Büdelndorf / Borgstedt
Eine trichterbecherzeitliche Kleinregion

Schwerpunktprogramm 1400

Frühe Monumentalität und soziale Differenzierung

Band 11

Herausgegeben von Johannes Müller

in Kommission bei Verlag Dr. Rudolf Habelt GmbH, Bonn
2016

Institut für Ur- und Frühgeschichte der CAU Kiel

Büdelndorf / Borgstedt

Eine trichterbecherzeitliche Kleinregion

Teil 2 - Befundkatalog und Pläne (PDF auf CD)

Franziska Hage

in Kommission bei



Verlag Dr. Rudolf Habelt GmbH, Bonn
2016

Gedruckt mit Unterstützung von

der Deutschen Forschungsgemeinschaft, Bonn
und dem Institut für Ur- und Frühgeschichte der CAU zu Kiel

**in Kommission bei
Redaktion
Satz und Layout
Technische Redaktion
Umschlaggestaltung
Umschlagfoto**

Dr. Rudolf Habelt Verlag, Bonn
Franziska Hage
Franziska Hage
Ines Reese
Ines Reese
G. Schäfer 1979

Illustrationen: S. Beyer, CAU Kiel; Rekonstruktion: F. Hage

ISBN

978-3-7749-4043-7

Druck

Titel auch als E-Book (PDF) erhältlich unter www.habelt.de
BELTZ Bad Langensalza GmbH

Die Deutsche Nationalbibliothek verzeichnet diese Publikation in der
Deutschen Nationalbibliografie.
Detailliertere Informationen sind im Internet über <http://dnb.d-nb.de>
abrufbar

© 2016 by UFG CAU Kiel and authors

Inhaltsverzeichnis

Teil 1

Vorwort des Herausgebers	7
Vorwort der Autorin	9
1. Einleitung	11
1.1 Einführung	11
1.2 Zielsetzung	11
2. Topographie und Lage	13
3. Forschungsgeschichte, Grabungsmethodik, Quellenkritik	17
3.1 Búdelsdorf LA 1	17
3.1.1 Forschungsgeschichte und Grabungsverlauf	17
3.1.2 Grabungsmethodik und Fundbergung	25
3.1.3 Quellenkritik	26
3.2 Borgstedt LA 22–32, 69	27
3.2.1 Forschungsgeschichte und Grabungsverlauf	27
3.2.2 Grabungsmethodik und Fundbergung	29
3.2.3 Quellenkritik	29
4. Die Befunde	31
4.1 Búdelsdorf LA 1	31
4.1.1 Einhegung	31
4.1.2 Gruben	52
4.1.3 Herdstellen/Feuerstellen	53
4.1.4 Pfostenlöcher	57
4.2 Borgstedt LA 22–32, 69	64
4.2.1 Grabbau	66
4.2.2 Feuerstellen	81
5. Die Funde	83
5.1 Beschreibung des Fundinventars	83
5.1.1 Lithik	83
5.1.1.1 Aufnahme	83
5.1.1.2 Rohstoff	84
5.1.1.3 Produktionsabfälle	84
5.1.1.4 Geräte aus Abschlägen/Klingen und Naturspielen (Kleinwerkzeuge)	86
5.1.1.5 Projektil	87
5.1.1.6 Großgeräte (Kern- und Felsgesteingeräte)	87
5.1.1.7 Ritzverzierte lithische Artefakte	89
5.1.2 Bernstein	89
5.1.3 Knochen	91
5.1.4 Keramik	92
5.1.4.1 Aufnahme	92
5.1.4.2 Überblick über das keramische Inventar	95
5.1.4.3 Gefäßformen	97
5.1.4.4 Handhaben/Bodentypen	99
5.1.4.5 Verzierung	100
5.1.4.6 Technik	105
6. Stratigraphie, Typochronologie und Korrespondenzanalyse	111
6.1 Stratigraphische Verteilung und Depositionsmuster	111
6.1.1 Búdelsdorf LA 1	111
6.1.2 Borgstedt LA 22–32, 69	128

6.2 Typochronologische Einordnung des Fundmaterials	145
6.3 Korrespondenzanalytische Betrachtung	151
7. Absolutchronologie und Phasenbildung	161
7.1 Quellenkritik (Alter der Messungen und unterschiedliche Labore)	161
7.2 Radiometrische Messungen des Büdelsdorfer Grabenwerks sowie der Siedlung	168
7.3 Radiometrische Messungen des Gräberfelds Borgstedt	178
7.4 Vergleich absoluter und typochronologischer Einteilung von Fundkomplexen	185
7.4.1 Grabenwerk und Siedlung Büdelsdorf	185
7.4.2 Gräberfeld Borgstedt	187
7.5 Datierungsmodelle und interne Gliederung der Fundplätze	192
7.5.1 Datierungsmodell Büdelsdorf LA 1	192
7.5.2 Datierungsmodell Borgstedt LA 22–32, 69	196
8. Botanische Analysen	199
8.1 Botanische Makrorestanalysen (Beitrag von W. Kirleis, S. Kloß und F. Hage)	200
8.2 Palynologische Untersuchungen im Umfeld der Fundstelle Büdelsdorf LA 1 (Beitrag von I. Feeser, W. Dörfler und F.-R. Averdieck)	204
9. Geophysikalische Prospektionen (Beitrag von E. Erkul, K. Rusch und F. Hage)	221
10. Fundplatzentwicklung	227
10.1 Bau und Nutzung des Büdelsdorfer Grabenwerks und der Siedlung	227
10.2 Bau und Nutzung des Borgstedter Gräberfeldes	235
11. Arbeitsaufwandsberechnung	243
11.1 Grabanlagen	243
11.2 Grabenwerk	247
12. Regionale Einordnung und Interpretation	251
12.1 Raumordnungskonzept	251
12.1.1 Fragestellung	251
12.1.2 Datenbasis und Quellenkritik	251
12.1.3 Regionale Fundstellenverteilung	254
12.2 Interpretation des Büdelsdorfer Grabenwerks LA 1	261
12.3 Interpretation der Büdelsdorfer Siedlung LA 1 und deren Stellung im regionalen Siedlungssystem	264
12.4 Interpretation des Borgstedter Gräberfeldes (LA 22–32; 69) und dessen regionaler Bedeutung	268
12.5 Zusammenhang zwischen dem Gräberfeld von Borgstedt, den Grabenwerken und der Siedlung	268
13. Zusammenfassung	273
Literaturverzeichnis	277
Tafeln der Funde von Borgstedt	283
Tafeln der Funde von Büdelsdorf	321

Teil 2 - Befundkatalog und Pläne (Als PDF auf beiliegender CD)

Katalog	395
Befundkatalog Büdelsdorf	399
Befundkatalog Borgstedt	483
Katalog der ¹⁴ C-Datierungen in Oxcal	543
Kartierung und Fundstellenkatalog der Umfeldanalyse	561
Plana Büdelsdorf LA 1	597
Profile Büdelsdorf LA 1	761
Plana und Profile Borgstedt LA 22–32, 69	865

Auf der Data Exchange Plattform der Johanna Mestorf Akademie sind die Daten der Materialaufnahme hinterlegt: <https://www.jma.uni-kiel.de>.

Vorwort des Herausgebers

Im vorliegenden SPP-Band publizieren wir die Dissertationsschrift von Franziska Hage, die in systematischer Weise sowohl die Aufarbeitung der Altgrabungen des Grabenwerkes von Büdelsdorf und des Megalithgräberfeldes von Borgstedt als auch die der neu durchgeführten Feldarbeiten in Büdelsdorf vornimmt. Entsprechende Untersuchungen fanden im Rahmen des SPP 1400-Teilprojektes „Monumentale Grabenwerke, nichtmegalithische und megalithische Grabbauten des Früh- und Mittelneolithikums in Schleswig-Holstein“ statt. Neben einer gekonnten Darstellung der Befunde und Funde und der Einordnung in das regionale und überregionale Umfeld führt die detailgenaue Auseinandersetzung mit den Deponierungsprozessen und deren Datierung in Zusammenhang mit typo-chronologischen Analysen des Fundmaterials zu einer ¹⁴C-basierten Darstellung der Biographien beider Fundplätze. Für Büdelsdorf wer-

den unterschiedliche Grabenwerksphasen genauso herausgearbeitet wie die Identifikation nicht nur einzelner Häuser, sondern eines mittelneolithischen Dorfes. In Borgstedt lassen sich nicht-megalithische und megalithische Phasen identifizieren.

Die Publikation wäre ohne die Redaktionsarbeit der Autorin und die technische Betreuung durch Ines Reese, CAU Kiel, nicht möglich gewesen. Beiden ist erheblicher Dank geschuldet. Für das einheitliche Erscheinungsbild ist dem gesamten grafischen Team des Institutes zu danken: Zeichnungen: Karin Winter, Fotos und Bildbearbeitung: Sara Jagiolla und Agnes Heitmann, Illustrationen: Susanne Beyer. Finanzielle Unterstützung gewährte die Deutsche Forschungsgemeinschaft. Für die reibungslose Zusammenarbeit sei auch dem Habelt-Verlag gedankt.

Im Frühjahr 2016,

Johannes Müller

Vorwort der Autorin

Die vorliegende Arbeit ist während meiner Tätigkeit als wissenschaftliche Mitarbeiterin am Institut für Ur- und Frühgeschichte der Christian-Albrechts-Universität zu Kiel entstanden. Die Ergebnisse basieren hauptsächlich auf Untersuchungen, die im Rahmen des DFG-Schwerpunktprogramm 1400 „Frühe Monumentalität und soziale Differenzierung“ von unterschiedlichen Teilprojekten, vorrangig dem Projekt „Monumentale Grabenwerke, nichtmegalithische und megalithische Grabbauten des Früh- und Mittelneolithikums in Schleswig-Holstein: Untersuchungen zu Baugeschichte, Datierung, Funktion und Landschaftsbezug der Kleinregionen Büdelsdorf und Albersdorf“, in welchem ich tätig war, erfolgten.

Sowohl für die Motivation zur Anfertigung dieser Arbeit, als auch für die Möglichkeit innerhalb eines interdisziplinären Großprojekts mitarbeiten zu können, sowie für die ausgezeichnete Betreuung gilt mein Dank meinem Doktorvater Herrn Prof. Dr. Johannes Müller. Sein stetes Interesse, die intensiven, konstruktiven und kritischen wissenschaftlichen Diskussionen haben in hohem Maße Einfluss auf diese Arbeit genommen. Besonders bedanken möchte ich mich auch für sein Vertrauen in meine Projekt- und Forschungstätigkeiten und die damit verbundenen Freiheiten beim Anfertigen dieser Forschungsarbeit.

Gleichermaßen bedanke ich mich bei Prof. Dr. Doris Mischka für wertvolle Anregungen, fachkundige Überlegungen, hilfreiche Hinweise, kritische Anmerkungen und zahlreiche Ratschläge.

Priv.-Doz. Dr. Martin Furholt sei für die freundliche Bereitschaft zur Übernahme des Koreferats und die freundlichen Ermutigungen und fachlichen Hinweise während der Entstehung dieser Arbeit gedankt. Ebenso möchte ich mich bei Prof. Dr. Peter Breunig für die positive und schnelle Drittbegutachtung bedanken.

Mein weiterer Dank gilt dem Archäologischen Landesamt Schleswig-Holstein und dem Archäologischen Landesmuseum Schleswig-Holstein und seinen Mitarbeitern für die Unterstützung und die Bereitstellung des Dokumentations- und Fundmaterials der behandelten Fundplätze, besonders seien hier Prof. Dr. Claus von Carnap-Bornheim und Jan Fischer genannt.

Weiterhin möchte ich mich bei Wolfgang Bauch für den guten Start in die Thematik sowie den intensiven

fachlichen Austausch, der wertvolle Anregungen für diese Arbeit lieferte, bedanken. Ohne dessen Unterstützung wäre die vorliegende Arbeit nicht zustande gekommen.

Besonderer Dank gilt meinen langjährigen Projekt- und Bürokollegen Hauke Dibbern und Jan-Piet Brozio für die Bereitschaft zu spontanen Diskussionen und die vielen lustigen Momente. An diese gemeinsamen Jahre werde ich mich immer gern erinnern.

Eine Forschungsarbeit „wächst und gedeiht“ erst durch den wissenschaftlichen Austausch und der konstruktiven Erörterung der Ergebnisse. Bei allen Forschern des SPP1400 sowie den Mitarbeitern des Instituts für Ur- und Frühgeschichte der CAU Kiel möchte ich mich für die zahlreichen interessanten Diskussionen und Hinweise bedanken, die von allen stets als selbstverständlich empfunden wurden.

Für die stete, oft sehr zeitintensive und teils spontane Unterstützung durch zahlreiche Untersuchungen, Grabungsbesuche und fachliche Diskussionen möchte ich mich bei den Instituten für Geophysik und Ökologie der CAU bedanken, ganz besonders seien hier Erkan Erkul und Prof. Dr. Hans-Rudolf Bork erwähnt.

Ganz besonders möchte ich den Hilfswissenschaftler unseres Projektes danken, die mich in der Durchführung zeitaufwändiger, anstrengender Analysen über eine lange Zeit stets verlässlich unterstützten. Besonders seien hier Sarah Pleuger, Eva Ristau und Juliane Frank zu nennen. Ohne ihre Hilfe und ihr weit überdurchschnittliches Engagement wäre diese Dissertation in der jetzigen Form nicht möglich gewesen.

Schließlich wären zahlreiche Namen von Angehörigen und Freunden, die meinen Weg während der Entstehung der Dissertation in der einen oder anderen Weise begleitet haben, anzuführen. Da es nicht möglich ist, jeden namentlich zu nennen muss ich mich auf ein: „Danke an euch alle“ beschränken.

Mein aufrichtiger Dank gilt letztlich meinen Eltern Ines und Klaus Hage sowie meinem Lebensgefährten Dr. F. Kemal Moetz, für ihre fortwährende liebevolle Unterstützung. Ihr Verständnis, ihre oft endlose Geduld mit der sie meinen Diskussionsbedarf ertrugen sowie ihre unermüdliche moralische Aufbauarbeit haben mir erst den notwendigen familiären Rückhalt zur Durchführung dieser Arbeit gegeben.



























Katalog

Befundbeschreibung	
Büdelsdorf LA 1	399
Borgstedt LA 22–32, 69	483
Katalog der ¹⁴ C-Datierungen in Oxcal	
Büdelsdorf LA 1	543
Borgstedt LA 22–32, 69	543
Kartierung und Fundstellenkatalog der Umfeldanalyse	561
Befundtafeln	
Profile Büdelsdorf LA 1	597
Plana Büdelsdorf LA 1	761
Plana und Profile Borgstedt LA 22–32, 69	865

Abkürzungen:

ALSH	–	Archäologisches Landesamt Schleswig Holstein, Schleswig
Bef.	–	Befund
BT	–	Befundtafel
Br.	–	Breite
Dm.	–	Durchmesser
E	–	Osten
EGK	–	Einzelgrabkultur
ENE	–	Ostnordost
ESE	–	Ostsüdost
FN	–	Frühneolithikum
FT	–	Fundtafel
GE	–	Gefäßeinheit
H	–	Höhe
LA	–	(Nummer der) Landesaufnahme
L.	–	Länge
MN	–	Mittelpneolithikum
N	–	Norden
NE	–	Nordost
NNW	–	Nordnordwest
Pl.	–	Planum
Pr.	–	Profil
S	–	Süden
SE	–	Südost
SSE	–	Südsüdost
TBK	–	Trichterbecherkultur

Legende Profile:

	dunkelbrauner, stark humoser Sand		dunkelbrauner, stark humoser Lehm
	dunkelbrauner, humoser Sand		dunkelbrauner, humoser Lehm
	mittelbrauner, leicht humoser Sand		mittelbrauner, leicht humoser Lehm
	hellbrauner, leicht humoser Sand		gelber, leicht humoser Lehm
	hellbrauner Sand		hellgelber Lehm
	Verbraunung		Siedlungshorizont
	Anstehendes		Oberboden
	Störung		Grabungsgrenze
	Felsgestein		Knochen
	geglühter Felsgestein		Holz
	Stein im Anstehenden		Brandlehm
	Flint gebrannt		Keramik
	Flint unverbrannt		Wurzel
			Holzkohle

	A	B	C	D	E	F	G	H	I	J	K	L	M	N
1														
2														
3														
4														
5														
6														
7														
8														
9														
10														
11														
12														
13														
14														
15														
16														
17														
18														
19														
20														
21														
22														
23														
24														
25														
26														
27														
28														
29														

Übersicht des keramischen Fundmaterials von Büdelsdorf hinsichtlich Muster, Technik und Gefäßform.

	A	B	C	D	E	F	G	H	I	J	K	L	M	N
1				2	2									1
2														17 4 6 6
3														1
4	3													19 7
5														1
6														
7														
8														1 2
9		1		4	6		1	2						7
10		1												1
11														4
12														1
13														
14														3 2 2
15														
16				1	1									2 3
17				1	2									8 1
18														1
19														
20														1 1
21					3									3 1 5
22														4 3
23														7
24														4
25												1	1	1 1
26														
27														
28														4
29														4

Übersicht des keramischen Fundmaterial von Borgstedt hinsichtlich Muster, Technik und Gefäßform.

Katalog Büdelsdorf LA 1

Befundnr.: 1; **Profilnr.:** 1755

Befundart: Grabensegment

Form im Planum: langoval; Form im Profil: gerundet wannenförmig; Füllmaterial: dunkelbrauner, humoser Sand; Breite: 52 cm; Länge: 160 cm.

Befundnr.: 2; **Profilnr.:** kein Profil

Befundart: Pfostenloch

Form im Planum: regelmäßig kreisförmig; Form im Profil: kein Profil; Füllmaterial: dunkelbrauner, humoser, holzkohlehaltiger Sand; Dm.: 85 cm; Fundnr. Keramik: GE105 (FT2.7), GE161 (FT26.1), GE163, GE9375, GE9376, GE9377, GE9381, GE9382, GE9914, GE9916, GE9917, GE9918, GE9919.

Befundnr.: 3; **Profilnr.:** kein Profil

Befundart: Pfostenloch

Form im Planum: halbkreisförmig; Form im Profil: kein Profil; Füllmaterial: dunkelbrauner, humoser, holzkohlehaltiger Sand; Breite: 21 cm; Länge: 70 cm.

Befundnr.: 4; **Profilnr.:** 1755, 1752, 1754, 1757, 1758, 1760

Befundart: Grabensegment

Form im Planum: sehr unregelmäßig formlos; Form im Profil: unregelmäßig wannenförmig; Füllmaterial: dunkelbrauner, humoser Sand; Tiefe: 232 cm; Breite: 526 cm; Länge: 926 cm; Fundnr. Keramik: GE135 (FT19.1), GE156, GE159, GE163, GE164, GE9288, GE9352, GE9353, GE9354, GE9378, GE9379, GE9380, GE9564, GE9565, GE9566, GE9567, GE9568, GE9569, GE9570, GE9571, GE9572, GE9573, GE9574, GE9575, GE9576, GE9577, GE9578, GE105 (FT2.7), GE9579, GE9580, GE9581, GE9582, GE9583, GE9584, GE9585, GE9586, GE9587, GE9588, GE9589, GE9590, GE9591, GE9610, GE9611, GE9612, GE9613, GE9614, GE9615, GE9616, GE9617, GE9618, GE9619, GE9620, GE9621, GE9622, GE9623, GE9624, GE9625, GE9626, GE9627, GE9628, GE9629, GE9630, GE9631, GE9632, GE9633, GE9634, GE9635, GE9636, GE9637, GE9638, GE9639, GE9640, GE9641, GE9642, GE9643, GE9644, GE9645, GE9646, GE9647, GE9648, GE9649, GE9650, GE9651, GE9652, GE9653, GE9654, GE9655, GE9656, GE9657, GE9658, GE9659, GE9660, GE9661, GE9662, GE9663, GE9664, GE9665, GE9666, GE9667, GE9668, GE9669, GE9670, GE9671, GE9672, GE9673, GE9675, GE9676, GE9677, GE9679, GE9680, GE9681, GE9682, GE9683, GE9684, GE9685, GE9686, GE9687, GE9688, GE9689, GE9690, GE9691, GE9692, GE9693, GE9694, GE9695, GE9696, GE9697, GE9698, GE9699, GE9700, GE9701, GE9702, GE9703, GE9704, GE9705, GE9706, GE9707, GE9708, GE9709, GE9710, GE9711, GE9712, GE9713, GE9714, GE9715, GE9716, GE9717, GE9718, GE9719, GE9720, GE9721, GE9722, GE9723, GE9724, GE9725, GE9726, GE9727, GE9728, GE9729, GE9730, GE9731, GE9732, GE9733, GE9734, GE9735, GE9736, GE9737, GE9738, GE9739, GE9740, GE9741, GE9742, GE9743, GE9744, GE9745, GE9746, GE9747, GE9748, GE9749, GE9750, GE9751, GE9752, GE9753, GE9754, GE9755, GE9756, GE9757, GE9758, GE9759, GE9760, GE9761, GE9762, GE9763, GE9764, GE9765, GE9766, GE9767, GE9768, GE9769, GE9770, GE9771, GE9773, GE9774, GE9775, GE9776, GE9777, GE9778, GE9779, GE9780, GE9781, GE9782, GE9783, GE9784, GE9785, GE9786, GE9787, GE9788, GE9789, GE9790, GE9791, GE9792, GE9793, GE9794, GE9795, GE9796, GE9797, GE9798, GE9799, GE9800, GE9801, GE9802, GE9803, GE9804, GE9805, GE9806, GE9807, GE9808, GE9809, GE9810, GE9811, GE9812, GE9813, GE9814, GE9815, GE9816, GE9817, GE9818, GE9819, GE9826, GE9828, GE9828, GE9830, GE9831, GE9832, GE9834, GE9835, GE9836, GE9837, GE9838, GE9839, GE9840, GE9841, GE9842, GE9843, GE9844, GE9845, GE9846, GE9847, GE9848, GE9849, GE9850, GE9851, GE9852, GE9853, GE9854, GE9855, GE9856, GE9857, GE9858, GE9859, GE9860, GE9861, GE9862, GE9863, GE9864, GE9865, GE9866, GE9867, GE9868, GE9869, GE9870, GE9871, GE9872,

GE9873, GE9874, GE9876, GE9877, GE9878, GE9879, GE9880, GE9881, GE9882, GE9883, GE9884, GE9885, GE9886, GE9887, GE9888, GE9889, GE9890, GE9891, GE9892, GE9893, GE9894, GE9895, GE9896, GE9897, GE9898, GE9910, GE9939, GE9940, GE9941, GE9942, GE9943, GE9944, GE9945, GE9946, GE9947, GE9973, GE9974, GE9977, GE9991, GE10012, GE10013, GE10014, GE10015, GE10016, GE10017, GE10018, GE10019, GE10020, GE10021, GE10022, GE10023, GE10024, GE10025, GE10027, GE10028, GE10029, GE10030, GE10031, GE10032, GE10034, GE10035, GE10036, GE10037, GE10038, GE10039, GE10040, GE10041, GE10042, GE10043, GE10044, GE10045, GE10046, GE10047, GE10048, GE10049, GE10050, GE10051, GE10052, GE10053, GE10054, GE10055, GE10056, GE10057, GE10058, GE10059, GE10060, GE10061, GE10062, GE10063, GE10064, GE10065, GE10066, GE10067, GE10068, GE10069, GE10070, GE10071, GE10072, GE10073, GE10074, GE10075, GE10076, GE10077, GE10078, GE10079, GE10080, GE10081, GE10082, GE10083, GE10084, GE10085, GE10086, GE10087, GE10088, GE10089, GE10090, GE10091, GE10092, GE10093, GE10094, GE10095, GE10096, GE10097, GE10098, GE10099, GE10100, GE10101, GE10102, GE10103, GE10104, GE10105, GE10106, GE10107, GE10108, GE10109, GE10110, GE10111, GE10112, GE10113, GE10114, GE10115, GE10116, GE10117, GE10118, GE10119, GE10120, GE10121, GE10122, GE10123, GE10124, GE10125, GE10126, GE10127, GE10128, GE10129, GE10130, GE10131, GE10132, GE10133, GE10134, GE10135, GE10136, GE10137, GE10138, GE10139, GE10140, GE10141, GE10142, GE10143, GE10144, GE10145, GE10146, GE10147, GE10148, GE10149, GE10150, GE10151, GE10152, GE10153, GE10154, GE10155, GE10156, GE10157, GE10158, GE10159, GE10160, GE10161, GE10162, GE10163, GE10164, GE10165, GE10166, GE10167, GE10168, GE10169, GE10170, GE10171, GE10172, GE10173, GE10422.

Befundnr.: 5; **Profilnr.:** 1755

Befundart: Grabensegment

Form im Planum: unregelmäßig rechteckig; Form im Profil: trichterförmig; Füllmaterial: dunkelbrauner, humoser Sand; Tiefe: 225 cm; Breite: 200 cm; Länge: 474 cm; Fundnr. Keramik: GE9932.

Befundnr.: 6; **Profilnr.:** kein Profil

Befundart: Feuerstelle

Form im Planum: sehr unregelmäßig formlos; Form im Profil: kein Profil; Füllmaterial: dunkelbrauner, humoser Sand; Breite: 82 cm; Länge: 104 cm.

Befundnr.: 7; **Profilnr.:** kein Profil

Befundart: Palisadenpfostenloch?

Form im Planum: regelmäßig kreisförmig; Form im Profil: kein Profil; Füllmaterial: dunkelbrauner, humoser Sand; Dm.: 28 cm.

Befundnr.: 8; **Profilnr.:** kein Profil

Befundart: Palisadenpfostenloch?

Form im Planum: regelmäßig kreisförmig; Form im Profil: kein Profil; Füllmaterial: dunkelbrauner, humoser Sand; Dm.: 33 cm.

Befundnr.: 9; **Profilnr.:** kein Profil

Befundart: Grube

Form im Planum: unregelmäßig oval; Form im Profil: kein Profil; Füllmaterial: dunkelbrauner, humoser Sand; Breite: 76 cm; Länge: 141 cm.

Befundnr.: 10; **Profilnr.:** kein Profil

Befundart: Palisadenpfostenloch?

Form im Planum: regelmäßig kreisförmig; Form im Profil: kein Profil; Füllmaterial: dunkelbrauner, humoser Sand; Dm.: 32 cm.

Befundnr.: 11; Profilnr.: kein Profil
Befundart: Palisadenpfostenloch?
Form im Planum: regelmäßig kreisförmig; Form im Profil: kein Profil; Füllmaterial: dunkelbrauner, humoser Sand; Dm.: 22 cm.

Befundnr.: 12; Profilnr.: kein Profil
Befundart: Palisadenpfostenloch?
Form im Planum: regelmäßig kreisförmig; Form im Profil: kein Profil; Füllmaterial: dunkelbrauner, humoser Sand; Dm.: 30 cm.

Befundnr.: 13; Profilnr.: kein Profil
Befundart: Palisadenpfostenloch?
Form im Planum: regelmäßig kreisförmig; Form im Profil: kein Profil; Füllmaterial: dunkelbrauner, humoser Sand; Dm.: 22 cm.

Befundnr.: 14; Profilnr.: kein Profil
Befundart: Palisadenpfostenloch?
Form im Planum: regelmäßig kreisförmig; Form im Profil: kein Profil; Füllmaterial: dunkelbrauner, humoser Sand; Dm.: 19 cm.

Befundnr.: 15; Profilnr.: kein Profil
Befundart: Palisadenpfostenloch?
Form im Planum: regelmäßig kreisförmig; Form im Profil: kein Profil; Füllmaterial: dunkelbrauner, humoser Sand; Dm.: 26 cm.

Befundnr.: 16; Profilnr.: kein Profil
Befundart: Grube
Form im Planum: unregelmäßig rechteckig; Form im Profil: kein Profil; Füllmaterial: dunkelbrauner, humoser Sand; Breite: 22 cm; Länge: 33 cm.

Befundnr.: 17; Profilnr.: kein Profil
Befundart: Grube
Form im Planum: unregelmäßig oval; Form im Profil: kein Profil; Füllmaterial: dunkelbrauner, humoser Sand; Breite: 30 cm; Länge: 66 cm.

Befundnr.: 18; Profilnr.: 1458
Befundart: Feuerstelle
Form im Planum: halbkreisförmig; Form im Profil: unregelmäßig trichterförmig; Füllmaterial: dunkelbrauner, humoser Sand; Tiefe: 56 cm; Dm.: 77 cm.

Befundnr.: 19; Profilnr.: 1461
Befundart: Palisadenpfostenloch?
Form im Planum: regelmäßig kreisförmig; Form im Profil: wannenförmig; Füllmaterial: dunkelbrauner, humoser Sand; Tiefe: 10 cm; Dm.: 39 cm.

Befundnr.: 20; Profilnr.: kein Profil
Befundart: Feuerstelle
Form im Planum: regelmäßig oval; Form im Profil: unregelmäßig wannenförmig; Füllmaterial: dunkelbrauner, humoser Sand; Tiefe: 22 cm; Breite: 40 cm; Länge: 153 cm.

Befundnr.: 21; Profilnr.: 1462
Befundart: Palisadengrübchen
Form im Planum: linear; Form im Profil: unregelmäßig; Füllmaterial: dunkelbrauner, humoser Sand; Tiefe: 10 cm; Breite: 29 cm; Länge: 164 cm.

Befundnr.: 22; Profilnr.: 1462
Befundart: Palisadengrübchen
Form im Planum: k.A.; Form im Profil: trichterförmig; Füllmaterial: dunkelbrauner, humoser Sand; Tiefe: 10 cm; Dm.: 18 cm.

Befundnr.: 23; Profilnr.: 1462
Befundart: Palisadengrübchen
Form im Planum: k.A.; Form im Profil: wannenförmig; Füllmaterial: dunkelbrauner, humoser Sand; Tiefe: 6 cm; Dm.: 13 cm.

Befundnr.: 24; Profilnr.: 1462
Befundart: Palisadengrübchen
Form im Planum: k.A.; Form im Profil: wannenförmig; Füllmaterial: dunkelbrauner, humoser Sand; Tiefe: 10 cm; Dm.: 21 cm.

Befundnr.: 25; Profilnr.: 1463, 1464
Befundart: Grube
Form im Planum: sehr unregelmäßig formlos; Form im Profil: unregelmäßig trichterförmig; Füllmaterial: dunkelbrauner, humoser Sand; Tiefe: 60 cm; Breite: 77 cm; Länge: 93 cm; Fundnr. Keramik: GE153 (FT25.2), GE9115, GE9116, GE9117.

Befundnr.: 26; Profilnr.: 1463
Befundart: Palisadenpfostenloch?
Form im Planum: unregelmäßig kreisförmig; Form im Profil: trichterförmig; Füllmaterial: dunkelbrauner, humoser Sand; Tiefe: 31 cm; Dm.: 40 cm.

Befundnr.: 27; Profilnr.: 1402
Befundart: Feuerstelle
Form im Planum: k.A.; Form im Profil: wannenförmig; Füllmaterial: dunkelbrauner, humoser Sand; Tiefe: 16 cm; Dm.: 40 cm.

Befundnr.: 28; Profilnr.: 1462
Befundart: Palisadengrübchen
Form im Planum: k.A.; Form im Profil: wannenförmig; Füllmaterial: dunkelbrauner, humoser Sand; Tiefe: 7 cm; Dm.: 11 cm.

Befundnr.: 29; Profilnr.: 1462
Befundart: Palisadengrübchen
Form im Planum: k.A.; Form im Profil: unregelmäßig kesselförmig; Füllmaterial: dunkelbrauner, humoser Sand; Tiefe: 10 cm; Dm.: 18 cm.

Befundnr.: 30; Profilnr.: 1462
Befundart: Palisadengrübchen
Form im Planum: k.A.; Form im Profil: unregelmäßig wannenförmig; Füllmaterial: dunkelbrauner, humoser Sand; Tiefe: 9,5 cm; Dm.: 27 cm.

Befundnr.: 31; Profilnr.: 1462
Befundart: Palisadengrübchen
Form im Planum: k.A.; Form im Profil: unregelmäßig wannenförmig; Füllmaterial: dunkelbrauner, humoser Sand; Tiefe: 7 cm; Dm.: 14 cm.

Befundnr.: 32; Profilnr.: 1402, 1749, 1411, 1403, 1404, 1405, 1406, 1412, 1751
Befundart: Grabensegment
Form im Planum: sehr unregelmäßig formlos; Form im Profil: unregelmäßig wannenförmig; Füllmaterial: dunkelbrauner, humoser Sand; Tiefe: 235 cm; Breite: 524 cm; Länge: 1030 cm; Fundnr. Keramik: GE9113 (FT16.9), GE9112.

Befundnr.: 33; Profilnr.: 1403, 1404, 1405, 1406
Befundart: Feuerstelle
Form im Planum: k.A.; Form im Profil: unregelmäßig wannenförmig; Füllmaterial: dunkelbrauner, humoser Sand; Tiefe: 22 cm; Breite: 212 cm; Länge: cm; Fundnr. Keramik: GE9482, GE9490.

Befundnr.: 34; Profilnr.: 1420, 1421, 1424

Befundart: Feuerstelle

Form im Planum: unregelmäßig oval; Form im Profil: wannenförmig; Füllmaterial: dunkelbrauner, humoser Sand; Tiefe: 8 cm; Breite: 65 cm; Länge: 86 cm.

Befundnr.: 35; Profilnr.: 1467

Befundart: Pfostenloch

Form im Planum: k.A.; Form im Profil: unregelmäßig trichterförmig; Füllmaterial: dunkelbrauner, humoser Sand; Tiefe: 27 cm; Dm.: 25 cm.

Befundnr.: 36; Profilnr.: 1467

Befundart: Pfostenloch

Form im Planum: k.A.; Form im Profil: wannenförmig; Füllmaterial: dunkelbrauner, humoser Sand; Tiefe: 17 cm; Dm.: 14 cm.

Befundnr.: 37; Profilnr.: 1467

Befundart: Pfostenloch

Form im Planum: k.A.; Form im Profil: wannenförmig; Füllmaterial: dunkelbrauner, humoser Sand; Tiefe: 22 cm; Dm.: 19 cm.

Befundnr.: 38; Profilnr.: 1467

Befundart: Pfostenloch

Form im Planum: k.A.; Form im Profil: wannenförmig; Füllmaterial: dunkelbrauner, humoser Sand; Tiefe: 16 cm; Dm.: 19 cm.

Befundnr.: 39; Profilnr.: 1467

Befundart: Pfostenloch

Form im Planum: k.A.; Form im Profil: trichterförmig; Füllmaterial: dunkelbrauner, humoser Sand; Tiefe: 18 cm; Dm.: 19 cm.

Befundnr.: 40; Profilnr.: 1467

Befundart: Pfostenloch

Form im Planum: k.A.; Form im Profil: trichterförmig; Füllmaterial: dunkelbrauner, humoser Sand; Tiefe: 23 cm; Dm.: 20 cm.

Befundnr.: 41; Profilnr.: 1466

Befundart: Palisadenpfostenloch?

Form im Planum: k.A.; Form im Profil: trichterförmig; Füllmaterial: dunkelbrauner, humoser Sand; Tiefe: 17,5 cm; Dm.: 10 cm.

Befundnr.: 42; Profilnr.: 1466

Befundart: Palisadenpfostenloch?

Form im Planum: k.A.; Form im Profil: unregelmäßig U-förmig; Füllmaterial: dunkelbrauner, humoser Sand; Tiefe: 25 cm; Dm.: 14 cm.

Befundnr.: 43; Profilnr.: 1466

Befundart: Palisadenpfostenloch?

Form im Planum: k.A.; Form im Profil: trichterförmig; Füllmaterial: dunkelbrauner, humoser Sand; Tiefe: 25 cm; Dm.: 21 cm.

Befundnr.: 44; Profilnr.: 1465

Befundart: neuz. Grabensegment

Form im Planum: unregelmäßig viereckig; Form im Profil: wannenförmig; Füllmaterial: dunkelbrauner, humoser Sand; Tiefe: 72 cm; Breite: 102 cm; Länge: 174 cm.

Befundnr.: 45; Profilnr.: 1726, 1466

Befundart: neuz. Grabensegment

Form im Planum: linear; Form im Profil: unregelmäßig wannenförmig; Füllmaterial: dunkelbrauner, humoser Sand; Tiefe: 63 cm; Breite: 124 cm; Länge: 200 cm.

Befundnr.: 46; Profilnr.: 1425

Befundart: Pfostenloch

Form im Planum: regelmäßig kreisförmig; Form im Profil: trichterförmig; Füllmaterial: dunkelbrauner, humoser Sand; Tiefe: 13 cm; Dm.: 19 cm.

Befundnr.: 47; Profilnr.: 1424

Befundart: Pfostenloch

Form im Planum: regelmäßig kreisförmig; Form im Profil: trichterförmig; Füllmaterial: dunkelbrauner, humoser Sand; Tiefe: 12 cm; Dm.: 13 cm.

Befundnr.: 48; Profilnr.: 1421, 1424, 1420, 1422, 1423, 1425

Befundart: Grubenhaus

Form im Planum: unregelmäßig rechteckig; Form im Profil: wannenförmig; Füllmaterial: dunkelbrauner, humoser Sand; Tiefe: 102 cm; Breite: 328 cm; Länge: 370 cm; Fundnr. Keramik: GE9098.

Befundnr.: 49; Profilnr.: 1421, 1422, 1423, 1424, 1425

Befundart: Feuerstelle

Form im Planum: unregelmäßig oval; Form im Profil: wannenförmig; Füllmaterial: dunkelbrauner, humoser Sand; Tiefe: 24 cm; Breite: 157 cm; Länge: 222 cm.

Befundnr.: 50; Profilnr.: 1447

Befundart: Grube

Form im Planum: sehr unregelmäßig formlos; Form im Profil: kein Profil; Füllmaterial: dunkelbrauner, humoser Sand; Breite: 74 cm; Länge: 95 cm.

Befundnr.: 51; Profilnr.: 1716

Befundart: Grube

Form im Planum: regelmäßig oval; Form im Profil: unregelmäßig kesselförmig; Füllmaterial: dunkelbrauner, humoser Sand; Tiefe: 49 cm; Breite: 76 cm; Länge: 110 cm.

Befundnr.: 52; Profilnr.: 1447

Befundart: Pfostenloch

Form im Planum: regelmäßig oval; Form im Profil: unregelmäßig trichterförmig; Füllmaterial: dunkelbrauner, humoser Sand; Tiefe: 22 cm; Breite: 24 cm; Länge: 33 cm.

Befundnr.: 53; Profilnr.: 1437

Befundart: Feuerstelle

Form im Planum: sehr unregelmäßig formlos; Form im Profil: unregelmäßig wannenförmig; Füllmaterial: dunkelbrauner, humoser Sand; Tiefe: 58 cm; Breite: 177 cm; Länge: 187 cm.

Befundnr.: 54; Profilnr.: 1731, 1732

Befundart: Feuerstelle

Form im Planum: regelmäßig kreisförmig; Form im Profil: unregelmäßig kesselförmig; Füllmaterial: dunkelbrauner, humoser Sand; Tiefe: 52 cm; Dm.: 75 cm.

Befundnr.: 55; Profilnr.: 1444, 1445, 1438, 1440, 1442

Befundart: Grube

Form im Planum: regelmäßig oval; Form im Profil: unregelmäßig wannenförmig; Füllmaterial: dunkelbrauner, humoser Sand; Tiefe: 68 cm; Breite: 158 cm; Länge: 311 cm; Fundnr. Keramik: GE9935, GE9936, GE9937, GE9938.

Befundnr.: 56; Profilnr.: 1444, 1445

Befundart: Feuerstelle

Form im Planum: regelmäßig kreisförmig; Form im Profil: kein Profil; Füllmaterial: dunkelbrauner, humoser Sand; Dm.: 50 cm.

Befundnr.: 57; Profilnr.: 1733

Befundart: Feuerstelle

Form im Planum: unregelmäßig oval; Form im Profil: wannenförmig; Füllmaterial: dunkelbrauner, humoser Sand; Tiefe: 4 cm; Breite: 32 cm; Länge: 48 cm.

Befundnr.: 58; Profilnr.: 1749

Befundart: Grabensegment

Form im Planum: unregelmäßig rechteckig; Form im Profil: wannenförmig; Füllmaterial: dunkelbrauner, humoser Sand; Tiefe: 241 cm; Breite: 232 cm; Länge: 421 cm; Fundnr. Keramik: GE9438, GE9439, GE9479, GE9480.

Befundnr.: 59; Profilnr.: 1449, 1450, 1451

Befundart: Grube

Form im Planum: sehr unregelmäßig formlos; Form im Profil: unregelmäßig wannenförmig; Füllmaterial: dunkelbrauner, humoser Sand; Tiefe: 14 cm; Breite: 99 cm; Länge: 246 cm.

Befundnr.: 60; Profilnr.: 1448

Befundart: Grube

Form im Planum: unregelmäßig oval; Form im Profil: wannenförmig; Füllmaterial: dunkelbrauner, humoser Sand; Tiefe: 75 cm; Breite: 60 cm; Länge: 136 cm.

Befundnr.: 61; Profilnr.: 1733

Befundart: Grube

Form im Planum: regelmäßig oval; Form im Profil: wannenförmig; Füllmaterial: dunkelbrauner, humoser Sand; Tiefe: 5 cm; Breite: 56 cm; Länge: 174 cm.

Befundnr.: 62; Profilnr.: 1733

Befundart: Feuerstelle

Form im Planum: sehr unregelmäßig formlos; Form im Profil: unregelmäßig kesselförmig; Füllmaterial: dunkelbrauner, humoser Sand; Tiefe: 18 cm; Breite: 68 cm; Länge: 88 cm.

Befundnr.: 63; Profilnr.: 1452

Befundart: Feuerstelle

Form im Planum: unregelmäßig oval; Form im Profil: unregelmäßig trichterförmig; Füllmaterial: dunkelbrauner, humoser Sand; Tiefe: 19 cm; Breite: 54 cm; Länge: 68 cm.

Befundnr.: 64; Profilnr.: 1451

Befundart: Pfostenloch

Form im Planum: regelmäßig kreisförmig; Form im Profil: unregelmäßig trichterförmig; Füllmaterial: dunkelbrauner, humoser Sand; Tiefe: 28 cm; Dm.: 24 cm.

Befundnr.: 65; Profilnr.: 1450, 1451

Befundart: Grube

Form im Planum: unregelmäßig oval; Form im Profil: unregelmäßig trichterförmig; Füllmaterial: dunkelbrauner, humoser Sand; Tiefe: 18 cm; Breite: 18 cm; Länge: 32 cm.

Befundnr.: 66; Profilnr.: 1452

Befundart: Grube

Form im Planum: sehr unregelmäßig formlos; Form im Profil: unregelmäßig wannenförmig; Füllmaterial: dunkelbrauner, humoser Sand; Tiefe: 18 cm; Breite: 106 cm; Länge: 168 cm.

Befundnr.: 67; Profilnr.: kein Profil

Befundart: Grabensegment

Form im Planum: unregelmäßig oval; Form im Profil: unregelmäßig wannenförmig; Füllmaterial: dunkelbrauner, humoser Sand; Tiefe: 164 cm; Breite: 54 cm; Länge: 146 cm.

Befundnr.: 68; Profilnr.: 1407

Befundart: Grabensegment

Form im Planum: unregelmäßig oval; Form im Profil: unregelmäßig wannenförmig; Füllmaterial: dunkelbrauner, humoser Sand; Tiefe: 142 cm; Breite: 196 cm; Länge: 462 cm; Fundnr. Keramik: GE9056 (FT13.1), GE9050 (FT13.2), GE9065 (FT13.3), GE149 (FT38.3), GE151 (FT48.12), GE9073 (FT6.2), GE150, GE9051, GE9052, GE9053, GE9054, GE9055, GE9057, GE9066, GE9067, GE9068, GE9069, GE9070, GE9071, GE9072, GE9074, GE9075, GE9076.

Befundnr.: 70; Profilnr.: 1408

Befundart: Grabensegment

Form im Planum: unregelmäßig oval; Form im Profil: unregelmäßig wannenförmig; Füllmaterial: dunkelbrauner, humoser Sand; Tiefe: 64 cm; Breite: 138 cm; Länge: 330 cm.

Befundnr.: 71; Profilnr.: 12

Befundart: Palisadenpfostenloch

Form im Planum: regelmäßig kreisförmig; Form im Profil: wannenförmig; Füllmaterial: dunkelbrauner, humoser Sand; Tiefe: 9 cm; Dm.: 16,5 cm.

Befundnr.: 72; Profilnr.: 12

Befundart: Palisadenpfostenloch

Form im Planum: regelmäßig kreisförmig; Form im Profil: kesselförmig; Füllmaterial: dunkelbrauner, humoser Sand; Tiefe: 11 cm; Dm.: 18 cm.

Befundnr.: 73; Profilnr.: 199

Befundart: Pfostenloch

Form im Planum: unregelmäßig oval; Form im Profil: kesselförmig; Füllmaterial: hellbrauner, schwach humoser Sand; Tiefe: 16 cm; Breite: 16 cm; Länge: 19 cm.

Befundnr.: 74; Profilnr.: 4

Befundart: Palisadenpfostenloch?

Form im Planum: regelmäßig kreisförmig; Form im Profil: unregelmäßig wannenförmig; Füllmaterial: dunkelbrauner, humoser Sand; Tiefe: 9 cm; Dm.: 16 cm.

Befundnr.: 75; Profilnr.: 4

Befundart: Palisadenpfostenloch?

Form im Planum: regelmäßig kreisförmig; Form im Profil: unregelmäßig trichterförmig; Füllmaterial: dunkelbrauner, humoser Sand; Tiefe: 21,5 cm; Dm.: 28 cm.

Befundnr.: 76; Profilnr.: 7

Befundart: Palisadenpfostenloch?

Form im Planum: regelmäßig kreisförmig; Form im Profil: unregelmäßig trichterförmig; Füllmaterial: dunkelbrauner, humoser Sand; Tiefe: 18 cm; Dm.: 24 cm.

Befundnr.: 77; Profilnr.: 86, 87

Befundart: Grube

Form im Planum: unregelmäßig oval; Form im Profil: wannenförmig; Füllmaterial: dunkelbrauner, humoser Sand; Tiefe: 54 cm; Breite: 128 cm; Länge: 186 cm.

Befundnr.: 78; Profilnr.: 88

Befundart: Feuerstelle

Form im Planum: regelmäßig oval; Form im Profil: unregelmäßig wannenförmig; Füllmaterial: dunkelbrauner, humoser, holzkohlehaltiger Sand; Tiefe: 12 cm; Breite: 46 cm; Länge: 58 cm.

Befundnr.: 79; Profilnr.: 1653

Befundart: Feuerstelle

Form im Planum: regelmäßig kreisförmig; Form im Profil: unregelmäßig wannenförmig; Füllmaterial: dunkelbrauner, humoser Sand; Tiefe: 19 cm; Dm.: 53 cm.

Befundnr.: 80; Profilnr.: 1656

Befundart: Grube

Form im Planum: regelmäßig kreisförmig; Form im Profil: unregelmäßig wannenförmig; Füllmaterial: dunkelbrauner, humoser Sand; Tiefe: 11 cm; Dm.: 54 cm.

Befundnr.: 81; Profilnr.: 11

Befundart: Palisadenpfostenloch

Form im Planum: regelmäßig kreisförmig; Form im Profil: unregelmäßig kesselförmig; Füllmaterial: dunkelbrauner, humoser Sand; Tiefe: 10 cm; Dm.: 17 cm.

Befundnr.: 82; Profilnr.: 9,11

Befundart: Palisadenpfostenloch

Form im Planum: regelmäßig kreisförmig; Form im Profil: unregelmäßig trichterförmig; Füllmaterial: dunkelbrauner, humoser Sand; Tiefe: 16,5 cm; Dm.: 25 cm.

Befundnr.: 83; Profilnr.: 11

Befundart: Palisadenpfostenloch

Form im Planum: regelmäßig kreisförmig; Form im Profil: U-förmig; Füllmaterial: dunkelbrauner, humoser Sand; Tiefe: 16 cm; Dm.: 18 cm.

Befundnr.: 84; Profilnr.: 11

Befundart: Palisadenpfostenloch

Form im Planum: regelmäßig kreisförmig; Form im Profil: kesselförmig; Füllmaterial: dunkelbrauner, humoser Sand; Tiefe: 6,5 cm; Dm.: 11,5 cm.

Befundnr.: 86; Profilnr.: 3

Befundart: Palisadenpfostenloch?

Form im Planum: regelmäßig kreisförmig; Form im Profil: unregelmäßig trichterförmig; Füllmaterial: dunkelbrauner, humoser, stark holzkohlehaltiger Sand; Tiefe: 31 cm; Dm.: 31 cm.

Befundnr.: 87; Profilnr.: 3

Befundart: Palisadenpfostenloch?

Form im Planum: regelmäßig kreisförmig; Form im Profil: unregelmäßig trichterförmig; Füllmaterial: dunkelbrauner, humoser, holzkohlehaltiger Sand; Tiefe: 29 cm; Dm.: 32 cm.

Befundnr.: 88; Profilnr.: 5

Befundart: Palisadenpfostenloch?

Form im Planum: regelmäßig kreisförmig; Form im Profil: unregelmäßig kesselförmig; Füllmaterial: dunkelbrauner, humoser Sand; Tiefe: 21 cm; Dm.: 24 cm.

Befundnr.: 89; Profilnr.: 8

Befundart: Palisadenpfostenloch?

Form im Planum: regelmäßig kreisförmig; Form im Profil: unregelmäßig trichterförmig; Füllmaterial: dunkelbrauner, humoser Sand; Tiefe: 22 cm; Dm.: 18 cm.

Befundnr.: 90; Profilnr.: 9, 10, 11, 12, 13, 14

Befundart: Palisadenrübchen

Form im Planum: sehr unregelmäßig formlos; Form im Profil: unregelmäßig trichterförmig - wannenförmig; Füllmaterial: dunkelbrauner, humoser Sand; Tiefe: 25 cm; Breite: 108 cm; Länge: 650 cm.

Befundnr.: 91; Profilnr.: 89

Befundart: Feuerstelle

Form im Planum: unregelmäßig kreisförmig; Form im Profil: unregelmäßig wannenförmig; Füllmaterial: dunkelbrauner, humoser, holzkohlehaltiger Sand; Tiefe: 23 cm; Breite: 83 cm; Länge: 93 cm.

Befundnr.: 92; Profilnr.: 6

Befundart: Feuerstelle

Form im Planum: regelmäßig kreisförmig; Form im Profil: wannenförmig; Füllmaterial: dunkelbrauner, humoser, holzkohlehaltiger Sand; Tiefe: 22 cm; Dm.: 40 cm.

Befundnr.: 93; Profilnr.: 1655

Befundart: Feuerstelle

Form im Planum: regelmäßig kreisförmig; Form im Profil: unregelmäßig trichterförmig; Füllmaterial: dunkelbrauner, humoser Sand; Tiefe: 22 cm; Dm.: 58 cm.

Befundnr.: 94; Profilnr.: 1658

Befundart: Feuerstelle

Form im Planum: regelmäßig kreisförmig; Form im Profil: unregelmäßig trichterförmig; Füllmaterial: dunkelbrauner, humoser, holzkohlehaltiger Sand; Tiefe: 18 cm; Dm.: 40 cm.

Befundnr.: 95; Profilnr.: 92

Befundart: Pfostenloch

Form im Planum: regelmäßig kreisförmig; Form im Profil: kesselförmig; Füllmaterial: dunkelbrauner, humoser Sand; Tiefe: 14 cm; Dm.: 12 cm.

Befundnr.: 96; Profilnr.: 15

Befundart: Palisadenpfostenloch?

Form im Planum: regelmäßig kreisförmig; Form im Profil: unregelmäßig kesselförmig; Füllmaterial: hellbrauner, schwach humoser Sand; Tiefe: 32 cm; Dm.: 28 cm.

Befundnr.: 97; Profilnr.: 2

Befundart: Palisadenpfostenloch?

Form im Planum: regelmäßig kreisförmig; Form im Profil: unregelmäßig trichterförmig; Füllmaterial: dunkelbrauner, humoser Sand; Tiefe: 19 cm; Dm.: 22 cm.

Befundnr.: 98; Profilnr.: 2

Befundart: Palisadenpfostenloch?

Form im Planum: regelmäßig kreisförmig; Form im Profil: unregelmäßig trichterförmig; Füllmaterial: dunkelbrauner, humoser Sand; Tiefe: 19,5 cm; Dm.: 17 cm.

Befundnr.: 99; Profilnr.: 16

Befundart: Palisadenpfostenloch?

Form im Planum: regelmäßig kreisförmig; Form im Profil: trichterförmig; Füllmaterial: dunkelbrauner, humoser Sand; Tiefe: 35 cm; Dm.: 31 cm.

Befundnr.: 100; Profilnr.: 33

Befundart: Grube

Form im Planum: regelmäßig kreisförmig; Form im Profil: wannenförmig; Füllmaterial: dunkelbrauner, humoser, holzkohlehaltiger Sand; Tiefe: 30 cm; Dm.: 77 cm.

Befundnr.: 101; Profilnr.: 19, 1, 20

Befundart: Palisadenrübchen

Form im Planum: unregelmäßig linear; Form im Profil: unregelmäßig trichterförmig; Füllmaterial: dunkelbrauner, humoser Sand; Tiefe: 15 cm; Breite: 33 cm; Länge: 330 cm.

Befundnr.: 102; Profilnr.: 198

Befundart: Feuerstelle

Form im Planum: regelmäßig oval; Form im Profil: wannenförmig; Füllmaterial: dunkelbrauner, humoser, holzkohlehaltiger Sand; Tiefe: 27 cm; Breite: 76 cm; Länge: 89 cm.

Befundnr.: 103; Profilnr.: 90, 91

Befundart: Feuerstelle

Form im Planum: unregelmäßig kreisförmig; Form im Profil: trichterförmig; Füllmaterial: dunkelbrauner, humoser Sand; Tiefe: 50 cm; Breite: 120 cm; Länge: 124 cm.

Befundnr.: 104; Profilnr.: 1657

Befundart: Feuerstelle

Form im Planum: regelmäßig kreisförmig; Form im Profil: trichterförmig; Füllmaterial: schwarzbrauner, humoser, stark holzkohlehaltiger Sand; Tiefe: 45 cm; Dm.: 105 cm.

Befundnr.: 105; Profilnr.: 1654

Befundart: Feuerstelle

Form im Planum: regelmäßig kreisförmig; Form im Profil: unregelmäßig kesselförmig; Füllmaterial: schwarzbrauner, humoser, stark holzkohlehaltiger Sand; Tiefe: 20 cm; Dm.: 57 cm.

Befundnr.: 106; Profilnr.: 1707

Befundart: Grube

Form im Planum: regelmäßig kreisförmig; Form im Profil: trichterförmig; Füllmaterial: dunkelbrauner, humoser Sand; Tiefe: 15 cm; Dm.: 26 cm.

Befundnr.: 107; Profilnr.: 1659

Befundart: Feuerstelle

Form im Planum: regelmäßig kreisförmig; Form im Profil: unregelmäßig wannenförmig; Füllmaterial: schwarzbrauner, humoser, stark holzkohlehaltiger Sand; Tiefe: 10,5 cm; Dm.: 40 cm.

Befundnr.: 108; Profilnr.: 13

Befundart: Palisadenpfostenloch

Form im Planum: regelmäßig kreisförmig; Form im Profil: unregelmäßig U-förmig; Füllmaterial: dunkelbrauner, humoser Sand; Tiefe: 32 cm; Dm.: 23 cm.

Befundnr.: 109; Profilnr.: 1

Befundart: Palisadenpfostenloch?

Form im Planum: regelmäßig kreisförmig; Form im Profil: unregelmäßig trichterförmig; Füllmaterial: dunkelbrauner, humoser Sand; Tiefe: 12 cm; Dm.: 18,5 cm.

Befundnr.: 110; Profilnr.: kein Profil

Befundart: Palisadengrübchen

Form im Planum: k.A.; Form im Profil: unregelmäßig kesselförmig; Füllmaterial: dunkelbrauner, humoser Sand; Tiefe: 10,5 cm; Dm.: 12 cm.

Befundnr.: 111; Profilnr.: 19, 1706

Befundart: Grube

Form im Planum: unregelmäßig oval; Form im Profil: wannenförmig, trichterförmig; Füllmaterial: dunkelbrauner, humoser Sand; Tiefe: 30 cm; Breite: 46 cm; Länge: 65 cm.

Befundnr.: 113; Profilnr.: 197

Befundart: Feuerstelle

Form im Planum: sehr unregelmäßig formlos; Form im Profil: wannenförmig; Füllmaterial: dunkelbrauner, humoser, holzkohlehaltiger Sand; Tiefe: 36 cm; Breite: 83 cm; Länge: 105 cm.

Befundnr.: 114; Profilnr.: 93

Befundart: Feuerstelle

Form im Planum: regelmäßig kreisförmig; Form im Profil: unregelmäßig wannenförmig; Füllmaterial: dunkelbrauner, humoser, holzkohlehaltiger Sand; Tiefe: 15 cm; Breite: 50 cm; Länge: 90 cm.

Befundnr.: 115; Profilnr.: 1320

Befundart: Feuerstelle

Form im Planum: regelmäßig kreisförmig; Form im Profil: wannenförmig; Füllmaterial: dunkelbrauner, humoser, stark holzkohlehaltiger Sand; Tiefe: 20 cm; Dm.: 86 cm.

Befundnr.: 116; Profilnr.: 1660

Befundart: Feuerstelle

Form im Planum: regelmäßig kreisförmig; Form im Profil: unregelmäßig trichterförmig; Füllmaterial: dunkelbrauner, humoser, holzkohlehaltiger Sand; Tiefe: 17 cm; Dm.: 47 cm.

Befundnr.: 117; Profilnr.: 20

Befundart: Palisadengrübchen

Form im Planum: k.A.; Form im Profil: trichterförmig; Füllmaterial: dunkelbrauner, humoser Sand; Tiefe: 7 cm; Dm.: 13 cm.

Befundnr.: 118; Profilnr.: 20

Befundart: Palisadengrübchen

Form im Planum: k.A.; Form im Profil: unregelmäßig wannenförmig; Füllmaterial: dunkelbrauner, humoser Sand; Tiefe: 7 cm; Dm.: 22 cm.

Befundnr.: 119; Profilnr.: 20

Befundart: Palisadengrübchen

Form im Planum: k.A.; Form im Profil: unregelmäßig trichterförmig; Füllmaterial: dunkelbrauner, humoser Sand; Tiefe: 9,5 cm; Dm.: 19 cm.

Befundnr.: 120; Profilnr.: 97, 96, 1691

Befundart: Feuerstelle

Form im Planum: unregelmäßig kreisförmig; Form im Profil: wannenförmig; Füllmaterial: dunkelbrauner, humoser, holzkohlehaltiger Sand; Tiefe: 38 cm; Dm.: 116 cm; Fundnr. Keramik: GE244.

Befundnr.: 121; Profilnr.: 32

Befundart: Feuerstelle

Form im Planum: sehr unregelmäßig formlos; Form im Profil: wannenförmig; Füllmaterial: dunkelbrauner, humoser, stark holzkohlehaltiger Sand; Tiefe: 22,5 cm; Breite: 72 cm; Länge: 82 cm.

Befundnr.: 122; Profilnr.: 18

Befundart: Grube

Form im Planum: regelmäßig kreisförmig; Form im Profil: kesselförmig; Füllmaterial: hellbrauner, schwach humoser Sand; Tiefe: 14 cm; Dm.: 38 cm.

Befundnr.: 123; Profilnr.: 94, 1318

Befundart: Grube

Form im Planum: unregelmäßig oval; Form im Profil: unregelmäßig wannenförmig; Füllmaterial: hellbrauner, schwach humoser Sand; Tiefe: 21 cm; Breite: 67 cm; Länge: 142 cm.

Befundnr.: 124; Profilnr.: 94

Befundart: Feuerstelle

Form im Planum: unregelmäßig kreisförmig; Form im Profil: unregelmäßig wannenförmig; Füllmaterial: dunkelbrauner, humoser Sand; Tiefe: 21 cm; Dm.: 32 cm.

Befundnr.: 125; Profilnr.: 31

Befundart: Palisadengrübchen

Form im Planum: k.A.; Form im Profil: unregelmäßig wannenförmig; Füllmaterial: dunkelbrauner, humoser Sand; Tiefe: 12 cm; Breite: 47 cm; Länge: cm.

Befundnr.: 126; Profilnr.: 196

Befundart: Feuerstelle

Form im Planum: regelmäßig oval; Form im Profil: wannenförmig; Füllmaterial: schwarzbrauner, humoser, stark holzkohlehaltiger Sand; Tiefe: 29 cm; Breite: 65 cm; Länge: 92 cm.

Befundnr.: 127; Profilnr.: 194, 195

Befundart: Feuerstelle

Form im Planum: unregelmäßig kreisförmig; Form im Profil: wannenförmig; Füllmaterial: dunkelbrauner, humoser, holzkohlehaltiger Sand; Tiefe: 57 cm; Dm.: 100 cm.

Befundnr.: 128; Profilnr.: 1661

Befundart: Feuerstelle

Form im Planum: regelmäßig kreisförmig; Form im Profil: unregelmäßig wannenförmig; Füllmaterial: schwarzbrauner, humoser, stark holzkohlehaltiger Sand; Tiefe: 31 cm; Dm.: 62 cm.

Befundnr.: 129; Profilnr.: 115

Befundart: Grube

Form im Planum: unregelmäßig oval; Form im Profil: wannenförmig; Füllmaterial: hellbrauner, schwach humoser Sand; Tiefe: 17 cm; Breite: 47 cm; Länge: 77 cm.

Befundnr.: 130; Profilnr.: 1662

Befundart: Feuerstelle

Form im Planum: regelmäßig kreisförmig; Form im Profil: unregelmäßig kesselförmig; Füllmaterial: schwarzbrauner, humoser, stark holzkohlehaltiger Sand; Tiefe: 19,5 cm; Dm.: 59 cm.

Befundnr.: 131; Profilnr.: 30

Befundart: Palisadenpfostenloch

Form im Planum: regelmäßig kreisförmig; Form im Profil: U-förmig; Füllmaterial: dunkelbrauner, humoser Sand; Tiefe: 9 cm; Dm.: 12,5 cm.

Befundnr.: 132; Profilnr.: 30

Befundart: Palisadengrübchen

Form im Planum: k.A.; Form im Profil: wannenförmig; Füllmaterial: dunkelbrauner, humoser Sand; Tiefe: 9,5 cm; Dm.: 15 cm.

Befundnr.: 133; Profilnr.: 30

Befundart: Palisadengrübchen

Form im Planum: k.A.; Form im Profil: unregelmäßig trichterförmig; Füllmaterial: dunkelbrauner, humoser Sand; Tiefe: 10 cm; Dm.: 14 cm.

Befundnr.: 134; Profilnr.: 30

Befundart: Palisadengrübchen

Form im Planum: k.A.; Form im Profil: wannenförmig; Füllmaterial: dunkelbrauner, humoser Sand; Tiefe: 10 cm; Dm.: 15 cm.

Befundnr.: 135; Profilnr.: 30

Befundart: Palisadengrübchen

Form im Planum: k.A.; Form im Profil: trichterförmig; Füllmaterial: dunkelbrauner, humoser Sand; Tiefe: 11,5 cm; Dm.: 13 cm.

Befundnr.: 136; Profilnr.: 30

Befundart: Palisadengrübchen

Form im Planum: k.A.; Form im Profil: wannenförmig; Füllmaterial: dunkelbrauner, humoser Sand; Tiefe: 9 cm; Dm.: 18 cm.

Befundnr.: 137; Profilnr.: 30

Befundart: Palisadengrübchen

Form im Planum: k.A.; Form im Profil: trichterförmig; Füllmaterial: dunkelbrauner, humoser Sand; Tiefe: 15 cm; Dm.: 15 cm.

Befundnr.: 138; Profilnr.: 30

Befundart: Palisadengrübchen

Form im Planum: k.A.; Form im Profil: wannenförmig; Füllmaterial: dunkelbrauner, humoser Sand; Tiefe: 15,5 cm; Dm.: 23,5 cm.

Befundnr.: 139; Profilnr.: 30

Befundart: Palisadengrübchen

Form im Planum: k.A.; Form im Profil: trichterförmig; Füllmaterial: dunkelbrauner, humoser Sand; Tiefe: 11 cm; Dm.: 10 cm.

Befundnr.: 140; Profilnr.: 30

Befundart: Palisadengrübchen

Form im Planum: k.A.; Form im Profil: wannenförmig; Füllmaterial: dunkelbrauner, humoser Sand; Tiefe: 12 cm; Dm.: 19,5 cm.

Befundnr.: 141; Profilnr.: 30

Befundart: Palisadengrübchen

Form im Planum: k.A.; Form im Profil: trichterförmig; Füllmaterial: dunkelbrauner, humoser Sand; Tiefe: 18 cm; Dm.: 23 cm.

Befundnr.: 142; Profilnr.: 1080

Befundart: Palisadenpfostenloch

Form im Planum: regelmäßig kreisförmig; Form im Profil: wannenförmig; Füllmaterial: dunkelbrauner, humoser Sand; Tiefe: 15 cm; Dm.: 42 cm.

Befundnr.: 143; Profilnr.: 1078

Befundart: Palisadenpfostenloch

Form im Planum: regelmäßig kreisförmig; Form im Profil: wannenförmig; Füllmaterial: dunkelbrauner, humoser Sand; Tiefe: 30 cm; Dm.: 57 cm.

Befundnr.: 144; Profilnr.: 99, 98, 100, 1091

Befundart: Grube

Form im Planum: langoval; Form im Profil: unregelmäßig; Füllmaterial: dunkelbrauner, humoser Sand; Tiefe: 39 cm; Breite: 129 cm; Länge: 260 cm; Fundnr. Keramik: GE368 (FT25.3), GE369, GE370.

Befundnr.: 145; Profilnr.: 99, 100

Befundart: Feuerstelle

Form im Planum: unregelmäßig kreisförmig; Form im Profil: wannenförmig; Füllmaterial: schwarzbrauner, humoser, stark holzkohlehaltiger Sand; Tiefe: 39 cm; Breite: 74 cm; Länge: 92 cm.

Befundnr.: 146; Profilnr.: 98, 99

Befundart: Feuerstelle

Form im Planum: regelmäßig oval; Form im Profil: wannenförmig; Füllmaterial: schwarzbrauner, humoser, stark holzkohlehaltiger Sand; Tiefe: 44 cm; Breite: 62 cm; Länge: 80 cm.

Befundnr.: 147; Profilnr.: 116

Befundart: Feuerstelle

Form im Planum: unregelmäßig kreisförmig; Form im Profil: trichterförmig; Füllmaterial: dunkelbrauner, humoser, stark holzkohlehaltiger Sand; Tiefe: 9 cm; Dm.: 64 cm.

Befundnr.: 148; Profilnr.: 95

Befundart: Feuerstelle

Form im Planum: unregelmäßig oval; Form im Profil: unregelmäßig wannenförmig; Füllmaterial: dunkelbrauner, humoser Sand; Tiefe: 5 cm; Breite: 45 cm; Länge: 54 cm.

Befundnr.: 149; Profilnr.: 1663

Befundart: Grube

Form im Planum: sehr unregelmäßig formlos; Form im Profil: unregelmäßig wannenförmig; Füllmaterial: dunkelbrauner, humoser Sand; Tiefe: 16 cm; Breite: 122 cm; Länge: 148 cm; Fundnr. Keramik: GE10342.

Befundnr.: 150; Profilnr.: 1664

Befundart: Feuerstelle

Form im Planum: regelmäßig kreisförmig; Form im Profil: unregelmäßig wannenförmig; Füllmaterial: dunkelbrauner, humoser, holzkohlehaltiger Sand; Tiefe: 26 cm; Dm.: 55 cm.

Befundnr.: 151; Profilnr.: 1319, 25, 24, 34

Befundart: Grube

Form im Planum: sehr unregelmäßig formlos; Form im Profil: wannenförmig; Füllmaterial: dunkelbrauner, humoser Sand; Tiefe: 42 cm; Breite: 86 cm; Länge: 190 cm.

Befundnr.: 152; Profilnr.: 24

Befundart: Palisadenpfostenloch?

Form im Planum: k.A.; Form im Profil: trichterförmig; Füllmaterial: dunkelbrauner, humoser Sand; Tiefe: 18 cm; Dm.: 25 cm; Fundnr. Keramik: GE110 (FT28.2), GE5, GE404, GE405, GE406, GE407, GE408, GE409, GE410, GE411, GE412, GE413, GE414, GE415, GE416, GE417, GE418, GE419, GE420, GE2151.

Befundnr.: 153; Profilnr.: 30

Befundart: Palisadengrübchen

Form im Planum: k.A.; Form im Profil: kesselförmig; Füllmaterial: dunkelbrauner, humoser Sand; Tiefe: 22 cm; Dm.: 15 cm.

Befundnr.: 154; Profilnr.: 29, 30

Befundart: Palisadengrübchen

Form im Planum: k.A.; Form im Profil: trichterförmig; Füllmaterial: dunkelbrauner, humoser Sand; Tiefe: 17 cm; Dm.: 24 cm.

Befundnr.: 155; Profilnr.: 29

Befundart: Palisadengrübchen

Form im Planum: k.A.; Form im Profil: trichterförmig; Füllmaterial: dunkelbrauner, humoser Sand; Tiefe: 13 cm; Dm.: 22 cm.

Befundnr.: 156; Profilnr.: 29

Befundart: Palisadengrübchen

Form im Planum: k.A.; Form im Profil: unregelmäßig kesselförmig; Füllmaterial: dunkelbrauner, humoser Sand; Tiefe: 18 cm; Dm.: 25 cm.

Befundnr.: 157; Profilnr.: 29

Befundart: Palisadengrübchen

Form im Planum: k.A.; Form im Profil: trichterförmig; Füllmaterial: dunkelbrauner, humoser Sand; Tiefe: 18 cm; Dm.: 22 cm.

Befundnr.: 158; Profilnr.: 29

Befundart: Palisadengrübchen

Form im Planum: k.A.; Form im Profil: trichterförmig; Füllmaterial: dunkelbrauner, humoser Sand; Tiefe: 27 cm; Dm.: 21 cm.

Befundnr.: 159; Profilnr.: 29

Befundart: Palisadengrübchen

Form im Planum: k.A.; Form im Profil: wannenförmig; Füllmaterial: dunkelbrauner, humoser Sand; Tiefe: 19 cm; Dm.: 20 cm.

Befundnr.: 160; Profilnr.: 29

Befundart: Palisadengrübchen

Form im Planum: k.A.; Form im Profil: trichterförmig; Füllmaterial: dunkelbrauner, humoser Sand; Tiefe: 16 cm; Dm.: 18 cm.

Befundnr.: 161; Profilnr.: 19,32,48,1319,1320,1706,34,42,43,44,22,25,35,36,37

Befundart: Grabensegment

Form im Planum: unregelmäßig linear; Form im Profil: unregelmäßig wannenförmig; Füllmaterial: dunkelbrauner, humoser Sand; Tiefe: 76 cm; Breite: 390 cm; Länge: 1402 cm; Fundnr. Keramik: GE535 (FT13.4), GE538 (FT13.5), GE538 (FT13.5), GE534, GE536, GE537.

Befundnr.: 162; Profilnr.: 1092

Befundart: Pfostenloch

Form im Planum: regelmäßig kreisförmig; Form im Profil: unregelmäßig U-förmig; Füllmaterial: dunkelbrauner, humoser Sand; Tiefe: 37,5 cm; Dm.: 29 cm.

Befundnr.: 163; Profilnr.: 41, 28, 26, 27, 29, 30, 31, 38, 40, 50, 51

Befundart: Palisadengrübchen

Form im Planum: sehr unregelmäßig formlos; Form im Profil: unregelmäßig trichterförmig; Füllmaterial: dunkelbrauner, humoser Sand; Tiefe: 42 cm; Breite: 96 cm; Länge: 1320 cm.

Befundnr.: 164; Profilnr.: 1665

Befundart: Grube

Form im Planum: regelmäßig kreisförmig; Form im Profil: unregelmäßig kesselförmig; Füllmaterial: dunkelbrauner, humoser Sand; Tiefe: 36 cm; Dm.: 57 cm.

Befundnr.: 165; Profilnr.: 1663

Befundart: Grube

Form im Planum: unregelmäßig oval; Form im Profil: unregelmäßig kesselförmig; Füllmaterial: dunkelbrauner, humoser Sand; Tiefe: 15 cm; Breite: 75 cm; Länge: 157 cm; Fundnr. Keramik: GE166, GE7735, GE10352, GE10353, GE10354, GE10355, GE10356, GE10357, GE10358, GE10379, GE10380, GE10381, GE10382, GE10383, GE10384, GE10385, GE10386, GE10387, GE10388, GE10389, GE10390, GE10391, GE10392, GE10393, GE10394, GE10396, GE10397, GE10398, GE10399, GE10400, GE10401, GE10402, GE10403, GE10404, GE10405, GE10406, GE10407, GE10408, GE10409, GE10410, GE10411, GE10412, GE10413, GE10414, GE10415, GE10416, GE10417, GE10418, GE10419, GE10420, GE10421.

Befundnr.: 166; Profilnr.: 1666

Befundart: Feuerstelle

Form im Planum: regelmäßig kreisförmig; Form im Profil: kesselförmig; Füllmaterial: hellbrauner, schwach humoser Sand; Tiefe: 32 cm; Dm.: 81 cm; Fundnr. Keramik: GE10343, GE10344, GE10345.

Befundnr.: 167; Profilnr.: 1667

Befundart: Feuerstelle

Form im Planum: regelmäßig kreisförmig; Form im Profil: wannenförmig; Füllmaterial: dunkelbrauner, humoser, holzkohlehaltiger Sand; Tiefe: 10 cm; Dm.: 39 cm.

Befundnr.: 168; Profilnr.: 29

Befundart: Palisadengrübchen

Form im Planum: k.A.; Form im Profil: wannenförmig; Füllmaterial: dunkelbrauner, humoser Sand; Tiefe: 15 cm; Dm.: 16 cm.

Befundnr.: 169; Profilnr.: 29

Befundart: Palisadengrübchen

Form im Planum: k.A.; Form im Profil: wannenförmig; Füllmaterial: dunkelbrauner, humoser Sand; Tiefe: 16 cm; Dm.: 14 cm.

Befundnr.: 170; Profilnr.: 29

Befundart: Palisadengrübchen

Form im Planum: k.A.; Form im Profil: trichterförmig; Füllmaterial: dunkelbrauner, humoser Sand; Tiefe: 26 cm; Dm.: 20 cm.

Befundnr.: 171; Profilnr.: 29

Befundart: Palisadengrübchen

Form im Planum: k.A.; Form im Profil: trichterförmig; Füllmaterial: dunkelbrauner, humoser Sand; Tiefe: 20 cm; Dm.: 14 cm.

Befundnr.: 172; Profilnr.: 29

Befundart: Palisadengrübchen

Form im Planum: k.A.; Form im Profil: wannenförmig; Füllmaterial: dunkelbrauner, humoser Sand; Tiefe: 21 cm; Dm.: 23 cm.

Befundnr.: 173; Profilnr.: 101

Befundart: Feuerstelle

Form im Planum: sehr unregelmäßig formlos; Form im Profil: wannenförmig; Füllmaterial: dunkelbrauner, humoser, holzkohlehaltiger Sand; Tiefe: 10 cm; Breite: 72 cm; Länge: 94 cm.

Befundnr.: 174; Profilnr.: 112

Befundart: Feuerstelle

Form im Planum: regelmäßig kreisförmig; Form im Profil: kein Profil; Füllmaterial: dunkelbrauner, humoser, holzkohlehaltiger Sand; Dm.: 50 cm.

Befundnr.: 175; Profilnr.: 114

Befundart: Feuerstelle

Form im Planum: unregelmäßig kreisförmig; Form im Profil: kein Profil; Füllmaterial: dunkelbrauner, schwach humoser, holzkohlehaltiger Sand; Tiefe: 20 cm; Breite: 59 cm; Länge: 73 cm.

Befundnr.: 176; Profilnr.: 113

Befundart: Feuerstelle

Form im Planum: regelmäßig kreisförmig; Form im Profil: wannenförmig; Füllmaterial: dunkelbrauner, humoser, holzkohlehaltiger Sand; Tiefe: 12 cm; Dm.: 62 cm; Fundnr. Keramik: GE581, GE582.

Befundnr.: 177; Profilnr.: 48

Befundart: Feuerstelle

Form im Planum: unregelmäßig oval; Form im Profil: unregelmäßig wannenförmig; Füllmaterial: dunkelbrauner, humoser, holzkohlehaltiger Sand; Tiefe: 10 cm; Breite: 52 cm; Länge: 67 cm.

Befundnr.: 178; Profilnr.: 1668

Befundart: Feuerstelle

Form im Planum: regelmäßig kreisförmig; Form im Profil: unregelmäßig wannenförmig; Füllmaterial: dunkelbrauner, humoser, holzkohlehaltiger Sand; Tiefe: 11 cm; Dm.: 47 cm.

Befundnr.: 179; Profilnr.: 38, 39

Befundart: Grube

Form im Planum: unregelmäßig oval; Form im Profil: unregelmäßig wannenförmig; Füllmaterial: dunkelbrauner, humoser Sand; Tiefe: 45 cm; Breite: 98 cm; Länge: 167 cm; Fundnr. Keramik: GE105 (FT2.7), GE10, GE25, GE477, GE478, GE479.

Befundnr.: 180; Profilnr.: 40

Befundart: Palisadengrübchen

Form im Planum: k.A.; Form im Profil: unregelmäßig trichterförmig; Füllmaterial: dunkelbrauner, humoser Sand; Tiefe: 23 cm; Dm.: 26 cm.

Befundnr.: 181; Profilnr.: 38, 40

Befundart: Palisadengrübchen

Form im Planum: k.A.; Form im Profil: wannenförmig; Füllmaterial: dunkelbrauner, humoser Sand; Tiefe: 17 cm; Dm.: 21 cm.

Befundnr.: 182; Profilnr.: 40

Befundart: Palisadengrübchen

Form im Planum: k.A.; Form im Profil: unregelmäßig trichterförmig; Füllmaterial: dunkelbrauner, humoser Sand; Tiefe: 25 cm; Dm.: 30 cm.

Befundnr.: 183; Profilnr.: 40

Befundart: Palisadengrübchen

Form im Planum: k.A.; Form im Profil: unregelmäßig trichterförmig; Füllmaterial: dunkelbrauner, humoser Sand; Tiefe: 13 cm; Dm.: 11 cm.

Befundnr.: 184; Profilnr.: 40

Befundart: Palisadengrübchen

Form im Planum: k.A.; Form im Profil: trichterförmig; Füllmaterial: dunkelbrauner, humoser Sand; Tiefe: 16 cm; Dm.: 17 cm.

Befundnr.: 185; Profilnr.: 40

Befundart: Palisadengrübchen

Form im Planum: k.A.; Form im Profil: trichterförmig; Füllmaterial: dunkelbrauner, humoser Sand; Tiefe: 19 cm; Dm.: 19 cm.

Befundnr.: 186; Profilnr.: 41, 50

Befundart: Palisadengrübchen

Form im Planum: k.A.; Form im Profil: trichterförmig; Füllmaterial: dunkelbrauner, humoser Sand; Tiefe: 18 cm; Dm.: 16 cm.

Befundnr.: 187; Profilnr.: 1079

Befundart: Palisadenpfostenloch?

Form im Planum: regelmäßig kreisförmig; Form im Profil: unregelmäßig trichterförmig; Füllmaterial: dunkelbrauner, humoser Sand; Tiefe: 24 cm; Dm.: 23 cm.

Befundnr.: 188; Profilnr.: 49, 53, 1708

Befundart: Palisadengrübchen

Form im Planum: sehr unregelmäßig formlos; Form im Profil: unregelmäßig trichterförmig; Füllmaterial: dunkelbrauner, humoser Sand; Tiefe: 40 cm; Breite: 60 cm; Länge: 572 cm.

Befundnr.: 189; Profilnr.: 102

Befundart: Feuerstelle

Form im Planum: unregelmäßig oval; Form im Profil: wannenförmig; Füllmaterial: dunkelbrauner, humoser Sand; Tiefe: 20 cm; Breite: 92 cm; Länge: 94 cm.

Befundnr.: 190; Profilnr.: 45, 43, 44, 46, 47, 42

Befundart: Feuerstelle

Form im Planum: regelmäßig kreisförmig; Form im Profil: unregelmäßig; Füllmaterial: dunkelbrauner, humoser, holzkohlehaltiger Sand mit geglühten Steinen; Tiefe: 24 cm; Dm.: 93 cm.

Befundnr.: 191; Profilnr.: 52

Befundart: Feuerstelle

Form im Planum: regelmäßig kreisförmig; Form im Profil: trichterförmig; Füllmaterial: dunkelbrauner, humoser Sand; Tiefe: 28 cm; Dm.: 50 cm.

Befundnr.: 192; Profilnr.: 1652

Befundart: Feuerstelle

Form im Planum: regelmäßig kreisförmig; Form im Profil: kein Profil; Füllmaterial: dunkelbrauner, humoser, holzkohlehaltiger Sand; Tiefe: & cm; Dm.: 66 cm.

Befundnr.: 193; Profilnr.: 50

Befundart: Palisadenpfostenloch

Form im Planum: regelmäßig kreisförmig; Form im Profil: trichterförmig; Füllmaterial: dunkelbrauner, humoser Sand; Tiefe: 35 cm; Dm.: 45 cm.

Befundnr.: 194; Profilnr.: 50, 51

Befundart: Palisadengrübchen

Form im Planum: k.A.; Form im Profil: unregelmäßig trichterförmig; Füllmaterial: dunkelbrauner, humoser Sand; Tiefe: 20,5 cm; Dm.: 26 cm.

Befundnr.: 195; Profilnr.: 51

Befundart: Palisadengrübchen

Form im Planum: k.A.; Form im Profil: kesselförmig; Füllmaterial: dunkelbrauner, humoser Sand; Tiefe: 11,5 cm; Dm.: 17 cm.

Befundnr.: 196; Profilnr.: 50

Befundart: Palisadengrübchen

Form im Planum: k.A.; Form im Profil: unregelmäßig trichterförmig; Füllmaterial: dunkelbrauner, humoser Sand; Tiefe: 22 cm; Dm.: 17 cm.

Befundnr.: 197; Profilnr.: 50

Befundart: Palisadengrübchen

Form im Planum: k.A.; Form im Profil: unregelmäßig trichterförmig; Füllmaterial: dunkelbrauner, humoser Sand; Tiefe: 12 cm; Dm.: 24 cm.

Befundnr.: 198; Profilnr.: 50

Befundart: Palisadengrübchen

Form im Planum: k.A.; Form im Profil: unregelmäßig U-förmig; Füllmaterial: dunkelbrauner, humoser Sand; Tiefe: 18 cm; Dm.: 14 cm.

Befundnr.: 199; Profilnr.: 50

Befundart: Palisadengrübchen

Form im Planum: k.A.; Form im Profil: U-förmig; Füllmaterial: dunkelbrauner, humoser Sand; Tiefe: 20 cm; Dm.: 16 cm.

Befundnr.: 200; Profilnr.: 50

Befundart: Palisadengrübchen

Form im Planum: k.A.; Form im Profil: U-förmig; Füllmaterial: dunkelbrauner, humoser Sand; Tiefe: 21 cm; Dm.: 13 cm.

Befundnr.: 201; Profilnr.: 50

Befundart: Palisadengrübchen

Form im Planum: k.A.; Form im Profil: U-förmig; Füllmaterial: dunkelbrauner, humoser Sand; Tiefe: 21,5 cm; Dm.: 18 cm.

Befundnr.: 202; Profilnr.: 50

Befundart: Palisadengrübchen

Form im Planum: k.A.; Form im Profil: unregelmäßig kesselförmig; Füllmaterial: dunkelbrauner, humoser Sand; Tiefe: 19 cm; Dm.: 15 cm.

Befundnr.: 203; Profilnr.: 50, 51

Befundart: Palisadengrübchen

Form im Planum: k.A.; Form im Profil: wannenförmig; Füllmaterial: dunkelbrauner, humoser Sand; Tiefe: 22,5 cm; Dm.: 43 cm.

Befundnr.: 204; Profilnr.: 50

Befundart: Palisadengrübchen

Form im Planum: k.A.; Form im Profil: U-förmig; Füllmaterial: dunkelbrauner, humoser Sand; Tiefe: 13,5 cm; Dm.: 14 cm.

Befundnr.: 205; Profilnr.: 50

Befundart: Palisadengrübchen

Form im Planum: k.A.; Form im Profil: U-förmig; Füllmaterial: dunkelbrauner, humoser Sand; Tiefe: 8 cm; Dm.: 7 cm.

Befundnr.: 206; Profilnr.: 49

Befundart: Palisadengrübchen

Form im Planum: k.A.; Form im Profil: trichterförmig; Füllmaterial: dunkelbrauner, humoser Sand; Tiefe: 6 cm; Dm.: 11 cm.

Befundnr.: 207; Profilnr.: 49

Befundart: Palisadengrübchen

Form im Planum: k.A.; Form im Profil: unregelmäßig U-förmig; Füllmaterial: dunkelbrauner, humoser Sand; Tiefe: 14 cm; Dm.: 13 cm.

Befundnr.: 208; Profilnr.: 49

Befundart: Palisadengrübchen

Form im Planum: k.A.; Form im Profil: kesselförmig; Füllmaterial: dunkelbrauner, humoser Sand; Tiefe: 13 cm; Dm.: 12 cm.

Befundnr.: 209; Profilnr.: 53

Befundart: Palisadengrübchen

Form im Planum: k.A.; Form im Profil: U-förmig; Füllmaterial: dunkelbrauner, humoser Sand; Tiefe: 12 cm; Dm.: 11 cm.

Befundnr.: 210; Profilnr.: 53

Befundart: Palisadengrübchen

Form im Planum: k.A.; Form im Profil: wannenförmig; Füllmaterial: dunkelbrauner, humoser Sand; Tiefe: 5 cm; Dm.: 9 cm.

Befundnr.: 211; Profilnr.: 53

Befundart: Palisadengrübchen

Form im Planum: k.A.; Form im Profil: trichterförmig; Füllmaterial: dunkelbrauner, humoser Sand; Tiefe: 11,5 cm; Dm.: 12,5 cm.

Befundnr.: 212; Profilnr.: 53

Befundart: Palisadengrübchen

Form im Planum: k.A.; Form im Profil: unregelmäßig kesselförmig; Füllmaterial: dunkelbrauner, humoser Sand; Tiefe: 7,5 cm; Dm.: 10 cm.

Befundnr.: 213; Profilnr.: 53

Befundart: Palisadengrübchen

Form im Planum: k.A.; Form im Profil: wannenförmig; Füllmaterial: dunkelbrauner, humoser Sand; Tiefe: 7 cm; Dm.: 13 cm.

Befundnr.: 214; Profilnr.: 53

Befundart: Palisadengrübchen

Form im Planum: k.A.; Form im Profil: wannenförmig; Füllmaterial: dunkelbrauner, humoser Sand; Tiefe: 4 cm; Dm.: 13,5 cm.

Befundnr.: 215; Profilnr.: 53

Befundart: Palisadengrübchen

Form im Planum: k.A.; Form im Profil: wannenförmig; Füllmaterial: dunkelbrauner, humoser Sand; Tiefe: 5,5 cm; Dm.: 13 cm.

Befundnr.: 216; Profilnr.: 53

Befundart: Palisadengrübchen

Form im Planum: k.A.; Form im Profil: unregelmäßig kesselförmig; Füllmaterial: dunkelbrauner, humoser Sand; Tiefe: 7 cm; Dm.: 12 cm.

Befundnr.: 217; Profilnr.: 53

Befundart: Palisadengrübchen

Form im Planum: k.A.; Form im Profil: wannenförmig; Füllmaterial: dunkelbrauner, humoser Sand; Tiefe: 5 cm; Dm.: 12,5 cm.

Befundnr.: 218; Profilnr.: 53

Befundart: Palisadengrübchen

Form im Planum: k.A.; Form im Profil: trichterförmig; Füllmaterial: dunkelbrauner, humoser Sand; Tiefe: 9 cm; Dm.: 14 cm.

Befundnr.: 219; Profilnr.: 54

Befundart: Palisadenpfostenloch?

Form im Planum: regelmäßig kreisförmig; Form im Profil: trichterförmig; Füllmaterial: dunkelbrauner, humoser Sand; Tiefe: 20 cm; Dm.: 29 cm.

Befundnr.: 220; Profilnr.: 103

Befundart: Feuerstelle

Form im Planum: regelmäßig kreisförmig; Form im Profil: unregelmäßig wannenförmig; Füllmaterial: dunkelbrauner, humoser, stark holzkohlehaltiger Sand; Tiefe: 15,5 cm; Dm.: 51 cm.

Befundnr.: 221; Profilnr.: 111

Befundart: Feuerstelle

Form im Planum: unregelmäßig oval; Form im Profil: wannenförmig; Füllmaterial: hellbrauner, schwach humoser Sand; Tiefe: 7 cm; Breite: 70 cm; Länge: 87 cm; Fundnr. Keramik: GE2407, GE2408, GE2409, GE2411.

Befundnr.: 222; Profilnr.: 105

Befundart: Pfostenloch

Form im Planum: regelmäßig kreisförmig; Form im Profil: unregelmäßig kesselförmig; Füllmaterial: hellbrauner, schwach humoser Sand; Tiefe: 33 cm; Dm.: 22 cm.

Befundnr.: 223; Profilnr.: 49

Befundart: Palisadengrübchen

Form im Planum: k.A.; Form im Profil: kesselförmig; Füllmaterial: dunkelbrauner, humoser Sand; Tiefe: 13 cm; Dm.: 10 cm.

Befundnr.: 224; Profilnr.: 49, 1708, 55, 56, 57, 58

Befundart: Palisadengrübchen

Form im Planum: k.A.; Form im Profil: unregelmäßig trichterförmig; Füllmaterial: dunkelbrauner, humoser Sand; Tiefe: 14 cm; Dm.: 15 cm.

Befundnr.: 225; Profilnr.: 53

Befundart: Palisadengrübchen

Form im Planum: k.A.; Form im Profil: wannenförmig; Füllmaterial: dunkelbrauner, humoser Sand; Tiefe: 3 cm; Dm.: 10 cm.

Befundnr.: 226; Profilnr.: 53

Befundart: Palisadengrübchen

Form im Planum: k.A.; Form im Profil: trichterförmig; Füllmaterial: dunkelbrauner, humoser Sand; Tiefe: 9 cm; Dm.: 12 cm.

Befundnr.: 227; Profilnr.: 53

Befundart: Palisadengrübchen

Form im Planum: k.A.; Form im Profil: kesselförmig; Füllmaterial: dunkelbrauner, humoser Sand; Tiefe: 8 cm; Dm.: 10,5 cm.

Befundnr.: 228; Profilnr.: 53

Befundart: Palisadengrübchen

Form im Planum: k.A.; Form im Profil: kesselförmig; Füllmaterial: dunkelbrauner, humoser Sand; Tiefe: 8 cm; Dm.: 12 cm.

Befundnr.: 229; Profilnr.: 1708

Befundart: Palisadengrübchen

Form im Planum: k.A.; Form im Profil: unregelmäßig trichterförmig; Füllmaterial: dunkelbrauner, humoser Sand; Tiefe: 15 cm; Dm.: 15 cm.

Befundnr.: 230; Profilnr.: 1708

Befundart: Palisadengrübchen

Form im Planum: k.A.; Form im Profil: trichterförmig; Füllmaterial: dunkelbrauner, humoser Sand; Tiefe: 9 cm; Dm.: 11 cm.

Befundnr.: 231; Profilnr.: 1708

Befundart: Palisadengrübchen

Form im Planum: k.A.; Form im Profil: wannenförmig; Füllmaterial: dunkelbrauner, humoser Sand; Tiefe: 7 cm; Dm.: 12 cm.

Befundnr.: 232; Profilnr.: 1708

Befundart: Palisadengrübchen

Form im Planum: k.A.; Form im Profil: unregelmäßig U-förmig; Füllmaterial: dunkelbrauner, humoser Sand; Tiefe: 17,5 cm; Dm.: 13 cm.

Befundnr.: 233; Profilnr.: 1708

Befundart: Palisadengrübchen

Form im Planum: k.A.; Form im Profil: unregelmäßig trichterförmig; Füllmaterial: dunkelbrauner, humoser Sand; Tiefe: 14 cm; Dm.: 12 cm.

Befundnr.: 234; Profilnr.: 1708

Befundart: Palisadengrübchen

Form im Planum: k.A.; Form im Profil: trichterförmig; Füllmaterial: dunkelbrauner, humoser Sand; Tiefe: 12 cm; Dm.: 13 cm.

Befundnr.: 235; Profilnr.: 109

Befundart: Pfostenloch

Form im Planum: regelmäßig kreisförmig; Form im Profil: U-förmig; Füllmaterial: dunkelbrauner, humoser, holzkohlehaltiger Sand; Tiefe: 33 cm; Dm.: 28 cm.

Befundnr.: 236; Profilnr.: 108

Befundart: Pfostenloch

Form im Planum: regelmäßig kreisförmig; Form im Profil: wannenförmig; Füllmaterial: dunkelbrauner, humoser Sand; Tiefe: 26 cm; Dm.: 42 cm.

Befundnr.: 237; Profilnr.: 107

Befundart: Pfostenloch

Form im Planum: regelmäßig kreisförmig; Form im Profil: trichterförmig; Füllmaterial: dunkelbrauner, humoser Sand; Tiefe: 13 cm; Dm.: 24 cm.

Befundnr.: 238; Profilnr.: 106

Befundart: Pfostenloch

Form im Planum: regelmäßig kreisförmig; Form im Profil: unregelmäßig kesselförmig; Füllmaterial: dunkelbrauner, humoser, holzkohlehaltiger Sand; Tiefe: 22 cm; Dm.: 26 cm.

Befundnr.: 239; Profilnr.: 104

Befundart: Pfostenloch

Form im Planum: regelmäßig kreisförmig; Form im Profil: trichterförmig; Füllmaterial: dunkelbrauner, humoser, holzkohlehaltiger Sand; Tiefe: 10 cm; Dm.: 22 cm.

Befundnr.: 240; Profilnr.: 67

Befundart: Palisadenpfostenloch?

Form im Planum: regelmäßig kreisförmig; Form im Profil: wannenförmig; Füllmaterial: dunkelbrauner, humoser Sand; Tiefe: 19 cm; Dm.: 37 cm.

Befundnr.: 241; Profilnr.: 55

Befundart: Palisadenpfostenloch?

Form im Planum: regelmäßig kreisförmig; Form im Profil: wan-

nenförmig; Füllmaterial: dunkelbrauner, humoser Sand; Tiefe: 18 cm; Dm.: 35 cm.

Befundnr.: 242; Profilnr.: 1081
Befundart: Palisadenpfostenloch?

Form im Planum: regelmäßig kreisförmig; Form im Profil: unregelmäßig wannenförmig; Füllmaterial: hellbrauner, schwach humoser Sand; Tiefe: 10 cm; Dm.: 34 cm.

Befundnr.: 243; Profilnr.: 110
Befundart: Grube

Form im Planum: regelmäßig kreisförmig; Form im Profil: wannenförmig; Füllmaterial: hellbrauner, schwach humoser Sand; Tiefe: 20,5 cm; Dm.: 70 cm.

Befundnr.: 244; Profilnr.: kein Profil
Befundart: Grube

Form im Planum: unregelmäßig oval; Form im Profil: unregelmäßig wannenförmig; Füllmaterial: dunkelbrauner, humoser Sand; Tiefe: 58 cm; Breite: 174 cm; Länge: 184 cm.

Befundnr.: 245; Profilnr.: 59
Befundart: Palisadengrübchen

Form im Planum: k.A.; Form im Profil: trichterförmig; Füllmaterial: dunkelbrauner, humoser Sand; Tiefe: 16 cm; Dm.: 20 cm.

Befundnr.: 246; Profilnr.: 59
Befundart: Palisadengrübchen

Form im Planum: k.A.; Form im Profil: unregelmäßig trichterförmig; Füllmaterial: dunkelbrauner, humoser Sand; Tiefe: 14 cm; Dm.: 26 cm.

Befundnr.: 247; Profilnr.: 59
Befundart: Palisadengrübchen

Form im Planum: k.A.; Form im Profil: trichterförmig; Füllmaterial: dunkelbrauner, humoser Sand; Tiefe: 30 cm; Dm.: 36 cm.

Befundnr.: 248; Profilnr.: 58, 59
Befundart: Palisadengrübchen

Form im Planum: k.A.; Form im Profil: unregelmäßig kesselförmig; Füllmaterial: dunkelbrauner, humoser Sand; Tiefe: 18 cm; Dm.: 32 cm.

Befundnr.: 249; Profilnr.: 59
Befundart: Palisadengrübchen

Form im Planum: k.A.; Form im Profil: unregelmäßig trichterförmig; Füllmaterial: dunkelbrauner, humoser Sand; Tiefe: 14 cm; Dm.: 24 cm.

Befundnr.: 250; Profilnr.: 60
Befundart: Palisadenpfostenloch?

Form im Planum: k.A.; Form im Profil: unregelmäßig trichterförmig; Füllmaterial: dunkelbrauner, humoser Sand; Tiefe: 34 cm; Dm.: 26 cm.

Befundnr.: 251; Profilnr.: 59
Befundart: Palisadengrübchen

Form im Planum: k.A.; Form im Profil: trichterförmig; Füllmaterial: dunkelbrauner, humoser Sand; Tiefe: 18 cm; Dm.: 16 cm.

Befundnr.: 252; Profilnr.: 59
Befundart: Palisadengrübchen

Form im Planum: k.A.; Form im Profil: unregelmäßig trichterförmig; Füllmaterial: dunkelbrauner, humoser Sand; Tiefe: 16 cm; Dm.: 16 cm.

Befundnr.: 253; Profilnr.: 60
Befundart: Palisadengrübchen

Form im Planum: k.A.; Form im Profil: unregelmäßig trichterförmig; Füllmaterial: dunkelbrauner, humoser Sand; Tiefe: 30 cm; Dm.: 31 cm.

Befundnr.: 254; Profilnr.: 60
Befundart: Palisadengrübchen

Form im Planum: k.A.; Form im Profil: unregelmäßig trichterförmig; Füllmaterial: dunkelbrauner, humoser Sand; Tiefe: 30 cm; Dm.: 31 cm.

Befundnr.: 255; Profilnr.: 64
Befundart: Palisadenpfostenloch

Form im Planum: regelmäßig kreisförmig; Form im Profil: kein Profil; Füllmaterial: dunkelbrauner, humoser Sand; Dm.: 17 cm.

Befundnr.: 256; Profilnr.: 56, 58, 64, 70, 62, 63, 61, 65, 59, 60, 72
Befundart: Palisadengrübchen

Form im Planum: sehr unregelmäßig formlos; Form im Profil: wannenförmig; Füllmaterial: dunkelbrauner, humoser Sand; Tiefe: 48 cm; Breite: 176 cm; Länge: 1003 cm.

Befundnr.: 257; Profilnr.: 73
Befundart: Feuerstelle

Form im Planum: unregelmäßig kreisförmig; Form im Profil: wannenförmig; Füllmaterial: dunkelbrauner, humoser, holzkohlehaltiger Sand; Tiefe: 39 cm; Dm.: 104 cm.

Befundnr.: 258; Profilnr.: 74
Befundart: Feuerstelle

Form im Planum: regelmäßig kreisförmig; Form im Profil: wannenförmig; Füllmaterial: dunkelbrauner, humoser, holzkohlehaltiger Sand; Tiefe: 20 cm; Dm.: 76 cm.

Befundnr.: 259; Profilnr.: 72
Befundart: Palisadenpfostenloch

Form im Planum: regelmäßig kreisförmig; Form im Profil: trichterförmig; Füllmaterial: dunkelbrauner, humoser Sand; Tiefe: 16 cm; Dm.: 8 cm.

Befundnr.: 260; Profilnr.: 72
Befundart: Palisadenpfostenloch

Form im Planum: regelmäßig kreisförmig; Form im Profil: wannenförmig; Füllmaterial: dunkelbrauner, humoser Sand; Tiefe: 14 cm; Dm.: 10 cm.

Befundnr.: 261; Profilnr.: 75
Befundart: Feuerstelle

Form im Planum: regelmäßig kreisförmig; Form im Profil: wannenförmig; Füllmaterial: dunkelbrauner, humoser, holzkohlehaltiger Sand; Tiefe: 16 cm; Dm.: 53 cm.

Befundnr.: 262; Profilnr.: 1082
Befundart: Feuerstelle

Form im Planum: regelmäßig kreisförmig; Form im Profil: unregelmäßig wannenförmig; Füllmaterial: dunkelbrauner, humoser, stark holzkohlehaltiger Sand; Tiefe: 12 cm; Dm.: 65 cm.

Befundnr.: 263; Profilnr.: 71
Befundart: Feuerstelle

Form im Planum: regelmäßig kreisförmig; Form im Profil: wannenförmig; Füllmaterial: dunkelbrauner, humoser, schwach holzkohlehaltiger Sand; Tiefe: 22 cm; Dm.: 55 cm.

Befundnr.: 264; Profilnr.: 72

Befundart: Palisadengrübchen

Form im Planum: k.A.; Form im Profil: wannenförmig; Füllmaterial: dunkelbrauner, humoser Sand; Tiefe: 18 cm; Dm.: 26 cm.

Befundnr.: 265; Profilnr.: 72

Befundart: Palisadengrübchen

Form im Planum: k.A.; Form im Profil: trichterförmig; Füllmaterial: dunkelbrauner, humoser Sand; Tiefe: 24 cm; Dm.: 30 cm.

Befundnr.: 266; Profilnr.: 72

Befundart: Palisadengrübchen

Form im Planum: k.A.; Form im Profil: wannenförmig; Füllmaterial: dunkelbrauner, humoser Sand; Tiefe: 7 cm; Dm.: 16 cm.

Befundnr.: 267; Profilnr.: 72

Befundart: Palisadengrübchen

Form im Planum: k.A.; Form im Profil: wannenförmig; Füllmaterial: dunkelbrauner, humoser Sand; Tiefe: 8 cm; Dm.: 16 cm.

Befundnr.: 268; Profilnr.: 72

Befundart: Palisadengrübchen

Form im Planum: k.A.; Form im Profil: unregelmäßig trichterförmig; Füllmaterial: dunkelbrauner, humoser Sand; Tiefe: 16 cm; Dm.: 18 cm.

Befundnr.: 269; Profilnr.: 72

Befundart: Palisadenpfostenloch

Form im Planum: regelmäßig kreisförmig; Form im Profil: unregelmäßig kesselförmig; Füllmaterial: dunkelbrauner, humoser Sand; Tiefe: 16 cm; Dm.: 12 cm.

Befundnr.: 270; Profilnr.: 72

Befundart: Palisadenpfostenloch

Form im Planum: regelmäßig kreisförmig; Form im Profil: trichterförmig; Füllmaterial: dunkelbrauner, humoser Sand; Tiefe: 24 cm; Dm.: 13 cm.

Befundnr.: 271; Profilnr.: 70

Befundart: Feuerstelle

Form im Planum: regelmäßig kreisförmig; Form im Profil: unregelmäßig trichterförmig; Füllmaterial: dunkelbrauner, humoser Sand; Tiefe: 28 cm; Dm.: 49 cm.

Befundnr.: 272; Profilnr.: 69

Befundart: Feuerstelle

Form im Planum: regelmäßig kreisförmig; Form im Profil: wannenförmig; Füllmaterial: dunkelbrauner, humoser, holzkohlehaltiger Sand; Tiefe: 24 cm; Dm.: 45 cm.

Befundnr.: 273; Profilnr.: 1671

Befundart: Feuerstelle

Form im Planum: regelmäßig kreisförmig; Form im Profil: wannenförmig; Füllmaterial: dunkelbrauner, humoser, holzkohlehaltiger Sand; Tiefe: 19 cm; Dm.: 62 cm.

Befundnr.: 274; Profilnr.: 72

Befundart: Palisadengrübchen

Form im Planum: k.A.; Form im Profil: unregelmäßig trichterförmig; Füllmaterial: dunkelbrauner, humoser Sand; Tiefe: 24 cm; Dm.: 30 cm.

Befundnr.: 275; Profilnr.: 72

Befundart: Palisadengrübchen

Form im Planum: k.A.; Form im Profil: trichterförmig; Füllmaterial: dunkelbrauner, humoser Sand; Tiefe: 6 cm; Dm.: 8 cm.

Befundnr.: 276; Profilnr.: 72

Befundart: Palisadengrübchen

Form im Planum: k.A.; Form im Profil: unregelmäßig wannenförmig; Füllmaterial: dunkelbrauner, humoser Sand; Tiefe: 6 cm; Dm.: 14 cm.

Befundnr.: 277; Profilnr.: 72

Befundart: Palisadengrübchen

Form im Planum: k.A.; Form im Profil: unregelmäßig trichterförmig; Füllmaterial: dunkelbrauner, humoser Sand; Tiefe: 12 cm; Dm.: 12 cm.

Befundnr.: 278; Profilnr.: 72

Befundart: Palisadengrübchen

Form im Planum: k.A.; Form im Profil: wannenförmig; Füllmaterial: dunkelbrauner, humoser Sand; Tiefe: 6 cm; Dm.: 26 cm.

Befundnr.: 279; Profilnr.: 72

Befundart: Palisadengrübchen

Form im Planum: k.A.; Form im Profil: unregelmäßig trichterförmig; Füllmaterial: dunkelbrauner, humoser Sand; Tiefe: 14 cm; Dm.: 16 cm.

Befundnr.: 280; Profilnr.: 60, 70, 1083, 61, 65, 66, 77, 68

Befundart: Grabensegment

Form im Planum: unregelmäßig oval; Form im Profil: wannenförmig; Füllmaterial: dunkelbrauner, humoser Sand; Tiefe: 153 cm; Breite: 352 cm; Länge: 1639 cm; Fundnr. Keramik: GE3 (FT14.2), GE2497 (FT15.1), GE31 (FT15.2), GE2492 (FT15.3), GE2494 (FT15.4), GE2491 & (FT15.5), GE1146 (FT15.6), GE2334 (FT15.7), GE2496 (FT15.8), GE2333 (FT15.9), GE105 & (FT2.7), GE1145, GE1147, GE2335, GE2422, GE2423, GE2424, GE2425, GE2426, GE2427, GE2428, GE2493, GE2495, GE2498, GE2499, GE2500, GE2501, GE2502, GE2503, GE2504, GE2505, GE2506, GE2507, GE2508, GE2509, GE2510, GE10146, GE10372.

Befundnr.: 281; Profilnr.: 76

Befundart: Palisadenpfostenloch

Form im Planum: regelmäßig kreisförmig; Form im Profil: trichterförmig; Füllmaterial: dunkelbrauner, humoser Sand; Tiefe: 12 cm; Dm.: 17 cm.

Befundnr.: 282; Profilnr.: 72

Befundart: Palisadenpfostenloch

Form im Planum: regelmäßig kreisförmig; Form im Profil: trichterförmig; Füllmaterial: dunkelbrauner, humoser Sand; Tiefe: 14 cm; Dm.: 12 cm.

Befundnr.: 283; Profilnr.: 72

Befundart: Palisadenpfostenloch

Form im Planum: regelmäßig kreisförmig; Form im Profil: trichterförmig; Füllmaterial: dunkelbrauner, humoser Sand; Tiefe: 10 cm; Dm.: 14 cm.

Befundnr.: 284; Profilnr.: 66, 77, 1083

Befundart: Palisadengrübchen

Form im Planum: unregelmäßig linear; Form im Profil: unregelmäßig trichterförmig; Füllmaterial: dunkelbrauner, humoser Sand; Tiefe: 34 cm; Breite: 74 cm; Länge: 687 cm.

Befundnr.: 285; Profilnr.: 1670

Befundart: Feuerstelle

Form im Planum: regelmäßig kreisförmig; Form im Profil: wannenförmig; Füllmaterial: dunkelbrauner, humoser Sand; Tiefe: 15,5 cm; Dm.: 72 cm.

Befundnr.: 286; Profilnr.: 1672

Befundart: Feuerstelle

Form im Planum: regelmäßig kreisförmig; Form im Profil: unregelmäßig trichterförmig; Füllmaterial: dunkelbrauner, humoser, holzkohlehaltiger Sand; Tiefe: 32 cm; Dm.: 72 cm.

Befundnr.: 287; Profilnr.: 72

Befundart: Palisadengrübchen

Form im Planum: k.A.; Form im Profil: unregelmäßig trichterförmig; Füllmaterial: dunkelbrauner, humoser Sand; Tiefe: 14 cm; Dm.: 28 cm.

Befundnr.: 288; Profilnr.: 76

Befundart: Palisadenpfostenloch

Form im Planum: regelmäßig kreisförmig; Form im Profil: trichterförmig; Füllmaterial: dunkelbrauner, humoser Sand; Tiefe: 10 cm; Dm.: 15 cm.

Befundnr.: 289; Profilnr.: 76

Befundart: Palisadenpfostenloch

Form im Planum: regelmäßig kreisförmig; Form im Profil: wannenförmig; Füllmaterial: dunkelbrauner, humoser Sand; Tiefe: 12 cm; Dm.: 13 cm.

Befundnr.: 290; Profilnr.: 76

Befundart: Palisadenpfostenloch

Form im Planum: regelmäßig kreisförmig; Form im Profil: unregelmäßig trichterförmig; Füllmaterial: dunkelbrauner, humoser Sand; Tiefe: 10 cm; Dm.: 12 cm.

Befundnr.: 291; Profilnr.: 76

Befundart: Palisadenpfostenloch

Form im Planum: regelmäßig kreisförmig; Form im Profil: wannenförmig; Füllmaterial: dunkelbrauner, humoser Sand; Tiefe: 8 cm; Dm.: 10 cm.

Befundnr.: 292; Profilnr.: 76

Befundart: Palisadenpfostenloch

Form im Planum: regelmäßig kreisförmig; Form im Profil: unregelmäßig wannenförmig; Füllmaterial: dunkelbrauner, humoser Sand; Tiefe: 17 cm; Dm.: 11 cm.

Befundnr.: 293; Profilnr.: kein Profil

Befundart: Feuerstelle

Form im Planum: sehr unregelmäßig formlos; Form im Profil: kein Profil; Füllmaterial: dunkelbrauner, humoser, holzkohlehaltiger Sand durchsetzt mit craquelierten Flint cm; Breite: 87 cm; Länge: 124 cm.

Befundnr.: 294; Profilnr.: 78

Befundart: Palisadengrübchen

Form im Planum: k.A.; Form im Profil: wannenförmig; Füllmaterial: dunkelbrauner, humoser Sand; Tiefe: 17 cm; Dm.: 38 cm.

Befundnr.: 295; Profilnr.: 78

Befundart: Palisadengrübchen

Form im Planum: k.A.; Form im Profil: unregelmäßig trichterförmig; Füllmaterial: dunkelbrauner, humoser Sand; Tiefe: 21 cm; Dm.: 41 cm.

Befundnr.: 296; Profilnr.: 78

Befundart: Palisadenpfostenloch

Form im Planum: regelmäßig kreisförmig; Form im Profil: wannenförmig; Füllmaterial: dunkelbrauner, humoser Sand; Tiefe: 16 cm; Dm.: 21 cm.

Befundnr.: 297; Profilnr.: 80

Befundart: Palisadenpfostenloch

Form im Planum: regelmäßig kreisförmig; Form im Profil: wannenförmig; Füllmaterial: dunkelbrauner, humoser Sand; Tiefe: 12 cm; Dm.: 23 cm.

Befundnr.: 298; Profilnr.: 79

Befundart: Palisadenpfostenloch?

Form im Planum: regelmäßig kreisförmig; Form im Profil: trichterförmig; Füllmaterial: dunkelbrauner, humoser Sand; Tiefe: 54 cm; Dm.: 30 cm.

Befundnr.: 299; Profilnr.: 80

Befundart: Palisadenpfostenloch

Form im Planum: regelmäßig kreisförmig; Form im Profil: wannenförmig; Füllmaterial: dunkelbrauner, humoser Sand; Tiefe: 16 cm; Dm.: 27 cm.

Befundnr.: 300; Profilnr.: 78

Befundart: Palisadengrübchen

Form im Planum: k.A.; Form im Profil: unregelmäßig trichterförmig; Füllmaterial: dunkelbrauner, humoser Sand; Tiefe: 19 cm; Dm.: 42 cm.

Befundnr.: 301; Profilnr.: 80

Befundart: Palisadenpfostenloch

Form im Planum: regelmäßig kreisförmig; Form im Profil: unregelmäßig trichterförmig; Füllmaterial: dunkelbrauner, humoser Sand; Tiefe: 30 cm; Dm.: 18 cm.

Befundnr.: 302; Profilnr.: 80

Befundart: Palisadenpfostenloch

Form im Planum: regelmäßig kreisförmig; Form im Profil: unregelmäßig trichterförmig; Füllmaterial: dunkelbrauner, humoser Sand; Tiefe: 19 cm; Dm.: 17 cm.

Befundnr.: 303; Profilnr.: 81, 80

Befundart: Palisadenpfostenloch

Form im Planum: regelmäßig kreisförmig; Form im Profil: unregelmäßig trichterförmig; Füllmaterial: dunkelbrauner, humoser Sand; Tiefe: 52 cm; Dm.: 17 cm.

Befundnr.: 304; Profilnr.: 82

Befundart: Palisadengrübchen

Form im Planum: k.A.; Form im Profil: kesselförmig; Füllmaterial: dunkelbrauner, humoser Sand; Tiefe: 16 cm; Dm.: 12 cm.

Befundnr.: 305; Profilnr.: 82

Befundart: Palisadengrübchen

Form im Planum: k.A.; Form im Profil: unregelmäßig trichterförmig; Füllmaterial: dunkelbrauner, humoser Sand; Tiefe: 26 cm; Dm.: 24 cm.

Befundnr.: 306; Profilnr.: 82

Befundart: Palisadengrübchen

Form im Planum: k.A.; Form im Profil: unregelmäßig trichterförmig; Füllmaterial: dunkelbrauner, humoser Sand; Tiefe: 21 cm; Dm.: 28 cm.

Befundnr.: 307; Profilnr.: 82

Befundart: Palisadengrübchen

Form im Planum: k.A.; Form im Profil: unregelmäßig trichterförmig; Füllmaterial: dunkelbrauner, humoser Sand; Tiefe: 36 cm; Dm.: 48 cm.

Befundnr.: 308; Profilnr.: 83

Befundart: Feuerstelle

Form im Planum: regelmäßig kreisförmig; Form im Profil: wannenförmig; Füllmaterial: dunkelbrauner, humoser Sand; Tiefe: 23 cm; Dm.: 57 cm.

Befundnr.: 309; Profilnr.: 82, 83

Befundart: Palisadenpfostenloch?

Form im Planum: k.A.; Form im Profil: unregelmäßig trichterförmig; Füllmaterial: dunkelbrauner, humoser Sand; Tiefe: 41 cm; Dm.: 42 cm.

Befundnr.: 310; Profilnr.: 82

Befundart: Palisadengrübchen

Form im Planum: k.A.; Form im Profil: trichterförmig; Füllmaterial: dunkelbrauner, humoser Sand; Tiefe: 19 cm; Dm.: 22 cm.

Befundnr.: 311; Profilnr.: 82

Befundart: Palisadengrübchen

Form im Planum: k.A.; Form im Profil: unregelmäßig trichterförmig; Füllmaterial: dunkelbrauner, humoser Sand; Tiefe: 23 cm; Dm.: 24 cm.

Befundnr.: 312; Profilnr.: 82

Befundart: Palisadengrübchen

Form im Planum: k.A.; Form im Profil: trichterförmig; Füllmaterial: dunkelbrauner, humoser Sand; Tiefe: 23 cm; Dm.: 26 cm.

Befundnr.: 313; Profilnr.: 82

Befundart: Palisadengrübchen

Form im Planum: k.A.; Form im Profil: unregelmäßig kesselförmig; Füllmaterial: dunkelbrauner, humoser Sand; Tiefe: 32 cm; Dm.: 32 cm.

Befundnr.: 314; Profilnr.: 83, 81, 1084

Befundart: Grabensegment

Form im Planum: sehr unregelmäßig formlos; Form im Profil: wannenförmig; Füllmaterial: dunkelbrauner, humoser Sand; Tiefe: 138 cm; Breite: 358 cm; Länge: 592 cm.

Befundnr.: 315; Profilnr.: 82

Befundart: Palisadengrübchen

Form im Planum: k.A.; Form im Profil: wannenförmig; Füllmaterial: dunkelbrauner, humoser Sand; Tiefe: 9 cm; Dm.: 16 cm.

Befundnr.: 316; Profilnr.: 82

Befundart: Palisadengrübchen

Form im Planum: k.A.; Form im Profil: kesselförmig; Füllmaterial: dunkelbrauner, humoser Sand; Tiefe: 32 cm; Dm.: 34 cm.

Befundnr.: 317; Profilnr.: 1086, 1084, 82

Befundart: Palisadengrübchen

Form im Planum: k.A.; Form im Profil: trichterförmig; Füllmaterial: dunkelbrauner, humoser Sand; Tiefe: 40 cm; Dm.: 30 cm.

Befundnr.: 319; Profilnr.: 1674, 1673, 1675

Befundart: Grube

Form im Planum: sehr unregelmäßig formlos; Form im Profil: unregelmäßig; Füllmaterial: dunkelbrauner, humoser Sand; Tiefe: 90 cm; Breite: 145 cm; Länge: 250 cm; Fundnr. Keramik: GE10346, GE10347, GE10348, GE10349, GE10351.

Befundnr.: 320; Profilnr.: 1674

Befundart: Feuerstelle

Form im Planum: unregelmäßig oval; Form im Profil: kesselförmig; Füllmaterial: schwarzbrauner, humoser, stark holzkohlehaltiger Sand; Tiefe: 18,5 cm; Breite: 70 cm; Länge: 98 cm.

Befundnr.: 321; Profilnr.: 151

Befundart: Grube

Form im Planum: halbkreisförmig; Form im Profil: wannenförmig; Füllmaterial: dunkelbrauner, humoser Sand; Tiefe: 20 cm; Breite: 43 cm; Länge: 81 cm.

Befundnr.: 322; Profilnr.: 119

Befundart: Grube

Form im Planum: unregelmäßig oval; Form im Profil: unregelmäßig wannenförmig; Füllmaterial: hellbrauner, schwach humoser Sand; Tiefe: 18 cm; Breite: 53 cm; Länge: 110 cm.

Befundnr.: 323; Profilnr.: 152

Befundart: Pfostenloch

Form im Planum: regelmäßig kreisförmig; Form im Profil: unregelmäßig trichterförmig; Füllmaterial: dunkelbrauner, humoser Sand; Tiefe: 23 cm; Dm.: 23 cm.

Befundnr.: 324; Profilnr.: 150

Befundart: Pfostenloch

Form im Planum: regelmäßig kreisförmig; Form im Profil: wannenförmig; Füllmaterial: hellbrauner, schwach humoser Sand; Tiefe: 11 cm; Dm.: 22 cm.

Befundnr.: 325; Profilnr.: 118

Befundart: Grube

Form im Planum: regelmäßig oval; Form im Profil: unregelmäßig wannenförmig; Füllmaterial: dunkelbrauner, humoser Sand; Tiefe: 41 cm; Breite: 101 cm; Länge: 197 cm.

Befundnr.: 326; Profilnr.: 117, 1724

Befundart: Grube

Form im Planum: unregelmäßig oval; Form im Profil: unregelmäßig wannenförmig; Füllmaterial: dunkelbrauner, humoser Sand; Tiefe: 42 cm; Breite: 79 cm; Länge: 157 cm.

Befundnr.: 327; Profilnr.: 153

Befundart: Feuerstelle

Form im Planum: regelmäßig kreisförmig; Form im Profil: unregelmäßig wannenförmig; Füllmaterial: dunkelbrauner, humoser, holzkohlehaltiger Sand; Tiefe: 16 cm; Dm.: 52 cm.

Befundnr.: 328; Profilnr.: 147

Befundart: Feuerstelle

Form im Planum: regelmäßig kreisförmig; Form im Profil: unregelmäßig wannenförmig; Füllmaterial: dunkelbrauner, humoser Sand; Tiefe: 31 cm; Dm.: 82 cm.

Befundnr.: 329; Profilnr.: 149

Befundart: Pfostenloch

Form im Planum: regelmäßig kreisförmig; Form im Profil: U-förmig; Füllmaterial: dunkelbrauner, humoser, holzkohlehaltiger Sand; Tiefe: 41 cm; Dm.: 25 cm.

Befundnr.: 330; Profilnr.: 148

Befundart: Pfostenloch

Form im Planum: regelmäßig kreisförmig; Form im Profil: unregelmäßig U-förmig; Füllmaterial: dunkelbrauner, humoser, holzkohlehaltiger Sand; Tiefe: 73,5 cm; Dm.: 20 cm.

Befundnr.: 331; Profilnr.: 144

Befundart: Pfostenloch

Form im Planum: regelmäßig kreisförmig; Form im Profil: U-förmig; Füllmaterial: dunkelbrauner, humoser, holzkohlehaltiger Sand; Tiefe: 66 cm; Dm.: 24 cm.

Befundnr.: 332; Profilnr.: 147, 150, 148, 149

Befundart: Grube

Form im Planum: unregelmäßig rechteckig; Form im Profil: unregelmäßig wannenförmig; Füllmaterial: hellbrauner, schwach humoser Sand; Tiefe: 20 cm; Breite: 291 cm; Länge: 389 cm; Fundnr. Keramik: GE2720 (FT25.5), GE2721.

Befundnr.: 333; Profilnr.: 145, 146

Befundart: Grube

Form im Planum: regelmäßig oval; Form im Profil: unregelmäßig wannenförmig; Füllmaterial: dunkelbrauner, humoser Sand; Tiefe: 33 cm; Breite: 96 cm; Länge: 171 cm.

Befundnr.: 334; Profilnr.: 147

Befundart: Pfostenloch

Form im Planum: k.A.; Form im Profil: unregelmäßig U-förmig; Füllmaterial: dunkelbrauner, humoser Sand; Tiefe: 31 cm; Dm.: 46 cm.

Befundnr.: 335; Profilnr.: 147

Befundart: Pfostenloch

Form im Planum: k.A.; Form im Profil: unregelmäßig U-förmig; Füllmaterial: dunkelbrauner, humoser Sand; Tiefe: 40 cm; Dm.: 40 cm.

Befundnr.: 336; Profilnr.: 147

Befundart: Pfostenloch

Form im Planum: k.A.; Form im Profil: unregelmäßig trichterförmig; Füllmaterial: dunkelbrauner, humoser Sand; Tiefe: 20 cm; Dm.: 46 cm.

Befundnr.: 337; Profilnr.: 85

Befundart: Palisadengrübchen

Form im Planum: sehr unregelmäßig formlos; Form im Profil: unregelmäßig trichterförmig; Füllmaterial: dunkelbrauner, humoser Sand; Tiefe: 23 cm; Breite: 48 cm; Länge: 200 cm; Fundnr. Keramik: GE8210, GE8211.

Befundnr.: 338; Profilnr.: 120

Befundart: Grube

Form im Planum: regelmäßig oval; Form im Profil: trichterförmig; Füllmaterial: dunkelbrauner, humoser Sand; Tiefe: 32 cm; Breite: 69 cm; Länge: 164 cm.

Befundnr.: 339; Profilnr.: 147

Befundart: Pfostenloch

Form im Planum: k.A.; Form im Profil: unregelmäßig U-förmig; Füllmaterial: dunkelbrauner, humoser Sand; Tiefe: 25 cm; Dm.: 30 cm.

Befundnr.: 340; Profilnr.: 85

Befundart: Palisadengrübchen

Form im Planum: k.A.; Form im Profil: trichterförmig; Füllmaterial: dunkelbrauner, humoser Sand; Tiefe: 16 cm; Dm.: 24 cm.

Befundnr.: 341; Profilnr.: 85

Befundart: Palisadengrübchen

Form im Planum: k.A.; Form im Profil: wannenförmig; Füllmaterial: dunkelbrauner, humoser Sand; Tiefe: 7,5 cm; Dm.: 10 cm.

Befundnr.: 342; Profilnr.: 85

Befundart: Palisadengrübchen

Form im Planum: k.A.; Form im Profil: unregelmäßig trichterförmig; Füllmaterial: dunkelbrauner, humoser Sand; Tiefe: 14 cm; Dm.: 13 cm.

Befundnr.: 344; Profilnr.: kein Profil

Befundart: Palisadenpfostenloch?

Form im Planum: k.A.; Form im Profil: trichterförmig; Füllmaterial: dunkelbrauner, humoser Sand; Tiefe: 38 cm; Dm.: 46 cm.

Befundnr.: 345; Profilnr.: kein Profil

Befundart: Palisadenpfostenloch?

Form im Planum: k.A.; Form im Profil: unregelmäßig trichterförmig; Füllmaterial: dunkelbrauner, humoser Sand; Tiefe: 50 cm; Dm.: 42 cm.

Befundnr.: 346; Profilnr.: 85

Befundart: Palisadengrübchen

Form im Planum: k.A.; Form im Profil: unregelmäßig trichterförmig; Füllmaterial: dunkelbrauner, humoser Sand; Tiefe: 16 cm; Dm.: 13,5 cm.

Befundnr.: 347; Profilnr.: 85

Befundart: Palisadengrübchen

Form im Planum: k.A.; Form im Profil: unregelmäßig trichterförmig; Füllmaterial: dunkelbrauner, humoser Sand; Tiefe: 20 cm; Dm.: 23 cm.

Befundnr.: 348; Profilnr.: 85

Befundart: Palisadengrübchen

Form im Planum: k.A.; Form im Profil: unregelmäßig trichterförmig; Füllmaterial: dunkelbrauner, humoser Sand; Tiefe: 23 cm; Dm.: 24 cm.

Befundnr.: 349; Profilnr.: kein Profil

Befundart: Grabensegment

Form im Planum: unregelmäßig rechteckig; Form im Profil: wannenförmig; Füllmaterial: dunkelbrauner, humoser Sand; Tiefe: 172 cm; Breite: 200 cm; Länge: 338 cm; Fundnr. Keramik: GE2559 (FT13.9).

Befundnr.: 350; Profilnr.: 123,124

Befundart: Grube

Form im Planum: unregelmäßig oval; Form im Profil: wannenförmig; Füllmaterial: dunkelbrauner, humoser Sand; Tiefe: 50 cm; Breite: 82 cm; Länge: 218 cm.

Befundnr.: 351; Profilnr.: 128,129

Befundart: Grube

Form im Planum: sehr unregelmäßig formlos; Form im Profil: trichterförmig; Füllmaterial: dunkelbrauner, humoser Sand; Tiefe: 35 cm; Breite: 160 cm; Länge: 224 cm; Fundnr. Keramik: GE2714 (FT25.4), GE2710, GE2711, GE2712, GE2713.

Befundnr.: 352; Profilnr.: 122,121

Befundart: Grube

Form im Planum: sehr unregelmäßig formlos; Form im Profil: unregelmäßig wannenförmig; Füllmaterial: dunkelbrauner, humoser Sand; Tiefe: 38 cm; Breite: 120 cm; Länge: 189 cm.

Befundnr.: 353; Profilnr.: 130

Befundart: Feuerstelle

Form im Planum: regelmäßig oval; Form im Profil: wannenförmig; Füllmaterial: dunkelbrauner, humoser, holzkohlehaltiger Sand mit geglühten Steinen; Tiefe: 6 cm; Breite: 77 cm; Länge: 125 cm.

Befundnr.: 354; Profilnr.: 141, 142, 143, 1493

Befundart: Feuerstelle

Form im Planum: regelmäßig kreisförmig; Form im Profil: unregelmäßig wannenförmig; Füllmaterial: dunkelbrauner, humoser, stark holzkohlehaltiger Sand; Tiefe: 17 cm; Dm.: 76 cm.

Befundnr.: 355; Profilnr.: 125, 126

Befundart: Grube

Form im Planum: sehr unregelmäßig formlos; Form im Profil: unregelmäßig wannenförmig; Füllmaterial: dunkelbrauner, humoser Sand; Tiefe: 38 cm; Breite: 111 cm; Länge: 238 cm.

Befundnr.: 356; Profilnr.: 136

Befundart: Feuerstelle

Form im Planum: regelmäßig kreisförmig; Form im Profil: unregelmäßig wannenförmig; Füllmaterial: dunkelbrauner, humoser, holzkohlehaltiger Sand; Tiefe: 16 cm; Dm.: 52 cm.

Befundnr.: 357; Profilnr.: 122

Befundart: Feuerstelle

Form im Planum: regelmäßig kreisförmig; Form im Profil: kesselförmig; Füllmaterial: dunkelbrauner, humoser, holzkohlehaltiger Sand; Tiefe: 26 cm; Dm.: 44 cm.

Befundnr.: 360; Profilnr.: 127

Befundart: Feuerstelle

Form im Planum: regelmäßig kreisförmig; Form im Profil: wannenförmig; Füllmaterial: dunkelbrauner, humoser, holzkohlehaltiger Sand; Tiefe: 17 cm; Dm.: 55 cm.

Befundnr.: 361; Profilnr.: 1685

Befundart: Feuerstelle

Form im Planum: regelmäßig kreisförmig; Form im Profil: wannenförmig; Füllmaterial: dunkelbrauner, humoser, holzkohlehaltiger Sand; Tiefe: 12 cm; Dm.: 49 cm.

Befundnr.: 362; Profilnr.: 1090

Befundart: Palisadenpfostenloch

Form im Planum: regelmäßig kreisförmig; Form im Profil: unregelmäßig trichterförmig; Füllmaterial: dunkelbrauner, humoser Sand; Tiefe: 22 cm; Dm.: 23 cm.

Befundnr.: 363; Profilnr.: 1090

Befundart: Palisadenpfostenloch

Form im Planum: regelmäßig kreisförmig; Form im Profil: kesselförmig; Füllmaterial: dunkelbrauner, humoser Sand; Tiefe: 18 cm; Dm.: 23 cm.

Befundnr.: 364; Profilnr.: 1090

Befundart: Palisadenpfostenloch

Form im Planum: regelmäßig kreisförmig; Form im Profil: unregelmäßig trichterförmig; Füllmaterial: dunkelbrauner, humoser Sand; Tiefe: 15 cm; Dm.: 22 cm.

Befundnr.: 365; Profilnr.: 1090

Befundart: Palisadenpfostenloch

Form im Planum: regelmäßig kreisförmig; Form im Profil: unregelmäßig trichterförmig; Füllmaterial: dunkelbrauner, humoser Sand; Tiefe: 22 cm; Dm.: 23 cm.

Befundnr.: 366; Profilnr.: 137

Befundart: Grube

Form im Planum: unregelmäßig oval; Form im Profil: unregelmäßig trichterförmig; Füllmaterial: dunkelbrauner, humoser Sand; Tiefe: 40 cm; Breite: 99 cm; Länge: 133 cm.

Befundnr.: 367; Profilnr.: 134

Befundart: Feuerstelle

Form im Planum: regelmäßig kreisförmig; Form im Profil: unregelmäßig wannenförmig; Füllmaterial: dunkelbrauner, humoser, holzkohlehaltiger Sand; Tiefe: 17 cm; Dm.: 46 cm.

Befundnr.: 368; Profilnr.: 1090

Befundart: Palisadenpfostenloch

Form im Planum: regelmäßig kreisförmig; Form im Profil: unregelmäßig trichterförmig; Füllmaterial: dunkelbrauner, humoser Sand; Tiefe: 20 cm; Dm.: 23 cm.

Befundnr.: 369; Profilnr.: 1090

Befundart: Palisadenpfostenloch

Form im Planum: regelmäßig kreisförmig; Form im Profil: unregelmäßig trichterförmig; Füllmaterial: dunkelbrauner, humoser Sand; Tiefe: 12 cm; Dm.: 20 cm.

Befundnr.: 370; Profilnr.: 1090

Befundart: Palisadenpfostenloch

Form im Planum: regelmäßig kreisförmig; Form im Profil: unregelmäßig trichterförmig; Füllmaterial: dunkelbrauner, humoser Sand; Tiefe: 9 cm; Dm.: 23 cm.

Befundnr.: 371; Profilnr.: 1090

Befundart: Palisadenpfostenloch

Form im Planum: regelmäßig kreisförmig; Form im Profil: unregelmäßig trichterförmig; Füllmaterial: dunkelbrauner, humoser Sand; Tiefe: 20 cm; Dm.: 19 cm.

Befundnr.: 372; Profilnr.: 1090

Befundart: Palisadenpfostenloch

Form im Planum: regelmäßig kreisförmig; Form im Profil: unregelmäßig trichterförmig; Füllmaterial: dunkelbrauner, humoser Sand; Tiefe: 16 cm; Dm.: 21 cm.

Befundnr.: 373; Profilnr.: 1089, 1090

Befundart: Palisadenpfostenloch

Form im Planum: regelmäßig kreisförmig; Form im Profil: unregelmäßig trichterförmig; Füllmaterial: dunkelbrauner, humoser Sand; Tiefe: 20 cm; Dm.: 22 cm.

Befundnr.: 374; Profilnr.: 140

Befundart: Feuerstelle

Form im Planum: regelmäßig kreisförmig; Form im Profil: unregelmäßig wannenförmig; Füllmaterial: dunkelbrauner, humoser, holzkohlehaltiger Sand; Tiefe: 10 cm; Dm.: 44 cm.

Befundnr.: 375; Profilnr.: 139

Befundart: Feuerstelle

Form im Planum: regelmäßig kreisförmig; Form im Profil: wannenförmig; Füllmaterial: dunkelbrauner, humoser, stark holzkohlehaltiger Sand; Tiefe: 28 cm; Dm.: 59 cm.

Befundnr.: 376; Profilnr.: 138

Befundart: Feuerstelle

Form im Planum: regelmäßig kreisförmig; Form im Profil: wannenförmig; Füllmaterial: dunkelbrauner, humoser, holzkohlehaltiger Sand; Tiefe: 13 cm; Dm.: 55 cm.

Befundnr.: 377; Profilnr.: 135

Befundart: Feuerstelle

Form im Planum: regelmäßig kreisförmig; Form im Profil: unregelmäßig wannenförmig; Füllmaterial: dunkelbrauner, humoser, stark holzkohlehaltiger Sand; Tiefe: 13 cm; Dm.: 62 cm.

Befundnr.: 378; Profilnr.: 1090

Befundart: Palisadenraben

Form im Planum: unregelmäßig linear; Form im Profil: unregelmäßig wannenförmig; Füllmaterial: dunkelbrauner, humoser Sand; Tiefe: 20 cm; Breite: 27,5 cm; Länge: 260 cm.

Befundnr.: 379; Profilnr.: 1089

Befundart: Palisadengrübchen

Form im Planum: k.A.; Form im Profil: U-förmig; Füllmaterial: dunkelbrauner, humoser Sand; Tiefe: 94 cm; Breite: 80 cm; Länge: cm.

Befundnr.: 380; Profilnr.: 1089

Befundart: Grabensegment

Form im Planum: unregelmäßig linear; Form im Profil: wannenförmig; Füllmaterial: dunkelbrauner, humoser Sand; Tiefe: 262 cm; Breite: 262 cm; Länge: 360 cm.

Befundnr.: 381; Profilnr.: 1089

Befundart: Grabensegment

Form im Planum: linear; Form im Profil: trichterförmig; Füllmaterial: dunkelbrauner, humoser Sand; Tiefe: 280 cm; Breite: 202 cm; Länge: 414 cm.

Befundnr.: 382; Profilnr.: 165, 166

Befundart: Feuerstelle

Form im Planum: regelmäßig kreisförmig; Form im Profil: unregelmäßig wannenförmig; Füllmaterial: dunkelbrauner, humoser, stark holzkohlehaltiger Sand; Tiefe: 21 cm; Dm.: 80 cm; Fundnr. Keramik: GE2722 (FT25.6), GE2723.

Befundnr.: 383; Profilnr.: 168, 171

Befundart: Grube

Form im Planum: regelmäßig oval; Form im Profil: unregelmäßig wannenförmig; Füllmaterial: dunkelbrauner, humoser, holzkohlehaltiger Sand; Tiefe: 21 cm; Breite: 122 cm; Länge: 147 cm.

Befundnr.: 384; Profilnr.: 160, 161, 162, 163, 164

Befundart: Grube

Form im Planum: langoval; Form im Profil: wannenförmig; Füllmaterial: dunkelbrauner, humoser Sand; Tiefe: 40 cm; Breite: 114 cm; Länge: 266 cm.

Befundnr.: 385; Profilnr.: 156, 157, 158, 159

Befundart: Grube

Form im Planum: regelmäßig oval; Form im Profil: wannenförmig; Füllmaterial: dunkelbrauner, humoser Sand; Tiefe: 36 cm; Breite: 70 cm; Länge: 119 cm; Fundnr. Keramik: GE105 (FT2.7), GE50 (FT25.8), GE2718, GE2719.

Befundnr.: 386; Profilnr.: 171,168

Befundart: Feuerstelle

Form im Planum: regelmäßig kreisförmig; Form im Profil: wannenförmig; Füllmaterial: dunkelbrauner, humoser Sand; Tiefe: 10 cm; Dm.: 84 cm.

Befundnr.: 388; Profilnr.: 179

Befundart: Pfostenloch

Form im Planum: regelmäßig kreisförmig; Form im Profil: U-förmig; Füllmaterial: dunkelbrauner, humoser Sand; Tiefe: 28 cm; Dm.: 21 cm.

Befundnr.: 389; Profilnr.: 178

Befundart: Pfostenloch

Form im Planum: regelmäßig kreisförmig; Form im Profil: trichterförmig; Füllmaterial: dunkelbrauner, humoser Sand; Tiefe: 16 cm; Dm.: 22 cm.

Befundnr.: 390; Profilnr.: 176

Befundart: Pfostenloch

Form im Planum: regelmäßig kreisförmig; Form im Profil: wannenförmig; Füllmaterial: hellbrauner, schwach humoser Sand; Tiefe: 13 cm; Dm.: 20 cm.

Befundnr.: 391; Profilnr.: 155

Befundart: Pfostenloch

Form im Planum: regelmäßig kreisförmig; Form im Profil: kesselförmig; Füllmaterial: hellbrauner, schwach humoser Sand; Tiefe: 17 cm; Dm.: 21 cm.

Befundnr.: 392; Profilnr.: 154

Befundart: Pfostenloch

Form im Planum: regelmäßig kreisförmig; Form im Profil: trichterförmig; Füllmaterial: hellbrauner, schwach humoser Sand; Tiefe: 22 cm; Dm.: 20 cm.

Befundnr.: 393; Profilnr.: kein Profil

Befundart: Palisadengrübchen

Form im Planum: unregelmäßig linear; Form im Profil: unregelmäßig wannenförmig; Füllmaterial: dunkelbrauner, humoser Sand; Tiefe: 50 cm; Breite: 69 cm; Länge: 152 cm.

Befundnr.: 394; Profilnr.: 174, 175

Befundart: Grube

Form im Planum: regelmäßig oval; Form im Profil: unregelmäßig wannenförmig; Füllmaterial: dunkelbrauner, humoser Sand; Tiefe: 20 cm; Breite: 83 cm; Länge: 125 cm.

Befundnr.: 395; Profilnr.: 168, 173

Befundart: Grube

Form im Planum: unregelmäßig kreisförmig; Form im Profil: wannenförmig; Füllmaterial: hellbrauner, schwach humoser Sand; Tiefe: 21 cm; Dm.: 175 cm.

Befundnr.: 396; Profilnr.: 181

Befundart: Palisadengrübchen

Form im Planum: k.A.; Form im Profil: wannenförmig; Füllmaterial: dunkelbrauner, humoser Sand; Tiefe: 16 cm; Dm.: 26 cm.

Befundnr.: 397; Profilnr.: 181

Befundart: Palisadengrübchen

Form im Planum: k.A.; Form im Profil: unregelmäßig trichterförmig; Füllmaterial: dunkelbrauner, humoser Sand; Tiefe: 35 cm; Dm.: 26 cm.

Befundnr.: 398; Profilnr.: 181

Befundart: Palisadengrübchen

Form im Planum: k.A.; Form im Profil: unregelmäßig trichterförmig; Füllmaterial: dunkelbrauner, humoser Sand; Tiefe: 26 cm; Dm.: 28 cm.

Befundnr.: 399; Profilnr.: 177

Befundart: Pfostenloch

Form im Planum: regelmäßig kreisförmig; Form im Profil: wannenförmig; Füllmaterial: dunkelbrauner, humoser Sand; Tiefe: 12 cm; Dm.: 20 cm.

Befundnr.: 400; Profilnr.: 182

Befundart: Palisadenpfostenloch?

Form im Planum: regelmäßig kreisförmig; Form im Profil: unregelmäßig wannenförmig; Füllmaterial: dunkelbrauner, humoser Sand; Tiefe: 12 cm; Dm.: 24 cm.

Befundnr.: 401; Profilnr.: 183

Befundart: Palisadenpfostenloch?

Form im Planum: regelmäßig kreisförmig; Form im Profil: trichterförmig; Füllmaterial: dunkelbrauner, humoser Sand; Tiefe: 18 cm; Dm.: 19 cm.

Befundnr.: 402; Profilnr.: 182

Befundart: Palisadenpfostenloch?

Form im Planum: regelmäßig kreisförmig; Form im Profil: wannenförmig; Füllmaterial: dunkelbrauner, humoser Sand; Tiefe: 16 cm; Dm.: 45 cm.

Befundnr.: 403; Profilnr.: 182

Befundart: Palisadenpfostenloch?

Form im Planum: regelmäßig kreisförmig; Form im Profil: unregelmäßig U-förmig; Füllmaterial: dunkelbrauner, humoser Sand; Tiefe: 28 cm; Dm.: 30 cm.

Befundnr.: 404; Profilnr.: 184

Befundart: Palisadenpfostenloch?

Form im Planum: regelmäßig kreisförmig; Form im Profil: unregelmäßig trichterförmig; Füllmaterial: dunkelbrauner, humoser Sand; Tiefe: 18 cm; Dm.: 17 cm.

Befundnr.: 405; Profilnr.: 167

Befundart: Grube

Form im Planum: regelmäßig oval; Form im Profil: wannenförmig; Füllmaterial: dunkelbrauner, humoser Sand; Tiefe: 17 cm; Breite: 84 cm; Länge: 97 cm; Fundnr. Keramik: GE2715.

Befundnr.: 406; Profilnr.: 181

Befundart: Palisadengräbchen

Form im Planum: k.A.; Form im Profil: trichterförmig; Füllmaterial: dunkelbrauner, humoser Sand; Tiefe: 32 cm; Dm.: 12 cm.

Befundnr.: 407; Profilnr.: 181

Befundart: Palisadengräbchen

Form im Planum: k.A.; Form im Profil: kesselförmig; Füllmaterial: dunkelbrauner, humoser Sand; Tiefe: 34 cm; Dm.: 48 cm.

Befundnr.: 408; Profilnr.: 183, 184, 1629, 180, 181, 182

Befundart: Grabensegment

Form im Planum: unregelmäßig viereckig; Form im Profil: wannenförmig; Füllmaterial: dunkelbrauner, humoser Sand; Tiefe: 158 cm; Breite: 368 cm; Länge: 385 cm; Fundnr. Keramik: GE2751 (FT13.7), GE2704 (FT14.1), GE2695, GE2696, GE2697, GE2698, GE2699, GE2700, GE2701, GE2702, GE2705, GE2706, GE2707, GE2708, GE2709, GE2752, GE2753, GE2754.

Befundnr.: 409; Profilnr.: 186

Befundart: Palisadenpfostenloch?

Form im Planum: regelmäßig kreisförmig; Form im Profil: unregelmäßig kesselförmig; Füllmaterial: dunkelbrauner, humoser Sand; Tiefe: 16 cm; Dm.: 17 cm.

Befundnr.: 410; Profilnr.: 187

Befundart: Palisadenpfostenloch?

Form im Planum: regelmäßig kreisförmig; Form im Profil: unregelmäßig; Füllmaterial: dunkelbrauner, humoser Sand; Tiefe: 22 cm; Dm.: 28 cm.

Befundnr.: 411; Profilnr.: 185

Befundart: Palisadenpfostenloch?

Form im Planum: regelmäßig kreisförmig; Form im Profil: unregelmäßig trichterförmig; Füllmaterial: dunkelbrauner, humoser Sand; Tiefe: 16 cm; Dm.: 20 cm.

Befundnr.: 412; Profilnr.: 574

Befundart: Palisadenpfostenloch?

Form im Planum: regelmäßig kreisförmig; Form im Profil: unregelmäßig U-förmig; Füllmaterial: dunkelbrauner, humoser Sand; Tiefe: 49 cm; Dm.: 35 cm.

Befundnr.: 414; Profilnr.: 575

Befundart: Palisadenpfostenloch?

Form im Planum: regelmäßig kreisförmig; Form im Profil: unregelmäßig trichterförmig; Füllmaterial: dunkelbrauner, humoser Sand; Tiefe: 18 cm; Dm.: 33 cm.

Befundnr.: 415; Profilnr.: 576

Befundart: Palisadenpfostenloch?

Form im Planum: regelmäßig kreisförmig; Form im Profil: trichterförmig; Füllmaterial: dunkelbrauner, humoser Sand; Tiefe: 17 cm; Dm.: 29 cm.

Befundnr.: 416; Profilnr.: 573

Befundart: Palisadenpfostenloch?

Form im Planum: regelmäßig kreisförmig; Form im Profil: unregelmäßig wannenförmig; Füllmaterial: dunkelbrauner, humoser Sand; Tiefe: 15 cm; Dm.: 20 cm.

Befundnr.: 417; Profilnr.: 572

Befundart: Palisadenpfostenloch?

Form im Planum: regelmäßig kreisförmig; Form im Profil: kesselförmig; Füllmaterial: dunkelbrauner, humoser Sand; Tiefe: 17 cm; Dm.: 22 cm.

Befundnr.: 418; Profilnr.: 570

Befundart: Palisadenpfostenloch?

Form im Planum: regelmäßig kreisförmig; Form im Profil: U-förmig; Füllmaterial: dunkelbrauner, humoser Sand; Tiefe: 26 cm; Dm.: 22 cm.

Befundnr.: 419; Profilnr.: 569

Befundart: Palisadenpfostenloch?

Form im Planum: regelmäßig kreisförmig; Form im Profil: trapezförmig; Füllmaterial: dunkelbrauner, humoser Sand; Tiefe: 18 cm; Dm.: 37 cm.

Befundnr.: 420; Profilnr.: kein Profil

Befundart: Palisadengräbchen

Form im Planum: linear; Form im Profil: kein Profil; Füllmaterial: dunkelbrauner, humoser Sand; Breite: 39 cm; Länge: 934 cm.

Befundnr.: 421; Profilnr.: 571

Befundart: Palisadenpfostenloch?

Form im Planum: regelmäßig kreisförmig; Form im Profil: unregelmäßig trichterförmig; Füllmaterial: dunkelbrauner, humoser Sand; Tiefe: 15 cm; Dm.: 29 cm.

Befundnr.: 422; Profilnr.: 577

Befundart: Grube

Form im Planum: regelmäßig kreisförmig; Form im Profil: wannenförmig; Füllmaterial: dunkelbrauner, humoser, holzkohlehaltiger Sand; Tiefe: 20 cm; Dm.: 96 cm.

Befundnr.: 423; Profilnr.: 578

Befundart: Grube

Form im Planum: regelmäßig kreisförmig; Form im Profil: wannenförmig; Füllmaterial: dunkelbrauner, humoser, holzkohlehaltiger Sand; Tiefe: 20 cm; Dm.: 96 cm.

Befundnr.: 424; Profilnr.: 581

Befundart: Grube

Form im Planum: regelmäßig kreisförmig; Form im Profil: unregelmäßig wannenförmig; Füllmaterial: dunkelbrauner, humoser Sand; Tiefe: 10 cm; Dm.: 52 cm.

Befundnr.: 425; Profilnr.: 1718

Befundart: Grabensegment

Form im Planum: unregelmäßig linear; Form im Profil: wannenförmig; Füllmaterial: dunkelbrauner, humoser Sand; Tiefe: 110 cm; Breite: 290 cm; Länge: 566 cm; Fundnr. Keramik: GE8208 (FT16.11), GE2744 (FT16.12), GE8627.

Befundnr.: 426; Profilnr.: 567

Befundart: Palisadenpfostenloch?

Form im Planum: regelmäßig kreisförmig; Form im Profil: unregelmäßig trichterförmig; Füllmaterial: hellbrauner, schwach humoser Sand; Tiefe: 39 cm; Dm.: 29 cm.

Befundnr.: 427; Profilnr.: 568

Befundart: Grube

Form im Planum: regelmäßig kreisförmig; Form im Profil: unregelmäßig trichterförmig; Füllmaterial: dunkelbrauner, humoser Sand; Tiefe: 22 cm; Dm.: 39 cm.

Befundnr.: 428; Profilnr.: 188, 189

Befundart: Grabensegment

Form im Planum: sehr unregelmäßig formlos; Form im Profil: trichterförmig; Füllmaterial: dunkelbrauner, humoser Sand; Tiefe: 182 cm; Breite: 468 cm; Länge: 1270 cm.

Befundnr.: 430; Profilnr.: 556

Befundart: Palisadenpfostenloch?

Form im Planum: regelmäßig kreisförmig; Form im Profil: kesselförmig; Füllmaterial: dunkelbrauner, humoser, holzkohlehaltiger Sand; Tiefe: 18 cm; Dm.: 26 cm.

Befundnr.: 431; Profilnr.: 555

Befundart: Palisadenpfostenloch?

Form im Planum: regelmäßig kreisförmig; Form im Profil: unregelmäßig trichterförmig; Füllmaterial: dunkelbrauner, humoser, holzkohlehaltiger Sand; Tiefe: 19 cm; Dm.: 21 cm.

Befundnr.: 432; Profilnr.: 558

Befundart: Palisadenpfostenloch?

Form im Planum: regelmäßig kreisförmig; Form im Profil: unregelmäßig trichterförmig; Füllmaterial: dunkelbrauner, humoser, holzkohlehaltiger Sand; Tiefe: 25 cm; Dm.: 27 cm.

Befundnr.: 433; Profilnr.: 559

Befundart: Palisadenpfostenloch?

Form im Planum: regelmäßig kreisförmig; Form im Profil: U-förmig; Füllmaterial: dunkelbrauner, humoser Sand; Tiefe: 35 cm; Dm.: 22 cm.

Befundnr.: 434; Profilnr.: 193

Befundart: Palisadengrübchen

Form im Planum: k.A.; Form im Profil: trichterförmig; Füllmaterial: dunkelbrauner, humoser Sand; Tiefe: 64 cm; Breite: 32 cm; Länge: cm.

Befundnr.: 435; Profilnr.: 557

Befundart: Palisadenpfostenloch?

Form im Planum: regelmäßig kreisförmig; Form im Profil: trichterförmig; Füllmaterial: dunkelbrauner, humoser, holzkohlehaltiger Sand; Tiefe: 17 cm; Dm.: 34 cm.

Befundnr.: 436; Profilnr.: 561

Befundart: Palisadenpfostenloch?

Form im Planum: regelmäßig kreisförmig; Form im Profil: trichterförmig; Füllmaterial: dunkelbrauner, humoser, holzkohlehaltiger Sand; Tiefe: 18 cm; Dm.: 30 cm.

Befundnr.: 437; Profilnr.: 560

Befundart: Palisadenpfostenloch?

Form im Planum: regelmäßig kreisförmig; Form im Profil: trichterförmig; Füllmaterial: dunkelbrauner, humoser, holzkohlehaltiger Sand; Tiefe: 19 cm; Dm.: 25 cm.

Befundnr.: 438; Profilnr.: 563

Befundart: Palisadenpfostenloch?

Form im Planum: regelmäßig kreisförmig; Form im Profil: unregelmäßig trichterförmig; Füllmaterial: dunkelbrauner, humoser, holzkohlehaltiger Sand; Tiefe: 23 cm; Dm.: 32 cm.

Befundnr.: 439; Profilnr.: 562

Befundart: Palisadenpfostenloch?

Form im Planum: sehr unregelmäßig formlos; Form im Profil: U-förmig; Füllmaterial: dunkelbrauner, humoser, holzkohlehaltiger Sand; Tiefe: 28 cm; Breite: 24 cm; Länge: 33 cm.

Befundnr.: 440; Profilnr.: 1520

Befundart: Palisadengrübchen

Form im Planum: unregelmäßig linear; Form im Profil: unregelmäßig trichterförmig; Füllmaterial: dunkelbrauner, humoser Sand; Tiefe: 48 cm; Breite: 63 cm; Länge: 147 cm.

Befundnr.: 441; Profilnr.: 1520

Befundart: Palisadengrübchen

Form im Planum: k.A.; Form im Profil: unregelmäßig trichterförmig; Füllmaterial: dunkelbrauner, humoser Sand; Tiefe: 35,5 cm; Dm.: 42 cm.

Befundnr.: 442; Profilnr.: 1520

Befundart: Palisadengrübchen

Form im Planum: k.A.; Form im Profil: unregelmäßig kesselförmig; Füllmaterial: dunkelbrauner, humoser Sand; Tiefe: 18 cm; Dm.: 16,5 cm.

Befundnr.: 443; Profilnr.: 1520

Befundart: Palisadengrübchen

Form im Planum: k.A.; Form im Profil: unregelmäßig trichterförmig; Füllmaterial: dunkelbrauner, humoser Sand; Tiefe: 17 cm; Dm.: 17 cm.

Befundnr.: 444; Profilnr.: 1520

Befundart: Palisadengrübchen

Form im Planum: k.A.; Form im Profil: unregelmäßig wannenförmig; Füllmaterial: dunkelbrauner, humoser Sand; Tiefe: 23 cm; Dm.: 23 cm.

Befundnr.: 445; Profilnr.: 1520

Befundart: Palisadengrübchen

Form im Planum: k.A.; Form im Profil: unregelmäßig trichterförmig; Füllmaterial: dunkelbrauner, humoser Sand; Tiefe: 23 cm; Dm.: 17 cm.

Befundnr.: 446; Profilnr.: 1520

Befundart: Palisadengrübchen

Form im Planum: k.A.; Form im Profil: wannenförmig; Füllmaterial: dunkelbrauner, humoser Sand; Tiefe: 38 cm; Dm.: 20 cm.

Befundnr.: 447; Profilnr.: 1520

Befundart: Palisadengrübchen

Form im Planum: k.A.; Form im Profil: unregelmäßig trichterförmig; Füllmaterial: dunkelbrauner, humoser Sand; Tiefe: 37,5 cm; Dm.: 30 cm.

Befundnr.: 448; Prof. nr.: 1520

Befundart: Palisadenr bchen

Form im Planum: k.A.; Form im Profil: trichterf rmig; F llmaterial: dunkelbrauner, humoser Sand; Tiefe: 39 cm; Dm.: 35 cm.

Befundnr.: 449; Prof. nr.: 1520

Befundart: Palisadenr bchen

Form im Planum: k.A.; Form im Profil: kesself rmig; F llmaterial: dunkelbrauner, humoser Sand; Tiefe: 38,5 cm; Dm.: 50 cm.

Befundnr.: 450; Prof. nr.: 193

Befundart: Grabensegment

Form im Planum: unregelm ssig linear; Form im Profil: unregelm ssig trichterf rmig; F llmaterial: dunkelbrauner, humoser Sand; Tiefe: 136 cm; Breite: 411 cm; L nge: 1714 cm.

Befundnr.: 451; Prof. nr.: kein Profil

Befundart: Grabensegment

Form im Planum: unregelm ssig viereckig; Form im Profil: kein Profil; F llmaterial: dunkelbrauner, humoser Sand; Breite: 156 cm; L nge: 627 cm; Fundnr. Keramik: GE7850 (FT17.2).

Befundnr.: 452; Prof. nr.: 807

Befundart: Palisadenpfostenloch?

Form im Planum: regelm ssig kreisf rmig; Form im Profil: wannenf rmig; F llmaterial: dunkelbrauner, humoser Sand; Tiefe: 12 cm; Dm.: 26 cm.

Befundnr.: 453; Prof. nr.: 800, 805

Befundart: Palisadenpfostenloch?

Form im Planum: regelm ssig kreisf rmig; Form im Profil: wannenf rmig; F llmaterial: dunkelbrauner, humoser Sand; Tiefe: 11 cm; Dm.: 30 cm.

Befundnr.: 454; Prof. nr.: 804

Befundart: Palisadenpfostenloch?

Form im Planum: regelm ssig kreisf rmig; Form im Profil: wannenf rmig; F llmaterial: dunkelbrauner, humoser Sand; Tiefe: 11 cm; Dm.: 30 cm.

Befundnr.: 455; Prof. nr.: 803

Befundart: Palisadenpfostenloch?

Form im Planum: regelm ssig kreisf rmig; Form im Profil: kesself rmig; F llmaterial: dunkelbrauner, humoser, holzkohlehaltiger Sand; Tiefe: 18 cm; Dm.: 30 cm.

Befundnr.: 456; Prof. nr.: 1257

Befundart: Palisadenpfostenloch?

Form im Planum: regelm ssig kreisf rmig; Form im Profil: wannenf rmig; F llmaterial: dunkelbrauner, humoser, holzkohlehaltiger Sand; Tiefe: 8 cm; Dm.: 22 cm.

Befundnr.: 457; Prof. nr.: 808

Befundart: Palisadenpfostenloch?

Form im Planum: regelm ssig kreisf rmig; Form im Profil: wannenf rmig; F llmaterial: dunkelbrauner, humoser Sand; Tiefe: 10 cm; Dm.: 29 cm.

Befundnr.: 458; Prof. nr.: 806

Befundart: Grube

Form im Planum: sehr unregelm ssig formlos; Form im Profil: unregelm ssig wannenf rmig; F llmaterial: dunkelbrauner, humoser Sand; Tiefe: 16 cm; Breite: 44 cm; L nge: 46 cm.

Befundnr.: 459; Prof. nr.: 800, 805

Befundart: Palisadenpfostenloch?

Form im Planum: unregelm ssig kreisf rmig; Form im Profil: wannenf rmig; F llmaterial: dunkelbrauner, humoser Sand; Tiefe: 24 cm; Dm.: 32 cm.

Befundnr.: 460; Prof. nr.: 1640

Befundart: Palisadenpfostenloch?

Form im Planum: regelm ssig kreisf rmig; Form im Profil: unregelm ssig trichterf rmig; F llmaterial: dunkelbrauner, humoser, holzkohlehaltiger Sand; Tiefe: 21 cm; Dm.: 23 cm.

Befundnr.: 461; Prof. nr.: 190, 191

Befundart: Grabensegment

Form im Planum: linear; Form im Profil: trichterf rmig; F llmaterial: dunkelbrauner, humoser Sand; Tiefe: 134 cm; Breite: 212 cm; L nge: 1678 cm; Fundnr. Keramik: GE7853 (FT18.1), GE7854.

Befundnr.: 462; Prof. nr.: 846

Befundart: Palisadenpfostenloch?

Form im Planum: regelm ssig kreisf rmig; Form im Profil: wannenf rmig; F llmaterial: dunkelbrauner, humoser, holzkohlehaltiger Sand; Tiefe: 15 cm; Dm.: 26 cm.

Befundnr.: 463; Prof. nr.: 799, 800, 801, 802, 1766

Befundart: Grube

Form im Planum: gerundet rechteckig; Form im Profil: unregelm ssig wannenf rmig; F llmaterial: dunkelbrauner, humoser Sand; Tiefe: 107 cm; Breite: 352 cm; L nge: 832 cm; Fundnr. Keramik: GE100 (FT1.1), GE5926 (FT1.10), GE5914 (FT1.11), GE5797 (FT1.12), GE5941 (FT1.13), GE5984 (FT1.14), GE5985 (FT1.15), GE5907 (FT1.16), GE5898 (FT1.2), GE5981 (FT1.20), GE70 (FT1.21), GE5963 (FT1.22), GE5885 (FT1.23), GE5915 (FT1.24), GE5798 (FT1.25), GE6396 (FT1.26), GE5899 (FT1.4), GE5793 (FT1.5), GE5924 (FT1.6), GE5880 (FT1.7), GE5956&(FT1.8), GE5925 (FT1.9), GE3 (FT14.2), GE5884 (FT2.1), GE5906 (FT2.11), GE5795 (FT2.3), GE104 (FT2.4), GE5831 (FT2.5), GE5959 (FT2.6), GE105 (FT2.7), GE5888 (FT2.8), GE5905 &(FT2.9), GE90 (FT23.9), GE110 (FT28.2), GE25, GE98, GE4950, GE4960, GE5015, GE5736, GE5787, GE5788, GE5789, GE5790, GE5791, GE5792, GE5794, GE5796, GE5799, GE5800, GE5801, GE5802, GE5803, GE5804, GE5805, GE5806, GE5807, GE5808, GE5809, GE5810, GE5811, GE5812, GE5813, GE5814, GE5815, GE5816, GE5817, GE5818, GE5819, GE5820, GE5821, GE5822, GE5823, GE5824, GE5825, GE5826, GE5827, GE5828, GE5829, GE5830, GE5832, GE5833, GE5834, GE5835, GE5836, GE5837, GE5838, GE5839, GE5840, GE5841, GE5842, GE5843, GE5844, GE5845, GE5846, GE5847, GE5848, GE5849, GE5850, GE5851, GE5852, GE5853, GE5854, GE5855, GE5856, GE5857, GE5858, GE5859, GE5860, GE5861, GE5862, GE5863, GE5864, GE5865, GE5866, GE5867, GE5868, GE5869, GE5870, GE5871, GE5872, GE5873, GE5874, GE5875, GE5876, GE5877, GE5878, GE5879, GE5881, GE5882, GE5883, GE5886, GE5887, GE5889, GE5890, GE5891, GE5892, GE5893, GE5894, GE5895, GE5896, GE5897, GE5900, GE5901, GE5902, GE5903, GE5904, GE5908, GE5909, GE5910, GE5911, GE5912, GE5913, GE5916, GE5917, GE5918, GE5919, GE5920, GE5921, GE5922, GE5923, GE5927, GE5928, GE5929, GE5930, GE5931, GE5932, GE5933, GE5934, GE5935, GE5936, GE5937, GE5938, GE5939, GE5940, GE5942, GE5943, GE5944, GE5945, GE5946, GE5947, GE5948, GE5949, GE5950, GE5951, GE5952, GE5953, GE5954, GE5955, GE5957, GE5958, GE5960, GE5961, GE5962, GE5964, GE5965, GE5966, GE5967, GE5968, GE5969, GE5970, GE5971, GE5972, GE5973, GE5974, GE5975, GE5976, GE5977, GE5978, GE5979, GE5980, GE5982, GE5983, GE5986, GE5987, GE5988, GE5989, GE5990, GE6398, GE6399, GE6400, GE8906.

Befundnr.: 465; Prof. nr.: 845

Befundart: Palisadenpfostenloch?

Form im Planum: regelmäßig kreisförmig; Form im Profil: unregelmäßig kesselförmig; Füllmaterial: dunkelbrauner, humoser Sand; Tiefe: 16 cm; Dm.: 28 cm.

Befundnr.: 466; Profilnr.: 839

Befundart: Palisadenpfostenloch?

Form im Planum: regelmäßig kreisförmig; Form im Profil: wannenförmig; Füllmaterial: dunkelbrauner, humoser Sand; Tiefe: 17 cm; Dm.: 39 cm.

Befundnr.: 467; Profilnr.: 840

Befundart: Palisadenpfostenloch?

Form im Planum: regelmäßig kreisförmig; Form im Profil: unregelmäßig U-förmig; Füllmaterial: dunkelbrauner, humoser Sand; Tiefe: 19 cm; Dm.: 12 cm.

Befundnr.: 468; Profilnr.: 800, 1518

Befundart: Palisadenpfostenloch?

Form im Planum: regelmäßig kreisförmig; Form im Profil: U-förmig; Füllmaterial: dunkelbrauner, humoser Sand; Tiefe: 20 cm; Dm.: 20 cm.

Befundnr.: 469; Profilnr.: 838

Befundart: Palisadenpfostenloch?

Form im Planum: regelmäßig kreisförmig; Form im Profil: unregelmäßig; Füllmaterial: dunkelbrauner, humoser Sand; Tiefe: 26 cm; Dm.: 36 cm.

Befundnr.: 470; Profilnr.: 835

Befundart: Palisadenpfostenloch?

Form im Planum: regelmäßig kreisförmig; Form im Profil: U-förmig; Füllmaterial: dunkelbrauner, humoser Sand; Tiefe: 26 cm; Dm.: 33 cm.

Befundnr.: 471; Profilnr.: 836

Befundart: Palisadenpfostenloch?

Form im Planum: regelmäßig kreisförmig; Form im Profil: unregelmäßig trichterförmig; Füllmaterial: dunkelbrauner, humoser Sand; Tiefe: 23 cm; Dm.: 31 cm.

Befundnr.: 472; Profilnr.: 1690

Befundart: Palisadenpfostenloch?

Form im Planum: regelmäßig kreisförmig; Form im Profil: unregelmäßig U-förmig; Füllmaterial: dunkelbrauner, humoser Sand; Tiefe: 46 cm; Dm.: 37 cm.

Befundnr.: 473; Profilnr.: 191

Befundart: Feuerstelle

Form im Planum: regelmäßig kreisförmig; Form im Profil: unregelmäßig wannenförmig, kesselförmig; Füllmaterial: dunkelbrauner, humoser Sand; Tiefe: 6 cm; Dm.: 59 cm.

Befundnr.: 474; Profilnr.: 191

Befundart: Feuerstelle

Form im Planum: regelmäßig kreisförmig; Form im Profil: unregelmäßig wannenförmig, kesselförmig; Füllmaterial: dunkelbrauner, humoser Sand; Tiefe: 4 cm; Dm.: 65 cm.

Befundnr.: 475; Profilnr.: 844

Befundart: Palisadenpfostenloch?

Form im Planum: regelmäßig kreisförmig; Form im Profil: unregelmäßig trichterförmig; Füllmaterial: dunkelbrauner, humoser Sand; Tiefe: 20 cm; Dm.: 27 cm.

Befundnr.: 476; Profilnr.: 843

Befundart: Palisadenpfostenloch?

Form im Planum: regelmäßig kreisförmig; Form im Profil: unregelmäßig kesselförmig; Füllmaterial: dunkelbrauner, humoser Sand; Tiefe: 24 cm; Dm.: 20 cm.

Befundnr.: 477; Profilnr.: 841

Befundart: Palisadenpfostenloch?

Form im Planum: regelmäßig kreisförmig; Form im Profil: unregelmäßig trichterförmig; Füllmaterial: dunkelbrauner, humoser Sand; Tiefe: 23,5 cm; Dm.: 25 cm.

Befundnr.: 478; Profilnr.: 842

Befundart: Palisadenpfostenloch?

Form im Planum: regelmäßig kreisförmig; Form im Profil: wannenförmig; Füllmaterial: dunkelbrauner, humoser Sand; Tiefe: 7 cm; Dm.: 19 cm.

Befundnr.: 479; Profilnr.: 837

Befundart: Palisadenpfostenloch?

Form im Planum: regelmäßig kreisförmig; Form im Profil: kesselförmig; Füllmaterial: dunkelbrauner, humoser Sand; Tiefe: 14 cm; Dm.: 15 cm.

Befundnr.: 481; Profilnr.: kein Profil

Befundart: Grabensegment

Form im Planum: unregelmäßig viereckig; Form im Profil: kein Profil; Füllmaterial: dunkelbrauner, humoser Sand; Breite: 412 cm; Länge: 568 cm.

Befundnr.: 484; Profilnr.: kein Profil

Befundart: Grabensegment

Form im Planum: unregelmäßig viereckig; Form im Profil: kein Profil; Füllmaterial: dunkelbrauner, humoser Sand; Breite: 264 cm; Länge: 522 cm.

Befundnr.: 485; Profilnr.: 1108

Befundart: Grube

Form im Planum: regelmäßig kreisförmig; Form im Profil: unregelmäßig wannenförmig; Füllmaterial: dunkelbrauner, humoser Sand; Tiefe: 17 cm; Dm.: 56 cm.

Befundnr.: 486; Profilnr.: 1115

Befundart: Palisadenpfostenloch?

Form im Planum: regelmäßig kreisförmig; Form im Profil: unregelmäßig kesselförmig; Füllmaterial: dunkelbrauner, humoser, holzkohlehaltiger Sand; Tiefe: 13,5 cm; Dm.: 25 cm.

Befundnr.: 487; Profilnr.: 1114

Befundart: Palisadenpfostenloch?

Form im Planum: regelmäßig kreisförmig; Form im Profil: unregelmäßig wannenförmig; Füllmaterial: hellbrauner, schwach humoser Sand; Tiefe: 12,5 cm; Dm.: 33 cm.

Befundnr.: 488; Profilnr.: 1118

Befundart: Palisadenpfostenloch?

Form im Planum: regelmäßig kreisförmig; Form im Profil: trichterförmig; Füllmaterial: dunkelbrauner, humoser, holzkohlehaltiger Sand; Tiefe: 28 cm; Dm.: 45 cm.

Befundnr.: 489; Profilnr.: 1117

Befundart: Palisadenpfostenloch?

Form im Planum: regelmäßig kreisförmig; Form im Profil: unregelmäßig trichterförmig; Füllmaterial: dunkelbrauner, humoser, holzkohlehaltiger Sand; Tiefe: 20 cm; Dm.: 39 cm.

Befundnr.: 490; Profilnr.: 1116

Befundart: Palisadenpfostenloch?

Form im Planum: regelmäßig kreisförmig; Form im Profil: wannenförmig; Füllmaterial: dunkelbrauner, humoser, holzkohlehaltiger Sand; Tiefe: 14 cm; Dm.: 33 cm.

Befundnr.: 491; Profilnr.: 1110

Befundart: Palisadenpfostenloch

Form im Planum: regelmäßig kreisförmig; Form im Profil: trichterförmig; Füllmaterial: dunkelbrauner, humoser, holzkohlehaltiger Sand; Tiefe: 35 cm; Dm.: 32 cm.

Befundnr.: 492; Profilnr.: 1111

Befundart: Palisadenpfostenloch?

Form im Planum: regelmäßig kreisförmig; Form im Profil: unregelmäßig; Füllmaterial: dunkelbrauner, humoser, schwach holzkohlehaltiger Sand; Tiefe: 22,5 cm; Dm.: 43 cm.

Befundnr.: 493; Profilnr.: 1545

Befundart: Palisadenpfostenloch?

Form im Planum: regelmäßig kreisförmig; Form im Profil: kesselförmig; Füllmaterial: dunkelbrauner, humoser Sand; Tiefe: 18 cm; Dm.: 34 cm.

Befundnr.: 494; Profilnr.: 1544

Befundart: Palisadenpfostenloch?

Form im Planum: regelmäßig kreisförmig; Form im Profil: unregelmäßig trichterförmig; Füllmaterial: dunkelbrauner, humoser, holzkohlehaltiger Sand; Tiefe: 13 cm; Dm.: 22 cm.

Befundnr.: 495; Profilnr.: 1109

Befundart: Palisadenpfostenloch

Form im Planum: regelmäßig kreisförmig; Form im Profil: trichterförmig; Füllmaterial: dunkelbrauner, humoser, schwach holzkohlehaltiger Sand; Tiefe: 15,5 cm; Dm.: 18 cm.

Befundnr.: 496; Profilnr.: 1105

Befundart: Palisadenpfostenloch?

Form im Planum: regelmäßig kreisförmig; Form im Profil: unregelmäßig kesselförmig; Füllmaterial: dunkelbrauner, humoser Sand; Tiefe: 26 cm; Dm.: 31 cm.

Befundnr.: 497; Profilnr.: 1112

Befundart: Palisadenpfostenloch?

Form im Planum: regelmäßig kreisförmig; Form im Profil: unregelmäßig trichterförmig; Füllmaterial: dunkelbrauner, humoser Sand; Tiefe: 27 cm; Dm.: 36 cm.

Befundnr.: 498; Profilnr.: 1108, 1122, 1098, 1099, 1106, 1107, 1113, 1119, 1120, 1638

Befundart: Palisadengräbchen

Form im Planum: unregelmäßig linear; Form im Profil: unregelmäßig wannenförmig; Füllmaterial: dunkelbrauner, humoser Sand; Tiefe: 25 cm; Breite: 51 cm; Länge: 784 cm.

Befundnr.: 499; Profilnr.: 1119

Befundart: Palisadenpfostenloch

Form im Planum: regelmäßig kreisförmig; Form im Profil: wannenförmig; Füllmaterial: dunkelbrauner, humoser Sand; Tiefe: 12 cm; Dm.: 41 cm.

Befundnr.: 500; Profilnr.: 1121

Befundart: Palisadenpfostenloch

Form im Planum: regelmäßig kreisförmig; Form im Profil: wannenförmig; Füllmaterial: dunkelbrauner, humoser Sand; Tiefe: 13,5 cm; Dm.: 29 cm.

Befundnr.: 501; Profilnr.: 1119, 1120

Befundart: Palisadenpfostenloch

Form im Planum: regelmäßig kreisförmig; Form im Profil: unregelmäßig wannenförmig; Füllmaterial: dunkelbrauner, humoser Sand; Tiefe: 30 cm; Dm.: 43,5 cm.

Befundnr.: 502; Profilnr.: 1638

Befundart: Palisadengräbchen

Form im Planum: k.A.; Form im Profil: unregelmäßig trichterförmig; Füllmaterial: dunkelbrauner, humoser Sand; Tiefe: 32 cm; Dm.: 31 cm.

Befundnr.: 503; Profilnr.: 1122, 1113, 1638

Befundart: Palisadengräbchen

Form im Planum: k.A.; Form im Profil: unregelmäßig wannenförmig; Füllmaterial: dunkelbrauner, humoser Sand; Tiefe: 15 cm; Dm.: 23 cm.

Befundnr.: 504; Profilnr.: 1638

Befundart: Palisadengräbchen

Form im Planum: k.A.; Form im Profil: unregelmäßig trichterförmig; Füllmaterial: dunkelbrauner, humoser Sand; Tiefe: 23,5 cm; Dm.: 35 cm.

Befundnr.: 505; Profilnr.: 1094

Befundart: Palisadenpfostenloch?

Form im Planum: regelmäßig kreisförmig; Form im Profil: unregelmäßig trichterförmig; Füllmaterial: dunkelbrauner, humoser Sand; Tiefe: 24 cm; Dm.: 28 cm.

Befundnr.: 506; Profilnr.: 1109, 1122, 1638, 1097, 1098, 1099, 1106, 1107, 1113, 1138, 1140, 1141, 1142, 1143, 1144

Befundart: Grabensegment

Form im Planum: amorph; Form im Profil: trichterförmig; Füllmaterial: dunkelbrauner, humoser Sand; Tiefe: 97 cm; Breite: 648 cm; Länge: 1586 cm; Fundnr. Keramik: GE7846 (FT18.11), GE7848 (FT18.7), GE7845 (FT18.8), GE7843 (FT18.9), GE7848 (FT18.7), GE7842, GE7844, GE7847, GE7849, GE7855, GE7856, GE7857, GE8850, GE8851, GE8856.

Befundnr.: 507; Profilnr.: 1096, 1546

Befundart: Palisadenpfostenloch?

Form im Planum: regelmäßig kreisförmig; Form im Profil: unregelmäßig; Füllmaterial: hellbrauner, schwach humoser Sand; Tiefe: 14 cm; Dm.: 47 cm.

Befundnr.: 509; Profilnr.: 1093

Befundart: Palisadenpfostenloch?

Form im Planum: regelmäßig kreisförmig; Form im Profil: unregelmäßig trichterförmig; Füllmaterial: dunkelbrauner, humoser Sand; Tiefe: 24 cm; Dm.: 30 cm.

Befundnr.: 510; Profilnr.: 1130

Befundart: Palisadenpfostenloch?

Form im Planum: regelmäßig kreisförmig; Form im Profil: trichterförmig; Füllmaterial: dunkelbrauner, humoser Sand; Tiefe: 31 cm; Dm.: 39 cm.

Befundnr.: 511; Profilnr.: 1129

Befundart: Palisadenpfostenloch?

Form im Planum: regelmäßig kreisförmig; Form im Profil: unregelmäßig trichterförmig; Füllmaterial: hellbrauner, schwach humoser Sand; Tiefe: 14 cm; Dm.: 22 cm.

Befundnr.: 512; Profilnr.: 1131

Befundart: Palisadenpfostenloch?

Form im Planum: regelmäßig kreisförmig; Form im Profil: unregelmäßig trichterförmig; Füllmaterial: dunkelbrauner, humoser Sand; Tiefe: 15 cm; Dm.: 18 cm.

Befundnr.: 513; Profilnr.: 1748

Befundart: Grube

Form im Planum: unregelmäßig oval; Form im Profil: unregelmäßig kesselförmig; Füllmaterial: dunkelbrauner, humoser Sand; Tiefe: 11,5 cm; Breite: 35 cm; Länge: 80 cm.

Befundnr.: 514; Profilnr.: 1650

Befundart: Palisadenpfostenloch?

Form im Planum: regelmäßig kreisförmig; Form im Profil: trichterförmig; Füllmaterial: dunkelbrauner, humoser Sand; Tiefe: 9 cm; Dm.: 21 cm.

Befundnr.: 515; Profilnr.: 1128

Befundart: Palisadenpfostenloch?

Form im Planum: regelmäßig kreisförmig; Form im Profil: trichterförmig; Füllmaterial: dunkelbrauner, humoser Sand; Tiefe: 27 cm; Dm.: 29 cm.

Befundnr.: 517; Profilnr.: 1123

Befundart: Palisadenpfostenloch?

Form im Planum: regelmäßig kreisförmig; Form im Profil: unregelmäßig wannenförmig; Füllmaterial: dunkelbrauner, humoser Sand; Tiefe: 28 cm; Dm.: 29 cm.

Befundnr.: 518; Profilnr.: 1132

Befundart: Palisadenpfostenloch?

Form im Planum: unregelmäßig kreisförmig; Form im Profil: trichterförmig; Füllmaterial: dunkelbrauner, humoser Sand; Tiefe: 12 cm; Dm.: 32 cm.

Befundnr.: 519; Profilnr.: 1125, 1126, 1127

Befundart: Grube

Form im Planum: unregelmäßig oval; Form im Profil: unregelmäßig wannenförmig; Füllmaterial: dunkelbrauner, humoser, schwach holzkohlehaltiger Sand; Tiefe: 74 cm; Breite: 146 cm; Länge: 250 cm.

Befundnr.: 520; Profilnr.: 1132

Befundart: Grube

Form im Planum: langoval; Form im Profil: unregelmäßig wannenförmig; Füllmaterial: hellbrauner, schwach humoser Sand; Tiefe: 18,5 cm; Breite: 83 cm; Länge: 226 cm.

Befundnr.: 521; Profilnr.: 1124

Befundart: Palisadenpfostenloch?

Form im Planum: regelmäßig kreisförmig; Form im Profil: unregelmäßig trichterförmig; Füllmaterial: hellbrauner, schwach humoser Sand; Tiefe: 26 cm; Dm.: 49 cm.

Befundnr.: 522; Profilnr.: kein Profil

Befundart: Grabensegment

Form im Planum: unregelmäßig rechteckig; Form im Profil: kein Profil; Füllmaterial: dunkelbrauner, humoser Sand; Breite: 228 cm; Länge: 444 cm.

Befundnr.: 523; Profilnr.: 1762, 1763

Befundart: Palisadengrübchen

Form im Planum: linear; Form im Profil: U-förmig; Füllmaterial: dunkelbrauner, humoser Sand; Tiefe: 64 cm; Breite: 39,5 cm; Länge: 200 cm.

Befundnr.: 524; Profilnr.: 1321

Befundart: Pfostenloch

Form im Planum: regelmäßig kreisförmig; Form im Profil: kein Profil; Füllmaterial: dunkelbrauner, humoser Sand; Dm.: 24 cm.

Befundnr.: 525; Profilnr.: 1321

Befundart: Pfostenloch

Form im Planum: regelmäßig kreisförmig; Form im Profil: kein Profil; Füllmaterial: dunkelbrauner, humoser Sand; Dm.: 28 cm.

Befundnr.: 526; Profilnr.: 1321

Befundart: Pfostenloch

Form im Planum: regelmäßig kreisförmig; Form im Profil: kein Profil; Füllmaterial: dunkelbrauner, humoser Sand; Dm.: 38 cm.

Befundnr.: 527; Profilnr.: 1762, 1763

Befundart: Palisadengrübchen

Form im Planum: linear; Form im Profil: U-förmig; Füllmaterial: dunkelbrauner, humoser Sand; Tiefe: 52 cm; Breite: 28 cm; Länge: 200 cm.

Befundnr.: 528; Profilnr.: 1762, 1763

Befundart: Palisadengrübchen

Form im Planum: linear; Form im Profil: trichterförmig; Füllmaterial: dunkelbrauner, humoser Sand; Tiefe: 86 cm; Breite: 30 cm; Länge: 200 cm.

Befundnr.: 529; Profilnr.: 1322

Befundart: Pfostenloch

Form im Planum: regelmäßig kreisförmig; Form im Profil: kein Profil; Füllmaterial: dunkelbrauner, humoser Sand; Dm.: 32 cm.

Befundnr.: 530; Profilnr.: 1762, 1763

Befundart: Grabensegment

Form im Planum: regelmäßig kreisförmig; Form im Profil: undifferenziert; Füllmaterial: dunkelbrauner, humoser, schwach holzkohlehaltiger Sand; Tiefe: 10 cm; Dm.: 36 cm.

Befundnr.: 532; Profilnr.: 1379

Befundart: Pfostenloch

Form im Planum: regelmäßig kreisförmig; Form im Profil: unregelmäßig U-förmig; Füllmaterial: dunkelbrauner, humoser Sand; Tiefe: 50 cm; Dm.: 25 cm.

Befundnr.: 533; Profilnr.: 1380

Befundart: Grube

Form im Planum: sehr unregelmäßig formlos; Form im Profil: unregelmäßig wannenförmig; Füllmaterial: hellbrauner, schwach humoser Sand; Tiefe: 26 cm; Breite: 77 cm; Länge: 102 cm.

Befundnr.: 534; Profilnr.: 1381

Befundart: Palisadenpfostenloch?

Form im Planum: regelmäßig kreisförmig; Form im Profil: unregelmäßig U-förmig; Füllmaterial: dunkelbrauner, humoser Sand; Tiefe: 32 cm; Dm.: 28 cm.

Befundnr.: 535; Profilnr.: 1387

Befundart: Grube

Form im Planum: unregelmäßig oval; Form im Profil: trichterförmig; Füllmaterial: hellbrauner, schwach humoser Sand; Tiefe: 20 cm; Breite: 24 cm; Länge: 39 cm.

Befundnr.: 536; Profilnr.: 1388

Befundart: Feuerstelle

Form im Planum: regelmäßig kreisförmig; Form im Profil: unregelmäßig wannenförmig; Füllmaterial: dunkelbrauner, humoser, holzkohlehaltiger Sand mit geglühten Steinen; Tiefe: 27 cm; Dm.: 52 cm.

Befundnr.: 537; Profilnr.: 1389

Befundart: Grube

Form im Planum: sehr unregelmäßig formlos; Form im Profil: wannenförmig; Füllmaterial: hellbrauner, schwach humoser Sand; Tiefe: 13 cm; Breite: 22 cm; Länge: 31 cm.

Befundnr.: 538; Profilnr.: 1400

Befundart: Palisadenpfostenloch?

Form im Planum: regelmäßig kreisförmig; Form im Profil: unregelmäßig U-förmig; Füllmaterial: dunkelbrauner, humoser Sand; Tiefe: 29 cm; Dm.: 18 cm.

Befundnr.: 539; Profilnr.: 1401

Befundart: Palisadenpfostenloch?

Form im Planum: regelmäßig kreisförmig; Form im Profil: unregelmäßig trichterförmig; Füllmaterial: dunkelbrauner, humoser Sand; Tiefe: 22 cm; Dm.: 25 cm.

Befundnr.: 541; Profilnr.: 1764, 1734

Befundart: Grube

Form im Planum: sehr unregelmäßig formlos; Form im Profil: wannenförmig; Füllmaterial: dunkelbrauner, humoser Sand; Tiefe: 35 cm; Breite: 74 cm; Länge: 170 cm; Fundnr. Keramik: GE10309, GE10310.

Befundnr.: 542; Profilnr.: 1386

Befundart: Palisadenpfostenloch?

Form im Planum: regelmäßig kreisförmig; Form im Profil: unregelmäßig kesselförmig; Füllmaterial: dunkelbrauner, humoser Sand; Tiefe: 20 cm; Dm.: 31 cm.

Befundnr.: 543; Profilnr.: 1764

Befundart: Palisadenpfostenloch?

Form im Planum: k.A.; Form im Profil: trichterförmig; Füllmaterial: dunkelbrauner, humoser Sand; Tiefe: 50 cm; Dm.: 52 cm.

Befundnr.: 547; Profilnr.: 1382

Befundart: Pfostenloch

Form im Planum: regelmäßig kreisförmig; Form im Profil: U-förmig; Füllmaterial: dunkelbrauner, humoser Sand; Tiefe: 24 cm; Dm.: 29 cm.

Befundnr.: 548; Profilnr.: 1382

Befundart: Pfostenloch

Form im Planum: regelmäßig kreisförmig; Form im Profil: U-förmig; Füllmaterial: dunkelbrauner, humoser Sand; Tiefe: 24 cm; Dm.: 21 cm.

Befundnr.: 549; Profilnr.: 1383

Befundart: Pfostenloch

Form im Planum: regelmäßig kreisförmig; Form im Profil: unregelmäßig kreisförmig; Füllmaterial: hellbrauner, schwach humoser Sand; Tiefe: 12 – 22 cm; Dm.: 22 cm.

Befundnr.: 550; Profilnr.: 1399

Befundart: Palisadenpfostenloch?

Form im Planum: regelmäßig kreisförmig; Form im Profil: unregelmäßig kesselförmig; Füllmaterial: dunkelbrauner, humoser Sand; Tiefe: 20 cm; Dm.: 47 cm.

Befundnr.: 551; Profilnr.: 1398

Befundart: Palisadenpfostenloch?

Form im Planum: regelmäßig kreisförmig; Form im Profil: wannenförmig; Füllmaterial: hellbrauner, humoser Sand; Tiefe: 28 cm; Dm.: 38 cm.

Befundnr.: 552; Profilnr.: 1396, 1397

Befundart: Grube

Form im Planum: unregelmäßig oval; Form im Profil: unregelmäßig wannenförmig; Füllmaterial: dunkelbrauner, humoser Sand; Tiefe: 20 cm; Breite: 75 cm; Länge: 127 cm.

Befundnr.: 553; Profilnr.: 1377

Befundart: Feuerstelle

Form im Planum: regelmäßig kreisförmig; Form im Profil: wannenförmig; Füllmaterial: dunkelbrauner, humoser Sand; Tiefe: 12 cm; Dm.: 28 cm.

Befundnr.: 554; Profilnr.: 1378

Befundart: Hauspfostenloch

Form im Planum: regelmäßig kreisförmig; Form im Profil: U-förmig; Füllmaterial: dunkelbrauner, humoser Sand; Tiefe: 45 cm; Dm.: 24 cm.

Befundnr.: 555; Profilnr.: 1377, 1378

Befundart: Hauspfostenloch

Form im Planum: k.A.; Form im Profil: trichterförmig; Füllmaterial: dunkelbrauner, humoser Sand; Tiefe: 46 cm; Dm.: 14 cm.

Befundnr.: 556; Profilnr.: 1394

Befundart: Pfostenloch

Form im Planum: regelmäßig kreisförmig; Form im Profil: unregelmäßig trichterförmig; Füllmaterial: dunkelbrauner, humoser, schwach holzkohlehaltiger Sand; Tiefe: 16 cm; Dm.: 20 cm.

Befundnr.: 557; Profilnr.: 1376

Befundart: Pfostenloch

Form im Planum: regelmäßig kreisförmig; Form im Profil: trichterförmig; Füllmaterial: dunkelbrauner, humoser Sand; Tiefe: 15 cm; Dm.: 37 cm.

Befundnr.: 558; Profilnr.: 1373, 1374

Befundart: Hauspfostenloch

Form im Planum: regelmäßig kreisförmig; Form im Profil: U-förmig; Füllmaterial: dunkelbrauner, humoser Sand; Tiefe: 54 cm; Dm.: 22 cm.

Befundnr.: 559; Profilnr.: 1375

Befundart: Hauspfostenloch

Form im Planum: regelmäßig kreisförmig; Form im Profil: unregelmäßig U-förmig; Füllmaterial: dunkelbrauner, humoser Sand; Tiefe: 56 cm; Dm.: 23 cm.

Befundnr.: 560; Profilnr.: 1375, 1377, 1378

Befundart: Wandgrabensegment

Form im Planum: unregelmäßig linear; Form im Profil: trichterförmig; Füllmaterial: dunkelbrauner, humoser Sand; Tiefe: 60 cm; Breite: 58 cm; Länge: 256 cm.

Befundnr.: 561; Profilnr.: 1378

Befundart: Hauspfostenloch

Form im Planum: k.A.; Form im Profil: trichterförmig; Füllmaterial: dunkelbrauner, humoser Sand; Tiefe: 56 cm; Dm.: 30 cm.

Befundnr.: 562; Profilnr.: 1378

Befundart: Hauspfostenloch

Form im Planum: k.A.; Form im Profil: trichterförmig; Füllmaterial: dunkelbrauner, humoser Sand; Tiefe: 52 cm; Dm.: 42 cm.

Befundnr.: 563; Profilnr.: 1378

Befundart: Hauspfostenloch

Form im Planum: k.A.; Form im Profil: trichterförmig; Füllmaterial: dunkelbrauner, humoser Sand; Tiefe: 54 cm; Dm.: 48 cm.

Befundnr.: 564; Profilnr.: 1374

Befundart: Hauspfostenloch

Form im Planum: regelmäßig kreisförmig; Form im Profil: unregelmäßig U-förmig; Füllmaterial: dunkelbrauner, humoser Sand; Tiefe: 48 cm; Dm.: 30 cm.

Befundnr.: 565; Profilnr.: 1376

Befundart: Grube

Form im Planum: unregelmäßig oval; Form im Profil: unregelmäßig wannenförmig; Füllmaterial: dunkelbrauner, humoser Sand; Tiefe: 72 cm; Breite: 73 cm; Länge: 212 cm.

Befundnr.: 566; Profilnr.: 1735

Befundart: Pfostenloch

Form im Planum: unregelmäßig kreisförmig; Form im Profil: kesselförmig; Füllmaterial: dunkelbrauner, humoser Sand; Tiefe: 28 cm; Breite: 30 cm; Länge: 40 cm.

Befundnr.: 567; Profilnr.: 1372, 1374

Befundart: Hauspfostenloch

Form im Planum: k.A.; Form im Profil: kesselförmig; Füllmaterial: dunkelbrauner, humoser Sand; Tiefe: 42 cm; Dm.: 28 cm.

Befundnr.: 568; Profilnr.: 1637

Befundart: Hauspfostenloch?

Form im Planum: regelmäßig kreisförmig; Form im Profil: U-förmig; Füllmaterial: dunkelbrauner, humoser Sand durchsetzt mit verziegeltem Lehm; Tiefe: 31 cm; Dm.: 27 cm.

Befundnr.: 569; Profilnr.: 1736

Befundart: Hauspfostenloch?

Form im Planum: unregelmäßig oval; Form im Profil: unregelmäßig trichterförmig; Füllmaterial: dunkelbrauner, humoser Sand; Tiefe: 22 cm; Breite: 13 cm; Länge: 20 cm.

Befundnr.: 570; Profilnr.: 1374

Befundart: Hauspfostenloch

Form im Planum: k.A.; Form im Profil: unregelmäßig trichterförmig; Füllmaterial: dunkelbrauner, humoser Sand; Tiefe: 37 cm; Dm.: 30 cm.

Befundnr.: 571; Profilnr.: 1374

Befundart: Hauspfostenloch

Form im Planum: k.A.; Form im Profil: trichterförmig; Füllmaterial: dunkelbrauner, humoser Sand; Tiefe: 40 cm; Dm.: 16 cm.

Befundnr.: 572; Profilnr.: 1393

Befundart: Pfostenloch

Form im Planum: regelmäßig kreisförmig; Form im Profil: unregelmäßig trichterförmig; Füllmaterial: hellbrauner, schwach humoser Sand; Tiefe: 35 cm; Dm.: 44 cm.

Befundnr.: 573; Profilnr.: 1369

Befundart: Hauspfostenloch

Form im Planum: regelmäßig kreisförmig; Form im Profil: V-förmig; Füllmaterial: dunkelbrauner, humoser Sand; Tiefe: 2 – 30 cm; Dm.: 15 cm.

Befundnr.: 574; Profilnr.: 1369, 1373, 1374, 1368, 1370, 1371, 1372

Befundart: Wandgrabensegment

Form im Planum: unregelmäßig linear; Form im Profil: unregelmäßig trichterförmig; Füllmaterial: dunkelbrauner, humoser Sand; Tiefe: 58 cm; Breite: 43,5 cm; Länge: 447 cm.

Befundnr.: 575; Profilnr.: 1368, 1369

Befundart: Hauspfostenloch

Form im Planum: k.A.; Form im Profil: wannenförmig; Füllmaterial: dunkelbrauner, humoser Sand; Tiefe: 26 cm; Dm.: 32 cm.

Befundnr.: 576; Profilnr.: 1369

Befundart: Hauspfostenloch

Form im Planum: k.A.; Form im Profil: trichterförmig; Füllmaterial: dunkelbrauner, humoser Sand; Tiefe: 46 cm; Dm.: 34 cm.

Befundnr.: 577; Profilnr.: 1737, 1738

Befundart: Feuerstelle

Form im Planum: unregelmäßig kreisförmig; Form im Profil: unregelmäßig trichterförmig; Füllmaterial: dunkelbrauner, humoser Sand; Tiefe: 70 cm; Dm.: 130 cm.

Befundnr.: 578; Profilnr.: 1384

Befundart: Grube

Form im Planum: unregelmäßig oval; Form im Profil: unregelmäßig trichterförmig; Füllmaterial: dunkelbrauner, humoser Sand; Tiefe: 15 cm; Breite: 60 cm; Länge: 113 cm.

Befundnr.: 579; Profilnr.: 1392

Befundart: Pfostenloch

Form im Planum: regelmäßig kreisförmig; Form im Profil: unregelmäßig wannenförmig; Füllmaterial: dunkelbrauner, humoser Sand; Tiefe: 12 cm; Dm.: 30 cm.

Befundnr.: 580; Profilnr.: 1392

Befundart: Pfostenloch

Form im Planum: regelmäßig kreisförmig; Form im Profil: unregelmäßig wannenförmig; Füllmaterial: dunkelbrauner, humoser Sand; Tiefe: 8 cm; Dm.: 24 cm.

Befundnr.: 581; Profilnr.: 1369

Befundart: Hauspfostenloch

Form im Planum: k.A.; Form im Profil: trichterförmig; Füllmaterial: dunkelbrauner, humoser Sand; Tiefe: 37 cm; Dm.: 28 cm.

Befundnr.: 582; Profilnr.: 1367

Befundart: Hauspfostenloch?

Form im Planum: regelmäßig kreisförmig; Form im Profil: unregelmäßig V-förmig; Füllmaterial: dunkelbrauner, humoser Sand; Tiefe: 36 cm; Dm.: 22 cm.

Befundnr.: 583; Profilnr.: 1366

Befundart: Hauspfostenloch?

Form im Planum: regelmäßig kreisförmig; Form im Profil: U-förmig; Füllmaterial: dunkelbrauner, humoser Sand; Tiefe: 27 cm; Dm.: 20 cm.

Befundnr.: 584; Profilnr.: 1364

Befundart: Hauspfostenloch?

Form im Planum: regelmäßig kreisförmig; Form im Profil: unregelmäßig kesselförmig; Füllmaterial: dunkelbrauner, humoser Sand; Tiefe: 26 cm; Dm.: 27 cm.

Befundnr.: 585; Profilnr.: 1363

Befundart: Hauspfostenloch?

Form im Planum: regelmäßig kreisförmig; Form im Profil: unregelmäßig trichterförmig; Füllmaterial: dunkelbrauner, humoser Sand; Tiefe: 27 cm; Dm.: 24 cm.

Befundnr.: 586; Profilnr.: 1385

Befundart: Hauspfostenloch?

Form im Planum: regelmäßig kreisförmig; Form im Profil: unregel-

mäßig trichterförmig; Füllmaterial: dunkelbrauner, humoser Sand; Tiefe: 14 cm; Dm.: 44 cm.

Befundnr.: 587; Profilnr.: 1362

Befundart: Hauspfostenloch?

Form im Planum: regelmäßig kreisförmig; Form im Profil: unregelmäßig kesselförmig; Füllmaterial: dunkelbrauner, humoser Sand; Tiefe: 28 cm; Dm.: 43 cm.

Befundnr.: 588; Profilnr.: 1361

Befundart: Hauspfostenloch?

Form im Planum: unregelmäßig oval; Form im Profil: unregelmäßig wannenförmig; Füllmaterial: dunkelbrauner, humoser Sand; Tiefe: 16 cm; Breite: 20 cm; Länge: 40 cm.

Befundnr.: 589; Profilnr.: 1365

Befundart: Hauspfostenloch?

Form im Planum: regelmäßig kreisförmig; Form im Profil: U-förmig; Füllmaterial: dunkelbrauner, humoser Sand; Tiefe: 23 cm; Dm.: 22 cm.

Befundnr.: 590; Profilnr.: 1365

Befundart: Grube

Form im Planum: sehr unregelmäßig formlos; Form im Profil: unregelmäßig wannenförmig; Füllmaterial: dunkelbrauner, humoser Sand; Tiefe: 22 cm; Breite: 43 cm; Länge: 72 cm.

Befundnr.: 591; Profilnr.: 1359, 1360

Befundart: Hauspfostenloch

Form im Planum: regelmäßig kreisförmig; Form im Profil: unregelmäßig trichterförmig; Füllmaterial: dunkelbrauner, humoser Sand; Tiefe: 55 cm; Dm.: 19 cm.

Befundnr.: 592; Profilnr.: 1360

Befundart: Hauspfostenloch

Form im Planum: regelmäßig kreisförmig; Form im Profil: unregelmäßig wannenförmig; Füllmaterial: dunkelbrauner, humoser Sand; Tiefe: 32 cm; Dm.: 19 cm.

Befundnr.: 593; Profilnr.: 1360

Befundart: Hauspfostenloch

Form im Planum: regelmäßig kreisförmig; Form im Profil: unregelmäßig trichterförmig; Füllmaterial: dunkelbrauner, humoser Sand; Tiefe: 42 cm; Dm.: 18 cm.

Befundnr.: 594; Profilnr.: 1360

Befundart: Hauspfostenloch

Form im Planum: regelmäßig kreisförmig; Form im Profil: unregelmäßig trichterförmig; Füllmaterial: dunkelbrauner, humoser Sand; Tiefe: 48 cm; Dm.: 19 cm.

Befundnr.: 595; Profilnr.: 1358, 1360

Befundart: Hauspfostenloch

Form im Planum: regelmäßig kreisförmig; Form im Profil: unregelmäßig trichterförmig; Füllmaterial: dunkelbrauner, humoser Sand; Tiefe: 50 cm; Dm.: 24 cm.

Befundnr.: 596; Profilnr.: 1358, 1359, 1360

Befundart: Wandgrabensegment

Form im Planum: linear; Form im Profil: V-förmig; Füllmaterial: dunkelbrauner, humoser Sand; Tiefe: 62 cm; Breite: 42 cm; Länge: 188 cm.

Befundnr.: 597; Profilnr.: 1355

Befundart: Pfostenloch

Form im Planum: regelmäßig kreisförmig; Form im Profil: unre-

gelmäßig kesselförmig; Füllmaterial: dunkelbrauner, humoser, schwach holzkohlehaltiger Sand; Tiefe: 23 cm; Dm.: 34 cm.

Befundnr.: 598; Profilnr.: 1356

Befundart: Pfostenloch

Form im Planum: regelmäßig kreisförmig; Form im Profil: unregelmäßig V-förmig; Füllmaterial: dunkelbrauner, humoser Sand; Tiefe: 24 cm; Dm.: 30 cm.

Befundnr.: 599; Profilnr.: 1357

Befundart: Pfostenloch

Form im Planum: regelmäßig kreisförmig; Form im Profil: unregelmäßig wannenförmig; Füllmaterial: dunkelbrauner, humoser Sand; Tiefe: 14 cm; Dm.: 31 cm.

Befundnr.: 600; Profilnr.: 1354

Befundart: Pfostenloch

Form im Planum: regelmäßig kreisförmig; Form im Profil: unregelmäßig trichterförmig; Füllmaterial: dunkelbrauner, humoser Sand; Tiefe: 30 cm; Dm.: 19 cm.

Befundnr.: 601; Profilnr.: 1352, 1353

Befundart: Grube

Form im Planum: rechteckig; Form im Profil: trichterförmig; Füllmaterial: dunkelbrauner, humoser, holzkohlehaltiger Sand; Tiefe: 64 cm; Breite: 80 cm; Länge: 165 cm.

Befundnr.: 602; Profilnr.: 1351

Befundart: Pfostenloch

Form im Planum: regelmäßig kreisförmig; Form im Profil: wannenförmig; Füllmaterial: dunkelbrauner, humoser, holzkohlehaltiger Sand mit geglühten Steinen; Tiefe: 20 cm; Dm.: 46 cm.

Befundnr.: 603; Profilnr.: 1349, 1350

Befundart: Grube

Form im Planum: sehr unregelmäßig formlos; Form im Profil: unregelmäßig wannenförmig; Füllmaterial: dunkelbrauner, humoser Sand; Tiefe: 82 cm; Breite: 156 cm; Länge: 317 cm.

Befundnr.: 604; Profilnr.: 1349

Befundart: Grube

Form im Planum: gerundet dreieckig; Form im Profil: trichterförmig; Füllmaterial: dunkelbrauner, humoser Sand; Tiefe: 18 cm; Breite: 38 cm; Länge: 46 cm.

Befundnr.: 605; Profilnr.: 1347

Befundart: Pfostenloch

Form im Planum: regelmäßig kreisförmig; Form im Profil: unregelmäßig kesselförmig; Füllmaterial: dunkelbrauner, humoser Sand; Tiefe: 10 cm; Dm.: 47 cm.

Befundnr.: 606; Profilnr.: 1346, 1347, 1348

Befundart: Grube

Form im Planum: unregelmäßig oval; Form im Profil: kesselförmig; Füllmaterial: dunkelbrauner, humoser Sand; Tiefe: 70 cm; Breite: 72 cm; Länge: 331 cm.

Befundnr.: 607; Profilnr.: 1345

Befundart: Grube

Form im Planum: unregelmäßig oval; Form im Profil: unregelmäßig wannenförmig; Füllmaterial: dunkelbrauner, humoser, holzkohlehaltiger Sand; Tiefe: 24 cm; Breite: 35 cm; Länge: 62 cm.

Befundnr.: 608; Profilnr.: 1344

Befundart: Grube

Form im Planum: unregelmäßig oval; Form im Profil: unregelmä-

ßig wannenförmig; Füllmaterial: hellbrauner, schwach humoser Sand; Tiefe: 20 cm; Breite: 41 cm; Länge: 86 cm.

Befundnr.: 609; Profilnr.: 1343

Befundart: Pfostenloch

Form im Planum: regelmäßig kreisförmig; Form im Profil: unregelmäßig kesselförmig; Füllmaterial: dunkelbrauner, humoser Sand; Tiefe: 18 cm; Länge: cm.

Befundnr.: 610; Profilnr.: 1341, 1342

Befundart: Grube

Form im Planum: sehr unregelmäßig formlos; Form im Profil: unregelmäßig wannenförmig; Füllmaterial: hellbrauner, schwach humoser Sand; Tiefe: 20 cm; Breite: 120 cm; Länge: 162 cm.

Befundnr.: 611; Profilnr.: 1342, 1739

Befundart: Grube

Form im Planum: sehr unregelmäßig formlos; Form im Profil: unregelmäßig wannenförmig; Füllmaterial: hellbrauner, schwach humoser Sand; Tiefe: 46 cm; Breite: 163 cm; Länge: 202 cm.

Befundnr.: 612; Profilnr.: 1341

Befundart: Grube

Form im Planum: sehr unregelmäßig formlos; Form im Profil: unregelmäßig wannenförmig; Füllmaterial: hellbrauner, schwach humoser Sand; Tiefe: 12 cm; Breite: 67 cm; Länge: 158 cm.

Befundnr.: 613; Profilnr.: 1340

Befundart: Pfostenloch

Form im Planum: regelmäßig kreisförmig; Form im Profil: unregelmäßig wannenförmig; Füllmaterial: dunkelbrauner, humoser Sand; Tiefe: 20 cm; Dm.: 53 cm.

Befundnr.: 614; Profilnr.: 1338

Befundart: Pfostenloch

Form im Planum: regelmäßig kreisförmig; Form im Profil: unregelmäßig trichterförmig; Füllmaterial: hellbrauner, schwach humoser Sand; Tiefe: 22 cm; Dm.: 35 cm.

Befundnr.: 615; Profilnr.: 1339

Befundart: Pfostenloch

Form im Planum: regelmäßig kreisförmig; Form im Profil: unregelmäßig wannenförmig; Füllmaterial: hellbrauner, schwach humoser Sand; Tiefe: 18 cm; Dm.: 32 cm.

Befundnr.: 616; Profilnr.: 1337

Befundart: Pfostenloch

Form im Planum: regelmäßig kreisförmig; Form im Profil: unregelmäßig trichterförmig; Füllmaterial: dunkelbrauner, humoser Sand; Tiefe: 20 cm; Dm.: 25 cm.

Befundnr.: 617; Profilnr.: 1335, 1336

Befundart: Grube

Form im Planum: rechteckig; Form im Profil: unregelmäßig wannenförmig; Füllmaterial: hellbrauner, schwach humoser Sand; Tiefe: 20 cm; Breite: 107 cm; Länge: 172 cm.

Befundnr.: 618; Profilnr.: 1332, 1333, 1334

Befundart: Grube

Form im Planum: unregelmäßig langoval; Form im Profil: kesselförmig; Füllmaterial: dunkelbrauner, humoser, schwach holzkohlehaltiger Sand; Tiefe: 104 cm; Breite: 52 cm; Länge: 159 cm.

Befundnr.: 619; Profilnr.: 1331

Befundart: Grube

Form im Planum: regelmäßig kreisförmig; Form im Profil: unre-

gelmäßig wannenförmig; Füllmaterial: dunkelbrauner, humoser Sand; Tiefe: 16 cm; Dm.: 52 cm.

Befundnr.: 620; Profilnr.: 1330

Befundart: Grube

Form im Planum: unregelmäßig oval; Form im Profil: unregelmäßig wannenförmig; Füllmaterial: hellbrauner, schwach humoser Sand; Tiefe: 14 cm; Breite: 104 cm; Länge: 134 cm.

Befundnr.: 621; Profilnr.: 1330

Befundart: Pfostenloch

Form im Planum: unregelmäßig oval; Form im Profil: unregelmäßig kesselförmig; Füllmaterial: dunkelbrauner, humoser Sand; Tiefe: 10 cm; Breite: 20 cm; Länge: 28 cm.

Befundnr.: 622; Profilnr.: 1329

Befundart: Pfostenloch

Form im Planum: regelmäßig kreisförmig; Form im Profil: unregelmäßig trichterförmig; Füllmaterial: dunkelbrauner, humoser Sand; Tiefe: 22 cm; Dm.: 23 cm.

Befundnr.: 623; Profilnr.: 1326, 1327, 1328, 1325

Befundart: Grube

Form im Planum: unregelmäßig oval; Form im Profil: unregelmäßig wannenförmig; Füllmaterial: hellbrauner, schwach humoser Sand; Tiefe: 45 cm; Breite: 66 cm; Länge: 126 cm.

Befundnr.: 624; Profilnr.: 1323

Befundart: Feuerstelle

Form im Planum: regelmäßig kreisförmig; Form im Profil: wannenförmig; Füllmaterial: dunkelbrauner, humoser, holzkohlehaltiger Sand; Tiefe: 20 cm; Breite: 80 cm; Länge: 86 cm.

Befundnr.: 625; Profilnr.: 1323

Befundart: Pfostenloch

Form im Planum: k.A.; Form im Profil: unregelmäßig trichterförmig; Füllmaterial: dunkelbrauner, humoser Sand; Tiefe: 48 cm; Dm.: 38 cm.

Befundnr.: 626; Profilnr.: 1677

Befundart: Feuerstelle

Form im Planum: regelmäßig kreisförmig; Form im Profil: wannenförmig; Füllmaterial: dunkelbrauner, humoser, holzkohlehaltiger Sand; Tiefe: 25 cm; Dm.: 66 cm.

Befundnr.: 627; Profilnr.: 1419

Befundart: Grube

Form im Planum: regelmäßig oval; Form im Profil: wannenförmig; Füllmaterial: dunkelbrauner, humoser Sand; Tiefe: 24 cm; Breite: 425 cm; Länge: 524 cm.

Befundnr.: 628; Profilnr.: 337

Befundart: Feuerstelle

Form im Planum: regelmäßig kreisförmig; Form im Profil: wannenförmig; Füllmaterial: dunkelbrauner, humoser, holzkohlehaltiger Sand; Tiefe: 24 cm; Dm.: 62 cm; Fundnr. Keramik: GE105 (FT2.7), GE2823.

Befundnr.: 629; Profilnr.: 336, 334, 335

Befundart: Feuerstelle

Form im Planum: regelmäßig kreisförmig; Form im Profil: unregelmäßig wannenförmig; Füllmaterial: dunkelbrauner, humoser, schwach holzkohlehaltiger Sand; Tiefe: 16 cm; Dm.: 205 cm; Fundnr. Keramik: GE3 (FT14.2), GE105 (FT2.7), GE3007 (FT26.10), GE3002 (FT26.3), GE54 (FT26.4), GE3005 & (FT26.5), GE2998 (FT26.6), GE3037 (FT26.8), GE3009 (FT26.9), GE53 (FT31.1),

GE3018 & (FT41.2), GE12 (FT55.1), GE55 (FT56.10), GE25, GE2976, GE2977, GE2978, GE2979, GE2980, GE2981, GE2982, GE2983, GE2984, GE2985, GE2986, GE2987, GE2988, GE2989, GE2990, GE2991, GE2992, GE2993, GE2994, GE2995, GE2996, GE2999, GE3000, GE3001, GE3003, GE3004, GE3006, GE3008, GE3010, GE3011, GE3012, GE3013, GE3014, GE3015, GE3016, GE3019, GE3020, GE3021, GE3022, GE3023, GE3024, GE3025, GE3026, GE3027, GE3028, GE3029, GE3030, GE3031, GE3032, GE3033, GE3034, GE3035, GE3036, GE8589.

Befundnr.: 630; Profilnr.: 341

Befundart: Feuerstelle

Form im Planum: regelmäßig kreisförmig; Form im Profil: wannenförmig; Füllmaterial: dunkelbrauner, humoser, schwach holzkohlehaltiger Sand; Tiefe: 15 cm; Dm.: 60 cm; Fundnr. Keramik: GE934, GE935.

Befundnr.: 631; Profilnr.: 343

Befundart: Pfostenloch

Form im Planum: regelmäßig kreisförmig; Form im Profil: unregelmäßig trichterförmig; Füllmaterial: hellbrauner, schwach humoser Sand; Tiefe: 16 cm; Dm.: 28 cm.

Befundnr.: 632; Profilnr.: 343

Befundart: Pfostenloch

Form im Planum: regelmäßig kreisförmig; Form im Profil: unregelmäßig trichterförmig; Füllmaterial: hellbrauner, schwach humoser Sand; Tiefe: 14 cm; Dm.: 24 cm.

Befundnr.: 633; Profilnr.: 329, 330, 331, 332, 333, 1409

Befundart: Grube

Form im Planum: linear; Form im Profil: unregelmäßig wannenförmig; Füllmaterial: dunkelbrauner, humoser Sand; Tiefe: 70 cm; Breite: 59 cm; Länge: 329 cm; Fundnr. Keramik: GE73 (FT20.1), GE4001 (FT20.2), GE74 (FT20.3), GE3983 (FT20.4), GE3982 (FT20.5), GE3961&(FT20.6), GE75 (FT51.3), GE15, GE3960, GE3962, GE3963, GE3964, GE3965, GE3966, GE3967, GE3968, GE3969, GE3970, GE3971, GE3972, GE3973, GE3974, GE3975, GE3976, GE3977, GE3978, GE3979, GE3980, GE3981, GE3984, GE3985, GE3986, GE3987, GE3988, GE3991, GE3992, GE3993, GE3994, GE3995, GE3996, GE3997.

Befundnr.: 634; Profilnr.: 342

Befundart: Grube

Form im Planum: regelmäßig kreisförmig; Form im Profil: unregelmäßig trichterförmig; Füllmaterial: hellbrauner, schwach humoser Sand; Tiefe: 26 cm; Dm.: 46 cm; Fundnr. Keramik: GE59, GE3067, GE3068, GE3069, GE3070, GE3071, GE3072, GE3073.

Befundnr.: 635; Profilnr.: 344

Befundart: Pfostenloch

Form im Planum: regelmäßig kreisförmig; Form im Profil: unregelmäßig wannenförmig; Füllmaterial: hellbrauner, schwach humoser Sand; Tiefe: 9 cm; Dm.: 17 cm.

Befundnr.: 636; Profilnr.: 345

Befundart: Pfostenloch

Form im Planum: regelmäßig kreisförmig; Form im Profil: unregelmäßig U-förmig; Füllmaterial: dunkelbrauner, humoser Sand; Tiefe: 25 cm; Dm.: 15 cm.

Befundnr.: 637; Profilnr.: 346

Befundart: Grube

Form im Planum: unregelmäßig oval; Form im Profil: kesselförmig; Füllmaterial: dunkelbrauner, humoser Sand; Tiefe: 116 cm; Breite: 133 cm; Länge: 415 cm.

Befundnr.: 638; Profilnr.: 324, 325, 326

Befundart: Grube

Form im Planum: sehr unregelmäßig formlos; Form im Profil: unregelmäßig trichterförmig; Füllmaterial: dunkelbrauner, humoser Sand; Tiefe: 47 cm; Breite: 159 cm; Länge: 186 cm.

Befundnr.: 639; Profilnr.: 340

Befundart: Grube

Form im Planum: regelmäßig kreisförmig; Form im Profil: wannenförmig; Füllmaterial: dunkelbrauner, humoser, schwach holzkohlehaltiger Sand; Tiefe: 18 cm; Dm.: 68 cm.

Befundnr.: 640; Profilnr.: 338, 1714, 339

Befundart: Feuerstelle

Form im Planum: regelmäßig kreisförmig; Form im Profil: wannenförmig; Füllmaterial: dunkelbrauner, humoser, holzkohlehaltiger Sand; Tiefe: 30 cm; Dm.: 104 cm.

Befundnr.: 641; Profilnr.: 348

Befundart: Hauspfostenloch?

Form im Planum: regelmäßig kreisförmig; Form im Profil: unregelmäßig wannenförmig; Füllmaterial: dunkelbrauner, humoser Sand; Tiefe: 10 cm; Dm.: 53 cm.

Befundnr.: 642; Profilnr.: 358

Befundart: Pfostenloch

Form im Planum: regelmäßig kreisförmig; Form im Profil: trichterförmig; Füllmaterial: dunkelbrauner, humoser Sand; Tiefe: 28 cm; Dm.: 32 cm; Fundnr. Keramik: GE8599, GE8600, GE8601.

Befundnr.: 643; Profilnr.: 357

Befundart: Grube

Form im Planum: unregelmäßig oval; Form im Profil: trichterförmig; Füllmaterial: dunkelbrauner, humoser, holzkohlehaltiger Sand; Tiefe: 70 cm; Breite: 111 cm; Länge: 274 cm.

Befundnr.: 644; Profilnr.: 327,328

Befundart: Grube

Form im Planum: sehr unregelmäßig formlos; Form im Profil: unregelmäßig wannenförmig; Füllmaterial: dunkelbrauner, humoser Sand; Tiefe: 53 cm; Breite: 92 cm; Länge: 102 cm.

Befundnr.: 645; Profilnr.: 1729

Befundart: Grube

Form im Planum: sehr unregelmäßig formlos; Form im Profil: unregelmäßig wannenförmig; Füllmaterial: dunkelbrauner, humoser Sand; Tiefe: 90 cm; Breite: 180 cm; Länge: 156 cm.

Befundnr.: 646; Profilnr.: 359

Befundart: Feuerstelle

Form im Planum: regelmäßig kreisförmig; Form im Profil: wannenförmig; Füllmaterial: dunkelbrauner, humoser, holzkohlehaltiger Sand; Tiefe: 9 cm; Dm.: 75 cm.

Befundnr.: 647; Profilnr.: 349, 350, 351, 356, 1730

Befundart: Grube

Form im Planum: linear; Form im Profil: unregelmäßig wannenförmig; Füllmaterial: dunkelbrauner, humoser, holzkohlehaltiger Sand; Tiefe: 40 cm; Breite: 59 cm; Länge: 193 cm; Fundnr. Keramik: GE3436 (FT21.2), GE3925 (FT21.3), GE3176 (FT21.4), GE3927 (FT21.5), GE3924 (FT21.6), GE3998 (FT22.1), GE65, GE3434, GE3435, GE3437, GE3438, GE3439, GE3440, GE3441, GE3442, GE3825, GE3826, GE3827, GE3828, GE3829, GE3830, GE3831, GE3832, GE3833, GE3834, GE3835, GE3836, GE3837, GE3838, GE3839, GE3840, GE3903, GE3904, GE3905, GE3906, GE3907, GE3908, GE3909, GE3910, GE3911, GE3912, GE3913, GE3914,

GE3915, GE3916, GE3917, GE3918, GE3919, GE3920, GE3921, GE3922, GE3923, GE3926, GE8587, GE8840, GE8841, GE8842, GE8843, GE8844.

Befundnr.: 648; Profilnr.: 355

Befundart: Hauspfostenloch?

Form im Planum: regelmäßig kreisförmig; Form im Profil: trichterförmig; Füllmaterial: hellbrauner, schwach humoser Sand; Tiefe: 26 cm; Dm.: 23 cm.

Befundnr.: 649; Profilnr.: 352, 1717

Befundart: Feuerstelle

Form im Planum: regelmäßig kreisförmig; Form im Profil: unregelmäßig wannenförmig; Füllmaterial: dunkelbrauner, humoser, holzkohlehaltiger Sand; Tiefe: 27 cm; Dm.: 116 cm; Fundnr. Keramik: GE3783.

Befundnr.: 650; Profilnr.: 354

Befundart: Hauspfostenloch?

Form im Planum: regelmäßig kreisförmig; Form im Profil: unregelmäßig; Füllmaterial: dunkelbrauner, humoser Sand; Tiefe: 35 cm; Dm.: 26 cm.

Befundnr.: 651; Profilnr.: 786

Befundart: Hauspfostenloch?

Form im Planum: regelmäßig kreisförmig; Form im Profil: unregelmäßig trichterförmig; Füllmaterial: dunkelbrauner, humoser, holzkohlehaltiger Sand; Tiefe: 31,5 cm; Dm.: 25 cm.

Befundnr.: 652; Profilnr.: 352, 1717, 353

Befundart: Grube

Form im Planum: regelmäßig oval; Form im Profil: unregelmäßig wannenförmig; Füllmaterial: dunkelbrauner, humoser, holzkohlehaltiger Sand; Tiefe: 56 cm; Breite: 113 cm; Länge: 240 cm.

Befundnr.: 653; Profilnr.: 1686

Befundart: Hauspfostenloch?

Form im Planum: rechteckig; Form im Profil: unregelmäßig trichterförmig; Füllmaterial: dunkelbrauner, humoser Sand; Tiefe: 21 cm; Breite: 22 cm; Länge: 34 cm.

Befundnr.: 654; Profilnr.: 785

Befundart: Hauspfostenloch?

Form im Planum: regelmäßig kreisförmig; Form im Profil: U-förmig; Füllmaterial: dunkelbrauner, humoser, schwach holzkohlehaltiger Sand; Tiefe: 18 cm; Dm.: 18 cm.

Befundnr.: 655; Profilnr.: 783

Befundart: Hauspfostenloch?

Form im Planum: regelmäßig kreisförmig; Form im Profil: trichterförmig; Füllmaterial: dunkelbrauner, humoser, schwach holzkohlehaltiger Sand; Tiefe: 11 cm; Dm.: 18 cm.

Befundnr.: 656; Profilnr.: 784

Befundart: Grube

Form im Planum: regelmäßig kreisförmig; Form im Profil: unregelmäßig wannenförmig; Füllmaterial: dunkelbrauner, humoser Sand; Tiefe: 14 cm; Dm.: 50 cm.

Befundnr.: 657; Profilnr.: 781

Befundart: Hauspfostenloch?

Form im Planum: regelmäßig kreisförmig; Form im Profil: trichterförmig; Füllmaterial: dunkelbrauner, humoser, holzkohlehaltiger Sand; Tiefe: 26 cm; Dm.: 23 cm.

Befundnr.: 658; Profilnr.: 1491

Befundart: Hauspfostenloch?

Form im Planum: regelmäßig kreisförmig; Form im Profil: wannenförmig; Füllmaterial: dunkelbrauner, humoser, holzkohlehaltiger Sand; Tiefe: 10 cm; Dm.: 25 cm.

Befundnr.: 659; Profilnr.: 780

Befundart: Grube

Form im Planum: regelmäßig kreisförmig; Form im Profil: wannenförmig, trichterförmig; Füllmaterial: dunkelbrauner, humoser, schwach holzkohlehaltiger Sand; Tiefe: 24 cm; Dm.: 67 cm.

Befundnr.: 660; Profilnr.: 782

Befundart: Grube

Form im Planum: unregelmäßig oval; Form im Profil: unregelmäßig trichterförmig; Füllmaterial: dunkelbrauner, humoser, schwach holzkohlehaltiger Sand; Tiefe: 20 cm; Breite: 20 cm; Länge: 62 cm.

Befundnr.: 661; Profilnr.: 1619, 1620

Befundart: Grube

Form im Planum: regelmäßig oval; Form im Profil: wannenförmig, trichterförmig; Füllmaterial: hellbrauner, schwach humoser Sand; Tiefe: 83 cm; Breite: 95 cm; Länge: 258 cm.

Befundnr.: 662; Profilnr.: 789

Befundart: Grube

Form im Planum: unregelmäßig; Form im Profil: unregelmäßig wannenförmig; Füllmaterial: dunkelbrauner, humoser, holzkohlehaltiger Sand; Tiefe: 21 cm; Breite: 75 cm; Länge: 76 cm; Fundnr. Keramik: GE8263, GE8264.

Befundnr.: 663; Profilnr.: 789

Befundart: Grube

Form im Planum: regelmäßig oval; Form im Profil: wannenförmig; Füllmaterial: dunkelbrauner, humoser, holzkohlehaltiger Sand; Tiefe: 11,5 cm; Breite: 69 cm; Länge: 83 cm.

Befundnr.: 664; Profilnr.: 1611

Befundart: Palisadenpfostenloch?

Form im Planum: regelmäßig kreisförmig; Form im Profil: kesselförmig; Füllmaterial: dunkelbrauner, humoser, holzkohlehaltiger Sand; Tiefe: 19 cm; Dm.: 19 cm.

Befundnr.: 665; Profilnr.: 1612

Befundart: Palisadenpfostenloch?

Form im Planum: regelmäßig kreisförmig; Form im Profil: unregelmäßig trichterförmig; Füllmaterial: dunkelbrauner, humoser, holzkohlehaltiger Sand; Tiefe: 22 cm; Dm.: 23 cm.

Befundnr.: 666; Profilnr.: 1613

Befundart: Palisadenpfostenloch?

Form im Planum: regelmäßig kreisförmig; Form im Profil: trichterförmig; Füllmaterial: dunkelbrauner, humoser, holzkohlehaltiger Sand; Tiefe: 14 cm; Dm.: 25 cm.

Befundnr.: 667; Profilnr.: 1614, 1615

Befundart: Grube

Form im Planum: langoval; Form im Profil: unregelmäßig wannenförmig; Füllmaterial: dunkelbrauner, humoser, holzkohlehaltiger Sand; Tiefe: 21 cm; Breite: 39 cm; Länge: 135 cm.

Befundnr.: 668; Profilnr.: 1616

Befundart: Grube

Form im Planum: unregelmäßig oval; Form im Profil: wannenförmig; Füllmaterial: hellbrauner, schwach humoser Sand; Tiefe: 20 cm; Breite: 76 cm; Länge: 86 cm.

Befundnr.: 669; Profilnr.: 944

Befundart: Palisadenpfostenloch?

Form im Planum: regelmäßig kreisförmig; Form im Profil: trichterförmig; Füllmaterial: dunkelbrauner, humoser, holzkohlehaltiger Sand; Tiefe: 13 cm; Dm.: 15 cm.

Befundnr.: 670; Profilnr.: 942

Befundart: Palisadenpfostenloch?

Form im Planum: regelmäßig kreisförmig; Form im Profil: wannenförmig; Füllmaterial: dunkelbrauner, humoser, holzkohlehaltiger Sand; Tiefe: 5 cm; Dm.: 21 cm.

Befundnr.: 671; Profilnr.: 942

Befundart: Palisadenpfostenloch?

Form im Planum: regelmäßig kreisförmig; Form im Profil: unregelmäßig U-förmig; Füllmaterial: dunkelbrauner, humoser, holzkohlehaltiger Sand; Tiefe: 12 cm; Dm.: 17 cm.

Befundnr.: 672; Profilnr.: 935

Befundart: Palisadenpfostenloch?

Form im Planum: regelmäßig kreisförmig; Form im Profil: unregelmäßig trichterförmig; Füllmaterial: dunkelbrauner, humoser, holzkohlehaltiger Sand; Tiefe: 16 cm; Dm.: 20 cm.

Befundnr.: 673; Profilnr.: 936

Befundart: Palisadenpfostenloch?

Form im Planum: regelmäßig kreisförmig; Form im Profil: unregelmäßig U-förmig; Füllmaterial: dunkelbrauner, humoser Sand; Dm.: 17 cm.

Befundnr.: 673; Profilnr.: 936

Befundart: Palisadenpfostenloch?

Form im Planum: regelmäßig kreisförmig; Form im Profil: unregelmäßig U-förmig; Füllmaterial: dunkelbrauner, humoser, schwach holzkohlehaltiger Sand; Tiefe: 44 cm; Dm.: 17 cm.

Befundnr.: 674; Profilnr.: 934

Befundart: Palisadenpfostenloch?

Form im Planum: regelmäßig kreisförmig; Form im Profil: unregelmäßig kesselförmig; Füllmaterial: dunkelbrauner, humoser, holzkohlehaltiger Sand; Tiefe: 26 cm; Dm.: 34 cm.

Befundnr.: 675; Profilnr.: 1539

Befundart: Palisadenpfostenloch?

Form im Planum: regelmäßig kreisförmig; Form im Profil: unregelmäßig wannenförmig; Füllmaterial: dunkelbrauner, humoser Sand; Tiefe: 11 cm; Dm.: 25 cm.

Befundnr.: 676; Profilnr.: 1541

Befundart: Palisadenpfostenloch?

Form im Planum: regelmäßig kreisförmig; Form im Profil: unregelmäßig trichterförmig; Füllmaterial: dunkelbrauner, humoser Sand; Tiefe: 18 cm; Dm.: 24 cm.

Befundnr.: 677; Profilnr.: 1539

Befundart: Palisadenpfostenloch?

Form im Planum: regelmäßig kreisförmig; Form im Profil: unregelmäßig trichterförmig; Füllmaterial: dunkelbrauner, humoser Sand; Tiefe: 24 cm; Dm.: 28 cm.

Befundnr.: 678; Profilnr.: 363

Befundart: Grube

Form im Planum: sehr unregelmäßig formlos; Form im Profil: unregelmäßig wannenförmig; Füllmaterial: dunkelbrauner, humoser Sand; Tiefe: 48 cm; Breite: 121 cm; Länge: 237 cm.

Befundnr.: 679; Profilnr.: 364

Befundart: Hauspfostenloch

Form im Planum: k.A.; Form im Profil: trichterförmig; Füllmaterial: dunkelbrauner, humoser Sand; Tiefe: 44 cm; Dm.: 58 cm.

Befundnr.: 680; Profilnr.: 368

Befundart: Hauspfostenloch?

Form im Planum: regelmäßig kreisförmig; Form im Profil: unregelmäßig trichterförmig; Füllmaterial: hellbrauner, schwach humoser Sand; Tiefe: 18 cm; Dm.: 21 cm.

Befundnr.: 681; Profilnr.: 367

Befundart: Hauspfostenloch?

Form im Planum: unregelmäßig oval; Form im Profil: wannenförmig; Füllmaterial: dunkelbrauner, humoser Sand; Tiefe: 20 cm; Breite: 50 cm; Länge: 76 cm.

Befundnr.: 682; Profilnr.: kein Profil

Befundart: Hauspfostenloch?

Form im Planum: regelmäßig kreisförmig; Form im Profil: kein Profil; Füllmaterial: dunkelbrauner, humoser Sand; Dm.: 31 cm.

Befundnr.: 683; Profilnr.: kein Profil

Befundart: Hauspfostenloch

Form im Planum: regelmäßig kreisförmig; Form im Profil: kein Profil; Füllmaterial: dunkelbrauner, humoser Sand; Dm.: 20 cm.

Befundnr.: 684; Profilnr.: 764

Befundart: Hauspfostenloch?

Form im Planum: regelmäßig kreisförmig; Form im Profil: wannenförmig; Füllmaterial: dunkelbrauner, humoser, holzkohlehaltiger Sand; Tiefe: 17 cm; Dm.: 39 cm.

Befundnr.: 685; Profilnr.: 777

Befundart: Hauspfostenloch?

Form im Planum: regelmäßig kreisförmig; Form im Profil: unregelmäßig wannenförmig; Füllmaterial: dunkelbrauner, humoser, schwach holzkohlehaltiger Sand; Tiefe: 9 cm; Dm.: 24 cm.

Befundnr.: 686; Profilnr.: 779

Befundart: Hauspfostenloch?

Form im Planum: regelmäßig kreisförmig; Form im Profil: U-förmig; Füllmaterial: dunkelbrauner, humoser, schwach holzkohlehaltiger Sand; Tiefe: 25 cm; Dm.: 17 cm.

Befundnr.: 687; Profilnr.: 776

Befundart: Hauspfostenloch?

Form im Planum: regelmäßig kreisförmig; Form im Profil: unregelmäßig kesselförmig; Füllmaterial: dunkelbrauner, humoser, schwach holzkohlehaltiger Sand; Tiefe: 20 cm; Dm.: 27 cm.

Befundnr.: 688; Profilnr.: 778

Befundart: Hauspfostenloch?

Form im Planum: regelmäßig kreisförmig; Form im Profil: wannenförmig; Füllmaterial: dunkelbrauner, humoser, holzkohlehaltiger Sand; Tiefe: 10,5 cm; Dm.: 23 cm.

Befundnr.: 689; Profilnr.: 787

Befundart: Hauspfostenloch?

Form im Planum: regelmäßig kreisförmig; Form im Profil: unregelmäßig wannenförmig; Füllmaterial: dunkelbrauner, humoser, holzkohlehaltiger Sand; Tiefe: 10 cm; Dm.: 25 cm.

Befundnr.: 690; Profilnr.: 1598

Befundart: Palisadenpfostenloch?

Form im Planum: regelmäßig kreisförmig; Form im Profil: unregelmäßig U-förmig; Füllmaterial: dunkelbrauner, humoser Sand; Tiefe: 30 cm; Dm.: 23 cm.

Befundnr.: 691; Profilnr.: 1599

Befundart: Palisadenpfostenloch?

Form im Planum: regelmäßig kreisförmig; Form im Profil: unregelmäßig trichterförmig; Füllmaterial: dunkelbrauner, humoser, holzkohlehaltiger Sand; Tiefe: 24 cm; Dm.: 20 cm.

Befundnr.: 692; Profilnr.: 1600

Befundart: Palisadenpfostenloch?

Form im Planum: regelmäßig kreisförmig; Form im Profil: V-förmig; Füllmaterial: dunkelbrauner, humoser, holzkohlehaltiger Sand; Tiefe: 13 cm; Dm.: 12 cm.

Befundnr.: 693; Profilnr.: 1608

Befundart: Palisadenpfostenloch?

Form im Planum: regelmäßig kreisförmig; Form im Profil: unregelmäßig U-förmig; Füllmaterial: dunkelbrauner, humoser, holzkohlehaltiger Sand; Tiefe: 30 cm; Dm.: 23 cm.

Befundnr.: 694; Profilnr.: 1609

Befundart: Palisadenpfostenloch?

Form im Planum: regelmäßig kreisförmig; Form im Profil: trichterförmig; Füllmaterial: dunkelbrauner, humoser, holzkohlehaltiger Sand; Tiefe: 26 cm; Dm.: 19 cm.

Befundnr.: 695; Profilnr.: 1610

Befundart: Palisadenpfostenloch?

Form im Planum: regelmäßig kreisförmig; Form im Profil: unregelmäßig U-förmig; Füllmaterial: dunkelbrauner, humoser, schwach holzkohlehaltiger Sand; Tiefe: 15 cm; Dm.: 20 cm.

Befundnr.: 696; Profilnr.: 1608

Befundart: Palisadenpfostenloch?

Form im Planum: regelmäßig kreisförmig; Form im Profil: trichterförmig; Füllmaterial: dunkelbrauner, humoser Sand; Tiefe: 23 cm; Dm.: 19 cm.

Befundnr.: 697; Profilnr.: 947

Befundart: Palisadenpfostenloch?

Form im Planum: regelmäßig kreisförmig; Form im Profil: unregelmäßig U-förmig; Füllmaterial: schwarzbrauner, humoser, stark holzkohlehaltiger Sand; Tiefe: 30 cm; Dm.: 15 cm.

Befundnr.: 698; Profilnr.: 948

Befundart: Palisadenpfostenloch?

Form im Planum: regelmäßig kreisförmig; Form im Profil: unregelmäßig trichterförmig; Füllmaterial: hellbrauner, schwach humoser Sand; Tiefe: 10 cm; Dm.: 17 cm.

Befundnr.: 699; Profilnr.: 1601

Befundart: Palisadenpfostenloch?

Form im Planum: regelmäßig kreisförmig; Form im Profil: unregelmäßig wannenförmig; Füllmaterial: dunkelbrauner, humoser, schwach holzkohlehaltiger Sand; Tiefe: 31 cm; Dm.: 36 cm.

Befundnr.: 700; Profilnr.: 946

Befundart: Palisadenpfostenloch?

Form im Planum: regelmäßig kreisförmig; Form im Profil: unregelmäßig trichterförmig; Füllmaterial: dunkelbrauner, humoser, holzkohlehaltiger Sand; Tiefe: 17 cm; Dm.: 12 cm.

Befundnr.: 701; Profilnr.: 945

Befundart: Grube

Form im Planum: unregelmäßig oval; Form im Profil: wannenförmig; Füllmaterial: dunkelbrauner, humoser, holzkohlehaltiger Sand; Tiefe: 14,5 cm; Breite: 56 cm; Länge: 96 cm.

Befundnr.: 702; Profilnr.: 943

Befundart: Palisadenpfostenloch?

Form im Planum: regelmäßig kreisförmig; Form im Profil: unregelmäßig; Füllmaterial: dunkelbrauner, humoser, schwach holzkohlehaltiger Sand; Tiefe: 33 cm; Dm.: 15 cm.

Befundnr.: 703; Profilnr.: 941

Befundart: Palisadenpfostenloch?

Form im Planum: regelmäßig kreisförmig; Form im Profil: unregelmäßig kesselförmig; Füllmaterial: dunkelbrauner, humoser, holzkohlehaltiger Sand; Tiefe: 12,5 cm; Dm.: 14 cm.

Befundnr.: 704; Profilnr.: 938

Befundart: Palisadenpfostenloch?

Form im Planum: regelmäßig kreisförmig; Form im Profil: unregelmäßig trichterförmig; Füllmaterial: schwarzbrauner, humoser, stark holzkohlehaltiger Sand; Tiefe: 40,5 cm; Dm.: 29 cm.

Befundnr.: 705; Profilnr.: 939

Befundart: Palisadenpfostenloch?

Form im Planum: regelmäßig kreisförmig; Form im Profil: unregelmäßig; Füllmaterial: dunkelbrauner, humoser, holzkohlehaltiger Sand; Tiefe: 46,5 cm; Dm.: 28 cm.

Befundnr.: 706; Profilnr.: 940

Befundart: Palisadenpfostenloch?

Form im Planum: regelmäßig kreisförmig; Form im Profil: unregelmäßig trichterförmig; Füllmaterial: dunkelbrauner, humoser, holzkohlehaltiger Sand; Tiefe: 37,5 cm; Dm.: 18 cm.

Befundnr.: 707; Profilnr.: 932

Befundart: Palisadenpfostenloch?

Form im Planum: regelmäßig kreisförmig; Form im Profil: unregelmäßig trichterförmig; Füllmaterial: dunkelbrauner, humoser, schwach holzkohlehaltiger Sand; Tiefe: 12 cm; Dm.: 18 cm.

Befundnr.: 708; Profilnr.: 931

Befundart: Palisadenpfostenloch?

Form im Planum: regelmäßig kreisförmig; Form im Profil: trichterförmig; Füllmaterial: dunkelbrauner, humoser, holzkohlehaltiger Sand; Tiefe: 16 cm; Dm.: 19 cm.

Befundnr.: 709; Profilnr.: 930

Befundart: Palisadenpfostenloch?

Form im Planum: regelmäßig kreisförmig; Form im Profil: kesselförmig; Füllmaterial: dunkelbrauner, humoser, holzkohlehaltiger Sand; Tiefe: 18,5 cm; Dm.: 23 cm.

Befundnr.: 710; Profilnr.: 933

Befundart: Palisadenpfostenloch?

Form im Planum: regelmäßig kreisförmig; Form im Profil: unregelmäßig trichterförmig; Füllmaterial: dunkelbrauner, humoser, holzkohlehaltiger Sand; Tiefe: 25 cm; Dm.: 33 cm.

Befundnr.: 711; Profilnr.: 928

Befundart: Palisadenpfostenloch?

Form im Planum: regelmäßig kreisförmig; Form im Profil: unregelmäßig U-förmig; Füllmaterial: dunkelbrauner, humoser, schwach holzkohlehaltiger Sand; Tiefe: 21 cm; Dm.: 23 cm.

Befundnr.: 712; Profilnr.: 928

Befundart: Palisadenpfostenloch?

Form im Planum: regelmäßig kreisförmig; Form im Profil: unregelmäßig U-förmig; Füllmaterial: schwarzbrauner, humoser, stark holzkohlehaltiger Sand; Tiefe: 22 cm; Dm.: 23 cm.

Befundnr.: 713; Profilnr.: 929

Befundart: Palisadenpfostenloch?

Form im Planum: regelmäßig kreisförmig; Form im Profil: unregelmäßig trichterförmig; Füllmaterial: dunkelbrauner, humoser, holzkohlehaltiger Sand; Tiefe: 26,5 cm; Dm.: 25 cm.

Befundnr.: 714; Profilnr.: 937

Befundart: Palisadenpfostenloch?

Form im Planum: regelmäßig kreisförmig; Form im Profil: kesselförmig; Füllmaterial: dunkelbrauner, humoser, holzkohlehaltiger Sand; Tiefe: 13,5 cm; Dm.: 19 cm.

Befundnr.: 716; Profilnr.: 1540

Befundart: Palisadenpfostenloch?

Form im Planum: regelmäßig kreisförmig; Form im Profil: unregelmäßig trichterförmig; Füllmaterial: dunkelbrauner, humoser Sand; Tiefe: 23 cm; Dm.: 28 cm.

Befundnr.: 717; Profilnr.: 1240, 1241, 1242

Befundart: Grabensegment

Form im Planum: unregelmäßig rechteckig; Form im Profil: unregelmäßig kesselförmig; Füllmaterial: dunkelbrauner, humoser Sand; Tiefe: 224 cm; Breite: 346 cm; Länge: 493 cm; Fundnr. Keramik: GE7778.

Befundnr.: 718; Profilnr.: 1235

Befundart: Palisadenpfostenloch?

Form im Planum: regelmäßig kreisförmig; Form im Profil: unregelmäßig trichterförmig; Füllmaterial: hellbrauner, schwach humoser Sand; Tiefe: 21 cm; Dm.: 39 cm.

Befundnr.: 719; Profilnr.: 1236

Befundart: Grube

Form im Planum: regelmäßig oval; Form im Profil: unregelmäßig wannenförmig; Füllmaterial: dunkelbrauner, humoser, schwach holzkohlehaltiger Sand; Tiefe: 41 cm; Breite: 68 cm; Länge: 125 cm.

Befundnr.: 720; Profilnr.: 252

Befundart: Hauspfostenloch?

Form im Planum: regelmäßig kreisförmig; Form im Profil: wannenförmig; Füllmaterial: dunkelbrauner, humoser, holzkohlehaltiger Sand; Tiefe: 38 cm; Dm.: 72 cm.

Befundnr.: 721; Profilnr.: 255, 256

Befundart: Grube

Form im Planum: unregelmäßig oval; Form im Profil: unregelmäßig wannenförmig; Füllmaterial: dunkelbrauner, humoser Sand; Tiefe: 40 cm; Breite: 136 cm; Länge: 242 cm.

Befundnr.: 722; Profilnr.: 1679

Befundart: Pfostenloch

Form im Planum: regelmäßig kreisförmig; Form im Profil: unregelmäßig kesselförmig; Füllmaterial: dunkelbrauner, humoser Sand; Tiefe: 15 cm; Dm.: 26 cm.

Befundnr.: 723; Profilnr.: 1688

Befundart: Grube

Form im Planum: sehr unregelmäßig formlos; Form im Profil: unregelmäßig trichterförmig; Füllmaterial: dunkelbrauner, humoser, holzkohlehaltiger Sand; Tiefe: 67 cm; Breite: 80 cm; Länge: 90 cm.

Befundnr.: 724; Profilnr.: 1687

Befundart: Grube

Form im Planum: unregelmäßig oval; Form im Profil: unregelmäßig wannenförmig; Füllmaterial: dunkelbrauner, humoser Sand; Tiefe: 34 cm; Breite: 114 cm; Länge: 133 cm.

Befundnr.: 725; Profilnr.: 362

Befundart: Pfostenloch

Form im Planum: regelmäßig kreisförmig; Form im Profil: trichterförmig; Füllmaterial: dunkelbrauner, humoser Sand; Tiefe: 18 cm; Dm.: 27 cm.

Befundnr.: 726; Profilnr.: 364

Befundart: Hauspfostenloch

Form im Planum: k.A.; Form im Profil: unregelmäßig trichterförmig; Füllmaterial: dunkelbrauner, humoser Sand; Tiefe: 28 cm; Dm.: 64 cm.

Befundnr.: 727; Profilnr.: 364

Befundart: Hauspfostenloch

Form im Planum: k.A.; Form im Profil: unregelmäßig trichterförmig; Füllmaterial: dunkelbrauner, humoser Sand; Tiefe: 20 cm; Dm.: 36 cm.

Befundnr.: 728; Profilnr.: 364

Befundart: Hauspfostenloch

Form im Planum: k.A.; Form im Profil: wannenförmig; Füllmaterial: dunkelbrauner, humoser Sand; Tiefe: 20 cm; Dm.: 68 cm.

Befundnr.: 729; Profilnr.: 370

Befundart: Hauspfostenloch?

Form im Planum: regelmäßig kreisförmig; Form im Profil: unregelmäßig U-förmig; Füllmaterial: dunkelbrauner, humoser Sand; Tiefe: 40 cm; Dm.: 22 cm.

Befundnr.: 730; Profilnr.: 369

Befundart: Hauspfostenloch?

Form im Planum: regelmäßig kreisförmig; Form im Profil: unregelmäßig trichterförmig; Füllmaterial: hellbrauner, schwach humoser Sand; Tiefe: 15 cm; Dm.: 33 cm.

Befundnr.: 731; Profilnr.: 378

Befundart: Grube

Form im Planum: sehr unregelmäßig formlos; Form im Profil: wannenförmig; Füllmaterial: hellbrauner, schwach humoser Sand; Tiefe: 45 cm; Breite: 68 cm; Länge: 122 cm.

Befundnr.: 732; Profilnr.: 401, 1313, 1314, 1315, 1316, 1317

Befundart: Wandgrabensegment

Form im Planum: unregelmäßig linear; Form im Profil: unregelmäßig wannenförmig; Füllmaterial: dunkelbrauner, humoser Sand; Tiefe: 48 cm; Breite: 64 cm; Länge: 1322 cm; Fundnr. Keramik: GE4878, GE4879, GE8736.

Befundnr.: 733; Profilnr.: 767

Befundart: Hauspfostenloch?

Form im Planum: regelmäßig kreisförmig; Form im Profil: unregelmäßig trichterförmig; Füllmaterial: dunkelbrauner, humoser, holzkohlehaltiger Sand; Tiefe: 28 cm; Dm.: 24 cm.

Befundnr.: 734; Profilnr.: 767

Befundart: Hauspfostenloch?

Form im Planum: regelmäßig kreisförmig; Form im Profil: unregelmäßig wannenförmig; Füllmaterial: dunkelbrauner, humoser, holzkohlehaltiger Sand; Tiefe: 17 cm; Dm.: 42 cm.

Befundnr.: 735; Profilnr.: 766

Befundart: Hauspfostenloch?

Form im Planum: regelmäßig kreisförmig; Form im Profil: wannenförmig; Füllmaterial: dunkelbrauner, humoser Sand; Tiefe: 22 cm; Dm.: 32 cm.

Befundnr.: 736; Profilnr.: 768

Befundart: Hauspfostenloch?

Form im Planum: regelmäßig kreisförmig; Form im Profil: unregelmäßig trichterförmig; Füllmaterial: dunkelbrauner, humoser Sand; Tiefe: 24,5 cm; Dm.: 34 cm.

Befundnr.: 737; Profilnr.: 757

Befundart: Hauspfostenloch?

Form im Planum: regelmäßig kreisförmig; Form im Profil: unregelmäßig kesselförmig; Füllmaterial: dunkelbrauner, humoser Sand; Tiefe: 22 cm; Dm.: 38 cm.

Befundnr.: 738; Profilnr.: 759

Befundart: Grube

Form im Planum: unregelmäßig oval; Form im Profil: unregelmäßig wannenförmig; Füllmaterial: dunkelbrauner, humoser Sand; Tiefe: 7 cm; Breite: 44 cm; Länge: 85 cm.

Befundnr.: 739; Profilnr.: 758

Befundart: Hauspfostenloch?

Form im Planum: regelmäßig kreisförmig; Form im Profil: unregelmäßig kesselförmig; Füllmaterial: dunkelbrauner, humoser Sand; Tiefe: 32,5 cm; Dm.: 40 cm; Fundnr. Keramik: GE68, GE8824, GE8825.

Befundnr.: 740; Profilnr.: 761

Befundart: Grube

Form im Planum: unregelmäßig oval; Form im Profil: unregelmäßig wannenförmig; Füllmaterial: dunkelbrauner, humoser Sand; Tiefe: 33 cm; Breite: 105 cm; Länge: 151 cm.

Befundnr.: 741; Profilnr.: 760

Befundart: Grube

Form im Planum: unregelmäßig oval; Form im Profil: wannenförmig; Füllmaterial: dunkelbrauner, humoser Sand; Tiefe: 21 cm; Breite: 72 cm; Länge: 213 cm.

Befundnr.: 742; Profilnr.: 763

Befundart: Pfostenloch

Form im Planum: regelmäßig kreisförmig; Form im Profil: unregelmäßig V-förmig; Füllmaterial: dunkelbrauner, humoser, holzkohlehaltiger Sand; Tiefe: 55 cm; Dm.: 33 cm.

Befundnr.: 743; Profilnr.: 762

Befundart: Pfostenloch

Form im Planum: regelmäßig kreisförmig; Form im Profil: unregelmäßig wannenförmig; Füllmaterial: dunkelbrauner, humoser, holzkohlehaltiger Sand; Tiefe: 11 cm; Dm.: 26 cm.

Befundnr.: 744; Profilnr.: 773

Befundart: Hauspfostenloch?

Form im Planum: regelmäßig kreisförmig; Form im Profil: unregelmäßig V-förmig; Füllmaterial: dunkelbrauner, humoser, schwach holzkohlehaltiger Sand; Tiefe: 31 cm; Dm.: 19 cm.

Befundnr.: 745; Profilnr.: 775

Befundart: Hauspfostenloch?

Form im Planum: regelmäßig kreisförmig; Form im Profil: kesselförmig; Füllmaterial: dunkelbrauner, humoser, holzkohlehaltiger Sand; Tiefe: 15,5 cm; Dm.: 28 cm.

Befundnr.: 746; Profilnr.: 774

Befundart: Grube

Form im Planum: regelmäßig oval; Form im Profil: unregelmäßig wannenförmig; Füllmaterial: dunkelbrauner, humoser, schwach holzkohlehaltiger Sand; Tiefe: 14 cm; Breite: 30 cm; Länge: 76 cm.

Befundnr.: 747; Profilnr.: 1596

Befundart: Palisadenpfostenloch?

Form im Planum: regelmäßig kreisförmig; Form im Profil: unregelmäßig trichterförmig; Füllmaterial: dunkelbrauner, humoser, holzkohlehaltiger Sand; Tiefe: 17 cm; Dm.: 22 cm.

Befundnr.: 748; Profilnr.: 1595

Befundart: Palisadenpfostenloch?

Form im Planum: regelmäßig kreisförmig; Form im Profil: unregelmäßig trichterförmig; Füllmaterial: dunkelbrauner, humoser, holzkohlehaltiger Sand; Tiefe: 19 cm; Dm.: 22 cm.

Befundnr.: 749; Profilnr.: 1597

Befundart: Palisadenpfostenloch?

Form im Planum: regelmäßig kreisförmig; Form im Profil: unregelmäßig U-förmig; Füllmaterial: dunkelbrauner, humoser, holzkohlehaltiger Sand; Tiefe: 24,5 cm; Dm.: 18 cm.

Befundnr.: 750; Profilnr.: 952

Befundart: Palisadenpfostenloch?

Form im Planum: regelmäßig kreisförmig; Form im Profil: wannenförmig; Füllmaterial: dunkelbrauner, humoser, holzkohlehaltiger Sand; Tiefe: 11,5 cm; Dm.: 18 cm.

Befundnr.: 751; Profilnr.: 951

Befundart: Palisadenpfostenloch?

Form im Planum: regelmäßig kreisförmig; Form im Profil: unregelmäßig trichterförmig; Füllmaterial: dunkelbrauner, humoser, holzkohlehaltiger Sand; Tiefe: 23 cm; Dm.: 31 cm.

Befundnr.: 752; Profilnr.: 950, 1248

Befundart: Palisadenpfostenloch?

Form im Planum: regelmäßig kreisförmig; Form im Profil: wannenförmig; Füllmaterial: dunkelbrauner, humoser, holzkohlehaltiger Sand; Tiefe: 17 cm; Dm.: 64 cm; Fundnr. Keramik: GE6380 (FT20.7), GE8245, GE8246, GE8247, GE8248, GE8249.

Befundnr.: 753; Profilnr.: 949

Befundart: Palisadenpfostenloch?

Form im Planum: regelmäßig kreisförmig; Form im Profil: unregelmäßig trichterförmig; Füllmaterial: dunkelbrauner, humoser, schwach holzkohlehaltiger Sand; Tiefe: 26,5 cm; Dm.: 19 cm.

Befundnr.: 754; Profilnr.: 925

Befundart: Palisadenpfostenloch?

Form im Planum: regelmäßig kreisförmig; Form im Profil: U-förmig; Füllmaterial: dunkelbrauner, humoser, holzkohlehaltiger Sand; Tiefe: 26 cm; Dm.: 26 cm.

Befundnr.: 755; Profilnr.: 926

Befundart: Palisadenpfostenloch?

Form im Planum: regelmäßig kreisförmig; Form im Profil: trichterförmig; Füllmaterial: dunkelbrauner, humoser, holzkohlehaltiger Sand; Tiefe: 26 cm; Dm.: 21 cm.

Befundnr.: 756; Profilnr.: 927

Befundart: Palisadenpfostenloch?

Form im Planum: regelmäßig kreisförmig; Form im Profil: trichterförmig; Füllmaterial: dunkelbrauner, humoser, holzkohlehaltiger Sand; Tiefe: 21,5 cm; Dm.: 25 cm.

Befundnr.: 757; Profilnr.: 966

Befundart: Palisadenpfostenloch?

Form im Planum: regelmäßig kreisförmig; Form im Profil: unregelmäßig trichterförmig; Füllmaterial: dunkelbrauner, humoser, schwach holzkohlehaltiger Sand; Tiefe: 30 cm; Dm.: 25 cm.

Befundnr.: 758; Profilnr.: 966

Befundart: Palisadenpfostenloch?

Form im Planum: regelmäßig kreisförmig; Form im Profil: unregelmäßig trichterförmig; Füllmaterial: schwarzbrauner, humoser, stark holzkohlehaltiger Sand; Tiefe: 20 cm; Dm.: 24 cm.

Befundnr.: 759; Profilnr.: 924

Befundart: Palisadenpfostenloch?

Form im Planum: regelmäßig kreisförmig; Form im Profil: V-förmig; Füllmaterial: dunkelbrauner, humoser, holzkohlehaltiger Sand; Tiefe: 35 cm; Dm.: 25 cm.

Befundnr.: 760; Profilnr.: 968

Befundart: Palisadenpfostenloch?

Form im Planum: regelmäßig kreisförmig; Form im Profil: trichterförmig; Füllmaterial: dunkelbrauner, humoser, holzkohlehaltiger Sand; Tiefe: 19 cm; Dm.: 20 cm.

Befundnr.: 761; Profilnr.: 967

Befundart: Palisadenpfostenloch?

Form im Planum: regelmäßig kreisförmig; Form im Profil: wannenförmig; Füllmaterial: dunkelbrauner, humoser, schwach holzkohlehaltiger Sand; Tiefe: 13 cm; Dm.: 24 cm.

Befundnr.: 762; Profilnr.: 921

Befundart: Palisadenpfostenloch?

Form im Planum: regelmäßig kreisförmig; Form im Profil: kesselförmig; Füllmaterial: dunkelbrauner, humoser Sand; Tiefe: 18 cm; Dm.: 16 cm.

Befundnr.: 763; Profilnr.: 922

Befundart: Palisadenpfostenloch?

Form im Planum: regelmäßig kreisförmig; Form im Profil: unregelmäßig U-förmig; Füllmaterial: dunkelbrauner, humoser Sand; Tiefe: 47 cm; Dm.: 18 cm.

Befundnr.: 764; Profilnr.: 920

Befundart: Palisadenpfostenloch?

Form im Planum: regelmäßig kreisförmig; Form im Profil: unregelmäßig trichterförmig; Füllmaterial: dunkelbrauner, humoser Sand; Tiefe: 21,5 cm; Dm.: 21 cm.

Befundnr.: 765; Profilnr.: 921

Befundart: Palisadenpfostenloch?

Form im Planum: regelmäßig kreisförmig; Form im Profil: kesselförmig; Füllmaterial: dunkelbrauner, humoser Sand; Tiefe: 12 cm; Dm.: 19 cm.

Befundnr.: 766; Profilnr.: 1537

Befundart: Palisadenpfostenloch?

Form im Planum: regelmäßig kreisförmig; Form im Profil: unregelmäßig trichterförmig; Füllmaterial: hellbrauner, schwach humoser Sand; Tiefe: 27 cm; Dm.: 34 cm.

Befundnr.: 767; Profilnr.: 1538

Befundart: Palisadenpfostenloch?

Form im Planum: sehr unregelmäßig formlos; Form im Profil: unregelmäßig wannenförmig; Füllmaterial: dunkelbrauner, humoser Sand; Tiefe: 19 cm; Breite: 40 cm; Länge: 44 cm.

Befundnr.: 768; Profilnr.: 1538

Befundart: Palisadenpfostenloch?

Form im Planum: regelmäßig oval; Form im Profil: unregelmäßig trichterförmig; Füllmaterial: dunkelbrauner, humoser Sand; Tiefe: 25 cm; Breite: 30 cm; Länge: 38 cm.

Befundnr.: 769; Profilnr.: 1233

Befundart: Palisadenpfostenloch?

Form im Planum: regelmäßig kreisförmig; Form im Profil: trichterförmig; Füllmaterial: dunkelbrauner, humoser Sand; Tiefe: 32,5 cm; Dm.: 22 cm.

Befundnr.: 770; Profilnr.: 1234

Befundart: Palisadenpfostenloch?

Form im Planum: regelmäßig kreisförmig; Form im Profil: wannenförmig; Füllmaterial: dunkelbrauner, humoser Sand; Tiefe: 20 cm; Dm.: 31 cm.

Befundnr.: 771; Profilnr.: 1238, 1232

Befundart: Grube

Form im Planum: regelmäßig oval; Form im Profil: unregelmäßig wannenförmig; Füllmaterial: hellbrauner, schwach humoser Sand; Tiefe: 30 cm; Breite: 80 cm; Länge: 150 cm.

Befundnr.: 772; Profilnr.: 1239, 1237, 1238

Befundart: Grabensegment

Form im Planum: unregelmäßig rechteckig; Form im Profil: unregelmäßig trichterförmig; Füllmaterial: dunkelbrauner, humoser Sand; Tiefe: 274 cm; Breite: 378 cm; Länge: 572 cm.

Befundnr.: 773; Profilnr.: 1676

Befundart: Feuerstelle

Form im Planum: regelmäßig kreisförmig; Form im Profil: wannenförmig; Füllmaterial: dunkelbrauner, humoser, holzkohlehaltiger Sand; Tiefe: 40 cm; Dm.: 49 cm.

Befundnr.: 774; Profilnr.: 253, 254

Befundart: Grube

Form im Planum: langoval; Form im Profil: unregelmäßig wannenförmig; Füllmaterial: dunkelbrauner, humoser Sand; Tiefe: 36 cm; Breite: 119 cm; Länge: 332 cm.

Befundnr.: 775; Profilnr.: 262

Befundart: Hauspfostenloch?

Form im Planum: regelmäßig kreisförmig; Form im Profil: unregelmäßig U-förmig; Füllmaterial: dunkelbrauner, humoser Sand; Tiefe: 44 cm; Dm.: 25 cm.

Befundnr.: 776; Profilnr.: 263

Befundart: Pfostenloch

Form im Planum: regelmäßig kreisförmig; Form im Profil: unregelmäßig U-förmig; Füllmaterial: dunkelbrauner, humoser Sand; Tiefe: 39 cm; Dm.: 21 cm.

Befundnr.: 777; Profilnr.: 264

Befundart: Pfostenloch

Form im Planum: regelmäßig kreisförmig; Form im Profil: unregelmäßig trichterförmig; Füllmaterial: dunkelbrauner, humoser Sand; Tiefe: 16 cm; Dm.: 22 cm.

Befundnr.: 778; Profilnr.: 1689

Befundart: Hauspfostenloch?

Form im Planum: unregelmäßig rechteckig; Form im Profil: trichterförmig; Füllmaterial: dunkelbrauner, humoser Sand; Tiefe: 28 cm; Breite: 50 cm; Länge: 52 cm.

Befundnr.: 779; Profilnr.: 360

Befundart: Grube

Form im Planum: unregelmäßig oval; Form im Profil: trichterförmig; Füllmaterial: dunkelbrauner, humoser, holzkohlehaltiger Sand; Tiefe: 46 cm; Breite: 102 cm; Länge: 182 cm.

Befundnr.: 780; Profilnr.: 1509

Befundart: Feuerstelle

Form im Planum: regelmäßig kreisförmig; Form im Profil: unregelmäßig wannenförmig; Füllmaterial: dunkelbrauner, humoser, holzkohlehaltiger Sand; Tiefe: 23 cm; Dm.: 61 cm.

Befundnr.: 781; Profilnr.: 371

Befundart: Pfostenloch

Form im Planum: unregelmäßig; Form im Profil: unregelmäßig wannenförmig; Füllmaterial: dunkelbrauner, humoser Sand; Tiefe: 15 cm; Breite: 44 cm; Länge: 61 cm.

Befundnr.: 782; Profilnr.: 373, 374, 1552, 1553

Befundart: Feuerstelle

Form im Planum: regelmäßig kreisförmig; Form im Profil: trichterförmig; Füllmaterial: dunkelbrauner, humoser, holzkohlehaltiger Sand; Tiefe: 67 cm; Dm.: 128 cm.

Befundnr.: 783; Profilnr.: 364, 373, 374, 376, 381, 382, 372, 1552, 1553

Befundart: Wandgrabensegment

Form im Planum: linear; Form im Profil: unregelmäßig wannenförmig; Füllmaterial: dunkelbrauner, humoser Sand; Tiefe: 42 cm; Breite: 114 cm; Länge: 1674 cm.

Befundnr.: 784; Profilnr.: 375

Befundart: Hauspfostenloch?

Form im Planum: regelmäßig kreisförmig; Form im Profil: unregelmäßig trichterförmig; Füllmaterial: dunkelbrauner, humoser Sand; Tiefe: 23,5 cm; Dm.: 17 cm.

Befundnr.: 785; Profilnr.: 376

Befundart: Hauspfostenloch

Form im Planum: k.A.; Form im Profil: wannenförmig; Füllmaterial: dunkelbrauner, humoser Sand; Tiefe: 40 cm; Dm.: 52 cm.

Befundnr.: 786; Profilnr.: 377

Befundart: Hauspfostenloch?

Form im Planum: regelmäßig kreisförmig; Form im Profil: trichterförmig; Füllmaterial: dunkelbrauner, humoser Sand; Tiefe: 35 cm; Dm.: 17 cm.

Befundnr.: 787; Profilnr.: 379

Befundart: Hauspfostenloch?

Form im Planum: regelmäßig kreisförmig; Form im Profil: wannenförmig; Füllmaterial: hellbrauner, schwach humoser Sand; Tiefe: 25 cm; Dm.: 16 cm.

Befundnr.: 788; Profilnr.: 378

Befundart: Grube

Form im Planum: unregelmäßig oval; Form im Profil: wannenförmig; Füllmaterial: dunkelbrauner, humoser, holzkohlehaltiger Sand; Tiefe: 22 cm; Breite: 79 cm; Länge: 81 cm.

Befundnr.: 789; Profilnr.: 400

Befundart: Hauspfostenloch?

Form im Planum: regelmäßig kreisförmig; Form im Profil: unregelmäßig kesselförmig; Füllmaterial: dunkelbrauner, humoser Sand; Tiefe: 19 cm; Dm.: 30 cm.

Befundnr.: 790; Profilnr.: 765

Befundart: Hauspfostenloch?

Form im Planum: regelmäßig kreisförmig; Form im Profil: U-förmig; Füllmaterial: dunkelbrauner, humoser, holzkohlehaltiger Sand; Tiefe: 27 cm; Dm.: 21 cm.

Befundnr.: 791; Profilnr.: 765

Befundart: Hauspfostenloch?

Form im Planum: regelmäßig kreisförmig; Form im Profil: wannenförmig; Füllmaterial: dunkelbrauner, humoser, holzkohlehaltiger Sand; Tiefe: 15 cm; Dm.: 56 cm.

Befundnr.: 792; Profilnr.: 397

Befundart: Hauspfostenloch?

Form im Planum: regelmäßig kreisförmig; Form im Profil: wannenförmig; Füllmaterial: dunkelbrauner, humoser Sand; Tiefe: 20 cm; Dm.: 30 cm.

Befundnr.: 793; Profilnr.: 753

Befundart: Pfostenloch

Form im Planum: regelmäßig kreisförmig; Form im Profil: unregelmäßig wannenförmig; Füllmaterial: dunkelbrauner, humoser, holzkohlehaltiger Sand; Tiefe: 20 cm; Dm.: 41 cm.

Befundnr.: 794; Profilnr.: 756

Befundart: Pfostenloch

Form im Planum: regelmäßig kreisförmig; Form im Profil: wannenförmig; Füllmaterial: dunkelbrauner, humoser, holzkohlehaltiger Sand; Tiefe: 18 cm; Dm.: 35 cm.

Befundnr.: 795; Profilnr.: 772

Befundart: Hauspfostenloch?

Form im Planum: regelmäßig kreisförmig; Form im Profil: unregelmäßig kesselförmig; Füllmaterial: dunkelbrauner, humoser, schwach holzkohlehaltiger Sand; Tiefe: 19,5 cm; Dm.: 25 cm.

Befundnr.: 796; Profilnr.: 771

Befundart: Hauspfostenloch?

Form im Planum: regelmäßig kreisförmig; Form im Profil: wannenförmig; Füllmaterial: dunkelbrauner, humoser, holzkohlehaltiger Sand; Tiefe: 9 cm; Dm.: 22 cm.

Befundnr.: 797; Profilnr.: 1591

Befundart: Palisadenpfostenloch?

Form im Planum: regelmäßig kreisförmig; Form im Profil: unregelmäßig trichterförmig; Füllmaterial: dunkelbrauner, humoser, holzkohlehaltiger Sand; Tiefe: 24,5 cm; Dm.: 23 cm.

Befundnr.: 798; Profilnr.: 1592

Befundart: Palisadenpfostenloch?

Form im Planum: regelmäßig kreisförmig; Form im Profil: unregelmäßig trichterförmig; Füllmaterial: dunkelbrauner, humoser, holzkohlehaltiger Sand; Tiefe: 22 cm; Dm.: 19 cm.

Befundnr.: 799; Profilnr.: 1593

Befundart: Palisadenpfostenloch?

Form im Planum: regelmäßig kreisförmig; Form im Profil: trichterförmig; Füllmaterial: dunkelbrauner, humoser, holzkohlehaltiger Sand; Tiefe: 20 cm; Dm.: 17 cm.

Befundnr.: 800; Profilnr.: 1592

Befundart: Hauspfostenloch?

Form im Planum: regelmäßig kreisförmig; Form im Profil: unregelmäßig wannenförmig; Füllmaterial: dunkelbrauner, humoser Sand; Tiefe: 26,5 cm; Dm.: 37 cm; Fundnr. Keramik: GE6327, GE6328, GE6329, GE6376, GE6377, GE9525.

Befundnr.: 801; Profilnr.: 1594

Befundart: Palisadenpfostenloch?

Form im Planum: regelmäßig kreisförmig; Form im Profil: unregelmäßig trichterförmig; Füllmaterial: dunkelbrauner, humoser, holzkohlehaltiger Sand; Tiefe: 21 cm; Dm.: 17 cm.

Befundnr.: 802; Profilnr.: 965

Befundart: Palisadenpfostenloch?

Form im Planum: regelmäßig kreisförmig; Form im Profil: unregelmäßig wannenförmig, kesselförmig; Füllmaterial: dunkelbrauner, humoser, schwach holzkohlehaltiger Sand; Tiefe: 27 cm; Dm.: 44 cm.

Befundnr.: 803; Profilnr.: 953

Befundart: Palisadenpfostenloch?

Form im Planum: regelmäßig kreisförmig; Form im Profil: unregelmäßig U-förmig; Füllmaterial: dunkelbrauner, humoser, holzkohlehaltiger Sand; Tiefe: 49 cm; Dm.: 33 cm; Fundnr. Keramik: GE91 (FT23.2), GE6568, GE6569, GE6570, GE6571.

Befundnr.: 804; Profilnr.: 970

Befundart: Palisadenpfostenloch?

Form im Planum: regelmäßig kreisförmig; Form im Profil: unregelmäßig kesselförmig; Füllmaterial: dunkelbrauner, humoser, holzkohlehaltiger Sand; Tiefe: 23 cm; Dm.: 26 cm.

Befundnr.: 805; Profilnr.: 976

Befundart: Palisadenpfostenloch?

Form im Planum: regelmäßig kreisförmig; Form im Profil: unregelmäßig kesselförmig; Füllmaterial: dunkelbrauner, humoser Sand; Tiefe: 19 cm; Dm.: 22 cm.

Befundnr.: 806; Profilnr.: 923

Befundart: Palisadenpfostenloch?

Form im Planum: regelmäßig kreisförmig; Form im Profil: unregelmäßig U-förmig; Füllmaterial: dunkelbrauner, humoser, holzkohlehaltiger Sand; Tiefe: 36 cm; Dm.: 31 cm.

Befundnr.: 807; Profilnr.: 969

Befundart: Palisadenpfostenloch?

Form im Planum: regelmäßig kreisförmig; Form im Profil: U-förmig; Füllmaterial: dunkelbrauner, humoser, holzkohlehaltiger Sand; Tiefe: 30 cm; Dm.: 21 cm.

Befundnr.: 808; Profilnr.: 972

Befundart: Palisadenpfostenloch?

Form im Planum: regelmäßig kreisförmig; Form im Profil: unregelmäßig wannenförmig; Füllmaterial: dunkelbrauner, humoser, schwach holzkohlehaltiger Sand; Tiefe: 9 cm; Dm.: 22 cm.

Befundnr.: 809; Profilnr.: 971

Befundart: Grube

Form im Planum: regelmäßig kreisförmig; Form im Profil: unregelmäßig wannenförmig; Füllmaterial: dunkelbrauner, humoser, holzkohlehaltiger Sand; Tiefe: 33 cm; Dm.: 25 cm.

Befundnr.: 810; Profilnr.: 971

Befundart: Palisadenpfostenloch?

Form im Planum: k.A.; Form im Profil: U-förmig; Füllmaterial: dunkelbrauner, humoser Sand; Tiefe: 23 cm; Dm.: 14 cm.

Befundnr.: 811; Profilnr.: 1702, 1701

Befundart: Palisadengrübchen

Form im Planum: k.A.; Form im Profil: unregelmäßig trichterförmig; Füllmaterial: dunkelbrauner, humoser Sand; Tiefe: 26 cm; Dm.: 30 cm.

Befundnr.: 812; Profilnr.: 973

Befundart: Palisadenpfostenloch?

Form im Planum: regelmäßig kreisförmig; Form im Profil: wannenförmig; Füllmaterial: dunkelbrauner, humoser Sand; Tiefe: 10 cm; Dm.: 16 cm.

Befundnr.: 813; Profilnr.: 914, 973

Befundart: Palisadenpfostenloch?

Form im Planum: regelmäßig kreisförmig; Form im Profil: trichterförmig; Füllmaterial: dunkelbrauner, humoser Sand; Tiefe: 30 cm; Dm.: 33 cm.

Befundnr.: 814; Profilnr.: 910

Befundart: Palisadenpfostenloch?

Form im Planum: regelmäßig kreisförmig; Form im Profil: unregelmäßig U-förmig; Füllmaterial: dunkelbrauner, humoser Sand; Tiefe: 41 cm; Dm.: 25 cm.

Befundnr.: 815; Profilnr.: 1536

Befundart: Palisadenpfostenloch?

Form im Planum: regelmäßig kreisförmig; Form im Profil: trichterförmig; Füllmaterial: dunkelbrauner, humoser Sand; Tiefe: 31 cm; Dm.: 36 cm.

Befundnr.: 816; Profilnr.: 1535

Befundart: Palisadenpfostenloch?

Form im Planum: regelmäßig kreisförmig; Form im Profil: unregelmäßig trichterförmig; Füllmaterial: hellbrauner, schwach humoser Sand; Tiefe: 21 cm; Dm.: 37 cm.

Befundnr.: 817; Profilnr.: 1534

Befundart: Palisadenpfostenloch?

Form im Planum: regelmäßig kreisförmig; Form im Profil: unregelmäßig; Füllmaterial: dunkelbrauner, humoser, schwach holzkohlehaltiger Sand; Tiefe: 21,5 cm; Dm.: 30 cm.

Befundnr.: 818; Profilnr.: 1534

Befundart: Grube

Form im Planum: regelmäßig oval; Form im Profil: unregelmäßig; Füllmaterial: dunkelbrauner, humoser Sand; Tiefe: 11 cm; Breite: 96 cm; Länge: 175 cm.

Befundnr.: 819; Profilnr.: 1532

Befundart: Palisadenpfostenloch?

Form im Planum: regelmäßig kreisförmig; Form im Profil: unregelmäßig trichterförmig; Füllmaterial: dunkelbrauner, humoser, holzkohlehaltiger Sand; Tiefe: 30 cm; Dm.: 35 cm.

Befundnr.: 820; Profilnr.: 273

Befundart: Hauspfostenloch?

Form im Planum: regelmäßig kreisförmig; Form im Profil: unregelmäßig U-förmig; Füllmaterial: dunkelbrauner, humoser Sand; Tiefe: 30 cm; Dm.: 30 cm.

Befundnr.: 821; Profilnr.: 267

Befundart: Hauspfostenloch?

Form im Planum: regelmäßig kreisförmig; Form im Profil: unregelmäßig; Füllmaterial: dunkelbrauner, humoser Sand; Tiefe: 20 cm; Dm.: 82 cm.

Befundnr.: 822; Profilnr.: 265, 266

Befundart: Grube

Form im Planum: regelmäßig oval; Form im Profil: wannenförmig; Füllmaterial: dunkelbrauner, humoser, lehmigerr Sand; Tiefe: 30 cm; Breite: 102 cm; Länge: 209 cm.

Befundnr.: 823; Profilnr.: 257, 258

Befundart: Grube

Form im Planum: sehr unregelmäßig formlos; Form im Profil: unregelmäßig wannenförmig; Füllmaterial: dunkelbrauner, humoser, holzkohlehaltiger Sand; Tiefe: 36 cm; Breite: 113 cm; Länge: 227 cm.

Befundnr.: 824; Profilnr.: 261

Befundart: Hauspfostenloch?

Form im Planum: regelmäßig kreisförmig; Form im Profil: trichterförmig; Füllmaterial: dunkelbrauner, humoser Sand; Tiefe: 26 cm; Dm.: 24 cm.

Befundnr.: 825; Profilnr.: 259

Befundart: Hauspfostenloch?

Form im Planum: regelmäßig kreisförmig; Form im Profil: unregelmäßig U-förmig; Füllmaterial: dunkelbrauner, humoser, holzkohlehaltiger Sand; Tiefe: 34 cm; Dm.: 16 cm.

Befundnr.: 826; Profilnr.: 260

Befundart: Hauspfostenloch?

Form im Planum: regelmäßig kreisförmig; Form im Profil: unregelmäßig kesselförmig; Füllmaterial: hellbrauner, schwach humoser Sand; Tiefe: 17 cm; Dm.: 23 cm.

Befundnr.: 827; Profilnr.: 441, 442, 443

Befundart: Grube

Form im Planum: unregelmäßig oval; Form im Profil: unregelmäßig wannenförmig; Füllmaterial: dunkelbrauner, humoser, holzkohlehaltiger Sand; Tiefe: 40 cm; Breite: 81 cm; Länge: 207 cm; Fundnr. Keramik: GE4008, GE4009, GE4010, GE4011, GE4012.

Befundnr.: 828; Profilnr.: 1508

Befundart: Grube

Form im Planum: regelmäßig oval; Form im Profil: unregelmäßig trichterförmig; Füllmaterial: dunkelbrauner, humoser Sand; Tiefe: 47 cm; Breite: 70 cm; Länge: 119 cm.

Befundnr.: 829; Profilnr.: 1507

Befundart: Grube

Form im Planum: unregelmäßig; Form im Profil: unregelmäßig wannenförmig; Füllmaterial: dunkelbrauner, humoser Sand; Tiefe: 11 cm; Breite: 38 cm; Länge: 48 cm.

Befundnr.: 830; Profilnr.: 1506

Befundart: Pfostenloch

Form im Planum: regelmäßig kreisförmig; Form im Profil: trichterförmig; Füllmaterial: dunkelbrauner, humoser Sand; Tiefe: 13 cm; Dm.: 16 cm.

Befundnr.: 831; Profilnr.: 376

Befundart: Hauspfostenloch

Form im Planum: k.A.; Form im Profil: unregelmäßig kesselförmig; Füllmaterial: dunkelbrauner, humoser Sand; Tiefe: 32 cm; Dm.: 38 cm.

Befundnr.: 832; Profilnr.: 376

Befundart: Hauspfostenloch

Form im Planum: k.A.; Form im Profil: unregelmäßig trichterförmig; Füllmaterial: dunkelbrauner, humoser Sand; Tiefe: 28 cm; Dm.: 18 cm.

Befundnr.: 833; Profilnr.: 380

Befundart: Hauspfostenloch?

Form im Planum: regelmäßig kreisförmig; Form im Profil: trichterförmig; Füllmaterial: dunkelbrauner, humoser Sand; Tiefe: 24 cm; Dm.: 20 cm.

Befundnr.: 834; Profilnr.: 383, 384

Befundart: Grube

Form im Planum: regelmäßig oval; Form im Profil: unregelmäßig wannenförmig; Füllmaterial: dunkelbrauner, humoser, holzkohlehaltiger Sand; Tiefe: 24 cm; Breite: 99 cm; Länge: 173 cm.

Befundnr.: 835; Profilnr.: 401

Befundart: Hauspfostenloch

Form im Planum: regelmäßig kreisförmig; Form im Profil: unregelmäßig trichterförmig; Füllmaterial: hellbrauner, humoser, kiesiger Sand; Tiefe: 34 cm; Dm.: 35 cm.

Befundnr.: 836; Profilnr.: 399

Befundart: Hauspfostenloch?

Form im Planum: regelmäßig kreisförmig; Form im Profil: wannenförmig; Füllmaterial: dunkelbrauner, humoser Sand; Tiefe: 16 cm; Dm.: 104 cm.

Befundnr.: 837; Profilnr.: 391, 392

Befundart: Hauspfostenloch?

Form im Planum: regelmäßig kreisförmig; Form im Profil: unregelmäßig wannenförmig; Füllmaterial: dunkelbrauner, humoser, holzkohlehaltiger Sand; Tiefe: 15 cm; Dm.: 46 cm.

Befundnr.: 838; Profilnr.: 398

Befundart: Hauspfostenloch?

Form im Planum: regelmäßig kreisförmig; Form im Profil: unregelmäßig trichterförmig; Füllmaterial: dunkelbrauner, humoser Sand; Tiefe: 20 cm; Dm.: 27 cm.

Befundnr.: 839; Profilnr.: 397

Befundart: Hauspfostenloch?

Form im Planum: regelmäßig kreisförmig; Form im Profil: trichterförmig; Füllmaterial: dunkelbrauner, humoser Sand; Tiefe: 16 cm; Dm.: 47 cm.

Befundnr.: 840; Profilnr.: 720, 1548

Befundart: Hauspfostenloch?

Form im Planum: regelmäßig kreisförmig; Form im Profil: unregelmäßig U-förmig; Füllmaterial: dunkelbrauner, humoser Sand; Tiefe: 51 cm; Dm.: 21 cm.

Befundnr.: 841; Profilnr.: 721

Befundart: Hauspfostenloch?

Form im Planum: regelmäßig kreisförmig; Form im Profil: kesselförmig; Füllmaterial: dunkelbrauner, humoser Sand; Tiefe: 15 cm; Dm.: 24 cm.

Befundnr.: 842; Profilnr.: 751

Befundart: Pfostenloch

Form im Planum: regelmäßig kreisförmig; Form im Profil: unregelmäßig wannenförmig; Füllmaterial: dunkelbrauner, humoser, holzkohlehaltiger Sand; Tiefe: 17 cm; Dm.: 28 cm.

Befundnr.: 843; Profilnr.: 750

Befundart: Hauspfostenloch?

Form im Planum: regelmäßig kreisförmig; Form im Profil: unregelmäßig U-förmig; Füllmaterial: dunkelbrauner, humoser, holzkohlehaltiger Sand; Tiefe: 25 cm; Dm.: 18 cm.

Befundnr.: 844; Profilnr.: 752

Befundart: Pfostenloch

Form im Planum: regelmäßig kreisförmig; Form im Profil: unregelmäßig U-förmig; Füllmaterial: dunkelbrauner, humoser, holzkohlehaltiger Sand; Tiefe: 42 cm; Dm.: 24 cm.

Befundnr.: 845; Profilnr.: 754,755

Befundart: Grube

Form im Planum: unregelmäßig oval; Form im Profil: unregelmäßig trichterförmig; Füllmaterial: dunkelbrauner, humoser Sand; Tiefe: 30 cm; Breite: 80 cm; Länge: 202 cm.

Befundnr.: 846; Profilnr.: 748

Befundart: Palisadenpfostenloch?

Form im Planum: regelmäßig kreisförmig; Form im Profil: unregelmäßig kesselförmig; Füllmaterial: dunkelbrauner, humoser Sand; Tiefe: 30,5 cm; Dm.: 25 cm.

Befundnr.: 847; Profilnr.: 1589

Befundart: Palisadenpfostenloch?

Form im Planum: regelmäßig kreisförmig; Form im Profil: unregelmäßig U-förmig; Füllmaterial: dunkelbrauner, humoser, holzkohlehaltiger Sand; Tiefe: 28,5 cm; Dm.: 21 cm.

Befundnr.: 848; Profilnr.: 1590

Befundart: Palisadenpfostenloch?

Form im Planum: regelmäßig kreisförmig; Form im Profil: unregelmäßig trichterförmig; Füllmaterial: dunkelbrauner, humoser, holzkohlehaltiger Sand; Tiefe: 19 cm; Dm.: 19 cm.

Befundnr.: 849; Profilnr.: 749

Befundart: Palisadenpfostenloch?

Form im Planum: regelmäßig kreisförmig; Form im Profil: unregelmäßig trichterförmig; Füllmaterial: dunkelbrauner, humoser, holzkohlehaltiger Sand; Tiefe: 13,5 cm; Dm.: 17 cm.

Befundnr.: 850; Profilnr.: 1588

Befundart: Hauspfostenloch?

Form im Planum: regelmäßig kreisförmig; Form im Profil: trichterförmig; Füllmaterial: dunkelbrauner, humoser, holzkohlehaltiger Sand; Tiefe: 24 cm; Dm.: 30 cm.

Befundnr.: 851; Profilnr.: 964

Befundart: Palisadenpfostenloch?

Form im Planum: regelmäßig kreisförmig; Form im Profil: trichterförmig; Füllmaterial: dunkelbrauner, humoser, holzkohlehaltiger Sand; Tiefe: 20 cm; Dm.: 20 cm.

Befundnr.: 852; Profilnr.: 964

Befundart: Palisadenpfostenloch?

Form im Planum: regelmäßig kreisförmig; Form im Profil: wannenförmig; Füllmaterial: dunkelbrauner, humoser Sand; Tiefe: 8 cm; Dm.: 23 cm.

Befundnr.: 853; Profilnr.: 977

Befundart: Palisadenpfostenloch?

Form im Planum: regelmäßig kreisförmig; Form im Profil: unregelmäßig trichterförmig; Füllmaterial: dunkelbrauner, humoser Sand; Tiefe: 8,5 cm; Dm.: 25 cm.

Befundnr.: 854; Profilnr.: 982

Befundart: Palisadenpfostenloch?

Form im Planum: regelmäßig kreisförmig; Form im Profil: trichterförmig; Füllmaterial: dunkelbrauner, humoser, holzkohlehaltiger Sand; Tiefe: 18 cm; Dm.: 27 cm.

Befundnr.: 855; Profilnr.: 981

Befundart: Palisadenpfostenloch?

Form im Planum: regelmäßig kreisförmig; Form im Profil: unregelmäßig trichterförmig; Füllmaterial: dunkelbrauner, humoser, holzkohlehaltiger Sand; Tiefe: 23 cm; Dm.: 22 cm.

Befundnr.: 856; Profilnr.: 975

Befundart: Palisadenpfostenloch?

Form im Planum: regelmäßig kreisförmig; Form im Profil: trichterförmig; Füllmaterial: dunkelbrauner, humoser, holzkohlehaltiger Sand; Tiefe: 26 cm; Dm.: 36 cm.

Befundnr.: 857; Profilnr.: 1701

Befundart: Palisadenpfostenloch?

Form im Planum: k.A.; Form im Profil: U-förmig; Füllmaterial: dunkelbrauner, humoser Sand; Tiefe: 51 cm; Dm.: 24 cm.

Befundnr.: 858; Profilnr.: 1701

Befundart: Palisadenpfostenloch?

Form im Planum: k.A.; Form im Profil: unregelmäßig kesselförmig; Füllmaterial: dunkelbrauner, humoser Sand; Tiefe: 24 cm; Dm.: 30 cm.

Befundnr.: 859; Profilnr.: 979

Befundart: Palisadenpfostenloch?

Form im Planum: regelmäßig kreisförmig; Form im Profil: trichterförmig; Füllmaterial: dunkelbrauner, humoser Sand; Tiefe: 23,5 cm; Dm.: 22 cm.

Befundnr.: 860; Profilnr.: 978

Befundart: Palisadenpfostenloch?

Form im Planum: regelmäßig kreisförmig; Form im Profil: trichterförmig; Füllmaterial: dunkelbrauner, humoser Sand; Tiefe: 30 cm; Dm.: 29 cm.

Befundnr.: 861; Profilnr.: 974

Befundart: Palisadenpfostenloch?

Form im Planum: regelmäßig kreisförmig; Form im Profil: trichterförmig; Füllmaterial: dunkelbrauner, humoser Sand; Tiefe: 15 cm; Dm.: 30 cm.

Befundnr.: 862; Profilnr.: 911

Befundart: Palisadenpfostenloch?

Form im Planum: regelmäßig kreisförmig; Form im Profil: unregelmäßig trichterförmig; Füllmaterial: dunkelbrauner, humoser, holzkohlehaltiger Sand; Tiefe: 20 cm; Dm.: 19 cm.

Befundnr.: 863; Profilnr.: 912

Befundart: Palisadenpfostenloch?

Form im Planum: regelmäßig kreisförmig; Form im Profil: U-förmig; Füllmaterial: dunkelbrauner, humoser Sand; Tiefe: 35 cm; Dm.: 20 cm.

Befundnr.: 864; Profilnr.: 1555

Befundart: Palisadenpfostenloch?

Form im Planum: regelmäßig kreisförmig; Form im Profil: unregelmäßig trichterförmig; Füllmaterial: hellbrauner, schwach humoser Sand; Tiefe: 20 cm; Dm.: 38 cm.

Befundnr.: 865; Profilnr.: 1247

Befundart: Grube

Form im Planum: regelmäßig oval; Form im Profil: unregelmäßig kesselförmig; Füllmaterial: dunkelbrauner, humoser Sand; Tiefe: 20 cm; Breite: 14 cm; Länge: 45 cm.

Befundnr.: 865; Profilnr.: 1247

Befundart: Grube

Form im Planum: sehr unregelmäßig formlos; Form im Profil: trichterförmig; Füllmaterial: dunkelbrauner, humoser Sand; Tiefe: 100 cm; Breite: 392 cm; Länge: 498 cm.

Befundnr.: 866; Profilnr.: 1534

Befundart: Palisadenpfostenloch?

Form im Planum: regelmäßig kreisförmig; Form im Profil: unregelmäßig trichterförmig; Füllmaterial: dunkelbrauner, humoser, schwach holzkohlehaltiger Sand; Tiefe: 25 cm; Dm.: 31 cm.

Befundnr.: 867; Profilnr.: 1534

Befundart: Palisadenpfostenloch?

Form im Planum: regelmäßig kreisförmig; Form im Profil: unregelmäßig trichterförmig; Füllmaterial: dunkelbrauner, humoser, schwach holzkohlehaltiger Sand; Tiefe: 20 cm; Dm.: 31 cm.

Befundnr.: 868; Profilnr.: 1223

Befundart: Palisadenpfostenloch?

Form im Planum: regelmäßig kreisförmig; Form im Profil: unregelmäßig wannenförmig; Füllmaterial: dunkelbrauner, humoser Sand; Tiefe: 16 cm; Dm.: 40 cm.

Befundnr.: 869; Profilnr.: 1533

Befundart: Palisadenpfostenloch?

Form im Planum: regelmäßig kreisförmig; Form im Profil: wannenförmig; Füllmaterial: hellbrauner, schwach humoser Sand; Tiefe: 15 cm; Dm.: 30 cm.

Befundnr.: 870; Profilnr.: 1226

Befundart: Palisadenpfostenloch?

Form im Planum: regelmäßig kreisförmig; Form im Profil: trichterförmig; Füllmaterial: dunkelbrauner, humoser Sand; Tiefe: 26 cm; Dm.: 45 cm.

Befundnr.: 871; Profilnr.: 1230

Befundart: Palisadenpfostenloch?

Form im Planum: regelmäßig kreisförmig; Form im Profil: kesselförmig; Füllmaterial: dunkelbrauner, humoser Sand; Dm.: 24 cm.

Befundnr.: 872; Profilnr.: 1231

Befundart: Feuerstelle

Form im Planum: regelmäßig kreisförmig; Form im Profil: trichterförmig; Füllmaterial: dunkelbrauner, humoser, holzkohlehaltiger Sand; Tiefe: 35 cm; Dm.: 85 cm.

Befundnr.: 873; Profilnr.: 271

Befundart: Hauspfostenloch?

Form im Planum: regelmäßig kreisförmig; Form im Profil: unregelmäßig U-förmig; Füllmaterial: hellbrauner, schwach humoser Sand; Tiefe: 55 cm; Dm.: 20 cm.

Befundnr.: 874; Profilnr.: 272

Befundart: Hauspfostenloch?

Form im Planum: regelmäßig kreisförmig; Form im Profil: unregelmäßig wannenförmig; Füllmaterial: dunkelbrauner, humoser Sand; Tiefe: 12 cm; Dm.: 51 cm.

Befundnr.: 875; Profilnr.: 274

Befundart: Hauspfostenloch?

Form im Planum: regelmäßig oval; Form im Profil: unregelmäßig kesselförmig; Füllmaterial: dunkelbrauner, humoser, schwach holzkohlehaltiger Sand; Tiefe: 26 cm; Breite: 46 cm; Länge: 65 cm.

Befundnr.: 876; Profilnr.: 268, 269

Befundart: Grube

Form im Planum: sehr unregelmäßig formlos; Form im Profil: wannenförmig; Füllmaterial: dunkelbrauner, humoser, holzkohlehaltiger Sand; Tiefe: 30 cm; Breite: 62 cm; Länge: 278 cm.

Befundnr.: 877; Profilnr.: 280

Befundart: Feuerstelle

Form im Planum: regelmäßig kreisförmig; Form im Profil: unregelmäßig trichterförmig; Füllmaterial: schwarzbrauner, humoser, stark holzkohlehaltiger Sand; Tiefe: 64 cm; Dm.: 88 cm.

Befundnr.: 878; Profilnr.: 282

Befundart: Hauspfostenloch?

Form im Planum: regelmäßig kreisförmig; Form im Profil: trichterförmig; Füllmaterial: dunkelbrauner, humoser, holzkohlehaltiger Sand; Tiefe: 45 cm; Dm.: 98 cm.

Befundnr.: 879; Profilnr.: 245

Befundart: Feuerstelle

Form im Planum: regelmäßig kreisförmig; Form im Profil: kesselförmig; Füllmaterial: dunkelbrauner, humoser, holzkohlehaltiger Sand; Tiefe: 62 cm; Dm.: 229 cm; Fundnr. Keramik: GE4859, GE8687, GE8688, GE8689, GE8690, GE8691, GE8692, GE8693, GE8694, GE8695, GE8763, GE8791, GE8818.

Befundnr.: 880; Profilnr.: 244

Befundart: Grube

Form im Planum: regelmäßig kreisförmig; Form im Profil: unregelmäßig wannenförmig; Füllmaterial: dunkelbrauner, humoser Sand; Tiefe: 59 cm; Dm.: 132 cm; Fundnr. Keramik: GE4003, GE4004.

Befundnr.: 881; Profilnr.: 244, 245

Befundart: Grube

Form im Planum: unregelmäßig kreisförmig; Form im Profil: trichterförmig; Füllmaterial: dunkelbrauner, humoser Sand; Tiefe: 88 cm; Dm.: 246 cm.

Befundnr.: 882; Profilnr.: 243

Befundart: Hauspfostenloch?

Form im Planum: regelmäßig kreisförmig; Form im Profil: trichterförmig; Füllmaterial: dunkelbrauner, humoser Sand; Tiefe: 26 cm; Dm.: 38 cm.

Befundnr.: 883; Profilnr.: 241

Befundart: Feuerstelle

Form im Planum: regelmäßig kreisförmig; Form im Profil: unregelmäßig trichterförmig; Füllmaterial: schwarzbrauner, humoser, stark holzkohlehaltiger Sand; Tiefe: 29 cm; Dm.: 101 cm.

Befundnr.: 884; Profilnr.: 439

Befundart: Grube

Form im Planum: unregelmäßig oval; Form im Profil: trichterförmig; Füllmaterial: dunkelbrauner, humoser Sand; Tiefe: 17 cm; Breite: 30 cm; Länge: 68 cm.

Befundnr.: 885; Profilnr.: 440

Befundart: Hauspfostenloch?

Form im Planum: regelmäßig kreisförmig; Form im Profil: unregelmäßig trichterförmig; Füllmaterial: dunkelbrauner, humoser Sand; Tiefe: 14 cm; Dm.: 37 cm.

Befundnr.: 886; Profilnr.: 444

Befundart: Grube

Form im Planum: unregelmäßig oval; Form im Profil: unregelmäßig wannenförmig; Füllmaterial: dunkelbrauner, humoser, holzkohlehaltiger Sand; Tiefe: 18 cm; Breite: 57 cm; Länge: 100 cm.

Befundnr.: 887; Profilnr.: 444

Befundart: Grube

Form im Planum: langoval; Form im Profil: unregelmäßig trichterförmig; Füllmaterial: dunkelbrauner, humoser, holzkohlehaltiger Sand; Tiefe: 28 cm; Breite: 38 cm; Länge: 171 cm.

Befundnr.: 888; Profilnr.: 444, 1501

Befundart: Hauspfostenloch?

Form im Planum: regelmäßig kreisförmig; Form im Profil: wannenförmig; Füllmaterial: dunkelbrauner, humoser Sand; Tiefe: 32 cm; Dm.: 102 cm.

Befundnr.: 889; Profilnr.: 1504

Befundart: Hauspfostenloch?

Form im Planum: sehr unregelmäßig formlos; Form im Profil: unregelmäßig; Füllmaterial: hellbrauner, schwach humoser Sand; Tiefe: 18 cm; Breite: 76 cm; Länge: 91 cm.

Befundnr.: 890; Profilnr.: 1505

Befundart: Pfostenloch

Form im Planum: regelmäßig kreisförmig; Form im Profil: unregelmäßig trichterförmig; Füllmaterial: dunkelbrauner, humoser Sand; Tiefe: 17 cm; Dm.: 18 cm.

Befundnr.: 891; Profilnr.: 1513

Befundart: Grube

Form im Planum: sehr unregelmäßig formlos; Form im Profil: unregelmäßig; Füllmaterial: dunkelbrauner, humoser, holzkohlehaltiger Sand; Tiefe: 75 cm; Breite: 173 cm; Länge: 278 cm; Fundnr. Keramik: GE4030, GE4031, GE8585, GE8586.

Befundnr.: 892; Profilnr.: 402

Befundart: Hauspfostenloch?

Form im Planum: regelmäßig kreisförmig; Form im Profil: unregelmäßig; Füllmaterial: dunkelbrauner, humoser Sand; Tiefe: 14 cm; Dm.: 20 cm.

Befundnr.: 893; Profilnr.: 376, 381

Befundart: Grube

Form im Planum: regelmäßig oval; Form im Profil: unregelmäßig wannenförmig; Füllmaterial: hellbrauner, schwach humoser Sand; Tiefe: 18 cm; Breite: 167 cm; Länge: 203 cm.

Befundnr.: 894; Profilnr.: 376

Befundart: Hauspfostenloch

Form im Planum: k.A.; Form im Profil: unregelmäßig trichterförmig; Füllmaterial: dunkelbrauner, humoser Sand; Tiefe: 38 cm; Dm.: 80 cm.

Befundnr.: 895; Profilnr.: 385

Befundart: Hauspfostenloch?

Form im Planum: regelmäßig kreisförmig; Form im Profil: unregelmäßig; Füllmaterial: hellbrauner, schwach humoser Sand; Tiefe: 14 cm; Dm.: 18 cm.

Befundnr.: 896; Profilnr.: 382

Befundart: Hauspfostenloch?

Form im Planum: regelmäßig kreisförmig; Form im Profil: trichterförmig; Füllmaterial: dunkelbrauner, humoser Sand; Tiefe: 35 cm; Dm.: 47 cm.

Befundnr.: 897; Profilnr.: 386

Befundart: Hauspfostenloch?

Form im Planum: regelmäßig kreisförmig; Form im Profil: unregelmäßig kesselförmig; Füllmaterial: dunkelbrauner, humoser Sand; Tiefe: 13 cm; Dm.: 17 cm.

Befundnr.: 898; Profilnr.: 390

Befundart: Hauspfostenloch?

Form im Planum: regelmäßig kreisförmig; Form im Profil: wannenförmig; Füllmaterial: dunkelbrauner, humoser, holzkohlehaltiger Sand; Tiefe: 30 cm; Dm.: 48 cm.

Befundnr.: 899; Profilnr.: 391

Befundart: Grube

Form im Planum: sehr unregelmäßig formlos; Form im Profil: wannenförmig; Füllmaterial: dunkelbrauner, humoser, holzkohlehaltiger Sand; Tiefe: 28 cm; Breite: 71 cm; Länge: 101 cm.

Befundnr.: 900; Profilnr.: 392

Befundart: Hauspfostenloch?

Form im Planum: regelmäßig kreisförmig; Form im Profil: unregelmäßig U-förmig; Füllmaterial: dunkelbrauner, humoser, holzkohlehaltiger Sand; Tiefe: 50 cm; Dm.: 20 cm.

Befundnr.: 901; Profilnr.: 397

Befundart: Hauspfostenloch?

Form im Planum: regelmäßig kreisförmig; Form im Profil: trichterförmig; Füllmaterial: dunkelbrauner, humoser Sand; Tiefe: 20 cm; Dm.: 43 cm.

Befundnr.: 902; Profilnr.: 716

Befundart: Hauspfostenloch?

Form im Planum: regelmäßig kreisförmig; Form im Profil: trichterförmig; Füllmaterial: dunkelbrauner, humoser Sand; Tiefe: 42 cm; Dm.: 37 cm; Fundnr. Keramik: GE4866 (FT23.5), GE4842 (FT23.6), GE4843 (FT23.7), GE4840 (FT23.8), GE4838, GE4839, GE4841, GE4844, GE4845, GE4846, GE4847, GE4848, GE4849, GE4850, GE4851, GE4852, GE4853, GE4854, GE4855, GE4856, GE4857, GE4858, GE4860, GE4861, GE4862, GE4863, GE4864, GE4865, GE4867, GE4868, GE4869, GE4870, GE4871, GE4872, GE4873, GE4874, GE4875, GE4876, GE4877.

Befundnr.: 903; Profilnr.: 722

Befundart: Hauspfostenloch?

Form im Planum: regelmäßig kreisförmig; Form im Profil: wannenförmig; Füllmaterial: dunkelbrauner, humoser, schwach holzkohlehaltiger Sand; Tiefe: 6 cm; Dm.: 19 cm.

Befundnr.: 904; Profilnr.: 731

Befundart: Hauspfostenloch?

Form im Planum: regelmäßig kreisförmig; Form im Profil: wannenförmig; Füllmaterial: dunkelbrauner, humoser, holzkohlehaltiger Sand; Tiefe: 7 cm; Dm.: 27 cm.

Befundnr.: 905; Profilnr.: 732

Befundart: Hauspfostenloch?

Form im Planum: regelmäßig kreisförmig; Form im Profil: unregelmäßig wannenförmig; Füllmaterial: dunkelbrauner, humoser, holzkohlehaltiger Sand; Tiefe: 10 cm; Dm.: 18 cm.

Befundnr.: 906; Profilnr.: 734

Befundart: Pfostenloch

Form im Planum: regelmäßig kreisförmig; Form im Profil: unregelmäßig trichterförmig; Füllmaterial: dunkelbrauner, humoser, stark holzkohlehaltiger Sand; Tiefe: 38 cm; Dm.: 23 cm.

Befundnr.: 907; Profilnr.: 737

Befundart: Pfostenloch

Form im Planum: regelmäßig kreisförmig; Form im Profil: wan-

nenförmig; Füllmaterial: dunkelbrauner, humoser, holzkohlehaltiger Sand; Tiefe: 15 cm; Dm.: 19 cm.

Befundnr.: 908; Profilnr.: 730

Befundart: Hauspfostenloch?

Form im Planum: regelmäßig kreisförmig; Form im Profil: wannenförmig; Füllmaterial: dunkelbrauner, humoser Sand; Tiefe: 23 cm; Dm.: 47 cm.

Befundnr.: 909; Profilnr.: 733

Befundart: Grube

Form im Planum: unregelmäßig oval; Form im Profil: unregelmäßig wannenförmig; Füllmaterial: dunkelbrauner, humoser, holzkohlehaltiger Sand; Tiefe: 12 cm; Breite: 56 cm; Länge: 112 cm.

Befundnr.: 910; Profilnr.: 739

Befundart: Pfostenloch

Form im Planum: regelmäßig kreisförmig; Form im Profil: unregelmäßig trichterförmig; Füllmaterial: dunkelbrauner, humoser, holzkohlehaltiger Sand; Tiefe: 15 cm; Dm.: 23 cm.

Befundnr.: 911; Profilnr.: 738

Befundart: Pfostenloch

Form im Planum: regelmäßig kreisförmig; Form im Profil: wannenförmig; Füllmaterial: dunkelbrauner, humoser, holzkohlehaltiger Sand; Tiefe: 14 cm; Dm.: 22 cm.

Befundnr.: 912; Profilnr.: 744

Befundart: Palisadenpfostenloch?

Form im Planum: regelmäßig kreisförmig; Form im Profil: unregelmäßig trichterförmig; Füllmaterial: dunkelbrauner, humoser Sand; Tiefe: 30 cm; Dm.: 29 cm.

Befundnr.: 913; Profilnr.: 745

Befundart: Hauspfostenloch?

Form im Planum: regelmäßig kreisförmig; Form im Profil: unregelmäßig U-förmig; Füllmaterial: dunkelbrauner, humoser Sand; Tiefe: 23 cm; Dm.: 21 cm.

Befundnr.: 914; Profilnr.: 743

Befundart: Palisadenpfostenloch?

Form im Planum: regelmäßig kreisförmig; Form im Profil: U-förmig; Füllmaterial: dunkelbrauner, humoser Sand; Tiefe: 29 cm; Dm.: 30 cm.

Befundnr.: 915; Profilnr.: 747

Befundart: Palisadenpfostenloch?

Form im Planum: regelmäßig kreisförmig; Form im Profil: unregelmäßig trichterförmig; Füllmaterial: dunkelbrauner, humoser Sand; Tiefe: 31 cm; Dm.: 30 cm.

Befundnr.: 916; Profilnr.: 746

Befundart: Palisadenpfostenloch?

Form im Planum: regelmäßig kreisförmig; Form im Profil: kesselförmig; Füllmaterial: dunkelbrauner, humoser Sand; Tiefe: 22,5 cm; Dm.: 21 cm.

Befundnr.: 917; Profilnr.: 743, 742

Befundart: Grube

Form im Planum: gräbchenförmige, humose, branderdehaltige Verfärbung, die in die erste & Doppelpfostenreihe hineinläuft; Form im Profil: unregelmäßig wannenförmig; Füllmaterial: dunkelbrauner, humoser, holzkohlehaltiger Sand; Tiefe: 6 cm; Breite: 40 cm; Länge: 221 cm.

Befundnr.: 918; Profilnr.: 985

Befundart: Palisadenpfostenloch?

Form im Planum: regelmäßig kreisförmig; Form im Profil: kesselförmig; Füllmaterial: dunkelbrauner, humoser, holzkohlehaltiger Sand; Tiefe: 42 cm; Dm.: 42 cm.

Befundnr.: 919; Profilnr.: 997

Befundart: Palisadenpfostenloch?

Form im Planum: regelmäßig kreisförmig; Form im Profil: unregelmäßig trichterförmig; Füllmaterial: dunkelbrauner, humoser, holzkohlehaltiger Sand; Tiefe: 24,5 cm; Dm.: 22 cm.

Befundnr.: 920; Profilnr.: 1000

Befundart: Palisadenpfostenloch?

Form im Planum: regelmäßig kreisförmig; Form im Profil: trichterförmig; Füllmaterial: dunkelbrauner, humoser Sand; Tiefe: 15 cm; Dm.: 26 cm.

Befundnr.: 921; Profilnr.: 999

Befundart: Palisadenpfostenloch?

Form im Planum: regelmäßig kreisförmig; Form im Profil: kesselförmig; Füllmaterial: dunkelbrauner, humoser, holzkohlehaltiger Sand; Tiefe: 15 cm; Dm.: 21 cm.

Befundnr.: 922; Profilnr.: 984

Befundart: Palisadenpfostenloch?

Form im Planum: regelmäßig kreisförmig; Form im Profil: unregelmäßig trichterförmig; Füllmaterial: dunkelbrauner, humoser, schwach holzkohlehaltiger Sand; Tiefe: 19 cm; Dm.: 21 cm.

Befundnr.: 923; Profilnr.: 983

Befundart: Palisadenpfostenloch?

Form im Planum: regelmäßig kreisförmig; Form im Profil: wannenförmig; Füllmaterial: dunkelbrauner, humoser, schwach holzkohlehaltiger Sand; Tiefe: 20 cm; Dm.: 27 cm.

Befundnr.: 924; Profilnr.: 1001

Befundart: Palisadenpfostenloch?

Form im Planum: regelmäßig kreisförmig; Form im Profil: unregelmäßig V-förmig; Füllmaterial: dunkelbrauner, humoser, holzkohlehaltiger Sand; Tiefe: 23 cm; Dm.: 25 cm.

Befundnr.: 925; Profilnr.: 916,980

Befundart: Palisadenpfostenloch?

Form im Planum: regelmäßig kreisförmig; Form im Profil: unregelmäßig trichterförmig; Füllmaterial: dunkelbrauner, humoser Sand; Tiefe: 21 cm; Dm.: 26 cm.

Befundnr.: 926; Profilnr.: 914, 1700, 1704, 1705, 1696, 1697, 1698, 1699, 1701, 1702, 1703

Befundart: Palisadengrübchen

Form im Planum: linear; Form im Profil: unregelmäßig wannenförmig; Füllmaterial: dunkelbrauner, humoser Sand; Tiefe: 66 cm; Breite: 69 cm; Länge: 1251 cm.

Befundnr.: 927; Profilnr.: 1701

Befundart: Palisadengrübchen

Form im Planum: k.A.; Form im Profil: unregelmäßig kesselförmig; Füllmaterial: dunkelbrauner, humoser Sand; Tiefe: 27 cm; Dm.: 56 cm.

Befundnr.: 928; Profilnr.: 914, 918, 1567, 917, 919, 913, 915, 916

Befundart: Grube

Form im Planum: unregelmäßig oval; Form im Profil: unregelmäßig; Füllmaterial: dunkelbrauner, humoser Sand; Tiefe: 40 cm; Breite: 483 cm; Länge: 1127 cm; Fundnr. Keramik: GE7784 (FT10.1), GE7481 (FT10.2), GE7710 (FT10.3), GE7336 (FT10.4), GE7373 (FT10.5), GE7390 (FT10.6), GE7639 (FT10.7), GE7640 (FT10.8), GE7542 (FT11.1), GE7685 (FT11.10), GE7289 (FT11.11),

GE7235 (FT11.12), GE7201 (FT11.13), GE7236 (FT11.14), GE7203 &(FT11.15), GE7453 (FT11.16), GE7436 (FT11.17), GE7686 (FT11.18), GE7285 (FT11.19), GE7267 (FT11.2), GE7241 (FT11.20), GE7397 (FT11.21), GE7458 (FT11.22), GE7315 &(FT11.23), GE7578 (FT11.24), GE7515 (FT11.25), GE7516 (FT11.26), GE7543 (FT11.27), GE7386 (FT11.3), GE7666 (FT11.4), GE7577 (FT11.5), GE7338 (FT11.6), GE7010 (FT11.7), GE7278 (FT11.8), GE7378 (FT11.9), GE7372 (FT12.1), GE7618 (FT12.10), GE7576 (FT12.11), GE7620 (FT12.12), GE7545 (FT12.13), GE7457 (FT12.14), GE7374 (FT12.2), GE7394 &(FT12.3), GE7395 (FT12.4), GE7514 (FT12.5), GE7687 (FT12.6), GE7456 (FT12.7), GE7592 &(FT12.8), GE7633 (FT12.9), GE7211 (FT16.3), GE104 (FT2.4), GE105 (FT2.7), GE119 (FT32.1), GE83 (FT53.31), GE112 (FT55.4), GE128 (FT8.1), GE7623 (FT8.2), GE7292 (FT8.3), GE7500 &(FT8.4), GE125 (FT8.5), GE121 (FT9.1), GE116 (FT9.2), GE107 (FT9.3), GE7622 (FT9.4), GE7385 (FT9.5), GE120 (FT9.7), GE7492 (FT9.8), GE115, GE122, GE124, GE127, GE129, GE130, GE4815, GE7011, GE7012, GE7013, GE7014, GE7202, GE7204, GE7205, GE7206, GE7207, GE7208, GE7209, GE7210, GE7212, GE7213, GE7214, GE7215, GE7216, GE7217, GE7218, GE7219, GE7220, GE7221, GE7222, GE7223, GE7224, GE7225, GE7226, GE7227, GE7228, GE7229, GE7230, GE7231, GE7232, GE7233, GE7234, GE7237, GE7238, GE7239, GE7240, GE7242, GE7243, GE7244, GE7245, GE7246, GE7247, GE7248, GE7249, GE7250, GE7251, GE7252, GE7253, GE7254, GE7255, GE7256, GE7258, GE7259, GE7260, GE7261, GE7262, GE7263, GE7264, GE7265, GE7266, GE7268, GE7269, GE7270, GE7271, GE7272, GE7273, GE7274, GE7275, GE7276, GE7277, GE7279, GE7280, GE7281, GE7282, GE7283, GE7284, GE7286, GE7287, GE7288, GE7290, GE7291, GE7293, GE7295, GE7296, GE7297, GE7298, GE7299, GE7300, GE7301, GE7302, GE7303, GE7304, GE7305, GE7306, GE7307, GE7308, GE7309, GE7310, GE7311, GE7312, GE7313, GE7314, GE7316, GE7317, GE7318, GE7319, GE7320, GE7321, GE7322, GE7323, GE7324, GE7325, GE7326, GE7327, GE7328, GE7329, GE7330, GE7331, GE7332, GE7333, GE7334, GE7335, GE7337, GE7339, GE7340, GE7341, GE7342, GE7343, GE7344, GE7345, GE7346, GE7347, GE7348, GE7350, GE7351, GE7352, GE7353, GE7354, GE7355, GE7356, GE7357, GE7358, GE7359, GE7360, GE7361, GE7362, GE7363, GE7364, GE7365, GE7366, GE7367, GE7368, GE7369, GE7370, GE7371, GE7375, GE7376, GE7377, GE7379, GE7380, GE7381, GE7382, GE7383, GE7384, GE7387, GE7388, GE7389, GE7391, GE7392, GE7393, GE7396, GE7398, GE7399, GE7400, GE7401, GE7294, GE7402, GE7403, GE7404, GE7405, GE7406, GE7407, GE7408, GE7409, GE7410, GE7411, GE7412, GE7413, GE7414, GE7415, GE7416, GE7417, GE7418, GE7419, GE7420, GE7421, GE7422, GE7423, GE7424, GE7425, GE7426, GE7427, GE7428, GE7429, GE7430, GE7431, GE7432, GE7433, GE7434, GE7435, GE7437, GE7438, GE7439, GE7440, GE7441, GE7442, GE7443, GE7444, GE7445, GE7446, GE7447, GE7448, GE7449, GE7450, GE7451, GE7452, GE7454, GE7455, GE7459, GE7460, GE7461, GE7462, GE7463, GE7464, GE7465, GE7466, GE7467, GE7469, GE7470, GE7471, GE7472, GE7473, GE7474, GE7475, GE7476, GE7477, GE7478, GE7479, GE7480, GE7482, GE7483, GE7484, GE7485, GE7486, GE7487, GE7488, GE7489, GE7490, GE7491, GE7493, GE7494, GE7495, GE7496, GE7497, GE7498, GE7499, GE7501, GE7502, GE7503, GE7504, GE7505, GE7506, GE7507, GE7508, GE7509, GE7510, GE7511, GE7512, GE7513, GE7517, GE7518, GE7519, GE7520, GE7521, GE7522, GE7523, GE7524, GE7525, GE7526, GE7527, GE7528, GE7529, GE7530, GE7531, GE7532, GE7533, GE7534, GE7535, GE7536, GE7537, GE7538, GE7539, GE7540, GE7541, GE7544, GE7546, GE7547, GE7548, GE7549, GE7550, GE7551, GE7552, GE7555, GE7579, GE7580, GE7581, GE7582, GE7583, GE7584, GE7585, GE7586, GE7587, GE7588, GE7589, GE7590, GE7591, GE7593, GE7594, GE7595, GE7596, GE7597, GE7598, GE7599, GE7600, GE7601, GE7602, GE7604, GE7605, GE7606, GE7607, GE7608, GE7609, GE7610, GE7611, GE7612, GE7613, GE7615, GE7616, GE7617, GE7619, GE7621,

GE7625, GE7626, GE7627, GE7628, GE7629, GE7630, GE7631, GE7632, GE7634, GE7635, GE7636, GE7637, GE7638, GE7641, GE7642, GE7643, GE7644, GE7645, GE7646, GE7647, GE7648, GE7649, GE7650, GE7651, GE7652, GE7653, GE7654, GE7655, GE7656, GE7657, GE7658, GE7659, GE7660, GE7661, GE7662, GE7663, GE7664, GE7665, GE7667, GE7668, GE7669, GE7670, GE7671, GE7672, GE7673, GE7674, GE7675, GE7688, GE7689, GE7690, GE7691, GE7692, GE7693, GE7694, GE7695, GE7696, GE7697, GE7698, GE7699, GE7700, GE7701, GE7702, GE7704, GE7705, GE7706, GE7707, GE7708, GE7709, GE7711, GE8112, GE8115, GE8503, GE10350.

Befundnr.: 929; Profilnr.: 909

Befundart: Palisadenpfostenloch?

Form im Planum: regelmäßig kreisförmig; Form im Profil: unregelmäßig kesselförmig; Füllmaterial: dunkelbrauner, humoser, holzkohlehaltiger Sand; Tiefe: 17 cm; Dm.: 20 cm.

Befundnr.: 930; Profilnr.: 916, 908

Befundart: Palisadenpfostenloch?

Form im Planum: regelmäßig kreisförmig; Form im Profil: unregelmäßig trichterförmig; Füllmaterial: dunkelbrauner, humoser Sand; Tiefe: 25 cm; Dm.: 33 cm.

Befundnr.: 931; Profilnr.: 1556

Befundart: Palisadenpfostenloch?

Form im Planum: regelmäßig kreisförmig; Form im Profil: unregelmäßig wannenförmig; Füllmaterial: dunkelbrauner, humoser Sand; Tiefe: 19,5 cm; Dm.: 40 cm.

Befundnr.: 932; Profilnr.: 907

Befundart: Palisadenpfostenloch?

Form im Planum: regelmäßig kreisförmig; Form im Profil: U-förmig; Füllmaterial: dunkelbrauner, humoser Sand; Tiefe: 40 cm; Dm.: 34 cm.

Befundnr.: 933; Profilnr.: 1709, 891, 892, 1243

Befundart: Palisadengräbchen

Form im Planum: unregelmäßig linear; Form im Profil: unregelmäßig wannenförmig; Füllmaterial: dunkelbrauner, humoser Sand; Tiefe: 29 cm; Breite: 60 cm; Länge: 472 cm.

Befundnr.: 934; Profilnr.: 1221

Befundart: Grube

Form im Planum: regelmäßig kreisförmig; Form im Profil: wannenförmig; Füllmaterial: dunkelbrauner, humoser, holzkohlehaltiger Sand; Tiefe: 23 cm; Dm.: 83 cm.

Befundnr.: 935; Profilnr.: 1222

Befundart: Palisadenpfostenloch?

Form im Planum: regelmäßig kreisförmig; Form im Profil: unregelmäßig trichterförmig; Füllmaterial: dunkelbrauner, humoser Sand; Tiefe: 28 cm; Dm.: 30 cm.

Befundnr.: 936; Profilnr.: 1224

Befundart: Grube

Form im Planum: unregelmäßig oval; Form im Profil: unregelmäßig wannenförmig; Füllmaterial: dunkelbrauner, humoser Sand; Tiefe: 31,5 cm; Breite: 53 cm; Länge: 127 cm.

Befundnr.: 937; Profilnr.: 1220

Befundart: Palisadenpfostenloch?

Form im Planum: regelmäßig kreisförmig; Form im Profil: unregelmäßig trichterförmig; Füllmaterial: hellbrauner, schwach humoser Sand; Tiefe: 19 cm; Dm.: 24 cm.

Befundnr.: 938; Profilnr.: 1225

Befundart: Palisadenpfostenloch?

Form im Planum: regelmäßig kreisförmig; Form im Profil: wannenförmig; Füllmaterial: hellbrauner, schwach humoser Sand; Tiefe: 16 cm; Dm.: 25 cm.

Befundnr.: 939; Profilnr.: 1229

Befundart: Palisadenpfostenloch?

Form im Planum: regelmäßig kreisförmig; Form im Profil: trichterförmig; Füllmaterial: dunkelbrauner, humoser Sand; Tiefe: 25 cm; Dm.: 32 cm.

Befundnr.: 940; Profilnr.: 1228

Befundart: Palisadenpfostenloch?

Form im Planum: regelmäßig kreisförmig; Form im Profil: wannenförmig; Füllmaterial: dunkelbrauner, humoser Sand; Tiefe: 18 cm; Dm.: 39 cm.

Befundnr.: 941; Profilnr.: 270

Befundart: Hauspfostenloch?

Form im Planum: regelmäßig kreisförmig; Form im Profil: kesselförmig; Füllmaterial: dunkelbrauner, humoser Sand; Tiefe: 28 cm; Dm.: 45 cm.

Befundnr.: 942; Profilnr.: 275, 276, 1711, 1712

Befundart: Grube

Form im Planum: unregelmäßig oval; Form im Profil: unregelmäßig wannenförmig; Füllmaterial: dunkelbrauner, humoser Sand; Tiefe: 42 cm; Breite: 113 cm; Länge: 246 cm.

Befundnr.: 943; Profilnr.: 278, 279

Befundart: Grube

Form im Planum: unregelmäßig oval; Form im Profil: unregelmäßig wannenförmig; Füllmaterial: dunkelbrauner, humoser, schwach holzkohlehaltiger Sand; Tiefe: 22 cm; Breite: 99 cm; Länge: 165 cm.

Befundnr.: 944; Profilnr.: 277

Befundart: Hauspfostenloch?

Form im Planum: regelmäßig oval; Form im Profil: unregelmäßig wannenförmig; Füllmaterial: dunkelbrauner, humoser Sand; Tiefe: 11 cm; Breite: 36 cm; Länge: 62 cm.

Befundnr.: 945; Profilnr.: 1680

Befundart: Hauspfostenloch?

Form im Planum: regelmäßig kreisförmig; Form im Profil: kein Profil; Füllmaterial: dunkelbrauner, schwach humoser, holzkohlehaltiger Sand; Tiefe: 35 cm; Dm.: 52 cm.

Befundnr.: 946; Profilnr.: 250

Befundart: Pfostenloch

Form im Planum: regelmäßig kreisförmig; Form im Profil: unregelmäßig U-förmig; Füllmaterial: dunkelbrauner, humoser Sand; Tiefe: 58 cm; Dm.: 30 cm.

Befundnr.: 947; Profilnr.: 251

Befundart: Hauspfostenloch?

Form im Planum: regelmäßig kreisförmig; Form im Profil: unregelmäßig U-förmig; Füllmaterial: dunkelbrauner, humoser Sand; Tiefe: 20 cm; Dm.: 23 cm.

Befundnr.: 948; Profilnr.: 247

Befundart: Grube

Form im Planum: unregelmäßig oval; Form im Profil: trichterförmig; Füllmaterial: dunkelbrauner, humoser Sand; Tiefe: 20 cm; Breite: 48 cm; Länge: 79 cm.

Befundnr.: 949; Profilnr.: 246

Befundart: Hauspfostenloch?

Form im Planum: regelmäßig kreisförmig; Form im Profil: unregelmäßig; Füllmaterial: dunkelbrauner, humoser Sand; Tiefe: 14 cm; Dm.: 38 cm.

Befundnr.: 951; Profilnr.: 240

Befundart: Grube

Form im Planum: gerundet dreieckig; Form im Profil: unregelmäßig wannenförmig; Füllmaterial: dunkelbrauner, humoser, schwach holzkohlehaltiger Sand; Tiefe: 18 cm; Breite: 177 cm; Länge: 185 cm.

Befundnr.: 952; Profilnr.: 240

Befundart: Feuerstelle

Form im Planum: regelmäßig kreisförmig; Form im Profil: unregelmäßig wannenförmig; Füllmaterial: schwarzbrauner, humoser, stark holzkohlehaltiger Sand; Tiefe: 23 cm; Dm.: 57 cm.

Befundnr.: 953; Profilnr.: 438

Befundart: Hauspfostenloch?

Form im Planum: regelmäßig kreisförmig; Form im Profil: trichterförmig; Füllmaterial: dunkelbrauner, humoser, holzkohlehaltiger Sand; Tiefe: 28 cm; Dm.: 40 cm.

Befundnr.: 954; Profilnr.: 1503

Befundart: Grube

Form im Planum: unregelmäßig oval; Form im Profil: wannenförmig; Füllmaterial: hellbrauner, schwach humoser Sand; Tiefe: 20 cm; Breite: 58 cm; Länge: 73 cm.

Befundnr.: 955; Profilnr.: 403

Befundart: Hauspfostenloch?

Form im Planum: regelmäßig kreisförmig; Form im Profil: kesselförmig; Füllmaterial: dunkelbrauner, humoser, holzkohlehaltiger Sand; Tiefe: 14 cm; Dm.: 20 cm.

Befundnr.: 956; Profilnr.: 406

Befundart: Hauspfostenloch?

Form im Planum: regelmäßig kreisförmig; Form im Profil: unregelmäßig kesselförmig; Füllmaterial: dunkelbrauner, humoser, holzkohlehaltiger Sand; Tiefe: 10 cm; Dm.: 21 cm.

Befundnr.: 957; Profilnr.: 404

Befundart: Hauspfostenloch?

Form im Planum: regelmäßig kreisförmig; Form im Profil: unregelmäßig trichterförmig; Füllmaterial: dunkelbrauner, humoser Sand; Tiefe: 15 cm; Dm.: 21 cm.

Befundnr.: 958; Profilnr.: 405

Befundart: Hauspfostenloch?

Form im Planum: regelmäßig kreisförmig; Form im Profil: unregelmäßig trichterförmig; Füllmaterial: dunkelbrauner, humoser, holzkohlehaltiger Sand; Tiefe: 23 cm; Dm.: 28 cm.

Befundnr.: 959; Profilnr.: 407

Befundart: Hauspfostenloch?

Form im Planum: regelmäßig kreisförmig; Form im Profil: unregelmäßig trichterförmig; Füllmaterial: dunkelbrauner, humoser Sand; Tiefe: 17 cm; Dm.: 17 cm; Fundnr. Keramik: GE4097 (FT23.4), GE28, GE4095, GE4096, GE4098, GE4099.

Befundnr.: 960; Profilnr.: 411

Befundart: Hauspfostenloch?

Form im Planum: regelmäßig kreisförmig; Form im Profil: unregelmäßig trichterförmig; Füllmaterial: dunkelbrauner, humoser, holzkohlehaltiger Sand; Tiefe: 20 cm; Dm.: 20 cm.

Befundnr.: 961; Profilnr.: 382, 387

Befundart: Hauspfostenloch?

Form im Planum: regelmäßig kreisförmig; Form im Profil: unregelmäßig trichterförmig; Füllmaterial: hellbrauner, humoser, kiesiger Sand; Tiefe: 34 cm; Dm.: 45 cm.

Befundnr.: 962; Profilnr.: 395

Befundart: Hauspfostenloch?

Form im Planum: regelmäßig kreisförmig; Form im Profil: wannenförmig; Füllmaterial: hellbrauner, schwach humoser Sand; Tiefe: 20 cm; Dm.: 25 cm.

Befundnr.: 963; Profilnr.: 394

Befundart: Hauspfostenloch?

Form im Planum: regelmäßig kreisförmig; Form im Profil: trichterförmig; Füllmaterial: hellbrauner, schwach humoser Sand; Tiefe: 13 cm; Dm.: 21 cm.

Befundnr.: 964; Profilnr.: 388

Befundart: Hauspfostenloch?

Form im Planum: regelmäßig kreisförmig; Form im Profil: trichterförmig; Füllmaterial: dunkelbrauner, humoser, schwach holzkohlehaltiger Sand; Tiefe: 8 cm; Dm.: 15 cm.

Befundnr.: 965; Profilnr.: 389

Befundart: Hauspfostenloch?

Form im Planum: regelmäßig kreisförmig; Form im Profil: unregelmäßig trichterförmig; Füllmaterial: hellbrauner, schwach humoser Sand; Tiefe: 9,5 cm; Dm.: 18 cm.

Befundnr.: 966; Profilnr.: 392

Befundart: Hauspfostenloch?

Form im Planum: regelmäßig kreisförmig; Form im Profil: unregelmäßig U-förmig; Füllmaterial: dunkelbrauner, humoser, holzkohlehaltiger Sand; Tiefe: 34 cm; Dm.: 17 cm.

Befundnr.: 967; Profilnr.: 396

Befundart: Hauspfostenloch?

Form im Planum: regelmäßig kreisförmig; Form im Profil: unregelmäßig trichterförmig; Füllmaterial: dunkelbrauner, humoser Sand; Tiefe: 38 cm; Dm.: 18 cm.

Befundnr.: 968; Profilnr.: 393

Befundart: Hauspfostenloch?

Form im Planum: regelmäßig kreisförmig; Form im Profil: unregelmäßig trichterförmig; Füllmaterial: hellbrauner, schwach humoser Sand; Tiefe: 42 cm; Dm.: 16 cm.

Befundnr.: 969; Profilnr.: 713

Befundart: Hauspfostenloch?

Form im Planum: regelmäßig kreisförmig; Form im Profil: unregelmäßig wannenförmig; Füllmaterial: dunkelbrauner, humoser, stark holzkohlehaltiger Sand; Tiefe: 9 cm; Dm.: 16 cm.

Befundnr.: 970; Profilnr.: 714

Befundart: Hauspfostenloch?

Form im Planum: regelmäßig kreisförmig; Form im Profil: unregelmäßig wannenförmig; Füllmaterial: hellbrauner, schwach humoser Sand; Tiefe: 9 cm; Dm.: 18 cm.

Befundnr.: 971; Profilnr.: 397

Befundart: Hauspfostenloch?

Form im Planum: regelmäßig kreisförmig; Form im Profil: trichterförmig; Füllmaterial: dunkelbrauner, humoser Sand; Tiefe: 20 cm; Dm.: 41 cm.

Befundnr.: 972; Profilnr.: 714

Befundart: Grube

Form im Planum: k.A.; Form im Profil: unregelmäßig wannenförmig; Füllmaterial: dunkelbrauner, humoser Sand; Tiefe: 27 cm; Länge: 105 cm.

Befundnr.: 973; Profilnr.: 725

Befundart: Hauspfostenloch?

Form im Planum: regelmäßig kreisförmig; Form im Profil: unregelmäßig wannenförmig; Füllmaterial: dunkelbrauner, humoser, holzkohlehaltiger Sand; Tiefe: 5 cm; Dm.: 45 cm.

Befundnr.: 974; Profilnr.: 724

Befundart: Hauspfostenloch?

Form im Planum: regelmäßig kreisförmig; Form im Profil: wannenförmig; Füllmaterial: dunkelbrauner, humoser, schwach holzkohlehaltiger Sand; Tiefe: 10 cm; Dm.: 36 cm.

Befundnr.: 975; Profilnr.: 723

Befundart: Grube

Form im Planum: regelmäßig oval; Form im Profil: unregelmäßig trichterförmig; Füllmaterial: dunkelbrauner, humoser, holzkohlehaltiger Sand; Tiefe: 51 cm; Breite: 77 cm; Länge: 148 cm.

Befundnr.: 976; Profilnr.: 729

Befundart: Hauspfostenloch?

Form im Planum: regelmäßig kreisförmig; Form im Profil: unregelmäßig wannenförmig; Füllmaterial: dunkelbrauner, humoser, schwach holzkohlehaltiger Sand; Tiefe: 17 cm; Dm.: 42 cm.

Befundnr.: 977; Profilnr.: 726

Befundart: Hauspfostenloch?

Form im Planum: regelmäßig kreisförmig; Form im Profil: unregelmäßig trichterförmig; Füllmaterial: dunkelbrauner, humoser Sand; Tiefe: 15 cm; Dm.: 34 cm.

Befundnr.: 978; Profilnr.: 727

Befundart: Hauspfostenloch?

Form im Planum: regelmäßig kreisförmig; Form im Profil: unregelmäßig trichterförmig; Füllmaterial: dunkelbrauner, humoser Sand; Tiefe: 17 cm; Dm.: 24 cm.

Befundnr.: 979; Profilnr.: 728

Befundart: Hauspfostenloch?

Form im Planum: regelmäßig kreisförmig; Form im Profil: unregelmäßig trichterförmig; Füllmaterial: dunkelbrauner, humoser Sand; Tiefe: 18 cm; Dm.: 22 cm.

Befundnr.: 980; Profilnr.: 736

Befundart: Hauspfostenloch?

Form im Planum: regelmäßig kreisförmig; Form im Profil: unregelmäßig U-förmig; Füllmaterial: dunkelbrauner, humoser Sand; Tiefe: 29 cm; Dm.: 45 cm.

Befundnr.: 981; Profilnr.: 710

Befundart: Hauspfostenloch?

Form im Planum: regelmäßig kreisförmig; Form im Profil: unregelmäßig trichterförmig; Füllmaterial: dunkelbrauner, humoser Sand; Tiefe: 24,5 cm; Dm.: 27 cm.

Befundnr.: 982; Profilnr.: 735

Befundart: Hauspfostenloch?

Form im Planum: regelmäßig kreisförmig; Form im Profil: unregelmäßig trichterförmig; Füllmaterial: dunkelbrauner, humoser, schwach holzkohlehaltiger Sand; Tiefe: 27,5 cm; Dm.: 30 cm.

Befundnr.: 983; Profilnr.: 710

Befundart: Hauspfostenloch?

Form im Planum: regelmäßig kreisförmig; Form im Profil: unregelmäßig kesselförmig; Füllmaterial: dunkelbrauner, humoser Sand; Tiefe: 18 cm; Dm.: 31 cm.

Befundnr.: 984; Profilnr.: 741

Befundart: Hauspfostenloch?

Form im Planum: regelmäßig kreisförmig; Form im Profil: trichterförmig; Füllmaterial: dunkelbrauner, humoser Sand; Tiefe: 13 cm; Dm.: 25 cm.

Befundnr.: 985; Profilnr.: 740

Befundart: Grube

Form im Planum: regelmäßig kreisförmig; Form im Profil: wannenförmig; Füllmaterial: dunkelbrauner, humoser, holzkohlehaltiger Sand; Tiefe: 19 cm; Dm.: 49 cm.

Befundnr.: 986; Profilnr.: 694, 1742

Befundart: Grube

Form im Planum: regelmäßig kreisförmig; Form im Profil: wannenförmig; Füllmaterial: dunkelbrauner, humoser Sand; Tiefe: 18 cm; Dm.: 55 cm.

Befundnr.: 987; Profilnr.: 695, 1568

Befundart: Palisadenpfostenloch?

Form im Planum: regelmäßig kreisförmig; Form im Profil: unregelmäßig kesselförmig; Füllmaterial: dunkelbrauner, humoser Sand; Tiefe: 38 cm; Dm.: 36 cm.

Befundnr.: 988; Profilnr.: 696, 1568

Befundart: Palisadenpfostenloch?

Form im Planum: regelmäßig kreisförmig; Form im Profil: trichterförmig; Füllmaterial: dunkelbrauner, humoser Sand; Tiefe: 38 cm; Dm.: 32 cm.

Befundnr.: 989; Profilnr.: 1007

Befundart: Palisadenpfostenloch?

Form im Planum: regelmäßig kreisförmig; Form im Profil: unregelmäßig U-förmig; Füllmaterial: dunkelbrauner, humoser, holzkohlehaltiger Sand; Tiefe: 39 cm; Dm.: 24 cm.

Befundnr.: 990; Profilnr.: 1007

Befundart: Palisadenpfostenloch?

Form im Planum: regelmäßig kreisförmig; Form im Profil: unregelmäßig kesselförmig; Füllmaterial: dunkelbrauner, humoser, holzkohlehaltiger Sand; Tiefe: 23,5 cm; Dm.: 16 cm.

Befundnr.: 991; Profilnr.: 1006

Befundart: Palisadenpfostenloch?

Form im Planum: regelmäßig kreisförmig; Form im Profil: unregelmäßig trichterförmig; Füllmaterial: dunkelbrauner, humoser, holzkohlehaltiger Sand; Tiefe: 16 cm; Dm.: 25 cm.

Befundnr.: 992; Profilnr.: 1005

Befundart: Palisadenpfostenloch?

Form im Planum: regelmäßig kreisförmig; Form im Profil: unregelmäßig U-förmig; Füllmaterial: dunkelbrauner, humoser Sand; Tiefe: 23 cm; Dm.: 17 cm.

Befundnr.: 993; Profilnr.: 993

Befundart: Palisadenpfostenloch?

Form im Planum: regelmäßig kreisförmig; Form im Profil: unregelmäßig U-förmig; Füllmaterial: dunkelbrauner, humoser Sand; Tiefe: 51 cm; Dm.: 24 cm.

Befundnr.: 994; Profilnr.: 993

Befundart: Palisadenpfostenloch?

Form im Planum: regelmäßig kreisförmig; Form im Profil: unregelmäßig trichterförmig; Füllmaterial: dunkelbrauner, humoser Sand; Tiefe: 27 cm; Dm.: 31 cm.

Befundnr.: 995; Profilnr.: 998

Befundart: Palisadenpfostenloch?

Form im Planum: regelmäßig kreisförmig; Form im Profil: V-förmig; Füllmaterial: dunkelbrauner, humoser, holzkohlehaltiger Sand; Tiefe: 27 cm; Dm.: 24 cm.

Befundnr.: 996; Profilnr.: 995

Befundart: Palisadenpfostenloch?

Form im Planum: regelmäßig kreisförmig; Form im Profil: V-förmig; Füllmaterial: dunkelbrauner, humoser, holzkohlehaltiger Sand; Tiefe: 18 cm; Dm.: 17 cm.

Befundnr.: 997; Profilnr.: 996

Befundart: Palisadenpfostenloch?

Form im Planum: regelmäßig kreisförmig; Form im Profil: unregelmäßig trichterförmig; Füllmaterial: dunkelbrauner, humoser, holzkohlehaltiger Sand; Tiefe: 15,5 cm; Dm.: 14 cm.

Befundnr.: 998; Profilnr.: 994

Befundart: Palisadenpfostenloch?

Form im Planum: regelmäßig kreisförmig; Form im Profil: unregelmäßig trichterförmig; Füllmaterial: dunkelbrauner, humoser, holzkohlehaltiger Sand; Tiefe: 29 cm; Dm.: 23 cm.

Befundnr.: 999; Profilnr.: 994

Befundart: Palisadenpfostenloch?

Form im Planum: regelmäßig kreisförmig; Form im Profil: kesselförmig; Füllmaterial: dunkelbrauner, humoser, holzkohlehaltiger Sand; Tiefe: 9 cm; Dm.: 16 cm.

Befundnr.: 1000; Profilnr.: 1002

Befundart: Palisadenpfostenloch?

Form im Planum: regelmäßig kreisförmig; Form im Profil: unregelmäßig trichterförmig; Füllmaterial: dunkelbrauner, humoser Sand; Tiefe: 24,5 cm; Dm.: 21 cm.

Befundnr.: 1001; Profilnr.: 919, 1003

Befundart: Palisadenpfostenloch?

Form im Planum: regelmäßig kreisförmig; Form im Profil: unregelmäßig trichterförmig; Füllmaterial: dunkelbrauner, humoser Sand; Tiefe: 21 cm; Dm.: 25 cm.

Befundnr.: 1002; Profilnr.: 1004

Befundart: Palisadenpfostenloch?

Form im Planum: regelmäßig kreisförmig; Form im Profil: kesselförmig; Füllmaterial: dunkelbrauner, humoser Sand; Tiefe: 52 cm; Dm.: 52 cm.

Befundnr.: 1003; Profilnr.: 906

Befundart: Palisadenpfostenloch?

Form im Planum: regelmäßig kreisförmig; Form im Profil: trichterförmig; Füllmaterial: dunkelbrauner, humoser Sand; Tiefe: 24 cm; Dm.: 19 cm.

Befundnr.: 1004; Profilnr.: 903

Befundart: Palisadenpfostenloch?

Form im Planum: regelmäßig kreisförmig; Form im Profil: trichterförmig; Füllmaterial: dunkelbrauner, humoser, holzkohlehaltiger Sand; Tiefe: 28 cm; Dm.: 23 cm.

Befundnr.: 1005; Profilnr.: 905

Befundart: Palisadenpfostenloch?

Form im Planum: regelmäßig kreisförmig; Form im Profil: trichterförmig; Füllmaterial: dunkelbrauner, humoser Sand; Tiefe: 20 cm; Dm.: 34 cm.

Befundnr.: 1006; Profilnr.: 904

Befundart: Palisadenpfostenloch?

Form im Planum: regelmäßig kreisförmig; Form im Profil: unregelmäßig U-förmig; Füllmaterial: dunkelbrauner, humoser, holzkohlehaltiger Sand; Tiefe: 57 cm; Dm.: 26 cm.

Befundnr.: 1007; Profilnr.: 896, 1221, 887, 888, 889, 890

Befundart: Grabensegment

Form im Planum: unregelmäßig rechteckig; Form im Profil: wannenförmig; Füllmaterial: dunkelbrauner, humoser Sand; Tiefe: 268 cm; Breite: 506 cm; Länge: 760 cm; Fundnr. Keramik: GE7741 (FT16.1), GE132 (FT16.4), GE7782 (FT16.5), GE7746 (FT16.6), GE7748 (FT16.7), GE7747 (FT16.8), GE7780 (FT16.2), GE3393, GE7721, GE7722, GE7723, GE7724, GE7725, GE7726, GE7734, GE7736, GE7737, GE7738, GE7739, GE7740, GE7742, GE7743, GE7744, GE7745, GE7749, GE7752, GE7781, GE7783.

Befundnr.: 1008; Profilnr.: 882

Befundart: Palisadenpfostenloch?

Form im Planum: regelmäßig kreisförmig; Form im Profil: kesselförmig; Füllmaterial: hellbrauner, schwach humoser Sand; Tiefe: 21 cm; Dm.: 27 cm.

Befundnr.: 1009; Profilnr.: 1218

Befundart: Palisadenpfostenloch?

Form im Planum: regelmäßig kreisförmig; Form im Profil: unregelmäßig trichterförmig; Füllmaterial: dunkelbrauner, humoser, schwach holzkohlehaltiger Sand; Tiefe: 20 cm; Dm.: 37 cm.

Befundnr.: 1010; Profilnr.: 882

Befundart: Palisadenpfostenloch?

Form im Planum: regelmäßig kreisförmig; Form im Profil: kesselförmig; Füllmaterial: hellbrauner, schwach humoser Sand; Tiefe: 15 cm; Dm.: 33 cm.

Befundnr.: 1011; Profilnr.: 1219

Befundart: Palisadenpfostenloch?

Form im Planum: regelmäßig kreisförmig; Form im Profil: unregelmäßig trichterförmig; Füllmaterial: hellbrauner, schwach humoser Sand; Tiefe: 17 cm; Dm.: 24 cm.

Befundnr.: 1012; Profilnr.: 865, 883, 1204, 1532, 1566, 1747, 1646, 868, 886, 1209, 1644, 1645, 1648, 1720, 1721, 1647

Befundart: Grabensegment

Form im Planum: sehr unregelmäßig formlos; Form im Profil: unregelmäßig kesselförmig; Füllmaterial: dunkelbrauner, humoser Sand; Tiefe: 216 cm; Breite: 438 cm; Länge: 1596 cm; Fundnr. Keramik: GE133, GE7755, GE7756, GE7757, GE7758, GE7759, GE7760, GE7761, GE7762, GE7763, GE7764, GE7765, GE7775, GE7776, GE7777, GE7779, GE7821, GE7831, GE8846, GE8847, GE8848, GE8849, GE8853.

Befundnr.: 1013; Profilnr.: 1227

Befundart: Palisadenpfostenloch?

Form im Planum: regelmäßig kreisförmig; Form im Profil: wannenförmig; Füllmaterial: dunkelbrauner, humoser Sand; Tiefe: 10 cm; Dm.: 17 cm.

Befundnr.: 1015; Profilnr.: 296

Befundart: Hauspfostenloch?

Form im Planum: regelmäßig kreisförmig; Form im Profil: U-för-

mig; Füllmaterial: dunkelbrauner, humoser Sand; Tiefe: 44 cm; Dm.: 21 cm.

Befundnr.: 1016; Profilnr.: 1511

Befundart: Hauspfostenloch?

Form im Planum: regelmäßig kreisförmig; Form im Profil: unregelmäßig wannenförmig; Füllmaterial: dunkelbrauner, humoser Sand; Tiefe: 13 cm; Dm.: 33 cm.

Befundnr.: 1017; Profilnr.: 1681

Befundart: Feuerstelle

Form im Planum: regelmäßig kreisförmig; Form im Profil: wannenförmig; Füllmaterial: dunkelbrauner, humoser, holzkohlehaltiger Sand; Tiefe: 40 cm; Dm.: 65 cm.

Befundnr.: 1018; Profilnr.: 281

Befundart: Feuerstelle

Form im Planum: regelmäßig kreisförmig; Form im Profil: unregelmäßig wannenförmig; Füllmaterial: dunkelbrauner, humoser, holzkohlehaltiger Sand; Tiefe: 32 cm; Dm.: 105 cm.

Befundnr.: 1019; Profilnr.: 249

Befundart: Pfostenloch

Form im Planum: regelmäßig kreisförmig; Form im Profil: unregelmäßig trichterförmig; Füllmaterial: dunkelbrauner, humoser, holzkohlehaltiger Sand; Tiefe: 16,5 cm; Dm.: 18 cm.

Befundnr.: 1020; Profilnr.: 248

Befundart: Hauspfostenloch?

Form im Planum: regelmäßig kreisförmig; Form im Profil: kesselförmig; Füllmaterial: dunkelbrauner, humoser Sand; Tiefe: 14 cm; Dm.: 22 cm.

Befundnr.: 1021; Profilnr.: 238

Befundart: Hauspfostenloch?

Form im Planum: regelmäßig kreisförmig; Form im Profil: unregelmäßig trichterförmig; Füllmaterial: dunkelbrauner, humoser Sand; Tiefe: 17 cm; Dm.: 27 cm.

Befundnr.: 1022; Profilnr.: 234

Befundart: Grube

Form im Planum: regelmäßig oval; Form im Profil: unregelmäßig wannenförmig; Füllmaterial: dunkelbrauner, humoser, holzkohlehaltiger Sand; Tiefe: 9 cm; Breite: 72 cm; Länge: 136 cm.

Befundnr.: 1023; Profilnr.: 237

Befundart: Hauspfostenloch?

Form im Planum: regelmäßig kreisförmig; Form im Profil: wannenförmig; Füllmaterial: hellbrauner, schwach humoser Sand; Tiefe: 9 cm; Dm.: 31 cm.

Befundnr.: 1024; Profilnr.: 239

Befundart: Grube

Form im Planum: unregelmäßig kreisförmig; Form im Profil: unregelmäßig wannenförmig; Füllmaterial: dunkelbrauner, humoser, holzkohlehaltiger Sand; Tiefe: 47 cm; Breite: 148 cm; Länge: 164 cm; Fundnr. Keramik: GE8571, GE8572, GE8573, GE8574, GE8575, GE8576, GE8577, GE8578, GE8579, GE8580, GE8581, GE8582, GE8583.

Befundnr.: 1025; Profilnr.: 307

Befundart: Hauspfostenloch?

Form im Planum: regelmäßig kreisförmig; Form im Profil: unregelmäßig trichterförmig; Füllmaterial: dunkelbrauner, humoser Sand; Tiefe: 21 cm; Dm.: 20 cm.

Befundnr.: 1026; Profilnr.: 1633

Befundart: Hauspfostenloch?

Form im Planum: regelmäßig kreisförmig; Form im Profil: unregelmäßig kesselförmig; Füllmaterial: schwarzbrauner, humoser, stark holzkohlehaltiger Sand; Tiefe: 31 cm; Dm.: 62 cm.

Befundnr.: 1027; Profilnr.: 436, 1745

Befundart: Feuerstelle

Form im Planum: regelmäßig kreisförmig; Form im Profil: wannenförmig; Füllmaterial: dunkelbrauner, humoser, holzkohlehaltiger Sand; Tiefe: 20 cm; Dm.: 55 cm.

Befundnr.: 1028; Profilnr.: 435

Befundart: Hauspfostenloch?

Form im Planum: regelmäßig kreisförmig; Form im Profil: trichterförmig; Füllmaterial: dunkelbrauner, humoser, holzkohlehaltiger Sand; Tiefe: 19 cm; Dm.: 17 cm.

Befundnr.: 1029; Profilnr.: 434

Befundart: Hauspfostenloch?

Form im Planum: regelmäßig kreisförmig; Form im Profil: unregelmäßig; Füllmaterial: dunkelbrauner, humoser Sand; Tiefe: 17 cm; Dm.: 26 cm.

Befundnr.: 1030; Profilnr.: 437

Befundart: Grube

Form im Planum: linear; Form im Profil: unregelmäßig wannenförmig; Füllmaterial: dunkelbrauner, humoser, schwach holzkohlehaltiger Sand; Tiefe: 9 cm; Breite: 19 cm; Länge: 86 cm.

Befundnr.: 1031; Profilnr.: 408

Befundart: Hauspfostenloch?

Form im Planum: regelmäßig kreisförmig; Form im Profil: unregelmäßig trichterförmig; Füllmaterial: dunkelbrauner, humoser, holzkohlehaltiger Sand; Tiefe: 19 cm; Dm.: 19 cm.

Befundnr.: 1032; Profilnr.: 409

Befundart: Hauspfostenloch?

Form im Planum: regelmäßig kreisförmig; Form im Profil: unregelmäßig trichterförmig; Füllmaterial: dunkelbrauner, humoser, holzkohlehaltiger Sand; Tiefe: 14 cm; Dm.: 21 cm.

Befundnr.: 1033; Profilnr.: 415

Befundart: Hauspfostenloch?

Form im Planum: regelmäßig kreisförmig; Form im Profil: unregelmäßig trichterförmig; Füllmaterial: dunkelbrauner, humoser, holzkohlehaltiger Sand; Tiefe: 19 cm; Dm.: 21 cm.

Befundnr.: 1034; Profilnr.: 414

Befundart: Hauspfostenloch?

Form im Planum: regelmäßig kreisförmig; Form im Profil: unregelmäßig trichterförmig; Füllmaterial: dunkelbrauner, humoser, holzkohlehaltiger Sand; Tiefe: 28 cm; Dm.: 23 cm.

Befundnr.: 1035; Profilnr.: 409

Befundart: Hauspfostenloch?

Form im Planum: regelmäßig kreisförmig; Form im Profil: unregelmäßig trichterförmig; Füllmaterial: dunkelbrauner, humoser, holzkohlehaltiger Sand; Tiefe: 18 cm; Dm.: 25 cm.

Befundnr.: 1036; Profilnr.: 412

Befundart: Hauspfostenloch?

Form im Planum: regelmäßig kreisförmig; Form im Profil: trichterförmig; Füllmaterial: dunkelbrauner, humoser Sand; Tiefe: 14 cm; Dm.: 21 cm.

Befundnr.: 1037; Profilnr.: 410

Befundart: Hauspfostenloch?

Form im Planum: regelmäßig kreisförmig; Form im Profil: unregelmäßig trichterförmig; Füllmaterial: dunkelbrauner, humoser, holzkohlehaltiger Sand; Tiefe: 30 cm; Dm.: 34 cm.

Befundnr.: 1038; Profilnr.: 413

Befundart: Hauspfostenloch

Form im Planum: regelmäßig kreisförmig; Form im Profil: trichterförmig; Füllmaterial: dunkelbrauner, humoser, holzkohlehaltiger Sand; Tiefe: 41 cm; Dm.: 32 cm.

Befundnr.: 1039; Profilnr.: 393

Befundart: Hauspfostenloch?

Form im Planum: regelmäßig kreisförmig; Form im Profil: unregelmäßig U-förmig; Füllmaterial: hellbrauner, schwach humoser Sand; Tiefe: 52 cm; Dm.: 15 cm.

Befundnr.: 1040; Profilnr.: 552

Befundart: Hauspfostenloch

Form im Planum: regelmäßig kreisförmig; Form im Profil: unregelmäßig U-förmig; Füllmaterial: dunkelbrauner, humoser Sand; Tiefe: 28 cm; Dm.: 54 cm.

Befundnr.: 1041; Profilnr.: 551

Befundart: Hauspfostenloch

Form im Planum: k.A.; Form im Profil: unregelmäßig wannenförmig; Füllmaterial: dunkelbrauner, humoser Sand; Tiefe: 21 cm; Dm.: 30 cm.

Befundnr.: 1042; Profilnr.: 551

Befundart: Hauspfostenloch

Form im Planum: k.A.; Form im Profil: trichterförmig; Füllmaterial: dunkelbrauner, humoser Sand; Tiefe: 21 cm; Dm.: 22 cm.

Befundnr.: 1043; Profilnr.: 699, 700

Befundart: Grube

Form im Planum: unregelmäßig oval; Form im Profil: unregelmäßig wannenförmig; Füllmaterial: dunkelbrauner, humoser, holzkohlehaltiger Sand; Tiefe: 40 cm; Breite: 80 cm; Länge: 248 cm.

Befundnr.: 1044; Profilnr.: 702

Befundart: Hauspfostenloch?

Form im Planum: regelmäßig kreisförmig; Form im Profil: trichterförmig; Füllmaterial: dunkelbrauner, humoser, holzkohlehaltiger Sand; Tiefe: 22 cm; Dm.: 21 cm.

Befundnr.: 1045; Profilnr.: 703

Befundart: Hauspfostenloch?

Form im Planum: regelmäßig kreisförmig; Form im Profil: kesselförmig; Füllmaterial: dunkelbrauner, humoser Sand; Tiefe: 15 cm; Dm.: 18 cm.

Befundnr.: 1046; Profilnr.: 709

Befundart: Palisadenpfostenloch

Form im Planum: regelmäßig kreisförmig; Form im Profil: unregelmäßig trichterförmig; Füllmaterial: dunkelbrauner, humoser, schwach holzkohlehaltiger Sand; Tiefe: 34 cm; Dm.: 30 cm.

Befundnr.: 1047; Profilnr.: 708

Befundart: Palisadenpfostenloch

Form im Planum: regelmäßig kreisförmig; Form im Profil: unregelmäßig trichterförmig; Füllmaterial: dunkelbrauner, humoser, schwach holzkohlehaltiger Sand; Tiefe: 17 cm; Dm.: 23 cm.

Befundnr.: 1048; Profilnr.: 707

Befundart: Palisadenpfostenloch

Form im Planum: regelmäßig kreisförmig; Form im Profil: unregelmäßig trichterförmig; Füllmaterial: dunkelbrauner, humoser, schwach holzkohlehaltiger Sand; Tiefe: 19 cm; Dm.: 24 cm.

Befundnr.: 1049; Profilnr.: 706

Befundart: Palisadenpfostenloch

Form im Planum: regelmäßig kreisförmig; Form im Profil: unregelmäßig wannenförmig; Füllmaterial: dunkelbrauner, humoser, holzkohlehaltiger Sand; Tiefe: 9,5 cm; Dm.: 20 cm.

Befundnr.: 1050; Profilnr.: 705

Befundart: Palisadenpfostenloch

Form im Planum: regelmäßig kreisförmig; Form im Profil: unregelmäßig trichterförmig; Füllmaterial: dunkelbrauner, humoser, holzkohlehaltiger Sand; Tiefe: 30 cm; Dm.: 20 cm.

Befundnr.: 1051; Profilnr.: 705

Befundart: Palisadenpfostenloch

Form im Planum: regelmäßig kreisförmig; Form im Profil: unregelmäßig trichterförmig; Füllmaterial: dunkelbrauner, humoser, holzkohlehaltiger Sand; Tiefe: 24 cm; Dm.: 23 cm.

Befundnr.: 1052; Profilnr.: 706, 704, 705, 707, 708, 709

Befundart: Grube

Form im Planum: unregelmäßig linear; Form im Profil: unregelmäßig trichterförmig; Füllmaterial: dunkelbrauner, humoser Sand; Tiefe: 32 cm; Breite: 34 cm; Länge: 244 cm.

Befundnr.: 1053; Profilnr.: 690

Befundart: Hauspfostenloch?

Form im Planum: regelmäßig kreisförmig; Form im Profil: unregelmäßig wannenförmig; Füllmaterial: dunkelbrauner, humoser Sand; Tiefe: 19 cm; Dm.: 32 cm.

Befundnr.: 1054; Profilnr.: 691

Befundart: Hauspfostenloch?

Form im Planum: regelmäßig kreisförmig; Form im Profil: unregelmäßig U-förmig; Füllmaterial: dunkelbrauner, humoser, holzkohlehaltiger Sand; Tiefe: 38 cm; Dm.: 26 cm.

Befundnr.: 1055; Profilnr.: 711

Befundart: Hauspfostenloch?

Form im Planum: regelmäßig kreisförmig; Form im Profil: unregelmäßig trichterförmig; Füllmaterial: dunkelbrauner, humoser Sand; Tiefe: 22 cm; Dm.: 30 cm; Fundnr. Keramik: GE90 (FT23.9).

Befundnr.: 1056; Profilnr.: 689

Befundart: Hauspfostenloch?

Form im Planum: regelmäßig kreisförmig; Form im Profil: trichterförmig; Füllmaterial: dunkelbrauner, humoser Sand; Tiefe: 22,5 cm; Dm.: 38 cm.

Befundnr.: 1057; Profilnr.: 693

Befundart: Palisadenpfostenloch?

Form im Planum: regelmäßig kreisförmig; Form im Profil: U-förmig; Füllmaterial: dunkelbrauner, humoser Sand; Tiefe: 40 cm; Dm.: 26 cm.

Befundnr.: 1058; Profilnr.: 692

Befundart: Palisadenpfostenloch?

Form im Planum: regelmäßig kreisförmig; Form im Profil: trichterförmig; Füllmaterial: dunkelbrauner, humoser Sand; Tiefe: 17 cm; Dm.: 24 cm.

Befundnr.: 1059; Profilnr.: 1569

Befundart: Palisadenpfostenloch?

Form im Planum: regelmäßig kreisförmig; Form im Profil: wannenförmig; Füllmaterial: dunkelbrauner, humoser Sand; Tiefe: 17 cm; Dm.: 34 cm.

Befundnr.: 1060; Profilnr.: 1570

Befundart: Palisadenpfostenloch?

Form im Planum: regelmäßig kreisförmig; Form im Profil: unregelmäßig; Füllmaterial: dunkelbrauner, humoser Sand; Tiefe: 37 cm; Dm.: 29 cm.

Befundnr.: 1061; Profilnr.: 1587

Befundart: Palisadenpfostenloch?

Form im Planum: regelmäßig kreisförmig; Form im Profil: unregelmäßig trichterförmig; Füllmaterial: dunkelbrauner, humoser, holzkohlehaltiger Sand; Tiefe: 19 cm; Dm.: 20 cm.

Befundnr.: 1062; Profilnr.: 1009

Befundart: Palisadenpfostenloch?

Form im Planum: regelmäßig kreisförmig; Form im Profil: unregelmäßig trichterförmig; Füllmaterial: dunkelbrauner, humoser, holzkohlehaltiger Sand; Tiefe: 28 cm; Dm.: 29 cm.

Befundnr.: 1063; Profilnr.: 1008

Befundart: Palisadenpfostenloch?

Form im Planum: regelmäßig kreisförmig; Form im Profil: unregelmäßig U-förmig; Füllmaterial: dunkelbrauner, humoser, holzkohlehaltiger Sand; Tiefe: 25 cm; Dm.: 24 cm.

Befundnr.: 1064; Profilnr.: 1012

Befundart: Palisadenpfostenloch?

Form im Planum: regelmäßig kreisförmig; Form im Profil: kesselförmig; Füllmaterial: dunkelbrauner, humoser, holzkohlehaltiger Sand; Tiefe: 14 cm; Dm.: 22 cm.

Befundnr.: 1065; Profilnr.: 1011

Befundart: Palisadenpfostenloch?

Form im Planum: regelmäßig kreisförmig; Form im Profil: trichterförmig; Füllmaterial: dunkelbrauner, humoser, holzkohlehaltiger Sand; Tiefe: 26,5 cm; Dm.: 30 cm.

Befundnr.: 1066; Profilnr.: 1010

Befundart: Palisadenpfostenloch?

Form im Planum: regelmäßig kreisförmig; Form im Profil: wannenförmig; Füllmaterial: dunkelbrauner, humoser, holzkohlehaltiger Sand; Tiefe: 12 cm; Dm.: 27 cm.

Befundnr.: 1067; Profilnr.: 1013

Befundart: Palisadenpfostenloch?

Form im Planum: regelmäßig kreisförmig; Form im Profil: unregelmäßig wannenförmig; Füllmaterial: dunkelbrauner, humoser, schwach holzkohlehaltiger Sand; Tiefe: 14,5 cm; Dm.: 32 cm.

Befundnr.: 1068; Profilnr.: 1697, 1696

Befundart: Palisadengräbchen

Form im Planum: k.A.; Form im Profil: trichterförmig; Füllmaterial: dunkelbrauner, humoser Sand; Tiefe: 38,5 cm; Dm.: 40 cm.

Befundnr.: 1069; Profilnr.: 1696

Befundart: Palisadengräbchen

Form im Planum: k.A.; Form im Profil: trichterförmig; Füllmaterial: dunkelbrauner, humoser Sand; Tiefe: 30 cm; Dm.: 36,5 cm.

Befundnr.: 1070; Profilnr.: 1696

Befundart: Palisadengrübchen
Form im Planum: k.A.; Form im Profil: U-förmig; Füllmaterial: dunkelbrauner, humoser Sand; Tiefe: 43 cm; Dm.: 22 cm.

Befundnr.: 1071; Profilnr.: 1696

Befundart: Palisadengrübchen
Form im Planum: k.A.; Form im Profil: unregelmäßig trichterförmig; Füllmaterial: dunkelbrauner, humoser Sand; Tiefe: 28 cm; Dm.: 41 cm.

Befundnr.: 1072; Profilnr.: 1696

Befundart: Palisadengrübchen
Form im Planum: k.A.; Form im Profil: unregelmäßig kesselförmig; Füllmaterial: dunkelbrauner, humoser Sand; Tiefe: 39,5 cm; Dm.: 35 cm.

Befundnr.: 1073; Profilnr.: 1015

Befundart: Palisadenpfostenloch?
Form im Planum: regelmäßig kreisförmig; Form im Profil: unregelmäßig trichterförmig; Füllmaterial: dunkelbrauner, humoser Sand; Tiefe: 26 cm; Dm.: 25 cm.

Befundnr.: 1074; Profilnr.: 1014

Befundart: Palisadenpfostenloch?
Form im Planum: regelmäßig kreisförmig; Form im Profil: trichterförmig; Füllmaterial: dunkelbrauner, humoser Sand; Tiefe: 18 cm; Dm.: 35 cm.

Befundnr.: 1075; Profilnr.: 1050

Befundart: Palisadenpfostenloch?
Form im Planum: regelmäßig kreisförmig; Form im Profil: unregelmäßig wannenförmig; Füllmaterial: dunkelbrauner, humoser Sand; Tiefe: 7,5 cm; Dm.: 18 cm.

Befundnr.: 1076; Profilnr.: 894

Befundart: Palisadenpfostenloch
Form im Planum: regelmäßig kreisförmig; Form im Profil: unregelmäßig kesselförmig; Füllmaterial: dunkelbrauner, humoser Sand; Tiefe: 42 cm; Dm.: 19 cm.

Befundnr.: 1077; Profilnr.: 902

Befundart: Palisadenpfostenloch?
Form im Planum: regelmäßig kreisförmig; Form im Profil: U-förmig; Füllmaterial: dunkelbrauner, humoser Sand; Tiefe: 32 cm; Dm.: 24 cm.

Befundnr.: 1078; Profilnr.: 901

Befundart: Palisadenpfostenloch?
Form im Planum: regelmäßig kreisförmig; Form im Profil: trichterförmig; Füllmaterial: dunkelbrauner, humoser, holzkohlehaltiger Sand; Tiefe: 25 cm; Dm.: 27 cm.

Befundnr.: 1079; Profilnr.: 1051, 1245, 895, 893, 894, 896, 897, 1246

Befundart: Palisadengrübchen
Form im Planum: unregelmäßig linear; Form im Profil: unregelmäßig wannenförmig; Füllmaterial: dunkelbrauner, humoser Sand; Tiefe: 65 cm; Breite: 42 cm; Länge: 569 cm.

Befundnr.: 1080; Profilnr.: 1245, 1246, 893, 1244, 1557

Befundart: Palisadengrübchen
Form im Planum: linear; Form im Profil: unregelmäßig trichterförmig; Füllmaterial: dunkelbrauner, humoser Sand; Tiefe: 44 cm; Breite: 36 cm; Länge: 458 cm.

Befundnr.: 1081; Profilnr.: 878

Befundart: Palisadenpfostenloch?

Form im Planum: regelmäßig kreisförmig; Form im Profil: unregelmäßig trichterförmig; Füllmaterial: dunkelbrauner, humoser Sand; Tiefe: 34 cm; Dm.: 33 cm.

Befundnr.: 1082; Profilnr.: 1217

Befundart: Palisadenpfostenloch?
Form im Planum: regelmäßig kreisförmig; Form im Profil: unregelmäßig U-förmig; Füllmaterial: dunkelbrauner, humoser, schwach holzkohlehaltiger Sand; Tiefe: 71 cm; Dm.: 28 cm.

Befundnr.: 1083; Profilnr.: 881

Befundart: Palisadenpfostenloch?
Form im Planum: regelmäßig kreisförmig; Form im Profil: unregelmäßig U-förmig; Füllmaterial: dunkelbrauner, humoser Sand; Tiefe: 65 cm; Dm.: 37 cm.

Befundnr.: 1084; Profilnr.: 881

Befundart: Palisadenpfostenloch?
Form im Planum: regelmäßig kreisförmig; Form im Profil: unregelmäßig trichterförmig; Füllmaterial: dunkelbrauner, humoser Sand; Tiefe: 55 cm; Dm.: 19 cm.

Befundnr.: 1085; Profilnr.: 883

Befundart: Palisadenpfostenloch?
Form im Planum: regelmäßig kreisförmig; Form im Profil: wannenförmig; Füllmaterial: dunkelbrauner, humoser Sand; Tiefe: 21 cm; Dm.: 29 cm.

Befundnr.: 1086; Profilnr.: 885

Befundart: Palisadenpfostenloch?
Form im Planum: regelmäßig kreisförmig; Form im Profil: unregelmäßig kesselförmig; Füllmaterial: dunkelbrauner, humoser Sand; Tiefe: 26 cm; Dm.: 19 cm.

Befundnr.: 1087; Profilnr.: 882

Befundart: Palisadenpfostenloch?
Form im Planum: regelmäßig kreisförmig; Form im Profil: kesselförmig; Füllmaterial: hellbrauner, schwach humoser Sand; Tiefe: 27,5 cm; Dm.: 38 cm.

Befundnr.: 1088; Profilnr.: 883

Befundart: Palisadenpfostenloch?
Form im Planum: regelmäßig kreisförmig; Form im Profil: trichterförmig; Füllmaterial: dunkelbrauner, humoser Sand; Tiefe: 39 cm; Dm.: 18 cm.

Befundnr.: 1089; Profilnr.: 884

Befundart: Palisadenpfostenloch?
Form im Planum: regelmäßig kreisförmig; Form im Profil: U-förmig; Füllmaterial: dunkelbrauner, humoser Sand; Tiefe: 25 cm; Dm.: 25 cm.

Befundnr.: 1090; Profilnr.: 883

Befundart: Palisadenpfostenloch?
Form im Planum: regelmäßig kreisförmig; Form im Profil: wannenförmig; Füllmaterial: dunkelbrauner, humoser Sand; Tiefe: 25 cm; Dm.: 23 cm.

Befundnr.: 1091; Profilnr.: 294, 293, 295

Befundart: Grube
Form im Planum: unregelmäßig oval; Form im Profil: unregelmäßig; Füllmaterial: dunkelbrauner, humoser, schwach holzkohlehaltiger Sand; Tiefe: 49 cm; Breite: 78 cm; Länge: 184 cm.

Befundnr.: 1092; Profilnr.: 288, 289, 290, 291, 292

Befundart: Grube
Form im Planum: sehr unregelmäßig formlos; Form im Profil: un-

regelmäßig wannenförmig; Füllmaterial: dunkelbrauner, humoser, holzkohlehaltiger Sand; Tiefe: 84 cm; Breite: 147 cm; Länge: 333 cm.

Befundnr.: 1093; Profilnr.: 288

Befundart: Feuerstelle

Form im Planum: regelmäßig kreisförmig; Form im Profil: wannenförmig; Füllmaterial: dunkelbrauner, humoser, holzkohlehaltiger Sand; Tiefe: 30 cm; Dm.: 102 cm.

Befundnr.: 1094; Profilnr.: 1683

Befundart: Hauspfostenloch?

Form im Planum: regelmäßig kreisförmig; Form im Profil: kein Profil; Füllmaterial: dunkelbrauner, humoser Sand; Dm.: 37 cm.

Befundnr.: 1095; Profilnr.: 298

Befundart: Hauspfostenloch?

Form im Planum: regelmäßig kreisförmig; Form im Profil: unregelmäßig trichterförmig; Füllmaterial: dunkelbrauner, humoser, holzkohlehaltiger Sand; Tiefe: 27,5 cm; Dm.: 19 cm.

Befundnr.: 1096; Profilnr.: 299

Befundart: Grube

Form im Planum: regelmäßig kreisförmig; Form im Profil: wannenförmig; Füllmaterial: dunkelbrauner, humoser, holzkohlehaltiger Sand; Tiefe: 32 cm; Dm.: 133 cm.

Befundnr.: 1097; Profilnr.: 233

Befundart: Grube

Form im Planum: regelmäßig oval; Form im Profil: wannenförmig; Füllmaterial: dunkelbrauner, humoser, holzkohlehaltiger Sand; Tiefe: 19 cm; Breite: 52 cm; Länge: 110 cm.

Befundnr.: 1098; Profilnr.: 236

Befundart: Hauspfostenloch?

Form im Planum: regelmäßig kreisförmig; Form im Profil: wannenförmig; Füllmaterial: hellbrauner, schwach humoser Sand; Tiefe: 9 cm; Dm.: 32 cm.

Befundnr.: 1099; Profilnr.: 232

Befundart: Grube

Form im Planum: regelmäßig oval; Form im Profil: wannenförmig; Füllmaterial: hellbrauner, schwach humoser Sand; Tiefe: 8 cm; Breite: 57 cm; Länge: 88 cm.

Befundnr.: 1100; Profilnr.: 232

Befundart: Hauspfostenloch?

Form im Planum: regelmäßig kreisförmig; Form im Profil: wannenförmig; Füllmaterial: dunkelbrauner, humoser, holzkohlehaltiger Sand; Tiefe: 4 cm; Dm.: 46 cm.

Befundnr.: 1101; Profilnr.: 235

Befundart: Hauspfostenloch?

Form im Planum: regelmäßig kreisförmig; Form im Profil: wannenförmig; Füllmaterial: dunkelbrauner, humoser Sand; Tiefe: 12 cm; Dm.: 23 cm.

Befundnr.: 1102; Profilnr.: 448

Befundart: Grube

Form im Planum: sehr unregelmäßig formlos; Form im Profil: unregelmäßig wannenförmig; Füllmaterial: dunkelbrauner, humoser, holzkohlehaltiger Sand; Tiefe: 28 cm; Breite: 163 cm; Länge: 472 cm.

Befundnr.: 1103; Profilnr.: 308

Befundart: Hauspfostenloch?

Form im Planum: regelmäßig kreisförmig; Form im Profil: wan-

nenförmig; Füllmaterial: dunkelbrauner, humoser Sand; Tiefe: 7 cm; Dm.: 20 cm.

Befundnr.: 1104; Profilnr.: 306

Befundart: Hauspfostenloch?

Form im Planum: regelmäßig kreisförmig; Form im Profil: U-förmig; Füllmaterial: hellbrauner, schwach humoser Sand; Tiefe: 36 cm; Dm.: 19 cm.

Befundnr.: 1105; Profilnr.: 309

Befundart: Hauspfostenloch?

Form im Planum: regelmäßig kreisförmig; Form im Profil: unregelmäßig U-förmig; Füllmaterial: dunkelbrauner, humoser Sand; Tiefe: 26 cm; Dm.: 31 cm.

Befundnr.: 1106; Profilnr.: 433

Befundart: Hauspfostenloch?

Form im Planum: regelmäßig kreisförmig; Form im Profil: unregelmäßig trichterförmig; Füllmaterial: dunkelbrauner, humoser Sand; Tiefe: 10 cm; Dm.: 19 cm.

Befundnr.: 1107; Profilnr.: 432

Befundart: Grube

Form im Planum: regelmäßig kreisförmig; Form im Profil: trichterförmig; Füllmaterial: hellbrauner, schwach humoser Sand; Tiefe: 18 cm; Dm.: 38 cm.

Befundnr.: 1108; Profilnr.: 430

Befundart: Hauspfostenloch?

Form im Planum: regelmäßig kreisförmig; Form im Profil: unregelmäßig U-förmig; Füllmaterial: dunkelbrauner, humoser Sand; Tiefe: 18 cm; Dm.: 21 cm.

Befundnr.: 1109; Profilnr.: 421, 422

Befundart: Grube

Form im Planum: regelmäßig oval; Form im Profil: unregelmäßig wannenförmig; Füllmaterial: dunkelbrauner, humoser, holzkohlehaltiger Sand; Tiefe: 30 cm; Breite: 84 cm; Länge: 216 cm.

Befundnr.: 1110; Profilnr.: 416, 417, 418

Befundart: Grube

Form im Planum: unregelmäßig oval; Form im Profil: unregelmäßig; Füllmaterial: dunkelbrauner, humoser, holzkohlehaltiger Sand; Tiefe: 27 cm; Breite: 97 cm; Länge: 213 cm.

Befundnr.: 1111; Profilnr.: 419

Befundart: Hauspfostenloch

Form im Planum: regelmäßig kreisförmig; Form im Profil: unregelmäßig trichterförmig; Füllmaterial: dunkelbrauner, humoser, holzkohlehaltiger Sand; Tiefe: 11 cm; Dm.: 21 cm.

Befundnr.: 1112; Profilnr.: 552

Befundart: Hauspfostenloch

Form im Planum: regelmäßig kreisförmig; Form im Profil: unregelmäßig wannenförmig; Füllmaterial: dunkelbrauner, humoser Sand; Tiefe: 20 cm; Dm.: 51 cm.

Befundnr.: 1113; Profilnr.: 553

Befundart: Hauspfostenloch

Form im Planum: regelmäßig kreisförmig; Form im Profil: unregelmäßig kesselförmig; Füllmaterial: dunkelbrauner, humoser, holzkohlehaltiger Sand; Tiefe: 15 cm; Dm.: 17 cm.

Befundnr.: 1114; Profilnr.: 550

Befundart: Hauspfostenloch

Form im Planum: regelmäßig kreisförmig; Form im Profil: trichterförmig; Füllmaterial: dunkelbrauner, humoser Sand; Tiefe: 52 cm; Dm.: 31 cm.

Befundnr.: 1115; Profilnr.: 550

Befundart: Hauspfostenloch

Form im Planum: k.A.; Form im Profil: U-förmig; Füllmaterial: dunkelbrauner, humoser Sand; Tiefe: 30 cm; Dm.: 20 cm.

Befundnr.: 1116; Profilnr.: 551

Befundart: Hauspfostenloch

Form im Planum: k.A.; Form im Profil: trichterförmig; Füllmaterial: dunkelbrauner, humoser Sand; Tiefe: 36 cm; Dm.: 50 cm.

Befundnr.: 1117; Profilnr.: 554

Befundart: Hauspfostenloch?

Form im Planum: regelmäßig kreisförmig; Form im Profil: trichterförmig; Füllmaterial: dunkelbrauner, humoser, holzkohlehaltiger Sand; Tiefe: 9 cm; Dm.: 23 cm.

Befundnr.: 1118; Profilnr.: 701

Befundart: Grube

Form im Planum: regelmäßig kreisförmig; Form im Profil: unregelmäßig wannenförmig; Füllmaterial: dunkelbrauner, humoser, holzkohlehaltiger Sand; Tiefe: 23,5 cm; Dm.: 85 cm.

Befundnr.: 1119; Profilnr.: 704

Befundart: Palisadenpfostenloch

Form im Planum: regelmäßig kreisförmig; Form im Profil: unregelmäßig trichterförmig; Füllmaterial: dunkelbrauner, humoser, schwach holzkohlehaltiger Sand; Tiefe: 12,5 cm; Dm.: 26 cm.

Befundnr.: 1120; Profilnr.: 686

Befundart: Hauspfostenloch?

Form im Planum: regelmäßig kreisförmig; Form im Profil: wannenförmig; Füllmaterial: dunkelbrauner, humoser, schwach holzkohlehaltiger Sand; Tiefe: 17 cm; Dm.: 50 cm.

Befundnr.: 1121; Profilnr.: 687

Befundart: Hauspfostenloch?

Form im Planum: regelmäßig kreisförmig; Form im Profil: unregelmäßig trichterförmig; Füllmaterial: dunkelbrauner, humoser Sand; Tiefe: 19 cm; Dm.: 28 cm.

Befundnr.: 1122; Profilnr.: 688

Befundart: Hauspfostenloch?

Form im Planum: regelmäßig kreisförmig; Form im Profil: unregelmäßig wannenförmig; Füllmaterial: dunkelbrauner, humoser, holzkohlehaltiger Sand; Tiefe: 20 cm; Dm.: 48 cm.

Befundnr.: 1123; Profilnr.: 674

Befundart: Palisadenpfostenloch?

Form im Planum: regelmäßig kreisförmig; Form im Profil: kesselförmig; Füllmaterial: dunkelbrauner, humoser Sand; Tiefe: 18 cm; Dm.: 23 cm.

Befundnr.: 1124; Profilnr.: 673

Befundart: Hauspfostenloch?

Form im Planum: unregelmäßig oval; Form im Profil: wannenförmig; Füllmaterial: dunkelbrauner, humoser, schwach holzkohlehaltiger Sand; Tiefe: 27 cm; Breite: 43 cm; Länge: 83 cm.

Befundnr.: 1125; Profilnr.: 672

Befundart: Palisadenpfostenloch?

Form im Planum: regelmäßig kreisförmig; Form im Profil: trichterförmig; Füllmaterial: dunkelbrauner, humoser Sand; Tiefe: 16 cm; Dm.: 23 cm.

Befundnr.: 1126; Profilnr.: 671

Befundart: Palisadenpfostenloch?

Form im Planum: regelmäßig kreisförmig; Form im Profil: wannenförmig; Füllmaterial: dunkelbrauner, humoser Sand; Tiefe: 14 cm; Dm.: 23 cm.

Befundnr.: 1127; Profilnr.: 670

Befundart: Hauspfostenloch?

Form im Planum: regelmäßig kreisförmig; Form im Profil: unregelmäßig trichterförmig; Füllmaterial: dunkelbrauner, humoser Sand; Tiefe: 17 cm; Dm.: 18 cm.

Befundnr.: 1128; Profilnr.: 675

Befundart: Palisadenpfostenloch?

Form im Planum: regelmäßig kreisförmig; Form im Profil: unregelmäßig kesselförmig; Füllmaterial: dunkelbrauner, humoser Sand; Tiefe: 25 cm; Dm.: 24 cm.

Befundnr.: 1129; Profilnr.: 669

Befundart: Palisadenpfostenloch?

Form im Planum: regelmäßig kreisförmig; Form im Profil: unregelmäßig; Füllmaterial: dunkelbrauner, humoser Sand; Tiefe: 35 cm; Dm.: 42 cm.

Befundnr.: 1130; Profilnr.: 668

Befundart: Hauspfostenloch?

Form im Planum: regelmäßig kreisförmig; Form im Profil: unregelmäßig trichterförmig; Füllmaterial: dunkelbrauner, humoser Sand; Tiefe: 20 cm; Dm.: 27 cm.

Befundnr.: 1131; Profilnr.: 1583

Befundart: Palisadenpfostenloch?

Form im Planum: regelmäßig kreisförmig; Form im Profil: trichterförmig; Füllmaterial: dunkelbrauner, humoser, holzkohlehaltiger Sand; Tiefe: 11,5 cm; Dm.: 17 cm.

Befundnr.: 1132; Profilnr.: 1024

Befundart: Palisadenpfostenloch?

Form im Planum: regelmäßig kreisförmig; Form im Profil: U-förmig; Füllmaterial: hellbrauner, schwach humoser Sand; Tiefe: 40 cm; Dm.: 20 cm.

Befundnr.: 1133; Profilnr.: 1582

Befundart: Palisadenpfostenloch?

Form im Planum: regelmäßig kreisförmig; Form im Profil: unregelmäßig wannenförmig; Füllmaterial: hellbrauner, schwach humoser Sand; Tiefe: 13 cm; Dm.: 16 cm.

Befundnr.: 1134; Profilnr.: 1025

Befundart: Palisadenpfostenloch?

Form im Planum: regelmäßig kreisförmig; Form im Profil: unregelmäßig U-förmig; Füllmaterial: dunkelbrauner, humoser Sand; Tiefe: 80 cm; Dm.: 24 cm.

Befundnr.: 1135; Profilnr.: 1023

Befundart: Palisadenpfostenloch?

Form im Planum: regelmäßig kreisförmig; Form im Profil: trichterförmig; Füllmaterial: dunkelbrauner, humoser Sand; Tiefe: 18 cm; Dm.: 20 cm.

Befundnr.: 1136; Profilnr.: 1027

Befundart: Palisadenpfostenloch?

Form im Planum: regelmäßig kreisförmig; Form im Profil: unregelmäßig kesselförmig; Füllmaterial: dunkelbrauner, humoser, holzkohlehaltiger Sand; Tiefe: 13 cm; Dm.: 23 cm.

Befundnr.: 1136; Profilnr.: 1027

Befundart: Palisadenpfostenloch?

Form im Planum: regelmäßig kreisförmig; Form im Profil: unregelmäßig kesselförmig; Füllmaterial: dunkelbrauner, humoser Sand; Dm.: 24 cm.

Befundnr.: 1137; Profilnr.: 1018

Befundart: Palisadenpfostenloch?

Form im Planum: regelmäßig kreisförmig; Form im Profil: unregelmäßig; Füllmaterial: dunkelbrauner, humoser, holzkohlehaltiger Sand; Tiefe: 34 cm; Dm.: 28 cm.

Befundnr.: 1138; Profilnr.: 1018

Befundart: Palisadenpfostenloch?

Form im Planum: regelmäßig kreisförmig; Form im Profil: unregelmäßig U-förmig; Füllmaterial: dunkelbrauner, humoser, holzkohlehaltiger Sand; Tiefe: 47 cm; Dm.: 32 cm.

Befundnr.: 1139; Profilnr.: 1029

Befundart: Palisadenpfostenloch?

Form im Planum: regelmäßig kreisförmig; Form im Profil: kesselförmig; Füllmaterial: dunkelbrauner, humoser, holzkohlehaltiger Sand; Tiefe: 22 cm; Dm.: 20 cm.

Befundnr.: 1140; Profilnr.: 1028

Befundart: Palisadenpfostenloch?

Form im Planum: regelmäßig kreisförmig; Form im Profil: unregelmäßig trichterförmig; Füllmaterial: dunkelbrauner, humoser, holzkohlehaltiger Sand; Tiefe: 22 cm; Dm.: 19 cm.

Befundnr.: 1141; Profilnr.: 1694

Befundart: Palisadenpfostenloch

Form im Planum: regelmäßig kreisförmig; Form im Profil: trichterförmig; Füllmaterial: dunkelbrauner, humoser Sand; Tiefe: 36 cm; Dm.: 45 cm.

Befundnr.: 1142; Profilnr.: 1016

Befundart: Palisadenpfostenloch?

Form im Planum: regelmäßig kreisförmig; Form im Profil: U-förmig; Füllmaterial: dunkelbrauner, humoser Sand; Tiefe: 37 cm; Dm.: 24 cm.

Befundnr.: 1143; Profilnr.: 1047

Befundart: Palisadenpfostenloch?

Form im Planum: regelmäßig kreisförmig; Form im Profil: trichterförmig; Füllmaterial: dunkelbrauner, humoser Sand; Tiefe: 27 cm; Dm.: 25 cm.

Befundnr.: 1144; Profilnr.: 1017

Befundart: Feuerstelle

Form im Planum: regelmäßig kreisförmig; Form im Profil: unregelmäßig trichterförmig; Füllmaterial: dunkelbrauner, humoser, holzkohlehaltiger Sand; Tiefe: 53 cm; Dm.: 60 cm.

Befundnr.: 1145; Profilnr.: 1054

Befundart: Palisadenpfostenloch?

Form im Planum: regelmäßig kreisförmig; Form im Profil: unregelmäßig trichterförmig; Füllmaterial: dunkelbrauner, humoser, holzkohlehaltiger Sand; Tiefe: 27 cm; Dm.: 30 cm.

Befundnr.: 1146; Profilnr.: 1048

Befundart: Palisadenpfostenloch?

Form im Planum: regelmäßig kreisförmig; Form im Profil: unregelmäßig trichterförmig; Füllmaterial: dunkelbrauner, humoser Sand; Tiefe: 36 cm; Dm.: 37 cm.

Befundnr.: 1147; Profilnr.: 1049

Befundart: Palisadenpfostenloch?

Form im Planum: regelmäßig kreisförmig; Form im Profil: unregelmäßig trichterförmig; Füllmaterial: dunkelbrauner, humoser Sand; Tiefe: 28 cm; Dm.: 25 cm.

Befundnr.: 1148; Profilnr.: 1053

Befundart: Palisadenpfostenloch?

Form im Planum: regelmäßig kreisförmig; Form im Profil: unregelmäßig U-förmig; Füllmaterial: dunkelbrauner, humoser, holzkohlehaltiger Sand; Tiefe: 43 cm; Dm.: 22 cm.

Befundnr.: 1149; Profilnr.: 899

Befundart: Palisadenpfostenloch?

Form im Planum: regelmäßig kreisförmig; Form im Profil: trichterförmig; Füllmaterial: dunkelbrauner, humoser, holzkohlehaltiger Sand; Tiefe: 44 cm; Dm.: 28 cm.

Befundnr.: 1150; Profilnr.: 1052

Befundart: Palisadenpfostenloch?

Form im Planum: regelmäßig kreisförmig; Form im Profil: kesselförmig; Füllmaterial: dunkelbrauner, humoser, schwach holzkohlehaltiger Sand; Tiefe: 20,5 cm; Dm.: 46 cm.

Befundnr.: 1151; Profilnr.: 899

Befundart: Palisadenpfostenloch?

Form im Planum: unregelmäßig kreisförmig; Form im Profil: trichterförmig; Füllmaterial: dunkelbrauner, humoser Sand; Tiefe: 37 cm; Dm.: 30 cm.

Befundnr.: 1152; Profilnr.: 898

Befundart: Palisadenpfostenloch?

Form im Planum: regelmäßig kreisförmig; Form im Profil: trichterförmig; Füllmaterial: dunkelbrauner, humoser, holzkohlehaltiger Sand; Tiefe: 20 cm; Dm.: 24 cm.

Befundnr.: 1153; Profilnr.: 1051

Befundart: Palisadenpfostenloch

Form im Planum: regelmäßig kreisförmig; Form im Profil: wannenförmig; Füllmaterial: dunkelbrauner, humoser, holzkohlehaltiger Sand; Tiefe: 13 cm; Dm.: 25 cm.

Befundnr.: 1154; Profilnr.: 1245, 893

Befundart: Palisadengrübchen

Form im Planum: k.A.; Form im Profil: trichterförmig; Füllmaterial: dunkelbrauner, humoser Sand; Tiefe: 13 cm; Dm.: 14 cm.

Befundnr.: 1155; Profilnr.: 893

Befundart: Palisadengrübchen

Form im Planum: k.A.; Form im Profil: trichterförmig; Füllmaterial: dunkelbrauner, humoser Sand; Tiefe: 14 cm; Dm.: 12 cm.

Befundnr.: 1156; Profilnr.: 893

Befundart: Palisadengrübchen

Form im Planum: k.A.; Form im Profil: trichterförmig; Füllmaterial: dunkelbrauner, humoser Sand; Tiefe: 14 cm; Dm.: 16 cm.

Befundnr.: 1157; Profilnr.: 893

Befundart: Palisadengrübchen

Form im Planum: k.A.; Form im Profil: unregelmäßig U-förmig; Füllmaterial: dunkelbrauner, humoser Sand; Tiefe: 28 cm; Dm.: 13 cm.

Befundnr.: 1158; Profilnr.: 893

Befundart: Palisadengrübchen

Form im Planum: k.A.; Form im Profil: unregelmäßig trichterförmig; Füllmaterial: dunkelbrauner, humoser Sand; Tiefe: 17 cm; Dm.: 8 cm.

Befundnr.: 1159; Profilnr.: 893
Befundart: Palisadengrübchen
Form im Planum: k.A.; Form im Profil: unregelmäßig trichterförmig; Füllmaterial: dunkelbrauner, humoser Sand; Tiefe: 16,5 cm; Dm.: 11 cm.

Befundnr.: 1160; Profilnr.: 893
Befundart: Palisadengrübchen
Form im Planum: k.A.; Form im Profil: unregelmäßig trichterförmig; Füllmaterial: dunkelbrauner, humoser Sand; Tiefe: 31 cm; Dm.: 40 cm.

Befundnr.: 1161; Profilnr.: 893
Befundart: Palisadengrübchen
Form im Planum: k.A.; Form im Profil: trichterförmig; Füllmaterial: dunkelbrauner, humoser Sand; Tiefe: 14 cm; Dm.: 12 cm.

Befundnr.: 1162; Profilnr.: 893
Befundart: Palisadengrübchen
Form im Planum: k.A.; Form im Profil: trichterförmig; Füllmaterial: dunkelbrauner, humoser Sand; Tiefe: 14 cm; Dm.: 8 cm.

Befundnr.: 1163; Profilnr.: 893
Befundart: Palisadengrübchen
Form im Planum: k.A.; Form im Profil: unregelmäßig wannenförmig; Füllmaterial: dunkelbrauner, humoser Sand; Tiefe: 11 cm; Dm.: 12 cm.

Befundnr.: 1164; Profilnr.: 900
Befundart: Feuerstelle
Form im Planum: sehr unregelmäßig formlos; Form im Profil: trichterförmig; Füllmaterial: dunkelbrauner, humoser, schwach holzkohlehaltiger Sand; Tiefe: 40 cm; Breite: 58 cm; Länge: 102 cm.

Befundnr.: 1165; Profilnr.: 877
Befundart: Palisadenpfostenloch?
Form im Planum: regelmäßig kreisförmig; Form im Profil: wannenförmig; Füllmaterial: hellbrauner, schwach humoser Sand; Tiefe: 11 cm; Dm.: 26 cm.

Befundnr.: 1166; Profilnr.: 1710
Befundart: Grube
Form im Planum: regelmäßig oval; Form im Profil: wannenförmig; Füllmaterial: dunkelbrauner, humoser Sand; Tiefe: 12 cm; Breite: 24 cm; Länge: 42 cm.

Befundnr.: 1167; Profilnr.: 876
Befundart: Palisadenpfostenloch?
Form im Planum: regelmäßig kreisförmig; Form im Profil: unregelmäßig kesselförmig; Füllmaterial: dunkelbrauner, humoser Sand; Tiefe: 29 cm; Dm.: 17 cm.

Befundnr.: 1168; Profilnr.: 879
Befundart: Palisadenpfostenloch?
Form im Planum: regelmäßig kreisförmig; Form im Profil: wannenförmig; Füllmaterial: dunkelbrauner, humoser Sand; Tiefe: 18 cm; Dm.: 29 cm.

Befundnr.: 1169; Profilnr.: 875
Befundart: Palisadenpfostenloch?
Form im Planum: regelmäßig kreisförmig; Form im Profil: unregelmäßig U-förmig; Füllmaterial: dunkelbrauner, humoser Sand; Tiefe: 45 cm; Dm.: 21 cm.

Befundnr.: 1170; Profilnr.: 866
Befundart: Palisadenpfostenloch?

Form im Planum: regelmäßig kreisförmig; Form im Profil: wannenförmig; Füllmaterial: dunkelbrauner, humoser Sand; Tiefe: 19 cm; Dm.: 27 cm.

Befundnr.: 1171; Profilnr.: 883
Befundart: Palisadenpfostenloch?
Form im Planum: regelmäßig kreisförmig; Form im Profil: wannenförmig; Füllmaterial: dunkelbrauner, humoser Sand; Tiefe: 11,5 cm; Dm.: 23 cm.

Befundnr.: 1172; Profilnr.: 865, 1566
Befundart: Feuerstelle
Form im Planum: regelmäßig kreisförmig; Form im Profil: kesselförmig; Füllmaterial: dunkelbrauner, humoser Sand; Tiefe: 19 cm; Dm.: 29 cm.

Befundnr.: 1173; Profilnr.: 864, 1649, 1188, 1189, 1190, 1202, 1641, 1719
Befundart: Grabensegment
Form im Planum: unregelmäßig oval; Form im Profil: unregelmäßig wannenförmig; Füllmaterial: dunkelbrauner, humoser Sand; Tiefe: 248 cm; Breite: 663 cm; Länge: 1846 cm; Fundnr. Keramik: GE8854 (FT18.4), GE8244 (FT25.1), GE7814, GE8855.

Befundnr.: 1174; Profilnr.: 286, 287
Befundart: Grube
Form im Planum: unregelmäßig oval; Form im Profil: unregelmäßig wannenförmig; Füllmaterial: dunkelbrauner, humoser, lehmiger Sand; Tiefe: 17 cm; Breite: 85 cm; Länge: 107 cm.

Befundnr.: 1175; Profilnr.: 285
Befundart: Grube
Form im Planum: unregelmäßig oval; Form im Profil: wannenförmig; Füllmaterial: dunkelbrauner, humoser, holzkohlehaltiger Sand; Tiefe: 22 cm; Breite: 113 cm; Länge: 188 cm.

Befundnr.: 1176; Profilnr.: 285
Befundart: Feuerstelle
Form im Planum: regelmäßig kreisförmig; Form im Profil: wannenförmig; Füllmaterial: dunkelbrauner, humoser, holzkohlehaltiger Sand; Tiefe: 13 cm; Dm.: 61 cm.

Befundnr.: 1177; Profilnr.: 283, 284, 1722, 1723
Befundart: Grube
Form im Planum: sehr unregelmäßig formlos; Form im Profil: unregelmäßig wannenförmig; Füllmaterial: dunkelbrauner, humoser, schwach holzkohlehaltiger Sand; Tiefe: 36 cm; Breite: 90 cm; Länge: 232 cm.

Befundnr.: 1178; Profilnr.: 1497, 1496
Befundart: Grube
Form im Planum: sehr unregelmäßig formlos; Form im Profil: unregelmäßig wannenförmig; Füllmaterial: dunkelbrauner, humoser, leicht lehmiger Sand; Tiefe: 49 cm; Breite: 147 cm; Länge: 282 cm; Fundnr. Keramik: GE77.

Befundnr.: 1179; Profilnr.: 300
Befundart: Grube
Form im Planum: unregelmäßig oval; Form im Profil: wannenförmig; Füllmaterial: dunkelbrauner, humoser Sand; Tiefe: 32 cm; Breite: 52 cm; Länge: 76 cm.

Befundnr.: 1180; Profilnr.: 303
Befundart: Hauspfostenloch?
Form im Planum: regelmäßig kreisförmig; Form im Profil: unregelmäßig U-förmig; Füllmaterial: hellbrauner, humoser, lehmiger Sand; Tiefe: 54 cm; Dm.: 42 cm.

Befundnr.: 1181; Profilnr.: 304

Befundart: Hauspfostenloch?

Form im Planum: regelmäßig kreisförmig; Form im Profil: wannenförmig; Füllmaterial: dunkelbrauner, humoser, holzkohlehaltiger Sand; Tiefe: 20 cm; Dm.: 52 cm.

Befundnr.: 1182; Profilnr.: 305

Befundart: Grube

Form im Planum: regelmäßig kreisförmig; Form im Profil: wannenförmig; Füllmaterial: dunkelbrauner, humoser, stark holzkohlehaltiger Sand; Tiefe: 29 cm; Dm.: 134 cm.

Befundnr.: 1183; Profilnr.: 1500

Befundart: Hauspfostenloch?

Form im Planum: regelmäßig kreisförmig; Form im Profil: unregelmäßig kesselförmig; Füllmaterial: dunkelbrauner, humoser Sand; Tiefe: 25,5 cm; Dm.: 31 cm.

Befundnr.: 1184; Profilnr.: 1635

Befundart: Grube

Form im Planum: unregelmäßig oval; Form im Profil: unregelmäßig wannenförmig; Füllmaterial: dunkelbrauner, humoser Sand; Tiefe: 43 cm; Breite: 88 cm; Länge: 148 cm.

Befundnr.: 1185; Profilnr.: 314, 448

Befundart: Grube

Form im Planum: unregelmäßig oval; Form im Profil: unregelmäßig wannenförmig; Füllmaterial: dunkelbrauner, humoser Sand; Tiefe: 45 cm; Breite: 154 cm; Länge: 422 cm; Fundnr. Keramik: GE4005, GE4006.

Befundnr.: 1186; Profilnr.: 313, 314

Befundart: Grube

Form im Planum: unregelmäßig oval; Form im Profil: unregelmäßig wannenförmig; Füllmaterial: dunkelbrauner, humoser, holzkohlehaltiger Sand; Tiefe: 22 cm; Breite: 101 cm; Länge: 292 cm.

Befundnr.: 1187; Profilnr.: 312

Befundart: Hauspfostenloch?

Form im Planum: regelmäßig kreisförmig; Form im Profil: unregelmäßig U-förmig; Füllmaterial: dunkelbrauner, humoser Sand; Tiefe: 54 cm; Dm.: 18 cm.

Befundnr.: 1188; Profilnr.: 310

Befundart: Grube

Form im Planum: regelmäßig oval; Form im Profil: unregelmäßig wannenförmig; Füllmaterial: hellbrauner, schwach humoser Sand; Tiefe: 26 cm; Breite: 37 cm; Länge: 60 cm.

Befundnr.: 1189; Profilnr.: 429

Befundart: Grube

Form im Planum: regelmäßig oval; Form im Profil: unregelmäßig trichterförmig; Füllmaterial: dunkelbrauner, humoser Sand; Tiefe: 38 cm; Breite: 52 cm; Länge: 72 cm.

Befundnr.: 1190; Profilnr.: 428

Befundart: Hauspfostenloch?

Form im Planum: sehr unregelmäßig formlos; Form im Profil: unregelmäßig trichterförmig; Füllmaterial: dunkelbrauner, humoser Sand; Tiefe: 25 cm; Breite: 22 cm; Länge: 27 cm.

Befundnr.: 1191; Profilnr.: 424, 425, 426

Befundart: Grube

Form im Planum: sehr unregelmäßig formlos; Form im Profil: unregelmäßig wannenförmig, unregelmäßig trichterförmig; Füllmaterial: dunkelbrauner, humoser, schwach holzkohlehaltiger Sand; Tiefe: 31 cm; Breite: 85 cm; Länge: 179 cm.

Befundnr.: 1192; Profilnr.: 427

Befundart: Grube

Form im Planum: unregelmäßig oval; Form im Profil: wannenförmig; Füllmaterial: dunkelbrauner, humoser, kiesiger Sand; Tiefe: 20 cm; Breite: 107 cm; Länge: 225 cm.

Befundnr.: 1193; Profilnr.: 427

Befundart: Hauspfostenloch?

Form im Planum: regelmäßig kreisförmig; Form im Profil: wannenförmig; Füllmaterial: dunkelbrauner, humoser, holzkohlehaltiger Sand; Tiefe: 12 cm; Dm.: 44 cm.

Befundnr.: 1194; Profilnr.: 427

Befundart: Grube

Form im Planum: k.A.; Form im Profil: wannenförmig; Füllmaterial: dunkelbrauner, humoser Sand; Tiefe: 10 cm; Dm.: 28 cm.

Befundnr.: 1195; Profilnr.: 420

Befundart: Hauspfostenloch?

Form im Planum: regelmäßig kreisförmig; Form im Profil: U-förmig; Füllmaterial: dunkelbrauner, humoser Sand; Tiefe: 30 cm; Dm.: 22 cm.

Befundnr.: 1196; Profilnr.: 552

Befundart: Hauspfostenloch

Form im Planum: regelmäßig kreisförmig; Form im Profil: wannenförmig; Füllmaterial: dunkelbrauner, humoser Sand; Tiefe: 14 cm; Dm.: 63 cm.

Befundnr.: 1197; Profilnr.: 551

Befundart: Hauspfostenloch

Form im Planum: k.A.; Form im Profil: trichterförmig; Füllmaterial: dunkelbrauner, humoser Sand; Tiefe: 12 cm; Dm.: 14 cm.

Befundnr.: 1198; Profilnr.: 1554

Befundart: Hauspfostenloch

Form im Planum: regelmäßig kreisförmig; Form im Profil: unregelmäßig trichterförmig; Füllmaterial: dunkelbrauner, humoser Sand; Tiefe: 18 cm; Dm.: 19 cm.

Befundnr.: 1199; Profilnr.: 550

Befundart: Hauspfostenloch

Form im Planum: k.A.; Form im Profil: trichterförmig; Füllmaterial: dunkelbrauner, humoser Sand; Tiefe: 34 cm; Dm.: 44 cm.

Befundnr.: 1200; Profilnr.: 550

Befundart: Hauspfostenloch

Form im Planum: k.A.; Form im Profil: trichterförmig; Füllmaterial: dunkelbrauner, humoser Sand; Tiefe: 26 cm; Dm.: 28 cm.

Befundnr.: 1201; Profilnr.: 551

Befundart: Hauspfostenloch

Form im Planum: k.A.; Form im Profil: unregelmäßig trichterförmig; Füllmaterial: dunkelbrauner, humoser Sand; Tiefe: 25 cm; Dm.: 24 cm.

Befundnr.: 1202; Profilnr.: 549

Befundart: Hauspfostenloch

Form im Planum: regelmäßig kreisförmig; Form im Profil: wannenförmig; Füllmaterial: hellbrauner, schwach humoser Sand; Tiefe: 26 cm; Dm.: 49 cm.

Befundnr.: 1203; Profilnr.: 505

Befundart: Hauspfostenloch

Form im Planum: regelmäßig kreisförmig; Form im Profil: wannenförmig; Füllmaterial: dunkelbrauner, humoser, schwach holzkohlehaltiger Sand; Tiefe: 14 cm; Dm.: 32 cm.

Befundnr.: 1204; Profilnr.: 503

Befundart: Hauspfostenloch

Form im Planum: regelmäßig kreisförmig; Form im Profil: unregelmäßig trichterförmig; Füllmaterial: dunkelbrauner, humoser Sand; Tiefe: 26 cm; Dm.: 32 cm.

Befundnr.: 1205; Profilnr.: 509

Befundart: Hauspfostenloch

Form im Planum: halbkreisförmig; Form im Profil: unregelmäßig trichterförmig; Füllmaterial: dunkelbrauner, humoser, schwach holzkohlehaltiger Sand; Tiefe: 8 cm; Dm.: 17 cm.

Befundnr.: 1206; Profilnr.: 508

Befundart: Hauspfostenloch

Form im Planum: k.A.; Form im Profil: unregelmäßig U-förmig; Füllmaterial: dunkelbrauner, humoser Sand; Tiefe: 12 cm; Dm.: 12 cm.

Befundnr.: 1207; Profilnr.: 504

Befundart: Hauspfostenloch

Form im Planum: k.A.; Form im Profil: wannenförmig; Füllmaterial: dunkelbrauner, humoser Sand; Tiefe: 11 cm; Dm.: 17 cm.

Befundnr.: 1208; Profilnr.: 510

Befundart: Hauspfostenloch

Form im Planum: k.A.; Form im Profil: wannenförmig; Füllmaterial: dunkelbrauner, humoser Sand; Tiefe: 16 cm; Dm.: 30 cm.

Befundnr.: 1209; Profilnr.: 506

Befundart: Hauspfostenloch?

Form im Planum: regelmäßig kreisförmig; Form im Profil: kesselförmig; Füllmaterial: dunkelbrauner, humoser Sand; Tiefe: 13,5 cm; Dm.: 23 cm.

Befundnr.: 1210; Profilnr.: 507

Befundart: Hauspfostenloch

Form im Planum: regelmäßig kreisförmig; Form im Profil: unregelmäßig U-förmig; Füllmaterial: dunkelbrauner, humoser Sand; Tiefe: 14 cm; Dm.: 26 cm.

Befundnr.: 1211; Profilnr.: 712

Befundart: Pfostenloch

Form im Planum: regelmäßig kreisförmig; Form im Profil: wannenförmig; Füllmaterial: dunkelbrauner, humoser Sand; Tiefe: 18 cm; Dm.: 18 cm.

Befundnr.: 1212; Profilnr.: 643

Befundart: Pfostenloch

Form im Planum: regelmäßig kreisförmig; Form im Profil: unregelmäßig U-förmig; Füllmaterial: dunkelbrauner, humoser, holzkohlehaltiger Sand; Tiefe: 29 cm; Dm.: 16 cm.

Befundnr.: 1213; Profilnr.: 642

Befundart: Pfostenloch

Form im Planum: regelmäßig kreisförmig; Form im Profil: U-förmig; Füllmaterial: dunkelbrauner, humoser, holzkohlehaltiger Sand; Tiefe: 23 cm; Dm.: 21 cm.

Befundnr.: 1214; Profilnr.: 698

Befundart: Hauspfostenloch?

Form im Planum: regelmäßig kreisförmig; Form im Profil: U-förmig; Füllmaterial: dunkelbrauner, humoser Sand; Tiefe: 52,5 cm; Dm.: 40 cm.

Befundnr.: 1215; Profilnr.: 697

Befundart: Hauspfostenloch?

Form im Planum: regelmäßig kreisförmig; Form im Profil: unregelmäßig trichterförmig; Füllmaterial: dunkelbrauner, humoser Sand; Tiefe: 68 cm; Dm.: 26 cm.

Befundnr.: 1216; Profilnr.: 682

Befundart: Hauspfostenloch?

Form im Planum: regelmäßig oval; Form im Profil: unregelmäßig trichterförmig; Füllmaterial: dunkelbrauner, humoser Sand; Tiefe: 24 cm; Breite: 37 cm; Länge: 49 cm.

Befundnr.: 1217; Profilnr.: 648, 681, 683

Befundart: Grube

Form im Planum: unregelmäßig langoval; Form im Profil: wannenförmig; Füllmaterial: dunkelbrauner, humoser, holzkohlehaltiger Sand; Tiefe: 27,5 cm; Breite: 73 cm; Länge: 296 cm.

Befundnr.: 1218; Profilnr.: 684

Befundart: Hauspfostenloch?

Form im Planum: sehr unregelmäßig formlos; Form im Profil: unregelmäßig wannenförmig; Füllmaterial: dunkelbrauner, humoser Sand; Tiefe: 15 cm; Breite: 44 cm; Länge: 66 cm.

Befundnr.: 1219; Profilnr.: 685

Befundart: Hauspfostenloch?

Form im Planum: sehr unregelmäßig formlos; Form im Profil: unregelmäßig wannenförmig; Füllmaterial: dunkelbrauner, humoser Sand; Tiefe: 11 cm; Breite: 39 cm; Länge: 49 cm.

Befundnr.: 1220; Profilnr.: 666

Befundart: Palisadenpfostenloch?

Form im Planum: regelmäßig kreisförmig; Form im Profil: trichterförmig; Füllmaterial: dunkelbrauner, humoser Sand; Tiefe: 18 cm; Dm.: 21 cm.

Befundnr.: 1221; Profilnr.: 679

Befundart: Palisadenpfostenloch?

Form im Planum: regelmäßig kreisförmig; Form im Profil: unregelmäßig trichterförmig; Füllmaterial: dunkelbrauner, humoser Sand; Tiefe: 34 cm; Dm.: 29 cm.

Befundnr.: 1222; Profilnr.: 680

Befundart: Palisadenpfostenloch?

Form im Planum: regelmäßig kreisförmig; Form im Profil: unregelmäßig trichterförmig; Füllmaterial: dunkelbrauner, humoser Sand; Tiefe: 32 cm; Dm.: 43 cm.

Befundnr.: 1223; Profilnr.: 678

Befundart: Palisadenpfostenloch?

Form im Planum: regelmäßig kreisförmig; Form im Profil: unregelmäßig trichterförmig; Füllmaterial: dunkelbrauner, humoser Sand; Tiefe: 18 cm; Dm.: 24 cm.

Befundnr.: 1224; Profilnr.: 677

Befundart: Palisadenpfostenloch?

Form im Planum: regelmäßig kreisförmig; Form im Profil: unregelmäßig U-förmig; Füllmaterial: dunkelbrauner, humoser Sand; Tiefe: 38 cm; Dm.: 32 cm.

Befundnr.: 1225; Profilnr.: 676

Befundart: Palisadenpfostenloch?

Form im Planum: regelmäßig kreisförmig; Form im Profil: wannenförmig; Füllmaterial: dunkelbrauner, humoser Sand; Tiefe: 14 cm; Dm.: 27 cm.

Befundnr.: 1226; Profilnr.: 667

Befundart: Palisadenpfostenloch?

Form im Planum: regelmäßig kreisförmig; Form im Profil: unregelmäßig trichterförmig; Füllmaterial: dunkelbrauner, humoser, holzkohlehaltiger Sand; Tiefe: 21 cm; Dm.: 31 cm.

Befundnr.: 1227; Profilnr.: 1581

Befundart: Grube

Form im Planum: unregelmäßig oval; Form im Profil: trichterförmig; Füllmaterial: dunkelbrauner, humoser, schwach holzkohlehaltiger Sand; Tiefe: 17 cm; Breite: 40 cm; Länge: 131 cm.

Befundnr.: 1228; Profilnr.: 1034

Befundart: Palisadenpfostenloch?

Form im Planum: regelmäßig kreisförmig; Form im Profil: trichterförmig; Füllmaterial: dunkelbrauner, humoser, holzkohlehaltiger Sand; Tiefe: 17,5 cm; Dm.: 19 cm.

Befundnr.: 1229; Profilnr.: 1026

Befundart: Palisadenpfostenloch?

Form im Planum: regelmäßig kreisförmig; Form im Profil: unregelmäßig trichterförmig; Füllmaterial: hellbrauner, schwach humoser Sand; Tiefe: 22 cm; Dm.: 18 cm.

Befundnr.: 1230; Profilnr.: 1035

Befundart: Palisadenpfostenloch?

Form im Planum: regelmäßig kreisförmig; Form im Profil: trichterförmig; Füllmaterial: dunkelbrauner, humoser Sand; Tiefe: 10 cm; Dm.: 22 cm.

Befundnr.: 1231; Profilnr.: 1031

Befundart: Palisadenpfostenloch?

Form im Planum: regelmäßig kreisförmig; Form im Profil: unregelmäßig trichterförmig; Füllmaterial: dunkelbrauner, humoser, holzkohlehaltiger Sand; Tiefe: 13 cm; Dm.: 22 cm.

Befundnr.: 1232; Profilnr.: 1034

Befundart: Palisadenpfostenloch?

Form im Planum: regelmäßig kreisförmig; Form im Profil: unregelmäßig trichterförmig; Füllmaterial: dunkelbrauner, humoser, holzkohlehaltiger Sand; Tiefe: 24,5 cm; Dm.: 20 cm.

Befundnr.: 1233; Profilnr.: 1030

Befundart: Palisadenpfostenloch?

Form im Planum: regelmäßig kreisförmig; Form im Profil: unregelmäßig; Füllmaterial: dunkelbrauner, humoser, holzkohlehaltiger Sand; Tiefe: 18 cm; Dm.: 22 cm.

Befundnr.: 1234; Profilnr.: 1038

Befundart: Palisadenpfostenloch?

Form im Planum: regelmäßig kreisförmig; Form im Profil: kesselförmig; Füllmaterial: dunkelbrauner, humoser, schwach holzkohlehaltiger Sand; Tiefe: 61,5 cm; Dm.: 17 cm.

Befundnr.: 1235; Profilnr.: 1045

Befundart: Palisadenpfostenloch?

Form im Planum: regelmäßig kreisförmig; Form im Profil: trichterförmig; Füllmaterial: dunkelbrauner, humoser, holzkohlehaltiger Sand; Tiefe: 18 cm; Dm.: 18 cm.

Befundnr.: 1236; Profilnr.: 1046

Befundart: Palisadenpfostenloch?

Form im Planum: regelmäßig kreisförmig; Form im Profil: trichterförmig; Füllmaterial: dunkelbrauner, humoser, holzkohlehaltiger Sand; Tiefe: 30 cm; Dm.: 34 cm.

Befundnr.: 1237; Profilnr.: 1037

Befundart: Palisadenpfostenloch?

Form im Planum: regelmäßig kreisförmig; Form im Profil: unregel-

mäßig trichterförmig; Füllmaterial: dunkelbrauner, humoser, holzkohlehaltiger Sand; Tiefe: 21 cm; Dm.: 37 cm.

Befundnr.: 1238; Profilnr.: 1044

Befundart: Palisadenpfostenloch?

Form im Planum: regelmäßig kreisförmig; Form im Profil: trichterförmig; Füllmaterial: dunkelbrauner, humoser, schwach holzkohlehaltiger Sand; Tiefe: 25 cm; Dm.: 27 cm.

Befundnr.: 1239; Profilnr.: 1036

Befundart: Palisadenpfostenloch?

Form im Planum: regelmäßig kreisförmig; Form im Profil: U-förmig; Füllmaterial: dunkelbrauner, humoser, holzkohlehaltiger Sand; Tiefe: 43,5 cm; Dm.: 36 cm.

Befundnr.: 1240; Profilnr.: 1056

Befundart: Palisadenpfostenloch?

Form im Planum: regelmäßig kreisförmig; Form im Profil: unregelmäßig trichterförmig; Füllmaterial: dunkelbrauner, humoser Sand; Tiefe: 13 cm; Dm.: 20 cm.

Befundnr.: 1241; Profilnr.: 1055

Befundart: Palisadenpfostenloch?

Form im Planum: regelmäßig kreisförmig; Form im Profil: unregelmäßig trichterförmig; Füllmaterial: dunkelbrauner, humoser, holzkohlehaltiger Sand; Tiefe: 40 cm; Dm.: 41 cm.

Befundnr.: 1242; Profilnr.: 1053

Befundart: Palisadenpfostenloch?

Form im Planum: regelmäßig kreisförmig; Form im Profil: trichterförmig; Füllmaterial: dunkelbrauner, humoser, holzkohlehaltiger Sand; Tiefe: 21 cm; Dm.: 25 cm.

Befundnr.: 1243; Profilnr.: 1062

Befundart: Palisadenpfostenloch?

Form im Planum: regelmäßig kreisförmig; Form im Profil: kesselförmig; Füllmaterial: dunkelbrauner, humoser Sand; Tiefe: 17,5 cm; Dm.: 32 cm.

Befundnr.: 1244; Profilnr.: 1057

Befundart: Grube

Form im Planum: regelmäßig kreisförmig; Form im Profil: wannenförmig; Füllmaterial: dunkelbrauner, humoser Sand; Tiefe: 54,5 cm; Dm.: 66 cm.

Befundnr.: 1245; Profilnr.: 1263

Befundart: Palisadenpfostenloch?

Form im Planum: regelmäßig kreisförmig; Form im Profil: unregelmäßig kesselförmig; Füllmaterial: dunkelbrauner, humoser Sand; Tiefe: 46 cm; Dm.: 19 cm.

Befundnr.: 1246; Profilnr.: 1312

Befundart: Palisadenpfostenloch?

Form im Planum: regelmäßig oval; Form im Profil: wannenförmig; Füllmaterial: dunkelbrauner, humoser Sand; Tiefe: 13 cm; Breite: 33 cm; Länge: 34 cm.

Befundnr.: 1247; Profilnr.: 893

Befundart: Palisadengräbchen

Form im Planum: k.A.; Form im Profil: unregelmäßig trichterförmig; Füllmaterial: dunkelbrauner, humoser Sand; Tiefe: 21 cm; Dm.: 12 cm.

Befundnr.: 1248; Profilnr.: 893

Befundart: Palisadengräbchen

Form im Planum: k.A.; Form im Profil: kesselförmig; Füllmaterial: dunkelbrauner, humoser Sand; Tiefe: 13 cm; Dm.: 19 cm.

Befundnr.: 1249; Profilnr.: 1259

Befundart: Palisadenpfostenloch?

Form im Planum: regelmäßig kreisförmig; Form im Profil: unregelmäßig; Füllmaterial: dunkelbrauner, humoser Sand; Tiefe: 14,5 cm; Dm.: 28 cm.

Befundnr.: 1250; Profilnr.: 1261

Befundart: Palisadenpfostenloch?

Form im Planum: regelmäßig kreisförmig; Form im Profil: U-förmig; Füllmaterial: dunkelbrauner, humoser Sand; Tiefe: 76 cm; Dm.: 37 cm.

Befundnr.: 1251; Profilnr.: 873

Befundart: Palisadenpfostenloch?

Form im Planum: regelmäßig kreisförmig; Form im Profil: unregelmäßig wannenförmig; Füllmaterial: dunkelbrauner, humoser, schwach holzkohlehaltiger Sand; Tiefe: 12 cm; Dm.: 24 cm.

Befundnr.: 1252; Profilnr.: 874

Befundart: Palisadenpfostenloch?

Form im Planum: regelmäßig kreisförmig; Form im Profil: unregelmäßig trichterförmig; Füllmaterial: dunkelbrauner, humoser, holzkohlehaltiger Sand; Tiefe: 16,5 cm; Dm.: 27 cm.

Befundnr.: 1253; Profilnr.: 1261

Befundart: Palisadenpfostenloch?

Form im Planum: regelmäßig kreisförmig; Form im Profil: trichterförmig; Füllmaterial: dunkelbrauner, humoser Sand; Tiefe: 75 cm; Dm.: 43 cm.

Befundnr.: 1254; Profilnr.: 1216

Befundart: Palisadenpfostenloch

Form im Planum: regelmäßig kreisförmig; Form im Profil: unregelmäßig trichterförmig; Füllmaterial: dunkelbrauner, humoser Sand; Tiefe: 23,5 cm; Dm.: 27 cm.

Befundnr.: 1255; Profilnr.: 872

Befundart: Palisadenpfostenloch?

Form im Planum: regelmäßig kreisförmig; Form im Profil: unregelmäßig trichterförmig; Füllmaterial: dunkelbrauner, humoser, schwach holzkohlehaltiger Sand; Tiefe: 36 cm; Dm.: 18 cm.

Befundnr.: 1256; Profilnr.: 872

Befundart: Palisadenpfostenloch?

Form im Planum: regelmäßig kreisförmig; Form im Profil: unregelmäßig trichterförmig; Füllmaterial: dunkelbrauner, humoser, schwach holzkohlehaltiger Sand; Tiefe: 35 cm; Dm.: 20 cm.

Befundnr.: 1257; Profilnr.: 867

Befundart: Palisadenpfostenloch?

Form im Planum: regelmäßig kreisförmig; Form im Profil: unregelmäßig trichterförmig; Füllmaterial: dunkelbrauner, humoser, schwach holzkohlehaltiger Sand; Tiefe: 23 cm; Dm.: 22 cm.

Befundnr.: 1258; Profilnr.: 1208

Befundart: Grube

Form im Planum: regelmäßig kreisförmig; Form im Profil: unregelmäßig wannenförmig; Füllmaterial: dunkelbrauner, humoser Sand; Tiefe: 20 cm; Dm.: 30 cm.

Befundnr.: 1259; Profilnr.: 208

Befundart: Feuerstelle

Form im Planum: regelmäßig kreisförmig; Form im Profil: wannenförmig; Füllmaterial: dunkelbrauner, humoser, holzkohlehaltiger Sand; Tiefe: 50 cm; Dm.: 97 cm.

Befundnr.: 1260; Profilnr.: 1497

Befundart: Hauspfostenloch?

Form im Planum: sehr unregelmäßig formlos; Form im Profil: U-förmig; Füllmaterial: dunkelbrauner, humoser Sand; Tiefe: 98 cm; Breite: 84 cm; Länge: 172 cm.

Befundnr.: 1261; Profilnr.: 301, 302, 303

Befundart: Hauspfostenloch?

Form im Planum: sehr unregelmäßig formlos; Form im Profil: unregelmäßig wannenförmig; Füllmaterial: dunkelbrauner, humoser, holzkohlehaltiger Sand; Tiefe: 31 cm; Breite: 113 cm; Länge: 305 cm.

Befundnr.: 1263; Profilnr.: 1634,1635, 1636

Befundart: Grube

Form im Planum: unregelmäßig langoval; Form im Profil: unregelmäßig wannenförmig; Füllmaterial: dunkelbrauner, humoser Sand; Tiefe: 41 cm; Breite: 99 cm; Länge: 364 cm.

Befundnr.: 1264; Profilnr.: 311

Befundart: Grube

Form im Planum: gerundet dreieckig; Form im Profil: unregelmäßig; Füllmaterial: dunkelbrauner, humoser Sand; Tiefe: 18 cm; Breite: 88 cm; Länge: 141 cm.

Befundnr.: 1265; Profilnr.: 314

Befundart: Hauspfostenloch?

Form im Planum: regelmäßig kreisförmig; Form im Profil: trichterförmig; Füllmaterial: dunkelbrauner, humoser, holzkohlehaltiger Sand; Tiefe: 20 cm; Dm.: 34 cm.

Befundnr.: 1266; Profilnr.: 315

Befundart: Hauspfostenloch?

Form im Planum: regelmäßig kreisförmig; Form im Profil: wannenförmig; Füllmaterial: dunkelbrauner, humoser, holzkohlehaltiger Sand; Tiefe: 30 cm; Dm.: 101 cm.

Befundnr.: 1267; Profilnr.: 317

Befundart: Hauspfostenloch?

Form im Planum: regelmäßig kreisförmig; Form im Profil: unregelmäßig trichterförmig; Füllmaterial: dunkelbrauner, humoser Sand; Tiefe: 20 cm; Dm.: 26 cm.

Befundnr.: 1268; Profilnr.: 316

Befundart: Hauspfostenloch?

Form im Planum: regelmäßig kreisförmig; Form im Profil: unregelmäßig trichterförmig; Füllmaterial: dunkelbrauner, humoser Sand; Tiefe: 27 cm; Dm.: 34 cm.

Befundnr.: 1269; Profilnr.: 319,1514

Befundart: Hauspfostenloch?

Form im Planum: regelmäßig kreisförmig; Form im Profil: V-förmig; Füllmaterial: dunkelbrauner, humoser Sand; Tiefe: 10 cm; Dm.: 15 cm.

Befundnr.: 1270; Profilnr.: 323

Befundart: Hauspfostenloch?

Form im Planum: regelmäßig oval; Form im Profil: wannenförmig; Füllmaterial: dunkelbrauner, humoser Sand; Tiefe: 15 cm; Breite: 28 cm; Länge: 49 cm.

Befundnr.: 1271; Profilnr.: 322

Befundart: Hauspfostenloch?

Form im Planum: regelmäßig kreisförmig; Form im Profil: unregelmäßig trichterförmig; Füllmaterial: dunkelbrauner, humoser Sand; Tiefe: 34 cm; Dm.: 34 cm.

Befundnr.: 1272; Profilnr.: 321

Befundart: Hauspfostenloch?

Form im Planum: regelmäßig kreisförmig; Form im Profil: U-förmig; Füllmaterial: dunkelbrauner, humoser Sand; Tiefe: 76 cm; Dm.: 26 cm.

Befundnr.: 1273; Profilnr.: 320

Befundart: Hauspfostenloch?

Form im Planum: regelmäßig kreisförmig; Form im Profil: trichterförmig; Füllmaterial: dunkelbrauner, humoser Sand; Tiefe: 22 cm; Dm.: 32 cm.

Befundnr.: 1274; Profilnr.: 423

Befundart: Hauspfostenloch?

Form im Planum: unregelmäßig oval; Form im Profil: unregelmäßig wannenförmig; Füllmaterial: dunkelbrauner, humoser, holzkohlehaltiger Sand; Tiefe: 17 cm; Breite: 38 cm; Länge: 92 cm.

Befundnr.: 1275; Profilnr.: 503

Befundart: Hauspfostenloch

Form im Planum: regelmäßig kreisförmig; Form im Profil: kein Profil; Füllmaterial: dunkelbrauner, humoser Sand; Dm.: 13 cm.

Befundnr.: 1276; Profilnr.: 510

Befundart: Hauspfostenloch

Form im Planum: k.A.; Form im Profil: trichterförmig; Füllmaterial: dunkelbrauner, humoser Sand; Tiefe: 22 cm; Dm.: 38 cm.

Befundnr.: 1277; Profilnr.: 510

Befundart: Hauspfostenloch

Form im Planum: k.A.; Form im Profil: trichterförmig; Füllmaterial: dunkelbrauner, humoser Sand; Tiefe: 20 cm; Dm.: 18 cm.

Befundnr.: 1278; Profilnr.: 510

Befundart: Hauspfostenloch

Form im Planum: k.A.; Form im Profil: trichterförmig; Füllmaterial: dunkelbrauner, humoser Sand; Tiefe: 22 cm; Dm.: 28 cm.

Befundnr.: 1279; Profilnr.: 512

Befundart: Hauspfostenloch

Form im Planum: k.A.; Form im Profil: U-förmig; Füllmaterial: dunkelbrauner, humoser Sand; Tiefe: 13 cm; Dm.: 13 cm.

Befundnr.: 1280; Profilnr.: 514

Befundart: Hauspfostenloch

Form im Planum: regelmäßig kreisförmig; Form im Profil: U-förmig; Füllmaterial: dunkelbrauner, humoser Sand; Tiefe: 26 cm; Dm.: 20 cm.

Befundnr.: 1281; Profilnr.: 641

Befundart: Pfostenloch

Form im Planum: regelmäßig kreisförmig; Form im Profil: unregelmäßig trichterförmig; Füllmaterial: dunkelbrauner, humoser Sand; Tiefe: 18 cm; Dm.: 29 cm.

Befundnr.: 1282; Profilnr.: 640

Befundart: Pfostenloch

Form im Planum: regelmäßig kreisförmig; Form im Profil: kesselförmig; Füllmaterial: hellbrauner, schwach humoser Sand; Tiefe: 19 cm; Dm.: 23 cm.

Befundnr.: 1283; Profilnr.: 644

Befundart: Pfostenloch

Form im Planum: regelmäßig kreisförmig; Form im Profil: unregelmäßig; Füllmaterial: dunkelbrauner, humoser Sand; Tiefe: 40 cm; Dm.: 34 cm.

Befundnr.: 1284; Profilnr.: 647

Befundart: Pfostenloch

Form im Planum: regelmäßig kreisförmig; Form im Profil: unregelmäßig wannenförmig; Füllmaterial: dunkelbrauner, humoser Sand; Tiefe: 12 cm; Dm.: 25 cm.

Befundnr.: 1285; Profilnr.: 659

Befundart: Hauspfostenloch?

Form im Planum: regelmäßig kreisförmig; Form im Profil: unregelmäßig trichterförmig; Füllmaterial: dunkelbrauner, humoser Sand; Tiefe: 16 cm; Dm.: 18 cm.

Befundnr.: 1286; Profilnr.: 658

Befundart: Hauspfostenloch?

Form im Planum: regelmäßig kreisförmig; Form im Profil: unregelmäßig U-förmig; Füllmaterial: dunkelbrauner, humoser Sand; Tiefe: 55 cm; Dm.: 32 cm.

Befundnr.: 1287; Profilnr.: 656

Befundart: Palisadenpfostenloch?

Form im Planum: regelmäßig kreisförmig; Form im Profil: unregelmäßig; Füllmaterial: dunkelbrauner, humoser Sand; Tiefe: 30 cm; Dm.: 21 cm.

Befundnr.: 1288; Profilnr.: 661

Befundart: Palisadenpfostenloch?

Form im Planum: regelmäßig kreisförmig; Form im Profil: unregelmäßig trichterförmig; Füllmaterial: dunkelbrauner, humoser Sand; Tiefe: 24 cm; Dm.: 23 cm.

Befundnr.: 1289; Profilnr.: 660

Befundart: Palisadenpfostenloch?

Form im Planum: regelmäßig kreisförmig; Form im Profil: unregelmäßig trichterförmig; Füllmaterial: dunkelbrauner, humoser Sand; Tiefe: 46 cm; Dm.: 22 cm.

Befundnr.: 1290; Profilnr.: 654

Befundart: Palisadenpfostenloch?

Form im Planum: regelmäßig kreisförmig; Form im Profil: trichterförmig; Füllmaterial: dunkelbrauner, humoser Sand; Tiefe: 31 cm; Dm.: 16 cm.

Befundnr.: 1291; Profilnr.: 655

Befundart: Palisadenpfostenloch?

Form im Planum: regelmäßig kreisförmig; Form im Profil: unregelmäßig U-förmig; Füllmaterial: dunkelbrauner, humoser Sand; Tiefe: 26 cm; Dm.: 16 cm.

Befundnr.: 1292; Profilnr.: 657

Befundart: Palisadenpfostenloch?

Form im Planum: regelmäßig kreisförmig; Form im Profil: unregelmäßig trichterförmig; Füllmaterial: dunkelbrauner, humoser Sand; Tiefe: 29 cm; Dm.: 18 cm.

Befundnr.: 1293; Profilnr.: 660

Befundart: Grube

Form im Planum: unregelmäßig oval; Form im Profil: wannenförmig; Füllmaterial: dunkelbrauner, humoser Sand; Tiefe: 8 cm; Breite: 35 cm; Länge: 49 cm.

Befundnr.: 1294; Profilnr.: 656

Befundart: Palisadenpfostenloch?

Form im Planum: k.A.; Form im Profil: unregelmäßig U-förmig; Füllmaterial: dunkelbrauner, humoser Sand; Tiefe: 30 cm; Dm.: 20 cm.

Befundnr.: 1295; Profilnr.: 665

Befundart: Hauspfostenloch?

Form im Planum: regelmäßig kreisförmig; Form im Profil: unregelmäßig U-förmig; Füllmaterial: dunkelbrauner, humoser Sand; Tiefe: 43 cm; Dm.: 31 cm.

Befundnr.: 1296; Profilnr.: 663

Befundart: Hauspfostenloch?

Form im Planum: regelmäßig kreisförmig; Form im Profil: unregelmäßig wannenförmig; Füllmaterial: dunkelbrauner, humoser, schwach holzkohlehaltiger Sand; Tiefe: 12 cm; Dm.: 26 cm.

Befundnr.: 1297; Profilnr.: 664

Befundart: Grube

Form im Planum: sehr unregelmäßig formlos; Form im Profil: unregelmäßig trichterförmig; Füllmaterial: dunkelbrauner, humoser, holzkohlehaltiger Sand; Tiefe: 29 cm; Breite: 47 cm; Länge: 66 cm.

Befundnr.: 1298; Profilnr.: 1581, 1579, 1580

Befundart: Grube

Form im Planum: sehr unregelmäßig formlos; Form im Profil: wannenförmig; Füllmaterial: dunkelbrauner, humoser, schwach holzkohlehaltiger Sand; Tiefe: 30 cm; Breite: 130 cm; Länge: 259 cm.

Befundnr.: 1299; Profilnr.: 1033

Befundart: Palisadenpfostenloch?

Form im Planum: regelmäßig kreisförmig; Form im Profil: unregelmäßig trichterförmig; Füllmaterial: dunkelbrauner, humoser, holzkohlehaltiger Sand; Tiefe: 14 cm; Dm.: 15 cm.

Befundnr.: 1300; Profilnr.: 1603

Befundart: Palisadenpfostenloch?

Form im Planum: regelmäßig kreisförmig; Form im Profil: unregelmäßig wannenförmig; Füllmaterial: dunkelbrauner, humoser, holzkohlehaltiger Sand; Tiefe: 16 cm; Dm.: 24 cm.

Befundnr.: 1301; Profilnr.: 1602

Befundart: Palisadenpfostenloch?

Form im Planum: regelmäßig kreisförmig; Form im Profil: unregelmäßig trichterförmig; Füllmaterial: dunkelbrauner, humoser, holzkohlehaltiger Sand; Tiefe: 24 cm; Dm.: 24 cm.

Befundnr.: 1302; Profilnr.: 1032

Befundart: Palisadenpfostenloch?

Form im Planum: regelmäßig kreisförmig; Form im Profil: trichterförmig; Füllmaterial: dunkelbrauner, humoser, holzkohlehaltiger Sand; Tiefe: 17 cm; Dm.: 23 cm.

Befundnr.: 1303; Profilnr.: 1043

Befundart: Palisadenpfostenloch?

Form im Planum: regelmäßig kreisförmig; Form im Profil: wannenförmig; Füllmaterial: dunkelbrauner, humoser Sand; Tiefe: 8,5 cm; Dm.: 22 cm.

Befundnr.: 1304; Profilnr.: 1039

Befundart: Palisadenpfostenloch?

Form im Planum: regelmäßig kreisförmig; Form im Profil: unregelmäßig U-förmig; Füllmaterial: dunkelbrauner, humoser Sand; Tiefe: 52 cm; Dm.: 29 cm.

Befundnr.: 1305; Profilnr.: 1249

Befundart: Palisadenpfostenloch?

Form im Planum: regelmäßig kreisförmig; Form im Profil: kein Profil; Füllmaterial: dunkelbrauner, humoser Sand; Dm.: 24 cm.

Befundnr.: 1306; Profilnr.: 1041

Befundart: Palisadenpfostenloch?

Form im Planum: regelmäßig kreisförmig; Form im Profil: unregelmäßig U-förmig; Füllmaterial: dunkelbrauner, humoser Sand; Tiefe: 29 cm; Dm.: 28 cm.

Befundnr.: 1307; Profilnr.: 1040

Befundart: Palisadenpfostenloch?

Form im Planum: regelmäßig kreisförmig; Form im Profil: unregelmäßig wannenförmig; Füllmaterial: dunkelbrauner, humoser Sand; Tiefe: 14 cm; Dm.: 29 cm.

Befundnr.: 1308; Profilnr.: 1042

Befundart: Palisadenpfostenloch?

Form im Planum: regelmäßig kreisförmig; Form im Profil: trichterförmig; Füllmaterial: hellbrauner, schwach humoser Sand; Tiefe: 38,5 cm; Dm.: 29 cm.

Befundnr.: 1309; Profilnr.: 1059

Befundart: Palisadenpfostenloch?

Form im Planum: regelmäßig kreisförmig; Form im Profil: trichterförmig; Füllmaterial: dunkelbrauner, humoser Sand; Tiefe: 14 cm; Dm.: 32 cm.

Befundnr.: 1310; Profilnr.: 1066

Befundart: Palisadenpfostenloch?

Form im Planum: regelmäßig kreisförmig; Form im Profil: V-förmig; Füllmaterial: dunkelbrauner, humoser Sand; Tiefe: 39 cm; Dm.: 33 cm.

Befundnr.: 1311; Profilnr.: 1066

Befundart: Palisadenpfostenloch?

Form im Planum: regelmäßig kreisförmig; Form im Profil: unregelmäßig V-förmig; Füllmaterial: dunkelbrauner, humoser Sand; Tiefe: 37 cm; Dm.: 30 cm.

Befundnr.: 1312; Profilnr.: 1264

Befundart: Palisadenpfostenloch?

Form im Planum: k.A.; Form im Profil: unregelmäßig U-förmig; Füllmaterial: dunkelbrauner, humoser Sand; Tiefe: 50 cm; Dm.: 30 cm.

Befundnr.: 1313; Profilnr.: 1262

Befundart: Palisadenpfostenloch?

Form im Planum: regelmäßig kreisförmig; Form im Profil: unregelmäßig U-förmig; Füllmaterial: dunkelbrauner, humoser Sand; Tiefe: 115 cm; Dm.: 32 cm.

Befundnr.: 1314; Profilnr.: 1262

Befundart: Palisadenpfostenloch?

Form im Planum: regelmäßig kreisförmig; Form im Profil: U-förmig; Füllmaterial: dunkelbrauner, humoser Sand; Tiefe: 120 cm; Dm.: 24 cm.

Befundnr.: 1315; Profilnr.: 871

Befundart: Palisadenpfostenloch

Form im Planum: regelmäßig kreisförmig; Form im Profil: unregelmäßig trichterförmig; Füllmaterial: dunkelbrauner, humoser Sand; Tiefe: 24 cm; Dm.: 23 cm.

Befundnr.: 1316; Profilnr.: 1216, 870, 1564

Befundart: Palisadengrübchen

Form im Planum: sehr unregelmäßig formlos; Form im Profil: unregelmäßig wannenförmig; Füllmaterial: dunkelbrauner, humoser Sand; Tiefe: 39 cm; Breite: 69 cm; Länge: 152 cm.

Befundnr.: 1317; Profilnr.: 871

Befundart: Palisadenpfostenloch?

Form im Planum: k.A.; Form im Profil: wannenförmig; Füllmaterial: dunkelbrauner, humoser Sand; Tiefe: 7 cm; Länge: 15 cm.

Befundnr.: 1318; Profilnr.: 1747

Befundart: Palisadenpfostenloch?

Form im Planum: regelmäßig kreisförmig; Form im Profil: unregelmäßig kesselförmig; Füllmaterial: dunkelbrauner, humoser Sand; Tiefe: 30 cm; Dm.: 64 cm.

Befundnr.: 1319; Profilnr.: 1211, 1215

Befundart: Palisadengrübchen

Form im Planum: k.A.; Form im Profil: trichterförmig; Füllmaterial: dunkelbrauner, humoser Sand; Tiefe: 27 cm; Dm.: 35 cm.

Befundnr.: 1320; Profilnr.: 1212, 1215

Befundart: Palisadengrübchen

Form im Planum: k.A.; Form im Profil: wannenförmig; Füllmaterial: dunkelbrauner, humoser Sand; Tiefe: 26,5 cm; Dm.: 40 cm.

Befundnr.: 1321; Profilnr.: 1215

Befundart: Palisadengrübchen

Form im Planum: k.A.; Form im Profil: unregelmäßig U-förmig; Füllmaterial: dunkelbrauner, humoser Sand; Tiefe: 49 cm; Dm.: 45 cm.

Befundnr.: 1322; Profilnr.: 1214, 1215

Befundart: Palisadengrübchen

Form im Planum: k.A.; Form im Profil: wannenförmig; Füllmaterial: dunkelbrauner, humoser Sand; Tiefe: 38 cm; Dm.: 72 cm.

Befundnr.: 1323; Profilnr.: 868, 1210, 1211, 1212, 1213, 1214, 1215

Befundart: Palisadengrübchen

Form im Planum: linear; Form im Profil: trichterförmig; Füllmaterial: dunkelbrauner, humoser Sand; Tiefe: 43 cm; Breite: 37,5 cm; Länge: 508 cm.

Befundnr.: 1324; Profilnr.: 1214

Befundart: Palisadengrübchen

Form im Planum: k.A.; Form im Profil: wannenförmig; Füllmaterial: dunkelbrauner, humoser Sand; Tiefe: 28 cm; Dm.: 52 cm.

Befundnr.: 1325; Profilnr.: 1210, 1214

Befundart: Palisadengrübchen

Form im Planum: k.A.; Form im Profil: unregelmäßig trichterförmig; Füllmaterial: dunkelbrauner, humoser Sand; Tiefe: 36 cm; Dm.: 38 cm.

Befundnr.: 1326; Profilnr.: 1204

Befundart: Feuerstelle

Form im Planum: regelmäßig kreisförmig; Form im Profil: wannenförmig; Füllmaterial: dunkelbrauner, humoser, holzkohlehaltiger Sand; Tiefe: 13 cm; Dm.: 60 cm.

Befundnr.: 1327; Profilnr.: 1203

Befundart: Grube

Form im Planum: regelmäßig oval; Form im Profil: wannenförmig; Füllmaterial: dunkelbrauner, humoser Sand; Tiefe: 19 cm; Breite: 64 cm; Länge: 102 cm.

Befundnr.: 1328; Profilnr.: 1205, 1206, 1207

Befundart: Grube

Form im Planum: regelmäßig oval; Form im Profil: unregelmäßig wannenförmig; Füllmaterial: dunkelbrauner, humoser, holzkohlehaltiger Sand; Tiefe: 67 cm; Breite: 160 cm; Länge: 207 cm.

Befundnr.: 1329; Profilnr.: 1639

Befundart: Feuerstelle

Form im Planum: regelmäßig kreisförmig; Form im Profil: wannenförmig; Füllmaterial: dunkelbrauner, humoser, holzkohlehaltiger Sand; Tiefe: 24 cm; Dm.: 56 cm.

Befundnr.: 1330; Profilnr.: 207

Befundart: Pfostenloch

Form im Planum: regelmäßig kreisförmig; Form im Profil: U-förmig; Füllmaterial: dunkelbrauner, humoser Sand; Tiefe: 25 cm; Dm.: 22 cm.

Befundnr.: 1331; Profilnr.: 212, 213

Befundart: Grube

Form im Planum: unregelmäßig oval; Form im Profil: wannenförmig; Füllmaterial: dunkelbrauner, humoser Sand; Tiefe: 20 cm; Breite: 125 cm; Länge: 203 cm.

Befundnr.: 1332; Profilnr.: 212, 213

Befundart: Feuerstelle

Form im Planum: regelmäßig kreisförmig; Form im Profil: wannenförmig; Füllmaterial: dunkelbrauner, humoser, holzkohlehaltiger Sand; Tiefe: 29 cm; Dm.: 57 cm.

Befundnr.: 1333; Profilnr.: 217

Befundart: Grube

Form im Planum: unregelmäßig oval; Form im Profil: unregelmäßig trichterförmig; Füllmaterial: dunkelbrauner, humoser Sand; Tiefe: 23 cm; Breite: 47 cm; Länge: 121 cm.

Befundnr.: 1334; Profilnr.: 226

Befundart: Feuerstelle

Form im Planum: regelmäßig kreisförmig; Form im Profil: trichterförmig; Füllmaterial: dunkelbrauner, humoser, stark holzkohlehaltiger Sand; Tiefe: 40 cm; Dm.: 56 cm.

Befundnr.: 1335; Profilnr.: 229

Befundart: Hauspfostenloch?

Form im Planum: regelmäßig kreisförmig; Form im Profil: trichterförmig; Füllmaterial: dunkelbrauner, humoser Sand; Tiefe: 39 cm; Dm.: 37 cm.

Befundnr.: 1336; Profilnr.: 230

Befundart: Hauspfostenloch?

Form im Planum: unregelmäßig oval; Form im Profil: unregelmäßig wannenförmig; Füllmaterial: dunkelbrauner, humoser, schwach holzkohlehaltiger Sand; Tiefe: 18 cm; Breite: 89 cm; Länge: 118 cm.

Befundnr.: 1337; Profilnr.: 478

Befundart: Hauspfostenloch?

Form im Planum: regelmäßig kreisförmig; Form im Profil: unregelmäßig; Füllmaterial: dunkelbrauner, humoser Sand; Tiefe: 16 cm; Dm.: 25 cm.

Befundnr.: 1338; Profilnr.: 431

Befundart: Hauspfostenloch?

Form im Planum: regelmäßig kreisförmig; Form im Profil: unregelmäßig kesselförmig; Füllmaterial: hellbrauner, schwach humoser Sand; Tiefe: 12 cm; Dm.: 23 cm.

Befundnr.: 1339; Profilnr.: 479

Befundart: Grube

Form im Planum: sehr unregelmäßig formlos; Form im Profil: unregelmäßig wannenförmig; Füllmaterial: dunkelbrauner, humoser Sand; Tiefe: 41 cm; Breite: 72 cm; Länge: 120 cm.

Befundnr.: 1340; Profilnr.: 480, 481, 482

Befundart: Grube

Form im Planum: unregelmäßig dreieckig; Form im Profil: unregelmäßig; Füllmaterial: dunkelbrauner, humoser, holzkohlehaltiger Sand; Tiefe: 32 cm; Breite: 229 cm; Länge: 280 cm.

Befundnr.: 1341; Profilnr.: 501

Befundart: Hauspfostenloch?

Form im Planum: regelmäßig kreisförmig; Form im Profil: unregelmäßig wannenförmig; Füllmaterial: dunkelbrauner, humoser, holzkohlehaltiger Sand; Tiefe: 18 cm; Dm.: 39 cm.

Befundnr.: 1342; Profilnr.: 502, 503

Befundart: Hauspfostenloch?

Form im Planum: regelmäßig kreisförmig; Form im Profil: wannenförmig; Füllmaterial: dunkelbrauner, humoser Sand; Tiefe: 10 cm; Dm.: 77 cm; Fundnr. Keramik: GE5012 (FT20.8), GE5020 (FT20.9), GE82 (FT51.2), GE5010, GE5011, GE5013, GE5014, GE5016, GE5017, GE5018, GE5019.

Befundnr.: 1343; Profilnr.: 548

Befundart: Hauspfostenloch

Form im Planum: regelmäßig kreisförmig; Form im Profil: trichterförmig; Füllmaterial: dunkelbrauner, humoser Sand; Tiefe: 24 cm; Dm.: 21 cm.

Befundnr.: 1344; Profilnr.: 511

Befundart: Hauspfostenloch

Form im Planum: regelmäßig kreisförmig; Form im Profil: kein Profil; Füllmaterial: dunkelbrauner, humoser Sand; Dm.: 14 cm.

Befundnr.: 1345; Profilnr.: 510

Befundart: Hauspfostenloch

Form im Planum: k.A.; Form im Profil: wannenförmig; Füllmaterial: dunkelbrauner, humoser Sand; Tiefe: 16 cm; Dm.: 48 cm.

Befundnr.: 1346; Profilnr.: 511

Befundart: Hauspfostenloch

Form im Planum: regelmäßig kreisförmig; Form im Profil: kein Profil; Füllmaterial: dunkelbrauner, humoser Sand; Dm.: 37 cm.

Befundnr.: 1347; Profilnr.: 513

Befundart: Hauspfostenloch

Form im Planum: regelmäßig kreisförmig; Form im Profil: unregelmäßig kesselförmig; Füllmaterial: dunkelbrauner, humoser Sand; Tiefe: 9,5 cm; Dm.: 19 cm.

Befundnr.: 1348; Profilnr.: 516

Befundart: Hauspfostenloch

Form im Planum: regelmäßig kreisförmig; Form im Profil: U-förmig; Füllmaterial: dunkelbrauner, humoser Sand; Tiefe: 30 cm; Dm.: 25 cm.

Befundnr.: 1349; Profilnr.: 413, 419, 503, 504, 505, 507, 508, 509, 510, 511, 512, 513, 514, 515, 516, 517, 519, 544, 545, 546, 547, 548, 549, 550, 551, 552, 553, 1549, 1554, 518, 524, 528, 529, 531, 520, 521, 522, 523, 525, 526, 527, 530, 532, 533, 534, 538, 539, 540, 541, 542, 543, 536, 535, 537

Befundart: Hausverfärbung

Form im Planum: unregelmäßig oval; Form im Profil: wannenförmig; Füllmaterial: dunkelbrauner, humoser Sand; Tiefe: 38 cm; Breite: 590 cm; Länge: 2488 cm.

Befundnr.: 1350; Profilnr.: 516

Befundart: Hauspfostenloch

Form im Planum: k.A.; Form im Profil: kesselförmig; Füllmaterial: dunkelbrauner, humoser Sand; Tiefe: 20 cm; Dm.: 28 cm.

Befundnr.: 1351; Profilnr.: 516

Befundart: Hauspfostenloch

Form im Planum: k.A.; Form im Profil: U-förmig; Füllmaterial: dunkelbrauner, humoser Sand; Tiefe: 30 cm; Dm.: 24 cm.

Befundnr.: 1352; Profilnr.: 521, 1549

Befundart: Hauspfostenloch

Form im Planum: regelmäßig kreisförmig; Form im Profil: trichterförmig; Füllmaterial: dunkelbrauner, humoser Sand; Tiefe: 37 cm; Dm.: 48 cm.

Befundnr.: 1353; Profilnr.: 520

Befundart: Hauspfostenloch

Form im Planum: regelmäßig kreisförmig; Form im Profil: unregelmäßig trichterförmig; Füllmaterial: dunkelbrauner, humoser, holzkohlehaltiger Sand; Tiefe: 10,5 cm; Dm.: 24 cm.

Befundnr.: 1354; Profilnr.: 503, 504, 507, 508, 509, 512, 514, 519, 520, 521, 550, 551, 1549, 528, 535, 536, 537

Befundart: Wandgrabensegment

Form im Planum: k.A.; Form im Profil: unregelmäßig trichterförmig; Füllmaterial: dunkelbrauner, humoser Sand; Tiefe: 26 cm; Breite: 73 cm; Länge: cm; Fundnr. Keramik: GE4501, GE4502, GE4503, GE4504.

Befundnr.: 1355; Profilnr.: 519

Befundart: Hauspfostenloch

Form im Planum: k.A.; Form im Profil: trichterförmig; Füllmaterial: dunkelbrauner, humoser Sand; Tiefe: 15 cm; Dm.: 15 cm.

Befundnr.: 1356; Profilnr.: 1549

Befundart: Hauspfostenloch

Form im Planum: k.A.; Form im Profil: wannenförmig; Füllmaterial: dunkelbrauner, humoser Sand; Tiefe: 19 cm; Dm.: 28 cm.

Befundnr.: 1357; Profilnr.: 636

Befundart: Grube

Form im Planum: unregelmäßig oval; Form im Profil: unregelmäßig trichterförmig; Füllmaterial: dunkelbrauner, humoser, holzkohlehaltiger Sand; Tiefe: 40 cm; Breite: 74 cm; Länge: 165 cm.

Befundnr.: 1358; Profilnr.: 637,638,639

Befundart: Grube

Form im Planum: unregelmäßig oval; Form im Profil: wannenförmig; Füllmaterial: dunkelbrauner, humoser, schwach holzkohlehaltiger Sand; Tiefe: 15 cm; Breite: 58 cm; Länge: 169 cm.

Befundnr.: 1359; Profilnr.: 646

Befundart: Pfostenloch

Form im Planum: regelmäßig kreisförmig; Form im Profil: unregelmäßig U-förmig; Füllmaterial: dunkelbrauner, humoser, holzkohlehaltiger Sand; Tiefe: 20 cm; Dm.: 44 cm.

Befundnr.: 1360; Profilnr.: 645

Befundart: Pfostenloch

Form im Planum: regelmäßig kreisförmig; Form im Profil: unregelmäßig U-förmig; Füllmaterial: dunkelbrauner, humoser Sand; Tiefe: 50 cm; Dm.: 35 cm.

Befundnr.: 1361; Profilnr.: 649, 650

Befundart: Palisadenpfostenloch?

Form im Planum: regelmäßig kreisförmig; Form im Profil: trichterförmig; Füllmaterial: dunkelbrauner, humoser Sand; Tiefe: 8 cm; Dm.: 17 cm.

Befundnr.: 1362; Profilnr.: 1490

Befundart: Palisadenpfostenloch?

Form im Planum: regelmäßig kreisförmig; Form im Profil: unregelmäßig U-förmig; Füllmaterial: dunkelbrauner, humoser Sand; Tiefe: 24 cm; Dm.: 27 cm.

Befundnr.: 1363; Profilnr.: 635

Befundart: Palisadenpfostenloch?

Form im Planum: regelmäßig kreisförmig; Form im Profil: wannenförmig; Füllmaterial: dunkelbrauner, humoser Sand; Tiefe: 12,5 cm; Dm.: 34 cm.

Befundnr.: 1364; Profilnr.: 649

Befundart: Palisadenpfostenloch?

Form im Planum: regelmäßig kreisförmig; Form im Profil: trichterförmig; Füllmaterial: dunkelbrauner, humoser Sand; Tiefe: 30 cm; Dm.: 48 cm.

Befundnr.: 1365; Profilnr.: 653

Befundart: Hauspfostenloch?

Form im Planum: regelmäßig kreisförmig; Form im Profil: U-förmig; Füllmaterial: dunkelbrauner, humoser Sand; Tiefe: 32 cm; Dm.: 18 cm.

Befundnr.: 1366; Profilnr.: 652

Befundart: Hauspfostenloch?

Form im Planum: regelmäßig kreisförmig; Form im Profil: wannenförmig; Füllmaterial: dunkelbrauner, humoser, holzkohlehaltiger Sand; Tiefe: 22 cm; Dm.: 51 cm.

Befundnr.: 1367; Profilnr.: 651

Befundart: Palisadenpfostenloch?

Form im Planum: regelmäßig kreisförmig; Form im Profil: unregelmäßig U-förmig; Füllmaterial: dunkelbrauner, humoser Sand; Tiefe: 34 cm; Dm.: 42 cm.

Befundnr.: 1368; Profilnr.: 1577

Befundart: Palisadenpfostenloch?

Form im Planum: regelmäßig kreisförmig; Form im Profil: unregelmäßig U-förmig; Füllmaterial: dunkelbrauner, humoser, holzkohlehaltiger Sand; Tiefe: 40 cm; Dm.: 34 cm.

Befundnr.: 1369; Profilnr.: 662

Befundart: Hauspfostenloch?

Form im Planum: regelmäßig kreisförmig; Form im Profil: unregelmäßig U-förmig; Füllmaterial: dunkelbrauner, humoser, holzkohlehaltiger Sand; Tiefe: 32 cm; Dm.: 39 cm.

Befundnr.: 1370; Profilnr.: 1578

Befundart: Palisadenpfostenloch?

Form im Planum: regelmäßig kreisförmig; Form im Profil: unregelmäßig trichterförmig; Füllmaterial: dunkelbrauner, humoser, holzkohlehaltiger Sand; Tiefe: 23,5 cm; Dm.: 23 cm.

Befundnr.: 1371; Profilnr.: 1576

Befundart: Palisadenpfostenloch?

Form im Planum: regelmäßig kreisförmig; Form im Profil: kesselförmig; Füllmaterial: dunkelbrauner, humoser, holzkohlehaltiger Sand; Tiefe: 25 cm; Dm.: 21 cm.

Befundnr.: 1372; Profilnr.: 1605

Befundart: Palisadenpfostenloch?

Form im Planum: regelmäßig kreisförmig; Form im Profil: unregelmäßig; Füllmaterial: dunkelbrauner, humoser, holzkohlehaltiger Sand; Tiefe: 18 cm; Dm.: 23 cm.

Befundnr.: 1373; Profilnr.: 1604

Befundart: Palisadenpfostenloch?

Form im Planum: regelmäßig kreisförmig; Form im Profil: unregelmäßig trichterförmig; Füllmaterial: dunkelbrauner, humoser, holzkohlehaltiger Sand; Tiefe: 14 cm; Dm.: 25 cm.

Befundnr.: 1374; Profilnr.: 1575

Befundart: Palisadenpfostenloch?

Form im Planum: regelmäßig kreisförmig; Form im Profil: unregelmäßig wannenförmig; Füllmaterial: dunkelbrauner, humoser, holzkohlehaltiger Sand; Tiefe: 14 cm; Dm.: 28 cm.

Befundnr.: 1375; Profilnr.: 1606

Befundart: Palisadenpfostenloch?

Form im Planum: regelmäßig kreisförmig; Form im Profil: trichterförmig; Füllmaterial: dunkelbrauner, humoser, holzkohlehaltiger Sand; Tiefe: 21 cm; Dm.: 26 cm.

Befundnr.: 1376; Profilnr.: 1251

Befundart: Palisadenpfostenloch?

Form im Planum: regelmäßig kreisförmig; Form im Profil: kein Profil; Füllmaterial: dunkelbrauner, humoser Sand; Dm.: 26 cm.

Befundnr.: 1377; Profilnr.: 1250

Befundart: Palisadenpfostenloch?

Form im Planum: regelmäßig kreisförmig; Form im Profil: kein Profil; Füllmaterial: dunkelbrauner, humoser Sand; Dm.: 23 cm.

Befundnr.: 1378; Profilnr.: 1069

Befundart: Palisadenpfostenloch?

Form im Planum: regelmäßig kreisförmig; Form im Profil: unregelmäßig trichterförmig; Füllmaterial: dunkelbrauner, humoser Sand; Tiefe: 11 cm; Dm.: 30 cm.

Befundnr.: 1379; Profilnr.: 1067

Befundart: Palisadenpfostenloch?

Form im Planum: regelmäßig kreisförmig; Form im Profil: unregelmäßig wannenförmig; Füllmaterial: dunkelbrauner, humoser Sand; Tiefe: 11 cm; Dm.: 28 cm.

Befundnr.: 1380; Profilnr.: 1072

Befundart: Palisadenpfostenloch?

Form im Planum: regelmäßig kreisförmig; Form im Profil: unregelmäßig; Füllmaterial: dunkelbrauner, humoser Sand; Tiefe: 21 cm; Dm.: 27 cm.

Befundnr.: 1381; Profilnr.: 1073

Befundart: Grube

Form im Planum: regelmäßig kreisförmig; Form im Profil: unregelmäßig wannenförmig; Füllmaterial: dunkelbrauner, humoser Sand; Tiefe: 21,5 cm; Dm.: 36 cm.

Befundnr.: 1382; Profilnr.: 1068

Befundart: Palisadenpfostenloch?

Form im Planum: regelmäßig kreisförmig; Form im Profil: wannenförmig; Füllmaterial: dunkelbrauner, humoser Sand; Tiefe: 14 cm; Dm.: 22 cm.

Befundnr.: 1383; Profilnr.: 1075

Befundart: Palisadenpfostenloch?

Form im Planum: regelmäßig kreisförmig; Form im Profil: unregelmäßig trichterförmig; Füllmaterial: dunkelbrauner, humoser Sand; Tiefe: 14,5 cm; Dm.: 26 cm.

Befundnr.: 1384; Profilnr.: 1074

Befundart: Palisadenpfostenloch?

Form im Planum: regelmäßig kreisförmig; Form im Profil: unregelmäßig kesselförmig; Füllmaterial: dunkelbrauner, humoser Sand; Tiefe: 11 cm; Dm.: 14 cm.

Befundnr.: 1385; Profilnr.: 1073

Befundart: Palisadenpfostenloch?

Form im Planum: regelmäßig oval; Form im Profil: trichterförmig; Füllmaterial: dunkelbrauner, humoser Sand; Tiefe: 14 cm; Breite: 16 cm; Länge: 22 cm.

Befundnr.: 1386; Profilnr.: 1267

Befundart: Palisadenpfostenloch?

Form im Planum: regelmäßig kreisförmig; Form im Profil: unregelmäßig U-förmig; Füllmaterial: dunkelbrauner, humoser Sand; Tiefe: 40 cm; Dm.: 20 cm.

Befundnr.: 1387; Profilnr.: 1265

Befundart: Palisadenpfostenloch?

Form im Planum: regelmäßig kreisförmig; Form im Profil: trichterförmig; Füllmaterial: dunkelbrauner, humoser Sand; Tiefe: 64 cm; Dm.: 28 cm.

Befundnr.: 1388; Profilnr.: 1270

Befundart: Palisadenpfostenloch?

Form im Planum: regelmäßig kreisförmig; Form im Profil: U-förmig; Füllmaterial: dunkelbrauner, humoser Sand; Tiefe: 24 cm; Dm.: 24 cm.

Befundnr.: 1389; Profilnr.: 1266

Befundart: Palisadenpfostenloch?

Form im Planum: regelmäßig kreisförmig; Form im Profil: U-förmig; Füllmaterial: dunkelbrauner, humoser Sand; Tiefe: 28 cm; Dm.: 24 cm.

Befundnr.: 1390; Profilnr.: 1268

Befundart: Palisadenpfostenloch?

Form im Planum: regelmäßig kreisförmig; Form im Profil: unregelmäßig U-förmig; Füllmaterial: dunkelbrauner, humoser Sand; Tiefe: 41 cm; Dm.: 22 cm.

Befundnr.: 1391; Profilnr.: 1269

Befundart: Feuerstelle

Form im Planum: regelmäßig kreisförmig; Form im Profil: trichterförmig; Füllmaterial: dunkelbrauner, humoser Sand; Tiefe: 74,5 cm; Dm.: 82 cm.

Befundnr.: 1392; Profilnr.: 1767

Befundart: Palisadenpfostenloch?

Form im Planum: regelmäßig kreisförmig; Form im Profil: wannenförmig; Füllmaterial: dunkelbrauner, humoser Sand; Tiefe: 23 cm; Dm.: 44 cm.

Befundnr.: 1393; Profilnr.: 1273,1306

Befundart: Palisadenpfostenloch?

Form im Planum: regelmäßig kreisförmig; Form im Profil: unregelmäßig kesselförmig; Füllmaterial: dunkelbrauner, humoser Sand; Tiefe: 22 cm; Dm.: 26 cm.

Befundnr.: 1394; Profilnr.: 1306, 1308, 1309, 1622, 1264, 1304, 1305, 1310, 1311

Befundart: Palisadengrübchen

Form im Planum: linear; Form im Profil: unregelmäßig trichterförmig; Füllmaterial: dunkelbrauner, humoser Sand; Tiefe: 50 cm; Breite: 43,5 cm; Länge: 520 cm.

Befundnr.: 1395; Profilnr.: 1273, 1306

Befundart: Grube

Form im Planum: regelmäßig kreisförmig; Form im Profil: kesselförmig; Füllmaterial: dunkelbrauner, humoser Sand; Tiefe: 23 cm; Dm.: 39 cm.

Befundnr.: 1396; Profilnr.: 1307, 1309, 1308

Befundart: Grube

Form im Planum: sehr unregelmäßig formlos; Form im Profil: unregelmäßig wannenförmig; Füllmaterial: dunkelbrauner, humoser, stark holzkohlehaltiger Sand; Tiefe: 40 cm; Länge: cm.

Befundnr.: 1397; Profilnr.: 1307, 1309

Befundart: Feuerstelle

Form im Planum: regelmäßig kreisförmig; Form im Profil: wannenförmig; Füllmaterial: dunkelbrauner, humoser Sand; Tiefe: 10 cm; Dm.: 42 cm.

Befundnr.: 1398; Profilnr.: 1622

Befundart: Grube

Form im Planum: unregelmäßig oval; Form im Profil: wannenförmig; Füllmaterial: dunkelbrauner, humoser Sand; Tiefe: 35 cm; Breite: 46 cm; Länge: 91 cm.

Befundnr.: 1399; Profilnr.: 1642

Befundart: Palisadenpfostenloch

Form im Planum: regelmäßig kreisförmig; Form im Profil: trichterförmig; Füllmaterial: dunkelbrauner, humoser Sand; Tiefe: 28,5 cm; Dm.: 44 cm.

Befundnr.: 1400; Profilnr.: 1282

Befundart: Palisadenpfostenloch

Form im Planum: regelmäßig kreisförmig; Form im Profil: wannenförmig; Füllmaterial: dunkelbrauner, humoser Sand; Tiefe: 22 cm; Dm.: 26 cm.

Befundnr.: 1401; Profilnr.: 1304, 1303

Befundart: Palisadengrübchen

Form im Planum: k.A.; Form im Profil: unregelmäßig wannenförmig; Füllmaterial: dunkelbrauner, humoser Sand; Tiefe: 15 cm; Dm.: 26 cm.

Befundnr.: 1402; Profilnr.: 1303

Befundart: Palisadengrübchen

Form im Planum: k.A.; Form im Profil: wannenförmig; Füllmaterial: dunkelbrauner, humoser Sand; Tiefe: 15 cm; Dm.: 18 cm.

Befundnr.: 1403; Profilnr.: 1303

Befundart: Palisadengrübchen

Form im Planum: k.A.; Form im Profil: wannenförmig; Füllmaterial: dunkelbrauner, humoser Sand; Tiefe: 12 cm; Dm.: 30 cm.

Befundnr.: 1404; Profilnr.: 1297

Befundart: Palisadenpfostenloch

Form im Planum: regelmäßig kreisförmig; Form im Profil: wannenförmig; Füllmaterial: dunkelbrauner, humoser Sand; Tiefe: 12 cm; Dm.: 14 cm.

Befundnr.: 1405; Profilnr.: 1300

Befundart: Palisadenpfostenloch?

Form im Planum: regelmäßig kreisförmig; Form im Profil: unregelmäßig U-förmig; Füllmaterial: dunkelbrauner, humoser Sand; Tiefe: 44 cm; Dm.: 27 cm.

Befundnr.: 1406; Profilnr.: 1565

Befundart: Palisadenpfostenloch?

Form im Planum: regelmäßig kreisförmig; Form im Profil: unregelmäßig trichterförmig; Füllmaterial: dunkelbrauner, humoser Sand; Tiefe: 36 cm; Dm.: 25 cm.

Befundnr.: 1407; Profilnr.: 1303

Befundart: Palisadengrübchen

Form im Planum: k.A.; Form im Profil: wannenförmig; Füllmaterial: dunkelbrauner, humoser Sand; Tiefe: 12 cm; Dm.: 20 cm.

Befundnr.: 1408; Profilnr.: 1303

Befundart: Palisadengrübchen

Form im Planum: k.A.; Form im Profil: unregelmäßig trichterförmig; Füllmaterial: dunkelbrauner, humoser Sand; Tiefe: 16 cm; Dm.: 15 cm.

Befundnr.: 1409; Profilnr.: 1303

Befundart: Palisadengrübchen

Form im Planum: k.A.; Form im Profil: unregelmäßig trichterförmig; Füllmaterial: dunkelbrauner, humoser Sand; Tiefe: 15 cm; Dm.: 18 cm.

Befundnr.: 1410; Profilnr.: 1299, 1303

Befundart: Palisadengrübchen

Form im Planum: k.A.; Form im Profil: trichterförmig; Füllmaterial: dunkelbrauner, humoser Sand; Tiefe: 15,5 cm; Dm.: 20 cm.

Befundnr.: 1411; Profilnr.: 868, 1213

Befundart: Palisadengrübchen

Form im Planum: k.A.; Form im Profil: unregelmäßig wannenförmig; Füllmaterial: dunkelbrauner, humoser Sand; Tiefe: 26 cm; Dm.: 35 cm.

Befundnr.: 1412; Profilnr.: 1214

Befundart: Palisadengrübchen

Form im Planum: k.A.; Form im Profil: trichterförmig; Füllmaterial: dunkelbrauner, humoser Sand; Tiefe: 28 cm; Dm.: 38 cm.

Befundnr.: 1413; Profilnr.: 1201

Befundart: Palisadenpfostenloch?

Form im Planum: regelmäßig kreisförmig; Form im Profil: trichterförmig; Füllmaterial: dunkelbrauner, humoser Sand; Tiefe: 26 cm; Dm.: 34 cm.

Befundnr.: 1414; Profilnr.: 1200

Befundart: Palisadenpfostenloch?

Form im Planum: regelmäßig kreisförmig; Form im Profil: wannenförmig; Füllmaterial: dunkelbrauner, humoser Sand; Tiefe: 21,5 cm; Dm.: 28 cm.

Befundnr.: 1415; Profilnr.: 1213

Befundart: Palisadengrübchen

Form im Planum: k.A.; Form im Profil: kesselförmig; Füllmaterial: dunkelbrauner, humoser Sand; Tiefe: 41 cm; Dm.: 45 cm.

Befundnr.: 1416; Profilnr.: 1213

Befundart: Palisadengrübchen

Form im Planum: k.A.; Form im Profil: wannenförmig; Füllmaterial: dunkelbrauner, humoser Sand; Tiefe: 27 cm; Dm.: 50 cm.

Befundnr.: 1417; Profilnr.: 1199

Befundart: Palisadenpfostenloch?

Form im Planum: regelmäßig kreisförmig; Form im Profil: V-förmig; Füllmaterial: dunkelbrauner, humoser Sand; Tiefe: 34 cm; Dm.: 27 cm.

Befundnr.: 1418; Profilnr.: 1198

Befundart: Palisadenpfostenloch?

Form im Planum: regelmäßig kreisförmig; Form im Profil: trichterförmig; Füllmaterial: dunkelbrauner, humoser Sand; Tiefe: 19 cm; Dm.: 28 cm.

Befundnr.: 1419; Profilnr.: 206

Befundart: Pfostenloch

Form im Planum: regelmäßig kreisförmig; Form im Profil: unregelmäßig; Füllmaterial: dunkelbrauner, humoser Sand; Tiefe: 47 cm; Dm.: 88 cm.

Befundnr.: 1420; Profilnr.: 206

Befundart: Pfostenloch

Form im Planum: k.A.; Form im Profil: unregelmäßig U-förmig; Füllmaterial: dunkelbrauner, humoser Sand; Tiefe: 46 cm; Dm.: 31 cm.

Befundnr.: 1421; Profilnr.: 209, 210, 211

Befundart: Grube

Form im Planum: unregelmäßig oval; Form im Profil: unregelmäßig wannenförmig; Füllmaterial: dunkelbrauner, humoser, holzkohlehaltiger Sand; Tiefe: 49 cm; Breite: 133 cm; Länge: 366 cm.

Befundnr.: 1422; Profilnr.: 215

Befundart: Pfostenloch

Form im Planum: regelmäßig kreisförmig; Form im Profil: unregelmäßig kesselförmig; Füllmaterial: hellbrauner, schwach humoser Sand; Tiefe: 18 cm; Dm.: 44 cm.

Befundnr.: 1423; Profilnr.: 216

Befundart: Grube

Form im Planum: regelmäßig oval; Form im Profil: wannenförmig; Füllmaterial: dunkelbrauner, humoser Sand; Tiefe: 25 cm; Breite: 75 cm; Länge: 93 cm.

Befundnr.: 1424; Profilnr.: 218

Befundart: Pfostenloch

Form im Planum: regelmäßig kreisförmig; Form im Profil: unregelmäßig U-förmig; Füllmaterial: dunkelbrauner, humoser Sand; Tiefe: 25 cm; Dm.: 40 cm.

Befundnr.: 1425; Profilnr.: 219

Befundart: Pfostenloch

Form im Planum: regelmäßig kreisförmig; Form im Profil: wannenförmig; Füllmaterial: dunkelbrauner, humoser Sand; Tiefe: 20 cm; Dm.: 49 cm.

Befundnr.: 1426; Profilnr.: 223

Befundart: Hauspfostenloch?

Form im Planum: regelmäßig kreisförmig; Form im Profil: trichterförmig; Füllmaterial: dunkelbrauner, humoser Sand; Tiefe: 30 cm; Dm.: 26 cm.

Befundnr.: 1427; Profilnr.: 224

Befundart: Grube

Form im Planum: unregelmäßig oval; Form im Profil: wannenförmig; Füllmaterial: dunkelbrauner, humoser, holzkohlehaltiger Sand; Tiefe: 28 cm; Breite: 87 cm; Länge: 136 cm.

Befundnr.: 1428; Profilnr.: 224, 225

Befundart: Grube

Form im Planum: sehr unregelmäßig formlos; Form im Profil: unregelmäßig wannenförmig; Füllmaterial: dunkelbrauner, humoser Sand; Tiefe: 18 cm; Breite: 101 cm; Länge: 134 cm.

Befundnr.: 1429; Profilnr.: 225

Befundart: Hauspfostenloch?

Form im Planum: unregelmäßig oval; Form im Profil: unregelmäßig wannenförmig; Füllmaterial: dunkelbrauner, humoser, holzkohlehaltiger Sand; Tiefe: 18 cm; Dm.: 102 cm.

Befundnr.: 1430; Profilnr.: 459

Befundart: Hauspfostenloch?

Form im Planum: regelmäßig kreisförmig; Form im Profil: trichterförmig; Füllmaterial: dunkelbrauner, humoser Sand; Tiefe: 16 cm; Dm.: 21 cm.

Befundnr.: 1431; Profilnr.: 460

Befundart: Grube

Form im Planum: unregelmäßig oval; Form im Profil: unregelmäßig wannenförmig; Füllmaterial: dunkelbrauner, humoser, holzkohlehaltiger Sand; Tiefe: 40 cm; Breite: 37 cm; Länge: 65 cm.

Befundnr.: 1432; Profilnr.: 461, 1746

Befundart: Feuerstelle

Form im Planum: regelmäßig kreisförmig; Form im Profil: unregelmäßig wannenförmig; Füllmaterial: dunkelbrauner, humoser, holzkohlehaltiger Sand; Tiefe: 36 cm; Dm.: 107 cm.

Befundnr.: 1433; Profilnr.: 467

Befundart: Grube

Form im Planum: regelmäßig kreisförmig; Form im Profil: wannenförmig; Füllmaterial: dunkelbrauner, humoser Sand; Tiefe: 12 cm; Dm.: 48 cm.

Befundnr.: 1434; Profilnr.: 477

Befundart: Hauspfostenloch?

Form im Planum: regelmäßig kreisförmig; Form im Profil: unregelmäßig wannenförmig; Füllmaterial: dunkelbrauner, humoser Sand; Tiefe: 14 cm; Dm.: 27 cm.

Befundnr.: 1435; Profilnr.: 493

Befundart: Hauspfostenloch?

Form im Planum: regelmäßig kreisförmig; Form im Profil: wannenförmig; Füllmaterial: dunkelbrauner, humoser, holzkohlehaltiger Sand; Tiefe: 15 cm; Dm.: 41 cm.

Befundnr.: 1436; Profilnr.: 495

Befundart: Hauspfostenloch?

Form im Planum: regelmäßig kreisförmig; Form im Profil: unregelmäßig trichterförmig; Füllmaterial: dunkelbrauner, humoser Sand; Tiefe: 30 cm; Dm.: 52 cm.

Befundnr.: 1437; Profilnr.: 500

Befundart: Hauspfostenloch?

Form im Planum: unregelmäßig oval; Form im Profil: unregelmäßig wannenförmig; Füllmaterial: hellbrauner, schwach humoser Sand; Tiefe: 14 cm; Breite: 51 cm; Länge: 93 cm.

Befundnr.: 1438; Profilnr.: 499

Befundart: Feuerstelle

Form im Planum: regelmäßig kreisförmig; Form im Profil: wannenförmig; Füllmaterial: dunkelbrauner, humoser, holzkohlehaltiger Sand; Tiefe: 15 cm; Dm.: 60 cm.

Befundnr.: 1439; Profilnr.: 498

Befundart: Hauspfostenloch?

Form im Planum: regelmäßig kreisförmig; Form im Profil: wannenförmig; Füllmaterial: dunkelbrauner, humoser Sand; Tiefe: 32 cm; Dm.: 29 cm.

Befundnr.: 1440; Profilnr.: 547

Befundart: Hauspfostenloch

Form im Planum: regelmäßig kreisförmig; Form im Profil: wannenförmig; Füllmaterial: dunkelbrauner, humoser, schwach holzkohlehaltiger Sand; Tiefe: 12 cm; Dm.: 19 cm.

Befundnr.: 1441; Profilnr.: 516

Befundart: Hauspfostenloch

Form im Planum: regelmäßig kreisförmig; Form im Profil: unregelmäßig U-förmig; Füllmaterial: dunkelbrauner, humoser Sand; Tiefe: 24 cm; Dm.: 21 cm.

Befundnr.: 1442; Profilnr.: 515

Befundart: Hauspfostenloch

Form im Planum: halbkreisförmig; Form im Profil: unregelmäßig trichterförmig; Füllmaterial: dunkelbrauner, humoser, schwach holzkohlehaltiger Sand; Tiefe: 26 cm; Dm.: 19 cm.

Befundnr.: 1443; Profilnr.: 503

Befundart: Wandgrabensegment

Form im Planum: k.A.; Form im Profil: unregelmäßig trichterförmig; Füllmaterial: dunkelbrauner, humoser Sand; Tiefe: 42 cm; Breite: 57 cm; Länge: cm.

Befundnr.: 1444; Profilnr.: 517

Befundart: Feuerstelle

Form im Planum: regelmäßig kreisförmig; Form im Profil: wannenförmig; Füllmaterial: dunkelbrauner, humoser, holzkohlehaltiger Sand; Tiefe: 14 cm; Dm.: 64 cm.

Befundnr.: 1445; Profilnr.: 525

Befundart: Hauspfostenloch

Form im Planum: regelmäßig kreisförmig; Form im Profil: kein Profil; Füllmaterial: dunkelbrauner, humoser Sand; Dm.: 38 cm.

Befundnr.: 1446; Profilnr.: 526

Befundart: Hauspfostenloch

Form im Planum: k.A.; Form im Profil: wannenförmig; Füllmaterial: dunkelbrauner, humoser Sand; Tiefe: 24 cm; Dm.: 34 cm.

Befundnr.: 1447; Profilnr.: 1549

Befundart: Hauspfostenloch

Form im Planum: k.A.; Form im Profil: wannenförmig; Füllmaterial: dunkelbrauner, humoser Sand; Tiefe: 22 cm; Länge: 60 cm.

Befundnr.: 1448; Profilnr.: 1549

Befundart: Hauspfostenloch

Form im Planum: k.A.; Form im Profil: trichterförmig; Füllmaterial: dunkelbrauner, humoser Sand; Tiefe: 28 cm; Dm.: 35 cm.

Befundnr.: 1449; Profilnr.: 1549

Befundart: Hauspfostenloch

Form im Planum: k.A.; Form im Profil: trichterförmig; Füllmaterial: dunkelbrauner, humoser Sand; Tiefe: 19 cm; Dm.: 28 cm.

Befundnr.: 1450; Profilnr.: 1549

Befundart: Hauspfostenloch

Form im Planum: k.A.; Form im Profil: wannenförmig; Füllmaterial: dunkelbrauner, humoser Sand; Tiefe: 18 cm; Dm.: 20 cm.

Befundnr.: 1451; Profilnr.: 1549

Befundart: Hauspfostenloch

Form im Planum: k.A.; Form im Profil: trichterförmig; Füllmaterial: dunkelbrauner, humoser Sand; Tiefe: 22 cm; Dm.: 12 cm.

Befundnr.: 1452; Profilnr.: 1549

Befundart: Hauspfostenloch

Form im Planum: k.A.; Form im Profil: trichterförmig; Füllmaterial: dunkelbrauner, humoser Sand; Tiefe: 16 cm; Dm.: 12 cm.

Befundnr.: 1453; Profilnr.: 1549

Befundart: Hauspfostenloch

Form im Planum: k.A.; Form im Profil: trichterförmig; Füllmaterial: dunkelbrauner, humoser Sand; Tiefe: 21 cm; Dm.: 13 cm.

Befundnr.: 1454; Profilnr.: 1549

Befundart: Hauspfostenloch

Form im Planum: k.A.; Form im Profil: trichterförmig; Füllmaterial: dunkelbrauner, humoser Sand; Tiefe: 27 cm; Dm.: 23 cm.

Befundnr.: 1455; Profilnr.: 631

Befundart: Pfostenloch

Form im Planum: regelmäßig kreisförmig; Form im Profil: wannenförmig; Füllmaterial: hellbrauner, schwach humoser Sand; Tiefe: 11 cm; Dm.: 38 cm.

Befundnr.: 1456; Profilnr.: 632

Befundart: Pfostenloch

Form im Planum: regelmäßig kreisförmig; Form im Profil: trichterförmig; Füllmaterial: hellbrauner, schwach humoser Sand; Tiefe: 15 cm; Dm.: 32 cm.

Befundnr.: 1457; Profilnr.: 629

Befundart: Pfostenloch

Form im Planum: regelmäßig kreisförmig; Form im Profil: trichterförmig; Füllmaterial: dunkelbrauner, humoser Sand; Tiefe: 28 cm; Dm.: 20 cm.

Befundnr.: 1458; Profilnr.: 630

Befundart: Pfostenloch

Form im Planum: regelmäßig kreisförmig; Form im Profil: unregelmäßig trichterförmig; Füllmaterial: dunkelbrauner, humoser Sand; Tiefe: 23 cm; Dm.: 33 cm.

Befundnr.: 1459; Profilnr.: 633, 634

Befundart: Grube

Form im Planum: unregelmäßig oval; Form im Profil: wannenförmig; Füllmaterial: dunkelbrauner, humoser, schwach holzkohlehaltiger Sand; Tiefe: 55 cm; Breite: 83 cm; Länge: 191 cm.

Befundnr.: 1460; Profilnr.: 1574

Befundart: Palisadenpfostenloch?

Form im Planum: regelmäßig kreisförmig; Form im Profil: kesselförmig; Füllmaterial: dunkelbrauner, humoser, holzkohlehaltiger Sand; Tiefe: 17,5 cm; Dm.: 25 cm.

Befundnr.: 1461; Profilnr.: 1573

Befundart: Palisadenpfostenloch?

Form im Planum: regelmäßig kreisförmig; Form im Profil: unregelmäßig trichterförmig; Füllmaterial: dunkelbrauner, humoser, holzkohlehaltiger Sand; Tiefe: 23,5 cm; Dm.: 24 cm.

Befundnr.: 1462; Profilnr.: 1571

Befundart: Palisadenpfostenloch?

Form im Planum: regelmäßig kreisförmig; Form im Profil: trichterförmig; Füllmaterial: dunkelbrauner, humoser, holzkohlehaltiger Sand; Tiefe: 19 cm; Dm.: 21 cm.

Befundnr.: 1463; Profilnr.: 1572

Befundart: Palisadenpfostenloch?

Form im Planum: regelmäßig kreisförmig; Form im Profil: kein Profil; Füllmaterial: dunkelbrauner, humoser, holzkohlehaltiger Sand; Tiefe: 15 cm; Dm.: 22 cm.

Befundnr.: 1464; Profilnr.: 1523, 1524, 1529, 1530, 1692, 1693, 1694, 1695, 1765

Befundart: Palisadengrübchen

Form im Planum: unregelmäßig linear; Form im Profil: unregelmäßig wannenförmig; Füllmaterial: dunkelbrauner, humoser Sand; Tiefe: 84 cm; Breite: 226 cm; Länge: 2480 cm; Fundnr. Keramik: GE105 (FT2.7), GE8250 (FT24.1), GE8253 (FT24.2), GE6331 (FT24.3), GE8251 (FT24.4), GE6320 (FT24.5), GE146, GE6314, GE6315, GE6316, GE6317, GE6318, GE6319, GE6321, GE6322, GE6323, GE6324, GE6325, GE6326, GE6330, GE6332, GE6333, GE6335, GE6336, GE6594, GE8252, GE8254, GE8255.

Befundnr.: 1465; Profilnr.: 1071

Befundart: Palisadenpfostenloch?

Form im Planum: regelmäßig kreisförmig; Form im Profil: trichterförmig; Füllmaterial: dunkelbrauner, humoser Sand; Tiefe: 24,5 cm; Dm.: 31 cm.

Befundnr.: 1466; Profilnr.: 1070

Befundart: Palisadenpfostenloch?

Form im Planum: regelmäßig kreisförmig; Form im Profil: U-förmig; Füllmaterial: dunkelbrauner, humoser Sand; Tiefe: 14 cm; Dm.: 22 cm.

Befundnr.: 1467; Profilnr.: 1077

Befundart: Palisadenpfostenloch?

Form im Planum: regelmäßig kreisförmig; Form im Profil: unregelmäßig wannenförmig; Füllmaterial: dunkelbrauner, humoser Sand; Tiefe: 8 cm; Dm.: 36 cm.

Befundnr.: 1468; Profilnr.: 1076

Befundart: Palisadenpfostenloch?

Form im Planum: regelmäßig kreisförmig; Form im Profil: unregelmäßig wannenförmig; Füllmaterial: dunkelbrauner, humoser Sand; Tiefe: 9 cm; Dm.: 26 cm.

Befundnr.: 1470; Profilnr.: 1274

Befundart: Palisadenpfostenloch?

Form im Planum: regelmäßig kreisförmig; Form im Profil: trichterförmig; Füllmaterial: dunkelbrauner, humoser Sand; Tiefe: 25,5 cm; Dm.: 22 cm.

Befundnr.: 1471; Profilnr.: 1275

Befundart: Palisadenpfostenloch?

Form im Planum: regelmäßig kreisförmig; Form im Profil: trichterförmig; Füllmaterial: dunkelbrauner, humoser Sand; Tiefe: 27,5 cm; Dm.: 31 cm.

Befundnr.: 1472; Profilnr.: 1281, 1282

Befundart: Palisadenpfostenloch

Form im Planum: regelmäßig kreisförmig; Form im Profil: unregelmäßig wannenförmig; Füllmaterial: dunkelbrauner, humoser Sand; Tiefe: 24 cm; Dm.: 38 cm.

Befundnr.: 1473; Profilnr.: 1282

Befundart: Palisadenpfostenloch

Form im Planum: regelmäßig kreisförmig; Form im Profil: unregelmäßig trichterförmig; Füllmaterial: dunkelbrauner, humoser Sand; Tiefe: 20 cm; Dm.: 26 cm.

Befundnr.: 1474; Profilnr.: 1283

Befundart: Palisadenpfostenloch?

Form im Planum: regelmäßig kreisförmig; Form im Profil: unregelmäßig kesselförmig; Füllmaterial: dunkelbrauner, humoser Sand; Tiefe: 21 cm; Dm.: 35 cm.

Befundnr.: 1475; Profilnr.: 1296, 1285, 1286, 1287, 1288, 1289, 1298, 1299, 1302, 1303, 1304, 1642

Befundart: Palisadengrübchen

Form im Planum: unregelmäßig linear; Form im Profil: unregelmäßig wannenförmig; Füllmaterial: dunkelbrauner, humoser Sand; Tiefe: 50 cm; Breite: 92 cm; Länge: 680 cm.

Befundnr.: 1476; Profilnr.: 1301

Befundart: Palisadenpfostenloch

Form im Planum: regelmäßig kreisförmig; Form im Profil: unregelmäßig trichterförmig; Füllmaterial: dunkelbrauner, humoser Sand; Tiefe: 19 cm; Dm.: 19 cm.

Befundnr.: 1477; Profilnr.: 1294, 1291, 1292, 1293, 1295, 1298, 1643
Befundart: Palisadengrübchen
Form im Planum: unregelmäßig linear; Form im Profil: unregelmäßig wannenförmig; Füllmaterial: dunkelbrauner, humoser Sand; Tiefe: 29 cm; Breite: 51 cm; Länge: 422 cm.

Befundnr.: 1478; Profilnr.: 1292, 1293
Befundart: Palisadengrübchen
Form im Planum: k.A.; Form im Profil: kesselförmig; Füllmaterial: dunkelbrauner, humoser Sand; Tiefe: 25 cm; Dm.: 27 cm.

Befundnr.: 1479; Profilnr.: 1295
Befundart: Palisadengrübchen
Form im Planum: k.A.; Form im Profil: kesselförmig; Füllmaterial: dunkelbrauner, humoser Sand; Tiefe: 25 cm; Dm.: 40 cm.

Befundnr.: 1480; Profilnr.: 1295
Befundart: Palisadengrübchen
Form im Planum: k.A.; Form im Profil: wannenförmig; Füllmaterial: dunkelbrauner, humoser Sand; Tiefe: 23 cm; Dm.: 38 cm.

Befundnr.: 1481; Profilnr.: 1643,1295
Befundart: Palisadengrübchen
Form im Planum: k.A.; Form im Profil: kesselförmig; Füllmaterial: dunkelbrauner, humoser Sand; Tiefe: 26 cm; Dm.: 27 cm.

Befundnr.: 1482; Profilnr.: 1291
Befundart: Palisadenpfostenloch
Form im Planum: regelmäßig kreisförmig; Form im Profil: trichterförmig; Füllmaterial: dunkelbrauner, humoser Sand; Tiefe: 35 cm; Dm.: 38 cm.

Befundnr.: 1483; Profilnr.: 1293
Befundart: Palisadengrübchen
Form im Planum: k.A.; Form im Profil: unregelmäßig trichterförmig; Füllmaterial: dunkelbrauner, humoser Sand; Tiefe: 24 cm; Dm.: 19 cm.

Befundnr.: 1484; Profilnr.: 1293
Befundart: Palisadengrübchen
Form im Planum: k.A.; Form im Profil: unregelmäßig trichterförmig; Füllmaterial: dunkelbrauner, humoser Sand; Tiefe: 25 cm; Dm.: 26 cm.

Befundnr.: 1485; Profilnr.: 1293
Befundart: Palisadengrübchen
Form im Planum: k.A.; Form im Profil: unregelmäßig wannenförmig; Füllmaterial: dunkelbrauner, humoser Sand; Tiefe: 19,5 cm; Dm.: 28 cm.

Befundnr.: 1486; Profilnr.: 1293
Befundart: Palisadengrübchen
Form im Planum: k.A.; Form im Profil: unregelmäßig wannenförmig; Füllmaterial: dunkelbrauner, humoser Sand; Tiefe: 19 cm; Dm.: 29 cm.

Befundnr.: 1487; Profilnr.: 1293
Befundart: Palisadengrübchen
Form im Planum: k.A.; Form im Profil: unregelmäßig kesselförmig; Füllmaterial: dunkelbrauner, humoser Sand; Tiefe: 22 cm; Dm.: 22 cm.

Befundnr.: 1488; Profilnr.: 1293
Befundart: Palisadengrübchen
Form im Planum: k.A.; Form im Profil: kesselförmig; Füllmaterial: dunkelbrauner, humoser Sand; Tiefe: 22 cm; Dm.: 16 cm.

Befundnr.: 1489; Profilnr.: 1197
Befundart: Palisadenpfostenloch
Form im Planum: regelmäßig kreisförmig; Form im Profil: unregelmäßig trichterförmig; Füllmaterial: dunkelbrauner, humoser Sand; Tiefe: 61 cm; Dm.: 73 cm.

Befundnr.: 1490; Profilnr.: 1196
Befundart: Palisadenpfostenloch
Form im Planum: regelmäßig kreisförmig; Form im Profil: unregelmäßig trichterförmig; Füllmaterial: dunkelbrauner, humoser, schwach holzkohlehaltiger Sand; Tiefe: 33 cm; Dm.: 33 cm.

Befundnr.: 1491; Profilnr.: 1194
Befundart: Palisadenpfostenloch
Form im Planum: regelmäßig kreisförmig; Form im Profil: unregelmäßig trichterförmig; Füllmaterial: dunkelbrauner, humoser Sand; Tiefe: 32 cm; Dm.: 29 cm.

Befundnr.: 1492; Profilnr.: 1195
Befundart: Palisadenpfostenloch
Form im Planum: regelmäßig kreisförmig; Form im Profil: trichterförmig; Füllmaterial: dunkelbrauner, humoser Sand; Tiefe: 13 cm; Dm.: 23 cm.

Befundnr.: 1493; Profilnr.: 1193
Befundart: Palisadenpfostenloch
Form im Planum: regelmäßig kreisförmig; Form im Profil: unregelmäßig trichterförmig; Füllmaterial: dunkelbrauner, humoser Sand; Tiefe: 25 cm; Dm.: 40 cm.

Befundnr.: 1494; Profilnr.: 1192
Befundart: Palisadenpfostenloch
Form im Planum: regelmäßig kreisförmig; Form im Profil: unregelmäßig wannenförmig; Füllmaterial: dunkelbrauner, humoser Sand; Tiefe: 23 cm; Dm.: 35 cm.

Befundnr.: 1495; Profilnr.: 1191
Befundart: Palisadenpfostenloch
Form im Planum: regelmäßig kreisförmig; Form im Profil: V-förmig; Füllmaterial: dunkelbrauner, humoser Sand; Tiefe: 42 cm; Dm.: 27 cm.

Befundnr.: 1496; Profilnr.: 1186, 1187
Befundart: Feuerstelle
Form im Planum: regelmäßig kreisförmig; Form im Profil: trichterförmig; Füllmaterial: dunkelbrauner, humoser Sand; Tiefe: 46 cm; Dm.: 86 cm.

Befundnr.: 1497; Profilnr.: 1186, 1187
Befundart: Grabensegment
Form im Planum: sehr unregelmäßig formlos; Form im Profil: kesselförmig; Füllmaterial: dunkelbrauner, humoser Sand; Tiefe: 164 cm; Breite: 136 cm; Länge: 394 cm; Fundnr. Keramik: GE7833 (FT19.4).

Befundnr.: 1498; Profilnr.: 1682
Befundart: Feuerstelle
Form im Planum: sehr unregelmäßig formlos; Form im Profil: unregelmäßig trichterförmig; Füllmaterial: dunkelbrauner, humoser, holzkohlehaltiger Sand; Tiefe: 17 cm; Breite: 34 cm; Länge: 52 cm.

Befundnr.: 1499; Profilnr.: 205
Befundart: Pfostenloch
Form im Planum: regelmäßig kreisförmig; Form im Profil: U-förmig; Füllmaterial: dunkelbrauner, humoser Sand; Tiefe: 26 cm; Dm.: 25 cm.

- Befundnr.:** 1500; Profilnr.: 203
Befundart: Pfostenloch
Form im Planum: regelmäßig kreisförmig; Form im Profil: trichterförmig; Füllmaterial: dunkelbrauner, humoser Sand; Tiefe: 15 cm; Dm.: 23 cm.
- Befundnr.:** 1501; Profilnr.: 204
Befundart: Pfostenloch
Form im Planum: regelmäßig kreisförmig; Form im Profil: kesselförmig; Füllmaterial: dunkelbrauner, humoser Sand; Tiefe: 18 cm; Dm.: 18 cm.
- Befundnr.:** 1502; Profilnr.: 214
Befundart: Pfostenloch
Form im Planum: regelmäßig kreisförmig; Form im Profil: unregelmäßig trichterförmig; Füllmaterial: dunkelbrauner, humoser Sand; Tiefe: 44 cm; Dm.: 45 cm.
- Befundnr.:** 1503; Profilnr.: 221
Befundart: Pfostenloch
Form im Planum: regelmäßig kreisförmig; Form im Profil: unregelmäßig kesselförmig; Füllmaterial: dunkelbrauner, humoser Sand; Tiefe: 21 cm; Dm.: 37 cm.
- Befundnr.:** 1504; Profilnr.: 222
Befundart: Hauspfostenloch?
Form im Planum: unregelmäßig oval; Form im Profil: trichterförmig; Füllmaterial: dunkelbrauner, humoser Sand; Tiefe: 22 cm; Breite: 36 cm; Länge: 49 cm.
- Befundnr.:** 1505; Profilnr.: 227
Befundart: Grube
Form im Planum: sehr unregelmäßig formlos; Form im Profil: unregelmäßig kesselförmig; Füllmaterial: dunkelbrauner, humoser Sand; Tiefe: 98 cm; Breite: 114 cm; Länge: 145 cm.
- Befundnr.:** 1506; Profilnr.: 227
Befundart: Hauspfostenloch?
Form im Planum: regelmäßig kreisförmig; Form im Profil: unregelmäßig U-förmig; Füllmaterial: dunkelbrauner, humoser Sand; Tiefe: 28 cm; Dm.: 33 cm.
- Befundnr.:** 1507; Profilnr.: 451
Befundart: Hauspfostenloch?
Form im Planum: regelmäßig kreisförmig; Form im Profil: unregelmäßig U-förmig; Füllmaterial: dunkelbrauner, humoser, holzkohlehaltiger Sand; Tiefe: 72 cm; Dm.: 31 cm.
- Befundnr.:** 1508; Profilnr.: 450
Befundart: Hauspfostenloch?
Form im Planum: regelmäßig kreisförmig; Form im Profil: trichterförmig; Füllmaterial: dunkelbrauner, humoser, holzkohlehaltiger Sand; Tiefe: 13 cm; Dm.: 28 cm.
- Befundnr.:** 1509; Profilnr.: 453
Befundart: Hauspfostenloch?
Form im Planum: regelmäßig kreisförmig; Form im Profil: U-förmig; Füllmaterial: dunkelbrauner, humoser, holzkohlehaltiger Sand; Tiefe: 122 cm; Dm.: 34 cm.
- Befundnr.:** 1510; Profilnr.: 452
Befundart: Hauspfostenloch?
Form im Planum: regelmäßig kreisförmig; Form im Profil: unregelmäßig kesselförmig; Füllmaterial: dunkelbrauner, humoser Sand; Tiefe: 14 cm; Dm.: 22 cm.
- Befundnr.:** 1511; Profilnr.: 452
Befundart: Hauspfostenloch?
Form im Planum: regelmäßig kreisförmig; Form im Profil: unregelmäßig kesselförmig; Füllmaterial: dunkelbrauner, humoser Sand; Tiefe: 17 cm; Dm.: 27 cm.
- Befundnr.:** 1512; Profilnr.: 455
Befundart: Grube
Form im Planum: sehr unregelmäßig formlos; Form im Profil: trichterförmig; Füllmaterial: dunkelbrauner, humoser, holzkohlehaltiger Sand; Tiefe: 43 cm; Breite: 147 cm; Länge: 177 cm.
- Befundnr.:** 1513; Profilnr.: 457
Befundart: Hauspfostenloch?
Form im Planum: regelmäßig kreisförmig; Form im Profil: unregelmäßig trichterförmig; Füllmaterial: dunkelbrauner, humoser, holzkohlehaltiger Sand; Tiefe: 28 cm; Dm.: 24 cm.
- Befundnr.:** 1514; Profilnr.: 458
Befundart: Hauspfostenloch?
Form im Planum: regelmäßig kreisförmig; Form im Profil: unregelmäßig U-förmig; Füllmaterial: hellbrauner, schwach humoser Sand; Tiefe: 32 cm; Dm.: 17 cm.
- Befundnr.:** 1515; Profilnr.: 466
Befundart: Hauspfostenloch?
Form im Planum: regelmäßig kreisförmig; Form im Profil: trichterförmig; Füllmaterial: dunkelbrauner, humoser Sand; Tiefe: 25 cm; Dm.: 23 cm.
- Befundnr.:** 1516; Profilnr.: 463
Befundart: Hauspfostenloch?
Form im Planum: regelmäßig kreisförmig; Form im Profil: unregelmäßig kesselförmig; Füllmaterial: dunkelbrauner, humoser, holzkohlehaltiger Sand; Tiefe: 32 cm; Dm.: 44 cm.
- Befundnr.:** 1517; Profilnr.: 471
Befundart: Hauspfostenloch?
Form im Planum: regelmäßig kreisförmig; Form im Profil: kesselförmig; Füllmaterial: dunkelbrauner, humoser Sand; Tiefe: 16 cm; Dm.: 24 cm.
- Befundnr.:** 1518; Profilnr.: 472
Befundart: Hauspfostenloch?
Form im Planum: regelmäßig kreisförmig; Form im Profil: unregelmäßig trichterförmig; Füllmaterial: dunkelbrauner, humoser, holzkohlehaltiger Sand; Tiefe: 9 cm; Dm.: 23 cm.
- Befundnr.:** 1519; Profilnr.: 474
Befundart: Hauspfostenloch?
Form im Planum: regelmäßig kreisförmig; Form im Profil: kesselförmig; Füllmaterial: dunkelbrauner, humoser Sand; Tiefe: 16 cm; Dm.: 23 cm.
- Befundnr.:** 1520; Profilnr.: 475
Befundart: Hauspfostenloch?
Form im Planum: regelmäßig kreisförmig; Form im Profil: U-förmig; Füllmaterial: hellbrauner, schwach humoser Sand; Tiefe: 30 cm; Dm.: 21 cm.
- Befundnr.:** 1521; Profilnr.: 473
Befundart: Hauspfostenloch?
Form im Planum: regelmäßig kreisförmig; Form im Profil: U-förmig; Füllmaterial: dunkelbrauner, humoser Sand; Tiefe: 46 cm; Dm.: 17 cm.

Befundnr.: 1522; Profilnr.: 476

Befundart: Hauspfostenloch?

Form im Planum: regelmäßig kreisförmig; Form im Profil: kesselförmig; Füllmaterial: dunkelbrauner, humoser, holzkohlehaltiger Sand; Tiefe: 26 cm; Dm.: 31 cm.

Befundnr.: 1523; Profilnr.: 483

Befundart: Hauspfostenloch?

Form im Planum: regelmäßig kreisförmig; Form im Profil: unregelmäßig V-förmig; Füllmaterial: dunkelbrauner, humoser Sand; Tiefe: 27 cm; Dm.: 125 cm.

Befundnr.: 1524; Profilnr.: 494

Befundart: Hauspfostenloch?

Form im Planum: regelmäßig kreisförmig; Form im Profil: unregelmäßig trichterförmig; Füllmaterial: dunkelbrauner, humoser Sand; Tiefe: 33 cm; Dm.: 59 cm.

Befundnr.: 1525; Profilnr.: 496

Befundart: Hauspfostenloch?

Form im Planum: regelmäßig kreisförmig; Form im Profil: wannenförmig; Füllmaterial: hellbrauner, schwach humoser Sand; Tiefe: 15 cm; Dm.: 53 cm.

Befundnr.: 1526; Profilnr.: 497

Befundart: Hauspfostenloch?

Form im Planum: unregelmäßig oval; Form im Profil: unregelmäßig wannenförmig; Füllmaterial: dunkelbrauner, humoser Sand; Tiefe: 14 cm; Breite: 64 cm; Länge: 95 cm.

Befundnr.: 1527; Profilnr.: 523

Befundart: Hauspfostenloch

Form im Planum: regelmäßig kreisförmig; Form im Profil: unregelmäßig trichterförmig; Füllmaterial: hellbrauner, schwach humoser Sand; Tiefe: 20 cm; Dm.: 25 cm.

Befundnr.: 1528; Profilnr.: 523

Befundart: Hauspfostenloch

Form im Planum: regelmäßig kreisförmig; Form im Profil: unregelmäßig trichterförmig; Füllmaterial: hellbrauner, schwach humoser Sand; Tiefe: 14 cm; Dm.: 24 cm.

Befundnr.: 1529; Profilnr.: 546

Befundart: Hauspfostenloch

Form im Planum: regelmäßig kreisförmig; Form im Profil: unregelmäßig trichterförmig; Füllmaterial: dunkelbrauner, humoser Sand; Tiefe: 18 cm; Dm.: 33 cm.

Befundnr.: 1530; Profilnr.: 526

Befundart: Hauspfostenloch

Form im Planum: k.A.; Form im Profil: unregelmäßig wannenförmig; Füllmaterial: dunkelbrauner, humoser Sand; Tiefe: 18 cm; Dm.: 50 cm.

Befundnr.: 1531; Profilnr.: 526

Befundart: Hauspfostenloch

Form im Planum: regelmäßig kreisförmig; Form im Profil: wannenförmig; Füllmaterial: dunkelbrauner, humoser Sand; Tiefe: 20 cm; Dm.: 26 cm.

Befundnr.: 1532; Profilnr.: 526, 527, 528, 1549

Befundart: Grube

Form im Planum: sehr unregelmäßig formlos; Form im Profil: unregelmäßig trichterförmig; Füllmaterial: dunkelbrauner, humoser, schwach holzkohlehaltiger Sand; Tiefe: 30 cm; Breite: 45 cm; Länge: 202 cm.

Befundnr.: 1533; Profilnr.: 626

Befundart: Pfostenloch

Form im Planum: regelmäßig kreisförmig; Form im Profil: unregelmäßig trichterförmig; Füllmaterial: dunkelbrauner, humoser Sand; Tiefe: 18 cm; Dm.: 23 cm.

Befundnr.: 1534; Profilnr.: 608

Befundart: Palisadenpfostenloch?

Form im Planum: regelmäßig kreisförmig; Form im Profil: unregelmäßig trichterförmig; Füllmaterial: dunkelbrauner, humoser Sand; Tiefe: 17 cm; Dm.: 21 cm.

Befundnr.: 1535; Profilnr.: 607

Befundart: Grube

Form im Planum: regelmäßig oval; Form im Profil: unregelmäßig trichterförmig; Füllmaterial: hellbrauner, schwach humoser Sand; Tiefe: 28 cm; Breite: 27 cm; Länge: 56 cm.

Befundnr.: 1536; Profilnr.: 609

Befundart: Grube

Form im Planum: regelmäßig kreisförmig; Form im Profil: unregelmäßig wannenförmig; Füllmaterial: hellbrauner, schwach humoser Sand; Tiefe: 23 cm; Dm.: 49 cm.

Befundnr.: 1537; Profilnr.: 614

Befundart: Grube

Form im Planum: sehr unregelmäßig formlos; Form im Profil: wannenförmig; Füllmaterial: hellbrauner, schwach humoser Sand; Tiefe: 34 cm; Breite: 124 cm; Länge: 184 cm.

Befundnr.: 1538; Profilnr.: 1527

Befundart: Palisadenpfostenloch?

Form im Planum: regelmäßig kreisförmig; Form im Profil: unregelmäßig; Füllmaterial: hellbrauner, schwach humoser Sand; Tiefe: 13 cm; Dm.: 35 cm.

Befundnr.: 1539; Profilnr.: 1526

Befundart: Palisadenpfostenloch?

Form im Planum: regelmäßig kreisförmig; Form im Profil: unregelmäßig trichterförmig; Füllmaterial: dunkelbrauner, humoser Sand; Tiefe: 29 cm; Dm.: 38 cm.

Befundnr.: 1540; Profilnr.: 1528

Befundart: Palisadenpfostenloch?

Form im Planum: regelmäßig kreisförmig; Form im Profil: trichterförmig; Füllmaterial: hellbrauner, schwach humoser Sand; Tiefe: 18 cm; Dm.: 41 cm.

Befundnr.: 1541; Profilnr.: 1528

Befundart: Palisadenpfostenloch?

Form im Planum: regelmäßig kreisförmig; Form im Profil: trichterförmig; Füllmaterial: hellbrauner, schwach humoser Sand; Tiefe: 39 cm; Dm.: 42 cm.

Befundnr.: 1542; Profilnr.: 1529

Befundart: Palisadengrübchen

Form im Planum: k.A.; Form im Profil: unregelmäßig trichterförmig; Füllmaterial: dunkelbrauner, humoser Sand; Tiefe: 52 cm; Dm.: 25 cm.

Befundnr.: 1543; Profilnr.: 1529

Befundart: Palisadengrübchen

Form im Planum: k.A.; Form im Profil: unregelmäßig trichterförmig; Füllmaterial: dunkelbrauner, humoser Sand; Tiefe: 53,5 cm; Dm.: 35 cm.

Befundnr.: 1544; Profilnr.: 1529

Befundart: Palisadengrübchen

Form im Planum: k.A.; Form im Profil: unregelmäßig kesselförmig; Füllmaterial: dunkelbrauner, humoser Sand; Tiefe: 53,5 cm; Dm.: 38 cm.

Befundnr.: 1545; Profilnr.: 1529

Befundart: Palisadengrübchen

Form im Planum: k.A.; Form im Profil: unregelmäßig trichterförmig; Füllmaterial: dunkelbrauner, humoser Sand; Tiefe: 47,5 cm; Dm.: 35 cm.

Befundnr.: 1546; Profilnr.: 1252

Befundart: Palisadenpfostenloch

Form im Planum: regelmäßig kreisförmig; Form im Profil: kein Profil; Füllmaterial: dunkelbrauner, humoser Sand; Dm.: 30 cm.

Befundnr.: 1547; Profilnr.: 861, 862, 859, 858, 860, 863

Befundart: Grube

Form im Planum: unregelmäßig oval; Form im Profil: unregelmäßig kesselförmig; Füllmaterial: dunkelbrauner, humoser Sand; Tiefe: 150 cm; Breite: 492 cm; Länge: 728 cm; Fundnr. Keramik: GE7967 (FT3.1), GE8062 (FT3.10), GE7983 (FT3.2), GE8149 (FT3.3), GE8165 (FT3.4), GE137 & (FT3.5), GE141 (FT3.6), GE7946 (FT3.8), GE8147 (FT3.9), GE84 (FT3.1.3), GE66 (FT3.5.6), GE145 (FT4.1), GE7948 (FT4.2), GE8037 (FT4.3), GE8044 (FT4.5), GE8043 (FT4.6), GE142 & (FT4.7), GE8049 (FT4.8), GE8146 (FT5.1), GE8175 (FT5.2), GE7859 (FT5.3), GE7988 (FT5.4), GE8152 (FT5.5), GE8052 (FT5.6), GE8164 (FT5.7), GE7954 (FT5.8), GE140 (FT5.9), GE82 & (FT5.1.2), GE83 (FT5.3.1), GE8123 (FT6.1), GE8039 (FT6.10), GE7974 (FT6.11), GE7876 & (FT6.12), GE8153 (FT6.13), GE80 (FT6.14), GE7990 (FT6.15), GE8136 (FT6.17), GE8145 & (FT6.18), GE143 (FT6.19), GE7985 (FT6.3), GE7969 (FT6.4), GE7970 (FT6.5), GE8040 (FT6.6), GE7896 (FT6.7), GE8071 (FT6.8), GE8183 (FT6.9), GE8002 (FT7.1), GE7866 (FT7.10), GE7873 & (FT7.11), GE8113 (FT7.12), GE7864 (FT7.13), GE7867 (FT7.14), GE7861 (FT7.15), GE7973 & (FT7.16), GE7971 (FT7.17), GE7972 (FT7.18), GE7863 (FT7.19), GE7991 (FT7.2), GE8041 & (FT7.20), GE7886 (FT7.21), GE8125 (FT7.22), GE8169 (FT7.23), GE7865 (FT7.24), GE7868 & (FT7.25), GE7975 (FT7.26), GE8134 (FT7.27), GE8119 (FT7.28), GE8142 (FT7.29), GE7998 & (FT7.3), GE8067 (FT7.4), GE7862 (FT7.5), GE8133 (FT7.6), GE8173 (FT7.7), GE8196 (FT7.8), GE8189 (FT7.9), GE121 (FT9.1), GE107 (FT9.3), GE120 (FT9.7), GE15, GE118, GE133, GE138, GE139, GE144, GE7860, GE7869, GE7870, GE7871, GE7872, GE7874, GE7875, GE7877, GE7878, GE7879, GE7880, GE7881, GE7882, GE7883, GE7884, GE7885, GE7887, GE7888, GE7889, GE7890, GE7891, GE7892, GE7893, GE7894, GE7895, GE7897, GE7898, GE7899, GE7900, GE7901, GE7902, GE7903, GE7904, GE7905, GE7906, GE7907, GE7908, GE7909, GE7910, GE7911, GE7912, GE7913, GE7914, GE7915, GE7916, GE7917, GE7918, GE7919, GE7920, GE7921, GE7922, GE7923, GE7924, GE7925, GE7926, GE7927, GE7928, GE7929, GE7930, GE7931, GE7932, GE7933, GE7934, GE7935, GE7936, GE7937, GE7938, GE7939, GE7940, GE7941, GE7942, GE7943, GE7944, GE7945, GE7947, GE7949, GE7950, GE7951, GE7952, GE7953, GE7955, GE7956, GE7957, GE7958, GE7959, GE7960, GE7961, GE7962, GE7963, GE7964, GE7965, GE7966, GE7968, GE7976, GE7977, GE7978, GE7979, GE7980, GE7981, GE7982, GE7984, GE7986, GE7987, GE7989, GE7992, GE7993, GE7994, GE7995, GE7996, GE7997, GE7999, GE8000, GE8001, GE8003, GE8004, GE8005, GE8006, GE8007, GE8008, GE8009, GE8010, GE8011, GE8012, GE8013, GE8014, GE8015, GE8016, GE8017, GE8018, GE8019, GE8020, GE8021, GE8022, GE8023, GE8024, GE8025, GE8026, GE8027, GE8028, GE8029, GE8030, GE8031, GE8032, GE8033, GE8034, GE8035, GE8036, GE8038, GE8042, GE8045, GE8046, GE8047, GE8048, GE8050, GE8051, GE8053, GE8054,

GE8055, GE8056, GE8057, GE8058, GE8059, GE8060, GE8061, GE8063, GE8064, GE8065, GE8066, GE8068, GE8069, GE8070, GE8072, GE8073, GE8074, GE8075, GE8076, GE8077, GE8078, GE8079, GE8080, GE8081, GE8082, GE8083, GE8084, GE8085, GE8086, GE8087, GE8088, GE8089, GE8090, GE8091, GE8092, GE8093, GE8094, GE8095, GE8096, GE8097, GE8098, GE8099, GE8100, GE8101, GE8102, GE8103, GE8104, GE8105, GE8106, GE8107, GE8108, GE8109, GE8110, GE8111, GE8114, GE8116, GE8117, GE8118, GE8120, GE8121, GE8122, GE8124, GE8126, GE8127, GE8128, GE8129, GE8130, GE8131, GE8132, GE8135, GE8137, GE8138, GE8139, GE8140, GE8141, GE8143, GE8144, GE8148, GE8150, GE8151, GE8154, GE8155, GE8156, GE8157, GE8158, GE8159, GE8160, GE8161, GE8162, GE8163, GE8166, GE8167, GE8168, GE8170, GE8171, GE8172, GE8174, GE8176, GE8177, GE8178, GE8179, GE8180, GE8181, GE8182, GE8184, GE8185, GE8186, GE8187, GE8188, GE8189, GE8191, GE8192, GE8193, GE8194, GE8195, GE8197, GE8198, GE8199, GE8200, GE8201, GE8202, GE8203.

Befundnr.: 1548; Profilnr.: 857

Befundart: Palisadenpfostenloch

Form im Planum: regelmäßig kreisförmig; Form im Profil: unregelmäßig trichterförmig; Füllmaterial: dunkelbrauner, humoser Sand; Tiefe: 15 cm; Dm.: 36 cm.

Befundnr.: 1549; Profilnr.: 1280

Befundart: Palisadenpfostenloch

Form im Planum: regelmäßig kreisförmig; Form im Profil: trichterförmig; Füllmaterial: dunkelbrauner, humoser Sand; Tiefe: 21 cm; Dm.: 30 cm.

Befundnr.: 1550; Profilnr.: 1280

Befundart: Palisadenpfostenloch

Form im Planum: regelmäßig kreisförmig; Form im Profil: wannenförmig; Füllmaterial: dunkelbrauner, humoser Sand; Tiefe: 16,5 cm; Dm.: 20 cm.

Befundnr.: 1551; Profilnr.: 1276

Befundart: Palisadenpfostenloch

Form im Planum: regelmäßig kreisförmig; Form im Profil: unregelmäßig wannenförmig; Füllmaterial: dunkelbrauner, humoser Sand; Tiefe: 24 cm; Dm.: 38 cm.

Befundnr.: 1552; Profilnr.: 1278, 1279, 1280, 1281, 1282

Befundart: Palisadengrübchen

Form im Planum: linear; Form im Profil: unregelmäßig trichterförmig; Füllmaterial: dunkelbrauner, humoser Sand; Tiefe: 25 cm; Breite: 42,5 cm; Länge: 537 cm.

Befundnr.: 1553; Profilnr.: 1279, 1280

Befundart: Palisadenpfostenloch

Form im Planum: regelmäßig kreisförmig; Form im Profil: trichterförmig; Füllmaterial: dunkelbrauner, humoser Sand; Tiefe: 17 cm; Dm.: 22 cm.

Befundnr.: 1554; Profilnr.: 1284

Befundart: Palisadenpfostenloch

Form im Planum: regelmäßig kreisförmig; Form im Profil: unregelmäßig trichterförmig; Füllmaterial: dunkelbrauner, humoser Sand; Tiefe: 17,5 cm; Dm.: 35 cm.

Befundnr.: 1555; Profilnr.: 1288, 1287

Befundart: Palisadengrübchen

Form im Planum: k.A.; Form im Profil: wannenförmig; Füllmaterial: dunkelbrauner, humoser Sand; Tiefe: 27 cm; Dm.: 40 cm.

Befundnr.: 1556; Profilnr.: 1288, 1289

Befundart: Palisadengrübchen

Form im Planum: k.A.; Form im Profil: wannenförmig; Füllmaterial: dunkelbrauner, humoser Sand; Tiefe: 33,5 cm; Dm.: 60 cm.

Befundnr.: 1557; Profilnr.: 1288

Befundart: Palisadengrübchen

Form im Planum: k.A.; Form im Profil: U-förmig; Füllmaterial: dunkelbrauner, humoser Sand; Tiefe: 38 cm; Dm.: 35 cm.

Befundnr.: 1558; Profilnr.: 1287, 1289

Befundart: Palisadengrübchen

Form im Planum: k.A.; Form im Profil: trichterförmig; Füllmaterial: dunkelbrauner, humoser Sand; Tiefe: 45 cm; Dm.: 45 cm.

Befundnr.: 1559; Profilnr.: 1289

Befundart: Palisadengrübchen

Form im Planum: k.A.; Form im Profil: U-förmig; Füllmaterial: dunkelbrauner, humoser Sand; Tiefe: 47 cm; Dm.: 38 cm.

Befundnr.: 1560; Profilnr.: 1289

Befundart: Palisadengrübchen

Form im Planum: k.A.; Form im Profil: unregelmäßig trichterförmig; Füllmaterial: dunkelbrauner, humoser Sand; Tiefe: 44,5 cm; Dm.: 23 cm.

Befundnr.: 1561; Profilnr.: 1289

Befundart: Palisadengrübchen

Form im Planum: k.A.; Form im Profil: unregelmäßig trichterförmig; Füllmaterial: dunkelbrauner, humoser Sand; Tiefe: 49 cm; Dm.: 27 cm.

Befundnr.: 1562; Profilnr.: 1287

Befundart: Feuerstelle

Form im Planum: unregelmäßig rechteckig; Form im Profil: wannenförmig; Füllmaterial: dunkelbrauner, humoser Sand; Tiefe: 20 cm; Breite: 99 cm; Länge: 133 cm.

Befundnr.: 1563; Profilnr.: 1301, 1285, 1286, 1287, 1290

Befundart: Grabensegment

Form im Planum: sehr unregelmäßig formlos; Form im Profil: unregelmäßig wannenförmig; Füllmaterial: dunkelbrauner, humoser Sand; Tiefe: 146 cm; Breite: 424 cm; Länge: 476 cm; Fundnr. Keramik: GE7830 (FT17.3), GE7798 (FT17.4), GE7825 (FT17.5), GE7816 (FT17.6), GE7827 (FT17.7), GE7815 (FT17.8), GE7785 (FT18.3), GE7823, GE7824, GE7826, GE7828, GE7829, GE8852.

Befundnr.: 1564; Profilnr.: 1173, 1175, 1174

Befundart: Palisadenpfostenloch?

Form im Planum: unregelmäßig kreisförmig; Form im Profil: unregelmäßig trichterförmig; Füllmaterial: dunkelbrauner, humoser, holzkohlehaltiger Sand; Tiefe: 80 cm; Dm.: 102 cm.

Befundnr.: 1565; Profilnr.: 1173, 1174, 1175

Befundart: Feuerstelle

Form im Planum: unregelmäßig oval; Form im Profil: wannenförmig; Füllmaterial: dunkelbrauner, humoser Sand; Tiefe: 23 cm; Breite: 142 cm; Länge: 309 cm.

Befundnr.: 1566; Profilnr.: 1178

Befundart: Palisadenpfostenloch?

Form im Planum: regelmäßig kreisförmig; Form im Profil: unregelmäßig trichterförmig; Füllmaterial: hellbrauner, schwach humoser Sand; Tiefe: 24 cm; Dm.: 27 cm.

Befundnr.: 1567; Profilnr.: 1180

Befundart: Palisadenpfostenloch?

Form im Planum: regelmäßig kreisförmig; Form im Profil: unregelmäßig trichterförmig; Füllmaterial: dunkelbrauner, humoser Sand; Tiefe: 32 cm; Dm.: 25 cm.

Befundnr.: 1568; Profilnr.: 1183

Befundart: Palisadenpfostenloch?

Form im Planum: regelmäßig kreisförmig; Form im Profil: wannenförmig; Füllmaterial: dunkelbrauner, humoser Sand; Tiefe: 23 cm; Dm.: 57 cm.

Befundnr.: 1569; Profilnr.: 1184

Befundart: Palisadenpfostenloch?

Form im Planum: regelmäßig kreisförmig; Form im Profil: trichterförmig; Füllmaterial: dunkelbrauner, humoser Sand; Tiefe: 31 cm; Dm.: 37 cm.

Befundnr.: 1570; Profilnr.: 1185

Befundart: Palisadenpfostenloch?

Form im Planum: regelmäßig kreisförmig; Form im Profil: unregelmäßig U-förmig; Füllmaterial: dunkelbrauner, humoser Sand; Tiefe: 48,5 cm; Dm.: 25 cm.

Befundnr.: 1571; Profilnr.: 200

Befundart: Pfostenloch

Form im Planum: regelmäßig kreisförmig; Form im Profil: wannenförmig; Füllmaterial: dunkelbrauner, humoser Sand; Tiefe: 24 cm; Dm.: 38 cm.

Befundnr.: 1572; Profilnr.: 200

Befundart: Pfostenloch

Form im Planum: regelmäßig kreisförmig; Form im Profil: unregelmäßig U-förmig; Füllmaterial: dunkelbrauner, humoser, holzkohlehaltiger Sand; Tiefe: 40 cm; Dm.: 24 cm.

Befundnr.: 1573; Profilnr.: 202

Befundart: Pfostenloch

Form im Planum: regelmäßig kreisförmig; Form im Profil: unregelmäßig wannenförmig; Füllmaterial: dunkelbrauner, humoser Sand; Tiefe: 24 cm; Dm.: 30 cm.

Befundnr.: 1574; Profilnr.: 201

Befundart: Pfostenloch

Form im Planum: regelmäßig kreisförmig; Form im Profil: unregelmäßig U-förmig; Füllmaterial: dunkelbrauner, humoser, holzkohlehaltiger Sand; Tiefe: 40 cm; Dm.: 38 cm.

Befundnr.: 1575; Profilnr.: 202

Befundart: Pfostenloch

Form im Planum: regelmäßig kreisförmig; Form im Profil: unregelmäßig wannenförmig; Füllmaterial: dunkelbrauner, humoser Sand; Tiefe: 11 cm; Dm.: 27 cm.

Befundnr.: 1576; Profilnr.: 454

Befundart: Feuerstelle

Form im Planum: regelmäßig kreisförmig; Form im Profil: wannenförmig; Füllmaterial: dunkelbrauner, humoser, holzkohlehaltiger Sand; Tiefe: 60 cm; Dm.: 79 cm.

Befundnr.: 1577; Profilnr.: 456

Befundart: Hauspfostenloch?

Form im Planum: sehr unregelmäßig formlos; Form im Profil: wannenförmig; Füllmaterial: dunkelbrauner, humoser, holzkohlehaltiger Sand; Tiefe: 60 cm; Breite: 72 cm; Länge: 64 cm.

Befundnr.: 1578; Profilnr.: 468

Befundart: Hauspfostenloch?

Form im Planum: regelmäßig kreisförmig; Form im Profil: un-

gelmäßig; Füllmaterial: hellbrauner, schwach humoser Sand; Tiefe: 13 cm; Dm.: 34 cm.

Befundnr.: 1579; Profilnr.: 468

Befundart: Hauspfostenloch?

Form im Planum: regelmäßig kreisförmig; Form im Profil: unregelmäßig; Füllmaterial: hellbrauner, schwach humoser Sand; Tiefe: 19 cm; Dm.: 21 cm.

Befundnr.: 1580; Profilnr.: 469

Befundart: Hauspfostenloch?

Form im Planum: regelmäßig kreisförmig; Form im Profil: trichterförmig; Füllmaterial: dunkelbrauner, humoser, holzkohlehaltiger Sand; Tiefe: 14 cm; Dm.: 24 cm.

Befundnr.: 1581; Profilnr.: 470

Befundart: Hauspfostenloch?

Form im Planum: regelmäßig kreisförmig; Form im Profil: trichterförmig; Füllmaterial: hellbrauner, schwach humoser Sand; Tiefe: 18 cm; Dm.: 28 cm.

Befundnr.: 1582; Profilnr.: 496

Befundart: Hauspfostenloch?

Form im Planum: regelmäßig kreisförmig; Form im Profil: wannenförmig; Füllmaterial: hellbrauner, schwach humoser Sand; Tiefe: 15 cm; Dm.: 21 cm.

Befundnr.: 1583; Profilnr.: 522

Befundart: Hauspfostenloch

Form im Planum: regelmäßig kreisförmig; Form im Profil: trichterförmig; Füllmaterial: dunkelbrauner, humoser Sand; Tiefe: 19 cm; Dm.: 27 cm.

Befundnr.: 1584; Profilnr.: 545

Befundart: Hauspfostenloch

Form im Planum: regelmäßig kreisförmig; Form im Profil: wannenförmig; Füllmaterial: dunkelbrauner, humoser Sand; Tiefe: 10,5 cm; Dm.: 21 cm.

Befundnr.: 1585; Profilnr.: 533

Befundart: Hauspfostenloch

Form im Planum: regelmäßig kreisförmig; Form im Profil: unregelmäßig kesselförmig; Füllmaterial: dunkelbrauner, humoser, schwach holzkohlehaltiger Sand; Tiefe: 11 cm; Dm.: 21 cm.

Befundnr.: 1586; Profilnr.: 532

Befundart: Hauspfostenloch

Form im Planum: regelmäßig kreisförmig; Form im Profil: unregelmäßig wannenförmig; Füllmaterial: dunkelbrauner, humoser Sand; Tiefe: 13 cm; Dm.: 29 cm.

Befundnr.: 1587; Profilnr.: 534

Befundart: Hauspfostenloch?

Form im Planum: regelmäßig kreisförmig; Form im Profil: unregelmäßig wannenförmig; Füllmaterial: dunkelbrauner, humoser, holzkohlehaltiger Sand; Tiefe: 30 cm; Dm.: 73 cm.

Befundnr.: 1588; Profilnr.: 538

Befundart: Hauspfostenloch

Form im Planum: regelmäßig kreisförmig; Form im Profil: unregelmäßig U-förmig; Füllmaterial: dunkelbrauner, humoser Sand; Tiefe: 25 cm; Dm.: 18 cm.

Befundnr.: 1589; Profilnr.: 606

Befundart: Palisadenpfostenloch?

Form im Planum: regelmäßig kreisförmig; Form im Profil: unregel-

mäßig U-förmig; Füllmaterial: dunkelbrauner, humoser Sand; Tiefe: 29 cm; Dm.: 25 cm.

Befundnr.: 1590; Profilnr.: 605

Befundart: Palisadenpfostenloch?

Form im Planum: regelmäßig kreisförmig; Form im Profil: unregelmäßig trichterförmig; Füllmaterial: dunkelbrauner, humoser Sand; Tiefe: 17 cm; Dm.: 27 cm.

Befundnr.: 1591; Profilnr.: 601

Befundart: Palisadenpfostenloch?

Form im Planum: regelmäßig kreisförmig; Form im Profil: kesselförmig; Füllmaterial: dunkelbrauner, humoser Sand; Tiefe: 18 cm; Dm.: 23 cm.

Befundnr.: 1592; Profilnr.: 602

Befundart: Palisadenpfostenloch?

Form im Planum: regelmäßig kreisförmig; Form im Profil: unregelmäßig U-förmig; Füllmaterial: dunkelbrauner, humoser Sand; Tiefe: 26 cm; Dm.: 27 cm.

Befundnr.: 1593; Profilnr.: 603

Befundart: Palisadenpfostenloch?

Form im Planum: regelmäßig kreisförmig; Form im Profil: unregelmäßig trichterförmig; Füllmaterial: dunkelbrauner, humoser Sand; Tiefe: 21 cm; Dm.: 28 cm.

Befundnr.: 1594; Profilnr.: 604

Befundart: Palisadenpfostenloch?

Form im Planum: regelmäßig kreisförmig; Form im Profil: trichterförmig; Füllmaterial: dunkelbrauner, humoser Sand; Tiefe: 20 cm; Dm.: 14 cm.

Befundnr.: 1595; Profilnr.: 600

Befundart: Palisadenpfostenloch?

Form im Planum: regelmäßig kreisförmig; Form im Profil: unregelmäßig U-förmig; Füllmaterial: dunkelbrauner, humoser Sand; Tiefe: 22 cm; Dm.: 20 cm.

Befundnr.: 1596; Profilnr.: 610, 611, 612

Befundart: Grube

Form im Planum: sehr unregelmäßig formlos; Form im Profil: wannenförmig; Füllmaterial: dunkelbrauner, humoser, holzkohlehaltiger Sand; Tiefe: 59 cm; Breite: 124 cm; Länge: 288 cm.

Befundnr.: 1597; Profilnr.: 613

Befundart: Grube

Form im Planum: sehr unregelmäßig formlos; Form im Profil: unregelmäßig trichterförmig; Füllmaterial: dunkelbrauner, humoser Sand; Tiefe: 26 cm; Breite: 82 cm; Länge: 208 cm.

Befundnr.: 1598; Profilnr.: 1525

Befundart: Palisadenpfostenloch?

Form im Planum: regelmäßig kreisförmig; Form im Profil: unregelmäßig trichterförmig; Füllmaterial: dunkelbrauner, humoser, schwach holzkohlehaltiger Sand; Tiefe: 23 cm; Dm.: 18 cm.

Befundnr.: 1599; Profilnr.: 615

Befundart: Grube

Form im Planum: sehr unregelmäßig formlos; Form im Profil: unregelmäßig wannenförmig; Füllmaterial: hellbrauner, schwach humoser Sand; Tiefe: 14 cm; Breite: 62 cm; Länge: 116 cm.

Befundnr.: 1600; Profilnr.: 1524

Befundart: Palisadengräbchen

Form im Planum: k.A.; Form im Profil: wannenförmig; Füllmaterial: dunkelbrauner, humoser Sand; Tiefe: 23 cm; Dm.: 28 cm.

Befundnr.: 1601; Profilnr.: 1523, 1524

Befundart: Grube

Form im Planum: k.A.; Form im Profil: unregelmäßig trichterförmig; Füllmaterial: dunkelbrauner, humoser Sand; Tiefe: 59 cm; Dm.: 58 cm.

Befundnr.: 1602; Profilnr.: 1524

Befundart: Palisadengrübchen

Form im Planum: k.A.; Form im Profil: unregelmäßig kesselförmig; Füllmaterial: dunkelbrauner, humoser Sand; Tiefe: 43 cm; Dm.: 27 cm.

Befundnr.: 1603; Profilnr.: 1524

Befundart: Palisadengrübchen

Form im Planum: k.A.; Form im Profil: unregelmäßig kesselförmig; Füllmaterial: dunkelbrauner, humoser Sand; Tiefe: 39,5 cm; Dm.: 32 cm.

Befundnr.: 1604; Profilnr.: 1524, 1529

Befundart: Palisadengrübchen

Form im Planum: k.A.; Form im Profil: unregelmäßig trichterförmig; Füllmaterial: dunkelbrauner, humoser Sand; Tiefe: 39 cm; Dm.: 34 cm.

Befundnr.: 1605; Profilnr.: 1529

Befundart: Palisadengrübchen

Form im Planum: k.A.; Form im Profil: unregelmäßig kesselförmig; Füllmaterial: dunkelbrauner, humoser Sand; Tiefe: 54 cm; Dm.: 43 cm.

Befundnr.: 1606; Profilnr.: 1524, 1529

Befundart: Palisadengrübchen

Form im Planum: k.A.; Form im Profil: wannenförmig; Füllmaterial: dunkelbrauner, humoser Sand; Tiefe: 41 cm; Dm.: 26 cm.

Befundnr.: 1607; Profilnr.: 847

Befundart: Palisadenpfostenloch?

Form im Planum: regelmäßig kreisförmig; Form im Profil: wannenförmig; Füllmaterial: dunkelbrauner, humoser Sand; Tiefe: 12 cm; Dm.: 33 cm.

Befundnr.: 1608; Profilnr.: 1531

Befundart: Grube

Form im Planum: sehr unregelmäßig formlos; Form im Profil: unregelmäßig; Füllmaterial: dunkelbrauner, humoser Sand; Tiefe: 47 cm; Breite: 169 cm; Länge: 190 cm.

Befundnr.: 1609; Profilnr.: 1254

Befundart: Palisadenpfostenloch?

Form im Planum: regelmäßig kreisförmig; Form im Profil: unregelmäßig trichterförmig; Füllmaterial: dunkelbrauner, humoser Sand; Tiefe: 8 cm; Dm.: 15 cm.

Befundnr.: 1610; Profilnr.: 856

Befundart: Palisadenpfostenloch?

Form im Planum: regelmäßig kreisförmig; Form im Profil: unregelmäßig kesselförmig; Füllmaterial: dunkelbrauner, humoser Sand; Tiefe: 22 cm; Dm.: 25 cm.

Befundnr.: 1611; Profilnr.: 854

Befundart: Palisadenpfostenloch?

Form im Planum: regelmäßig kreisförmig; Form im Profil: kesselförmig; Füllmaterial: dunkelbrauner, humoser Sand; Tiefe: 17 cm; Dm.: 34 cm.

Befundnr.: 1612; Profilnr.: 855

Befundart: Palisadenpfostenloch?

Form im Planum: regelmäßig kreisförmig; Form im Profil: U-förmig; Füllmaterial: dunkelbrauner, humoser Sand; Tiefe: 34 cm;

mig; Füllmaterial: dunkelbrauner, humoser Sand; Tiefe: 34 cm; Dm.: 22 cm.

Befundnr.: 1613; Profilnr.: 1277

Befundart: Palisadenpfostenloch?

Form im Planum: regelmäßig kreisförmig; Form im Profil: trichterförmig; Füllmaterial: dunkelbrauner, humoser Sand; Tiefe: 24 cm; Dm.: 31 cm.

Befundnr.: 1614; Profilnr.: 1278

Befundart: Palisadenpfostenloch

Form im Planum: regelmäßig kreisförmig; Form im Profil: wannenförmig; Füllmaterial: dunkelbrauner, humoser Sand; Tiefe: 12 cm; Dm.: 34 cm.

Befundnr.: 1615; Profilnr.: 1286, 1288

Befundart: Palisadengrübchen

Form im Planum: k.A.; Form im Profil: wannenförmig; Füllmaterial: dunkelbrauner, humoser Sand; Tiefe: 29,5 cm; Dm.: 40 cm.

Befundnr.: 1616; Profilnr.: 1289

Befundart: Palisadengrübchen

Form im Planum: k.A.; Form im Profil: unregelmäßig trichterförmig; Füllmaterial: dunkelbrauner, humoser Sand; Tiefe: 44,5 cm; Dm.: 24 cm.

Befundnr.: 1617; Profilnr.: 1286, 1289

Befundart: Palisadengrübchen

Form im Planum: k.A.; Form im Profil: unregelmäßig trichterförmig; Füllmaterial: dunkelbrauner, humoser Sand; Tiefe: 47 cm; Dm.: 32 cm.

Befundnr.: 1618; Profilnr.: 1167

Befundart: Palisadenpfostenloch

Form im Planum: regelmäßig kreisförmig; Form im Profil: unregelmäßig; Füllmaterial: dunkelbrauner, humoser Sand; Tiefe: 19 cm; Dm.: 20 cm.

Befundnr.: 1619; Profilnr.: 1167

Befundart: Palisadenpfostenloch

Form im Planum: regelmäßig kreisförmig; Form im Profil: unregelmäßig trichterförmig; Füllmaterial: dunkelbrauner, humoser Sand; Tiefe: 43 cm; Dm.: 27 cm.

Befundnr.: 1620; Profilnr.: 1170, 1165, 1166, 1169, 1172, 1167, 1771

Befundart: Palisadengrübchen

Form im Planum: unregelmäßig linear; Form im Profil: unregelmäßig trichterförmig; Füllmaterial: dunkelbrauner, humoser Sand; Tiefe: 45 cm; Breite: 60 cm; Länge: 758 cm; Fundnr. Keramik: GE7769 (FT24.6), GE7774 (FT24.7), GE7766, GE7767, GE7768, GE7770, GE7771, GE7772, GE7773.

Befundnr.: 1621; Profilnr.: 1176

Befundart: Palisadenpfostenloch?

Form im Planum: regelmäßig kreisförmig; Form im Profil: wannenförmig; Füllmaterial: dunkelbrauner, humoser Sand; Tiefe: 10 cm; Dm.: 48 cm.

Befundnr.: 1622; Profilnr.: 1177

Befundart: Palisadenpfostenloch?

Form im Planum: regelmäßig kreisförmig; Form im Profil: unregelmäßig kesselförmig; Füllmaterial: dunkelbrauner, humoser Sand; Tiefe: 35 cm; Dm.: 39 cm.

Befundnr.: 1623; Profilnr.: 1179

Befundart: Palisadenpfostenloch?

Form im Planum: regelmäßig kreisförmig; Form im Profil: wannenförmig; Füllmaterial: dunkelbrauner, humoser Sand; Tiefe: 34 cm;

nenförmig; Füllmaterial: dunkelbrauner, humoser Sand; Tiefe: 4 cm; Dm.: 35 cm.

Befundnr.: 1624; Profilnr.: 1181
Befundart: Palisadenpfostenloch?

Form im Planum: regelmäßig kreisförmig; Form im Profil: unregelmäßig kesselförmig; Füllmaterial: dunkelbrauner, humoser Sand; Tiefe: 14 cm; Dm.: 23 cm.

Befundnr.: 1625; Profilnr.: 1182
Befundart: Palisadenpfostenloch?

Form im Planum: regelmäßig kreisförmig; Form im Profil: wannenförmig; Füllmaterial: dunkelbrauner, humoser Sand; Tiefe: 35 cm; Dm.: 67 cm.

Befundnr.: 1626; Profilnr.: 544
Befundart: Hauspfostenloch

Form im Planum: regelmäßig kreisförmig; Form im Profil: trichterförmig; Füllmaterial: dunkelbrauner, humoser, schwach holzkohlehaltiger Sand; Tiefe: 25 cm; Dm.: 16 cm.

Befundnr.: 1627; Profilnr.: 544
Befundart: Hauspfostenloch

Form im Planum: regelmäßig kreisförmig; Form im Profil: U-förmig; Füllmaterial: dunkelbrauner, humoser, schwach holzkohlehaltiger Sand; Tiefe: 22 cm; Dm.: 11 cm.

Befundnr.: 1628; Profilnr.: 543
Befundart: Hauspfostenloch

Form im Planum: regelmäßig kreisförmig; Form im Profil: unregelmäßig trichterförmig; Füllmaterial: dunkelbrauner, humoser Sand; Tiefe: 21 cm; Dm.: 19 cm.

Befundnr.: 1629; Profilnr.: 529, 530, 531
Befundart: Grube

Form im Planum: linear; Form im Profil: wannenförmig; Füllmaterial: dunkelbrauner, humoser, holzkohlehaltiger Sand; Tiefe: 33 cm; Breite: 61 cm; Länge: 319 cm.

Befundnr.: 1630; Profilnr.: 540
Befundart: Hauspfostenloch

Form im Planum: regelmäßig kreisförmig; Form im Profil: trichterförmig; Füllmaterial: dunkelbrauner, humoser, holzkohlehaltiger Sand; Tiefe: 12,5 cm; Dm.: 20 cm.

Befundnr.: 1631; Profilnr.: 539
Befundart: Hauspfostenloch

Form im Planum: regelmäßig kreisförmig; Form im Profil: wannenförmig; Füllmaterial: dunkelbrauner, humoser, holzkohlehaltiger Sand; Tiefe: 10 cm; Dm.: 37 cm.

Befundnr.: 1632; Profilnr.: 624
Befundart: Hauspfostenloch?

Form im Planum: regelmäßig kreisförmig; Form im Profil: unregelmäßig U-förmig; Füllmaterial: dunkelbrauner, humoser, holzkohlehaltiger Sand; Tiefe: 28 cm; Dm.: 34 cm.

Befundnr.: 1633; Profilnr.: 625
Befundart: Grube

Form im Planum: unregelmäßig oval; Form im Profil: wannenförmig; Füllmaterial: dunkelbrauner, humoser Sand; Tiefe: 18 cm; Breite: 33 cm; Länge: 65 cm.

Befundnr.: 1634; Profilnr.: 598
Befundart: Palisadenpfostenloch?

Form im Planum: regelmäßig kreisförmig; Form im Profil: unregel-

mäßig U-förmig; Füllmaterial: dunkelbrauner, humoser Sand; Tiefe: 25 cm; Dm.: 25 cm.

Befundnr.: 1635; Profilnr.: 597
Befundart: Palisadenpfostenloch?

Form im Planum: regelmäßig kreisförmig; Form im Profil: unregelmäßig trichterförmig; Füllmaterial: dunkelbrauner, humoser Sand; Tiefe: 21 cm; Dm.: 29 cm.

Befundnr.: 1636; Profilnr.: 599
Befundart: Palisadenpfostenloch?

Form im Planum: regelmäßig kreisförmig; Form im Profil: kesselförmig; Füllmaterial: dunkelbrauner, humoser Sand; Tiefe: 17 cm; Dm.: 29 cm.

Befundnr.: 1637; Profilnr.: 596
Befundart: Palisadenpfostenloch?

Form im Planum: regelmäßig kreisförmig; Form im Profil: trichterförmig; Füllmaterial: dunkelbrauner, humoser Sand; Tiefe: 21 cm; Dm.: 24 cm.

Befundnr.: 1638; Profilnr.: 618
Befundart: Palisadenpfostenloch?

Form im Planum: regelmäßig kreisförmig; Form im Profil: unregelmäßig trichterförmig; Füllmaterial: dunkelbrauner, humoser, stark holzkohlehaltiger Sand; Tiefe: 19 cm; Dm.: 22 cm.

Befundnr.: 1639; Profilnr.: 617
Befundart: Palisadenpfostenloch?

Form im Planum: regelmäßig kreisförmig; Form im Profil: unregelmäßig trichterförmig; Füllmaterial: dunkelbrauner, humoser Sand; Tiefe: 15 cm; Dm.: 22 cm.

Befundnr.: 1640; Profilnr.: 616
Befundart: Palisadenpfostenloch?

Form im Planum: regelmäßig kreisförmig; Form im Profil: unregelmäßig U-förmig; Füllmaterial: dunkelbrauner, humoser, holzkohlehaltiger Sand; Tiefe: 24 cm; Dm.: 24 cm.

Befundnr.: 1641; Profilnr.: 1524
Befundart: Grube

Form im Planum: k.A.; Form im Profil: unregelmäßig wannenförmig; Füllmaterial: dunkelbrauner, humoser Sand; Tiefe: 38 cm; Länge: 107 cm.

Befundnr.: 1642; Profilnr.: 1524
Befundart: Palisadenrübchen

Form im Planum: k.A.; Form im Profil: V-förmig; Füllmaterial: dunkelbrauner, humoser Sand; Tiefe: 16 cm; Dm.: 34 cm.

Befundnr.: 1643; Profilnr.: 1524
Befundart: Palisadenrübchen

Form im Planum: k.A.; Form im Profil: unregelmäßig trichterförmig; Füllmaterial: dunkelbrauner, humoser Sand; Tiefe: 24 cm; Dm.: 40 cm.

Befundnr.: 1644; Profilnr.: 1255
Befundart: Grube

Form im Planum: k.A.; Form im Profil: unregelmäßig kesselförmig; Füllmaterial: dunkelbrauner, humoser Sand; Tiefe: 27 cm; Länge: 108 cm.

Befundnr.: 1645; Profilnr.: 849

Befundart: Palisadenpfostenloch?

Form im Planum: regelmäßig kreisförmig; Form im Profil: U-förmig; Füllmaterial: dunkelbrauner, humoser Sand; Tiefe: 48 cm; Dm.: 33 cm.

Befundnr.: 1646; Profilnr.: 848

Befundart: Palisadenpfostenloch?

Form im Planum: regelmäßig kreisförmig; Form im Profil: unregelmäßig wannenförmig; Füllmaterial: dunkelbrauner, humoser Sand; Tiefe: 14 cm; Dm.: 31 cm.

Befundnr.: 1647; Profilnr.: 851

Befundart: Palisadenpfostenloch?

Form im Planum: regelmäßig kreisförmig; Form im Profil: wannenförmig; Füllmaterial: dunkelbrauner, humoser Sand; Tiefe: 8 cm; Dm.: 27 cm.

Befundnr.: 1648; Profilnr.: 850

Befundart: Palisadenpfostenloch?

Form im Planum: regelmäßig kreisförmig; Form im Profil: unregelmäßig trichterförmig; Füllmaterial: dunkelbrauner, humoser Sand; Tiefe: 19 cm; Dm.: 28 cm.

Befundnr.: 1649; Profilnr.: 852

Befundart: Palisadenpfostenloch?

Form im Planum: regelmäßig kreisförmig; Form im Profil: wannenförmig; Füllmaterial: dunkelbrauner, humoser Sand; Tiefe: 11,5 cm; Dm.: 33 cm.

Befundnr.: 1650; Profilnr.: 853

Befundart: Palisadenpfostenloch?

Form im Planum: regelmäßig kreisförmig; Form im Profil: unregelmäßig trichterförmig; Füllmaterial: dunkelbrauner, humoser Sand; Tiefe: 13 cm; Dm.: 23 cm.

Befundnr.: 1651; Profilnr.: 1167, 1771

Befundart: Palisadenpfostenloch

Form im Planum: regelmäßig kreisförmig; Form im Profil: unregelmäßig trichterförmig; Füllmaterial: dunkelbrauner, humoser Sand; Tiefe: 51,5 cm; Dm.: 21 cm.

Befundnr.: 1652; Profilnr.: 1167

Befundart: Palisadenpfostenloch

Form im Planum: regelmäßig kreisförmig; Form im Profil: kesselförmig; Füllmaterial: dunkelbrauner, humoser Sand; Tiefe: 30 cm; Dm.: 19 cm.

Befundnr.: 1653; Profilnr.: 1167

Befundart: Palisadenpfostenloch

Form im Planum: regelmäßig kreisförmig; Form im Profil: unregelmäßig trichterförmig; Füllmaterial: dunkelbrauner, humoser Sand; Tiefe: 76 cm; Dm.: 32 cm.

Befundnr.: 1654; Profilnr.: 1151

Befundart: Palisadenpfostenloch?

Form im Planum: regelmäßig kreisförmig; Form im Profil: unregelmäßig trichterförmig; Füllmaterial: hellbrauner, schwach humoser Sand; Tiefe: 22,5 cm; Dm.: 45 cm.

Befundnr.: 1655; Profilnr.: 1152

Befundart: Palisadenpfostenloch?

Form im Planum: regelmäßig kreisförmig; Form im Profil: unregelmäßig trichterförmig; Füllmaterial: hellbrauner, schwach humoser Sand; Tiefe: 15 cm; Dm.: 23 cm.

Befundnr.: 1656; Profilnr.: 1155

Befundart: Palisadenpfostenloch?

Form im Planum: regelmäßig kreisförmig; Form im Profil: unregelmäßig trichterförmig; Füllmaterial: hellbrauner, schwach humoser Sand; Tiefe: 24 cm; Dm.: 25 cm.

Befundnr.: 1657; Profilnr.: 1161

Befundart: Palisadenpfostenloch?

Form im Planum: regelmäßig kreisförmig; Form im Profil: unregelmäßig kesselförmig; Füllmaterial: hellbrauner, schwach humoser Sand; Tiefe: 28,5 cm; Dm.: 31 cm.

Befundnr.: 1658; Profilnr.: 542

Befundart: Hauspfostenloch

Form im Planum: regelmäßig kreisförmig; Form im Profil: unregelmäßig trichterförmig; Füllmaterial: dunkelbrauner, humoser Sand; Tiefe: 45 cm; Dm.: 45 cm.

Befundnr.: 1659; Profilnr.: 541

Befundart: Hauspfostenloch

Form im Planum: regelmäßig kreisförmig; Form im Profil: kesselförmig; Füllmaterial: dunkelbrauner, humoser, holzkohlehaltiger Sand; Tiefe: 13 cm; Dm.: 14 cm.

Befundnr.: 1660; Profilnr.: 594

Befundart: Palisadenpfostenloch?

Form im Planum: regelmäßig kreisförmig; Form im Profil: unregelmäßig trichterförmig; Füllmaterial: dunkelbrauner, humoser Sand; Tiefe: 20 cm; Dm.: 30 cm.

Befundnr.: 1661; Profilnr.: 595

Befundart: Palisadenpfostenloch?

Form im Planum: regelmäßig kreisförmig; Form im Profil: unregelmäßig trichterförmig; Füllmaterial: dunkelbrauner, humoser Sand; Tiefe: 23 cm; Dm.: 26 cm.

Befundnr.: 1662; Profilnr.: 592

Befundart: Palisadenpfostenloch?

Form im Planum: regelmäßig kreisförmig; Form im Profil: V-förmig; Füllmaterial: dunkelbrauner, humoser Sand; Tiefe: 27 cm; Dm.: 23 cm.

Befundnr.: 1663; Profilnr.: 593

Befundart: Palisadenpfostenloch?

Form im Planum: regelmäßig kreisförmig; Form im Profil: unregelmäßig U-förmig; Füllmaterial: dunkelbrauner, humoser Sand; Tiefe: 24 cm; Dm.: 22 cm.

Befundnr.: 1664; Profilnr.: 594

Befundart: Grube

Form im Planum: regelmäßig oval; Form im Profil: wannenförmig; Füllmaterial: dunkelbrauner, humoser Sand; Tiefe: 20 cm; Breite: 47 cm; Länge: 71 cm.

Befundnr.: 1665; Profilnr.: 591

Befundart: Palisadenpfostenloch?

Form im Planum: regelmäßig kreisförmig; Form im Profil: trichterförmig; Füllmaterial: dunkelbrauner, humoser Sand; Tiefe: 19 cm; Dm.: 20 cm.

Befundnr.: 1666; Profilnr.: 622

Befundart: Palisadenpfostenloch?

Form im Planum: regelmäßig kreisförmig; Form im Profil: unregelmäßig U-förmig; Füllmaterial: dunkelbrauner, humoser Sand; Tiefe: 22 cm; Dm.: 16 cm.

Befundnr.: 1667; Profilnr.: 623

Befundart: Palisadenpfostenloch?

Form im Planum: regelmäßig kreisförmig; Form im Profil: unregelmäßig; Füllmaterial: dunkelbrauner, humoser, holzkohlehaltiger Sand; Tiefe: 37 cm; Dm.: 25 cm.

Befundnr.: 1668; Profilnr.: 620

Befundart: Palisadenpfostenloch?

Form im Planum: regelmäßig kreisförmig; Form im Profil: unregelmäßig U-förmig; Füllmaterial: dunkelbrauner, humoser Sand; Tiefe: 48 cm; Dm.: 32 cm.

Befundnr.: 1669; Profilnr.: 1521

Befundart: Palisadenpfostenloch?

Form im Planum: regelmäßig kreisförmig; Form im Profil: unregelmäßig U-förmig; Füllmaterial: dunkelbrauner, humoser, holzkohlehaltiger Sand; Tiefe: 27,5 cm; Dm.: 24 cm.

Befundnr.: 1670; Profilnr.: 621

Befundart: Palisadenpfostenloch?

Form im Planum: regelmäßig kreisförmig; Form im Profil: trichterförmig; Füllmaterial: dunkelbrauner, humoser, holzkohlehaltiger Sand; Tiefe: 30 cm; Dm.: 28 cm.

Befundnr.: 1671; Profilnr.: 619

Befundart: Palisadenpfostenloch?

Form im Planum: regelmäßig kreisförmig; Form im Profil: unregelmäßig trichterförmig; Füllmaterial: dunkelbrauner, humoser, schwach holzkohlehaltiger Sand; Tiefe: 13 cm; Dm.: 22 cm.

Befundnr.: 1672; Profilnr.: 824

Befundart: Palisadenpfostenloch?

Form im Planum: regelmäßig kreisförmig; Form im Profil: unregelmäßig trichterförmig; Füllmaterial: dunkelbrauner, humoser Sand; Tiefe: 21,5 cm; Dm.: 38 cm.

Befundnr.: 1673; Profilnr.: 1256

Befundart: Palisadengrübchen

Form im Planum: k.A.; Form im Profil: trichterförmig; Füllmaterial: dunkelbrauner, humoser Sand; Tiefe: 47,5 cm; Dm.: 25 cm.

Befundnr.: 1674; Profilnr.: 1255

Befundart: Palisadengrübchen

Form im Planum: k.A.; Form im Profil: trichterförmig; Füllmaterial: dunkelbrauner, humoser Sand; Tiefe: 39,5 cm; Dm.: 45 cm.

Befundnr.: 1675; Profilnr.: 1255

Befundart: Palisadengrübchen

Form im Planum: k.A.; Form im Profil: trichterförmig; Füllmaterial: dunkelbrauner, humoser Sand; Tiefe: 37 cm; Dm.: 22 cm.

Befundnr.: 1676; Profilnr.: 796, 1255, 1256

Befundart: Palisadengrübchen

Form im Planum: k.A.; Form im Profil: trichterförmig; Füllmaterial: dunkelbrauner, humoser Sand; Tiefe: 82 cm; Dm.: 65 cm.

Befundnr.: 1677; Profilnr.: 816

Befundart: Palisadenpfostenloch?

Form im Planum: regelmäßig kreisförmig; Form im Profil: wannenförmig; Füllmaterial: dunkelbrauner, humoser Sand; Tiefe: 11 cm; Dm.: 29 cm.

Befundnr.: 1678; Profilnr.: 1768

Befundart: Palisadenpfostenloch?

Form im Planum: unregelmäßig oval; Form im Profil: unregelmäßig wannenförmig; Füllmaterial: dunkelbrauner, humoser Sand; Tiefe: 16,5 cm; Breite: 30 cm; Länge: 44 cm.

Befundnr.: 1679; Profilnr.: 1255

Befundart: Palisadengrübchen

Form im Planum: k.A.; Form im Profil: unregelmäßig wannenförmig; Füllmaterial: dunkelbrauner, humoser Sand; Tiefe: 8 cm; Dm.: 19 cm.

Befundnr.: 1680; Profilnr.: 1255

Befundart: Palisadengrübchen

Form im Planum: k.A.; Form im Profil: unregelmäßig wannenförmig; Füllmaterial: dunkelbrauner, humoser Sand; Tiefe: 12 cm; Dm.: 21 cm.

Befundnr.: 1681; Profilnr.: 817

Befundart: Palisadenpfostenloch?

Form im Planum: regelmäßig kreisförmig; Form im Profil: wannenförmig; Füllmaterial: dunkelbrauner, humoser Sand; Tiefe: 22 cm; Dm.: 39 cm.

Befundnr.: 1682; Profilnr.: 819

Befundart: Palisadenpfostenloch?

Form im Planum: regelmäßig kreisförmig; Form im Profil: unregelmäßig U-förmig; Füllmaterial: dunkelbrauner, humoser Sand; Tiefe: 20 cm; Dm.: 29 cm.

Befundnr.: 1683; Profilnr.: 1517

Befundart: Palisadenpfostenloch?

Form im Planum: regelmäßig kreisförmig; Form im Profil: unregelmäßig; Füllmaterial: dunkelbrauner, humoser Sand; Tiefe: 23 cm; Dm.: 22 cm.

Befundnr.: 1684; Profilnr.: 1516

Befundart: Palisadenpfostenloch?

Form im Planum: regelmäßig kreisförmig; Form im Profil: trichterförmig; Füllmaterial: hellbrauner, schwach humoser Sand; Tiefe: 19 cm; Dm.: 23 cm.

Befundnr.: 1685; Profilnr.: 826

Befundart: Palisadenpfostenloch?

Form im Planum: regelmäßig kreisförmig; Form im Profil: unregelmäßig wannenförmig; Füllmaterial: hellbrauner, schwach humoser Sand; Tiefe: 8 cm; Dm.: 23 cm.

Befundnr.: 1686; Profilnr.: 1743

Befundart: Palisadenpfostenloch?

Form im Planum: regelmäßig kreisförmig; Form im Profil: unregelmäßig trichterförmig; Füllmaterial: dunkelbrauner, humoser Sand; Tiefe: 16 cm; Dm.: 31 cm.

Befundnr.: 1687; Profilnr.: 825

Befundart: Palisadenpfostenloch?

Form im Planum: regelmäßig kreisförmig; Form im Profil: U-förmig; Füllmaterial: hellbrauner, schwach humoser Sand; Tiefe: 35 cm; Dm.: 25 cm.

Befundnr.: 1688; Profilnr.: 1152, 1167, 1771, 1145, 1146, 1148, 1150, 1165, 1166, 1168, 1169, 1172

Befundart: Grabensegment

Form im Planum: sehr unregelmäßig formlos; Form im Profil: unregelmäßig wannenförmig; Füllmaterial: dunkelbrauner, humoser Sand; Breite: 406 cm; Länge: 1184 cm; Fundnr. Keramik: GE7789 (FT18.2), GE7786, GE7787, GE7788, GE7790, GE7791, GE7792, GE7793, GE7795, GE7797, GE7799, GE7800, GE7802.

Befundnr.: 1689; Profilnr.: 1147

Befundart: Palisadenpfostenloch?

Form im Planum: regelmäßig kreisförmig; Form im Profil: unregelmäßig trichterförmig; Füllmaterial: dunkelbrauner, humoser, schwach holzkohlehaltiger Sand; Tiefe: 22 cm; Dm.: 36 cm.

Befundnr.: 1690; Profilnr.: 1149, 1150

Befundart: Grube

Form im Planum: unregelmäßig oval; Form im Profil: wannen-

förmig; Füllmaterial: dunkelbrauner, humoser Sand; Tiefe: 17 cm; Breite: 82 cm; Länge: 212 cm.

Befundnr.: 1691; Profilnr.: 1154
Befundart: Palisadenpfostenloch?

Form im Planum: regelmäßig kreisförmig; Form im Profil: unregelmäßig wannenförmig; Füllmaterial: hellbrauner, schwach humoser Sand; Tiefe: 22 cm; Dm.: 46 cm.

Befundnr.: 1692; Profilnr.: 1157
Befundart: Palisadenpfostenloch?

Form im Planum: regelmäßig kreisförmig; Form im Profil: unregelmäßig U-förmig; Füllmaterial: dunkelbrauner, humoser Sand; Tiefe: 35 cm; Dm.: 30 cm.

Befundnr.: 1693; Profilnr.: 1156
Befundart: Palisadenpfostenloch?

Form im Planum: regelmäßig kreisförmig; Form im Profil: wannenförmig; Füllmaterial: dunkelbrauner, humoser Sand; Tiefe: 19 cm; Dm.: 30 cm.

Befundnr.: 1694; Profilnr.: 1162
Befundart: Palisadenpfostenloch?

Form im Planum: regelmäßig kreisförmig; Form im Profil: U-förmig; Füllmaterial: hellbrauner, schwach humoser Sand; Tiefe: 56 cm; Dm.: 28 cm.

Befundnr.: 1695; Profilnr.: 1744
Befundart: Feuerstelle

Form im Planum: regelmäßig kreisförmig; Form im Profil: wannenförmig; Füllmaterial: dunkelbrauner, humoser Sand; Tiefe: 17 cm; Dm.: 52 cm.

Befundnr.: 1697; Profilnr.: 589
Befundart: Palisadenpfostenloch?

Form im Planum: regelmäßig kreisförmig; Form im Profil: unregelmäßig U-förmig; Füllmaterial: dunkelbrauner, humoser Sand; Tiefe: 24,5 cm; Dm.: 23 cm.

Befundnr.: 1698; Profilnr.: 590
Befundart: Palisadenpfostenloch?

Form im Planum: regelmäßig kreisförmig; Form im Profil: unregelmäßig trichterförmig; Füllmaterial: dunkelbrauner, humoser Sand; Tiefe: 25 cm; Dm.: 24 cm.

Befundnr.: 1699; Profilnr.: 587
Befundart: Palisadenpfostenloch?

Form im Planum: regelmäßig kreisförmig; Form im Profil: unregelmäßig trichterförmig; Füllmaterial: dunkelbrauner, humoser Sand; Tiefe: 15 cm; Dm.: 20 cm.

Befundnr.: 1700; Profilnr.: 822
Befundart: Palisadenpfostenloch?

Form im Planum: regelmäßig kreisförmig; Form im Profil: unregelmäßig V-förmig; Füllmaterial: dunkelbrauner, humoser Sand; Tiefe: 29 cm; Dm.: 21 cm.

Befundnr.: 1701; Profilnr.: 823
Befundart: Palisadenpfostenloch?

Form im Planum: regelmäßig kreisförmig; Form im Profil: trichterförmig; Füllmaterial: dunkelbrauner, humoser, holzkohlehaltiger Sand; Tiefe: 22 cm; Dm.: 22 cm.

Befundnr.: 1702; Profilnr.: 821
Befundart: Palisadenpfostenloch?

Form im Planum: regelmäßig kreisförmig; Form im Profil: trich-

terförmig; Füllmaterial: dunkelbrauner, humoser, holzkohlehaltiger Sand; Tiefe: 13 cm; Dm.: 47 cm.

Befundnr.: 1703; Profilnr.: 801, 796, 797, 798, 1255, 1256, 1520
Befundart: Palisadengräbchen

Form im Planum: unregelmäßig linear; Form im Profil: trichterförmig; Füllmaterial: dunkelbrauner, humoser Sand; Tiefe: 59 cm; Breite: 56 cm; Länge: 986 cm.

Befundnr.: 1704; Profilnr.: 1256
Befundart: Palisadengräbchen

Form im Planum: k.A.; Form im Profil: unregelmäßig trichterförmig; Füllmaterial: dunkelbrauner, humoser Sand; Tiefe: 33 cm; Dm.: 32 cm.

Befundnr.: 1705; Profilnr.: 1256
Befundart: Palisadengräbchen

Form im Planum: k.A.; Form im Profil: unregelmäßig kesselförmig; Füllmaterial: dunkelbrauner, humoser Sand; Tiefe: 36 cm; Dm.: 28 cm.

Befundnr.: 1706; Profilnr.: 1256
Befundart: Palisadengräbchen

Form im Planum: k.A.; Form im Profil: unregelmäßig trichterförmig; Füllmaterial: dunkelbrauner, humoser Sand; Tiefe: 42 cm; Dm.: 40 cm.

Befundnr.: 1707; Profilnr.: 797, 1256
Befundart: Palisadengräbchen

Form im Planum: k.A.; Form im Profil: unregelmäßig trichterförmig; Füllmaterial: dunkelbrauner, humoser Sand; Tiefe: 36 cm; Dm.: 42 cm.

Befundnr.: 1708; Profilnr.: 1256
Befundart: Palisadengräbchen

Form im Planum: k.A.; Form im Profil: wannenförmig; Füllmaterial: dunkelbrauner, humoser Sand; Tiefe: 39 cm; Dm.: 50 cm.

Befundnr.: 1709; Profilnr.: 1256
Befundart: Palisadengräbchen

Form im Planum: k.A.; Form im Profil: trichterförmig; Füllmaterial: dunkelbrauner, humoser Sand; Tiefe: 42,5 cm; Dm.: 24 cm.

Befundnr.: 1710; Profilnr.: 814
Befundart: Palisadenpfostenloch?

Form im Planum: regelmäßig kreisförmig; Form im Profil: unregelmäßig kesselförmig; Füllmaterial: dunkelbrauner, humoser, holzkohlehaltiger Sand; Tiefe: 27 cm; Dm.: 25 cm.

Befundnr.: 1711; Profilnr.: 815
Befundart: Palisadenpfostenloch?

Form im Planum: regelmäßig kreisförmig; Form im Profil: wannenförmig; Füllmaterial: dunkelbrauner, humoser, holzkohlehaltiger Sand; Tiefe: 17 cm; Dm.: 31 cm.

Befundnr.: 1712; Profilnr.: 812
Befundart: Palisadenpfostenloch?

Form im Planum: regelmäßig kreisförmig; Form im Profil: wannenförmig; Füllmaterial: dunkelbrauner, humoser Sand; Tiefe: 11 cm; Dm.: 25 cm.

Befundnr.: 1713; Profilnr.: 813
Befundart: Palisadenpfostenloch?

Form im Planum: regelmäßig kreisförmig; Form im Profil: wannenförmig; Füllmaterial: dunkelbrauner, humoser Sand; Tiefe: 9,5 cm; Dm.: 23 cm.

Befundnr.: 1714; Profilnr.: 818

Befundart: Palisadenpfostenloch?

Form im Planum: regelmäßig kreisförmig; Form im Profil: kesselförmig; Füllmaterial: dunkelbrauner, humoser, holzkohlehaltiger Sand; Tiefe: 22,5 cm; Dm.: 26 cm.

Befundnr.: 1715; Profilnr.: 828, 1258

Befundart: Palisadenpfostenloch?

Form im Planum: regelmäßig kreisförmig; Form im Profil: unregelmäßig; Füllmaterial: dunkelbrauner, humoser, holzkohlehaltiger Sand; Tiefe: 29 cm; Dm.: 42 cm.

Befundnr.: 1716; Profilnr.: 827

Befundart: Palisadenpfostenloch?

Form im Planum: regelmäßig kreisförmig; Form im Profil: kesselförmig; Füllmaterial: dunkelbrauner, humoser, holzkohlehaltiger Sand; Tiefe: 24 cm; Dm.: 32 cm.

Befundnr.: 1717; Profilnr.: 830

Befundart: Palisadenpfostenloch?

Form im Planum: regelmäßig kreisförmig; Form im Profil: unregelmäßig kesselförmig; Füllmaterial: dunkelbrauner, humoser Sand; Tiefe: 30 cm; Dm.: 26 cm.

Befundnr.: 1718; Profilnr.: 828, 1258

Befundart: Grube

Form im Planum: unregelmäßig oval; Form im Profil: unregelmäßig wannenförmig; Füllmaterial: dunkelbrauner, humoser Sand; Tiefe: 35 cm; Breite: 50 cm; Länge: 34 cm.

Befundnr.: 1719; Profilnr.: 1139, 1140, 1143, 1145, 1148

Befundart: Grabensegment

Form im Planum: unregelmäßig rechteckig; Form im Profil: wannenförmig; Füllmaterial: dunkelbrauner, humoser Sand; Tiefe: 80 cm; Breite: 224 cm; Länge: 326 cm; Fundnr. Keramik: GE7805 (FT18.13), GE7803 (FT18.5), GE135 (FT19.1), GE7804, GE7806, GE7807, GE7808, GE7809, GE7818, GE7819, GE7820.

Befundnr.: 1720; Profilnr.: 1153

Befundart: Palisadenpfostenloch?

Form im Planum: regelmäßig kreisförmig; Form im Profil: unregelmäßig trichterförmig; Füllmaterial: hellbrauner, schwach humoser Sand; Tiefe: 20 cm; Dm.: 57 cm.

Befundnr.: 1721; Profilnr.: 1158

Befundart: Palisadenpfostenloch?

Form im Planum: regelmäßig kreisförmig; Form im Profil: wannenförmig; Füllmaterial: hellbrauner, schwach humoser Sand; Tiefe: 13 cm; Dm.: 27 cm.

Befundnr.: 1722; Profilnr.: 1160

Befundart: Palisadenpfostenloch?

Form im Planum: regelmäßig kreisförmig; Form im Profil: unregelmäßig U-förmig; Füllmaterial: hellbrauner, schwach humoser Sand; Tiefe: 60 cm; Dm.: 35 cm.

Befundnr.: 1723; Profilnr.: 1159

Befundart: Palisadenpfostenloch?

Form im Planum: regelmäßig kreisförmig; Form im Profil: unregelmäßig U-förmig; Füllmaterial: hellbrauner, schwach humoser Sand; Tiefe: 40 cm; Dm.: 36 cm.

Befundnr.: 1724; Profilnr.: 582

Befundart: Grube

Form im Planum: regelmäßig kreisförmig; Form im Profil: wannenförmig; Füllmaterial: dunkelbrauner, humoser, holzkohlehaltiger

Sand; Tiefe: 10 cm; Dm.: 53 cm; Fundnr. Keramik: GE4606 (FT22.2), GE4607 (FT22.3).

Befundnr.: 1725; Profilnr.: 584

Befundart: Palisadenpfostenloch?

Form im Planum: regelmäßig kreisförmig; Form im Profil: trichterförmig; Füllmaterial: dunkelbrauner, humoser Sand; Tiefe: 11 cm; Dm.: 25 cm.

Befundnr.: 1726; Profilnr.: 579

Befundart: Palisadenpfostenloch?

Form im Planum: regelmäßig kreisförmig; Form im Profil: trichterförmig; Füllmaterial: dunkelbrauner, humoser Sand; Tiefe: 22 cm; Dm.: 28 cm.

Befundnr.: 1727; Profilnr.: 580

Befundart: Palisadenpfostenloch?

Form im Planum: regelmäßig kreisförmig; Form im Profil: unregelmäßig trichterförmig; Füllmaterial: dunkelbrauner, humoser Sand; Tiefe: 31 cm; Dm.: 26 cm.

Befundnr.: 1728; Profilnr.: 585

Befundart: Palisadenpfostenloch?

Form im Planum: regelmäßig kreisförmig; Form im Profil: trichterförmig; Füllmaterial: dunkelbrauner, humoser Sand; Tiefe: 18,5 cm; Dm.: 22 cm.

Befundnr.: 1729; Profilnr.: 586

Befundart: Palisadenpfostenloch?

Form im Planum: regelmäßig kreisförmig; Form im Profil: unregelmäßig trichterförmig; Füllmaterial: dunkelbrauner, humoser Sand; Tiefe: 25 cm; Dm.: 26 cm.

Befundnr.: 1730; Profilnr.: 566

Befundart: Grube

Form im Planum: sehr unregelmäßig formlos; Form im Profil: wannenförmig; Füllmaterial: dunkelbrauner, humoser, holzkohlehaltiger Sand; Tiefe: 8 cm; Breite: 42 cm; Länge: 77 cm.

Befundnr.: 1731; Profilnr.: 566

Befundart: Grube

Form im Planum: sehr unregelmäßig formlos; Form im Profil: unregelmäßig wannenförmig; Füllmaterial: dunkelbrauner, humoser Sand; Tiefe: 30 cm; Breite: 95 cm; Länge: 174 cm.

Befundnr.: 1732; Profilnr.: 1519

Befundart: Palisadenpfostenloch?

Form im Planum: regelmäßig kreisförmig; Form im Profil: unregelmäßig trichterförmig; Füllmaterial: hellbrauner, schwach humoser Sand; Tiefe: 18 cm; Dm.: 24 cm.

Befundnr.: 1733; Profilnr.: 564

Befundart: Palisadenpfostenloch?

Form im Planum: regelmäßig kreisförmig; Form im Profil: trichterförmig; Füllmaterial: dunkelbrauner, humoser Sand; Tiefe: 21 cm; Dm.: 30 cm.

Befundnr.: 1734; Profilnr.: 565

Befundart: Grube

Form im Planum: regelmäßig kreisförmig; Form im Profil: wannenförmig; Füllmaterial: dunkelbrauner, humoser, schwach holzkohlehaltiger Sand; Tiefe: 9 cm; Dm.: 31 cm.

Befundnr.: 1735; Profilnr.: 820

Befundart: Palisadenpfostenloch?

Form im Planum: regelmäßig kreisförmig; Form im Profil: unregel-

mäßig trichterförmig; Füllmaterial: dunkelbrauner, humoser Sand; Tiefe: 17 cm; Dm.: 18 cm.

Befundnr.: 1736; Profilnr.: 811

Befundart: Palisadenpfostenloch?

Form im Planum: regelmäßig kreisförmig; Form im Profil: U-förmig; Füllmaterial: dunkelbrauner, humoser Sand; Tiefe: 41 cm; Dm.: 10 cm.

Befundnr.: 1737; Profilnr.: 811

Befundart: Palisadenpfostenloch?

Form im Planum: regelmäßig kreisförmig; Form im Profil: U-förmig; Füllmaterial: dunkelbrauner, humoser Sand; Tiefe: 21 cm; Dm.: 14 cm.

Befundnr.: 1738; Profilnr.: 811

Befundart: Palisadenpfostenloch?

Form im Planum: regelmäßig kreisförmig; Form im Profil: U-förmig; Füllmaterial: dunkelbrauner, humoser Sand; Tiefe: 21 cm; Dm.: 11 cm.

Befundnr.: 1739; Profilnr.: 1256

Befundart: Palisadengrübchen

Form im Planum: k.A.; Form im Profil: unregelmäßig wannenförmig; Füllmaterial: dunkelbrauner, humoser Sand; Tiefe: 33 cm; Dm.: 30 cm.

Befundnr.: 1740; Profilnr.: 1256

Befundart: Palisadengrübchen

Form im Planum: k.A.; Form im Profil: unregelmäßig trichterförmig; Füllmaterial: dunkelbrauner, humoser Sand; Tiefe: 29,5 cm; Dm.: 32 cm.

Befundnr.: 1741; Profilnr.: 1520

Befundart: Palisadengrübchen

Form im Planum: k.A.; Form im Profil: unregelmäßig wannenförmig; Füllmaterial: dunkelbrauner, humoser Sand; Tiefe: 52,5 cm; Dm.: 45 cm.

Befundnr.: 1742; Profilnr.: 801

Befundart: Palisadenpfostenloch?

Form im Planum: regelmäßig kreisförmig; Form im Profil: kein Profil; Füllmaterial: dunkelbrauner, humoser Sand; Tiefe: 35 cm; Dm.: 27 cm.

Befundnr.: 1743; Profilnr.: 801,810

Befundart: Palisadenpfostenloch?

Form im Planum: regelmäßig kreisförmig; Form im Profil: kesselförmig; Füllmaterial: dunkelbrauner, humoser Sand; Tiefe: 29,5 cm; Dm.: 29 cm.

Befundnr.: 1744; Profilnr.: 1769

Befundart: Palisadenpfostenloch?

Form im Planum: regelmäßig kreisförmig; Form im Profil: unregelmäßig kesselförmig; Füllmaterial: dunkelbrauner, humoser Sand; Tiefe: 29,5 cm; Dm.: 30 cm.

Befundnr.: 1745; Profilnr.: 833

Befundart: Palisadenpfostenloch?

Form im Planum: regelmäßig kreisförmig; Form im Profil: unregelmäßig kesselförmig; Füllmaterial: dunkelbrauner, humoser, schwach holzkohlehaltiger Sand; Tiefe: 19 cm; Dm.: 36 cm.

Befundnr.: 1746; Profilnr.: 832

Befundart: Palisadenpfostenloch?

Form im Planum: regelmäßig kreisförmig; Form im Profil: unregel-

mäßig U-förmig; Füllmaterial: dunkelbrauner, humoser Sand; Tiefe: 57 cm; Dm.: 56 cm.

Befundnr.: 1747; Profilnr.: 834

Befundart: Palisadenpfostenloch?

Form im Planum: regelmäßig kreisförmig; Form im Profil: kesselförmig; Füllmaterial: dunkelbrauner, humoser, holzkohlehaltiger Sand; Tiefe: 27,5 cm; Dm.: 33 cm.

Befundnr.: 1748; Profilnr.: 831

Befundart: Palisadenpfostenloch?

Form im Planum: regelmäßig kreisförmig; Form im Profil: kesselförmig; Füllmaterial: dunkelbrauner, humoser, schwach holzkohlehaltiger Sand; Tiefe: 32 cm; Dm.: 31 cm.

Befundnr.: 1749; Profilnr.: 1163

Befundart: Palisadenpfostenloch?

Form im Planum: regelmäßig kreisförmig; Form im Profil: kein Profil; Füllmaterial: dunkelbrauner, humoser, holzkohlehaltiger Sand; Dm.: 44 cm.

Befundnr.: 1750; Profilnr.: 1741

Befundart: Feuerstelle

Form im Planum: unregelmäßig oval; Form im Profil: wannenförmig; Füllmaterial: dunkelbrauner, humoser Sand; Tiefe: 15 cm; Breite: 48 cm; Länge: 60 cm.

Befundnr.: 1752; Profilnr.: 1322

Befundart: Pfostenloch

Form im Planum: regelmäßig kreisförmig; Form im Profil: kein Profil; Füllmaterial: dunkelbrauner, humoser Sand; Dm.: 36 cm.

Befundnr.: 1753; Profilnr.: 1625, 1627

Befundart: Grube

Form im Planum: regelmäßig oval; Form im Profil: trichterförmig; Füllmaterial: dunkelbrauner, humoser Sand; Tiefe: 74 cm; Breite: 118 cm; Länge: 142 cm.

Befundnr.: 1755; Profilnr.: 1391

Befundart: Grube

Form im Planum: regelmäßig kreisförmig; Form im Profil: wannenförmig; Füllmaterial: dunkelbrauner, humoser, holzkohlehaltiger Sand; Tiefe: 14 cm; Dm.: 47 cm.

Befundnr.: 1756; Profilnr.: 1390

Befundart: neuzeitl. Grabensegment

Form im Planum: sehr unregelmäßig formlos; Form im Profil: wannenförmig; Füllmaterial: dunkelbrauner, humoser Sand; Tiefe: 36 cm; Breite: 131 cm; Länge: 200 cm.

Befundnr.: 1757; Profilnr.: 1470

Befundart: Grube

Form im Planum: unregelmäßig rechteckig; Form im Profil: unregelmäßig wannenförmig; Füllmaterial: dunkelbrauner, humoser Sand; Tiefe: 18,5 cm; Breite: 32 cm; Länge: 41 cm.

Befundnr.: 1758; Profilnr.: 1471

Befundart: Grube

Form im Planum: regelmäßig oval; Form im Profil: wannenförmig; Füllmaterial: dunkelbrauner, humoser Sand; Tiefe: 6,5 cm; Breite: 27 cm; Länge: 37 cm.

Befundnr.: 1759; Profilnr.: 1470

Befundart: Grube

Form im Planum: unregelmäßig oval; Form im Profil: unregelmäßig wannenförmig; Füllmaterial: dunkelbrauner, humoser Sand; Tiefe: 15 cm; Breite: 32 cm; Länge: 102 cm.

Befundnr.: 1760; Profilnr.: 1727

Befundart: Grube

Form im Planum: regelmäßig oval; Form im Profil: wannenförmig; Füllmaterial: dunkelbrauner, humoser Sand; Tiefe: 65 cm; Breite: 110 cm; Länge: 137 cm.

Befundnr.: 1761; Profilnr.: 1475

Befundart: Pfostenloch

Form im Planum: regelmäßig kreisförmig; Form im Profil: unregelmäßig; Füllmaterial: dunkelbrauner, humoser Sand; Tiefe: 45 cm; Dm.: 34 cm.

Befundnr.: 1762; Profilnr.: 1475

Befundart: Pfostenloch

Form im Planum: regelmäßig kreisförmig; Form im Profil: trichterförmig; Füllmaterial: dunkelbrauner, humoser Sand; Tiefe: 9 cm; Dm.: 11 cm.

Befundnr.: 1763; Profilnr.: 1476

Befundart: Feuerstelle

Form im Planum: regelmäßig kreisförmig; Form im Profil: unregelmäßig wannenförmig; Füllmaterial: dunkelbrauner, humoser Sand; Tiefe: 41 cm; Dm.: 61 cm.

Befundnr.: 1764; Profilnr.: 1473

Befundart: Grube

Form im Planum: regelmäßig kreisförmig; Form im Profil: wannenförmig; Füllmaterial: dunkelbrauner, humoser Sand; Tiefe: 23 cm; Dm.: 73 cm.

Befundnr.: 1765; Profilnr.: 1473

Befundart: Pfostenloch

Form im Planum: k.A.; Form im Profil: unregelmäßig trichterförmig; Füllmaterial: dunkelbrauner, humoser Sand; Tiefe: 23 cm; Dm.: 26 cm.

Befundnr.: 1766; Profilnr.: 1486

Befundart: Pfostenloch

Form im Planum: regelmäßig kreisförmig; Form im Profil: unregelmäßig wannenförmig; Füllmaterial: dunkelbrauner, humoser Sand; Tiefe: 16 cm; Dm.: 26 cm.

Befundnr.: 1767; Profilnr.: 1485, 1487, 1728

Befundart: Grube

Form im Planum: sehr unregelmäßig formlos; Form im Profil: unregelmäßig trichterförmig; Füllmaterial: dunkelbrauner, humoser Sand; Tiefe: 126 cm; Breite: 65 cm; Länge: 269 cm.

Befundnr.: 1768; Profilnr.: 1480

Befundart: Feuerstelle

Form im Planum: regelmäßig kreisförmig; Form im Profil: kesselförmig; Füllmaterial: dunkelbrauner, humoser Sand; Tiefe: 18 cm; Dm.: 42 cm.

Befundnr.: 1769; Profilnr.: 1480

Befundart: Pfostenloch

Form im Planum: k.A.; Form im Profil: kesselförmig; Füllmaterial: dunkelbrauner, humoser Sand; Tiefe: 14 cm; Dm.: 17 cm.

Befundnr.: 1770; Profilnr.: 1472

Befundart: Grube

Form im Planum: sehr unregelmäßig formlos; Form im Profil: unregelmäßig wannenförmig; Füllmaterial: dunkelbrauner, humoser Sand; Tiefe: 27 cm; Breite: 53 cm; Länge: 79 cm.

Befundnr.: 1771; Profilnr.: 1474

Befundart: Grube

Form im Planum: regelmäßig oval; Form im Profil: wannenförmig; Füllmaterial: dunkelbrauner, humoser Sand; Tiefe: 15 cm; Breite: 44 cm; Länge: 52 cm.

Befundnr.: 1772; Profilnr.: 1474, 1476

Befundart: Grube

Form im Planum: unregelmäßig oval; Form im Profil: wannenförmig; Füllmaterial: dunkelbrauner, humoser Sand; Tiefe: 15 cm; Breite: 48 cm; Länge: 67 cm.

Befundnr.: 1773; Profilnr.: 1474

Befundart: Feuerstelle

Form im Planum: regelmäßig kreisförmig; Form im Profil: wannenförmig; Füllmaterial: dunkelbrauner, humoser Sand; Tiefe: 13 cm; Dm.: 67 cm; Fundnr. Keramik: GE9491.

Befundnr.: 1774; Profilnr.: 1488

Befundart: Pfostenloch

Form im Planum: regelmäßig kreisförmig; Form im Profil: wannenförmig; Füllmaterial: dunkelbrauner, humoser Sand; Tiefe: 22 cm; Dm.: 26 cm.

Befundnr.: 1775; Profilnr.: 1468

Befundart: Feuerstelle

Form im Planum: regelmäßig kreisförmig; Form im Profil: unregelmäßig wannenförmig; Füllmaterial: dunkelbrauner, humoser Sand; Tiefe: 26 cm; Dm.: 39 cm.

Befundnr.: 1776; Profilnr.: 1468

Befundart: Grube

Form im Planum: k.A.; Form im Profil: wannenförmig; Füllmaterial: dunkelbrauner, humoser Sand; Tiefe: 24 cm; Dm.: 42 cm.

Befundnr.: 1777; Profilnr.: 1468

Befundart: Pfostenloch

Form im Planum: k.A.; Form im Profil: U-förmig; Füllmaterial: dunkelbrauner, humoser Sand; Tiefe: 17 cm; Dm.: 16 cm.

Befundnr.: 1778; Profilnr.: 1424,1468,1425,1725,1467

Befundart: neuz. Grabensegment

Form im Planum: unregelmäßig linear; Form im Profil: wannenförmig; Füllmaterial: dunkelbrauner, humoser Sand; Tiefe: 70 cm; Breite: 182 cm; Länge: 2324 cm.

Befundnr.: 1779; Profilnr.: 1484

Befundart: Grube

Form im Planum: sehr unregelmäßig formlos; Form im Profil: unregelmäßig wannenförmig; Füllmaterial: dunkelbrauner, humoser Sand; Tiefe: 9 cm; Breite: 40 cm; Länge: 90 cm.

Befundnr.: 1780; Profilnr.: 1484

Befundart: Grube

Form im Planum: sehr unregelmäßig formlos; Form im Profil: unregelmäßig wannenförmig; Füllmaterial: dunkelbrauner, humoser Sand; Tiefe: 40 cm; Breite: 110 cm; Länge: 131 cm.

Befundnr.: 1781; Profilnr.: 1761

Befundart: Grube

Form im Planum: halbkreisförmig; Form im Profil: kesselförmig; Füllmaterial: dunkelbrauner, humoser Sand; Tiefe: 24 cm; Breite: 44 cm; Länge: 72 cm.

Befundnr.: 1782; Profilnr.: 1715

Befundart: Grube

Form im Planum: unregelmäßig oval; Form im Profil: unregelmäßig kesselförmig; Füllmaterial: dunkelbrauner, humoser Sand; Tiefe: 42 cm; Breite: 150 cm; Länge: 150 cm.

Befundnr.: 1783; Profilnr.: 1715

Befundart: Pfostenloch

Form im Planum: k.A.; Form im Profil: unregelmäßig trichterförmig; Füllmaterial: dunkelbrauner, humoser Sand; Tiefe: 31 cm; Dm.: 45 cm.

Befundnr.: 1784; Profilnr.: 1477, 1479

Befundart: Grube

Form im Planum: unregelmäßig oval; Form im Profil: trichterförmig; Füllmaterial: dunkelbrauner, humoser Sand; Tiefe: 124 cm; Breite: 124 cm; Länge: 237 cm.

Befundnr.: 1785; Profilnr.: 1479

Befundart: Pfostenloch

Form im Planum: k.A.; Form im Profil: trichterförmig; Füllmaterial: dunkelbrauner, humoser Sand; Tiefe: 40 cm; Dm.: 46 cm.

Befundnr.: 1786; Profilnr.: 1478

Befundart: Pfostenloch

Form im Planum: regelmäßig kreisförmig; Form im Profil: trichterförmig; Füllmaterial: dunkelbrauner, humoser Sand; Tiefe: 25 cm; Dm.: 21 cm.

Befundnr.: 1787; Profilnr.: 1457

Befundart: Grube

Form im Planum: unregelmäßig oval; Form im Profil: unregelmäßig trichterförmig; Füllmaterial: dunkelbrauner, humoser Sand; Tiefe: 32 cm; Breite: 35 cm; Länge: 50 cm.

Befundnr.: 1788; Profilnr.: 1456

Befundart: Pfostenloch

Form im Planum: regelmäßig kreisförmig; Form im Profil: unregelmäßig trichterförmig; Füllmaterial: dunkelbrauner, humoser Sand; Tiefe: 39 cm; Dm.: 45 cm.

Befundnr.: 1789; Profilnr.: 1420

Befundart: Grube

Form im Planum: sehr unregelmäßig formlos; Form im Profil: wannenförmig; Füllmaterial: dunkelbrauner, humoser Sand; Tiefe: 12 cm; Breite: 90 cm; Länge: 109 cm.

Befundnr.: 1790; Profilnr.: 1436

Befundart: Pfostenloch

Form im Planum: regelmäßig kreisförmig; Form im Profil: unregelmäßig trichterförmig; Füllmaterial: dunkelbrauner, humoser Sand; Tiefe: 26 cm; Dm.: 25 cm.

Befundnr.: 1791; Profilnr.: 1430

Befundart: Pfostenloch

Form im Planum: regelmäßig kreisförmig; Form im Profil: unregelmäßig trichterförmig; Füllmaterial: dunkelbrauner, humoser Sand; Tiefe: 23 cm; Dm.: 31 cm.

Befundnr.: 1792; Profilnr.: 1428

Befundart: Pfostenloch

Form im Planum: regelmäßig kreisförmig; Form im Profil: unregel-

mäßig trichterförmig; Füllmaterial: dunkelbrauner, humoser Sand; Tiefe: 26 cm; Dm.: 29 cm.

Befundnr.: 1793; Profilnr.: 1731, 1732, 1426, 1427

Befundart: Grube

Form im Planum: regelmäßig oval; Form im Profil: unregelmäßig wannenförmig; Füllmaterial: dunkelbrauner, humoser Sand; Tiefe: 54 cm; Breite: 124 cm; Länge: 204 cm.

Befundnr.: 1794; Profilnr.: 1431

Befundart: Pfostenloch

Form im Planum: regelmäßig kreisförmig; Form im Profil: unregelmäßig trichterförmig; Füllmaterial: dunkelbrauner, humoser Sand; Tiefe: 26 cm; Dm.: 43 cm.

Befundnr.: 1795; Profilnr.: 1432, 1433, 1434, 1435

Befundart: Grube

Form im Planum: sehr unregelmäßig formlos; Form im Profil: unregelmäßig wannenförmig; Füllmaterial: dunkelbrauner, humoser Sand; Tiefe: 34 cm; Breite: 104 cm; Länge: 146 cm.

Befundnr.: 1796; Profilnr.: 1429

Befundart: Grube

Form im Planum: unregelmäßig oval; Form im Profil: unregelmäßig trichterförmig; Füllmaterial: dunkelbrauner, humoser Sand; Tiefe: 11 cm; Breite: 25 cm; Länge: 48 cm.

Befundnr.: 1797; Profilnr.: 1453

Befundart: Pfostenloch

Form im Planum: regelmäßig kreisförmig; Form im Profil: unregelmäßig V-förmig; Füllmaterial: dunkelbrauner, humoser Sand; Tiefe: 34 cm; Dm.: 26 cm.

Befundnr.: 1798; Profilnr.: 1455, 1454

Befundart: Grube

Form im Planum: sehr unregelmäßig formlos; Form im Profil: unregelmäßig; Füllmaterial: dunkelbrauner, humoser Sand; Tiefe: 37 cm; Breite: 91 cm; Länge: 171 cm.

Befundnr.: 1799; Profilnr.: 1455

Befundart: Feuerstelle

Form im Planum: unregelmäßig kreisförmig; Form im Profil: unregelmäßig wannenförmig; Füllmaterial: dunkelbrauner, humoser Sand; Tiefe: 34 cm; Dm.: 78 cm.

Befundnr.: 1799; Profilnr.: 1455

Befundart: Feuerstelle

Form im Planum: unregelmäßig kreisförmig; Form im Profil: unregelmäßig wannenförmig; Füllmaterial: dunkelbrauner, humoser Sand; Tiefe: 34 cm; Dm.: 78 cm.

Befundnr.: 1800; Profilnr.: kein Profil

Befundart: Grube

Form im Planum: unregelmäßig kreisförmig; Füllmaterial: dunkelbrauner, humoser Sand; Dm.: 50 cm; Fundnr. Keramik: GE5201.

Katalog Borgstedt LA 22–32, 69

Borgstedt LA 22, Langbett

Koordinaten: r: 32545167 h: 6019700

GRABUNGSGESCHICHTE:

20.04.1959 im Rahmen einer Fundortbegehung von E.W. Bötel entdeckt: „...liegt im weit flachwelligen Gelände an einer weniger hohen Stelle. Dieser Rest eines Steingrabes ist im fast steinfreien Acker kaum zu erkennen. Erst aus nächster Nähe sieht man eine dichte Streuung von verbrannten und unverbrannten Feuersteinen. Dazwischen liegen handgroße Futtersteine und kleine Stücke zerschlagenem Felsgestein. Durchmesser und Höhe nicht meßbar.“ Daraufhin unter der Nr. LA 22 in die Landesaufnahme als Rundhügel aufgenommen.

Grabung: Mai–Oktober 1993 durch Landesamt für Vor- und Frühgeschichte Schleswig-Holstein
Grabungsleitung: Michael Woehlert

Im Zuge begleitender Maßnahmen eines Strassenbaustrassenbaus ergraben. Nach maschinellem Abschieben des Oberbodens im Bereich der Trassenfläche wurde mit Schaufel und Kelle das erste Planum geputzt. Dabei stellte das langanhaltende trockene und sonnige Wetter für die Befunderkennung im lehmigen Boden ein Problem dar. Im Kammerbereich wurde hauptsächlich mit Kelle, Spatel und Pinsel gearbeitet. Das Erdmaterial ist gesiebt bzw. geschlemmt worden. Im Verlauf der Grabung ist die Grabungsfläche dreimal auf eine Gesamtfläche von ca. 150 m² erweitert worden, womit die Anlage komplett erfasst werden konnte.

FUNDSTELLE:

Auf einer Geländekuppe, der Koppel „Reesenbett“ liegt, das Langbett LA 22. Es bildet die nördlichste Grabanlage der Gruppe, das Gelände fällt nach Süden leicht ab. Die Länge des Nordost-Südwest ausgerichteten Langbettes beträgt 59,50 m, seine Breite etwa 10–11 m. Reste einer Hügelschüttung gab es keine. Die Anlage war von Doppelpfosten, welche ehemals vermutlich zu einer Art Zaun gehörten, eingefasst. Im südlichen Bereich fanden sich die Spuren der Grabkammer, weitere Gräber konnten nichts festgestellt werden. Hauptsächlich im nordöstlichen Bereich vor der Anlage fanden sich mehrere Feuerstellen und Gruben. Etwa 10 bis 11 m nördlich der Grabkammer fand sich leicht eingetieft eine größere Ansammlung von Steinmaterial (eine Sandsteinplatte, mehrere Quarzite, Gneise, Granite und einige Flintabschläge). Möglicherweise war dieses Material für den Bau der Grabkammer oder aber für die Schüttung aus geglühtem Flint gedacht. Etwa 26 m nördlich der Kammer wurde eine auffällige Steinpackung dokumentiert. Auf einer Fläche von 2 x 1,3 m lagen

locker verteilt Granit-Rollsteine unterschiedlicher Größe. Hierbei könnte es sich um ein nur noch sehr schlecht erhaltenes Erdgrab ohne Funde handeln, eindeutige Hinweise fehlen jedoch. Zusätzlich zu den Störungen durch Steinsucher wurde das Grab durch permanente ackerbauliche Bearbeitung des Geländes nachhaltig zerstört. Über die gesamte Fläche verteilt fanden sich zahlreiche Baumwürfe jüngeren Alters. Der Großteil des wenigen Fundmaterials stammt aus dem Bereich der Grabkammer und den zugehörigen Störungsgruben. Dazu zählen eine Bernsteinperle, eine endretuschierte Flintklinge sowie stark zerscherbte Keramiken. Im Längsprofil konnte der vermutlich trichterbecherzeitliche Oberboden identifiziert werden in dem die Grabkammer eingetieft war. Innerhalb dieser graubraun-humosen, sandigen Schicht fanden sich viele Pollen eines Eichenmischwaldes aber auch eine hohe Anzahl an Graspollen sowie zahlreiche Flintabschläge.

BEFUNDE:

Grabkammer:

Dezentral im südlichen Bereich des Langbettes, am höchsten Punkt der Geländekuppe, befand sich die Grabkammer. Diese war lediglich über die Standgruben der Steine und das zum Zeitpunkt der Ausgrabung noch gut erhaltene Kammerpflaster zu lokalisieren. Alle Steine wurden vermutlich im 19. Jhd. durch Steinsucher entfernt. Von den Spaltversuchen vor Ort zeugen zahlreiche Metallfragmente und große Holzkohlansammlungen in den Störungsgruben. Die Orthostaten wurden eingetieft. Höchstwahrscheinlich handelte es sich um einen erweiterten Dolmen von ca. 4 x 3,5 m, welcher ca. 0,5 m in den anstehenden Geschiebelehm eingetieft wurde. Die Position des Eingangs ist nicht eindeutig zu bestimmen. Im Norden zwischen zwei Störungsgruben der entfernten Orthostaten waren noch Reste einer ehemaligen Lehmpackung erkennbar.

Standspuren:

Um das zum Zeitpunkt der Ausgrabung noch gut erhaltene Kammerpflaster konnten sieben Gruben dokumentiert werden. Bei diesen handelt es sich um neuzeitliche Störungsgruben, welche beim Entfernen der Megalithen entstanden. Durch das Ziehen der Steine in der Neuzeit wurden diese mit einem dunkelbraunen, humosen holzkohlhaltigen Bodengemisch verfüllt, in dem sich neben zahlreichen rezenten Metallfragmenten und gebranntem Flint ein Großteil der Kammerfüllung inklusive des Grabgutes und befand. Die Gruben schwanken sehr in ihrer Größe (30 cm bis 160 cm im Durchmesser) und waren zwischen 14 und 28 cm in den anstehenden Bo-

den eingetieft. Sie sind rundlich bis unregelmäßig oval im Planum und unregelmäßig wannenförmig im Profil. Bei einigen der größeren Gruben ist davon auszugehen, dass sich an dieser Stelle mindestens zwei Megalithen befunden haben. Nach Entfernung des Pflasters auf Höhe des 5. Planums waren in den Gruben noch Teile der Verkeilsteine teilweise in rundlicher Anordnung erkennbar. Ursprünglich besaß der Dolmen hiernach mindestens zehn Orthostaten.

Kammerboden:

Der Kammerboden war durch die Steinsucher nur im südlichen Teil gestört. Auf Höhe des 1. Planums war eine Schüttung aus geglühtem Flint und etwas Holzkohle zu erkennen (bis zu 6 cm mächtig). Darunter kam ein Bodenpflaster aus Geröllsteinen zum Vorschein. Dieses bestand zum großen Teil aus Granit und Gneis, nur zum geringeren Teil aus Flintsteinen. Ein Teil der Granitgeröllsteine zeigte Schmauchspuren oder war durch Hitzeeinwirkung stark porös. Auffällig war die Legetechnik des Pflasters. Um einen fast runden flachen Stein reihten sich rosettenartig faustgroße Steine, größere plattige Steine störten das Gefüge. Der Grund für die Änderung des Gefüges war nicht erkennbar, d. h. weder eine Kammererweiterung noch ein nachträgliches Aufnehmen des Pflasters wegen einer Nachbestattung lagen vor. Offensichtlich wurde der Boden vor Legen des Pflasters planiert. Das Kammerpflaster war rechteckig und hatte eine Größe von 1,40 x 1,80 m und ist ca. 20 cm in den anstehenden Boden eingetieft worden.

Feuerstellen:

Nordöstlich vor dem Langbett befanden sich einige Feuerstellen. Diese können nach Form und Zusammensetzung in drei Gruppen eingeteilt werden. Bei zweien handelte es sich um flache Feuerstellen, welche nur gering eingetieft waren. Sie wiesen einen Durchmesser von ca. 70 cm auf und enthielten zerglühte Granite sowie Holzkohle. Zur zweiten Gruppe zählen vier Feuerstellen, diese waren deutlich stärker eingetieft (30 bis 70 cm) und wiesen einen Durchmesser von 65 bis 100 cm auf. Die wannenförmigen Gruben waren im oberen und mittleren Bereich mit großen Mengen von faust- bis kindskopfgroßen zerglühten Graniten sowie stark holzkohlehaltigem, humosem Sand verfüllt. Die Grubensohlen waren größtenteils steinfrei und enthielten besonders hohe Mengen Holzkohle. Bei zwei weiteren Feuerstellen handelte es sich um Gruben, in denen abgeräumte Feuerstellen vergraben waren. Sie wiesen Ausmaße zwischen 70 cm und 120 cm im Durchmesser auf, waren wannenförmig eingetieft und mit braunem humosem Sand, zerglühten Steinen sowie Holzkohle verfüllt. Die Steine waren im Gegensatz zu den ersten

beiden Typen von Feuerstellen unterschiedlich stark der Hitze ausgesetzt. Der umliegende Boden wies keinerlei Hitzeeinwirkungen auf, was darauf schließen lässt, dass in den Gruben selbst nie Feuer brannte.

In keiner der Feuerstellen fand sich typochronologisch verwertbares Fundmaterial.

Gruben:

Über die Fläche verteilt gab es einige Gruben, wobei die Funktion der meisten nicht eindeutig zu bestimmen war. Konzentrationen von Gruben waren der Anlage im Nordosten und Süden vorgelagert. Bei diesen hauptsächlich langovalen, wannenförmig eingetieften Gruben, liegt eine Interpretation als Materialentnahmegruben nahe, mögliche wäre aber auch hierin Spuren vom Roden und Räumen des Bauplatzes zu sehen.

Bei der etwa 8 m nördlich der Grabkammer liegenden Grube 181 handelt es sich um eine 1,3 m lang-ovale Grube, welche bis zu 1 m in den anstehenden Lehm eingetieft wurde. Während sie im oberen Teil im Profil wannenförmig war, verjüngte sie sich nach unten hin zu einem spitzzulaufenden Pfostenloch, an dessen Sohle ein 20-25 cm großer Stein als einziger Fund lag.

Hügeleinhegung:

Die Grabanlage wurde eingefasst von Holzpfosten, die paarig zugeordnet waren. Als langgestrecktes Rechteck, nordnordost - südsüdwest ausgerichtet, hatte die Einfassung eine Länge von 59,50 m und eine Breite von 10 bis 11 m. Der Abstand zwischen den Pfostenpaaren einer Reihe variierte zwischen 1,20–1,80 m. Oftmals stand einer der Pfosten eines Paares tiefer als der andere. Dort, wo die befundführenden Schichten fehlten (im Bereich der Grabkammer), fanden sich nur die Reste der tiefer reichenden Pfosten. Zur nordwestlichen Geländesenke hin deckten jüngere (Erosions-) Schichten die Pfostenlöcher ab. Die Pfostenlöcher waren überwiegend mit dunkelbraun humosem Sand verfüllt. Es spricht einiges dafür, dass die Pfosten in den Pfostenlöchern verrottet sind. Nur wenige Pfosten waren mit Steinen verkeilt. Wenn möglich, saßen sie in den lockeren Sandschichten. Nur sehr selten reichten die Pfosten in den darunter befindlichen Geschiebelehm. In diesem Falle konnte man Hackspuren an der Grubensohle erkennen.

Befundnr.: B22_1; Profilnr.: P22_15

Befundart: Pfostenloch

Form im Planum: regelmäßig oval; Form im Profil: trichterförmig; Füllmaterial: dunkelbrauner, humoser Sand; T.: 18 cm; Br.: 28 cm; L.: 36 cm; Tafelnr. Planum: TPI22_1; TPI22_2; TPI22_8; Tafelnr. Profil: TPr22_11

Befundnr.: B22_2; Profilnr.: P22_15

Befundart: Pfostenloch

Form im Planum: regelmäßig kreisförmig; Form im Profil: kesselförmig; Füllmaterial: mittel- bis dunkelbrauner humoser Sand; T.: 24 cm; Br.: 34 cm; L.: 34 cm; Tafelnr. Planum: TPI22_1; TPI22_2; TPI22_8; Tafelnr. Profil: TPr22_11

Befundnr.: B22_3

Befundart: Pfostenloch

Form im Planum: unregelmäßig oval; Füllmaterial: dunkelbrauner, humoser Sand, cm; Br.: 17 cm; L.: 30 cm; Tafelnr. Planum: TPI22_1; TPI22_2; TPI22_8

Befundnr.: B22_4

Befundart: Pfostenloch

Form im Planum: unregelmäßig oval; Füllmaterial: dunkelbrauner, humoser Sand cm; Br.: 20 cm; L.: 35 cm; Tafelnr. Planum: TPI22_1; TPI22_2; TPI22_8

Befundnr.: B22_5; Profilnr.: P22_1

Befundart: Pfostenloch

Form im Planum: unregelmäßig kreisförmig; Form im Profil: kesselförmig; Füllmaterial: dunkelbrauner, humoser, leicht lehmiger Sand; T.: 19 cm; Br.: 18 cm; L.: 18 cm; Tafelnr. Planum: TPI22_1; TPI22_2; TPI22_8; Tafelnr. Profil: TPr22_11

Befundnr.: B22_6; Profilnr.: P22_2

Befundart: Pfostenloch

Form im Planum: regelmäßig oval; Form im Profil: unregelmäßig wannenförmig; Füllmaterial: brauner, humoser Sand, Wurzeln; T.: 10 cm; Br.: 20 cm; L.: 30 cm; Tafelnr. Planum: TPI22_1; TPI22_2; TPI22_8; Tafelnr. Profil: TPr22_11

Befundnr.: B22_7; Profilnr.: P22_3

Befundart: Pfostenloch

Form im Planum: unregelmäßig kreisförmig; Form im Profil: unregelmäßig wannenförmig; Füllmaterial: dunkelgraubrauner, humoser Sand; T.: 18 cm; Br.: 26 cm; L.: 26 cm; Tafelnr. Planum: TPI22_1; TPI22_2; TPI22_8; Tafelnr. Profil: TPr22_11

Befundnr.: B22_8; Profilnr.: P22_3

Befundart: Pfostenloch

Form im Planum: unregelmäßig oval; Form im Profil: kesselförmig; Füllmaterial: dunkelgraubrauner, humoser Sand; T.: 15 cm; Br.: 24 cm; L.: 30 cm; Tafelnr. Planum: TPI22_1; TPI22_2; TPI22_8; Tafelnr. Profil: TPr22_11

Befundnr.: B22_9; Profilnr.: P22_4

Befundart: Pfostenloch

Form im Planum: unregelmäßig oval; Form im Profil: wannenförmig; Füllmaterial: brauner, humoser Sand; T.: 10 cm; Br.: 26 cm; L.: 30 cm; Tafelnr. Planum: TPI22_1; TPI22_2; TPI22_8; Tafelnr. Profil: TPr22_11

Befundnr.: B22_10; Profilnr.: P22_5

Befundart: Pfostenloch

Form im Planum: unregelmäßig oval; Form im Profil: unregelmäßig wannenförmig; Füllmaterial: dunkelbrauner, humoser Sand; T.: 13 cm; Br.: 26 cm; L.: 30 cm; Tafelnr. Planum: TPI22_1; TPI22_2; TPI22_8; Tafelnr. Profil: TPr22_11

Befundnr.: B22_11; Profilnr.: P22_5

Befundart: Pfostenloch

Form im Planum: regelmäßig oval; Form im Profil: trichterförmig; Füllmaterial: dunkelbrauner, humoser Sand; T.: 16 cm; Br.: 32 cm; L.: 42 cm; Tafelnr. Planum: TPI22_1; TPI22_2; TPI22_8; Tafelnr. Profil: TPr22_11

Befundnr.: B22_12; Profilnr.: P22_6

Befundart: Grube

Form im Planum: rechteckig, mit abgerundeten Ecken; Form im Profil: unregelmäßig wannenförmig; Füllmaterial: mittelbrauner, humoser Sand; T.: 40 cm; Br.: 42 cm; L.: 52 cm; Tafelnr. Planum: TPI22_1; TPI22_2; TPI22_8; Tafelnr. Profil: TPr22_19

Befundnr.: B22_13; Profilnr.: P22_7

Befundart: Pfostenloch

Form im Planum: unregelmäßig oval; Form im Profil: unregelmäßig wannenförmig; Füllmaterial: dunkelbrauner, humoser Sand; T.: 17 cm; Br.: 28 cm; L.: 34 cm; Tafelnr. Planum: TPI22_1; TPI22_2; TPI22_8; Tafelnr. Profil: TPr22_11

Befundnr.: B22_14; Profilnr.: P22_7

Befundart: Pfostenloch

Form im Planum: unregelmäßig oval; Form im Profil: trichterförmig; Füllmaterial: dunkelbrauner, humoser Sand; T.: 17 cm; Br.: 24 cm; L.: 32 cm; Tafelnr. Planum: TPI22_1; TPI22_2; TPI22_8; Tafelnr. Profil: TPr22_11

Befundnr.: B22_15

Befundart: rezente Grube

Form im Planum: sehr unregelmäßig; Füllmaterial: Ackerhumus, Ziegelbruch, Eisennägel cm; Br.: 44 cm; L.: 54 cm; Tafelnr. Planum: TPI22_1; TPI22_2; TPI22_8

Befundnr.: B22_16; Profilnr.: P22_8

Befundart: Pfostenloch

Form im Planum: unregelmäßig kreisförmig; Form im Profil: unregelmäßig wannenförmig; Füllmaterial: dunkelbrauner, humoser Sand; T.: 14 cm; Br.: 30 cm; L.: 32 cm; Tafelnr. Planum: TPI22_1; TPI22_2; TPI22_8; Tafelnr. Profil: TPr22_11

Befundnr.: B22_17; Profilnr.: P22_8

Befundart: Pfostenloch

Form im Planum: regelmäßig oval; Form im Profil: trichterförmig; Füllmaterial: dunkelbrauner, humoser Sand; T.: 21 cm; Br.: 24 cm; L.: 32 cm; Tafelnr. Planum: TPI22_1; TPI22_2; TPI22_8; Tafelnr. Profil: TPr22_11

Befundnr.: B22_18; Profilnr.: P22_9

Befundart: Pfostenloch

Form im Planum: unregelmäßig kreisförmig; Form im Profil: wannenförmig; Füllmaterial: dunkelbrauner, humoser Sand; T.: 8 cm; Br.: 28 cm; L.: 28 cm; Tafelnr. Planum: TPI22_1; TPI22_2; TPI22_8; Tafelnr. Profil: TPr22_11

Befundnr.: B22_19; Profilnr.: P22_9

Befundart: Pfostenloch

Form im Planum: unregelmäßig oval; Form im Profil: wannenförmig; Füllmaterial: dunkelbrauner, humoser Sand; T.: 6 cm; Br.: 20 cm; L.: 24 cm; Tafelnr. Planum: TPI22_1; TPI22_2; TPI22_8; Tafelnr. Profil: TPr22_11

Befundnr.: B22_20; Profilnr.: P22_10

Befundart: Pfostenloch

Form im Planum: unregelmäßig kreisförmig; Form im Profil: wannenförmig; Füllmaterial: dunkelbrauner, humoser Sand; T.: 10 cm; Br.: 26 cm; L.: 26 cm; Tafelnr. Planum: TPl22_1; TPl22_2; TPl22_8; Tafelnr. Profil: TPr22_11

Befundnr.: B22_21; Profilnr.: P22_12

Befundart: Pfostenloch

Form im Planum: unregelmäßig oval; Form im Profil: wannenförmig; Füllmaterial: dunkelbrauner, humoser Sand; T.: 5 cm; Br.: 28 cm; L.: 30 cm; Tafelnr. Planum: TPl22_1; TPl22_2; TPl22_8; Tafelnr. Profil: TPr22_11

Befundnr.: B22_22; Profilnr.: P22_12

Befundart: Pfostenloch

Form im Planum: unregelmäßig oval; Form im Profil: trichterförmig; Füllmaterial: dunkelbrauner, humoser Sand; T.: 22 cm; Br.: 24 cm; L.: 30 cm; Tafelnr. Planum: TPl22_1; TPl22_2; TPl22_8; Tafelnr. Profil: TPr22_11

Befundnr.: B22_23; Profilnr.: P22_11

Befundart: Grube (Pfostenloch?)

Form im Planum: unregelmäßig oval; Form im Profil: kesselförmig; Füllmaterial: dunkelbrauner, humoser Sand, Fels-
gestein; T.: 22 cm; Br.: 28 cm; L.: 40 cm; Tafelnr. Planum: TPl22_1; TPl22_2; TPl22_8; Tafelnr. Profil: TPr22_11

Befundnr.: B22_24; Profilnr.: P22_13

Befundart: Pfostenloch

Form im Planum: regelmäßig kreisförmig; Form im Profil: trichterförmig; Füllmaterial: dunkelbrauner, humoser Sand; T.: 15 cm; Br.: 32 cm; L.: 32 cm; Tafelnr. Planum: TPl22_1; TPl22_2; TPl22_8; Tafelnr. Profil: TPr22_11

Befundnr.: B22_25; Profilnr.: P22_11

Befundart: Pfostenloch

Form im Planum: regelmäßig oval; Form im Profil: unregelmäßig wannenförmig; Füllmaterial: dunkelbrauner, humoser Sand; T.: 29 cm; Br.: 30 cm; L.: 34 cm; Tafelnr. Planum: TPl22_1; TPl22_2; TPl22_8; Tafelnr. Profil: TPr22_11

Befundnr.: B22_26; Profilnr.: P22_14

Befundart: Pfostenloch

Form im Planum: unregelmäßig oval; Form im Profil: unregelmäßig wannenförmig; Füllmaterial: dunkelbrauner, humoser Sand, Flint; T.: 30 cm; Br.: 32 cm; L.: 44 cm; Tafelnr. Planum: TPl22_1; TPl22_2; TPl22_8; Tafelnr. Profil: TPr22_11

Befundnr.: B22_27; Profilnr.: P22_14

Befundart: Pfostenloch

Form im Planum: unregelmäßig kreisförmig; Form im Profil: unregelmäßig wannenförmig; Füllmaterial: dunkelbrauner, humoser Sand; T.: 28 cm; Br.: 36 cm; L.: 36 cm; Tafelnr. Planum: TPl22_1; TPl22_2; TPl22_8; Tafelnr. Profil: TPr22_11

Befundnr.: B22_28; Profilnr.: P22_TPl22

Befundart: Pfostenloch

Form im Planum: regelmäßig kreisförmig; Form im Profil: unregelmäßig wannenförmig; Füllmaterial: dunkelbrauner, humoser Sand; T.: 20 cm; Br.: 28 cm; L.: 28 cm; Tafelnr. Planum: TPl22_1; TPl22_2; TPl22_8; Tafelnr. Profil: TPr22_12

Befundnr.: B22_29; Profilnr.: P22_TPl22

Befundart: Pfostenloch

Form im Planum: regelmäßig oval; Form im Profil: unregelmäßig wannenförmig; Füllmaterial: dunkelbrauner, humoser Sand; T.: 25 cm; Br.: 44 cm; L.: 60 cm; Tafelnr. Planum: TPl22_1; TPl22_2; TPl22_8; Tafelnr. Profil: TPr22_12

Befundnr.: B22_30; Profilnr.: P22_16

Befundart: Pfostenloch

Form im Planum: regelmäßig kreisförmig; Form im Profil: kesselförmig; Füllmaterial: dunkelbrauner, humoser Sand; T.: 14 cm; Br.: 18 cm; L.: 18 cm; Tafelnr. Planum: TPl22_1; TPl22_2; TPl22_8; Tafelnr. Profil: TPr22_12

Befundnr.: B22_31; Profilnr.: P22_16

Befundart: Pfostenloch

Form im Planum: regelmäßig kreisförmig; Form im Profil: kesselförmig; Füllmaterial: dunkelbrauner, humoser Sand; T.: 12 cm; Br.: 22 cm; L.: 22 cm; Tafelnr. Planum: TPl22_1; TPl22_2; TPl22_8; Tafelnr. Profil: TPr22_12

Befundnr.: B22_32; Profilnr.: P22_17

Befundart: Pfostenloch

Form im Planum: unregelmäßig trapezförmig; Form im Profil: unregelmäßig wannenförmig; Füllmaterial: dunkelgrau-brauner, humoser Sand; T.: 21 cm; Br.: 28 cm; L.: 30 cm; Tafelnr. Planum: TPl22_1; TPl22_2; TPl22_8; Tafelnr. Profil: TPr22_12

Befundnr.: B22_33; Profilnr.: P22_17

Befundart: Pfostenloch

Form im Planum: unregelmäßig oval; Form im Profil: trichterförmig; Füllmaterial: dunkelgrau-brauner, humoser Sand; T.: 24 cm; Br.: 20 cm; L.: 22 cm; Tafelnr. Planum: TPl22_1; TPl22_2; TPl22_8; Tafelnr. Profil: TPr22_12

Befundnr.: B22_34

Befundart: Verfärbung

Form im Planum: unregelmäßig langoval; Füllmaterial: mittelbrauner, humoser Sand cm; Br.: 16 cm; L.: 32 cm; Tafelnr. Planum: TPl22_1; TPl22_2; TPl22_8

Befundnr.: B22_35; Profilnr.: P22_18

Befundart: Pfostenloch

Form im Planum: regelmäßig kreisförmig; Form im Profil: unregelmäßig wannenförmig; Füllmaterial: dunkelbrauner, humoser Sand; T.: 30 cm; Br.: 32 cm; L.: 32 cm; Tafelnr. Planum: TPl22_1; TPl22_2; TPl22_8; Tafelnr. Profil: TPr22_12

Befundnr.: B22_36; Profilnr.: P22_18

Befundart: Pfostenloch

Form im Planum: unregelmäßig oval; Form im Profil: unregelmäßig wannenförmig; Füllmaterial: dunkelbrauner, humoser Sand; T.: 30 cm; Br.: 26 cm; L.: 40 cm; Tafelnr. Planum: TPl22_1; TPl22_2; TPl22_8; Tafelnr. Profil: TPr22_12

Befundnr.: B22_37; Profilnr.: P22_19

Befundart: Pfostenloch

Form im Planum: regelmäßig oval; Form im Profil: unregelmäßig wannenförmig; Füllmaterial: dunkelbrauner, humoser Sand; T.: 27 cm; Br.: 20 cm; L.: 34 cm; Tafelnr. Planum: TPl22_1; TPl22_2; TPl22_8; Tafelnr. Profil: TPr22_12

Befundnr.: B22_38; Profilnr.: P22_19

Befundart: Pfostenloch

Form im Planum: regelmäßig oval; Form im Profil: unregelmäßig wannenförmig; Füllmaterial: dunkelbrauner, humoser Sand; T.: 27 cm; Br.: 20 cm; L.: 32 cm; Tafelnr. Planum: TPI22_1; TPI22_2; TPI22_8; Tafelnr. Profil: TPr22_12

Befundnr.: B22_39; Profilnr.: P22_20

Befundart: Pfostenloch

Form im Planum: unregelmäßig kreisförmig; Form im Profil: unregelmäßig wannenförmig; Füllmaterial: dunkelbrauner, humoser Sand; T.: 15 cm; Br.: 28 cm; L.: 28 cm; Tafelnr. Planum: TPI22_1; TPI22_2; TPI22_8; Tafelnr. Profil: TPr22_12

Befundnr.: B22_40; Profilnr.: P22_20

Befundart: Pfostenloch

Form im Planum: unregelmäßig kreisförmig; Form im Profil: unregelmäßig wannenförmig; Füllmaterial: dunkelbrauner, humoser Sand, Verkeilstein, craquelierter Flint; T.: 45 cm; Br.: 26 cm; L.: 26 cm; Tafelnr. Planum: TPI22_1; TPI22_2; TPI22_8; Tafelnr. Profil: TPr22_12

Befundnr.: B22_41; Profilnr.: P22_20

Befundart: Pfostenloch

Form im Planum: unregelmäßig oval; Form im Profil: trichterförmig; Füllmaterial: dunkelbrauner, humoser Sand; T.: 30 cm; Br.: 24 cm; L.: 28 cm; Tafelnr. Planum: TPI22_1; TPI22_2; TPI22_8; Tafelnr. Profil: TPr22_12

Befundnr.: B22_42; Profilnr.: P22_21

Befundart: Feuerstelle

Form im Planum: unregelmäßig dreieckig mit abgerundeten Ecken; Form im Profil: unregelmäßig wannenförmig; Füllmaterial: graubrauner lehmiger Sand, verziegelter, rotbrauner Lehm, Holzkohle; T.: 30 cm; Br.: 52 cm; L.: 72 cm; Tafelnr. Planum: TPI22_1; TPI22_2; TPI22_8; Tafelnr. Profil: TPr22_21

Befundnr.: B22_43; Profilnr.: P22_23

Befundart: Pfostenloch

Form im Planum: unregelmäßig oval; Form im Profil: wannenförmig; Füllmaterial: dunkelbrauner, humoser Sand; T.: 5 cm; Br.: 20 cm; L.: 24 cm; Tafelnr. Planum: TPI22_1; TPI22_2; TPI22_8; Tafelnr. Profil: TPr22_12

Befundnr.: B22_44; Profilnr.: P22_23

Befundart: Grube (Pfostenloch?)

Form im Planum: unregelmäßig langoval; Form im Profil: trichterförmig; Füllmaterial: dunkelbrauner, humoser Sand, Felsgestein; T.: 25 cm; Br.: 34 cm; L.: 66 cm; Tafelnr. Planum: TPI22_1; TPI22_2; TPI22_8; Tafelnr. Profil: TPr22_12

Befundnr.: B22_45; Profilnr.: P22_24

Befundart: Pfostenloch

Form im Planum: unregelmäßig oval; Form im Profil: unregelmäßig wannenförmig; Füllmaterial: dunkelbrauner, humoser Sand; T.: 20 cm; Br.: 22 cm; L.: 30 cm; Tafelnr. Planum: TPI22_1; TPI22_2; TPI22_8; Tafelnr. Profil: TPr22_12

Befundnr.: B22_46; Profilnr.: P22_24

Befundart: Pfostenloch

Form im Planum: regelmäßig oval; Form im Profil: unregelmäßig wannenförmig; Füllmaterial: dunkelbrauner, humoser Sand; T.: 20 cm; Br.: 20 cm; L.: 32 cm; Tafelnr. Planum: TPI22_1; TPI22_2; TPI22_8; Tafelnr. Profil: TPr22_12

Befundnr.: B22_47

Befundart: Grube (Pfostenloch?)

Form im Planum: regelmäßig oval; Füllmaterial: dunkelbrauner, humoser Sand; T.: 36 cm; Br.: 36 cm; L.: 42 cm; Tafelnr. Planum: TPI22_1; TPI22_2; TPI22_8

Befundnr.: B22_48; Profilnr.: P22_25

Befundart: Pfostenloch

Form im Planum: unregelmäßig oval; Form im Profil: unregelmäßig wannenförmig; Füllmaterial: dunkelbrauner, humoser Sand; T.: 24 cm; Br.: 22 cm; L.: 30 cm; Tafelnr. Planum: TPI22_1; TPI22_2; TPI22_8; Tafelnr. Profil: TPr22_12

Befundnr.: B22_49; Profilnr.: P22_25

Befundart: Pfostenloch

Form im Planum: unregelmäßig oval; Form im Profil: unregelmäßig wannenförmig; Füllmaterial: dunkelbrauner, humoser Sand; T.: 21 cm; Br.: 34 cm; L.: 44 cm; Tafelnr. Planum: TPI22_1; TPI22_2; TPI22_8; Tafelnr. Profil: TPr22_12

Befundnr.: B22_50; Profilnr.: P22_26

Befundart: Pfostenloch

Form im Planum: regelmäßig oval; Form im Profil: unregelmäßig wannenförmig; Füllmaterial: mittelbrauner, humoser Sand; T.: 14 cm; Br.: 20 cm; L.: 26 cm; Tafelnr. Planum: TPI22_1; TPI22_2; TPI22_8; Tafelnr. Profil: TPr22_12

Befundnr.: B22_51

Befundart: Verfärbung

Form im Planum: unregelmäßig langoval; Füllmaterial: mittel- bis dunkelbrauner, humoser Sand; T.: 150 cm; L.: 242 cm; Tafelnr. Planum: TPI22_1; TPI22_2; TPI22_8

Befundnr.: B22_52

Befundart: Verfärbung

Form im Planum: sehr unregelmäßig; Füllmaterial: hellbrauner, humoser Sand; T.: 24 cm; Br.: 24 cm; L.: 42 cm; Tafelnr. Planum: TPI22_1; TPI22_2; TPI22_8

Befundnr.: B22_53; Profilnr.: P22_26

Befundart: Grube

Form im Planum: unregelmäßig oval; Form im Profil: unregelmäßig wannenförmig; Füllmaterial: schwarzbrauner, humoser Sand; T.: 15 cm; Br.: 36 cm; L.: 44 cm; Tafelnr. Planum: TPI22_1; TPI22_2; TPI22_8; Tafelnr. Profil: TPr22_19

Befundnr.: B22_54; Profilnr.: P22_27

Befundart: Pfostenloch

Form im Planum: sehr unregelmäßig; Form im Profil: wannenförmig; Füllmaterial: hellbrauner, humoser Sand; T.: 9 cm; Br.: 22 cm; L.: 26 cm; Tafelnr. Planum: TPI22_1; TPI22_2; TPI22_8; Tafelnr. Profil: TPr22_12

Befundnr.: B22_55; Profilnr.: P22_27

Befundart: Pfostenloch

Form im Planum: unregelmäßig oval; Form im Profil: kesselförmig; Füllmaterial: hellbrauner, humoser Sand; T.: 15 cm; Br.: 20 cm; L.: 32 cm; Tafelnr. Planum: TPI22_1; TPI22_2; TPI22_8; Tafelnr. Profil: TPr22_12

Befundnr.: B22_56; Profilnr.: P22_28

Befundart: Pfostenloch

Form im Planum: unregelmäßig oval; Form im Profil: trichterförmig; Füllmaterial: mittelbrauner, humoser Sand; T.: 19 cm; Br.: 22 cm; L.: 30 cm; Tafelnr. Planum: TPI22_1; TPI22_2; TPI22_8; Tafelnr. Profil: TPr22_12

Befundnr.: B22_57; Profilnr.: P22_29

Befundart: Pfostenloch

Form im Planum: unregelmäßig oval; Form im Profil: unregelmäßig wannenförmig; Füllmaterial: mittelbrauner, humoser Sand; T.: 29 cm; Br.: 24 cm; L.: 30 cm; Tafelnr. Planum: TPI22_1; TPI22_2; TPI22_8; Tafelnr. Profil: TPr22_12

Befundnr.: B22_58; Profilnr.: P22_29

Befundart: Pfostenloch

Form im Planum: regelmäßig oval; Form im Profil: unregelmäßig wannenförmig; Füllmaterial: dunkelbrauner, humoser Sand, Felsgestein; T.: 18 cm; Br.: 28 cm; L.: 30 cm; Tafelnr. Planum: TPI22_1; TPI22_2; TPI22_8; Tafelnr. Profil: TPr22_12

Befundnr.: B22_59; Profilnr.: P22_34

Befundart: Grube (Pfostenloch?)

Form im Planum: regelmäßig oval; Form im Profil: unregelmäßig wannenförmig; Füllmaterial: dunkelbrauner, humoser Sand; T.: 21 cm; Br.: 18 cm; L.: 23 cm; Tafelnr. Planum: TPI22_1; TPI22_2; TPI22_8; Tafelnr. Profil: TPr22_13

Befundnr.: B22_60; Profilnr.: P22_34

Befundart: Grube (Pfostenloch?)

Form im Planum: regelmäßig oval; Form im Profil: unregelmäßig wannenförmig; Füllmaterial: dunkelbrauner, humoser Sand; T.: 27 cm; Br.: 30 cm; L.: 46 cm; Tafelnr. Planum: TPI22_1; TPI22_2; TPI22_8; Tafelnr. Profil: TPr22_13

Befundnr.: B22_61; Profilnr.: P22_33

Befundart: Grube

Form im Planum: regelmäßig kreisförmig; Form im Profil: unregelmäßig wannenförmig; Füllmaterial: mittelgraubrauner, humoser Sand, Holzkohle; T.: 15 cm; Br.: 30 cm; L.: 30 cm; Tafelnr. Planum: TPI22_1; TPI22_2; TPI22_8; Tafelnr. Profil: TPr22_19

Befundnr.: B22_62; Profilnr.: P22_35

Befundart: Pfostenloch

Form im Planum: regelmäßig oval; Form im Profil: unregelmäßig wannenförmig; Füllmaterial: dunkelbrauner, humoser Sand; T.: 25 cm; Br.: 20 cm; L.: 32 cm; Tafelnr. Planum: TPI22_1; TPI22_2; TPI22_8; Tafelnr. Profil: TPr22_13

Befundnr.: B22_63; Profilnr.: P22_35

Befundart: Grube (Pfostenloch?)

Form im Planum: regelmäßig oval; Form im Profil: unregelmäßig wannenförmig; Füllmaterial: dunkelbrauner, humo-

ser Sand; T.: 18 cm; Br.: 20 cm; L.: 32 cm; Tafelnr. Planum: TPI22_1; TPI22_2; TPI22_8; Tafelnr. Profil: TPr22_13

Befundnr.: B22_64; Profilnr.: P22_36

Befundart: Pfostenloch

Form im Planum: unregelmäßig oval; Form im Profil: unregelmäßig wannenförmig; Füllmaterial: dunkelbrauner, humoser Sand; T.: 38 cm; Br.: 22 cm; L.: 32 cm; Tafelnr. Planum: TPI22_1; TPI22_2; TPI22_8; Tafelnr. Profil: TPr22_13

Befundnr.: B22_65; Profilnr.: P22_36

Befundart: Pfostenloch

Form im Planum: regelmäßig oval; Form im Profil: unregelmäßig wannenförmig; Füllmaterial: dunkelbrauner, humoser Sand, Holz (Pfostenrest); T.: 55 cm; Br.: 15 cm; L.: 30 cm; Tafelnr. Planum: TPI22_1; TPI22_2; TPI22_8; Tafelnr. Profil: TPr22_13

Befundnr.: B22_66; Profilnr.: P22_37

Befundart: Pfostenloch

Form im Planum: regelmäßig oval; Form im Profil: wannenförmig; Füllmaterial: dunkelbrauner, humoser Sand; T.: 70 cm; Br.: 32 cm; L.: 42 cm; Tafelnr. Planum: TPI22_1; TPI22_2; TPI22_8; Tafelnr. Profil: TPr22_13

Befundnr.: B22_67; Profilnr.: P22_37

Befundart: Pfostenloch

Form im Planum: unregelmäßig kreisförmig; Form im Profil: unregelmäßig wannenförmig; Füllmaterial: dunkelbrauner, humoser Sand; T.: 38 cm; Br.: 18 cm; L.: 18 cm; Tafelnr. Planum: TPI22_1; TPI22_2; TPI22_8; Tafelnr. Profil: TPr22_13

Befundnr.: B22_68

Befundart: Verfärbung

Form im Planum: unregelmäßig oval; Füllmaterial: dunkelbrauner, humoser Sand cm; Br.: 14 cm; L.: 24 cm; Tafelnr. Planum: TPI22_1; TPI22_2; TPI22_8

Befundnr.: B22_69

Befundart: Pfostenloch

Form im Planum: regelmäßig oval; Füllmaterial: dunkelbrauner, humoser Sand, Felsgestein cm; Br.: 26 cm; L.: 32 cm; Tafelnr. Planum: TPI22_1; TPI22_2; TPI22_8

Befundnr.: B22_70

Befundart: Pfostenloch

Form im Planum: regelmäßig kreisförmig; Füllmaterial: dunkelbrauner, humoser Sand cm; Br.: 26 cm; L.: 26 cm; Tafelnr. Planum: TPI22_1; TPI22_2; TPI22_8

Befundnr.: B22_71; Profilnr.: P22_38

Befundart: Pfostenloch

Form im Planum: unregelmäßig oval; Form im Profil: unregelmäßig wannenförmig; Füllmaterial: hell- bis dunkelbrauner, humoser Sand; T.: 40 cm; Br.: 20 cm; L.: 22 cm; Tafelnr. Planum: TPI22_1; TPI22_2; TPI22_8; Tafelnr. Profil: TPr22_13

Befundnr.: B22_72; Profilnr.: P22_38

Befundart: Grube (Pfostenloch?)

Form im Planum: regelmäßig kreisförmig; Form im Profil:

unregelmäßig wannenförmig; Füllmaterial: hell- bis dunkelbrauner, humoser Sand; T.: 40 cm; Br.: 28 cm; L.: mind. 28 cm; Tafelnr. Planum: TPI22_1; TPI22_2; TPI22_8; Tafelnr. Profil: TPr22_13

Befundnr.: B22_73; Profilnr.: P22_39

Befundart: Grube (Pfostenloch?)

Form im Planum: unregelmäßig oval; Form im Profil: trichterförmig; Füllmaterial: mittelbrauner, humoser Sand; T.: 14 cm; Br.: 24 cm; L.: 30 cm; Tafelnr. Planum: TPI22_1; TPI22_2; TPI22_8; Tafelnr. Profil: TPr22_13

Befundnr.: B22_74; Profilnr.: P22_40

Befundart: Grube (Pfostenloch?)

Form im Planum: unregelmäßig oval; Form im Profil: unregelmäßig wannenförmig; Füllmaterial: dunkelbrauner, humoser Sand; T.: 40 cm; Br.: 26 cm; L.: 32 cm; Tafelnr. Planum: TPI22_1; TPI22_2; TPI22_8; Tafelnr. Profil: TPr22_13

Befundnr.: B22_75; Profilnr.: P22_40

Befundart: Grube (Pfostenloch?)

Form im Planum: unregelmäßig oval; Form im Profil: unregelmäßig wannenförmig; Füllmaterial: dunkelbrauner, humoser Sand; T.: 40 cm; Br.: 22 cm; L.: 34 cm; Tafelnr. Planum: TPI22_1; TPI22_2; TPI22_8; Tafelnr. Profil: TPr22_13

Befundnr.: B22_76; Profilnr.: P22_41

Befundart: Pfostenloch

Form im Planum: unregelmäßig oval; Form im Profil: unregelmäßig wannenförmig rechteckig; Füllmaterial: dunkelbrauner, humoser Sand; T.: 40 cm; Br.: 18 cm; L.: 24 cm; Tafelnr. Planum: TPI22_1; TPI22_2; TPI22_8; Tafelnr. Profil: TPr22_13

Befundnr.: B22_77; Profilnr.: P22_41

Befundart: Pfostenloch

Form im Planum: unregelmäßig kreisförmig; Form im Profil: kesselförmig; Füllmaterial: dunkelbrauner, humoser Sand; T.: 16 cm; Br.: 12 cm; L.: 12 cm; Tafelnr. Planum: TPI22_1; TPI22_2; TPI22_8; Tafelnr. Profil: TPr22_13

Befundnr.: B22_78; Profilnr.: P22_42

Befundart: Pfostenloch

Form im Planum: unregelmäßig kreisförmig; Form im Profil: kesselförmig; Füllmaterial: brauner, humoser Sand; T.: 30 cm; Br.: 22 cm; L.: 22 cm; Tafelnr. Planum: TPI22_1; TPI22_2; TPI22_8; Tafelnr. Profil: TPr22_13

Befundnr.: B22_79; Profilnr.: P22_42

Befundart: Pfostenloch

Form im Planum: unregelmäßig oval; Form im Profil: kesselförmig; Füllmaterial: brauner, humoser Sand; T.: 35 cm; Br.: 22 cm; L.: 32 cm; Tafelnr. Planum: TPI22_1; TPI22_2; TPI22_8; Tafelnr. Profil: TPr22_13

Befundnr.: B22_80; Profilnr.: P22_43

Befundart: Pfostenloch

Form im Planum: unregelmäßig oval; Form im Profil: unregelmäßig wannenförmig; Füllmaterial: mittelbrauner, humoser Sand; T.: 44 cm; Br.: 24 cm; L.: 30 cm; Tafelnr. Planum: TPI22_1; TPI22_2; TPI22_8; Tafelnr. Profil: TPr22_14

Befundnr.: B22_81; Profilnr.: P22_43

Befundart: Pfostenloch

Form im Planum: regelmäßig oval; Form im Profil: unregelmäßig wannenförmig; Füllmaterial: mittelbrauner, humoser Sand; T.: 43 cm; Br.: 18 cm; L.: 22 cm; Tafelnr. Planum: TPI22_1; TPI22_2; TPI22_8; Tafelnr. Profil: TPr22_14

Befundnr.: B22_82; Profilnr.: P22_70

Befundart: Grube (Pfostenloch?)

Form im Planum: regelmäßig oval; Form im Profil: kesselförmig; Füllmaterial: mittelbrauner, humoser Sand; T.: 23 cm; Br.: 20 cm; L.: 26 cm; Tafelnr. Planum: TPI22_1; TPI22_2; TPI22_8; Tafelnr. Profil: TPr22_15

Befundnr.: B22_83; Profilnr.: P22_70

Befundart: Grube (Pfostenloch?)

Form im Planum: unregelmäßig kreisförmig; Form im Profil: unregelmäßig wannenförmig; Füllmaterial: mittelbrauner, humoser Sand; T.: 25 cm; Br.: 22 cm; L.: 22 cm; Tafelnr. Planum: TPI22_1; TPI22_2; TPI22_8; Tafelnr. Profil: TPr22_15

Befundnr.: B22_84

Befundart: Verfärbung

Form im Planum: unregelmäßig kreisförmig; Füllmaterial: dunkelbrauner, humoser Sand; T.: 62 cm; Br.: 62 cm; Tafelnr. Planum: TPI22_1; TPI22_2; TPI22_8

Befundnr.: B22_85

Befundart: Verfärbung

Form im Planum: sehr unregelmäßig; Füllmaterial: dunkelbrauner, humoser Sand; T.: 24 cm; Br.: 50 cm; Tafelnr. Planum: TPI22_1; TPI22_2; TPI22_8

Befundnr.: B22_86; Profilnr.: P22_32

Befundart: Grube?

Form im Planum: rechteckig mit abgerundeten Ecken; Füllmaterial: dunkelbrauner, humoser Sand; T.: 4 cm; Br.: 26 cm; L.: 32 cm; Tafelnr. Planum: TPI22_1; TPI22_2; TPI22_8; Tafelnr. Profil: TPr22_20

Befundnr.: B22_87; Profilnr.: P22_32

Befundart: Grube

Form im Planum: dreieckig mit abgerundeten Ecken; Füllmaterial: graubrauner, humoser Sand; T.: 20 cm; Br.: 50 cm; L.: 60 cm; Tafelnr. Planum: TPI22_1; TPI22_2; TPI22_8; Tafelnr. Profil: TPr22_19

Befundnr.: B22_88; Profilnr.: P22_31

Befundart: Pfostenloch

Form im Planum: unregelmäßig kreisförmig; Form im Profil: wannenförmig; Füllmaterial: dunkelbrauner, humoser Sand; T.: 10 cm; Br.: 28 cm; L.: 30 cm; Tafelnr. Planum: TPI22_1; TPI22_2; TPI22_8; Tafelnr. Profil: TPr22_12

Befundnr.: B22_89; Profilnr.: P22_30

Befundart: Pfostenloch

Form im Planum: unregelmäßig oval; Form im Profil: kesselförmig; Füllmaterial: brauner, humoser Sand; T.: 20 cm; Br.: 20 cm; L.: 28 cm; Tafelnr. Planum: TPI22_1; TPI22_2; TPI22_8; Tafelnr. Profil: TPr22_12

Befundnr.: B22_90; Profilnr.: P22_30

Befundart: Pfostenloch

Form im Planum: sehr unregelmäßig; Form im Profil: unregelmäßig wannenförmig; Füllmaterial: brauner, humoser Sand; T.: 30 cm; Br.: 32 cm; L.: 58 cm; Tafelnr. Planum: TPl22_1; TPl22_2; TPl22_8; Tafelnr. Profil: TPr22_12

Befundnr.: B22_91

Befundart: Grube (Pfostenloch?)

Form im Planum: regelmäßig oval; Füllmaterial: dunkelbrauner, humoser Sand cm; Br.: 18 cm; L.: 24 cm; Tafelnr. Planum: TPl22_1; TPl22_2; TPl22_8

Befundnr.: B22_92

Befundart: Pfostenloch

Form im Planum: regelmäßig oval; Füllmaterial: dunkelbrauner, humoser Sand cm; Br.: 14 cm; L.: 20 cm; Tafelnr. Planum: TPl22_1; TPl22_2; TPl22_8

Befundnr.: B22_93; Profilnr.: P22_47

Befundart: Pfostenloch

Form im Planum: regelmäßig oval; Form im Profil: unregelmäßig wannenförmig; Füllmaterial: dunkelbrauner, humoser Sand; T.: 35 cm; Br.: 24 cm; L.: 32 cm; Tafelnr. Planum: TPl22_1; TPl22_2; TPl22_8; Tafelnr. Profil: TPr22_14

Befundnr.: B22_94; Profilnr.: P22_48

Befundart: Grube (Pfostenloch?)

Form im Planum: unregelmäßig oval; Form im Profil: unregelmäßig wannenförmig; Füllmaterial: dunkelbrauner, humoser Sand, Felsgestein, Holzkohle; T.: 20 cm; Br.: 28 cm; L.: 40 cm; Tafelnr. Planum: TPl22_1; TPl22_2; TPl22_8; Tafelnr. Profil: TPr22_14

Befundnr.: B22_95; Profilnr.: P22_49

Befundart: Pfostenloch

Form im Planum: unregelmäßig kreisförmig; Form im Profil: unregelmäßig wannenförmig rund; Füllmaterial: dunkelbrauner, humoser Sand; T.: 10 cm; Br.: 22 cm; L.: 22 cm; Tafelnr. Planum: TPl22_1; TPl22_2; TPl22_8; Tafelnr. Profil: TPr22_14

Befundnr.: B22_96; Profilnr.: P22_49

Befundart: Pfostenloch

Form im Planum: regelmäßig oval; Form im Profil: trichterförmig; Füllmaterial: dunkelbrauner, humoser Sand, Felsgestein; T.: 41 cm; Br.: 22 cm; L.: 38 cm; Tafelnr. Planum: TPl22_1; TPl22_2; TPl22_8; Tafelnr. Profil: TPr22_14

Befundnr.: B22_97; Profilnr.: P22_50

Befundart: Pfostenloch

Form im Planum: regelmäßig oval; Form im Profil: wannenförmig; Füllmaterial: mittel- bis dunkelbrauner, humoser Sand; T.: 14 cm; Br.: 22 cm; L.: 26 cm; Tafelnr. Planum: TPl22_1; TPl22_2; TPl22_8; Tafelnr. Profil: TPr22_14

Befundnr.: B22_98; Profilnr.: P22_50

Befundart: Pfostenloch

Form im Planum: regelmäßig oval; Form im Profil: trichterförmig; Füllmaterial: mittel- bis dunkelbrauner, humoser Sand; T.: 24 cm; Br.: 26 cm; L.: 32 cm; Tafelnr. Planum: TPl22_1; TPl22_2; TPl22_8; Tafelnr. Profil: TPr22_14

Befundnr.: B22_99; Profilnr.: P22_51

Befundart: Pfostenloch

Form im Planum: unregelmäßig kreisförmig; Form im Profil: wannenförmig; Füllmaterial: hellbrauner, humoser Sand; T.: 10 cm; Br.: 30 cm; L.: 30 cm; Tafelnr. Planum: TPl22_1; TPl22_2; TPl22_8; Tafelnr. Profil: TPr22_14

Befundnr.: B22_100; Profilnr.: P22_51

Befundart: Pfostenloch

Form im Planum: regelmäßig oval; Form im Profil: trichterförmig; Füllmaterial: dunkelbrauner, humoser Sand, Steinverkeilung; T.: 15 cm; Br.: 32 cm; L.: 42 cm; Tafelnr. Planum: TPl22_1; TPl22_2; TPl22_8; Tafelnr. Profil: TPr22_14

Befundnr.: B22_101; Profilnr.: P22_58

Befundart: Pfostenloch

Form im Planum: regelmäßig oval; Form im Profil: kesselförmig; Füllmaterial: dunkelbrauner, humoser Sand, Keramik, Lehm; T.: 80 cm; Br.: 40 cm; L.: 52 cm; Tafelnr. Planum: TPl22_1; TPl22_2; TPl22_8; Tafelnr. Profil: TPr22_14

Befundnr.: B22_102; Profilnr.: P22_59

Befundart: Grube

Form im Planum: unregelmäßig langoval; Form im Profil: wannenförmig; Füllmaterial: dunkelbrauner, humoser Sand; T.: 20 cm; Br.: mind. 40 cm; L.: mind. 116 cm; Tafelnr. Planum: TPl22_1; TPl22_2; TPl22_8; Tafelnr. Profil: TPr22_19

Befundnr.: B22_103; Profilnr.: P22_60

Befundart: Grube

Form im Planum: sehr unregelmäßig; Form im Profil: unregelmäßig wannenförmig; Füllmaterial: dunkelbrauner, humoser Sand; T.: 26 cm; Br.: 70 cm; L.: 76 cm; Tafelnr. Planum: TPl22_1; TPl22_2; TPl22_8; Tafelnr. Profil: TPr22_19

Befundnr.: B22_104; Profilnr.: P22_52

Befundart: Pfostenloch

Form im Planum: unregelmäßig trapezförmig; Form im Profil: kesselförmig; Füllmaterial: dunkelbrauner, humoser Sand; T.: 19 cm; Br.: 32 cm; L.: 40 cm; Tafelnr. Planum: TPl22_1; TPl22_2; TPl22_8; Tafelnr. Profil: TPr22_14

Befundnr.: B22_105; Profilnr.: P22_52

Befundart: Pfostenloch

Form im Planum: regelmäßig oval; Form im Profil: trichterförmig; Füllmaterial: dunkelbrauner, humoser Sand; T.: 22 cm; Br.: 34 cm; L.: 46 cm; Tafelnr. Planum: TPl22_1; TPl22_2; TPl22_8; Tafelnr. Profil: TPr22_14

Befundnr.: B22_106; Profilnr.: P22_53

Befundart: Pfostenloch

Form im Planum: sehr unregelmäßig; Form im Profil: kesselförmig; Füllmaterial: dunkelbrauner, humoser Sand; T.: 19 cm; Br.: 20 cm; L.: 34 cm; Tafelnr. Planum: TPl22_1; TPl22_2; TPl22_8; Tafelnr. Profil: TPr22_14

Befundnr.: B22_107; Profilnr.: P22_53

Befundart: Pfostenloch

Form im Planum: sehr unregelmäßig; Form im Profil: kesselförmig; Füllmaterial: dunkelbrauner, humoser Sand; T.: 22 cm; Br.: 21 cm; L.: 36 cm; Tafelnr. Planum: TPl22_1; TPl22_2; TPl22_8; Tafelnr. Profil: TPr22_14

Befundnr.: B22_108; Profilnr.: P22_54

Befundart: Pfostenloch

Form im Planum: sehr unregelmäßig; Form im Profil: kesselförmig; Füllmaterial: dunkelbrauner, humoser Sand; T.: 26 cm; Br.: 19 cm; L.: 45 cm; Tafelnr. Planum: TPl22_1; TPl22_2; TPl22_8; Tafelnr. Profil: TPr22_14

Befundnr.: B22_109; Profilnr.: P22_54

Befundart: Pfostenloch

Form im Planum: sehr unregelmäßig; Form im Profil: kesselförmig; Füllmaterial: dunkelbrauner, humoser Sand; T.: 27 cm; Br.: 15 cm; L.: 45 cm; Tafelnr. Planum: TPl22_1; TPl22_2; TPl22_8; Tafelnr. Profil: TPr22_14

Befundnr.: B22_110; Profilnr.: P22_44

Befundart: Pfostenloch

Form im Planum: regelmäßig oval; Form im Profil: wannenförmig; Füllmaterial: mittelbrauner, lehmiger Sand, sandiger Lehm, Felsgestein; T.: 10 cm; Br.: 22 cm; L.: 30 cm; Tafelnr. Planum: TPl22_1; TPl22_2; TPl22_8; Tafelnr. Profil: TPr22_13

Befundnr.: B22_111; Profilnr.: P22_45

Befundart: Pfostenloch

Form im Planum: unregelmäßig langoval; Form im Profil: trichterförmig; Füllmaterial: mittelbrauner, hellbrauner humoser Sand, Holzkohle; T.: 20 cm; Br.: 14 cm; L.: 42 cm; Tafelnr. Planum: TPl22_1; TPl22_2; TPl22_8; Tafelnr. Profil: TPr22_14

Befundnr.: B22_112; Profilnr.: P22_46

Befundart: Grube

Form im Planum: unregelmäßig kreisförmig; Form im Profil: wannenförmig; Füllmaterial: lehmiger Sand, grauer, sandiger Lehm; Holzkohle; T.: 28 cm; Br.: 80 cm; L.: 80 cm; Tafelnr. Planum: TPl22_1; TPl22_2; TPl22_8; Tafelnr. Profil: TPr22_19

Befundnr.: B22_113; Profilnr.: P22_55

Befundart: Pfostenloch

Form im Planum: sehr unregelmäßig; Form im Profil: kesselförmig; Füllmaterial: dunkelbrauner, humoser Sand; T.: 14 cm; Br.: 23 cm; L.: 34 cm; Tafelnr. Planum: TPl22_1; TPl22_2; TPl22_8; Tafelnr. Profil: TPr22_14

Befundnr.: B22_114; Profilnr.: P22_55

Befundart: Pfostenloch

Form im Planum: sehr unregelmäßig; Form im Profil: kesselförmig; Füllmaterial: dunkelbrauner, humoser Sand; T.: 20 cm; Br.: 26 cm; L.: 34 cm; Tafelnr. Planum: TPl22_1; TPl22_2; TPl22_8; Tafelnr. Profil: TPr22_14

Befundnr.: B22_115; Profilnr.: P22_56

Befundart: Pfostenloch

Form im Planum: unregelmäßig kreisförmig; Füllmaterial: dunkelbrauner, humoser Sand; T.: 15 cm; Br.: 34 cm; L.: 24 cm; Tafelnr. Planum: TPl22_1; TPl22_2; TPl22_8; Tafelnr. Profil: TPr22_14

Befundnr.: B22_116; Profilnr.: P22_56

Befundart: Pfostenloch

Form im Planum: unregelmäßig kreisförmig; Füllmaterial: dunkelbrauner, humoser Sand; T.: 15 cm; Br.: 37 cm; L.: 25

cm; Tafelnr. Planum: TPl22_1; TPl22_2; TPl22_8; Tafelnr. Profil: TPr22_14

Befundnr.: B22_117; Profilnr.: P22_61

Befundart: Grube

Form im Planum: unregelmäßig langoval; Form im Profil: unregelmäßig wannenförmig; Füllmaterial: dunkelbrauner, humoser Sand, Felsgestein; T.: 17 cm; Br.: 44 cm; L.: 88 cm; Tafelnr. Planum: TPl22_1; TPl22_2; TPl22_8; Tafelnr. Profil: TPr22_19

Befundnr.: B22_118; Profilnr.: P22_57

Befundart: Pfostenloch

Form im Planum: regelmäßig kreisförmig; Form im Profil: trichterförmig; Füllmaterial: mittelbrauner, humoser Sand; T.: 7 cm; Br.: 20 cm; L.: 20 cm; Tafelnr. Planum: TPl22_1; TPl22_2; TPl22_8; Tafelnr. Profil: TPr22_14

Befundnr.: B22_119; Profilnr.: P22_57

Befundart: Pfostenloch

Form im Planum: unregelmäßig kreisförmig; Form im Profil: kesselförmig; Füllmaterial: mittelbrauner, humoser Sand; T.: 18 cm; Br.: 28 cm; L.: 28 cm; Tafelnr. Planum: TPl22_1; TPl22_2; TPl22_8; Tafelnr. Profil: TPr22_14

Befundnr.: B22_120; Profilnr.: P22_62

Befundart: Grube

Form im Planum: unregelmäßig dreieckig mit abgerundeten Ecken; Form im Profil: unregelmäßig wannenförmig; Füllmaterial: dunkelbrauner, humoser Sand; T.: 18 cm; Br.: 36 cm; Tafelnr. Planum: TPl22_1; TPl22_2; TPl22_8; Tafelnr. Profil: TPr22_19

Befundnr.: B22_121; Profilnr.: P22_63

Befundart: Grube

Form im Planum: regelmäßig oval; Form im Profil: unregelmäßig wannenförmig; Füllmaterial: dunkelbrauner, humoser Sand; T.: 20 cm; Br.: 42 cm; L.: 60 cm; Tafelnr. Planum: TPl22_1; TPl22_2; TPl22_8; Tafelnr. Profil: TPr22_19

Befundnr.: B22_122

Befundart: Pfostenloch

Form im Planum: regelmäßig oval; Füllmaterial: humoser Sand; T.: 34 cm; Br.: 34 cm; L.: 34 cm; Tafelnr. Planum: TPl22_1; TPl22_2; TPl22_8

Befundnr.: B22_123; Profilnr.: P22_64

Befundart: Feuerstelle

Form im Planum: unregelmäßig kreisförmig; Form im Profil: unregelmäßig wannenförmig; Füllmaterial: mittelbrauner, humoser Sand, Holzkohle, vergrustes Felsgestein; T.: 16 cm; Br.: 68 cm; L.: 70 cm; Tafelnr. Planum: TPl22_1; TPl22_2; TPl22_8; Tafelnr. Profil: TPr22_21

Befundnr.: B22_124; Profilnr.: P22_80

Befundart: Pfostenloch

Form im Planum: regelmäßig oval; Form im Profil: wannenförmig; Füllmaterial: humoser Sand; T.: 15 cm; Br.: 34 cm; L.: 42 cm; Tafelnr. Planum: TPl22_1; TPl22_2; TPl22_8; Tafelnr. Profil: TPr22_15

Befundnr.: B22_125

Befundart: Verfärbung

Form im Planum: langoval; Füllmaterial: hellbrauner, humoser Sand cm; Br.: 72 cm; L.: 128 cm; Tafelnr. Planum: TPl22_1; TPl22_2; TPl22_8

Befundnr.: B22_126

Befundart: Verfärbung

Form im Planum: unregelmäßig oval; Füllmaterial: hellbrauner, humoser Sand cm; Br.: 108 cm; L.: 124 cm; Tafelnr. Planum: TPl22_1; TPl22_2; TPl22_8

Befundnr.: B22_127; Profilnr.: P22_69

Befundart: Pfostenloch

Form im Planum: regelmäßig oval; Form im Profil: trichterförmig; Füllmaterial: mittelbrauner, humoser Sand; T.: 15 cm; Br.: 28 cm; L.: 52 cm; Tafelnr. Planum: TPl22_1; TPl22_2; TPl22_8; Tafelnr. Profil: TPr22_15

Befundnr.: B22_128; Profilnr.: P22_68

Befundart: Grube

Form im Planum: sehr unregelmäßig; Form im Profil: wannenförmig; Füllmaterial: dunkelbrauner, humoser Sand, Holzkohle; T.: 20 cm; Br.: 82 cm; L.: 120 cm; Tafelnr. Planum: TPl22_1; TPl22_2; TPl22_8; Tafelnr. Profil: TPr22_19

Befundnr.: B22_129; Profilnr.: P22_67

Befundart: Grube

Form im Planum: langoval; Form im Profil: wannenförmig; Füllmaterial: brauner, humoser Sand, Holzkohle; T.: 46 cm; Br.: 54 cm; L.: 154 cm; Tafelnr. Planum: TPl22_1; TPl22_2; TPl22_8; Tafelnr. Profil: TPr22_19

Befundnr.: B22_130; Profilnr.: P22_66

Befundart: Grube

Form im Planum: unregelmäßig langoval; Form im Profil: unregelmäßig wannenförmig; Füllmaterial: hellbrauner, humoser Sand, Kies; T.: 26 cm; Br.: 54 cm; L.: 154 cm; Tafelnr. Planum: TPl22_1; TPl22_2; TPl22_8; Tafelnr. Profil: TPr22_19

Befundnr.: B22_131; Profilnr.: P22_65

Befundart: Grube

Form im Planum: unregelmäßig langoval; Form im Profil: wannenförmig; Füllmaterial: dunkelbrauner, humoser Sand und Kies, Holzkohle; T.: 34 cm; Br.: 106 cm; L.: 222 cm; Tafelnr. Planum: TPl22_1; TPl22_2; TPl22_8; Tafelnr. Profil: TPr22_19

Befundnr.: B22_132

Befundart: Grube

Form im Planum: unregelmäßig oval; Füllmaterial: mittel- bis dunkelbrauner, humoser Sand cm; Br.: mind. 20 cm; L.: mind. 100 cm; Tafelnr. Planum: TPl22_1; TPl22_2; TPl22_8

Befundnr.: B22_133; Profilnr.: P22_79

Befundart: Grube

Form im Planum: sehr unregelmäßig; Form im Profil: wannenförmig; Füllmaterial: mittelbrauner, humoser Sand; T.: 20 cm; Br.: 120 cm; L.: 184 cm; Tafelnr. Planum: TPl22_1; TPl22_2; TPl22_8; Tafelnr. Profil: TPr22_20

Befundnr.: B22_134; Profilnr.: P22_81

Befundart: Pfostenloch

Form im Planum: regelmäßig kreisförmig; Form im Profil:

unregelmäßig wannenförmig; Füllmaterial: mittelbrauner, humoser Sand; T.: 20 cm; Br.: 30 cm; L.: 32 cm; Tafelnr. Planum: TPl22_1; TPl22_2; TPl22_8; Tafelnr. Profil: TPr22_15

Befundnr.: B22_135; Profilnr.: P22_81

Befundart: Pfostenloch

Form im Planum: unregelmäßig oval; Form im Profil: unregelmäßig wannenförmig; Füllmaterial: humoser Sand, craquelierter Flint; T.: 17 cm; Br.: 35 cm; L.: 39 cm; Tafelnr. Planum: TPl22_1; TPl22_2; TPl22_8; Tafelnr. Profil: TPr22_15

Befundnr.: B22_136; Profilnr.: P22_82

Befundart: Pfostenloch

Form im Planum: regelmäßig kreisförmig; Form im Profil: unregelmäßig wannenförmig; Füllmaterial: mittelbrauner, humoser Sand; T.: 15 cm; Br.: 22 cm; L.: 22 cm; Tafelnr. Planum: TPl22_1; TPl22_2; TPl22_8; Tafelnr. Profil: TPr22_15

Befundnr.: B22_137

Befundart: Verfärbung

Form im Planum: unregelmäßig oval; Füllmaterial: brauner, humoser Sand cm; Br.: 26 cm; L.: 34 cm; Tafelnr. Planum: TPl22_1; TPl22_2; TPl22_8

Befundnr.: B22_138; Profilnr.: P22_82

Befundart: Pfostenloch

Form im Planum: unregelmäßig oval; Form im Profil: unregelmäßig wannenförmig; Füllmaterial: mittelbrauner, humoser Sand; T.: 12 cm; Br.: 24 cm; L.: 28 cm; Tafelnr. Planum: TPl22_1; TPl22_2; TPl22_8; Tafelnr. Profil: TPr22_15

Befundnr.: B22_139; Profilnr.: P22_99

Befundart: Feuerstelle

Form im Planum: unregelmäßig oval; Form im Profil: unregelmäßig wannenförmig; Füllmaterial: dunkelbrauner, humoser Sand, viel Felsgestein; T.: 46 cm; Br.: 88 cm; L.: 118 cm; Tafelnr. Planum: TPl22_1; TPl22_2; TPl22_8; Tafelnr. Profil: TPr22_21

Befundnr.: B22_140

Befundart: Pfostenloch

Form im Planum: unregelmäßig oval; Füllmaterial: hellbrauner, humoser Sand cm; Br.: 30 cm; L.: 40 cm; Tafelnr. Planum: TPl22_1; TPl22_2; TPl22_8

Befundnr.: B22_141; Profilnr.: P22_92

Befundart: Pfostenloch

Form im Planum: unregelmäßig oval; Form im Profil: wannenförmig; Füllmaterial: mittelbrauner, humoser Sand; T.: 5 cm; Br.: 16 cm; L.: 22 cm; Tafelnr. Planum: TPl22_1; TPl22_2; TPl22_8; Tafelnr. Profil: TPr22_15

Befundnr.: B22_142; Profilnr.: P22_99; 100

Befundart: Pfostenloch

Form im Planum: unregelmäßig oval; Form im Profil: unregelmäßig wannenförmig; Füllmaterial: hellbrauner, humoser Sand; T.: 12 cm; Br.: 28 cm; L.: 36 cm; Tafelnr. Planum: TPl22_1; TPl22_2; TPl22_8; Tafelnr. Profil: TPr22_16

Befundnr.: B22_143; Profilnr.: P22_91

Befundart: Feuerstelle

Form im Planum: unregelmäßig oval; Form im Profil: unregelmäßig wannenförmig; Füllmaterial: dunkelbrauner, hu-

moser Sand, Felsgestein, Holzkohle; T.: 30 cm; Br.: 84 cm; L.: 86 cm; Tafelnr. Planum: TPI22_1; TPI22_2; TPI22_8; Tafelnr. Profil: TPr22_21

Befundnr.: B22_144; Profilnr.: P22_93

Befundart: Pfostenloch

Form im Planum: regelmäßig oval; Form im Profil: unregelmäßig wannenförmig; Füllmaterial: mittelbrauner, humoser Sand; T.: 11 cm; Br.: 38 cm; L.: 44 cm; Tafelnr. Planum: TPI22_1; TPI22_2; TPI22_8; Tafelnr. Profil: TPr22_15

Befundnr.: B22_145; Profilnr.: P22_94

Befundart: Pfostenloch

Form im Planum: unregelmäßig oval; Form im Profil: wannenförmig; Füllmaterial: hellbrauner, humoser Sand; T.: 9 cm; Br.: 24 cm; L.: 32 cm; Tafelnr. Planum: TPI22_1; TPI22_2; TPI22_8; Tafelnr. Profil: TPr22_15

Befundnr.: B22_146; Profilnr.: P22_95

Befundart: Pfostenloch

Form im Planum: unregelmäßig kreisförmig; Form im Profil: unregelmäßig wannenförmig; Füllmaterial: hellbrauner, humoser Sand; T.: 14 cm; Br.: 24 cm; L.: 24 cm; Tafelnr. Planum: TPI22_1; TPI22_2; TPI22_8; Tafelnr. Profil: TPr22_16

Befundnr.: B22_147; Profilnr.: P22_95

Befundart: Feuerstelle

Form im Planum: regelmäßig oval; Form im Profil: wannenförmig; Füllmaterial: mittelbrauner, humoser Sand, Felsgestein; T.: 5 cm; Br.: 44 cm; L.: 70 cm; Tafelnr. Planum: TPI22_1; TPI22_2; TPI22_8; Tafelnr. Profil: TPr22_21

Befundnr.: B22_148; Profilnr.: P22_97

Befundart: Grube

Form im Planum: unregelmäßig oval; Form im Profil: wannenförmig; Füllmaterial: humoser Sand; T.: 19 cm; Br.: 64 cm; L.: 84 cm; Tafelnr. Planum: TPI22_1; TPI22_2; TPI22_8; Tafelnr. Profil: TPr22_20

Befundnr.: B22_149; Profilnr.: P22_98

Befundart: Feuerstelle

Form im Planum: regelmäßig oval; Form im Profil: unregelmäßig wannenförmig; Füllmaterial: schwarzer Sand, Felsgestein; T.: 40 cm; Br.: 64 cm; L.: 76 cm; Tafelnr. Planum: TPI22_1; TPI22_2; TPI22_8; Tafelnr. Profil: TPr22_21

Befundnr.: B22_150

Befundart: Verfärbung

Form im Planum: unregelmäßig oval; Füllmaterial: brauner, humoser Sand cm; Br.: 28 cm; L.: 38 cm; Tafelnr. Planum: TPI22_1; TPI22_2; TPI22_8

Befundnr.: B22_151

Befundart: Verfärbung

Form im Planum: unregelmäßig oval; Füllmaterial: hellbrauner, humoser Sand cm; Br.: 14 cm; L.: 20 cm; Tafelnr. Planum: TPI22_1; TPI22_2; TPI22_8

Befundnr.: B22_152; Profilnr.: P22_83, 84

Befundart: Grube (Pfostenloch?)

Form im Planum: sehr unregelmäßig; Form im Profil: wannenförmig; Füllmaterial: humoser Sand, Felsgestein (34cm

Länge); T.: 11 cm; Br.: 54 cm; L.: 100 cm; Tafelnr. Planum: TPI22_1; TPI22_2; TPI22_8; Tafelnr. Profil: TPr22_15

Befundnr.: B22_153; Profilnr.: P22_85

Befundart: Pfostenloch

Form im Planum: unregelmäßig kreisförmig; Form im Profil: rechteckig; Füllmaterial: humoser Sand; T.: 13 cm; Br.: 18 cm; L.: 18 cm; Tafelnr. Planum: TPI22_1; TPI22_2; TPI22_8; Tafelnr. Profil: TPr22_15

Befundnr.: B22_154; Profilnr.: P22_85

Befundart: Pfostenloch

Form im Planum: unregelmäßig oval; Form im Profil: kesselförmig; Füllmaterial: brauner, humoser Sand; T.: 15 cm; Br.: 20 cm; L.: 26 cm; Tafelnr. Planum: TPI22_1; TPI22_2; TPI22_8; Tafelnr. Profil: TPr22_15

Befundnr.: B22_155; Profilnr.: P22_101

Befundart: Pfostenloch

Form im Planum: unregelmäßig kreisförmig; Form im Profil: kesselförmig; Füllmaterial: dunkelbrauner, humoser Sand; T.: 22 cm; Br.: 18 cm; L.: 20 cm; Tafelnr. Planum: TPI22_1; TPI22_2; TPI22_8; Tafelnr. Profil: TPr22_16

Befundnr.: B22_156

Befundart: Pfostenloch

Form im Planum: regelmäßig oval; Füllmaterial: dunkelbrauner, humoser Sand cm; Br.: 26 cm; L.: 26 cm; Tafelnr. Planum: TPI22_1; TPI22_2; TPI22_8

Befundnr.: B22_157

Befundart: Verfärbung

Form im Planum: regelmäßig oval; Füllmaterial: brauner, humoser Sand cm; Br.: 20 cm; L.: 22 cm; Tafelnr. Planum: TPI22_1; TPI22_2; TPI22_8

Befundnr.: B22_158; Profilnr.: P22_86

Befundart: Pfostenloch

Form im Planum: unregelmäßig oval; Form im Profil: wannenförmig; Füllmaterial: mittelbrauner, humoser Sand; T.: 12 cm; Br.: 22 cm; L.: 32 cm; Tafelnr. Planum: TPI22_1; TPI22_2; TPI22_8; Tafelnr. Profil: TPr22_15

Befundnr.: B22_159; Profilnr.: P22_87

Befundart: Pfostenloch

Form im Planum: regelmäßig kreisförmig; Form im Profil: unregelmäßig wannenförmig; Füllmaterial: hellbrauner, humoser Sand; T.: 15 cm; Br.: 28 cm; L.: 28 cm; Tafelnr. Planum: TPI22_1; TPI22_2; TPI22_8; Tafelnr. Profil: TPr22_15

Befundnr.: B22_160; Profilnr.: P22_87

Befundart: Pfostenloch

Form im Planum: regelmäßig oval; Form im Profil: trichterförmig; Füllmaterial: hellbrauner, humoser Sand; T.: 18 cm; Br.: 26 cm; L.: 34 cm; Tafelnr. Planum: TPI22_1; TPI22_2; TPI22_8; Tafelnr. Profil: TPr22_15

Befundnr.: B22_161; Profilnr.: P22_90

Befundart: Pfostenloch

Form im Planum: unregelmäßig oval; Form im Profil: unregelmäßig wannenförmig; Füllmaterial: hellbrauner, humoser Sand; T.: 17 cm; Br.: 22 cm; L.: 30 cm; Tafelnr. Planum: TPI22_1; TPI22_2; TPI22_8; Tafelnr. Profil: TPr22_15

Befundnr.: B22_162; Profilnr.: P22_90

Befundart: Pfostenloch

Form im Planum: unregelmäßig kreisförmig; Form im Profil: unregelmäßig wannenförmig; Füllmaterial: brauner, humoser Sand; T.: 16 cm; Br.: 28 cm; L.: 28 cm; Tafelnr. Planum: TPl22_1; TPl22_2; TPl22_8; Tafelnr. Profil: TPr22_15

Befundnr.: B22_163; Profilnr.: P22_89

Befundart: Pfostenloch

Form im Planum: regelmäßig oval; Form im Profil: unregelmäßig wannenförmig; Füllmaterial: mittelbrauner, humoser Sand, Pfostenrest?; T.: 6 cm; Br.: 20 cm; L.: 34 cm; Tafelnr. Planum: TPl22_1; TPl22_2; TPl22_8; Tafelnr. Profil: TPr22_15

Befundnr.: B22_164; Profilnr.: P22_88

Befundart: Grube

Form im Planum: unregelmäßig oval; Form im Profil: unregelmäßig wannenförmig; Füllmaterial: keine Grubenfüllung im Profil, Flintabschläge, wenig Holzkohle; T.: 20 cm; Br.: 54 cm; L.: 92 cm; Tafelnr. Planum: TPl22_1; TPl22_2; TPl22_8; Tafelnr. Profil: TPr22_20

Befundnr.: B22_165; Profilnr.: P22_78

Befundart: Grube

Form im Planum: unregelmäßig langoval; Form im Profil: trichterförmig; Füllmaterial: mittelbrauner, humoser Sand; T.: 26 cm; Br.: 58 cm; L.: 150 cm; Tafelnr. Planum: TPl22_1; TPl22_2; TPl22_8; Tafelnr. Profil: TPr22_19

Befundnr.: B22_166; Profilnr.: P22_72

Befundart: Grube (Pfostenloch?)

Form im Planum: regelmäßig kreisförmig; Form im Profil: kesselförmig; Füllmaterial: humoser Sand; T.: 16 cm; Br.: 26 cm; L.: 26 cm; Tafelnr. Planum: TPl22_1; TPl22_2; TPl22_8; Tafelnr. Profil: TPr22_15

Befundnr.: B22_167; Profilnr.: P22_72

Befundart: Grube (Pfostenloch?)

Form im Planum: regelmäßig oval; Form im Profil: trichterförmig; Füllmaterial: humoser Sand; T.: 18 cm; Br.: 18 cm; L.: 24 cm; Tafelnr. Planum: TPl22_1; TPl22_2; TPl22_8; Tafelnr. Profil: TPr22_15

Befundnr.: B22_168; Profilnr.: P22_71

Befundart: Grube

Form im Planum: unregelmäßig oval; Form im Profil: unregelmäßig wannenförmig; Füllmaterial: humoser Sand; T.: 7 cm; Br.: 40 cm; L.: 70 cm; Tafelnr. Planum: TPl22_1; TPl22_2; TPl22_8; Tafelnr. Profil: TPr22_19

Befundnr.: B22_169; Profilnr.: P22_73

Befundart: Pfostenloch

Form im Planum: unregelmäßig oval; Füllmaterial: mittelbraun, humoser Sand; T.: 10 cm; Br.: 30 cm; L.: 38 cm; Tafelnr. Planum: TPl22_1; TPl22_2; TPl22_8; Tafelnr. Profil: TPr22_15

Befundnr.: B22_170; Profilnr.: P22_74

Befundart: Pfostenloch

Form im Planum: unregelmäßig halbmondförmig; Form im Profil: unregelmäßig wannenförmig; Füllmaterial: dunkelbrauner, humoser Sand, Felsgestein; T.: 80 cm; Br.: 72 cm; L.:

156 cm; Tafelnr. Planum: TPl22_1; TPl22_2; TPl22_8; Tafelnr. Profil: TPr22_15

Befundnr.: B22_171; Profilnr.: P22_75

Befundart: Pfostenloch

Form im Planum: regelmäßig oval; Form im Profil: trichterförmig; Füllmaterial: mittelbrauner, humoser Sand; T.: 28 cm; Br.: 26 cm; L.: 44 cm; Tafelnr. Planum: TPl22_1; TPl22_2; TPl22_8; Tafelnr. Profil: TPr22_15

Befundnr.: B22_172; Profilnr.: P22_75

Befundart: Pfostenloch

Form im Planum: regelmäßig oval; Form im Profil: unregelmäßig wannenförmig; Füllmaterial: mittelbrauner, humoser Sand; T.: 22 cm; Br.: 20 cm; L.: 36 cm; Tafelnr. Planum: TPl22_1; TPl22_2; TPl22_8; Tafelnr. Profil: TPr22_15

Befundnr.: B22_173; Profilnr.: P22_76

Befundart: Pfostenloch

Form im Planum: regelmäßig kreisförmig; Form im Profil: kesselförmig; Füllmaterial: mittelbrauner, humoser Sand; T.: 12 cm; Br.: 26 cm; L.: 26 cm; Tafelnr. Planum: TPl22_1; TPl22_2; TPl22_8; Tafelnr. Profil: TPr22_15

Befundnr.: B22_174; Profilnr.: P22_76

Befundart: Pfostenloch

Form im Planum: regelmäßig kreisförmig; Form im Profil: kesselförmig; Füllmaterial: mittelbrauner, humoser Sand; T.: 23 cm; Br.: 22 cm; L.: 22 cm; Tafelnr. Planum: TPl22_1; TPl22_2; TPl22_8; Tafelnr. Profil: TPr22_15

Befundnr.: B22_175; Profilnr.: P22_77

Befundart: Pfostenloch

Form im Planum: regelmäßig oval; Form im Profil: trichterförmig; Füllmaterial: dunkelbrauner, humoser Sand; T.: 14 cm; Br.: 20 cm; L.: 26 cm; Tafelnr. Planum: TPl22_1; TPl22_2; TPl22_8; Tafelnr. Profil: TPr22_15

Befundnr.: B22_176; Profilnr.: P22_102; 103

Befundart: Grube

Form im Planum: unregelmäßig langoval; Form im Profil: unregelmäßig wannenförmig; Füllmaterial: dunkelbrauner, stark humoser Sand; T.: 28 cm; Br.: 40 cm; L.: 334 cm; Tafelnr. Planum: TPl22_1; TPl22_3; TPl22_9; Tafelnr. Profil: TPr22_20

Befundnr.: B22_177; Profilnr.: P22_104

Befundart: Grube

Form im Planum: regelmäßig oval; Form im Profil: unregelmäßig wannenförmig; Füllmaterial: graubrauner, humoser Sand; T.: 30 cm; Br.: 62 cm; L.: 80 cm; Tafelnr. Planum: TPl22_1; TPl22_3; TPl22_9; Tafelnr. Profil: TPr22_20

Befundnr.: B22_178; Profilnr.: P22_105

Befundart: Pfostenloch; Form im Profil: wannenförmig; Füllmaterial: dunkelbrauner, humoser Sand, Felsgestein; T.: 16 cm; Br.: 28 cm; L.: 32 cm; Tafelnr. Planum: TPl22_1; TPl22_3; TPl22_9; Tafelnr. Profil: TPr22_16

Befundnr.: B22_179; Profilnr.: P22_106

Befundart: Pfostenloch

Form im Planum: regelmäßig oval; Form im Profil: kesselförmig; Füllmaterial: graubrauner, humoser Sand; T.: 38 cm;

Br.: 18 cm; L.: 24 cm; Tafelnr. Planum: TPI22_1; TPI22_3; TPI22_9; Tafelnr. Profil: TPr22_16

Befundnr.: B22_180

Befundart: Grube

Form im Planum: langoval; Füllmaterial: dunkelbrauner, humoser Sand cm; Br.: 62 cm; L.: 144 cm; Tafelnr. Planum: TPI22_1; TPI22_3; TPI22_9

Befundnr.: B22_181

Form im Planum: unregelmäßig; Füllmaterial: dunkelbrauner, humoser Sand cm; Br.: 100 cm; L.: 300 cm; Tafelnr. Planum: TPI22_1; TPI22_3; TPI22_9

Befundnr.: B22_182; Profilnr.: P22_108

Befundart: Grube (Pfostenloch?)

Form im Planum: unregelmäßig kreisförmig; Form im Profil: wannenförmig; Füllmaterial: brauner, humoser Sand; T.: 10 cm; Br.: 20 cm; L.: 24 cm; Tafelnr. Planum: TPI22_1; TPI22_3; TPI22_9; Tafelnr. Profil: TPr22_16

Befundnr.: B22_183; Profilnr.: P22_108

Befundart: Pfostenloch

Form im Planum: unregelmäßig kreisförmig; Form im Profil: wannenförmig; Füllmaterial: brauner, humoser Sand; T.: 6 cm; Br.: 25 cm; L.: 30 cm; Tafelnr. Planum: TPI22_1; TPI22_3; TPI22_9; TPI22_4; TPI22_5; TPI22_6; TPI22_7; TPI22_10; Tafelnr. Profil: TPr22_16; Fundnr. Flint: 6584; Fundnr. Sonstiges: 6581 (Glas); 6612 (HK)

Befundnr.: B22_183_1

Befundart: Grube

Form im Planum: unregelmäßig oval; Form im Profil: unregelmäßig wannenförmig; Füllmaterial: mittel- bis dunkelbrauner, humoser Sand cm; Br.: 240 cm; L.: 140 cm; Tafelnr. Planum: TPI22_1; TPI22_3; TPI22_5; TPI22_9; TPI22_10

Befundnr.: B22_183_2

Befundart: Steinpflaster

Form im Planum: unregelmäßig oval; Form im Profil: wannenförmig; Füllmaterial: mittel- bis dunkelbrauner, humoser Sand, Holzkohle; craquelierter Flint; Felsgestein; T.: 20 cm; Br.: 1,4 cm; L.: 1,8 cm; Tafelnr. Planum: TPI22_1; TPI22_3; TPI22_5; TPI22_6; TPI22_9; TPI22_10; Tafelnr. Profil: TPr22_18

Befundnr.: B22_183_3

Befundart: Grube (Standspur)

Form im Planum: unregelmäßig oval; Form im Profil: unregelmäßig wannenförmig; Füllmaterial: mittel- bis dunkelbrauner, humoser Sand, craquelierter Flint; Felsgestein, Keramik, Flintartefakte, Metallfragmente; T.: 15 cm; Br.: 50 cm; L.: 30 cm; Tafelnr. Planum: TPI22_1; TPI22_3; TPI22_5; TPI22_6; TPI22_7; TPI22_9; TPI22_10; Tafelnr. Profil: TPr22_18

Befundnr.: B22_183_4

Befundart: Grube (Standspur)

Form im Planum: unregelmäßig rund; Form im Profil: unregelmäßig wannenförmig; Füllmaterial: mittel- bis dunkelbrauner, humoser Sand, craquelierter Flint, Felsgestein, Keramik, Flintartefakte, Metallfragmente; T.: 30 cm; Br.: 85 cm; L.: 80 cm; Tafelnr. Planum: TPI22_1; TPI22_3;

TPI22_5; TPI22_6; TPI22_7; TPI22_9; TPI22_10; Tafelnr. Profil: TPr22_18

Befundnr.: B22_183_5

Befundart: Grube (Standspur)

Form im Planum: unregelmäßig oval; Form im Profil: unregelmäßig wannenförmig; Füllmaterial: mittel- bis dunkelbrauner, humoser Sand, craquelierter Flint, Felsgestein, Keramik, Flintartefakte, Metallfragmente; T.: 25 cm; Br.: 90 cm; L.: 135 cm; Tafelnr. Planum: TPI22_1; TPI22_3; TPI22_5; TPI22_6; TPI22_7; TPI22_9; TPI22_10; Tafelnr. Profil: TPr22_18

Befundnr.: B22_183_6

Befundart: Grube (Standspur)

Form im Planum: unregelmäßig oval; Füllmaterial: mittel- bis dunkelbrauner, humoser Sand, craquelierter Flint; Felsgestein, Keramik, Flintartefakte, Metallfragmente cm; Br.: 65 cm; L.: 35 cm; Tafelnr. Planum: TPI22_1; TPI22_3; TPI22_5; TPI22_6; TPI22_9; TPI22_10

Befundnr.: B22_183_7

Befundart: Grube (Standspur)

Form im Planum: unregelmäßig rund; Form im Profil: unregelmäßig wannenförmig; Füllmaterial: mittel- bis dunkelbrauner, humoser Sand, craquelierter Flint; Felsgestein, Keramik, Flintartefakte, Metallfragmente; T.: 25 cm; Br.: 170 cm; L.: 130 cm; Tafelnr. Planum: TPI22_1; TPI22_3; TPI22_6; TPI22_7; TPI22_9; TPI22_10; Tafelnr. Profil: TPr22_18

Befundnr.: B22_183_8

Befundart: Grube (Standspur)

Form im Planum: unregelmäßig oval; Form im Profil: unregelmäßig wannenförmig; Füllmaterial: mittel- bis dunkelbrauner, humoser Sand, craquelierter Flint; Felsgestein, Keramik, Flintartefakte, Metallfragmente; T.: 20 cm; Br.: 80 cm; L.: 75 cm; Tafelnr. Planum: TPI22_1; TPI22_3; TPI22_6; TPI22_7; TPI22_9; TPI22_10; Tafelnr. Profil: TPr22_18

Befundnr.: B22_183_9

Befundart: Grube (Standspur)

Form im Planum: unregelmäßig oval; Form im Profil: unregelmäßig wannenförmig; Füllmaterial: mittel- bis dunkelbrauner, humoser Sand, craquelierter Flint, Felsgestein, Keramik, Flintartefakte, Metallfragmente; T.: 15 cm; Br.: 25 cm; L.: 25 cm; Tafelnr. Planum: TPI22_1; TPI22_3; TPI22_6; TPI22_7; TPI22_9; TPI22_10; Tafelnr. Profil: TPr22_18

Befundnr.: B22_183_10

Befundart: Grube (Standspur)

Form im Planum: unregelmäßig rund; Füllmaterial: mittel- bis dunkelbrauner, humoser Sand, craquelierter Flint, Felsgestein, Keramik, Flintartefakte, Metallfragmente; T.: 40 cm; L.: 35 cm; Tafelnr. Planum: TPI22_1; TPI22_3; TPI22_6; TPI22_7; TPI22_9; TPI22_10

Befundnr.: B22_183_11

Befundart: Grube (Standspur)

Form im Planum: unregelmäßig rund; Füllmaterial: mittel- bis dunkelbrauner, humoser Sand, craquelierter Flint, Fels-

gestein, Keramik, Flintartefakte, Metallfragmente Flintartefakte, Metallfragmente cm; Br.: 25 cm; L.: 20 cm; Tafelnr. Planum: TPl22_1; TPl22_3; TPl22_6; TPl22_7; TPl22_9; TPl22_10

Befundnr.: B22_184; Profilnr.: P22_109

Befundart: Pfostenloch

Form im Planum: unregelmäßig kreisförmig; Form im Profil: trichterförmig; Füllmaterial: mittelbrauner, lehmi-ger Sand; T.: 20 cm; Br.: 20 cm; L.: 20 cm; Tafelnr. Planum: TPl22_1; TPl22_3; TPl22_9; Tafelnr. Profil: TPr22_16; Fundnr. Sonstiges: 6542 (HK)

Befundnr.: B22_185; Profilnr.: P22_109

Befundart: Pfostenloch

Form im Planum: regelmäßig oval; Form im Profil: kessel-förmig; Füllmaterial: hellbrauner, lehmiger Sand; T.: 20 cm; Br.: 20 cm; L.: 22 cm; Tafelnr. Planum: TPl22_1; TPl22_3; TPl22_9; Tafelnr. Profil: TPr22_16; Fundnr. Sonstiges: 6543 (HK); 6703 (bot. Probe); 6730 (bot. Probe)

Befundnr.: B22_186

Befundart: Grube

Form im Planum: unregelmäßig langoval; Füllmaterial: brauner, humoser Sand, wenig Holzkohle cm; Br.: 66 cm; L.: 100 cm; Tafelnr. Planum: TPl22_1; TPl22_3; TPl22_9; Fundnr. Flint: 6505

Befundnr.: B22_187; Profilnr.: P22_110, 111; 112; 113

Befundart: Grabkammer; Füllmaterial: brauner Sand mit Holzkohle und gebrannten Flint durchsetzt; T.: 14 cm; Br.: 400 cm; L.: 350 cm; Tafelnr. Planum: TPl22_1; TPl22_3; TPl22_4; TPl22_5; TPl22_9; TPl22_10; Tafelnr. Profil: TPr22_18

Fundnr. Keramik: 6502; 6503 (FT1.2 GE2); 6504; 6506 (FT1.1 GE1); 6507 (FT1.3 GE3); 6508; 6509; 6535; 6536; 6537; 6538; 6539; 6540; 6541; 6551; 6553; 6554; 6555; 6556; 6559; 6565; 6583; 6653; 6673; 6674; 6675; 6678; 6680; Fundnr. Flint: 6513; 6514; 6544; 6548; 6550; 6552; 6557; 6558; 6561; 6567; 6568; 6580; 6676; 6677 (FT32.1); 6679; 6512; Fundnr. Bernstein: 6510; Fundnr. Sonstiges: 6511 (Getreide); 6531 (HK); 6532 (HK); 6560 (Eisennagel); 6564 (Eisennagel); 6570 (Eisennagel); 6571 (Eisennagel); 6669 (HK); 6681 (kugeliger Kupferanhänger); 6702 (bot. Probe)

Befundnr.: B22_188; Profilnr.: P22_114

Befundart: Pfostenloch

Form im Planum: unregelmäßig oval; Form im Profil: trich-terförmig; Füllmaterial: mittelbrauner, humoser Sand; T.: 10 cm; Br.: 18 cm; L.: 26 cm; Tafelnr. Planum: TPl22_1; TPl22_3; TPl22_9; Tafelnr. Profil: TPr22_16; Fundnr. Keramik: 6520

Befundnr.: B22_189; Profilnr.: P22_115

Befundart: Verfärbung

Form im Planum: sehr unregelmäßig; Form im Profil: un-regelmäßig wannenförmig; Füllmaterial: hellbrauner, hu-moser Sand; T.: 40 cm; Br.: 14 cm; L.: 50 cm; Tafelnr. Pla-num: TPl22_1; TPl22_3; TPl22_9; Tafelnr. Profil: TPr22_17; Fundnr. Sonstiges: 6530 (HK); 6533 (HK);

Befundnr.: B22_190; Profilnr.: P22_116

Befundart: Pfostenloch

Form im Planum: regelmäßig kreisförmig; Form im Profil: kesselförmig; Füllmaterial: mittelbrauner, humoser Sand; T.: 15 cm; Br.: 16 cm; L.: 16 cm; Tafelnr. Planum: TPl22_1; TPl22_3; TPl22_9; Tafelnr. Profil: TPr22_16

Befundnr.: B22_191; Profilnr.: P22_117

Befundart: Pfostenloch

Form im Planum: regelmäßig kreisförmig; Form im Profil: kesselförmig; Füllmaterial: hellbrauner bis grauer, humo-ser Sand; T.: 15 cm; Br.: 24 cm; L.: 24 cm; Tafelnr. Planum: TPl22_1; TPl22_3; TPl22_9; Tafelnr. Profil: TPr22_16; Fundnr. Sonstiges: 6534 (HK)

Befundnr.: B22_192; Profilnr.: P22_118

Befundart: Pfostenloch

Form im Planum: regelmäßig kreisförmig; Form im Profil: trichterförmig; Füllmaterial: hellbrauner, humoser Sand; T.: 12 cm; Br.: 16 cm; L.: 16 cm; Tafelnr. Planum: TPl22_1; TPl22_3; TPl22_9; Tafelnr. Profil: TPr22_16

Befundnr.: B22_193; Profilnr.: P22_119

Befundart: Grube

Form im Planum: sehr unregelmäßig; Form im Profil: unregelmäßig wannenförmig; Füllmaterial: dunkelbrauner, hu-moser Sand; T.: 32 cm; Br.: 102 cm; L.: 134 cm; Tafelnr. Pla-num: TPl22_1; TPl22_3; TPl22_9; Tafelnr. Profil: TPr22_20

Befundnr.: B22_194; Profilnr.: P22_121

Befundart: Grube?

Form im Planum: unregelmäßig oval; Form im Profil: un-regelmäßig wannenförmig; Füllmaterial: mittelbrauner, hu-moser Sand, wenig Holzkohle, craquelierter Flint; T.: 8 cm; Br.: 78 cm; L.: 100 cm; Tafelnr. Planum: TPl22_1; TPl22_3; TPl22_9; Tafelnr. Profil: TPr22_20

Befundnr.: B22_195; Profilnr.: P22_122

Befundart: Pfostenloch

Form im Planum: regelmäßig oval; Form im Profil: trich-terförmig; Füllmaterial: dunkelbrauner, humos-lehmiger Sand; T.: 10 cm; Br.: 30 cm; L.: 34 cm; Tafelnr. Planum: TPl22_1; TPl22_3; TPl22_9; Tafelnr. Profil: TPr22_16

Befundnr.: B22_196; Profilnr.: P22_123

Befundart: Pfostenloch

Form im Planum: regelmäßig oval; Form im Profil: unregelmäßig wannenförmig; Füllmaterial: dunkelbrauner, humo-ser Sand; T.: 25 cm; Br.: 24 cm; L.: 34 cm; Tafelnr. Planum: TPl22_1; TPl22_3; TPl22_9; Tafelnr. Profil: TPr22_16; Fundnr. Flint: 6588; 6589; 6590; 6591; 6592; 6593; 6594; 6595; 6607; 6608; 6609; 6627; 6628; 6629; 6630; 6631; 6654; 6655; 6656; 6657; 6662; 6663; 6665; 6666; 6667; Fundnr. Sonstiges: 6610 (HK); 6611 (HK); 6652

Befundnr.: B22_197; Profilnr.: P22_124

Befundart: Grube (Pfostenloch?)

Form im Planum: unregelmäßig kreisförmig; Form im Profil: wannenförmig; Füllmaterial: mittelbrauner, humo-ser Sand; T.: 50 cm; Br.: 38 cm; L.: 40 cm; Tafelnr. Planum: TPl22_1; TPl22_3; TPl22_9; Tafelnr. Profil: TPr22_16

Befundnr.: B22_198

Befundart: Grube (Pfostenloch?)

Form im Planum: regelmäßig oval; Füllmaterial: mittelbrau-

ner, humoser Sand cm; Br.: 26 cm; L.: 32 cm; Tafelnr. Planum: TPI22_1; TPI22_3; TPI22_9

Befundnr.: B22_199; Profilnr.: P22_120

Befundart: Grube (Pfostenloch?)

Form im Planum: unregelmäßig kreisförmig; Form im Profil: kesselförmig; Füllmaterial: mittelbrauner, humoser Sand, ein großer Felsstein; T.: 20 cm; Br.: 24 cm; L.: 30 cm; Tafelnr. Planum: TPI22_1; TPI22_3; TPI22_9; Tafelnr. Profil: TPr22_16

Befundnr.: B22_200; Profilnr.: P22_120

Befundart: Grube (Pfostenloch?)

Form im Planum: unregelmäßig kreisförmig; Form im Profil: k.A.; Füllmaterial: mittelbrauner, humoser Sand, ein großer Felsstein; T.: 10 cm; Br.: 24 cm; L.: 28 cm; Tafelnr. Planum: TPI22_1; TPI22_3; TPI22_9; Tafelnr. Profil: TPr22_16

Befundnr.: B22_201

Befundart: Pfostenloch

Form im Planum: unregelmäßig kreisförmig; Füllmaterial: mittelbrauner, humoser Sand cm; Br.: 22 cm; L.: 28 cm; Tafelnr. Planum: TPI22_1; TPI22_3; TPI22_9

Befundnr.: B22_202

Befundart: Pfostenloch

Form im Planum: unregelmäßig oval; Füllmaterial: hellgrauer, humoser Sand cm; Br.: 20 cm; L.: 34 cm; Tafelnr. Planum: TPI22_1; TPI22_3; TPI22_9

Befundnr.: B22_203

Befundart: Pfostenloch

Form im Planum: unregelmäßig oval; Füllmaterial: mittelbraun, humoser Sand cm; Br.: 30 cm; L.: 38 cm; Tafelnr. Planum: TPI22_1; TPI22_3; TPI22_9

Befundnr.: B22_204; Profilnr.: P22_126

Befundart: Pfostenloch

Form im Planum: unregelmäßig oval; Form im Profil: unregelmäßig wannenförmig; Füllmaterial: dunkelbrauner, humoser Sand; T.: 5 cm; Br.: 12 cm; L.: 24 cm; Tafelnr. Planum: TPI22_1; TPI22_3; TPI22_9; Tafelnr. Profil: TPr22_16

Befundnr.: B22_205; Profilnr.: P22_126

Befundart: Pfostenloch

Form im Planum: regelmäßig oval; Form im Profil: unregelmäßig wannenförmig; Füllmaterial: dunkelbrauner, humoser Sand; T.: 5 cm; Br.: 20 cm; L.: 26 cm; Tafelnr. Planum: TPI22_1; TPI22_3; TPI22_9; Tafelnr. Profil: TPr22_16

Befundnr.: B22_206; Profilnr.: P22_127

Befundart: Pfostenloch

Form im Planum: unregelmäßig oval; Form im Profil: unregelmäßig wannenförmig; Füllmaterial: dunkelbrauner, humoser Sand; T.: 12 cm; Br.: 24 cm; L.: 30 cm; Tafelnr. Planum: TPI22_1; TPI22_3; TPI22_9; Tafelnr. Profil: TPr22_16

Befundnr.: B22_207; Profilnr.: P22_128

Befundart: Pfostenloch

Form im Planum: regelmäßig oval; Form im Profil: unregelmäßig wannenförmig; Füllmaterial: dunkelbrauner, humoser Sand; T.: 23 cm; Br.: 32 cm; L.: 42 cm; Tafelnr. Planum: TPI22_1; TPI22_3; TPI22_9; Tafelnr. Profil: TPr22_16

Befundnr.: B22_208; Profilnr.: P22_125

Befundart: Feuerstelle

Form im Planum: unregelmäßig langoval; Form im Profil: unregelmäßig wannenförmig; Füllmaterial: mittelbrauner, humoser Sand, viel Holzkohle, vergrustes Felsgestein; T.: 28 cm; Br.: 46 cm; L.: 90 cm; Tafelnr. Planum: TPI22_1; TPI22_3; TPI22_9; Tafelnr. Profil: TPr22_21

Befundnr.: B22_209; Profilnr.: P22_130

Befundart: Pfostenloch

Form im Planum: unregelmäßig trapezförmig; Form im Profil: trichterförmig; Füllmaterial: dunkelbrauner, humoser Sand; T.: 14 cm; Br.: 28 cm; L.: 32 cm; Tafelnr. Planum: TPI22_1; TPI22_3; TPI22_9; Tafelnr. Profil: TPr22_16

Befundnr.: B22_210; Profilnr.: P22_129

Befundart: Pfostenloch

Form im Planum: unregelmäßig oval; Form im Profil: wannenförmig; Füllmaterial: dunkelbrauner, humoser Sand, wenig Holzkohle; T.: 10 cm; Br.: 30 cm; L.: 40 cm; Tafelnr. Planum: TPI22_1; TPI22_3; TPI22_9; Tafelnr. Profil: TPr22_16

Befundnr.: B22_211; Profilnr.: P22_129

Befundart: Pfostenloch

Form im Planum: unregelmäßig oval; Form im Profil: wannenförmig; Füllmaterial: dunkelbrauner, humoser Sand, wenig Holzkohle; T.: 14 cm; Br.: 32 cm; L.: 36 cm; Tafelnr. Planum: TPI22_1; TPI22_3; TPI22_9; Tafelnr. Profil: TPr22_16

Befundnr.: B22_212; Profilnr.: P22_131

Befundart: Pfostenloch

Form im Planum: regelmäßig oval; Form im Profil: kesselförmig; Füllmaterial: dunkelbrauner, humoser Sand; T.: 12 cm; Br.: 20 cm; L.: 26 cm; Tafelnr. Planum: TPI22_1; TPI22_3; TPI22_9; Tafelnr. Profil: TPr22_16

Befundnr.: B22_213; Profilnr.: P22_132

Befundart: Pfostenloch

Form im Planum: unregelmäßig oval; Form im Profil: unregelmäßig wannenförmig; Füllmaterial: dunkelbrauner, humoser Sand, Holzkohle; T.: 15 cm; Br.: 20 cm; L.: 22 cm; Tafelnr. Planum: TPI22_1; TPI22_3; TPI22_9; Tafelnr. Profil: TPr22_16

Befundnr.: B_214; Profilnr.: P22_134

Befundart: Grube

Form im Planum: unregelmäßig langoval; Form im Profil: unregelmäßig wannenförmig; Füllmaterial: dunkelbrauner, humoser Sand; T.: 22 cm; Br.: 46 cm; L.: 82 cm; Tafelnr. Planum: TPI22_1; TPI22_3; TPI22_9; Tafelnr. Profil: TPr22_20

Befundnr.: B22_215; Profilnr.: P22_134

Befundart: Pfostenloch

Form im Planum: sehr unregelmäßig; Form im Profil: unregelmäßig wannenförmig; Füllmaterial: dunkelbrauner, humoser Sand; T.: 13 cm; Br.: 34 cm; L.: 46 cm; Tafelnr. Planum: TPI22_1; TPI22_3; TPI22_9; Tafelnr. Profil: TPr22_16

Befundnr.: B22_216; Profilnr.: P22_134

Befundart: Pfostenloch

Form im Planum: regelmäßig kreisförmig; Form im Profil: unregelmäßig wannenförmig; Füllmaterial: dunkelbrauner, humoser Sand; T.: 18 cm; Br.: 30 cm; L.: 30 cm; Tafelnr. Planum: TPI22_1; TPI22_3; TPI22_9; Tafelnr. Profil: TPr22_16

Befundnr.: B22_217; Profilnr.: P22_135

Befundart: Pfostenloch

Form im Planum: regelmäßig kreisförmig; Form im Profil: wannenförmig; Füllmaterial: mittelbraun, humoser Sand; T.: 5 cm; Br.: 24 cm; L.: 24 cm; Tafelnr. Planum: TPl22_1; TPl22_3; TPl22_9; Tafelnr. Profil: TPr22_16

Befundnr.: B22_218; Profilnr.: P22_136

Befundart: Pfostenloch

Form im Planum: regelmäßig kreisförmig; Form im Profil: kesselförmig; Füllmaterial: humoser Sand; T.: 9 cm; Br.: 18 cm; L.: 20 cm; Tafelnr. Planum: TPl22_1; TPl22_3; TPl22_9; Tafelnr. Profil: TPr22_16

Befundnr.: B22_219; Profilnr.: P22_136

Befundart: Pfostenloch

Form im Planum: unregelmäßig kreisförmig; Form im Profil: wannenförmig; Füllmaterial: hellbrauner, humoser Sand; T.: 10 cm; Br.: 20 cm; L.: 22 cm; Tafelnr. Planum: TPl22_1; TPl22_3; TPl22_9; Tafelnr. Profil: TPr22_16

Befundnr.: B22_220; Profilnr.: P22_137

Befundart: Pfostenloch

Form im Planum: regelmäßig kreisförmig; Form im Profil: unregelmäßig wannenförmig; Füllmaterial: dunkelbrauner, humoser Sand; T.: 14 cm; Br.: 24 cm; L.: 24 cm; Tafelnr. Planum: TPl22_1; TPl22_3; TPl22_9; Tafelnr. Profil: TPr22_17

Befundnr.: B22_221; Profilnr.: P22_137

Befundart: Pfostenloch

Form im Planum: unregelmäßig oval; Form im Profil: unregelmäßig wannenförmig; Füllmaterial: dunkelbrauner, humoser Sand; T.: 18 cm; Br.: 24 cm; L.: 34 cm; Tafelnr. Planum: TPl22_1; TPl22_3; TPl22_9; Tafelnr. Profil: TPr22_17

Befundnr.: B22_222; Profilnr.: P22_138

Befundart: Pfostenloch

Form im Planum: regelmäßig oval; Form im Profil: unregelmäßig wannenförmig; Füllmaterial: dunkelbrauner, humoser Sand; T.: 10 cm; Br.: 22 cm; L.: 32 cm; Tafelnr. Planum: TPl22_1; TPl22_3; TPl22_9; Tafelnr. Profil: TPr22_17

Befundnr.: B22_223; Profilnr.: P22_138

Befundart: Pfostenloch

Form im Planum: regelmäßig oval; Form im Profil: unregelmäßig wannenförmig; Füllmaterial: dunkelbrauner, humoser Sand; T.: 12 cm; Br.: 30 cm; L.: 40 cm; Tafelnr. Planum: TPl22_1; TPl22_3; TPl22_9; Tafelnr. Profil: TPr22_17

Befundnr.: B22_224; Profilnr.: P22_139

Befundart: Pfostenloch

Form im Planum: regelmäßig kreisförmig; Form im Profil: wannenförmig; Füllmaterial: hellbrauner, humoser Sand; T.: 5 cm; Br.: 28 cm; L.: 34 cm; Tafelnr. Planum: TPl22_1; TPl22_3; TPl22_9; Tafelnr. Profil: TPr22_17

Befundnr.: B22_225; Profilnr.: P22_140

Befundart: Pfostenloch

Form im Planum: unregelmäßig oval; Form im Profil: unregelmäßig wannenförmig; Füllmaterial: dunkelbrauner, humoser Sand; T.: 20 cm; Br.: 34 cm; L.: 42 cm; Tafelnr. Planum: TPl22_1; TPl22_3; TPl22_9; Tafelnr. Profil: TPr22_17

Befundnr.: B22_226; Profilnr.: P22_140

Befundart: Pfostenloch

Form im Planum: unregelmäßig kreisförmig; Form im Profil: unregelmäßig wannenförmig; Füllmaterial: dunkelbrauner, humoser Sand; T.: 7 cm; Br.: 26 cm; L.: 28 cm; Tafelnr. Planum: TPl22_1; TPl22_3; TPl22_9; Tafelnr. Profil: TPr22_17

Befundnr.: B22_227

Befundart: Pfostenloch

Form im Planum: regelmäßig kreisförmig; Füllmaterial: mittelbrauner, humoser Sand cm; Br.: 28 cm; L.: 28 cm; Tafelnr. Planum: TPl22_1; TPl22_3; TPl22_9

Befundnr.: B22_228; Profilnr.: P22_142

Befundart: Pfostenloch

Form im Planum: unregelmäßig oval; Form im Profil: unregelmäßig wannenförmig; Füllmaterial: brauner, humoser Sand; T.: 14 cm; Br.: 30 cm; L.: 40 cm; Tafelnr. Planum: TPl22_1; TPl22_3; TPl22_9; Tafelnr. Profil: TPr22_17

Befundnr.: B22_229; Profilnr.: P22_142

Befundart: Pfostenloch

Form im Planum: unregelmäßig oval; Form im Profil: unregelmäßig wannenförmig; Füllmaterial: brauner, humoser Sand; T.: 17 cm; Br.: 34 cm; L.: 48 cm; Tafelnr. Planum: TPl22_1; TPl22_3; TPl22_9; Tafelnr. Profil: TPr22_17

Befundnr.: B22_230; Profilnr.: P22_143

Befundart: Pfostenloch

Form im Planum: sehr unregelmäßig; Form im Profil: unregelmäßig wannenförmig; Füllmaterial: dunkelbrauner, humoser Sand; T.: 11 cm; Br.: 36 cm; L.: 64 cm; Tafelnr. Planum: TPl22_1; TPl22_3; TPl22_9; Tafelnr. Profil: TPr22_17

Befundnr.: B22_231

Befundart: Grube?

Form im Planum: langoval; Füllmaterial: mittelbrauner, humoser Sand cm; Br.: 66 cm; L.: 180 cm; Tafelnr. Planum: TPl22_1; TPl22_3; TPl22_9

Befundnr.: B22_232

Befundart: Grube

Form im Planum: unregelmäßig oval; Füllmaterial: mittelbrauner, humoser Sand cm; Br.: 38 cm; L.: 88 cm; Tafelnr. Planum: TPl22_1; TPl22_3; TPl22_9

Befundnr.: B22_233

Befundart: Pfostenloch

Form im Planum: regelmäßig oval; Füllmaterial: dunkelbrauner, humoser Sand cm; Br.: 24 cm; L.: 32 cm; Tafelnr. Planum: TPl22_1; TPl22_3; TPl22_9

Befundnr.: B22_234

Befundart: Grube

Form im Planum: regelmäßig oval; Füllmaterial: mittelbrauner, humoser Sand cm; Br.: 50 cm; L.: 70 cm; Tafelnr. Planum: TPl22_1; TPl22_3; TPl22_9

Befundnr.: B22_235

Befundart: Grube

Form im Planum: sehr unregelmäßig; Füllmaterial: mittelbrauner, humoser Sand cm; Br.: 74 cm; L.: 104 cm; Tafelnr. Planum: TPl22_1; TPl22_3; TPl22_9

Befundnr.: B22_236; Profilnr.: P22_141

Befundart: Grube

Form im Planum: sehr unregelmäßig; Füllmaterial: hellbrauner, humoser Sand cm; Br.: mind. 60 cm; L.: 96 cm; Tafelnr. Planum: TPl22_1; TPl22_3; TPl22_9; Tafelnr. Profil: TPr22_20

Befundnr.: B22_237; Profilnr.: P22_144

Befundart: Verfärbung

Form im Planum: unregelmäßig oval; Form im Profil: unregelmäßig wannenförmig; Füllmaterial: hellbrauner, humoser Sand; T.: 11 cm; Br.: 40 cm; L.: 66 cm; Tafelnr. Planum: TPl22_1; TPl22_3; TPl22_9; Tafelnr. Profil: TPr22_17

Befundnr.: B22_238

Befundart: Grube

Form im Planum: unregelmäßig oval; Füllmaterial: hellbrauner, humoser Sand cm; Br.: 72 cm; L.: 100 cm; Tafelnr. Planum: TPl22_1; TPl22_3; TPl22_9

Befundnr.: B22_239

Befundart: Grube

Form im Planum: unregelmäßig oval; Füllmaterial: mittel- bis dunkelbrauner, humoser Sand, Metallfragmente cm; Br.: 52 cm; L.: 68 cm; Tafelnr. Planum: TPl22_1; TPl22_3; TPl22_9

Borgstedt LA 23, Flachgrab

Koordinaten: r: 32545128 h: 6019602

Befunde:

Grabungsgeschichte:

20.04.1959 im Rahmen einer Fundortbegehung von E.W. Bötzel entdeckt: „...Liegt im flach- weitwelligem Gelände an einer wenig erhöhten breiten Bodenwelle. Von allen Seiten hebt sich die steinige Kuppe gut ab. Einzelne verbrannte Feuerstein-Stücke, Reste von zerschl. Gestein und handgroße flache Futtersteinstücke (und kleine Feld-)Lesesteine lagen auf dem Hügel. Durchmesser: 21,0; Höhe 0,50 Meter“ Daraufhin unter der Nr. LA 23 in die Landesaufnahme als Rundhügel aufgenommen.

Grabung: Mai 1995 durch Landesamt für Vor- und Frühgeschichte Schleswig-Holstein

Grabungsleitung: Jan Fischer

Im Zuge begleitender Maßnahmen eines Strassenrassenbaus ergraben. Nach maschinellem Abschieben des Oberbodens wurde mit Schaufel und Kelle das erste Planum geputzt. Insgesamt ist eine Fläche von 48 m² untersucht wurden, dabei konnte weder eine Kammer noch eine Hügelschüttung dokumentiert werden.

Fundstelle:

Auf einer leichten Geländekuppe, die Grabanlage LA 23, das Gelände fällt nach Süden leicht ab. Die Grabung erbrachte ein Nordost-Südwest orientiertes, 3 x 1,3 m großes, langovales Flachgrab sowie drei Verfärbungen unbekannter Zweckbestimmung. Eventuell könnte es sich bei diesen um die Reste von Standspuren handeln und somit doch ein Megalithgrab vorliegen, aber sichere Belege für diese Theorie fehlen da Profile fehlen. Das Grab war zum Zeitpunkt der Ausgrabung zum Großteil der Erosion und dem Ackerbau zum Opfer gefallen und nur noch die unterste Bereiche vorhanden. Außer einigen wenigen Stücken craquelierten Flints konnten keinerlei Funde geborgen werden, welche eine Datierung des Grabes ermöglichen.

Flachgrab (B29_1):

Bei dem Flachgrab handelt es sich um eine 3 x 1,3 m große, langovale Grabgrube. Im Norden und Süden befand sich jeweils eine kreisrunde Verfärbung. Das Längsprofil zeigt hier an diesen Stellen wannen-förmige ca. 20 cm tiefe Gruben, bei denen es sich höchstwahrscheinlich um Pfostengruben handelte. Beiden Pfostengruben waren im Planum unregelmäßig rund bzw. oval (Dm. ca. 60 cm) und wiesen einen wannenförmigen Querschnitt mit ca. 20 cm Tiefe auf. In der nördlichere fanden sich zwei kindskopf-große Feldsteine, vermutlich zum verkeilend des Pfosten. Außerdem scheint ein Teil der Grabgrubenverfüllung in Form von Holzkohlepartikeln und craquelierten Flints nach verfallen des Holzpfo-stens in die Pfostengrube gerutscht zu sein. Die eigentli-che Grabgrube konnte noch auf ca. 8 cm tiefe erfasst werden und war mit einem mittel- bis dunkelbraun humosen Sand, welcher mit Holzkohle versetzt war sowie craquelierten Flint, verfüllt. Der craquelier-te Flint war relativ flächig in der Grube anzutreffen und könnte Reste einer Bodenschüttung darstellen. Die geringe Tiefe spricht für eine deutliche Erosi-on des Grabes im oberen Bereich. Unter der eingetieften Grabgrube lag eine 80 cm breite und 60 cm tiefe Grube. Die im Nord-Süd-Profil einen schrägen Grundriss aufweist. Die Form und Ausmaße der Grube sprechen für einen Baumwurf. Da dieser von der Grabgrube geschnitten wird muss der Baum vor dem Bau des Grabes gestürzt sein. Die Tatsache, dass die Baumwurfgrube genau im Zentrum des Grabes liegt dürfte für einen Zusammenhang beider Befun-de sprechen, möglicherweise wurde der Baum be-wusst für die Anlegung des Grabes beseitigt worden sein. Sowohl das Grab als auch die Baumwurfgrube wiesen keinerlei Fundstücke auf.

Borgstedt LA 25, Langbett

Koordinaten: r: 32545079 h: 6019554

Grabungsgeschichte:

20.04.1959 im Rahmen einer Fundortbegehung von E.W. Bötel entdeckt: „...Eine kreisrunde, abgeplügte Kuppe aus steinig-kiesig-sandiger Erde. Der Hügel liegt auf einer breiten flachen Bodenwelle (i. N-S. verlaufend) an hoher Stelle. Verbrannte Feuersteinstücke, handgroße Futtersteine und kleinere Feldlesesteine liegen oben und bei dem Hügel.“ - und als Rundhügel unter der Nummer LA 25 in die archäologische Landesaufnahme aufgenommen.

Grabung: April–September 1993 durch Landesamt für Vor- und Frühgeschichte Schleswig-Holstein
Grabungsleitung: K. Eckert und Michael Woehlert.

Die Grabung an dem Langbett LA 25 war Teil der Großgrabung zur großflächigen Untersuchung der Grabgruppe. Der Oberboden wurde soweit es möglich war maschinell abgetragen, das 1. Planum dann mit Schaufel und Kelle angelegt. Sowohl für die Befunderkennung als auch die Grabungsweise per Hand stellte das extrem trockene und sonnige Wetter ein großes Hindernis dar. Um auch die zweite Kammer komplett mit einzuschließen, musste die Grabungsfläche auf 970 m² erweitert werden.

Fundstelle:

Bis zur Durchführung der Grabung galt die Anlage als Rundhügel mit einer megalithischen Grabkammer, doch bereits nach Abzug der Ackerschicht zeichnete sich im Süden eine zweite Kammer ab. So liegt die Deutung als Langbett nahe. Über die genauen Ausmaße der Anlage oder ob sie vollständig erfasst wurde, konnte die Grabung keine Erkenntnisse bringen. Im Querprofil (Pr. 25_12) fällt jedoch auf, dass ein ca. 8 m breiter Streifen, auf dessen Mittelachse sich die beiden Grabkammer befinden relativ frei von Tiergängen und im Gegensatz zum umliegenden Gelände leicht gewölbt ist.. Dies ließe sich durch eine zerplügte Hügelschüttung erklären, woraus sich eine Breite für das Langbett von ca. 8 m ableiten ließe. Bereits im 1. Planum waren zwei Grabkammern erkennbar, wobei die südliche keine Megalithen mehr aufwies. Im Gegensatz dazu waren in der nördlichen Kammer noch vier Megalithen zumindest zum Teil vorhanden. Beide Kammern waren durch das Herausziehen der Orthostaten gestört und die ehemalige Position dieser durch Störungsgruben um die Kammerböden rekonstruierbar. In beiden Fällen handelte es sich um eingetieft Dolmen. Nördlich der zweiten Kammer befand sich eine Störungsgrube, bei der es sich möglicherweise um eine völlig zerstörte dritte Grabkammer han-

deln könnte. Im Osten der Grabungsfläche findet sich eine Konzentration von Feuerstellen, zwei weitere liegen im Westen und eine nahe der vermuteten dritten Grabkammer. Letztere ist jedoch vermutlich rezent und geht auf das Bergen der Megalithen im 19. Jhd. zurück. Die gesamte Anlage ist durch die Steinsucher, die ackerbauliche Nutzung des Geländes und zahlreiche Baumwürfe sowie durch zwei Knickgräben im Norden stark gestört.

Befunde:

Grabkammer 14:

Etwa in der Mitte der Grabungsfläche fand sich eine der beiden Kammern. Sie war stark gestört und der gebrannte Flint des Kammerbodens in der gesamten etwa kreisrunden Störungsgrube verteilt. Ein Teil der Orthostaten war entfernt worden, vier Megalithen waren zumindest zum Teil noch vorhanden und nach innen verkippt. Sie wiesen jedoch alle Spaltversuche auf, so dass nicht davon auszugehen ist, dass sie noch vollständig sind. Höchstwahrscheinlich handelte es sich ehemals um einen ca. 5 x 4,2 m großen in den anstehenden Boden eingetieften Dolmen. Die Trägersteine waren teilweise nach innen versenkt, der Rest wurde entwendet. Bei einigen besonders runden humosen Verfärbungen am Rand der gesamten etwa kreisrunden Störungsgrube handelte es sich höchstwahrscheinlich um die Reste von Standspuren der Orthostaten. Der Megalith (1,6 x 1,2 m) im Zentrum des Grabes, welcher in einer besonders tiefen Störungsgrube lag, ist deutlich zu klein, um davon auszugehen, dass es sich hier um den Deckstein handelte. Vom Kammerboden war nur der überall verteilte craquelierte Flint übrig. Das genaue Aussehen des Kammerbodens oder ob es zusätzlich zu der Flintschüttung noch ein Pflaster gab, konnte nicht geklärt werden. Außer einigen unspezifischen Flintabschlägen konnten keine Funde dokumentiert werden.

Grabkammer 15

Südlich der Kammer 14 lag die zweite Grabkammer des Langbettes. Die Megalithen wurden komplett entfernt - dies hinterließ rund um den noch relativ intakten Kammerboden mehrere Störungsgruben. Diesen nach zu urteilen, handelte es sich bei der Kammer vermutlich um einen 3 x 3,5 m großen eingetieften Dolmen mit sieben Orthostaten. Zwischen den Störungsgruben waren noch Reste des ehemaligen Zwickelmauerwerks erkennbar. Ein Zwischenraum von ca. 60 cm zwischen den Standspuren im Westen lässt hier den Eingang vermuten. Über dem Kammerboden fanden sich zwei Querschneider und wenig stark zerscherbte Keramik.

Standspuren

Um den Kammerboden reichten sich sieben Störungsgruben, in denen die Standspuren der ehemaligen Orthostaten zu sehen sind. Diese sind wannenförmig unterschiedlich (max. 30 cm) tief in den anstehenden Boden eingetieft. Bei allen Gruben handelt es sich um unregelmäßig kreisrunde Verfärbungen (zwischen 50 und 90 cm im Durchmesser) mit dunkelhumosem, sandigem, teilweise von Holzkohlepartikeln versetztem Füllmaterial. In einigen der Gruben konnten Teile der ehemaligen Kammerfüllung in Form von carqueliertem Flint und einem feinen hellen Sand dokumentiert werden. Bei einzelnen fanden sich an der Sohle noch die Verkeilsteine. Der Form der Störungsgruben nach zu urteilen, wurden die Megalithen nach außen hin entfernt.

Kammerboden:

Der Kammerboden war zum Zeitpunkt der Ausgrabung nur relativ gering gestört. Unter einer 3 -4 cm dünnen Schüttung aus craqueliertem Flint befand sich ein ca. 1,8 x 2 m großes Bodenpflaster aus Steinplatten von 3 -4 cm Dicke. Das Pflaster war kreisförmig um den Mittelpunkt der Kammer gelegt, dabei wiesen die Steinplatten (Flint, Gneis, Granit, Diabas) größtenteils eine flache gespaltene Unterseite auf. Der Kammerboden war etwa 15 cm in den anstehenden Boden eingetieft.

Gruben:

Lediglich zwei Gruben konnten angesprochen werden. Bei der kreisrunden (35 cm im Durchmesser) im Osten außerhalb des Langbettes, innerhalb der Feuerstellenkonzentration, ist die Deutung nicht klar. Vermutlich handelt es sich der Füllung von zerglühten Steinen nach um eine abgeräumte Feuerstelle - zumindest um die Steine einer solchen. Holzkohle fand sich nur sehr vereinzelt und das Erdreich wies keinerlei Feuereinwirkung auf. Die zweite Grube, etwa 6 m nördlich der zweiten Grabkammer (Bef. 14) zeichnete sich im ersten Planum durch zeichnete sich im ersten Planum durch ihre unregelmäßig ovale (3 x 2 m) aus und war durchsetzt mit dunkel-humosem, sandigen Material und Flintknollen. Sie war wannenförmig 40 cm tief in den anstehenden Sand eingetieft und besaß eine horizontale Grabensohle, auf der sich mehrere Holzkohlelagen und glasierte Scherben befanden, welche auf die Störung zurückgeführt werden. Vermutlich handelt es sich hierbei um ein drittes vollständig zerstörtes Grab, dabei muss offen bleiben ob es sich um eine weitere Grabkammer oder ein Erdgrab gehandelt hat.

Feuerstellen:

Innerhalb der Grabungsfläche fand sich eine Vielzahl an Feuerstellen. Der Hauptteil konzentriert sich im westlichen Teil, bei dem es sich vermutlich um den Bereich außerhalb des Langbettes handelt. Eine weitere Feuerstelle lag unmittelbar südlich der Grube 11 und ist vermutlich rezent. Im östlichen Areal liegen zwei weitere Feuerstellen, welche mit einem Durchmesser von ca. 1,2 m deutlich größer als die restlichen sind. Ihrer Form nach lassen sie sich in flache, leicht (bis 10 cm) eingetieft Feuerstellen und bis zu 30 cm eingetieft mit wannenförmigen Profil und steiler Wandung klassifizieren. Alle sind im Planum als unregelmäßig runde, stark holzkohlehaltige Verfärbungen erkennbar, in denen sich verhältnismäßig einheitlich fast bis kindskopfgröße zerglühte Granite befanden, welche zum Teil noch in Form eines Steinpflaster in situ lagen.

Befundnr.: B25_1; Profilnr.: P25_1

Befundart: Feuerstelle

Form im Planum: unregelmäßig oval; Form im Profil: unregelmäßig wannenförmig; Füllmaterial: mittelbrauner, humoser Sand, Holzkohle, Steinpackung, geglühte Steine; T.: 20 cm; Br.: mind. 40 cm; L.: 100 cm; Tafelnr. Planum: TPl25_1; TPl25_5; Tafelnr. Profil: TPr25_8

Befundnr.: B25_2; Profilnr.: P25_2

Befundart: Feuerstelle

Form im Planum: unregelmäßig oval; Form im Profil: unregelmäßig wannenförmig; Füllmaterial: mittel- bis dunkelbrauner, humoser Sand, Holzkohle, Steinpflaster, geglühte Steine; T.: 25 cm; Br.: 75 cm; L.: 60 cm; Tafelnr. Planum: TPl25_1; TPl25_5; Tafelnr. Profil: TPr25_8; Fundnr. Sonstiges: 6749 (HK)

Befundnr.: B25_3; Profilnr.: P25_3

Befundart: Feuerstelle

Form im Planum: unregelmäßig oval; Form im Profil: unregelmäßig wannenförmig; Füllmaterial: mittel- bis dunkelbrauner, humoser Sand, Holzkohle, Steinpflaster, geglühte Steine, eine Keramikscherbe, Kies; T.: 30 cm; Br.: 95 cm; L.: 75 cm; Tafelnr. Planum: TPl25_1; TPl25_5; Tafelnr. Profil: TPr25_8; Fundnr. Keramik: 6742; Fundnr. Sonstiges: 6748 (HK)

Befundnr.: B25_4; Profilnr.: P25_4

Befundart: Feuerstelle

Form im Planum: unregelmäßig rund; Form im Profil: unregelmäßig u-förmig; Füllmaterial: dunkelbraune bis schwarze Branderde, Holzkohle, einlagiges Steinpflaster, geglühte Steine; T.: 14 cm; Br.: 35 cm; L.: 45 cm; Tafelnr. Planum: TPl25_1; TPl25_5; Tafelnr. Profil: TPr25_8; Fundnr. Sonstiges: 6747 (HK)

Befundnr.: B25_5; Profilnr.: P25_4

Befundart: Grube

Form im Planum: rund; Form im Profil: unregelmäßig wannenförmig; Füllmaterial: mittelbrauner, humoser Sand, vergrustes Felsgestein, Holzkohle ; T.: 30 cm; Br.: 40 cm; L.: 40 cm; Tafelnr. Planum: TPl25_1; TPl25_5; Tafelnr. Profil: TPr25_8

Befundnr.: B25_6; Profilnr.: P25_5

Befundart: Feuerstelle

Form im Planum: unregelmäßig rund; Form im Profil: unregelmäßig wannenförmig; Füllmaterial: mittel- bis dunkelbraune bis schwarze Branderde, Holzkohle, einlagiges Steinpflaster, craquelierter Flint; T.: 23 cm; Br.: 65 cm; L.: 60 cm; Tafelnr. Planum: TPl25_1; TPl25_5; Tafelnr. Profil: TPr25_8; Fundnr. Sonstiges: 6746 (HK)

Befundnr.: B25_7; Profilnr.: P25_6

Befundart: Feuerstelle

Form im Planum: unregelmäßig rund; Form im Profil: unregelmäßig wannenförmig; Füllmaterial: mittelbrauner, humoser Sand, Holzkohle, einlagiges Steinpflaster, craquelierter Flint; T.: 15 cm; Br.: 65 cm; L.: 55 cm; Tafelnr. Planum: TPl25_1; TPl25_5; Tafelnr. Profil: TPr25_8

Befundnr.: B25_8; Profilnr.: P25_7

Befundart: Feuerstelle; Form im Planum: unregelmäßig rund; Form im Profil: unregelmäßig wannenförmig; Füllmaterial: mittel- bis dunkelbrauner humoser Sand, Holzkohle, Steinpflaster, craquelierter Flint; T.: 15 cm; Br.: 60 cm; L.: 70 cm; Tafelnr. Planum: TPl25_1; TPl25_5; Tafelnr. Profil: TPr25_8

Befundnr.: B25_9; Profilnr.: P25_10; 9

Befundart: Grube

Form im Planum: unregelmäßig oval; Form im Profil: unregelmäßig wannenförmig; Füllmaterial: mittelbrauner, humoser Sand, craquelierter Flint, Holzkohle, Abschläge cm; Br.: 100 cm; L.: 65 cm; Tafelnr. Planum: TPl25_1; TPl25_5; Tafelnr. Profil: TPr25_8

Befundnr.: B25_10; Profilnr.: P25_10; 9

Befundart: Feuerstelle

Form im Planum: unregelmäßig oval; Form im Profil: unregelmäßig wannenförmig; Füllmaterial: mittel- bis dunkelbrauner humoser Sand, Holzkohle, Steine, craquelierter Flint; T.: 10 cm; Br.: 90 cm; L.: 90 cm; Tafelnr. Planum: TPl25_1; TPl25_5; Tafelnr. Profil: TPr25_8

Befundnr.: B25_11; Profilnr.: P25_11

Befundart: Grube (Grab?)

Form im Planum: unregelmäßig oval; Form im Profil: unregelmäßig wannenförmig; Füllmaterial: mittel- bis dunkelbrauner, humoser Sand, Holzkohle, Felsgestein, Flintknollen; T.: 15 cm; Br.: 300 cm; L.: 260 cm; Tafelnr. Planum: TPl25_1; TPl25_5; Tafelnr. Profil: TPr25_8; TPr25_9; TPr25_10; TPr25_11; Fundnr. Keramik: 6738

Befundnr.: B25_12

Befundart: Feuerstelle

Form im Planum: unregelmäßig oval; Füllmaterial: mittel- bis dunkelbrauner, humoser Sand, Holzkohle, Felsgestein cm; Br.: 130 cm; L.: 140 cm; Tafelnr. Planum: TPl25_1; TPl25_5

Befundnr.: B25_13

Befundart: Grube/Feuerstelle?

Form im Planum: unregelmäßig oval; Form im Profil: kesselförmig; Füllmaterial: mittelbrauner, humoser Sand mit Schotterband, Holzkohle, Felsgestein, Flintknollen, craquelierter Flint; Br.: 100 cm; L.: 130 cm; Tafelnr. Planum: TPl25_1; TPl25_5; Fundnr. Sonstiges: 6745 (HK)

Befundnr.: B25_14

Befundart: Flachgrab

Form im Planum: unregelmäßig rund; Füllmaterial: mittel- bis dunkelbrauner, humoser Sand, Holzkohle, Steine, craquelierter Flint; T.: 15 cm; Br.: 500 cm; L.: 400 cm; Tafelnr. Planum: TPl25_1; TPl25_5; TPl25_2; TPl25_4; TPl25_7; Tafelnr. Profil: TPr25_11; TPr25_12; Fundnr. Keramik: 6622; 6623; 6624; Fundnr. Flint: 6613; 6614; 6615; 6616; 6617; 6618; 6619; 6620; 6621; 6634; 6635; 6636; 6637; 6638; 6639; Fundnr. Sonstiges: 6744 (?)

Befundnr.: B25_15; Profilnr.: P25_13; 17

Befundart: Flachgrab

Form im Planum: unregelmäßig rund; Füllmaterial: mittel- bis dunkelbrauner humoser Sand, Holzkohle, Steine, craquelierter Flint; T.: 15 cm; Br.: 325 cm; L.: 290 cm; Tafelnr. Planum: TPl25_1; TPl25_3; TPl25_5; TPl25_6; Tafelnr. Profil: TPr25_14; Fundnr. Keramik: 6725; Fundnr. Flint: 6724

Befundnr.: B25_15_1; Profilnr.: P25_14

Befundart: Grube (Standspur)

Form im Planum: unregelmäßig oval; Form im Profil: unregelmäßig; Füllmaterial: brauner, humoser Sand, Flinknollen, Felsgestein; T.: 26 cm; Br.: 100 cm; L.: 90 cm; Tafelnr. Planum: TPl25_1; TPl25_5; Tafelnr. Profil: TPr25_14

Befundnr.: B25_15_2; Profilnr.: P25_17

Befundart: Grube (Standspur)

Form im Planum: unregelmäßig rund; Form im Profil: unregelmäßig; Füllmaterial: dunkelbrauner, humoser Sand, Flint, Felsgestein; T.: 22 cm; Br.: 85 cm; L.: 75 cm; Tafelnr. Planum: TPl25_1; TPl25_5; Tafelnr. Profil: TPr25_14

Befundnr.: B25_15_3

Befundart: Grube (Standspur)

Form im Planum: unregelmäßig oval; Form im Profil: unregelmäßig wannenförmig; Füllmaterial: dunkelbrauner, humoser Sand, Flintknollen, Felsgestein; T.: 28 cm; Br.: 85 cm; L.: 80 cm; Tafelnr. Planum: TPl25_1; TPl25_5

Befundnr.: B25_15_4

Befundart: Grube (Standspur)

Form im Planum: unregelmäßig rund; Form im Profil: unregelmäßig wannenförmig; Füllmaterial: brauner, humoser Sand, craquelierter Flint, Felsgestein; T.: 26 cm; Br.: 65 cm; L.: 70 cm; Tafelnr. Planum: TPl25_1; TPl25_5

Befundnr.: B25_15_5; Profilnr.: P25_17

Befundart: Grube (Standspur)

Form im Planum: unregelmäßig rund; Form im Profil: unregelmäßig; Füllmaterial: hellbrauner, humoser Sand, Flint, Felsgestein; T.: 22 cm; Br.: 60 cm; L.: 50 cm; Tafelnr. Planum: TPl25_1; TPl25_5; Tafelnr. Profil: TPr25_14

Befundnr.: B25_15_6; Profilnr.: P25_16

Befundart: Grube (Standspur)

Form im Planum: unregelmäßig rund; Form im Profil: unregelmäßig; Füllmaterial: mittelbrauner, humoser Sand, Flint, Felsgestein; T.: 32 cm; Br.: 100 cm; L.: 110 cm; Tafelnr. Planum: TPl25_1; TPl25_5; Tafelnr. Profil: TPr25_14

Befundnr.: B25_15_7; Profilnr.: P25_15

Befundart: Grube (Standspur)

Form im Planum: unregelmäßig oval; Form im Profil: unregelmäßig; Füllmaterial: dunkelbrauner, humoser Sand, Flintknollen; T.: 30 cm; Br.: 95 cm; L.: 50 cm; Tafelnr. Planum: TPl25_1; TPl25_5; Tafelnr. Profil: TPr25_14

Borgstedt LA 26, Langbett

Koordinaten: r: 32545103 h: 6019529

Grabungsgeschichte:

20.04.1959 im Rahmen einer Fundortbegehung von E.W. Bötel entdeckt: "Kaum mehr sichtbar liegt im nach Osten hin sanft abfallenden Gelände eine flache, längliche Bodenwelle im sandig-kiesigen Acker. Entlang der ganzen Anlage liegen an der Oberfläche Reste von zerschlagenem Gestein – besonders Stücke von verbranntem Feuerstein und handgroße Füllsteine nebst Feldesesteinen liegen ebenfalls um und auf dem Langbett.". Das Langbett wurde unter der Nummer LA 26 in die archäologische Landesaufnahme aufgenommen.

Grabung: Juni–November 1995 durch Landesamt für Vor- und Frühgeschichte Schleswig-Holstein

Grabungsleitung: Jan Fischer

Die Grabung an dem Langbett LA 26 war Teil der Großgrabung zur großflächigen Untersuchung der Grabgruppe. Der Oberboden wurde soweit es möglich war maschinell abgetragen, das 1. Planum dann mit Schaufel und Kelle angelegt. Insgesamt wurde eine Grabungsfläche von etwa 1050 m² untersucht.

Fundstelle:

Bei der Grabanlage LA 26 handelt es sich um ein ca. 60 x 15 m großes, Nord-Süd ausgerichtetes Langbett. Es war zum Zeitpunkt der Ausgrabung nur ca. 20 cm hoch. Sowohl die Erhebung als auch die Profile zeigen, dass vormalig eine Hügelerschüttung vorhanden war. Im Inneren des rechteckigen Langhügels, welcher ehemals von Randsteinen eingefasst wurde, befanden sich zwei Megalithkammern und mindestens vier Erdgräber. Beide Kammern lagen dezentral; nördlich und südlich jeder Kammer fanden sich jeweils zwei Erdgräber. Ein viertes fand sich im Zentrum der Anlage. Eine weitere Kammer lag vor der östlichen Mitte des Langbettes. Bei einer Ost-West ausgerichteter und 2,6 x 0,9 m großer Verfärbung liegt die Vermutung, es könnte sich ein weiteres stark zerstörtes Erdgrab handeln, sehr nah. Sowohl die Position und Ausrichtung als auch die Größe und Form sprechen hierfür, ein eindeutiger Nachweis konnte jedoch nicht erbracht werden. Geht man einmal davon aus es handele sich um ein fünftes Erdgrab, weist die gesamte Anlage eine erstaunliche Symmetrie aus. Teilt man das Langbett in zwei gleichgroße Teile, so befindet sich jeweils im Zentrum der beiden Hälften eine megalithische Grabkammer. Jeweilig zum äußeren Rand hin liegt dann ein Nord-Süd ausgerichtetes Erdgrab. Zur Mitte der gesamten Anlage liegt dann jeweils ein Ost-West ausgerichtetes und im Zentrum

erneut ein Nord-Süd ausgerichtetes Erdgrab. Fast alle Megalithen sind Steinräubern des 19. Jhd. zum Opfer gefallen und das Grab wurde durch spätere Beackung fast vollständig zerstört. Im nördlichen Bereich konnten außerhalb der Anlage zwei Feuerstellen dokumentiert werden. Das sehr kleinteilige Fundmaterial stammt zum Großteil aus den beiden Kammern im Inneren des Langhügels aber auch aus einer großen Fundkonzentration an der Nordostecke.

Befunde:

Grabkammer B26_38:

Die nördliche der beiden inneren Grabkammern war fast vollständig zerstört. Ihre Position ist lediglich über die große Störungsgrube (6,3 x 3,1 m), welche auf die Steinsucher zurückzuführen ist, erkennbar. Im 2. Planum konnten fünf vermutliche Standspuren über dunkelhumose Verfärbungen und die restlichen Verkeilsteine der Orthostaten, welche teilweise noch ein Rondell bildeten, erkannt werden. Die Form der ehemals vermutlich etwa einen halben Meter eingetieften Kammer lässt sich nicht mehr rekonstruieren.

Grabkammer 60

Etwa auf Höhe der Mitte des Langbettes fand sich außerhalb der Einfassung unmittelbar am westlichen Rand eine stark gestörte Kammer. In einer großen, durch Steinsucher verursachten Störungsgrube lag noch ein großer Megalith (2 x 1,6 m). Ob es sich hierbei um den ehemaligen Deckstein oder einen Orthostaten handelte, muss offen bleiben, allein die Größe und Form spricht jedoch eher für einen Deckstein. Östlich dieser Grube fanden sich sieben Störungsgruben, welche die Position ehemaliger Megalithen anzeigten, eine weitere lag im östlichen Bereich der Grube. Zwar geht der Ausgräber davon aus hier einen erweiterten Dolmen mit Gang vor sich zu haben, jedoch spricht die Standspur B26_60_3, welche den Gang im Osten „verschließt“, dagegen. Wahrscheinlicher erscheint, dass die Störungsgrube nicht das Zentrum des Grabes störte, sondern nur den Rand und es sich bei dem als Gangbereich angesprochen Areal um den eigentlichen Dolmen handelt. Hierfür sprechen der noch gut erhaltene Kammerboden mit Pflaster aus Graniten und auflagernder Schüttung aus verbranntem Flint und die ringförmig herum angeordneten Standspuren der ehemaligen Orthostaten. Um die Störungsgruben herum fanden sich noch Reste einer Lehm-packung. Nimmt man dies alles zusammen, kann man wohl von einem relativ kleinen (2,5 x 2,5 m), runden und eingetieften Dolmen ausgehen.

Standspuren:

Die Position von sieben Orthostaten lässt sich über die Störungsgruben, welche beim Ziehen der Steine entstanden sind recht gut rekonstruieren. Die Gruben waren im Planum als dunkelhumose unregelmäßig ovale Verfärbungen zu erkennen, die wannenförmig 20 bis 45 cm in den anstehenden Boden eingetieft waren. An einigen wenigen Stellen waren Reste des Zwickelmauerwerks sowie der Verkeilsteine zu erkennen.

Kammerboden:

Der Kammerboden war zum Zeitpunkt der Ausgrabung noch relativ intakt. Er war ab dem 2. Planum deutlich sichtbar und lag zwischen den Standspuren auf einer unregelmäßig ovalen Fläche von 1,1 x 0,75 m, in den anstehenden Sand eingetieft. Über und in den Zwischenräumen eines Pflasters aus faust- bis kindskopfgroßen Felsgesteinen waren noch die Reste einer Schüttung aus craquelierten Flint erkennbar.

Grabkammer B26_94:

Die dritte Grabkammer lag in der südlichen Hälfte des Langbettes. Sie war ebenfalls so stark gestört, dass lediglich die Position von drei Orthostaten über die ringförmige Anordnung der Verkeilsteine rekonstruierbar ist. Innerhalb des Verfüllmaterials der Störungsgrube fand sich eine hohe Anzahl relativ einheitlicher Felsgesteine und gebrannter Flint. Dabei könnte es sich um Reste eines Pflasters und einer Flintschüttung handeln. Die Ausmaße der Kammer lassen sich nur ungefähr über die Größe der Störungsgrube (4,3 x 2,9 m) erahnen.

Erdgrab B26_26:

Bei dem Erdgrab mit der Befundnummer 26 handelt es sich um das nördlichste Grab. Es befindet sich nördlich der Grabkammer 38 und ist Nord-Süd ausgerichtet. Im ersten Planum war es in Form einer langovalen (2,8 x 1,4 m) dunkelhumosen Verfärbung erkennbar, durch das Anlegen des Profilstegs fehlte das südliche Ende. Vermutlich war es ursprünglich mit einer Standpackung obenauf versehen. Hiervon war jedoch nur noch eine Reihe im Verbund am östlichen Rand des Grabes vorhanden. Bereits auf Höhe des 2. Planums war von der Grabgrube nichts mehr zu erkennen. Ein Profil ist auf Grund der geringen Mächtigkeit nicht angefertigt worden. Es konnten keinerlei Fundstücke sichergestellt werden.

Erdgrab B26_59:

Im Zentrum des Langbettes lag das Erdgrab 59. Dabei handelte es sich um eine langovale, wannenförmig eingetieft Grabgrube. Die Grube ist auf 2,4 m Länge erfasst, der nördliche Teil wird durch den Profilsteg abgeschnitten, die Breite betrug etwa 1,4 m. Über

der Grabgrube, welche mit mittel- bis dunkelbraunem mit Holzkohle durchsetztem Feinsand verfüllt war, lag eine Steinpackung aus faust- bis kindskopfgroßem Felsgestein. Funde gab es keine.

Erdgrab B26_93:

Das Erdgrab 93 stellte das südlichste Erdgrab dar. Es unterschied sich in seiner Form von den restlichen Erdgräbern des Langbettes LA 26. Im Planum zeigte es sich in Form einer langovalen Grabgrube mit 2 m Länge und einer Breite von knapp 1 m. Im Norden und Süden befanden sich jeweils eine kreisrunde Verfärbung. Da ein Längsprofil fehlt, ist es nicht möglich zu erkennen welche Grube von welcher geschnitten wird. Die zentrale Grube war wannenförmig ca. 20 cm in den anstehenden Boden eingetieft. Im unteren Teil war sie mit einem mittel- bis dunkelbraun humosen Sand, welcher schwach mit Holzkohle versetzt war, verfüllt. Darüber befand sich ein hellerer ebenfalls humoser Sand ohne Holzkohleanteile. Auch in diesem Grab fanden sich keinerlei Fundstücke.

Erdgrab B26_95:

Erdgrab B26_95 liegt nördlich der Grabkammer 94 und zeichnete sich im 1. Planum als langovale (3,70 x 1,20 m) inhomogene Verfärbung. Auffällig war eine kreisrunde Struktur im westlichen Bereich der Verfärbung, welche mit Holzkohle versetzt war. Ab dem 2. Planum war auch im Westen symmetrisch zur östlichen Struktur eine solche zu erkennen. Im Profil 24 zeigt sich, dass die wannenförmig ca. 0,60 cm in den anstehenden Boden eingetieft Grabgrube von den beiden ungefähr gleich tiefen wannenförmigen Gruben im Osten und Westen geschnitten wird. In der zentralen Grabgrube befindet sich über einer dünnen Schicht aus leicht humosen hellen Feinsand ein stark holzkohlehaltiges langovales Band (90 cm lang; 5 bis 10 cm mächtig). Darüber war die Grube mit mittel- bis dunkelbraun humosem Sand verfüllt. Die Gruben an den Stirnseiten waren mit einem homogenen dunkelhumosen Sand, welcher partiell stark mit Holzkohle versetzt war, verfüllt. Funde erbrachte das Grab keine.

Feuerstellen:

Innerhalb der Grabungsfläche gab es zwei Feuerstellen. Beide liegen außerhalb und im Norden der Anlage. In beiden Fällen handelt es sich um kreisrunde Verfärbungen mit einem Durchmesser von etwa 0,45 m. Sie waren mit dunkelhumosem Sand, einem sehr hohen Holzkohleanteil und dicht gepacktem zerglühten Felsgesteinen gefüllt.

Einhegung des Langbettes:

Das Langbett, welches vermutlich eine Hügelschüttung besaß, wurde von Megalithen eingefasst. Zum

Zeitpunkt der Ausgrabung waren bereits alle Steine entfernt worden, lediglich die Gruben waren noch erkennbar. Um das Grab herum wurde ein Graben angelegt, welcher fast - sowohl im Planum als auch im Profil - erkennbar war. Dieser war im Schnitt etwa 1,5 m breit und ungefähr 0,5 m in den anstehenden Boden eingetieft. In diesen Fundamentgraben wurden die Randsteine des Grabes eingelassen, jedoch offensichtlich nicht mittig, sondern näher zur Hügelschüttung hin und dann mit kleinerem Steinen verkeilt. Im Profil des mit hellem, leicht humosem Sand verfüllten, wannenförmigen Grabens zeichnen sich die dunkelhumosen Gruben, welche im Zuge des Ziehens der Steine entstanden, deutlich ab. In vielen der Störungsgruben war die Sohle der Megalithen über die noch vorhandenen Verkeilsteine rekonstruierbar. Der regelmäßige Abstand (0,3–0,4 m) der kreisrunden Störungsgruben, ihre ähnlichen Durchmesser (0,8–1 m) und die ähnliche Tiefe (0,75–1,2 m) lässt relativ gleich große Steine vermuten. Da die Verkeilsteine zum Inneren des Grabes hin sehr häufig mehr oder minder noch in situ lagen, zeigt, dass die Megalithen von den Steinsuchern im 19. Jhd. hauptsächlich nach außen hin gezogen worden sind und daher die äußeren Strukturen zerstört wurden.

Fundkonzentration (Bef. 95)

Fundkonzentration aus relativ kompakt liegenden Keramikscherben und einigen Flintartefakten (haupts. Abschlägen) am nordöstlichen Ende des Langbettes auf ca. 48 m². Wahrscheinlich handelt es sich hierbei um eine Fundstreuung bzw. obertägige Deponierung da zugehörige Verfärbung/Grube nicht zu erkennen war.

Befundnr.: B26_1; Profilnr.: P26_2

Befundart: Grube (Standspur)

Form im Planum: regelmäßig oval; Form im Profil: wannenförmig; Füllmaterial: mittel-, dunkelbrauner bis schwarzer, humoser Sand, Holzkohle; T.: 20 cm; Br.: 50 cm; L.: 65 cm; Tafelnr. Planum: TPl26_1; TPl26_2; TPl26_12; Tafelnr. Profil: TPr26_15

Befundnr.: B26_2; Profilnr.: P26_2 cm

Befundart: Grube (Standspur)

Form im Planum: unregelmäßig kreisförmig; Br.: 60 cm; L.: 70 cm; Tafelnr. Planum: TPl26_1; TPl26_2; TPl26_12; Tafelnr. Profil: TPr26_15

Befundnr.: B26_3

Befundart: Feuerstelle

Form im Planum: unregelmäßig kreisförmig; Füllmaterial: mittel-, dunkelbrauner bis schwarzer, humoser Sand, Holzkohle, Steine; Br.: 50 cm; L.: 40 cm; Tafelnr. Planum: TPl26_1; TPl26_2; TPl26_12

Befundnr.: B26_4; Profilnr.: P26_1

Befundart: Grube (Standspur)

Form im Planum: unregelmäßig kreisförmig; Form im Profil: unregelmäßig wannenförmig; Füllmaterial: mittel-, dunkelbrauner bis schwarzer humoser Sand; T.: 20 cm; Br.: 60 cm; L.: 65 cm; Tafelnr. Planum: TPl26_1; TPl26_2; TPl26_12; Tafelnr. Profil: TPr26_13

Befundnr.: B26_5; Profilnr.: P26_1

Befundart: Grube (Standspur)

Form im Planum: sehr unregelmäßig; Form im Profil: unregelmäßig wannenförmig; Füllmaterial: mittel-, dunkelbrauner bis schwarzer humoser Sand; T.: 14 cm; Br.: 70 cm; L.: 100 cm; Tafelnr. Planum: TPl26_1; TPl26_2; TPl26_12; Tafelnr. Profil: TPr26_13

Befundnr.: B26_6; Profilnr.: P26_1

Befundart: Grube (Standspur)

Form im Planum: unregelmäßig kreisförmig; Form im Profil: unregelmäßig wannenförmig; Füllmaterial: mittel-, dunkelbrauner bis schwarzer humoser Sand, Felsgestein; T.: 24 cm; Br.: 100 cm; L.: 105 cm; Tafelnr. Planum: TPl26_1; TPl26_2; TPl26_12; Tafelnr. Profil: TPr26_13

Befundnr.: B26_7; Profilnr.: P26_1

Befundart: Grube (Standspur)

Form im Planum: unregelmäßig kreisförmig; Form im Profil: wannenförmig; Füllmaterial: mittel-, dunkelbrauner bis schwarzer humoser Sand, Felsgestein; T.: 28 cm; Br.: 95 cm; L.: 95 cm; Tafelnr. Planum: TPl26_1; TPl26_2; TPl26_12; Tafelnr. Profil: TPr26_13

Befundnr.: B26_8; Profilnr.: P26_1

Befundart: Grube (Standspur)

Form im Planum: unregelmäßig kreisförmig; Form im Profil: wannenförmig; Füllmaterial: mittel-, dunkelbrauner bis schwarzer humoser Sand; T.: 15 cm; Br.: 85 cm; L.: 60 cm; Tafelnr. Planum: TPl26_1; TPl26_2; TPl26_12; Tafelnr. Profil: TPr26_13

Befundnr.: B26_9; Profilnr.: P26_3

Befundart: Grube (Standspur)

Form im Planum: rechteckig mit abgerundeten Ecken; Form im Profil: unregelmäßig wannenförmig; Füllmaterial: mittel-, dunkelbrauner bis schwarzer humoser Sand; T.: 16 cm; Br.: 45 cm; L.: 45 cm; Tafelnr. Planum: TPl26_1; TPl26_2; TPl26_12; Tafelnr. Profil: TPr26_13

Befundnr.: B26_10; Profilnr.: P26_4

Befundart: Grube (Standspur)

Form im Planum: regelmäßig kreisförmig; Form im Profil: unregelmäßig wannenförmig; Füllmaterial: mittel-, dunkelbrauner bis schwarzer humoser Sand; T.: 16 cm; Br.: 60 cm; L.: 60 cm; Tafelnr. Planum: TPl26_1; TPl26_2; TPl26_12; Tafelnr. Profil: TPr26_17

Befundnr.: B26_11; Profilnr.: P26_2; P26_4; P26_6; P26_7; P26_10; P26_20; P26_25

Befundart: Grube (Erdentnahmegrube)

Form im Profil: unregelmäßig wannenförmig; Füllmaterial: mittel- bis dunkelbraun humoser Sand; T.: 30 cm; Br.: 180 cm; Tafelnr. Planum: TPl26_1; TPl26_2; TPl26_12; Ta-

felnr. Profil: TPr26_13; TPr26_14; TPr26_15; TPr26_16; TPr26_17; TPr26_18; TPr26_19; TPr26_20; TPr26_21; TPr26_22; TPr26_23

Befundnr.: B26_12; Profilnr.: P26_4

Befundart: Grube (Standspur)

Form im Planum: regelmäßig oval; Form im Profil: unregelmäßig wannenförmig; Füllmaterial: mittel-, dunkelbrauner bis schwarzer humoser Sand, großer Felsstein; T.: 20 cm; Br.: 45 cm; L.: 50 cm; Tafelnr. Planum: TPl26_1; TPl26_2; TPl26_12; Tafelnr. Profil: TPr26_17

Befundnr.: B26_13; Profilnr.: P26_4

Befundart: Grube (Standspur)

Form im Planum: sehr unregelmäßig; Form im Profil: unregelmäßig wannenförmig; Füllmaterial: mittel-, dunkelbrauner bis schwarzer humoser Sand; T.: 16 cm; Br.: 65 cm; L.: 140 cm; Tafelnr. Planum: TPl26_1; TPl26_2; TPl26_12; Tafelnr. Profil: TPr26_17

Befundnr.: B26_14; Profilnr.: P26_4

Befundart: Grube (Standspur)

Form im Planum: sehr unregelmäßig; Form im Profil: unregelmäßig wannenförmig; Füllmaterial: mittel-, dunkelbrauner bis schwarzer humoser Sand; T.: 18 cm; Br.: 80 cm; L.: 110 cm; Tafelnr. Planum: TPl26_1; TPl26_2; TPl26_12; Tafelnr. Profil: TPr26_17

Befundnr.: B26_15; Profilnr.: P26_4

Befundart: Grube (Standspur)

Form im Planum: sehr unregelmäßig; Form im Profil: wannenförmig; Füllmaterial: mittel-, dunkelbrauner bis schwarzer humoser Sand; T.: 26 cm; Br.: 80 cm; L.: 95 cm; Tafelnr. Planum: TPl26_1; TPl26_2; TPl26_12; Tafelnr. Profil: TPr26_17

Befundnr.: B26_16; Profilnr.: P26_4

Befundart: Grube (Standspur)

Form im Planum: sehr unregelmäßig; Form im Profil: unregelmäßig wannenförmig; Füllmaterial: mittel-, dunkelbrauner bis schwarzer humoser Sand; T.: 20 cm; Br.: 70 cm; L.: 140 cm; Tafelnr. Planum: TPl26_1; TPl26_2; TPl26_12; Tafelnr. Profil: TPr26_17

Befundnr.: B26_17; Profilnr.: P26_4

Befundart: Grube (Standspur)

Form im Planum: unregelmäßig langoval; Form im Profil: wannenförmig; Füllmaterial: mittel-, dunkelbrauner bis schwarzer humoser Sand; T.: 14 cm; Br.: 70 cm; L.: 135 cm; Tafelnr. Planum: TPl26_1; TPl26_2; TPl26_12; Tafelnr. Profil: TPr26_17

Befundnr.: B26_18

Befundart: Feuerstelle

Form im Planum: unregelmäßig oval; Füllmaterial: mittel-, dunkelbrauner bis schwarzer, humoser Sand, Holzkohle, Steine cm; Br.: 34 cm; L.: 40 cm; Tafelnr. Planum: TPl26_1; TPl26_2; TPl26_12

Befundnr.: B26_19; Profilnr.: P26_2

Befundart: Grube (Standspur)

Form im Planum: unregelmäßig langoval; Form im Profil: unregelmäßig wannenförmig; Füllmaterial: mittel-, dunkel-

brauner bis schwarzer humoser Sand; T.: 22 cm; Br.: 70 cm; L.: 120 cm; Tafelnr. Planum: TPl26_1; TPl26_2; TPl26_12; Tafelnr. Profil: TPr26_15

Befundnr.: B26_20; Profilnr.: P26_2

Befundart: Grube (Standspur)

Form im Planum: unregelmäßig kreisförmig; Form im Profil: unregelmäßig wannenförmig; Füllmaterial: mittel-, dunkelbrauner bis schwarzer humoser Sand, Felsgestein; T.: 18 cm; Br.: 85 cm; L.: 85 cm; Tafelnr. Planum: TPl26_1; TPl26_2; TPl26_12; Tafelnr. Profil: TPr26_15

Befundnr.: B26_21; Profilnr.: P26_2

Befundart: Grube (Standspur)

Form im Planum: sehr unregelmäßig; Form im Profil: unregelmäßig wannenförmig; Füllmaterial: mittel-, dunkelbrauner bis schwarzer humoser Sand; T.: 20 cm; Br.: 140 cm; L.: 200 cm; Tafelnr. Planum: TPl26_1; TPl26_2; TPl26_12; Tafelnr. Profil: TPr26_15

Befundnr.: B26_22; Profilnr.: P26_2

Befundart: Grube (Standspur)

Form im Planum: sehr unregelmäßig; Form im Profil: unregelmäßig wannenförmig; Füllmaterial: mittel-, dunkelbrauner bis schwarzer humoser Sand; T.: 18 cm; Br.: 115 cm; L.: 120 cm; Tafelnr. Planum: TPl26_1; TPl26_2; TPl26_12; Tafelnr. Profil: TPr26_15

Befundnr.: B26_23; Profilnr.: P26_2

Befundart: Grube (Standspur)

Form im Planum: unregelmäßig langoval; Form im Profil: wannenförmig; Füllmaterial: mittel-, dunkelbrauner bis schwarzer humoser Sand; T.: 34 cm; Br.: 90 cm; L.: 120 cm; Tafelnr. Planum: TPl26_1; TPl26_2; TPl26_12; Tafelnr. Profil: TPr26_15

Befundnr.: B26_24; Profilnr.: P26_2

Befundart: Grube (Standspur)

Form im Planum: unregelmäßig oval; Form im Profil: unregelmäßig wannenförmig; Füllmaterial: mittel-, dunkelbrauner bis schwarzer humoser Sand, Felsgestein; T.: 26 cm; Br.: 70 cm; L.: 100 cm; Tafelnr. Planum: TPl26_1; TPl26_2; TPl26_12; Tafelnr. Profil: TPr26_14; TPr26_15

Befundnr.: B26_25; Profilnr.: P26_2

Befundart: Grube (Standspur)

Form im Planum: regelmäßig rund; Form im Profil: unregelmäßig wannenförmig; Füllmaterial: mittel-, dunkelbrauner bis schwarzer humoser Sand, Felsgestein; T.: 32 cm; Br.: 18 cm; L.: 20 cm; Tafelnr. Planum: TPl26_1; TPl26_2; TPl26_12; Tafelnr. Profil: TPr26_14

Befundnr.: B26_B26

Befundart: Steinsetzung (Grab?); Befundart: langoval; Füllmaterial: hell- bis mittelbrauner humoser Sand, Lehm, Holzkohle cm; Br.: 280 cm; L.: 140 cm; Tafelnr. Planum: TPl26_1; TPl26_2; TPl26_12; Fundnr. Keramik: 8486; Fundnr. Flint: 8486; Fundnr. Sonstiges: 8486 (Fe.-frag.stücke)

Befundnr.: B26_27; Profilnr.: P26_6

Befundart: Grube (Standspur)

Form im Planum: sehr unregelmäßig; Form im Profil: wannenförmig; Füllmaterial: mittel-, dunkelbrauner bis schwar-

zer humoser Sand; T.: 14 cm; Br.: 60 cm; L.: 90 cm; Tafelnr. Planum: TPl26_1; TPl26_2; TPl26_12; Tafelnr. Profil: TPr26_18; TPr26_19

Befundnr.: B26_28; Profilnr.: P26_2

Befundart: Grube (Standspur)

Form im Planum: unregelmäßig langoval; Form im Profil: wannenförmig; Füllmaterial: mittel-, dunkelbrauner bis schwarzer humoser Sand; T.: 34 cm; Br.: 45 cm; L.: 100 cm; Tafelnr. Planum: TPl26_1; TPl26_2; TPl26_12; Tafelnr. Profil: TPr26_14

Befundnr.: B26_29; Profilnr.: P26_2

Befundart: Grube (Standspur)

Form im Planum: sehr unregelmäßig; Form im Profil: unregelmäßig wannenförmig; Füllmaterial: mittel-, dunkelbrauner bis schwarzer humoser Sand; T.: 22 cm; Br.: 70 cm; L.: 90 cm; Tafelnr. Planum: TPl26_1; TPl26_2; TPl26_12; Tafelnr. Profil: TPr26_14

Befundnr.: B26_30; Profilnr.: P26_2

Befundart: Grube (Standspur)

Form im Planum: sehr unregelmäßig; Form im Profil: unregelmäßig wannenförmig; Füllmaterial: mittel-, dunkelbrauner bis schwarzer humoser Sand, Felsgestein; T.: 16 cm; Br.: 50 cm; L.: 80 cm; Tafelnr. Planum: TPl26_1; TPl26_2; TPl26_12; Tafelnr. Profil: TPr26_14

Befundnr.: B26_31; Profilnr.: P26_5; P26_6

Befundart: Grube (Standspur)

Form im Planum: sehr unregelmäßig; Form im Profil: wannenförmig; Füllmaterial: dunkelbrauner bis schwarzer, humoser Sand, Holzkohle; T.: 14 cm; Br.: 75 cm; L.: 110 cm; Tafelnr. Planum: TPl26_1; TPl26_2; TPl26_12; Tafelnr. Profil: TPr26_17

Befundnr.: B26_32; Profilnr.: P26_4

Befundart: Grube (Standspur)

Form im Planum: sehr unregelmäßig; Form im Profil: wannenförmig; Füllmaterial: mittel-, dunkelbrauner bis schwarzer humoser Sand; T.: 8 cm; Br.: 55 cm; L.: 80 cm; Tafelnr. Planum: TPl26_1; TPl26_2; TPl26_12; Tafelnr. Profil: TPr26_17

Befundnr.: B26_33; Profilnr.: P26_4

Befundart: Grube (Standspur)

Form im Planum: unregelmäßig oval; Form im Profil: wannenförmig; Füllmaterial: mittel-, dunkelbrauner bis schwarzer humoser Sand; T.: 8 cm; Br.: 40 cm; L.: 80 cm; Tafelnr. Planum: TPl26_1; TPl26_2; TPl26_12; Tafelnr. Profil: TPr26_16

Befundnr.: B26_34; Profilnr.: P26_4

Befundart: Grube (Standspur)

Form im Planum: unregelmäßig oval; Form im Profil: unregelmäßig wannenförmig; Füllmaterial: mittel-, dunkelbrauner bis schwarzer humoser Sand; T.: 12 cm; Br.: 85 cm; L.: 100 cm; Tafelnr. Planum: TPl26_1; TPl26_2; TPl26_12; Tafelnr. Profil: TPr26_16

Befundnr.: B26_35; Profilnr.: P26_4

Befundart: Grube (Standspur)

Form im Planum: unregelmäßig oval; Form im Profil: wannenförmig; Füllmaterial: mittel-, dunkelbrauner bis schwarzer humoser Sand; T.: 12 cm; Br.: 40 cm; L.: 60 cm; Tafelnr. Planum: TPl26_1; TPl26_2; TPl26_12; Tafelnr. Profil: TPr26_16

nenförmig; Füllmaterial: mittel-, dunkelbrauner bis schwarzer humoser Sand; T.: 12 cm; Br.: 40 cm; L.: 60 cm; Tafelnr. Planum: TPl26_1; TPl26_2; TPl26_12; Tafelnr. Profil: TPr26_16

Befundnr.: B26_36; Profilnr.: P26_4

Befundart: Grube (Standspur)

Form im Planum: unregelmäßig oval; Form im Profil: unregelmäßig wannenförmig; Füllmaterial: mittel-, dunkelbrauner bis schwarzer humoser Sand; T.: 10 cm; Br.: 58 cm; L.: 86 cm; Tafelnr. Planum: TPl26_1; TPl26_2; TPl26_12; Tafelnr. Profil: TPr26_16

Befundnr.: B26_37; Profilnr.: P26_4

Befundart: Grube (Standspur)

Form im Planum: sehr unregelmäßig; Form im Profil: unregelmäßig wannenförmig; Füllmaterial: mittel-, dunkelbrauner bis schwarzer humoser Sand; T.: 6 cm; Br.: 60 cm; L.: 80 cm; Tafelnr. Planum: TPl26_1; TPl26_2; TPl26_12; Tafelnr. Profil: TPr26_16

Befundnr.: B26_38; Profilnr.: P26_8

Befundart: Grabkammer

Form im Planum: unregelmäßig oval; Form im Profil: unregelmäßig wannenförmig; Füllmaterial: mittel-, dunkelbrauner bis schwarzer humoser Sand; T.: 40 cm; Br.: 620 cm; L.: 300 cm; Tafelnr. Planum: TPl26_1; TPl26_2; TPl26_5; TPl26_6; TPl26_12; Tafelnr. Profil: TPr26_6; Fundnr. Keramik: 8521; 8633; 8634; Fundnr. Flint: 8506; 8507; 8631; 8632; Fundnr. Bernstein: 8597 (FT26-27.1); 8598; 8599; 8600 (FT26-27.2); 8601; 8602 (FT26-27.3); 8603; 8604; 8657; Fundnr. Sonstiges: 8501 (Tonpf.); 8504 (Tonpf.); 8505 (Tonpf.); 8508 (Fe.-frag.); 8606 (Zahn); 8630 (Tonpf.); 8642 (Fe.-frag.); 8643 (Fe.-frag.); 8644 (Fe.-frag.); 8645 (Fe.-frag.); 8667 (HK);

Befundnr.: B26_39; Profilnr.: P26_2

Befundart: Grube (Standspur)

Form im Planum: regelmäßig oval; Form im Profil: wannenförmig; Füllmaterial: mittel-, dunkelbrauner bis schwarzer humoser Sand; T.: 28 cm; Br.: 20 cm; L.: 10 cm; Tafelnr. Planum: TPl26_1; TPl26_2; TPl26_12; Tafelnr. Profil: TPr26_14

Befundnr.: B26_40; Profilnr.: P26_2

Befundart: Grube (Standspur); Form im Planum: unregelmäßig langoval; Form im Profil: wannenförmig; Füllmaterial: mittel-, dunkelbrauner bis schwarzer humoser Sand; T.: 8 cm; Br.: 45 cm; L.: 90 cm; Tafelnr. Planum: TPl26_1; TPl26_2; TPl26_12; Tafelnr. Profil: TPr26_14

Befundnr.: B26_41; Profilnr.: P26_2

Befundart: Grube (Standspur)

Form im Planum: regelmäßig oval; Form im Profil: wannenförmig; Füllmaterial: mittel-, dunkelbrauner bis schwarzer humoser Sand; T.: 14 cm; Br.: 10 cm; L.: 15 cm; Tafelnr. Planum: TPl26_1; TPl26_2; TPl26_12; Tafelnr. Profil: TPr26_14

Befundnr.: B26_42; Profilnr.: P26_2

Befundart: Grube (Standspur)

Form im Planum: sehr unregelmäßig; Form im Profil: wannenförmig; Füllmaterial: mittel-, dunkelbrauner bis schwarzer humoser Sand; T.: 12 cm; Br.: 40 cm; L.: 60 cm; Tafelnr. Planum: TPl26_1; TPl26_2; TPl26_12; Tafelnr. Profil: TPr26_16

zer humoser Sand; T.: 18 cm; Br.: 100 cm; L.: 120 cm; Tafelnr. Planum: TPl26_1; TPl26_2; TPl26_12; Tafelnr. Profil: TPr26_14

Befundnr.: B26_43; Profilnr.: P26_2

Befundart: Grube (Standspur)

Form im Planum: unregelmäßig dreieckig mit abgerundeten Ecken; Form im Profil: unregelmäßig trichterförmig; Füllmaterial: mittel-, dunkelbrauner bis schwarzer humoser Sand; T.: 30 cm; Br.: 100 cm; L.: 150 cm; Tafelnr. Planum: TPl26_1; TPl26_2; TPl26_12; Tafelnr. Profil: TPr26_14

Befundnr.: B26_44; Profilnr.: P26_2

Befundart: Grube (Standspur); Form im Planum: unregelmäßig kreisförmig; Form im Profil: wannenförmig; Füllmaterial: mittel-, dunkelbrauner bis schwarzer humoser Sand; T.: 14 cm; Br.: 120 cm; L.: 120 cm; Tafelnr. Planum: TPl26_1; TPl26_2; TPl26_12; Tafelnr. Profil: TPr26_14

Befundnr.: B26_45; Profilnr.: P26_2

Befundart: Grube (Standspur)

Form im Planum: sehr unregelmäßig; Form im Profil: trichterförmig; Füllmaterial: mittel-, dunkelbrauner bis schwarzer humoser Sand; T.: 32 cm; Br.: 60 cm; L.: 60 cm; Tafelnr. Planum: TPl26_1; TPl26_2; TPl26_12; Tafelnr. Profil: TPr26_14

Befundnr.: B26_46; Profilnr.: P26_2

Befundart: Grube (Standspur)

Form im Planum: regelmäßig oval; Form im Profil: trichterförmig; Füllmaterial: mittel-, dunkelbrauner bis schwarzer humoser Sand; T.: 30 cm; Br.: 60 cm; L.: 70 cm; Tafelnr. Planum: TPl26_1; TPl26_2; TPl26_12; Tafelnr. Profil: TPr26_14

Befundnr.: B26_47; Profilnr.: P26_2

Befundart: Grube (Standspur)

Form im Planum: sehr unregelmäßig; Form im Profil: unregelmäßig wannenförmig; Füllmaterial: mittel-, dunkelbrauner bis schwarzer humoser Sand; T.: 24 cm; Br.: 80 cm; L.: 100 cm; Tafelnr. Planum: TPl26_1; TPl26_2; TPl26_12; Tafelnr. Profil: TPr26_14

Befundnr.: B26_48; Profilnr.: P26_2

Befundart: Grube (Standspur)

Form im Planum: sehr unregelmäßig; Form im Profil: wannenförmig; Füllmaterial: mittel-, dunkelbrauner bis schwarzer humoser Sand; T.: 28 cm; Br.: 60 cm; L.: 90 cm; Tafelnr. Planum: TPl26_1; TPl26_2; TPl26_12; Tafelnr. Profil: TPr26_14

Befundnr.: B26_49; Profilnr.: P26_2

Befundart: Grube (Standspur)

Form im Planum: sehr unregelmäßig; Form im Profil: unregelmäßig wannenförmig; Füllmaterial: mittel-, dunkelbrauner bis schwarzer humoser Sand; T.: 34 cm; Br.: 50 cm; L.: 100 cm; Tafelnr. Planum: TPl26_1; TPl26_2; TPl26_12; Tafelnr. Profil: TPr26_14

Befundnr.: B26_50; Profilnr.: P26_4

Befundart: Grube (Standspur)

Form im Planum: sehr unregelmäßig; Form im Profil: wannenförmig; Füllmaterial: mittel-, dunkelbrauner bis schwarzer humoser Sand; T.: 4 cm; Br.: 70 cm; L.: 80 cm; Tafelnr. Planum: TPl26_1; TPl26_2; TPl26_12; Tafelnr. Profil: TPr26_16

Befundnr.: B26_51; Profilnr.: P26_4

Befundart: Grube (Standspur)

Form im Planum: unregelmäßig oval; Form im Profil: unregelmäßig wannenförmig; Füllmaterial: mittel-, dunkelbrauner bis schwarzer humoser Sand; T.: 6 cm; Br.: 90 cm; L.: 100 cm; Tafelnr. Planum: TPl26_1; TPl26_2; TPl26_12; Tafelnr. Profil: TPr26_16

Befundnr.: B26_52; Profilnr.: P26_4

Befundart: Grube (Standspur)

Form im Planum: unregelmäßig oval; Form im Profil: wannenförmig; Füllmaterial: mittel-, dunkelbrauner bis schwarzer humoser Sand; T.: 14 cm; Br.: 70 cm; L.: 80 cm; Tafelnr. Planum: TPl26_1; TPl26_2; TPl26_12; Tafelnr. Profil: TPr26_16

Befundnr.: B26_52; Profilnr.: P26_4

Befundart: Grube (Standspur)

Form im Profil: unregelmäßig wannenförmig; Füllmaterial: mittel-, dunkelbrauner bis schwarzer humoser Sand; T.: 8 cm; Tafelnr. Planum: TPl26_1; TPl26_2; TPl26_12; Tafelnr. Profil: TPr26_16

Befundnr.: B26_54; Profilnr.: P26_4

Befundart: Grube (Standspur)

Form im Planum: unregelmäßig oval; Form im Profil: trapezförmig; Füllmaterial: mittel-, dunkelbrauner bis schwarzer humoser Sand; T.: 30 cm; Br.: 70 cm; L.: 90 cm; Tafelnr. Planum: TPl26_1; TPl26_2; TPl26_12; Tafelnr. Profil: TPr26_16

Befundnr.: B26_55; Profilnr.: P26_4

Befundart: Grube (Standspur)

Form im Planum: unregelmäßig oval; Form im Profil: unregelmäßig wannenförmig; Füllmaterial: mittel-, dunkelbrauner bis schwarzer humoser Sand; T.: 26 cm; Br.: 60 cm; L.: 90 cm; Tafelnr. Planum: TPl26_1; TPl26_2; TPl26_12; Tafelnr. Profil: TPr26_16

Befundnr.: B26_56; Profilnr.: P26_4

Befundart: Grube (Standspur); Form im Planum: sehr unregelmäßig; Form im Profil: trichterförmig; Füllmaterial: mittel-, dunkelbrauner bis schwarzer humoser Sand; T.: 28 cm; Br.: 80 cm; L.: 100 cm; Tafelnr. Planum: TPl26_1; TPl26_2; TPl26_12; Tafelnr. Profil: TPr26_16

Befundnr.: B26_57

Befundart: Grube (Standspur); Form im Planum: sehr unregelmäßig; Form im Profil: unregelmäßig wannenförmig; Füllmaterial: mittel-, dunkelbrauner bis schwarzer humoser Sand; T.: 12 cm; Br.: 50 cm; L.: 80 cm; Tafelnr. Planum: TPl26_1; TPl26_2; TPl26_12; Tafelnr. Profil: TPr26_16

Befundnr.: B26_58; Profilnr.: P26_9; LA_10; P26_18

Befundart: Grube (Standspur)

Form im Planum: unregelmäßig oval; Form im Profil: unregelmäßig wannenförmig; Füllmaterial: mittel-, dunkelbrauner bis schwarzer, humoser Sand, Holzkohle; T.: 10 cm; Br.: 80 cm; L.: 130 cm; Tafelnr. Planum: TPl26_1; TPl26_3; TPl26_12; Tafelnr. Profil: TPr26_19; TPr26_20; TPr26_25

Befundnr.: B26_59; Profilnr.: P26_18; P26_19

Befundart: Flachgrab

Form im Planum: oval; Form im Profil: trapezförmig; Füllmaterial: mittel- bis dunkelbrauner, humoser Sand, Holzkohle, Lehm, Felsgestein; T.: 60 cm; Tafelnr. Planum: TPI26_1; TPI26_3; TPI26_10; TPI26_12; Tafelnr. Profil: TPr26_20; TPr26_28; Fundnr. Flint: 8677; Fundnr. Sonstiges: 8668 (HK)

Befundnr.: B26_60; Profilnr.: P26_11

Befundart: Grabkammer

Form im Planum: unregelmäßig oval; Form im Profil: unregelmäßig wannenförmig; T.: 60 cm; Br.: 530 cm; L.: 370 cm; Tafelnr. Planum: TPI26_1; TPI26_3; TPI26_7; TPI26_8; TPI26_12; Tafelnr. Profil: TPr26_27

Befundnr.: B26_61; Profilnr.: P26_7

Befundart: Grube (Standspur)

Form im Planum: sehr unregelmäßig; Form im Profil: trichterförmig; Füllmaterial: mittel-, dunkelbrauner bis schwarzer, humoser Sand, Holzkohle; T.: 20 cm; Br.: 50 cm; L.: 60 cm; Tafelnr. Planum: TPI26_1; TPI26_3; TPI26_12; Tafelnr. Profil: TPr26_23

Befundnr.: B26_62; Profilnr.: P26_7

Befundart: Grube (Standspur)

Form im Planum: sehr unregelmäßig; Form im Profil: unregelmäßig wannenförmig; Füllmaterial: mittel-, dunkelbrauner bis schwarzer, humoser Sand, Holzkohle, Felsgestein; T.: 12 cm; Br.: 130 cm; L.: 130 cm; Tafelnr. Planum: TPI26_1; TPI26_3; TPI26_12; Tafelnr. Profil: TPr26_22

Befundnr.: B26_63; Profilnr.: P26_7

Befundart: Grube (Standspur)

Form im Planum: sehr unregelmäßig; Form im Profil: unregelmäßig wannenförmig; Füllmaterial: mittel-, dunkelbrauner bis schwarzer, humoser Sand, Holzkohle; T.: 18 cm; Br.: 80 cm; L.: 100 cm; Tafelnr. Planum: TPI26_1; TPI26_3; TPI26_12; Tafelnr. Profil: TPr26_22

Befundnr.: B26_64; Profilnr.: P26_7

Befundart: Grube (Standspur)

Form im Planum: sehr unregelmäßig; Form im Profil: unregelmäßig trichterförmig; Füllmaterial: mittel-, dunkelbrauner bis schwarzer, humoser Sand, Holzkohle; T.: 44 cm; Br.: 60 cm; L.: 70 cm; Tafelnr. Planum: TPI26_1; TPI26_3; TPI26_12; Tafelnr. Profil: TPr26_22

Befundnr.: B26_65; Profilnr.: P26_18

Befundart: Grube (Standspur)

Form im Planum: sehr unregelmäßig; Form im Profil: wannenförmig; Füllmaterial: dunkelbrauner bis schwarzer, humoser Sand; T.: 18 cm; Br.: 50 cm; L.: 70 cm; Tafelnr. Planum: TPI26_1; TPI26_3; TPI26_12; Tafelnr. Profil: TPr26_27

Befundnr.: B26_66; Profilnr.: P26_20

Befundart: Grube (Standspur)

Form im Planum: unregelmäßig oval; Form im Profil: trichterförmig; Füllmaterial: mittel-, dunkelbrauner bis schwarzer, humoser Sand, Holzkohle; T.: 22 cm; Br.: 70 cm; L.: 80 cm; Tafelnr. Planum: TPI26_1; TPI26_3; TPI26_12; Tafelnr. Profil: TPr26_25

Befundnr.: B26_67; Profilnr.: P26_20

Befundart: Grube (Standspur)

Form im Planum: unregelmäßig oval; Form im Profil: wannenförmig; Füllmaterial: mittel-, dunkelbrauner bis schwarzer, humoser Sand, Holzkohle; T.: 12 cm; Br.: 70 cm; L.: 90 cm; Tafelnr. Planum: TPI26_1; TPI26_3; TPI26_12; Tafelnr. Profil: TPr26_24; TPr26_25

Befundnr.: B26_68; Profilnr.: P26_20

Befundart: Grube (Standspur)

Form im Planum: unregelmäßig oval Form im Profil: unregelmäßig wannenförmig; Füllmaterial: mittel-, dunkelbrauner bis schwarzer, humoser Sand, Holzkohle; T.: 22 cm; Br.: 100 cm; L.: 130 cm; Tafelnr. Planum: TPI26_1; TPI26_3; TPI26_12; Tafelnr. Profil: TPr26_24

Befundnr.: B26_69; Profilnr.: P26_20

Befundart: Grube (Standspur)

Form im Planum: sehr unregelmäßig; Form im Profil: unregelmäßig wannenförmig; Füllmaterial: mittel-, dunkelbrauner bis schwarzer, humoser Sand, Holzkohle; T.: 30 cm; Br.: 100 cm; L.: 120 cm; Tafelnr. Planum: TPI26_1; TPI26_3; TPI26_12; Tafelnr. Profil: TPr26_24

Befundnr.: B26_70; Profilnr.: P26_20

Befundart: Grube (Standspur)

Form im Planum: unregelmäßig oval; Form im Profil: trichterförmig; Füllmaterial: mittel-, dunkelbrauner bis schwarzer, humoser Sand, Holzkohle; T.: 40 cm; Br.: 100 cm; L.: 130 cm; Tafelnr. Planum: TPI26_1; TPI26_3; TPI26_12; Tafelnr. Profil: TPr26_24

Befundnr.: B26_71; Profilnr.: P26_20

Befundart: Grube (Standspur)

Form im Planum: unregelmäßig dreieckig mit abgerundeten Ecken; Form im Profil: unregelmäßig wannenförmig; Füllmaterial: mittel-, dunkelbrauner bis schwarzer, humoser Sand, Holzkohle; T.: 24 cm; Br.: 100 cm; L.: 100 cm; Tafelnr. Planum: TPI26_1; TPI26_3; TPI26_12; Tafelnr. Profil: TPr26_24

Befundnr.: B26_72; Profilnr.: P26_20

Befundart: Grube (Standspur)

Form im Planum: unregelmäßig langoval; Form im Profil: wannenförmig; Füllmaterial: mittel-, dunkelbrauner bis schwarzer, humoser Sand, Holzkohle; T.: 14 cm; Br.: 70 cm; L.: 110 cm; Tafelnr. Planum: TPI26_1; TPI26_3; TPI26_12; Tafelnr. Profil: TPr26_24

Befundnr.: B26_73; Profilnr.: P26_7

Befundart: Grube (Standspur)

Form im Planum: unregelmäßig langoval; Form im Profil: unregelmäßig wannenförmig; Füllmaterial: mittel-, dunkelbrauner bis schwarzer, humoser Sand, Holzkohle; T.: 10 cm; Br.: 94 cm; L.: 180 cm; Tafelnr. Planum: TPI26_1; TPI26_3; TPI26_12; Tafelnr. Profil: TPr26_22

Befundnr.: B26_74; Profilnr.: P26_7

Befundart: Grube (Standspur)

Form im Planum: sehr unregelmäßig; Form im Profil: unregelmäßig; Füllmaterial: mittel-, dunkelbrauner bis schwarzer, humoser Sand, Holzkohle; T.: 10 cm; Br.: 54 cm; L.: 100

cm; Tafelnr. Planum: TPl26_1; TPl26_3; TPl26_12; Tafelnr. Profil: TPr26_22

Befundnr.: B26_75; Profilnr.: P26_7

Befundart: Grube (Standspur)

Form im Planum: unregelmäßig langoval; Form im Profil: wannenförmig; Füllmaterial: mittel-, dunkelbrauner bis schwarzer, humoser Sand, Holzkohle; T.: 20 cm; Br.: 46 cm; L.: 90 cm; Tafelnr. Planum: TPl26_1; TPl26_3; TPl26_12; Tafelnr. Profil: TPr26_22

Befundnr.: B26_76; Profilnr.: P26_7

Befundart: Grube (Standspur)

Form im Planum: unregelmäßig langoval; Form im Profil: unregelmäßig wannenförmig; Füllmaterial: mittel-, dunkelbrauner bis schwarzer, humoser Sand, Holzkohle; T.: 22 cm; Br.: 28 cm; L.: 134 cm; Tafelnr. Planum: TPl26_1; TPl26_3; TPl26_12; Tafelnr. Profil: TPr26_22

Befundnr.: B26_77; Profilnr.: P26_7

Befundart: Grube (Standspur)

Form im Planum: unregelmäßig langoval; Form im Profil: unregelmäßig wannenförmig; Füllmaterial: mittel-, dunkelbrauner bis schwarzer, humoser Sand, Holzkohle; T.: 26 cm; Br.: 22 cm; L.: 100 cm; Tafelnr. Planum: TPl26_1; TPl26_3; TPl26_12; Tafelnr. Profil: TPr26_22

Befundnr.: B26_78; Profilnr.: P26_7

Befundart: Grube (Standspur)

Form im Planum: unregelmäßig oval; Form im Profil: trichterförmig; Füllmaterial: mittel-, dunkelbrauner bis schwarzer, humoser Sand, Holzkohle; T.: 16 cm; Br.: 46 cm; L.: 100 cm; Tafelnr. Planum: TPl26_1; TPl26_3; TPl26_12; Tafelnr. Profil: TPr26_22

Befundnr.: B26_79; Profilnr.: P26_7

Befundart: Grube (Standspur)

Form im Planum: unregelmäßig halbmondförmig; Form im Profil: unregelmäßig wannenförmig; Füllmaterial: mittel-, dunkelbrauner bis schwarzer, humoser Sand, Holzkohle; T.: 18 cm; Br.: 66 cm; L.: 190 cm; Tafelnr. Planum: TPl26_1; TPl26_3; TPl26_12; Tafelnr. Profil: TPr26_22

Befundnr.: B26_80; Profilnr.: P26_7

Befundart: Grube (Standspur)

Form im Planum: unregelmäßig langoval; Form im Profil: wannenförmig; Füllmaterial: mittel-, dunkelbrauner bis schwarzer, humoser Sand, Holzkohle; T.: 20 cm; Br.: 36 cm; L.: 140 cm; Tafelnr. Planum: TPl26_1; TPl26_3; TPl26_12; Tafelnr. Profil: TPr26_21

Befundnr.: B26_81; Profilnr.: P26_7

Befundart: Grube (Standspur)

Form im Planum: unregelmäßig langoval; Form im Profil: wannenförmig; Füllmaterial: mittel-, dunkelbrauner bis schwarzer, humoser Sand, Holzkohle; T.: 24 cm; Br.: 40 cm; L.: 137 cm; Tafelnr. Planum: TPl26_1; TPl26_3; TPl26_12; Tafelnr. Profil: TPr26_21

Befundnr.: B26_82; Profilnr.: P26_7

Befundart: Grube (Standspur)

Form im Planum: unregelmäßig langoval; Form im Profil: trichterförmig; Füllmaterial: mittel-, dunkelbrauner bis schwarzer, humoser Sand, Holzkohle; T.: 26 cm; Br.: 144 cm; L.: 200 cm; Tafelnr. Planum: TPl26_1; TPl26_3; TPl26_12; Tafelnr. Profil: TPr26_21

Befundnr.: B26_83; Profilnr.: P26_7

Befundart: Grube (Standspur)

Form im Planum: sehr unregelmäßig; Form im Profil: unregelmäßig; Füllmaterial: mittel-, dunkelbrauner bis schwarzer, humoser Sand, Holzkohle; T.: 14 cm; Br.: 74 cm; L.: 150 cm; Tafelnr. Planum: TPl26_1; TPl26_3; TPl26_12; Tafelnr. Profil: TPr26_21

Befundnr.: B26_84; Profilnr.: P26_7

Befundart: Grube (Standspur)

Form im Planum: sehr unregelmäßig; Form im Profil: unregelmäßig wannenförmig; Füllmaterial: mittel-, dunkelbrauner bis schwarzer, humoser Sand, Holzkohle; T.: 22 cm; Br.: 30 cm; L.: 64 cm; Tafelnr. Planum: TPl26_1; TPl26_3; TPl26_12; Tafelnr. Profil: TPr26_21

Befundnr.: B26_85; Profilnr.: P26_20

Befundart: Grube (Standspur)

Form im Planum: unregelmäßig oval; Form im Profil: wannenförmig; Füllmaterial: mittel-, dunkelbrauner bis schwarzer, humoser Sand, Holzkohle; T.: 18 cm; Br.: 88 cm; L.: 118 cm; Tafelnr. Planum: TPl26_1; TPl26_3; TPl26_12; Tafelnr. Profil: TPr26_23

Befundnr.: B26_86; Profilnr.: P26_20

Befundart: Grube (Standspur)

Form im Planum: sehr unregelmäßig; Form im Profil: unregelmäßig; Füllmaterial: mittel-, dunkelbrauner bis schwarzer, humoser Sand, Holzkohle; T.: 22 cm; Br.: 104 cm; L.: 164 cm; Tafelnr. Planum: TPl26_1; TPl26_3; TPl26_12; Tafelnr. Profil: TPr26_23

Befundnr.: B26_87; Profilnr.: P26_20

Befundart: Grube (Standspur)

Form im Planum: sehr unregelmäßig; Form im Profil: wannenförmig; Füllmaterial: mittel-, dunkelbrauner bis schwarzer, humoser Sand, Holzkohle; T.: 26 cm; Br.: 60 cm; L.: 74 cm; Tafelnr. Planum: TPl26_1; TPl26_3; TPl26_12; Tafelnr. Profil: TPr26_23

Befundnr.: B26_88; Profilnr.: P26_20

Befundart: Grube (Standspur)

Form im Planum: sehr unregelmäßig; Form im Profil: unregelmäßig wannenförmig; Füllmaterial: mittel-, dunkelbrauner bis schwarzer, humoser Sand, Holzkohle; T.: 22 cm; Br.: 100 cm; L.: 180 cm; Tafelnr. Planum: TPl26_1; TPl26_3; TPl26_12; Tafelnr. Profil: TPr26_23

Befundnr.: B26_89; Profilnr.: P26_20

Befundart: Grube (Standspur)

Form im Planum: sehr unregelmäßig; Form im Profil: unregelmäßig wannenförmig; Füllmaterial: mittel-, dunkelbrauner bis schwarzer, humoser Sand, Holzkohle; T.: 28 cm; Br.: 74 cm; L.: 114 cm; Tafelnr. Planum: TPl26_1; TPl26_3; TPl26_12; Tafelnr. Profil: TPr26_23

Befundnr.: B26_90; Profilnr.: P26_20

Befundart: Grube (Standspur)

Form im Planum: unregelmäßig oval; Form im Profil: unregelmäßig wannenförmig; Füllmaterial: mittel-, dunkelbrauner bis schwarzer, humoser Sand, Holzkohle; T.: 22 cm; Br.: 90 cm; L.: 100 cm; Tafelnr. Planum: TPl26_1; TPl26_3; TPl26_12; Tafelnr. Profil: TPr26_23

Befundnr.: B26_91; Profilnr.: P26_20

Befundart: Grube (Standspur)

Form im Planum: sehr unregelmäßig; Form im Profil: wannenförmig; Füllmaterial: mittel-, dunkelbrauner bis schwarzer, humoser Sand, Holzkohle; T.: 14 cm; Br.: 70 cm; L.: 130 cm; Tafelnr. Planum: TPl26_1; TPl26_3; TPl26_12; Tafelnr. Profil: TPr26_24

Befundnr.: B26_92; Profilnr.: P26_20

Befundart: Grube (Standspur)

Form im Planum: unregelmäßig oval; Form im Profil: unregelmäßig wannenförmig; Füllmaterial: mittel-, dunkelbrauner bis schwarzer, humoser Sand, Holzkohle; T.: 8 cm; Br.: 1 cm; L.: 130 cm; Tafelnr. Planum: TPl26_1; TPl26_3; TPl26_12; Tafelnr. Profil: TPr26_24

Befundnr.: B26_93; Profilnr.: P26_23; P26_24

Befundart: Flachgrab

Form im Planum: sehr unregelmäßig; Form im Profil: unregelmäßig; Füllmaterial: hell- bis mittelbrauner, humoser Sand, Holzkohle; T.: 20 cm; Br.: 76 cm; L.: 80 cm; Tafelnr. Planum: TPl26_1; TPl26_3; TPl26_9; TPl26_12; Tafelnr. Profil: TPr26_TPr22; TPr26_28

Befundnr.: B26_94; Profilnr.: P26_20; P26_23

Befundart: Grabkammer

Form im Planum: unregelmäßig oval; Form im Profil: unregelmäßig; T.: 52 cm; Br.: 300 cm; L.: 453 cm; Tafelnr. Planum: TPl26_1; TPl26_3; TPl26_4; TPl26_12; Tafelnr. Profil: TPr26_24; TPr26_TPr22; Fundnr. Bernstein: 8648 (FT26-27.4); 8649; 8650; 8651; 8652; 8653; 8654 (FT26-27.5); 8655 (FT26-27.6); 8659 (FT26-27.7); 8661 (FT26-27.8); Fundnr. Sonstiges: 8605 (Kn); 8656 (Kn); 8660 (Kn); 8663 (Fe.-frag.); 8664 (Fe.-frag.); 8665 (Fe.-frag.)

Befundnr.: B26_95; Profilnr.: P26_21; P26_22

Befundart: Flachgrab

Form im Planum: unregelmäßig langoval; Form im Profil: wannenförmig; Füllmaterial: hell- bis dunkelbrauner, humoser Sand; T.: 30 cm; Br.: 120 cm; L.: 360 cm; Tafelnr. Planum: TPl26_1; TPl26_3; TPl26_11; TPl26_12; Tafelnr. Profil: TPr26_28; Fundnr. Sonstiges: 8669 (HK)

Befundnr.: B26_60_1; Profilnr.: P26_17

Befundart: Grube (Standspur); Form im Planum: sehr unregelmäßig; Form im Profil: trichterförmig; Füllmaterial: mittel- bis dunkelbrauner, humoser Sand; T.: 48 cm; Br.: 40 cm; L.: 70 cm; Tafelnr. Planum: TPl26_1; TPl26_3; TPl26_7; TPl26_8; TPl26_12; Tafelnr. Profil: TPr26_27

Befundnr.: B26_60_2; Profilnr.: P26_16

Befundart: Grube (Standspur)

Form im Planum: unregelmäßig langoval; Form im Profil: unregelmäßig trichterförmig; Füllmaterial: dunkelbrauner bis schwarzer, humoser Sand; T.: 40 cm; Br.: 40 cm; L.: 130 cm; Tafelnr. Planum: TPl26_1; TPl26_3; TPl26_7; TPl26_8; TPl26_12; Tafelnr. Profil: TPr26_27

Befundnr.: B26_60_3; Profilnr.: P26_15

Befundart: Grube (Standspur)

Form im Planum: unregelmäßig oval; Form im Profil: wannenförmig; Füllmaterial: mittel- bis dunkelbrauner, humoser Sand, Holzkohle; T.: 10 cm; Br.: 40 cm; L.: 60 cm; Tafelnr. Planum: TPl26_1; TPl26_3; TPl26_7; TPl26_8; TPl26_12; Tafelnr. Profil: TPr26_27

Befundnr.: B26_60_4; Profilnr.: P26_14

Befundart: Grube (Standspur)

Form im Planum: regelmäßig kreisförmig; Form im Profil: unregelmäßig trichterförmig; Füllmaterial: dunkelbrauner, humoser Sand, Holzkohle; T.: 26 cm; Br.: 30 cm; L.: 30 cm; Tafelnr. Planum: TPl26_1; TPl26_3; TPl26_7; TPl26_8; TPl26_12; Tafelnr. Profil: TPr26_27

Befundnr.: B26_60_5; Profilnr.: P26_13

Befundart: Grube (Standspur)

Form im Planum: unregelmäßig langoval; Form im Profil: unregelmäßig wannenförmig; Füllmaterial: mittel- bis dunkelbrauner, humoser Sand, Holzkohle; T.: 14 cm; Br.: 20 cm; L.: 40 cm; Tafelnr. Planum: TPl26_1; TPl26_3; TPl26_7; TPl26_8; TPl26_12; Tafelnr. Profil: TPr26_27; Fundnr. Bernstein: 8647 (FT26-27.9)

Befundnr.: B26_60_6; Profilnr.: P26_12

Befundart: Grube (Standspur)

Form im Profil: unregelmäßig wannenförmig; Füllmaterial: dunkelbrauner bis schwarzer, humoser Sand, Holzkohle; T.: 20 cm; Tafelnr. Planum: TPl26_1; TPl26_3; TPl26_7; TPl26_8; TPl26_12; Tafelnr. Profil: TPr26_27

Befundnr.: B26_96

Befundart: Fundkonzentration

Br.: 1200 cm; L.: 400 cm; Tafelnr. Planum: TP26_1; TP 26_2; TP 26_12

Borgstedt LA 27, Langbett

Koordinaten: r: 32545030 h: 6019458

Grabungsgeschichte:

20.04.1959 im Rahmen einer Fundortbegehung von E.W. Bötel entdeckt: „Ein flacher, abgepflügter Erdwall liegt im fast ganz ebenen Sandacker. Von allen Seiten hebt sich dieser Erdwall schon durch seine braun-gelb-z.T. schwarz-grauen Randteile gut von dem noch dunkleren Acker ab. Während das Südende kaum merklich in den Acker übergeht, ist das Nordende beim Bau der neuen Straße im Jahre 1953 durchstoßen. Eine sehr flache Kuppe nördlich der Straße gehörte wahrscheinlich zum früheren Endstück dieser Anlage. Verbrannter Feuerstein wurde an keiner Stelle gefunden. Einzelne hand- und doppelhandgroße Futtersteine und Stücke von zerschlagenem Felsstein lagen um und bei dem Langbett 27.“ Daraufhin unter der Nr. LA 27 in die Landesaufnahme als Langbett aufgenommen.

Grabung: Mai–November 1990; Mai?–November 1992; Mai?–November 1993; April - Dezember 1994 durch Landesamt für Vor- und Frühgeschichte Schleswig-Holstein

Grabungsleitung: Jan Fischer, H. J. Repkewitz

Anlässlich geplanter Baumaßnahmen war eine Untersuchung erforderlich. Die Grabung erfolgte durch die enorme Größe der Anlage in mehreren Kampagnen, in denen die einzelnen Teilstücke der Anlage vollständig ausgegraben wurden. Zusätzlich erfolgten zwei Westerweiterung von jeweils 50 x 5 m, welche jedoch beide befundlos waren. Insgesamt betrug die Grabungsfläche ca. 6150 m². Nach maschinellem Abschieben der Ackerschicht wurde auch der Verbrauchshorizont bis auf die Oberfläche des anstehenden Sandes mit dem Räumgerät entfernt, das erste und einzige Planum geputzt und dokumentiert.

Fundstelle:

Auf einer schwachen eiszeitlichen Sanderkuppe, zwischen den Grabanlagen LA 25, 26 und LA 28, 29 liegt das mit Abstand längste Langbett der Gruppe. Vor Grabungsbeginn war der überpflügte Hügelrest als südwestlich/nordöstlich verlaufender, ca. 12 m breiter Höhenrücken im Gelände sichtbar. Die erkennbare Länge betrug annähernd 200 m, wobei der Nordteil gestört war und der nördliche Abschluss dadurch nicht ergraben werden konnte. Die Resthöhe des Hügels im Verhältnis zum umliegenden Gelände lag zwischen 0,5 und 1,1 m. Im Norden ist die Anlage durch den Bau einer älteren Straße gestört. Die ca. 10 m breite Hügelerschüttung wurde an den Längsseiten von Erdentnahmegruben eingefasst. Im Inneren der Anlage konnte weder ein Erdgrab noch eine megalithische Kammer eindeutig nachgewiesen werden.

Lediglich bei einer Steinansammlung (B27_11), nördlich des Zentrums der Anlage, könnte es sich um Reste eines Grabes handeln. Östlich des Südendes des Langbettes fanden sich zwei Pfostenlöcher mit Steinverkeilung. Mit Ausnahme von einigen undifferenzierten Verfärbungen und wenigen Feuerstellen fanden sich keinerlei weitere Befunde. Der Hauptteil des Fundmaterials, bei welchem es sich hauptsächlich um stark zerscherbte Keramik und Flintabschläge handelte, stammt aus dem Bereich der Erdentnahmegruben. In sechs Bereichen waren die Konzentrationen derart groß und kompakt, dass man von bewussten Deponierungszonen ausgehen kann. Die gesamte Fläche war von zahlreichen Tiergängen sowie Baumwürfen gestört.

Steinansammlung B27_11

Etwas nordwestlich des Zentrums der Anlage stieß man auf eine Anhäufung von Flintknollen. Die Ausdehnung der faust- bis kindskopfgroßen Knollen betrug annähernd 2,5 x 1 m. Die Flintknollen lagen fast unmittelbar auf dem anstehenden Boden. Innerhalb dieser Anhäufung konnten eine Flintabschläge sowie ein Knochenbruchstück sichergestellt werden, in unmittelbarer Nähe zusätzlich ein Bernsteinperlenfragment. Ob es sich bei diesem Befund um ein Grab handelt konnte nicht sicher belegt werden.

Erdentnahmegruben:

Das Langbett war an beiden Längsseiten von 5 bis 8 m breiten, bis zu 0,6 m in den gewachsenen Boden reichenden, leicht wannenförmigen Bodenentnahmegruben eingefasst, die vermutlich das Hügelerschüttungsmaterial lieferten und gleichzeitig die Hügelränder im Gelände markierten. Sie waren mit hellem, leicht humosem Sand verfüllt, welcher vermutlich von der Hügelerschüttung aberodiert ist.

Feuerstellen:

Über die Fläche verteilt fanden sich sieben Feuerstellen. Bis auf eine Ausnahme handelt es sich um im Planum unregelmäßig runde (Dm. ca. 0,5 m), im Profil wannenförmige (ca. 0,5 m eingetieft) mit stark holzkohlehaltigem Material und zerglühten Steinen verfüllte Gruben. Bis auf drei Ausnahmen waren sie in die Erdentnahmegruben eingetieft und sind damit eindeutig jünger als diese.

Fundkonzentration (Bef. 29):

Etwas auf Höhe der Mitte des Langbettes, fand sich innerhalb des westlichen Umfassunggrabens eine größere Fundkonzentration. Diese erstreckt sich auf einer Fläche von ca. 10,5 m Länge und etwa 3 m Breite. Der Graben scheint hier unterbrochen zu sein und der Großteil der Funde lag auf der Sohle des südwestlichen Kopfbereiches.

Befundnr.: B27_1; Profilnr.: P27_1

Befundart: Feuerstelle

Form im Planum: sehr unregelmäßig; Form im Profil: wannenförmig; Füllmaterial: hellbrauner, humoser Sand, darin eingeschlossen dunkelbrauner bis schwarzer Sand mit viel HK; T.: 27 cm; Br.: 22 cm; L.: 34 cm; Tafelnr. Planum: TPI27_1; TPI27_2; TPI27_7; Tafelnr. Profil: TPr27_11

Befundnr.: B27_2; Profilnr.: P27_2

Befundart: Feuerstelle

Form im Planum: unregelmäßig; Form im Profil: wannenförmig; Füllmaterial: dunkelbraun-grauer Sand, HK, Felsgestein; T.: 4 cm; Br.: 24 cm; L.: 34 cm; Tafelnr. Planum: TPI27_1; TPI27_2; TPI27_7; Tafelnr. Profil: TPr27_11

Befundnr.: B27_3; Profilnr.: P27_5

Befundart: Feuerstelle; Form im Planum: unregelmäßig; Form im Profil: unregelmäßig; Füllmaterial: mittelbraun bis grauer, humoser Sand, HK, Felsgestein; T.: 36 cm; Br.: 24 cm; L.: 50 cm; Tafelnr. Planum: TPI27_1; TPI27_2; TPI27_7; Tafelnr. Profil: TPr27_18

Befundnr.: B27_4

Befundart: Feuerstelle

Form im Planum: unregelmäßig oval; Füllmaterial: dunkelbrauner, humoser Sand, HK, 70 Keramikscherben, 1 Flintabschlag cm; Br.: 86 cm; L.: 102 cm; Tafelnr. Planum: TPI27_1; TPI27_2; TPI27_7; Fundnr. Keramik: 8107; 8108; 8109; 8110; 8111; 8112; 8113; 8114; 8115; 8117; 8118; 8119; 8120; 8243; 8244; 8245; 8246; 8247; 8248; 8249; 8250; 8251; 8252; 8253; 8254; 8257; Fundnr. Flint: 8256

Befundnr.: B27_5; Profilnr.: P27_6

Befundart: Steinpackung

Form im Planum: unregelmäßig oval; Form im Profil: unregelmäßig; Füllmaterial: Felsgestein; T.: 20 cm; Br.: 122 cm; L.: 134 cm; Tafelnr. Planum: TPI27_1; TPI27_3; TPI27_8; Tafelnr. Profil: TPr27_12

Befundnr.: B27_6; Profilnr.: P27_7

Befundart: Feuerstelle

Form im Planum: unregelmäßig kreisförmig; Form im Profil: unregelmäßig; Füllmaterial: dunkelbraun bis schwarzer, humoser Sand, HK, Felsgestein; T.: 15 cm; Br.: 60 cm; L.: 60 cm; Tafelnr. Planum: TPI27_1; TPI27_3; TPI27_8; Tafelnr. Profil: TPr27_11

Befundnr.: B27_7; Profilnr.: P27_8

Befundart: Feuerstelle

Form im Planum: regelmäßig oval; Form im Profil: wannenförmig; Füllmaterial: dunkelbraun bis schwarzer Sand, HK, vergrustes Felsgestein; T.: 15 cm; Br.: 26 cm; L.: 58 cm; Tafelnr. Planum: TPI27_1; TPI27_3; TPI27_8; Tafelnr. Profil: TPr27_11

Befundnr.: B27_8; Profilnr.: P27_3; 4; 5; 6; 7; 8; 9; 12; 13; 19; 20

Befundart: Grube (Erdentnahmegrube)

Füllmaterial: hell- bis mittelbrauner, humoser Sand; T.:

60 cm; Br.: 80 cm; Tafelnr. Planum: TPI27_1; TPI27_3; TPI27_8; Tafelnr. Profil: TPr27_11; TPr27_12; TPr27_13; TPr27_14; TPr27_15; TPr27_16; TPr27_17; TPr27_18; TPr27_19; TPr27_20; TPr27_21; TPr27_22; TPr27_23; TPr27_24

Befundnr.: B27_9; Profilnr.: P27_9

Befundart: Feuerstelle

Form im Profil: kesselförmig; Füllmaterial: dunkelbrauner, humoser Sand, vergrustes Felsgestein, HK; T.: 19 cm; Br.: 20 cm; L.: 50 cm; Tafelnr. Planum: TPI27_1; TPI27_3; TPI27_8; Tafelnr. Profil: TPr27_11

Befundnr.: B27_10

Befundart: Fundkonzentration

Form im Planum: unregelmäßig halbmondförmig; Füllmaterial: Felsgestein cm; Br.: 62 cm; L.: 98 cm; Tafelnr. Planum: TPI27_1; TPI27_3; TPI27_8

Befundnr.: B27_11; Profilnr.: P27_10; 11

Befundart: Grabkammer

Form im Profil: unregelmäßig; Füllmaterial: mittel- bis dunkelbraungrauer, humoser Sand, HK, Felsgestein; T.: 44 cm; Br.: 140 cm; L.: 260 cm; Tafelnr. Planum: TPI27_1; TPI27_3; TPI27_6; TPI27_8; Tafelnr. Profil: TPr27_25; TPr27_26; Fundnr. Flint: 5532; 5533; 5537; 6075; Fundnr. Sonstiges: 5534 (Kn)

Befundnr.: B27_12

Befundart: Feuerstelle

Form im Planum: regelmäßig kreisförmig; Form im Profil: unregelmäßig; Füllmaterial: brauner, humoser Sand, Felsgestein; T.: 38 cm; Br.: 54 cm; L.: 54 cm; Tafelnr. Planum: TPI27_1; TPI27_3; TPI27_8; Fundnr. Flint: 6081

Befundnr.: B27_13

Befundart: Feuerstelle

Form im Planum: regelmäßig oval; Form im Profil: unregelmäßig; Füllmaterial: hell- bis mittelbrauner, humoser Sand, HK, Felsgestein; T.: 34 cm; Br.: 40 cm; L.: 60 cm; Tafelnr. Planum: TPI27_1; TPI27_3; TPI27_8; Fundnr. Sonstiges: 6237 (HK)

Befundnr.: B27_14

Befundart: Verfärbung

Füllmaterial: 64 Keramikscherben cm; Tafelnr. Planum: TPI27_1; TPI27_4; TPI27_9; Fundnr. Keramik: 4088 (FT27-1.6 GE9); 4089 (FT27-1.6 GE9); 4090 (FT27-1.6 GE9); 4091 (FT27-1.6 GE9); 4092 (FT27-1.6 GE9); 4138; 4139; 4140; 4141; 4142; 4143; 4144; 4145; 4147; 4148; 4156; 4157; 4158; 4159; 4160; 4161; 4162; 4163; 4164; 4165; 4166; 4167; 4168; Fundnr. Flint: 4093; 4105; 4106; 4108; 4116; 4120; 4122; 4124; 4130; 4133; 4134; 4135; 4136; 4137; 4157; 4170; Fundnr. Sonstiges: 4149 (Kn); 4150 (Kn); 4151 (Kn); 4152 (Kn); 4153 (Kn); 4154 (Kn); 4155 (Kn)

Befundnr.: B27_15; Profilnr.: P27_14

Befundart: Feuerstelle; Form im Planum: unregelmäßig oval; Form im Profil: wannenförmig; Füllmaterial: dunkelgrauer bis – brauner, humoser Sand, HK; T.: 16 cm; Br.: 52

cm; L.: 76 cm; Tafelnr. Planum: TPI27_1; TPI27_4; TPI27_9; Tafelnr. Profil: TPr27_11

Befundnr.: B27_16; Profilnr.: P27_15

Befundart: Feuerstelle

Form im Planum: unregelmäßig oval; Form im Profil: unregelmäßig; Füllmaterial: mittelbrauner Sand, HK, vergrustes Felsgestein; T.: 14 cm; Br.: 60 cm; L.: 78 cm; Tafelnr. Planum: TPI27_1; TPI27_4; TPI27_9; Tafelnr. Profil: TPr27_11; Fundnr. Sonstiges: 6430 (HK)

Befundnr.: B27_17; Profilnr.: P27_16

Befundart: Fundkonzentration

Füllmaterial: 167 Keramikscherben cm; Br.: 1,5 cm; L.: 5,5 cm; Tafelnr. Planum: TPI27_1; TPI27_4; TPI27_9; Fundnr. Keramik: 6428 (FT27-2.2 GE4); 6429 (FT27-2.2 GE4); 6431; 6435 (FT27-2.2 GE4); 6436; 6450; 6451; 6452; 6453; 6455 (FT27-2.3 GE6); 6456; 6461; 6464; 6465; 6467; 6473; 6474; 6475 (FT27-2.5-6 GE3); 6476; 6477; 6478; 6479 (FT27-2.3 GE6); 6480 (FT27-2.2 GE4); 6481; 6482; 6489 (FT27-2.1 GE2); 6495 (FT27-2.1 GE2); Fundnr. Flint: 6446; 6448; 6449; 6463; 6466; 6468; 6469; 6470; 6471; 6472; 6493; 6497; 8006; 8007; 8008; 8010; 8011; 8013; 8021; 8024; 8027; 8031; Fundnr. Sonstiges: 6407 (Kn); 6408 (Kn); 6409 (Kn); 6410 (Kn); 6411 (Kn); 6412 (Kn); 6413 (Kn); 6414 (Kn); 6415 (Kn); 6416 (Kn); 6417 (Kn); 6418 (Kn); 6419 (Kn); 6420 (Kn); 6421 (Kn); 6422 (Kn);

Befundnr.: B27_18; Profilnr.: P27_18

Befundart: Verfärbung

Form im Planum: unregelmäßig oval; Form im Profil: trichterförmig; Füllmaterial: dunkelbraun-grauer, humoser Sand, HK, Orterdebänder; T.: 38 cm; Br.: 34 cm; L.: 44 cm; Tafelnr. Planum: TPI27_1; TPI27_4; TPI27_9; Tafelnr. Profil: TPr27_11

Befundnr.: B27_19; Profilnr.: P27_17

Befundart: Grube (Pfostenloch)

Form im Planum: unregelmäßig langoval; Form im Profil: unregelmäßig kesselförmig; Füllmaterial: hell- bis mittelbrauner, humoser Sand, HK; T.: 66 cm; Br.: 40 cm; L.: 74 cm; Tafelnr. Planum: TPI27_1; TPI27_4; TPI27_9; Tafelnr. Profil: TPr27_11

Befundnr.: B27_20

Befundart: Verfärbung

Form im Planum: sehr unregelmäßig; Form im Profil: wannenförmig; Füllmaterial: mittelbraun-grauer, humoser Sand, HK, 27 Keramikscherben cm; Br.: 80 cm; L.: 192 cm; Tafelnr. Planum: TPI27_1; TPI27_4; TPI27_9; Fundnr. Keramik: 8226; 8227; 8228; 8229; 8230; 8231; 8232; 8233; 8234; 8235; 8236; 8237; 8238; 8240; Fundnr. Flint: 8239; 8241; 8242;

Befundnr.: B27_21; Profilnr.: P27_21

Befundart: Verfärbung

Form im Planum: unregelmäßig langoval; Form im Profil: unregelmäßig; Füllmaterial: hell- bis mittelbrauner, humo-

ser Sand, HK; T.: 33 cm; Br.: 58 cm; L.: 98 cm; Tafelnr. Planum: TPI27_1; TPI27_5; TPI27_10; Tafelnr. Profil: TPr27_12

Befundnr.: B27_22; Profilnr.: P27_23

Befundart: Verfärbung; Form im Planum: sehr unregelmäßig; Form im Profil: unregelmäßig; Füllmaterial: hell- bis mittelbrauner, humoser Sand; T.: 33 cm; Br.: 30 cm; L.: 40 cm; Tafelnr. Planum: TPI27_1; TPI27_5; TPI27_10

Befundnr.: B27_23; Profilnr.: P27_22

Befundart: Fundkonzentration

Form im Planum: unregelmäßig langoval; Form im Profil: unregelmäßig wannenförmig; Füllmaterial: Mittelbraungrauer, humoser Sand, HK, Keramikscherben, Flintknollen; T.: 20 cm; Br.: 76 cm; L.: 234 cm; Tafelnr. Planum: TPI27_1; TPI27_5; TPI27_10; Tafelnr. Profil: TPr27_12; Fundnr. Flint: 4099; 4111; 4126

Befundnr.: B27_24; Profilnr.: P27_24

Befundart: Verfärbung

Form im Planum: regelmäßig oval; Form im Profil: unregelmäßig trichterförmig; Füllmaterial: hellbraungelber bis brauner, humoser Sand; T.: 29 cm; Br.: 50 cm; L.: 58 cm; Tafelnr. Planum: TPI27_1; TPI27_5; TPI27_10; Tafelnr. Profil: TPr27_12

Befundnr.: B27_25; Profilnr.: P27_25

Befundart: Grube (Pfostenloch)

Form im Planum: unregelmäßig oval; Form im Profil: unregelmäßig trichterförmig; Füllmaterial: hell- bis mittelbrauner, humoser Sand; T.: 30 cm; Br.: 34 cm; L.: 42 cm; Tafelnr. Planum: TPI27_1; TPI27_5; TPI27_10

Befundnr.: B27_26; Profilnr.: P27_26

Befundart: Verfärbung

Form im Planum: regelmäßig oval; Form im Profil: unregelmäßig; Füllmaterial: dunkelbrauner, humoser Sand, HK; T.: 24 cm; Br.: 40 cm; L.: 58 cm; Tafelnr. Planum: TPI27_1; TPI27_5; TPI27_10; Tafelnr. Profil: TPr27_12

Befundnr.: B27_27; Profilnr.: P27_27

Befundart: Verfärbung; Form im Planum: rund; T.: 30 cm; Br.: 46 cm; L.: 46 cm; Tafelnr. Planum: TPI27_1; TPI27_5; TPI27_10; Tafelnr. Profil: TPr27_12

Befundnr.: B27_28; Profilnr.: P27_28

Befundart: Grube (Pfostenloch)

Form im Planum: unregelmäßig langoval; Form im Profil: kesselförmig; Füllmaterial: hell- bis mittelbrauner, humoser Sand, Felsgestein, Flint; T.: 39 cm; Br.: 30 cm; L.: 62 cm; Tafelnr. Planum: TPI27_1; TPI27_5; TPI27_10; Tafelnr. Profil: TPr27_12

Befundnr.: B27_29

Befundart: Fundkonzentration

Br.: 300 cm; L.: 1050 cm; Tafelnr. Planum: TPI27_1; TPI27_3; TPI27_8; Fundnr. Flint: 6102 (FT27-30.6); 6115 (FT27-30.7); 6119 (FT27-30.8)

Borgstedt LA 28, Langbett

Koordinaten: r: 32544986 h: 6019412

Grabungsgeschichte:

20.04.1959 im Rahmen einer Fundortbegehung von E.W. Bötzel entdeckt: „Eine helle braun-gelbe Kuppe liegt hier im ebenen, fast steinfreien Sandacker. Die stark abgeplügte Kuppe ist mit verbranntem Feuerstein, kleinen Feldlesesteinen und kleinen Resten von zerschlagenem Felsgestein bedeckt.“ Daraufhin unter der Nr. LA 28 in die Landesaufnahme als Rundhügel aufgenommen.

Grabung: Oktober 1973; Juli–September 1989 durch Landesamt für Vor- und Frühgeschichte Schleswig-Holstein

Grabungsleitung: Dieter Stoltenberg; Gottfried Schäfer; Jan Fischer

Bei der Grabung 1973 unter D. Stoltenberg konzentrierte man sich auf den Hügelkern und die darin enthaltenen Reste der Kammer. Der Hügel selbst wurde nur durch einen schmalen Suchschnitt erschlossen. Dabei wurde eine leicht L-förmige Fläche von etwa 60 m² in drei Plana per Hand ausgegraben. Um weitere Informationen zu Hügelaufbau und -begrenzung zu erhalten, wurde 1989 eine Nachgrabung der restlichen Anlage vorgenommen (ca. 2500 m²). Nachdem der Oberboden maschinell abgetragen wurde, waren der Hügelrand sowie die Fläche der Altgrabung deutlich zu erkennen und es wurde per Hand weiter gegraben.

Fundstelle:

Der Rundhügel LA 28 liegt am süd-westlichen Rand der Gräbergruppe. Vor der Grabung 1973 zeichnete sich der Hügel als gelblich-braune Kuppe mit einer Resthöhe von ca. 0,40 m und einem Durchmesser von 12–13 m im ebenen Gelände ab. Von der Hügelmitte aus fiel das Gelände nach Westen ab und bildete eine leichte Senke, nach Osten fiel das Gelände ebenfalls ab, um am benachbarten Langbett LA 29 wieder anzusteigen. Die beiden Grabungen zeigten, dass es sich bei der Anlage um einen Rundhügel mit einem eingetieften Dolmen im Zentrum des Hügels handelte, welcher von einem Steinkreis (Dm. 12 m) eingefasst wurde. Die Steine selbst waren alle bereits entfernt worden. Östlich der Kammer fanden sich größere Fundkonzentrationen, bei denen es sich höchstwahrscheinlich um ausgeräumtes Grabmaterial handelte. Im Umfeld der Anlage fanden sich keinerlei weitere Befunde, dabei wurde die Fläche von zwei Knickgräben und zahlreichen Tiergängen gestört.

Befunde:

Grabkammer:

Im Zentrum des Hügels lag die ehemalige Kammer. Alle Steine waren durch Steinsucher im 19. Jhd. entfernt worden. Lediglich die Gruben, in denen die Steine eingetieft waren, zeigten ihre ehemalige Position an. Den Standspuren nach handelte es sich um einen erweiterten, 0,5 m in den anstehenden Boden eingetieften Dolmen mit acht Orthostaten, der eine Grundfläche von ca. 5,5 x 5 m überspannte. Die Kammer ist Nordost/Südwest ausgerichtet. Der Eingang lag vermutlich im Nordosten der Anlage, darauf lässt der Abstand von etwa einem halben Meter zwischen zwei Orthostaten sowie eine Lehmpackung in diesem Zwischenraum schließen. Des Weiteren wurde fächerförmig davon ausgehend der Großteil der Funde sichergestellt. Zwischen den Gruben der Orthostaten lag noch relativ intakt ein rechteckiges Kammerpflaster, welches von einer Nachbestattung sowie einer rezenten Eingrabung im Südwestteil der Kammer gestört wurde.

Standspuren:

Rechteckig um das Kammerpflaster herum finden sich jeweils drei sich gegenüberliegende Gruben und je eine an der Stirnseite. Die Gruben sind unregelmäßig oval im Planum und weisen Maße von 0,8 – 2,5 x 0,5 – 1,5 m auf. Sie sind wannenförmig ca. 0,4 m in den anstehenden Boden eingetieft. Im Nordosten des Grabes ist eine Lücke zwischen zwei Gruben, wobei es sich um den Zugang gehandelt haben wird. Beim Ziehen der Steine ist einiges des Kammerinhaltes in die Gruben gerutscht, wodurch sich die darin enthaltenen Fundstücke erklären.

Kammerboden:

Das Kammerpflaster wurde durch die Entfernung der Megalithen kaum gestört und erstreckte sich auf einer annähernd rechteckigen Fläche von 3 x 1,8 m zwischen den Orthostaten. Es handelte sich um ein ordentlich gelegtes Pflaster aus verhältnismäßig gleich großen Rollsteinen, welches direkt auf der Grabsohle auflag. Darüber fand sich eine 3 – 5 cm mächtige Schüttung aus craquelierten Flint.

Nachbestattung:

Im Zentrum der Kammer stört eine annähernd runde Grube (Dm. 0,8 m) die Schüttung und das Rollsteinpflaster. Sie reichte wannenförmig ca. 0,4 m in den anstehenden Boden und enthielt mehrere Knochenstücke sowie den Oberkiefer eines Pferdes, eine Pfeilspitze und einige Scherben.

Hügelanhebung:

Der kreisrunde Hügel wurde von einem Steinkreis eingefasst. Alle Steine waren zum Zeitpunkt der Ausgrabung bereits entfernt. Lediglich die sekundär verfüllten Standgruben zeugten von der ehemaligen Einfassung der Hügelschüttung. Sechs dieser unregelmäßig ovalen Gruben, die bis 2,5 m lang und 1,2 m breit waren, konnten dokumentiert werden. Die Gruben sind im Profil wannenförmig und wurden ca. 0,4 m in den anstehenden Boden eingetieft.

Fundschicht:

Vor dem vermuteten Eingang der Grabkammer am östlichen Hügelrand wurde eine fächerförmige Schicht, welche aus mittelbraunem, feinsandigen Boden bestand und stark mit Funden versetzt war, dokumentiert. Die Schicht wies eine Mächtigkeit von bis zu 15 cm im Westen auf. Neben großen Mengen gebrannter Flints enthielt sie vor allem viel stark zerscherbter Keramik sowie Flintgeräte. Es handelt sich dabei allem Anschein nach um ausgeräumtes Grabgut.

Befundnr.: B28_1

Befundart: Grube (Standspur); Profilnr.: P28_1
Form im Planum: sehr unregelmäßig, formlos; Form im Profil: wannenförmig; Füllmaterial: mittelbrauner, humoser Sand, Kies; T.: 11 cm; Br.: 82 cm; L.: 220 cm; Tafelnr. Planum: TPl28_1; TPl28_2; Tafelnr. Profil: TPr28_3

Befundnr.: B28_2; Profilnr.: P28_2

Befundart: Grube (Standspur)
Form im Planum: unregelmäßig, oval; Form im Profil: trichterförmig; Füllmaterial: hell- bis mittelbrauner, humoser Sand, Kies; T.: 29 cm; Br.: 114 cm; L.: 208 cm; Tafelnr. Planum: TPl28_1; TPl28_2; Tafelnr. Profil: TPr28_3

Befundnr.: B28_3; Profilnr.: P28_3

Befundart: Grube (Standspur)
Form im Planum: sehr unregelmäßig, formlos; Form im Profil: unregelmäßig; Füllmaterial: hell- bis mittelbrauner, humoser Sand, Kies, Felsgestein; T.: 27 cm; Br.: 140 cm; L.: 248 cm; Tafelnr. Planum: TPl28_1; TPl28_2; Tafelnr. Profil: TPr28_3

Befundnr.: B28_4; Profilnr.: P28_4

Befundart: Grube (Standspur)
Form im Planum: sehr unregelmäßig, formlos; Form im Profil: unregelmäßig; Füllmaterial: hellbrauner, humoser Sand, Felsgestein; T.: 47 cm; Br.: 100 cm; L.: 160 cm; Tafelnr. Planum: TPl28_1; TPl28_2; Tafelnr. Profil: TPr28_3

Befundnr.: B28_5; Profilnr.: P28_5

Befundart: Grube (Standspur)
Form im Planum: sehr unregelmäßig, formlos; Form im Profil: unregelmäßig; Füllmaterial: dunkelbrauner, humoser Sand, Felsgestein; T.: 37 cm; Br.: 40 cm; L.: 86 cm; Tafelnr. Planum: TPl28_1; TPl28_2; Tafelnr. Profil: TPr28_3

Befundnr.: B28_6; Profilnr.: P28_16

Befundart: Grube (Standspur)

Form im Planum: unregelmäßig, oval; Form im Profil: unregelmäßig; Füllmaterial: dunkelbrauner, humoser Sand, Kies, Felsgestein, Holzkohle; T.: 30 cm; Br.: 76 cm; L.: 92 cm; Tafelnr. Planum: TPl28_1; TPl28_2; Tafelnr. Profil: TPr28_4

Befundnr.: B28_7; Profilnr.: P28_8

Befundart: Grube (Standspur)
Form im Planum: oval; Form im Profil: unregelmäßig wannenförmig; Füllmaterial: mittel- bis dunkelbrauner, humoser Sand; T.: 20 cm; Br.: 140 cm; L.: 220 cm; Tafelnr. Planum: TPl28_1; TPl28_2; Tafelnr. Profil: TPr28_4

Befundnr.: B28_8; Profilnr.: P28_9

Befundart: Grube (Standspur)
Form im Planum: oval; Form im Profil: unregelmäßig wannenförmig; Füllmaterial: mittel- bis dunkelbrauner, humoser Sand; T.: 15 cm; Br.: 60 cm; L.: 100 cm; Tafelnr. Planum: TPl28_1; TPl28_2; Tafelnr. Profil: TPr28_4

Befundnr.: B28_9; Profilnr.: P28_10

Befundart: Grube (Standspur)
Form im Planum: unregelmäßig rund; Form im Profil: unregelmäßig wannenförmig; Füllmaterial: mittel- bis dunkelbrauner, humoser Sand; T.: 20 cm; Br.: 140 cm; L.: 170 cm; Tafelnr. Planum: TPl28_1; TPl28_2; Tafelnr. Profil: TPr28_4

Befundnr.: B28_10; Profilnr.: P28_11

Befundart: Grube (Standspur)
Form im Planum: unregelmäßig rund; Form im Profil: unregelmäßig wannenförmig; Füllmaterial: mittel- bis dunkelbrauner, humoser Sand; T.: 20 cm; Br.: 110 cm; L.: 120 cm; Tafelnr. Planum: TPl28_1; TPl28_2; Tafelnr. Profil: TPr28_4; Fundnr. Flint: 499 (FT28-32.1); 146 (FT28-32.2); 152 (FT28-32.3)

Befundnr.: B28_11; Profilnr.: P28_12

Befundart: Grube (Standspur)
Form im Planum: langoval; Form im Profil: unregelmäßig wannenförmig; Füllmaterial: mittel- bis dunkelbrauner, humoser Sand; T.: 35 cm; Br.: 120 cm; L.: 200 cm; Tafelnr. Planum: TPl28_1; TPl28_2; Tafelnr. Profil: TPr28_4

Befundnr.: B28_12; Profilnr.: P28_13

Befundart: Grube (Standspur)
Form im Planum: oval; Form im Profil: unregelmäßig wannenförmig; Füllmaterial: mittel- bis dunkelbrauner, humoser Sand; T.: 15 cm; Br.: 90 cm; L.: 95 cm; Tafelnr. Planum: TPl28_1; TPl28_2; Tafelnr. Profil: TPr28_5

Befundnr.: B28_13; Profilnr.: P28_14

Befundart: Grube (Standspur)
Form im Planum: oval; Form im Profil: unregelmäßig wannenförmig; Füllmaterial: mittel- bis dunkelbrauner, humoser Sand; T.: 30 cm; Br.: 100 cm; L.: 50 cm; Tafelnr. Planum: TPl28_1; TPl28_2; Tafelnr. Profil: TPr28_5; Fundnr. Flint: 95 (FT28-32.1)

Befundnr.: B28_14; Profilnr.: P28_15

Befundart: Grube (Standspur)
Form im Planum: unregelmäßig rund; Form im Profil: u-förmig; Füllmaterial: mittel- bis dunkelbrauner, humoser Sand; T.: 35 cm; Br.: 185 cm; L.: 165 cm; Tafelnr. Planum: TPl28_1; TPl28_2; Tafelnr. Profil: TPr28_5

Befundnr.: B28_15; Profilnr.: P28_16

Befundart: Grube (Nachbestattung)

Form im Planum: unregelmäßig rund; Form im Profil: wannenförmig; Füllmaterial: mittel- bis dunkelbrauner, humoser Sand; T.: 5 cm; Br.: 65 cm; L.: 60 cm; Tafelnr. Planum: TPl28_1; TPl28_2; Tafelnr. Profil: TPr28_5

Befundnr.: B28_16

Befundart: Fundkonzentration

Form im Planum: unregelmäßig oval; Füllmaterial: mittel- bis dunkelbrauner, humoser Sand, Keramik; Br.: 1200 cm; L.: 950 cm; Tafelnr. Planum: TPl28_1; TPl28_2; Fundnr. Keramik: 81; 82; 83 ; 502; 503; 504 (FT5.1 GE1); 584; 585; 586 (FT5.1 GE1); 587; 588; 589; 590; 591; 592 (FT5.1 GE1); 613 (FT5.1 GE1); 614 (FT5.1 GE1); 616; 617; 618 (FT5.1 GE1); 634 (FT5.1 GE1); 700; 701; 702; 703; 704; 706; 707; 709; 710; 712 (FT5.1 GE1); 726; 727 (FT5.1 GE1); 796 (FT5.1 GE1); 569 (FT5.1 GE1; (FT5.4 GE4_8_9)); 77 (FT5.1 GE1; FT6.1 GE10_22; FT7.1 GE82; FT3.3-4 GE81; FT7.4 GE30; FT7.5 GE32; FT8.8 GE44; FT8.10 GE49; FT3.10 GE78; FT10.1-3 GE57; FT8.8 GE79; FT3.3-4 GE81; FT3.7 GE73); 139; 140 (FT5.2 GE2); 163 (FT5.2 GE2); 164; 165; 166; 168; 169; 171 (FT5.2 GE2); 188; 189 (FT5.2 GE2); 190; 193; 195; 197; 199; 200; 201; 203; 204; 205; 207 (FT5.2 GE2); 208 (FT5.2 GE2); 209; 210; 211; 212; 214 (FT5.2 GE2); 231 (FT5.2 GE2); 87 (FT5.2 GE2; FT3.1-2 GE72); 619; 620 (FT5.3 GE7); 575 (FT5.3 GE7; FT6.1 GE10_22; FT3.6 GE73); 215; 226; 227; 228; 229; 230 (FT5.4 GE4_8_9); 261; 334; 337; 338; 339; 340; 341 (FT5.4 GE4_8_9); 345; 346; 348; 349; 350; 351; 352; 353; 354; 355; 356; 357; 358; 359 (FT5.4 GE4_8_9); 433; 472; 473; 474; 475; 476; 477; 478; 479; 480; 481; 482; 483; 484; 485; 486; 488 (FT5.4 GE4_8_9); 582 (FT5.4 GE4_8_9); 604; 605; 606; 607; 608; 609; 610; 611; 612 (FT5.4 GE4_8_9); 749; 751; 752; 753; 755 (FT5.4 GE4_8_9); 756; 757; 761; 762 (FT5.4 GE4_8_9); 114 (FT5.5-6 GE5); 141; 143; 144; 145; 149 (FT5.5-6 GE5); 342; 343; 344 (FT5.5-6 GE5); 360; 364; 376; 377; 378; 379; 380; 390; 391; 392 (FT5.5-6 GE5); 393 (FT5.5-6 GE5); 405; 406; 407; 408; 409; 410; 411; 413; 415 (FT5.5-6 GE5); 574 (FT5.5-6 GE5); 635 (FT5.5-6 GE5); 90 (FT5.5-6 GE5); FT6.5 GE14; FT8.9 GE45; FT9.4 GE55); 238; 412; 414; 487 (FT5.7 GE6); 621; 622; 623; 624 (FT5.7 GE6); 625 (FT5.7 GE6); 626; 627 (FT5.7 GE6); 638; 639; 640; 641; 642; 643 (FT5.7 GE6); 672; 680; 698 (FT5.7 GE6); 682; 683; 684; 686; 688; 690; 692; 693 (FT5.7 GE6); 88; 89 (FT5.7 GE6); 394; 395; 396; 397; 398; 399; 400; 402; 403; 404 (FT6. 2 GE11); 490; 491 (FT6. 2 GE11); 577 (FT6.1 GE10_22; FT3.7 GE73); 583 (FT6.1 GE10_22; FT3.7 GE73); 593; 594; 596; 597; 598; 599; 600; 601; 602; 603 (FT6.1 GE10_22; FT3.7 GE73); 728; 729; 730 (FT6.1 GE10_22; FT3.7 GE73); 517; 518; 519; 520; 521; 522; 525; 528; 529; 576 (FT6.1 GE10_22; FT3.7 GE73; FT4.4 GE73); 9 (FT8.1 GE34); 526 (FT3.5-6 GE70); 76 (FT3.5-6 GE70); 80 (FT3.5-6 GE70); 492; 493; 494; 495; 496; 497; 498; 501; 505; 506; 507; 508; 509; 510; 511; 512 (FT3.1-2 GE72); 699; 711; 713; 719; 740; 742; 743 (FT3.1-2 GE72); 106; 107; 108; 109 (FT6.6 GE23); 115 (FT6.6 GE23); 117; 118; 119; 120; 121; 125; 126; 127; 130; 131; 132; 134; 135; 136; 137; 138 (FT6.6 GE23); 159 (FT6.6 GE23); 160; 162 (FT6.6 GE23); 172; 173; 174; 176; 177; 178; 179; 180; 181; 183 (FT6.6 GE23); 184; 185; 186; 187 (FT6.6 GE23); 232; 233 (FT6.6 GE23); 234; 235; 236; 237; 239; 240; 241 (FT6.6 GE23); 242 (FT6.6 GE23); 243; 244; 245; 246; 247; 248 (FT6.6 GE23); 249; 250; 251; 253; 255; 256; 257; 258; 259 (FT6.6 GE23); 260 (FT6.6 GE23); 513; 514;

515; 516 (FT6.6 GE23); 527 (FT6.6 GE23); 530; 531; 532; 533; 534; 538; 539; 540; 541; 542; 544; 545 (FT6.6 GE23); 546; 547; 548; 549; 550; 551; 552; 553 (FT6.6 GE23); 554; 555; 556 (FT6.6 GE23); 568 (FT6.6 GE23); 570; 571; 572; 573 (FT6.6 GE23); 579; 580 (FT6.6 GE23); 633 (FT6.6 GE23); 636; 637; 659; 660; 661; 662; 663 (FT6.6 GE23); 644; 645; 646; 647; 648; 649 (FT6.6 GE23); 665; 666; 668 (FT6.6 GE23); 669; 671 (FT6.6 GE23); 672; 673; 674; 675; 676; 677; 678; 679; 680; 681 (FT6.6 GE23); 714; 715; 716 (FT6.6 GE23); 718; 720; 723; 725 (FT6.6 GE23); 731; 733 (FT6.6 GE23); 734; 736; 737; 739; 741; 744; 745; 747; 748 (FT6.6 GE23); 74 (FT6.6 GE23); 750 (FT6.6 GE23); 763; 764; 765 (FT6.6 GE23); 766 (FT6.6 GE23); 767; 768; 769; 770; 771; 775; 776; 777; 778; 779; 780; 781; 783; 784; 785; 786; 787; 792; 793; 794 (FT6.6 GE23); 772; 774; 167; 170; 175; 194; 196; 198; 206; 219 (FT6.6 GE23); 795 (FT6.6 GE23); 91; 74; 75; 76; 96; 97; 98; 99; 100; 101; 102; 103; 104; 105 (FT6.6 GE23); 86 (FT9.2 GE51); 84; 85 (FT8.11-12 GE50; FT10.6 GE60); 110; 111; 112; 113 (FT8.2-3 GE35); 79 (FT8.2-3 GE35; FT8.5-6 GE42; FT8.7 GE43); 78 (FT8.4 GE41; FT9.3 GE52); 615 (FT8.8 GE79; FT4.26); 581 (FT3.9 GE78); 628; 629; 630; 631; 632 FT4.1-2 GE77) ; 797; 801; 803; 804; 805; 806; 807; 105 (FT3.7 GE 74); 109 (FT3.7 GE 74); 115 (FT3.7 GE 74); 138 (FT3.7 GE 74); 159 (FT3.8 GE 74); 162 (FT3.8 GE 74); 183 (FT3.8 GE 74); 187 (FT3.8 GE 74); 233 (FT3.8 GE 74); 241 (FT3.8 GE 74); 242 (FT3.8 GE 74); 248 (FT3.8 GE 74); 259 (FT3.8 GE 74); 260 (FT3.8 GE 74); 516 (FT3.8 GE 74); 649 (FT3.8 GE 74); 750 (FT3.8 GE 74); 355 (FT3.6 GE63); ; 504 (FT3.8 GE76); 569 (FT3.8 GE76); 586 (FT3.8 GE76); 592 (FT3.8 GE76); 613 (FT3.8 GE76); 614 (FT3.8 GE76); 618 (FT3.8 GE76); 634 (FT3.8 GE76); 712 (FT3.8 GE76); 727 (FT3.8 GE76); 796 (FT3.8 GE76); 582 (FT3.9 GE68); 755 (FT3.9 GE68); 762 (FT3.9 GE68); 404 (FT3.10 GE83); 491 (FT3.10 GE83); ; 612 (FT3.11-12 GE69); 569 (FT3.11-12 GE69); 230 (FT3.13 GE67); 488 (FT3.13 GE67); 575 (FT3.13 GE67); 620 (FT3.13 GE67); 341 (FT3.14 GE64); 359 (FT3.14 GE64); 114 (FT3.16-17 GE65); 149 (FT3.16-17 GE65); 344 (FT3.16-17 GE65); 392 (FT3.16-17 GE65); 393 (FT3.16-17 GE65); 415 (FT3.16-17 GE65); 574 (FT3.16-17 GE65); 635 (FT3.16-17 GE65); 632 (FT4.1-2 GE77); 659 (FT4.1-2 GE77); 689 (FT4.3 GE82); 576 (FT4.4 GE73); 575 (FT4.4 GE73); 577 (FT4.4 GE73); 583 (FT4.4 GE73); 603 (FT4.4 GE73); 730 (FT4.4 GE73); 581 (FT4.6 GE79);

Fundnr. Flint: 79; 82; 85; 91; 74; 114; 122; 123; 124; 128; 129; 146 (FT28-32.3) 148; 150; 152 (FT28-32.4); 153; 156; 157; 161; 192; 193; 195; 201; 202; 203; 215; 241; 243; 246; 252; 254; 335; 336; 347; 361; 362; 363; 374; 375; 419; 420; 421; 431; 482; 488; 489; 493; 494; 495; 499; 518; 523; 537; 77; 133; 141; 147; 154; 155; 158; 213; 424; 536; 543; 556; 578; 579; 595 (FT28-32.5); 598; 626; 628; 628; 660; 661; 667; 703; 722; 732; 747; 771; 773; 788; 790; 798; 802;

Fundnr. Bernstein: 76 (FT28-27.26-27);

Fundnr. Sonstiges: 557 (Kn); 558 (Kn); 559 (Kn); 560 (Kn); 561 (Kn); 562 (Kn); 563 (Kn); 564 (Kn); 565 (Kn); 566 (Kn); 567 (Kn); 608 (Kn); 650 (Kn); 651 (Kn); 652 (Kn); 653 (Kn); 655 (Kn)

Befundnr.: B28_17; Profilnr.: P28_7

Befundart: Grube (Standspur)?

Form im Planum: langoval; Form im Profil: unregelmäßig; Füllmaterial: mittel- bis dunkelbrauner, humoser Sand, Kies; T.: 50 cm; Br.: 92 cm; L.: 150 cm; Tafelnr. Planum: TPl28_1; TPl28_2; Tafelnr. Profil: TPr28_5

Borgstedt LA 29, Langbett

Koordinaten: r: 32545006 h: 6019410

Grabungsgeschichte:

20.04.1959 im Rahmen einer Fundortbegehung von E.W. Bötzel entdeckt: „Im gleichen Sandacker liegt ebenfalls eine kreisrunde, hellbraun-gelbe Kuppe, welche sich schon durch die Verfärbung gut von seiner Umgebung abhebt. Durchmesser 17,0 Meter, Höhe 0,30 Meter. Oben auf und am Hügelrand lagen etwa 20-25 doppelfaustgroße Steine. Ferner wurden etliche Feuersteinstücke gefunden. Verbrannter Feuerstein wurde hier nicht gefunden.“ Daraufhin unter der Nr. LA 29 in die Landesaufnahme als Rundhügel aufgenommen.

Grabung: Juli–Dezember 1989 durch Landesamt für Vor- und Frühgeschichte Schleswig-Holstein

Grabungsleitung: Jan Fischer

Die Grabung der Anlage LA 29 bildete den Beginn der Großgrabung zur großflächigen Untersuchung der Grabgruppe, im Vorfeld geplanter Baumaßnahmen auf der Fläche. Nach Entfernen der Ackerschicht stellte sich heraus, dass man es nicht mit einem Rundhügel sondern mit einem Langbett zu tun hatte. Das 1. Planum wurde dann mit Schaufel und Kelle angelegt. Das Material aus den Verfärbungen/Gräbern wurde komplett gesiebt.

Fundstelle:

Das Langbett LA 29 lag im Süden der Grabgruppe und war Südwest-Nordost ausgerichtet. Es handelte sich um einen 38 m langen und 9 m breiten Langhügel, welcher rechteckig von einem Erdentnahmegraben eingefasst wurde. Der Hügel lag auf einer natürlichen Sandkuppe, wobei das Gelände im Westen in eine Senke abfällt. Im nordöstlichen Teil des Langbettes fanden sich die Reste eines Dolmens. Bis auf einen Megalith mit rezenten Spaltspuren waren alle Steine entfernt worden. Etwa im Zentrum konnten die Reste eines einfachen Erdgrabes dokumentiert werden. Nordwestlich fanden sich drei aneinander grenzende Flachgräber, wobei es sich bei den beiden südlichen um „Miniaturdolmen“ handelte. An der Nordostecke fand sich die einzige Feuerstelle der Fundstelle. Der Hauptteil des Fundmaterials lag in dem Erdentnahmegraben, wobei es sich in einer Verfärbung im Südosten bei einer Steinansammlung konzentrierte. Hierbei handelte es sich hauptsächlich um stark zerkerbte Keramik sowie Flintabschläge. Innerhalb des Erdgrabes im Zentrum des Langhügels konnten fünf Querschneider sichergestellt werden. Innerhalb des nördlichen Erdgrabes lag eine Bernsteinperle. Durch das Ziehen der Megalithen und die Beackerung der Fläche war die Anlage zum Zeitpunkt der Grabung

bereits stark gestört und zusätzlich von Tiergängen und Baumwürfen durchzogen

Befunde:

Erdgrab B29_8:

Neben der megalithischen Kammer fand sich innerhalb des Langbettes, etwa im Zentrum des Hügels, ein Nord-Süd ausgerichtetes Erdgrab. Die Grabgrube von 3,7 x 0,9 m war erst auf Höhe des anstehenden Sandes erkennbar, es muss also älter als die Hügel-schüttung sein. Es war knapp 0,6 cm in den anstehenden Boden eingetieft. Auffällig war, dass die beiden Stirnseiten dunkler waren als die restliche Grabgrube, so dass der Ausgräber zuerst von Pfostenverfärbungen ausging, was sich beim Abtiefen jedoch nicht bestätigte, da die Stirnseiten nicht tiefer als die restliche Grabgrube waren. Im nördlichen Teil fanden sich fünf dicht beieinander liegende Querschneider.

Grabkammer B29_7:

Im nördlichen Teil des Langhügels befand sich eine durch Steinsucher fast vollständig zerstörte Grabkammer. Lediglich im Südwesten war ein Teil der mit Flintschotter versetzten Lehmummantelung in situ angetroffen worden. Die Störungsgrube war unregelmäßig rund, 5,7 x 5,3 m, und ca. 0,6 m in den anstehenden Boden eingetieft. Hierin befanden sich zahlreiche Eisenfragmente der Steinsucher sowie einer der Kammersteine, welcher acht in einer Reihe liegende Keilschlitze, von dem Spaltversuchen, aufwies. Innerhalb der gesamten Verfüllung der Grube wurde craquelierter Flint gefunden, vermutlich Reste des ehemaligen Kammerbodens. Die Lehmkonzentrationen an den Rändern der Störungsgrube könnten ein Hinweis auf eine ehemalige Lehmummantelung der Kammer darstellen.

Bodenentnahmegraben B29_5:

Rechteckig um die Hügel-schüttung zog sich ein Erdentnahmegraben. Dieser war zwischen 1 bis 3 m breit und wannenförmig bis zu 1 m in den anstehenden Boden eingetieft. Er wies leicht humosen, z.T. holzkohlehaltigen Sand als Verfüllung auf. Das relativ homogene Verfüllmaterial und das Fehlen von Bleichsand-schichten zeigt, dass der Graben wohl innerhalb eines kurzen Zeitraums nach der Errichtung des Hügels wieder verfüllt oder zu erodiert war.

Grube B29_11:

In den Bodenentnahmegraben im Nordwesten eingetieft, fand sich eine 2,3 x 0,75 cm große Grube. Sie war ca. 0,5 m in den Bodenentnahmegraben eingetieft und mit holzkohlehaltigem Erdmaterial verfüllt. Darin konnte etwa auf Höhe des Hügelfußes eine Stein-

setzung aus faust- bis doppelfaustgroßen flachen Steinen dokumentiert werden. Darin eingebettet fand sich eine große Zahl zerscherbter Keramik und einige Flintabschläge.

Flachgrab B29_1:

Bei dem südlichsten der drei aneinander grenzenden Flachgräber handelt es sich um eine 1 x 0,4 m messende, ca. 0,3 m in den anstehenden Boden eingetiefte, Südwest-Nordost orientierte Steinkiste. Die Stirnseiten des Grabes bilden je ein senkrecht verbauter, ca. 0,35 m hoher, 0,45 m breiter, flacher Granit. An der östlichen Längsseite wurden drei etwas kleinere, ebenfalls hochkant stehende, flache Granite verbaut. Die Westseite hingegen besteht aus vergleichsweise unsauber gesetzten Graniten und Flintknollen. Der Grabboden bestand aus einer 2 – 7 cm mächtigen Schicht aus Flintrümmern. Im Süden der Kammer könnte es sich bei drei flachen, quer verlegten Felssteinen um eine Grabunterteilung handeln. Um die Steinkiste herum lag eine 25 cm breite Packung aus Flintknollen bzw. –schotter, welche bis zu 25 cm über die Randsteine der Steinkiste erhalten war. Reste einer Grababdeckung konnten jedoch nicht dokumentiert werden. Das Grab war komplett fundleer.

Flachgrab B29_2:

Mittig zwischen den Gräbern B29_1 und B29_3, direkt an der Nordostecke des Grabes B29_1, liegt das kleinste der Flachgräber, welches kaum eingetieft war und eine Nord-West Ausrichtung aufwies. Die eine Rekonstruktion der ursprünglichen Größe des Südwest-Nordost ausgerichteten Grabes betrug 0,6 x 0,25 m. Die südliche Stirnseite sowie die westliche Längsseite waren nur noch partiell erhalten, allerdings waren von den fehlenden Steinen zum Großteil noch die Standspuren vorhanden, welche für einen ähnlichen Aufbau wie die der gegenüberliegenden erhaltenen Seiten sprechen. Die westliche Längsseite bestand aus zwei senkrecht stehenden Graniten. Die erhaltene Stirnseite im Norden bildete ein 40 cm breiter, 48 cm hoher Granit, dessen flache Seite nach innen zum Grab zeigte. Die Zwischenräume der Randseite waren mit Granitspaltstücke aufgefüllt. Der Boden des fundleeren Grabes bestand aus einer Flintrümmerschüttung.

Flachgrab B29_3

Im Norden der kleinen Gräbergruppe lag ein 2,8 m langes und 1,2 m breites, Südwest-Nordost ausgerichtetes Flachgrab. An beiden Stirnseiten konnte eine Steinpackung aus aufrechtstehenden, leicht nach innen verkippten Granitplatten und einigen Rollsteinen ausgemacht werden. Die eigentliche Grabgrube war ca. 0,45 m in den anstehenden Boden eingetieft.

An den beiden Längsseiten fanden sich im Profil leicht dunklere Verfärbungen, bei welchen es sich möglicherweise um Reste einer hölzernen Konstruktion handeln könnte. Die einzige Beigabe des Grabes stellt eine scheibenförmige Bernsteinperle dar.

Feuerstelle

An der Südostecke des Erdentnahmegrabens des Langbettes fand sich eine kreisrunde (15 cm Durchmesser), wannenförmig 15 cm in den anstehenden Boden eingetiefte Feuerstelle.

Befundnr.: B28_1

Befundart: Grube (Standspur); Profilnr.: P28_1
Form im Planum: sehr unregelmäßig, formlos; Form im Profil: wannenförmig; Füllmaterial: mittelbrauner, humoser Sand, Kies; T.: 11 cm; Br.: 82 cm; L.: 220 cm; Tafelnr. Planum: TPl28_1; TPl28_2; Tafelnr. Profil: TPr28_3

Befundnr.: B28_2; Profilnr.: P28_2

Befundart: Grube (Standspur)
Form im Planum: unregelmäßig, oval; Form im Profil: trichterförmig; Füllmaterial: hell- bis mittelbrauner, humoser Sand, Kies; T.: 29 cm; Br.: 114 cm; L.: 208 cm; Tafelnr. Planum: TPl28_1; TPl28_2; Tafelnr. Profil: TPr28_3

Befundnr.: B28_3; Profilnr.: P28_3

Befundart: Grube (Standspur)
Form im Planum: sehr unregelmäßig, formlos; Form im Profil: unregelmäßig; Füllmaterial: hell- bis mittelbrauner, humoser Sand, Kies, Felsgestein; T.: 27 cm; Br.: 140 cm; L.: 248 cm; Tafelnr. Planum: TPl28_1; TPl28_2; Tafelnr. Profil: TPr28_3

Befundnr.: B28_4; Profilnr.: P28_4

Befundart: Grube (Standspur)
Form im Planum: sehr unregelmäßig, formlos; Form im Profil: unregelmäßig; Füllmaterial: hellbrauner, humoser Sand, Felsgestein; T.: 47 cm; Br.: 100 cm; L.: 160 cm; Tafelnr. Planum: TPl28_1; TPl28_2; Tafelnr. Profil: TPr28_3

Befundnr.: B28_5; Profilnr.: P28_5

Befundart: Grube (Standspur)
Form im Planum: sehr unregelmäßig, formlos; Form im Profil: unregelmäßig; Füllmaterial: dunkelbrauner, humoser Sand, Felsgestein; T.: 37 cm; Br.: 40 cm; L.: 86 cm; Tafelnr. Planum: TPl28_1; TPl28_2; Tafelnr. Profil: TPr28_3

Befundnr.: B28_6; Profilnr.: P28_16

Befundart: Grube (Standspur)
Form im Planum: unregelmäßig, oval; Form im Profil: unregelmäßig; Füllmaterial: dunkelbrauner, humoser Sand, Kies, Felsgestein, Holzkohle; T.: 30 cm; Br.: 76 cm; L.: 92 cm; Tafelnr. Planum: TPl28_1; TPl28_2; Tafelnr. Profil: TPr28_4

Befundnr.: B28_7; Profilnr.: P28_8

Befundart: Grube (Standspur)
Form im Planum: oval; Form im Profil: unregelmäßig wannenförmig; Füllmaterial: mittel- bis dunkelbrauner, humoser Sand; T.: 20 cm; Br.: 140 cm; L.: 220 cm; Tafelnr. Planum: TPl28_1; TPl28_2; Tafelnr. Profil: TPr28_4

Befundnr.: B28_8; Profilnr.: P28_9

Befundart: Grube (Standspur)

Form im Planum: oval; Form im Profil: unregelmäßig wannenförmig; Füllmaterial: mittel- bis dunkelbrauner, humoser Sand; T.: 15 cm; Br.: 60 cm; L.: 100 cm; Tafelnr. Planum: TPl28_1; TPl28_2; Tafelnr. Profil: TPr28_4

Befundnr.: B28_9; Profilnr.: P28_10

Befundart: Grube (Standspur)

Form im Planum: unregelmäßig rund; Form im Profil: unregelmäßig wannenförmig; Füllmaterial: mittel- bis dunkelbrauner, humoser Sand; T.: 20 cm; Br.: 140 cm; L.: 170 cm; Tafelnr. Planum: TPl28_1; TPl28_2; Tafelnr. Profil: TPr28_4

Befundnr.: B28_10; Profilnr.: P28_11

Befundart: Grube (Standspur)

Form im Planum: unregelmäßig rund; Form im Profil: unregelmäßig wannenförmig; Füllmaterial: mittel- bis dunkelbrauner, humoser Sand; T.: 20 cm; Br.: 110 cm; L.: 120 cm; Tafelnr. Planum: TPl28_1; TPl28_2; Tafelnr. Profil: TPr28_4; Fundnr. Flint: 499 (FT28-32.1); 146 (FT28-32.2); 152 (FT28-32.3)

Befundnr.: B28_11; Profilnr.: P28_12

Befundart: Grube (Standspur)

Form im Planum: langoval; Form im Profil: unregelmäßig wannenförmig; Füllmaterial: mittel- bis dunkelbrauner, humoser Sand; T.: 35 cm; Br.: 120 cm; L.: 200 cm; Tafelnr. Planum: TPl28_1; TPl28_2; Tafelnr. Profil: TPr28_4

Befundnr.: B28_12; Profilnr.: P28_13

Befundart: Grube (Standspur)

Form im Planum: oval; Form im Profil: unregelmäßig wannenförmig; Füllmaterial: mittel- bis dunkelbrauner, humoser Sand; T.: 15 cm; Br.: 90 cm; L.: 95 cm; Tafelnr. Planum: TPl28_1; TPl28_2; Tafelnr. Profil: TPr28_5

Befundnr.: B28_13; Profilnr.: P28_14

Befundart: Grube (Standspur)

Form im Planum: oval; Form im Profil: unregelmäßig wannenförmig; Füllmaterial: mittel- bis dunkelbrauner, humoser Sand; T.: 30 cm; Br.: 100 cm; L.: 50 cm; Tafelnr. Planum: TPl28_1; TPl28_2; Tafelnr. Profil: TPr28_5; Fundnr. Flint: 95 (FT28-32.1)

Befundnr.: B28_14; Profilnr.: P28_15

Befundart: Grube (Standspur)

Form im Planum: unregelmäßig rund; Form im Profil: u-förmig; Füllmaterial: mittel- bis dunkelbrauner, humoser Sand; T.: 35 cm; Br.: 185 cm; L.: 165 cm; Tafelnr. Planum: TPl28_1; TPl28_2; Tafelnr. Profil: TPr28_5

Befundnr.: B28_15; Profilnr.: P28_16

Befundart: Grube (Nachbestattung)

Form im Planum: unregelmäßig rund; Form im Profil: wannenförmig; Füllmaterial: mittel- bis dunkelbrauner, humoser Sand; T.: 5 cm; Br.: 65 cm; L.: 60 cm; Tafelnr. Planum: TPl28_1; TPl28_2; Tafelnr. Profil: TPr28_5

Befundnr.: B28_16

Befundart: Fundkonzentration

Form im Planum: unregelmäßig oval; Füllmaterial: mittel- bis dunkelbrauner, humoser Sand, Keramik; Br.: 1200 cm;

L.: 950 cm; Tafelnr. Planum: TPl28_1; TPl28_2; Fundnr. Keramik: 81; 82; 83 ; 502; 503; 504 (FT5.1 GE1); 584; 585; 586 (FT5.1 GE1); 587; 588; 589; 590; 591; 592 (FT5.1 GE1); 613 (FT5.1 GE1); 614 (FT5.1 GE1); 616; 617; 618 (FT5.1 GE1); 634 (FT5.1 GE1); 700; 701; 702; 703; 704; 706; 707; 709; 710; 712 (FT5.1 GE1); 726; 727 (FT5.1 GE1); 796 (FT5.1 GE1); 569 (FT5.1 GE1; (FT5.4 GE4_8_9)); 77 (FT5.1 GE1; FT6.1 GE10_22; FT7.1 GE82; FT3.3-4 GE81; FT7.4 GE30; FT7.5 GE32; FT8.8 GE44; FT8.10 GE49; FT3.10 GE78; FT10.1-3 GE57; FT8.8 GE79; FT3.3-4 GE81; FT3.7 GE73); 139; 140 (FT5.2 GE2); 163 (FT5.2 GE2); 164; 165; 166; 168; 169; 171 (FT5.2 GE2); 188; 189 (FT5.2 GE2); 190; 193; 195; 197; 199; 200; 201; 203; 204; 205; 207 (FT5.2 GE2); 208 (FT5.2 GE2); 209; 210; 211; 212; 214 (FT5.2 GE2); 231 (FT5.2 GE2); 87 (FT5.2 GE2; FT3.1-2 GE72); 619; 620 (FT5.3 GE7); 575 (FT5.3 GE7; FT6.1 GE10_22; FT3.6 GE73); 215; 226; 227; 228; 229; 230 (FT5.4 GE4_8_9); 261; 334; 337; 338; 339; 340; 341 (FT5.4 GE4_8_9); 345; 346; 348; 349; 350; 351; 352; 353; 354; 355; 356; 357; 358; 359 (FT5.4 GE4_8_9); 433; 472; 473; 474; 475; 476; 477; 478; 479; 480; 481; 482; 483; 484; 485; 486; 488 (FT5.4 GE4_8_9); 582 (FT5.4 GE4_8_9); 604; 605; 606; 607; 608; 609; 610; 611; 612 (FT5.4 GE4_8_9); 749; 751; 752; 753; 755 (FT5.4 GE4_8_9); 756; 757; 761; 762 (FT5.4 GE4_8_9); 114 (FT5.5-6 GE5); 141; 143; 144; 145; 149 (FT5.5-6 GE5); 342; 343; 344 (FT5.5-6 GE5); 360; 364; 376; 377; 378; 379; 380; 390; 391; 392 (FT5.5-6 GE5); 393 (FT5.5-6 GE5); 405; 406; 407; 408; 409; 410; 411; 413; 415 (FT5.5-6 GE5); 574 (FT5.5-6 GE5); 635 (FT5.5-6 GE5); 90 (FT5.5-6 GE5; FT6.5 GE14; FT8.9 GE45; FT9.4 GE55); 238; 412; 414; 487 (FT5.7 GE6); 621; 622; 623; 624 (FT5.7 GE6); 625 (FT5.7 GE6); 626; 627 (FT5.7 GE6); 638; 639; 640; 641; 642; 643 (FT5.7 GE6); 672; 680; 698 (FT5.7 GE6); 682; 683; 684; 686; 688; 690; 692; 693 (FT5.7 GE6); 88; 89 (FT5.7 GE6); 394; 395; 396; 397; 398; 399; 400; 402; 403; 404 (FT6. 2 GE11); 490; 491 (FT6. 2 GE11); 577 (FT6.1 GE10_22; FT3.7 GE73); 583 (FT6.1 GE10_22; FT3.7 GE73); 593; 594; 596; 597; 598; 599; 600; 601; 602; 603 (FT6.1 GE10_22; FT3.7 GE73); 728; 729; 730 (FT6.1 GE10_22; FT3.7 GE73); 517; 518; 519; 520; 521; 522; 525; 528; 529; 576 (FT6.1 GE10_22; FT3.7 GE73; FT4.4 GE73); 9 (FT8.1 GE34); 526 (FT3.5-6 GE70); 76 (FT3.5-6 GE70); 80 (FT3.5-6 GE70); 492; 493; 494; 495; 496; 497; 498; 501; 505; 506; 507; 508; 509; 510; 511; 512 (FT3.1-2 GE72); 699; 711; 713; 719; 740; 742; 743 (FT3.1-2 GE72); 106; 107; 108; 109 (FT6.6 GE23); 115 (FT6.6 GE23); 117; 118; 119; 120; 121; 125; 126; 127; 130; 131; 132; 134; 135; 136; 137; 138 (FT6.6 GE23); 159 (FT6.6 GE23); 160; 162 (FT6.6 GE23); 172; 173; 174; 176; 177; 178; 179; 180; 181; 183 (FT6.6 GE23); 184; 185; 186; 187 (FT6.6 GE23); 232; 233 (FT6.6 GE23); 234; 235; 236; 237; 239; 240; 241 (FT6.6 GE23); 242 (FT6.6 GE23); 243; 244; 245; 246; 247; 248 (FT6.6 GE23); 249; 250; 251; 253; 255; 256; 257; 258; 259 (FT6.6 GE23); 260 (FT6.6 GE23); 513; 514; 515; 516 (FT6.6 GE23); 527 (FT6.6 GE23); 530; 531; 532; 533; 534; 538; 539; 540; 541; 542; 544; 545 (FT6.6 GE23); 546; 547; 548; 549; 550; 551; 552; 553 (FT6.6 GE23); 554; 555; 556 (FT6.6 GE23); 568 (FT6.6 GE23); 570; 571; 572; 573 (FT6.6 GE23); 579; 580 (FT6.6 GE23); 633 (FT6.6 GE23); 636; 637; 659; 660; 661; 662; 663 (FT6.6 GE23); 644; 645; 646; 647; 648; 649 (FT6.6 GE23); 665; 666; 668 (FT6.6 GE23); 669; 671 (FT6.6 GE23); 672; 673; 674; 675; 676; 677; 678; 679; 680; 681 (FT6.6 GE23); 714; 715; 716 (FT6.6 GE23); 718; 720; 723; 725 (FT6.6 GE23); 731; 733 (FT6.6 GE23); 734; 736; 737; 739; 741; 744; 745; 747; 748 (FT6.6 GE23); 74 (FT6.6 GE23); 750 (FT6.6 GE23); 763; 764; 765 (FT6.6 GE23); 766 (FT6.6 GE23); 767;

768; 769; 770; 771; 775; 776; 777; 778; 779; 780; 781; 783; 784; 785; 786; 787; 792; 793; 794 (FT6.6 GE23); 772; 774; 167; 170; 175; 194; 196; 198; 206; 219 (FT6.6 GE23); 795 (FT6.6 GE23); 91; 74; 75; 76; 96; 97; 98; 99; 100; 101; 102; 103; 104; 105 (FT6.6 GE23); 86 (FT9.2 GE51); 84; 85 (FT8.11-12 GE50; FT10.6 GE60); 110; 111; 112; 113 (FT8.2-3 GE35); 79 (FT8.2-3 GE35; FT8.5-6 GE42; FT8.7 GE43); 78 (FT8.4 GE41; FT9.3 GE52); 615 (FT8.8 GE79; FT4.26); 581 (FT3.9 GE78); 628; 629; 630; 631; 632 FT4.1-2 GE77) ; 797; 801; 803; 804; 805; 806; 807; 105 (FT3.7 GE 74); 109 (FT3.7 GE 74); 115 (FT3.7 GE 74); 138 (FT3.7 GE 74); 159 (FT3.8 GE 74); 162 (FT3.8 GE 74); 183 (FT3.8 GE 74); 187 (FT3.8 GE 74); 233 (FT3.8 GE 74); 241 (FT3.8 GE 74); 242 (FT3.8 GE 74); 248 (FT3.8 GE 74); 259 (FT3.8 GE 74); 260 (FT3.8 GE 74); 516 (FT3.8 GE 74); 649 (FT3.8 GE 74); 750 (FT3.8 GE 74); 355 (FT3.6 GE63); ; 504 (FT3.8 GE76); 569 (FT3.8 GE76); 586 (FT3.8 GE76); 592 (FT3.8 GE76); 613 (FT3.8 GE76); 614 (FT3.8 GE76); 618 (FT3.8 GE76); 634 (FT3.8 GE76); 712 (FT3.8 GE76); 727 (FT3.8 GE76); 796 (FT3.8 GE76); 582 (FT3.9 GE68); 755 (FT3.9 GE68); 762 (FT3.9 GE68); 404 (FT3.10 GE83); 491 (FT3.10 GE83); ; 612 (FT3.11-12 GE69); 569 (FT3.11-12 GE69); 230 (FT3.13 GE67); 488 (FT3.13 GE67); 575 (FT3.13 GE67); 620 (FT3.13 GE67); 341 (FT3.14 GE64); 359 (FT3.14 GE64); 114 (FT3.16-17 GE65); 149 (FT3.16-17 GE65); 344 (FT3.16-17 GE65); 392 (FT3.16-17 GE65); 393 (FT3.16-17

GE65); 415 (FT3.16-17 GE65); 574 (FT3.16-17 GE65); 635 (FT3.16-17 GE65); 632 (FT4.1-2 GE77); 659 (FT4.1-2 GE77); 689 (FT4.3 GE82); 576 (FT4.4 GE73); 575 (FT4.4 GE73); 577 (FT4.4 GE73); 583 (FT4.4 GE73); 603 (FT4.4 GE73); 730 (FT4.4 GE73); 581 (FT4.6 GE79);

Fundnr. Flint: 79; 82; 85; 91; 74; 114; 122; 123; 124; 128; 129; 146 (FT28-32.3) 148; 150; 152 (FT28-32.4); 153; 156; 157; 161; 192; 193; 195; 201; 202; 203; 215; 241; 243; 246; 252; 254; 335; 336; 347; 361; 362; 363; 374; 375; 419; 420; 421; 431; 482; 488; 489; 493; 494; 495; 499; 518; 523; 537; 77; 133; 141; 147; 154; 155; 158; 213; 424; 536; 543; 556; 578; 579; 595 (FT28-32.5); 598; 626; 628; 660; 661; 667; 703; 722; 732; 747; 771; 773; 788; 790; 798; 802;

Fundnr. Bernstein: 76 (FT28-27.26-27);

Fundnr. Sonstiges: 557 (Kn); 558 (Kn); 559 (Kn); 560 (Kn); 561 (Kn); 562 (Kn); 563 (Kn); 564 (Kn); 565 (Kn); 566 (Kn); 567 (Kn); 608 (Kn); 650 (Kn); 651 (Kn); 652 (Kn); 653 (Kn); 655 (Kn)

Befundnr.: B28_17; Profilnr.: P28_7

Befundart: Grube (Standspur)?

Form im Planum: langoval; Form im Profil: unregelmäßig; Füllmaterial: mittel- bis dunkelbrauner, humoser Sand, Kies; T.: 50 cm; Br.: 92 cm; L.: 150 cm; Tafelnr. Planum: TPl28_1; TPl28_2; Tafelnr. Profil: TPr28_5

Borgstedt LA 30, Langbett

Koordinaten: r: 32545020 h: 6019398

Grabungsgeschichte:

20.04.1959 im Rahmen einer Fundortbegehung von E.W. Bötzel entdeckt: „Umgeben von dunklerer Ackererde hebt sich diese runde, abgeplügte Kuppe durch die helle gelb-braune Erde besonders gut ab. Kleine Stücke von zerschlagenem Gestein, wenige Feldleesteine und einige verbrannte Feuersteinstücke lagen zwischen der sandigen Hügelerde.“ Daraufhin unter der Nr. LA 30 in die Landesaufnahme als Rundhügel aufgenommen.

Grabung: Mai 1989; April–November 1990 durch Landesamt für Vor- und Frühgeschichte Schleswig-Holstein

Grabungsleitung: Jan Fischer

Die ersten Arbeiten an der Anlage LA 30 erfolgten zusammen mit denen an LA 29 und stehen an dem Beginn der Großgrabung zur großflächigen Untersuchung der Grabgruppe, im Vorfeld geplanter Baumaßnahmen auf der Fläche. Nach Entfernen der Ackererschicht stellte sich heraus, dass man es nicht mit einem Rundhügel sondern mit einem Langbett zu tun hatte. Das 1. Planum wurde dann mit Schaufel und Kelle angelegt. Insgesamt umfasste die Grabungsfläche ca. 1350 m².

Fundstelle:

Das Langbett LA 30 liegt im Süden der Grabgruppe. Es war Südwest-Nordost ausgerichtet und 38 x 9 m groß. Besonders im nördlichen Bereich war die ehemalige Einhegung des Langbettes durch Pfostenstellungen erkennbar. Der südliche Abschluss des Grabes konnte auf Grund des starken Zerstörungsgrades dieses Bereiches, wohl durch die dauerhafte Beackerrung, nicht identifiziert werden. Ob es ursprünglich eine Hügelschüttung gab, konnte nicht eindeutig geklärt werden - sichere Hinweise fanden sich nicht. Im Inneren der bereits durch Ackerbau und Steinsucher sehr stark gestörten Grabanlage fanden sich zwei Grabkammern, wobei zumindest bei der südlichen der Kammerboden noch erhalten war. Alle Megalithen waren den Steinräubern des 19. Jhds. zum Opfer gefallen. Auf der östlichen Längsseite des Langbettes konnten vier Erdgräber, tlw. mit Steinpackung unterschiedlicher Gestaltung, dokumentiert werden, deren Ausrichtung sich, mit Ausnahme des Grabes B30_10, an der des Langbettes orientierte. Der westlichen Längsseite vorgelagert lagen drei Feuerstellen. Östlich der südlichen Kammer fand sich eine fächerförmige Fundstreuung mit mehreren tausend Keramikscherben sowie einer Vielzahl an Flintgeräten. Nur sehr wenig des Fundgutes stammte aus den bei-

den Grabkammern bzw. den Störungsgruben dieser, darunter mehrere Bernsteinperlen, einige Flintgeräte sowie diverse Keramikscherben. Die Erdgräber waren bis auf das südlichste (B30_22), in welchem sich zahlreiche Keramikscherben fanden, fundleer.

Befunde:

Grabkammer B30_6:

Die nördliche der beiden Grabkammern war nur noch über die fast kreisrunde Störungsgrube (Dm. 6,5 m), welche auf die Steinsucher zurück zu führen ist, zu lokalisieren. Innerhalb der Grubenverfüllung fanden sich größere Mengen gebrannten Flints. Lediglich im untersten Planum des nördlichsten Kammerteils konnte noch eine dünne (ca. 5 cm) Schicht der Flintschüttung erkannt werden. Kompakte Lehmstücke deuten auf eine mögliche ehemalige Lehm-packung der Kammer hin. Eine Rekonstruktion der Form und Maße des Dolmens war zum Zeitpunkt der Ausgrabung nicht mehr möglich. Neben einigen Keramikscherben und zahlreichen Abschlagen konnten der Kammer drei Bernsteinperlen zugewiesen werden.

Grabkammer B30_21:

Die südliche Grabkammer des Langbettes war ebenfalls stark gestört, doch konnte hier der noch relativ intakte Kammerboden dokumentiert werden. Darum zeugen die Störungsgruben, welche beim Ziehen der Steine zurückblieben, von vermutlich elf Orthostaten. Die Orthostaten wurden eingetieft. Höchstwahrscheinlich handelte es sich um einen Rechteckdolmen von ca. 4,5 x 4,5 m Größe, welcher ca. 0,5 m in den anstehenden Sand eingetieft wurde. Die Position des Eingangs ist nicht eindeutig zu bestimmen. Im Norden und Süden des Grabes waren noch Reste einer ehemaligen Lehm-packung erkennbar, welche vermutlich die gesamte Kammer umschloss. Innerhalb der Störungsgruben und oberhalb des Pflasters fanden sich 13 Bernsteinperlen bzw. Fragmente dieser, sowie einige Flintgeräte und Keramikscherben.

Standspuren:

Um das Kammerpflaster herum konnten elf Gruben dokumentiert werden. Durch das Herausziehen der Steine in der Neuzeit wurden diese mit einem dunkelbraunen-humosen, holzkohlhaltigen Bodengemisch und verbrannten Flint verfüllt. Die Größe dieser unregelmäßig ovalen Gruben schwankt zwischen 2,2 und 1,2 m im Durchmesser. Sie waren zwischen 15 und 45 cm, wannenförmig in den anstehenden Boden eingetieft. Auf Höhe des 2. Planums konnten vermutlich die eigentlichen Standgruben von zumindest zehn Orthostaten erfasst werden. Sie enthalten deutlich dunkleres Erdreich.

Kammerboden:

Der Kammerboden war zum Zeitpunkt der Ausgrabung noch in einem relativ intakten Zustand, lediglich der östliche Teil ist von den Störungen im Zuge der Steinentnahme betroffen. Auf Höhe des 2. Planums war eine dünne Schüttung aus geglühtem Flint und etwas Holzkohle erkennbar. Darunter kam ein Bodenpflaster aus Geröllsteinen zum Vorschein. Das Kammerpflaster ist annähernd rechteckig, hat eine Größe von 4,2 x 2,2 m und war mind. 20 cm in den anstehenden Boden eingetieft worden.

Erdgrab B30_9:

Auf der östlichen Längsseite des Langbetts LA 30 liegen vier Erdgräber, B30_9 stellt das nördlichste davon dar. Das annähernd rechteckige Nord-Süd ausgerichtete Grab mit 2 x 1 m besaß eine Steinumfassung aus faust- bis kindskopfgroßen Felssteinen. Die Grabgrube wurde mind. 0,6 m steil-wannenförmig in den anstehenden Sand eingetieft und mit mittelbraunem, schwach humosem Material verfüllt. Funde konnten sicher zugewiesen werden.

Erdgrab B30_10:

Südlich des Erdgrabes B30_9 kam im ersten Planum eine annähernd rechteckige Verfärbung (ca. 2 x 0,9 m) zum Vorschein, die Nordwest-Südost ausgerichtet war. Auf Höhe des 2. Planums zeigte sich eine Steinpackung aus faust- bis doppelfaustgroßen Felssteinen, bei welcher es sich höchstwahrscheinlich um ein gestörtes Grabpflaster handelte. Auf Grund des hohen Holzkohleanteils der schwach humosen Grabverfüllung und der geringen Tiefe der Grube (ca. 30 cm in anstehenden Boden eingetieft) ging der Ausgräber zuerst von einer Feuerstelle aus. Grabbeigaben fanden sich keine.

Erdgrab B30_20:

Das annähernd rechteckige Erdgrab B30_20 liegt nördlich des Erdgrabes B30_22, wie dieses wies es eine Nordost-Südwest Ausrichtung auf. Die Grabgrube war 2 x 1 m groß, ca. 30 cm wannenförmig in den anstehenden Boden eingetieft und mit schwach humosem Material verfüllt. Eine Steinpackung konnte nicht nachgewiesen werden. Sicher zugehörige Funde gibt es keine.

Erdgrab B30_22:

Im ersten Planum war das südlichste der vier Erdgräber lediglich über eine langovale (3 x 1 m) Steinpackung zu erkennen. Darunter kam eine 2,6 x 0,8 m Grabgrube mit geradem südlichem und halbrundem Abschluss im Norden zum Vorschein, welche mindestens 0,3 cm eingetieft wurde. Ein Profil ist nicht angefertigt worden. Das Grab orientierte sich genau an der

Ausrichtung des Langbettes und lag auf dessen äußeren Rand, wodurch es als jünger im Vergleich zu dem Megalithgrab anzusprechen ist. Eine Fundzuweisung gestaltet sich schwierig, da das Grab unter bzw. innerhalb der Fundkonzentration vor der südlichen Kammer lag.

Einhegung:

Das Langbett wurde von Pfosten, welche vermutlich einen Zaun bildeten, eingefasst. Auf der östlichen Seite fanden sich noch sieben in Reihe angeordnete Pfostenlöcher mit einem relativ regelhaften Abstand von 3,6 bis 4 m. Auf der gegenüberliegenden Langseite konnten nur noch drei eindeutig identifiziert werden. Bei den Pfostenlöchern handelte sich um relativ rundliche Verfärbungen von ca. 0,5 m Durchmesser. Bei mehreren fanden sich faust- bis doppelfaustgroße Verkeilsteine.

Feuerstellen:

Westlich dem Langbett vorgelagert befinden sich drei ovale bis zu 2 m lange Feuerstellen. Diese sind bis zu 80 cm wannenförmig eingetieft Gruben, welche mit reich holzkohlehaltigem Material und zerglühten Steinen verfüllt sind.

Fundkonzentration

Neben der weitstreuenden fächerförmigen Fundkonzentration (Bef. 30_17) östlich der südlichen Grabkammer (Bef. 30_21), in welcher sich über 70% des gesamten Fundmaterials des Gräberfeldes befanden, fielen während der Grabung drei weitere recht kompakte Fundkonzentrationen auf. In keinem Fall konnte ein zugehöriger Bodeneingriff bzw. eine Verfärbung erkannt werden, so dass von Fundstreuungen oder oberflächigen Deponierungen ausgegangen werden muss. Auf einer Fläche von ca. 4,2 x 3 m, südöstlich des vermutlichen Flachgrabes Bef. 30_10 fanden sich knapp 30 Scherben unterschiedlicher Gefäße. Eine weitere Konzentration von hauptsächlich Keramik (85 Scherben) wurde westlich der nördlichen Grabkammer (Bef. 30_6) beobachtet. In diesem Fall fiel die unmittelbare Nähe zu einem der Randpfosten auf. Westlich des Selbigen lagen die Scherben relativ dicht auf einer Fläche von 2 x 3,5 m. Weitere 70 Scherben wurden auf einer Fläche von 2,5 x 2,7 nordwestlich des Flachgrabes Bef. 30_22 angetroffen, wobei ein Zusammenhang mit diesem nicht nachgewiesen werden konnte.

Befundnr.: B30_1

Befundart: Grube (Pfostenloch)

Form im Planum: unregelmäßig oval; Füllmaterial: dunkelbrauner, humoser Sand; Br.: 40 cm; L.: 60 cm; Tafelnr. Planum: TP130_1; TP130_9

Befundnr.: B30_2

Befundart: Grube (Pfostenloch)

Form im Planum: unregelmäßig oval; Füllmaterial: dunkelbrauner, humoser Sand; Br.: 60 cm; L.: 40 cm; Tafelnr. Planum: TPl30_1; TPl30_9

Befundnr.: B30_3

Befundart: Grube (Pfostenloch)

Form im Planum: unregelmäßig oval; Füllmaterial: dunkelbrauner, humoser Sand; Br.: 50 cm; L.: 30 cm; Tafelnr. Planum: TPl30_1; TPl30_9

Befundnr.: B30_4

Befundart: Grube (Pfostenloch)

Form im Planum: unregelmäßig rund; Füllmaterial: dunkelbrauner, humoser Sand; Br.: 45 cm; L.: 45 cm; Tafelnr. Planum: TPl30_1; TPl30_9; Fundnr. Keramik: 2549; 3535

Befundnr.: B30_5

Befundart: Grube (Pfostenloch); Form im Planum: unregelmäßig oval; Füllmaterial: dunkelbrauner, humoser Sand; Br.: 45 cm; L.: 25 cm; Tafelnr. Planum: TPl30_1; TPl30_9

Befundnr.: B30_6; Profilnr.: P30_7

Befundart: Grabkammer

Form im Planum: unregelmäßig oval; Füllmaterial: hell- bis mittelbrauner, humoser Sand, HK; Br.: 650 cm; L.: 500 cm; Tafelnr. Planum: TPl30_1; TPl30_9; TPl30_2; TPl30_3; TPl30_7; Tafelnr. Profil: TPr30_10; TPr30_16; Fundnr. Keramik: 37; 1181; 1187; 1189; 1190; 1193; 1220; 1256; 1259; 1262; 1273; 1274; 1277; 1285; 1294; 1332; 1410; 1411; 1416; 1625 (FT30-13.3 GE53); 1818 (FT30-13.1 GE13); 1844; 1861; 1876; 1877; 1890; 1897; 1917; 2166; 2222 (FT30-13.6-8 GE7); 2223 (FT30-13.6-8 GE7); 2296; 2328; 2354; 2358; 2371; 2412; 2419; 2422; 2423; 2425 (FT30-13.9-11 GE46); 2429; 2437; 2438; 2439; 2440; 2441; 2454; 2461; 2465; 2469; 2474; 2480; 2486; 2491; 2500; 2512; 2521; 2545; 2819; 2820; 2821; 2823; 2824; 2825; 2826; 2888; 2889; 2890; 2892; 2893; 2894; 2896; 2897; 2899; 2900; 2901; 2902; 2903; 2904; 2905; 2906; 2907; 2908; 2909; 2910; 2911; 2913; 2915; 2916; 2918; 2921; 2922; 2923; 2944; 2949; 2951; 2955; 2962; 2964; 2977; 2982; 2983; 3127; 3132; 3133; 3137; 3141; 3147; 3151; 3160; 3164; 3191; 3194; 3208; 3212; 3446; 3492; 3503; 3515; 3554; 3559; 3568; 3589; 3595; 3599; 3603; 3605; 3607; 3614; 3616; 3626; 3768; 3776 (FT30-132 GE52); 3821; 3841; 3879; 3880; 3923; 2502; 2515; 2524; 3138; 3146; 2543 (FT30-33.4); Fundnr. Bernstein: 2849; 3203; 2405 (FT30-28.2); Fundnr. Sonstiges: 965 (Glas); 1205 (Fe); 1206 (Fe); 1207 (Fe); 1208 (Fe); 1209 (Fe); 1210 (Fe); 1245 (Glas); 1251 (Fe); 1252 (Fe); 1297 (Fe); 1298 (Fe); 1304 (Fe); 1412 (Fe); 1413 (Fe); 1414 (Fe); 1819 (Fe); 1820 (Glas); 1843 (Fe); 2167 (Fe); 2241 (Fe); 2242 (Fe); 2297 (Fe); 2350 (Fe); 2364 (Fe); 2366 (Fe); 2368 (Fe); 2416 (Fe); 2418 (Fe); 2424 (Fe); 2426 (Tonpf.); 2430 (Glas); 2433 (Fe); 2434 (Fe); 2435 (Fe); 2447 (Fe); 2449 (Fe); 2451 (Fe); 2458 (Fe); 2461 (Fe); 2468 (Fe); 2481 (Fe); 2483 (Fe); 2485 (Fe); 2488 (Fe); 2489 (Fe); 2492 (Fe); 2495 (Fe); 2496 (Fe); 2497 (Fe); 2498 (Fe); 2504 (Fe); 2507 (Kn); 2508 (Fe); 2509 (Fe); 2510 (Fe); 2513 (Fe); 2514 (?); 2517 (Fe); 2518 (Fe); 2525 (Fe); 2527 (Fe) 2533 (Tonpf.); 2535 (Fe); 2537 (Zahn); 2538 (Fe); 2539 (Fe); 2540 (Fe); 2541 (Fe); 2542 (Fe); 2548 (Fe); 2551 (Tonpf.); 2898 (Tonpf.); 2917 (Tonpf.); 2924 (Fe); 2973 (Fe); 3101 (Fe); 3105 (Fe); 3106 (Fe); 3109 (Fe); 3134 (Fe); 3135 (Fe); 3136 (Fe); 3228 (Fe); 3244 (Fe); 3245 (Fe); 3248 (Fe); 3313 (Fe); 3409 (Tonpf.); 3440 (Fe); 3441(Ton-

pf.); 3468 (Fe); 3600 (Fe); 3601 (Fe); 3602 (Fe); 3735 (Fe); 3740 (Fe); 3778 (Fe); 3780 (Fe); 3785 (Fe); 3826 (Fe); 3829 (Fe); 3836 (Fe); 3837 (Fe); 3838 (Fe); 3857 (Fe); 3870 (Fe); 3886 (Fe); 3896 (Fe); 3908 (Fe); 3816 (Fe); 3819 (Fe); 3922 (Fe); 3940 (Fe); 3947 (Fe); 2554 (bot. Probe)

Befundnr.: B30_6_1; Profilnr.: P30_5

Befundart: Grube (Standspur)

Form im Planum: unregelmäßig oval; Form im Profil: wannenförmig; Füllmaterial: mittel- bis dunkelbrauner, humoser Sand; T.: 14 cm; Br.: 120 cm; L.: 150 cm; Tafelnr. Planum: TPl30_1; TPl30_9; TPl30_2; TPl30_3; TPl30_7; Tafelnr. Profil: TPr30_10

Befundnr.: B30_6_2

Befundart: Grube (Standspur)

Form im Planum: unregelmäßig oval; Form im Profil: unregelmäßig wannenförmig; Füllmaterial: hellgelb bis gelbgrauer und hell- bis dunkelbrauner, humoser Sand; Br.: 130 cm; L.: 100 cm; Tafelnr. Planum: TPl30_1; TPl30_9; TPl30_2; TPl30_3; TPl30_7

Befundnr.: B30_6_3; Profilnr.: P30_5

Befundart: Grube (Standspur); Form im Planum: unregelmäßig oval; Form im Profil: wannenförmig; Füllmaterial: mittel- bis dunkelbrauner, humoser Sand; T.: 6 cm; Br.: 90 cm; L.: 60 cm; Tafelnr. Planum: TPl30_1; TPl30_9; TPl30_2; TPl30_3; TPl30_7; Tafelnr. Profil: TPr30_10

Befundnr.: B30_6_4; Profilnr.: P30_7; P30_8

Befundart: Grube (Standspur); Form im Planum: unregelmäßig oval; Form im Profil: unregelmäßig wannenförmig; Füllmaterial: hellgelber und mittel- bis dunkelbrauner, humoser Sand, gebrannter Flint, Fefragmente; T.: 47 cm; Br.: 170 cm; L.: 220 cm; Tafelnr. Planum: TPl30_1; TPl30_9; TPl30_2; TPl30_3; TPl30_7; Tafelnr. Profil: TPr30_10

Befundnr.: B30_6_5; Profilnr.: P30_9

Befundart: Grube (Standspur)

Form im Profil: unregelmäßig wannenförmig; Füllmaterial: hellgelb bis gelbgrauer und hell- bis dunkelbrauner, humoser Sand; T.: 45 cm; Br.: 180 cm; Tafelnr. Planum: TPl30_1; TPl30_9; TPl30_2; TPl30_3; TPl30_7; Tafelnr. Profil: TPr30_10

Befundnr.: B30_7

Befundart: Grube (Pfostenloch)

Form im Planum: unregelmäßig oval; Füllmaterial: dunkelbrauner, humoser Sand; Br.: 50 cm; L.: 45 cm; Tafelnr. Planum: TPl30_1; TPl30_9

Befundnr.: B30_8

Befundart: Grube (Pfostenloch)

Form im Planum: unregelmäßig oval; Füllmaterial: dunkelbrauner, humoser Sand; Br.: 50 cm; L.: 60 cm; Tafelnr. Planum: TPl30_1; TPl30_9

Befundnr.: B30_9; Profilnr.: P30_3

Befundart: Flachgrab

Form im Planum: unregelmäßig oval Profilnr.: P30_3; Füllmaterial: dunkelbrauner, humoser Sand; T.: 70 cm; Br.: 190 cm; L.: 120 cm; Tafelnr. Planum: TPl30_1; TPl30_6; TPl30_9; Tafelnr. Profil: TPr30_13; Fundnr. Keramik: 3784; Fundnr. Flint: 3784

Befundnr.: B30_10; Profilnr.: P30_4

Befundart: Feuerstelle

Form im Planum: unregelmäßig langoval; Form im Profil: wannenförmig; Füllmaterial: dunkelbrauner bis schwarzer Sand, sehr viel HK, vergrustes Felsgestein; T.: 12; Br.: 90 cm; L.: 194 cm; Tafelnr. Planum: TPl30_1; TPl30_6; TPl30_9; Tafelnr. Profil: TPr30_13; Fundnr. Sonstiges: 2555 (HK); 2556 (HK); 2557 (HK)

Befundnr.: B30_11

Befundart: Verfärbung

Form im Planum: unregelmäßig oval; Füllmaterial: hell- bis mittelbrauner, humoser Sand; Br.: 80 cm; L.: 90 cm; Tafelnr. Planum: TPl30_1; TPl30_9

Befundnr.: B30_12; Profilnr.: P30_12

Befundart: Feuerstelle

Form im Planum: unregelmäßig oval; Form im Profil: unregelmäßig wannenförmig; Füllmaterial: dunkelbrauner bis schwarzer Sand, sehr viel HK, vergrustes Felsgestein; T.: 70; Br.: 85 cm; L.: 100 cm; Tafelnr. Planum: TPl30_1; TPl30_9; Tafelnr. Profil: TPr30_13

Befundnr.: B30_13; Profilnr.: P30_11

Befundart: Feuerstelle

Form im Planum: unregelmäßig oval; Form im Profil: unregelmäßig wannenförmig; Füllmaterial: dunkelbrauner bis schwarzer Sand, sehr viel HK, vergrustes Felsgestein; T.: 8; Br.: 50 cm; L.: 60 cm; Tafelnr. Planum: TPl30_1; TPl30_9; Tafelnr. Profil: TPr30_13; Fundnr. Keramik: 3527; Fundnr. Sonstiges: 3202

Befundnr.: B30_14; Profilnr.: P30_10

Befundart: Feuerstelle

Form im Planum: unregelmäßig langoval; Form im Profil: unregelmäßig wannenförmig; Füllmaterial: schwarzer Sand, sehr viel HK, vergrustes Felsgestein; T.: 20 cm; Br.: 82 cm; L.: 120 cm; Tafelnr. Planum: TPl30_1; TPl30_9; Tafelnr. Profil: TPr30_13; Fundnr. Sonstiges: 1396 (Kn); 1397 (HK); 1398 (HK); 1404 (HK); 1405 (HK); 1406 (HK); 3201 (HK)

Befundnr.: B30_15

Befundart: Verfärbung

Form im Planum: unregelmäßig oval; Füllmaterial: hell- bis mittelbrauner, humoser Sand; Br.: 120 cm; L.: 100 cm; Tafelnr. Planum: TPl30_1; TPl30_9

Befundnr.: B30_16

Befundart: Grube (Pfostenloch); Form im Planum: unregelmäßig rund; Füllmaterial: dunkelbrauner, humoser Sand; Br.: 40 cm; L.: 35 cm; Tafelnr. Planum: TPl30_1; TPl30_9

Befundnr.: B30_17

Befundart: Fundkonzentration

Form im Planum: unregelmäßig rund; Füllmaterial: Keramik; Br.: 40 cm; L.: 35 cm; Tafelnr. Planum: TPl30_1; TPl30_9; Fundnr. Keramik: 9; 10 (FT30-12.6-7 GE17); 11; 12; 13; 14 (FT30-12.5 GE10; FT30-12.6-7 GE17; FT30-13.4-5 GE10); 15 (FT30-12.5 GE10; FT30-12.6-7 GE17; FT30-13.4-5 GE10); 16 (FT30-12.5 GE10; FT30-12.6-7 GE17; FT30-13.4-5 GE10); 17 (FT30-12.5 GE10; FT30-12.6-7 GE17; FT30-13.4-5 GE10); 18; 19 (FT30-12.6-7 GE17); 20 (FT30-12.5 GE10; FT30-13.4-5 GE10); 21 (FT30-12.5 GE10; FT30-

12.6-7 GE17; FT30-13.4-5 GE10); 22; 23 (FT30-12.5 GE10; FT30-13.4-5 GE10); 24 (FT30-12.6-7 GE17); 25 (FT30-11.1-2 GE40); 26; 27 (FT30-12.6-7 GE17); 28; 29; 30; 31; 32; 33; 34; 35 (FT30-17.11 GE73; 842 (FT30-12.6-7 GE17); 846; 852; 854; 858; 859; 870; 943; 950; 959; 963; 964; 971 (FT30-12.6-7 GE17); 977; 983; 986; 992 (FT30-12.5 GE10; FT30-13.4-5 GE10); 995; 996; 1020; 1021 (FT30-11.3-4 GE34); 1022; 1024; 1025; 1026 (FT30-12.6-7 GE17); 1027 (FT30-12.6-7 GE17); 1028; 1029 (FT30-11.1-2 GE40); 1030 (FT30-12.6-7 GE17); 1031 (FT30-12.6-7 GE17); 1032 (FT30-11.1-2 GE40); 1034 (FT30-12.6-7 GE17); 1036 (FT30-11.5-9 GE44); 1037; 1038; 1039; 1040; 1041; 1042; 1043; 1044; 1045; 1047; 1048; 1049; 1050; 1051 (FT30-11.5-9 GE44); 1052 (FT30-12.1-4 GE5; FT30-11.5-9 GE44); 1053 (FT30-11.1-2 GE40); 1054; 1055; 1056; 1057; 1058 (FT30-11.5-9 GE44); 1059; 1060; 1061; 1062; 1063 (FT30-11.5-9 GE44); 1064; 1065; 1066 (FT30-12.6-7 GE17); 1067; 1068 (FT30-12.6-7 GE17); 1069; 1070; 1071; 1072; 1073; 1074; 1075; 1076; 1077; 1079; 1080; 1082; 1083; 1084; 1085 (FT30-16.15 GE21); 1086 (FT30-12.5 GE10; FT30-12.6-7 GE17; FT30-13.4-5 GE10); 1087 (FT30-11.1-2 GE40); 1088 (FT30-11.1-2 GE40); 1089; 1090; 1092; 1093 (FT30-12.6-7 GE17); 1094 (FT30-11.5-9 GE44); 1095 (FT30-11.3-4 GE34); 1096; 1097; 1098 (FT30-11.1-2 GE40); 1099; 1100 (FT30-11.5-9 GE44); 1101 (FT30-11.1-2 GE40); 1102; 1103 (FT30-12.6-7 GE17); 1104; 1105; 1106 (FT30-11.5-9 GE44); 1107; 1109; 1111 (FT30-12.6-7 GE17); 1112 (FT30-12.6-7 GE17); 1113; 1121 (FT30-12.6-7 GE17); 1141; 1144; 1145; 1147; 1150; 1152; 1155 (FT30-12.6-7 GE17); 1156 (FT30-11.5-9 GE44); 1157; 1160; 1163 (FT30-12.6-7 GE17); 1166; 1358; 1359; 1360; 1361; 1362 (FT30-12.6-7 GE17); 1363 (FT30-12.9-10 GE35); 1364; 1365; 1366; 1367; 1371; 1373; 1374; 1375 (FT30-12.9-10 GE35); 1378; 1381 (FT30-12.6-7 GE17); 1382; 1422 (FT30-12.1-4 GE5; FT30-11.5-9 GE44); 1423 (FT30-12.6-7 GE17); 1424 (FT30-12.6-7 GE17); 1425 (FT30-12.9-10 GE35); 1426; 1427 (FT30-12.9-10 GE35); 1428 (FT30-12.1-4 GE5); 1429 (FT30-11.1-2 GE40); 1430 (FT30-12.9-10 GE35); Fundnr. Flint: 865; 945; 949; 951; 1078; 1091; 1097; 1154

Befundnr.: B30_18

Befundart: Grube (Pfostenloch)

Form im Planum: unregelmäßig oval; Füllmaterial: dunkelbrauner, humoser Sand; Br.: 35 cm; L.: 47 cm; Tafelnr. Planum: TPl30_1; TPl30_9; Fundnr. Bernstein: 2928 (FT30-28.3)

Befundnr.: B30_19

Befundart: Grube (Pfostenloch); Form im Planum: unregelmäßig oval; Füllmaterial: dunkelbrauner, humoser Sand; Br.: 40 cm; L.: 46 cm; Tafelnr. Planum: TPl30_1; TPl30_9

Befundnr.: B30_20; Profilnr.: P30_13

Befundart: Flachgrab

Form im Planum: unregelmäßig langoval; Form im Profil: unregelmäßig wannenförmig; Füllmaterial: dunkelbrauner, humoser Sand; T.: 30 cm; Br.: 215 cm; L.: 100 cm; Tafelnr. Planum: TPl30_1; TPl30_6; TPl30_9; Tafelnr. Profil: TPr30_13; Fundnr. Keramik: 1754; 2106; Fundnr. Flint: 1822; 1978; 1986; 2015; 2016

Befundnr.: B30_21; Profilnr.: P30_17

Befundart: Flachgrab

Form im Planum: unregelmäßig rund; Form im Profil: un-

regelmäßig wannenförmig; Füllmaterial: hell- bis mittelbrauner, humoser Sand, HK; T.: 40 cm; Br.: 520 cm; L.: 540 cm; Tafelnr. Planum: TPl30_1; TPl30_4; TPl30_5; TPl30_8; TPl30_9; Tafelnr. Profil: TPr30_11; TPr30_12; TPr30_16; Fundnr. Keramik: 3444; 3445; 3450; 3451; 3456; 3457; 3458 (FT30-15.1 GE9); 3459; 3461; 3462; 3464; 3466; 3469; 3532; 3628; 3629; 3631; 3634; 3636; 3638; 3639; 3640; 3642; 3644; 3645; 3761; 3929; 3978; 3951; 1547; 1550; 1554; 1586; 1591; 1857; 1872; 2155; 2470; 2472; 2665; 2674; 2681; 2698; 2700; 2714; 2720; 2865; 3184; 3321; 3397; 3398; 3406; 3425; 3448; 3449; 3458; 3487; 3531; 3550; 3570 (FT30-15.1 GE9); 3571; 3576; 3613; 3618; 3624; 3630 (FT30-15.2GE27); 3632; 3633; 3635; 3637; 3641; 3643; 3646; 3647; 3648; 3649; 3651; 3680; 3881; 3893 (FT30-15.2GE27); 3894; 3897 (FT30-15.2GE27); 3905; 3906; 3910; 3911; 3934; 3948; 3949; 3950; 3952; 3953; 3954; 3955; 3956; 3982; 4015; 4016; Fundnr. Flint: 3447; 3453 (FT30-33.5); 3475 (FT30-33.6); 3536; 3655; 3656; 3662; 3670; 3672; 3677; 3767 (FT30-33.7); 3802; 3803; 3831; 3832; 3844; 3929; 4006; 3476; 1550; 1555; 1560; 1600 (FT30-33.8); 1617; 1831; 1832; 1834; 1842; 1845; 1856; 1859; 2055; 2113; 2333; 2372; 2375; 2682; 2701; 2704; 3197; 3198; 3200; 3375; 3399; 3400; 3442; 3443; 3452; 3454; 3455; 3460; 3470; 3488; 3504; 3539; 3544; 3556; 3572 (FT30-33.3); 3583; 3592; 3598; 3608; 3652; 3653; 3654; 3657; 3658; 3659; 3660; 3661; 3663; 3664; 3665; 3666; 3667; 3668; 3669; 3671; 3674; 3675; 3676; 3814; 3835; 3842; 3843; 3846; 3848; 3850; 3851; 3852; 3853; 3869; 3873; 3882; 3883; 3884; 3888; 3891; 968 (FT30-33.9); Fundnr. Bernstein: 3471 (FT30-28.4); 3474 (FT30-28.7); 3478 (FT30-28.8); 3479 (FT30-28.6); 3480; 3481 (FT30-28.9); 3482; 3483; 3485; 3477 (FT30-28.5); 3484; 3486; 3679; Fundnr. Sonstiges: 3467 (Fe); 4012 (Kn); 1559 (Fe); 1559 (Tülle); 2267 (Fe-nagel); 2404 (Glas); 2706 (Glas); 3584 (Porzellan); 3650 (Schleifstein); 3673 (Fe); 3828 (Fe); 3981 (Fe); 3984 (Fe)

Befundnr.: B30_21_1; Profilnr.: P30_21

Befundart: Grube (Standspur)

Form im Planum: unregelmäßig oval; Form im Profil: unregelmäßig wannenförmig; Füllmaterial: hell- bis mittelbrauner, humoser Sand; T.: 19 cm; Br.: 90 cm; L.: 130 cm; Tafelnr. Planum: TPl30_1; TPl30_4; TPl30_5; TPl30_8; TPl30_9; Tafelnr. Profil: TPr30_16; Fundnr. Keramik: 1559 (FT30-15.3GE49); 3444; 3445; 3450; 3451; 3456; 3457; 3459; 3461; 3462; 3464; 3466; 3469; 3532; 3628; 3629; 3631; 3634; 3636; 3638; 3639; 3640; 3642; 3644; 3645; 3761; 3929; 3978; 3951; 1547; 1550; 1554; 1586; 1591; 1857; 1872; 2155; 2470; 2472; 2665; 2674; 2681; 2698; 2700; 2714; 2720; 2865; 3184; 3321; 3397; 3398; 3406; 3425; 3448; 3449; 3458; 3487; 3531; 3550; 3570; 3571; 3576; 3613; 3618; 3624; 3630 (FT30-15.1 GE27); 3632; 3633; 3635; 3637; 3641; 3643; 3646; 3647; 3648; 3649; 3651; 3680; 3881; 3893 (FT30-15.1 GE27); 3894; 3897 (FT30-15.1 GE27); 3905; 3906; 3910; 3911; 3934; 3948; 3949; 3950; 3952; 3953; 3954; 3955; 3956; 3982; 4015; 4016

Befundnr.: B30_21_2; Profilnr.: P30_22

Befundart: Grube (Standspur)

Form im Planum: unregelmäßig oval; Form im Profil: unregelmäßig wannenförmig; Füllmaterial: dunkelbrauner, humoser Sand; T.: 20 cm; Br.: 50 cm; Tafelnr. Planum: TPl30_1; TPl30_4; TPl30_5; TPl30_8; TPl30_9; Tafelnr. Profil: TPr30_11

Befundnr.: B30_21_3; Profilnr.: P30_23

Befundart: Grube (Standspur)

Form im Planum: unregelmäßig langoval; Form im Profil: unregelmäßig wannenförmig; Füllmaterial: dunkelbrauner, humoser Sand; T.: 11 cm; Br.: 50 cm; L.: 80 cm; Tafelnr. Planum: TPl30_1; TPl30_4; TPl30_5; TPl30_8; TPl30_9; Tafelnr. Profil: TPr30_11

Befundnr.: B30_21_4; Profilnr.: P30_14

Befundart: Grube (Standspur)

Form im Profil: unregelmäßig wannenförmig; Füllmaterial: mittel- bis dunkelbrauner, humoser Sand; T.: 10 cm; Br.: 40 cm; Tafelnr. Planum: TPl30_1; TPl30_4; TPl30_5; TPl30_8; TPl30_9; Tafelnr. Profil: TPr30_11

Befundnr.: B30_21_5; Profilnr.: P30_15

Befundart: Grube (Standspur)

Form im Planum: unregelmäßig oval; Form im Profil: unregelmäßig wannenförmig; Füllmaterial: dunkelbrauner, humoser Sand; T.: 20 cm; Br.: 120 cm; L.: 65 cm; Tafelnr. Planum: TPl30_1; TPl30_4; TPl30_5; TPl30_8; TPl30_9; Tafelnr. Profil: TPr30_11

Befundnr.: B30_21_6; Profilnr.: P30_16

Befundart: Grube (Standspur)

Form im Planum: unregelmäßig oval; Form im Profil: unregelmäßig wannenförmig; Füllmaterial: mittel- bis dunkelbrauner, humoser Sand; T.: 22 cm; Br.: 125 cm; L.: 100 cm; Tafelnr. Planum: TPl30_1; TPl30_4; TPl30_5; TPl30_8; TPl30_9; Tafelnr. Profil: TPr30_11

Befundnr.: B30_21_7

Befundart: Grube (Standspur)

Form im Planum: unregelmäßig oval; Füllmaterial: mittel- bis dunkelbrauner, humoser Sand; Br.: 180 cm; L.: 200 cm; Tafelnr. Planum: TPl30_1; TPl30_4; TPl30_5; TPl30_8; TPl30_9; Tafelnr. Profil: TPr30_12

Befundnr.: B30_21_8; Profilnr.: P30_18

Befundart: Grube (Standspur)

Form im Planum: unregelmäßig rund; Form im Profil: unregelmäßig wannenförmig; Füllmaterial: hell- bis mittelbrauner, humoser Sand, Trägersteinfragment; T.: 25 cm; Br.: 40 cm; L.: 40 cm; Tafelnr. Planum: TPl30_1; TPl30_4; TPl30_5; TPl30_8; TPl30_9

Befundnr.: B30_21_9; Profilnr.: P30_19

Befundart: Grube (Standspur)

Form im Planum: unregelmäßig oval; Form im Profil: unregelmäßig wannenförmig; Füllmaterial: mittelbrauner, humoser Sand; T.: 40 cm; Br.: 60 cm; Tafelnr. Planum: TPl30_1; TPl30_4; TPl30_5; TPl30_8; TPl30_9; Tafelnr. Profil: TPr30_11; TPr30_12

Befundnr.: B30_21_10; Profilnr.: P30_20

Befundart: Grube (Standspur)

Form im Planum: unregelmäßig oval; Form im Profil: unregelmäßig wannenförmig; Füllmaterial: mittelbrauner Sand; T.: 35 cm; Br.: 190 cm; L.: 140 cm; Tafelnr. Planum: TPl30_1; TPl30_4; TPl30_5; TPl30_8; TPl30_9; Tafelnr. Profil: TPr30_11

Befundnr.: B30_22

Befundart: Flachgrab

Form im Planum: unregelmäßig langoval; Füllmaterial: dunkelbrauner, humoser Sand; Br.: 230 cm; L.: 80 cm; Tafelnr. Planum: TPl30_1; TPl30_6; TPl30_9; Fundnr. Keramik: 3388; 3389 (FT30-17.9 GE37); 3390; 3391 (FT30-17.9 GE37); 3392; 3393 (FT30-17.9 GE37); 3394; 3395; 3396; 3402 (FT30-12..1-4 GE5); 3403; 3404; 3405; 3408; 3410; 3411 (FT30-17.9 GE37); 3412 (FT30-17.9 GE37); 3413; 3414; 3415; 3417 (FT30-17.9 GE37); 3418 (FT30-17.9 GE37); 3420; 3421; 3427 (FT30-12..1-4 GE5); 3428 (FT30-17.9 GE37); 3437; 3438; 3463; 3465 (FT30-16.16 GE25); 3490; 3510 (FT30-17.9 GE37); 3533; 3546; 3548; 3579; 3609; 3610; 3615; 3622; 3627 FT30-17.10 GE41); 3779; 3957; 3963 (FT30-17.10 GE41); 3979; 3983; 3985; 3987; 3991; 3993; 4001 (FT30-17.10 GE41); 4003 (FT30-16.8 GE16); 4004 (FT30-17.10 GE41); 4005; 4007; 4008; 4011; 4026; 4029; 4033; 4035; Fundnr. Flint: 3401; 3411; 3964; 3969; 3970; Fundnr. Sonstiges: 3977 (Kn)

Befundnr.: B30_23

Befundart: Verfärbung

Form im Planum: unregelmäßig langoval; Füllmaterial: hell- bis mittelbrauner, humoser Sand, Keramik; Br.: 140 cm; L.: 160 cm; Tafelnr. Planum: TPl30_1; TPl30_9; Fundnr. Keramik: 2610; 2611; 2612; 2613; 2616; 2647; 2648; 2649; 2651 (FT30-16.5 GE4; FT30-16.6 GE2); 2652 (FT30-16.1 GE3); 2653; 2654 (FT30-16.1 GE3); 2655; 2656; 2657; 2658; 2659; 2660; 2661; 2662 (FT30-15.15 GE61); 2663; 2664 (FT30-17.2 GE51); 2666; 2667 (FT30-16.1 GE3); 2668; 2669; 2670; 2671 (FT30-16.1 GE3); 2672; 2673 (FT30-17.6-8 GE19); 2675; 2676; 2677 (FT30-17.4 GE50); 2678; 2679; 2680; 2683; 2684; 2685; 2686; 2687 (FT30-16.1 GE3); 2688; 2689; 2690; 2691; 2692; 2693; 2694; 2695; 2696; 2697 (FT30-16.1 GE3); 2699; 2702 (FT30-17.9 GE37); 2703; 2705; 2707; 2708; 2709; 2710; 2711; 2712; 2713; 2715; 2716; 2717; 2718; 2719 (FT30-16.1 GE3); 2721; 2722; 2723; 2724 (FT30-16.5 GE4); 2725; 2726; 2727; 2728; 2729; 2730; 2731 (FT30-16.6 GE2; FT30-17.3 GE55; FT30-17.9 GE37); 2732; 2733 (FT30-16.15 GE21); 2734; 2735; 2736 (FT30-16.5 GE4); 2737; 2738; 2739; 2740; 2742; 2743; 2744; 2745; 2746; 2747; 2748; 2749; 2750; 2751 (FT30-16.1 GE3); 2752 (FT30-16.5 GE4); 2753; 2754; 2755; 2757; 2759; 2760; 2761 (FT30-16.11-13 GE8); 2762 (FT30-16.2-3 GE45); 2763; 2764; 2765; 2766; 2768; 2769; 2770; 2771; 2772; 2773; 2774; 2775; 2776; 2777; 2778; 2779; 2780; 2781 (FT30-16.11-13 GE8; FT30-17.9 GE37); 2782; 2783; 2784 (FT30-16.4 GE15); 2785; 2786; 2787; 2788; 2789; 2790; 2791 (FT30-16.14 GE20); 2792; 2793; 2794; 2794; 2795 (FT30-16.15 GE21); 2796; 2797; 2798; 2799; 2800; 2801; 2802; 2805; 2806 (FT30-17.9 GE37); 2808; 2809 (FT30-16.5 GE4); 2811 (FT30-16.5 GE4); 2813; 2814 (FT30-15.12-14 GE6); 2817 (FT30-16.4 GE15); 2818; 2827; 2828; 2829; 2839; 2841; 2843; 2844 (FT30-16.14 GE20); 2845; 2846 (FT30-16.4 GE15); 2847; 2848 (FT30-15.12-14 GE6); 2855; 2856; 2857; 2859; 2861 (FT30-16.2-3 GE45); 2862 (FT30-16.15 GE21); 2864 (FT30-16.14 GE20); 2867; 2868 (FT30-16.15 GE21); 2869; 2870; 2872; 2874; 2875; 2876; 2877; 2878; 2881; 2883; 2885 (FT30-17.6-8 GE19); 2887; 2927; 2936; 2937 (FT30-16.5 GE4); 2938; 2940 (FT30-17.1 GE38); 2950; 2952 (FT30-16.1 GE3); 2954; 2956; 2961; 2963; 2966; 2967; 2969; 2970; 2972; 2974; 2979; 2980; 2986; 2988; 2989; 2994; 2996; 2997; 2998; 3001; 3002; 3003; 3004 (FT30-16.5 GE4); 3005; 3006; 3007; 3008; 3009; 3010; 3012;

3016; 3017; 3018; 3019; 3020; 3022; 3024 (FT30-16.5 GE4); 3025; 3026; 3027; 3032; 3033; 3036 (FT30-16.4 GE15); 3037; 3040; 3043; 3045 (FT30-16.8 GE16); 3046; 3047; 3049; 3050 (FT30-16.8 GE16); 3052; 3054; 3056; 3057 (FT30-16.1 GE3); 3058; 3059 (FT30-16.1 GE3); 3060; 3061; 3062; 3063; 3064; 3065; 3066; 3067; 3068; 3070; 3071; 3072; 3073; 3074; 3075; 3076; 3077; 3078; 3079; 3080 (FT30-16.1 GE3; FT30-16.5 GE4); 3081; 3082 (FT30-16.8 GE16); 3083; 3084; 3085; 3086; 3087; 3088 (FT30-16.4 GE15); 3089 (FT30-16.15 GE21); 3090; 3092; 3093; 3094; 3095; 3096; 3098; 3099; 3100; 3107; 3112; 3115; 3116; 3117; 3119; 3120; 3122; 3124; 3125; 3128 (FT30-16.6 GE2); 3130; 3143; 3144; 3150; 3153; 3154; 3155; 3156; 3157; 3159; 3161; 3163; 3166; 3167; 3169 (FT30-16.8 GE16); 3170; 3171; 3173 (FT30-16.8 GE16); 3174; 3175; 3177 (FT30-16.8 GE16); 3178; 3179; 3181; 3182; 3188; 3189; 3190 (FT30-16.8 GE16); 3192; 3193; 3196; 3199; 3205; 3206; 3209; 3210; 3211; 3213; 3214; 3215; 3218; 3219; 3220; 3221; 3222; 3223; 3224; 3225; 3226 (FT30-15.12-14 GE6; FT30-16.11-13 GE8); 3227; 3229; 3230; 3231; 3234; 3235; 3236; 3237; 3238; 3241; 3242; 3249; 3250 (FT30-16.1 GE3); 3254; 3255; 3257; 3258; 3262; 3263; 3264; 3265; 3266; 3267; 3268; 3269; 3270; 3271; 3272 (FT30-16.8 GE16); 3273; 3274 (FT30-16.8 GE16); 3275 (FT30-16.1 GE3); 3276; 3277; 3278; 3279; 3281; 3282; 3283; 3285; 3286; 3287; 3289; 3290; 3291; 3292; 3293; 3294; 3295; 3296; 3297; 3298; 3299; 3300; 3301; 3302; 3303; 3304; 3305; 3308; 3309; 3310; 3312; 3315 (FT30-16.8 GE16); 3316; 3317; 3318 (FT30-15.12-14 GE6); 3319 (FT30-16.1 GE3); 3320 (FT30-16.1 GE3); 3322; 3323; 3325; 3326; 3327; 3328; 3334; 3335; 3339 (FT30-16.15 GE21); 3341; 3342; 3343; 3345; 3346 (FT30-16.1 GE3); 3348 (FT30-16.9-10 GE66); 3349; 3351 (FT30-17.5 GE71); 3352 (FT30-16.1 GE3); 3354 (FT30-16.1 GE3); 3355; 3356; 3359; 3362; 3367 (FT30-16.8 GE16); 3368; 3369; 3370; 3372; 3373; 3374; 3379 (FT30-16.5 GE4); 3380 (FT30-16.5 GE4); 3382; 3383 (FT30-16.4 GE15); 3384; 3385; 3386; 3387 (FT30-16.4 GE15); 3416; 3419; 3423; 3426; 3430; 3431; 3433; 3434; 3436; 3491 (FT30-16.8 GE16); 3493; 3495; 3496; 3497; 3498; 3500; 3502; 3505; 3507; 3508; 3509; 3511; 3513; 3514; 3516; 3517 (FT30-16.5 GE4); 3518 (FT30-16.5 GE4); 3520 (FT30-15.12-14 GE6); 3521; 3522; 3523; 3524; 3525; 3526; 3528; 3529; 3530; 3534 (FT30-16.8 GE16); 3537; 3538; 3540; 3541; 3543; 3545; 3547 (FT30-16.4 GE15); 3549; 3551; 3553; 3557 (FT30-15.12-14 GE6); 3561; 3562; 3565; 3566; 3573; 3574; 3578; 3581; 3586; 3588; 3593; 3596; 3597; 3606; 3611; 3612; 3617; 3619; 3623; 3681; 3682; 3683; 3684; 3685; 3686; 3687; 3688; 3689; 3690; 3691; 3692; 3693; 3694; 3695; 3696; 3697; 3698; 3699; 3700; 3701; 3702; 3703; 3704; 3705; 3707; 3708 (FT30-16.5 GE4); 3709; 3710; 3712; 3713; 3714 (FT30-16.4 GE15); 3715; 3716; 3717; 3718; 3719 (FT30-16.16 GE25); 3720; 3721; 3722 (FT30-16.6 GE2); 3723; 3724; 3725; 3726 (FT30-16.15 GE21); 3727; 3728 (FT30-16.1 GE3); 3729; 3730; 3731; 3733; 3734 (FT30-16.6 GE2); 3736; 3737; 3738 (FT30-16.1 GE3); 3739; 3741; 3742; 3743; 3744 (FT30-17.4 GE50); 3745; 3746; 3750; 3751; 3752; 3753; 3754; 3755; 3756; 3757; 3758; 3759 (FT30-16.1 GE3); 3760; 3763; 3764 (FT30-16.4 GE15); 3765; 3766; 3769 (Taf.11.1-4 GE5; FT30-16.5 GE4); 3770; 3771 (FT30-16.1 GE3); 3772 (FT30-16.1 GE3;); 3773 (FT30-16.5 GE4); 3774; 3775; 3777; 3782; 3783; 3786 (FT30-16.4 GE; FT30-16.6 GE215); 3788; 3789 (FT30-16.5 GE4); 3790; 3791 (FT30-15.12-14 GE6); 3792; 3793; 3794 (FT30-16.1 GE3); 3795; 3796; 3797; 3799 (FT30-17.9 GE37); 3800 (FT30-16.4 GE15); 3801 (FT30-16.5 GE4); 3804; 3805 (FT30-16.5 GE4); 3806; 3807; 3808 (FT30-16.1

GE3); 3810 (FT30-16.4 GE15); 3811; 3812; 3813; 3814; 3815; 3816; 3817; 3818; 3819; 3820; 3821; 3822; 3823; 3824 (FT30-16.5 GE4); 3825; 3833; 3834; 3839 (FT30-16.8 GE16); 3840; 3855; 3856; 3858; 3859; 3862; 3863; 3864; 3866; 3868; 3872; 3874; 3875; 3877 (FT30-16.5 GE4); 3878; 3885; 3890; 3892; 3895; 3898; 3899; 3900; 3902; 3903; 3904; 3907; 3912; 3914; 3915; 3917; 3918 (FT30-17.9 GE37); 3920; 3921; 3925; 3926; 3928; 3930 (FT30-16.5 GE4); 3933; 3935; 3938; 3939; 3941; 3943; 3945; 3946 (FT30-16.5 GE4); 3960; 3961 (FT30-16.16 GE25); 3962; 3966; 3968; 3971; 3972; 3973; 3974; 3980 (FT30-16.1 GE3); 3986; 3988 (FT30-16.4 GE15); 3990; 3994 (FT30-16.8 GE16); 3995; 3996; 3999; 4000; 4002; 4007 (FT30-16.8 GE16); 4009 (FT30-16.1 GE3); 4010 (FT30-17.6-8 GE19); 4013; 4014; 4017; 4018; 4019; 4020; 4021; 4022; 4023; 4024 (FT30-16.4 GE15); 4025; 4027; 4028; 4030 (FT30-16.5 GE4); 4031 (FT30-16.5 GE4); 4032 (FT30-15.12-14 GE6); 4034 (FT30-16.5 GE4); 4036; Fundnr. Flint: 2756; 2765; 2768; 2795; 2830; 2991; 3010; 3031; 3070; 3114 (FT30-33.1); 3217; 3512; 3519; 3564; 3587; 3682; 3706; 3710; 3720; 3745; 3747; 3757; 3809; 3858; 3866; 3946; 3965; 3989; 3997; 3998; Fundnr. Bernstein: 3871; Fundnr. Sonstiges: 2767 (HK); 3704 (Kn); 3762 (Kn); 3765 (Fe); 3765 (Glas); 3924 (Fe); 3931 (HK); 3967 (Fe); 3992 (Fe)

Befundnr.: B30_24

Befundart: Fundkonzentration

Br.: 300 cm; L.: 420 cm; Fundnr. Keramik: 1000 (FT30-14.1 GE14); 1008 (FT30-14.1 GE14); 1165 (FT30-14.1 GE14); 1238 (FT30-14.1 GE14); 2091 (FT30-14.1 GE14); 1001 (FT30-14.4 GE32); 1002 (FT30-14.4 GE32); 1018 (FT30-14.3 GE58); 1006 (FT30-14.6-9 GE1); 3180 (FT30-14.2 GE56); 1084 (FT30-14.5 GE58)

Befundnr.: B30_25

Befundart: Fundkonzentration

Br.: 200 cm; L.: 350 cm; Fundnr. Keramik: 1385 (FT30-14.6-9 GE1); 1387 (FT30-14.6-9 GE1); 1388 (FT30-14.6-9 GE1); 1390 (FT30-14.6-9 GE1); 1391 (FT30-14.6-9 GE1); 1357 (FT30-14.10 GE11); 1384 (FT30-14.10 GE11); 1084 (FT30-14.5 GE58)

Befundnr.: B30_26

Befundart: Fundkonzentration

Br.: 250 cm; L.: 270 cm; Fundnr. Keramik: 2598 (FT30-15.4-9 GE23); 2600 (FT30-15.4-9 GE23); 2601 (FT30-15.4-9 GE23); 2562 (FT30-15.10-11 GE47); 2579 (FT30-15.10-11 GE47)

Borgstedt LA 31, Langbett

Koordinaten: r: 32545060 h: 6019408

Grabungsgeschichte:

20.04.1959 im Rahmen einer Fundortbegehung von E.W. Bötzel entdeckt: „Ein langer hellbraun-gelblicher Erdkern liegt hier in fast ganz ebenen steinfreien Sandacker. In den Randteilen und oben auf der Anlage lagen einzelne Stücke von zerschlagenem Gestein, wie auch einzelne kleine Feldlesesteine. Mitten über diesem Langbett verläuft quer ein Koppelwall, wo auch eine etwa 0,50 Meter hohe Aufhöhung zu sehen ist. Durch die helle Erde hebt sich dieses Langbett besonders scharf im dunklen Acker ab. Lage: Von SW nach NO.“ Daraufhin unter der Nr. LA 31 in die Landesaufnahme als Langbett aufgenommen.

Grabung: Juni?–Dezember 1992; Mai?–November 1993 durch Landesamt für Vor- und Frühgeschichte Schleswig-Holstein

Grabungsleitung: Jan Fischer

Die Grabungsarbeiten an den beiden östlichen Langbetten des Gräberfeldes erfolgte im Zuge der geplanten Baumaßnahmen auf der Fläche. Dabei wurde über zwei Jahre eine Grabungsfläche von ca. 10000 m² geöffnet, ca. 3700 m entfallen davon an das südliche und kleinere Langbett der beiden. Im Bereich zwischen den beiden Anlagen war es nicht möglich die Funde bzw. Befunde einem der beiden zuzuschreiben, weswegen in der Dokumentation von LA 31/32 als Fundort gesprochen wird. Der Oberboden wurde maschinell abgetragen, das 1. Planum dann mit Schaufel und Kelle angelegt.

Fundstelle:

Am östlichen Rand des Gräberfeldes finden sich zwei Nordost-Südwest ausgerichteten Langbetten. Das Gelände ist fast eben und fällt nach Osten ab. Im Gelände waren die Grabanlagen LA 31 und LA 32 nur noch durch ihre hellere Verfärbung und die Ansammlung von Steinen erkennbar. Mit 115 x 20 m ist das Südliche das kleinere der beiden. Gemeinsam ist ihnen eine Einfassung in Form von Erdentnahmegruben, wobei jeweils nur die nordöstliche Stirnseite eingeschlossen wurde, es hingegen im Südwesten keine Hinweise auf derartige Gruben gibt. Dezentral im südwestlichen Teil des Langbettes konnten die Reste einer megalithischen Kammer dokumentiert werden. Diese war durch das Entfernen der Steine sowie die Beackerung der Fläche bereits sehr stark gestört. Ob das Langbett ursprünglich eine Hügelschüttung besaß, muss auf Grund der starken Zerstörung offen bleiben, allerdings spricht die hellere Verfärbung des Grabbereiches im Vergleich zum umliegenden Acker für eine solche. An der südwestlichen Stirnseite be-

fund sich ein schlichtes Erdgrab, dessen Ausrichtung sich an der Schmalseite des Langbettes orientierte. Auf beiden Seiten der Längsseite, der Anlage vorgelagert, gab es einige Feuerstellen, wobei sich die meisten in der Freifläche zwischen den beiden Langbetten konzentrierten. Einige waren in die Erdentnahmegrube eingetieft. Der Großteil der Funde lag stark konzentriert in den Erdentnahmegruben der westlichen Längsseite, hierbei fielen vier besonders dichte Anhäufungen von hauptsächlich Keramik auf.

Befunde:

Grabkammer B31_24:

Dezentral im südwestlichen Teil des Langbettes fanden sich die Reste der ehemals megalithischen Kammer. Von den ehemaligen mind. fünf Orthostaten zeugen lediglich die unregelmäßig ovalen Standgruben dieser, welche auf Höhe des 3. Planums als dunkel humose Verfärbungen innerhalb der Störungsgrube zu Tage traten. In den darüber liegenden Plana konnte lediglich die Störungsgrube, die wohl auf die Steinsucher zurückzuführen sein dürfte, erkannt werden. In dieser unregelmäßig ovalen Grube (4,2 x 3,2 m) fanden sich neben verbranntem Flint und Rollsteinen, wohl den Resten des Kammerbodens, einige Bernsteinperlen sowie Metallfragmente.

Erdentnahmegruben B31_4:

Das Langbett wurde an den Längsseiten sowie der nordöstlichen Stirnseite von sich an einander reichenden Erdentnahmegruben eingefasst. Die Gruben schwanken in ihrer Breite zwischen 2 und 5 m und wurden wannenförmig bis zu 0,6 m tief in den anstehenden Sand eingetieft. Sie waren mit mittel- bis hellbraunem, leicht humosem Material verfüllt. In einigen stieß man auf hohe Fundkonzentrationen.

Erdgrab B31_29:

An der südlichen Stirnseite des Langbettes konnte ein Nordwest-Südost orientiertes Erdgrab dokumentiert werden. Die 2 x 1 m große Grabgrube wies an den Außenseiten eine ca. 0,2 m breite, dunkle und rechteckige Verfärbung auf, welche möglicherweise einen Hinweis auf eine ehemalige hölzerne Einfassung darstellte. Das Grab war mind. 0,6 m in den anstehenden Boden eingetieft worden. Funde konnten keine sichergestellt werden.

Feuerstellen:

Besonders in dem Bereich zwischen den beiden Langbetten traf man auf mehrere Feuerstellen, welche zumindest in kleineren Gruppen beieinander lagen. Der östlichen Längsseite vorgelagert fanden sich drei weitere einzeln liegende. In einigen Fällen wur-

den die Feuerstellen in die älteren Erdentnahmegruben eingetieft. Bei allen handelte es sich um ovale bis kreisrunde Verfärbungen mit Durchmessern von 0,4 bis 1,2 m. Sie waren wannenförmig bis zu 0,8 m eingetieft und enthielten stark holzkohleangereichertes Material, durchsetzt mit zerglühten faust- bis kindskopfgroßen Felsgesteinen.

Fundkonzentrationen:

Das größte Fundaufkommen stammte eindeutig aus dem Erdentnahmegruben auf der nordwestlichen Längsseite des Grabes. Dabei handelt es sich in allen vier Fällen um Fundkonzentrationen von bis zu 600 Scherben jeweils unterschiedlicher Gefäße und deutlich weniger Flintartefakten (meist Abschläge und Klängen). Der Hauptteil der Ansammlungen war auf der Sohle der Gruben anzutreffen und in Bereichen wo diese horizontal enden, dabei verteilen sich diese auf eine Fläche von bis zu 50 m³). Drei Konzentrationen liegen östlich der mittleren Nordwest/Südostachse des Langbettes, Bef. 31_33 hingegen liegt am nordwestlichen Ende.

Befundnr.: B31_1

Befundart: Feuerstelle

Form im Planum: unregelmäßig rund; Form im Profil: wannenförmig; Füllmaterial: mittelbrauner bis grauer Sand, sehr viel HK, vergrustes Felsgestein; Tiefe in cm: 32; Breite in cm: 124; Länge in cm: 124; Tafelnr. Planum: TPl31_1; TPl31_2; TPl31_5; Tafelnr. Profil: TPr31_11

Befundnr.: B31_2

Befundart: Feuerstelle

Form im Planum: unregelmäßig oval; Form im Profil: unregelmäßig wannenförmig; Füllmaterial: dunkelbraun bis schwarzer Sand, HK; Tiefe in cm: 34; Breite in cm: 76; Länge in cm: 90; Tafelnr. Planum: TPl31_1; TPl31_2; TPl31_5; Tafelnr. Profil: TPr31_11

Befundnr.: B31_3

Befundart: Feuerstelle

Form im Planum: sehr unregelmäßig; Form im Profil: wannenförmig; Füllmaterial: mittel- bis dunkelbrauner, humoser Sand, HK, vergrustes Felsgestein; Tiefe in cm: 19; Breite in cm: 78; Länge in cm: 80; Tafelnr. Planum: TPl31_1; TPl31_2; TPl31_5; Tafelnr. Profil: TPr31_11

Befundnr.: B31_4

Befundart: Grube (Erdentnahmegrube); Form im Profil: unregelmäßig wannenförmig; Füllmaterial: hell- bis mittelbrauner, humoser Sand; Tiefe in cm: 160; Breite in cm: 600; Tafelnr. Planum: TPl31_1; TPl31_2; TPl31_5; Tafelnr. Profil: TPr31_13; TPr31_14; TPr31_15; TPr31_16; TPr31_17; TPr31_18; TPr31_19; TPr31_20; TPr31_21; TPr31_22; TPr31_23; TPr31_24; TPr31_25; TPr31_26; TPr31_27; TPr31_28; TPr31_29; TPr31_30; TPr31_31; TPr31_32; TPr31_33; Fundnr. Keramik: 5075; 5076; 5081; 5084; 5089; 5090; 5091; 5093; 5096; 5099; 5118; 5122; 5125; 5126; 5127; 5128; 5129; 5130; 5131; 5132; 5137; 5138; 5139;

5192; 5193; 5209; 5210; 5211; 5212; 5213; 5214; 5215; 5216; 5217; 5218; 5219; 5220; 5221; 5222; 5223; 5224; 5225; 5226; 5227; 5228; 5230; 5232 (FT31-20.2-3 GE2); 5250; 5268; 5269; 5270; 5283; 5531; 5342 (FT31-20.2-3 GE2); 5343; 5344; 5345 (FT31-20.2-3 GE2); 5346; 5347 (FT31-20.2-3 GE2); 5348 (FT31-20.2-3 GE2); 5349 (FT31-20.2-3 GE2); 5350; 5351; 5352; 5353 (FT31-20.2-3 GE2); 5354 (FT31-20.2-3 GE2); 5355; 5356; 5357; 5358; 5359; 5360; 5361; 5362; 5363; 5364 (FT31-20.2-3 GE2); 5365; 5366; 5367 (FT31-20.2-3 GE2); 5368; 5369; 5370; 5371; 5372; 5373; 5374; 5375 (FT31-20.2-3 GE2); 5376; 5377; 5378; 5379; 5380; 5381; 5382; 5383; 5421 (FT31-20.4-5 GE1); 5424; 5506; 5967; 5278; 5279; 5280; 5281; 5282; 5284; 5285; 5286; 5287; 5288; 5302; 5422; 5543; 5544 (FT31-20.2-3 GE2); 5545; 5546; 5547 (FT31-20.6 GE5); 5548; 5549; 5550; 5551; 5552; 5553; 5554; 5555; 5556; 5557; 5558; 5559; 5560; 5561 (FT31-20.6 GE5); 5562; 5563; 5564; 5565; 5566; 5567; 5568; 5569 (FT31-20.4-5 GE1); 5570; 5571; 5572; 5573; 5574; 5575; 5576; 5577; 5578; 5579; 5580; 5581; 5582; 5583; 5584; 5585; 5586 (FT31-20.2-3 GE2); 5587 (FT31-20.2-3 GE2); 5588; 5589; 5590; 5592 (FT31-20.2-3 GE2); 5593; 5594 (FT31-20.2-3 GE2); 5595; 5596; 5597; 5598 (FT31-20.2-3 GE2); 5599; 5600; 5601; 5602; 5603; 5604; 5605 (FT31-20.4-5 GE1); 5606; 5607; 5608; 5609; 5610; 5611 (FT31-20.2-3 GE2); 5612; 5613; 5614; 5615; 5616; 5617; 5618; 5619; 5620; 5621 (FT31-20.4-5 GE1); 5622; 5623; 5624; 5625; 5626; 5627; 5628; 5629; 5630 (FT31-21.1-2 GE8); 5631 (FT31-21.1-2 GE8); 5632; 5633 (FT31-21.1-2 GE8); 5634; 5635; 5636 (FT31-20.6 GE5); 5637 (FT31-20.6 GE5); 5638; 5639 (FT31-21.1-2 GE8); 5640; 5641; 5642; 5694 (FT31-21.1-2 GE8); 5695; 5696; 5697 (FT31-21.1-2 GE8); 5699 (FT31-21.1-2 GE8); 5705 (FT31-21.1-2 GE8); 5706 (FT31-21.1-2 GE8); 5708 (FT31-21.1-2 GE8); 5709; 5715 (FT31-21.1-2 GE8); 5716 (FT31-21.1-2 GE8); 5717 (FT31-21.1-2 GE8); 5718 (FT31-21.1-2 GE8); 5719; 5720 (FT31-21.1-2 GE8); 5721; 5722; 5723 (FT31-21.1-2 GE8); 5724; 5725; 5726; 5728; 5729 (FT31-21.1-2 GE8); 5730; 5731 (FT31-21.1-2 GE8); 5732 (FT31-20.6 GE5); 5733; 5734 (FT31-21.1-2 GE8); 5735; 5741; 5742 (FT31-21.1-2 GE8); 5743; 5744 (FT31-21.1-2 GE8); 5745; 5746 (FT31-21.1-2 GE8); 5747 (FT31-21.1-2 GE8); 5748 (FT31-21.1-2 GE8); 5749 (FT31-21.1-2 GE8); 5750; 5752 (FT31-21.1-2 GE8); 5753; 5755; 5756; 5757; 5759 (FT31-21.1-2 GE8); 5760; 5761; 5762; 5763; 5764 (FT31-21.1-2 GE8); 5765; 5766; 5767; 5768 (FT31-21.1-2 GE8); 5769; 5770 (FT31-21.1-2 GE8); 5771 (FT31-21.1-2 GE8); 5772; 5773 (FT31-21.1-2 GE8); 5774; 5775; 5776; 5778; 5779; 5780 (FT31-21.1-2 GE8); 5781; 5782 (FT31-21.1-2 GE8); 5783 (FT31-21.1-2 GE8); 5784 (FT31-21.1-2 GE8); 5786; 5789 (FT31-21.1-2 GE8); 5791; 5793; 5795; 5796; 5798; 5799; 5800; 5801; 5802; 5803; 5804; 5805; 5806; 5807; 5808; 5809; 5810; 5811; 5814; 5815; 5819 (FT31-21.1-2 GE8); 5820; 5821 (FT31-21.1-2 GE8); 5822 (FT31-21.1-2 GE8); 5823 (FT31-21.1-2 GE8); 5824 (FT31-21.1-2 GE8); 5825 (FT31-21.1-2 GE8); 5826; 5827; 5828 (FT31-21.1-2 GE8); 5829; 5830; 5835 (FT31-21.1-2 GE8); 5836 (FT31-21.1-2 GE8); 5837; 5838; 5869; 5870; 5871; 5872; 5873; 5874 (FT31-21.1-2 GE8); 5876; 5877 (FT31-21.1-2 GE8); 5878; 5879; 5880 (FT31-21.1-2 GE8); 5881 (FT31-21.1-2 GE8); 5882 (FT31-21.1-2 GE8); 5883; 5884 (FT31-21.1-2 GE8); 5885 (FT31-21.1-2 GE8); 5886; 5887; 5888 (FT31-21.1-2 GE8); 5889; 5890; 5891 (FT31-21.1-2 GE8); 5892; 5893; 5894; 5895 (FT31-21.3-4 GE1); 5896; 5897; 5898 (FT31-20.2-3 GE2; FT31-22.1 GE2); 5899; 5900 (FT31-20.2-3 GE2); 5901; 5902; 5903; 5904 (FT31-20.2-3 GE2; FT31-22.1

GE2); 5906; 5907 (FT31-21.1-2 GE8); 5908; 5909; 5910; 5911; 5912; 5913; 5914; 5915; 5916 (FT31-20.2-3 GE2; FT31-22.1 GE2); 5917; 5918; 5919; 5920; 5921; 5922 (FT31-21.1-2 GE8); 5923; 5924; 5925; 5926 (FT31-21.1-2 GE8); 5927 (FT31-20.2-3 GE2; FT31-22.1 GE2); 5928; 5929 (FT31-21.1-2 GE8); 5930; 5931; 5932 (FT31-20.2-3 GE2); 5933 (FT31-20.2-3 GE2); 5934; 5935; 5936; 5937; 5938; 5939; 5940 (FT31-20.2-3 GE2); 5941 (FT31-21.1-2 GE8); 5942 (FT31-20.2-3 GE2); 5943; 5944; 5945 (FT31-20.2-3 GE2); 5946 (FT31-21.1-2 GE8); 5947; 5949 (FT31-20.6 GE5); 5955 (FT31-21.3-4 GE1); 6037; 6038; 6039; 6040; 6041; 6042 (FT31-20.4-5 GE1); 6043; 6044; 6045 (FT31-20.4-5 GE1); 6046; 6047; 6048; 6049; 6050; 6051; 6052; 6053; 6054; 6263 (FT31-20.6 GE5); 6264; 6265; 6266; 6267 (FT31-20.6 GE5); 6268; 6269; 6270; 6271; 6272; 6273 (FT31-20.6 GE5); 6274; 6275; 6276; 6277; 6278; 6279; 6280; 6281; 6282; 6283; 6284 (FT31-20.6 GE5); 6285; 6286; 6287; 6288; 6289; 6290; 6291 (FT31-20.6 GE5); 6292; 6293; 6294; 6295; 6296; 6297; 6298; 6302; 6303; 6304; 6305; 6306; 6320; 6321; 6333; 6337; 6338; 6339; 6340; 6341; 6342; 6343; 6344; 6345; 6346 (FT31-20.6 GE5); 6347; 6348; 6349; 6350; 6351; 6352; 6353; 6359; 6360; 6361; 6362; 6363; 6364; 6365; 6366; 6367; 6368; 6369; 6372; 6373; 6374 (FT31-20.6 GE5); 6375; 6376; 6377; 6378; 6380; 6381; 6382; 6383; 6385; 6386; 6387; 6388; 6389; 6390; 6391; 6392; 6393; 6394; 6395; 6396; 6397; 6398; 6399; 6400; 6401 (FT31-20.6 GE5); 6402; 5291; 5292; 5293; 5296; 5297; 5298; 5300; 5301; 5341; Fundnr. Flint: 5082; 5102; 5104; 5113; 5114; 5117; 5124; 5133; 5134; 5136; 5140; 5141; 5142; 5143; 5144; 5145; 5146; 5147; 5148; 5149; 5150; 5151; 5152; 5153; 5154; 5155; 5156; 5157; 5158; 5159; 5160; 5161; 5162; 5163; 5164; 5165; 5166; 5167; 5170; 5171; 5172; 5173; 5174; 5175; 5176; 5177; 5178; 5179; 5180; 5181; 5182; 5183; 5184; 5185; 5186; 5187; 5188; 5189; 5190; 5191; 5194; 5195; 5196; 5197; 5198; 5199; 5200; 5201; 5202; 5203; 5204; 5205; 5206; 5229; 5234; 5235; 5236; 5237; 5239; 5240; 5243; 5244; 5247; 5252; 5253; 5255; 5256; 5257; 5258; 5259; 5260; 5261; 5262; 5263; 5264; 5265; 5266; 5267; 5289; 6066; 5283; 5384; 5385; 5386; 5387; 5388; 5389; 5390; 5391; 5392; 5393; 5394; 5395; 5426; 5427; 5428; 5429; 5441; 5508; 5511 (FT31-34.2); 5512; 5643; 5644; 5645; 5646; 5647; 5648; 5649; 5650; 5651; 5652; 5653; 5654; 5655; 5658; 5659; 5660; 5661; 5692; 5693; 5697; 5698; 5700; 5701; 5702; 5703; 5704; 5707; 5710; 5711; 5712; 5713; 5714; 5727; 5740; 5751; 5754; 5758; 5777; 5786; 5787; 5790; 5792; 5794; 5797; 5812; 5813; 5816; 5817; 5818; 5831; 5832; 5833; 5834; 5841; 5842; 5843; 5844; 5845; 5846; 5847; 5848; 5849; 5850; 5851; 5852; 5853; 5854; 5855; 5856; 5857; 5858; 5859; 5860; 5861; 5862; 5863; 5864; 5865; 5866; 5867; 5868; 5869; 5870; 5875; 5905; 5923; 6021; 6022; 6023; 6024; 6025; 6026; 6027; 6028; 6029; 6030; 6031; 6032; 6033; 6034; 6035; 6036; 6037; 6038; 6039; 6265; 6298; 6299; 6300; 6301; 6310; 6318; 6330; 6331; 6332; 6370; 6384; 5293; 5303; 5308; 5310; 5311; 5312; 5316; 5317; 5323; 5324; 5326; 5334; 5396; 5397; 5398; 5402; 5406; 5407; 5410; 5411; 5412; 5413; 5414; 5416; 5417; 5419; 5420

Befundnr.: B31_5

Befundart: Feuerstelle

Form im Planum: regelmäßig oval; Profilnr.: P31_5; Form im Profil: wannenförmig; Füllmaterial: hell- bis mittelbrauner, humoser Sand, Schotter; Tiefe in cm: 70; Breite in cm: 38; Länge in cm: 40; Tafelnr. Planum: TPl31_1; TPl31_2; TPl31_5; Tafelnr. Profil: TPr31_11

Befundnr.: B31_6

Befundart: Feuerstelle

Form im Planum: regelmäßig rund; Profilnr.: P31_6; Form im Profil: wannenförmig; Füllmaterial: dunkelbrauner bis schwarzer Sand; Tiefe in cm: 74; Breite in cm: 40; Länge in cm: 40; Tafelnr. Planum: TPl31_1; TPl31_2; TPl31_5; Tafelnr. Profil: TPr31_11

Befundnr.: B31_7

Befundart: Feuerstelle

Form im Planum: regelmäßig oval; Profilnr.: P31_8; Form im Profil: unregelmäßig wannenförmig; Füllmaterial: mittelbrauner bis schwarzer Sand, Felsgestein; Tiefe in cm: 30; Breite in cm: 52; Länge in cm: 58; Tafelnr. Planum: TPl31_1; TPl31_2; TPl31_5; Tafelnr. Profil: TPr31_11

Befundnr.: B31_8

Befundart: Verfärbung

Form im Planum: unregelmäßig rund; Profilnr.: P31_9; Form im Profil: U-förmig; Füllmaterial: dunkelbrauner bis schwarzer Sand, wenig HK; Tiefe in cm: 30; Breite in cm: 30; Länge in cm: 30; Tafelnr. Planum: TPl31_1; TPl31_3; TPl31_6; Tafelnr. Profil: TPr31_13

Befundnr.: B31_9

Befundart: Verfärbung

Form im Planum: unregelmäßig rund; Profilnr.: P31_10; Form im Profil: U-förmig; Füllmaterial: dunkelbrauner bis schwarzer Sand, HK; Tiefe in cm: 18; Breite in cm: 30; Länge in cm: 30; Tafelnr. Planum: TPl31_1; TPl31_3; TPl31_6; Tafelnr. Profil: TPr31_13

Befundnr.: B31_10

Befundart: Verfärbung

Form im Planum: unregelmäßig rund; Profilnr.: P31_11; Form im Profil: unregelmäßig U-förmig; Füllmaterial: dunkelbrauner bis schwarzer Sand, HK; Tiefe in cm: 20; Breite in cm: 35; Länge in cm: 35; Tafelnr. Planum: TPl31_1; TPl31_2; TPl31_5; Tafelnr. Profil: TPr31_13

Befundnr.: B31_11

Befundart: Verfärbung

Form im Planum: unregelmäßig rund; Profilnr.: P31_12; Form im Profil: unregelmäßig V-förmig; Füllmaterial: hell- bis mittelbrauner, humoser Sand; Tiefe in cm: 22; Breite in cm: 30; Länge in cm: 30; Tafelnr. Planum: TPl31_1; TPl31_2; TPl31_5; Tafelnr. Profil: TPr31_13

Befundnr.: B31_12

Befundart: Verfärbung

Form im Planum: unregelmäßig rund; Profilnr.: P31_13; Form im Profil: U-förmig; Füllmaterial: dunkelbrauner bis schwarzer Sand, HK; Tiefe in cm: 20; Breite in cm: 30; Länge in cm: 30; Tafelnr. Planum: TPl31_1; TPl31_2; TPl31_5; Tafelnr. Profil: TPr31_13

Befundnr.: B31_13

Befundart: Verfärbung

Form im Planum: unregelmäßig oval; Profilnr.: P31_14; Form im Profil: wannenförmig; Füllmaterial: hell- bis mittelbrauner, humoser Sand; Tiefe in cm: 8; Breite in cm: 40; Länge in cm: 25; Tafelnr. Planum: TPl31_1; TPl31_3; TPl31_6; Tafelnr. Profil: TPr31_13

Befundnr.: B31_14

Befundart: Verfärbung

Form im Planum: unregelmäßig langoval; Profilnr.: P31_15; Form im Profil: unregelmäßig wannenförmig; Füllmaterial: hellbrauner bis schwarzer, humoser Sand, HK; Tiefe in cm: 22; Breite in cm: 150; Länge in cm: 75; Tafelnr. Planum: TPl31_1; TPl31_2; TPl31_5; Tafelnr. Profil: TPr31_13

Befundnr.: B31_15

Befundart: Steinpackung?

Form im Planum: unregelmäßig oval; Profilnr.: P31_16; Form im Profil: wannenförmig; Füllmaterial: mittel- bis dunkelbrauner, humoser Sand, HK, vergrustes Felsgestein; Tiefe in cm: 40; Breite in cm: 72; Länge in cm: 84; Tafelnr. Planum: TPl31_1; TPl31_2; TPl31_5; Tafelnr. Profil: TPr31_11

Befundnr.: B31_16

Befundart: Feuerstelle

Form im Planum: unregelmäßig oval; Profilnr.: P31_17; Form im Profil: wannenförmig; Füllmaterial: mittel- bis dunkelbrauner, humoser Sand, HK, vergrustes Felsgestein; Tiefe in cm: 25; Breite in cm: 40; Länge in cm: 25; Tafelnr. Planum: TPl31_1; TPl31_2; TPl31_5; Tafelnr. Profil: TPr31_12

Befundnr.: B31_17

Befundart: Feuerstelle

Form im Planum: unregelmäßig rund; Profilnr.: P31_18; Form im Profil: U-förmig; Füllmaterial: mittel- bis dunkelbrauner, humoser Sand, HK, vergrustes Felsgestein; Tiefe in cm: 25; Breite in cm: 80; Länge in cm: 85; Tafelnr. Planum: TPl31_1; TPl31_2; TPl31_5; Tafelnr. Profil: TPr31_12

Befundnr.: B31_18

Befundart: Steinpackung?

Form im Planum: regelmäßig oval; Füllmaterial: Felsgestein; Breite in cm: 38 ; Länge in cm: 46; Tafelnr. Planum: TPl31_1; TPl31_2; TPl31_5

Befundnr.: B31_19

Befundart: Feuerstelle

Form im Planum: unregelmäßig rund; Profilnr.: P31_19; Form im Profil: U-förmig; Füllmaterial: mittel- bis dunkelbrauner, humoser Sand, HK, vergrustes Felsgestein; Tiefe in cm: 35; Breite in cm: 65; Länge in cm: 50; Tafelnr. Planum: TPl31_1; TPl31_2; TPl31_5; Tafelnr. Profil: TPr31_12

Befundnr.: B31_20

Befundart: Verfärbung

Form im Planum: sehr unregelmäßig; Füllmaterial: mittel- bis dunkelbrauner Sand, HK; Breite in cm: 70; Länge in cm: 132; Tafelnr. Planum: TPl31_1; TPl31_2; TPl31_5;

Befundnr.: B31_21

Befundart: Feuerstelle

Form im Planum: unregelmäßig oval; Profilnr.: P31_20; Form im Profil: wannenförmig; Füllmaterial: mittel- bis dunkelbrauner bis schwarzer, humoser Sand, HK, Felsgestein; Tiefe in cm: 40; Breite in cm: 50; Länge in cm: 62; Tafelnr. Planum: TPl31_1; TPl31_2; TPl31_5; Tafelnr. Profil: TPr31_12

Befundnr.: B31_22

Befundart: Feuerstelle

Form im Planum: unregelmäßig rund; Profilnr.: P31_22; Form im Profil: unregelmäßig wannenförmig; Füllmaterial: mittel- bis dunkelbrauner bis schwarzer, humoser Sand, HK, Felsgestein; Tiefe in cm: 50; Breite in cm: 88; Länge in cm: 88; Tafelnr. Planum: TPl31_1; TPl31_3; TPl31_6; Tafelnr. Profil: TPr31_12

Befundnr.: B31_23

Befundart: Feuerstelle

Form im Planum: unregelmäßig rund; Profilnr.: P31_23; Form im Profil: trichterförmig; Füllmaterial: mittel- bis dunkelbrauner bis schwarzer, humoser Sand, HK, Felsgestein; Tiefe in cm: 80; Breite in cm: 80; Länge in cm: 90; Tafelnr. Planum: TPl31_1; TPl31_3; TPl31_6; Tafelnr. Profil: TPr31_12

Befundnr.: B31_24

Befundart: Grabkammer

Form im Planum: unregelmäßig oval; Profilnr.: P31_24; Form im Profil: wannenförmig; Füllmaterial: hell- bis mittelbrauner, humoser Sand; Tiefe in cm: 30; Breite in cm: 360; Länge in cm: 404; Tafelnr. Planum: TPl31_1; TPl31_3; TPl31_6; TPl31_8; TPl31_9; Tafelnr. Profil: TPr31_29

Befundnr.: B31_25

Befundart: Feuerstelle

Form im Planum: regelmäßig oval; Profilnr.: P31_25; Form im Profil: U-förmig; Füllmaterial: dunkelbrauner bis schwarzer Sand, sehr viel Felsgestein, sehr viel HK; Tiefe in cm: 56; Breite in cm: 106; Länge in cm: 120; Tafelnr. Planum: TPl31_1; TPl31_3; TPl31_6; Tafelnr. Profil: TPr31_12

Befundnr.: B31_26

Befundart: Feuerstelle

Form im Planum: regelmäßig oval; Profilnr.: P31_27; Form im Profil: U-förmig; Füllmaterial: dunkelbrauner bis schwarzer, humoser Sand, HK, Felsgestein; Tiefe in cm: 30; Breite in cm: 66; Länge in cm: 70; Tafelnr. Planum: TPl31_1; TPl31_4; TPl31_7; Tafelnr. Profil: TPr31_33

Befundnr.: B31_27

Befundart: Feuerstelle

Form im Planum: unregelmäßig rund; Profilnr.: P31_26; Form im Profil: wannenförmig; Füllmaterial: dunkelbrauner bis schwarzer Sand, Felsgestein, HK; Tiefe in cm: 70; Breite in cm: 44; Länge in cm: 44; Tafelnr. Planum: TPl31_1; TPl31_3; TPl31_6

Befundnr.: B31_28

Befundart: Feuerstelle

Form im Planum: regelmäßig oval; Füllmaterial: mittel- bis dunkelbrauner bis schwarzer, humoser Sand, HK, Felsgestein; Breite in cm: 90; Länge in cm: 112; Tafelnr. Planum: TPl31_1; TPl31_4; TPl31_7

Befundnr.: B31_29

Befundart: Flachgrab

Form im Planum: unregelmäßig oval; Profilnr.: P31_31; Form im Profil: unregelmäßig U-förmig; Füllmaterial: hell- bis mittelbrauner, humoser Sand; Tiefe in cm: 90; Breite in cm: 400; Länge in cm: 350; Tafelnr. Planum: TPl31_1; TPl31_4; TPl31_7; TPl31_10; Tafelnr. Profil: TPr31_28; TPr31_29

Befundnr.: B31_30

Befundart: Fundkonzentration

Form im Planum: unregelmäßig oval; Breite in cm: 500; Länge in cm: 650; Fundnr. Keramik: 5232 (FT32-20.2-3 GE2)

Befundnr.: B31_31

Befundart: Fundkonzentration

Form im Planum: unregelmäßig oval; Breite in cm: 500; Länge in cm: 400; Fundnr. Keramik: 5342 (FT32-20.2-3 GE2); 5345 (FT32-20.2-3 GE2); 5347 (FT32-20.2-3 GE2); 5348 (FT32-20.2-3 GE2); 5349 (FT32-20.2-3 GE2); 5353 (FT32-20.2-3 GE2); 5354 (FT32-20.2-3 GE2); 5364 (FT32-20.2-3 GE2); 5367 (FT32-20.2-3 GE2); 5375 (FT32-20.2-3 GE2); 5421 (FT32-20.4-5 GE1)

Befundnr.: B31_32

Befundart: Fundkonzentration

Form im Planum: unregelmäßig oval; Breite in cm: 350; Länge in cm: 1650; Fundnr. Keramik: 5544 (FT32-20.2-3 GE2); 5586 (FT32-20.2-3 GE2); 5587 (FT32-20.2-3 GE2); 5592 (FT32-20.2-3 GE2); 5594 (FT32-20.2-3 GE2); 5598 (FT32-20.2-3 GE2); 5611 (FT32-20.2-3 GE2); 5898 (FT32-20.2-3 GE2); 5900 (FT32-20.2-3 GE2); 5904 (FT32-20.2-3 GE2); 5916 (FT32-20.2-3 GE2); 5927 (FT32-20.2-3 GE2); 5932 (FT32-20.2-3 GE2); 5933 (FT32-20.2-3 GE2); 5940 (FT32-20.2-3 GE2); 5942 (FT32-20.2-3 GE2); 5945 (FT32-20.2-3 GE2); 5569 (FT32-20.4-5 GE1); 5605 (FT32-20.4-5 GE1); 5621 (FT32-20.4-5 GE1); 6042 (FT32-20.4-5 GE1); 6045 (FT32-20.4-5 GE1); 5547 (FT32-20.6 GE5); 5561 (FT32-20.6 GE5); 5636 (FT32-20.6 GE5); 5637 (FT32-20.6 GE5); 5732 (FT32-20.6 GE5); 5949 (FT32-20.6 GE5); 5630 (FT32-21.1-2 GE8); 5633 (FT32-21.1-2 GE8); 5639 (FT32-21.1-2 GE8); 5694 (FT32-21.1-2 GE8); 5697 (FT32-21.1-2 GE8); 5699 (FT32-21.1-2 GE8); 5705 (FT32-21.1-2 GE8); 5706 (FT32-21.1-2

GE8); 5708 (FT32-21.1-2 GE8); 5715 (FT32-21.1-2 GE8); 5716 (FT32-21.1-2 GE8); 5717 (FT32-21.1-2 GE8); 5718 (FT32-21.1-2 GE8); 5720 (FT32-21.1-2 GE8); 5723 (FT32-21.1-2 GE8); 5729 (FT32-21.1-2 GE8); 5731 (FT32-21.1-2 GE8); 5734 (FT32-21.1-2 GE8); 5742 (FT32-21.1-2 GE8); 5744 (FT32-21.1-2 GE8); 5746 (FT32-21.1-2 GE8); 5747 (FT32-21.1-2 GE8); 5748 (FT32-21.1-2 GE8); 5749 (FT32-21.1-2 GE8); 5752 (FT32-21.1-2 GE8); 5759 (FT32-21.1-2 GE8); 5764 (FT32-21.1-2 GE8); 5768 (FT32-21.1-2 GE8); 5770 (FT32-21.1-2 GE8); 5771 (FT32-21.1-2 GE8); 5773 (FT32-21.1-2 GE8); 5780 (FT32-21.1-2 GE8); 5782 (FT32-21.1-2 GE8); 5783 (FT32-21.1-2 GE8); 5784 (FT32-21.1-2 GE8); 5789 (FT32-21.1-2 GE8); 5819 (FT32-21.1-2 GE8); 5821 (FT32-21.1-2 GE8); 5822 (FT32-21.1-2 GE8); 5823 (FT32-21.1-2 GE8); 5824 (FT32-21.1-2 GE8); 5825 (FT32-21.1-2 GE8); 5828 (FT32-21.1-2 GE8); 5835 (FT32-21.1-2 GE8); 5836 (FT32-21.1-2 GE8); 5870 (FT32-21.1-2 GE8); 5874 (FT32-21.1-2 GE8); 5877 (FT32-21.1-2 GE8); 5880 (FT32-21.1-2 GE8); 5881 (FT32-21.1-2 GE8); 5882 (FT32-21.1-2 GE8); 5884 (FT32-21.1-2 GE8); 5885 (FT32-21.1-2 GE8); 5888 (FT32-21.1-2 GE8); 5891 (FT32-21.1-2 GE8); 5907 (FT32-21.1-2 GE8); 5922 (FT32-21.1-2 GE8); 5926 (FT32-21.1-2 GE8); 5929 (FT32-21.1-2 GE8); 5941 (FT32-21.1-2 GE8); 5946 (FT32-21.1-2 GE8); 5895 (FT32-21.3-4 GE11); 5955 (FT32-21.3-4 GE11); Fundnr. Flint: 5754 (FT32-34.3); 6024 (FT32-34.4); 5841 (FT32-34.5); 6028 (FT32-34.6); 5817 (FT32-34.7)

Befundnr.: B31_33

Befundart: Fundkonzentration

Form im Planum: unregelmäßig oval; Breite in cm: 250; Länge in cm: 550; Fundnr. Keramik: 6263 (FT32-20.6 GE5); 6267 (FT32-20.6 GE5); 6273 (FT32-20.6 GE5); 6284 (FT32-20.6 GE5); 6291 (FT32-20.6 GE5); 6346 (FT32-20.6 GE5); 6374 (FT32-20.6 GE5); 6401 (FT32-20.6 GE5);

Borgstedt LA 32, Langbett

Koordinaten: r: 32545076 h: 6019433

Grabungsgeschichte:

20.04.1959 im Rahmen einer Fundortbegehung von E.W. Bötel entdeckt: „Dieser hellbraun-gelbliche Erdkern hebt sich vor allem im steinlosen Sandacker besonders im SW-Teil gut ab. Gut sichtbar ist die Anlage auf einer Länge von etwa 160 Metern. Wahrscheinlich ging aber der Erdkern noch weiter über die auf der Skizze angegebene Länge hinaus, da auf der Nachbarkoppel im NO eine sehr schwache Erhebung zu sehen ist, welche bis an den Feldwegwall verläuft. [...] Um und auf dem Erdkern lagen weit auseinander einzelne kleine Stücke von zerschlagenem Felsgestein, einige kleine Feldlesteine und einzelne handgroße flache Futtersteine.“ Daraufhin unter der Nr. LA 32 in die Landesaufnahme als Langbett aufgenommen.

Grabung: März–November 1991; Juni?–Dezember 1992; Mai?–November 1993 durch Landesamt für Vor- und Frühgeschichte Schleswig-Holstein

Grabungsleitung: Jan Fischer

Die Grabungsarbeiten an den beiden östlichen Langbetten des Gräberfeldes erfolgten im Zuge geplanter Baumaßnahmen auf der Fläche. Dabei wurde über zwei Jahre eine Grabungsfläche von ca. 10000 m² geöffnet, ca. 6300 m entfallen davon an das nördliche und größere Langbett der beiden. Drei schmale Suchschnitte, zwei im Norden (33 m x 3,7 m und 26 m x 3,5 m) und einer im Süden (47 m x 3 m), sollten Aufschluss über mögliche Aktivitäten im Umkreis des Langbettes geben. Im Bereich zwischen den beiden Anlagen war es nicht möglich die Funde bzw. Befunde einem der beiden sicher zuzuschreiben, weswegen in der Dokumentation von LA 31/32 als Fundort gesprochen wird. Der Oberboden wurde maschinell abgetragen, das 1. Plenum dann mit Schaufel und Kelle angelegt.

Fundstelle:

Am östlichen Rand des Gräberfeldes finden sich zwei Nordost-Südwest ausgerichteten Langbetten. Das Gelände ist fast eben und fällt nach Osten ab. Vor der Ausgrabung waren die Grabanlagen LA 31 und LA 32 nur noch durch ihre hellere Verfärbung und die Ansammlung von Steinen erkennbar. Mit 190 x 15 m ist das Nördliche das zweit größte des gesamten Gräberfeldes. Die Einfassung bilden Erdentnahmegruben an den Längsseiten und an der nordöstlichen Stirnseite, im Südwesten gibt es keine Hinweise auf derartige Gruben. Etwa im Zentrum des Langbettes konnten die Reste einer megalithischen Kammer dokumentiert werden. Diese war durch das Entfernen der Steine sowie die Beackerung der Fläche bereits sehr stark gestört. Ob das Langbett ursprünglich eine Hügelschüt-

tung besaß, muss auf Grund der starken Zerstörung offen bleiben, allerdings spricht die hellere Verfärbung des Grabbereiches im Vergleich zum umliegenden Acker für eine solche. Auf beiden Seiten der Längsseite, der Anlage vorgelagert, gab es einige Feuerstellen, wobei sich die meisten in der Freifläche zwischen den beiden Langbetten konzentrierten. Der Großteil der Funde lag stark konzentriert in den Erdentnahmegruben der Längsseite sowie ein einer lockeren Streuung am Nordwestende des Langbettes.

Befunde:

Grabkammer B32_20:

Etwa im Zentrum des Langbettes fanden sich die Reste der ehemals megalithischen Kammer. Innerhalb der Störungsgrube war es nicht möglich die genaue Position der Orthostaten oder zumindest ihre ehemalige Anzahl zu ermitteln. An einigen Stellen scheint es sich jedoch bei kreisförmig angeordneten Felssteinen um Verkeilsteine zu handeln. Über die Größe der unregelmäßig ovalen Störungsgrube (4,5 x 2,5 m) kann die maximale Größe der Kammer eingeschränkt werden. Die Grube war mit kleinen Stücken von zerschlagenem Felsgestein (Reste der Megalithen und Verkeilsteinen, darunter evtl. auch Reste möglichen Zwickelmauerwerks), Rollsteinen sowie verbranntem Flint, bei welchen es sich um die Überbleibsel des ehemaligen Kammerbodens gehandelt hat, verfüllt. Außerdem wurden vereinzelt Keramikscherben und Flintartefakte sowie Metallfragmente gefunden.

Erdentnahmegruben B32_3:

Das Langbett wurde an den Längsseiten sowie der nordöstlichen Stirnseite von sich an einander reihenden Erdentnahmegruben unterschiedlicher Ausprägung eingefasst. Die Gruben schwanken in ihrer Breite zwischen 0,8 und 5,5 m und wurden wannenförmig bis zu 0,6 m tief in den anstehenden Sand eingetieft. Sie war mit mittel- bis hellbraunem, leicht humosem Material verfüllt. In einigen stieß man auf hohe Fundkonzentrationen.

Feuerstellen:

Besonders in dem Bereich zwischen den beiden Langbetten traf man auf mehrere Feuerstellen, welche zumindest in kleineren Gruppen beieinander lagen. Der westlichen Längsseite vorgelagert fanden sich sieben weitere einzeln liegende. In einigen Fällen wurden die Feuerstellen in die älteren Erdentnahmegruben eingetieft. Bei allen handelte es sich um ovale bis kreisrunde Verfärbungen mit Durchmesser von 0,4 bis 1,2 m. Sie sind wannenförmig bis zu 0,8 m eingetieft und enthielten stark holzkohleangereichertes Material, durchsetzt mit zerglühten faust- bis kindskopf-großen Felssteinen.

Fundkonzentration (Bef. 32_31)

Um die nordwestlichen Ecke des Langbettes lagen locker über eine Fläche von 20 x 17 m verstreut knapp 50 Keramikscherben verschiedener Gefäßeinheiten und ca. 30 Flintartefakte (haupts. Abschläge). Ein zugehöriger Befund in Form einer Grube oder Bodenverfärbung war nicht erkennbar, wahrscheinlich handelt es sich um eine Streuung oder eine oberflächige Depositionierung.

Befundnr.: B32_1 ; Profilnr.: P32_1

Befundart: Feuerstelle

Form im Planum: rund; Form im Profil: wannenförmig; Füllmaterial: mittelbrauner und schwarzer Sand, HK, Steine; T.: 30; Br.: 115 cm; L.: 85 cm; Tafelnr. Planum: TPl32_2; TPl32_7; Tafelnr. Profil: TPr32_13; Fundnr. Keramik: 4853; Fundnr. Sonstiges: 4861 (HK)

Befundnr.: B32_2 ; Profilnr.: P32_2

Befundart: Verfärbung

Form im Planum: unregelmäßig oval; Füllmaterial: mittel- bis dunkelbrauner, humoser Sand, sehr viel HK; T.: 18; Br.: 56 cm; L.: 68 cm; Tafelnr. Planum: TPl32_2; TPl32_7; Tafelnr. Profil: TPr32_14; Fundnr. Keramik: 4851

Befundnr.: B32_3; Profilnr.: P32_5; P32_7; P32_21; P32_24

Befundart: Grube (Erdentnahmegrube)

Füllmaterial: mittel- bis dunkelbrauner, humoser Sand; L.: 540 cm; Tafelnr. Planum: TPl32_1; TPl32_2; TPl32_3; TPl32_4; TPl32_5; TPl32_6; TPl32_7; TPl32_8; TPl32_9; TPl32_10; TPl32_11; Tafelnr. Profil: TPr32_15; TPr32_16; TPr32_17; TPr32_18; TPr32_19; TPr32_20; TPr32_21; TPr32_22; TPr32_23; TPr32_24

Befundnr.: B32_4 ; Profilnr.: P32_3

Befundart: Verfärbung

Form im Planum: sehr unregelmäßig; Form im Profil: unregelmäßig; Füllmaterial: mittel- bis dunkelbrauner, humoser Sand; T.: 26; Br.: 124 cm; L.: 440 cm; Tafelnr. Planum: TPl32_2; TPl32_7; Tafelnr. Profil: TPr32_14

Befundnr.: B32_5

Befundart: Verfärbung

Form im Planum: sehr unregelmäßig; Form im Profil: wannenförmig; Füllmaterial: dunkelbrauner, humoser Sand; T.: 35; Br.: 140 cm; L.: 380 cm; Tafelnr. Planum: TPl32_2; TPl32_7

Befundnr.: B32_6 ; Profilnr.: P32_6

Befundart: Verfärbung (Fundkonzentration)

Form im Planum: sehr unregelmäßig; Form im Profil: wannenförmig; Füllmaterial: dunkelbrauner, humoser Sand, Keramik; T.: 35; Br.: 140 cm; L.: 800 cm; Tafelnr. Planum: TPl32_2; TPl32_7; Tafelnr. Profil: TPr32_14; Fundnr. Keramik: 4213; 4214; 4215; 4216; 4217; 4218; 4219; 4220; 4235; 4236; 4237; 4238; 4239; 4240; 4241; 4244; 4245; 4246; 4247; 4256; 4257 Fundnr. Flint: 4213; 4214; 4221; 4222; 4223; 4242; 4243

Befundnr.: B32_7 ; Profilnr.: P32_8

Befundart: Feuerstelle

Form im Planum: unregelmäßig kreisförmig; Form im Profil: unregelmäßig; Füllmaterial: dunkelbrauner bis schwarzer, Sand, HK, vergruste Steine; T.: 25; Br.: 56 cm; L.: 56 cm; Tafelnr. Planum: TPl32_2; TPl32_7; Tafelnr. Profil: TPr32_13; Fundnr. Sonstiges: 4863 (HK)

Befundnr.: B32_8

Befundart: Verfärbung

Form im Planum: sehr unregelmäßig; Füllmaterial: mittel- bis dunkelbrauner Sand, HK; Br.: 40 cm; L.: 50 cm; Tafelnr. Planum: TPl32_6; TPl32_11

Befundnr.: B32_9; Profilnr.: P32_9

Befundart: Verfärbung

Form im Planum: regelmäßig oval; Form im Profil: unregelmäßig; Füllmaterial: dunkelbrauner Sand, HK; T.: 16 cm; Br.: 36 cm; L.: 42 cm; Tafelnr. Planum: TPl32_3; TPl32_8; Tafelnr. Profil: TPr32_14

Befundnr.: B32_10

Befundart: Verfärbung

Form im Planum: regelmäßig oval; Füllmaterial: mittel- bis dunkelbrauner bis grauschwarzer Sand, HK; Br.: 34 cm; L.: 44 cm; Tafelnr. Planum: TPl32_3; TPl32_8

Befundnr.: B32_11 ; Profilnr.: P32_10

Befundart: Feuerstelle

Form im Planum: sehr unregelmäßig; Form im Profil: unregelmäßig wannenförmig; Füllmaterial: mittel- bis dunkelbrauner Sand, HK, Steine; T.: 19; Br.: 40 cm; L.: 46 cm; Tafelnr. Planum: TPl32_3; TPl32_8; Tafelnr. Profil: TPr32_13; Fundnr. Sonstiges: 4860 (HK)

Befundnr.: B32_12 ; Profilnr.: P32_11

Befundart: Feuerstelle

Form im Planum: regelmäßig oval; Form im Profil: unregelmäßig; Füllmaterial: mittelbrauner, humoser Sand, Steine; T.: 40 cm; Br.: 48 cm; L.: 74 cm; Tafelnr. Planum: TPl32_3; TPl32_8; Tafelnr. Profil: TPr32_13; Fundnr. Sonstiges: 4201 (HK)

Befundnr.: B32_13 ; Profilnr.: P32_12

Befundart: Feuerstelle

Form im Planum: unregelmäßig kreisförmig; Form im Profil: unregelmäßig wannenförmig; Füllmaterial: grauschwarzer Sand, HK, Steine; T.: 14 cm; Br.: 52 cm; L.: 52 cm; Tafelnr. Planum: TPl32_3; TPl32_8; Tafelnr. Profil: TPr32_13; Fundnr. Sonstiges: 4198 (HK); 4286 (HK); 4859 (HK)

Befundnr.: B32_14 ; Profilnr.: P32_13

Befundart: Feuerstelle

Form im Planum: regelmäßig oval; Form im Profil: trichterförmig; Füllmaterial: schwarzer, humoser Sand, sehr viel HK, Steine; T.: 32 cm; Br.: 34 cm; L.: 58 cm; Tafelnr. Planum: TPl32_3; TPl32_8; Tafelnr. Profil: TPr32_13; Fundnr. Keramik: 4281; 4282; Fundnr. Sonstiges: 4199 (HK); 4287 (HK); 4288 (HK);

Befundnr.: B32_15; Profilnr.: P32_14

Befundart: Feuerstelle

Form im Planum: unregelmäßig oval; Form im Profil: unregelmäßig wannenförmig; Füllmaterial: hellbrauner und schwarzer Sand, sehr viel HK, Steine; T.: 17 cm; Br.: 34 cm;

L.: 44 cm; Tafelnr. Planum: TPl32_3; TPl32_8; Tafelnr. Profil: TPr32_13; Fundnr. Sonstiges: 4370 (HK)

Befundnr.: B32_16

Befundart: Feuerstelle

Form im Planum: unregelmäßig halbmondförmig; Füllmaterial: mittelbrauner bis grauschwarzer, humoser Sand, Steine; Br.: 60 cm; L.: 72 cm; Tafelnr. Planum: TPl32_3; TPl32_8; Fundnr. Sonstiges: 4866 (HK); 4867 (HK)

Befundnr.: B32_17

Befundart: Verfärbung (Fundkonzentration)

Form im Planum: unregelmäßig oval; Füllmaterial: brauner, humoser Sand, Keramik; Br.: 60 cm; L.: 40 cm; Tafelnr. Planum: TPl32_3; TPl32_8; Fundnr. Keramik: 4289 (FT32-24,1 GE12); 4290 (FT32-24,1 GE12); 4291; 4292 (FT32-24,1 GE12); 4293; 4294 (FT32-24,1 GE12); 4295 (FT32-23,3 GE8); 4296; 4297 (FT32-24,1 GE12); 4298; 4299 (FT32-23,3 GE8); 4300 (FT32-24,1 GE12); 4301 (FT32-23,1 GE11; FT32-24,1 GE12); 4302 (FT32-24,1 GE12); 4304 (FT32-23,1 GE11); 4305 (FT32-24,1 GE12); 4306 (FT32-24,1 GE12); 4307 (FT32-23,3 GE8); 4308 (FT32-23,1 GE11); 4309 (FT32-24,1 GE12); 4310 (FT32-24,1 GE12); 4311 (FT32-23,1 GE11); 4312 (FT32-23,4 GE6); 4313 (FT32-23,1 GE11); 4314 (FT32-23,1 GE11); 4315 (FT32-23,1 GE11); 4316 (FT32-24,1 GE12); 4317; 4318; 4320 (FT32-24,1 GE12); 4321; 4322; 4323; 4324 (FT32-24,1 GE12); 4325; 4326; 4327; 4328 (FT32-24,1 GE12); 4329 (FT32-24,1 GE12); 4330; 4331 (FT32-24,1 GE12); 4332; 4333; 4334 (FT32-24,1 GE12); 4335 (FT32-24,1 GE12); 4336; 4337 (FT32-23,1 GE11); 4338 (FT32-24,1 GE12); 4339 (FT32-24,1 GE12); 4340; 4341 (FT32-24,1 GE12); 4342 (FT32-24,1 GE12); 4343; 4344 (FT32-24,1 GE12); 4345 (FT32-24,1 GE12); 4346 (FT32-23,1 GE11); 4347; 4348; 4349 (FT32-24,1 GE12); 4350 (FT32-23,1 GE11; FT32-24,1 GE12); 4351; 4352; 4353 (FT32-23,1 GE11); 4357; 4359 (FT32-23,3 GE8); 4361 (FT32-24,1 GE12); 4363 (FT32-24,1 GE12); 4364 (FT32-24,1 GE12); 4365 (FT32-24,1 GE12); 4366; 4369; 4372 (FT32-23,1 GE11); 4373 (FT32-24,1 GE12); 4374 (FT32-24,1 GE12); 4375 (FT32-23,1 GE11); 4377; 4378 (FT32-23,1 GE11); 4379 (FT32-23,1 GE11); 4380 (FT32-23,1 GE11); 4381; 4383; 4384; 4386; 4387 (FT32-23,2 GE5); 4390 (FT32-24,1 GE12); 4391 (FT32-23,1 GE11; FT32-24,1 GE12); 4397; 4400 (FT32-24,1 GE12); 4402; 4403 (FT32-24,1 GE12); 4404 (FT32-24,1 GE12); 4407 (FT32-24,1 GE12); 4409; 4412 (FT32-24,1 GE12); 4413; 4415 (FT32-24,1 GE12); 4416 (FT32-23,1 GE11; FT32-24,1 GE12); 4417; 4418; 4419; 4420; 4423 (FT32-23,1 GE11; FT32-24,1 GE12); 4424 (FT32-24,1 GE12); 4425 (FT32-24,1 GE12); 4426; 4429 (FT32-23,1 GE11); 4432 (FT32-24,1 GE12); 4433 (FT32-24,1 GE12); 4435; 4436 (FT32-24,1 GE12); 4437 (FT32-24,1 GE12); 4438 (FT32-24,1 GE12); 4439; 4440; 4442 (FT32-24,1 GE12); 4444 (FT32-24,1 GE12); 4445 (FT32-24,1 GE12); 4449; 4450 (FT32-23,1 GE11); 4453 (FT32-23,1 GE11); 4454 (FT32-23,1 GE11); 4456 (FT32-24,1 GE12); 4457 (FT32-24,1 GE12); 4458; 4459 (FT32-24,1 GE12); 4460 (FT32-24,1 GE12); 4461; 4462; 4463; 4464; 4465 (FT32-23,1 GE11); 4466; 4467 (FT32-24,1 GE12); 4468 (FT32-24,1 GE12); 4469 (FT32-24,1 GE12); 4470 (FT32-24,1 GE12); 4471; 4472 (FT32-24,1 GE12); 4473 (FT32-24,1 GE12); 4474 (FT32-24,1 GE12); 4475; 4476; 4477; 4478; 4479; 4480; 4481 (FT32-24,1 GE12); 4482; 4483; 4484 (FT32-24,1 GE12); 4485 (FT32-24,1 GE12); 4486 (FT32-24,1 GE12); 4487; 4488; 4489; 4490 (FT32-24,1 GE12); 4491; 4492 (FT32-24,1 GE12); 4493 (FT32-24,1 GE12); 4494 (FT32-

24,1 GE12); 4495 (FT32-24,1 GE12); 4496; 4497 (FT32-23,1 GE11; FT32-24,1 GE12); 4498; 4499 (FT32-24,1 GE12); 4500; 4501 (FT32-24,1 GE12); 4502 (FT32-24,1 GE12); 4503; 4504 (FT32-24,1 GE12); 4505 (FT32-24,1 GE12); 4506; 4507; 4508 (FT32-24,1 GE12); 4509; 4510; 4511; 4512 (FT32-24,1 GE12); 4513; 4514 (FT32-24,1 GE12); 4515 (FT32-24,1 GE12); 4516 (FT32-24,1 GE12); 4517; 4518 (FT32-23,1 GE11); 4519; 4520; 4521 (FT32-24,1 GE12); 4522; 4523; 4524; 4525; 4526; 4527; 4528; 4529; 4530; 4531 (FT32-24,1 GE12); 4532; 4533; 4534; 4535; 4536; 4537 (FT32-24,1 GE12); 4538 (FT32-24,1 GE12); 4539 (FT32-24,1 GE12); 4540 (FT32-24,1 GE12); 4541; 4542; 4543 (FT32-24,1 GE12); 4544 (FT32-24,1 GE12); 4545 (FT32-24,1 GE12); 4546 (FT32-24,1 GE12); 4547; 4548; 4549 (FT32-23,1 GE11; FT32-24,1 GE12); 4550 (FT32-24,1 GE12); 4551 (FT32-24,1 GE12); 4552; 4553 (FT32-24,1 GE12); 4554 (FT32-24,1 GE12); 4555 (FT32-24,1 GE12); 4556 (FT32-24,1 GE12); 4557 (FT32-24,1 GE12); 4558 (FT32-24,1 GE12); 4559; 4560 (FT32-24,1 GE12); 4561; 4562 (FT32-24,1 GE12); 4563 (FT32-24,1 GE12); 4564 (FT32-24,1 GE12); 4565 (FT32-24,1 GE12); 4566 (FT32-24,1 GE12); 4567; 4568 (FT32-24,1 GE12); 4569 (FT32-23,1 GE11); 4570; 4571; 4572; 4573; 4574; 4575 (FT32-23,4 GE6); 4576 (FT32-23,4 GE6; FT32-24,1 GE12); 4577; 4578 (FT32-23,3 GE8); 4579; 4580 (FT32-23,3 GE8); 4581; 4582; 4583; 4584 (FT32-24,1 GE12); 4585 (FT32-24,1 GE12); 4586 (FT32-23,1 GE11); 4587 (FT32-24,1 GE12); 4588 (FT32-24,1 GE12); 4589 (FT32-24,1 GE12); 4590 (FT32-24,1 GE12); 4591 (FT32-24,1 GE12); 4592; 4596 (FT32-23,1 GE11; FT32-24,1 GE12); 4598 (FT32-23,1 GE11); 4599 (FT32-23,1 GE11); 4600 (FT32-23,1 GE11); 4601 (FT32-23,1 GE11); 4602; 4603 (FT32-23,1 GE11); 4604 (FT32-23,1 GE11); 4605 (FT32-23,1 GE11); 4609 (FT32-23,1 GE11); 4663 (FT32-24,1 GE12); 4669 (FT32-24,1 GE12); 4677; 4678 (FT32-24,1 GE12); 4681; 4682; 4683; 4684; 4685; 4686; 4687; 4688 (FT32-24,1 GE12); 4689 (FT32-24,1 GE12); 4690; 4691 (FT32-23,1 GE11); 4692 (FT32-24,1 GE12); 4693 (FT32-24,1 GE12); 4696 (FT32-24,1 GE12); 4698 (FT32-23,1 GE11); 4699 (FT32-23,1 GE11); 4700 (FT32-24,1 GE12); 4702 Fundnr. Flint: 4355; 4360; 4361; 4382; 4400; 4593; 4594; 4595; 4669; 4670; 4671; 4672; 4673; 4674; 4675; 4676; 4679; 4680; 4694; 4695; Fundnr. Sonstiges: 4695 (Glas); 4696 (Fe); 4700 (Glas); 4862 (HK); 4864 (HK); 4865 (HK)

Befundnr.: B32_18

Befundart: Verfärbung (Fundkonzentration)

Füllmaterial: brauner, humoser Sand, Keramik; Br.: 65 cm; L.: 70 cm; Tafelnr. Planum: TPl32_3; TPl32_8; Fundnr. Keramik: 4385 (FT22-23,1 GE11); 4701 (FT22-23,1 GE11); 4703 (FT22-22,2 GE4); 4704 (FT22-22,2 GE4); 4705 (FT22-22,2 GE4); 4706 (FT22-22,2 GE4); 4707 (FT22-22,2 GE4); 4708 (FT22-22,2 GE4); 4709 (FT22-22,2 GE4); 4710 (FT22-22,2 GE4); 4711 (FT22-22,2 GE4); 4712

Befundnr.: B32_19

Befundart: Feuerstelle

Form im Planum: regelmäßig kreisförmig; Füllmaterial: hellbrauner bis schwarzer Sand, HK; Br.: 42 cm; L.: 42 cm; Tafelnr. Planum: TPl32_4; TPl32_9; Fundnr. Sonstiges: 5024 (HK)

Befundnr.: B32_20; Profilnr.: P32_17

Befundart: Flachgrab

Br.: 420 cm; L.: 280 cm; Tafelnr. Planum: TPl32_4; TPl32_9; TPl32_12; Fundnr. Keramik: 4912; 4913; 4965; 4983 (FT22-

24.1 GE12); 4994; 5017; 5019; 5026; 5027; 5028; 5029; 5030; 5031; 5032; 5033; 5034; 5035; 5036; 5058; 5059; 5060; 5061; 5062; 5063; 5064; 5065; 5066; 5067; 5068; 5069 Fundnr. Flint: 4967; 4969; 4995; 4996; 4997; 4998; 4999; 5000; 5002 (FT22-35.1); 5003 (FT22-35.4); 5004 (FT22-35.5); 5006; 5007 (FT22-35.2); 5008 (FT22-35.3); 5009 (FT22-35.6); 5012; 5013; 5014; 5015; 5016; 5017; 5018; 5019; 5025; Fundnr. Sonstiges: 4955 (Kn); 4957 (Kn); 4958 (Kn); 4973 (Kn); 4974 (Kn); 4975 (Kn); 4976 (Kn); 4978 (Kn); 4979 (Zahn); 4980 (Kn); 4981 (Kn); 4982 (Kn); 4983 (Kn); 4984 (Kn); 4985 (Kn); 4986 (Kn)

Befundnr.: B32_21 ; Profilnr.: P32_18

Befundart: Feuerstelle

Form im Planum: unregelmäßig oval; Form im Profil: unregelmäßig wannenförmig; Füllmaterial: mittel- bis dunkelbrauner, humoser Sand; T.: 37 cm; Br.: 40 cm; L.: 50 cm; Tafelnr. Planum: TPl32_4; TPl32_9; Tafelnr. Profil: TPr32_14; Fundnr. Sonstiges: 5043 (HK)

Befundnr.: B32_22 ; Profilnr.: P32_19

Befundart: Feuerstelle

Form im Planum: unregelmäßig oval; Form im Profil: unregelmäßig überkippt; Füllmaterial: mittel- bis dunkelbraun bis schwarzer, humoser Sand, sehr viel HK, Steine; T.: 29 cm; Br.: 60 cm; L.: 70 cm; Tafelnr. Planum: TPl32_4; TPl32_9; Tafelnr. Profil: TPr32_13; Fundnr. Sonstiges: 5041 (HK)

Befundnr.: B32_23 ; Profilnr.: P32_20

Befundart: Feuerstelle

Form im Planum: sehr unregelmäßig; Form im Profil: wannenförmig; Füllmaterial: schwarzer, humoser Sand, HK; T.: 13 cm; Br.: 34 cm; L.: 40 cm; Tafelnr. Planum: TPl32_4; TPl32_9; Tafelnr. Profil: TPr32_13; Fundnr. Sonstiges: 5042 (HK)

Befundnr.: B32_24

Befundart: Feuerstelle

Form im Planum: unregelmäßig rund; Füllmaterial: schwarzer, humoser Sand, HK, Steine; Br.: 90 cm; L.: 80 cm; Tafelnr. Planum: TPl32_5; TPl32_10

Befundnr.: B32_25

Befundart: Verfärbung

Tafelnr. Planum: TPl32_5; TPl32_10; Fundnr. Sonstiges: 6062 (bot. Probe)

Befundnr.: B32_26 ; Profilnr.: P32_22

Befundart: Feuerstelle

Form im Planum: unregelmäßig rund; Form im Profil: u-förmig; Füllmaterial: schwarzer, humoser Sand, HK, Steine; T.: 30 cm; Br.: 65 cm; L.: 75 cm; Tafelnr. Planum: TPl32_5; TPl32_10; Tafelnr. Profil: TPr32_13

Befundnr.: B32_27 ; Profilnr.: P32_23

Befundart: Feuerstelle

Form im Planum: unregelmäßig rund; Form im Profil: u-förmig; Füllmaterial: schwarzer, humoser Sand, HK, Steine; T.: 60 cm; Br.: 100 cm; L.: 120 cm; Tafelnr. Planum: TPl32_5; TPl32_10; Tafelnr. Profil: TPr32_13; Fundnr. Sonstiges: 6405 (HK)

Befundnr.: B32_28

Befundart: Verfärbung

Form im Planum: sehr unregelmäßig; Füllmaterial: mittel- bis dunkelbrauner, humoser Sand; Br.: 200 cm; L.: 120 cm; Tafelnr. Planum: TPl32_6; TPl32_11

Befundnr.: B32_29

Befundart: Verfärbung

Form im Planum: langoval; Füllmaterial: mittel- bis dunkelbrauner, humoser Sand; Br.: 210 cm; L.: 50 cm; Tafelnr. Planum: TPl32_6; TPl32_11

Befundnr.: B32_30 ; Profilnr.: P32_25

Befundart: Verfärbung

Form im Planum: unregelmäßig rund; Form im Profil: u-förmig; Füllmaterial: hellbrauner und schwarzer Sand, HK; T.: 55 cm; Br.: 60 cm; L.: 80 cm; Tafelnr. Planum: TPl32_6; TPl32_11; Tafelnr. Profil: TPr32_14

Befundnr.: B32_31

Befundart: Fundkonzentration

Form im Planum: unregelmäßig oval; Br.: 1700 cm; L.: 2000; Fundnr. Keramik: 5450 (FT22-25.1-3 GE10); 5451 (FT22-25.1-3 GE10); 5452 (FT22-25.1-3 GE10); 5454 (FT22-25.1-3 GE10); 5455 (FT22-25.1-3 GE10); 5483 (FT22-25.1-3 GE10); 5490 (FT22-25.1-3 GE10)

Borgstedt LA 69, Langbett?

Koordinaten: r: 32545085 h: 6019481

Grabungsgeschichte:

Bei der Verlegung einer Wasserleitung stieß 1993 man auf eine Grabkammer, die oberirdisch nicht mehr sichtbar war. Daraufhin unter der Nr. LA 69 in die Landesaufnahme als Rundhügel aufgenommen.

Grabung: April–Mai 1993; September?–Dezember 1994; Februar 1995 durch Landesamt für Vor- und Frühgeschichte Schleswig-Holstein

Grabungsleitung: Jan Fischer

Nachdem die Grabkammer der Grabanlage LA 69 durch Baumaßnahmen angeschnitten wurde ist die Anlage im Zuge der Untersuchung des gesamten Grabfeldes ausgegraben wurde. Dabei wurde über zwei Jahre die Grabungsfläche auf bis zu ca. 390 m² erweitert. Der Oberboden wurde maschinell abgetragen, das 1. Planum auf der gesamten Fläche sowie alle weiteren Plana im Kammerbereich mit Schaufel und Kelle angelegt.

Fundstelle:

Südlich des Langbettes LA 26 und östlich des nördlichen Endes von LA 27 stieß man bei Bauarbeiten auf eine bis dato unbekannte Grabanlage. Das Gelände ist fast eben und fällt nach Osten ab. Die Anlage war stark überpflügt und nur noch partiell erhalten. Der Ausgräber ging von einem Rundhügel aus, als solches ist es auch in der Landesaufnahme verzeichnet. Westlich und südlich der Kammer deuten Gruben, bei welchen es sich vermutlich um Standspuren oder Störungsgruben von ehemaligen Randsteinen handelte, auf ein Langbett mit rechteckiger Steineinfassung hin. Etwa im Zentrum des mutmaßlichen Langbettes konnten die Reste einer megalithischen Kammer dokumentiert werden. Diese war durch das Entfernen der Steine, die Beackerung der Fläche sowie die Bauarbeiten bereits sehr stark gestört. Ob das Langbett ursprünglich eine Hügelschüttung besaß muss auf Grund der starken Zerstörung offen bleiben. Bei einer Grube nördlich der Kammer handelt es sich allem Anschein nach um ein sehr stark gestörtes Erdgrab. Der Großteil der Funde, darunter eine Schädelkalotte und ein intakter Trichterbecher, stammt aus dem Bereich der ehemaligen Kammer und den dazugehörigen Störungsgruben.

Befunde:

Grabkammer Bef. 9:

Etwa im Zentrum des Langbettes fanden sich die Reste der ehemals megalithischen Kammer. Innerhalb

der Störungsgrube war es nicht möglich die genaue Position der Orthostaten oder zumindest ihre ehemalige Anzahl zu ermitteln. Da sie südliche Hälfte durch die Bauarbeiten vollständig zerstört wurde ist auch die Ermittlung der Größe der Kammer nicht mehr möglich. Die Störungsgrube über der Kammer war mit kleinen Stücken von zerschlagenem Felsgestein (Reste der Megalithen und Verkeilsteinen, darunter evtl. auch Reste möglichen Zwickelmauerwerks), Rollsteinen sowie verbrannten Flint, bei welchen es sich um die Überbleibsel des ehemaligen Kammerbodens gehandelt hat. Dieser war nur rudimentär im untersten Planum erkennbar. Darauf lagen die Schädelkalotte eines männlichen Jugendlichen, mehrere Backenzähne sowie ein vollständiger kleiner Trichterbecher.

Kammerboden:

Der nördliche Bereich des Kammerbodens war zum Zeitpunkt der Ausgrabung noch im unteren Bereich erhalten. Auf Höhe des 3. Planums fand sich auf einer unregelmäßig ovalen Fläche von 1,1 x 2 m, in den anstehenden Sand eingetieft, ein regelmäßiges Pflaster aus faust- bis doppel Faustgroßen Rollsteinen. Der viele craquelierten Flint innerhalb der Störungsgrube deutet auf eine Schüttung über diesem Pflaster hin.

Erdgrab? B69_3:

Nördlich der Kammer wurde quer zur östlichen Langseite eine 2 –2,5 x 1 m große Verfärbung dokumentiert werden. Der Bereich war bereits stark gestört. Den Rand der langovalen Grube bildet ein deutlich dunkleres, humoseres Material, möglicherweise die Reste einer hölzernen Einfassung. Sicher zuzuweisende Funde gab es nicht. Das Grab schneidet jedoch die Zone der möglichen Einfassung des Hügels und dürfte damit jünger sein.

Einhegung:

Vermutlich war das Langbett von Megalithen eingefasst. Hierauf deuten Gruben an der westlichen und südlichen Langseite. Besonders an der östlichen Langseite fand sich am vermuteten Hügelrand um die Gruben eine große Anzahl von Spaltsteinen, bei welchen es allem Anschein nach um Verkeilsteine der Megalithen handelt. An einigen Stellen sind diese Felsgesteine noch kreisförmig um die Gruben angeordnet. Die unregelmäßig im Durchmesser 0,4 bis 0,8 m großen, runden Gruben, sind wannenförmig bis zu 0,25 m in den anstehenden Boden eingetieft. Ob es sich dabei jedoch um die direkten Baugruben oder um Gruben, welche durch das Ziehen der Steine entstanden sind handelt konnte nicht in allen Fällen eindeutig bestimmt werden, aber zumindest die mit einem Außenrand aus Verkeilsteinen dürften als ersteres anzusehen sein.

Befundnr.: B69_1; Profilnr.: P69_1

Befundart: Steinsetzung/Grube (Standspur)
 Form im Planum: unregelmäßig rund; P69_2; Füllmaterial: hellbraun bis grauer, humoser Sand, Steine; Br.: 280 cm; L.370 cm; Tafelnr. Planum: TPl69_3; TPl69_5; TPl69_6; Tafelnr. Profil: TPr69_7

Befundnr.: B69_2

Befundart: Steinsetzung/Grube (Standspur)
 Form im Planum: unregelmäßig rund; Füllmaterial: hellbraun bis grauer, humoser Sand, Steine; Br.: 55 cm; L.55 cm; Tafelnr. Planum: TPl69_1; TPl69_5; TPl69_6

Befundnr.: B69_3

Befundart: Steinsetzung/Grube (Standspur)
 Form im Planum: unregelmäßig oval; Füllmaterial: hellbraun bis grauer, humoser Sand, Steine; Br.: 120 cm; L.320 cm; Tafelnr. Planum: TPl69_1; TPl69_2; TPl69_3; TPl69_5; TPl69_6

Befundnr.: B69_4

Befundart: Steinsetzung/Grube (Standspur)
 Form im Planum: unregelmäßig oval; Füllmaterial: hellbraun bis grauer, humoser Sand, Steine; Br.: 95 cm; L.75 cm; Tafelnr. Planum: TPl69_1; TPl69_3; TPl69_5; TPl69_6

Befundnr.: B69_5

Befundart: Steinsetzung/Grube (Standspur)
 Form im Planum: unregelmäßig oval; Füllmaterial: hellbraun bis grauer, humoser Sand, Steine; Br.: 100 cm; L.85 cm; Tafelnr. Planum: TPl69_1; TPl69_2; TPl69_3; TPl69_5; TPl69_6; Fundnr. Keramik: 6019; 6020

Befundnr.: B69_6

Befundart: Steinsetzung (Standspur)
 Form im Planum: unregelmäßig oval; Füllmaterial: hellbraun bis grauer, humoser Sand, Steine; Br.: 120 cm; L.140 cm; Tafelnr. Planum: TPl69_2; TPl69_3; TPl69_5; TPl69_6

Befundnr.: B69_7; Profilnr.: P69_3

Befundart: Grube (Standspur)
 Form im Planum: unregelmäßig rund; Form im Profil: wannenförmig; Füllmaterial: hellbraun bis grauer, humoser Sand, Steine; T.: 13 cm; Br.: 55 cm; L.55 cm; Tafelnr. Planum: TPl69_1; TPl69_5; TPl69_6; Tafelnr. Profil: TPr69_7

Befundnr.: B69_8; Profilnr.: P69_4

Befundart: Grube (Standspur)
 Form im Planum: unregelmäßig rund; Form im Profil: wannenförmig; Füllmaterial: hellbraun bis grauer, humoser Sand, Steine; T.: 5 cm; Br.: 45 cm; L.40 cm; Tafelnr. Planum: TPl69_1; TPl69_5; TPl69_6; Tafelnr. Profil: TPr69_8

Befundnr.: B69_9; Profilnr.: P69_6; P69_7; P69_8; P69_9; P69_10; P69_11; P69_12

Befundart: Grabkammer
 Füllmaterial: braun bis grauer, humoser Sand, Bodenpflaster aus gebrannten Flint; T.: 80 cm; Br.: 450 cm; L.480 cm; Fundnr. Keramik: 5990; 5991; 5997; 6013; 5982; 5986; 5987; 5988; 5989; Fundnr. Flint: 5993; 5994; 5995; 5996; 5999; 6000; 6001; 6002; 6003; 6004; 6005; 6006; 6007; 6008;

6010; 6011; 6012; 6014 (FT69-35.9); Fundnr. Bernstein: 5973 (FT69-29.17); 5974 (FT69-29.18); Fundnr. Sonstiges: 5992 (Knopf); 6014 (?); 5972 (Kn); 5978 (HK); 5983 (Kn); 5998 (Eisen); 6009 (HK)

Befundnr.: B69_9_1

Befundart: Grube (Standspur)
 Form im Planum: unregelmäßig; Form im Profil: wannenförmig; Füllmaterial: hell- bis mittelbrauner, humoser Sand, Lehm, HK, Flintschüttung; T.: 32 cm; Br.: 90 cm; L.90 cm; Tafelnr. Planum: TPl69_5; TPl69_6; Tafelnr. Profil: TPr69_9

Befundnr.: B69_9_2

Befundart: Grube (Standspur)
 Form im Planum: unregelmäßig; Form im Profil: wannenförmig; Füllmaterial: hell- bis mittelbrauner, humoser Sand, Lehm, HK, Flintschüttung; T.: 70 cm; Br.: 70 cm; L.90 cm; Tafelnr. Planum: TPl69_5; TPl69_7; Tafelnr. Profil: TPr69_10

Befundnr.: B69_9_3

Befundart: Grube (Standspur)
 Form im Planum: unregelmäßig; Form im Profil: wannenförmig; Füllmaterial: hell- bis dunkelbrauner Sand, HK, Flint, Eisenstücke; T.: 35; Br.: mind. 80; Tafelnr. Profil: TPr69_9

Befundnr.: B69_10; Profilnr.: P69_5

Befundart: Steinsetzung (Standspur)
 Form im Planum: unregelmäßig rund; Form im Profil: wannenförmig; T.: 80 cm; Br.: 100 cm; L.100 cm; Tafelnr. Planum: TPl69_1; TPl69_5; TPl69_6; Tafelnr. Profil: 68_8

Befundnr.: B69_11

Befundart: Grube (Standspur)
 Form im Planum: unregelmäßig oval; Füllmaterial: hellbraun bis grauer, humoser Sand; Br.: 60 cm; L.50 cm; Tafelnr. Planum: TPl69_1; TPl69_5; TPl69_6

Befundnr.: B69_12

Befundart: Grube (Standspur)
 Form im Planum: unregelmäßig; Füllmaterial: hellbraun bis grauer, humoser Sand; Br.: 140 cm; L.160 cm; Tafelnr. Planum: TPl69_1; TPl69_5; TPl69_6

Befundnr.: B69_13

Befundart: Grube (Standspur)
 Form im Planum: unregelmäßig; Füllmaterial: hellbraun bis grauer, humoser Sand; Br.: 120 cm; L.50 cm; Tafelnr. Planum: TPl69_1; TPl69_5; TPl69_6

Befundnr.: B69_14

Befundart: Grube (Standspur)
 Form im Planum: unregelmäßig oval; Füllmaterial: hellbraun bis grauer, humoser Sand; Br.: 70 cm; L.80 cm; Tafelnr. Planum: TPl69_1; TPl69_5; TPl69_6

Befundnr.: B69_15

Befundart: Grube (Standspur)
 Form im Planum: unregelmäßig oval; Füllmaterial: hellbraun bis grauer, humoser Sand; Br.: 40 cm; L.80 cm; Tafelnr. Planum: TPl69_1; TPl69_5; TPl69_6

Katalog ¹⁴C-Datierungen - Büdelsdorf LA 1

Probenr.	Kartennr.	Befundart	Befundnr.	Radiocarbon Age BP	cal 1σ	cal 2σ	δ ¹³ C	δ ¹³ C+-	Material	Spezifikation	Datierungs- jahr
Poz-65336	14	Grabenfüllung	48_6	9510 ± 50	-9118	--8746 -9137	--8652		Zapfenschuppe	cf. <i>Pinus</i>	2014
Poz-63032	19	Grabenfüllung	70_6	8650 ± 50	-7708	--7594 -7787	--7581	-25,8 1,4	Zapfenschuppe	cf. <i>Pinus</i>	2014
Poz-60721	29	Grabenfüllung	49_9	5620 ± 40	-4493	--4373 -4530	--4361	-25,2 0,2	Holzkohle	Stammholz cf. <i>Betula</i>	2014
Poz-60722	23	Grabenfüllung	49_10	5390 ± 50	-4332	--4174 -4341	--4057	-25,5 0,8	Holzkohle	Stammholz cf. <i>Acer</i>	2014
Poz-60712	2	Grabenfüllung	48_10	5380 ± 40	-4328	--4174 -4335	--4060	-26,8 0,2	Holzkohle	Stammholz cf. zerstr.-porig	2014
Poz-60725	17	Grabenfüllung	70_4	5025 ± 35	-3938	--3766 -3944	--3712	-27,5 0,3	Holzkohle	Stammholz cf. <i>Alnus</i>	2014
Poz-60715	6	Steinpackung	48_15	4975 ± 35	-3787	--3706 -3924	--3658	-27,1 0,3	Holzkohle	Stammholz, Esche	2014
Poz-63031	7	Steinpackung	48_15	4960 ± 35	-3779	--3697 -3894	--3653	-23 1,6	Holzkohle	Stammholz, zerstr.-porig	2014
Poz-63025	18	Grabenfüllung	70_5	4875 ± 35	-3695	--3640 -3748	--3538		Holzkohle	Stammholz, zerstr.-porig	2014
Poz-60713	12	Grabenfüllung	48_9	4845 ± 35	-3691	--3539 -3703	--3532	-29 0,6	Holzkohle	Stammholz cf. zerstr.-porig	2014
Poz-63027	24	Grabenfüllung	49_13	4780 ± 40	-3637	--3526 -3648	--3383	-21,5 2,1	Holzkohle	unbestimmt	2014
Poz-63028	27	Grabenfüllung	49_8	4775 ± 35	-3636	--3526 -3644	--3384	-21,5 1,4	Holzkohle	Stammholz, zerstr.-porig	2014
Poz-63029	28	Grabenfüllung	49_8	4705 ± 35	-3625	--3378 -3632	--3372	-23,3 2,2	Holzkohle	unbestimmt	2014
KI-465	44	eingeh. Grube	463	4680 ± 70	-3622	--3370 -3640	--3341		Holzkohle	unbestimmt	1974
KI-424	41	eingeh. Grube	1547	4620 ± 130	-3628	--3113 -3649	--2943		Holzkohle	unbestimmt	1972
Poz-63026	16	Grabenfüllung	70_3	4620 ± 40	-3498	--3356 -3520	--3138	-20,5 1,9	Holzkohle	Stammholz, zerstr.-porig	2014
Poz-60711	3	Grabenfüllung	48_11	4590 ± 35	-3495	--3143 -3504	--3116	-41,1 0,7	Schale	<i>Corylus</i>	2014
Poz-65340	24	Pfostenloch	76	4565 ± 35	-3370	--3126 -3493	--3104		Holzkohle	Knospe	2014
Poz-62798	70	Siedlungsschicht?	48_4	4550 ± 40	-3366	--3118 -3485	--3100	-28,9 0,8	Speisekruste	Keramik (GE135)	2014
KIA-49445	43	eingeh. Grube	1547	4536 ± 51	-3361	--3112 -3489	--3035	-21,5 0,2	Hüttenlehm	Hüttenlehm	2013
Poz-62796	71	außen auf Gefäß		4510 ± 35	-3342	--3111 -3354	--3097	-25 0,1	Speisekruste	Keramik (GE148)	2014
Poz-62854	32	Grube	647	4510 ± 30	-3341	--3113 -3352	--3099	-32,9 1	Speisekruste	Keramik (GE3998)	2014
GrN-6420	42	eingeh. Grube	1547	4505 ± 60	-3341	--3105 -3484	--3012		Holzkohle	unbestimmt	1972
Poz-60716	5	Grabenfüllung	48_13	4505 ± 35	-3339	--3106 -3352	--3095	-28,7 0,6	Getreide	Gerstenkorn	2014
Poz-62852	45	eingeh. Grube	463	4505 ± 35	-3339	--3106 -3352	--3095	-33 0,7	Speisekruste	Keramik (GE5811)	2014
Poz-60723	15	Grabenfüllung	70_2	4490 ± 35	-3333	--3101 -3349	--3033	-25,7 0,5	Getreide	Gerstenkorn	2014
Poz-60708	10	Siedlungsschicht	48_4	4480 ± 35	-3331	--3096 -3342	--3029	-23,9 0,5	Getreide	Gerstenkorn	2014
Poz-65337	30	Grabenfüllung	71_1	4480 ± 30	-3329	--3097 -3341	--3030		Holzkohle	Zweigholz	2014
Poz-60707	8	Grabenfüllung	48_2	4470 ± 40	-3331	--3035 -3346	--3022	-26 0,7	Getreide	Emmerkorn	2014
Poz-60726	11	Siedlungsschicht	48_4	4470 ± 35	-3330	--3091 -3341	--3024	-24,6 0,2	Getreide	Gerstenkorn	2014
Poz-62850	36	Hauspfostenloch	902	4470 ± 30	-3328	--3092 -3339	--3026	-31,3 0,7	Speisekruste	Keramik (GE4857)	2014
KI-470	54	Feuerstelle	450	4460 ± 100	-3339	--3020 -3489	--2900		Holzkohle	unbestimmt	1974
Poz-62797	72	innen auf Gefäß		4450 ± 35	-3322	--3025 -3337	--2939	-28,1 0,2	Speisekruste	Keramik (GE148)	2014
Poz-60709	9	Grabenfüllung	48_3	4445 ± 35	-3321	--3022 -3335	--2931	-26,4 0,3	Getreide	Emmerkorn	2014
Poz-62855	50	Palisade	1620	4440 ± 35	-3321	--3018 -3332	--2929	-32,5 0,5	Speisekruste	Keramik (GE7770)	2014
Poz-60717	4	Grabenfüllung	48_12	4435 ± 35	-3318	--3012 -3330	--2926	-27,2 0,7	Holzkohle	Stammholz cf. <i>Betula</i>	2014

¹⁴C- Messungen von Büdelsdorf LA1, Kartenblattnummer bezieht sich auf Abb. 225 im Text.

Probennr	Kartennr.	Befundart	Befundnr.	Radiocarbon Age BP	cal 1σ		cal 2σ	δ ¹³ C	δ ¹³ C±	Material	Spezifikation	Datierungs-jahr
Poz-60719	22	Grabenfüllung	49_1	4415 ± 35	-3096	--2934	-3323	--2917	-24,2 0,4	Holzkohle	Stammholz, zerstr.-porig	2014
Poz-62851	40	k.B.		4415 ± 35	-3096	--2934	-3323	--2917	-32,7 0,8	Speisekruste	Keramik (GE36)	2014
KI-497	51	Feuerstelle	1565	4370 ± 110	-3321	--2890	-3366	--2696		Holzkohle	unbestimmt	1974
Poz-62849	33	Grube bei Haus	647	4370 ± 50	-3081	--2913	-3312	--2891	-44,8 0,3	Speisekruste	Keramik (GE3925)	2014
KI-488	52	Grabenfüllung	1688	4200 ± 70	-2894	--2678	-2917	--2579		Holzkohle	unbestimmt	1974
GrN-6422	48	Feuerstelle	1012	4080 ± 60	-2853	--2498	-2871	--2476		Holzkohle	unbestimmt	1972
KIA-5000738	k.B.			4050 ± 90	-2851	--2472	-2881	--2347	-22,9 0,9	Hüttenlehm	Hüttenlehm	2013
KI-426	49	Feuerstelle	1012	3690 ± 110	-2275	--1923	-2457	--1776		Holzkohle	unbestimmt	1972
Poz-60718	13	Grabenfüllung	48_5	3635 ± 35	-2111	--1943	-2133	--1903	-27,1 0,9	Halm	<i>Arrhenatherum</i>	2014
Poz-62848	55	Grabenfüllung	461	3340 ± 30	-1683	--1565	-1729	--1531	-32,4 0,3	Speisekruste	Keramik (GE7853)	2014
Poz-62815	57	Grabenfüllung	280	3320 ± 35	-1641	--1532	-1686	--1511	-30,7 0,3	Speisekruste	Keramik (GE31)	2014
KI-355	58	Feuerstelle	257	3200 ± 90	-1611	--1396	-1688	--1260		Holzkohle	unbestimmt	1973
KI-422	64	Feuerstelle	176	3200 ± 75	-1607	--1406	-1642	--1284		Holzkohle	unbestimmt	1972
KI-354	59	Feuerstelle	190	3190 ± 70	-1600	--1327	-1623	--1290		Holzkohle	unbestimmt	1973
KI-758	59	Torfband		3140 ± 90	-1503	--1287	-1623	--1131		Holzkohle	unbestimmt	1974
GrN-6418	65	Feuerstelle	176	3080 ± 35	-1406	--1296	-1427	--1260		Holzkohle	unbestimmt	1972
KI-352	66	Feuerstelle	221	3080 ± 65	-1420	--1263	-1497	--1131		Holzkohle	unbestimmt	1973
Poz-65342	21	Feuerstelle	81	2990 ± 35	-1270	--1130	-1383	--1111		Holzkohle	Stammholz cf. <i>Alnus</i>	2014
Poz-65335	25	Feuerstelle	22	2945 ± 30	-1213	--1115	-1258	--1049		Holzkohle	Zweigholz cf. <i>Corylus</i> o. <i>Alnus</i>	2014
GrN-6423	68	Feuerstelle	715	2940 ± 35	-1214	--1088	-1258	--1027		Holzkohle	unbestimmt	1972
KI-427	69	Feuerstelle	715	2930 ± 80	-1257	--1013	-1386	--920		Holzkohle	unbestimmt	1972
GrN-6419	34	Feuerstelle	893	2870 ± 35	-1112	--1001	-1190	--927		Holzkohle	unbestimmt	1972
KI-423	35	Feuerstelle	893	2860 ± 75	-1126	--921	-1257	--841		Holzkohle	unbestimmt	1972
KI-428	63	Feuerstelle	103	2800 ± 65	-1028	--847	-1123	--815		Holzkohle	unbestimmt	1972
KI-491	37	Feuerstelle	1182	2800 ± 90	-1052	--838	-1207	--806		Holzkohle	unbestimmt	1974
GrN-6421	46	Feuerstelle	1396	2795 ± 35	-996	--908	-1027	--842		Holzkohle	unbestimmt	1972
Poz-65338	23	Pfostenloch	73	2785 ± 30	-980	--900	-1007	--845		Holzkohle	cf. <i>Corylus</i> o. <i>Alnus</i>	2014
KI-461	62	Feuerstelle	34	2750 ± 65	-974	--826	-1049	--801		Holzkohle	unbestimmt	1974
KI-534	53	Feuerstelle	1497	2720 ± 90	-976	--802	-1188	--597		Holzkohle	unbestimmt	1974
KI-425	47	Feuerstelle	1396	2700 ± 120	-1041	--770	-1210	--536		Holzkohle	unbestimmt	1972
Poz-65341	20	Feuerstelle	80	1955 ± 30	8	-78	38	-123		Holzkohle	cf. <i>Quercus</i> , 1 JR Spätholz	2014
KI-353	56	Feuerstelle	293	1770 ± 50	176	-340	133	-383		Holzkohle	unbestimmt	1973
KI-757	60	Feuerstelle	34	1255 ± 65	674	-862	653	-941		Holzkohle	unbestimmt	1974
KI-850	61	Feuerstelle	34	1210 ± 45	729	-882	682	-945		Holzkohle	unbestimmt	1976
Poz-60720	25	Grabenfüllung	49_2	1070 ± 35	903	-1017	894	-1022	-22,2 0,6	Halm	Halm	2014
Poz-63030	26	Grabenfüllung	49_3	970 ± 30	1021	-1149	1016	-1155	-26,9 1,7	Zweig/Wurzel	unbestimmt	2014
KIA-5000939	k.B.			780 ± 40	1223	-1271	1170	-1285	-26 0,6	Hüttenlehm	Hüttenlehm	2013
Poz-60706	1	Grabenfüllung	48_1	655 ± 35	1286	-1387	1276	-1396	-32,3 0,6	Holzkohle	Zweigholz cf. zerstr.-porig	2014

¹⁴C- Messungen von Büdelsdorf LA1, Kartenblattnummer bezieht sich auf Abb. 225 im Text.

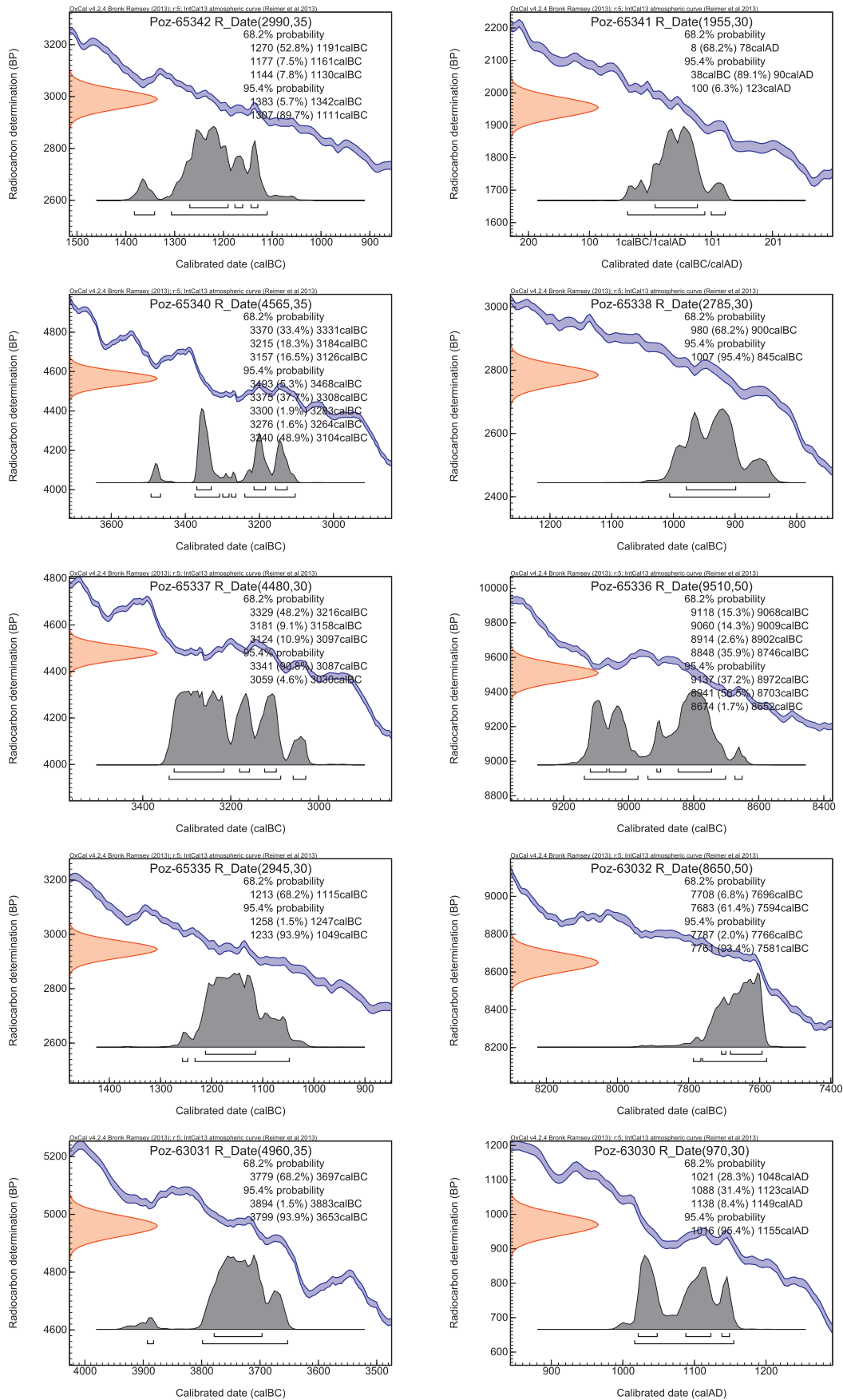

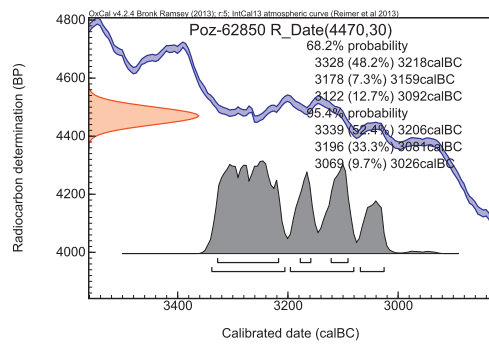
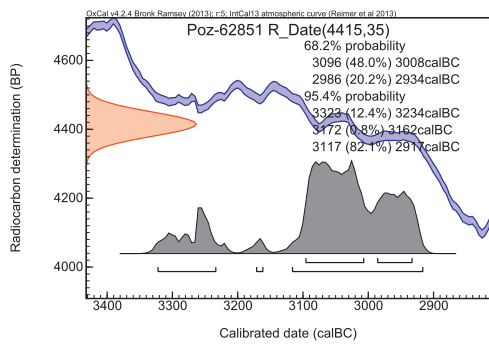
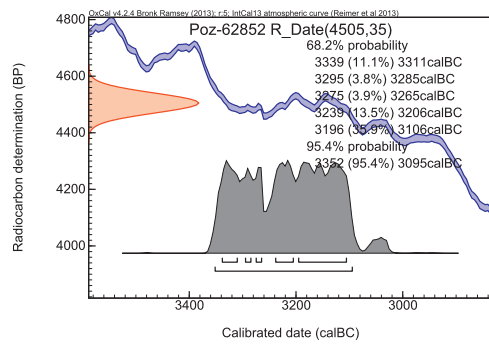
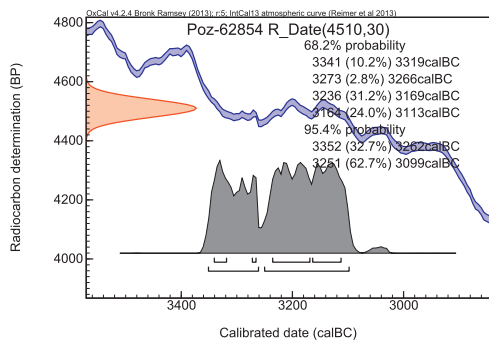
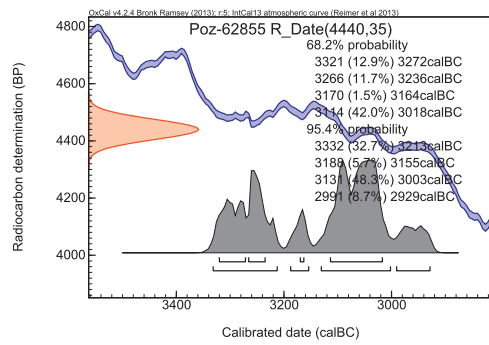
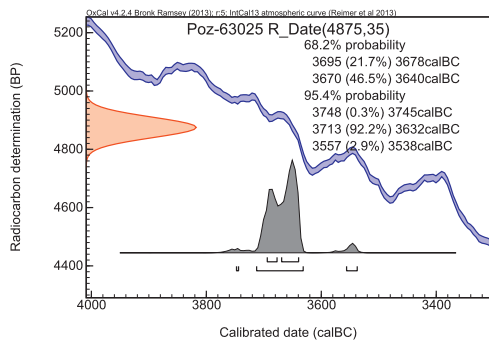
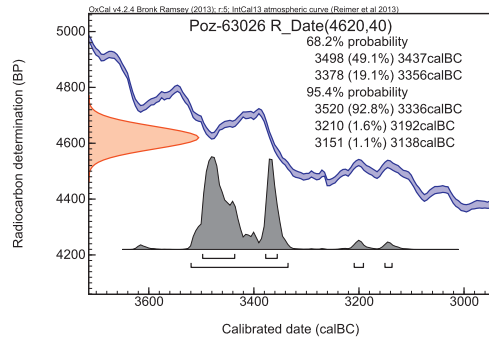
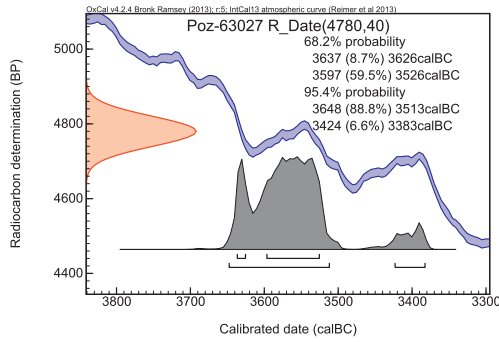
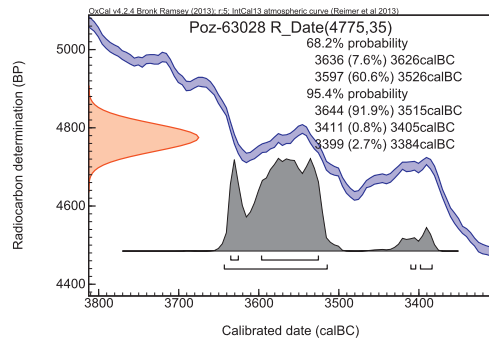
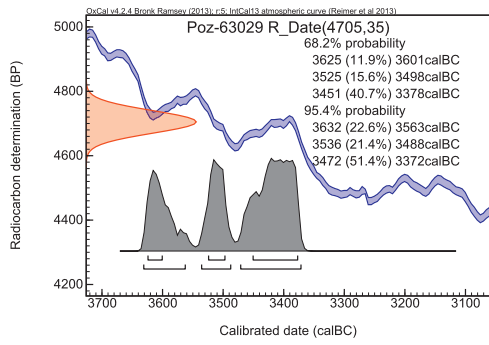

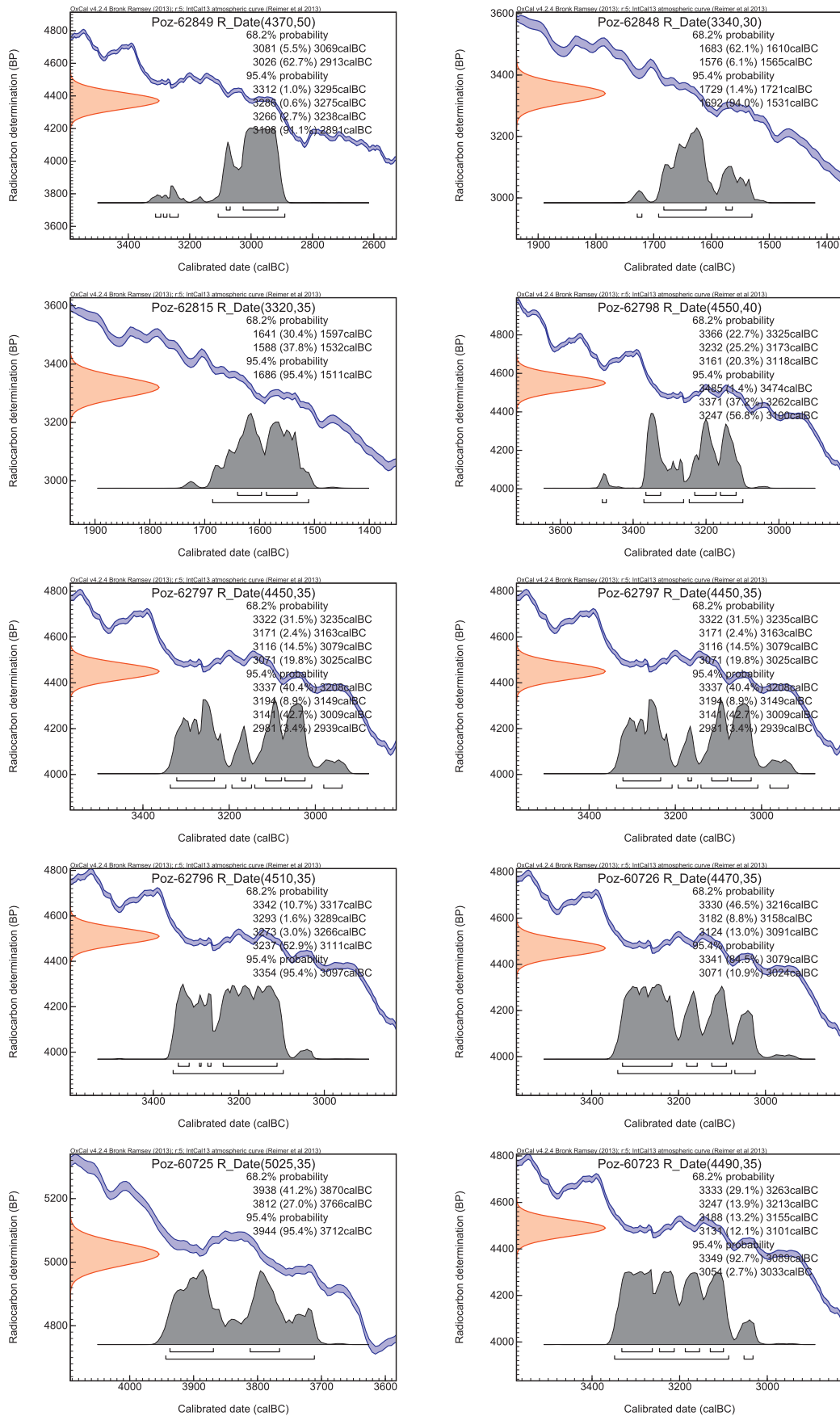

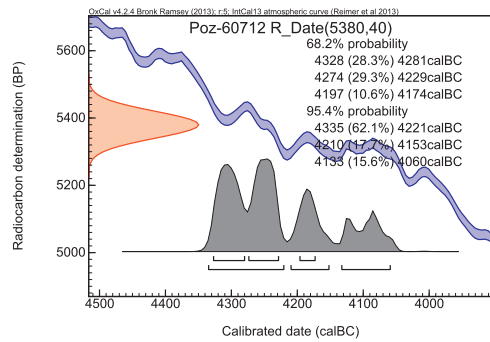
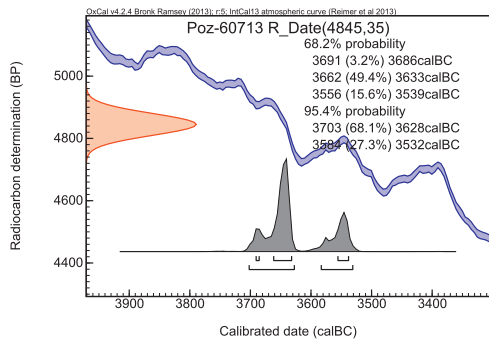
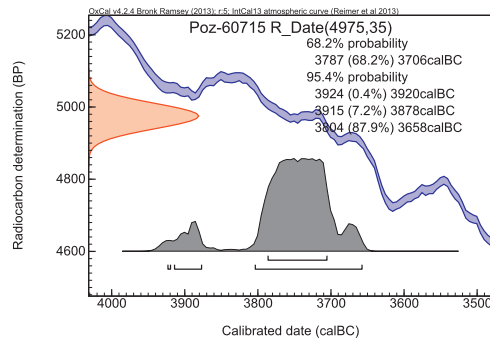
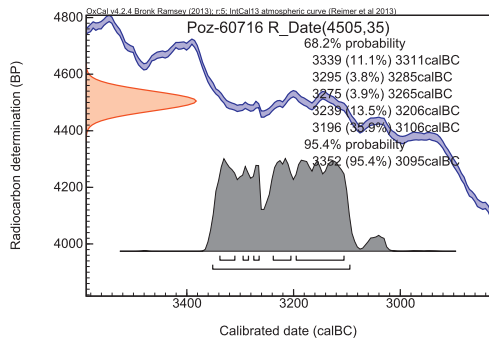
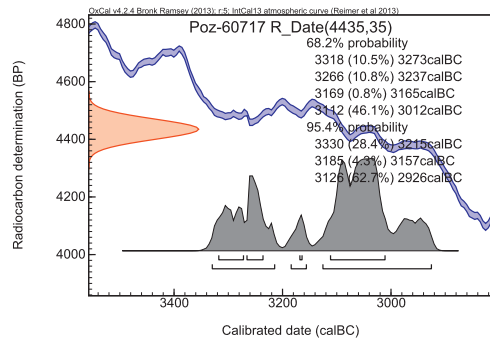
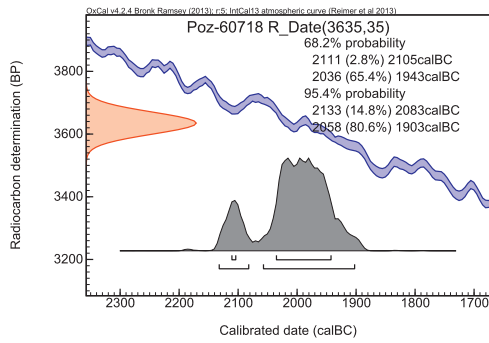
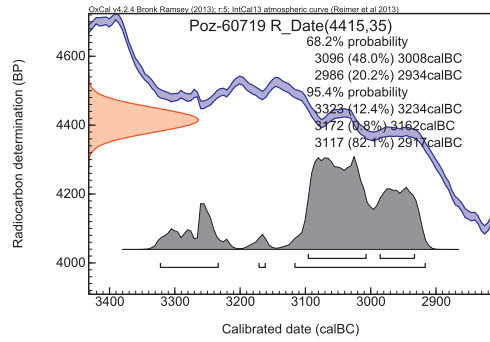
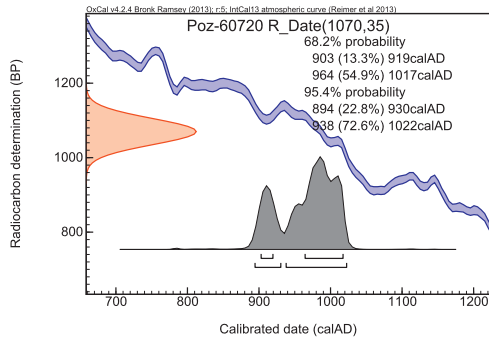
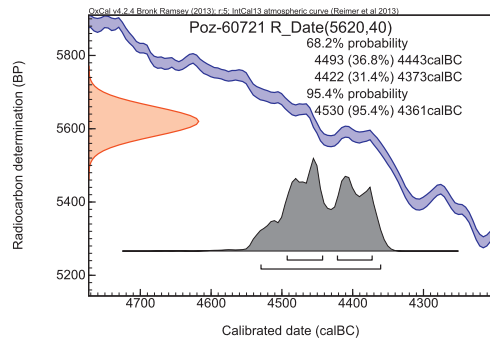
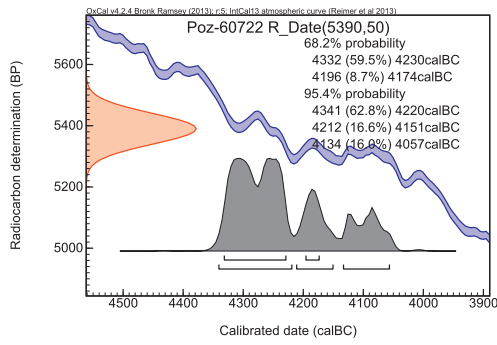

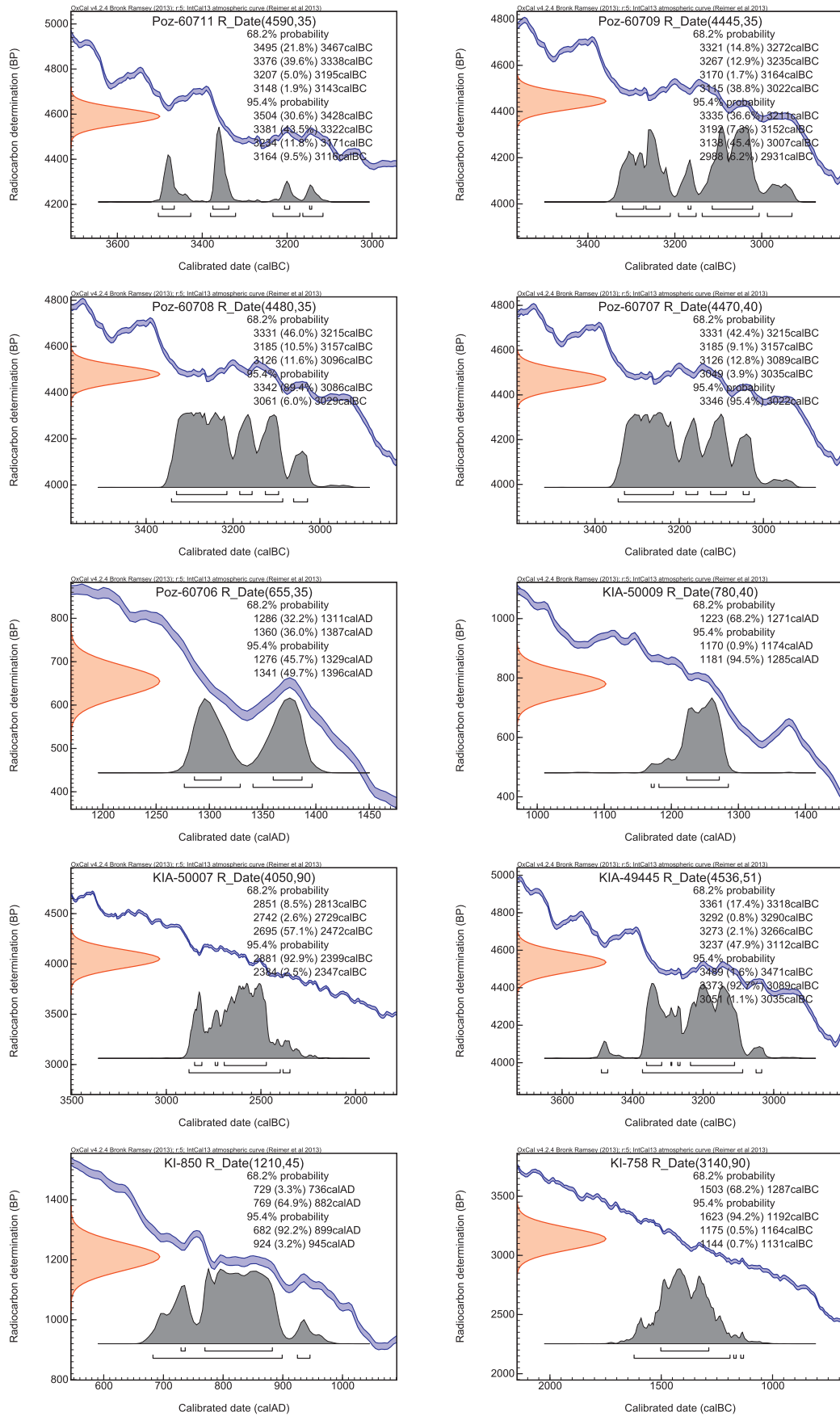

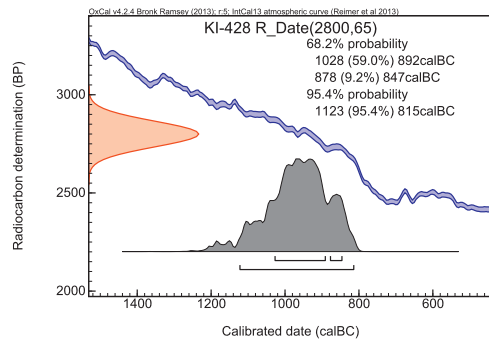
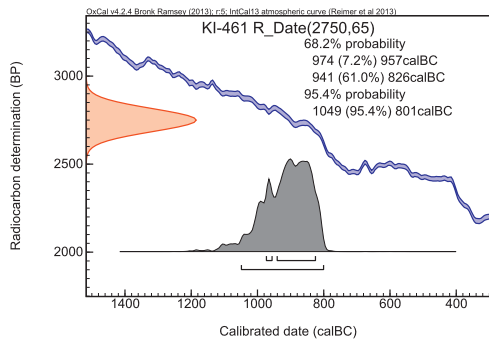
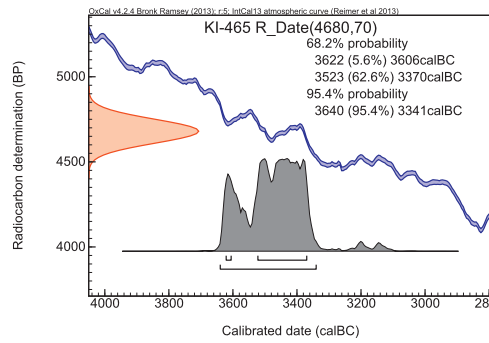
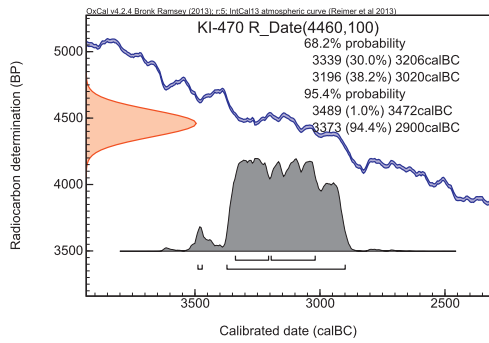
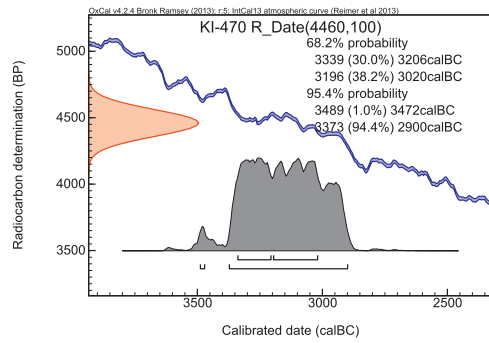
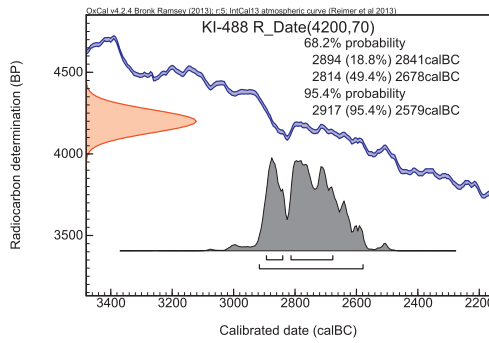
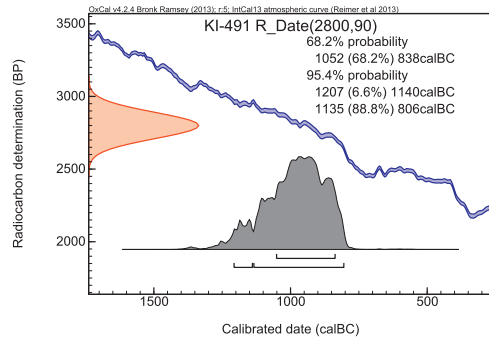
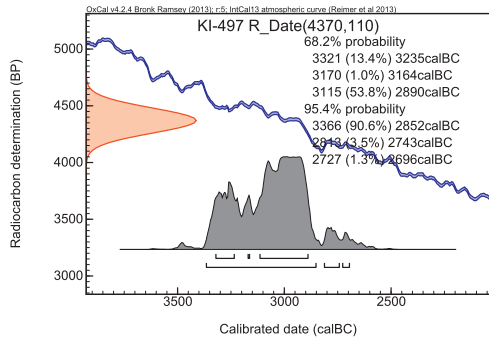
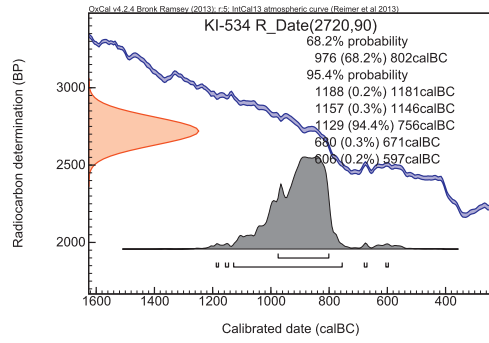
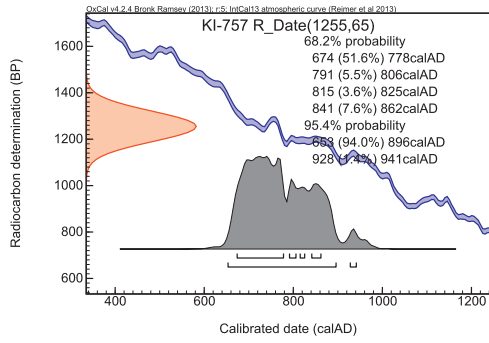

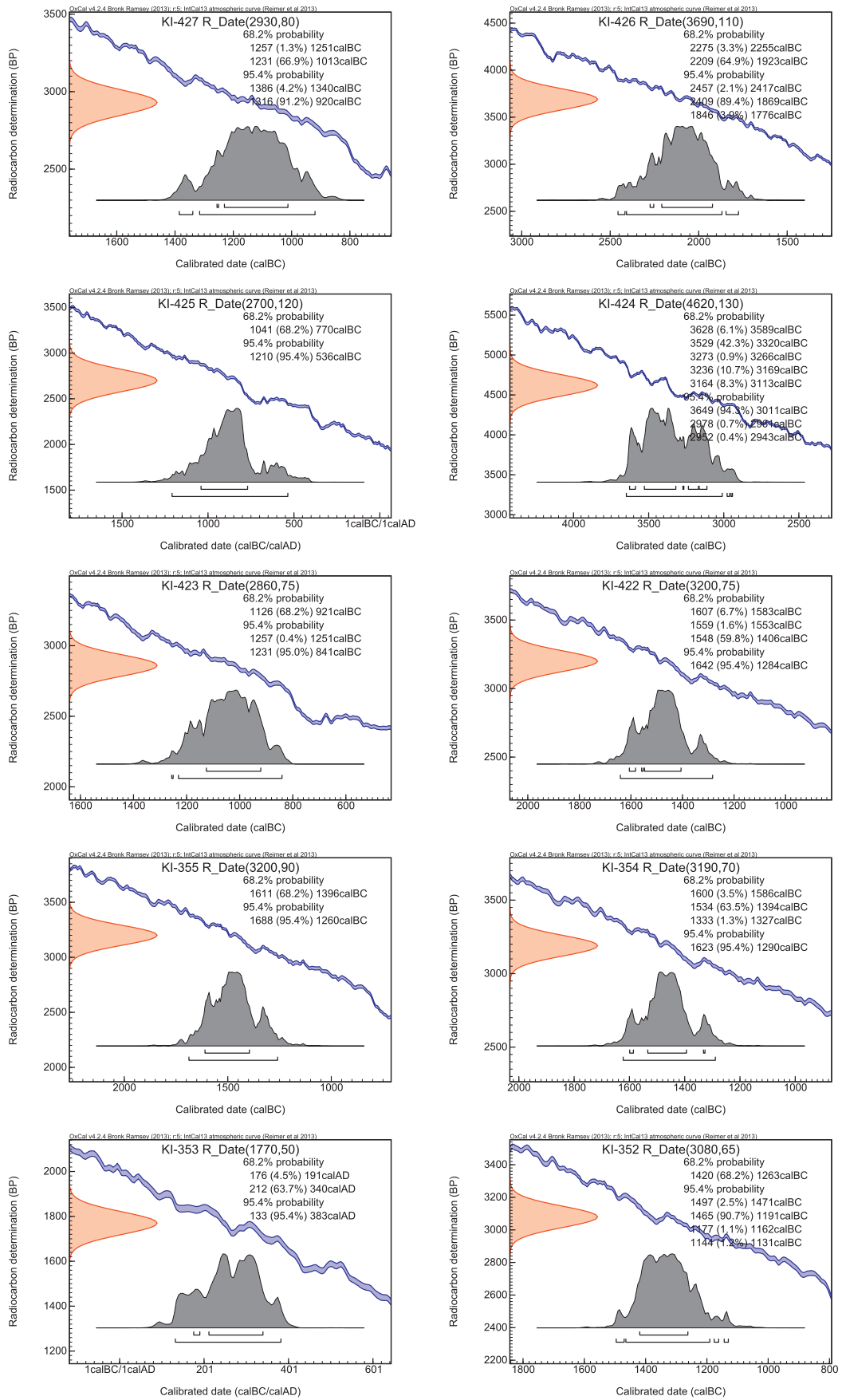

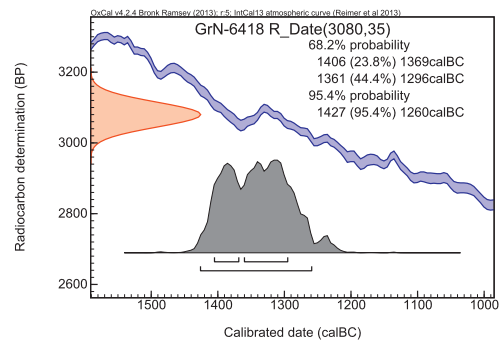
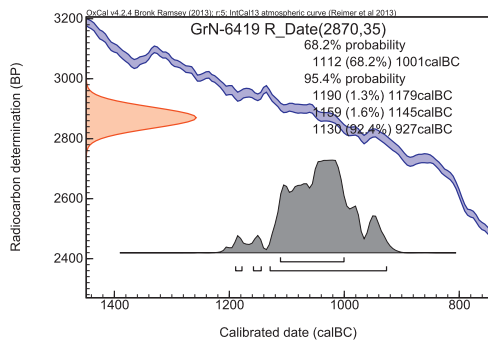
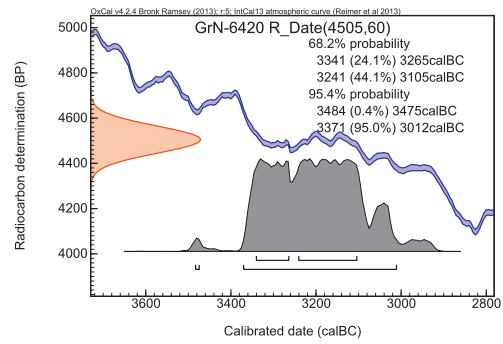
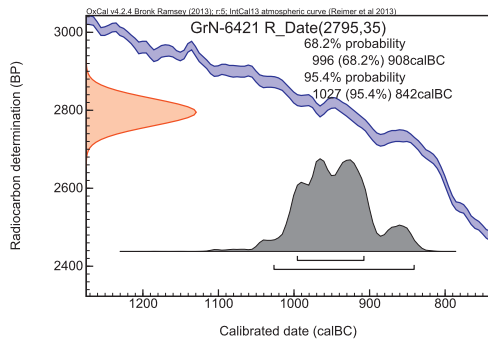
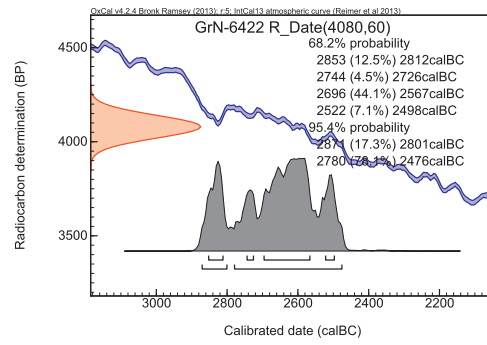
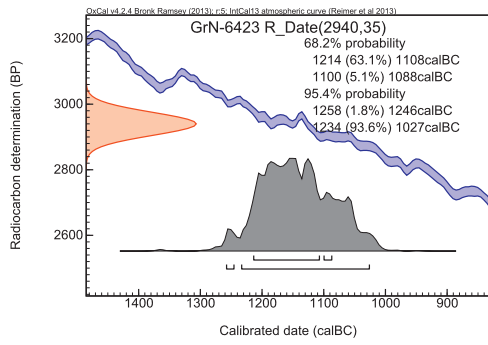

Katalog ¹⁴C-Datierungen Büdelsdorf/Borgstedt LA 22–32, 69

Probennr	Befundart	LA_Bef.Nr.	Radiocar- bon Age BP	cal 1 σ	cal 2 σ	$\delta^{13}C$	$\delta^{13}C_{\pm}$	Material	Spezifika- tion	Datie- rungs- jahr
KI-2880	Grabkammer	28_15	4740 \pm 55	-3633	--3383 -3640 --3375			Holzkohle	unbestimmt	1993
KI-3796	Flintschüttung Grabkammer	22_187	4630 \pm 45	-3506	--3357 -3625 --3138			Holzkohle	unbestimmt	1993
KI-3797	Feuerstelle	22_208	2980 \pm 40	-1263	--1128 -1375 --1055			Holzkohle	unbestimmt	1993
KI-3798	Pfostenloch	22_213	9160 \pm 85	-8471	--8285 -8606 --8247			Holzkohle	unbestimmt	1993
KI-3799	Bodenpflaster Grab- kammer	22_187	4550 \pm 100	-3495	--3093 -3622 --2930			Holzkohle	unbestimmt	1993
KI-3800	Feuerstelle	22_184	3020 \pm 45	-1382	--1209 -1402 --1127			Holzkohle	unbestimmt	1993
KIA-47607	Pfostenloch	22_178	5150 \pm 31	-4032	--3945 -4040 --3811	-25,23	0,09	Holzkohle	<i>Alnus</i> (Stammholz)	2012
KIA-47607	Pfostenloch	22_178	5077 \pm 31	-3950	--3804 -3959 --3797	-25,66	0,09	Holzkohle	<i>Alnus</i> (Stammholz)	2012
KIA-47608	Grabkammer	22_187	4901 \pm 31	-3699	--3652 -3761 --3638	-27,46	0,12	Holzkohle	<i>Alnus</i> (Stammholz)	2012
KIA-47609	Grabkammer	28_15	5075 \pm 30	-3948	--3804 -3958 --3797	-26,22	0,15	Holzkohle	<i>Rosaceen</i>	2012
KIA-47609	Grabkammer	28_15	5045 \pm 30	-3940	--3791 -3953 --3770	-26,51	0,18	Holzkohle	<i>Rosaceen</i>	2012
KIA-47610	Feuerstelle	27_13	3241 \pm 26	-1596	--1456 -1610 --1443	-27,67	0,2	Holzkohle	<i>Corylus</i> (Dm. < 2 cm, 7 JR)	2012
KIA-47610	Feuerstelle	27_13	3195 \pm 25	-1497	--1441 -1506 --1420	-28,34	0,15	Holzkohle	<i>Corylus</i> (Dm. < 2 cm, 7 JR)	2012
KIA-47611	Feuerstelle	30_14	2989 \pm 26	-1265	--1132 -1369 --1122	-25,39	0,17	Holzkohle	<i>Quercus</i> (Astholz, Dm. 3-5 cm)	2012
KIA-47611	Feuerstelle	30_14	2965 \pm 25	-1221	--1127 -1265 --1088	-24,94	0,19	Holzkohle	<i>Quercus</i> (Astholz, Dm. 3-5 cm)	2012
KIA-47612	Feuerstelle	30_10	3160 \pm 30	-1494	--1411 -1501 --1323	-25,04	0,13	Holzkohle	<i>Corylus</i> (Dm. 2-3 cm)	2012
KIA-47612	Feuerstelle	30_10	3125 \pm 27	-1433	--1322 -1488 --1301	-24,15	0,32	Holzkohle	<i>Corylus</i> (Dm. 2-3 cm)	2012
KIA-47613	Feuerstelle	31_16	3107 \pm 31	-1421	--1306 -1436 --1284	-25,62	0,19	Holzkohle	<i>Corylus</i>	2012
KIA-47615	Grabkammer	32_20	3210 \pm 27	-1502	--1449 -1530 --1425	-26,14	0,16	Holzkohle	<i>Corylus</i> (Dm. 3-5 cm, ca. 20 JR)	2012
KIA-47615	Grabkammer	32_20	3195 \pm 35	-1498	--1437 -1595 --1407	-27,32	0,17	Holzkohle	<i>Corylus</i> (Dm. 3-5 cm, ca. 20 JR)	2012
KIA-47620	Erdgrab	30_21	223 \pm 22	1652	-1797 1644 -1801	-20,64	0,34	Knochen	Collagen (Tier)	2012
KIA-47623	Grabkammer	26_94	182 \pm 23	1668	-1803 1660 -1810	-22,6	0,19	Knochen	Collagen (Tier)	2012
Poz-62809	Grabkammer	32_20	2945 \pm 35	-1218	--1094 -1261 --1039	-21,8	0,1	Holzkohle	<i>Corylus</i> (Dm. 3-5 cm, ca. 15 JR)	2014
Poz-62810	Feuerstelle	27_12	3660 \pm 35	-2130	--1972 -2140 --1939	-28,3	0,8	Holzkohle	<i>Corylus</i> (Schale)	2014
Poz-62811	Feuerstelle	31_16	2960 \pm 30	-1219	--1125 -1263 --1056	-31,1	0,4	Holzkohle	<i>Corylus</i>	2014
Poz-62812	Erdentnahmegrube	31_4	4020 \pm 35	-2574	--2489 -2624 --2468	-31,6	0,4	Speisekruste	Keramik (GE2)	2014
Poz-62813	Erdentnahmegrube	32_17	4650 \pm 35	-3505	--3367 -3520 --3360	-34,1	0,6	Speisekruste	Keramik (GE9)	2014
Poz-62856	Erdentnahmegrube	32_17	4670 \pm 35	-3516	--3372 -3622 --3366	-35,4	0,5	Speisekruste	Keramik (GE12)	2014
Poz-65328	Fundkonzentration	26_x	3695 \pm 30	-2134	--2036 -2196 --1980			Holzkohle	cf. <i>Corylus</i>	2014
Poz-65329	Kammer 2 (gestört)	26_38	8360 \pm 50	-7512	--7360 -7543 --7306			Holzkohle	cf. <i>Pinus</i>	2014
Poz-65331	Flintschüttung Grabkammer	69_9	4650 \pm 35	-3505	--3367 -3520 --3360			Holzkohle	cf. <i>Maloidae</i>	2014
Poz-65332	Standgrube Orthos- tat Grabkammer	69_2	8630 \pm 40	-7672	--7588 -7730 --7583			Holzkohle	cf. <i>Pinus</i>	2014
Poz-65333	Feuerstelle	31_15	2740 \pm 30	-906	--841 -971 --816			Holzkohle	cf. <i>Corylus</i>	2014
Poz-65334	Erdentnahmegrube	31_4	3745 \pm 30	-2202	--2061 -2279 --2036			Schale	Haselnuss	2014

¹⁴C- Datierungen vom Gräberfeld Borgstedt.

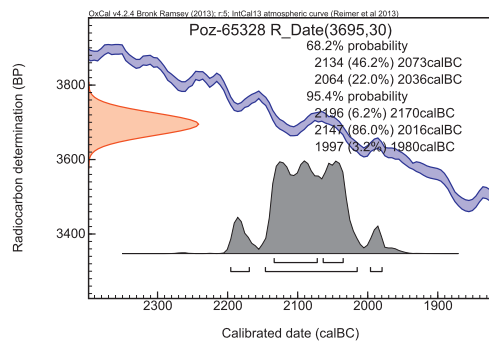
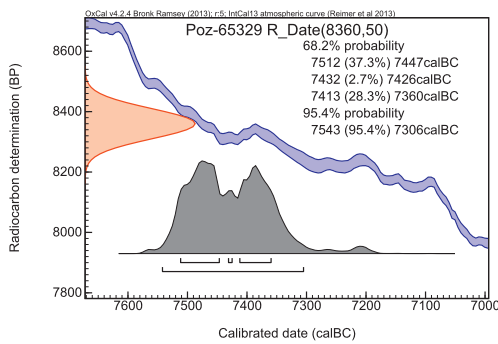
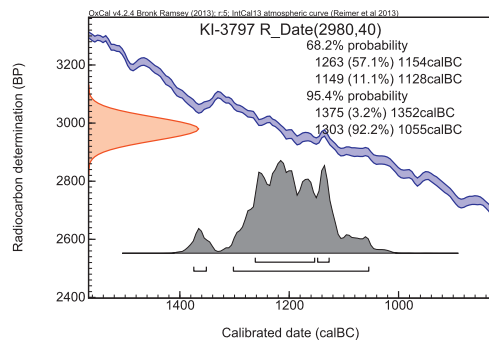
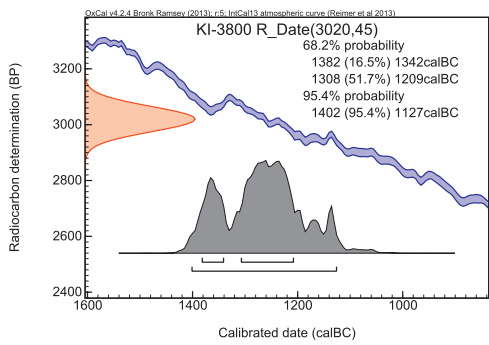
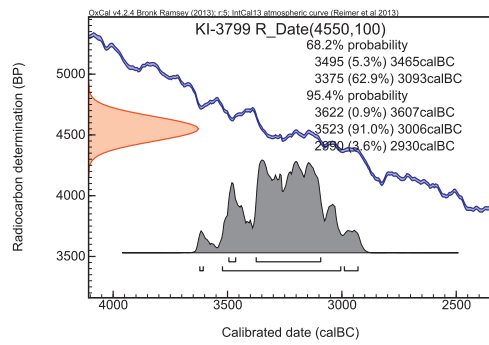
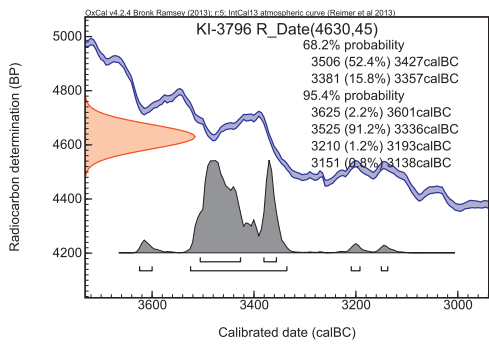
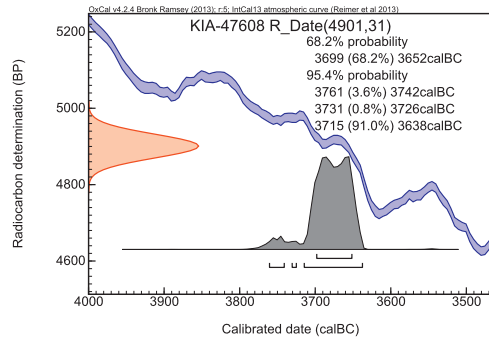
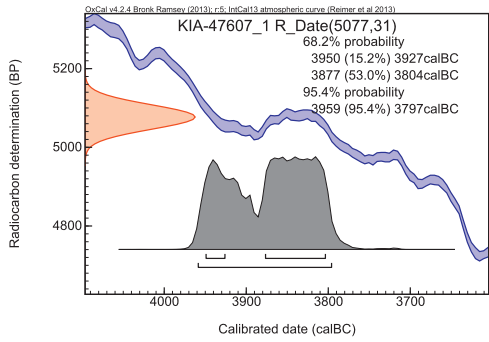
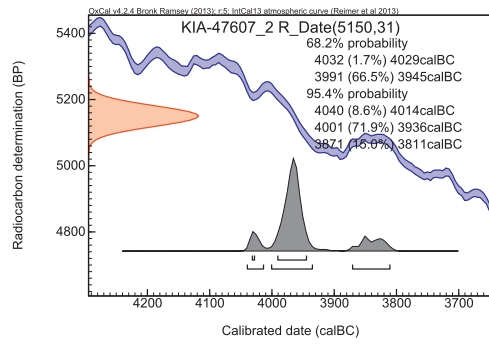
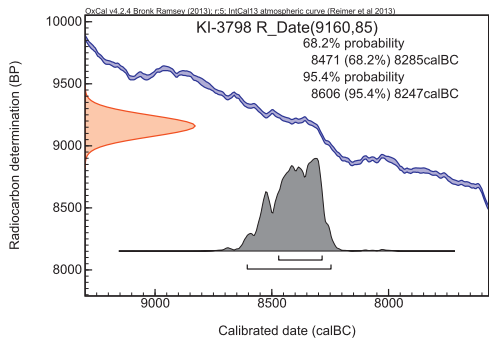

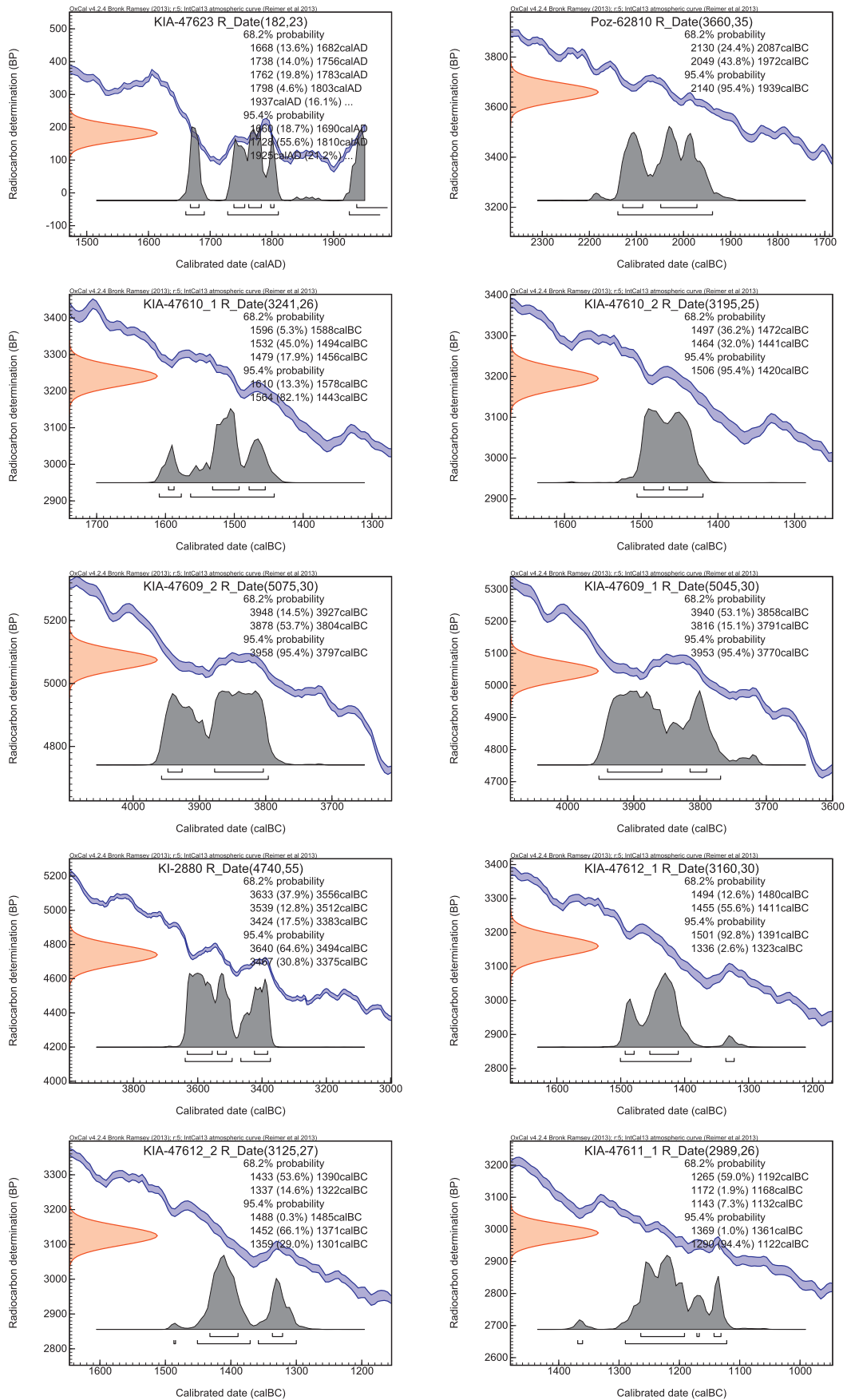

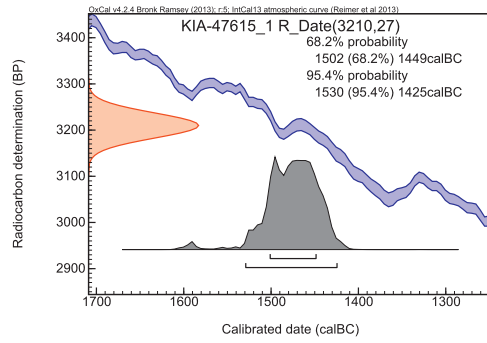
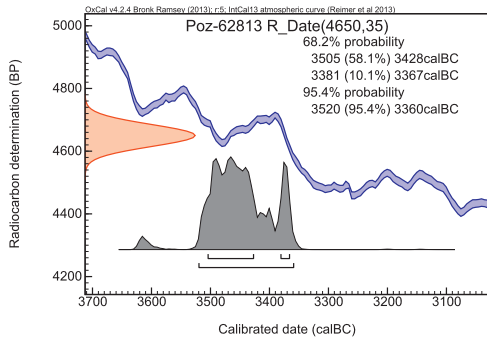
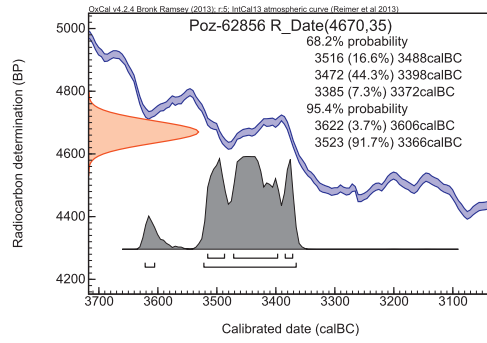
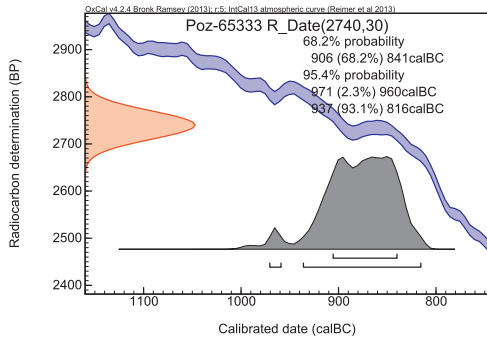
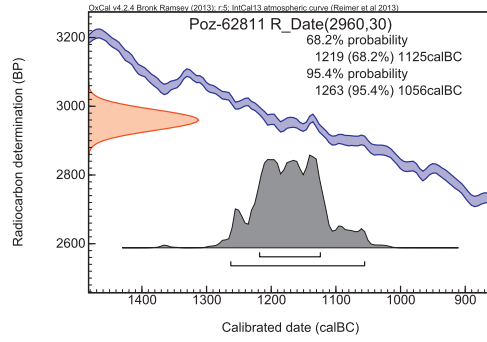
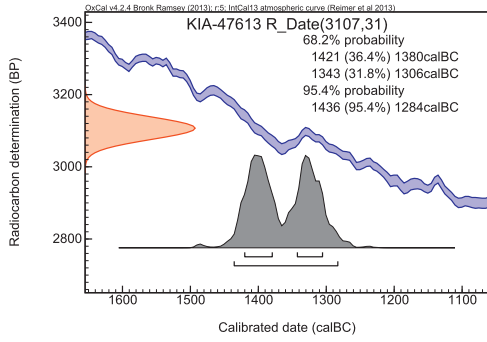
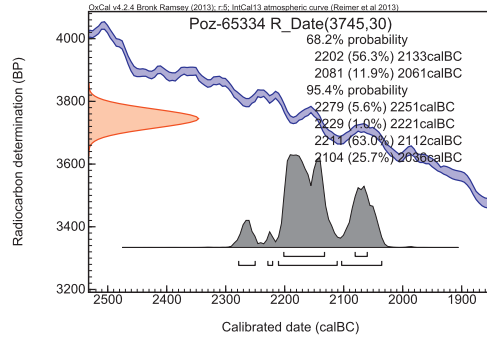
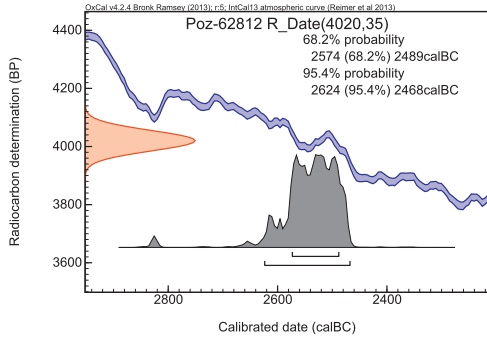
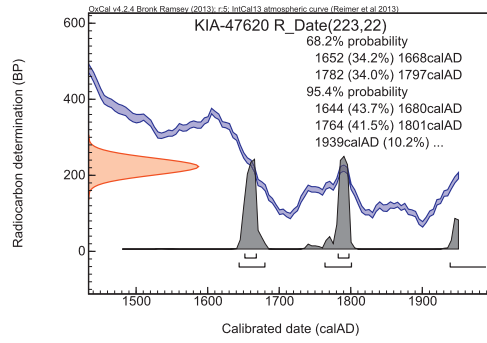
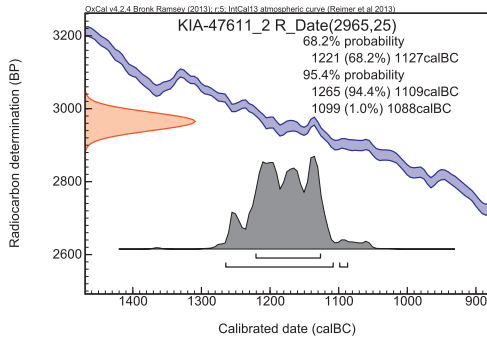

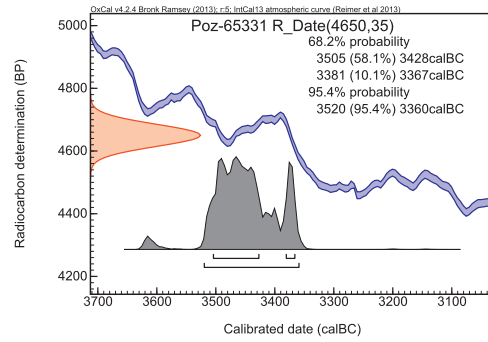
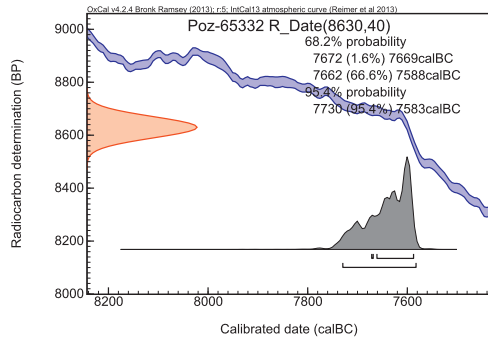
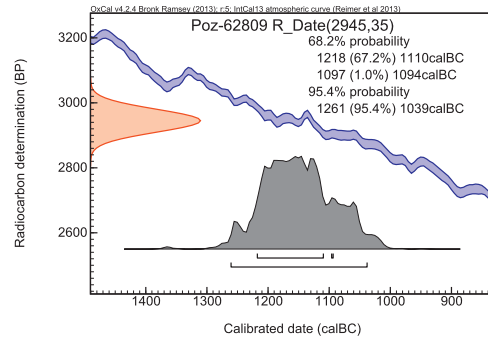
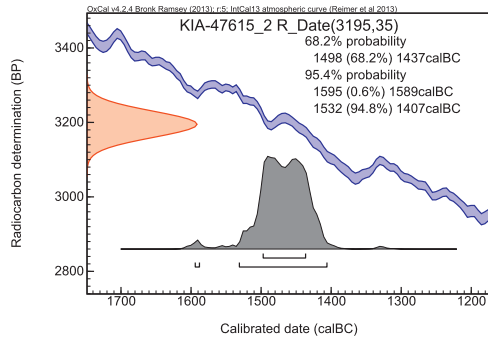

Kartierung und Fundstellenkatalog der Umfeldanalyse

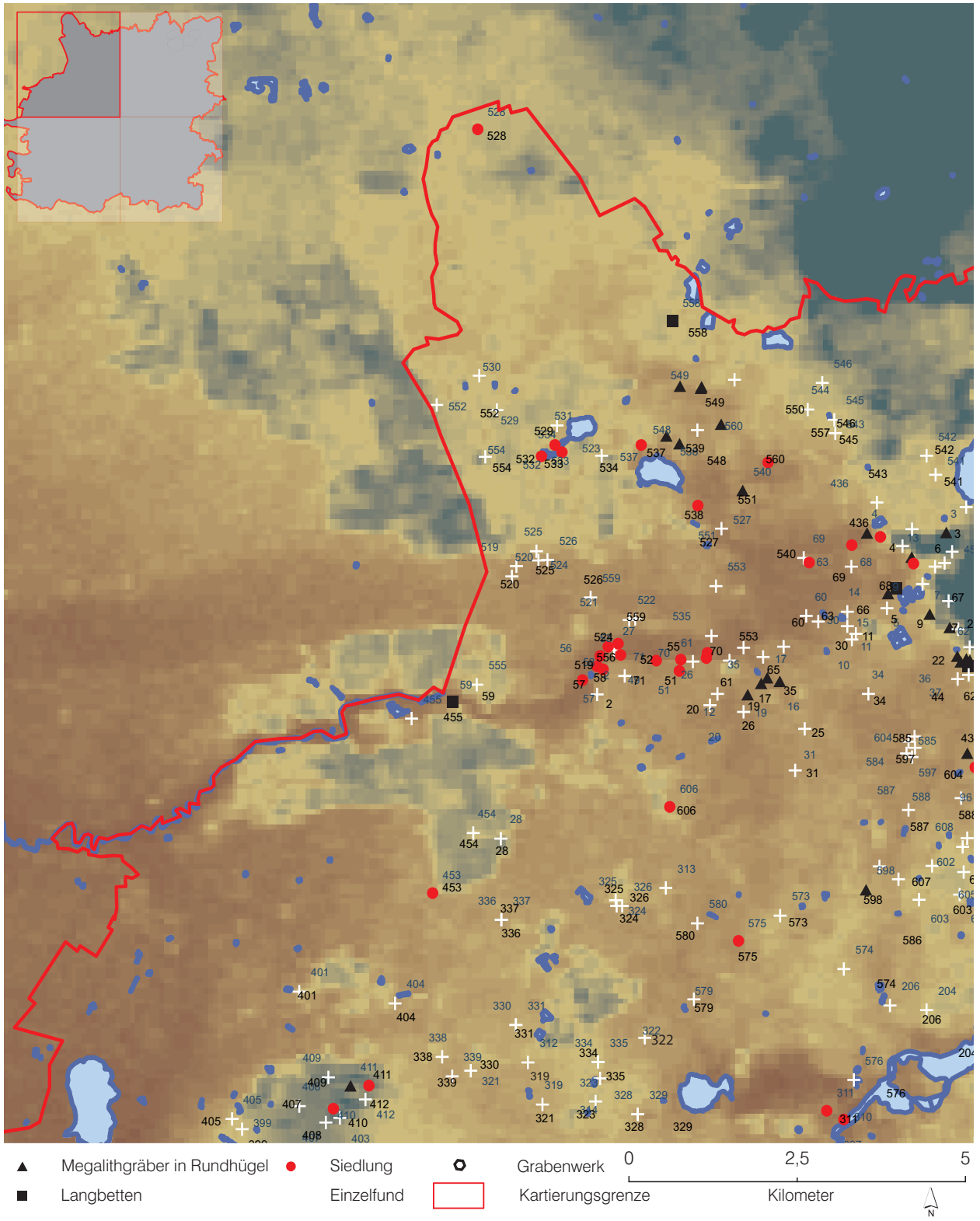

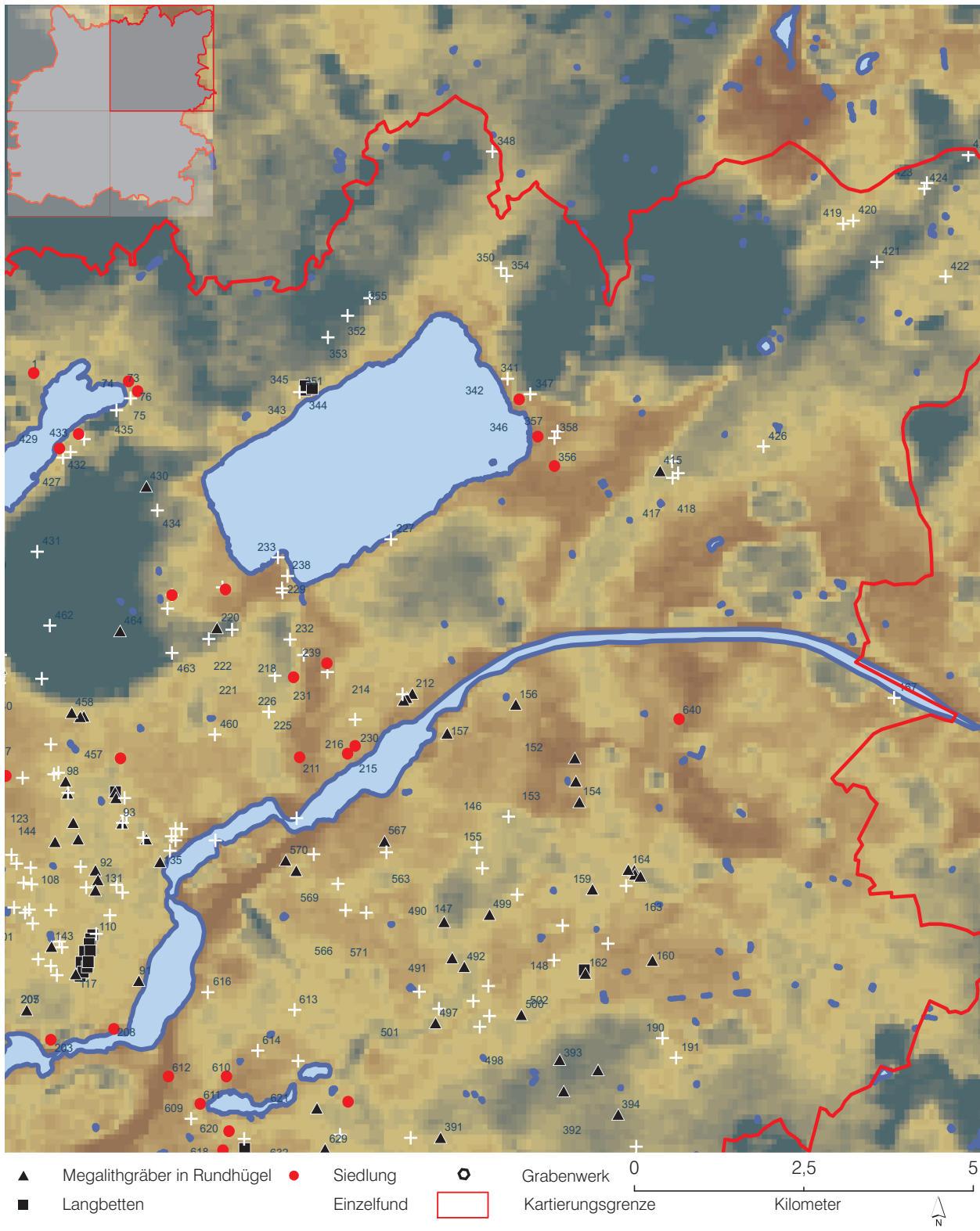

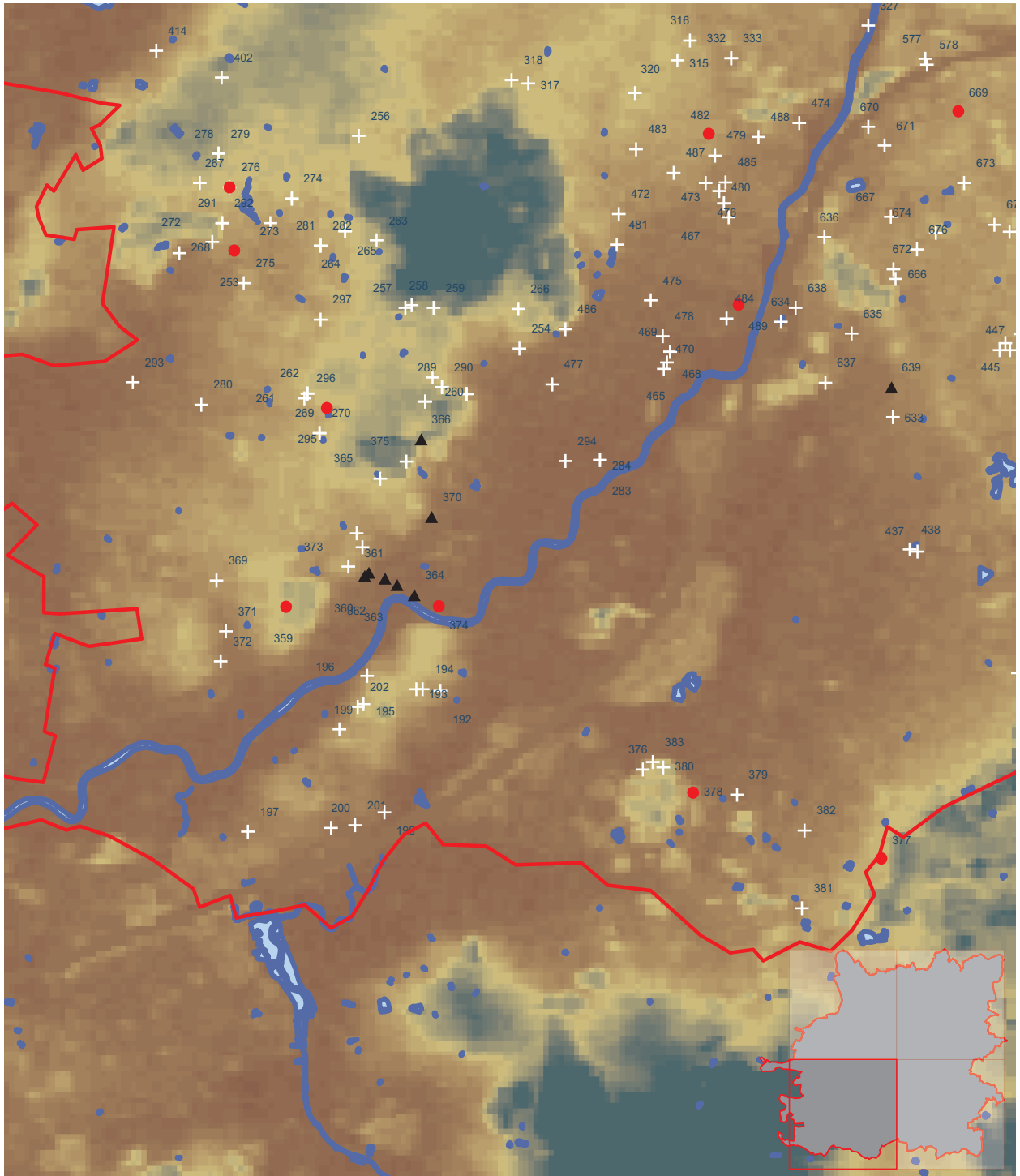

▲	Megalithgräber in Rundhügel	●	Siedlung	⬡	Grabenwerk	0	2,5	5
■	Langbetten	○	Einzelfund	□	Kartierungsgrenze	Kilometer		

N

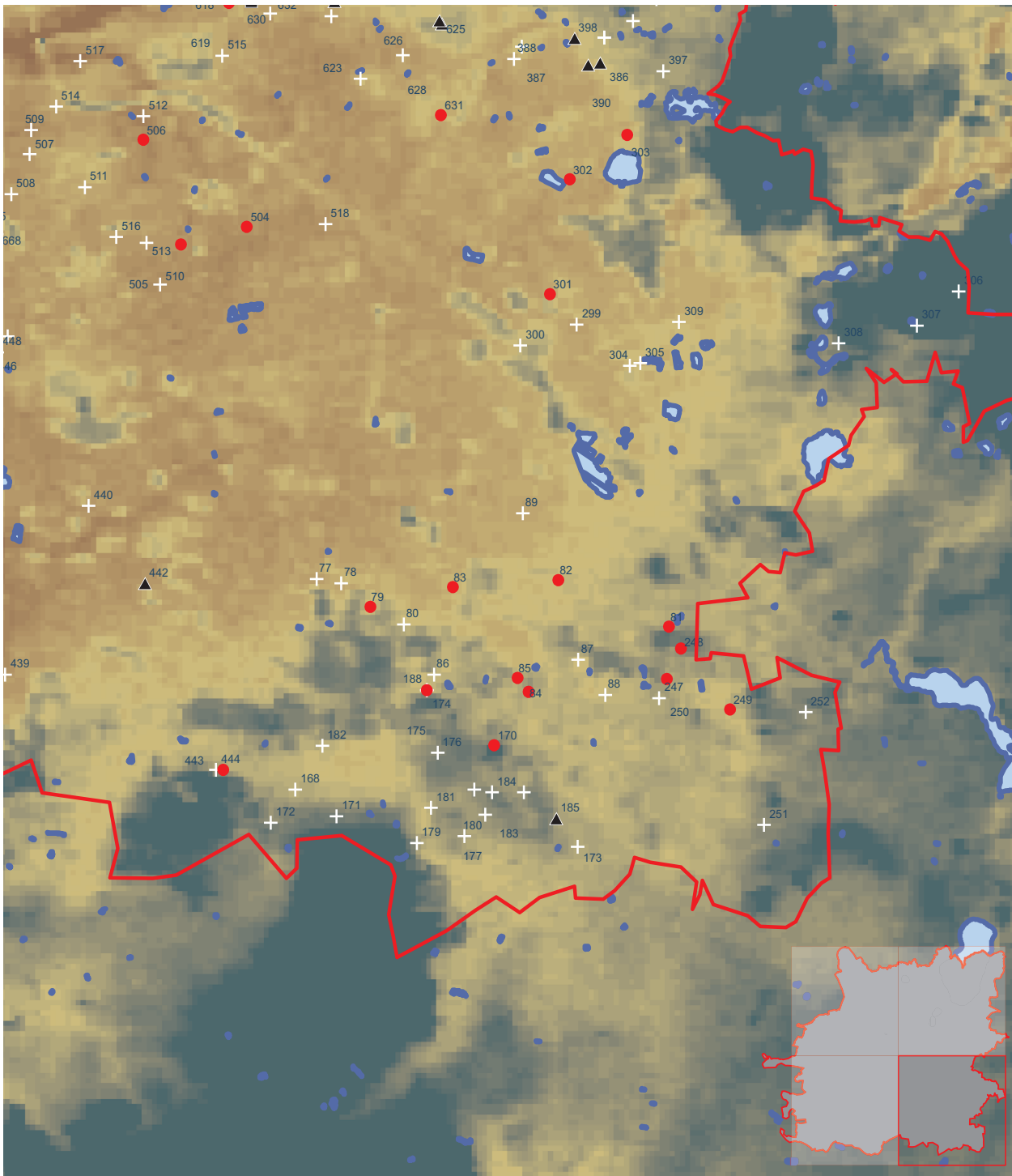

▲	Megalithgräber in Rundhügel	●	Siedlung	⊙	Grabenwerk	0	2,5	5
■	Langbetten	+	Einzelfund	□	Kartierungsgrenze	Kilometer		



Fundstellennr.: 1

Gemeinde: Ahlefeld
LA-Nr.: 8
Fundstellentyp: Siedlung
Auffindungsumstand: Oberflächenfunde
Auffindungsjahr: 1958
Datierung grob: Neol.?
Fundstück(e): Flintschaber, Flintkratzer, Flintbeile, Flintklingen, Flintabschläge

Fundstellennr.: 2

Gemeinde: Alt Duvenstedt
LA-Nr.: 1
Fundstellentyp: Einzelfund
Auffindungsumstand: Oberflächenfund
Auffindungsjahr: 1952
Datierung grob: Neol.
Fundstück(e): Flintklinge, Flintbeifragment

Fundstellennr.: 3

Gemeinde: Alt Duvenstedt
LA-Nr.: 3
Fundstellentyp: Megalithgrab
Auffindungsumstand: obertägig sichtbar
Zustand: stark gestört
Auffindungsjahr: 1952
Datierung grob: Neol.
Datierung fein: TBK

Fundstellennr.: 4

Gemeinde: Alt Duvenstedt
LA-Nr.: 4
Fundstellentyp: Megalithgrab
Grabtyp: Rundhügel
Auffindungsumstand: Baumaßnahme
Zustand: stark gestört
Auffindungsjahr: 1952
Datierung grob: Neol.
Datierung fein: TBK

Fundstellennr.: 5

Gemeinde: Alt Duvenstedt
LA-Nr.: 5
Fundstellentyp: Einzelfund
Auffindungsumstand: Oberflächenfund
Auffindungsjahr: 1952
Datierung grob: Mesol/Neol
Fundstück(e): Flintkern

Fundstellennr.: 6

Gemeinde: Alt Duvenstedt
LA-Nr.: 6
Fundstellentyp: Einzelfund
Auffindungsumstand: Baumaßnahme
Auffindungsjahr: 1975
Datierung grob: Neol.?
Fundstück(e): Beil

Fundstellennr.: 7

Gemeinde: Alt Duvenstedt
LA-Nr.: 9
Fundstellentyp: Megalithgrab
Grabtyp: Rundhügel
Auffindungsumstand: obertägig sichtbar
Datierung grob: Neol.
Datierung fein: TBK
Fundstück(e): gebrannter Flint

Fundstellennr.: 8

Gemeinde: Alt Duvenstedt
LA-Nr.: 10
Fundstellentyp: Einzelfund
Auffindungsumstand: Baumaßnahme
Datierung grob: Neol.?
Fundstück(e): Hammer

Fundstellennr.: 9

Gemeinde: Alt Duvenstedt
LA-Nr.: 11
Fundstellentyp: Megalithgrab
Grabtyp: Langbett
Auffindungsumstand: obertägig sichtbar
Datierung grob: Neol.
Datierung fein: TBK
Fundstück(e): gebrannter Flint

Fundstellennr.: 10

Gemeinde: Alt Duvenstedt
LA-Nr.: 14
Fundstellentyp: Einzelfund
Auffindungsumstand: Baumaßnahme
Datierung grob: Neol.?
Fundstück(e): Flintmeißel

Fundstellennr.: 11

Gemeinde: Alt Duvenstedt
LA-Nr.: 15
Fundstellentyp: Einzelfund
Auffindungsumstand: Oberflächenfund
Datierung grob: Neol.?
Fundstück(e): Flintbeil

Fundstellennr.: 12

Gemeinde: Alt Duvenstedt
LA-Nr.: 21
Fundstellentyp: Einzelfund
Auffindungsumstand: Oberflächenfund
Datierung grob: Neol.?
Fundstück(e): Flintbeile

Fundstellennr.: 13

Gemeinde: Alt Duvenstedt
LA-Nr.: 22
Fundstellentyp: Megalithgrab (?)
Auffindungsumstand: Oberflächenfund
Auffindungsjahr: 1928
Datierung grob: Neol.
Datierung fein: TBK (?)
Fundstück(e): Urnen, gebrannter Flint, Flintschaber

Fundstellennr.: 14

Gemeinde: Alt Duvenstedt
LA-Nr.: 23
Fundstellentyp: Einzelfund
Auffindungsumstand: Oberflächenfund
Auffindungsjahr: 1928
Datierung grob: Neol.?
Fundstück(e): Schaberbruchstücke

Fundstellennr.: 15

Gemeinde: Alt Duvenstedt
LA-Nr.: 24
Fundstellentyp: Einzelfund
Auffindungsumstand: Oberflächenfund
Auffindungsjahr: 1928
Datierung grob: Neol.?
Fundstück(e): Schaberbruchstücke

Fundstellennr.: 16

Gemeinde: Alt Duvenstedt
LA-Nr.: 25
Fundstellentyp: Megalithgrab (?)
Auffindungsumstand: Oberflächenfund
Auffindungsjahr: 1928
Datierung grob: Neol.
Datierung fein: TBK (?)
Fundstück(e): gebrannter Flint

Fundstellennr.: 17

Gemeinde: Alt Duvenstedt
LA-Nr.: 26
Fundstellentyp: Megalithgrab (?)
Auffindungsumstand: Oberflächenfund
Auffindungsjahr: 1928
Datierung grob: Neol.
Datierung fein: TBK (?)
Fundstück(e): gebrannter Flint

Fundstellennr.: 18

Gemeinde: Alt Duvenstedt
LA-Nr.: 27
Fundstellentyp: Einzelfund
Auffindungsumstand: Oberflächenfund
Auffindungsjahr: 1928
Datierung grob: Neol.?
Fundstück(e): Schaber

Fundstellennr.: 19

Gemeinde: Alt Duvenstedt
LA-Nr.: 28
Fundstellentyp: Megalithgrab (?)
Auffindungsumstand: Oberflächenfund
Auffindungsjahr: 1928
Datierung grob: Neol.
Datierung fein: TBK (?)
Fundstück(e): Urnen, gebrannter Flint, Flintschaber

Fundstellennr.: 20

Gemeinde: Alt Duvenstedt
LA-Nr.: 29
Fundstellentyp: Einzelfund
Auffindungsumstand: Oberflächenfund
Auffindungsjahr: 1928
Datierung grob: Neol.?
Fundstück(e): Schaber

Fundstellennr.: 21

Gemeinde: Alt Duvenstedt
LA-Nr.: 30
Fundstellentyp: Megalithgrab (?)
Auffindungsumstand: obertägig sichtbar
Auffindungsjahr: 1930
Datierung grob: Neol.
Datierung fein: TBK (?)
Fundstück(e): gebrannter Flint, Flintschaber

Fundstellennr.: 22

Gemeinde: Alt Duvenstedt
LA-Nr.: 31
Fundstellentyp: Einzelfund
Auffindungsumstand: Oberflächenfund
Auffindungsjahr: 1930
Fundstück(e): Flintbeil

Fundstellennr.: 23

Gemeinde: Alt Duvenstedt
LA-Nr.: 32
Fundstellentyp: Einzelfund
Auffindungsumstand: Oberflächenfund
Auffindungsjahr: 1930
Datierung grob: Neol.?
Fundstück(e): Beil

Fundstellennr.: 24

Gemeinde: Alt Duvenstedt
LA-Nr.: 34
Fundstellentyp: Einzelfund
Auffindungsumstand: Baumaßnahme
Auffindungsjahr: 1930
Datierung grob: Neol.?
Fundstück(e): Beil

Fundstellennr.: 25

Gemeinde: Alt Duvenstedt
LA-Nr.: 35
Fundstellentyp: Einzelfund
Auffindungsumstand: Oberflächenfund
Auffindungsjahr: 1930
Datierung grob: Neol.?
Fundstück(e): Schaber

Fundstellennr.: 26

Gemeinde: Alt Duvenstedt
LA-Nr.: 36
Fundstellentyp: Einzelfund
Auffindungsumstand: Oberflächenfund
Auffindungsjahr: 1930
Datierung grob: Neol.?
Fundstück(e): Schaber

Fundstellennr.: 27

Gemeinde: Alt Duvenstedt
LA-Nr.: 37
Fundstellentyp: Einzelfund
Auffindungsumstand: Oberflächenfund
Auffindungsjahr: 1930
Datierung grob: Neol.?
Fundstück(e): Schaber

Fundstellennr.: 28

Gemeinde: Alt Duvenstedt
LA-Nr.: 38
Fundstellentyp: Einzelfund
Auffindungsumstand: Oberflächenfund
Auffindungsjahr: 1930
Datierung grob: Neol.?
Fundstück(e): Hammer

Fundstellennr.: 29

Gemeinde: Alt Duvenstedt
LA-Nr.: 39
Fundstellentyp: Einzelfund
Auffindungsumstand: Oberflächenfund
Auffindungsjahr: 1930
Datierung grob: Neol.?
Fundstück(e): Beil

Fundstellennr.: 30

Gemeinde: Alt Duvenstedt
LA-Nr.: 41
Fundstellentyp: Einzelfund
Auffindungsumstand: Oberflächenfund
Auffindungsjahr: 1930
Datierung grob: Neol.?
Fundstück(e): Schaber

Fundstellennr.: 31

Gemeinde: Alt Duvenstedt
LA-Nr.: 42
Fundstellentyp: Einzelfund
Auffindungsumstand: Oberflächenfund
Auffindungsjahr: 1927
Datierung grob: Neol.
Fundstück(e): Flintbeilfragment

Fundstellennr.: 32

Gemeinde: Alt Duvenstedt
LA-Nr.: 45
Fundstellentyp: Siedlung
Auffindungsumstand: Oberflächenfunde
Auffindungsjahr: 1958
Datierung grob: Neol.?
Fundstück(e): Flintabschläge

Fundstellennr.: 33

Gemeinde: Alt Duvenstedt
LA-Nr.: 46
Fundstellentyp: Einzelfund
Auffindungsumstand: Oberflächenfund
Auffindungsjahr: 1958
Datierung grob: Neol.
Fundstück(e): Flintbeil

Fundstellennr.: 34

Gemeinde: Alt Duvenstedt
LA-Nr.: 47
Fundstellentyp: Einzelfund
Auffindungsumstand: Oberflächenfund
Auffindungsjahr: 1975
Datierung grob: Neol.?
Fundstück(e): Flintschaber

Fundstellennr.: 35

Gemeinde: Alt Duvenstedt
LA-Nr.: 49
Fundstellentyp: Megalithgrab
Grabtyp: Rundhügel
Auffindungsumstand: obertägig sichtbar
Zustand: stark gestört
Auffindungsjahr: 1975
Datierung grob: Neol.
Datierung fein: TBK (evtl. identisch mit 26)
Fundstück(e): gebrannter Flint

Fundstellennr.: 36

Gemeinde: Alt Duvenstedt
LA-Nr.: 57
Fundstellentyp: Megalithgrab
Grabtyp: Rundhügel
Auffindungsumstand: obertägig sichtbar
Zustand: stark gestört
Auffindungsjahr: 1959
Datierung grob: Neol.
Datierung fein: TBK
Fundstück(e): gebrannter Flint

Fundstellennr.: 37

Gemeinde: Alt Duvenstedt
LA-Nr.: 58
Fundstellentyp: Megalithgrab
Grabtyp: Rundhügel
Auffindungsumstand: obertägig sichtbar
Zustand: stark gestört
Auffindungsjahr: 1959
Datierung grob: Neol.
Datierung fein: TBK
Fundstück(e): gebrannter Flint

Fundstellennr.: 38

Gemeinde: Alt Duvenstedt
LA-Nr.: 59
Fundstellentyp: Megalithgrab
Grabtyp: Rundhügel
Auffindungsumstand: obertägig sichtbar
Zustand: stark gestört
Auffindungsjahr: 1959
Datierung grob: Neol.
Datierung fein: TBK
Fundstück(e): gebrannter Flint

Fundstellennr.: 39

Gemeinde: Alt Duvenstedt
LA-Nr.: 60
Fundstellentyp: Megalithgrab
Grabtyp: Rundhügel
Auffindungsumstand: obertägig sichtbar
Zustand: stark gestört
Auffindungsjahr: 1959
Datierung grob: Neol.
Datierung fein: TBK
Fundstück(e): gebrannter Flint

Fundstellennr.: 40

Gemeinde: Alt Duvenstedt
LA-Nr.: 61
Fundstellentyp: Megalithgrab
Grabtyp: Rundhügel
Auffindungsumstand: obertägig sichtbar
Zustand: stark gestört
Auffindungsjahr: 1959
Datierung grob: Neol.
Datierung fein: TBK
Fundstück(e): gebrannter Flint

Fundstellennr.: 41

Gemeinde: Alt Duvenstedt
LA-Nr.: 62
Fundstellentyp: Megalithgrab
Grabtyp: Rundhügel
Auffindungsumstand: obertägig sichtbar
Zustand: stark gestört
Auffindungsjahr: 1959
Datierung grob: Neol.
Datierung fein: TBK
Fundstück(e): gebrannter Flint

Fundstellennr.: 42

Gemeinde: Alt Duvenstedt
LA-Nr.: 63
Fundstellentyp: Megalithgrab
Grabtyp: Rundhügel
Auffindungsumstand: obertägig sichtbar
Zustand: stark gestört
Auffindungsjahr: 1959
Datierung grob: Neol.
Datierung fein: TBK
Fundstück(e): gebrannter Flint

Fundstellennr.: 43

Gemeinde: Alt Duvenstedt
LA-Nr.: 64
Fundstellentyp: Einzelfund
Auffindungsumstand: Oberflächenfund
Auffindungsjahr: 1975
Datierung grob: Neol.?
Fundstück(e): Felsgesteinaxt

Fundstellennr.: 44

Gemeinde: Alt Duvenstedt
LA-Nr.: 67
Fundstellentyp: Einzelfund
Auffindungsumstand: Oberflächenfund
Datierung grob: Neol.
Fundstück(e): Keramik, Flintabschläge

Fundstellennr.: 45

Gemeinde: Alt Duvenstedt
LA-Nr.: 70
Fundstellentyp: Einzelfund
Auffindungsumstand: Oberflächenfund
Auffindungsjahr: 1959
Datierung grob: Neol.
Fundstück(e): Felsgesteinaxt

Fundstellennr.: 46

Gemeinde: Alt Duvenstedt
LA-Nr.: 71
Fundstellentyp: Siedlung
Auffindungsumstand: Oberflächenfunde
Auffindungsjahr: 1959
Datierung grob: Neol? (Prüfen!)
Fundstück(e): Keramik

Fundstellennr.: 47

Gemeinde: Alt Duvenstedt
LA-Nr.: 72
Fundstellentyp: Einzelfund
Auffindungsumstand: Oberflächenfund
Auffindungsjahr: 1975
Datierung grob: Neol.
Datierung fein: EGK (?)
Fundstück(e): Felsgesteinaxt

Fundstellennr.: 48

Gemeinde: Alt Duvenstedt
LA-Nr.: 73
Fundstellentyp: Megalithgrab
Grabtyp: Langbett
Auffindungsumstand: Baumaßnahme
Zustand: zerstört
Auffindungsjahr: 1959
Datierung grob: Neol.
Datierung fein: TBK
Fundstück(e): gebrannter Flint

Fundstellennr.: 49

Gemeinde: Alt Duvenstedt
LA-Nr.: 74
Fundstellentyp: Siedlung
Auffindungsumstand: Oberflächenfunde
Auffindungsjahr: 1985
Datierung grob: Spätes Mesol und Neol (vgl. auch Landes auf LA Nr. 37)
Fundstück(e): Flintabschläge, Flintklingen, Flintmikrolithen, Flintsichel, Flintkerne, Flintkratzer, Flintschaber, gebrannter Flint, Flintbeile, geschliffene

Fundstellennr.: 50

Gemeinde: Alt Duvenstedt
LA-Nr.: 75
Fundstellentyp: Siedlung
Auffindungsumstand: Oberflächenfunde
Auffindungsjahr: 1985
Datierung grob: Mesol.

Fundstellennr.: 51

Gemeinde: Alt Duvenstedt
LA-Nr.: 76
Fundstellentyp: Siedlung
Auffindungsumstand: Oberflächenfunde
Auffindungsjahr: 1985
Datierung grob: Mesol.
Fundstück(e): Flintklingen, gebrannter Flint, Flintabschläge

Fundstellennr.: 52

Gemeinde: Alt Duvenstedt
LA-Nr.: 77
Fundstellentyp: Siedlung
Auffindungsumstand: Oberflächenfunde
Auffindungsjahr: 1985
Datierung grob: Mesol.
Fundstück(e): Flintabschläge, Flintklingen, gebrannter Flint

Fundstellennr.: 53

Gemeinde: Alt Duvenstedt
LA-Nr.: 78
Fundstellentyp: Siedlung
Auffindungsumstand: Grabung
Auffindungsjahr: 1985
Datierung grob: Mesol.
Fundstück(e): gebrannter Flint, Flintabschläge

Fundstellennr.: 54

Gemeinde: Alt Duvenstedt
LA-Nr.: 80
Fundstellentyp: Siedlung
Auffindungsumstand: Oberflächenfunde
Auffindungsjahr: 1985
Datierung grob: Mesol.
Fundstück(e): Flintabschläge, Flintklingen, gebrannter Flint

Fundstellennr.: 55

Gemeinde: Alt Duvenstedt
LA-Nr.: 81
Fundstellentyp: Siedlung
Auffindungsumstand: Oberflächenfunde
Auffindungsjahr: 1985
Datierung grob: Mesol, Neol bis Bronzezeit
Fundstück(e): Flintabschläge, Flintklingen, Flintabschläge, Flintschaber, gebrannter Flint, Flintsichelfragment

Fundstellennr.: 56

Gemeinde: Alt Duvenstedt
LA-Nr.: 82
Fundstellentyp: Siedlung
Auffindungsumstand: Oberflächenfunde
Auffindungsjahr: 1985
Datierung grob: Mesol.
Fundstück(e): Flintabschläge, Flintklingen, gebrannter Flint

Fundstellennr.: 57

Gemeinde: Alt Duvenstedt
LA-Nr.: 83
Fundstellentyp: Siedlung
Auffindungsumstand: Oberflächenfunde
Auffindungsjahr: 1985
Datierung grob: Neol.
Datierung fein: MN, TBK
Fundstück(e): Flintbeilfragment

Fundstellennr.: 58

Gemeinde: Alt Duvenstedt
LA-Nr.: 84
Fundstellentyp: Siedlung
Auffindungsumstand: Oberflächenfunde
Auffindungsjahr: 1985
Datierung grob: Mesol.
Fundstück(e): Flintabschläge, Flintklingen

Fundstellennr.: 59

Gemeinde: Alt Duvenstedt
LA-Nr.: 88
Fundstellentyp: Megalithgrab
Grabtyp: Langbett
Auffindungsumstand: obertägig sichtbar
Zustand: stark gestört
Auffindungsjahr: 1985
Datierung grob: Neol.
Datierung fein: TBK

Fundstellennr.: 60

Gemeinde: Alt Duvenstedt
LA-Nr.: 90
Fundstellentyp: Einzelfund
Auffindungsumstand: Oberflächenfund
Auffindungsjahr: 1985
Datierung grob: Mesol/Neol
Fundstück(e): Rundschaiber

Fundstellennr.: 61

Gemeinde: Alt Duvenstedt
LA-Nr.: 91
Fundstellentyp: Einzelfund
Auffindungsumstand: Oberflächenfund
Auffindungsjahr: 1985
Datierung grob: Mesol?
Fundstück(e): Flintklinge

Fundstellennr.: 62

Gemeinde: Alt Duvenstedt
LA-Nr.: 95
Fundstellentyp: Megalithgrab
Auffindungsumstand: obertägig sichtbar
Auffindungsjahr: 1970
Datierung grob: Neol.
Datierung fein: MN

Fundstellennr.: 63

Gemeinde: Alt Duvenstedt
LA-Nr.: 97
Fundstellentyp: Siedlung
Datierung grob: Paläol., Meso., Neol.
Fundstück(e): Beil, Flintspitze, Flintschaber, Flintklingen, gebrannter Flint

Fundstellennr.: 64

Gemeinde: Alt Duvenstedt
LA-Nr.: 98
Fundstellentyp: Siedlung
Auffindungsjahr: 1970
Datierung grob: Steinzeit

Fundstellennr.: 65

Gemeinde: Alt Duvenstedt
LA-Nr.: 99
Fundstellentyp: Einzelfund
Auffindungsumstand: Oberflächenfund
Auffindungsjahr: 1985
Datierung grob: Steinzeit
Fundstück(e): Flintklinge

Fundstellennr.: 66

Gemeinde: Alt Duvenstedt
 LA-Nr.: 102
 Fundstellentyp: Megalithgrab
 Grabtyp: Langbett
 Auffindungsumstand: obertägig sichtbar
 Zustand: stark gestört
 Auffindungsjahr: 1984
 Datierung grob: Neol.

Fundstellennr.: 67

Gemeinde: Alt Duvenstedt
 LA-Nr.: 104
 Fundstellentyp: Einzelfund
 Auffindungsumstand: Oberflächenfund
 Datierung grob: Steinzeit, EZ
 Fundstück(e): Flintklingen, Keramik

Fundstellennr.: 68

Gemeinde: Alt Duvenstedt
 LA-Nr.: 105
 Fundstellentyp: Einzelfund
 Auffindungsumstand: Oberflächenfund
 Datierung grob: Neol.
 Fundstück(e): Flintklingen, Flintabschlä-
 ge,
 gebrannter Flint

Fundstellennr.: 69

Gemeinde: Alt Duvenstedt
 LA-Nr.: 106
 Fundstellentyp: Einzelfund
 Auffindungsumstand: Oberflächenfund
 Datierung grob: Spät Mesol. u. MN
 Fundstück(e): Flintklingen, Flintabschlä-
 ge, Flintschaber

Fundstellennr.: 70

Gemeinde: Alt Duvenstedt
 LA-Nr.: 107
 Fundstellentyp: Siedlung
 Datierung grob: spätes Mesol. u. SMN
 Fundstück(e): Flintschaber, Flintklingen,
 gebrannter Flint,
 Beilfragment

Fundstellennr.: 71

Gemeinde: Alt Duvenstedt
 LA-Nr.: 111
 Fundstellentyp: Einzelfund
 Auffindungsumstand: Oberflächenfund
 Datierung grob: Spätes MN
 Datierung fein: EGK
 Fundstück(e): Beil

Fundstellennr.: 72

Gemeinde: Alt Duvenstedt
 Fundstellentyp: Einzelfund
 Auffindungsumstand: Oberflächenfund
 Datierung grob: Neol., EZ
 Fundstück(e): Keramik, Flintklingen

Fundstellennr.: 73

Gemeinde: Bistensee
 LA-Nr.: 8
 Fundstellentyp: Siedlung
 Auffindungsumstand: Oberflächenfunde
 Auffindungsjahr: 1958
 Datierung grob: Neol.?
 Fundstück(e): Flintabschläge

Fundstellennr.: 74

Gemeinde: Bistensee
 LA-Nr.: 9
 Fundstellentyp: Siedlung
 Auffindungsjahr: 1958
 Datierung grob: Neol.?

Fundstellennr.: 75

Gemeinde: Bistensee
 LA-Nr.: 10
 Fundstellentyp: Einzelfund
 Auffindungsumstand: Oberflächenfund
 Auffindungsjahr: 1958
 Datierung grob: Neol.?
 Fundstück(e): Flintbeil

Fundstellennr.: 76

Gemeinde: Bistensee
 LA-Nr.: 11
 Fundstellentyp: Einzelfund
 Auffindungsumstand: Oberflächenfund
 Auffindungsjahr: 1958
 Datierung grob: Neol.?
 Fundstück(e): Flintbeil

Fundstellennr.: 77

Gemeinde: Bokel
 LA-Nr.: 2
 Fundstellentyp: Einzelfund
 Auffindungsumstand: Oberflächenfund
 Auffindungsjahr: 1974
 Datierung grob: Neol.?
 Fundstück(e): Flintabschläge

Fundstellennr.: 78

Gemeinde: Bokel
 LA-Nr.: 5
 Fundstellentyp: Einzelfund
 Auffindungsumstand: Oberflächenfund
 Auffindungsjahr: 1974
 Datierung grob: Neol.?
 Fundstück(e): Rundschaber

Fundstellennr.: 79

Gemeinde: Bokel
 LA-Nr.: 8
 Fundstellentyp: Siedlung
 Auffindungsumstand: Oberflächenfunde
 Auffindungsjahr: 1974
 Datierung grob: Neol.
 Datierung fein: TBK
 Fundstück(e): Flintbeilfragment

Fundstellennr.: 80

Gemeinde: Bokel
 LA-Nr.: 10
 Fundstellentyp: Einzelfund
 Auffindungsumstand: Oberflächenfund
 Auffindungsjahr: 1978
 Datierung grob: Neol.
 Fundstück(e): Flintbeil

Fundstellennr.: 81

Gemeinde: Bokel
 LA-Nr.: 13
 Fundstellentyp: Siedlung
 Auffindungsumstand: Oberflächenfunde
 Auffindungsjahr: 1925
 Datierung grob: Mesol/Neol
 Datierung fein: TBK
 Fundstück(e): Flintbeilfragment, Flintbeil,
 Flintabschläge, Flintklingen, Flintkerne,
 Flintstielspitzen

Fundstellennr.: 82

Gemeinde: Bokel
 LA-Nr.: 14
 Fundstellentyp: Siedlung
 Auffindungsumstand: Oberflächenfunde
 Auffindungsjahr: 1925
 Datierung grob: Mesol/Neol
 Fundstück(e): Flintabschläge,
 Schlagstein, Flintklinge, Flintmeißel,

Fundstellennr.: 83

Gemeinde: Bokel
 LA-Nr.: 15
 Fundstellentyp: Siedlung
 Auffindungsumstand: Oberflächenfunde
 Auffindungsjahr: 1925
 Datierung grob: Mesol/Neol
 Fundstück(e): Flintbeil, Flintabschläge,
 Flintklingen

Fundstellennr.: 84

Gemeinde: Bokel
 LA-Nr.: 16
 Fundstellentyp: Siedlung
 Auffindungsumstand: Oberflächenfunde
 Auffindungsjahr: 1925
 Datierung grob: Mesol/Neol
 Datierung fein: TBK u. EGK?
 Fundstück(e): Flintklingen, Flintabschlä-
 ge,
 Axtfragment

Fundstellennr.: 85

Gemeinde: Bokel
 LA-Nr.: 17
 Fundstellentyp: Siedlung
 Auffindungsumstand: Oberflächenfunde
 Auffindungsjahr: 1925
 Datierung grob: Mesol/Neol (?)
 Fundstück(e): Flintklingen

Fundstellennr.: 86

Gemeinde: Bokel
 LA-Nr.: 19
 Fundstellentyp: Einzelfund
 Auffindungsumstand: Oberflächenfund
 Auffindungsjahr: 1925
 Datierung grob: Mesol/Neol (?)
 Fundstück(e): Flintklinge

Fundstellennr.: 87

Gemeinde: Bokel
 LA-Nr.: 21
 Fundstellentyp: Einzelfund
 Auffindungsumstand: Oberflächenfund
 Auffindungsjahr: 1974
 Datierung grob: Neol.
 Datierung fein: TBK
 Fundstück(e): Flintbeil

Fundstellennr.: 88

Gemeinde: Bokel
 LA-Nr.: 23
 Fundstellentyp: Einzelfund
 Auffindungsumstand: Oberflächenfund
 Auffindungsjahr: 1974
 Datierung grob: Neol.
 Datierung fein: TBK (?)
 Fundstück(e): Schleifsteinfragment

Fundstellennr.: 89

Gemeinde: Bokel
LA-Nr.: 24
Fundstellentyp: Einzelfund
Auffindungsumstand: Baumaßnahme
Auffindungsjahr: 1974
Datierung grob: Neol.?
Fundstück(e): Felsgesteinaxt

Fundstellennr.: 90

Gemeinde: Borgstedt
LA-Nr.: 1
Fundstellentyp: Megalithgrab
Grabtyp: Rundhügel
Auffindungsumstand: obertägig sichtbar
Zustand: stark gestört
Auffindungsjahr: 1959
Datierung grob: Neol.
Datierung fein: TBK
Fundstück(e): gebrannter Flint

Fundstellennr.: 91

Gemeinde: Borgstedt
LA-Nr.: 2
Fundstellentyp: Megalithgrab
Grabtyp: Rundhügel
Auffindungsumstand: obertägig sichtbar
Zustand: stark gestört
Auffindungsjahr: 1959
Datierung grob: Neol.
Datierung fein: TBK
Fundstück(e): gebrannter Flint

Fundstellennr.: 92

Gemeinde: Borgstedt
LA-Nr.: 3
Fundstellentyp: Einzelfund
Auffindungsumstand: Oberflächenfund
Auffindungsjahr: 1959
Datierung grob: Neol.
Datierung fein: ?
Fundstück(e): Flintbeil

Fundstellennr.: 93

Gemeinde: Borgstedt
LA-Nr.: 3
Fundstellentyp: Megalithgrab
Grabtyp: Rundhügel
Auffindungsumstand: obertägig sichtbar
Zustand: stark gestört
Auffindungsjahr: 1959
Datierung grob: Neol.
Datierung fein: MN Ib-III/IV (n. Hoika 1973), TBK
Fundstück(e): gebrannter Flint

Fundstellennr.: 94

Gemeinde: Borgstedt
LA-Nr.: 4
Fundstellentyp: Einzelfund
Auffindungsumstand: Oberflächenfund
Auffindungsjahr: 1959
Datierung grob: Neol.
Datierung fein: TBK
Fundstück(e): Rundschaaber, Flintabschläge

Fundstellennr.: 95

Gemeinde: Borgstedt
LA-Nr.: 5
Fundstellentyp: Einzelfund
Auffindungsumstand: Oberflächenfund
Auffindungsjahr: 1959
Datierung grob: Neol.
Datierung fein: ?
Fundstück(e): Flintdolch, Flintklinge

Fundstellennr.: 96

Gemeinde: Borgstedt
LA-Nr.: 6
Fundstellentyp: Siedlung
Auffindungsumstand: Oberflächenfunde
Auffindungsjahr: 1959
Datierung grob: Neol.
Datierung fein: Eisenzeit
Fundstück(e): Flintabschläge, Flintkerne, Flintschaaber, Keramik

Fundstellennr.: 97

Gemeinde: Borgstedt
LA-Nr.: 7
Fundstellentyp: Megalithgrab
Auffindungsumstand: obertägig sichtbar
Zustand: stark gestört
Auffindungsjahr: 1959
Datierung grob: Neol.
Datierung fein: TBK
Fundstück(e): gebrannter Flint

Fundstellennr.: 98

Gemeinde: Borgstedt
LA-Nr.: 9
Fundstellentyp: Megalithgrab
Grabtyp: Rundhügel
Auffindungsumstand: obertägig sichtbar
Zustand: stark gestört
Datierung grob: Neol.
Datierung fein: TBK
Fundstück(e): gebrannter Flint

Fundstellennr.: 99

Gemeinde: Borgstedt
LA-Nr.: 10
Fundstellentyp: Einzelfund
Auffindungsumstand: Oberflächenfund
Auffindungsjahr: 1959
Datierung grob: Neol.
Datierung fein: ?
Fundstück(e): Felsgesteinbeil

Fundstellennr.: 100

Gemeinde: Borgstedt
LA-Nr.: 10
Fundstellentyp: Megalithgrab
Grabtyp: Rundhügel
Auffindungsumstand: obertägig sichtbar
Zustand: stark gestört
Auffindungsjahr: 1959
Datierung grob: Neol.
Datierung fein: TBK
Fundstück(e): gebrannter Flint

Fundstellennr.: 101

Gemeinde: Borgstedt
LA-Nr.: 11
Fundstellentyp: Einzelfund
Auffindungsumstand: Oberflächenfund
Auffindungsjahr: 1959
Datierung grob: Bronzezeit, Neol.
Fundstück(e): Flintschaaber, Flintbeilfragment, Flintabschläge

Fundstellennr.: 102

Gemeinde: Borgstedt
LA-Nr.: 12
Fundstellentyp: Einzelfund
Auffindungsumstand: Baumaßnahme
Auffindungsjahr: 1959
Datierung grob: Neol.
Fundstück(e): Flintbeil

Fundstellennr.: 103

Gemeinde: Borgstedt
LA-Nr.: 13
Fundstellentyp: Einzelfund
Auffindungsumstand: Oberflächenfund
Auffindungsjahr: 1959
Datierung grob: Meol.
Datierung fein: Neol.?
Fundstück(e): Kern, Beil, Abschläge

Fundstellennr.: 104

Gemeinde: Borgstedt
LA-Nr.: 14
Fundstellentyp: Megalithgrab
Grabtyp: Langbett
Auffindungsumstand: obertägig sichtbar
Zustand: stark gestört
Auffindungsjahr: 1971
Datierung grob: Neol.
Datierung fein: TBK
Fundstück(e): gebrannter Flint

Fundstellennr.: 105

Gemeinde: Borgstedt
LA-Nr.: 14
Fundstellentyp: Megalithgrab
Grabtyp: Rundhügel
Auffindungsumstand: obertägig sichtbar
Zustand: stark gestört
Auffindungsjahr: 1959
Datierung grob: Neol.
Datierung fein: TBK
Fundstück(e): gebrannter Flint

Fundstellennr.: 106

Gemeinde: Borgstedt
LA-Nr.: 15
Fundstellentyp: Megalithgrab (?)
Auffindungsumstand: obertägig sichtbar
Zustand: stark gestört
Auffindungsjahr: 1959
Datierung grob: Neol.
Datierung fein: TBK

Fundstellennr.: 107

Gemeinde: Borgstedt
LA-Nr.: 17
Fundstellentyp: Siedlung
Auffindungsumstand: Oberflächenfunde
Auffindungsjahr: 1959
Datierung grob: Unbestimmt. Neol.
Fundstück(e): Keramik, Flintabschläge, Schleifstein

Fundstellennr.: 108

Gemeinde: Borgstedt
LA-Nr.: 19
Fundstellentyp: Megalithgrab
Grabtyp: Rundhügel
Auffindungsumstand: obertägig sichtbar
Zustand: stark gestört
Auffindungsjahr: 1959
Datierung grob: Neol.
Datierung fein: TBK
Fundstück(e): gebrannter Flint

Fundstellennr.: 109

Gemeinde: Borgstedt
LA-Nr.: 20
Fundstellentyp: Megalithgrab
Auffindungsumstand: obertägig sichtbar
Zustand: stark gestört
Auffindungsjahr: 1959
Datierung grob: Neol.
Datierung fein: TBK
Fundstück(e): gebrannter Flint

Fundstellennr.: 110

Gemeinde: Borgstedt
LA-Nr.: 21
Fundstellentyp: Megalithgrab
Grabtyp: Rundhügel
Auffindungsumstand: obertägig sichtbar
Zustand: stark gestört
Auffindungsjahr: 1959
Datierung grob: Neol.
Datierung fein: TBK
Fundstück(e): gebrannter Flint

Fundstellennr.: 111

Gemeinde: Borgstedt
LA-Nr.: 22
Fundstellentyp: Megalithgrab
Grabtyp: Rundhügel
Auffindungsumstand: obertägig sichtbar
Zustand: zerstört
Auffindungsjahr: 1959
Datierung grob: Neol.
Datierung fein: TBK
Fundstück(e): gebrannter Flint

Fundstellennr.: 112

Gemeinde: Borgstedt
LA-Nr.: 23
Fundstellentyp: Megalithgrab
Grabtyp: Langbett
Auffindungsumstand: obertägig sichtbar
Zustand: stark gestört
Auffindungsjahr: 1959
Datierung grob: Neol.
Datierung fein: TBK
Fundstück(e): gebrannter Flint

Fundstellennr.: 113

Gemeinde: Borgstedt
LA-Nr.: 24
Fundstellentyp: Megalithgrab
Auffindungsumstand: obertägig sichtbar
Zustand: stark gestört
Auffindungsjahr: 1959
Datierung grob: Neol.
Datierung fein: TBK
Fundstück(e): gebrannter Flint

Fundstellennr.: 114

Gemeinde: Borgstedt
LA-Nr.: 25
Fundstellentyp: Megalithgrab
Grabtyp: Rundhügel
Auffindungsumstand: obertägig sichtbar
Zustand: stark gestört
Auffindungsjahr: 1959
Datierung grob: Neol.
Datierung fein: TBK
Fundstück(e): gebrannter Flint

Fundstellennr.: 115

Gemeinde: Borgstedt
LA-Nr.: 26
Fundstellentyp: Megalithgrab
Grabtyp: Langbett
Auffindungsumstand: obertägig sichtbar
Zustand: zerstört
Auffindungsjahr: 1959
Datierung grob: Neol.
Datierung fein: TBK
Fundstück(e): gebrannter Flint

Fundstellennr.: 116

Gemeinde: Borgstedt
LA-Nr.: 27
Fundstellentyp: Megalithgrab
Grabtyp: Langbett
Auffindungsumstand: obertägig sichtbar
Zustand: stark gestört
Auffindungsjahr: 1959
Datierung grob: Neol.
Datierung fein: TBK

Fundstellennr.: 117

Gemeinde: Borgstedt
LA-Nr.: 28
Fundstellentyp: Megalithgrab
Grabtyp: Rundhügel
Auffindungsumstand: obertägig sichtbar
Zustand: stark gestört
Auffindungsjahr: 1959
Datierung grob: Neol.
Datierung fein: TBK, MN EGK
 (Obergrab ?)
Fundstück(e): gebrannter Flint

Fundstellennr.: 118

Gemeinde: Borgstedt
LA-Nr.: 29
Fundstellentyp: Megalithgrab
Grabtyp: Rundhügel
Auffindungsumstand: obertägig sichtbar
Zustand: stark gestört
Auffindungsjahr: 1959
Datierung grob: Neol.
Datierung fein: MN, TBK
Fundstück(e): Keramik, Flint

Fundstellennr.: 119

Gemeinde: Borgstedt
LA-Nr.: 30
Fundstellentyp: Megalithgrab
Grabtyp: Rundhügel
Auffindungsumstand: obertägig sichtbar
Zustand: zerstört
Auffindungsjahr: 1959
Datierung grob: Neol.
Datierung fein: TBK
Fundstück(e): gebrannter Flint

Fundstellennr.: 120

Gemeinde: Borgstedt
LA-Nr.: 31
Fundstellentyp: Megalithgrab
Grabtyp: Langbett
Auffindungsumstand: obertägig sichtbar
Zustand: stark gestört
Auffindungsjahr: 1959
Datierung grob: Neol.
Datierung fein: TBK

Fundstellennr.: 121

Gemeinde: Borgstedt
LA-Nr.: 32
Fundstellentyp: Megalithgrab
Grabtyp: Langbett
Auffindungsumstand: obertägig sichtbar
Zustand: stark gestört
Auffindungsjahr: 1959
Datierung grob: Neol.
Datierung fein: TBK

Fundstellennr.: 122

Gemeinde: Borgstedt
LA-Nr.: 41
Fundstellentyp: Megalithgrab
Grabtyp: Rundhügel
Auffindungsumstand: obertägig sichtbar
Zustand: stark gestört
Auffindungsjahr: 1854
Datierung grob: Neol.
Datierung fein: TBK
Fundstück(e): gebrannter Flint

Fundstellennr.: 123

Gemeinde: Borgstedt
LA-Nr.: 45
Fundstellentyp: Einzelfund
Auffindungsumstand: Oberflächenfund
Auffindungsjahr: 1959
Datierung grob: Neol.
Datierung fein: ?
Fundstück(e): Felsgesteinaxt

Fundstellennr.: 124

Gemeinde: Borgstedt
LA-Nr.: 48
Fundstellentyp: Einzelfund
Auffindungsumstand: Oberflächenfund
Auffindungsjahr: 1959
Datierung grob: Neol.
Datierung fein: EGK Bronzezeit?
Fundstück(e): Felsgesteinaxte

Fundstellennr.: 125

Gemeinde: Borgstedt
LA-Nr.: 49
Fundstellentyp: Einzelfund
Auffindungsumstand: Oberflächenfund
Auffindungsjahr: 1959
Datierung grob: Neol.
Datierung fein: TBK (?)
Fundstück(e): Flintmeißel

Fundstellennr.: 126

Gemeinde: Borgstedt
LA-Nr.: 50
Fundstellentyp: Einzelfund
Auffindungsumstand: Oberflächenfund
Auffindungsjahr: 1959
Datierung grob: Neol.
Datierung fein: EGK?
Fundstück(e): Flintbeil

Fundstellennr.: 127

Gemeinde: Borgstedt
LA-Nr.: 51
Fundstellentyp: Einzelfund
Auffindungsumstand: Oberflächenfund
Auffindungsjahr: 1959
Datierung grob: Neol.
Datierung fein: EGK?
Fundstück(e): Flintbeil

Fundstellennr.: 128
Gemeinde: Borgstedt
LA-Nr.: 52
Fundstellentyp: Einzelfund
Auffindungsumstand: Oberflächenfund
Auffindungsjahr: 1959
Datierung grob: Neol.
Datierung fein: TBK
Fundstück(e): Flintbeil

Fundstellennr.: 129
Gemeinde: Borgstedt
LA-Nr.: 53
Fundstellentyp: Einzelfund
Auffindungsumstand: Oberflächenfund
Auffindungsjahr: 1959
Datierung grob: Neol.
Datierung fein: TBK
Fundstück(e): Schleifstein

Fundstellennr.: 130
Gemeinde: Borgstedt
LA-Nr.: 54
Fundstellentyp: Einzelfund
Auffindungsumstand: Oberflächenfund
Auffindungsjahr: 1959
Datierung grob: Neol.
Datierung fein: EGK ?
Fundstück(e): Flintbeile

Fundstellennr.: 131
Gemeinde: Borgstedt
LA-Nr.: 55
Fundstellentyp: Megalithgrab
Auffindungsumstand: obertägig sichtbar
Zustand: stark gestört
Auffindungsjahr: 1959
Datierung grob: Neol.
Datierung fein: TBK
Fundstück(e): Keramik

Fundstellennr.: 132
Gemeinde: Borgstedt
LA-Nr.: 56
Fundstellentyp: Einzelfund
Auffindungsumstand: Oberflächenfund
Auffindungsjahr: 1959
Datierung grob: Neol.
Datierung fein: SN ?
Fundstück(e): Flintdolchfragmente

Fundstellennr.: 133
Gemeinde: Borgstedt
LA-Nr.: 57
Fundstellentyp: Einzelfund
Auffindungsumstand: Oberflächenfund
Auffindungsjahr: 1959
Datierung grob: Neol.
Datierung fein: EGK
Fundstück(e): Flintbeil

Fundstellennr.: 134
Gemeinde: Borgstedt
LA-Nr.: 58
Fundstellentyp: Einzelfund
Auffindungsumstand: Oberflächenfund
Auffindungsjahr: 1959
Datierung grob: Neol.
Datierung fein: TBK (?)
Fundstück(e): Flintbeil

Fundstellennr.: 135
Gemeinde: Borgstedt
LA-Nr.: 59
Fundstellentyp: Megalithgrab
Grabtyp: Rundhügel
Auffindungsumstand: obertägig sichtbar
Zustand: stark gestört
Auffindungsjahr: 1959
Datierung grob: Neol.
Datierung fein: TBK
Fundstück(e): gebrannter Flint

Fundstellennr.: 136
Gemeinde: Borgstedt
LA-Nr.: 60
Fundstellentyp: Einzelfund
Auffindungsumstand: Oberflächenfund
Datierung grob: Neol.
Datierung fein: EGK
Fundstück(e): Flintbeil

Fundstellennr.: 137
Gemeinde: Borgstedt
LA-Nr.: 61
Fundstellentyp: Einzelfund
Auffindungsumstand: Oberflächenfund
Auffindungsjahr: 1973
Datierung grob: Neol.
Datierung fein: ?
Fundstück(e): Felsgesteinaxtfragment

Fundstellennr.: 138
Gemeinde: Borgstedt
LA-Nr.: 64
Fundstellentyp: Einzelfund
Auffindungsumstand: Oberflächenfund
Auffindungsjahr: 1989
Datierung grob: Neol.
Datierung fein: MN
Fundstück(e): Beil

Fundstellennr.: 139
Gemeinde: Borgstedt
LA-Nr.: 65
Fundstellentyp: Einzelfund
Auffindungsumstand: Oberflächenfund
Auffindungsjahr: 1990
Datierung grob: Neol.
Datierung fein: MN/TBK
Fundstück(e): Beil

Fundstellennr.: 140
Gemeinde: Borgstedt
LA-Nr.: 67
Fundstellentyp: Einzelfund
Auffindungsumstand: Oberflächenfund
Auffindungsjahr: 1990
Datierung grob: Neol.
Datierung fein: MN
Fundstück(e): Meißel

Fundstellennr.: 141
Gemeinde: Borgstedt
LA-Nr.: 68
Fundstellentyp: Einzelfund
Auffindungsumstand: Oberflächenfund
Auffindungsjahr: 1990
Datierung grob: Neol.
Datierung fein: MN
Fundstück(e): Meißel-/Beilfragment

Fundstellennr.: 142
Gemeinde: Borgstedt
LA-Nr.: 69
Fundstellentyp: Megalithgrab
Datierung grob: Neol.

Fundstellennr.: 143
Gemeinde: Borgstedt
Fundstellentyp: Megalithgrab
Auffindungsumstand: obertägig sichtbar
Zustand: stark gestört
Auffindungsjahr: 1959
Datierung grob: Neol.
Datierung fein: TBK
Fundstück(e): gebrannter Flint

Fundstellennr.: 144
Gemeinde: Borgstedt
Fundstellentyp: Megalithgrab
Grabtyp: Rundhügel
Auffindungsumstand: obertägig sichtbar
Zustand: stark gestört
Auffindungsjahr: 1959
Datierung grob: Neol.
Datierung fein: TBK
Fundstück(e): gebrannter Flint

Fundstellennr.: 145
Gemeinde: Borgstedt
Fundstellentyp: Einzelfund
Auffindungsumstand: Oberflächenfund
Datierung grob: Neol.-BZ
Fundstück(e): Axtfragment

Fundstellennr.: 146
Gemeinde: Bovenau
LA-Nr.: 3
Fundstellentyp: Einzelfund
Auffindungsumstand: Oberflächenfund
Auffindungsjahr: 1924
Datierung grob: Neol.
Fundstück(e): Beil

Fundstellennr.: 147
Gemeinde: Bovenau
LA-Nr.: 5
Fundstellentyp: Einzelfund
Auffindungsumstand: Oberflächenfund
Auffindungsjahr: 1924
Datierung grob: Neol.?
Fundstück(e): Beil

Fundstellennr.: 148
Gemeinde: Bovenau
LA-Nr.: 28
Fundstellentyp: Einzelfund
Auffindungsumstand: Oberflächenfund
Auffindungsjahr: 1974
Datierung grob: Neol.
Datierung fein: TBK MN
Fundstück(e): Keramik

Fundstellennr.: 149
Gemeinde: Bovenau
LA-Nr.: 72
Fundstellentyp: Megalithgrab
Grabtyp: Langbett
Auffindungsumstand: obertägig sichtbar
Zustand: ungestört
Auffindungsjahr: 1951
Datierung grob: Neol.
Datierung fein: TBK

Fundstellennr.: 150

Gemeinde: Bovenau
 LA-Nr.: 89
 Fundstellentyp: Megalithgrab
 Grabtyp: Rundhügel
 Auffindungsumstand: obertägig sichtbar
 Zustand: stark gestört
 Auffindungsjahr: 1977
 Datierung grob: Neol.
 Datierung fein: TBK
 Fundstück(e): gebrannter Flint

Fundstellennr.: 151

Gemeinde: Bovenau
 LA-Nr.: 90
 Fundstellentyp: Megalithgrab
 Grabtyp: Rundhügel
 Auffindungsumstand: obertägig sichtbar
 Zustand: stark gestört
 Auffindungsjahr: 1977
 Datierung grob: Neol.
 Datierung fein: TBK
 Fundstück(e): gebrannter Flint

Fundstellennr.: 152

Gemeinde: Bovenau
 LA-Nr.: 93
 Fundstellentyp: Megalithgrab
 Grabtyp: Rundhügel
 Auffindungsumstand: obertägig sichtbar
 Zustand: stark gestört
 Auffindungsjahr: 1977
 Datierung grob: Neol.
 Datierung fein: TBK
 Fundstück(e): gebrannter Flint

Fundstellennr.: 153

Gemeinde: Bovenau
 LA-Nr.: 94
 Fundstellentyp: Megalithgrab
 Grabtyp: Rundhügel
 Auffindungsumstand: obertägig sichtbar
 Zustand: stark gestört
 Auffindungsjahr: 1977
 Datierung grob: Neol.
 Datierung fein: TBK
 Fundstück(e): gebrannter Flint

Fundstellennr.: 154

Gemeinde: Bovenau
 LA-Nr.: 97
 Fundstellentyp: Megalithgrab
 Grabtyp: Rundhügel
 Auffindungsumstand: obertägig sichtbar
 Zustand: stark gestört
 Auffindungsjahr: 1977
 Datierung grob: Neol.
 Datierung fein: TBK
 Fundstück(e): gebrannter Flint

Fundstellennr.: 155

Gemeinde: Bovenau
 LA-Nr.: 105
 Fundstellentyp: Einzelfund
 Auffindungsumstand: Oberflächenfund
 Auffindungsjahr: 1977
 Datierung grob: Neol.
 Fundstück(e): Flintschaber

Fundstellennr.: 156

Gemeinde: Bovenau
 LA-Nr.: 110
 Fundstellentyp: Megalithgrab
 Grabtyp: Rundhügel
 Auffindungsumstand: obertägig sichtbar
 Zustand: stark gestört
 Auffindungsjahr: 1977
 Datierung grob: Neol.
 Datierung fein: TBK
 Fundstück(e): gebrannter Flint

Fundstellennr.: 157

Gemeinde: Bovenau
 LA-Nr.: 114
 Fundstellentyp: Megalithgrab
 Grabtyp: Rundhügel
 Auffindungsumstand: obertägig sichtbar
 Zustand: stark gestört
 Auffindungsjahr: 1977
 Datierung grob: Neol.
 Datierung fein: TBK
 Fundstück(e): gebrannter Flint

Fundstellennr.: 158

Gemeinde: Bovenau
 LA-Nr.: 115
 Fundstellentyp: Einzelfund
 Auffindungsumstand: Oberflächenfund
 Auffindungsjahr: 1977
 Datierung grob: Neol.
 Fundstück(e): Flintschaber

Fundstellennr.: 159

Gemeinde: Bovenau
 LA-Nr.: 124
 Fundstellentyp: Megalithgrab (?)
 Grabtyp: Rundhügel
 Auffindungsumstand: obertägig sichtbar
 Zustand: stark gestört
 Auffindungsjahr: 1977
 Datierung grob: Neol.
 Datierung fein: TBK (?)
 Fundstück(e): gebrannter Flint

Fundstellennr.: 160

Gemeinde: Bovenau
 LA-Nr.: 126
 Fundstellentyp: Megalithgrab
 Grabtyp: Rundhügel
 Auffindungsumstand: obertägig sichtbar
 Zustand: stark gestört
 Auffindungsjahr: 1977
 Datierung grob: Neol.
 Datierung fein: TBK
 Fundstück(e): gebrannter Flint

Fundstellennr.: 161

Gemeinde: Bovenau
 LA-Nr.: 127
 Fundstellentyp: Einzelfund
 Auffindungsumstand: Oberflächenfund
 Auffindungsjahr: 1977
 Datierung grob: Mesol/Neol
 Fundstück(e): Flintkern

Fundstellennr.: 162

Gemeinde: Bovenau
 LA-Nr.: 129
 Fundstellentyp: Megalithgrab
 Grabtyp: Rundhügel
 Auffindungsumstand: obertägig sichtbar
 Zustand: stark gestört
 Auffindungsjahr: 1977
 Datierung grob: Neol.
 Datierung fein: TBK
 Fundstück(e): gebrannter Flint, Flintklingen

Fundstellennr.: 163

Gemeinde: Bovenau
 LA-Nr.: 130
 Fundstellentyp: Megalithgrab
 Grabtyp: Rundhügel
 Auffindungsumstand: obertägig sichtbar
 Zustand: zerstört
 Auffindungsjahr: 1959
 Datierung grob: Neol.
 Datierung fein: TBK
 Fundstück(e): gebrannter Flint, Keramik

Fundstellennr.: 164

Gemeinde: Bovenau
 LA-Nr.: 131
 Fundstellentyp: Megalithgrab
 Grabtyp: Rundhügel
 Auffindungsumstand: obertägig sichtbar
 Zustand: stark gestört
 Auffindungsjahr: 1977
 Datierung grob: Neol.
 Datierung fein: TBK
 Fundstück(e): gebrannter Flint

Fundstellennr.: 165

Gemeinde: Bovenau
 LA-Nr.: 132
 Fundstellentyp: Einzelfund
 Auffindungsumstand: Oberflächenfund
 Auffindungsjahr: 1977
 Datierung grob: Neol.
 Fundstück(e): Flintkern

Fundstellennr.: 166

Gemeinde: Bovenau
 LA-Nr.: 135
 Fundstellentyp: Einzelfund
 Auffindungsumstand: Oberflächenfund
 Auffindungsjahr: 1985
 Datierung grob: Meso.-Frühneol.
 Fundstück(e): Hirschgeweihaxt, Rinderknochen, Flintabschläge

Fundstellennr.: 167

Gemeinde: Bovenau
 LA-Nr.: 136
 Fundstellentyp: Einzelfund
 Auffindungsumstand: Oberflächenfund
 Datierung grob: Steinzeit
 Fundstück(e): Beile

Fundstellennr.: 168

Gemeinde: Brammer
 LA-Nr.: 8
 Fundstellentyp: Einzelfund
 Auffindungsumstand: Oberflächenfund
 Auffindungsjahr: 1925
 Datierung grob: Neol.
 Fundstück(e): Flintmeißel

Fundstellennr.: 169

Gemeinde: Brammer
LA-Nr.: 13
Fundstellentyp: Siedlung
Auffindungsumstand: Oberflächenfunde
Auffindungsjahr: 1950
Datierung grob: Mesol.
Fundstück(e): Flintabschläge, Flintklingen, Flintkerne

Fundstellennr.: 170

Gemeinde: Brammer
LA-Nr.: 18
Fundstellentyp: Siedlung
Auffindungsumstand: Oberflächenfunde
Auffindungsjahr: 1947
Datierung grob: Mesol./Neol
Fundstück(e): Flintabschläge, Flintbeil

Fundstellennr.: 171

Gemeinde: Brammer
LA-Nr.: 29
Fundstellentyp: Einzelfund
Auffindungsumstand: Oberflächenfund
Auffindungsjahr: 1974
Datierung grob: Neol.
Fundstück(e): Flintbeile, Flintschaber, Flintabspolisse

Fundstellennr.: 172

Gemeinde: Brammer
LA-Nr.: 30
Fundstellentyp: Einzelfund
Auffindungsumstand: Oberflächenfund
Auffindungsjahr: 1974
Datierung grob: Neol.
Fundstück(e): Flintbeil

Fundstellennr.: 173

Gemeinde: Brammer
LA-Nr.: 31
Fundstellentyp: Einzelfund
Auffindungsumstand: Oberflächenfund
Auffindungsjahr: 1974
Datierung grob: Neol.
Fundstück(e): Mahlstein

Fundstellennr.: 174

Gemeinde: Brammer
LA-Nr.: 32
Fundstellentyp: Einzelfund
Auffindungsumstand: Oberflächenfund
Auffindungsjahr: 1974
Datierung grob: Neol.
Fundstück(e): Flintbeile, Flintabschlag, Flintdolch

Fundstellennr.: 175

Gemeinde: Brammer
LA-Nr.: 32
Fundstellentyp: Siedlung
Auffindungsumstand: Oberflächenfunde
Auffindungsjahr: 1974
Datierung grob: Neol.
Fundstück(e): Flintbeil, Flintbeilfragment, Flintdolch

Fundstellennr.: 176

Gemeinde: Brammer
LA-Nr.: 34
Fundstellentyp: Einzelfund
Auffindungsumstand: Oberflächenfund
Auffindungsjahr: 1974
Datierung grob: Neol.
Fundstück(e): Flintabschläge, Keramik

Fundstellennr.: 177

Gemeinde: Brammer
LA-Nr.: 37
Fundstellentyp: Einzelfund
Auffindungsumstand: Oberflächenfund
Auffindungsjahr: 1974
Datierung grob: Mesol./Neol.
Fundstück(e): Flintabschläge

Fundstellennr.: 178

Gemeinde: Brammer
LA-Nr.: 39
Fundstellentyp: Einzelfund
Auffindungsumstand: Oberflächenfund
Auffindungsjahr: 1974
Datierung grob: Mesol./Neol.?

Fundstellennr.: 179

Gemeinde: Brammer
LA-Nr.: 40
Fundstellentyp: Einzelfund
Auffindungsumstand: Oberflächenfund
Auffindungsjahr: 1974
Datierung grob: Neol.
Fundstück(e): Flintklingen, Flintabschläge

Fundstellennr.: 180

Gemeinde: Brammer
LA-Nr.: 41
Fundstellentyp: Einzelfund
Auffindungsumstand: Oberflächenfund
Auffindungsjahr: 1974
Datierung grob: Mesol./Neol.?

Fundstellennr.: 181

Gemeinde: Brammer
LA-Nr.: 42
Fundstellentyp: Einzelfund
Auffindungsumstand: Oberflächenfund
Auffindungsjahr: 1974
Datierung grob: Neol.
Fundstück(e): Flintschaber, Flintabschläge

Fundstellennr.: 182

Gemeinde: Brammer
LA-Nr.: 43
Fundstellentyp: Einzelfund
Auffindungsumstand: Oberflächenfund
Auffindungsjahr: 1974
Datierung grob: Neol.
Fundstück(e): Flintbeil, Flintkerne, Flintquerschneider, Flintabschläge

Fundstellennr.: 183

Gemeinde: Brammer
LA-Nr.: 44
Fundstellentyp: Einzelfund
Auffindungsumstand: Oberflächenfund
Auffindungsjahr: 1974
Datierung grob: Neol.
Fundstück(e): Flintmeißel

Fundstellennr.: 184

Gemeinde: Brammer
LA-Nr.: 46
Fundstellentyp: Einzelfund
Auffindungsumstand: Oberflächenfund
Auffindungsjahr: 1975
Datierung grob: Neol.
Fundstück(e): Mahlstein

Fundstellennr.: 185

Gemeinde: Brammer
LA-Nr.: 47
Fundstellentyp: Megalithgrab
Auffindungsumstand: obertägig sichtbar
Zustand: stark gestört
Auffindungsjahr: 1976
Datierung grob: Neol.-BZ

Fundstellennr.: 186

Gemeinde: Brammer
Fundstellentyp: Siedlung
Auffindungsumstand: Oberflächenfunde
Auffindungsjahr: 1950
Datierung grob: Mesol./Neol
Fundstück(e): Flintbeilfragmente, Flintkernfragmente, Flintdolchfragmente, Flintpfeilspitzen, Flintschaber, Mahlstein

Fundstellennr.: 187

Gemeinde: Brammer
Fundstellentyp: Einzelfund
Auffindungsumstand: Oberflächenfund
Auffindungsjahr: 1974
Datierung grob: Neol.
Datierung fein: EGK (?)
Fundstück(e): Felsgesteinaxt, Flintbeil

Fundstellennr.: 188

Gemeinde: Brammer
Fundstellentyp: Einzelfund
Auffindungsumstand: Oberflächenfund
Auffindungsjahr: 1974
Datierung grob: Neol.

Fundstellennr.: 189

Gemeinde: Bredenbek
LA-Nr.: 17
Fundstellentyp: Megalithgrab
Grabtyp: Rundhügel
Auffindungsumstand: obertägig sichtbar
Zustand: stark gestört
Auffindungsjahr: 1977
Datierung grob: Neol.
Datierung fein: TBK
Fundstück(e): gebrannter Flint

Fundstellennr.: 190

Gemeinde: Bredenbek
LA-Nr.: 36
Fundstellentyp: Einzelfund
Auffindungsumstand: Oberflächenfund
Datierung grob: wohl Neol.
Fundstück(e): Schaber

Fundstellennr.: 191

Gemeinde: Bredenbek
LA-Nr.: 38
Fundstellentyp: Einzelfund
Auffindungsumstand: Oberflächenfund
Auffindungsjahr: 1989
Datierung grob: Neol. - ält. BZ
Datierung fein: SN
Fundstück(e): Pfeilspitze

Fundstellennr.: 192

Gemeinde: Breiholz
LA-Nr.: 1
Fundstellentyp: Einzelfund
Auffindungsumstand: Oberflächenfund
Datierung grob: Neol.
Datierung fein: TBK
Fundstück(e): Flintbeil

Fundstellennr.: 193

Gemeinde: Breiholz
LA-Nr.: 5
Fundstellentyp: Einzelfund
Auffindungsumstand: Oberflächenfund
Auffindungsjahr: 1928
Datierung grob: Neol.
Fundstück(e): Flintbeil

Fundstellennr.: 194

Gemeinde: Breiholz
LA-Nr.: 6
Fundstellentyp: Einzelfund
Auffindungsumstand: Oberflächenfund
Auffindungsjahr: 1920
Datierung grob: Neol.
Fundstück(e): Flintbeil

Fundstellennr.: 195

Gemeinde: Breiholz
LA-Nr.: 7
Fundstellentyp: Einzelfund
Auffindungsumstand: Oberflächenfund
Auffindungsjahr: 1924
Datierung grob: Neol.
Fundstück(e): Flintbeil

Fundstellennr.: 196

Gemeinde: Breiholz
LA-Nr.: 8
Fundstellentyp: Einzelfund
Auffindungsumstand: Oberflächenfund
Auffindungsjahr: 1954
Datierung grob: Neol.?
Fundstück(e): Flintabschläge

Fundstellennr.: 197

Gemeinde: Breiholz
LA-Nr.: 9
Fundstellentyp: Einzelfund
Auffindungsumstand: Oberflächenfund
Auffindungsjahr: 1974
Datierung grob: Neol.
Fundstück(e): Kern, Flintabschläge

Fundstellennr.: 198

Gemeinde: Breiholz
LA-Nr.: 13
Fundstellentyp: Einzelfund
Auffindungsumstand: Oberflächenfund
Datierung grob: Neol.
Fundstück(e): Flintbeil

Fundstellennr.: 199

Gemeinde: Breiholz
LA-Nr.: 14
Fundstellentyp: Einzelfund
Auffindungsumstand: Oberflächenfund
Auffindungsjahr: 1984
Datierung grob: Neol. + unbest.
Fundstück(e): Flintabschlag, Keramik

Fundstellennr.: 200

Gemeinde: Breiholz
LA-Nr.: 19
Fundstellentyp: Einzelfund
Auffindungsumstand: Oberflächenfund
Datierung grob: J.Pal.? Mesol.? Neol.
Fundstück(e): Flintbeile, Meißel, Flintkratzer, Flintklingen

Fundstellennr.: 201

Gemeinde: Breiholz
LA-Nr.: 20
Fundstellentyp: Einzelfund
Auffindungsumstand: Oberflächenfund
Datierung grob: Spät. Neol.
Fundstück(e): Flintbeile

Fundstellennr.: 202

Gemeinde: Breiholz
LA-Nr.: 23
Fundstellentyp: Einzelfund
Auffindungsumstand: Oberflächenfund
Datierung grob: Spät. Neol.
Fundstück(e): Beil

Fundstellennr.: 203

Gemeinde: Büdelsdorf
LA-Nr.: 1
Fundstellentyp: Siedlung
Auffindungsumstand: Oberflächenfunde
Auffindungsjahr: 1986
Datierung grob: Neol. (+ Eisenzeit und Bronzezeit)
Datierung fein: TBK

Fundstellennr.: 204

Gemeinde: Büdelsdorf
LA-Nr.: 3
Fundstellentyp: Einzelfund
Auffindungsumstand: Oberflächenfund
Auffindungsjahr: 1933
Datierung grob: Neol.
Datierung fein: EGK
 Bodengrab/Obergrabzeit
Fundstück(e): Felstgesteinstreitaxt

Fundstellennr.: 205

Gemeinde: Büdelsdorf
LA-Nr.: 4
Fundstellentyp: Megalithgrab
Grabtyp: Rundhügel
Auffindungsumstand: obertägig sichtbar
Zustand: stark gestört
Datierung grob: Neol.
Datierung fein: TBK, FN
Fundstück(e): Keramik, Flintklinge

Fundstellennr.: 206

Gemeinde: Büdelsdorf
LA-Nr.: 5
Fundstellentyp: Einzelfund
Auffindungsumstand: Oberflächenfund
Auffindungsjahr: 1975
Datierung grob: Neol.
Datierung fein: TBK
Fundstück(e): Flintbeil

Fundstellennr.: 207

Gemeinde: Büdelsdorf
LA-Nr.: 6
Fundstellentyp: Einzelfund
Auffindungsumstand: Oberflächenfund
Auffindungsjahr: 1968
Datierung grob: Neol.
Datierung fein: ?
Fundstück(e): Flintdolch

Fundstellennr.: 208

Gemeinde: Büdelsdorf
LA-Nr.: 7
Fundstellentyp: Siedlung
Auffindungsumstand: Oberflächenfunde
Auffindungsjahr: 1973
Datierung grob: Neol.

Fundstellennr.: 209

Gemeinde: Büdelsdorf
LA-Nr.: 10
Fundstellentyp: Einzelfund
Auffindungsumstand: Oberflächenfund
Auffindungsjahr: 1969
Datierung grob: Neol./BZ?
Datierung fein: ?
Fundstück(e): Felsgesteinbeil

Fundstellennr.: 210

Gemeinde: Büdelsdorf
LA-Nr.: 11
Fundstellentyp: Einzelfund
Auffindungsumstand: Oberflächenfund
Auffindungsjahr: 1971
Datierung grob: Neol.
Fundstück(e): Felsgesteinäxte

Fundstellennr.: 211

Gemeinde: Bünsdorf
LA-Nr.: 2
Fundstellentyp: Siedlung
Auffindungsumstand: Oberflächenfunde
Auffindungsjahr: 1959
Datierung grob: Neol. ?
Fundstück(e): Flintabschläge, Flintschaber

Fundstellennr.: 212

Gemeinde: Bünsdorf
LA-Nr.: 3
Fundstellentyp: Megalithgrab
Grabtyp: Rundhügel
Auffindungsumstand: obertägig sichtbar
Zustand: stark gestört
Auffindungsjahr: 1959
Datierung grob: Neol.
Datierung fein: TBK
Fundstück(e): gebrannter Flint

Fundstellennr.: 213

Gemeinde: Bünsdorf
LA-Nr.: 4
Fundstellentyp: Megalithgrab
Grabtyp: Rundhügel
Auffindungsumstand: obertägig sichtbar
Zustand: stark gestört
Auffindungsjahr: 1959
Datierung grob: Neol.
Datierung fein: TBK
Fundstück(e): gebrannter Flint

Fundstellennr.: 214
Gemeinde: Bünsdorf
LA-Nr.: 5
Fundstellentyp: Megalithgrab
Grabtyp: Rundhügel
Auffindungsumstand: obertägig sichtbar
Zustand: stark gestört
Auffindungsjahr: 1959
Datierung grob: Neol.
Datierung fein: TBK MN II (?)
Fundstück(e): gebrannter Flint, Flintbeil-fragment, Keramik

Fundstellennr.: 215
Gemeinde: Bünsdorf
LA-Nr.: 6
Fundstellentyp: Siedlung
Auffindungsjahr: 1954

Fundstellennr.: 216
Gemeinde: Bünsdorf
LA-Nr.: 7
Fundstellentyp: Siedlung
Auffindungsjahr: 1954

Fundstellennr.: 217
Gemeinde: Bünsdorf
LA-Nr.: 9
Fundstellentyp: Siedlung
Auffindungsumstand: Oberflächenfunde
Auffindungsjahr: 1959
Datierung grob: Neol. ?
Fundstück(e): Flintabschläge, Flintbohrer, Flintschaber

Fundstellennr.: 218
Gemeinde: Bünsdorf
LA-Nr.: 10
Fundstellentyp: Siedlung?
Auffindungsumstand: Oberflächenfunde
Auffindungsjahr: 1959
Datierung grob: Neol./BZ
Fundstück(e): Flintschaber, Flintabschläge

Fundstellennr.: 219
Gemeinde: Bünsdorf
LA-Nr.: 17
Fundstellentyp: Einzelfund
Auffindungsumstand: Oberflächenfund
Auffindungsjahr: 1959
Datierung grob: Neol.
Datierung fein: EGK
Fundstück(e): Flintbeil

Fundstellennr.: 220
Gemeinde: Bünsdorf
LA-Nr.: 19
Fundstellentyp: Megalithgrab
Grabtyp: Rundhügel
Auffindungsumstand: obertägig sichtbar
Zustand: stark gestört
Auffindungsjahr: 1959
Datierung grob: Neol.
Datierung fein: TBK (?)
Fundstück(e): gebrannter Flint

Fundstellennr.: 221
Gemeinde: Bünsdorf
LA-Nr.: 22
Fundstellentyp: Einzelfund
Auffindungsumstand: Oberflächenfund
Auffindungsjahr: 1959
Datierung grob: Neol.
Datierung fein: ?
Fundstück(e): Flintbeilfragment, Flin-trundschaber, Flintklingenschaber, Flintabschläge

Fundstellennr.: 222
Gemeinde: Bünsdorf
LA-Nr.: 23
Fundstellentyp: Einzelfund
Auffindungsumstand: Oberflächenfund
Auffindungsjahr: 1959
Datierung grob: Neol./BZ
Fundstück(e): Flintabschläge, Flinitschaber

Fundstellennr.: 223
Gemeinde: Bünsdorf
LA-Nr.: 27
Fundstellentyp: Einzelfund
Auffindungsumstand: Oberflächenfund
Auffindungsjahr: 1959
Datierung grob: Steinzeit?
Fundstück(e): Flintabschläge, Flintscha-ber, Kerne

Fundstellennr.: 224
Gemeinde: Bünsdorf
LA-Nr.: 28
Fundstellentyp: Siedlung
Auffindungsumstand: Oberflächenfunde
Auffindungsjahr: 1959
Datierung grob: Mesol.
Fundstück(e): Flintabschläge, Flintbeil

Fundstellennr.: 225
Gemeinde: Bünsdorf
LA-Nr.: 34
Fundstellentyp: Einzelfund
Auffindungsumstand: Oberflächenfund
Auffindungsjahr: 1954
Datierung grob: Neol.
Datierung fein: EGK?
Fundstück(e): Felsgesteinaxt

Fundstellennr.: 226
Gemeinde: Bünsdorf
LA-Nr.: 34
Fundstellentyp: Einzelfund
Auffindungsumstand: Oberflächenfund
Auffindungsjahr: 1954
Datierung grob: Neol.
Fundstück(e): Flintbeil

Fundstellennr.: 227
Gemeinde: Bünsdorf
LA-Nr.: 35
Fundstellentyp: Einzelfund
Auffindungsumstand: Oberflächenfund
Auffindungsjahr: 1959
Datierung grob: Mesol.
Fundstück(e): Flintbeil

Fundstellennr.: 228
Gemeinde: Bünsdorf
LA-Nr.: 36
Fundstellentyp: Einzelfund
Auffindungsumstand: Oberflächenfund
Auffindungsjahr: 1959
Datierung grob: Neol./BZ
Fundstück(e): Felsgesteinaxt

Fundstellennr.: 229
Gemeinde: Bünsdorf
LA-Nr.: 37
Fundstellentyp: Einzelfund
Auffindungsumstand: Oberflächenfund
Auffindungsjahr: 1959
Datierung grob: Neol./EGK
Fundstück(e): Flintmeißel

Fundstellennr.: 230
Gemeinde: Bünsdorf
LA-Nr.: 40
Fundstellentyp: Einzelfund
Auffindungsumstand: Oberflächenfund
Auffindungsjahr: 1959
Datierung grob: Neol.
Fundstück(e): Flintbeil

Fundstellennr.: 231
Gemeinde: Bünsdorf
LA-Nr.: 41
Fundstellentyp: Einzelfund
Auffindungsumstand: Oberflächenfund
Auffindungsjahr: 1967
Datierung grob: Neol.
Fundstück(e): Flintbeilfragment

Fundstellennr.: 232
Gemeinde: Bünsdorf
LA-Nr.: 42
Fundstellentyp: Einzelfund
Auffindungsumstand: Oberflächenfund
Auffindungsjahr: 1967
Datierung grob: Neol.
Fundstück(e): Flintschlagstein

Fundstellennr.: 233
Gemeinde: Bünsdorf
LA-Nr.: 43
Fundstellentyp: Einzelfund
Auffindungsumstand: Oberflächenfund
Auffindungsjahr: 1967
Datierung grob: Mesol/Neol
Fundstück(e): Flintbeil

Fundstellennr.: 234
Gemeinde: Bünsdorf
LA-Nr.: 44
Fundstellentyp: Einzelfund
Auffindungsumstand: Oberflächenfund
Auffindungsjahr: 1954
Datierung grob: Mesol/Neol
Datierung fein: TBK u. EGK?
Fundstück(e): Flintklinge, Flintbeile, Flint-beilbeilfragment, Flintmeißel

Fundstellennr.: 235

Gemeinde: Bünsdorf
LA-Nr.: 44
Fundstellentyp: Siedlung
Auffindungsumstand: Oberflächenfunde
Auffindungsjahr: 1967
Datierung grob: Neol.
Datierung fein: TBK
Fundstück(e): Flintbeilfragmente, Flintschlagstein, Flintmeißel

Fundstellennr.: 236

Gemeinde: Bünsdorf
LA-Nr.: 48
Fundstellentyp: Einzelfund
Auffindungsumstand: Baumaßnahme
Auffindungsjahr: 1959
Datierung grob: Neol.
Datierung fein: EGK (Typ F nach Struve) Bodengrabzeit
Fundstück(e): Felsgesteinaxt

Fundstellennr.: 237

Gemeinde: Bünsdorf
LA-Nr.: 49
Fundstellentyp: Einzelfund
Auffindungsumstand: Oberflächenfund
Auffindungsjahr: 1985
Datierung grob: Neol.
Datierung fein: EGK
Fundstück(e): Streitaxt

Fundstellennr.: 238

Gemeinde: Bünsdorf
LA-Nr.: 50
Fundstellentyp: Einzelfund
Auffindungsumstand: Oberflächenfund
Auffindungsjahr: 1976
Datierung grob: Neol.
Fundstück(e): Beilfragment

Fundstellennr.: 239

Gemeinde: Bünsdorf
LA-Nr.: 54
Fundstellentyp: Einzelfund
Auffindungsumstand: Oberflächenfund
Auffindungsjahr: 1994
Datierung grob: Neol.
Datierung fein: MN-SN (EGK)
Fundstück(e): Flintbeil

Fundstellennr.: 240

Gemeinde: Bünsdorf
Fundstellentyp: Einzelfund
Auffindungsumstand: Oberflächenfund
Auffindungsjahr: 1959
Datierung grob: Neol.
Datierung fein: TBK u. EBK?
Fundstück(e): Felsgesteinaxte, Flintbeil, Flintdolch

Fundstellennr.: 241

Gemeinde: Bünsdorf
Fundstellentyp: Einzelfund
Auffindungsumstand: Oberflächenfund
Auffindungsjahr: 1974
Datierung grob: Neol.
Datierung fein: TBK MN prüfen!
Fundstück(e): Flintbeilfragment

Fundstellennr.: 242

Gemeinde: Bünsdorf
Fundstellentyp: Einzelfund
Auffindungsumstand: Oberflächenfund
Auffindungsjahr: 1974
Datierung grob: Neol.
Datierung fein: TBK (?)
Fundstück(e): Flintbeilfragment

Fundstellennr.: 243

Gemeinde: Bünsdorf
Fundstellentyp: Siedlung
Auffindungsumstand: Oberflächenfunde
Auffindungsjahr: 1974
Datierung grob: Neol.
Datierung fein: TBK (MN noch näher zu beschreiben und LA Nr. ver-ge-ben)
Fundstück(e): Flintbeile, Flintschaber, Flintmeißel, Knochen,

Fundstellennr.: 244

Gemeinde: Bünsdorf
Fundstellentyp: Siedlung
Auffindungsumstand: Oberflächenfunde
Auffindungsjahr: 1974
Fundstück(e): Flintbeile, Schaber

Fundstellennr.: 245

Gemeinde: Bünsdorf
Fundstellentyp: Siedlung
Auffindungsumstand: Oberflächenfunde
Auffindungsjahr: 1974
Fundstück(e): Flintbeile, Flintbeilfragmente, Felsgesteinaxt

Fundstellennr.: 246

Gemeinde: Bünsdorf
Fundstellentyp: Siedlung
Auffindungsumstand: Oberflächenfunde
Datierung grob: Mesol.

Fundstellennr.: 247

Gemeinde: Ellerdorf
LA-Nr.: 10
Fundstellentyp: Einzelfund
Auffindungsumstand: Oberflächenfund
Auffindungsjahr: 1948
Datierung grob: Neol.
Datierung fein: EGK (?)
Fundstück(e): Felsgesteinaxt

Fundstellennr.: 248

Gemeinde: Ellerdorf
LA-Nr.: 16
Fundstellentyp: Siedlung
Auffindungsumstand: Oberflächenfunde
Datierung grob: Neol?
Fundstück(e): Flintabschläge

Fundstellennr.: 249

Gemeinde: Ellerdorf
LA-Nr.: 23
Fundstellentyp: Siedlung
Auffindungsumstand: Oberflächenfunde
Auffindungsjahr: 1974
Datierung grob: Neol.
Fundstück(e): Flintdolchfragment, Flintkernstein, Flintschaber

Fundstellennr.: 250

Gemeinde: Ellerdorf
LA-Nr.: 26
Fundstellentyp: Siedlung
Auffindungsumstand: Oberflächenfunde
Auffindungsjahr: 1974
Datierung grob: Neol.
Fundstück(e): Flintschaber, Flintkernstein, Flintabschlag aus Beil

Fundstellennr.: 251

Gemeinde: Ellerdorf
LA-Nr.: 27
Fundstellentyp: Einzelfund
Auffindungsumstand: Oberflächenfund
Auffindungsjahr: 1934
Datierung grob: Neol.?
Fundstück(e): Schaber

Fundstellennr.: 252

Gemeinde: Ellerdorf
LA-Nr.: 28
Fundstellentyp: Einzelfund
Auffindungsumstand: Oberflächenfund
Auffindungsjahr: 1974
Datierung grob: Neol.
Fundstück(e): Flintbeil

Fundstellennr.: 253

Gemeinde: Elsdorf-Westermühlen
LA-Nr.: 1
Fundstellentyp: Siedlung
Auffindungsumstand: Oberflächenfunde
Auffindungsjahr: 1974
Datierung grob: Neol.
Fundstück(e): Flintabschläge, Flintschaber

Fundstellennr.: 254

Gemeinde: Elsdorf-Westermühlen
LA-Nr.: 8
Fundstellentyp: Einzelfund
Auffindungsumstand: Oberflächenfund
Auffindungsjahr: 1927
Datierung grob: Neol.
Fundstück(e): Flintbeil

Fundstellennr.: 255

Gemeinde: Elsdorf-Westermühlen
LA-Nr.: 9
Fundstellentyp: Einzelfund
Auffindungsumstand: Oberflächenfund
Auffindungsjahr: 1860
Datierung grob: Neol.
Fundstück(e): Flintmeißel

Fundstellennr.: 256

Gemeinde: Elsdorf-Westermühlen
LA-Nr.: 10
Fundstellentyp: Einzelfund
Auffindungsumstand: Oberflächenfund
Datierung grob: Neol.
Fundstück(e): Beile

Fundstellennr.: 257

Gemeinde: Elsdorf-Westermühlen
LA-Nr.: 14
Fundstellentyp: Einzelfund
Auffindungsumstand: Oberflächenfund
Auffindungsjahr: 1938
Datierung grob: Neol.
Fundstück(e): Flintbeil

Fundstellennr.: 258

Gemeinde: Elsdorf-Westermühlen
LA-Nr.: 15
Fundstellentyp: Einzelfund
Auffindungsumstand: Oberflächenfund
Auffindungsjahr: 1938
Datierung grob: Neol.
Fundstück(e): Flintbeil

Fundstellennr.: 259

Gemeinde: Elsdorf-Westermühlen
LA-Nr.: 16
Fundstellentyp: Einzelfund
Auffindungsumstand: Oberflächenfund
Auffindungsjahr: 1930
Datierung grob: Neol.
Datierung fein: EGK (?)
Fundstück(e): Flintbeil

Fundstellennr.: 260

Gemeinde: Elsdorf-Westermühlen
LA-Nr.: 17
Fundstellentyp: Einzelfund
Auffindungsumstand: Oberflächenfund
Auffindungsjahr: 1930
Datierung grob: Neol.
Datierung fein: TBK
Fundstück(e): Flintbeil

Fundstellennr.: 261

Gemeinde: Elsdorf-Westermühlen
LA-Nr.: 20
Fundstellentyp: Einzelfund
Auffindungsumstand: Oberflächenfund
Datierung grob: Neol.
Fundstück(e): Flintbeile,
 Felsgesteinaxt,

Fundstellennr.: 262

Gemeinde: Elsdorf-Westermühlen
LA-Nr.: 20
Fundstellentyp: Einzelfund
Auffindungsumstand: Oberflächenfund
Auffindungsjahr: 1912
Datierung grob: Neol.
Fundstück(e): Beile, Meißel, Äxte

Fundstellennr.: 263

Gemeinde: Elsdorf-Westermühlen
LA-Nr.: 21
Fundstellentyp: Einzelfund
Auffindungsumstand: Oberflächenfund
Auffindungsjahr: 1930
Fundstück(e): Flintbeil

Fundstellennr.: 264

Gemeinde: Elsdorf-Westermühlen
LA-Nr.: 24
Fundstellentyp: Einzelfund
Auffindungsumstand: Oberflächenfund
Auffindungsjahr: 1931
Datierung grob: Neol.
Datierung fein: TBK
Fundstück(e): Flintbeil

Fundstellennr.: 265

Gemeinde: Elsdorf-Westermühlen
LA-Nr.: 24
Fundstellentyp: Einzelfund
Auffindungsumstand: Oberflächenfund
Datierung grob: Neol.
Fundstück(e): Beil

Fundstellennr.: 266

Gemeinde: Elsdorf-Westermühlen
LA-Nr.: 25
Fundstellentyp: Einzelfund
Auffindungsumstand: Oberflächenfund
Datierung grob: Neol.
Fundstück(e): Beil, Axt

Fundstellennr.: 267

Gemeinde: Elsdorf-Westermühlen
LA-Nr.: 26
Fundstellentyp: Einzelfund
Auffindungsumstand: Oberflächenfund
Auffindungsjahr: 1948
Datierung grob: Neol.
Fundstück(e): Beil

Fundstellennr.: 268

Gemeinde: Elsdorf-Westermühlen
LA-Nr.: 27
Fundstellentyp: Einzelfund
Auffindungsumstand: Oberflächenfund
Datierung grob: Neol.
Fundstück(e): Axt

Fundstellennr.: 269

Gemeinde: Elsdorf-Westermühlen
LA-Nr.: 28
Fundstellentyp: Einzelfund
Auffindungsumstand: Oberflächenfund
Auffindungsjahr: 1939
Datierung grob: Neol.
Datierung fein: EGK
Fundstück(e): Flintbeil

Fundstellennr.: 270

Gemeinde: Elsdorf-Westermühlen
LA-Nr.: 28
Fundstellentyp: Einzelfund
Auffindungsumstand: Oberflächenfund
Auffindungsjahr: 1974
Datierung grob: Neol.
Fundstück(e): Flintbeil

Fundstellennr.: 271

Gemeinde: Elsdorf-Westermühlen
LA-Nr.: 29
Fundstellentyp: Einzelfund
Auffindungsumstand: Oberflächenfund
Datierung grob: Neol. + spätes MA
Fundstück(e): Beilfragment, Flintabschlä-
 ge

Fundstellennr.: 272

Gemeinde: Elsdorf-Westermühlen
LA-Nr.: 30
Fundstellentyp: Einzelfund
Auffindungsumstand: Oberflächenfund
Datierung grob: Neol.
Fundstück(e): Flintdolch

Fundstellennr.: 273

Gemeinde: Elsdorf-Westermühlen
LA-Nr.: 31
Fundstellentyp: Einzelfund
Auffindungsumstand: Oberflächenfund
Datierung grob: Neol.
Fundstück(e): Felsgesteinbeil

Fundstellennr.: 274

Gemeinde: Elsdorf-Westermühlen
LA-Nr.: 31
Fundstellentyp: Einzelfund
Auffindungsumstand: Oberflächenfund
Auffindungsjahr: 1939
Datierung grob: Neol.?
Fundstück(e): Felsgesteinbeil

Fundstellennr.: 275

Gemeinde: Elsdorf-Westermühlen
LA-Nr.: 32
Fundstellentyp: Einzelfund
Auffindungsumstand: Oberflächenfund
Auffindungsjahr: 1939
Datierung grob: Neol.?
Fundstück(e): Flintdolch

Fundstellennr.: 276

Gemeinde: Elsdorf-Westermühlen
LA-Nr.: 33
Fundstellentyp: Einzelfund
Auffindungsumstand: Oberflächenfund
Datierung grob: Neol.?
Fundstück(e): Flintschaber, Flintabschläge

Fundstellennr.: 277

Gemeinde: Elsdorf-Westermühlen
LA-Nr.: 33
Fundstellentyp: Siedlung
Auffindungsumstand: Oberflächenfunde
Auffindungsjahr: 1974
Datierung grob: Neol.?
Fundstück(e): Flintschaber, Flintabschläge

Fundstellennr.: 278

Gemeinde: Elsdorf-Westermühlen
LA-Nr.: 35
Fundstellentyp: Einzelfund
Auffindungsumstand: Oberflächenfund
Auffindungsjahr: 1926
Datierung grob: Neol.?
Fundstück(e): Flintklinge

Fundstellennr.: 279

Gemeinde: Elsdorf-Westermühlen
LA-Nr.: 35
Fundstellentyp: Einzelfund
Auffindungsumstand: Oberflächenfund
Auffindungsjahr: 1926
Datierung grob: Neol.?
Fundstück(e): Klengen

Fundstellennr.: 280

Gemeinde: Elsdorf-Westermühlen
LA-Nr.: 37
Fundstellentyp: Einzelfund
Auffindungsumstand: Oberflächenfund
Auffindungsjahr: 1956
Datierung grob: Neol.
Fundstück(e): Flintdolch

Fundstellennr.: 281

Gemeinde: Elsdorf-Westermühlen
LA-Nr.: 39
Fundstellentyp: Einzelfund
Auffindungsumstand: Oberflächenfund
Auffindungsjahr: 1937
Datierung grob: Neol.
Fundstück(e): Flintbeil, Flintklingen

Fundstellennr.: 282

Gemeinde: Elsdorf-Westermühlen
LA-Nr.: 39
Fundstellentyp: Einzelfund
Auffindungsumstand: Oberflächenfund
Auffindungsjahr: 1937
Datierung grob: Neol.
Fundstück(e): Flintbeil, Flintklingen

Fundstellennr.: 283

Gemeinde: Elsdorf-Westermühlen
LA-Nr.: 42
Fundstellentyp: Einzelfund
Auffindungsumstand: Oberflächenfund
Auffindungsjahr: 1957
Datierung grob: Neol.
Fundstück(e): Flintbeil

Fundstellennr.: 284

Gemeinde: Elsdorf-Westermühlen
LA-Nr.: 42
Fundstellentyp: Einzelfund
Auffindungsumstand: Oberflächenfund
Auffindungsjahr: 1957
Datierung grob: Neol.
Fundstück(e): Flintbeil

Fundstellennr.: 285

Gemeinde: Elsdorf-Westermühlen
LA-Nr.: 43
Fundstellentyp: Einzelfund
Auffindungsumstand: Oberflächenfund
Auffindungsjahr: 1957
Datierung grob: Neol.
Datierung fein: TBK
Fundstück(e): Flintbeilfragment

Fundstellennr.: 286

Gemeinde: Elsdorf-Westermühlen
LA-Nr.: 43
Fundstellentyp: Einzelfund
Auffindungsumstand: Oberflächenfund
Auffindungsjahr: 1957
Datierung grob: Neol.
Fundstück(e): Flintbeilfragment

Fundstellennr.: 287

Gemeinde: Elsdorf-Westermühlen
LA-Nr.: 44
Fundstellentyp: Einzelfund
Auffindungsumstand: Oberflächenfund
Auffindungsjahr: 1950
Datierung grob: Neol.?
Fundstück(e): Flintbeil

Fundstellennr.: 288

Gemeinde: Elsdorf-Westermühlen
LA-Nr.: 44
Fundstellentyp: Einzelfund
Auffindungsumstand: Oberflächenfund
Datierung grob: Neol.
Fundstück(e): Flintbeil

Fundstellennr.: 289

Gemeinde: Elsdorf-Westermühlen
LA-Nr.: 45
Fundstellentyp: Einzelfund
Auffindungsumstand: Oberflächenfund
Auffindungsjahr: 1958
Datierung grob: Neol.
Datierung fein: TBK
Fundstück(e): Flintbeilfragment

Fundstellennr.: 290

Gemeinde: Elsdorf-Westermühlen
LA-Nr.: 45
Fundstellentyp: Einzelfund
Auffindungsumstand: Oberflächenfund
Auffindungsjahr: 1958
Datierung grob: Neol.
Fundstück(e): Flintbeilfragment

Fundstellennr.: 291

Gemeinde: Elsdorf-Westermühlen
LA-Nr.: 46
Fundstellentyp: Einzelfund
Auffindungsumstand: Oberflächenfund
Datierung grob: Neol.?
Fundstück(e): Flintbeil

Fundstellennr.: 292

Gemeinde: Elsdorf-Westermühlen
LA-Nr.: 46
Fundstellentyp: Einzelfund
Auffindungsumstand: Oberflächenfund
Datierung grob: Neol.
Fundstück(e): Flintbeil

Fundstellennr.: 293

Gemeinde: Elsdorf-Westermühlen
LA-Nr.: 48
Fundstellentyp: Einzelfund
Auffindungsumstand: Oberflächenfund
Auffindungsjahr: 1953
Datierung grob: Neol.?
Fundstück(e): Felsgesteinaxt

Fundstellennr.: 294

Gemeinde: Elsdorf-Westermühlen
LA-Nr.: 51
Fundstellentyp: Einzelfund
Auffindungsumstand: Oberflächenfund
Auffindungsjahr: 1950
Datierung grob: Neol.
Datierung fein: Frühes MN/TBK
Fundstück(e): Flintbeil

Fundstellennr.: 295

Gemeinde: Elsdorf-Westermühlen
LA-Nr.: 52
Fundstellentyp: Siedlung
Auffindungsumstand: Oberflächenfunde
Auffindungsjahr: 1961
Datierung grob: Neol.?
Fundstück(e): gebrannter Flint, Flintklinge, Flintabschläge

Fundstellennr.: 296

Gemeinde: Elsdorf-Westermühlen
LA-Nr.: 57
Fundstellentyp: Einzelfund
Auffindungsumstand: Oberflächenfund
Auffindungsjahr: 2002
Datierung grob: Neol.
Datierung fein: Früh- bis Mittelneol.; TBK
Fundstück(e): Flintbeil

Fundstellennr.: 297

Gemeinde: Elsdorf-Westermühlen
LA-Nr.: 58
Fundstellentyp: Einzelfund
Auffindungsumstand: Oberflächenfund
Auffindungsjahr: 1999
Datierung grob: Neol.
Datierung fein: Spätneolithikum
Fundstück(e): Flintdolchfragment

Fundstellennr.: 298

Gemeinde: Elsdorf-Westermühlen
Fundstellentyp: Einzelfund
Auffindungsumstand: Oberflächenfund
Auffindungsjahr: 1930
Datierung grob: Neol.
Fundstück(e): Flintbeile, Flintmeißelfragment

Fundstellennr.: 299

Gemeinde: Emkendorf
LA-Nr.: 23
Fundstellentyp: Einzelfund
Auffindungsumstand: Oberflächenfund
Datierung grob: Neol.
Fundstück(e): Flintbeil

Fundstellennr.: 300

Gemeinde: Emkendorf
LA-Nr.: 25
Fundstellentyp: Einzelfund
Auffindungsumstand: Oberflächenfund
Datierung grob: Neol. ?
Fundstück(e): Felsgesteinaxt

Fundstellennr.: 301

Gemeinde: Emkendorf
LA-Nr.: 26
Fundstellentyp: Siedlung
Auffindungsumstand: Oberflächenfunde
Auffindungsjahr: 1975
Datierung grob: Neol.

Fundstellennr.: 302

Gemeinde: Emkendorf
LA-Nr.: 28
Fundstellentyp: Siedlung
Auffindungsumstand: Oberflächenfunde
Auffindungsjahr: 1975
Datierung grob: Neol.
Fundstück(e): Flintabschläge, Flintscharber, Flintkerne, Flintklinge, Flintbeil

Fundstellennr.: 303

Gemeinde: Emkendorf
LA-Nr.: 30
Fundstellentyp: Siedlung
Auffindungsumstand: Oberflächenfunde
Auffindungsjahr: 1975
Datierung grob: Neol.
Fundstück(e): Flintabschläge, Flintkerne, Flintbeilfragment

Fundstellennr.: 304

Gemeinde: Emkendorf
LA-Nr.: 31
Fundstellentyp: Einzelfund
Auffindungsumstand: Oberflächenfund
Auffindungsjahr: 1975
Datierung grob: Neol.
Fundstück(e): Flintbeil

Fundstellennr.: 305

Gemeinde: Emkendorf
LA-Nr.: 32
Fundstellentyp: Einzelfund
Auffindungsumstand: Oberflächenfund
Auffindungsjahr: 1975
Datierung grob: Neol.
Fundstück(e): Flintbeil

Fundstellennr.: 306*Gemeinde:* Emkendorf*LA-Nr.:* 47*Fundstellentyp:* Einzelfund*Auffindungsumstand:* Oberflächenfund*Datierung grob:* Neol.*Fundstück(e):* Beilfragment**Fundstellennr.:** 307*Gemeinde:* Emkendorf*LA-Nr.:* 48*Fundstellentyp:* Einzelfund*Auffindungsumstand:* Oberflächenfund*Datierung grob:* Neol.*Fundstück(e):* Flintbeil**Fundstellennr.:** 308*Gemeinde:* Emkendorf*LA-Nr.:* 56*Fundstellentyp:* Einzelfund*Auffindungsumstand:* Oberflächenfund*Auffindungsjahr:* 1990*Datierung grob:* Neol.?*Fundstück(e):* Flintklinge**Fundstellennr.:** 309*Gemeinde:* Emkendorf*Fundstellentyp:* Einzelfund*Auffindungsumstand:* Oberflächenfund*Auffindungsjahr:* 1975*Datierung grob:* Neol.*Fundstück(e):* Flintbeile**Fundstellennr.:** 310*Gemeinde:* Fockbek*LA-Nr.:* 1*Fundstellentyp:* Siedlung*Auffindungsumstand:* Oberflächenfunde*Auffindungsjahr:* 1923*Datierung grob:* Mesol/Neol**Fundstellennr.:** 311*Gemeinde:* Fockbek*LA-Nr.:* 2*Fundstellentyp:* Siedlung*Auffindungsumstand:* Oberflächenfunde*Auffindungsjahr:* 1952*Datierung grob:* Mesol/Neol*Fundstück(e):* Flitnabschläge, Flintklingen**Fundstellennr.:** 312*Gemeinde:* Fockbek*LA-Nr.:* 4*Fundstellentyp:* Einzelfund*Auffindungsumstand:* Oberflächenfund*Auffindungsjahr:* 1975*Datierung grob:* Neol. ?*Fundstück(e):* Felsgesteinaxt**Fundstellennr.:** 313*Gemeinde:* Fockbek*LA-Nr.:* 5*Fundstellentyp:* Einzelfund*Auffindungsumstand:* Oberflächenfund*Datierung grob:* Neol.*Datierung fein:* ?*Fundstück(e):* Flintbeil**Fundstellennr.:** 314*Gemeinde:* Fockbek*LA-Nr.:* 6*Fundstellentyp:* Einzelfund*Auffindungsumstand:* Oberflächenfund*Datierung grob:* Neol.*Datierung fein:* TBK (?)*Fundstück(e):* Flintbeil**Fundstellennr.:** 315*Gemeinde:* Fockbek*LA-Nr.:* 7*Fundstellentyp:* Einzelfund*Auffindungsumstand:* Oberflächenfund*Datierung grob:* Neol.*Datierung fein:* ?*Fundstück(e):* Flintbeil**Fundstellennr.:** 316*Gemeinde:* Fockbek*LA-Nr.:* 8*Fundstellentyp:* Einzelfund*Auffindungsumstand:* Oberflächenfund*Datierung grob:* Neol.*Datierung fein:* ?*Fundstück(e):* Flintbeil**Fundstellennr.:** 317*Gemeinde:* Fockbek*LA-Nr.:* 9*Fundstellentyp:* Einzelfund*Auffindungsumstand:* Oberflächenfund*Datierung grob:* Neol.*Datierung fein:* EGK*Fundstück(e):* Flintbeil**Fundstellennr.:** 318*Gemeinde:* Fockbek*LA-Nr.:* 12*Fundstellentyp:* Einzelfund*Auffindungsumstand:* Oberflächenfund*Auffindungsjahr:* 1952*Datierung grob:* Neol./BZ*Fundstück(e):* Felsgesteinaxt**Fundstellennr.:** 319*Gemeinde:* Fockbek*LA-Nr.:* 30*Fundstellentyp:* Einzelfund*Auffindungsumstand:* Oberflächenfund*Auffindungsjahr:* 1952*Datierung grob:* Neol.*Datierung fein:* ?*Fundstück(e):* Flintbeile, Flintklinge**Fundstellennr.:** 320*Gemeinde:* Fockbek*LA-Nr.:* 43*Fundstellentyp:* Einzelfund*Auffindungsumstand:* Oberflächenfund*Auffindungsjahr:* 1952*Datierung grob:* Neol. ?*Fundstück(e):* Flintbeile**Fundstellennr.:** 321*Gemeinde:* Fockbek*LA-Nr.:* 47*Fundstellentyp:* Einzelfund*Auffindungsumstand:* Oberflächenfund*Auffindungsjahr:* 1975*Datierung grob:* Neol.*Datierung fein:* ?*Fundstück(e):* Flintbeil**Fundstellennr.:** 322*Gemeinde:* Fockbek*LA-Nr.:* 48*Fundstellentyp:* Einzelfund*Auffindungsumstand:* Oberflächenfund*Auffindungsjahr:* 1975*Datierung grob:* Neol.*Datierung fein:* TBK*Fundstück(e):* Flintbeil**Fundstellennr.:** 323*Gemeinde:* Fockbek*LA-Nr.:* 49*Fundstellentyp:* Einzelfund*Auffindungsumstand:* Oberflächenfund*Datierung grob:* Neol./BZ*Fundstück(e):* Felsgesteinaxt**Fundstellennr.:** 324*Gemeinde:* Fockbek*LA-Nr.:* 50*Fundstellentyp:* Einzelfund*Auffindungsumstand:* Oberflächenfund*Fundstück(e):* Flintbeilfragment**Fundstellennr.:** 325*Gemeinde:* Fockbek*LA-Nr.:* 51*Fundstellentyp:* Einzelfund*Auffindungsumstand:* Oberflächenfund*Datierung grob:* Neol.*Datierung fein:* ?*Fundstück(e):* Flintmeißelfragment**Fundstellennr.:** 326*Gemeinde:* Fockbek*LA-Nr.:* 52*Fundstellentyp:* Einzelfund*Auffindungsumstand:* Oberflächenfund*Datierung grob:* Neol.*Datierung fein:* TBK (?)*Fundstück(e):* Flintbeilfragment**Fundstellennr.:** 327*Gemeinde:* Fockbek*LA-Nr.:* 68*Fundstellentyp:* Einzelfund*Auffindungsumstand:* Oberflächenfund*Auffindungsjahr:* 1933*Datierung grob:* Neol.?*Fundstück(e):* Hirschgeweihaxt**Fundstellennr.:** 328*Gemeinde:* Fockbek*LA-Nr.:* 69*Fundstellentyp:* Einzelfund*Auffindungsumstand:* Oberflächenfund*Auffindungsjahr:* 1975*Datierung grob:* Neol.*Datierung fein:* TBK*Fundstück(e):* Flintbeil**Fundstellennr.:** 329*Gemeinde:* Fockbek*LA-Nr.:* 69*Fundstellentyp:* Einzelfund*Auffindungsumstand:* Oberflächenfund*Datierung grob:* Neol.*Fundstück(e):* Flintbeil

Fundstellennr.: 330

Gemeinde: Fockbek
LA-Nr.: 70
Fundstellentyp: Einzelfund
Auffindungsumstand: Oberflächenfund
Auffindungsjahr: 1975
Datierung grob: Neol.
Fundstück(e): Flintmeißelfragment

Fundstellennr.: 331

Gemeinde: Fockbek
LA-Nr.: 70
Fundstellentyp: Einzelfund
Auffindungsumstand: Oberflächenfund
Datierung grob: Neol.?
Fundstück(e): Flintmeißelfragment

Fundstellennr.: 332

Gemeinde: Fockbek
LA-Nr.: 71
Fundstellentyp: Einzelfund
Auffindungsumstand: Oberflächenfund
Auffindungsjahr: 1975
Datierung grob: Neol.
Fundstück(e): Flintbeilfragment

Fundstellennr.: 333

Gemeinde: Fockbek
LA-Nr.: 71
Fundstellentyp: Einzelfund
Auffindungsumstand: Oberflächenfund
Datierung grob: Neol.
Fundstück(e): Flintbeilfragment

Fundstellennr.: 334

Gemeinde: Fockbek
LA-Nr.: 72
Fundstellentyp: Einzelfund
Auffindungsumstand: Oberflächenfund
Datierung grob: Neol.
Datierung fein: EGK?
Fundstück(e): Flintbeil

Fundstellennr.: 335

Gemeinde: Fockbek
LA-Nr.: 72
Fundstellentyp: Einzelfund
Auffindungsumstand: Oberflächenfund
Auffindungsjahr: 1955
Datierung grob: Neol.
Fundstück(e): Flintbeil

Fundstellennr.: 336

Gemeinde: Fockbek
LA-Nr.: 75
Fundstellentyp: Einzelfund
Auffindungsumstand: Oberflächenfund
Auffindungsjahr: 1975
Datierung grob: Neol.
Fundstück(e): Flintmeißel, Flintbeil

Fundstellennr.: 337

Gemeinde: Fockbek
LA-Nr.: 75
Fundstellentyp: Einzelfund
Auffindungsumstand: Oberflächenfund
Datierung grob: Neol.
Fundstück(e): Flintmeißel, Flintbeil

Fundstellennr.: 338

Gemeinde: Fockbek
LA-Nr.: 81
Fundstellentyp: Einzelfund
Auffindungsumstand: Oberflächenfund
Datierung grob: Neol.
Datierung fein: TBK
Fundstück(e): Flintbeil

Fundstellennr.: 339

Gemeinde: Fockbek
LA-Nr.: 82
Fundstellentyp: Einzelfund
Auffindungsumstand: Oberflächenfund
Datierung grob: Neol.
Datierung fein: TBK
Fundstück(e): Beile

Fundstellennr.: 340

Gemeinde: Fockbek
Fundstellentyp: Grabhügel
Auffindungsjahr: 1952
Datierung grob: Neol.
Datierung fein: EGK Untergrabzeit

Fundstellennr.: 341

Gemeinde: Großwittensee
LA-Nr.: 24
Fundstellentyp: Einzelfund
Auffindungsumstand: Oberflächenfund
Auffindungsjahr: 1959
Datierung grob: Mesol.
Fundstück(e): Flintbeil, Flintabschläge

Fundstellennr.: 342

Gemeinde: Großwittensee
LA-Nr.: 25
Fundstellentyp: Siedlung
Auffindungsumstand: Oberflächenfunde
Auffindungsjahr: 1959
Datierung grob: Neol.
Fundstück(e): Flintabschläge

Fundstellennr.: 343

Gemeinde: Großwittensee
LA-Nr.: 32
Fundstellentyp: Megalithgrab
Grabtyp: Langbett
Auffindungsumstand: obertägig sichtbar
Zustand: stark gestört
Auffindungsjahr: 1959
Datierung grob: Neol.
Datierung fein: TBK
Fundstück(e): gebrannter Flint

Fundstellennr.: 344

Gemeinde: Großwittensee
LA-Nr.: 33
Fundstellentyp: Megalithgrab
Grabtyp: Langbett
Auffindungsumstand: obertägig sichtbar
Zustand: stark gestört
Auffindungsjahr: 1959
Datierung grob: Neol.
Datierung fein: TBK
Fundstück(e): gebrannter Flint

Fundstellennr.: 345

Gemeinde: Großwittensee
LA-Nr.: 34
Fundstellentyp: Megalithgrab
Grabtyp: Langbett
Auffindungsumstand: obertägig sichtbar
Zustand: stark gestört
Auffindungsjahr: 1959
Datierung grob: Neol.
Datierung fein: TBK
Fundstück(e): gebrannter Flint

Fundstellennr.: 346

Gemeinde: Großwittensee
LA-Nr.: 83
Fundstellentyp: Siedlung
Auffindungsumstand: Oberflächenfunde
Auffindungsjahr: 1967
Datierung grob: Neol.
Fundstück(e): Flintquerschneider, Flintabschläge, Flintklingen, Flintschaber, Flintkerne

Fundstellennr.: 347

Gemeinde: Großwittensee
LA-Nr.: 84
Fundstellentyp: Einzelfund
Auffindungsumstand: Oberflächenfund
Auffindungsjahr: 1967
Datierung grob: Mesol.
Fundstück(e): Flintbeilfragment

Fundstellennr.: 348

Gemeinde: Großwittensee
LA-Nr.: 85
Fundstellentyp: Einzelfund
Auffindungsumstand: Oberflächenfund
Datierung grob: Neol.?
Fundstück(e): Kohle, Keramik

Fundstellennr.: 349

Gemeinde: Großwittensee
LA-Nr.: 90
Fundstellentyp: Einzelfund
Auffindungsumstand: Oberflächenfund
Datierung grob: Neol.
Datierung fein: MN
Fundstück(e): Flintbeilfragment

Fundstellennr.: 350

Gemeinde: Großwittensee
LA-Nr.: 94
Fundstellentyp: Einzelfund
Auffindungsumstand: Oberflächenfund
Auffindungsjahr: 1988
Datierung grob: Neol.
Fundstück(e): Flintbeil

Fundstellennr.: 351

Gemeinde: Großwittensee
LA-Nr.: 95
Fundstellentyp: Einzelfund
Auffindungsumstand: Oberflächenfund
Auffindungsjahr: 1983
Datierung grob: Neol.
Fundstück(e): Flintbeile

Fundstellennr.: 352

Gemeinde: Großwittensee
LA-Nr.: 96
Fundstellentyp: Einzelfund
Auffindungsumstand: Oberflächenfund
Auffindungsjahr: 1980
Datierung grob: Neol.
Datierung fein: EGK
Fundstück(e): Flintbeil

Fundstellennr.: 353

Gemeinde: Großwittensee
LA-Nr.: 97
Fundstellentyp: Einzelfund
Auffindungsumstand: Oberflächenfund
Auffindungsjahr: 1983
Datierung grob: Neol.
Datierung fein: MN
Fundstück(e): Flintbeil

Fundstellennr.: 354

Gemeinde: Großwittensee
LA-Nr.: 98
Fundstellentyp: Einzelfund
Auffindungsumstand: Oberflächenfund
Datierung grob: Neol.
Fundstück(e): Brandreste, Flintbeile,

Fundstellennr.: 355

Gemeinde: Großwittensee
LA-Nr.: 99
Fundstellentyp: Einzelfund
Auffindungsumstand: Oberflächenfund
Datierung grob: Neol.
Datierung fein: TBK oder EGK
Fundstück(e): Beil

Fundstellennr.: 356

Gemeinde: Haby
LA-Nr.: 1
Fundstellentyp: Siedlung
Auffindungsumstand: Oberflächenfunde
Auffindungsjahr: 1959
Datierung grob: Neol.
Datierung fein: ?
Fundstück(e): Flintabschläge, Flintschaber

Fundstellennr.: 357

Gemeinde: Haby
LA-Nr.: 15
Fundstellentyp: Einzelfund
Auffindungsumstand: Oberflächenfund
Auffindungsjahr: 1958
Datierung grob: Neol.
Datierung fein: TBK MN I
Fundstück(e): Flintbeil

Fundstellennr.: 358

Gemeinde: Haby
LA-Nr.: 16
Fundstellentyp: Einzelfund
Auffindungsumstand: Oberflächenfund
Auffindungsjahr: 1967
Datierung grob: Neol.
Datierung fein: ?
Fundstück(e): Flintbeil

Fundstellennr.: 359

Gemeinde: Hamdorf
LA-Nr.: 5
Fundstellentyp: Siedlung
Auffindungsumstand: Oberflächenfunde
Auffindungsjahr: 1930
Datierung grob: Mesol?
Fundstück(e): Flintklingen, Flintabschläge, Flintschaber

Fundstellennr.: 360

Gemeinde: Hamdorf
LA-Nr.: 15
Fundstellentyp: Megalithgrab
Grabtyp: Rundhügel
Auffindungsumstand: obertägig sichtbar
Zustand: stark gestört
Auffindungsjahr: 1746
Datierung grob: Neol.
Datierung fein: TBK

Fundstellennr.: 361

Gemeinde: Hamdorf
LA-Nr.: 16
Fundstellentyp: Megalithgrab
Grabtyp: Rundhügel
Auffindungsumstand: obertägig sichtbar
Zustand: stark gestört
Auffindungsjahr: 1952
Datierung grob: Neol.
Datierung fein: TBK

Fundstellennr.: 362

Gemeinde: Hamdorf
LA-Nr.: 17
Fundstellentyp: Megalithgrab
Grabtyp: Rundhügel
Auffindungsumstand: obertägig sichtbar
Zustand: stark gestört
Auffindungsjahr: 1952
Datierung grob: Neol.
Datierung fein: TBK

Fundstellennr.: 363

Gemeinde: Hamdorf
LA-Nr.: 18
Fundstellentyp: Megalithgrab (?)
Grabtyp: Rundhügel
Auffindungsumstand: obertägig sichtbar
Zustand: stark gestört
Auffindungsjahr: 1952
Datierung grob: Neol.
Datierung fein: TBK (?)

Fundstellennr.: 364

Gemeinde: Hamdorf
LA-Nr.: 19
Fundstellentyp: Megalithgrab
Grabtyp: Rundhügel
Auffindungsumstand: obertägig sichtbar
Zustand: zerstört
Auffindungsjahr: 1952
Datierung grob: Neol.
Datierung fein: TBK (?)

Fundstellennr.: 365

Gemeinde: Hamdorf
LA-Nr.: 20
Fundstellentyp: Einzelfund
Auffindungsumstand: Oberflächenfund
Auffindungsjahr: 1952
Datierung grob: Neol.
Fundstück(e): Flintbeil

Fundstellennr.: 366

Gemeinde: Hamdorf
LA-Nr.: 22
Fundstellentyp: Megalithgrab
Auffindungsumstand: obertägig sichtbar
Zustand: zerstört
Auffindungsjahr: 1952
Datierung grob: Neol.
Datierung fein: TBK (?)

Fundstellennr.: 367

Gemeinde: Hamdorf
LA-Nr.: 23
Fundstellentyp: Einzelfund
Auffindungsumstand: Oberflächenfund
Auffindungsjahr: 1933
Datierung grob: Neol.
Fundstück(e): Felsgesteinaxt

Fundstellennr.: 368

Gemeinde: Hamdorf
LA-Nr.: 27
Fundstellentyp: Einzelfund
Auffindungsumstand: Oberflächenfund
Auffindungsjahr: 1968
Datierung grob: Neol.
Fundstück(e): Flintbeile

Fundstellennr.: 369

Gemeinde: Hamdorf
LA-Nr.: 28
Fundstellentyp: Einzelfund
Auffindungsumstand: Oberflächenfund
Auffindungsjahr: 1917
Datierung grob: Neol.
Fundstück(e): Felsgesteinaxt

Fundstellennr.: 370

Gemeinde: Hamdorf
LA-Nr.: 31
Fundstellentyp: Megalithgrab
Auffindungsumstand: obertägig sichtbar
Zustand: stark gestört
Auffindungsjahr: 1974
Datierung grob: Neol.
Datierung fein: TBK
Fundstück(e): gebrannter Flint

Fundstellennr.: 371

Gemeinde: Hamdorf
LA-Nr.: 33
Fundstellentyp: Einzelfund
Auffindungsumstand: Oberflächenfund
Auffindungsjahr: 1974
Datierung grob: Neol.
Datierung fein: TBK
Fundstück(e): Flintbeil

Fundstellennr.: 372

Gemeinde: Hamdorf
LA-Nr.: 34
Fundstellentyp: Einzelfund
Auffindungsumstand: Oberflächenfund
Auffindungsjahr: 1974
Datierung grob: Neol.
Datierung fein: TBK
Fundstück(e): Flintbeil

Fundstellennr.: 373

Gemeinde: Hamdorf
LA-Nr.: 35
Fundstellentyp: Einzelfund
Auffindungsumstand: Oberflächenfund
Auffindungsjahr: 1974
Datierung grob: Neol.
Datierung fein: TBK
Fundstück(e): Flintbeil

Fundstellennr.: 374

Gemeinde: Hamdorf
LA-Nr.: 40
Fundstellentyp: Siedlung
Auffindungsumstand: Oberflächenfunde
Auffindungsjahr: 1945
Datierung grob: Neol.?
Fundstück(e): Flintklingen, Flintkerne, Flintbeil

Fundstellennr.: 375

Gemeinde: Hamdorf
LA-Nr.: 41
Fundstellentyp: Einzelfund
Auffindungsumstand: Oberflächenfund
Auffindungsjahr: 1974
Datierung grob: Neol.
Datierung fein: TBK
Fundstück(e): Flintbeilfragment

Fundstellennr.: 376

Gemeinde: Hamweddel
LA-Nr.: 2
Fundstellentyp: Einzelfund
Auffindungsumstand: Oberflächenfund
Auffindungsjahr: 1937
Datierung grob: Neol.
Fundstück(e): Flintbeil

Fundstellennr.: 377

Gemeinde: Hamweddel
LA-Nr.: 8
Fundstellentyp: Siedlung
Auffindungsumstand: Oberflächenfunde
Auffindungsjahr: 1985
Datierung grob: Mesol/Neol
Fundstück(e): Flintklingenfragment, Flintabschläge, gebrannter Flint

Fundstellennr.: 378

Gemeinde: Hamweddel
LA-Nr.: 10
Fundstellentyp: Siedlung
Auffindungsumstand: Oberflächenfunde
Auffindungsjahr: 1970
Datierung grob: Neol.?
Fundstück(e): Flintabschläge, Flintklingen, Flintkerne

Fundstellennr.: 379

Gemeinde: Hamweddel
LA-Nr.: 11
Fundstellentyp: Einzelfund
Auffindungsumstand: Oberflächenfund
Auffindungsjahr: 1959
Fundstück(e): Flintschaber

Fundstellennr.: 380

Gemeinde: Hamweddel
LA-Nr.: 13
Fundstellentyp: Einzelfund
Auffindungsumstand: Oberflächenfund
Auffindungsjahr: 1972
Datierung grob: Neol.?
Fundstück(e): Flintbeil

Fundstellennr.: 381

Gemeinde: Hamweddel
LA-Nr.: 14
Fundstellentyp: Einzelfund
Auffindungsumstand: Oberflächenfund
Datierung grob: Neol.?
Fundstück(e): Netzsenker

Fundstellennr.: 382

Gemeinde: Hamweddel
LA-Nr.: 15
Fundstellentyp: Einzelfund
Auffindungsumstand: Oberflächenfund
Datierung grob: Neol.
Fundstück(e): Flintbeil

Fundstellennr.: 383

Gemeinde: Hamweddel
LA-Nr.: 16
Fundstellentyp: Einzelfund
Auffindungsumstand: Oberflächenfund
Datierung grob: Neol.
Fundstück(e): Flintbeil, Dolch

Fundstellennr.: 384

Gemeinde: Hamweddel
LA-Nr.: 17
Fundstellentyp: Grube
Datierung grob: Neol.?
Fundstück(e): Keramik

Fundstellennr.: 385

Gemeinde: Haßmoor
LA-Nr.: 3
Fundstellentyp: Einzelfund
Auffindungsumstand: Oberflächenfund
Auffindungsjahr: 1975
Datierung grob: Neol.
Datierung fein: TBK
Fundstück(e): Flintbeil

Fundstellennr.: 386

Gemeinde: Haßmoor
LA-Nr.: 3
Fundstellentyp: Einzelfund
Auffindungsumstand: Oberflächenfund
Auffindungsjahr: 1929
Datierung grob: Neol.
Datierung fein: TBK
Fundstück(e): Flintbeile

Fundstellennr.: 387

Gemeinde: Haßmoor
LA-Nr.: 5
Fundstellentyp: Einzelfund
Auffindungsumstand: Oberflächenfund
Auffindungsjahr: 1963
Datierung grob: Neol.?
Fundstück(e): Flintbeil

Fundstellennr.: 388

Gemeinde: Haßmoor
LA-Nr.: 6
Fundstellentyp: Einzelfund
Auffindungsumstand: Oberflächenfund
Auffindungsjahr: 1963
Datierung grob: Neol.?
Fundstück(e): Flintbeil

Fundstellennr.: 389

Gemeinde: Haßmoor
LA-Nr.: 13
Fundstellentyp: Megalithgrab
Grabtyp: Rundhügel
Auffindungsumstand: obertägig sichtbar
Zustand: stark gestört
Auffindungsjahr: 1976
Datierung grob: Neol.
Datierung fein: TBK
Fundstück(e): gebrannter Flint, Keramik

Fundstellennr.: 390

Gemeinde: Haßmoor
LA-Nr.: 14
Fundstellentyp: Einzelfund
Auffindungsumstand: Oberflächenfund
Auffindungsjahr: 1976
Datierung grob: Neol.
Fundstück(e): Flintschaber

Fundstellennr.: 391

Gemeinde: Haßmoor
LA-Nr.: 16
Fundstellentyp: Megalithgrab (?)
Grabtyp: Rundhügel
Auffindungsumstand: obertägig sichtbar
Zustand: stark gestört
Auffindungsjahr: 1977
Datierung grob: Neol.
Datierung fein: TBK (?)
Fundstück(e): gebrannter Flint

Fundstellennr.: 392

Gemeinde: Haßmoor
LA-Nr.: 40
Fundstellentyp: Megalithgrab
Grabtyp: Rundhügel
Auffindungsumstand: obertägig sichtbar
Zustand: stark gestört
Auffindungsjahr: 1977
Datierung grob: Neol.
Datierung fein: TBK
Fundstück(e): gebrannter Flint

Fundstellennr.: 393

Gemeinde: Haßmoor
LA-Nr.: 47
Fundstellentyp: Megalithgrab
Grabtyp: Rundhügel
Auffindungsumstand: obertägig sichtbar
Zustand: zerstört
Auffindungsjahr: 1951
Datierung grob: Neol.
Datierung fein: TBK LM II bis IV?
Fundstück(e): gebrannter Flint, Keramik

Fundstellennr.: 394
Gemeinde: Haßmoor
LA-Nr.: 65
Fundstellentyp: Megalithgrab
Grabtyp: Rundhügel
Auffindungsumstand: obertägig sichtbar
Zustand: stark gestört
Auffindungsjahr: 1977
Datierung grob: Neol.
Datierung fein: TBK
Fundstück(e): gebrannter Flint

Fundstellennr.: 395
Gemeinde: Haßmoor
LA-Nr.: 70
Fundstellentyp: Einzelfund
Auffindungsumstand: Oberflächenfund
Auffindungsjahr: 1929
Datierung grob: Neol.
Datierung fein: TBK
Fundstück(e): Flintbeil

Fundstellennr.: 396
Gemeinde: Haßmoor
LA-Nr.: 71
Fundstellentyp: Einzelfund
Auffindungsumstand: Oberflächenfund
Auffindungsjahr: 1929
Datierung grob: Neol.?
Fundstück(e): Flintbeil

Fundstellennr.: 397
Gemeinde: Haßmoor
LA-Nr.: 72
Fundstellentyp: Einzelfund
Auffindungsumstand: Oberflächenfund
Auffindungsjahr: 1929
Datierung grob: Neol.?
Datierung fein: TBK (?)
Fundstück(e): Flintbeile

Fundstellennr.: 398
Gemeinde: Haßmoor
LA-Nr.: 74
Fundstellentyp: Megalithgrab
Grabtyp: Rundhügel
Auffindungsumstand: obertägig sichtbar
Zustand: stark gestört
Datierung grob: Neol.
Datierung fein: TBK
Fundstück(e): gebrannter Flint

Fundstellennr.: 399
Gemeinde: Hohn
LA-Nr.: 2
Fundstellentyp: Einzelfund
Auffindungsumstand: Oberflächenfund
Datierung grob: Neol. ?
Fundstück(e): Beile, Spitzen

Fundstellennr.: 400
Gemeinde: Hohn
LA-Nr.: 3
Fundstellentyp: Einzelfund
Auffindungsumstand: Oberflächenfund
Datierung grob: Neol. ?
Fundstück(e): Beil

Fundstellennr.: 401
Gemeinde: Hohn
LA-Nr.: 11
Fundstellentyp: Einzelfund
Auffindungsumstand: Oberflächenfund
Auffindungsjahr: 1927
Datierung grob: Neol. ?
Fundstück(e): Flintbeil

Fundstellennr.: 402
Gemeinde: Hohn
LA-Nr.: 12
Fundstellentyp: Einzelfund
Auffindungsumstand: Oberflächenfund
Auffindungsjahr: 1925
Datierung grob: Neol.
Fundstück(e): Flintbeil

Fundstellennr.: 403
Gemeinde: Hohn
LA-Nr.: 13
Fundstellentyp: Einzelfund
Auffindungsumstand: Oberflächenfund
Auffindungsjahr: 1927
Datierung grob: Neol.
Fundstück(e): Flintmeißel

Fundstellennr.: 404
Gemeinde: Hohn
LA-Nr.: 14
Fundstellentyp: Einzelfund
Auffindungsumstand: Oberflächenfund
Auffindungsjahr: 1926
Datierung grob: Neol.
Fundstück(e): Flintbeilfragmente

Fundstellennr.: 405
Gemeinde: Hohn
LA-Nr.: 15
Fundstellentyp: Einzelfund
Auffindungsumstand: Oberflächenfund
Datierung grob: Neol.
Fundstück(e): Flintbeil

Fundstellennr.: 406
Gemeinde: Hohn
LA-Nr.: 24
Fundstellentyp: Siedlung
Auffindungsumstand: Oberflächenfunde
Datierung grob: Mesol/Neol
Fundstück(e): Flintklinge, Flintbeilfragmente, Flintquerschneider

Fundstellennr.: 407
Gemeinde: Hohn
LA-Nr.: 25
Fundstellentyp: Siedlung
Auffindungsumstand: Oberflächenfunde
Datierung grob: Neol.
Fundstück(e): Flintbeil

Fundstellennr.: 408
Gemeinde: Hohn
LA-Nr.: 27
Fundstellentyp: Einzelfund
Auffindungsumstand: Oberflächenfund
Datierung grob: Neol.
Datierung fein: TBK
Fundstück(e): Flintmeißel

Fundstellennr.: 409
Gemeinde: Hohn
LA-Nr.: 28
Fundstellentyp: Einzelfund
Auffindungsumstand: Oberflächenfund
Auffindungsjahr: 1951
Datierung grob: Neol. ?
Fundstück(e): Flintklinge

Fundstellennr.: 410
Gemeinde: Hohn
LA-Nr.: 29
Fundstellentyp: Einzelfund
Auffindungsumstand: Oberflächenfund
Datierung grob: Neol.
Fundstück(e): Flintbeil

Fundstellennr.: 411
Gemeinde: Hohn
LA-Nr.: 36
Fundstellentyp: Megalithgrab
Grabtyp: Rundhügel
Auffindungsumstand: obertägig sichtbar
Zustand: stark gestört
Auffindungsjahr: 1975
Datierung grob: Neol.
Datierung fein: TBK
Fundstück(e): gebrannter Flint

Fundstellennr.: 412
Gemeinde: Hohn
LA-Nr.: 41
Fundstellentyp: Einzelfund
Auffindungsumstand: Oberflächenfund
Auffindungsjahr: 1975
Datierung grob: Neol.
Fundstück(e): Flintschaber, Flintbeilfragment

Fundstellennr.: 413
Gemeinde: Hohn
LA-Nr.: 42
Fundstellentyp: Einzelfund
Auffindungsumstand: Oberflächenfund
Auffindungsjahr: 1936
Datierung grob: Neol.
Fundstück(e): Beil

Fundstellennr.: 414
Gemeinde: Hohn
LA-Nr.: 44
Fundstellentyp: Einzelfund
Auffindungsumstand: Oberflächenfund
Datierung grob: Neol.
Fundstück(e): Flintartefakte

Fundstellennr.: 415
Gemeinde: Holtsee
LA-Nr.: 41
Fundstellentyp: Megalithgrab
Grabtyp: Rundhügel
Auffindungsumstand: obertägig sichtbar
Zustand: stark gestört
Auffindungsjahr: 1959
Datierung grob: Neol.
Datierung fein: TBK
Fundstück(e): gebrannter Flint

Fundstellennr.: 416

Gemeinde: Holtsee
LA-Nr.: 52
Fundstellentyp: Einzelfund
Auffindungsumstand: Oberflächenfund
Auffindungsjahr: 1959
Datierung grob: Neol.
Fundstück(e): Flintbeil

Fundstellennr.: 417

Gemeinde: Holtsee
LA-Nr.: 53
Fundstellentyp: Einzelfund
Auffindungsumstand: Oberflächenfund
Auffindungsjahr: 1959
Datierung grob: Neol.
Fundstück(e): Flintbeile

Fundstellennr.: 418

Gemeinde: Holtsee
LA-Nr.: 54
Fundstellentyp: Einzelfund
Auffindungsumstand: Oberflächenfund
Datierung grob: Neol.
Fundstück(e): Flintdolch

Fundstellennr.: 419

Gemeinde: Holtsee
LA-Nr.: 55
Fundstellentyp: Einzelfund
Auffindungsumstand: Oberflächenfund
Datierung grob: Neol.
Fundstück(e): Flintbeil

Fundstellennr.: 420

Gemeinde: Holtsee
LA-Nr.: 56
Fundstellentyp: Einzelfund
Auffindungsumstand: Oberflächenfund
Datierung grob: Neol.
Fundstück(e): Flintbeil

Fundstellennr.: 421

Gemeinde: Holtsee
LA-Nr.: 59
Fundstellentyp: Einzelfund
Auffindungsumstand: Oberflächenfund
Datierung grob: Neol.
Fundstück(e): Flintdolchfragment

Fundstellennr.: 422

Gemeinde: Holtsee
LA-Nr.: 61
Fundstellentyp: Einzelfund
Auffindungsumstand: Oberflächenfund
Datierung grob: Neol.
Fundstück(e): Flintartefakte

Fundstellennr.: 423

Gemeinde: Holtsee
LA-Nr.: 62
Fundstellentyp: Einzelfund
Auffindungsumstand: Oberflächenfund
Auffindungsjahr: 1934
Datierung grob: Neol.
Fundstück(e): Flintbeil

Fundstellennr.: 424

Gemeinde: Holtsee
LA-Nr.: 63
Fundstellentyp: Einzelfund
Auffindungsumstand: Oberflächenfund
Auffindungsjahr: 1935
Datierung grob: Neol.
Fundstück(e): Flintbeil

Fundstellennr.: 425

Gemeinde: Holtsee
LA-Nr.: 64
Fundstellentyp: Einzelfund
Auffindungsumstand: Oberflächenfund
Datierung grob: Neol.
Fundstück(e): Flintbeil

Fundstellennr.: 426

Gemeinde: Holtsee
LA-Nr.: 65
Fundstellentyp: Einzelfund
Auffindungsumstand: Oberflächenfund
Datierung grob: Neol.?
Fundstück(e): Felsgesteinbeil

Fundstellennr.: 427

Gemeinde: Holzbung
LA-Nr.: 1
Fundstellentyp: Siedlung
Auffindungsumstand: Oberflächenfunde
Auffindungsjahr: 1958
Datierung grob: Neol.
Datierung fein: TBK (?)
Fundstück(e): Flintabschläge,
 Schlagstein, Flintmeißelfragment, Flint-
 schaber

Fundstellennr.: 428

Gemeinde: Holzbung
LA-Nr.: 3
Fundstellentyp: Megalithgrab (?)
Grabtyp: Langbett
Auffindungsumstand: obertägig sichtbar
Auffindungsjahr: 1958
Datierung grob: Neol.
Datierung fein: TBK (?)

Fundstellennr.: 429

Gemeinde: Holzbung
LA-Nr.: 4
Fundstellentyp: Siedlung
Auffindungsumstand: Oberflächenfunde
Auffindungsjahr: 1959
Datierung grob: Mesol?
Fundstück(e): Flintabschläge, Flintbeil,

Fundstellennr.: 430

Gemeinde: Holzbung
LA-Nr.: 6
Fundstellentyp: Megalithgrab
Grabtyp: Rundhügel
Auffindungsumstand: obertägig sichtbar
Zustand: stark gestört
Auffindungsjahr: 1959
Datierung grob: Neol.
Datierung fein: TBK
Fundstück(e): gebrannter Flint

Fundstellennr.: 431

Gemeinde: Holzbung
LA-Nr.: 7
Fundstellentyp: Einzelfund
Auffindungsumstand: Baumaßnahme
Auffindungsjahr: 1959
Datierung grob: Neol.
Datierung fein: EGK (?)
Fundstück(e): Flintbeil

Fundstellennr.: 432

Gemeinde: Holzbung
LA-Nr.: 8
Fundstellentyp: Einzelfund
Auffindungsjahr: 1959
Datierung grob: Neol.
Datierung fein: TBK
Fundstück(e): Flintmeißel

Fundstellennr.: 433

Gemeinde: Holzbung
LA-Nr.: 9
Fundstellentyp: Einzelfund
Auffindungsjahr: 1959
Datierung grob: Neol.
Fundstück(e): Flintbeil

Fundstellennr.: 434

Gemeinde: Holzbung
LA-Nr.: 10
Fundstellentyp: Einzelfund
Auffindungsjahr: 1959
Datierung grob: Neol.
Fundstück(e): Flintbeil

Fundstellennr.: 435

Gemeinde: Holzbung
LA-Nr.: 12
Fundstellentyp: Einzelfund
Datierung grob: Neol.?
Fundstück(e): Flintsichel

Fundstellennr.: 436

Gemeinde: Holzbung
LA-Nr.: 13
Fundstellentyp: Einzelfund
Auffindungsjahr: 1898
Datierung grob: Neol.
Fundstück(e): Flintbeil

Fundstellennr.: 437

Gemeinde: Jevenstedt
LA-Nr.: 4
Fundstellentyp: Einzelfund
Auffindungsjahr: 1950
Datierung grob: Neol.
Datierung fein: TBK (?)
Fundstück(e): Flintbeil

Fundstellennr.: 438

Gemeinde: Jevenstedt
LA-Nr.: 5
Fundstellentyp: Einzelfund
Auffindungsumstand: Oberflächenfund
Auffindungsjahr: 1975
Datierung grob: Neol. ?
Fundstück(e): Felsgesteinaxt

Fundstellennr.: 439
Gemeinde: Jevenstedt
LA-Nr.: 6
Fundstellentyp: Einzelfund
Auffindungsumstand: Oberflächenfund
Auffindungsjahr: 1975
Datierung grob: Neol. ?
Fundstück(e): Flintbeil

Fundstellennr.: 440
Gemeinde: Jevenstedt
LA-Nr.: 10
Fundstellentyp: Einzelfund
Auffindungsjahr: 1972
Datierung grob: Neol.
Datierung fein: TBK
Fundstück(e): Flintbeil

Fundstellennr.: 441
Gemeinde: Jevenstedt
Fundstellentyp: Siedlung
Auffindungsumstand: Oberflächenfunde
Auffindungsjahr: 1950
Datierung grob: Mesol.
Fundstück(e): Mikrolithen

Fundstellennr.: 442
Gemeinde: Jevenstedt
 (Altenkattbek)
LA-Nr.: 8
Fundstellentyp: Megalithgrab
Auffindungsumstand: Oberflächenfund
Zustand: stark gestört
Datierung grob: Neol.
Datierung fein: TBK ?
Fundstück(e): gebrannter Flint

Fundstellennr.: 443
Gemeinde: Jevenstedt
 (Nienkattbek)
LA-Nr.: 5
Fundstellentyp: Siedlung
Auffindungsumstand: Oberflächenfunde
Auffindungsjahr: 1973
Datierung grob: Mesol/Neol
Fundstück(e): Kernsteine, Flintabschläge

Fundstellennr.: 444
Gemeinde: Jevenstedt
 (Nienkattbek)
LA-Nr.: 6
Fundstellentyp: Einzelfund
Auffindungsjahr: 1973
Datierung grob: Neol.?
Fundstück(e): Flintbeile

Fundstellennr.: 445
Gemeinde: Jevenstedt (Schwabe)
LA-Nr.: 1
Fundstellentyp: Einzelfund
Auffindungsjahr: 1972
Datierung grob: Neol.
Datierung fein: TBK (?)
Fundstück(e): Flintbeil

Fundstellennr.: 446
Gemeinde: Jevenstedt (Schwabe)
LA-Nr.: 2
Fundstellentyp: Einzelfund
Auffindungsjahr: 1972
Datierung grob: Neol.
Fundstück(e): Flintbeil

Fundstellennr.: 447
Gemeinde: Jevenstedt (Schwabe)
LA-Nr.: 3
Fundstellentyp: Einzelfund
Auffindungsjahr: 1972
Datierung grob: Neol.
Fundstück(e): Flintbeil

Fundstellennr.: 448
Gemeinde: Jevenstedt (Schwabe)
LA-Nr.: 4
Fundstellentyp: Einzelfund
Auffindungsumstand: Oberflächenfund
Auffindungsjahr: 1972
Datierung grob: Neol.
Datierung fein: TBK
Fundstück(e): Flintbeil

Fundstellennr.: 449
Gemeinde: Klein Wittensee
LA-Nr.: 4
Fundstellentyp: Megalithgrab
Grabtyp: Rundhügel
Auffindungsumstand: obertägig sichtbar
Zustand: stark gestört
Auffindungsjahr: 1959
Datierung grob: Neol.
Datierung fein: TBK
Fundstück(e): gebrannter Flint

Fundstellennr.: 450
Gemeinde: Klein Wittensee
LA-Nr.: 5
Fundstellentyp: Einzelfund
Auffindungsumstand: Oberflächenfund
Auffindungsjahr: 1959
Datierung grob: Neol.
Datierung fein: TBK
Fundstück(e): Flintbeilfragment

Fundstellennr.: 451
Gemeinde: Klein Wittensee
LA-Nr.: 6
Fundstellentyp: Einzelfund
Auffindungsumstand: Oberflächenfund
Auffindungsjahr: 1943
Datierung grob: Neol.
Fundstück(e): Flintbeil

Fundstellennr.: 452
Gemeinde: Lohe-Förhden
LA-Nr.: 1
Fundstellentyp: Siedlung
Auffindungsumstand: Oberflächenfunde
Auffindungsjahr: 1961
Datierung grob: Mesol/Neol
Fundstück(e): Flintklingen, Kernsteine, Flintabschläge, Schälchensteine

Fundstellennr.: 453
Gemeinde: Lohe-Förhden
LA-Nr.: 3
Fundstellentyp: Siedlung
Auffindungsumstand: Oberflächenfunde
Auffindungsjahr: 1955
Datierung grob: Neol.
Fundstück(e): Flintbeil

Fundstellennr.: 454
Gemeinde: Lohe-Förhden
LA-Nr.: 6
Fundstellentyp: Einzelfund
Auffindungsumstand: Oberflächenfund
Auffindungsjahr: 1949
Datierung grob: Neol.
Fundstück(e): Flintbeil

Fundstellennr.: 455
Gemeinde: Lohe-Förhden
LA-Nr.: 8
Fundstellentyp: Einzelfund
Auffindungsumstand: Oberflächenfund
Auffindungsjahr: 1987
Datierung grob: Neol.
Fundstück(e): Beilfragment

Fundstellennr.: 456
Gemeinde: Neu Duvenstedt
LA-Nr.: 1
Fundstellentyp: Megalithgrab
Grabtyp: Rundhügel
Auffindungsumstand: obertägig sichtbar
Zustand: stark gestört
Auffindungsjahr: 1959
Datierung grob: Neol.
Datierung fein: TBK
Fundstück(e): gebrannter Flint

Fundstellennr.: 457
Gemeinde: Neu Duvenstedt
LA-Nr.: 2
Fundstellentyp: Megalithgrab
Grabtyp: Rundhügel
Auffindungsumstand: obertägig sichtbar
Zustand: stark gestört
Auffindungsjahr: 1959
Datierung grob: Neol.
Datierung fein: TBK
Fundstück(e): gebrannter Flint

Fundstellennr.: 458
Gemeinde: Neu Duvenstedt
LA-Nr.: 3
Fundstellentyp: Megalithgrab
Grabtyp: Rundhügel
Auffindungsumstand: obertägig sichtbar
Zustand: stark gestört
Auffindungsjahr: 1959
Datierung grob: Neol.
Datierung fein: TBK
Fundstück(e): gebrannter Flint

Fundstellennr.: 459
Gemeinde: Neu Duvenstedt
LA-Nr.: 9
Fundstellentyp: Einzelfund
Auffindungsumstand: Oberflächenfund
Auffindungsjahr: 1959
Datierung grob: Mesol?
Fundstück(e): Flintbeil

Fundstellennr.: 460
Gemeinde: Neu Duvenstedt
LA-Nr.: 10
Fundstellentyp: Einzelfund
Auffindungsumstand: Oberflächenfund
Auffindungsjahr: 1959
Datierung grob: Neol.
Fundstück(e): Flintbeil

Fundstellennr.: 461

Gemeinde: Neu Duvenstedt
 LA-Nr.: 11
 Fundstellentyp: Einzelfund
 Auffindungsumstand: Oberflächenfund
 Auffindungsjahr: 1959
 Datierung grob: Neol.
 Datierung fein: TBK MN I (Prüfen, ob
 Feldmaterial
 identisch mit
 Fundstück(e): Flintbeil

Fundstellennr.: 462

Gemeinde: Neu Duvenstedt
 LA-Nr.: 12
 Fundstellentyp: Einzelfund
 Auffindungsumstand: Oberflächenfund
 Auffindungsjahr: 1959
 Datierung grob: Neol.
 Fundstück(e): Flintbeil

Fundstellennr.: 463

Gemeinde: Neu Duvenstedt
 LA-Nr.: 13
 Fundstellentyp: Einzelfund
 Auffindungsumstand: Oberflächenfund
 Auffindungsjahr: 1953
 Datierung grob: Neol.
 Datierung fein: Einzelgrabkultur,
 Bodengrabzeit
 Fundstück(e): Axt

Fundstellennr.: 464

Gemeinde: Neu Duvenstedt
 LA-Nr.: 14
 Fundstellentyp: Megalithgrab (?)
 Auffindungsumstand: Grabung
 Zustand: zerstört
 Auffindungsjahr: 1900

Fundstellennr.: 465

Gemeinde: Nübbel
 LA-Nr.: 1
 Fundstellentyp: Einzelfund
 Auffindungsumstand: Oberflächenfund
 Datierung grob: Neol.
 Datierung fein: TBK (?)
 Fundstück(e): Flintbeilfragment

Fundstellennr.: 466

Gemeinde: Nübbel
 LA-Nr.: 2
 Fundstellentyp: Einzelfund
 Auffindungsumstand: Oberflächenfund
 Datierung grob: Neol.
 Fundstück(e): Flintbeilfragment

Fundstellennr.: 467

Gemeinde: Nübbel
 LA-Nr.: 2
 Fundstellentyp: Einzelfund
 Auffindungsumstand: Oberflächenfund
 Datierung grob: Neol.
 Fundstück(e): Flintbeil

Fundstellennr.: 468

Gemeinde: Nübbel
 LA-Nr.: 3
 Fundstellentyp: Einzelfund
 Auffindungsumstand: Oberflächenfund
 Datierung grob: Neol.
 Fundstück(e): Flintbeil

Fundstellennr.: 469

Gemeinde: Nübbel
 LA-Nr.: 3
 Fundstellentyp: Einzelfund
 Auffindungsumstand: Oberflächenfund
 Auffindungsjahr: 1949
 Datierung grob: Neol.
 Fundstück(e): Flintbeil

Fundstellennr.: 470

Gemeinde: Nübbel
 LA-Nr.: 4
 Fundstellentyp: Einzelfund
 Auffindungsumstand: Oberflächenfund
 Datierung grob: Neol.
 Datierung fein: EGK?
 Fundstück(e): Flintbeil

Fundstellennr.: 471

Gemeinde: Nübbel
 LA-Nr.: 7
 Fundstellentyp: Einzelfund
 Auffindungsumstand: Oberflächenfund
 Datierung grob: Neol.
 Fundstück(e): Flintklinge

Fundstellennr.: 472

Gemeinde: Nübbel
 LA-Nr.: 8
 Fundstellentyp: Einzelfund
 Auffindungsumstand: Oberflächenfund
 Datierung grob: Neol.
 Fundstück(e): Flintabschläge, Flintklin-
 genfragment

Fundstellennr.: 473

Gemeinde: Nübbel
 LA-Nr.: 9
 Fundstellentyp: Einzelfund
 Auffindungsumstand: Oberflächenfund
 Datierung grob: Neol.
 Fundstück(e): Flintklinge

Fundstellennr.: 474

Gemeinde: Nübbel
 LA-Nr.: 11
 Fundstellentyp: Einzelfund
 Auffindungsumstand: Oberflächenfund
 Datierung grob: Neol.
 Fundstück(e): Flintklingenfragment

Fundstellennr.: 475

Gemeinde: Nübbel
 LA-Nr.: 12
 Fundstellentyp: Einzelfund
 Auffindungsumstand: Oberflächenfund
 Datierung grob: Neol.
 Datierung fein: TBK
 Fundstück(e): Flintbeilfragment

Fundstellennr.: 476

Gemeinde: Nübbel
 LA-Nr.: 13
 Fundstellentyp: Einzelfund
 Auffindungsumstand: Oberflächenfund
 Datierung grob: Neol.
 Datierung fein: TBK
 Fundstück(e): Flintbeil

Fundstellennr.: 477

Gemeinde: Nübbel
 LA-Nr.: 14
 Fundstellentyp: Einzelfund
 Auffindungsumstand: Oberflächenfund
 Datierung grob: Neol.
 Datierung fein: TBK
 Fundstück(e): Flintbeil

Fundstellennr.: 478

Gemeinde: Nübbel
 LA-Nr.: 16
 Fundstellentyp: Einzelfund
 Auffindungsumstand: Oberflächenfund
 Auffindungsjahr: 1920
 Datierung grob: Neol.
 Fundstück(e): Axt

Fundstellennr.: 479

Gemeinde: Nübbel
 LA-Nr.: 17
 Fundstellentyp: Einzelfund
 Auffindungsumstand: Oberflächenfund
 Auffindungsjahr: 1922
 Datierung grob: Neol.
 Fundstück(e): Beil

Fundstellennr.: 480

Gemeinde: Nübbel
 LA-Nr.: 18
 Fundstellentyp: Einzelfund
 Auffindungsumstand: Oberflächenfund
 Auffindungsjahr: 1923
 Datierung grob: Neol.
 Fundstück(e): Beil

Fundstellennr.: 481

Gemeinde: Nübbel
 LA-Nr.: 19
 Fundstellentyp: Einzelfund
 Auffindungsumstand: Oberflächenfund
 Datierung grob: Neol.
 Fundstück(e): Beil

Fundstellennr.: 482

Gemeinde: Nübbel
 LA-Nr.: 24
 Fundstellentyp: Siedlung/Langbett ?
 Auffindungsumstand: Oberflächenfunde
 Datierung grob: Neol.
 Fundstück(e): Flintabschläge,
 gebrannter Flint

Fundstellennr.: 483

Gemeinde: Nübbel
 LA-Nr.: 28
 Fundstellentyp: Einzelfund
 Auffindungsumstand: Oberflächenfund
 Auffindungsjahr: 1928
 Datierung grob: Neol.
 Fundstück(e): Flintbeil

Fundstellennr.: 484

Gemeinde: Nübbel
 LA-Nr.: 29
 Fundstellentyp: Einzelfund
 Auffindungsumstand: Oberflächenfund
 Auffindungsjahr: 1975
 Datierung grob: Neol.
 Datierung fein: TBK
 Fundstück(e): Flintbeil

Fundstellennr.: 485

Gemeinde: Nübbel
LA-Nr.: 30
Fundstellentyp: Einzelfund
Auffindungsumstand: Oberflächenfund
Auffindungsjahr: 1975
Datierung grob: Neol.
Fundstück(e): Flintbeil

Fundstellennr.: 486

Gemeinde: Nübbel
LA-Nr.: 34
Fundstellentyp: Einzelfund
Auffindungsumstand: Oberflächenfund
Auffindungsjahr: 1975
Datierung grob: Neol.
Fundstück(e): Flintbeil

Fundstellennr.: 487

Gemeinde: Nübbel
LA-Nr.: 35
Fundstellentyp: Einzelfund
Auffindungsumstand: Oberflächenfund
Auffindungsjahr: 1975
Datierung grob: Neol.
Fundstück(e): Flintbeilfragment

Fundstellennr.: 488

Gemeinde: Nübbel
LA-Nr.: 39
Fundstellentyp: Einzelfund
Auffindungsumstand: Oberflächenfund
Auffindungsjahr: 1989
Datierung grob: Neol.
Datierung fein: Frühes MN
Fundstück(e): Beilfragment

Fundstellennr.: 489

Gemeinde: Nübbel
LA-Nr.: 43
Fundstellentyp: Siedlung
Auffindungsumstand: Oberflächenfunde
Auffindungsjahr: 1999
Datierung grob: Neol.
Fundstück(e): Flintartefakte

Fundstellennr.: 490

Gemeinde: Ostenfeld
LA-Nr.: 5
Fundstellentyp: Megalithgrab
Grabtyp: Rundhügel
Auffindungsumstand: obertägig sichtbar
Zustand: stark gestört
Auffindungsjahr: 1977
Datierung grob: Neol.
Datierung fein: TBK
Fundstück(e): gebrannter Flint

Fundstellennr.: 491

Gemeinde: Ostenfeld
LA-Nr.: 13
Fundstellentyp: Megalithgrab
Auffindungsumstand: obertägig sichtbar
Auffindungsjahr: 1977
Datierung grob: Neol.
Datierung fein: TBK? (Im Gelände prüfen)
Fundstück(e): gebrannter Flint

Fundstellennr.: 492

Gemeinde: Ostenfeld
LA-Nr.: 15
Fundstellentyp: Megalithgrab
Grabtyp: Rundhügel
Auffindungsumstand: obertägig sichtbar
Zustand: stark gestört
Auffindungsjahr: 1946
Datierung grob: Neol.
Datierung fein: TBK
Fundstück(e): Flintbeile, Keramik

Fundstellennr.: 493

Gemeinde: Ostenfeld
LA-Nr.: 20
Fundstellentyp: Einzelfund
Auffindungsumstand: Oberflächenfund
Datierung grob: Neol.
Fundstück(e): Flintbeil

Fundstellennr.: 494

Gemeinde: Ostenfeld
LA-Nr.: 21
Fundstellentyp: Einzelfund
Auffindungsumstand: Oberflächenfund
Datierung grob: Neol.
Fundstück(e): Flintbeil

Fundstellennr.: 495

Gemeinde: Ostenfeld
LA-Nr.: 22
Fundstellentyp: Einzelfund
Auffindungsumstand: Oberflächenfund
Datierung grob: Neol.
Fundstück(e): Flintbeil

Fundstellennr.: 496

Gemeinde: Ostenfeld
LA-Nr.: 24
Fundstellentyp: Einzelfund
Auffindungsumstand: Oberflächenfund
Datierung grob: Neol.
Fundstück(e): Flintbeil

Fundstellennr.: 497

Gemeinde: Ostenfeld
LA-Nr.: 25
Fundstellentyp: Megalithgrab
Grabtyp: Rundhügel
Auffindungsumstand: obertägig sichtbar
Zustand: stark gestört
Auffindungsjahr: 1976
Datierung grob: Neol.
Datierung fein: TBK
Fundstück(e): gebrannter Flint

Fundstellennr.: 498

Gemeinde: Ostenfeld
LA-Nr.: 29
Fundstellentyp: Einzelfund
Auffindungsumstand: Oberflächenfund
Auffindungsjahr: 1957
Datierung grob: Neol./BZ
Fundstück(e): Felsgesteinaxt

Fundstellennr.: 499

Gemeinde: Ostenfeld
LA-Nr.: 35
Fundstellentyp: Megalithgrab
Grabtyp: Rundhügel
Auffindungsumstand: obertägig sichtbar
Zustand: stark gestört
Auffindungsjahr: 1977
Datierung grob: Neol.
Datierung fein: TBK
Fundstück(e): gebrannter Flint

Fundstellennr.: 500

Gemeinde: Ostenfeld
LA-Nr.: 39
Fundstellentyp: Megalithgrab (?)
Grabtyp: Langbett
Auffindungsumstand: obertägig sichtbar
Zustand: stark gestört
Datierung grob: Neol.
Datierung fein: TBK (?)
Fundstück(e): Keramik

Fundstellennr.: 501

Gemeinde: Ostenfeld
LA-Nr.: 44
Fundstellentyp: Einzelfund
Auffindungsumstand: Oberflächenfund
Auffindungsjahr: 1977
Datierung grob: Neol?
Fundstück(e): Flintschaber

Fundstellennr.: 502

Gemeinde: Ostenfeld
LA-Nr.: 47
Fundstellentyp: Einzelfund
Auffindungsumstand: Oberflächenfund
Auffindungsjahr: 1986
Datierung grob: Neol.
Datierung fein: EGK o. TBK
Fundstück(e): Flintbeil

Fundstellennr.: 503

Gemeinde: Ostenfeld
Fundstellentyp: Megalithgrab (und Siedlung)
Auffindungsumstand: obertägig sichtbar
Auffindungsjahr: 1974

Fundstellennr.: 504

Gemeinde: Osterrönfeld
LA-Nr.: 8
Fundstellentyp: Siedlung
Auffindungsumstand: Oberflächenfunde
Auffindungsjahr: 1959
Datierung grob: Neol. ?
Fundstück(e): Flintabschläge, Flintquersneider

Fundstellennr.: 505

Gemeinde: Osterrönfeld
LA-Nr.: 9
Fundstellentyp: Siedlung
Auffindungsumstand: Oberflächenfunde
Auffindungsjahr: 1959
Datierung grob: Mesol/Neol
Fundstück(e): Flintabschläge, Beil, Flintklingen, Keramik

Fundstellennr.: 506

Gemeinde: Osterrönnfeld
LA-Nr.: 16
Fundstellentyp: Siedlung
Auffindungsumstand: Oberflächenfunde
Auffindungsjahr: 1975
Datierung grob: Neol.
Datierung fein: ?
Fundstück(e): verziegelter Lehm, Flintbeil

Fundstellennr.: 507

Gemeinde: Osterrönnfeld
LA-Nr.: 20
Fundstellentyp: Einzelfund
Auffindungsumstand: Oberflächenfund
Datierung grob: Neol. ?
Fundstück(e): Flintbeil

Fundstellennr.: 508

Gemeinde: Osterrönnfeld
LA-Nr.: 25
Fundstellentyp: Einzelfund
Auffindungsumstand: Oberflächenfund
Datierung grob: Neol.
Datierung fein: TBK
Fundstück(e): Flintbeil

Fundstellennr.: 509

Gemeinde: Osterrönnfeld
LA-Nr.: 27
Fundstellentyp: Einzelfund
Auffindungsumstand: Oberflächenfund
Auffindungsjahr: 1976
Datierung grob: Neol.
Datierung fein: ?
Fundstück(e): Felsgesteinaxt, Flintbeile

Fundstellennr.: 510

Gemeinde: Osterrönnfeld
LA-Nr.: 28
Fundstellentyp: Einzelfund
Auffindungsumstand: Oberflächenfund
Auffindungsjahr: 1978
Datierung grob: Neol.
Datierung fein: TBK
Fundstück(e): Flintbeil

Fundstellennr.: 511

Gemeinde: Osterrönnfeld
LA-Nr.: 30
Fundstellentyp: Einzelfund
Auffindungsumstand: Oberflächenfund
Auffindungsjahr: 1977
Datierung grob: Neol. ?
Fundstück(e): Flintbeile

Fundstellennr.: 512

Gemeinde: Osterrönnfeld
LA-Nr.: 31
Fundstellentyp: Einzelfund
Auffindungsumstand: Oberflächenfund
Auffindungsjahr: 1977
Datierung grob: Neol.
Datierung fein: EGK
Fundstück(e): Flintbeil

Fundstellennr.: 513

Gemeinde: Osterrönnfeld
LA-Nr.: 32
Fundstellentyp: Einzelfund
Auffindungsumstand: Oberflächenfund
Auffindungsjahr: 1977
Datierung grob: Neol.
Datierung fein: TBK
Fundstück(e): Flintbeil

Fundstellennr.: 514

Gemeinde: Osterrönnfeld
LA-Nr.: 34
Fundstellentyp: Einzelfund
Auffindungsumstand: Oberflächenfund
Auffindungsjahr: 1977
Datierung grob: Neol.
Datierung fein: ?
Fundstück(e): Flintbeil

Fundstellennr.: 515

Gemeinde: Osterrönnfeld
LA-Nr.: 36
Fundstellentyp: Einzelfund
Auffindungsumstand: Oberflächenfund
Auffindungsjahr: 1977
Datierung grob: Neol.
Datierung fein: TBK (?)
Fundstück(e): Flintspitze

Fundstellennr.: 516

Gemeinde: Osterrönnfeld
LA-Nr.: 39
Fundstellentyp: Einzelfund
Auffindungsumstand: Oberflächenfund
Auffindungsjahr: 1978
Datierung grob: Neol.
Datierung fein: EGK
Fundstück(e): Flintbeil

Fundstellennr.: 517

Gemeinde: Osterrönnfeld
LA-Nr.: 41
Fundstellentyp: Einzelfund
Auffindungsumstand: Oberflächenfund
Auffindungsjahr: 1949
Datierung grob: Neol.
Datierung fein: SN
Fundstück(e): Flintdolch

Fundstellennr.: 518

Gemeinde: Osterrönnfeld
LA-Nr.: 42
Fundstellentyp: Einzelfund
Auffindungsumstand: Oberflächenfund
Datierung grob: Neol. Und jünger
Fundstück(e): Flintbeil, Flintklinge, Flintkerne, Eisenschlacken

Fundstellennr.: 519

Gemeinde: Owschlag
LA-Nr.: 3
Fundstellentyp: Einzelfund
Auffindungsumstand: Baumaßnahme
Auffindungsjahr: 1954
Datierung grob: Neol.
Datierung fein: TBK
Fundstück(e): Flintbeil

Fundstellennr.: 520

Gemeinde: Owschlag
LA-Nr.: 4
Fundstellentyp: Einzelfund
Auffindungsumstand: Baumaßnahme
Auffindungsjahr: 1954
Datierung grob: Neol.
Fundstück(e): Flintbeilfragment

Fundstellennr.: 521

Gemeinde: Owschlag
LA-Nr.: 5
Fundstellentyp: Einzelfund
Auffindungsumstand: Oberflächenfund
Auffindungsjahr: 1954
Datierung grob: Neol.
Datierung fein: TBK
Fundstück(e): Flintbeil

Fundstellennr.: 522

Gemeinde: Owschlag
LA-Nr.: 7
Fundstellentyp: Einzelfund
Auffindungsumstand: Oberflächenfund
Auffindungsjahr: 1953
Datierung grob: Neol.
Fundstück(e): Flintmeißel

Fundstellennr.: 523

Gemeinde: Owschlag
LA-Nr.: 14
Fundstellentyp: Einzelfund
Auffindungsumstand: Oberflächenfund
Auffindungsjahr: 1890
Datierung grob: Neol.
Datierung fein: TBK
Fundstück(e): Flintbeil

Fundstellennr.: 524

Gemeinde: Owschlag
LA-Nr.: 15
Fundstellentyp: Einzelfund
Auffindungsumstand: Oberflächenfund
Auffindungsjahr: 1958
Fundstück(e): Flintbeil

Fundstellennr.: 525

Gemeinde: Owschlag
LA-Nr.: 16
Fundstellentyp: Einzelfund
Auffindungsumstand: Oberflächenfund
Auffindungsjahr: 1958
Fundstück(e): Flintbeilfragment

Fundstellennr.: 526

Gemeinde: Owschlag
LA-Nr.: 17
Fundstellentyp: Einzelfund
Auffindungsumstand: Oberflächenfund
Auffindungsjahr: 1958
Datierung grob: Neol.
Datierung fein: TBK
Fundstück(e): Flintbeil

Fundstellennr.: 527

Gemeinde: Owschlag
LA-Nr.: 21
Fundstellentyp: Einzelfund
Auffindungsumstand: Baumaßnahme
Auffindungsjahr: 1958
Datierung grob: Neol.
Datierung fein: TBK
Fundstück(e): Flintbeil

- Fundstellennr.:** 528
Gemeinde: Owschlag
LA-Nr.: 23
Fundstellentyp: Siedlung
Auffindungsumstand: Oberflächenfunde
Auffindungsjahr: 1958
Datierung grob: Mesol/Neol
Fundstück(e): Flintklingen, Flintkerne, Flintabschläge
- Fundstellennr.:** 529
Gemeinde: Owschlag
LA-Nr.: 65
Fundstellentyp: Einzelfund
Auffindungsumstand: Oberflächenfund
Auffindungsjahr: 1936
Datierung grob: Neol.
Fundstück(e): Felsgesteinaxt
- Fundstellennr.:** 530
Gemeinde: Owschlag
LA-Nr.: 66
Fundstellentyp: Einzelfund
Auffindungsumstand: Oberflächenfund
Auffindungsjahr: 1935
Fundstück(e): Flintbeil
- Fundstellennr.:** 531
Gemeinde: Owschlag
LA-Nr.: 67
Fundstellentyp: Einzelfund
Auffindungsumstand: Oberflächenfund
Auffindungsjahr: 1958
Fundstück(e): Flintabschläge
- Fundstellennr.:** 532
Gemeinde: Owschlag
LA-Nr.: 68
Fundstellentyp: Siedlung
Auffindungsumstand: Oberflächenfunde
Auffindungsjahr: 1958
Fundstück(e): Flintschaber, Flintkerne, Flintabschläge
- Fundstellennr.:** 533
Gemeinde: Owschlag
LA-Nr.: 69
Fundstellentyp: Siedlung
Auffindungsumstand: Oberflächenfunde
Auffindungsjahr: 1958
Datierung grob: Neol.
Fundstück(e): Flintbeilfragment, Flintmeißelfragment, Flintschaber, Flintkerne, Flintabschläge
- Fundstellennr.:** 534
Gemeinde: Owschlag
LA-Nr.: 78
Fundstellentyp: Siedlung
Auffindungsumstand: Oberflächenfunde
Auffindungsjahr: 1958
Datierung grob: Neol?
Fundstück(e): Flintschaber, Flintkern, Flintabschläge
- Fundstellennr.:** 535
Gemeinde: Owschlag
LA-Nr.: 80
Fundstellentyp: Einzelfund
Auffindungsumstand: Baumaßnahme
Auffindungsjahr: 1958
Datierung grob: Neol.
Datierung fein: TBK
Fundstück(e): Flintbeil
- Fundstellennr.:** 536
Gemeinde: Owschlag
LA-Nr.: 81
Fundstellentyp: Einzelfund
Auffindungsumstand: Oberflächenfund
Auffindungsjahr: 1920
Datierung grob: Neol.
Fundstück(e): Flintbeil
- Fundstellennr.:** 537
Gemeinde: Owschlag
LA-Nr.: 83
Fundstellentyp: Megalithgrab
Grabtyp: Rundhügel
Auffindungsumstand: obertägig sichtbar
Zustand: stark gestört
Auffindungsjahr: 1958
Datierung grob: Neol.
Datierung fein: TBK
Fundstück(e): gebrannter Flint
- Fundstellennr.:** 538
Gemeinde: Owschlag
LA-Nr.: 91
Fundstellentyp: Megalithgrab
Grabtyp: Rundhügel
Auffindungsumstand: obertägig sichtbar
Zustand: stark gestört
Auffindungsjahr: 1958
Datierung grob: Neol.
Datierung fein: TBK
Fundstück(e): gebrannter Flint
- Fundstellennr.:** 539
Gemeinde: Owschlag
LA-Nr.: 97
Fundstellentyp: Siedlung
Auffindungsumstand: Oberflächenfunde
Auffindungsjahr: 1958
Datierung grob: Neol.
Fundstück(e): Flintkerne, Flintschaber, Flintbeilfragment,
- Fundstellennr.:** 540
Gemeinde: Owschlag
LA-Nr.: 111
Fundstellentyp: Megalithgrab
Grabtyp: Rundhügel
Auffindungsumstand: obertägig sichtbar
Zustand: stark gestört
Auffindungsjahr: 1958
Datierung grob: Neol.
Datierung fein: TBK (Prüfen)
Fundstück(e): gebrannter Flint
- Fundstellennr.:** 541
Gemeinde: Owschlag
LA-Nr.: 115
Fundstellentyp: Einzelfund
Auffindungsumstand: Oberflächenfund
Auffindungsjahr: 1958
Datierung grob: Mesol/Neol
Fundstück(e): Flintabschläge, Flintkern, Flintschaber
- Fundstellennr.:** 542
Gemeinde: Owschlag
LA-Nr.: 117
Fundstellentyp: Einzelfund
Auffindungsumstand: Oberflächenfund
Auffindungsjahr: 1958
Datierung grob: Neol?
Fundstück(e): Flintschaber, Flintabschläge
- Fundstellennr.:** 543
Gemeinde: Owschlag
LA-Nr.: 120
Fundstellentyp: Einzelfund
Auffindungsumstand: Oberflächenfund
Auffindungsjahr: 1905
Datierung grob: Neol.
Fundstück(e): Flintbeil
- Fundstellennr.:** 544
Gemeinde: Owschlag
LA-Nr.: 123
Fundstellentyp: Einzelfund
Auffindungsumstand: Oberflächenfund
Auffindungsjahr: 1958
Datierung grob: Neol.
Fundstück(e): Flintbeil
- Fundstellennr.:** 545
Gemeinde: Owschlag
LA-Nr.: 124
Fundstellentyp: Einzelfund
Auffindungsumstand: Oberflächenfund
Auffindungsjahr: 1958
Datierung grob: Neol.
Fundstück(e): Felsgesteinaxtfragment
- Fundstellennr.:** 546
Gemeinde: Owschlag
LA-Nr.: 125
Fundstellentyp: Einzelfund
Auffindungsumstand: Oberflächenfund
Auffindungsjahr: 1958
Datierung grob: Neol.
Fundstück(e): Flintbeil
- Fundstellennr.:** 547
Gemeinde: Owschlag
LA-Nr.: 126
Fundstellentyp: Megalithgrab
Grabtyp: Rundhügel
Auffindungsumstand: obertägig sichtbar
Zustand: stark gestört
Auffindungsjahr: 1958
Datierung grob: Neol.
Datierung fein: TBK
- Fundstellennr.:** 548
Gemeinde: Owschlag
LA-Nr.: 127
Fundstellentyp: Megalithgrab (?)
Grabtyp: Rundhügel
Auffindungsumstand: obertägig sichtbar
Zustand: stark gestört
Auffindungsjahr: 1958
Datierung grob: Neol.
Datierung fein: TBK (?)
- Fundstellennr.:** 549
Gemeinde: Owschlag
LA-Nr.: 128
Fundstellentyp: Megalithgrab
Grabtyp: Rundhügel
Auffindungsumstand: obertägig sichtbar
Zustand: stark gestört
Auffindungsjahr: 1958
Datierung grob: Neol.
Datierung fein: TBK (?)

Fundstellennr.: 550

Gemeinde: Owschlag
LA-Nr.: 129
Fundstellentyp: Einzelfund
Auffindungsumstand: Oberflächenfund
Auffindungsjahr: 1958
Datierung grob: Neol.
Datierung fein: TBK
Fundstück(e): Flintbeil

Fundstellennr.: 551

Gemeinde: Owschlag
LA-Nr.: 138
Fundstellentyp: Siedlung
Auffindungsumstand: Oberflächenfunde
Auffindungsjahr: 1958
Datierung grob: Neol.?
Fundstück(e): Flintschaber, Flintklingen, Flintabschläge

Fundstellennr.: 552

Gemeinde: Owschlag
LA-Nr.: 142
Fundstellentyp: Einzelfund
Auffindungsumstand: Oberflächenfund
Auffindungsjahr: 1958
Datierung grob: Neol.
Datierung fein: TBK
Fundstück(e): Flintbeil

Fundstellennr.: 553

Gemeinde: Owschlag
LA-Nr.: 143
Fundstellentyp: Einzelfund
Auffindungsumstand: Oberflächenfund
Auffindungsjahr: 1958
Datierung grob: Neol.
Fundstück(e): Flintmeißelfragment

Fundstellennr.: 554

Gemeinde: Owschlag
LA-Nr.: 173
Fundstellentyp: Einzelfund
Auffindungsumstand: Oberflächenfund
Auffindungsjahr: 1958
Datierung grob: Neol.
Fundstück(e): Flintbeil

Fundstellennr.: 555

Gemeinde: Owschlag
LA-Nr.: 180
Fundstellentyp: Einzelfund
Auffindungsumstand: Oberflächenfund
Auffindungsjahr: 1958
Datierung grob: Neol.
Fundstück(e): Flintbeil

Fundstellennr.: 556

Gemeinde: Owschlag
LA-Nr.: 192
Fundstellentyp: Siedlung
Auffindungsumstand: Oberflächenfunde
Auffindungsjahr: 1983
Datierung grob: Mesol./Neol.
Fundstück(e): Flintklingen, Flintmikrolithen, Flintschaber, Flintquerschneider, Flintkerne, Flintabschläge

Fundstellennr.: 557

Gemeinde: Owschlag
LA-Nr.: 205
Fundstellentyp: Siedlung
Auffindungsumstand: Oberflächenfunde
Auffindungsjahr: 1985
Datierung grob: Neol.?
Fundstück(e): Flintabschläge, Flintschaber, Flintkerne

Fundstellennr.: 558

Gemeinde: Owschlag
LA-Nr.: 210
Fundstellentyp: Langbett
Grabtyp: Langbett
Auffindungsumstand: obertägig sichtbar
Auffindungsjahr: 1958
Datierung grob: Neol.?

Fundstellennr.: 559

Gemeinde: Owschlag
LA-Nr.: 216
Fundstellentyp: Einzelfund
Auffindungsumstand: Oberflächenfund
Datierung grob: Neol.
Datierung fein: MN TBK
Fundstück(e): Flintbeil

Fundstellennr.: 560

Gemeinde: Owschlag
Fundstellentyp: Megalithgrab
Grabtyp: Rundhügel
Auffindungsumstand: obertägig sichtbar
Zustand: stark gestört
Auffindungsjahr: 1958
Datierung grob: Neol.
Datierung fein: TBK
Fundstück(e): gebrannter Flint

Fundstellennr.: 561

Gemeinde: Owschlag
Fundstellentyp: Einzelfund
Auffindungsumstand: Oberflächenfund
Auffindungsjahr: 1949
Datierung grob: Neol.
Fundstück(e): Flintbeil

Fundstellennr.: 562

Gemeinde: Owschlag
Fundstellentyp: Einzelfund
Auffindungsumstand: Oberflächenfund
Auffindungsjahr: 1936
Datierung grob: Neol.
Fundstück(e): Flintbeile

Fundstellennr.: 563

Gemeinde: Rade b. Rendsburg
LA-Nr.: 8
Fundstellentyp: Einzelfund
Auffindungsumstand: Oberflächenfund
Datierung grob: Neol.
Fundstück(e): Flintbeil

Fundstellennr.: 564

Gemeinde: Rade b. Rendsburg
LA-Nr.: 9
Fundstellentyp: Einzelfund
Auffindungsumstand: Oberflächenfund
Datierung grob: Neol.
Fundstück(e): Flintmeißel

Fundstellennr.: 565

Gemeinde: Rade b. Rendsburg
LA-Nr.: 12
Fundstellentyp: Einzelfund
Auffindungsumstand: Oberflächenfund
Auffindungsjahr: 1959
Datierung grob: Neol./BZ
Fundstück(e): Felsgesteinkeule

Fundstellennr.: 566

Gemeinde: Rade b. Rendsburg
LA-Nr.: 13
Fundstellentyp: Einzelfund
Auffindungsumstand: Oberflächenfund
Auffindungsjahr: 1977
Datierung grob: Neol.?
Fundstück(e): Flintabschläge, Flintschaber

Fundstellennr.: 567

Gemeinde: Rade b. Rendsburg
LA-Nr.: 16
Fundstellentyp: Megalithgrab
Grabtyp: Rundhügel
Auffindungsumstand: obertägig sichtbar
Zustand: stark gestört
Auffindungsjahr: 1977
Datierung grob: Neol.
Datierung fein: TBK
Fundstück(e): gebrannter Flint

Fundstellennr.: 568

Gemeinde: Rade b. Rendsburg
LA-Nr.: 21
Fundstellentyp: Einzelfund
Auffindungsumstand: Oberflächenfund
Auffindungsjahr: 1977
Datierung grob: Neol.?
Fundstück(e): Flintabschläge, Flintschaber

Fundstellennr.: 569

Gemeinde: Rade b. Rendsburg
LA-Nr.: 24
Fundstellentyp: Megalithgrab
Grabtyp: Rundhügel
Auffindungsumstand: obertägig sichtbar
Zustand: stark gestört
Auffindungsjahr: 1977
Datierung grob: Neol.
Datierung fein: TBK
Fundstück(e): gebrannter Flint

Fundstellennr.: 570

Gemeinde: Rade b. Rendsburg
LA-Nr.: 25
Fundstellentyp: Megalithgrab
Grabtyp: Rundhügel
Auffindungsumstand: obertägig sichtbar
Zustand: stark gestört
Auffindungsjahr: 1977
Datierung grob: Neol.
Datierung fein: TBK
Fundstück(e): gebrannter Flint

Fundstellennr.: 571

Gemeinde: Rade b. Rendsburg
LA-Nr.: 26
Fundstellentyp: Einzelfund
Auffindungsumstand: Oberflächenfund
Datierung grob: Neol.
Fundstück(e): Flintbeilfragment

Fundstellennr.: 572

Gemeinde: Rade b. Rendsburg
LA-Nr.: 27
Fundstellentyp: Einzelfund
Auffindungsumstand: Oberflächenfund
Auffindungsjahr: 1992
Datierung grob: Neol.
Datierung fein: SN
Fundstück(e): Flintdolch

Fundstellennr.: 573

Gemeinde: Rendsburg
LA-Nr.: 1
Fundstellentyp: Einzelfund
Auffindungsumstand: Oberflächenfund
Auffindungsjahr: 1952
Datierung grob: Neol.
Fundstück(e): Flintschaber

Fundstellennr.: 574

Gemeinde: Rendsburg
LA-Nr.: 4
Fundstellentyp: Einzelfund
Auffindungsumstand: Oberflächenfund
Auffindungsjahr: 1955
Datierung grob: Neol.
Fundstück(e): Flintbeil

Fundstellennr.: 575

Gemeinde: Rendsburg
LA-Nr.: 7
Fundstellentyp: Siedlung
Auffindungsumstand: Oberflächenfunde
Auffindungsjahr: 1958
Datierung grob: Neol?
Fundstück(e): Flintabschläge, Holzkohle

Fundstellennr.: 576

Gemeinde: Rendsburg
LA-Nr.: 14
Fundstellentyp: Einzelfund
Auffindungsumstand: Oberflächenfund
Auffindungsjahr: 1955
Datierung grob: Neol.
Datierung fein: EGK Bodengrabzeit
Fundstück(e): Streitaxt

Fundstellennr.: 577

Gemeinde: Rendsburg
LA-Nr.: 20
Fundstellentyp: Einzelfund
Auffindungsumstand: Oberflächenfund
Auffindungsjahr: 1977
Datierung grob: Neol.
Datierung fein: TBK
Fundstück(e): Flintbeil

Fundstellennr.: 578

Gemeinde: Rendsburg
LA-Nr.: 21
Fundstellentyp: Einzelfund
Auffindungsumstand: Oberflächenfund
Datierung grob: Neol.
Datierung fein: SN
Fundstück(e): Flintdolch

Fundstellennr.: 579

Gemeinde: Rendsburg
LA-Nr.: 23
Fundstellentyp: Einzelfund
Auffindungsumstand: Oberflächenfund
Auffindungsjahr: 1949
Datierung grob: Neol.?
Fundstück(e): Keramik

Fundstellennr.: 580

Gemeinde: Rendsburg
LA-Nr.: 31
Fundstellentyp: Einzelfund
Auffindungsumstand: Oberflächenfund
Auffindungsjahr: 2000
Datierung grob: Neol.
Datierung fein: F-MN, TBK
Fundstück(e): Flintbeil

Fundstellennr.: 581

Gemeinde: Rendsburg
Fundstellentyp: Einzelfund
Auffindungsumstand: Oberflächenfund
Auffindungsjahr: 1973
Datierung grob: Neol.
Datierung fein: TBK (?)
Fundstück(e): Keramik

Fundstellennr.: 582

Gemeinde: Rendsburg
Fundstellentyp: Siedlung
Fundstück(e): Keramik, Flintabschläge, Flintstielspitzen

Fundstellennr.: 583

Gemeinde: Rickert
LA-Nr.: 1
Fundstellentyp: Einzelfund
Auffindungsumstand: Oberflächenfund
Auffindungsjahr: 1968
Datierung grob: Neol.
Datierung fein: TBK
Fundstück(e): Flintbeil

Fundstellennr.: 584

Gemeinde: Rickert
LA-Nr.: 3
Fundstellentyp: Einzelfund
Auffindungsumstand: Oberflächenfund
Auffindungsjahr: 1959
Datierung grob: Neol.
Fundstück(e): Flintbeil

Fundstellennr.: 585

Gemeinde: Rickert
LA-Nr.: 4
Fundstellentyp: Einzelfund
Auffindungsumstand: Oberflächenfund
Auffindungsjahr: 1968
Datierung grob: Mesol/Neol
Datierung fein: TBK
Fundstück(e): Flintbeile

Fundstellennr.: 586

Gemeinde: Rickert
LA-Nr.: 5
Fundstellentyp: Einzelfund
Auffindungsumstand: Oberflächenfund
Auffindungsjahr: 1952
Datierung grob: Mesol/Neol
Datierung fein: TBK
Fundstück(e): Flintbeil

Fundstellennr.: 587

Gemeinde: Rickert
LA-Nr.: 6
Fundstellentyp: Einzelfund
Auffindungsumstand: Oberflächenfund
Auffindungsjahr: 1959
Datierung grob: Neol.
Fundstück(e): Flintbeil

Fundstellennr.: 588

Gemeinde: Rickert
LA-Nr.: 7
Fundstellentyp: Einzelfund
Auffindungsumstand: Oberflächenfund
Datierung grob: Neol./BZ
Datierung fein: EGK (Typ F nach Struve)
 Bodengrabzeit/TBK
Fundstück(e): Felsgesteinaxt, Flintbeilfragment, Flintklinge, Flintdolchfragment, Mahlstein

Fundstellennr.: 589

Gemeinde: Rickert
LA-Nr.: 8
Fundstellentyp: Einzelfund
Auffindungsumstand: Oberflächenfund
Auffindungsjahr: 1959
Datierung grob: Neol.
Datierung fein: TBK (?)
Fundstück(e): Flintbeil

Fundstellennr.: 590

Gemeinde: Rickert
LA-Nr.: 9
Fundstellentyp: Einzelfund
Auffindungsumstand: Oberflächenfund
Auffindungsjahr: 1968
Datierung grob: Neol.
Fundstück(e): Flintbeilfragment

Fundstellennr.: 591

Gemeinde: Rickert
LA-Nr.: 10
Fundstellentyp: Einzelfund
Auffindungsumstand: Oberflächenfund
Auffindungsjahr: 1968
Datierung grob: Neol./BZ
Fundstück(e): Flintbeilfragment, Schälchenstein, Flintdolchfragment, Flintspitzen

Fundstellennr.: 592

Gemeinde: Rickert
LA-Nr.: 11
Fundstellentyp: Einzelfund
Auffindungsumstand: Oberflächenfund
Datierung grob: Neol.
Fundstück(e): Flintbeil, Mahlstein, Schleifstein

Fundstellennr.: 593

Gemeinde: Rickert
LA-Nr.: 12
Fundstellentyp: Einzelfund
Auffindungsumstand: Oberflächenfund
Auffindungsjahr: 1968
Datierung grob: Neol./BZ
Datierung fein: TBK
Fundstück(e): Flintbeil, Felsgesteinbeilfragment,

Fundstellennr.: 594

Gemeinde: Rickert
LA-Nr.: 13
Fundstellentyp: Einzelfund
Auffindungsumstand: Oberflächenfund
Auffindungsjahr: 1968
Fundstück(e): Flintbeil, Flintspitze, Flintklinge

Fundstellennr.: 595

Gemeinde: Rickert
LA-Nr.: 14
Fundstellentyp: Einzelfund
Auffindungsumstand: Oberflächenfund
Auffindungsjahr: 1968
Datierung grob: Neol.
Datierung fein: TBK
Fundstück(e): Flintbeilfragment

Fundstellennr.: 596

Gemeinde: Rickert
LA-Nr.: 16
Fundstellentyp: Einzelfund
Auffindungsumstand: Oberflächenfund
Auffindungsjahr: 1968
Datierung grob: Neol.
Datierung fein: TBK
Fundstück(e): Bronzedolchfragment, Flintdolchfragment, Flintbeil, Flintbeilfragment, Schleifstein

Fundstellennr.: 597

Gemeinde: Rickert
LA-Nr.: 17
Fundstellentyp: Einzelfund
Auffindungsumstand: Oberflächenfund
Auffindungsjahr: 1959
Datierung grob: Neol./BZ
Datierung fein: TBK
Fundstück(e): Flintbeilfragment, Flintdolchfragment

Fundstellennr.: 598

Gemeinde: Rickert
LA-Nr.: 18
Fundstellentyp: Megalithgrab
Auffindungsumstand: obertägig sichtbar
Auffindungsjahr: 1952
Datierung grob: Neol.
Datierung fein: TBK
Fundstück(e): gebrannter Flint

Fundstellennr.: 599

Gemeinde: Rickert
LA-Nr.: 22
Fundstellentyp: Einzelfund
Auffindungsumstand: Oberflächenfund
Auffindungsjahr: 1968
Datierung grob: Neol./BZ
Datierung fein: TBK
Fundstück(e): Flintkernstein, Flintbeile, Flintbeilfragment, Flintdolch

Fundstellennr.: 600

Gemeinde: Rickert
LA-Nr.: 23
Fundstellentyp: Einzelfund
Auffindungsumstand: Oberflächenfund
Auffindungsjahr: 1968
Fundstück(e): Flintbeil

Fundstellennr.: 601

Gemeinde: Rickert
LA-Nr.: 24
Fundstellentyp: Einzelfund
Auffindungsumstand: Oberflächenfund
Auffindungsjahr: 1968
Datierung grob: Neol.
Datierung fein: TBK u. SN
Fundstück(e): Flintbeile, Flintschaber, Flintdolchfragment, Flintsichelfragment, Flintspitze

Fundstellennr.: 602

Gemeinde: Rickert
LA-Nr.: 25
Fundstellentyp: Einzelfund
Auffindungsumstand: Oberflächenfund
Auffindungsjahr: 1968
Datierung grob: Neol.
Datierung fein: SN ?
Fundstück(e): Flintbeilfragment, Flintdolchfragment

Fundstellennr.: 603

Gemeinde: Rickert
LA-Nr.: 26
Fundstellentyp: Einzelfund
Auffindungsumstand: Oberflächenfund
Auffindungsjahr: 1968
Datierung grob: Neol.
Fundstück(e): Flintklingen, Flintabschläge, Flintschaber, Flintmeißelfragment, Flintdolchfragmente

Fundstellennr.: 604

Gemeinde: Rickert
LA-Nr.: 27
Fundstellentyp: Einzelfund
Auffindungsumstand: Oberflächenfund
Auffindungsjahr: 1968
Datierung grob: Neol.
Datierung fein: TBK
Fundstück(e): Flintbeilfragment, Flintkern

Fundstellennr.: 605

Gemeinde: Rickert
LA-Nr.: 28
Fundstellentyp: Einzelfund
Auffindungsumstand: Oberflächenfund
Auffindungsjahr: 1968
Datierung grob: Neol.
Datierung fein: TBK (?)
Fundstück(e): Flintbeilfragment

Fundstellennr.: 606

Gemeinde: Rickert
LA-Nr.: 34
Fundstellentyp: Siedlung
Auffindungsumstand: Oberflächenfunde
Auffindungsjahr: 1968
Datierung grob: Neol.?
Fundstück(e): Flintklingen, Schlagstein, Flintschaber, Flintkerne

Fundstellennr.: 607

Gemeinde: Rickert
LA-Nr.: 36
Fundstellentyp: Einzelfund
Auffindungsumstand: Oberflächenfund
Auffindungsjahr: 1968
Datierung grob: Neol.
Datierung fein: TBK
Fundstück(e): Flintbeilfragment, Flintbeil

Fundstellennr.: 608

Gemeinde: Rickert
LA-Nr.: 37
Fundstellentyp: Einzelfund
Auffindungsumstand: Oberflächenfund
Auffindungsjahr: 1968
Datierung grob: Neol.
Datierung fein: TBK
Fundstück(e): Flintbeilfragment

Fundstellennr.: 609

Gemeinde: Schacht-Audorf
LA-Nr.: 5
Fundstellentyp: Einzelfund
Auffindungsumstand: Baumaßnahme
Auffindungsjahr: 1923
Datierung grob: Neol.?
Fundstück(e): Beile, Spitzen, Dolche, Axt

Fundstellennr.: 610

Gemeinde: Schacht-Audorf
LA-Nr.: 10
Fundstellentyp: Siedlung
Auffindungsumstand: Oberflächenfunde
Auffindungsjahr: 1974
Datierung grob: Neol (bis Eisenzeit (Funde prüfen)=

Fundstellennr.: 611

Gemeinde: Schacht-Audorf
LA-Nr.: 12
Fundstellentyp: Siedlung
Auffindungsumstand: Oberflächenfunde
Auffindungsjahr: 1972
Datierung grob: Neol.
Fundstück(e): Keramik, Flintabschläge

Fundstellennr.: 612

Gemeinde: Schacht-Audorf
LA-Nr.: 13
Fundstellentyp: Siedlung
Auffindungsumstand: Baumaßnahme
Auffindungsjahr: 1977
Datierung grob: Vorrömische Eisenzeit, Neol.
Datierung fein: TBK (Keramik prüfen!)
Fundstück(e): Keramik, Flintabschläge, Flintschaber, Flintbeilabschlag, Schlagsteinfragmente

Fundstellennr.: 613

Gemeinde: Schacht-Audorf
LA-Nr.: 14
Fundstellentyp: Einzelfund
Auffindungsumstand: Oberflächenfund
Auffindungsjahr: 1978
Datierung grob: Mesol?
Fundstück(e): Flintgerät

Fundstellennr.: 614

Gemeinde: Schacht-Audorf
LA-Nr.: 15
Fundstellentyp: Einzelfund
Auffindungsumstand: Oberflächenfund
Auffindungsjahr: 1978
Datierung grob: Neol.
Fundstück(e): Flintbeilfragment

Fundstellennr.: 615

Gemeinde: Schacht-Audorf
LA-Nr.: 16
Fundstellentyp: Einzelfund
Auffindungsumstand: Oberflächenfund
Auffindungsjahr: 1978
Datierung grob: Neol.
Fundstück(e): Flintbeilfragment

Fundstellennr.: 616

Gemeinde: Schacht-Audorf
LA-Nr.: 18
Fundstellentyp: Einzelfund
Auffindungsumstand: Oberflächenfund
Auffindungsjahr: 1984
Datierung grob: Neol.
Fundstück(e): Flintklingenfragment

Fundstellennr.: 617

Gemeinde: Schülldorf
LA-Nr.: 12
Fundstellentyp: Siedlung
Auffindungsumstand: Baumaßnahme
Datierung grob: Neol.?
Fundstück(e): Flintabschläge, Eisen

Fundstellennr.: 618

Gemeinde: Schülldorf
LA-Nr.: 15
Fundstellentyp: Megalithgrab
Grabtyp: Langbett
Auffindungsumstand: obertägig sichtbar
Zustand: stark gestört
Auffindungsjahr: 1975
Datierung grob: Neol.
Datierung fein: TBK MN
Fundstück(e): gebrannter Flint

Fundstellennr.: 619

Gemeinde: Schülldorf
LA-Nr.: 16
Fundstellentyp: Siedlung
Auffindungsumstand: Baumaßnahme
Auffindungsjahr: 1975
Datierung grob: Neol.?
Fundstück(e): Flintabschläge, Flintklinge

Fundstellennr.: 620

Gemeinde: Schülldorf
LA-Nr.: 17
Fundstellentyp: Einzelfund
Auffindungsumstand: Oberflächenfund
Auffindungsjahr: 1975
Datierung grob: Neol./BZ
Fundstück(e): Felsgesteinaxtfragment

Fundstellennr.: 621

Gemeinde: Schülldorf
LA-Nr.: 20
Fundstellentyp: Megalithgrab (?)
Grabtyp: Rundhügel
Auffindungsumstand: obertägig sichtbar
Zustand: stark gestört
Auffindungsjahr: 1854
Datierung grob: Neol.
Datierung fein: TBK (?)

Fundstellennr.: 622

Gemeinde: Schülldorf
LA-Nr.: 28
Fundstellentyp: Einzelfund
Auffindungsumstand: Oberflächenfund
Auffindungsjahr: 1920
Datierung grob: Neol.
Datierung fein: EGK (?)
Fundstück(e): Flintbeil

Fundstellennr.: 623

Gemeinde: Schülldorf
LA-Nr.: 29
Fundstellentyp: Einzelfund
Auffindungsumstand: Oberflächenfund
Auffindungsjahr: 1920
Datierung grob: Neol.
Fundstück(e): Flintbeil

Fundstellennr.: 624

Gemeinde: Schülldorf
LA-Nr.: 34
Fundstellentyp: Siedlung
Auffindungsumstand: Oberflächenfunde
Auffindungsjahr: 1976
Datierung grob: Neol.?
Fundstück(e): Mahlstein, Felsgesteinaxt

Fundstellennr.: 625

Gemeinde: Schülldorf
LA-Nr.: 43
Fundstellentyp: Megalithgrab
Grabtyp: Rundhügel
Auffindungsumstand: obertägig sichtbar
Zustand: stark gestört
Auffindungsjahr: 1977
Datierung grob: Neol.
Datierung fein: TBK
Fundstück(e): gebrannter Flint

Fundstellennr.: 626

Gemeinde: Schülldorf
LA-Nr.: 45
Fundstellentyp: Megalithgrab (?)
Grabtyp: Rundhügel
Auffindungsumstand: obertägig sichtbar
Zustand: stark gestört
Auffindungsjahr: 1977
Datierung grob: Neol.
Datierung fein: TBK (?)
Fundstück(e): gebrannter Flint

Fundstellennr.: 627

Gemeinde: Schülldorf
LA-Nr.: 48
Fundstellentyp: Einzelfund
Auffindungsumstand: Oberflächenfund
Auffindungsjahr: 1977
Datierung grob: Neol.
Fundstück(e): Flintbeilfragment

Fundstellennr.: 628

Gemeinde: Schülldorf
LA-Nr.: 49
Fundstellentyp: Einzelfund
Auffindungsumstand: Oberflächenfund
Auffindungsjahr: 1978
Datierung grob: Neol.
Fundstück(e): Flintschaber

Fundstellennr.: 629

Gemeinde: Schülldorf
LA-Nr.: 52
Fundstellentyp: Megalithgrab
Grabtyp: Rundhügel
Auffindungsumstand: obertägig sichtbar
Zustand: stark gestört
Auffindungsjahr: 1978
Datierung grob: Neol.
Datierung fein: TBK
Fundstück(e): gebrannter Flint

Fundstellennr.: 630

Gemeinde: Schülldorf
LA-Nr.: 58
Fundstellentyp: Einzelfund
Auffindungsumstand: Oberflächenfund
Auffindungsjahr: 1978
Datierung grob: Neol.?
Fundstück(e): Flintschaber, Flintabschläge

Fundstellennr.: 631

Gemeinde: Schülldorf
LA-Nr.: 59
Fundstellentyp: Siedlung
Auffindungsumstand: Baumaßnahme
Auffindungsjahr: 1971
Datierung grob: Neol.?
Fundstück(e): Flintabschläge

Fundstellennr.: 632

Gemeinde: Schülldorf
LA-Nr.: 63
Fundstellentyp: Einzelfund
Auffindungsumstand: Oberflächenfund
Auffindungsjahr: 1981
Datierung grob: Neol./BZ
Fundstück(e): Felsgesteinaxt

Fundstellennr.: 633

Gemeinde: Schülpl b. Rendsburg
LA-Nr.: 2
Fundstellentyp: Einzelfund
Auffindungsumstand: Oberflächenfund
Datierung grob: Neol.
Fundstück(e): Flintbeil

Fundstellennr.: 634

Gemeinde: Schülpl b. Rendsburg
LA-Nr.: 3
Fundstellentyp: Einzelfund
Auffindungsumstand: Oberflächenfund
Auffindungsjahr: 1971
Datierung grob: Neol.
Datierung fein: TBK
Fundstück(e): Felsgesteinaxt

Fundstellennr.: 635

Gemeinde: Schülpl b. Rendsburg
LA-Nr.: 4
Fundstellentyp: Einzelfund
Auffindungsumstand: Oberflächenfund
Auffindungsjahr: 1973
Datierung grob: Neol.
Fundstück(e): Felsgesteinaxt

Fundstellennr.: 636

Gemeinde: Schülpl b. Rendsburg
LA-Nr.: 5
Fundstellentyp: Einzelfund
Auffindungsumstand: Oberflächenfund
Datierung grob: Neol.
Datierung fein: TBK
Fundstück(e): Flintbeilfragment

Fundstellennr.: 637

Gemeinde: Schülpl b. Rendsburg
LA-Nr.: 6
Fundstellentyp: Einzelfund
Auffindungsumstand: Oberflächenfund
Auffindungsjahr: 1973
Datierung grob: Neol.
Datierung fein: Neol.
Fundstück(e): Felsgesteinaxtfragment

Fundstellennr.: 638

Gemeinde: Schülpl b. Rendsburg
LA-Nr.: 8
Fundstellentyp: Einzelfund
Auffindungsumstand: Oberflächenfund
Auffindungsjahr: 1979
Datierung grob: Neol.
Datierung fein: (SN)
Fundstück(e): Flintbeil

Fundstellennr.: 639

Gemeinde: Sehestedt
LA-Nr.: 1
Fundstellentyp: Megalithgrab
Grabtyp: Rundhügel
Auffindungsumstand: obertägig sichtbar
Zustand: stark gestört
Datierung grob: Neol.
Datierung fein: TBK
Fundstück(e): gebrannter Flint

Fundstellennr.: 640

Gemeinde: Sehestedt
LA-Nr.: 4
Fundstellentyp: Siedlung
Auffindungsumstand: Oberflächenfunde
Datierung grob: Neol.
Datierung fein: ?
Fundstück(e): Flintabschläge

Fundstellennr.: 641

Gemeinde: Sehestedt
LA-Nr.: 5
Fundstellentyp: Einzelfund
Auffindungsumstand: Oberflächenfund
Auffindungsjahr: 1959
Datierung grob: Neol./BZ?
Fundstück(e): Felsgesteinaxt

Fundstellennr.: 642

Gemeinde: Sehestedt
LA-Nr.: 11
Fundstellentyp: Einzelfund
Auffindungsumstand: Oberflächenfund
Auffindungsjahr: 1959
Datierung grob: Neol.
Datierung fein: EGK
Fundstück(e): Flintbeil

Fundstellennr.: 643

Gemeinde: Sehestedt
LA-Nr.: 13
Fundstellentyp: Einzelfund
Auffindungsumstand: Oberflächenfund
Auffindungsjahr: 1959
Datierung grob: Neol.
Datierung fein: TBK
Fundstück(e): Flintbeil

Fundstellennr.: 644

Gemeinde: Sehestedt
LA-Nr.: 26
Fundstellentyp: Siedlung
Auffindungsumstand: Oberflächenfunde
Auffindungsjahr: 1959
Datierung grob: Neol.
Datierung fein: ?
Fundstück(e): Flintklingen

Fundstellennr.: 645

Gemeinde: Sehestedt
LA-Nr.: 35
Fundstellentyp: Megalithgrab
Auffindungsumstand: obertägig sichtbar
Zustand: stark gestört
Auffindungsjahr: 1959
Datierung grob: Neol.
Datierung fein: TBK
Fundstück(e): gebrannter Flint

Fundstellennr.: 646

Gemeinde: Sehestedt
LA-Nr.: 41
Fundstellentyp: Einzelfund
Auffindungsumstand: Oberflächenfund
Auffindungsjahr: 1959
Datierung grob: Neol.
Datierung fein: TBK (?)
Fundstück(e): Flintbeil

Fundstellennr.: 647

Gemeinde: Sehestedt
LA-Nr.: 42
Fundstellentyp: Einzelfund
Auffindungsumstand: Oberflächenfund
Auffindungsjahr: 1959
Datierung grob: Neol., frühe BZ
Fundstück(e): Flintbeil, Flintdolch, Flintbeilfragmente

Fundstellennr.: 648

Gemeinde: Sehestedt
LA-Nr.: 46
Fundstellentyp: Megalithgrab
Grabtyp: Rundhügel
Auffindungsumstand: obertägig sichtbar
Zustand: stark gestört
Auffindungsjahr: 1959
Datierung grob: Neol.
Datierung fein: TBK
Fundstück(e): gebrannter Flint

Fundstellennr.: 649

Gemeinde: Sehestedt
LA-Nr.: 49
Fundstellentyp: Megalithgrab
Grabtyp: Rundhügel
Auffindungsumstand: obertägig sichtbar
Zustand: stark gestört
Auffindungsjahr: 1959
Datierung grob: Neol.
Datierung fein: TBK
Fundstück(e): gebrannter Flint

Fundstellennr.: 650

Gemeinde: Sehestedt
LA-Nr.: 50
Fundstellentyp: Megalithgrab
Grabtyp: Rundhügel
Auffindungsumstand: obertägig sichtbar
Zustand: stark gestört
Auffindungsjahr: 1959
Datierung grob: Neol.
Datierung fein: TBK
Fundstück(e): gebrannter Flint

Fundstellennr.: 651

Gemeinde: Sehestedt
LA-Nr.: 51
Fundstellentyp: Einzelfund
Auffindungsumstand: Oberflächenfund
Auffindungsjahr: 1959
Datierung grob: Neol.
Datierung fein: TBK (?)
Fundstück(e): Flintbeilfragment

Fundstellennr.: 652

Gemeinde: Sehestedt
LA-Nr.: 52
Fundstellentyp: Einzelfund
Auffindungsumstand: Oberflächenfund
Auffindungsjahr: 1959
Datierung grob: Neol.
Datierung fein: TBK
Fundstück(e): Flintbeil

Fundstellennr.: 653

Gemeinde: Sehestedt
LA-Nr.: 53
Fundstellentyp: Einzelfund
Auffindungsumstand: Oberflächenfund
Datierung grob: Neol.
Datierung fein: ?
Fundstück(e): Felsgesteinaxt

Fundstellennr.: 654

Gemeinde: Sehestedt
LA-Nr.: 55
Fundstellentyp: Einzelfund
Auffindungsumstand: Oberflächenfund
Auffindungsjahr: 1959
Datierung grob: Neol.
Datierung fein: TBK
Fundstück(e): Flintbeil

Fundstellennr.: 655

Gemeinde: Sehestedt
LA-Nr.: 58
Fundstellentyp: Einzelfund
Auffindungsumstand: Oberflächenfund
Auffindungsjahr: 1959
Datierung grob: Neol.
Datierung fein: ?
Fundstück(e): Flintkern, Flintbeil

Fundstellennr.: 656

Gemeinde: Sehestedt
LA-Nr.: 59
Fundstellentyp: Einzelfund
Auffindungsumstand: Oberflächenfund
Auffindungsjahr: 1965
Datierung grob: Neol.
Datierung fein: ?
Fundstück(e): Flintschaber

Fundstellennr.: 657
Gemeinde: Sehestedt
LA-Nr.: 61
Fundstellentyp: Einzelfund
Auffindungsumstand: Oberflächenfund
Auffindungsjahr: 1965
Datierung grob: Neol.
Datierung fein: TBK (?)
Fundstück(e): Flintbeil

Fundstellennr.: 658
Gemeinde: Sehestedt
LA-Nr.: 62
Fundstellentyp: Einzelfund
Auffindungsumstand: Oberflächenfund
Datierung grob: Neol.
Datierung fein: TBK (?)
Fundstück(e): Flintbeil

Fundstellennr.: 659
Gemeinde: Sehestedt
LA-Nr.: 64
Fundstellentyp: Einzelfund
Auffindungsumstand: Oberflächenfund
Auffindungsjahr: 1968
Datierung grob: Neol.
Datierung fein: TBK
Fundstück(e): Felsgesteinaxt, Flintbeil

Fundstellennr.: 660
Gemeinde: Sehestedt
Fundstellentyp: Megalithgrab
Grabtyp: Langbett
Auffindungsumstand: obertägig sichtbar
Auffindungsjahr: 1873

Fundstellennr.: 661
Gemeinde: Sehestedt
Fundstellentyp: Siedlung
Auffindungsumstand: Oberflächenfunde
Auffindungsjahr: 1959
Datierung grob: Neol.
Datierung fein: ?

Fundstellennr.: 662
Gemeinde: Sehestedt
Fundstellentyp: Einzelfund
Auffindungsumstand: Oberflächenfund
Auffindungsjahr: 1959
Datierung grob: Neol.
Datierung fein: EGK
Fundstück(e): Flintbeil

Fundstellennr.: 663
Gemeinde: Sehestedt
Fundstellentyp: Einzelfund
Auffindungsumstand: Oberflächenfund
Auffindungsjahr: 1959
Datierung grob: Neol.
Datierung fein: TBK
Fundstück(e): Flintbeil

Fundstellennr.: 664
Gemeinde: Tetenhusen
Fundstellentyp: Einzelfund
Auffindungsumstand: Oberflächenfund
Auffindungsjahr: 1954
Fundstück(e): Felsgesteinaxtfragme
 nt, Flintbeilfragment, Flintmeißel, Flint-
 spitze, Flintbeile

Fundstellennr.: 665
Gemeinde: Tetenhusen
Fundstellentyp: Einzelfund
Auffindungsumstand: Oberflächenfund
Fundstück(e): Felsgesteinaxte, Flintbeile

Fundstellennr.: 666
Gemeinde: Westerrönfeld
LA-Nr.: 2
Fundstellentyp: Einzelfund
Auffindungsumstand: Oberflächenfund
Datierung grob: Neol.
Datierung fein: TBK
Fundstück(e): Flintbeil

Fundstellennr.: 667
Gemeinde: Westerrönfeld
LA-Nr.: 3
Fundstellentyp: Einzelfund
Auffindungsumstand: Oberflächenfund
Datierung grob: Neol.
Datierung fein: ?
Fundstück(e): Flintbeil

Fundstellennr.: 668
Gemeinde: Westerrönfeld
LA-Nr.: 4
Fundstellentyp: Einzelfund
Auffindungsumstand: Oberflächenfund
Datierung grob: Neol.
Datierung fein: ?
Fundstück(e): Flintbeil

Fundstellennr.: 669
Gemeinde: Westerrönfeld
LA-Nr.: 7
Fundstellentyp: Siedlung
Auffindungsumstand: Oberflächenfunde
Auffindungsjahr: 1975
Datierung grob: Neol. - Bz
Fundstück(e): Flintkerne, Flintklingen,
 Flintspitzen, Flintschaber, Flintdolche

Fundstellennr.: 670
Gemeinde: Westerrönfeld
LA-Nr.: 8
Fundstellentyp: Einzelfund
Auffindungsumstand: Oberflächenfund
Auffindungsjahr: 1975
Datierung grob: Neol. ?
Fundstück(e): Flintklingen

Fundstellennr.: 671
Gemeinde: Westerrönfeld
LA-Nr.: 10
Fundstellentyp: Einzelfund
Auffindungsumstand: Oberflächenfund
Auffindungsjahr: 1975
Datierung grob: Neol.
Datierung fein: TBK (?)
Fundstück(e): Felsgesteinaxt

Fundstellennr.: 672
Gemeinde: Westerrönfeld
LA-Nr.: 12
Fundstellentyp: Einzelfund
Auffindungsumstand: Oberflächenfund
Auffindungsjahr: 1975
Datierung grob: Neol.
Datierung fein: ?
Fundstück(e): Flintbeile, Flintklingen

Fundstellennr.: 673
Gemeinde: Westerrönfeld
LA-Nr.: 13
Fundstellentyp: Einzelfund
Auffindungsumstand: Oberflächenfund
Auffindungsjahr: 1975
Datierung grob: Neol.
Datierung fein: TBK
Fundstück(e): Flintmeißel,
 Felsgesteinaxt

Fundstellennr.: 674
Gemeinde: Westerrönfeld
LA-Nr.: 14
Fundstellentyp: Einzelfund
Auffindungsumstand: Oberflächenfund
Auffindungsjahr: 1975
Datierung grob: Neol.
Datierung fein: TBK
Fundstück(e): Flintbeil

Fundstellennr.: 675
Gemeinde: Westerrönfeld
LA-Nr.: 15
Fundstellentyp: Einzelfund
Auffindungsumstand: Oberflächenfund
Auffindungsjahr: 1975
Datierung grob: Neol.
Datierung fein: ?
Fundstück(e): Flintbeil

Fundstellennr.: 676
Gemeinde: Westerrönfeld
Fundstellentyp: Einzelfund
Auffindungsumstand: Oberflächenfund
Datierung grob: Neol.
Datierung fein: ?
Fundstück(e): Äxte

Plana Búdelsdorf LA 1

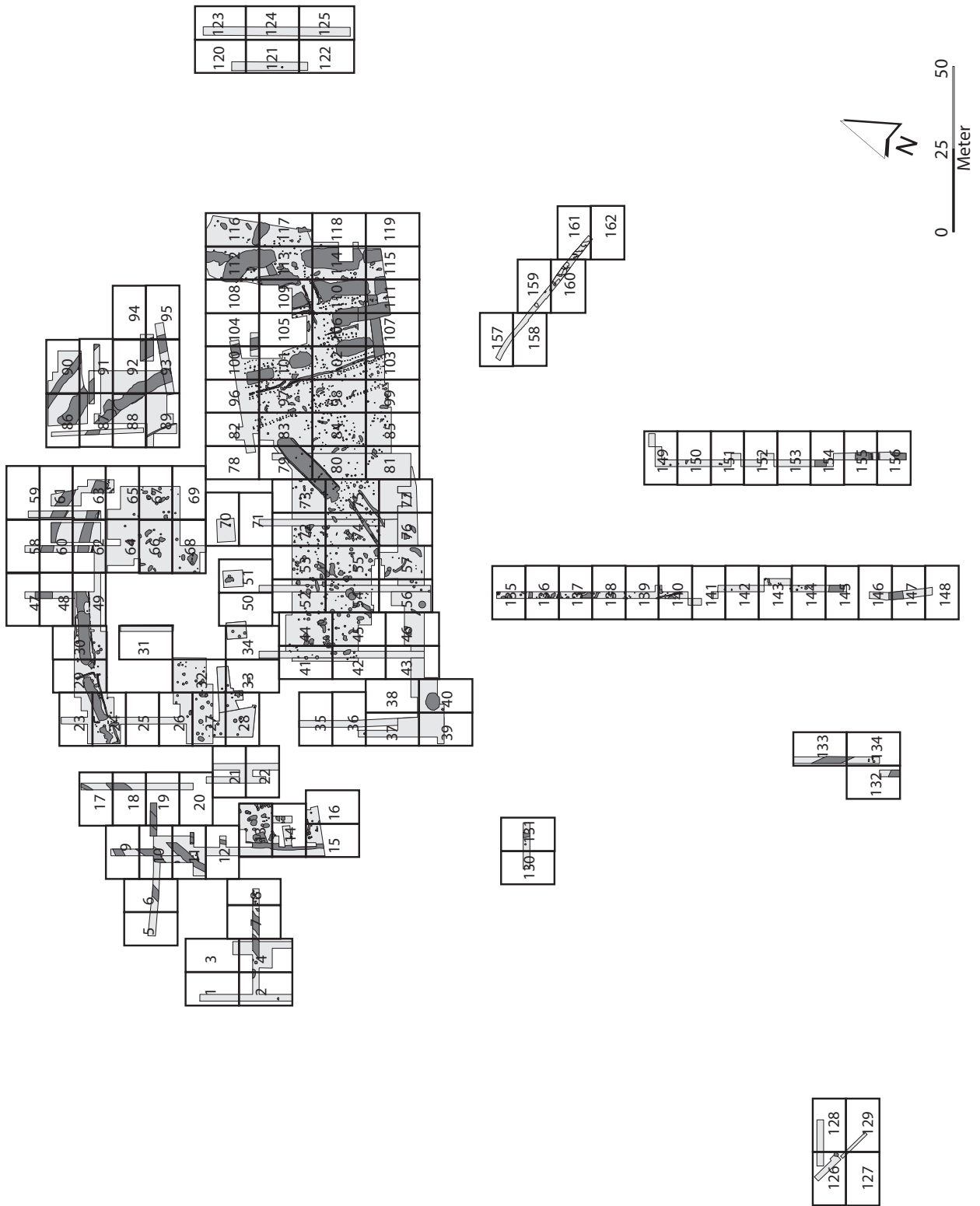



-37 / 9
-37 / 8
-37 / 7
-37 / 6
-37 / 5
-37 / 4

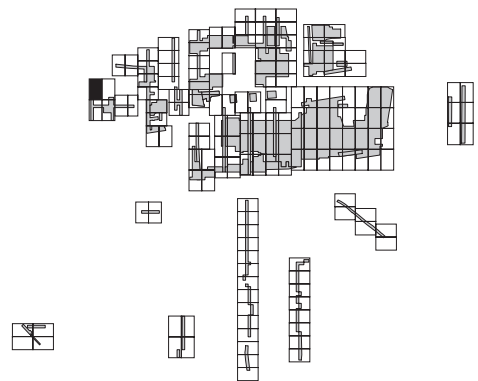

Planum LA 1 - Ausschnitt 1. M 1:125

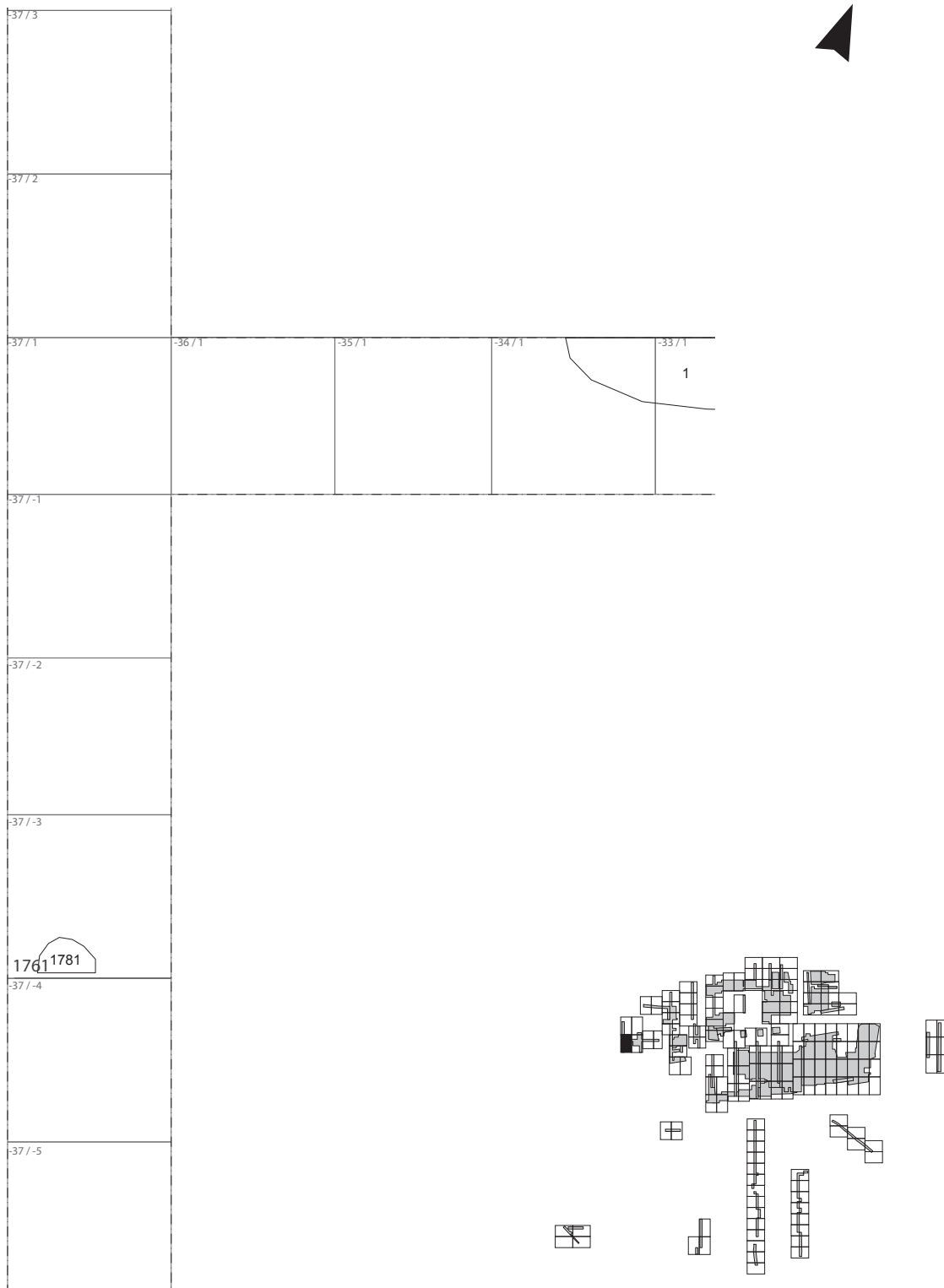

Planum LA 1 - Ausschnitt 2. M 1:125

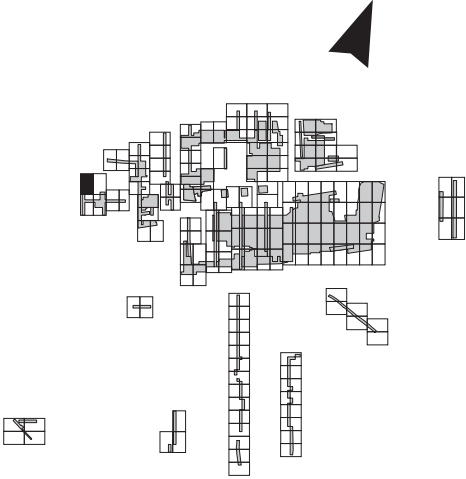

-30 / 4	-29 / 4
---------	---------

Planum LA 1 - Ausschnitt 3. M 1:125

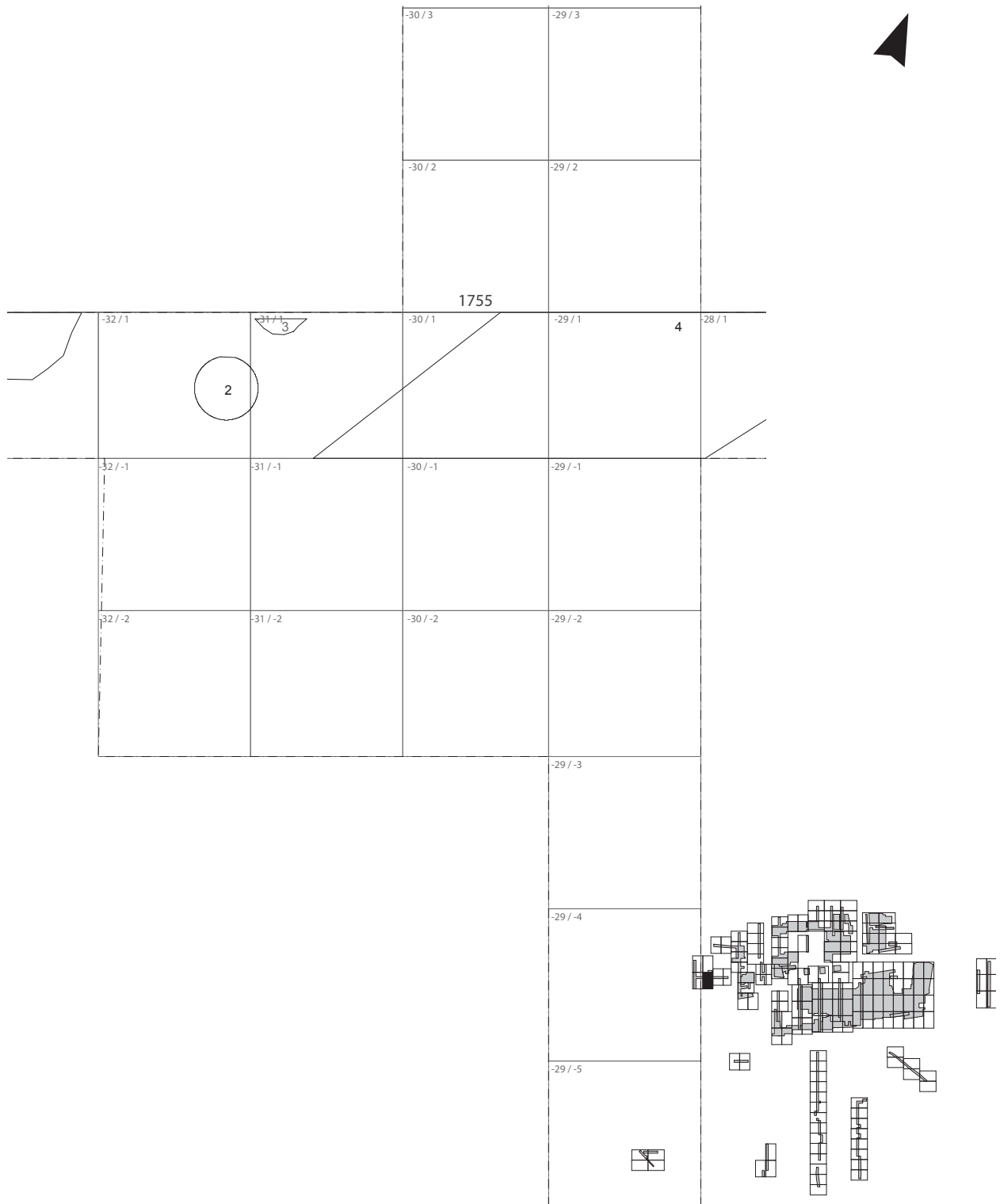

Planum LA 1 - Ausschnitt 4. M 1:125

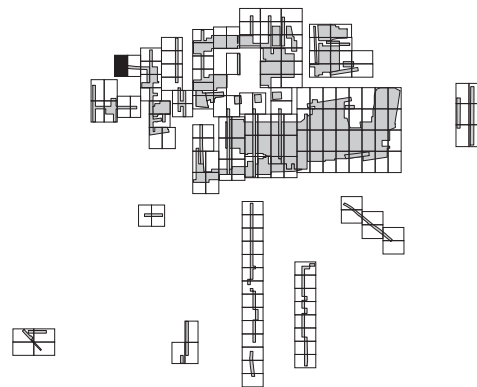
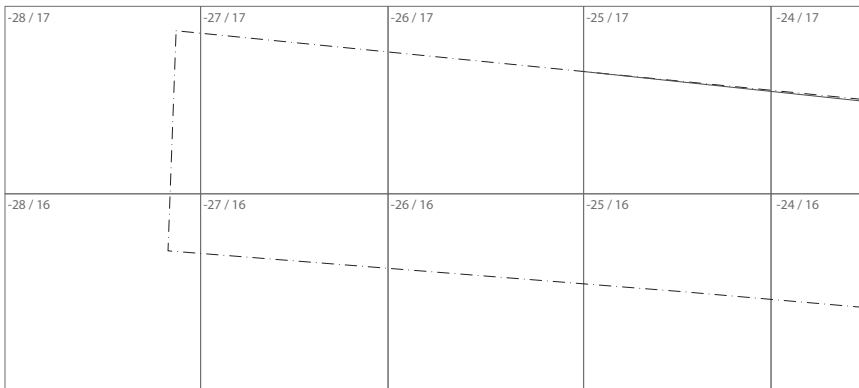

Planum LA 1 - Ausschnitt 5. M 1:125

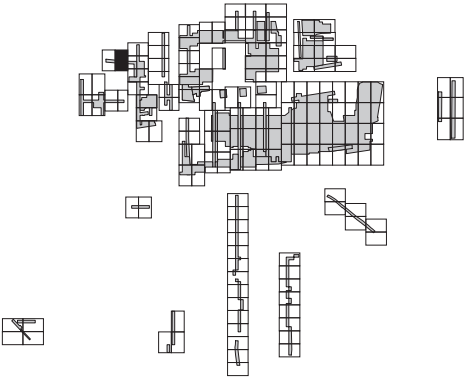
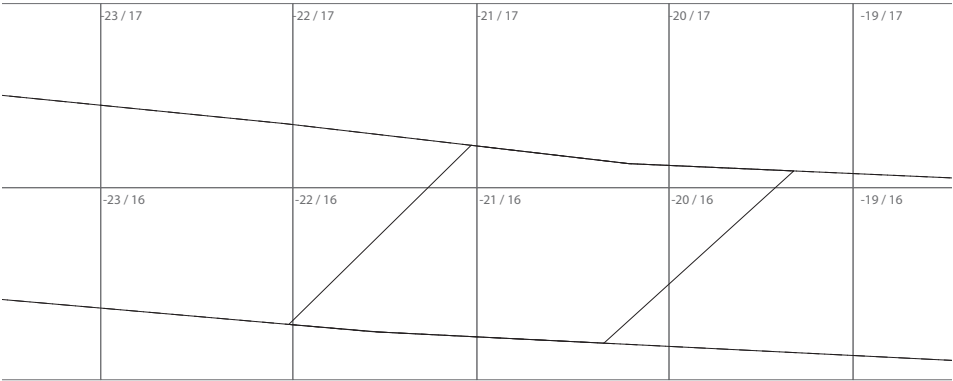

Planum LA 1 - Ausschnitt 6. M 1:125

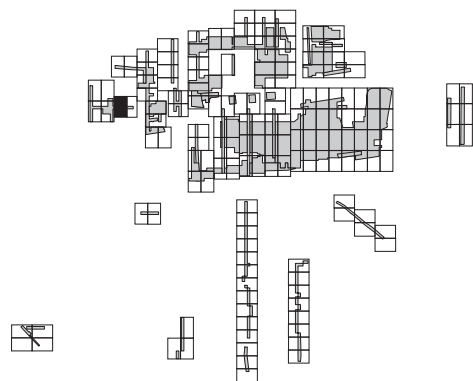
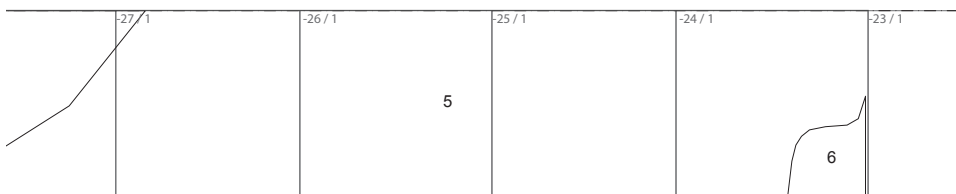

Planum LA 1 - Ausschnitt 7. M 1:125

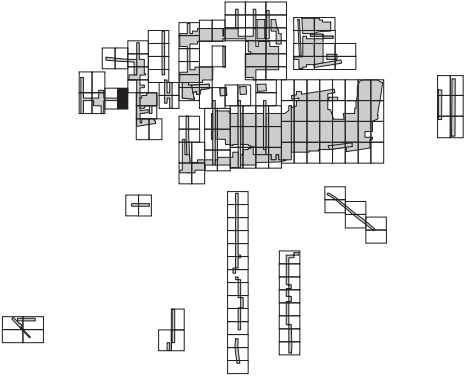
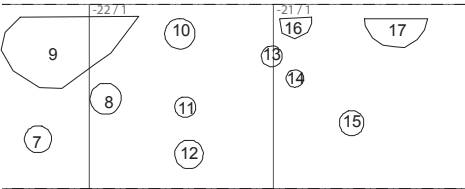

Planum LA 1 - Ausschnitt 18 M 1:125

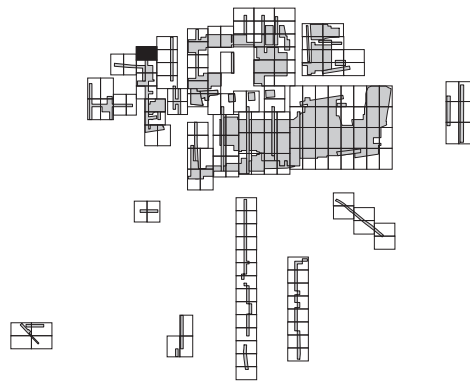
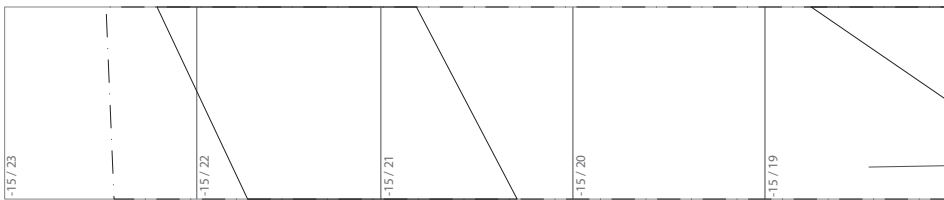

Planum LA 1 - Ausschnitt 9. M 1:125

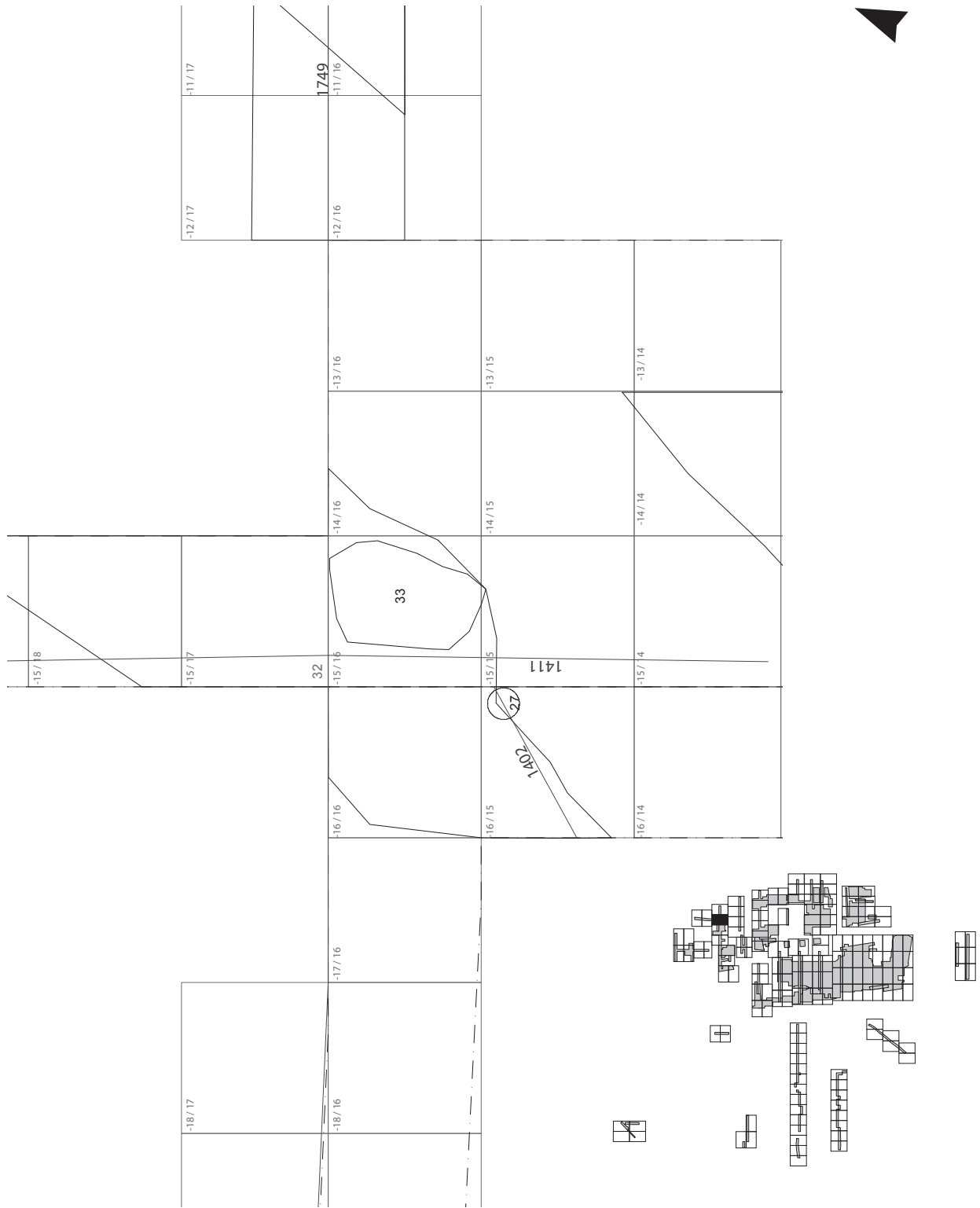

Planum LA 1 - Ausschnitt 10. M 1:125

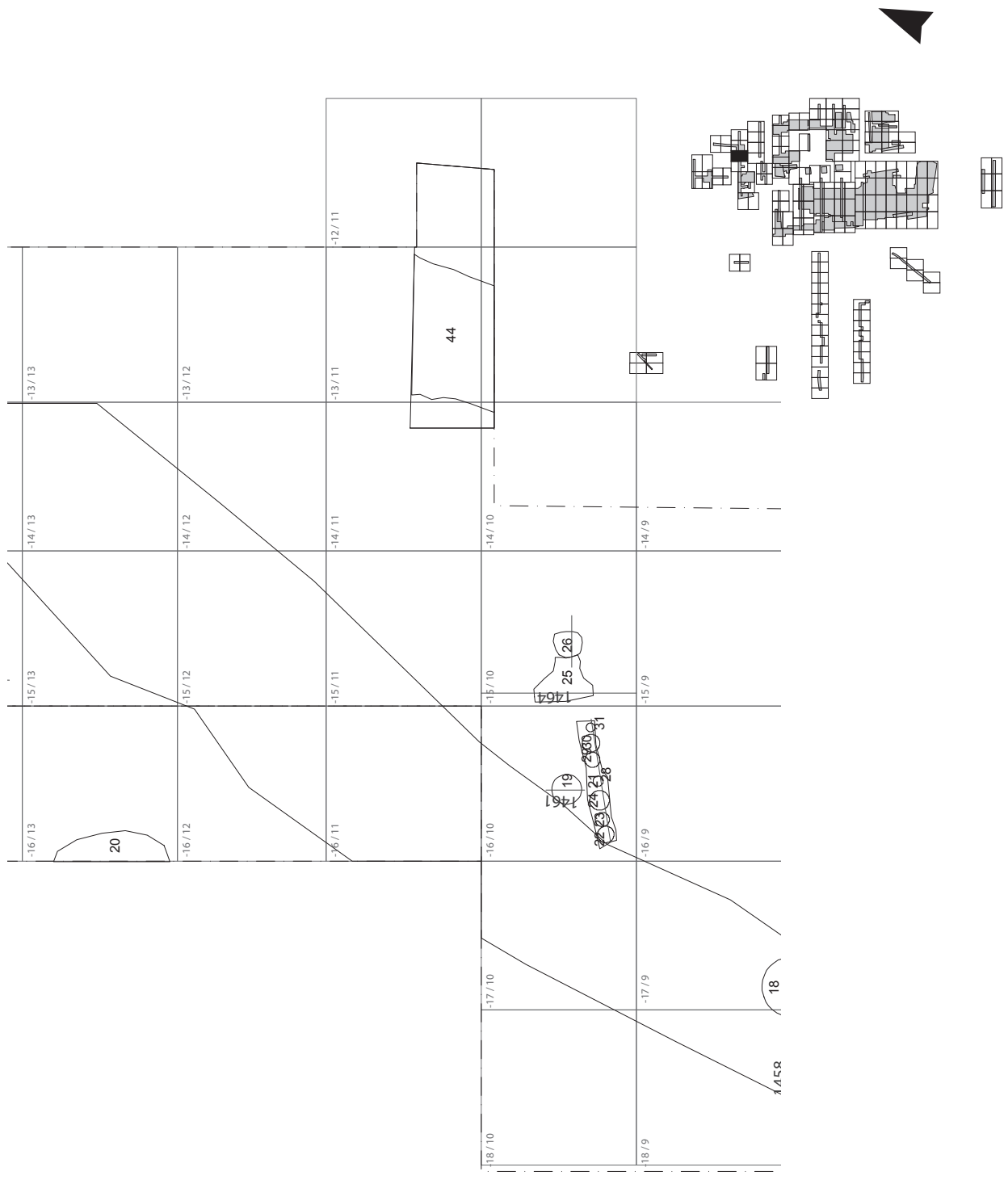

Planum LA 1 - Ausschnitt 11. M 1:125

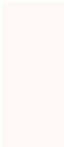
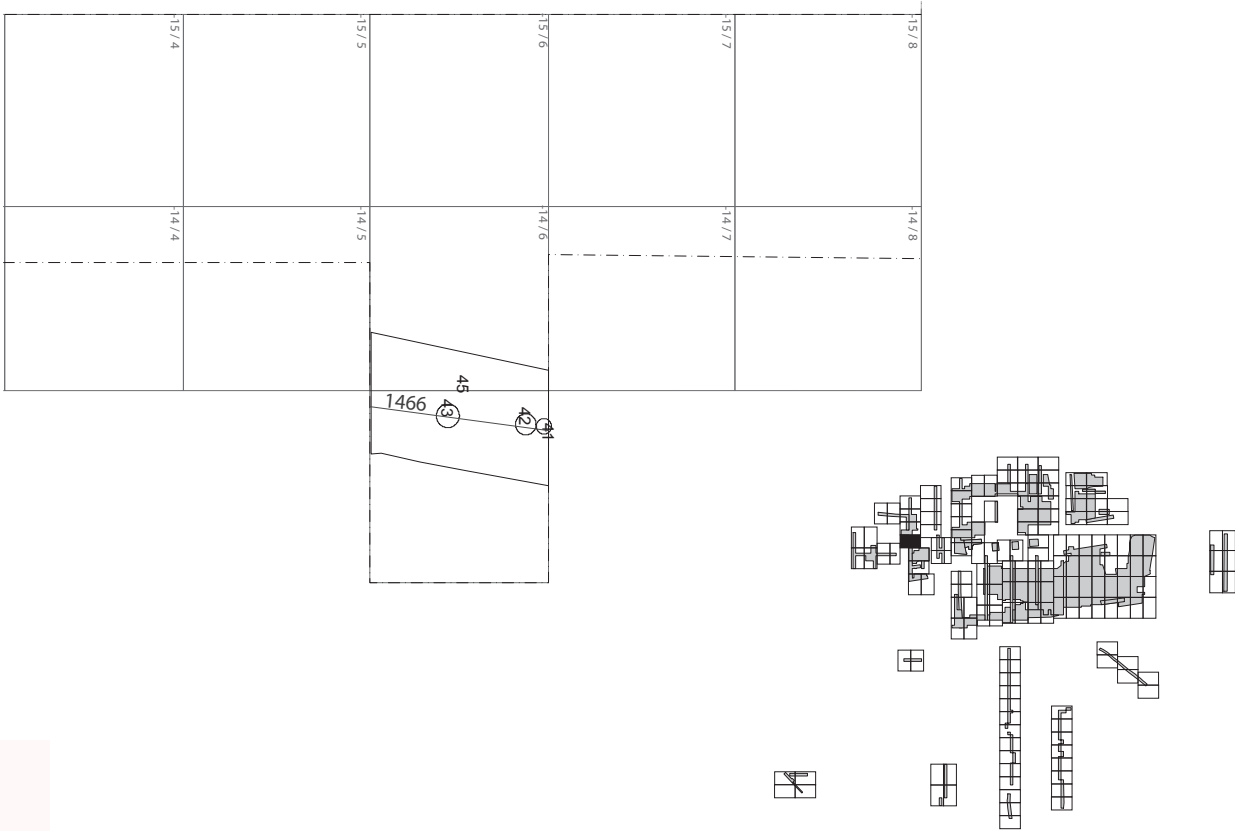

Planum LA 1 - Ausschnitt 12. M 1:125

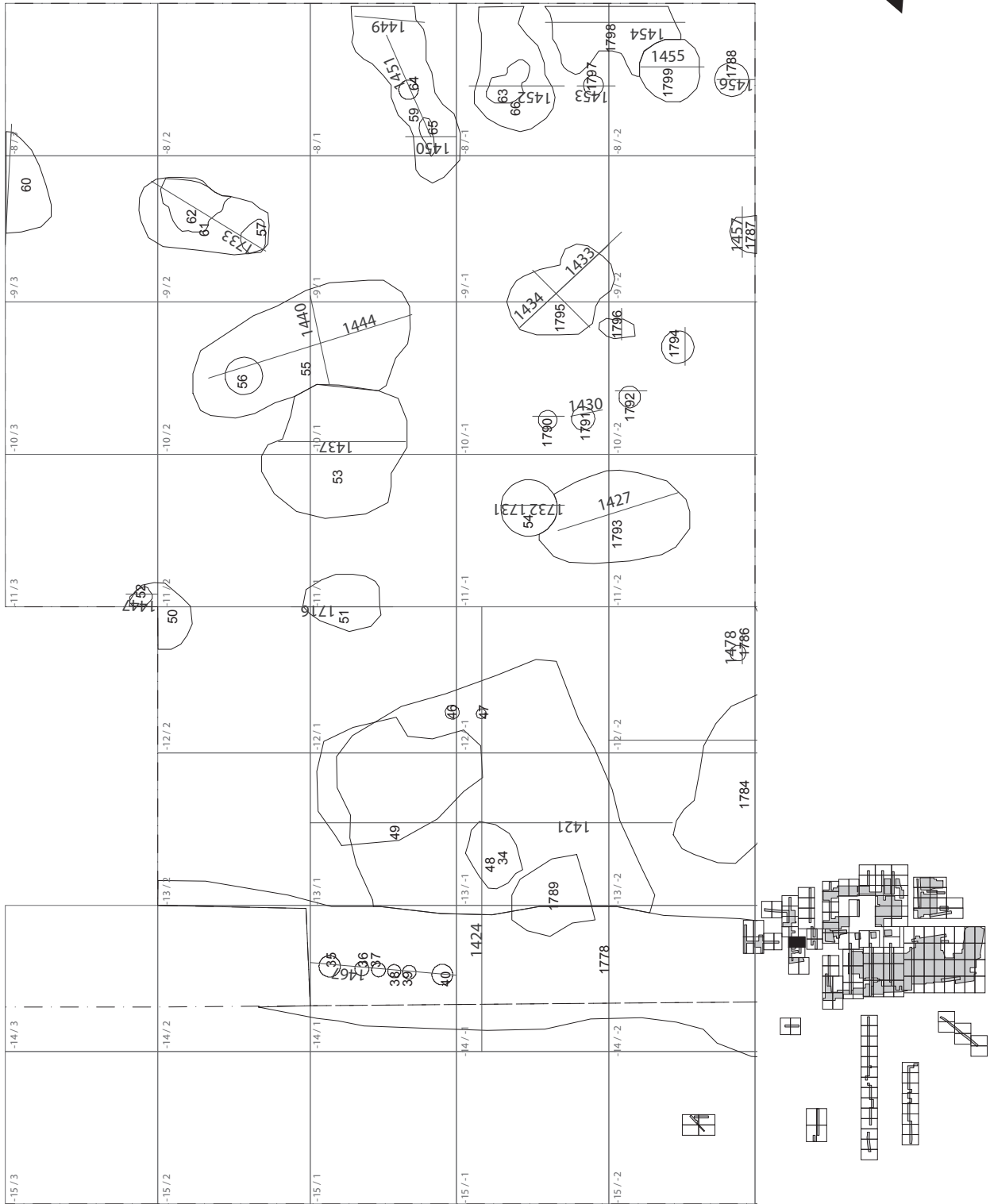

Planum LA 1 - Ausschnitt 13. M 1:125

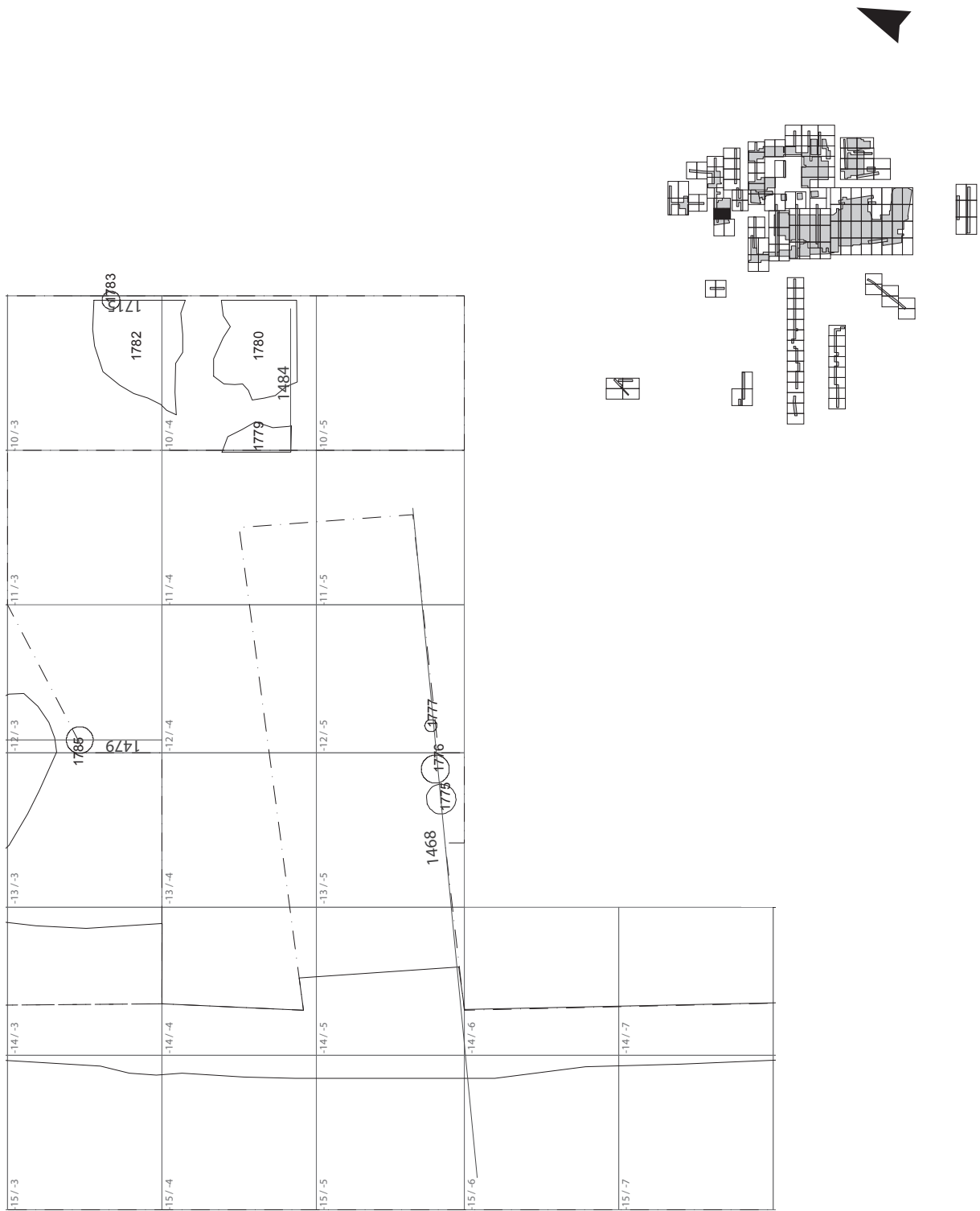

Planum LA 1 - Ausschnitt 14. M 1:125

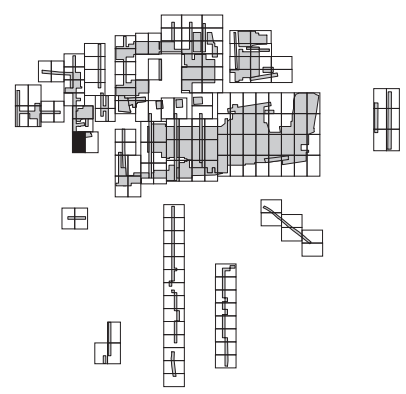
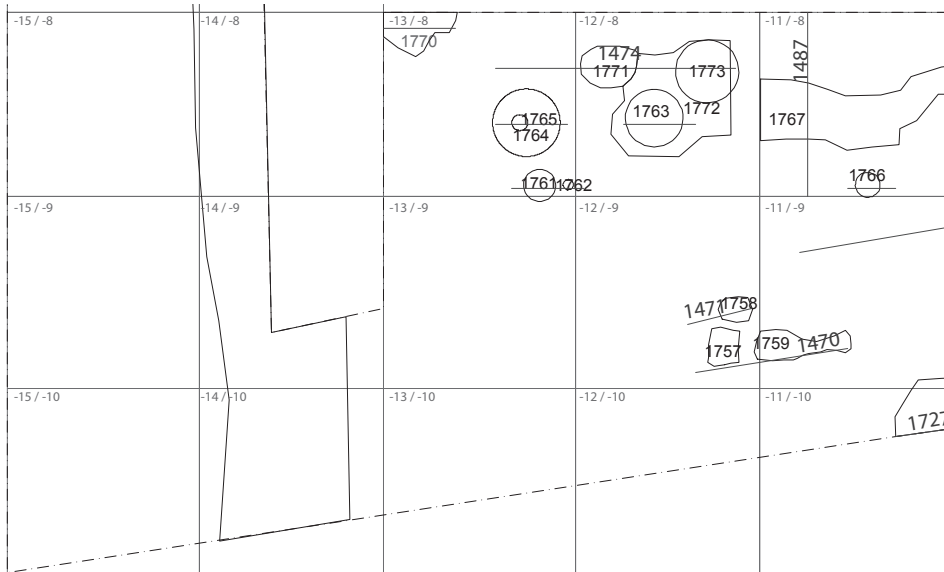

Planum LA 1 - Ausschnitt 15. M 1:125

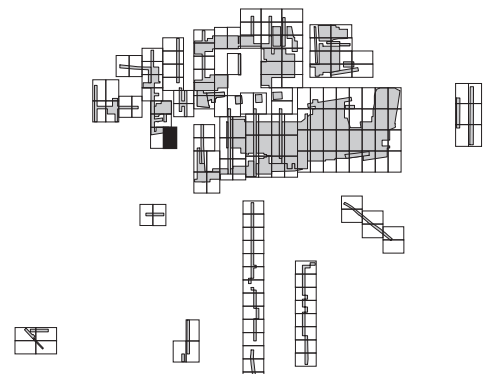
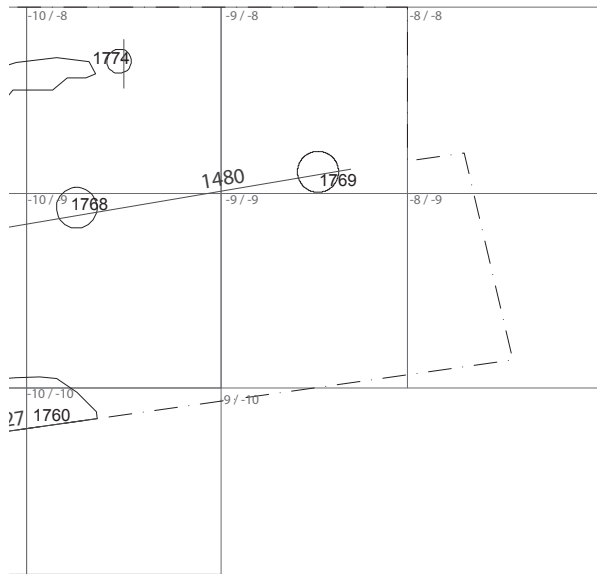

Planum LA 1 - Ausschnitt 16. M 1:125

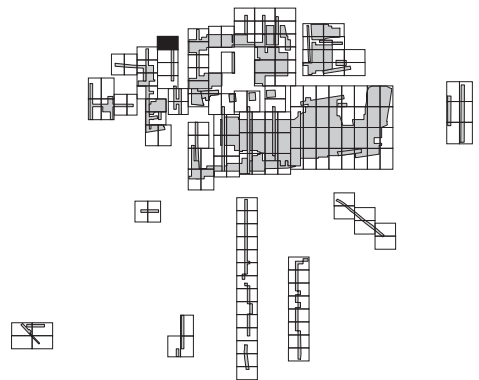

Planum LA 1 - Ausschnitt 17. M 1:125

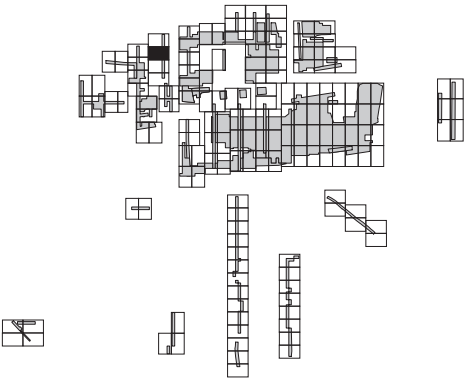
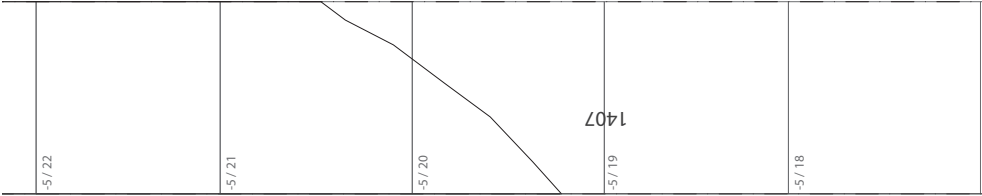

Planum LA 1 - Ausschnitt 18. M 1:125

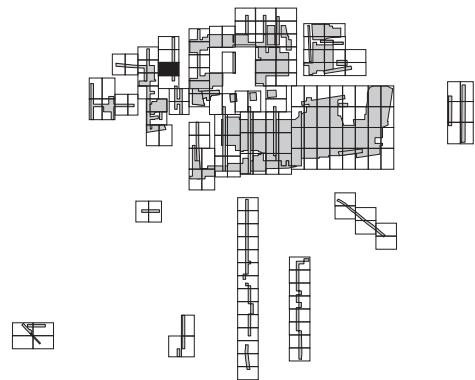
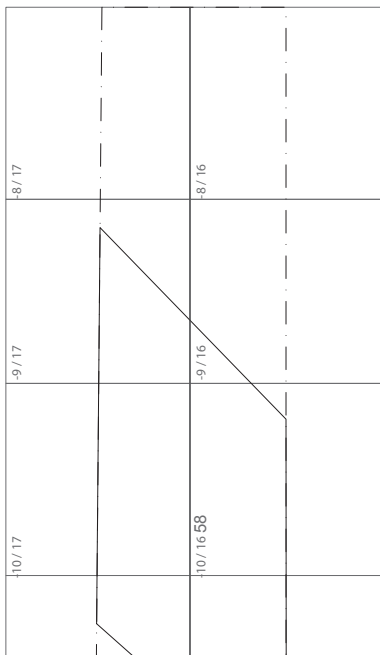
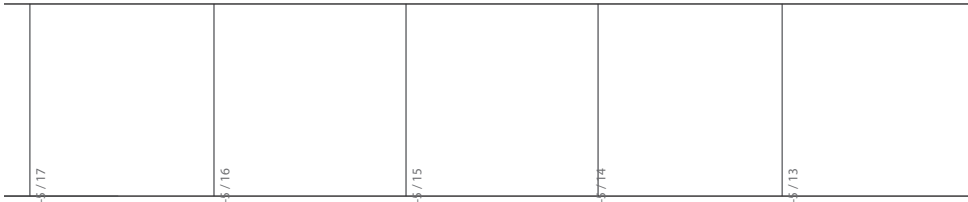

Planum LA 1 - Ausschnitt 19. M 1:125

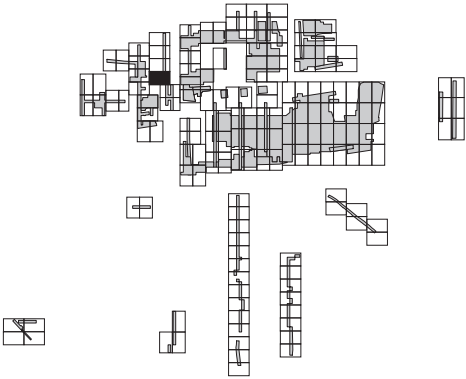
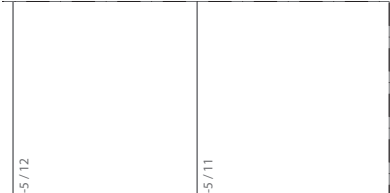

Planum LA 1 - Ausschnitt 20. M 1:125

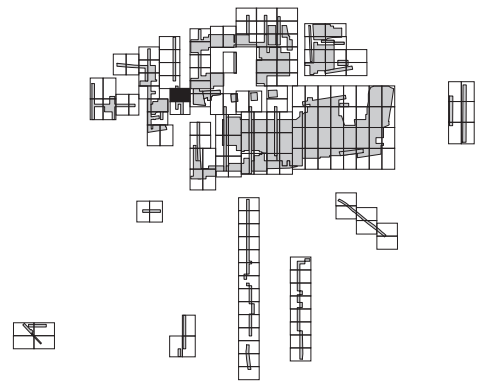
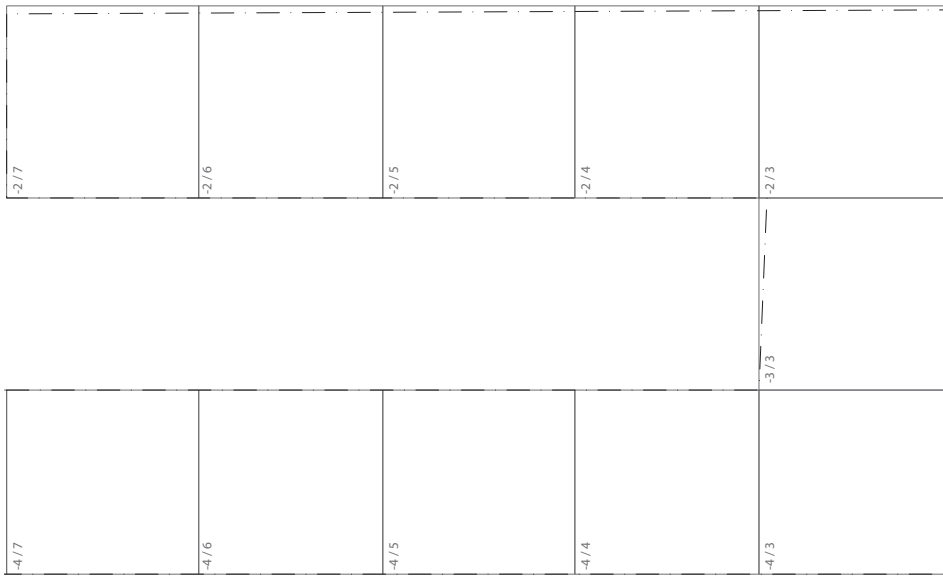

Planum LA 1 - Ausschnitt 21. M 1:125



-2/2	-2/1	-2/-1	-2/-2	-2/-3
-3/2				
-4/2	-4/1	-4/-1		

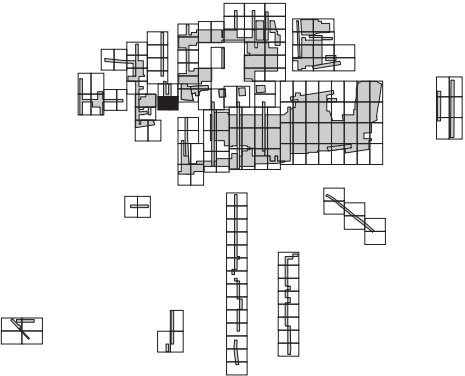

Planum LA 1 - Ausschnitt 22. M 1:125

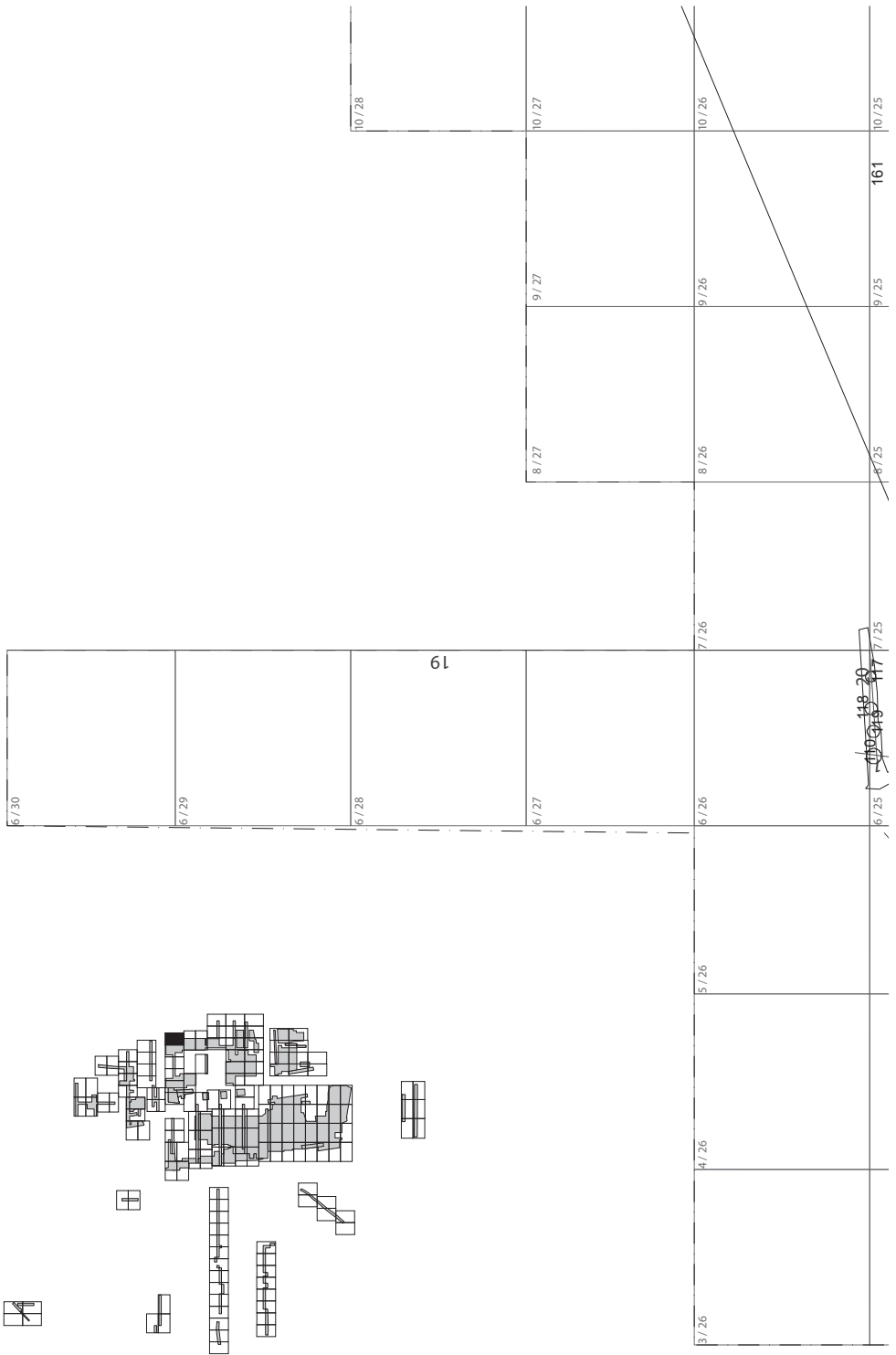

Planum LA 1 - Ausschnitt 23. M 1:125

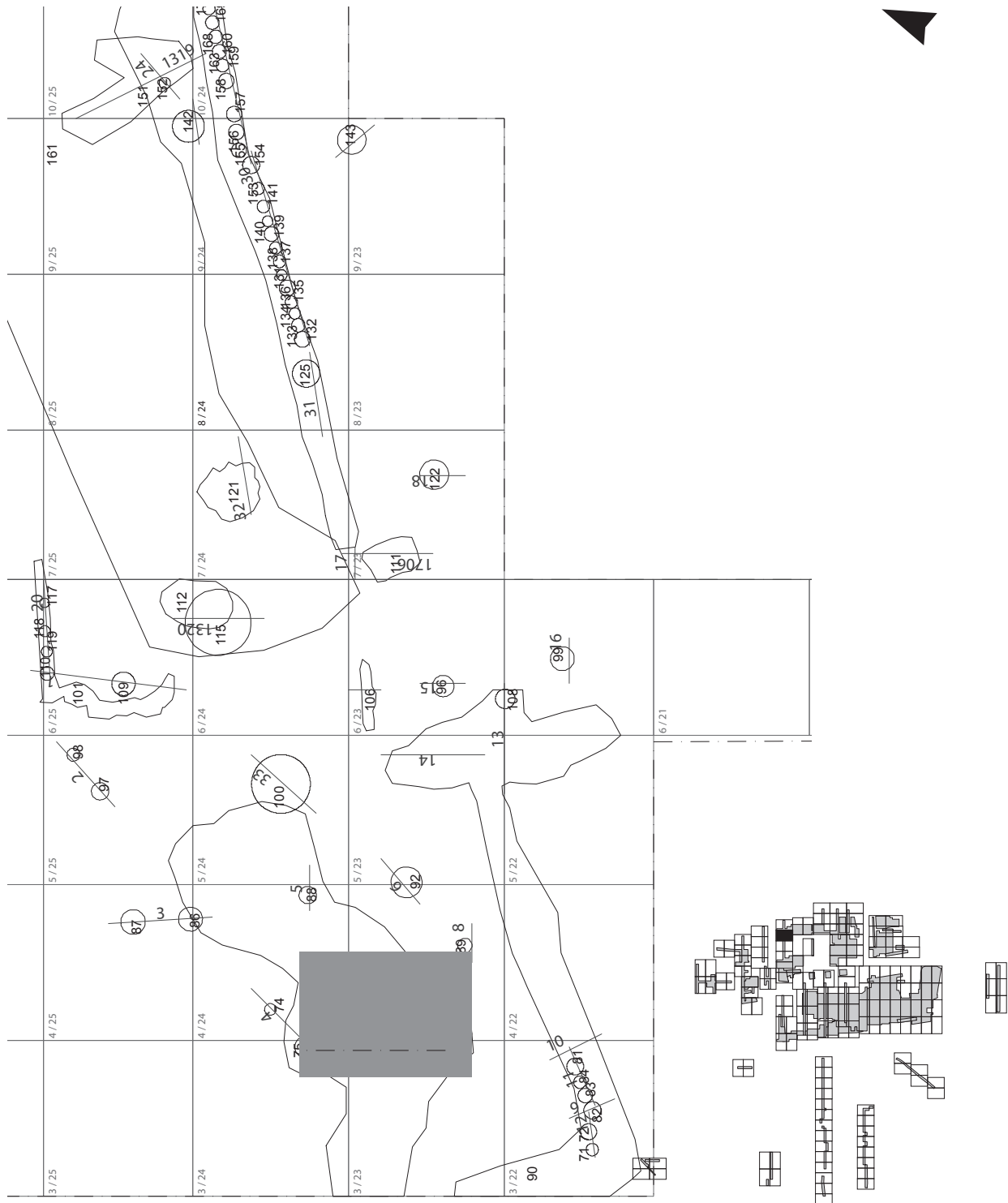

Planum LA 1 - Ausschnitt 24. M 1:125

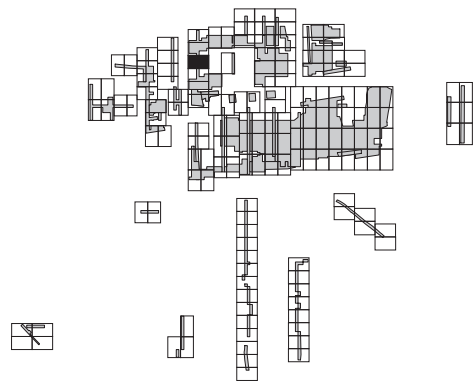
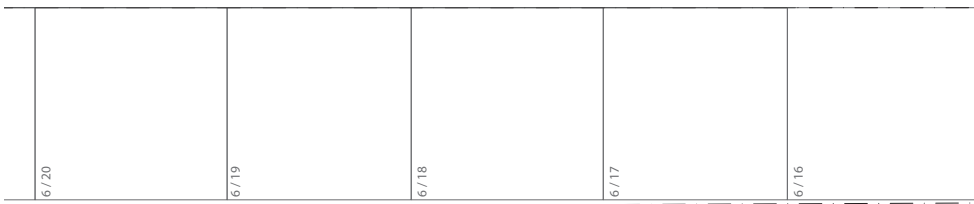

Planum LA 1 - Ausschnitt 25. M 1:125

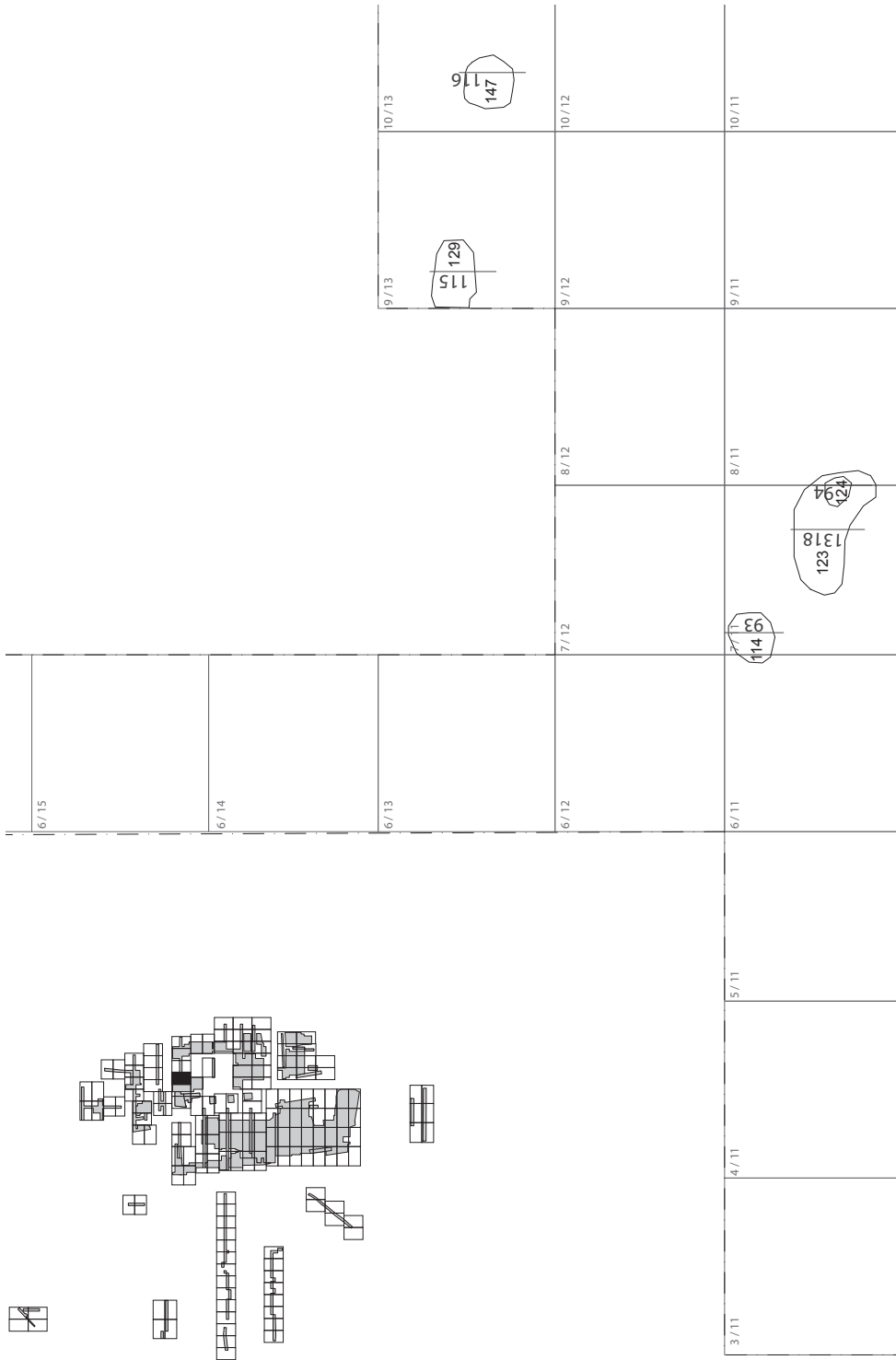

Planum LA 1 - Ausschnitt 26. M 1:125

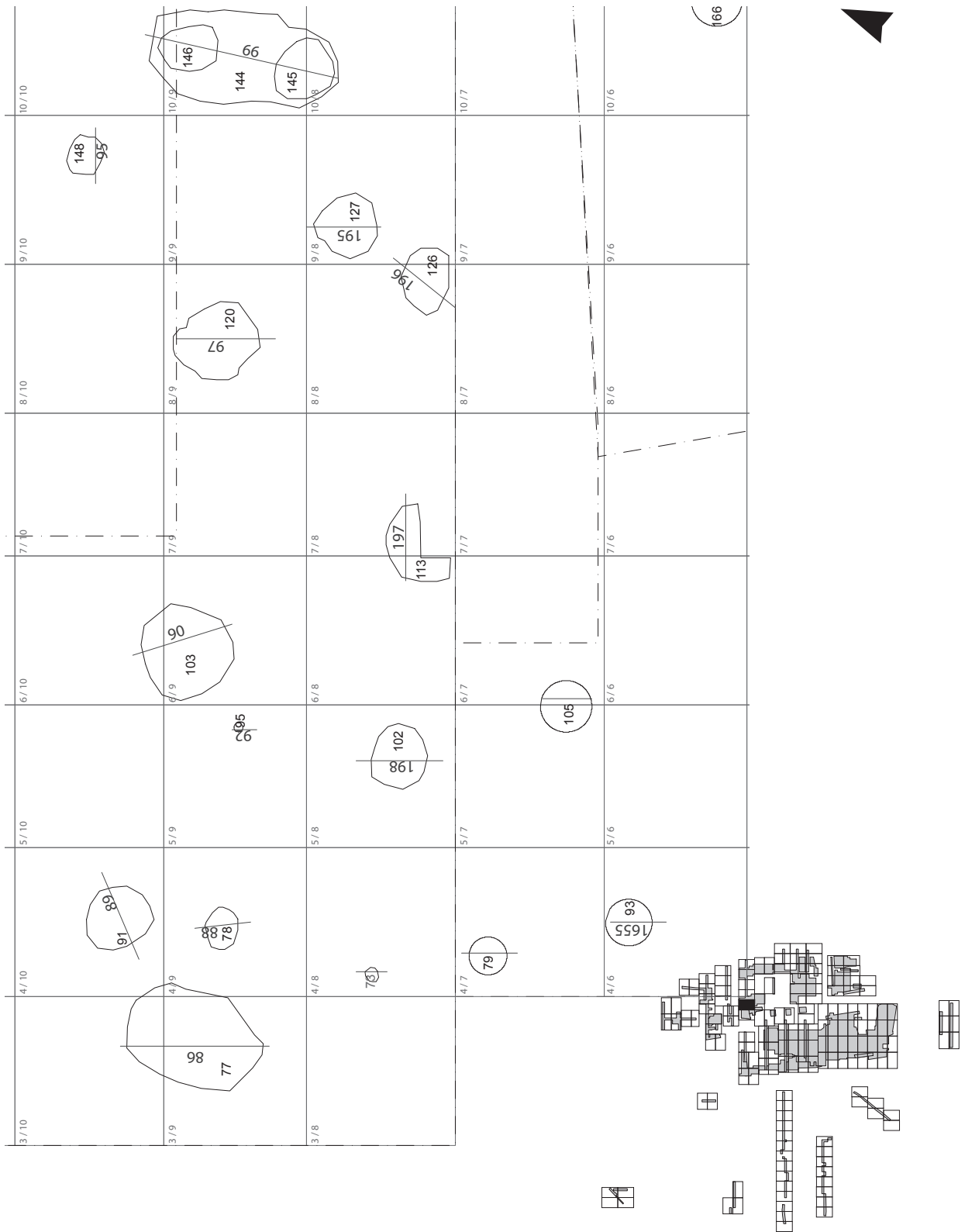

Planum LA 1 - Ausschnitt 27. M 1:125

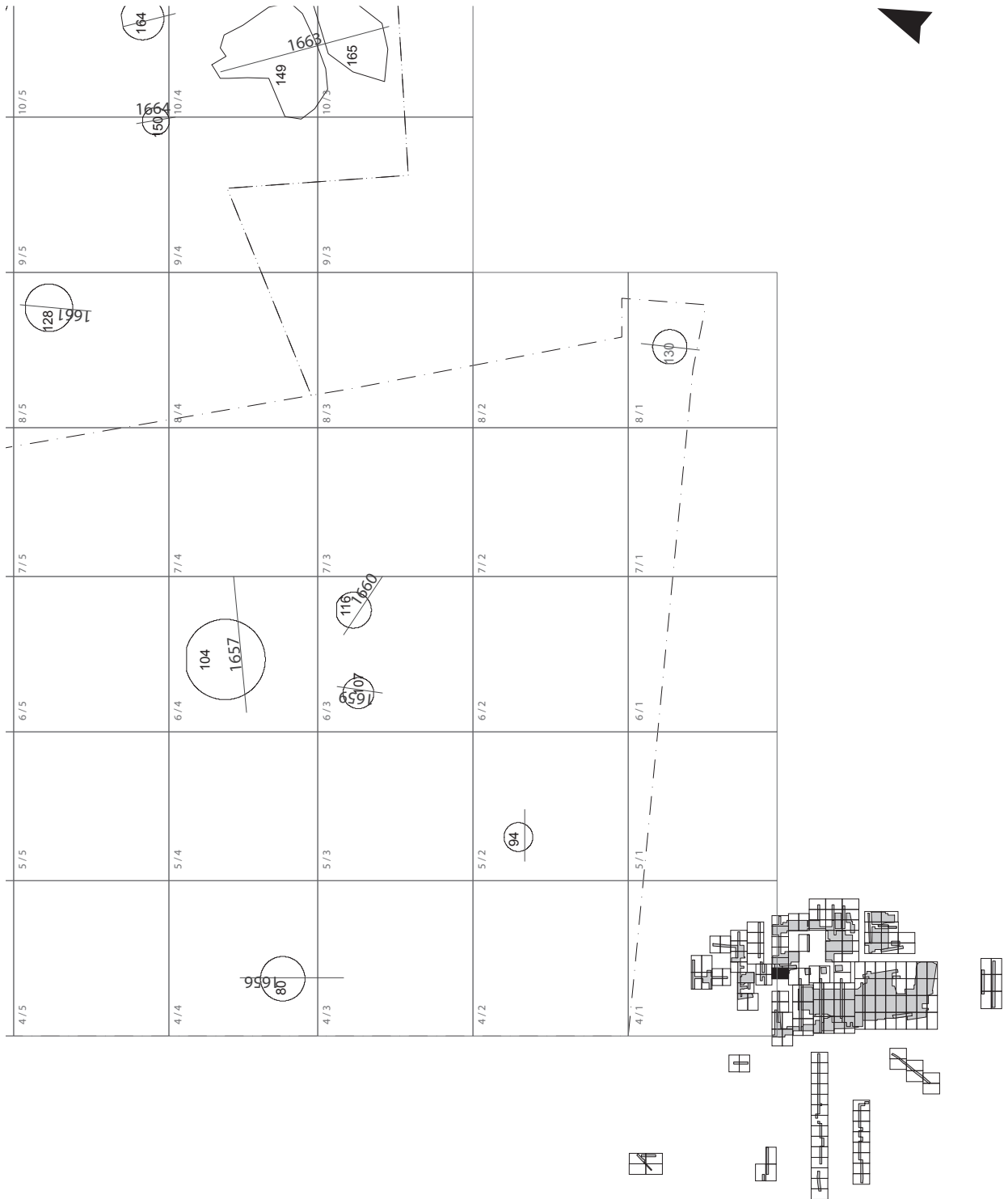

Planum LA 1 - Ausschnitt 28. M 1:125

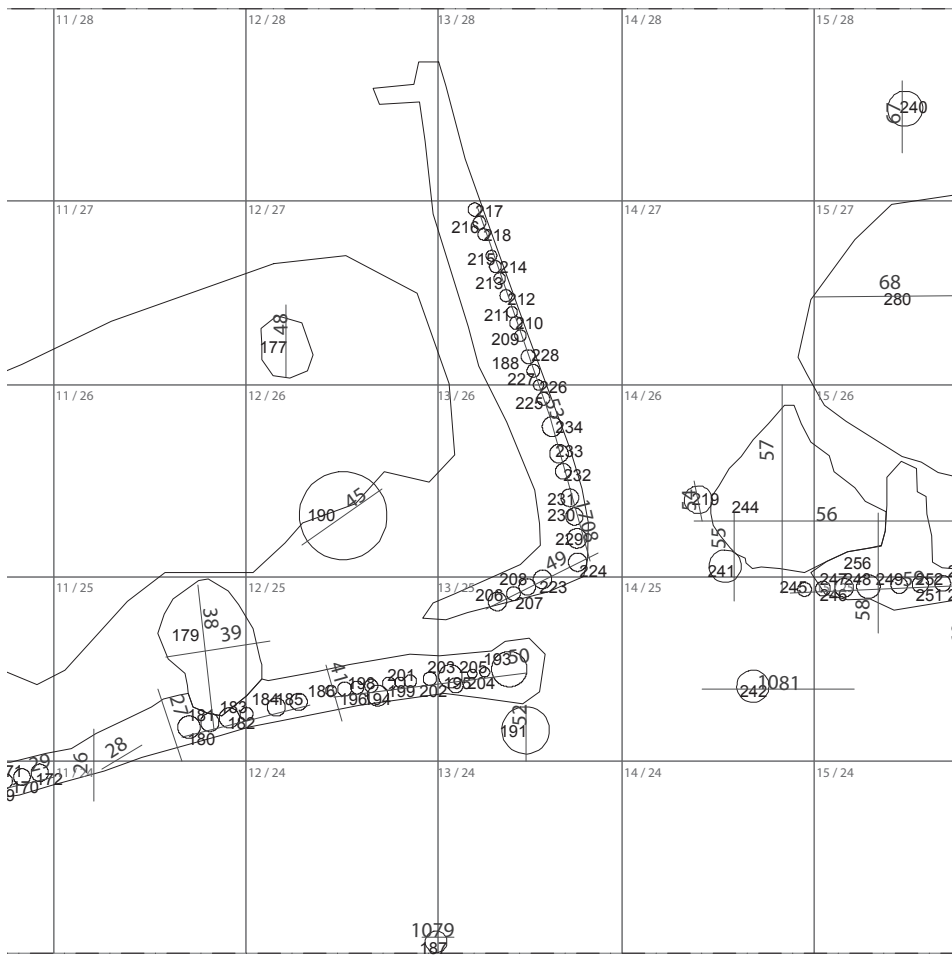
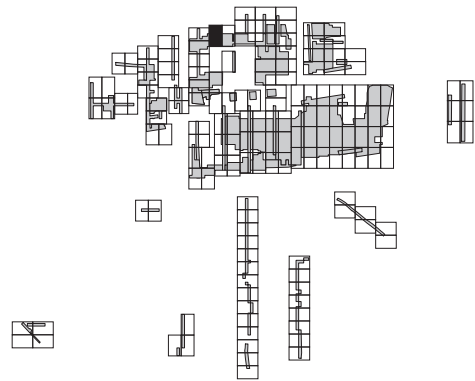

Planum LA 1 - Ausschnitt 29. M 1:125

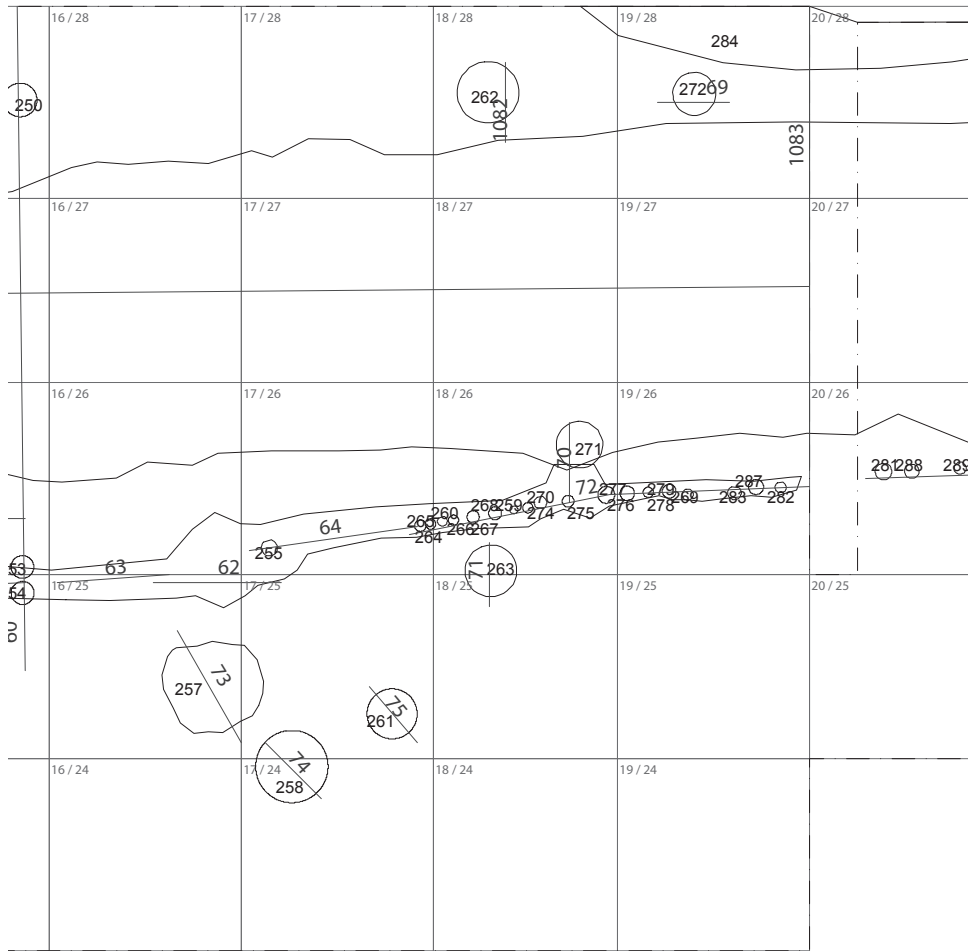
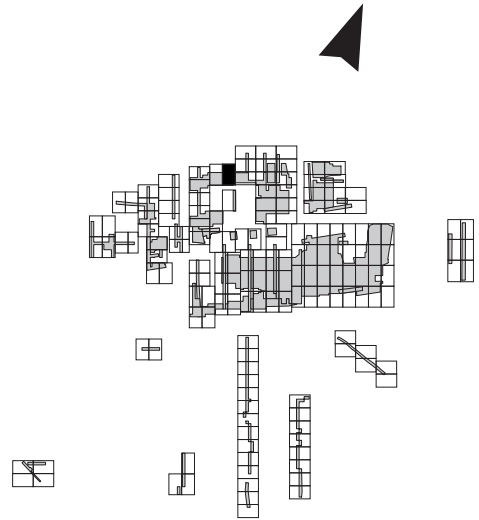

Planum LA 1 - Ausschnitt 30. M 1:125

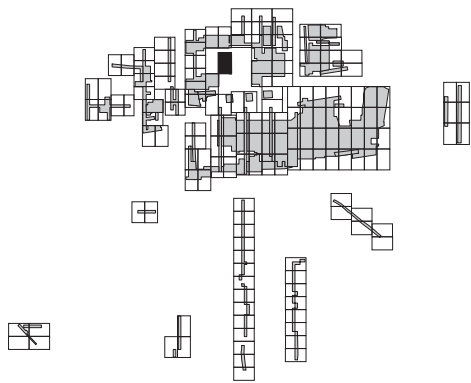

20 / 21
20 / 20
20 / 19
20 / 18
20 / 17
20 / 16
20 / 15
20 / 14



Planum LA 1 - Ausschnitt 31. M 1:125

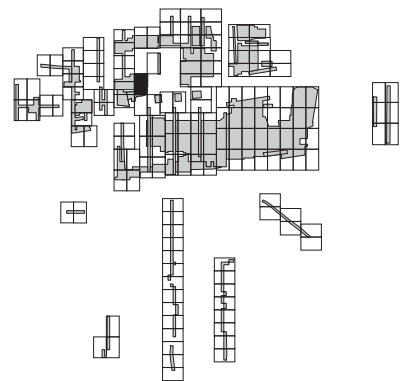
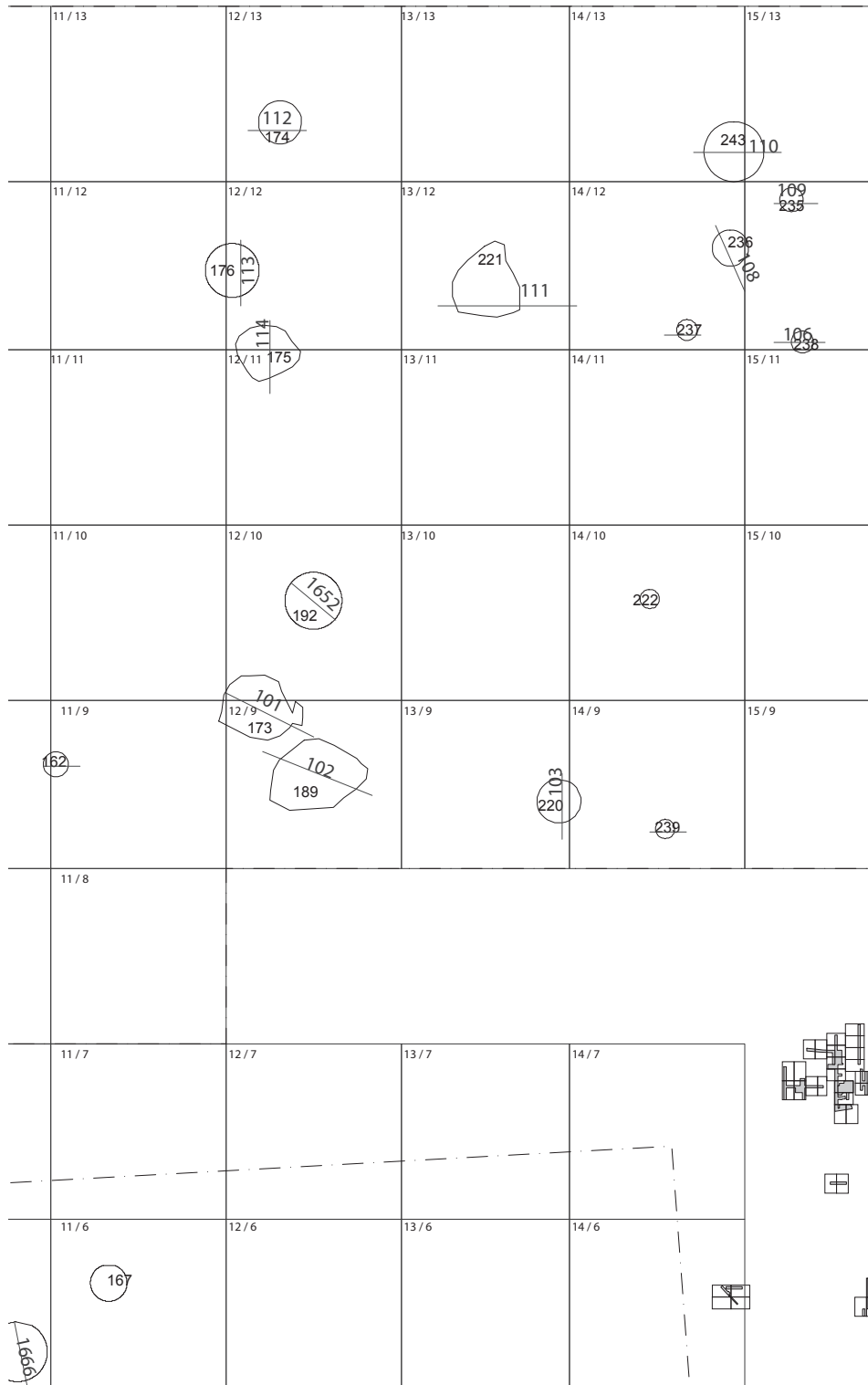

Planum LA 1 - Ausschnitt 32. M 1:125

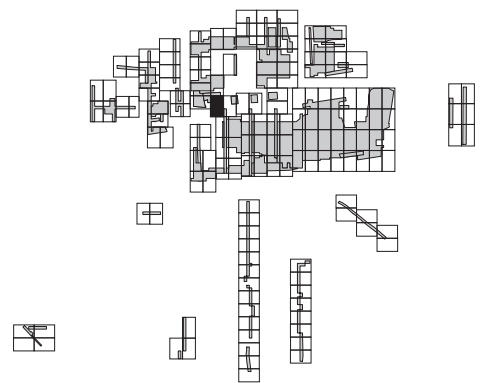
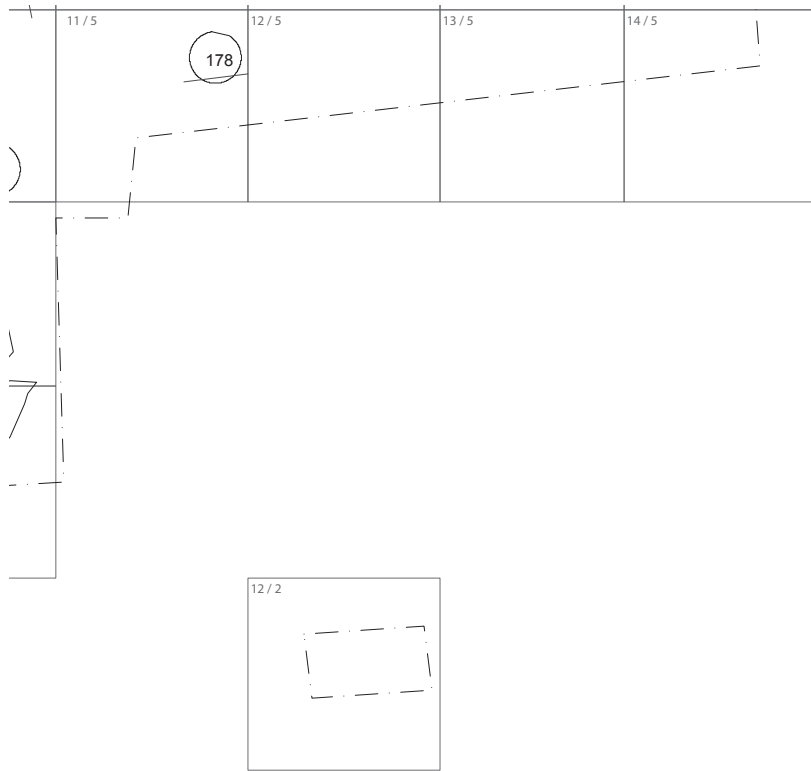

Planum LA 1 - Ausschnitt 33. M 1:125

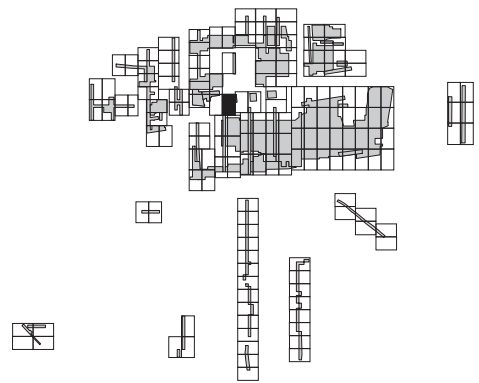
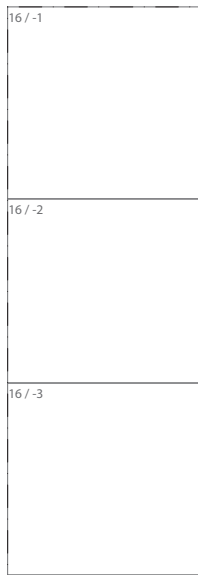
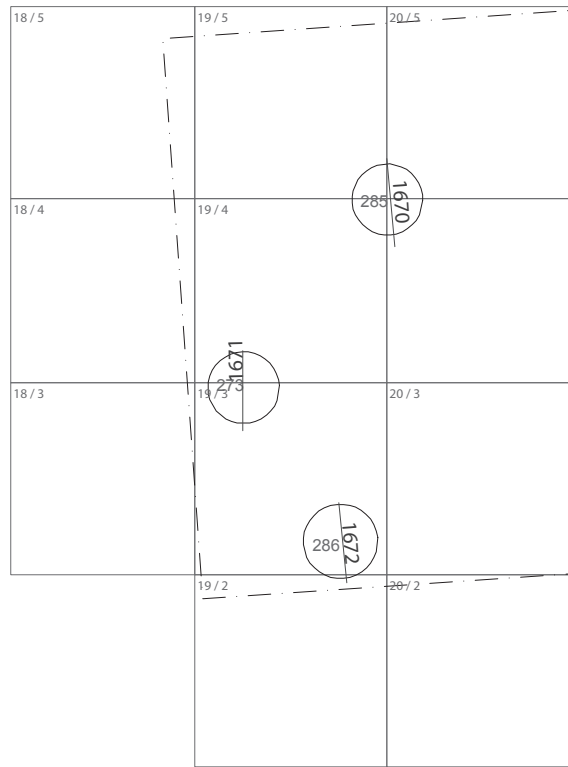

Planum LA 1 - Ausschnitt 34. M 1:125



6/-7	6/-8	6/-9	6/-10	6/-11
5/-7	5/-8	5/-9	5/-10	5/-11

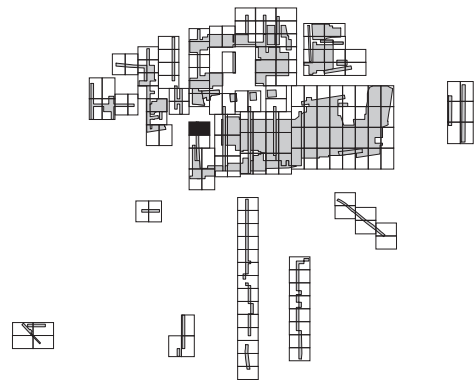

Planum LA 1 - Ausschnitt 35. M 1:125

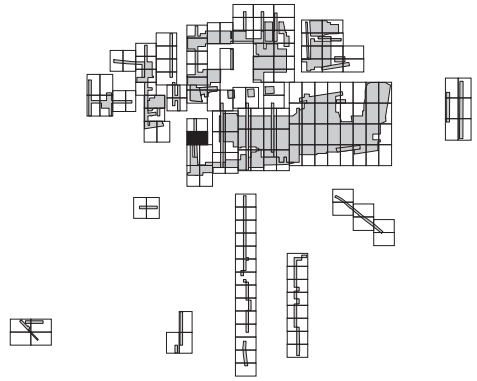

	6/-13	6/-14	6/-15	6/-16	6/-17
	5/-13	5/-14	5/-15	5/-16	5/-17
				4/-16	4/-17

16773

Planum LA 1 - Ausschnitt 36. M 1:125

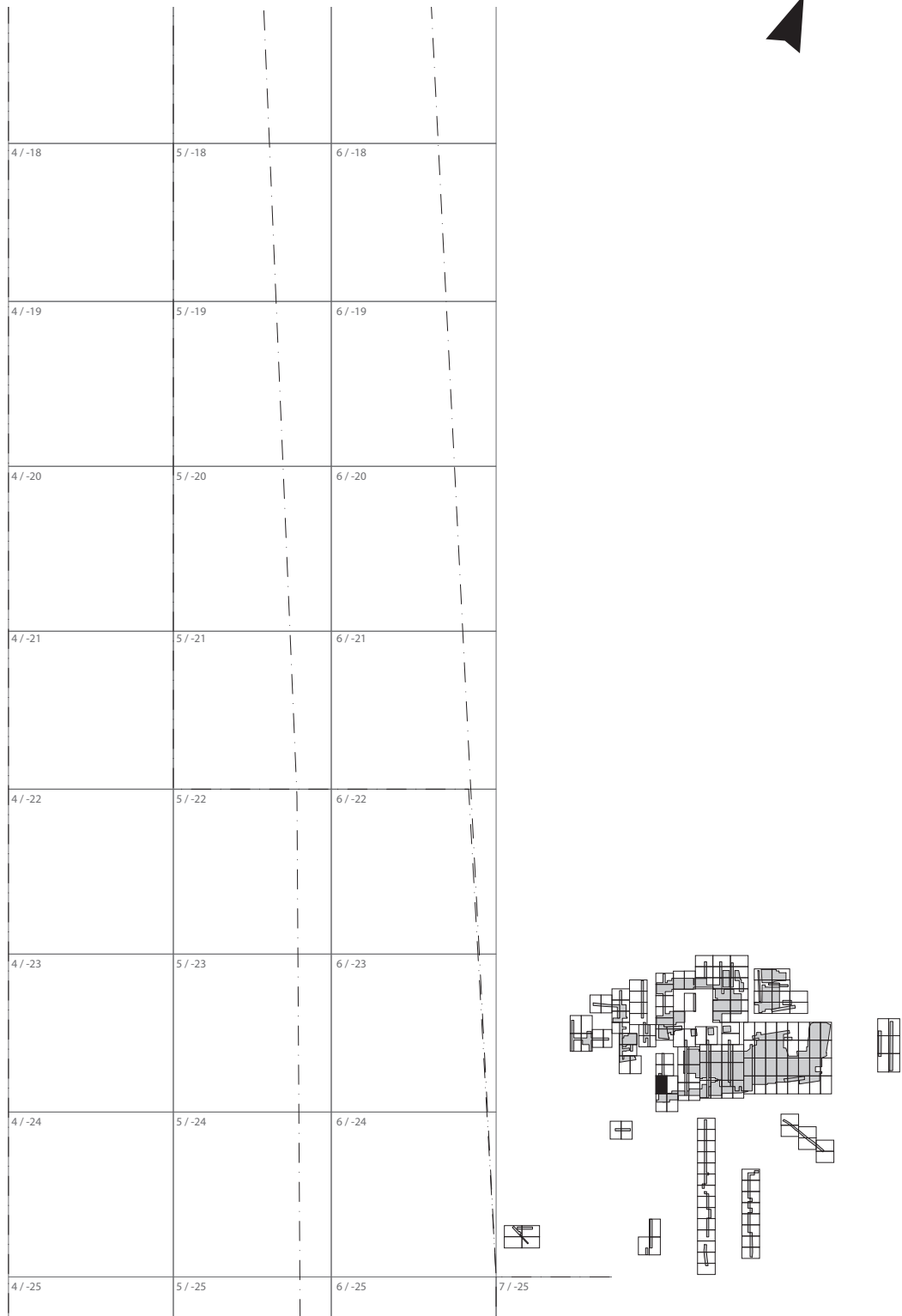

Planum LA 1 - Ausschnitt 37. M 1:125

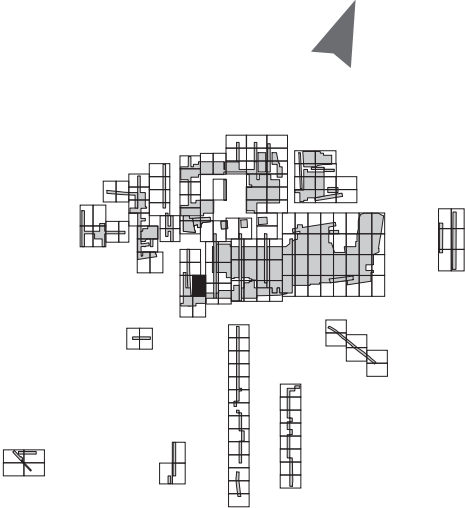

		10 / -24	11 / -24	12 / -24
8 / -25	9 / -25	10 / -25	11 / -25	12 / -25

Planum LA 1 - Ausschnitt 38. M 1:125



	4 / -26	5 / -26	6 / -26	7 / -26
	4 / -27	5 / -27	6 / -27	7 / -27
3 / -28	4 / -28	5 / -28	6 / -28	7 / -28

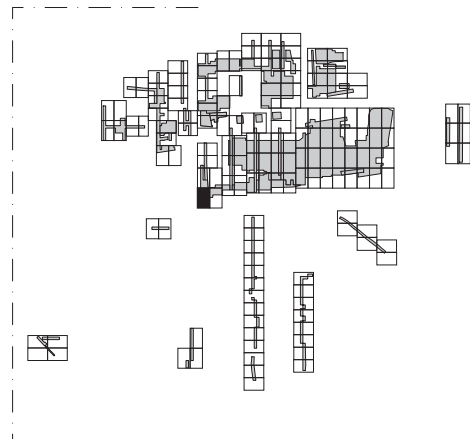

Planum LA 1 - Ausschnitt 39. M 1:125

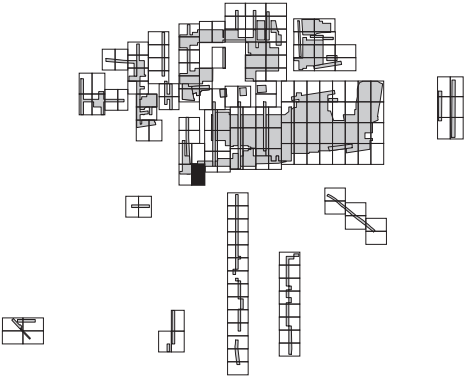
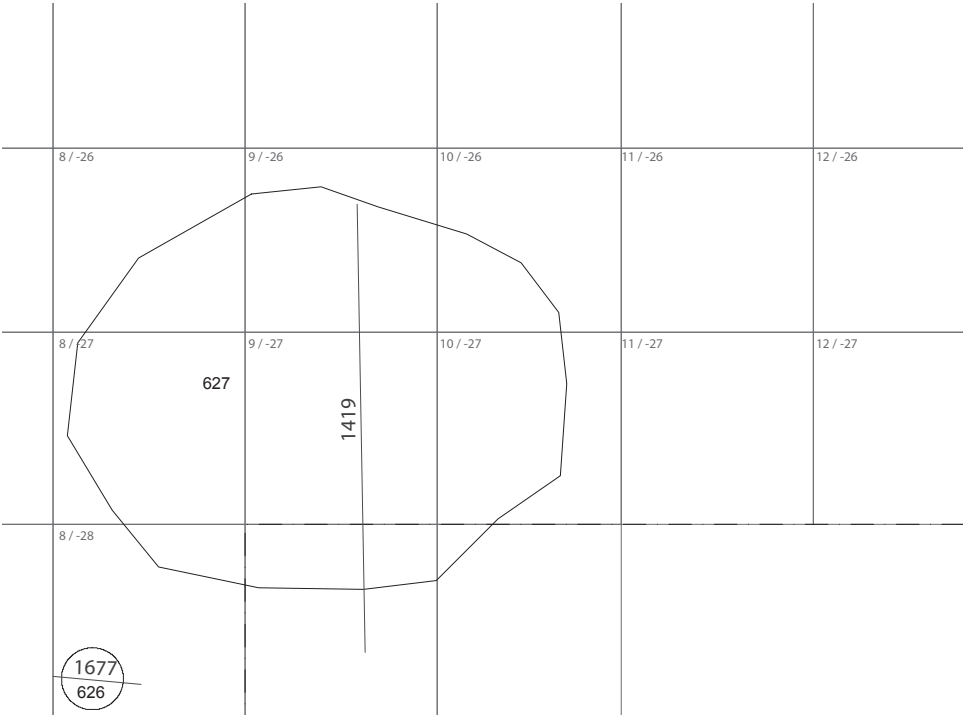

Planum LA 1 - Ausschnitt 40. M 1:125

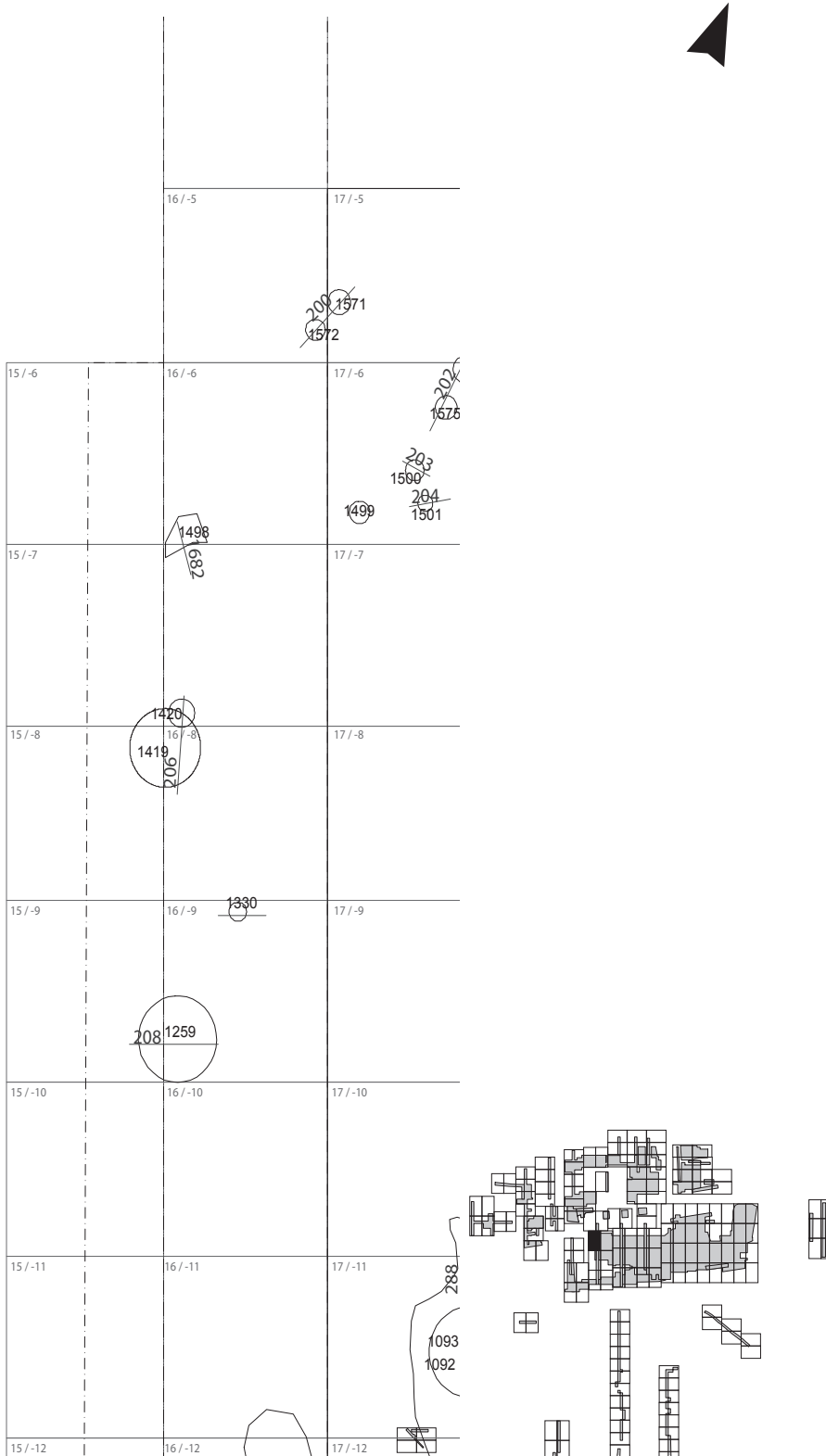

Planum LA 1 - Ausschnitt 41. M 1:125

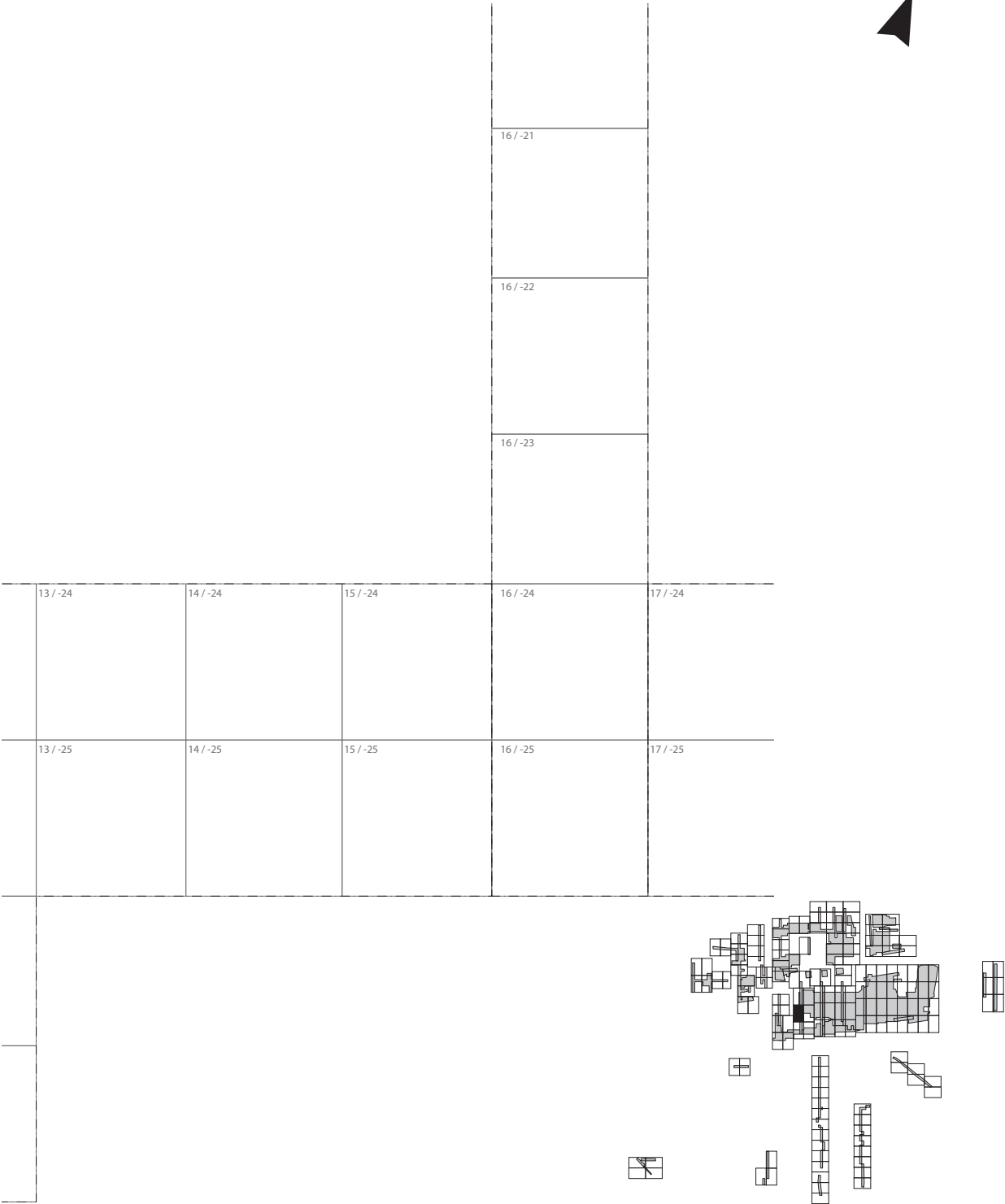

Planum LA 1 - Ausschnitt 42. M 1:125

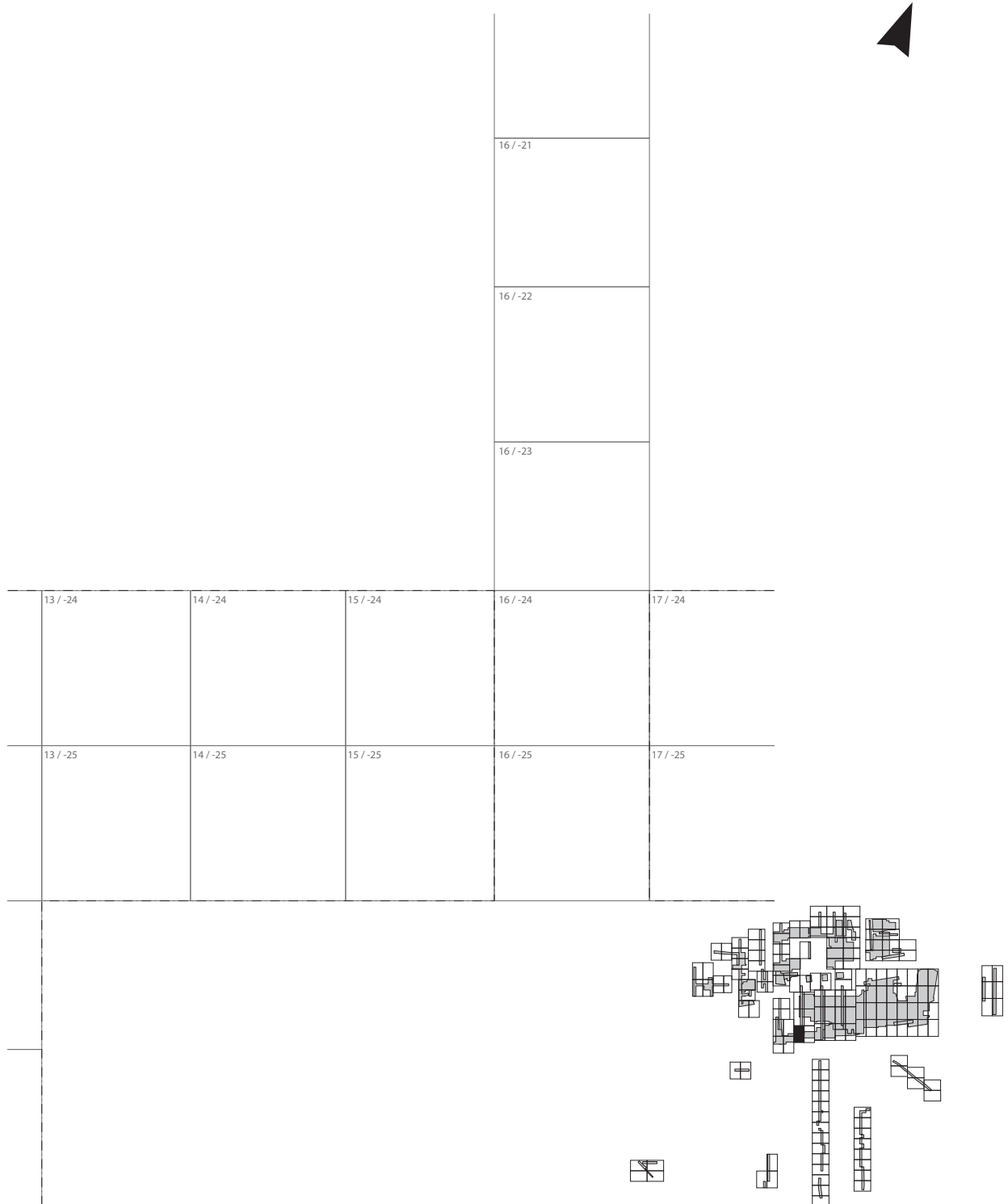

Planum LA 1 - Ausschnitt 43. M 1:125

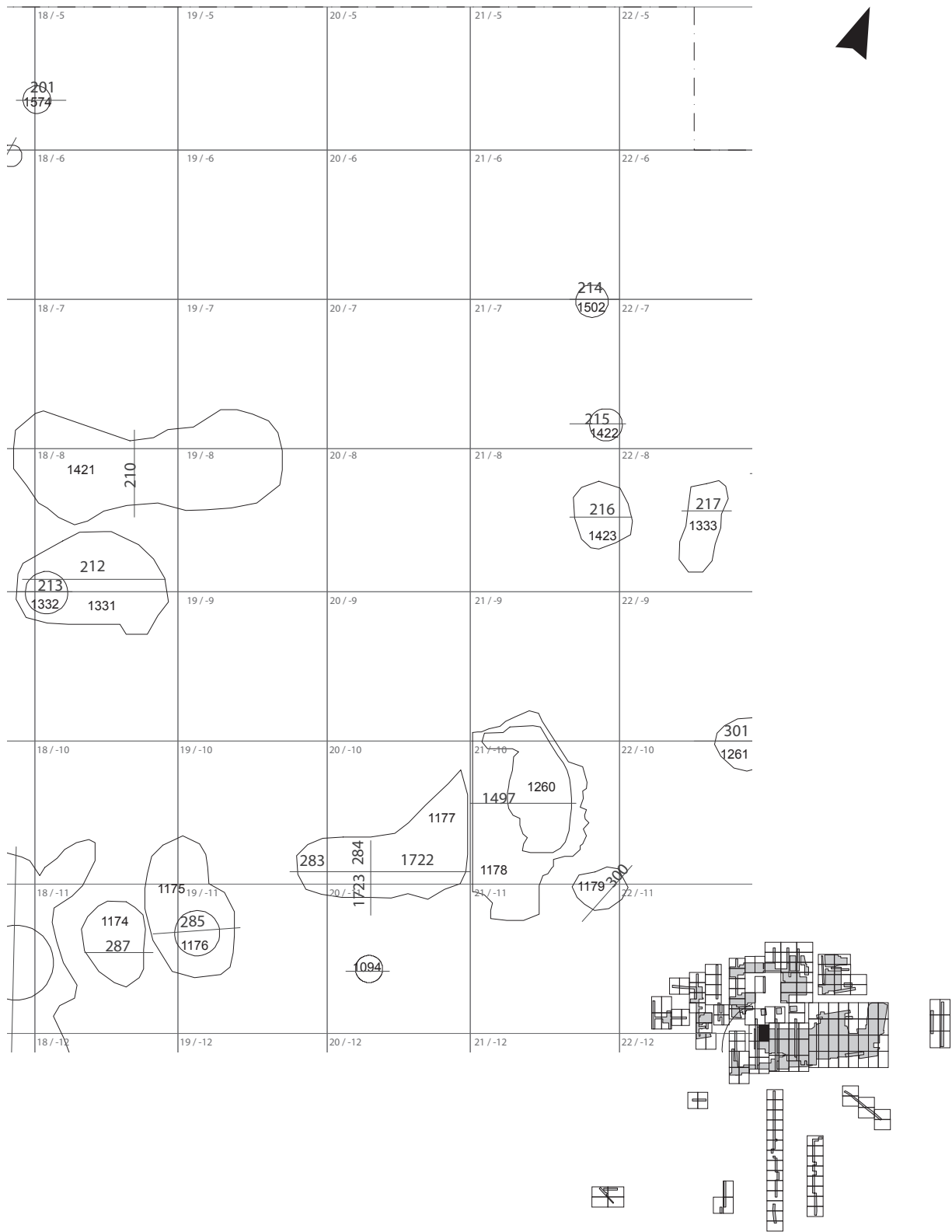

Planum LA 1 - Ausschnitt 44. M 1:125

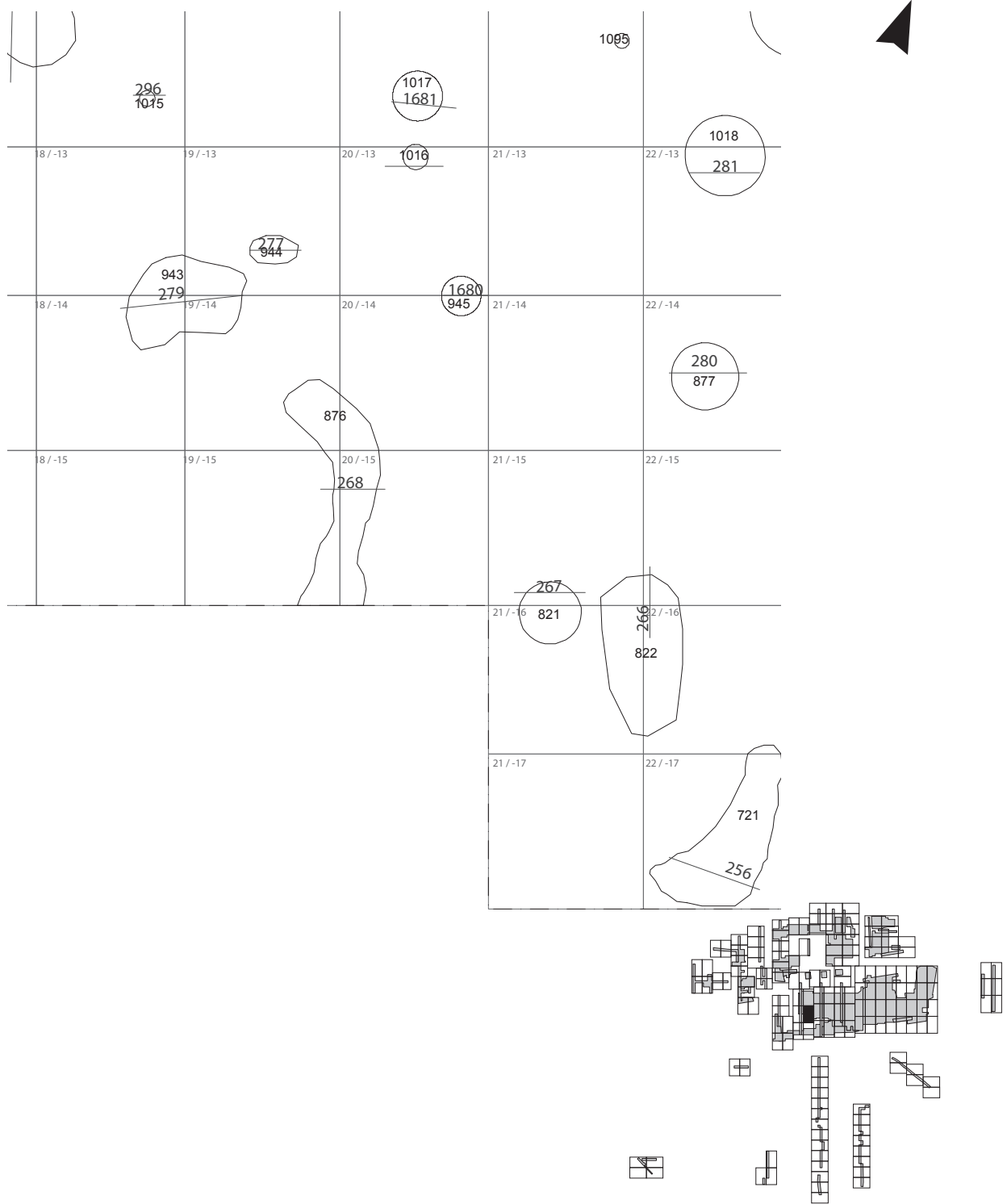

Planum LA 1 - Ausschnitt 45. M 1:125

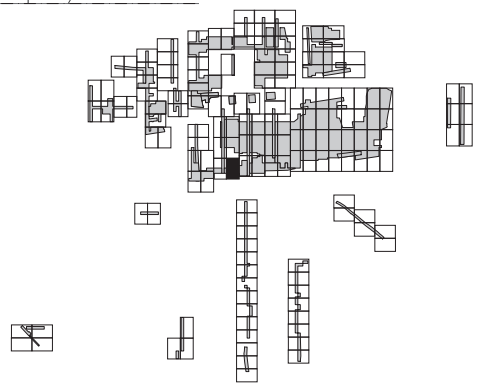
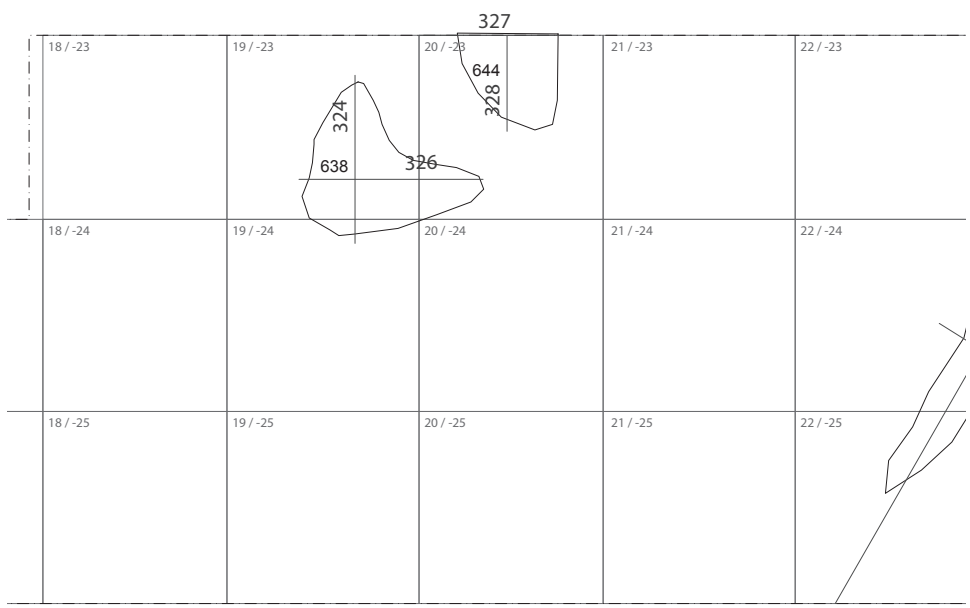

Planum LA 1 - Ausschnitt 46. M 1:125

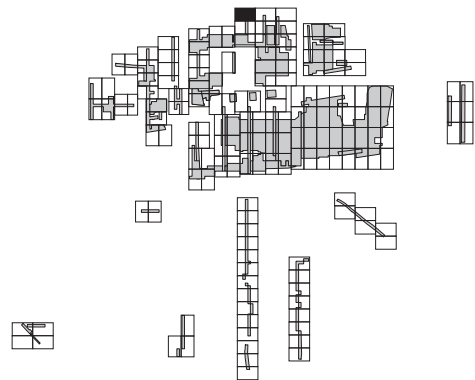
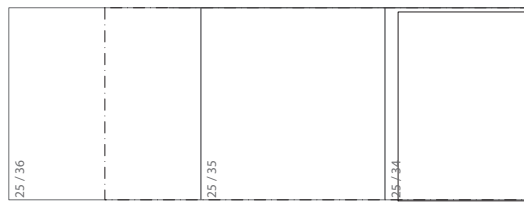

Planum LA 1 - Ausschnitt 47. M 1:125



			9801		
25 / 33	318	25 / 32	25 / 31	25 / 30	25 / 29

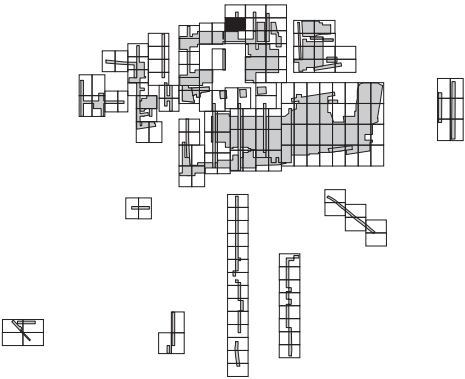

Planum LA 1 - Ausschnitt 48. M 1:125

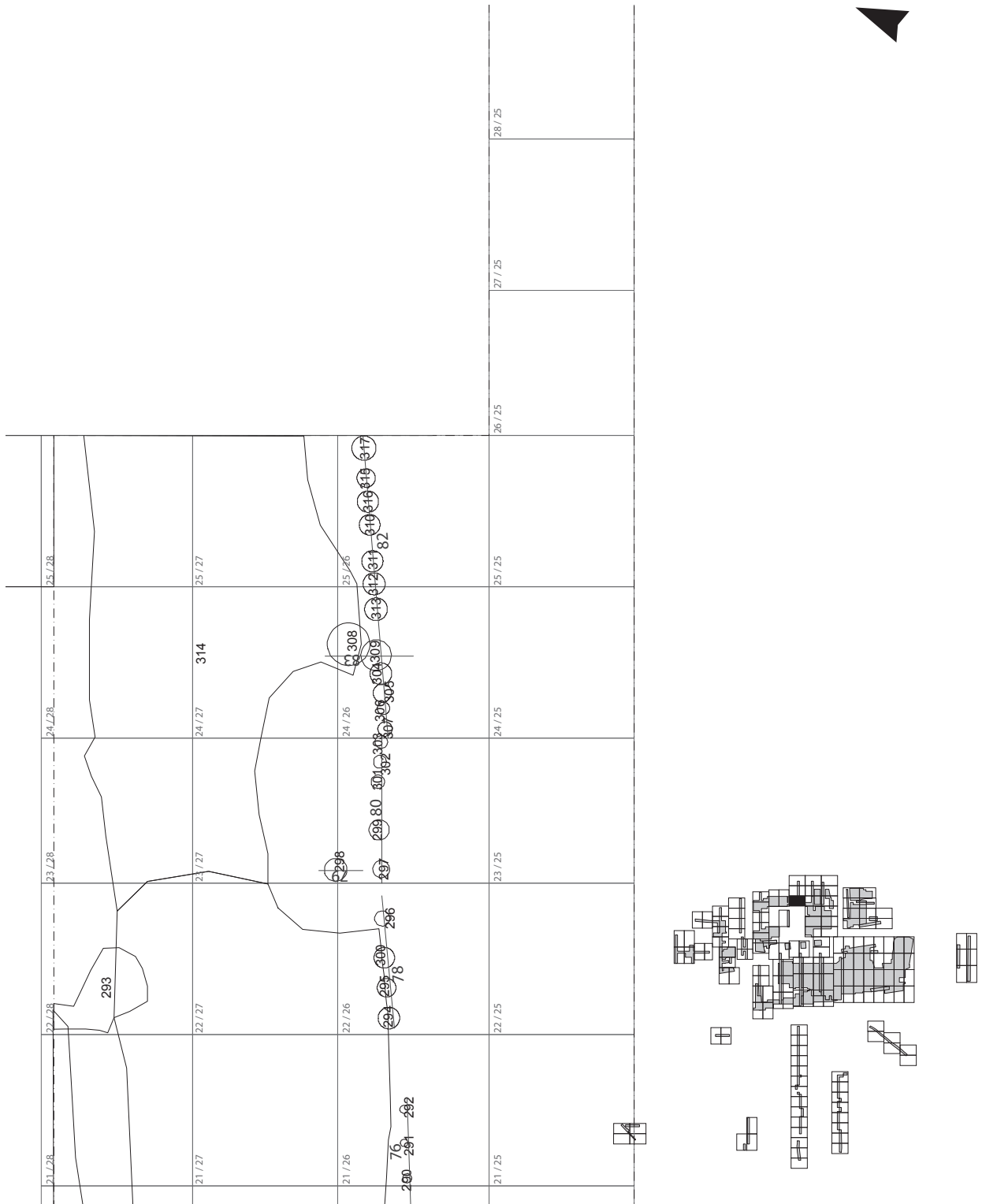

Planum LA 1 - Ausschnitt 49. M 1:125

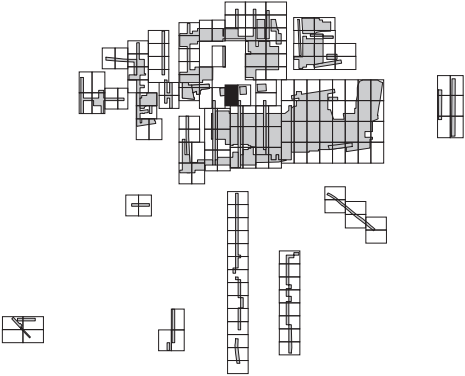
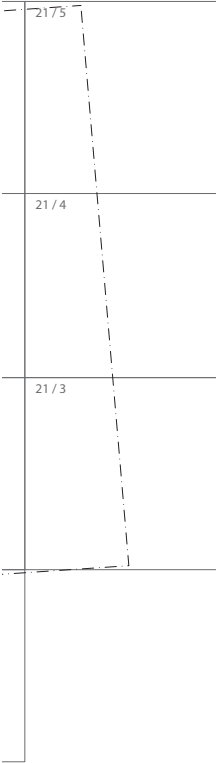

Planum LA 1 - Ausschnitt 50. M 1:125

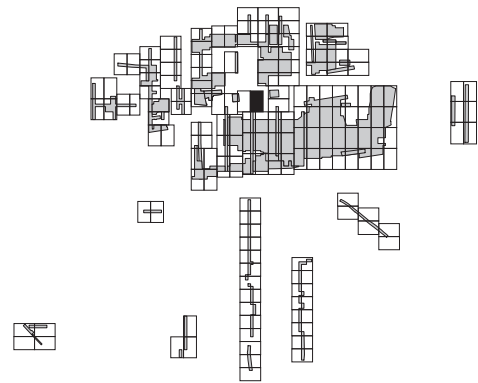
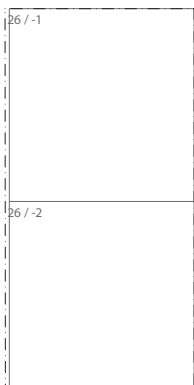
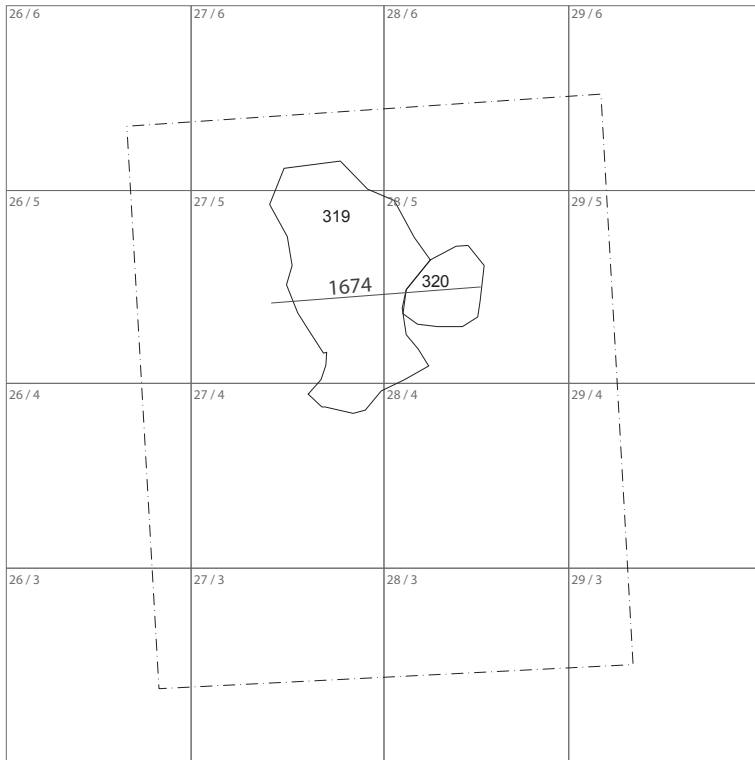

Planum LA 1 - Ausschnitt 51. M 1:125

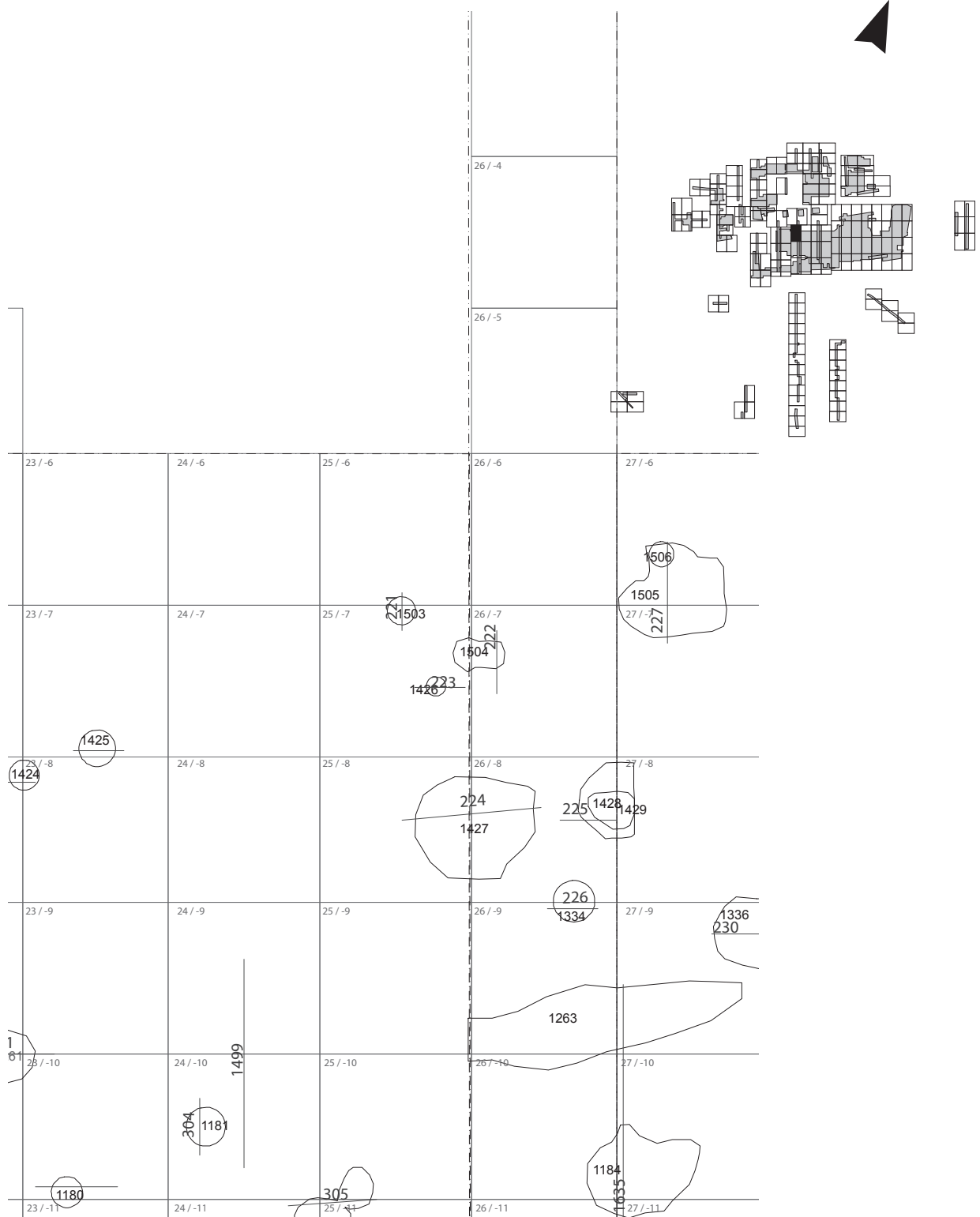

Planum LA 1 - Ausschnitt 52. M 1:125

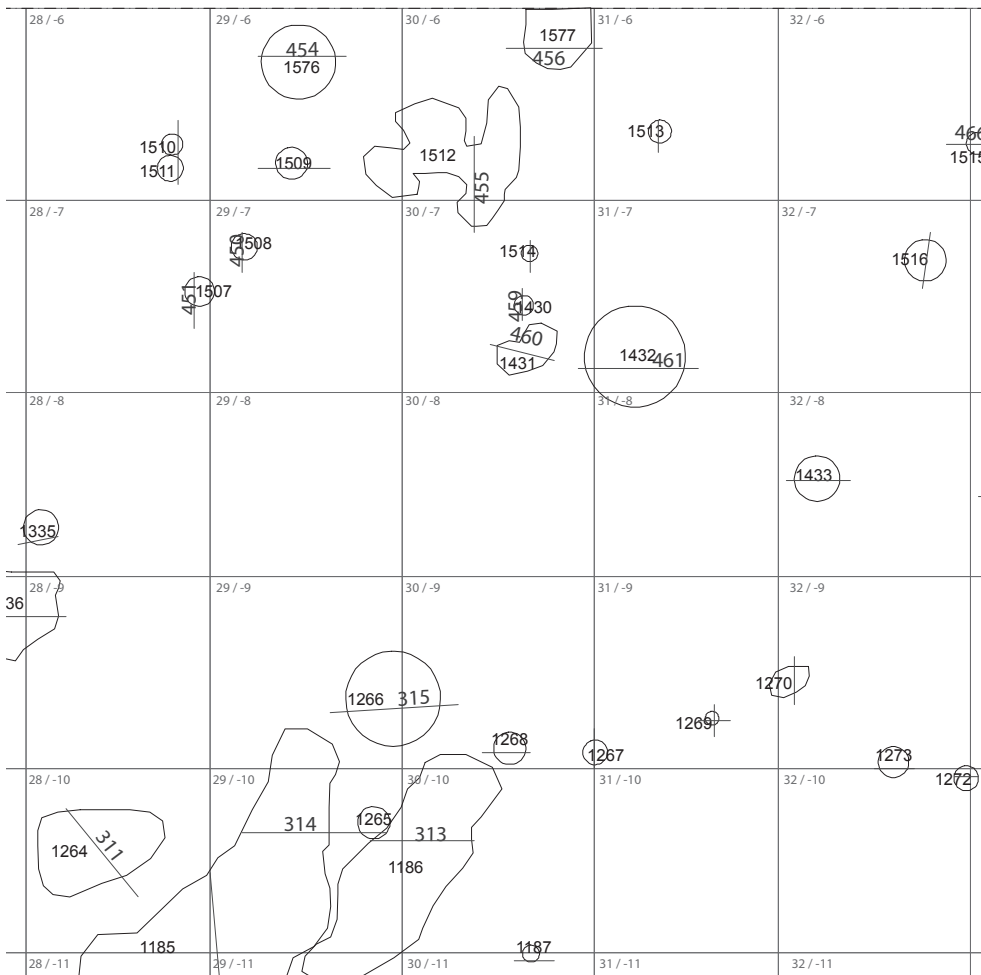
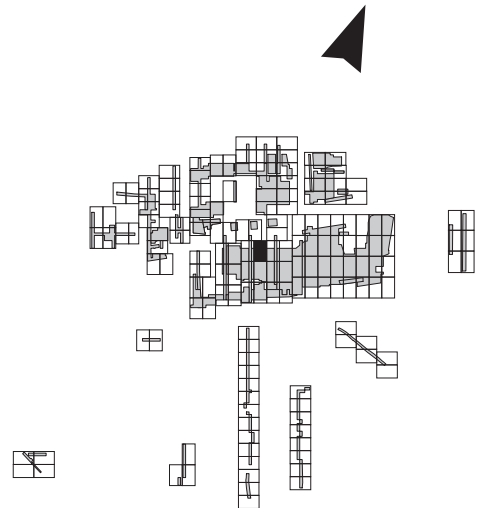

Planum LA 1 - Ausschnitt 53. M 1:125

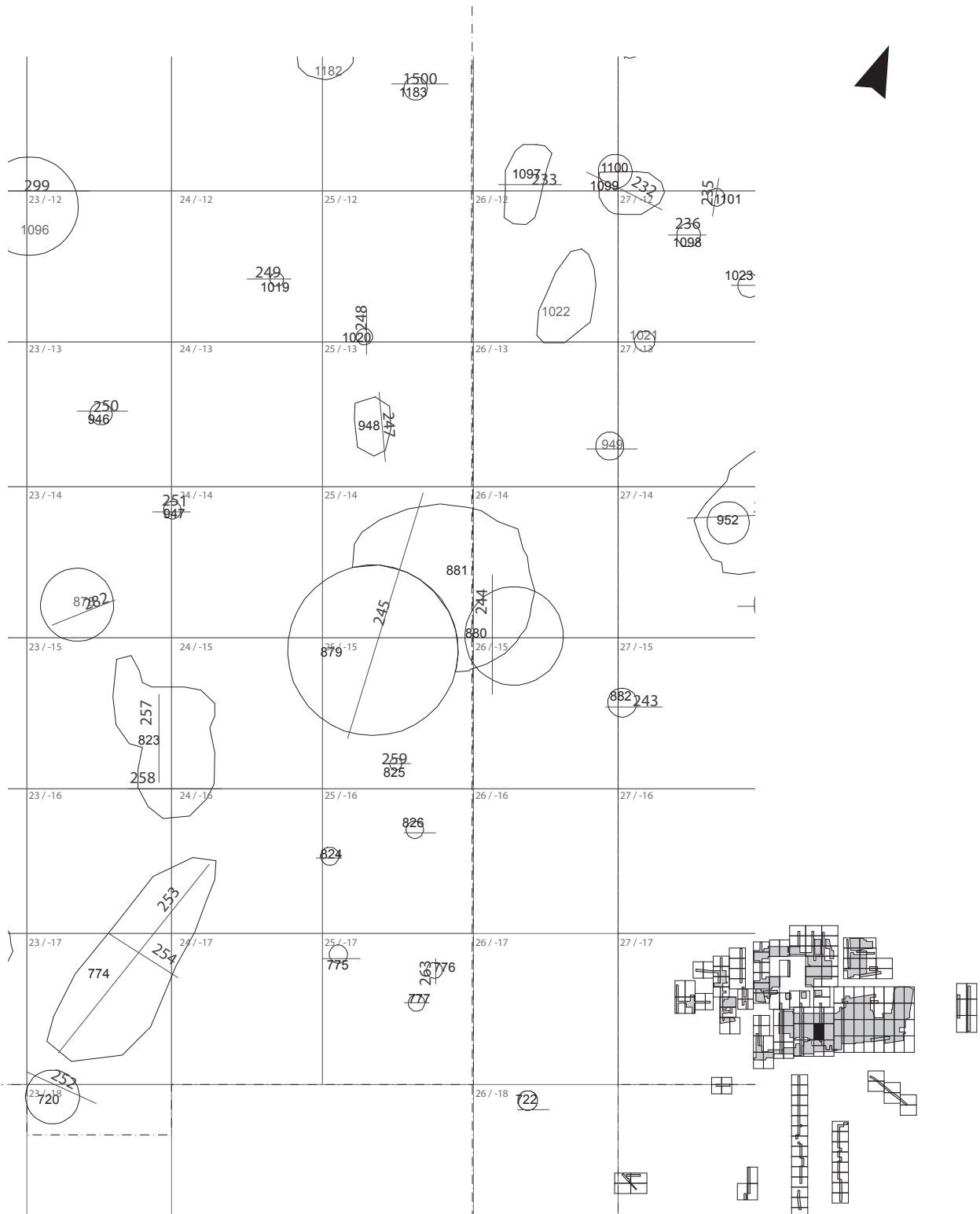

Planum LA 1 - Ausschnitt 54. M 1:125

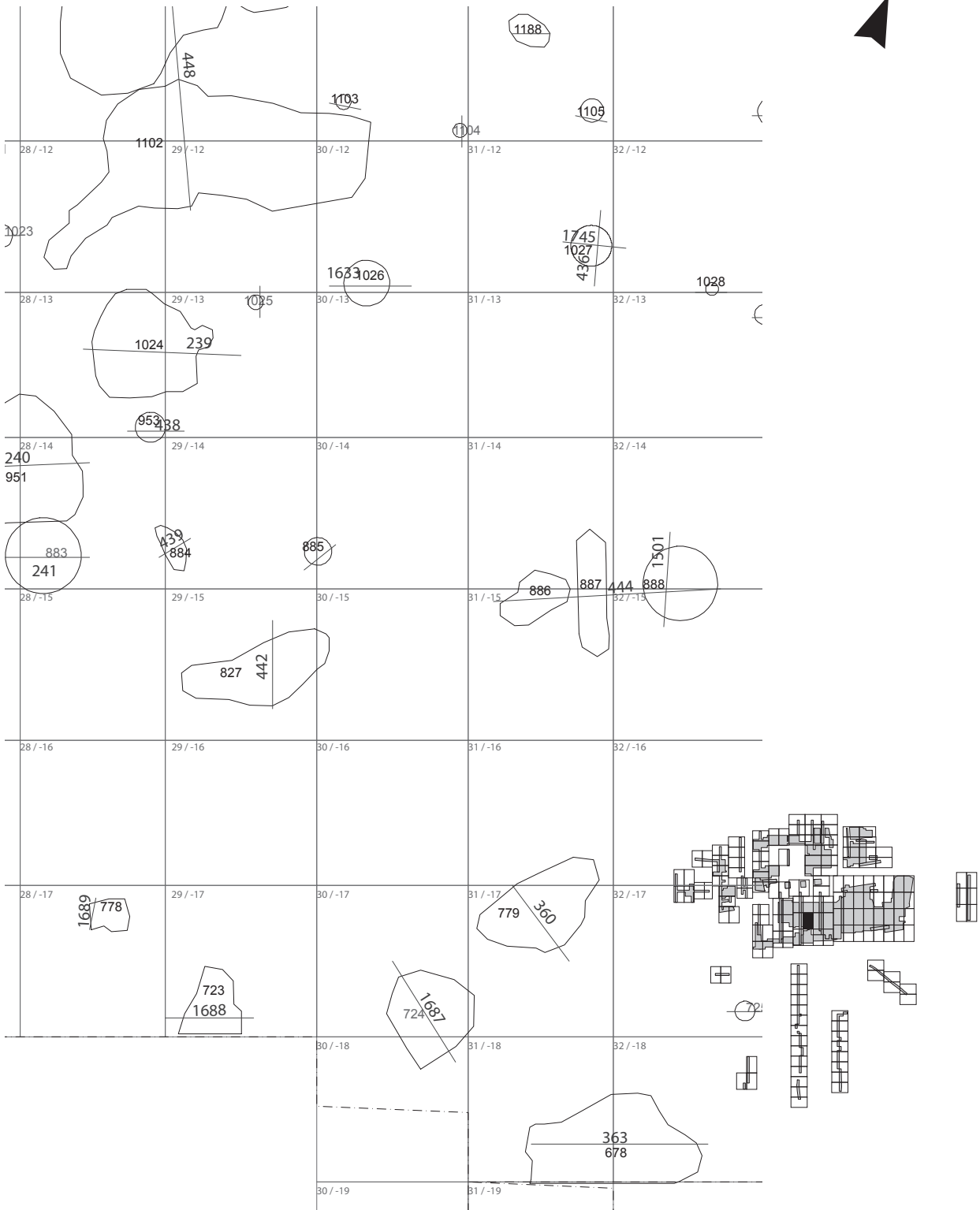

Planum LA 1 - Ausschnitt 55. M 1:125

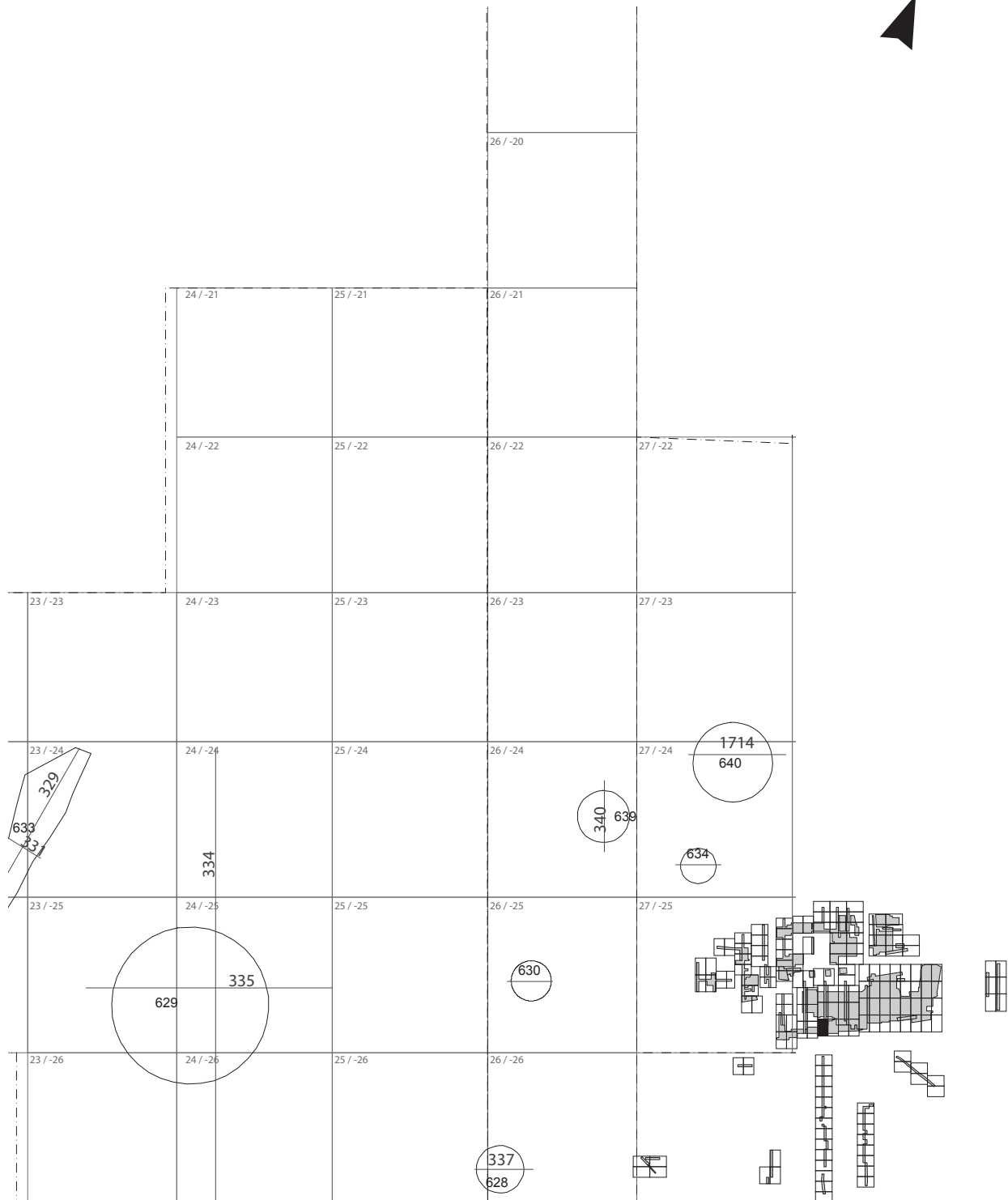

Planum LA 1 - Ausschnitt 56. M 1:125

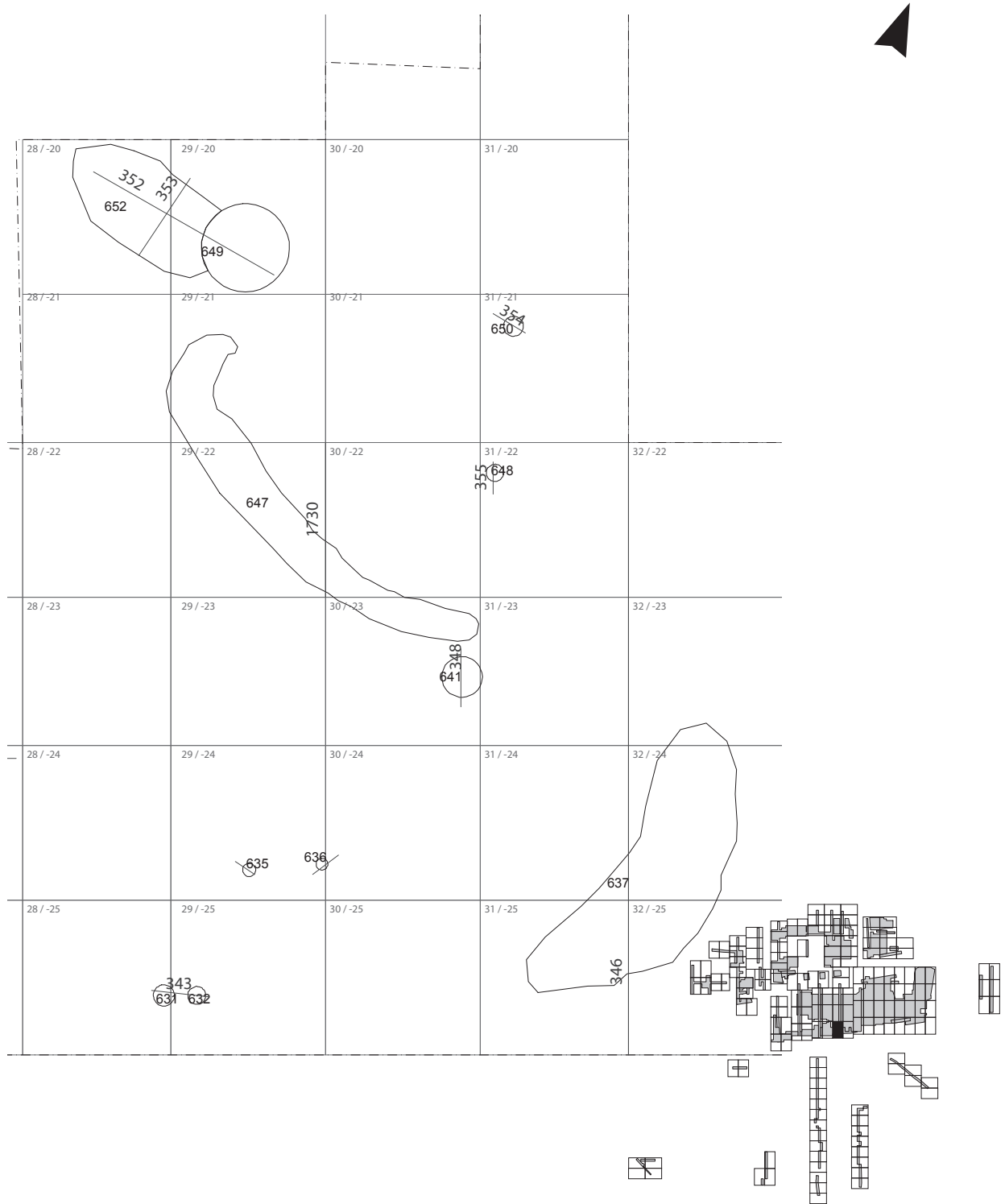

Planum LA 1 - Ausschnitt 57. M 1:125

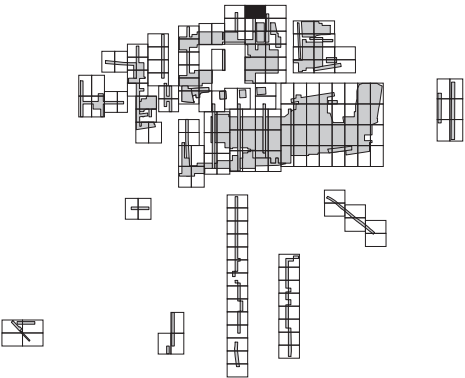
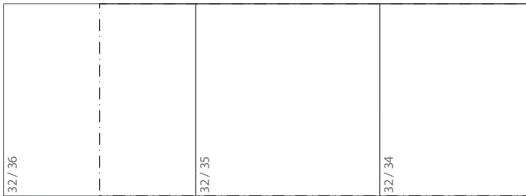

Planum LA 1 - Ausschnitt 58. M 1:125

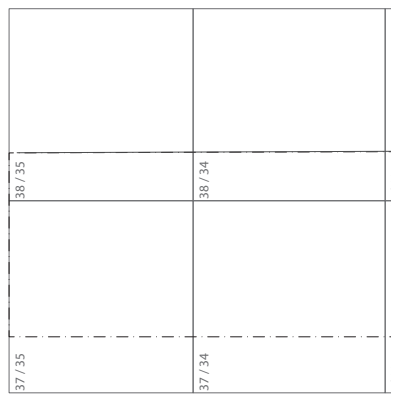
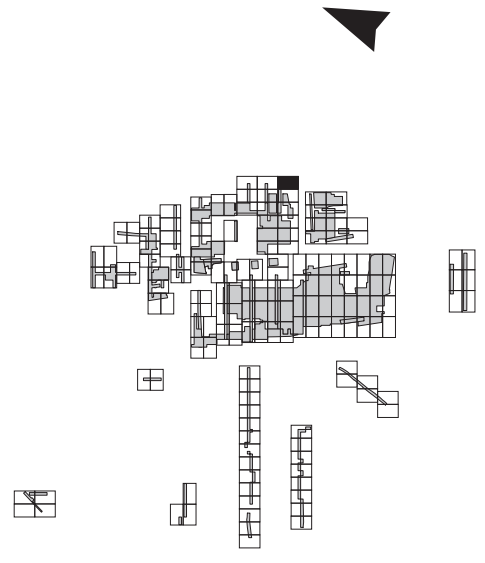

Planum LA 1 - Ausschnitt 59. M 1:125

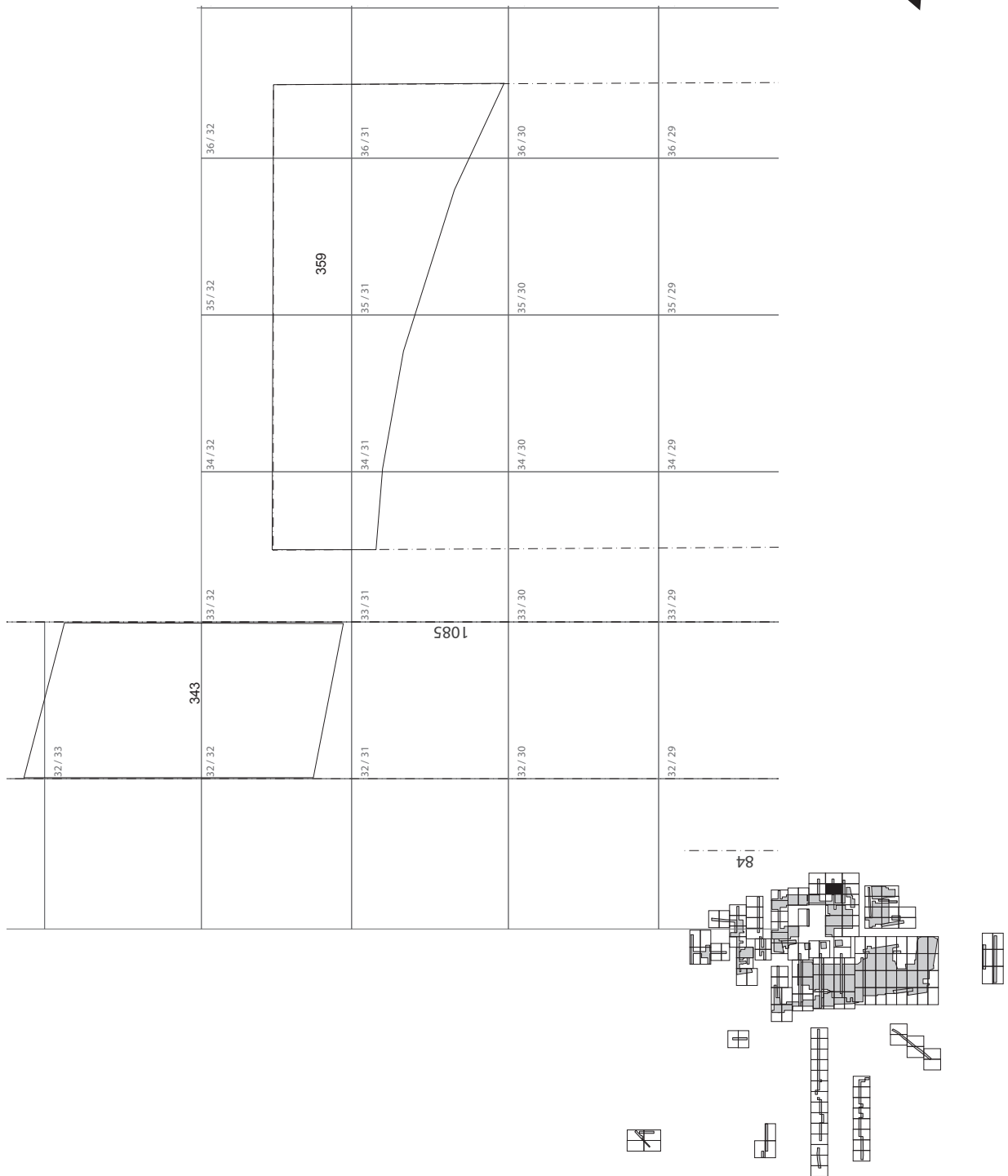

Planum LA 1 - Ausschnitt 60. M 1:125

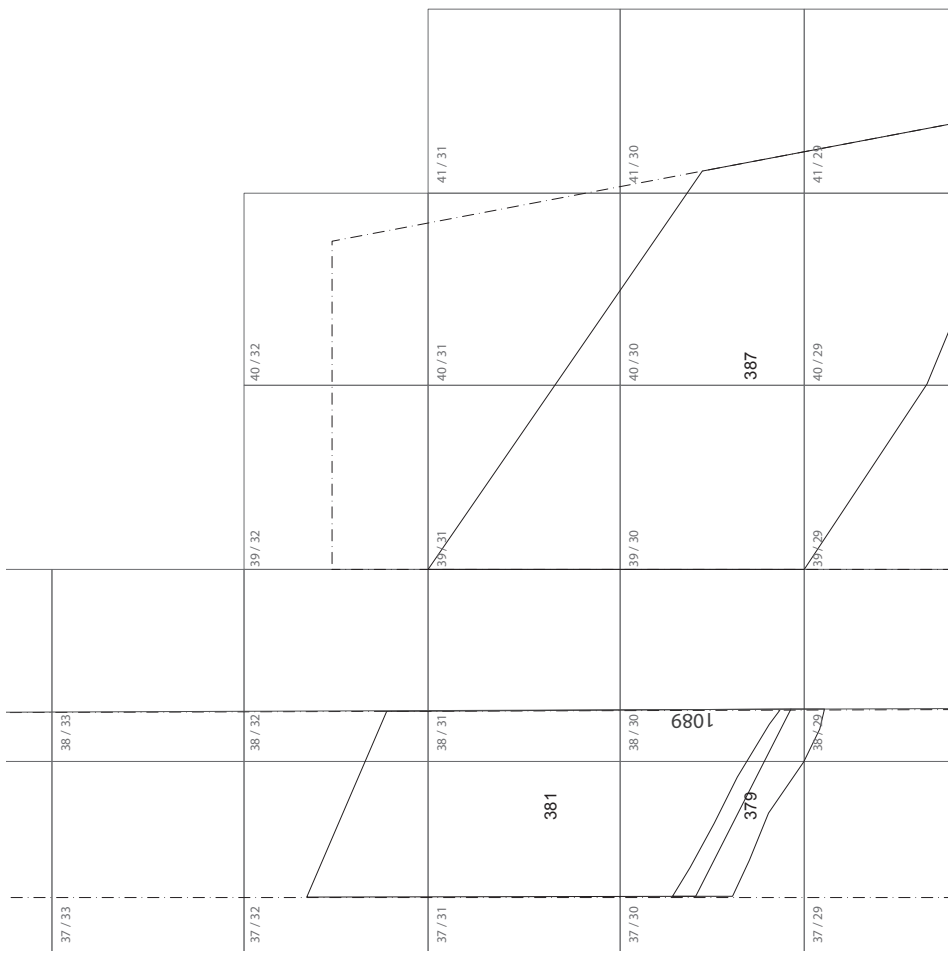
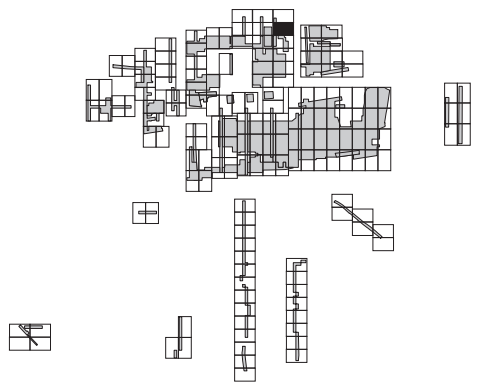

Planum LA 1 - Ausschnitt 61. M 1:125

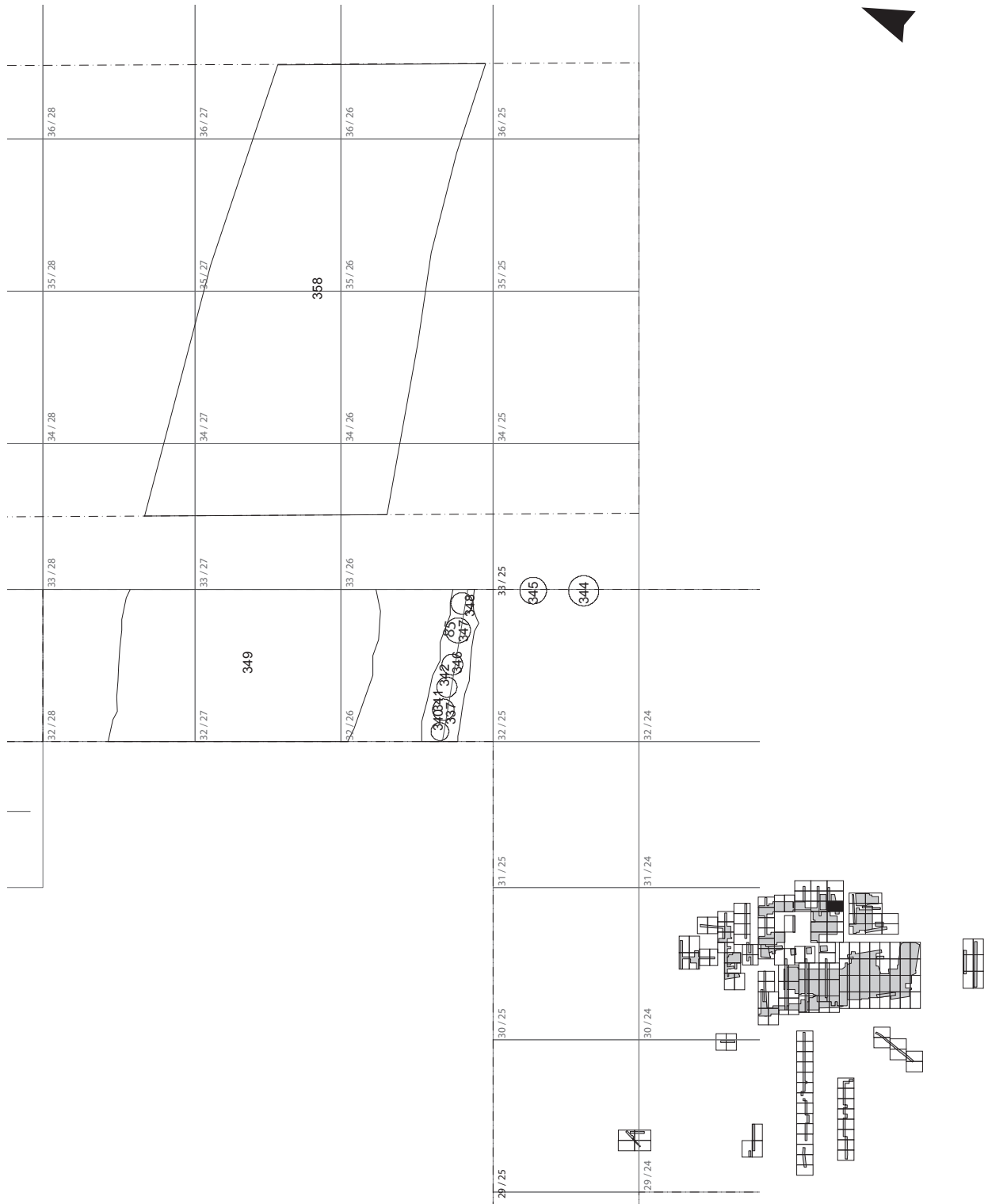

Planum LA 1 - Ausschnitt 62. M 1:125

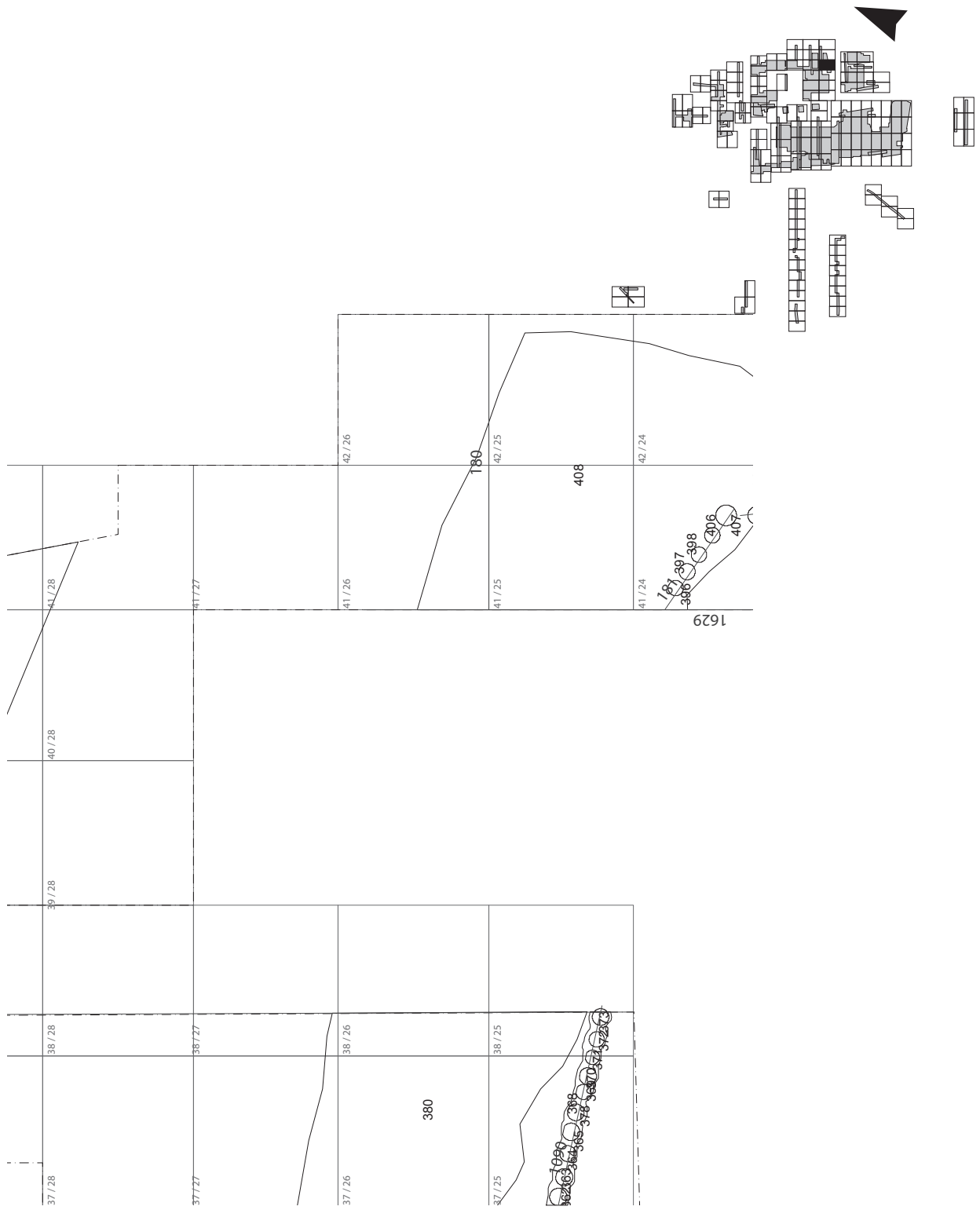

Planum LA 1 - Ausschnitt 63. M 1:125

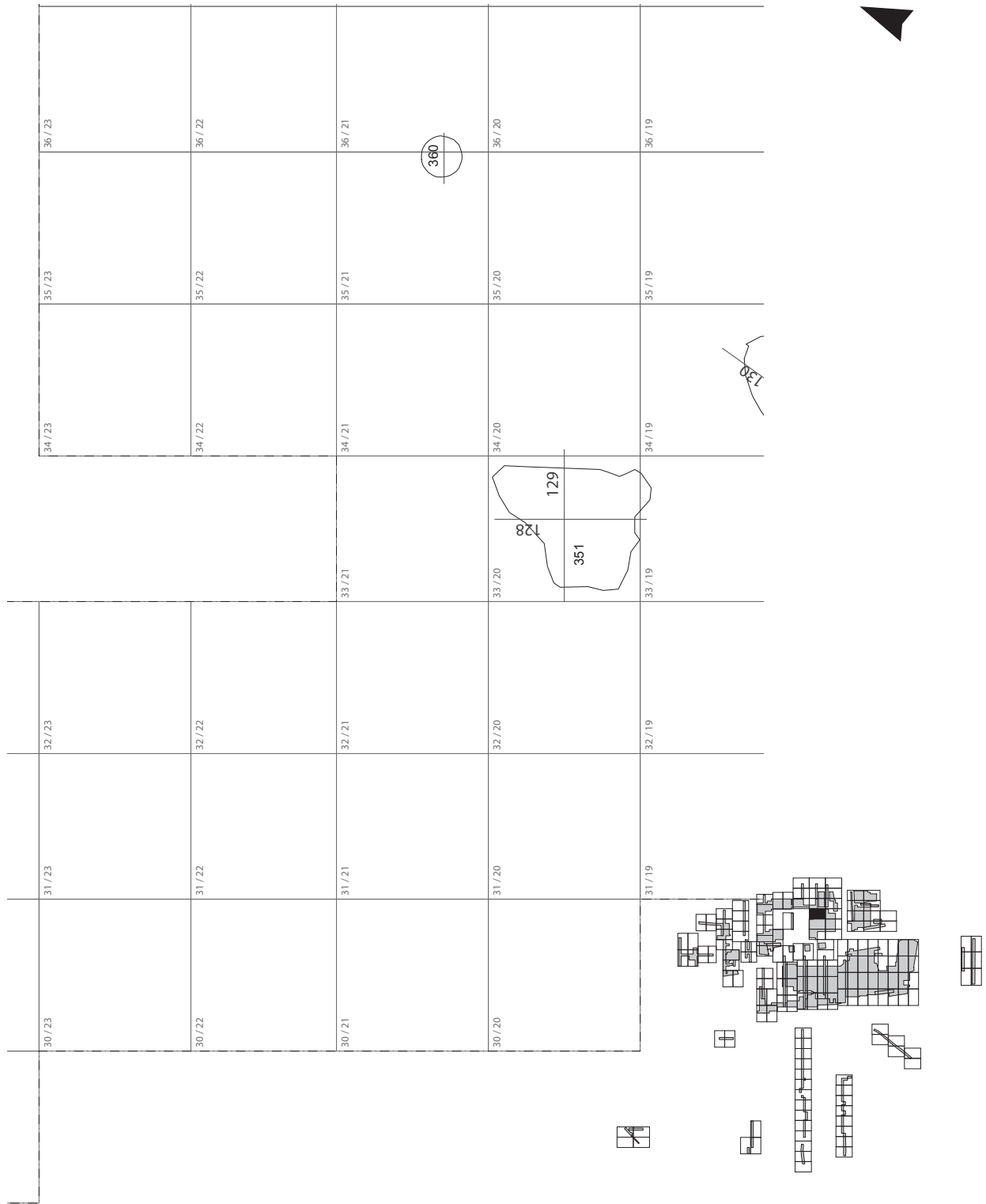

Planum LA 1 - Ausschnitt 64. M 1:125

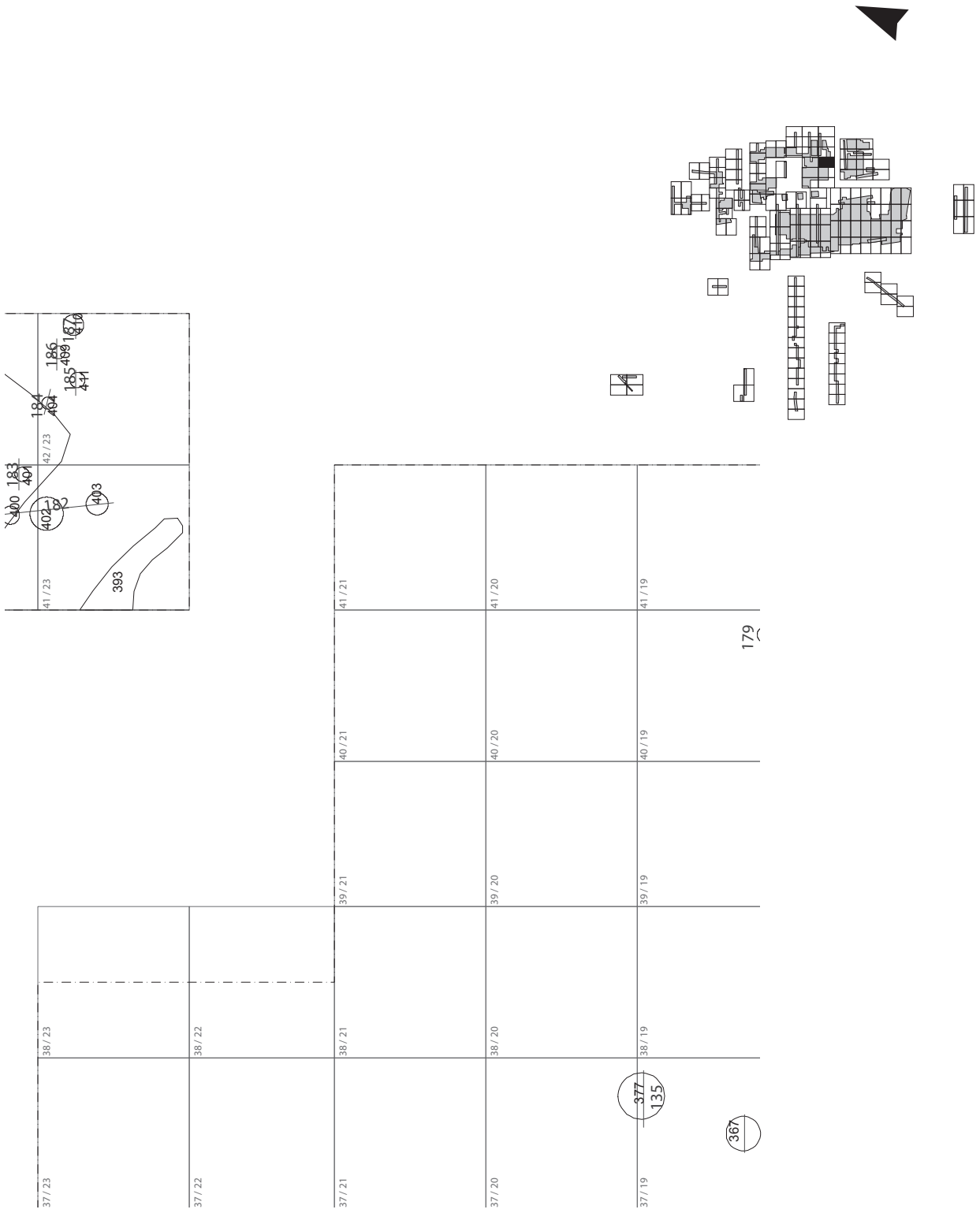

Planum LA 1 - Ausschnitt 65. M 1:125

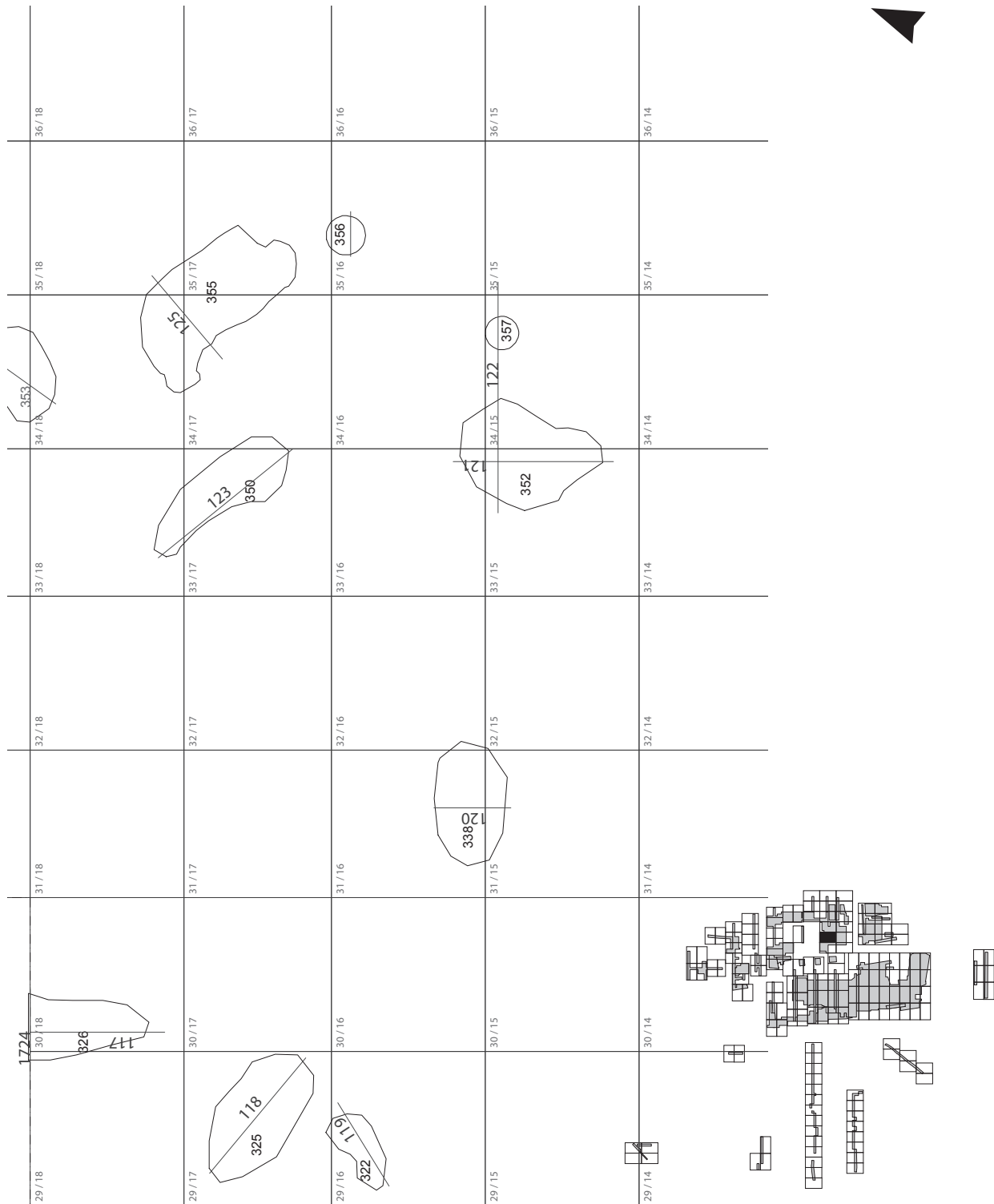

Planum LA 1 - Ausschnitt 66. M 1:125

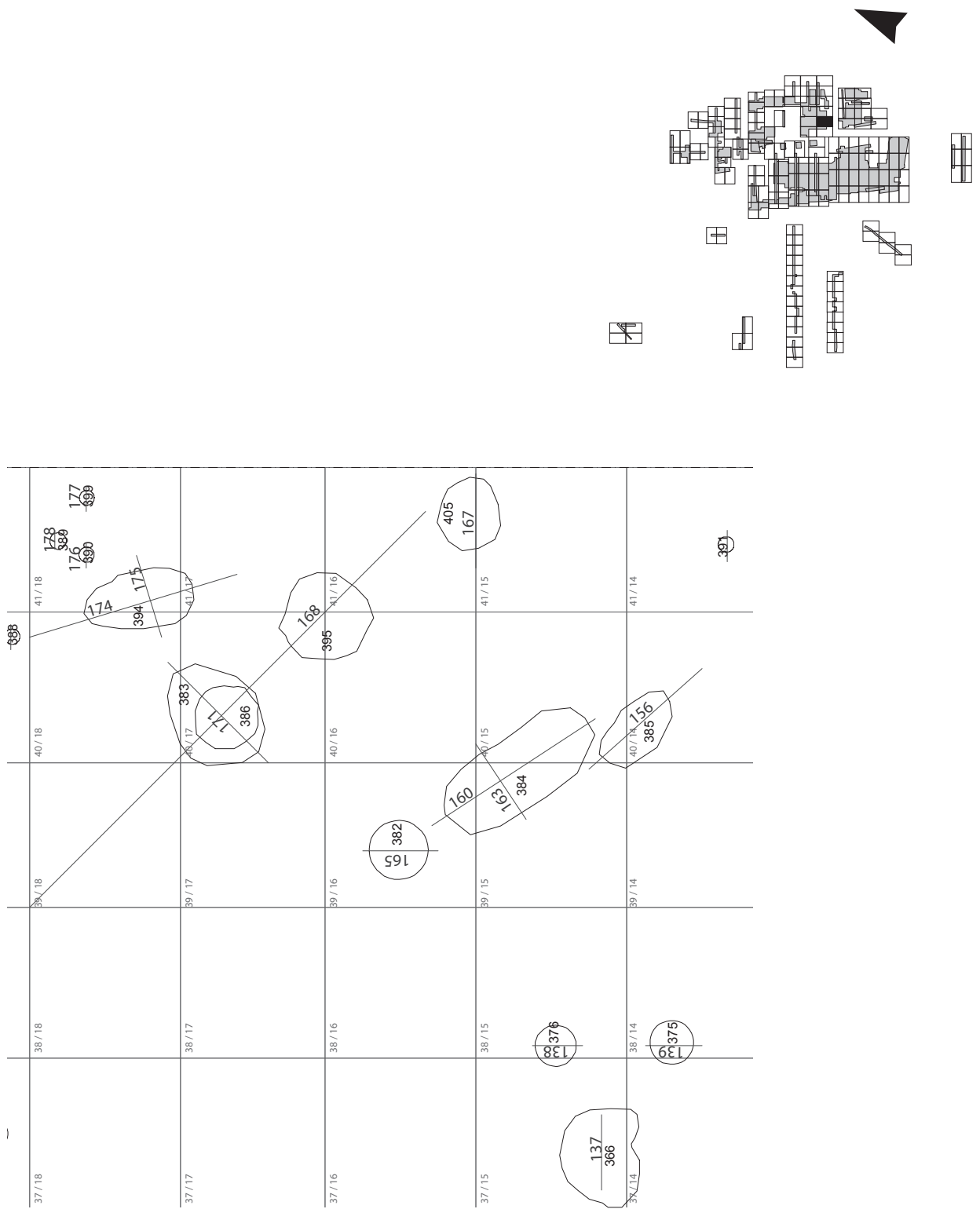

Planum LA 1 - Ausschnitt 67. M 1:125

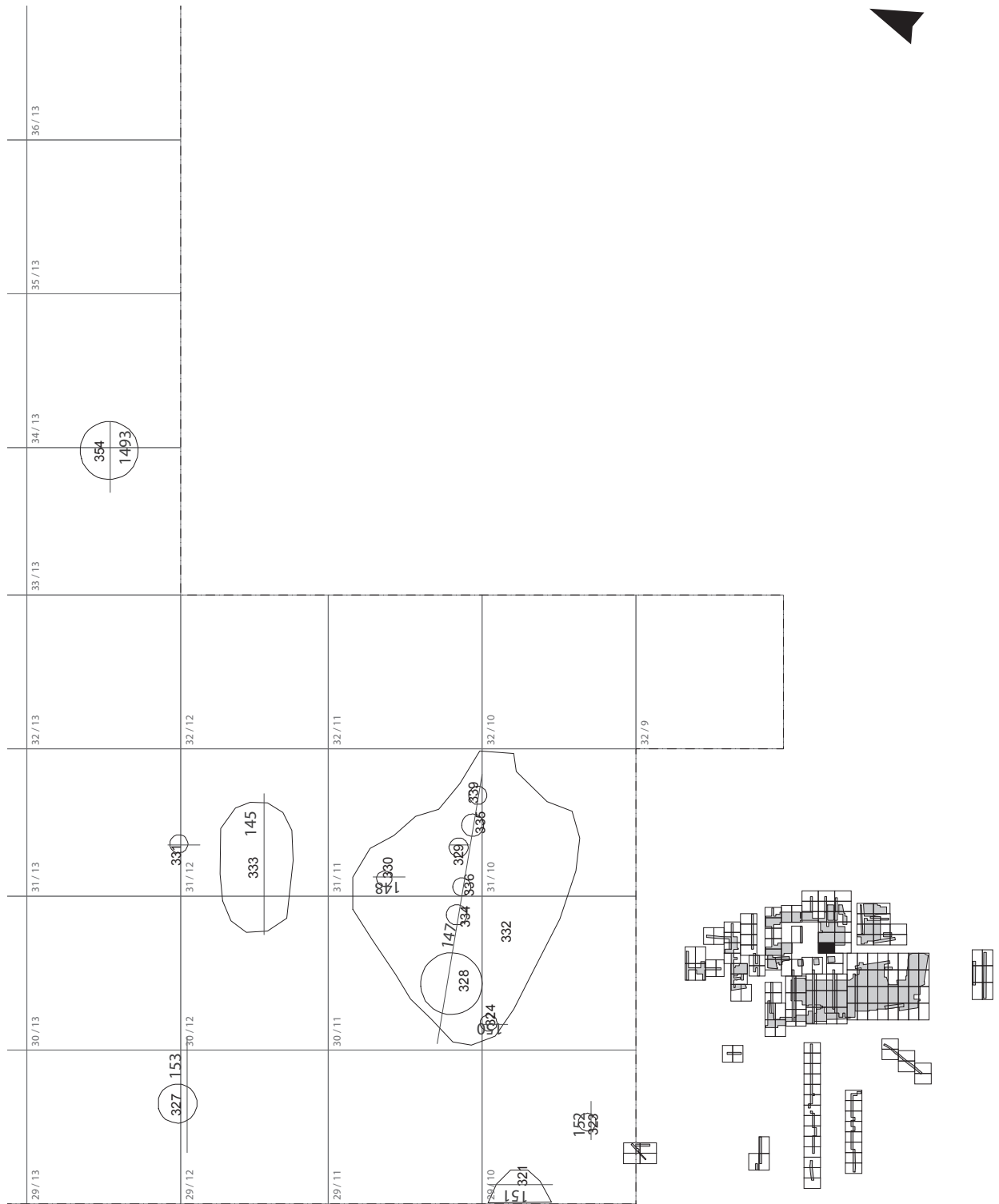

Planum LA 1 - Ausschnitt 68. M 1:125

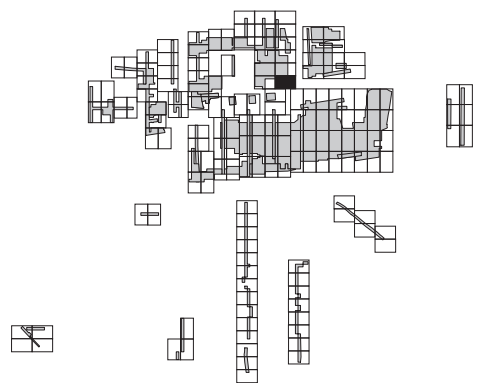
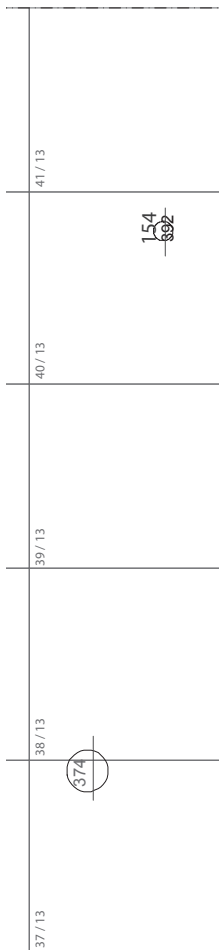

Planum LA 1 - Ausschnitt 69. M 1:125

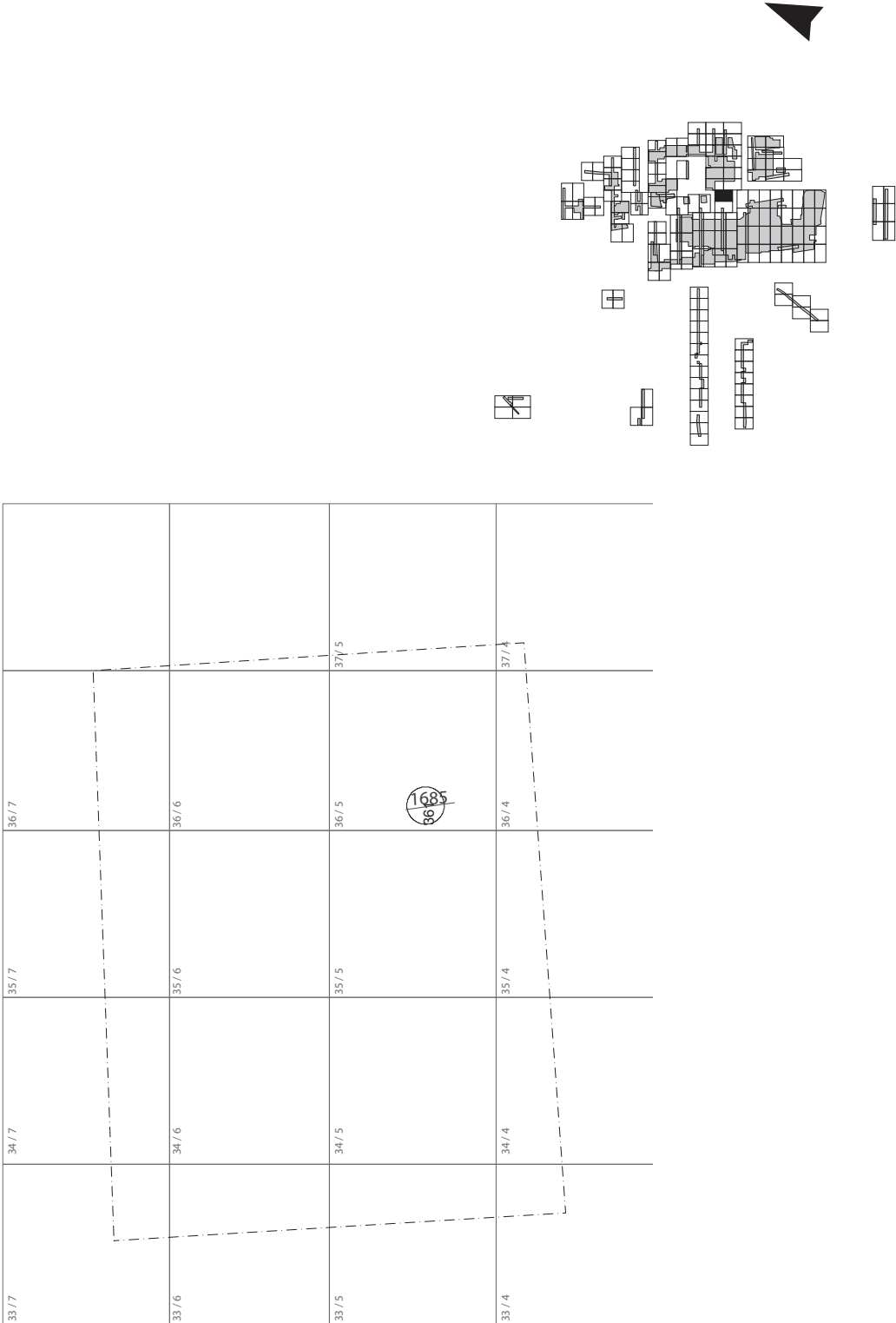

Planum LA 1 - Ausschnitt 70. M 1:125

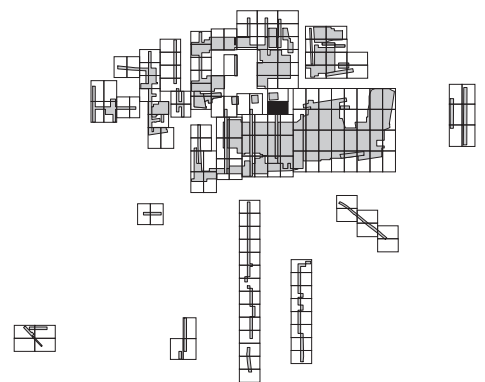
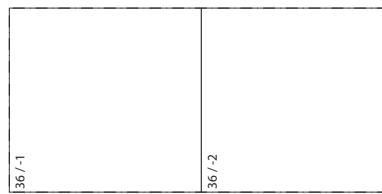

Planum LA 1 - Ausschnitt 71. M 1:125

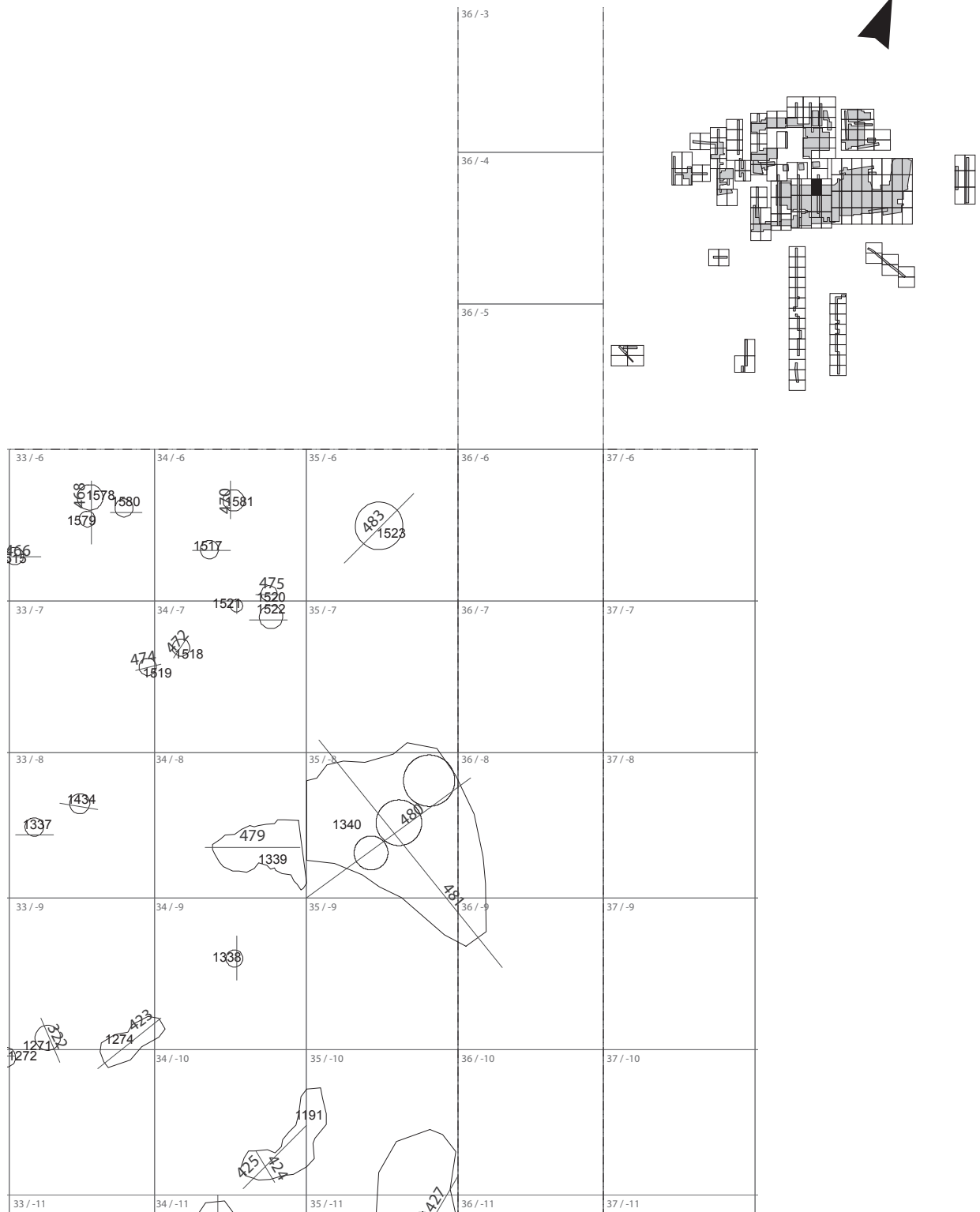

Planum LA 1 - Ausschnitt 72. M 1:125

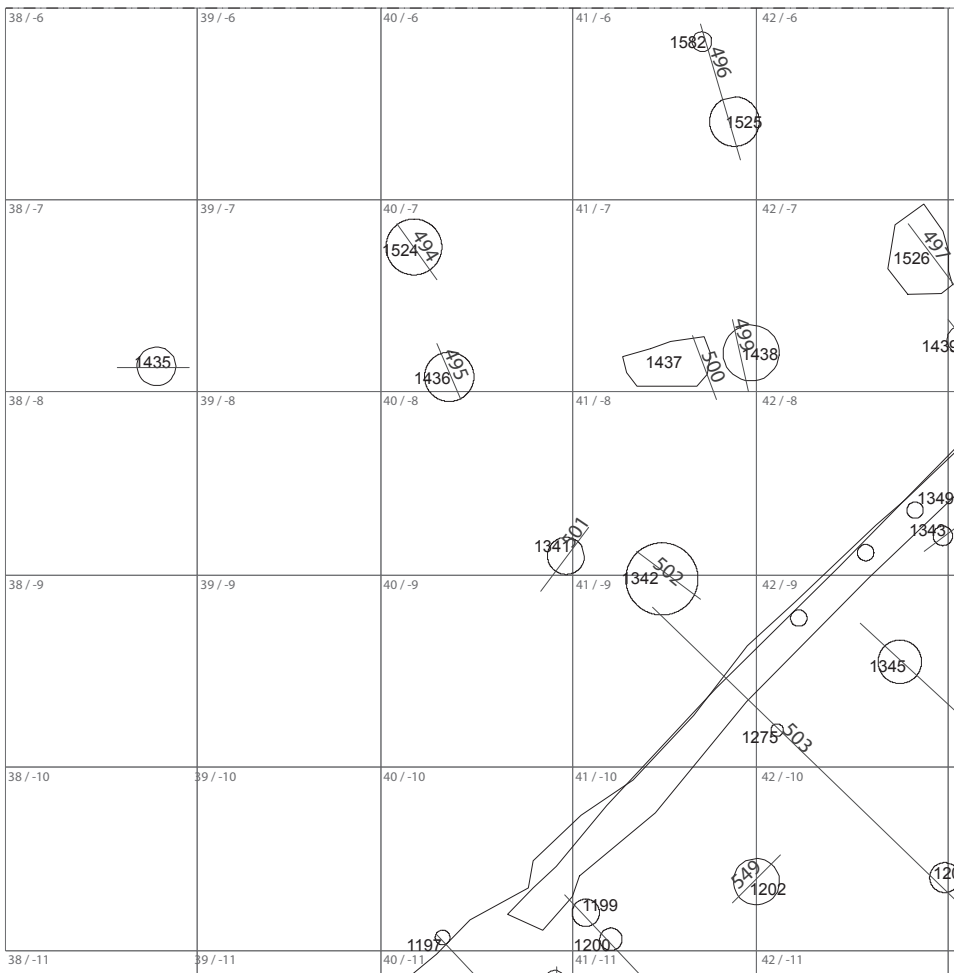
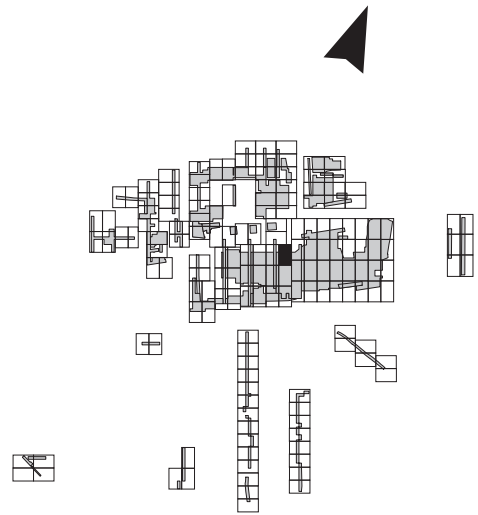

Planum LA 1 - Ausschnitt 73. M 1:125

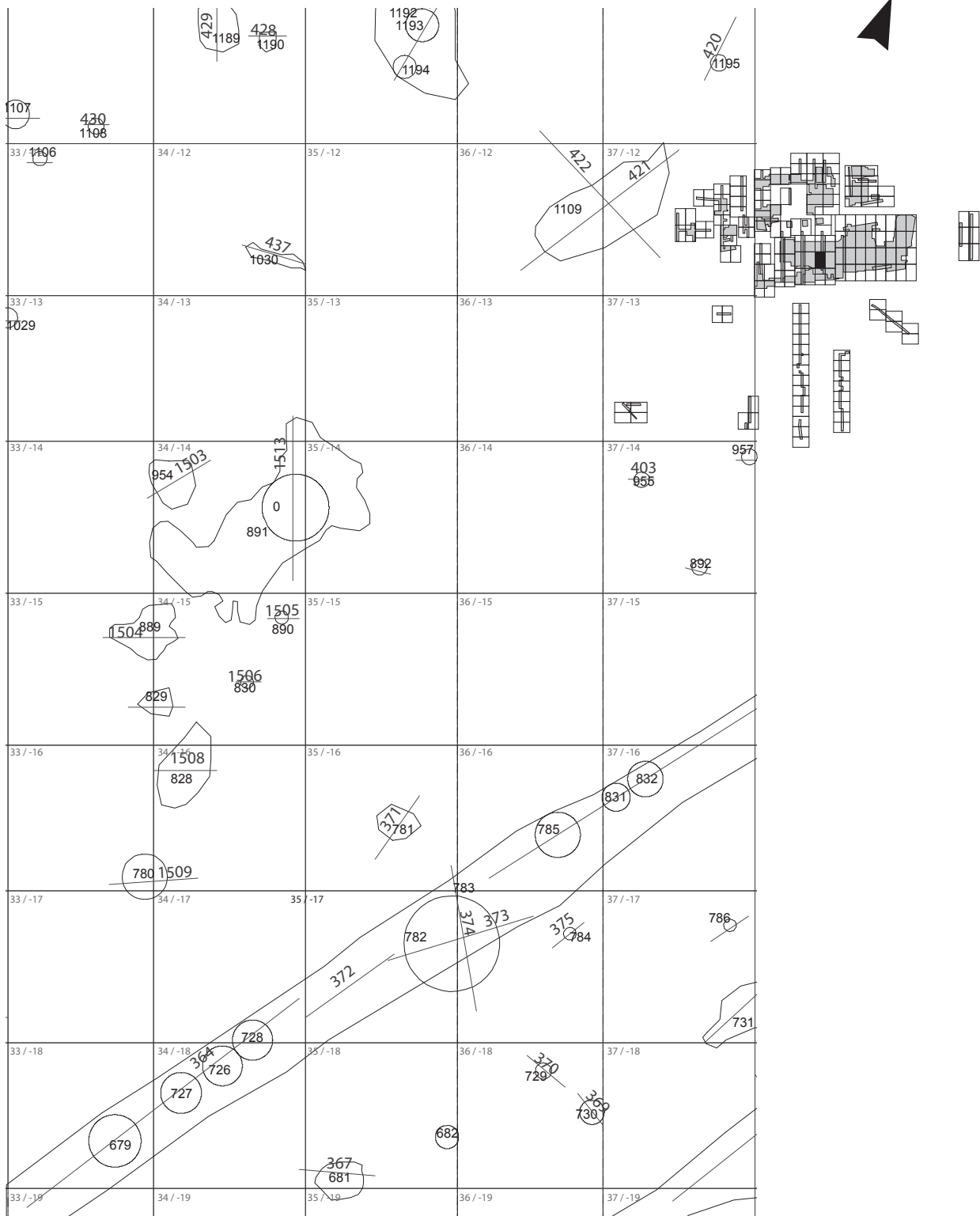

Planum LA 1 - Ausschnitt 74. M 1:125

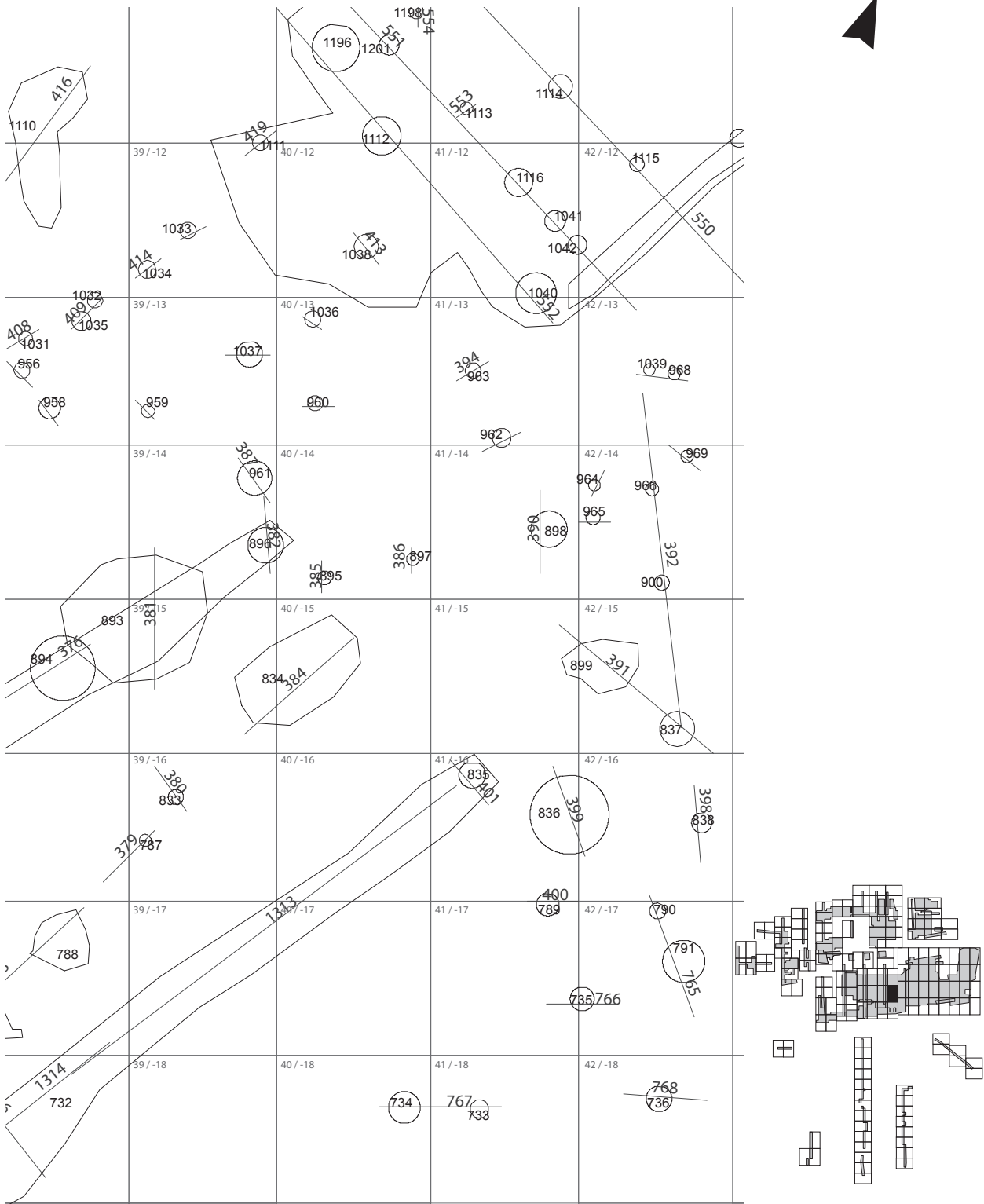

Planum LA 1 - Ausschnitt 75. M 1:125

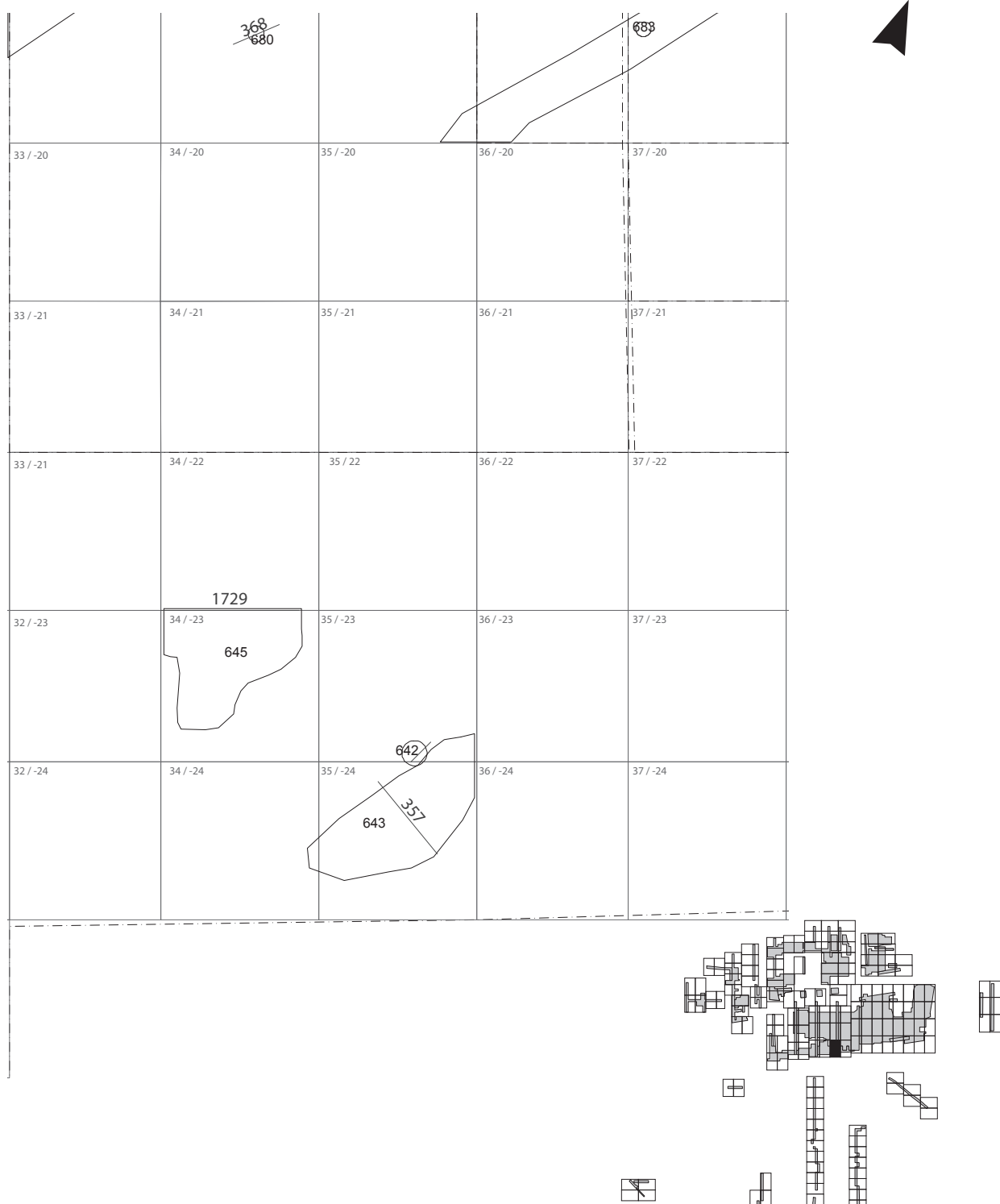

Planum LA 1 - Ausschnitt 76. M 1:125

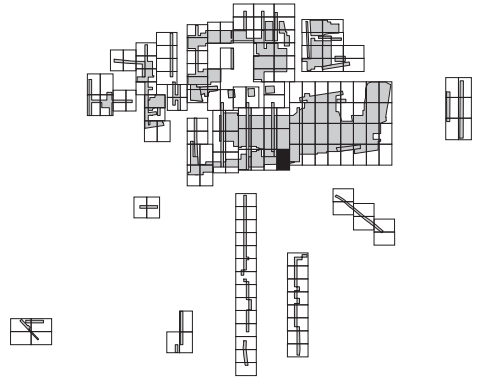
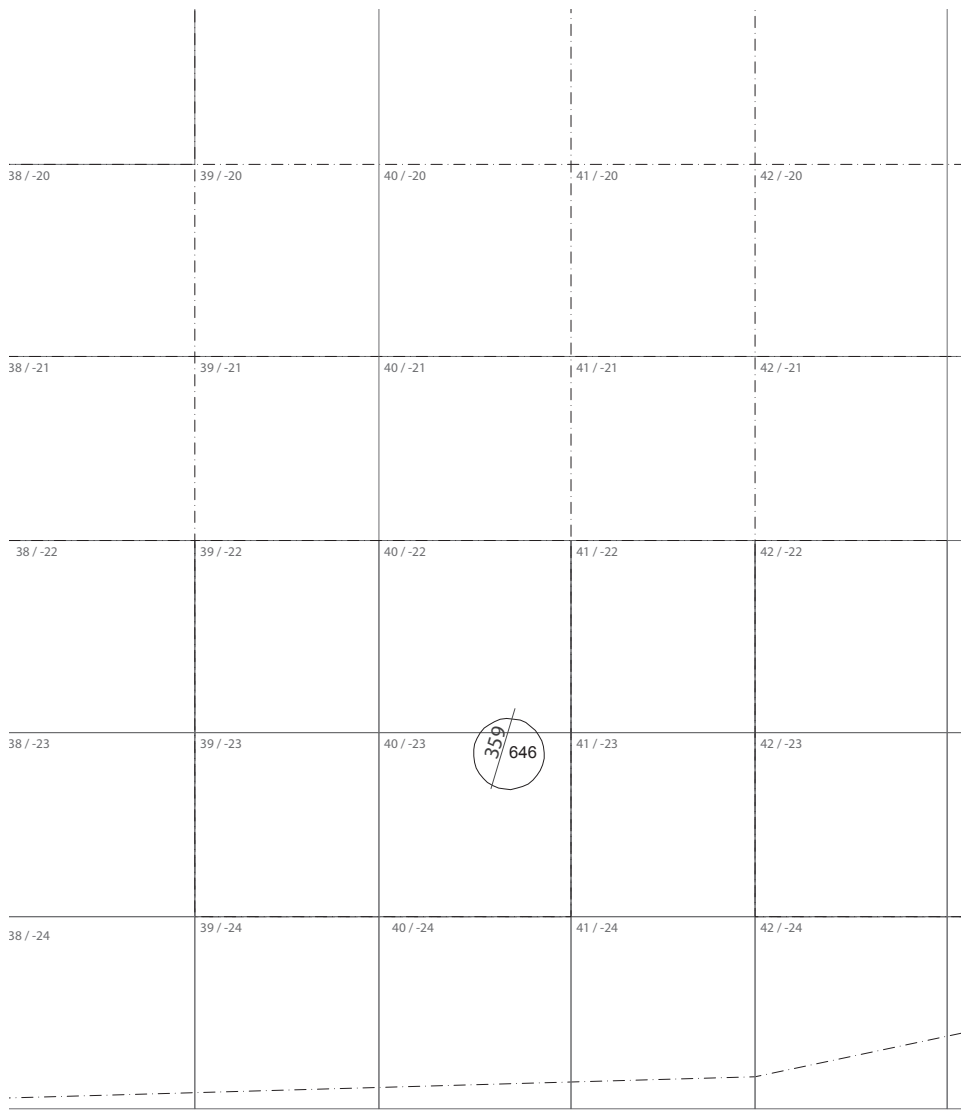

Planum LA 1 - Ausschnitt 77. M 1:125

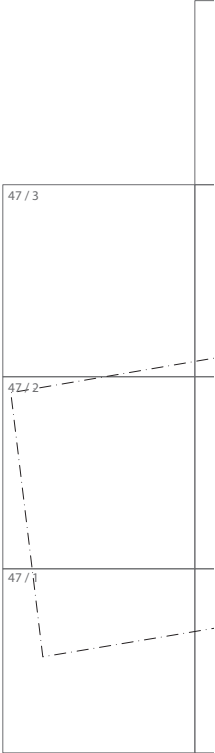
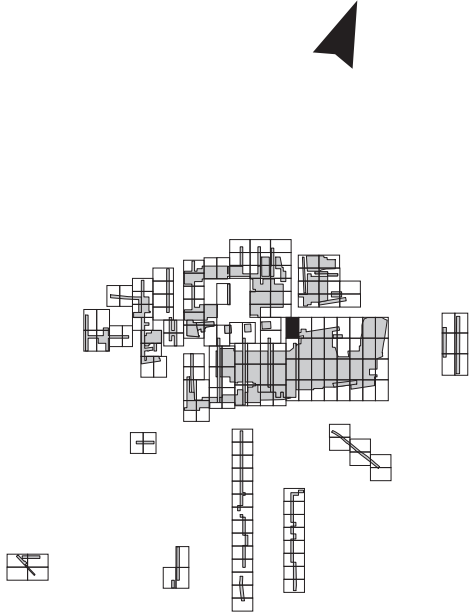

Planum LA 1 - Ausschnitt 78. M 1:125

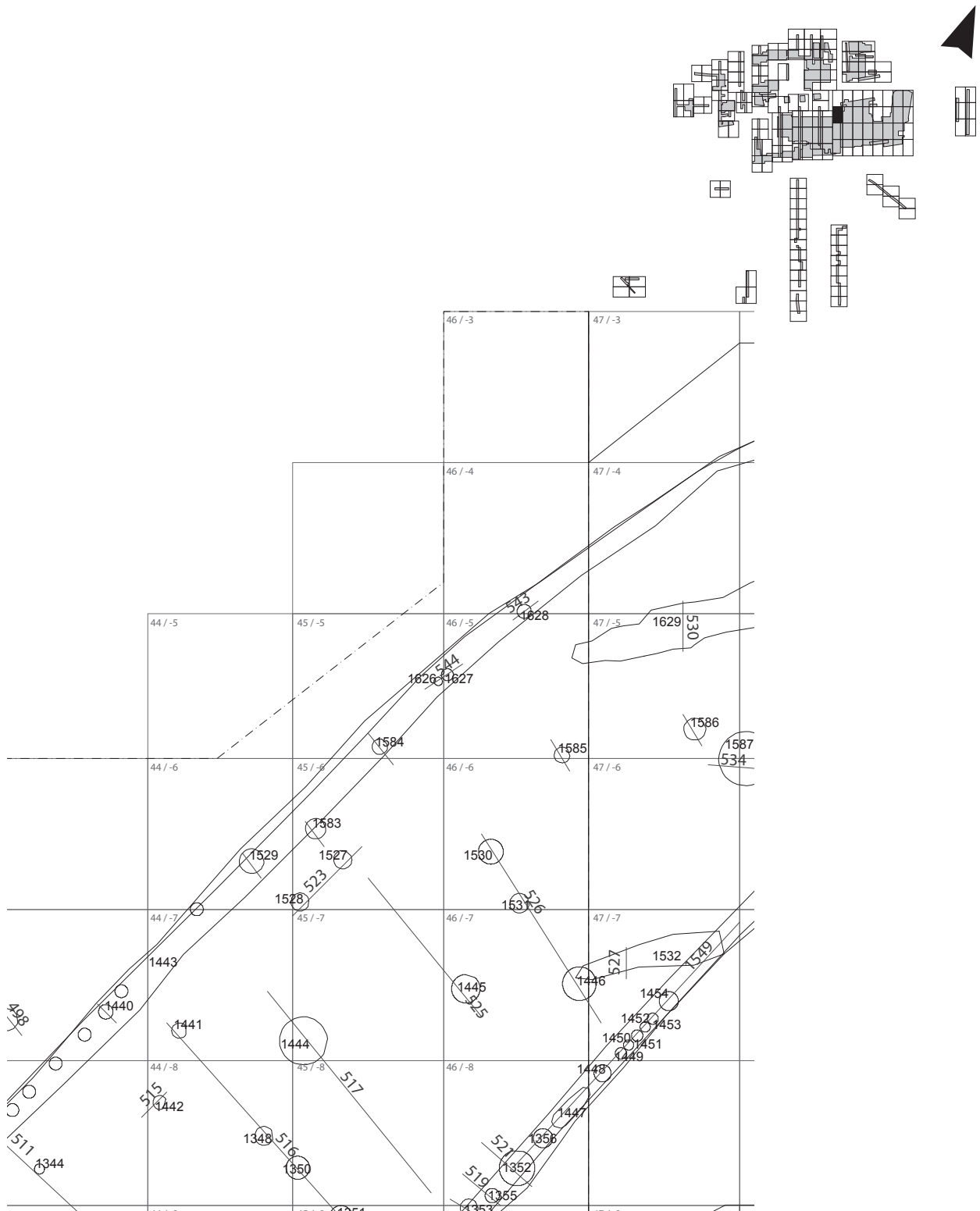

Planum LA 1 - Ausschnitt 79. M 1:125

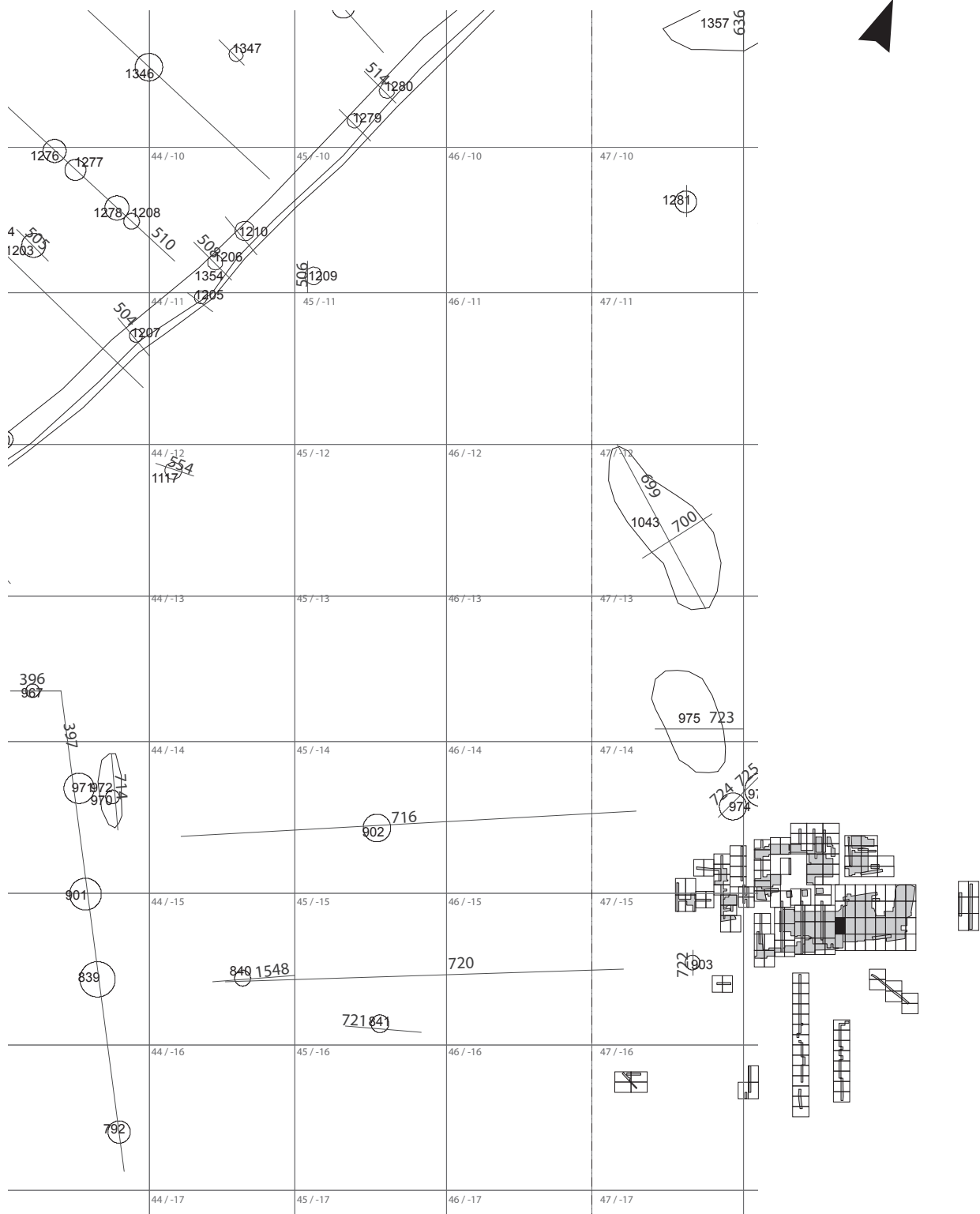

Planum LA 1 - Ausschnitt 80. M 1:125

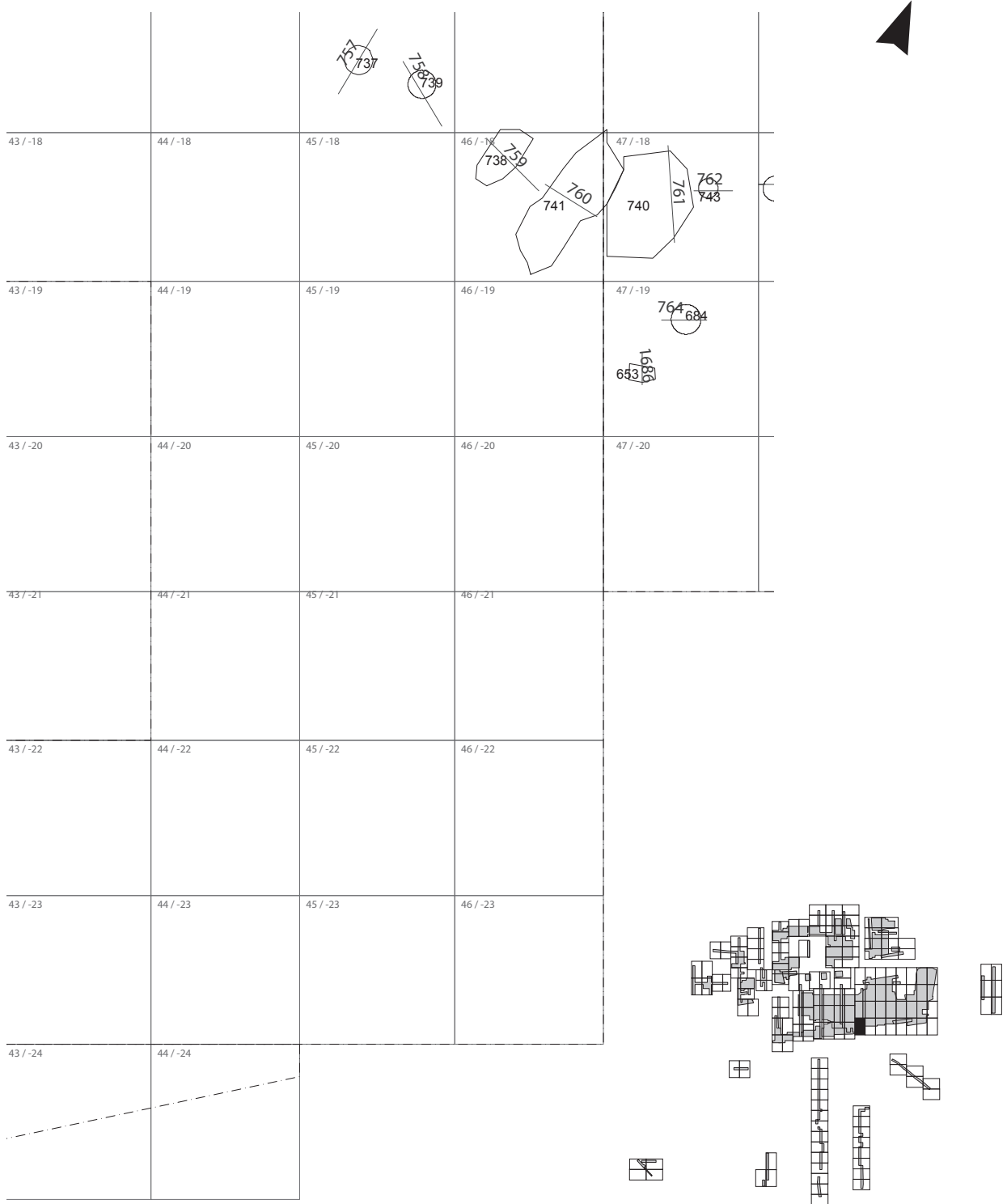

Planum LA 1 - Ausschnitt 81. M 1:125

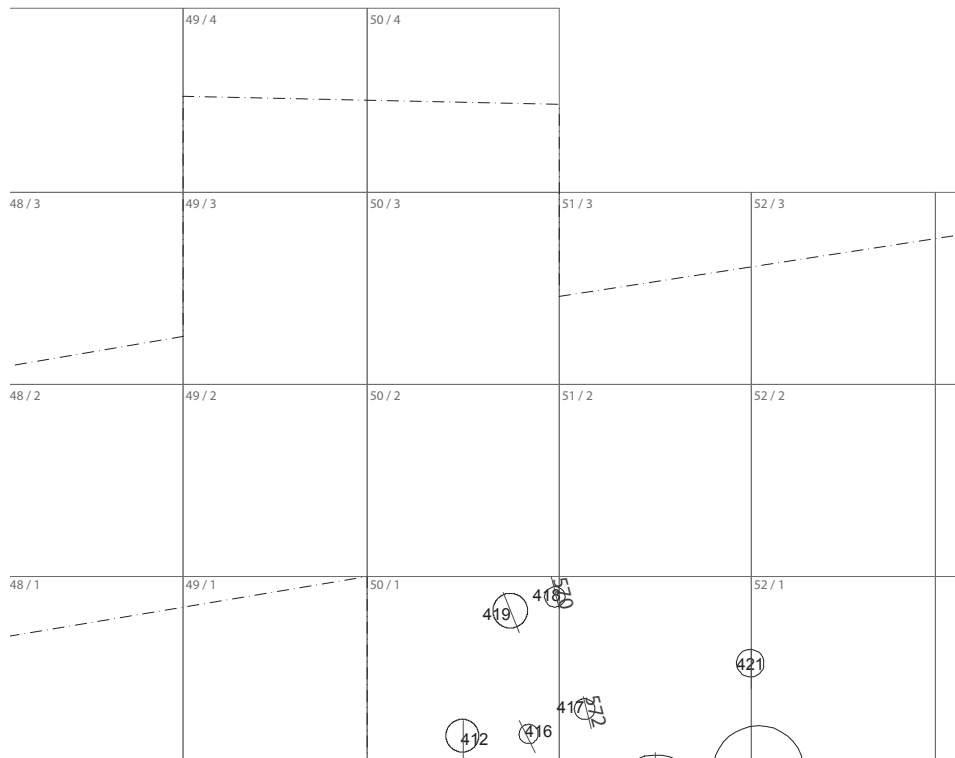
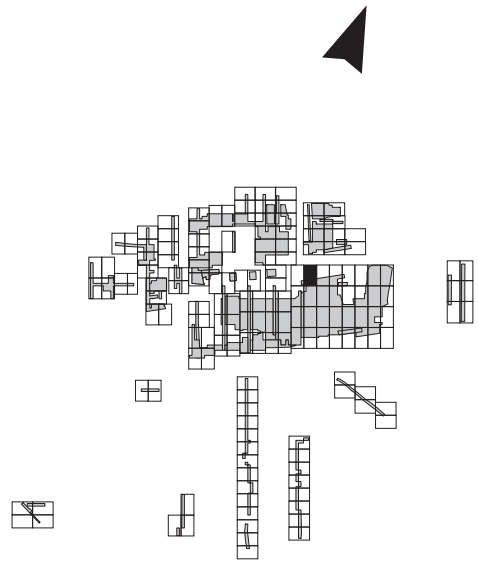

Planum LA 1 - Ausschnitt 82. M 1:125

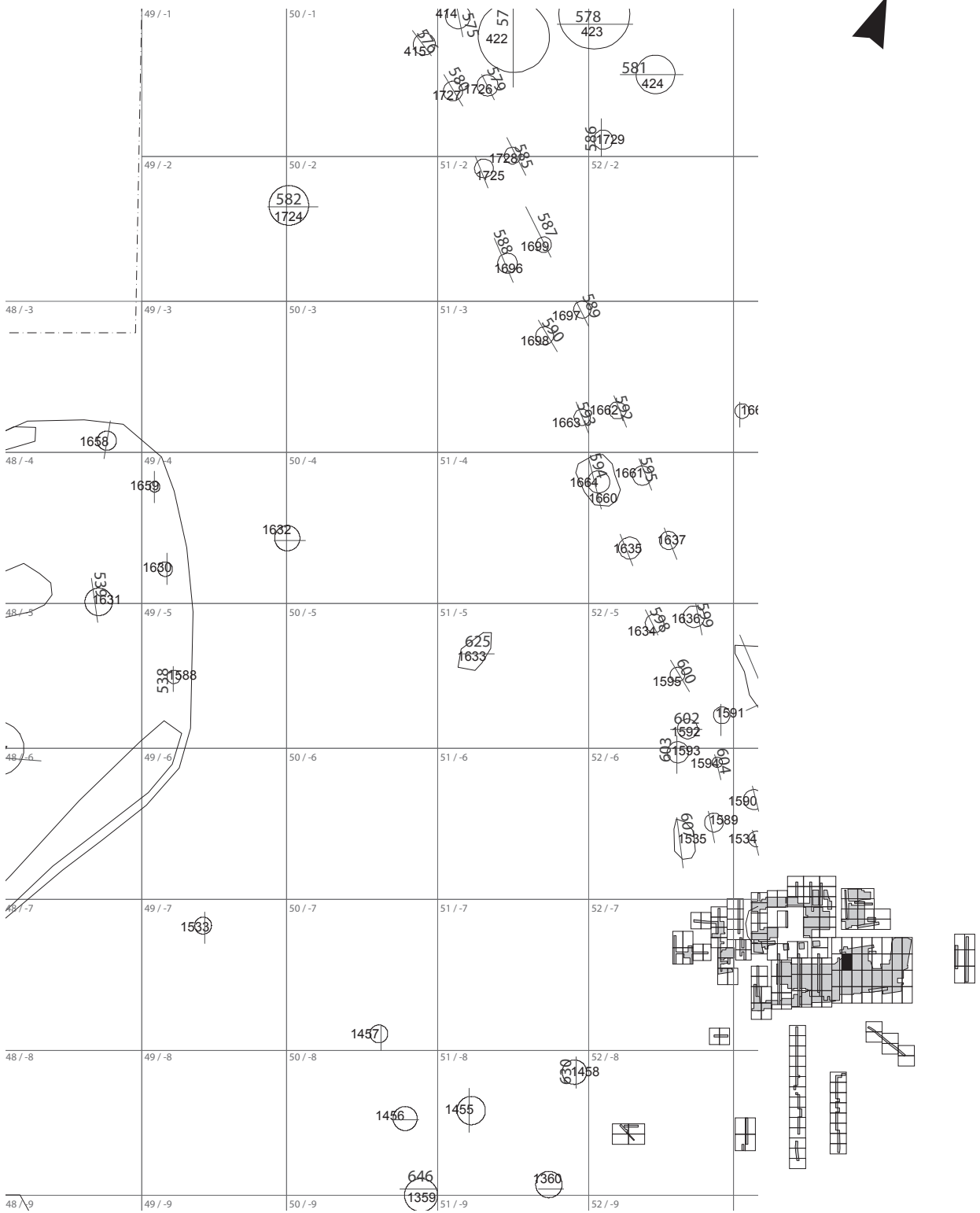

Planum LA 1 - Ausschnitt 83. M 1:125

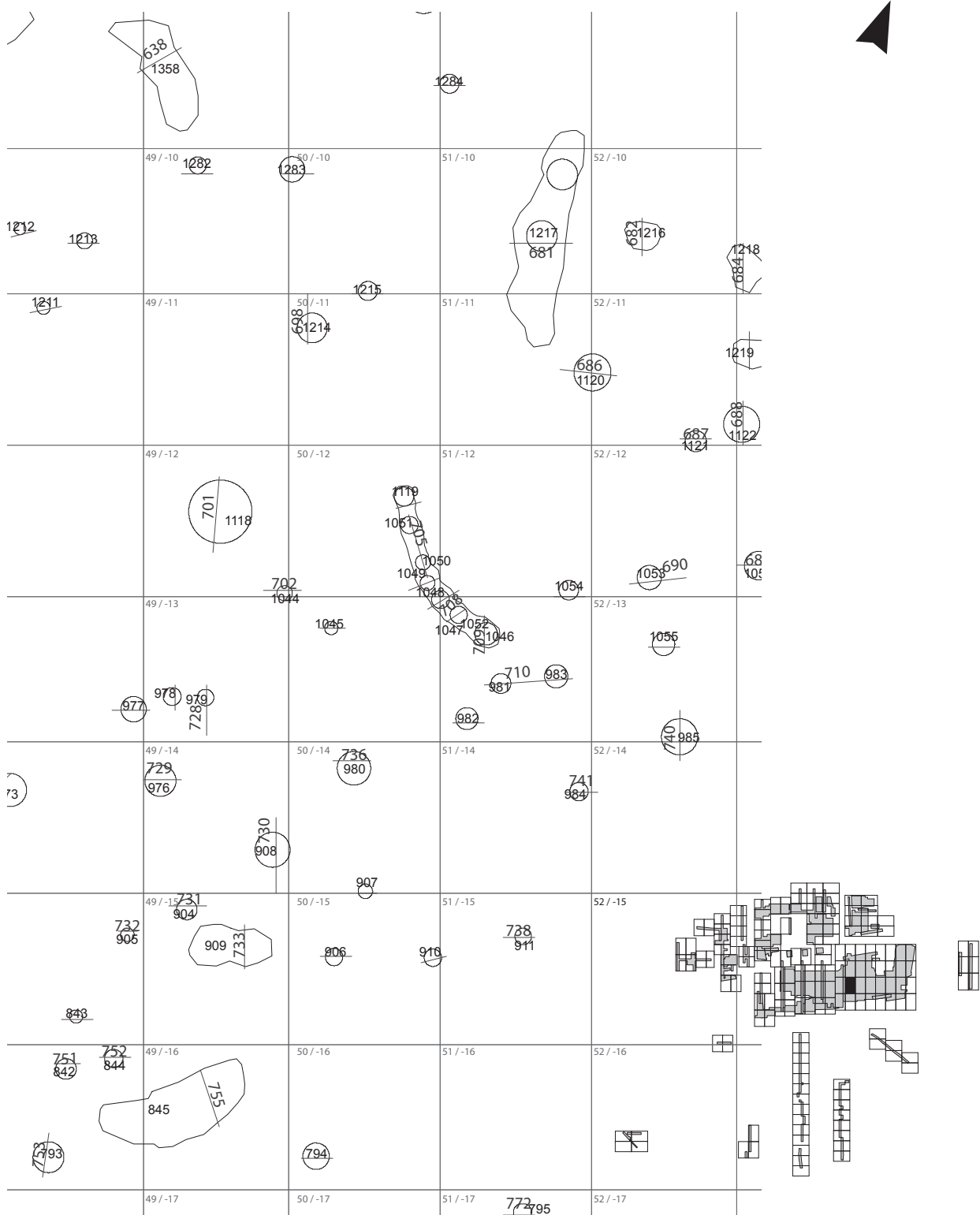

Planum LA 1 - Ausschnitt 84. M 1:125

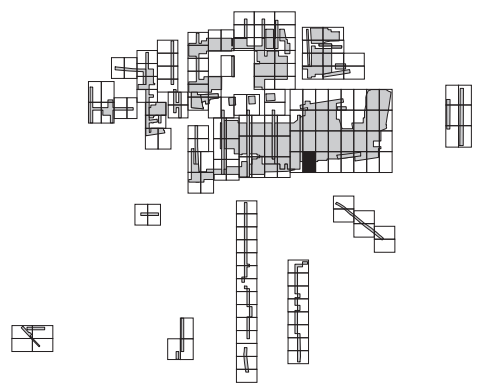
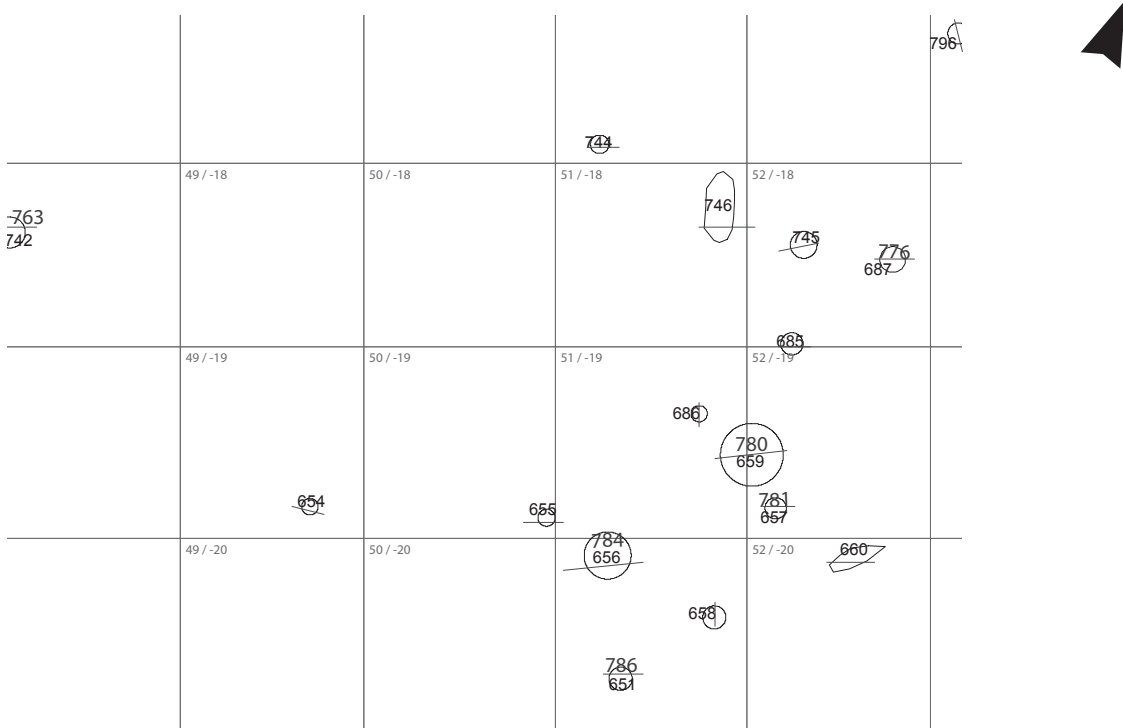

Planum LA 1 - Ausschnitt 85. M 1:125



Planum LA 1 - Ausschnitt 86. M 1:125



Planum LA 1 - Ausschnitt 87. M 1:125

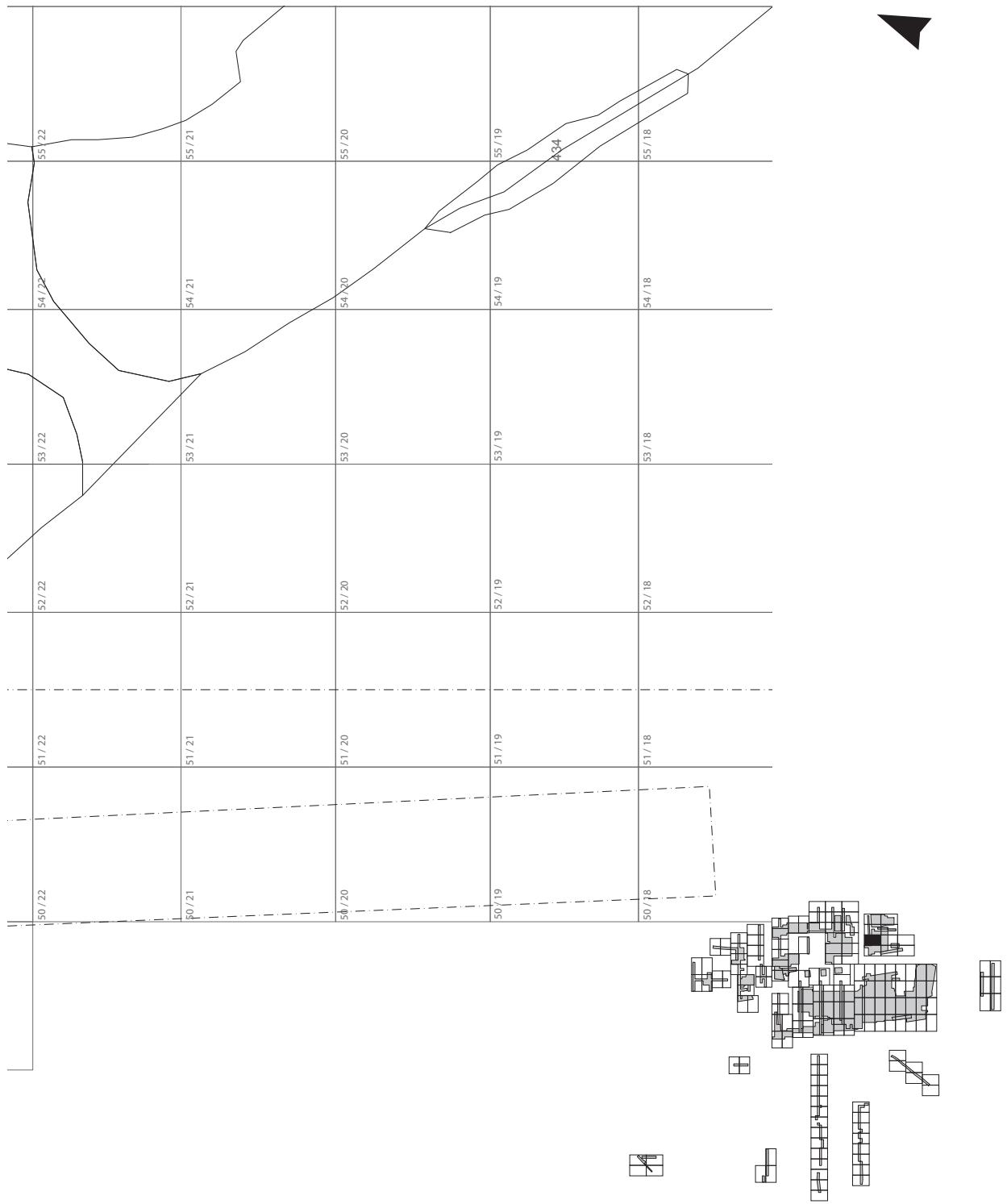

Planum LA 1 - Ausschnitt 88. M 1:125

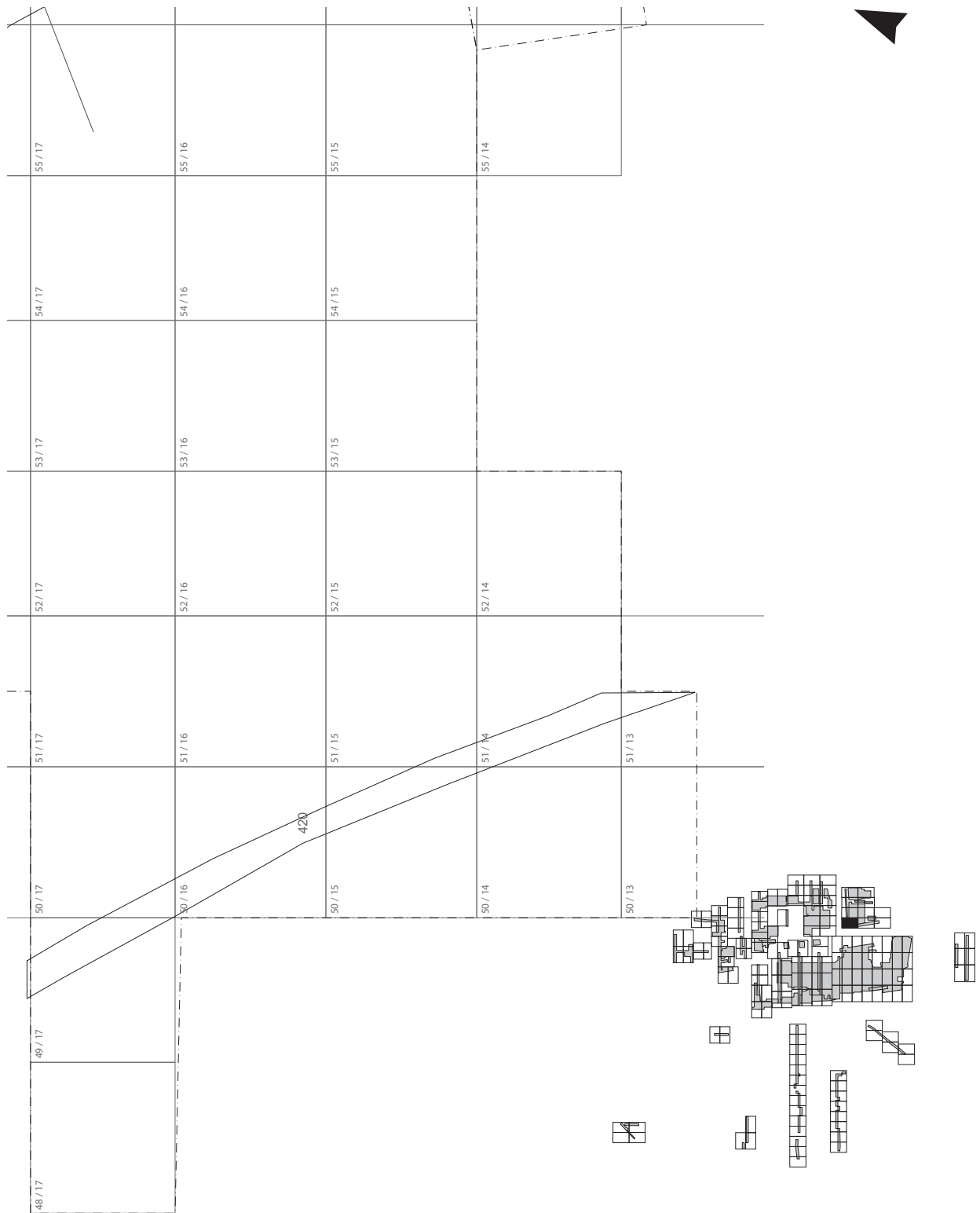

Planum LA 1 - Ausschnitt 89. M 1:125

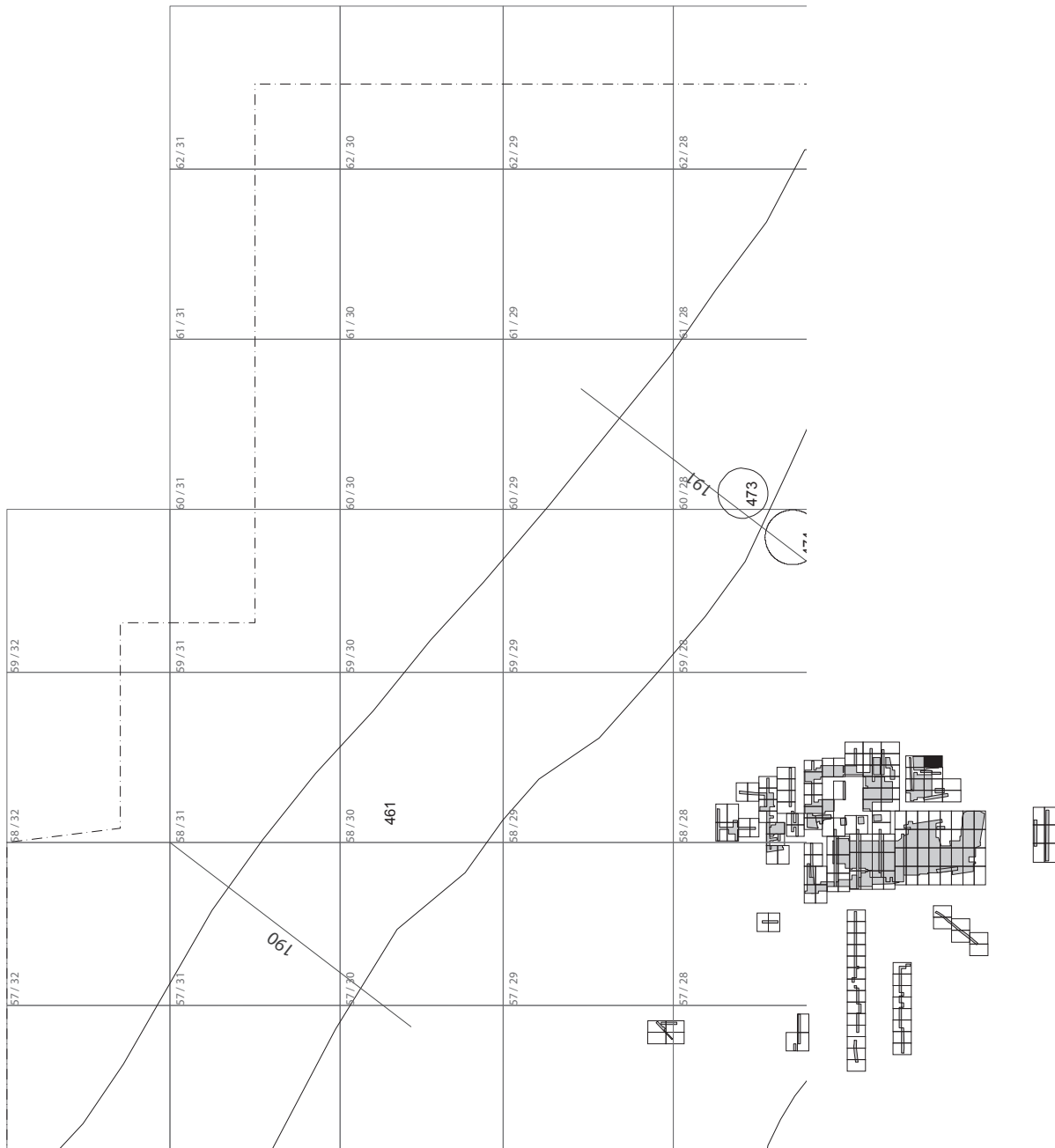

Planum LA 1 - Ausschnitt 90. M 1:125

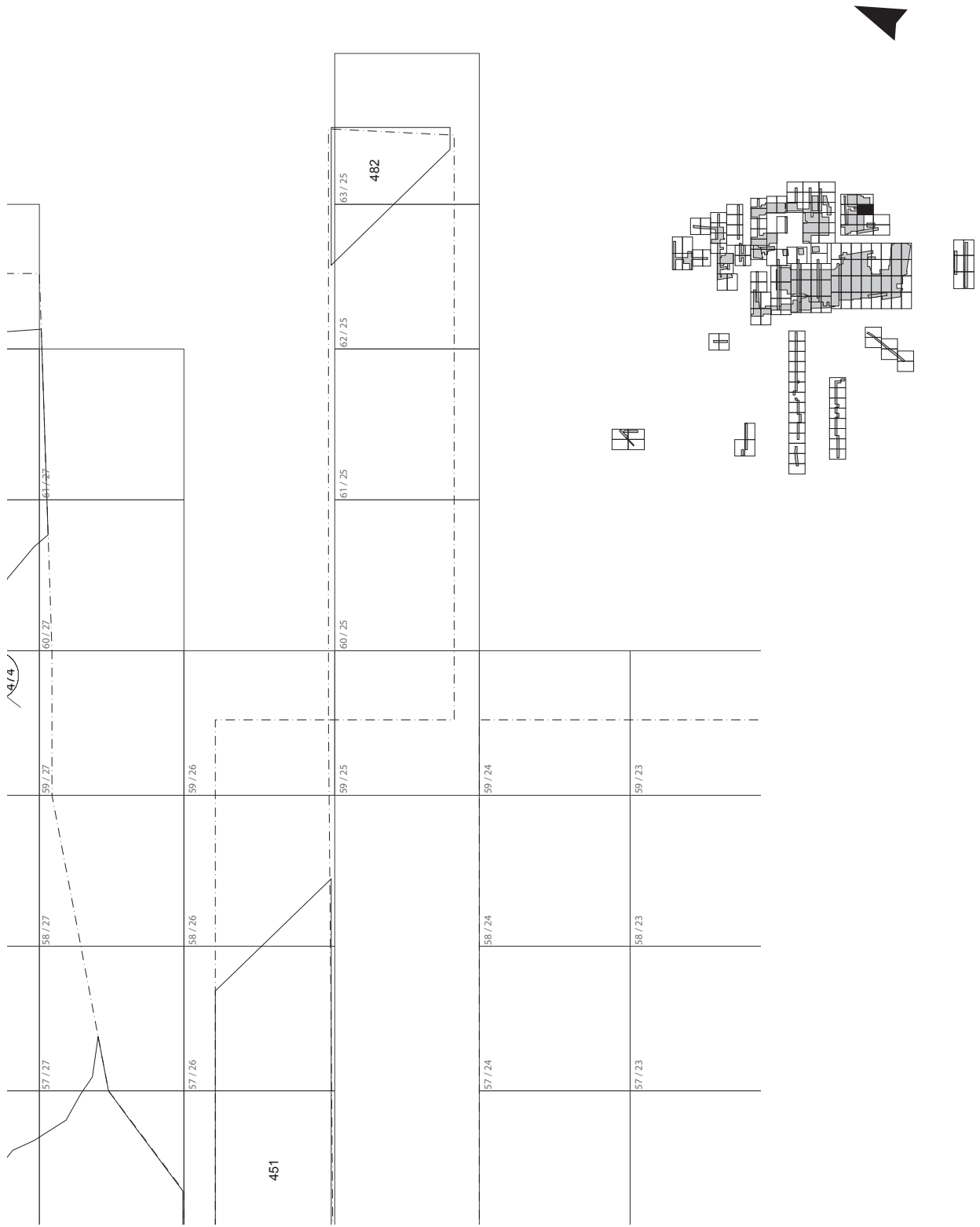

Planum LA 1 - Ausschnitt 91. M 1:125

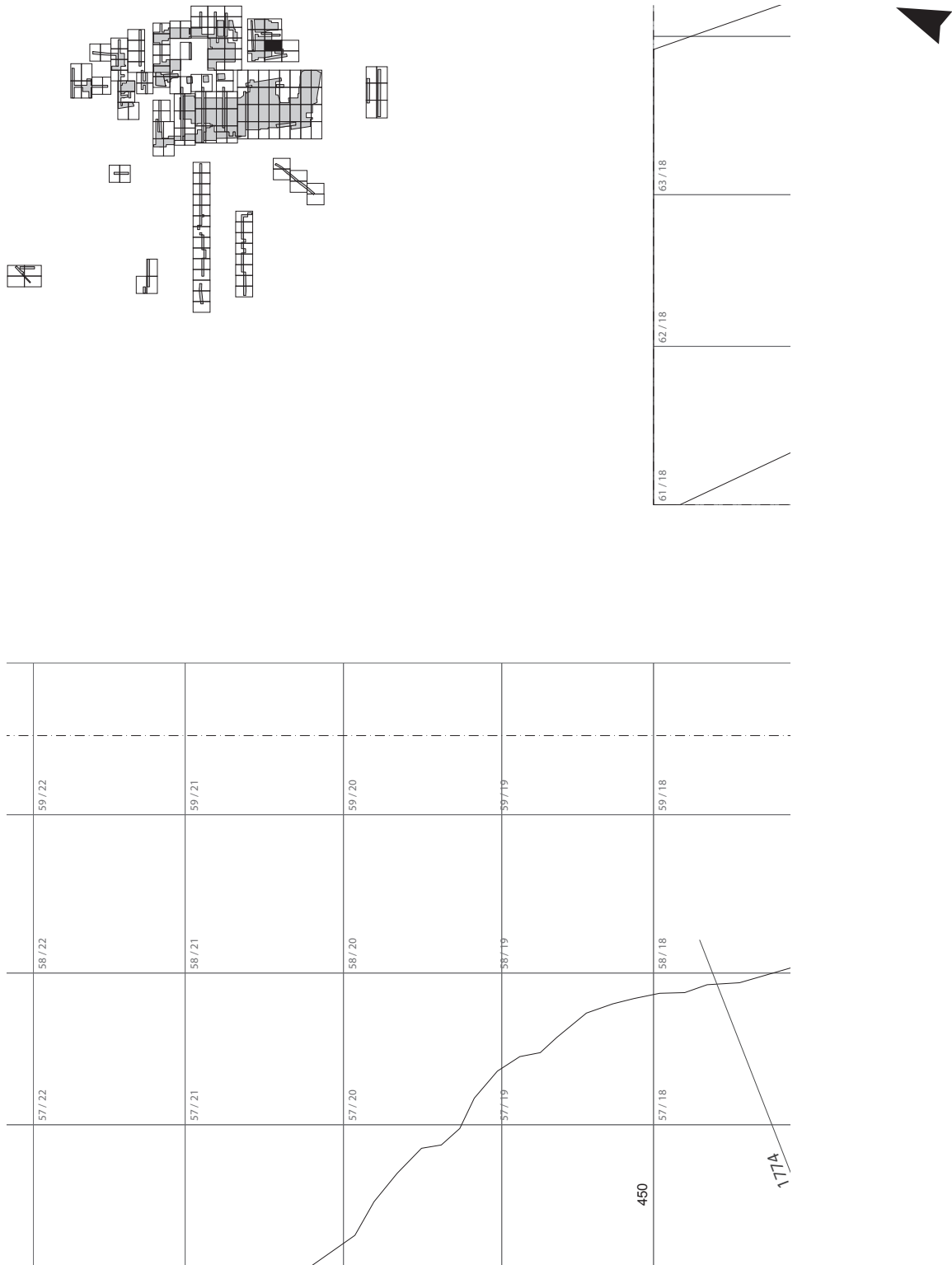

Planum LA 1 - Ausschnitt 92. M 1:125

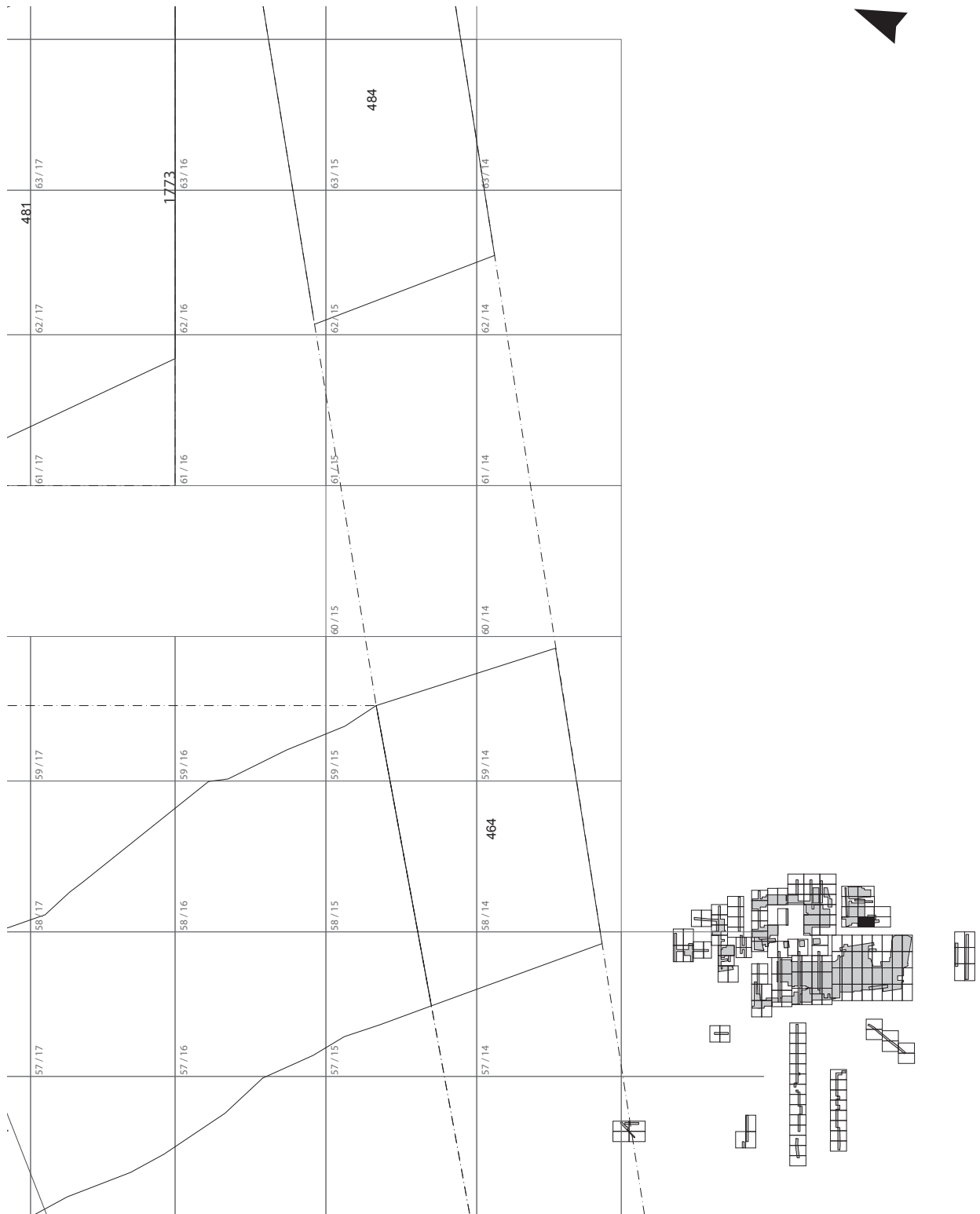

Planum LA 1 - Ausschnitt 93. M 1:125

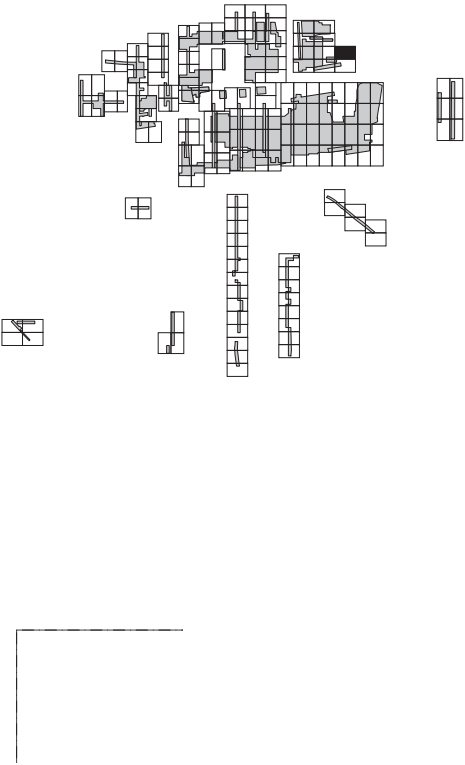

Planum LA 1 - Ausschnitt 94. M 1:125

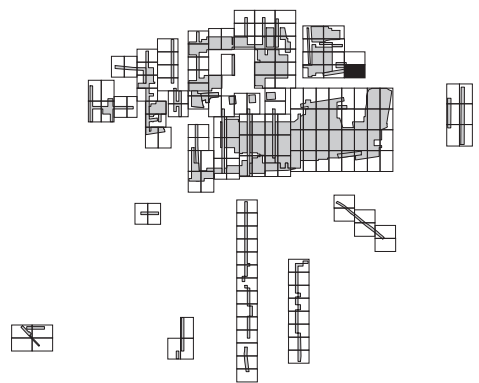
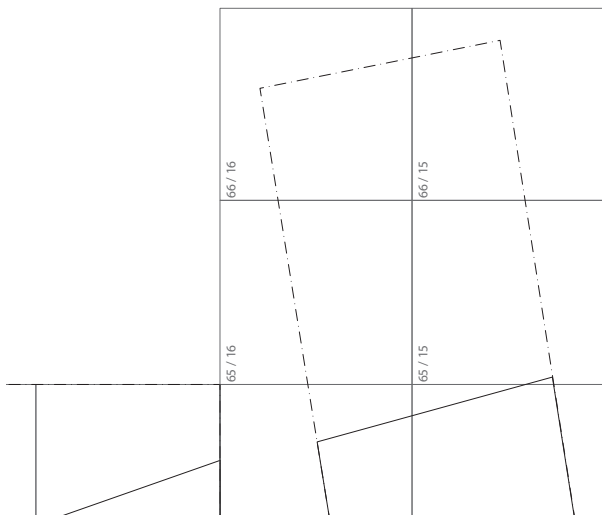

Planum LA 1 - Ausschnitt 95. M 1:125

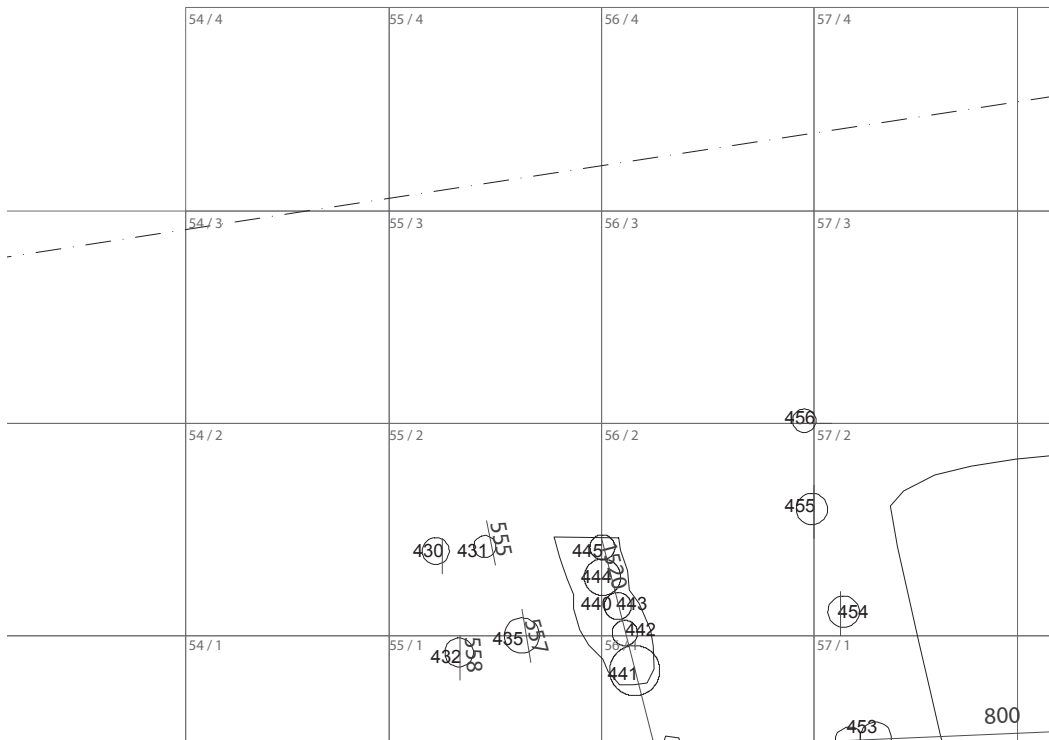
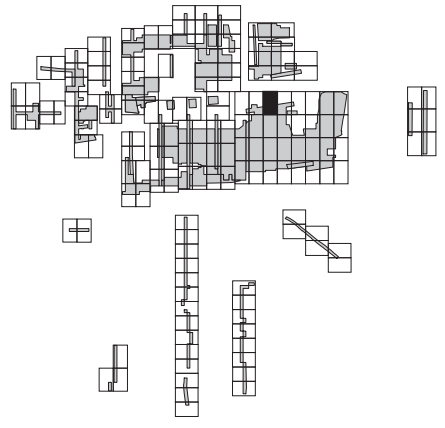

Planum LA 1 - Ausschnitt 96. M 1:125

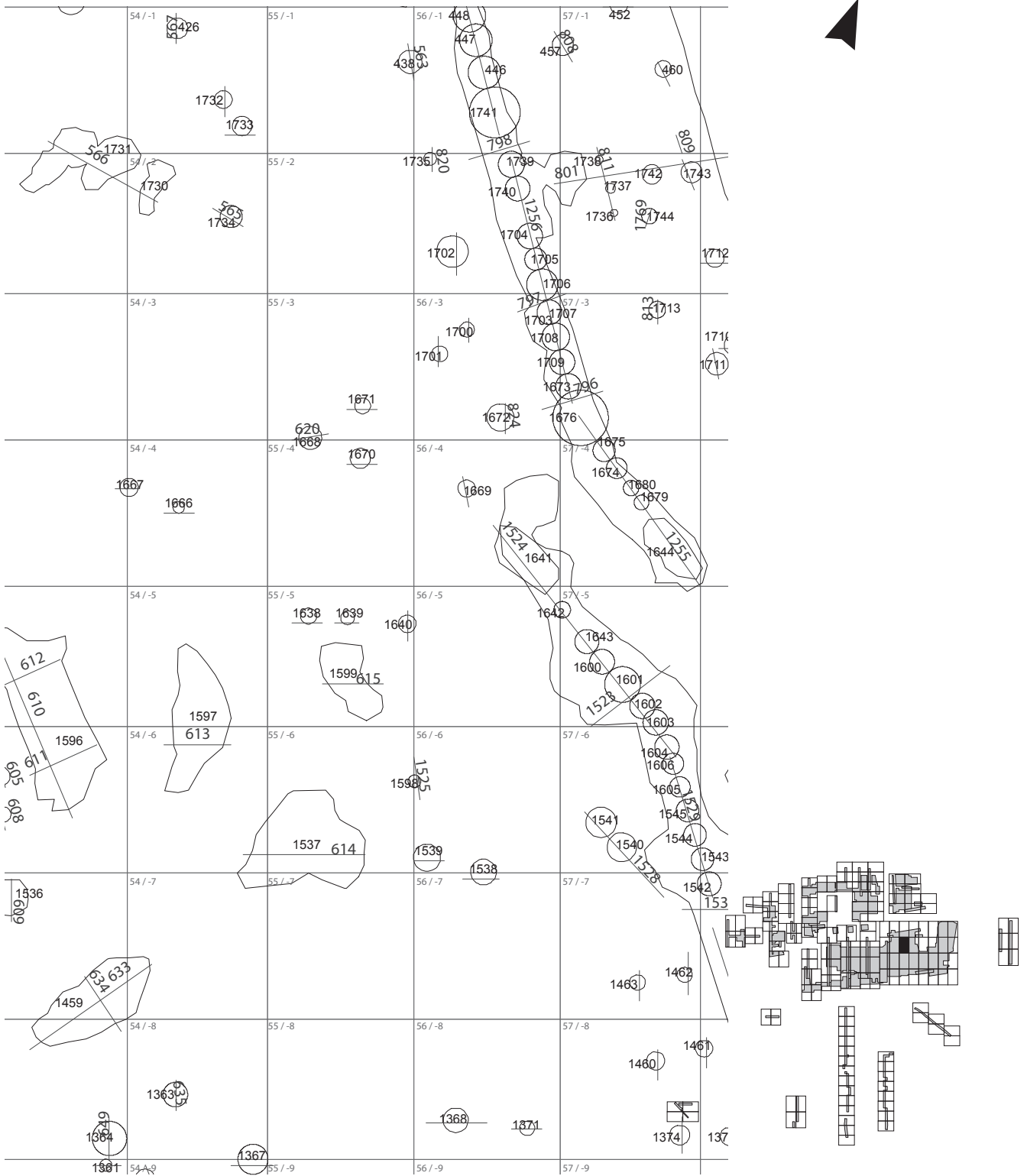

Planum LA 1 - Ausschnitt 97. M 1:125

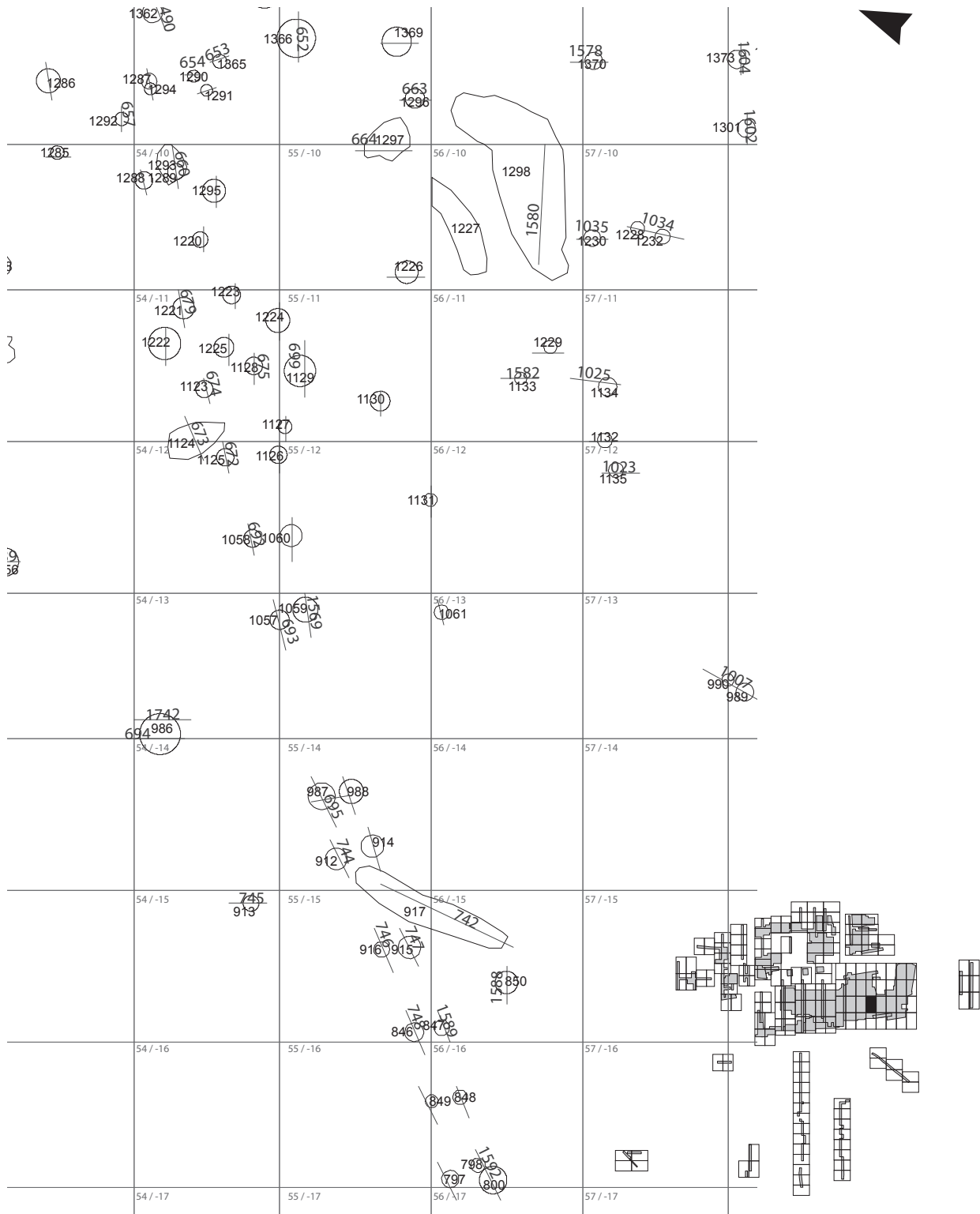

Planum LA 1 - Ausschnitt 98. M 1:125

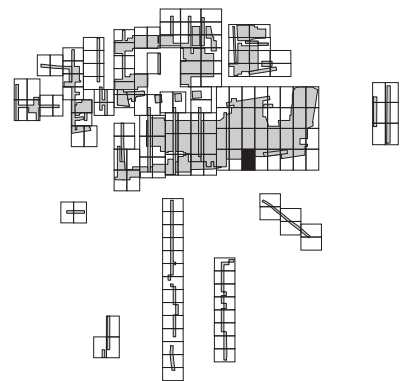
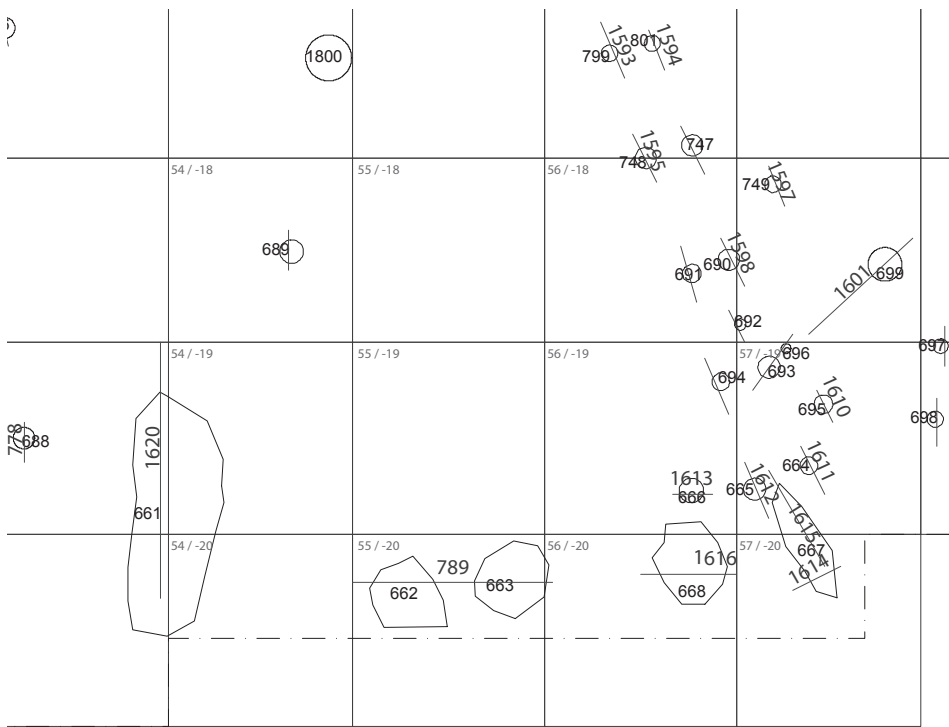

Planum LA 1 - Ausschnitt 99. M 1:125

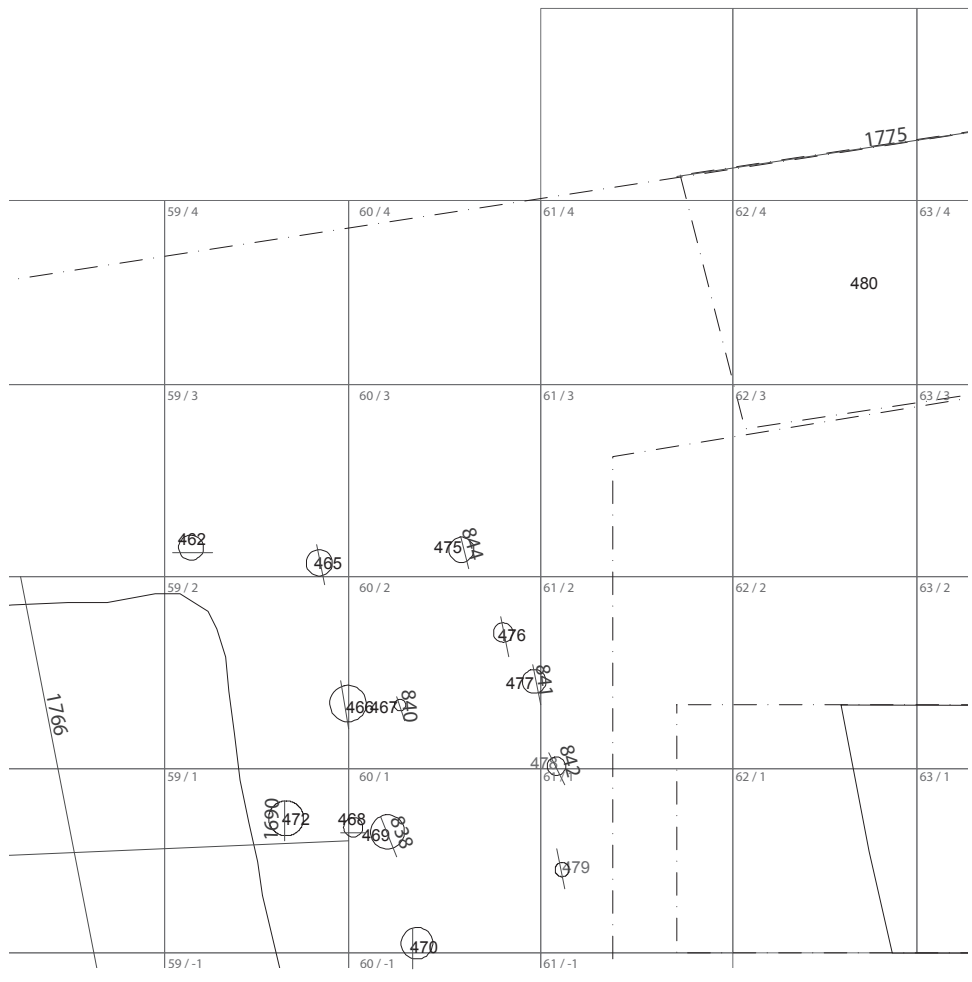
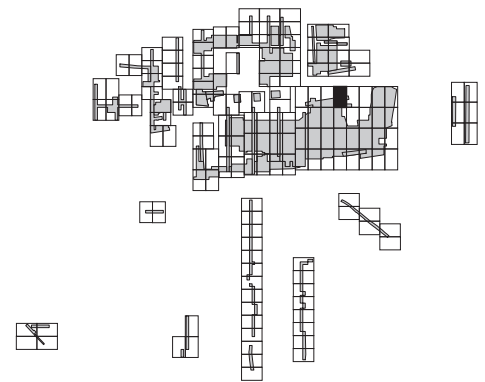

Planum LA 1 - Ausschnitt 100. M 1:125



Planum LA 1 - Ausschnitt 101. M 1:125

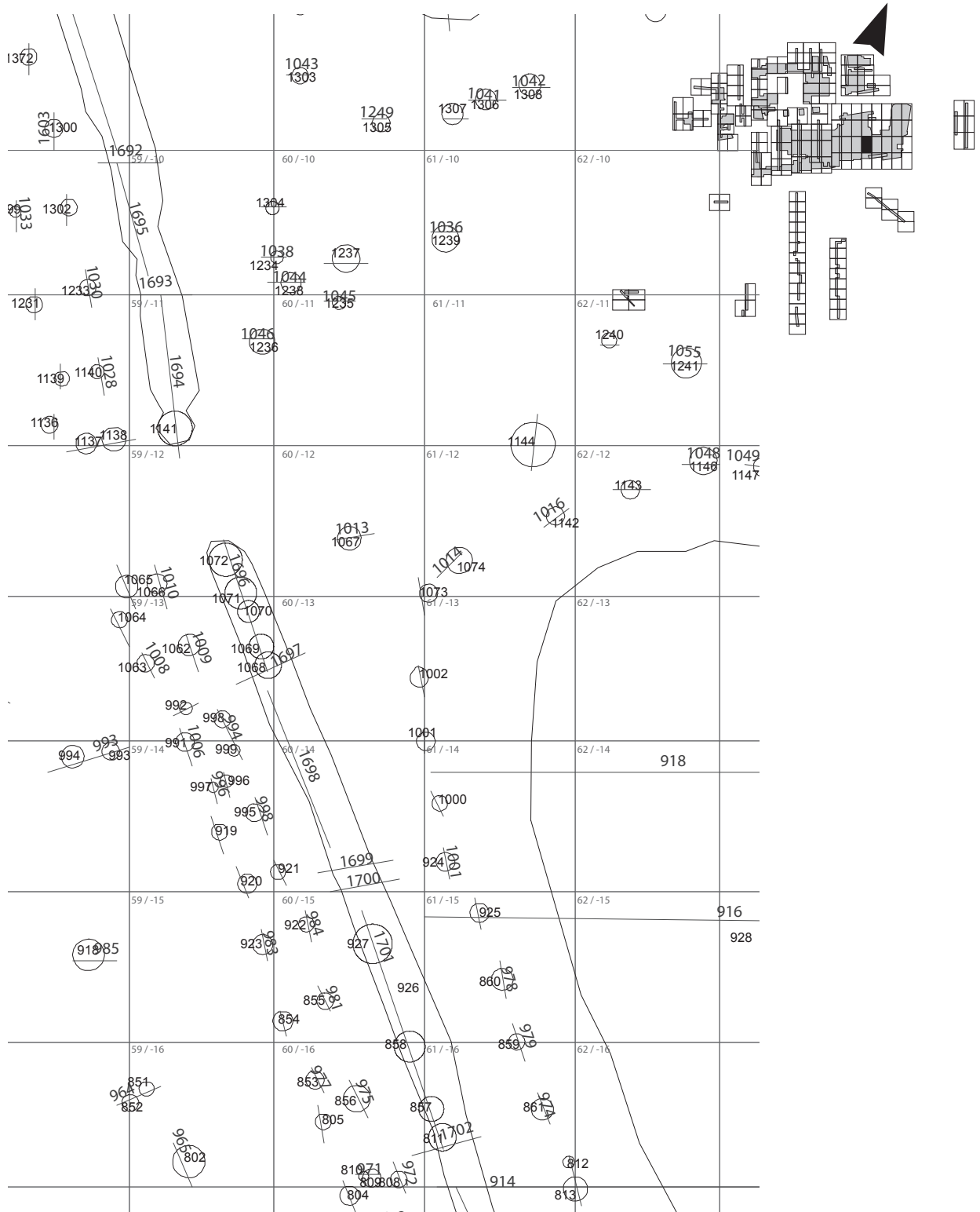

Planum LA 1 - Ausschnitt 102. M 1:125

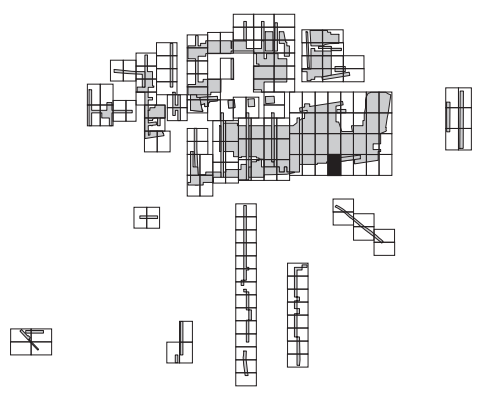
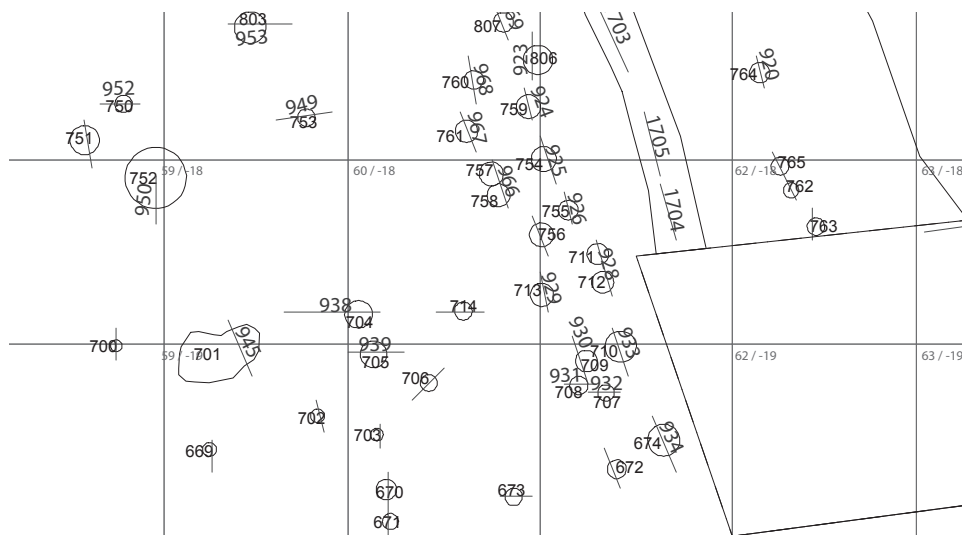

Planum LA 1 - Ausschnitt 103. M 1:125

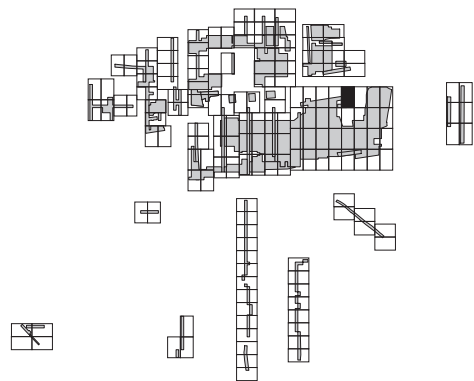
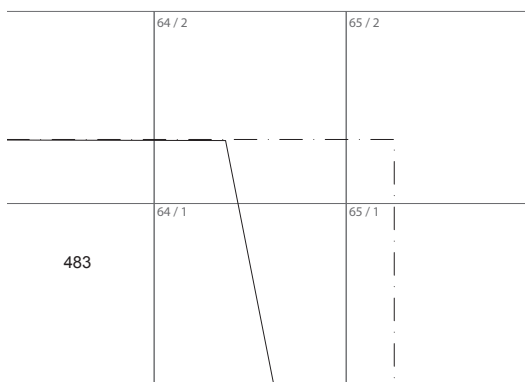
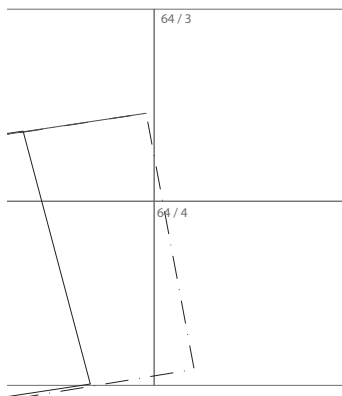

Planum LA 1 - Ausschnitt 104. M 1:125

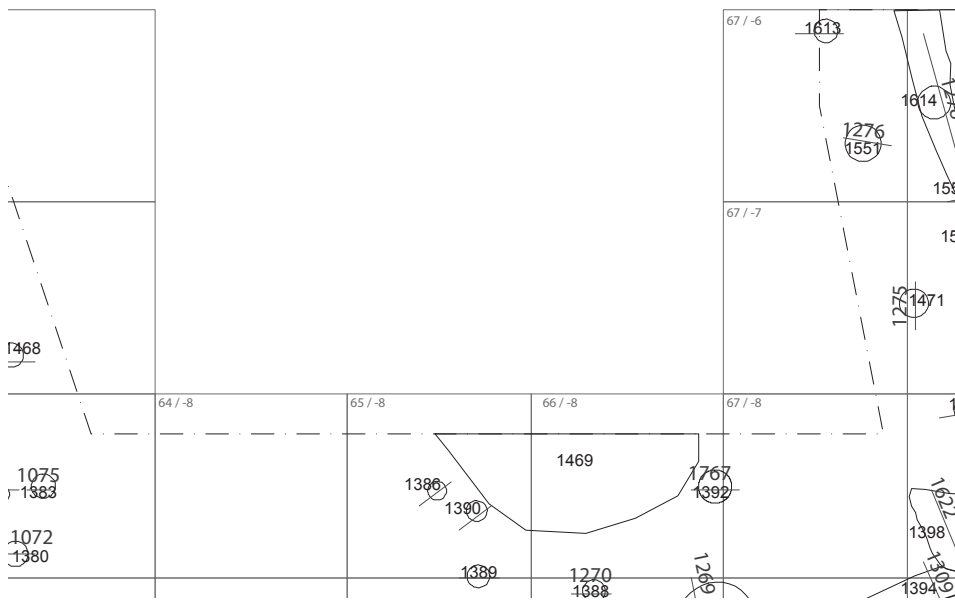
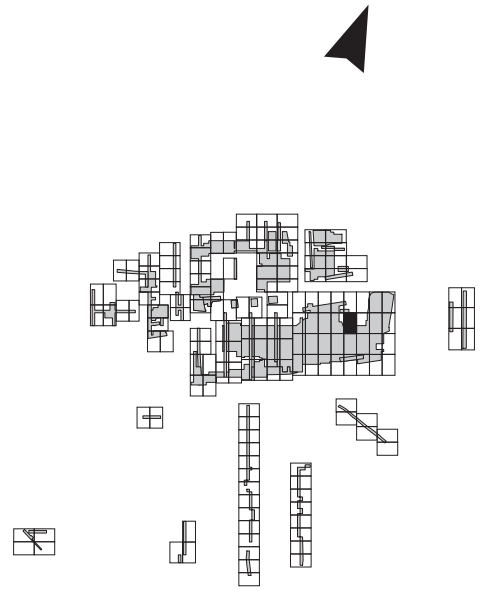

Planum LA 1 - Ausschnitt 105. M 1:125

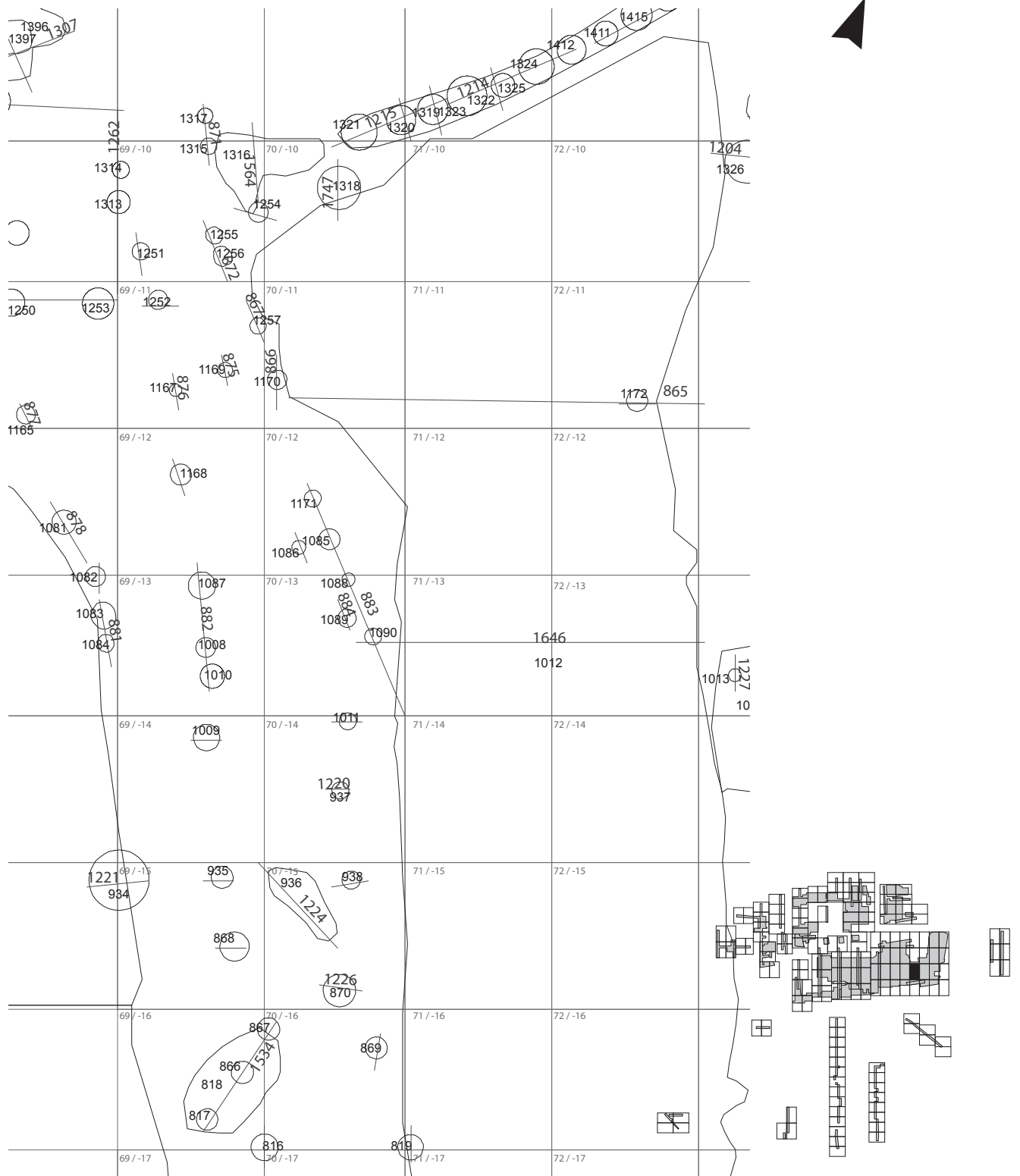

Planum LA 1 - Ausschnitt 106. M 1:125

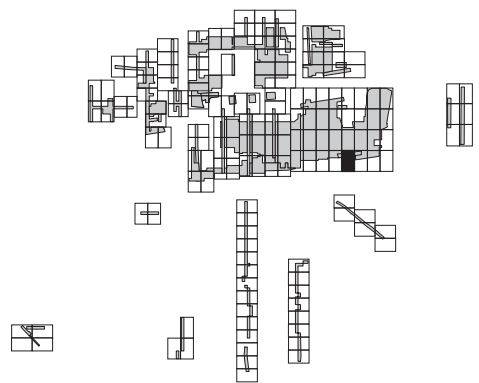
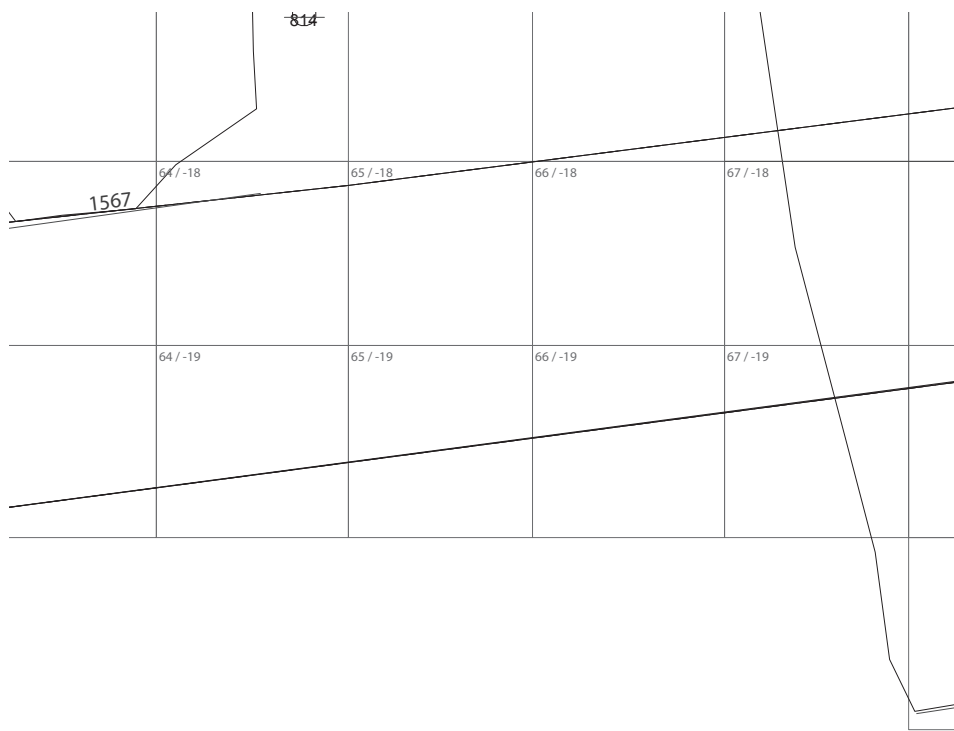

Planum LA 1 - Ausschnitt 107. M 1:125

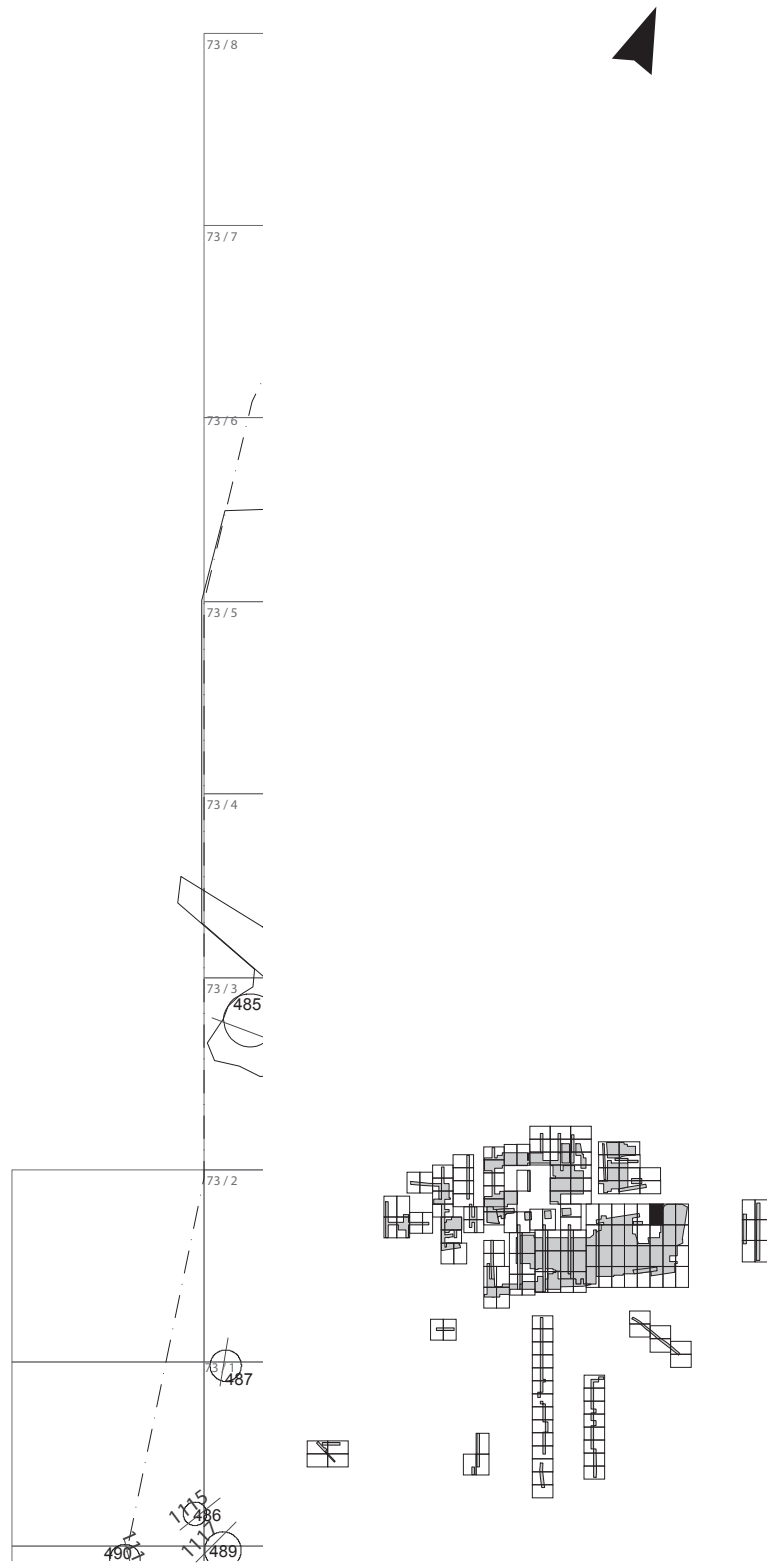

Planum LA 1 - Ausschnitt 108. M 1:125

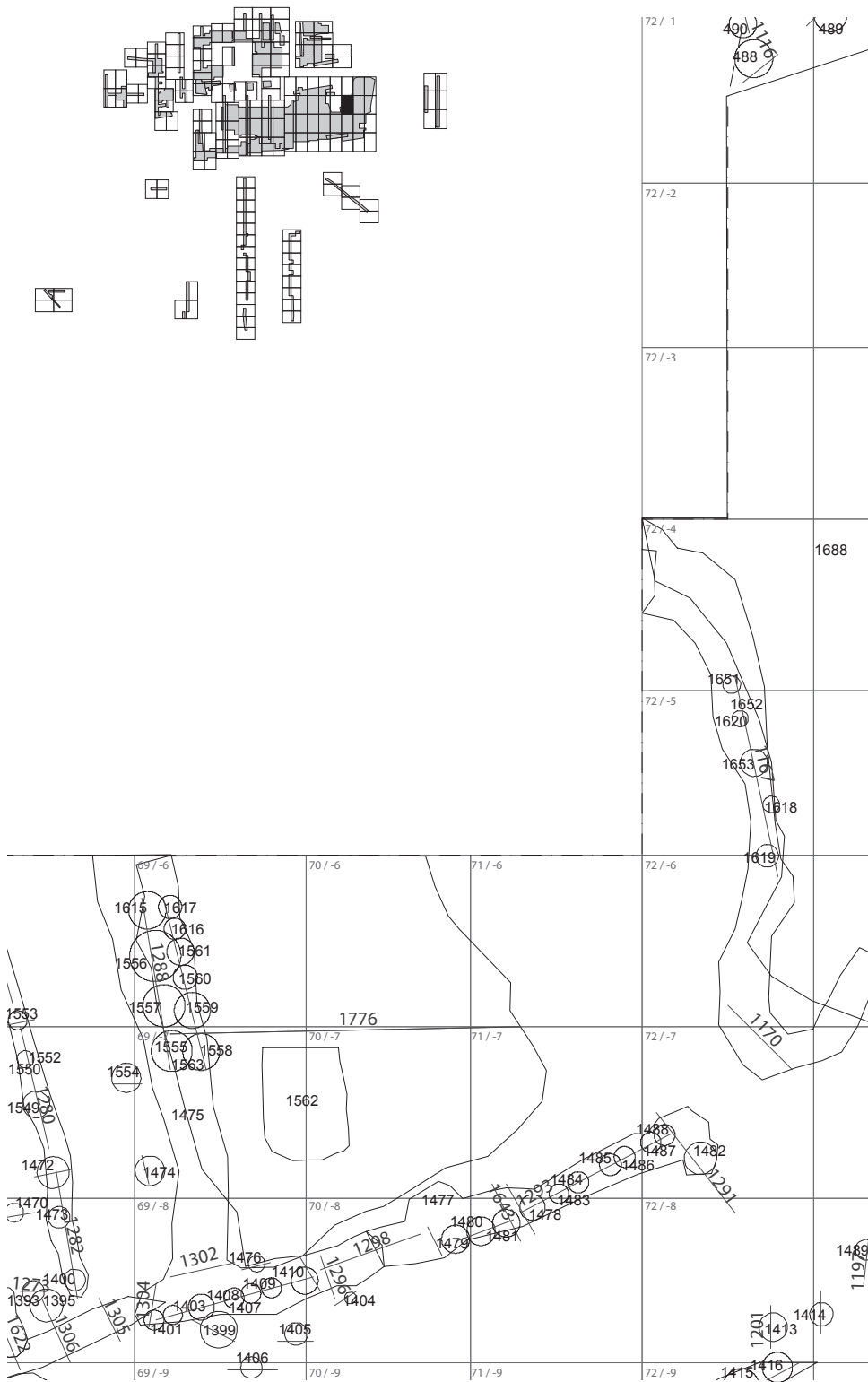

Planum LA 1 - Ausschnitt 109. M 1:125

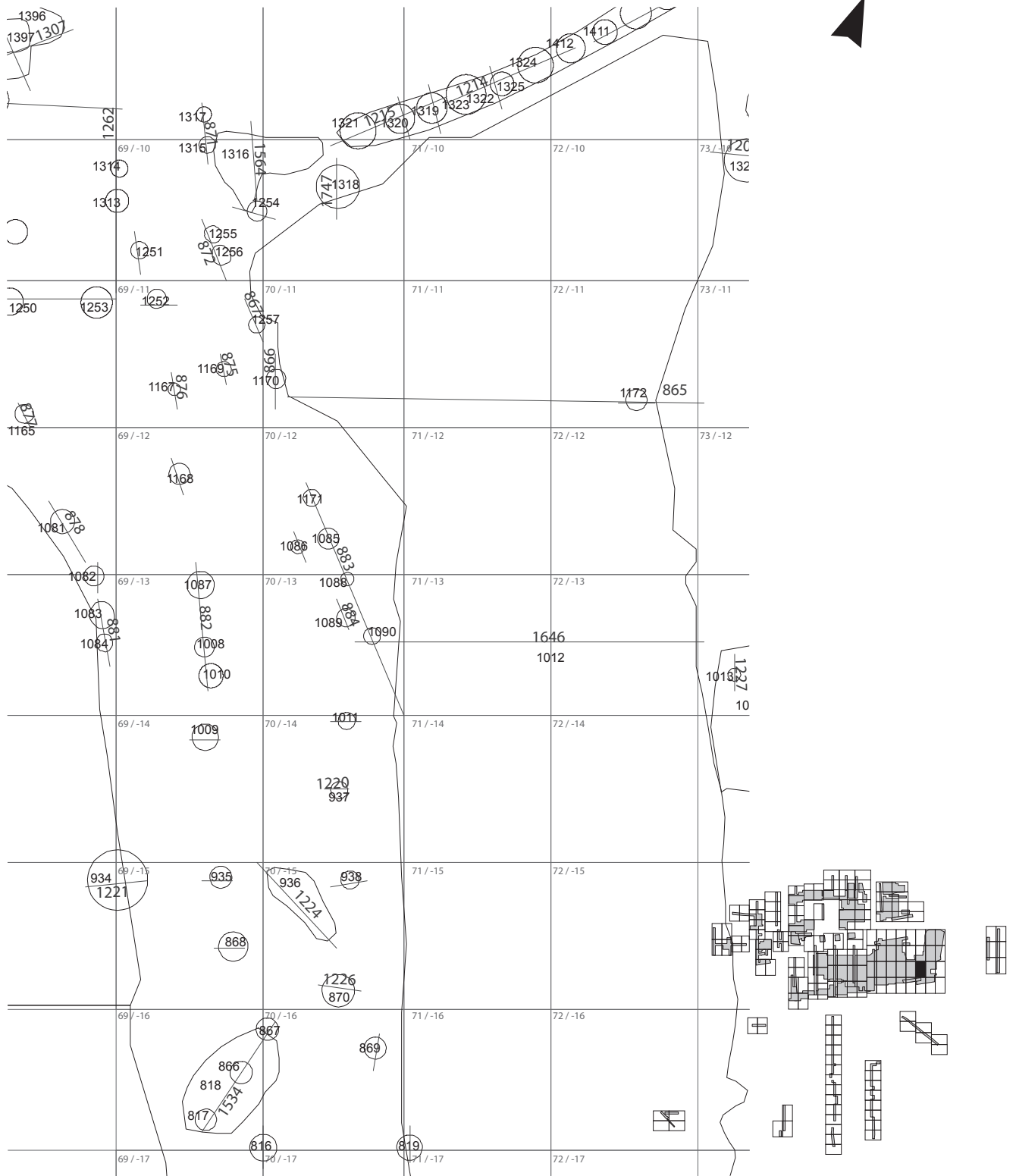

Planum LA 1 - Ausschnitt 110. M 1:125

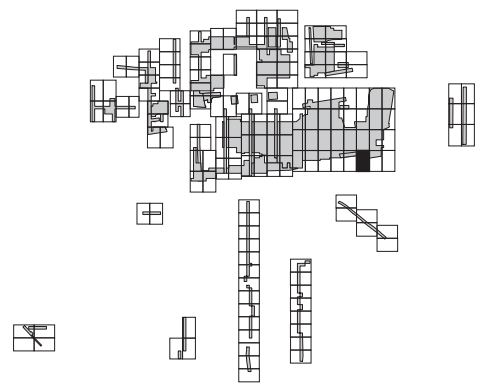
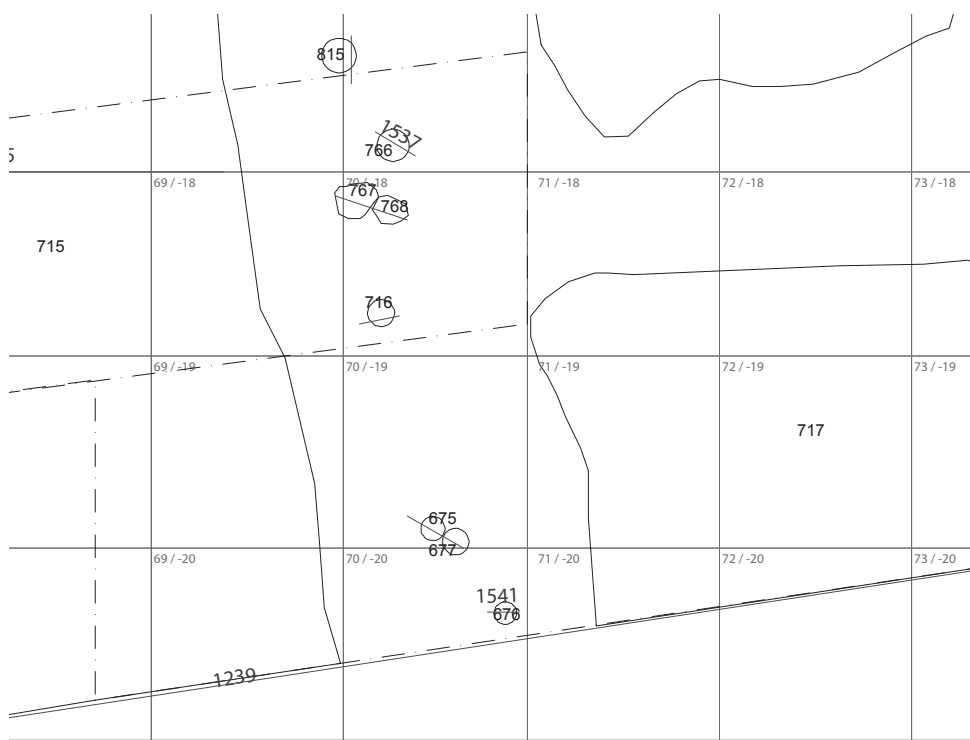

Planum LA 1 - Ausschnitt 111. M 1:125

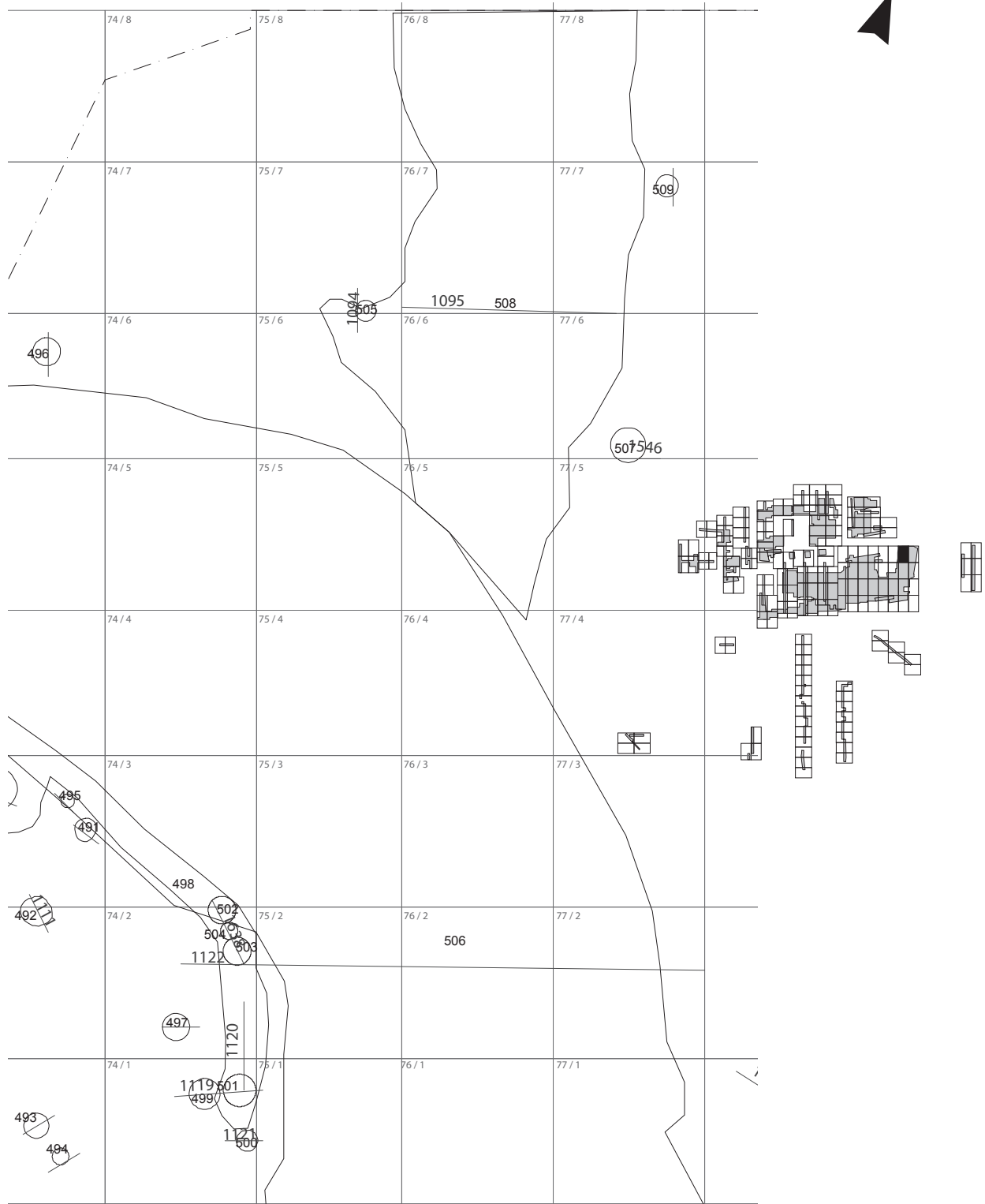

Planum LA 1 - Ausschnitt 112. M 1:125

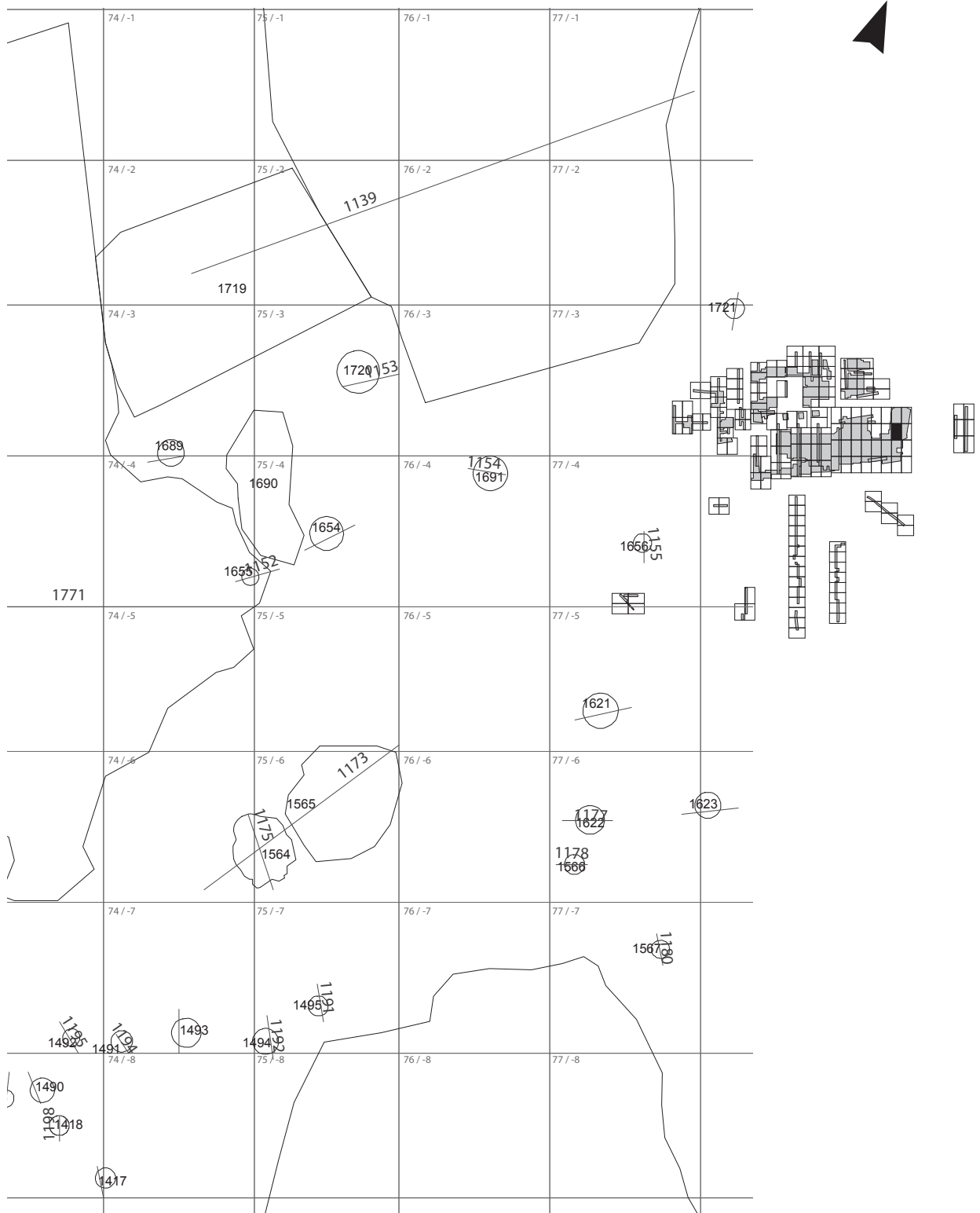

Planum LA 1 - Ausschnitt 113. M 1:125

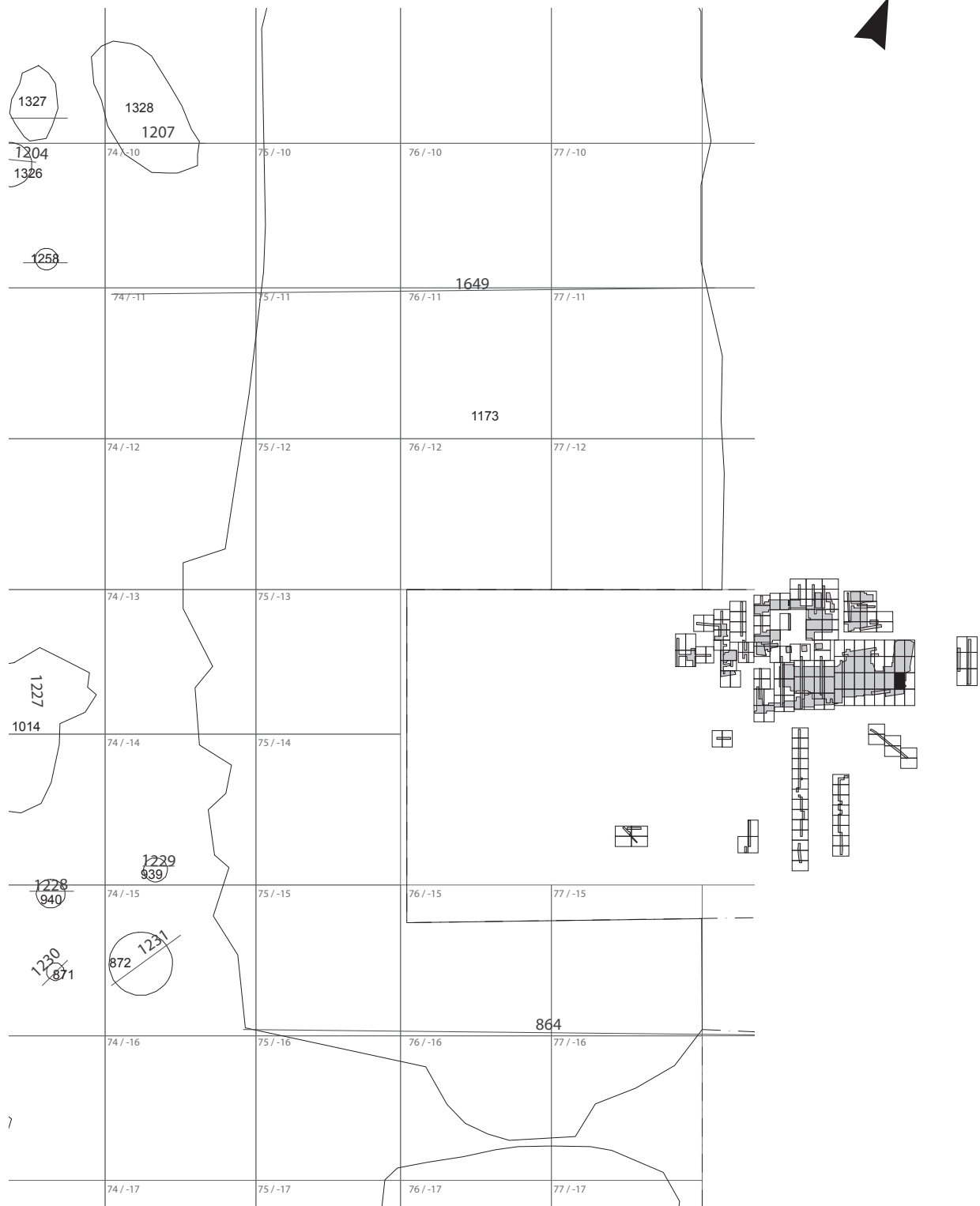

Planum LA 1 - Ausschnitt 114. M 1:125

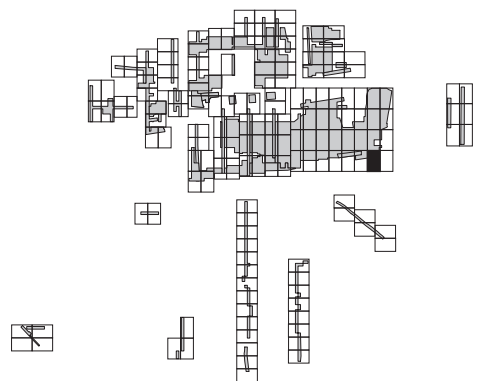
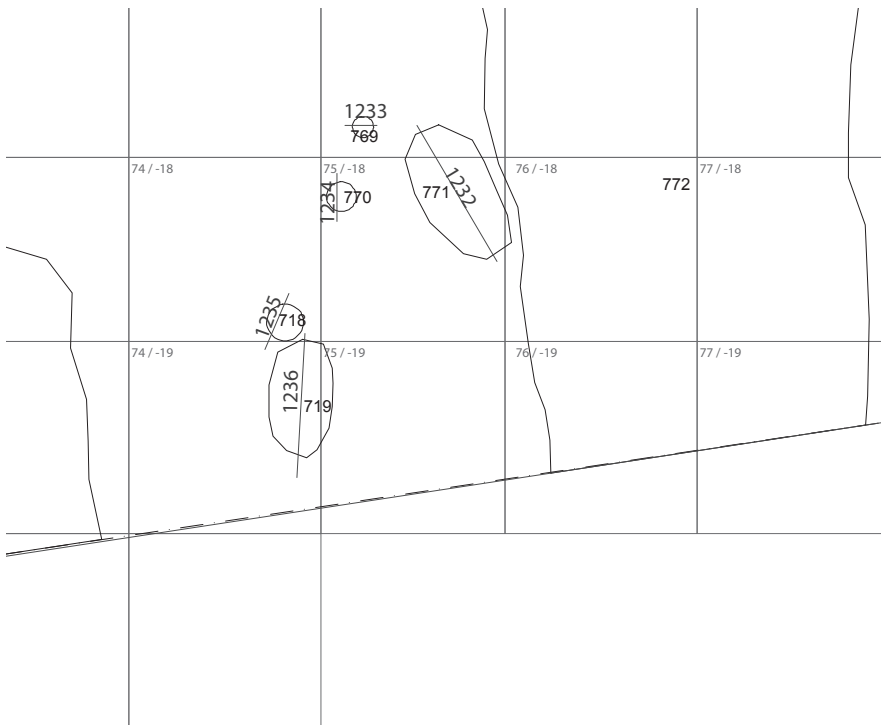

Planum LA 1 - Ausschnitt 115. M 1:125

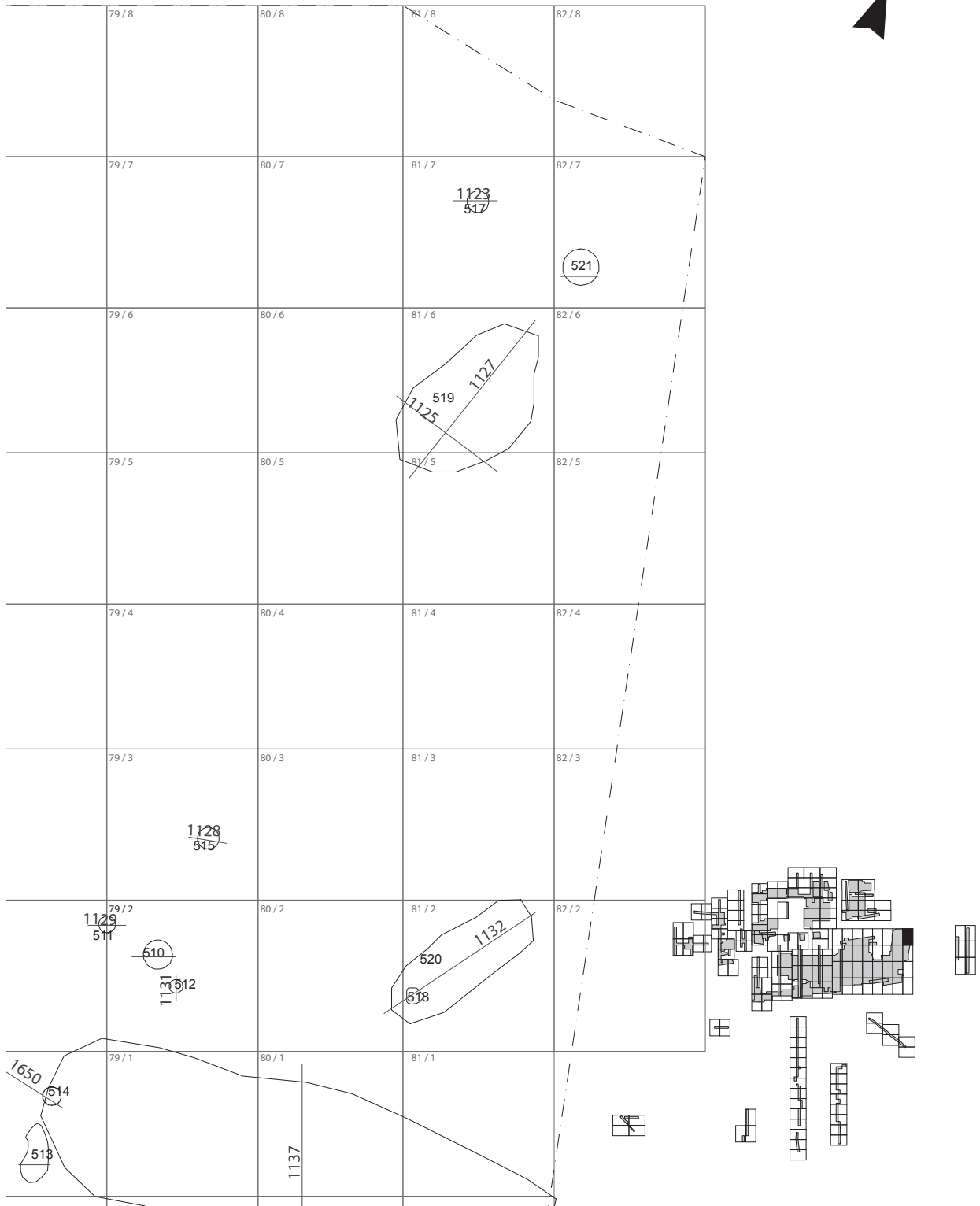

Planum LA 1 - Ausschnitt 116. M 1:125

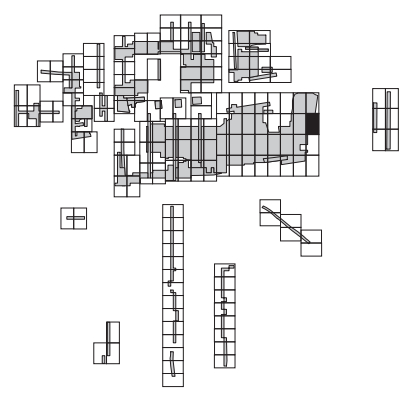
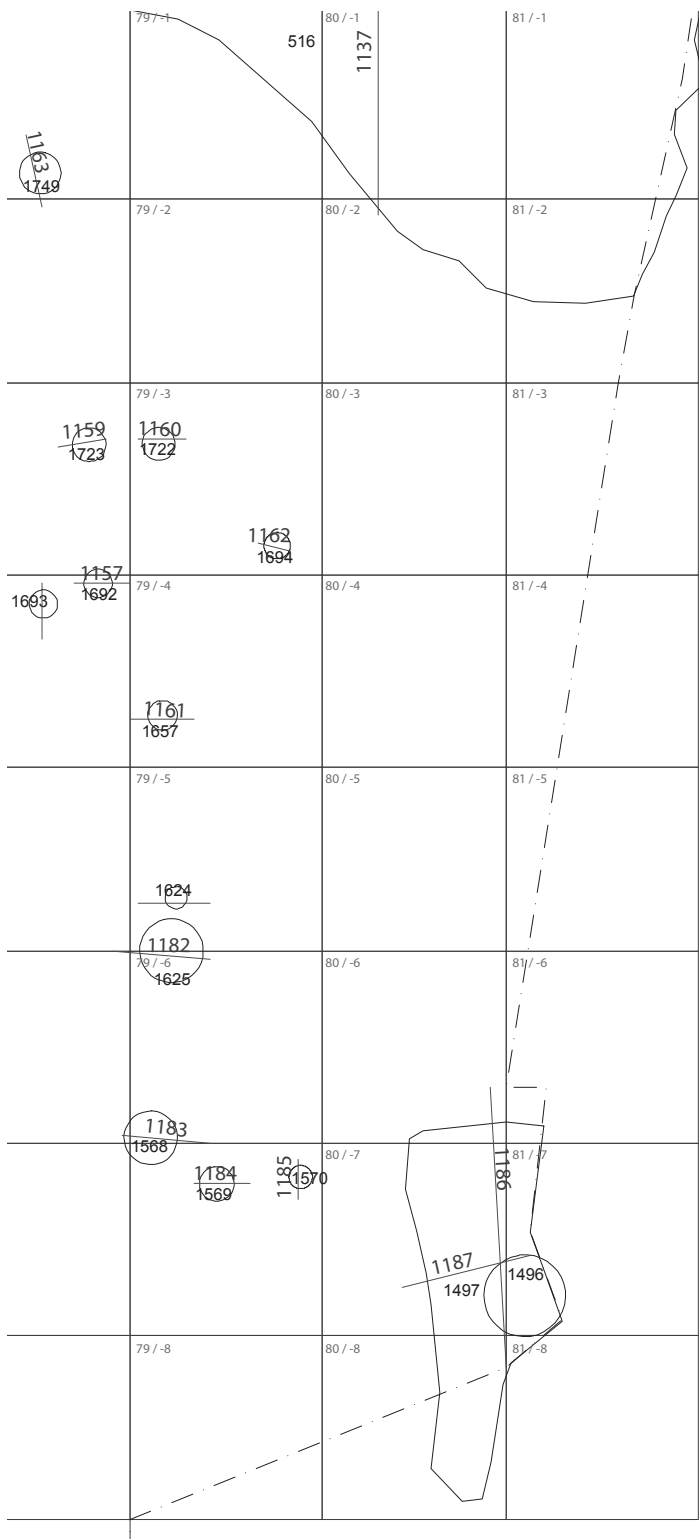

Planum LA 1 - Ausschnitt 117. M 1:125

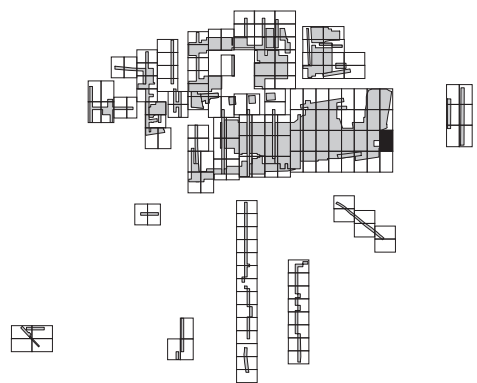

Planum LA 1 - Ausschnitt 118. M 1:125

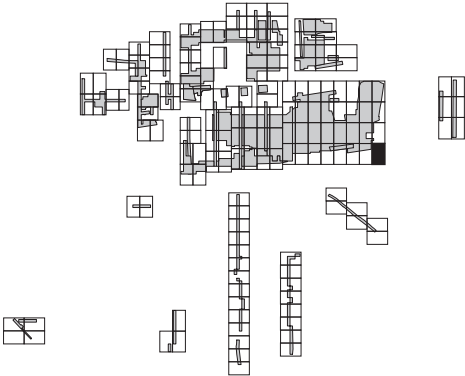

Planum LA 1 - Ausschnitt 119. M 1:125



105/5	106/5
105/4	106/4
105/3	106/3

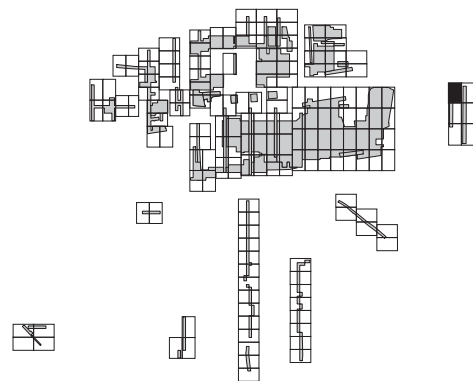

Planum LA 1 - Ausschnitt 120. M 1:125

105 / 2	106 / 2
105 / 1	106 / 1
105 / -1	106 / -1
105 / -2	106 / -2
105 / -3	106 / -3
105 / -4	106 / -4
105 / -5	106 / -5
105 / -6	106 / -6

1695

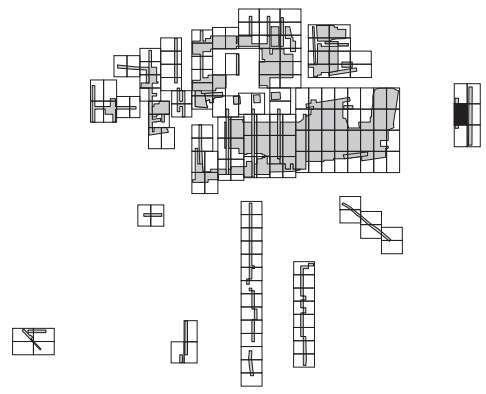

Planum LA 1 - Ausschnitt 121. M 1:125

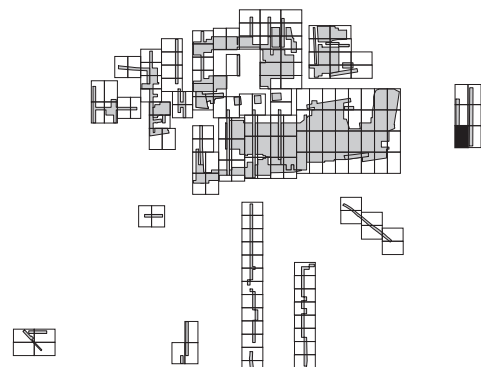
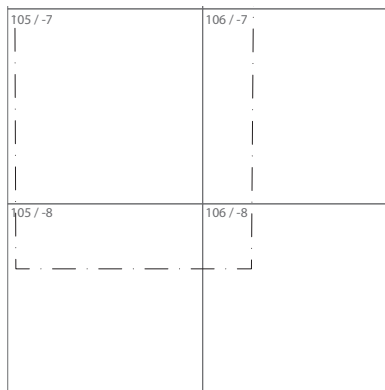

Planum LA 1 - Ausschnitt 122. M 1:125



110/9	111/9
110/8	111/8
110/7	111/7
110/6	111/6
110/5	111/5
110/4	111/4
110/3	111/3

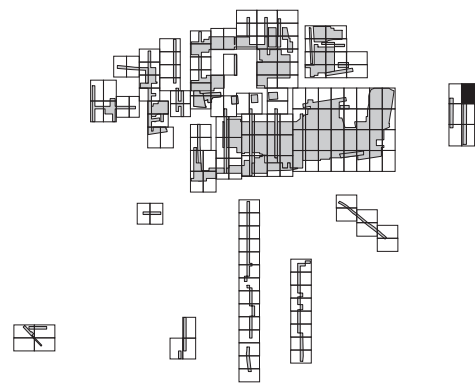

Planum LA 1 - Ausschnitt 123. M 1:125

110/2		111/2	
110/1		111/1	
110/-1		111/-1	
110/-2		111/-2	
110/-3		111/-3	
110/-4		111/-4	
110/-5		111/-5	
110/-6		111/-6	

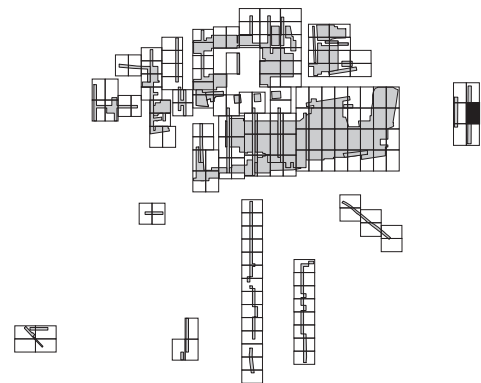

Planum LA 1 - Ausschnitt 124. M 1:125

110/-7	111/-7
110/-8	111/-8
110/-9	111/-9
110/-10	111/-10
110/-11	111/-11
110/-12	111/-12
110/-13	111/-13
110/-14	111/-14

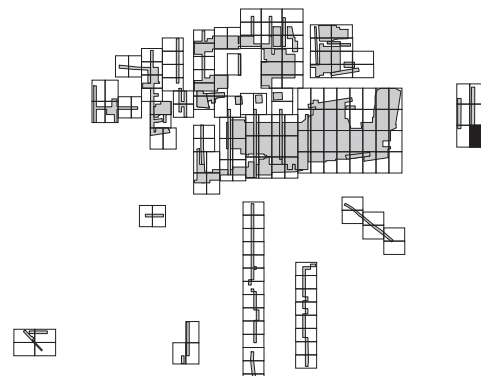

Planum LA 1 - Ausschnitt 125. M 1:125

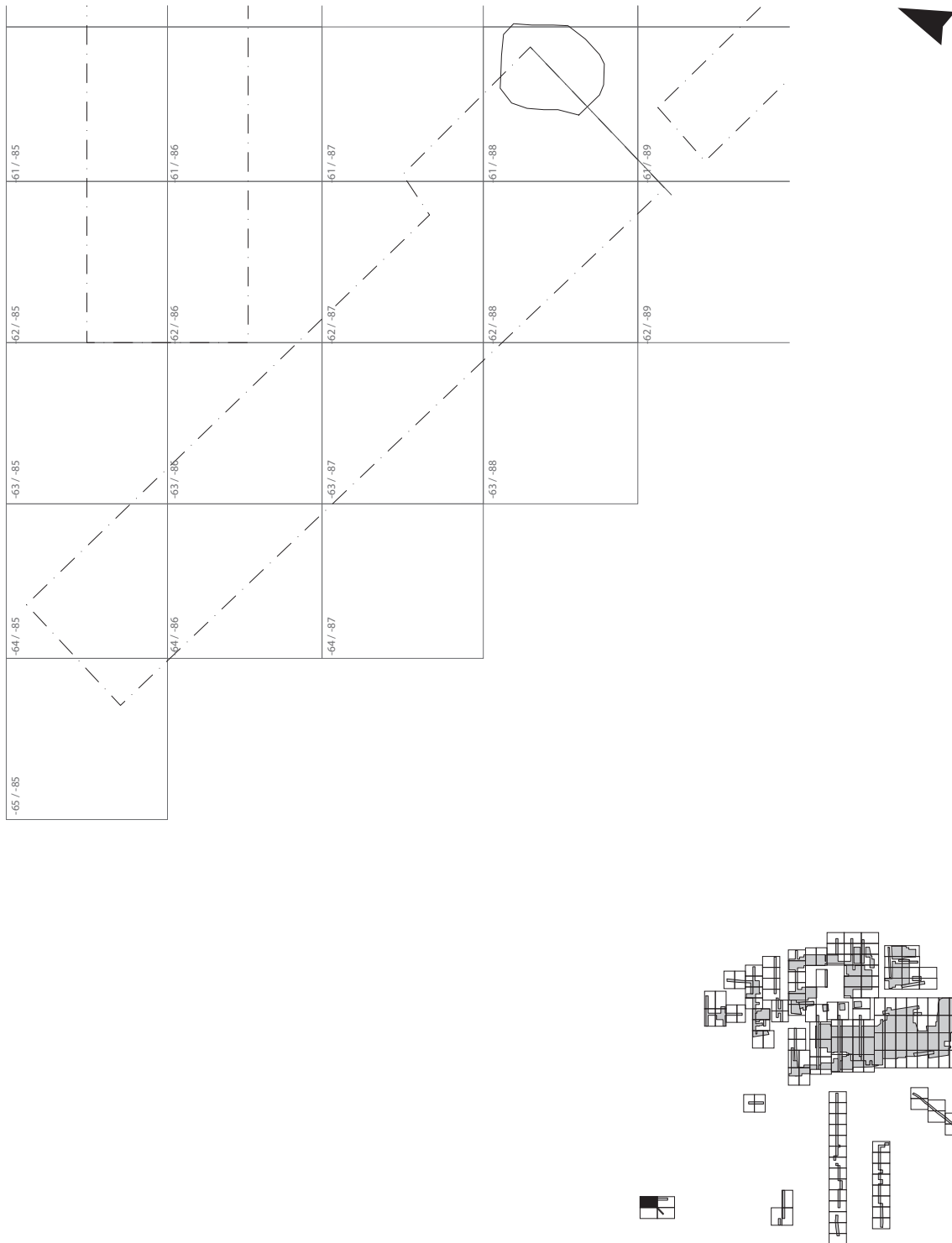

Planum LA 1 - Ausschnitt 126. M 1:125

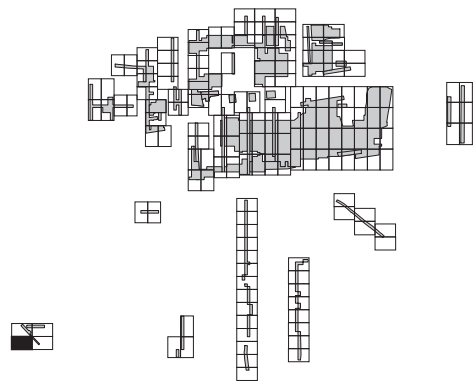
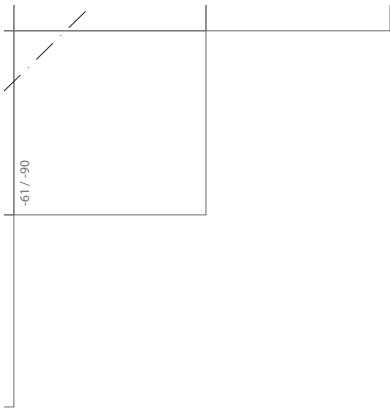

Planum LA 1 - Ausschnitt 127. M 1:125



-56 / 85		-56 / 86	
-57 / 85		-57 / 86	
-58 / 85		-58 / 86	
-59 / 85		-59 / 86	

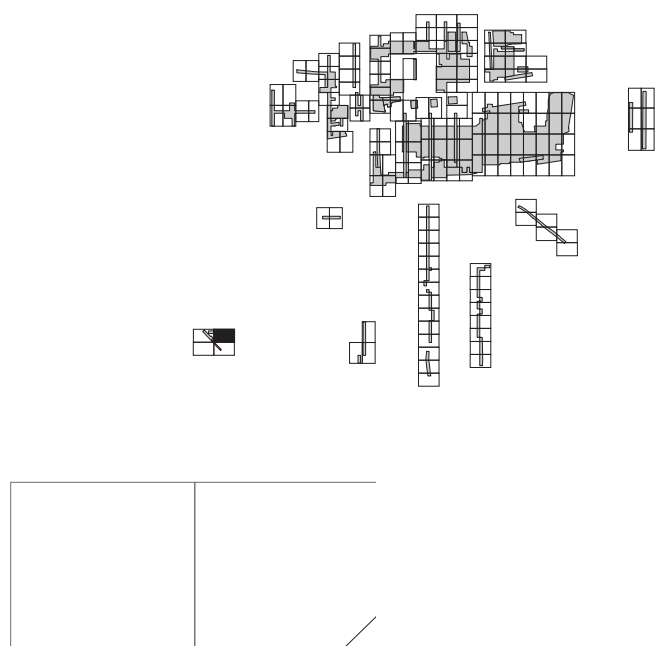

Planum LA 1 - Ausschnitt 128. M 1:125

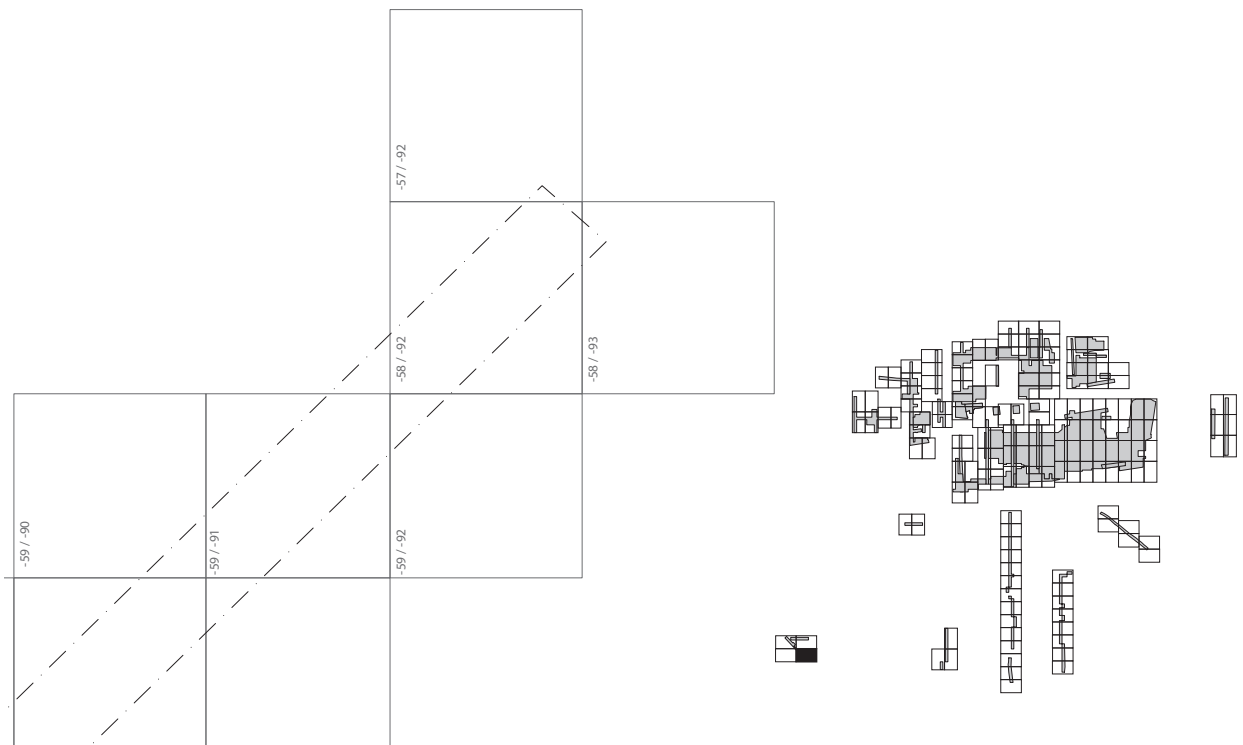

Planum LA 1 - Ausschnitt 129. M 1:125



-17 / -41	-16 / -41	-15 / -41
-----------	-----------	-----------

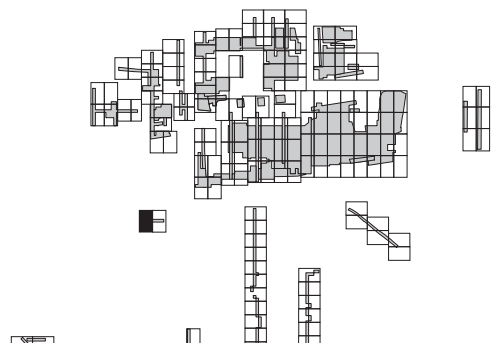

Planum LA 1 - Ausschnitt 130. M 1:125

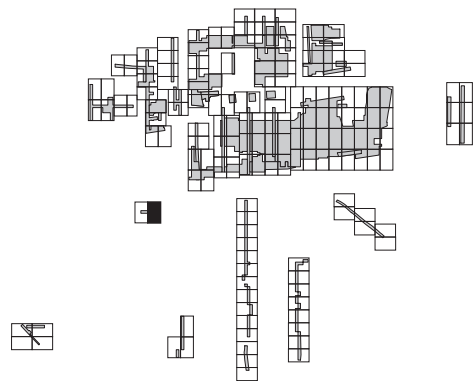
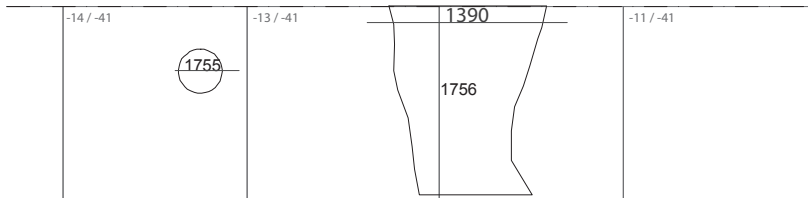

Planum LA 1 - Ausschnitt 131. M 1:125

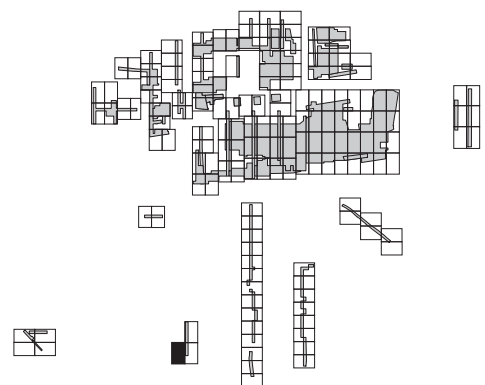
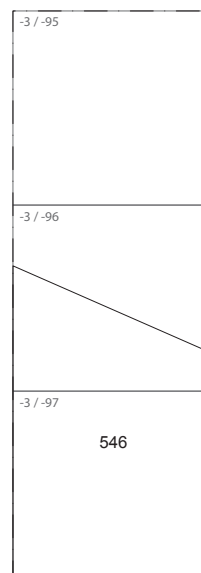

Planum LA 1 - Ausschnitt 132. M 1:125

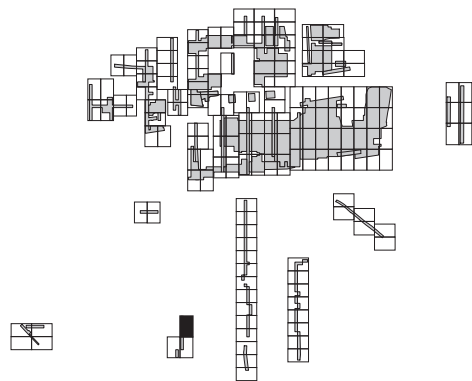
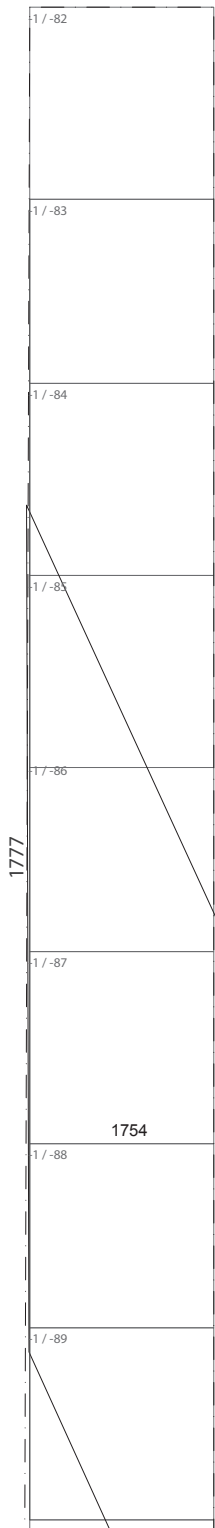

Planum LA 1 - Ausschnitt 133. M 1:125

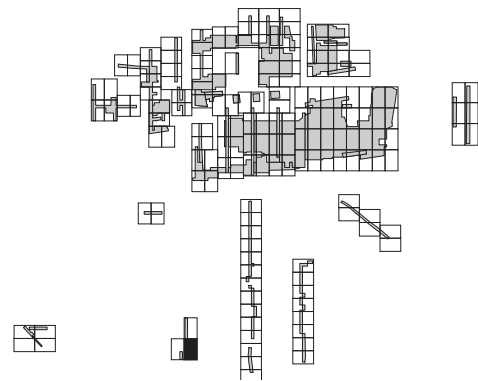
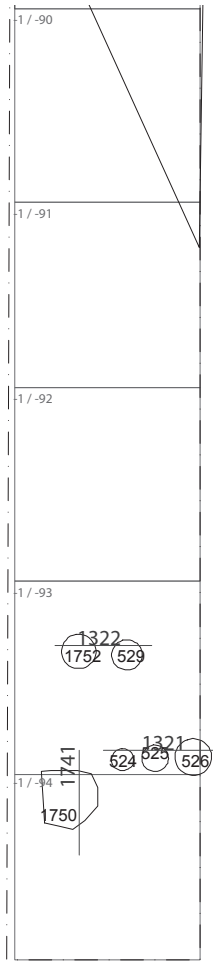

Planum LA 1 - Ausschnitt 134. M 1:125

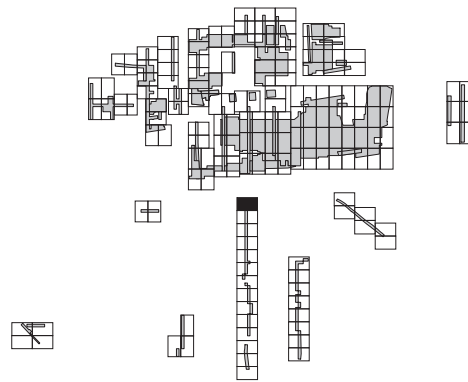
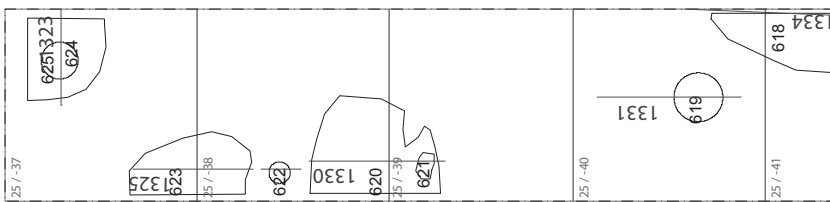

Planum LA 1 - Ausschnitt 135. M 1:125

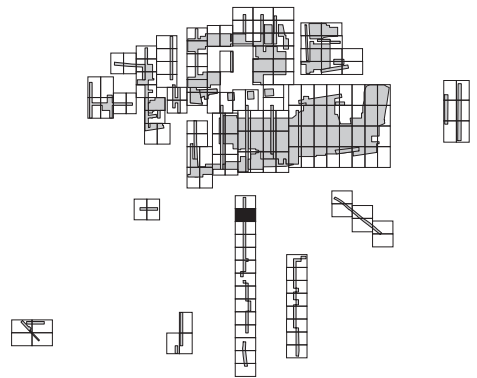
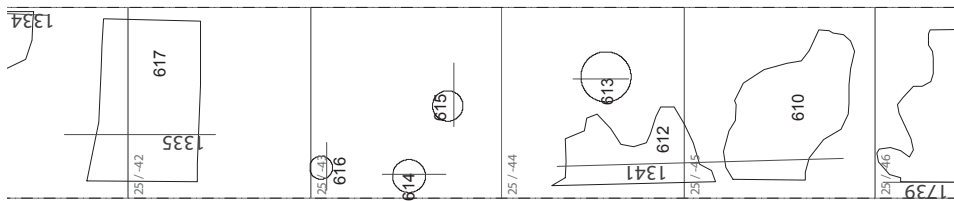

Planum LA 1 - Ausschnitt 136. M 1:125

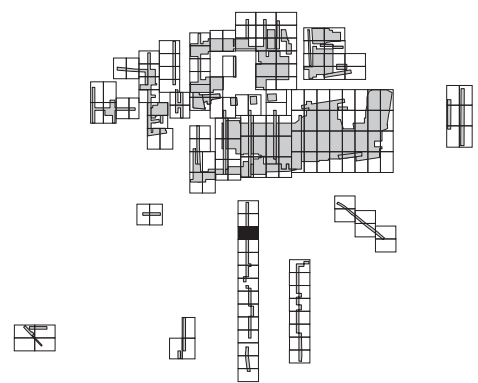
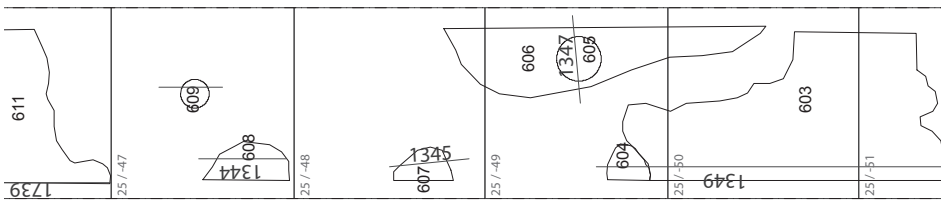

Planum LA 1 - Ausschnitt 137. M 1:125

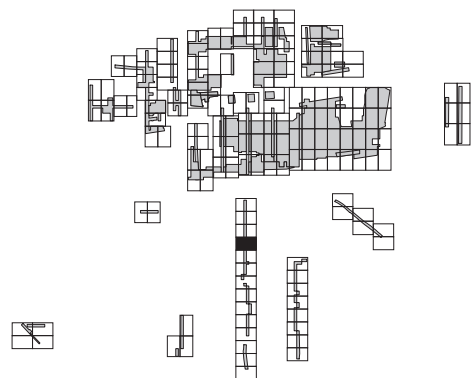
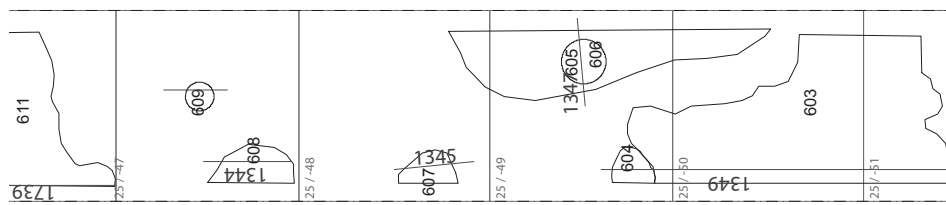

Planum LA 1 - Ausschnitt 138. M 1:125

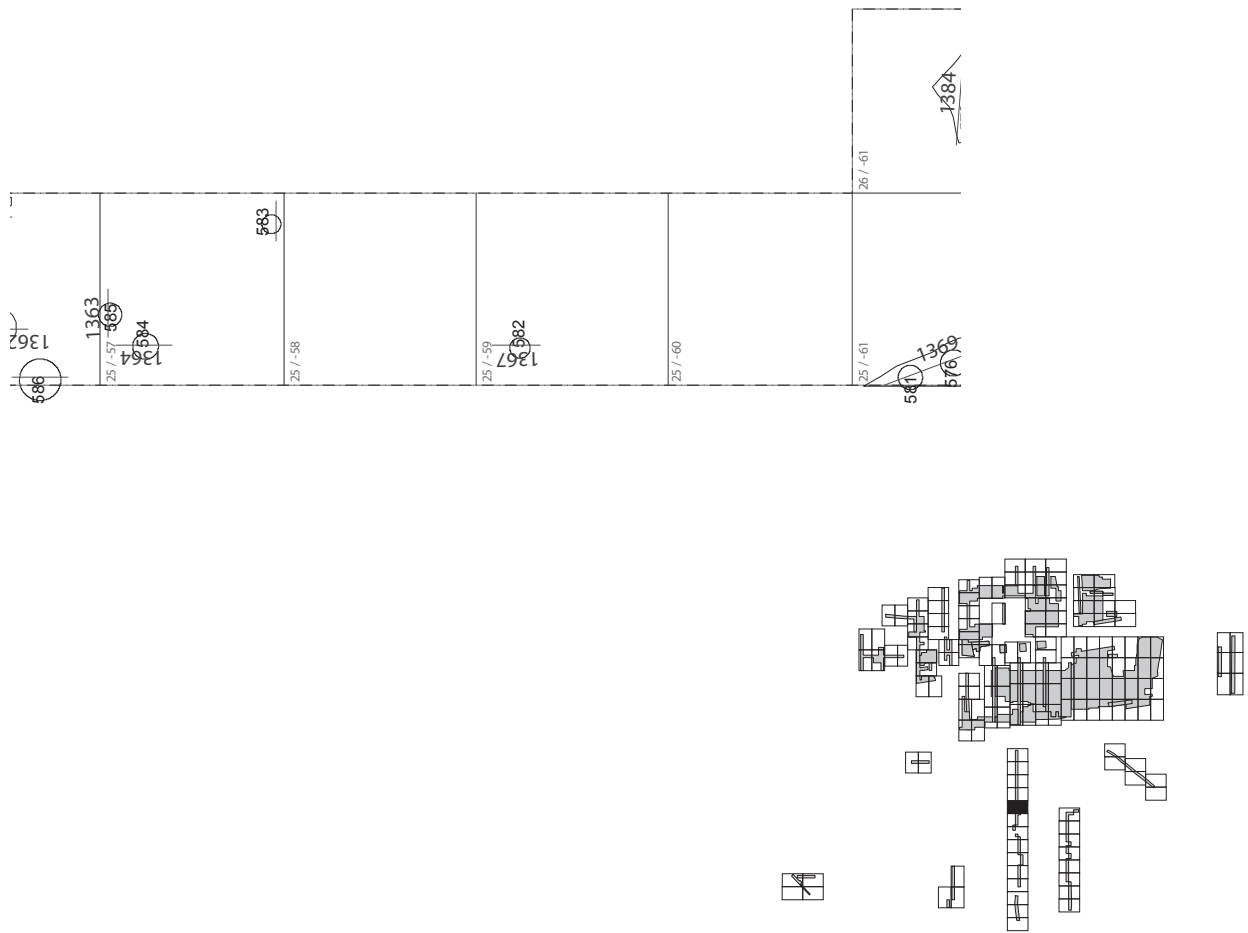

Planum LA 1 - Ausschnitt 139. M 1:125

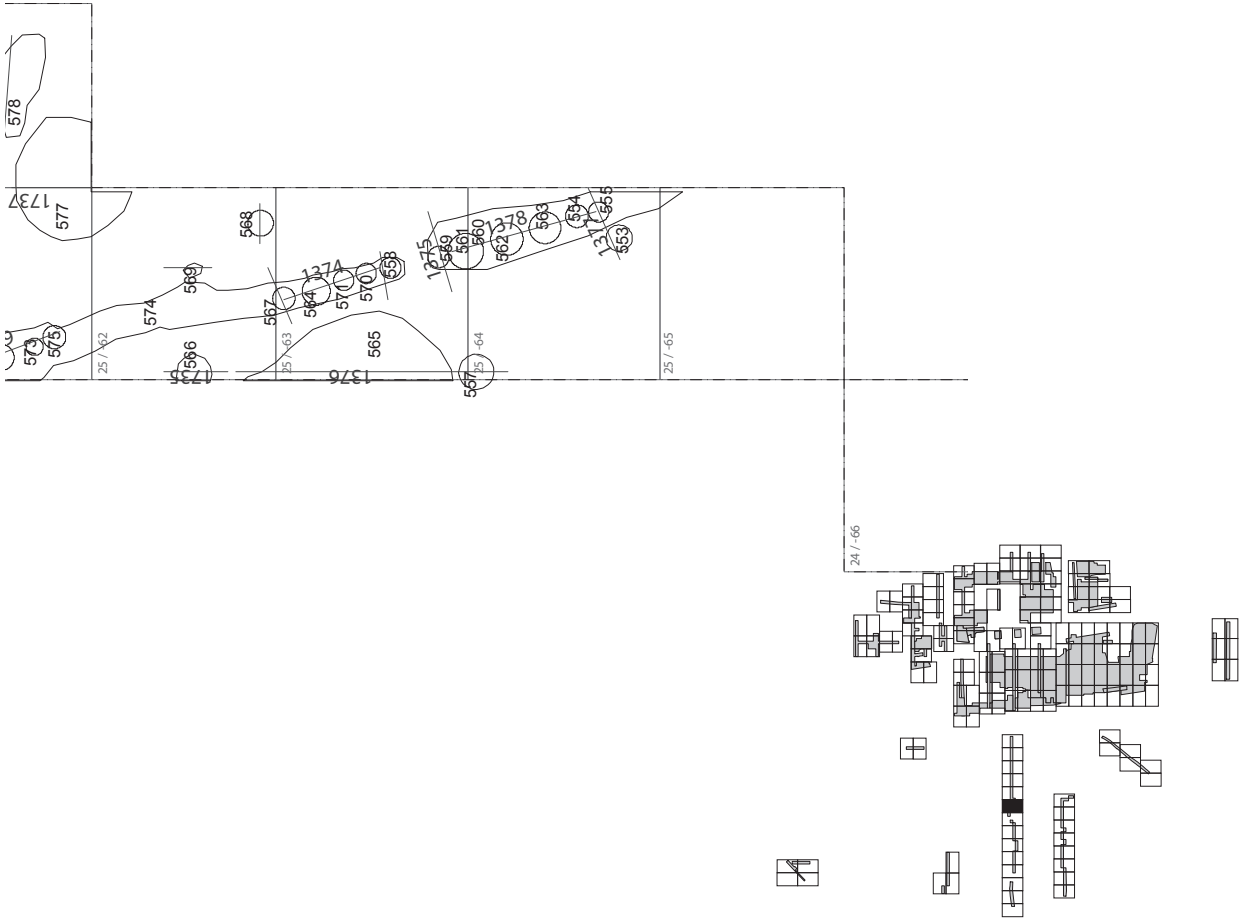

Planum LA 1 - Ausschnitt 140. M 1:125

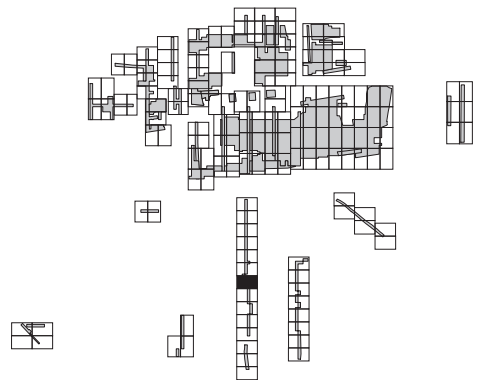
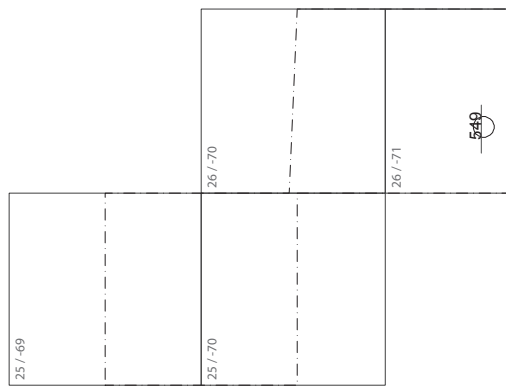

Planum LA 1 - Ausschnitt 141. M 1:125



26 / -72		26 / -73	26 / -74	26 / -75	26 / -76
----------	---	----------	----------	----------	----------

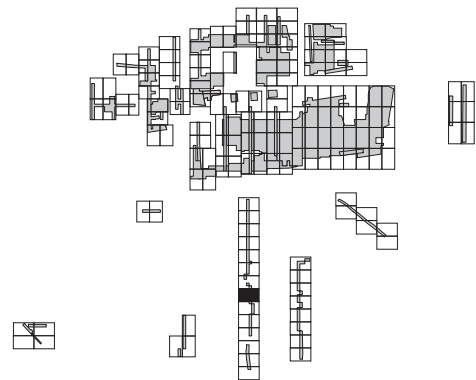

Planum LA 1 - Ausschnitt 142. M 1:125

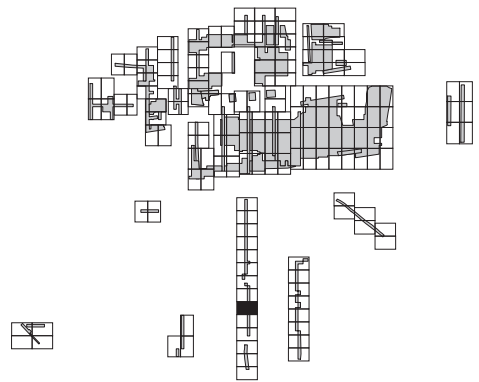
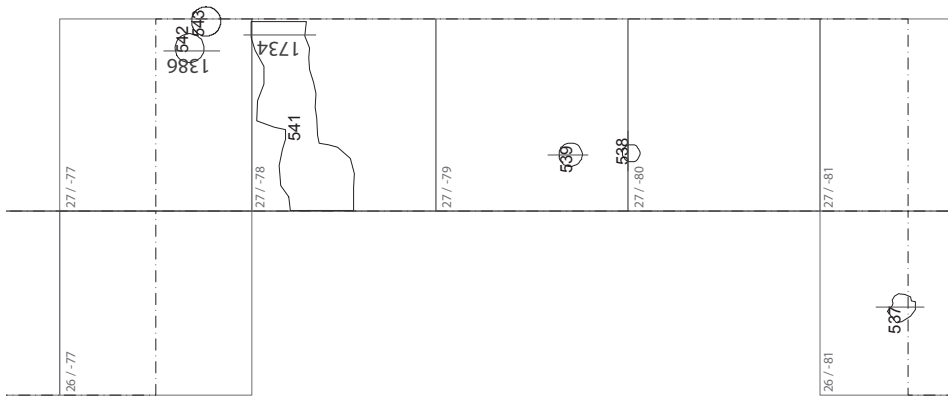

Planum LA 1 - Ausschnitt 143. M 1:125

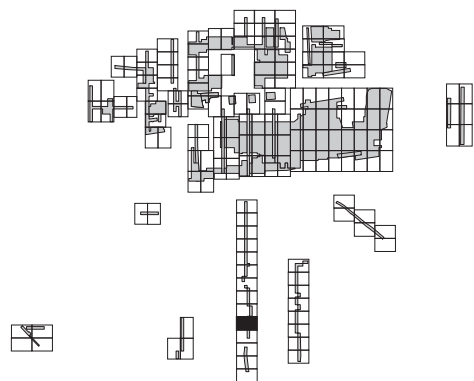
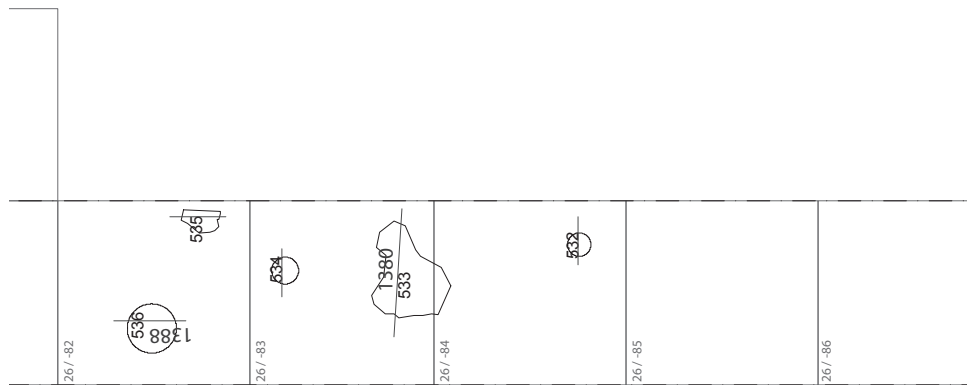

Planum LA 1 - Ausschnitt 144. M 1:125

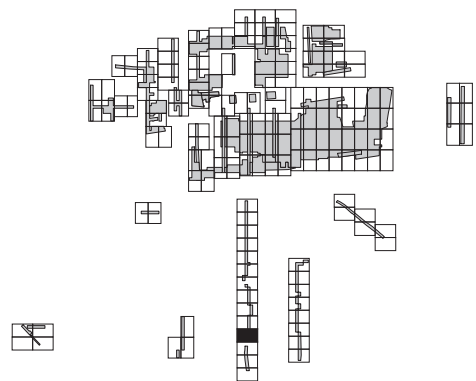
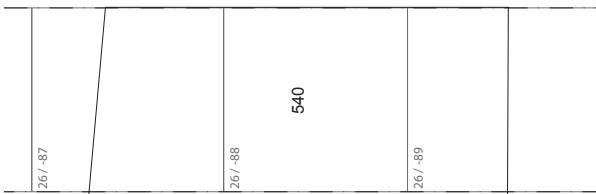

Planum LA 1 - Ausschnitt 145. M 1:125

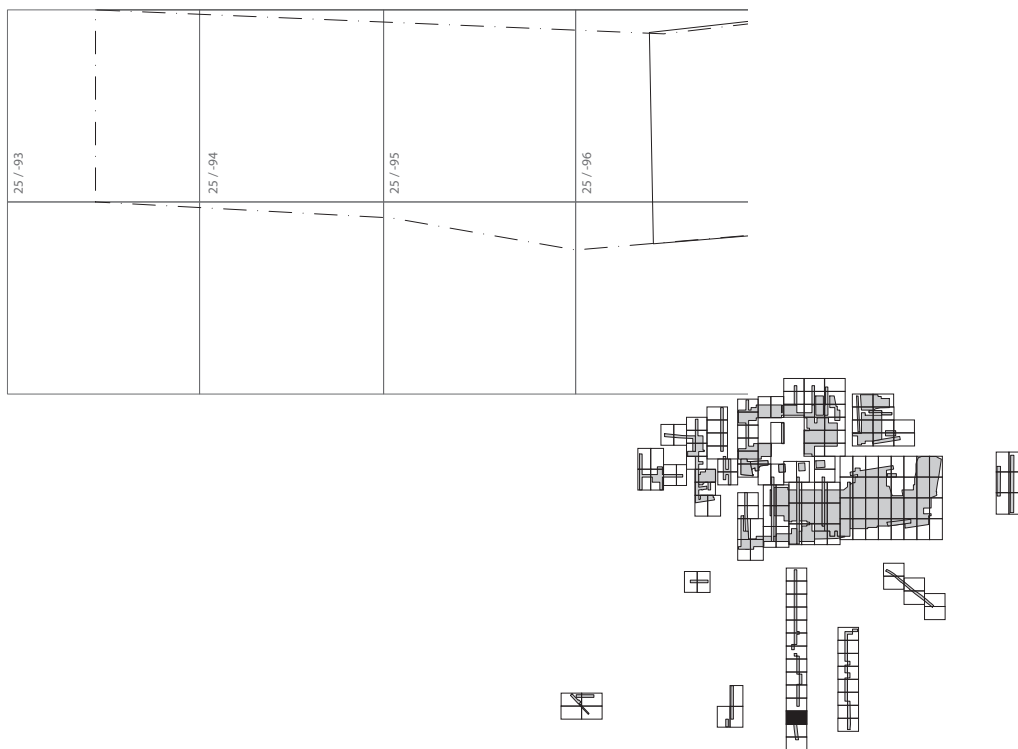

Planum LA 1 - Ausschnitt 146. M 1:125

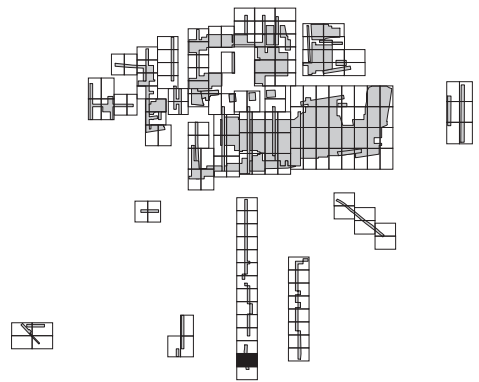
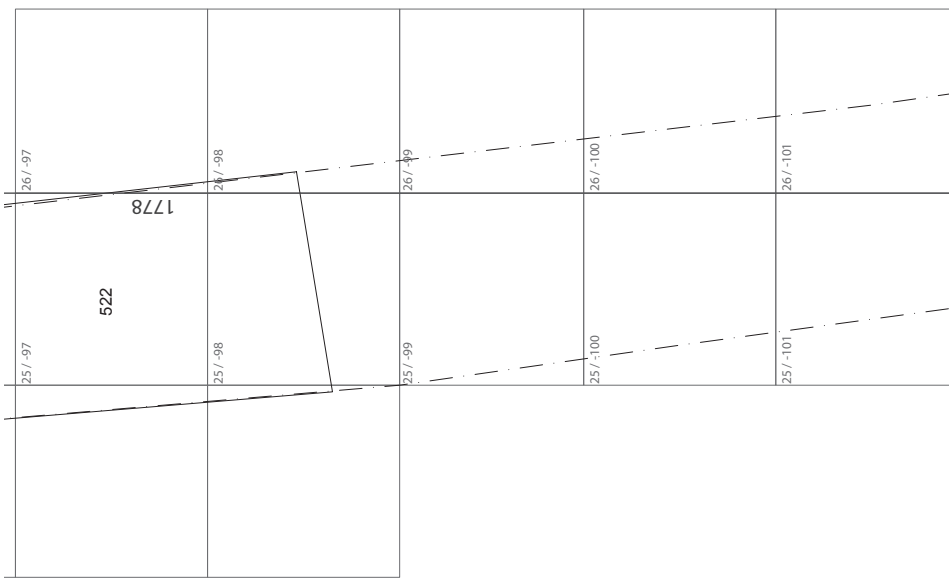

Planum LA 1 - Ausschnitt 147. M 1:125

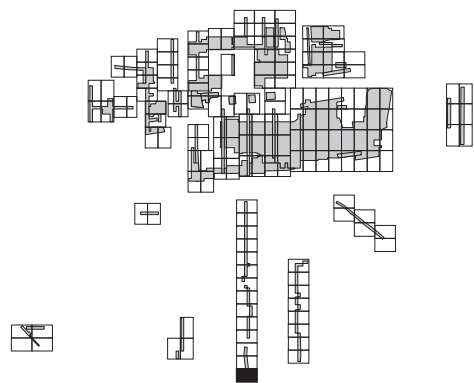
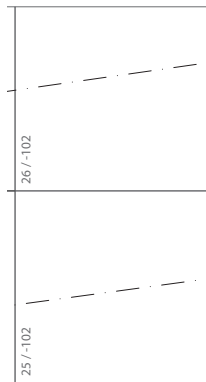

Planum LA 1 - Ausschnitt 148. M 1:125

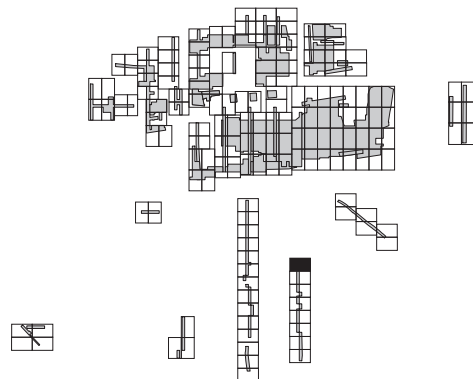
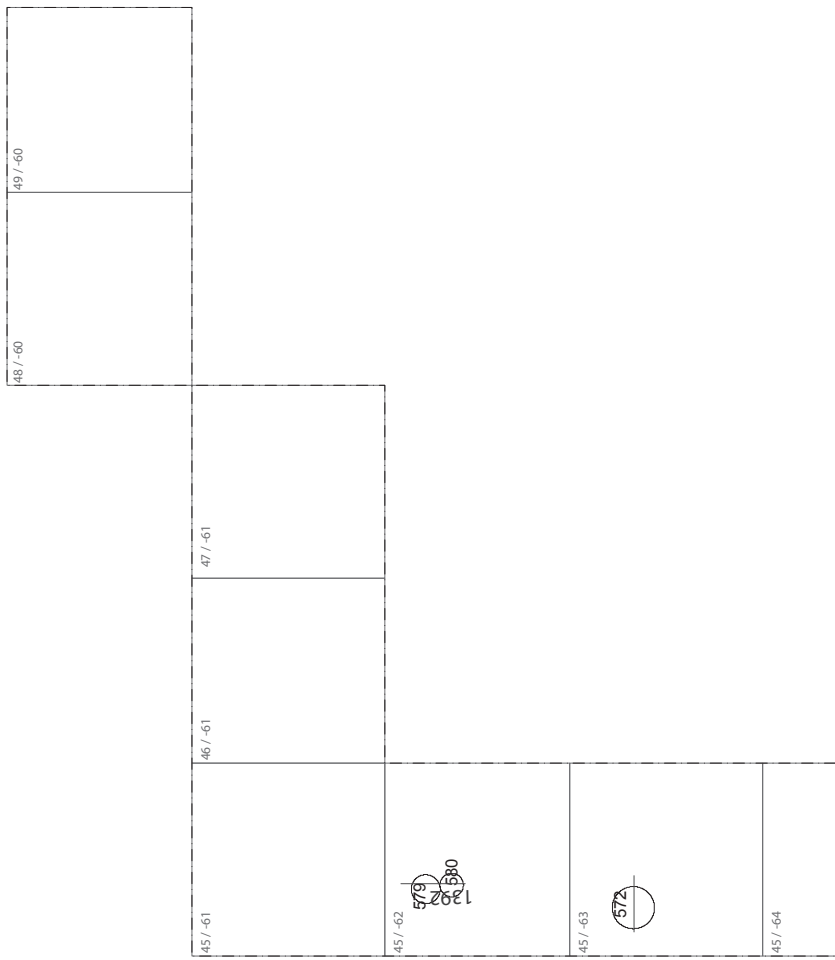

Planum LA 1 - Ausschnitt 149. M 1:125

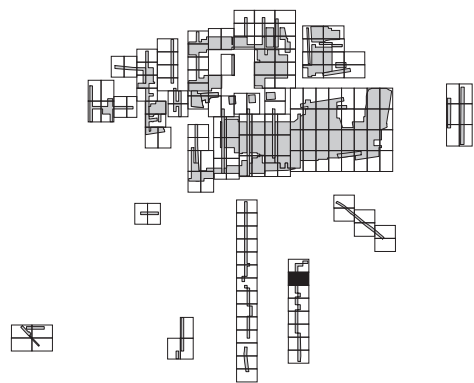
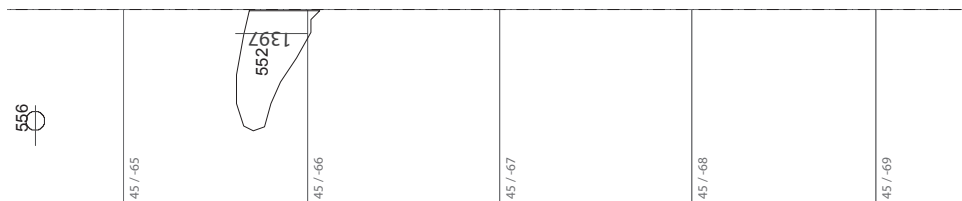

Planum LA 1 - Ausschnitt 150. M 1:125

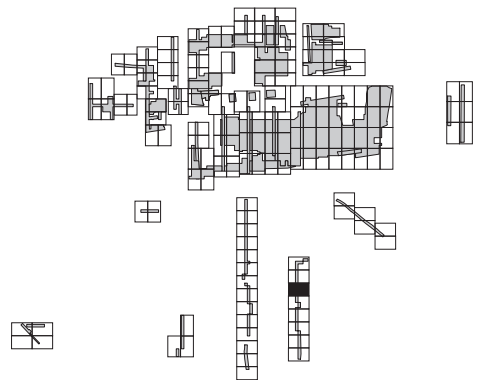
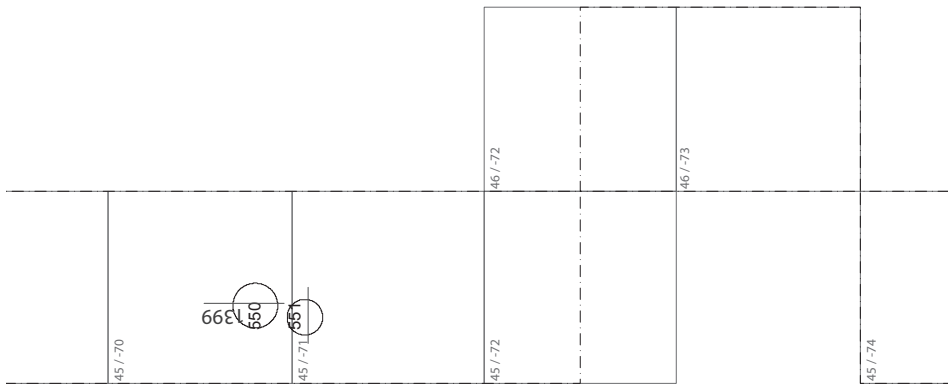

Planum LA 1 - Ausschnitt 151. M 1:125

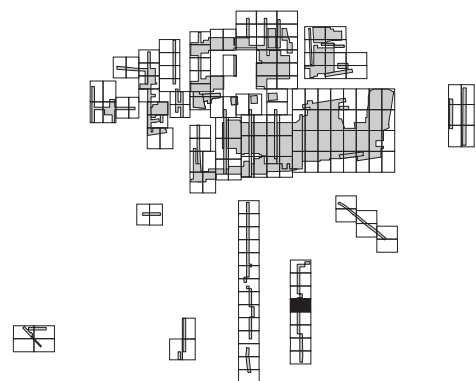
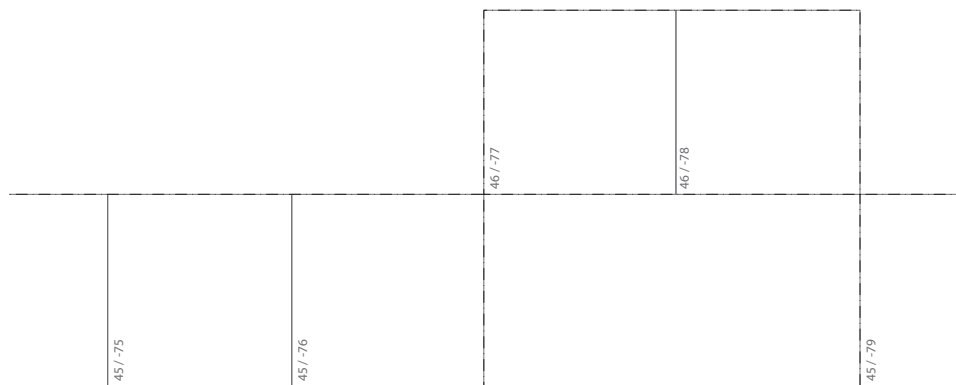

Planum LA 1 - Ausschnitt 152. M 1:125



--	--	--	--	--	--

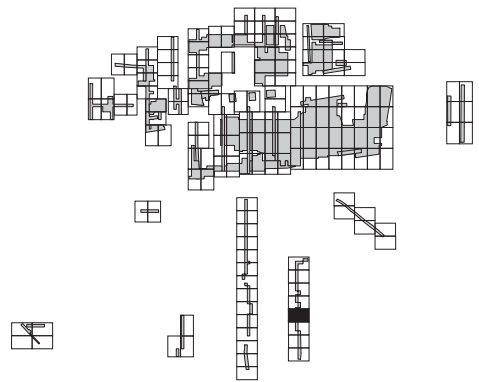

Planum LA 1 - Ausschnitt 153. M 1:125

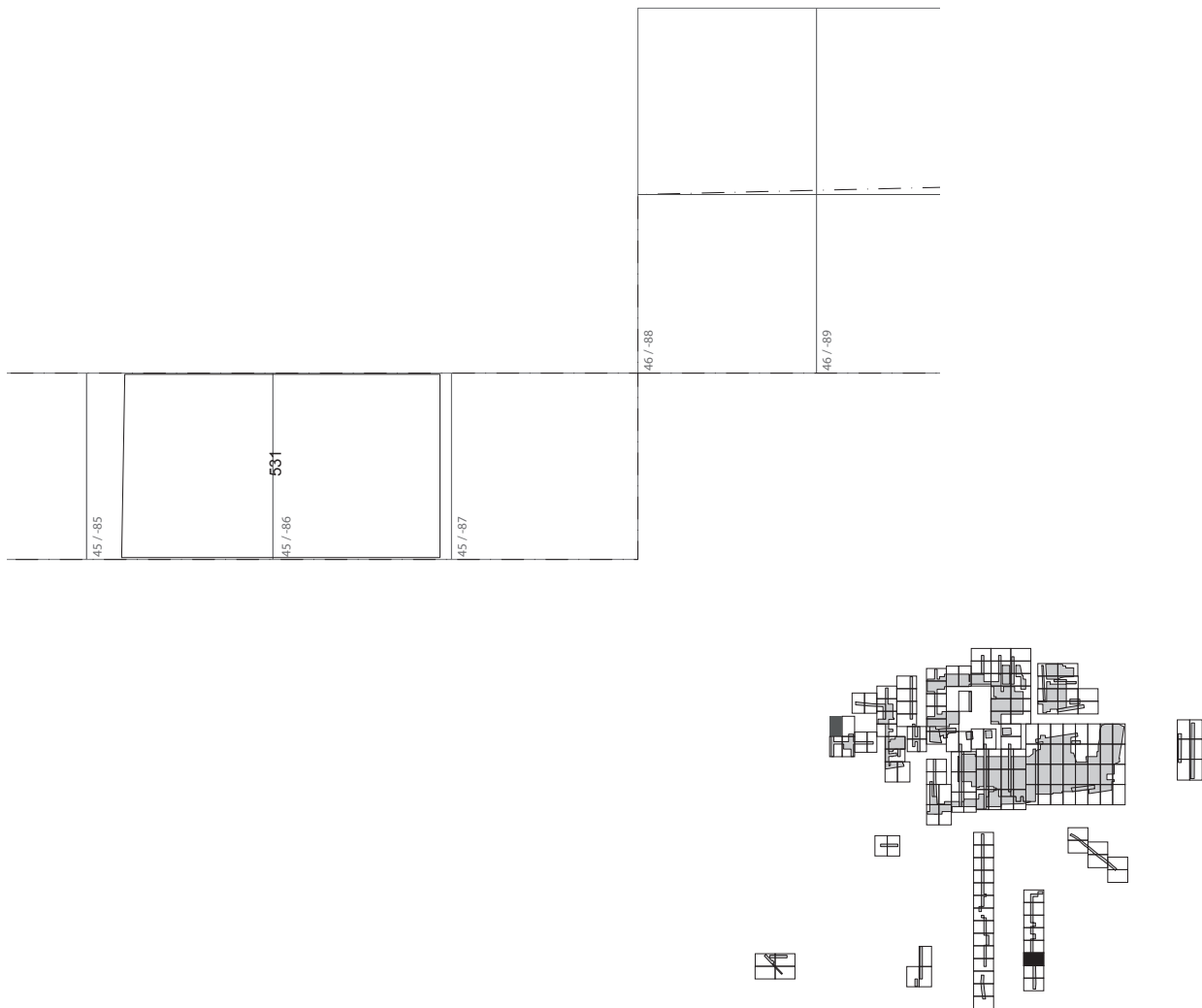

Planum LA 1 - Ausschnitt 154. M 1:125

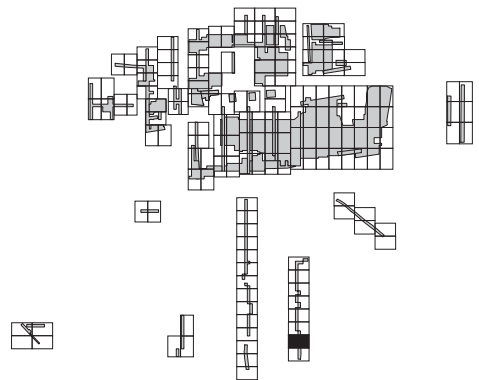
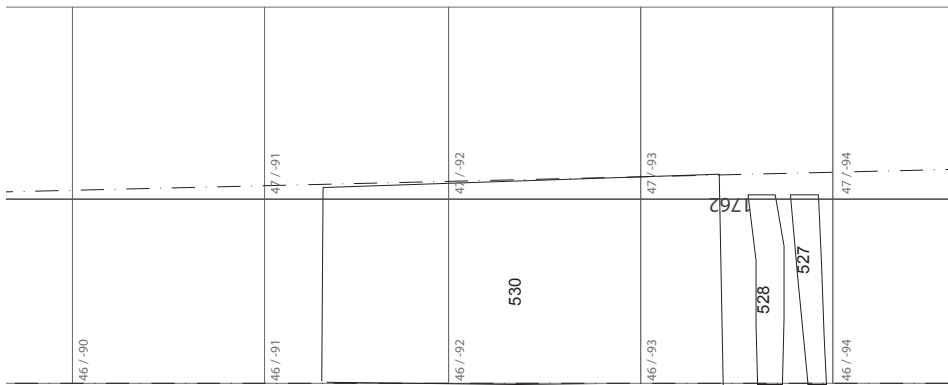

Planum LA 1 - Ausschnitt 155. M 1:125

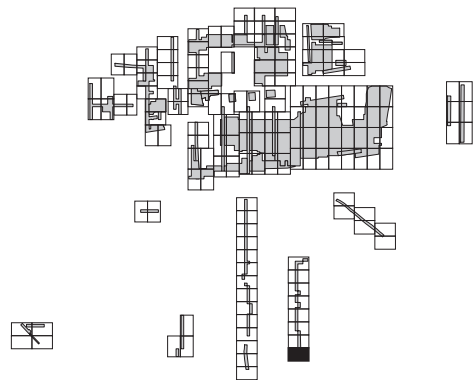

Planum LA 1 - Ausschnitt 156. M 1:125

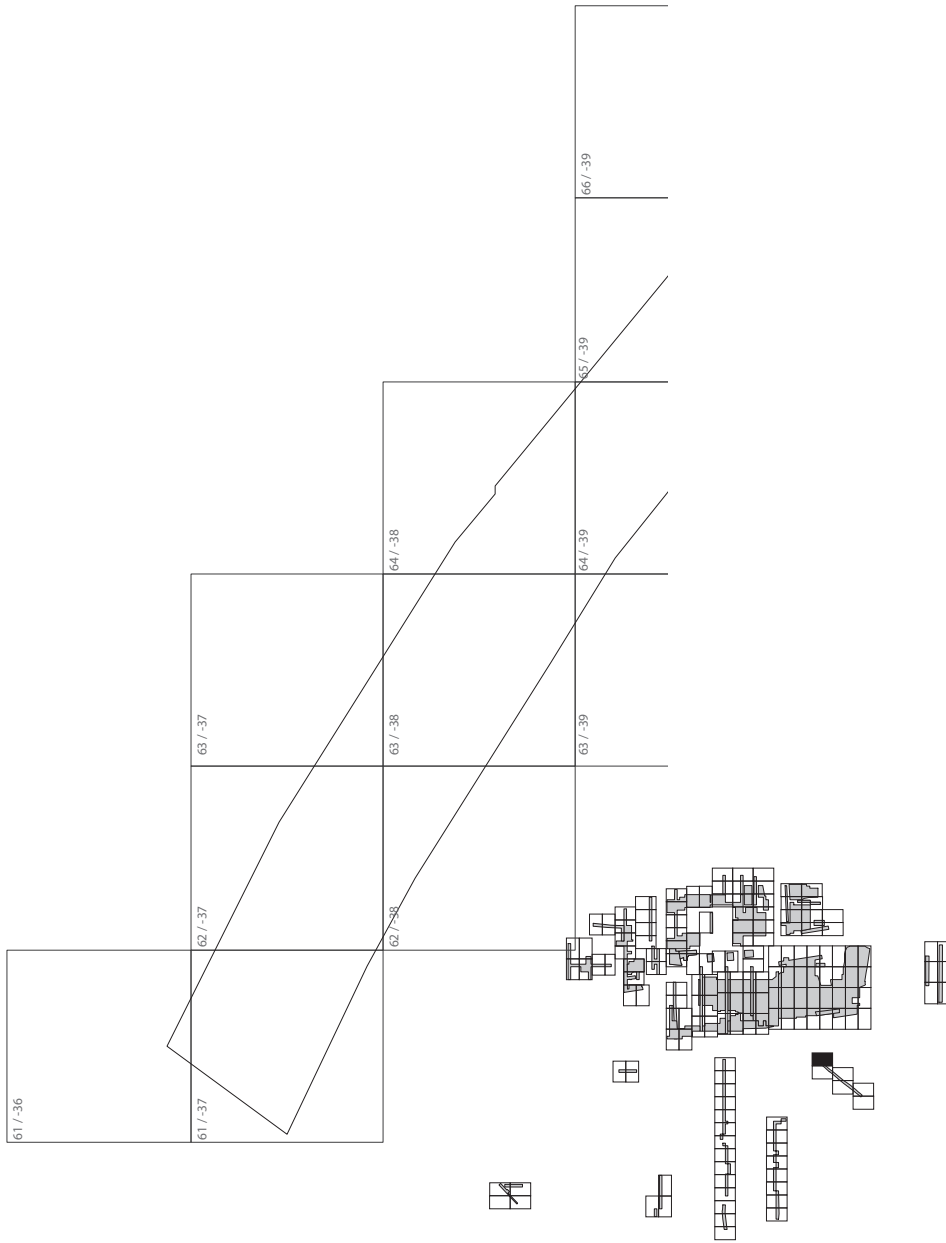

Planum LA 1 - Ausschnitt 157. M 1:125

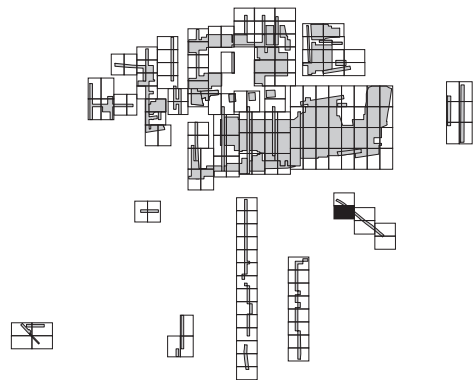
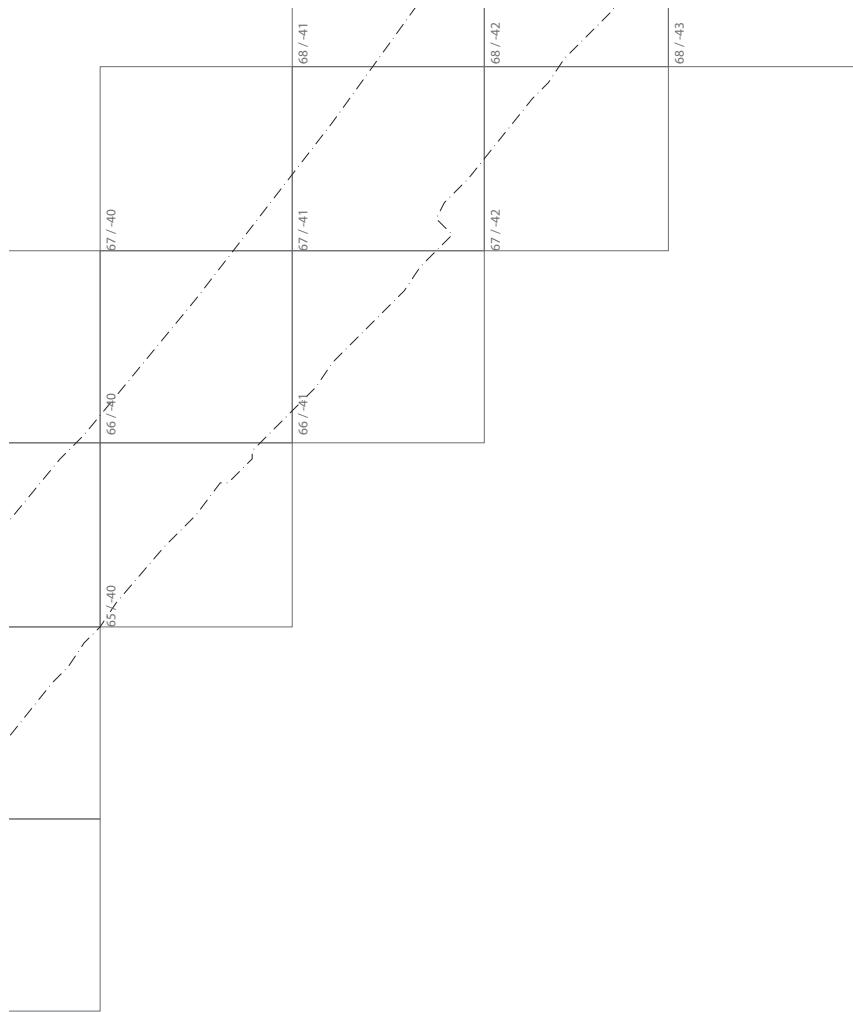

Planum LA 1 - Ausschnitt 158. M 1:125

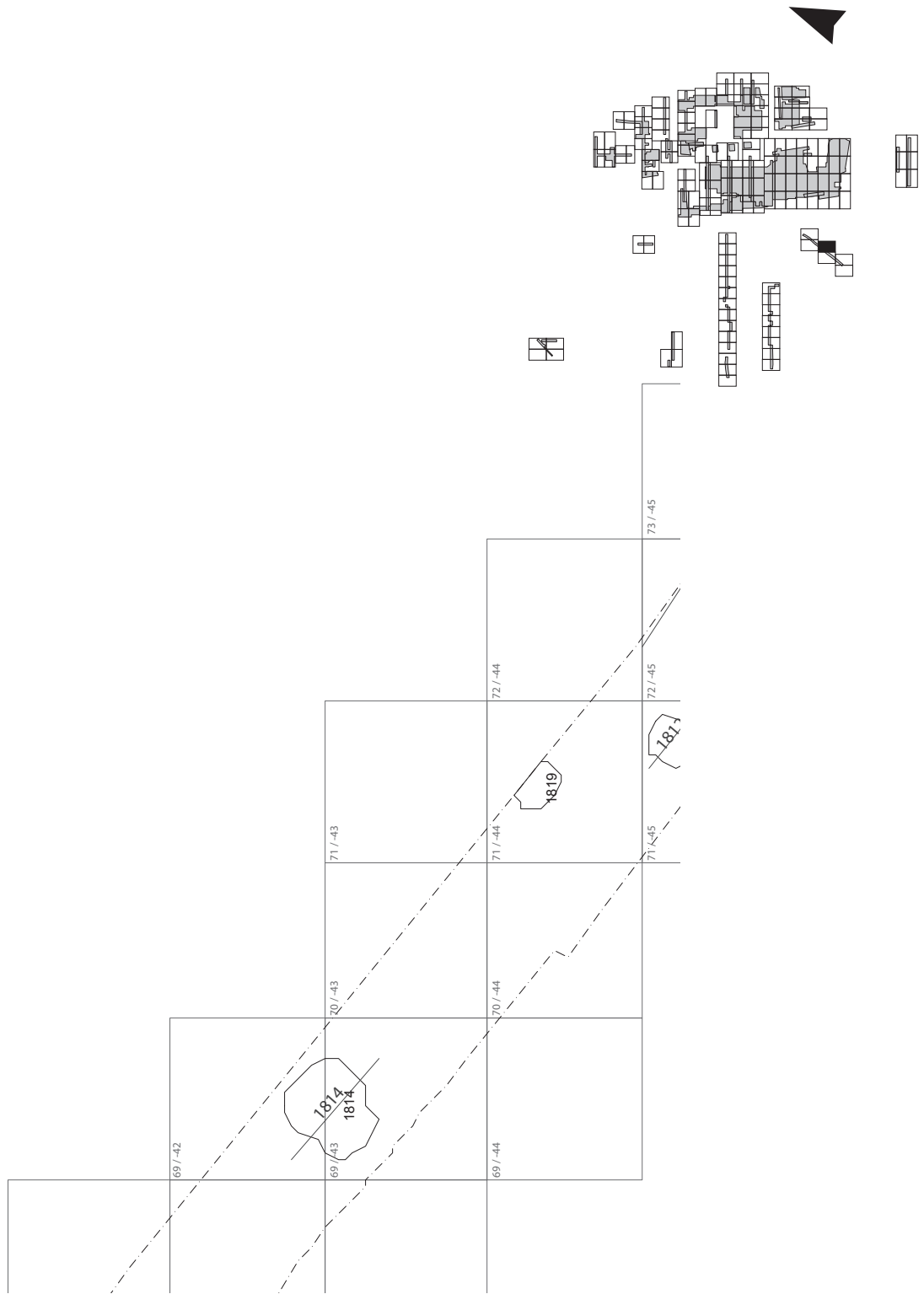

Planum LA 1 - Ausschnitt 159. M 1:125

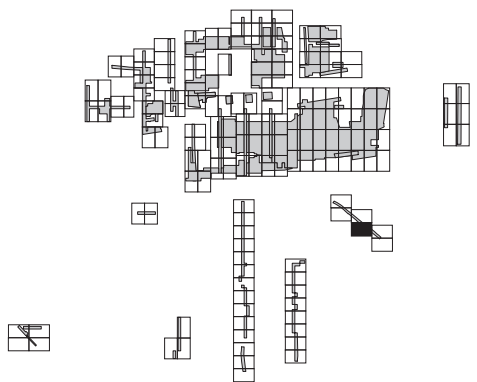
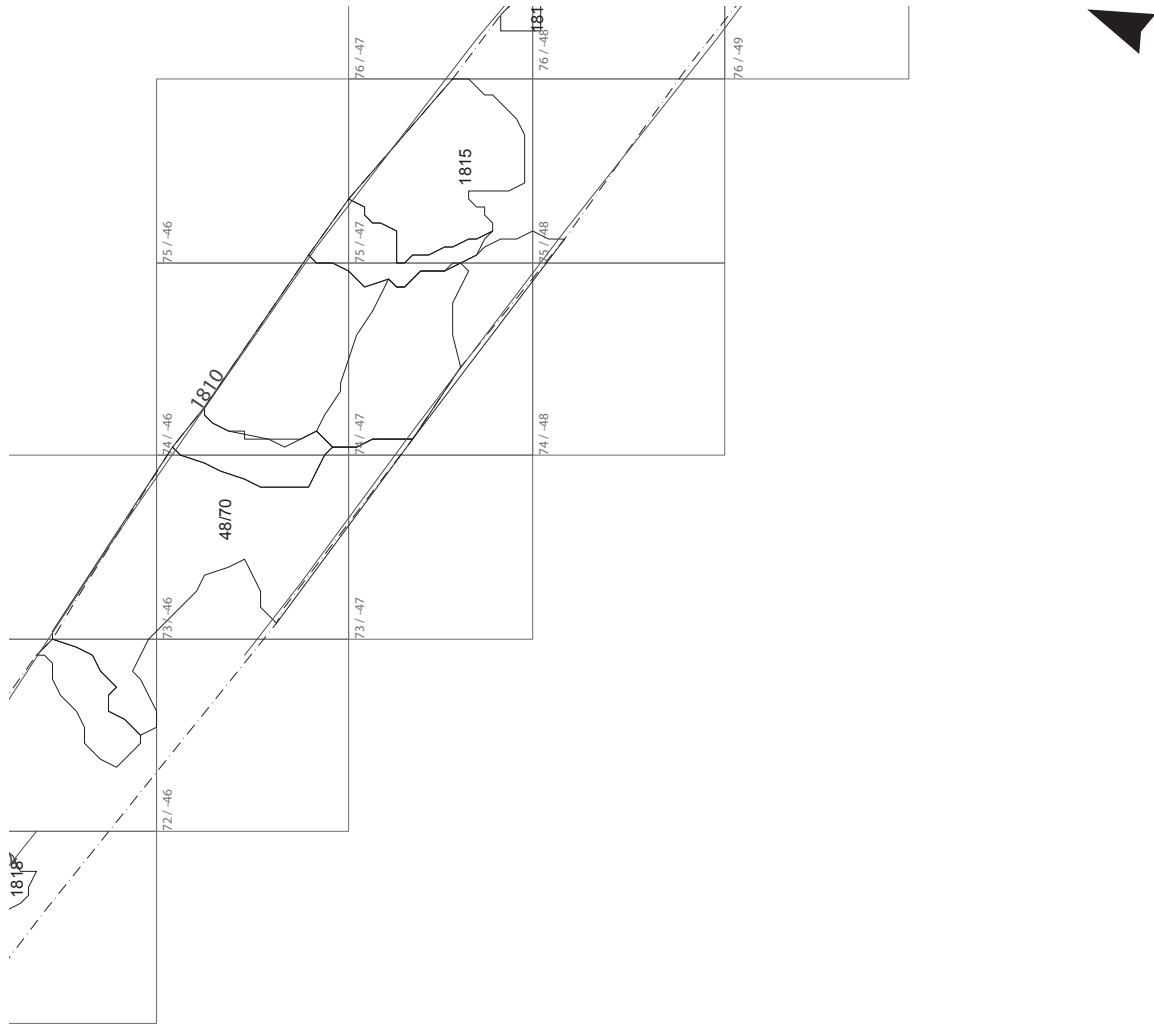

Planum LA 1 - Ausschnitt 160. M 1:125

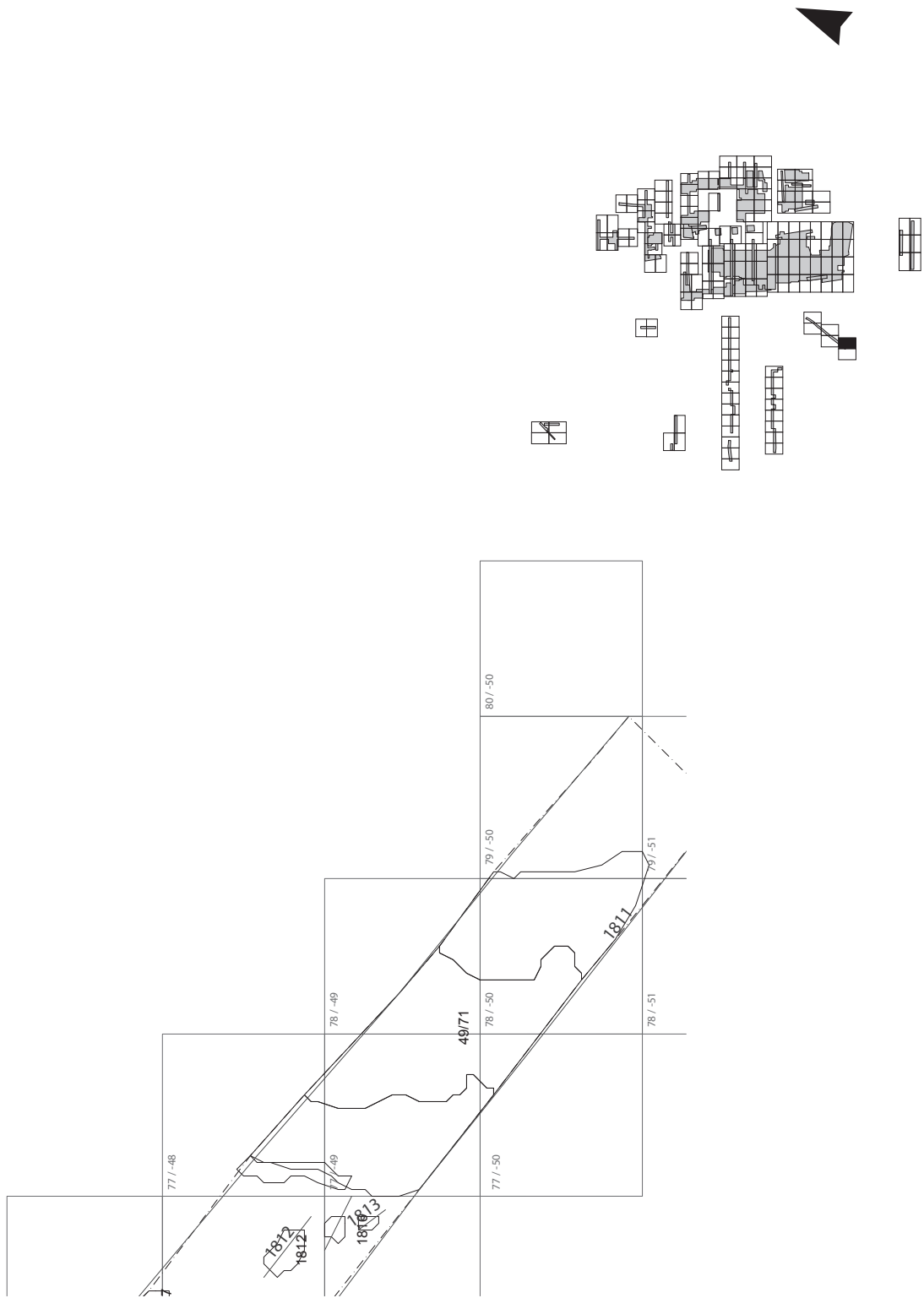

Planum LA 1 - Ausschnitt 161. M 1:125

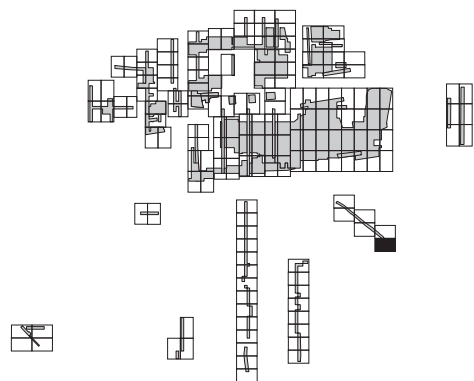
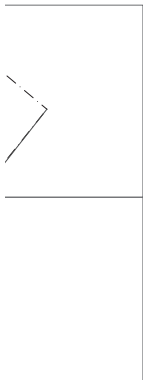

Planum LA 1 - Ausschnitt 162. M 1:125

Büdelsdorf LA 1 - Profile

Profilnummer	Tafelnr. Büdelndorf LA1_	Profilnummer	Tafelnr. Büdelndorf LA1_	Profilnummer	Tafelnr. Büdelndorf LA1_	Profilnummer	Tafelnr. Büdelndorf LA1_	Profilnummer	Tafelnr. Büdelndorf LA1_	Profilnummer	Tafelnr. Büdelndorf LA1_
1	33	76	43	138	3	201	59	254	17	313	19
2	43	78	34	139	3	202	59	256	18	314	65
3	43	79	43	140	3	203	59	257	18	317	64
4	43	80	43	144	59	205	59	258	18	321	64
5	43	83	1	145	15	206	59	259	64	322	64
6	1	85	34	147	3	207	59	260	64	324	19
7	43	88	1	148	15	210	16	261	64	326	19
8	43	89	1	149	15	212	4	262	64	327	19
9	33	90	1	150	59	213	5	263	60	328	19
10	33	92	59	151	16	214	59	264	60	329	19
11	33	93	2	152	59	215	59	266	18	331	20
12	33	94	2	153	3	216	16	267	64	334	6
13	33	95	2	154	59	217	16	268	18	335	6
14	33	99	2	155	59	219	60	270	62	337	7
15	43	101	2	156	16	221	59	271	62	339	7
16	43	102	2	160	16	222	62	272	62	340	19
20	33	103	2	163	16	223	62	273	62	341	7
26	33	104	59	165	3	225	62	274	62	342	20
27	33	105	59	167	16	226	5	275	18	343	60
29	33	106	59	171	4	227	63	277	62	344	60
30	33	107	59	174	16	229	62	279	18	345	60
31	33	108	59	175	16	230	62	280	5	345	73
31	34	109	59	176	59	232	65	281	5	348	73
32	1	111	2	177	59	233	65	282	64	352	7
38	34	113	2	178	59	234	65	283	18	353	20
40	34	114	13	179	59	235	64	284	18	355	73
48	1	116	2	180	86	236	64	287	18	357	20
49	34	118	15	181	42	237	64	288	6	358	60
50	34	119	15	182	42	238	65	296	62	359	7
52	1	120	15	183	43	239	17	298	62	360	66
53	34	121	15	184	43	240	65	299	63	362	60
54	43	122	2	185	43	241	5	300	63	363	20
55	43	123	15	186	43	243	65	301	62	364	73
59	34	124	17	187	43	244	17	303	62	367	73
67	43	125	15	189	89	245	5	304	63	368	73
68	86	127	3	190	94	246	65	305	63	369	73
69	1	128	15	191	94	247	65	306	64	370	73
70	1	129	15	195	4	248	64	307	64	371	60
71	1	130	3	196	4	249	60	308	64	373	7
72	38	134	3	197	4	250	60	309	64	374	7
73	1	135	3	198	4	251	64	310	19	375	73
74	1	136	3	199	59	252	64	311	19	376	71
75	1	137	16	200	59	253	17	312	64	376	73

Profilnummer	Tafelnr. Büdelsdorf LA1_	Profilnummer	Tafelnr. Büdelsdorf LA1_	Profilnummer	Tafelnr. Büdelsdorf LA1_	Profilnummer	Tafelnr. Büdelsdorf LA1_	Profilnummer	Tafelnr. Büdelsdorf LA1_	Profilnummer	Tafelnr. Büdelsdorf LA1_
378	73	422	17	479	19	542	69	592	44	640	60
379	74	423	18	481	21	543	69	593	44	641	60
380	74	423	64	483	65	544	69	594	21	642	60
381	18	424	66	493	66	545	69	595	44	644	60
384	18	425	18	494	67	546	69	596	44	645	60
385	71	427	66	497	67	548	69	597	44	646	60
386	71	428	66	498	67	549	69	598	44	649	45
388	74	429	66	499	7	550	69	599	44	650	45
389	74	430	66	500	67	551	70	600	44	651	45
390	74	431	64	501	67	552	70	601	44	652	75
391	74	433	66	502	67	553	70	602	44	653	75
391	77	434	66	503	68	554	71	603	44	654	45
392	74	435	66	504	68	557	43	604	44	655	45
393	71	437	66	505	68	558	43	605	44	656	45
393	74	438	64	506	71	559	43	606	44	657	45
394	74	439	17	507	68	560	43	607	21	658	75
395	71	440	66	508	68	561	43	608	44	659	75
396	74	444	66	509	68	562	44	609	21	660	22
397	75	448	21	510	72	563	44	612	21	661	45
397	77	450	62	512	68	564	44	612	22	662	75
398	77	451	62	513	68	565	21	613	22	663	75
399	77	452	62	514	68	566	21	614	22	664	75
400	77	453	62	515	68	567	44	615	22	665	75
401	74	455	17	516	68	568	21	616	45	666	45
402	71	457	62	516	72	569	44	617	45	667	45
403	71	458	62	517	7	570	44	618	45	667	75
404	71	459	62	519	69	571	44	619	45	668	75
405	71	460	17	520	69	572	44	620	45	670	75
406	71	461	7	522	69	573	44	621	45	672	45
407	71	463	64	523	69	574	44	622	45	673	75
408	71	466	64	526	69	575	44	623	45	674	45
409	71	467	65	526	72	576	44	624	67	675	45
410	71	468	64	527	20	577	21	625	22	676	45
411	71	469	64	530	17	578	21	626	60	677	45
412	46	470	64	530	22	579	44	629	60	678	45
412	71	471	64	532	69	580	44	630	60	679	45
413	68	472	65	533	69	581	21	631	60	680	45
414	71	473	65	534	74	582	21	632	60	680	75
415	66	474	65	535	70	584	44	633	22	681	22
416	66	475	65	538	69	585	44	634	22	682	75
419	68	476	65	539	69	586	44	635	45	685	75
420	66	477	65	540	69	587	44	636	22	686	77
421	66	478	65	541	69	590	44	638	22	687	75

Profilnummer	Tafelnr. Büdelsdorf LA1_	Profilnummer	Tafelnr. Büdelsdorf LA1_	Profilnummer	Tafelnr. Büdelsdorf LA1_	Profilnummer	Tafelnr. Büdelsdorf LA1_	Profilnummer	Tafelnr. Büdelsdorf LA1_	Profilnummer	Tafelnr. Büdelsdorf LA1_
688	77	740	79	796	35	850	47	909	48	970	49
689	75	741	77	797	34	851	47	910	48	971	25
690	77	742	23	798	34	852	47	911	48	972	49
692	45	743	80	800	83	853	47	912	48	974	49
693	45	744	46	801	83	854	47	913	85	975	49
694	22	745	80	803	46	855	47	916	85	976	49
695	45	746	46	804	46	856	47	920	48	977	49
696	46	747	46	805	46	857	47	921	48	978	49
697	75	748	46	806	32	858	84	922	48	979	49
698	75	749	46	807	46	860	84	923	48	980	49
699	76	751	60	808	46	863	84	924	48	981	49
700	23	752	61	810	46	865	90	927	48	982	49
701	77	753	61	811	46	871	47	928	48	983	49
703	77	755	23	812	46	872	47	929	48	984	50
704	23	756	61	813	46	873	47	930	48	985	50
705	23	757	79	814	46	874	47	931	48	993	50
707	23	758	79	815	46	875	47	932	48	994	50
708	23	759	23	816	46	876	47	933	48	995	50
709	23	760	23	817	46	877	47	934	48	996	50
711	75	761	23	820	46	878	47	935	48	997	50
712	60	762	61	821	46	879	47	936	48	998	50
713	74	763	61	822	46	881	47	937	49	999	50
714	76	764	80	823	46	883	42	938	49	1000	50
716	78	765	77	824	46	884	47	939	49	1001	50
720	78	766	79	825	46	885	47	940	49	1002	50
721	77	768	79	826	46	891	35	941	49	1003	50
722	70	771	80	827	46	891	38	942	49	1004	50
723	76	772	80	828	32	892	35	943	49	1005	50
724	77	773	80	830	46	893	35	944	49	1006	50
725	77	774	80	831	46	894	35	945	25	1007	50
726	77	775	80	832	46	896	35	946	49	1008	50
727	77	776	80	833	46	897	35	947	49	1010	50
728	77	777	80	839	47	898	48	948	49	1011	50
729	77	778	80	840	47	899	48	949	49	1012	50
730	79	779	80	841	47	900	8	950	49	1013	50
731	77	780	80	842	47	901	48	951	49	1014	50
733	75	781	80	843	47	902	48	952	49	1015	50
734	60	782	80	844	47	903	48	953	49	1017	8
735	76	783	80	845	47	904	48	964	49	1018	50
736	76	784	80	846	47	905	48	965	49	1023	50
737	60	785	80	847	47	906	48	966	49	1024	50
738	60	786	80	848	47	907	48	967	49	1025	51
739	60	789	32	849	47	908	48	969	49	1026	50

Profilnummer	Tafelnr. Büdelsdorf LAI_	Profilnummer	Tafelnr. Büdelsdorf LAI_	Profilnummer	Tafelnr. Büdelsdorf LAI_	Profilnummer	Tafelnr. Büdelsdorf LAI_	Profilnummer	Tafelnr. Büdelsdorf LAI_	Profilnummer	Tafelnr. Büdelsdorf LAI_
1027	50	1078	52	1159	53	1224	25	1293	38	1357	61
1028	51	1079	52	1160	53	1225	54	1295	38	1358	81
1029	50	1080	52	1161	53	1226	54	1296	39	1359	81
1030	51	1081	52	1162	53	1232	26	1297	56	1360	81
1031	51	1082	8	1167	35	1233	54	1298	39	1361	81
1032	51	1083	86	1173	8	1234	54	1300	56	1362	81
1033	51	1089	88	1175	8	1235	54	1301	56	1363	81
1034	51	1089	89	1177	53	1236	26	1302	39	1364	81
1035	51	1090	36	1178	53	1243	36	1303	39	1365	81
1036	51	1092	61	1179	53	1244	36	1304	39	1366	81
1037	51	1093	52	1181	53	1246	36	1305	40	1367	81
1038	51	1094	52	1183	53	1247	26	1306	26	1368	81
1039	51	1095	94	1184	53	1248	54	1307	8	1369	81
1040	51	1105	52	1185	53	1254	54	1308	26	1372	81
1041	51	1108	25	1186	94	1255	37	1309	9	1373	81
1042	51	1109	52	1191	53	1256	37	1310	39	1374	81
1043	51	1112	52	1192	53	1257	54	1311	39	1375	81
1044	51	1114	52	1194	53	1258	26	1312	56	1376	27
1045	51	1115	52	1195	53	1259	54	1313	74	1377	81
1046	51	1116	52	1196	54	1261	55	1314	74	1378	82
1049	51	1117	52	1197	54	1263	55	1318	26	1379	61
1050	51	1118	52	1198	53	1264	38	1323	8	1380	28
1051	51	1119	35	1199	54	1265	54	1325	26	1381	56
1052	51	1120	36	1200	53	1266	54	1329	61	1384	27
1053	51	1121	52	1201	53	1267	55	1330	26	1385	81
1054	51	1123	52	1203	25	1268	55	1331	26	1386	56
1055	51	1124	52	1204	8	1269	8	1334	26	1388	9
1056	51	1125	25	1207	26	1273	26	1335	26	1389	27
1057	25	1127	25	1208	25	1274	55	1337	61	1391	27
1059	51	1128	52	1210	36	1275	55	1338	61	1392	61
1062	52	1129	52	1211	36	1276	55	1339	61	1393	61
1066	51	1130	53	1212	36	1277	55	1340	61	1394	61
1067	52	1131	53	1213	36	1278	36	1341	27	1397	28
1068	52	1132	25	1214	36	1279	37	1343	61	1398	56
1069	52	1147	53	1215	36	1280	37	1344	27	1399	56
1070	52	1151	53	1216	54	1281	37	1345	27	1400	56
1071	52	1152	53	1217	54	1282	37	1347	27	1401	56
1072	52	1153	53	1218	53	1283	56	1349	27	1405	9
1073	25	1154	53	1219	54	1284	56	1351	61	1406	10
1074	52	1155	53	1220	54	1288	37	1353	27	1407	95
1075	52	1156	53	1221	25	1289	38	1354	61	1407	96
1076	52	1157	53	1222	54	1291	37	1355	61	1411	93
1077	52	1158	53	1223	54	1292	38	1356	61	1419	28

Profilnummer	Tafelnr. Büdelsdorf LAI_	Profilnummer	Tafelnr. Büdelsdorf LAI_	Profilnummer	Tafelnr. Büdelsdorf LAI_	Profilnummer	Tafelnr. Büdelsdorf LAI_	Profilnummer	Tafelnr. Büdelsdorf LAI_	Profilnummer	Tafelnr. Büdelsdorf LAI_
1421	9	1503	29	1570	57	1638	40	1697	41	1762	97
1427	28	1504	67	1571	57	1639	12	1698	41	1765	42
1428	61	1505	61	1573	57	1640	58	1699	42	1766	83
1429	28	1506	61	1574	57	1642	40	1701	41	1767	58
1430	61	1507	30	1575	57	1643	40	1702	42	1768	58
1431	61	1508	30	1576	57	1646	90	1703	42	1769	58
1432	28	1509	11	1577	57	1653	12	1706	23	1773	89
1433	28	1513	30	1578	57	1654	12	1707	23	1774	87
1434	28	1516	56	1580	30	1655	12	1708	42	1775	87
1436	61	1517	56	1582	57	1656	23	1710	23	1776	90
1437	10	1518	56	1583	57	1657	12	1712	23	1777	91
1440	28	1519	56	1587	57	1658	12	1714	13	1778	92
1444	10	1520	40	1588	80	1659	12	1714	14	1778	93
1448	28	1523	39	1589	57	1660	12	1715	31	1810	98
1449	28	1524	40	1590	57	1661	12	1716	31	1811	99
1450	28	1526	56	1591	57	1662	12	1718	87	1812	58
1451	28	1527	56	1592	80	1663	23	1722	32	1813	58
1452	10	1528	56	1594	57	1664	12	1723	32	1814	4
1454	29	1529	40	1595	57	1665	23	1724	31	1816	58
1455	11	1530	39	1597	57	1666	12	1727	25	1818	4
1456	61	1531	31	1598	57	1667	12	1729	32		
1457	28	1532	56	1599	57	1668	12	1730	32		
1461	56	1534	30	1600	57	1670	12	1731	13		
1462	39	1535	56	1601	57	1671	12	1731	14		
1463	28	1536	56	1602	57	1672	12	1732	13		
1464	29	1537	56	1603	57	1674	12	1732	14		
1468	11	1538	56	1604	57	1676	13	1733	13		
1470	29	1539	56	1605	57	1676	14	1733	14		
1471	29	1540	56	1606	57	1679	61	1734	32		
1472	29	1541	56	1608	57	1682	13	1735	61		
1473	29	1544	56	1609	57	1682	14	1736	82		
1474	11	1545	56	1610	57	1685	13	1737	13		
1475	61	1546	56	1611	57	1685	14	1737	14		
1476	11	1549	70	1612	57	1686	80	1739	32		
1477	29	1554	70	1613	58	1687	67	1741	13		
1479	30	1555	56	1614	30	1688	67	1741	14		
1484	29	1556	56	1615	30	1689	67	1742	32		
1486	61	1557	39	1616	30	1690	58	1743	58		
1487	29	1564	39	1620	31	1692	41	1745	13		
1488	61	1565	57	1622	23	1693	41	1745	14		
1490	56	1566	11	1633	65	1694	41	1747	58		
1493	11	1568	57	1635	31	1695	41	1748	32		
1499	29	1569	57	1637	82	1696	41	1762	96		

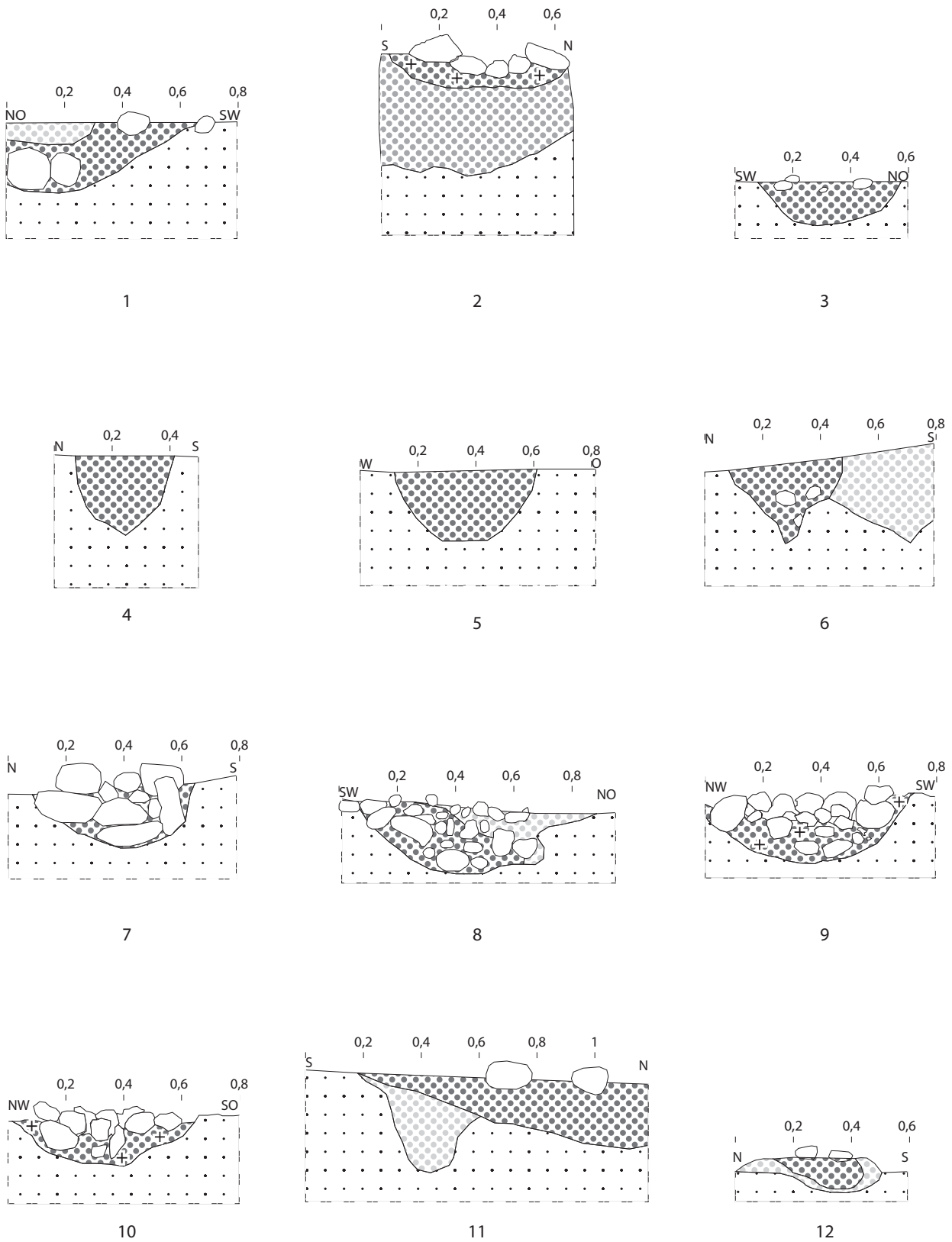

Befundtafel LA1_1 Profil Feuerstellen: 1: Pr_6; 2: Pr_32; 3: Pr_48; 4: Pr_52; 5: Pr_69; 6: Pr_70; 7: Pr_71; 8: Pr_89; 9: Pr_74; 10: Pr_75; 11: Pr_83; 12: Pr_88; 13: Pr_73; 14: Pr_90. M 1:20.

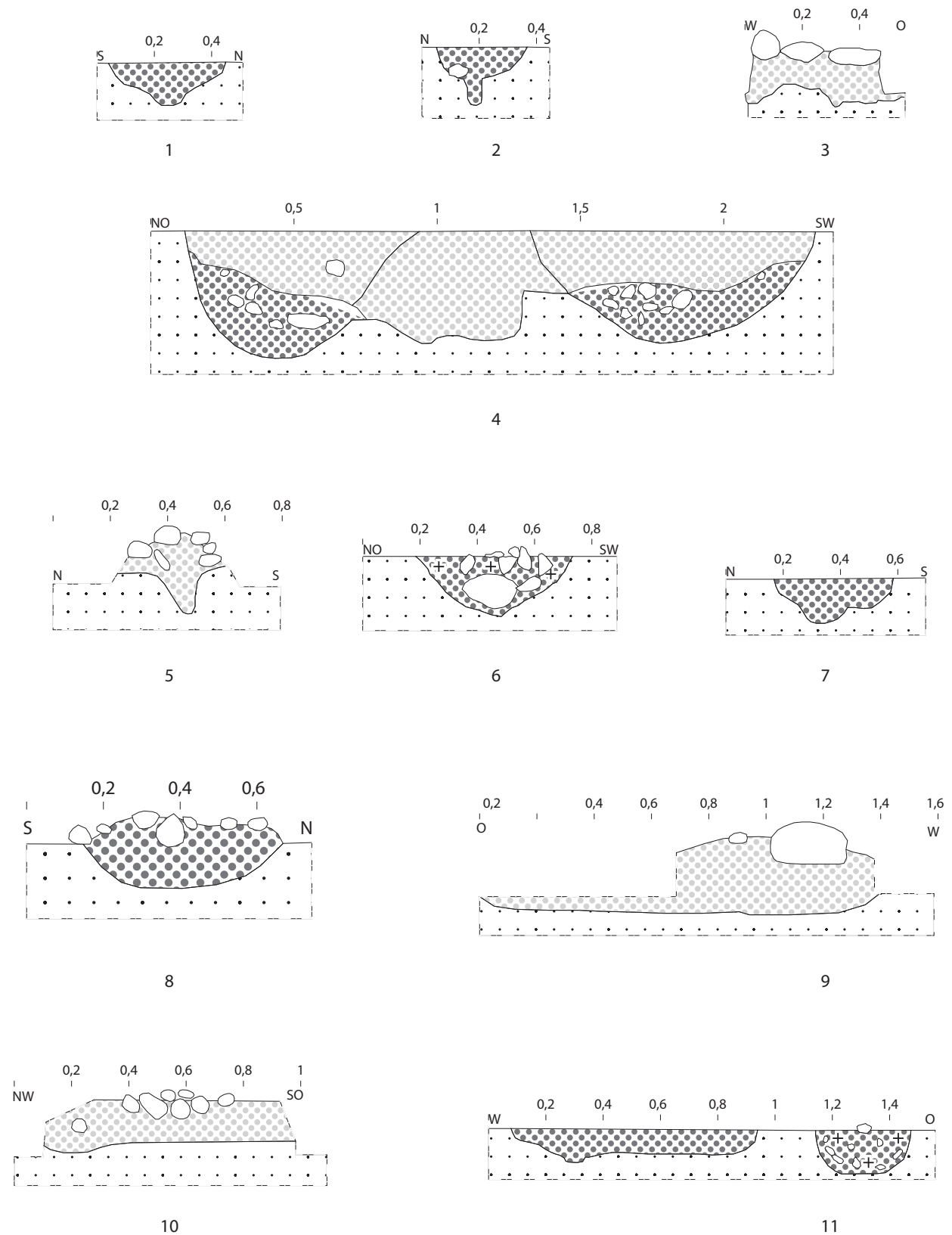

Befundtafel LA1_2 Profil Feuerstellen: 1: Pr_93; 2: Pr_94; 3: Pr_95; 4: Pr_99; 5: Pr_116; 6: Pr_102; 7: Pr_103; 8: Pr_113; 9: Pr_111; 10: Pr_101; 11: Pr_122. M 1:20.

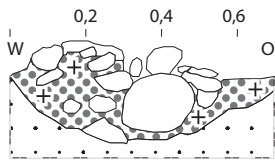

1

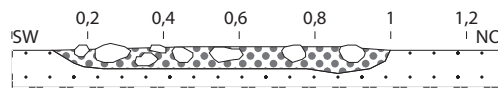

2

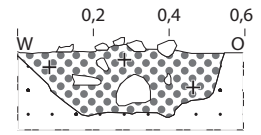

3

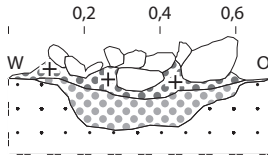

4

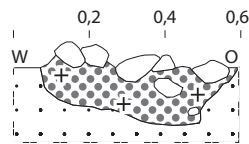

5

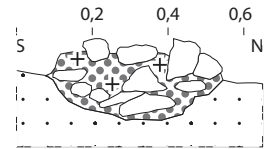

6

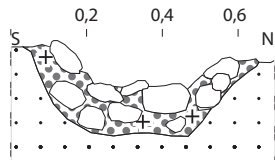

7

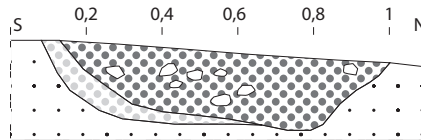

8

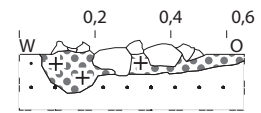

9

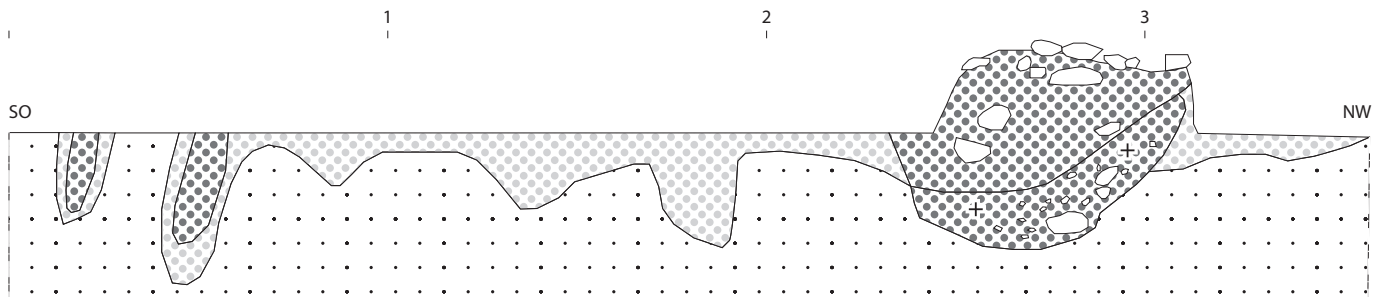

10

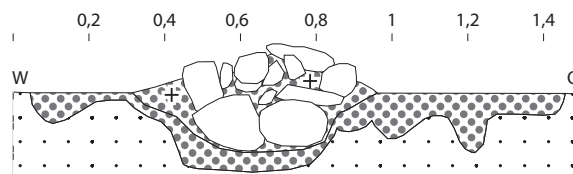

11

Befundtafel LA1_3 Profil Feuerstellen: 1: Pr_127; 2: Pr_130; 3: Pr_134; 4: Pr_135; 5: Pr_136; 6: Pr_138; 7: Pr_139; 8: Pr_165; 9: Pr_140; 10: Pr_147; 11: Pr_153. M 1:20.

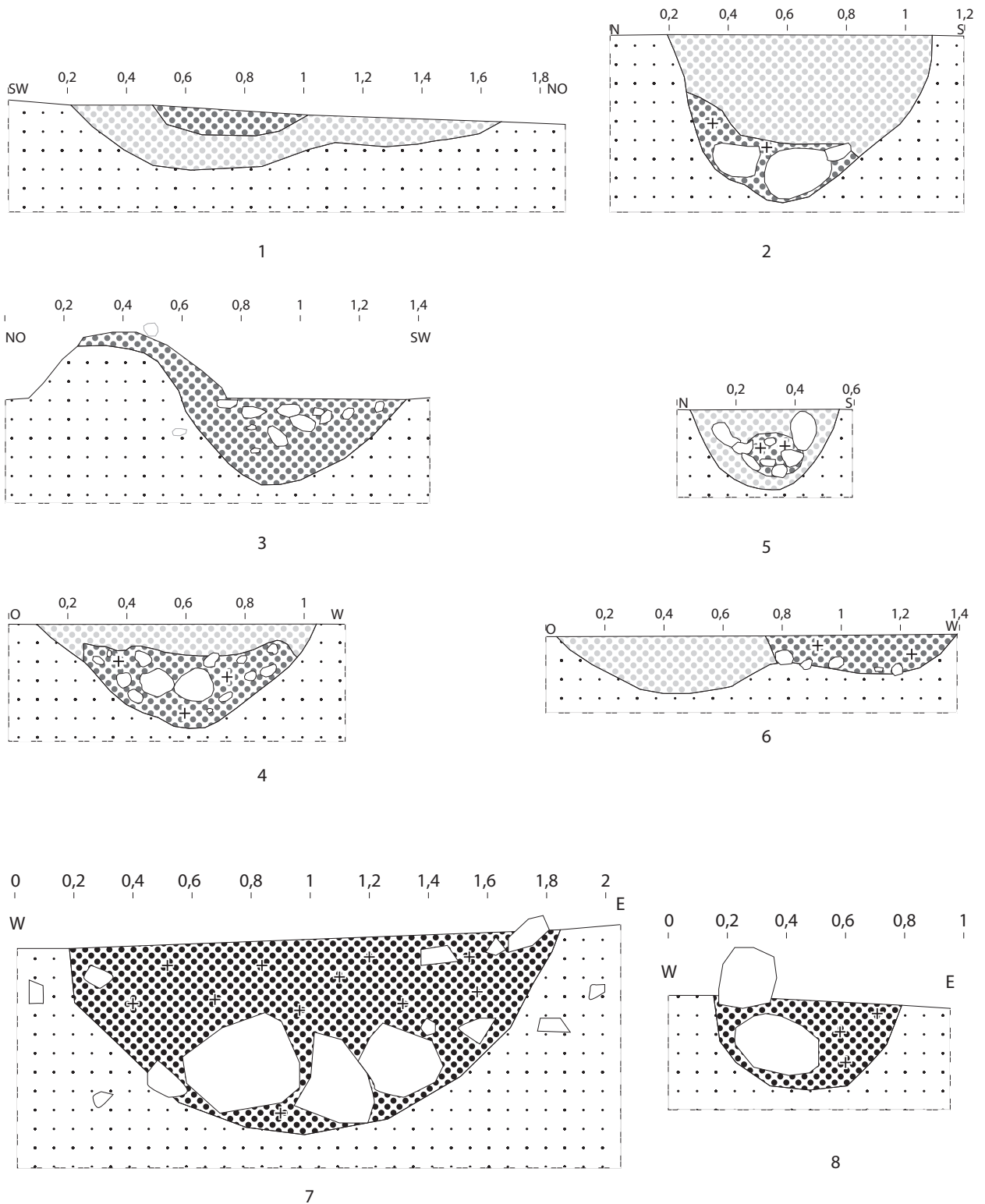

Befundtafel LA1_4 Profil Feuerstellen: 1: Pr_171; 2: Pr_195; 3: Pr_196; 4: Pr_197; 5: Pr_198; 6: Pr_212; 7: Pr_1814; 8: Pr_1818.M 1:20.

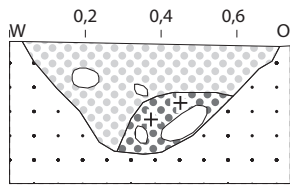

1

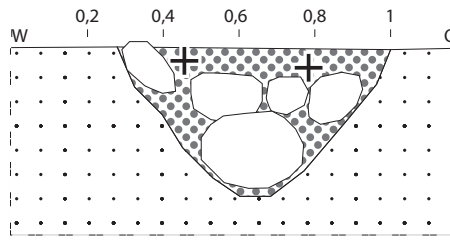

2

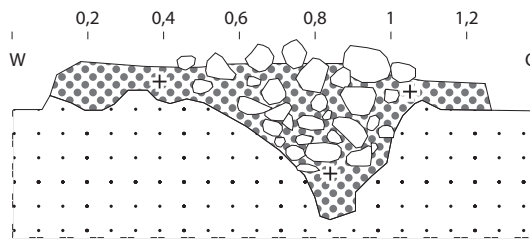

3

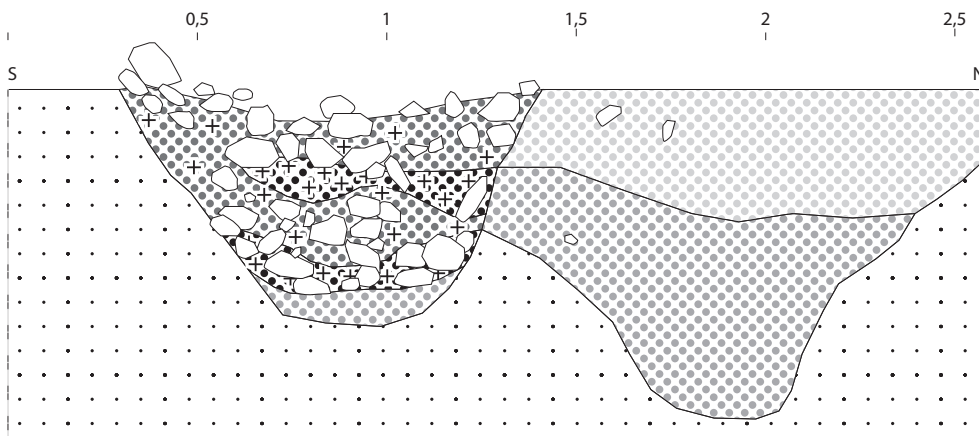

4

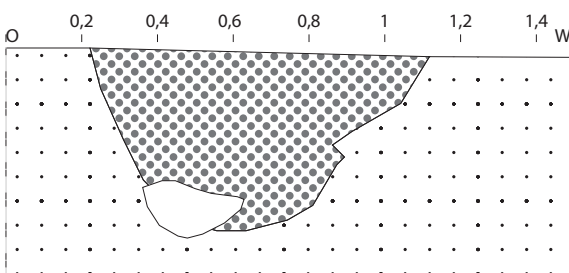

5

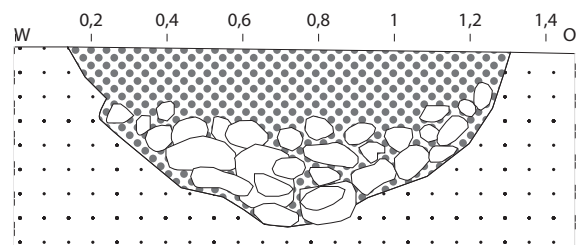

6

Befundtafel LA1_5 Profil Feuerstellen: 1: Pr_213; 2: Pr_226; 3: Pr_241; 4: Pr_245; 5: Pr_280; 6: Pr_281. M 1:20.

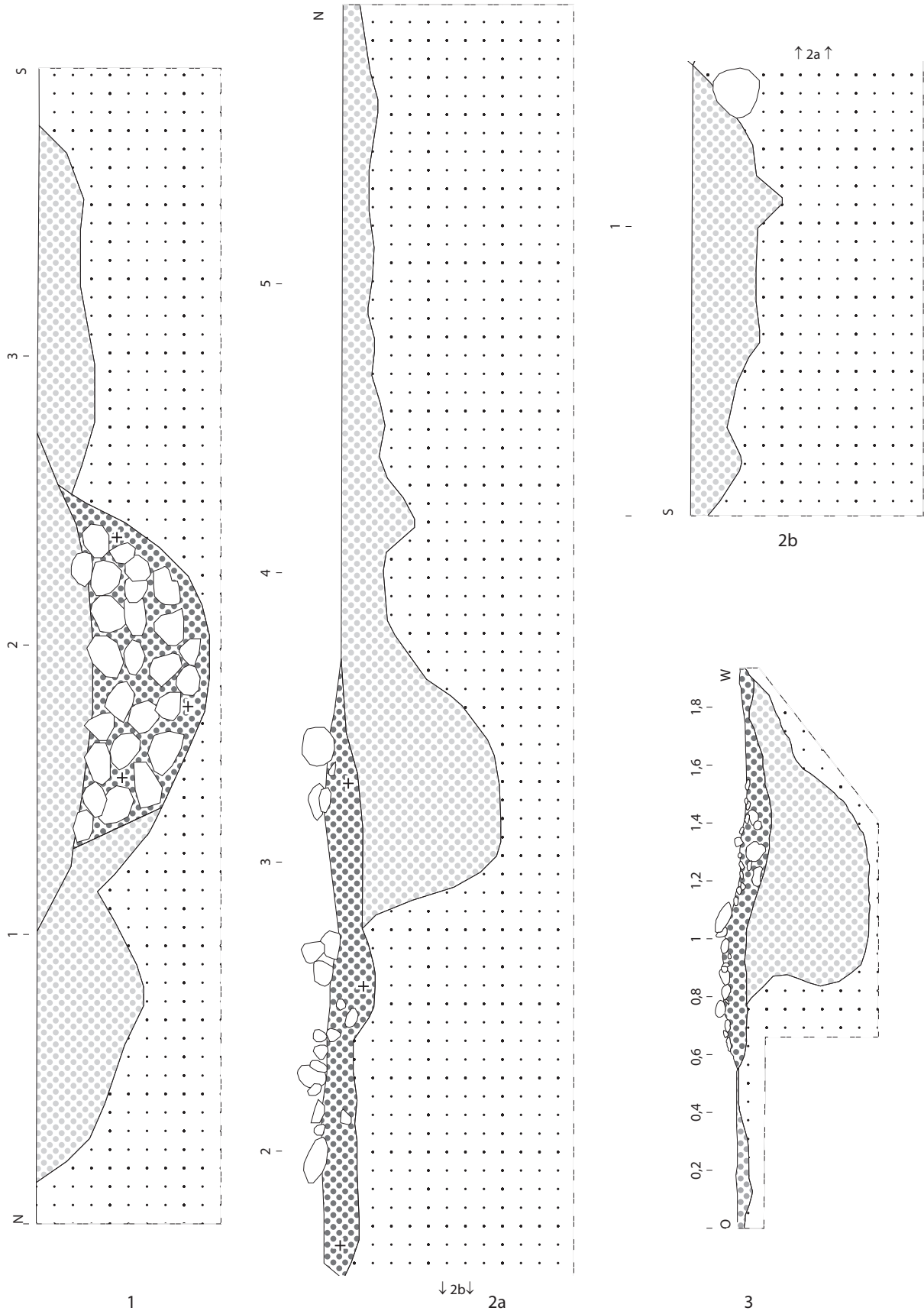

Befundtafel LA1_6 Profil Feuerstellen: 1: Pr_288; 2: Pr_334; 3: Pr_335. M 1:20.

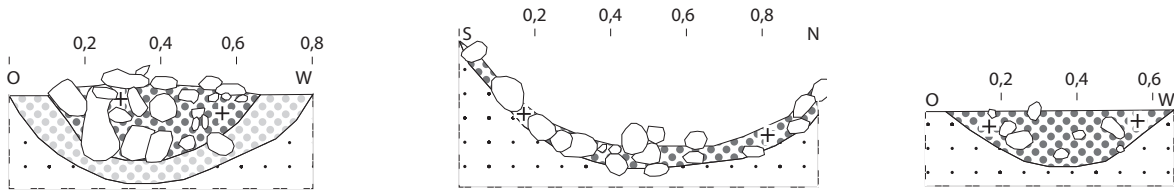

1 2 3

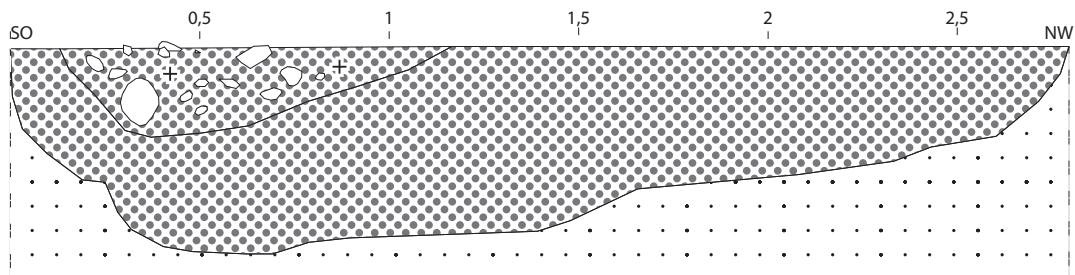

4

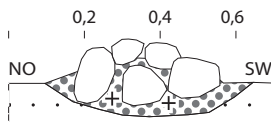

5

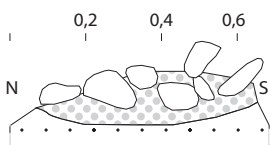

6

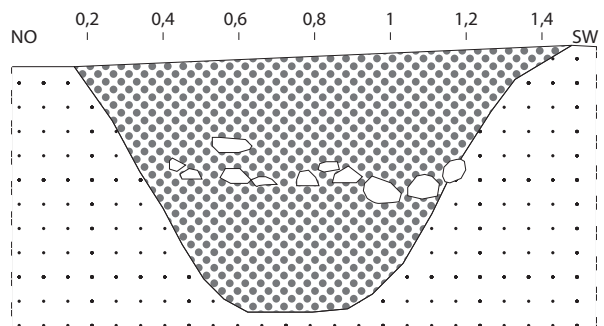

7

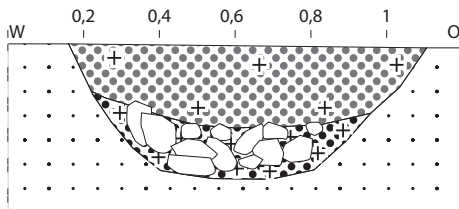

8

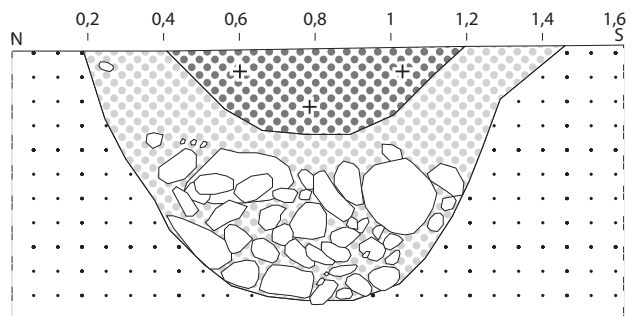

10

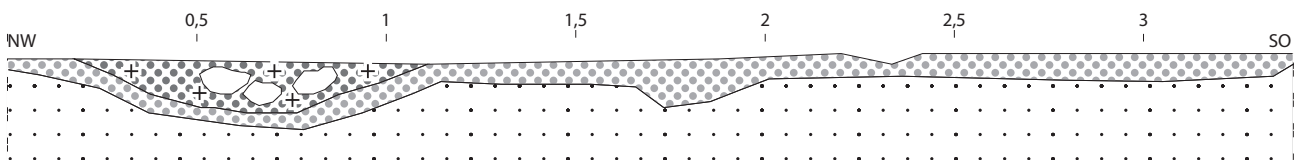

9

Befundtafel LA1_7 Profil Feuerstellen: 1: Pr_337; 2: Pr_339; 3: Pr_341; 4: Pr_352; 5: Pr_359; 6: Pr_499; 7: Pr_373; 8: Pr_461; 9: Pr_374; 10: Pr_517. M 1:20.

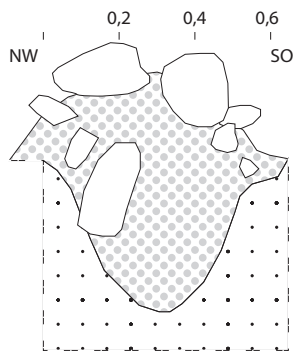

1

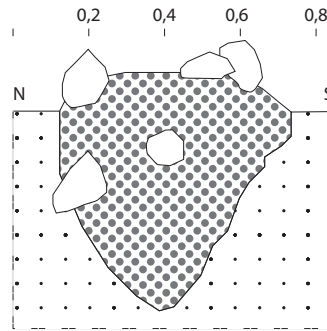

2

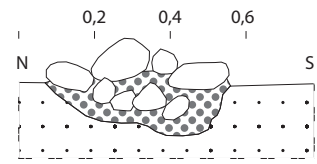

3

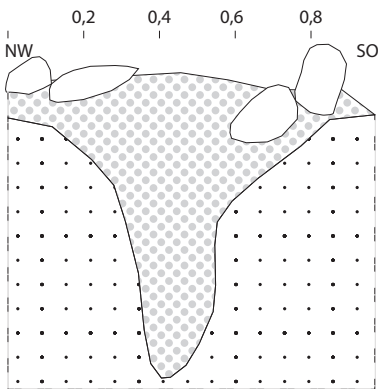

4

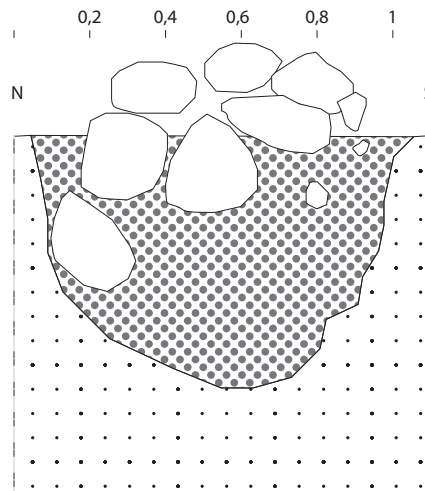

5

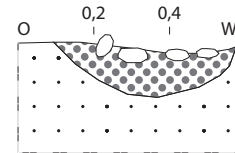

6

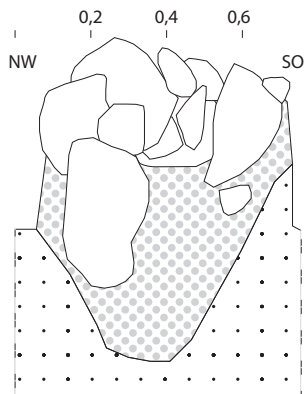

7

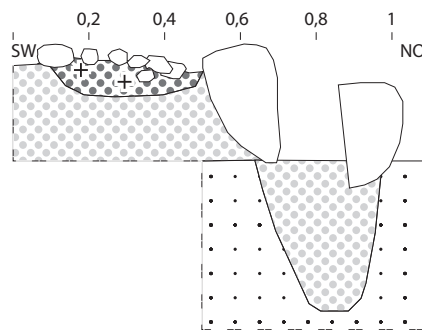

8

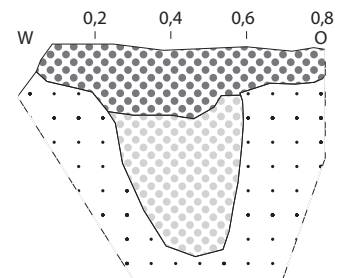

9

Befundtafel LA1_8 Profil Feuerstellen: 1: Pr_900; 2: Pr_1017; 3: Pr_1082; 4: Pr_1173 5: Pr_1175; 6: Pr_1204; 7: Pr_1269;; 8: Pr_1307; 9: Pr_1323. M 1:20.

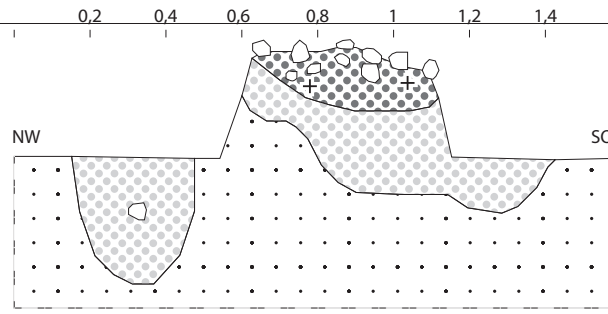

1

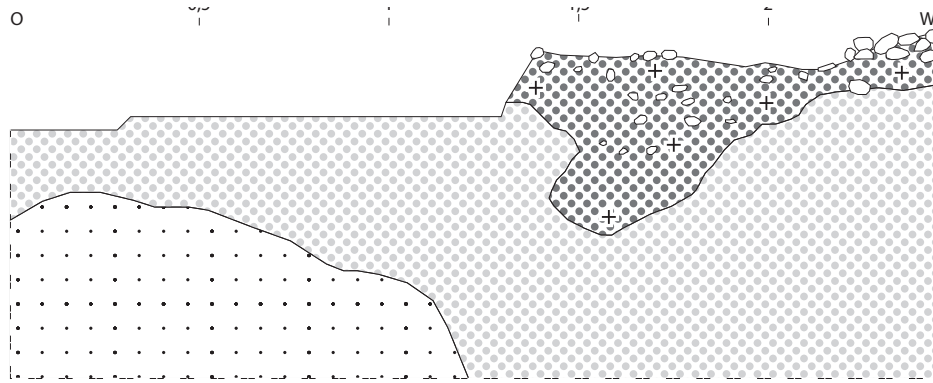

2

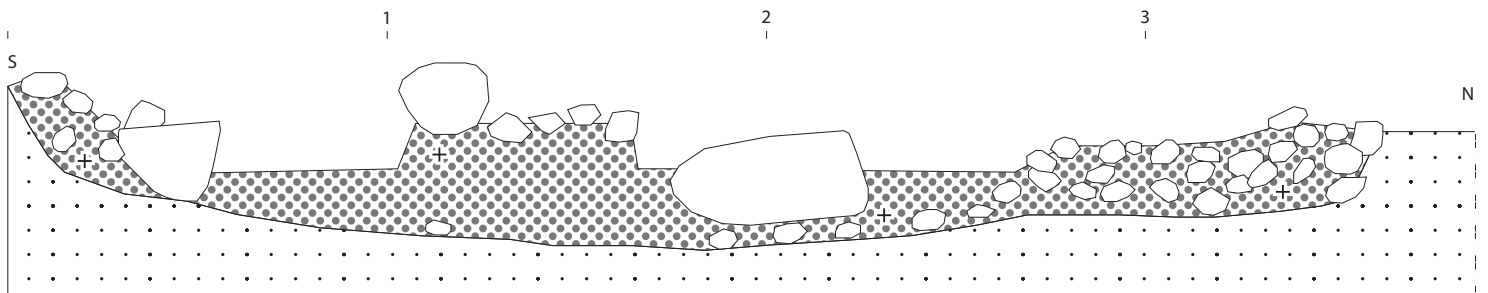

3

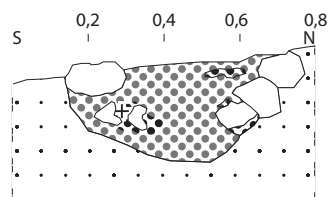

4

Befundtafel LA1_9 Profil Feuerstellen: 1: Pr_1309; 2: Pr_1405; 3: Pr_1421; 4: Pr_1388. M 1:20.

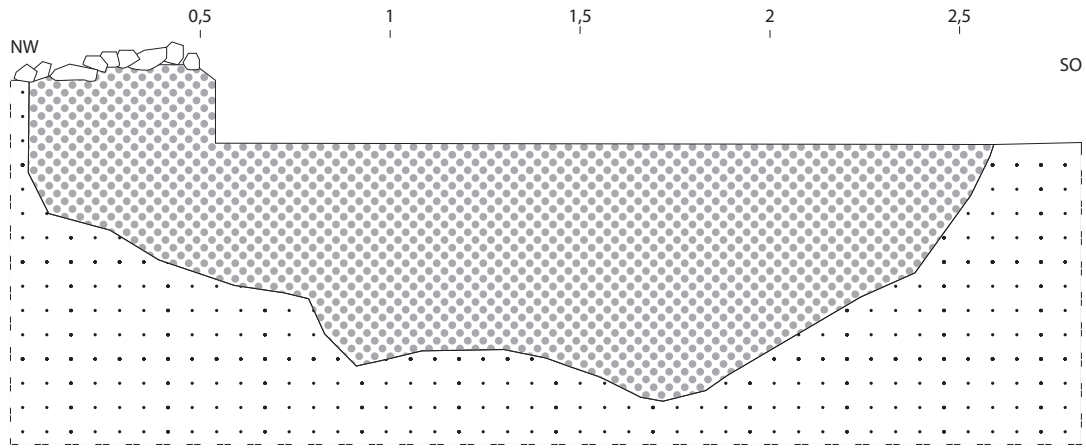

1

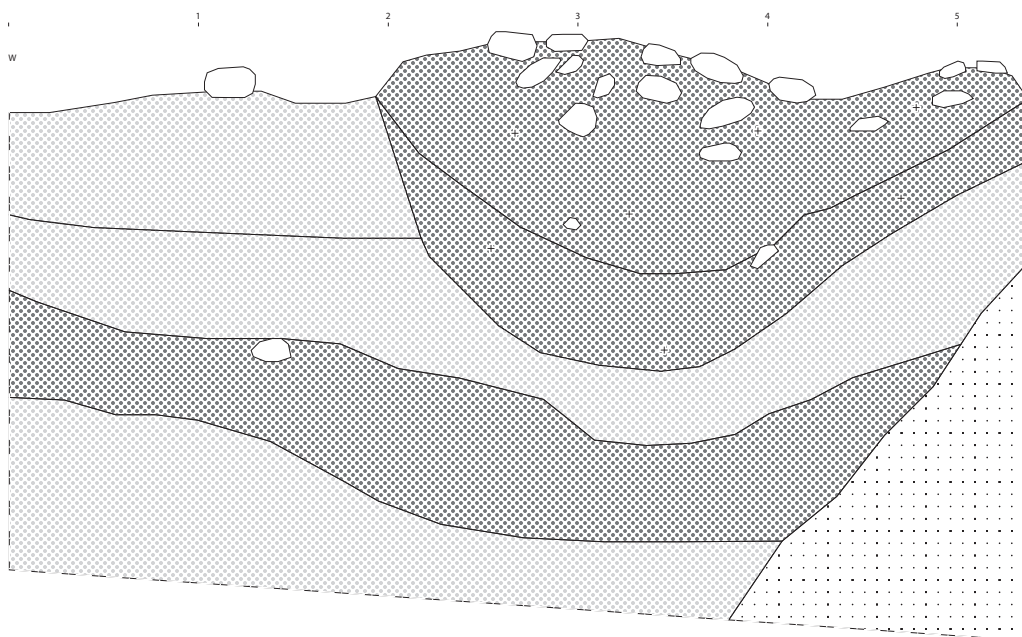

2

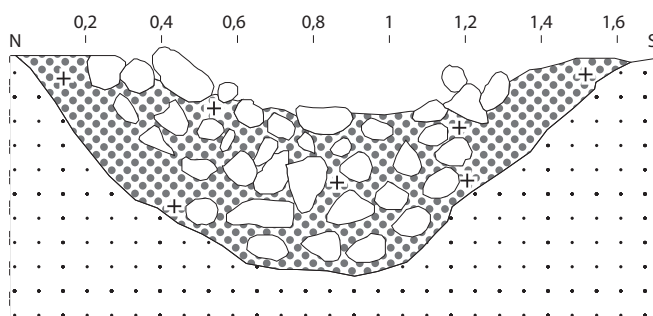

3

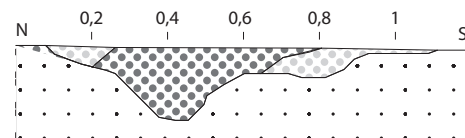

4

Befundtafel LA1_10 Profil Feuerstellen: 1: Pr_1444; 2: Pr_1406; 3: Pr_1437; 4: Pr_1452. 1, 3, 4: M 1:20; 2: M 1:40.

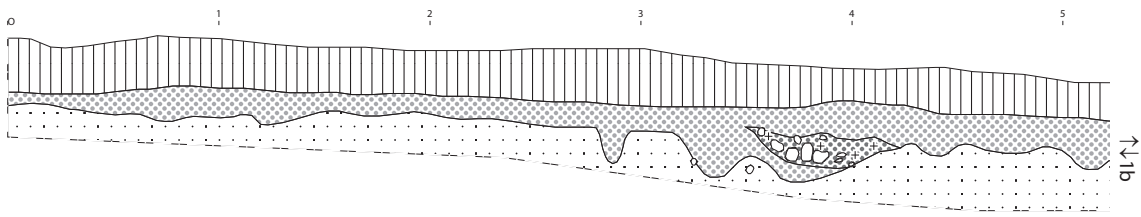

1a

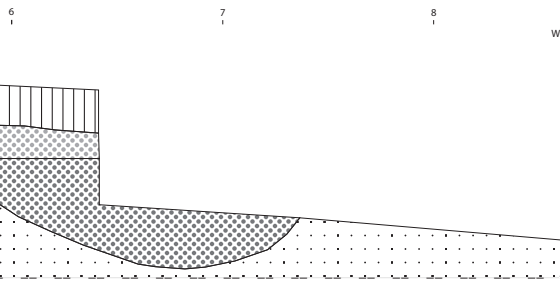

1b

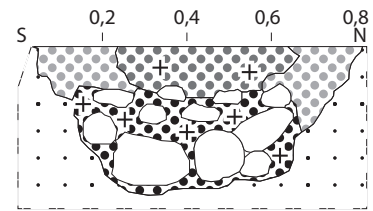

2

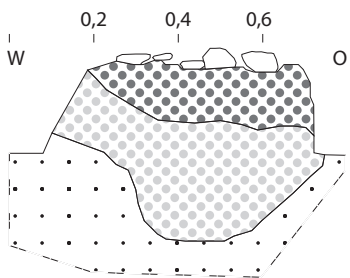

3

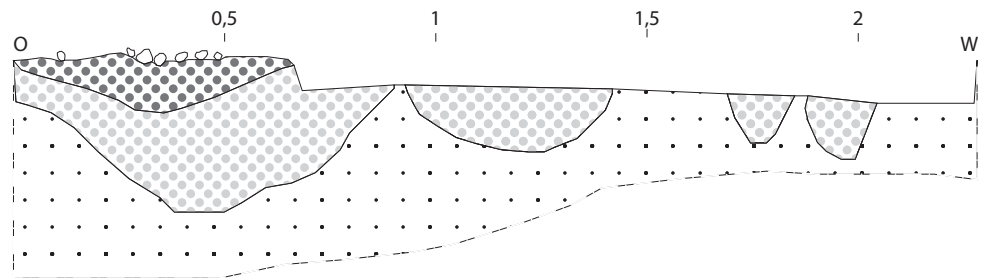

4

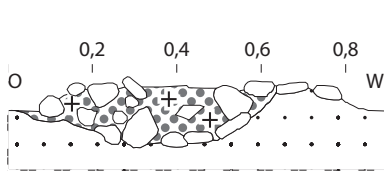

4

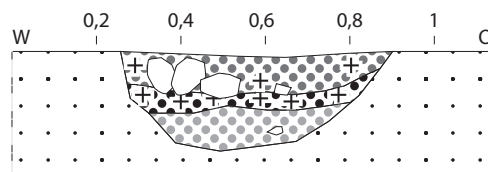

5

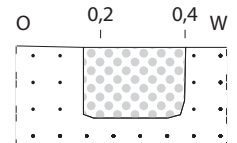

6

Befundtafel LA1_11 Profil Feuerstellen: 1: Pr_1468; 2: Pr_1455; 3: Pr_1474; 4: Pr_1476; 5: Pr_1493; 6: Pr_1509; 7: Pr_1566. 1 M 1:40; 2-7 M: 1:20.

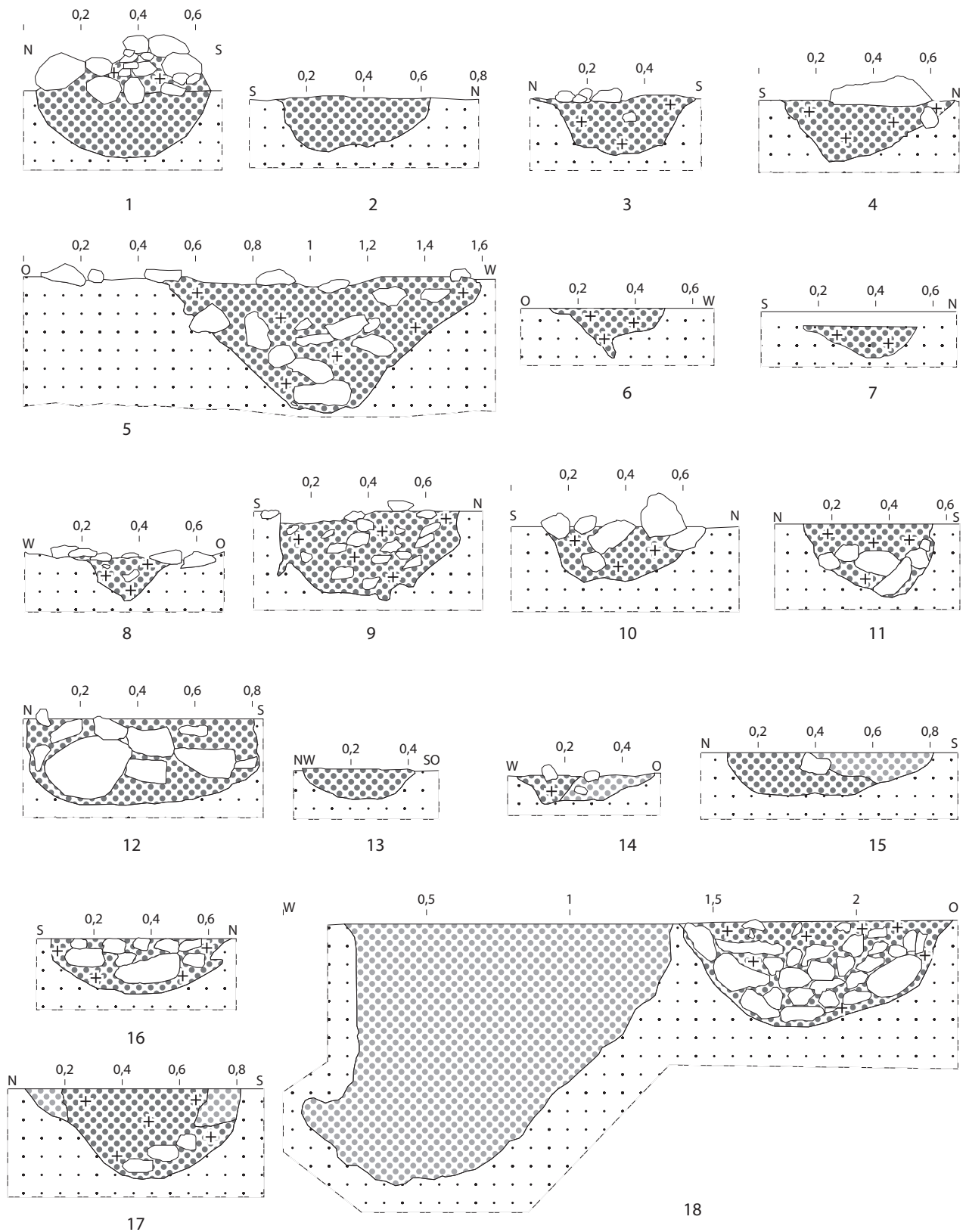

Befundtafel LA1_12 Profil Feuerstellen: 1: Pr_1639; 2: Pr_1653; 3: Pr_1654; 4: Pr_1655; 5: Pr_1657; 6: Pr_1658; 7: Pr_1659; 8: Pr_1660; 9: Pr_1661; 10: Pr_1662; 11: Pr_1664; 12: Pr_1666; 13: Pr_1667; 14: Pr_1668; 15: Pr_1670; 16: Pr_1671; 17: Pr_1672; 18: Pr_1674. M: 1:20.

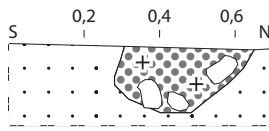

1

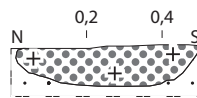

2

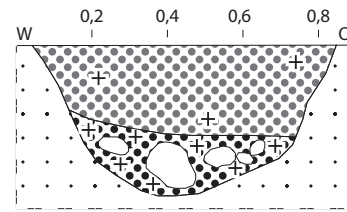

3

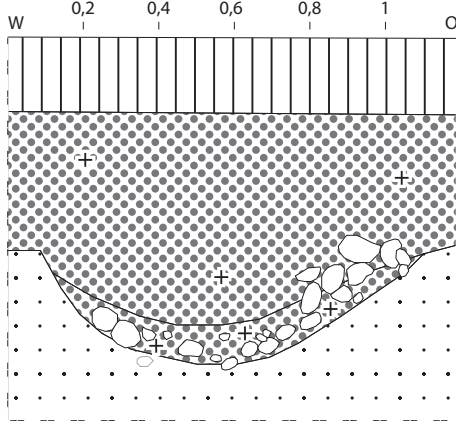

4

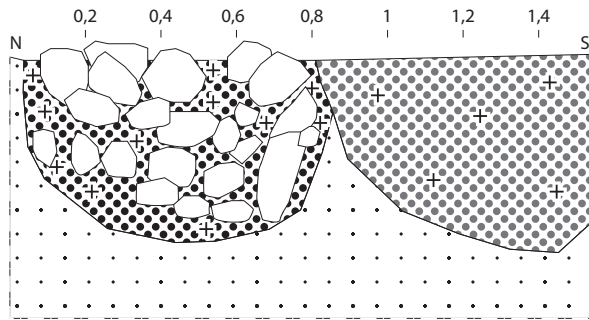

5

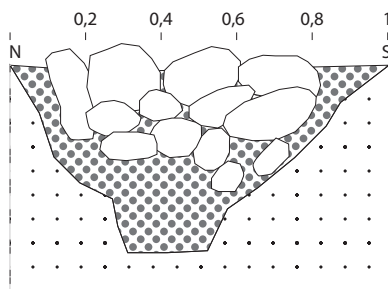

6

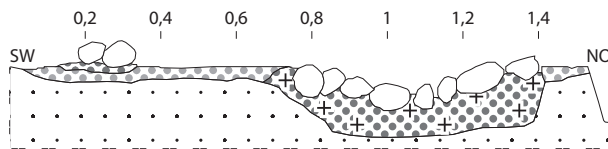

7

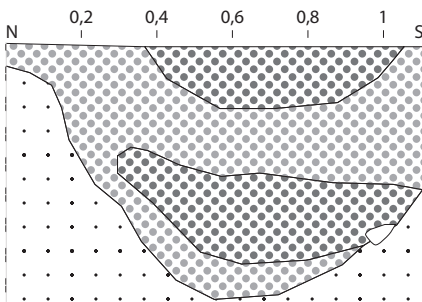

8

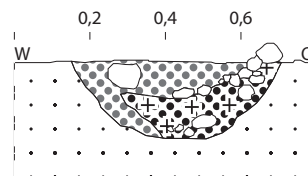

10

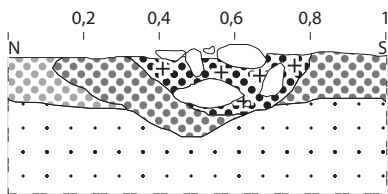

9

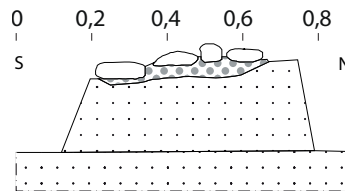

11

Befundtafel LA1_13 Profil Feuerstellen: 1: Pr_1682; 2: Pr_1685; 3: Pr_1676; 4: Pr_1714; 5: Pr_1731; 6: Pr_1732; 7: Pr_1733; 8: Pr_1737; 9: Pr_1741; 10: Pr_1745; 11: Pr_114. M: 1:20.

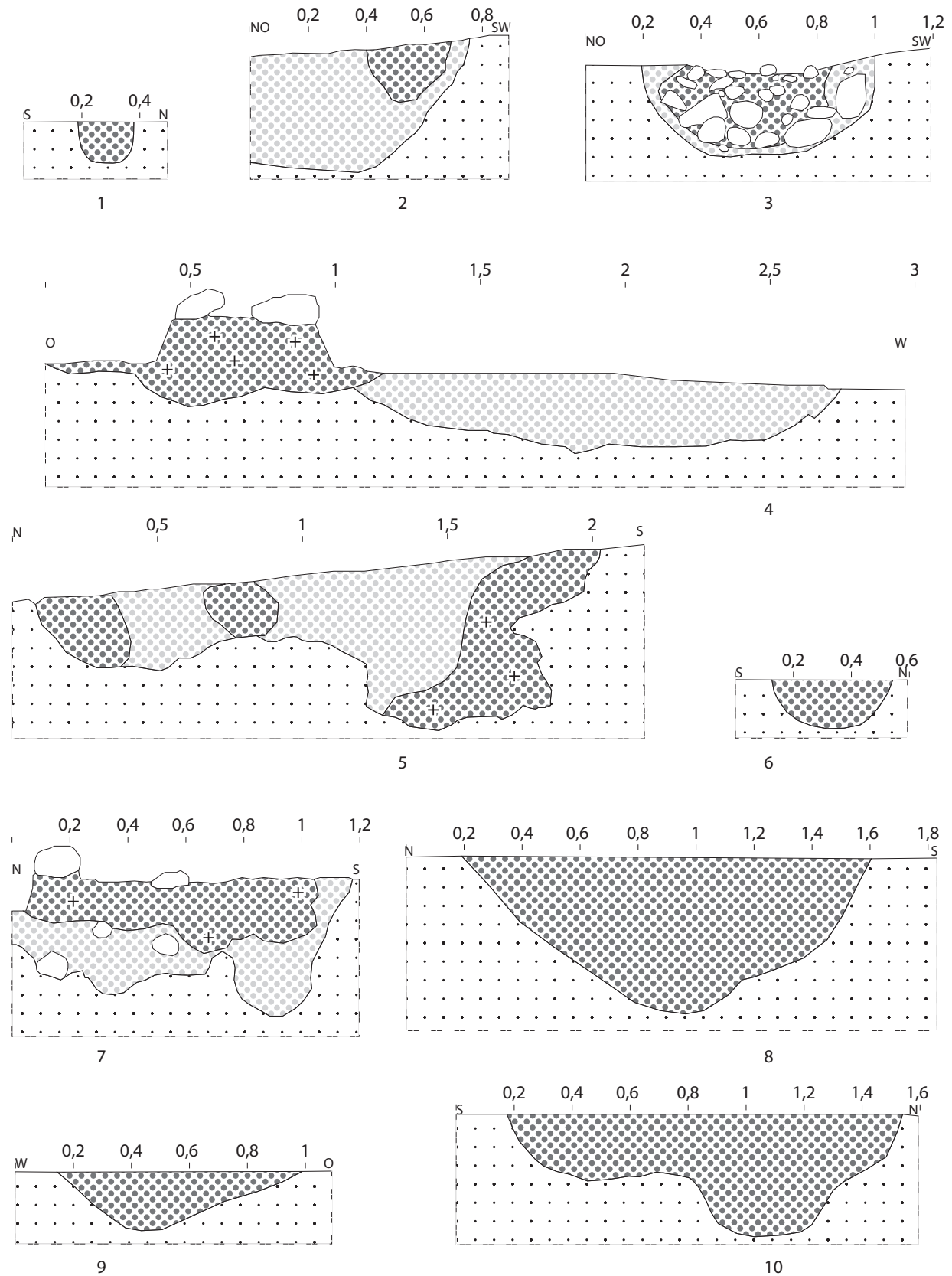

Befundtafel LA1_14 Profil Gruben: 1: Pr_1682; 2: Pr_1685; 3: Pr_1676; 4: Pr_1714; 5: Pr_1731; 6: Pr_1732; 7: Pr_1733; 8: Pr_1737; 9: Pr_1741; 10: Pr_1745. M: 1:20.

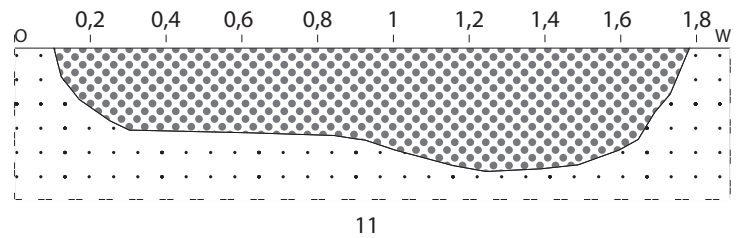
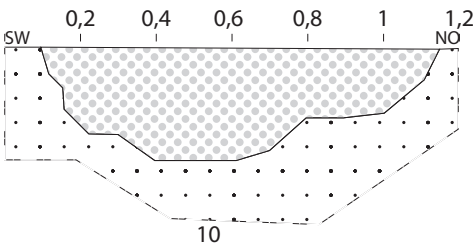
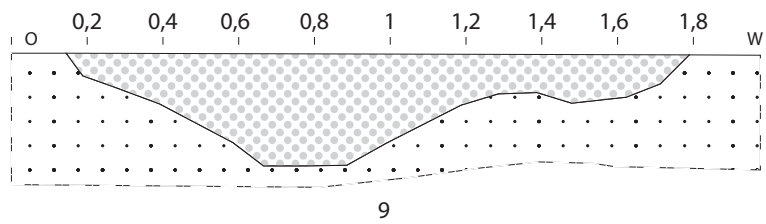
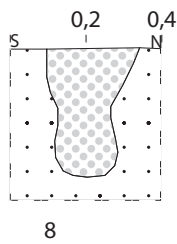
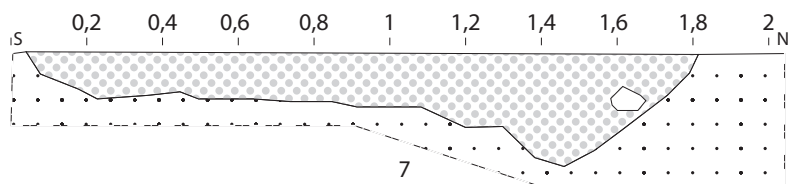
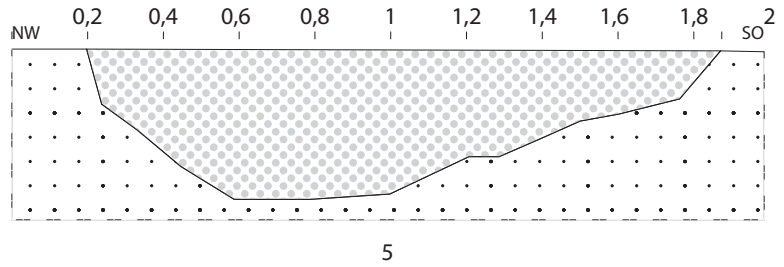
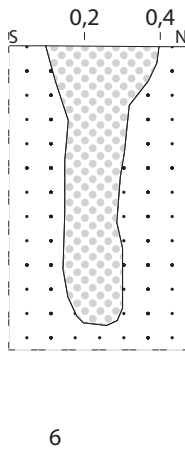
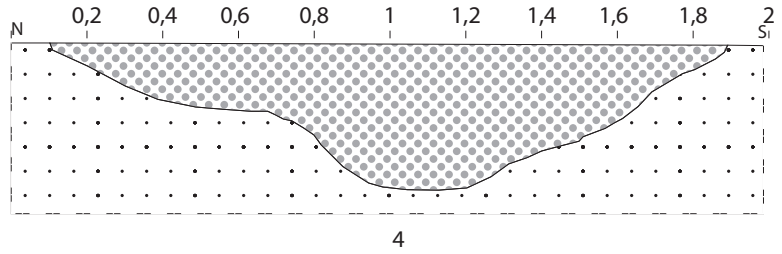
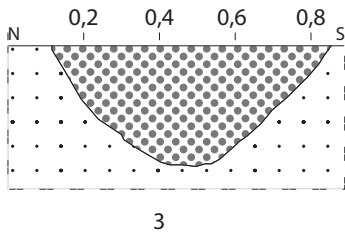
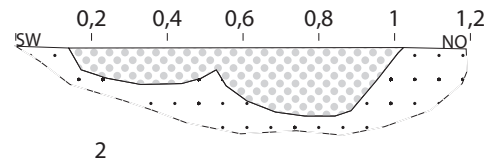
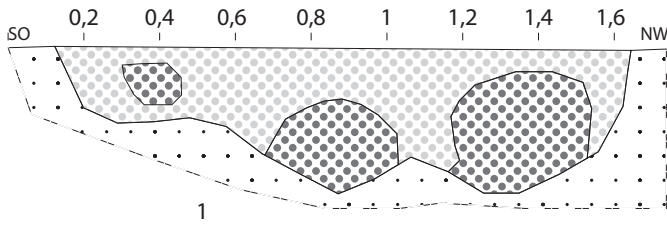

Befundtafel LA1_15 Profil Gruben: 1: Pr_118; 2: Pr_119; 3: Pr_120; 4: Pr_121; 5: Pr_123; 6: Pr_148; 7: Pr_128; 8: Pr_149; 9: Pr_129; 10: Pr_125; Pr_145. M: 1:20.

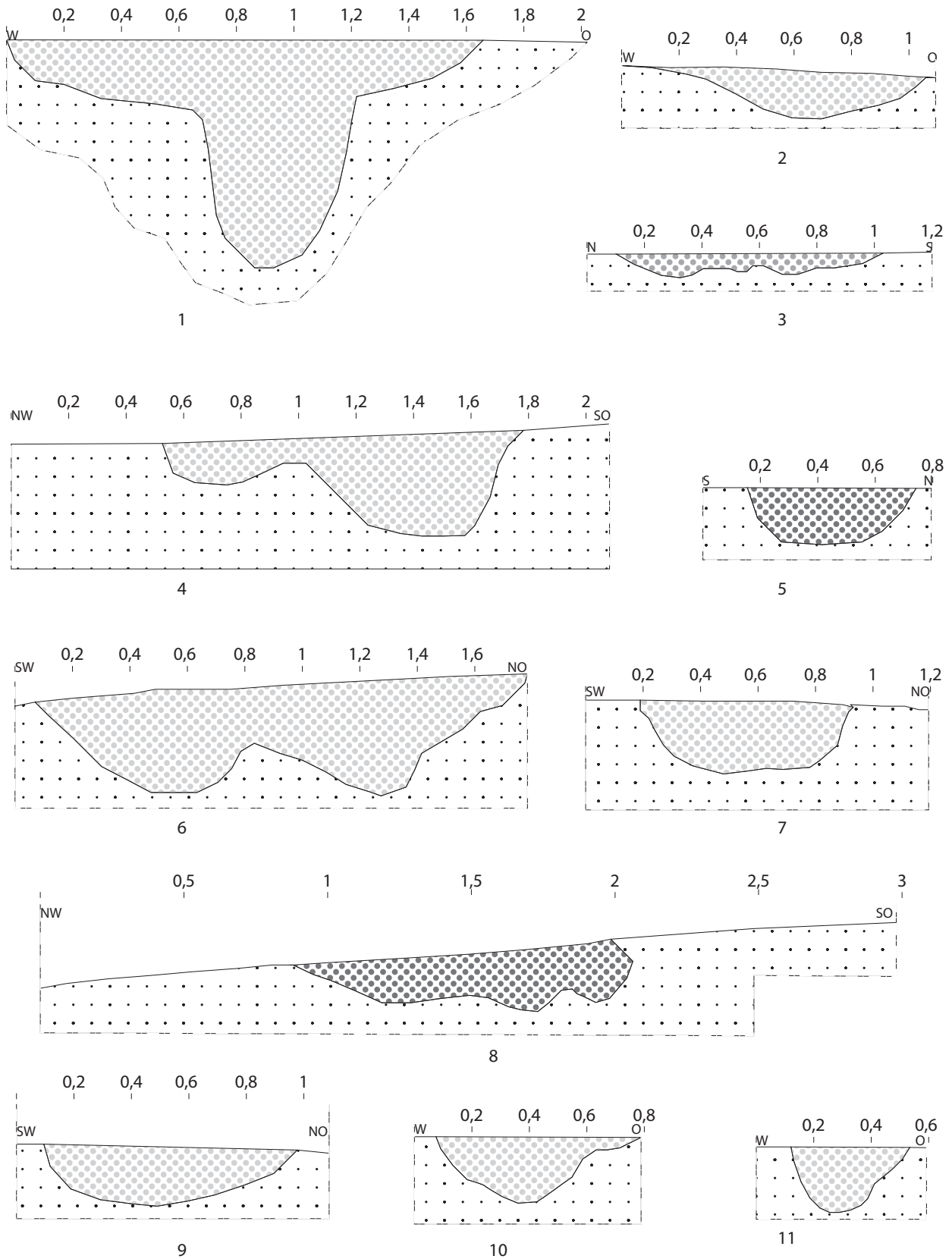

Befundtafel LA1_16 Profil Gruben: 1: Pr_137; 2: Pr_167; 3: Pr_210; 4: Pr_156; 5: Pr_151; 6: Pr_160; 7: Pr_163; 8: Pr_174; 9: Pr_175; 10: Pr_216; 11: Pr_217. M: 1:20.

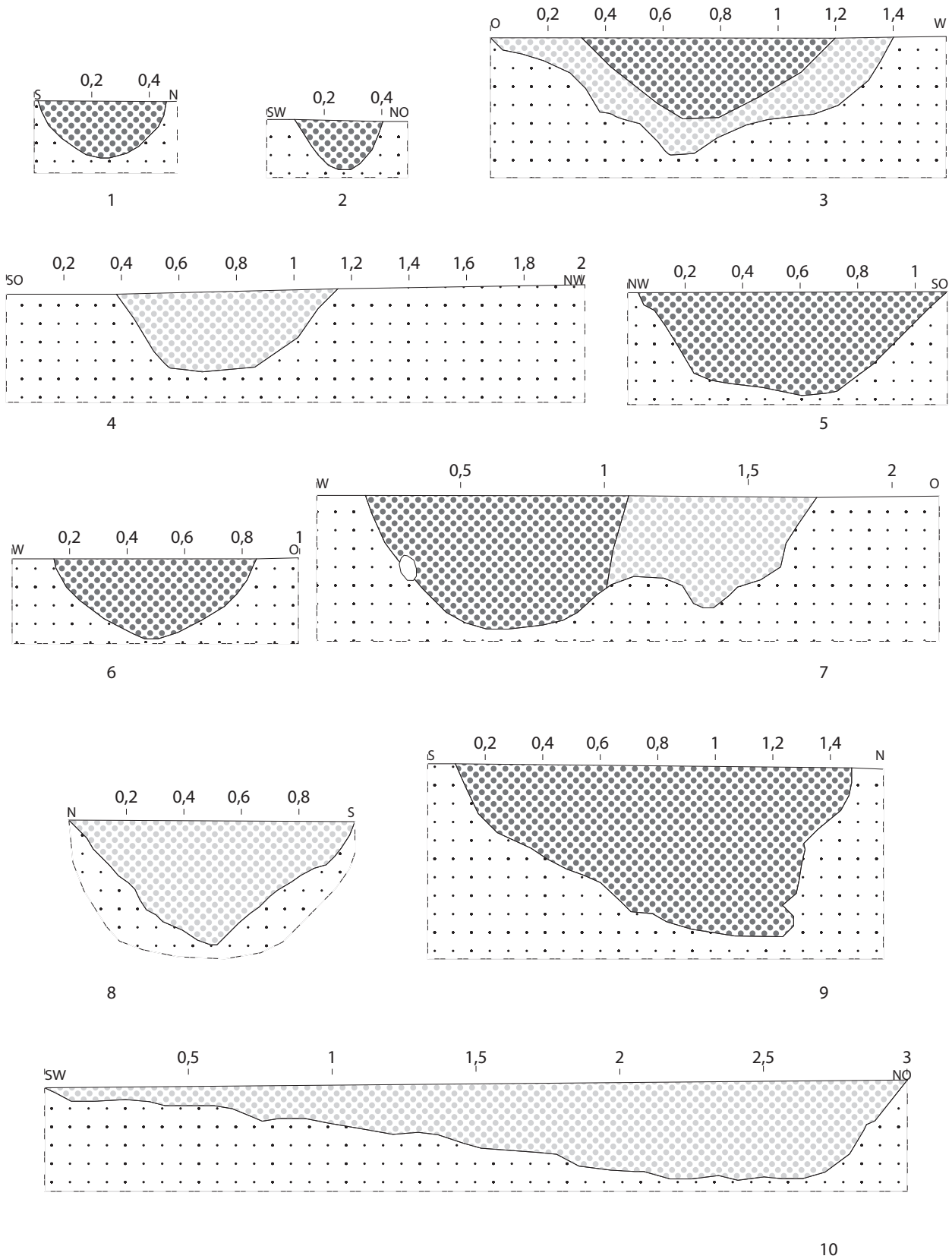

Befundtafel LA1_17 Profil Gruben: 1: Pr_530; 2: Pr_439; 3: Pr_460; 4: Pr_422; 5: Pr_253; 6: Pr_124; 7: Pr_239; 8: Pr_455; 9: Pr_244; 10: Pr_254. M: 1:20.

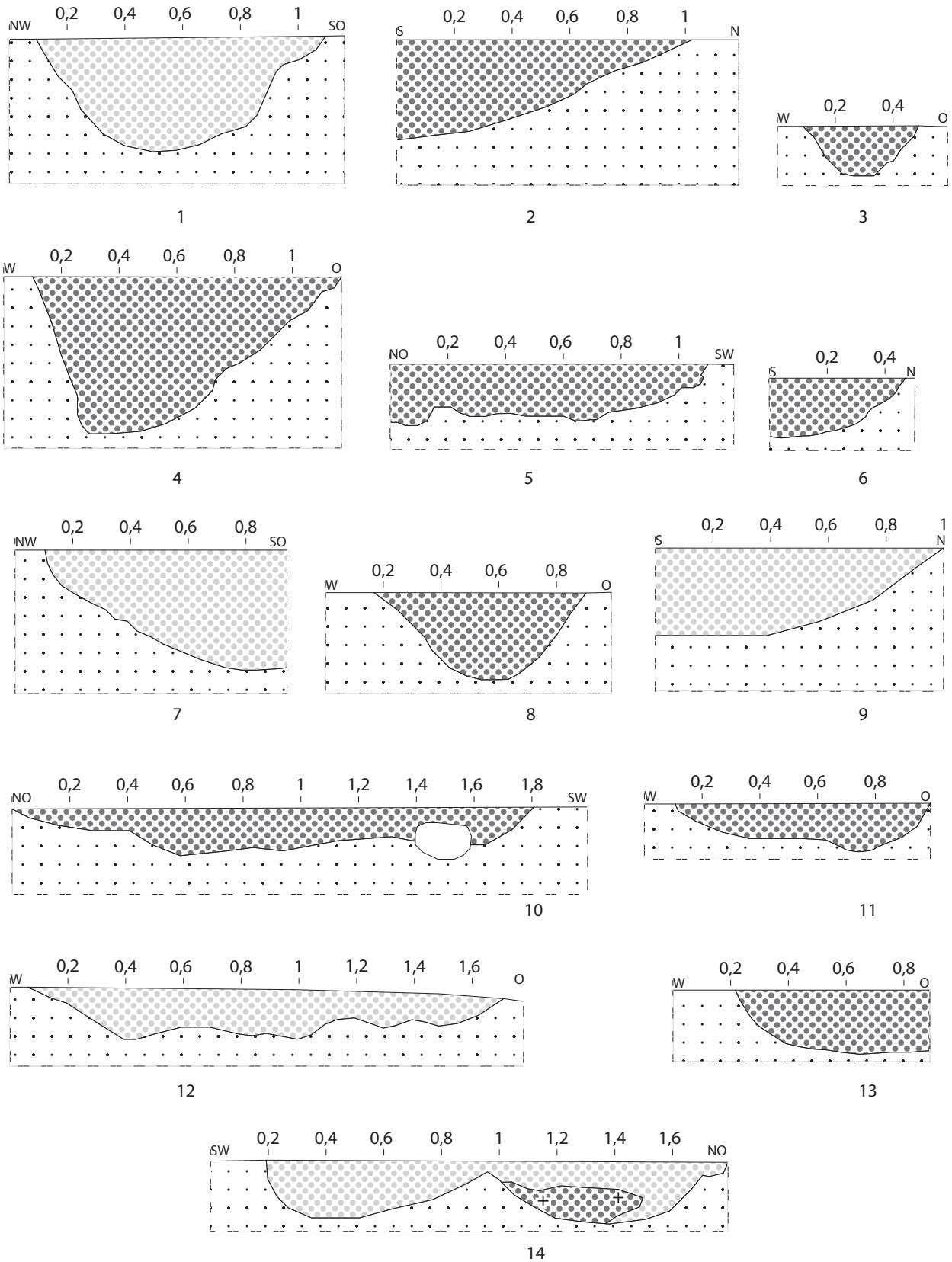

Befundtafel LA1_18 Profil Gruben: 1: Pr_256; 2: Pr_257; 3: Pr_423; 4: Pr_258; 5: Pr_425; 6: Pr_284; 7: Pr_275; 8: Pr_268; 9: Pr_266; 10: Pr_384; 11: Pr_287; 12: Pr_381; 13: Pr_283; 14: Pr_279. M: 1:20.

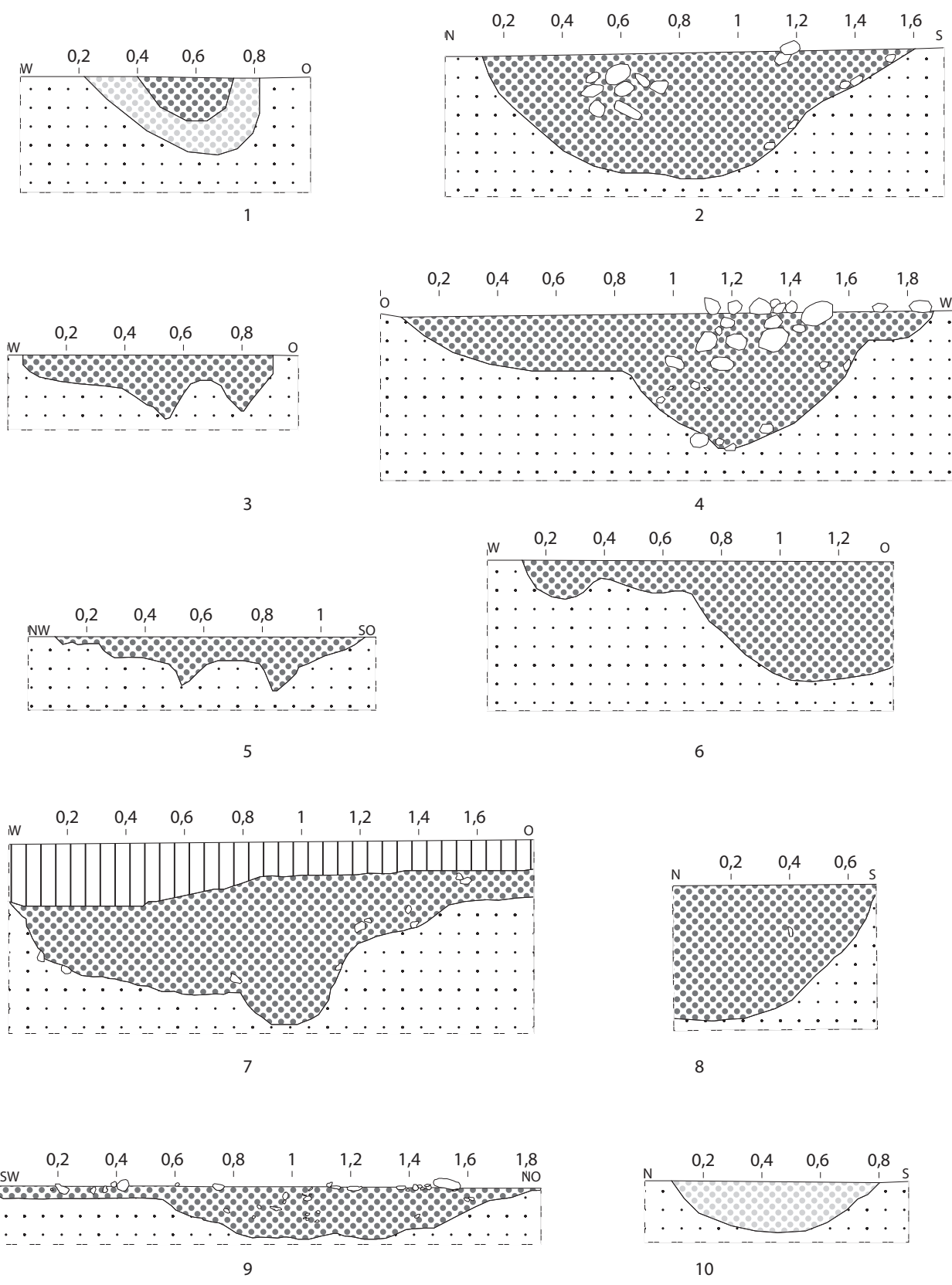

Befundtafel LA1_19 Profil Gruben: 1: Pr_310; 2: Pr_324; 3: Pr_313; 4: Pr_326; 5: Pr_311; 6: Pr_479; 7: Pr_327; 8: Pr_328; 9: Pr_329; 10: Pr_340. M: 1:20.

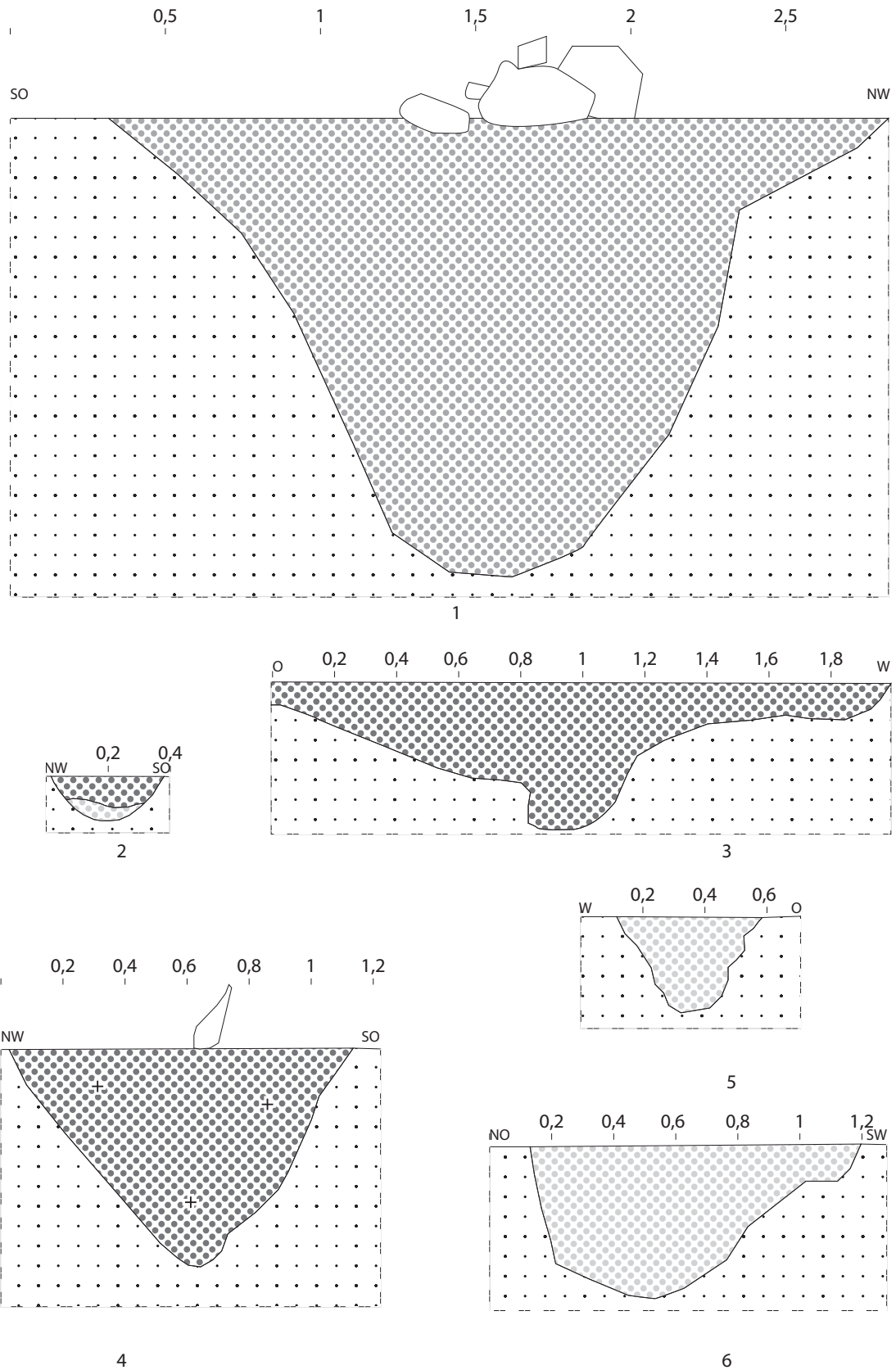

Befundtafel LA1_20 Profil Gruben: 1: Pr_331; 2: Pr_342; 3: Pr_363; 4: Pr_357; 5: Pr_527; 6: Pr_353. M: 1:20.

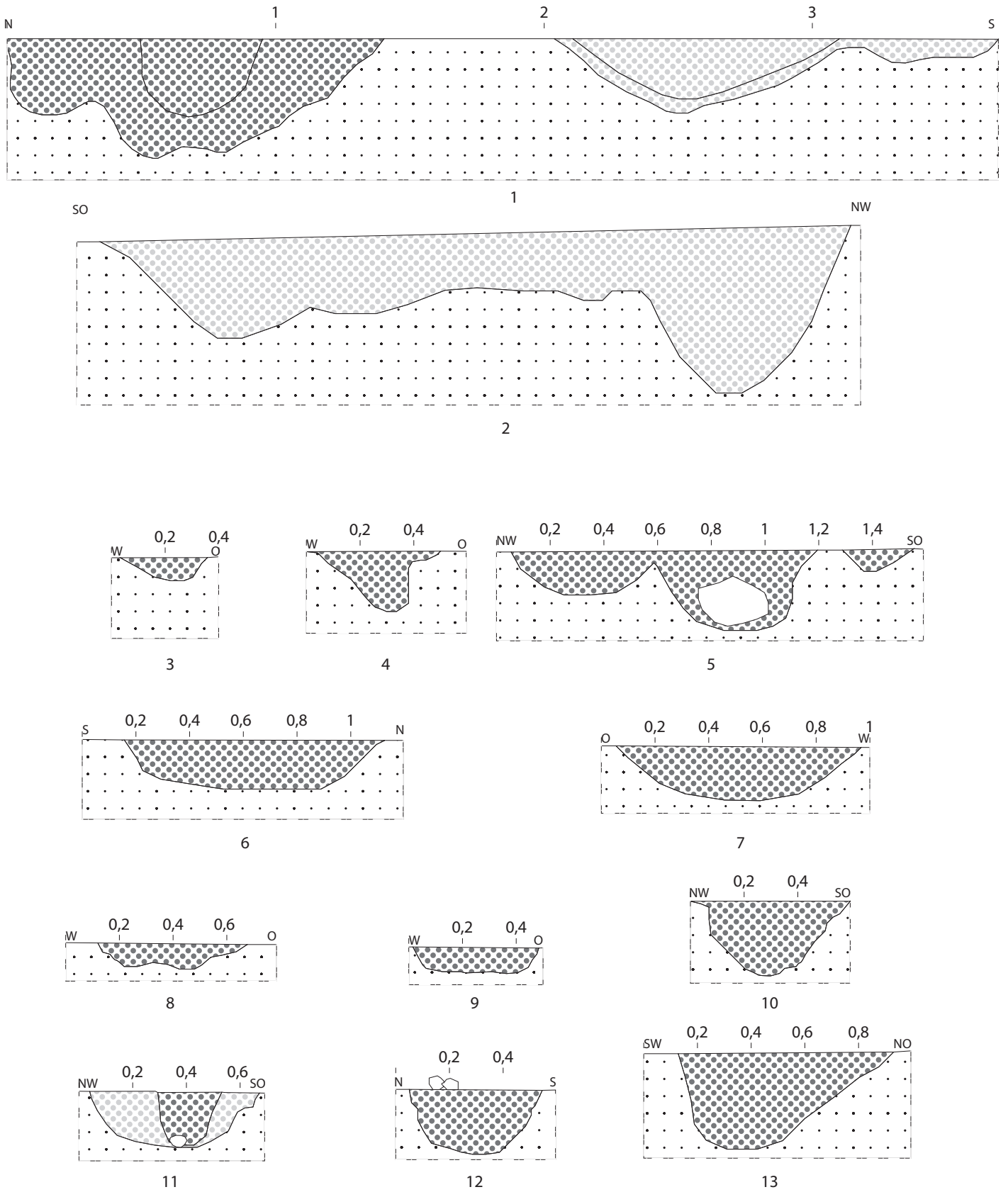

Befundtafel LA1_21 Profil Gruben: 1: Pr_448; 2: Pr_481; 3: Pr_565; 4: Pr_568; 5: Pr_566; 6: Pr_577; 7: Pr_578; 8: Pr_581; 9: Pr_582; 10: Pr_607; 11: Pr_594; 12: Pr_609; 13 Pr_612. M: 1:20.

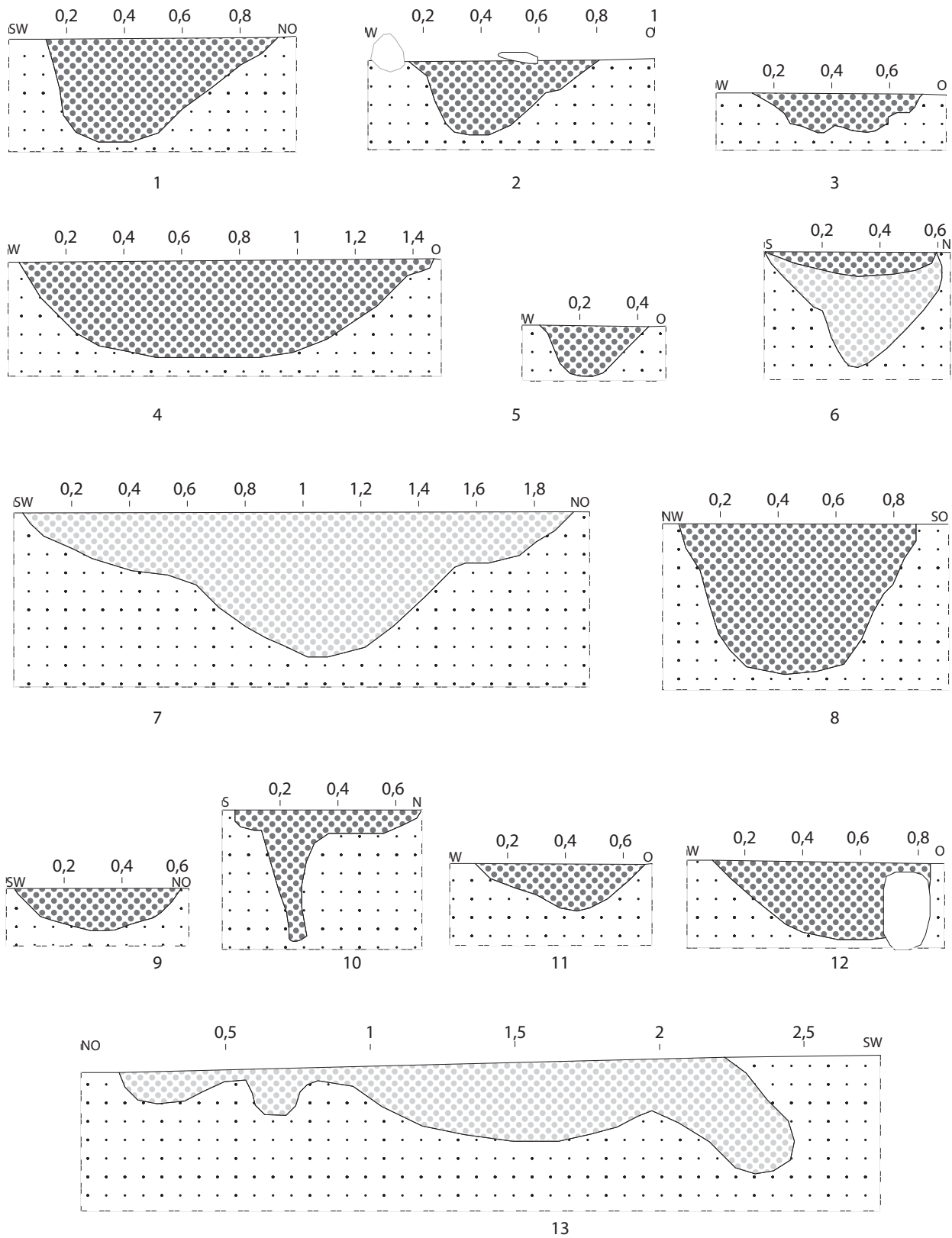

Befundtafel LA1_22 Profil Gruben: 1: Pr_612; 2: Pr_613; 3: Pr_615; 4: Pr_614; 5: Pr_625; 6: Pr_636; 7: Pr_633; 8: Pr_634; 9: Pr_638; 10: Pr_660; 11: Pr_694; 12: Pr_681; 13: Pr_530. M: 1:20.

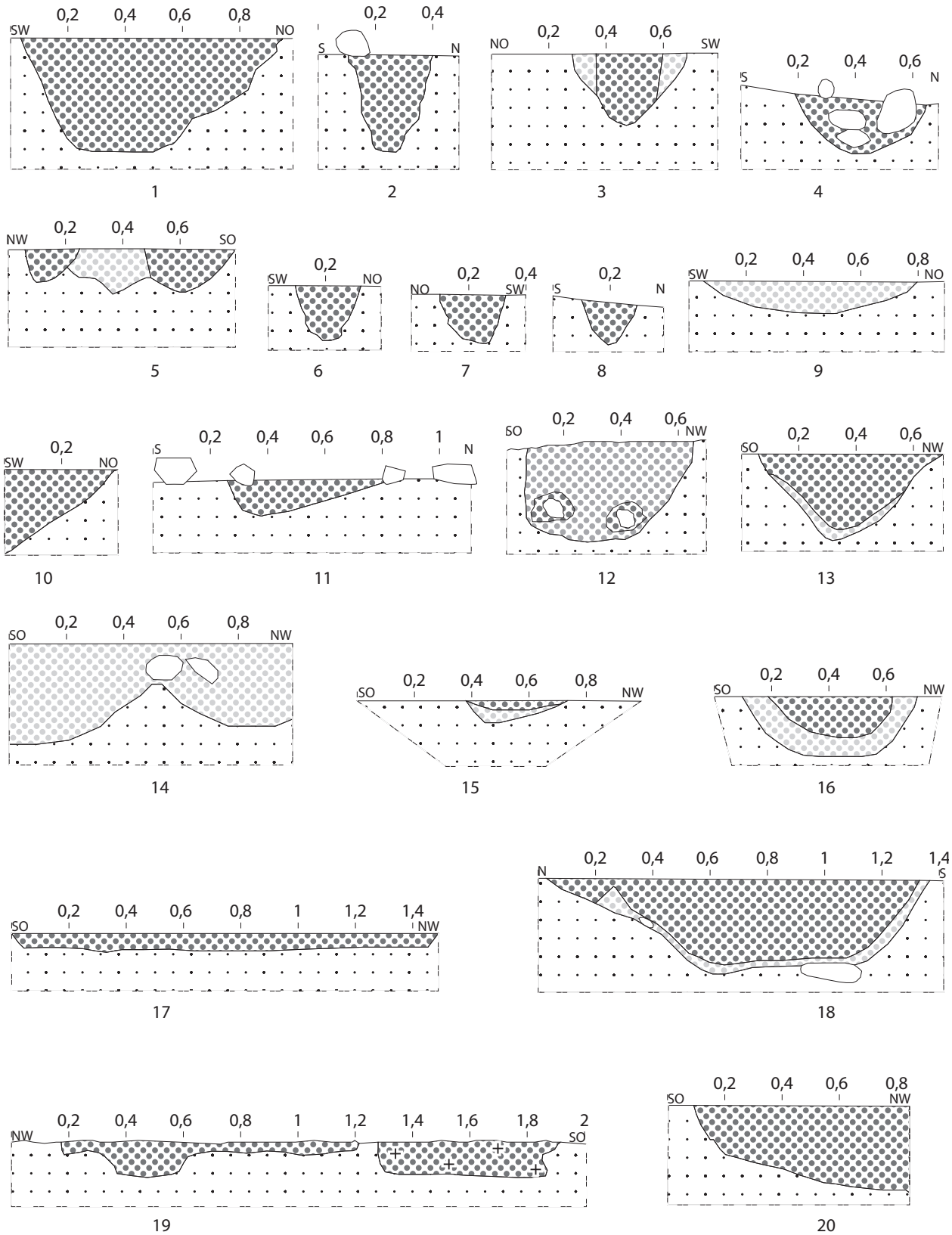

Befundtafel LA1_23 Profil Gruben: 1: Pr_700; 2: Pr_709; 3: Pr_704; 4: Pr_1706; 5: Pr_705; 6: Pr_707; 7: Pr_708; 8: Pr_1707; 9: Pr_1710; 10: Pr_1712; 11: Pr_1656; 12: Pr_1665; 13: Pr_755; 14: Pr_1622; 15: Pr_759; 16: Pr_760; 17: Pr_742; 18: Pr_761; 19: Pr_1663; 20: Pr_784. M: 1:20.

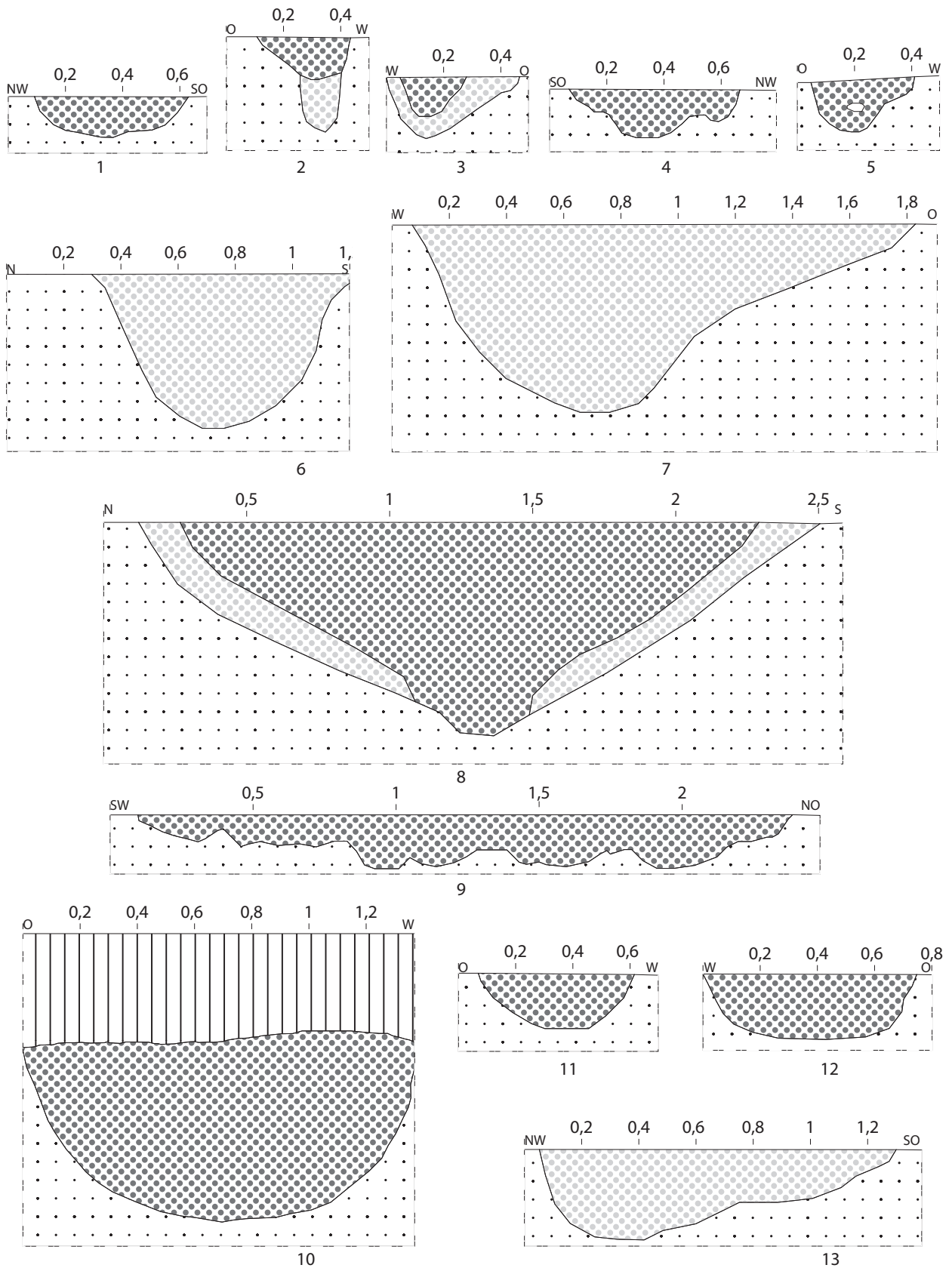

Befundtafel LA1_25 Profil Gruben: 1: Pr_945; 2: Pr_971; 3: Pr_1073; 4: Pr_1108; 5: Pr_1208; 6: Pr_1057; 7: Pr_1125; 8: Pr_1127; 9: Pr_1132; 10: Pr_1727; 11: Pr_1203; 12: Pr_1221; 13: Pr_1224. M: 1:20.

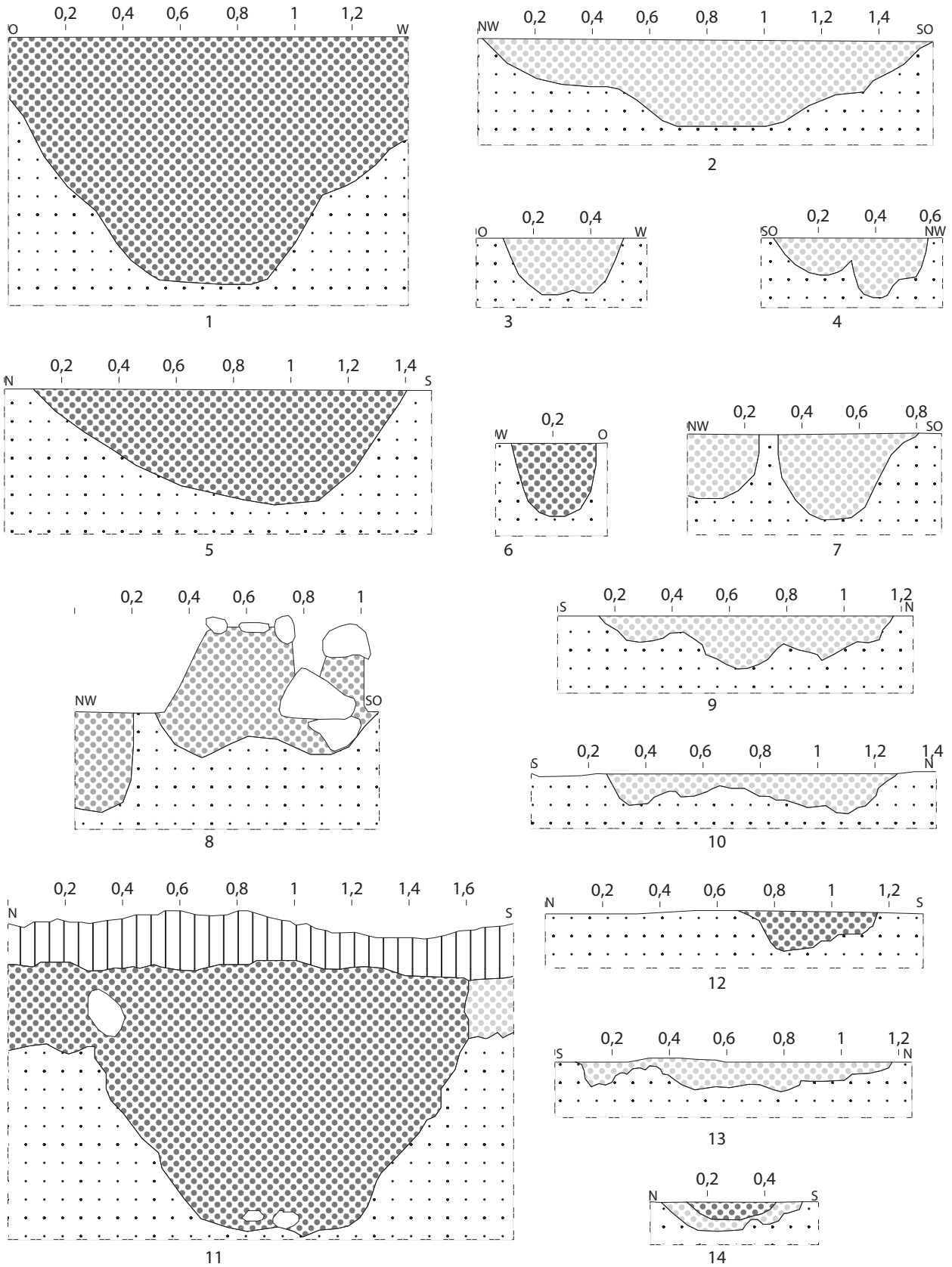

Befundtafel LA1_26 Profil Gruben: 1: Pr_1207; 2: Pr_1232; 3: Pr_1247; 4: Pr_1258; 5: Pr_1236; 6: Pr_1273; 7: Pr_1306; 8: Pr_1308; 9: Pr_1325; 10: Pr_1335; 11: Pr_1334; 12: Pr_1331; 13: Pr_1330; 14: Pr_1318. M: 1:20.

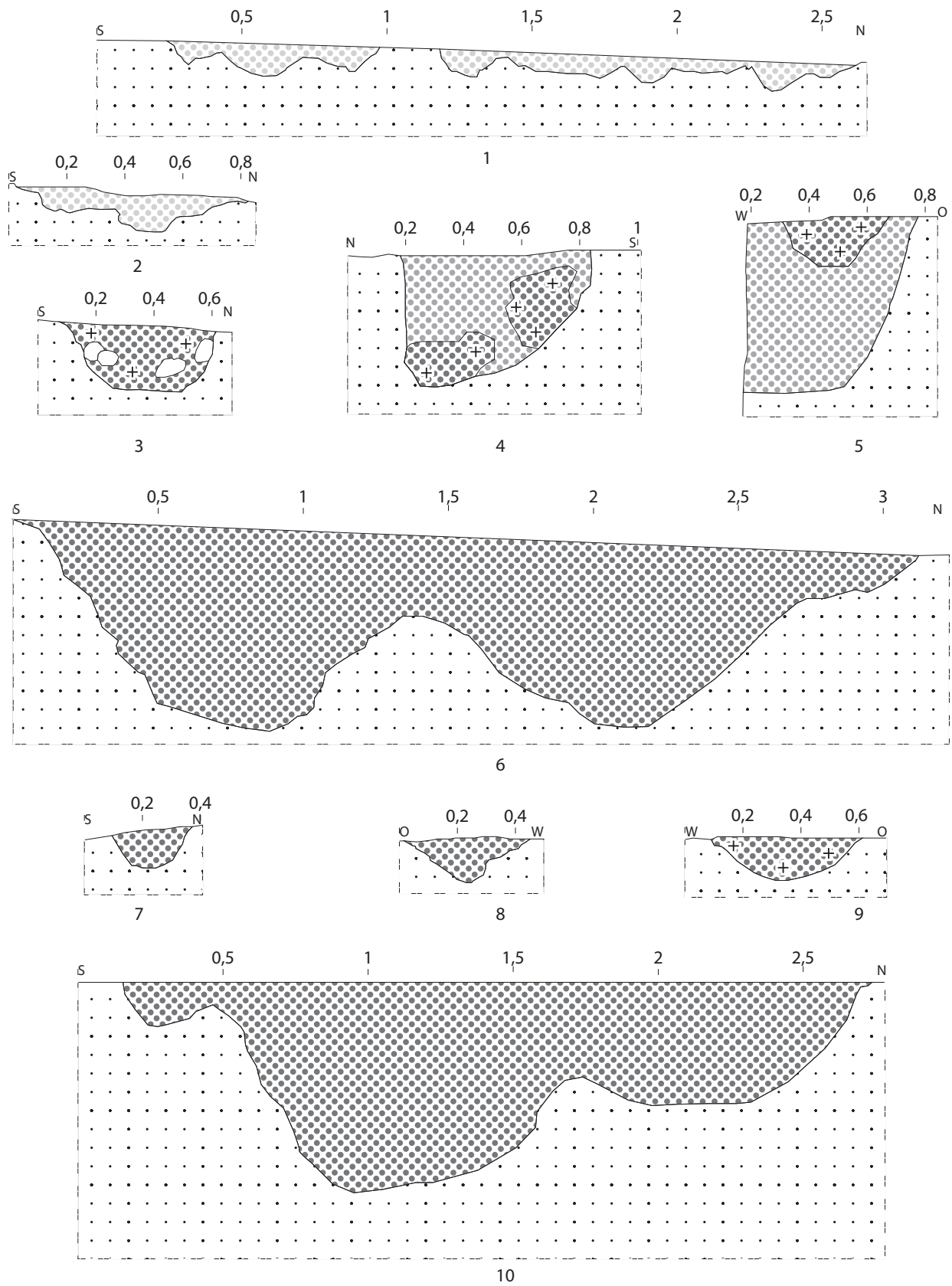

Befundtafel LA1_27 Profil Gruben: 1: Pr_1341; 2: Pr_1344; 3: Pr_1345; 4: Pr_1353; 5: Pr_1347; 6: Pr_1349; 7: Pr_1389; 8: Pr_1384; 9: Pr_1391 10: Pr_1376. M: 1:20.

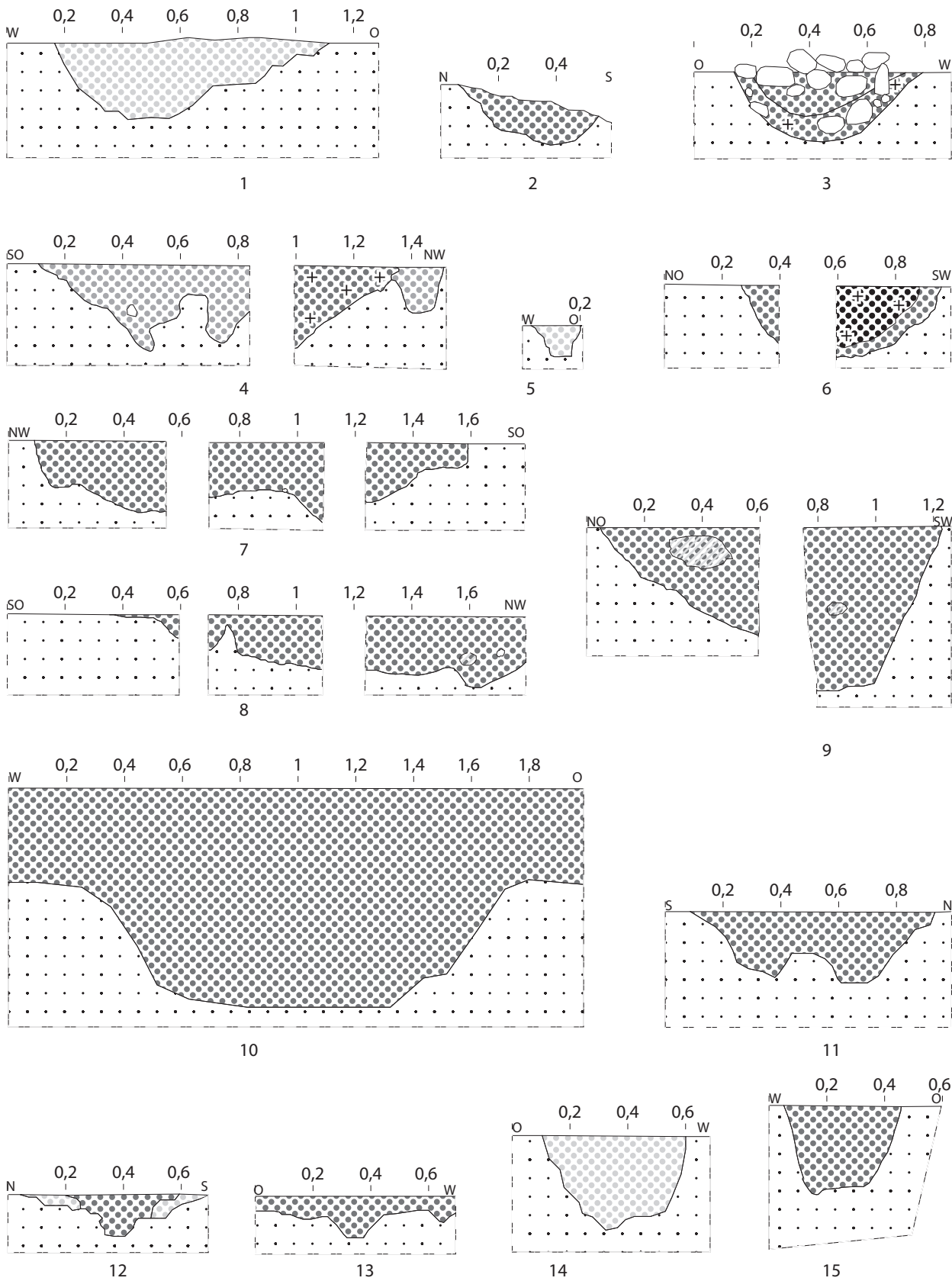

Befundtafel LA1_28 Profil Gruben: 1: Pr_1380; 2: Pr_1397; 3: Pr_1419; 4: Pr_1427; 5: Pr_1429; 6: Pr_1432; 7: Pr_1433; 8: Pr_1434; 9: Pr_1440; 10: Pr_1448; 11: Pr_1449; 12: Pr_1450; 13: Pr_1451; 14: Pr_1457 15: Pr_1463. M: 1:20.

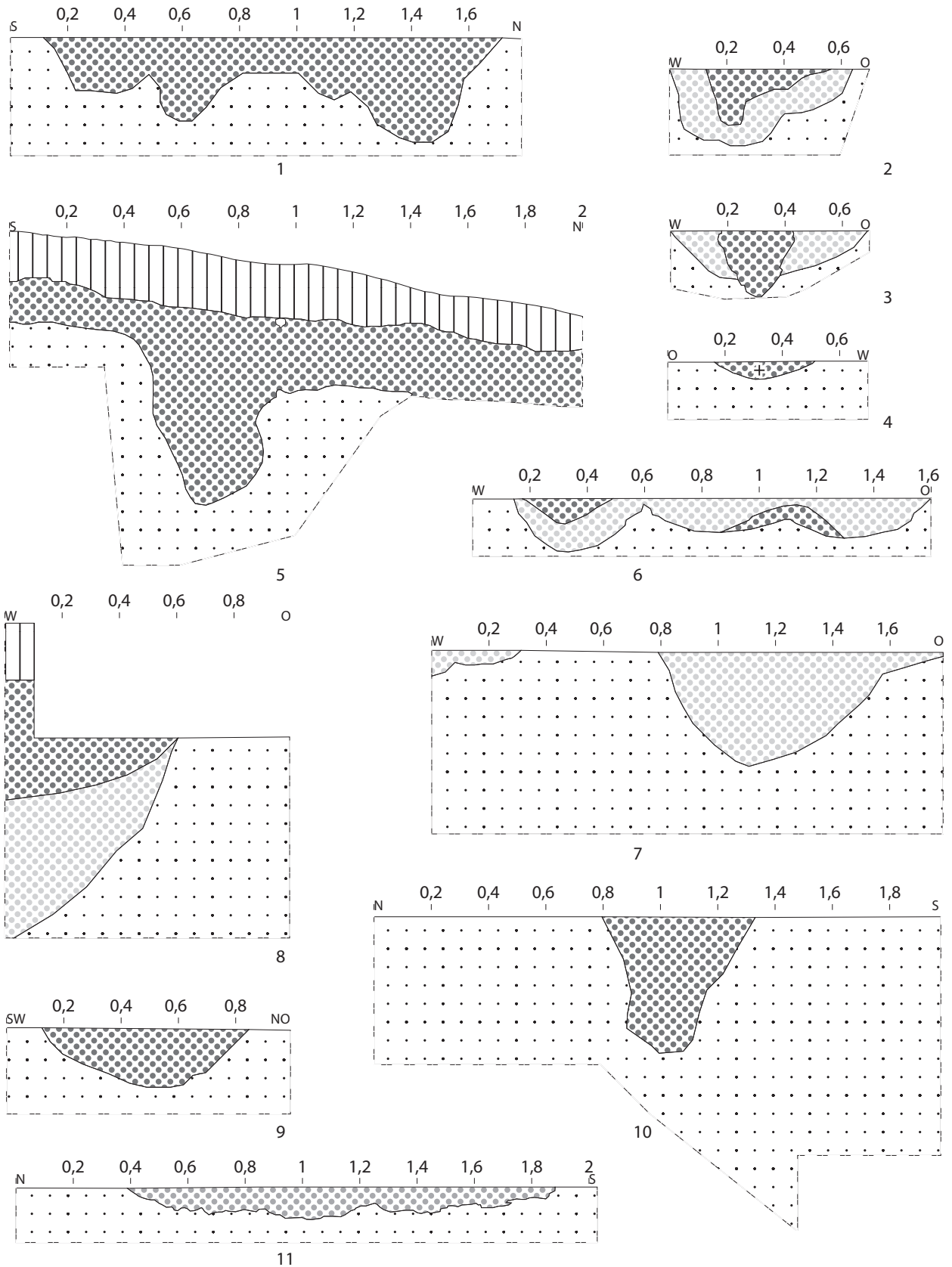

Befundtafel LA1_29 Profil Gruben: 1: Pr_1454; 2: Pr_1472; 3: Pr_1464; 4: Pr_1473; 5: Pr_1471; 6: Pr_1470; 7: Pr_1484; 8: Pr_1477; 9: Pr_1503; 10: Pr_1487; 11: Pr_1499. M: 1:20.

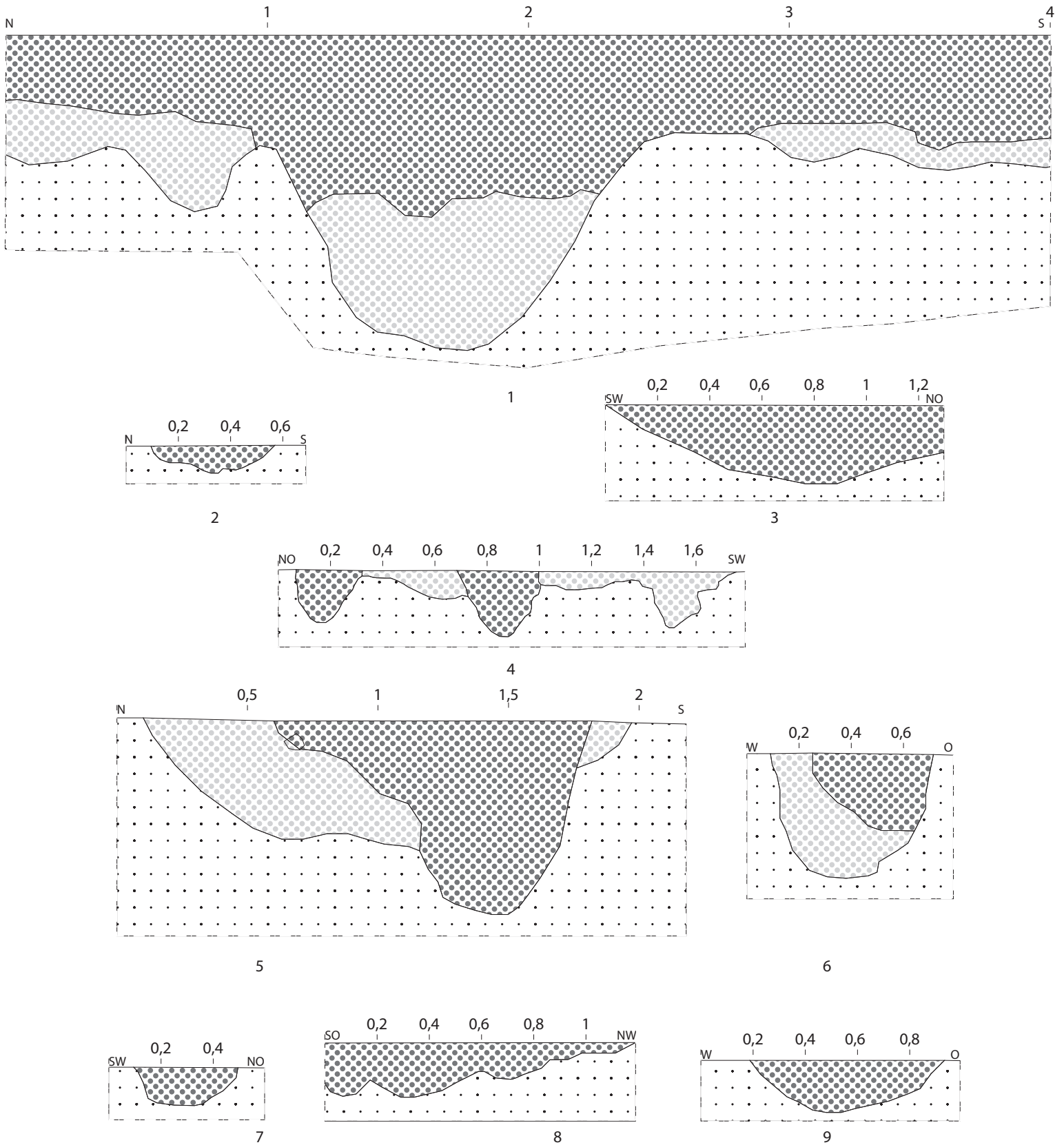

Befundtafel LA1_30 Profil Gruben: 1: Pr_1479; 2: Pr_1507; 3: Pr_1580; 4: Pr_1534; 5: Pr_1513; 6: Pr_1508; 7: Pr_1614; 8: Pr_1615; 9: Pr_1616. M: 1:20.

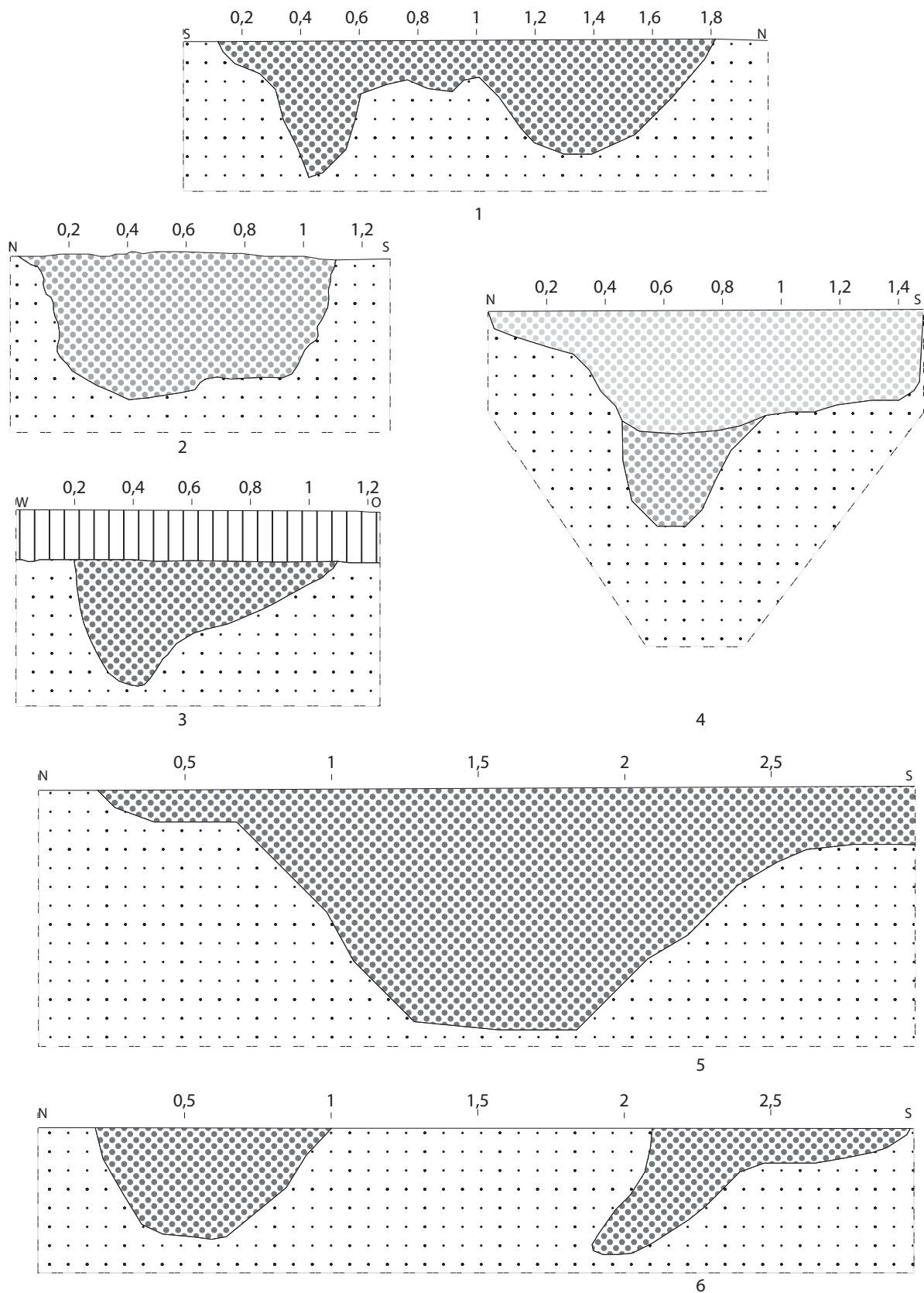

Befundtafel LA1_31 Profil Gruben: 1: Pr_1531; 2: Pr_1716; 3: Pr_1724; 4: Pr_1715; 5: Pr_1620; 6: Pr_1635. M: 1:20.

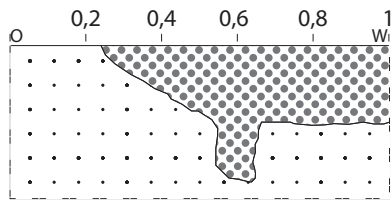

1

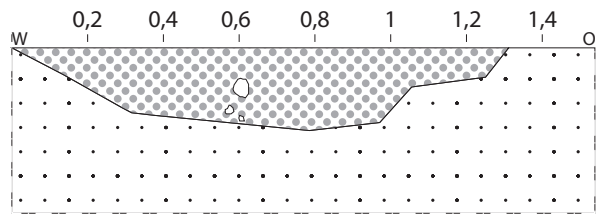

2

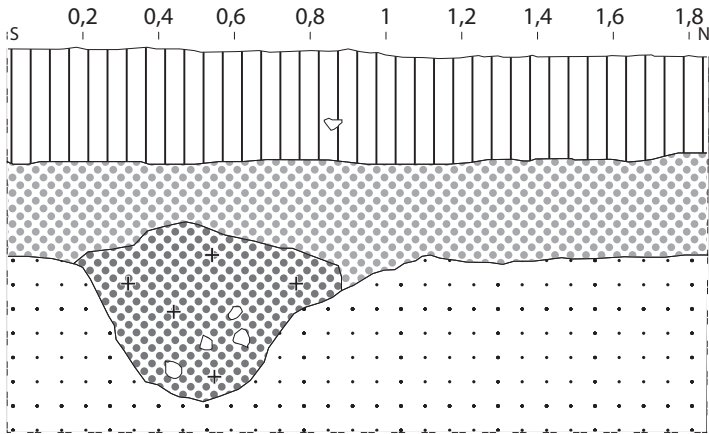

3

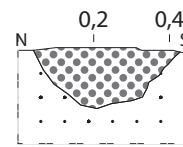

4

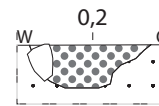

5

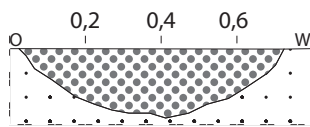

6

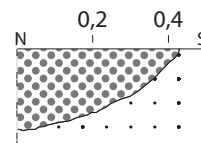

7

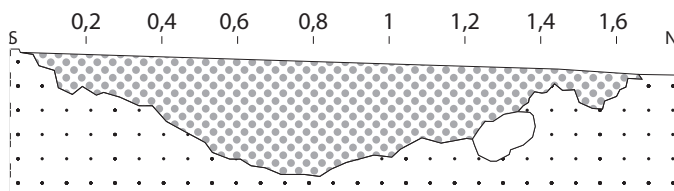

8

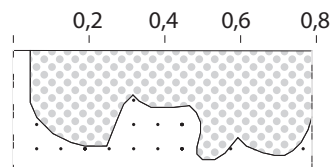

9

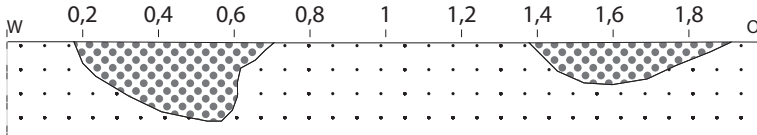

10

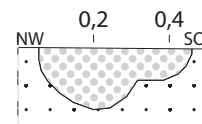

11

Befundtafel LA1_32 Profil Gruben: 1: Pr_1722; 2: Pr_1729 3: Pr_1730; 4: Pr_1734; 5: Pr_1748; 6: Pr_1742; 7: Pr_1723; 8: Pr_1739; 9: Pr_828; 10: Pr_789; 11: Pr_806. M: 1:20.

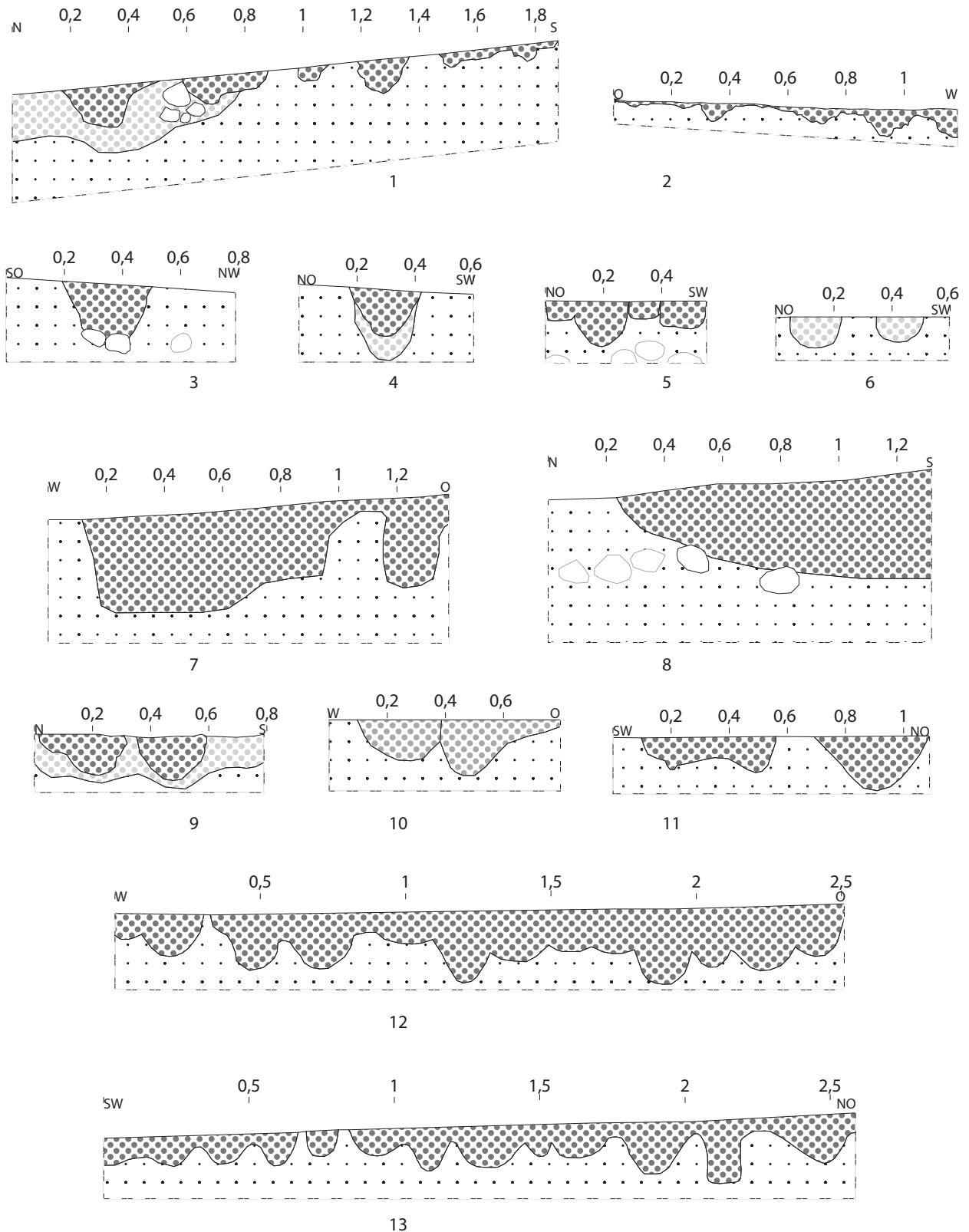

Befundtafel LA1_33 Profil Palisadengrübchen: 1: Pr_1; 2: Pr_10; 3: Pr_9; 4: Pr_11; 5: Pr_12; 6: Pr_13; 7: Pr_14; 8: Pr_20; 9: Pr_26; 10: Pr_27; 11: Pr_31; 12: Pr_29; 13: Pr_30. M: 1:20.

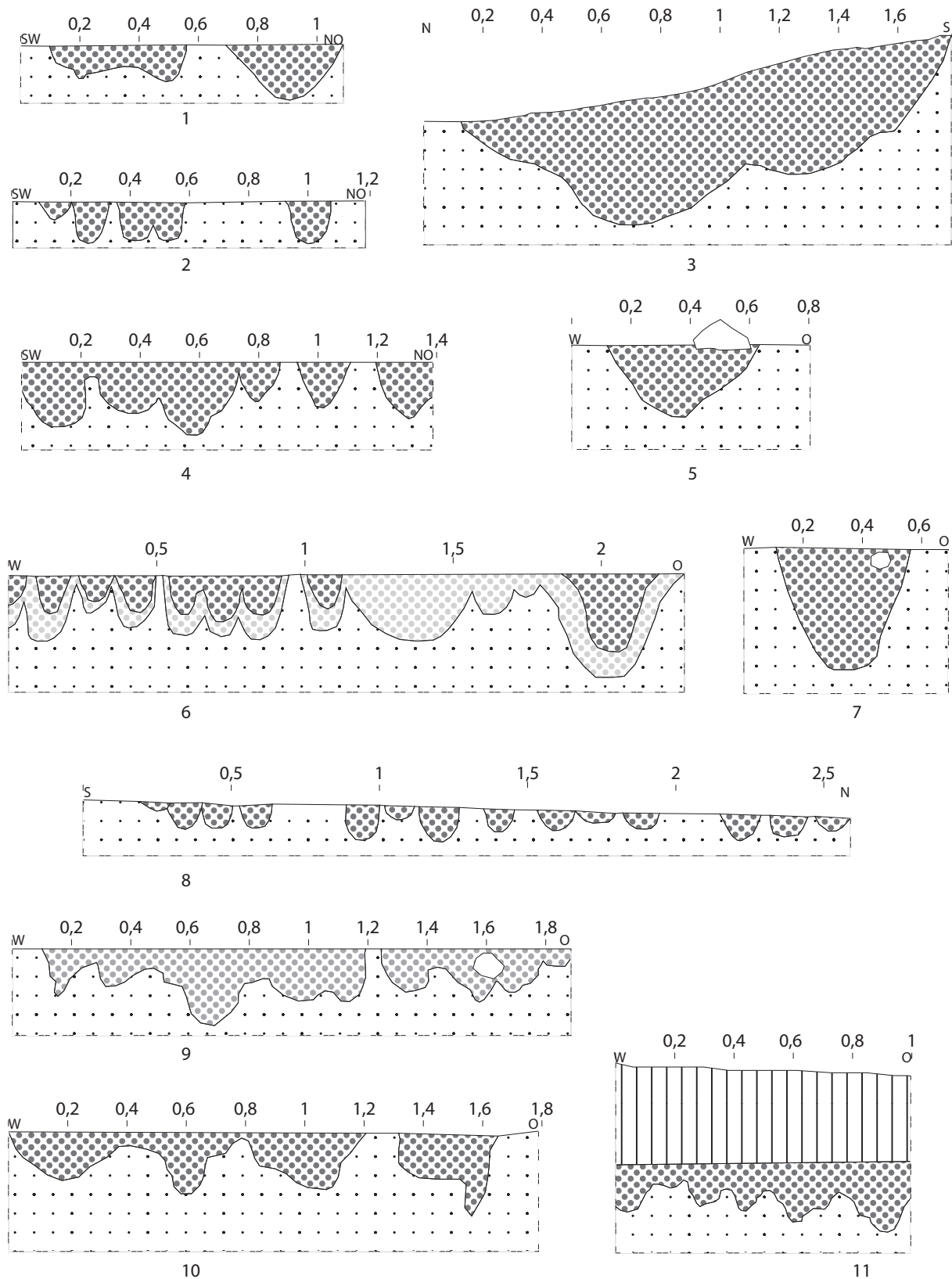

Befundtafel LA1_34 Profil Palisadengräbchen: 1: Pr_31; 2: Pr_49; 3: Pr_38; 4: Pr_40; 5: Pr_798; 6: Pr_50; 7: Pr_797; 8: Pr_53; 9: Pr_59; 10: Pr_78; 11: Pr_85. M: 1:20.

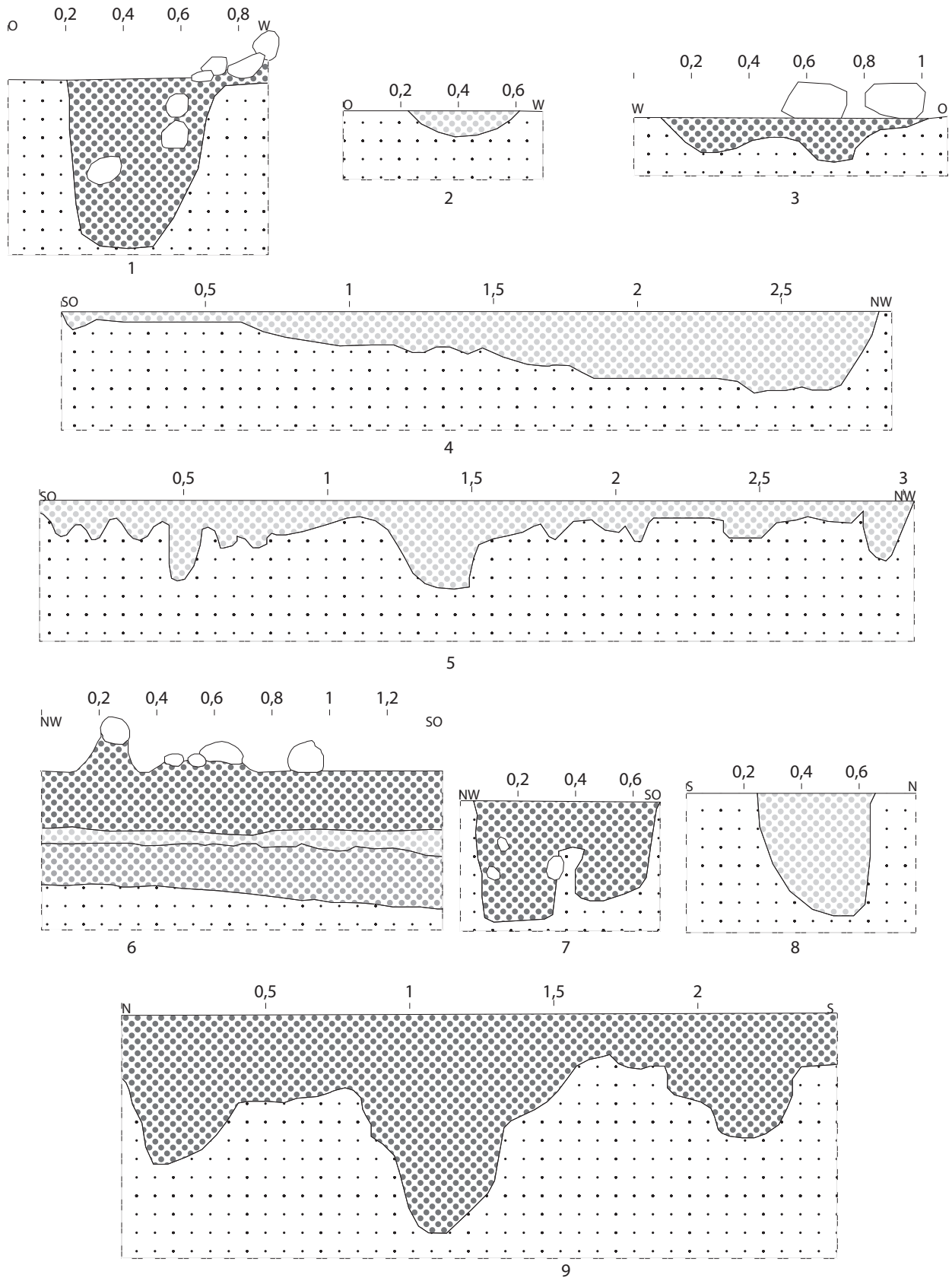

Befundtafel LA1_35 Profil Palisadengrübchen: 1: Pr_796; 2: Pr_892; 3: Pr_1119; 4: Pr_891; 5: Pr_893; 6: Pr_896; 7: Pr_894; 8: Pr_897; 9: Pr_1167. M: 1:20.

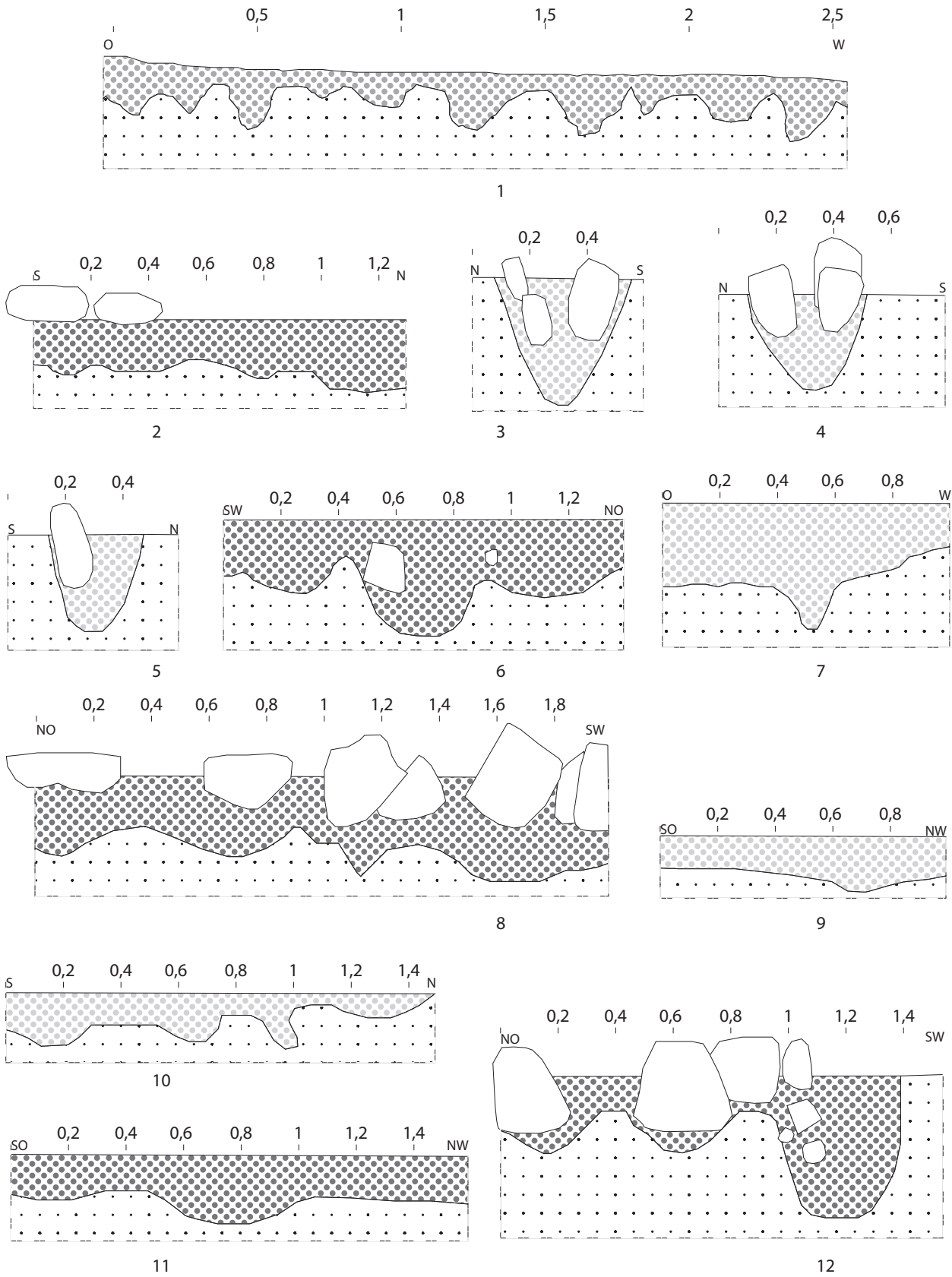

Befundtafel LA1_36 Profil Palisadengräbchen: 1: Pr_1090; 2: Pr_1120; 3: Pr_1210; 4: Pr_1211; 5: Pr_1212; 6: Pr_1213; 7: Pr_1246; 8: Pr_1214; 9: Pr_1244; 10: Pr_1243; 11: Pr_1278; 12: Pr_1215. M: 1:20.

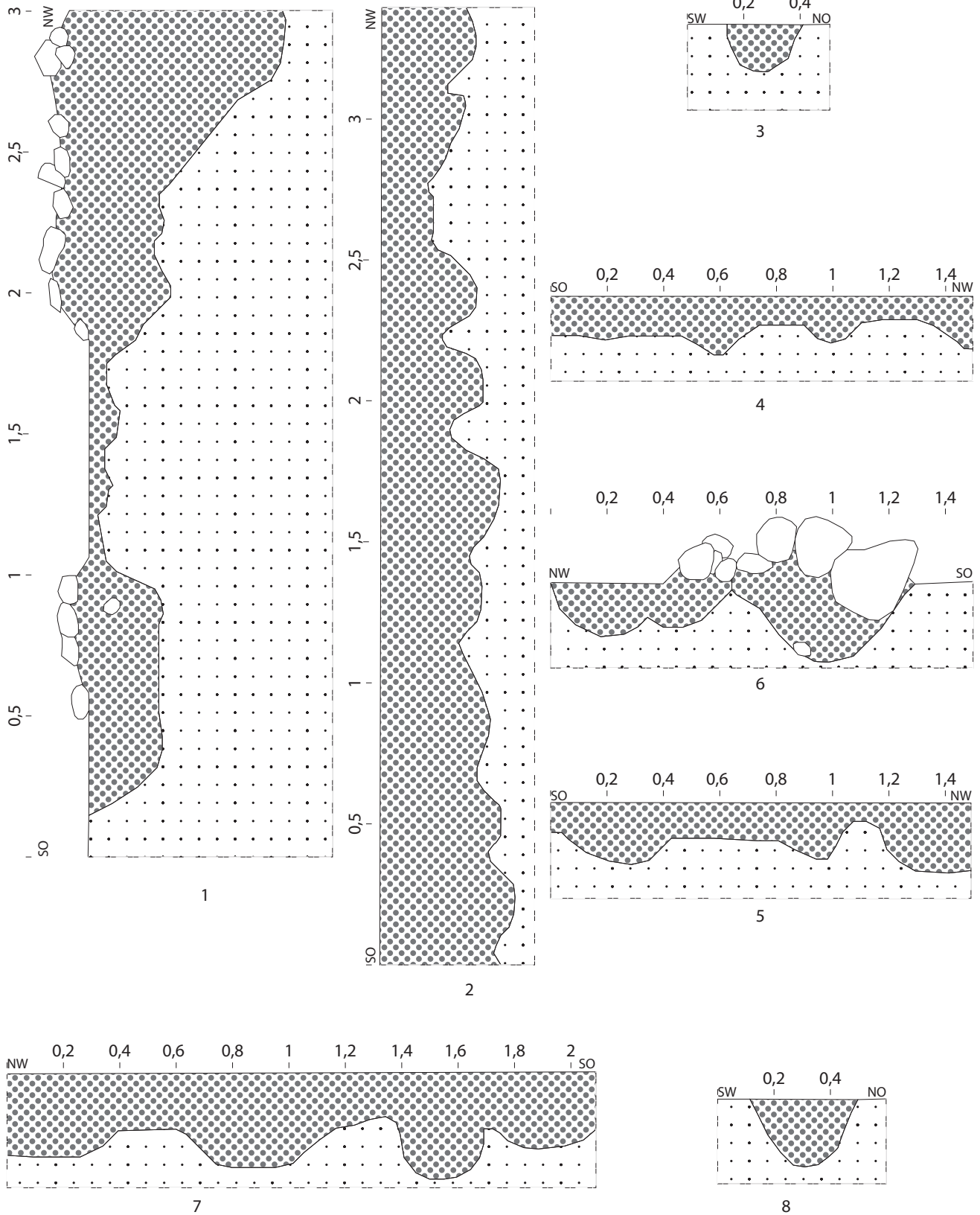

Befundtafel LA1_37 Profil Palisadengrübchen: 1: Pr_1255; 2: Pr_1256; 3: Pr_1279; 4: Pr_1280; 5: Pr_1282; 6: Pr_1291; 7: Pr_1288; 8: Pr_1281. M: 1:20.

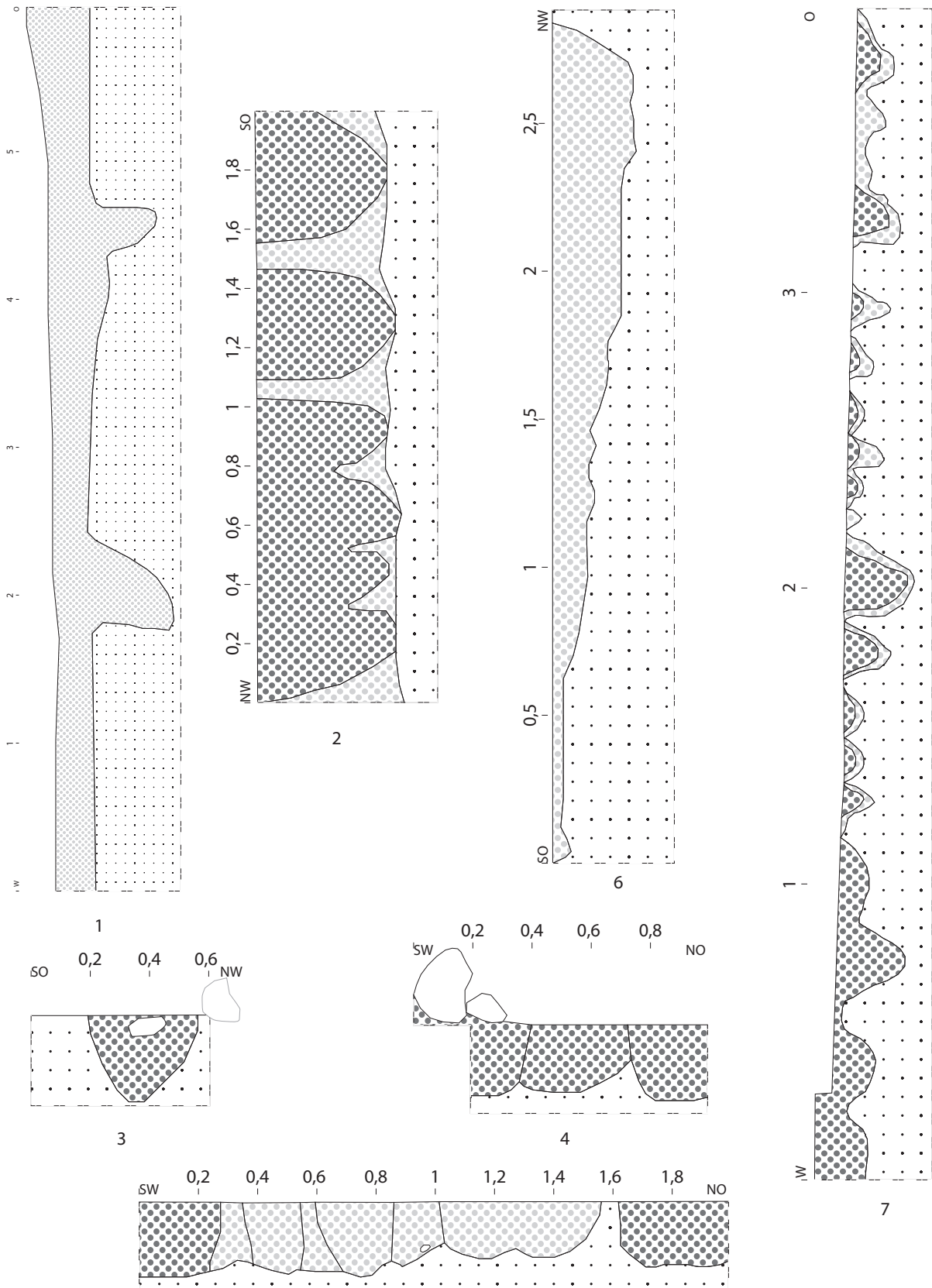

Befundtafel LA1_38 Profil Palisadengräbchen: 1: Pr_1264; 2: Pr_1289; 3: Pr_1292; 4: Pr_1295; 5: Pr_1293; 6: Pr_72; 7: Pr_891. M: 1:20.

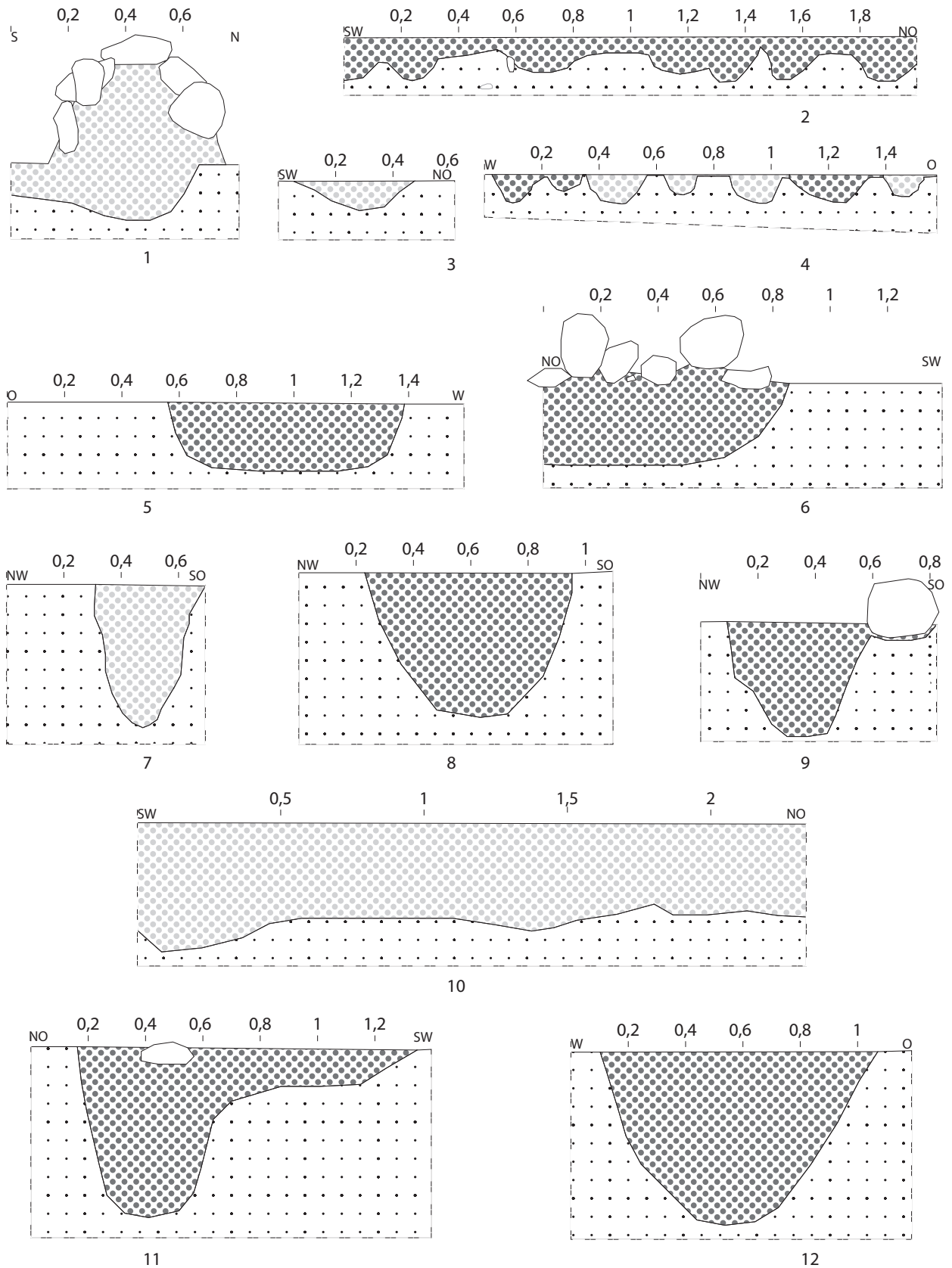

Befundtafel LA1_39 Profil Palisadengrübchen: 1: Pr_1564; 2: Pr_1303; 3: Pr_1557; 4: Pr_1462; 5: Pr_1302; 6: Pr_1298; 7: Pr_1311; 8: Pr_1296; 9: Pr_1304; 10: Pr_1310; 11: Pr_1523; 12: Pr_1530. M: 1:20.

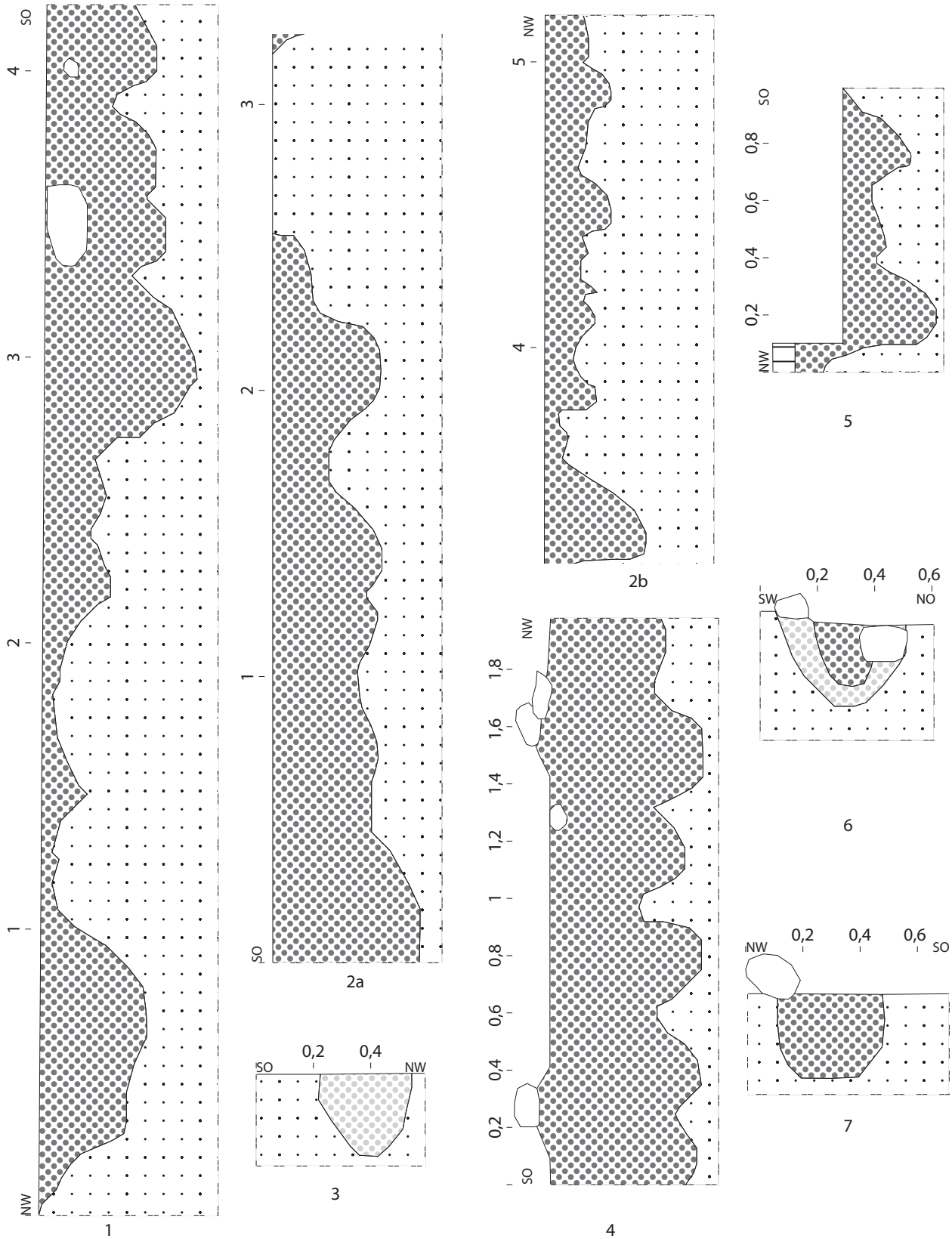

Befundtafel LA1_40 Profil Palisadengräbchen: 1: Pr_1524; 2: Pr_1520; 3: Pr_1305; 4: Pr_1529; 5: Pr_1638; 6: Pr_1642; 7: Pr_1643. M: 1:20.

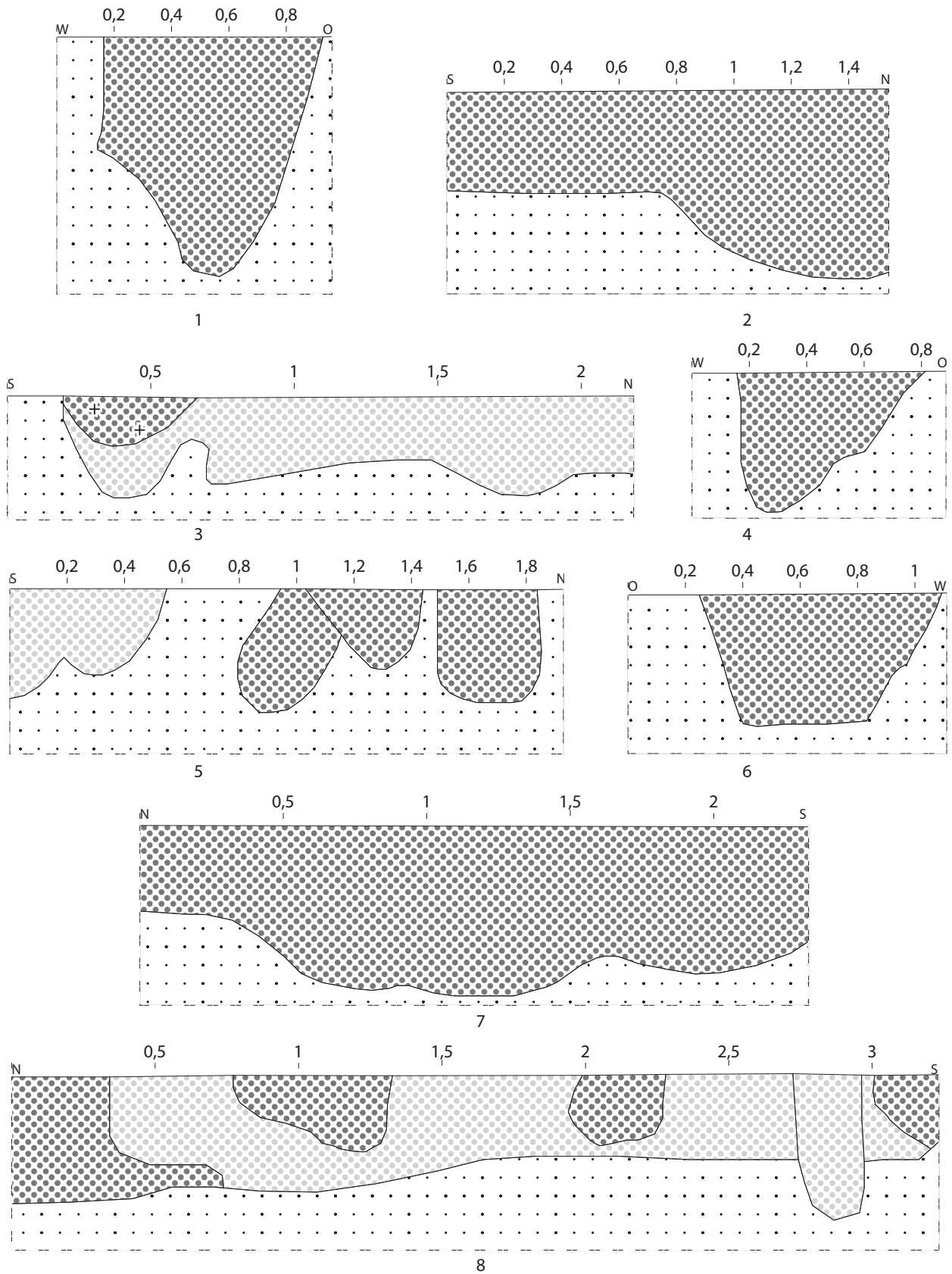

Befundtafel LA1_41 Profil Palisadengrübchen: 1: Pr_1692; 2: Pr_1695; 3: Pr_1694; 4: Pr_1693; 5: Pr_1696; 6: Pr_1697; 7: Pr_1698; 8: Pr_1701. M: 1:20.

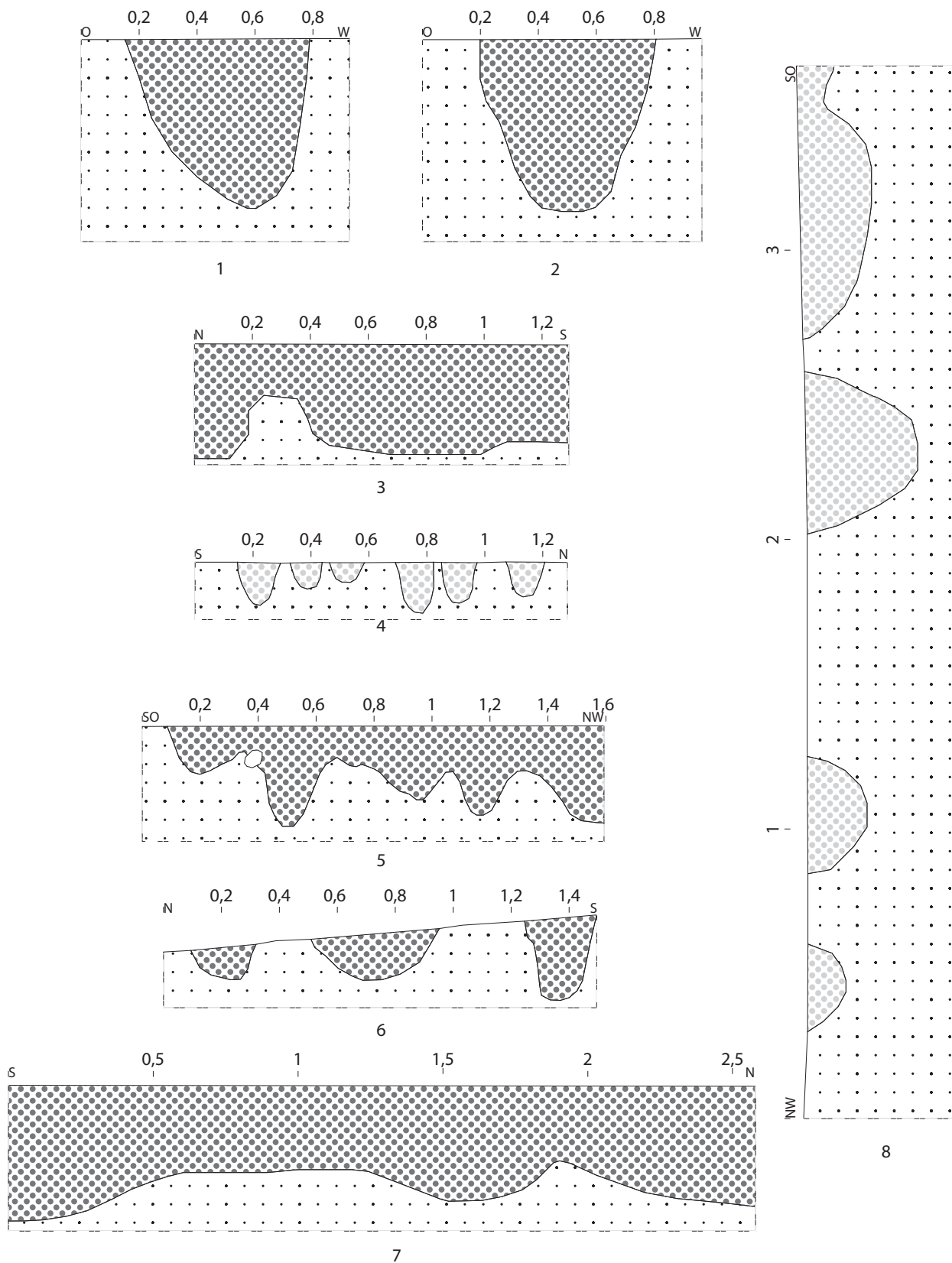

Befundtafel LA1_42 Profil Palisadengräbchen: 1: Pr_1699; 2: Pr_1702; 3: Pr_1703; 4: Pr_1708; 5: Pr_182; 6: Pr_1765; 7: Pr_181; 8: Pr_883. M: 1:20.

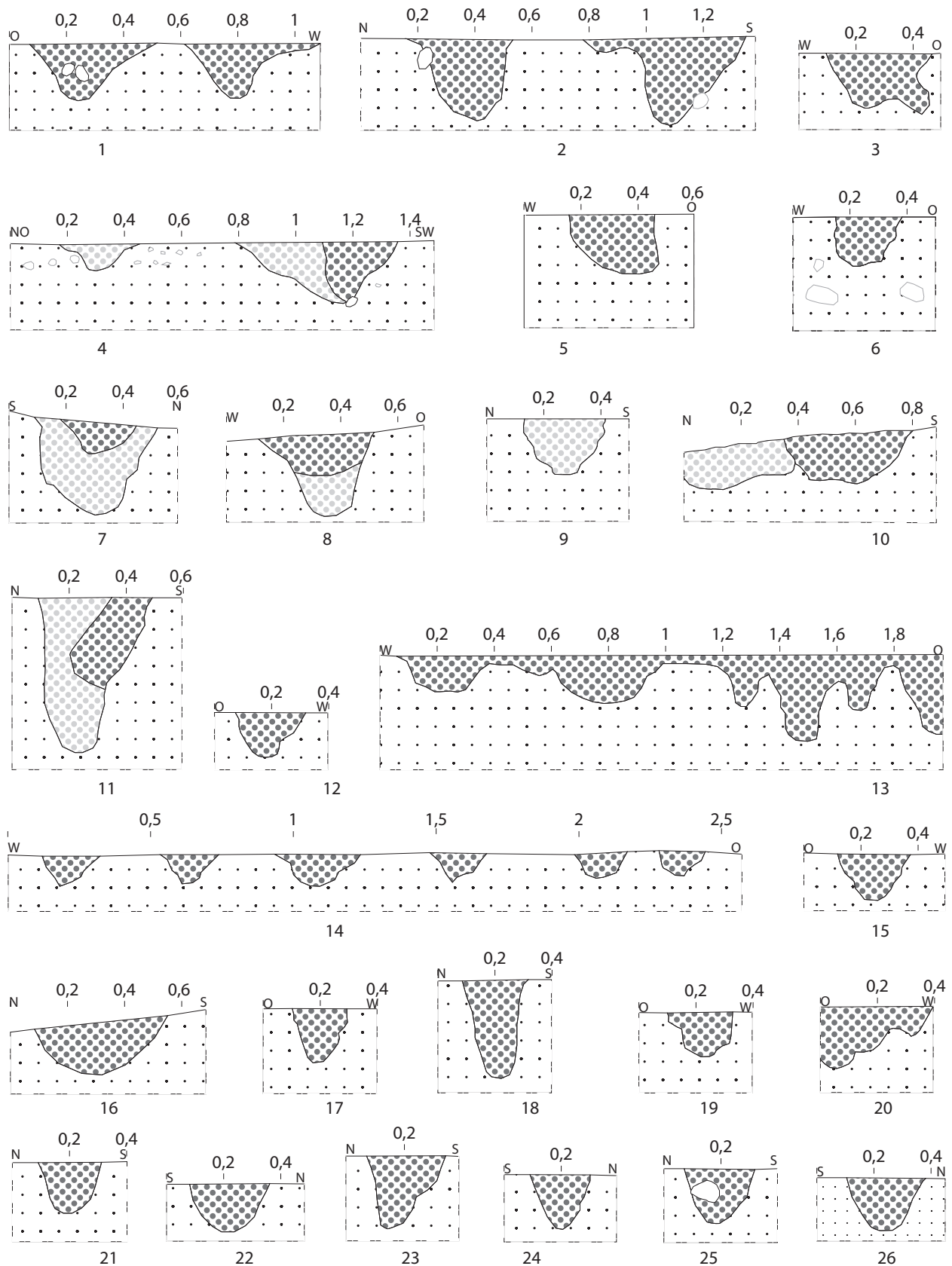

Befundtafel LA1_43 Profil Palisadenpfosten: 1: Pr_2; 2: Pr_3; 3: Pr_4; 4: Pr_5; 5: Pr_7; 6: Pr_8; 7: Pr_15; 8: Pr_16; 9: Pr_54; 10: Pr_55; 11: Pr_67; 12: Pr_76; 13: Pr_79; 14: Pr_80; 15: Pr_183; 16: Pr_184; 17: Pr_185; 18: Pr_186; 19: Pr_187; 20: Pr_555; 21: Pr_556; 22: Pr_557; 23: Pr_558; 24: Pr_559; 25: Pr_560; 26: Pr_561. M: 1:20.

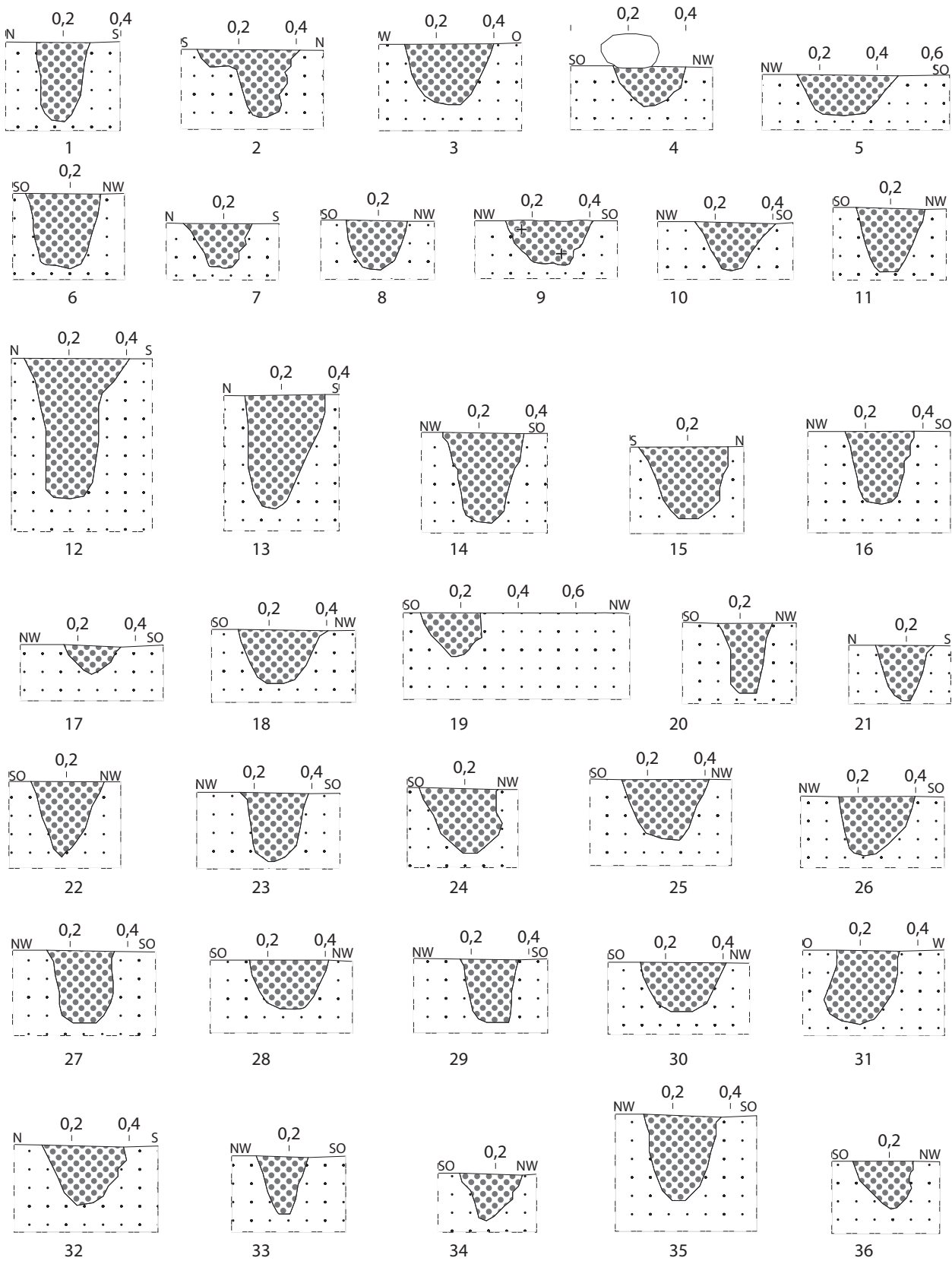

Befundtafel LA1_44 Profil Palisadenpfosten: 1: Pr_562; 2: Pr_563; 3: Pr_564; 4: Pr_575; 5: Pr_569; 6: Pr_570; 7: Pr_571; 8: Pr_572; 9: Pr_573; 10: Pr_576; 11: Pr_579; 12: Pr_574; 13: Pr_567; 14: Pr_580; 15: Pr_586; 16: Pr_590; 17: Pr_584; 18: Pr_585; 19: Pr_587; 20: Pr_589; 21: Pr_591; 22: Pr_592; 23: Pr_593; 24: Pr_595; 25: Pr_596; 26: Pr_597; 27: Pr_598; 28: Pr_599; 29: Pr_600; 30: Pr_601; 31: Pr_602; 32: Pr_603; 33: Pr_604; 34: Pr_605; 35: Pr_606; 36: Pr_608. M: 1:20.

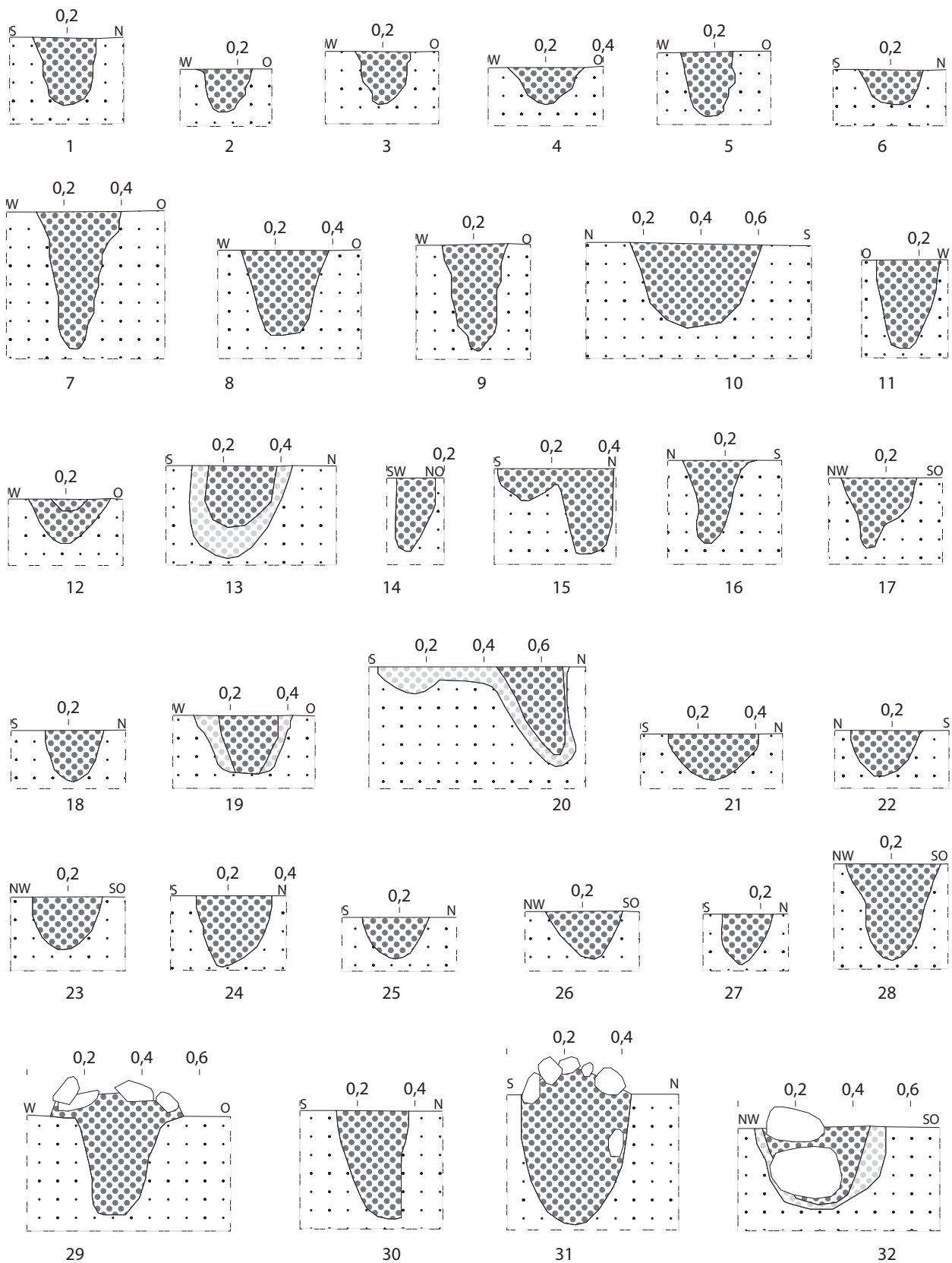

Befundtafel LA1_45 Profil Palisadenpfosten: 1: Pr_616; 2: Pr_617; 3: Pr_618; 4: Pr_619; 5: Pr_622; 6: Pr_635; 7: Pr_620; 8: Pr_621; 9: Pr_623; 10: Pr_649; 11: Pr_654; 12: Pr_650; 13: Pr_680; 14: Pr_655; 15: Pr_656; 16: Pr_657; 17: Pr_661; 18: Pr_666; 19: Pr_667; 20: Pr_669; 21: Pr_671; 22: Pr_672; 23: Pr_674; 24: Pr_675; 25: Pr_676; 26: Pr_692; 27: Pr_678; 28: Pr_679; 29: Pr_651; 30: Pr_677; 31: Pr_693; 32: Pr_695. M: 1:20.

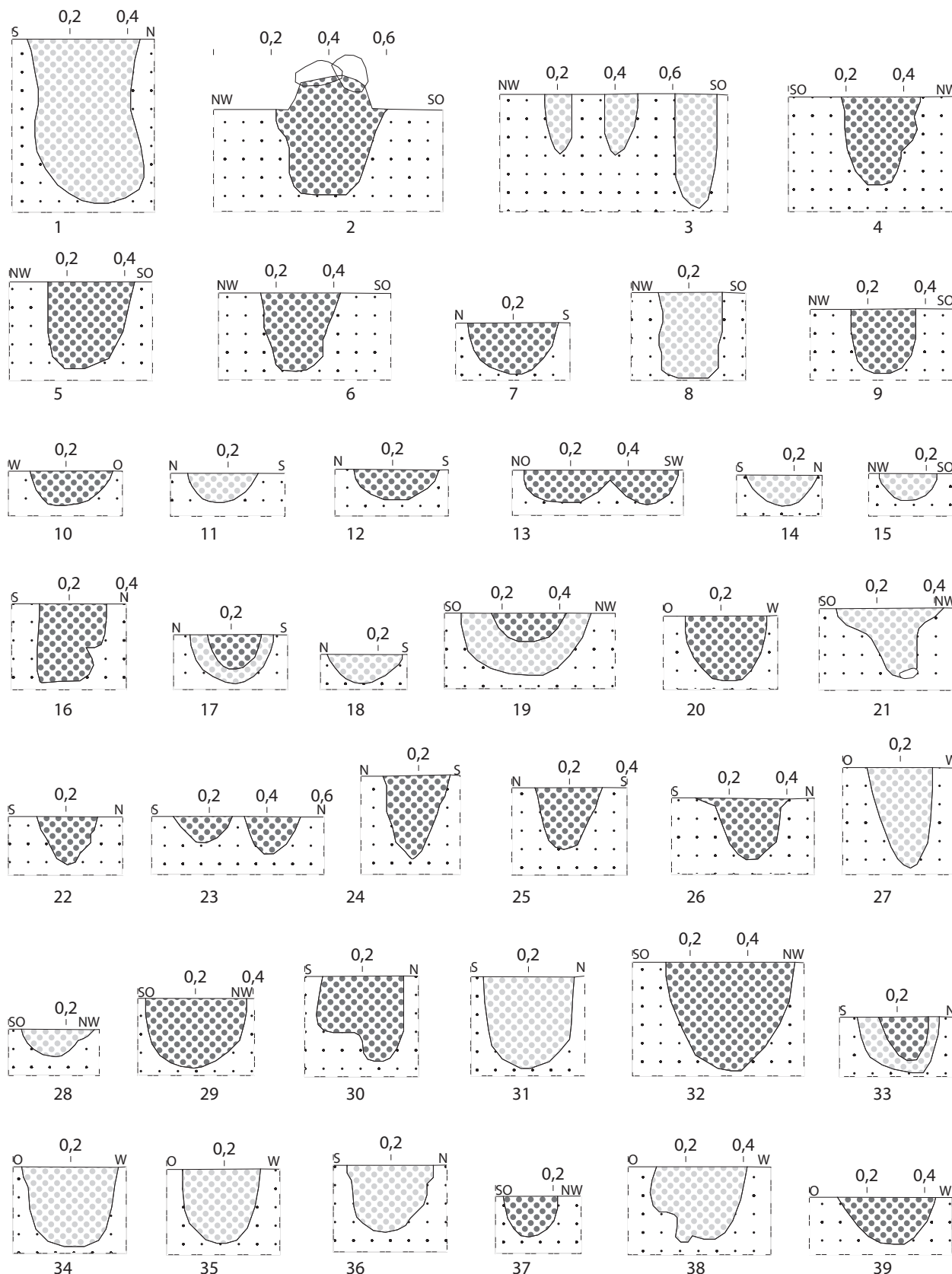

Befundtafel LA1_46 Profil Palisadenpfosten: 1: Pr_832; 2: Pr_744; 3: Pr_811; 4: Pr_747; 5: Pr_748; 6: Pr_749; 7: Pr_803; 8: Pr_810; 9: Pr_746; 10: Pr_807; 11: Pr_808; 12: Pr_804; 13: Pr_805; 14: Pr_812; 15: Pr_813; 16: Pr_814; 17: Pr_815; 18: Pr_816; 19: Pr_817; 20: Pr_818; 21: Pr_819; 22: Pr_820; 23: Pr_821; 24: Pr_822; 25: Pr_823; 26: Pr_824; 27: Pr_825; 28: Pr_826; 29: Pr_827; 30: Pr_830; 31: Pr_831; 32: Pr_696; 33: Pr_833; 34: Pr_412; 35: Pr_823; 36: Pr_824; 37: Pr_825; 38: Pr_826; 39: Pr_827. M: 1:20.

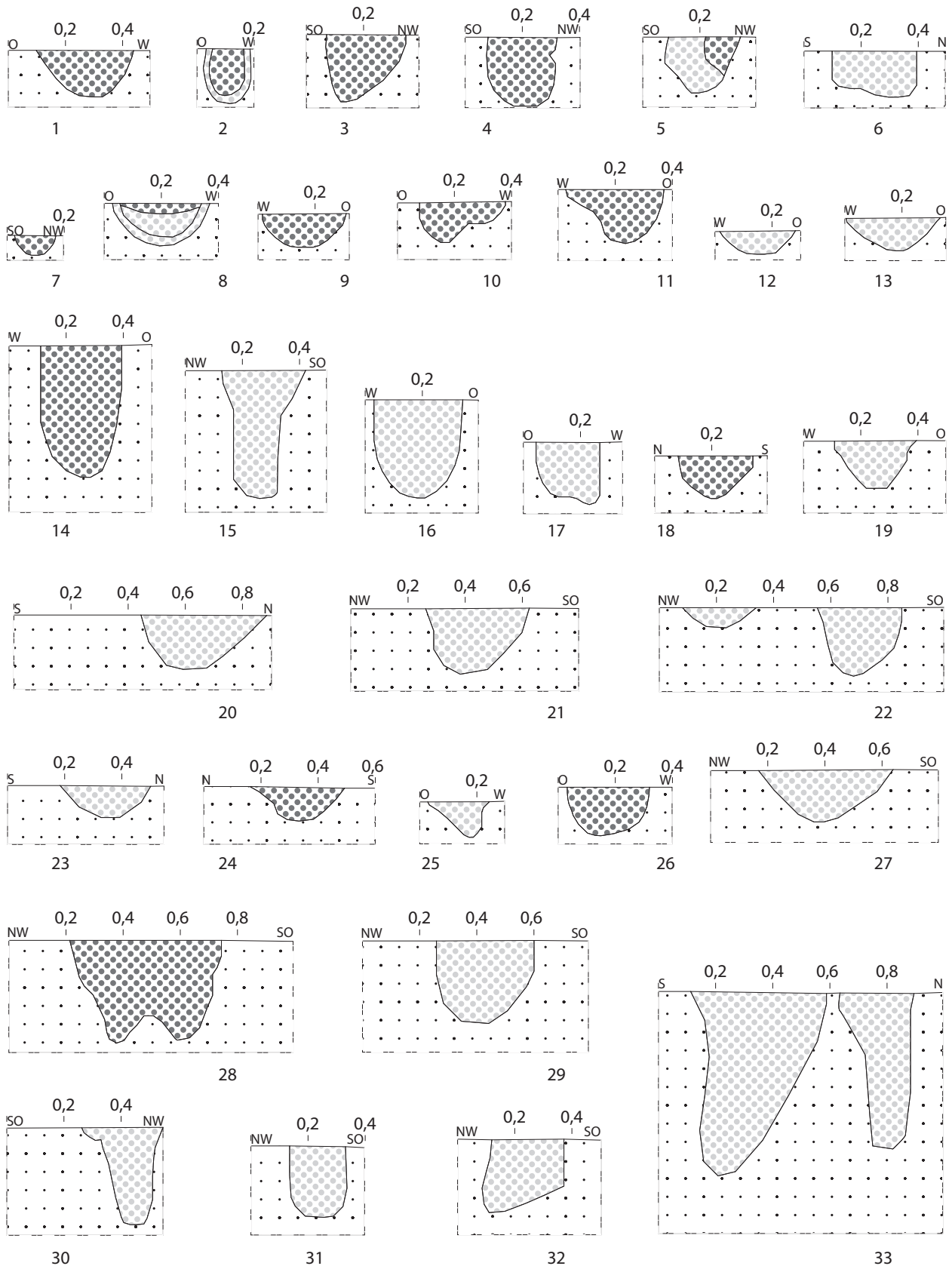

Befundtafel LA1_47 Profil Palisadenpfosten: 1: Pr_839; 2: Pr_840; 3: Pr_841; 4: Pr_843; 5: Pr_844; 6: Pr_845; 7: Pr_842; 8: Pr_846; 9: Pr_847; 10: Pr_848; 11: Pr_850; 12: Pr_851; 13: Pr_852; 14: Pr_849; 15: Pr_875; 16: Pr_855; 17: Pr_856; 18: Pr_857; 19: Pr_874; 20: Pr_866; 21: Pr_867; 22: Pr_871; 23: Pr_877; 24: Pr_873; 25: Pr_853; 26: Pr_854; 27: Pr_879; 28: Pr_872; 29: Pr_876; 30: Pr_878; 31: Pr_884; 32: Pr_885; 33: Pr_881. M: 1:20.

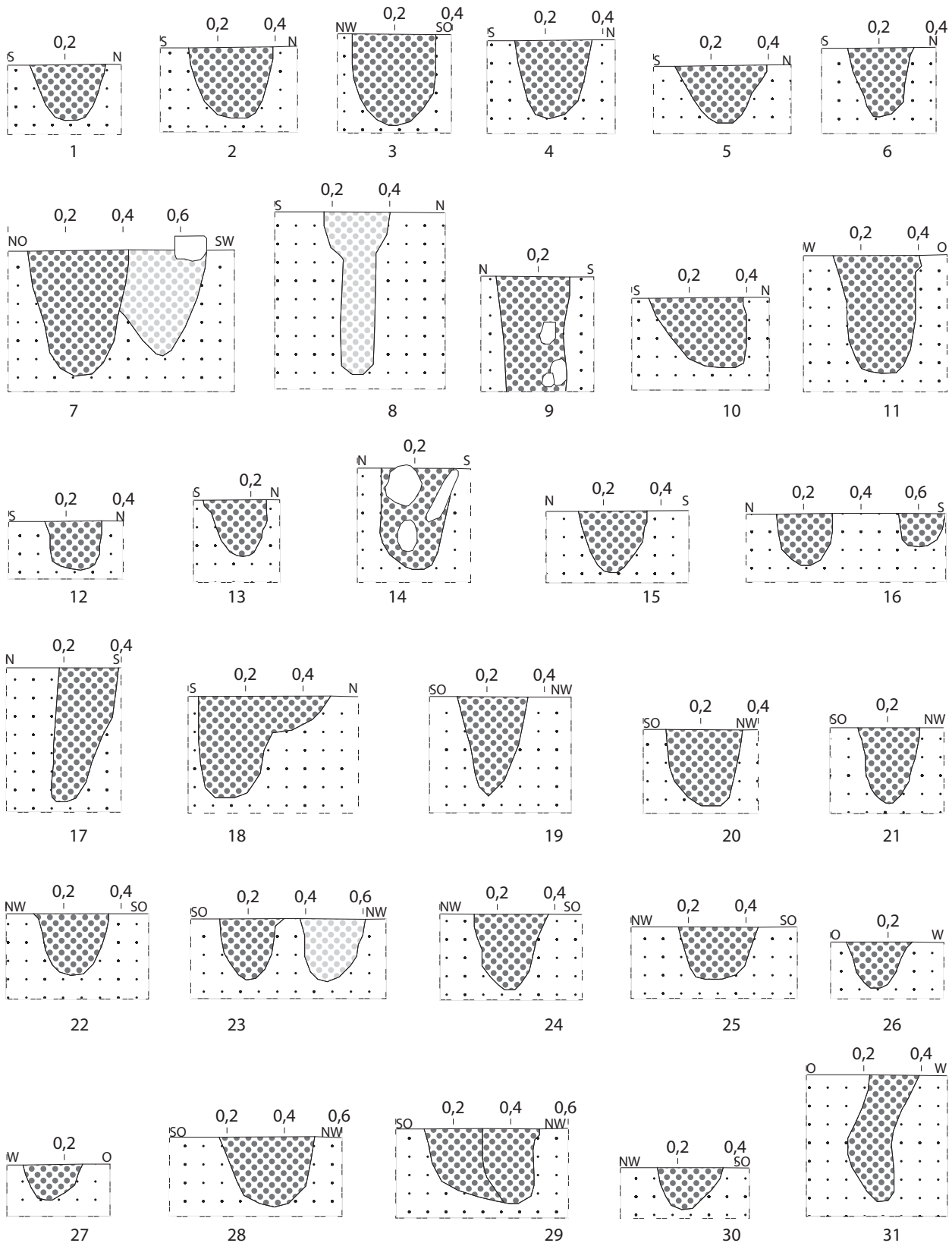

Befundtafel LA1_48 Profil Palisadenpfosten: 1: Pr_898; 2: Pr_899; 3: Pr_901; 4: Pr_902; 5: Pr_903; 6: Pr_904; 7: Pr_905; 8: Pr_906; 9: Pr_907; 10: Pr_908; 11: Pr_909; 12: Pr_910; 13: Pr_911; 14: Pr_912; 15: Pr_920; 16: Pr_921; 17: Pr_922; 18: Pr_923; 19: Pr_924; 20: Pr_925; 21: Pr_926; 22: Pr_927; 23: Pr_928; 24: Pr_929; 25: Pr_930; 26: Pr_931; 27: Pr_932; 28: Pr_933; 29: Pr_934; 30: Pr_935; 31: Pr_936. M: 1:20.

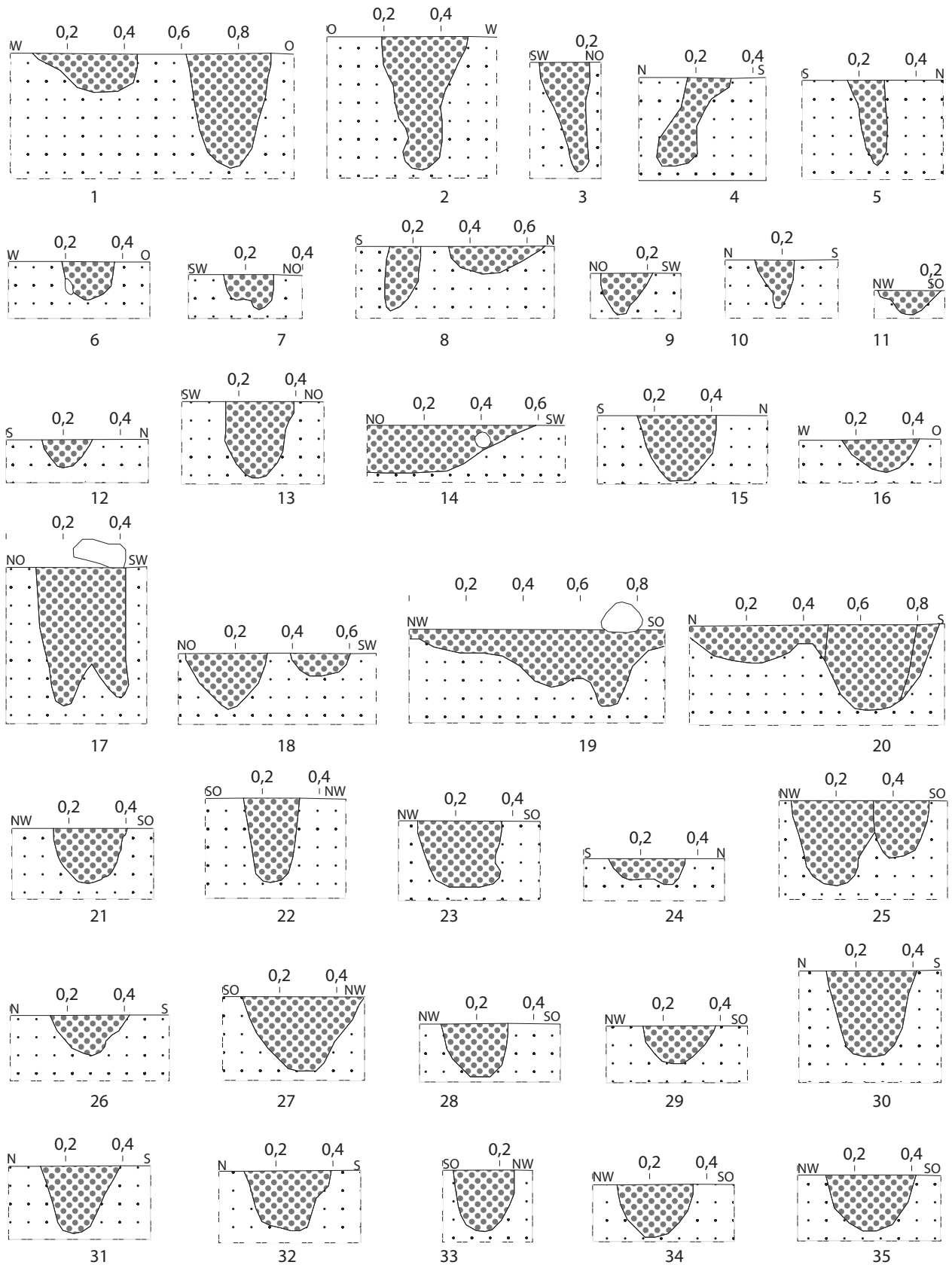

Befundtafel LA1_49 Profil Palisadenpfosten: 1: Pr_938; 2: Pr_939; 3: Pr_940; 4: Pr_943; 5: Pr_947; 6: Pr_937; 7: Pr_941; 8: Pr_942; 9: Pr_944; 10: Pr_946; 11: Pr_977; 12: Pr_948; 13: Pr_949; 14: Pr_950; 15: Pr_951; 16: Pr_952; 17: Pr_953; 18: Pr_964; 19: Pr_965; 20: Pr_973; 21: Pr_968; 22: Pr_969; 23: Pr_970; 24: Pr_972; 25: Pr_966; 26: Pr_974; 27: Pr_975; 28: Pr_976; 29: Pr_967; 30: Pr_978; 31: Pr_979; 32: Pr_980; 33: Pr_981; 34: Pr_982; 35: Pr_983. M: 1:20.

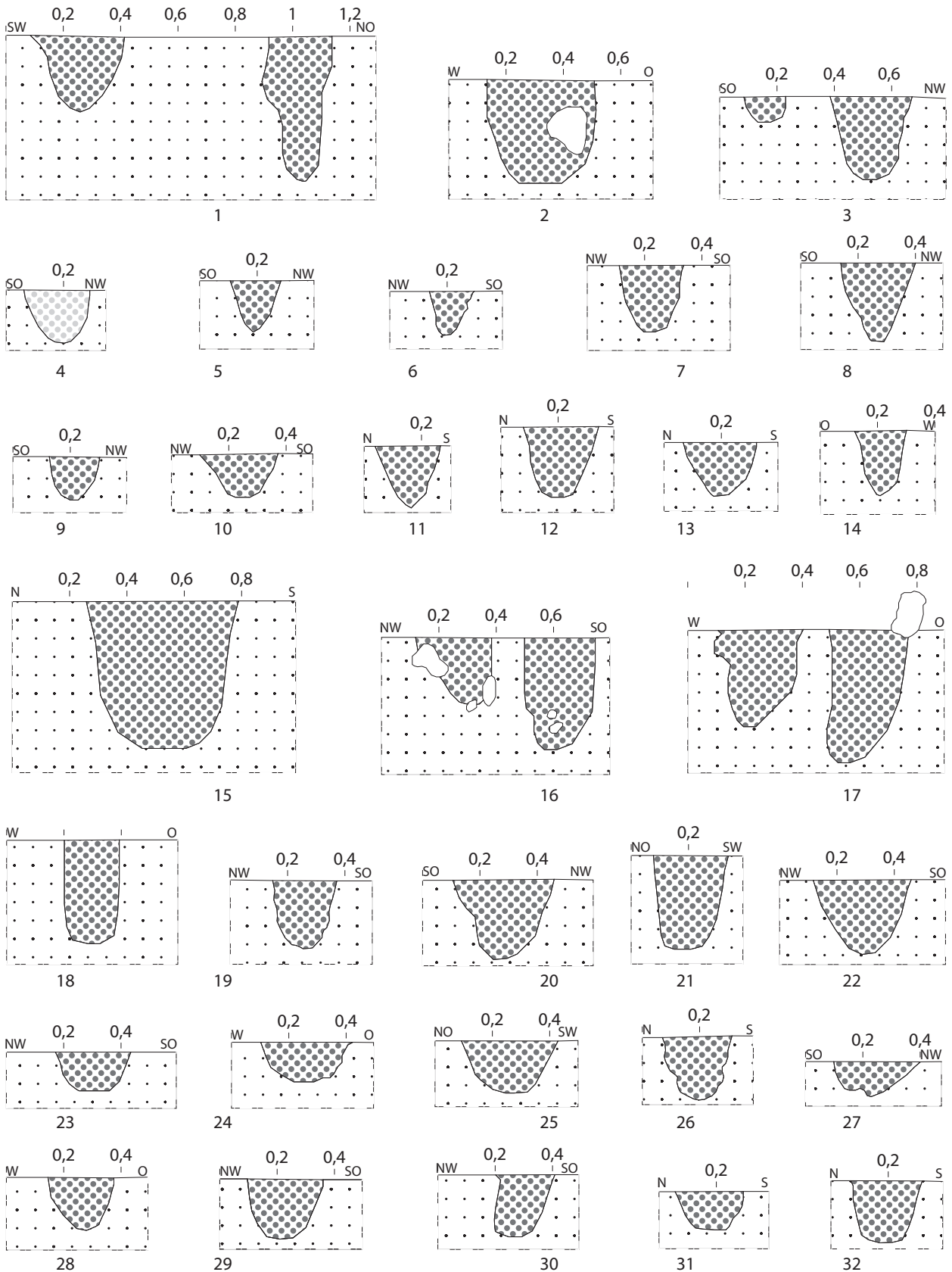

Befundtafel LA1_50 Profil Palisadenpfosten: 1: Pr_993; 2: Pr_985; 3: Pr_994; 4: Pr_984; 5: Pr_995; 6: Pr_996; 7: Pr_997; 8: Pr_998; 9: Pr_999; 10: Pr_1000; 11: Pr_1001; 12: Pr_1002; 13: Pr_1003; 14: Pr_1005; 15: Pr_1004; 16: Pr_1007; 17: Pr_1018; 18: Pr_1024; 19: Pr_1008; 20: Pr_1009; 21: Pr_1016; 22: Pr_1011; 23: Pr_1012; 24: Pr_1013; 25: Pr_1014; 26: Pr_1015; 27: Pr_1010; 28: Pr_1023; 29: Pr_1006; 30: Pr_1026; 31: Pr_1027; 32: Pr_1029. M: 1:20.

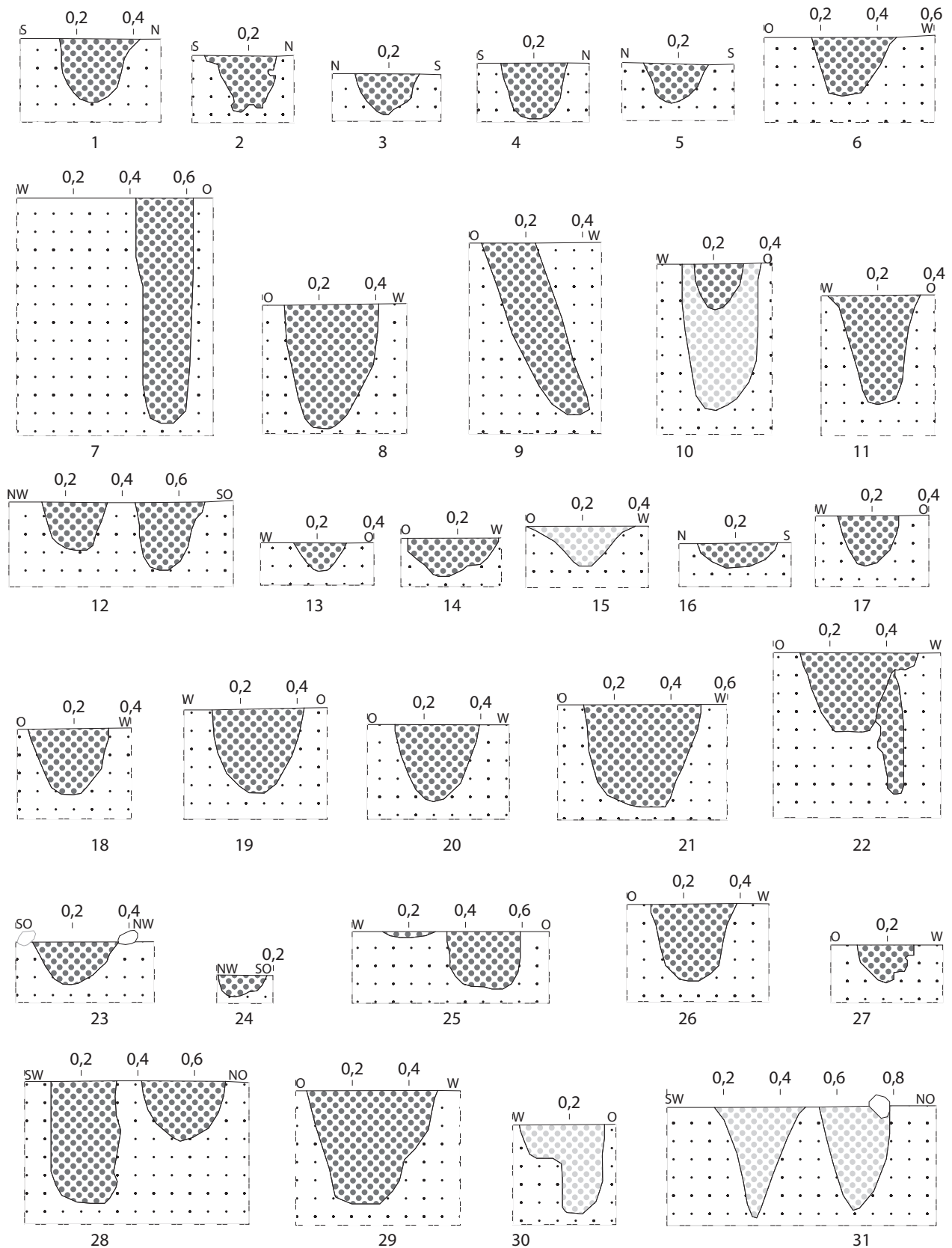

Befundtafel LA1_51 Profil Palisadenpfosten: 1: Pr_1028; 2: Pr_1030; 3: Pr_1031; 4: Pr_1032; 5: Pr_1033; 6: Pr_1037; 7: Pr_1025; 8: Pr_1036; 9: Pr_1038; 10: Pr_1039; 11: Pr_1042; 12: Pr_1034; 13: Pr_1035; 14: Pr_1040; 15: Pr_1059; 16: Pr_1043; 17: Pr_1045; 18: Pr_1044; 19: Pr_1046; 20: Pr_1047; 21: Pr_1048; 22: Pr_1049; 23: Pr_1051; 24: Pr_1050; 25: Pr_1052; 26: Pr_1054; 27: Pr_1056; 28: Pr_1053; 29: Pr_1055; 30: Pr_1041; 31: Pr_1066. M: 1:20.

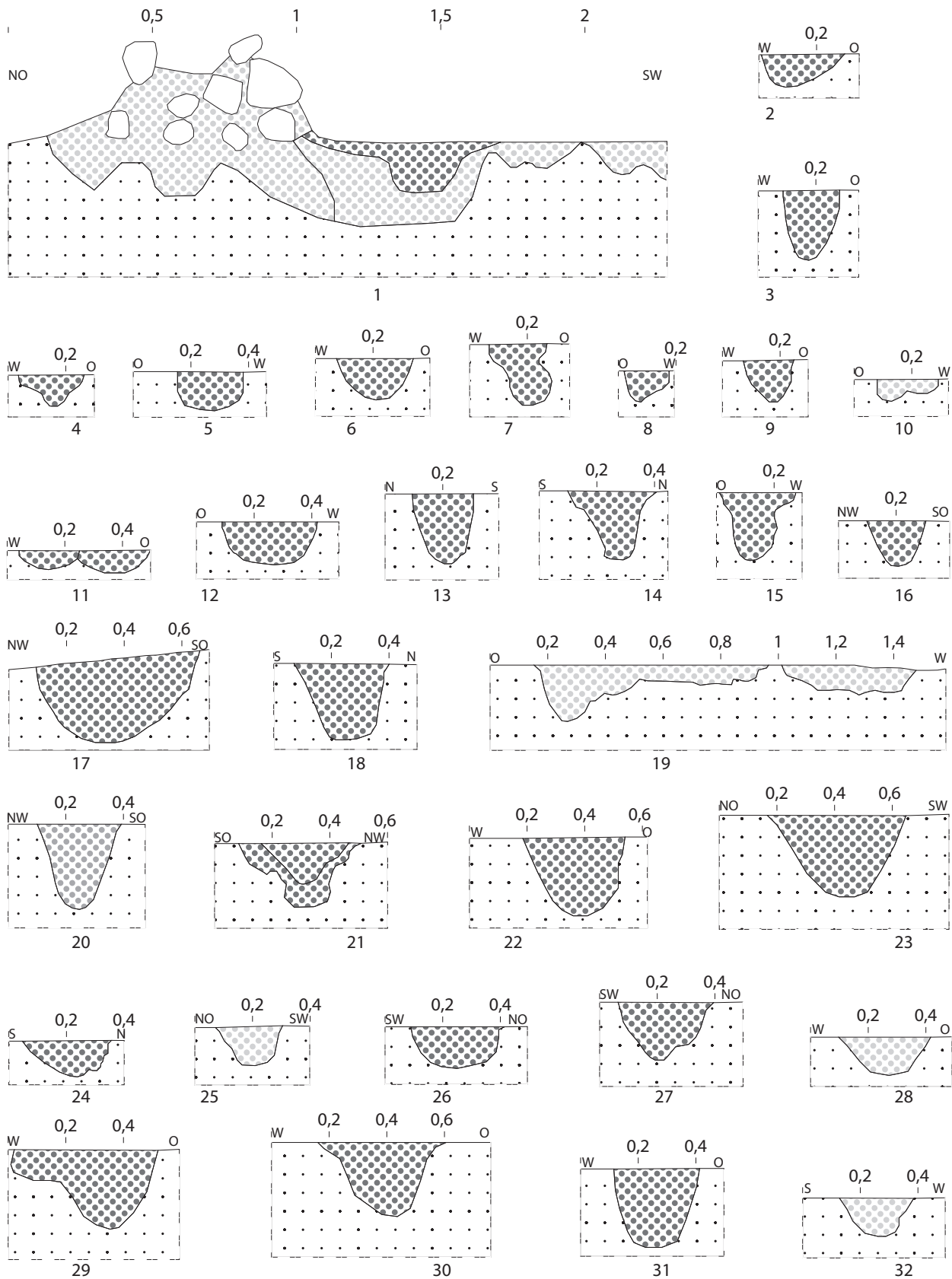

Befundtafel LA1_52 Profil Palisadenpfosten: 1: Pr_1062; 2: Pr_1067; 3: Pr_1071; 4: Pr_1069; 5: Pr_1070; 6: Pr_1068; 7: Pr_1072; 8: Pr_1074; 9: Pr_1075; 10: Pr_1076; 11: Pr_1077; 12: Pr_1080; 13: Pr_1094; 14: Pr_1093; 15: Pr_1079; 16: Pr_1109; 17: Pr_1078; 18: Pr_1105; 19: Pr_1081; 20: Pr_1110; 21: Pr_1111; 22: Pr_1112; 23: Pr_1118; 24: Pr_1114; 25: Pr_1115; 26: Pr_1116; 27: Pr_1117; 28: Pr_1121; 29: Pr_1123; 30: Pr_1124; 31: Pr_1128; 32: Pr_1129. M: 1:20.

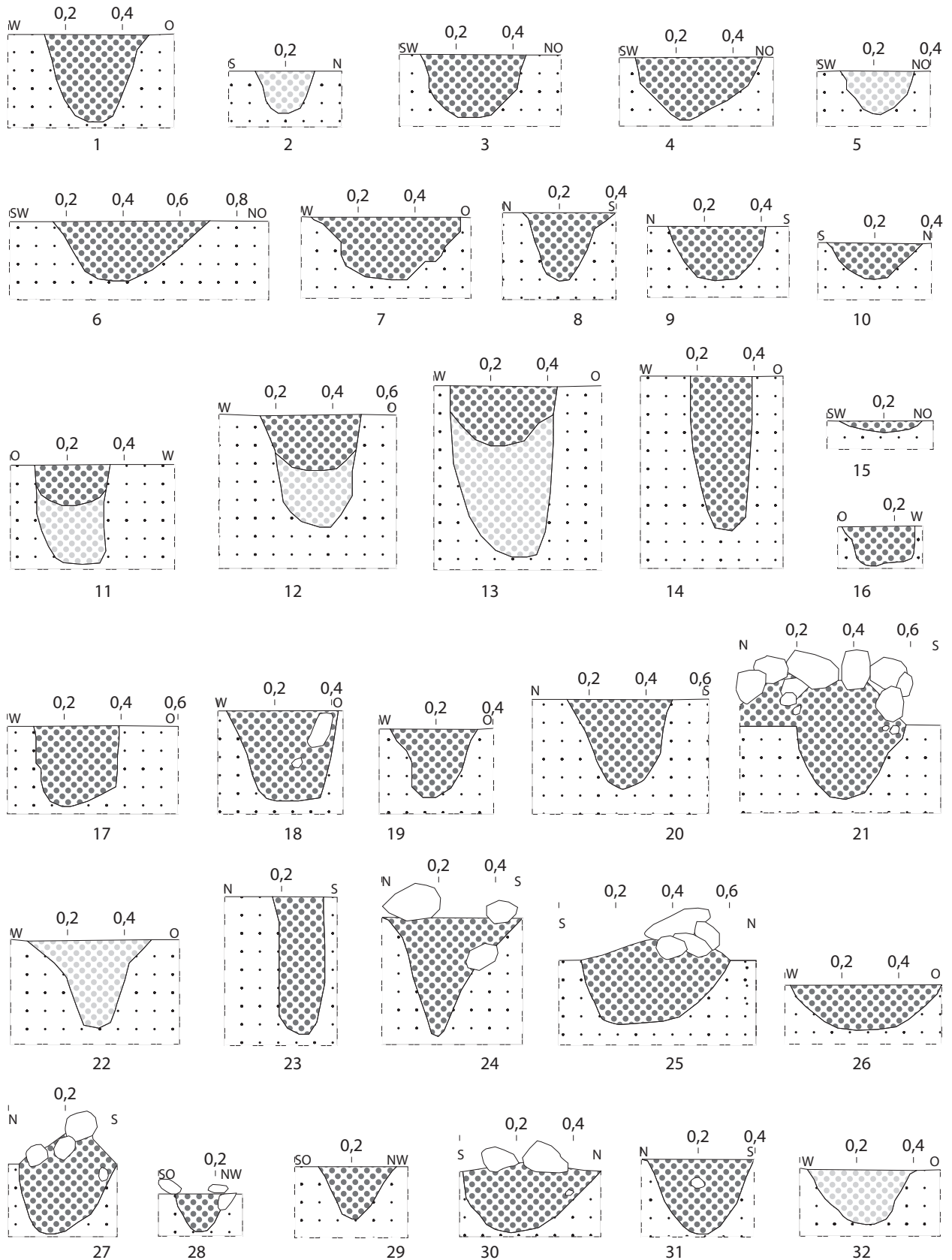

Befundtafel LA1_53 Profil Palisadenpfosten: 1: Pr_1130; 2: Pr_1131; 3: Pr_1147; 4: Pr_1151; 5: Pr_1152; 6: Pr_1153; 7: Pr_1154; 8: Pr_1155; 9: Pr_1156; 10: Pr_1158; 11: Pr_1157; 12: Pr_1159; 13: Pr_1160; 14: Pr_1162; 15: Pr_1179; 16: Pr_1181; 17: Pr_1161; 18: Pr_1177; 19: Pr_1178; 20: Pr_1180; 21: Pr_1193; 22: Pr_1184; 23: Pr_1185; 24: Pr_1191; 25: Pr_1192; 26: Pr_1183; 27: Pr_1194; 28: Pr_1195; 29: Pr_1198; 30: Pr_1200; 31: Pr_1201; 32: Pr_1218. M: 1:20.

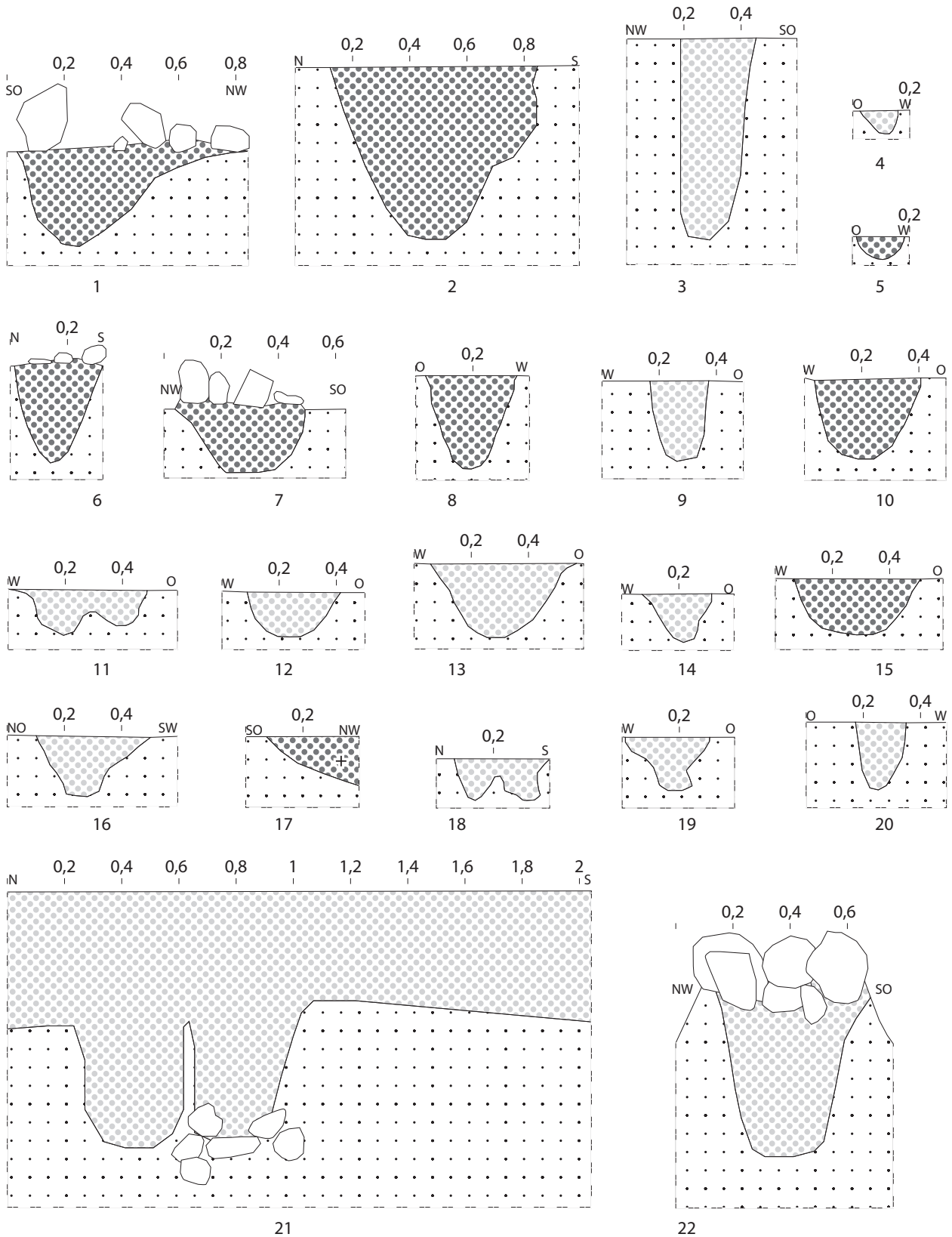

Befundtafel LA1_54 Profil Palisadenpfosten: 1: Pr_1196; 2: Pr_1197; 3: Pr_1217; 4: Pr_1254; 5: Pr_1257; 6: Pr_1199; 7: Pr_1216; 8: Pr_1233; 9: Pr_1266; 10: Pr_1222; 11: Pr_1223; 12: Pr_1225; 13: Pr_1226; 14: Pr_1219; 15: Pr_1234; 16: Pr_1235; 17: Pr_1248; 18: Pr_1259; 19: Pr_1220; 20: Pr_1270; 21: Pr_1262; 22: Pr_1265. M: 1:20.

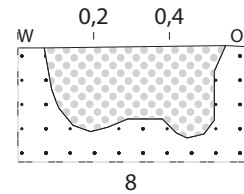
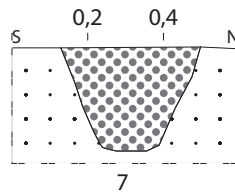
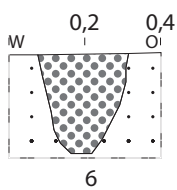
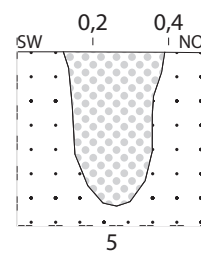
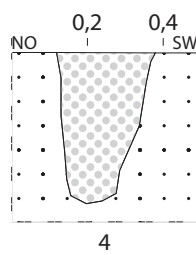
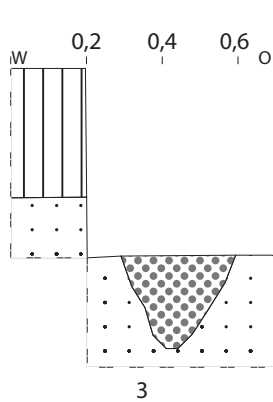
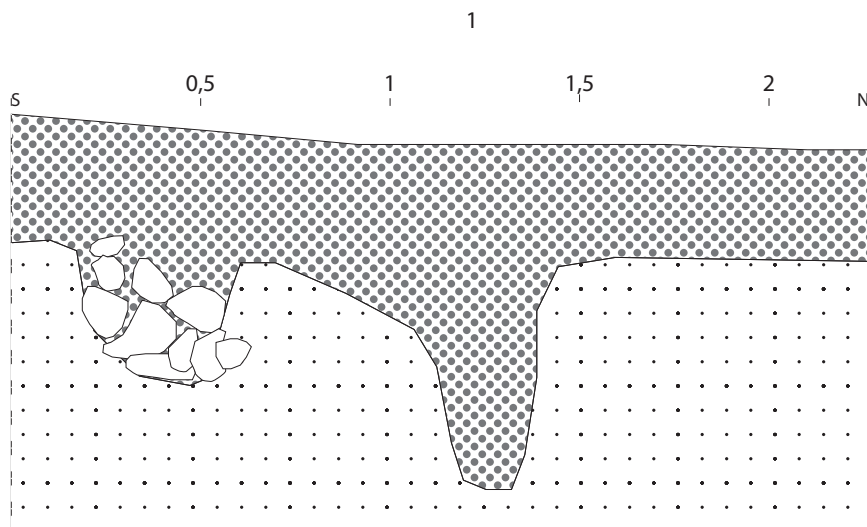
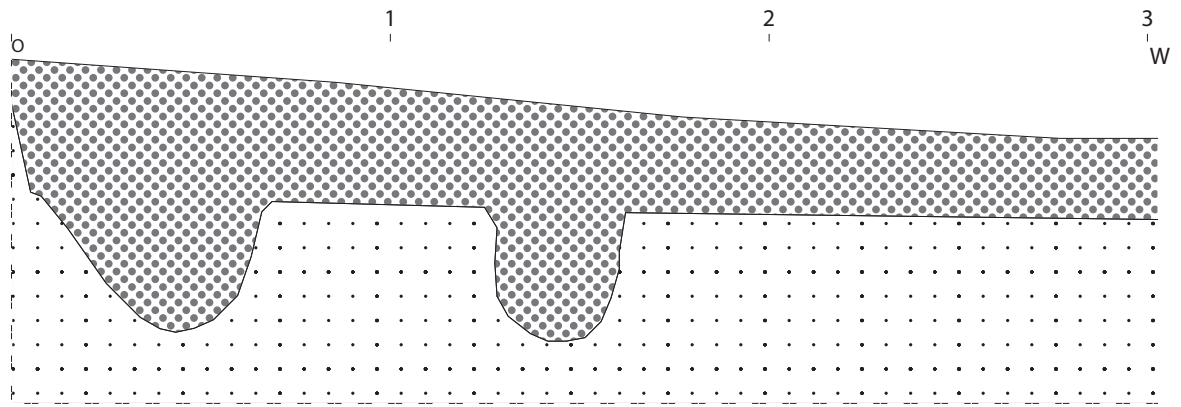

Befundtafel LA1_55 Profil Palisadenpfosten: 1: Pr_1261; 2: Pr_1263; 3: Pr_1277; 4: Pr_1267; 5: Pr_1268; 6: Pr_1274; 7: Pr_1275; 8: Pr_1276. M: 1:20.

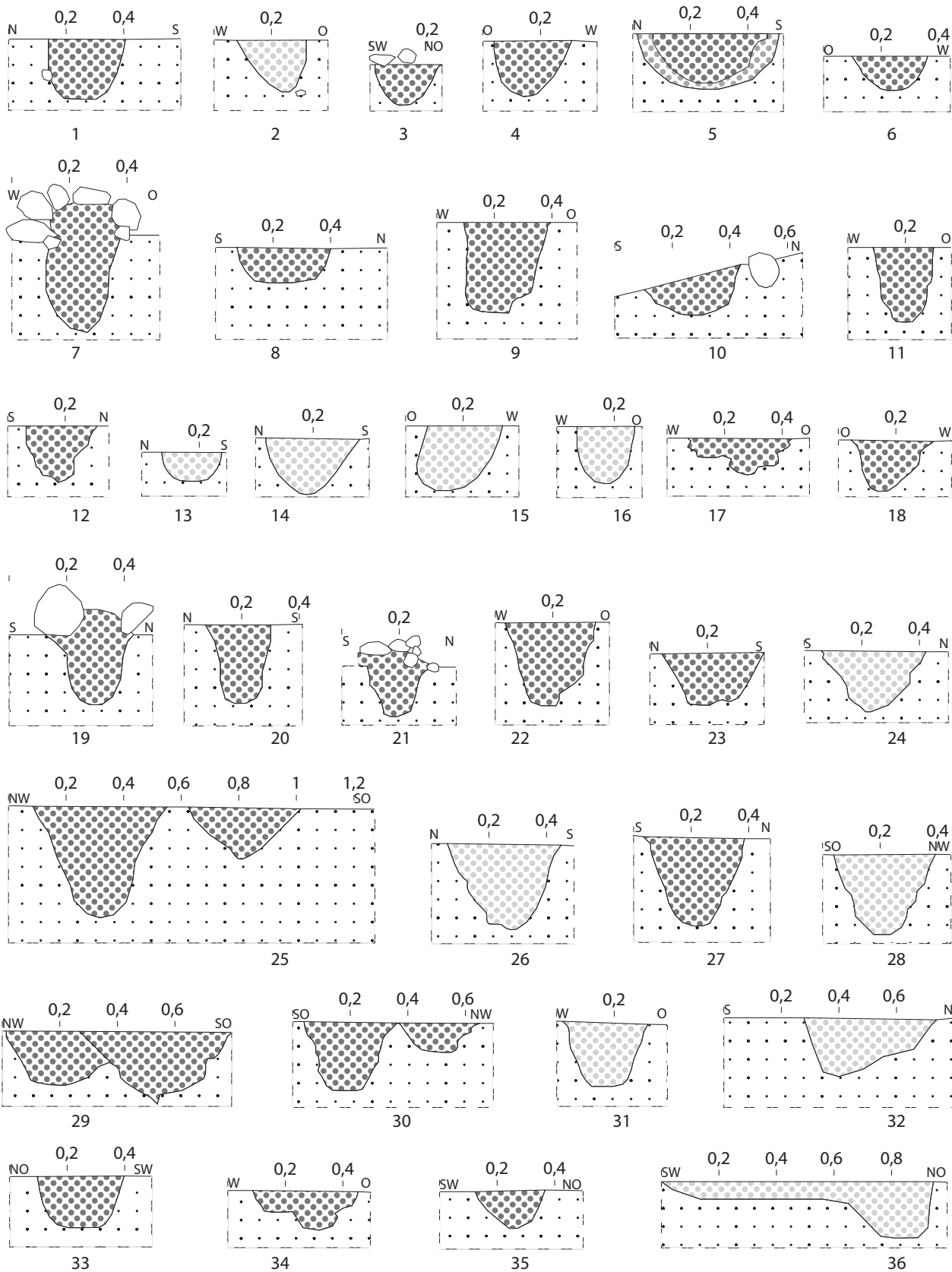

Befundtafel LA1_56 Profil Palisadenpfosten: 1: Pr_1283; 2: Pr_1284; 3: Pr_1297; 4: Pr_1301; 5: Pr_1386; 6: Pr_1398; 7: Pr_1300; 8: Pr_1312; 9: Pr_1381; 10: Pr_1399; 11: Pr_1400; 12: Pr_1401; 13: Pr_1461; 14: Pr_1516; 15: Pr_1517; 16: Pr_1518; 17: Pr_1527; 18: Pr_1541; 19: Pr_1490; 20: Pr_1521; 21: Pr_1525; 22: Pr_1526; 23: Pr_1519; 24: Pr_1535; 25: Pr_1528; 26: Pr_1532; 27: Pr_1536; 28: Pr_1537; 29: Pr_1538; 30: Pr_1539; 31: Pr_1540; 32: Pr_1555; 33: Pr_1545; 34: Pr_1546; 35: Pr_1544; 36: Pr_1556. M: 1:20.

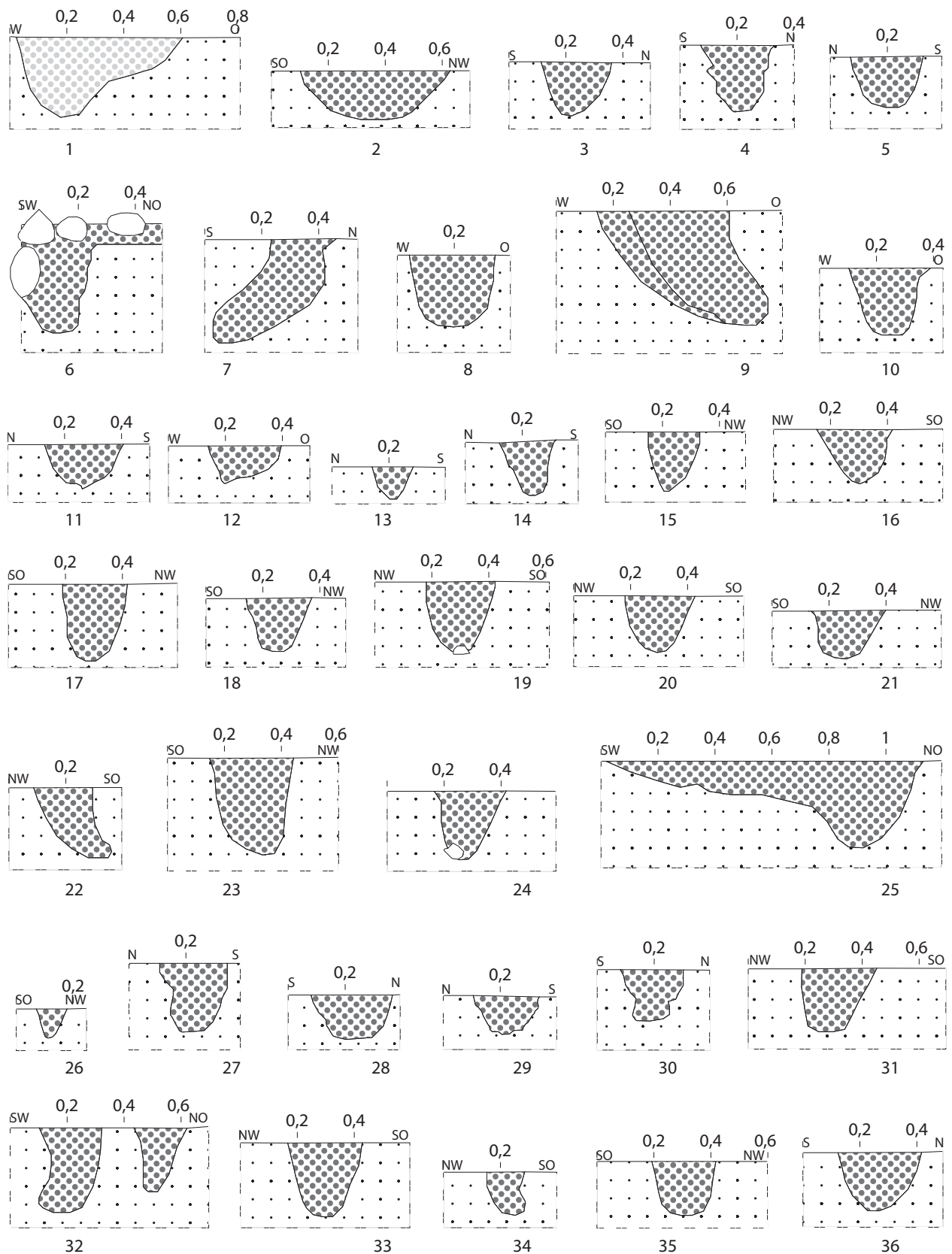

Befundtafel LA1_57 Profil Palisadenpfosten: 1: Pr_1565; 2: Pr_1569; 3: Pr_1571; 4: Pr_1573; 5: Pr_1574; 6: Pr_1568; 7: Pr_1570; 8: Pr_1576; 9: Pr_1577; 10: Pr_1578; 11: Pr_1575; 12: Pr_1582; 13: Pr_1583; 14: Pr_1587; 15: Pr_1594; 16: Pr_1595; 17: Pr_1589; 18: Pr_1590; 19: Pr_1591; 20: Pr_1593; 21: Pr_1596; 22: Pr_1597; 23: Pr_1598; 24: Pr_1599; 25: Pr_1601; 26: Pr_1600; 27: Pr_1602; 28: Pr_1603; 29: Pr_1604; 30: Pr_1605; 31: Pr_1612; 32: Pr_1608; 33: Pr_1609; 34: Pr_1610; 35: Pr_1611; 36: Pr_1606. M: 1:20.

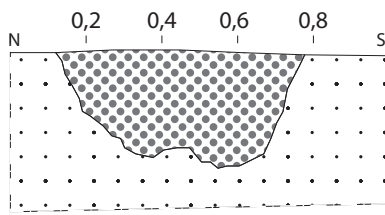

1

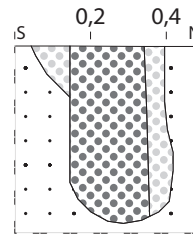

2

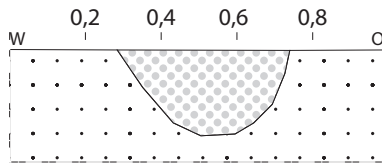

3

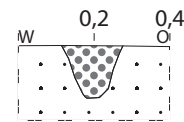

4

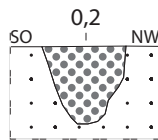

5

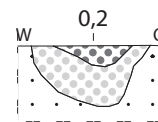

6

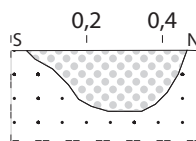

7

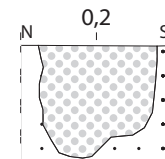

8

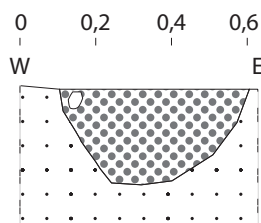

9

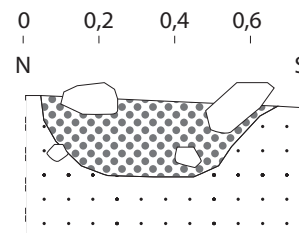

10

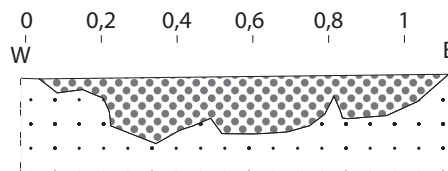

11

Befundtafel LA1_58 Profil Palisadenpfosten: 1: Pr_1747; 2: Pr_1690; 3: Pr_1767; 4: Pr_1613; 5: Pr_1640; 6: Pr_1743; 7: Pr_1768; 8: Pr_1769; 9: Pr_1813; 10: Pr_1816; 11: Pr_1812.M: 1:20.

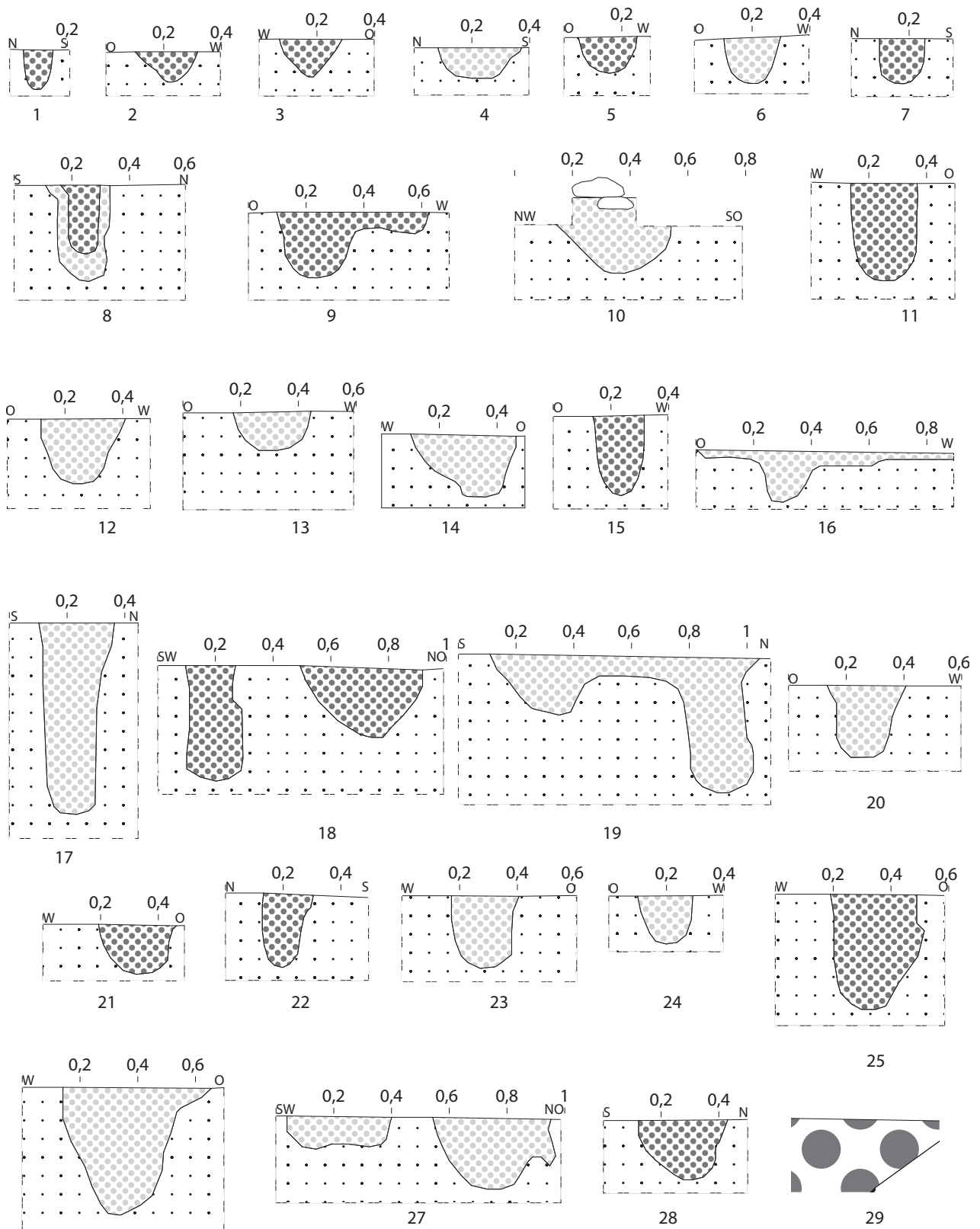

26
Befundtafel LA1_59 Profil Pfostenlöcher: 1: Pr_92; 2: Pr_104; 3: Pr_107; 4: Pr_150; 5: Pr_177; 6: Pr_178; 7: Pr_199; 8: Pr_105; 9: Pr_106; 10: Pr_108; 11: Pr_109; 12: Pr_154; 13: Pr_176; 14: Pr_152; 15: Pr_179; 16: Pr_215; 17: Pr_144; 18: Pr_200; 19: Pr_206; 20: Pr_218; 21: Pr_204; 22: Pr_205; 23: Pr_207; 24: Pr_155; 25: Pr_201; 26: Pr_214; 27: Pr_202; 28: Pr_221; 29: Pr_203. M: 1:20.

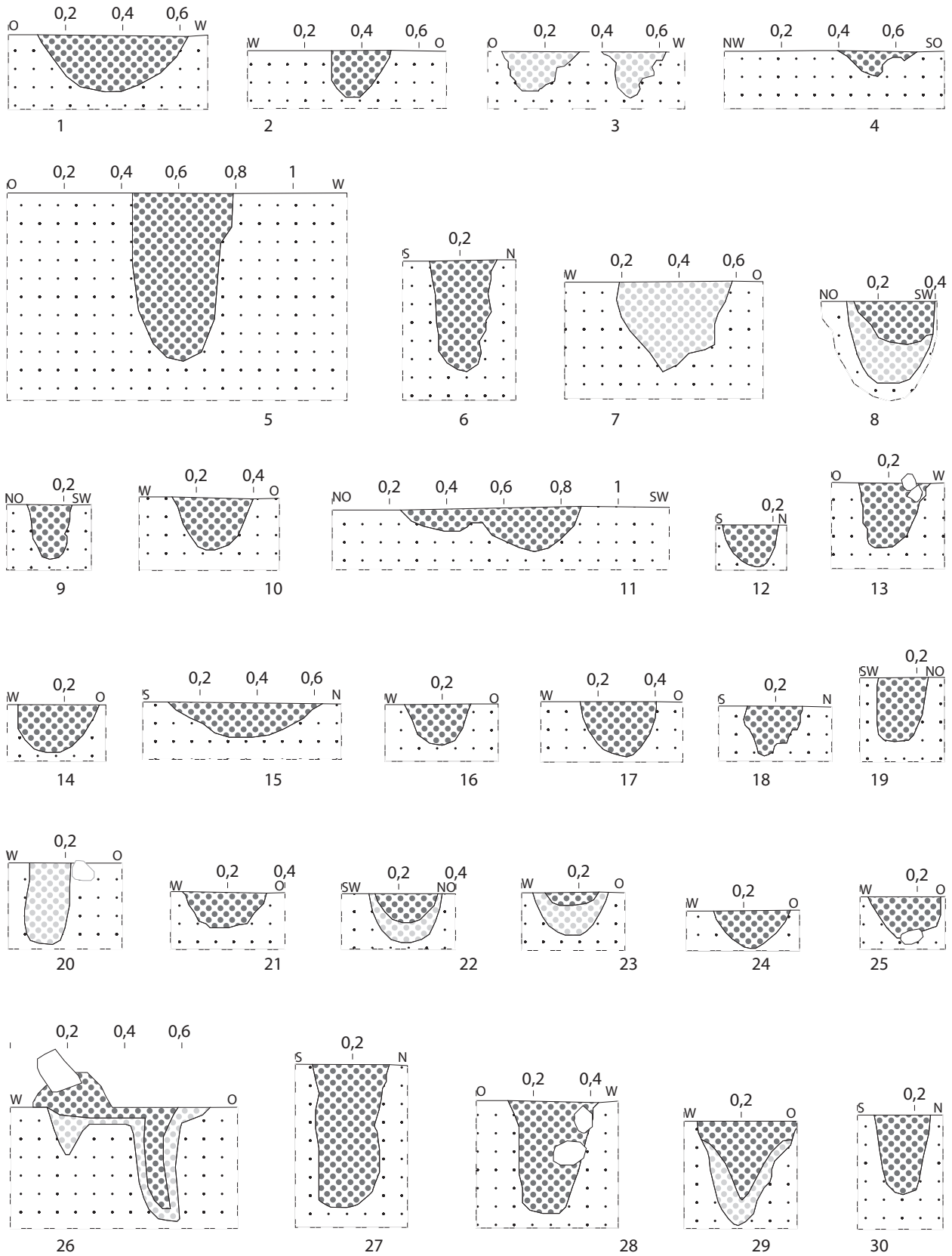

Befundtafel LA1_60 Profil Pfostenlöcher: 1: Pr_219; 2: Pr_249; 3: Pr_343; 4: Pr_344; 5: Pr_250; 6: Pr_263; 7: Pr_264; 8: Pr_358; 9: Pr_345; 10: Pr_362; 11: Pr_371; 12: Pr_626; 13: Pr_630; 14: Pr_751; 15: Pr_631; 16: Pr_632; 17: Pr_640; 18: Pr_641; 19: Pr_642; 20: Pr_643; 21: Pr_647; 22: Pr_712; 23: Pr_737; 24: Pr_738; 25: Pr_739; 26: Pr_644; 27: Pr_645; 28: Pr_646; 29: Pr_734; 30: Pr_629. M: 1:20.

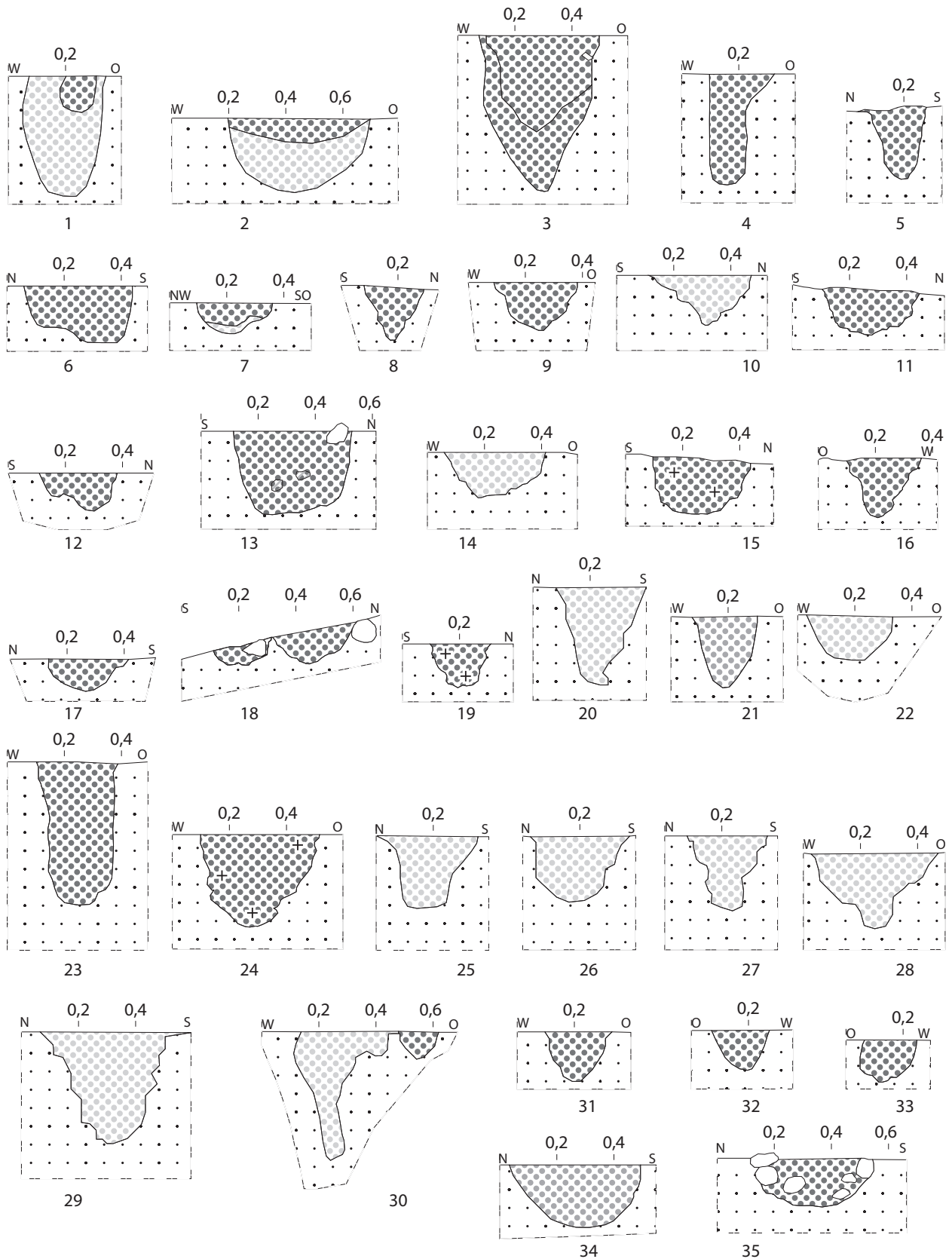

Befundtafel LA1_61 Profil Pfostenlöcher: 1: Pr_752; 2: Pr_756; 3: Pr_763; 4: Pr_1092; 5: Pr_1354; 6: Pr_753; 7: Pr_762; 8: Pr_1329; 9: Pr_1337; 10: Pr_1338; 11: Pr_1340; 12: Pr_1343; 13: Pr_1735; 14: Pr_1339; 15: Pr_1355; 16: Pr_1356; 17: Pr_1357; 18: Pr_1392; 19: Pr_1394; 20: Pr_1453; 21: Pr_1478; 22: Pr_1486; 23: Pr_1379; 24: Pr_1393; 25: Pr_1428; 26: Pr_1430; 27: Pr_1436; 28: Pr_1431; 29: Pr_1456; 30: Pr_1475; 31: Pr_1505; 32: Pr_1506; 33: Pr_1679; 34: Pr_1488; 35: Pr_1351. M: 1:20.

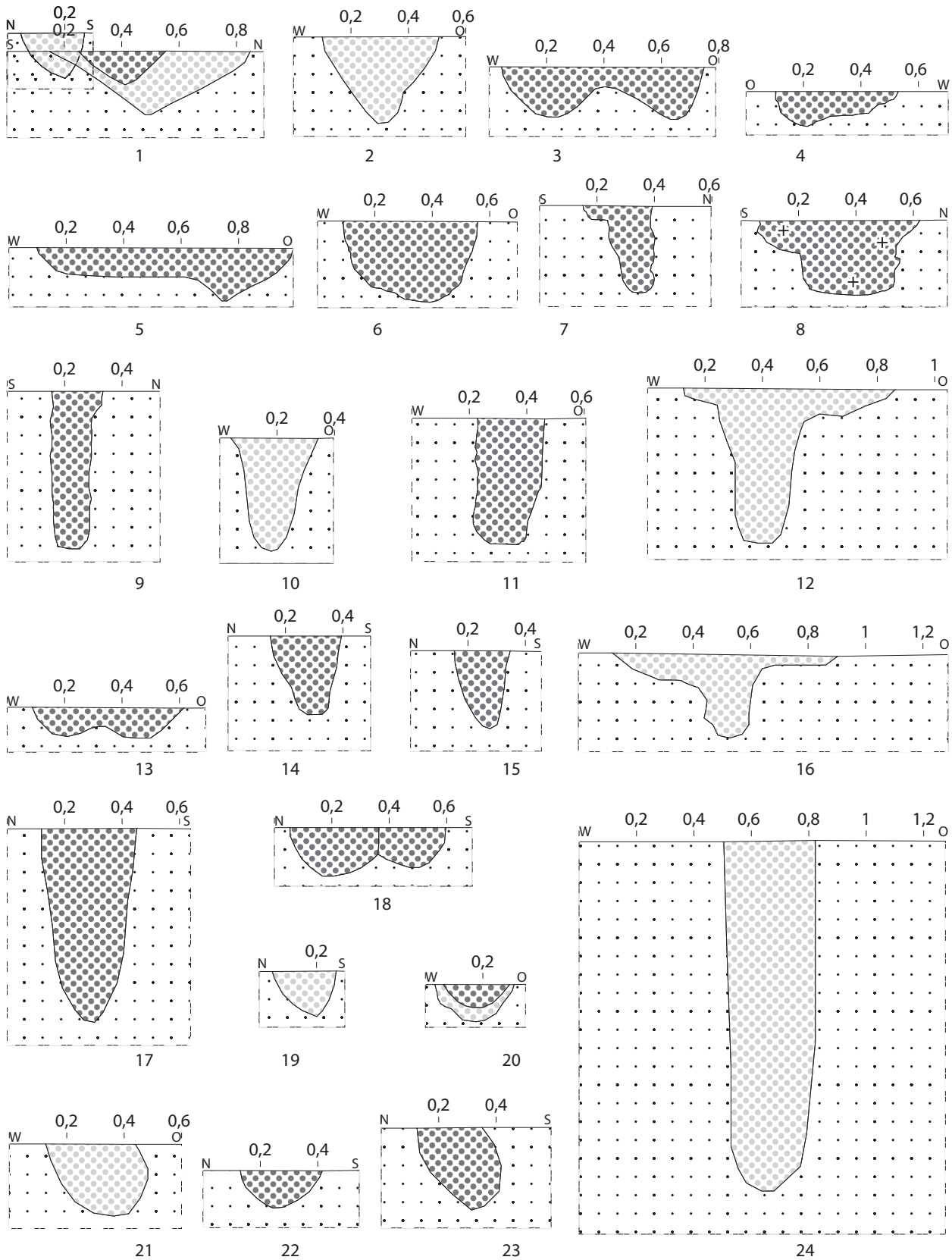

Befundtafel LA1_62 Profil Pfostenlöcher Haus 1: Pr_222; 2: Pr_223; 3: Pr_225; 4: Pr_272; 5: Pr_230; 6: Pr_270; 7: Pr_273; 8: Pr_274; 9: Pr_271; 10: Pr_229; 11: Pr_296; 12: Pr_303; 13: Pr_277; 14: Pr_298; 15: Pr_458; 16: Pr_301; 17: Pr_451; 18: Pr_452; 19: Pr_459; 20: Pr_1511; 21: Pr_1500; 22: Pr_450; 23: Pr_457; 24: Pr_453. M: 1:20.

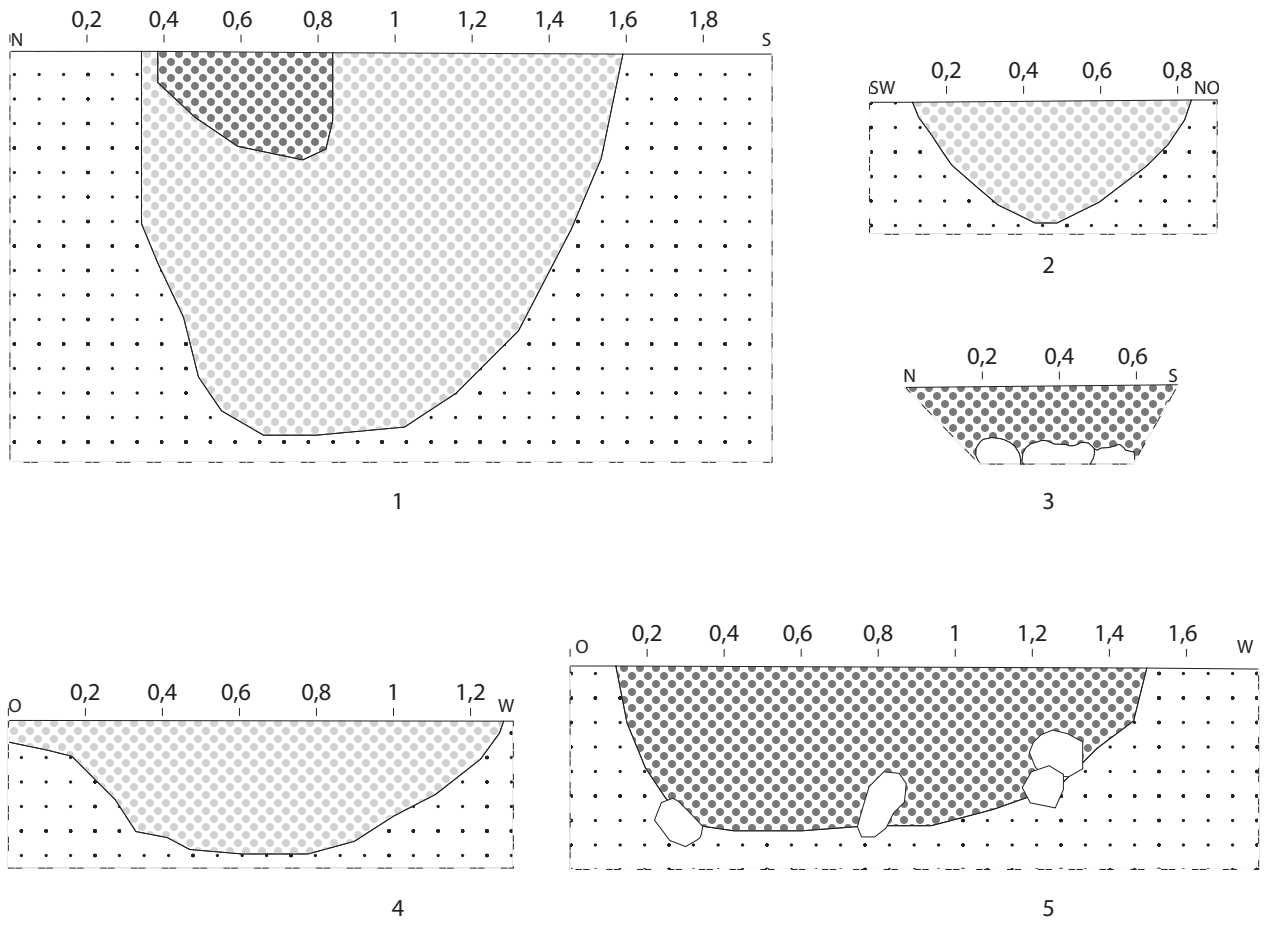

Befundtafel LA1_63 Profil Pfostenlöcher Haus 1: Pr_227; 2: Pr_299; 3: Pr_300; 4: Pr_304; 5: Pr_305. M: 1:20.

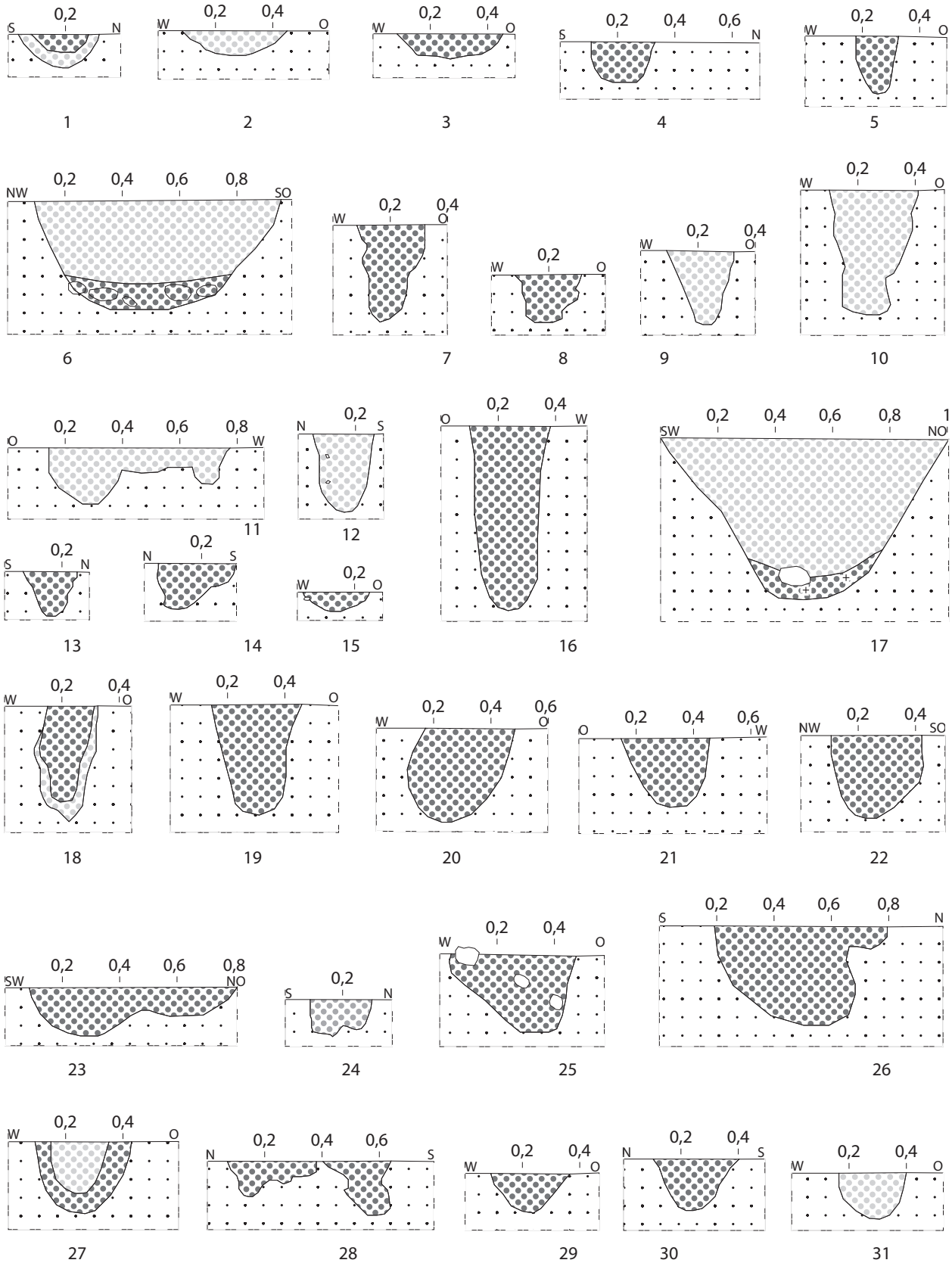

Befundtafel LA1_64 Profil Pfostenlöcher Haus 2: 1: Pr_235; 2: Pr_236; 3: Pr_237; 4: Pr_248; 5: Pr_251; 6: Pr_252; 7: Pr_259; 8: Pr_260; 9: Pr_261; 10: Pr_262; 11: Pr_267; 12: Pr_306; 13: Pr_307; 14: Pr_317; 15: Pr_308; 16: Pr_321; 17: Pr_282; 18: Pr_312; 19: Pr_309; 20: Pr_316; 21: Pr_320; 22: Pr_322; 23: Pr_423; 24: Pr_431; 25: Pr_438; 26: Pr_463; 27: Pr_466; 28: Pr_468; 29: Pr_469; 30: Pr_470; 31: Pr_471. M: 1:20.

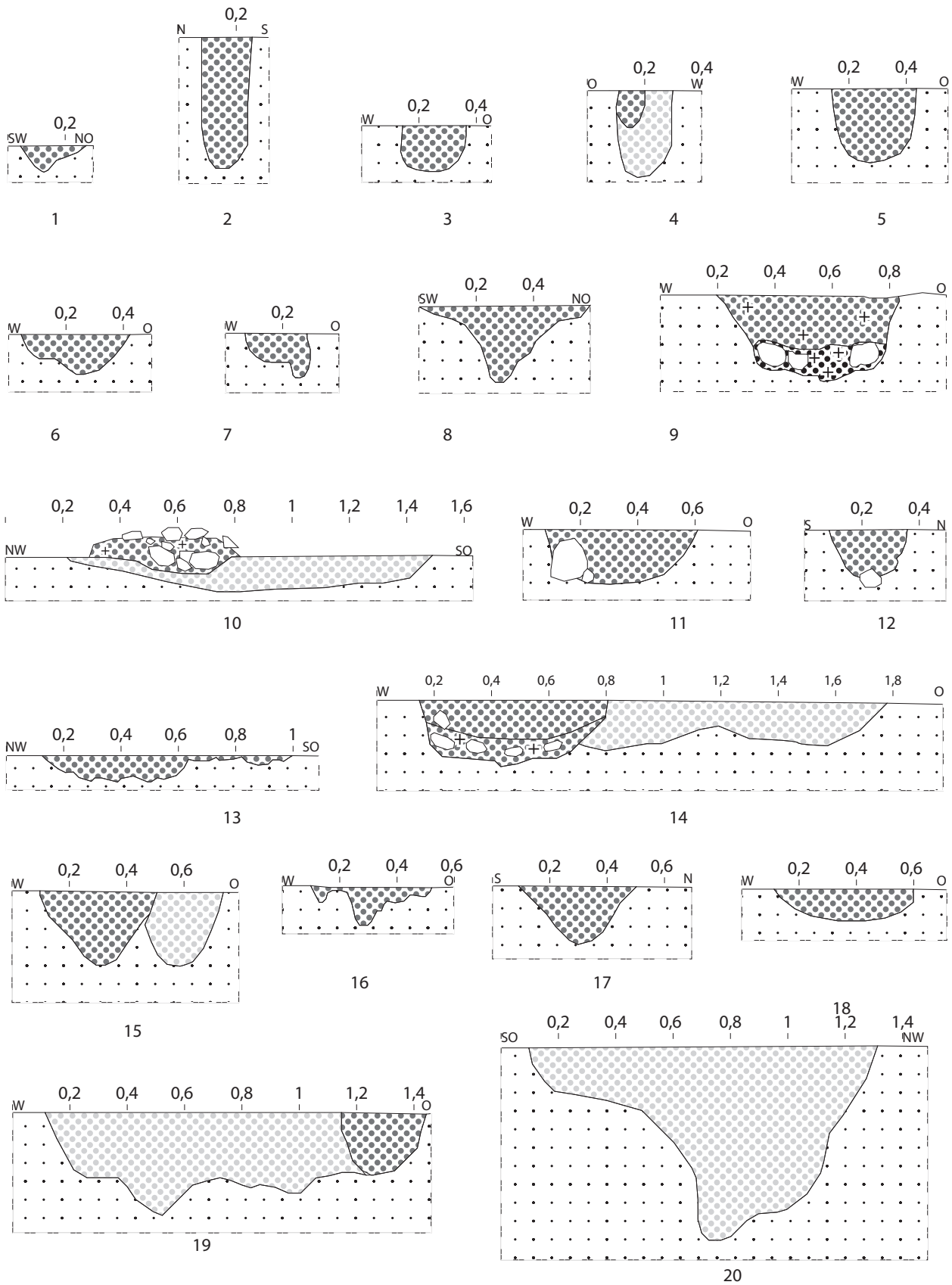

Befundtafel LA1_65 Profil Pfostenlöcher Haus 2: 1: Pr_472; 2: Pr_473; 3: Pr_474; 4: Pr_475; 5: Pr_476; 6: Pr_477; 7: Pr_478; 8: Pr_483; 9: Pr_1633; 10: Pr_232; 11: Pr_233; 12: Pr_238; 13: Pr_234; 14: Pr_240; 15: Pr_243; 16: Pr_246; 17: Pr_247; 18: Pr_467; 19: Pr_314; 20: Pr_316. M: 1:20.

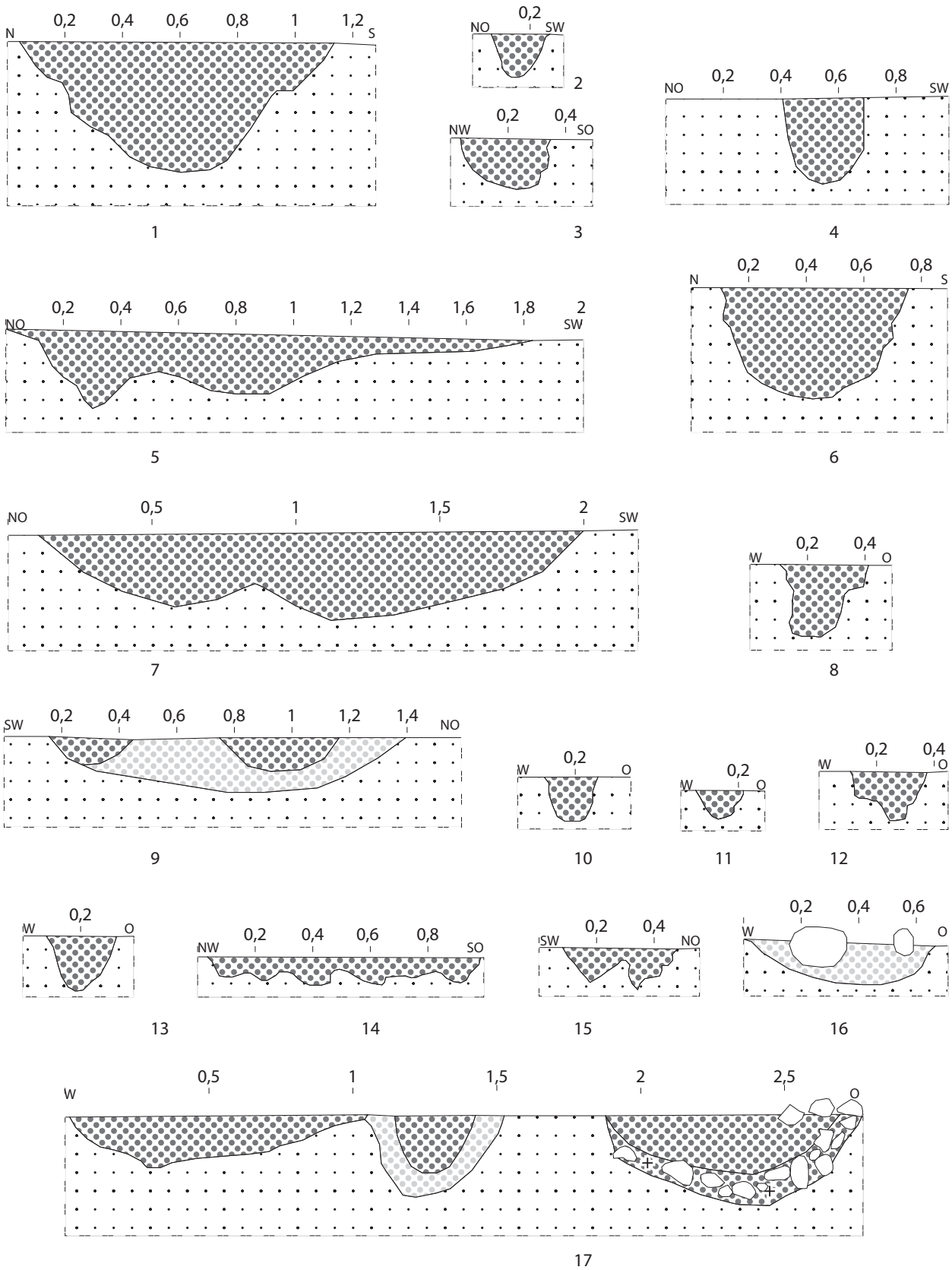

Befundtafel LA1_66 Profil Pfostenlöcher Haus 3: 1: Pr_360; 2: Pr_415; 3: Pr_424; 4: Pr_420; 5: Pr_416; 6: Pr_429; 7: Pr_421; 8: Pr_428; 9: Pr_427; 10: Pr_430; 11: Pr_433; 12: Pr_434; 13: Pr_435; 14: Pr_437; 15: Pr_440; 16: Pr_493; 17: Pr_444. M: 1:20.

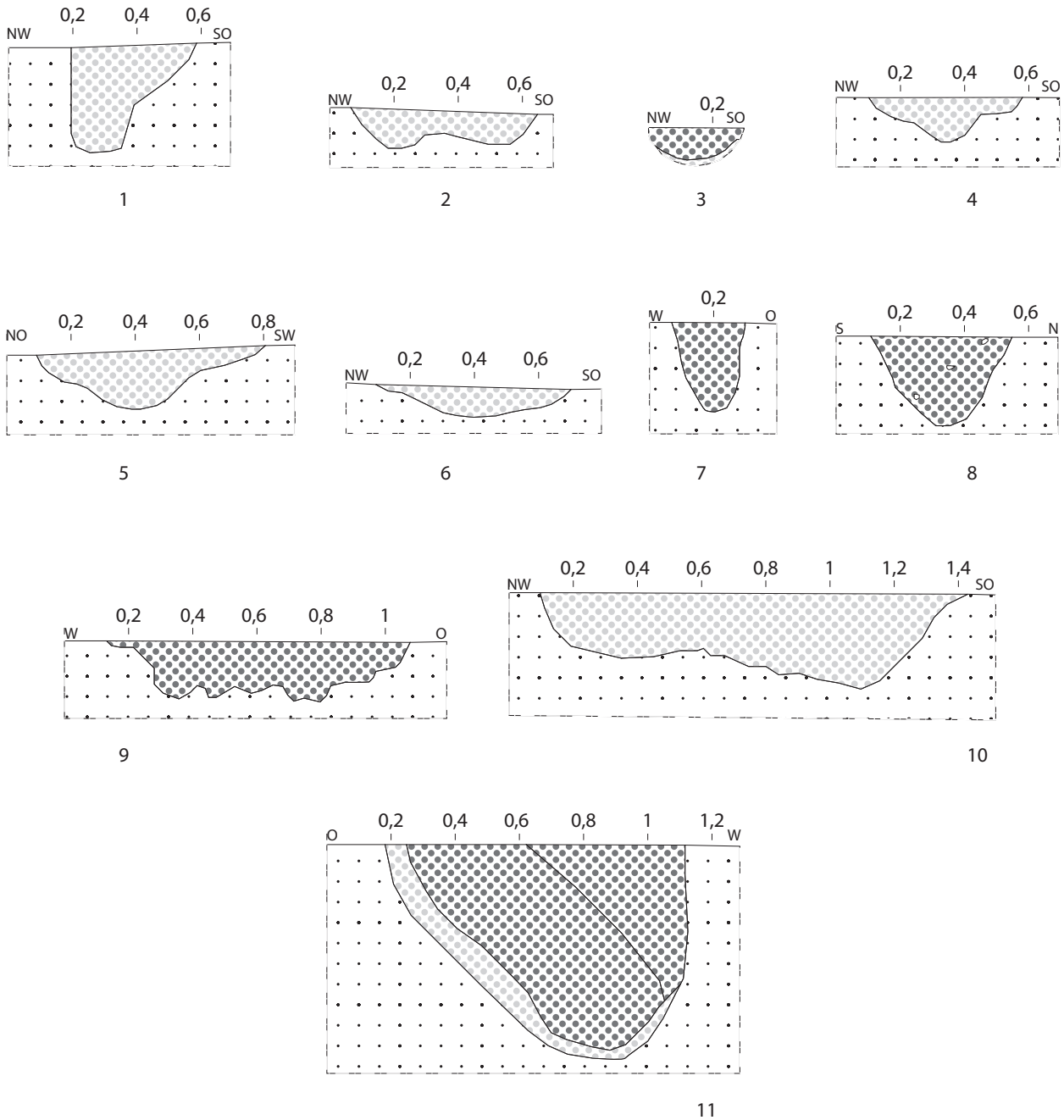

Befundtafel LA1_67 Profil Pfostenlöcher Haus 3: 1: Pr_494; 2: Pr_497; 3: Pr_498; 4: Pr_500; 5: Pr_501; 6: Pr_502; 7: Pr_624; 8: Pr_1689; 9: Pr_1504; 10: Pr_1687; 11: Pr_1688. M: 1:20.

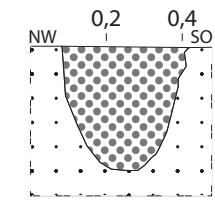

1

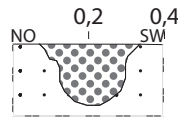

2

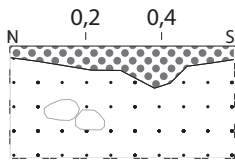

4

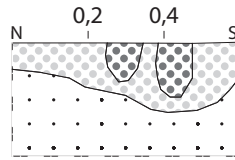

5

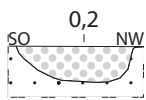

6

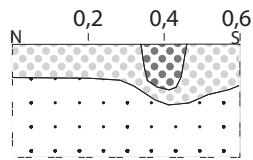

7

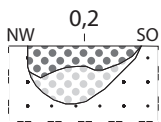

8

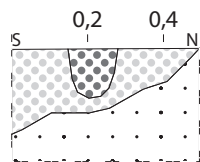

9

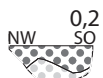

10

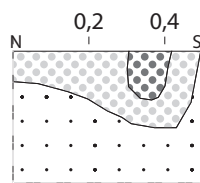

11

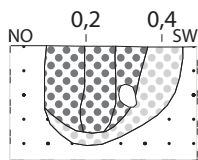

12

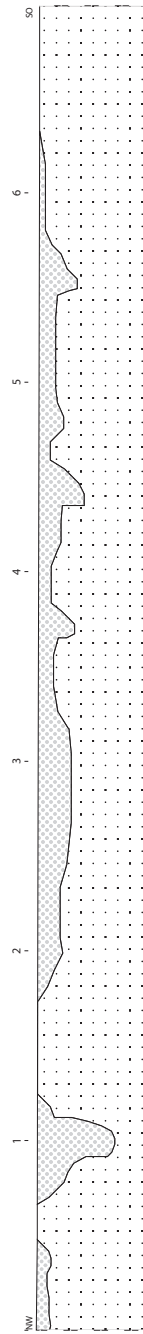

3

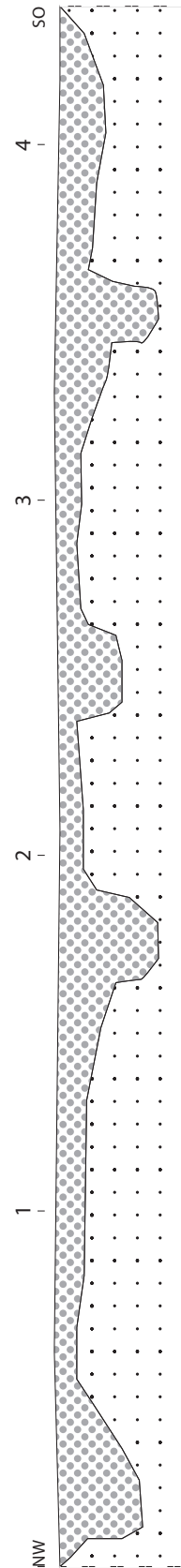

13

Befundtafel LA1_68 Profil Pfostenlöcher Haus 4: 1: Pr_413; 2: Pr_419; 3: Pr_503; 4: Pr_504; 5: Pr_507; 6: Pr_505; 7: Pr_508;; 8: Pr_509; 9: Pr_512; 10: Pr_513; 11: Pr_514; 12: Pr_515; 13: Pr_516. 1,2, 4- 13 M: 1:20; 3 M 1:40. M: 1:20.

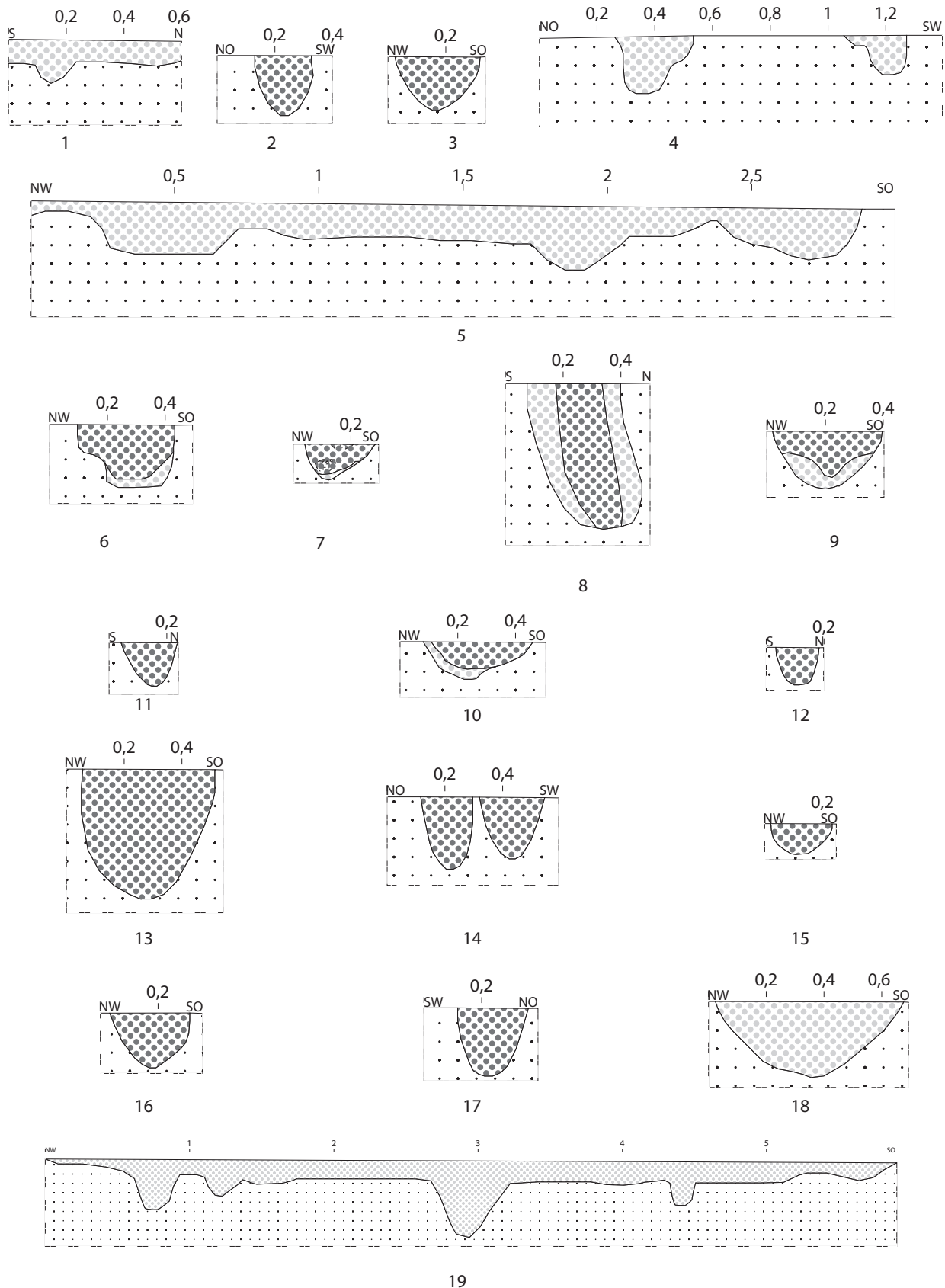

Befundtafel LA1_69 Profil Pfostenlöcher Haus 4: 1: Pr_519; 2: Pr_543; 3: Pr_522; 4: Pr_523; 5: Pr_526; 6: Pr_533; 7: Pr_520; 8: Pr_538; 9: Pr_539; 10: Pr_532; 11: Pr_540; 12: Pr_541; 13: Pr_542; 14: Pr_544; 15: Pr_545; 16: Pr_546; 17: Pr_548; 18: Pr_549; 19: Pr_550. 1-18 M: 1:20; 19 M: 1:40.

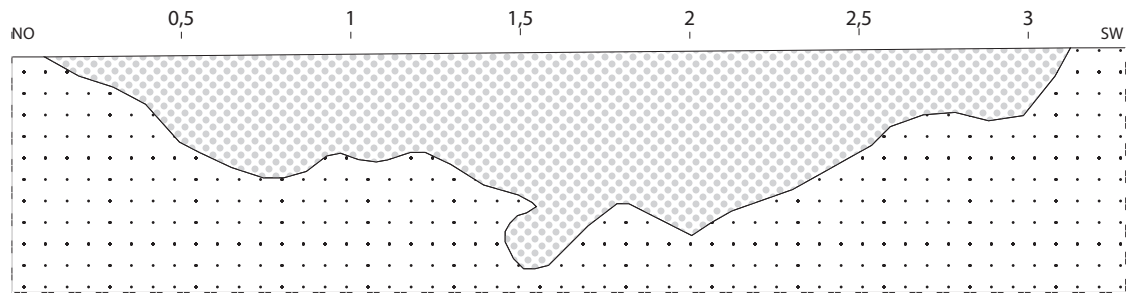

1

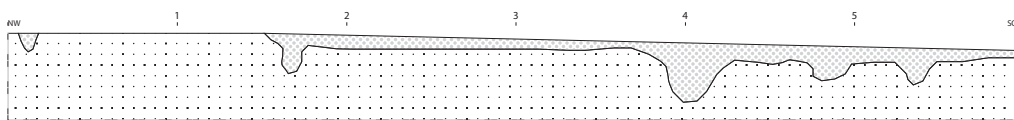

2

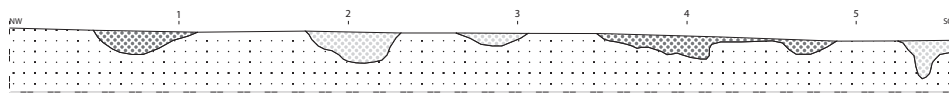

3

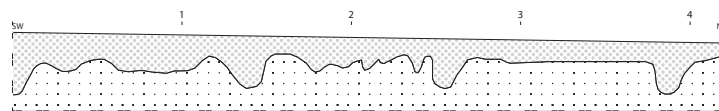

4



5



6

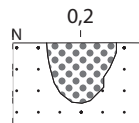

7

Befundtafel LA1_70 Profil Pfostenlöcher Haus 4: 1: Pr_535; 2: Pr_551; 3: Pr_552; 4: Pr_1549; 5: Pr_722; 6: Pr_553; 7: Pr_1554. 2-4 M: 1:40; 1, 5-7 M: 1:20.

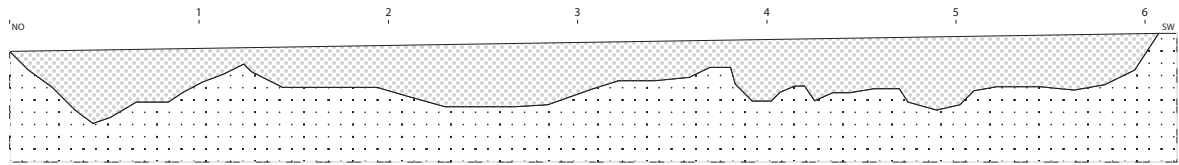

1

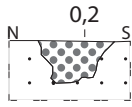

2

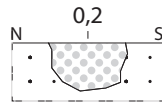

3

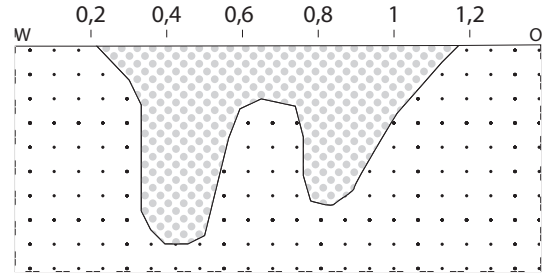

4

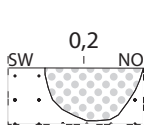

5

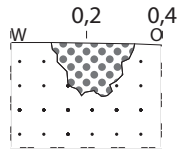

6

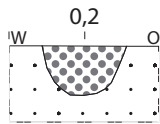

7

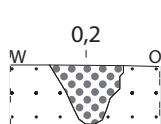

8

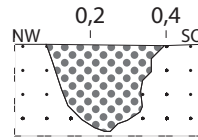

9

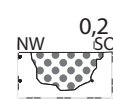

10

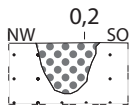

11

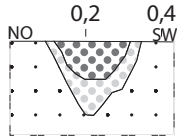

12

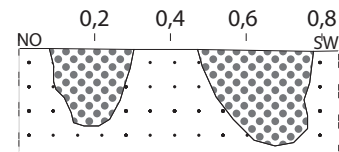

13

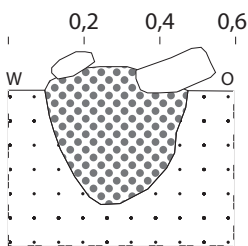

14

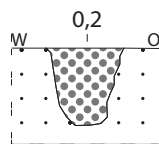

15

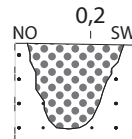

16

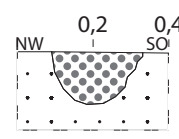

17

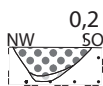

18

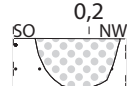

19

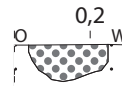

20

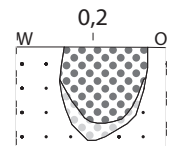

21

Befundtafel LA1_71 Profil Pfostenlöcher Haus 5: 1: Pr_376; 2: Pr_385; 3: Pr_386; 4: Pr_393; 5: Pr_395; 6: Pr_402; 7: Pr_403; 8: Pr_404; 9: Pr_405; 10: Pr_406; 11: Pr_407; 12: Pr_408; 13: Pr_409; 14: Pr_410; 15: Pr_411; 16: Pr_414; 17: Pr_412; 18: Pr_554; 19: Pr_506; 20: Pr_732; 21: Pr_750. 1 M:1:40; 2-21 M: 1:20

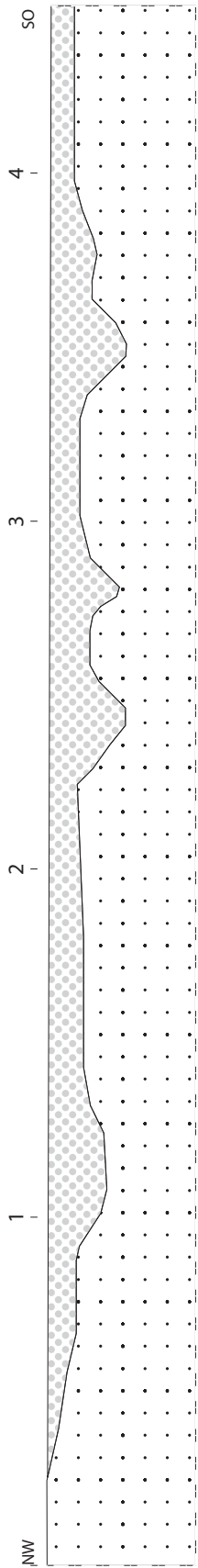

1

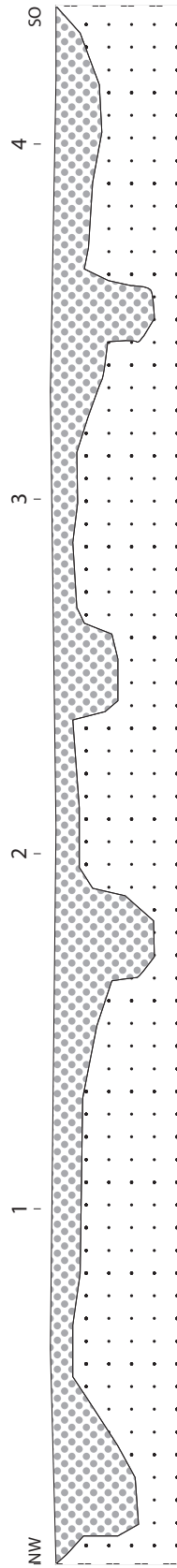

2

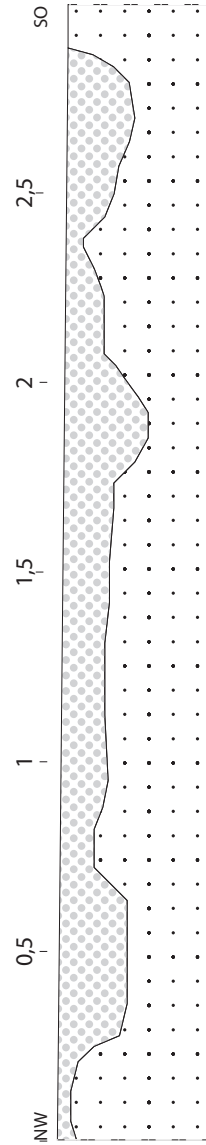

3

Befundtafel LA1_72 Profil Pfostenlöcher Haus 5: 1: Pr_510; 2: Pr_516; 3: Pr_526. M: 1:20

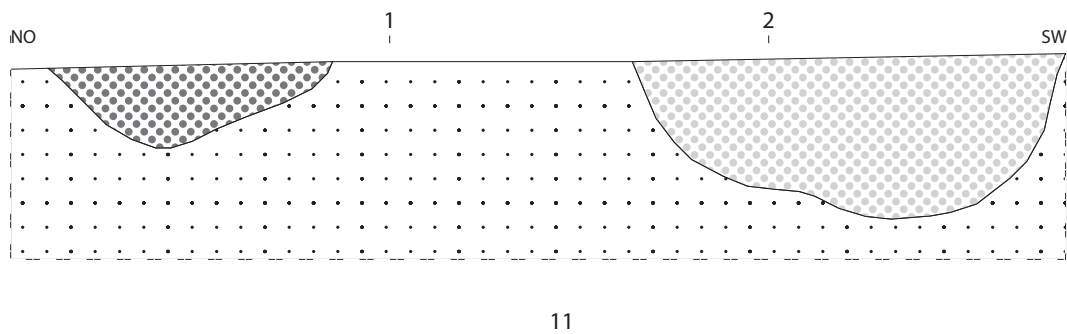
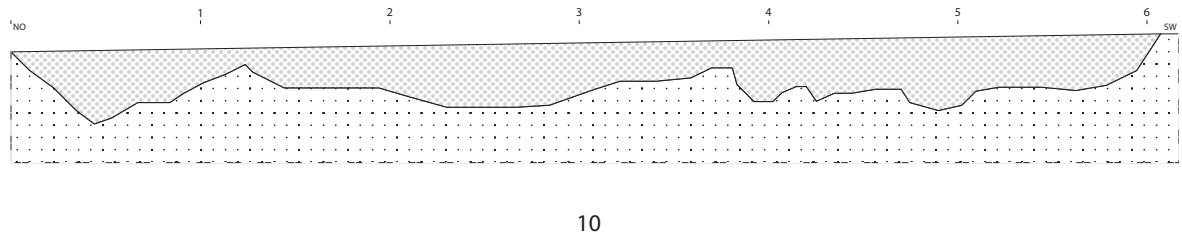
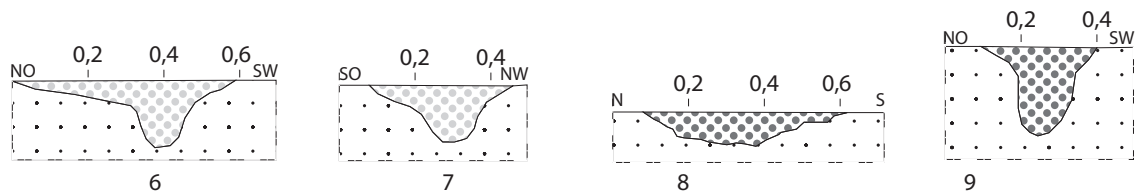
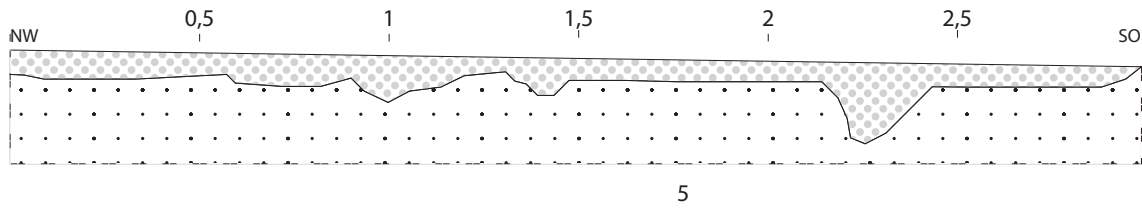
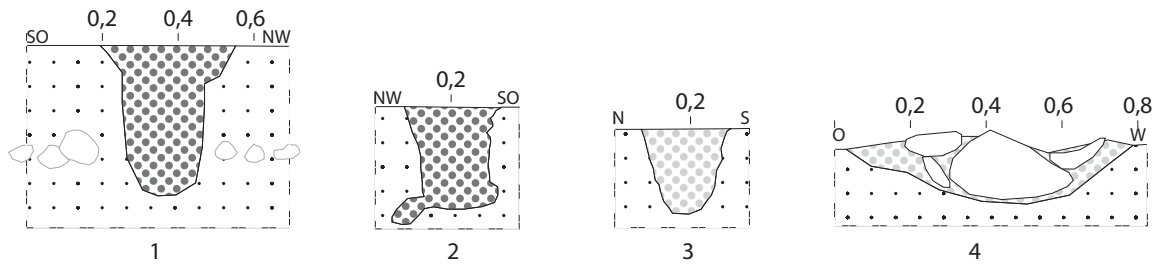

Befundtafel LA1_73 Profil Pfostenlöcher Haus 6: 1: Pr_370; 2: Pr_345; 3: Pr_355; 4: Pr_367; 5: Pr_364; 6: Pr_368; 7: Pr_369; 8: Pr_348; 9: Pr_375; 10: Pr_376; 11: Pr_378. 1-9, 11 M: 1:20; 11 M: 1:40.

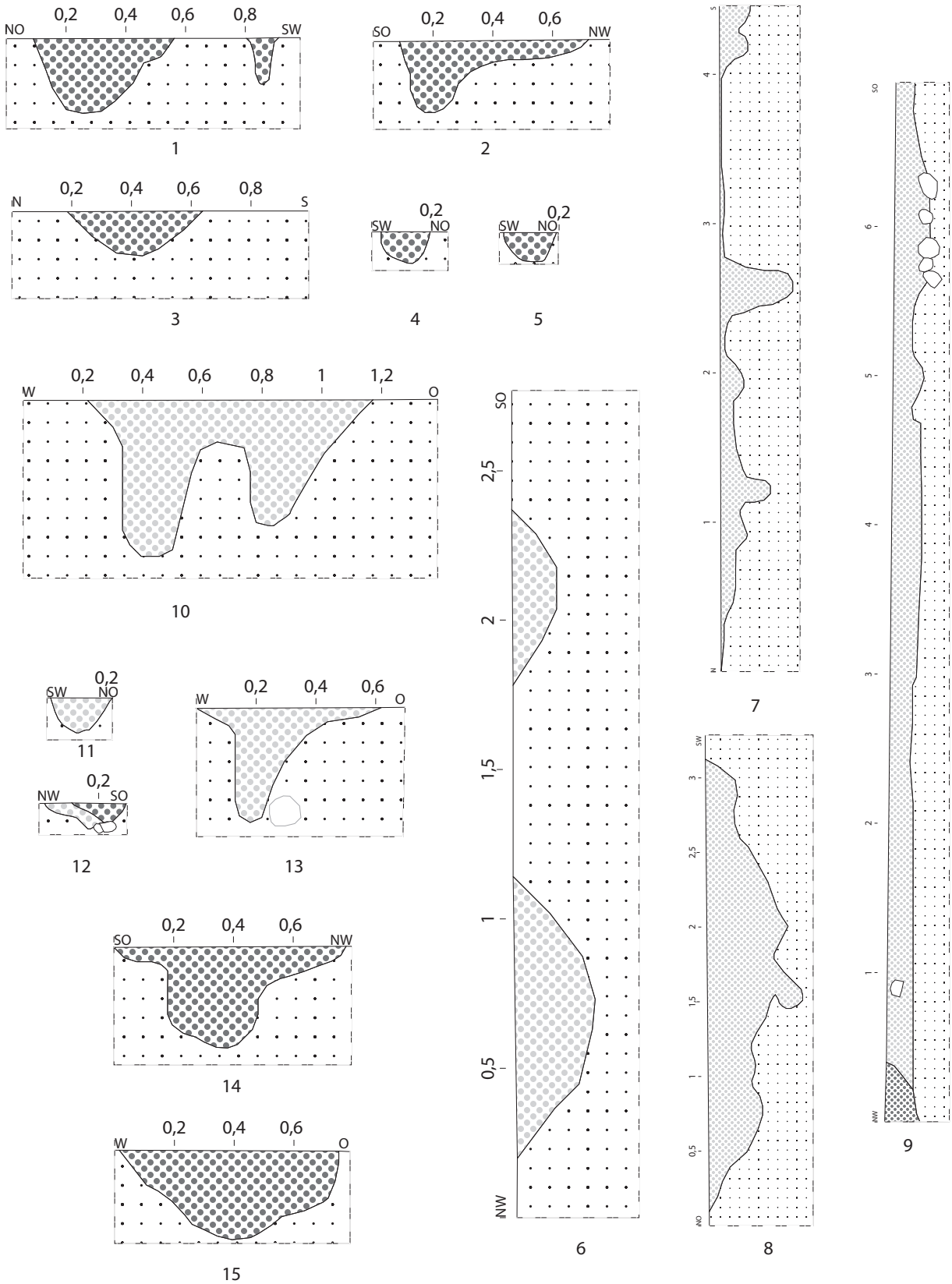

Befundtafel LA1_74 Profil Pfostenlöcher Haus 6: 1: Pr_379; 2: Pr_380; 3: Pr_390; 4: Pr_388; 5: Pr_389; 6: Pr_391; 7: Pr_392; 8: Pr_1314; 9: Pr_1313; 10: Pr_393; 11: Pr_394; 12: Pr_713; 13: Pr_396; 14: Pr_401; 15: Pr_534. 1-6, 10-15 M: 1:20; 7-9 M: 1:40

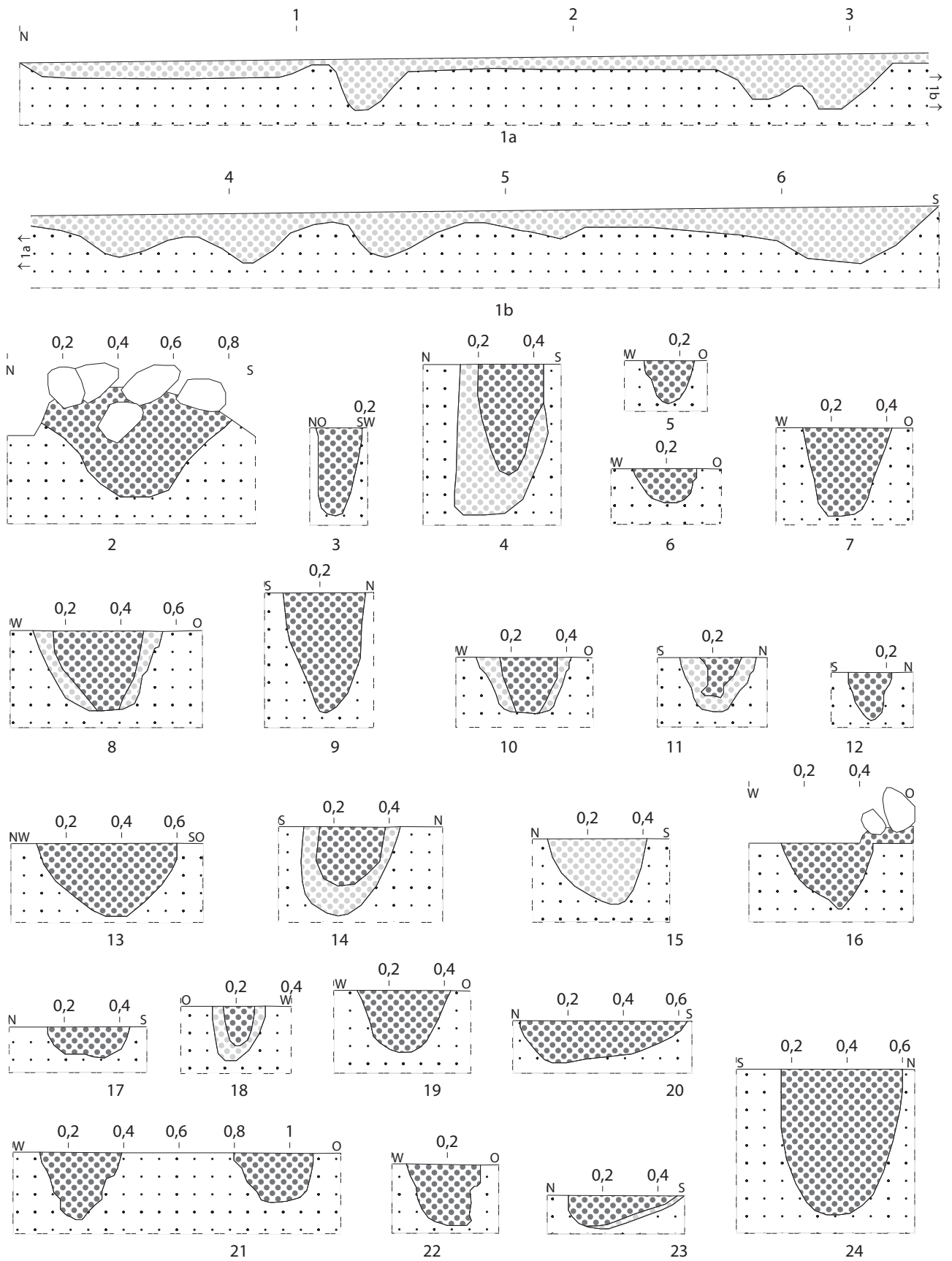

Befundtafel LA1_75 Profil Pfostenlöcher Haus 7: 1: Pr_397; 2: Pr_652; 3: Pr_653; 4: Pr_658; 5: Pr_659; 6: Pr_663; 7: Pr_662; 8: Pr_664; 9: Pr_665; 10: Pr_667; 11: Pr_668; 12: Pr_670; 13: Pr_673; 14: Pr_680; 15: Pr_682; 16: Pr_697; 17: Pr_685; 18: Pr_687; 19: Pr_689; 20: Pr_684; 21: Pr_710; 22: Pr_711; 23: Pr_733; 24: Pr_698. M: 1:20.

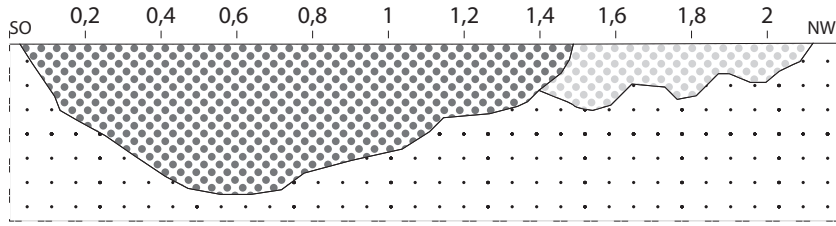

1

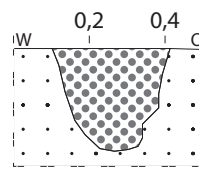

2

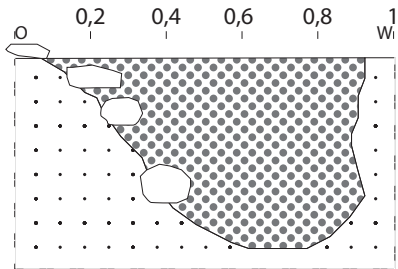

3

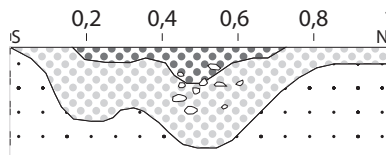

4

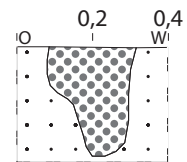

5

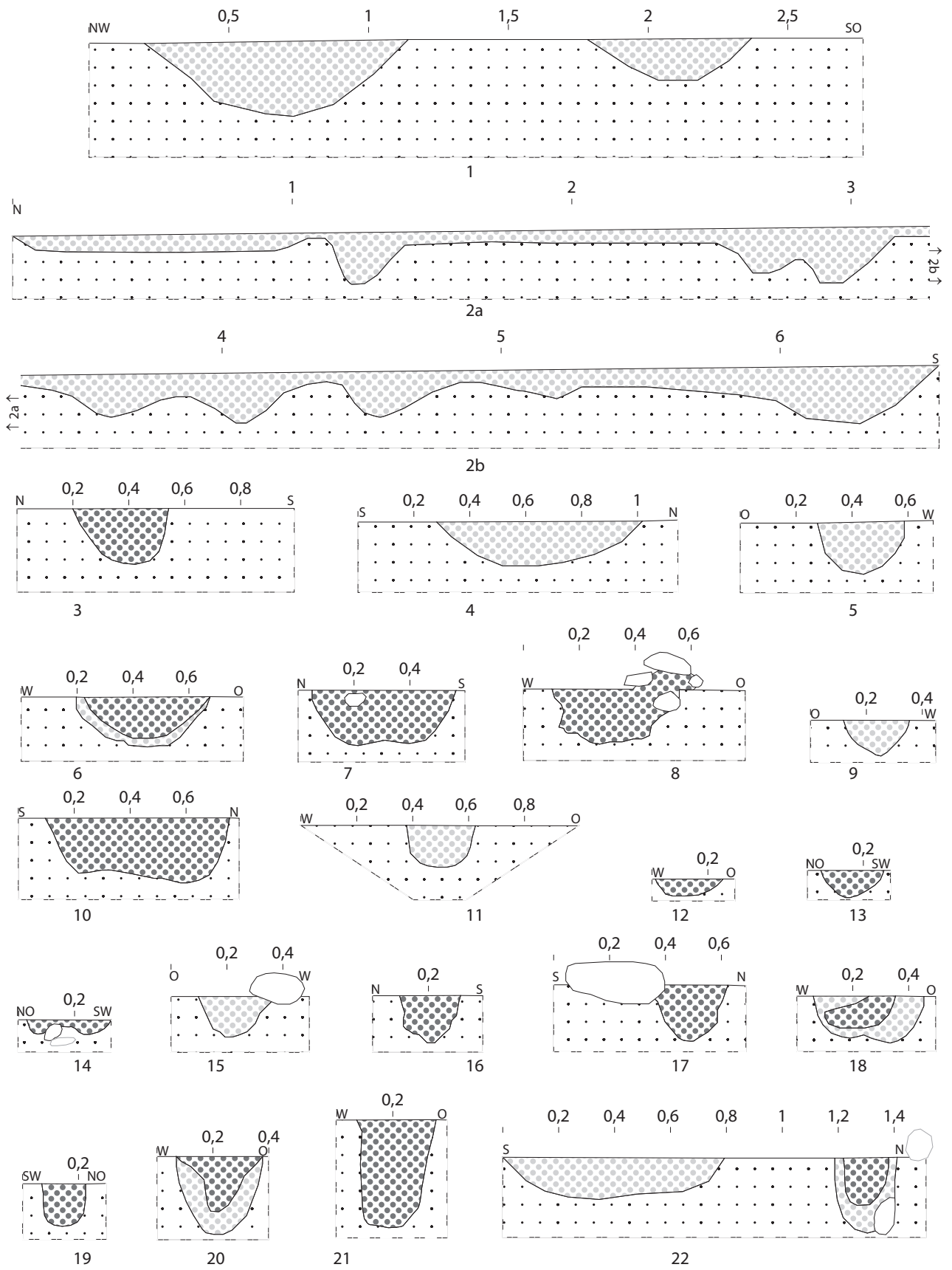

Befundtafel LA1_77 Profil Pfostenlöcher Haus 8: 1: Pr_391; 2: Pr_397; 3: Pr_398; 4: Pr_399; 5: Pr_400; 6: Pr_686; 7: Pr_688; 8: Pr_690; 9: Pr_741; 10: Pr_701; 11: Pr_721; 12: Pr_731; 13: Pr_724; 14: Pr_725; 15: Pr_726; 16: Pr_727; 17: Pr_728; 18: Pr_729; 19: Pr_703; 20: Pr_702; 21: Pr_691; 22: Pr_765. M: 1:20.

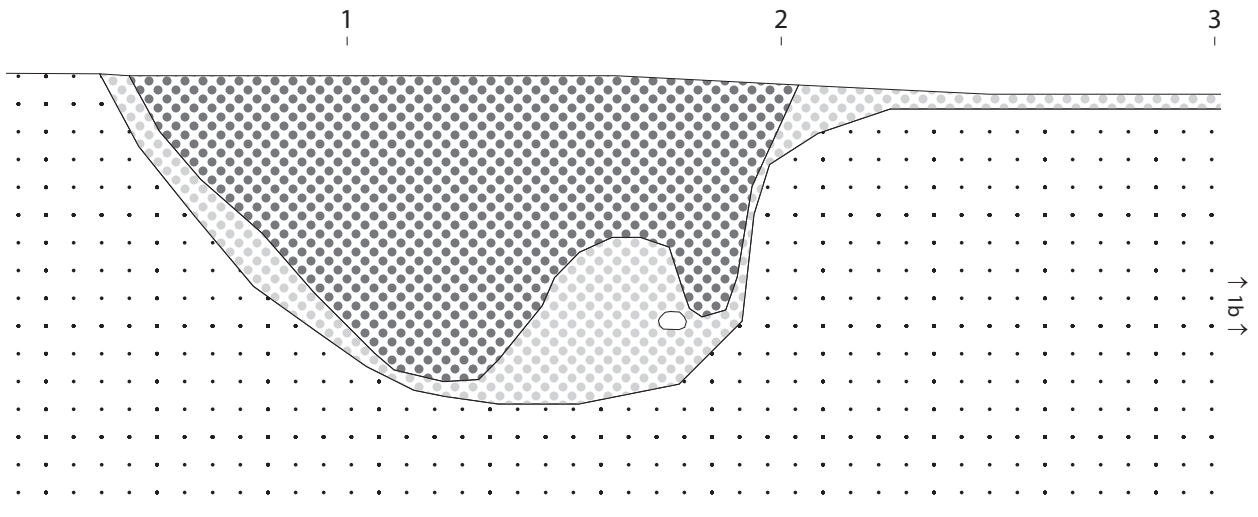

1a

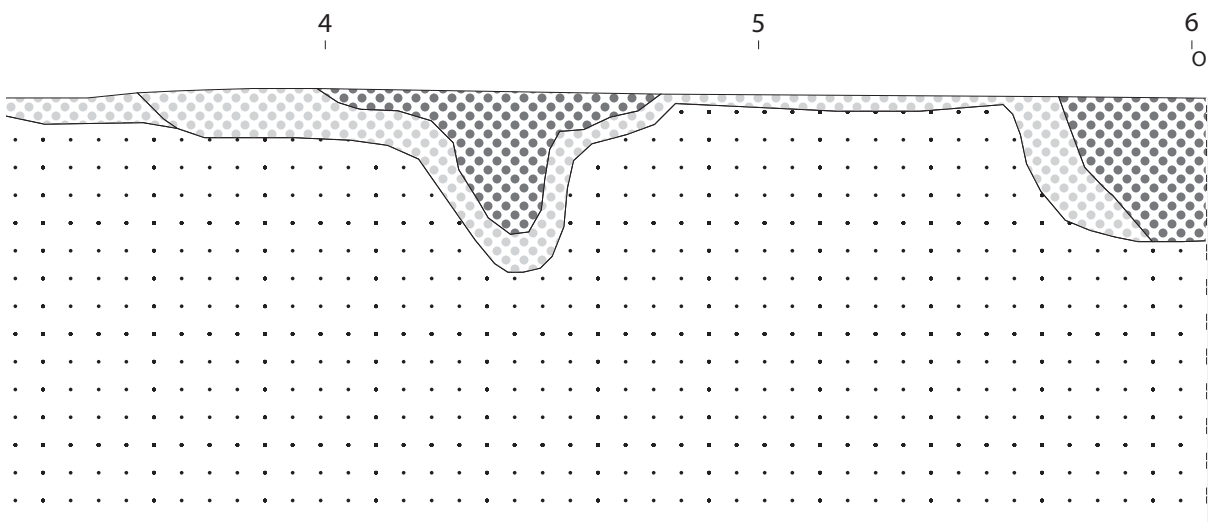

1b

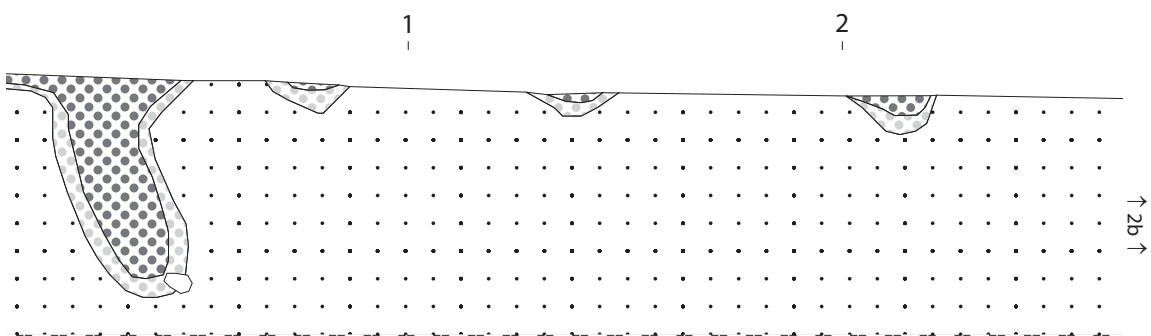

2a

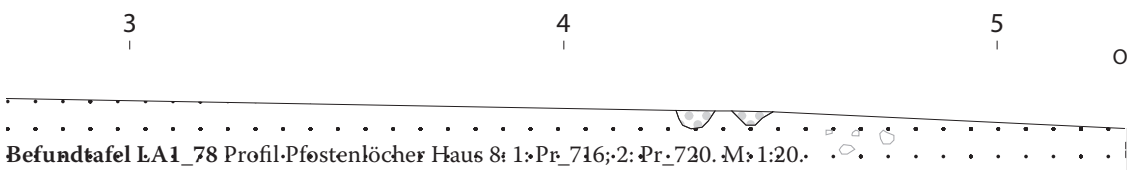

Befundtafel LA1_78 Profil-Pfostenlöcher Haus 8: 1:Pr_716;2:Pr_720. M:1:20.

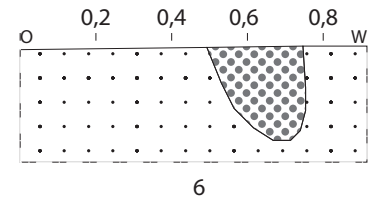
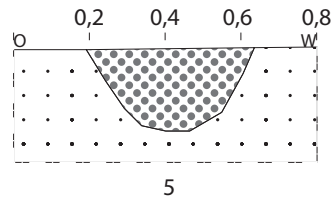
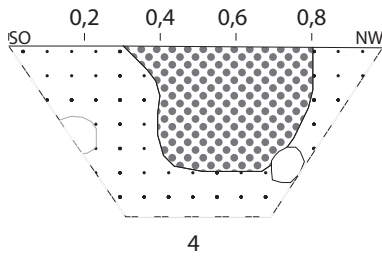
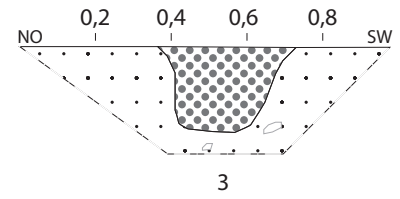
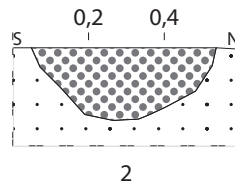
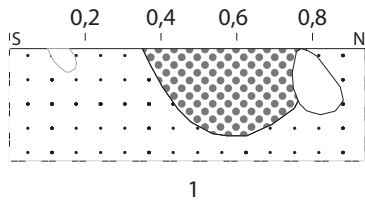

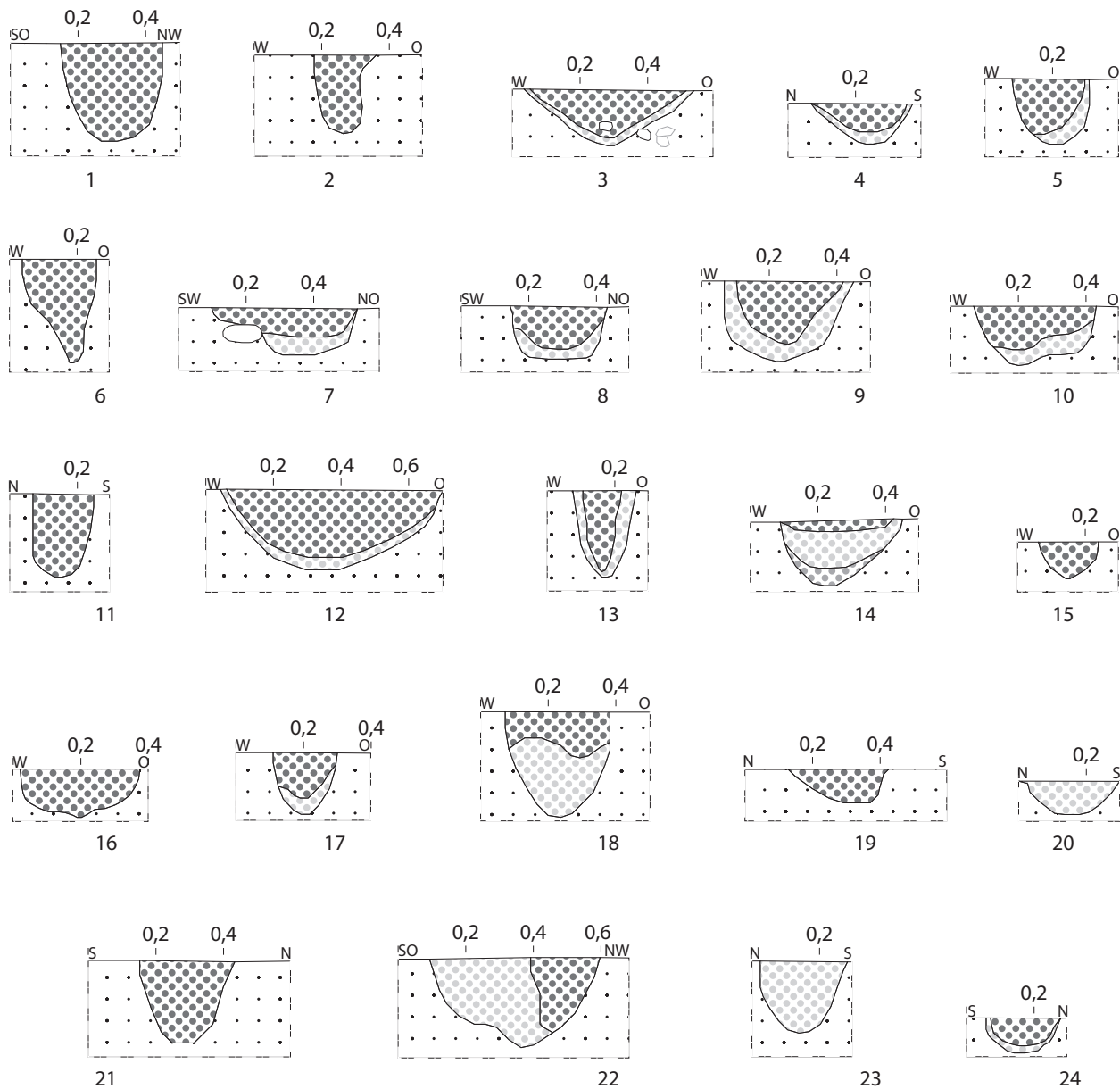

Befundtafel LA1_80 Profil Pfostenlöcher Haus 9: 1: Pr_743; 2: Pr_745; 3: Pr_764; 4: Pr_771; 5: Pr_772; 6: Pr_773; 7: Pr_774; 8: Pr_775; 9: Pr_776; 10: Pr_777; 11: Pr_778; 12: Pr_779; 13: Pr_780; 14: Pr_781; 15: Pr_782; 16: Pr_783; 17: Pr_784; 18: Pr_785; 19: Pr_786; 20: Pr_787; 21: Pr_1491; 22: Pr_1588; 23: Pr_1592; 24: Pr_1686. M: 1:20.

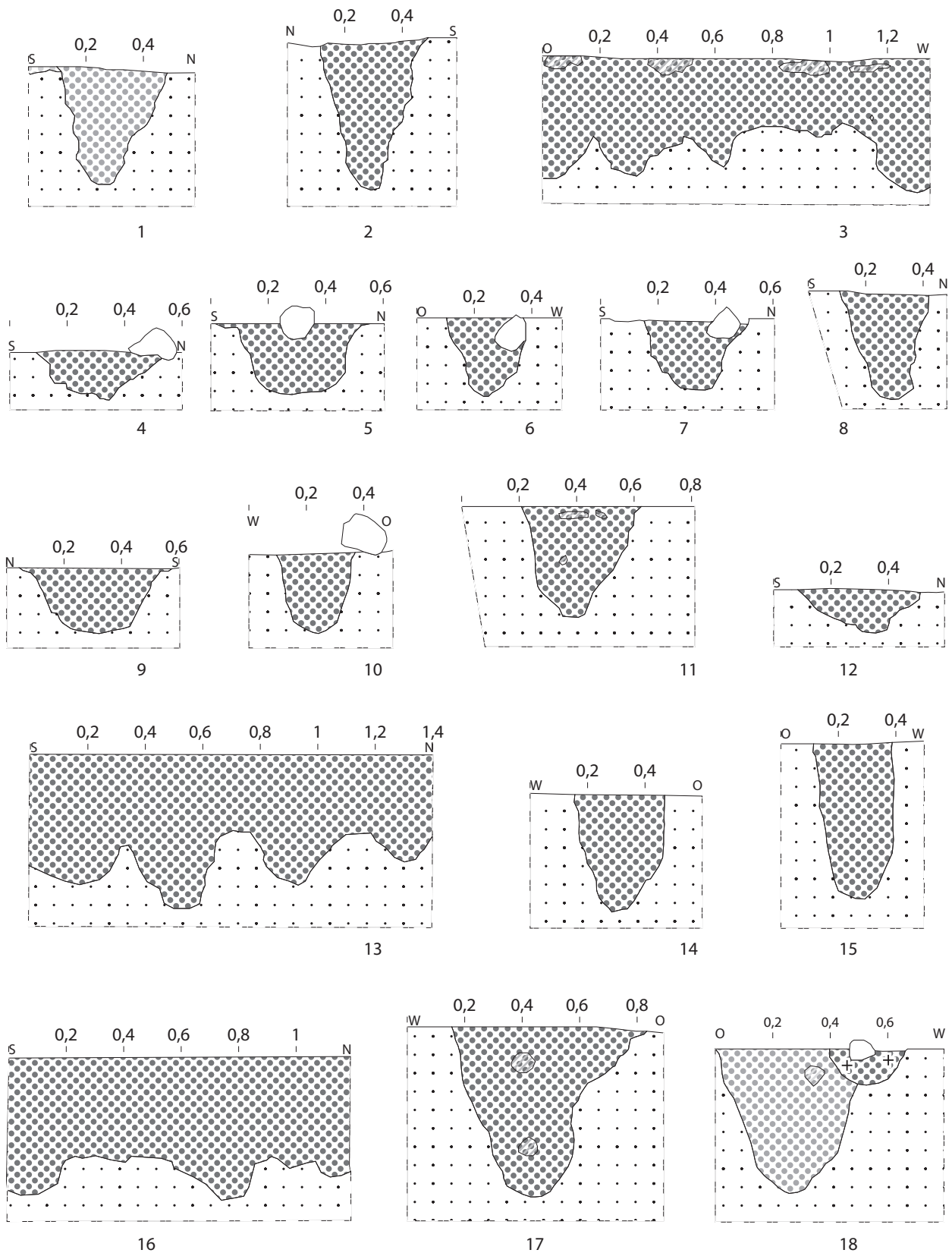

Befundtafel LA1_81 Profil Pfostenlöcher Haus 10: 1: Pr_1358; 2: Pr_1359; 3: Pr_1360; 4: Pr_1361; 5: Pr_1362; 6: Pr_1363; 7: Pr_1364; 8: Pr_1367; 9: Pr_1365; 10: Pr_1366; 11: Pr_1368; 12: Pr_1385; 13: Pr_1369; 14: Pr_1372; 15: Pr_1373; 16: Pr_1374; 17: Pr_1375; 18: Pr_1377. M: 1:20.

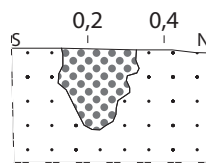
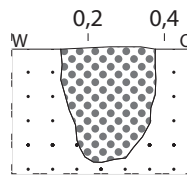
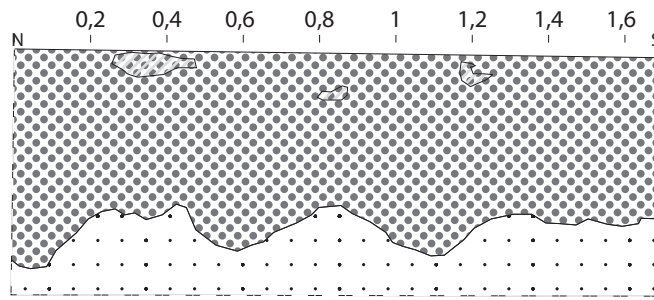

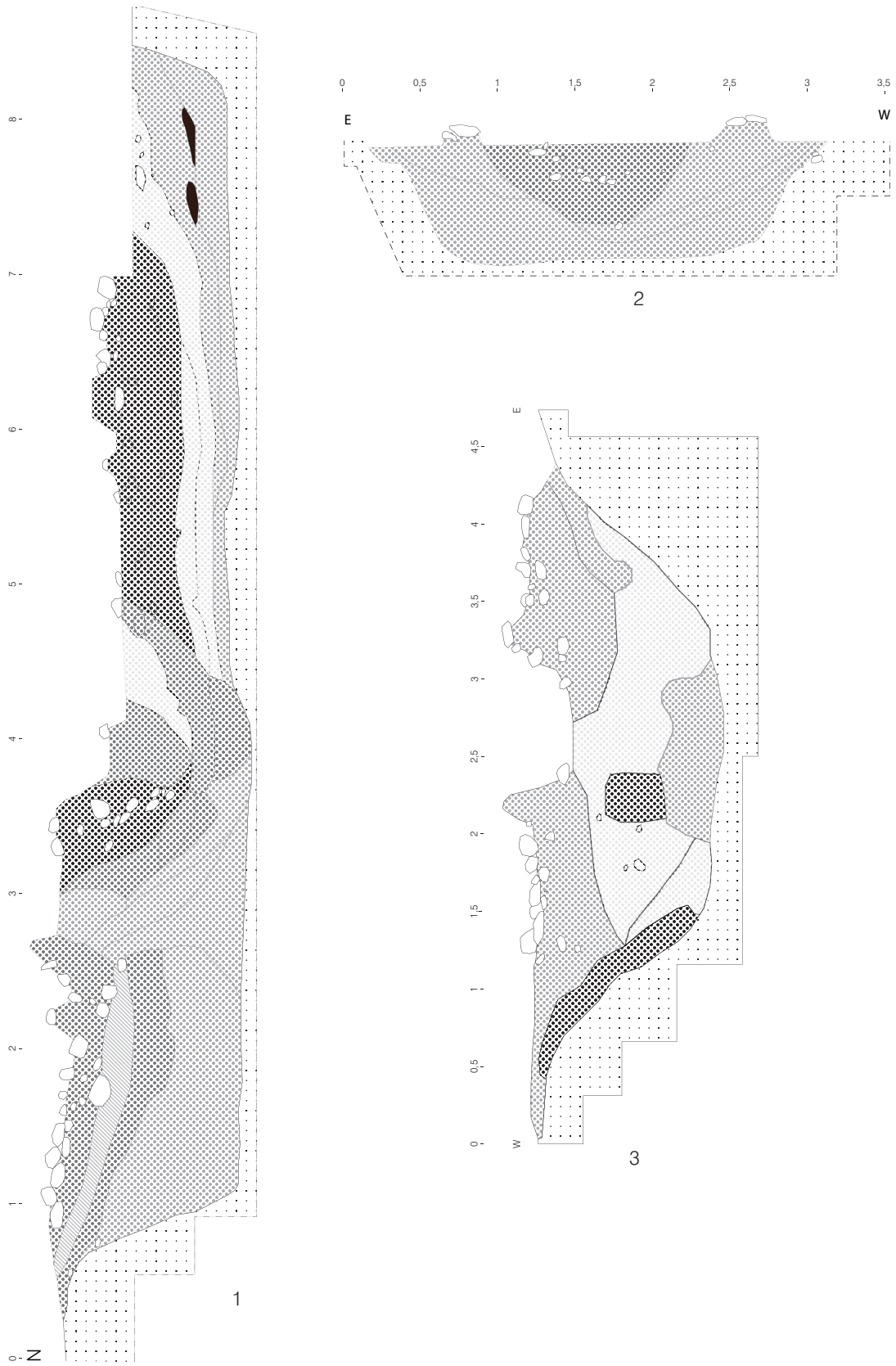

Befundtafel LA1_83 Profil eingehetzte Grube 1: Pr_1766; 2: Pr_800; 3: Pr_801. M 1:40.

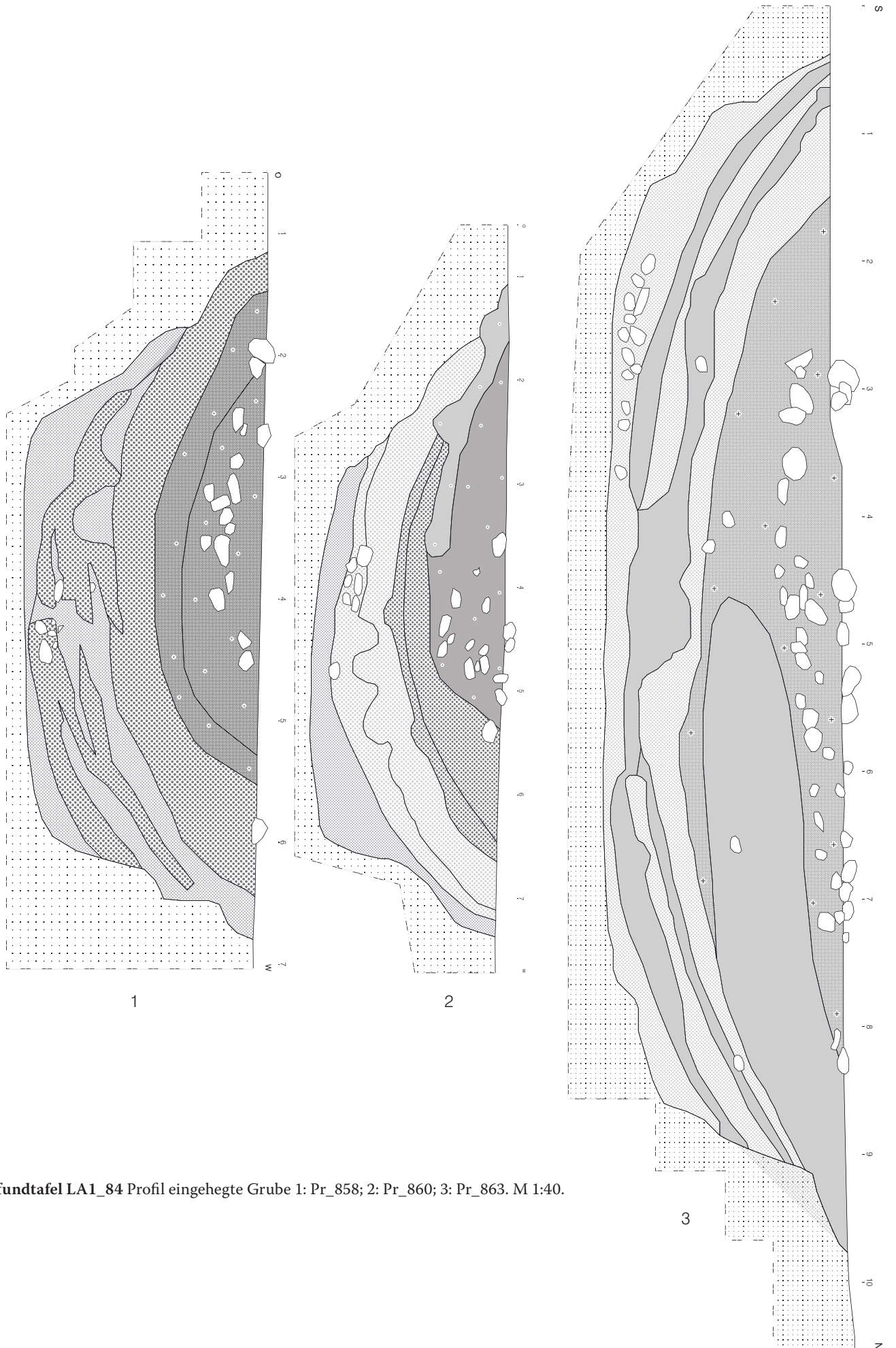

Befundtafel LA1_84 Profil eingehetzte Grube 1: Pr_858; 2: Pr_860; 3: Pr_863. M 1:40.

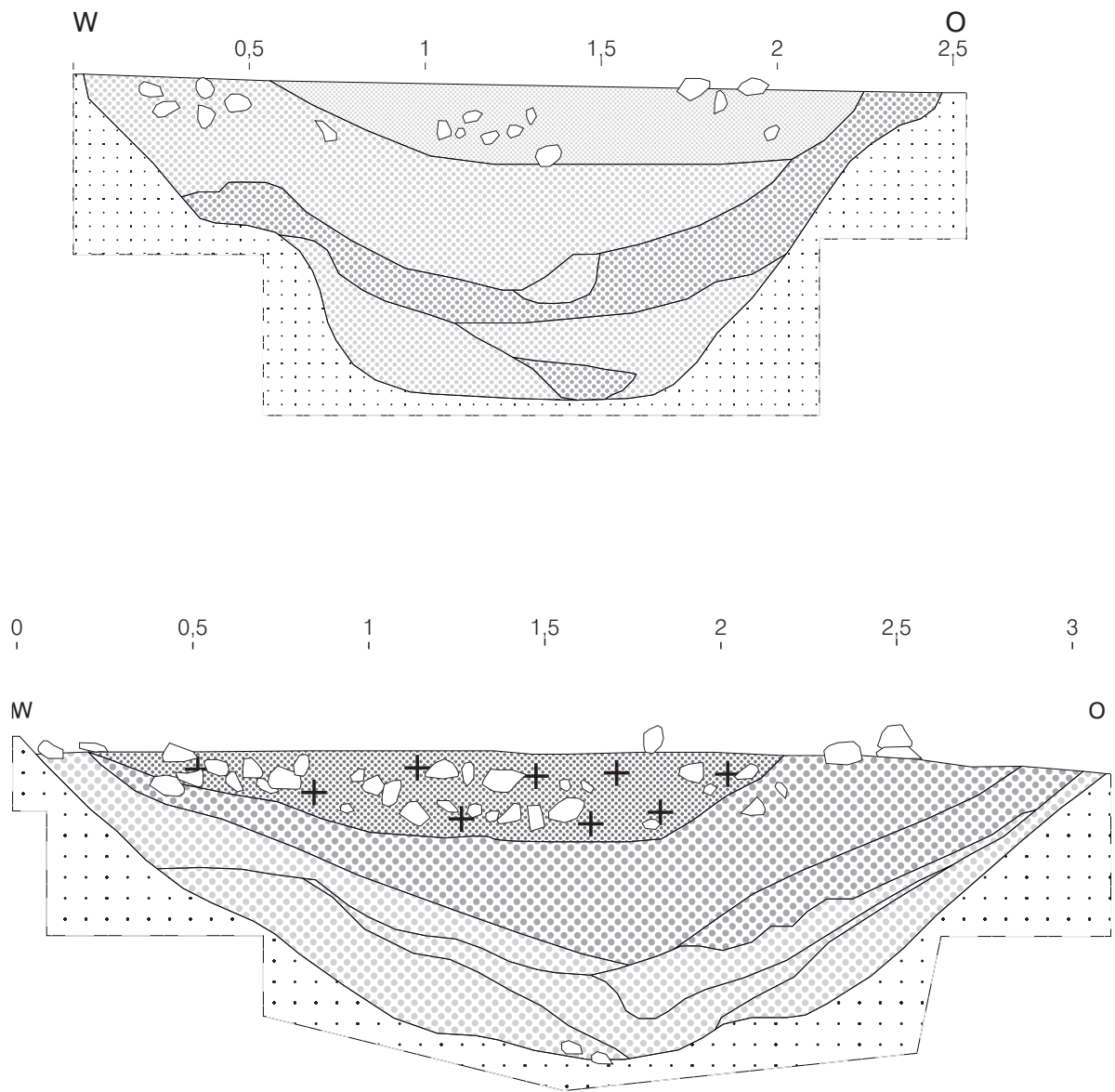

Befundtafel LA1_85 Profil eingehetzte Grube 1: Pr_913; 2: Pr_916. M 1:40.

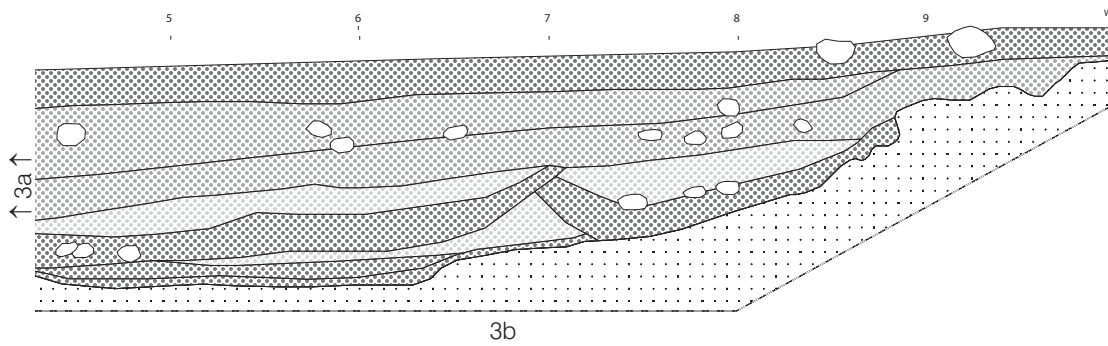
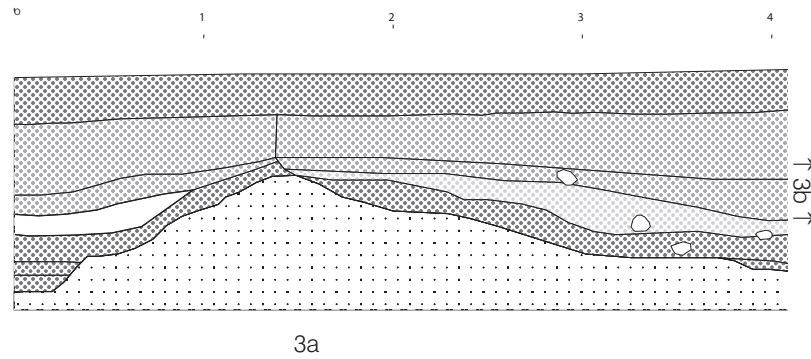
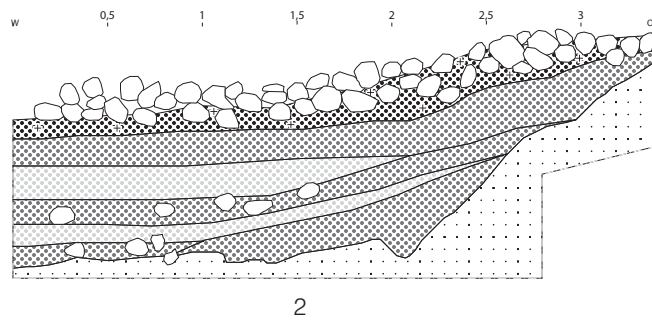
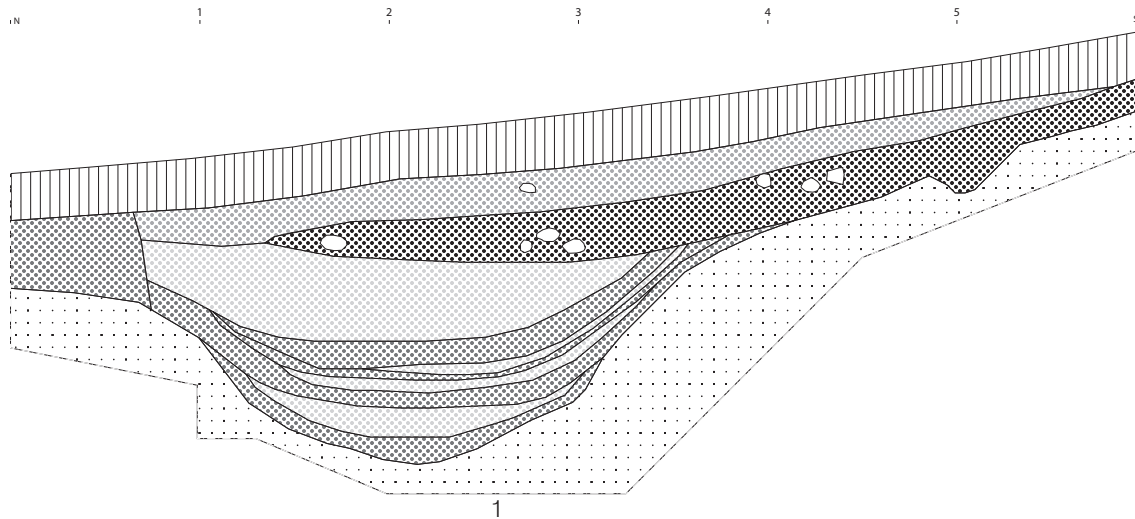

Befundtafel LA1_86 Profil eingehetzte Gruben: 1: Pr_1083; 2: Pr_180; 3: 68. M 1:40.

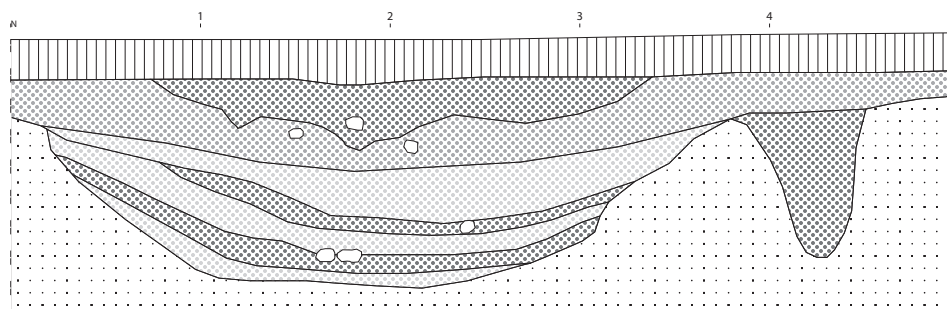
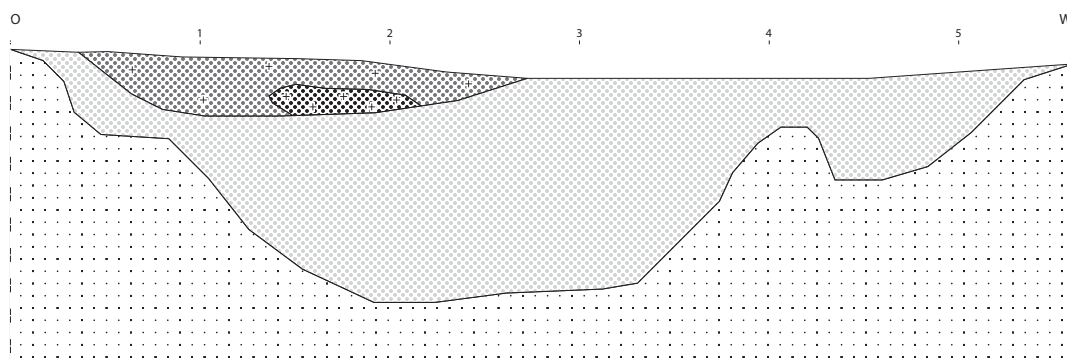
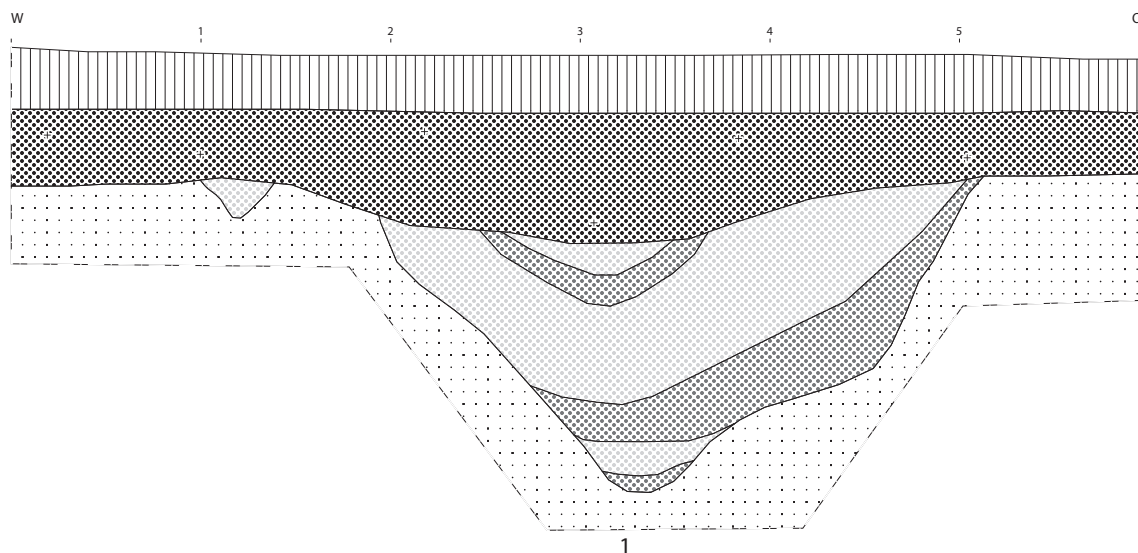

Befundtafel LA1_87 Profil Grabensegmente: 1: Pr_1775; 2: Pr_1718; 3: 1774. M 1:40.

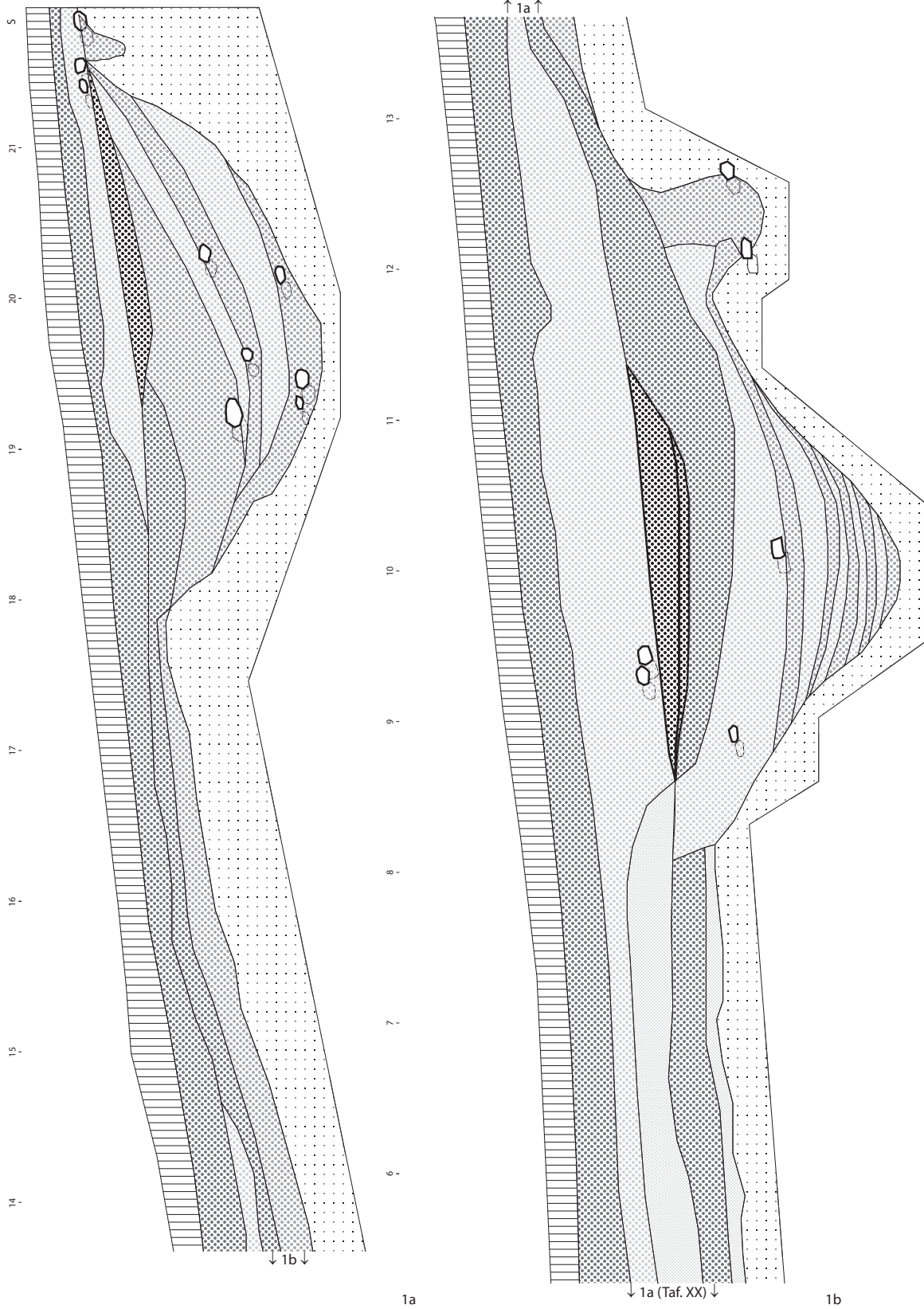

Befundtafel LA1_88 Profil Grabensegment und eingehetzte Grube 1: Pr_1089. M 1:40.

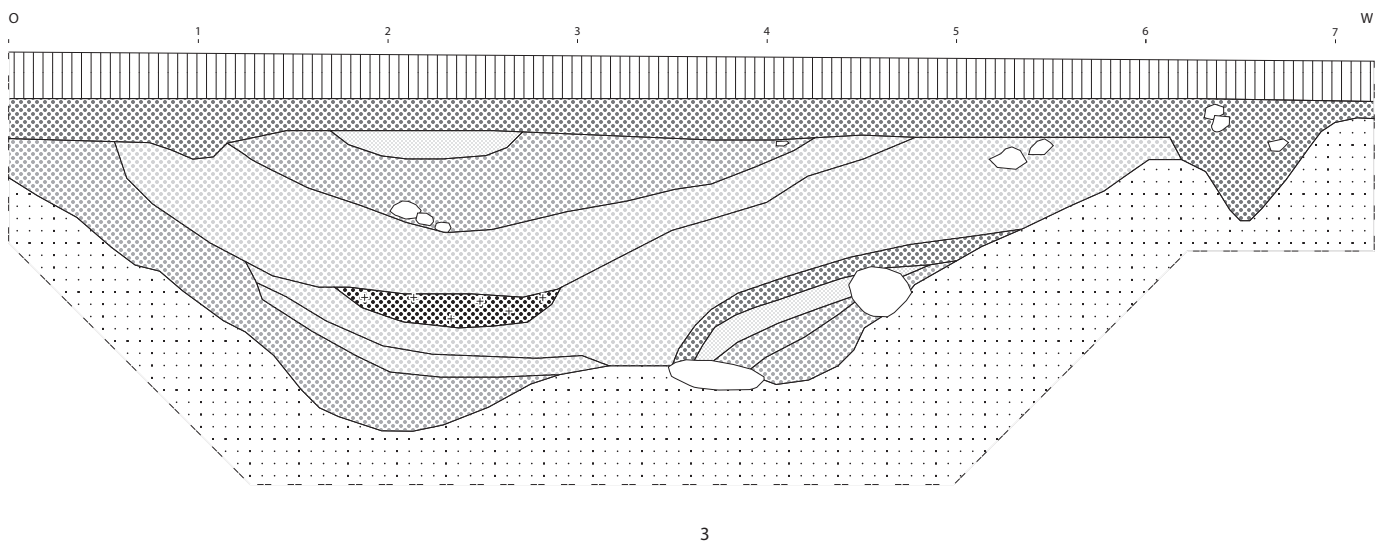
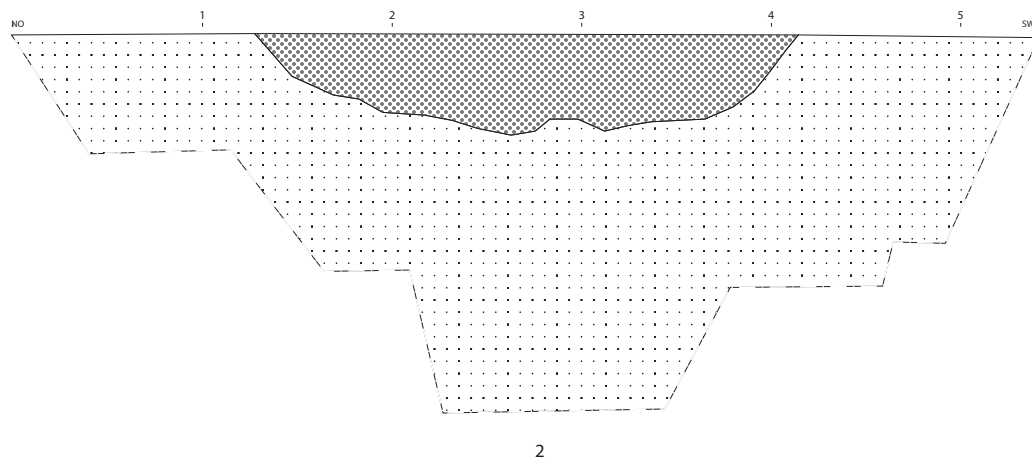
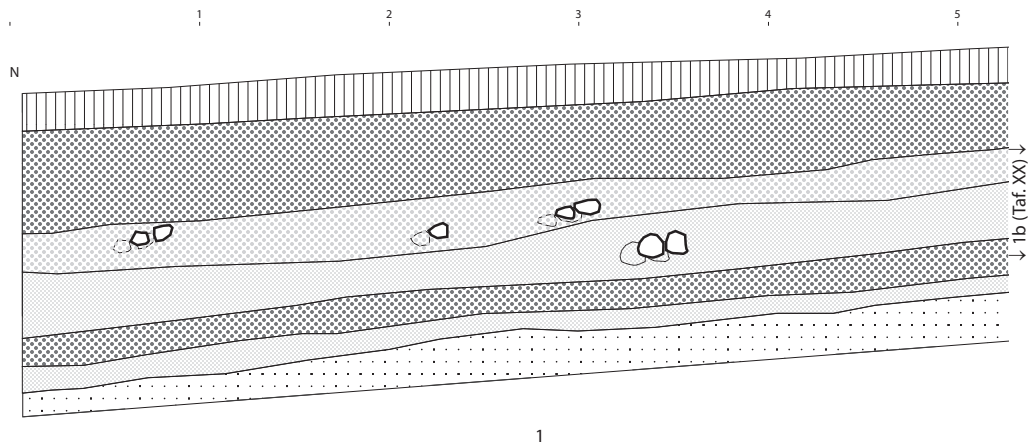

Befundtafel LA1_89 Profil Grabensegmente: 1: Pr_1089; 2: Pr_189; 3: Pr_1773. M 1:40.

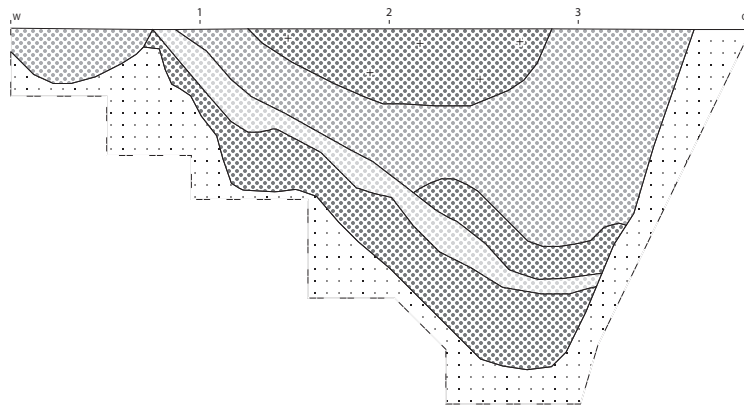

1

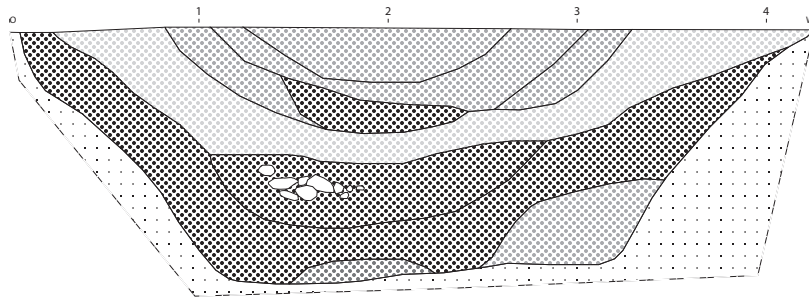

2

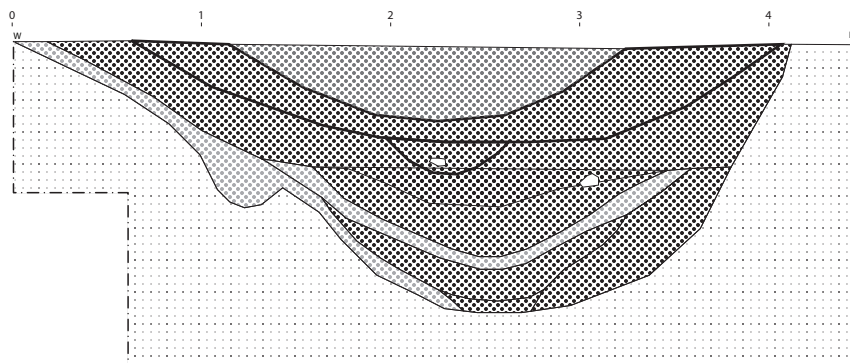

3

Befundtafel LA1_90 Profil Grabensegmente: 1: Pr_1646; 2: 865; 3: 1776. M 1:40.

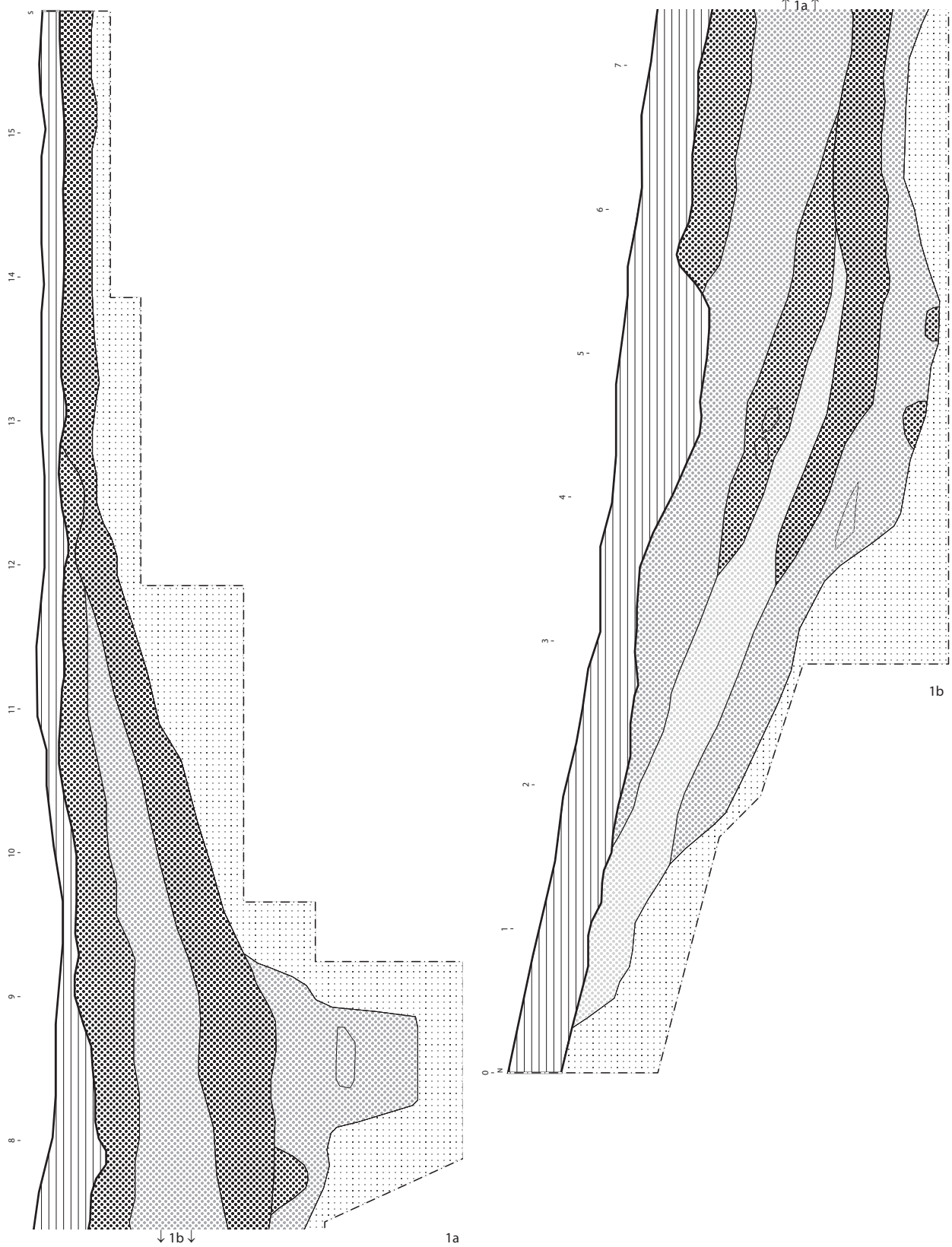

Befundtafel LA1_91 Profil Grabensegmente: 1: Pr_1777. M 1:40.

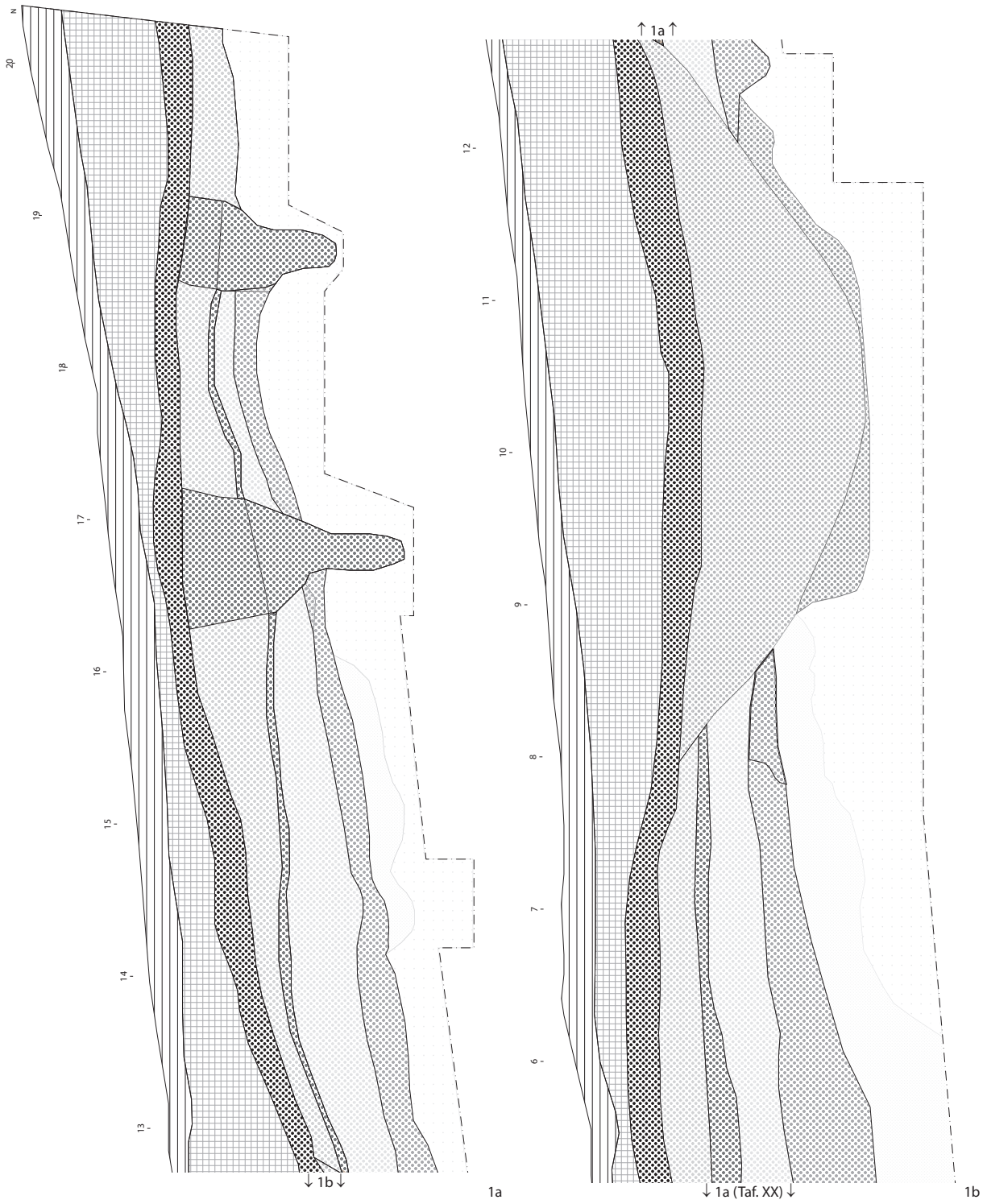

Befundtafel LA1_92 Profil Grabensegmente: 1:Pr_1778. M 1:40.

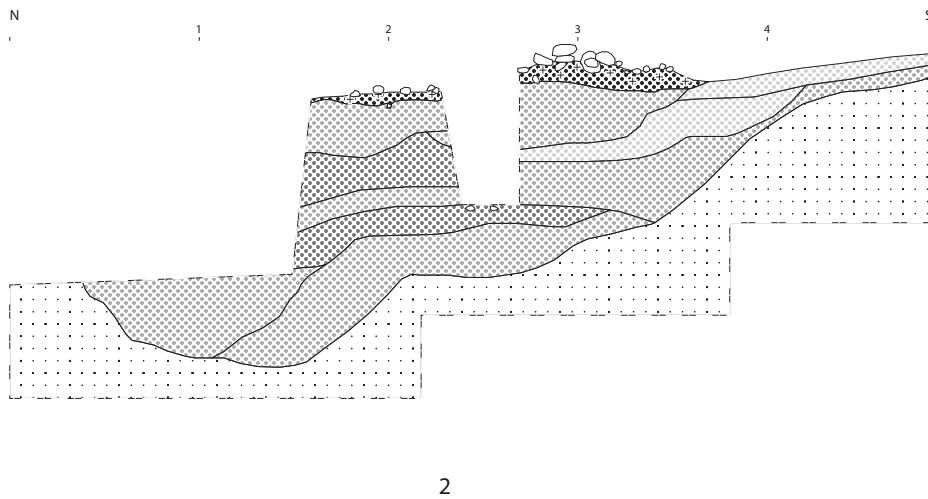
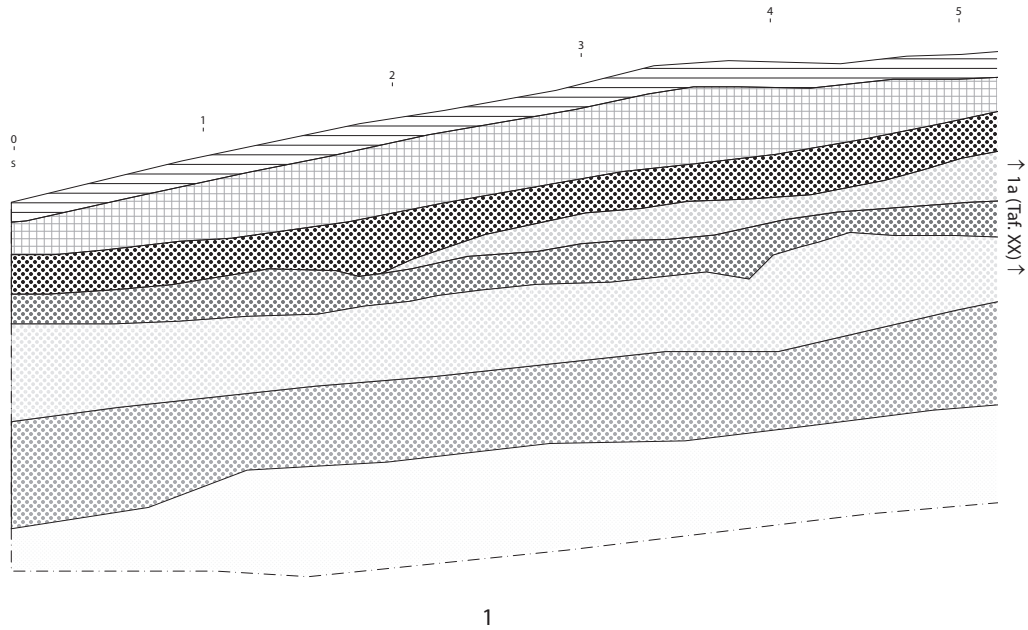

Befundtafel LA1_93 Profil Grabensegmente: 1: Pr_1778; 2: Pr_1411. M 1:40.

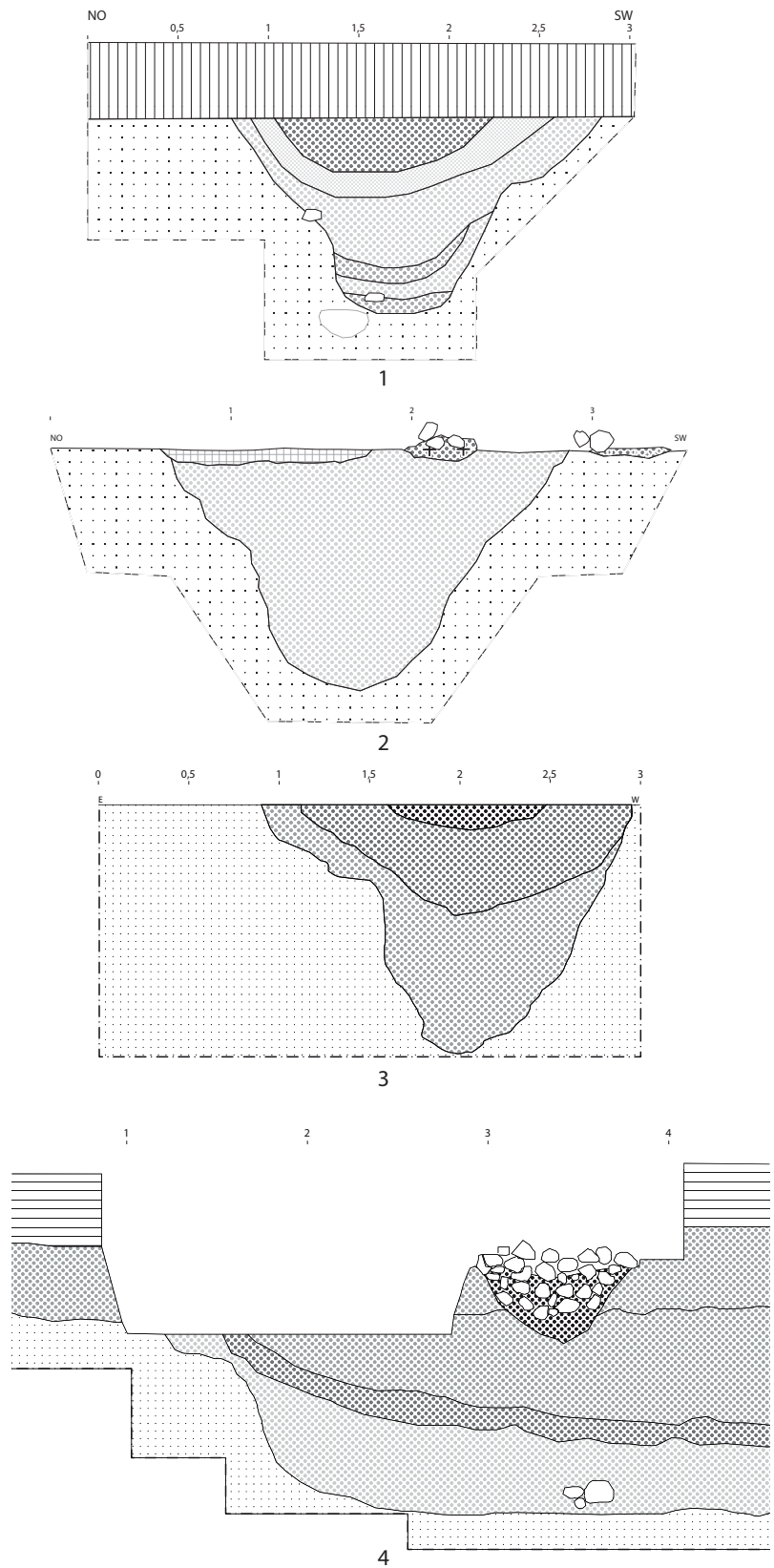

Befundtafel LA1_94 Profil Grabensegmente: 1: Pr_190; 2: Pr_191; 3: Pr_1095; 4: Pr_1186. M 1:40.

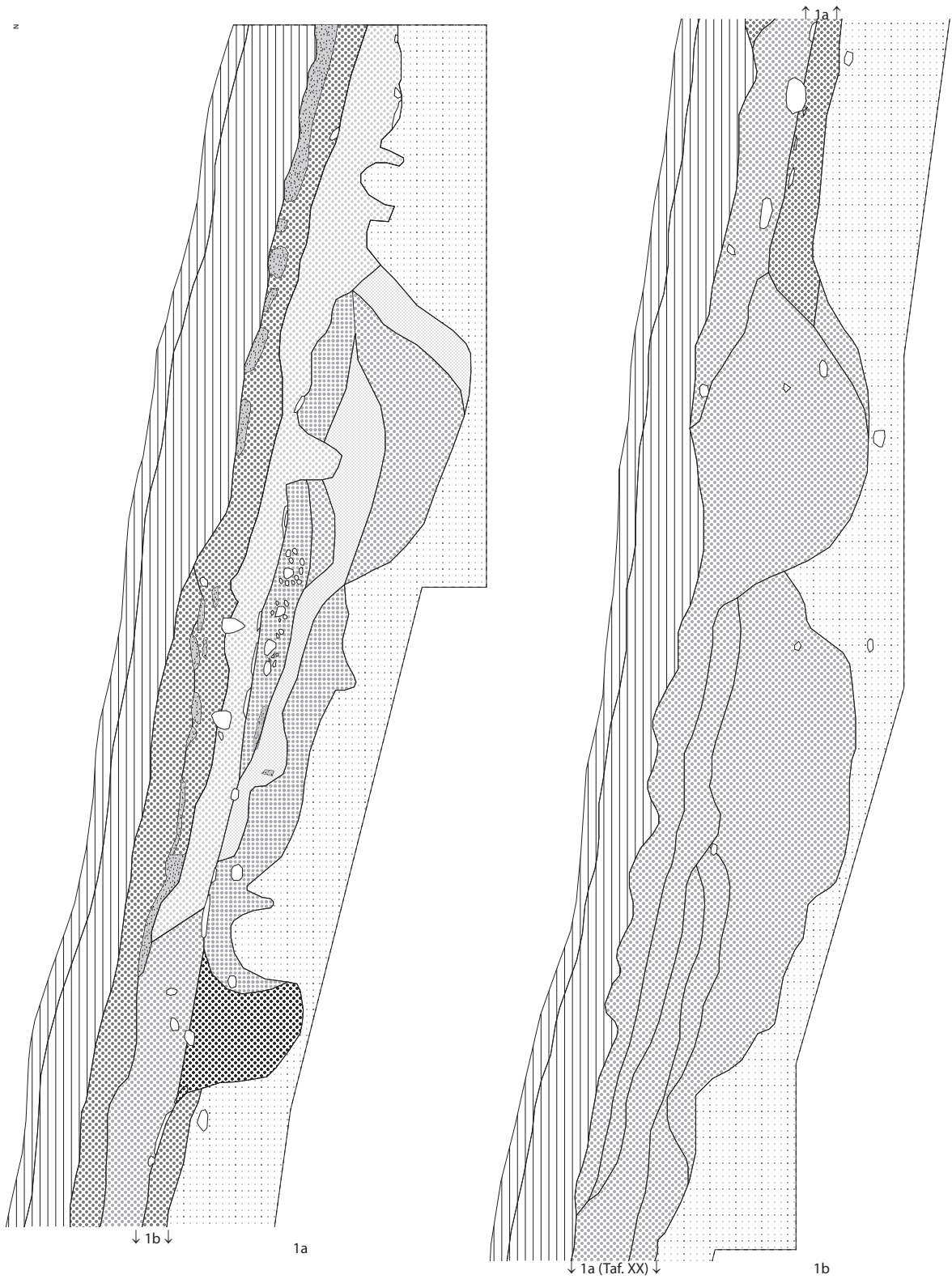

Befundtafel LA1_95 Profil Grabensegmente: 1: Pr_1407. M 1:40.

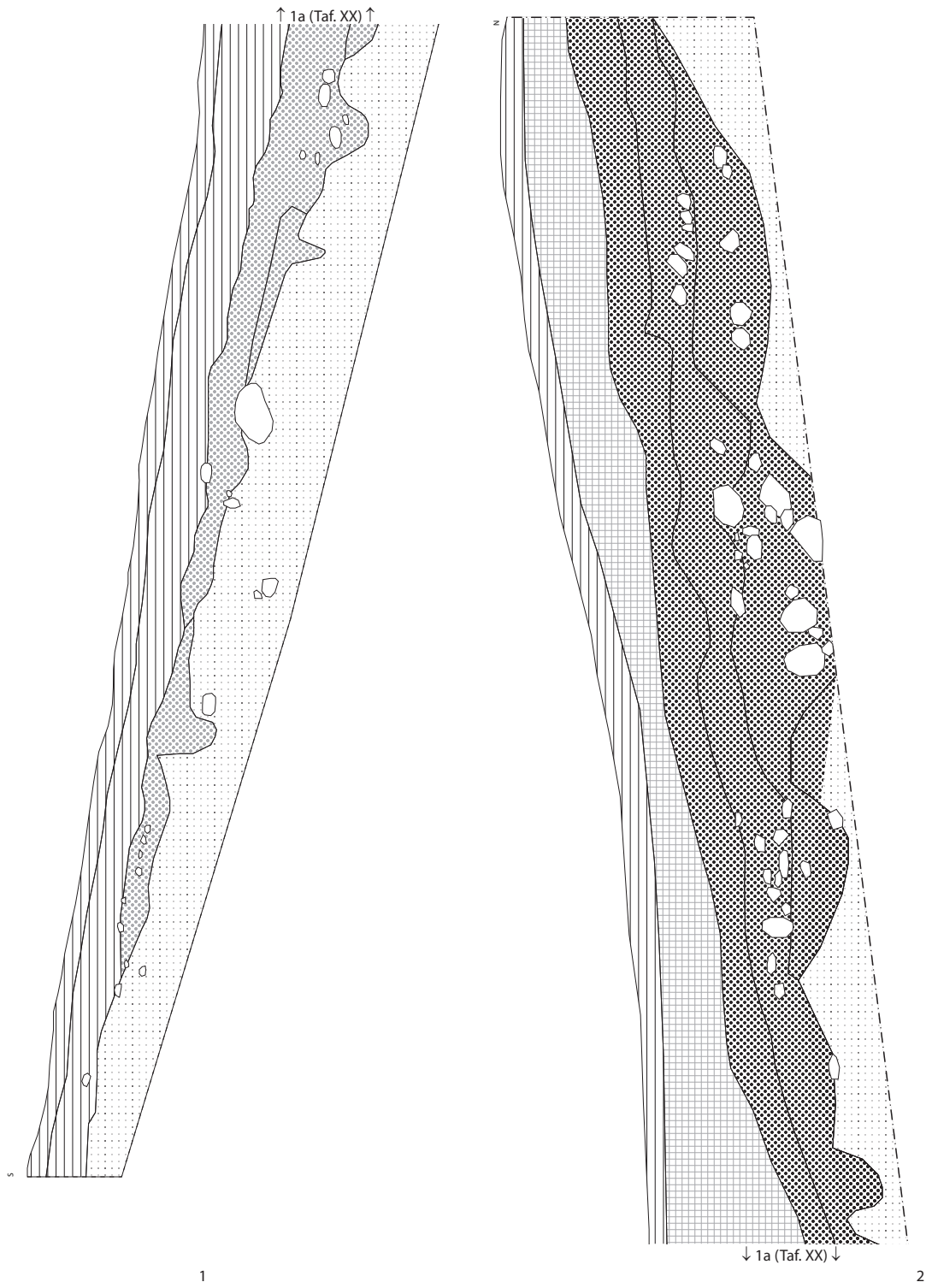

Befundtafel LA1_96 Profil Grabensegmente: 1: Pr_1407; 2: Pr_1762. M 1:40.

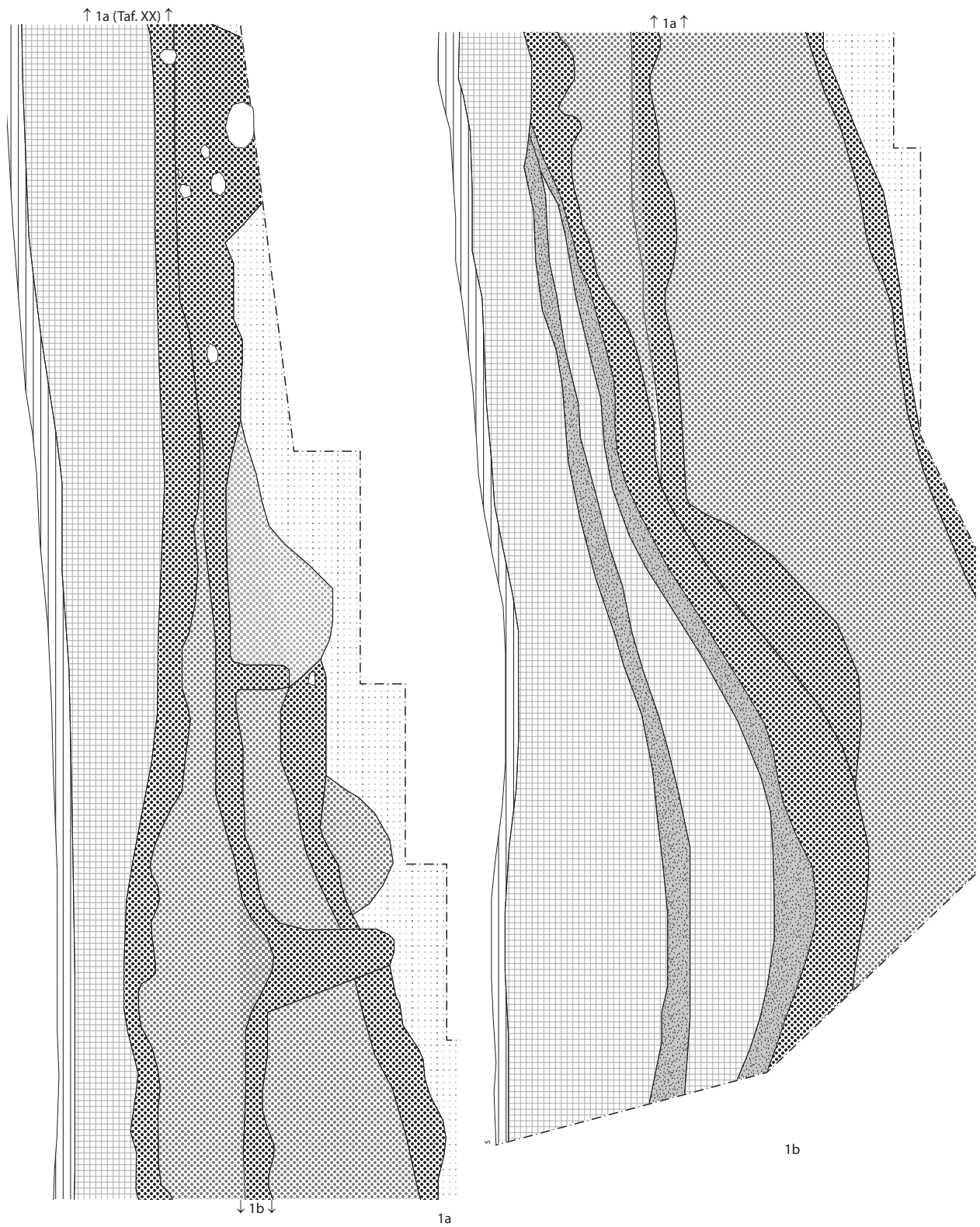

Befundtafel LA1_97 Profil Grabensegmente: 1: Pr_1762. M 1:40.

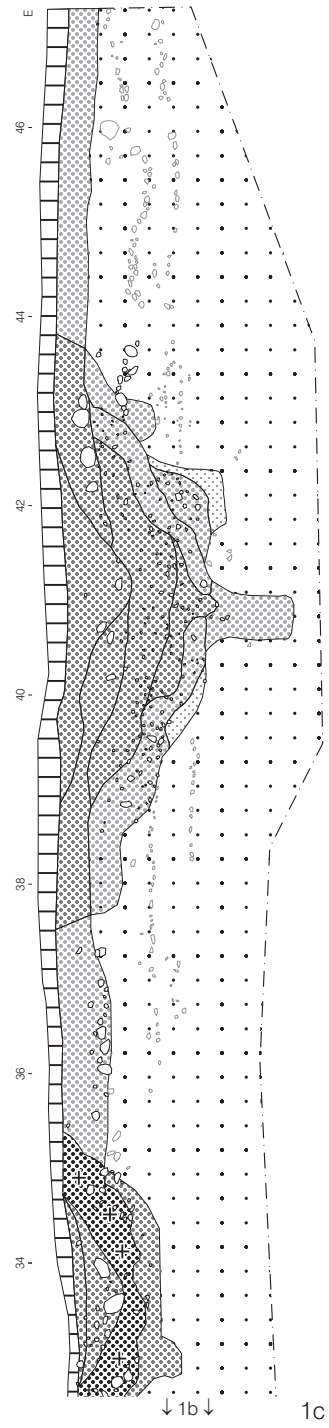
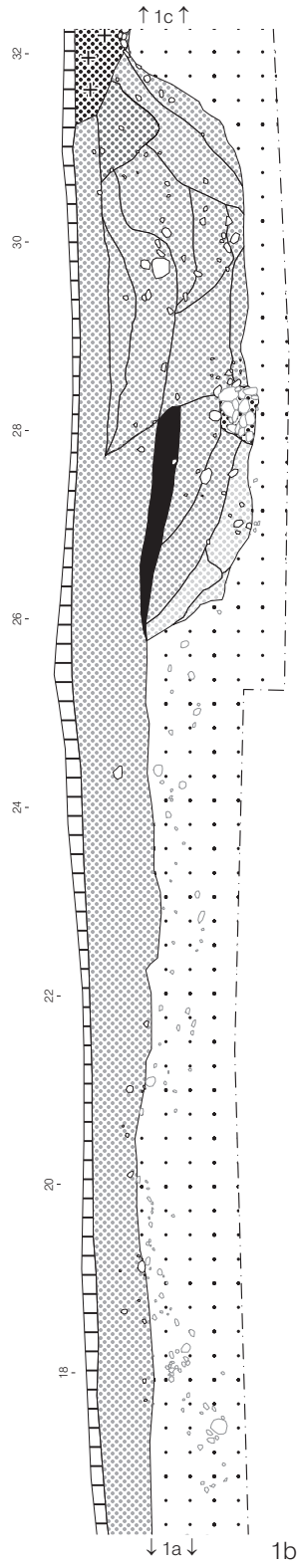
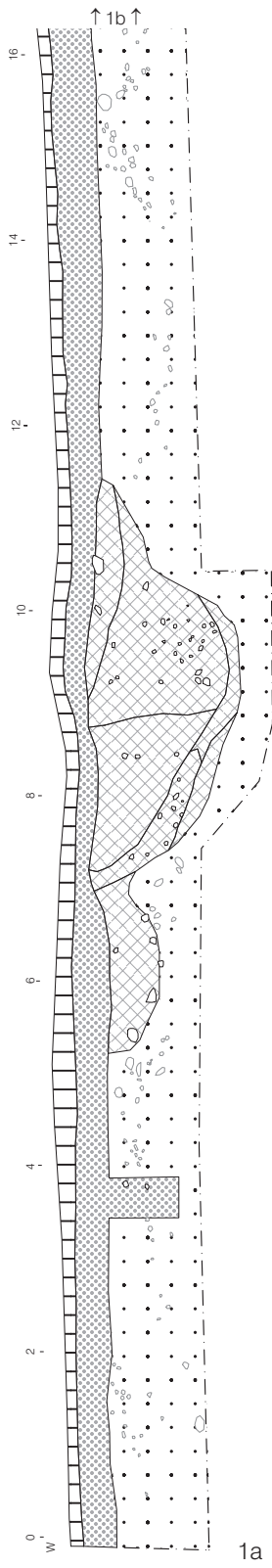

Befundtafel LA1_98 Nordprofil Schnitt 2013: 1: Pr_1810. M 1:80.

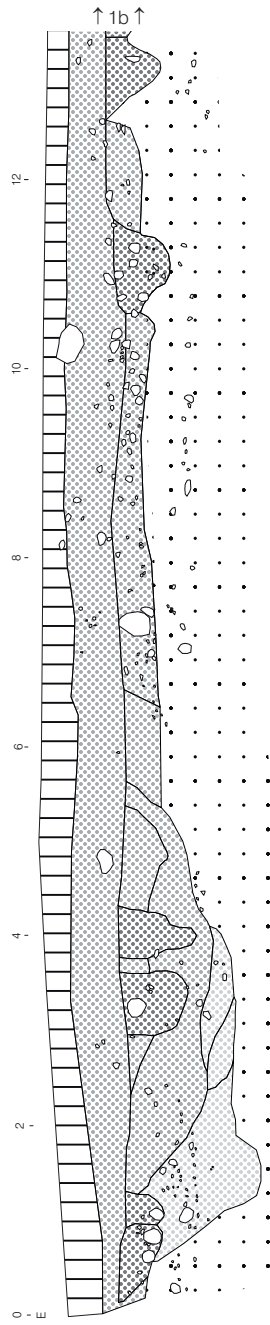

1a

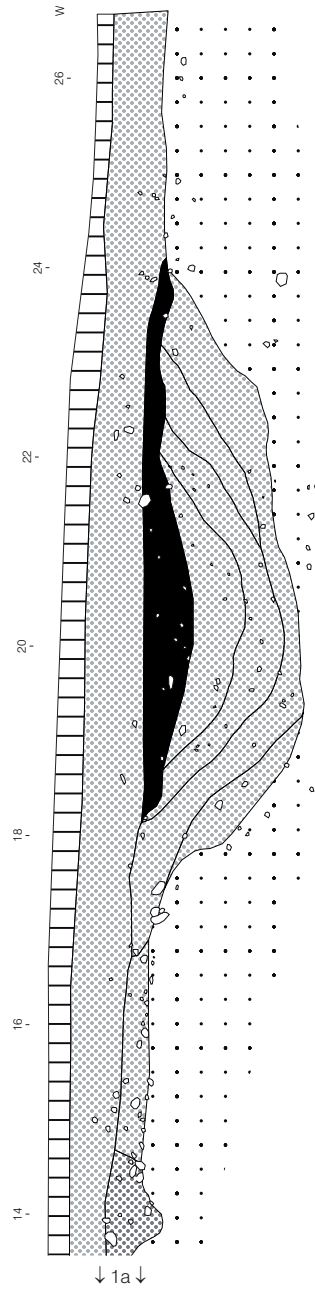

1b

Plana und Profile Borgstedt LA 22–32; 69

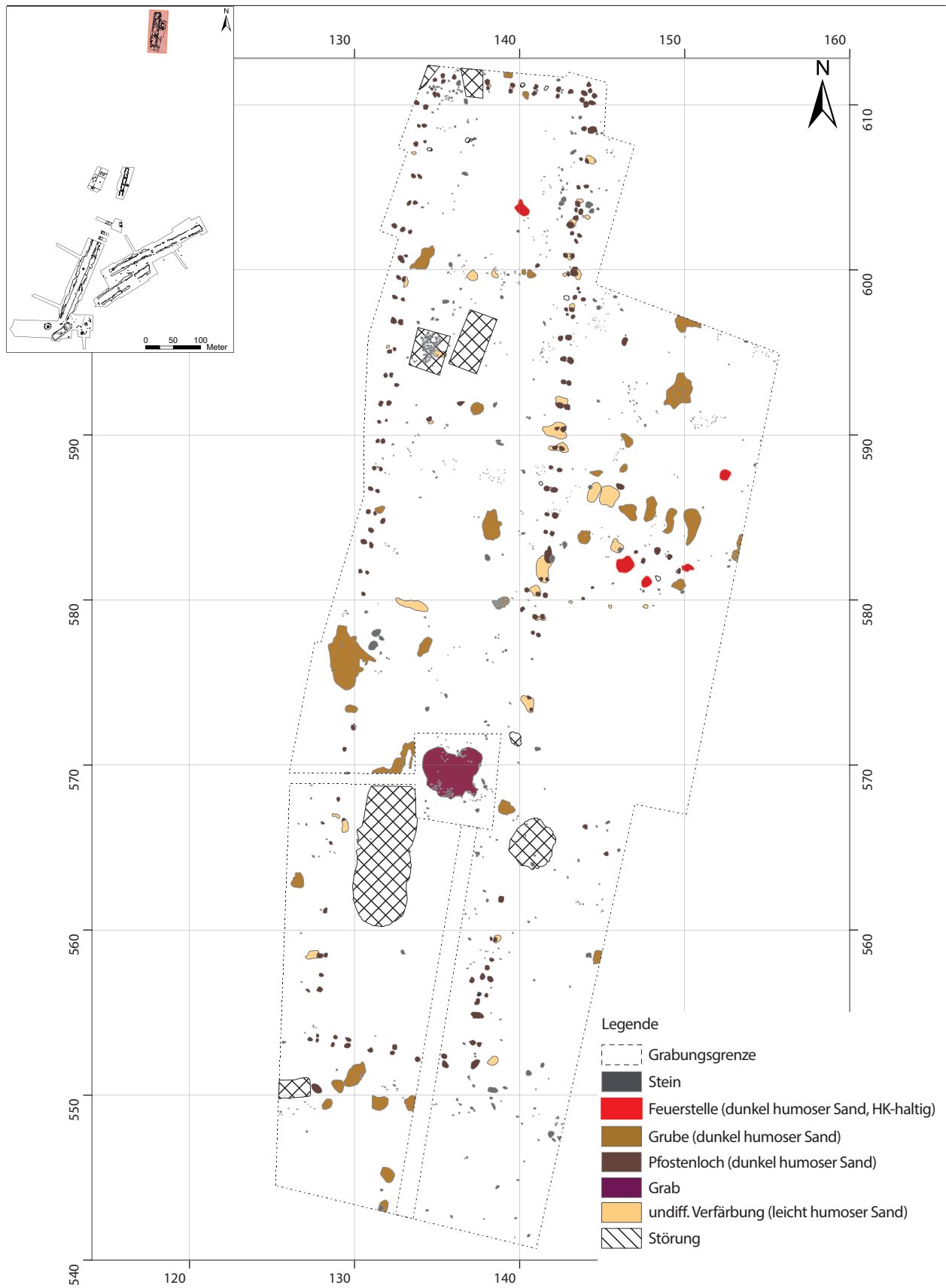

Befundtafel LA22_1 Planumsübersicht.

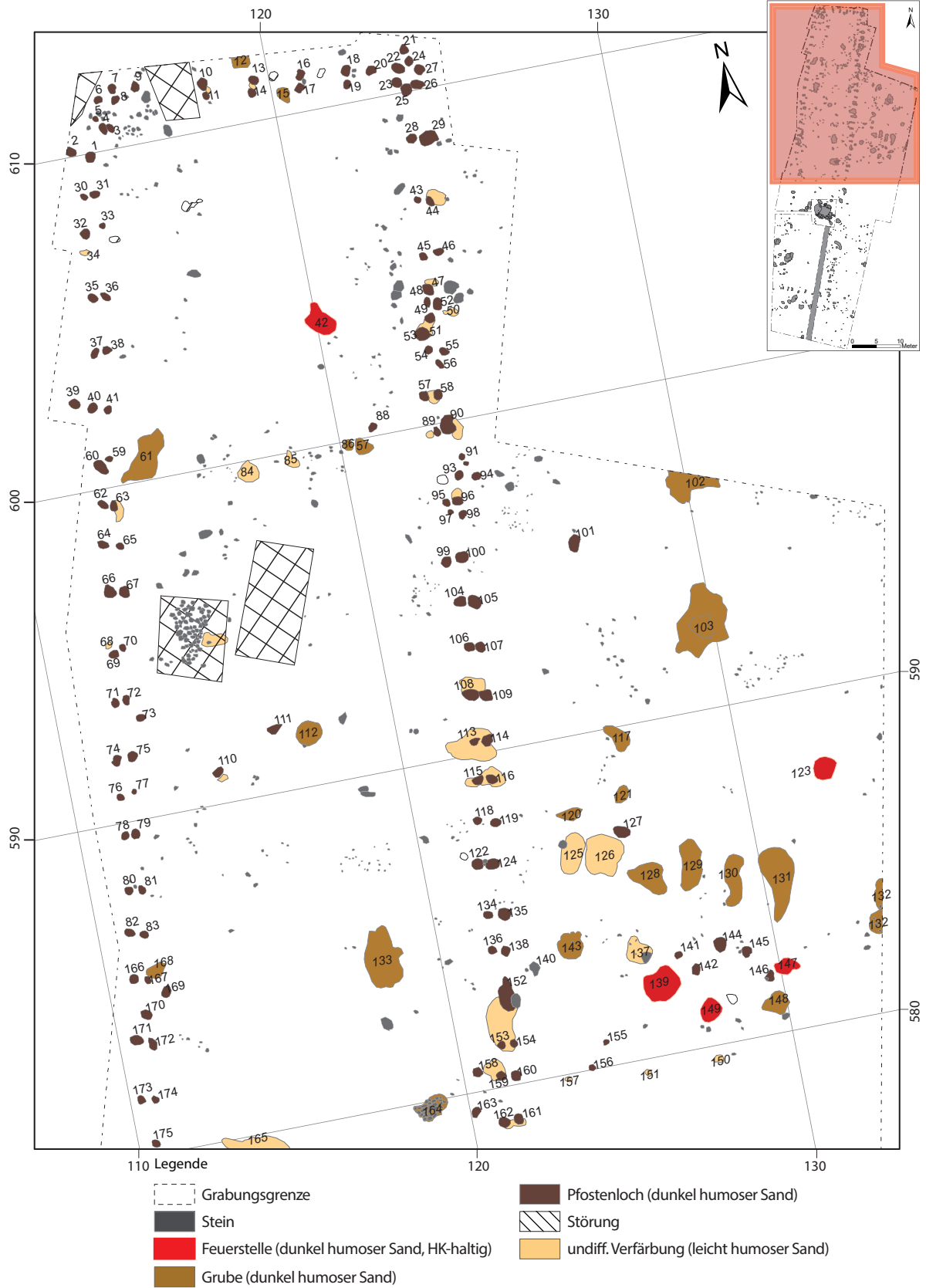



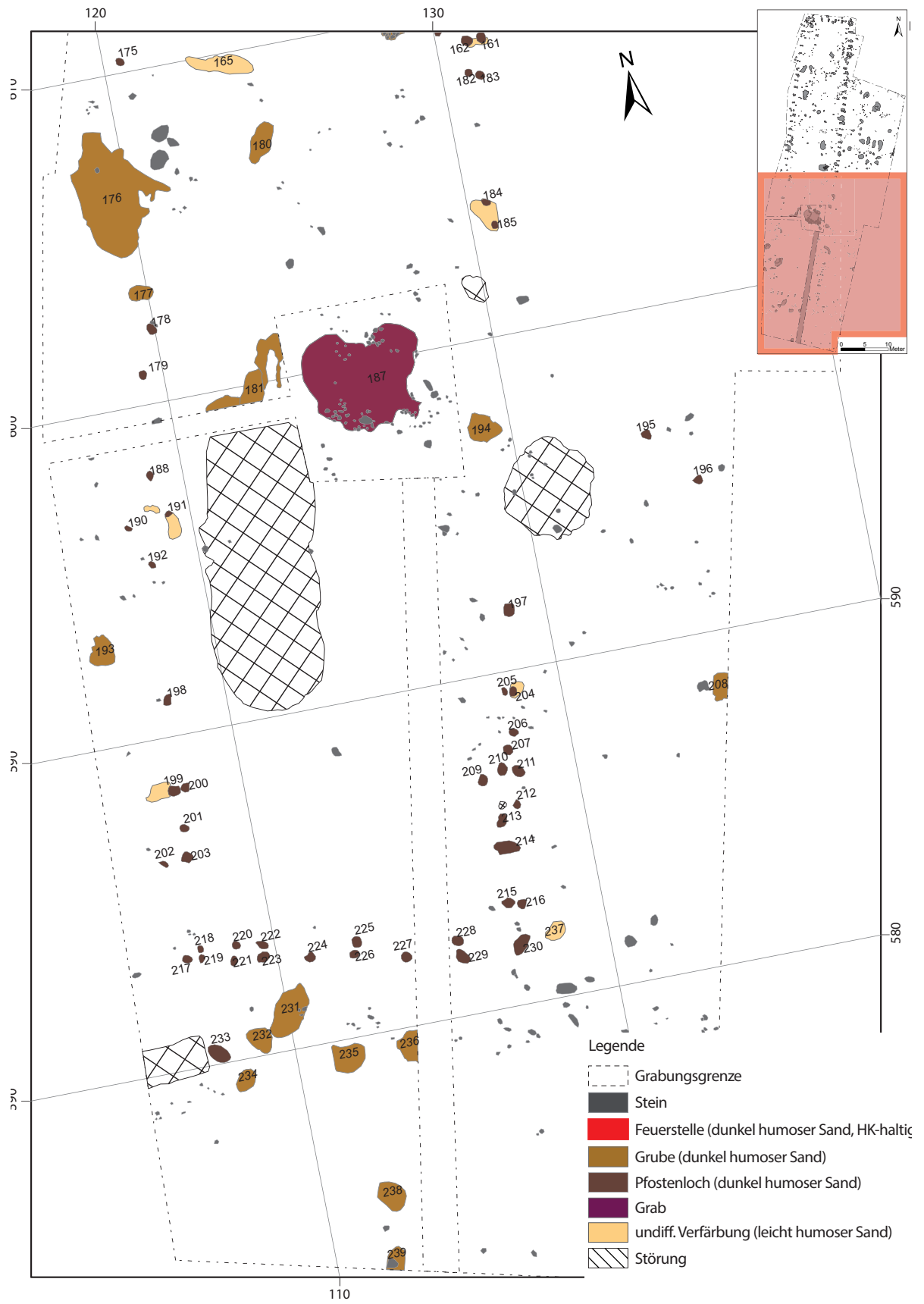



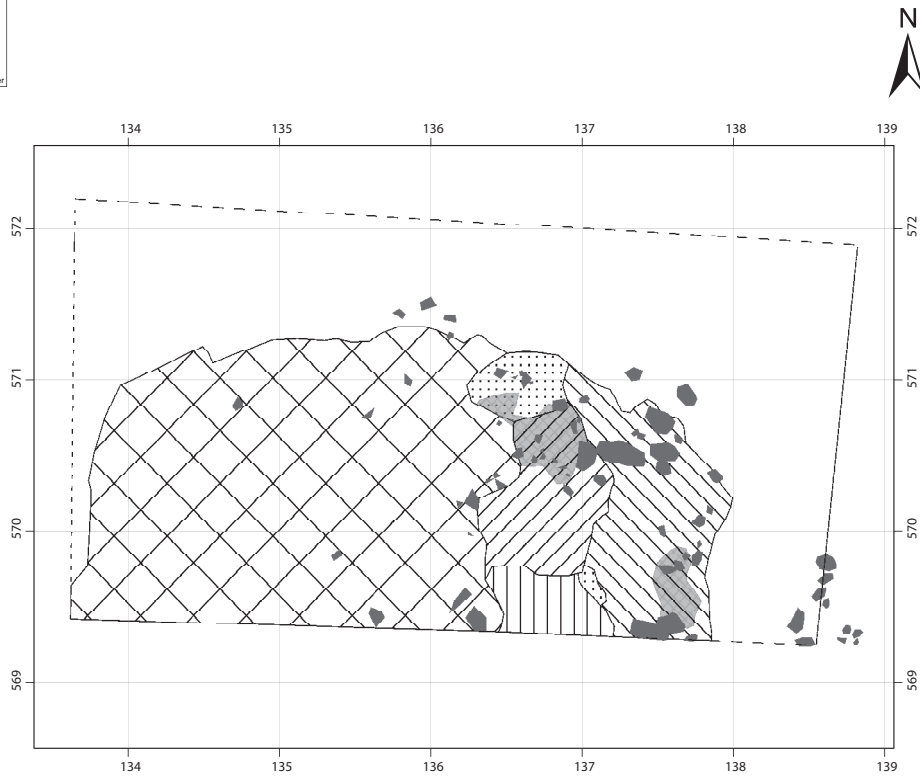

Befundtafel LA22_2 Planum 1 mit Befundnummerierung Teil A.



Befundtafel LA22_3 Planum 1 mit Befundnummerierung Teil B.



Legende

-  Grabungsgrenze
-  Steine
-  craquelierter Flint
-  Verfärbung (grauer Sand durchsetzt mit Lehm und gebrannten Flint)
-  Verfärbung (brauner Sand durchsetzt mit Holzkohle und gebrannten Flint)
-  Verfärbung (grauebrauner Sand durchsetzt mit Holzkohle und gebrannten Flint)
-  Lehm
-  gestörter Bereich

Befundtafel LA22_4 Grabkammer (Bef. 183) Planum 1

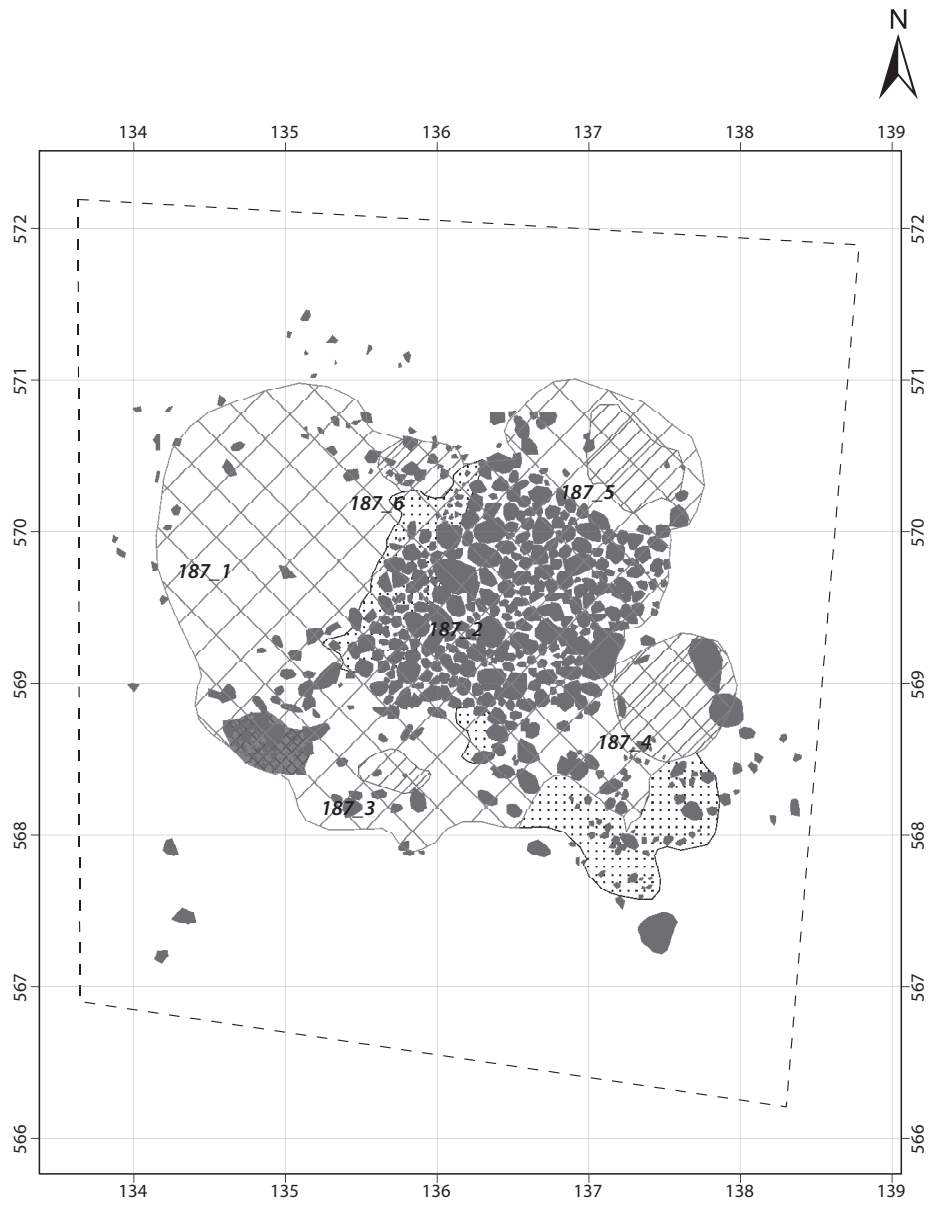
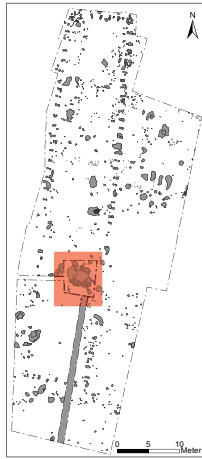



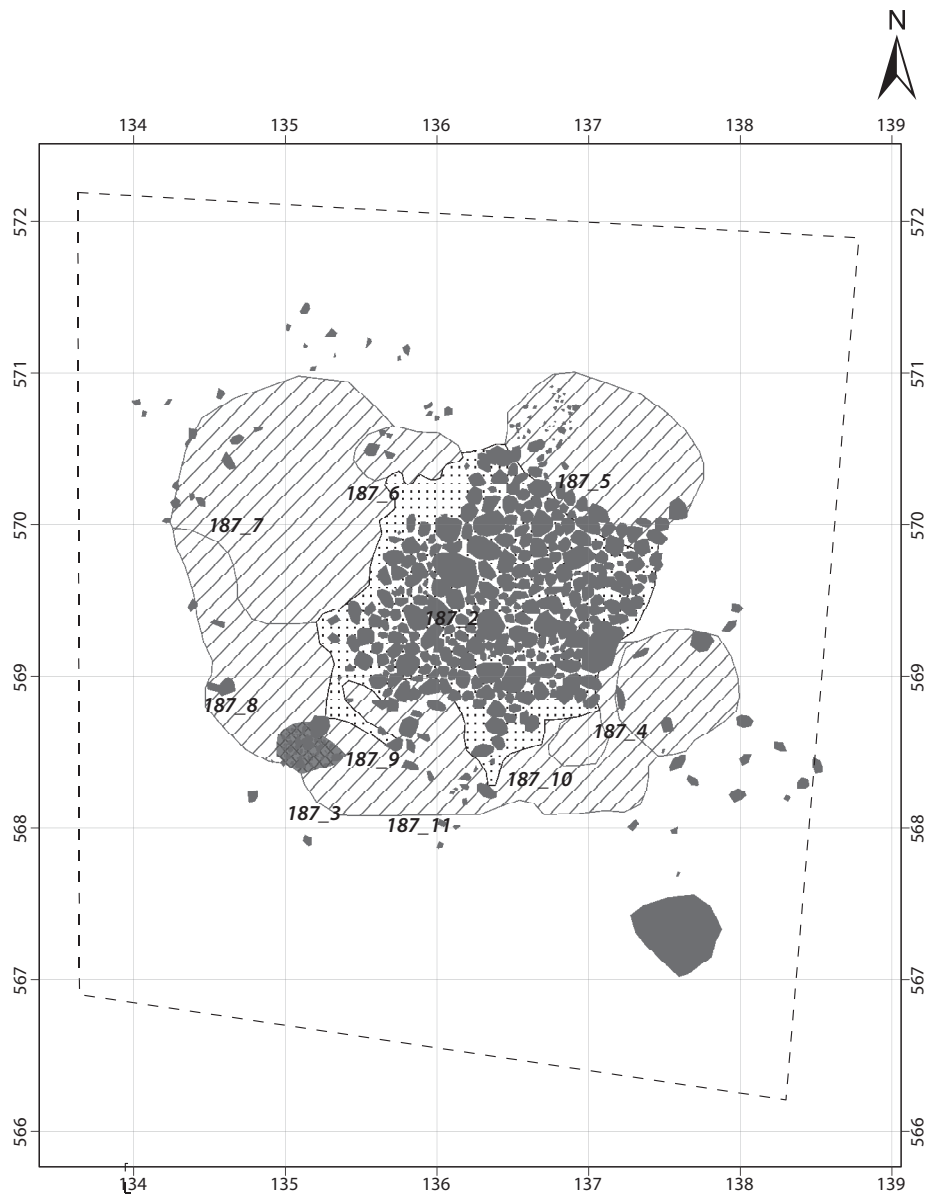

Legende

- Standspur (grau-braun humose Verfüllung, durchsetzt mit geglühtem Flint, Holzkohle, Keramikscherben, Verkeilsteinen, Spaltsteinen)
- Lehm
- Stein
- craquelierter Flint
- gestörter Bereich (braun humoser Sand, durchsetzt mit prähistorischen und rezentem Fundmaterial sowie geglühtem Flint)

Befundtafel LA22_5 Grabkammer (Bef. 187) Planum 2a mit Befundnumemrierung.



Legende

-  Standspur (grau-braun humose Verfüllung, durchsetzt mit geglühtem Flint, Holzkohle, Keramikscherben, Verkeilsteinen, Spaltsteinen)
-  Lehm
-  Stein
-  craquelierter Flint

Befundtafel LA22_6 Grabkammer (Bef. 187) Planum 2b mit Befundnummerierung.

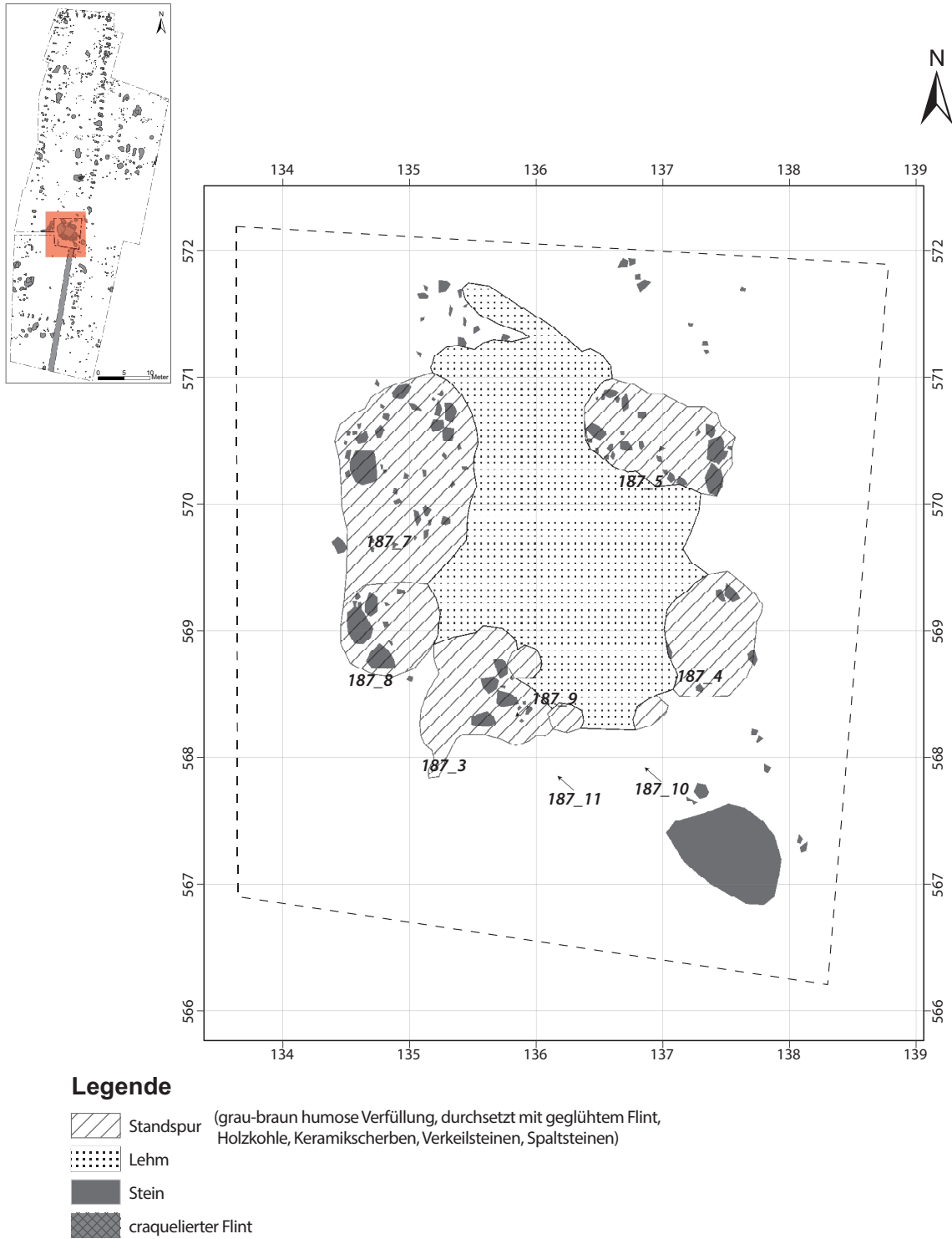

Befundtafel LA22_7 Kammer (Bef. 187) Planum 3.

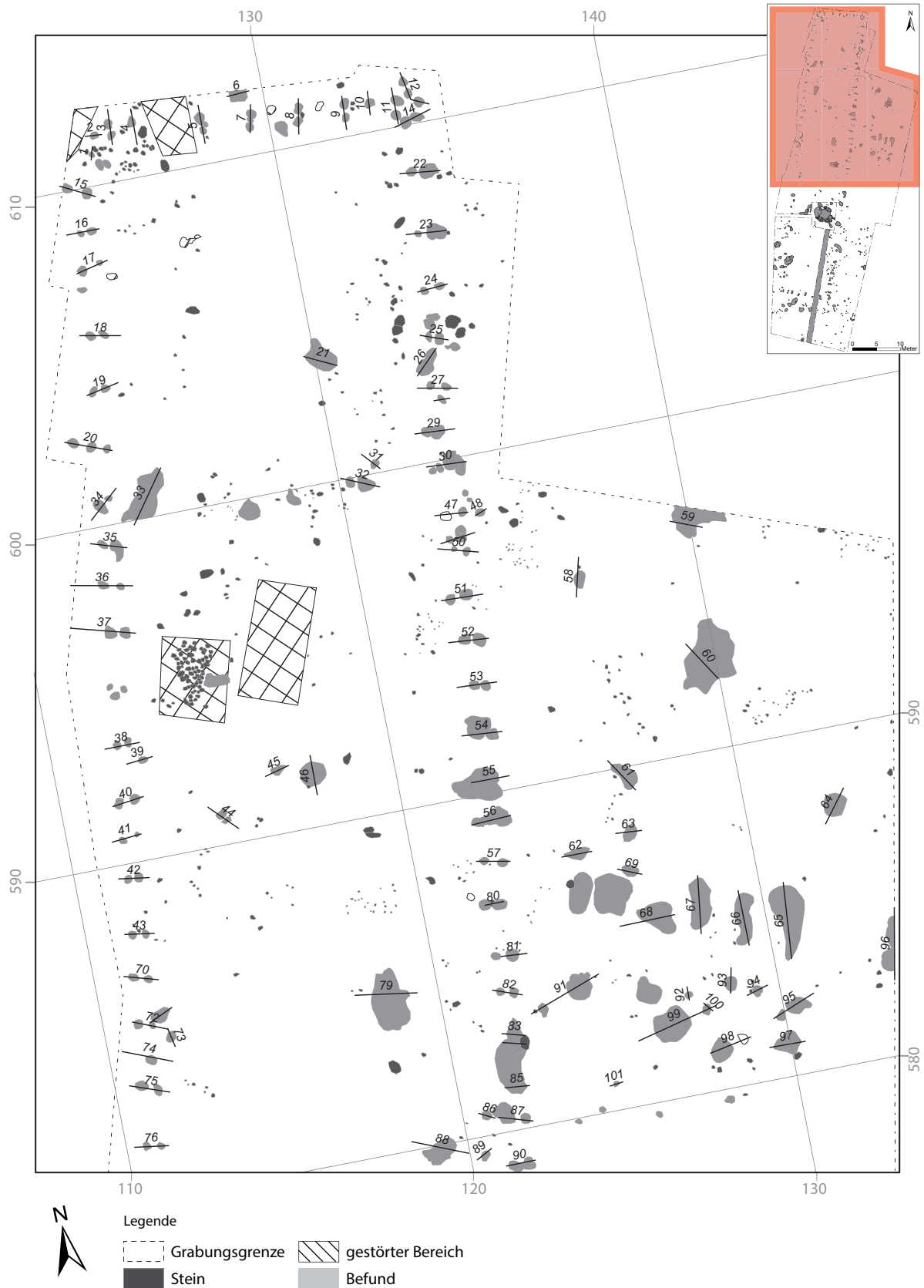



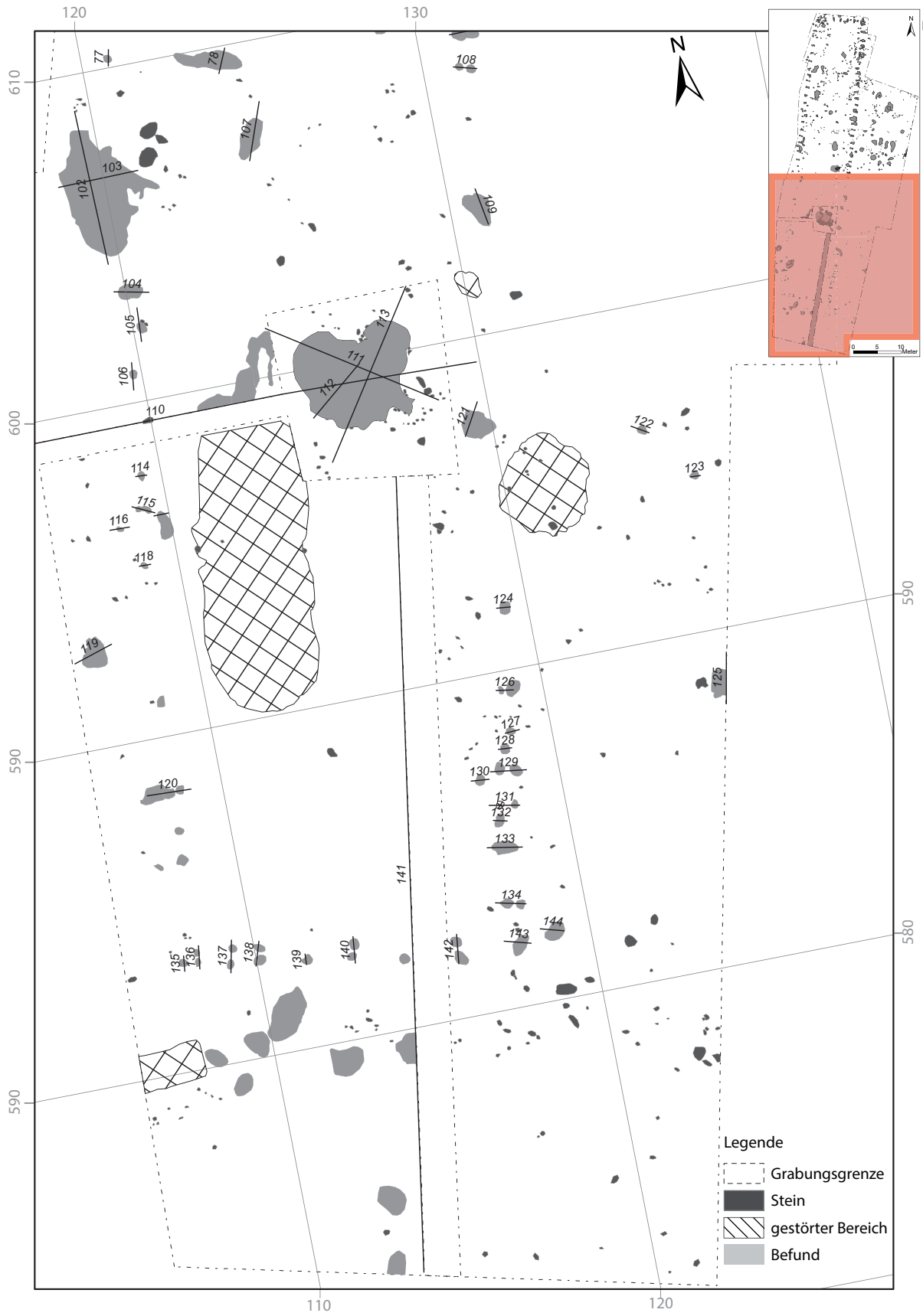

Befundtafel LA22_8 Planum 1 mit Profilnummerierung Teil A.

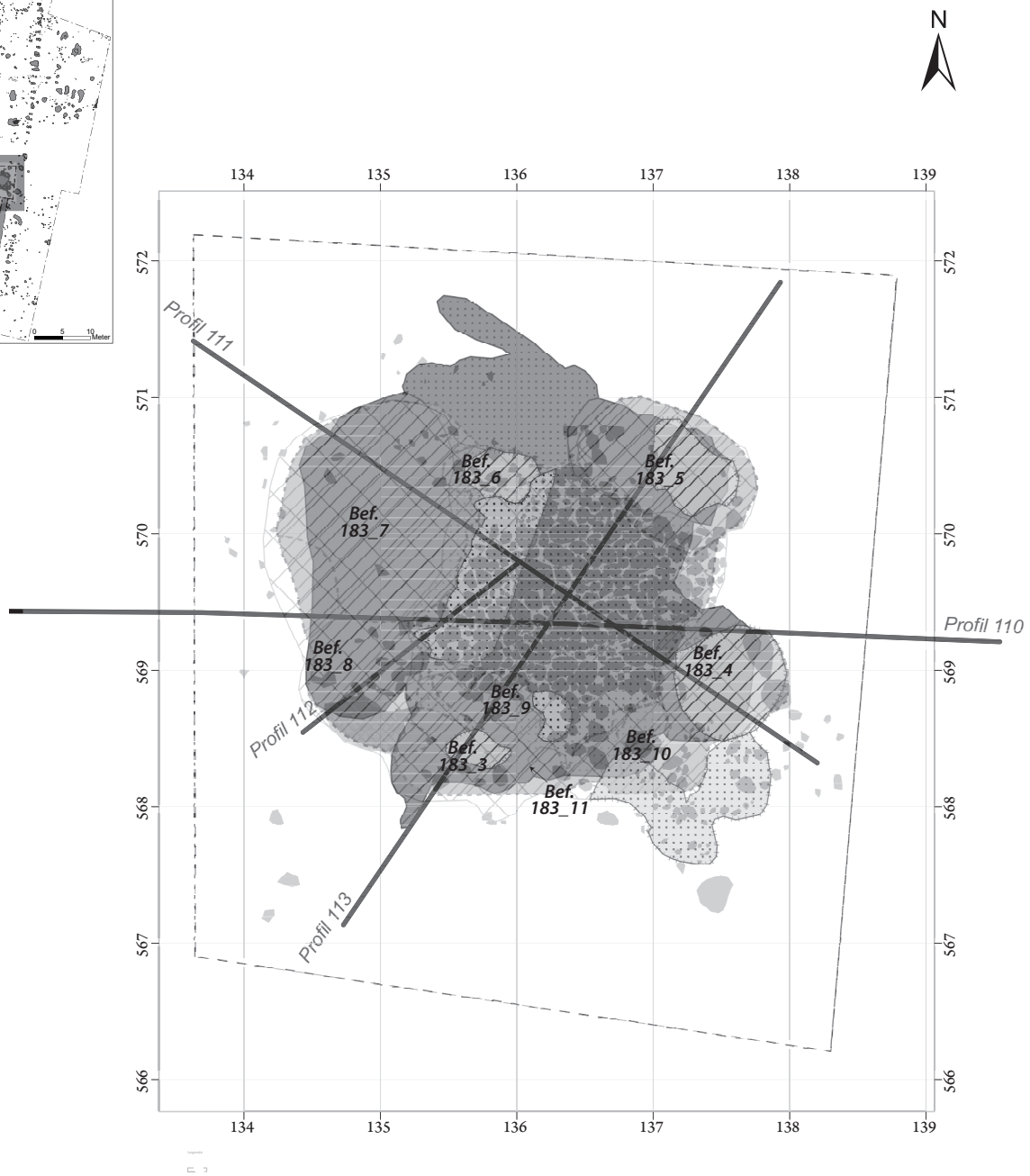

Befundtafel LA22_9 Planum 1 mit Profilnummerierung Teil B.



Legende

-  Standspur (grau-braun humose Verfüllung, durchsetzt mit geglühtem Flint, Holzkohle, Keramikscherben, Verkeilsteinen, Spaltsteinen)
-  Lehm
-  Stein
-  craquelierter Flint

Befundtafel LA22_10 Grabkammer (Bef. 183) Planum 1-3 mit Befund- u. Profilnummerierung.

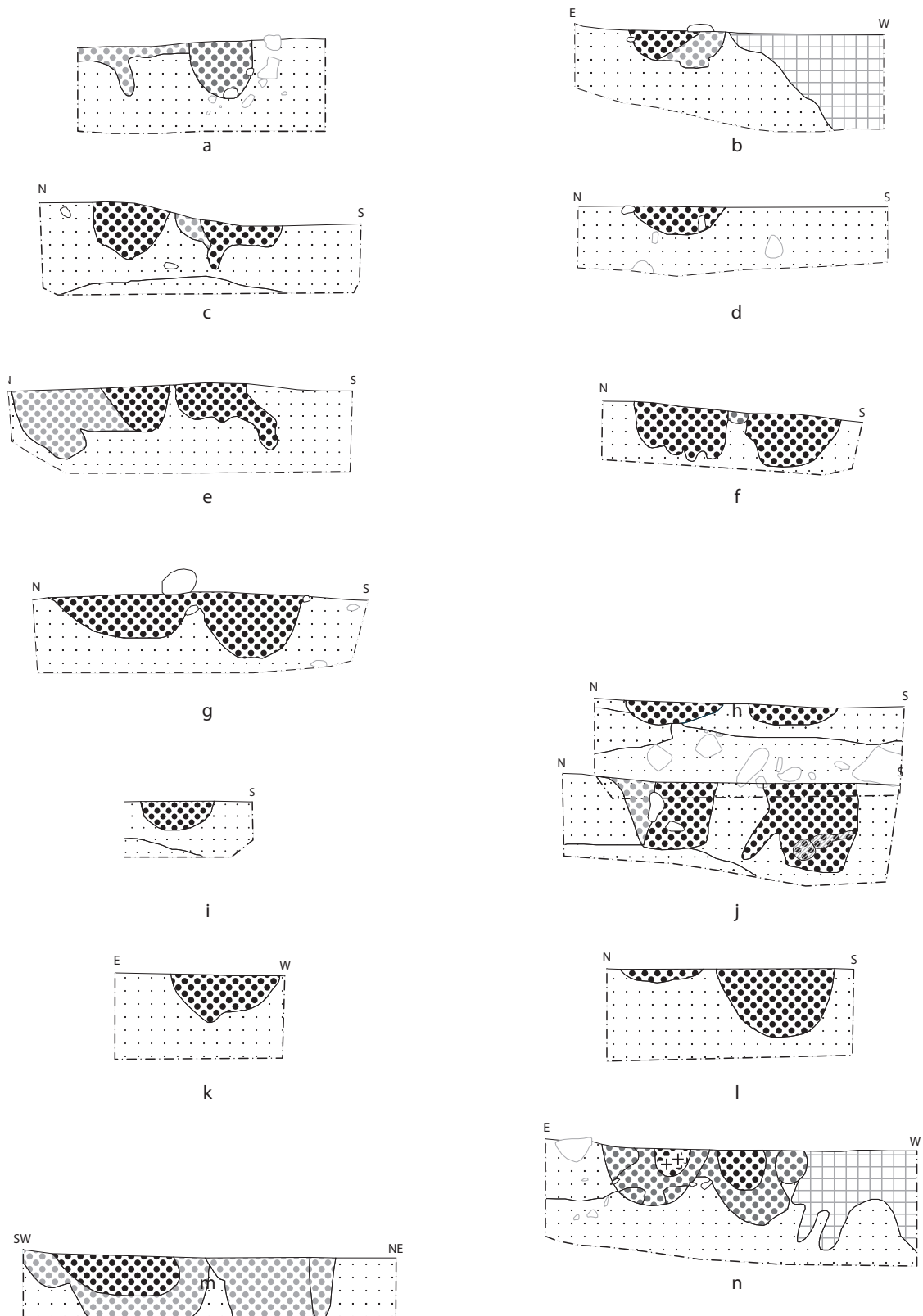

Befundtafel LA22_11 Profile Pfostenlöcher: a: Pr. 1 (Bef. 5); b: Pr. 2 (Bef. 6); c: Pr. 3 (Bef. 7 u. 8); d: Pr. 4 (Bef. 9); e: Pr. 5 (Bef. 10 u. 11); f: Pr. 7 (Bef. 13 u. 14); g: Pr. 8 (Bef. 16 u. 17); h: Pr. 9 (Bef. 18 u. 19); i: Pr. 10 (Bef. 20); j: Pr. 11 (Bef. 23 u. 25); k: Pr. 12 (Bef. 21); l: Pr. 13 (Bef. 24); m: Pr. 14 (Bef. 26 u. 27); n: Pr. 15 (Bef. 1 u. 2). M 1:20.

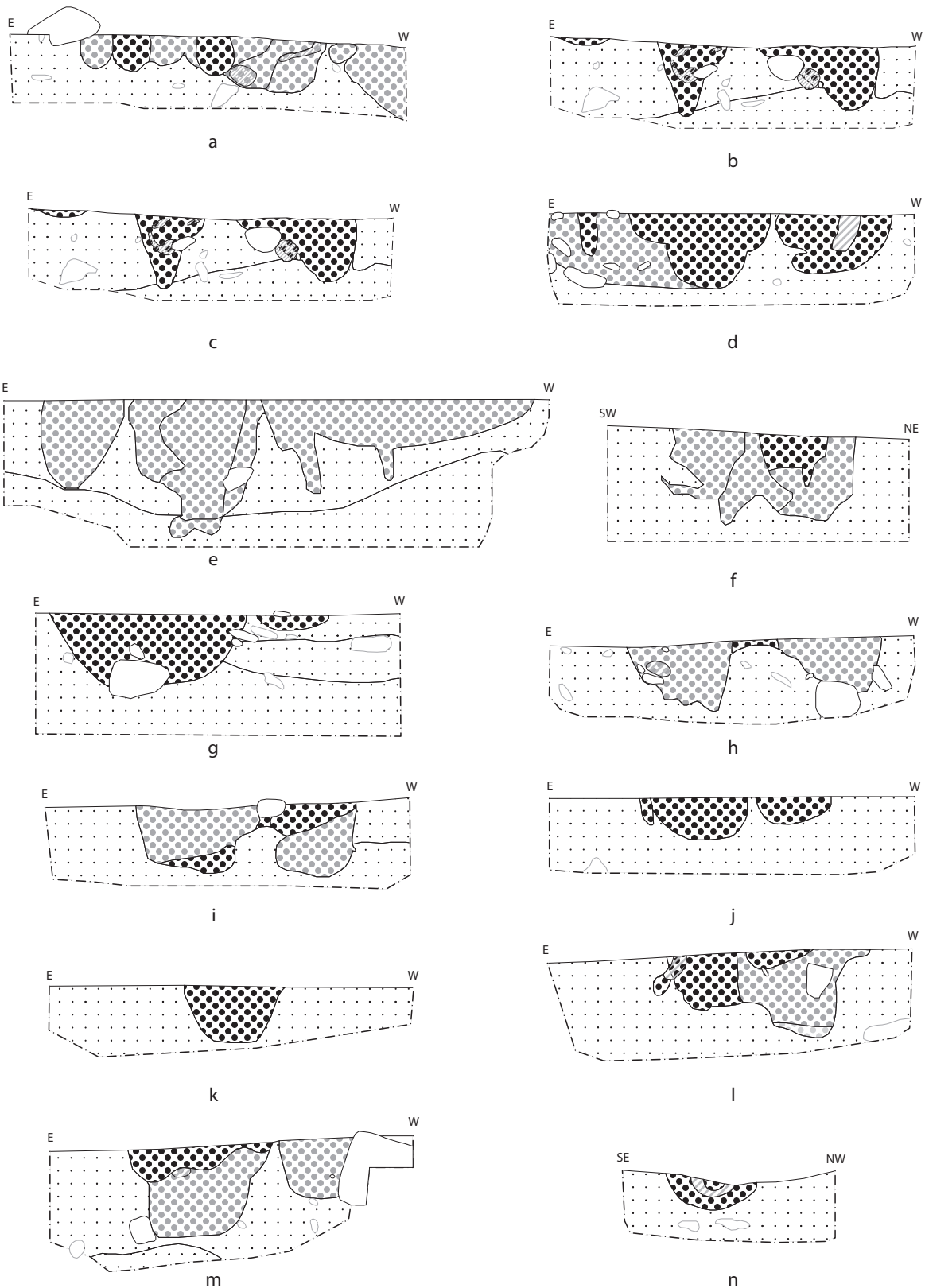

Befundtafel LA22_12 Profile Pfostenlöcher: a: Pr. 1 (Bef. 5); b: Pr. 2 (Bef. 6); c: Pr. 3 (Bef. 7 u. 8); d: Pr. 4 (Bef. 9); e: Pr. 5 (Bef. 10 u. 11); f: Pr. 7 (Bef. 13 u. 14); g: Pr. 8 (Bef. 16 u. 17); h: Pr. 9 (Bef. 18 u. 19); i: Pr. 10 (Bef. 20); j: Pr. 11 (Bef. 23 u. 25); k: Pr. 12 (Bef. 21); l: Pr. 13 (Bef. 24); m: Pr. 14 (Bef. 26 u. 27); n: Pr. 15 (Bef. 1 u. 2). M 1:20.

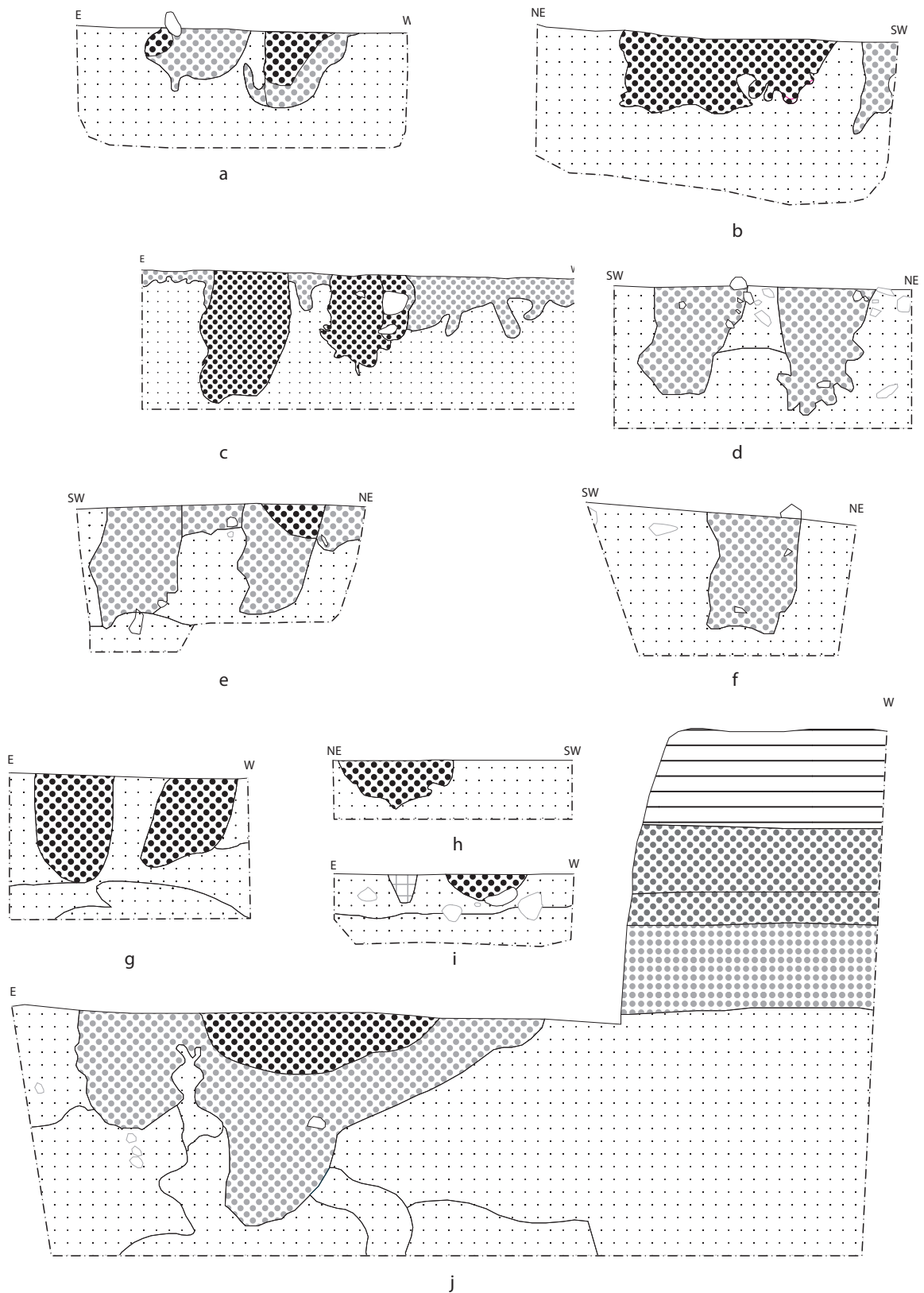

Befundtafel LA22_13 Profile Pfostenlöcher: a: Pr. 35 (Bef. 62 u. 63); b: Pr. 34 (Bef. 59 u. 60); c: Pr. 36 (Bef. 64 u. 65); d: Pr. 38 (Bef. 71 u. 72); e: Pr. 40 (Bef. 74 u. 75); f: Pr. 41 (Bef. 76 u. 77); g: Pr. 42 (Bef. 78 u. 79); h: Pr. 39 (Bef. 73); i: Pr. 44 (Bef. 110); j: Pr. 37 (Bef. 66 u. 67). M 1:20.

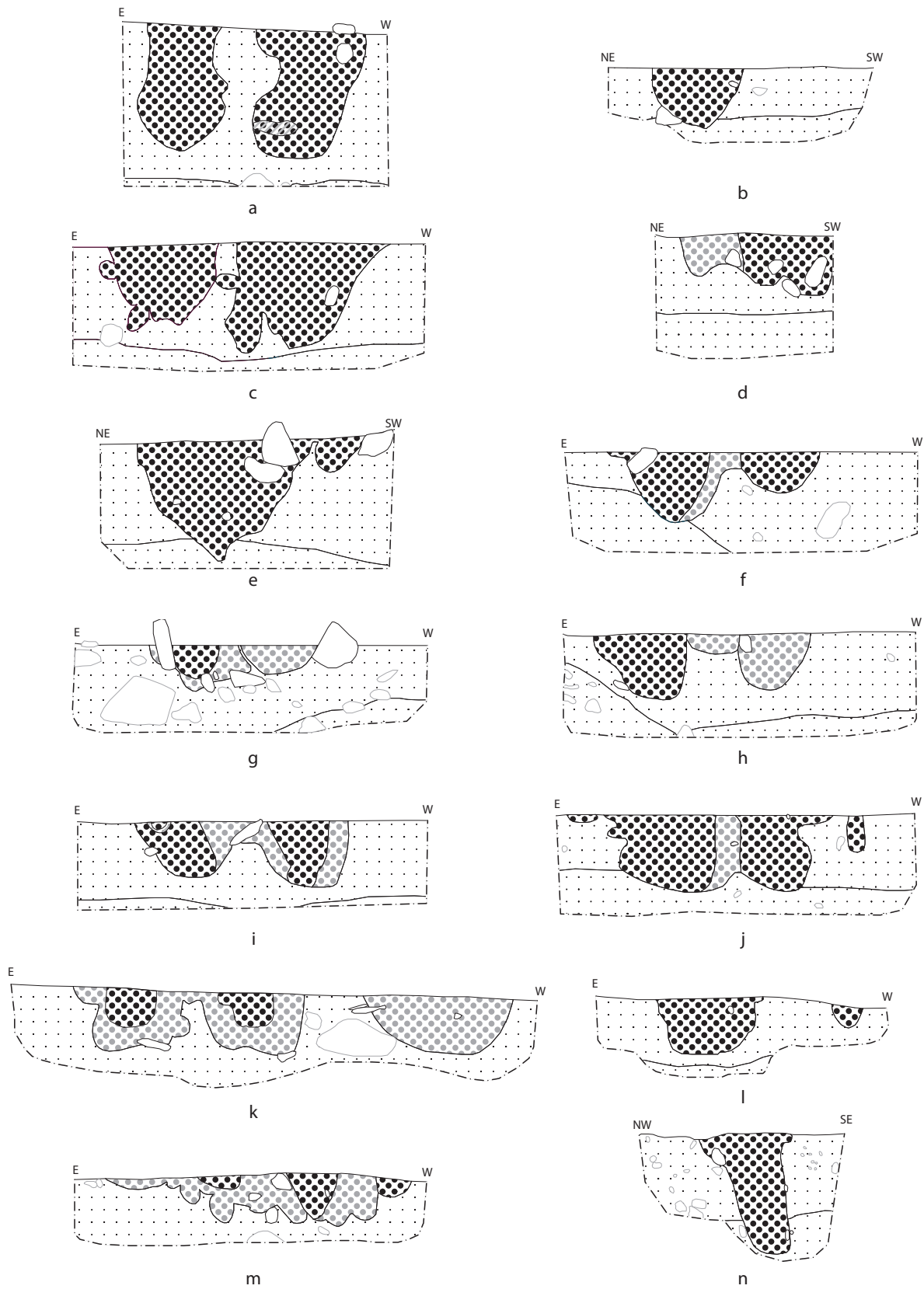

Befundtafel LA22_14 Profile Pfostenlöcher: a: Pr. 35 (Bef. 62 u. 63); b: Pr. 34 (Bef. 59 u. 60); c: Pr. 36 (Bef. 64 u. 65); d: Pr. 38 (Bef. 71 u. 72); e: Pr. 40 (Bef. 74 u. 75); f: Pr. 41 (Bef. 76 u. 77); g: Pr. 42 (Bef. 78 u. 79); h: Pr. 39 (Bef. 73); i: Pr. 44 (Bef. 110); j: Pr. 37 (Bef. 66 u. 67). M 1:20.

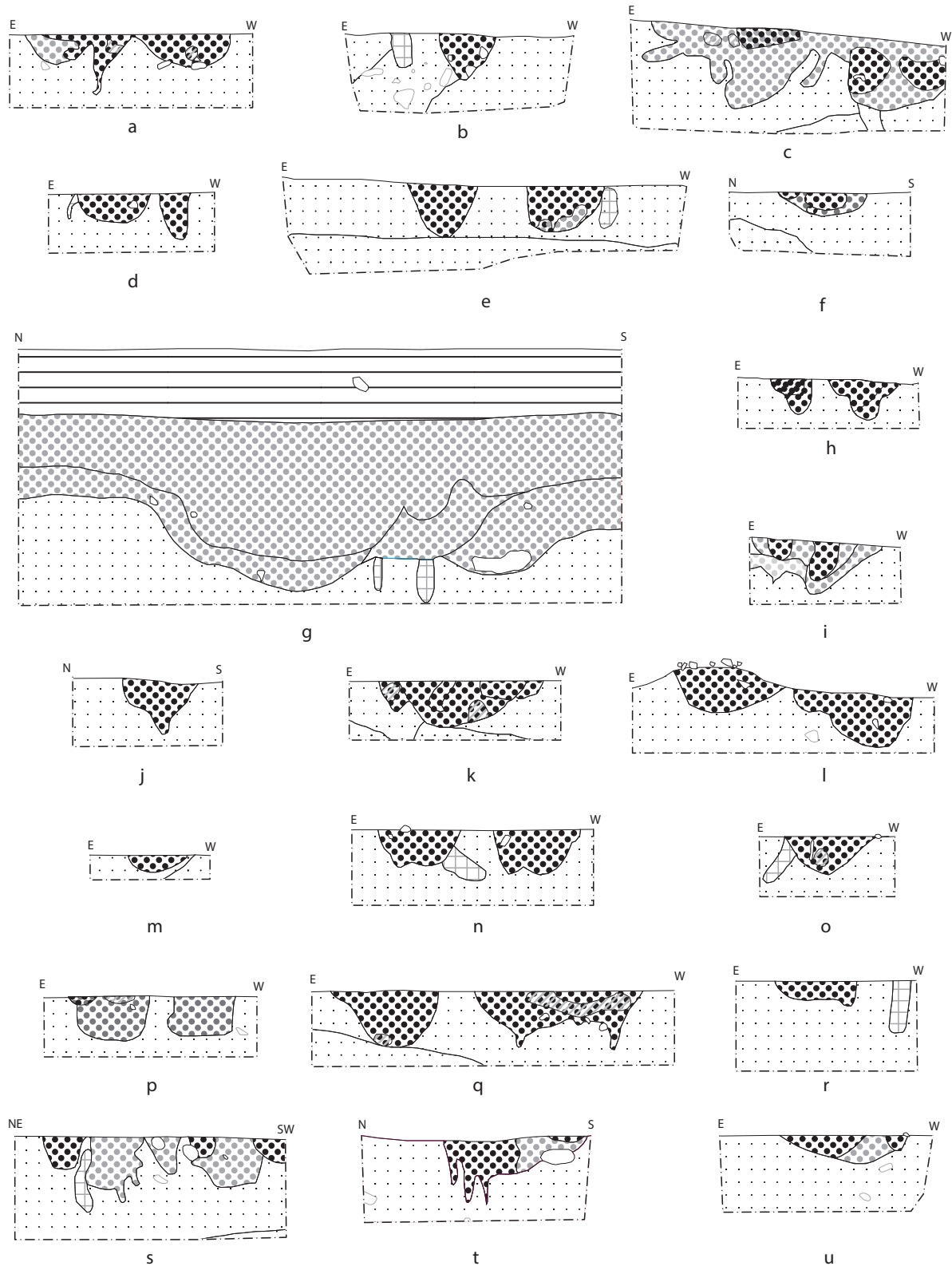

Befundtafel LA22_15 Profile Pfostenlöcher: a: Pr. 83 (Bef. 127); b: Pr. 69 (Bef. 127); c: Pr. 70 (Bef. 82 u. 83); d: Pr. 85 (Bef. 152); e: Pr. 72 (Bef. 166 u. 167); f: Pr. 73 (Bef. 169); g: Pr. 74 (Bef. 170); h: Pr. 75 (Bef. 171 u. 172); i: Pr. 76 (Bef. 173 u. 174); j: Pr. 77 (Bef. 175); k: Pr. 80 (Bef. 134 u. 135); l: Pr. 81 (Bef. 134 u. 135); m: Pr. 92 (Bef. 141); n: Pr. 82 (Bef. 136 u. 138); o: Pr. 86 (Bef. 158); p: Pr. 85 (Bef. 153 u. 154); q: Pr. 87 (Bef. 159 u. 160); r: Pr. 89 (Bef. 163); s: Pr. 90 (Bef. 161 u. 162); t: Pr. 93 (Bef. 144); u: Pr. 94 (Bef. 145). M 1:20.

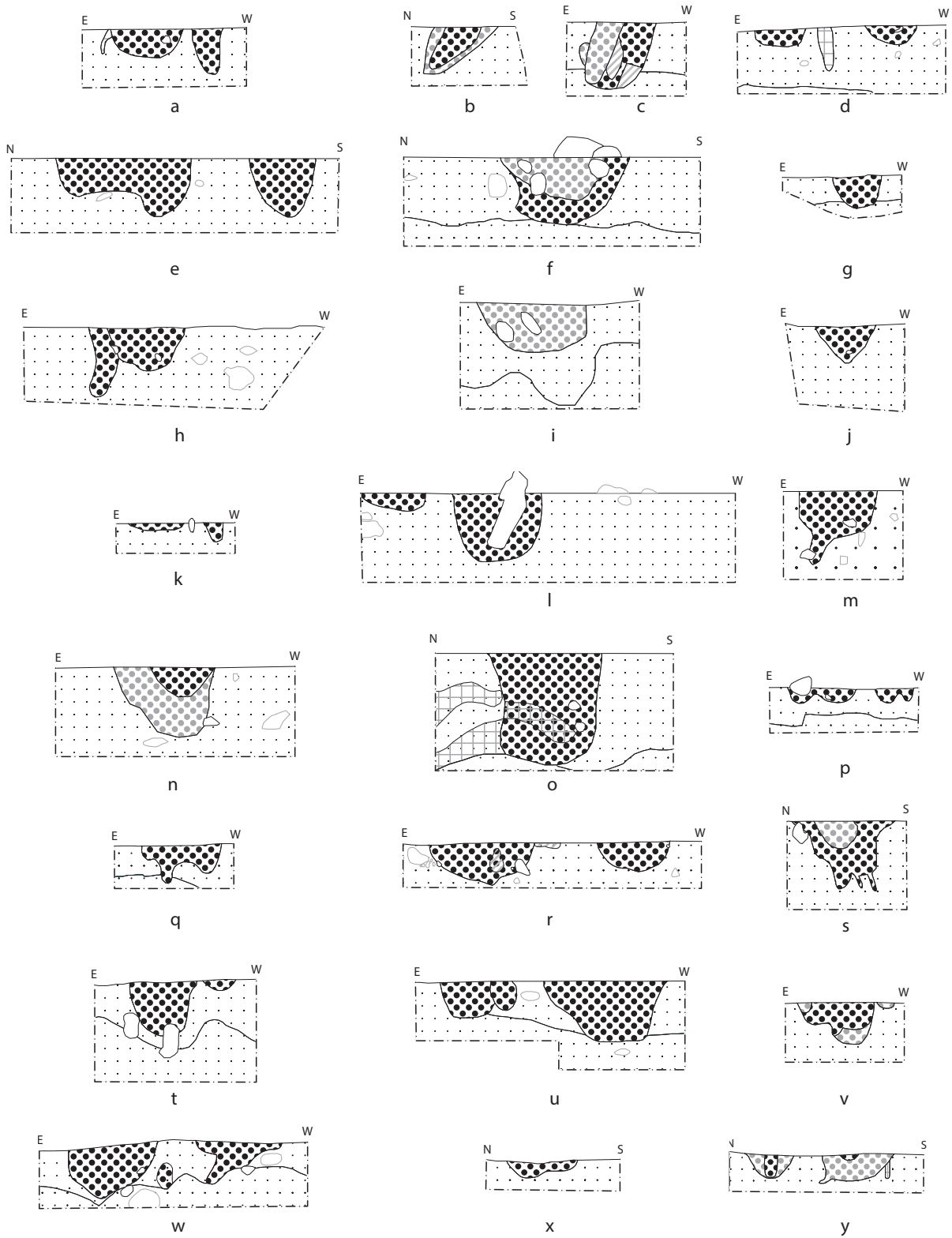

Befundtafel LA22_16 Profile Pfostenlöcher: a: Pr. 95 (Bef. 146); b: Pr. 100 (Bef. 99); c: Pr. 101 (Bef. 155); d: Pr. 108 (Bef. 182 u. 183); e: Pr. 109 (Bef. 184 u. 185); f: Pr. 105 (Bef. 178); g: Pr. 114 (Bef. 188); h: Pr. 116 (Bef. 190); i: Pr. 117 (Bef. 191); j: Pr. 118 (Bef. 192); k: Pr. 124 (Bef. 197); l: Pr. 120 (Bef. 199 u. 200); m: Pr. 123 (Bef. 196); n: Pr. 122 (Bef. 195); o: Pr. 106 (Bef. 179); p: Pr. 126 (Bef. 204 u. 205); q: Pr. 127 (Bef. 206); r: Pr. 129 (Bef. 210 u. 211); s: Pr. 128 (Bef. 207); t: Pr. 130 (Bef. 209); u: Pr. 131 (Bef. 212); v: Pr. 132 (Bef. 213); w: Pr. 134 (Bef. 215 u. 216); x: Pr. 135 (Bef. 217); y: Pr. 136 (Bef. 218 u. 219). M 1:20.

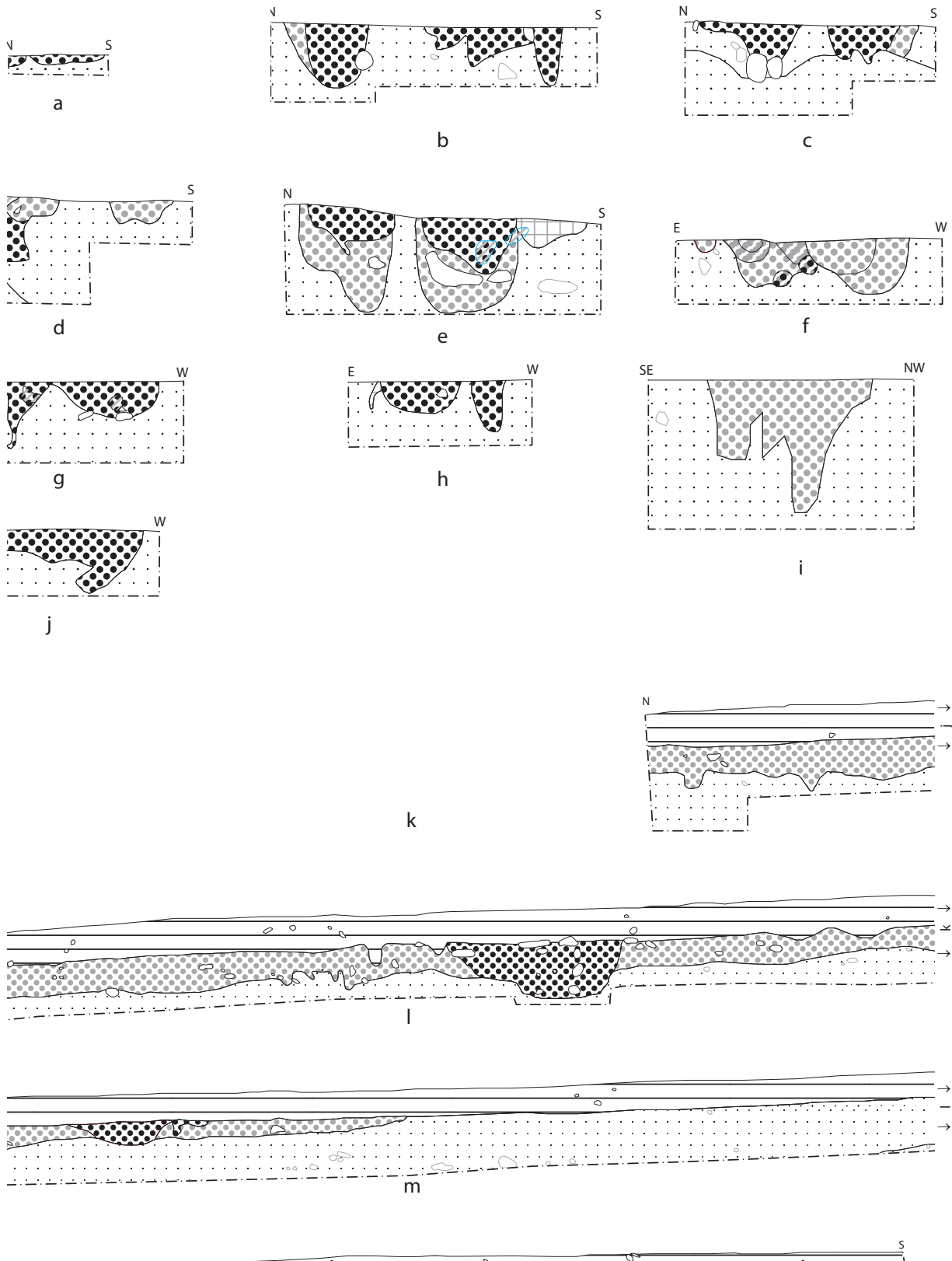

Befundtafel LA22_17 Profile Pfostenlöcher; Verfärbungen; Längsprofil des Grabes: a: Pr. 139 (Bef. 224); b: Pr. 137 (Bef. 220 u. 221); c: Pr. 138 (Bef. 222 u. 223); d: Pr. 140 (Bef. 225 u. 226); e: Pr. 142 (Bef. 228 u. 229); f: Pr. 143 (Bef. 230); g: Pr. 84 (Bef. 152); h: Pr.83 (Bef. 152); i: Pr. 115 (Bef. 189); j: Pr. 144 (Bef. 251); k, l, m u. n: Pr. 141 (Bef. 264). M 1:20.

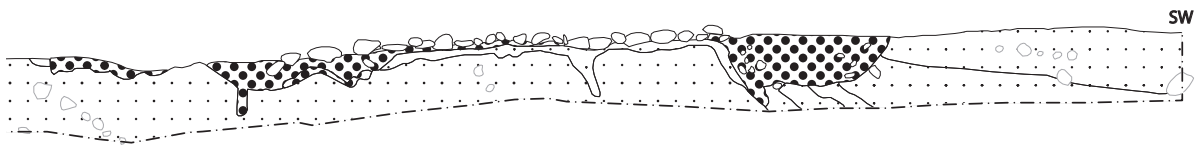

a

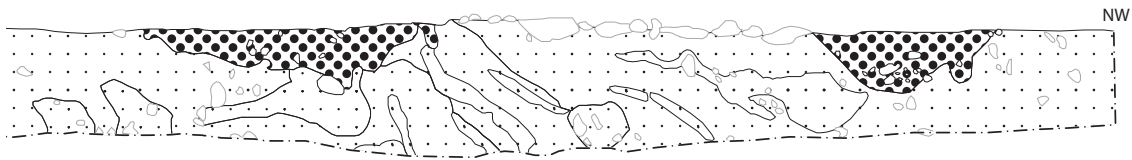

b

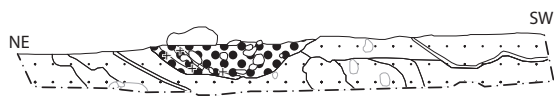

c

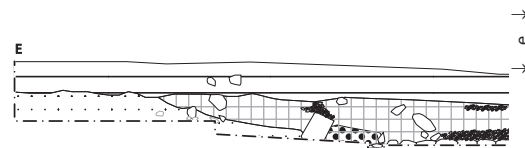

d

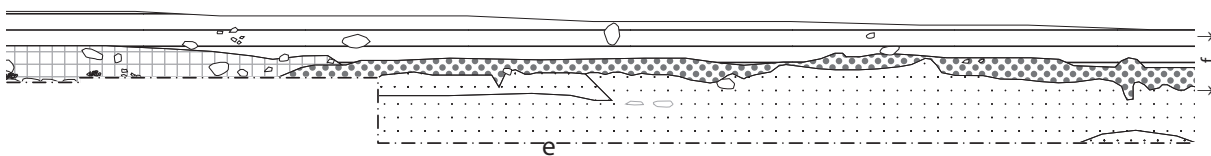

e

w

Befundtafel LA22_18 Profile Grabkammer 187: a: Pr. 113 (Bef. 187_2; 187_3; 187_5 u. 187_9); b: Pr. 111 (Bef. 187_2; 187_4 u. 187_7); c: Pr. 112 (Bef. 187_8); d, e u. f: Pr. 110 (Bef. 181; 187_2 u. 187_4). M 1:20.

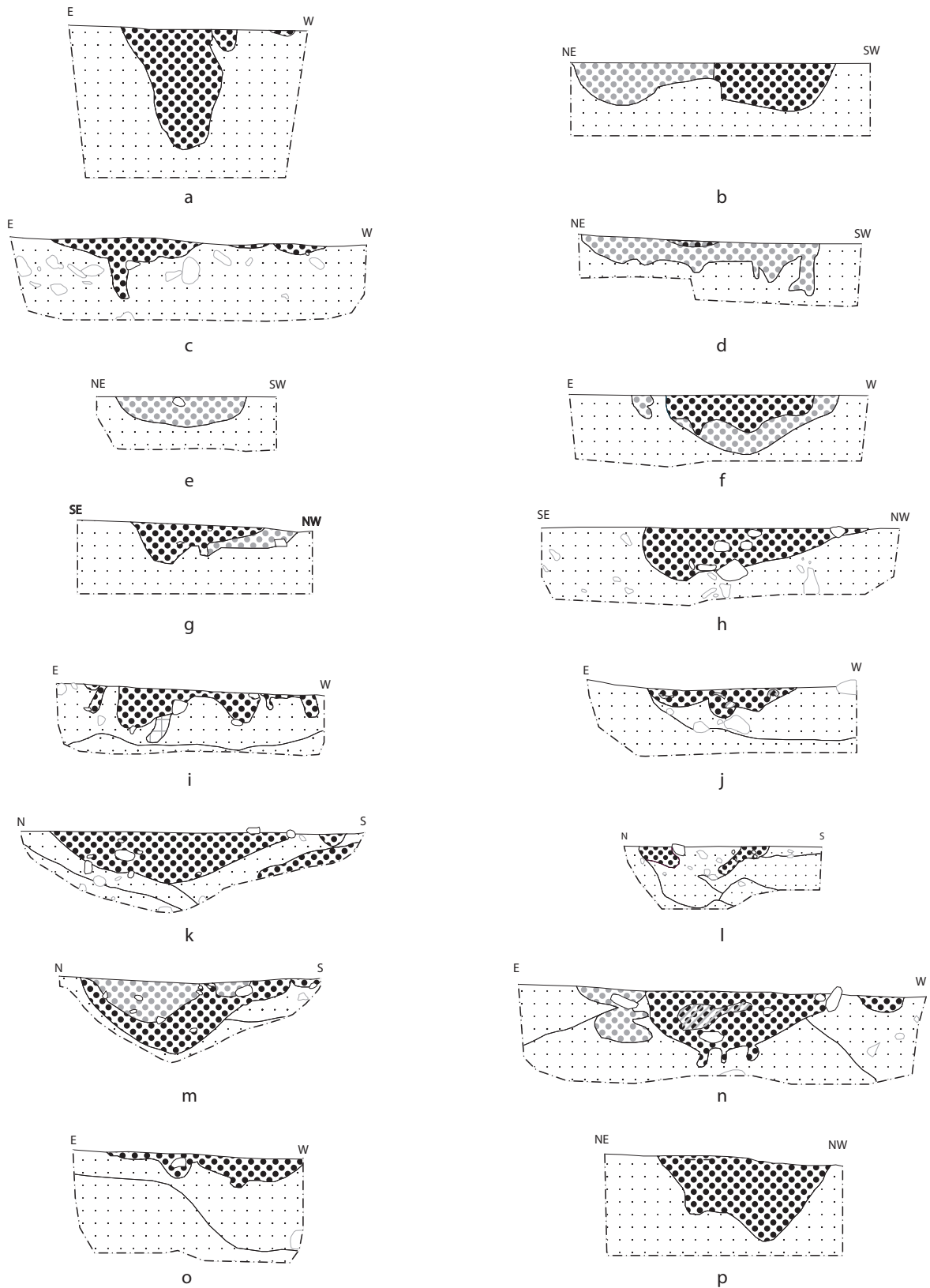

Befundtafel LA22_19 Profile Gruben: a: Pr. 6 (Bef. 12); b: Pr. 26 (Bef. 53); c: Pr. 32 (Bef. 86 u. 87); d: Pr. 33 (Bef. 61); e: Pr. 46 (Bef. 112); f: Pr. 59 (Bef. 102); g: Pr. 60 (Bef. 103); h: Pr. 61 (Bef. 117); i: Pr. 62 (Bef. 120); j: Pr. 63 (Bef. 121); k: Pr. 65 (Bef. 131); l: Pr. 66 (Bef. 130); m: Pr. 67 (Bef. 129); n: Pr. 68 (Bef. 128); o: Pr. 71 (Bef. 168); p: Pr. 244 (Bef. 165). M 1:20.

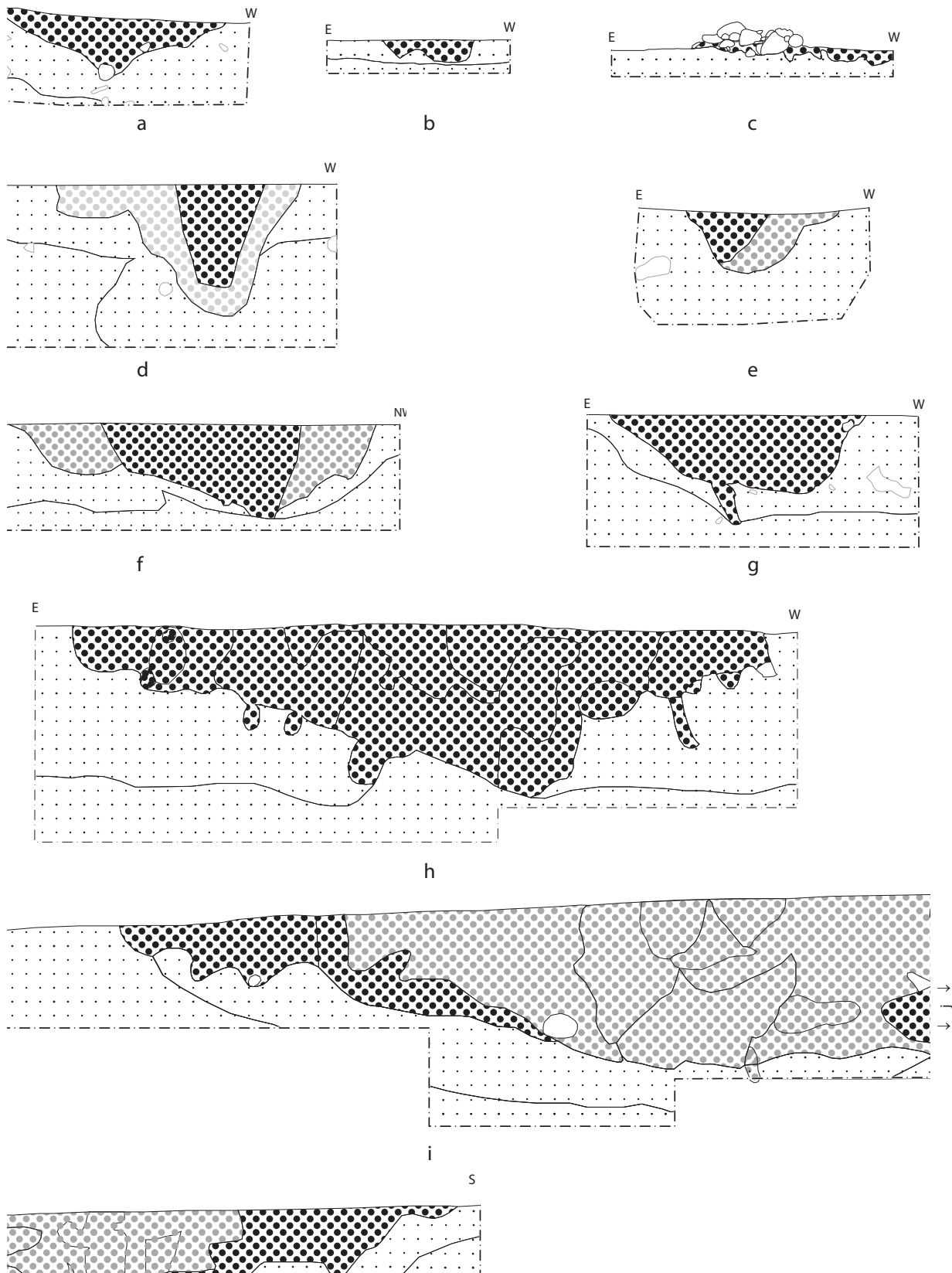

Befundtafel LA22_20 Profile Gruben: a: Pr. 79 (Bef. 133); b: Pr. 121 (Bef. 194); c: Pr. 88 (Bef. 164); d: Pr. 104 (Bef. 177); e: Pr. 97 (Bef. 148); f: Pr. 119 (Bef. 193); g: Pr. 133 (Bef. 214); h: Pr. 103 (Bef. 176); i: Pr. 102 (Bef. 176). M 1:20.

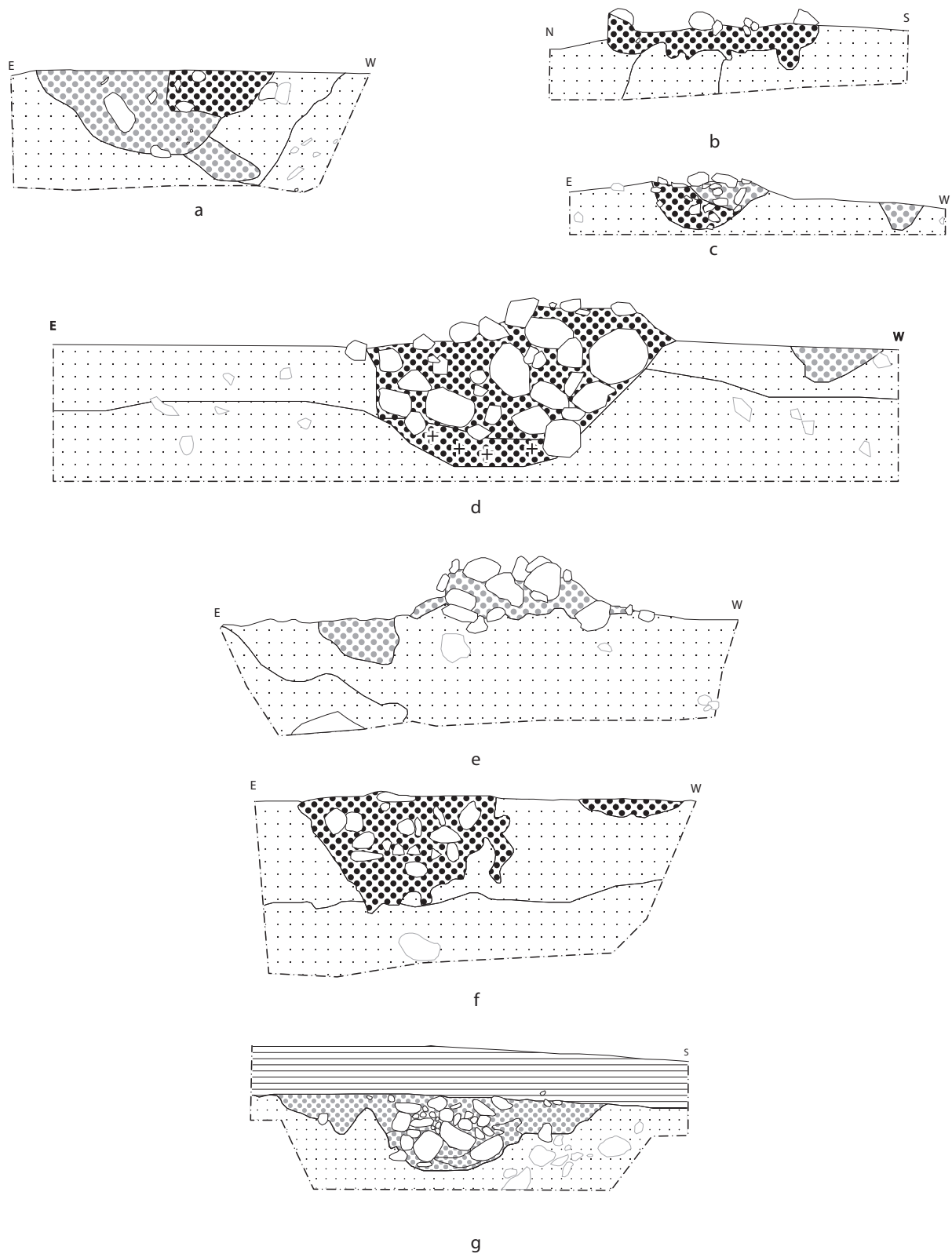

Befundtafel LA22_21 Profile Feuerstellen: a: Pr. 21 (Bef. 42); b: Pr. 64 (Bef. 123); c: Pr. 91 (Bef. 143); d: Pr. 99 (Bef. 139); e: Pr. 95 (Bef. 147); f: Pr. 98 (Bef. 149); g: Pr. 125 (Bef. 208). M 1:20.

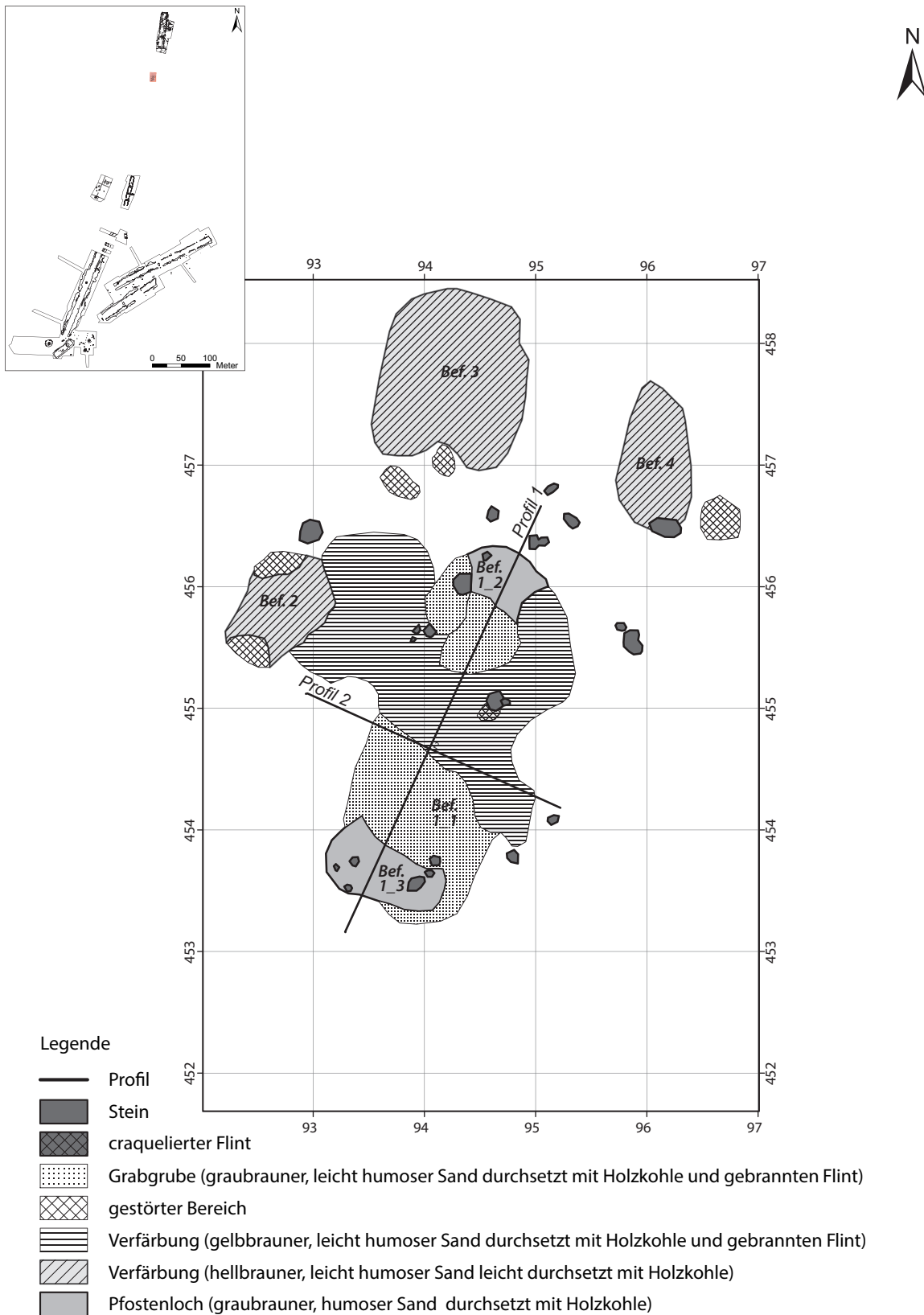

Befundtafel LA23_1 Planum 1 mit Befund- und Profilnummerierung.

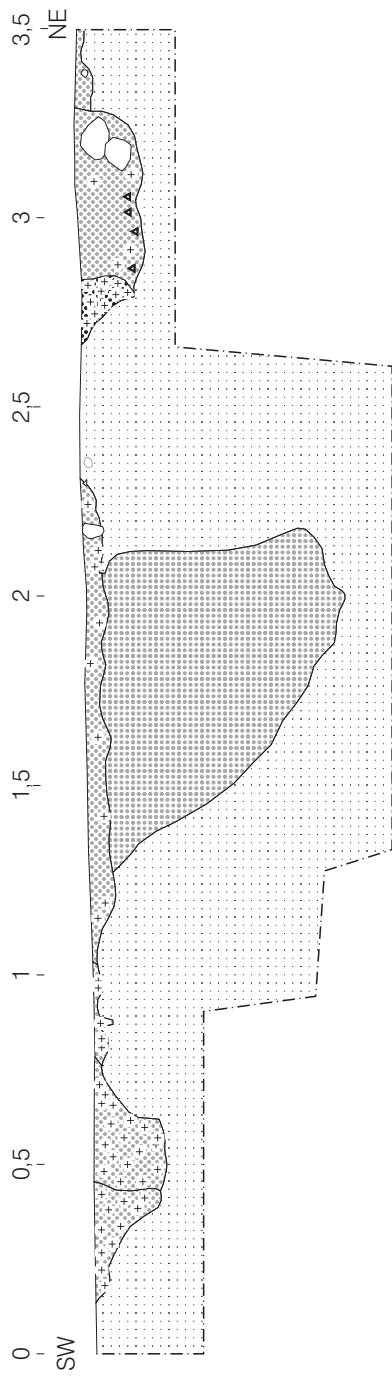

a

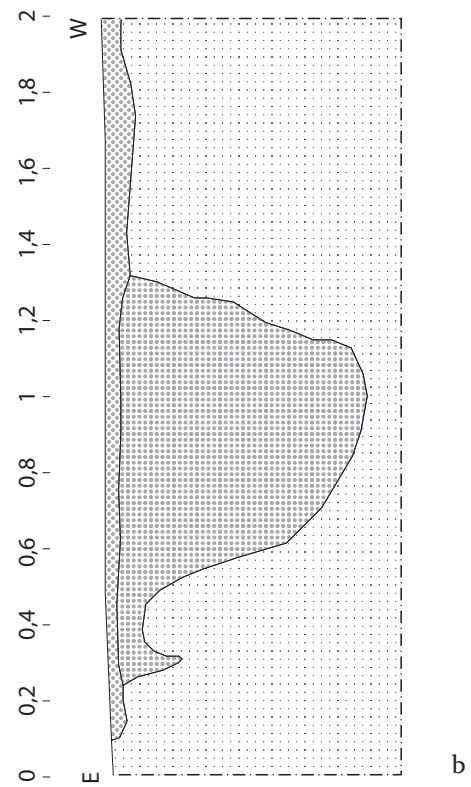

b

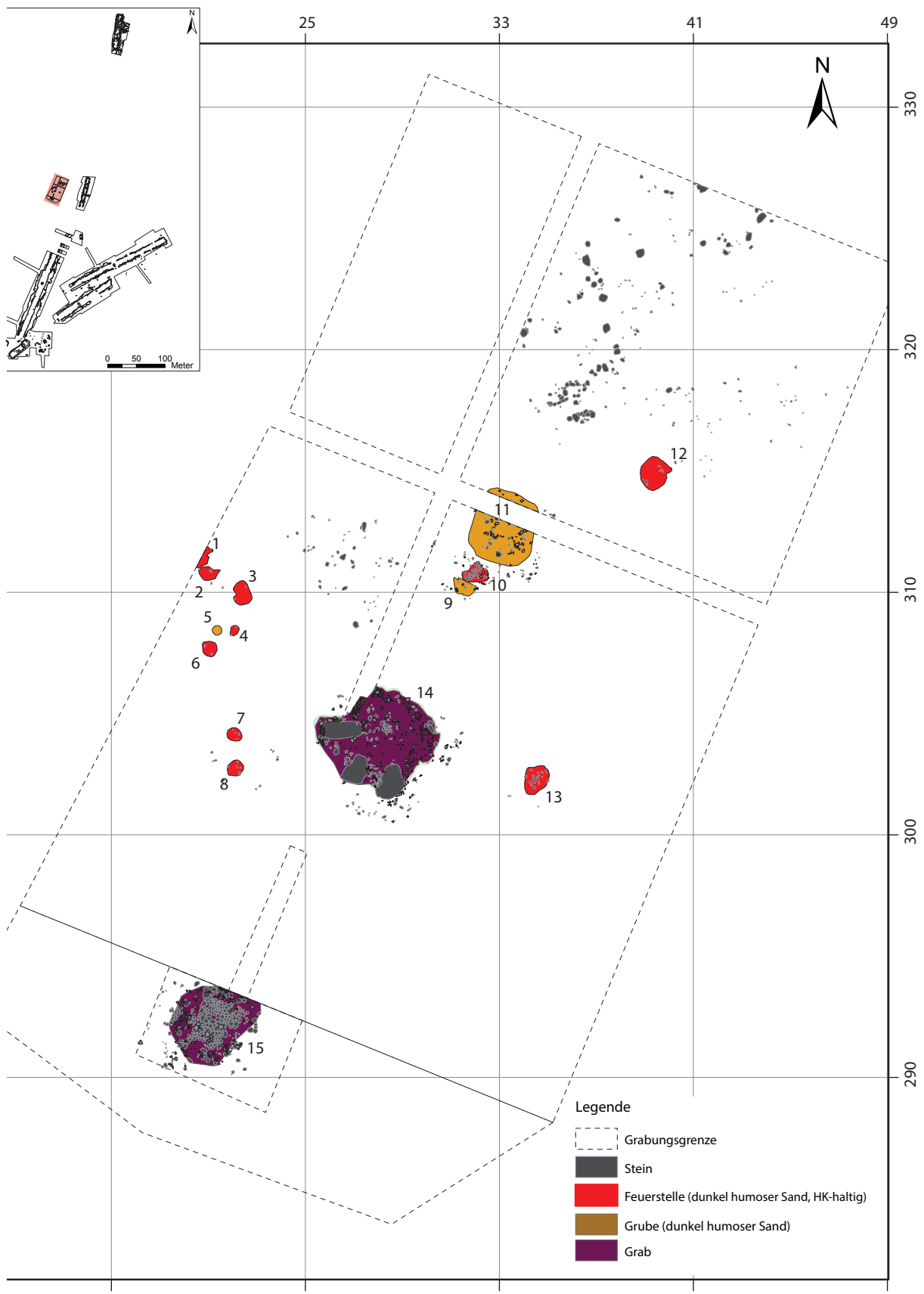

Befundtafel LA25_1 Planumsübersicht und Befundnummerierung.

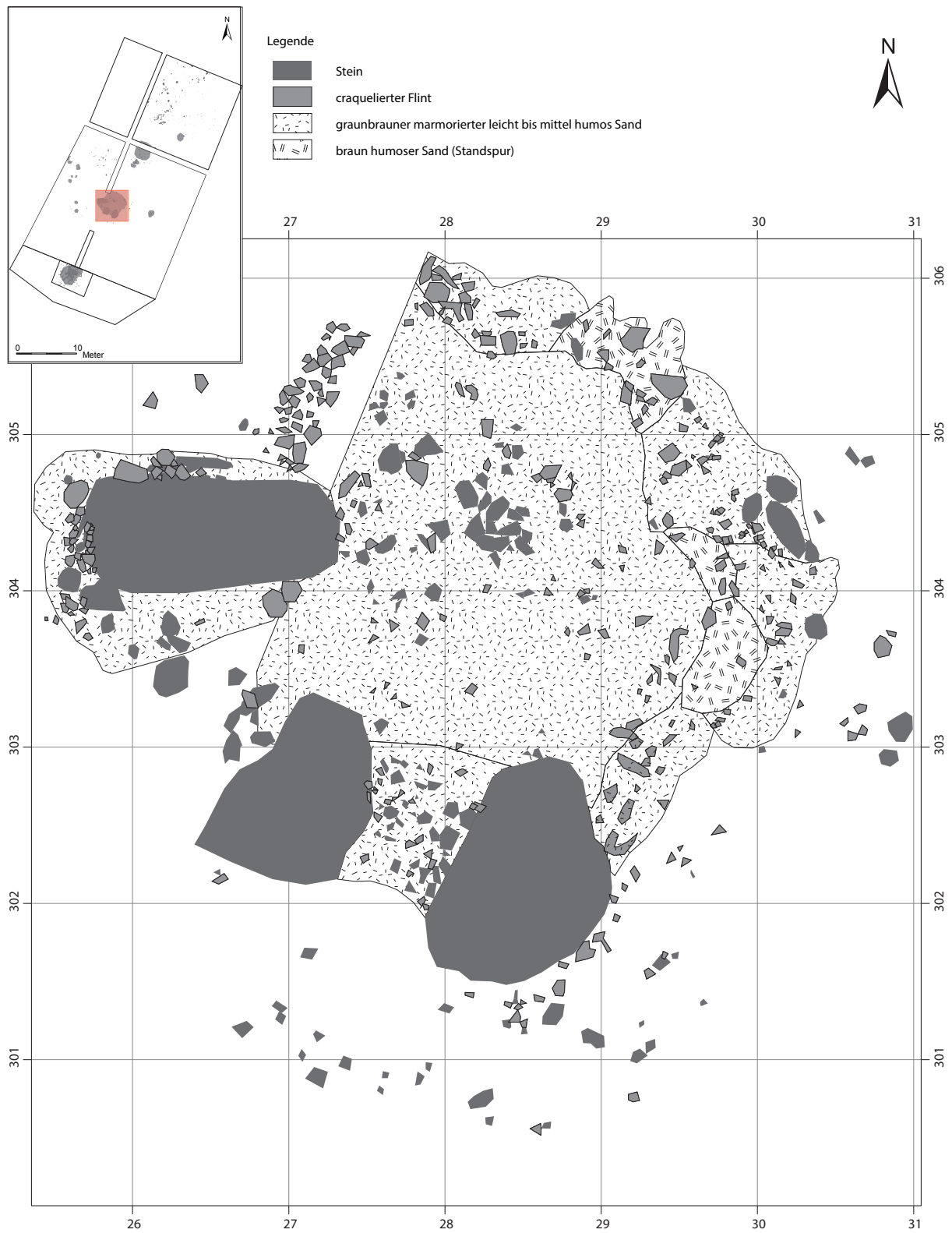

Befundtafel LA25_2 Kammer (Bef. 14) Planum 1.

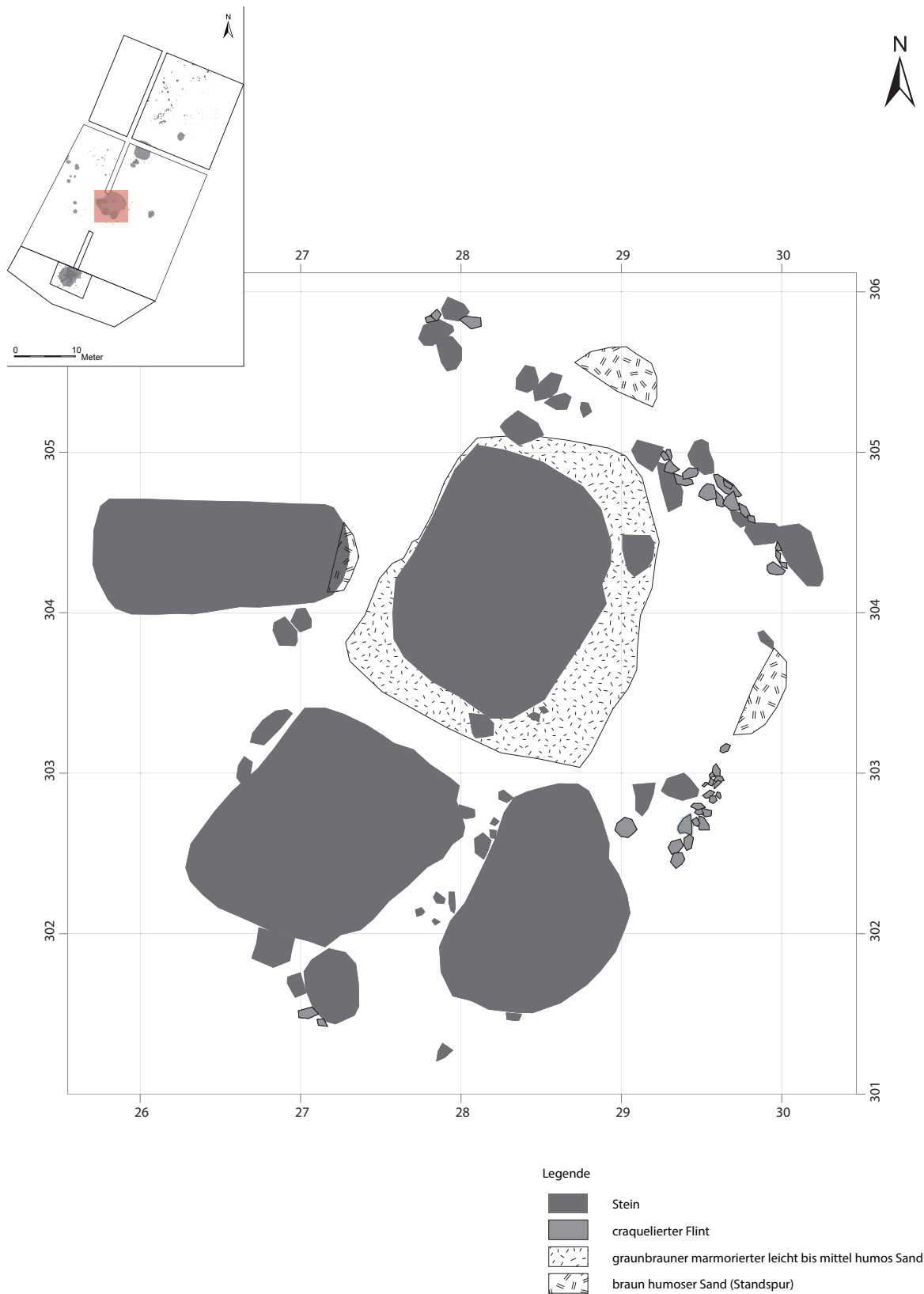

Befundtafel LA25_3 Grabkammer (Bef. 14) Planum 2.

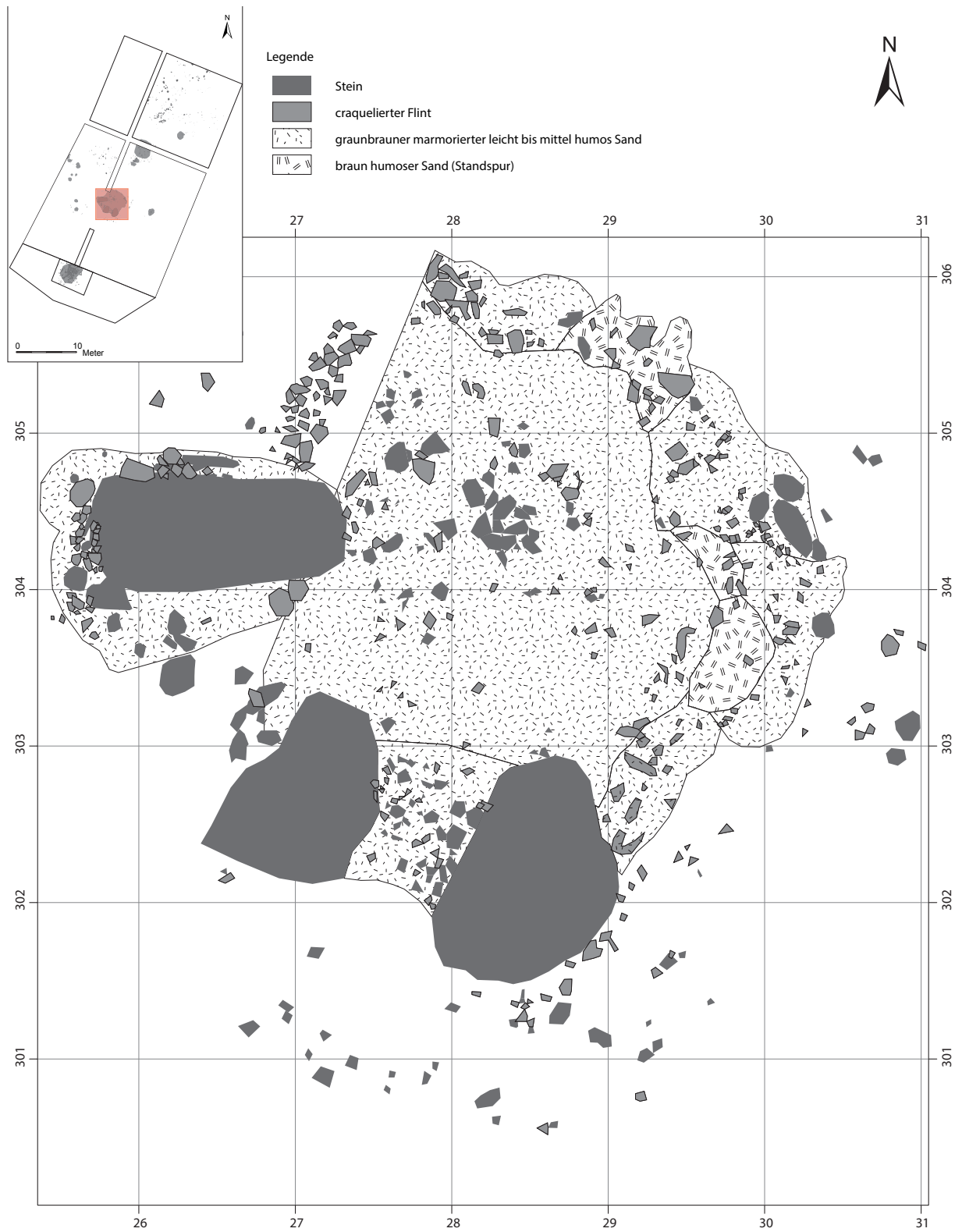

Befundtafel LA25_4 Kammer (Bef. 14) Planum 1.

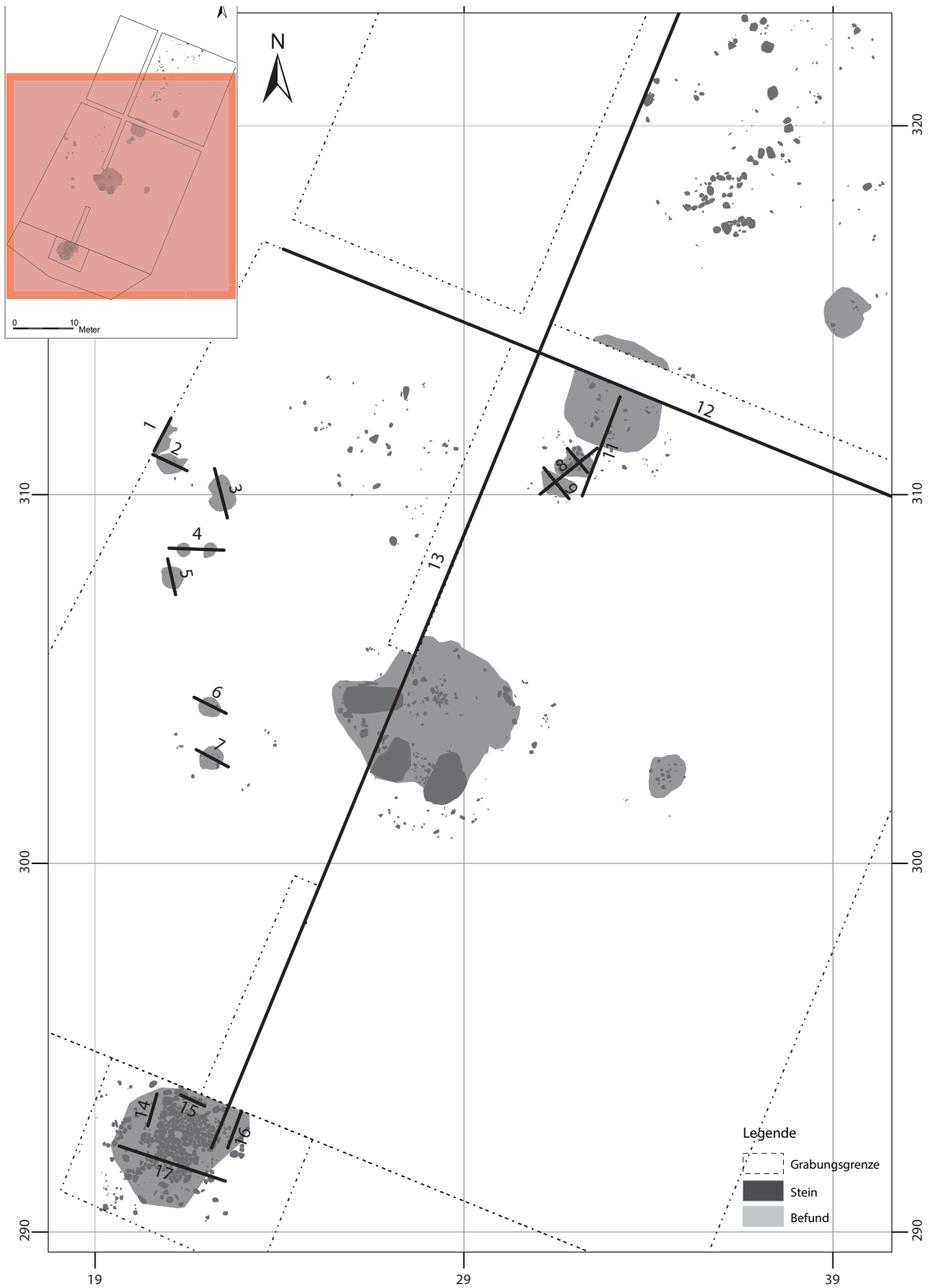

Befundtafel LA25_5 Übersicht der Profile.

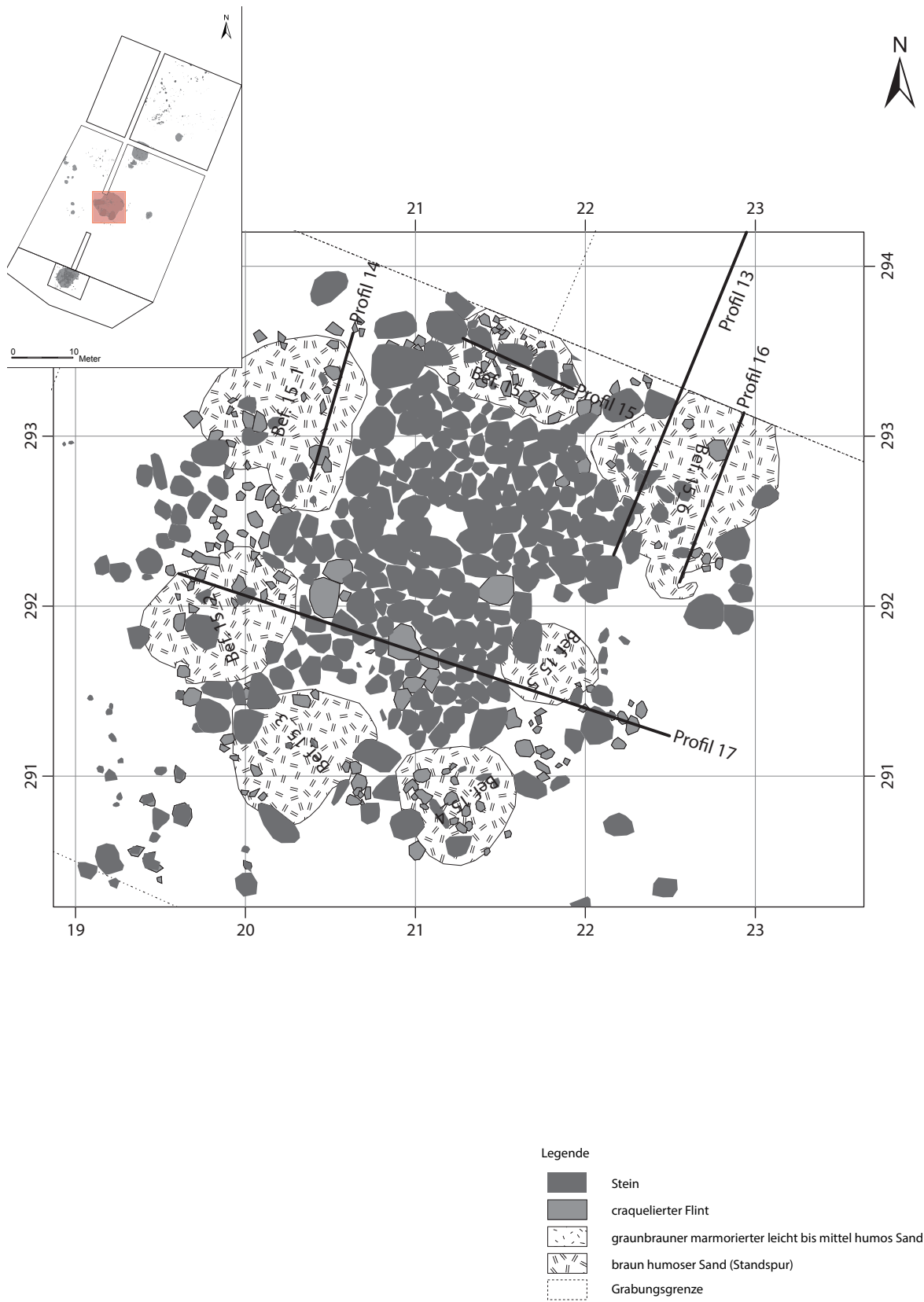

Befundtafel LA25_6 Kammer (Bef. 15) Planum 1 mit Befund- u. Profilnummerierung.

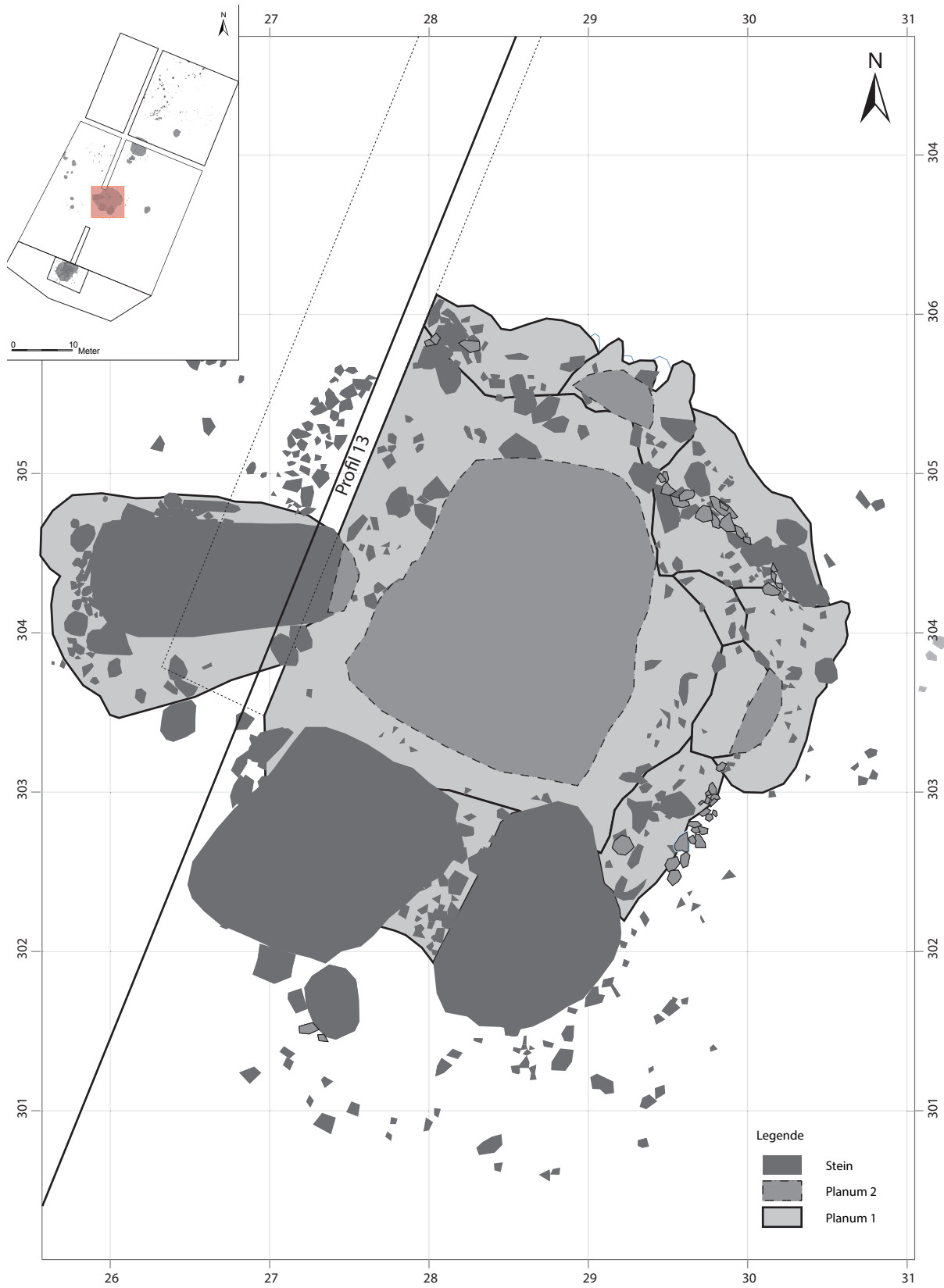

Befundtafel LA25_7 Kammer (Bef. 14) Planum 1 u. 2 mit Profilnummerierung.

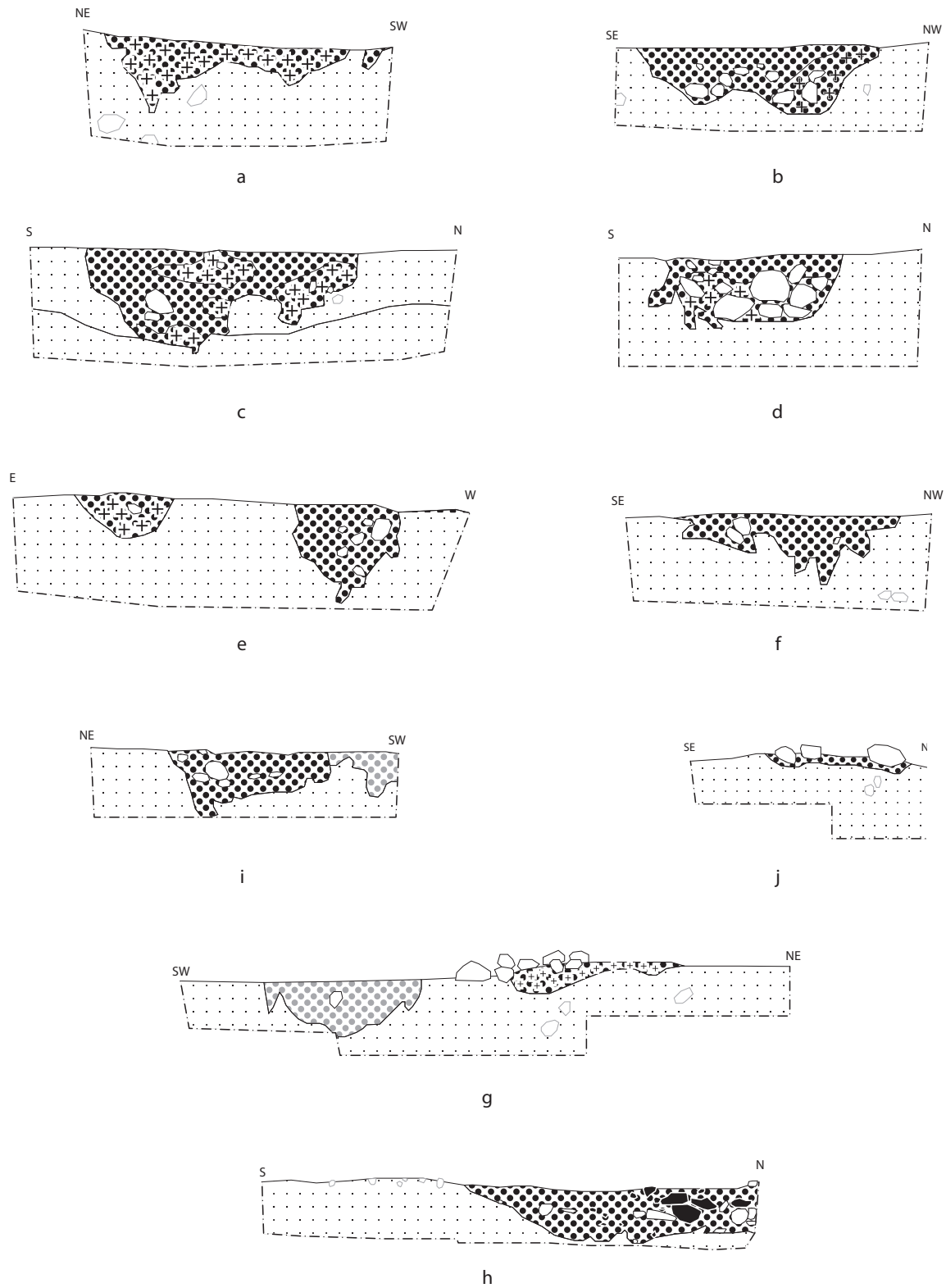

Befundtafel LA25_8 Profile Feuerstellen und Gruben: a: Pnr. 1 (Bef. 1); b: Pnr. 2 (Bef. 2); c: Pnr. 3 (Bef. 3); d: Pnr. 5 (Bef. 6); e: Pnr. 4 (Bef. 4 u. 5); f: Pnr. 6 (Bef. 7); g: Pnr. 8 (Bef. 9 u. 10); h: Pnr. 11 (Bef. 11); i: Pnr. 7 (Bef. 8); j: Pnr. 10 (Bef. 10). M 1:20.

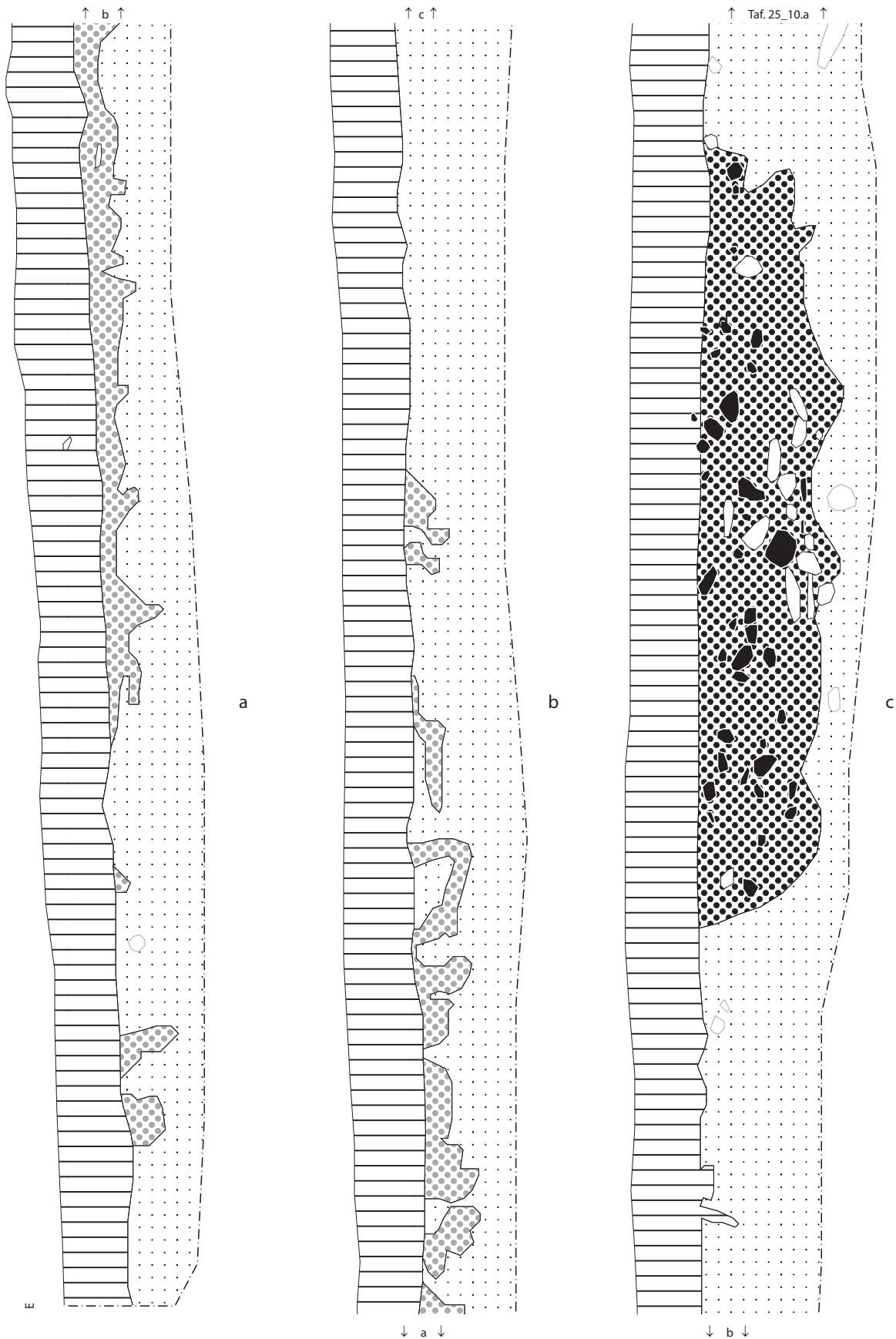

Befundtafel LA25_19 Querprofil a -c: Pnr. 12 (Bef. 11). M 1:20.

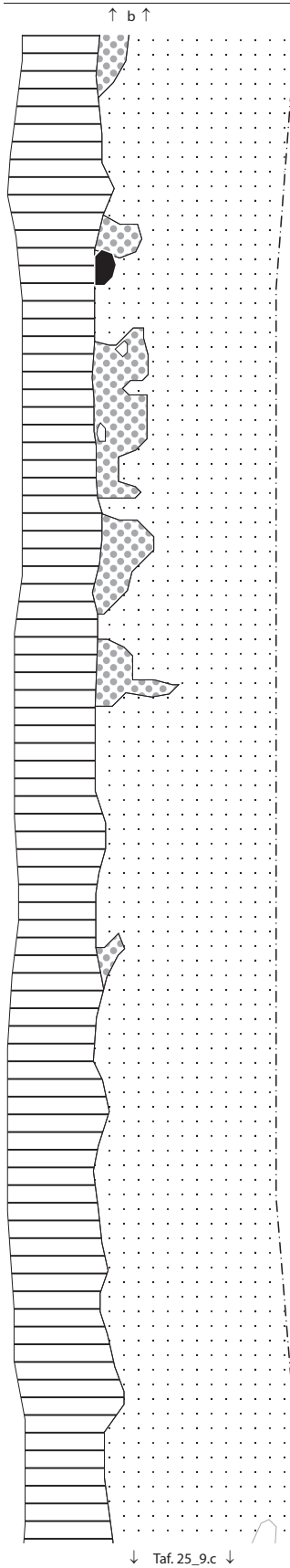

a

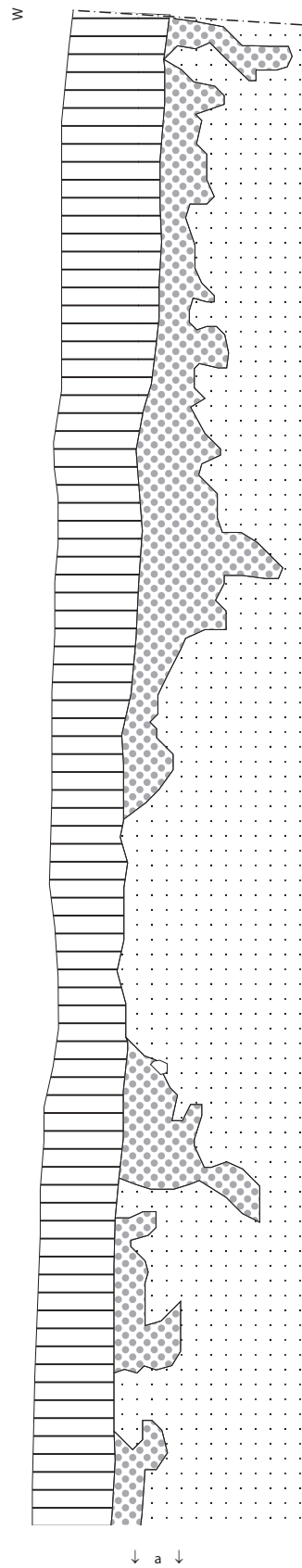

b

Befundtafel LA25_10 Längsprofil a u. b: Pnr. 12. M 1:20.

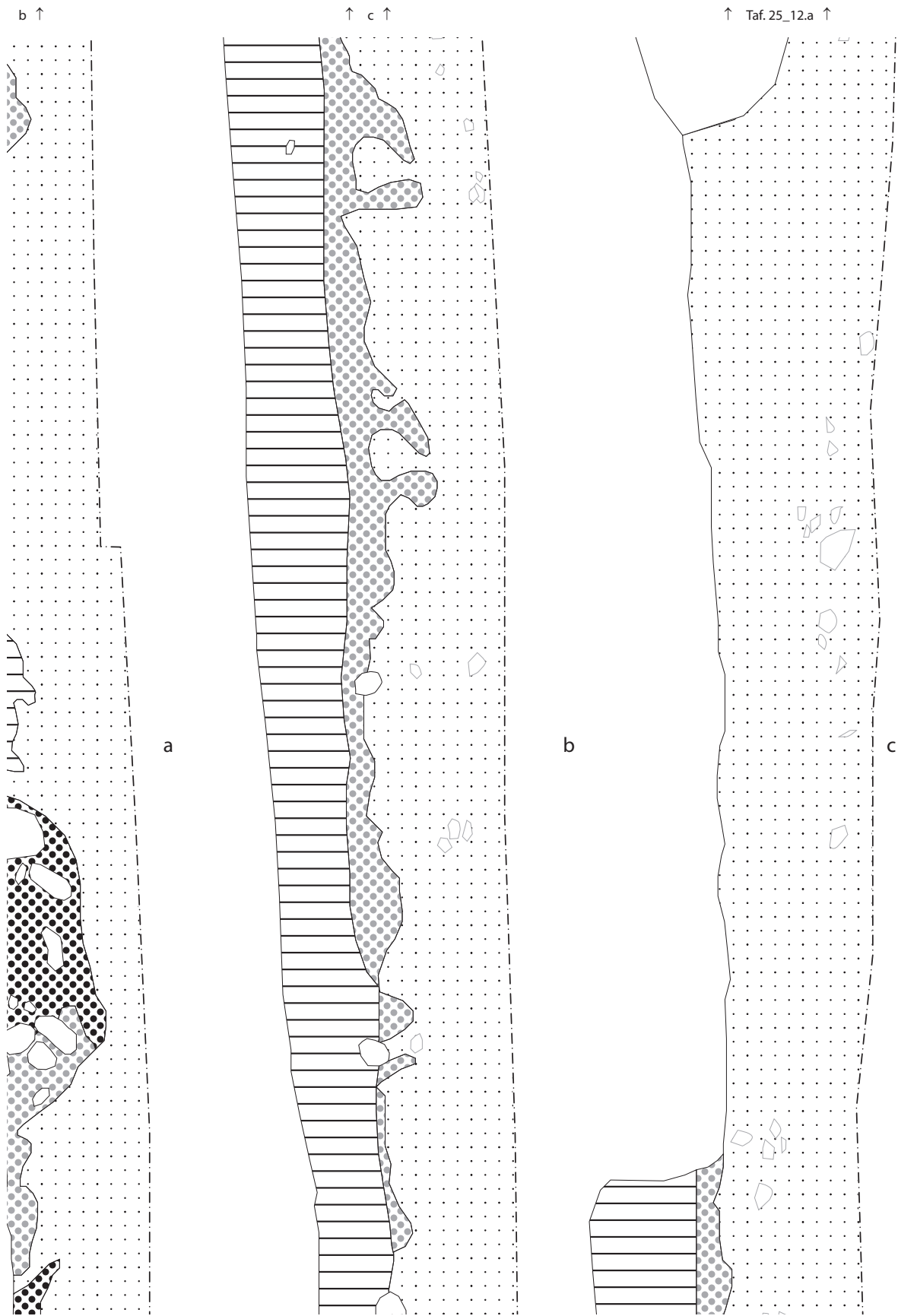

Befundtafel LA25_11 Längsprofil a - c: Pr. 13 (Bef. 11 u. 14). M1:20.

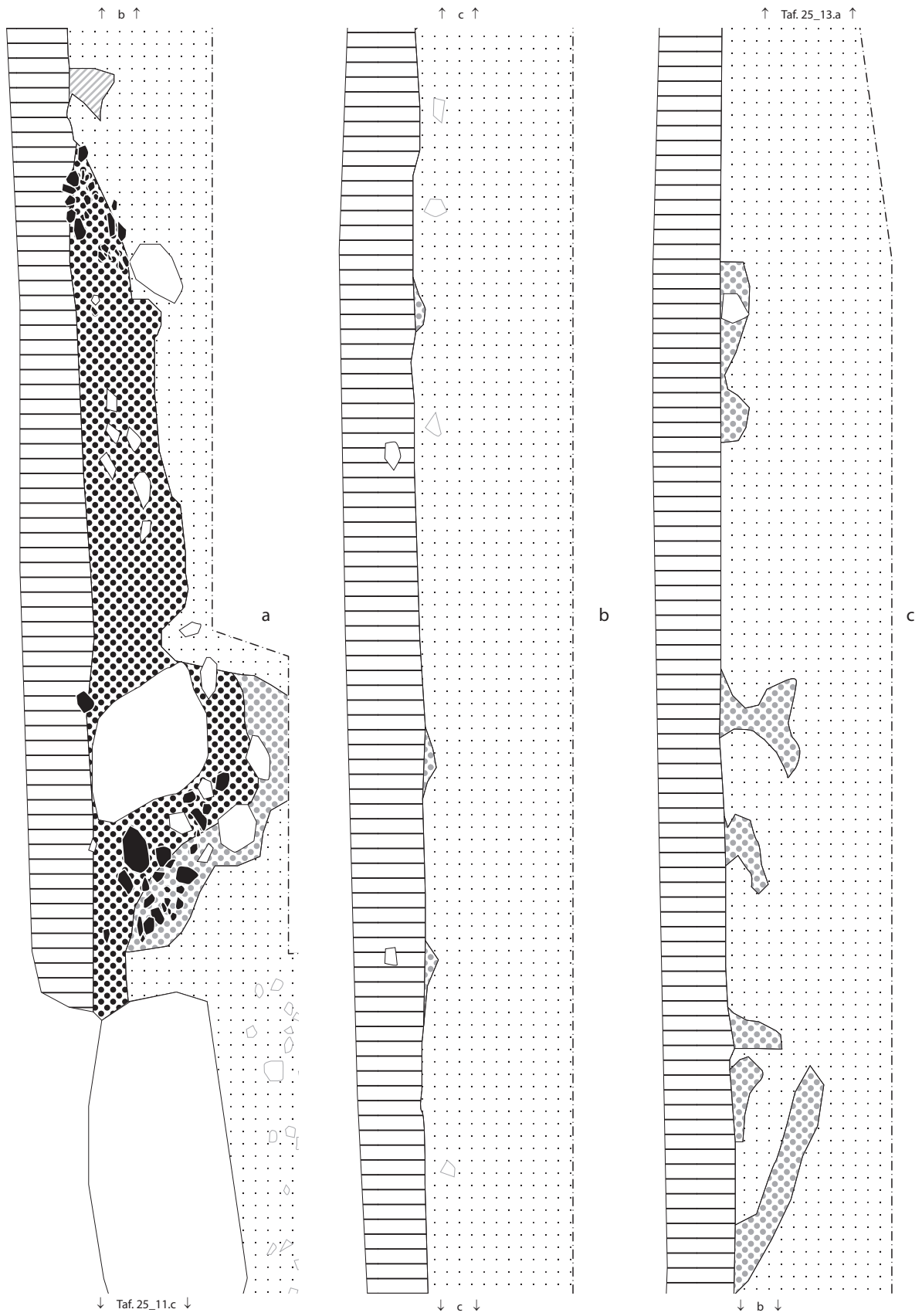

Befundtafel LA25_12 Profil Grabkammer 1 a - c: Pr. 13 (Bef. 14). M 1:20.

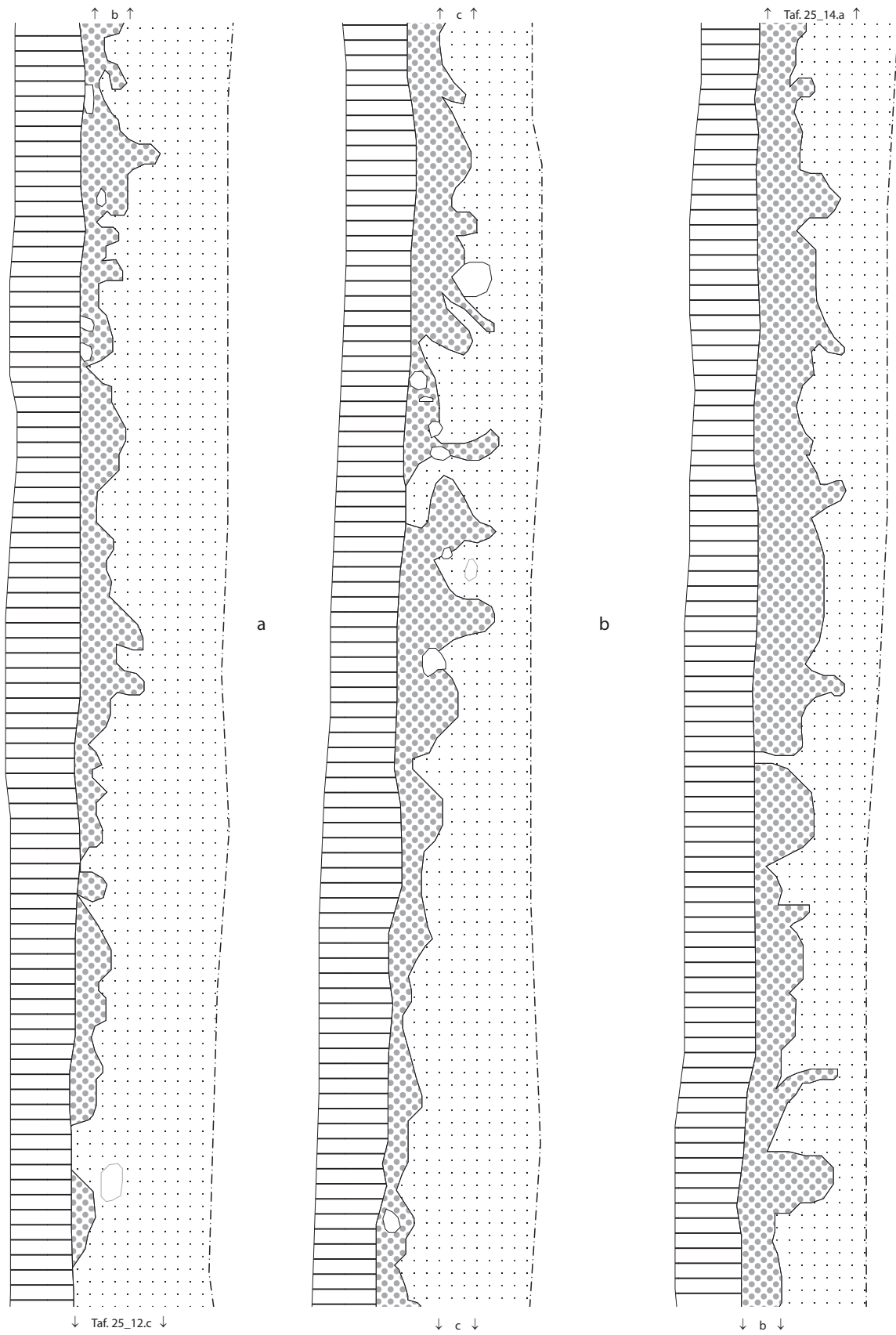

Befundtafel LA25_13 Längsprofil a - c: Pr. 13 . M 1:20.

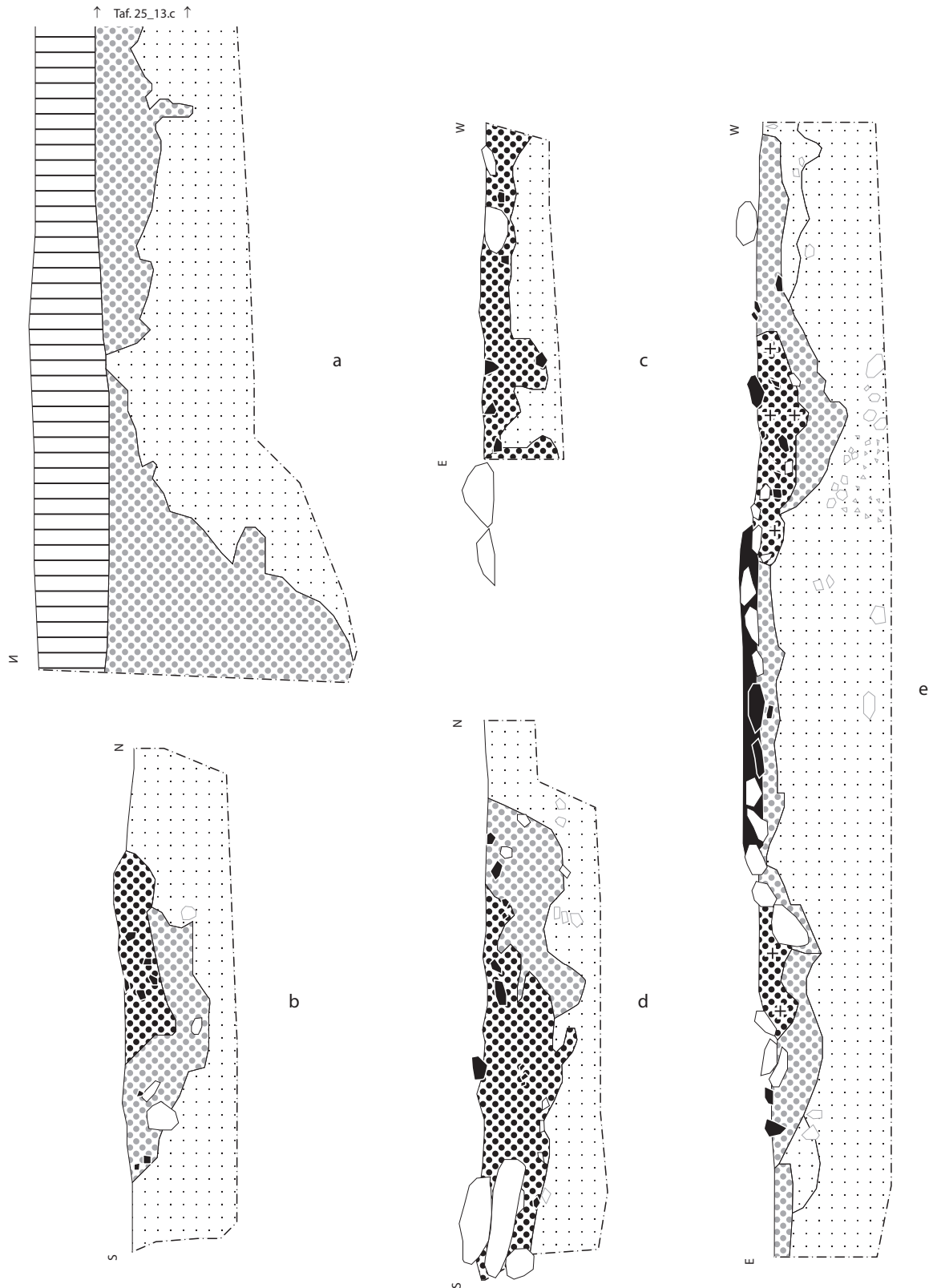

Befundtafel LA25_14 Längsprofil a - c: Pr. 13 . M 1:20. Profile Grabkammer 2 (Bef. 15) a: Pnr. 13; b: Pnr. 16 (Bef. 15_6); c: Pnr. 15 (Bef. 15_7); d: Pnr. 14 (Bef. 15_1); e: Pnr. 17 (Bef. 15_2 u. 15_5). M 1:20.

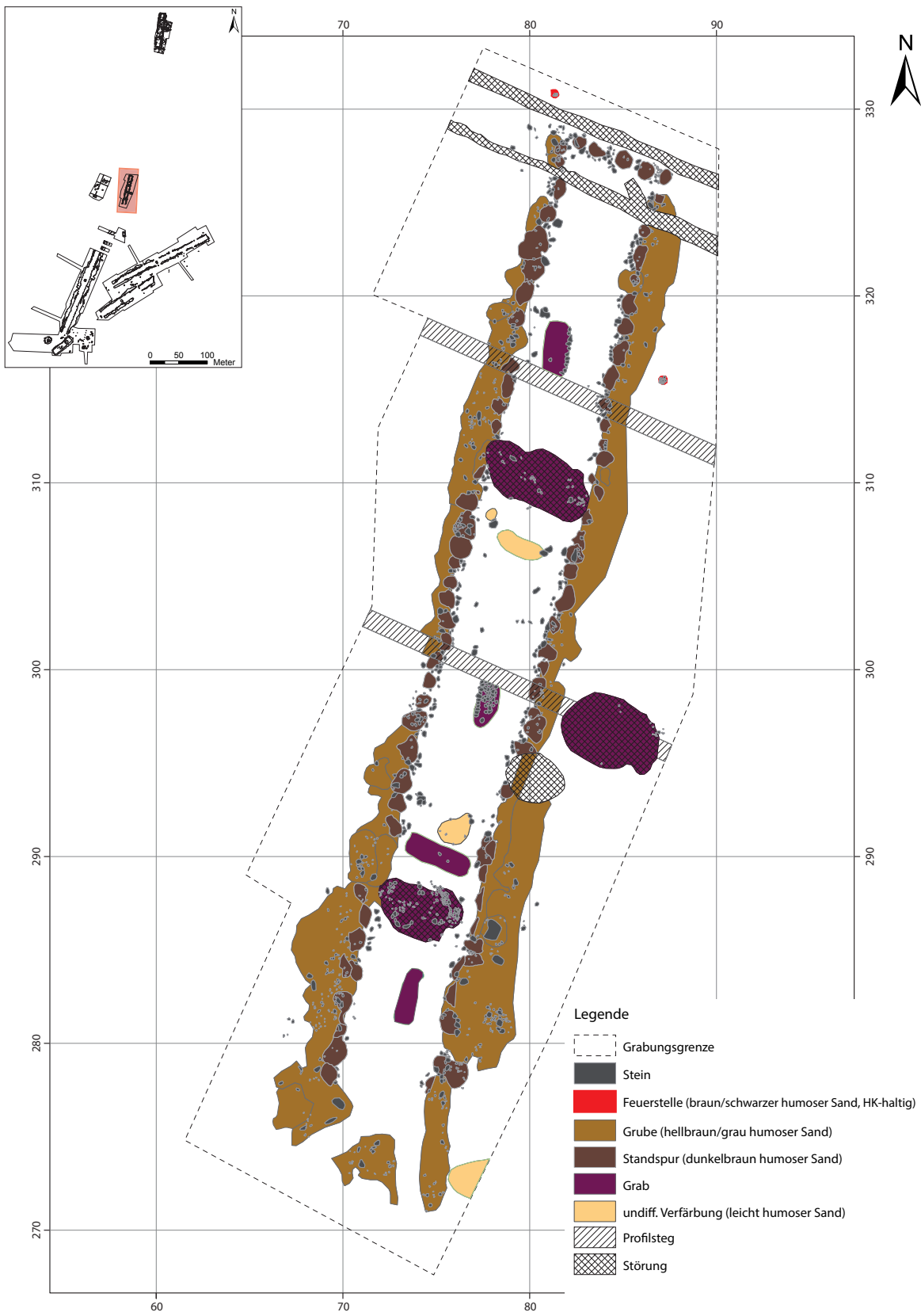

Befundtafel LA26_1 Planum 1.



Befundtafel LA26_2 Planum 1 mit Befundnummerierung Teil A.



Befundtafel LA26_3 Planum 1 mit Befundnummerierung Teil B.

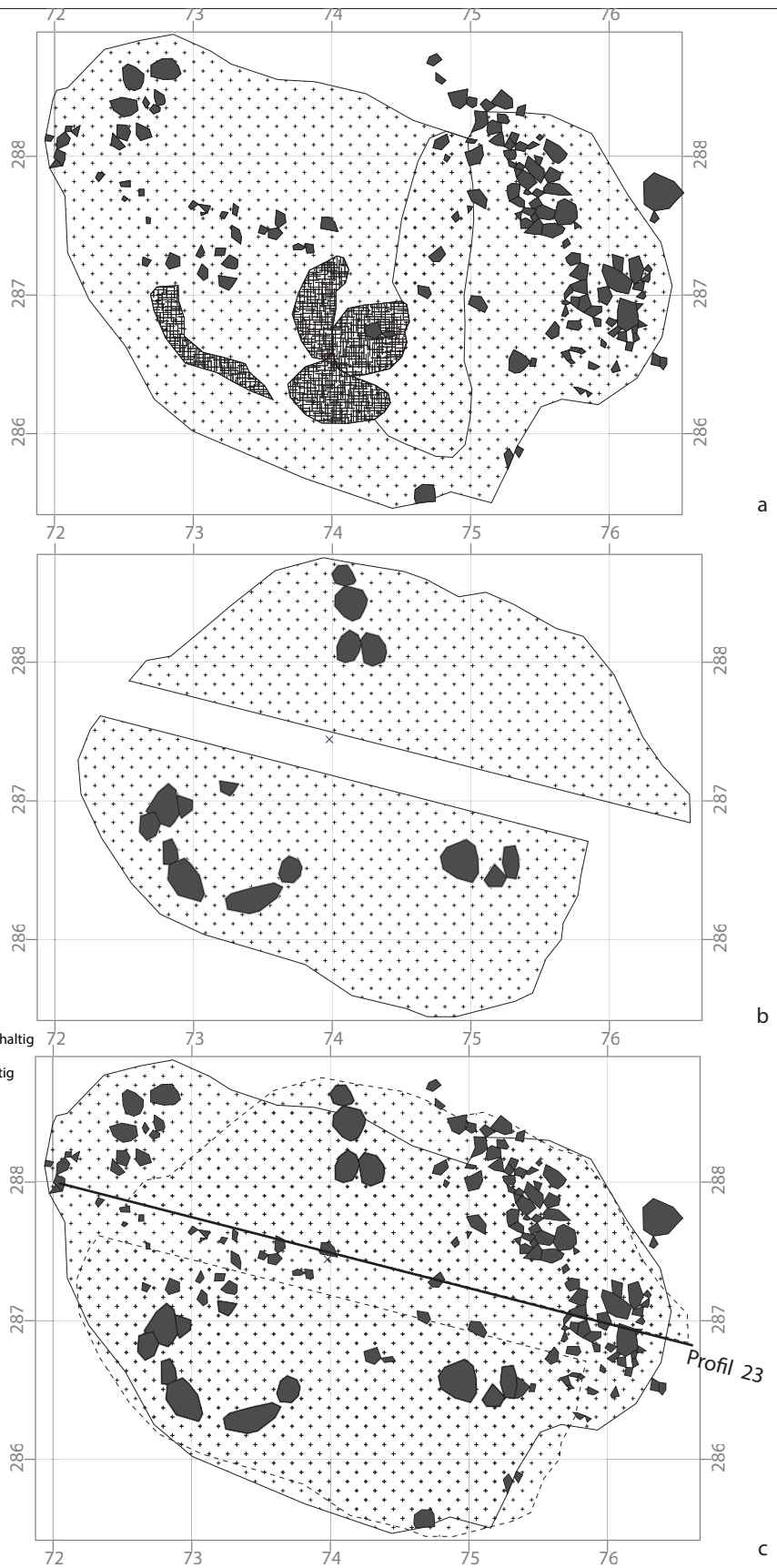
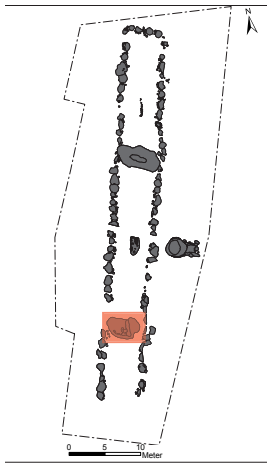

Legende

- Stein
- braun/grau leicht humoser Sand leicht HK-haltig
- braun/schwarz humoser Sand stark HK-haltig
- Planum 1
- Planum 2



Befundtafel LA26_4 Planum 1 mit Befundnummerierung Teil B. Grabkammer 1 (Bef. 94) a Planum 1; b Planum 2; c Planum 1 und 2 mit Profilnummerierung.

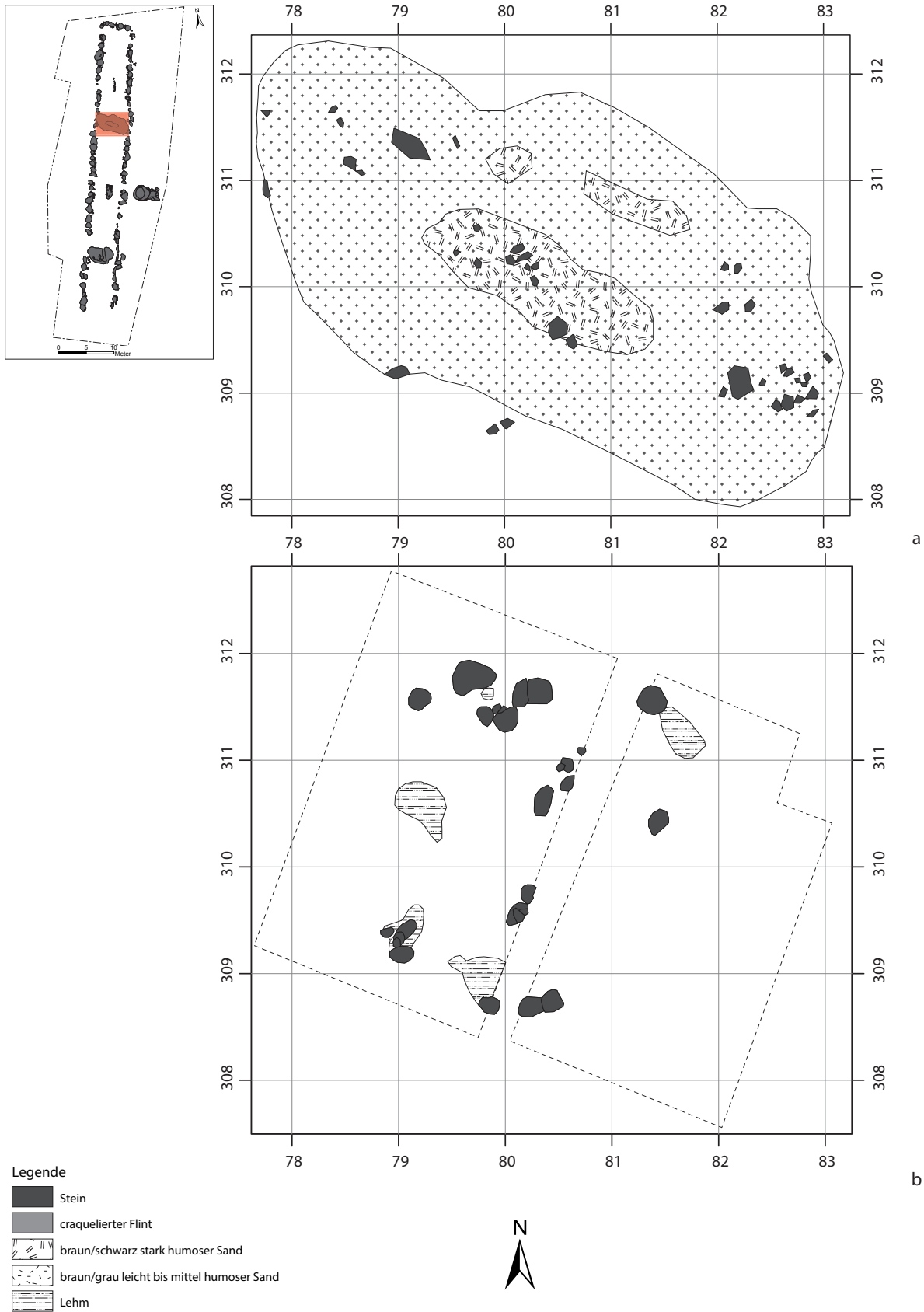

Befundtafel LA26_5 Grabkammer 2 (Bef. 38) a Planum 1; b Planum 2.

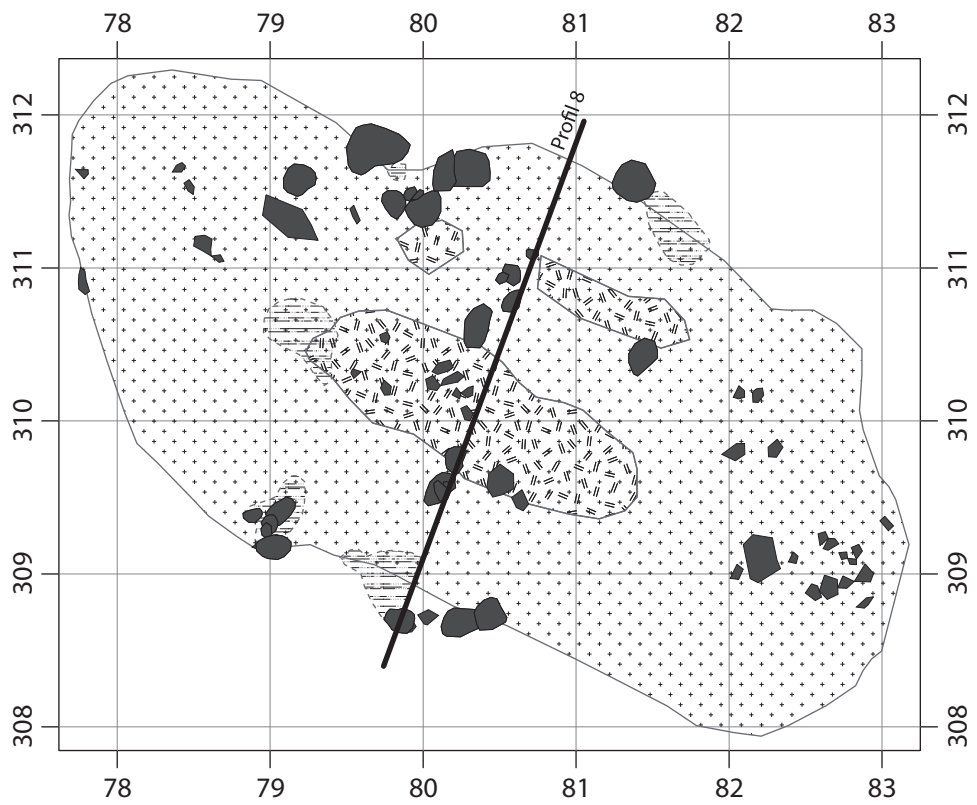
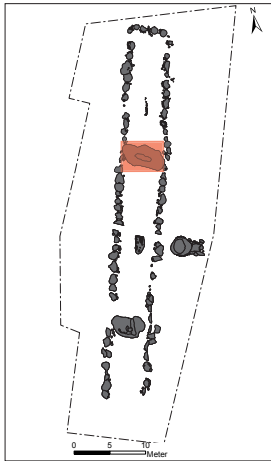

a

Legende

- Stein
- braun/schwarz stark humoser Sand
- braun/grau leicht bis mittel humoser Sand
- Lehm
- Planum 1
- - - Planum 2

Befundtafel LA26_6 Grabkammer 2 (Bef. 38) a Planum 1 u. 2 mit Profilnummerierung.

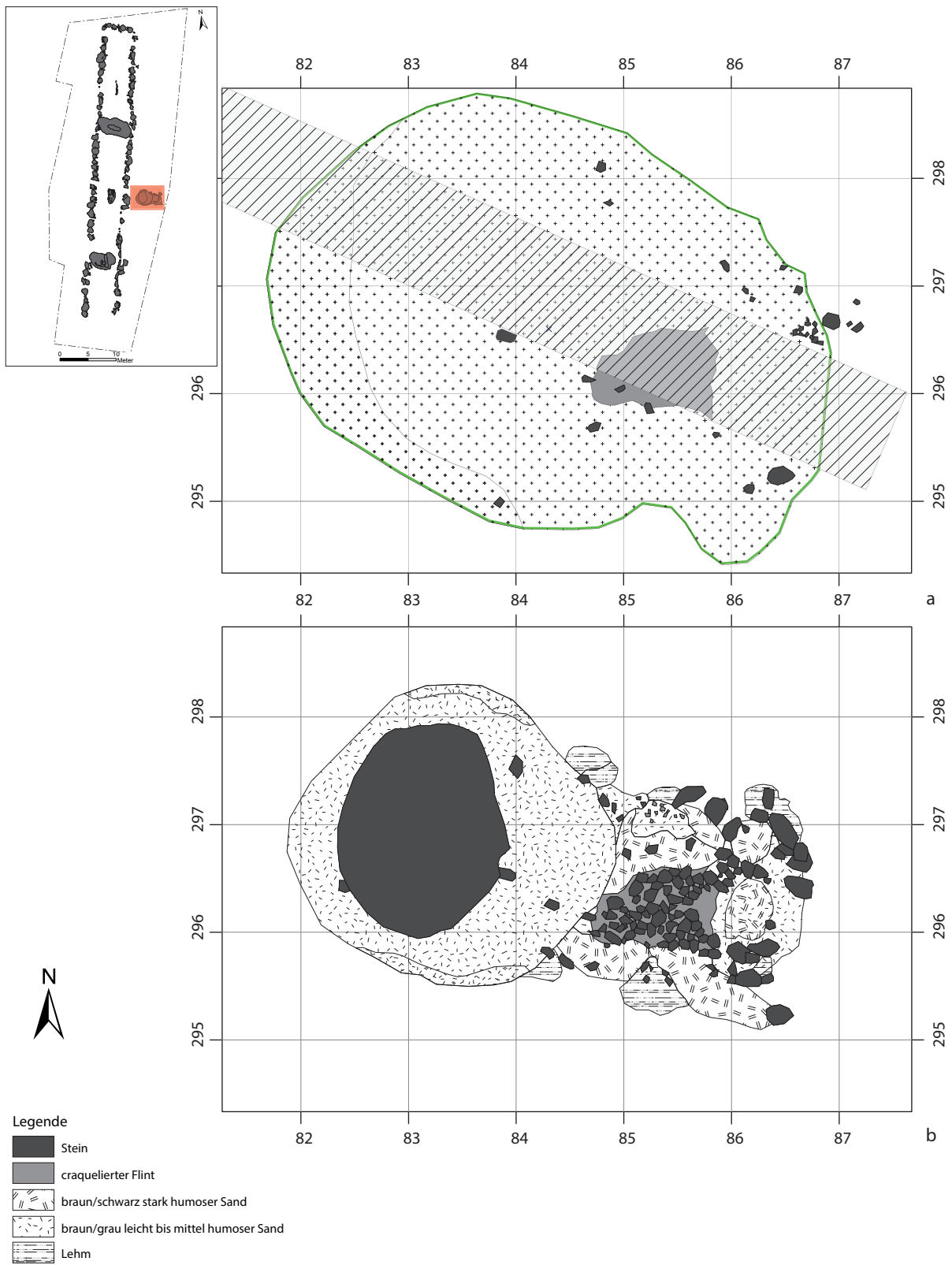

Befundtafel LA26_7 Grabkammer 3 (Bef. 60) a Planum 1; b Planum 2.

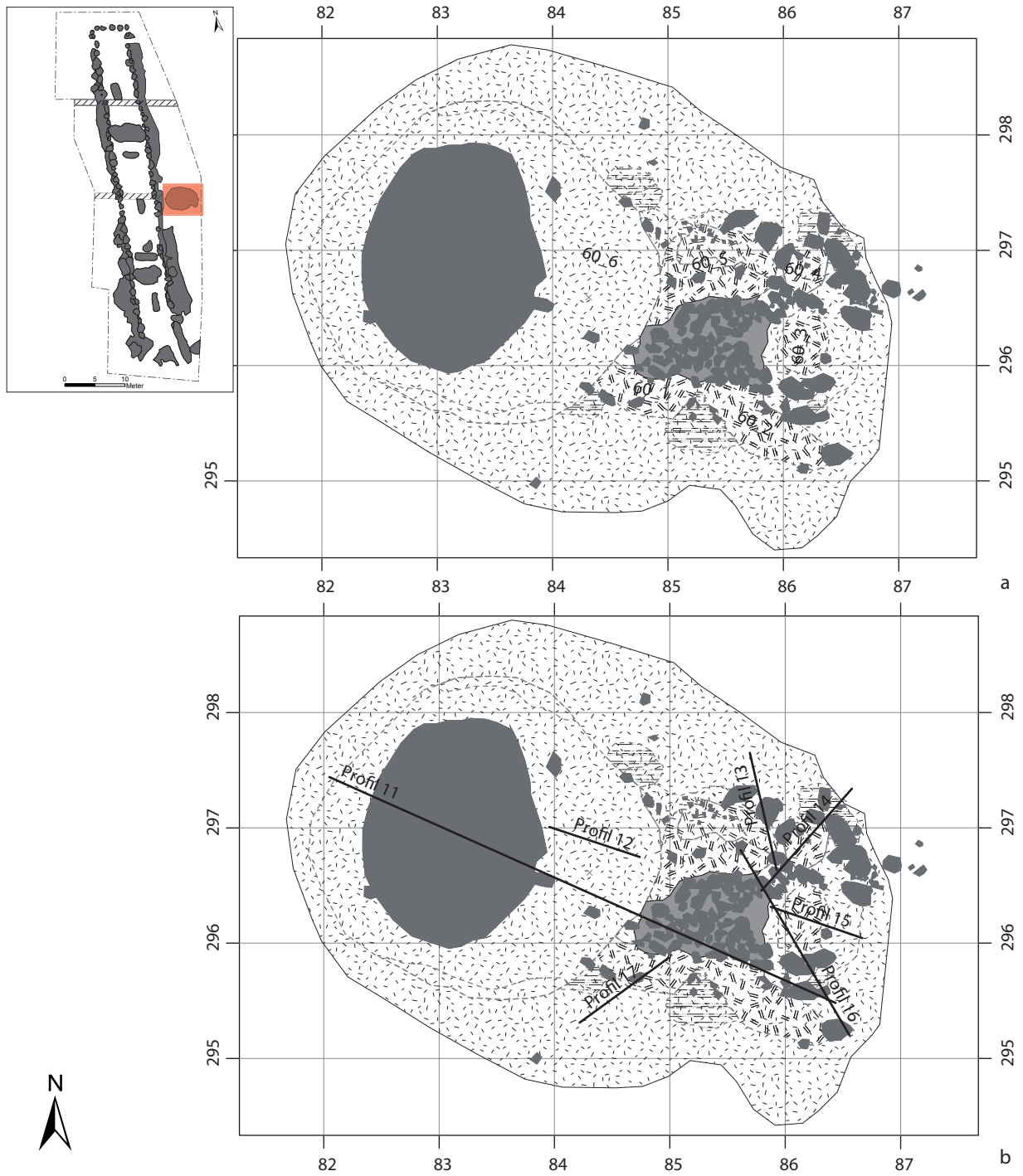

Legende

- Stein
- craquelierter Flint
- braun/schwarz stark humoser Sand
- braun/grau leicht bis mittel humoser Sand
- Lehm
- Planum 1
- Planum 2

Befundtafel LA26_8 Grabkammer 3 (Bef. 60) a Planum 1 u. 2 mit Befundnummerierung; b Planum 1 und 2 mit Profilnummerierung.

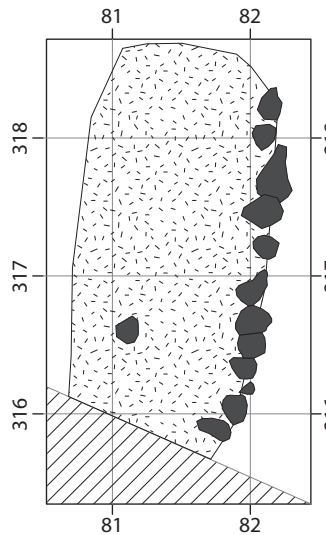
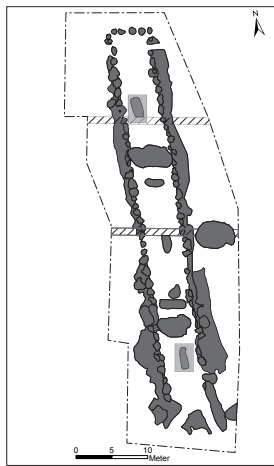



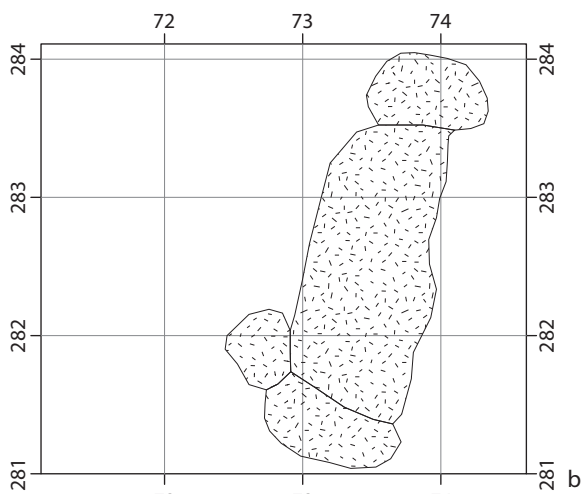



a



b

Legende

-  Stein
-  braun/grau leicht bis mittel humoser Sand
-  Lehm
-  Profilsteg
-  Planum 1
-  Planum 2

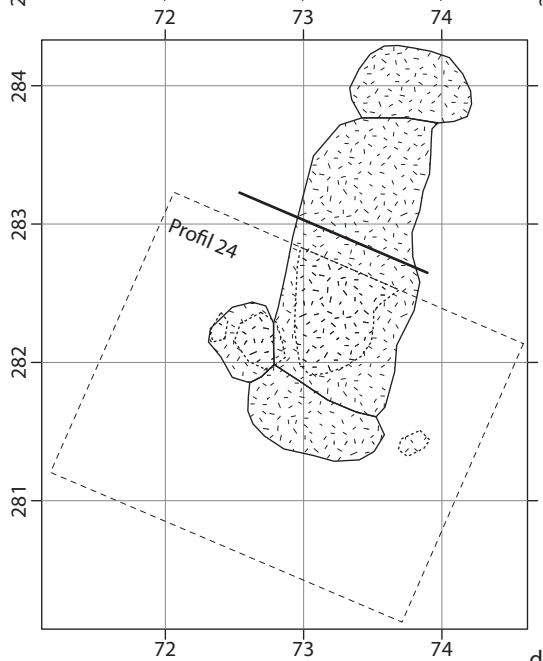

c

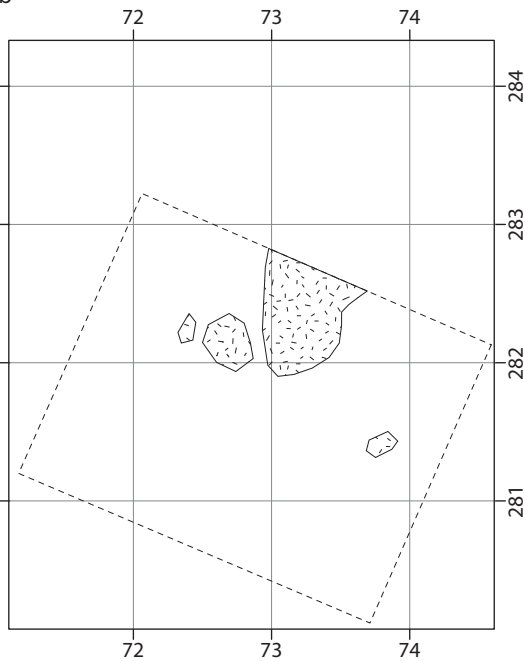

d

Befundtafel LA26_9 a Erdgrab 1 (Bef. 26) Planum 1; b-d Erdgrab 4 (Bef. 93): b Planum 1; c Planum 2; d Planum 1 und 2 mit Profilnummerierung.

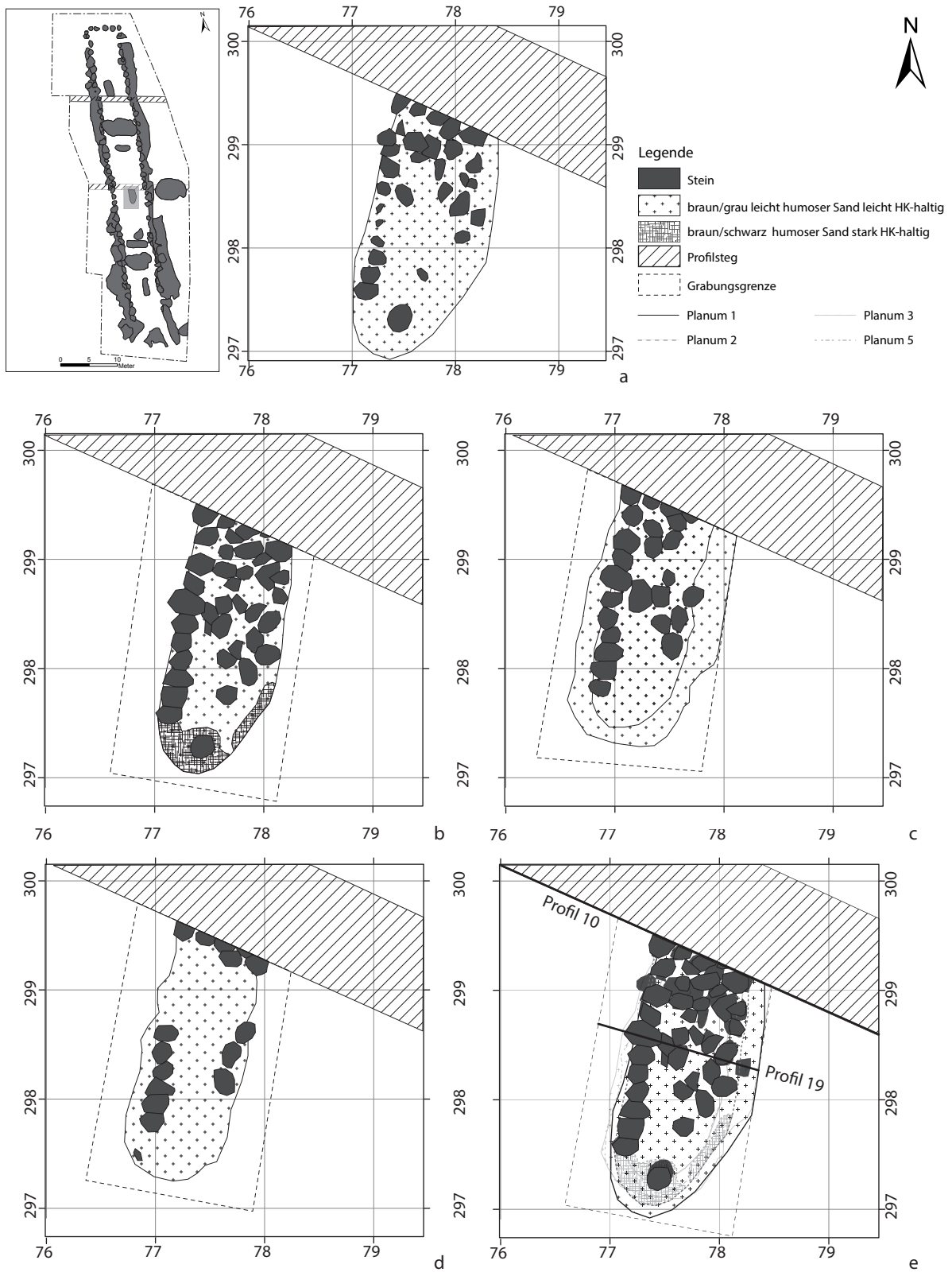

Befundtafel LA26_10 Erdgrab 2 (Bef. 59) a Planum 1; b Planum 2; c Planum 3; d Planum 5; e Planum 1 - 5 mit Profilnummerierung.

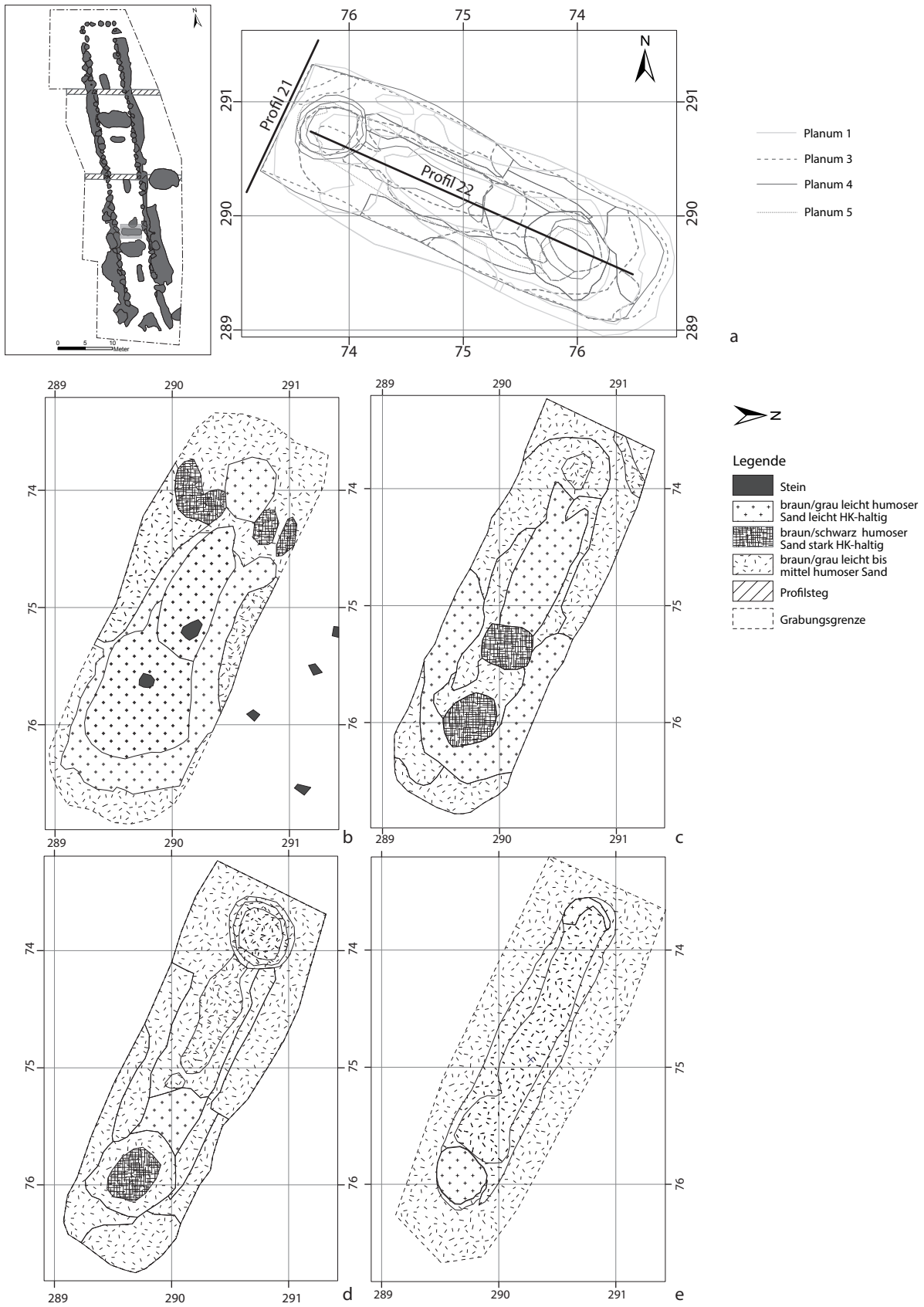

Befundtafel LA26_11 Erdgrab 3 (Bef. 95) a Planum 1 - 5 mit Profilnummerierung; b Planum 1; c Planum 2; d Planum 3; e Planum 5.

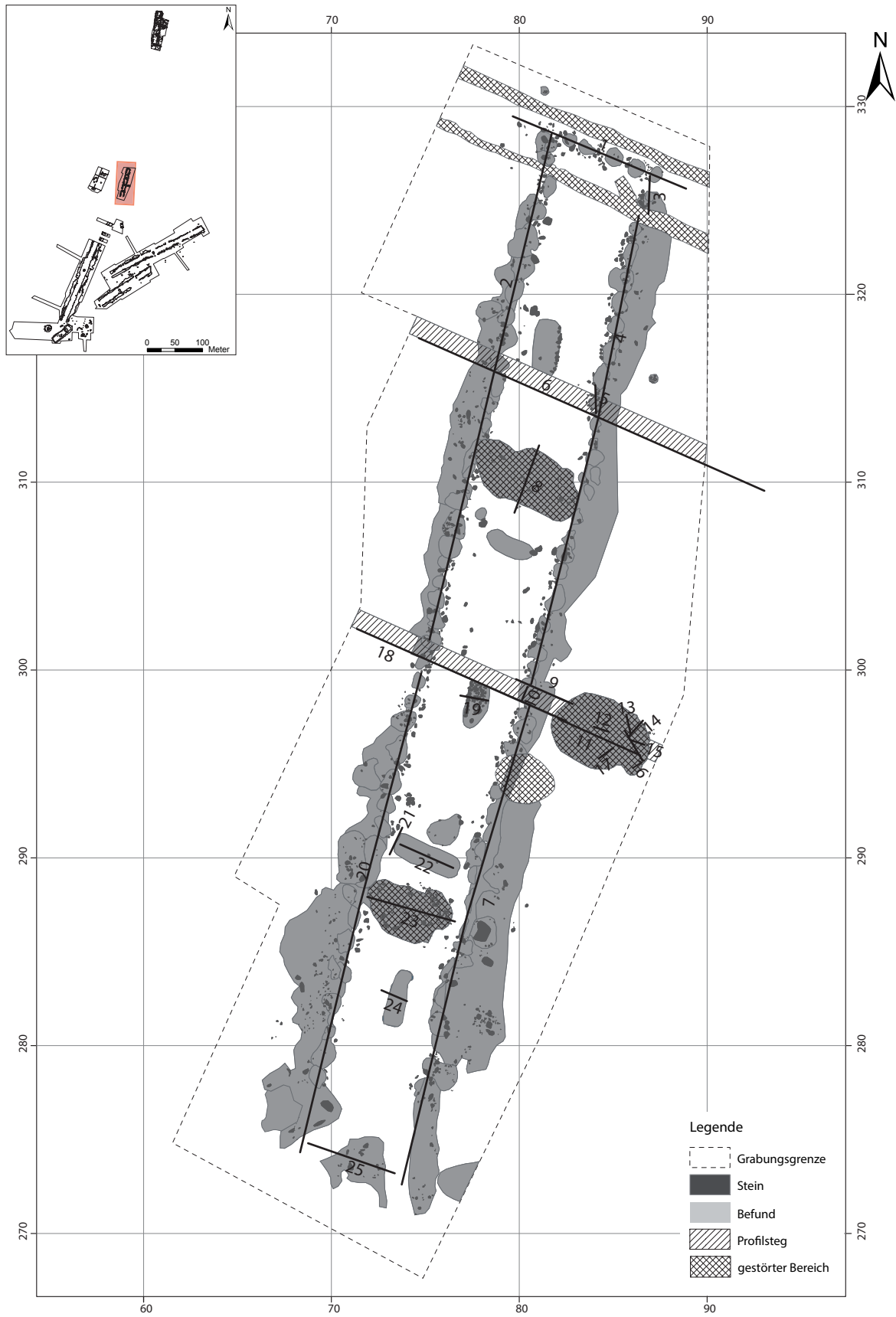

Befundtafel LA26_12 Planum 1 mit Profilnummerierung.

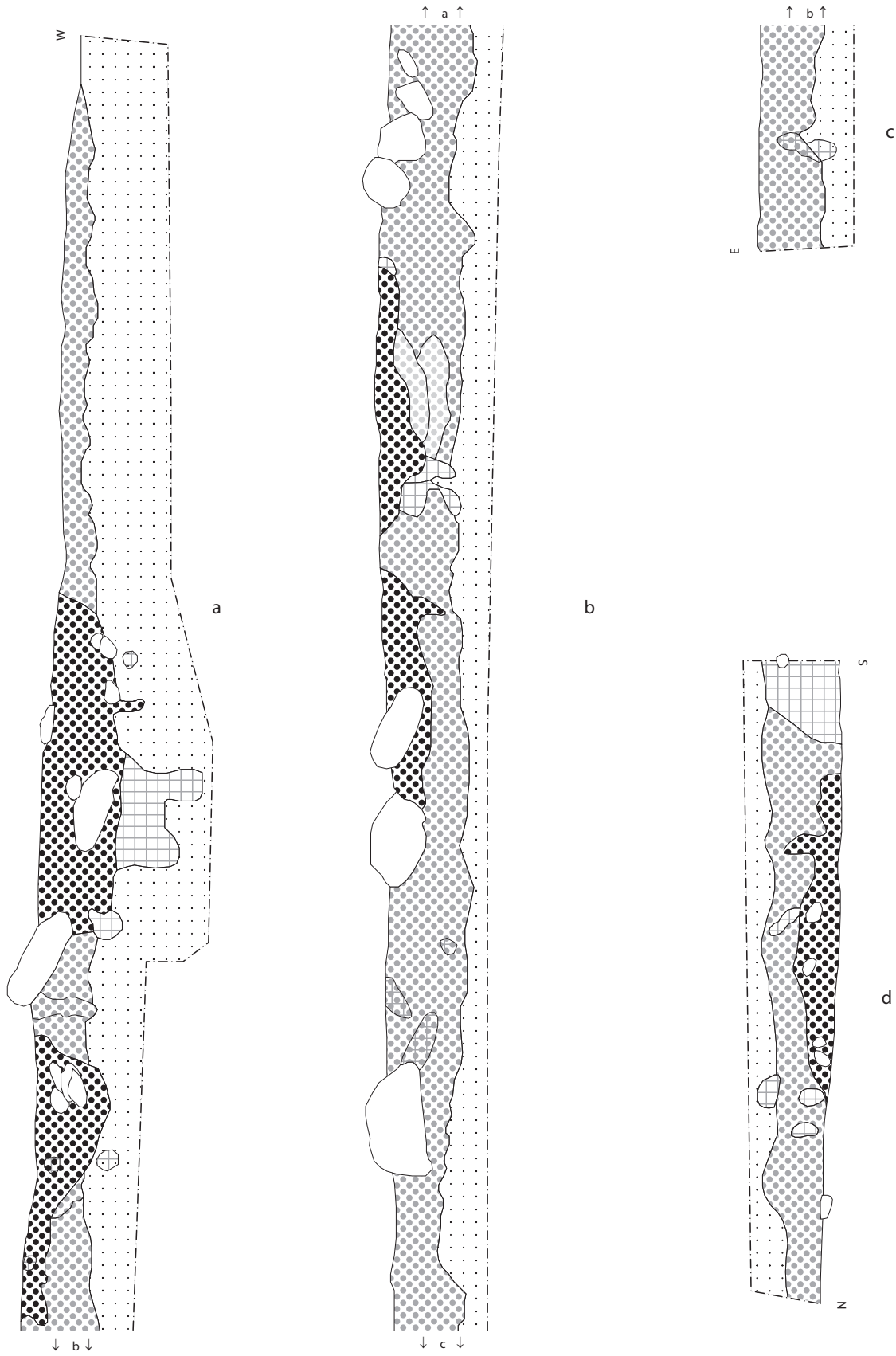

Befundtafel LA26_13 Fundamentgraben und Standgruben a - c: Pr. 1 (Bef. 4; 5; 6; 7; 8); d Pr. 3 (Bef. 9) . M1:20.

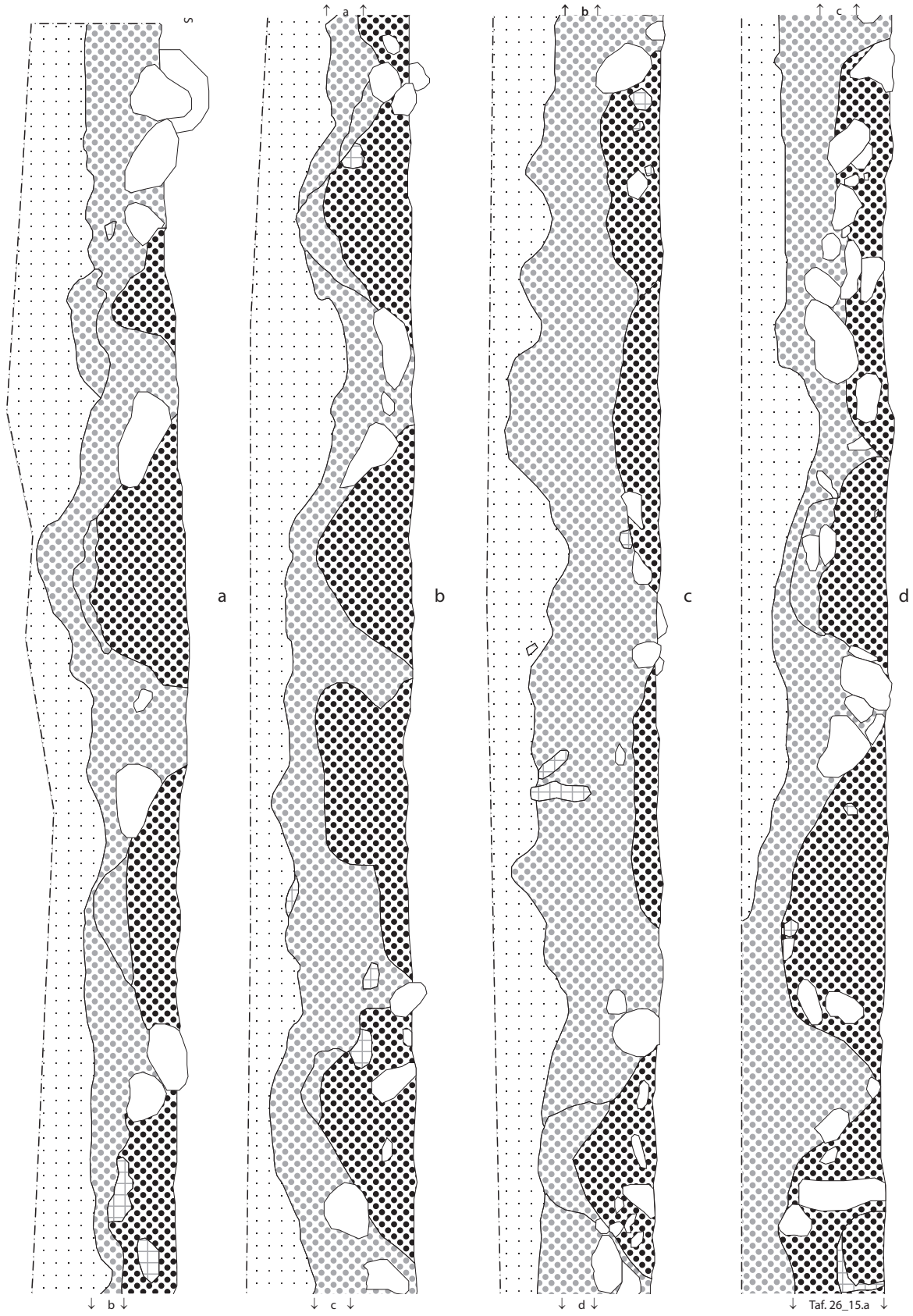

Befundtafel LA26_14 Fundamentgraben und Standgruben a-d: Pr. 2 (Bef. 24; 27; 28; 29; 30; 39; 40; 41; 42; 43; 44; 45; 46; 47; 48; 49). M 1:20.

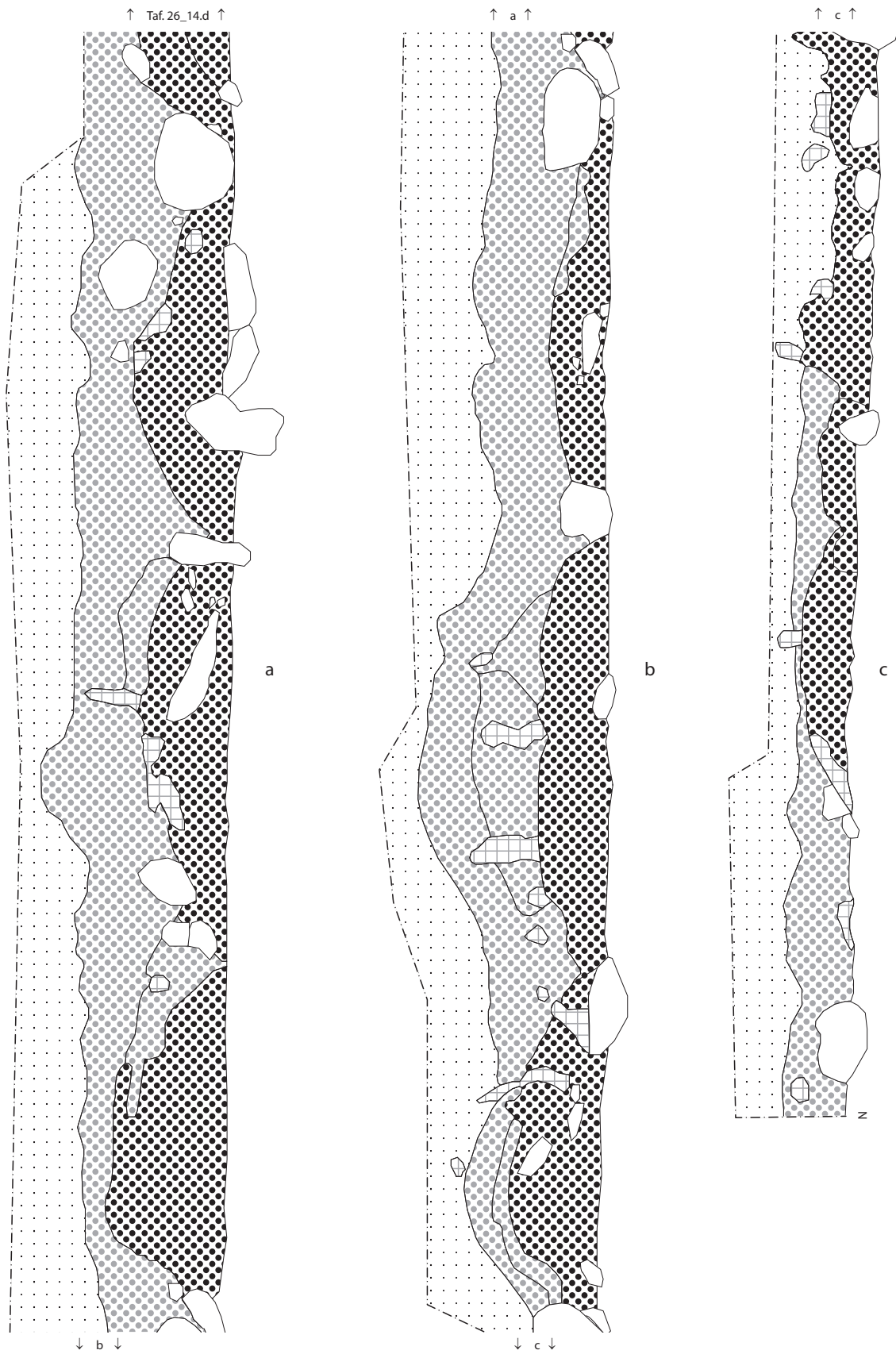

Befundtafel LA26_15 Fundamentgraben und Standgruben a-d: Pr. 2 (Bef. 1; 2; 11;19; 20; 21; 22; 23; 24). M1:20.

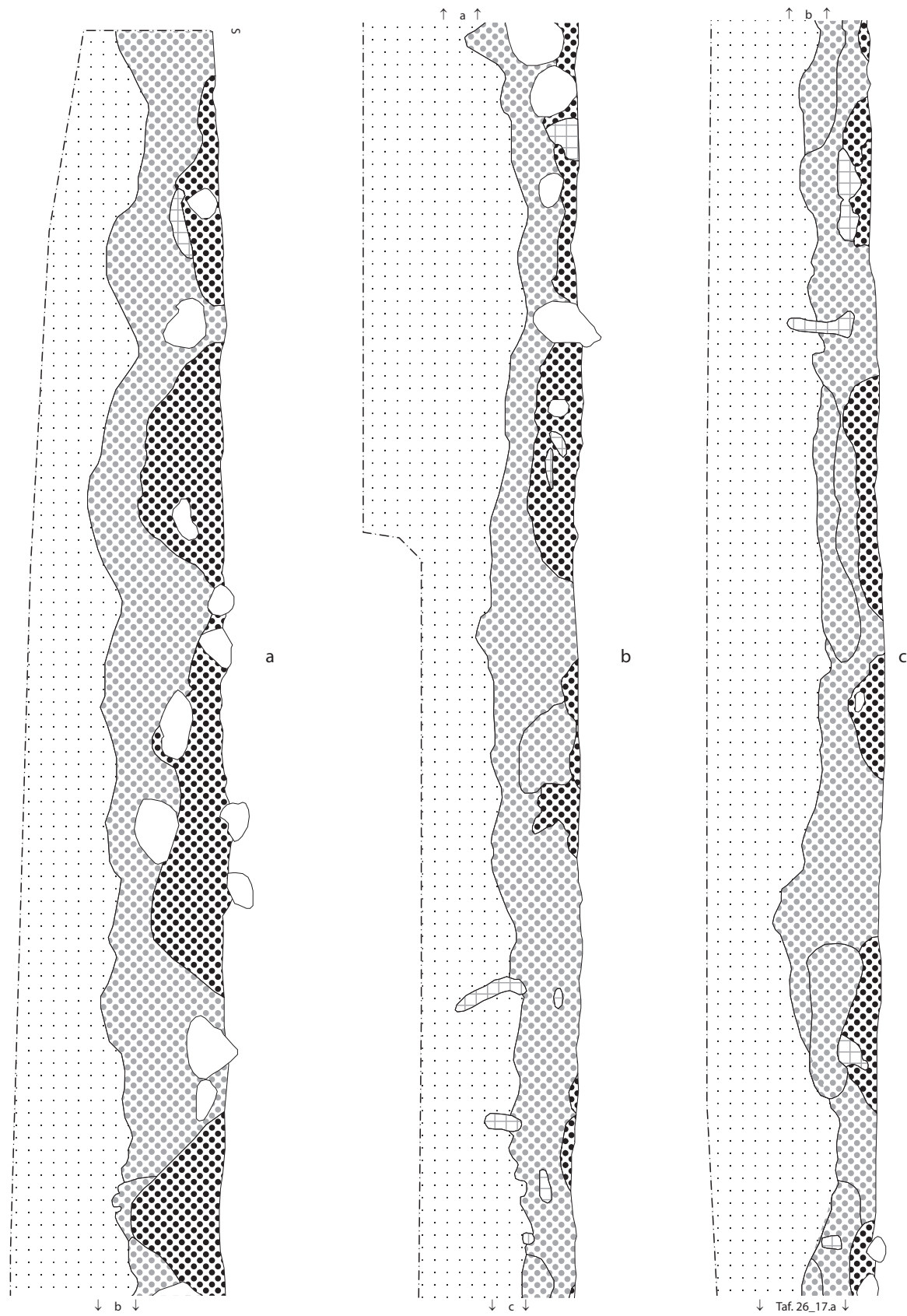

Befundtafel LA26_16 Fundamentgraben und Standgruben a-c: Pr. 4 (Bef. 11; 33; 34; 35; 36; 37; 50; 51; 52; 53; 54; 55; 56; 57). M1:20.

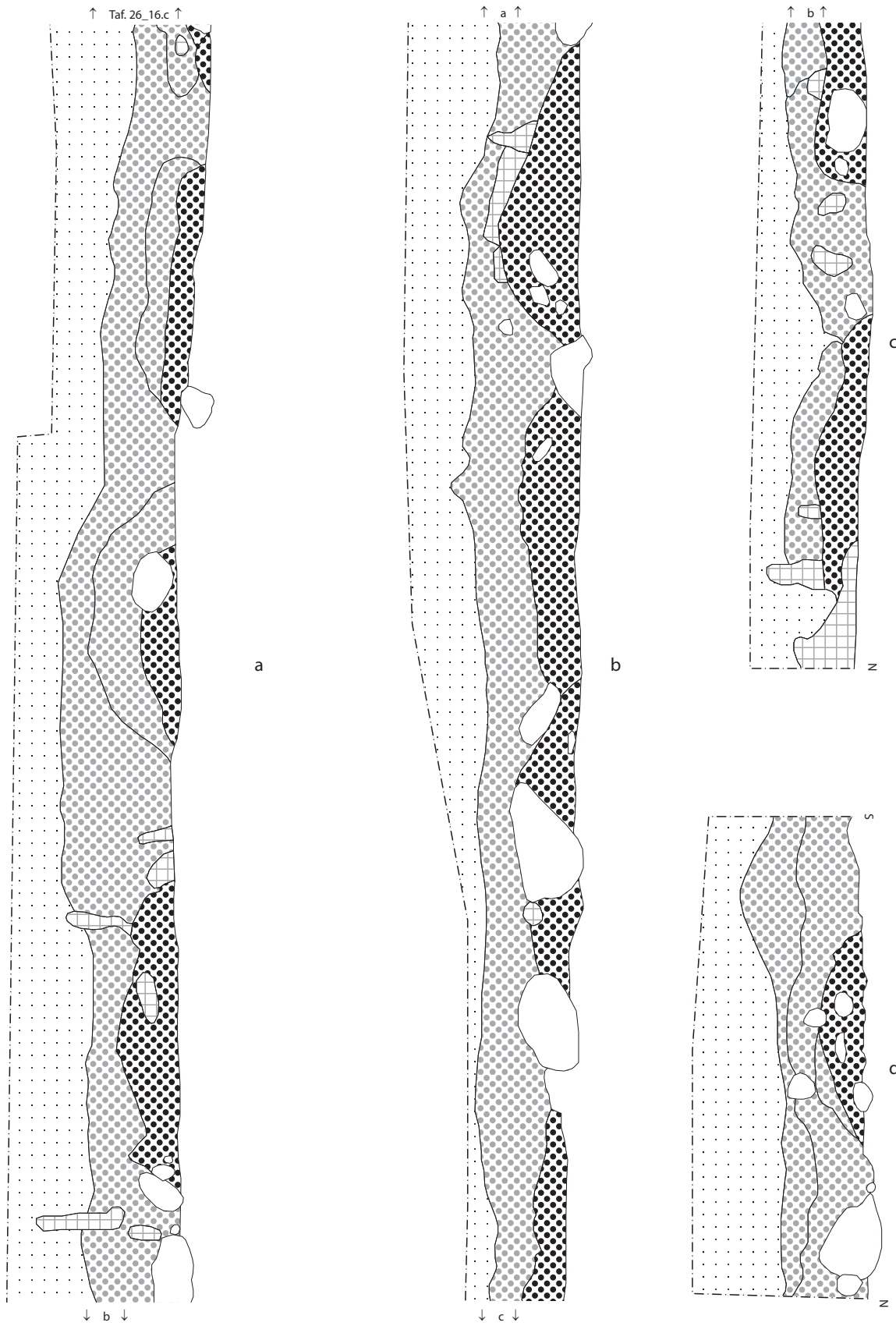

Befundtafel LA26_17 Fundamentgraben und Standgruben a-c: Pr. 4 (Bef. 10; 11; 12; 13; 14; 15; 16; 17;32); d: Pr. 5 (Bef. 32). M1:20.

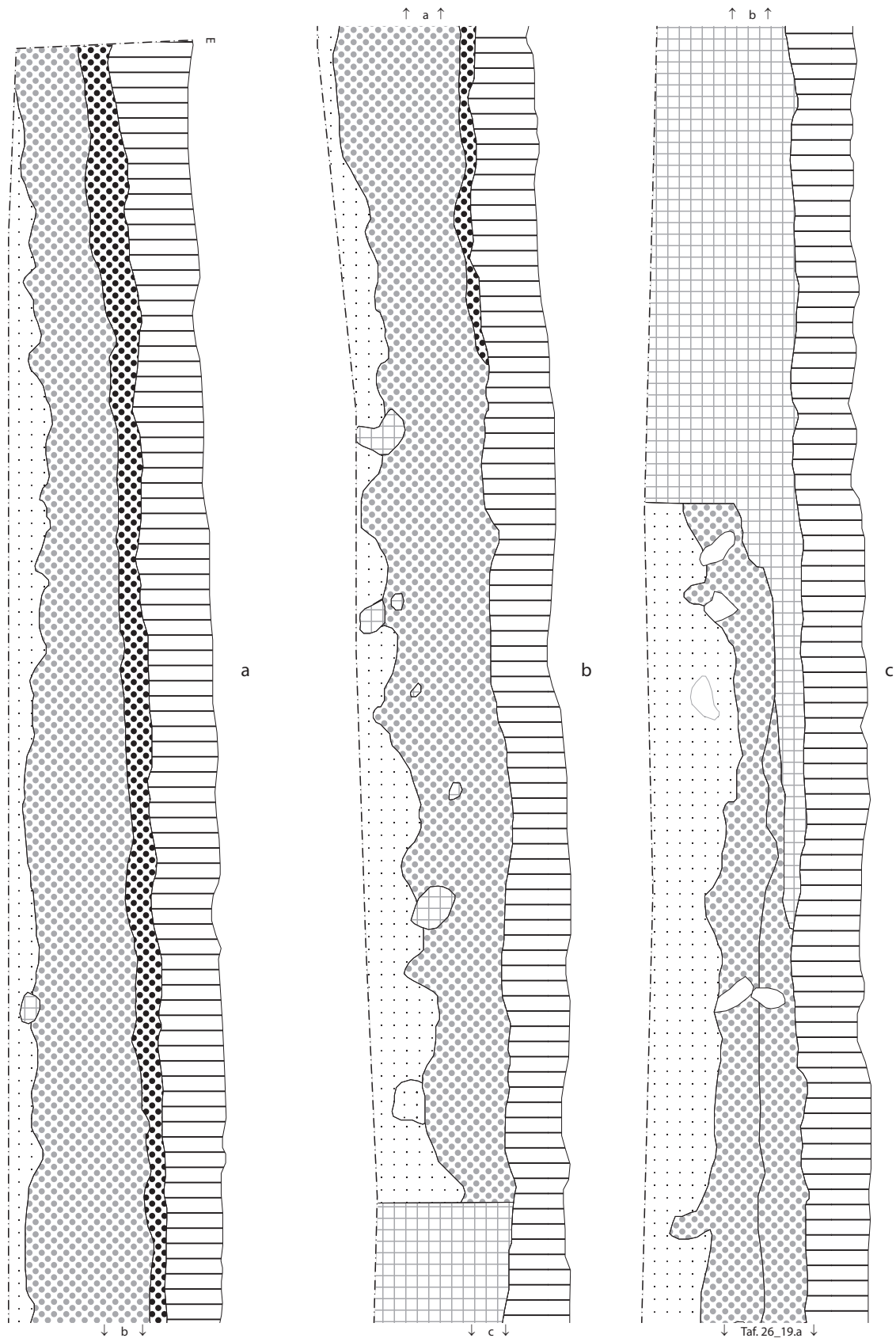

Befundtafel LA26_18 Fundamentgrube u. Standgruben a-c: Pr. 6 (Bef. 11; 27). M1:20.

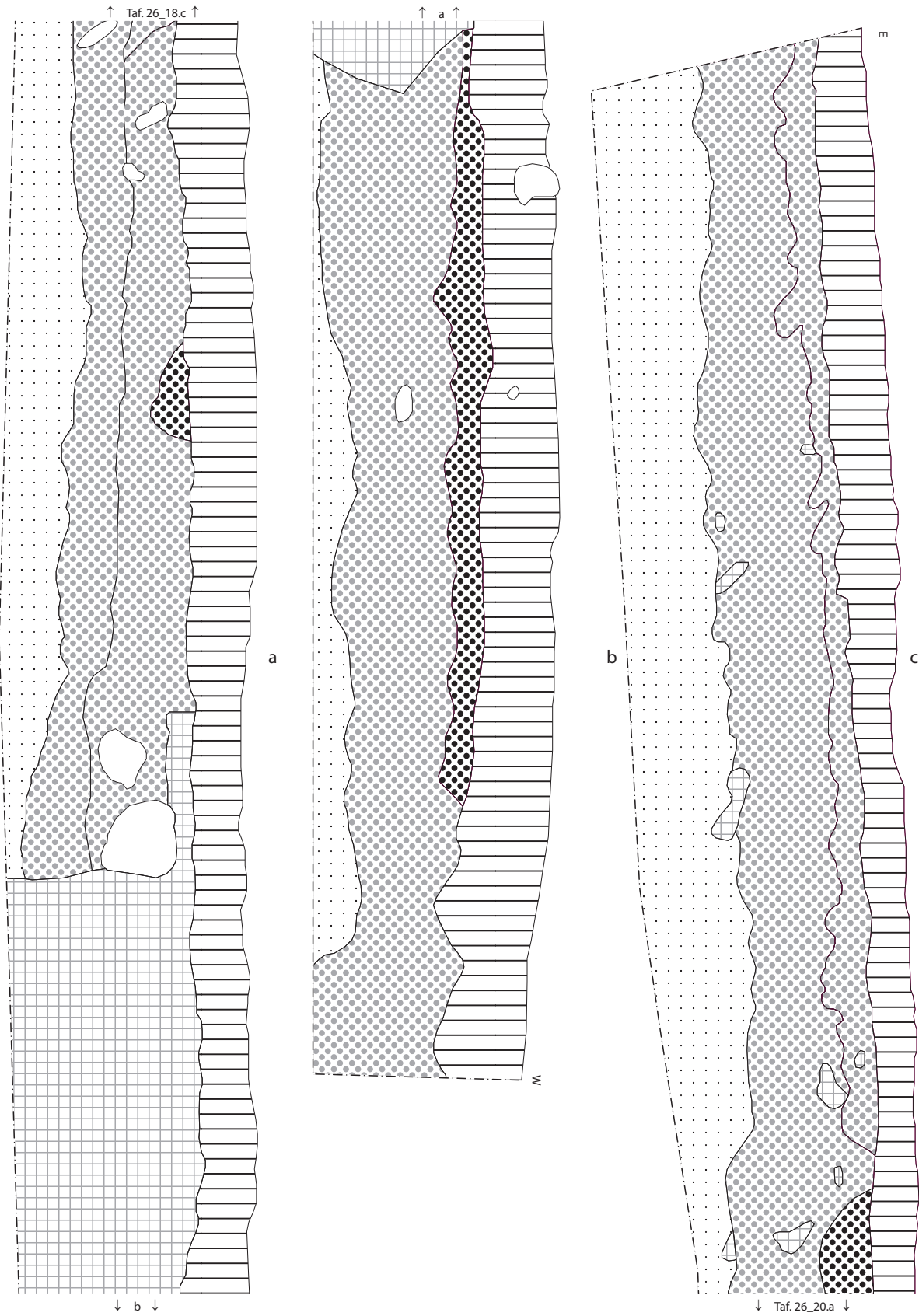

Befundtafel LA26_19 Fundamentgraben und Standgruben a-b: Pr. 6 (Bef. 11; 27); c: Pr. 18 (Bef. 11; 65). M1:20.

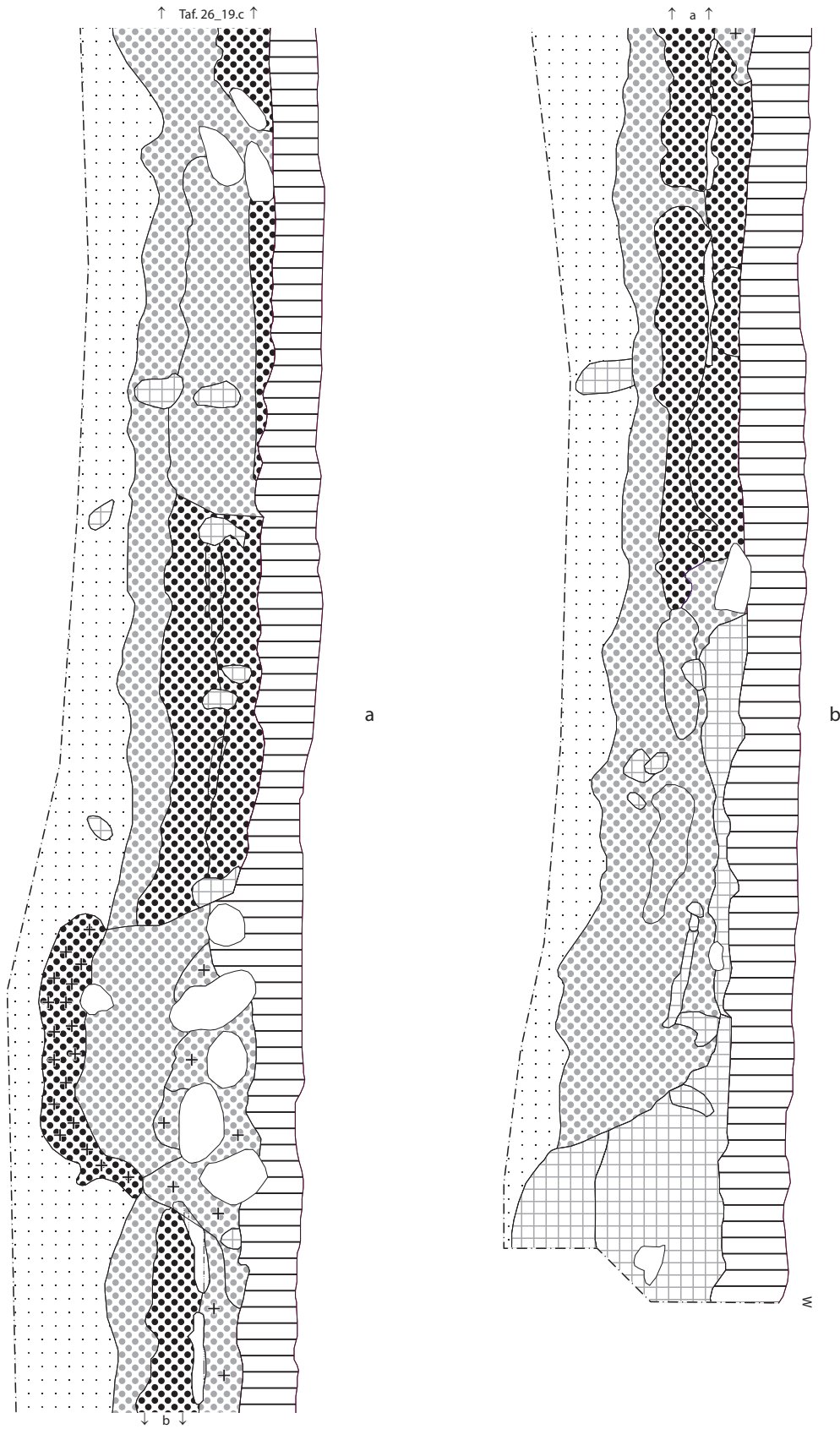

Befundtafel LA26_20 Fundamentgraben u. Standgruben a-b: Pr. 18 (Bef. 11; 58; 59). M1:20.

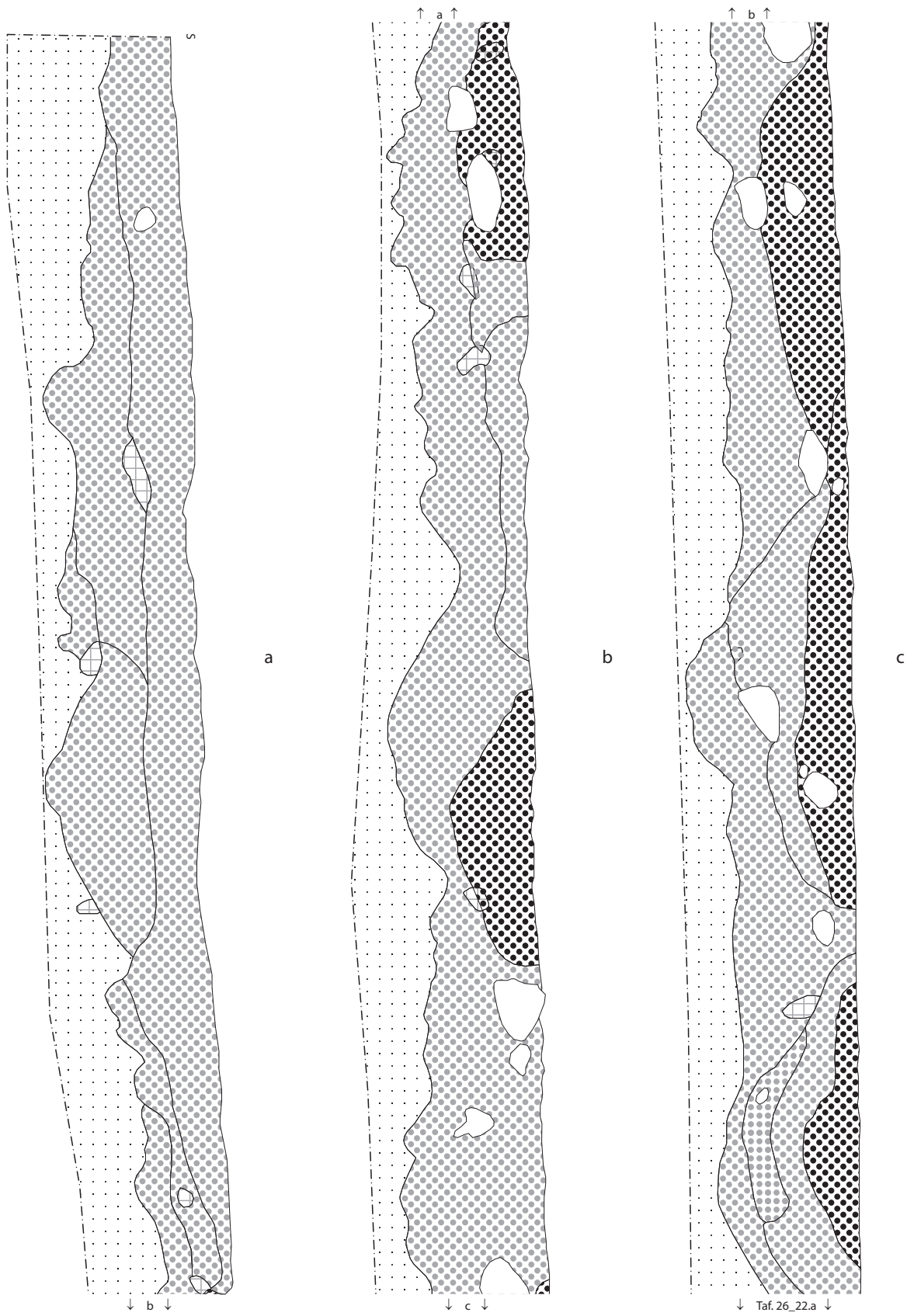

Befundtafel LA26_21 Fundamentgraben und Standgruben a-c: Pr. 7 (Bef. 11; 79; 80; 81; 82; 83; 84). M1:20.

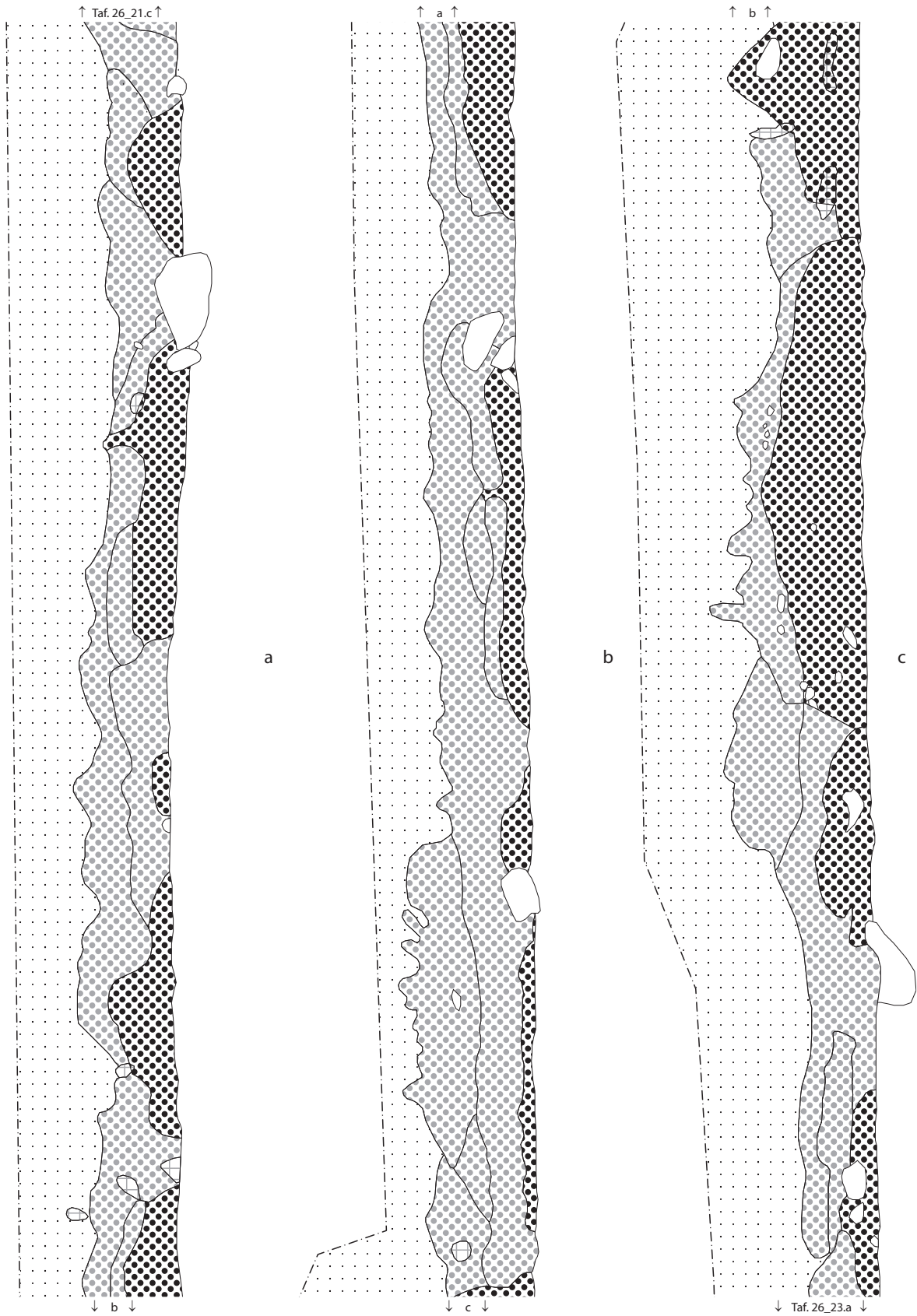

Befundtafel LA26_22 Fundamentgraben und Standgruben a-c: Pr. 7 (Bef. 11; 61; 62; 63; 64; 73; 74; 75; 76; 77; 78; 79). M1:20.

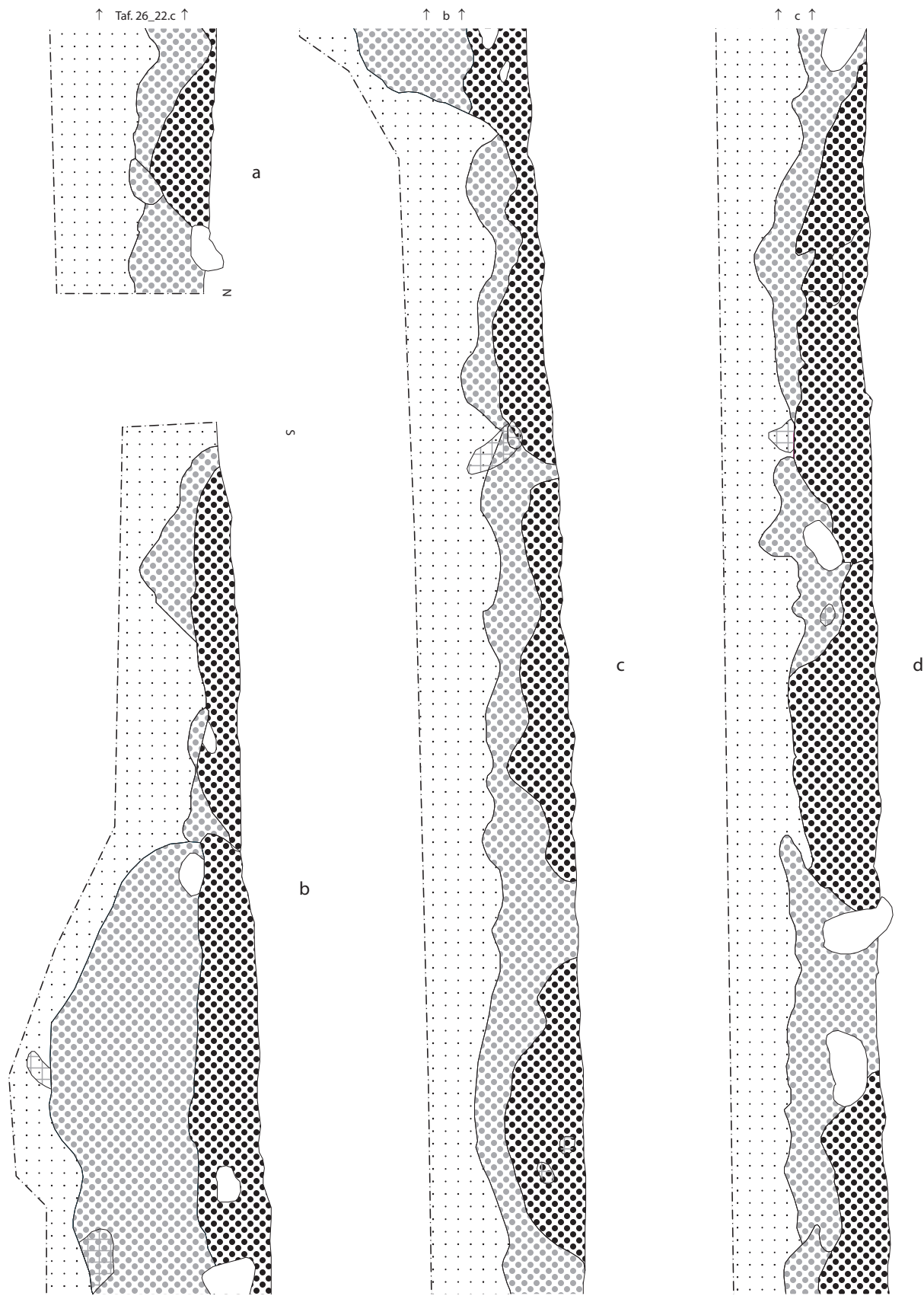

Befundtafel LA26_23 Fundamentgraben und Standgruben a: Pr. 7 (Bef. 11; 61); c-d: Pr. 20 (Bef. 11; 25; 85; 86; 87; 88; 89; 90). M1:20.

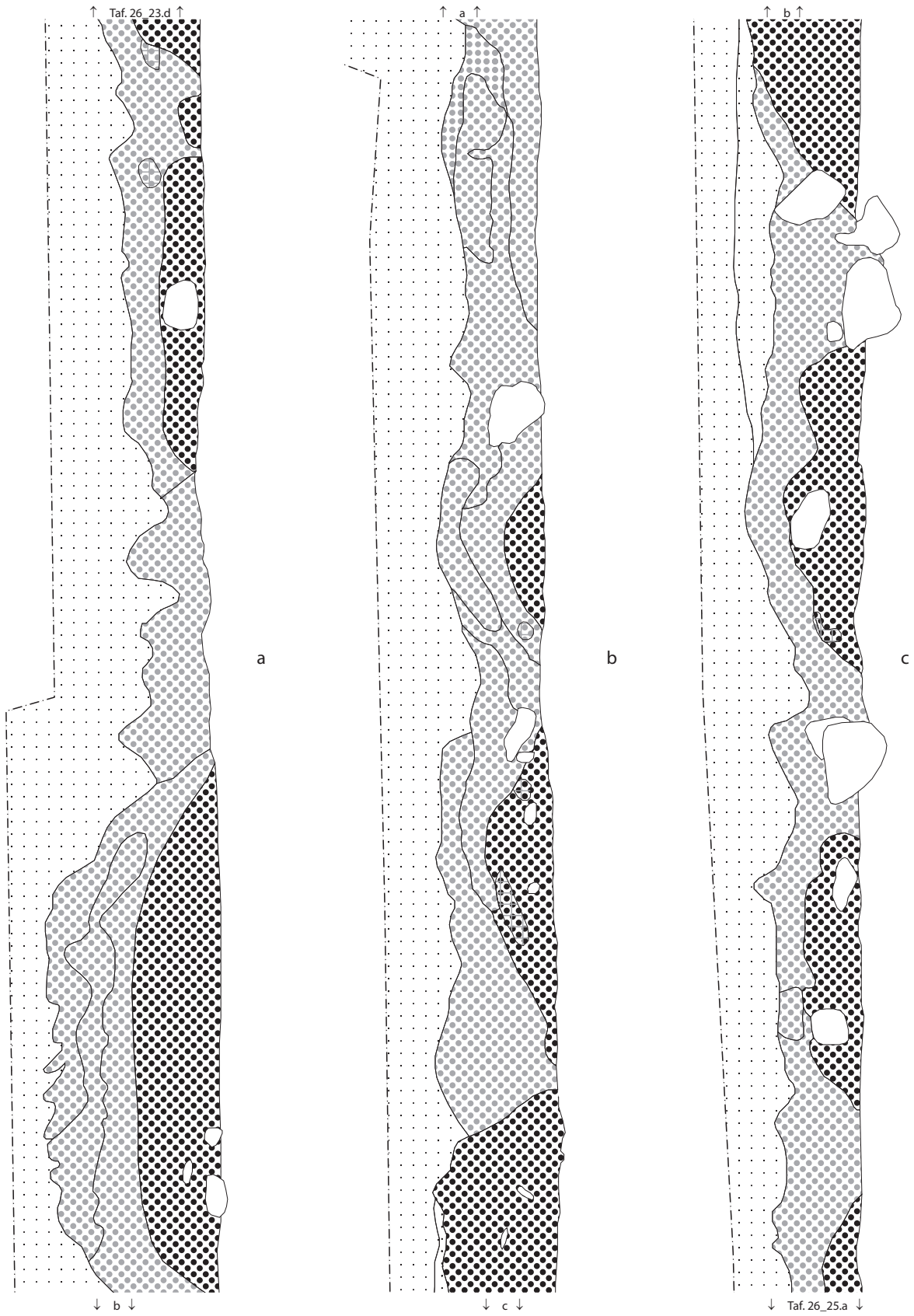

Befundtafel LA26_24 Fundamentgraben und Standgrube a: Pr. 20 (Bef. 11; 66; 67; 68; 69; 70; 71; 72; 90; 91; 92; 94). M1:20.

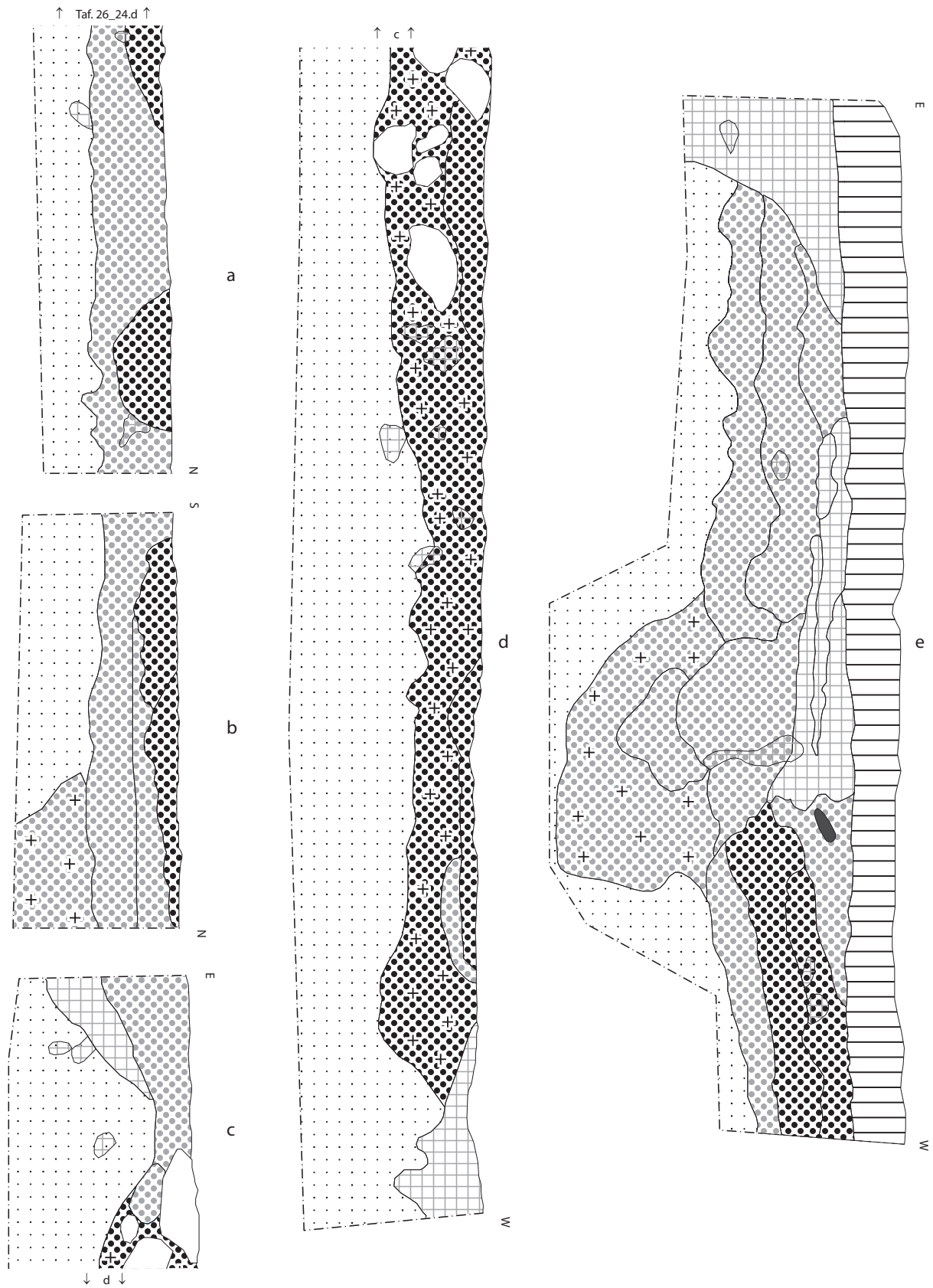

Befundtafel LA26_25 Fundamentgraben und Standgrube a: Pr. 20 (Bef. 11; 25; 66; 67); b: Pr. 10 (Bef. 11; 58); c: Pr. 25 (Bef. 11); d: Pr. 9 (Bef. 11; 58). M1:20.

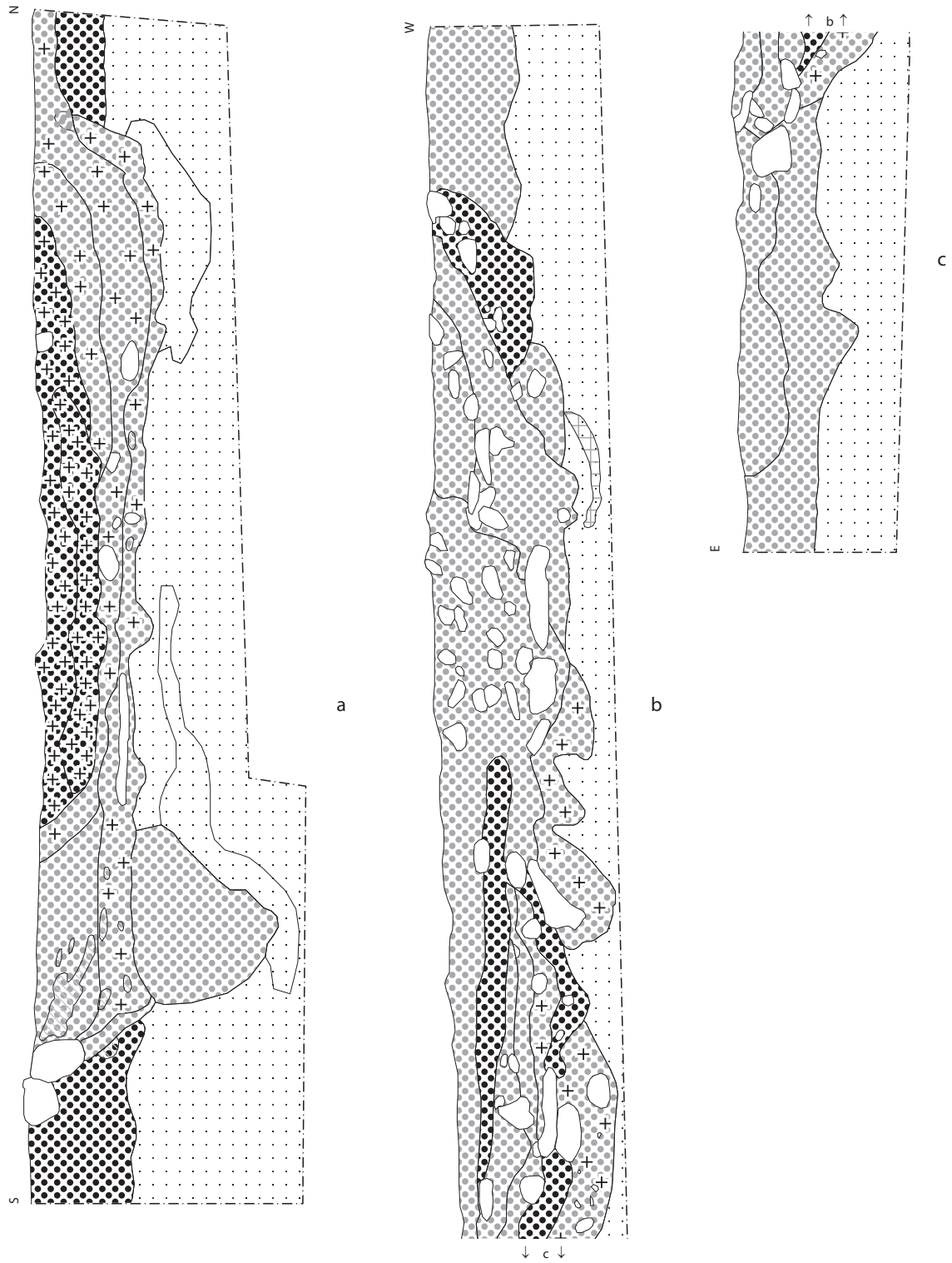

Befundtafel LA26_26 Profile der Grabkammern 1 u. 2 a: Pr. 8 (Bef. 38); b-c: Pr. 23 (Bef. 94). M 1:20.

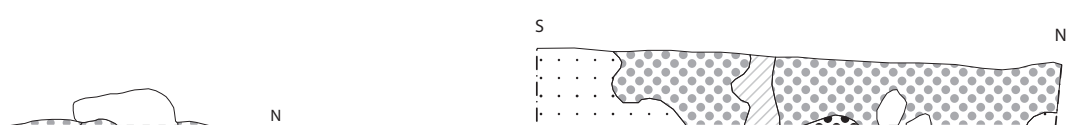
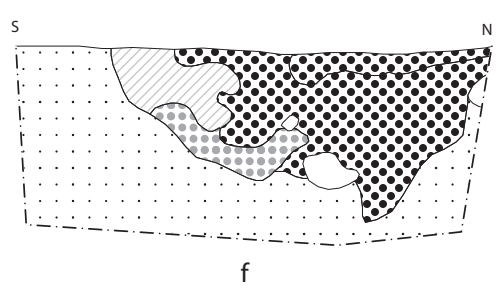
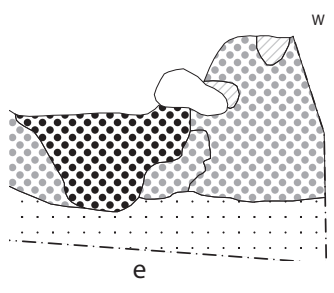
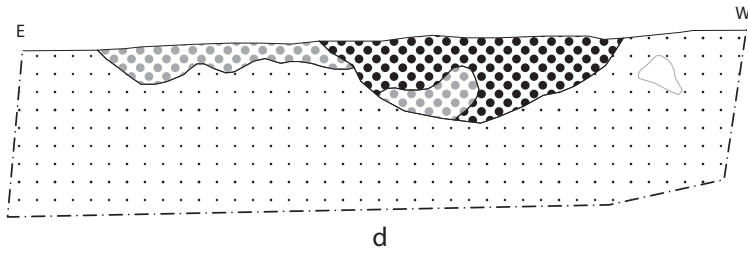
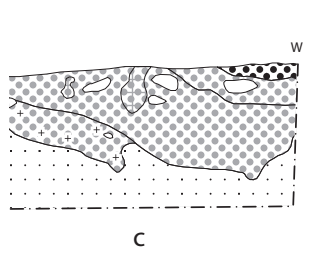
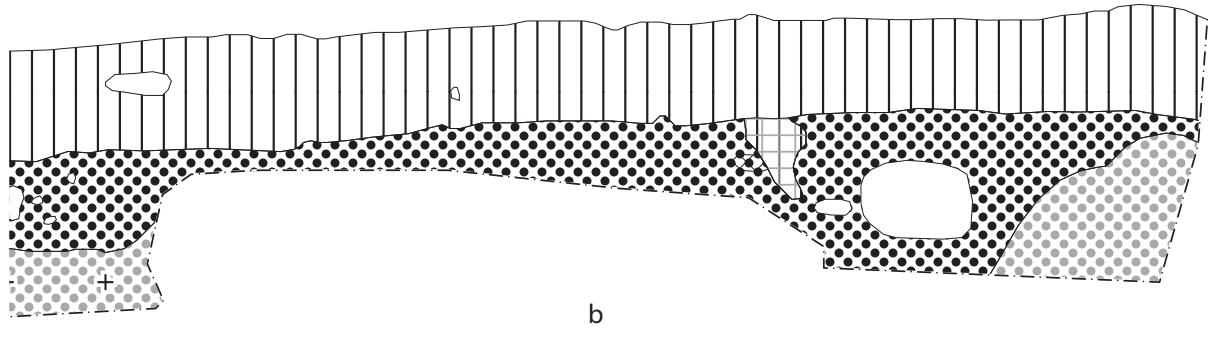
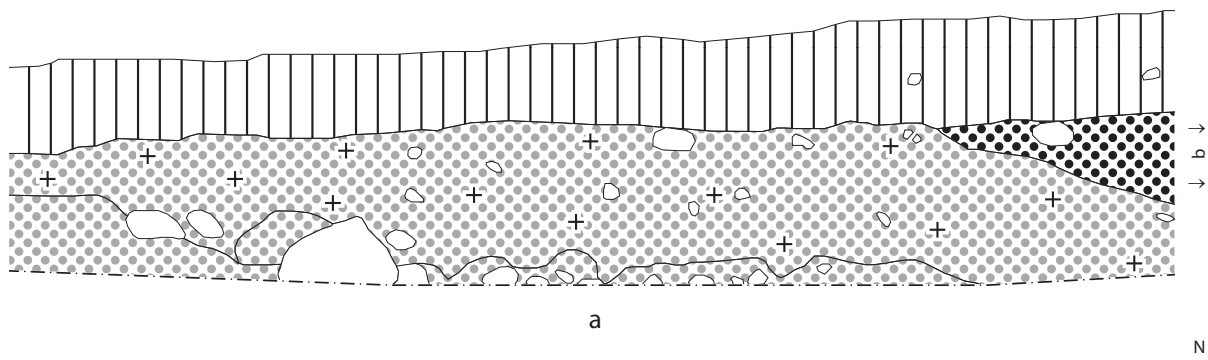

Befundtafel LA26_27 Profile der Grabkammer 3 (Bef. 60) a-b: Pr. 11 (Bef. 60); c: Pr. 12 (Bef. 60_6); d: Pr. 15 (Bef. 60_3); e: Pr. 14 (Bef. 60_4); f: Pr. 16 (Bef. 60_2); g: Pr. 13 (Bef. 60_5); h: Pr. 17 (Bef. 60_1). M 1:20.

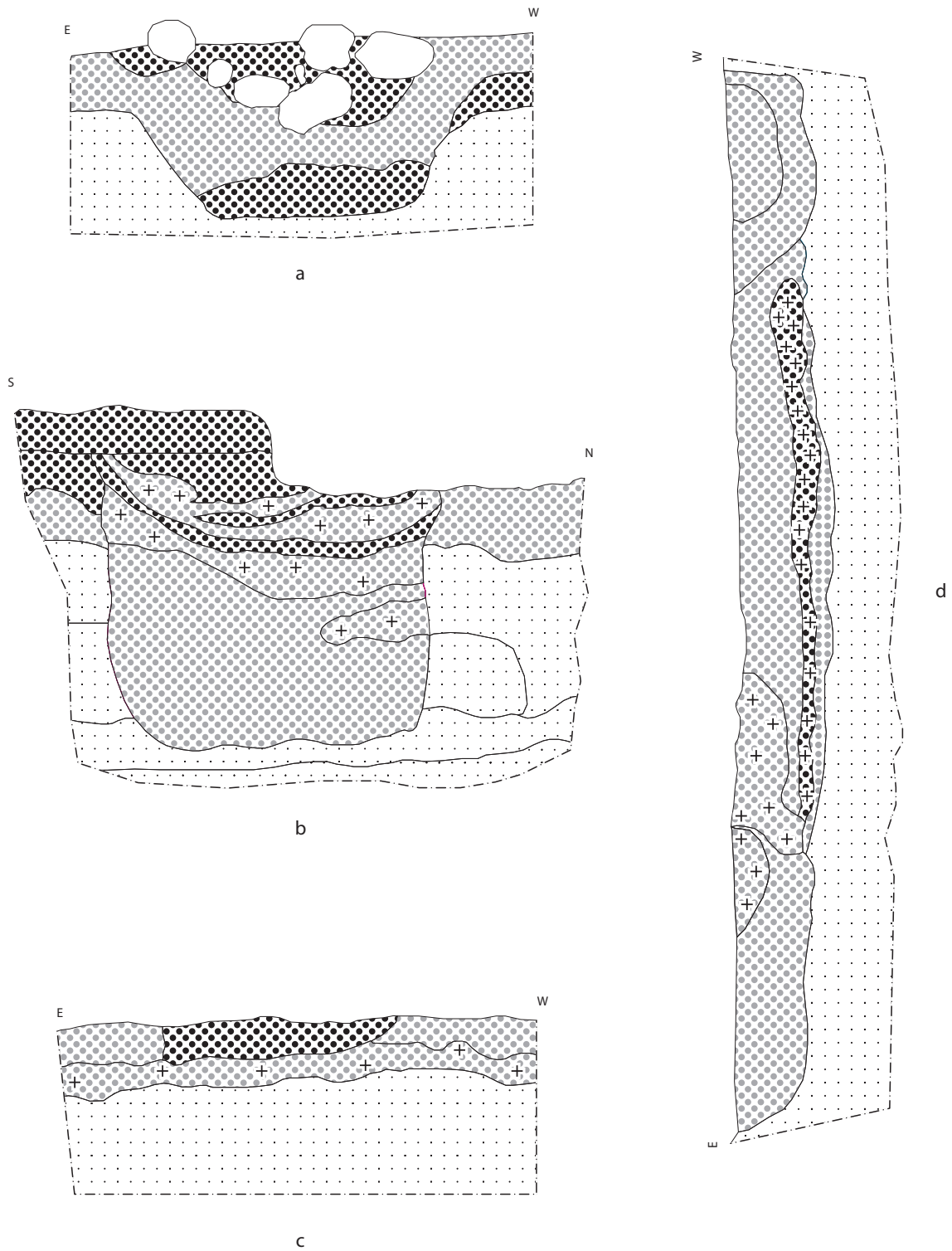

Befundtafel LA26_28 Profile der Erdgräber 1, 2 u. 3 a: Pr. 19 (Bef. 59); b: Pr. 21 (Bef. 95); c: Pr. 24 (Bef. 93); d: Pr. 22 (Bef. 95). M 1:20.

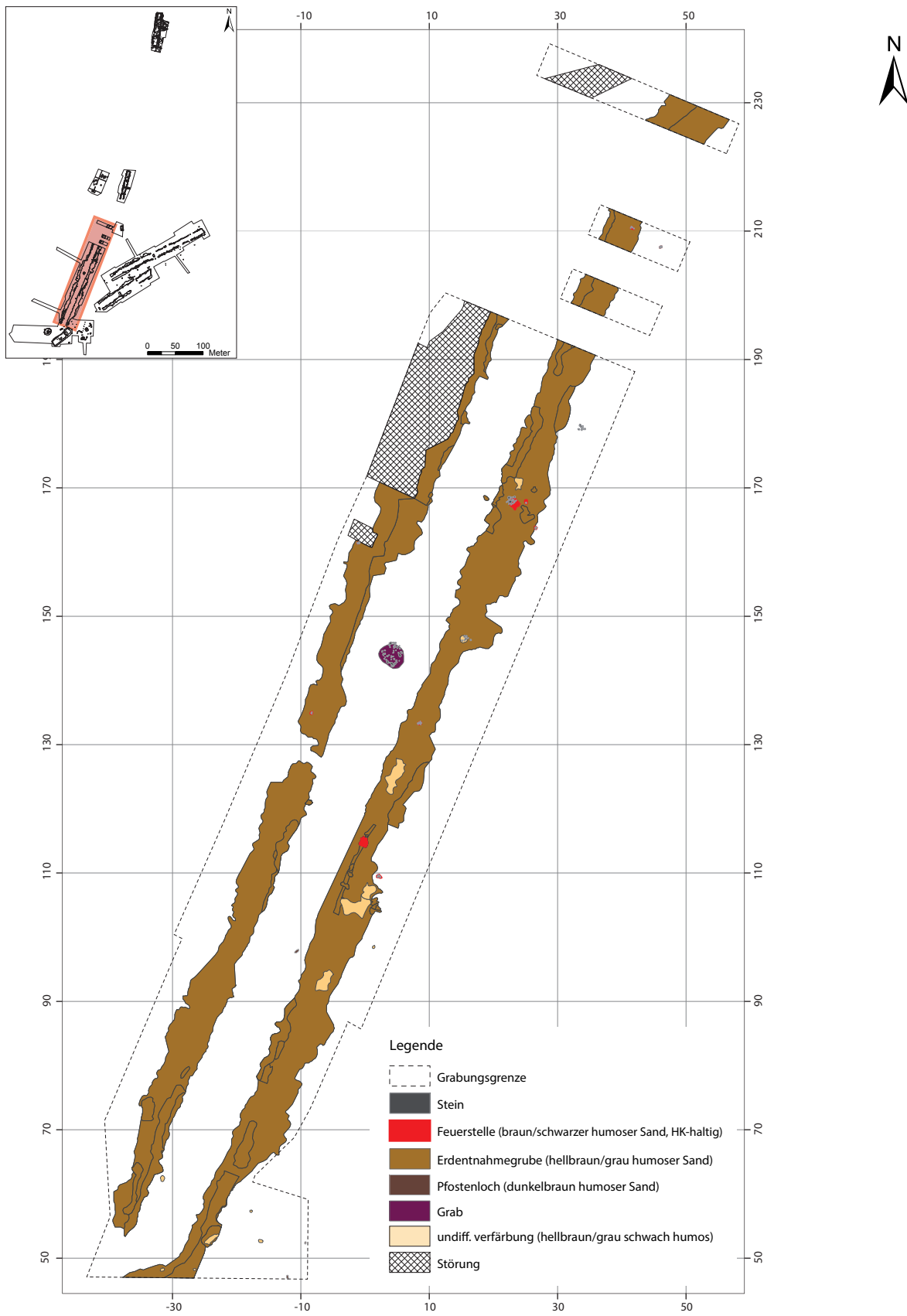

Befundtafel LA27_1 Planum 1.

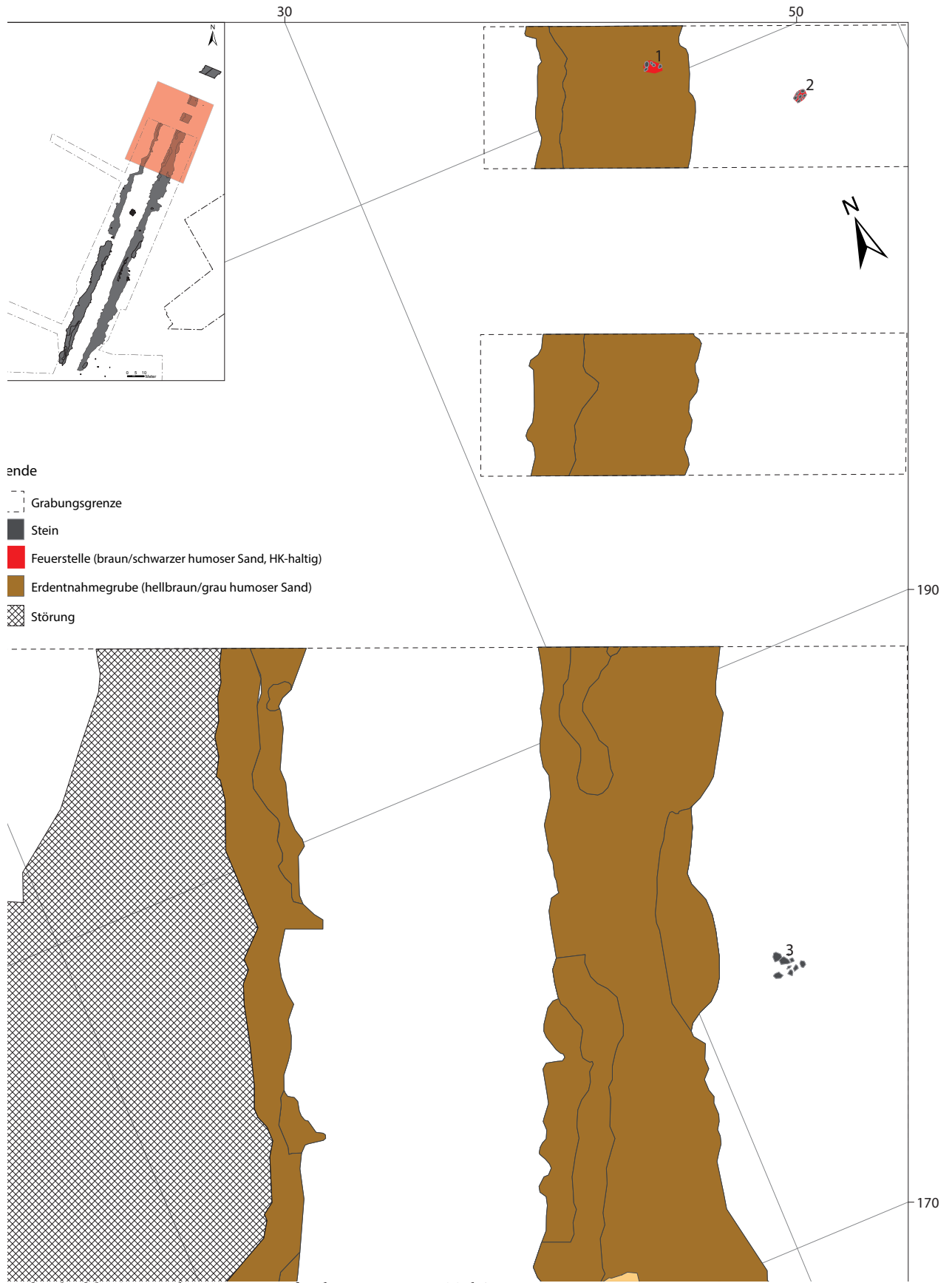

Befundtafel LA27_2 Planum 1 mit Befundnummerierung Teil A.

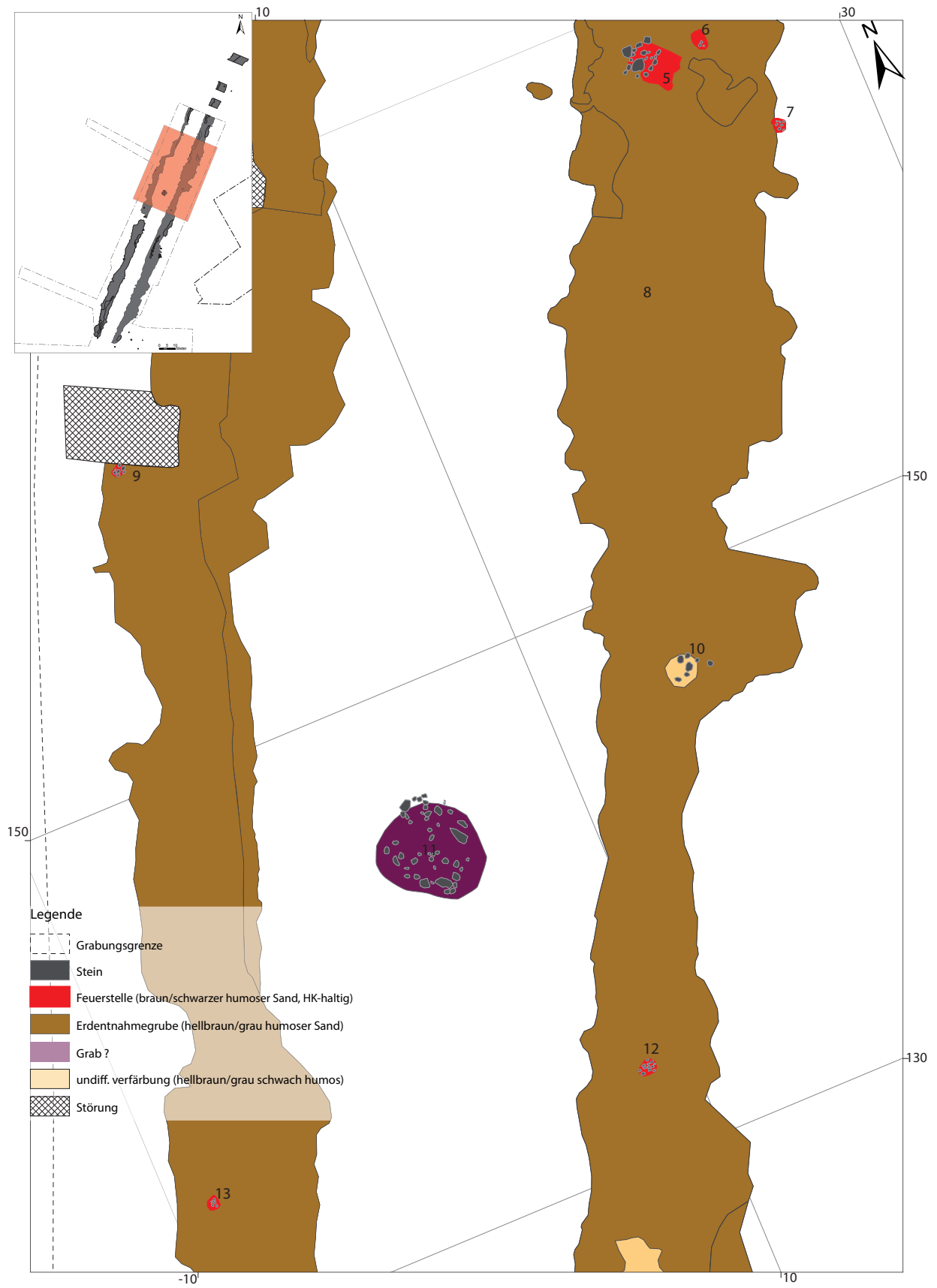

Befundtafel LA27_3 Planum 1 mit Befundnummerierung Teil B.

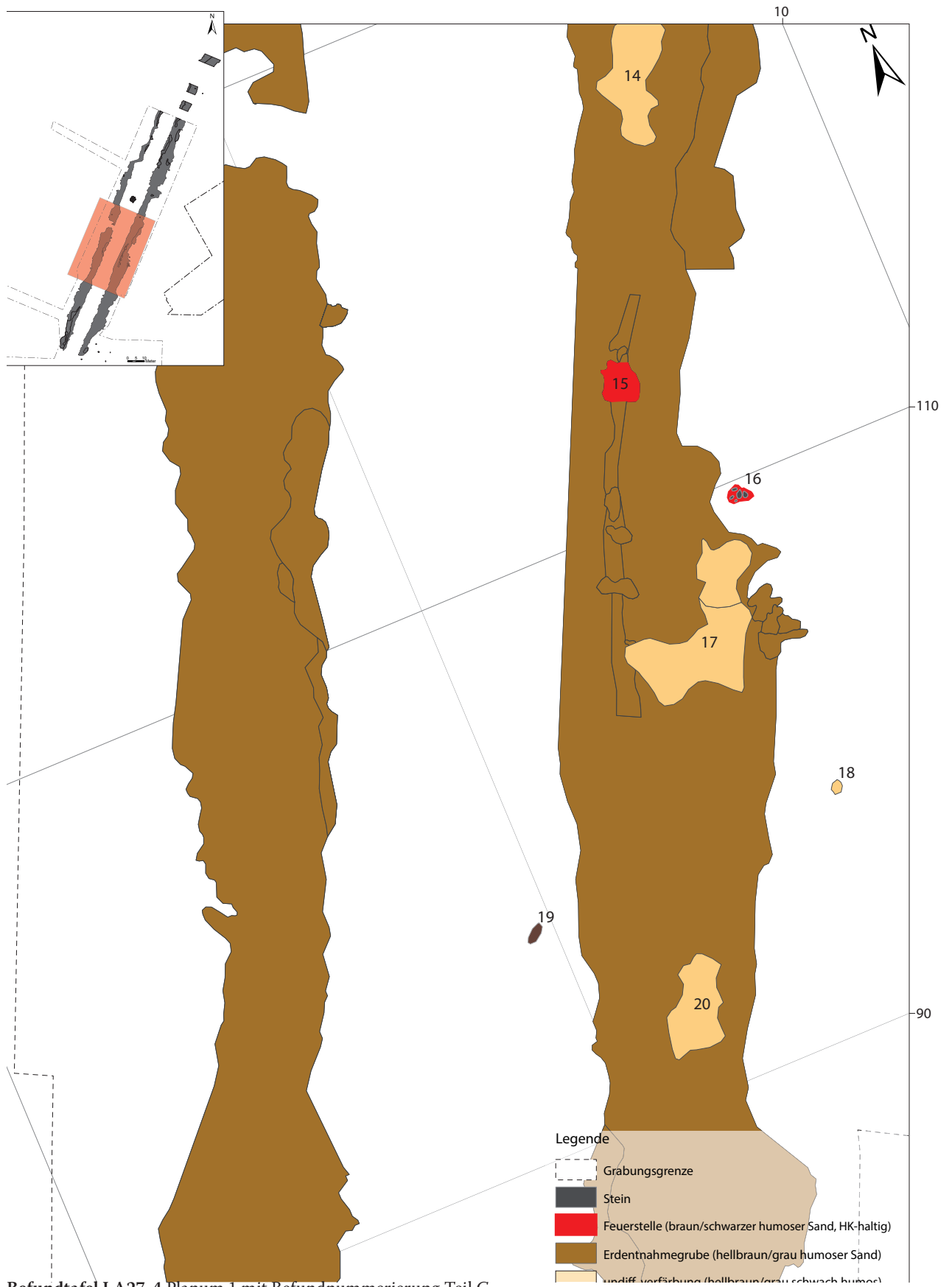

Befundtafel LA27_4 Planum I mit Befundnummerierung Teil C.

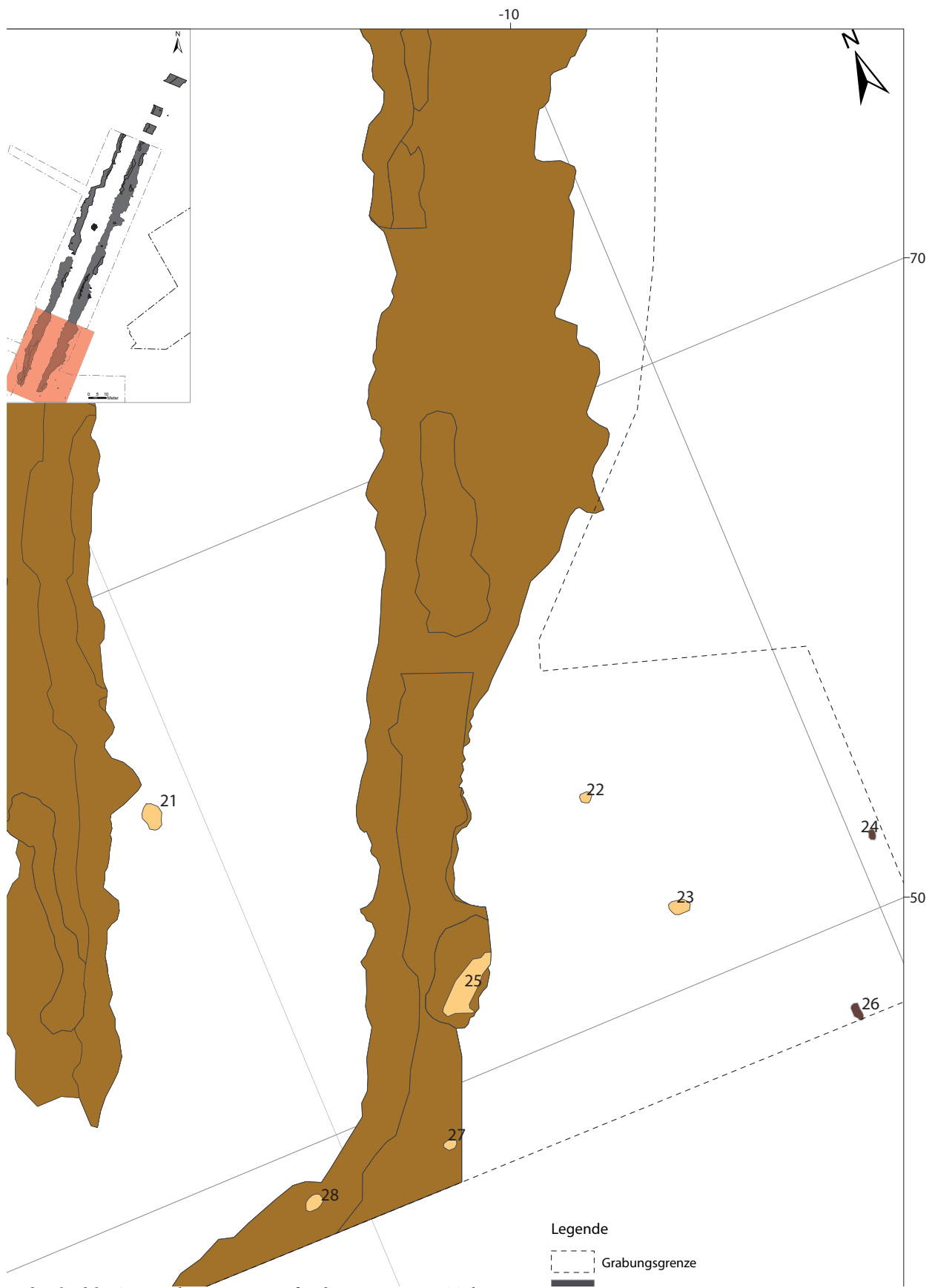

Befundtafel LA27_5 Planum 1 mit Befundnummerierung Teil D.

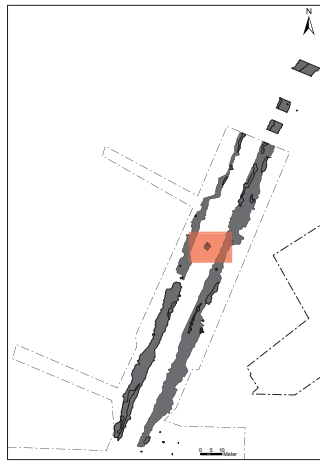

Legende

- Stein
- braun/grau leicht humoser Sand leicht HK-haltig
- braun/schwarz humoser Sand stark HK-haltig
- hellbraun/grau leicht- bis mittelhumoser Sand
- braun/grau humoser Sand (Hügelschüttung)
- Planum 1
- Planum 2

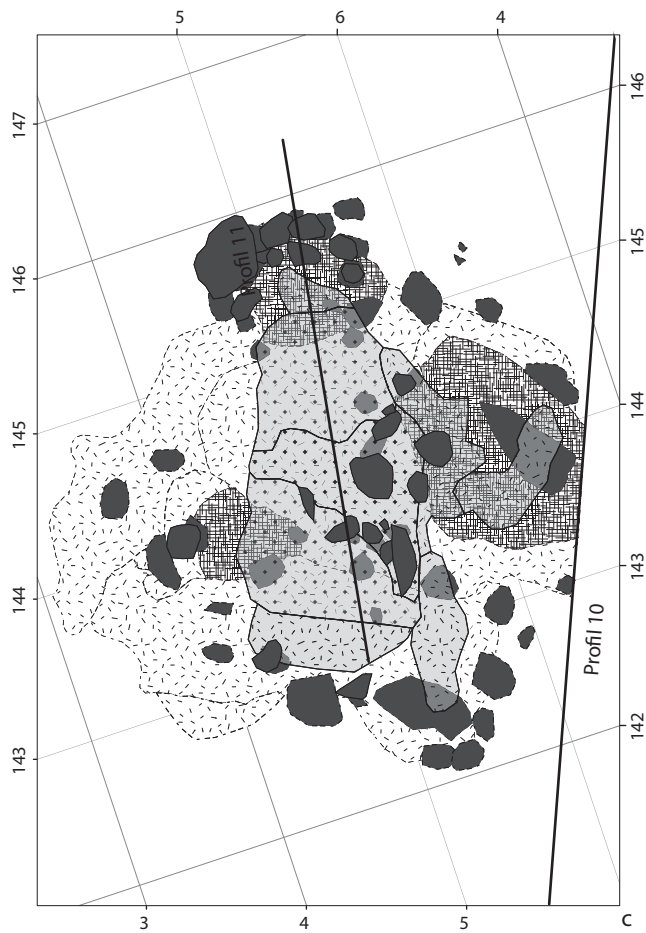
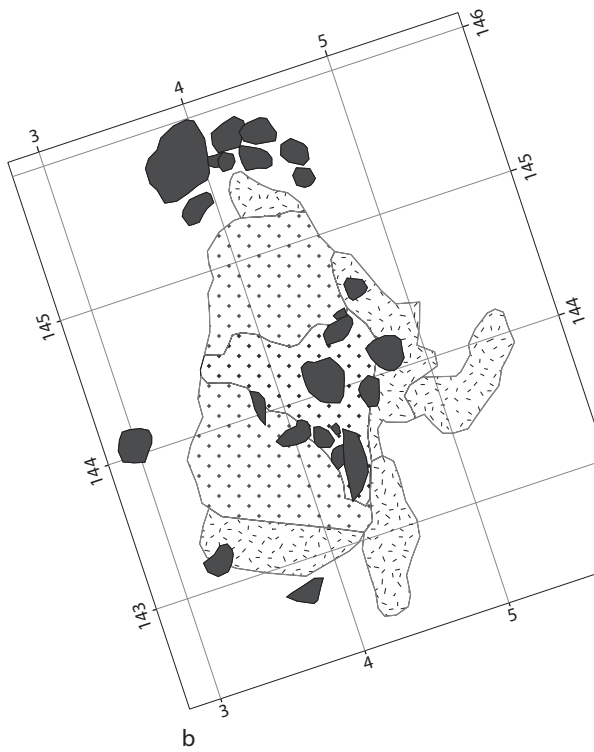
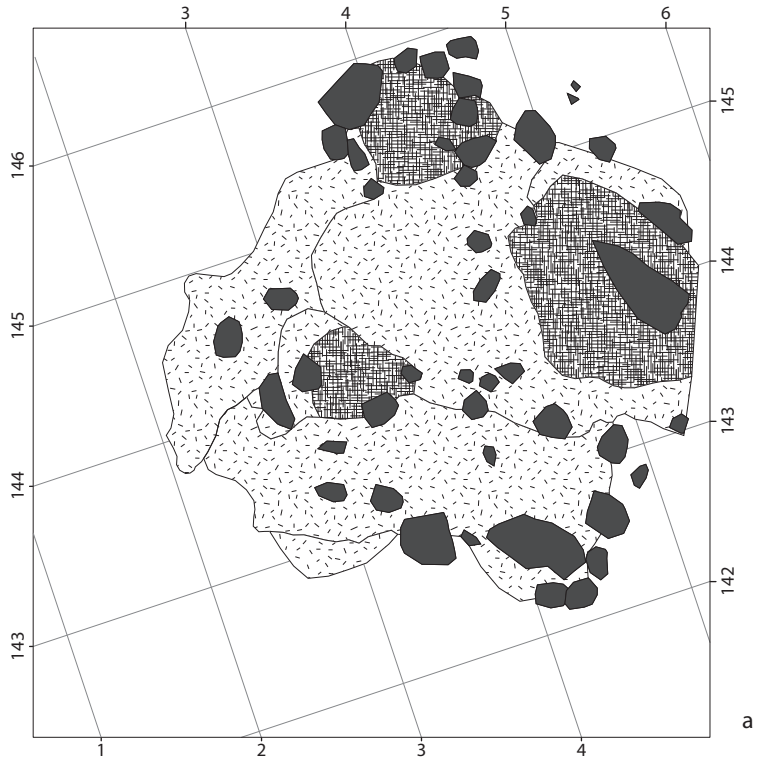

Befundtafel LA27_6 Grabkammer?/Flachgrab (Bef. 12) a Planum 1; b Planum 2; c Planum 1 und 2 mit Profilnummerierung.

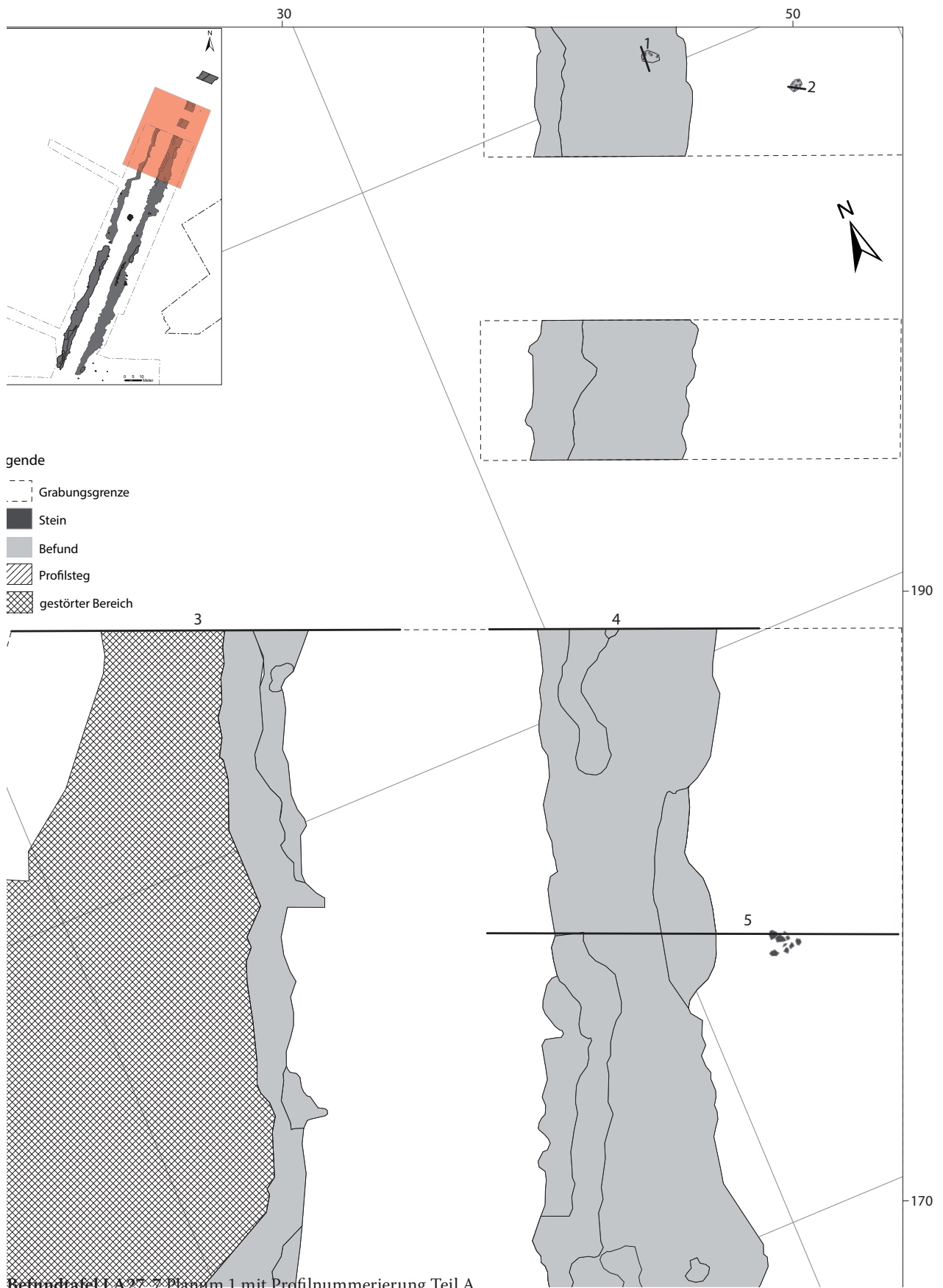

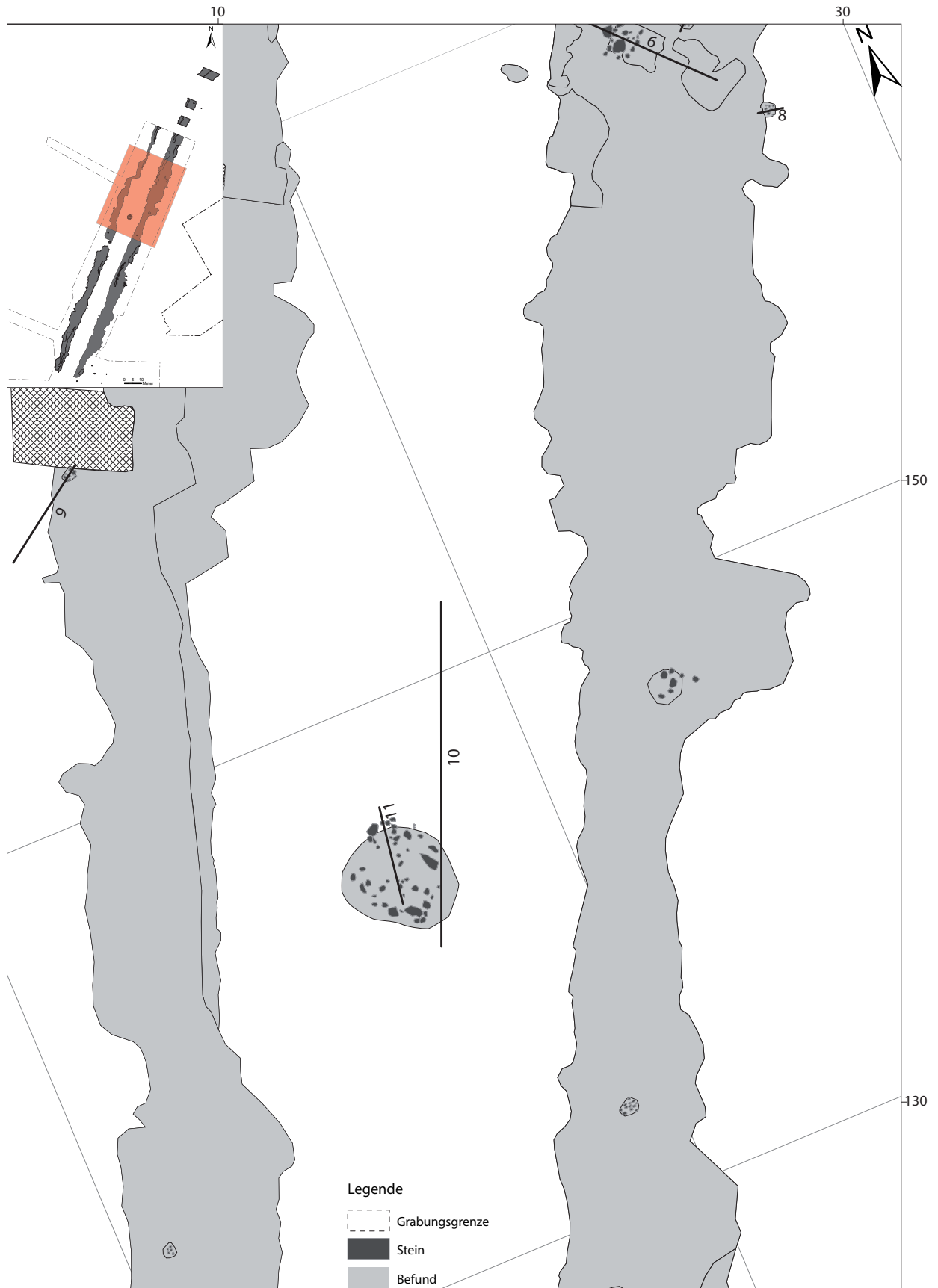

Befundtafel LA27_8 Planum 1 mit Profilnummerierung Teil B.

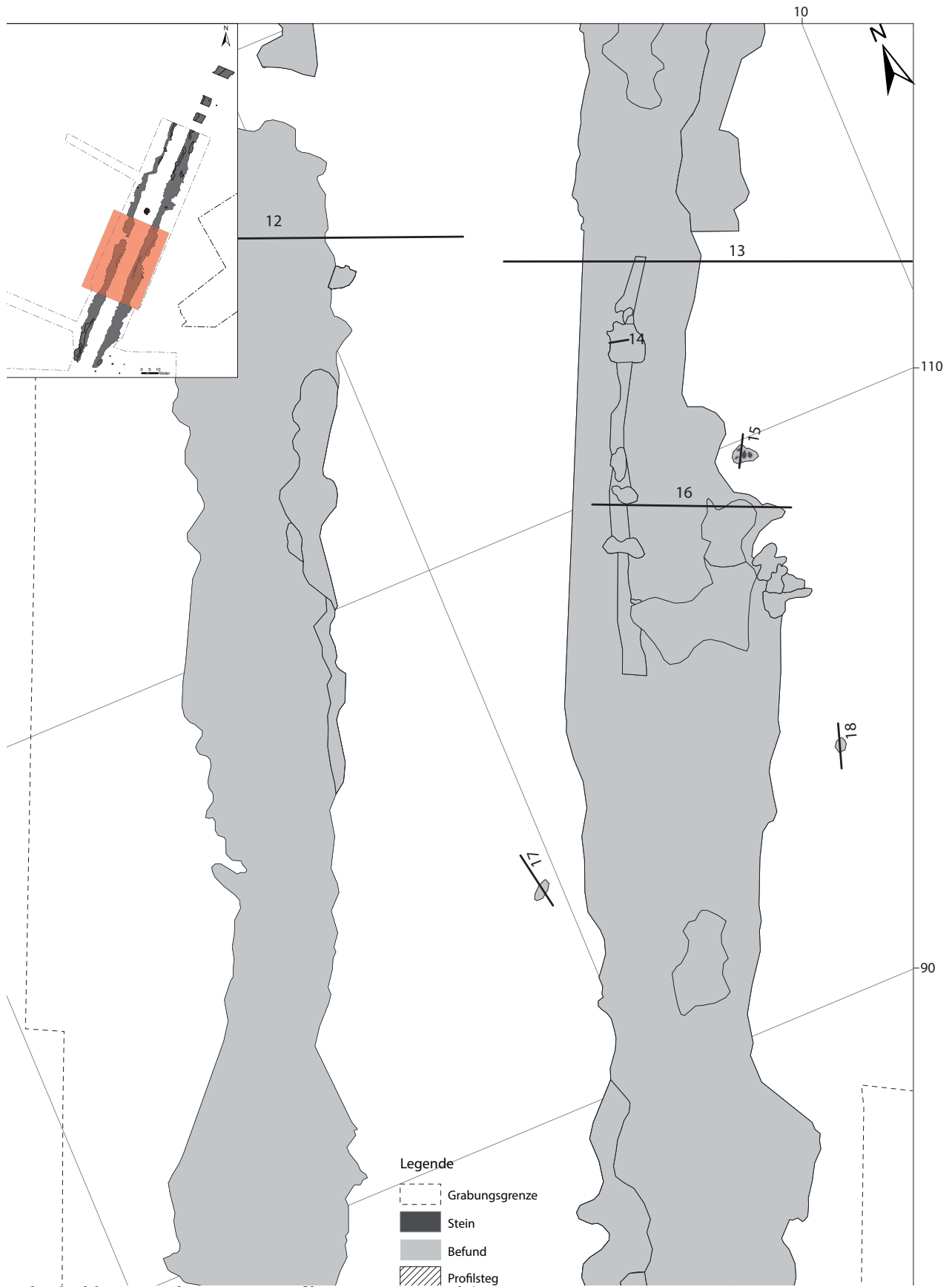

Befundtafel LA27_9 Planum 1 mit Profilnummerierung Teil C.

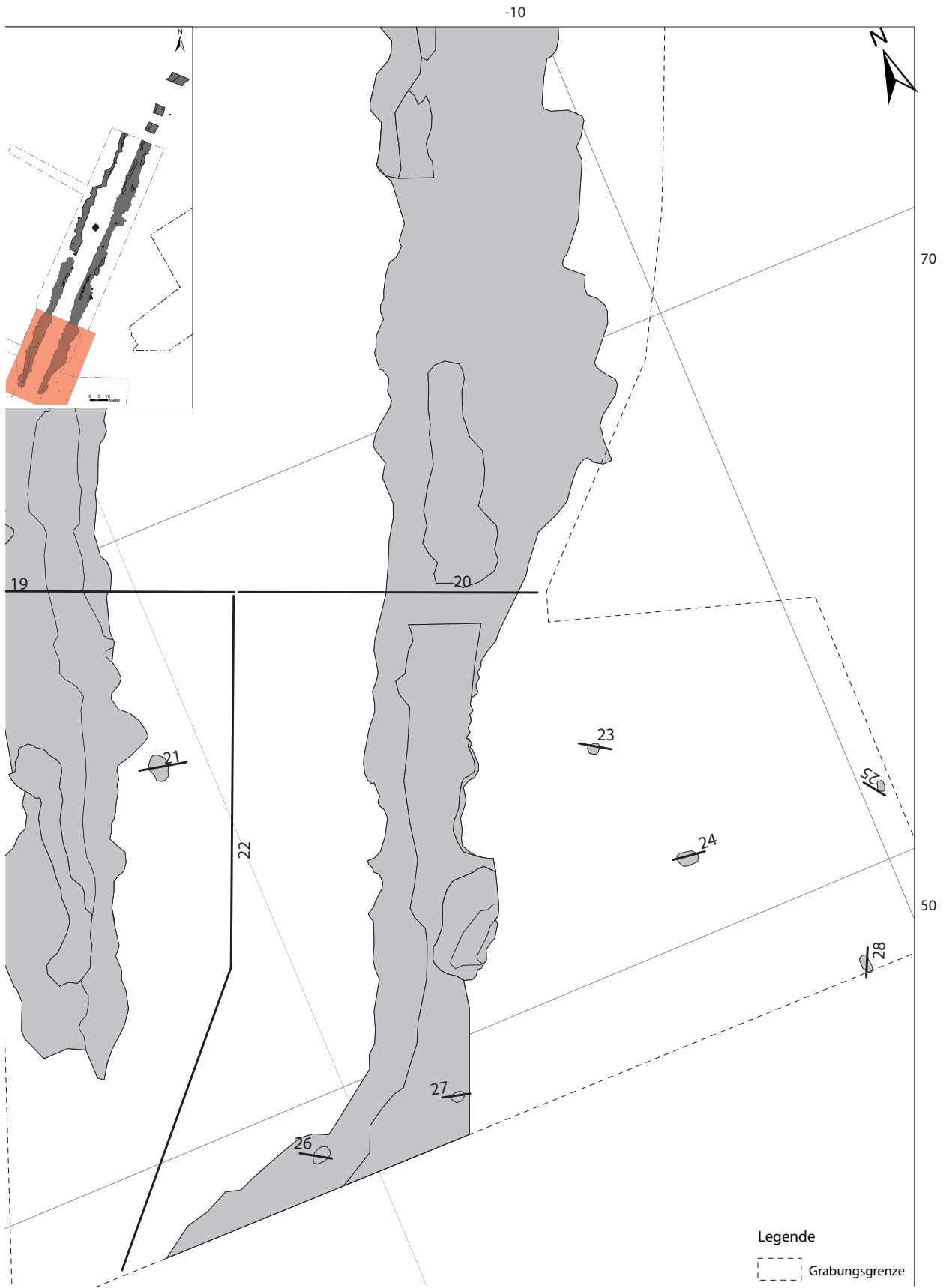

Befundtafel LA27_10 Planum 1 mit Profilnummerierung Teil D.

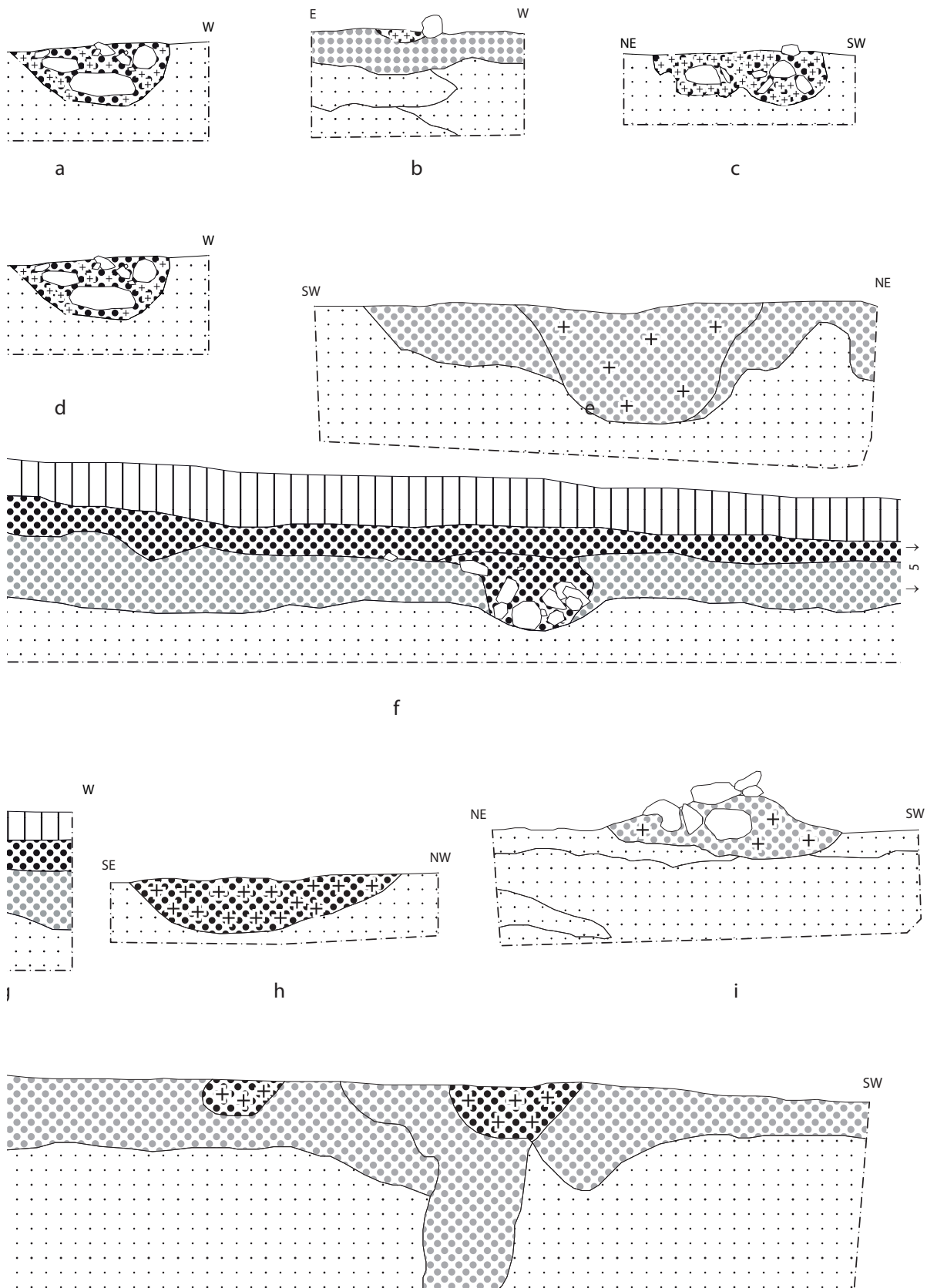

Befundtafel LA27_11 Profile Feuerstellen a: Pr. 11 (Bef. 1); b: Pr. 2 (Bef. 2); c: Pr. 7 (Bef. 6 u. 8); d: Pr. 8 (Bef. 7 u. 8); e: Pr. 18 (Bef. 18); f u. g: Pr. 9 (Bef. 8 u. 9); h: Pr. 14 (Bef. 15); i: Pr. 15 (Bef. 16); j: Pr. 17 (Bef. 19). M 1:20.

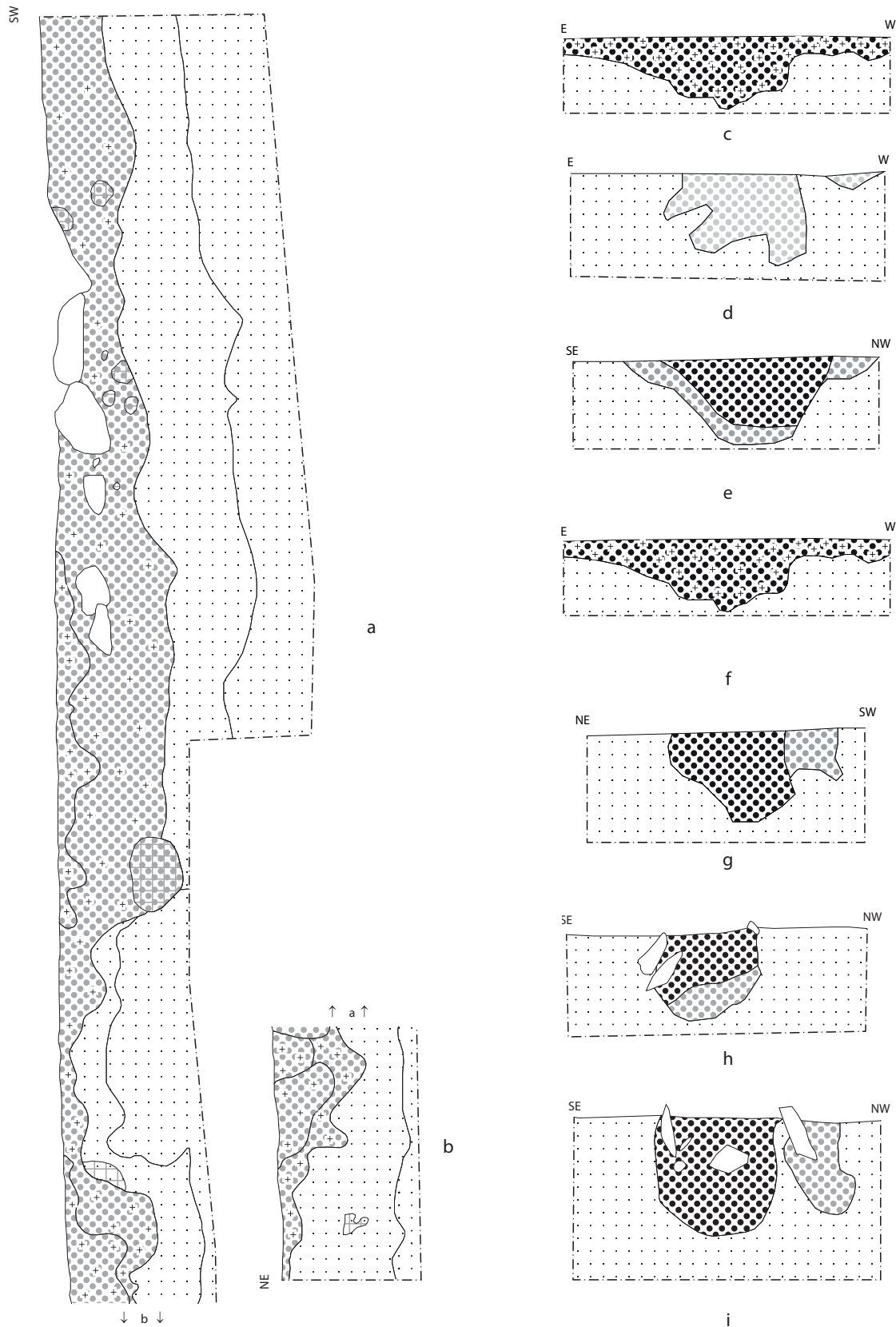

Befundtafel LA27_12 Profile Erdentnahmegrube; Feuerstellen; Verfärbungen und Pfostenlöcher a u. b: Pr. 6 (Bef. 5 u. 8); c: Pr. 21 (Bef. 21); d: Pr. 23 (Bef. 22); e: Pr. 24 (Bef. 24); f: Pr. 26 (Bef. 26); g: Pr. 27 (Bef. 27); h: Pr. 25 (Bef. 25); i: Pr. 28 (Bef. 28). M 1:20.

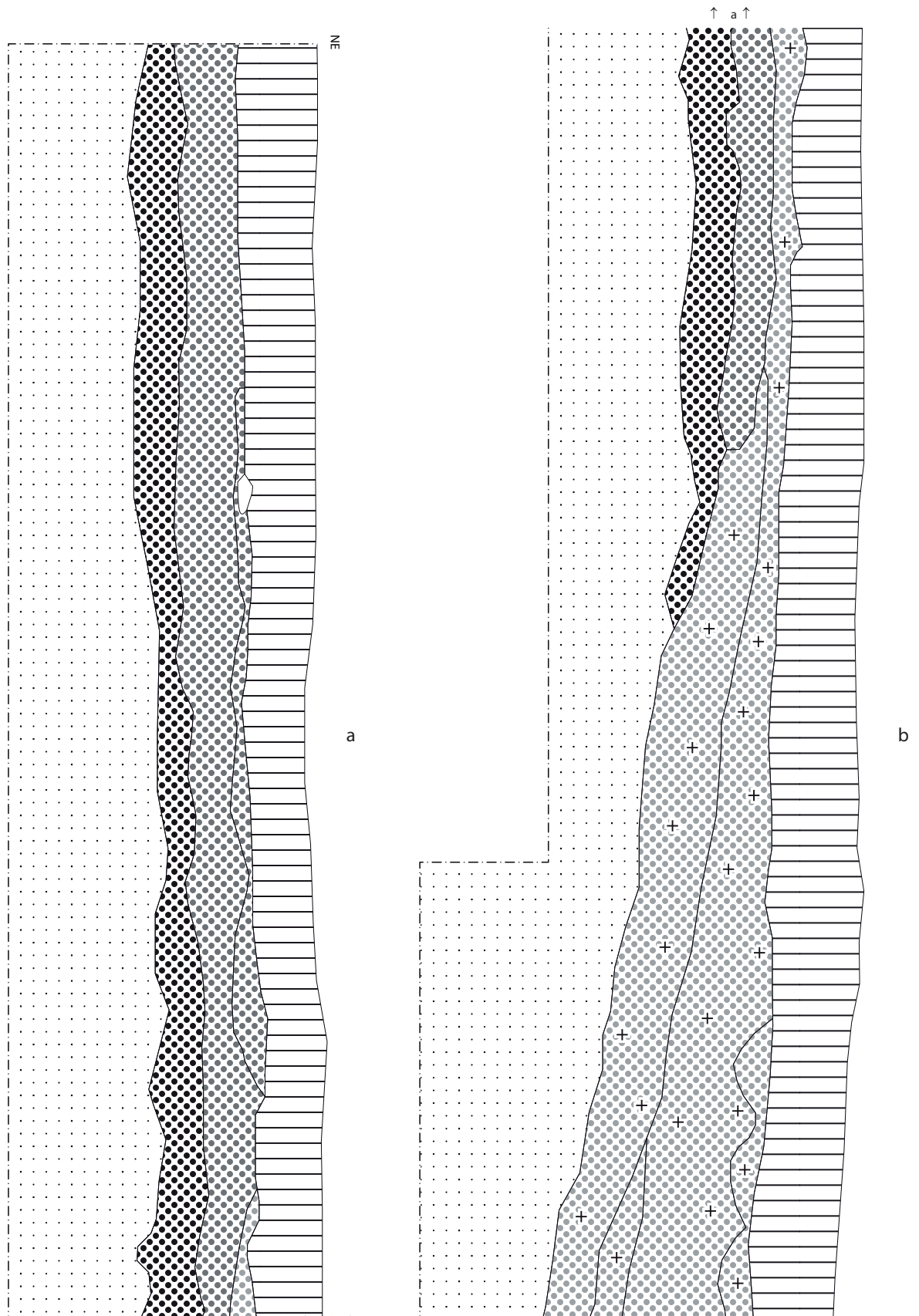

Befundtafel LA27_13 Profile Erdentnahmegrube (Bef. 8) a u. b: Pr. 3. M1:20.

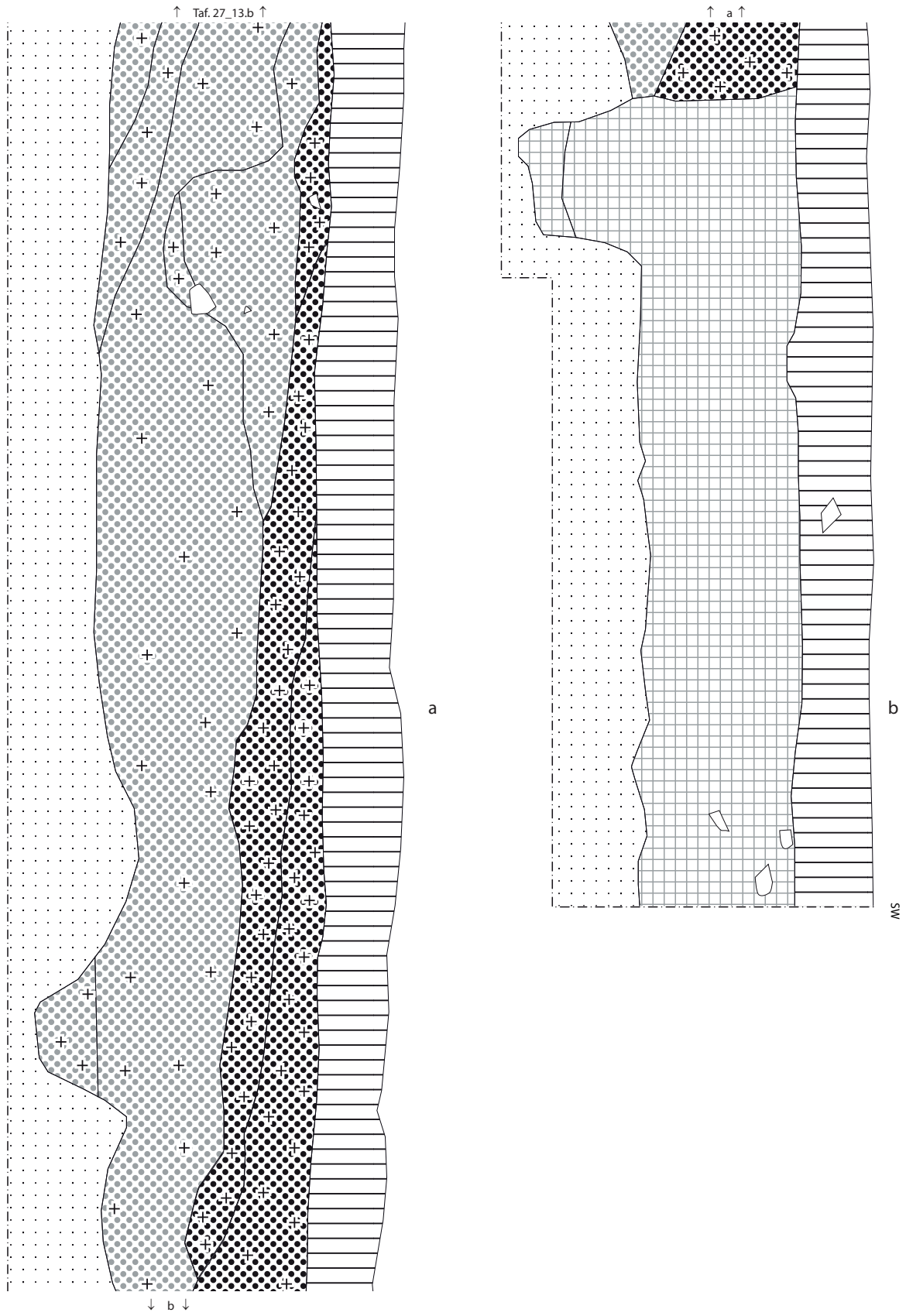

Befundtafel LA27_14 Profile Erdentnahmegrube (Bef. 8) a u. b: Pr. 3. M1:20.

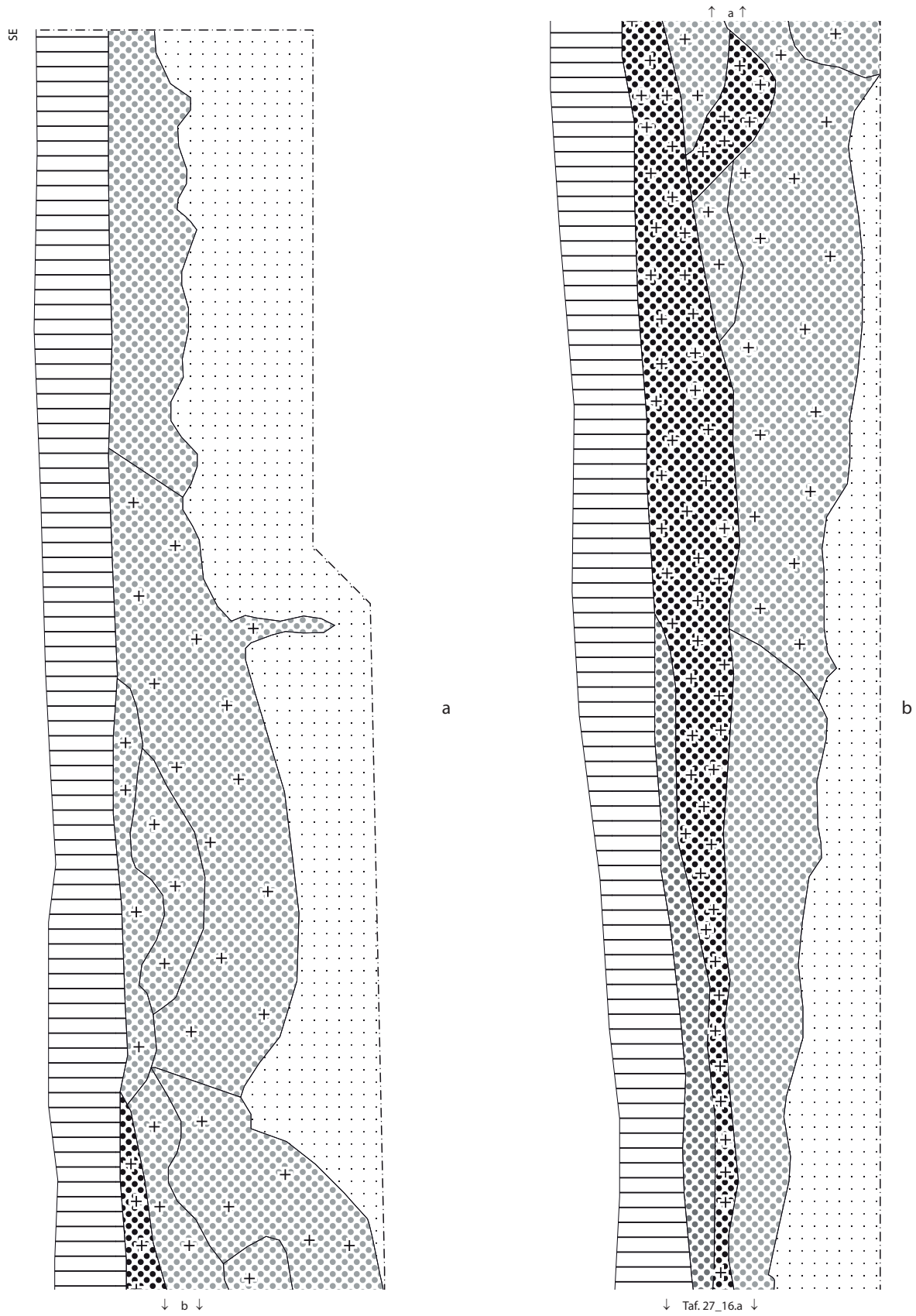

Befundtafel LA27_15 Profile Erdentnahmegrube (Bef. 8) a u. b. Pr. 4. M1:20.

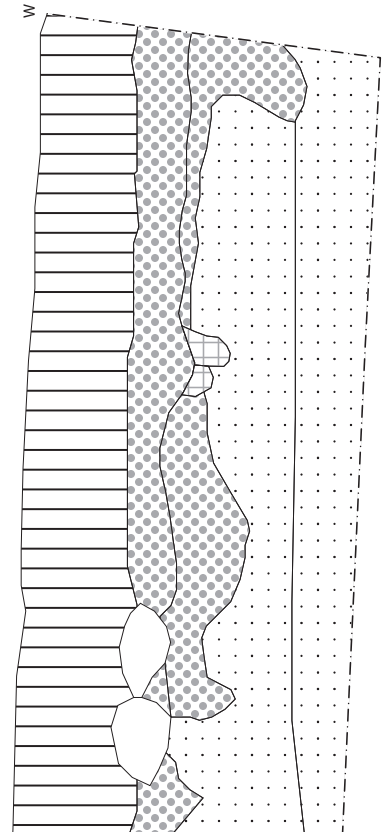
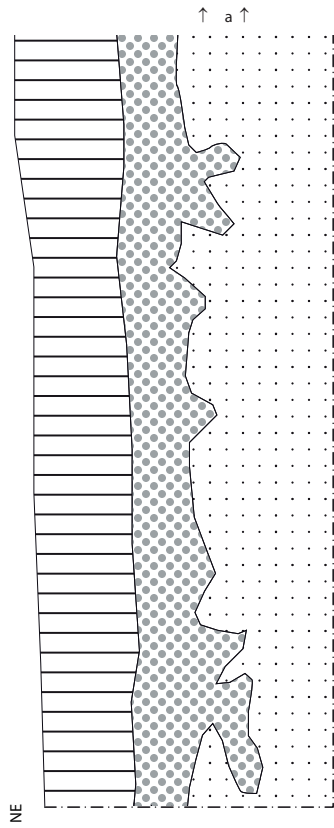
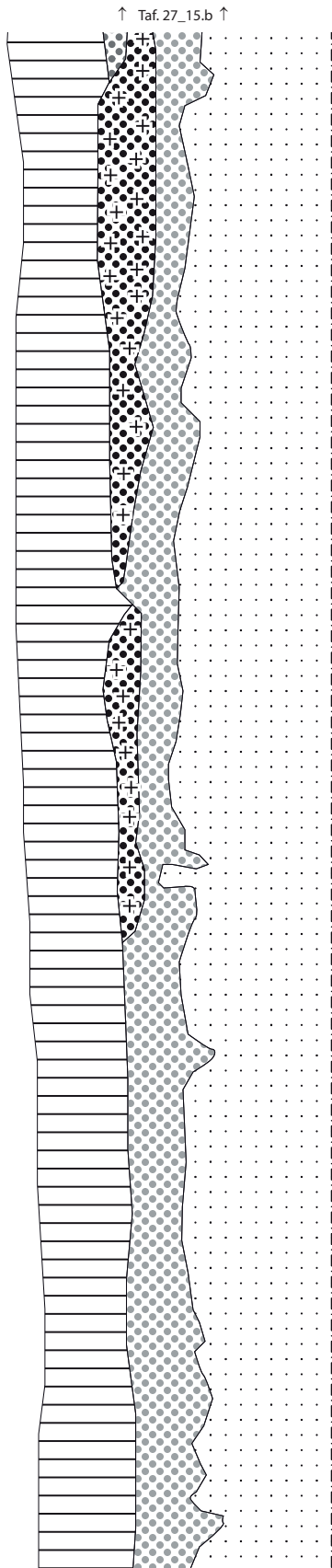

b

c

Befundtafel LA27_16 Profile Erdentnahmegrube (Bef. 8) a u. b: Pr. 4; c: Pr. 5. M1:20.

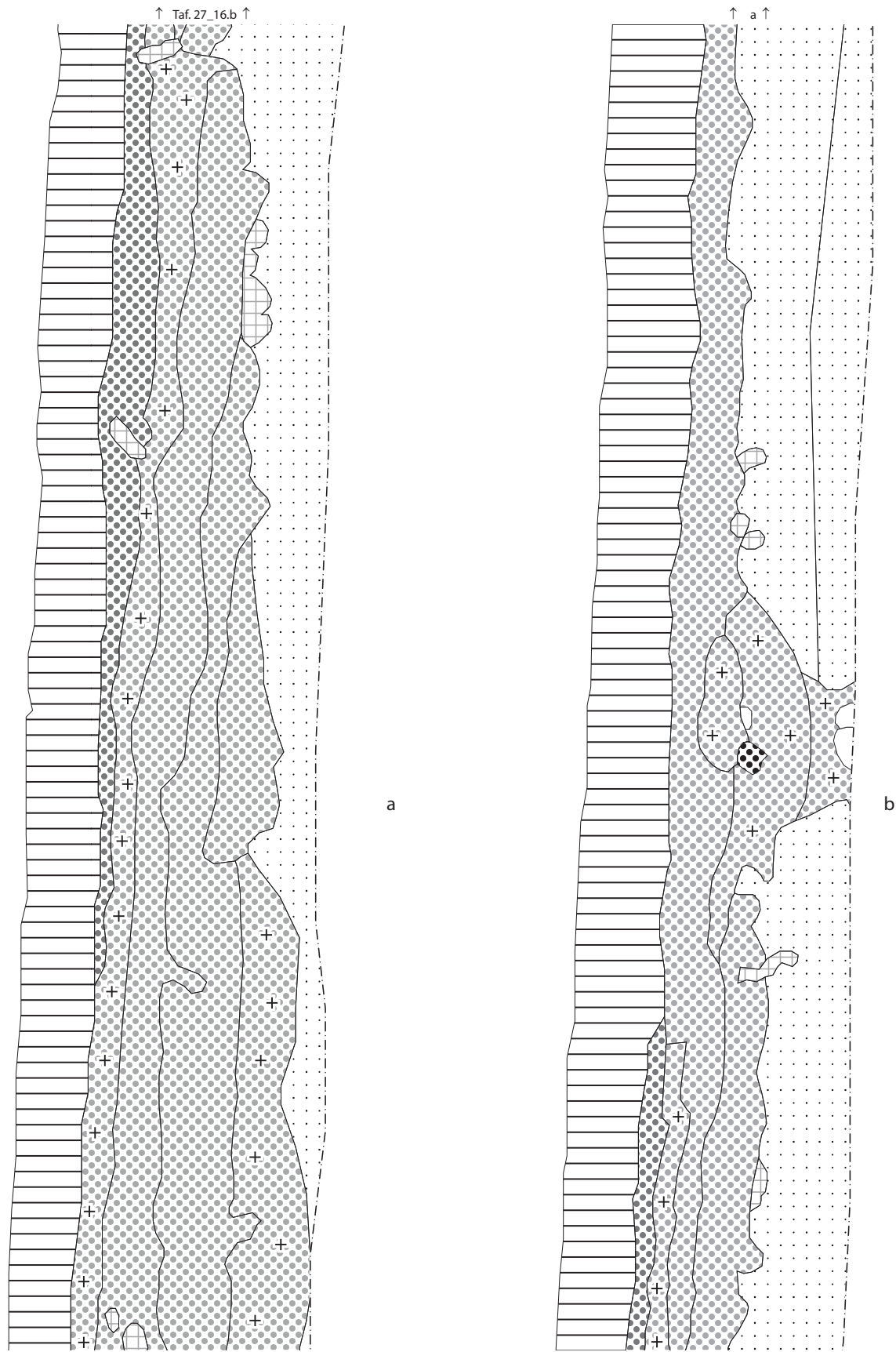

Befundtafel LA27_17 Profile Erdentnahmegrube (Bef. 8) a u. b: Pr. 4; c: Pr. 5. M1:20. Profile Erdentnahmegrube (Bef. 8) a u. b: Pr. 5. M1:20.

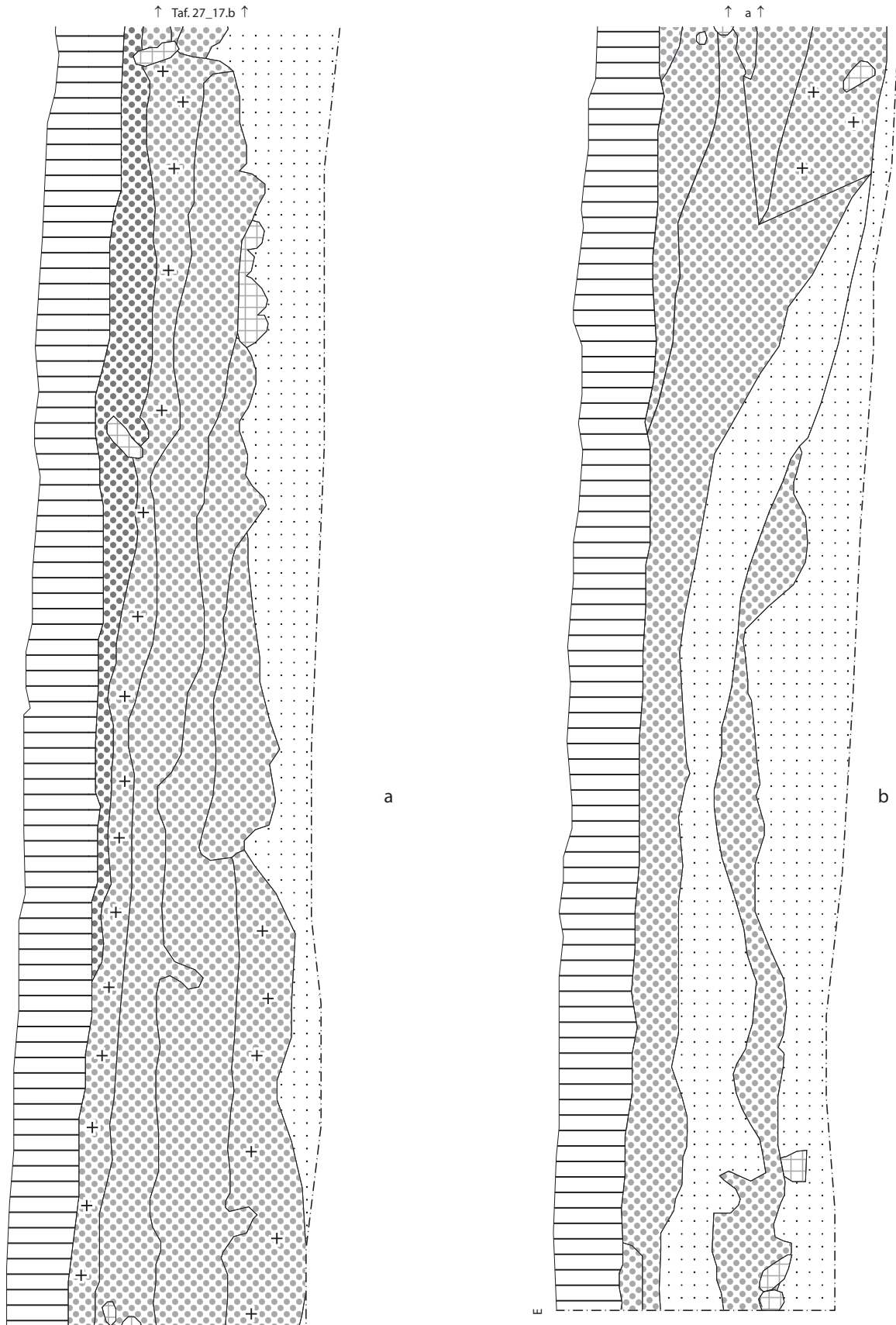

Befundtafel LA27_18 Profile Erdentnahmegrube (Bef. 8) u. Feuerstelle (Bef. 3) a u. b: Pr. 5. M1:20.

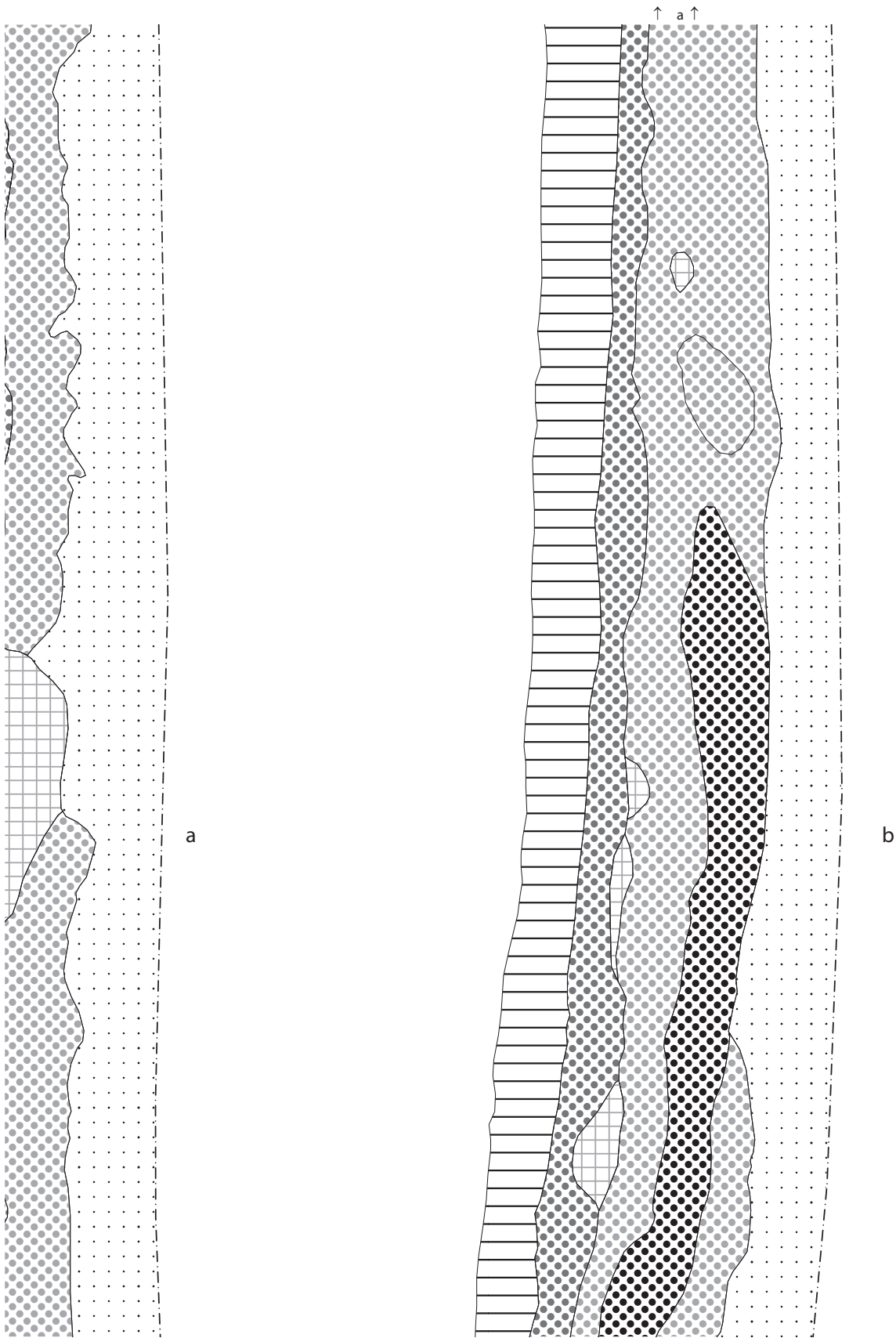

Befundtafel LA27_19 Profile Erdentnahmegrube (Bef. 8) a u. b: Pr. 12. M1:20.

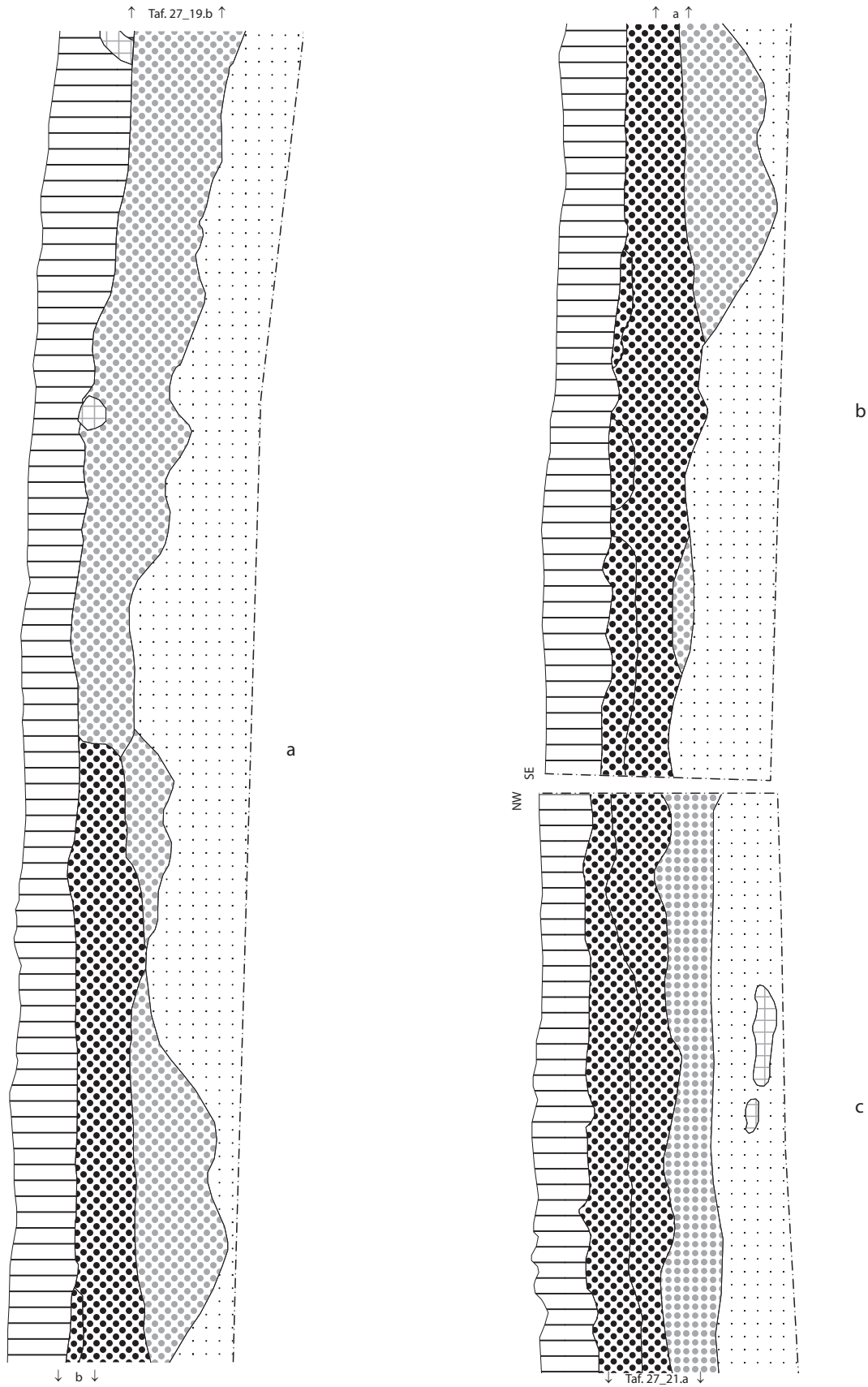

Befundtafel LA27_20 Profile Erdentnahmegrube (Bef. 8) a u. b: Pr. 12 (Bef. 8); c: Pr. 13. M1:20.

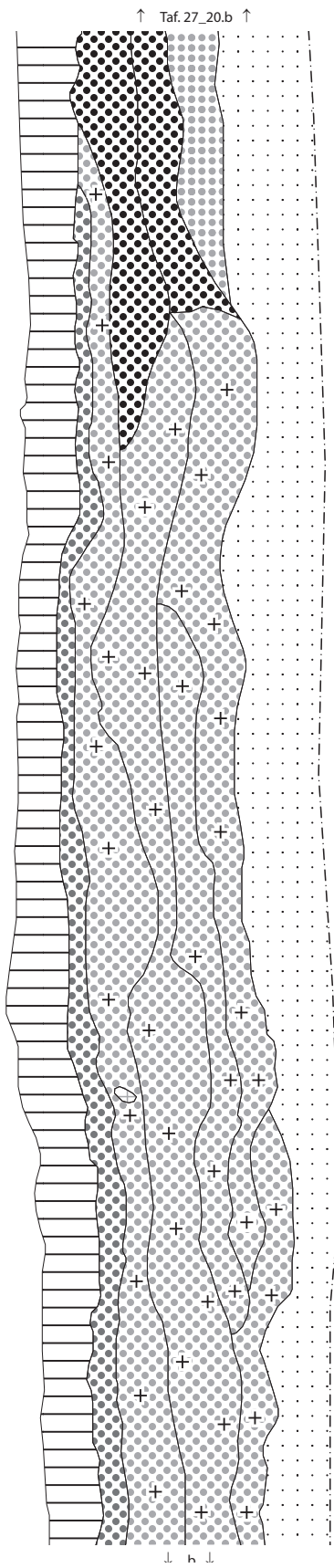

a

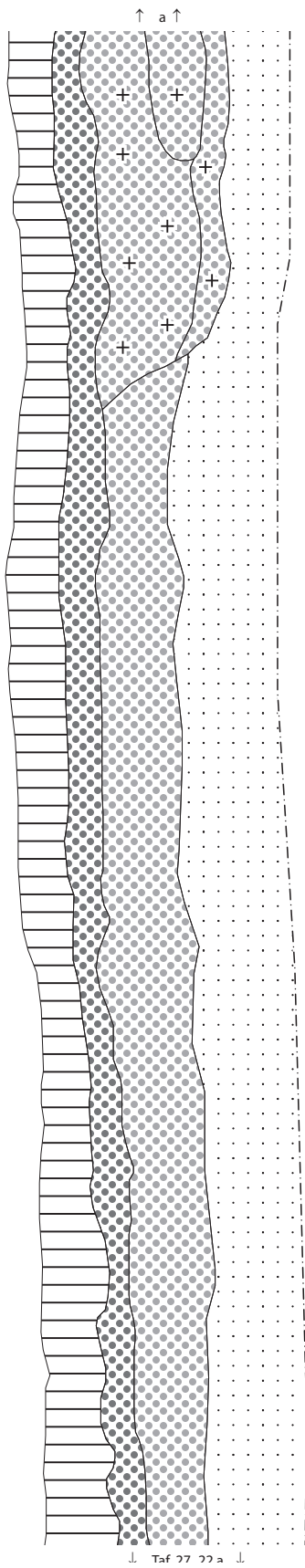

b

Befundtafel LA27_21 Profile Erdentnahmegrube (Bef. 8) a u. b: Pr. 13. M1:20.

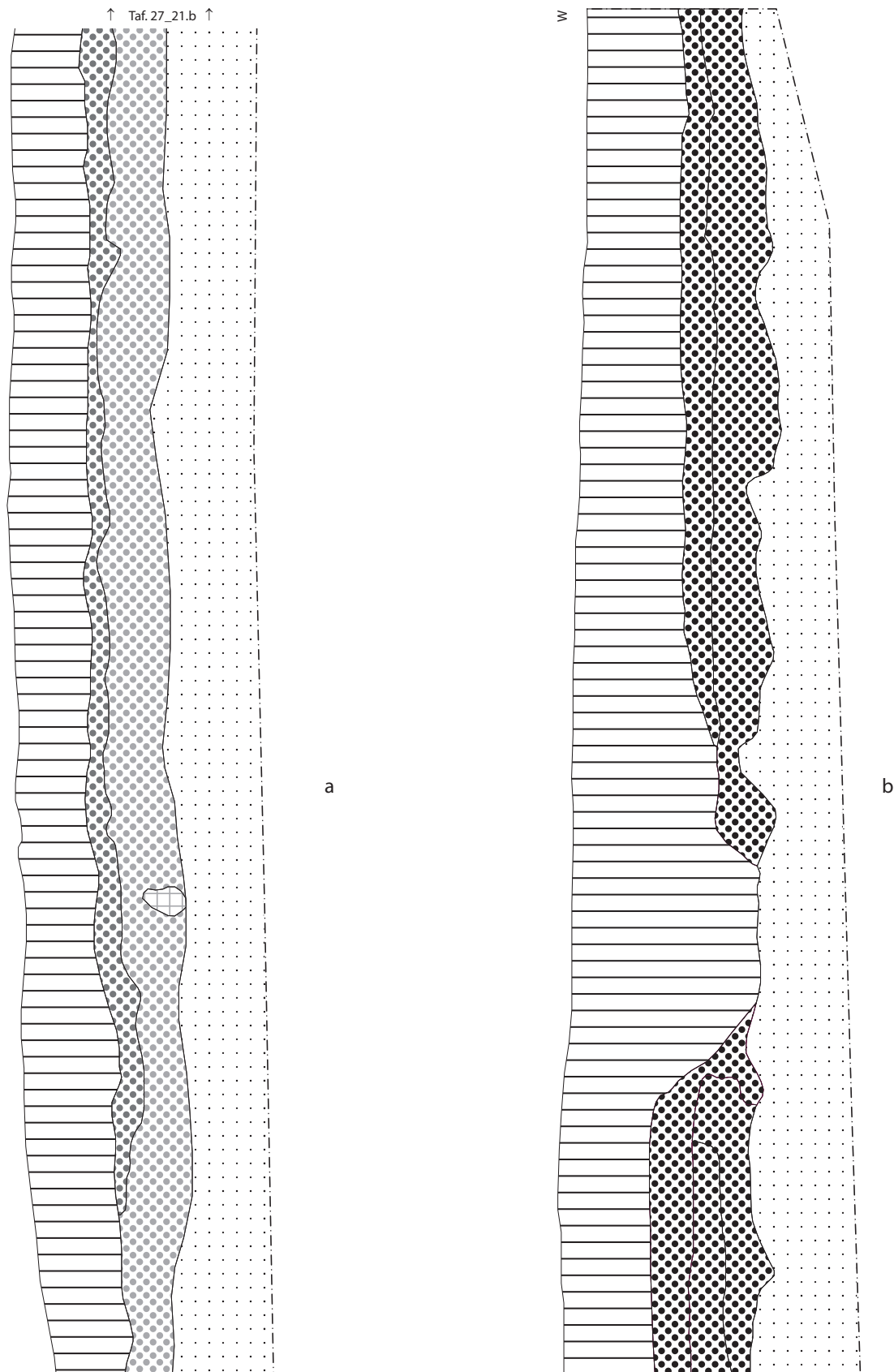

Befundtafel LA27_22 Profile Erdentnahmegrube (Bef. 8) a: Pr. 13; b: Pr. 19. M1:20.

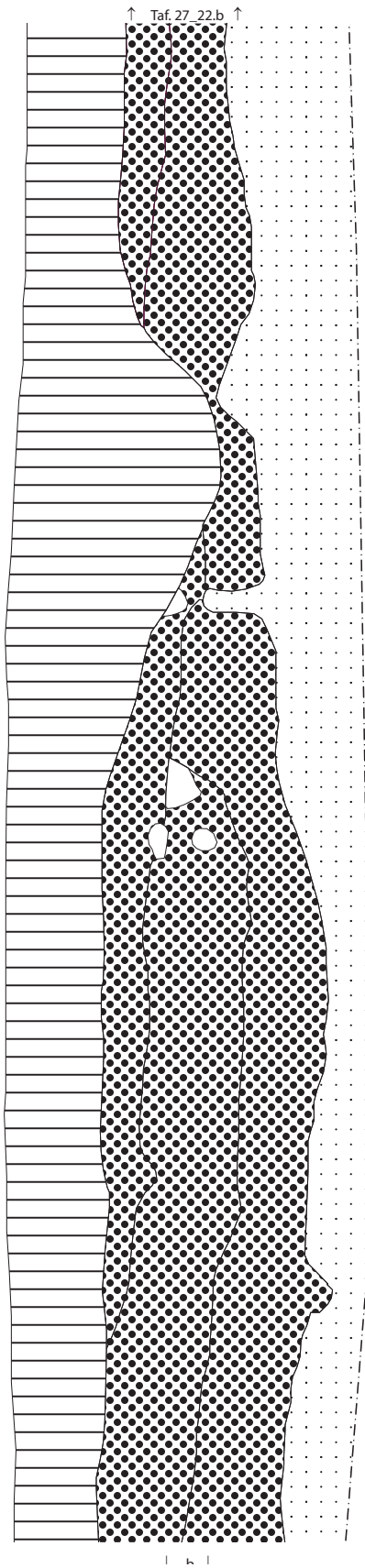

a

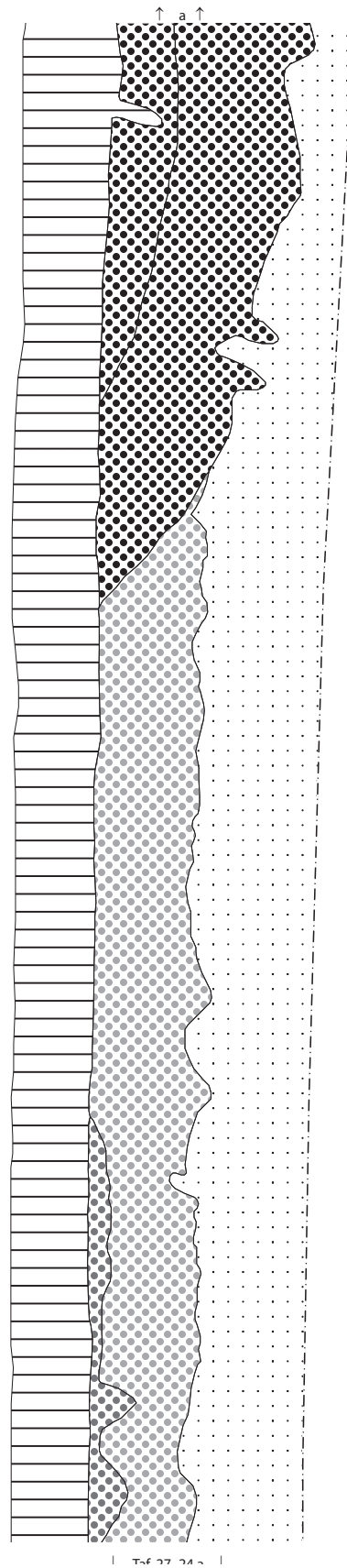

b

Befundtafel LA27_23 Profile Erdentnahmegrube (Bef. 8) a u. b: Pr. 19. M1:20.

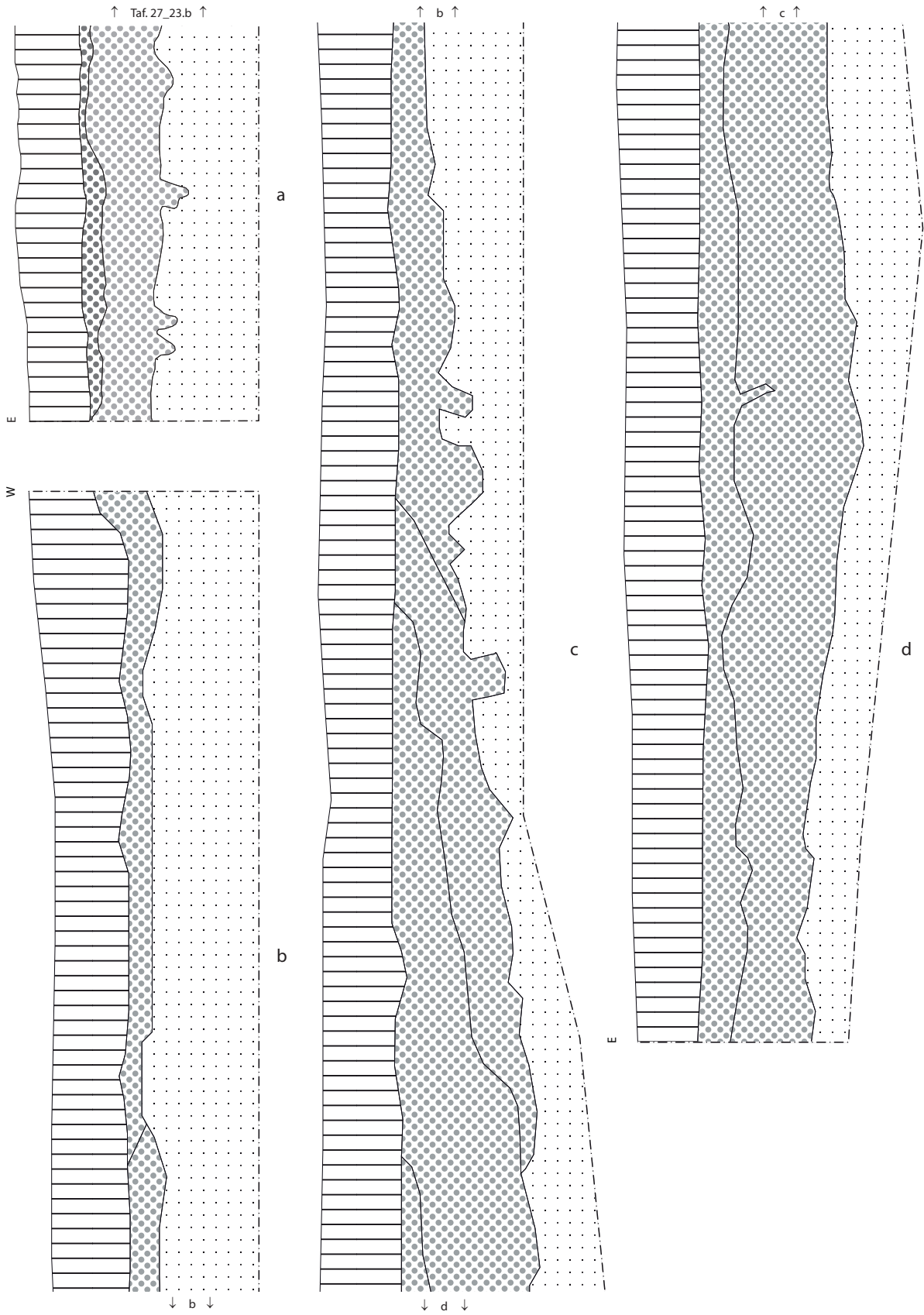

Befundtafel LA27_24 Profile Erdentnahmegrube (Bef. 8) a: Pr. 19; b, c u. d: Pr. 20. M1:20.

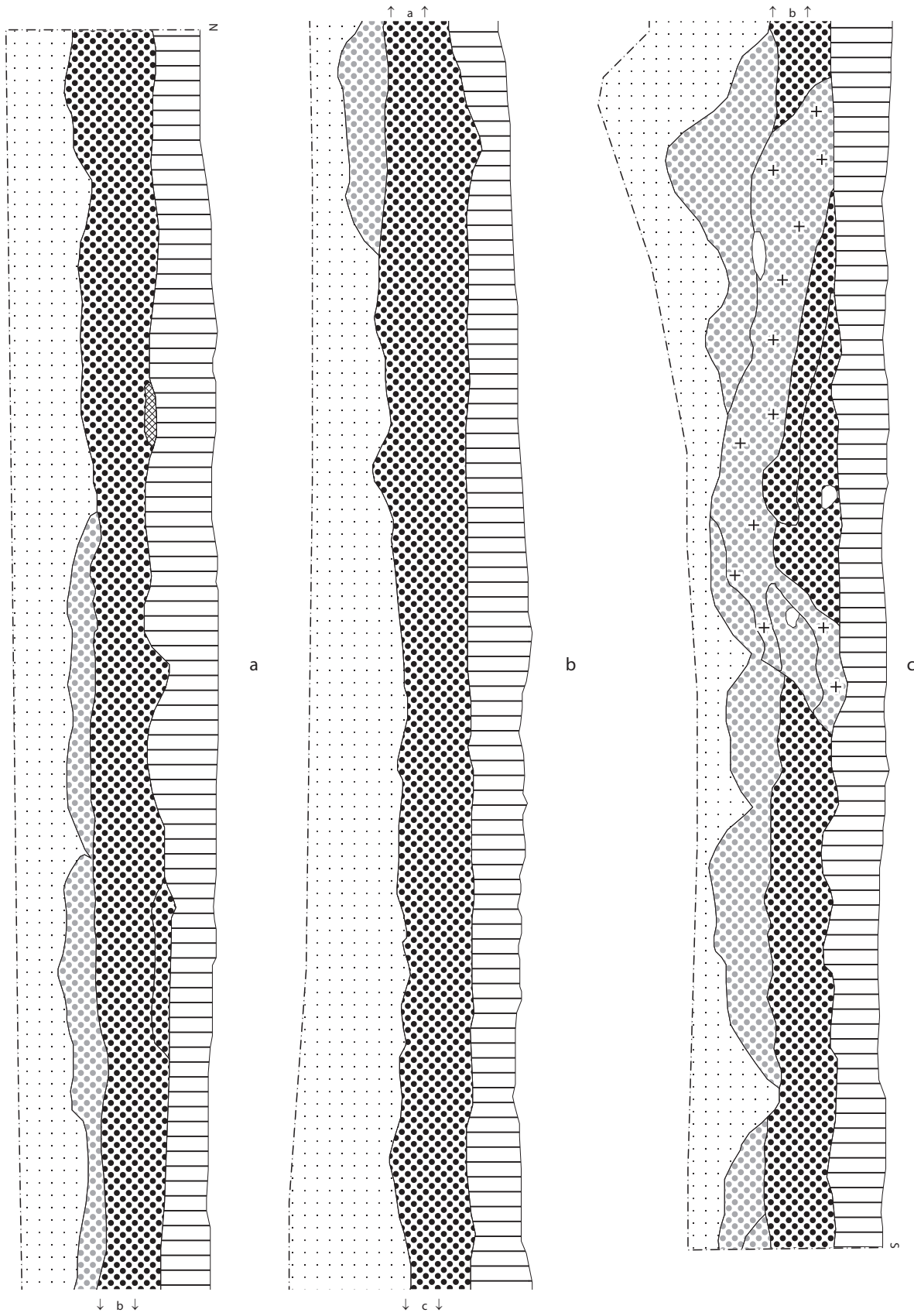



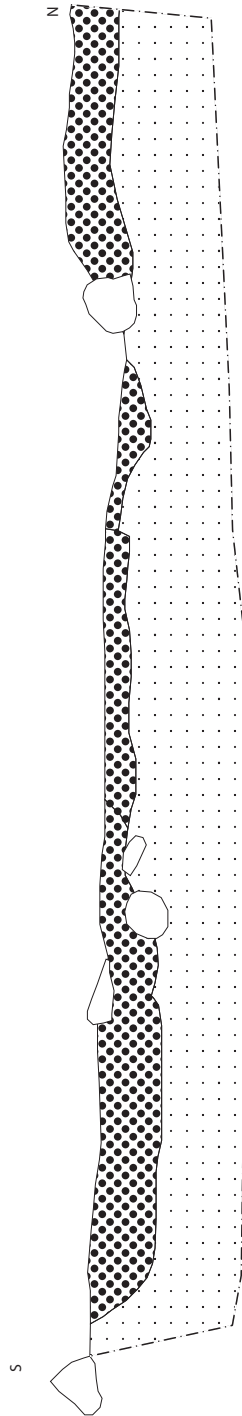

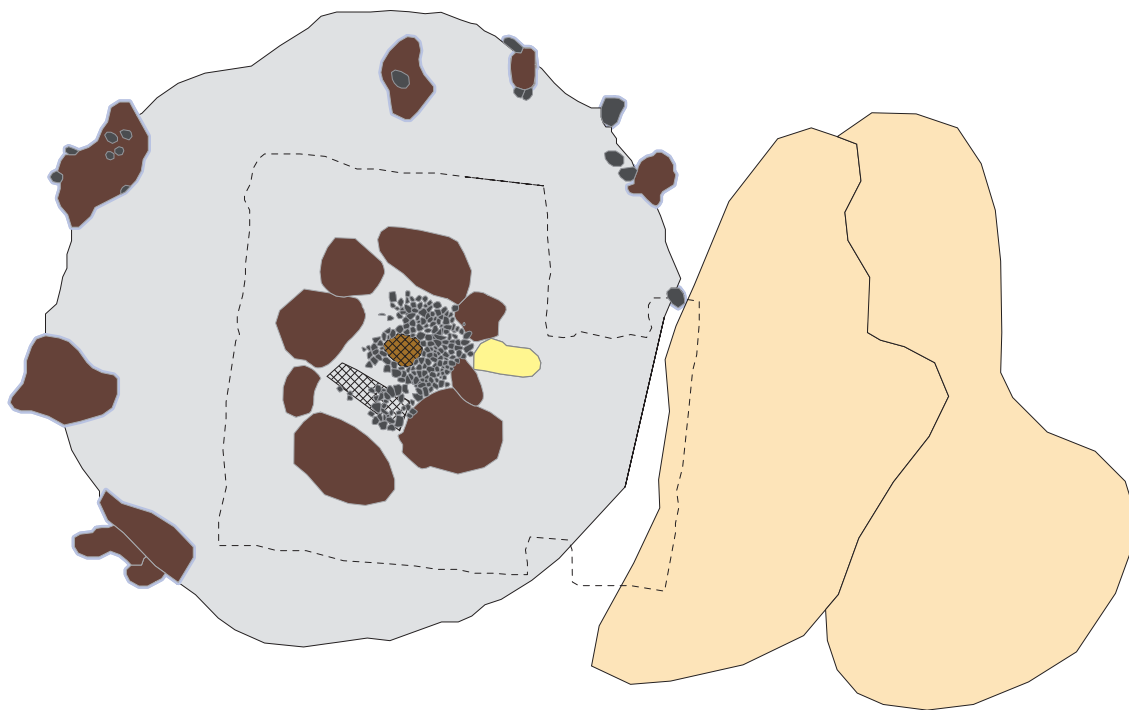
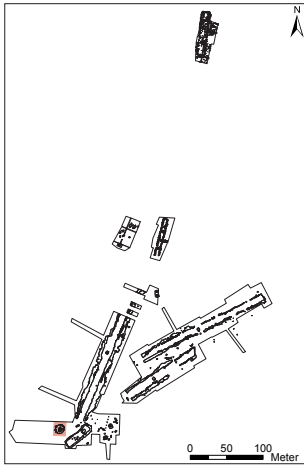

Befundtafel LA27_25 Grabkammer (Bef. 10) a-c Pr. 10. M 1:20.



Befundtafel LA27_26 Grabkammer (Bef. 10) Pr. 11. M 1:20.



Legende

-  Grabungsgrenze 1973
-  Stein
-  Lehmpacking
-  Grube (hellbraun/grau humoser Sand)
-  Standspur (dunkelbraun humoser Sand)
-  Hügel schüttung (hellbraun leicht humoser Sand)
-  undiff. Verfärbung (hellbraun/grau schwach humos)

Befundtafel LA28_1 Planum 1.

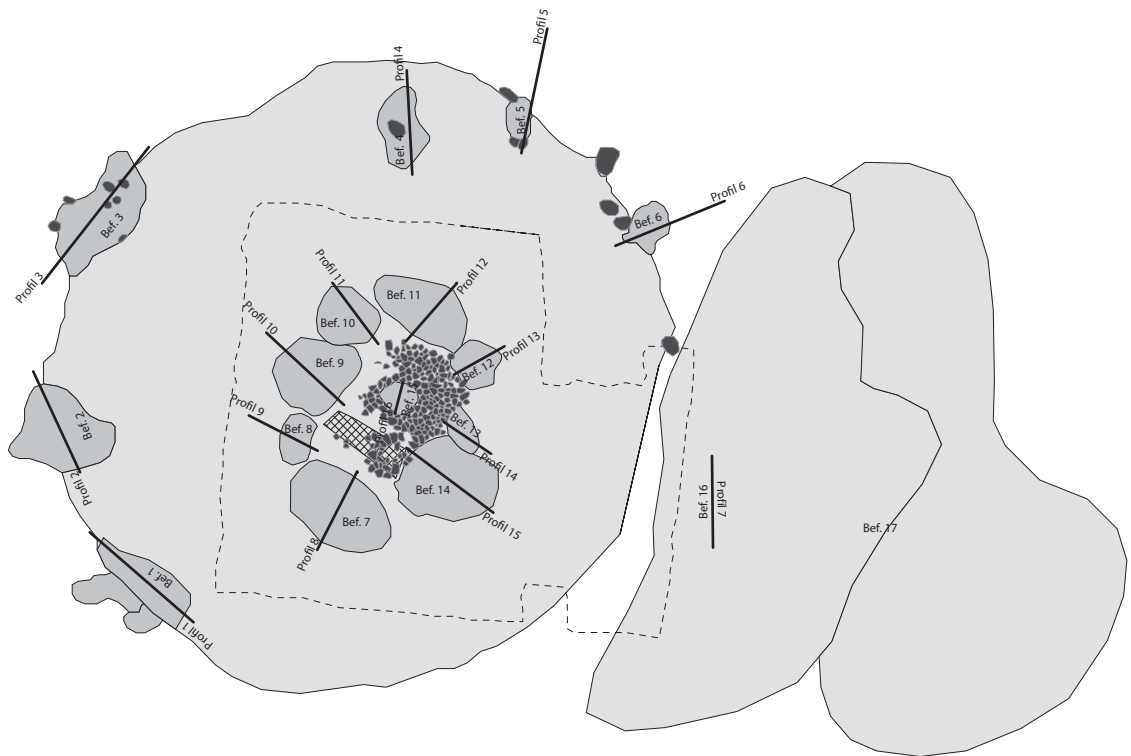
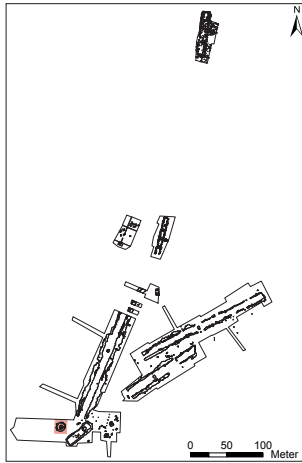

- Legende
- Grabungsgrenze
 - Stein
 - Befund
 - gestörter Bereich

Befundtafel LA28_2 Planum 1 mit Befund- und Profilbeschriftung.

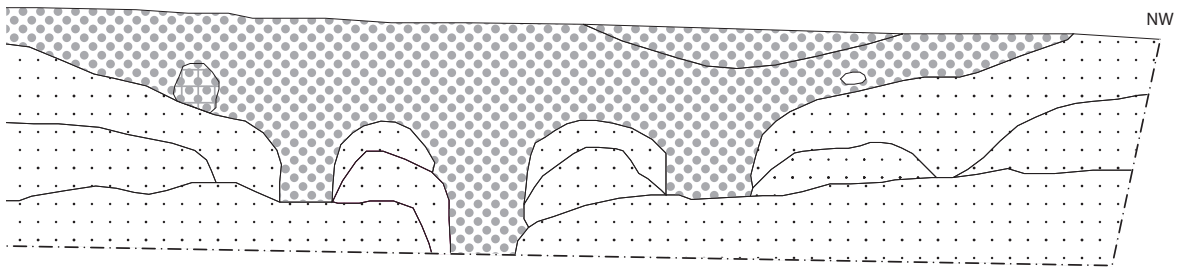

a

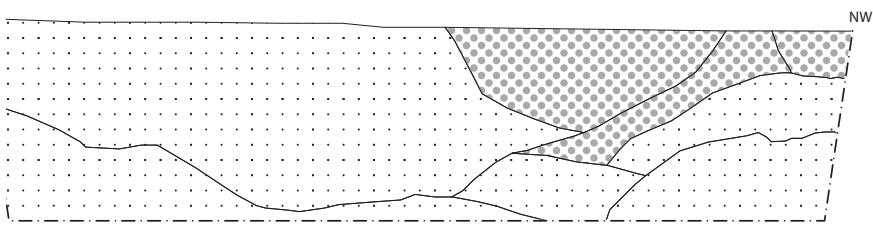

b

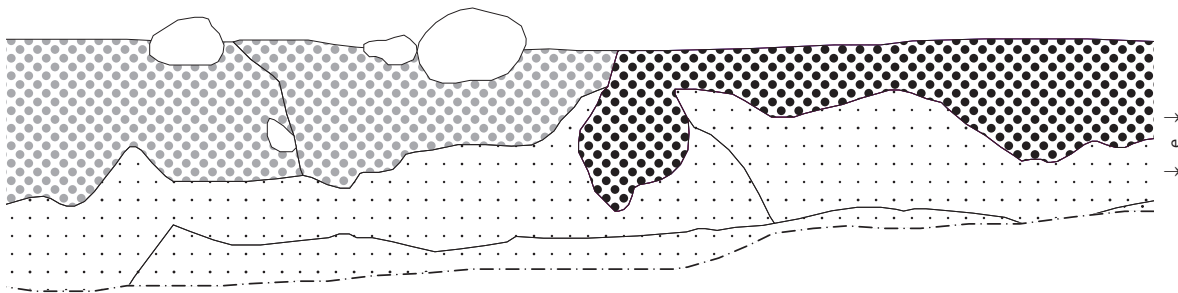

c

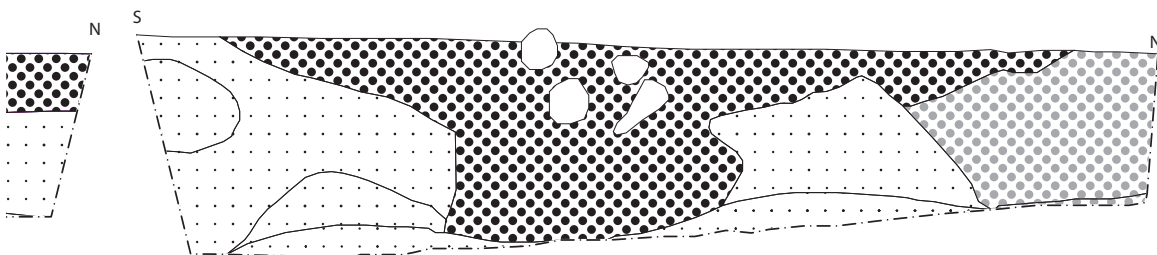

e

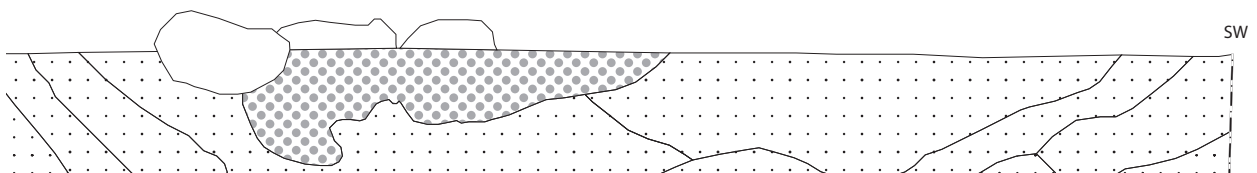

Befundtafel LA28_3 Standgruben a: Pr. 1 (Bef. 1); b: Pr. 2 (Bef. 2); c-d Pr. 4 (Bef. 4); e: Pr. 3 (Bef. 3); f: Pr. 5 (Bef. 5). M 1:20.

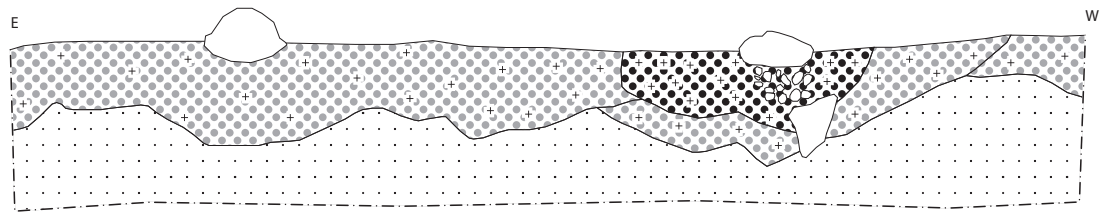

a

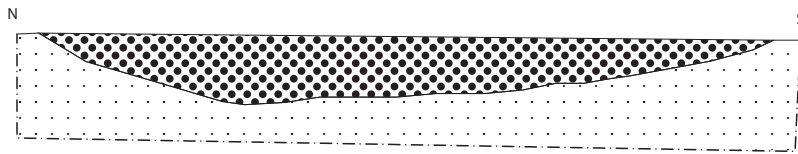

b

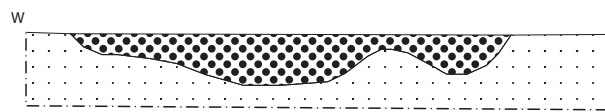

c

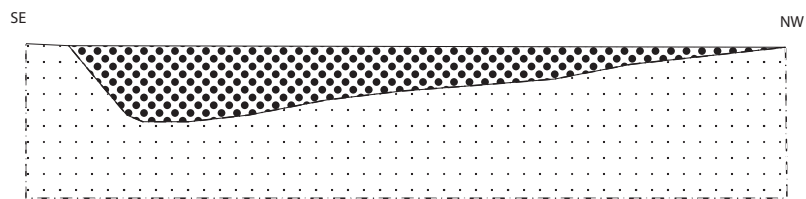

d

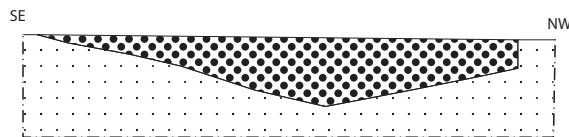

e

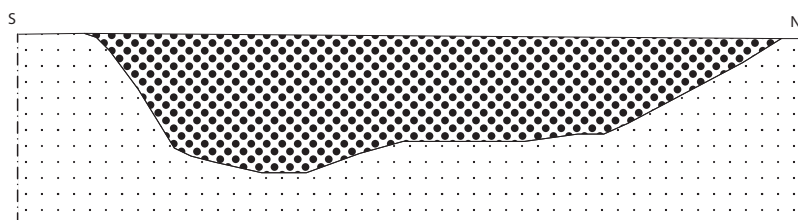

f

Befundtafel LA28_4 Standgruben a: Pr. 6 (Bef. 6); b: Pr. 8 (Bef. 7); c: Pr. 9 (Bef. 8); d: Pr. 10 (Bef. 9); e: Pr. 11 (Bef. 10); f: Pr. 12 (Bef. 11). M 1:20.

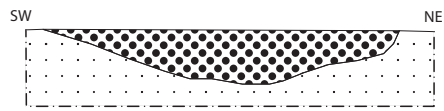

a

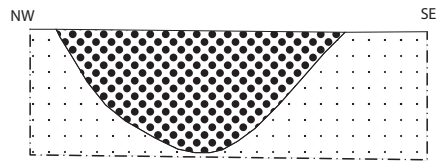

b

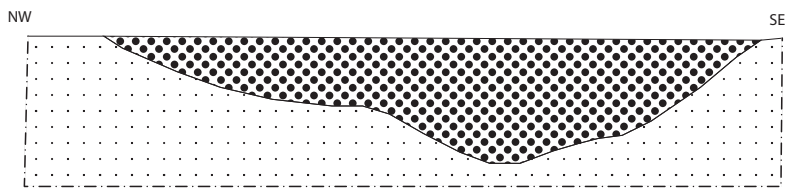

c

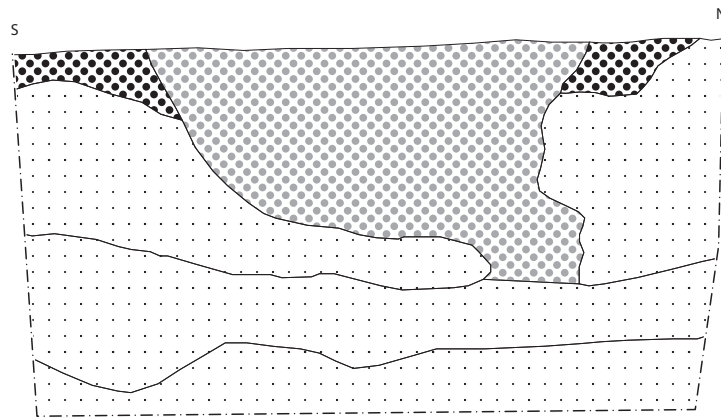

d



e

Befundtafel LA28_5 Standgruben a: Pr. 13 (Bef. 12); b: Pr. 14 (Bef. 13); c Pr. 15 (Bef. 14); d: Pr. 7 (Bef. 16). Bestattung EGK d: Pr. 16 (Bef. 15). M 1:20.



Befundtafel LA29_1 Planum 1 u. 2.

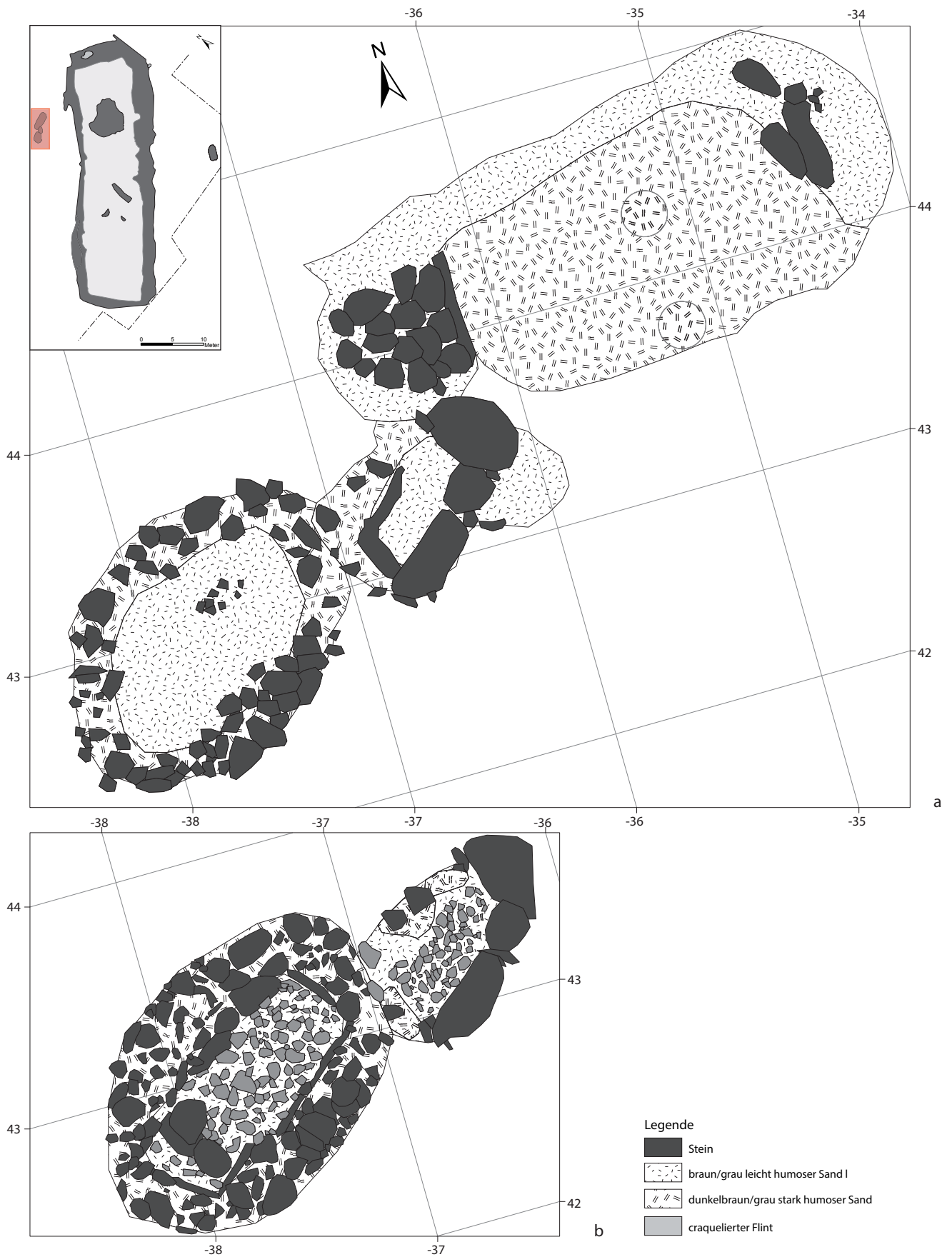

Befundtafel LA29_2 Planum 1 u. 2. Miniaturdolmen (Bef. 1 u. 2) u. Erdgrab (Bef. 3) a Planum 2; b Planum 3.

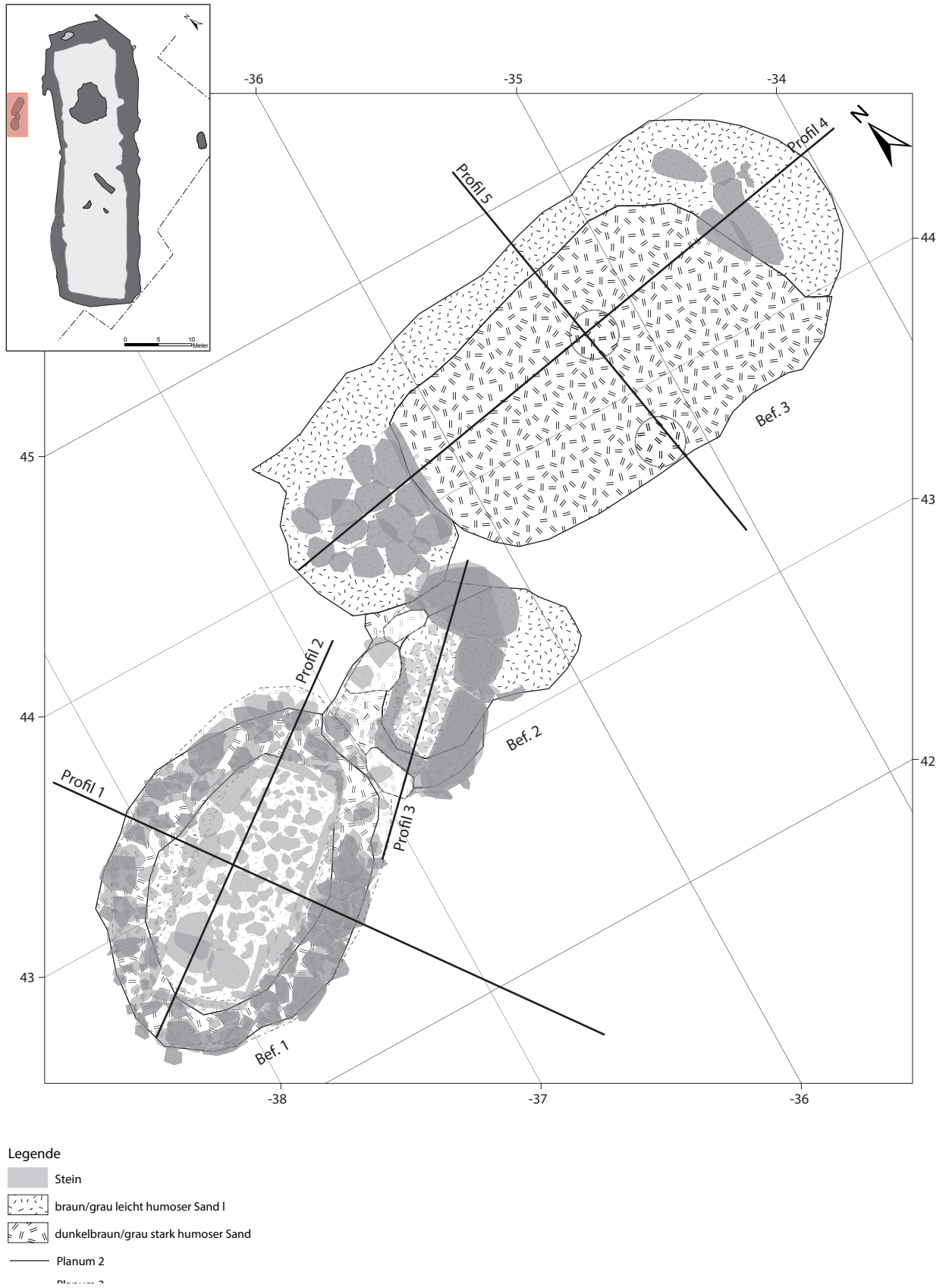

Befundtafel LA29_3 Miniaturdolmen (Bef. 1 u. 2) u. Erdgrab (Bef. 3) Planum 2 u. 3 mit Befund- u. Profilnummerierung.

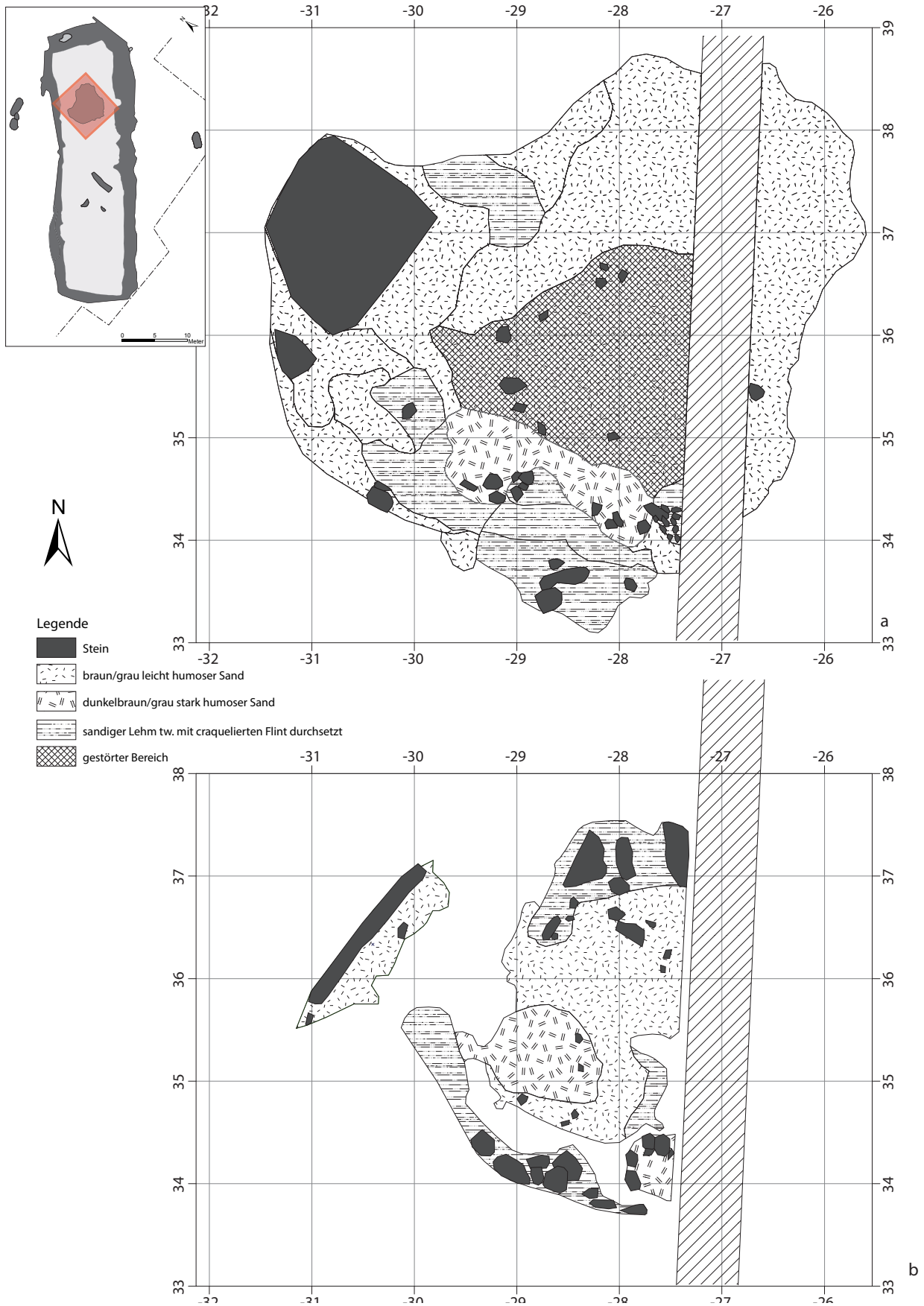

Befundtafel LA29_4 Grabkammer (Bef. 7) a Planum 1; b Planum 2.

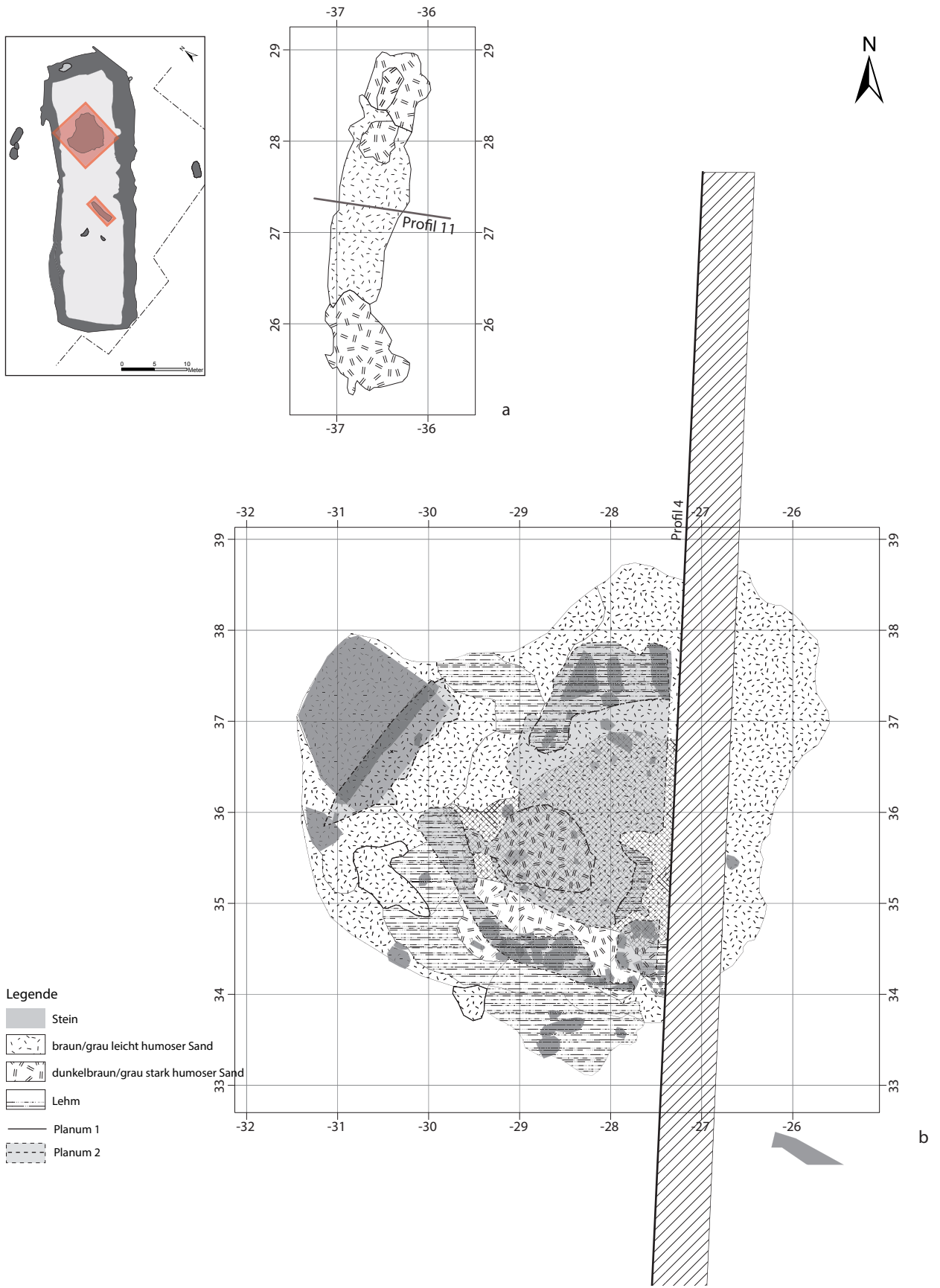

Befundtafel LA29_5 Erdgrab (Bef. 8) und Grabkammer (Bef. 7) a: Planum 1 (Bef. 8) mit Profilnummerierung; b: Planum 1 u. 2 (Bef. 7) mit Profilnummerierung.

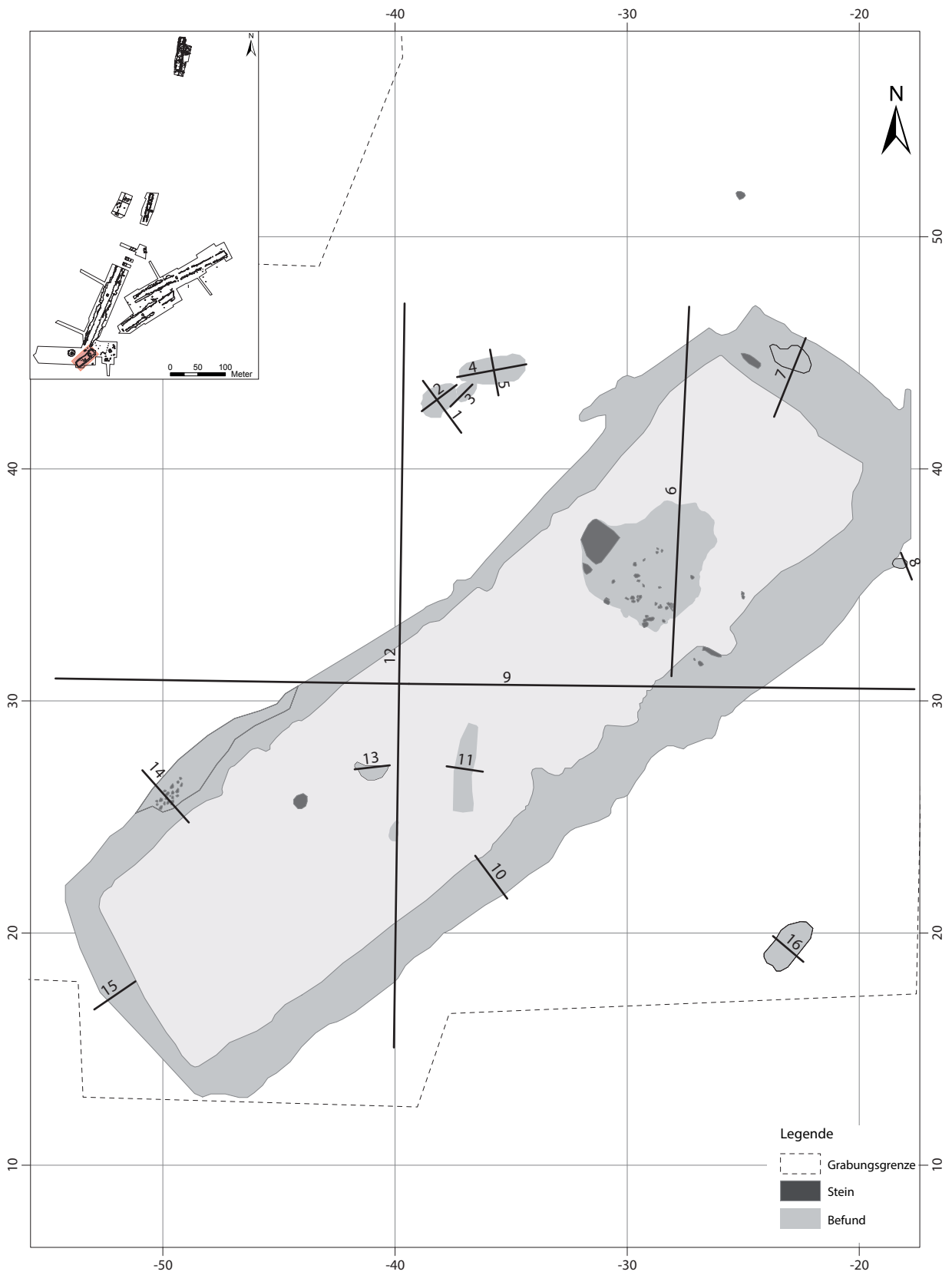

Befundtafel LA29_6 Planum 1 u. 2. mit Profilnummerierung.

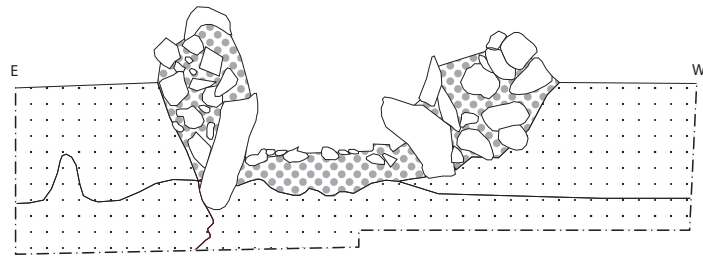

a

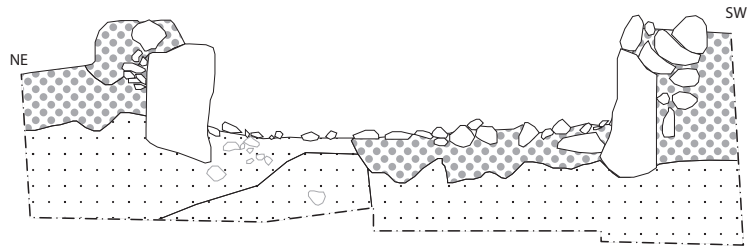

b

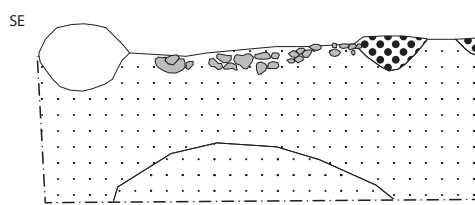

c

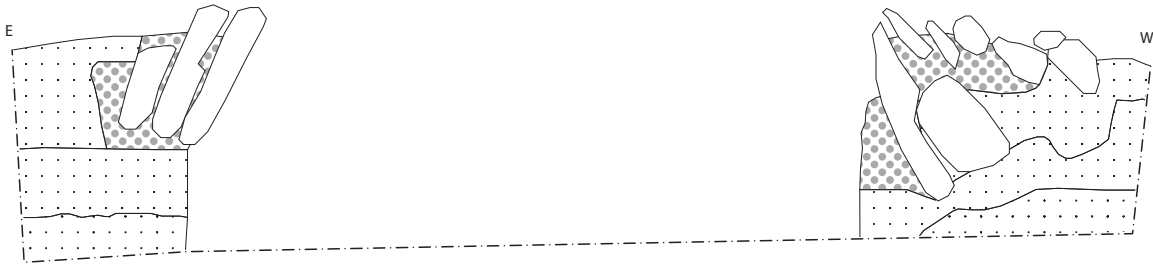

d

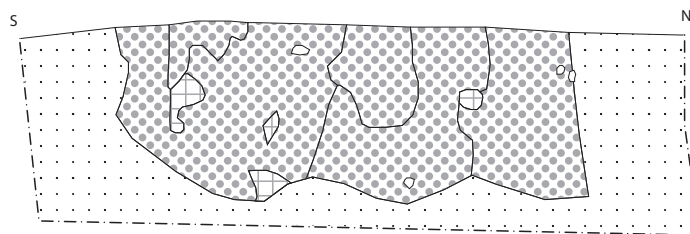

e

Befundtafel LA29_7 Profile Miniturdolmen und Erdgrab a: Pr 1 (Bef. 1); b: Pr 2 (Bef. 1); c: Pr 3 (Bef. 2); d: Pr 4 (Bef. 3); e: Pr 5 (Bef. 3). M 1:20.

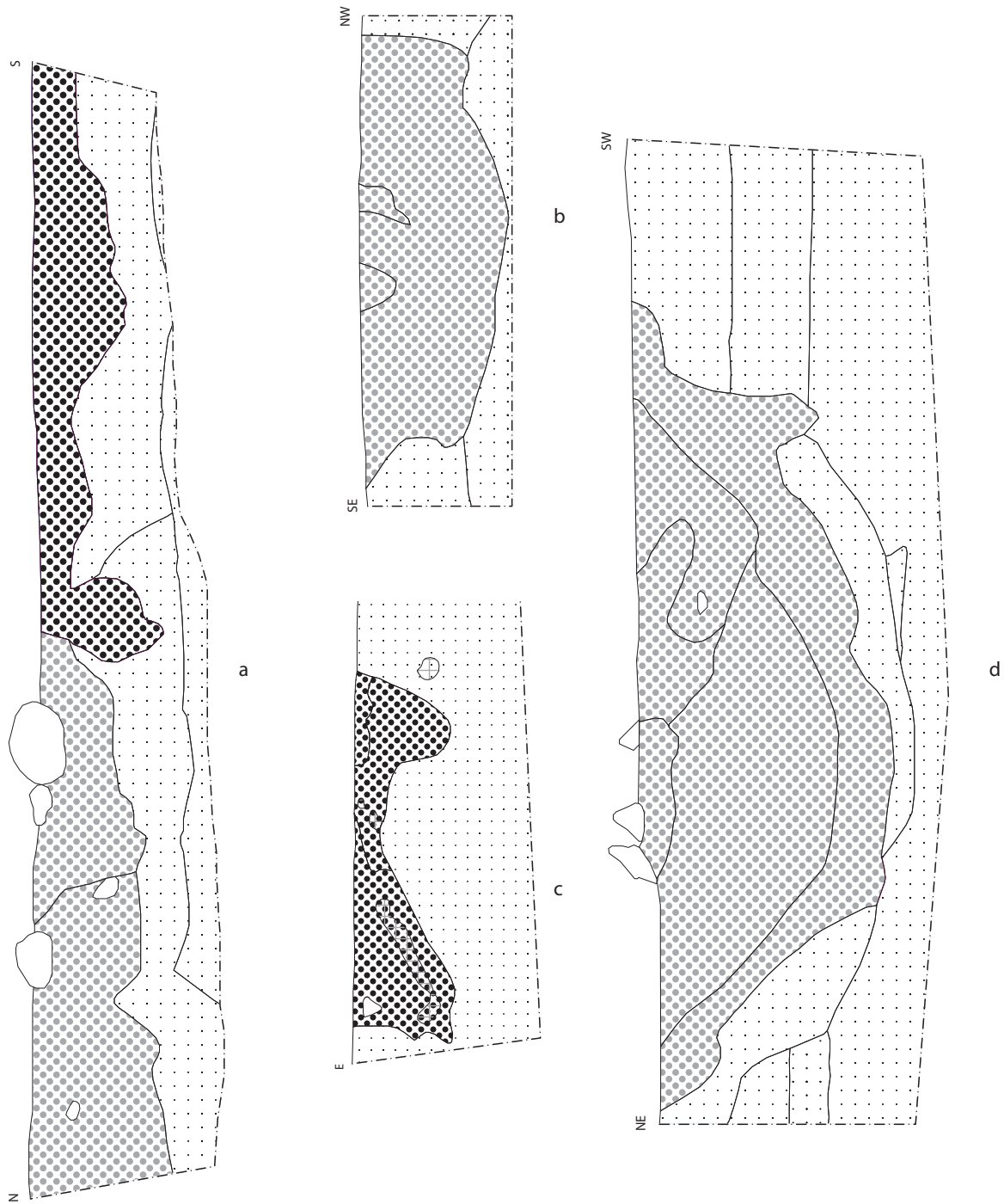

Befundtafel LA29_8 Profile Erdgrab (Bef. 8), Erdentnahmegrube (Bef. 5), Verfärbungen u. Feuerstelle a: Pr. 11 (Bef. 8); b: Pr. 16 (Bef. 12); c: Pr. 13 (Bef. 9); d: Pr. 7 (Bef. 4). M 1:20.

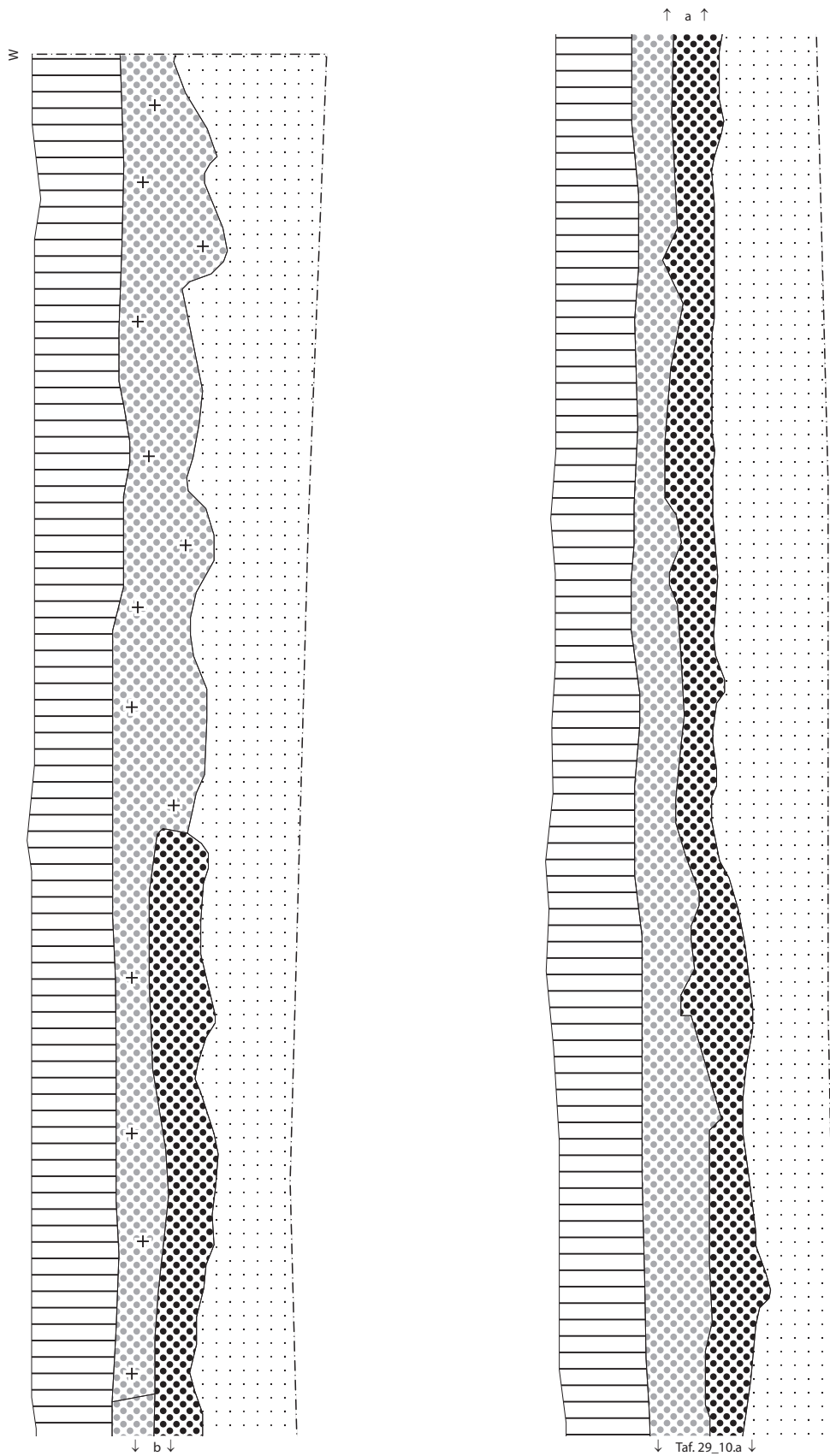

Befundtafel LA29_9 Profile Erdentnahmegrube (Bef. 5) a u. b: Pr. 9. M 1:20.

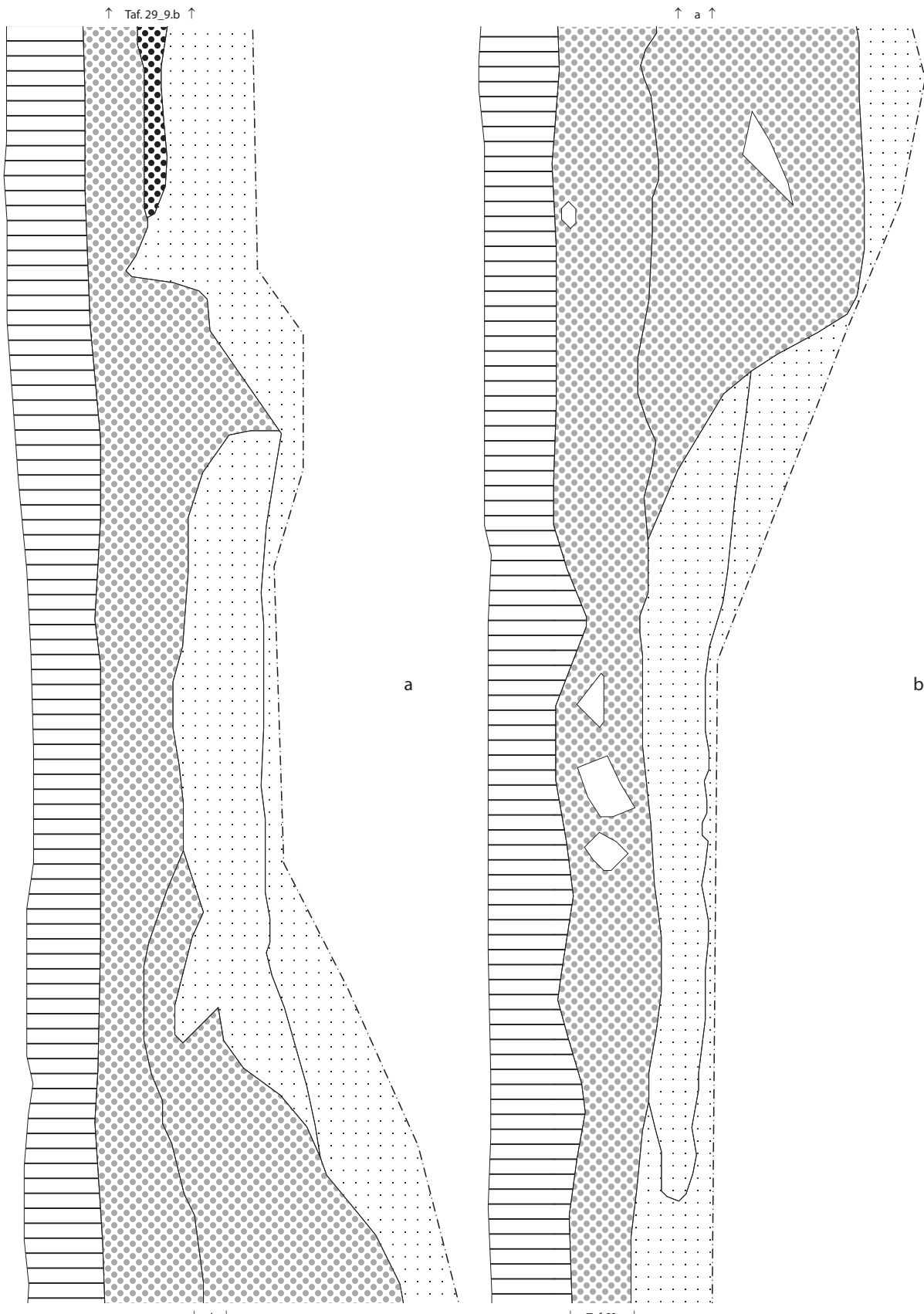

Befundtafel LA29_10 Profile Erdentnahmegrube (Bef. 5) u. Hügelschüttung a u. b: Pr. 9. M 1:20.

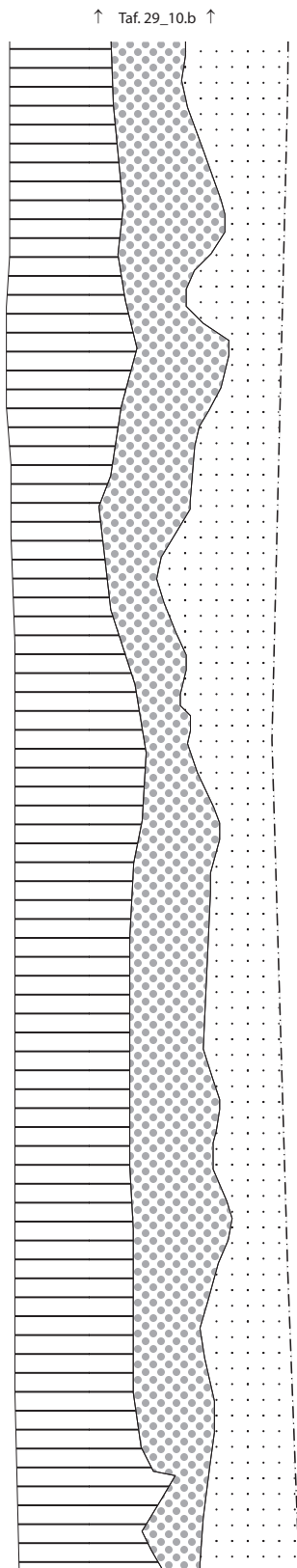

a

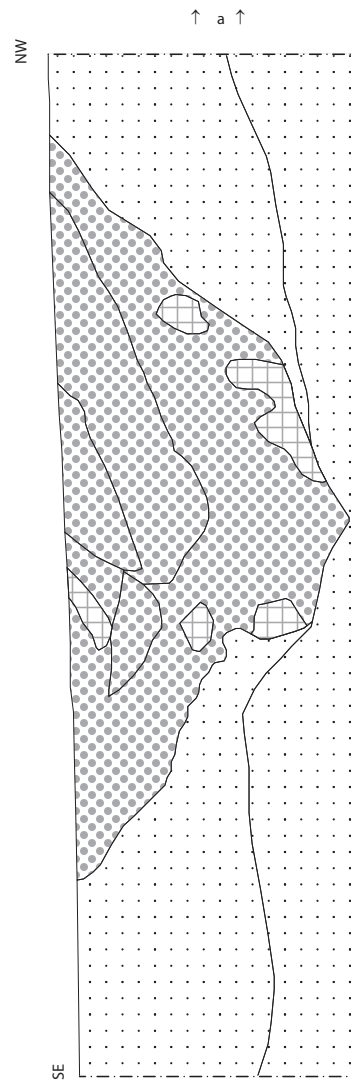

b

Befundtafel LA29_11 Profile Erdentnahmegrube (Bef. 5) u. Hügelschüttung a: Pr. 9. ; b: Pr. 10. M 1:20.

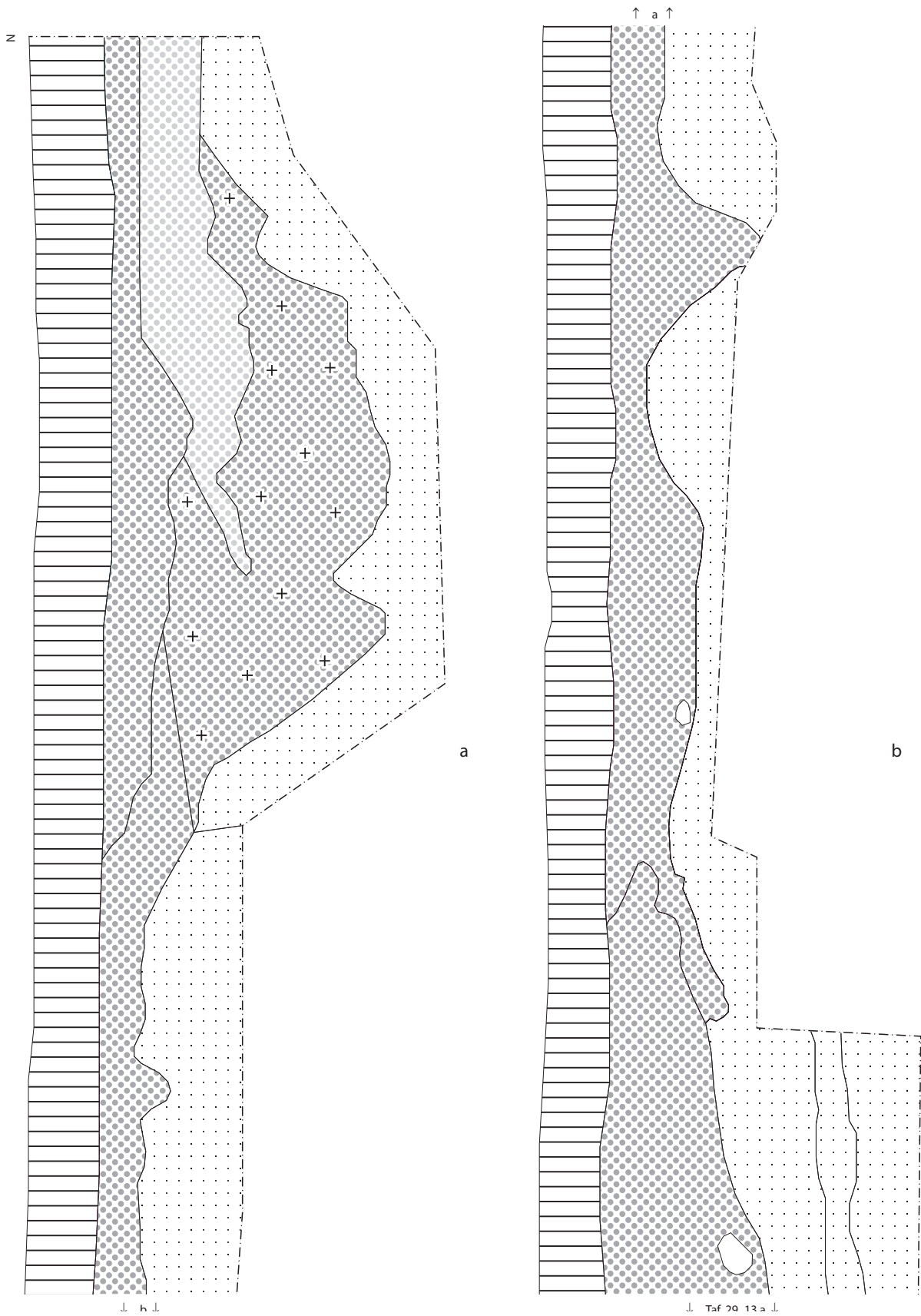

Befundtafel LA29_12 Profile Erdentnahmegrube (Bef. 5) u. Hügelschüttung a u. b: Pr. 11. M 1:20. Erdentnahmegrube (Bef. 5), Hügelschüttung u. Grabkammer (Bef. 7) a u. b: Pr. 11. M 1:20.

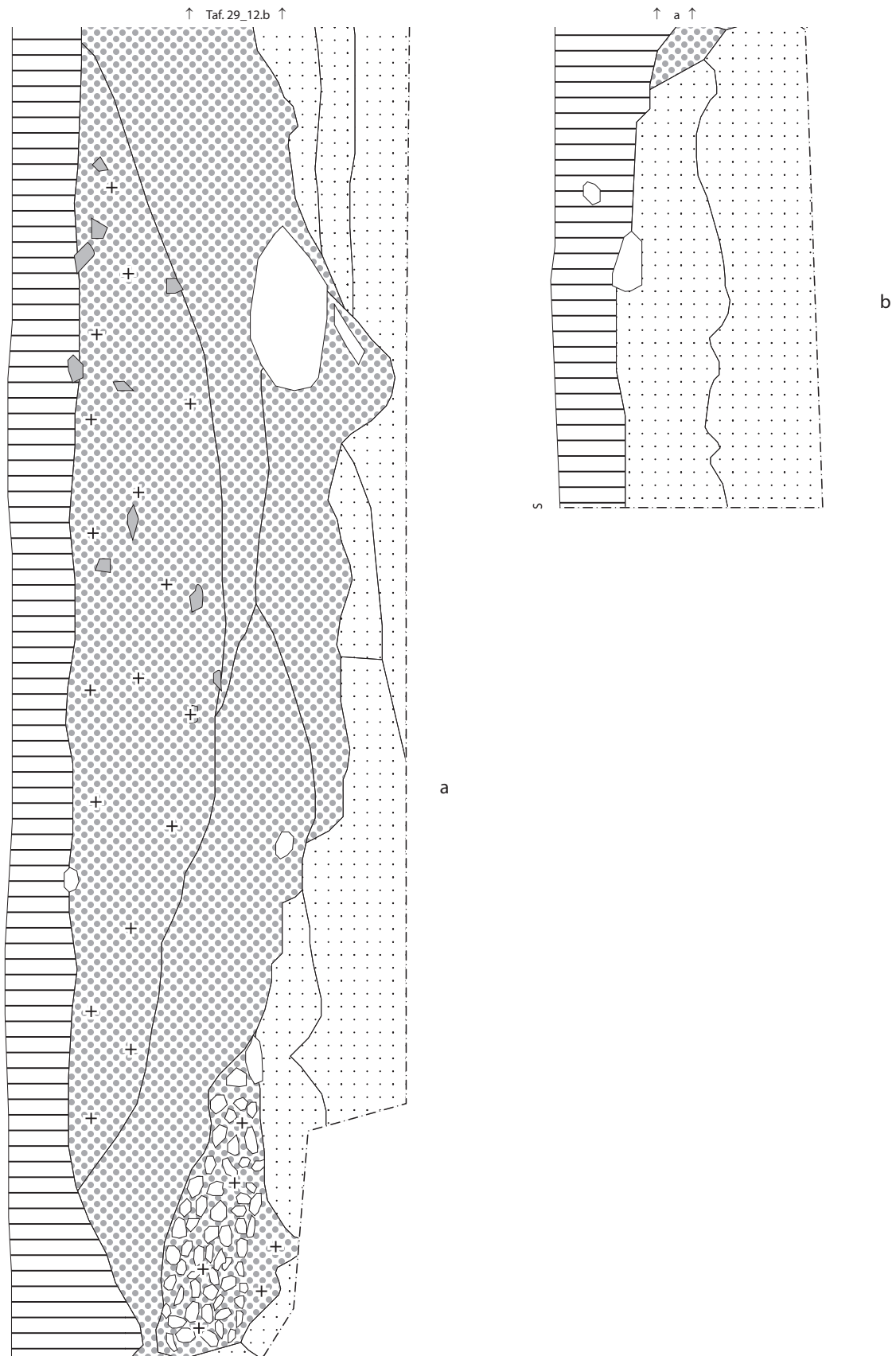

Befundtafel LA29_13 Profile Erdentnahmegrube (Bef. 5), Hügelschüttung u. Grabkammer (Bef. 7) a u. b: Pr. 11. M 1:20.

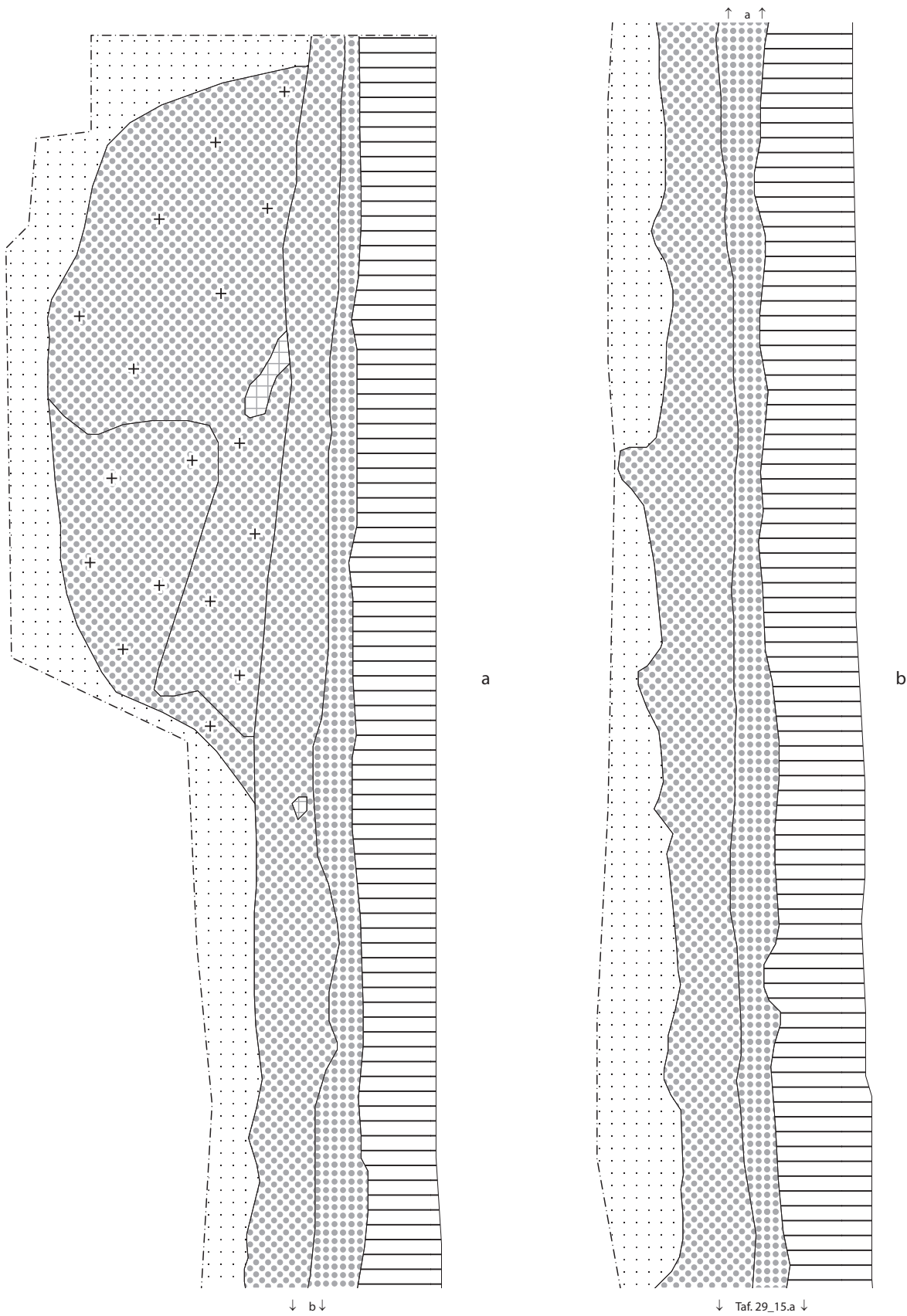

Befundtafel LA29_14 Profile Erdentnahmegrube (Bef. 5) u. Hügelschüttung a u. b: Pr. 12. M 1:20.

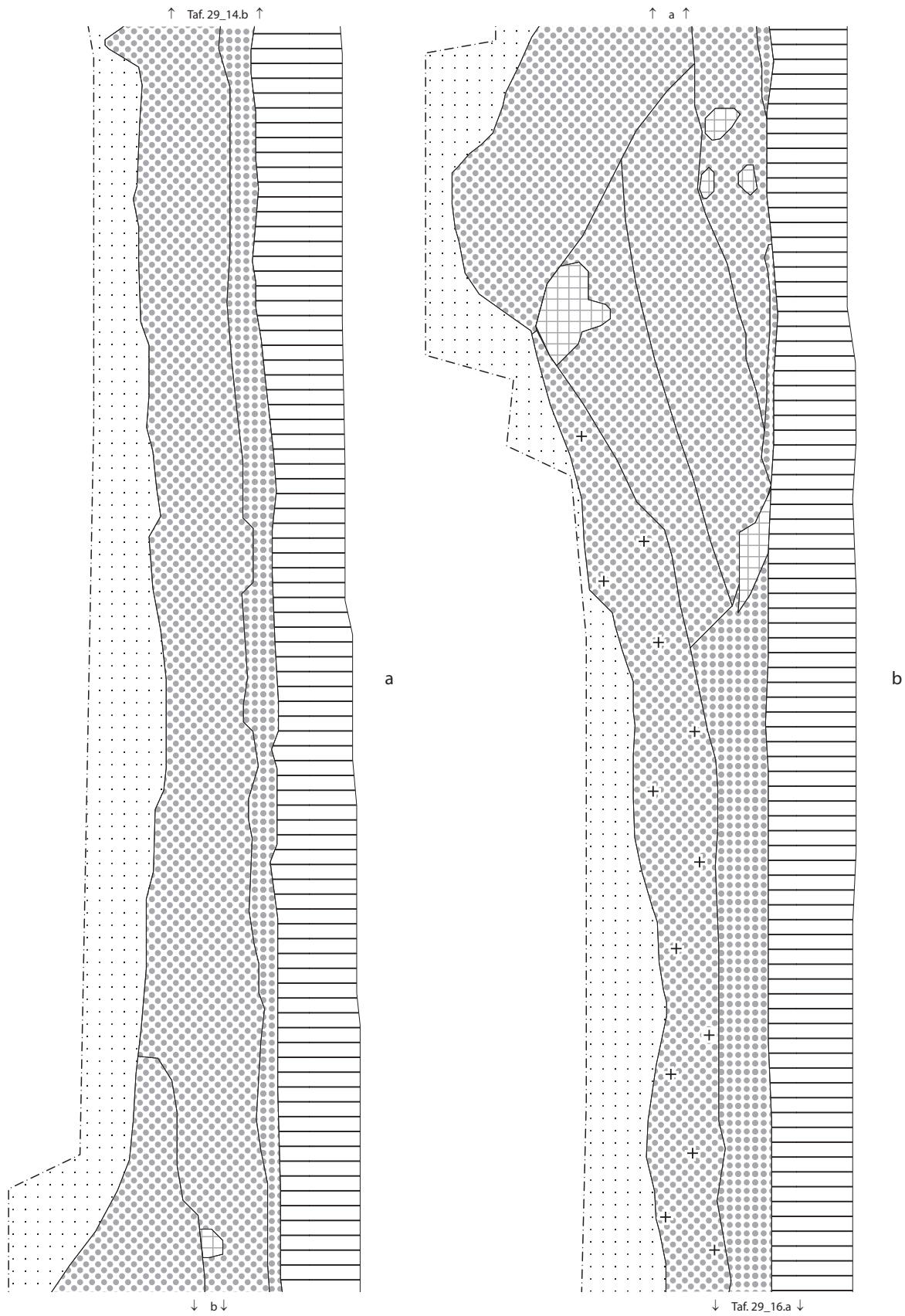

Befundtafel LA29_15 Profile Erdentnahmegrube (Bef. 5) u. Hügelschüttung a u. b: Pr. 12. M 1:20.

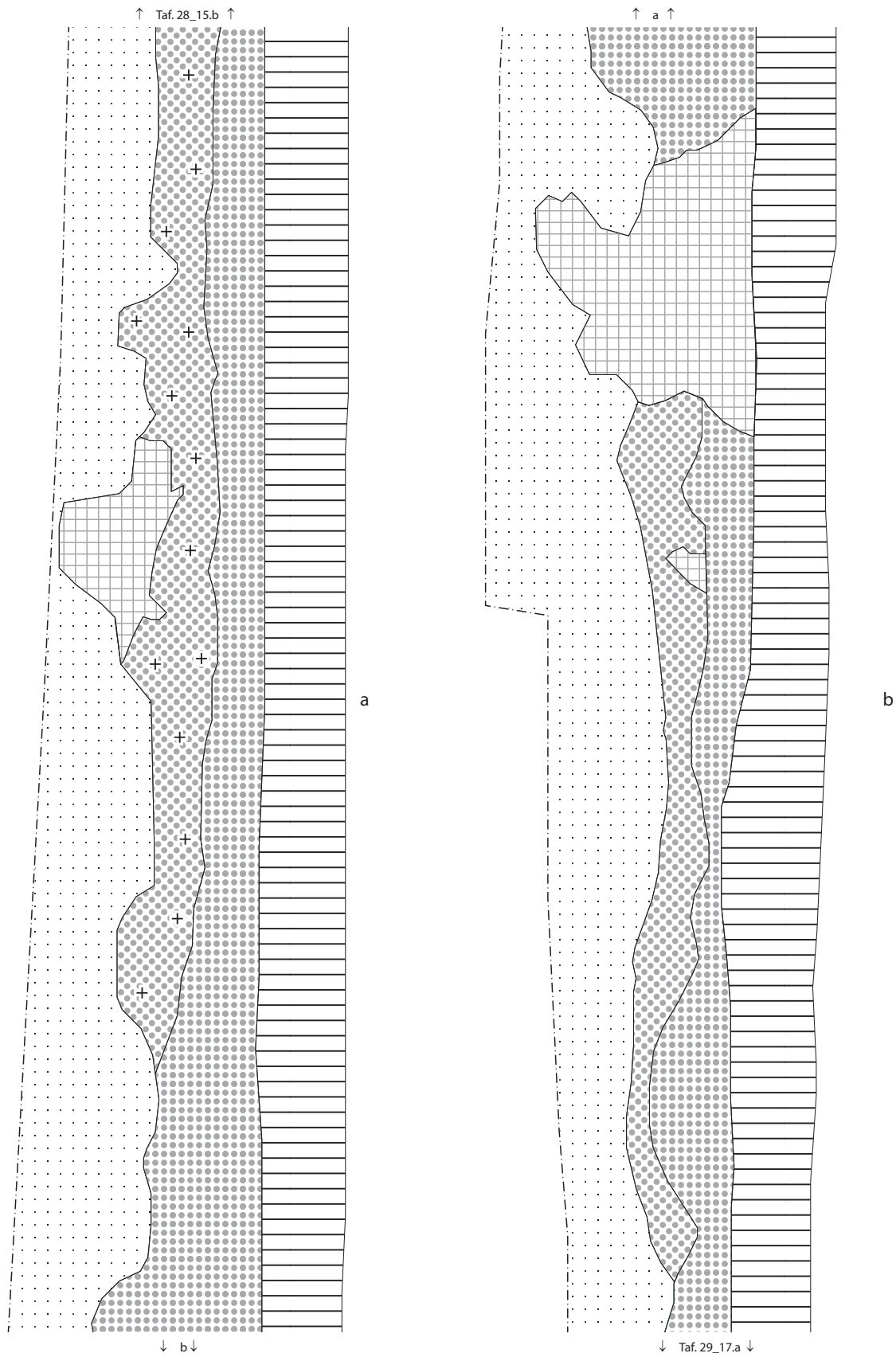

Befundtafel LA29_16 Profile Erdentnahmegrube (Bef. 5) u. Hügelschüttung a u. b: Pr. 12. M 1:20.

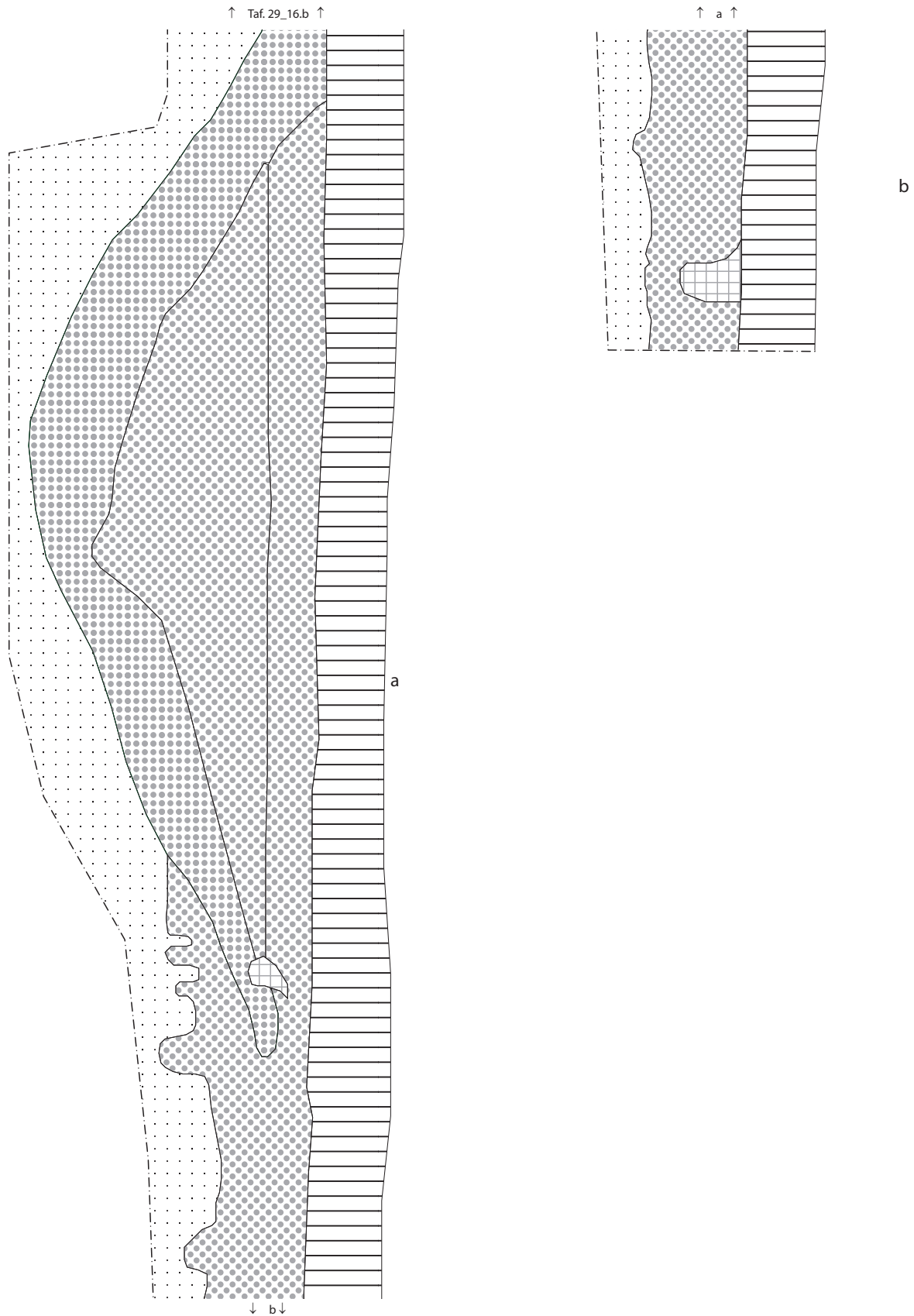

Befundtafel LA29_17 Profile Erdentnahmegrube (Bef. 5) u. Hügelschüttung a u. b: Pr. 12. M 1:20.

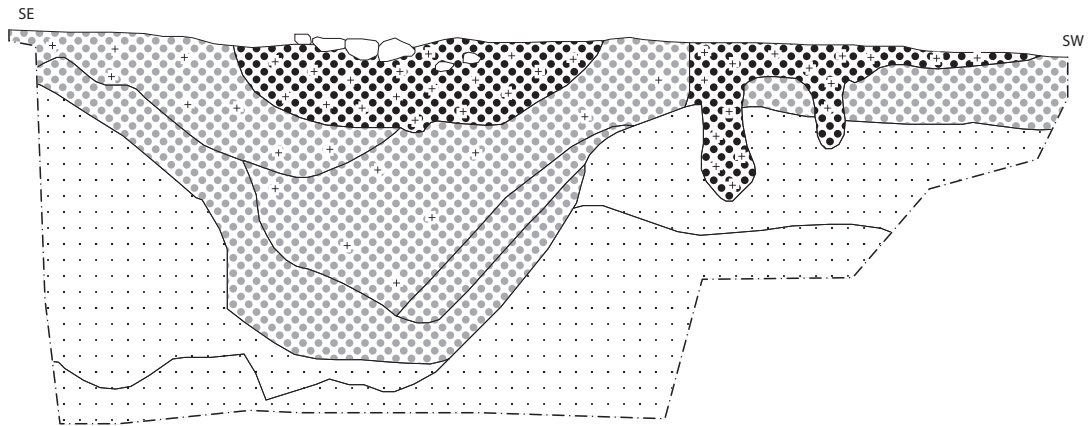

a

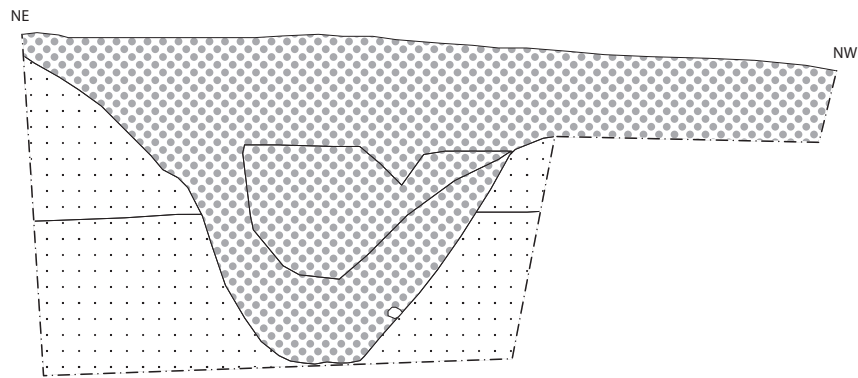

b

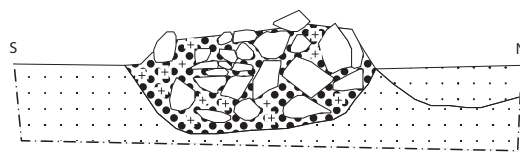

c

Befundtafel LA29_18 Profile Erdentnahmegrube (Bef. 5), Hügelschüttung u. Verfärbung a: Pr. 14 (Bef. 5 u. 11 ; a: Pr. 15 (Bef. 15); c Pr. 8 (Bef. 5). M 1:20.

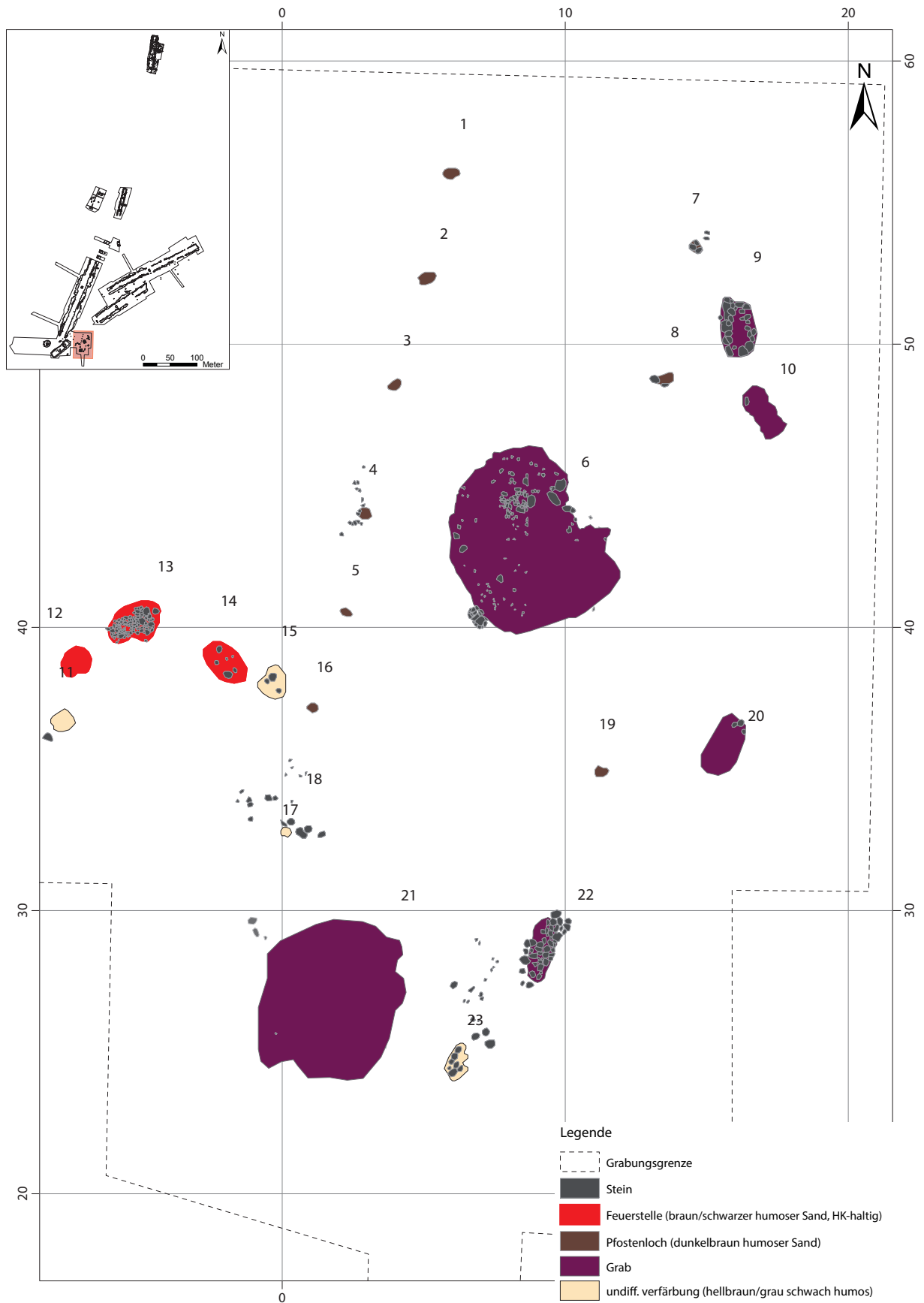

Befundtafel LA30_1 Planum 1 mit Befundnummerierung.

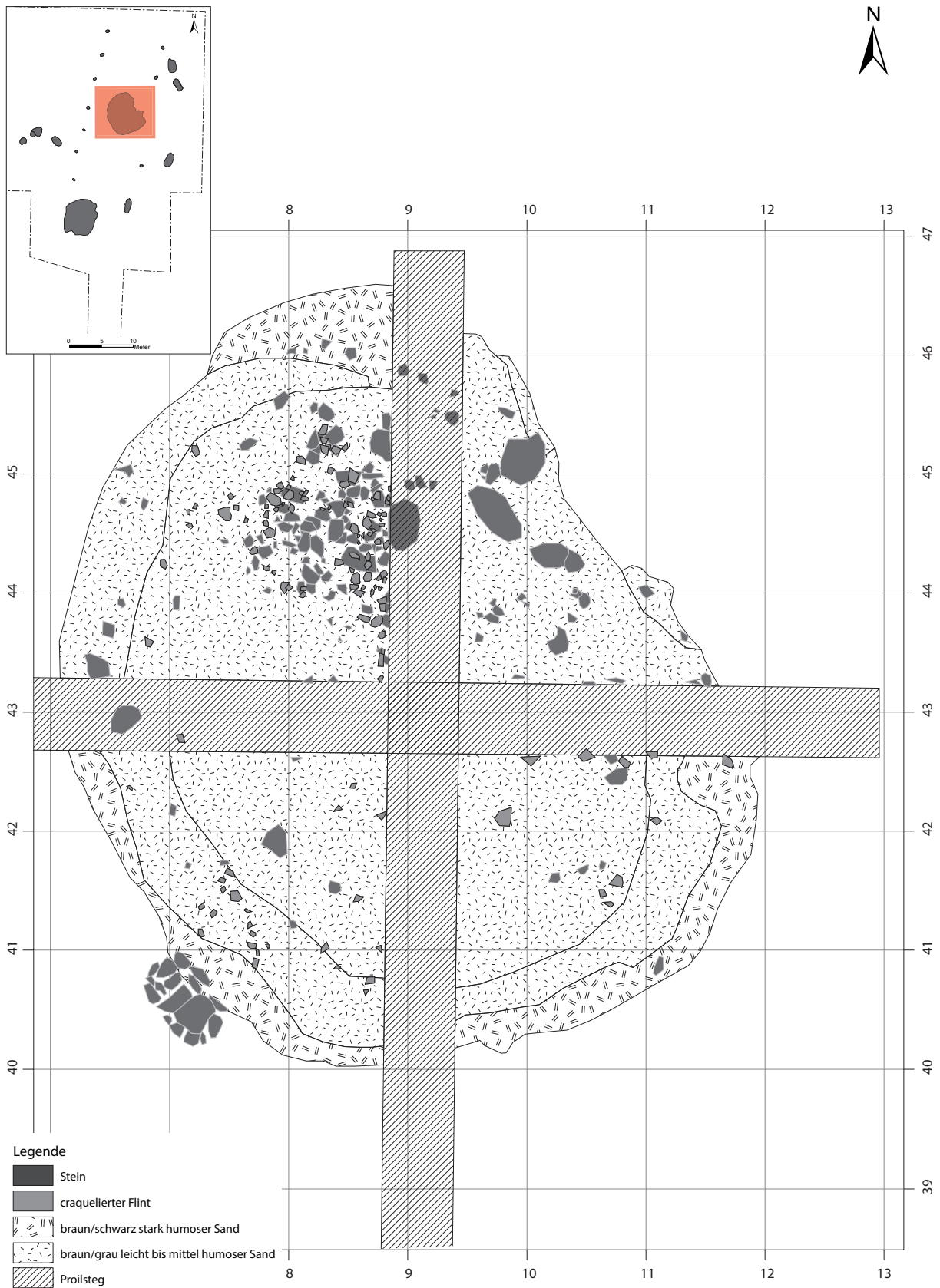

Befundtafel LA30_2 Grabkammer 1 (Bef. 6) Planum 1.

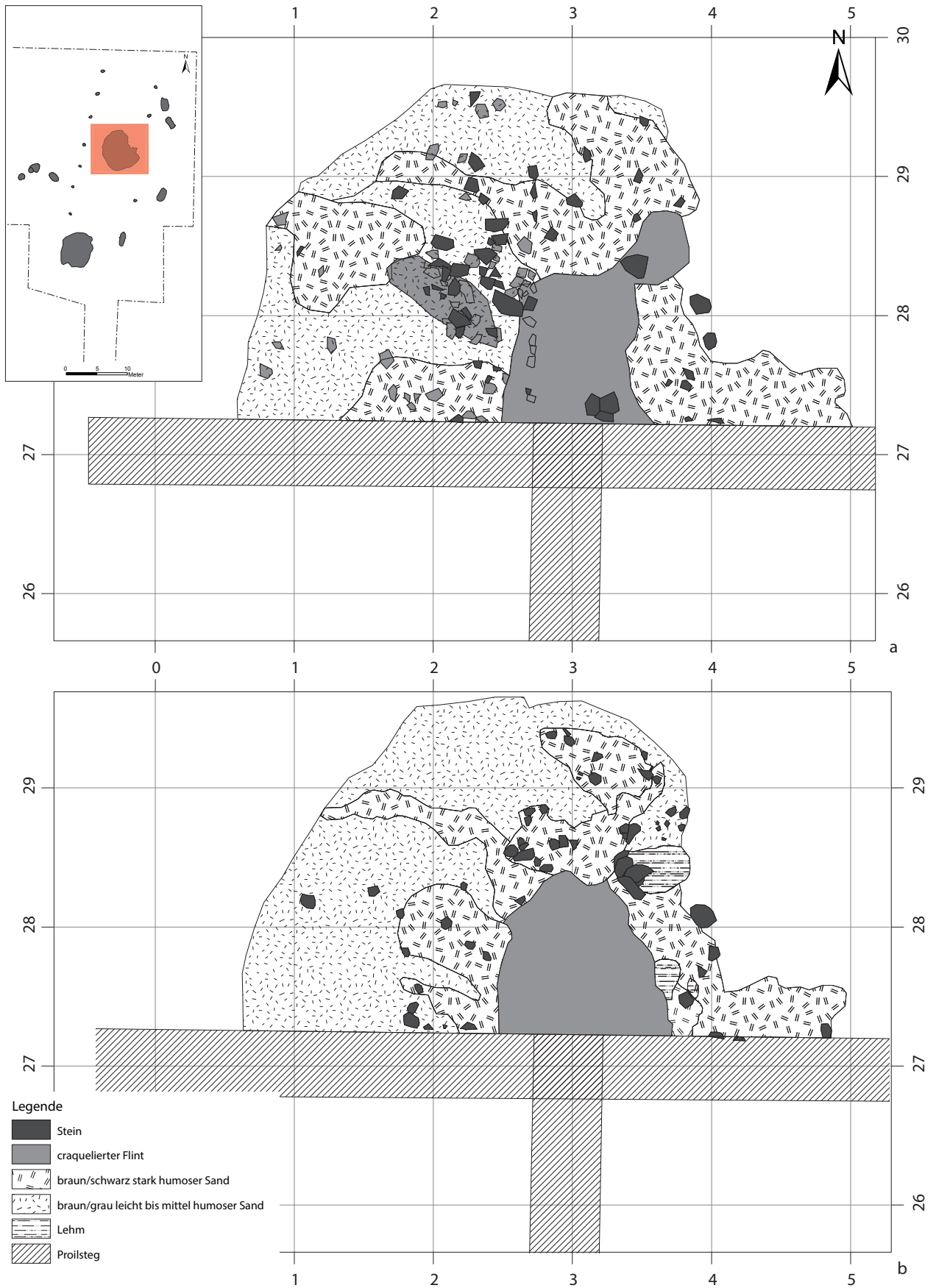

Befundtafel LA30_3 Grabkammer 1 (Bef. 6) a: Planum 2; b: Planum 3.

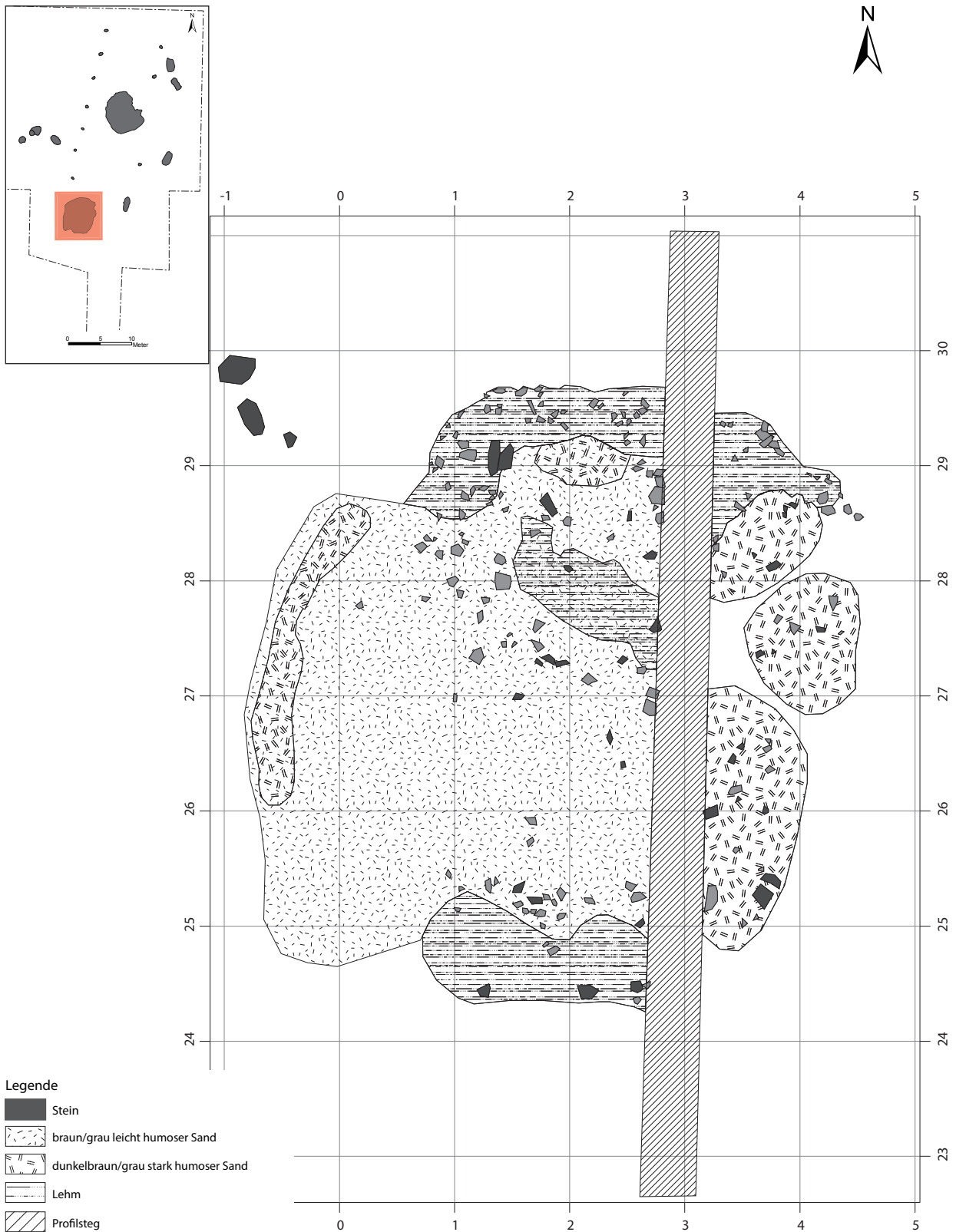

Befundtafel LA30_4 Grabkammer 2 (Bef. 21) Planum 1.

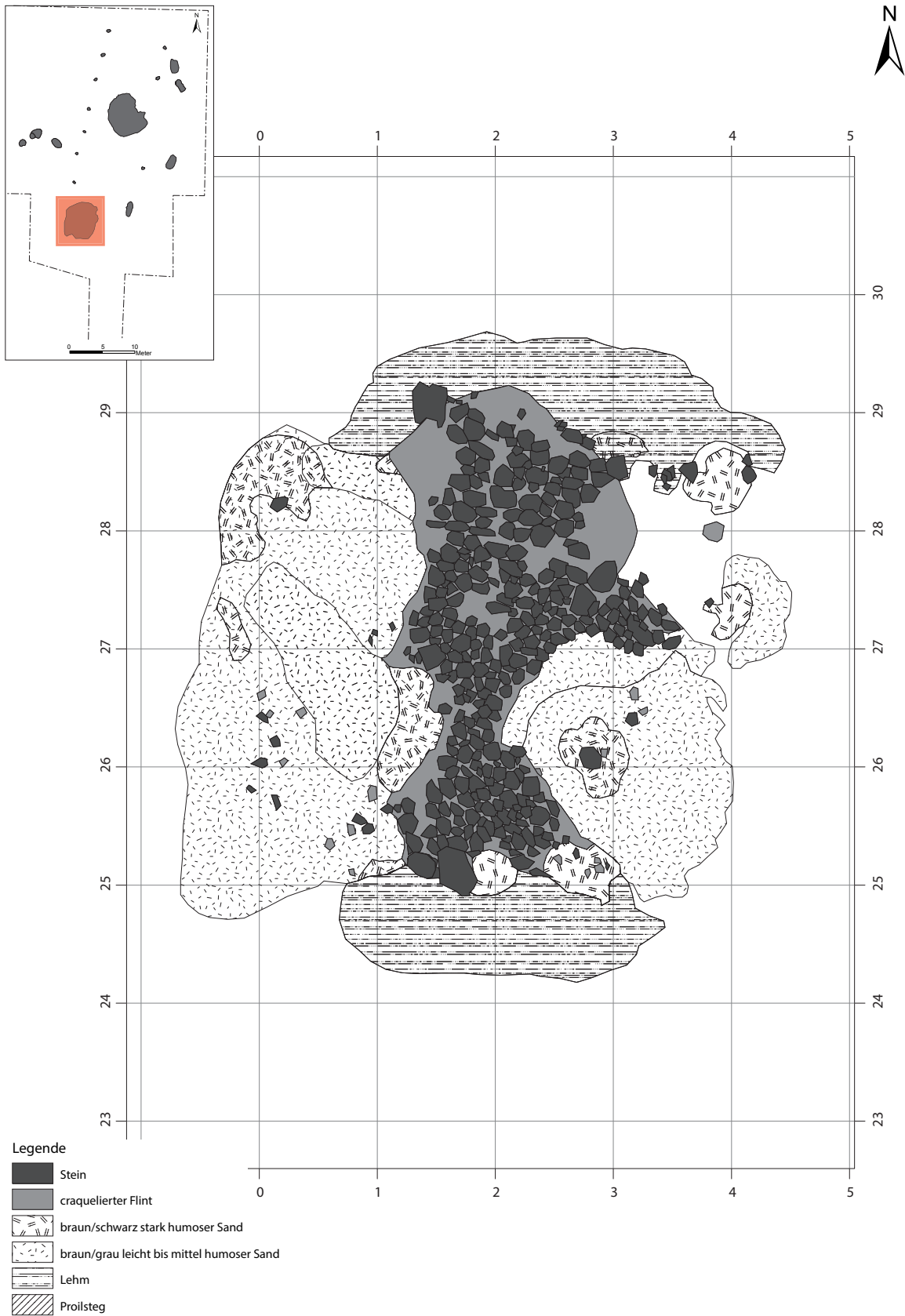

Befundtafel LA30_5 Grabkammer 2 (Bef. 21) Planum 2.

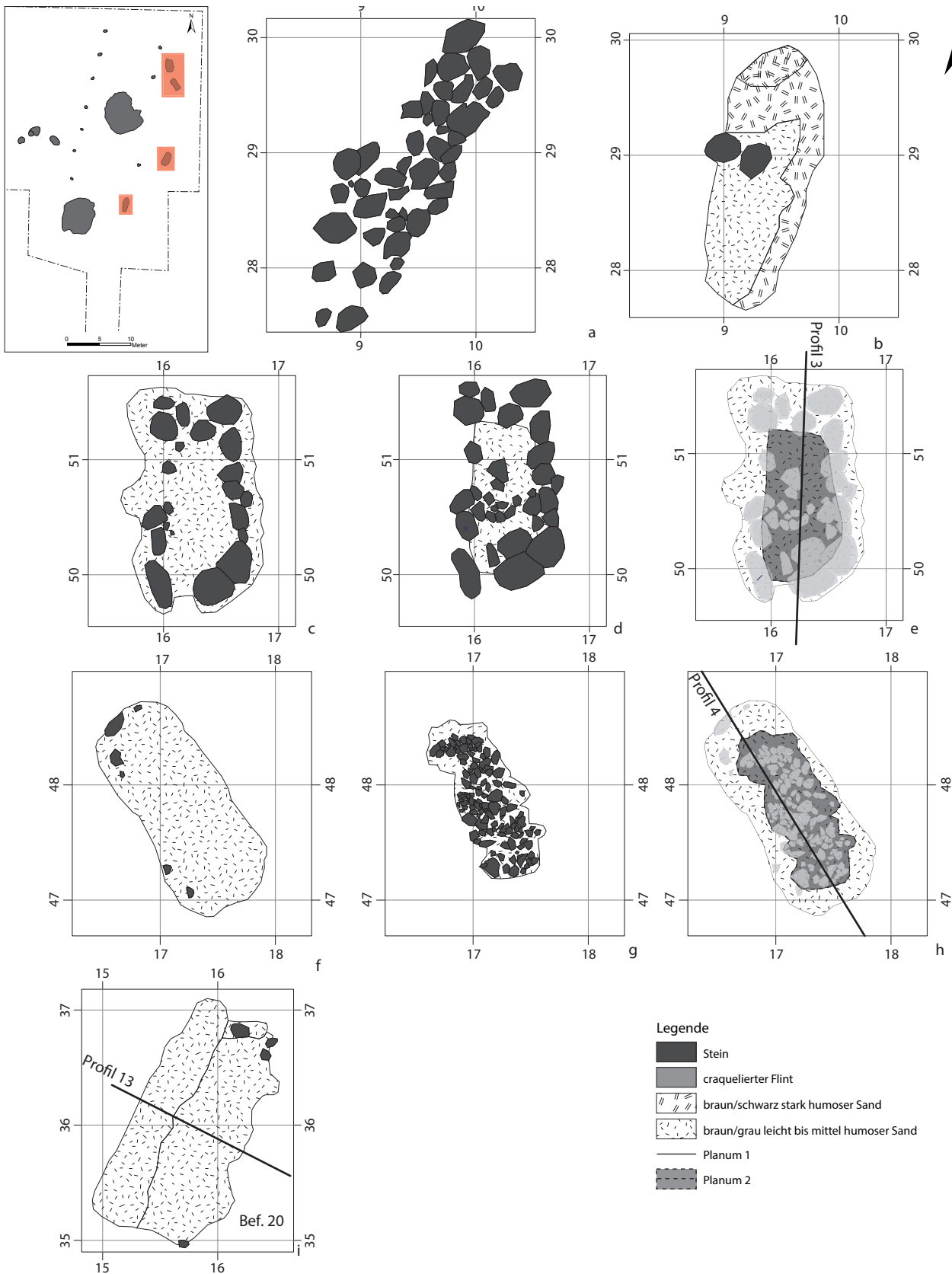

Befundtafel LA30_6 Plana Erdgräber a: Planum 1 (Bef. 22); b: Planum 3 (Bef. 22); c: Planum 1 (Bef. 9); d: Planum 2 (Bef. 9); e: Planum 1 u. 2 mit Profilnummerierung (Bef. 9); f: Planum 1 (Bef. 10); g: Planum 2 (Bef. 10); h: Planum 1 u. 2 mit Profilnummerierung (Bef. 10); f: Planum 1 mit Profilnummerierung (Bef. 20). M 1:20 .

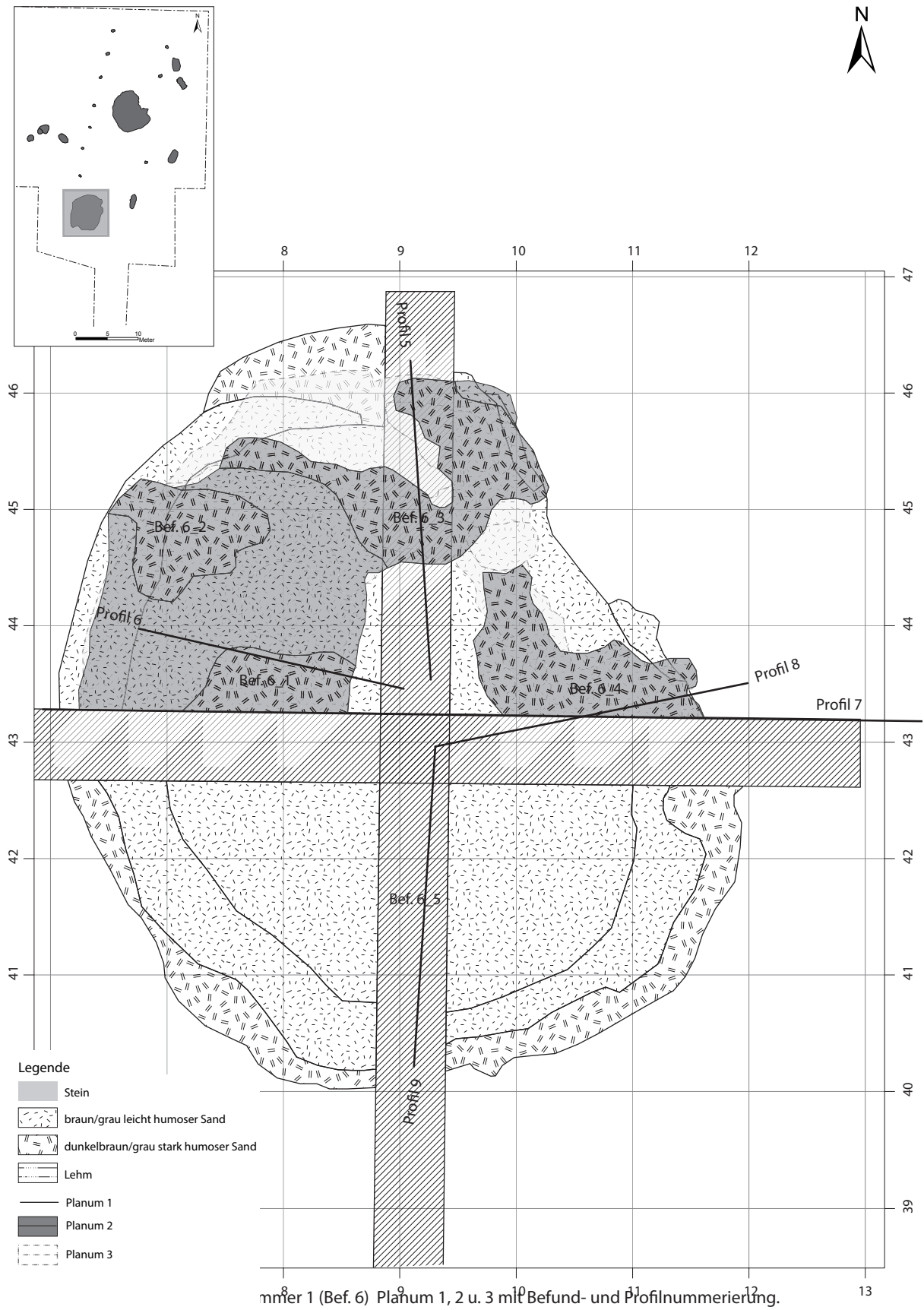

Befundtafel LA30_7 Grabkammer 1 (Bef. 6) Planum 1, 2 u. 3 mit Befund- und Profilnummerierung.

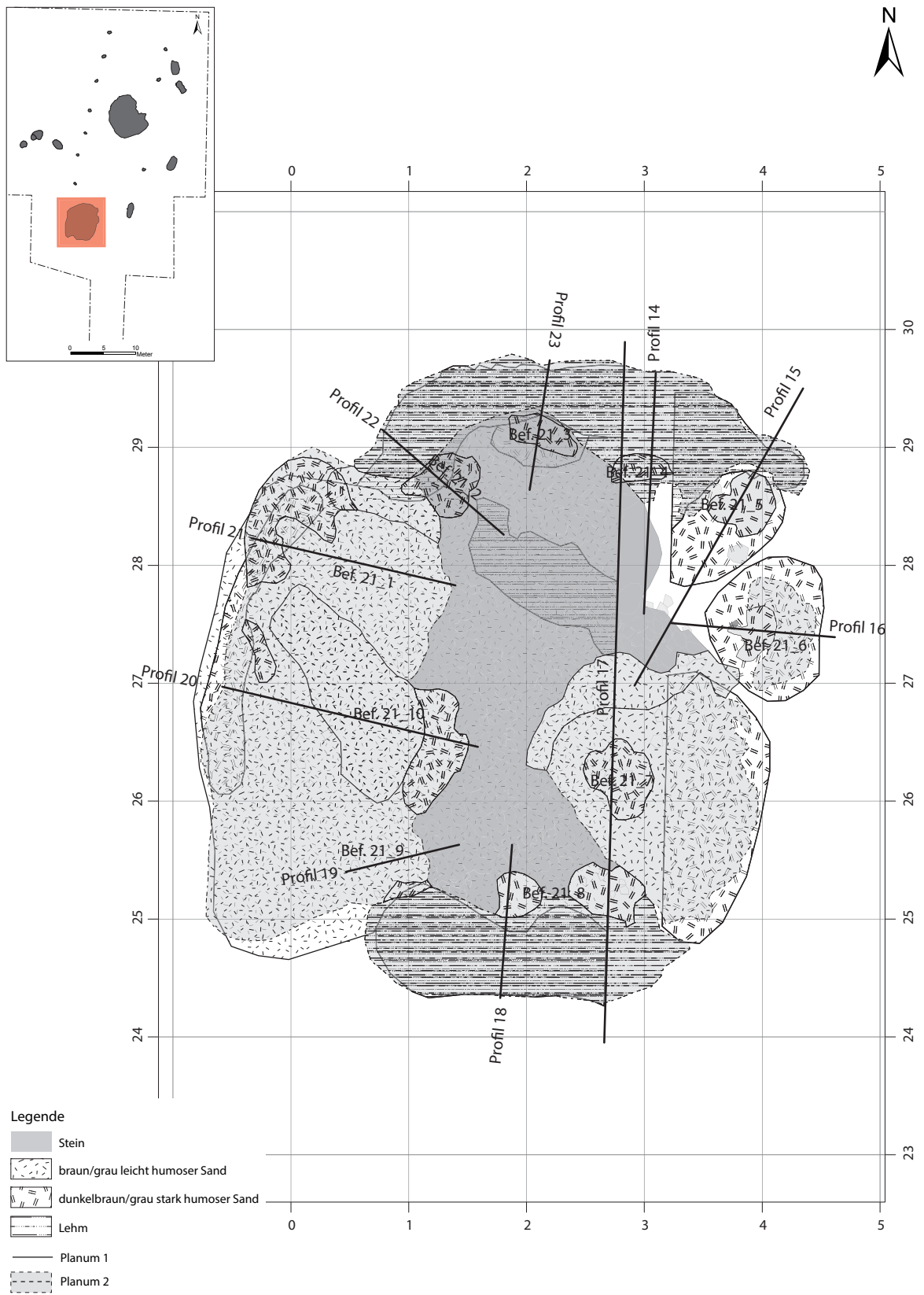

Tafel 30_8

LA 30 Grabkammer 2 (Bef. 21) Planum 1 u. 2 mit Befund- und Profilnummerierung.

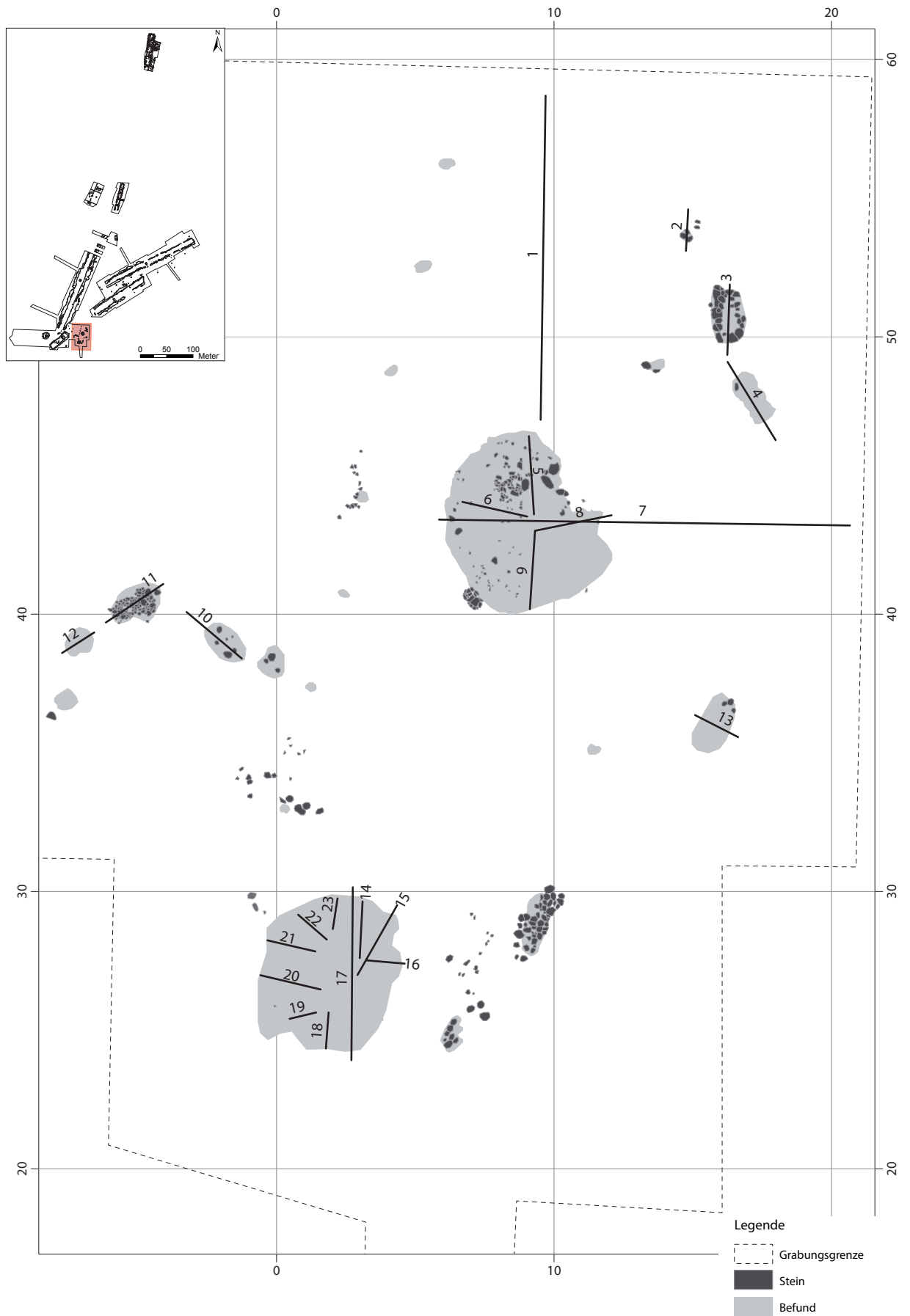

Tafel 30_9

LA 30 Planum 1 mit Profilnummerierung.

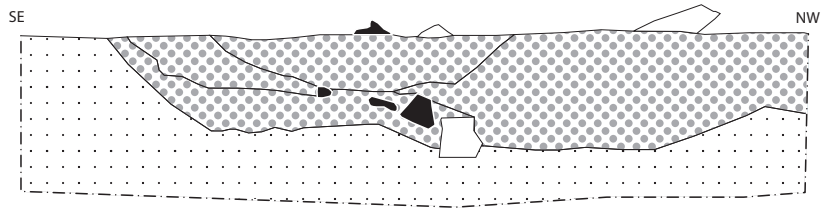

a

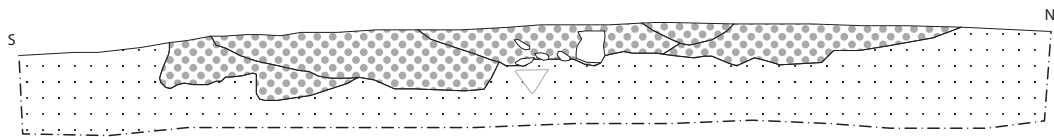

b

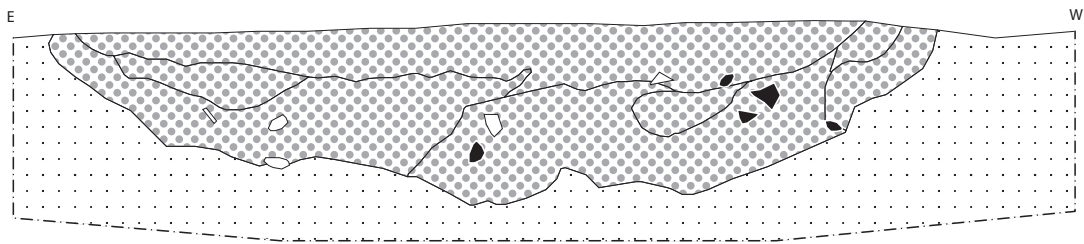

c

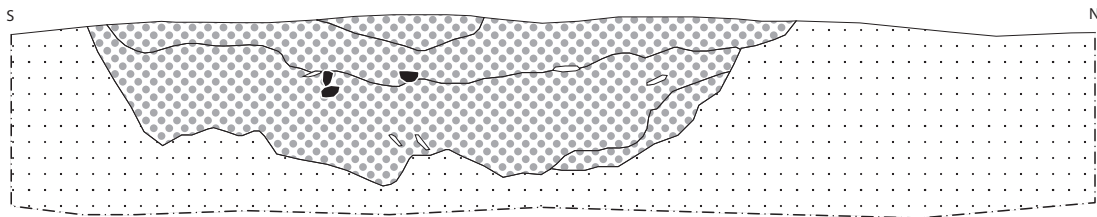

d

Befundtafel LA30_10 Profile Grabkammer (Bef. 6) a: Pr. 6 (Bef. 6_1); b: Pr. 5 (Bef. 6_3); c: Pr. 8 (Bef. 6_4); d: Pr. 9 (Bef. 6_5).
M 1:20.

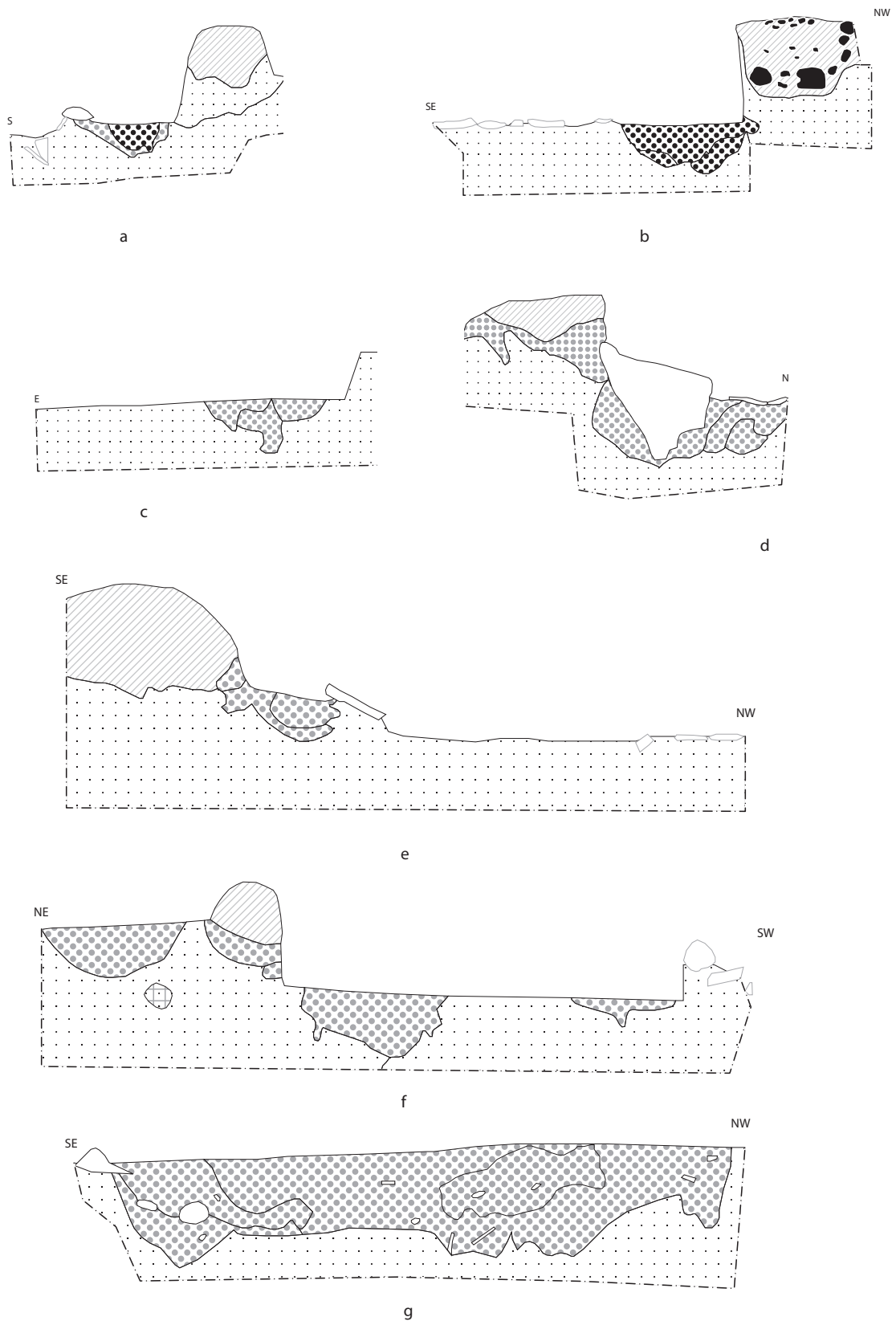

Befundtafel LA30_11 Profile Grabkammer (Bef. 21) a: Pr. 23 (Bef. 21_3); b: Pr. 22 (Bef. 21_2); c: Pr. 16 (Bef. 21_6); d: Pr. 19 (Bef. 21_9); e: Pr. 14 (Bef. 21_4); f: Pr. 15 (Bef. 21_5); g: Pr. 20 (Bef. 21_10). M 1:20.

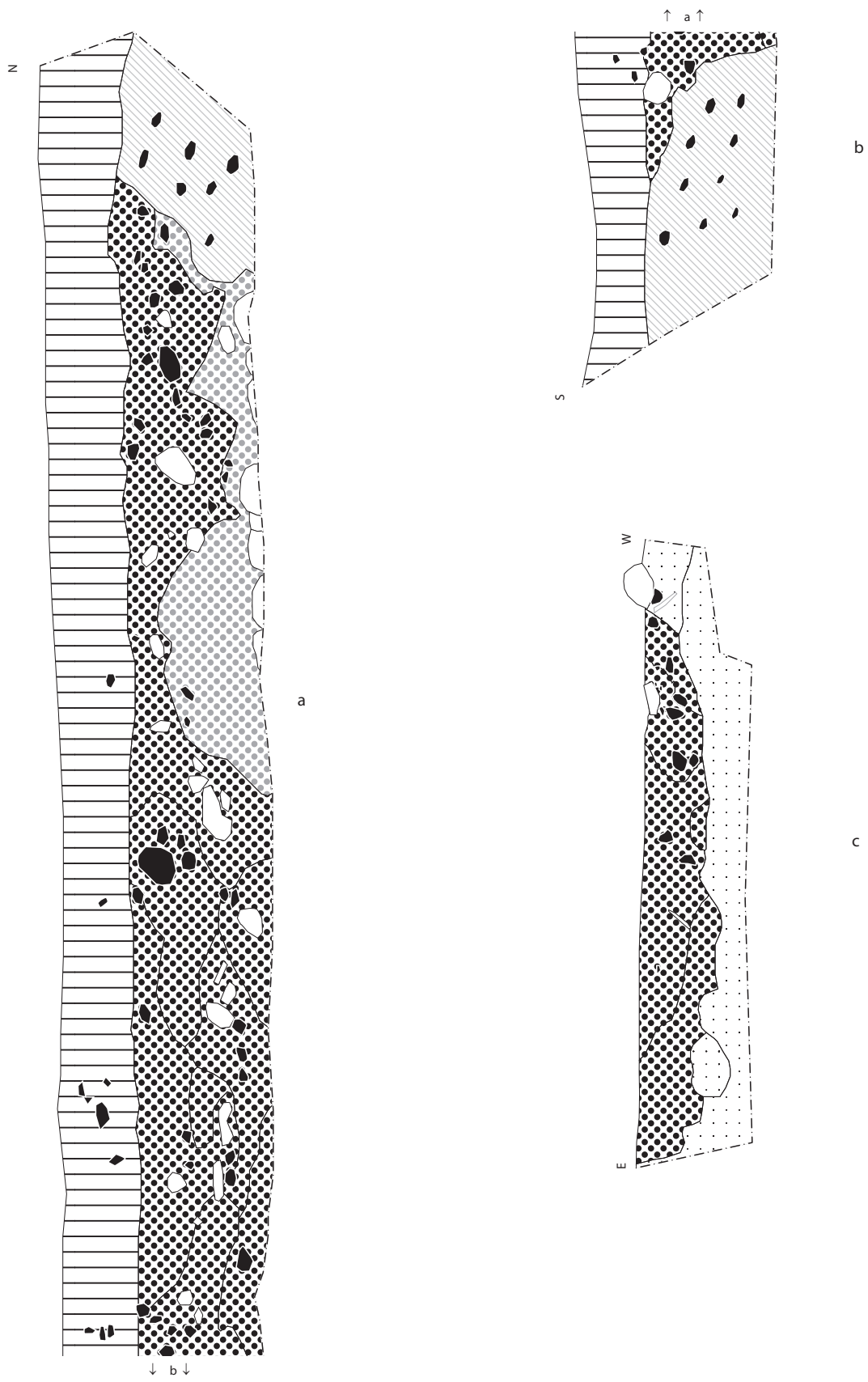

Befundtafel LA30_12 Profile Grabkammer 21 a u. b: Pr. 17 (Bef. 21; 21_7); c: Pr. 19 (Bef. 21_9). M 1:20.

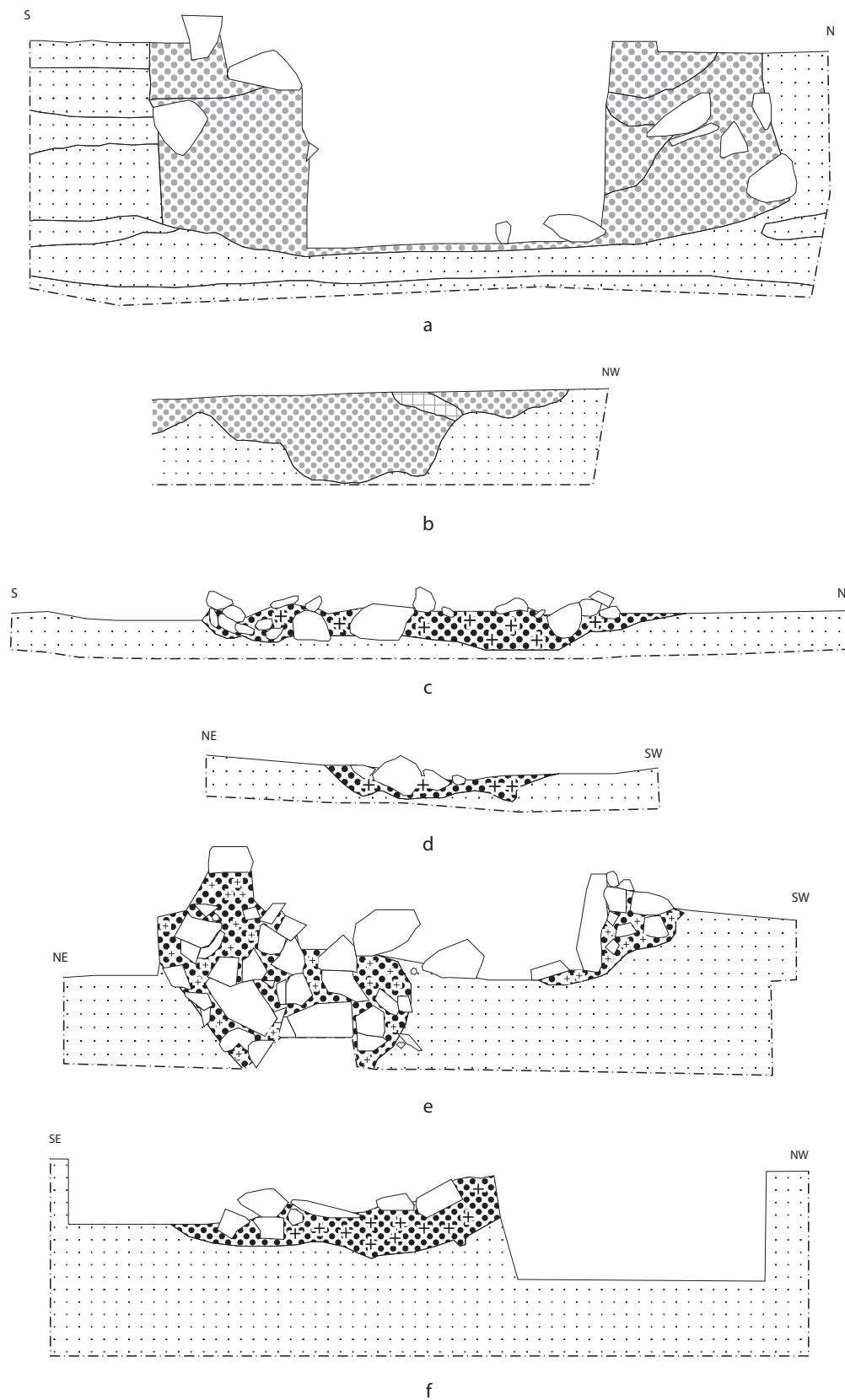

Befundtafel LA30_13 Profile Erdgräber u. Feuerstelle a: Pr. 3 (Bef. 9); b: Pr. 13 (Bef. 20); c: Pr. 4 (Bef. 10); d: Pr. 12 (Bef. 12); e: Pr. 11 (Bef. 13); f: Pr. 10 (Bef. 14). M 1:20.



Befundtafel LA30_14 Profile Hügelschüttung a, b u. c: Pr. 1. M 1:20.

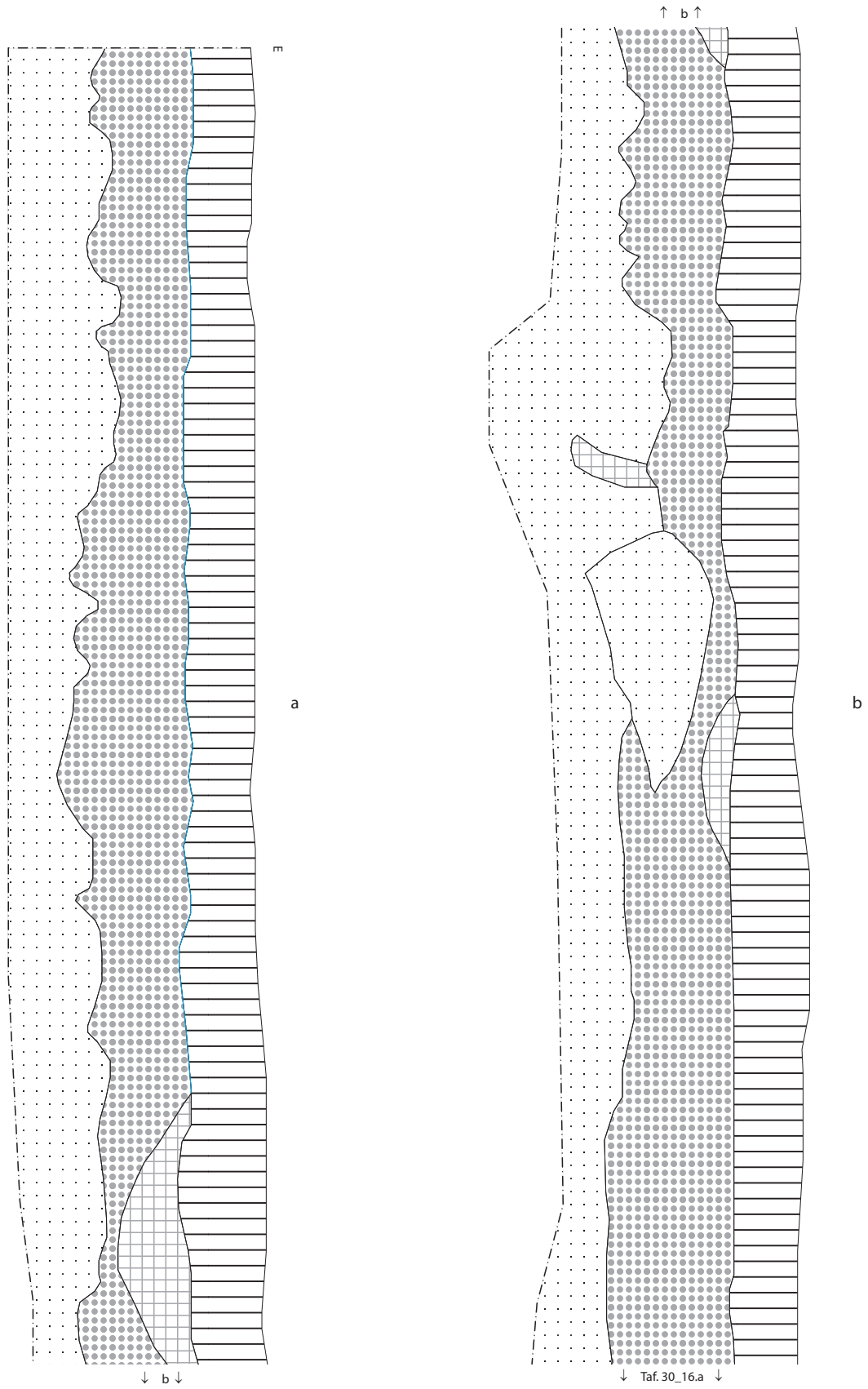

Befundtafel LA30_15Profile Hügelschüttung a u. b: Pr. 7. M 1:20.

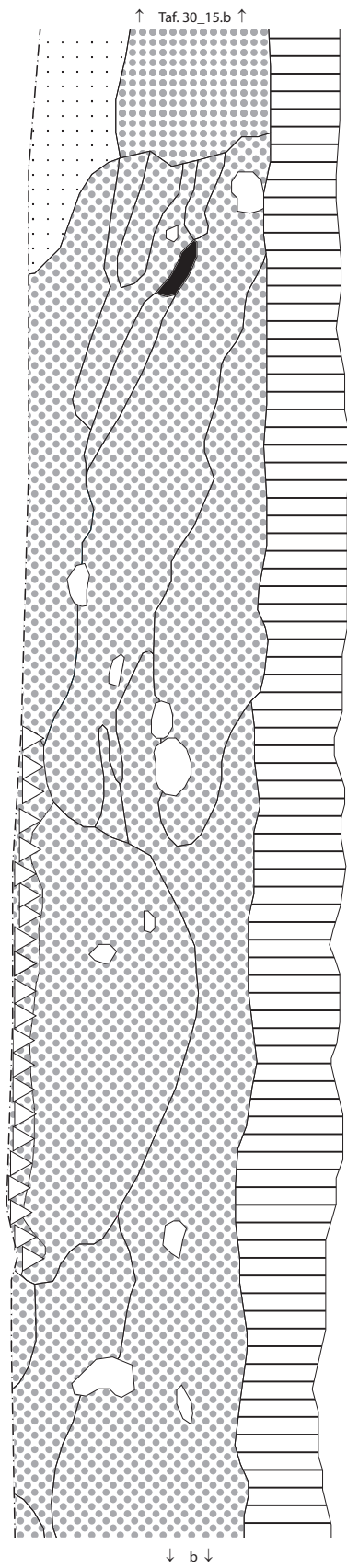

a

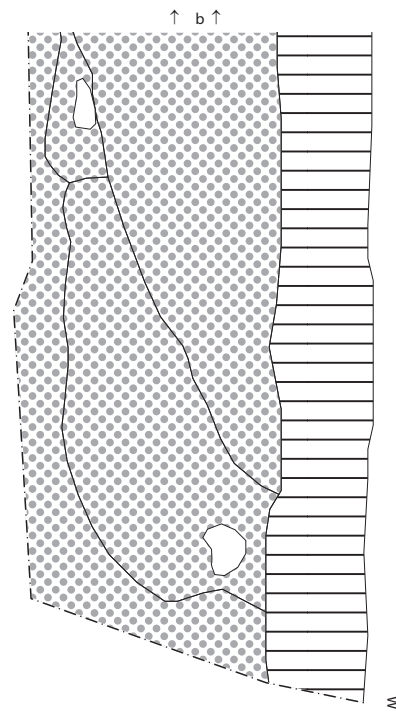

b

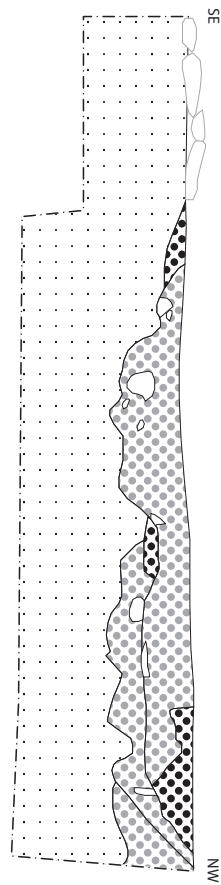

c

Befundtafel LA30_16 Profile Grabkammer (Bef. 6) Hügelschüttung a u. b: Pr. 7; c: Pr. 21 (Bef. 21_1). M 1:20.

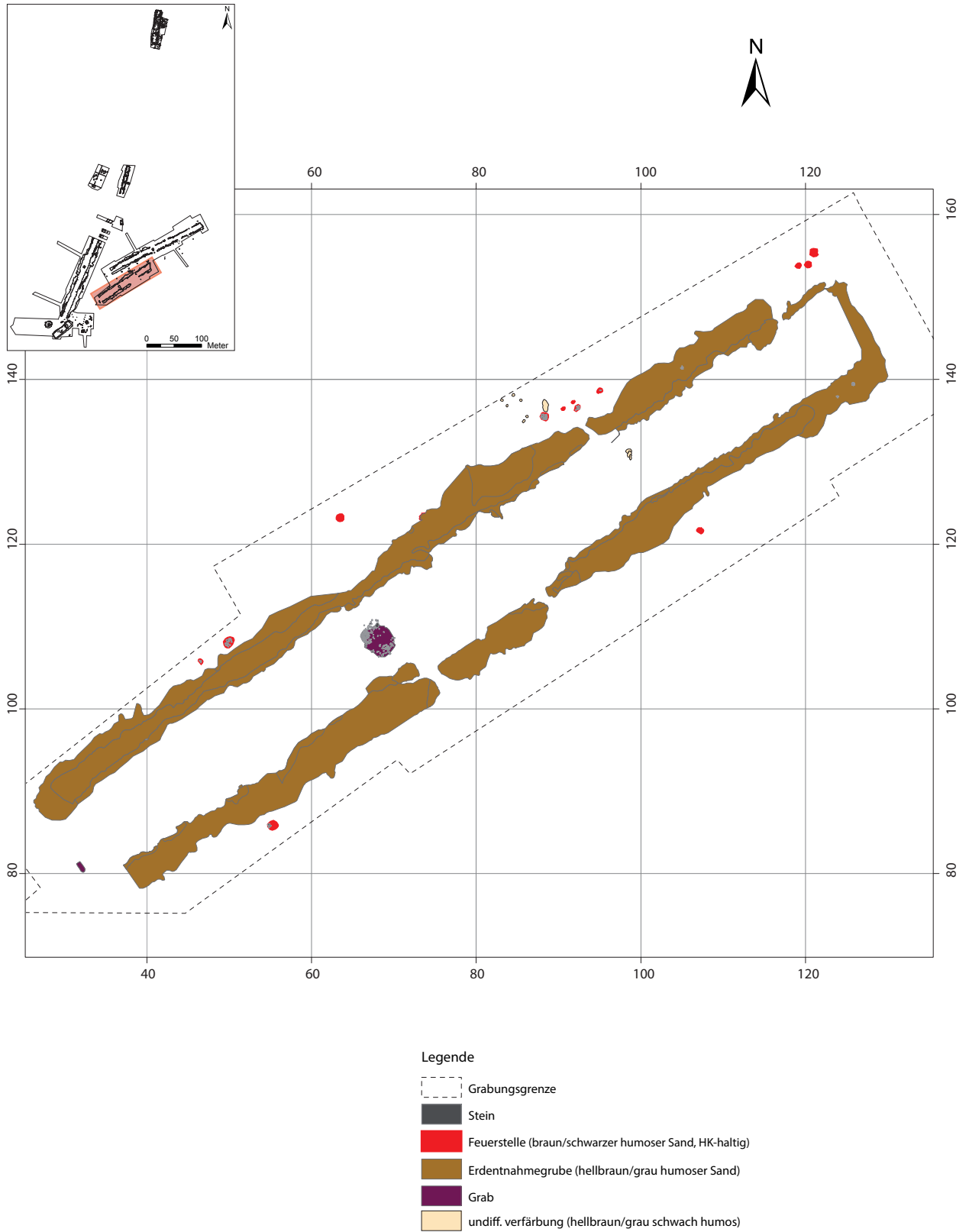

Befundtafel LA31_1 Planum 1.



Befundtafel LA31_2 Planum 1 mit Befundnummerierung Teil A.

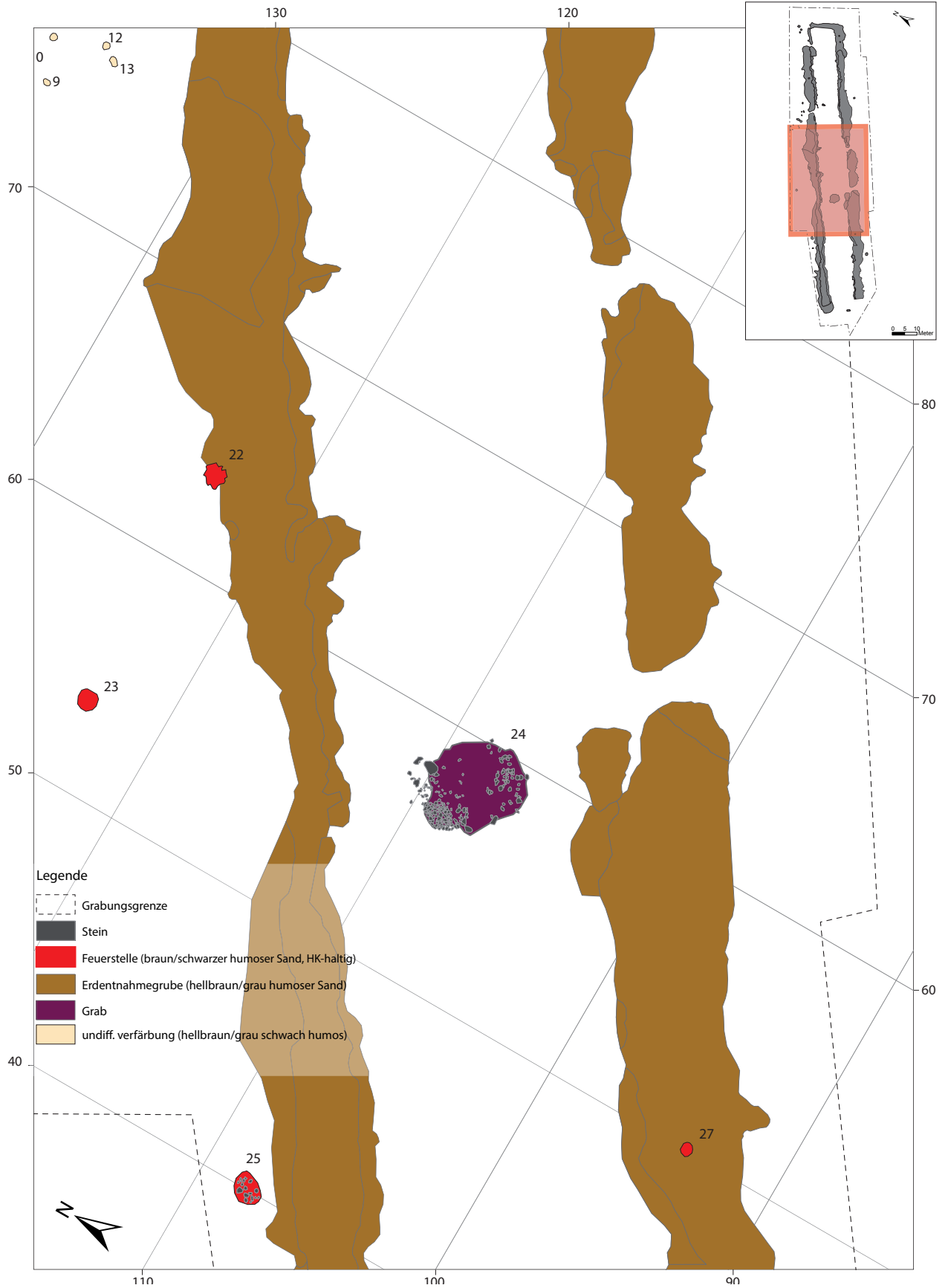

Befundtafel LA31_3 Planum 1 mit Befundnummerierung Teil B.

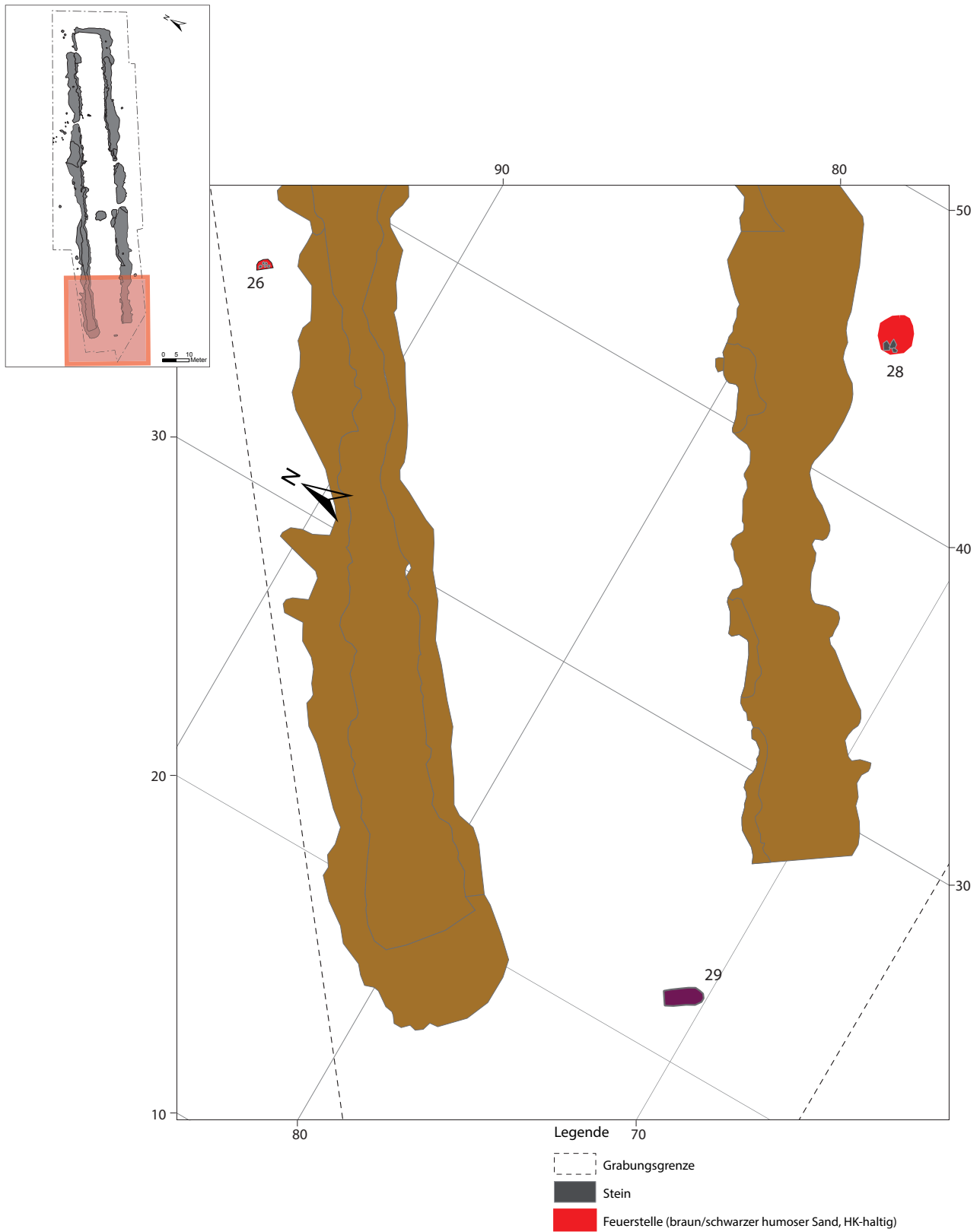

Befundtafel LA31_4 Planum 1 mit Befundnummerierung Teil C.

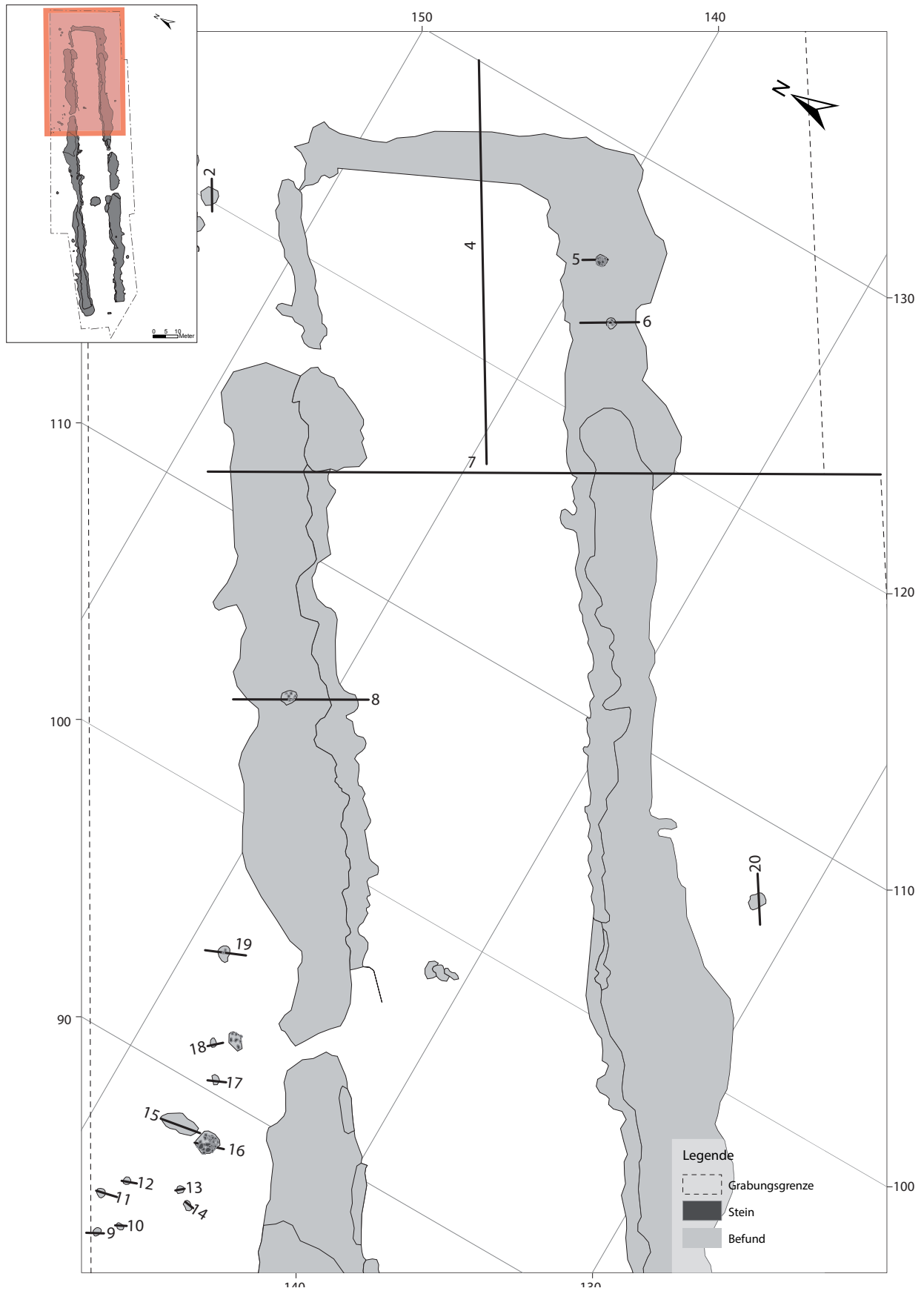

Befundtafel LA31_5 Planum 1 mit Profilnummerierung Teil A.

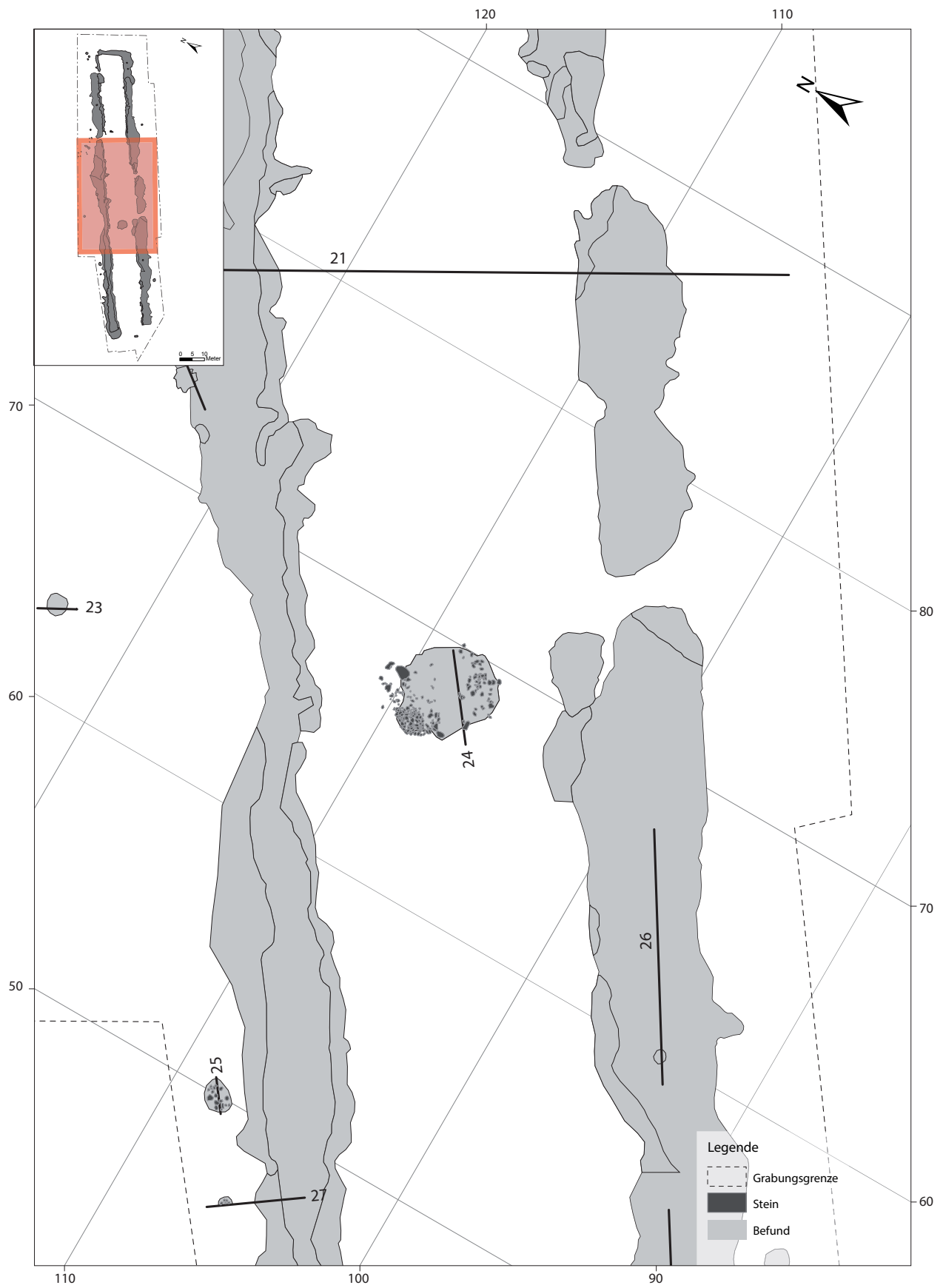

Befundtafel LA31_6 Planum 1 mit Profilnummerierung Teil B.

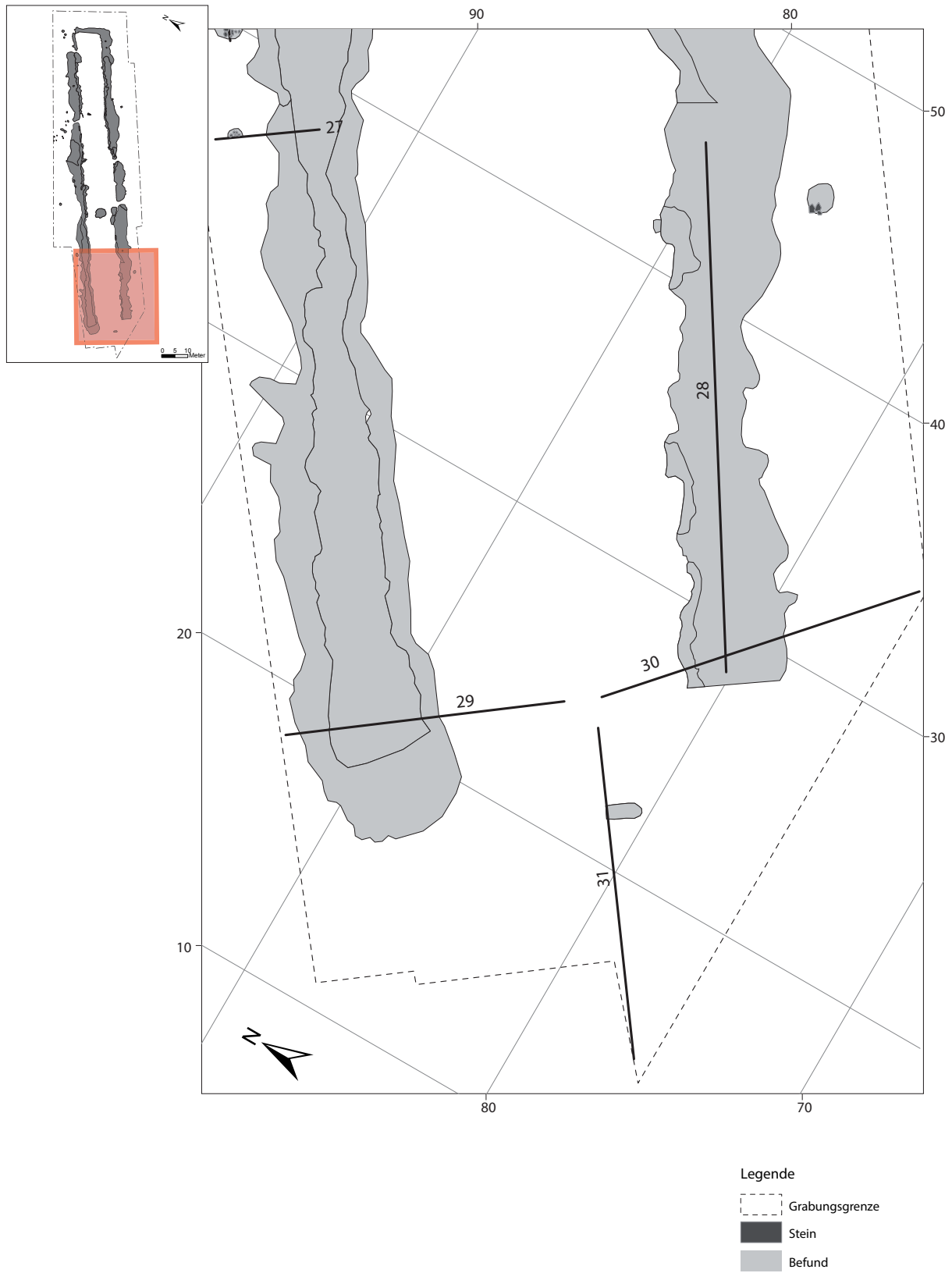

Befundtafel LA31_7 Planum 1 mit Profilnummerierung Teil C.

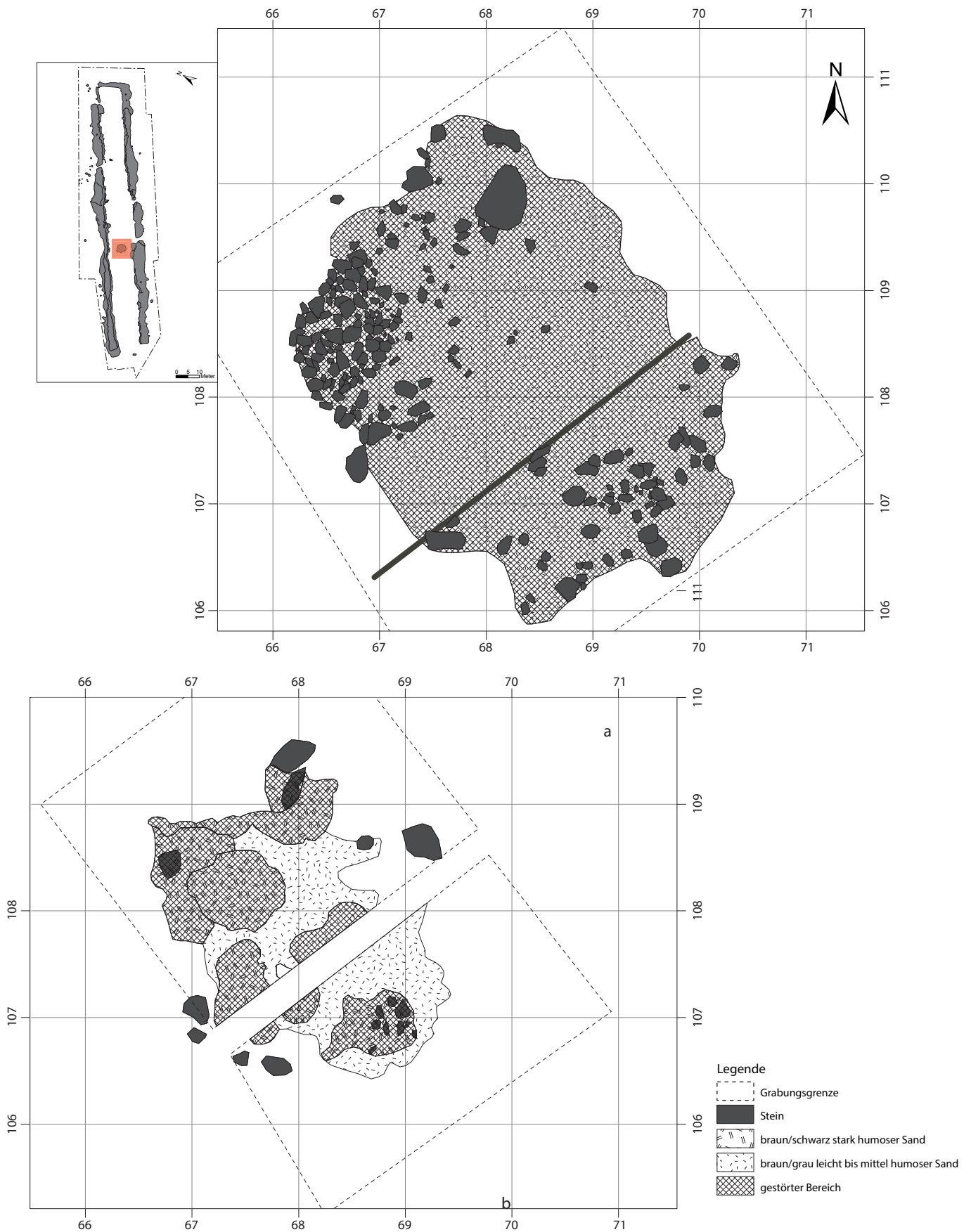

Befundtafel LA31_8 Grabkammer (Bef. 24) a: Planum 1; b: Planum 3.

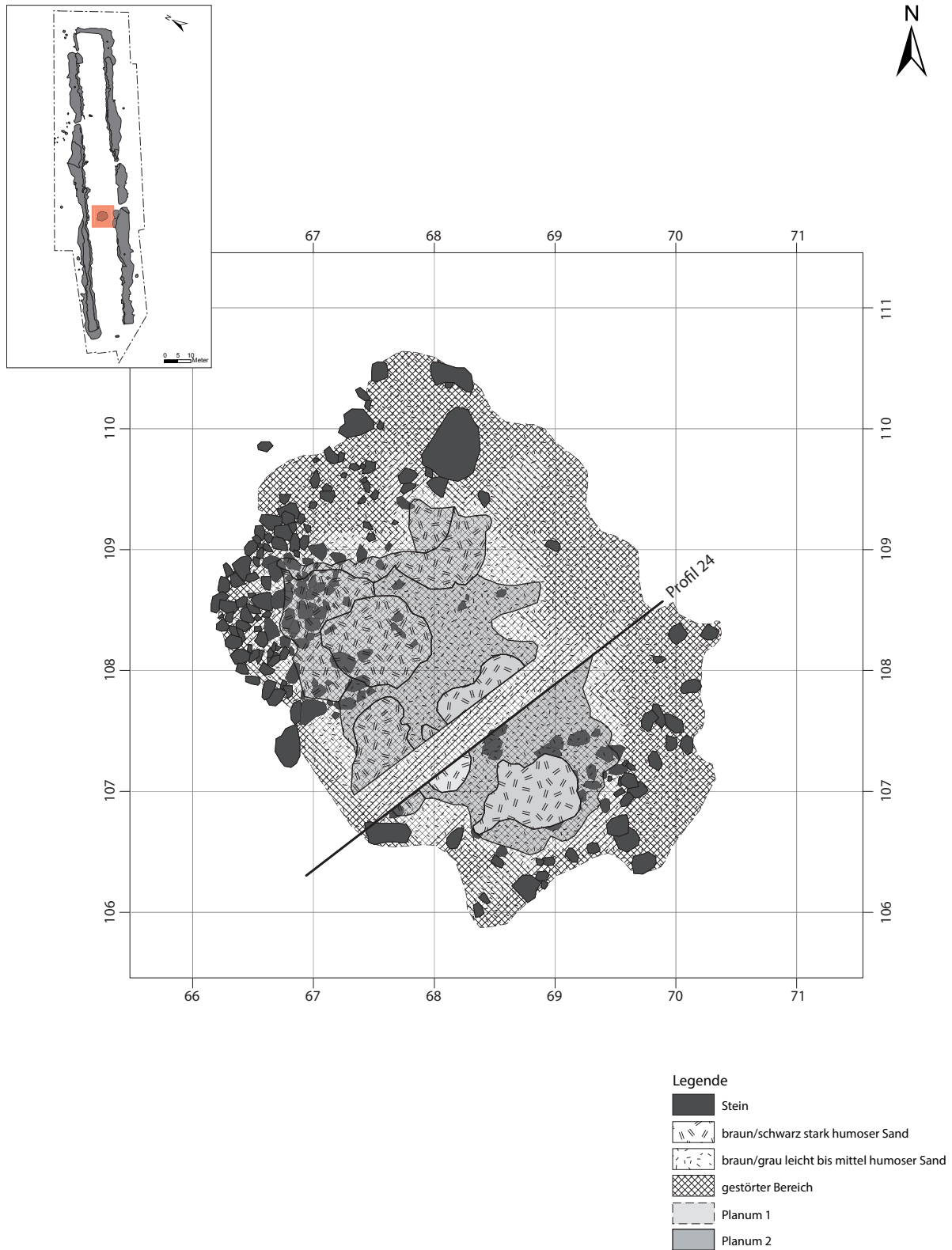

Befundtafel LA31_9 Grabkammer (Bef. 24) Planum 1 u. 3 mit Profilnummerierung.

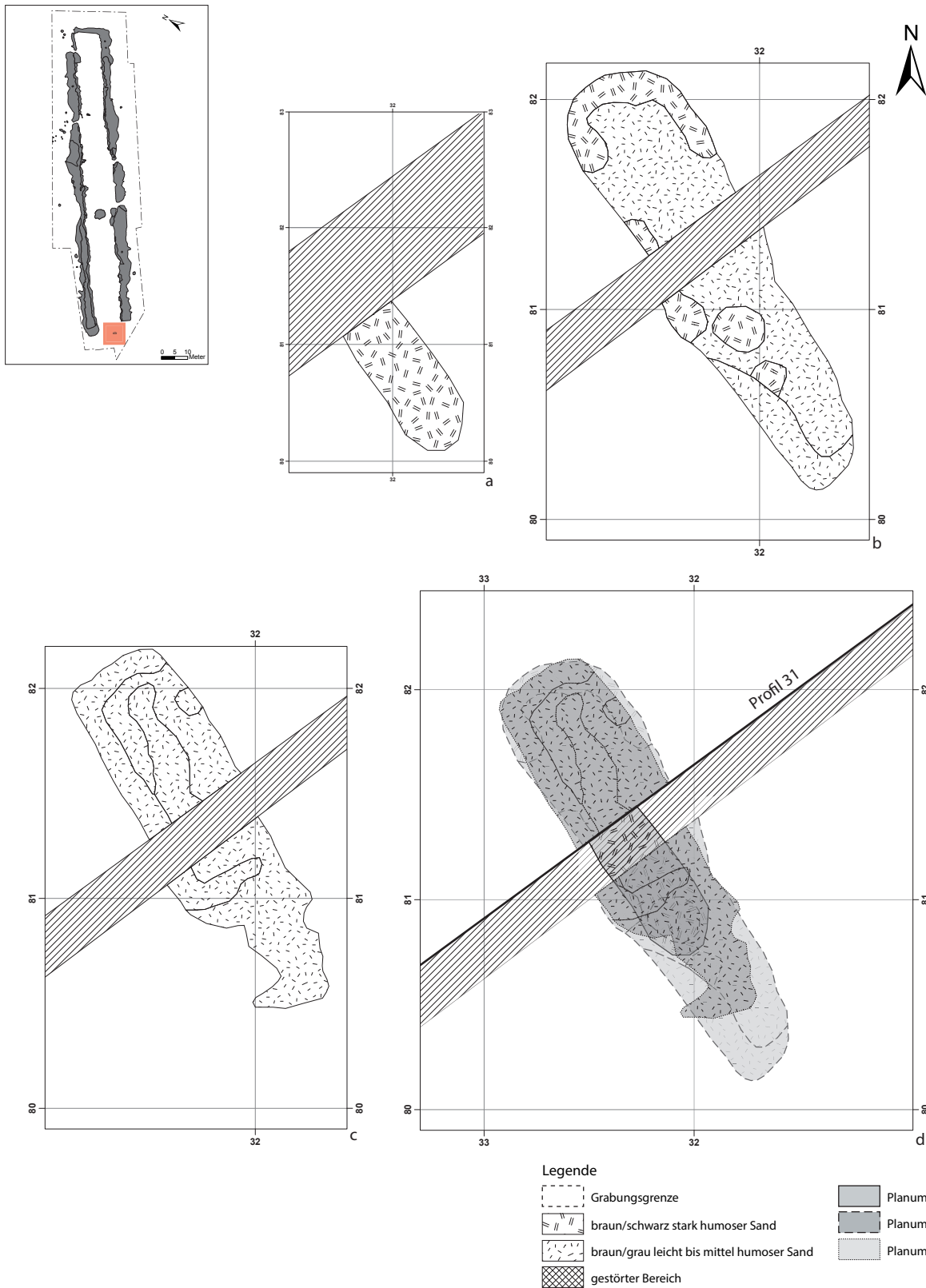

Befundtafel LA31_10 Erdgrab (Bef. 29) a: Planum 1; b: Planum 2; c: Planum 3; d: Planum 1-3 mit Profilnummerierung.

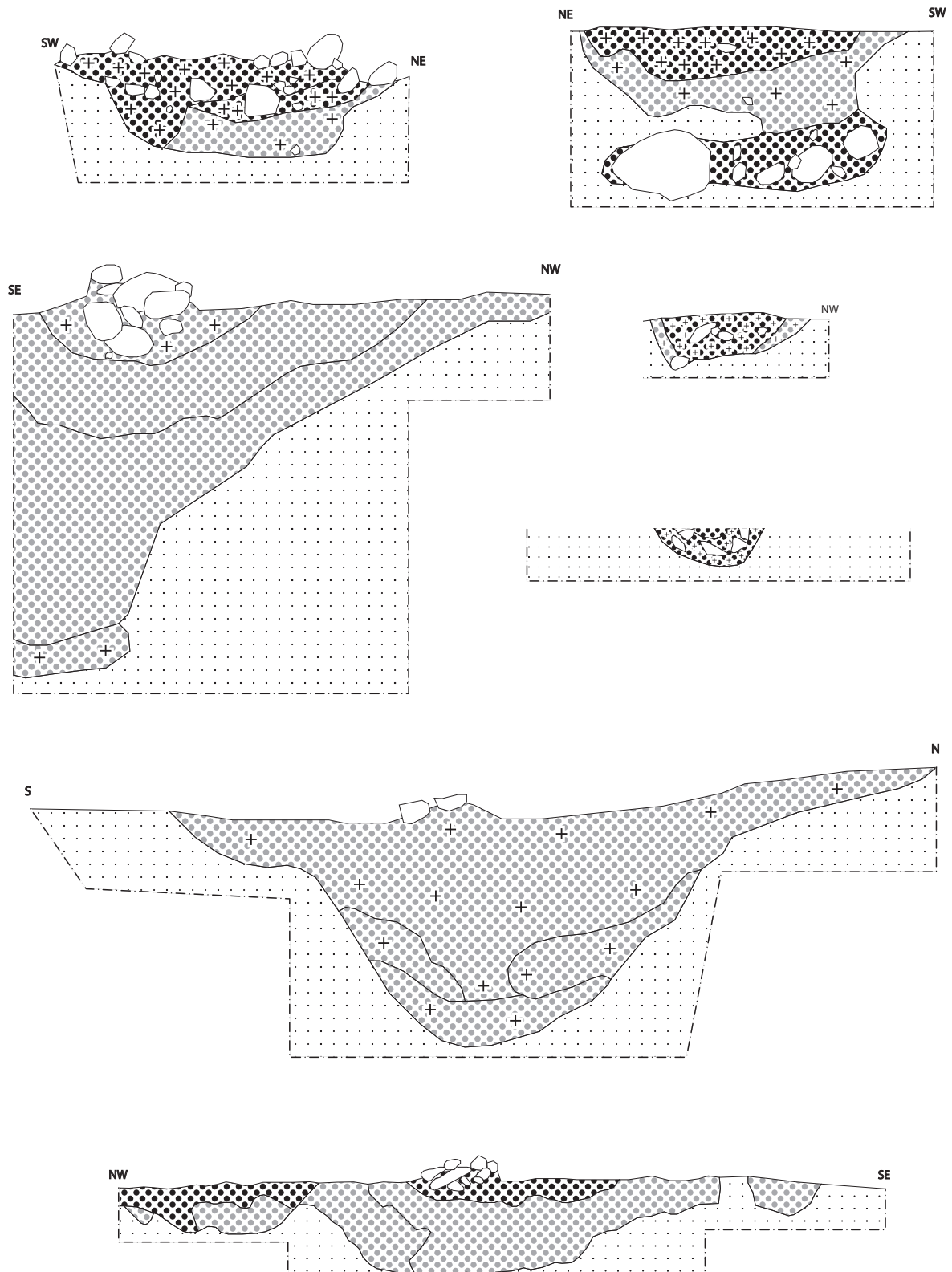

Befundtafel LA31_11 Feuerstellen a: Pr. 1 (Bef. 1); b: Pr. 2 (Bef. 2); c: Pr. 5 (Bef. 5); d: Pr. 3 (Bef. 3); e: Pr. 16 (Bef. 15); f: Pr. 6 (Bef. 6); g: Pr. 8 (Bef. 4 u. 7). M 1:20.

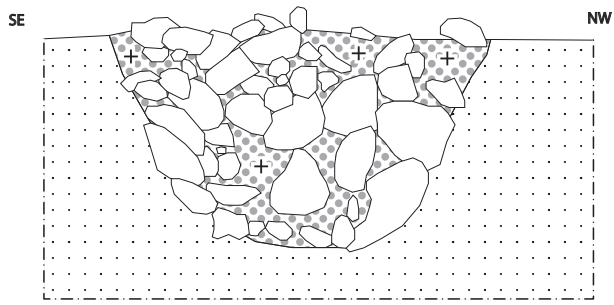

a

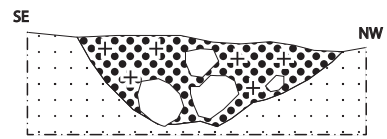

b

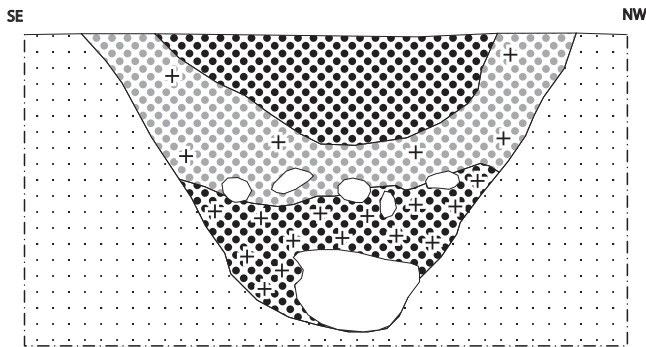

c

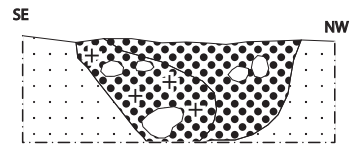

d

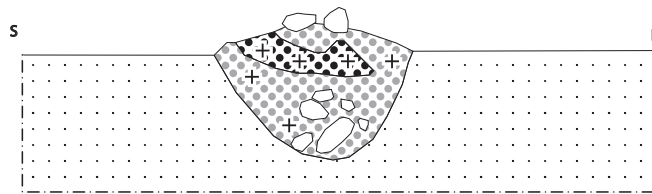

e

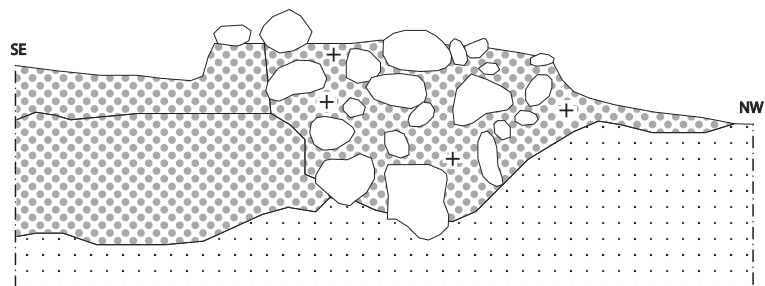

f

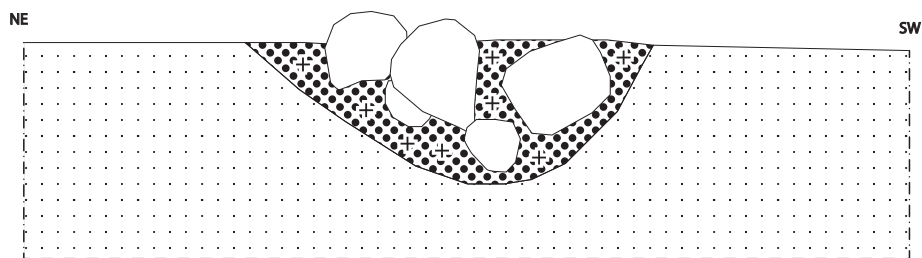

g

Befundtafel LA31_12 Profile Feuerstellen a: Pr. 25 (Bef. 25); b: Pr. 17 (Bef. 16); c: Pr. 23 (Bef. 23); d: Pr. 18 (Bef. 17); e: Pr. 19 (Bef. 19); f: Pr. 22 (Bef. 22)g: Pr. 20 (Bef. 21). M 1:20.

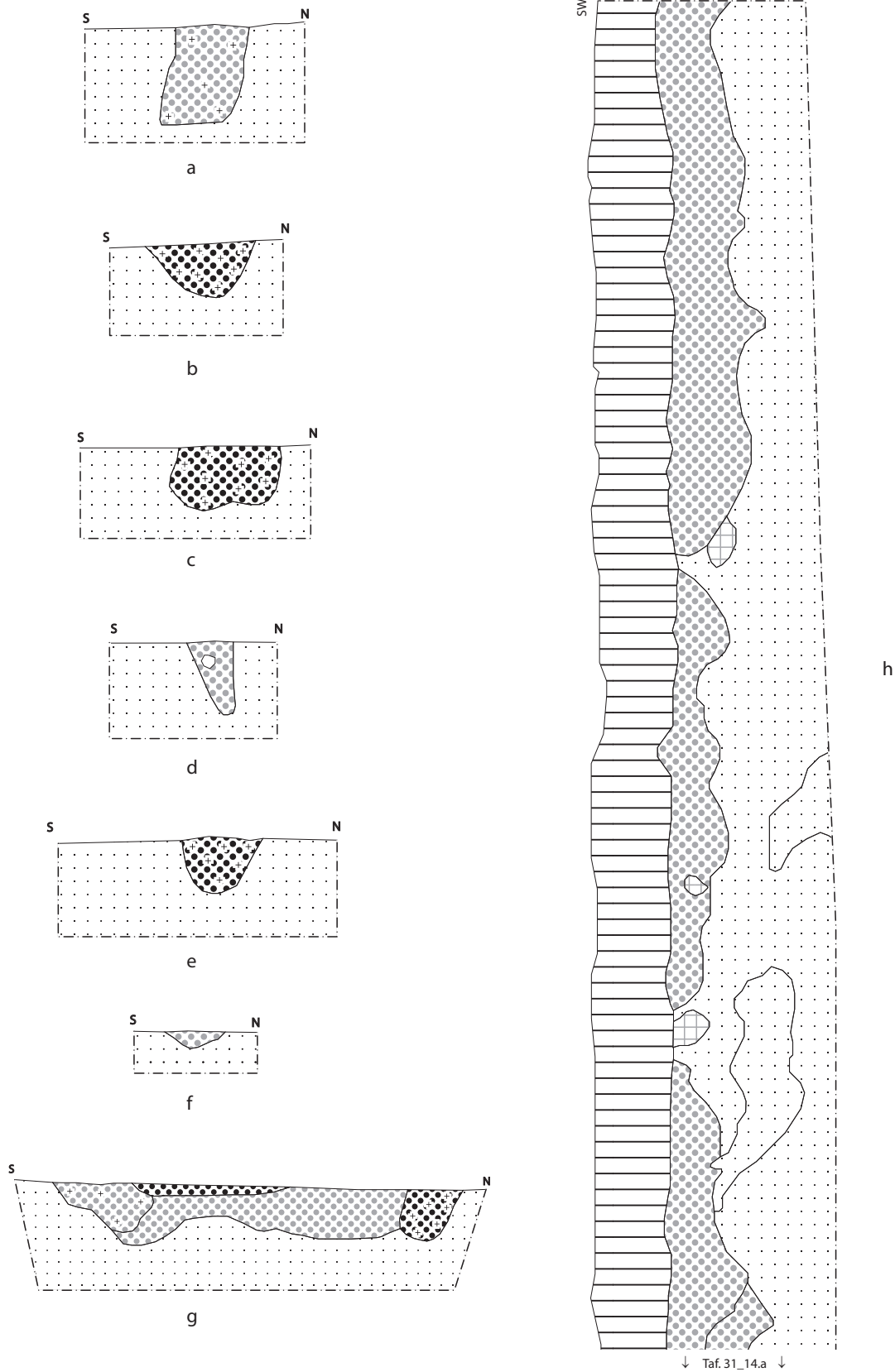

Befundtafel LA31_13 Profile Erdentnahmegrube u. Verfärbungen a: Pr. 9 (Bef. 8); b: Pr. 10 (Bef. 9); c: Pr. 11 (Bef. 10); d: Pr. 12 (Bef. 11); e: Pr. 13 (Bef. 12); f: Pr. 14 (Bef. 13); g: Pr. 15 (Bef. 14); h: Pr. 4 (Bef. 4). M 1:20.

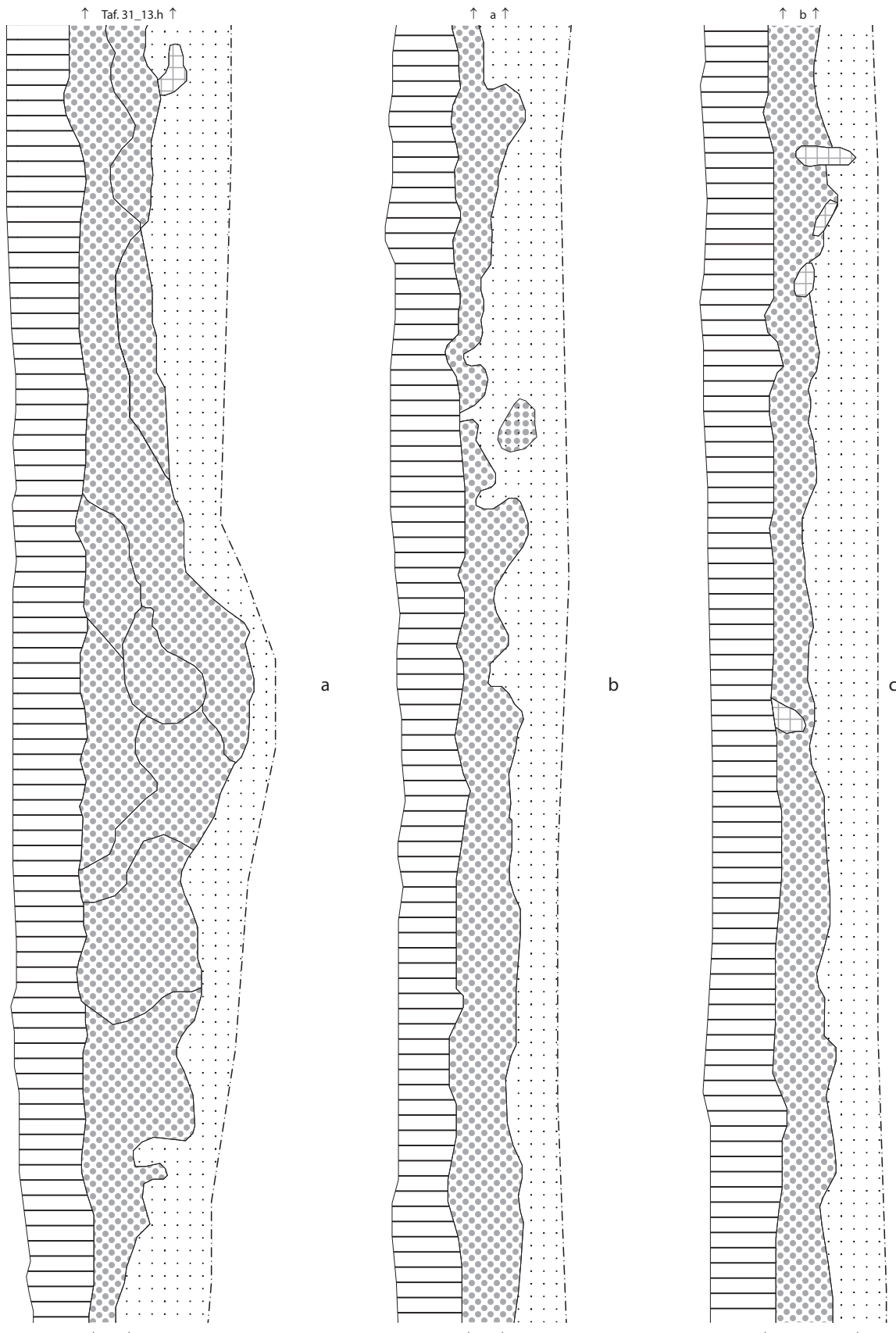

Befundtafel LA31_14 Profile Erdentnahmegrube (Bef. 4) a - c: Pr. 4. M 1:20.

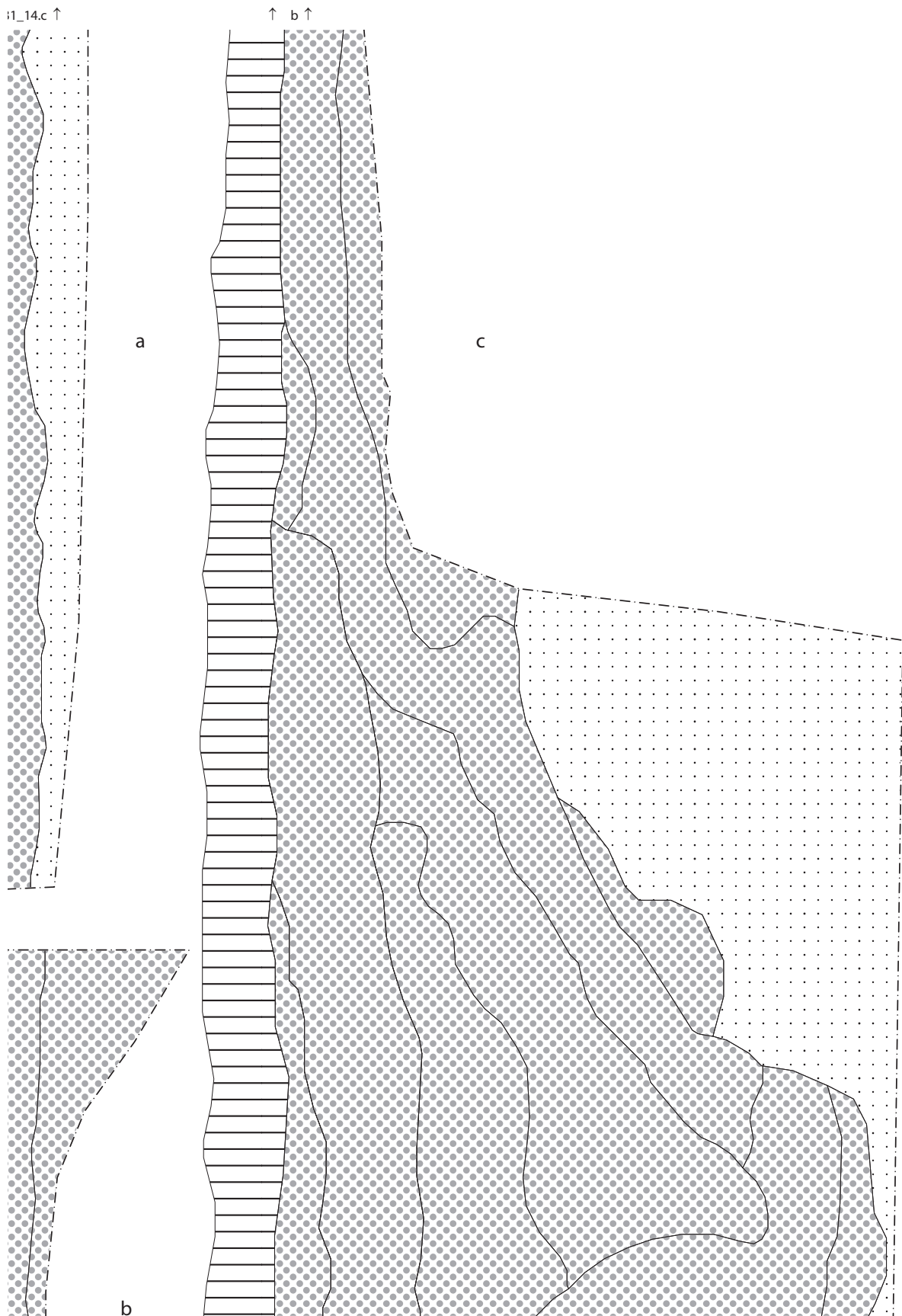

Befundtafel LA31_15 Profile Erdentnahmegrube (Bef. 4) a: Pr. 4.; b u. c: Pr. 21. M 1:20.

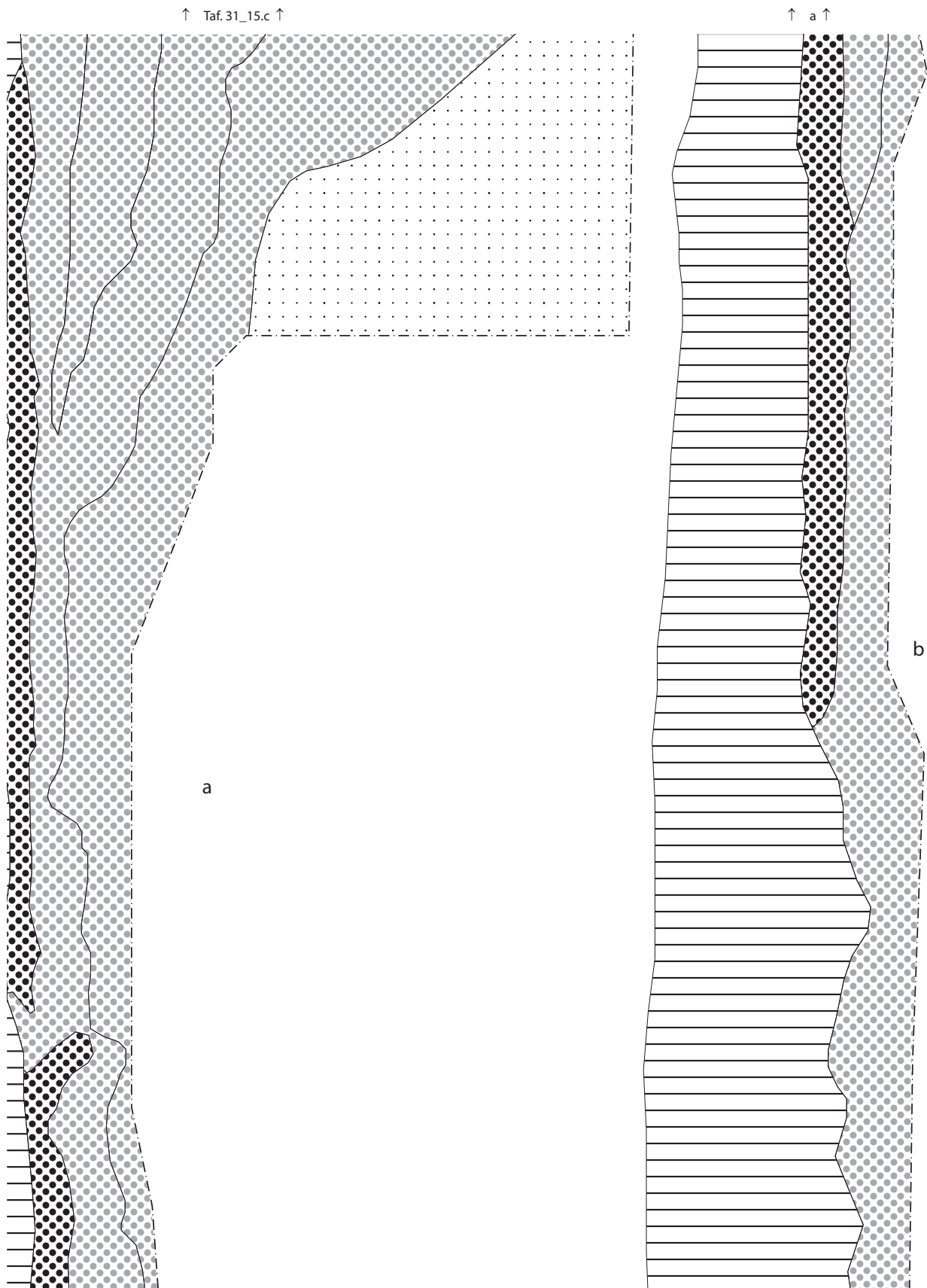

Befundtafel LA31_16 Profile Erdentnahmegrube (Bef. 4) a u. b: Pr. 21. M 1:20.

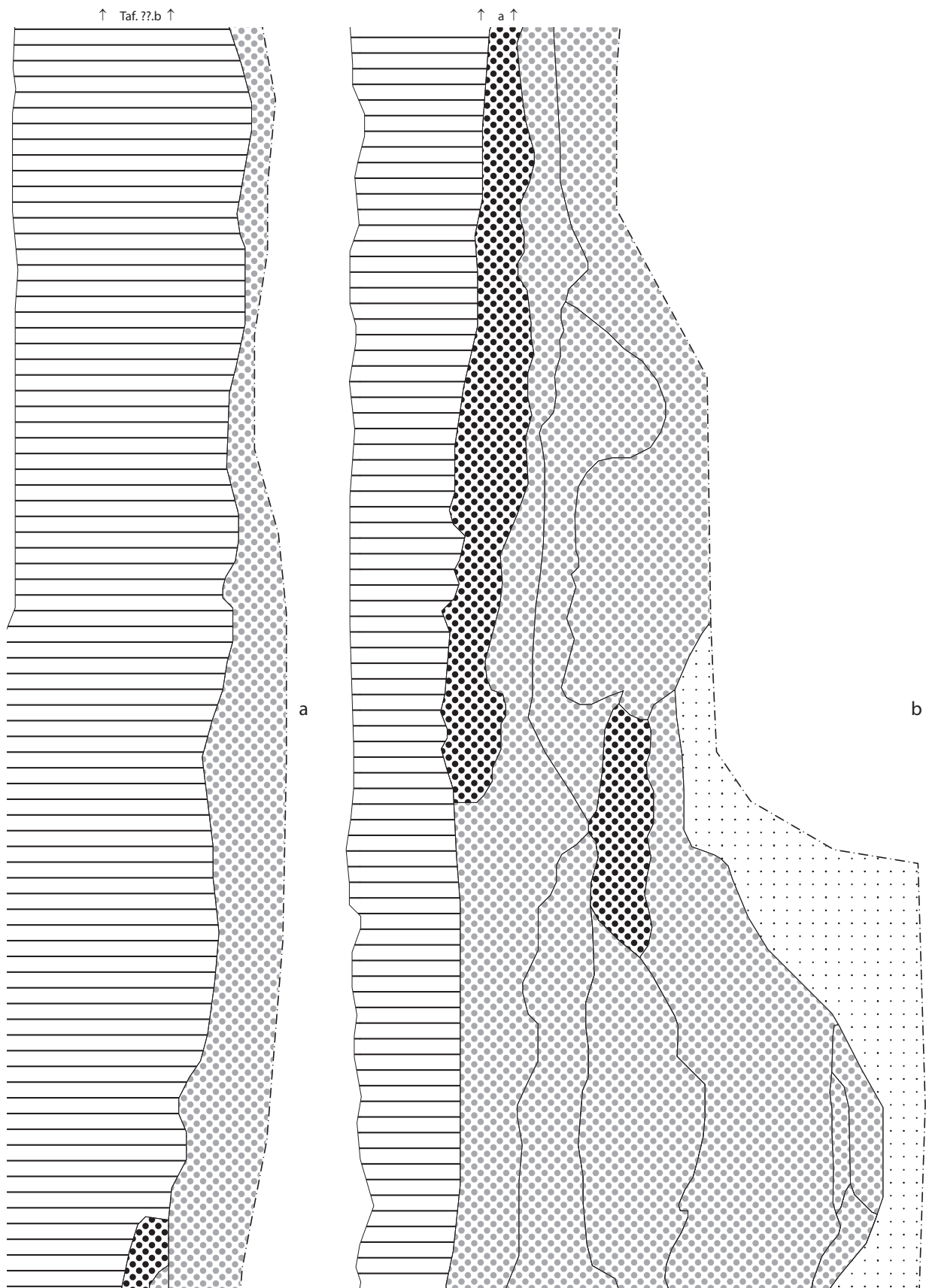

Befundtafel LA31_17 Profile Erdentnahmegrube (Bef. 4) a u. b: Pr. 21. M 1:20.

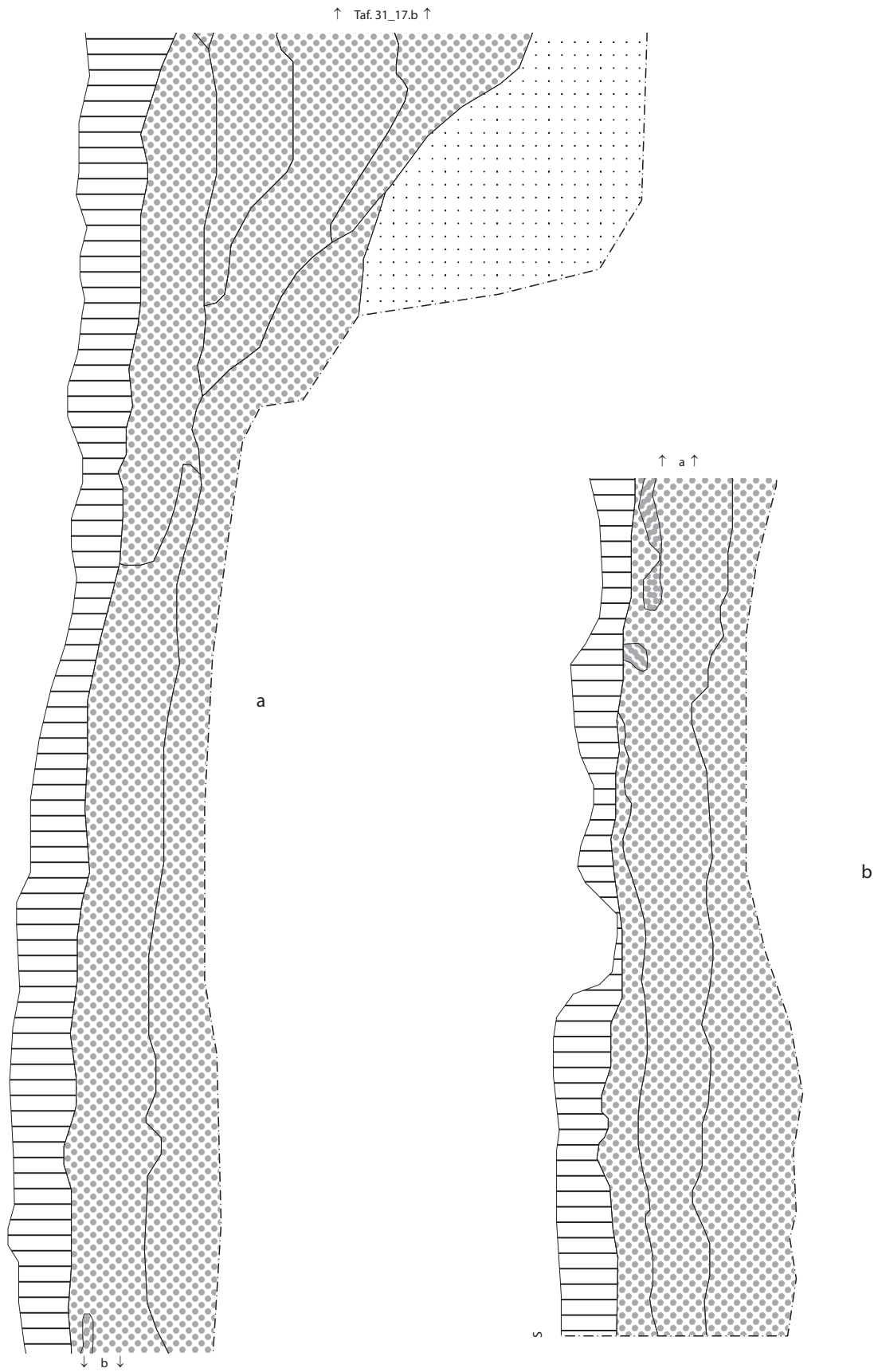

Befundtafel LA31_18 Profile Erdentnahmegrube (Bef. 4) a u. b: Pr. 21. M 1:20.

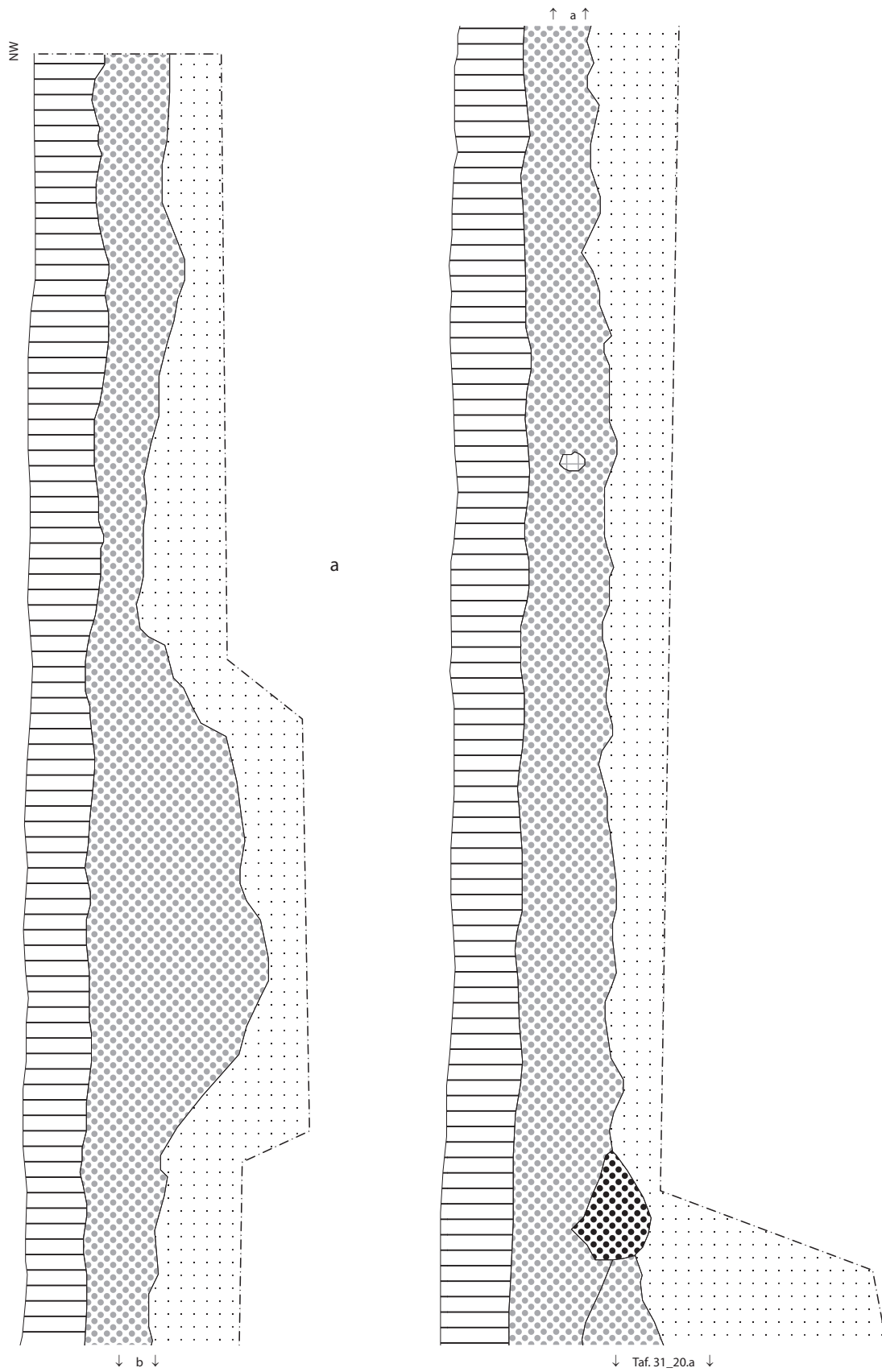

Befundtafel LA31_19 Profile Erdentnahmegrube (Bef. 4) a u. b: Pr. 7. M 1:20.

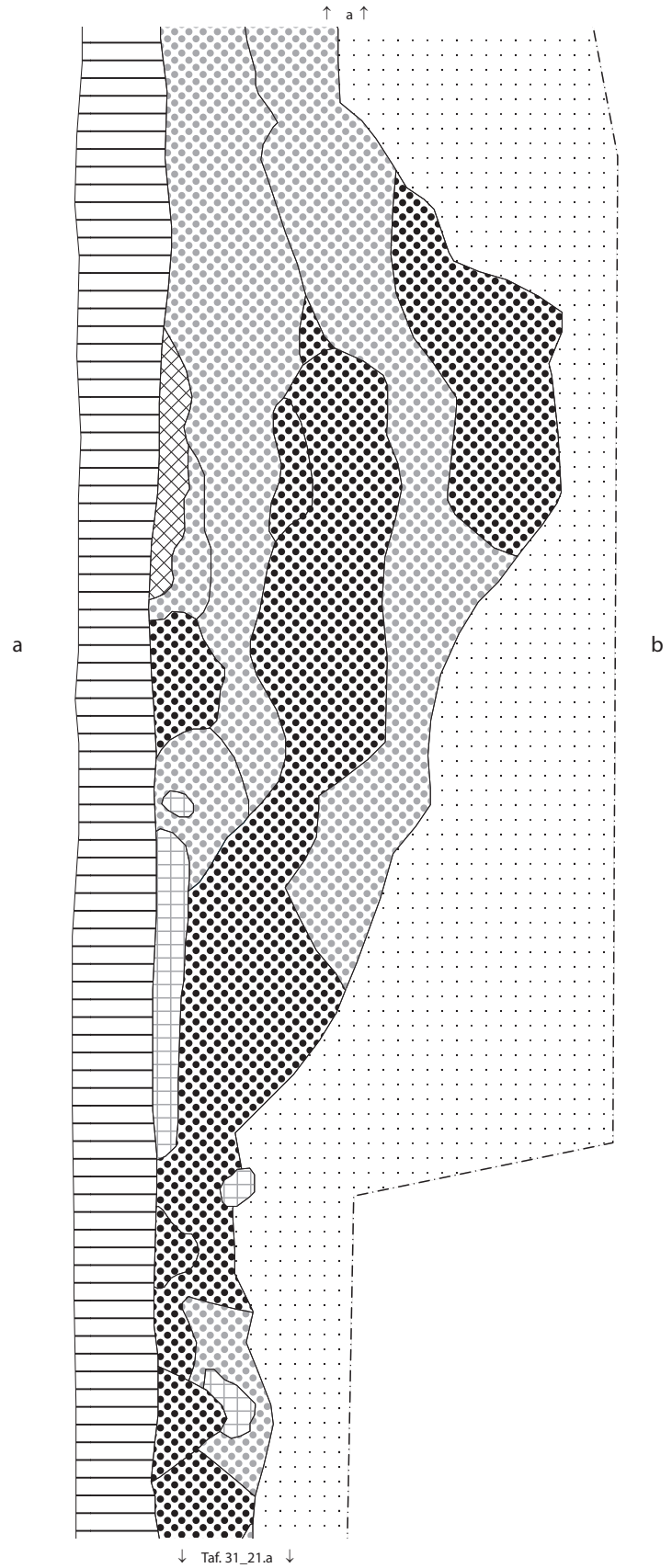
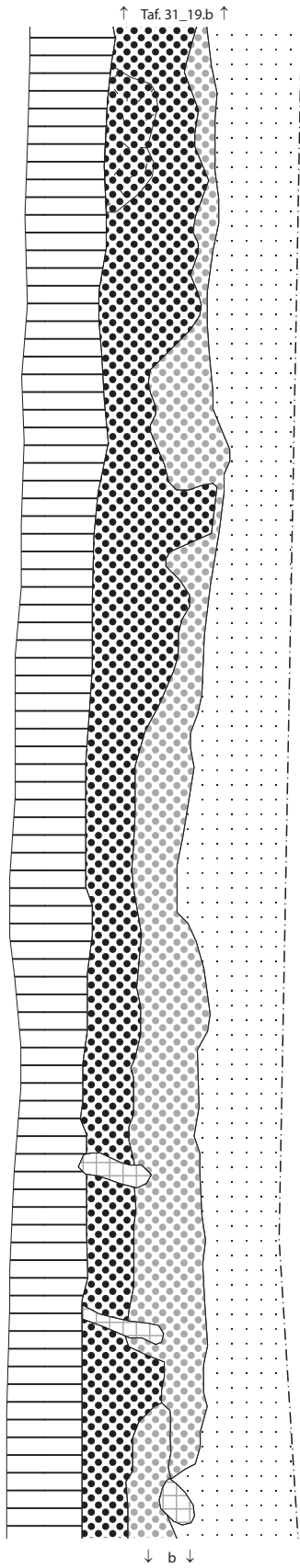

Befundtafel LA31_20 Profile Erdentnahmegrube (Bef. 4) a u. b: Pr. 7. M 1:20.

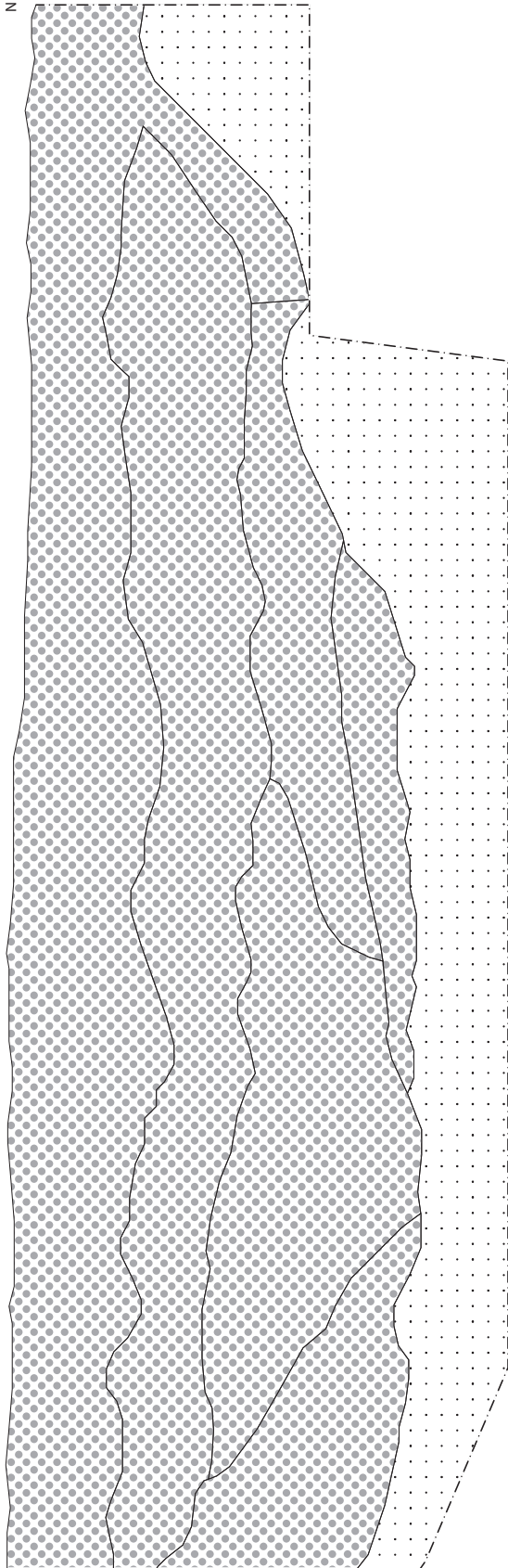

Befundtafel LA31_21 Profile Erdentnahmegrube (Bef. 4) Pr. 28. M 1:20.

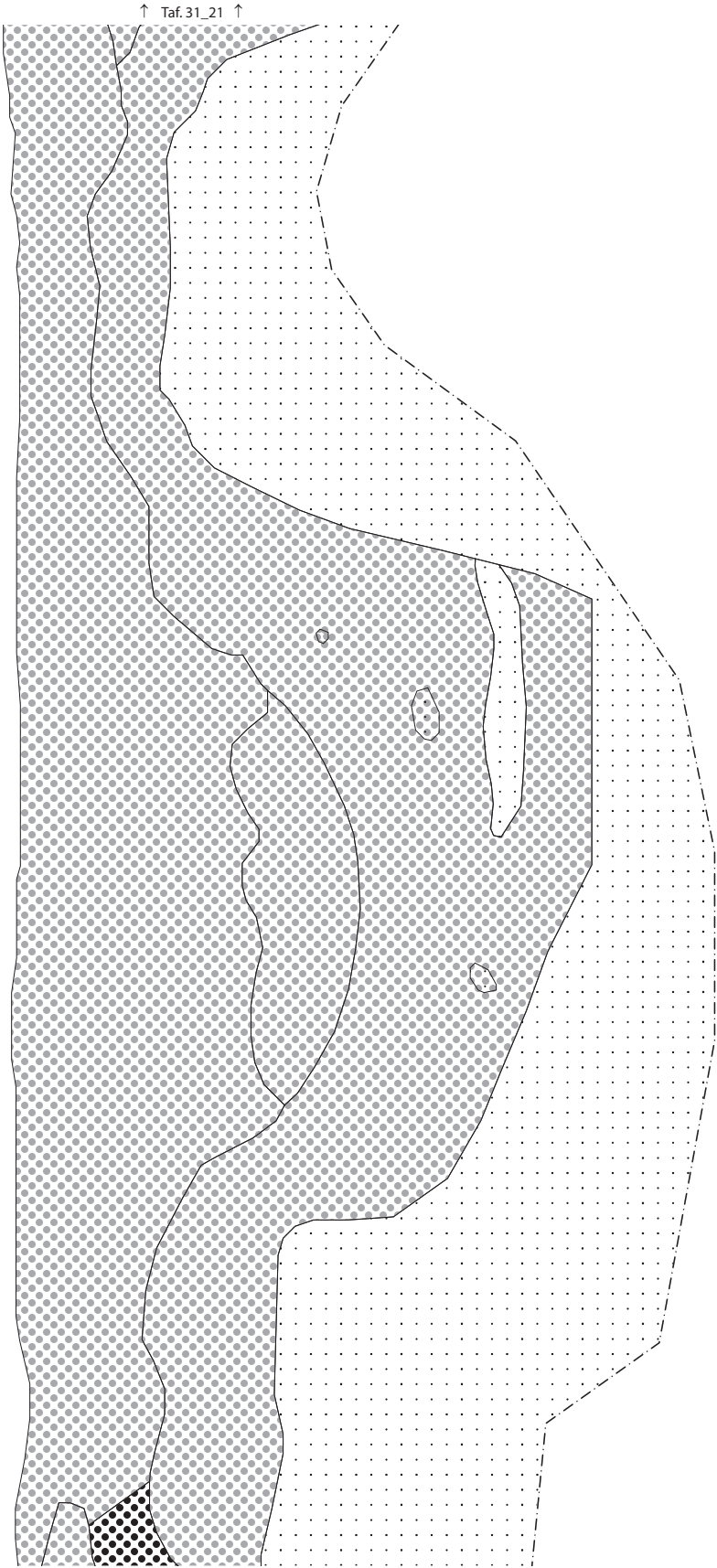

Befundtafel LA31_22 Profile Erdentnahmegrube (Bef. 4) Pr. 28. M 1:20.

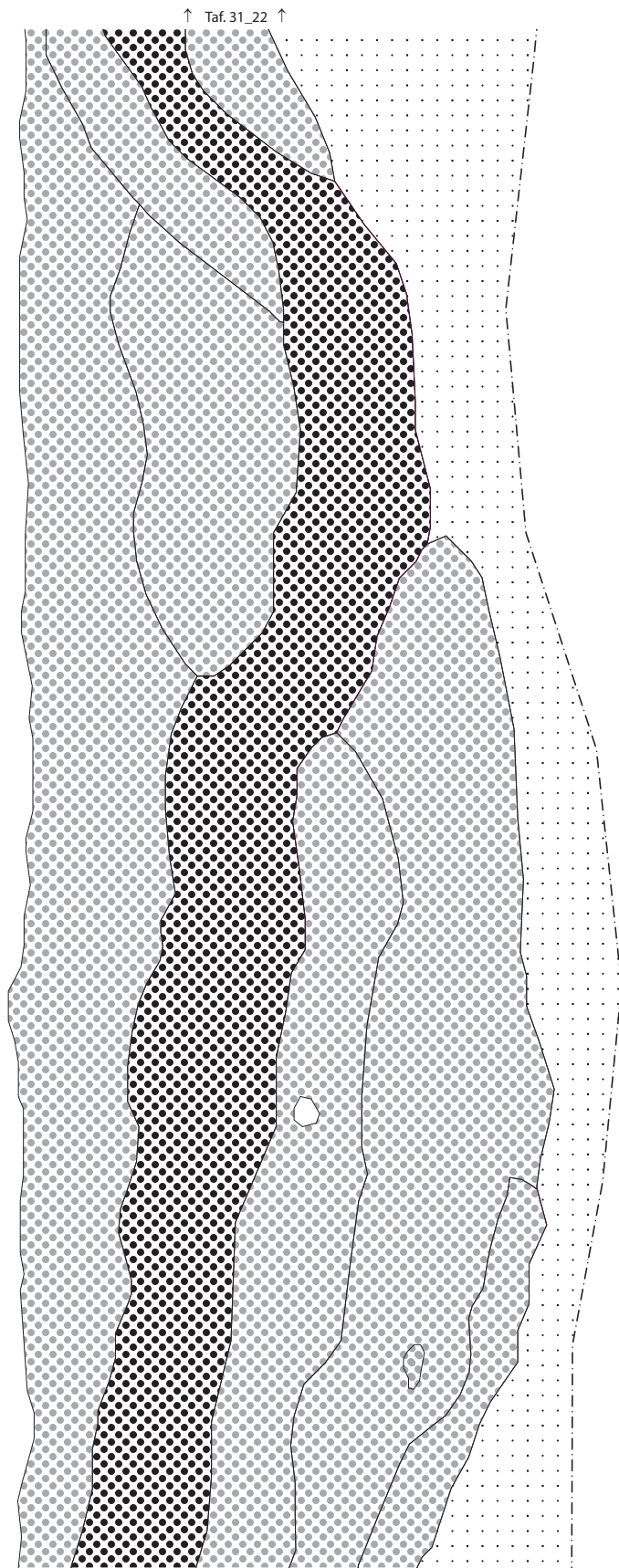

Befundtafel LA31_23 Profile Erdentnahmegrube (Bef. 4) Pr. 28. M 1:20.

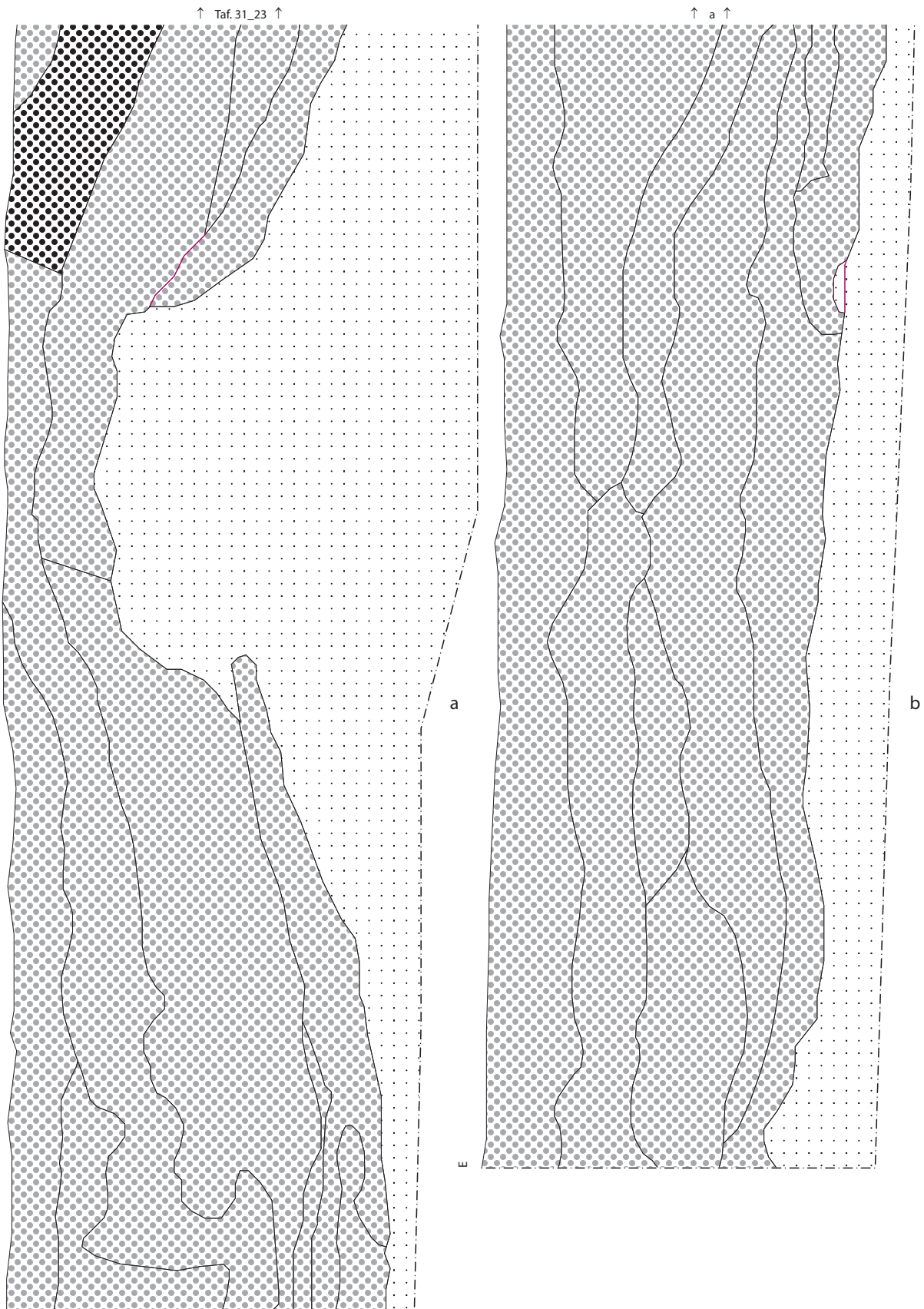

Befundtafel LA31_24 Profile Erdentnahmegrube (Bef. 4) a u. b: Pr. 28. M 1:20.

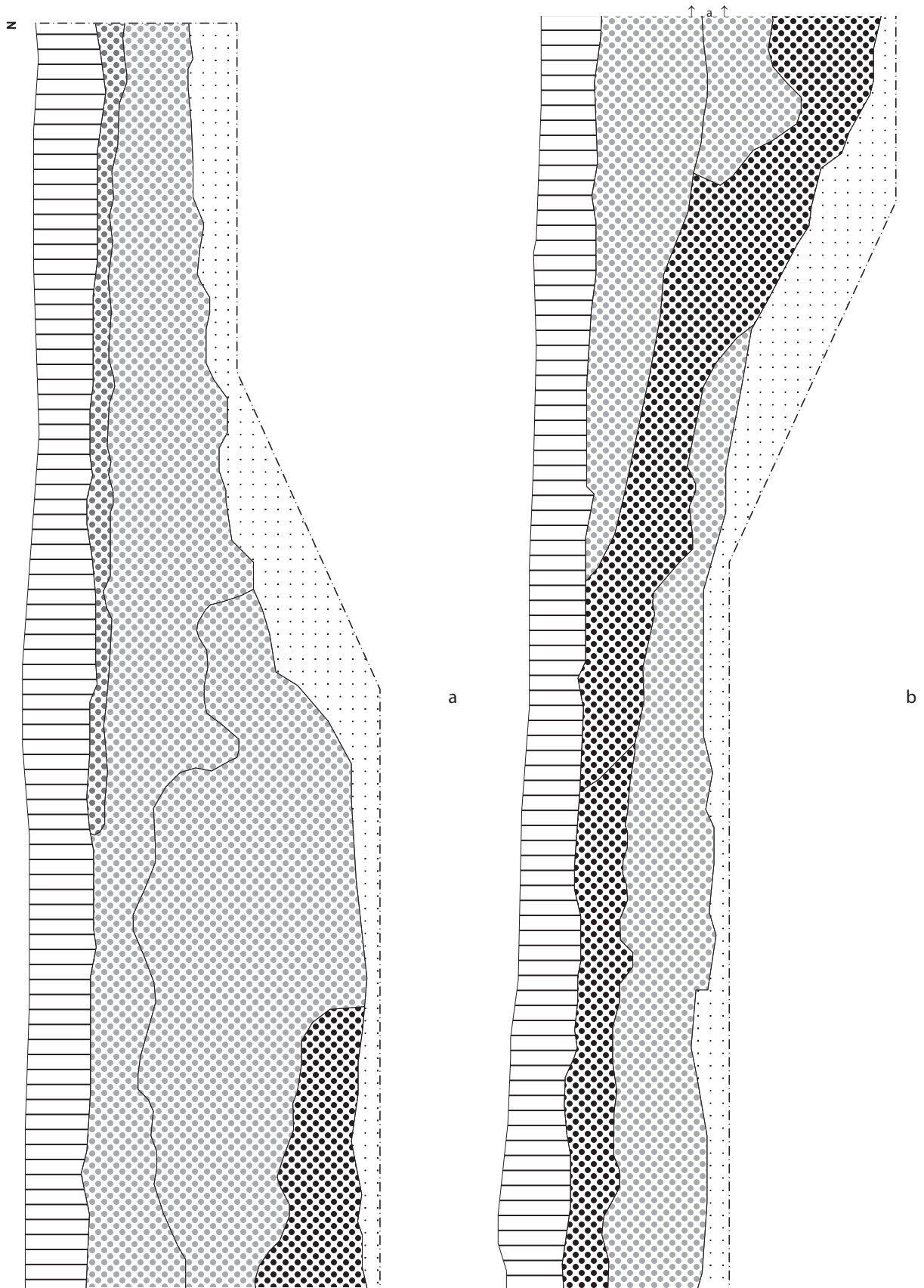

Befundtafel LA31_25 Profile Erdentnahmegrube (Bef. 4) Pr. 29. M 1:20.

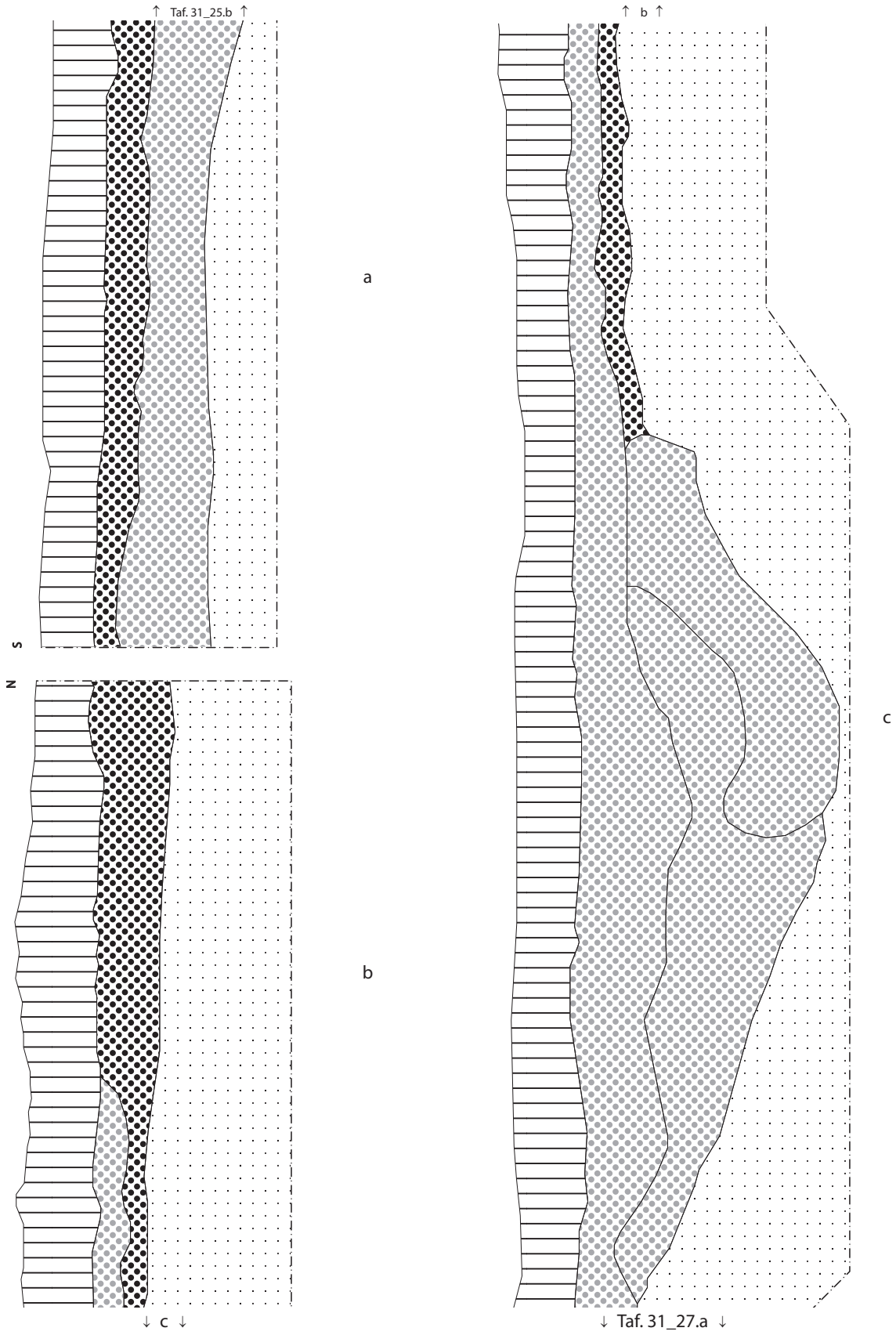

Befundtafel LA31_26 Profile Erdentnahmegrube (Bef. 4) a: Pr. 29; b u. c: Pr. 30. M 1:20.

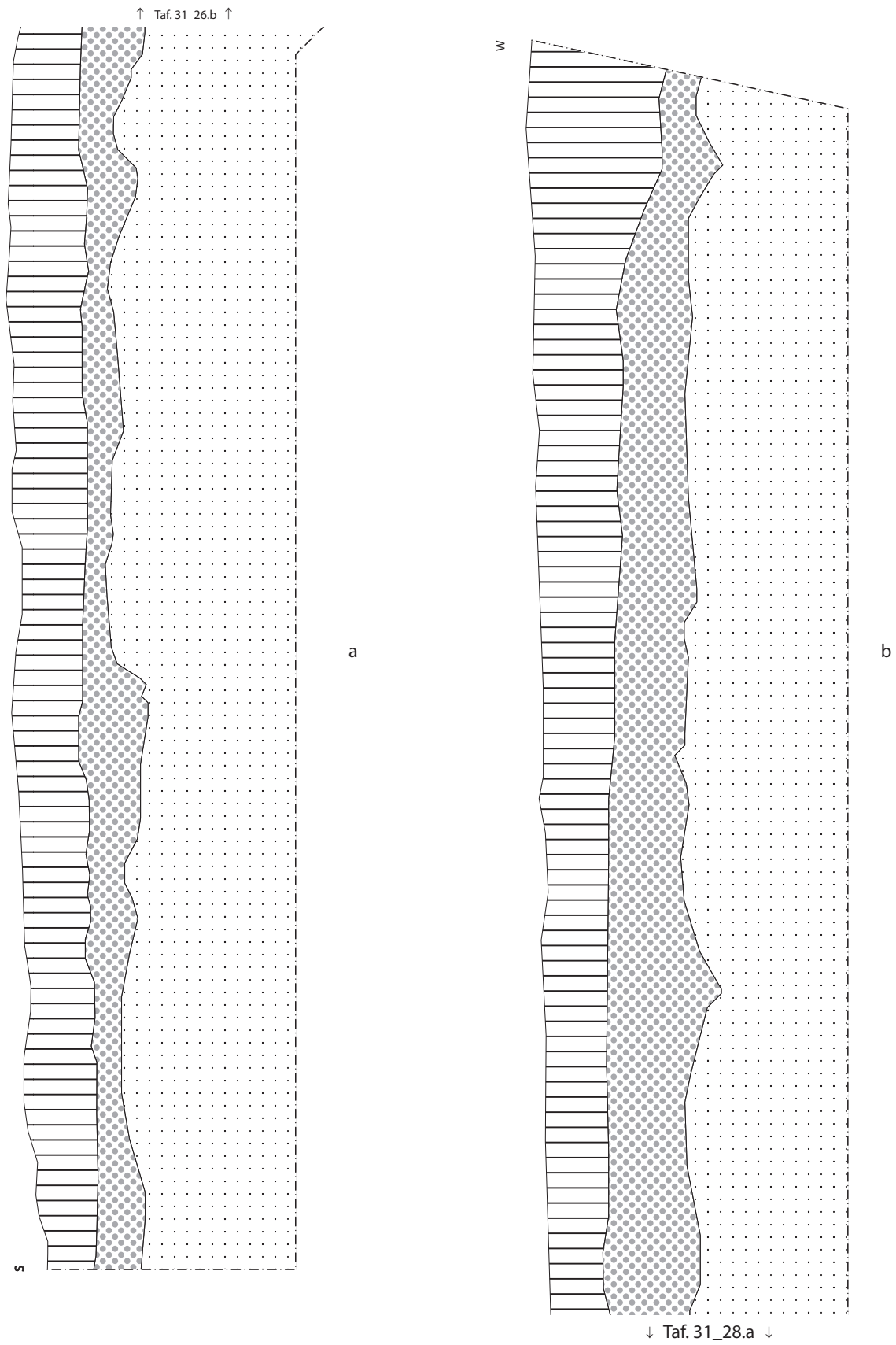

Befundtafel LA31_27 Profile Erdentnahmegrube (Bef. 4) a: Pr. 31; b: Pr. 31. M 1:20.

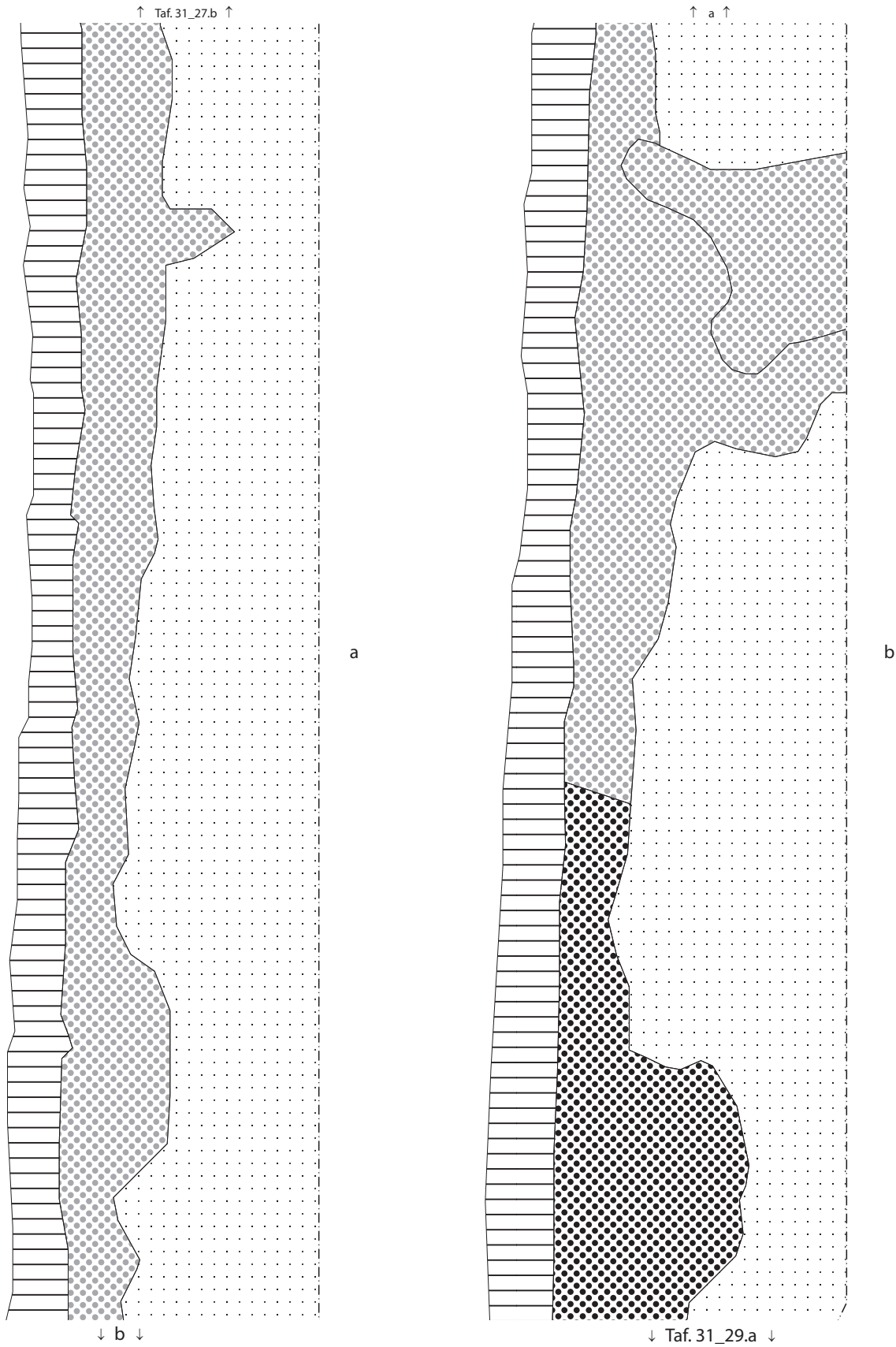

Befundtafel LA31_28 Profile Erdentnahmegrube (Bef. 4) u. Erdgrab (Bef. 29) a u. b : Pr. 31. M 1:20.

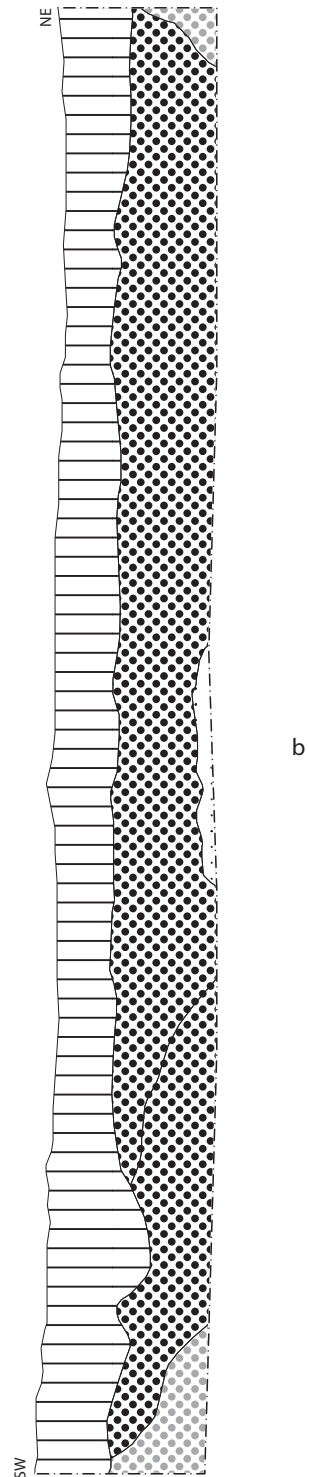
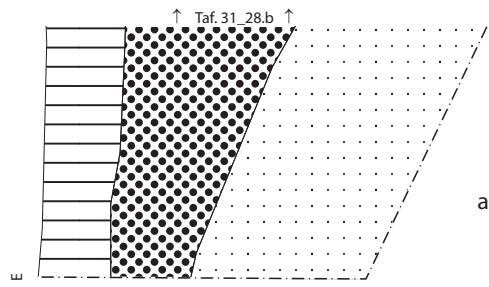

Befundtafel LA31_29 Profile Erdentnahmegrube (Bef. 4) u. Grabkammer (Bef. 24) a : Pr. 31; b: Pr. 24. M 1:20.

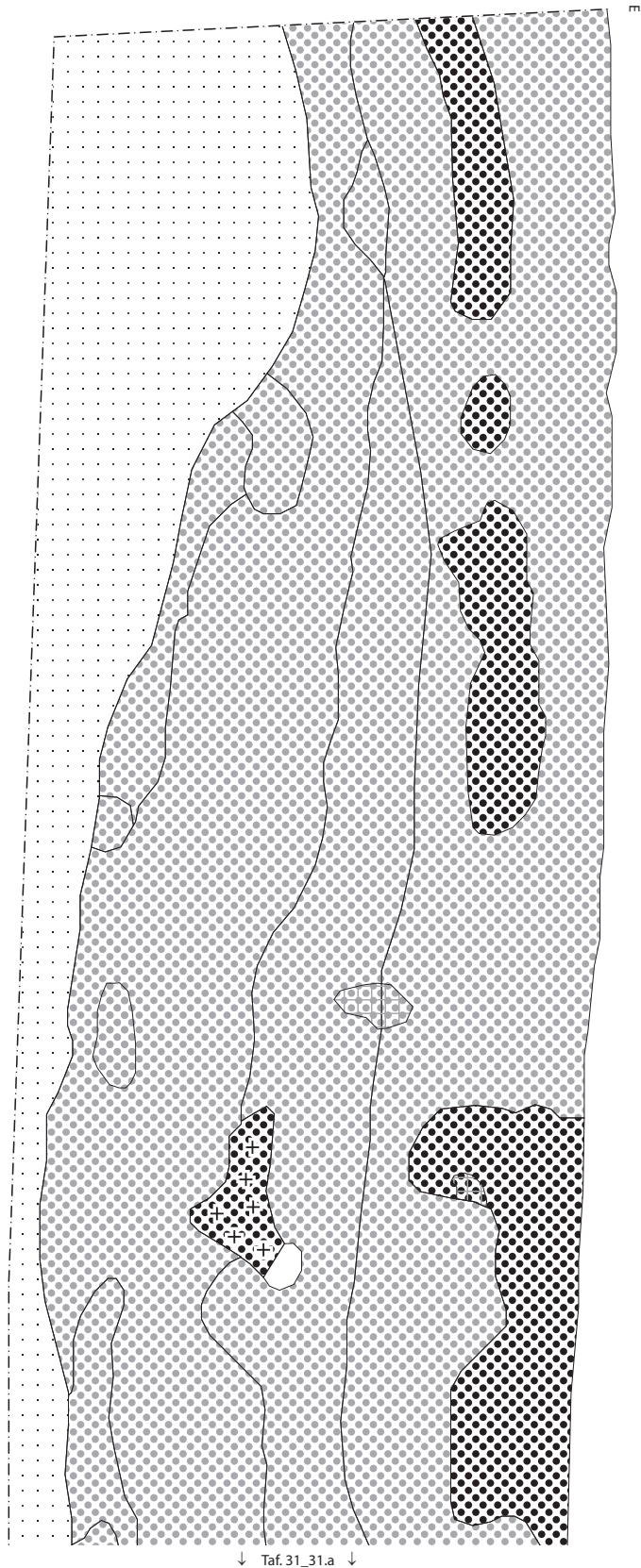

Befundtafel LA31_30 Profile Erdentnahmegrube Pr. 26 (Bef. 4), M 1:20.

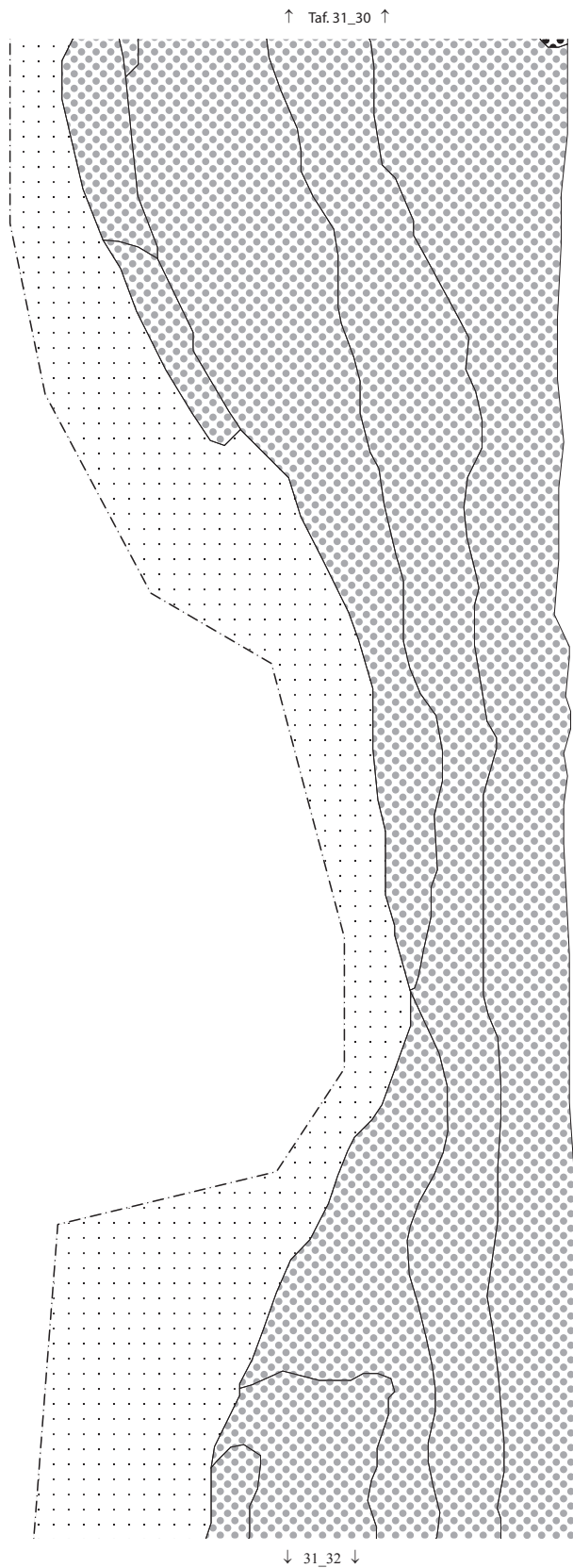

Befundtafel LA31_31 Profile Erdentnahmegrube (Bef. 4) Pr. 26. M 1:20.

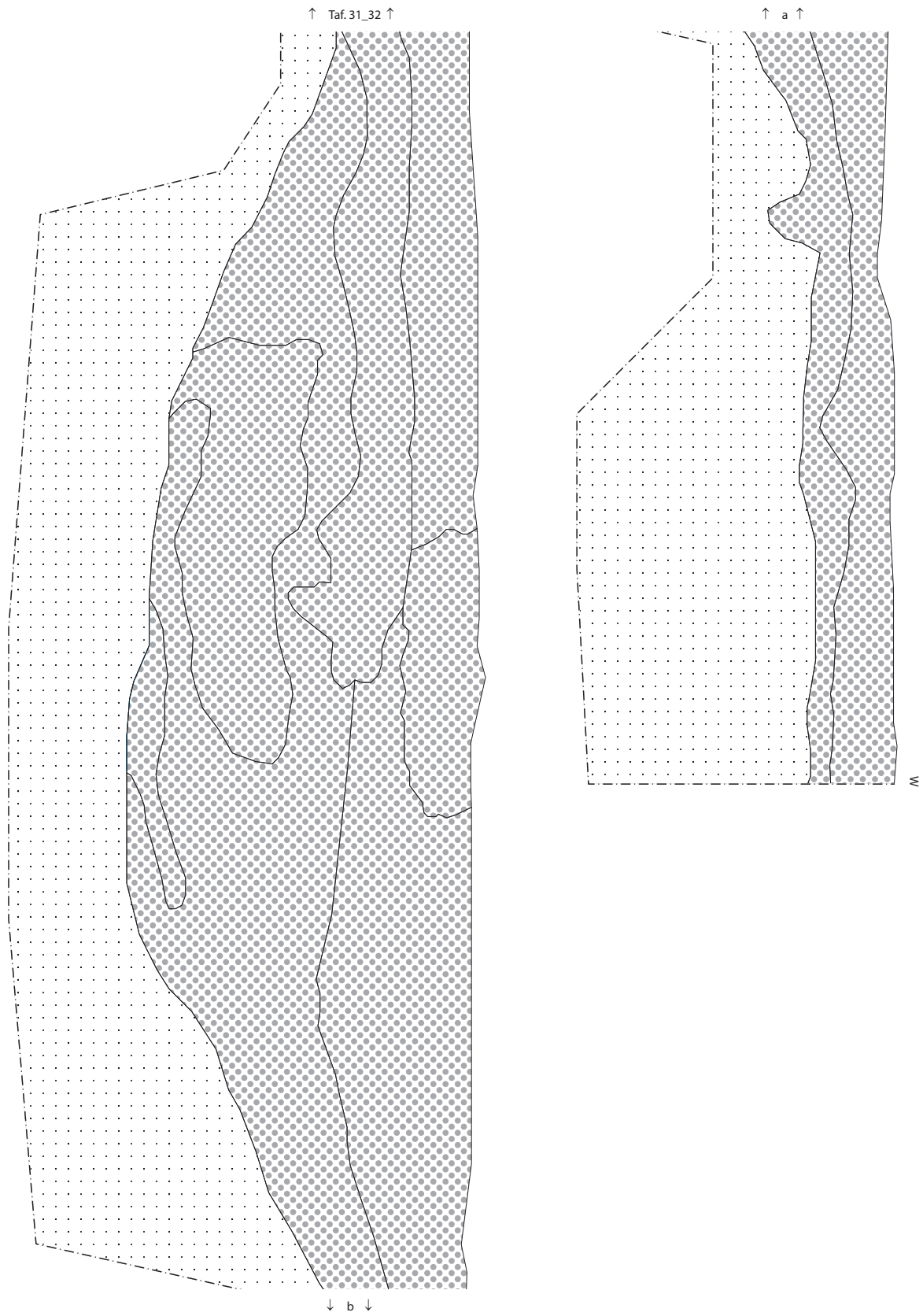

Befundtafel LA31_32 Profile Erdentnahmegrube (Bef. 4) a .u b: Pr. 26. M 1:20.

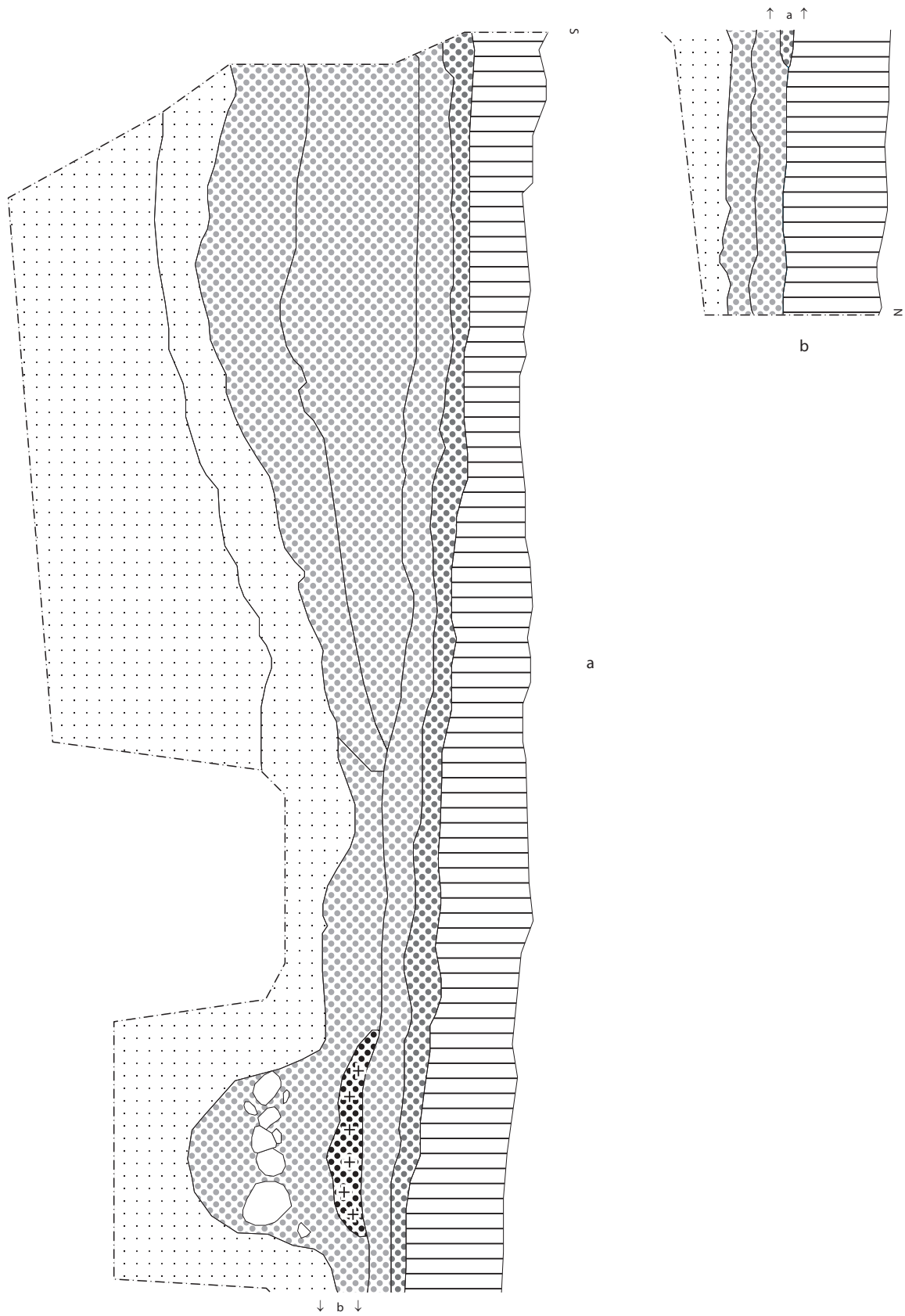

Befundtafel LA31_33 Profile Erdentnahmegrube (Bef. 4) a .u b: Pr. 26. M 1:20.

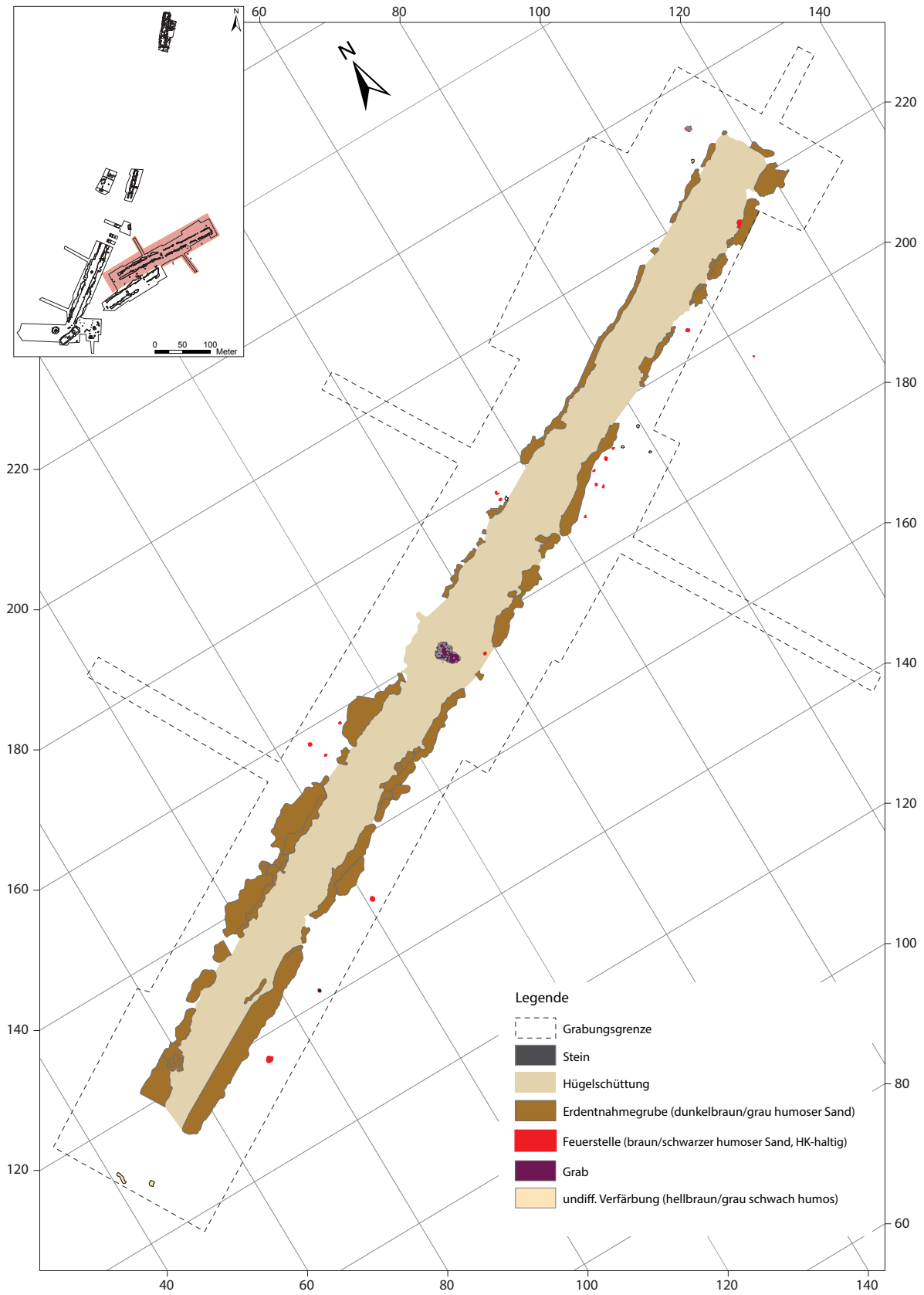

Befundtafel LA32_1 Planum 1.



Befundtafel LA32_2 Planum 1 mit Befundnummerierung Teil A.

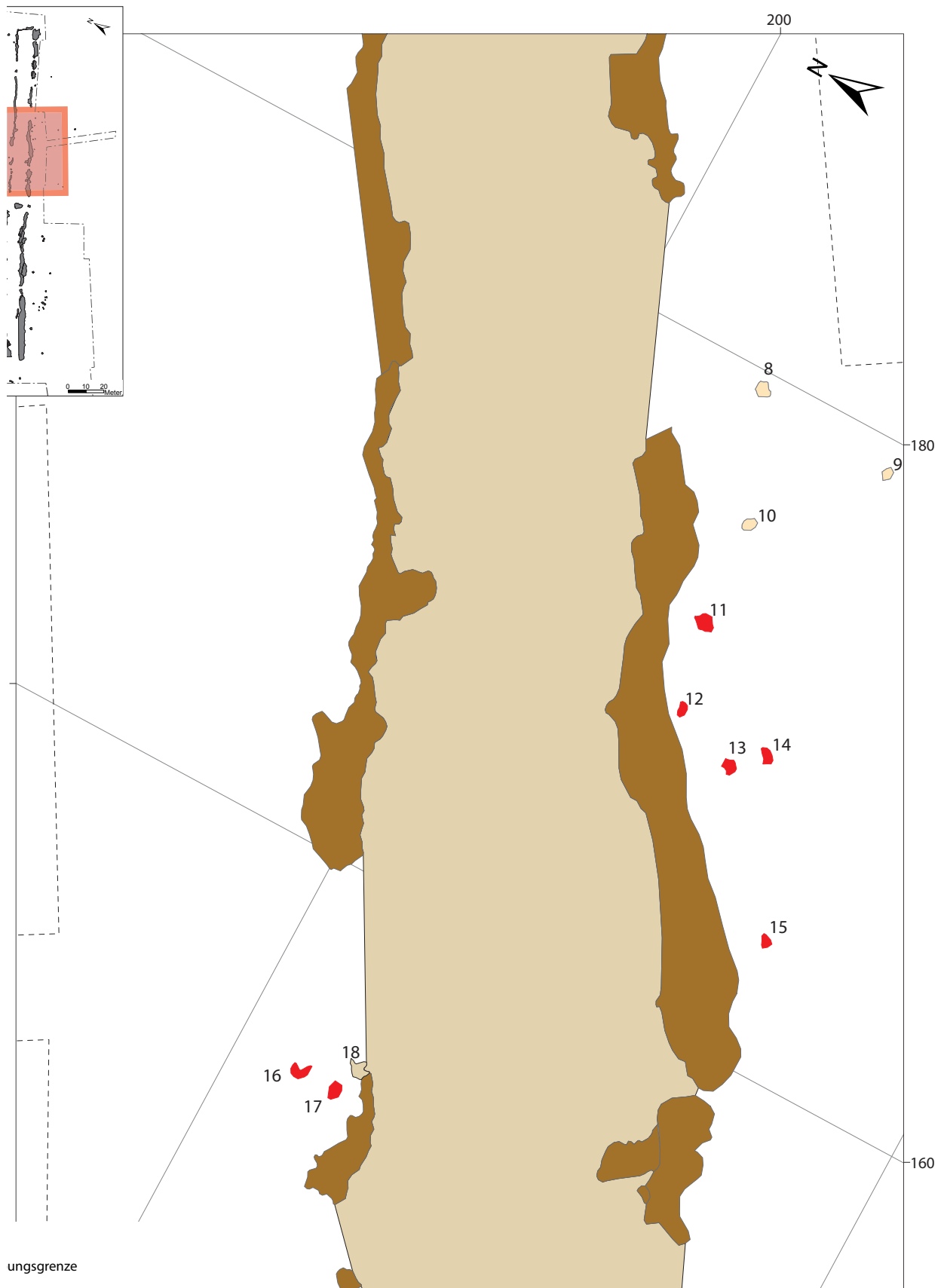

Befundtafel LA32_3 Planum 1 mit Befundnummerierung Teil B.

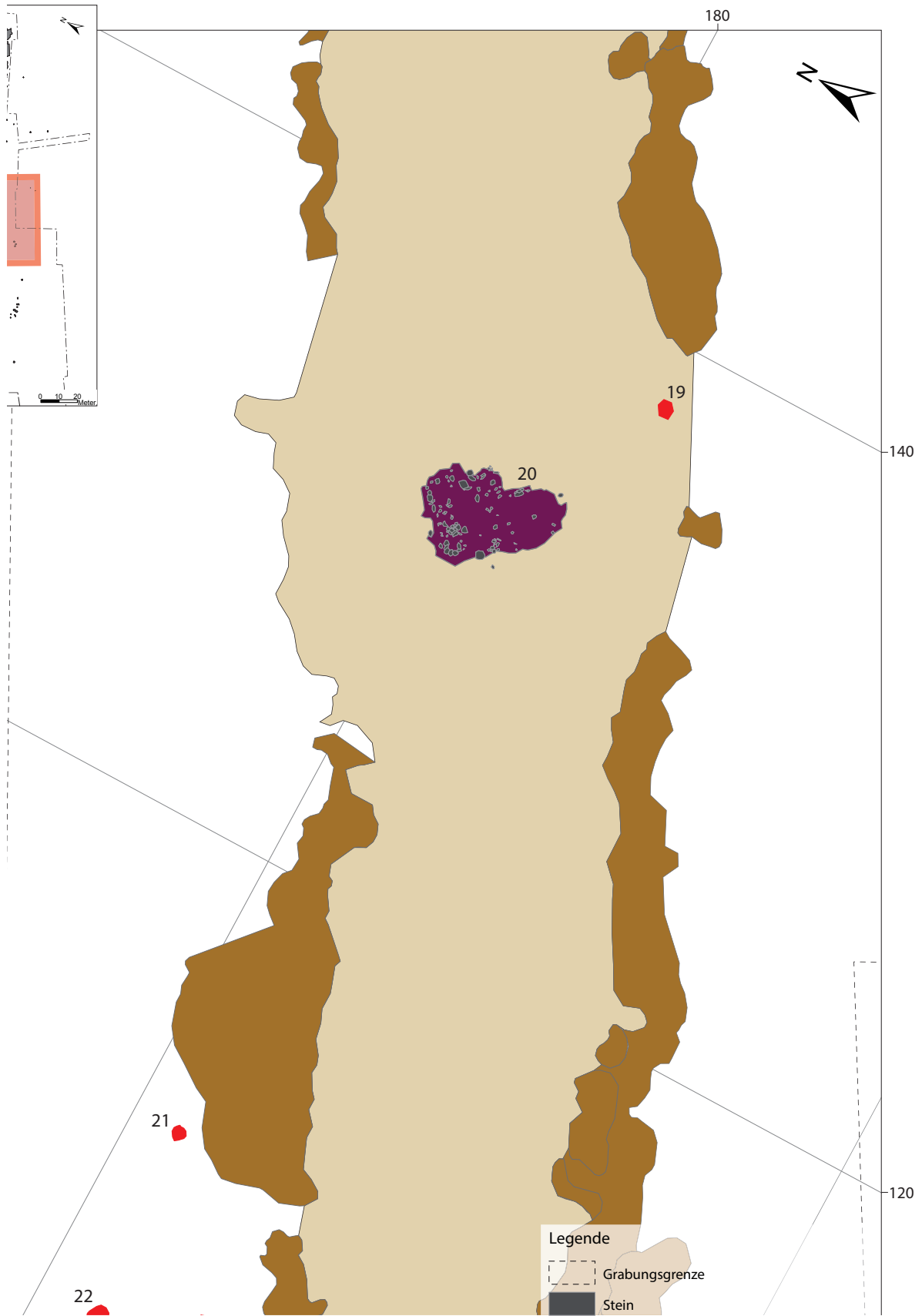

Befundtafel LA32_4 Planum 1 mit Befundnummerierung Teil C.



Befundtafel LA32_5 Planum 1 mit Befundnummerierung Teil D.

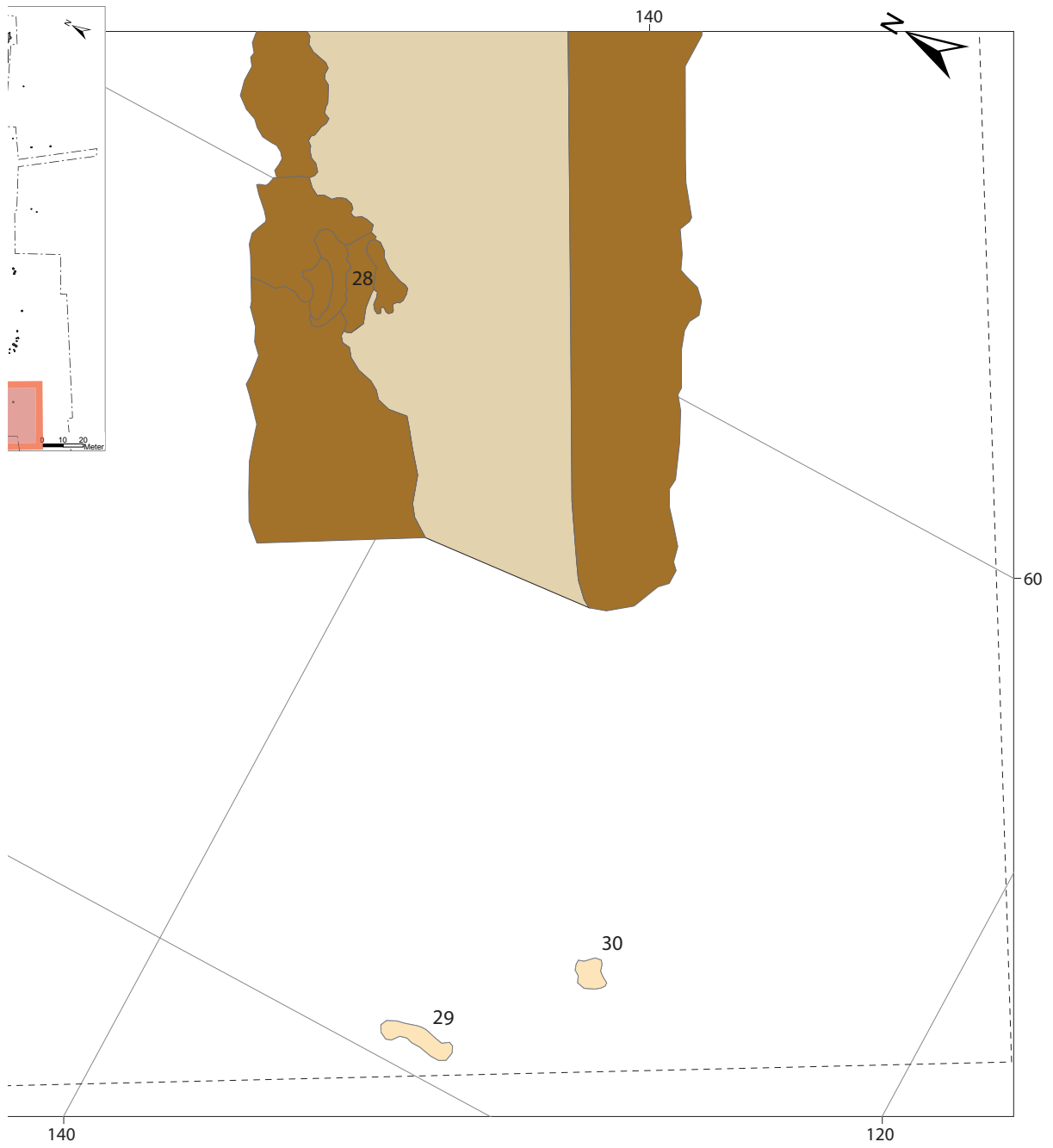

gsgrenze

Befundtafel LA32_6 Planum 1 mit Befundnummerierung Teil E.

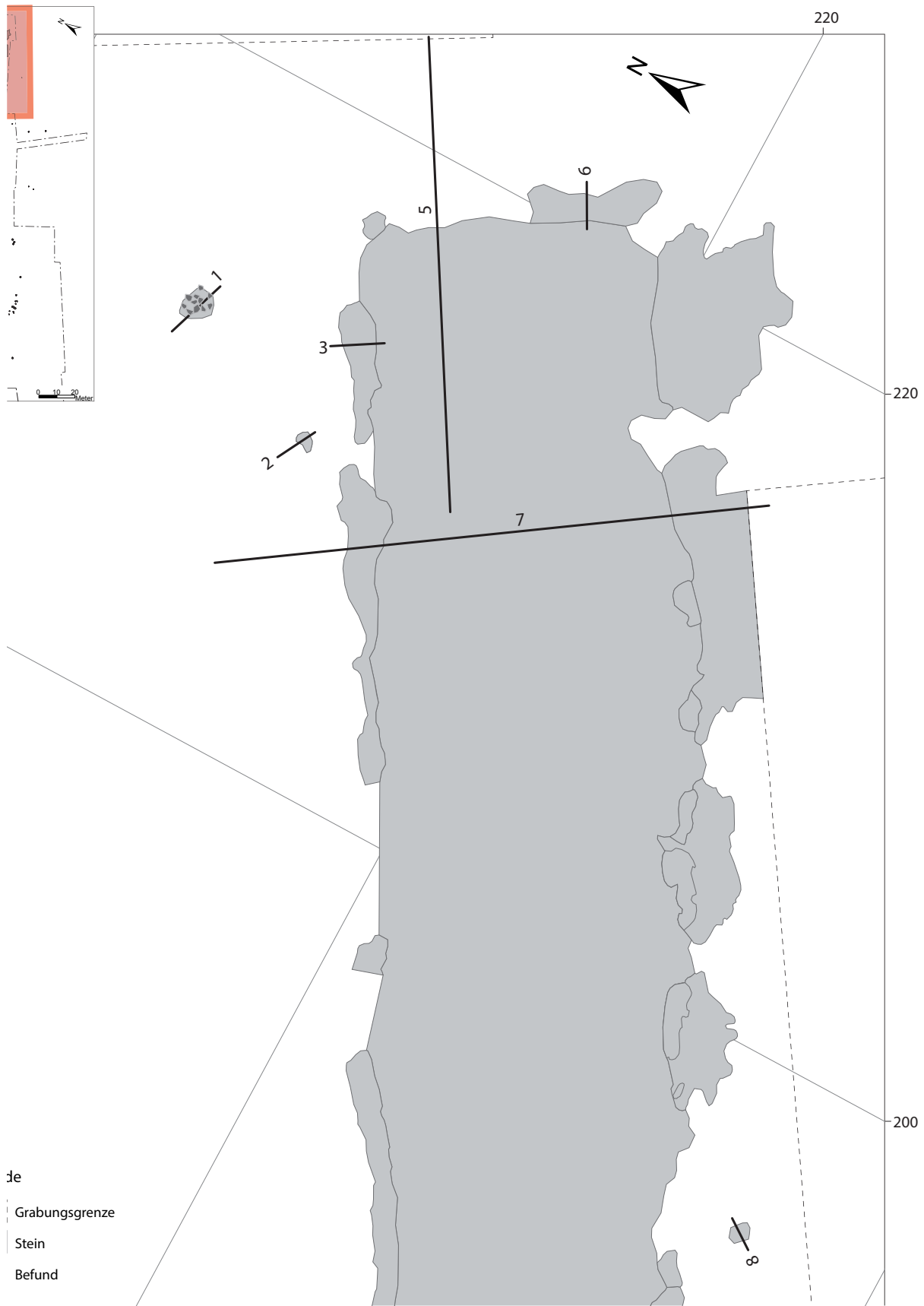

Befundtafel LA32_7 Planum 1 mit Profilnummerierung Teil A.

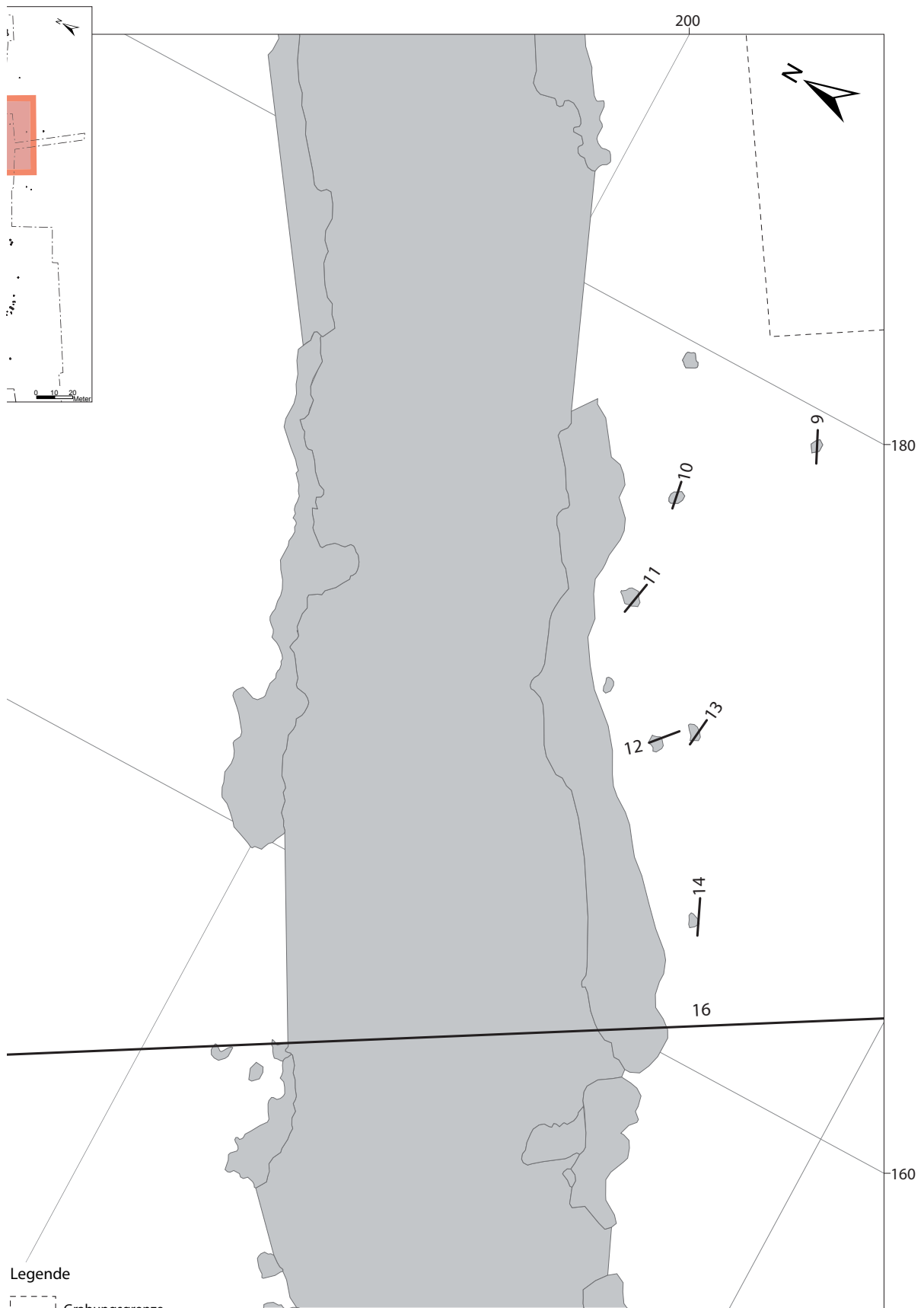

Befundtafel LA32_8 Planum 1 mit Profilnummerierung Teil B.

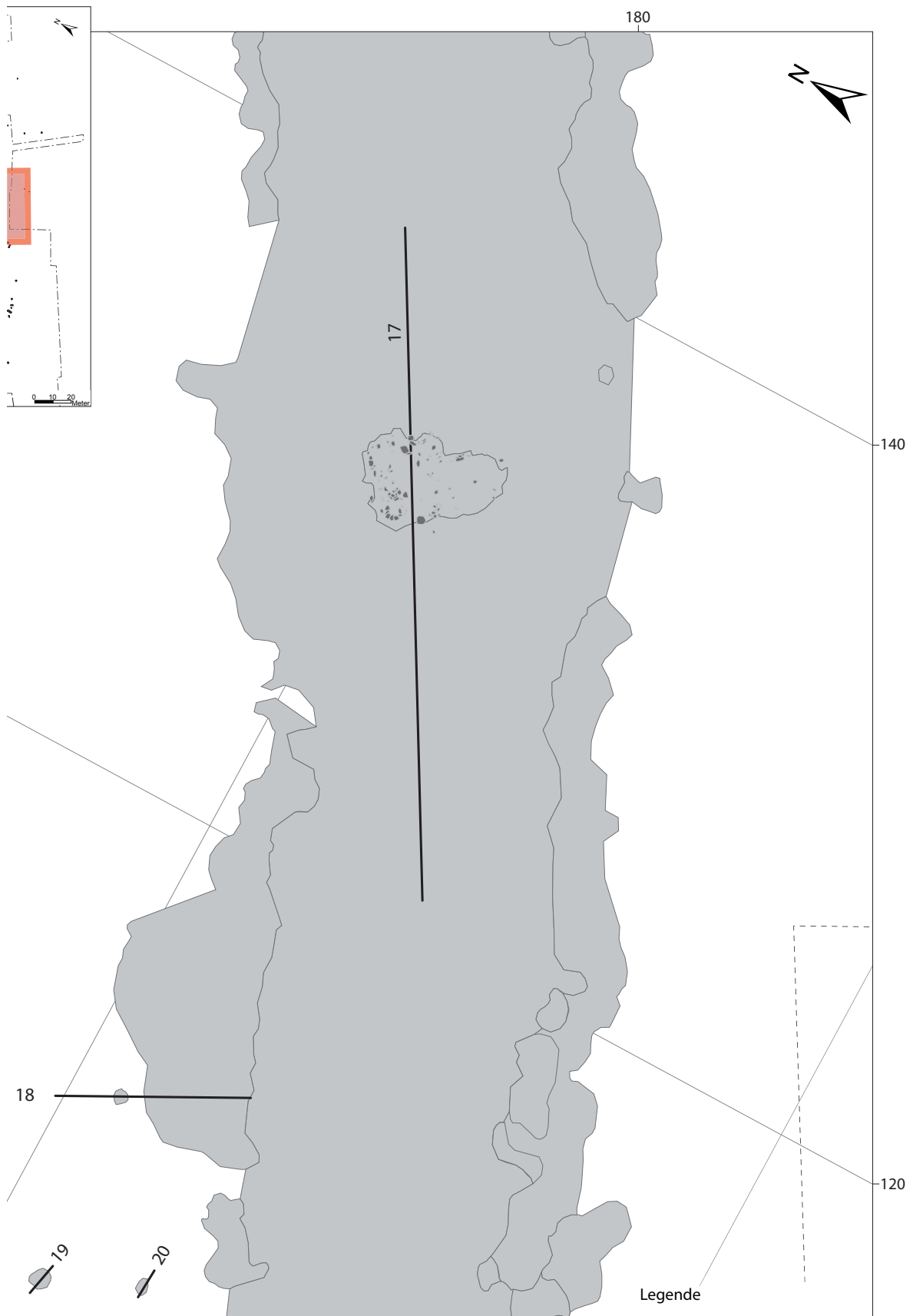

Befundtafel LA32_9 Planum 1 mit Profilnummerierung Teil C.

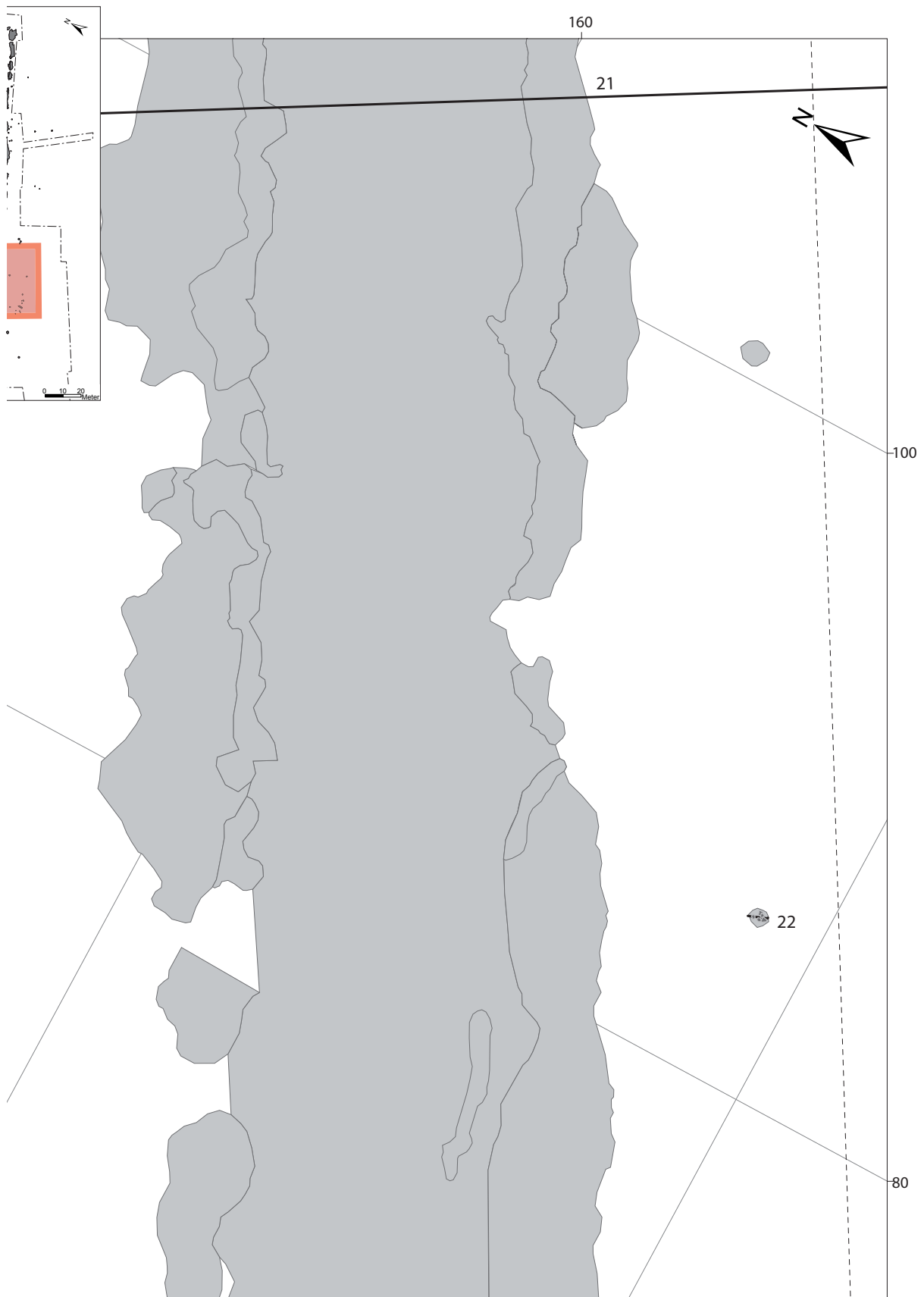

Befundtafel LA32_10 Planum 1 mit Profilnummerierung Teil D.

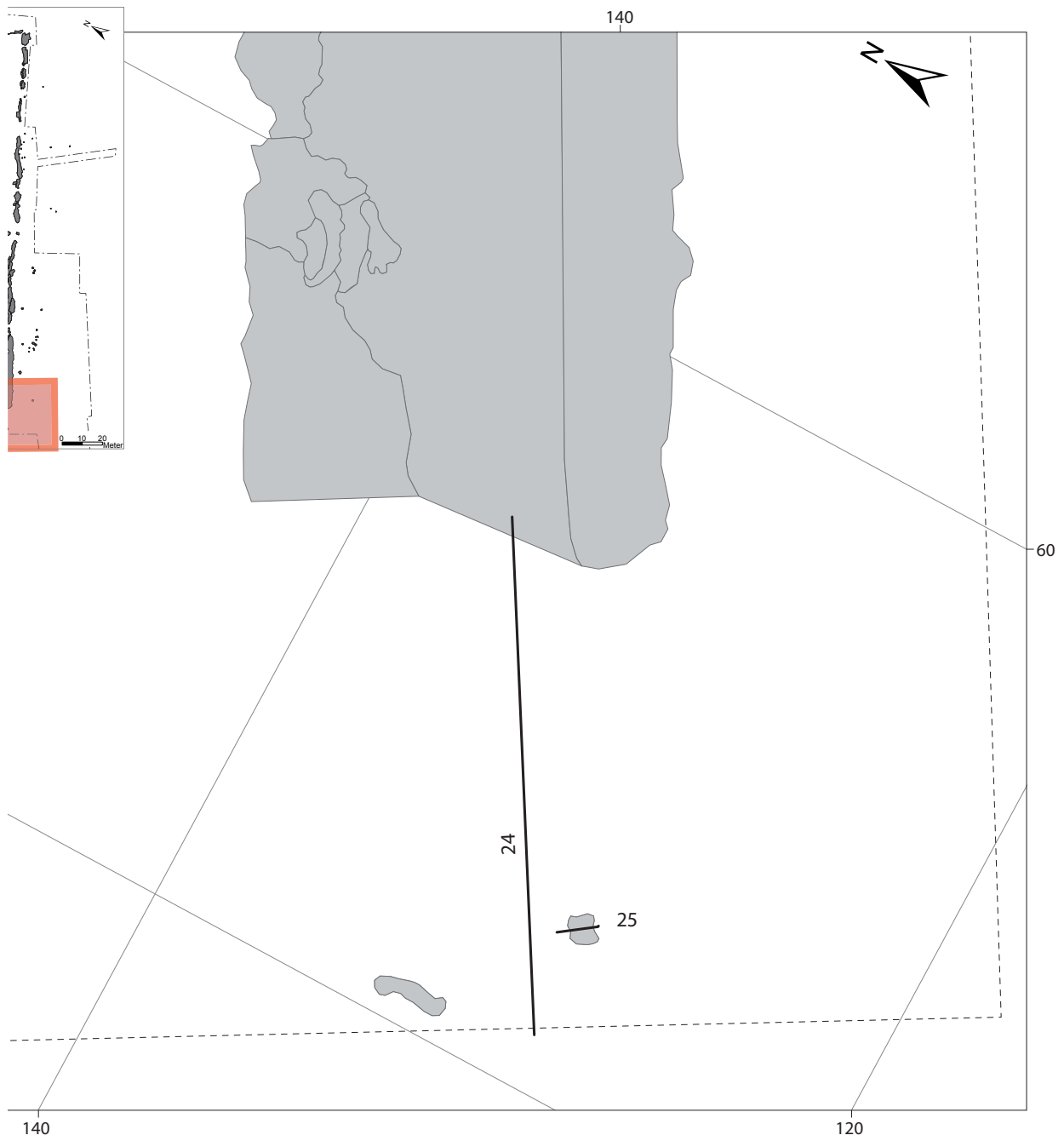

Befundtafel LA32_11 Planum 1 mit Profilnummerierung Teil E.

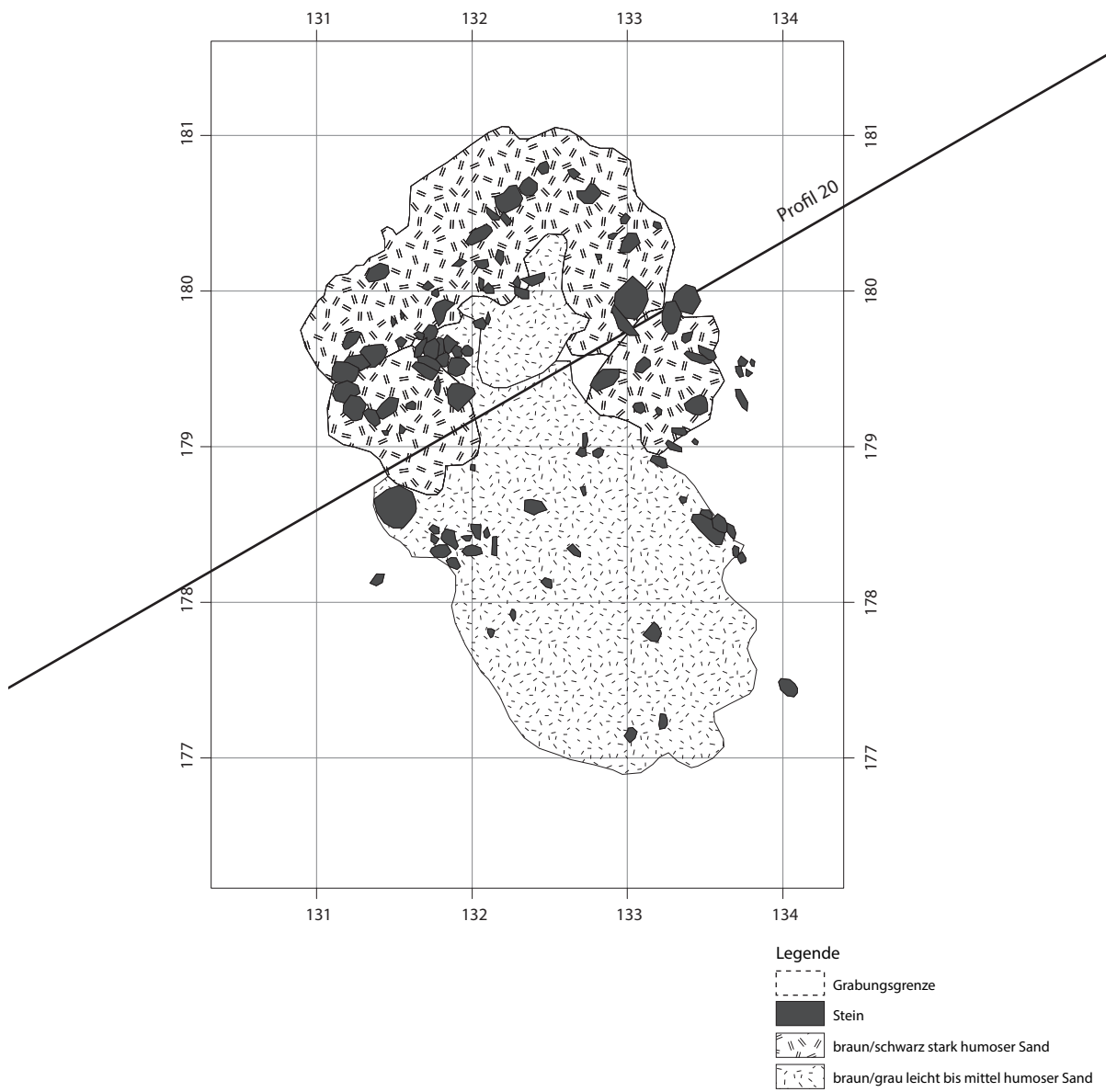
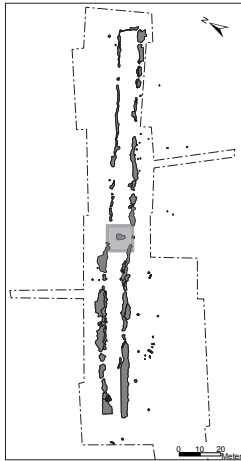

Befundtafel LA32_12 Grabkammer (Bef. 20) Planum 1.

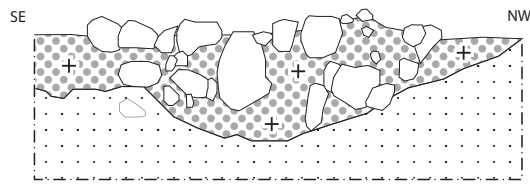

a

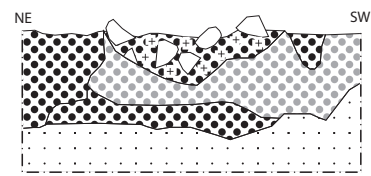

b

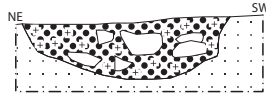

c

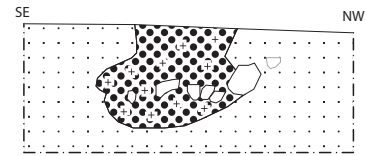

d

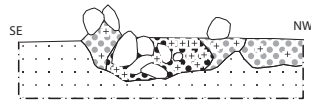

e



f

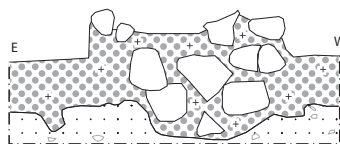

g



h

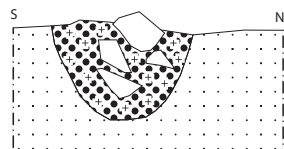

i

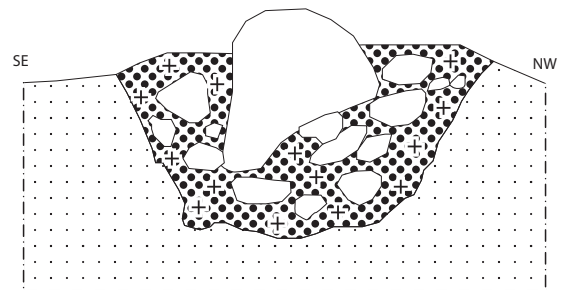

j

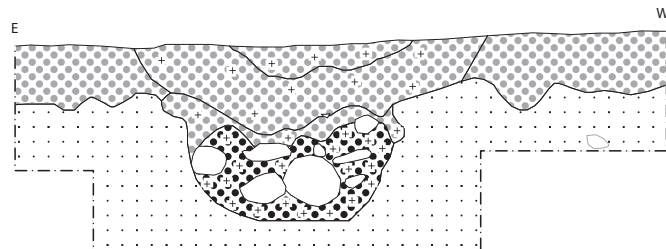

k

Befundtafel LA32_13 Profil Feuerstellen a: Pr. 1 (Bef. 1); b: Pr. 8 (Bef. 7); c: Pr. 10 (Bef. 11); d: Pr. 19 (Bef. 22); e: Pr. 12 (Bef. 13); f: Pr. 14 (Bef. 15); g: Pr. 11 (Bef. 12); h: Pr. 20 (Bef. 23); i: Pr. 22 (Bef. 26); j: Pr. 23 (Bef. 27); k: Pr. 13 (Bef. 14). M 1:20.

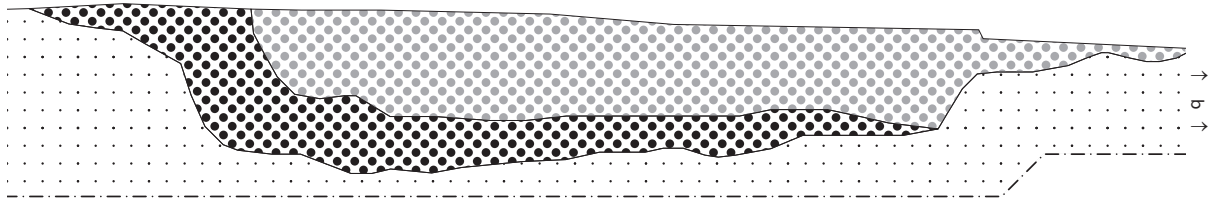

a

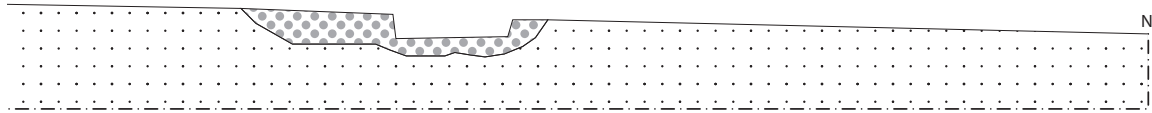

b

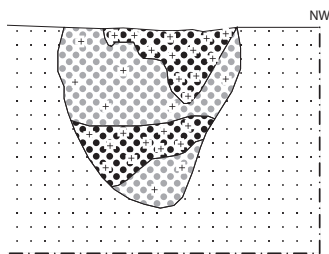

c

d

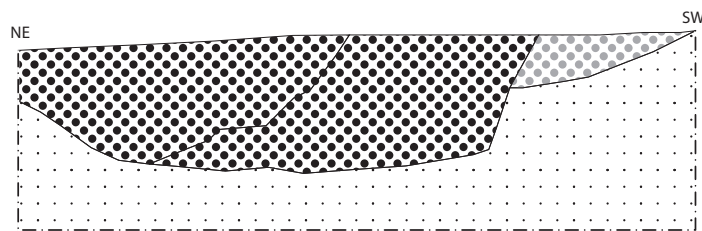

e

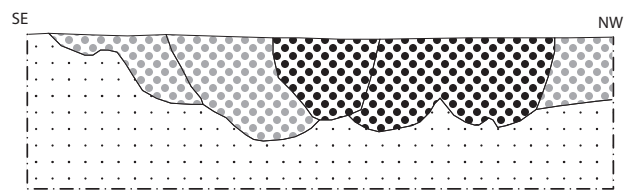

f

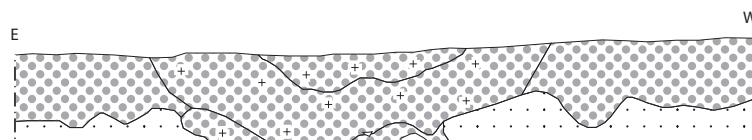

Befundtafel LA32_14 Profil Feuerstellen u. Verfärbungen a u. b: Pr. 18 (Bef. 21); c: Pr. 25 (Bef. 30); d: Pr. 9 (Bef. 9); e: Pr. 6 (Bef. 6); f: Pr. 3 (Bef. 4); g: Pr. 2 (Bef. 2). M 1:20.

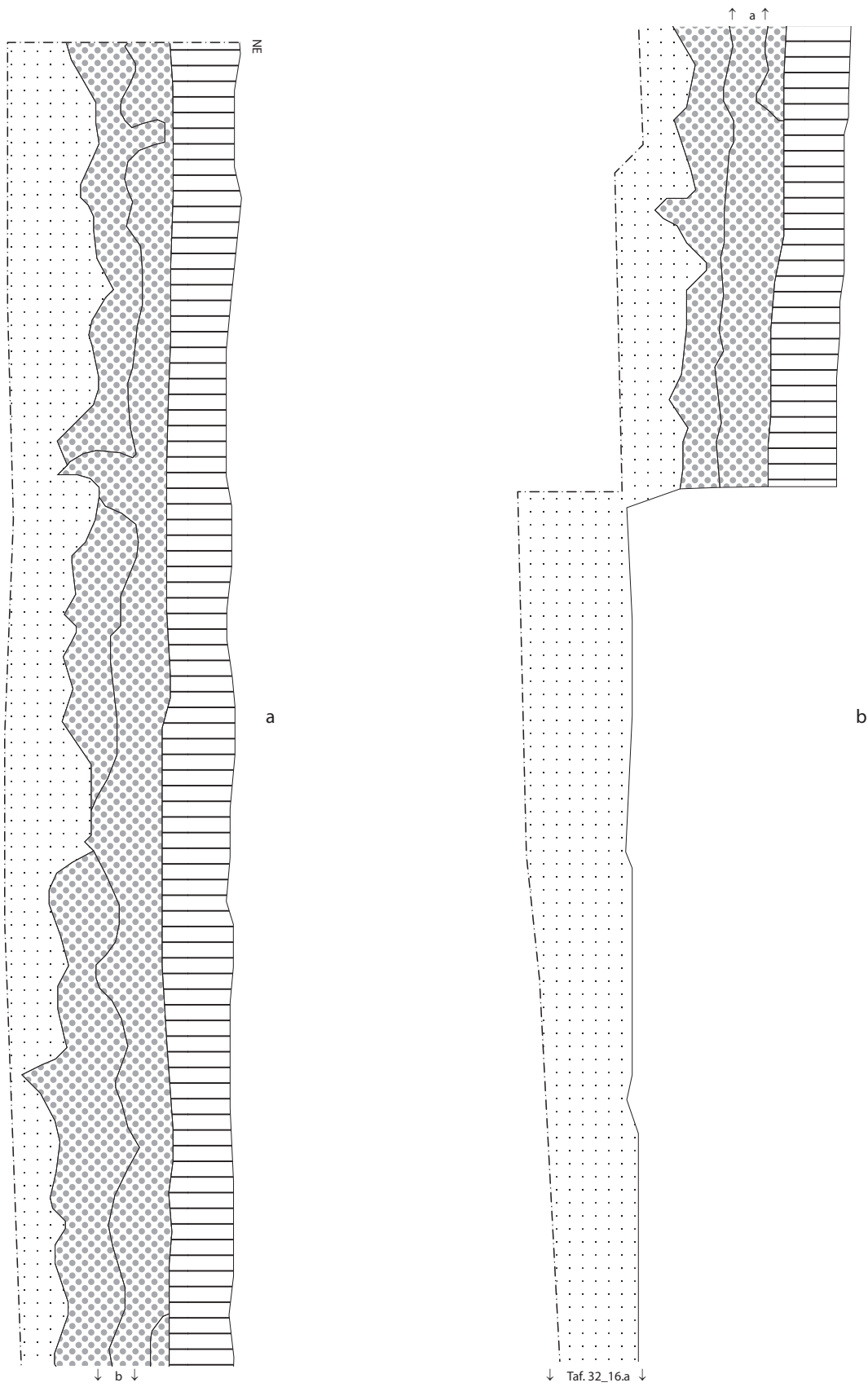

Befundtafel LA32_15 Profil Erdentnahmegrube Pr. 17 (Bef. 3). M 1:20.

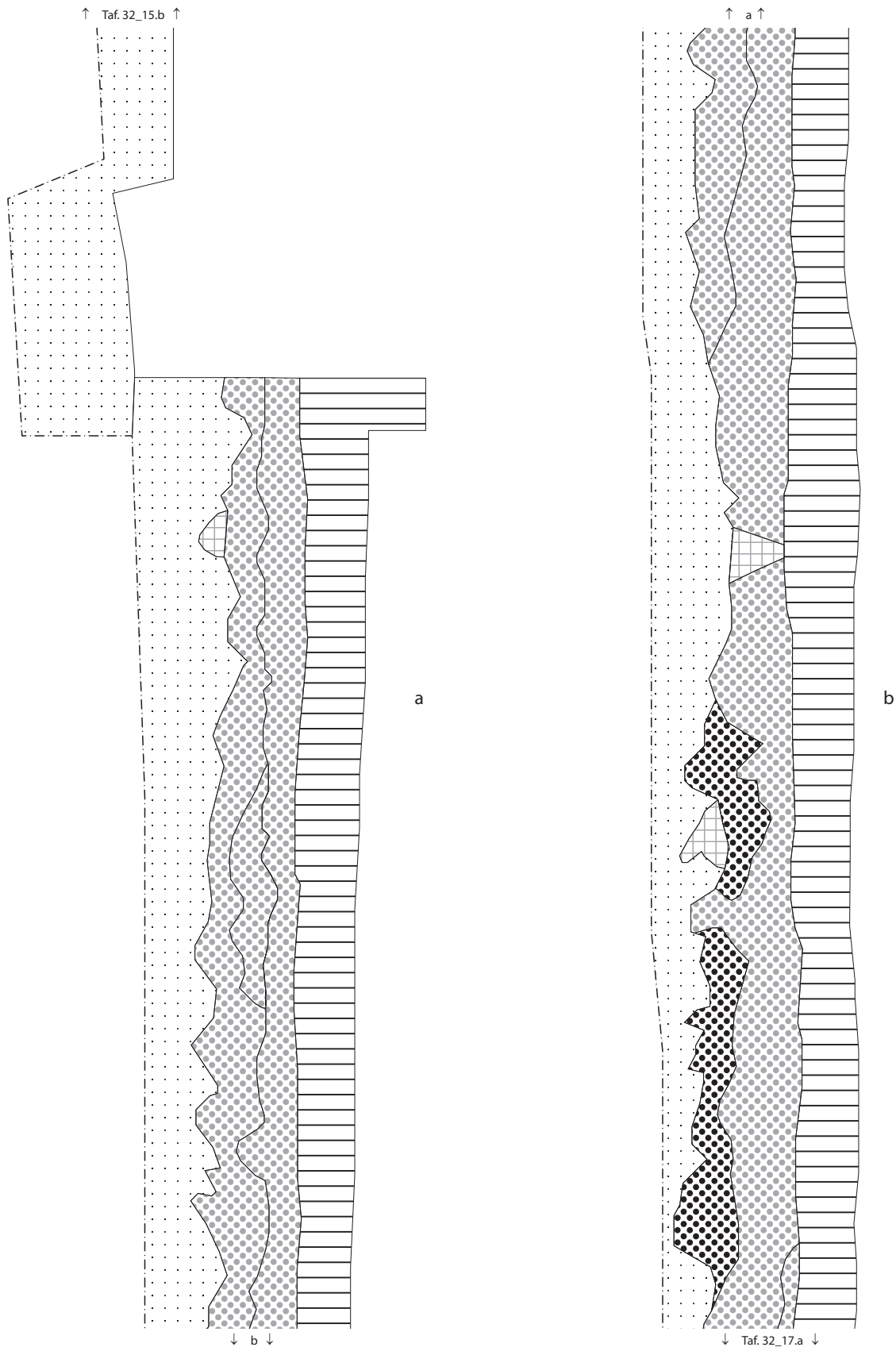

Befundtafel LA32_16 Profil Erdentnahmegrube a. u. b: Pr. 17 (Bef. 3). M 1:20.

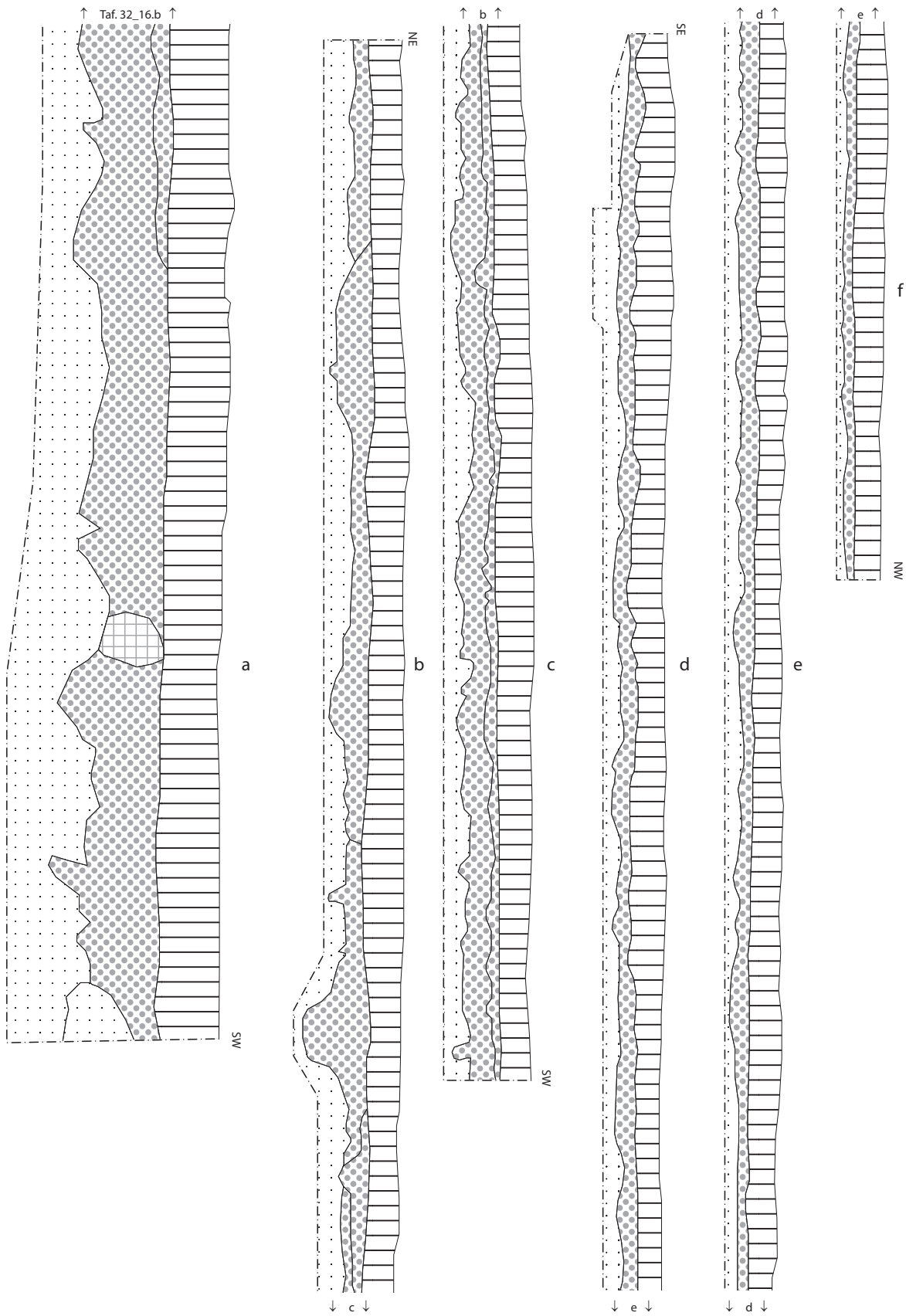

Befundtafel LA32_17 Profil Erdentnahmegrube a: Pr. 20 (Bef. 3); b u. c: Pr. 5 (Bef. 3); d - f: Pr. 7 (Bef. 3). M 1:20.

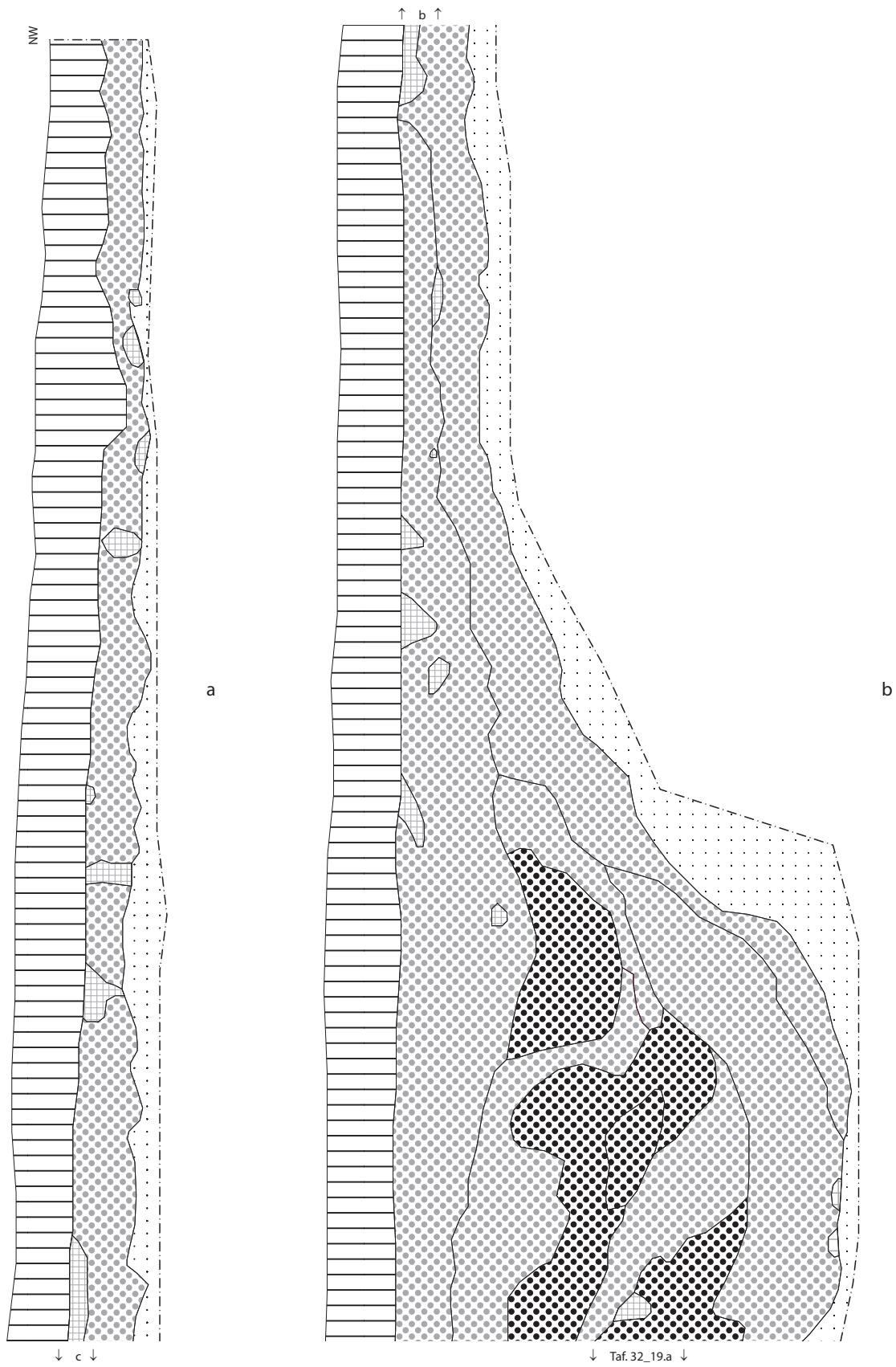

Befundtafel LA32_18 Profil Erdentnahmegrube a u. b: Pr. 16 (Bef. 3). M 1:20.

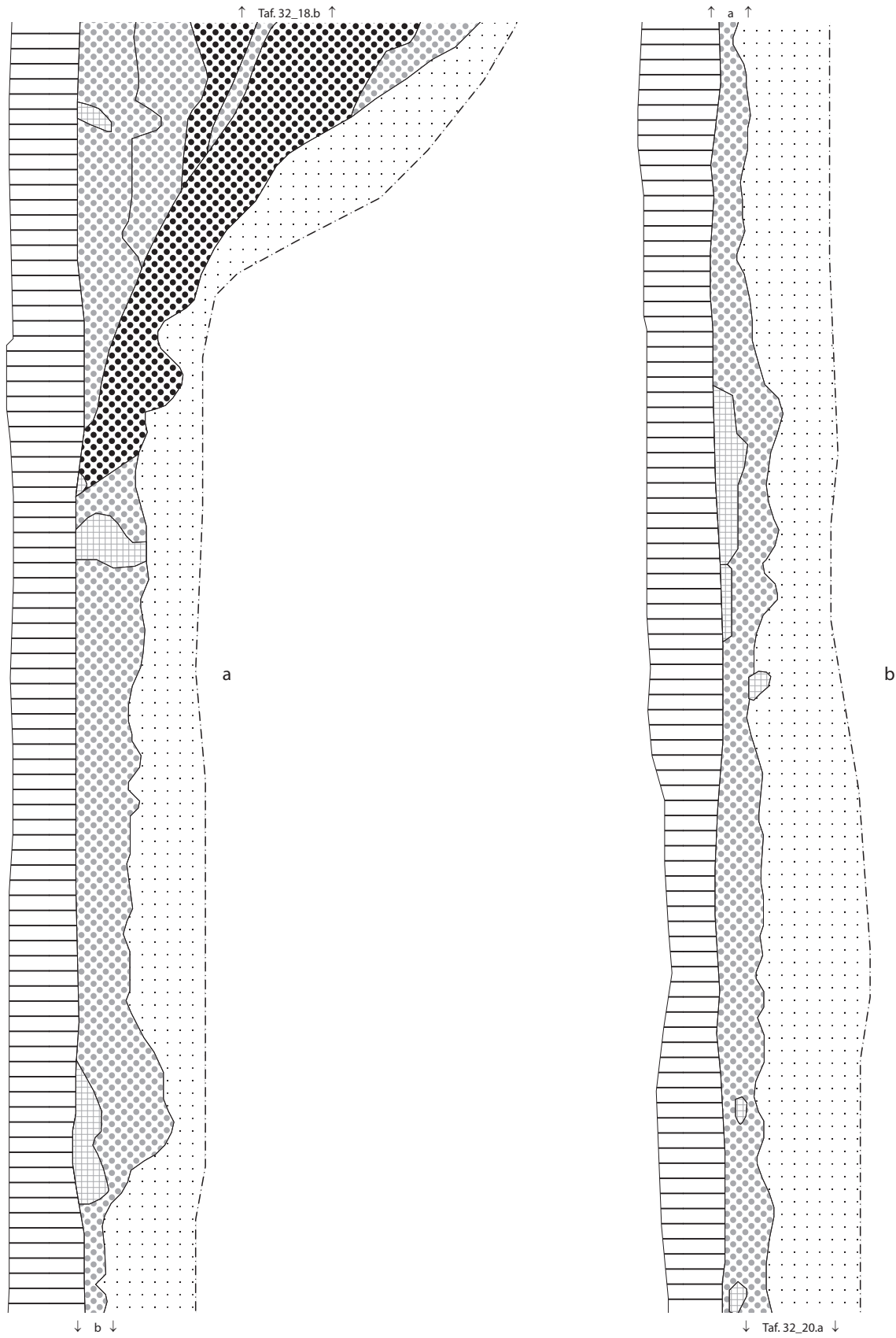

Befundtafel LA32_19 Profil Erdentnahmegrube a u. b: Pr. 16 (Bef. 3). M 1:20.

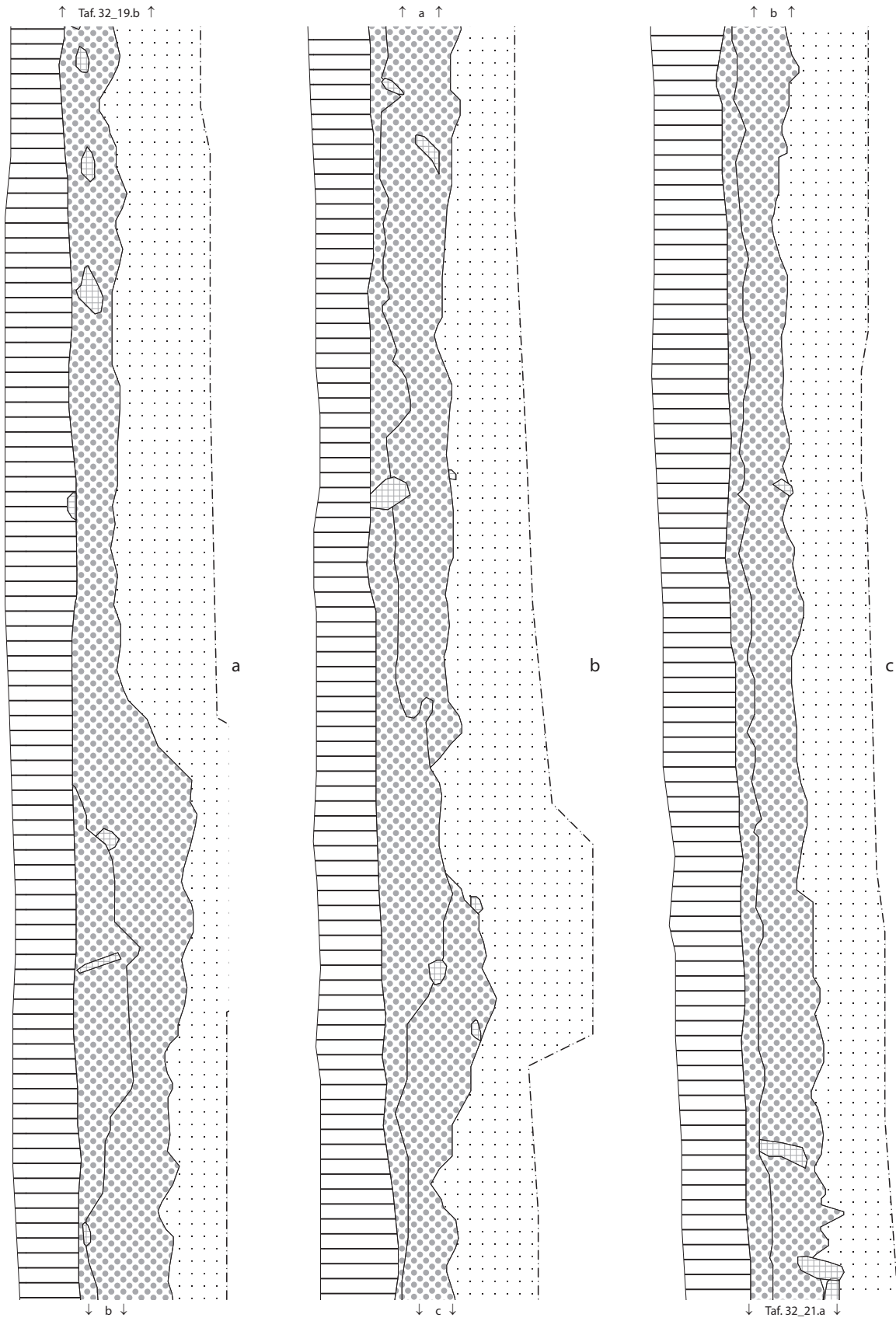

Befundtafel LA32_20 Profil Erdentnahmegrube a - c: Pr. 16 (Bef. 3). M 1:20.

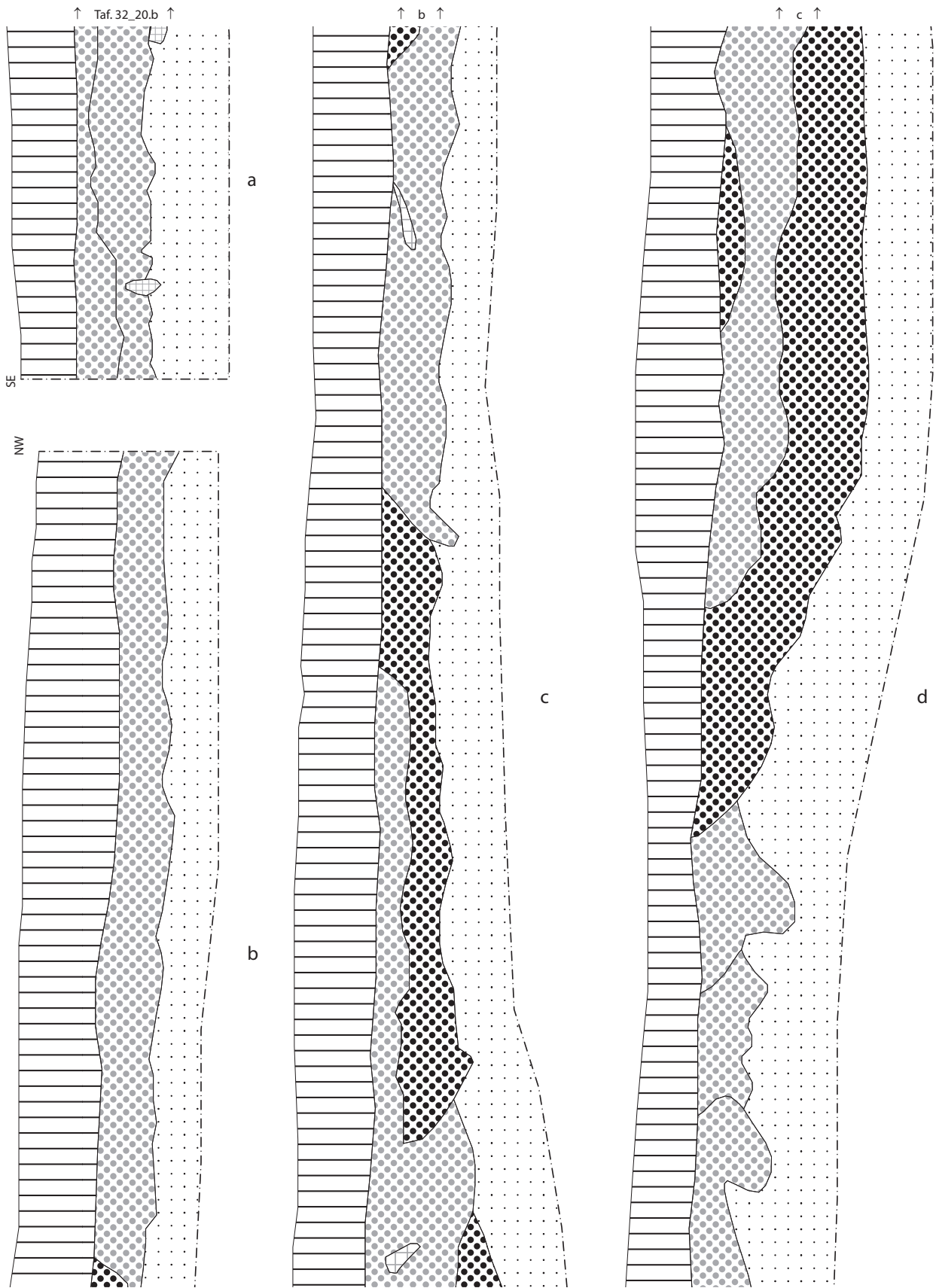

Befundtafel LA32_21 Profil Erdentnahmegrube a: Pr. 16 (Bef. 3); b - d: Pr. 21 (Bef. 3), M 1:20.

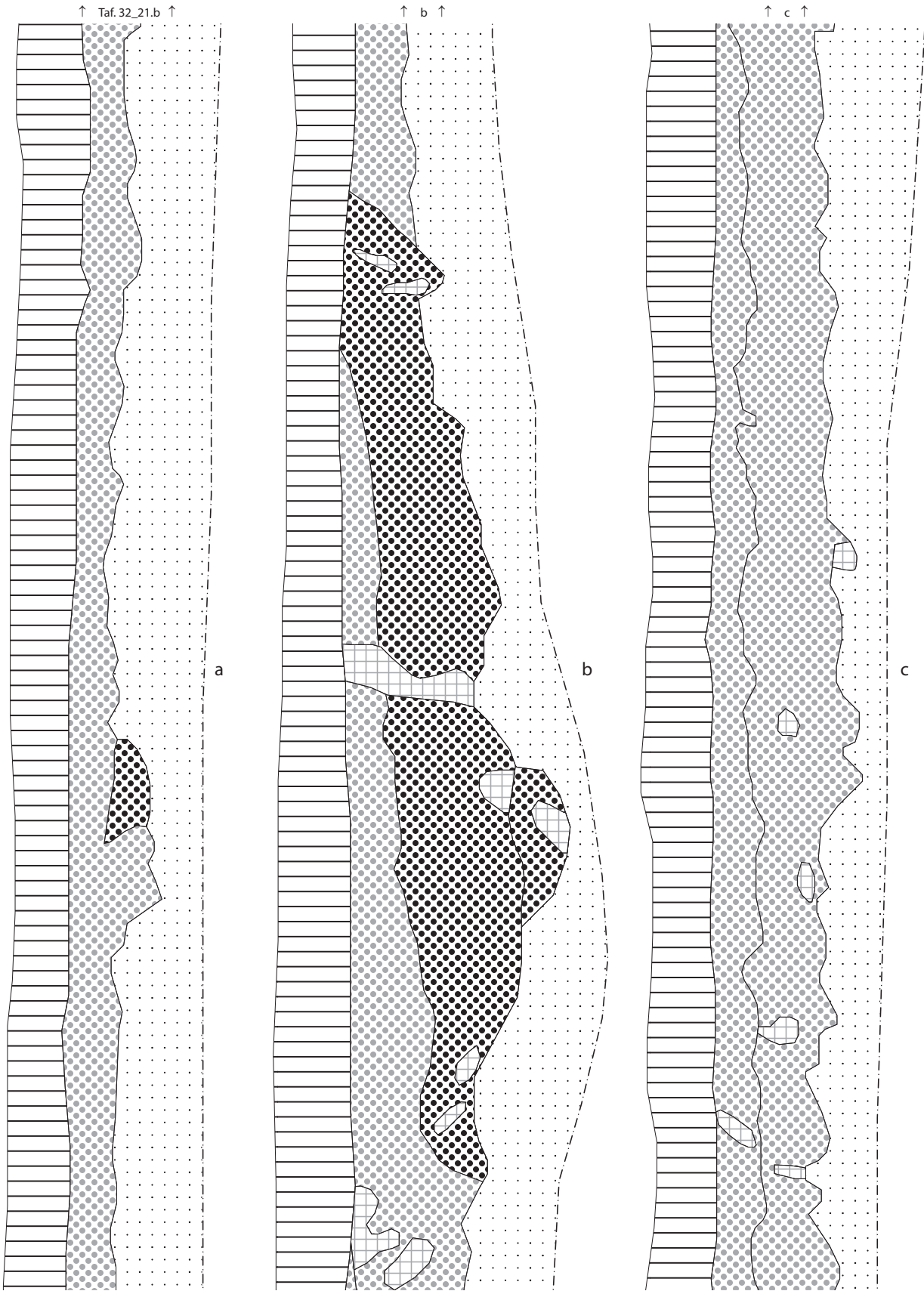

Befundtafel LA32_22 Profil Erdentnahmegrube a - c: Pr. 21 (Bef. 3). M 1:20.

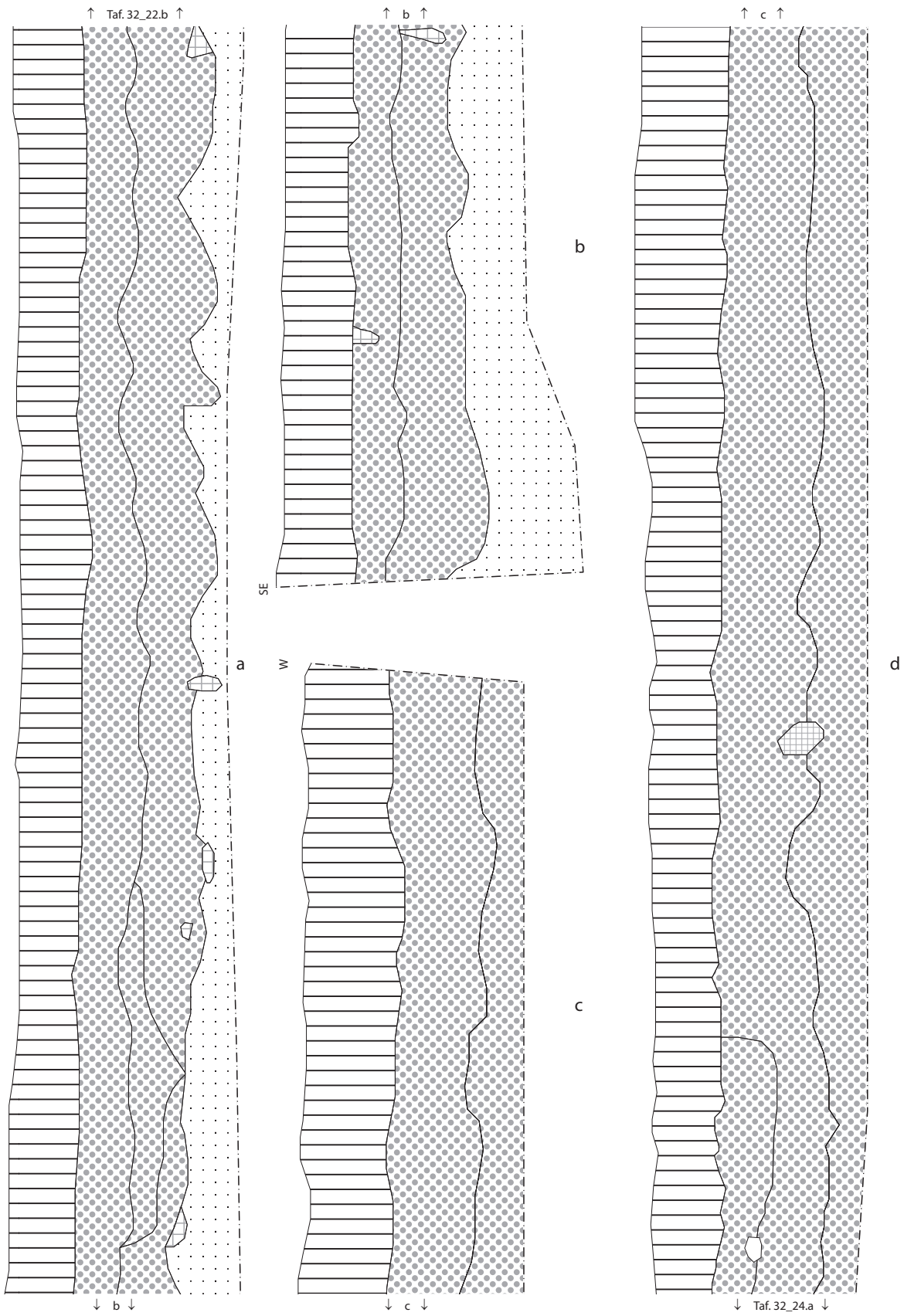

Befundtafel LA32_23 Profil Erdentnahmegrube a u. b: Pr. 21 (Bef. 3); c u. d: Pr. 24 (Bef. 3). M 1:20.

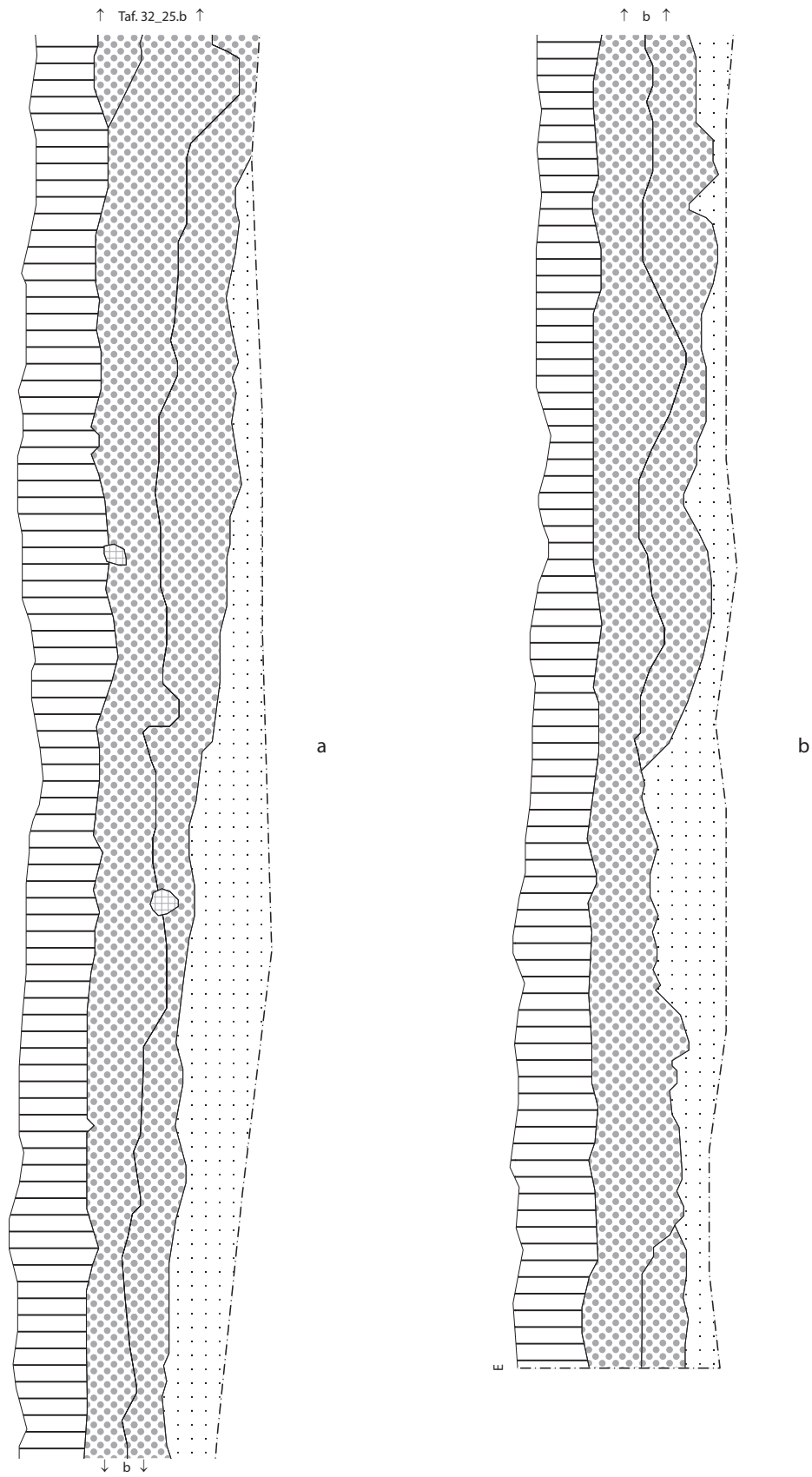

Befundtafel LA32_24 Profil Erdentnahmegrube a u. b: Pr. 24 (Bef. 3). M 1:20.

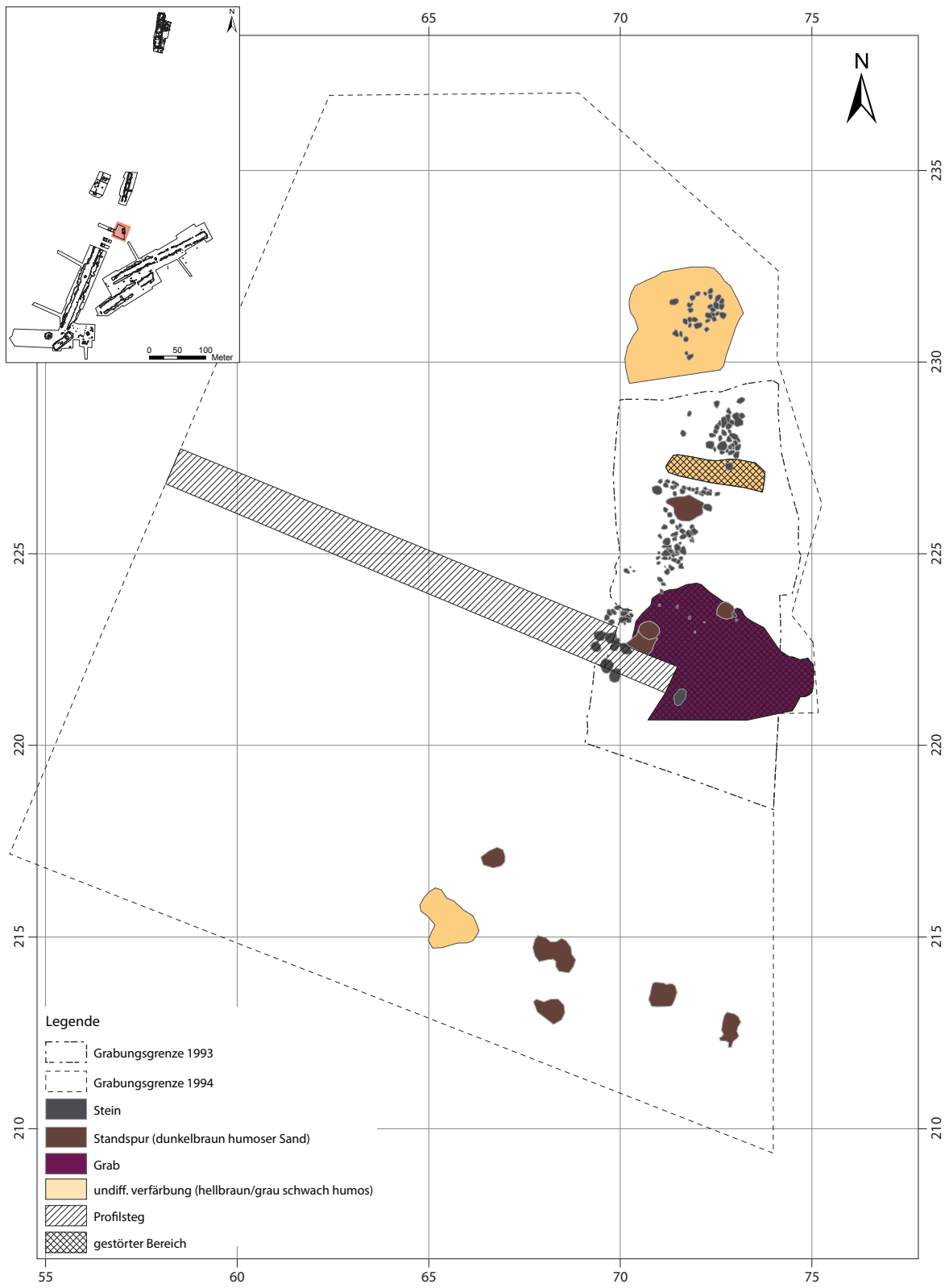

Befundtafel LA69_1 Planum 1.

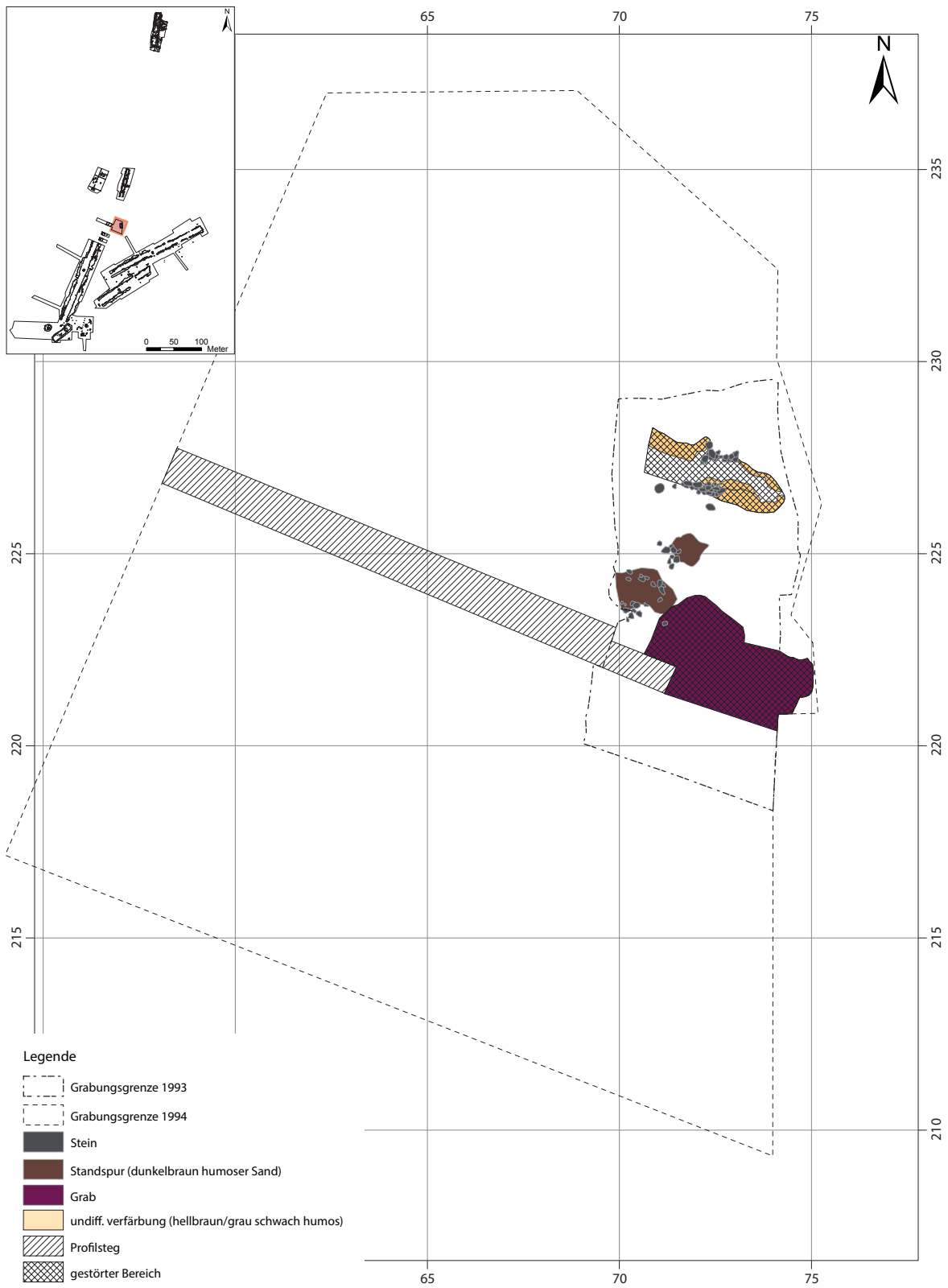

Befundtafel LA69_2 Planum 2.

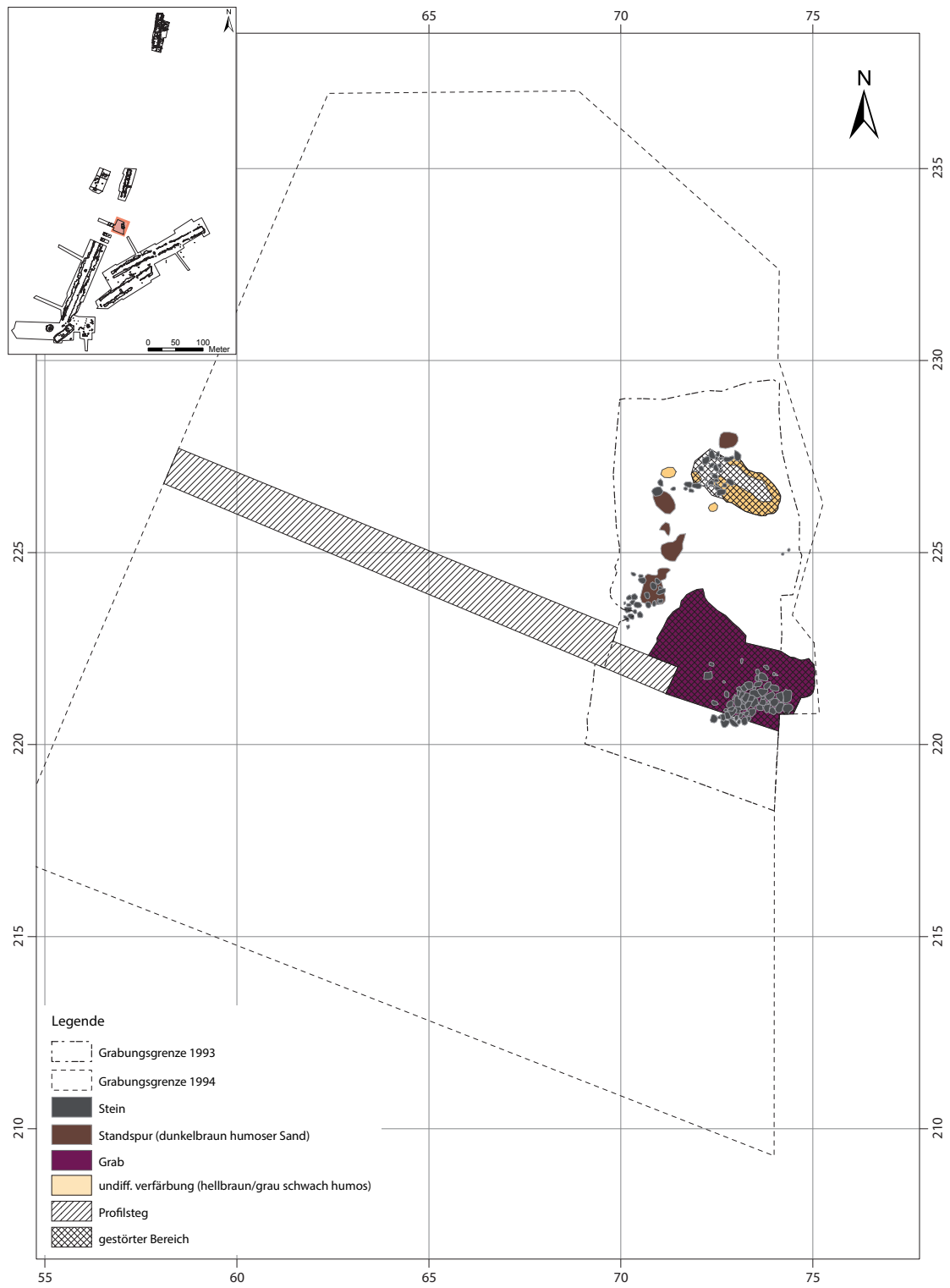

Befundtafel LA69_3 Planum 3.

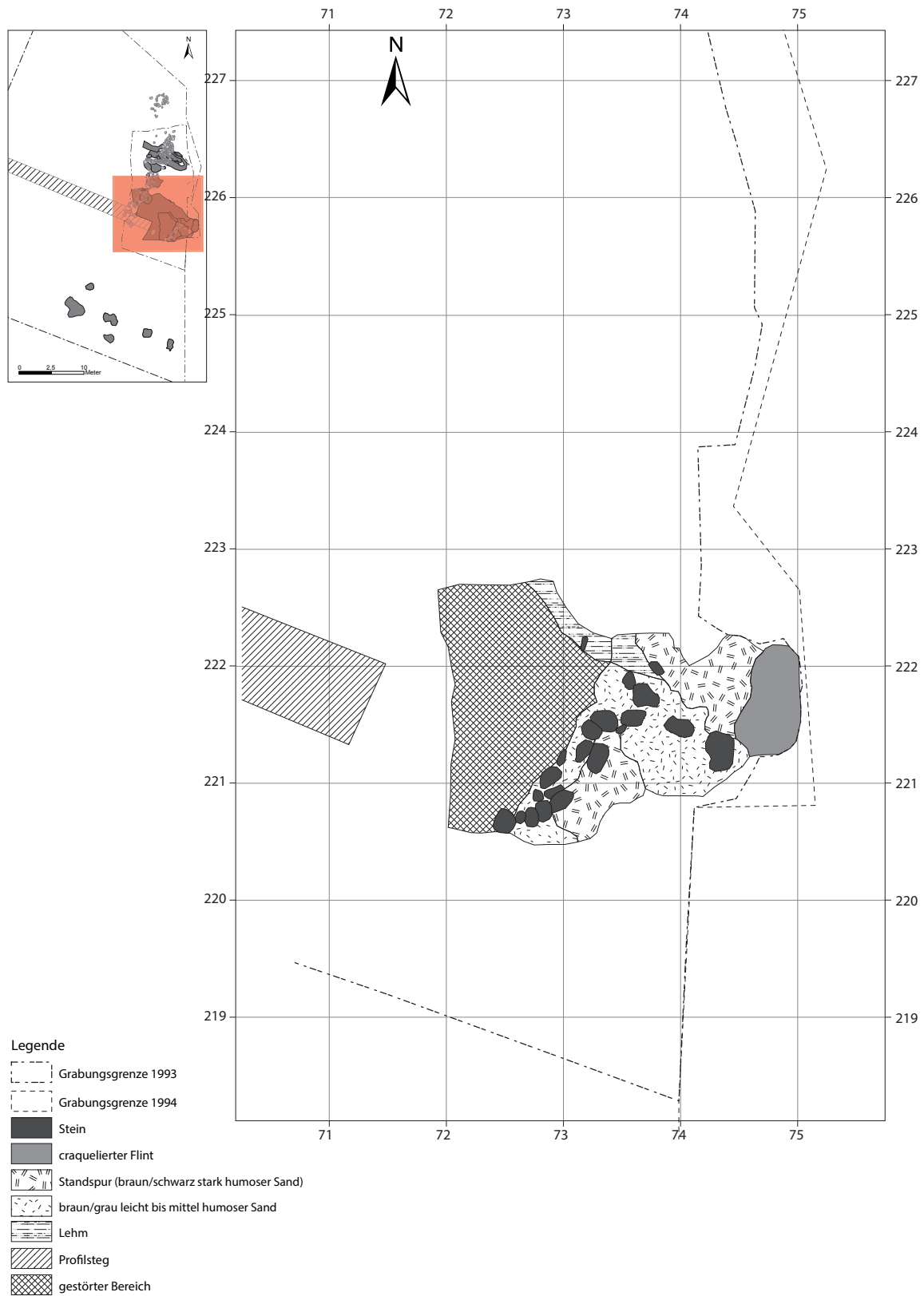

Befundtafel LA69_4 Grabkammer Planum 5.

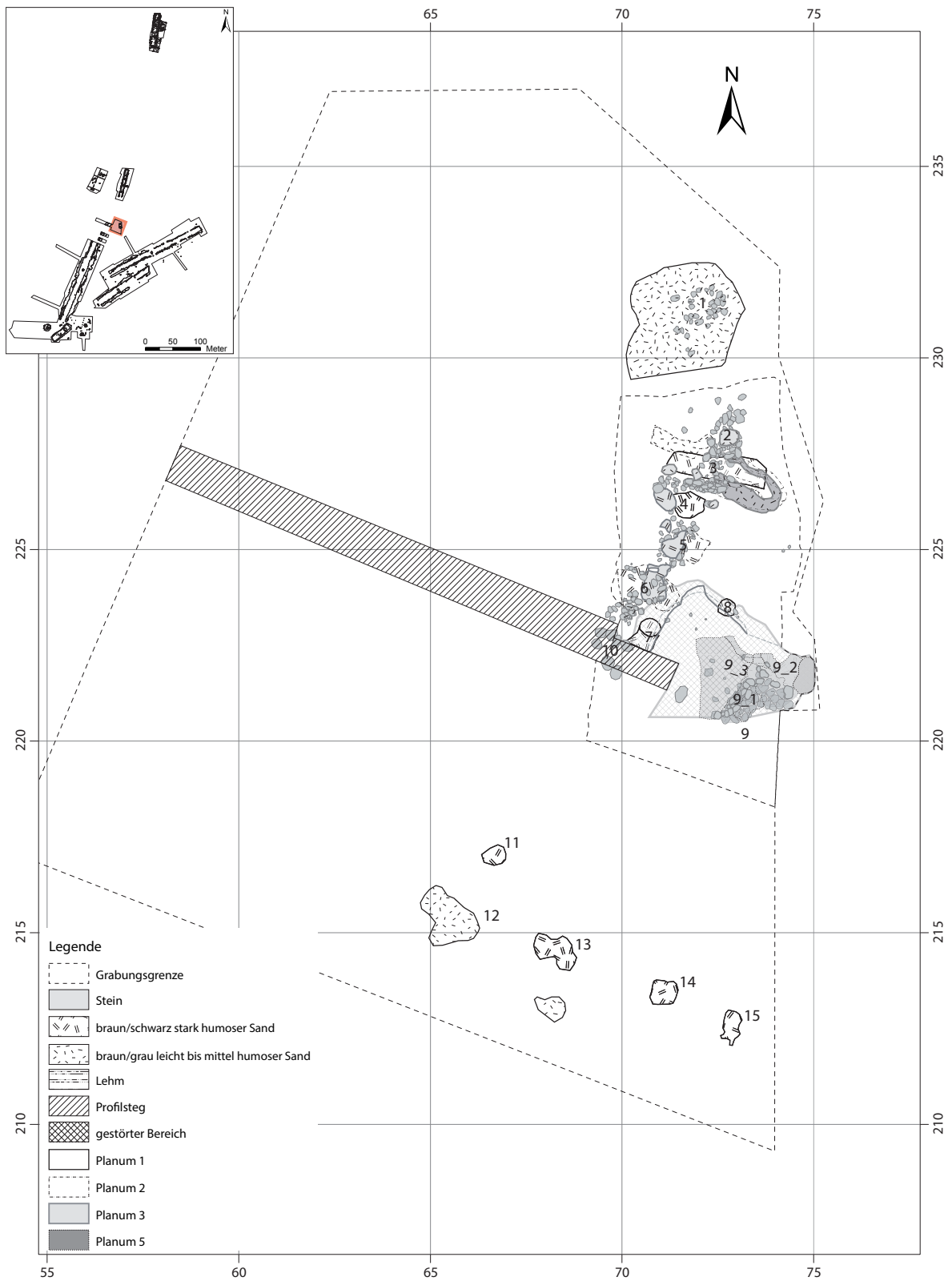

Befundtafel LA69_5 Planumsübersicht der Plana 1, 2, 3 u. 5 mit Befundnummerierung.

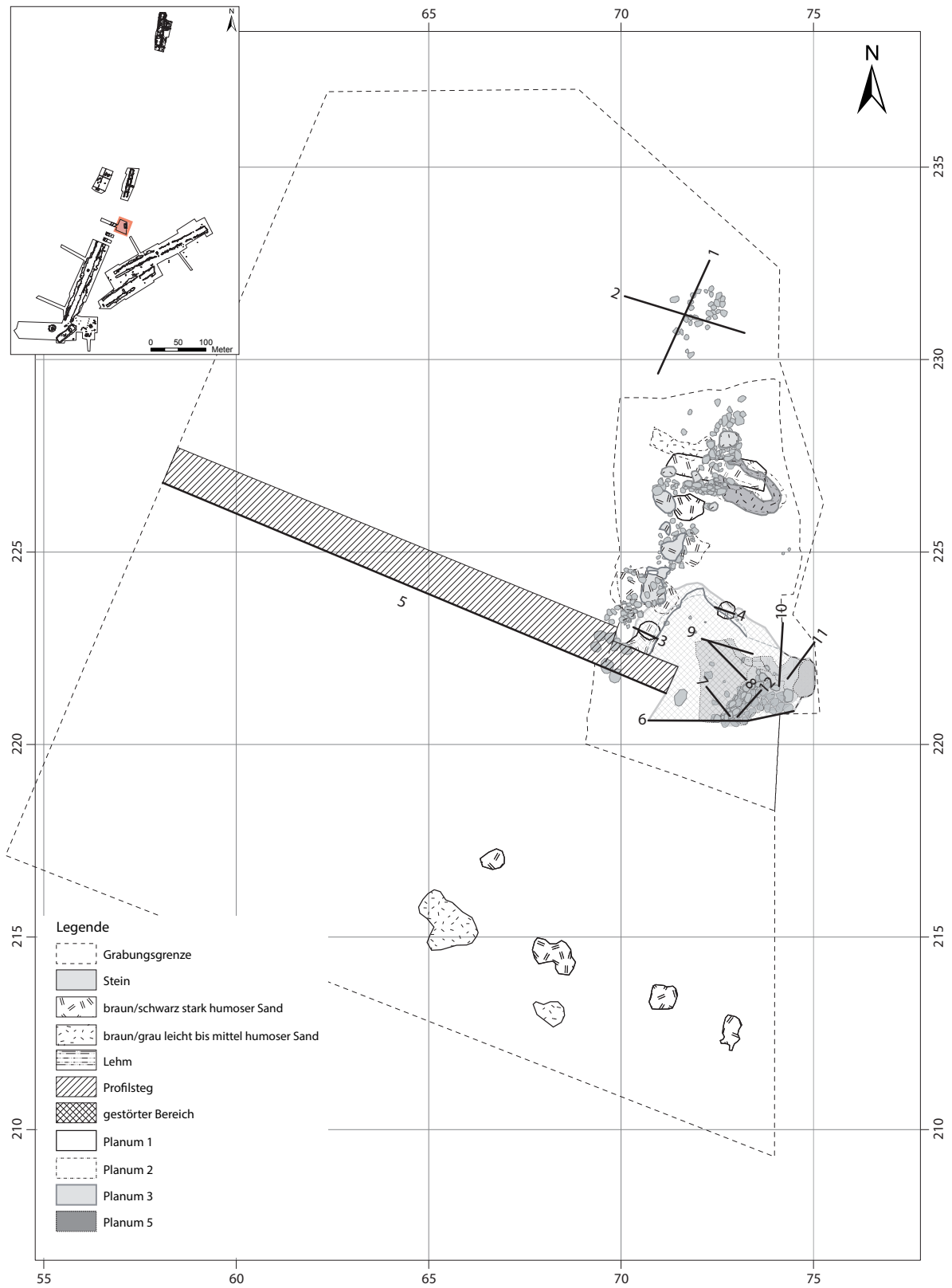

Befundtafel LA69_6 Planumsübersicht der Plana 1, 2, 3 u. 5 mit Profilnummerierung.

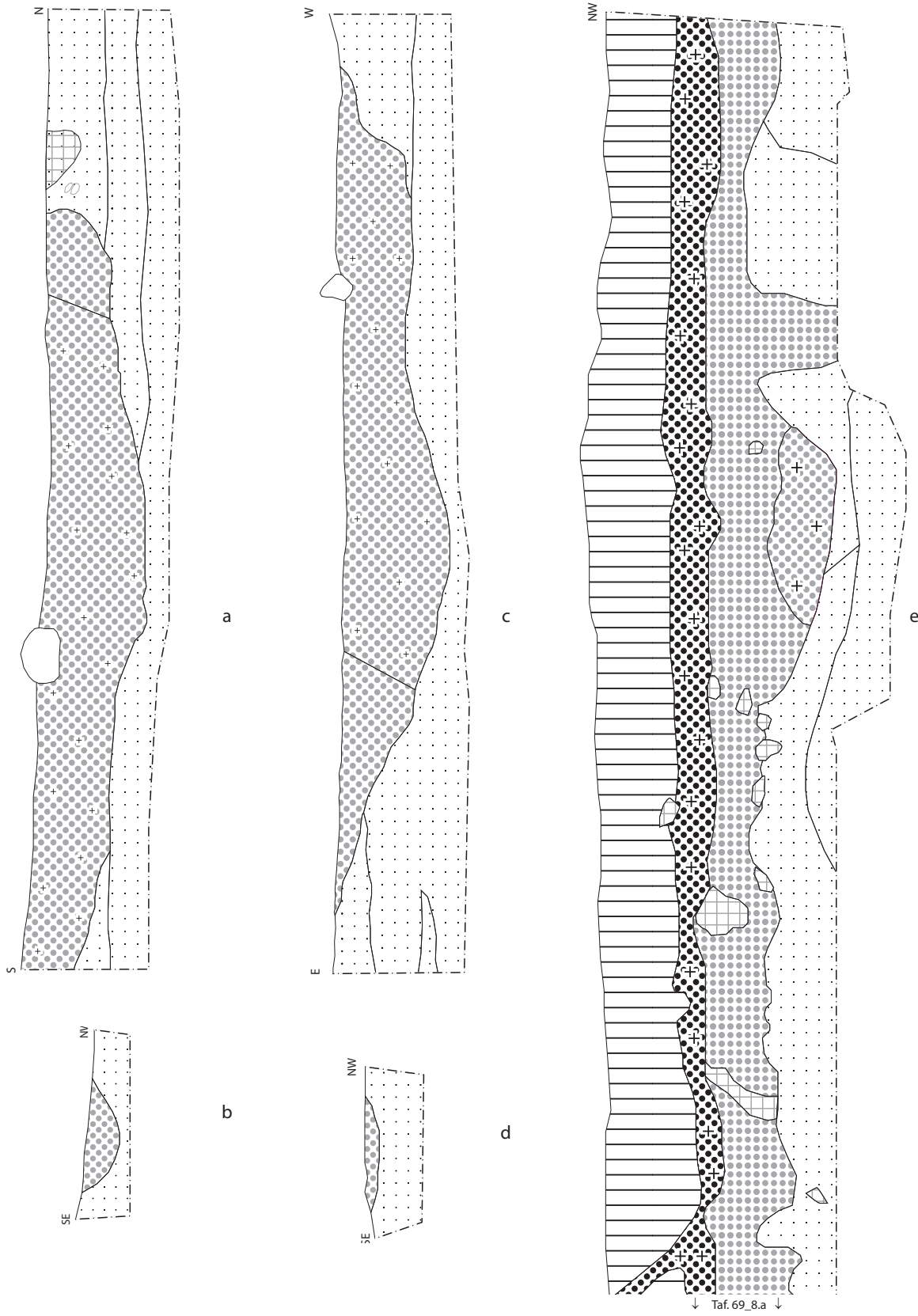

Befundtafel LA69_7 Profile Standspuren a: Pr. 1 (Bef. 1); b: Pr. 3 (Bef. 7); c: Pr. 2 (Bef. 1); d: Pr. 4 (Bef. 8); e: Pr. 5 (Bef. 10). M 1:20



Befundtafel LA69_8 Profil Standspur (Bef. 10) u. Grabkammer (Bef. 9) a u. b: Pr. 5. M 1:20.

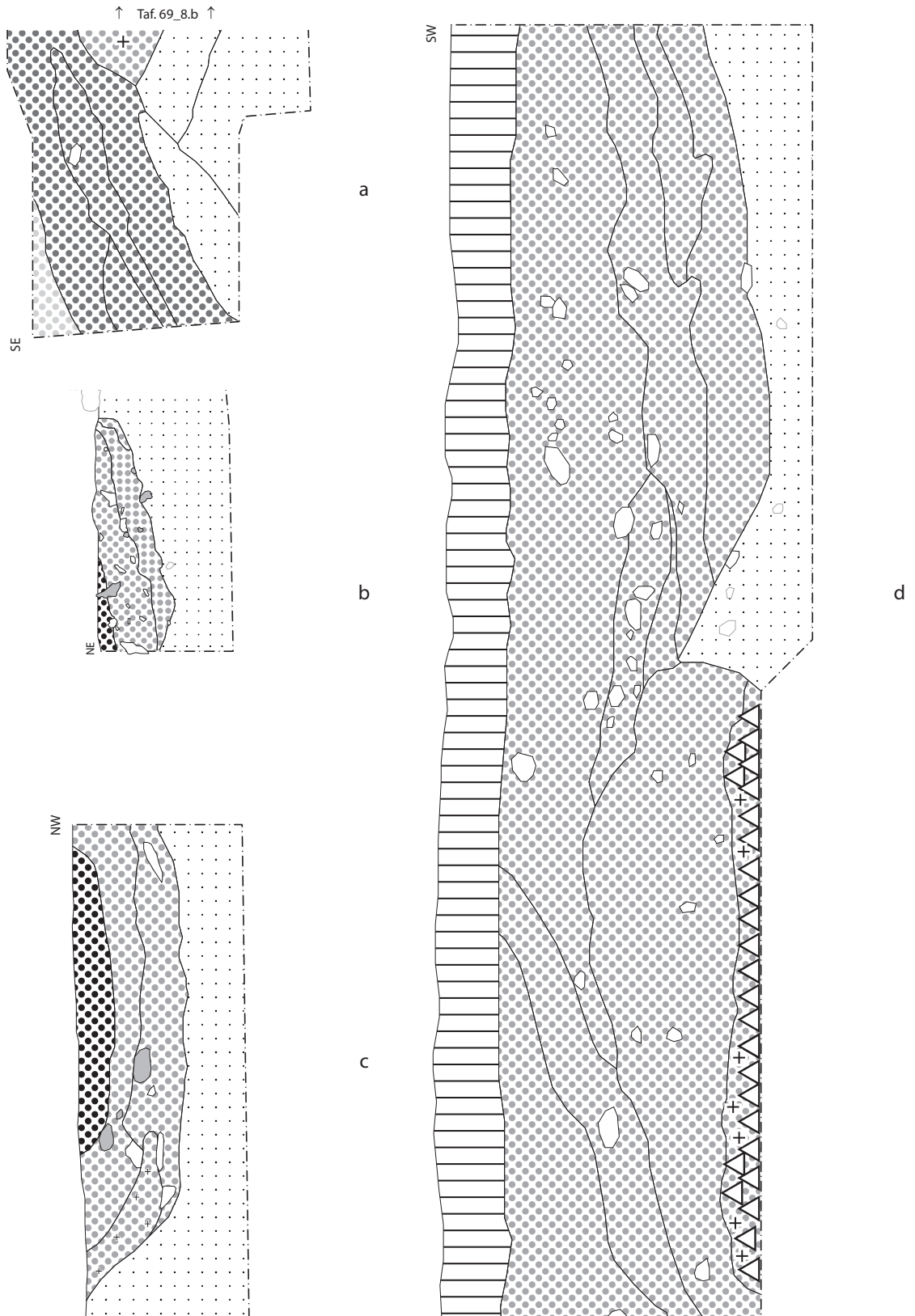

Befundtafel LA69_9 Profil Standspuren u. Grabkammer a: Pr. 5 (Bef. 10); b: Pr. 7 (Bef. 9_1); c: Pr. 8 (Bef. 9_3); d: Pr. 6 (Bef. 9). M 1:20.

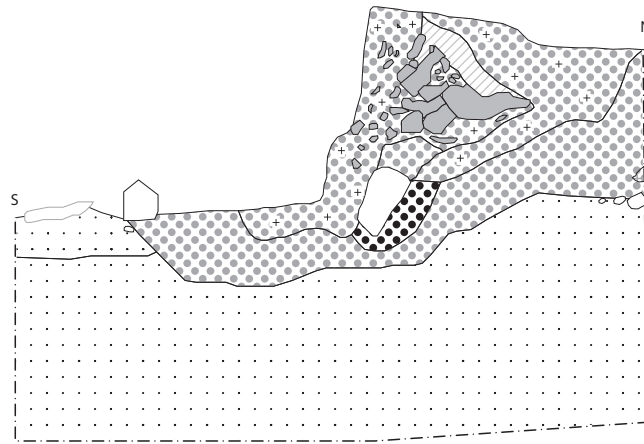

a

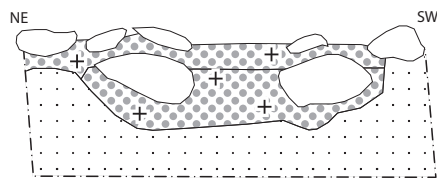

b

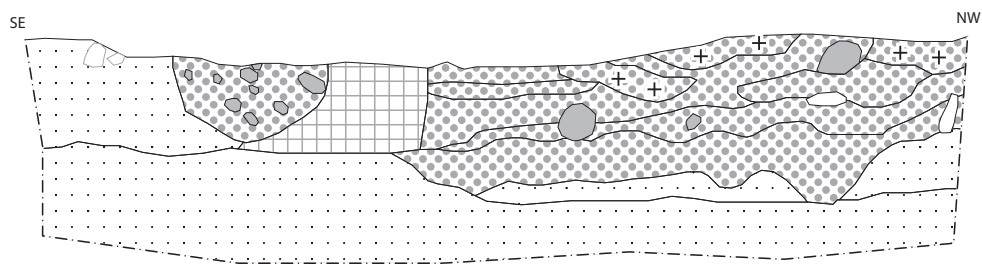

c

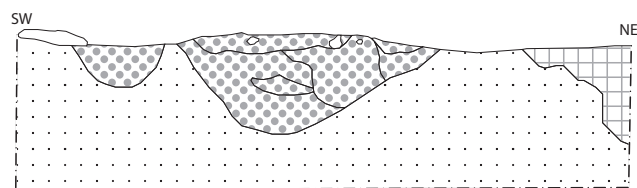

d

Befundtafel LA69_10 Profil Standspuren u. Grabkammer a: Pr. 10 (Bef. 9_2); b: Pr. 12 (Bef. 9); c: Pr. 9 (Bef. 9); d: Pr. 11 (Bef. 9_2). M 1:20.