

Technisch Zeichnen 2021 / 2022

INHALT

Zeichenplatten & Zubehör

Grundausstattungen	3
Rotring	4
Aristo	5
Rumold.....	6
Staedtler.....	6
Faber-Castell.....	6
Taschen & Koffer	7

Feinminienstifte & Minen

Rotring	8
Faber-Castell.....	9
Staedtler.....	10
Ecobra	11
Aristo	12

Stifte & Zubehör

Bleistifte.....	13
Fallminienstifte.....	13
Faserzeichner	13
Spitzer	14
Radierer.....	15

Schablonen

Zeichendreiecke	16
Zeichenschablonen.....	18

Zirkel

Schnellverstellzirkel	20
Geometriezirkel	20

Papier

Zeichenpapier	22
Mappen	23

Unterrichtsmaterial

Holzmodelle	24
fischer geometric	27
Pultteiler	28
Papiermodelle	28
Fachliteratur	29

Werkmaterial

Stahl & Messing	32
Kunststoff.....	33
Schrauben & Muttern	35
Elektro.....	36
Bausätze	38
Bestellformular.....	39

Liebe Kunden, sehr geehrte Interessenten,
die Ferien sind zu Ende und wir möchten Ihnen heute ein gutes, erfolgreiches, gesundes und harmonisches Schuljahr 2021/22 wünschen.

Auch möchten wir Ihnen an dieser Stelle für Ihre Aufträge im vergangenen Jahr und für Ihre konstruktive und vertrauensvolle Zusammenarbeit danken.

Sie halten unseren druckfrischen, neuen Katalog für das Technische Zeichnen in den Händen. Ab diesem Jahr ist der Katalog in Farbe - damit eine noch bessere Artikelauswahl für Sie möglich ist.

Profitieren Sie weiterhin als Schule von unseren Sonderpreisen. Schon ab einer Stückzahl von drei erhalten Sie unsere gewohnten, günstigen Preise für Großabnehmer.

Unser komplettes Sortiment finden Sie auch im Internet unter

www.mtl-brock.de

www.toepferbedarf-brock.de

Bestellungen nehmen wir gerne wie gewohnt per Onlineshop

E-Mail info@mtl-brock.de

Fax 0821 / 48 0 48 29

oder Telefon 0821 / 48 0 48 28

entgegen.

Es grüßt Sie herzlich

Ihre



mit Team

Wir möchten Sie unterstützen

Zusätzlich zur regulären Katalogbestellung können wir Ihnen noch zwei Möglichkeiten anbieten, um Ihre Schülerbestellungen zu vereinfachen.

Individuelle Grundaustattungen:

Stellen Sie sich Ihre Grundaustattung zusammen und wir liefern Ihnen die entsprechende Anzahl fertig verpackt an die Schule.

Ihre Vorteile:

- Günstiger Set-Preis
- Austeilen geht schneller
- durch gleichen Betrag leichtes Abrechnen

Beispiel:

Rotring Zeichenplatte	26,90 €
Ecobra Zeichenstifte inkl. Minen	8,25 €
Radierer	0,90 €
Geodreieck	2,85 €
Winkel	1,40 €
Summe	40,30 €
Ihr Preis	39,50 €

Sortieraufträge:

Sie teilen uns Ihre gewünschten Technisch-Zeichnen-Artikel mit und erhalten daraus ein von uns erstelltes Formular. Die einzelnen Schülerbestellungen werden für jeden Schüler einzeln verpackt und gesammelt an die Schule geschickt. Die Bezahlung erfolgt per Lastschrift durch die Eltern.

Ihre Vorteile:

- kein Abrechnen
- Austeilen geht schneller, da jede Schülerbestellung separat gepackt und gekennzeichnet ist
- keine Versandkosten

Aufgrund des hohen Aufwandes benötigen wir für eine Sortierbestellung einen Durchschnittsbestellwert in Höhe von 50 € pro Schüler.

Wir haben Ihr Interesse geweckt? Gerne können Sie sich mit uns in Verbindung setzen und wir klären alle Details ab:

per Telefon: 0821 / 48 0 48 28

per Email: info@mtl-brock.de



Rotring Grundausstattung

Set besteht aus:

- Zeichenplatte Rotring profil
- Rotring-Geodreieck 25 cm
- Tikky Feinminienstifte 3er Set 03/05/07
- Radierer B20

Artikelnummer 10 OA4-R

Format A4	ab 1 Stück	39,90
	ab 3 Stück	38,00

Artikelnummer 10 OA3-R

Format A3	ab 1 Stück	51,90
	ab 3 Stück	49,40

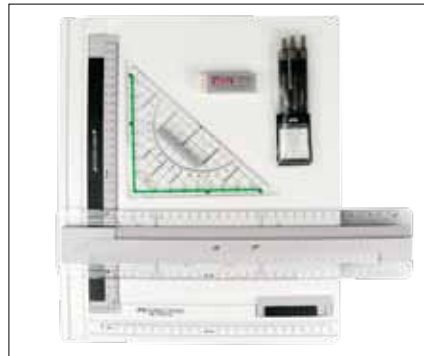

Faber-Castell Grundausstattung

Set besteht aus:

- Zeichenplatte Faber Castell
- Faber-Castell Geodreieck 22,5 cm
- TK-Feinminienstifte Feinminienstifte 3er Set 03/05/07
- Dust-Free Radierer

Artikelnummer 10 OA4-F

Format A4	ab 1 Stück	38,95
	ab 3 Stück	37,10

Artikelnummer 10 OA3-F

Format A3	ab 1 Stück	52,30
	ab 3 Stück	49,80



Rumold Grundausstattung

Set besteht aus:

- Zeichenplatte Rumold
- M+R Geodreieck 25 cm
- Ecobra Sonderset Feinminienstifte 03/05/07 inkl. Minen
- Staedtler Radierer

Artikelnummer 10 OA4-M

Format A4	ab 1 Stück	38,95
	ab 3 Stück	37,10

Artikelnummer 10 OA3-M

Format A3	ab 1 Stück	50,50
	ab 3 Stück	48,10



Staedtler Grundausstattung

Set besteht aus:

- Staedtler mars Zeichenplatte
- Rotring-Geodreieck 25 cm
- Staedtler mars Feinminenbleistifte 03/05/07
- Staedtler Radierer

Artikelnummer 10 OA4-S

Format A4	ab 1 Stück	42,40
	ab 3 Stück	40,30

Artikelnummer 10 OA3-S

Format A3	ab 1 Stück	55,30
	ab 3 Stück	52,60



Aristo Grundausstattung

Set besteht aus:

- Aristo Zeichenplatte inkl. Schnellzeichendreieck
- M+R Geodreieck 25 cm
- Staedtler mars Feinminenbleistifte 03/05/07
- Staedtler Radierer

Artikelnummer 10 OA4-A

Format A4	ab 1 Stück	40,70
	ab 3 Stück	38,70

Artikelnummer 10 OA3-A

Format A3	ab 1 Stück	51,60
	ab 3 Stück	49,00



Rotring Zeichenplatte profil A4

inkl. Parallel-Zeichenschiene mit STOP- and -GO-Mechanik

Artikelnummer	10 001-R
ab 1 Stück	28,30
ab 3 Stück	26,90

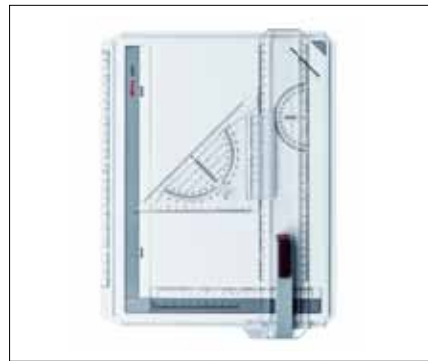

Rotring Zeichenplatte rapid A4

inkl. Parallel-Zeichenschiene mit STOP- and -GO-Mechanik und Schnell-Zeichendreieck

Artikelnummer	10 003-R
ab 1 Stück	40,70
ab 3 Stück	38,70



Rotring Zeichenplatte profil A3

inkl. Parallel-Zeichenschiene mit STOP- and -GO-Mechanik

Artikelnummer	10 002-R
ab 1 Stück	40,50
ab 3 Stück	38,50

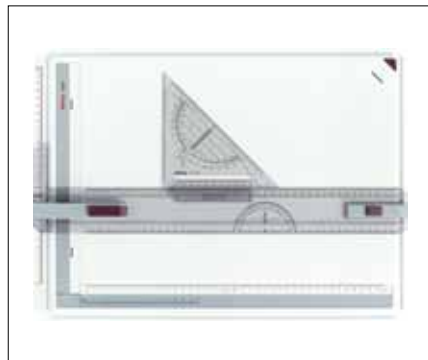

Rotring Zeichenplatte rapid A3

inkl. Parallel-Zeichenschiene mit STOP- and -GO-Mechanik und Schnell-Zeichendreieck

Artikelnummer	10 004-R
ab 1 Stück	54,50
ab 3 Stück	51,90



Rotring Schnellzeichendreieck

Schnell-Zeichendreieck für Zeichenplatte, Acryl, 150 mm, grau

Artikelnummer	10 015-R
ab 1 Stück	9,70
ab 3 Stück	9,20



Rotring Schnellzeichenkopf

Für Rotring Zeichenplatten. 0-90 Grad, 2. Voll nutzbarer Rechtwinkel. Farbe: Transparent. Rastschaltung: 15 Grad

Artikelnummer	10 019-2R
ab 1 Stück	32,30
ab 3 Stück	30,70

ARISTO**NEU****Aristo Geoboard A4**inkl. Parallel-Zeichenschiene mit STOP-and-GO-Mechanik und **Schnellzeichendreieck**

Artikelnummer	10 001-A
ab 1 Stück	28,30
ab 3 Stück	26,90

**Aristo Geoboard A3**inkl. Parallel-Zeichenschiene mit STOP-and-GO-Mechanik und **Schnellzeichendreieck**

Artikelnummer	10 002-A
ab 1 Stück	39,40
ab 3 Stück	37,50

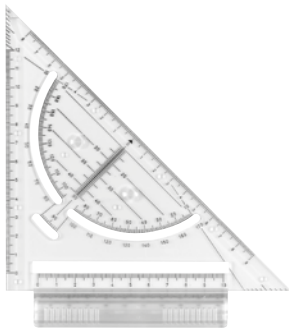
**Aristo Schnellzeichendreieck**inkl. Griff. Länge der Hypotenuse: 17 cm.
Kompatibel zu Rotring Zeichenplatten!

Artikelnummer	10 015-A
ab 1 Stück	8,20
ab 3 Stück	7,80

**Aristo Winkelzeichner**Winkelzeichner mit 15° Rastmechanismus, Freilaufschaltung und Schraffurhilfe. **Kompatibel zu Rotring Zeichenplatten!**

Artikelnummer	10 016-A
ab 1 Stück	13,30
ab 3 Stück	12,60

**Aristo Ersatzschiene A4**Ersatzschiene für Aristo Zeichenplatte Geo-Board A4.
Kompatibel zu Rotring Zeichenplatte A4!

Artikelnummer	10 001-AS
ab 1 Stück	21,20
ab 3 Stück	20,10

**Aristo Ersatzschiene A3**Ersatzschiene für Aristo Zeichenplatte Geo-Board A3.
Kompatibel zu Rotring Zeichenplatte A3!

Artikelnummer	10 002-AS
ab 1 Stück	25,20
ab 3 Stück	12,60



Faber-Castell Zeichenplatte A4

inkl. Parallellineal und Zirkelabgriffsskala mit Einstichloch.

Artikelnummer	10 001-F
ab 1 Stück	25,10
ab 3 Stück	23,90

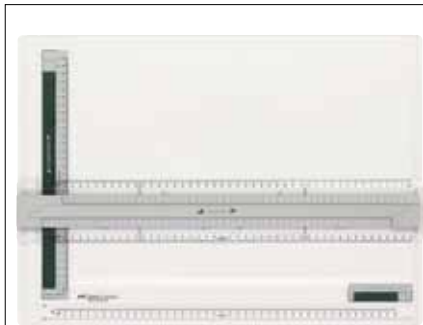

Faber-Castell Zeichenplatte A3

inkl. Parallellineal und Zirkelabgriffsskala mit Einstichloch.

Artikelnummer	10 002-F
ab 1 Stück	38,80
ab 3 Stück	36,90

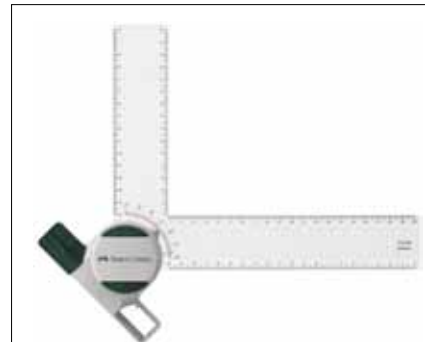

Faber-Castell Zeichenkopf

Winkelbereich: 0-90 Grad. Voll nutzbarer Rechtwinkel. Winkelposition der Rastschaltung: 15 °

Artikelnummer	10 019-2F
ab 1 Stück	22,00
ab 3 Stück	20,90



Staedtler Mars Zeichenplatte A4

inkl. Parallellineal mit beidseitiger Skalierung

Artikelnummer	10 001-S
ab 1 Stück	28,30
ab 3 Stück	26,90



Staedtler Mars Zeichenplatte A3

inkl. Parallellineal mit beidseitiger Skalierung

Artikelnummer	10 002-S
ab 1 Stück	42,60
ab 3 Stück	40,50

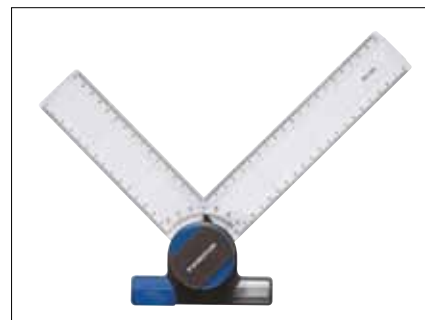

Staedtler Mars Zeichenkopf

Winkelbereich: 0-90 Grad. Winkelposition der Rastschaltung: 15 °

Artikelnummer	10 019-2S
ab 1 Stück	25,30
ab 3 Stück	24,05



Rumold Zeichenplatte A4

inkl. Parallellineal mit beidseitiger Skalierung

Artikelnummer	10 001-M
ab 1 Stück	27,00
ab 3 Stück	25,70

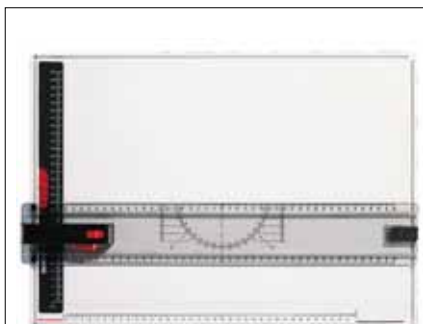

Rumold Zeichenplatte A3

inkl. Parallellineal mit beidseitiger Skalierung

Artikelnummer	10 002-M
ab 1 Stück	38,80
ab 3 Stück	36,90

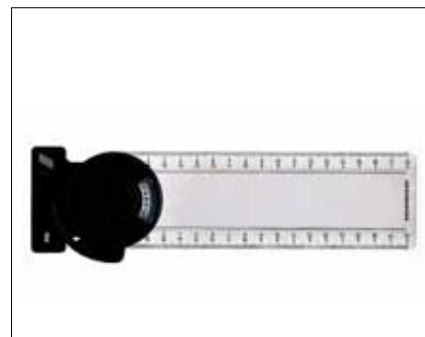

Rumold Zeichenkopf

Winkelbereich: 0-90 Grad. Winkelposition der Rastschaltung: 15 °

Artikelnummer	10 019-2M
ab 1 Stück	22,60
ab 3 Stück	21,50



Rotring Tasche für Zeichenplatte

inkl. Tragegurt und Staufach für Stifte.

Artikelnummer	10 001-RT	
Format A4	ab 1 Stück	10,40
	ab 3 Stück	9,90
Artikelnummer	<i>nicht mehr lieferbar</i>	
Format A3	ab 1 Stück	-
	ab 3 Stück	-



Staedtler Tasche für Zeichenplatte

inkl. Tragegurt und Staufach für Stifte.

Artikelnummer	10 001-ST	
Format A4	ab 1 Stück	10,10
	ab 3 Stück	9,60
Artikelnummer	10 002-ST	
Format A3	ab 1 Stück	11,10
	ab 3 Stück	10,50



Aristo Tasche für Zeichenplatte

inkl. Tragegurt und Staufach für Stifte.

Artikelnummer	10 001-AT	
Format A4	ab 1 Stück	11,20
	ab 3 Stück	10,60
Artikelnummer	10 002-AT	
Format A3	ab 1 Stück	13,30
	ab 3 Stück	12,60



Faber-Castell Tasche für Zeichenplatte

inkl. Tragegurt und Staufach für Stifte.

Artikelnummer	10 001-FT	
Format A4	ab 1 Stück	14,10
	ab 3 Stück	13,40
Artikelnummer	10 002-FT	
Format A3	ab 1 Stück	15,60
	ab 3 Stück	14,80



Rumold Tasche für Zeichenplatte

inkl. Tragegurt und Staufach für Stifte.

Artikelnummer	10 001-MT	
Format A4	ab 1 Stück	11,50
	ab 3 Stück	10,90
Artikelnummer	10 002-MT	
Format A3	ab 1 Stück	13,50
	ab 3 Stück	12,80



Koffer für Zeichenplatte

Stabiler Kunststoff-Koffer schützt die Zeichenplatte optimal vor Beschädigungen

Artikelnummer	10 001-RK	
Format A4	ab 1 Stück	11,70
	ab 3 Stück	11,10
Artikelnummer	10 002-RK	
Format A3	ab 1 Stück	13,40
	ab 3 Stück	12,70



Alu Koffer für Zeichenplatte

Stabiler Alu-Koffer schützt die Zeichenplatte optimal vor Beschädigungen

Artikelnummer	10 001-FK	
Format A3	ab 1 Stück	69,90
	ab 3 Stück	59,90



Rotring Tikky II - 3er Set 03/05/07	
Mine und Radierer auswechselbar. Kunststoff, sanft gewellte Griffzone für ergonomisch sicheren Halt.	
Artikelnummer	10 040-R2
ab 1 Stück	6,30
ab 3 Stück	6,00



Rotring Tikky Feinminendruckbleistift 03	
Druck-Feinminenstift Tikky RD 0,35 mm , HB, schwarz mit Radierer	
Artikelnummer	10 040-3R
ab 1 Stück	2,30
ab 3 Stück	2,15



Rotring Tikky Feinminendruckbleistift 05	
Druck-Feinminenstift Tikky RD 0,5 mm , HB, schwarz mit Radierer	
Artikelnummer	10 040-5R
ab 1 Stück	2,30
ab 3 Stück	2,15



Rotring Tikky Feinminendruckbleistift 07	
Druck-Feinminenstift Tikky RD 0,7 mm , HB, schwarz mit Radierer	
Artikelnummer	10 040-7R
ab 1 Stück	2,30
ab 3 Stück	2,15



Rotring Feinmine Hi-polymer 0,35 HB	
Minenstärke: 0,35 mm. Härtegrad: HB. Minenfarbe: schwarz. Dose mit 12 Minen. Passend für alle 0,35 Feinminenstifte.	
Artikelnummer	10 042-03R
ab 1 Stück	1,20
ab 3 Stück	1,10



Rotring Feinmine Hi-polymer 0,5 HB	
Minenstärke: 0,5 mm. Härtegrad: HB. Minenfarbe: schwarz. Dose mit 12 Minen. Passend für alle 0,5 Feinminenstifte.	
Artikelnummer	10 042-05R
ab 1 Stück	1,20
ab 3 Stück	1,10



Rotring Feinmine Hi-polymer 0,7 HB	
Minenstärke: 0,7 mm. Härtegrad: HB. Minenfarbe: schwarz. Dose mit 12 Minen. Passend für alle 0,7 Feinminenstifte.	
Artikelnummer	10 042-07R
ab 1 Stück	1,20
ab 3 Stück	1,10



Faber-Castell Druckbleistift TK® FINE Set

Spitze voll versenkbar, Minenstärke: 0,35/0,50/0,70 mm, Härtegrad: HB, 3er-Etui

Artikelnummer	10 040-F2
ab 1 Stück	10,20
ab 3 Stück	9,70



Druckbleistift TK® FINE 0,35

Druckbleistift TK® FINE, Minenstärke: 0,35 mm, Härtegrad: HB, Schaft: grün, mit Radiergummi.

Artikelnummer	10 040-3F
ab 1 Stück	3,70
ab 3 Stück	3,50



Druckbleistift TK® FINE 0,5

Druckbleistift TK® FINE, Minenstärke: 0,5 mm, Härtegrad: HB, Schaft: grün, mit Radiergummi.

Artikelnummer	10 040-5F
ab 1 Stück	3,70
ab 3 Stück	3,50



Druckbleistift TK® FINE 0,7

Druckbleistift TK® FINE, Minenstärke: 0,7 mm, Härtegrad: HB, Schaft: grün, mit Radiergummi.

Artikelnummer	10 040-7F
ab 1 Stück	3,70
ab 3 Stück	3,50



Druckbleistift TK® FINE VARIO L 0,35

Patentierter Soft- / Hard-Mechanik, Spitze voll versenkbar, Extra langer herausdrehbarer Radiergummi.

Artikelnummer	135300
ab 1 Stück	11,30
ab 3 Stück	10,70



Feinmine SUPER-POLYMER 0,35 HB

Minenstärke: 0,35 mm. Härtegrad: HB. Minenfarbe: schwarz. Dose mit 12 Minen. Passend für alle 0,35 Feinminenstifte.

Artikelnummer	10 042-03F
ab 1 Stück	1,10
ab 3 Stück	1,00

Sonderstärken (HG):
H, B, 2H 10 042-03F-HG



Feinmine SUPER-POLYMER 0,5 HB

Minenstärke: 0,5 mm. Härtegrad: HB. Minenfarbe: schwarz. Dose mit 12 Minen. Passend für alle 0,5 Feinminenstifte.

Artikelnummer	10 042-05F
ab 1 Stück	0,80
ab 3 Stück	0,75

Sonderstärken (HG):
H, B, 2H, 3H, 2B 10 042-05F-HG



Feinmine SUPER-POLYMER 0,7 HB

Minenstärke: 0,7 mm. Härtegrad: HB. Minenfarbe: schwarz. Dose mit 12 Minen. Passend für alle 0,7 Feinminenstifte.

Artikelnummer	10 042-07F
ab 1 Stück	0,80
ab 3 Stück	0,75

Sonderstärken (HG):
H, B, 2H, 2B 10 042-07F-HG



Staedler Druckbleistift Mars® micro Set

Spitze voll versenkbar, Minenstärke: 0,35/0,50/0,70 mm, Härtegrad: HB, 3er-Etui

Artikelnummer	10 040-S
ab 1 Stück	9,20
ab 3 Stück	8,70



Druckbleistift Mars® micro 0,35

Spitze voll versenkbar, Mine auswechselbar, Mine federnd gelagert, Druckmechanik, Radierer

Artikelnummer	10 040-3S
ab 1 Stück	3,10
ab 3 Stück	2,95



Druckbleistift Mars® micro 0,5

Spitze voll versenkbar, Mine auswechselbar, Mine federnd gelagert, Druckmechanik, Radierer

Artikelnummer	10 040-5S
ab 1 Stück	3,10
ab 3 Stück	2,95



Druckbleistift Mars® micro 0,7

Spitze voll versenkbar, Mine auswechselbar, Mine federnd gelagert, Druckmechanik, Radierer

Artikelnummer	10 040-7S
ab 1 Stück	3,10
ab 3 Stück	2,95



Feinmine Mars® micro carbon 250

Minenstärke: 0,35 mm. Härtegrad: HB. Minenfarbe: schwarz. Dose mit 12 Minen. Passend für alle 0,35 Feinminenstifte.

Artikelnummer	10 042-03M
ab 1 Stück	1,10
ab 3 Stück	1,00



Feinmine Mars® micro carbon 250

Minenstärke: 0,5 mm. Härtegrad: HB. Minenfarbe: schwarz. Dose mit 12 Minen. Passend für alle 0,5 Feinminenstifte.

Artikelnummer	10 042-05M
ab 1 Stück	0,80
ab 3 Stück	0,75



Feinmine Mars® micro carbon 250

Minenstärke: 0,7 mm. Härtegrad: HB. Minenfarbe: schwarz. Dose mit 12 Minen. Passend für alle 0,7 Feinminenstifte.

Artikelnummer	10 042-07M
ab 1 Stück	0,80
ab 3 Stück	0,75



Ecobra Druckbleistift SONDER-Set

Spitze voll versenkbar, Minenstärke: 0,35/0,50/0,70 mm, Härtegrad: HB, 3er-Etui inkl. Ersatzminen

Artikelnummer	10 040-ES
ab 1 Stück	8,70
ab 3 Stück	8,25



Ecobra Druckbleistift 3er-Set

Minenstärke: 0,35/0,50/0,70 mm, Härtegrad: HB, 3er-Etui

Artikelnummer	10 040-E
ab 1 Stück	7,70
ab 3 Stück	7,25



Ecobra SILVER-MASTER SET

Inhalt: Schnellverstell-Zirkel 429010, Radiergummi, Adapter, je 1 x Feinminen-Druckstift 0,3 / 0,5 / 0,7 mm inkl. Minen HB

Artikelnummer	10 040-EM
ab 1 Stück	23,90
ab 3 Stück	22,70



Ecobra Druckbleistift 0,35

voll versenkbare, gefederte Mine, robuste Metallmechanik innen (3-Backenfutter)

Artikelnummer	10 040-3E
ab 1 Stück	2,70
ab 3 Stück	2,50



Ecobra Druckbleistift 0,5

voll versenkbare, gefederte Mine, robuste Metallmechanik innen (3-Backenfutter)

Artikelnummer	10 040-5E
ab 1 Stück	2,70
ab 3 Stück	2,50



Ecobra Druckbleistift 0,7

voll versenkbare, gefederte Mine, robuste Metallmechanik innen (3-Backenfutter)

Artikelnummer	10 040-7E
ab 1 Stück	2,70
ab 3 Stück	2,50



Ecobra Feinminen Ø 0,3 mm

Minenstärke: 0,3 mm. Härtegrad: HB. Minenfarbe: schwarz. Dose mit **15 Minen**. Passend für alle 0,35 Feinminenstifte.

Artikelnummer	10 042-03E
ab 1 Stück	1,00
ab 3 Stück	0,90



Ecobra Feinminen Ø 0,5 mm

Minenstärke: 0,5 mm. Härtegrad: HB. Minenfarbe: schwarz. Dose mit **15 Minen**. Passend für alle 0,5 Feinminenstifte.

Artikelnummer	10 042-05E
ab 1 Stück	0,80
ab 3 Stück	0,70



Ecobra Feinminen Ø 0,7 mm

Minenstärke: 0,7 mm. Härtegrad: HB. Minenfarbe: schwarz. Dose mit **15 Minen**. Passend für alle 0,7 Feinminenstifte.

Artikelnummer	10 042-07E
ab 1 Stück	0,80
ab 3 Stück	0,70



Aristo D1 Feinminenstifte 3er Spar-Set	
Minenstärke: 0,35/0,50/0,70 mm, Härtegrad: HB, 3er-Set ohne Etui	
Artikelnummer	10 040-A
ab 1 Stück	16,75
ab 3 Stück	15,95



Aristo Feinminen-Stift D1 0,35	
Metallschreibspitze mit starrem Minenführungsrohr, herausdrehbarer Maxi-Radierer - Profi Qualität	
Artikelnummer	10 040-3A
ab 1 Stück	5,90
ab 3 Stück	5,60



Aristo Feinminen-Stift D1 0,5	
Metallschreibspitze mit starrem Minenführungsrohr, herausdrehbarer Maxi-Radierer - Profi Qualität	
Artikelnummer	10 040-5A
ab 1 Stück	5,90
ab 3 Stück	5,60



Aristo Feinminen-Stift D1 0,7	
Metallschreibspitze mit starrem Minenführungsrohr, herausdrehbarer Maxi-Radierer - Profi Qualität	
Artikelnummer	10 040-7A
ab 1 Stück	5,90
ab 3 Stück	5,60



Faber-Castell Bleistift Castell 9000

Gespitzt. Schaft lackiert. Lackierung auf Wasserbasis. Höchste Qualität, Länge: 175 mm

Artikelnummer 10 044-F-**HG**

ab 1 Stück 1,20

ab 3 Stück 1,10

Härtegrade (**HG**):
4B, 3B, 2B B, HB, F, H 2H, 3H, 4H, 5H, 6H



Faber-Castell Bleistift GRIP 2001

Gespitzt. Schaft lackiert. ergonomische Dreieckform, patentierte Noppen für rutschfesten Griff, Länge: 175 mm

Artikelnummer 10 044-2F-**HG**

ab 1 Stück 1,00

ab 3 Stück 0,90

Härtegrade (**HG**):
2B, B, HB H, 2H, 3H



Staedtler Bleistift Mars® Lumograph®

Sechskantform. Gespitzt. Schaft lackiert. Zertifiziert - der Umwelt zuliebe! Unglaublich bruchfest. Bleistift bester Qualität

Artikelnummer 10 044-S-**HG**

ab 1 Stück 1,10

ab 3 Stück 1,00

Härtegrade (**HG**):
4B, 3B, 2B B, HB, F, H 2H, 3H, 4H, 5H, 6H



Faber-Castell Fallminenstift TK® 9400

Robuste Technik. Kräftige Spannzanze für festen Minensitz
Taschenlänge: 145 mm Minen: 2 mm

Artikelnummer 10 045-F-**HG**

ab 1 Stück 4,40

ab 3 Stück 4,15

Härtegrade (**HG**):
3B, 2B B, H, HB H, 2H, 3H, 4H



Rotring 300 Fallminenstift

Fallminenstift für Minen mit 2,0 mm. Lieferung erfolgt mit Mine
HB, schwarz, 1 Stück

Artikelnummer 10 045-R

ab 1 Stück 6,70

ab 3 Stück 6,40

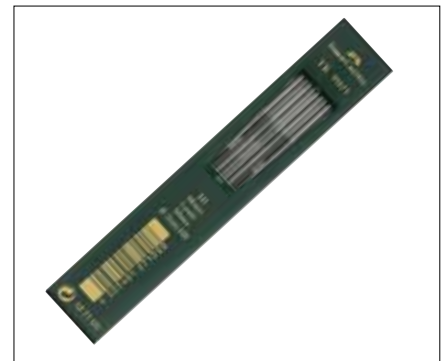

Faber-Castell Fallminen TK® 9071

Dose mit 10 Minen für Fallminenstift aller Hersteller.
Minenstärke: 2 mm

Artikelnummer 10 045-M-**HG**

ab 1 Stück 4,00

ab 3 Stück 3,80

Härtegrade (**HG**):
3B, 2B B, H, HB H, 2H, 3H, 4H



Faber-Castell ECCO-PIGMENT 03

Tintenfeinschreiber ECCO-PIGMENT, Schreibfarbe: schwarz;
Linienbreite: 0,30 mm

Artikelnummer 10 046-3F

ab 1 Stück 1,90

ab 3 Stück 1,80



Faber-Castell ECCO-PIGMENT 05

Tintenfeinschreiber ECCO-PIGMENT, Schreibfarbe: schwarz;
Linienbreite: 0,50 mm

Artikelnummer 10 046-5F

ab 1 Stück 1,90

ab 3 Stück 1,80



Faber-Castell ECCO-PIGMENT 07

Tintenfeinschreiber ECCO-PIGMENT, Schreibfarbe: schwarz;
Linienbreite: 0,70 mm

Artikelnummer 10 046-7F

ab 1 Stück 1,90

ab 3 Stück 1,80



Faber-Castell Dreifachspitzdose GRIP 2001

3 in 1 Qualitätsspitzer; Für Blei- und Buntstifte geeignet; alle gängigen Stiftformen: Standard und Jumbo

Artikelnummer	10 098-F
ab 1 Stück	2,80
ab 3 Stück	2,60



Faber-Castell Doppelspitzdose SLEEVE

Verwendung für Stiftdurchmesser: 8 und 10 mm

Artikelnummer	10 097-F
ab 1 Stück	2,30
ab 3 Stück	2,10



Dosenpitzer Little Swing

Einfacher Mini-Spitzer für Standardstifte. Farblich sortiert.

Artikelnummer	3570050
ab 1 Stück	1,50
ab 3 Stück	1,40



Faber-Castell TK® Minenspitzer

Verwendung für Fallminenstiftdurchmesser: 2 und 3,15 mm

Artikelnummer	10 098-DMS
ab 1 Stück	2,50
ab 3 Stück	2,30



Fallminenstift-Spitzer Mini

Minenspitzer Micro aus Kunststoff. für Minen mit ca. 2 mm Durchmesser.

Artikelnummer	10 098-M
ab 1 Stück	0,60
ab 3 Stück	0,50



Dahle Minenspitzdose 301

Fallminenspitzdose für Minendurchmesser 2 mm; Staubabstreifer und automatischem Spitz-Stopp,

Artikelnummer	10 098-R
ab 1 Stück	5,70
ab 3 Stück	5,40



Faber-Castell Radierer DUST-FREE

Mit wenig Radierabfall; Radiererreste rollen sich zusammen; Sauberes und schmierfreies Radieren

Artikelnummer	10 070-F
ab 1 Stück	0,90
ab 3 Stück	0,85



Rotring rapid-eraser B20

Schmierfreies, sauberes Radieren.

Artikelnummer	10 070-R
ab 1 Stück	1,60
ab 3 Stück	1,50



Rotring Radierer Tikky 20

Schmierfreies, sauberes Radieren.

Artikelnummer	10 070-1R
ab 1 Stück	0,90
ab 3 Stück	0,85



Faber-Castell Radierstift PERFECTION 7058	
Für punktgenaues Radieren. Weiße, harte Radiermine für Tinte, Tusche, Kugelschreiber und Bleistift	
Artikelnummer	10 072
ab 1 Stück	1,30
ab 3 Stück	1,20



Faber-Castell Radierstift PERFECTION 7058B	
Für punktgenaues Radieren. Weiße, harte Radiermine für Tinte, Tusche, Kugelschreiber und Bleistift mit Bürste.	
Artikelnummer	10 073
ab 1 Stück	1,60
ab 3 Stück	1,50



Faber-Castell Radierstift PERFECTION 7056	
Für punktgenaues Radieren. Rote, weiche Radiermine für Bleistift und Farbstift.	
Artikelnummer	10 071
ab 1 Stück	1,30
ab 3 Stück	1,20



Faber-Castell Radierstift PERFECTION 7057	
Für punktgenaues Radieren. Weiße, harte und rote, weiche Mine in einem Stift.	
Artikelnummer	10 071-2
ab 1 Stück	1,30
ab 3 Stück	1,20



Radierstift nachfüllbar	
Radierstift nachfüllbar, mit Druckmechanik und Clip, für das rückstandslose Entfernen von Bleistift- und Farblinien	
Artikelnummer	10 074-R
ab 1 Stück	1,80
ab 3 Stück	1,70



Ersatzradierstrang	
Ersatzmine für Radierstift nachfüllbar. Ø 6,8 mm, Länge 120 mm	
Artikelnummer	10 074-1R
ab 1 Stück	0,70
ab 3 Stück	0,65

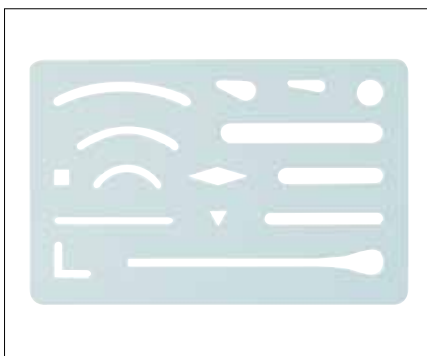

Radierschablone	
aus rostfreiem Federstahl 60 x 93 x 0,1 mm, mit 15 Ausschnitten.	
Artikelnummer	10 071-E
ab 1 Stück	2,10
ab 3 Stück	2,00



Zeichenbesen	
Zeichenbesen, mit Holzgriff und Aufhängeloch, Länge 22,5 cm, helles Rosshaar	
Artikelnummer	760100
ab 1 Stück	5,80
ab 3 Stück	5,50

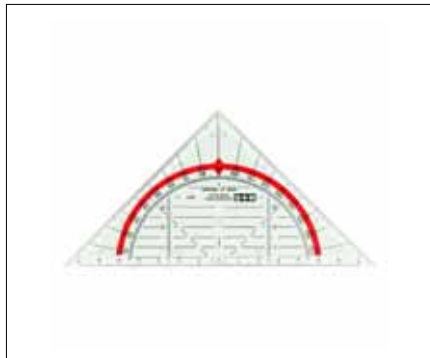

M+R Geometriedreieck klein

Geo-Dreieck 16cm. gegenläufige Grad-Skala. rot hinterlegt. glasklar. in Papiertüte.

Artikelnummer	10 020-0
ab 1 Stück	0,90
ab 3 Stück	0,80

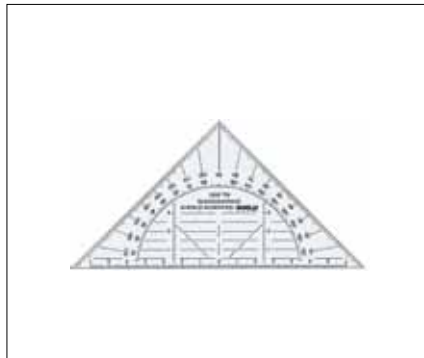

Geometriedreieck flexibel

Aus transparentem Spezialkunststoff. Halbkreiswinkelmesser mit Doppelbezeichnung. **Biessam und schwer zerbrechlich.**

Artikelnummer	10 020-A
ab 1 Stück	1,30
ab 3 Stück	1,15

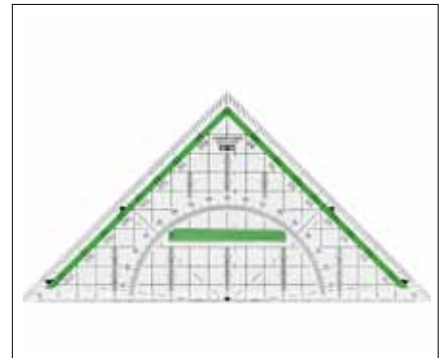

M+R Geometriedreieck groß

Länge der Hypotenuse: 25 cm, Polystyrol, glasklar, grün hinterlegt mit abnehmbarem Griff.

Artikelnummer	10 020-1M
ab 1 Stück	2,85
ab 3 Stück	2,70

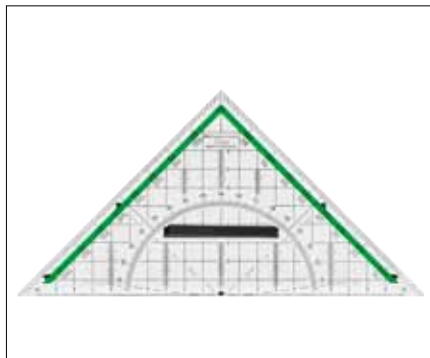

Faber-Castell Geodreieck groß

Länge der Hypotenuse: 22,7 cm, mit 10 mm Raster. Griff abnehmbar.

Artikelnummer	10 020-1F
ab 1 Stück	3,60
ab 3 Stück	3,40

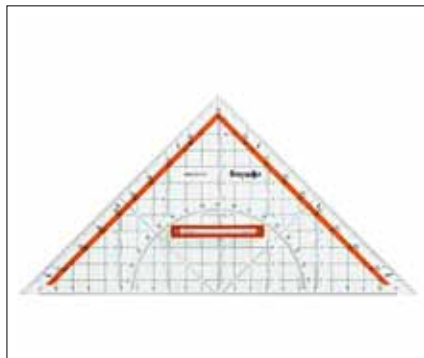

Rotring Geometriedreieck groß

Länge der Hypotenuse: 25 cm, mit 10 mm Raster. Winkelskalen 180°/1°, Griff abnehmbar.

Artikelnummer	10 020-1R
ab 1 Stück	4,70
ab 3 Stück	4,40

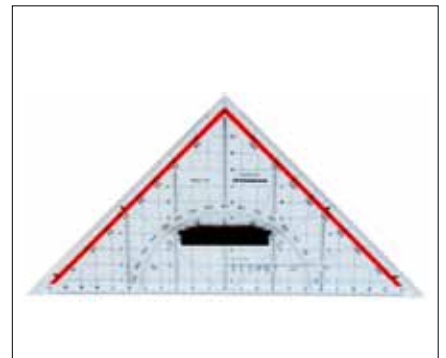

Rumold Geometriedreieck groß 1154

Hochwertiges Geodreieck aus transparentem Kunststoff, mit abnehmbarem Griff. Länge der Hypotenuse: 25 cm

Artikelnummer	10 1154
ab 1 Stück	4,40
ab 3 Stück	4,10



Rumold Techno-Dreieck-Metall

Winkelmesser 180°, Bemaßen nach DIN 406, Beschriften, Kreise, Ellipsen und Anschlussbogen, mm-Skalen

Artikelnummer	10 021-2M
ab 1 Stück	8,90
ab 3 Stück	8,40

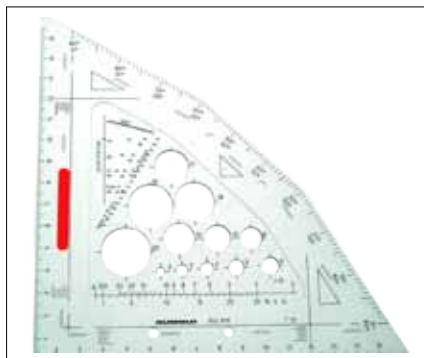

Rumold Combi-Winkel

mit festen Winkeln von 15°, 30°, 45°, 60° und 90°. Winkelmesser, Parallellinien, Lotlinien, Kreise von 2 - 20 mm Ø

Artikelnummer	10 022-M
ab 1 Stück	7,50
ab 3 Stück	7,10

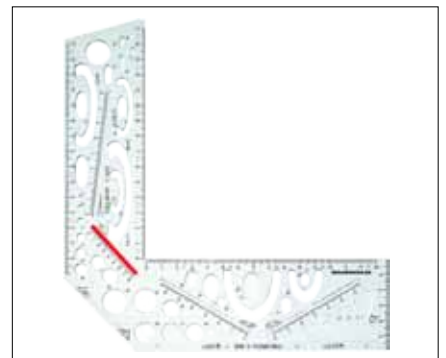

Rumold Perspektiv-Eck

isometrische Projektion 30°/30°, die dimetrische Projektion 7°/42°, Kavaliersperspektive 0°/45°. Kreise von 1 - 15 mm Ø.

Artikelnummer	10 027-M
ab 1 Stück	9,60
ab 3 Stück	9,10



Zeichendreieck 30° - 20 cm

Winkel 30°-60°-90°; Länge Hypotenuse: 23 cm ,
Länge Ankathete: 20 cm, Nullpunkt ab Anschlagkante

Artikelnummer	10 010-R
ab 1 Stück	1,50
ab 3 Stück	1,40



Zeichendreieck 30° - 25 cm

Winkel 30°-60°-90°; Länge Hypotenuse: 29 cm ,
Länge Ankathete: 25 cm, Nullpunkt ab Anschlagkante

Artikelnummer	10 012-R
ab 1 Stück	1,80
ab 3 Stück	1,70

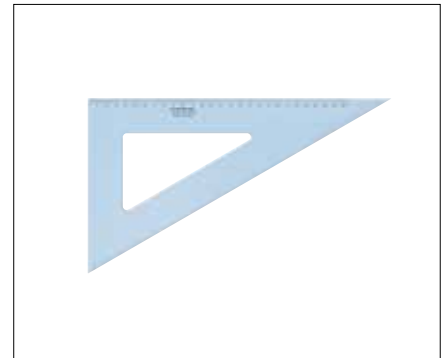

Zeichendreieck 30° - 31 cm

Winkel 30°-60°-90°; Länge Hypotenuse: 37 cm ,
Länge Ankathete: 31 cm, Nullpunkt ab Anschlagkante

Artikelnummer	10 012-2S
ab 1 Stück	3,90
ab 3 Stück	3,70



Zeichendreieck 45° - 20 cm

Winkel 45°-90°-45°; Länge Hypotenuse: 20 cm ,
Länge Kathete: 14 cm, Nullpunkt ab Anschlagkante

Artikelnummer	10 011-R
ab 1 Stück	1,50
ab 3 Stück	1,40



Zeichendreieck 45° - 25 cm

Winkel 45°-90°-45°; Länge Hypotenuse: 25 cm ,
Länge Kathete: 18 cm, Nullpunkt ab Anschlagkante

Artikelnummer	10 013-R
ab 1 Stück	1,80
ab 3 Stück	1,70

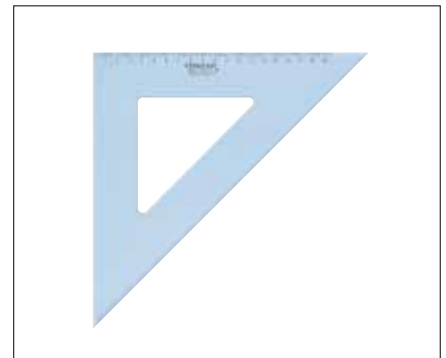

Zeichendreieck 45° - 31 cm

Winkel 45°-90°-45°; Länge Hypotenuse: 31 cm ,
Länge Kathete: 25 cm, Nullpunkt ab Anschlagkante

Artikelnummer	10 013-2S
ab 1 Stück	3,90
ab 3 Stück	3,70

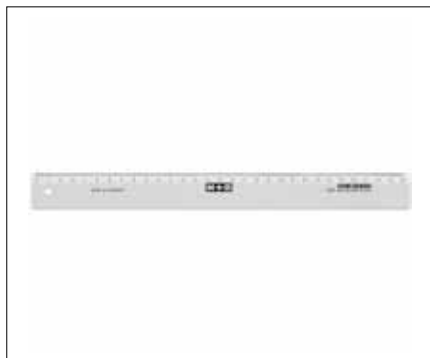

Lineal 30 cm

Lineal, schmal, 30cm. Kunststoff. glasklar. geprägte Skala.

Artikelnummer	10 016-3R
ab 1 Stück	0,80
ab 3 Stück	0,75



Lineal 40 cm

Lineal, schmal, 40cm. Kunststoff. glasklar. geprägte Skala.

Artikelnummer	10 016-4R
ab 1 Stück	1,30
ab 3 Stück	1,15



Rumold Zeichengarnitur

Setinhalt: 1 Lineal 30 cm, 1 Winkel 45°/20 cm, 1 Winkel 60°/20 cm und 1 Geometriedreieck 16 cm - einfache Ausführung

Artikelnummer	10 310-R
ab 1 Stück	3,60
ab 3 Stück	3,40

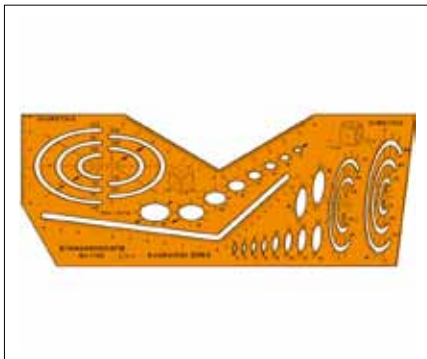

Standardgraph Axokombi DIN 5

Isometrie und Dimetrie, Ellipsen: 3-60 mm (Raumachse)
 Achsverhältnisse: 1:1,7 (35°16'), 1:3 (20°)

Artikelnummer	10 025-G
ab 1 Stück	7,70
ab 3 Stück	7,30

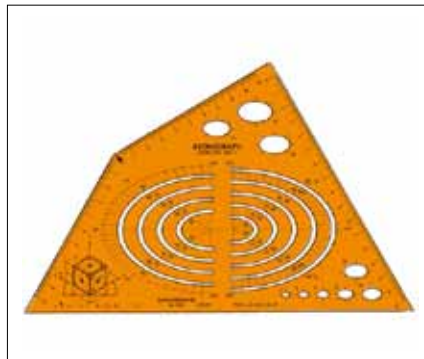

Standardgraph Axonograph „ISOMETRIC“

Seitenverhältnis: 1:1:1, Ellipsen: 4-105 mm, Winkel: 30°, 60°, 90°

Artikelnummer	10 032-G
ab 1 Stück	13,00
ab 3 Stück	12,30

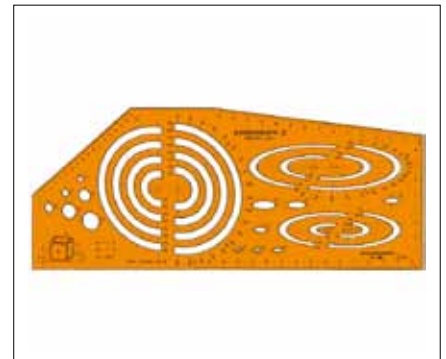

Standardgraph Axonograph II „DIMETRIC“

Seitenverhältnis: 1:1:0,5, Ellipsen: 4-90 mm (Raumachse)

Artikelnummer	10 031-G
ab 1 Stück	13,00
ab 3 Stück	12,30

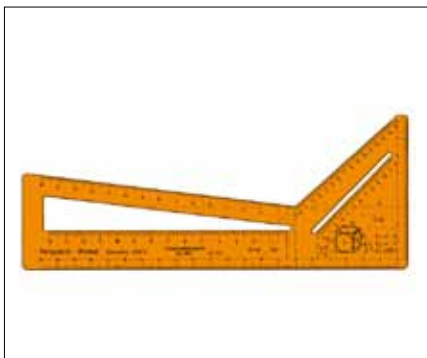

Standardgraph Perspektivwinkel

für dimetrische Projektionen 7°/42°, Seitenverhältnis 1:1:0,5,
 Kavalierperspektive 0°/45°

Artikelnummer	10 023-G
ab 1 Stück	10,40
ab 3 Stück	9,90

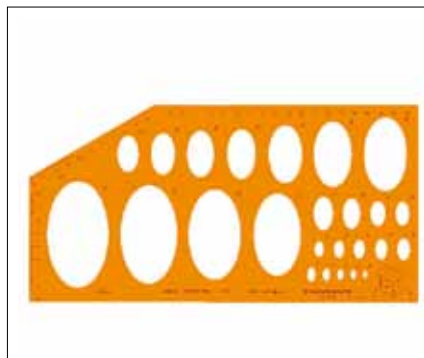

Standardgraph Ellipsenschablone

25 Ellipsen mit isometrischen Achsen, 4-65 mm,
 Achsverhältnis: 1:1,7(35°16')

Artikelnummer	10 033-G
ab 1 Stück	12,50
ab 3 Stück	11,90

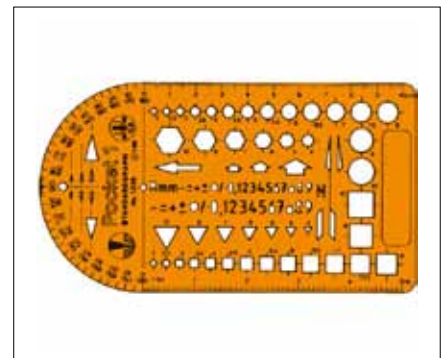

Standardgraph Kombischablone „Pocket 1“

Geometrische Grundfiguren im Größenbereich 2-10 mm; Pfeile,
 Zahlen in 3,5 und 5 mm für Feinminienstift

Artikelnummer	10 1326
ab 1 Stück	10,70
ab 3 Stück	10,10



Standardgraph Perspektiv-Winkel

Dimetrie (7°/42°) und Kavalierperspektive (0/45°)
 Ellipsen: 4-60 mm (Raumachse), Kreise 1-15 mm

Artikelnummer	10 027-G
ab 1 Stück	7,70
ab 3 Stück	7,25

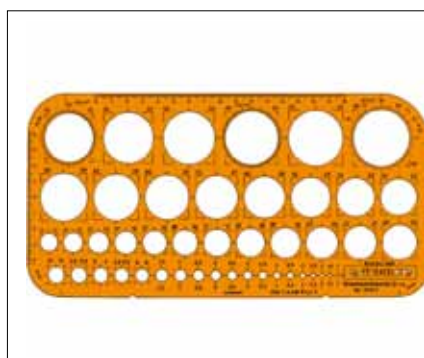

Standardgraph Kreisschablone

Ø 1-36 mm (45 Kreise), 4 Eckenradien 20-32 mm, Einweisungs-
 markierungen, Feinabstufung 0,5 (1-10), Zahlen 3,5mm

Artikelnummer	10 030-1G
ab 1 Stück	5,00
ab 3 Stück	4,70

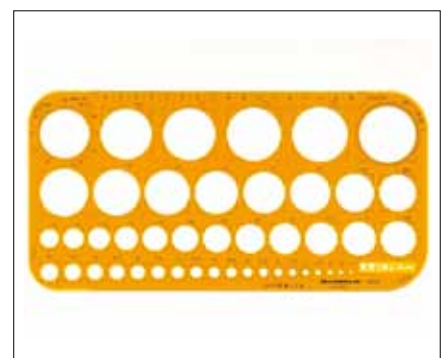

Rumold Kreisschablone

Ø 1 mm - 36 mm, bis 10 mm 0,5 mm steigend sonst 1 mm, mit
 360° und 100/1%-Einteilung, mit Radien nach DIN 250

Artikelnummer	10 030-1E
ab 1 Stück	7,30
ab 3 Stück	6,90



Standardgraph Abrundungsschablone

mit Winkelmesser 180° und 200°, Radien: 0,5-40 mm mit Mittelpunktbohrung und Kreistangente

Artikelnummer	10 1310
ab 1 Stück	8,80
ab 3 Stück	8,30



Standardgraph Burmestersatz

3-teilig, 2mm dick. Transparent-rauchgrau

Artikelnummer	10 038-1G
ab 1 Stück	3,00
ab 3 Stück	2,80



Standardgraph Flexibles Kurvenlineal

30 cm Länge mit Maßeinteilung

Artikelnummer	10 039-G
ab 1 Stück	6,70
ab 3 Stück	6,30



Standardgraph Schriftschablone DIN6776

ISONORM-Schriftschablone für **Feinminenstift** 0,5, Typ B gerade (Mittelschrift) mit 2 Schriftgrößen 3,5 und 5 mm

Artikelnummer	10 060-G
ab 1 Stück	7,20
ab 3 Stück	6,80



Standardgraph Schriftschablone

Kombi-Schablone für **Feinfaserstifte** und **Feinminenstifte** mit 2 Schriftgrößen 3,5 und 5 mm.

Artikelnummer	10 061-G
ab 1 Stück	7,20
ab 3 Stück	6,80



Rumold Dreikantmaßstab Teilung 1

Drei farbige Hohlkehlen, markante, große Vorbezifferung. Länge 30 cm. **Teilung 1 = 1 : 20 : 25 : 50 : 75 : 100 : 125**

Artikelnummer	10 150-1
ab 1 Stück	4,80
ab 3 Stück	4,50



Rumold Dreikantmaßstab DIN

Drei farbige Hohlkehlen, markante, große Vorbezifferung. Länge 30 cm, **Teilung DIN = 1:2,5:5:10:20:50:100**

Artikelnummer	10 150-DIN
ab 1 Stück	4,80
ab 3 Stück	4,50



Rumold Dreikantmaßstab Teilung 2

Drei farbige Hohlkehlen, markante, große Vorbezifferung. Länge 30 cm **Teilung 2 = 1 : 20 : 25 : 33 1/3 : 50 : 75 : 100**

Artikelnummer	10 150-2
ab 1 Stück	4,80
ab 3 Stück	4,50

Rotring COMPACT Geometriezirkel

Kreise bis 360mm; mit Minendose und Zirkelansatz mit Universalaufnahme

Artikelnummer 10 080-3R

ab 1 Stück **8,20**

ab 3 Stück **7,80**

Ecobra Teilzirkel mit Universalaufnahme

Zur Verwendung verschiedenster Zeichengeräte wie Blei- und Farbstifte, Kugelschreiber, Fineliner etc. Länge 165 mm, bis Ø 330

Artikelnummer 10 080-2E

ab 1 Stück **9,60**

ab 3 Stück **9,05**

Ecobra Schnellverstell-Zirkel duo-Tec

Zirkellänge 170 mm, Arbeitsbereich bis Ø 350 mm

Artikelnummer 10 081-1E

ab 1 Stück **9,80**

ab 3 Stück **9,25**

Staedtler Mars® Schnellverstellzirkel

inkl. Universaladapter und Ersatzteildose, Drucktastenmechanik, Länge 170 mm, Kreise bis Ø 350 mm,

Artikelnummer 10 081-1S

ab 1 Stück **12,50**

ab 3 Stück **11,90**

Staedtler Mars® Schnellverstellzirkel

inkl. Universaladapter, Ersatzteildose und einem Druckbleistift 05 mit einer Minendose HB gratis, Kreise bis Ø 350 mm,

Artikelnummer 10 081-1SE

ab 1 Stück **12,50**

ab 3 Stück **11,90**

Rotring Schnellverstellzirkel Silver Edition

Tasten-Mechanik, mit Minendose und Ersatznadel
Länge: 170 mm, Kreise bis Ø 370 mm

Artikelnummer 10 081-2R

ab 1 Stück **12,30**

ab 3 Stück **11,70**

Ecobra Schnellverstellzirkel Silver Master

Tasten-Mechanik, mit Minendose
Länge: 165 mm, Kreise bis Ø 370 mm

Artikelnummer 10 081-3E

ab 1 Stück **13,50**

ab 3 Stück **12,80**

Ecobra Speedmaster 42147

Technisch anspruchsvolle Ausführung Tasten-Mechanik, mit Minendose Länge: 170 mm, bis Ø 340 mm

Artikelnummer 42147

ab 1 Stück **14,60**

ab 3 Stück **13,90**

Ecobra Speedmaster inkl. Adapter

Technisch anspruchsvolle Ausführung Tasten-Mechanik, mit Minendose Länge: 170 mm, bis Ø 340 mm

Artikelnummer 42147-4

ab 1 Stück **15,30**

ab 3 Stück **14,50**



Ecobra Speedmaster Verlängerung

preisgünstiger, jedoch technisch anspruchsvolle Ausführung
Tasten-Mechanik, mit Minendose Länge: 170 mm, bis \varnothing 340 mm

Artikelnummer 42148

ab 1 Stück **16,00**

ab 3 Stück **15,20**



Ecobra Speedmaster Verlängerung Adapter

preisgünstiger, jedoch technisch anspruchsvolle Ausführung
Tasten-Mechanik, mit Minendose Länge: 170 mm, bis \varnothing 340 mm

Artikelnummer 42148-4

ab 1 Stück **17,80**

ab 3 Stück **16,90**



Ecobra Schnellverstellzirkel PROFI 4241

Ganzmetall-Konstruktion mit Druckhebelsystem, mit Zirkelminen
Länge: 175 mm, bis \varnothing 370 mm

Artikelnummer 4241

ab 1 Stück **27,70**

ab 3 Stück **26,30**



Rotring COMPACT Schnellverstellzirkel

selbstlaufende Spindel, mit Minendose und Zirkelansatz mit
Universalaufnahm. Länge: 170 mm, bis \varnothing 360 mm

Artikelnummer 10 081-3R

ab 1 Stück **8,40**

ab 3 Stück **8,00**



Faber-Castell Schnellverstellzirkel 174014

selbstlaufende Spindel, mit Minendose und Zirkelansatz mit
Universalaufnahm. Länge: 170 mm, bis \varnothing 390 mm

Artikelnummer 10 081-2F

ab 1 Stück **13,50**

ab 3 Stück **12,85**



Ecobra Schnellverstellzirkel New Style

selbstlaufende Spindel, inkl. Minendöschchen.
Länge: 170 mm, bis \varnothing 360 mm

Artikelnummer 10 081-2E

ab 1 Stück **8,60**

ab 3 Stück **8,10**



Standardgraph Zirkeladapter

Für alle Schreib- und Zeichengeräte mit unterschiedlichen
Längen, Höhen und Durchmessern verwendbar.

Artikelnummer 10 090-G

ab 1 Stück **4,20**

ab 3 Stück **3,95**



Faber-Castell Zirkeladapter

Für alle Schreib- und Zeichengeräte mit unterschiedlichen
Längen, Höhen und Durchmessern verwendbar.

Artikelnummer 10 090-F

ab 1 Stück **5,90**

ab 3 Stück **5,60**



Zirkelminen

Für alle Zirkel mit Bleiminen geeignet.
Dose mit 6 Bleiminen 25 mm

Artikelnummer 10 099-M

ab 1 Stück **0,70**

ab 3 Stück **0,60**



MTL TZ-Zeichenpapier Block A4

Mit DIN Rand und Schriftfeld, DIN Lochung
150g/qm, 25 Blatt

Artikelnummer 01 100

ab 1 Stück 3,00

ab 3 Stück 2,90



MTL TZ-Zeichenpapier Block A3

Mit DIN Rand und Schriftfeld, DIN Lochung
150g/qm, 25 Blatt

Artikelnummer 01 113

ab 1 Stück 5,05

ab 3 Stück 5,05



Kieser Block Nr. 12

Mit DIN Rand und Schriftfeld
150g/qm, 25 Blatt

Artikelnummer 01 100-K

ab 1 Stück 4,20

ab 3 Stück 4,00



Kieser Block Nr. 11

Kariert, mit DIN Rand und Schriftfeld, für Kabinettprojektion
150g/qm, 25 Blatt

Artikelnummer 01 103-K

ab 1 Stück 4,75

ab 3 Stück 4,50



Isometrie Block A4

Kariert, mit DIN Rand und Schriftfeld, für Kabinettprojektion
150g/qm, 25 Blatt

Artikelnummer 01 102-S

ab 1 Stück 8,20

ab 3 Stück 7,80



Isometrie Block A3

Kariert, mit DIN Rand und Schriftfeld, für Kabinettprojektion
150g/qm, 25 Blatt

Artikelnummer 01 101-S

ab 1 Stück 15,40

ab 3 Stück 14,70



MTL TZ-Zeichenpapier A4 - 250 Blatt

Karton 250 Blatt, mit DIN Rand und Schriftfeld, DIN Lochung
150g/qm, 250 Blatt

Artikelnummer 01 111

ab 1 Packung 24,00

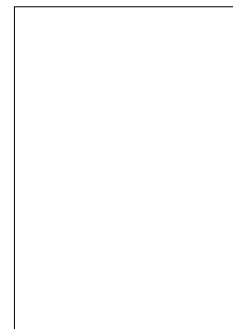

Zeichenpapier A4 - 500 Blatt

Hochwertiges, weißes Zeichenpapier.
150g/qm, Karton mit 500 Blatt

Artikelnummer 01 110-100

ab 1 Packung 23,50



Zeichenpapier A3 - 100 Blatt

Hochwertiges, weißes Zeichenpapier.
100 Blatt, 150g/qm

Artikelnummer 01 112-100

ab 1 Packung 16,90



Kieser Block Nr. 15C	
Ausführung der Lineatur: 5mm kariert, blaue Umrandung, Kopfleiste, 4fach-Lochung, 80g/qm, 50 Blatt	
Artikelnummer	01 215C-K
ab 1 Stück	2,65
ab 3 Stück	2,50



Transparentpapier A4	
Transparentes Papier ungelocht. 80g/qm, 25 Blatt	
Artikelnummer	01 135
ab 1 Stück	3,10
ab 3 Stück	2,90



Transparentpapier A3	
Transparentes Papier ungelocht. 80g/qm, 25 Blatt	
Artikelnummer	01 136
ab 1 Stück	6,25
ab 3 Stück	5,95



Sammelmappe A4	
Verwendung für Papierformate A4, Füllhöhe an Papier: 25 mm	
Artikelnummer	01 140
ab 1 Stück	1,50
ab 3 Stück	1,40



Sammelmappe A3	
Verwendung für Papierformate A3, Füllhöhe an Papier: 25 mm	
Artikelnummer	01 139
ab 1 Stück	3,80
ab 3 Stück	3,60



Ringbuch	
Für Dokumente im Format A4. Mit praktischer 2-Bügel-Mechanik und Niederhalter. Ablage gelochter Unterlagen.	
Artikelnummer	01 141
ab 1 Stück	3,25
ab 3 Stück	3,10

Modellsätze aus Hartholz für das Technische Zeichnen

Durch den Einsatz unserer Modellsätze erhalten die Schülerinnen und Schüler die Möglichkeit, das räumliche Vorstellungsvermögen zu schulen.

Die Modelle dienen außerdem zur Schulung der Selbstständigkeit, Kreativität und zur Steigerung der Motivation.

Die Modelle können **in allen Teilen des TZ-Unterrichts eingesetzt** werden.

Vorteile beim Einsatz der Holzmodelle:

- Bessere Vorstellung durch die Möglichkeit des Sehens, Begreifens und Messens
- Alle Modelle aus hochwertigem Hartholz
- Für das Skizzieren der Kabinettprojektion, Isometrie, Dimetrie, der 3-Tafel-Projektion und für CAD
- Alle Modelle lassen sich im M 1:1 auf DIN A4 zeichnen
- Jedes Modell kann in 24 verschiedenen Lagen gezeichnet werden

Quader (50 x 80 x 30 mm)



Quader ohne Veränderungen		
1 Stück	Q-001e	2,55
12 Stück im Stoffbeutel	Q-001s	29,00
12 Stück in Holzkiste	Q-001h	39,40

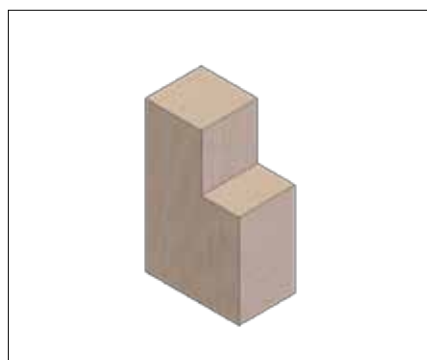

Quader mit Stufe		
1 Stück	Q-002e	2,70
12 Stück im Stoffbeutel	Q-002s	31,25
12 Stück in Holzkiste	Q-002h	41,65



Quader mit Nut		
1 Stück	Q-003e	2,70
12 Stück im Stoffbeutel	Q-003s	31,25
12 Stück in Holzkiste	Q-003h	41,65

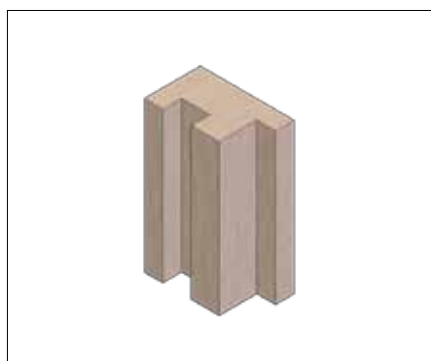

Quader mit Stufe und Nut 1		
1 Stück	Q-004e	2,85
12 Stück im Stoffbeutel	Q-004s	32,75
12 Stück in Holzkiste	Q-004h	43,15

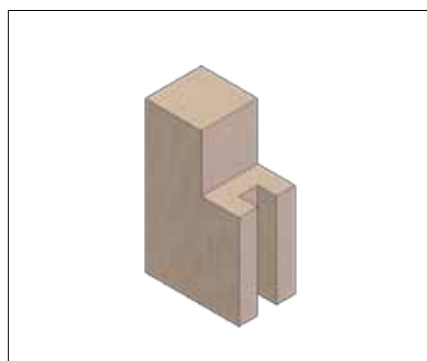

Quader mit Stufe und Nut 2		
1 Stück	Q-005e	3,00
12 Stück im Stoffbeutel	Q-005s	34,95
12 Stück in Holzkiste	Q-005h	45,35

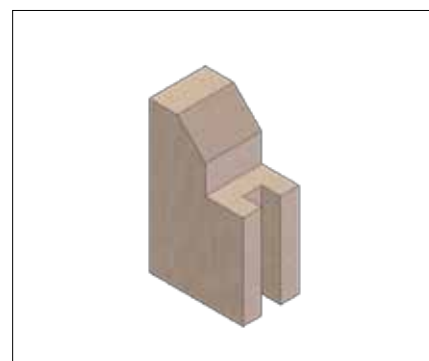

Quader mit Stufe, Nut u. Abschrägung 1		
1 Stück	Q-006e	3,10
12 Stück im Stoffbeutel	Q-006s	36,45
12 Stück in Holzkiste	Q-006h	46,85

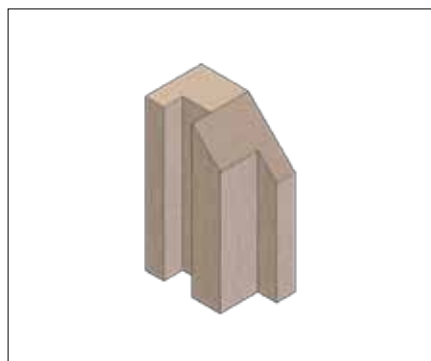

Quader mit Stufe , Nut u. Abschrägung 2		
1 Stück	Q-007e	3,00
12 Stück im Stoffbeutel	Q-007s	34,95
12 Stück in Holzkiste	Q-007h	45,35

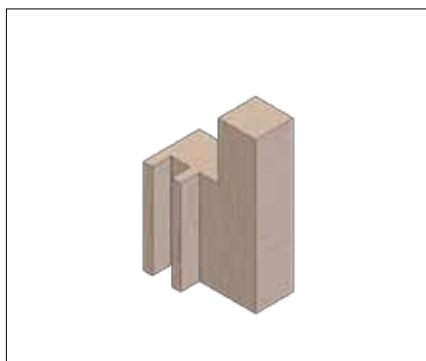

Quader mit 2 Stufen und Nut		
1 Stück	Q-008e	3,00
12 Stück im Stoffbeutel	Q-008s	34,95
12 Stück in Holzkiste	Q-008h	45,35



Quader mit Stufe und Nut		
1 Stück	Q-009e	3,00
12 Stück im Stoffbeutel	Q-009s	34,95
12 Stück in Holzkiste	Q-009h	45,35

Würfel (50 x 50 x 50 mm)



Quader mit Stufe, Nut und Abschrägung		
1 Stück	Q-010e	3,10
12 Stück im Stoffbeutel	Q-010s	36,45
12 Stück in Holzkiste	Q-010h	46,85

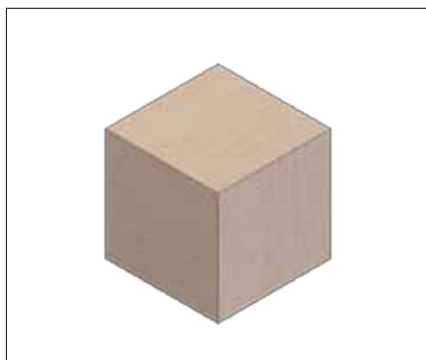

Würfel ohne Veränderung		
1 Stück	W-001e	2,55
12 Stück im Stoffbeutel	W-001s	29,00
12 Stück in Holzkiste	W-001h	38,70

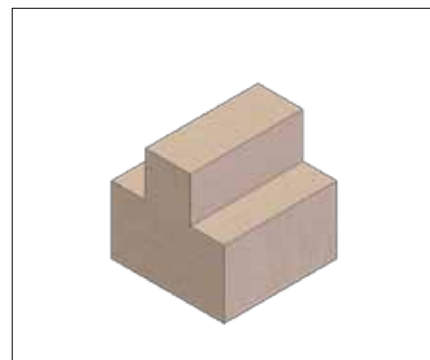

Würfel mit 2 Stufen		
1 Stück	W-002e	2,85
12 Stück im Stoffbeutel	W-002s	32,75
12 Stück in Holzkiste	W-002h	43,15

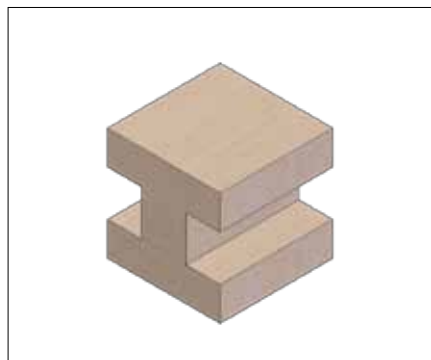

Würfel mit 2 Nuten		
1 Stück	W-003e	2,85
12 Stück im Stoffbeutel	W-003s	32,75
12 Stück in Holzkiste	W-003h	43,15

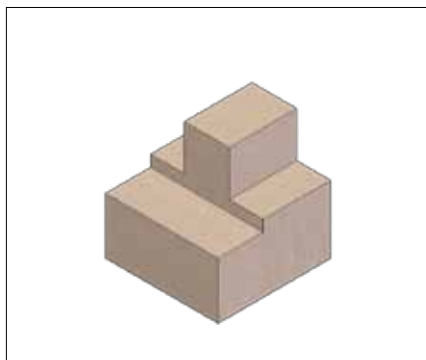

Würfel mit 3 Stufen		
1 Stück	W-004e	3,00
12 Stück im Stoffbeutel	W-004s	34,95
12 Stück in Holzkiste	W-004h	45,35

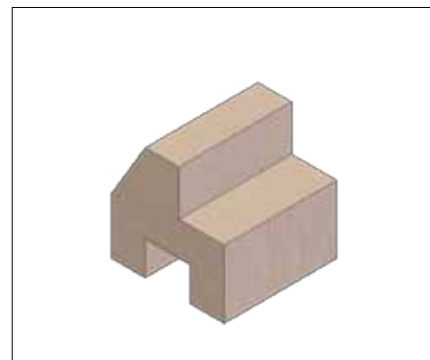

Würfel mit Stufe, Nut u. Abschrägung		
1 Stück	W-005e	3,00
12 Stück im Stoffbeutel	W-005s	34,95
12 Stück in Holzkiste	W-005h	45,35



Würfel mit 2 Nuten und Stufe

1 Stück	W-006e	3,10
12 Stück im Stoffbeutel	W-006s	36,45
12 Stück in Holzkiste	W-006h	46,85



Würfel mit 2 Stufen

1 Stück	W-007e	3,00
12 Stück im Stoffbeutel	W-007s	34,95
12 Stück in Holzkiste	W-007h	45,35



Würfel mit 3 Stufen

1 Stück	W-008e	3,10
12 Stück im Stoffbeutel	W-008s	36,45
12 Stück in Holzkiste	W-008h	46,85



Würfel mit V-Nut

1 Stück	W-009e	3,00
12 Stück im Stoffbeutel	W-009s	34,95
12 Stück in Holzkiste	W-009h	45,35



Würfel mit Stufe und Nut

1 Stück	W-010e	3,00
12 Stück im Stoffbeutel	W-010s	34,95
12 Stück in Holzkiste	W-010h	45,35

Zylinder (50 x 70 mm)



Zylinder Grundkörper

1 Stück	Z-001e	3,10
12 Stück im Stoffbeutel	Z-001s	36,45
12 Stück in Holzkiste	Z-001h	46,85



Zylinder mit Stufe

1 Stück	Z-002e	3,55
12 Stück im Stoffbeutel	Z-002s	42,40
12 Stück in Holzkiste	Z-002h	52,80

fischer geometric Baukästen

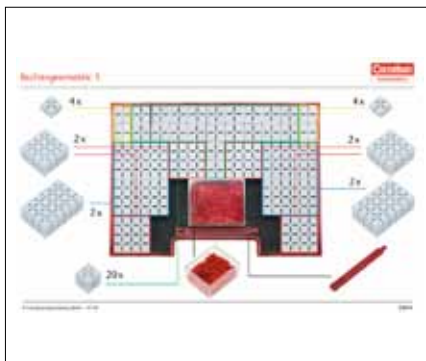

fischer geometric Nr. 1 „Quader“

Der Baukasten enthält rechteckige und quadratische Bausteine mit verschiedenen Grundflächen und Höhen zum Bau von rechteckigen Körpern. Mit Einführungsheft

Artikelnummer 72 074

ab 1 Stück 87,95



fischer geometric Nr. 2 „Schrägflächen“

Set enthält schrägflächige Bauelemente mit Neigung 1 zu 1 und 1 zu 2 und gestattet in Verbindung mit dem Baukasten 1 den Bau von Körpern mit schrägen Außenflächen. Mit Einführungsheft

Artikelnummer 72 082

ab 1 Stück 103,95



fischer geometric Nr. 3 „Zylinder“

Der Baukasten enthält Bauelemente mit Rundungen in verschiedenen Durchmessern und gestattet den Bau von Körpern mit zylindrischen Innen- oder Außenflächen. Mit Einführungsheft

Artikelnummer 72 090

ab 1 Stück 67,95



fischer geometric Nr. 4 „Kegel“

Set mit zylindrischen und kegelförmigen Bauelemente. Mait den Baukästen 1, 2 und 3 können entsprechend gegliederte komplizierte Modelle gebaut werden. Mit Einführungsheft

Artikelnummer 72 112

ab 1 Stück 68,95



fischer geometric Verbindungsteile

80 Steckverbinder mit Heber in Dose.

Artikelnummer 62 076

ab 1 Stück 6,20



fischer geometric Lehrerheft

Es erläutert die Arbeitsweise mit den Bauelementen und gibt eine Vielzahl von Anregungen für die Unterrichtspraxis. Zu jedem vorgeschlagenem Modell wird die entsprechende Zeichnung dargestellt. Außerdem werden Modelle und Zeichnungen vorgestellt, die in den Einführungsheften nicht beschrieben sind. 48 Seiten, DIN A4

Artikelnummer 62 341

ab 1 Stück 14,00



fischer geometric Einführungsheft

- | | | |
|------------------------------|---------|-------------|
| Nr. 1 „Quader“ | 64 0695 | 9,10 |
| Nr. 2 „Schrägflächen“ | 64 077 | 5,95 |
| Nr. 3 „Zylinder“ | 64 085 | 5,95 |
| Nr. 4 „Kegel“ | 64 093 | 5,95 |

Tehnisches Zeichnen mit selbstgebauten Modellen

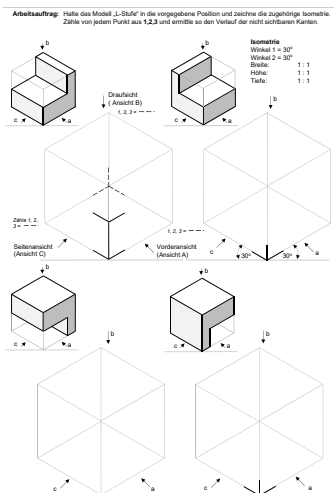

Die Methode dieses Lehrgangs basiert auf dem Arbeiten mit selbstgebauten Papiermodellen. Die Bauanleitungen dazu sind im Heft enthalten. Durch das Arbeiten mit den Modellen werden Vorstellungsvermögen und räumliches Denken geschult, die Schülerinnen und Schüler können nicht sichtbare Kanten am Modell ertasten und somit „begreifen“ wie die Darstellung des Körpers zu erfolgen hat.

Einsteiger
Der Lehrgang enthält Aufgaben, deren Niveau der „besonderen Leistungsfeststellung zum Erwerb des qualifizierenden Hauptschulabschlusses – Technik – Tech-

nisches Zeichnen“ an bayrischen Hauptschulen entsprechen.

Berufs- und Realschule
Räumliches Denken schulen, technische Beschreibungen über bemaßte Drei-Seiten-Ansichten vornehmen und weitere wichtige technische Regeln erlernen und anwenden.

Abwicklung
praxisgerechter Körper wie Blechverkleidungen, Lüftungskanäle, Rohre und Übergänge mit der Methode des Bauens und Begreifens.

Modelle für Einsteiger und Mittelschule	
40 Seiten, einfarbig, A4, geblockt, gelocht	
Artikelnummer	HT527
ab 1 Stück	11,95
Lösungsbuch	HT528
ab 1 Stück	13,95

Modelle für Berufs- und Realschule	
Hinführender Fachlehrgang zu Metalltechnik	
48 Seiten, einfarbig, A4, geblockt, gelocht	
Artikelnummer	HT529
ab 1 Stück	10,95
Lösungsbuch	HT530
ab 1 Stück	13,95

Modelle für Abwicklung	
Planung praxisgerechter Körper wie Blechverkleidungen, Rohre und Übergänge. 64 Seiten, einfarbig, A4, geblockt, gelocht	
Artikelnummer	HT531
ab 1 Stück	14,95
Lösungsbuch	HT532
ab 1 Stück	15,95

Pultteiler

Schriftliche Arbeiten unserer Schüler sind notwendig. Tag für Tag werden an unseren Schulen Schularbeiten, Kontrollarbeiten, Diktate etc. abgehalten. Bei diesen Arbeiten wollen die Schüler ungestört und ruhig ihre Leistung zeigen. Der stabile Pultteiler schafft Ordnung und einen eigenen Arbeitsplatz. Die Schüler werden von ihren Sitznachbarn nicht abgelenkt, sie können konzentriert ihre Aufgaben erledigen. Die Trennwände sind sowohl Arbeitserleichterung für den Lehrer als auch Unterstützung für die Schüler. Schon viele Schulen sind begeistert von dieser Arbeitshilfe.

Einfaches Stecksystem: Die Klammer aus hochwertigem, dauerelastischem Kunststoff ermöglicht einen sicheren Stand der Trennwand. Sie passt und hält auf jedem Schultisch (auch auf Schrägtischen) bis 3 cm Tischstärke und ist rasch aufgesteckt

Pultteiler		
Holzkoffer gefüllt mit 15 Pultteiler (50x40 cm) und 15 (+1) Klammern		
Artikelnummer	Gelb	4931779
ab 1 Stück	249,00	
	Grau	4931780
ab 1 Stück	249,00	

Auer Technik



Technik 7 - Bayern Mittelschule ab 2019

„Auer Technik“ für das 7. Schuljahr ist speziell für das Fach Technik an der Mittelschule in Bayern entwickelt.

Artikelnummer 01 60895

ab 1 Stück 23,50



Technik 8 - Bayern Mittelschule ab 2019

„Auer Technik“ für das 8. Schuljahr ist speziell für das Fach Technik an der Mittelschule in Bayern entwickelt.

Artikelnummer 01 60901

ab 1 Stück 23,50



Technik 9 - Bayern Mittelschule ab 2019

„Auer Technik“ für das 9. Schuljahr ist speziell für das Fach Technik an der Mittelschule in Bayern entwickelt.

Artikelnummer 01 60918

ab 1 Stück 23,50

Technisches Zeichnen



Technisches Freihandzeichnen

„Auer Technik“ für das 7. Schuljahr ist speziell für das Fach Technik an der Mittelschule in Bayern entwickelt.

Artikelnummer 01 334

ab 1 Stück 32,99



Technisches Zeichnen - H. Hoischen

Das Standardwerk begleitet als Lehr- und Arbeitsbuch Auszubildende, Fortbildungsteilnehmende und Studierende.

Artikelnummer 01 333-2

ab 1 Stück 28,50

Solid Edge



Solid Edge 2019 für Einsteiger

Dieses Lehrbuch zeigt wie technische Formen, Zusammenhänge, Ideen zeitsparend und überzeugend skizziert werden können.

Artikelnummer SP26392

ab 1 Stück 24,99



Solid Edge 2020 für Fortgeschrittene

kurz und bündig – Die ausführlich beschriebenen Funktionen erleichtern dem Leser den Konstruktionsprozess.

Artikelnummer SP29911

ab 1 Stück 22,99

Werken an Stationen

Übungsmaterial zu den Kernthemen des Lehrplans

Der Clou am Stationentraining ist der handlungsorientierte Ansatz. Das selbstständige Lernen eines jeden Schülers wird gefördert, auch bei unterschiedlichen Lernvoraussetzungen. Die Schüler arbeiten nach ihrem individuellen Tempo und bestimmen die Reihenfolge der Stationen ebenfalls selbst.



Werken an Stationen - Klasse 5-6

Die Themen: Arbeit mit formbaren Materialien | Notizbuch | Dekorative und nützliche Dinge | Verschiedene Boxen | Beistelltisch | Rund um den Arbeitsplatz

Der Band enthält: 4 - 7 Stationen pro Themenbereich | Lehrerinformationen zu jedem Thema | insgesamt über 50 Arbeitsblätter als Kopiervorlagen

Artikelnummer 7245

ab 1 Stück 23,90



Werken an Stationen - Klasse 7-8

Die Themen: Gestaltungstechniken | Vogelhäuschen | Arbeiten mit ungewöhnlichen Materialien | Dekorative und nützliche Dinge | Rund um den Arbeitsplatz | Puzzle und Domino

Der Band enthält: 4 - 7 Stationen pro Themenbereich | insgesamt über 60 Arbeitsblätter als Kopiervorlagen | einen umfangreichen Lösungsteil

Artikelnummer 7153

ab 1 Stück 23,90



Werken an Stationen - Klasse 9-10

Die Themen: Gestaltungstechniken | Seife und Wachs | Am Arbeitsplatz: Stuhl | Am Arbeitsplatz: CD-Turm | Bleistiftlampe | Rund um den gedeckten Tisch | Mensch ärgere dich nicht

Der Band enthält: 4 - 8 Stationen pro Themenbereich | insgesamt über 50 Arbeitsblätter als Kopiervorlagen | einen umfangreichen Lösungsteil

Artikelnummer 6949

ab 1 Stück 23,90



Werken in Bildern - Band 1: Holz

Der Band enthält über 50 Schritt-für-Schritt-Fotokarten, 30 Arbeitsblätter, Kopiervorlagen für Unterrichtsmedien, Lehrerinformationen zum Einsatz der Karten und der Arbeitsblätter

Inhaltliche Schwerpunkte: Werken, Holzbearbeitung, Material, Holz, Bäume, Anzeichnen, Laubsäge, Feinsäge, Raspel/Feile, Bohren

Artikelnummer 6906

ab 1 Stück 28,90



Werken in Bildern - Band 2: Ton

Der Band enthält über 50 Schritt-für-Schritt-Fotokarten zu Material- und Werkzeugkunde sowie verschiedenen Arbeitstechniken | Lehrerinformationen zum Einsatz der Karten und Arbeitsblätter

Inhaltliche Schwerpunkte: Werken, Ton, Töpfern, Freihandformen, Schälchen, Hohlform, Plattentechnik, Wulsttechnik, Oberflächengestaltung

Artikelnummer 7168

ab 1 Stück 28,90



Werken in Bildern - Band 3: Metall

62 Schritt-für-Schritt-Fotokarten zu den Themen: Material- und Werkzeugkunde, Metallarten, Messen und Anreißen, Arbeitstechniken: Umformen, Arbeitstechniken: Trennen, Die Ständerbohrmaschine, Arbeitstechniken: Verbinden, Oberflächenbehandlung

Inhaltliche Schwerpunkte: Kreativität, Selbstständigkeit, selbstständig-produktive Erarbeitung, Fachkompetenz

Artikelnummer 7839

ab 1 Stück 29,90



Kreative Projekte für Technik und Werken

Für alle, die fantasiereiche Ideen für Ihren Unterricht in Technik und Werken suchen, bietet das Buch leicht umsetzbare Vorschläge für Anfänger und Fortgeschrittene.

Artikelnummer 6736

ab 1 Stück 24,90

**50% RABATT
SOLANGE VORRAT
REICHT**

Werkmaterial

Stahl & Messing

Kunststoff

Schrauben & Muttern

Bausätze

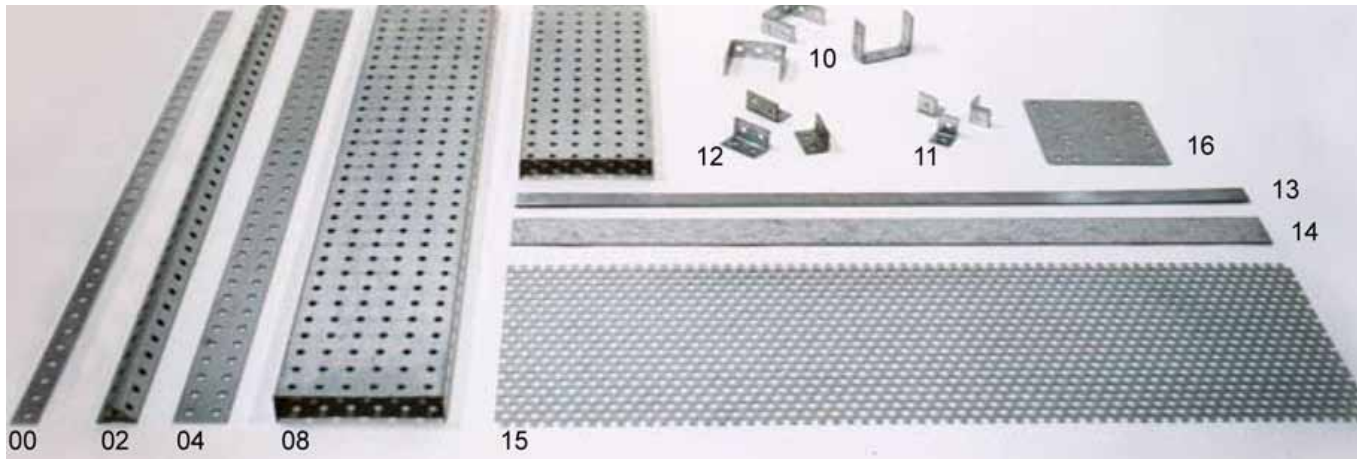

Art. Nr.	Bezeichnung	Maße	Alter Preis	Neuer Preis
1000	Lochstreifen	15 x 495 x 1,5 mm	1,04	0,52
1002	Winkellochstreifen	15 x 15 x ca. 495 x 1,5 mm	2,69	1,35
1004	Doppellochstreifen	30 x ca. 495 x 1,5 mm	2,10	1,05
1008	Montageplatte schmal	20 x 95 x ca. 495 x 1 mm	5,95	2,98
1009	Montageplatte klein	20 x 95 x ca. 250 x 1 mm	3,95	1,98
1010	Bügel als Halterung für Achsen und Wellen, zum Getriebeaufbau	15 x 32 x 42 x 1,5 mm	0,38	0,19
1011	Winkel 1 Loch	15 x 15 x 1,5 mm	0,15	0,08
1012	Winkel 2 Loch	15 x 30 x 15 x 1,5 mm	0,22	0,11
1013	Streifen ungelocht	15 x ca. 495 x 1,5 mm	0,97	0,49
1014	Streifen ungelocht	30 x ca. 495 x 1,5 mm	1,35	0,68
1015	Lochblech mit Rundlochung	500 x 150 x 1,5 mm	2,69	1,35
1016	Getriebeplatten	90 x 90 x 1,5 mm	2,10	1,05

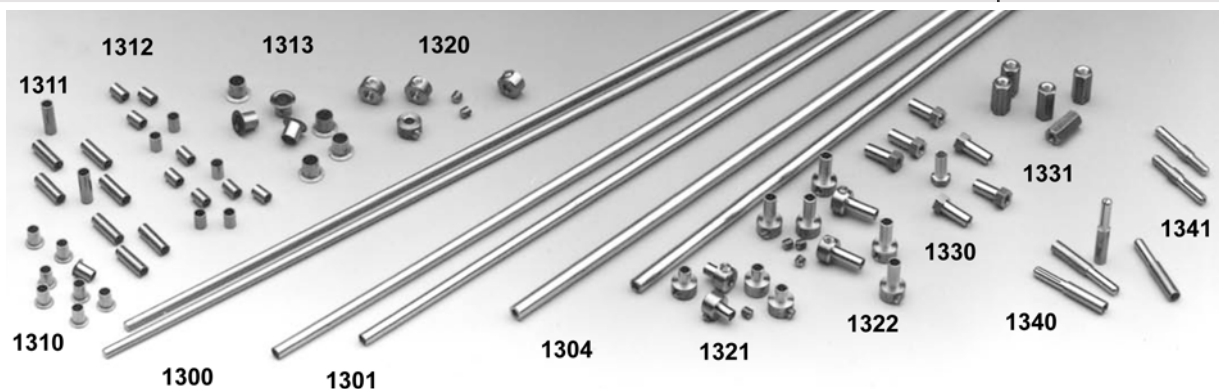

Art. Nr.	Bezeichnung	Maße	Alter Preis	Neuer Preis
1300	Rundstab	massiv, Ø 3,9 x ca. 495 mm	1,29	0,65
1301	Rohr	Ø 5 x 0,5 x 495 mm, Innen-Ø 4 mm	1,72	0,86
1304	Rohr	Ø 6 x 1,0 x 495 mm, Innen-Ø 4 mm	2,59	1,30
1310	Bundhülsen	Ø 5 x 0,5 x 7 mm, Innen-Ø 4 mm, 100 Stück	2,59	1,30
1311	Hülsen	Ø 5 x 0,5 x 15 mm, Innen-Ø 4 mm, 100 Stück	3,69	1,85
1312	Hülsen	Ø 5 x 0,5 x 7 mm, Innen-Ø 4 mm, 100 Stück	2,59	1,30
1313	Bundhülsen	Ø 7 x 0,5 x 7 mm, Innen-Ø 6 mm, 100 Stück	4,15	2,08
1320	Stellingring	Innen Ø 4 mm, passend zu 1300	0,43	0,22
1321	Stellingring	mit Nabe, Innen-Ø 4 mm	0,58	0,29
1322	Stellingring	mit langer Nabe, Innen-Ø 4 mm	0,48	0,24
1330	Sechskantbuchse mit M4-Gewinde	Innen-Ø 4 mm, für elektrische Steckverbindungen	0,28	0,14
1331	Gewindesechskant		0,54	0,27
1340	M4-Stecker		0,63	0,32
1341	M4-Einbaustecker geschlitzt, mit M 4-Außengewinde		0,68	0,34
1102	Messing-Bundhülsen passend für HO-Stecker, zum Bau eigener Elektronik-Bauteile, Ø 3 x 0,25 x 9,7 mm, Innen-Ø 2,6 mm, 100 Stück		3,09	1,55

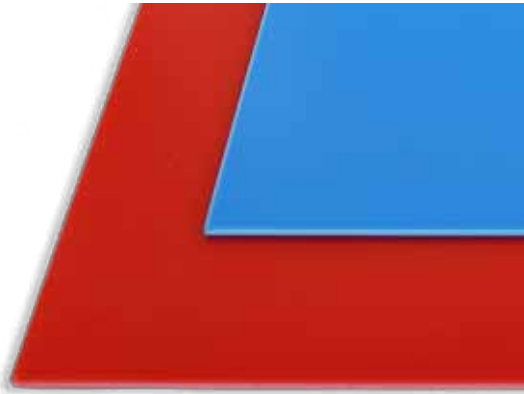

Art. Nr.	Bezeichnung	Maße	Alter Preis	Neuer Preis
1202	PS-Tafel, ungelocht, rot	2 mm dick, ¼ m ²	5,95	2,98
1203	PS-Tafel, ungelocht, blau	2 mm dick, ¼ m ²	5,95	2,98
1220	PS-Grundplatte, rot 18 x 18	18 x 18 x 75 x 150 x 2 mm	0,70	0,35
1221	PS-Grundplatte, blau, 18 x	18 x 18 x 75 x 150 x 2 mm	0,70	0,35
1222	PS-Grundplatte, transparent	18 x 18 x 75 x 150 x 2 mm	0,95	0,48
1240	PS-Rundstab, rot,	Ø 4 mm, 500 mm lang	0,75	0,38
1250	PMMA-Stab, glasklar	10 x 10 x 250 mm	3,77	1,89

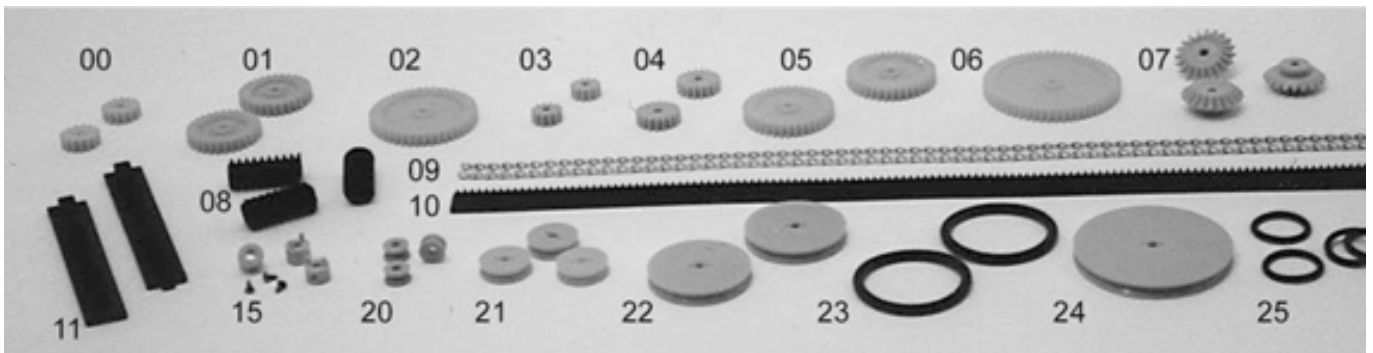

Art. Nr.	Bezeichnung	Maße	Alter Preis	Neuer Preis
1400	Stirnzahnrad, rot, 15 Zähne		0,21	0,11
1401	Stirnzahnrad, rot, 30 Zähne		0,25	0,13
1402	Stirnzahnrad, rot, 45 Zähne		0,25	0,13
1403	Stirnzahnrad, rot, 12 Zähne		0,25	0,13
1404	Stirnzahnrad, rot, 18 Zähne		0,25	0,13
1405	Stirnzahnrad, rot, 38 Zähne		0,25	0,13
1406	Stirnzahnrad, rot, 58 Zähne		0,41	0,21
1407	Kegelzahnrad, rot, Neigung 45°, Ø 25 mm		0,41	0,21
1408	Schnecke, schwarz, Ø 4 x 26 mm		0,33	0,17
1409	Kette, glanzverzinkt, lfd. Meter		3,20	1,60
1410	Gummi-Zahnriemen, 15 mm, 500 mm lang		0,65	0,33
1411	Zahnstangen, 100 mm lang, zusammensteckbar		0,36	0,18
1415	Fixiering, mit Schraube		0,21	0,11
1420	Seilrolle/Riemenscheibe, rot, Ø ca. 10 mm		0,21	0,11
1421	Seilrolle/Riemenscheibe, rot Ø ca. 20 mm		0,21	0,11
1422	Seilrolle/Riemenscheibe, rot Ø ca. 40 mm		0,25	0,13
1423	O-Ring, Gummi, passend zu 1422		0,36	0,18
1424	Seilrolle/Riemenscheibe, rot Ø ca. 60 mm		0,47	0,24
1425	O-Ringe, Gummi, passend zu 1421		0,36	0,18
1426	O-Ringe, Gummi passend zu 1424		0,31	0,16



Art. Nr.	Bezeichnung	Maße	Alter Preis	Neuer Preis
1430	Laufgrad, Weich-PVC,	Ø ca. 44 mm, Bohrung 2,6 mm	0,21	0,11
1431	Laufgrad, Weich-PVC,	Ø ca. 51 mm Bohrung 4 mm	0,31	0,16
1432	Laufgrad wie 1431, jedoch mit Messinghülse		0,46	0,23
1433	Laufgrad, Weich-PVC,	Ø ca. 55 mm Bohrung 4 mm	0,31	0,16
1434	Traktorradd, Weich-PVC	Außen Ø ca. 68 mm	0,62	0,31
1440	Holzrad, breit 15 mm	Außen Ø ca. 38 mm	0,62	0,31
1450	Kurbel		0,45	0,23

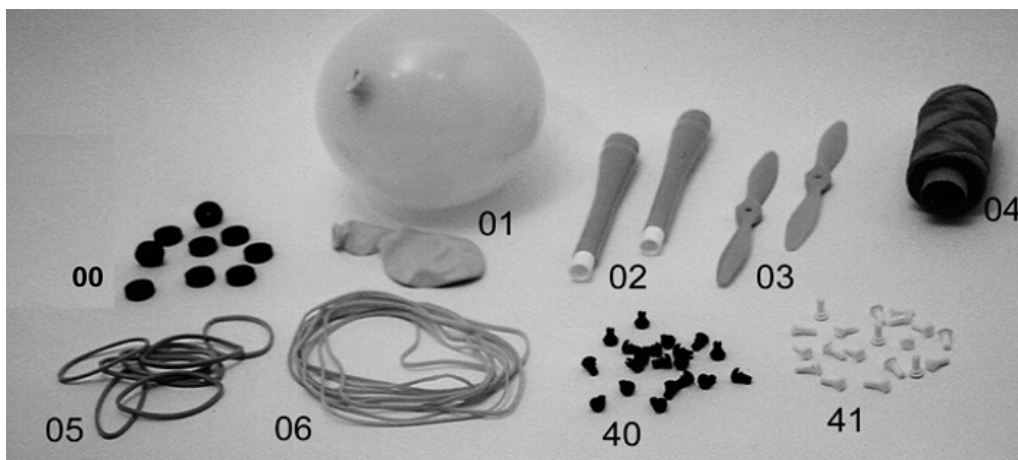

Art. Nr.	Bezeichnung	Maße	Alter Preis	Neuer Preis
1600	Gummischeibe M 4 x 5 x 16 mm	100 Stück	7,35	3,68
1601	Luftballons, farbig sortiert	100 Stück	11,3	5,65
1602	Blasrohr mit Düse	rot	0,38	0,19
1603	Hochleistungs-Luftschaube	4 mm-Bohrung, Länge 155 mm	0,41	0,21
1605	Gummiringe, kräftig, hochelastisch,	Ø ca. 40 mm, ca. 100 Stück	2,83	1,42
1606	Gummiringe	Ø ca. 80 mm, ca. 100 Stück	4,78	2,39
1640	Polyamid-Spreiznieten, wieder verwendbar	Ø 4 x 5,5 mm, 100 Stück	5,78	2,89
1641	Polyamid-Spreiznieten, wieder verwendbar	Ø 4 x 9,5 mm, 100 Stück	5,25	2,63



Art. Nr.	Bezeichnung	VPE	Alter Preis	Neuer Preis
1700	Zylinderkopf-Schrauben M 4 x 6 mm, glanzverzinkt	100 Stück	1,08	0,54
1701	Zylinderkopf-Schrauben M 4 x 10 mm, glanzverzinkt	100 Stück	1,18	0,59
1702	Zylinderkopf-Schrauben M 4 x 16 mm, glanzverzinkt	100 Stück	1,18	0,59
1703	Zylinderkopf-Schrauben M 4 x 25 mm, glanzverzinkt	100 Stück	1,90	0,95
1704	Zylinderkopf-Schrauben M 4 x 30 mm, glanzverzinkt	100 Stück	2,10	1,05
1705	Zylinderkopf-Schrauben M 4 x 35 mm, glanzverzinkt	100 Stück	1,95	0,98
1706	Zylinderkopf-Schrauben M 4 x 40 mm, glanzverzinkt	100 Stück	2,10	1,05
1707	Zylinderkopf-Schrauben M 4 x 50 mm, glanzverzinkt	100 Stück	2,69	1,35
1708	Zylinderkopf-Schrauben M 4 x 70 mm, glanzverzinkt	100 Stück	6,41	3,21



Art. Nr.	Bezeichnung	VPE	Alter Preis	Neuer Preis
1720	Senkkopf-Schrauben M 4 x 6 mm, glanzverzinkt	100 Stück	0,75	0,38
125817	Senkkopf-Schrauben M 4 x 16 mm, glanzverzinkt	100 Stück	1,44	0,72
125818	Senkkopf-Schrauben M 4 x 20 mm, glanzverzinkt	100 Stück	1,55	0,78
125819	Senkkopf-Schrauben M 4 x 25 mm, glanzverzinkt	100 Stück	1,65	0,83
125820	Senkkopf-Schrauben M 4 x 30 mm, glanzverzinkt	100 Stück	1,85	0,93
125821	Senkkopf-Schrauben M 4 x 35 mm, glanzverzinkt	100 Stück	2,27	1,14
1722	Flügelschrauben M 4 x 20 mm, glanzverzinkt	50 Stück	13,46	6,73
1723	Flügelschrauben M 4 x 25 mm, glanzverzinkt	50 Stück	13,46	6,73
1724	Flügelschrauben M 4 x 30 mm, glanzverzinkt	50 Stück	14,11	7,06
1725	Flügelschrauben M 4 x 40 mm, glanzverzinkt	50 Stück	14,11	7,06
1730	Gewindestangen M 4 x 95 mm, glanzverzinkt	100 Stück	16,50	8,25
1731	Gewindestangen M 4 x 105 mm, glanzverzinkt	100 Stück	16,75	8,38
1733	Gewindestangen M 4 x 150 mm, glanzverzinkt	100 Stück	16,95	8,48
1734	Gewindestangen M 4 x 245 mm, glanzverzinkt	10 Stück	3,12	1,56
1735	Gewindestangen M 4 x 495 mm, glanzverzinkt	10 Stück	5,27	2,64
1800	Sechskantmuttern M 4 x 3 mm, glanzverzinkt	100 Stück	0,79	0,40
1801	Sechskantmuttern M 4 x 2 mm, glanzverzinkt	100 Stück	0,87	0,44
1802	Hutmuttern niedrige Form M 4, glanzverzinkt	100 Stück	2,63	1,32
1803	Flügelmuttern M 4, glanzverzinkt	10 Stück	1,40	0,70
1804	Unterlagscheiben M 4 x 9 mm, glanzverzinkt	100 Stück	0,33	0,17
1805	Unterlagscheiben M 4 x 12 mm, glanzverzinkt	100 Stück	0,59	0,30
1806	Zahnscheiben M 4, glanzverzinkt	100 Stück	0,65	0,33
1740	Zylinderkopf-Schrauben M 3 x 6 mm, glanzverzinkt	100 Stück	0,65	0,33
1741	Zylinderkopf-Schrauben M 3 x 8 mm, glanzverzinkt	100 Stück	0,97	0,49
1742	Zylinderkopf-Schrauben M 3 x 16 mm, glanzverzinkt	100 Stück	0,92	0,46
1743	Zylinderkopf-Schrauben M 3 x 20 mm, glanzverzinkt	100 Stück	0,97	0,49
1744	Zylinderkopf-Schrauben M 3 x 25 mm, glanzverzinkt	100 Stück	0,97	0,49
1810	Sechskantmuttern M 3, glanzverzinkt	100 Stück	1,05	0,53
1811	Unterlagscheiben M 3 x 8 mm, glanzverzinkt	100 Stück	0,65	0,33
1813	Zahnscheiben M 3, glanzverzinkt	100 Stück	0,65	0,33
1714	Zylinderkopf-Schrauben M 5 x 12 mm, glanzverzinkt	100 Stück	1,57	0,79
1716	Zylinderkopf-Schrauben M 5 x 20 mm, glanzverzinkt	100 Stück	1,57	0,79
1719	Zylinderkopf-Schrauben M 5 x 50 mm, glanzverzinkt	100 Stück	5,02	2,51
1853	Sechskantmuttern M 5, glanzverzinkt	100 Stück	1,78	0,89
1851	Unterlagscheiben M 5 x 10 mm	100 Stück	0,43	0,22
1852	Zahnscheiben M 5	100 Stück	0,43	0,22
1815	Kranhaken, glanzverzinkt	10 Stück	4,53	2,27
1820	Zugfeder, kräftig, Innen-Ø 5mm, 35 mm lang (u.a. für Heizdrahtgeräte)	10 Stück	4,53	2,27
1821	Zugfeder Innen Ø ca. 4 mm, lang ca. 1m		1,50	0,75
1822	Minizugfeder Innen Ø 4 mm	10 Stück	0,92	0,46
1840	Druckfeder Innen-Ø 5 mm, kräftig, ca. 1m lang		2,38	1,19
1841	Druckfeder Innen-Ø 5 mm, leicht, ca. 1m lang		2,38	1,19





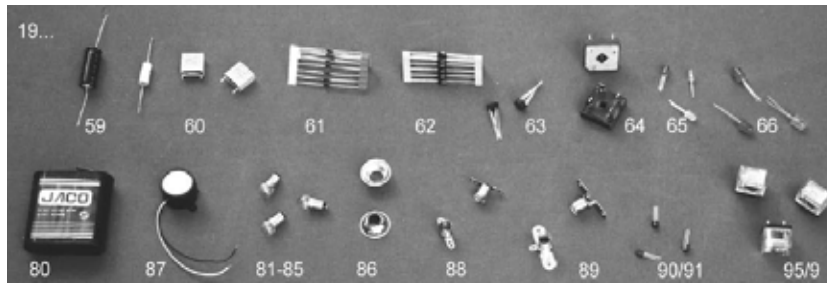



Art. Nr.	Bezeichnung	Alter Preis	Neuer Preis
1900	Elektromotor RU 260, 0,8 - 3 V, leistungsstark, mit Ring-Kabelschuhen Welle Ø 2 mm	2,25	1,13
1901	Elektromotor RU 260, 0,8 - 3 V, leistungsstark, Welle Ø 2 mm, mit Anschlusslitzen	1,99	1,00
1905	Elektromotor RE 280, 1,5 - 4,5 V, Welle 2 mm Ø, ohne Anschlusslitzen	1,35	0,68
1902	Motorklammer mit Lochung	0,54	0,27
1904	Befestigungsbügel für Motor Ø 26 mm	0,48	0,24
1910	Getriebemotor-Schnellbausatz, sehr stabil (aus Polyamid) Welle 3mm Übersetzungsmöglichkeiten 9:1, 27:1, 91:1, 273:1, 879:1, mit Motor R 280 (1905)	4,89	2,45
1913	Getriebe-Schnellbausatz, wie 1910 für Motoren wie 1900, 1901, 1905	3,23	1,62
1912	Getriebemotor-Bausatz, Modul 0,7, mit vielen Übersetzungen, 2 Wellen Ø 4 mm	6,90	3,45
1914	Elektromotorbausatz	9,40	4,70
1903	Reduzierhülsen 4/2 mm, zur Befestigung aller Getriebebauteile und der Luftschraube auf der Motorwelle von 1900/1901, 100 Stück	3,34	1,67
1911	Reduzierhülsen 4/3 mm für 1910, 100 Stück	4,95	2,48
1918	Kupferlitze, einadrig, Ø 0,14 mm, 10 m	1,26	0,63
1919	Kupferlitze, einadrig, Ø 0,75 mm, 10 m	1,95	0,98
1920	Kupferlitze, zweiadrig, Ø 0,14 mm, 10 m	2,00	1,00
1921	Kupferlitze, zweiadrig, Ø 0,75 mm, 10 m	3,63	1,82
1922	Flachbandkabel, 16-adrig, verschiedenfarbig 1m	2,37	1,19
1923	Stahldraht, federnd, verkupfert, ideal zur Herstellung von Schaltern u.a.m., 3 m	0,68	0,34
1924	Cr-Ni-Widerstandsdraht Ø 0,6 mm, 4 Ohm/m, 5 m auch für Abkantgerät 2300	2,00	1,00
1925	Cr-Ni-Widerstandsdraht Ø 0,2 mm, 25 Ohm/m, 5 m	2,00	1,00
1926	Cr-Ni-Widerstandsdraht Ø 0,7 mm, 3 Ohm/m, 5 m	2,73	1,37
1928	Anschlusskabel, hochflexibel, blau 50 cm	4,25	2,13
1929	Anschlusskabel, hochflexibel, blau 100 cm	4,88	2,44
1930	Einbaustecker 4 mm (Gegenstück: Buchse 1330)	1,26	0,63

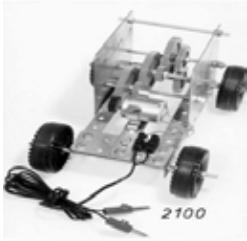

Art. Nr.	Bezeichnung	VPE	Alter Preis	Neuer Preis
1959	Elektrolytkondensator 40 V/100 m F		1,15	0,58
1960	Kondensatoren 1 m F (zur Entstörung von Elektromotoren bei Computersteuerung)	10 Stück	3,78	1,89
1961	Leistungsdiode 1 A	10 Stück	0,63	0,32
1962	Leistungsdiode 3 A	10 Stück	0,63	0,32
1963	Brückengleichrichter 40 V/ 1,5 A	10 Stück	4,41	2,21
1964	Brückengleichrichter 40 V/10 A mit vier Kabelsteckschuhen		1,26	0,63
1965	Leuchtdioden Ø 5 mm, rot, gelb, grün Bitte Farbe angeben!	10 Stück	1,26	0,63
1966	Leuchtdioden Ø 10 mm, rot, gelb, grün Bitte Farbe angeben!	10 Stück	1,95	0,98
1970	180 Ohm: Vorwiderstand für LEDs bei 4,5 V	10 Stück	1,26	0,63
1971	270 Ohm: Vorwiderstand für LEDs bis 6 V	10 Stück	1,26	0,63
1972	1 kOhm: Vorwiderstand für LEDs bis 12 V oder Transistoren	10 Stück	1,26	0,63
1973	18 kOhm: Vorwiderstand	10 Stück	1,26	0,63
1980	4,5V-Flachbatterie	10 Stück	11,24	5,62
1981	Lämpchen E 10 3,5 V / 0,2 A, klar	10 Stück	2,52	1,26
1982	Lämpchen farbig (wie 1981), rot, gelb, grün - Bitte Farbe angeben!	10 Stück	3,78	1,89
1983	Lämpchen E 10 3,8 V / 0,7 A, klar	10 Stück	2,78	1,39
1985	Lämpchen E 10 2,5 V / 0,2 A, klar	10 Stück	2,78	1,39
1986	Reflektoren zu Lämpchen E 10	10 Stück	2,89	1,45
1987	Intervallsummer 1,5 V - 4,5 V		1,26	0,63
1988	Laschenfassung E 10	10 Stück	2,10	1,05
1989	Brückenfassung mit Lötfahne	10 Stück	2,78	1,39
1990	Universaltransistor npn, 30V, 100 mA, z.B. BC 547	10 Stück	1,00	0,50
1991	Universaltransistor pnp, 30V, 100mA, z.B. BC 557	10 Stück	0,63	0,32



1932	Bananenstecker 4 mm, Metallteil geeignet als Reduzierhülse für 2,6 mm Ministecker	10 Stück	3,78	1,89
1933	Büschelstecker 4 mm, mit axialer Buchse zum Aufstecken eines 2. Steckers	10 Stück	8,78	4,39
1940	Lötfahnen M 4, gewinkelt	100 Stück	3,36	1,68
1942	Keramik-Lüsterklemme, einpolig		1,78	0,89
1944	2,6 mm Einbaubuchse, blank		0,32	0,16
1945	2,6 mm Stecker (HO-Stecker), rot oder schwarz. Bitte Farbe angeben!		0,18	0,09
1946	Mini-Krokodilklemmen, rot oder schwarz Bitte Farbe angeben!		0,19	0,10
1102	Messing-Bundhülsen passend für HO-Stecker, zum Bau eigener Bauteile, Ø 3 x 0,25 x 9,7 mm, Innen-Ø 2,6 mm	100 Stück	3,15	1,58
1947	Lötösen M 4 MS		3,15	1,58
1948	Kippschalter		3,78	1,89
1955	Schrittmotoren unipolar 6 bis 12 V 100 Schr./Umd		5,05	2,53

Art. Nr.	Bezeichnung	Alter Preis	Neuer Preis
	2100 Motorgetriebenes Spielfahrzeug (ohne Lenkung) mit Anleitungsblatt Mit diesem Bausatz können verschieden Modelle gebaut werden. Die Anordnung der Zahnräder entscheidet über die Schnelligkeit oder die Stärke des Modells.	13,93	6,97
	2101 Lenkbares Spielfahrzeug Zum Aufbau eines Fahrzeugrahmens mit Drehschemel-Lenkung	8,56	4,28
	2201 Einfache Fahrzeuge und Antriebe Für die Primärstufe: „Einfache Fahrzeuge und Antriebe“. Jedem Bausatz liegt eine didaktisch aufbereitete Anleitung bei.	8,56	4,28
	2205 Lenkbares Fahrzeug mit Aufbau	8,56	4,28
	2202 Easy-Rider Materialien bearbeiten und konstruieren im Werk- und Technikunterricht; lehrplanmäßiger Einsatz in Bezug auf: - Kunststoff und Metall ablängen, feilen, abkanten, biegen und bohren - Elektrische Schaltung einbauen - Ein Fahrzeug in Serie fertigen - mit zusätzlichen Bauteilen aus dem Halbzeugprogramm weitere Getriebe erproben.	13,93	6,97
	2203 Lenkbare Spielfahrzeuge mit Elektroantrieb und Getrieben Für das Konstruieren und die Getriebelehre in Sekundarstufe 1 + 2; Lehrplanmäßiger Einsatz in Bezug auf: - Übertragen von Bewegungen (Zahnrad-, Reibrad-, Schnecken-, Riemengetriebe) - Erweiterungsfähig für komplexere elektrische und elektronische Schaltungen mit allen anderen Halbzeugen und Bauteilen	16,03	8,02

Bestellannahme

Online:

www.mtl-brock.de

Fax

0821 / 48 0 48 29

Fon

0821 / 48 0 48 28

Email:

info@mtl-brock.de

- **Wie wird bestellt?**

Um Missverständnisse zu vermeiden, bevorzugen wir eine schriftliche Bestellung. Gerne können Sie Ihre Bestellung über unseren Onlineshop www.mtl-brock.de aufgeben. Dort finden Sie für unsere Produkte ausführliche Beschreibungen und zahlreiche Bilder. Selbstverständlich nehmen wir Ihre Bestellung auch per Email, Fax oder Telefon entgegen.

- **Wie wird bezahlt?**

Sie können per Rechnung oder Vorkasse bezahlen. Rechnungszahlung ist nur für Bestellungen innerhalb Deutschland möglich. Wir behalten uns das Recht vor, Bestellungen automatisch auf Vorkasse zu setzen. Sie erhalten bei Vorkasse eine Rechnung per Email oder Brief. Nach Zahlungseingang und Verfügbarkeit wird die Ware verschickt. Auch eine Zahlung per Paypal ist möglich. Hierfür nehmen Sie bitte vorher Kontakt mit uns auf.

- **Zahlungsziel**

Schulen und Behörden erhalten 2% Skonto bei Zahlung innerhalb von 10 Tagen, es sei denn es wurde etwas anderes vereinbart. Ohne Abzug ist die Rechnung nach 30 Tagen fällig. Bei Zahlungsverzug wird automatisch das Mahnverfahren eingeleitet und ggf. nach der 2. Mahnung ein Inkassobüro bzw. das Mahngericht eingeschaltet.

- **Lieferzeiten**

Ihre Bestellung wird nach Eingang natürlich umgehend von uns bearbeitet. Bearbeitungszeit beträgt 2-3 Werktage. Die immer aktuelle Verfügbarkeit der Artikel finden Sie in unserem Onlineshop.

- **Wie wird verschickt?**

Die Produkte aus unserem Sortiment werden mit dem Paketdienst DHL verschickt.

Versandkosten innerhalb Deutschland

Kosten außerhalb Deutschland finden Sie online.

Versandkostenfrei innerhalb Deutschland ab einem Bestellwert von **150,00 €**.

Paketdienst DHL	
bis kg	Euro
2	4,90
10	5,90
31	6,90
40	11,10
60	13,80
90	20,70
120	27,60
150	34,50
180	41,40