



# Produktkatalog

## 2023



Objekt



Waschraum



Desinfektion



Spültechnik



Wäschetechnik



# HOGAST<sup>®</sup>

Partner

# HANDOVER<sup>®</sup>

Partner

# HGP<sup>®</sup> HOTEL GASTRO POOL

Partner

## Objekthygiene

- 04 Objektchemie
- 19 Reinigungsutensilien
- 33 HACCP
- 34 Glasreinigung
- 43 Reinigungsmaschinen
- 53 Arbeitsausstattung
- 57 Duftmarketing

## Waschraum & Hygienepapiere

- 67 Katrin Spender & Befüllung
- 78 Seifen- und Duschgelsysteme
- 79 Weitere Hygienepapiere
- 80 Händetrockner & Mülleimer
- 81 Servietten

## Desinfektion

- 96 Desinfektion
- 98 Hautpflege
- 99 Spendersysteme





## Küche

- 100 Spülchemie
- 104 Küchenbedarf
- 105 Spültechnik

## Wäsche

- 107 Waschmittel
- 114 Waschmaschinen & Trockner
- 115 Dosierung
- 116 Wäschetechnik

## Produktgruppen

-  Gruppe Multiclean mit MC gekennzeichnet
-  Gruppe Desinfektion mit CP gekennzeichnet
-  Gruppe Servietten mit SV gekennzeichnet
-  Gruppe Hygienepapier mit KT gekennzeichnet

# Objektchemie





## Tensidfreie Reiniger



### Multi One alkalisch

Neuartiger tensidfreier alkalischer Reiniger für alle alkali unempfindlichen Oberflächen auch zur nachhaltigen und intensiven Teppichreinigung geeignet. Schaumarm geeignet für den Einsatz in Reinigungsautomaten. Frei von Duft- und Farbstoffen.

210107	1L					
210108	10L					

pH = 10  
im Konzentrat



### Multi One neutral

Neuartiger tensidfreier neutraler Reiniger für alle Oberflächen. Geeignet auch bei säure- und alkaliempfindlichen Belägen. Kann im Wisch- oder Sprühverfahren verwendet werden. Schaumarm geeignet für den Einsatz in Reinigungsautomaten. Frei von Duft- und Farbstoffen.

210106	1L					
210099	10L					

pH = 8  
im Konzentrat



### Multi One sauer

Neuartiger, tensidfreier, schwach saurer Reiniger für alle harten Oberflächen. Kann im Wisch- oder Sprühverfahren verwendet werden. Frei von Duftstoffen. Schaumarm geeignet für den Einsatz in Reinigungsautomaten.

210095	1L					
210096	10L					

pH = 2  
im Konzentrat

## Universal Unterhaltsreiniger



### Alpenfrische

Der Neutralreiniger reinigt streifenfrei alle Oberflächen und sorgt für einen anhaltend frischen Duft.

210082	1L					
210083	10L					

pH = 7,5  
im Konzentrat



### Claretta

Universell einsetzbare Neutralreiniger sorgt für die streifenfreie Reinigung aller Oberflächen und hinterlässt einen frischen Duft.

210005	1L					
210006	10L					

pH = 7,8  
im Konzentrat



**Der Blaue**

Phosphatfreier Allzweckreiniger, der schmutz- und fettlösend alle abwaschbaren Oberflächen hygienisch und intensiv reinigt. Mit kraftvollem Salmiak.

210001	1L					
210002	10L					

pH = 13  
im Konzentrat



**One Step DW**

Zur Entfernung von Ruß, Öl, Nikotin oder Kochdünste von glatten Oberflächen wie Aluminium oder lackierte Bleche oder von porösen Oberflächen wie Mineralfaser oder Kacheln.

4001	1L			
4005	10L			

pH = 9,5  
im Konzentrat



**Edelstahl Reiniger**

Edelstahlpolitur mit hoher Lösekraft. Enthält ein feines Scheuermittel das hartnäckige Verschmutzungen und Oxidschichten mühelos entfernt.

210029	1L				
--------	----	--	--	--	--

pH = 11  
im Konzentrat



**Stahl blank**

Edelstahlpolitur löst öl- und fetthaltige Verschmutzungen und hinterlässt einen dünnen Schutzfilm.

210028	500ml
--------	-------



**Organyc Universal Reiniger**

Minz-Kräuterwasser, Grapefruit, Lime 95% organische Inhaltsstoffe, Vegan, mit grüner Energie produziert 8 x 500ml Flasche pro Karton, 80 Karton pro Palette

210510	500ml
--------	-------



**BIOclean Giga Orange**

Alleskönner mit angenehmem Duft. Löst schwierigste Reinigungsaufgaben und neutralisiert Gerüche. Hochwirksamer Fleckentferner - entfernt Fette, Öle, Wachse, Farben, Lacke, Klebstoffreste und vieles mehr. PH-Wert: neutral. Zertifiziert durch EcoGarantie und Vegan Society.

r1080005	500ml
----------	-------

**Glas**



**Charlo Glas**

Reinigt streifenfrei alle glänzenden Oberflächen. Löst mühelos Fett- und Ölverschmutzungen durch spezielle Fettlöser von Fenstern, Spiegeln, Kacheln, Glas und Kunststoffen. Hinterlässt keine Schlieren und Streifen.

210101	1L
210102	10L



pH = 7  
im Konzentrat



**Glas Fix**

Als hochwertiger Glasreiniger sorgt das Produkt für eine streifenfreie Reinigung aller Oberflächen und löst mühelos Fett- und Ölverschmutzungen von Fenstern, Spiegeln, Kacheln, Glas und Kunststoffen.

210026	1L
210027	10L



pH = 7,5  
im Konzentrat



**Organyc Glasreiniger**

Minz-Kräuterwasser, Lime 95% organische Inhaltsstoffe, Vegan, mit grüner Energie produziert 8 x 500ml Flasche pro Karton, 80 Karton pro Palette

210530	500ml
--------	-------



**Radora-Brillant-Fensterglanz**

Leicht abrasives Reinigungsmittel für Autoglas, Isolierglas, Fensterglas, Spiegel, Sonnenreflexionsglas, Floatglas, pulverbeschichtetes Aluminium, Messing, Kupfer, Chrom, Silber, Kunststoffensterrahmen, Kacheln und Fliesen. Beseitigt zuverlässig: Schlieren, Saugnapfabdrücke, Silikonvernetzungen sowie Silikon- Glätt- und Trennmittelrückstände auf Glas.

radora315	500ml
-----------	-------

## Boden Boden Unterhaltsreiniger



### Galaxis

Wachsfreie Wischpflege für PVC und Lino-Böden mit rutschhemmender und antistatischer Wirkung.

210016	1L			
210017	10L			

pH = 10  
im Konzentrat



### Tephapur Fresh

Hochwirksames Reinigungskonzentrat für Scheuer-Saugmaschinen, jedoch auch im manuellen Verfahren einsetzbar. Das Produkt ist für alle wasserbeständigen Böden geeignet. Es ist sparsam in der Anwendung und frisch im Duft - dabei hautfreundlich und umweltverträglich.

210080	10L				
--------	-----	--	--	--	--

pH = 9,5  
im Konzentrat



### Galaxis S

Schaumarm eingestellter Pflegereiniger reinigt, pflegt und schützt in einem Arbeitsgang. Hinterlässt einen matten Seidenglanz.

210070	10L				
--------	-----	--	--	--	--

pH = 10  
im Konzentrat



### Topas S

Automatenreiniger-Konzentrat sorgt für eine streifenfreie Reinigung aller glänzenden Oberflächen und hinterlässt einen frisch anhaltenden Duft. Schaumarm eingestellt.

210064	10L						
--------	-----	--	--	--	--	--	--

pH = 8  
im Konzentrat

## Boden Grundreiniger



### Atlas

Grundreiniger geeignet für die Entfernung von starkem Schmutz und alten Glanzschichten auf alkalibeständigen Hartböden.

210009	10L			
--------	-----	--	--	--

pH = 13,5  
im Konzentrat



**Atlas supra**

Neutral-Grundreiniger entfernt alte Glanzschichten und Schmutz von allen Oberflächen, speziell für Lino-Böden geeignet.

210010	10L			
--------	-----	--	--	--

pH = 9,5  
im Konzentrat



**Edel plus**

Lösungsmittelfreie Selbstglanz-Emulsion für Böden aller Art. Enthält strapazierfähiges Karnaubawachs.

210018	10L				
--------	-----	--	--	--	--

pH = 6,5  
im Konzentrat



**Tephaflex**

Metallvernetzende Kunststoffdispersion hinterlässt eine extrem widerstandsfähigen und seidenmatten Glanzfilm und ist lange haltbar.

210019	1L				
210020	10L				

pH = 8,5  
im Konzentrat



**One Step FS**

Für eine gründliche Reinigung ohne schädliche Tenside, Lösungsmittel, Enzyme und Bleichmittel. Entfernt Schmutzrückstände wie Öl, Fett, Nikotin, Rauch oder Ruß von Feinsteinzeug-, Marmor-, Terrazzo-, Granit-, und Fliesenoberflächen.

4601	1L
4605	10L



**One Step Systemreiniger F50**

Hochkonzentrierter Reiniger und Entfetter spezielle entwickelt für die Systemreinigung mit Systempads oder Combo®-Pads. Ideal in Supermärkten, Einkaufszentren und in der Industrie.

4665	10L					
------	-----	--	--	--	--	--

pH = 12,5  
im Konzentrat



### PR- Ölemulgator

Wobei hilft dir das Produkt? Entfernt Ölflecken, Teer- und Fettflecken bzw. Hydrauliköl oder Fett aus mineralischen Oberflächen. Öle werden emulgiert und lassen sich anschließend mit Wasser und Hochdruck entfernen Wo wird PR - Ölemulgator eingesetzt? Einsatz auf lösemittelbeständigen Untergründen wie Naturstein, Pflaster, Feinstein, Beton, Betonstein, Waschbeton, Fliesen oder Terrazzo. Einsatz nur auf lösemittelbeständigen Untergründen

sc10231	1L
---------	----

## Textilreiniger



### One Step TP

Es kann für alle Maschinentechologien eingesetzt werden (Sprühextraktion, Bonnet, etc.) und kann Ihnen die Anschaffung verschiedener Produkte mit evtl. limitierten Einsatzmöglichkeiten ersparen.

4101	1L
4105	10L



pH = 10  
im Konzentrat



### One Step F

Wirkt besonders kraftvoll auf Flecken verursacht durch Teer, Öl, Kaugummi, Kleberückstände, Wachs, Kosmetikrückstände usw. Die milden Lösungsmittel greifen nicht die Fasern an und sind auch für den Anwender unbedenklich%&

4900	1L
------	----



pH = 9,5  
im Konzentrat



### One Step XF

Entfernt nachhaltig sogar starke Flecken und Verschmutzungen, auch solche, die schon lange eingezogen sind, verursacht durch Fett, Öl, Dispersionsfarbe, Eiweiß, Senf, Ketchup, Schuhcreme, diverse Essens- und Getränke Rückstände%&

4800	1L
------	----



pH = 9,5  
im Konzentrat



### One Step Express Teppichreinigungspulver

Einzigtartiger und höchst effizienter Reiniger zur trockenen Zwischenreinigung für alle Teppichoberflächen in stark frequentierten Bereichen von Hotels, Banken usw. - ideal zur Entfernung von Laufstraßen%&

4401	1kg.
------	------



pH = 8  
im Konzentrat





## Sanitär

### Sanitär Unterhaltsreiniger



#### Der Grüne

Der Allesreiniger aus biologisch abbaubaren Tensiden und reiner Zitronensäure reinigt schnell und streifenfrei und sorgt für Frische und spiegelnden Glanz.

210003	1L				
210004	10L				

pH = 2  
im Konzentrat



#### Sanidin Fresh

Materialschonender Sanitärunterhaltsreiniger, der frischen Duft und Glanz ins Bad bringt.

210011	1L				
210012	10L				

pH = 1  
im Konzentrat



#### Sur Duft

Sanitärunterhaltsreiniger mit Langzeitduft - Geeignet für säurebeständige Sanitärkeramik, Fliesen und Kacheln, da frei von Salzsäure. Bringt frischen Duft und Glanz ins Bad.

210117	1L				
210118	10L				

pH = 1  
im Konzentrat

## Sanitär Grundreiniger



#### Acidos

Kraftvolle Reinigung mit desinfizierender Wirkung. ACIDOS löst selbsttätig verkrusteten Schmutz, Kalkablagerungen, Seifenreste, Rost, Wasserränder und Urinstein. Geeignet für alle säurebeständigen Flächen wie z.B. Kacheln, Fliesen, Kunststoff, Glas und Edelstahl. Materialschonend, da frei von Salzsäure.

210072	1L					
210073	10L					

pH = 0,5  
im Konzentrat



#### Formel K 2000

Hochwirksamer Sanitärreiniger mit einer ausgewogenen Säuremischung aus Milchsäure und Amidosulfonsäure. Umweltfreundlich und sparsam, da viskos. Biologisch vollständig abbaubar. Schont Ihre Armaturen, da frei von Mineralsäuren.

210013	1L					
210014	10L					

pH = 1  
im Konzentrat





**Charlox 44**

Kraftvoller Sanitärreiniger mit Salzsäureanteilen, löst mineralische Ablagerungen, wie Kalk und Zementschleier und beseitigt unangenehme Geruchsherde.

210046	1L
210040	10L
210041	30L

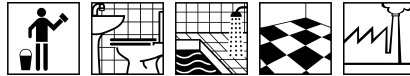

pH = 0,5  
im Konzentrat

**Sanitär Spezialreiniger**



**Frischluf**

Der Geruchs-Neutralisator überdeckt alle unangenehmen Gerüche und hinterlässt einen langanhaltenden und frischen Duft.

210053	1L
--------	----



pH = 8,5  
im Konzentrat



**Reirofix Abflussreiniger**

Reirofix ist ein pulverförmiger, stark wirkender Abflussreiniger.

210091	1 kg
--------	------



pH = 14  
im Konzentrat



**WC Reinigungspulver**

Das WC Reinigungspulver ist für alle keramischen Oberflächen in Bad und WC bestens geeignet. Wasser- und Urinsteinansätze werden mühelos gelöst.

62000	1 kg
-------	------



**Silikonentferner**

Wobei hilft dir das Produkt? Entfernt Silikonreste bis 4 mm Stärke. Wo wird Silikonentferner Pur eingesetzt? Einsatz auf allen lösemittelbeständigen Untergründen, Glas, Aluminium, Holz, Steinzeug. Nicht auf Kfz-Lacken oder Kfz Windschutzscheiben anwenden. Einsatz auf Naturstein, Fliesen, Kunststein, Feinstein, Keramik, Terrazzo, Marmor.

sc10220	1L
---------	----

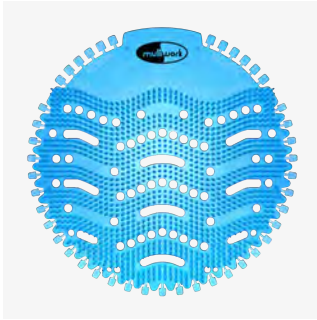

**Urinalsieb Fresh 12 Stk./Pkg**

Das Urinalsieb ist ein Gitter aus Polymer getränkt mit natürlichen ätherischen Ölen für langanhaltenden und erfrischenden Duft. Der eingebaute Spritzschutz auf der Oberseite des Urinalsiebs hilft dabei die Verschmutzung rund um das Urinal zu verringern. Dank der runden Form aus weichem Kunststoff mit 17,5 cm Durchmesser die sich elastisch Ihrem Urinal anpasst ist die Installation des Produkts schnell und einfach. Bis zu 5.000 Spülungen langanhaltender und erfrischender Duft  
12 Stk. pro Pkg., 12 Pkg. pro Karton (144 Stk.)

210121	Pkg.
--------	------



**WC Einhänger Fresh 1 Stk.**

Mit frischem Duft zur Verhinderung von Kalk- und Urinsteinablagerungen im WC Becken.

410035	Pkg.
--------	------



**Reinigungsbeckensteine 1 kg/Pkg.**

1 kg Beckensteine für Urinal WC Toilette. Frischer Duft, ca. 45 Stk.

410036	Pkg.
--------	------

**Küche  
Küche Unterhaltsreiniger**



**Caralit 50**

Lebensmittelunbedenklicher Fettlöser, der keine gefährlichen Chemikalien enthält. Beseitigt hartnäckige, tierische Fette und Blut und hinterlässt eine saubere, fettfreie Oberfläche. 1 Flasche = 1 VE, 12 Flaschen pro Karton, 600 Flaschen pro Palette

210030	1L
210031	10L

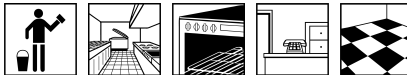

pH = 11,5  
im Konzentrat



**BIOclean PROfessional Scheuercreme BC 74 - 500ml**

Ecocert zertifiziert Beseitigt Verschmutzungen und Verkrustungen Für Edelstahl, Glas, Keramik, Email sowie zum Polieren für Kupfer, Zinn, Messing Materialschonend 6 x 500ml pro Karton

r9028010	500ml
----------	-------

## Küche Grundreiniger



### Charlovekt

Grill- und Konvektomatenreiniger entfernt hartnäckige Öle, Fette, Eiweiße und deren Verbrennungsrückstände und sorgt für eine saubere Oberfläche.

210032	1L				
210033	10L				

pH = 14  
im Konzentrat



### Komplex Entkalker

Umweltgerechter Entkalker auf Basis reiner Zitronensäure für Heißwassergeräte, Wasserkessel, Töpfe und Kaffeemaschinen. 12 x 1 Lt. Flasche pro Karton, 50 Karton pro Palette

210054	1L				
210119	10L				

pH = 1  
im Konzentrat

## Schwimmbad



### One Step Pool A

Schwimmbadreiniger RK gelistet. Die Kombination aus dem Reiniger Pool A, bzw. dem Reiniger Pool S mit unseren Combo-Pads® aus Recycling-Melamin entfernt Kalk und Vergrauungen aus den Poren der Oberflächen. Dadurch werden diese ansehnlich, sauber, rutschfest und keimfrei bei deutlicher Zeiteinsparung.

4591A	10L					
-------	-----	--	--	--	--	--

pH = 13  
im Konzentrat



### One Step Pool S

Schwimmbadreiniger RK gelistet. Die Kombination aus dem Reiniger Pool A, bzw. dem Reiniger Pool S mit unseren Combo-Pads® aus Recycling-Melamin entfernt Kalk und Vergrauungen aus den Poren der Oberflächen. Dadurch werden diese ansehnlich, sauber, rutschfest und keimfrei bei deutlicher Zeiteinsparung.

4591S	10L					
-------	-----	--	--	--	--	--

pH = 2,5  
im Konzentrat

## Fahrzeuge



### Auto Shampoo

Reinigt fettlösend, dabei gründlich und schonend für das Material und den Lack. Das Produkt ist stark schäumend und kann auch für Schaumkanonen verwendet werden. Zur Handwäsche sowie bei SB- und Portalanlagen geeignet.

210087	10L					
210086	30L					

pH = 6,5  
im Konzentrat

## Desinfektion

### Böden und Oberflächen



#### Santos

Desinfektionsreiniger sorgt für eine gründliche Reinigung und sichere Desinfektion in einem Arbeitsgang.

210055	1L					
210056	10L					

pH = 4  
im Konzentrat



#### CP Des New

CHEMIPHARM DES NEW ist ein flüssiges Konzentrat zur Reinigung und Desinfektion aller wasserträglichen Oberflächen. Es wird zur täglichen Desinfektion in allen Bereichen des Gesundheitswesens, der Lebensmittelindustrie und Tierkliniken eingesetzt. DES NEW kombiniert effektive Reinigung mit Desinfektion. Es eignet sich besonders zur vorbeugenden Desinfektion großer Flächen in allgemein genutzten Bereichen. NORMEN: EN 1040 EN 1275 EN 13624 EN 13727

c261000	1L
c265000	5L

## Auftaugranulat



#### Auftaugranulat 25kg

Umweltneutrales Auftaugranulat beseitigt schnell und sicher Eis bis -40°C und verhindert eine sofortige Neuschneedecke (abhängig von der Intensität des Schneefalls)! Es enthält kein Streusalz und greift weder Natur- (ausser Sandstein) noch Betonsteine oder Asphalt an. Auch verwendbar mit einem Streuwagen.

f99637	Stk
--------	-----

## Möbelpflege



#### Presto Möbelpflege

Möbelpflege Presto ist eine reinigende und pflegende Wachsöl-Emulsion. Es entfernt Alkohol- und Wasserflecken, Fingerabdrücke und andere Verschmutzungen. Oberflächenschäden werden nach der Behandlung weitgehend unsichtbar. Presto hinterlässt einen glänzenden Pflegefilm.

210063	750ml
--------	-------

## Parkettpflege



### Loba Care Cleaner Reiniger Parkett

Reinigung und Pflege in einem Arbeitsgang. Wischpflegemittel auf Wasserbasis. Die einfachste Alternative für die regelmäßige Pflege und Auffrischung lackierter Oberflächen. Der LOBACARE® Cleaner Unterhaltsreiniger ist ein hochkonzentrierter, pH-neutraler Reiniger. Für die regelmäßige Reinigung. Seine oberflächenschonende und sehr ergiebige Reinigungsleistung machen ihn zum Universalprodukt.

---

060052003	1L
-----------	----

---



### Loba Wax Cleaner

Ideal zur Unterhaltsreinigung und -pflege. Da pH-neutral auch für den Einsatz auf empfindlichen Böden bestens geeignet. Die Pflegeschicht hat einen seidigen Glanz und bewirkt eine rutschhemmende Wirkung.

---

060029015	1L
-----------	----

---



### Loba Grundreiniger Care Remover lackierte Böden

LOBA LOBACARE® CareRemover ist ein Grundreiniger für alle lackierten Bodenbeläge. Der Reiniger entfernt auch hartnäckigen Verschmutzungen sowie die Rückstände früherer Pflegebehandlungen. In Kombination mit einer auf die Bodenart abgestimmte Einpflege lässt sich mit einer regelmäßigen Grundreinigung die Lebensdauer um ein Vielfaches erhöhen.

---

060010013	1L
-----------	----

---



### Loba Grundreiniger Wax Remover geölte Böden

Der LOBA LOBACARE® WaxRemover ist der optimale Grundreiniger für gewachste und geölte (Parkett)bodenbeläge. Alte Wachsschichten bzw. Pflegemittelaufschichtungen und hartnäckige Verschmutzungen werden gleichermaßen effektiv entfernt, und Ihr Boden so für eine erneute Einpflege vorbereitet.

---

021088015	1L
-----------	----

---



### Loba Versiegelung Parkett Wax

LOBA LOBACARE® PolishWax Empfohlen für geölte und/oder gewachste Parkett-, Holz- und Korkfußböden sowie Linoleumbeläge. Hochwertiges, flüssiges Pflegewachs. Ideal zur Erstpflege. Offene Poren im Belag werden verschlossen und dadurch vor Verschmutzungen geschützt. Zudem erhält der Boden neben einem dezenten Glanz einen weiteren Schutz gegen Feuchtigkeit.

---

060015016	1L
-----------	----

---



### Loba Parkett Soap transparent

Seife für geölte und gewachste Bodenbeläge. Reinigt gründlich und schonend, bildet pflegenden Seifenfilm. Bei Zugabe ins Wischwasser wird eine Rückfettung und somit Schutzwirkung bei jeder Unterhaltsreinigung erreicht. Hochkonzentriert lassen sich hartnäckige Verschmutzungen entfernen. Eine Intensivreinigung ermöglicht eine einfache Renovierung geölter Böden ohne Schleifen. Gute Reinigungswirkung Pflegewirkung durch Rückfettung Basierend auf natürlichen Pflanzenfetten

060019004	1L
-----------	----



### LobaCare Parkett Oil pro transparent

Intensiv Pflegeöl mit erhöhtem Festkörpergehalt. Zur Nachimprägnierung offenporig, geölter Böden. Durch den hohen Ölanteil erhalten selbst stark ausgelaugten geölte Böden bei einmaliger Anwendung wieder eine gesättigte Oberfläche. Zur Pflege stark ausgelaugter, offenporig geölter Oberflächen Speziell zur Nachimprägnierung nach einer Intensivreinigung Ideal zur vollflächigen Pflege oder partiellen Ausbesserung Erhält die rutschhemmenden Eigenschaften von geölten Böden

060050005	1L
-----------	----



### Loba Parkett Oil Pflegeöl

Erhält die matte Optik geölter Böden und poliert sich dabei nicht selbstständig auf. Die Unterhaltspflege kann auch partiell erfolgen. Bei gleichzeitiger Auffrischung des Bodens werden Absatzstriche und andere festhaftende Verschmutzungen entfernt, zudem werden auch leichte Schäden im Grundieröl behoben.

060031015	1L
-----------	----



### Loba Floorcare Parkettversiegelung

LOBA LOBACARE® Wasserbasiertes Mehrzweck-Pflegemittel für nahezu alle Bodenbeläge. Es zeichnet sich besonders durch seine Beständigkeit gegen übliche Haushaltschemikalien und Flächendesinfektionsmittel aus. Weitere Vorteile: Strichspurabweisende und selbstglänzende Eigenschaften. Empfohlen für versiegelte Parkett- und Korkfußböden sowie elastische Bodenbeläge und Steinböden im Innenbereich.

060028016	1L
-----------	----



### Lobacare Nature Oil

Das Pflegeöl ist wasserbasiert und erhält das matte Aussehen geölter Holzböden zuverlässig. Das NatureOil von LOBA® ist gebrauchsfertig gemischt, enthält keine Seifenbestandteile und Lösemittel und führt stets zu einem herausragenden Ergebnis. Sowohl zur vollflächigen Pflege als auch zur partiellen Ausbesserung ist das LOBA® NatureOil ideal geeignet. Darüber hinaus überzeugt das umweltfreundliche Pflegeöl durch eine einfache Anwendung.

060057015	1L
-----------	----

## Dosierung

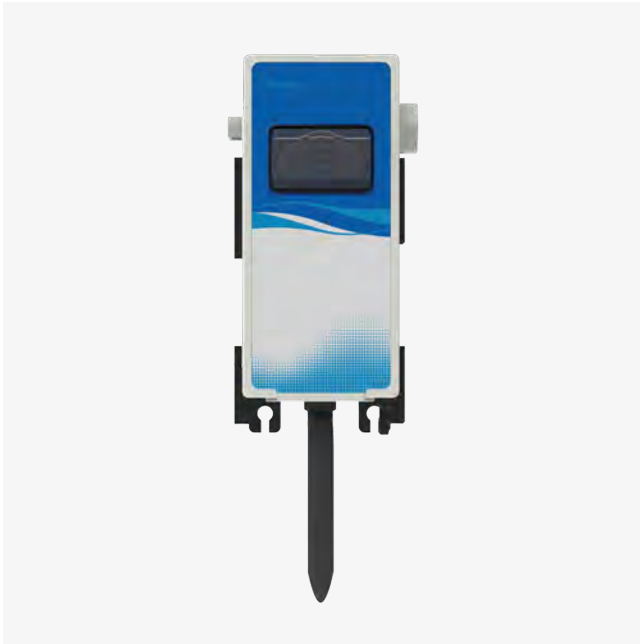

### 1 Produkt Dosierer ProMax

Modell mit Druckknopf, sofort einsetzbar  
 Dosiermenge 4lt./min. für Flaschenbefüllung  
 Dosiermenge 16lt./min. für Eimerbefüllung

PXB1F04S0000	4L
PXB1F16S0000	16L



### 4 Produkt Dosierer ProMax

Modell mit Druckknopf - sofort einsetzbar  
 Dosiermenge 4lt./min. für Flaschenbefüllung  
 Dosiermenge 16lt./min. für Eimerbefüllung

PXB4F04S0000	4L
PXB4F16S0000	16L



### Hygieneeinheit ProWash 1

CEP110HBPA00DE00	10m Schlauch
CEP115HBPA00DE00	15m Schlauch
CEP120HBPA00DE00	20m Schlauch
CEP125HBPA00DE00	25m Schlauch



### Hygieneeinheit ProWash 2

CEP210HBPA00DE00	10m Schlauch
CEP215HBPA00DE00	15m Schlauch
CEP220HBPA00DE00	20m Schlauch
CEP225HBPA00DE00	25m Schlauch



# Reinigungsutensilien



## Reinigungswagen

### Combix Reihe



#### Eineimerwagen Combix mini

1 x 25 lt. Fahreimer mit modularer Trennwand. Erweiterbarer Systemwagen in drei Ausführungen. Praxisorientierte Lösungen in Profiqualität mit hochwertiger Verarbeitung, stabiler Mopp-Presse und gummierten Lenkrollen.

301.216

Stk



#### Doppelfahrwagen Combix

Bestehend aus 1 Stk. Grundgestell Kunststoff, 2 Stk. PVC Eimer 25 lt., Doppelbacken Mopp Presse mit seitlicher Mopp Ablage. Erweiterbarer Systemwagen in drei Ausführungen und stabiler Mopp-Presse und gummierten Lenkrollen.

301.169

Stk



#### Reinigungswagen Combix XL

2 x 6 Liter Eimer Henkel in rot u. blau, 1 x 18 Liter Eimer Henkel blau, 1 x 25 Liter Eimer Henkel rot, Mopp-Presse, Seitliche Ablagen für Mopp oder Besen, Halterung für Müllsack

301.170

Stk



#### Reinigungswagen Combix Pro

25 Liter Eimer rot, 18 Liter Eimer blau, 2 x 6 Liter Eimer rot + blau Halterung für Müllsack, Doppelbacken-Mopp-Presse und seitliche Moppablage + Eimer-Set 2 x 6 Liter gelb + grün mit Wanne

301.172

Stk

## Matrix Reihe



### Matrix-Press

4 x 5 Liter Eimer mit Henkel in rot, blau, grün und gelb, 2 x 17 Liter Eimer mit Henkel in rot/blau, Mopp-Presse, seitliche Ablage für Mopp oder Besen, Wäsche - / Müllsack mit Reißverschluss, 3x Ablagewanne und 1x Ablagegitter mit abschließbarer Tür.

304.001

Stk



### Matrix-Box

4 x 5 Liter Eimer mit Henkel in rot, blau, grün und gelb, 2 x Mopp-Box rot/blau, seitliche Ablage für Mopp. Wäsche - / Müllsack mit Reißverschluss, 3x Ablagewanne und 1x Ablagegitter mit abschließbarer Tür.

304.003

Stk

## Varix Reihe



### VariX Press Reinigungswagen

2 x Befestigungsbügel 70 Liter blau, 2 x Befestigungsbügel 70 Liter rot, 2 x Befestigungsbügel 35 Liter blau, 2 x Befestigungsbügel 35 Liter rot, Mülltrennung für 2 x 35 Liter, Wäschenetz 35 Liter schwarz, Schublade flach grau, Schublade mittel grau, Einhänge-Wanne grau, 6 Liter Eimer mit Henkel in Blau + Deckel, 6 Liter Eimer mit Henkel in Rot + Deckel, 6 Liter Eimer mit Henkel in Grün + Deckel, 6 Liter Eimer mit Henkel in Gelb + Deckel, Mopp-Press-Set bestehend aus 2 x 17 lt. Eimer mit blau/rotem Henkel und einer Mopp Presse.

305.002

Stk



### VariX Box Reinigungswagen

2 x Befestigungsbügel 70 Liter blau, 2 x Befestigungsbügel 70 Liter rot, 2 x Befestigungsbügel 35 Liter blau, 2 x Befestigungsbügel 35 Liter rot, Mülltrennung für 2 x 35 Liter, Wäschenetz 35 Liter schwarz, Schublade flach grau, Schublade mittel grau, Einhänge-Wanne grau, 6 Liter Eimer mit Henkel in Blau + Deckel, 6 Liter Eimer mit Henkel in Rot + Deckel, 6 Liter Eimer mit Henkel in Grün + Deckel, 6 Liter Eimer mit Henkel in Gelb + Deckel, Toolhalterung-Set, Mopp-Box-Set bestehend aus Mopp-Box blau/rot und Anbausatz.

305.003

Stk

## Etagen & Wäschewagen



### Etagenwagen KM009

Kleiner Hotelwagen mit Ablagefläche und einem Halterahmen für 120 L-Entsorgungssack.

M935712

Stk



### Etagenwagen KM529

Kleiner Hotelwagen mit Ablagefläche und zwei Halterahmen für jeweils einen 120 L-Entsorgungssack.

M935739

Stk



### Etagenwagen KS048B

Etagenwagen mit einem Wäschesack, vier Wäsche- und zwei Ablagefächer. LxBxH 142x55x107 cm

M935764

Stk



### Wäschewagen W 519 - 200 Liter

Wäschewagen bestehend aus Grundgestell mit 4 Rollen, 200 lt. Wäschesack. Maße: 88x53x91 cm

M936251

Stk





**Wäschewagen W 619 - 200 Liter**

Wäschewagen bestehend aus Grundgestell mit 4 Rollen, 200 lt. Wäschesack. Maße: 88x53x91 cm

M935799

Stk



**Wäschewagen W 819 - 300 Liter**

Wäschewagen bestehend aus Grundgestell mit 4 Rollen, 300 lt. Wäschesack. Maße: 107x53x103

M935801

Stk

**Zubehör MatriX, VariX & CombiX**



**Eimer 17 Liter, grau**

Zubehör für MatriX

301.316 rot

301.317 blau



**Moppbox, 22lt., grau**

Zubehör für MatriX

301.271 rot

301.270 blau



**Eimer 5lt., grau**

Zubehör für MatriX

304.014 rot

304.013 blau

304.015 grün

304.016 gelb



**Wäschesack mit Reißverschluss**

Zubehör für MatriX

304.022 Stk



**Mopp Presse Doppelbackensystem**

Zubehör für VariX

301.174 Stk



**Kunststoffeimer 18L**

Zubehör für CombiX

301.290 Stk

301.185 blau



**Kunststoffeimer 25L**

Zubehör für CombiX XL & Pro

301.187 rot

301.186 blau



**Kunststoffeimer 6L**

Zubehör für CombiX XL & Pro

301.179 rot

301.176 blau

## Bodenwischsysteme



### Mophalter Magic Click

Das robuste Kardangelenkt ist rundum im 8er Schlag schwenkbar und kann jederzeit arretiert werden, so dass der Magic Click sofort und überall frei abgestellt werden kann. Lästiges Anlehnen an Wände oder Gegenstände entfällt komplett. Schluss mit Umfallen und Bücken!

301.039	40cm
301.040	50cm



### Microfaserbezug Basic weiss mit Taschen

Mikrofaserbezug für alle glatten Flächen. Sowohl beim Nass- als auch beim Trockeneinsatz hervorragende Ergebnisse.

301.019	40cm
301.020	50cm



### Microfaserbezug blau/weiss mit Taschen

Der ideale Mikrofaserbezug für Böden mit Fugen. Entfernt leicht haftende Verschmutzungen im Wischverfahren.

301.021	40cm
301.022	50cm



### Profimopp Excellent mit Taschen

Spezieller Hospital-Hygiene-Mopp für den Einsatz in Kliniken, Senioren- und Pflegeheimen, sowie Öffis.

302.010	40cm
302.011	50cm



### One Step CoMopp mit Tasche/Lasche

Der CoMopp ist eine Kombination aus Mikrofaser und dem im Markt bekannten Combo-Pad. Inkl. 2 Streifen.

4560-1	40cm
4570-1	50cm



### Klapphalter Magic Vario

Multifunktional für Taschen- und Laschenbezüge. Der Magic Vario verfügt über eine einzigartige, patentierte Aufrechtfunktion und kann somit jederzeit und überall frei im Raum abgestellt werden, ohne diesen an die Wand oder andere Gegenstände anzulehnen.

301.128	Stk 40cm
301.129	Stk 50cm

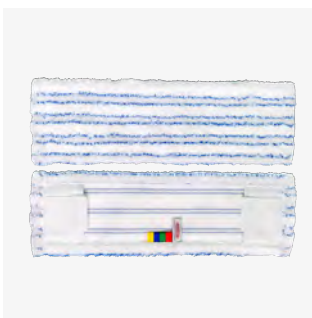

### Taschen-/Laschenbezüge Premium PRO Mikrofaserbezug

Verarbeitung in Spitzenqualität mit hoher Grammatur. Schrubbwirkung durch blaue Borsten. 4-Farbcodierung

301.361	40cm
301.362	50cm



### Taschen-/Laschenbezüge Classic PRO Baumwollmopp

Spitzenqualität und extra hohe Dichte und Gewicht. Reißfeste, wasserdurchlässige u. aufgepolsterte Taschen. 4-Farbcodierung

302.098	40cm
302.099	50cm

## Bodenwischsysteme



### Feuchtwischhalter 60cm

Halter in starrer Ausführung, für Feuchtwischmopp und Acrylmopp.

M954660

Stk



### Trapezfeuchtwischhalter 60cm

Stabile Ausführung für den Einsatz von Mopp-Tüchern.

M956660

Stk



### Trapezmophalter 40cm

Leichtes Handling passend für Stiele mit Durchmesser 22-24mm, auch zur Wand- und Deckenreinigung geeignet.

M954240

Stk



### Feuchtwischmoppbezug 60cm

100% Baumwolle, gute Feuchtigkeitsaufnahme, sehr gutes Staubbindevermögen, zum Trockenmoppen oder auch feucht anwendbar, waschbar.

M951760

Stk



### Mopp Tuch Ölimprägniert 60x25cm

Mit Pflegeöl imprägniertes Einwegtuch zum Staubbinden. Sofort einsetzbar und umweltschonend zu entsorgen. Im praktischen Polybeutel.

M389620

100 Stk.



### Trapezmicrofaserbezug weiß 40cm

100% Polyester microfaser, auf allen Oberflächen geeignet, mit sehr guter Laufeigenschaft bei idealer Wasseraufnahme und hervorragendem Schmutztransport.

M942470

Stk

## Click `N` Press



### Click `N` Press Bodenwischset inkl.

- Mopp steht alleine! Kein Umfallen, kein Bücken
- Separat entleerbarer Schmutzwasserbehälter
- Einzigartige Schmutzwassertrennung, immer frisches Wischwasser
- Großer markanter Fußtaster zum komfortablen Öffnen
- Bezug muss nicht in die Hand genommen werden
- Hochwertiger von 0,6 - 1,25 Meter ausziehbarer Aluminium-Teleskopstiel
- Mopphalter für die Verwendung von Staubtüchern, Taschen- und Laschenmoppen bis 42 cm Arbeitsbreite

302.027

Stk



### Click `N` Twist und Press Mopbezug

302.021

Stk



## Besen, Schrubber, Wasserschieber & Kehrschaufeln



**Saalbesen Rosshaarmix**  
Zum Kehren feinsten Stäube auf glatten Oberflächen.

510014	40cm
510015	60cm
510016	80cm



**Saalbesen Kokos**  
Zum Kehren feiner Verschmutzungen auf mittelrauh Oberflächen.

rsm 145	60cm
rsm 146	80cm



**Plasterbesen Elaston**  
Zum Kehren feiner bis grober Verschmutzungen auf Asphalt und rauhen Oberflächen.

130546	40cm
130566	60cm



**Wasserschieber**  
Wasserschieber hitzebeständig bis 100° - Passend für alle handelsüblichen Alustiele.

rsu55	55cm
rsu75	75cm



**Schrubber Holz kern 23cm**

510017	Stk
--------	-----



**Handfeger RHM Kurzstiel**

510058	Stk
--------	-----



**Kehrschaufel Metall**

510057	Stk
--------	-----



**PVC Kehrschaufel garnitur**

510037	Stk
--------	-----

## Stiele



**Aluminiumstiel 140 cm**

301.018	Stk
---------	-----



**Alu Telestiel 0,80 - 1,45 m**

301.037	Stk
---------	-----



**Holzstiel ohne Gewinde**

510021	Stk
--------	-----



**Holzstiel mit Gewinde**

510061	Stk
--------	-----



**Geräteleiste Trio Aluminium 48cm**

Aluminium-Schiene, silber und schwarze Softklemmrollen aus Kunststoff Platz für 3 Stiele (mit einem Durchmesser von 23 bis 35 mm)

m65550	Stk
--------	-----

## Tücher

### Universal- und Microfasertücher

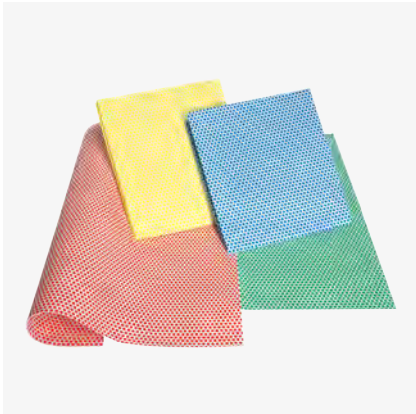

#### Universaltuch beschichtet (Rautentuch) 35x40cm

Universell einsetzbares Tuch mit Noppeneffekt, für alle normal verschmutzten Flächen. Fussel- und streifenfrei, sowie saugstark und lange haltbar.

M388509	blau
M388609	rot
M388709	gelb
M388809	grün



#### Microfasertuch Pro 40x40cm

Hochleistungstuch für unterschiedliche Oberflächen. Die grobe Struktur kann zur universellen Trocken- und Nassanwendung auf allen gängigen Oberflächen verwendet werden.

301.240	blau
301.241	rot
301.242	gelb
301.243	grün



#### Microfasertuch Seidenvelours 40x40 cm

Microfasertuch mit Seidenveloursoberfläche. Ermöglicht sanfte Reinigung auf empfindlichen Oberflächen, wie z.B. auf Glas und Keramik.

F170-110-00-009-B	blau
F170-110-00-009-R	rot
F170-110-00-009-Y	gelb
F170-110-00-009-g	grün

### Geschirrtücher

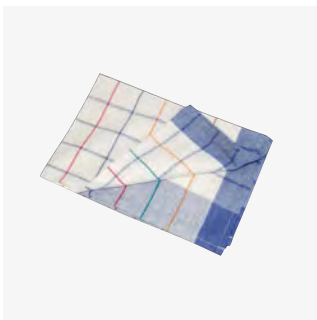

#### Geschirrtuch Baumwolle

Geschirrtuch mit 70 x 50 cm aus 100% Baumwolle, bunt gestreift, saugstark, trocknet schnell, waschbar bis 60°C 10 Stk pro Pkg. = 1 VE

m30000	VE
--------	----

### Bodentücher



#### Bodentuch Premium

Herkömmliches Bodentuch zum Aufwischen von Flüssigkeiten mit 60x80cm. Geeignet zum Wischen mit einem herkömmlichen Schrubber. 1 Stk. = 1 VE Verkaufseinheit

510025	Stk
--------	-----

## Schwammtücher & Schwämme



### Schwammtuch klein 18x20cm

M350209	blau
M350199	rot
M350189	gelb
M350179	grün



### Schwammtücher groß 25x31cm

510035	Stk
--------	-----



### Putzschwamm gelb/schwarz

PU-Schwamm mit Griffleiste und robustem schwarzen Vliesmaterial zum kraftvollen Scheuern auf unempfindlichen Oberflächen.  
10 Stk. = 1 Verkaufseinheit VE

M921250	VE klein
M931380	VE groß



### Putzschwamm kratzfrei mit weißem Vlies

PU-Schwamm mit Griffleiste und robustem, kratzfreien weißem Vliesmaterial zur schonenden Reinigung auf empfindlichen Oberflächen wie Glas, etc.  
10 Stk. = 1 Verkaufseinheit VE

M931330	blau VE
M931350	rot VE

## Randputzgerät, Handpadhalter & Pads



### Randputzgerät

1 Stk. = 1 Verkaufseinheit VE  
10 VE = 1 Karton

r08.03.04.0003	Stk
----------------	-----



### Handpadhalter mit Griff

1 Stk. = 1 Verkaufseinheit VE  
10 VE = 1 Karton

r08.03.04.0002	Stk
----------------	-----



### One Step Handpads

Das Melamin Handpad eignet sich für die Grund- und Unterhaltsreinigung von Hartböden.

1 Stk. mit 12x25cm = 1 VE - Preis pro VE

4510	Combo Handpad
4610	System Handpad



### Poly Pad dick

20 mm starkes Abrasivmaterial in verschiedenen Scheuerstärken für die Grund- u. Unterhaltsreinigung.

1 Stk. mit 12x25cm = 1 VE - Preis pro VE

M929100	weiß
M929150	braun



### Poly Pad dünn schwarz

Hand-Pad von 10 mm Stärke in unterschiedlicher Aggressivität. Kann naß und trocken eingesetzt werden.

1 Stk. mit 12x25cm = 1 VE - Preis pro VE

M922150	VE
---------	----



### Melamin Schmutzradierer

Angefeuchtet radiert dieser Melamin Schmutzradierer kleinflächige Verschmutzungen weg.

10 Stk. = 1 Verkaufseinheit VE - Preis pro VE

r27.02.01.1273	VE
----------------	----

## Reinigungspads



### Super Pad 13= 330mm

extra stark für eine längere Lebensdauer.  
1 Stk. = 1 VE, 5 VE = 1 Karton

r01.01.01.0013	weiß VE
r01.01.03.0013	rot VE
r01.01.06.0013	braun VE
r01.01.07.0013	schwarz VE



### Super Pad 14= 356mm

Extra stark für eine längere Lebensdauer.  
1 Stk. = 1 VE, 5 VE = 1 Karton

r01.01.01.0014	weiß VE
r01.01.03.0014	rot VE
r01.01.06.0014	braun VE
r01.01.07.0014	schwarz VE



### Super Pad 17= 432mm

extra stark für eine längere Lebensdauer.  
1 Stk. = 1 VE, 5 VE = 1 Karton

r01.01.01.0017	weiß VE
r01.01.03.0017	rot VE
r01.01.06.0017	braun VE
r01.01.07.0017	schwarz VE



### Super Pad 20= 508mm

Extra stark für eine längere Lebensdauer.  
Preis pro VE  
1 Stk. = 1 VE, 5 VE = 1 Karton

r01.01.01.0020	weiß VE
r01.01.03.0020	rot VE
r01.01.06.0020	braun VE
r01.01.07.0020	schwarz VE



### Melamin Pad Supreme grau/weiß

extra stark für eine längere Lebensdauer.  
Preis pro VE  
1 Stk. = 1 VE, 5 VE = 1 Karton

r27.05.01.0014	14 Zoll
r27.05.01.0017	17 Zoll
r27.05.01.0020	20 Zoll
r27.05.04.1224	13 Zoll



### Bonnetpad zur Teppichreinigung

Weiss mit grünen Streifen, beidseitig  
verwendbar. Dicke 12-18 mm.  
1 Stk. = 1 VE

r07.01.00.0017	17 Zoll
r07.01.00.0020	20 Zoll
r07.01.00.0013	13 Zoll
r07.01.00.0014	14 Zoll

## Reinigungs-, Melamin- und Schleifpad's für Oszilla Maschine



### One Step Pad's für Oszilla Maschinen

5 Stk. pro Karton = 1 VE, Preis pro Stk.  
Alle Pads unter [www.multiwork.at](http://www.multiwork.at)

9.506.503	Stk
-----------	-----



### One Step Pad's für Oszilla Mini Maschinen

5 Stk. pro Karton = 1 VE, Preis pro Stk.  
Alle Pads unter [www.multiwork.at](http://www.multiwork.at)

9.506.603	Stk
-----------	-----

## Eimer



**Eimer 5lt., grau**

Zubehör für Matrix

304.014	rot
304.013	blau
304.015	grün
304.016	gelb



**Eimer 17 Liter, grau**

Zubehör für Matrix

301.316	rot
301.317	blau



**Moppbox, 22lt., grau**

Zubehör für Matrix

301.271	rot
301.270	blau



**Kunststoffeimer 6L**

Zubehör für CombiX XL & Pro

301.179	rot
301.176	blau



**Kunststoffeimer 18L**

Zubehör für CombiX

301.290	Sik
301.185	blau



**Kunststoffeimer 25L**

Zubehör für CombiX XL & Pro

301.187	rot
301.186	blau



**Kunststoffeimer 9L mit Schnabel**

M938171	rot
M938170	blau



**Kunststoffeimer 15L mit Schnabel**

M938142	rot
M938141	blau



**Kunststoffeimer 25L mit Schnabel**

M938145	rot
M938144	blau

## Nitril & Gummihandschuhe



**Nitrilhandschuhe blau Gr. S, 200 Stk./Box**

m26168	S
m26158	M
m26118	L
m26108	XL



**Nitrilhandschuh schwarz, 200 Stk./Box**

m261608	S
m261508	M
m261108	L
m261008	XL



**Nitrilhandschuh weiß, 200 Stk./Box**

m26160	S
m26150	M
m26110	L
m26100	XL



**Gummihandschuhe Latex**

Aus 100% Naturkautschuk, innen baumwollbeflockt

M990152	S
M990162	M
M990172	L

## Müllsäcke



**Müllsäcke 18lt. weiß ohne Zugbänder 15my**

20 Rollen x 50 Stk. = 1000 Stk. / Karton

510068	Kart
--------	------



**Müllsäcke 35lt. schwarz mit Zugbänder Typ 60**

20 Rollen x 20 Stk. = 400 Stk. / Karton

510096	Ktn
--------	-----



**Müllsäcke 70lt. weiss ohne Zugbänder Typ 60**

10 Rollen x 25 Stk. = 250 Stk. / Karton

510092	Stk
--------	-----



**Müllsäcke 70lt. blau ohne Zugbänder Typ 60**

10 Rollen x 25 Stk. = 250 Stk. / Karton

510067	Kart
--------	------



**Müllsäcke 120lt. blau mit Zugbänder Typ 60**

10 Rollen x 25 Stk. = 250 Stk. / Karton

510095	Kart
--------	------



**Müllsäcke 120lt. blau ohne Zugbänder Typ 70**

10 Rollen x 25 Stk. = 250 Stk. / Karton

510055	Kart
--------	------



**Müllsäcke 140lt. blau ohne Zugbänder Typ 60**

10 Rollen x 25 Stk. = 250 Stk. / Karton

510090	Pkg.
--------	------



## Dosiersysteme



**Dosierpumpe 5ml für 1lt. Flasche**

210212 Stk



**Dosierpumpe 5ml für 5lt. Kanister**

c39235090 Stk



**Dosierpumpe 30 ml ab 10lt. Kanister**

610040 3,5cm  
610041 4,5cm



**Auslaufhahn ab 10lt. Kanister**

610068 30L Kan.  
610038 Gewinde 45  
610039 Gewinde 51

## Sonstige Hilfsmittel



**Sackhalter/Clips**

3Z2060 Stk



**Mopp Presse Doppelbackensystem**

Stabile Kunststoff Vertikalpresse zum Auspressen von Mopps und Tüchern. Zubehör für VariX

301.174 Stk



**Staubwedel auf 100 cm ausziehbar**

610051 Stk



**Staubwedel Lamm StarDuster**

LWDU0 Stk



**WC Bürste weiß, PVC**

610049 Stk



**WC Bürste Set weiß, PVC**

610050 Stk



**Warnschild PVC**

301.034 Stk



# HACCP

## Besen, Schrubber & Stiel



**Besen HYG 400x50, PP 0,30, weich**

5150061	weiß
5150062	blau
5150063	rot
5150064	gelb
5150065	grün



**Industriebesen PP 470x60 mm**

5150222	blau
5150221	weiß
5150223	rot
5150224	gelb
5150225	grün



**Straßenbesen PP 470 x 60 hart**

5150101	weiß
5150102	blau
5150103	rot
5150104	gelb
5150105	grün



**Schrubber Polyester PBT 300x60 mm**

5159233	rot
5159231	weiß
5159232	blau
5159234	gelb
5159235	grün



**Schrubber Polyester PBT 400x60 mm**

5159094	gelb
5159091	weiß
5159092	blau
5159093	rot
5159095	grün



**Stiele**

Stiel passt auf alle Besen auf dieser Seite

515032	Alu Stiel 1500mm
515030	Glasfaserstiel 1500mm



**Bartwisch-Handfeger PP 340x35 mm**

Bartwisch (Handfeger)

5102535	grün
5102531	weiß
5102532	blau
5102533	rot
5102534	gelb

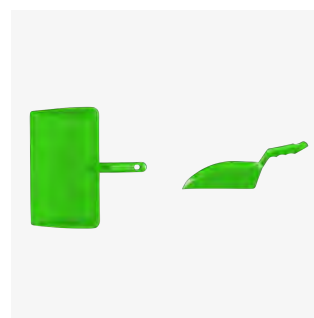

**Kehrschaufel PP 310x185/310**

5803015	grün
5803011	weiß
5803012	blau
5803013	rot
5803014	gelb



# Glaserreinigung





## Glasreinigung manuell

### Handschuhe



#### Ergotec Neoprenhandschuhe Gr. S

Robuste Kälteschutzhandschuhe extrem dick und wasserundurchlässig. Handschuhe für die Glasreinigung. Textiles Neopren. Reißfeste Vernähung und geklebte Nähte, Gelenk-Einsätze für erhöhten Komfort, Rutschfeste Innenhand mit spezieller Silikonoberfläche für festen Griff.

GLO2S	S
GLO2L	L
GLO2X	XL

### Einwascher & Abzieher



#### Fenstereinwascher UniTec ohne Strip

Halter für Einwaschbezüge zum Einwaschen von Glasflächen.

oe250	25cm
oe350	35cm
oe450	45cm



#### Profi Ergotec Ninja Trägerteil

Super stabiler, schwarzer Aluträger mit Schwenkfunktion.

NI250	25cm
NI350	35cm
NI450	45cm
NI750	75cm



#### Fensterstrip UniTec Kunstfaser

Bezüge passend auf Einwaschhalter zum Einwaschen von Glasflächen.

on250	25cm
on350	35cm
on450	45cm



#### Profi Ergotec Ninja Bezug

Einwaschbezug mit ultimativer Reinigungskraft.

NJ250	25cm
NJ350	35cm
NJ450	45cm
NJ750	75cm



#### Fensterwischer Pro mit Softgummi

Zum Abziehen von Glasflächen - Schiene und Gummi auswechselbar.

pr250	25cm
pr350	35cm
pr450	45cm



#### Profi Fensterwischergriff Ergotec Ninja

Der ErgoTec Ninja Wischer das cleverste Werkzeug für professionelle Glasreiniger.

EN000	Stk
-------	-----



#### Profi Ergotec Ninja Alu Schiene

Komplet mit Soft Gummi und neuen Smart Clip Enkappen.

AC250	25cm
AC350	35cm
AC450	45cm
AC550	55cm
AC650	65cm
AC750	75cm

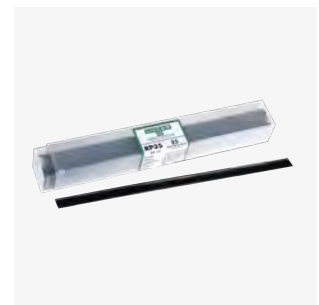

#### Wischergummi Soft

Gummi zuschneidbar - Länge 105 cm - passt auf alle Fensterwischer.

rr990	106cm - 1 Stk
rp350	35cm - 25 Stk

## Teleskopstangen



### Teleskopstange Aluminium

Teleskopstange, 2-teilig, mit Sicherheitskonus. 2-teilige Teleskopstange In unterschiedlichen Längen erhältlich Reichweite über 6 m (max. Stangenlänge 6 m + Körpergröße) Mit ErgoTec Sicherheitskonus

EZ250	2x 125cm
EZ400	2x 200cm
ED600	3x 200cm

## Handpadhalter

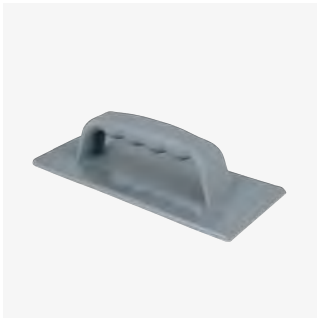

### Handpadhalter

Der Pad-Halter mit robustem Handgriff für ein leichtes Arbeiten von Hand. Stabile Ausführung aus Kunststoff mit Schabekante.

M955700	Pkg.
---------	------

## Glasreinigungstücher



### Microfaser Glasreinigungspad mit Kletrücken

Bietet bestes Gleitverhalten auf der Scheibe, entfernt Staub, Fingerabdrücke, Fett und andere leichte Verschmutzungen von Glas, starker Kletrücken für optimalen Halt am Padhalter

PHL20	Stk
-------	-----



### Microfaser Glastuch 50x70cm

Waschbar bis 60°C, keinen Weichspüler verwenden. Ideal für die streifenfreie Reinigung von Glasflächen, auch geeignet für den Gastronomie Bereich.

410029	Stk
--------	-----



### Profi Fensterledertuch gelocht

Profi Qualität - Hervorragend für die Glasreinigung geeignet.

FS450	Stk
-------	-----

## Eimer



### Rechteckeimer 18lt. grün

Handlich und leicht, inkl. Kunststoffablage für Einwascher und Abzieher. Passend für 35 cm Fenstereinwascher.

QB120	Stk
-------	-----



### Rechteckeimer 28lt. grün

Großer Eimer für die Glasreinigung. 45-cm-Einwascher passt komplett hinein  
Top-Ausstattung: Maßeinheit, 2 Ausgüsse Top-Zubehör: Deckel, Ablagesieb

QB220	Stk
-------	-----

## Glasreinigung Hilfsmittel



### Wandbürste StarDuster

Optimal zum Entstauben auf rauen Oberflächen, sowie auf flachen Gegenständen. Passt auf Teleskopstange.

WALB0	Stk
-------	-----



### Kniegelenk für Teleskopstange

Winkel frei einstellbar. Für schwer zugängliche Bereiche. Einfach in Teleskopstange direkt einklicken.

CJNO0	Stk
-------	-----



### Hüftgurt für Halter The Belt

Schlaufen für Werkzeuge (Wischer etc.) aus stabiles Nylonmaterial. Zum Befestigen des Bucket on a Belt.

ub000	Stk
-------	-----



### Sicherheitsschaber 4cm mit Gummiüberzug

Ergonomisch: Mit Gummiüberzug - Sicher: Klinge zum Einziehen - Handlich: Immer dabei

SRD3K	Stk
-------	-----



### Fensterklingen zu Schaber SRD3K

UNGER Karbon Glasschaberklingen 4cm für UNGER Mini- und Sicherheitsschaber.

SRB10	1 Stk.
SRB20-5	5Stk.



### Henry´s Doppelholster

Gerätehalter aus Leder mit zwei Fächern. Zum Befestigen am Gürtel. Praktisch für Wischer und Wascher. Breite = 9 cm, Länge = 24 cm

HT000	Stk
-------	-----

## Glasreinigung maschinell

### HiFlo Reinwassersysteme

#### HydroPower Ultra S + nLite CARBON COMPOSITE

Inhalt: DIUH1 HydroPower  
Ultra Filter S CC60T nLite  
CarbonComposite 6,00m  
NGS15 nLite Winkeladapter  
Set S, 15cm NFF28 nLite Power  
Bürst, gesplissen, 28cm DLS25  
DuroFlex-Schlauch, 25m

DINK1 Stk



#### HydroPower Ultra LC + nLite CARBON 24K

Inhalt: DIUH2 HydroPower®  
Ultra Filter L CF86G  
nLITE@Carbon 24K 8,60 m  
NGS30 nLITE@Winkeladapter  
Set M, 42 cm NFK28  
nLITE@Power Bürste, gesplissen,  
28 cm DLS25 DuroFlex-  
Schlauch, 25 m

DINK2 Stk



#### HydroPower Ultra LC + nLite CARBON 24K

Inhalt: DIUH3 HydroPower®  
Ultra Filter LC mit Karre CF86G  
nLITE@Carbon 24K 8,60 m  
NGS30 nLITE@Winkeladapter  
Set M, 42 cm NFK28  
nLITE@Power Bürste, gesplissen,  
28 cm DLS25 DuroFlex-  
Schlauch, 25 m

DINK3 Stk



## HiFlo Reinwassersysteme



### HydroPower Ultra S + nLite CONNECT ALU 6 Meter

Inhalt: DIUH1 HydroPower  
Ultra Filter S AN60G nLite  
Connect Alu Masterstange 6m  
NLR27 nLite Winkelbürste 27cm  
FTGOS HiFlo MultiLink Adapter  
NL20G nLite Schlauch 20m  
TMOOV HiFlo Control

DIUK1	Stk
-------	-----

### HydroPower RO S + nLite Carbon 24K SET

Inhalt: RO20C HydroPower RO  
S CF86G nLITE® Carbon 24K  
Hauptstange, 6-teilig, 8,60 m  
CF33G nLITE® Carbon 24K  
Erweiterungsstange, 2-teilig,  
3,20 m NLHCC nLITE®  
Erweiterungsadapter NGS30  
nLITE® Winkeladapter Set M,  
42 cm NFK41 nLITE® Power  
Bürste, gesplissen, 42 cm  
DLH25 DuroFlex-  
Hochleistungsschlauch, 25 m,  
Ø 7/10mm

RONK1	Stk
-------	-----



### HydroPower RO S Filter

Die wirtschaftliche Lösung für die Reinigung mit Reinwasser in Gebieten mit hartem Wasser

- Reinwasser-Modus
- Boost-Modus
- Hochwertige 3-Stufen Filterung
- Leistungsstarke Qualitätspumpe
- Einfache und sichere Bedienung
- Schnelle Wartung
- Kompaktes und robustes Design
- Einfacher Transport

RO20C	Stk
-------	-----



### HydroPower RO L Filter

Diese innovativen Eigenschaften überzeugen jeden, der mit Reinwasser reinigt:

- Maximale Leistung:
- Automatische Instandhaltungsfunktionen
- Kompaktes, robustes Design
- Blitzschnelle und einfache Wartung
- Innovatives Assistenz-System RO SMARTGUARD

RO40C	Stk
-------	-----

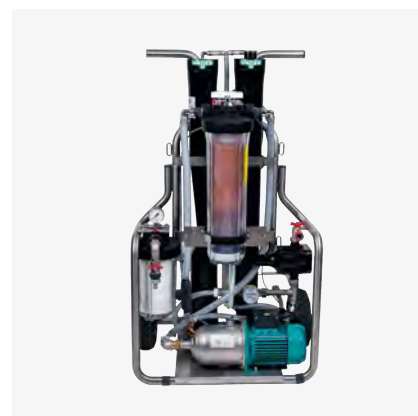

### HiFlo RO60C Hochleistungsfilter

Der Hochleistungs RO-Filter für echte Profis

- Doppelmembrane für extrem hohe Wasserproduktion, ca. 700 l/h
- Nachgeschalteter Harzfilter für 100% Reinwasser
- Kombi-Vorfilter zum Schutz beider Membranen
- Hochleistungspumpe für kontantem und hohem Wasserfluss
- Reinwasser Durchflusszähler zeigt die produzierte Reinwassermenge an

RO60C	Stk
-------	-----



## nLite Wasserführende Stangen



**nLite Carbon 24K  
Teleskopstange**

CF33G	3,20 m
CF60T	6,00m
CF86G	8,60m



**nLite Carbon 24K Komplett  
Stangenset 11,90m**

Inhalt: CF86G, CF33G,  
NLHCC, NGS30, NFK28,  
DLS25

CF12H	Set
-------	-----



**nLite Carbon Composite  
Teleskopstange**

CC32T	3,20m
CC60T	6,00m
CC85T	8,60m



**nLite Carbon Composite  
Stangenset 8,60m**

Inhalt: CC85T, NGS15,  
NFF28, DLS25

CC85H	Stk
-------	-----

## nLite Wasserführende Bürsten



**nLite Power Bürste  
gesplissen grün**

Grüne gesplissene Borsten für perfekte Reinigungsergebnisse und optimierter Haltbarkeit

NFF28	28cm
NFF41	41cm

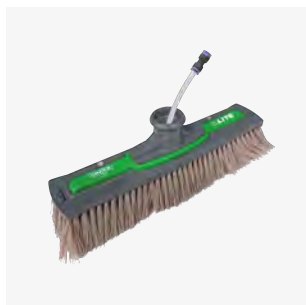

**nLite Power Bürste  
ungesplissen**

Sehr gute Reinigungsleistung. Optimale Durchspülung der Borsten fast ohne Rückstände.

NUF28	28cm
NUF41	41cm



**nLite Power Bürste  
gesplissen**

Grüne gesplissene Borsten für perfekte Reinigungsergebnisse und optimierter Haltbarkeit.

NFK28	28cm
NFK41	41cm



**nLite Power Bürste  
ungesplissen**

Sehr gute Reinigungsleistung. Optimale Durchspülung der Borsten fast ohne Rückstände.

NUK28	28cm
NUK41	41cm



**nLite Hybrid Bürste**

Extrem starke Reinigungsleistung. Leichteres Gleiten und weniger Gewicht als Voll-Naturhaarbürsten.

NUH28	28cm
NUH41	41cm



**nLite Soft Bürste**

Sanfte Oberflächenreinigung. Reduziert Risiko der Beschädigung von empfindlichen Oberflächen.

NFS28	28cm
NFS41	41cm



**nLite Winkelbürste**

Superleichte wasserführende Bürste mit Düsenanschlüssen. Angewinkelter Rücken, für größere Flächen.

NLR27	27cm
NLR40	40cm

## nLite Winkeladapter



### Winkeladapter-Set

Für nLite CarbonComposite und Carbon 24K Teleskopstangen. Nicht kompatibel mit nLite Connect Stangen. Bürstenwechsel in Sekunden. Bürstenwinkel in 45°-Stufen justierbar.

NGS15	15cm
NGS30	42cm
NGS45	82cm



### nLite MultiLink Winkeladapter

Superleichte Karbonfaser-Winkelstücke zum Befestigen von Bürsten an nLite Connect wasserführenden Stangen. Erreicht jeden Arbeitswinkel. Hält das Gewicht auf einem Minimum.

NLG20	20cm
NLG30	30cm

## Ionen Austauschharz



### QuickChange Harzbeutel für Hydro Power

Jeder Beutel enthält eine vorportionierte Menge an frischem UNGER Premium Ionen-Austauschharz. Höchstmöglicher Komfort, einfach verbrauchten Beutel entnehmen und ersetzen.

DIB64	Stk
-------	-----



### Ultra Harz Packs für Hydro Power Ultra Filter

Für HydroPower Ultra Filter S Ultra Harz Packs für DIUH1, DIUKU und DIUK1

DIUBS	1 Stk.
DIUB1	3 Stk.



### Ultra Harz Packs für HydroPower Ultra Filter L und LC

Für HydroPower Ultra Filter L und LC  
1 × 3er-Set Ultra Harz Packs für DIUH2, DIUH3, DIUK2, DIUK3, DIUKS, DIUKF

DIUB3	Stk
-------	-----



### Premium Ionen-Austauschharz 25L

Für UNGER DI Filter. Bestehend aus einer Mischung eines Gels, Typ I starker basischer Anionenaustauscher, und eines Gels, starkes Säure-Kationenharz, für die direkte Entmineralisierung von Wasser.

DIB25	Sack
DIP25	Eimer

## Harzfilter für RO Geräte



### Harzfilter Austauschpatrone für RO40C

RORES	Stk
-------	-----



### Harzfilter Harzpatrone gefüllt für RO60C

17201	Stk
-------	-----

## Zubehör



### nLite Schlauch

Wasserschlauch, um die nLite-Stange mit einem Wasserfilter zu verbinden. Inkl. Standard (Männchen) Aluminium Schlauchanschluß für den Anschluss an einem Wasserfilter.

NL11G	11m
NL20G	20m
NL25G	25m



### nLite Hochleistungsschlauch für RO-Filter 25m

Wasserschlauch, um die nLite-Stange mit einem Wasserfilter zu verbinden. Inkl. Standard-1/2-Aluminium-Schlauchanschluss (Männchen) für den Anschluss an einem Wasserfilter NLH25 Hochleistungsschlauch für RO40C mit Endstück für Anschlusskit NLHPA

NLH25	Stk
-------	-----



### nLite Tragetasche

Stabile Tragetasche für ein komplettes nLite Set mit Zubehör. Solides Nylonmaterial, Stabile Tragegurte, Platz für über 5 Stangen, 2 Bürsten, 1 Winkel, 1 Schlauch, Kleinteile. Tasche wird leer geliefert.

NLBA1	Stk
-------	-----



### HiFlo Seifendosierer

Die praktische Lösung für stark verschmutzte Scheiben. Beimischung von Seife zum Reinwasser Einfacher Anschluss an Standardgartenschlauch Leichtes Befüllen

HCDEU	Stk
-------	-----



### nLite Ersatz Strahldüsen - Set mit 2 Düsen

Schnellverschlussdüsen für nLite Bürsten. NLBJP: Zum Spülen und Entfernen von Schmutz mit Druck Achtung: Je mehr Düsen, desto geringer der Wasserdruck auf der Oberfläche

NLBJP	Set
-------	-----



### RUB OUT Kalk- Fleckenentferner

Professioneller Kalk-Fleckenentferner. Zum Entfernen von Kalk-, Mineralien- und Seifenrückständen, Rost etc. Entfernt Rückstände effektiv Achtung: Einige Oberflächen sind kratzempfindlich. RubOut vor Anwendung testen und Oberflächenspezifikation beachten.

RUB20	Stk
-------	-----

# Reinigungsmaschinen





## Reinigungsmaschinen

Unsere Leidenschaft gilt der Sauberkeit und Effizienz. Als Anbieter von Reinigungsmaschinen präsentieren wir Ihnen hochwertige Produkte von renommierten Herstellern wie Nilfisk und Sprintus. Mit einer umfangreichen Palette an innovativen Lösungen setzen wir Maßstäbe in der gewerblichen Reinigungsindustrie.

### Sprintus: Effiziente Reinigungslösungen für Profis

Seit 2006 ist Sprintus ein Synonym für Effizienz und Präzision im Bereich professioneller Reinigung. Die Marke Sprintus hat sich durch ihre fokussierte Expertise und hochwertige Produkte einen Namen gemacht. Von robusten Bodenreinigungsmaschinen bis hin zu vielseitigen Nasssaugern bietet Sprintus eine breite Palette von Geräten, die für ihre Langlebigkeit und ihre Fähigkeit bekannt sind, selbst die anspruchsvollsten Reinigungsaufgaben zu bewältigen.

### Nilfisk: Pionier der Reinigungstechnologie

Seit 1906 steht Nilfisk für wegweisende Reinigungslösungen. Als Vorreiter in der Branche hat Nilfisk einen Ruf für Qualität, Zuverlässigkeit und Innovation aufgebaut. Die Produktpalette umfasst eine Vielzahl von professionellen Reinigungsmaschinen, die sich durch modernes Design, intuitive Bedienung und herausragende Leistung auszeichnen. Von leistungsstarken Hochdruckreinigern bis hin zu effizienten Industriesaugern bietet Nilfisk Lösungen, die den höchsten Anforderungen gerecht werden.

### Nilfisk Gewerbe Trockensauger - Die Legenden



#### Nilfisk GM 80, 110V-120V, Trockensauger

Der beliebte Klassiker von Nilfisk überzeugt seit Generationen durch sein ungewöhnliches und robustes Design, sowie durch seine besonders hohe Leistung. Sie widerspiegeln Eleganz, Stärke, Langlebigkeit und hohe Leistung für viele Jahre effizienter Reinigung. Besonders robustes Design und hohe Saugleistung sowie Staubaufnahme. Variabel mit oder ohne Staubbeutel einsetzbar. Besonders leise und langlebig.

905 6301 020

Stk



#### Nilfisk VP930 Hepa Basic EU Trockensauger

Der Nilfisk VP930 ist der zuverlässige Partner bei anspruchsvollen Reinigungsaufgaben in Hotels, Schulen, Büros und Krankenhäusern. Er ist robust und verfügt über einen großen Staubbeutel mit einem Volumen von 15 Litern. Die geniale Konstruktion optimiert den Luftstrom und verringert Energieverluste auf ein Minimum, was ihn auch zu einem der weltweit leisesten Gewerbesauger macht. So vereint er riesige Saugkraft mit fantastischer Langlebigkeit.

107415451

Stk

## Gewerbliche Trockensauger



### ERA EVO Trockensauger

Der leise ERA EVO ist vielseitig einsetzbar, kompakt, zuverlässig und ein wahres Kraftpaket. Die integrierte Kabelaufwicklung ermöglicht das sichere und praktische Verstauen des signalroten 10 m Netzkabels. Der Kabelwechsel erfolgt bei Bedarf werkzeuglos und in wenigen Handgriffen. Standardzubehör: -2x Alu Saugrohr, -Saugschlauch komplett, 2,0 m, -Energy-Kombidüse 280 mm, -Polster-/Möbeldüse, -Fugendüse 230 mm, -Vliesfilterkorb, -HEPA 13 Filterkassette, -Netzkabel 10 m, steckbar, signalrot

117.001

Stk



### ERA iGO Akku-Trockensauger

Der leise ERA iGO ist vielseitig einsetzbar, kompakt, zuverlässig und ein wahres Kraftpaket für einen Akkusauger. 2 Akkus sorgen für die Stromversorgung für 36 Volt. Das Schnellladegerät sorgt für ein vollständiges Laden innerhalb von 30min. Standardzubehör: -2x Alu Saugrohr, -Saugschlauch komplett, 2,0 m, -Energy-Kombidüse 280 mm, -Polster-/Möbeldüse, -Fugendüse 230 mm, -Vliesfilterkorb, -HEPA 13 Filterkassette, -2 Akku mit 18V, Schnellladegerät für 2 Akku's

120.002

Stk

## Gewerblicher Akku-Rückensauger

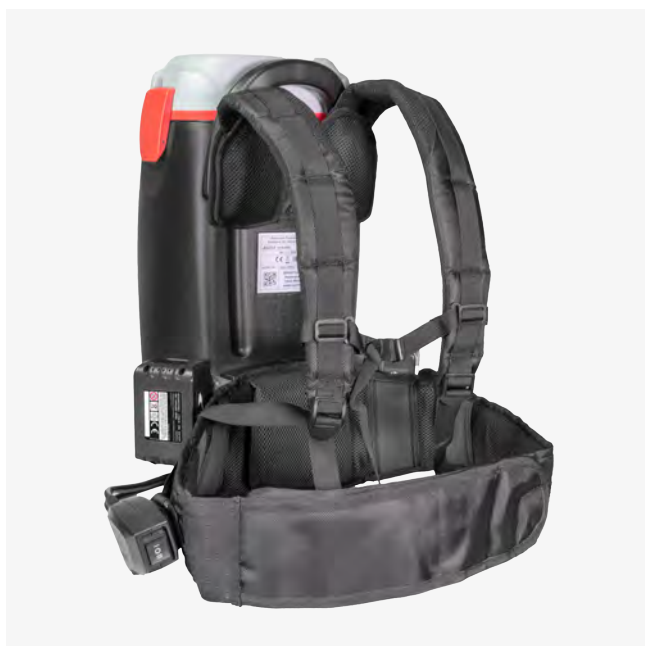

### Rucksacksauger BoostiX Akkuvariante

119.002

Stk

Ideal für die Reinigung von Treppenhäusern, öffentlichen Verkehrsmitteln oder für große bestuhlte Säle, wie z.B. Kinos oder Theater. Das geringe Gewicht in Verbindung mit dem hohen Tragekomfort ermöglicht lange Arbeitsintervalle. Das durchgehend gepolsterte und ergonomische Tragesystem mit serienmäßigem Brustgurt lässt sich individuell auf jeden Anwender einstellen. Das durchdachte Tragesystem sorgt für einen angenehmen Freiraum zwischen Rücken und Rucksacksauger und lässt die Luft zirkulieren, wodurch ein Hitzestau vermieden wird. BoostiX Akku 36 V: Bis zu 42 Minuten Laufzeit garantieren die zwei in Reihe geschalteten 18 V Akkus. Das Doppel-Schnellladegerät sorgt für eine Akku-Ladezeit von ca. einer Stunde.

## Industrie Nass- / Trockensauger



### WATERKING Nass-/Trockensauger 30lt. Behältervolumen

- Hervorragende Wasser-/Schmutzaufnahme
- Konsequente Trennung von Kühl- und Prozessluft
- Zuverlässige Schwimmerabschaltung bei Schaumbildung
- Zyklon-Wasserabscheidesystem
- Robustes Fahrwerk mit 50 mm Lenkrollen und großen Bockrädern
- Staubfreie Schmutzentsorgung durch verschleißbare Vliesfiltertüte

109.001

Stk



### Heros Feuerwehrsauger

Kraftvoll, kompakt und auf dem neuesten Stand der Technik. Abpumpen von Wasser nach Hochwasser, Brandsanierung, Leitungsschäden, Flachdachsanieierung, Teich- oder Poolreinigung und andere Reinigungsaufgaben. Dieser moderne Profi-Pumpsauger ist speziell für Feuerwehren und THW konzipiert und für Dauereinsätze bei Hochwasser und Überschwemmungen aller Art gerüstet.

113.001

Stk



### Craftix 35 L Sicherheitssauger, 35 Liter, 1200W

Für Stäube der Staubklasse L mit automatischer Filterabreinigung. Die Sicherheitssauger Craftix 35 L und 50 L sind Ihr idealer Partner, wenn Sie mit leicht gesundheitsgefährdenden Stäuben der Staubklasse L arbeiten. Dank der Antistatik-Vorbereitung kann ein optionaler Antistatikschlauch angeschlossen werden, um elektrostatische Aufladungen zu verhindern. So können gefährliche Funkenbildung, statische Aufladung sowie die Ablagerung von Schmutz im Saugschlauch vermieden werden.

118.001

Stk



### Nilfisk Attix 751-11 N/T Sauger

Der Nass-/Trockensauger ATTIX 7 ist für Anwender gedacht, die Wert auf eine hohe Kapazität und eine enorm hohe Saugleistung legen. Und dabei ist er noch extrem leise. Der ATTIX 7 hat einen Edelstahlbehälter und Ausstattungsmerkmale wie automatische Filterabreinigung, Einschaltautomatik und vieles mehr. Der 70 l Behälter, mit dem der Nass-/Trockensauger ATTIX 7 ausgestattet ist, ermöglicht Ihnen lange Arbeitsintervalle ohne Behälterleerung. ATTIX 751-61 = Wassersauger. ATTIX 751-71 = Feuerwehrsauger.

302001523

Stk



## Gewerbliche Nass- / Trockensauger



### Nilfisk VL500 35 EDF Nass-/Trockensauger

Die VL500 Nass-/ Trockensauger sind ideal für Hotels, Ausstellungs- und Konferenzzentren und öffentliche Gebäude geeignet. Ausgestattet mit innovativen Features, wie der Schutz bei einer fehlerhaften Filterkonfiguration oder der dualen Filtration. Die Nilfisk VL500 Nass-/ Trockensauger Serie gewährleistet Leistung und Zuverlässigkeit bei gleichzeitig niedrigen Anschaffungskosten.

107405160

Stk



### Nilfisk VL500 55-2 EDF Nass-/Trockensauger

Die VL500 Nass-/ Trockensauger sind ideal für Hotels, Ausstellungs- und Konferenzzentren und öffentliche Gebäude geeignet. Ausgestattet mit innovativen Features, wie der Schutz bei einer fehlerhaften Filterkonfiguration oder der dualen Filtration. Die Nilfisk VL500 Nass-/ Trockensauger Serie gewährleistet Leistung und Zuverlässigkeit bei gleichzeitig niedrigen Anschaffungskosten.

107405162

Stk

## Sprüh- / Extrahiergerät



### SE 7 Sprüh-Extraktionsgerät

Sprüh-Extraktionsgerät mit separatem Entschäumertank. Teppich-, Teppichboden- und Polsterreinigung in Büros, Praxen, Kinos und Haushalten, sowie zur Reinigung von Autopolstern.

107.001

Stk



### Nilfisk ES300 Sprüh-Extraktionsgerät

Mit dem ES300 Teppichreiniger beginnt eine neue Ära der Teppichreinigung. Diese Maschine ist ideal für die Reinigung von hoch und weniger hoch beanspruchten Teppichflächen. Sie entfernt nicht nur Schmutz und Wasser, diese Maschine verfügt zudem über die höchsten Standards, um die Lebensdauer Ihrer Teppiche zu erhöhen.

56265503

Stk

## ScheuerSaugMaschinen



### Nilfisk SC100 E Scheuersaugmaschine

Der Nilfisk SC100 ist eine kleine Scheuersaugmaschine für die Tiefenreinigung von engen Bereichen. Diese kompakte und aufrechte Maschine erledigt ihren Job schnell und bietet eine überzeugende Reinigungsleistung. Die Maschine kann vorwärts und rückwärts verwendet werden. Reinigen und Trocknen werden in einem Arbeitsgang durchgeführt, so dass der Bereich unmittelbar nach der Reinigung wieder einsatzbereit ist.

107408100

Stk



### Nilfisk SC351 komplett Scheuersaugmasch.

Die batteriebetriebene Kompaktmaschine, die durch das bewegliche Schrubbdeck vorwärts und rückwärts scheidet und saugt, reinigt mühelos schwer zugängliche Bereiche. Der Einsatz zwischen Stühlen, Tischen und um Einrichtungsgegenstände herum wird deutlich erleichtert. Das niedrige Betriebsgeräusch erlaubt den Betrieb selbst an geräuschsensiblen Orten, wie Hotels, Schulen, Einzelhandelsgeschäften, Kantinen oder Cafés.

9087341020

Stk



### Nilfisk SC401 43 B Full Pkg. ScheuerSaugmaschine

Die kompakte und äußerst wendige Nachläufer-Scheuersaugmaschine Nilfisk SC401 bietet die Genauigkeit und Benutzerfreundlichkeit, die Sie für eine bessere Bodenreinigung benötigen. Der extrem niedrige Geräuschpegel dieser Hochleistungsmaschine ermöglicht eine Tagesreinigung auch in geräuschempfindlichen Bereichen. Bis zu 4 Stunden ununterbrochenes Scheuern und Saugen mit einer voll geladenen Batterie und bis zu 100 Minuten, bevor der Wassertank nachgefüllt werden muss.

9087390020

Stk



### Nilfisk SC401 43 BD Full Pkg. ScheuerSaugmaschine

Die kompakte und äußerst wendige Nachläufer-Scheuersaugmaschine Nilfisk SC401 bietet die Genauigkeit und Benutzerfreundlichkeit, die Sie für eine bessere Bodenreinigung benötigen. Der extrem niedrige Geräuschpegel dieser Hochleistungsmaschine ermöglicht eine Tagesreinigung auch in geräuschempfindlichen Bereichen. Bis zu 4 Stunden ununterbrochenes Scheuern und Saugen mit einer voll geladenen Batterie und bis zu 100 Minuten, bevor der Wassertank nachgefüllt werden muss.

9087398020

Stk

## Grundreinigung u. Schleifen



### Oszilla Mini - Multifunktionelle Bodenreinigungs- u. Schleifmaschine

inkl. Transportwagen und Transportpad rot Arbeitsbreite: 20 oder 30 cm einstellbar Gewicht: 25 kg Drehgeschwindigkeit: 2800 Schwingungen/min. Betriebsgeräusch: 60 dB Netzkabel: 12m, signalrot, mit Knickschutz

9.800.070

Stk



### Oszilla Pro 30/50 - Multifunktionelle Bodenreinigungs- u. Schleifmaschine

inkl. Absaugeinrichtung inkl. 3 Superpads in weiß, rot, schwarz inkl. Flottentank 12lt. inkl. Transportkoffer mit Zusatzgewichten 28kg Leistung: 1500 Watt Drehgeschwindigkeit: 2800 U/min Betriebsgeräusch: 65 dB Nettogewicht Maschine: 45 kg Bruttogewicht inkl. Zusatzgewichte: 86 kg Netzkabel: 12 m

9.800.073

Stk



### Einscheibenmaschine EM 17 EVO

- Robustes Planetengetriebe
- Integrierter 10 Liter Frischwassertank
- Werkzeugloser Bürsten- und Scheibenwechsel
- Große, gummierte Transporträder

inkl. Frischwassertank 10 Liter, Schrubbbürste, Schamponierbürste, Pad-Treibteller, Netzkabel 12 m, signalrot

203.001

Stk



### Einscheibenmaschine Hercules

Intensivreinigung auf allen Hartflächen und Teppichböden. Mit der Hercules Einscheibenmaschine wurde eine extrem laufruhige, robuste und einfach zu bedienende Einscheibenmaschine in der oberen Mittelklasse konzipiert.

inkl. Frischwassertank 12 Liter, Schrubbbürste, Schamponierbürste, Pad-Treibteller, 12 m Netzkabel

205.001

Stk

## Kehrmaschinen



### Medusa Akkukehrmaschine

Gewerbliche Akkukehrmaschine für die schnelle, kabellose und leise Zwischenreinigung aller Oberflächen, In- und Outdoor. Die pendelnd aufgehängte Hauptkehrwalze passt sich individuell jedem Untergrund an, egal ob Hartfläche oder Teppich. inkl. 1 x Lithium-Ionen-Akku, 1 x Schnellladegerät

204.002

Stk



### Nilfisk SW250 920 Handkehrmaschine

Die in den Modellen SW200 und SW250 erhältliche Nilfisk Handkehrmaschine bietet sowohl im Außenbereich als auch auf Innenböden eine beeindruckende Leistung. Im Vergleich zu einem normalen Besen entfernt sie Staub, Schmutz, Sand, Nägel, Schrauben, Zigarettenkippen usw. bis zu 6 Mal schneller und sammelt den Schmutz zugleich im Behälter.

50000494

Stk



### Nilfisk SW750 Kehrmaschine

Mit der SW 750 Kehrmaschine können Innen- und Außenbereiche staubfrei gekehrt werden. Die Maschine ist einfach zu bedienen und verfügt über einen kräftigen Batterieantrieb. Durch das extrem niedrige Arbeitsgeräusch ist die Maschine auch tagsüber in geräuschempfindlichen Bereichen problemlos einsetzbar. Die Nilfisk SW 750 ist selbsterklärend und wartungsfreundlich.

9084701010

Stk



### Nilfisk SR1000 S B Aufsitzkehrmaschine

Eine kompakte, besonders wendige, leistungsstarke Kehrmaschine. Die Nilfisk SR 1000 S arbeitet besonders effizient und ist so kompakt gebaut, dass sie überall Platz findet - sogar in einem Fahrstuhl. Durch ihre hervorragende Wendigkeit können auch schmale Ecken und Kanten optimal gereinigt werden. Die Nilfisk SR 1000 S ist erhältlich in Batterie- oder Benzinversion und für Innen- und Außenbereiche geeignet. Um auch harten Arbeitsbedingungen zu widerstehen ist sie besonders stabil und robust gebaut.

9084201010

Stk

## Hochdruckreiniger Kaltwasser



### MC 2C-150/650 XT EU Hochdruckreiniger

Die Produktreihe MC 2C umfasst Modelle für den routinemäßigen, semiprofessionellen Einsatz, vor allem für Handwerker, auf kleinen Baustellen, in der Landwirtschaft oder für kleine Reinigungsunternehmen. Kompakte Kaltwasserserie, die ein hohes Leistungsniveau für mehr Reinigungseffizienz, Ergonomie und Langlebigkeit kombiniert. Für hervorragende Ergebnisse bei alltäglichen Reinigungsaufgaben.

128471359

Stk



### Nilfisk MC 3C-170/820 XT Hochdruckreiniger

Der MC 3C eignet sich für leichte, allgemeine Reinigungsaufgaben und ist ideal für Gewerbe, kleinere Baufirmen, Kfz-Werkstätten und landwirtschaftliche Betriebe. Diese, für eine geringe bis mittlere Einsatzintensität entwickelte Produktreihe, ist mit einer professionellen Motor-Pumpen-Einheit mit Edelstahlkolben ausgestattet.

107146384

Stk



### Nilfisk MC 5M-200/1050 XT 400/3/50 EU Hochdruckreiniger

Der MC 5M ist ein Mittelklasse Hochdruckreiniger für anspruchsvolle Kunden in der Landwirtschaft, der Industrie, der Bau- und Automobilindustrie. Mobilität und Benutzerfreundlichkeit wurden kombiniert mit unübertroffener Robustheit, optimalem Service und guten Aufbewahrungsmöglichkeiten.

107146716

Stk

## Hochdruckreiniger Heißwasser



### Nilfisk MH 3M-140/580 PAX 230/1/50 EU

Der MH 3M Heißwasser Hochdruckreiniger ist für alle Reinigungsaufgaben im Gewerbe und der Leichtindustrie geeignet. Dank dem verbesserten EcoPower Wärmetauscher und dem geringen Brennstoffverbrauch bietet der Hochdruckreiniger eine höhere Effizienz und erledigt Reinigungsaufgaben schneller. Vier große Räder und eine ideale Gewichtsverteilung ermöglichen einen einfachen Transport des Hochdruckreinigers auf vielen unterschiedlichen Böden.

107146896

Stk



### Nilfisk MH 4M-200/960 FAX EU

Die MH 4M Heißwasser Hochdruckreiniger sind perfekt geeignet für den täglichen Einsatz bis zu 6 Stunden bei schweren Reinigungsaufgaben. Dank des verbesserten EcoPower Systems sind diese Hochdruckreiniger sehr effizient und schnell in der Reinigung. Die Diagnosefunktion der 4M Hochdruckreiniger weist auf nötige Wartungsarbeiten hin. Vier große Räder und eine ideale Gewichtsverteilung ermöglichen einen einfachen Transport des Hochdruckreinigers auf vielen unterschiedlichen Böden.

107146922

Stk



### Nilfisk MH 8P 180/2000 FAX

Der MH 8P vereint kraftvollen Druck mit hoher Wasserleistung, wie sie für die Reinigung extrem starker Verschmutzungen in der Landwirtschaft, auf dem Bau, im Transportwesen oder der Industrie benötigt wird. Neben der überzeugenden Reinigungswirkung macht insbesondere die hohe Schwemmlleistung den MH 8P zum idealen Partner für anspruchsvollste Reinigungsaufgaben. Die MH 8P Serie zeichnet sich durch niedrige Betriebs- und Wartungskosten, Robustheit, Langlebigkeit und hohe Reinigungswirkung aus.

107146965

Stk



# Arbeitsausstattung





## Arbeitsausstattung

### Schutzbrillen



#### Hygostar Comfort Vollsichtschutzbrille transparent/klar

Die HYGOSTAR® Comfort Vollsichtschutzbrille besteht aus transparentem, angenehm weichem PVC mit Polycarbonat-Gläsern. Sie sorgt dank der integrierten Luftventile für einen hohen Tragekomfort. Zudem eignet sich die Schutzbrille in Einheitsgröße sehr gut als Überbrille für Brillenträger. Sie ist besonders komfortabel und passgenau und dank elastischem Gummiband sitzt die Schutzbrille dicht am Gesicht. Die HYGOSTAR Schutzbrille bietet auch für spritzenden Flüssigkeiten einen guten Schutz. Hinweis: Bietet Schutz vor nichtätzende Flüssigkeiten. Indirekt belüftet durch integrierte Lüftungsventile Sehr bequem zu tragen Elastisches Kopfband, individuell einstellbar Schützt vor geringen mechanischen Stößen (F) Mit Brille kombinierbar Normen: CAT 2 EN 166 CE PSA VO (EU) 2016-425

h92243 Stk

### Handschuhe



#### Nitrilhandschuhe blau Gr. S, 200 Stk./Box

m26168	S
m26158	M
m26118	L
m26108	XL



#### Nitrilhandschuh schwarz, 200 Stk./Box

m261608	S
m261508	M
m261108	L
m261008	XL



#### Nitrilhandschuh weiß, 200 Stk./Box

m26160	S
m26150	M
m26110	L
m26100	XL



#### Gummihandschuhe Latex

Aus 100% Naturkautschuk, innen baumwollbeflockt

M990152	S
M990162	M
M990172	L

### Waschpasten



#### Handwaschpasta 3 kg Dose

Handreiniger mit Doppelwirkung, zur Entfernung von Verschmutzungen in allen Industriebereichen.

410033 Stk



#### Handwaschpasta 10 kg Kübel

Handreiniger mit Doppelwirkung, zur Entfernung von Verschmutzungen in allen Industriebereichen.

410034 Stk



#### Pumpe Metall für 3 lt. Handwaschpaste

f6011 Stk



#### Spender für 10 kg. Kübel Handwaschpasta

510059 Stk

## Arbeitskleidung: Funktionale Eleganz für jeden Berufszweig

Arbeitskleidung ist nicht nur ein Schutzschild, sondern auch ein Symbol für Professionalität und Komfort in jeder Arbeitsumgebung. Bei Multiwork Hygiene GmbH führen wir stolz Arbeitskleidung von renommierten Herstellern wie Snickers und Jobman, die branchenweit für ihre erstklassige Qualität und innovativen Designs bekannt sind.

### Snickers: Perfektion in jeder Naht



Snickers ist ein Name, der für herausragende Qualität und Funktionalität steht. Jedes Detail in den Produkten von Snickers wird mit höchster Präzision entworfen, um den Anforderungen anspruchsvoller Arbeitsumgebungen gerecht zu werden. Die Arbeitskleidung von Snickers zeichnet sich durch folgende Merkmale aus:

**Haltbarkeit:** Snickers verwendet erstklassige Materialien und Verarbeitungstechniken, um Arbeitskleidung herzustellen, die den Belastungen des Arbeitsalltags standhält.

**Ergonomie:** Die Designs von Snickers sind darauf ausgerichtet, Bewegungsfreiheit und Komfort zu gewährleisten, was essentiell ist, um die Effizienz und Sicherheit am Arbeitsplatz zu fördern.

**Funktionale Details:** Snickers integriert clevere Details wie Taschen in strategischen Positionen, Werkzeugschlaufen und Verstärkungen, die die Leistungsfähigkeit der Arbeitskleidung verbessern.

### Jobman: Robuste Eleganz für Profis



Jobman ist ein Synonym für hochwertige Arbeitskleidung, die für Langlebigkeit und stilvolles Design bekannt ist. Die Arbeitskleidung von Jobman zeichnet sich durch folgende Merkmale aus:

**Schutz und Sicherheit:** Jobman legt großen Wert auf Schutz und Sicherheit am Arbeitsplatz. Ihre Kleidungsstücke sind so konzipiert, dass sie vor den Elementen und potenziellen Gefahren schützen.

**Design und Stil:** Jobman kombiniert Funktionalität mit stilvollen Designs, um Arbeitskleidung zu schaffen, die nicht nur praktisch ist, sondern auch professionell aussieht.

**Anpassungsfähigkeit:** Die Arbeitskleidung von Jobman ist für verschiedene Branchen und Bedingungen geeignet. Sie bieten eine breite Palette von Optionen, die den individuellen Bedürfnissen gerecht werden.

Kontaktieren Sie uns noch heute, um mehr über unsere Arbeitskleidungsoptionen von Snickers, Jobman und anderen erstklassigen Herstellern zu erfahren. Wir stehen Ihnen gerne zur Verfügung, um Ihnen bei der Auswahl der besten Arbeitskleidung für Ihre Anforderungen zu helfen.



# Arbeitskleidung

Fordern Sie unseren Katalog für Arbeitsbekleidung an.  
Einfach QR Code Scannen oder unter:

[www.multiwork.at/arbeitskatalog-bestellen](http://www.multiwork.at/arbeitskatalog-bestellen)





# Duftmarketing



## Duftmarketing

Sie betreten einen unbekanntem Raum. Ihre Augen tasten die Ihnen fremde Umgebung ab und geben die so gewonnenen Eindrücke an Ihren Verstand weiter. In Ihrem Inneren setzt ein komplizierter Prozess des Vergleichens und Bewertens mit früher gewonnenen Erfahrungen ein.

Kann ich mich geborgen fühlen in diesem Raum? Kann ich mich sicher und entspannt fühlen?

Doch während Ihr Verstand noch arbeitet, hat Ihr Instinkt längst entschieden. In Bruchteilen von Sekunden hat Ihr limbisches System die Gerüche des Raumes aufgenommen und analysiert. Das archaische Instrument arbeitet weit unterhalb der menschlichen Wahrnehmungsgrenze und ist in seinem Urteil unfehlbar. Es kennt keine Zwischentöne. Nur schwarz oder weiß. Negativ oder positiv.

Unsere ausgewählten Aromen, Düfte, Duftkompositionen, Beduftungsgeräte, Duftspender und Duftgeräte zur Raumbeduftung sowie unser Programm zur Geruchseliminierung und Geruchsneutralisierung ermöglicht Ihnen Ihren Wünschen entsprechend das richtige Produkt zu finden.



## Duftgerät Air 1



Zaluti Air:1 Zaluti Controller Weiss

z700010

Weiss



Zaluti Air:1 Zaluti Controller Titanium

z700009

Titanium

## Beschreibung

Die Duftgeräte der Serie AIR:1 erzeugen durch eine elektronisch gesteuerte Raumbeduftung ein angenehmes Ambiente in jedem Umfeld. Mit der attraktiven Optik, den hochwertigen Materialien, dem herausstechenden Design und einer unerreichten Effizienz steigern die AIR:1 Duftgeräte erheblich die Lebensqualität in Räumen mit einem Volumen von bis zu 1.000 m<sup>3</sup>.



**Technologie**  
Die Air:1 Duftmaschine verwendet eine fortschrittliche Micro Diffusion-Technologie, die sie extrem effizient macht. Mit dem Luftstromregler ist es sehr bequem, die Duftintensität anzupassen. Die Air:1 ist wartungsfrei.



**Intelligent**  
Die Air:1 Duftmaschine mit dem Zaluti Multi Controller macht sie vollautomatisch und nach Ihren Wünschen programmierbar. Mit unseren intelligenten Programmen können Sie ein einzigartiges und effizientes Dufferlebnis schaffen

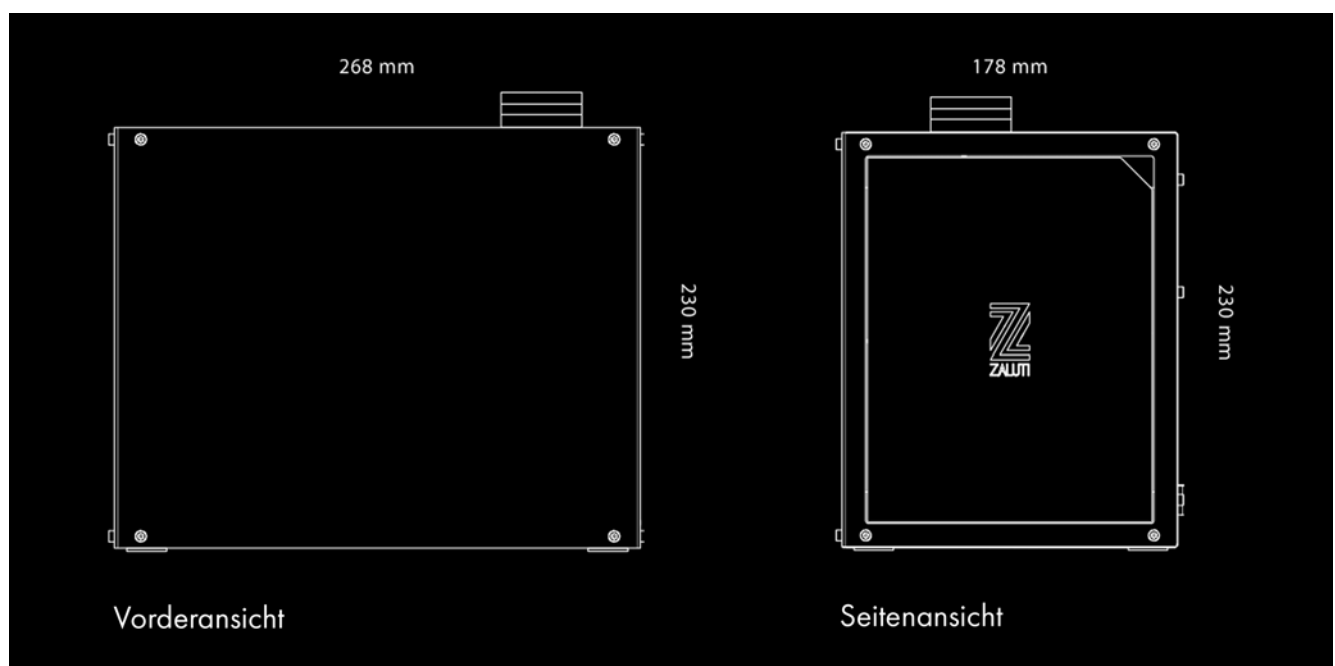

Vorderansicht

Seitenansicht



## Duftgerät Air 2



Zaluti Air:2 Flow & Zaluti Controller Weiss

z700017

Stk



Zaluti Air:2 Flow & Zaluti Controller Titanium

z700016

Stk

## Beschreibung



Kompakt, ruhig und kraftvoll – dies charakterisiert unsere AIR:2 Duftgeräte sehr treffend und damit fügen sich die AIR:2 Duftgeräte perfekt in jedes Umfeld ein. Durch die fortschrittliche Technologie ermöglichen die Duftgeräte Raumbeduftungen von bis zu 1.000m<sup>3</sup>.

### Intelligent

Die Air:2-Duftmaschine kombiniert den Airflow und den Zaluti Multi Controller, um ein unvergleichliches Dufterlebnis zu schaffen. Mit unseren intelligenten Programmen ist es jetzt sehr einfach, Flächen bis zu 1000 m<sup>3</sup> zu aromatisieren.

### Luftstrom

Die Air:2-Duftmaschine ist auch nur mit dem Luftstromregler erhältlich. Es ist sehr praktisch, die Duftintensität anzupassen. Ein externer Timer kann verwendet werden, um die Air:2-Duftmaschine zu steuern.

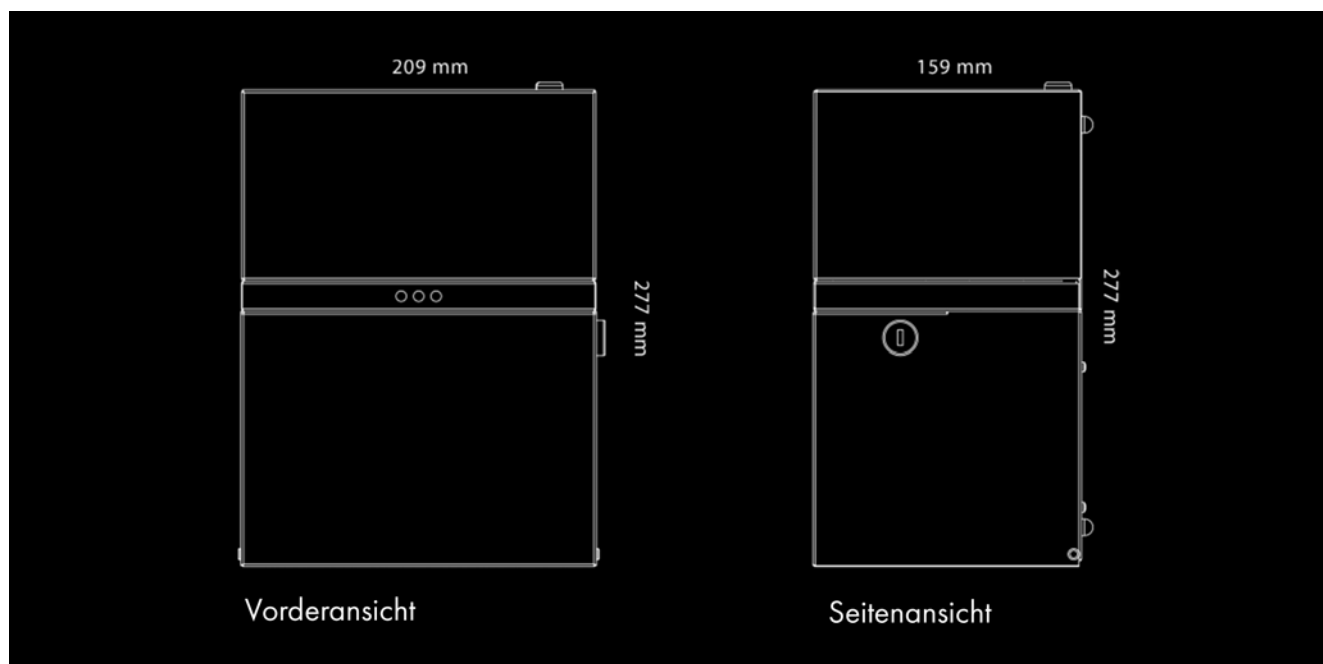

## Duftgerät Air 3



Zaluti Air:3 Pro inkl. 2 Duftwürfel Weiss

air3-zcw

Stk



Zaluti Air:3 Pro inkl. 2 Duftwürfel Anthrazit

air3-zca

Stk

## Beschreibung

Die AIR:3 ist unser raffiniertes und dennoch elegant konstruiertes, modular aufgebautes Modell. Diese Duftgeräte wurden entwickelt, um in verschiedenen Situationen immer flexible Lösungen anbieten zu können, die sich perfekt in das bestehende Ambiente integrieren lassen. Die innovativen und anwenderfreundlichen AIR:3 Duftgeräte bestehen aus mehreren Komponenten und sind technisch ausgefeilte Kombinationen aus einem Hauptaggregat, welches meist vor neugierigen Blicken nach der Montage verborgen arbeitet, verbunden mit bis zu zwei weiteren Modulen. Die AIR:3 überzeugt mit modernem Design, das in vielfältigen Bereichen Anwendung findet und sich harmonisch in die Umgebung integrieren lässt. Die Duftgeräte sind in edler Titanoptik oder in schlichtem Weiß erhältlich. Trotz der sehr kompakten Abmaße von lediglich 100 x 100 x 170 mm begeistert die AIR:3 bei der Raumbeduftung mit unvergleichlichen und langanhaltenden Dufterlebnissen in weiträumigen Arealen. Die perfekte Funktionsweise der AIR:3 basiert auf der fortschrittlichen Mikro-Diffusionstechnologie, bei der die flüssigen, hochwertigen Düfte in einen mikrofeinen, absolut unsichtbaren Nebel kontrolliert für die Raumbeduftung abgegeben werden. Im Zusammenspiel mit der integrierten Steuerung, die für den gewünschten Luftstrom sorgt, sind diese AIR:3 Eigenschaften Garant für höchste Effizienz und perfektes Luftklima in jedem Bereich des bedufteten Raumes! Diverse smarte Zaluti-Beduftungsprogramme unterstützen Sie, immer den aktuellen Umständen entsprechende, flexible und optimale Beduftungsprogramme zur Verfügung zu haben.

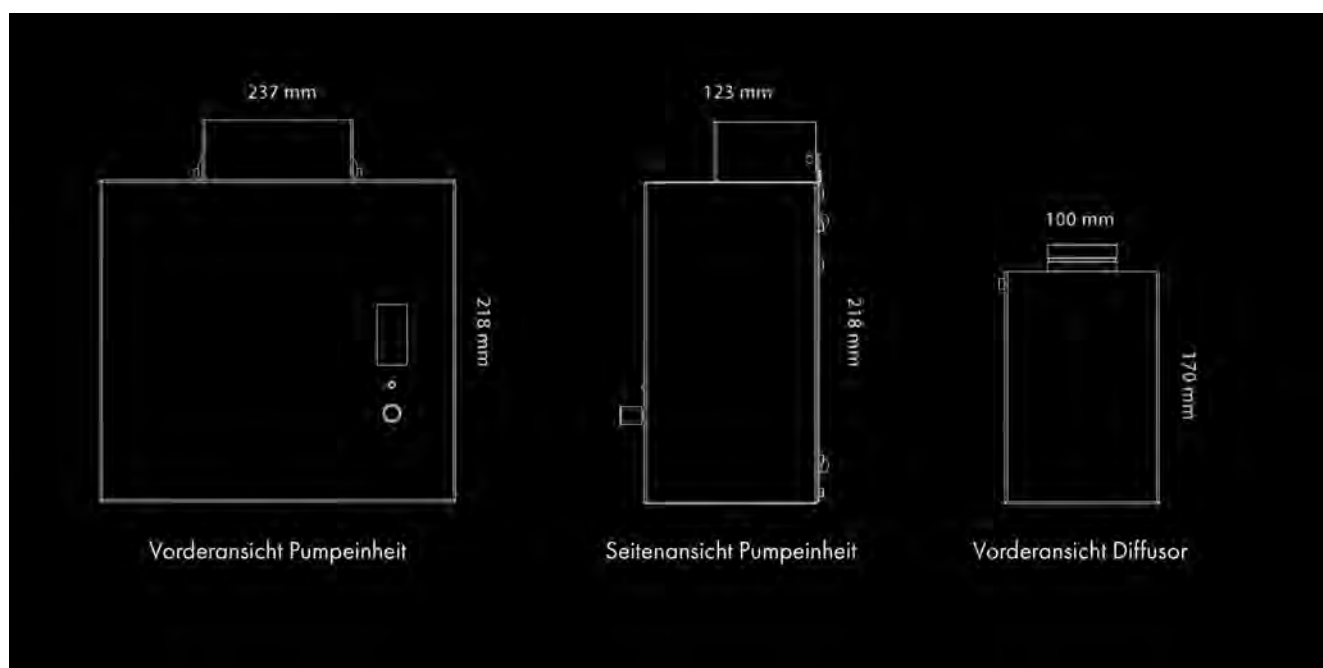

## Duftgerät Air 7



Zaluti Air:7 Flow & Zaluti Controller Weiss

z700027

Stk



Zaluti Air:7 Flow & Zaluti Controller Titanium

air7-zca

Stk

## Beschreibung

Diese ultimativen Duftgeräte vereinen Luxus und Komfort auf höchstem Niveau! Edle Eleganz und wahre Handwerkskunst, gepaart mit außergewöhnlicher Performance bei der Raumbeduftung. Bei der Entwicklung der AIR:7 hatten wir nichts Geringeres als die Realisierung des besten Duftgerätes zum Ziel! Unsere Air:7 Duftgeräte sind die perfekte Symbiose aus Form und Funktion. Das elegante, kompakte Design mit seiner direkten Linienführung glänzt mit einer außergewöhnlichen Leistungsstärke. Diese Duftgeräte eröffnen neue Möglichkeiten, die Qualität Ihrer Arbeits- und Wohnraumumgebung deutlich zu verbessern. Die AIR:7 kombinieren die Luftstromreglung mit der Zaluti-Steuerung. Dadurch wird ein unerreichtes Dufferlebnis für das Umfeld realisiert. Und durch die Anwendung der intelligenten Programme ist es ein Kinderspiel, eine Raumbeduftung bis zu einem Fassungsvermögen von 1.000m<sup>3</sup> dauerhaft und auf höchstem Niveau zu gewährleisten.

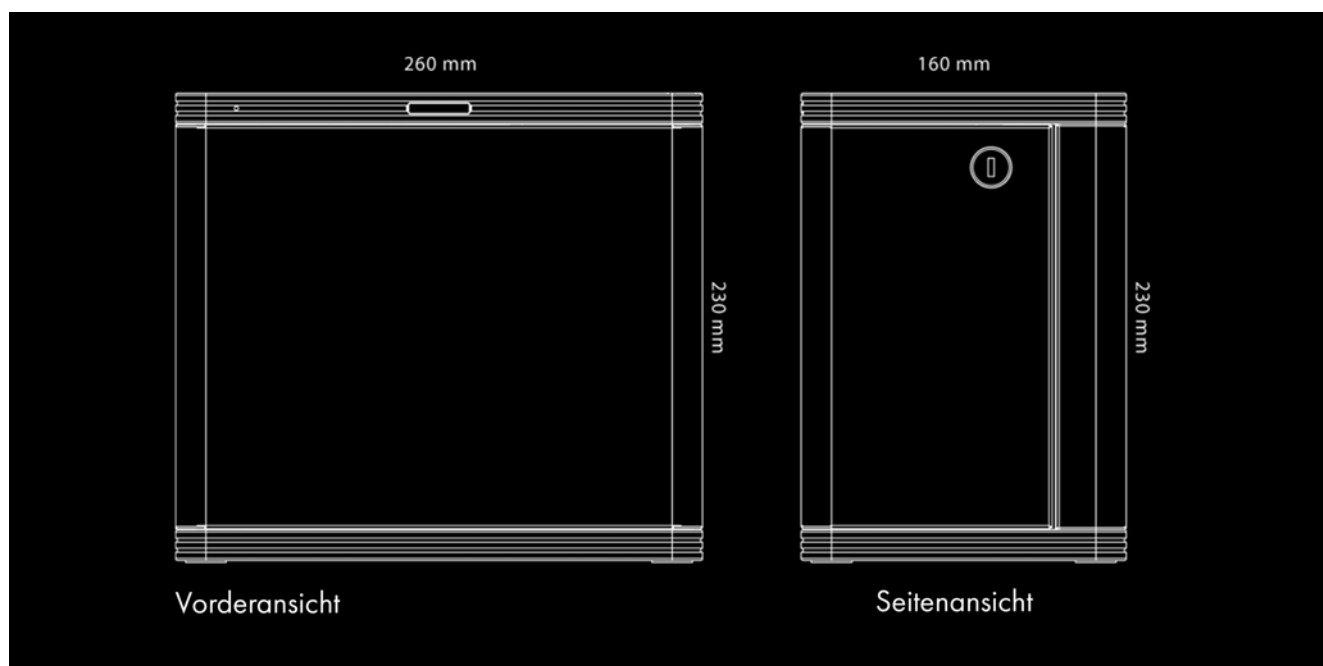

Vorderansicht

Seitenansicht

## Duftgerät Air 10



Zaluti Air:10 Flow & Zaluti Controller Anthrazit

air10-zca	Stk
-----------	-----

## Beschreibung

Die leistungsstarken AIR:10 Duftgeräte wurden speziell für Einbauten und Verwendungen im Rahmen vorhandener HVAC-Systeme (HLK Heizung, Lüftung, Klimatechnik) entwickelt. Durch ihre ausgefeilte Mikrozerstäubungstechnologie ist die AIR:10 das richtige Duftgerät, wenn Sie Raumbeduftungen von bis zu 3.000 m<sup>3</sup> realisieren möchten. Die Duftgeräte kombinieren die einzigartigen Zaluti-Steuerungen mit der Luftstromreglung und ermöglichen einen vollautomatischen, höchst effizienten und kostengünstigen Betrieb zur Raumbeduftung. Die intelligenten Zaluti-Programme bieten Ihnen zu jedem Anlass den richtigen Wohlfühlduft. Die Duftgeräte bieten fortschrittlichste Zerstäubertechnologie, bei der die Duftöle in mikroskopisch kleine Partikel zerstäubt werden. Dieser Tröpfchennebel wird in die Klimaanlage eingespeist und somit homogen, langanhaltend und konstant in die gewünschten Bereiche zur Raumbeduftung verteilt. Sie suchen nach der besten Raumbeduftung in Gebäuden mittels vorhandener Klimaanlage? Die innovativen Air:10 Duftgeräte sind die Lösung! Einfach das Duftgerät mit dem kleinen Luftschlauch an eine Rohrverbindung der vorhandenen Klimaanlage anbinden, fertig! Die benutzerfreundlichen Duftgeräte können für die Raumbeduftung direkt mit dem Klima-Management-System des Gebäudes verbunden werden.

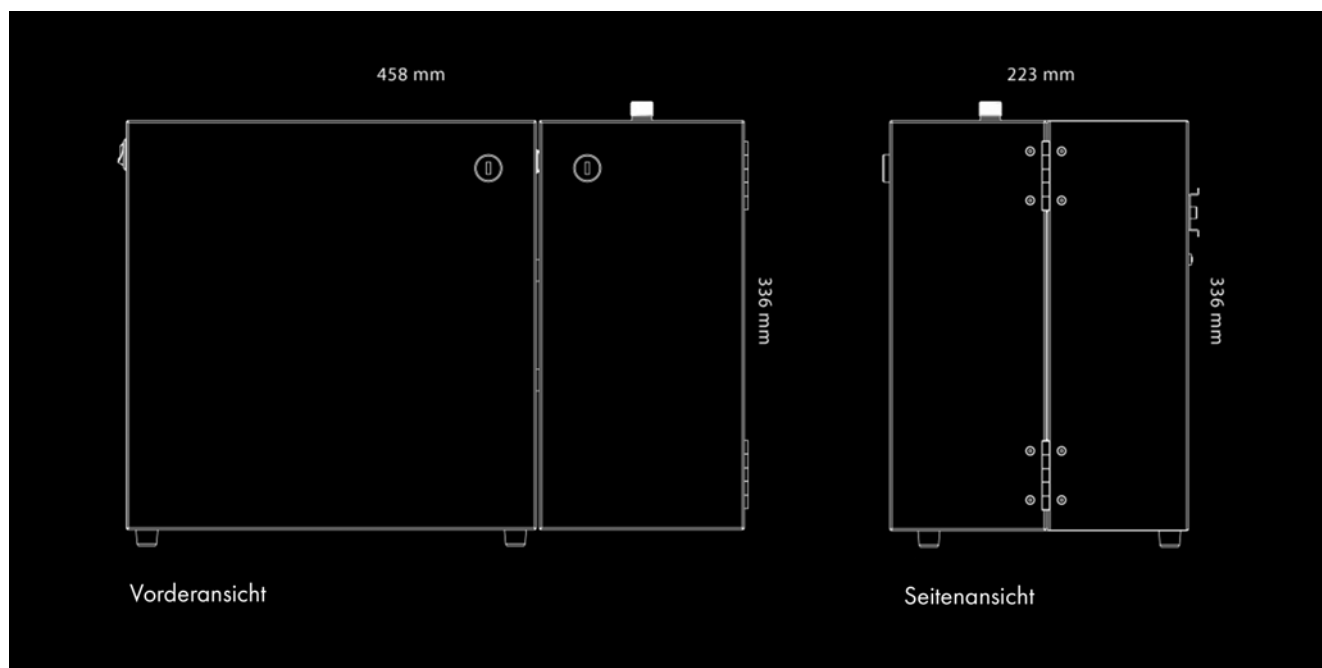

## Duft Premium Line

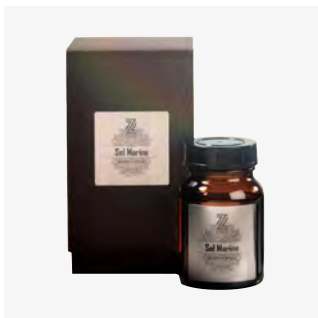

### Ambiance Premium Line

Für Air 1, Air 2, Air 3 & Air 7

Unsere Düfte legen Zeugnis ab von der langen Erfahrung, detaillierten Sachkenntnis und besten Qualität unserer Parfümeure. Diese haben in der Tradition großer Parfümeure eine vielschichtige Auswahl an außerordentlichen Zaluti-Düften entworfen, zusammengestellt aus den feinsten Komponenten und Materialien. Alle unsere Düfte erfüllen die aktuellen Europäischen Regularien IFRA, CLP und REACH.

---

Dufname	Stk. 200ml
---------	------------

---

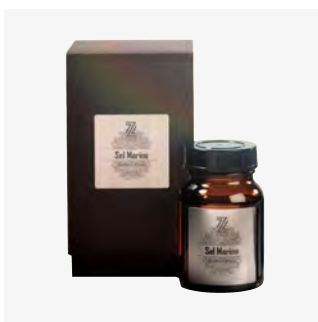

### Ambiance Premium Line

Für Air 8 & Air 10

Zaluti Düfte sind sehr komplex, erstellt aus besten Zutaten höchster Qualität. Die hochkonzentrierten Duftmischungen und die fortschrittliche Mikropartikel-Zerstäubertechnologie garantieren einen sehr sparsamen Verbrauch bei gleichzeitig langanhaltender Raumbeduftung. So liegt der durchschnittliche Verbrauch eines kleinen 200 ml Duftflakons bei ca. 100 Tagen.

---

Dufname	Stk. 400ml
---------	------------

---

## Aromen aus Grasse - Die Hauptstadt der Düfte



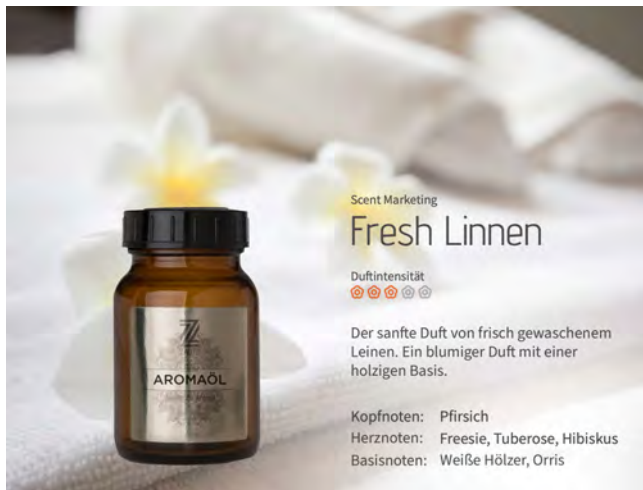

## Duftarten

**Fresh Linnen 200ml**

z700088	200ml
z700089	400ml

**Winter Ambiance 200 ml**

z700166	200ml
z700167	400ml

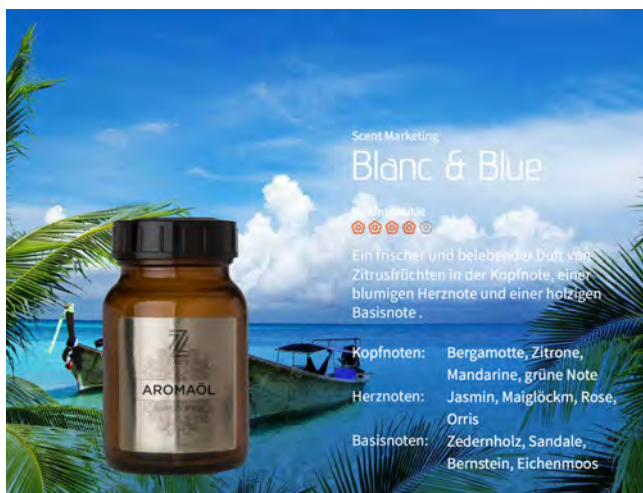
**Blanc & Blue 200ml**

z700051	200ml
z700052	400ml

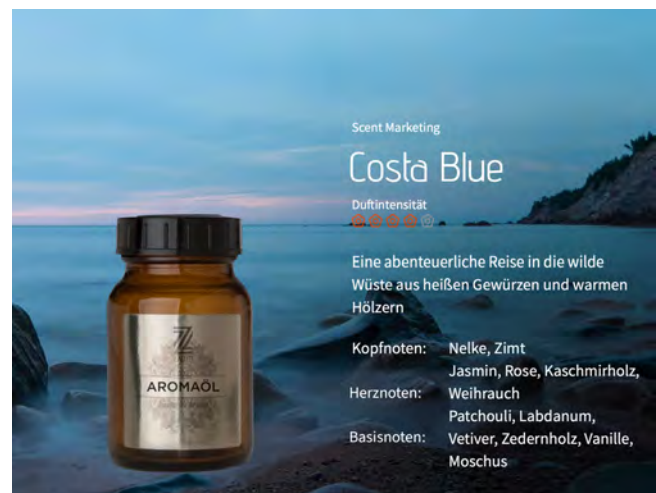
**Costa Blue 200ml**

z700075	200ml
z700076	400ml

**Ginger Lime 200ml**

z700092	200ml
z700093	400ml

**Vanilla Blossom 200ml**

z700153	200ml
z700154	400ml





Scent Marketing  
**Green Tea**

Duftintensität  
👉👉👉👉👉

Eine Infusion aus klassischen Rosenblättern und opulenten Jasminblüten, die durch Zitrusakkorde verstärkt werden.

Kopfnoten: Zitrone, Bergamotte  
Herznoten: Rose, Violett, Muskatnuss, Pflaume, Apfel  
Basisnoten: Moschus, Zedernholz

**Mykonos (vormals Green Tea) 200ml**

z700096	200ml
z700097	400ml



Scent Marketing  
**Sky**

Duftintensität  
👉👉👉👉👉

Ein verführerischer, maskuliner Duft, der einem selbstbewussten Mann gewidmet ist, verfeinert mit edlen Hölzern und sinnlichem Moschus.

Noten: Bergamotte, Frisch  
Herznoten: Kardamom, Blumen, Zedernholz, Lavendel  
Basisnoten: Bernstein, Patchouli, Moschus, Vanille

**Sky (vormals Elite) 200ml**

z700273	200ml
z700274	400ml



Scent Marketing  
**Oriental Tonka**

Duftintensität  
👉👉👉👉👉

Das Parfüm entfacht tiefe Leidenschaften und bewegt sich in einem angenehmen orientalisches-holzigen Thema.

Kopfnoten: Limette, frisch, Pfeffer  
Herznoten: Zimt, Zedernholz, Vetiver  
Basisnoten: Vanille, Tonkabohne, Patchouli

**Oriental Tonka 200ml**

z700126	200ml
z700127	400ml



Scent Marketing  
**Seychelles**

Duftintensität  
👉👉👉👉👉

Ein exotisches Parfüm, eine subtile Mischung aus Orange, Kokosnuss und Vanille.

Kopfnoten: Bergamotte, Orange  
Herznoten: Coco, Mandel, Aquatisch, Fleur Blanche  
Basisnoten: Vanille, Heliotrop, Moschus

**Seychelles 200ml**

z700140	Fl
z700141	400ml



Scent Marketing  
**Sel Marine**

Duftintensität  
👉👉👉👉👉

Die frischen und optimistischen Eröffnungsnoten summieren sich zu aquatischen Herznoten und stellen einen Kontrast zur erdigen Basis von Zedernholz dar.

Kopfnoten: Orange, frisch  
Herznoten: Kardamom, Jasmin, Meeresnote  
Basisnoten: Zedernholz, Moschus

**Sel Marine 200ml**

z700138	200ml
z700139	400ml



Scent Marketing  
**Tuscan Fig**

Duftintensität  
👉👉👉👉👉

Ein süßer und blumiger Duft mit Hauptfeigen- und Kokosnussnoten, erfrischt durch sanfte grüne Akkorde.

Kopfnoten: Bergamotte, frische Feige  
Herznoten: Jasmin, Rosmarin, Kardamom  
Basisnoten: Zedernholz, Moschus, Kokosnuss

**Tuscan Fig 200ml**

z700150	200ml
z700151	400ml



# Waschraum & Hygienepapiere



# Katrin Spender

## System Handtuchrollenspender



**Katrin Elektronischer System Handtuchrollenspender weiss**

k93701

VE



**Katrin Elektronischer System Handtuchrollenspender schwarz**

k104438

VE

Transparente Rück- und Seitenwände. Spendet das nächste Blatt automatisch. Batteriebetrieben. Benötigt werden 4 x LR20 – 1.5 V Batterien (nicht im Lieferumfang enthalten).  
Hohe Kapazität: 800 Blatt pro Rolle reichen je nach Papierqualität für 400–530 Mal Händetrocknen.  
So konzipiert, dass das Papier einer Rolle vollständig aufgebraucht wird.  
Sehr niedriger Energieverbrauch.  
Kontrollierter Verbrauch für Waschräume mit sehr hoher Frequentierung.



**Katrin System Handtuchrolle L 2-lagig**

851 Blatt pro Rolle = 200 Laufmeter  
6 Rollen = 1 VE, 36 VE = 1 Palette

k460232

VE



**Katrin Classic System Handtuchrolle M2**

711 Blatt pro Rolle = 160 Laufmeter  
6 Rollen = 1 VE, 36 VE = 1 Palette

k460102

VE



**Katrin System Handtuchrollenspender weiß**

k82094

Stk



**Katrin System Handtuchrollenspender schwarz**

k82070

Stk

Der Katrin System Handtuchrollenspender eignet sich durch seine hohe Kapazität für Waschräume mit hoher Frequentierung. Fassungsvermögen zwischen 392 und 784 Blatt – je nach Papierqualität – sorgt für stets ausreichendes Papier.  
Kontrollierter Verbrauch, minimaler Zugwiderstand.  
Dank der transparenten Seiten lässt sich der Füllstand des Papiers ganz leicht erkennen. Einfaches Nachfüllen durch nach oben zu öffnenden Deckel.  
Freie Wahl bei der Nutzung der Schließfunktion (mit oder ohne Schlüssel).  
Funktionelles Design: Der Schneidemechanismus ist konzipiert für einen geringen Zugwiderstand und verhindert Papierstau.  
Die Katrin Inclusive Spender sind hochtemperaturbeständig und entsprechen den UL94-Brandschutzbestimmungen (EU).



**Katrin System Handtuchrolle L 2-lagig**

851 Blatt pro Rolle = 200 Laufmeter  
6 Rollen = 1 VE, 36 VE = 1 Palette

k460232

VE



**Katrin Classic System Handtuchrolle M2**

711 Blatt pro Rolle = 160 Laufmeter  
6 Rollen = 1 VE, 36 VE = 1 Palette

k460102

VE

## Centerfeedspender



**Katrin Centerfeedspender S weiß**

k82209

Stk



**Katrin Centerfeedspender S schwarz**

k82247

Stk

Der Katrin Centerfeed Spender für Papierrollen mit Innenabwicklung eignet sich für den Einsatz an Arbeitsplätzen und in Waschräumen.

Leichtes Abreißen des Papiers dank Abrisskanten im Vorder- und Seitenbereich des Spenders.

Sichere Entnahme des Papiers durch nach innen gerichtete Abrisskanten.

Einfaches Einlegen einer neuer Rolle dank der frontalen Öffnung im Rollenhalter.

Dank der transparenten Seiten lässt sich der Füllstand des Papiers ganz leicht erkennen.

Freie Wahl bei der Nutzung der Schließfunktion (mit oder ohne Schlüssel).

Die Katrin Inclusive Spender sind hochtemperaturbeständig und entsprechen den UL94-Brandschutzbestimmungen (EU).

Format H x B x T: 348 x 186 x 174mm

1 Stk. = 1VE, 72VE = 1Palette



**Innenabrollung Mini 1lg. weiss**

20cm breit, unperforiert, 120lfm./Rolle 12 Rollen / Pkg.

f081

Pkg.



**Innenabrollung Mini hochweiß, 2 lagig**

perforiert, 20 x 26 cm pro Blatt, 12 Rollen pro Pkg = 1 VE, 44 VE = 1 Palette

f88084

VE



**Katrin Centerfeedspender M weiß**

k82216

Stk



**Katrin Centerfeedspender M schwarz**

k82254

Stk

Der Katrin Centerfeed Spender für Papierrollen mit Innenabwicklung eignet sich für den Einsatz an Arbeitsplätzen und in Waschräumen.

Leichtes Abreißen des Papiers dank Abrisskanten im Vorder- und Seitenbereich des Spenders.

Sichere Entnahme des Papiers durch nach innen gerichtete Abrisskanten.

Einfaches Einlegen einer neuer Rolle dank der frontalen Öffnung im Rollenhalter.

Dank der transparenten Seiten lässt sich der Füllstand des Papiers ganz leicht erkennen.

Freie Wahl bei der Nutzung der Schließfunktion (mit oder ohne Schlüssel).

Die Katrin Inclusive Spender sind hochtemperaturbeständig und entsprechen den UL94-Brandschutzbestimmungen (EU).

Format H x B x T: 404 x 263 x 240mm

1 Stk. = 1VE, 30VE = 1Palette



**Katrin Innenabrollung Midi Classic M**

1lg., weiss, 300lfm, 790 Blatt

20,5 x 38 cm

6 Rollen= 1 VE, 36 VE= 1 Palette

2lg., weiss, 152lfm, 400 Blatt

20,5 x 38 cm

6 Rollen= 1 VE, 36 VE= 1 Palette

k485049 VE 1lg.

k481911 VE 2lg.



**Katrin Midi Rolle Basic M300 1lg. naturweiß**

1lg., weiss, 300lfm

6 Rollen= 1 VE, 44 VE= 1 Palette

k433382

VE



## Handtuchspender Einzelblatt



**Katrin Falhandtuchspender mini weiß**

k90182 VE



**Katrin Falhandtuchspender mini schwarz**

k92087 VE

Für ein einfaches Nachfüllen lässt sich der Falhandtuchspender Mini nach unten öffnen  
Freie Wahl bei der Nutzung der Schließfunktion (mit oder ohne Schlüssel)  
Der Katrin Falhandtuchspender Mini wurde speziell für kleine Waschräume entwickelt.  
Die Katrin Inclusive Spender sind hochtemperaturbeständig und entsprechen den UL94-Brandschutzbestimmungen (EU).  
Material: Kunststoff,  
Format: 350 x248 x114 mm



### Katrin Handtuchpapier Classic Non Stop M2 Handy Pack

Multifold-Handtücher mit Z-Falz (3 Flächen).  
2 lagig, weiß, 20.3x24cm  
4000 Blatt pro Packung  
1 Packung = 1 VE, 40 VE= 1 Palette

k61617 VE



**Katrin Falhandtuchspender M weiß**

k77410 Stk



**Katrin Falhandtuchspender M schwarz**

k77434 Stk

Der Katrin Falhandtuchspender M eignet sich für alle Falhandtücher der Marke Katrin mit einer Breite von max. 240 mm.  
Für ein einfaches Nachfüllen lässt sich der Falhandtuchspender M nach oben hin öffnen.  
Dank der transparenten Seiten ist leicht zu erkennen, wann der Spender nachgefüllt werden muss.  
Freie Wahl bei der Nutzung der Schließfunktion (mit oder ohne Schlüssel).  
Die Katrin Inclusive Spender sind hochtemperaturbeständig und entsprechen den UL94-Brandschutzbestimmungen (EU).  
Material: Kunststoff,  
Format H x B x T: 445 x 301 x 142 mm



### Katrin Papierhandtuch Basic ZickZack 1lg

Überlappte (Zickzack)  
Handtücher für den täglichen Gebrauch.  
1lg. weiß: 5000 Blatt = 1 VE, 36 VE = 1 Palette  
2lg. weiß: 4000 Blatt = 1 VE, 36 VE = 1 Palette

k100669 1lg.  
k45570 2lg.



### Katrin Handtuchpapier Classic Non Stop M2 Handy Pack

Multifold-Handtücher mit Z-Falz (3 Flächen).  
2 lagig, weiß, 20.3x24cm  
4000 Blatt pro Packung  
1 Packung = 1 VE, 40 VE= 1 Palette

k61617 VE

## Tischspender Einzelblatt



### Katrin Tischspender

Transparenter Tischspender aus Kunststoff. Spendet mühelos ein Blatt nach dem anderen. Befüllbar mit einer Packung Katrin Non Stop Falchandtüchern. Geeignet für alle Katrin Falchandtücher mit einer maximalen Breite von 20,6 cm. Elegante Neuheit für Büro, Küche oder Restaurant. Maße: 165 mm x 225 mm x 105 mm. 7 Spender = 1 VE, 30 VE = 1 Palette.

k66872 Stk



### Katrin Handtuchpapier Classic Non Stop M2 Handy Pack

Multifold-Handtücher mit Z-Falz (3 Flächen).  
2 lagig, weiß, 20.3x24cm  
4000 Blatt pro Packung  
1 Packung = 1 VE, 40 VE = 1 Palette

k61617 VE

## Toilettenpapierspender



### Katrin Kleinrollen WC Papierspender für 2 Rollen weiß

k92384 VE



### Katrin Kleinrollen WC Papierspender für 2 Rollen schwarz

k104452 VE

Praktischer Spender für konventionelle Toilettenpapierrollen.  
Für 2 Toilettenpapierrollen gleichzeitig (mit einem Durchmesser von max. 115 mm).  
Aus ABS-Kunststoff, robust und zuverlässig.  
Sichtfenster zeigt an, wann Papier nachgefüllt werden muss.  
Geeignet für Eckenbringung rechts und links (Rollenhalter austauschbar).  
Einfache Befüllung, Montage und Wartung.  
Abschließbar.



### Katrin Toilettenpapier 3lg. Plus 250 Blatt/Rolle

Toilettenpapierrollen 3-lagig, weiß, Blattmaße: 110 x 94,5 mm, 250 Blatt

k11711 VE



### Toilettenpapier 3lg. Zellstoff, 250 Blatt/Rolle

3-lagig, hochweiß, Zellstoff  
Blattmaße: 9,5 x 11 cm, 72  
Rollen = 1 VE,  
28 VE = 1 Palette

h11711-28 VE



### Katrin Toilettenpapier 2lg Basic 250 Blatt/Rolle

Toilettenpapierrollen, 2-lagig, weiß  
Blattmaße: 110 x 94,5 mm, 250 Blatt

k169505 VE



### Katrin Toilettenpapier 2lg Classic 400 Blatt/Rolle

Toilettenpapierrollen 2-lagig, weiß, Blattmaße: 110 x 94,5 mm, 400 Blatt

k14293 VE

## System Toilettenpapierspender



**Katrin System  
Toilettenpapierspender weiß**

k77496

Stk



**Katrin System  
Toilettenpapierspender schwarz**

k77519

Stk

Der Katrin System Toilettenpapierspender eignet sich durch seine hohe Kapazität für Waschräume mit hoher Frequentierung. Fassungsvermögen für zwei Toilettenpapierrollen (= 1.600 Blatt) sorgt für stets ausreichendes Papier. Kontrollierter Verbrauch durch einstellbare Rollenbremse. Dank der transparenten Seiten ist leicht zu erkennen, wann der Spender nachgefüllt werden muss. Freie Wahl bei der Nutzung der Schließfunktion (mit oder ohne Schlüssel) Die Katrin Inclusive Spender sind hochtemperaturbeständig und entsprechen den UL94-Brandschutzbestimmungen (EU). Material: Kunststoff, Format ohne Hülsenfänger: 312x172x152mm



**Katrin System  
Toilettenpapierspender weiß mit  
Hülsenfänger**

k77465

Stk



**Katrin System  
Toilettenpapierspender schwarz mit  
Hülsenfänger**

k77472

Stk

Format mit Hülsenfänger: 400x152x172mm



### **Katrin Plus System Toilettenpapier 800**

Qualitäts-Toilettenpapier, 2-lagig, weiß  
Maße: 100 x 135 x 135 mm  
800 Blatt pro Rolle  
36 Rollen = 1 VE, 30 VE = 1 Palette

k66940

VE

## Toilettenpapierspender Gigant



**Katrin Toilettenpapierspender Gigant S weiß**

k82117 Stk



**Katrin Toilettenpapierspender Gigant S schwarz**

k82155 Stk

Der Katrin Gigant Toilettenpapierspender für Jumborollen eignet sich durch seine hohe Kapazität für Waschräume mit hoher Frequentierung. Kontrollierter Verbrauch durch einstellbare Rollenbremse. Dank der transparenten Seiten lässt sich der Füllstand des Papiers ganz leicht erkennen. Freie Wahl bei der Nutzung der Schließfunktion (mit oder ohne Schlüssel). Die Katrin Inclusive Spender sind hochtemperaturbeständig und entsprechen den UL94-Brandschutzbestimmungen (EU).  
Material: Kunststoff  
Format: 245 mm x 151 mm x 239 mm



### Katrin Mini Jumbo WC Papier Classic S2 weiß

Jumborolle Toilettenpapier (Gigant), 2-lagig, weiß  
600 Blatt pro Rolle, Blattmaße: 8,8 x 25 cm  
12 Rollen = 1 VE, 48 VE = 1 Palette

k2504 VE



**Katrin Toilettenpapierspender Gigant L weiß**

k82148 Stk



**Katrin Toilettenpapierspender Gigant L schwarz**

k82186 Stk

Der Katrin Gigant Toilettenpapierspender für Jumborollen eignet sich durch seine hohe Kapazität für Waschräume mit hoher Frequentierung. Kontrollierter Verbrauch durch einstellbare Rollenbremse. Dank der transparenten Seiten lässt sich der Füllstand des Papiers ganz leicht erkennen. Freie Wahl bei der Nutzung der Schließfunktion (mit oder ohne Schlüssel). Die Katrin Inclusive Spender sind hochtemperaturbeständig und entsprechen den UL94-Brandschutzbestimmungen (EU).  
Material: Kunststoff  
Format: 356 mm x 149 mm x 342 mm



### Katrin Jumbo WC Papier Classic M2 weiß

Qualitativ hochwertige Jumborolle Toilettenpapier (Gigant) für den täglichen Gebrauch 2-lagig, weiß  
Geeignet für alle öffentlichen Bereiche Perforiert, 1200 Blatt pro Rolle, 300 lfm./Rolle, 6 Rollen = 1 VE, 80 VE = 1 Palette

k2542 VE

## Touchfree Seifenspender



**Katrin Touchfree Seifenspender  
500ml weiß**

k44672

Stk



**Katrin Touchfree Seifenspender  
500ml schwarz**

k44702

Stk

Unser benutzerfreundlicher, sensorgesteuerter Touchfree Spender bietet eine zuverlässige und hygienische Lösung für die berührungsfreie Ausgabe von Katrin Schaum- und Flüssigseifen sowie Desinfektionsmittel  
Leistungskapazität für 70.000 Dosierungen, Betrieb mit 4 x C / LR14-Batterien (nicht im Lieferumfang enthalten)  
Einfach zu installieren, zu befüllen und zu warten  
Pumpe mit Rücksaugfunktion verhindert das Tropfen und spart Seife  
Leise Antriebs- und Getriebetechnologie für geräuscharmen Betrieb  
Hergestellt aus ABS-Kunststoff



**Katrin Touchfree Handwaschschaum  
Arctic Breeze 500ml**

Maße: 203 mm x 61 mm x 74 mm  
12 x 500 ml = 1 VE, 90 VE = 1 Palette

k48304

VE



**Katrin Touchfree Handwaschschaum  
Pure Neutral 500 ml**

Maße: 203 mm x 61 mm x 74 mm  
12 x 500 ml = 1 VE, 90 VE = 1 Palette

k48410

VE



**Katrin Touchfree Handwaschschaum  
Sunny Garden 500 ml**

Maße: 203 mm x 61 mm x 74 mm  
12 x 500 ml = 1 VE, 90 VE = 1 Palette

k48311

VE



**Katrin Touchfree Desinfektionsgel  
500 ml**

Maße: 192 mm x 61 mm x 74 mm  
12 x 500ml = 1 VE, 70 VE = 1 Palette

k48465

VE



**Katrin Touchfree Flüssigseife Pure  
Neutral 500 ml**

Maße: 192 mm x 61 mm x 74 mm  
12 x 500 ml = 1VE, 90 VE = 1 Palette

k48441

VE



**Katrin Touchfree flüssig Seife Sunny  
Garden 500ml**

Maße: 192 mm x 61 mm x 74 mm  
12 x 500 ml = 1VE, 90 VE = 1 Palette

k48380

VE



## System Seifen manuell



**Katrin Seifenspender Inclusive 500ml weiß**

k77335 Stk



**Katrin Seifenspender Inclusive 500ml schwarz**

k77359 Stk

Ein und derselbe Spender kann für Flüssigseife, Schaumseife, Duschgel, Desinfektionsgel und Toilettensitzreinigungsschaum verwendet werden  
 Freie Wahl bei der Nutzung der Schließfunktion (mit oder ohne Schlüssel)  
 Einfaches Nachfüllen dank integrierten Kartuschenhalter  
 Katrin Inclusive Spender sind hochtemperaturbeständig und entsprechen den UL94-Brandschutzbestimmungen (EU)  
 Material: Kunststoff  
 Format: 205 mm x 125 mm x 100 mm



**Katrin Schaumseife Arctic Breeze 500ml**

12 x 500ml pro Karton = 1 VE,  
70 VE pro Palette

k47345 VE



**Katrin Schaumseife Sunny Garden 500ml**

12 x 500ml pro Karton = 1 VE,  
70 VE pro Palette

k47383 VE



**Katrin Schaumseife Pure Neutral 500 ml**

12 x 500ml pro Karton = 1 VE,  
70 VE pro Palette

k37780 VE



**Katrin Toiletten Desinfektion 500ml**

12 x 500ml pro Karton = 1 VE,  
70 VE pro Palette

k954311 VE



**Katrin Handwaschseife Arctic Breeze 500ml**

12 x 500ml pro Karton = 1 VE,  
70 VE pro Palette

k47475 VE



**Katrin Handwaschseife Sunny Garden 500ml**

12 x 500ml pro Karton = 1 VE,  
70 VE pro Palette

k47505 VE



**Katrin Head & Body Shower Gel 500ml**

12 x 500ml pro Karton = 1 VE,  
70 VE pro Palette

k47543 Stk



**Katrin Touchfree Desinfektionsgel 500 ml**

12 x 500ml pro Karton = 1 VE,  
70 VE pro Palette

k48465 Pkg.

## System Seifen manuell



**Katrin Seifenspender Inclusive  
1000ml weiß**

k77373

Stk



**Katrin Seifenspender Inclusive  
1000ml schwarz**

k77397

VE

Ein und derselbe Spender kann für Flüssigseife, Schaumseife, Duschgel, Desinfektionsgel und Toilettensitzreinigungsschaum verwendet werden  
Freie Wahl bei der Nutzung der Schließfunktion (mit oder ohne Schlüssel)  
Einfaches Nachfüllen dank integrierten Kartuschenhalter  
Katrin Inclusive Spender sind hochtemperaturbeständig und entsprechen den UL94-Brandschutzbestimmungen (EU)  
Material: Kunststoff  
Maße: 290 mm x 125 mm x 100 mm



**Katrin Schaumseife Arctic  
Breeze 1000ml**

6 x 1000ml pro Karton = 1 VE,  
95 VE pro Palette

k47307

VE



**Katrin Schaumseife Sunny  
Garden 1000ml**

6 x 1000ml pro Karton = 1 VE,  
95 VE pro Palette

k47321

VE



**Katrin Schaumseife Pure  
Neutral 1000 ml**

6 x 1000ml pro Karton = 1 VE,  
95 VE pro Palette

k3136

VE



**Katrin Handwaschschaum  
Sanitizing 1000 ml**

6 x 1000ml pro Karton = 1 VE,  
95 VE pro Palette

k33430

VE



**Katrin Handwaschseife  
Arctic Breeze 1000 ml**

6 x 1000ml pro Karton = 1 VE,  
95 VE pro Palette

k47420

VE



**Katrin Handwaschseife  
Sunny Garden 1000 ml**

6 x 1000ml pro Karton = 1 VE,  
95 VE pro Palette

k47444

VE



**Katrin Handwaschseife  
Pure Neutral 1000 ml**

6 x 1000ml pro Karton = 1 VE,  
95 VE pro Palette

k88110

VE



**Katrin Head & Body  
Shower Gel 1000 ml**

6 x 1000ml pro Karton = 1 VE,  
95 VE pro Palette

k47550

VE



**Katrin Desinfektionsgel 1000ml**

6 x 1000ml pro Karton = 1 VE, 95 VE pro Palette

k32440

VE

## Duftspender



**Katrin Duftspender weiss**

k43040

Stk



**Katrin Duftspender schwarz**

k42999

Stk

Passives System mit verbesserter natürlicher Luftströmung  
 Funktioniert ohne Treibmittel  
 Kann an der Wand montiert werden  
 Kein Sicherheitsschlüssel für einfaches Wiederbefüllen  
 Keine Batterien  
 Erhältlich in Weiß und Schwarz  
 Maße: 151 x 66 x 69 mm



**Katrin Arctic Breeze  
Raumduft 6 Stk./Pkg.**

Katrin Arctic Breeze bringt eine kühle und frische arktische Brise in Ihren Waschraum und verwandelt den Besuch des wichtigsten Ortes der Welt in ein besonderes Dufterlebnis von Frost und frisch gewaschener Wäsche.

k42715

Pkg.



**Katrin Sunny Garden  
Raumduft 6 Stk./Pkg.**

Katrin Sunny Garden verwandelt ihren Waschraum in eine herrlich duftende Blumenwiese und beschert jedem Waschraumnutzer ein angenehm frisches Dufterlebnis.

k42722

Pkg.

## Hygienebeutelspender



**Katrin Hygienebeutelspender weiß**

k91875

Stk



**Katrin Hygienebeutelspender  
schwarz**

k92247

VE

Standardspender für Hygienebeutel  
 Optimale Ergänzung zum Katrin Inclusive Spendersortiment  
 Einfaches Nachfüllen mit den passenden Katrin Hygienebeuteln



**Katrin Damenhygienebeutel weiß**

Maße: 125 mm x 20 mm x 88 mm  
 30 Stk. = 1 Pkg. = 25 Pkg. = 1 VE, 120 VE = 1 Palette

k961628

VE

## Seifen- und Duschgelsysteme

### Wandhalterung



#### Wandhalterung für 28mm Verschluss schwarz

gefertigt aus Edelstahl 2mm inkl. Pulverbeschichtung in RAL Standard 9005

210900	Stk
--------	-----



#### Organyc Handseife

Minz-Kräuterwasser, Limette, Ingwer 95% organische Inhaltsstoffe, Vegan, mit grüner Energie produziert 8 x 500ml Flasche pro Karton, 100 Karton pro Palette

210500	500ml
--------	-------



#### Organyc Hair & Body

Grapefruit 95% organische Inhaltsstoffe, Vegan, mit grüner Energie produziert

210535	500ml
--------	-------

### Nachfüllen



#### Organyc Handseife 10 lt.

Minz-Kräuterwasser, Limette, Ingwer 95% organische Inhaltsstoffe, Vegan, mit grüner Energie produziert 60 Kanister a 10 lt. pro Palette

210503	Kan.
--------	------



#### Organyc Hair & Body 10L

Grapefruit 95% organische Inhaltsstoffe, Vegan, mit grüner Energie produziert

210538	Kan.
--------	------

### Leere Flaschen zum Befüllen



#### Kosmetik Recycling PET Flasche 250ml weiß mit Seifenpumpe natur/metall 24/410

m902069	Stk
---------	-----



#### Kosmetik Recycling PET Flasche 250ml schwarz mit Seifenpumpe natur/metall 24/410

m902096	Stk
---------	-----

## Weitere Hygienepapiere



### Handtuchrolle Midi ohne Kern 1lg. hochweiß

D= 20 cm, 270 lfm a` 780 Blatt pro Rolle, perforiert 6 Rollen = 1 VE, 40 VE = 1 Palette

f88782 VE



### Toilettenpapier Einzelblatt 250 Blatt 2-lagig

Extra weiches, gefaltetes Toilettenpapier von höchster Qualität 2-lagig, weiß Hygienische Einzelblattaussgabe zur Verbrauchsreduzierung Zertifiziert mit dem EU Ecolabel

k56156 VE



### Katrin Midi Rolle Basic M300 1lg. naturweiß

Hochwertige Mehrzweckrolle für den täglichen Bedarf Ideal zum Abwischen von Oberflächen und zum Händetrocknen 1-lagig, naturweiß Geeignet für mittlere bis intensive Nutzung in vielfältigen öffentlichen Bereichen Entnahme des Papiers aus der Mitte des Spenders Bedarfsgerechte Papierentnahme möglich Zertifiziert mit EU Ecolabel Dermatologisch getestet

k433382 VE



### Falthandtücher 2lg. C-Falz hochweiß

25x33cm, 24x128Stk.= 3072 Tücher/Karton 1 Karton= 1 Verkaufseinheit VE 32 VE = 1 Palette

f277150 VE

## Handtuchrolle

## Putzpapierrollen



### Katrin Putzrolle XXL38 - 2lg. blau laminiert

Industriewischtücher für den täglichen Bedarf Besonders stark für effektives Trocknen und Wischen 2-lagig, blau Mit Flächenprägung, Zwischenverleimung und Spiralhülse Für den direkten Lebensmittelkontakt zugelassen Zertifiziert mit dem EU Ecolabel

k464187 VE 2lg.

k464262 VE 3lg.



### Katrin Putzrolle XXL38 - 4lg. hochweiß Plus

Extra starke Industriewischtücher 4-lagig, weiß Besonders geeignet zum Reinigen und Wischen von unebenen und scharfen Oberflächen Zum Entfernen von zähen Flüssigkeiten wie Öl und Schmierfetten Für direkten Lebensmittelkontakt zugelassen Zertifiziert mit dem EU Ecolabel

k481054 VE



### Katrin Putzrolle XL22 - 2lg. blau Qualitätsrolle

Industriewischtücher für den täglichen Bedarf 2-lagig, blau Mit Flächenprägung, Zwischenverleimung und Spiralhülse Für den direkten Lebensmittelkontakt zugelassen Zertifiziert mit dem EU Ecolabel 1000 Blatt mit 22 x 36 cm, 360 lfm pro Rolle 2 Rollen = 1 VE, 54 VE = 1 Palette

k464118 VE



## Händetrockner



**Urimat Händetrockner Favorit silber**

u37610

Stk



**Urimat Händetrockner Favorit weiss**

u37600

Stk

## Mülleimer



**Katrin Abfallbehälter 50l mit Abdeckung, weiß**

k91912

Stk

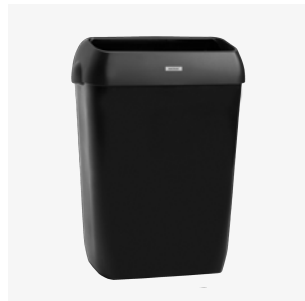

**Katrin Abfallbehälter 50l mit Abdeckung, schwarz**

k92285

Stk



**Katrin Abfallbehälter 25l mit Abdeckung, weiß**

k91899

Stk



**Katrin Abfallbehälter 25 l mit Abdeckung, schwarz**

k92261

VE



**Katrin Hygieneabfallbehälter 8 l, weiß**

k91851

Stk

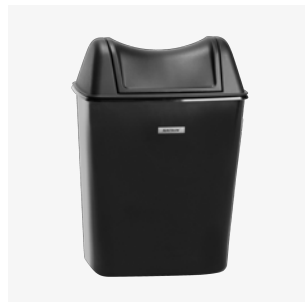

**Katrin Hygieneabfallbehälter 8 l, schwarz**

k92223

Stk



**Katrin Abfallkorb 40l, weiß**

k4287

Stk



# Qualitätsservietten für jeden Anlass





## Zellstoffservietten 2lg. 33x33cm, 1/4 Falz

### Napkin Tissue 2lg. 33x33cm

- 2 lagig
- 33 x 33cm
- 50 Stk x 48 Pkg = 2400 Stk. pro Karton, 28 Karton pro Palette



a50205	Weiß
a50274	Pink
a50243	Pfirsich
a50342	Lila
a50298	Hellblau
a50281	Gelb
a50311	Champagner
a50236	Limette
a50373	Grau
a50328	Dunkelblau
a50335	Dunkelgrün
a50267	Rot
a50359	Braun
a50212	Weinrot
a50250	Orange
a50229	Schwarz

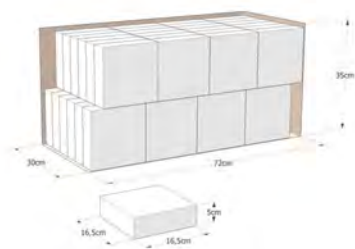
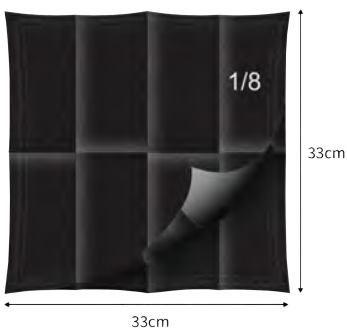
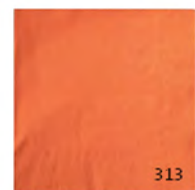
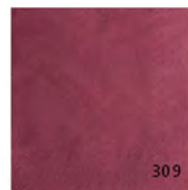
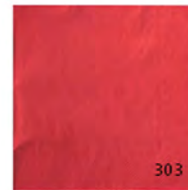
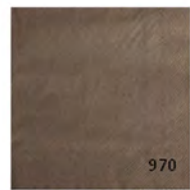
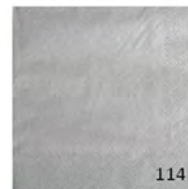
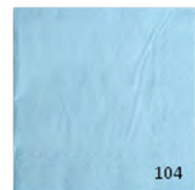
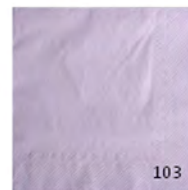

## Zellstoffservietten 2lg. 33x33cm, 1/8 Falz



### Napkin Tissue 2lg. HF 1/8 33x33cm

- 2 lagig
- 33 x 33cm
- 1/8 Falz
- 80 Stk x 16 Pkg = 1280 Stk. pro Karton 44 Karton pro Palette

a50403	Weiß
a50274	Pink
a50243	Pfirsich
a50342	Lila
a50298	Hellblau
a50281	Gelb
a50311	Champagner
a50236	Limette
a50373	Grau
a50328	Dunkelblau
a50335	Dunkelgrün
a50267	Rot
a50359	Braun
a50212	Weinrot
a50250	Orange
a50229	Schwarz

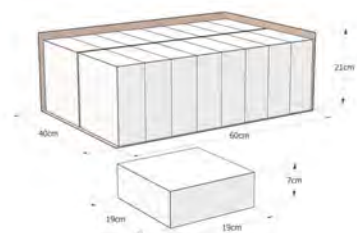
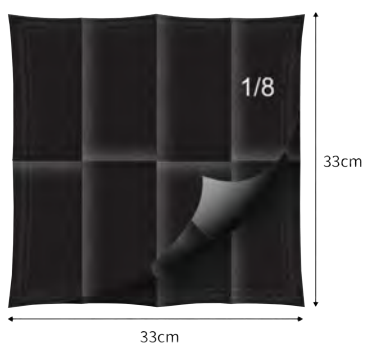

## Zellstoffservietten 2lg. 38x38cm, 1/4 Falz



### Napkin Tissue 2lg. 38x38cm

- 2 lagig
- 38 x 38cm
- 1/4 Falz
- 50 Stk x 24 Pkg = 1200 Stk. pro Karton 44 Karton pro Palette

a52704	Weiß
a52728	Pfirsich
a52759	Gelb
a52766	Champagner
a52797	Limette
a52827	Grau
a52773	Dunkelblau
a52780	Dunkelgrün
a52735	Rot
a52742	Braun
a52711	Weinrot
a52803	Orange
a52810	Schwarz

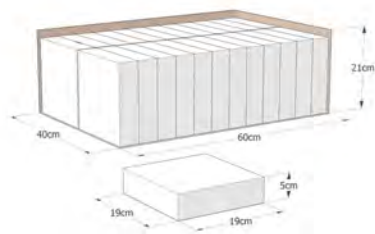
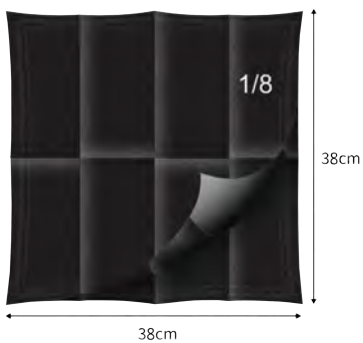
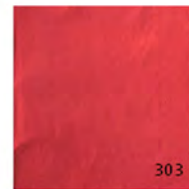
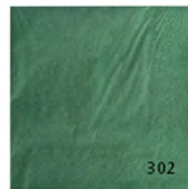
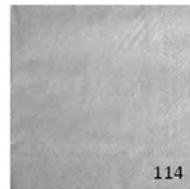
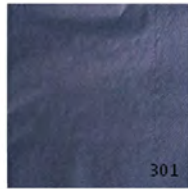



## Zellstoffservietten 2lg. 38x38cm, 1/8 Falz



### Napkin Tissue 2lg. HF 1/8 38x38cm

- 2 lagig
- 38 x 38cm
- 1/8 Falz
- 80 Stk x 14 Pkg = 1120 Stk. pro Karton 44 Karton pro Palette

a52308	Weiß
a52322	Pfirsich
a52353	Gelb
a52360	Champagner
a52391	Limette
a52421	Grau
a52377	Dunkelblau
a52384	Dunkelgrün
a50465	Rot
a52346	Braun
a52315	Weinrot
a52407	Orange
a52414	Schwarz

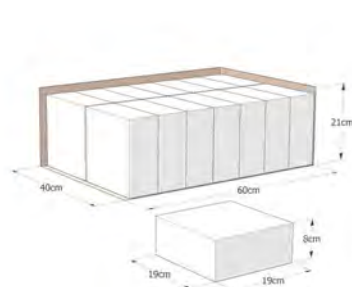
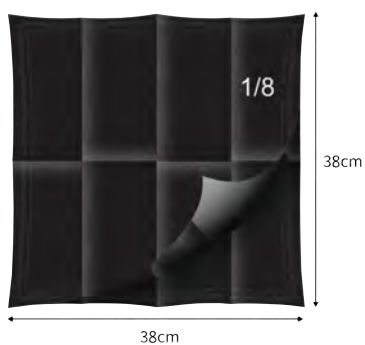

## Soft Point Servietten 38x38cm 1/4 Falz



### Napkin SOFT POINT 38x38cm

50 Stk x 16 Pkg = 800 Stk. pro Karton 44 Karton pro Palette

a53008	Weiß
a53022	Pfirsich
a53053	Gelb
a53060	Creme
a53091	Limette
a53121	Grau
a53077	Dunkelblau
a53084	Dunkelgrün
a53107	Orange
a53039	Rot
a53015	Weinrot
a53046	Braun
a53114	Schwarz

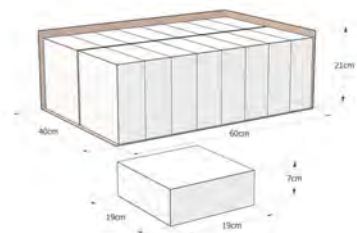
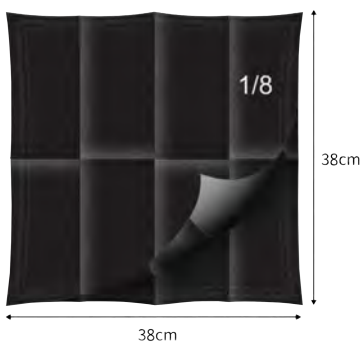

## Soft Point Servietten 32x38cm Bestecktaschen



### Napkin SOFT POINT Bestecktasche 32x38cm

50 Stk x 25 Pkg = 1250 Stk. pro Karton 40 Karton pro Palette

a52100	Weiß
a52155	Gelb
a52162	Creme
a52193	Limette
a52223	Grau
a52179	Dunkelblau
a52186	Dunkelgrün
a52209	Orange
a52209	Rot
a52117	Weinrot
a52148	Braun
a52216	Schwarz

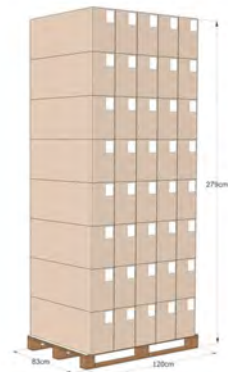
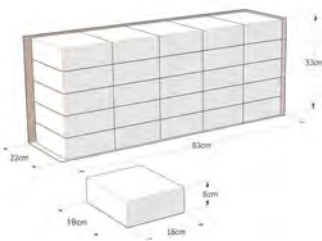
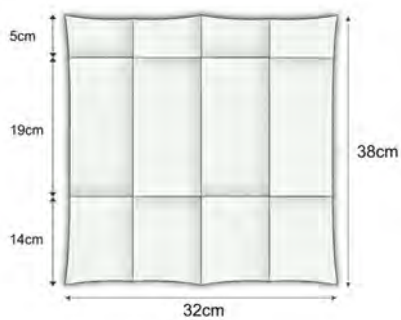

## Soft Point Servietten 32x38cm Buchfalz

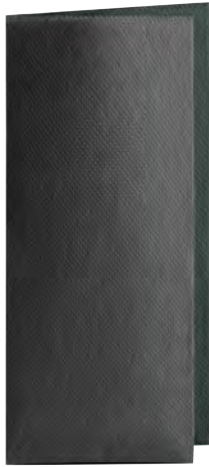

### Napkin SOFT POINT-BF 1/8 32x38cm

50 Stk x 25 Pkg = 1250 Stk. pro Karton 40 Karton pro Palette

a53305	Weiß
a53350	Gelb
a53367	Creme
a53398	Limette
a53428	Grau
a53374	Dunkelblau
a53381	Dunkelgrün
a53404	Orange
a53336	Rot
a53459	Weinrot
a53480	Braun
a53558	Schwarz

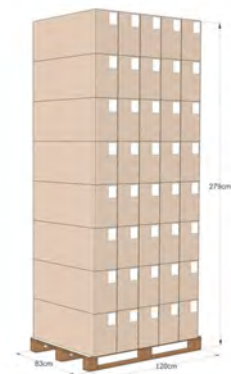
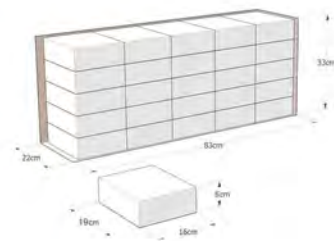
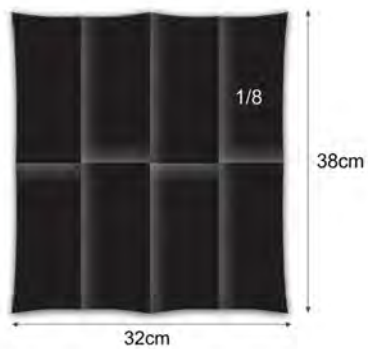



## Soft Point Servietten 39x38cm Bestecktaschen



### Napkin SOFT POINT Bestecktasche 39x38cm

50 Stk x 20 Pkg = 1000 Stk. pro Karton 48 Karton pro Palette

a50700	Weiß
a50755	Gelb
a50762	Champagner
a50793	Limette
a50823	Grau
a50779	Dunkelblau
a50786	Dunkelgrün
a50809	Orange
a50731	Rot
a50717	Weinrot
a50717	Braun
a50816	Schwarz

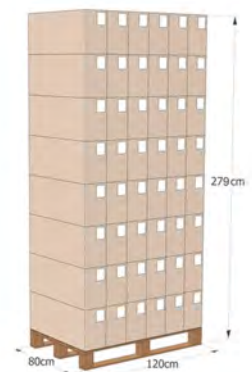
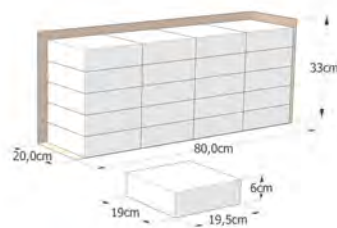



## Soft Point Servietten 39x38cm Buchfalz



### Napkin SOFT POINT-BF 1/8 39x38cm

50 Stk x 20 Pkg = 1000 Stk. pro Karton 40 Karton pro Palette

a53442	Weiß
a53497	Gelb
a53503	Creme
a53534	Limette
a53565	Grau
a53510	Dunkelblau
a53527	Dunkelgrün
a53541	Orange
a53473	Rot
a53459	Weinrot
a53480	Braun
a53558	Schwarz

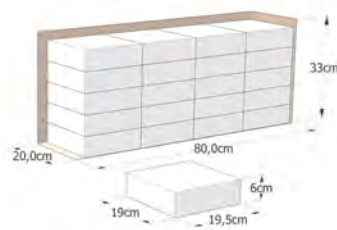
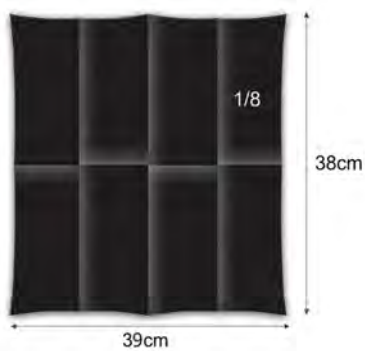

## Airlaid Servietten 40x40cm

## Napkin AIRLAID 40x40cm - 800 Stk./Karton

50 Stk. x 16 Pkg. = 800 Stk./Karton 35 Karton pro Palette

a56504	Weiß
a56511	Creme
a56740	Zartrosa
a56535	Gelb
a56757	Minzblau
a56733	Grau
a56764	Fuchsfarbig
a56641	Orange
a56580	Rot
a56603	Weinrot
a56559	Kiwi
a56573	Dunkelgrün
a56627	Dunkelblau
a56610	Braun
a56634	Schwarz

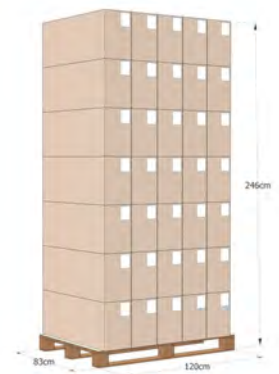
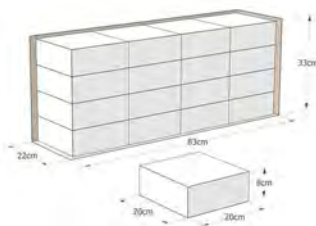
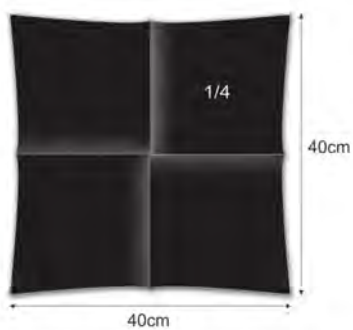

## Airlaid Bestecktaschen 32x40cm



## Napkin AIRLAID Bestecktasche 32x40cm

50 Stk. x 25 Pkg. = 1250 Stk. pro Karton 35 Karton pro Palette

a58201	Weiß
a58218	Creme
a58331	Zartrosa
a58225	Gelb
a58348	Minzblau
a58324	Grau
a58355	Fuchsienfarbig
a58317	Orange
a58263	Rot
a58270	Weinrot
a58232	Kiwi
a58256	Dunkelgrün
a58294	Dunkelblau
a58287	Braun
a58300	Schwarz

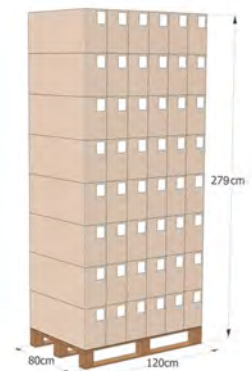
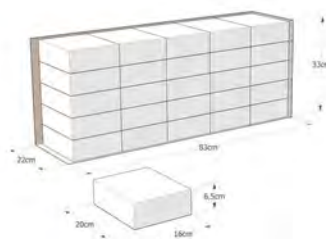
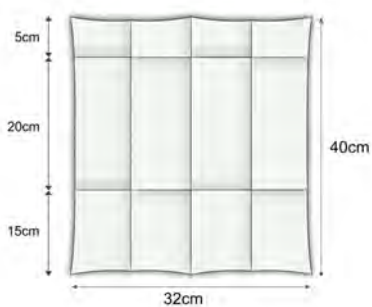

## Airlaid Servietten 32x40cm Buchfalz



### Napkin AIRLAID-BF 1/8 32x40cm

50 Stk. x 25 Pkg. = 1250 Stk. pro Karton 40 Karton pro Palette

a54906	Weiß
a54913	Creme
a55033	Zartrosa
a54920	Gelb
a55040	Minzblau
a55026	Grau
a55057	Fuchsenfarbig
a55019	Orange
a54968	Rot
a54975	Weinrot
a54937	Kiwi
a54951	Dunkelgrün
a54999	Dunkelblau
a54982	Braun
a55002	Schwarz

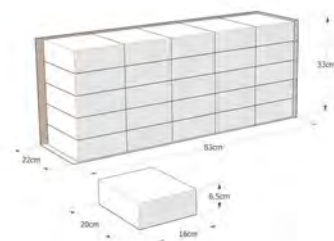
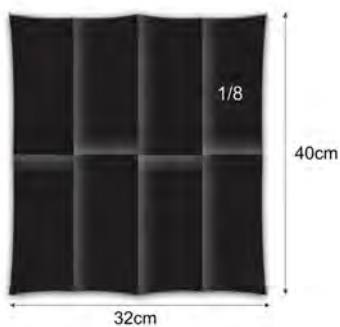
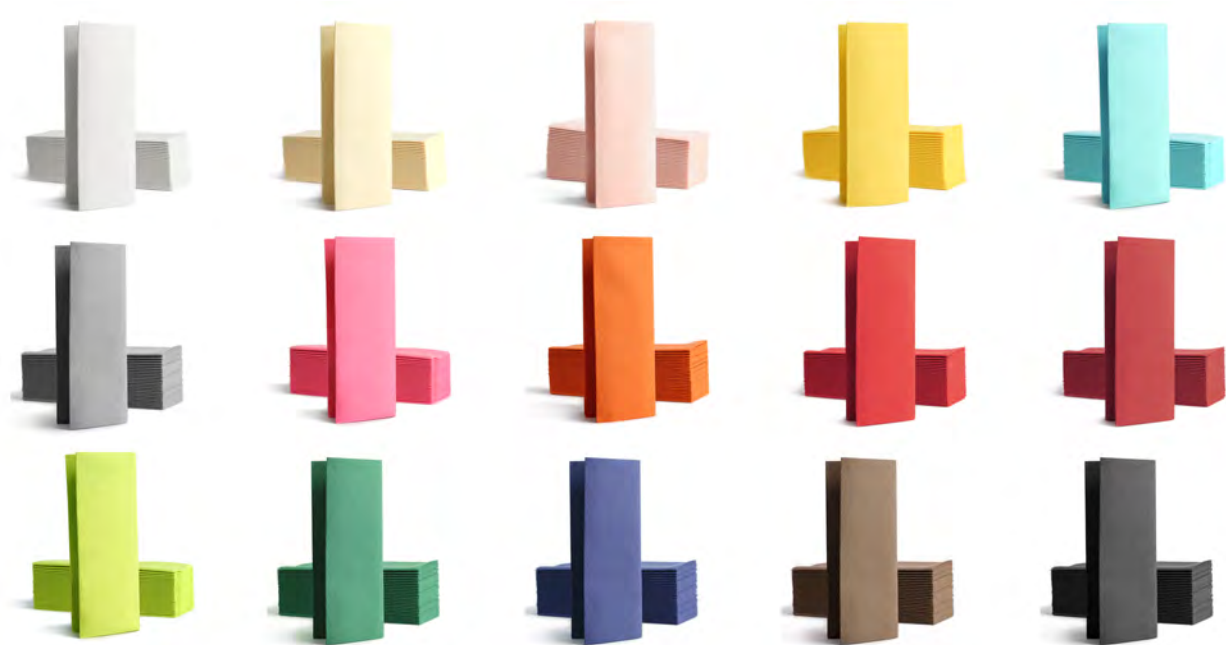



## Airlaid Bestecktaschen 39x40cm



### Napkin AIRLAID Bestecktasche 39x40cm

50 Stk. x 20 Pkg. = 1000 Stk./Karton 40 Karton pro Palette

a58003	Weiß
a58010	Creme
a58133	Zartrosa
a58027	Gelb
a58140	Minzblau
a58126	Grau
a58157	Fuchsfarbig
a58119	Orange
a58065	Rot
a58072	Weinrot
a58034	Kiwi
a58058	Dunkelgrün
a58096	Dunkelblau
a58089	Braun
a58102	Schwarz

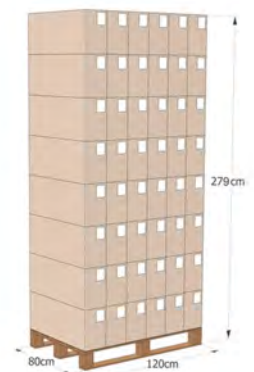
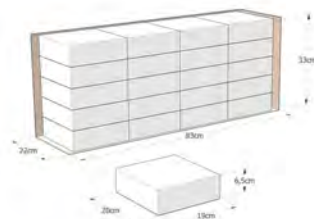



## Airlaid Servietten 39x40cm Buchfalz



### Napkin AIRLAID-BF 1/8 39x40cm - 1000 Stk./Karton

50 Stk. x 20 Pkg. = 1000 Stk. pro Karton 35 Karton pro Palette

a54708	Weiß
a54715	Creme
a54838	Zartrosa
a54722	Gelb
a54845	Minzblau
a54821	Grau
a54852	Fuchsiensfarbig
a54814	Orange
a54760	Rot
a54777	Weinrot
a54739	Kivi
a54753	Dunkelgrün
a54791	Dunkelblau
a54784	Braun
a54807	Schwarz

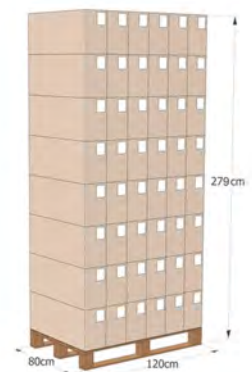
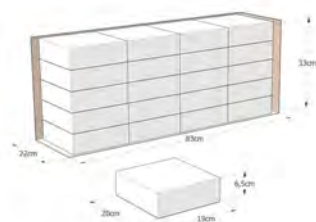
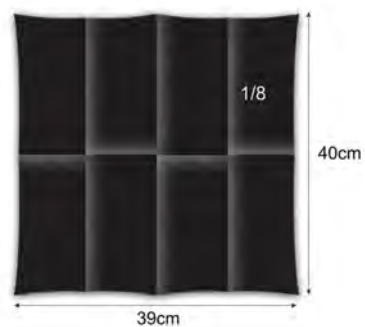
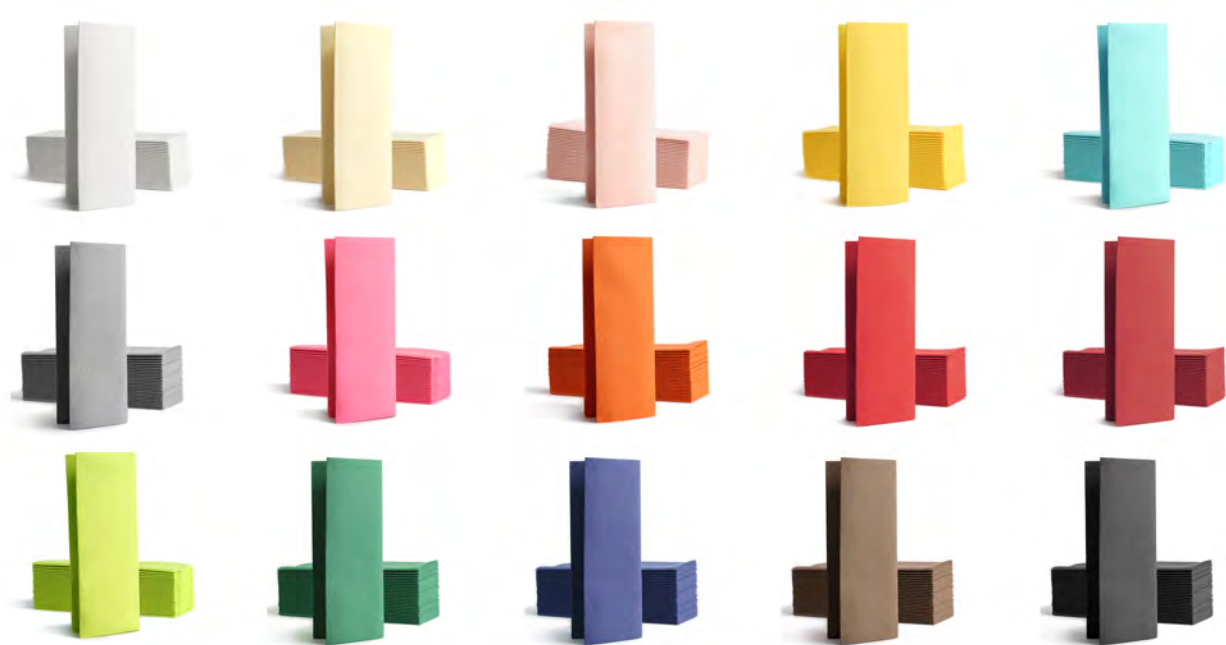

# Desinfektion





## Händedesinfektion



**CHEMISEPT MED 100ml  
Kittelflasche**

c210100 Fl



**CHEMISEPT MED 500ml  
Euroflasche**

c210500 Fl



**CHEMISEPT MED 500ml  
Pumpflasche**

c210501 Fl



**CHEMISEPT MED 5lt.  
Kanister**

c215000 Kan.

CHEMISEPT MED ist ein schnelles Händedesinfektionsmittel auf Ethanolbasis zur hygienischen und chirurgischen Händedesinfektion. Es wurde für den professionellen Einsatz entwickelt und eignet sich für jede Situation mit hohen Hygieneanforderungen. CHEMISEPT MED hat ein breites Spektrum an bakterizider (inkl. MRSA, VRE), mykobakterizider (inkl. Mycobacterium avium und Mycobacterium terrae), voll viruzider (inkl. aller behüllten Viren, Adeno, Noro, Rota und Polio) und fungizider Aktivität. CHEMISEPT MED wurde dermatologisch getestet, um sowohl für normale als auch für empfindliche Haut geeignet zu sein. Das Produkt enthält keine Farb- oder Duftstoffe. 24 Flaschen à 500 ml im Karton, 49 Karton pro Palette

## Flächendesinfektion



**STERISEPT Ready to use  
1000ml Sprühflasche**

c241000 1000ml  
c245000 5L Kan.



**STERISEPT Wipes  
Desinfektionstücher 200  
Stk./Dose**

c240200 Dose

- Gute Materialverträglichkeit
- Für alkoholempfindliche Oberflächen
- Kombiniert Reinigung und Desinfektion

Sterisept Ready to Use ist ein alkoholfreies Schnelldesinfektionsmittel für invasive und nicht-invasive Medizinprodukte und alkoholempfindliche Oberflächen. Es enthält keine Alkohole, Aldehyde oder PHMB und ist für alle wassertoleranten Oberflächen im medizinischen Bereich geeignet. Breites Spektrum an bakterizider (inkl. MRSA, VRE), mykobakterizider (inkl. Mycobacterium avium und Mycobacterium terrae), fungizider und hefeizider Aktivität. Das Produkt ist auch aktiv gegen Viren (inkl. HBV, HIV, HCV, Vaccinia und Rota) und Sporen (inkl. Clostridium difficile). Sterisept Ready to Use hat eine gute Materialverträglichkeit mit Oberflächen und Instrumenten aus Edelstahl, Glas, Aluminium, Kupfer, Messing, Keramik, PVC, Gummi, Kunststoff, Silikon, Acryl und Plexiglas.



**BACTICID AF 1000ml  
Sprühflasche**

c231000 1000ml  
c235000 5L Kan.



**BACTICID AF  
Desinfektionstücher**

c230150 150 Stk.  
c230600 600 Stk.

BACTICID AF ist ein Schnelldesinfektionsmittel auf Ethanolbasis für nicht-invasive Medizinprodukte und alkoholbeständige Oberflächen. Perfektes Produkt bei höheren Hygieneanforderungen, bei denen eine schnelle und regelmäßige Oberflächendesinfektion erforderlich ist. Das Produkt wird als fertige Lösung geliefert, die sehr bequem zu bedienen ist. Es enthält keine Aldehyde, Duft- und Farbstoffe und ist für alle alkoholbeständigen Oberflächen geeignet. BACTICID AF hat ein breites Spektrum an bakteriziden (inkl. MRSA, VRE), mykobakteriziden (inkl. Mycobacterium avium und Mycobacterium terrae), voll viruziden (inkl. aller behüllten Viren, Rota, Adeno, Noro, Polio), fungizider und hefeizider Aktivität. BACTICID AF ist dermatologisch getestet.

## Hautpflege



### Bio Care Handcreme 250ml Flasche inkl. Dosierpumpe

BIO CARE ist eine feuchtigkeitsspendende und pflegende Hand- und Hautcreme mit Hyaluronsäure. Hyaluronsäure sorgen für eine langfristige Befeuchtung für trockene Hände und Haut und lassen die Haut weich, glatt und seidig wirken. Es wurde speziell für empfindliche Haut entwickelt.

c250250	250ml
c250500	500ml



### Bio Glove Care Handschutzcreme 250ml Flasche inkl. Dosierpumpe

BIO GLOVE CARE ist eine schnell einziehende schützende Handcreme. Es erzeugt eine Barrierschicht zwischen Haut und äußerer Umgebung. Schädliche Mittel können nicht mit der Haut in Kontakt kommen, aber gleichzeitig behält die Haut ihre normale Atmung. BIO GLOVE CARE schützt die Haut vor Reinigungsmitteln, schwachen Säuren, Laugen und anderen reizenden Stoffen.

c251250	250ml
c251500	500ml



### CHEMISEPT Waschlotion Euroflasche

CP WASHLOTION ist eine milde und hautfreundliche Flüssigseife zum häufigen Waschen von Händen, Körper und Haaren. Es entfernt Schmutz sanft, aber effizient und ist für normale, trockene und geschädigte Haut geeignet. CP WASHLOTION ist eine speziell für Menschen mit empfindlicher Haut entwickelte Lotion. Die farb- und geruchlose Formulierung eignet sich besonders für den Einsatz in medizinischen Einrichtungen, in der Lebensmittelindustrie und überall dort, wo häufig Hände gewaschen werden müssen.

c220501	500ml
c221000	1000ml
c225000	5L Kan.



### CHEMISEPT Waschlotion Flasche inkl. Dosierpumpe

CP WASHLOTION ist eine milde und hautfreundliche Flüssigseife zum häufigen Waschen von Händen, Körper und Haaren. Es entfernt Schmutz sanft, aber effizient und ist für normale, trockene und geschädigte Haut geeignet. CP WASHLOTION ist eine speziell für Menschen mit empfindlicher Haut entwickelte Lotion. Die farb- und geruchlose Formulierung eignet sich besonders für den Einsatz in medizinischen Einrichtungen, in der Lebensmittelindustrie und überall dort, wo häufig Hände gewaschen werden müssen.

c220500	500ml
c221001	1000ml



### CP FRESH FOAM Hautwaschschaum

FRESH FOAM ist ein hygienischer seifenfreier Schaum zur Reinigung der Haut ohne Wasser und Seife. Es wird für die Hauthygiene von inkontinenten Patienten verwendet, die bettlägerig und unbeweglich sind. FRESH FOAM wurde speziell für Menschen mit empfindlicher Haut entwickelt und eignet sich zur Reinigung des ganzen Körpers. Im Gegensatz zu Seife und Wasser muss nicht abgespült werden. Es enthält hautschützende, feuchtigkeitsspendende und glättende Mittel, die die Haut erweichen und die subdermale Durchblutung erhöhen, um Dekubitus vorzubeugen.

c226200	200ml
c226100	1000ml
c226500	5L Kan.

# Spendersysteme



**Desinfektionssäule Less is more RAL 9005 schwarz Feinstruktur pulverbeschichtet**

Maße: ca. 1458 x 290 x 240 mm (HxBxT)

m150126

Stk



**Eurospender mit Armhebel silber Aluminium**

m88842 500ml

m88843 1L



**Wandhalter mit Armhebel für Chemi Pharm Flasche**

c291500 500ml

c291100 1L



**Wandspenderschiene für Chemi Pharm Flaschen**

c83027900 Stk



**Euroflaschenhalter für 500ml Euroflaschen**

RAL 9005 Feinstruktur pulverbeschichtet

m150135 Stk



**Wandhalter für Chemi Pharm Pumpflasche**

c290500 500ml

c290100 1L



# Küche



## Spülmittel zur händischen Dosierung



### Organyc Geschirrspülmittel

Minz-Kräuterwasser, Rhabarber, Apfel 95% organische Inhaltsstoffe, Vegan, mit grüner Energie produziert 8 x 500ml Flasche pro Karton, 100 Karton pro Palette

210505	500ml
--------	-------



### Agil Geschirrspülmittel

Handspülmittel-Hochkonzentrat für eine gründliche und fettlösende Reinigung, dabei schonend für Haut und Material. 1 Flasche = 1 VE, 12 Flaschen pro Karton, 600 Flaschen pro Palette

210065	1lt.
210066	10lt.



pH = 7  
im Konzentrat



### Schaumarm-Reiniger für Geschirrspülmaschinen 10kg

Pulverreiniger für Geschirrspülautomaten reinigt Porzellan, Bestecke und Gläser auch bei starken Verschmutzungen schonend und gründlich.

210071	Pkg.
--------	------



pH = 15  
im Konzentrat

## Spülmittel für die maschinelle Dosierung

### Flüssige Dosierung



### Geschirreiniger Pro - 12,5 kg

Phosphatfreier, stark alkalischer, bleichender Geschirreiniger für hartnäckige Verschmutzungen, der den Starkeaufbau nachhaltig verhindert. Zum Einsatz auf Porzellan, Metall und Kunststoff. Nicht geeignet für Aluminium und Aluminiumlegierungen.

230001	12,5kg
230002	25,0kg



pH = 13,3  
im Konzentrat



### Geschirreiniger Alu - 10 kg

Phosphatfreier, leicht alkalischer, bleichender Geschirreiniger für hartnäckige Verschmutzungen. Zum Einsatz auf Porzellan, Metall und Kunststoff, Aluminium und Aluminiumlegierungen.

230005	10kg
230006	20kg



pH = 10,3  
im Konzentrat



**Gläserreiniger Pro - 10 kg**

Besonders milder Gläser- und Geschirreiniger. Durch spezielle Inhaltsstoffe wird nachhaltig das Erblinden von Glas vermieden. Zum Einsatz auf Glas, Porzellan und Kunststoff.

230010	10kg					
230011	20kg					

pH = 10,9  
im Konzentrat



**Klarspüler sauer - 10kg**

Für eine perfekte, fleckenfreie Glanztrocknung. Zum Einsatz auf Glas, Porzellan und Kunststoff. Kann auf kontinuierlichen und Eintankspülmaschinen eingesetzt werden und ist für alle Wasserhärten geeignet.

230015	10kg					
230016	20kg					

pH = 2,1  
im Konzentrat

**Feststoff Dosierung**



**Geschirreiniger Pro Solid - 4 x 4 kg**

Geschirreiniger Pro Solid reinigt kraftvoll alkalieständiges Spülgut und beseitigt hartnäckige Verschmutzungen (Stärke, Fett, Eiweiß, Kaffee und Tee) sowie stark angetrocknete Speisereste. Geschirreiniger Pro Solid ist geruchsneutral und frei von Chlor, Phosphat, EDTA und NTA. Das Produkt ist für weiches und hartes Wasser geeignet. Sichere Anwendung durch Kartuschensystem. Nicht für Aluminium geeignet. 4 Dosen à 4 kg pro Pkg.

230020	Pkg.
--------	------



**Klarspüler Solid - 2 x 2,5 kg**

Klarspüler Solid ist ein Klarspülmittel in blockform für alle Arten von Porzellan, Glas und Besteck, sowie Kunststoff geeignet. Speziell für weich- und mittelhartes Wasser. Klarspüler Solid wurde speziell für die neue Generation von Geschirrspülmaschinen entwickelt, die weniger Wasservolumen benötigen. 2 Dosen à 2,5 kg pro Pkg.

230021	Pkg.
--------	------

**Entschäumer**



**BriXomat Entschäumer RG 3001 - 10 kg**

Verhindert oder zersetzt bereits entstandenen Schaum innerhalb von Sekunden und verbreitet lang anhaltenden, angenehmen Duft. Für alle Wasserhärten geeignet.

r2701310	Stk
----------	-----



## Salz für Geschirrspülmaschinen



### Regeneriersalz 6 x 2kg

Reinigersalz sorgt für die Wasserenthärtung des Geschirrspülers. Für alle Geschirrspülmaschinen geeignet.

210058 Pkg.

## Geschirr- u. Gläserreiniger für Haushaltsmaschinen



### All in One Spülmaschinengel 600ml

Spülmaschinengel All in one enthält Reinigungsmittel, Klarspüler, Wasserenthärter, Glasschutzmittel und Salz. 8 Flaschen pro Karton, 70 Karton x 8 Flaschen = 560 Flaschen pro Palette

210400 Stk



### All in One Spülmaschinentabs 90 Stk.

Spülmaschinentabs All in One in wasserlöslicher Folie. Das Tabs reinigt Geschirr effektiv ohne Spülmittel und Spezielsalz. 6 Boxen pro Karton, 52 Karton x 6 Boxen = 312 Boxen a` 90 Tabs pro Palette

210405 Stk

## Kaffeemaschinen Reiniger und Entkalker

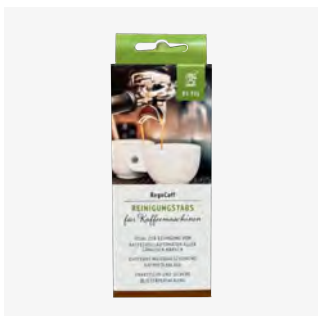

### RegoCoff Reinigungstabs für Kaffeemaschinen RC 926 - 10x2gr.

Entfernt schnell und sicher Kaffeeöl- und Teebeläge  
Sichere Aufbewahrung dank Blisterverpackung  
Geruchs- und geschmackneutral  
10 x 2g Tabs pro Pkg., 55 Pkg. (10x2g) pro Karton 80 Karton pro Palette = 4400 Pkg.

r1505106 Pkg.



### RegoCoff Kaffeemaschinenentkalker Tabs RC 919 - 12x15gr.

- Gründliche und mühelose Entkalkung - Einfache und sichere Dosierung - Chlorfrei, auf Citronensäurebasis  
12 x 15g Tabs pro Pkg., 6 Pkg. (12x15g) pro Karton 188 Karton pro Palette = 1128 Pkg.

r1505105 Pkg.

## Reiniger für Milchaufschäumer



### RegoCoff Reiniger für Milchschaumer RC 917

Beseitigt Milchfette, Milchstein und hartnäckige Verschmutzungen Einfache und sichere Dosierung Chlorfrei, auf Milchsäurebasis - materialschonend 14 x 250ml Flasche pro Karton

r1505203 250ml



## Küchenbedarf



### Frischhaltefolie - 10my - lose

Die Frischhalte-Folie besteht aus transparentem PE. Sie ist sehr dehnbar, lebensmittelecht, extrem reißfest und fettbeständig. Diese Folie bildet eine optimale Sauerstoff-, Geschmack- und Aroma-Barriere und schützt vor Feuchtigkeitsverlust. Durch diese Eigenschaften verlängert sie die Lagerzeit und sorgt dafür, dass Aroma und Geschmack erhalten bleiben. 4 Rollen à 300m in der Box = 1 VE, 140 VE pro Palette

m44400	45cm
m44300	30cm



### Frischhaltefolie - 10my - in der Cutterbox

Die Frischhalte-Folie besteht aus transparentem PE. Sie ist sehr dehnbar, lebensmittelecht, extrem reißfest und fettbeständig. Diese Folie bildet eine optimale Sauerstoff-, Geschmack- und Aroma-Barriere und schützt vor Feuchtigkeitsverlust. Durch diese Eigenschaften verlängert sie die Lagerzeit und sorgt dafür, dass Aroma und Geschmack erhalten bleiben. 4 Rollen à 300m in der Cutterbox = 1 VE, 81 VE pro Palette

m44410	45cm
m44310	30cm



### Alufolie - 150 lfm pro Rolle

Die lebensmittelechte Alufolie von Hygostar ist sehr reißfest. Sie verhindert das Verderben von Lebensmitteln und sorgt für ein besseres Erhitzen. Die Alufolie ist bestens geeignet für den Einsatz in der Gastronomie, zum Abdecken, Warmhalten oder Garen von Lebensmitteln. 4 Rollen = 1 VE, 108 VE = 1 Palette

f99285	45cm
f99284	30cm



### Alufolie - 150 lfm in der Cutterbox

Die lebensmittelechte Alufolie von Hygostar ist sehr reißfest. Sie verhindert das Verderben von Lebensmitteln und sorgt für ein besseres Erhitzen. Die Alufolie ist bestens geeignet für den Einsatz in der Gastronomie, zum Abdecken, Warmhalten oder Garen von Lebensmitteln. 6 Rollen/Boxen = 1 VE, 35 VE = 1 Palette

f99287	45cm
f43381	30cm

## Spender für Frischhalte- und Alufolie



### Frischhaltefolienspender aus Blech grau 49cm lang

Aus Blech, mit präziser Abreißkante, für 1 Rolle Frischhalte-, Alu und PVC-Folie, einfache Wandbefestigung, stabiler Stand dank Gummifüße, passend für Folien der Länge 45cm 1 Stk. = 1 VE

m88821	VE
--------	----

## Untertischspülmaschinen



### Electrolux Untertischgeschirrspüler mit Wash-Safe Control

Electrolux Professional bietet im Bereich Technologie, Design, Fertigung und Service eine einzigartige Kompetenz auf internationalem Niveau, um so die Betriebskosten zu senken und die Umwelt zu schonen.

e400223

Stk



### Electrolux Untertisch Geschirrspülmaschine EUCAIDD

Electrolux Professional bietet im Bereich Technologie, Design, Fertigung und Service eine einzigartige Kompetenz auf internationalem Niveau, um so die Betriebskosten zu senken und die Umwelt zu schonen.

E502058

Stk

## Haubenspülmaschinen



### Electrolux Haubenspüler EHT8G Green & Clean

Die Haubenspülmaschine von Electrolux überzeugt vor allem durch die herausragende Leistung bei gleichzeitiger Reduktion von Wasser-, Energie- und Reinigungsmittelverbrauch.

E505103

Stk



### Electrolux Haubenspüler EHT8IG Green & Clean

Die Haubenspülmaschine von Electrolux überzeugt vor allem durch die herausragende Leistung bei gleichzeitiger Reduktion von Wasser-, Energie- und Reinigungsmittelverbrauch.

EHT8IG

Stk

## Korbtransport-Spülmaschinen



Die green&clean Korbtransport-Spülmaschinen von Electrolux Professional sind zuverlässige Lösungen mit Zugang zu Echtzeitdaten, die Ihnen helfen, Ihren Spülbereich zu maximieren und zu organisieren. Steigern Sie Ihre Rentabilität Ladung für Ladung und überwachen Sie Ihre Arbeit mit der The OnE App.

Electrolux Professional, als der eine zuverlässige Partner für Einzel- und Komplettlösungen, bietet mit seinen green&clean Korbtransport-Spülmaschinen mit einfacher, doppelter oder mehrfacher Nachspülung ein umfassendes Produktsortiment für jeden Bedarf.

Korbtransport-Spülmaschinen werden mit einer Auswahl an speziellem Zubehör und Verbrauchsmaterial geliefert. Durch unsere Komplettlösungen von Maschine, Dosierung und Chemie sowie der laufenden technischen Wartung, garantieren wir für ein perfektes Spülergebnis.

## Dosierungen



### EvoWash Dosieranlage für Feststoffkartuschen

EvoWash ist ein Dosiersystem zum Auflösen von Reinigungsmitteln in Pulverform oder von Feststofftaps mit einer optional eingebauten Klarspülerpumpe für bereits vorhandene Gläser- und Geschirrspüler.

	Stk ohne
161260	Klarspülerpumpe
	Stk mit
161259	Klarspülerpumpe



### DM-500 Dosieranlage zur flüssigen Dosierung

Der DM-500 ist eine wirtschaftliche Lösung für das Geschirrspülen, die eine doppelte Produktdosierung ermöglicht. Er deckt die gesamte Produktpalette einschließlich Klarspüler und Reinigungsmittel ab und ist in mehreren Modellen erhältlich, um für verschiedene Arten von weltweit verwendeten Geschirrspülmaschinen einsetzbar zu sein.

r5101005	Stk
----------	-----

# Wäsche





## Waschmittel zur händischen Dosierung



### Organyc Textil Waschmittel Color

Minz-Kräuterwasser / 30-60°C 95% organische Inhaltsstoffe, Vegan, mit grüner Energie produziert 6 x 1lt. Flasche pro Karton, 84 Karton pro Palette

210526	1L
--------	----



### Organyc Textil Waschmittel Universal

Minz-Kräuterwasser / 30-95°C 95% organische Inhaltsstoffe, Vegan, mit grüner Energie produziert 6 x 1lt. Flasche pro Karton, 84 Karton pro Palette

210521	1L
--------	----



### Organyc Wäscheessig 500ml

Minz-Kräuterwasser, Rhabarber, Apfel 95% organische Inhaltsstoffe, Vegan, mit grüner Energie produziert 8 x 500ml Flasche pro Karton, 100 Karton pro Palette

210515	Fl
--------	----

## Waschpulver



### Feinwaschpulver Sensitiv Color 20 kg

Frei von Farbstoffen und Parfums / 30-60 ° C / EU Ecolabel Feines Waschpulver für farbige und weiße Kleidung. Geeignet für Maschinenwäsche und Handwäsche. Enthält keine Bleichmittel, Duftstoffe, Farben oder Konservierungsmittel. Hält die Farben hell. Geeignet zum Waschen von Kleidung von Säuglingen und Allergikern. Entfernt effizient Schmutz sowohl in lauwarmem als auch in warmem Wasser. Enthält einen Wasserenthärter, der die Bildung von Kalkablagerungen in der Waschmaschine verhindert. Enthält ein Korrosionsschutzmittel zum Schutz der Waschmaschine.

220011	Sack
--------	------



### Vollwaschpulver Sensitiv White 20 kg

Frei von Farbstoffen und Parfums / 30-95° C Konzentriertes Waschpulver für weiße Kleidung. Geeignet für Maschinenwäsche und Handwäsche. Entfernt effizient Schmutz sowohl in lauwarmem als auch in warmem Wasser. Enthält einen Wasserenthärter, der die Bildung von Kalkablagerungen in der Waschmaschine verhindert. Enthält ein Korrosionsschutzmittel zum Schutz der Waschmaschine. Enthält Bleichmittel auf Sauerstoffbasis mit Aktivator, der Flecken wie Blut, Kaffee, Tee usw. und bioaktive Enzyme entfernt, die starke Flecken wie Schokolade, Ei, Blut usw. abbauen.

220001	Sack
--------	------

## Waschmittel für die maschinelle Dosierung

### Fein- und Buntwaschmittel



#### **Viva Color Flüssiges Buntwaschmittel 20 kg Kanister**

frei von optischen Aufhellern und Bleichen, mit passivem Farbschutz, für alle farbigen und feinen Textilien

---

sevico20	Stk
----------	-----

---



#### **Viva Envia Fein- u. Colorwaschmittel für niedrige Temperaturen 20 kg Kanister**

mit dem EU-Ecolabel zertifiziert%& wirksame Tensidkombination%& spezielle Enzyme und Vergrauungsinhibitoren bereits bei niedrigen Waschttemperaturen%& enthält Aufheller für brillantes Weiß und klare Farben

---

sevien20	Stk
----------	-----

---

### Wollwaschmittel



#### **Viva Care Flüssiges Waschmittel für die Nassreinigung 20 kg Kanister**

Für Schonwäsche, das nicht nur Verschmutzungen kraftvoll entfernt sondern auch Textilien wirkungsvoll vor Einlaufen und Verfilzungen schützt. Durch die besonderen Eigenschaften dieses Waschmittels werden sehr gute Ergebnisse bei niedrigsten Temperaturen erreicht. Aktiver und passiver Faserschutz%& Schutz vor Verfilzung und Schrumpfung%& geeignet für die Nassreinigung%& ideal für die Pflege empfindlicher Oberbekleidung

---

sevica20	Stk
----------	-----

---



#### **Viva Lana Flüssiges Waschmittel für waschbare Oberbekleidung 20 kg Kanister**

Desinfektion gemäß § 18 IfSG im Wirkungsbereich AB bei 40 °C%& einsetzbar für waschbare Oberbekleidung%& persönliche Schutzausrüstung und andere spezielle Textilien%& hohe Produktivität bei optimaler Warenschonung%& in Kombination mit Viva Duox wird auch bei niedriger Temperatur eine sichere Desinfektion von empfindlicher Ware erreicht

---

sevila20	Stk
----------	-----

---

## Ausrüstung



### Viva Nasta flüssige native Stärke 20 kg Kanister

Angenehmer Griff und Stand, seidiger Glanz%& keine Wolkenbildung auf dunkler Ware%& ausgezeichnete Mangelfähigkeit

sevina20 Stk



### Viva Protect Wäscheimprägnierung 20 kg Kanister

Nanotechnologie%& Fluorcarbonharz mit Vernetzer%& bestes Aufziehverhalten bei 30 - 40 °C%& sehr gute Finish-Eigenschaften%& erhält die Atmungsaktivität von Membranen und Textilien

sevipr20 Stk



### Viva Soft Konzentrierter Weichspüler 20 kg Kanister

Angenehmer, weicher, fließender Griff%& verbesserte Gleitfähigkeit beim Mangeln und Bügeln%& keine hydrophobierende Wirkung%& sympathischer Frischeduft%& für das Ausrüstbad

seviso20 Stk



### Viva Starch - konzentriertes Appreturmittel 20kg

Viva Starch ist ein konzentriertes und mangelfähiges Appreturmittel und für alle Arten von Formteilen und Flachwäsche geeignet und in allen Maschinensystemen einsetzbar.

sevist20 Stk



### Viva Top Wäscheappretur 20 kg Kanister

Ausrüstungsmittel, das nicht nur als Appretiermittel, sondern auch als Faserschutz, Knitterschutz und Bügelhilfe wirkt. Beim Einsatz von Viva Top werden die textilen Fasern so geschützt, dass Schmutz und Fleckschubstanzen weniger tief ins Gewebe eindringen, was deren spätere Entfernung erleichtert. Im Trocknungsprozess schützt es gezielt vor Verfilzung und erleichtert somit auch das Bügeln nach der Trocknung. verleiht leicht fließenden Griff und Volumen%& optimaler Faserschutz, verhindert Verfilzung und Schrumpfen verringerter Bügelaufwand%& für das Ausrüstbad

sevito20 Stk

## Alleinwaschmittel



### Viva Pris Flüssiges alkalischen Alleinwaschmittel 25 kg Kanister

Schnelle Faserquellung ohne aggressive Alkalien%& Desinfektion gemäß § 18 IfSG Wirkungsbereich AB im Viva Duox-Verfahren bei 60 °C, Flottenverhältnis 1:4%& hohes Dispergiervermögen für Pigmentschmutz%& exzellentes Komplexiervermögen auch für Schwermetalle (Fe, Mn, Cu)%& für weiße und bunte Ware aus Baumwolle und Mischgewebe

sevipr25 Stk



### Viva Uni Flüssiges Alleinwaschmittel 20 kg Kanister

Ohne Alkali%& besonders hoher Enzymanteil%& hervorragendes Dispergiervermögen für Fett- und Pigmentschmutz%& exzellentes Komplexiervermögen auch für Schwermetalle (Fe, Mn, Cu)

seviun20 Stk

## Waschkraftverstärker



### Viva Blue Waschverstärker/Booster 20 kg

Flüssiger Booster für synthetische Öle und Fette, exzellente Entfernung von industriellen Fetten und Ölen, hochwirksamer Emulgator, schaumregulierend, frei von Lösemitteln.

sevibl20 Stk



### Viva Oleo Waschkraftverstärker für Öle u. Fette 20 kg Kanister

hochwirksame Tensidkombination für natürliche Öle und Fette%& schnellnetzer zur Verkürzung der Anwaschphase%& Wirkungssteigerung in Kombination mit Viva Zym%& ohne Alkalität

seviol20 Stk



### Viva Plex Phosphathaltiger Waschkraftverstärker 28 kg Kanister

hocheffiziente Pigmentschmutzentfernung%& Dispergierung von Ölen und Fetten jeglicher Art%& optimaler Vergrauungsschutz%& hervorragende Komplexierung von Wasserhärte

sevipl20 Stk



## Spezialprodukte



### Frankopal Maxx 20kg - Anbürsten Nassreinigung

Wasser/ Nassreinigung Vordetachiermittel zur Entfernung von Fett- und Pigmentverschmutzungen. Es ist besonders gut wirksam und gleichzeitig sehr schonend für Textilien und Färbungen.

sefrma20 Stk



### Frankopal W 20kg - Flüssiger Pigmentschmutzlöser

Wasser/ Nassreinigung Vordetachiermittel zur Entfernung von Fett- und Pigmentverschmutzungen. Es ist besonders gut wirksam und gleichzeitig sehr schonend für Textilien und Färbungen.

sefrw020 Stk



### Hydret 1-3 Detaschiermittelset 3 x 0,5 lt. Flaschen

Wasser/ Nassreinigung Vor- und Nachdetachiermittel für hartnäckige Flecken aller Art. Hydret 1, 2 und 3 entfernen schonend und effektiv Verfleckungen, die auf Grund ihres Ursprungs oder aus wirtschaftlichen Überlegungen nur lokal behandelt werden können.

sehy13 Stk



### Maxx Fleckenspray gebrauchsfertig 960 ml Flasche

Besonders wirtschaftlich und einfach in der Anwendung%& Farb- und Faserschonend%& Hohe Fleck- und Schmutzlösekraft%& Wirkt in der Reinigungsmaschine und ist für alle Textilien geeignet%& geeignet für den Einsatz in der traditionellen Wäscherei und in der Nassreinigung%& kompatibel mit den Detachiermitteln

semasp960 Stk



### odoSorb Sprayflasche 1 lt.

Flüssiger Geruchsabsorber entfernt zuverlässig unangenehme Gerüche mit wasserlöslichen Wirkstoffverfahren bedingt in Wasch- oder Spülbad einsetzbar und für alle Arten von Textilien.

seodsp01 Stk

## Desinfizieren und Bleichen



### Viva Duox Bleich- u. Desinfektionsmittel 20 kg Kanister

hochwirksame, flüssige Sauerstoffbleiche bereits ab 30 °C%& zuverlässige Desinfektion bei 40 °C%& perfekte Sauberkeit und Hygiene%& optimales Bleich- und Desinfektionsmittel für empfindliche Textilien%& bakterizide und fungizide Wirkung gemäß DIN EN 1276 und DIN EN 1650

sevidu20 Stk



### Viva Geniox Bleich- u. Desinfektionsmittel 20 kg Kanister

hochwirksame, flüssige Sauerstoffbleiche bereits ab 30 °C%& zuverlässige Desinfektion bei 40 °C%& perfekte Sauberkeit und Hygiene%& optimales Bleich- und Desinfektionsmittel für empfindliche Textilien%& bakterizide und fungizide Wirkung gemäß DIN EN 1276 und DIN EN 1650

sevige20 Stk



### Viva Milox Bleich- u. Desinfektionsmittel 20 kg Kanister

hochwirksame, flüssige Sauerstoffbleiche bereits ab 30 °C%& zuverlässige Desinfektion bei 40 °C%& perfekte Sauberkeit und Hygiene%& optimales Bleich- und Desinfektionsmittel für empfindliche Textilien%& bakterizide und fungizide Wirkung gemäß DIN EN 1276 und DIN EN 1650

sevimi20 Stk

## Waschhilfsmittel



### Ruol 1.2kg Reduktionsmittel

Reduktionsmittel zum Bleichen und Entfärben von Wolle, Seide, Zellulose- und Polyamidfasern.

seviru1.20 VE



### Solvex 1 1lt. - Vordetachiermittel für Fett- u. Farbflecken

Detachiermittel für Verfleckungen von Anstrichfarben, Lacken, Klebstoffen, Kugelschreiber, Schmiere, Teer, Nagellack, Lippenstift und ähnlichen Fleckschubstanzen.

seso1 Stk



### Soltrol 130 20 lt. - Lösemittel für die KWL Reinigung

Hohe Reinigungswirkung. Soltrol 130 ermöglicht dank seines hohen Flammpunkts einen sicheren Einsatz. Das Produkt ist chemisch stabil und unzersetzt destillierbar, dadurch verkürzen sich auch die Trockenzeiten. Das Produkt hat antikorrosive Eigenschaften und ist vollkommen geruchlos. Es ist in allen Maschinentypen problemlos einsetzbar.

seso130 Stk

## Waschmaschinen & Trockner



**Electrolux MYPROZIP Waschmaschine WE170PP symb. elektrisch 230V/50/1 Pumpe**

Smartprofessionelle Waschmaschine myPROzip WE170PP  
 Trommelinhalt 67 Liter (Waschkapazität 8 kg) Elektroanschluss /  
 Steckerausführung: 220-240 V/50 Hz / Schuko Sprache / Anzahl  
 Programme: Symbole / 6 Ablaufpumpe. - MYPROZIP  
 Waschmaschine 8kg Ablaufpumpe: Frontlader-Waschmaschine  
 (Energieklasse A+++) mit 8 kg Fassungsvermögen. Trommelinhalt 67  
 Liter, Trommellöcher 4,5 mm Durchmesser. LAUGENPUMPE.  
 Maximale Schleuderdrehzahl 1400 U/min. Front und Deckel aus  
 Edelstahl. LCD-Display. Technische Daten: Abmessungen (BxTxH)  
 (mm) 597x624x850 Nettogewicht (kg)/Bruttogewicht (kg)  
 80,5/85 Volumen (m<sup>3</sup>) 0,46

914535308

Stk



**Electrolux MYPROZIP Trockner TE1 120P symb. elektrisch 230V/50/1 Kondens**

Smartprofessioneller Wäschetrockner myPROzip TE1 120P  
 Kondensa??ons-Effizienz A, Trommelinhalt 120 Liter  
 (Trocknerkapazität 8 kg) Elektroanschluss / Steckerausführung:  
 220-240 V/50 Hz / Schuko Sprache / Anzahl Programme:  
 Symbole / 2 Integriertes Kondenssystem. Technische Daten:  
 Abmessungen (BxTxH) (mm) 596x625x850 Nettogewicht  
 (kg)/Bruttogewicht (kg) 44/48 Volumen (m<sup>3</sup>) 0,46

916098136

Stk



**Sockel für Electrolux myPro Waschmaschine und Trockner aus Edelstahl, geschlossen mit Schublade - 30 cm hoch**

914890134

Stk



**Stapelrahmen für Electrolux myPro Waschmaschine und Trockner**

Stapel-Kit, mit ausziehbarer Ablage. Höhe 65 mm. - Technische  
 Daten: Nettogewicht (kg)/Bruttogewicht (kg) 0/4,6 Volumen (m<sup>3</sup>)  
 0,04

916093165

Stk

## Dosierung



### MPX Smart 7P1M Dosieranlage für bis zu 1 Waschmaschinen

Die MPX®-Technologie ist eine Revolution in der Zentraldosierung von Waschmaschinen. Der Einsatz innovativer Hochleistungskeramik sorgt für langlebiges und wartungsminimiertes Dosieren. Keine Kompromisse bei der Minimierung des Wassereinsatzes, der Arbeitssicherheit und Wirtschaftlichkeit sowie bester Return-on-Investment über den Lebenszyklus. Bis zu 7 Chemikalien zur Dosierung für bis zu 1 Waschmaschine.

mpx7p1m

Stk



### MPX Smart 7P7M Dosieranlage für bis zu 7 Waschmaschinen

Die MPX®-Technologie ist eine Revolution in der Zentraldosierung von Waschmaschinen. Der Einsatz innovativer Hochleistungskeramik sorgt für langlebiges und wartungsminimiertes Dosieren. Keine Kompromisse bei der Minimierung des Wassereinsatzes, der Arbeitssicherheit und Wirtschaftlichkeit sowie bester Return-on-Investment über den Lebenszyklus. Bis zu 13 Chemikalien zur Dosierung für bis zu 7 Waschmaschinen.

mpx7p7m

Stk



### VigaDos Smart

viga1P8P6M

Stk

#### HAUPTMERKMALE:

Innovative Zentraldosieranlage zum automatischen Dosieren von flüssigen Waschmittelkomponenten für sicheres und effizientes Dosieren. Für Waschmaschinen und/oder Waschstraßen.

#### EINSATZGEBIET:

- Industrielle Wäschereien
- Wäschereien in Pflegeheimen, Krankenhäuser usw.

#### EIGENSCHAFTEN:

Dosierung von bis zu 10 Produkten in bis zu 16 Waschmaschinen und Waschstraßen.

- Zuverlässige Leistung
- Lückenlose Verfolgbarkeit
- Niedriger Wartungsaufwand
- Optimale Sicherheit
- Passgenaues System

#### ERWEITERUNGEN/ZUBEHÖR:

Betriebsdatenerfassung, Fernwartung, UL Versionen, Auffangwannen, Programmwahlschalter

#### TECHNISCHE DATEN:

Pumpentyp: Membranpumpe  
 Pumpenleistung: 14 l/h 75 l/h  
 Anzahl Pumpen: 1 Pumpe  
 Anzahl Produkte: 8 Produkte  
 Anzahl Waschmaschinen: 6 Maschinen



## Wäschetechnik

Unser Leistungsspektrum umfasst nicht nur erstklassige Waschmaschinen und Trockner von Electrolux, sondern auch maßgeschneiderte Waschküchenplanung und hochmoderne Dosierungssysteme.

### Waschküchenplanung: Ihre Effizienz ist unser Fokus

Eine gut durchdachte Waschküchenplanung ist der Grundstein für eine reibungslose und kosteneffiziente Textilpflegeoperation. Unser engagiertes Team verfügt über langjährige Erfahrung in der Gestaltung und Optimierung von Waschküchen für verschiedene Branchen, darunter Hotels, Gastronomie, Gesundheitswesen und mehr. Wir verstehen, dass jede Einrichtung einzigartige Anforderungen hat, und deshalb entwickeln wir maßgeschneiderte Konzepte, die Ihren Raum optimal nutzen und gleichzeitig erstklassige Waschergebnisse gewährleisten.

Unsere Waschküchenplanung umfasst:

- Analyse Ihrer spezifischen Anforderungen und Gegebenheiten vor Ort.
- Entwicklung von maßgeschneiderten Layouts, die den Fluss der Textilpflegeprozesse optimieren.
- Auswahl von hochwertigen Waschmaschinen, Trocknern und ergänzenden Geräten, die Ihren Bedürfnissen entsprechen.
- Integration von fortschrittlichen Dosierungssystemen für präzise Waschmittelzuführung und Kosteneinsparungen.

### Innovative Dosierungssysteme und erstklassige Waschmittelchemie

Um erstklassige Waschergebnisse zu erzielen und gleichzeitig Ressourcen zu schonen, bieten wir fortschrittliche Dosierungssysteme an. Unsere präzisen Dosierungslösungen sorgen dafür, dass Waschmittel effizient verwendet werden, was zu einer höheren Wäschequalität und Kosteneinsparungen führt. Unsere breite Palette von Waschmittelchemikalien wurde sorgfältig ausgewählt, um beste Resultate bei der Textilpflege zu gewährleisten und gleichzeitig umweltfreundlich zu sein.

Ihre zuverlässige Quelle für Wäschetechnik



## Notizen

## Notizen

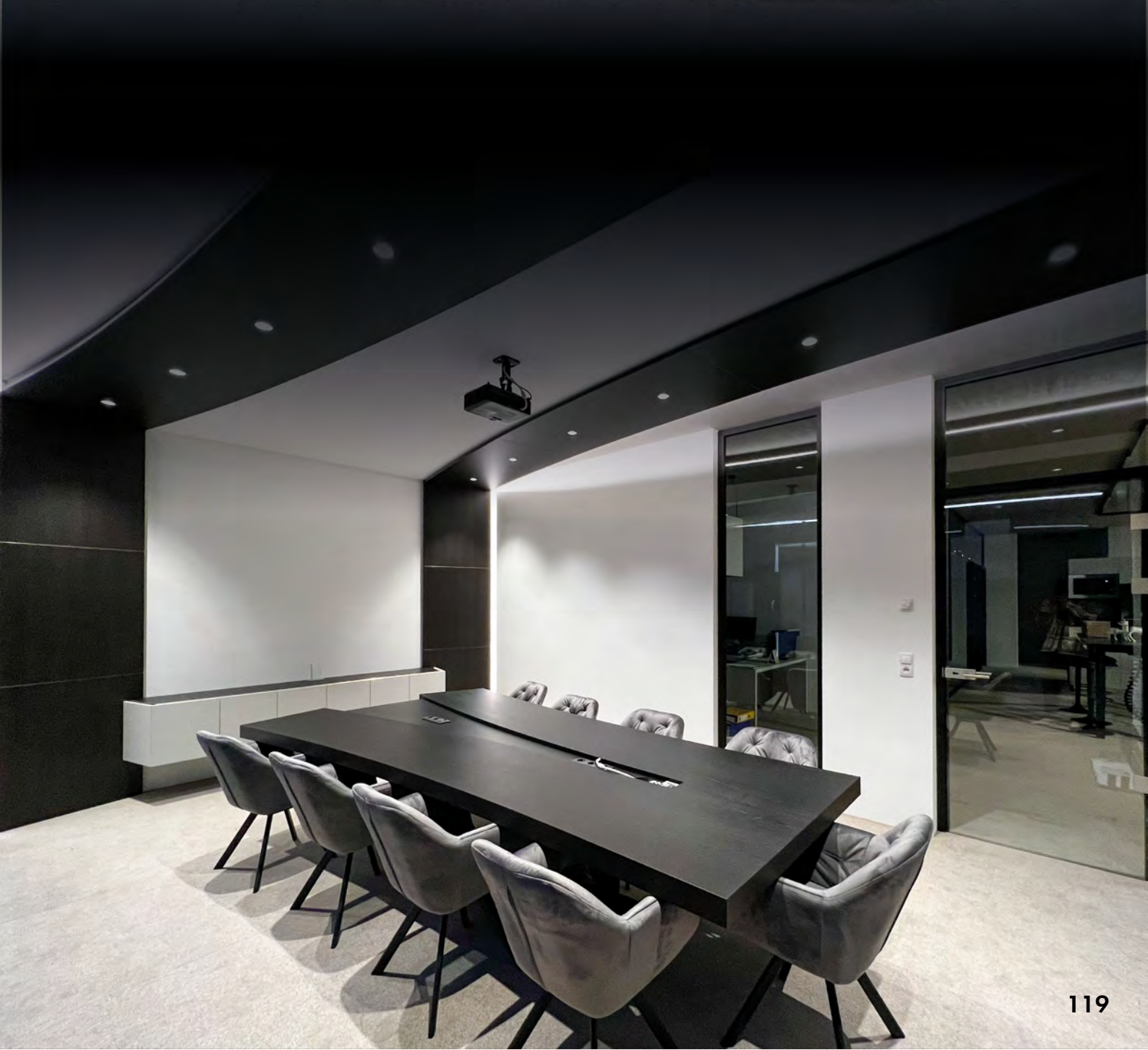



# Produktkatalog 2023



## Büro & Lager

Urgen 65b, 6500 Fließ, Austria

+43 5449 20700

office@multiwork.at



[www.multiwork.at](http://www.multiwork.at)



Multiwork Hygiene GmbH