



'Áramúterv készülék, kábelablázat' modul

Elérés: Menü: **E L E K T R O** → **Áramút KÉSZÜLÉK táblázat**

Az **OmegaCAD ELEKTRO** Áramúterv készülék és kábelablázat készítés az **OmegaCAD ELEKTRO V10.1 Windows** tervező rendszer modulja.



A modul az elkészített [áramúterv](#) készülékeinek, és kábeleinek a referencia táblázatait állítja össze a beállításoknak megfelelő módon. A készülék táblázat bármikor elkészíthető. A rendszer a készülék nyilvántartásokat az áramúterv szerkesztése során mindig automatikusan frissíti. A kábelablázatok csak az [elemzés](#) modulban elvégzett hibátlan [kábel elemzés](#) után készül el helyesen.

Az áramúterven végrehajtott bármilyen a készülékeket, vagy a kábeleket érintő változtatás után a táblázatokot újra elő kell állítani!

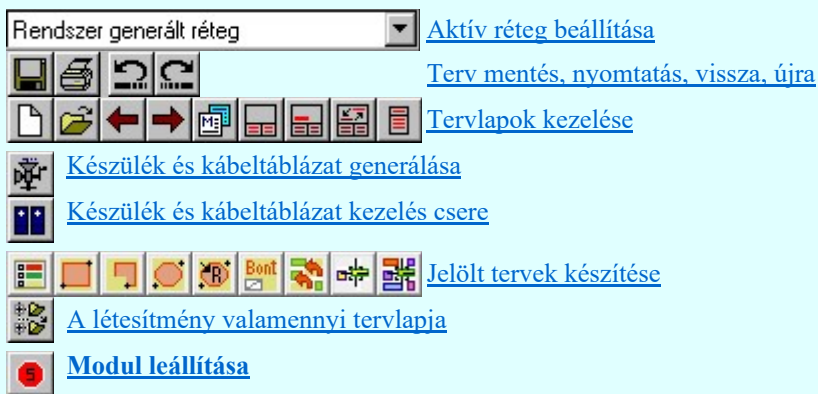
A modul funkciói:



Lásd még:

-  [Szerszámok egyéni beállítása](#)
- [Információk](#)
-  [Az OmegaCAD ELEKTRO kézikönyve](#)



[Áramúterv készülék, kábelablázat tervlapok elkészítése](#)

Korlátozások/megjegyzések:

- A tervbe való belépéskor ellenőrzésre kerül, hogy a tervezés korábbi szakaszában a '**Minősített áramutas szimbólum**' adatbázisnak újabb változata volt-e használatban, mint ami a jelen pillanatban a munkahelyhez telepítve van. Ha korábban újabb változat volt használatban, akkor ez a hibajelzés jelenik meg.

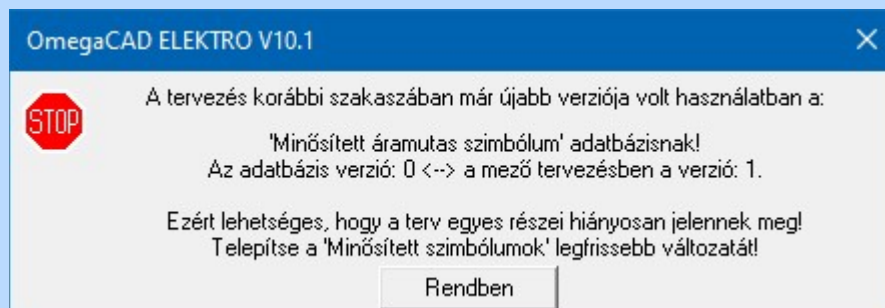

Ez a hiba tipikusan olyan esetben fordulhat elő, amikor a terv egy olyan munkahelyen készül, amelyen a **'Minősített áramutas szimbólumok'** adatbázisa rendszeresen frissítésre kerülnek, és a terv az elkészülte után áthelyezésre kerül egy másik munkahelyre, amelyen ennek a frissítése nem történik meg! A hibajelzés csak annak a lehetőségét jelzi, hogy ez hibát okozhat! Ha a tervben ténylegesen nincs olyan elem használva az újabb verziójú adatbázisból, amely csak abban az újabb verzióban található, és a használt elemek nem is változtak az újabb verzióban, akkor ténylegesen ebből az eltérésből nem adódik hiba!

- Valamennyi a **'Minősített szimbólum'** adatbázisokra, vagy a **'Gyártói adatbázisokra'** vonatkozó verzió hiba lehetőséget és hibajelzést elkerülhetünk, ha ezeket az adatbázisokat rendszeresen frissítjük a www.omegasoft.hu honlapról, vagy a rendszer  **frissítés** funkciójával.



Készülék és kábel táblázat generálása



'Áramúterv készülék, kábel táblázat' modul

Elérés: Menü: **E L E K T R O** ➔ **Áramút KÉSZÜLÉK** táblázat
Készülék/Kábel táblázat ↓

Készülék és kábel táblázat generálása...

Szerszámos: 

A **funkcióban** elkészített **áramúterv** készülékeinek, és kábeleinek a referencia táblázatait a **Generálás végrehajtása** gombnyomásra készíti el a beállításoknak megfelelően.

A **'Tervrészlet kiválasztása:'** ablakban az áramút terv **'Készülék táblázatok'** és a **'Kábel táblázatok'** generálásának beállítására szolgálnak. Az egyes tervrészek generálása egyenként a **>>>** nyomógombokkal indítható, míg több tervrész egy lépésben a kívánt részek check-gombjának bekapcsolásával és a **Generálás végrehajtása** nyomógombbal érhető el. Lásd: [Generálás végrehajtása](#) funkciót.

Az ablak **'Generálás beállítások:'** részében olyan paramétereket állíthatunk be, amelyek a generálási folyamat nyomon követhetőségét befolyásolják. A terv készítésének képernyőn történő követése mellett, a rendszer üzeneteit és jelzéseit célszerű hibanaplóba íratni, amelynek segítségével a kiszűrt hibák javítása egyszerűsödik. Lásd: [Generálás beállítások](#) leírást.

Az ablak **'Készüléktáblázat generálási beállítások:'** részében beállíthatjuk a:

Készüléktáblázat generálási beállítások:

- Doboz kapcsolópont magyarázatok felírása
- Készülék rendezés adatbázis fa szerkezet szerint
- A 'megjelenített' szerelések készülei is
- Csak 'Egyvonalas' terven elhelyezett készülékek megjelenítése
- Készülék költség adatlap megjelenítése
- Készülék 'Gyártó/Forgalmazó' adat megjelenítése
- A 'Csatolt' készülékrész adatainak megjelenítése is
 - A 'Csatolt' készülékrész költség adatlap megjelenítése
 - A 'Csatolt' készülékrész 'Gyártó/Forgalmazó' adat megjelenítése
 - A 'Csatolt' készülékrészek megjelölése
- Készüléktáblázat lapszám felírása az áramútervre
- Az 'Új/Meglévő/Felhasznált/Bontandó/Cserélendő' készülék jelölése >>>
- A készülékkapcsolópontok funkcióleírásainak megjelenítése >>>

Doboz kapcsolópont magyarázatok felírása

A doboz felépítésű készülékek csatlakozópontjaihoz a törzsadatárban megadott magyarázatok megjelenítése a készülék táblázatban a kapcsoló be/kikapcsolással állítható. A felirat jellege az áramúttáblázatok generálási jellemzők [Doboz magyarázat felirat](#) gombbal állítható.

Készülék rendezés adatbázis fa szerkezet szerint

A kapcsoló bekapcsolásával a készülékeink az egyes tervjelek csoportjain belül a törzsadatárban elfoglalt helye szerint rendeződik.

A 'megjelenített' szerelések készülei is

A kapcsoló bekapcsolásával a készüléktáblázatban azon szerelések készülei is megjelennek, melyek megjelenített tulajdonságúak.

Csak 'Egyvonalas' terven elhelyezett készülékek megjelenítése

A kapcsoló be/kikapcsolásával azon készülékek megjelenítését szabályozhatjuk, amelyek csak az **Áramút fedőlap** tervlapon, vagy az **Egyvonalas** terven vannak elhelyezve. Kikapcsolt állapotában nem jelennek meg a készüléktáblázatban azon készülékek, amelyek nincsenek az áramút logikai tervlapok valamelyiken megjelenítve!

Készülék költség adatlap megjelenítése

A készülékek törzsadatári adatainak (készüléknév, típusnév, névleges adatok), felírását a készülék névleges adatához megadott költség adatok **'kiírási szöveg'** felírására cserélhetjük.

A kapcsoló bekapcsolt állapotában a rendszer csak azon készülék névleges adatoknál fogja a költség adatok **'Kiírási szöveg'**-et felírni, amelyekhez van **'Költség adat'** megadva, és a **'Kiírási szöveg'** tartalmaz legalább egy karaktert. Valamint a **'Frissítési kód'** **'K=Kézi frissítés'**, vagy **'A= Külső adatbázisból'** -ra van állítva. (A **'B= Belső adatbázisból'** opció esetén a rendszer az adatbázis adatokat fogja felírni. Egyébként az adatbázis költség frissítés szintén ezeket az adatokat generálja a költség adatlapba ezen opció esetén.)

A költség adatok megadását lásd a [költség adatlapok megadása](#) funkcióleírásánál.

A költségvetési kiírási szöveg felirat jellege készülék adatokéval azonos módon jelenik meg, és az áramúttáblázatok generálási jellemzők [Készülék adat felirat](#) gombbal állítható.

Készülék 'Gyártó/Forgalmazó' adat megjelenítése

Bekapcsolt állapotában a készülékek törzsadatári névleges adatához megadott költség adat **'Gyártó/Forgalmazó'** adatsorát jeleníti meg a rendszer a készülék táblázatban.

A kapcsoló bekapcsolt állapotában a rendszer csak azon készülék névleges adatoknál fogja a költség adatok **'Gyártó/Forgalmazó'** adatot felírni, amelyekhez van **'Költség adat'** megadva, és a **'Gyártó/Forgalmazó'** adat tartalmaz legalább egy karaktert.

A költségvetési kiírási szöveg felirat jellege készülék adatokéval azonos módon jelenik meg, és az áramúttáblázatok generálási jellemzők [Készülék adat felirat](#) gombbal állítható.

A 'Csatolt' készülékrész adatainak megjelenítése is

A készülékekhez csatolt részek adatainak megjelenítését szabályozza. Bekapcsolt állapotában a csatolt készülékek részek törzsadattári adatait (készüléknév, típusnév, névleges adatok) jeleníti meg a rendszer a készülék táblázatban.

Bekapcsolt állapotában az alábbi '**Csatolt**' készülékrész tulajdonság megjelenítése is beállítható a rendszerben. Ezek csak akkor kapcsolhatók be, ha ez az opció bekapcsolt állapotú.

A készülékekhez az áramút terven a [készülékhez további részek hozzáfűzése](#) funkcióval kapcsolhatunk új részeket.

A 'Csatolt' készülékrész költség adatlap megjelenítése

A kapcsoló bekapcsolt állapotában a rendszer csak azon készülék névleges adatoknál fogja a költség adatok '**Kiírási szöveg**'-et felírni, amelyekhez van '**Költség adat**' megadva, és a '**Kiírási szöveg**' tartalmaz legalább egy karaktert. Valamint a '**Frissítési kód**' '**K=Kézi frissítés**', vagy '**A= Külső adatbázisból**' -ra van állítva. (A '**B= Belső adatbázisból**' opció esetén a rendszer az adatbázis adatokat fogja felírni. Egyébként az adatbázis költség frissítés szintén ezeket az adatokat generálja a költség adatlapba ezen opció esetén.)

A költség adatok megadását lásd a [költség adatlapok megadása](#) funkcióleírásánál.

A költségvetési kiírási szöveg felirat jellege készülék adatokéval azonos módon jelenik meg, és az áramúttáblázatok generálási jellemzők [Készülék adat felirat](#) gombbal állítható.

Az opció csak akkor kapcsolható be, ha a **A 'Csatolt' készülékrész adatainak megjelenítése is** bekapcsolt!

A 'Csatolt' készülékrész 'Gyártó/Forgalmazó' adat megjelenítése

A bekapcsolt állapotában a készülékekhez csatolt részek törzsadattári névleges adatához megadott költség adat "Gyártó/Forgalmazó" adatsorát jeleníti meg a rendszer a készülék táblázatban.

A kapcsoló bekapcsolt állapotában a rendszer csak azon készülék névleges adatoknál fogja a költség adatok '**Gyártó/Forgalmazó**' adatot felírni, amelyekhez van '**Költség adat**' megadva, és a '**Gyártó/Forgalmazó**' adat tartalmaz legalább egy karaktert.

A költségvetési kiírási szöveg felirat jellege készülék adatokéval azonos módon jelenik meg, és az áramúttáblázatok generálási jellemzők [Készülék adat felirat](#) gombbal állítható.

Az opció csak akkor kapcsolható be, ha a **A 'Csatolt' készülékrész adatainak megjelenítése is** bekapcsolt!

A 'Csatolt' készülékrészek megjelölése

Bekapcsolt állapotában a készülékekhez csatolt részek adatainak határát egy 'pálcika' vonaldarabbal megjelöli a rendszer a készülék táblázatban.

Ez a 'pálcika' vonaldarab megjelöli a készülékek adatainak és a grafikus felépítési képek határát is.

A 'pálcika' vonaldarab jellege a készülék táblázat elválasztó vonallal módon jelenik meg, és az áramúttáblázatok generálási jellemzők [Táblázat elválasztó vonal](#) gombbal állítható.

Az opció csak akkor kapcsolható be, ha a **A 'Csatolt' készülékrész adatainak megjelenítése is** bekapcsolt!

Készüléktáblázat lapszám felírása az áramúttervre

A kapcsoló bekapcsolásával a készüléktáblázat előállításakor a rendszer a készülékek áramúttver képeihez megjeleníti azt a lapszámot, amelyiken a készülék táblázat lapokon megjelenik.

A készülékek áramút képeinél a készülék táblázat lapszám abban az esetben jelenik meg, ha a készülékrész tulajdonságnál a '**Táblázat referencia megjelenítés**' ' bekapcsolt állapotú. Ezt az opciót az áramút tervezés során a [készülék táblázat referencia megjelenítés beállítása](#) funkcióval állíthatjuk be.

Az áramút terveken a készülék táblázat referencia felirat helyét, irányát és nagyságát a szimbólum felépítésű elemeknél az [áramutas keretek adattár kezelése](#) funkció **Referencia helye** megadással állíthatjuk be.



A doboz felépítésű készülékek esetében általánosan minden dobozrészre az [adatbázisok grafikai megjelenítése](#) funkció **'Doboz referencia hely'** csoportban állíthatjuk be.

A referencia felirat tulajdonságait ugyanitt az [adatbázisok grafikai megjelenítése](#) funkció **'Referencia felirat'** gombbal állíthatjuk be.

A doboz típusú készülékrészek megjelenítését egyedileg is módosíthatjuk a [doboz kép megjelenítés beállítása](#) funkció **'Referencia megjelenítés beállítása'** csoportban.



Az 'Új/Meglévő/Felhasznált/Bontandó/Cserélendő' készülék jelölése



Bekapcsolt állapotában a készülékek költségvetési kódjának megfelelő információt jeleníthetünk meg a készülék táblázatban.



Azt, hogy a költségvetési kód -Új- -Meglévő- -Felhasznált- -Bontandó- -Cserélendő-, lehetséges állapotok közül melyiket és milyen módon jelölje meg a rendszer a táblázat generálás során, azt a kapcsoló mögött elhelyezett  ['Az 'Új/Meglévő/Felhasznált/Bontandó/Cserélendő' készülékek jelölésének beállítása](#) gombbal, vagy [Beállítások](#) modulban az   gombbal állítható.

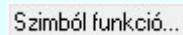

A készülékkapocspontok funkcióleírásainak megjelenítése

Itt azoknak a készülék **'funkcióleírás'** szövegeknek a megjelenítés beállítását végezzük el, amelyeket az  [Áramúterv logikai tervezése](#) modul  [Készülék módosítása](#) funkció

 [Szimbólum kapocspont funkcióleírás megadása](#), módosítása részében, vagy a  [Doboz kapocspont funkcióleírás megadása](#), módosítása részében adtuk meg.

A megjelenítése az itt elhelyezett  ['A készülékkapocspontok funkcióleírásainak megjelenítésének beállítása.'](#) készülékek jelölésének beállítása gombbal, vagy [Beállítások](#) modulban az   gombbal állítható.

Az ablak **'Kábel táblázat generálási beállítások:'** részében beállíthatjuk a:

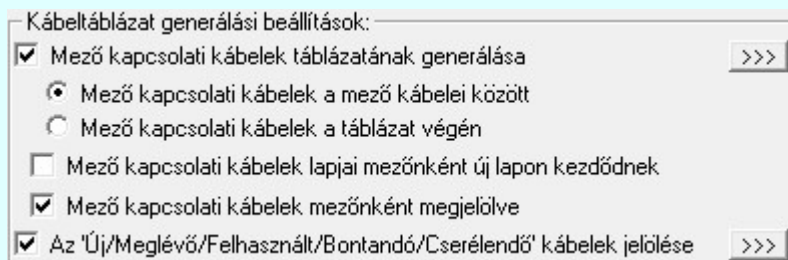

Mező kapcsolati kábelek táblázatának generálása

A mezőkhöz úgynevezett **'mező kapcsolattal'** érkezhettek kábelek, amelyek a kiindulási mezőben jelennek meg. Ekkor a kábel minden adata a kiindulási mezőben van megadva. A mezőkapcsolat érkezési helyén a kábel sorszám és érszám a mezőkapcsolat kapcsolati 'pozíció felirati' részében kerül megjelenítésre. Ha ezeket a kábeleket is meg akarjuk jeleníteni a kábel táblázatban, akkor ezt a kapcsolót be kell kapcsolni.

A mező kapcsolattal érkező kábelek érkezési adatai a mező kapcsolatot megjelenítő nyíl hegyének pozíciója!

A kábel táblázat lapjai csoportosítva vannak. A lap alján annak a mezőnek az alfanumerikus azonosítója jelenik meg, amelyhez a kábelek a terven rendelve vannak. (Amely mezőhöz tartozó kábel listán szerel a kábel). Azt, hogy más mezőből **'mező kapcsolattal'** érkező kábeleket a saját mező kábelei után, folyamatosan generálja a rendszer, vagy csak az összes saját mező kábelei után következő lapon kezdődően helyezkedjenek el, azt a következő két beállítási lehetőséggel szabályozhatjuk:

- Mező kapcsolati kábelek a mező kábelei között**
- Mező kapcsolati kábelek a táblázat végén**

Ha a kapcsoló nincs bekapcsolva, akkor a csoport további funkció nem működnek.

Mező kapcsolati kábelek lapjai mezőnként új lapon kezdődnek

A kábel táblázat lapjai csoportosítva vannak. A lap alján annak a mezőnek az alfanumerikus azonosítója jelenik meg, amelyhez a kábelek a terven rendelve vannak. (Amely mezőhöz tartozó kábellistán szerel a kábel). A rendszerben bármely mezőből indulhat kábel ehhez a mezőhöz. A kapcsoló bekapcsolásával minden más mezőből induló kábelcsoport új tervlapra generálódik.

Természetesen a más mezőből induló kábelek azon mezőhöz tartozó a tervlapon szerepelnek amelyhez a kiindulási mezőben rendelve vannak.

Mező kapcsolati kábelek mezőnként megjelölve

Ha a más mezőből 'mező kapcsolattal' érkező kábeleket szemléletesen meg akarjuk jelölni a generált tervlapokon, akkor a [>>> Mező kapcsolattal érkező kábel megjelölésének beállítása](#) nak megfelelően a rendszer a kábelcsoportot megjelöli, mely tartalmazza annak a mezőnek az alfanumerikus azonosítóját, amely mezőből a kábel érkezik.

Az 'Új/Meglévő/Felhasznált/Bontandó/Cserélendő' kábelek jelölése

Bekapcsolt állapotában a kábelek költségvetési kódjának megfelelő információt jeleníthetünk meg a kábel táblázatban.

Azt, hogy a költségvetési kód -Új- -Meglévő- -Felhasznált- -Bontandó- -Cserélendő-, lehetséges állapotok közül melyiket és milyen módon jelölje meg a rendszer a táblázat generálás során, azt a kapcsoló mögött elhelyezett [>>> 'Az 'Új/Meglévő/Felhasznált/Bontandó/Cserélendő' készülékek](#)

jelölésének beállítása gombbal, vagy [Beállítások](#) modulban az [Áramút táblázatok generálási jellemzők](#)

, ['Új/Meglévő/Felhasznált' kábel --->](#) gombbal állítható.

Minta a rendszer által automatikusan előállított **Áramút kábel táblázat** mező kapcsolati kábelek megjelölésével:

Sor-szám	Kábelszám	Honnan Hová	Elk. jel	1	2	3	4	5	6
				33	33	33	33	33	
101	1202V001	+QF1 +NN11	A	10	10	10	14	14	
Mező kapcsolattal érkező kábelek:				=EA3					
2012	2201E002	+QF1 =EA3+NN33	B	33	33				
				14	14				

Tartalom:

- [Generálás beállítások](#)
- [Generálás jellemzők](#)
- [Generálás végrehajtása](#)
- [Hibanapló megnézése](#)

Korlátozások/megjegyzések:



'Áramúterv készülék, kábelábrák' modul

Elérés:

Menü: ELEKTRO → Áramút KÉSZÜLÉK táblázat
Készülék/Kábelábrák ↓

Készülék és kábelábrák generálása...

Szerszám:



A tervlap előállítási folyamathoz tartozó ablak '**Generálás beállítások:**' részében olyan paramétereket állíthatunk be, amelyek a folyamat nyomon követhetőségét befolyásolják. Az generálási folyamat képernyőn történő követése látványos, ám a folyamat hosszát jelentősen növeli. A rendszer üzeneteit és jelzéseit célszerű hibanaplóba íratni, amelynek segítségével a folyamat során kiszűrt hibák javítása egyszerűsödik.

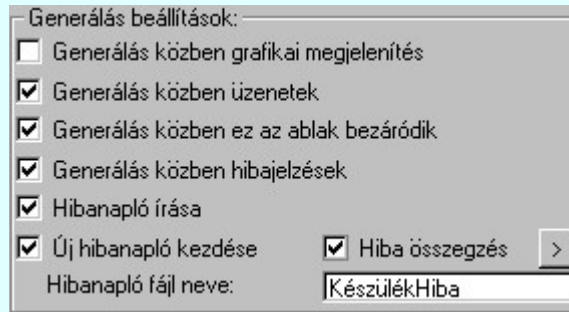

'**Generálás közben grafikai megjelenítés'**

A kapcsolóval beállítható, hogy generálás közben a rendszer az aktuális tervlapot a képernyőre is rajzolja vagy sem. Ha bekapcsolt állapotú akkor az generálási folyamat a képernyőn is követhető. Kikapcsolt állapotban az generálási folyamat valamelyest gyorsabb lesz.

'**Generálás közben üzenetek'**

A kapcsolóval beállítható, hogy generálás közben a rendszer az éppen végrehajtott műveletről adjon-e tájékoztatást.

'**Generálás közben ez az ablak bezáródik'**

A kapcsolóval beállítható, hogy generálás közben a dialógusablak bezáródjon-e. Ha van grafikai megjelenítés, célszerű a képernyő látható területét az ablak bezárásával megnövelni.

'**Generálás közben hibajelzések'**

A kapcsoló állításával beállítható, hogy generálás közben a rendszer az észlelt hibáról adjon-e jelzést a képernyőre.

'**Hibanapló írása'**

A kapcsoló állításával beállítható, hogy generálás közben a rendszer az elvégzett művelet közben észlelt hibákról készítsen-e hibanaplót.

'**Új hibanapló kezdése'**

A kapcsoló állításával beállítható, hogy generálás közben a rendszer a korábbi hibanaplót folytassa, vagy mindig újat kezdjen. A beállítás akkor érvényes, ha van hibanapló írás.

'**Hibanapló fájl neve:**'

Ablakrészben beállítható, hogy generálás közben a rendszer az elvégzett műveletről, észlelt hibákról készített hibanaplót milyen nevű állományba írja. A napló fájl nevét kiterjesztés nélkül kell megadni. A rendszer a naplófájlt a létesítmény mező alkönyvtárban hozza létre TXT kiterjesztéssel. A beállítási lehetőség akkor érvényes, ha van hibanapló írás.

Hiba összegzés '**Naplózás hiba összegzés'**

Ha a '**Hibanapló írása'** bekapcsolt állapotú, akkor ebben a checkbox ablakban beállíthatjuk, hogy a hiba napló végére a rendszer készítsen-e listát az előfordult hibák összegzésével. Ha a '**Hiba összegzés'** bekapcsolt állapotú, akkor a  [Naplózás hiba összegzési mód beállítása](#)-ban beállíthatjuk a hiba összegzés egyéb paramétereit is!

Lásd:

[Naplózás hiba összegzés](#)

 [Naplózás hiba összegzési mód beállítása](#)

Lásd még:

Hibanapló megnézése

[Hibanapló megnézése](#)

Korlátozások/megjegyzések:



Áramút táblázatok generálási jellemzők beállítása



'ELEKTRO rendszer beállítások' modul

Elérés: Menü: **ELEKTRO** → **Elektro beállítások...**

Nyomógomb:

Áramút táblázatok generálási jellemzők



'Áramúterv készülék, kábel táblázat' modul

Elérés: Menü: **ELEKTRO** → **Áramút KÉSZÜLÉK táblázat**

Készülék/Kábel táblázat ↓

Készülék és kábel táblázat generálása...

Szerszámos:



Nyomógomb:

Generálási jellemzők

A párbeszédpanelen az áramút készülék/kábel táblázat automatikus előállítás jellemzőit lehet beállítani a gomb feliratoknak megfelelően.

A '**Készülék táblázat:**' csoportban a rendszer által automatikusan generált '**Áramút készülék táblázat**' megjelenítés grafikus tulajdonságait tudjuk beállítani.

A '**Kábel táblázat:**' csoportban a rendszer által automatikusan generált '**Áramút kábel táblázat**' megjelenítés grafikus tulajdonságait tudjuk beállítani.

A mezőkhöz úgynevezett '**mező kapcsolattal**' érkehetnek kábelek, amelyek a kiindulási mezőben jelennek meg. Ekkor a kábel minden adata a kiindulási mezőben van megadva. A mezőkapcsolat érkezési helyén a kábel sorszám és érszám a mezőkapcsolat kapcsolati 'pozíció felirati' részében kerül megjelenítésre. Ha ezeket a kábeleket is meg akarjuk jeleníteni a kábel táblázatban, akkor azt a [Készülék és kábel táblázat generálása](#) funkcióban a '**Mező kapcsolati kábelek táblázatának generálása**' kapcsolót be kell kapcsolni. Ha ezen kábelek csoportját a kábel táblázatban meg akarjuk különböztetni, akkor [Készülék és kábel táblázat generálása](#) funkcióban a '**Mező kapcsolati kábelek mezőnként megjelölve**' kapcsolót be kell kapcsolni. Ekkor a kábeleket megjelölő fejléc tulajdonságait a **Mező kapcsolati kábelek --->** gomb mögötti, [Mező kapcsolattal érkező kábel megjelölésének beállítása](#) panelen tudjuk beállítani.

A mező kapcsolattal érkező kábelek ér pozíció adatai a mező kapcsolatot megjelenítő nyíl hegyének pozíciója!

Minta a rendszer által automatikusan előállított 'Áramút készülék táblázat' -ra:

Szer.hely	Készülék név	Jellemzők	Névleges adatok	Tervjel	Db
+NN11	kismegszakító	S281 + S2-H11	In = 2 1,6 A s. érint. = 1z+1ny Un = 230/400 V-	-FK6	1
	DTSZ KM				
+NN11	kismegszakító	S283 + S2-H11	In = 2 1,6 A s. érint. = 1z+1ny Un = 230/400 V-	-FK7 -FK8	2
	telemechanika				
	AZTo KM				

Minta a rendszer által automatikusan előállított 'Áramút kábel táblázat' -ra:

Sor-szám	Kábelszám	Honnan Hová	Elk. jel						
				1	2	3	4	5	6
101	1202V001	+QF1	A	33	33	33	33	33	
		+NN11		10	10	10	14	14	
102	1202V002	+QF1	B	33	33				
		+NN11		14	14				

Tartalom:

- Mező kapcsolati kábelek ---> [Mező kapcsolattal érkező kábel megjelölésének beállítása](#)
- 'Új/Meglévő/Felhasznált' ---> [Az 'Új/Meglévő/Felhasznált/Bontandó/Cserélendő' készülékek megjelölésének beállítása](#)
- 'Új/Meglévő/Felhasznált' kábel ---> [Az 'Új/Meglévő/Felhasznált/Bontandó/Cserélendő' kábelek megjelölésének beállítása](#)



- Funkcióleírás megjelenítése ---> [Készülék funkcióleírás megjelenítés beállítása](#)

Lásd:

- [Készülék és kábeltáblázat generálása](#)

Lásd még:

- [Beállított paraméterek tárolása, betöltése](#)

Korlátozások/megjegyzések:



A létesítmények kezelésére, megjelenítésére vonatkozó beállítások a 'létesítmény' könyvtárban 'Létesítménynév'.Sta állományban tárolódik.

- A létesítményekre vonatkozó rendszer séma beállítások az x:\V10.x..\OmegaWin32\UserSettings\könyvtárban Project.Sta állományban tárolódik.
- A beállítások rendszersémába való tárolása, vagy a rendszer sémából történő beállítás, vagy az ajánlott beállítás alkalmazása **valamennyi tulajdonság egyszerre történő megváltoztatásával** történik



Készülék és kábeltáblázat generálása: Generálás végrehajtása



'Áramúterv készülék, kábeltáblázat' modul

Elérés: Menü: **E L E K T R O** → **Áramút KÉSZÜLÉK táblázat**
Készülék/Kábeltáblázat ↓

Készülék és kábeltáblázat generálása...

Szerszámos:

Nyomógomb: **Generálás végrehajtása**

A generálási folyamathoz tartozó ablak „Tervrészlet kiválasztása” részében az a szerelési terv részei láthatóak. A funkciók egyenként a nyomógombjaikkal indíthatók, míg több generálási funkció egy lépésben történő végrehajtása a kívánt szerelési terv része check-gombjának bekapcsolásával és az „Generálás végrehajtása” nyomógombbal érhető el.



A 'Generálás közben grafikai megjelenítés' és a 'Generálás közben üzenetek' opciók a folyamat közben is állíthatók.

A készülék táblázatban a készülékek szerelés helyenként a rendezett szerelések helye lista sorrendjében vannak csoportosítva. A szerelések helye belül a készülékek a rendezett tervjel és tervjel sorszám lista szerint vannak csoportosítva. Ezen belül az azonos típusú és névleges adattal rendelkező készülékek azonos csoportba kerülnek és csak egy grafikus táblázat készül számukra.

A kábel táblázatok mezőnként a mezőnkénti kábella lista szerint új lapon kezdve készülnek.

Az ellenőrző ablak a folyamat során a képernyőn tetszőleges helyre áthelyezhető. Az új pozícióját a következő indításnál megőrzi.

A táblázatok generálása során a rendszer a lapok tartalomjegyzék részét is kitölti a lapon található elemek nevével. Segítségével a lapozás ([Lapműveletek](#)) közben jól tájékozódhatunk az egyes lapok tartalmáról.

Amennyiben a pecsét formátumon elhelyezzük a < tartalomjegyzék felirat > ([Pecsét felirat](#)) -ot, akkor a rendszer generálás közben a tartalomjegyzék feliratot „kitölti” a lapon lévő elemek neveivel. Ebben az esetben egy tartalomjegyzék frissítés ([Lapműveletek](#)) után is megjelennek a lapok tartalomjegyzék feliratai.

Az áramút tervek készülék táblázat generálása során előállított automatikus tartalomjegyzék bejegyzések tartalmazzák a szerelések helyét is a készülékeknek. Ha egy lapon több szerelések helye készülékei is elhelyezésre kerülnek, akkor a tartalomjegyzék több részből áll. Ez azt eredményezi, hogy az ezekből generált tartalomjegyzék táblázatok ezekre a lapokra több sorból áll majd. Ez áttekinthetőbbé teszi az egyes készülék megkeresését a nyomtatott dokumentációban.

Ha a szerelések helye nem az aktuális mezőhöz tartozik, akkor a szerelések helye azonosító tartalmazza a mező azonosító előtagot is.

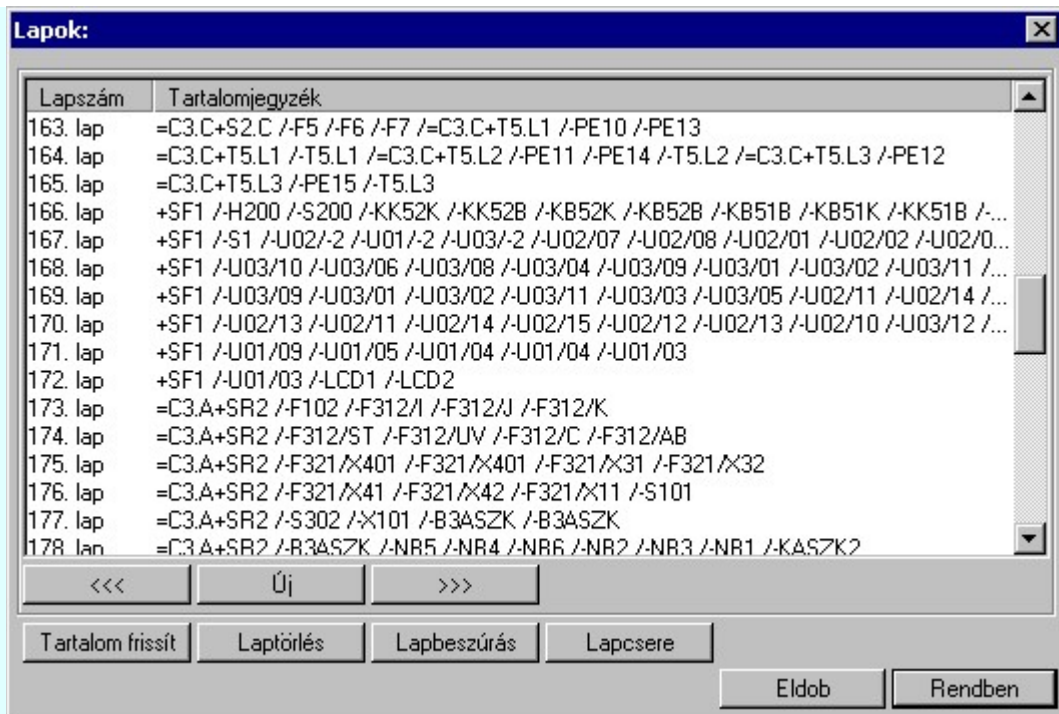

162.lap	=C3.C+S2.C /-X201 /-F1 /-F2 /-F3 /-F4
163.lap	=C3.C+S2.C /-F5 /-F6 /-F7
	=C3.C+T5.L1 /-PE10 /-PE13
164.lap	=C3.C+T5.L1 /-T5.L1
	=C3.C+T5.L2 /-PE11 /-PE14 /-T5.L2
	=C3.C+T5.L3 /-PE12
165.lap	=C3.C+T5.L3 /-PE15 /-T5.L3
166.lap	+SF1 /-H200 /-S200 /-KK52K /-KK52B

			=C3.A+T1.L3 -PE3 -T1.L3		
			=C3.A+Q52L1 -Q52.L1		
			=C3.A+Q52L2 -Q52.L2		
			=C3.A+Q52L3 -Q52.L3		
11	12	13		31	32
85		86		77	
4		4		5	
142	143	144	145	146	

Lap kiválasztási és tartalomjegyzék minta

Készülék táblázat készítés:

Ha a készülékhez van hozzáfűzött alkészülék, akkor az is ellenőrzésre kerül, hogy a készülék szeparátorjellel kiegészített csatlakozási pontok nem lépik-e át a csatlakozási pontokra érvényes maximális karakterszámot. Ha van ilyen hiba, akkor ez még továbbá okozhat azonosság hibát is. Ha hiba van, akkor az naplózásra kerül:

Hiba: [808]: Kártyahely/készülék rész azonosító hiba!
Hibás készülék: -KK2
 [3][1] :Y426/115 ----> :Y426/1155
 [3][2] :Y426/115 ----> :Y426/1156
 [23] :X324/24V ----> :X324/24VQ
 [24] :X324/00V ----> :X324/00VQ

A [808] hiba lista értelmezése:

1. sor	[3][1]	az 3. szimbólum csatlakozási pontja	1. :Y426/115	---->	a következőnek kellene lennie	:Y426/1155
--------	--------	-------------------------------------	--------------	-------	-------------------------------	------------

2. sor	[3][2]	az 3. szimbólum csatlakozási pontja	2.:Y426/115	---> a következőnek kellene lennie	:Y426/1156
	[x][x]	Ha itt két érték van, akkor ez szimbólum rész!			Hiányos, a kártyahely/készülék rész szeparátor és az eredeti csatlakozópont nem fér el a rendelkezésre álló helyen!
3. sor	[23]	a doboz 23. csatlakozási pontja	X324/24V	---> a következőnek kellene lennie	:X324/24VQ
4. sor	[24]	a doboz 24. csatlakozási pontja	X324/00V	---> a következőnek kellene lennie	:X324/00VQ
	[x]	Ha itt egy érték van, akkor ez doboz rész!			Hiányos, a kártyahely/készülék rész szeparátor és az eredeti csatlakozópont nem fér el a rendelkezésre álló helyen!

Ezt a hibát az [Áramúterv logikai tervezése](#) Hozzáfűz [Készülékhez további részek hozzáfűzése](#) funkciójában a [Készülék rész/kártya hely megadása](#) részben tudjuk rövidebb azonosító megadásával.

-KK2	
A1	A2
B11	B12
Y426/115	Y426/115
01	01
A1	A1
02	02
A1	A1
03	03
3	3
...	...
B11	B11
B12	B12
X324/24V	X324/24V
X324/00V	X324/00V
X324/Gnd	X324/Gnd
X324/.1	X324/.1
...	...
X324/.7	X324/.7
X324/24V	X324/24V
X324/00V	X324/00V

A hibás készülék szerelési táblázat képe

Ellenőrzésre kerül, hogy a készülék valamennyi csatlakozási pontja különböző-e. Egyik sem ismétlődik meg. Az alfanumerikus azonosítási rend szerint nem lehet egy egységen belül ismétlődő elem. Ha hiba van, akkor az naplózásra kerül:



Hiba:[809]: A készüléken belül azonos csatlakozási pontok vannak!

Hibás készülék: -KK2
 [1][1] :A1 <---> :A1 [2]
 [1][1] :A1 <---> :A1 [4]
 [2][1] :B11 <---> :B11 [11]
 [2][2] :B12 <---> :B12 [12]
 [3][1] :Y426/115 <---> :Y426/115 [3][2]
 [3][2] :Y426/115 <---> :Y426/115 [3][1]
 [2] :A1 <---> :A1 [4]
 [2] :A1 <---> :A1 [1][1]
 [4] :A1 <---> :A1 [2]
 [4] :A1 <---> :A1 [1][1]
 [11] :B11 <---> :B11 [2][1]
 [12] :B12 <---> :B12 [2][2]
 [13] :X324/24V <---> :X324/24V [23]
 [14] :X324/00V <---> :X324/00V [24]
 [23] :X324/24V <---> :X324/24V [13]
 [24] :X324/00V <---> :X324/00V [14]

A [809] hiba lista értelmezése:

1. sor	[1][1]	az 1. szimbólum 1. csatlakozási pontja	:A1	<---> azonos: a	:A1	[2]	a doboz 2. csatlakozási pontjával.
3. sor	[2][1]	a 2. szimbólum 1. csatlakozási pontja	:B11	<---> azonos: a	:B11	[11]	a doboz 11. csatlakozási pontjával.
	[x][x]	Ha itt két érték van, akkor ez szimbólum rész!				[x]	Ha itt egy érték van, akkor ez doboz rész!
utolsó sor	[24]	a doboz 24. csatlakozási pontja	:X324/00V	<---> azonos: a	:X324/00V	[14]	a doboz 14. csatlakozási pontjával.
	[x]	Ha itt egy érték van, akkor ez doboz rész!				[x]	Ha itt egy érték van, akkor ez doboz rész!

Ha a hibát nem a fentebbi **Kártyahely/készülék rész azonosító hiba!** okozza, akkor ezt a hibát a [Törzsadatbázisok kezelése](#) modulban a [Készülékek adattára](#) rész [Áramutas szimbólum felépítés megadása](#) [Csatlakozás](#) vagy a [Áramutas doboz felépítés megadása](#) funkcióban tudjuk javítani.

A készüléken belül azonos csatlakozási pontok vannak! hibajelzést készülékenként egyedileg kikapcsolhatjuk a [Áramúterv logikai tervezése](#)  [Készülék módosítása](#), vagy az  [Elem módosítása](#) funkcióban megjelenő [Készüléken belüli azonos csatlakozási pontok jelzése](#) ablakban.

Lásd:

[Generálás beállítások](#)
[Generálás jellemzők](#)
[Hibanapló megnézése](#)

Korlátozások/megjegyzések:

- A funkció végrehajtáskor ellenőrzést végez, hogy a készülékek minden alkotórésze ugyanazon a szerelészelyen van-e elhelyezve. Eltérés esetén a hibakezelés beállításának megfelelően ad hibajelzést.



Hibanapló megnézése



'Tervek automatikus kiértékelése' modul

Elérés: Menü: **ELEKTRO** → **Kiértékelések...**

Nyomógomb:

Hibanapló megnézése

Hibanapló megnézése ad lehetőséget arra, hogy a rendszer által elkészített TXT formátumú hibanapló állományt a képernyőn megnézzük, vagy a számítógépen beállított alapértelmezésű nyomtatón kinyomtassuk.

Az **OmegaCAD ELEKTRO** rendszer beépített hiba megjelenítő funkciója lehetővé teszi, hogy az olyan hibákat, amelyek a tervlap egy meghatározható pontjához rendelhető, megjelölhessük.

Ha a megjelölésre kijelölt hiba nem abban a modulban van, amelyet éppen kezelünk, a rendszer betölti a hibahelyhez tartozó modult, ezen belül a tervnek azt a lapját, amelyen a hiba található, és a terven a hibához

tartozó pontot megjelöli.  Ha több hibahely van megjelölve a tervben, akkor a korábbi kijelölések jelre



váltak.

The diagram shows a 10kV power distribution system with two main lines: K 10kV and B 10kV. A central busbar is labeled =K 11. Various components are marked with error codes: -Q21, -Q22, -Q11, and -Q12. A yellow box highlights an error message: "Hiba :[2188]: Készülék egyvonalas szimbólumai - hozzárendelt egyvonalas szimbólum hibai! Készülék=K11+K11-Q11 Típus: OJON 3-12A/4000; Névl. adat: 4000 A; ; Pozíció: 6.lap [X=100.00, Y=215.00, Fi= 90.00] A készülék csoporthoz rendelése: Szakaszoló A szimbólum: szakaszoló(f)+, [Azonosító: 123] A készülék egyvonalas szimbóluma: szakaszoló+motor".

The screenshot of the OmegaCAD Viewer shows the error log for \CSAR_EGYV.ALL\Project\Xml-Errors.txt. The window title is "OmegaCAD Viewer: \CSAR_EGYV.ALL\Project\Xml-Errors.txt". The menu bar includes "Fájl", "Ugrás", "Szerkesztés", and "Súgó". The toolbar contains navigation icons and a "Minden" dropdown menu. A red "STOP" icon indicates "Észlelt hibák száma: 160.". The error log text is as follows:

```

Szöveg
A készülék egyvonalas szimbóluma: megszakító+1f hajtás
Hiba :[2188]: Készülék egyvonalas szimbólumai - hozzárendelt egyvonalas szimbólum hibai!
Készülék=K11+K11-Q11 Típus: OJON 3-12A/4000; Névl. adat: 4000 A; ;
Pozíció: 6.lap [X=100.00, Y=215.00, Fi= 90.00]
A kijelölt hiba megjelölése a tervlapon
A kijelölt hiba megjelölés visszavonása a tervlapon /Dupla
Hiba Minden, a kijelölt hibával azonos hiba megjelölése a tervlapon
Minden, a kijelölt hibával azonos hiba megjelölés visszavonása a tervlapon
Minden hiba megjelölése a tervlapon /Insert
Minden hiba megjelölés visszavonása a tervlapon /Delete
Hiba Minden, a kijelölt hibával azonos hiba megjelölése a tervben
Minden, a kijelölt hibával azonos hiba megjelölés visszavonása a tervben
Minden hiba megjelölése a tervben
Minden hiba megjelölés visszavonása a tervben
A szimbólum: szakaszoló, [Azonosító: 123]
A készülék egyvonalas szimbóluma: szakaszoló+motor
Hiba :[2188]: Készülék egyvonalas szimbólumai - hozzárendelt egyvonalas szimbólum hibai!
Készülék=K11+K11-Q12 Típus: OJON 3-12A/4000; Névl. adat: 4000 A; ;

```

A yellow box at the bottom of the screenshot contains the text: "=K10 - =K18 10kV-os tokozott mezők - A lapon hiba van!!". The status bar at the bottom shows page navigation from 1.lap to 12.lap, with 6.lap selected.

A hibahely megjelenítésnek módjai:



A hibahely azonnal megjelenítésre kerül, ha pontosan a jelre mutatunk! Ha a hibahely már megjelenített a tervlapon, akkor ennek a hibának a megjelenítése visszavonásra kerül!



A hibahely megjelenítés elindítható a lista ablakban, a listában elvégzett dupla egér kattintással is. De csak akkor, ha a kijelölt adatsoron megjelenített hibához tartozik hibahely pozíció. A hibahely kijelölést tartalmazó sorok végén mindig a jel látható! Ha a kijelölt hibahely már megjelenített a tervlapon, akkor ennek a hibának a megjelenítése visszavonásra kerül!



A lista soron végzett jobb oldali egér gomb felengedésre előbukkanó lebegő menü használatával a hibahelyek megjelölésének és a megjelölés visszavonásának lehetőségei közül választhatunk. A kijelölt hibára vonatkozó funkciók csak akkor érvényesek, ha olyan listásor van kijelölve, amelyhez tartozik hibahely pozíció. A hibahely kijelölést tartalmazó sorok végén mindig a jel látható! Ez a menü elérhető az 'Ugrás' menüpont kiválasztásával is!



'Insert' A kijelölt hibasorhoz tartozó hiba valamennyi hibahelyét megjeleníthetjük a tervlapon a billentyűzet **'Insert'** gombjának megnyomásával, ha az még nem volt megjelenítve. Ez csak akkor lehetséges, ha olyan listásor van kijelölve, amelyhez tartozik hibahely pozíció. A hibahely kijelölést tartalmazó sorok végén mindig a jel látható!



'Delete' A kijelölt hibasorhoz tartozó hiba valamennyi hibahelyének a megjelenítését visszavonhatjuk a tervlapon a billentyűzet **'Delete'** gombjának megnyomásával is, ha a tervlapon ezekhez a hibákhoz tartozik kijelölés. Ez csak akkor lehetséges, ha olyan listásor van kijelölve, amelyhez tartozik hibahely pozíció. A hibahely kijelölést tartalmazó sorok végén mindig a jel látható!

A fenti hibahely megjelölés módok esetében az új kijelölésekhez tartozó hibahelyek a

tervlapon a jellel kerülnek megjelölésre. A korábbi kijelölések nem törlődnek,

hanem a megjelölésük jelre váltanak.



A hibahely pozícióval rendelkező hibákat egyesével a pillanatnyi kijelöléstől előre, vagy hátra sorrendben jelölhetjük meg a tervlapon! Mindig csak ez az egy hibahely kerül

megjelenítésre a jellel. A korábbi megjelenítések törlődnek!



A gombok segítségével a hiba lista elejére/végére lehet ugrani.



A gombok segítségével a hiba listán egy lapot lehet előre/hátra ugrani.

A hibalista szűkítése egy kiválasztott hibára:



Ez a legördülő ablak az egyes hibafajtákat tartalmazza a hiba azonosító sorrendjében, mögötte zárójelben pedig a hiba előfordulásának darabszáma látható. Ha innen egy hibát kiválasztunk, akkor a hibalistában csak ennek a kiválasztott hibának az előfordulási helyeit fogjuk látni!

A tervlapon megjelenített hibahelyhez tartozó hiba leírásának megjelenítése:

A megjelölt hibahelyhez tartozó hiba leírása megjelenik, ha a **Beállítások...** **Működés** **Rendszer működési beállítások** **Elem tulajdonságainak megjelenítése a kurzor mellett** a **'Ha a kurzor alatt elem van, akkor ennek a tulajdonságai jelenjenek meg!'** kapcsoló bekapcsolva, és a kurzort a megjeleníteni akart objektum fölé mozgatjuk, akkor nem az objektumtól függő adattábla jelenik meg, hanem az objektumhoz tartozó hibák leírása. Mindazon hibák leírása megjelenik, amelyeknek a megjelenítése be van kapcsolva!

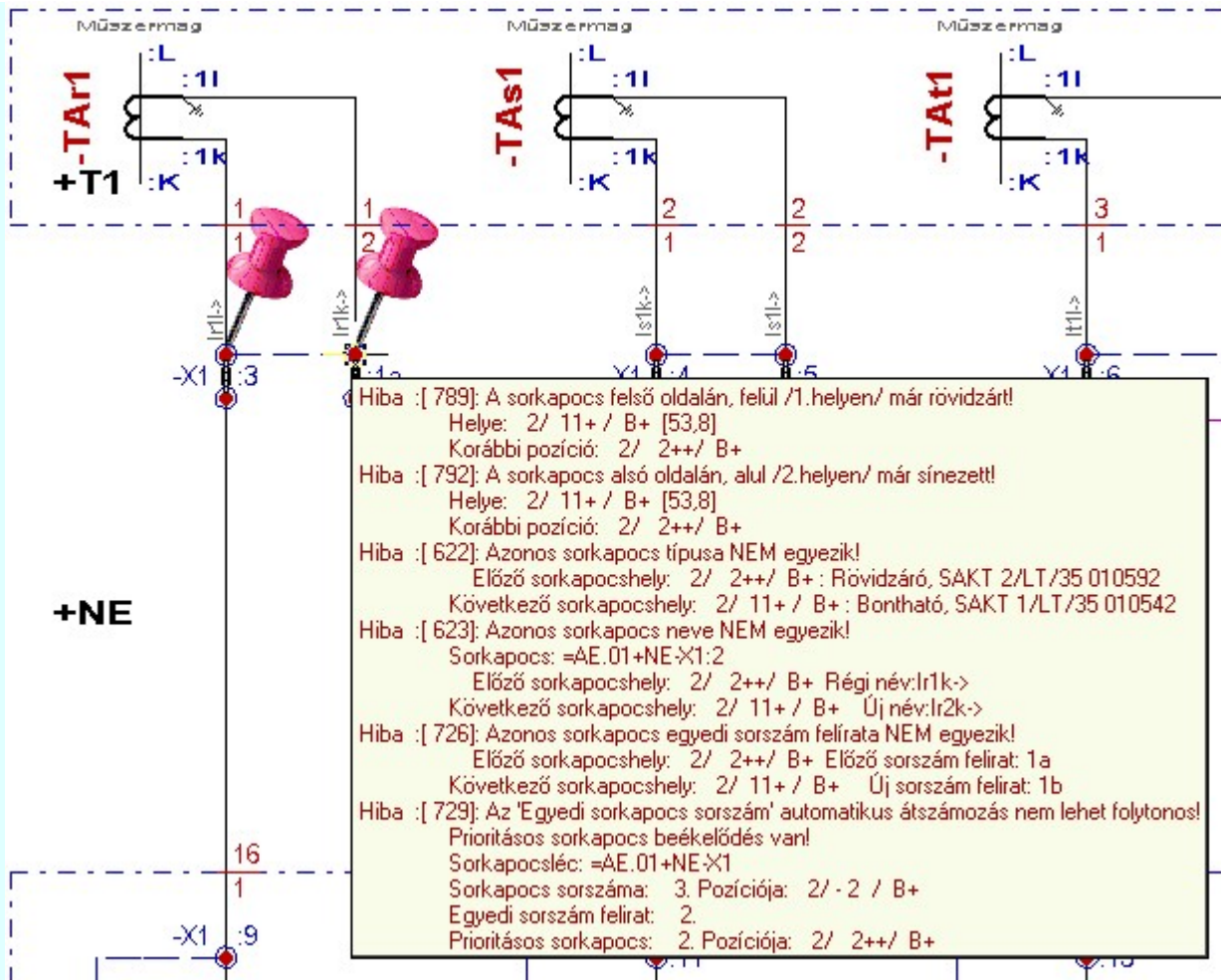

Hibát tartalmazó tervlapok megjelölése:

A terv lapozó szerszámban a hibát tartalmazó tervlapok megjelölésre kerülnek, ha a  [Beállítások...](#) [Képernyő munkaterület beállítása](#) menüpont alatt a 'ELEKTRO terv lapozó szerszám van' kapcsoló bekapcsolva van.



Szövegszerkesztő használata:

A rendszerben beállított külső szöveg állomány megjelenítőt a menü segítségével tudjuk elérni az alábbiak szerint:

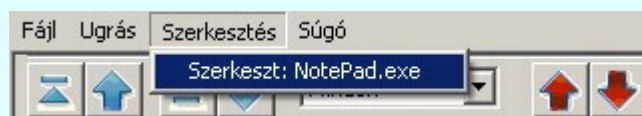

A szöveges állományok megjelenítését az [OmegaCAD Rendszer beállítások / Szövegszerkesztő beállítása](#) 'A szöveges listák kezelésre kijelölt szerkesztő' ablakban beállított program végzi. Alapértelmezésben a rendszer telepítésekor a „NotePad.exe” program van beállítva. Ha a program nem indul el, (mert például a gépen az operációs rendszer nem az alapértelmezés szerinti könyvtárban van), vagy más programot szeretnénk használni, akkor azt a Beállítások programrészben kell a kívánt módon beállítani.

Lásd:



Lásd még:



[Szerszámok egyéni beállítása](#)

Képernyő munkaterület kialakítása:

[Képernyő munkaterület kialakítása](#)

Korlátozások/megjegyzések:

- A hibahely megjelenítéssel kapcsolatos szolgáltatások mindaddig elérhetőek és működnek, míg a hibamegjelenítőt ki nem kapcsoljuk!
-  A dialógus ablak átméretezhető. Az átméretezett értékeket a rendszer megőrzi!



Készülék és kábel táblázat kezelés cseré



'Áramúterv készülék, kábel táblázat' modul

Elérés: Menü: **E L E K T R O** → **Áramút KÉSZÜLÉK** táblázat
Készülék/Kábel táblázat ↓

Készülék és kábel táblázat kezelés cseré...

Szerszámok:

A modul együtt kezeli az áramút tervekhez tartozó készülék és kábel táblázat tervfejezeteket. Ebben a dialógus ablakban állíthatjuk be, hogy mely tervfejezeten dolgozzon a modul. A 'Táblázat típus kijelölése:' csoportban a 'Készülék táblázatok' vagy a 'Kábel táblázatok' jelölhető ki. A modul a kijelölésnek megfelelő tervfejezethez tartozó lapokon dolgozik. A modul újraindításakor mindig a korábban beállított tervfejezet lesz érvényes.

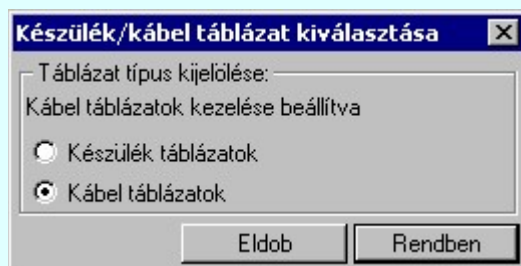

Korlátozások/megjegyzések:

- Ha a funkciót a szerszámokról indítjuk, akkor a tervtípus választó ablak **nem** jelenik meg! A rendszer automatikusan a másik tervtípusra vált!



Jelölt tervek készítése

'ELEKTRO rendszer' minden tervtípus kezelő modul

Elérés: Menü: (Modul menü) ↓

Jelölt tervek készítése → ...

Szerszámos:

A terv jelölés funkciók segítségével a tervlapokon olyan grafikai elemeket helyezhetünk el, amelyek segítségével a tervlap megjelölt részének a tartalma a jelöléshez rendelt elnevezéssel összerendelhető, a terv egészére vonatkozóan egységesen alkalmazható. Az így elhelyezett jelöléseket a rendszer a [tervlapok listázásánál](#) azonosan megjelöli, a tartalomjegyzék [táblázatokban](#) a megjelölt lapokhoz a jelöléshez rendelt elnevezéseket hozzárendeli.

A terv jelölés a rendszer által automatikusan elhelyezett 'Bontás/Építés' 'Gépi' jelölések 'Kézi', felhasználói által elhelyezett és szerkesztett kiegészítése! Olyan terv részletek megjelölésére szolgál, amelyet a 'Bontás/Építés' összehasonlítás algoritmusai nem jelölnek meg, vagy ezen túlmenően más terv tartalmakat szeretnénk kiemelni!

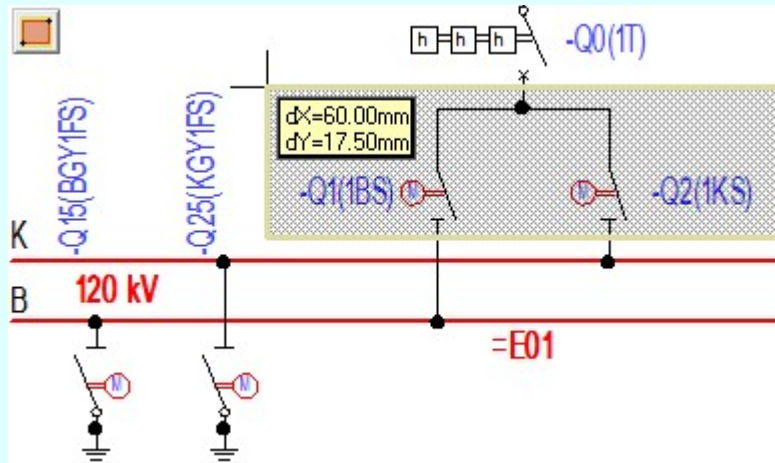
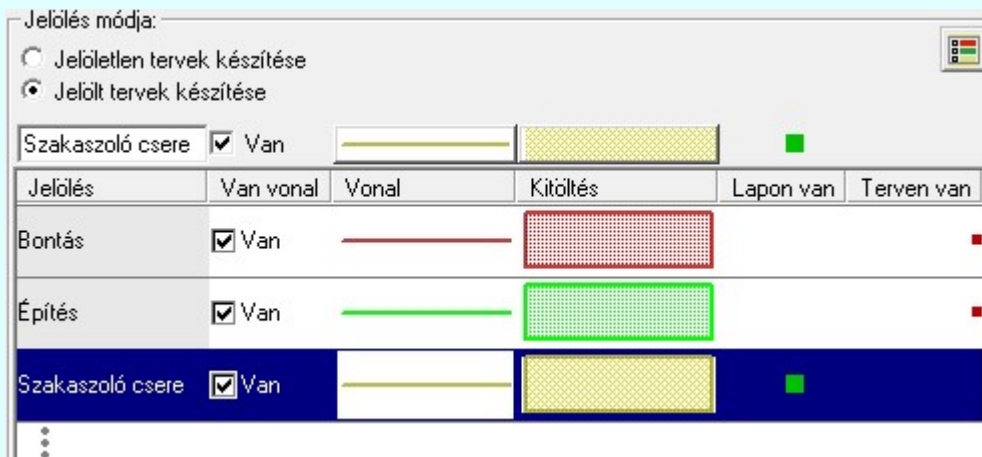

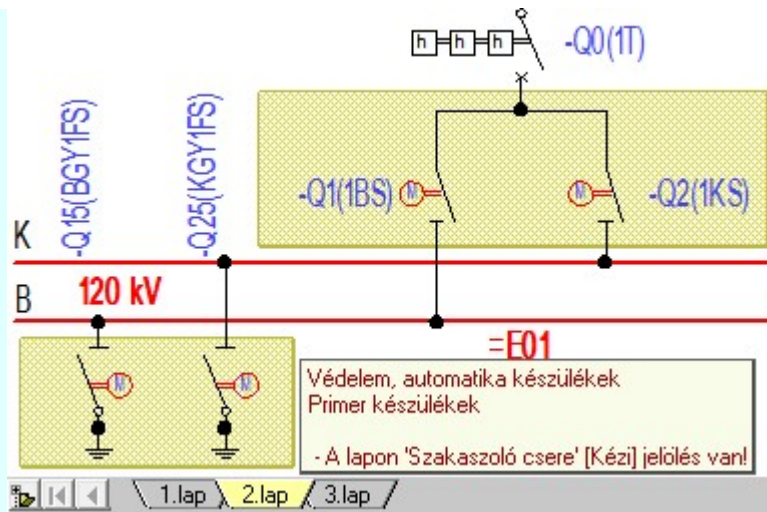

Tartalomjegyzék:		
1 .lap	Tartalomjegyzék	
2 .lap	Védelem, automatika készülékek	Szakaszoló csere
	Primer készülékek	
3 .lap	Szerelések helyek táblázata	
	Körvezetékek táblázata	

Lapszám	Tartalomjegyzék	Eltérés
1. lap	Tartalomjegyzék	
2. lap	Védelem, automatika készülékek /Primer készülékek	! 'Szakaszoló csere' [Kézi] jelölés van!
3. lap	Szerelések helyek táblázata /Körvezetékek táblázata	

A terv jelölés grafikája

Az elhelyezett terv jelölések két, vagy három azonos geometriával rendelkező grafikus elemből állnak. Ha a jelölés szerkesztéshez a 'Van korvonal' opció be van kapcsolva, akkor először a körvonal jelenik meg. Ezután mindig elhelyezésre kerül a jelölt területet kitakaró aláfestés háttérrel, majd a jelölést megvalósító kitöltés.

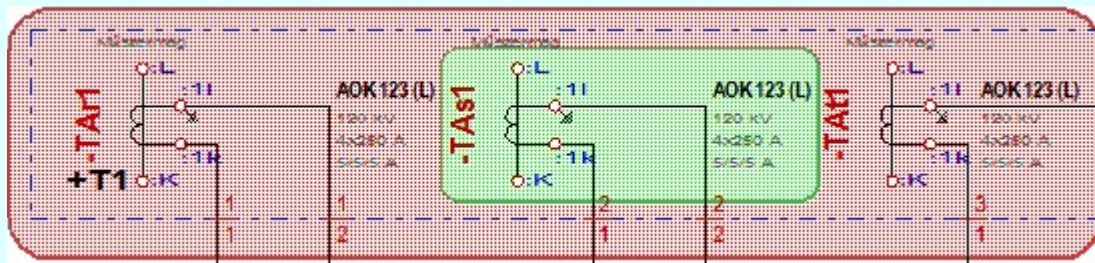

A rendszer a terv jelölések elhelyezésekor a tervlapon rendezi a rajzon megjelenő elemek megjelenítési sorrendjét. A tervjelölések mindig elsőként jelennek meg a tervlapon! Így biztosítva, azt, hogy a terv grafikai tartalmából ne takarjanak ki részleteket! A terv jelölések viszont egymást kitakarhatják, ha egy tervlapon több tervjelölést is elhelyezünk, és azoknak van egymással területi átfedésük. A terv jelölések megjelenítési sorrendje

azonos [Jelölt tervek készítésének beállítása...](#) funkcióban a jelölés listán látható sorrenddel. Ezen a listán a sorrend megváltoztatható. Kivéve a 'Bontás' és 'Építés' jelöléseket. A jelölés listán lentebb lévő elemek takarják a fentebb elhelyezkedő elemeket. A rendezhető elemek sorrendjének megváltoztatása csak a listán önmagában még nem változtatja meg a megjelenítési sorrendet a már meglévő elemeken. Ahhoz, hogy ez a már megszerkesztett elemre is érvényes legyen, el kell végezni a [Jelölések megjelenítési sorrendjének frissítése](#) funkciót.

Az elhelyezett [terv jelölések](#) a rendszer bármely alap grafikus funkciójával szerkeszthetőek, módosíthatóak. Bármely alap grafikus funkcióval változtatunk a [terv jelölés](#) elemeken, a változtatás során a megjelenítési sorrend

is változni fog! Azaz a változtatás után előfordulhat, hogy egy [terv jelölés](#) elem kitakar valamely tervrészletet.

Ekkor ajánlott újra végrehajtani a  [Jelölések megjelenési sorrendjének frissítése](#) funkciót.

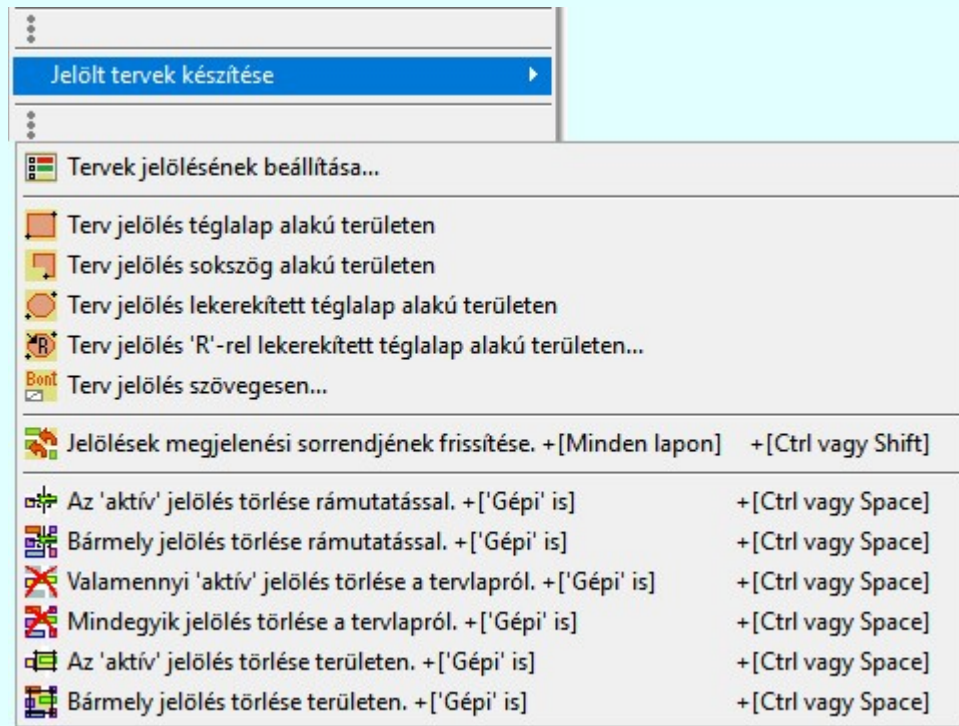

A  [Jelölések megjelenési sorrendjének frissítése](#) automatikusan végrehajtódik a  [Tervek automatikus kiértékelése](#)  [Bontás/építés terv készítés](#) végrehajtásával érintett valamennyi tervlapon is.

A terv jelölés funkciói elérhetők: valamennyi tervkezelő modul menüjéből, lebegő főmenüjéből is.



Továbbá az egyénileg, a  [Szerszámok egyéni beállítása](#) funkcióban modulonként összeállított egyedi szerszámokból is.



A terven már korábban elhelyezett [terv jelölés](#) jellegét megtudhatjuk, ha a  [Beállítások...](#)  [Rendszer működési beállítások](#) [Elem tulajdonságainak megjelenítése a kurzor mellett](#) **'Ha egy elem van kijelölve, akkor ennek a tulajdonságai jelenjenek meg!'** vagy a **'Ha a kurzor alatt elem van, akkor ennek a tulajdonságai jelenjenek meg!'** valamelyike bekapcsolt, és a kurzort a megjeleníteni akart objektum fölé mozdulatlanul tartjuk az itt beállított ideig, akkor az alábbi, az objektumtól függő adattábla jelenik meg:.

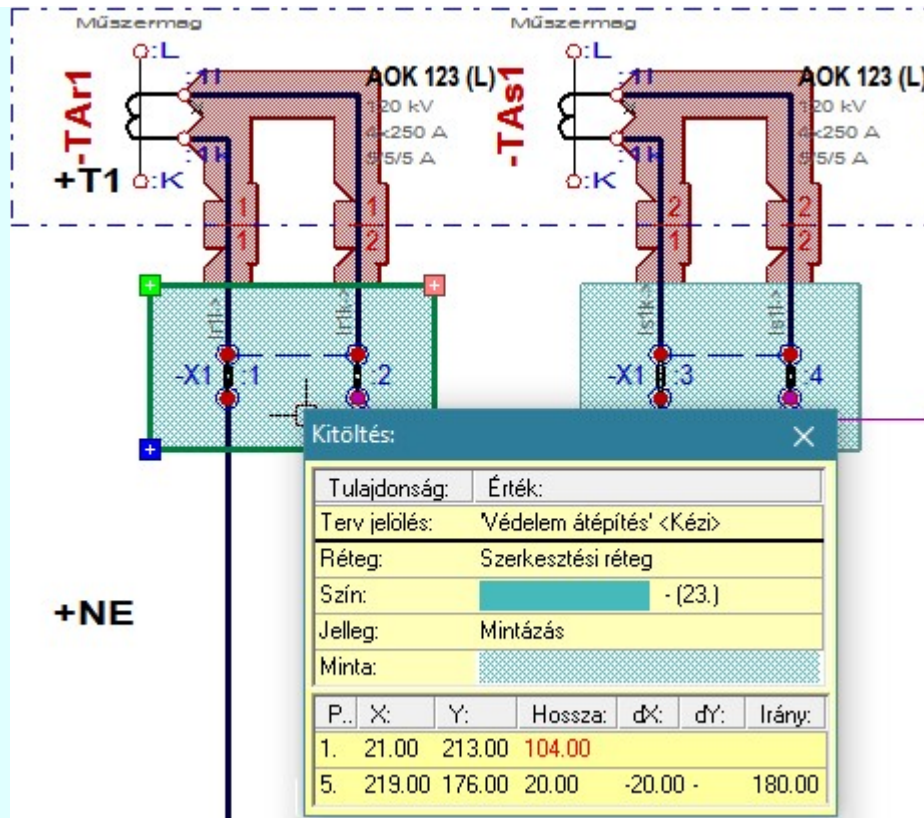

A terv jelölés funkciói:

- [Jelölt tervek készítésének beállítása...](#)
- [Terv jelölés téglalap alakú területen](#)
- [Terv jelölés sokszög alakú területen](#)
- [Terv jelölés lekerekített téglalap alakú területen](#)
- [Terv jelölés 'R'-rel lekerekített téglalap alakú területen...](#)
- [Terv jelölés szövegesen...](#)
- [Jelölések megjelenési sorrendjének frissítése](#)
- [Az 'aktív' jelölés törlése rámutatással](#)
- [Bármely jelölés törlése rámutatással](#)
- [Valamennyi 'aktív' jelölés törlése a tervlapról](#)
- [Mindegyik jelölés törlése a tervlapról](#)
- [Az 'aktív' jelölés törlése területen](#)
- [Bármely jelölés törlése területen](#)

A [terv jelölések](#) törölhetők az [Elem kijelölés](#) után a [Kijelölés törlése](#) funkcióval is!

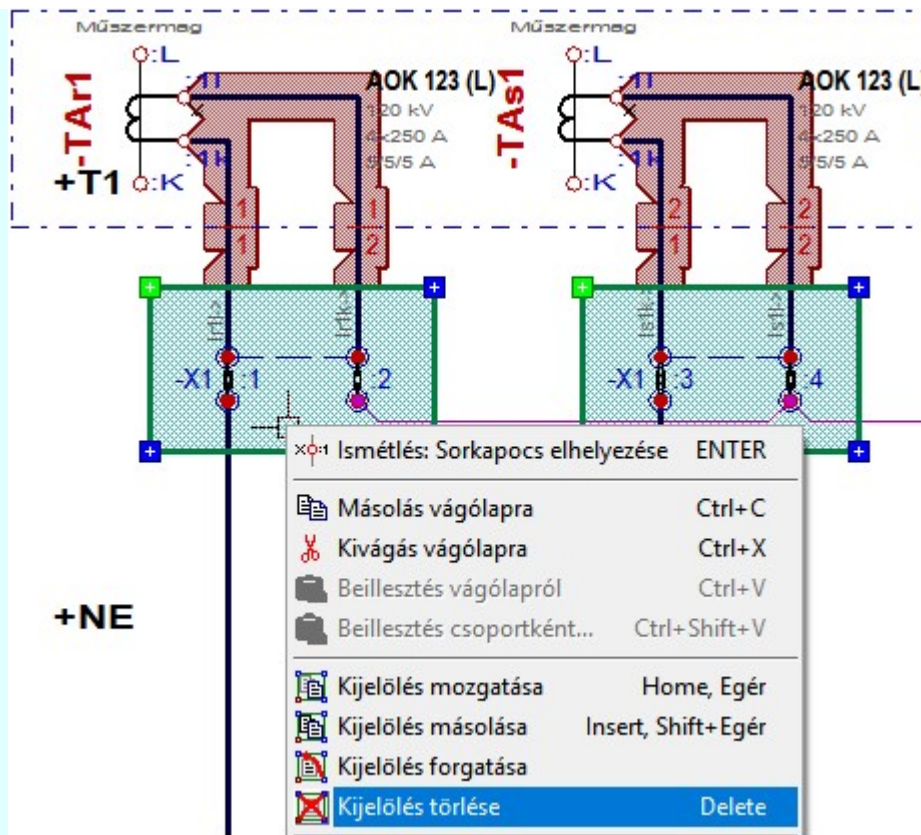

Korlátozások/megjegyzések:

- Az elhelyezett [terv jelölések](#) a rendszer bármely alap grafikus funkciójával szerkeszthetők, módosíthatók. Bármely alap grafikus funkcióval változtatunk a [terv jelölés](#) elemeken, a változtatás során a megjelenési sorrend is változni fog! Azaz a változtatás után előfordulhat, hogy egy [terv jelölés](#) elem kitakar valamely tervrészletet. Ekkor ajánlott újra végrehajtani a [Jelölések megjelenési sorrendjének frissítése](#) funkciót.

Bontás! Megjegyzések:

- Ha valamely dokumentáció bármely tervlapján '**Bontás/Építés**', vagy a [terv jelölés](#) van, akkor arról az **OmegaCAD ELEKTRO** rendszerben a következő állapotokban kapunk visszajelzést:



[Létesítmények kezelése](#) modulban és azon belül a: funkcióban

A kijelölt létesítmény mezői közül azok, amelynek a dokumentációjában van bontás/építés jelölés, az a '**Mezők:**' listán piros színnel megkülönböztetve, külön még a '**Státusz**' oszlopban, a mező tervezett állapota helyett megjelenő jellel, mely a bontás/építés, vagy a [terv jelölés](#) jellegét a mezőben egyértelműen jelzi. (! 'Bontás' [Gépi] jelölés van!, ! 'Építés' [Gépi] jelölés van!, ! - Egyedi - [Kézi] jelölés van!)

Sz.	Azonosító	Mezőnév első sora	Mezőnév második sora	Státusz	Tervező
1.	=AE.01	1. sz. 120 kV-os vonali mező	Bontási terve	✓ Tervezett	Omega-Soft Kft.
5.	=AE.00	Létesítmény közös tervek!	Minta	Megjelenített	
1.	=AE.01	1. sz. 120 kV-os vonali mező	Bontási terve	! 'Bontás' [Gépi] 'Építés' [... Omega-Soft Kft.	
2.	=AE.02	2. számú tartalék mező		Megjelenített	
5.	=AE.05	Mezőkapcsolat minta I.	Áramváltó oldal	! 'Építés' [Gépi] jelölés van! Omega-Soft Kft.	
6.	=E.GYV	Mezőkapcsolat minta II.	Gyűjtősin védelem oldal	! 'Bontás' [Gépi] jelölés van! Omega-Soft Kft.	
7.	=E.TM	Telemechanika		Megjelenített	



Lapműveletek az **OmegaCAD ELEKTRO** rendszer minden tervtípus kezelő moduljában

A 'Lapok' funkció tervlap adatok listája kiegészül az **Eltérés** oszloppal. Ha van a terवलapok között olyan, amely tartalmaz bontás/építés, vagy a **terv jelölés**t, az kiemelten jelenik meg, az adatsor végén a bontás/építésre utaló felirattal. (! 'Bontás' [Gépi] jelölés van!, ! 'Építés' [Gépi] jelölés van!, ! - Egyedi - ' [Kézi] jelölés van!)

Lapszám	Tartalomjegyzék	Eltérés
2. lap	Fogyasztásmérés /Védelem	! 'Építés' [Gépi] jelölés van!
3. lap	Megszakító kioldás	! 'Építés' [Gépi] jelölés van!
4. lap	Áramváltó körök	
5. lap	Feszültségváltó körök	
6. lap	Feszültségek kiosztása	! 'Bontás' [Gépi] jelölés van!
7. aktív lap	Megszakító kioldás	! 'Bontás' [Gépi] jelölés van!
8. lap		



Létesítmény valamennyi terवलapja funkcióban

A 'A létesítmény terवलapai' funkció terवलap adatok listája kiegészül az **Eltérés** oszloppal. Ha van a terवलapok között olyan, amely tartalmaz bontás/építés jelölést, az kiemelten jelenik meg, az adatsor végén a bontás/építésre, vagy a **terv jelölésre** utaló felirattal. (! 'Bontás' [Gépi] jelölés van!, ! 'Építés' [Gépi] jelölés van!, ! - Egyedi - ' [Kézi] jelölés van!)

A létesítmény terवलapai:					
	Mező	Tervsz...	Tervtíp...	Tartalomjegyzék	Eltérés
Építési terv					
=AE.01 1. sz. 120 kV-os	=AE.01	1234567	Áramút lo...	Fogyasztásméré...	! 'Építés' [Gépi] jelölés van!
Tervjegyzék	=AE.01	1234567	Áramút lo...	Megszakító kiol...	! 'Építés' [Gépi] jelölés van!
Áramút terv	=AE.01	1234567	Áramút lo...	Áramváltó körök	
Szerelэшhelyek	=AE.01	1234567	Áramút lo...	Feszültségváltó ...	
=AE.01+NE nag	=AE.01	1234567	Áramút lo...	Feszültségek kio...	! 'Bontás' [Gépi] jelölés v...
Elrendezés	=AE.01	1234567	Áramút lo...	Megszakító kiol...	! 'Bontás' [Gépi] jelölés v...
Szerelés ter	=AE.01	1234567	Áramút lo...		
=AE.01+TR relé	=AE.01	1234567	Áramút lo...		
Elrendezés	=AE.01	1234567	Áramút lo...		! 'Építés' [Gépi] jelölés van!
Szerelés ter	=AE.01	1234567	Áramút lo...		! 'Építés' [Gépi] jelölés van!

'ELEKTRO terv lapozó szerszám van' funkcióban

Ha bekapcsolt, akkor megjelenik a lapozósáv, ahol a bontás/építés jelölést tartalmazó terवलapok kiemelt színnel jelennek meg. Ha a kurzort terवलap sorszámára fölött tartjuk, akkor megjelenik a terवलapon található tartalomjegyzék, és a bontás/építés, vagy a **terv jelölésre** utaló szöveg.

A létesítmény valamennyi terवलapjának listázása.
A létesítmény kijelölt terवलapjának betöltése.
(Bármely mező bármely meglévő terवलapjára ugrás)
- Erre a gombra kattintva
- Menüről a 'Létesítmény valamennyi terवलapja...' menüpont

Megszakító kioldás
- A lapon 'Építés' [Gépi] jelölés van!

2.lap / 3.lap / 4.lap / 5.lap / 6.lap / 7.lap / 8.lap / 9.lap / 10.lap / 11.lap / 12.lap



Elérés: Menü: (Modul menü) ↓

Jelölt tervek készítése →

Jelölt tervek készítésének beállítása...

Szerszámok: 

'Jelölés módja:'

A csoportban állítjuk be a [terv jelölés](#) szerkesztésének tulajdonságait, jelöljük ki az aktuálisan aktívan szerkesztendő terv jelölést. Vagy éppen állítjuk vissza az alap működési állapotot.

Jelöletlen tervek készítése

Ez a rendszer alap működési állapota. Ha ez van beállítva a tervezés folyamata semmiben nem változik. Ha korábban voltak elhelyezve a tervlapokon [terv jelölések](#), azok változatlanul megjelennek a tervlapokon. A rendszer az egyes lapokon lévő [terv jelöléseket](#) ugyanúgy mutatni fogja.

Jelölt tervek készítése

Bekapcsolásával lehetőség nyílik 'Kézi' elhelyezésű terv jelölések elhelyezésére. A '[Bontás](#)' és az '[Építés](#)' jelölések mindig a listán vannak. Ezek elnevezése és sorrendje nem változtatható meg. Ezeknek csak az elhelyezendő elemek megjelenési tulajdonságot tudjuk változtatni. Új egyedi, saját terv jelöléseket adhatunk meg, és jelölhetünk ki a szerkesztő funkciók számára.

Fontos megjegyezni: **a kapcsolók állása semmilyen módon nem befolyásolja a '[Bontás](#)' és az '[Építés](#)' funkciók működését.** A terv jelölés a rendszer által automatikusan elhelyezett '[Bontás/Építés](#)' 'Gépi' jelölések 'Kézi', felhasználói által elhelyezett és szerkesztett kiegészítése! Olyan terv részletek megjelölésére szolgál, amelyet a '[Bontás/Építés](#)' összehasonlítás algoritmusai nem jelölnek meg, vagy ezen túlmenően más terv tartalmakat szeretnénk kiemelni!

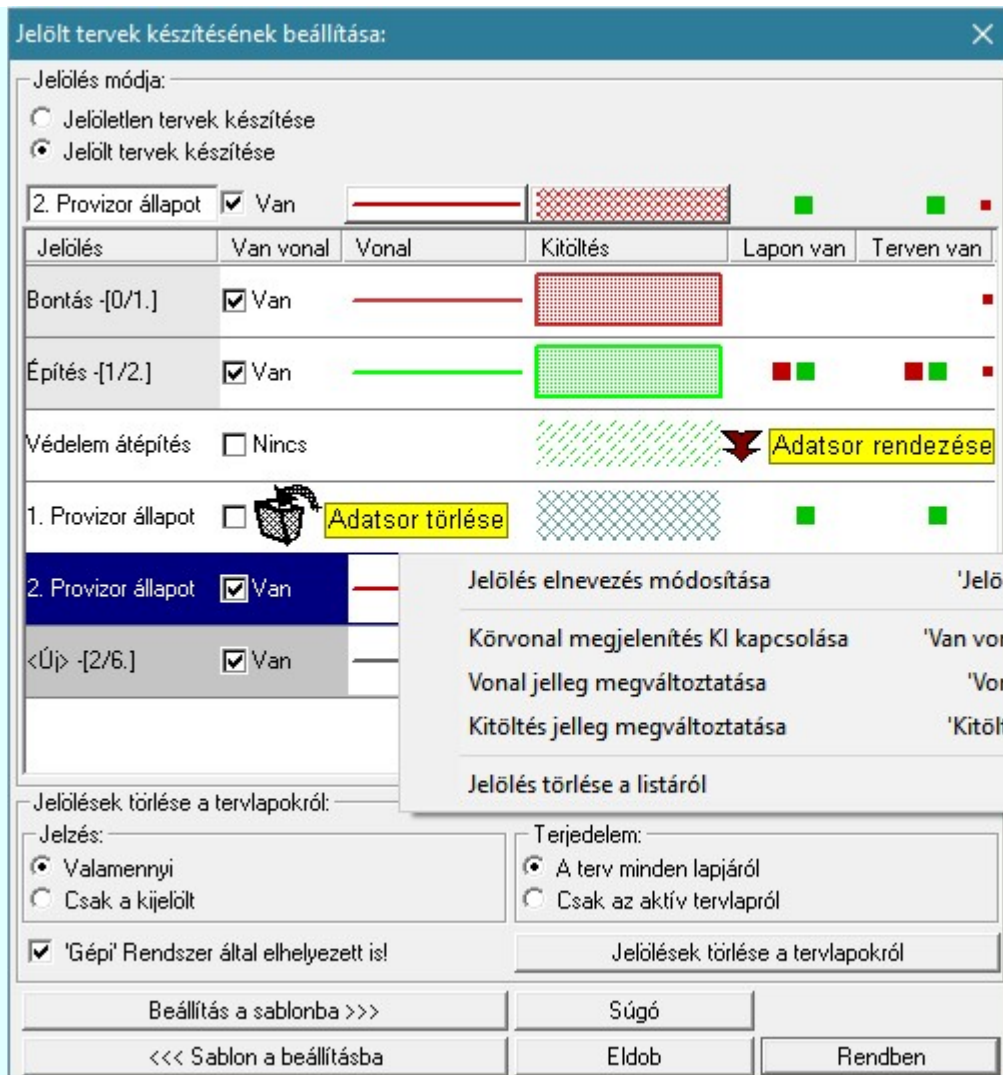

<Új> terv jelölés megadása:

<Új> terv jelölést adhatunk meg, ha a terv jelölések listán az <Új>, utolsó sort jelöljük ki, és megadjuk az elnevezését is. Ehhez használhatjuk a **Terv jelölés elnevezésének módosítása**: bármely lehetőségét.

Terv jelölés elnevezésének módosítása:

Az aktívan kijelölt terv jelölés elnevezését módosíthatjuk a következőképpen:





A módosítás elvégezhető a lista ablakban is a listában a **'Jelölés'** hasábnban elvégzett dupla egér kattintás után megjelenő szerkesztő ablakban. Ilyenkor a következő adatsor módosításához a fel-le  nyilakkal is áttérhetünk.

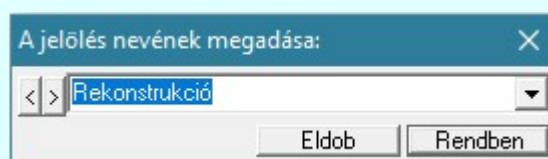

Bármely lista soron végzett jobb oldali egér gomb felengedésre előbukkanó lebegő menü használatával, a **'Jelölés elnevezés módosítása'** menü elemet választva.







A jelölés elnevezését a szerkesztő ablakban adhatjuk meg billentyűzetről. Ha vannak gyakran ismétlődő nevek akkor használhatjuk a felhasználói sablont. A szerkesztő alakban lévő szöveget a  gomb segítségével a felhasználó sablonba tárolhatjuk,  gomb segítségével a sablonból törölhetjük! A  gomb segítségével a felhasználói sablonban eltárolt szövegekből választhatunk!

Rekonstrukció

A módosítás elvégezhető a lista ablak **'Jelölés'** hasábn fölött megjelenő szerkesztő ablakban is.

Körvonal megjelenítés KI/BE kapcsolása:





Az aktívan kijelölt terv jelölés képében a körvonal megjelenítést KI/BE kapcsolását elvégezhetjük a következőképpen:

-   A KI/BE kapcsolás elvégezhető a lista ablakban is a listában a **'Van vonal'** hasámban elvégzett dupla egér kattintással.
-   Bármely lista soron végzett jobb oldali egér gomb felengedésre előbukkanó lebegő menü használatával, a **'Körvonal megjelenítés KI/BE kapcsolása'** menü elemet választva.
- A KI/BE kapcsolás elvégezhető a lista ablak **'Van vonal'** hasámban fölött megjelenő / kapcsolóra kattintással is.

Vonal jelleg megváltoztatása:





Az aktívan kijelölt terv jelölés képében a vonal jelleg megváltoztatását elvégezhetjük a következőképpen:

( [Vonal stílus beállítás](#))

-   A vonal jelleg megváltoztatása elvégezhető a lista ablakban is a listában a **'Vonal'** hasámban elvégzett dupla egér kattintással.
-   Bármely lista soron végzett jobb oldali egér gomb felengedésre előbukkanó lebegő menü használatával, a **'Vonal jelleg megváltoztatása'** menü elemet választva.
-  A vonal jelleg megváltoztatása elvégezhető a lista ablak **'Vonal'** hasámban fölött megjelenő nyomógombra kattintással is.





Kitöltés jelleg megváltoztatása:

Az aktívan kijelölt terv jelölés képében a kitöltés jelleg megváltoztatását elvégezhetjük a következőképpen: ( [Kitöltés stílus beállítás](#))

-   A kitöltés jelleg megváltoztatása elvégezhető a lista ablakban is a listában a **'Kitöltés'** hasámban elvégzett dupla egér kattintással.
-   Bármely lista soron végzett jobb oldali egér gomb felengedésre előbukkanó lebegő menü használatával, a **'Kitöltés jelleg megváltoztatása'** menü elemet választva.
-  A kitöltés jelleg megváltoztatása elvégezhető a lista ablak **'Kitöltés'** hasámban fölött megjelenő nyomógombra kattintással is.

Jelölés törlése a listáról:

Az aktívan kijelölt terv jelölés törlését a listáról elvégezhetjük a következőképpen:

-   Az aktívan kijelölt terv jelölés törlése a listáról végrehajtható a lista ablakban a bal, vagy a jobb oldali egérgomb folyamatos lenyomása melletti mozgatással is. Ehhez a kurzort a lista ablakon kívülre kell mozgatni. Ezt a megjelenő "szemetes" kurzor jól láthatóan jelzi számunkra! Ha ilyen helyzetben engedjük fel az egérgombot, a kiválasztott lista sort törli a rendszer.
-   Bármely lista soron végzett jobb oldali egér gomb felengedésre előbukkanó lebegő menü használatával, a **'Jelölés törlése a listáról'** menü elemet választva.
-  **'Delete'** Az aktívan kijelölt terv jelölés törlése a listáról végrehajtható a billentyűzet **'Delete'** gombjának megnyomásával.

A kijelölt terv jelölés törlését nem minden esetben lehet végrehajtani ezekkel a lehetőségekkel.

-  A **'Bontás'** és az **'Építés'** jelölések sohasem törölhetők a listáról!



- ② Ha egy újként megadott terv jelölést már elhelyeztünk a terv valamelyik tervlapján, de az újként megadás után, még nem léptünk ki a modulból, akkor csak akkor törölhetők, ha valamennyi elhelyezést előzetesen töröljük! De ebben az esetben még törölhető itt, ebben a funkcióban!



Ilyen esetben ha az aktuális tervlapon van a terv jelölés, akkor '**Lapon van**' oszlop közepén egy zöld téglalap ■ jelenik meg. Ha a terv más tervlapjain van a terv jelölés, akkor '**Terven van**' oszlop közepén jelenik meg egy zöld téglalap ■. Ha a terv jelölés '**Bontás**' vagy '**Építés**' '**Gépi**' elhelyezés, akkor piros ■ téglalap jelenik meg!

- ③ Ha egy már korábban megadott terv jelölést már elhelyeztünk a terv valamelyik tervlapján, és az újként megadás után, már ki léptünk a modulból, akkor csak akkor törölhetők, ha mező valamennyi tervtípusának valamennyi tervlapján ellenőrizzük az elhelyezést. És ha van elhelyezés, akkor azt töröljük is. Ez csak az  **Tervek automatikus kiértékelése** modul **Megvalósulási terv készítés**, **'Bontás/Építés' jelölések törlése a kijelölt terveken** funkciójával végezhető el!

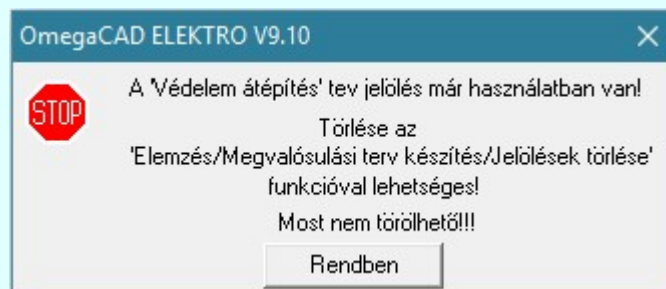

Ilyen esetben a '**Terven van**' oszlop jobb szélén egy kisebb piros téglalap ■ jelenik meg. És ilyen esetben mindegy, hogy az aktuális tervlapon, vagy a terv többi lapján van-e.

Lista sorrendjének rendezése:

Az aktívan kijelölt terv jelölés listán való elhelyezésének sorrendjét akarjuk megváltoztatni, akkor ezt következő képpen végezhetjük el:



A '**Rendezés**' végrehajtható a lista ablakban a bal, vagy a jobb oldali egérgomb folyamatos lenyomása melletti mozdattal is. Ha érvényes lista sor fölött engedjük fel az egérgombot, a kiválasztott lista sort ebbe a sorba helyezi át a rendszer.

A '**Bontás**' és az '**Építés**' jelölések nem rendezhetők át!

A jelölés listán lentebb lévő elemek takarják a fentebb elhelyezkedő elemeket. A rendezhető elemek sorrendjének megváltoztatása csak a listán önmagában még nem változtatja meg a megjelenítési sorrendet a már meglévő elemeken. Ahhoz, hogy ez a már megszerkesztett elemekre is érvényes legyen, el kell végezni a  **Jelölések megjelenési sorrendjének frissítése** funkciót.

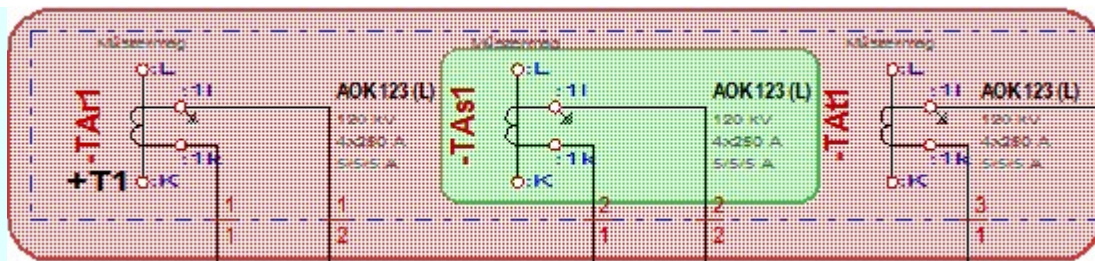





Az elhelyezett [terv jelölések](#) a rendszer bármely alap grafikus funkciójával szerkeszthetők, módosíthatók. Bármely alap grafikus funkcióval változtatunk a [terv jelölés](#) elemeken, a változtatás során a megjelenési sorrend is változni fog! Azaz a változtatás után előfordulhat, hogy egy [terv jelölés](#) elem kitakar valamely tervrészletet. Ekkor ajánlott újra végrehajtani a  [Jelölések megjelenési sorrendjének frissítése](#) funkciót.

A  [Jelölések megjelenési sorrendjének frissítése](#) automatikusan végrehajtódik a  [Tervek automatikus kiértékelése](#) [Bontás/építés tervek készítés](#) végrehajtásával érintett valamennyi tervlapon is.

Lapon, terven van elhelyezett jelölés:

A rendszer jelzi számunkra, hogy a szerkesztett tervek lapjain van-e már elhelyezve a [terv jelölés](#). Ez azért lényeges, mert az a [terv jelölés](#), amely már elhelyezett valamely tervlapon, az a listáról nem törölhető!

Ha [terv jelölés](#) az aktuális tervlapon már elhelyezett, akkor 'Lapon van' oszlop közepén egy zöld téglalap  jelenik meg. Ha a tervek más tervlapjain van a tervek jelölés, akkor 'Terveken van' oszlop közepén jelenik meg egy zöld téglalap . Ha a tervek jelölés '[Bontás](#)' vagy '[Építés](#)' '[Gépi](#)' elhelyezés, akkor piros  téglalap jelenik meg!

A [terv jelölések](#) elhelyezettségének nyilvántartását a rendszer csak az aktuális tervek vonatkozóan látja ebbe a funkcióban. Ha [terv jelölés](#) már a listán megadott, létezik, amikor a modulba belépünk, akkor nem tudható, hogy a mező más terveinek lapjain elhelyezett-e, vagy sem. Ilyen esetben a 'Terveken van' oszlop jobb szélén egy kisebb piros téglalap  jelenik meg. Az ilyen jelölések ebben a funkcióban nem törölhetők! Ezek csak az  [Tervek automatikus kiértékelése](#) modul [Megvalósulási tervek készítés](#), '[Bontás/Építés](#)' [jelölések törlése a kijelölt terveken](#) funkciójával törölhetők!

'Jelölések törlése a tervlapokról:'

A csoportban a 'Kézi' elhelyezésű [terv jelölések](#) tervlapokról való törlését hajthatjuk végre anélkül, hogy a dialógus ablakból kilépnénk.

'Jelzés:'

A csoportban szelektálni tudjuk, hogy mely [terv jelölések](#) legyenek törölve.

- Valamennyi**
A kapcsoló ezen állásával valamennyi [terv jelölés](#) törölve lesz végrehajtáskor.
- Csak a kijelölt**
A kapcsoló ezen állásával csak az aktívan kijelölt [terv jelölés](#) lesz törölve a végrehajtáskor.

'Terjedelem:'

A csoportban szelektálni tudjuk, hogy mely tervlapokról legyenek törölve a [terv jelölések](#).

- A tervek minden lapjáról**
A kapcsoló ezen állásával a tervek minden tervlapjáról törölve lesznek a kijelölt [terv jelölések](#) a végrehajtáskor.
- Csak az aktív tervlapról**
A kapcsoló ezen állásával csak az aktív tervlapról lesznek törölve a kijelölt [terv jelölések](#) a végrehajtáskor.
- 'Gépi' Rendszer által elhelyezett is!**
A kapcsoló bekapcsolásával mindegyik '[Gépi](#)' elhelyezésű [Bontás](#)' és '[Építés](#)' jelölés törlése is végrehajtódik. Csak akkor érvényes, ha a '[Jelzés:](#)' csoportban a **Valamennyi** van kijelölve, vagy ha a **Csak a kijelölt** esetében a '[Bontás](#)' vagy az '[Építés](#)' jelölés az aktív.

A gomb megnyomásával a kijelöléseknek megfelelően a [terv jelölések](#) törlése a megerősítési kérdés után végrehajtható.

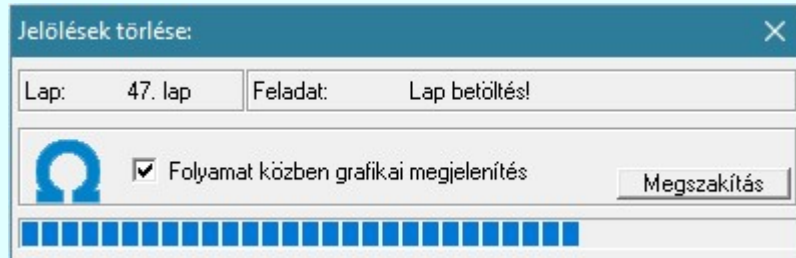
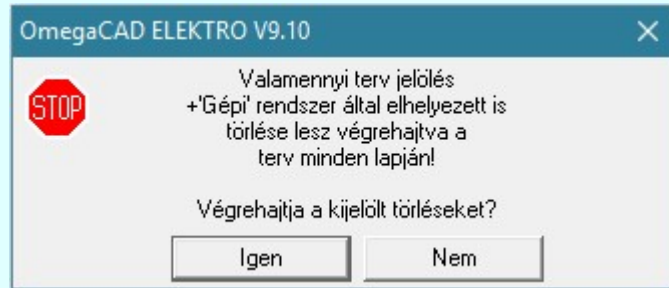

'Folyamat közben grafikai megjelenítés'

A kapcsolóval beállítható, hogy a folyamat közben a rendszer az aktuális tervlapot a képernyőre is rajzolja vagy sem. Ha bekapcsolt állapotú akkor a folyamat a képernyőn is követhető. Kikapcsolt állapotban a folyamat valamelyest gyorsabb lesz.

Ha a **'Terjedelem:'** csoportban a **Csak az aktív tervlapról** opció van kijelölve, és a **'Jelzés:'** csoportban a:

- Valamennyi** jelölés van kijelölve, akkor a funkció végrehajtási eredménye megegyezik a [Mindegyik jelölés törlése a tervlapról](#) funkcióval.
- Csak a kijelölt** jelölés van kijelölve, akkor a funkció végrehajtási eredménye megegyezik a [Valamennyi 'aktív' jelölés törlése a tervlapról](#) funkcióval.

Beállítások kezelése:

A [terv jelölés](#) listán lévő elemeket egy általunk a fájl tallózóval kiválasztott könyvtárban és fájlban tárolhatjuk. Ezeket az állományokat nevezzük [terv jelölés](#) lista sablon fájloknak. A [terv jelölés](#) lista sablon állományokat a rendszer a **'*.Markers'** állományban tárolja. Az alapértelmezett [terv jelölés](#) sablon a **'x:\V10.x.\OmegaWin32\Template\MarkeredPlans.Markers'** állomány.

A beállítás sablonba >>> A funkcióval [terv jelölés](#) listát egy saját sablon állományba mentjük.

<<< Sablon a beállításba A parancs segítségével a felhasználó által korábban sablonba tárolt [terv jelölés](#) listát bármikor, bármely létesítményhez visszatölthetők.

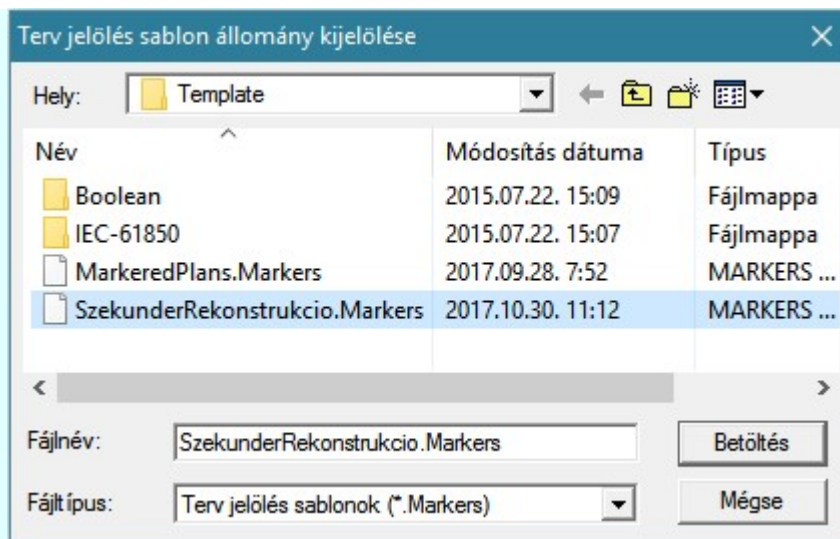

Fontos megjegyezni: **A terv jelölések használatának beállítása és jelölés listák tulajdonságai a létesítményben mezőkként egyedileg tárolódnak!** Ha egy mezőben még sohasem volt beállítva a 'Jelölt tervek készítése' opció, és a használathoz bekapcsoljuk, akkor a mezőhöz a munkahelyen utoljára használt '*.Markers' sablon állomány fog betöltődni! Ha ez nem létezik, akkor a rendszer beépített sablonja fog megjelenni! Ez utóbbi, tipikusan akkor, amikor a munkahelyen először kerül használatba a funkció.

A terv jelölés funkciói:

- [Jelölt tervek készítése](#)
- [Jelölt tervek készítésének beállítása...](#)
- [Terv jelölés téglalap alakú területen](#)
- [Terv jelölés sokszög alakú területen](#)
- [Terv jelölés lekerekített téglalap alakú területen](#)
- [Terv jelölés 'R'-rel lekerekített téglalap alakú területen...](#)
- [Terv jelölés szövegesen...](#)
- [Jelölések megjelenési sorrendjének frissítése](#)
- [Az 'aktív' jelölés törlése rámutatással](#)
- [Bármely jelölés törlése rámutatással](#)
- [Valamennyi 'aktív' jelölés törlése a tervlapról](#)
- [Mindegyik jelölés törlése a tervlapról](#)
- [Az 'aktív' jelölés törlése területen](#)
- [Bármely jelölés törlése területen](#)

Korlátozások/megjegyzések:

- Az elhelyezett [terv jelölések](#) a rendszer bármely alap grafikus funkciójával szerkeszthetők, módosíthatók. Bármely alap grafikus funkcióval változtatunk a [terv jelölés](#) elemeken, a változtatás során a megjelenési sorrend is változni fog! Azaz a változtatás után előfordulhat, hogy egy [terv jelölés](#) elem kitakar valamely tervrészletet. Ekkor ajánlott újra végrehajtani a [Jelölések megjelenési sorrendjének frissítése](#) funkciót.
- A [terv jelölések](#) működésére vonatkozó munkahelyi beállításokat a rendszer a 'x:\V10.x.\OmegaWin32\UserSettings\Marker.ini' állományban tárolja.
- A [terv jelölés](#) lista sablon állományokat a rendszer a '*.Markers' állományban tárolja. Az alapértelmezett [terv jelölés](#) sablon a 'x:\V10.x.\OmegaWin32\Template\MarkeredPlans.Markers' állomány.
- Fontos megjegyezni: **A terv jelölések használatának beállítása és jelölés listák tulajdonságai a létesítményben mezőkként egyedileg tárolódnak!** Ha egy mezőben még sohasem volt beállítva a 'Jelölt

tervek készítése' opció, és a használathoz bekapcsoljuk, akkor a mezőhöz a munkahelyen utoljára használt '*.Markres' sablon állomány fog betöltődni! Ha ez nem létezik, akkor a rendszer beépített sablonja fog megjeleníteni! Ez utóbbi, tipikusan akkor, amikor a munkahelyen először kerül használatba a funkció.

Bontás! Megjegyzések:

- Ha valamely dokumentáció bármely tervlapján '**Bontás/Építés**', vagy a **terv jelölés** van, akkor arról az **OmegaCAD ELEKTRO** rendszerben a következő állapotokban kapunk visszajelzést:



Létesítmények kezelése modulban és azon belül a: **A mező tervlapjai...** funkcióban

A kijelölt létesítmény mezői közül azok, amelynek a dokumentációjában van bontás/építés jelölés, az a '**Mezők:**' listán piros színnel megkülönböztetve, külön még a '**Státusz**' oszlopban, a mező tervezett állapota helyett megjelenő jellel, mely a bontás/építés, vagy a **terv jelölés** jellegét a mezőben egyértelműen jelzi. (! 'Bontás' [Gépi] jelölés van!, ! 'Építés' [Gépi] jelölés van!, ! - Egyedi - ' [Kézi] jelölés van!)

- Mezők:					
Azonosító:	Mezőnév első sora:	Mezőnév második sora:	Státusz:	Tervező:	
1.	=AE.01	1. sz. 120 kV-os vonali mező	Bontási terve	✓ Tervezett	Omega-Soft Kft.
S.	Azonosító	Mezőnév első sora	Mezőnév második sora	Státusz	Tervező
-	=AE.00	Létesítmény közös tervek!	Minta	Megjelenített	
1.	=AE.01	1. sz. 120 kV-os vonali mező	Bontási terve	! 'Bontás' [Gépi] 'Építés' [... Omega-Soft Kft.	
2.	=AE.02	2. számú tartalék mező		Megjelenített	
5.	=AE.05	Mezőkapcsolat minta I.	Áramváltó oldal	! 'Építés' [Gépi] jelölés van! Omega-Soft Kft.	
6.	=E.GYV	Mezőkapcsolat minta II.	Gyűjtősin védelem oldal	! 'Bontás' [Gépi] jelölés van! Omega-Soft Kft.	
7.	=E.TM	Telemechanika		Megjelenített	



Lapműveletek az **OmegaCAD ELEKTRO** rendszer minden tervtípus kezelő moduljában

A '**Lapok**' funkció tervlap adatok listája kiegészül az **Eltérés** oszloppal. Ha van a tervlapok között olyan, amely tartalmaz bontás/építés, vagy a **terv jelölés**, az kiemelten jelenik meg, az adatsor végén a bontás/építésre utaló felirattal. (! 'Bontás' [Gépi] jelölés van!, ! 'Építés' [Gépi] jelölés van!, ! - Egyedi - ' [Kézi] jelölés van!)

Lapok		
Lapszám	Tartalomjegyzék	Eltérés
2. lap	Fogyasztásmérés /Védelem	! 'Építés' [Gépi] jelölés van!
3. lap	Megszakító kioldás	! 'Építés' [Gépi] jelölés van!
4. lap	Áramváltó körök	
5. lap	Feszültségváltó körök	
6. lap	Feszültségek kiosztása	! 'Bontás' [Gépi] jelölés van!
7. aktív lap	Megszakító kioldás	! 'Bontás' [Gépi] jelölés van!
8. lap		



Létesítmény valamennyi tervlapja funkcióban

A '**A létesítmény tervlapjai**' funkció tervlap adatok listája kiegészül az **Eltérés** oszloppal. Ha van a tervlapok között olyan, amely tartalmaz bontás/építés jelölést, az kiemelten jelenik meg, az adatsor végén a bontás/építésre, vagy a **terv jelölés**re utaló felirattal. (! 'Bontás' [Gépi] jelölés van!, ! 'Építés' [Gépi] jelölés van!, ! - Egyedi - ' [Kézi] jelölés van!)

A létesítmény tervlapjai:

Mező	Tervsz...	Tervtíp...	Tartalomjegyzék	Eltérés
Építési terv				
[-] =AE.01 1. sz. 120 KV-os	=AE.01	1234567	Áramút lo...	Fogyasztásméré... ! 'Építés' [Gépi] jelölés van!
[-] Tervjegyzék	=AE.01	1234567	Áramút lo...	Megszakító kiol... ! 'Építés' [Gépi] jelölés van!
[+] Áramút terv	=AE.01	1234567	Áramút lo...	Áramváltó körök
[-] Szerelések	=AE.01	1234567	Áramút lo...	Feszültségváltó ...
[-] =AE.01+NE nag	=AE.01	1234567	Áramút lo...	Feszültségek kio... ! 'Bontás' [Gépi] jelölés v...
[-] Elrendezés	=AE.01	1234567	Áramút lo...	Megszakító kiol... ! 'Bontás' [Gépi] jelölés v...
[-] Szerelés ter	=AE.01	1234567	Áramút lo...	
[-] =AE.01+TR relé	=AE.01	1234567	Áramút lo...	
[-] Elrendezés	=AE.01	1234567	Áramút lo...	! 'Építés' [Gépi] jelölés van!
[-] Szerelés ter	=AE.01	1234567	Áramút lo...	! 'Építés' [Gépi] jelölés van!

'ELEKTRO terv lapozó szerszám van' funkcióban

Ha bekapcsolt, akkor megjelenik a lapozósáv, ahol a bontás/építés jelölést tartalmazó tervlapok kiemelt színnel jelennek meg. Ha a kurzort tervlap sorszáma fölött tartjuk, akkor megjelenik a tervlapon található tartalomjegyzék, és a bontás/építés, vagy a [terv jelölésre](#) utaló szöveg.

A létesítmény valamennyi tervlapjának listázása.
 A létesítmény kijelölt tervlapjának betöltése.
 (Bármely mező bármely meglévő tervlapjára ugrás)
 - Erre a gombra kattintva
 - Menüről a 'Létesítmény valamennyi tervlapja...' menüpont

Megszakító kioldás
 - A lapon 'Építés' [Gépi] jelölés van!

2.lap / 3.lap / 4.lap / 5.lap / 6.lap / 7.lap / 8.lap / 9.lap / 10.lap / 11.lap / 12.lap



Jelölt tervek készítése

'ELEKTRO rendszer' minden tervtípus kezelő modul



Elérés: Menü: (Modul menü) ↓

Jelölt tervek készítése →

Terv jelölés téglalap alakú területen

Szerszámos: 

A 'Terv jelölés téglalap alakú területen' funkcióval téglalap alakú [terv jelölést](#) szerkeszthetünk meg a két átlósan elhelyezkedő csúcspontjából.

A funkció csak akkor érvényes, ha a  [Jelölt tervek készítésének beállítása...](#) funkcióban a 'Jelölés módja:' -ként a  'Jelölt tervek készítése' opció van bekapcsolva! Ekkor a megszerkesztett [terv jelölés](#) jellege az itt aktívan kijelölt jelölés típus lesz!



Elsőként a téglalap egyik sarokpontját adjuk meg.

A téglalap első sarokpontja: [ESC=Kilépés!]

Pozicionálás közben, a [Pont beviteli](#) állapotban, az egér jobb oldali gombjának lenyomásával elérhetők a [Pont igazítási mód...](#) funkciói. Az első csúcspont megadása után a kurzor mozgatható gumizott téglalap jelenik meg. A téglalap oldalai párhuzamosak a koordináta rendszer X és Y tengelyével. Ha a segéd koordináta rendszer  [Koordináta rendszer...](#) be van kapcsolva, annak a tengelyei határozzák meg az oldalak irányát. A segéd koordináta rendszer átállítása, [Pont bevitel](#) opciók a pont bevétel közben az egér jobb oldali gombjának lenyomása után megjelenő lehetőségek használatával történhet.

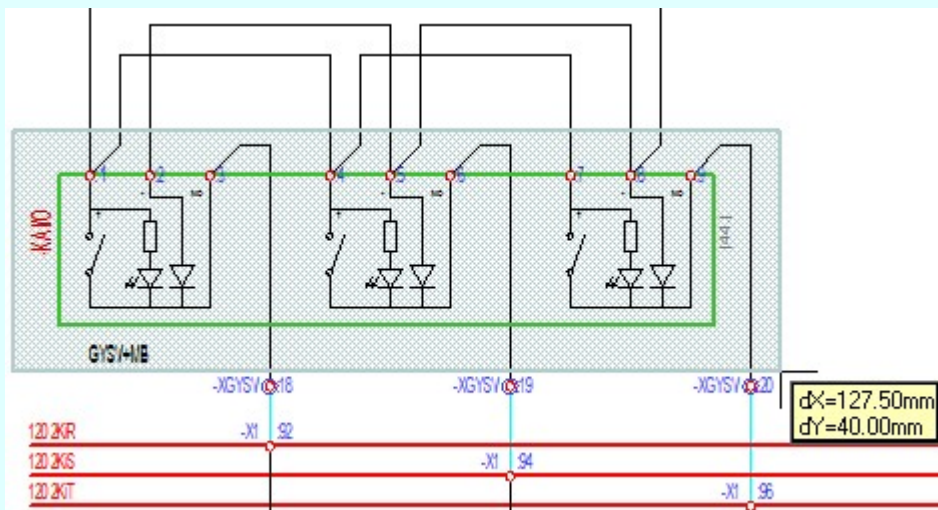









A téglalap átlós pontja: [ESC=Kilépés!]



A szerkesztett kitöltés módját - színét, jellegét - a  [Kitöltés stílus beállítás](#) határozza meg. A vonal megjelenési stílusát a  [Vonal stílus beállítás](#) határozza meg. Ha szerkesztés közben megváltoztatjuk valamely stílust, és érvényesen befejezzük a szerkesztést, akkor a szerkesztésre kijelölt [terv jelölés](#) stílusa is a szerkesztés közben beállítottá fog megváltozni!



- A grafikus munka terület fölött a **jobb** oldali **egérgomb** lenyomása és felengedésével a rendszer a kurzor mellett megjeleníti a lebegő menüt. A lebegő menü funkcióinak összeállítása a végrehajtás alatt álló funkció állapotától függ:

	Vonal...	V
	Kitöltés...	K
Vonal rajzolás KI kapcsolása		
	Lapműveletek...	
	Előző lap betöltése	
	Következő lap betöltése	
	Pont igazítási mód...	
	Rács...	G
	Rács felezése	F
	Rács duplázása	D
	Visszavonás	Ctrl+Z,F11
	Újra érvényesít	Ctrl+Y,F12
Kilépés		Esc

A második csúcspont megadása után a terv jelölésre a téglalapot és a kitöltött téglalapot a rendszer elhelyezi a rajz aktív rétegén. Egyúttal a tervlapon végrehajtásra kerül a  Jelölések megjelenési sorrendjének frissítése funkció is a tervlap újrajzolásával együtt. Végül a tervlapon a terv jelölések a megadott sorrendnek megfelelő takarásban jelennek meg.



Az elhelyezett terv jelölések a rendszer bármely alap grafikus funkciójával szerkeszthetők, módosíthatók. Bármely alap grafikus funkcióval változtatunk a terv jelölés elemeken, a változtatás során a megjelenési sorrend is változni fog! Azaz a változtatás után előfordulhat, hogy egy terv jelölés elem kitarak valamely tervrészletet.

Ekkor ajánlott újra végrehajtani a  Jelölések megjelenési sorrendjének frissítése funkciót.

A terv jelölés funkciói:

-  [Jelölt tervek készítése](#)
-  [Jelölt tervek készítésének beállítása...](#)
-  [Terv jelölés téglalap alakú területen](#)
-  [Terv jelölés sokszög alakú területen](#)
-  [Terv jelölés lekerekített téglalap alakú területen](#)
-  [Terv jelölés 'R'-rel lekerekített téglalap alakú területen...](#)
-  [Terv jelölés szövegesen...](#)
-  [Jelölések megjelenési sorrendjének frissítése](#)
-  [Az 'aktív' jelölés törlése rámutatással](#)
-  [Bármely jelölés törlése rámutatással](#)
-  [Valamennyi 'aktív' jelölés törlése a tervlapról](#)
-  [Mindegyik jelölés törlése a tervlapról](#)
-  [Az 'aktív' jelölés törlése területen](#)
-  [Bármely jelölés törlése területen](#)

Korlátozások/megjegyzések:

- A funkció csak akkor érvényes, ha a  Jelölt tervek készítésének beállítása... funkcióban a '**Jelölés módja:**' -ként a  '**Jelölt tervek készítése**' opció van bekapcsolva! Ekkor a megszerkesztett terv jelölés jellege az itt aktívan kijelölt jelölés típus lesz!

A szerkesztés elvégzése után a rendszer továbbra is a funkcióban marad. A végrehajtást az 'ESC' billentyű megnyomásával, vagy a jobb oldali egérgomb felengedésére megjelenő lebegő menü '**Kilépés**' funkciójával lehet befejezni. Befejezhető a funkció úgy is, hogy egy másik funkció végrehajtását kezdjük meg!



'ELEKTRO rendszer' minden tervtípus kezelő modul

Elérés: Menü: (Modul menü) ↓

Jelölt tervek készítése →

Terv jelölés sokszög alakú területen

Szerszámok:

A 'Terv jelölés sokszög alakú területen' funkcióval egy több vonal darabbal határolt alakú [terv jelölést](#) szerkeszthetünk meg.

A funkció csak akkor érvényes, ha a [Jelölt tervek készítésének beállítása...](#) funkcióban a 'Jelölés módja:' -ként a 'Jelölt tervek készítése' opció van bekapcsolva! Ekkor a megszerkesztett [terv jelölés](#) jellege az itt aktívan kijelölt jelölés típus lesz!

Elsőként a terv jelölés területet kijelölő vonalsorozat első, kezdő pontját adjuk meg.

A vonalsorozat első pontja: [ESC=Kilépés!]

A továbbiakban annyi pontot adunk meg, amennyi a terv jelölés terület megrajzolásához szükséges.

A vonalsorozat következő pontja: [ESC=Kilépés!]

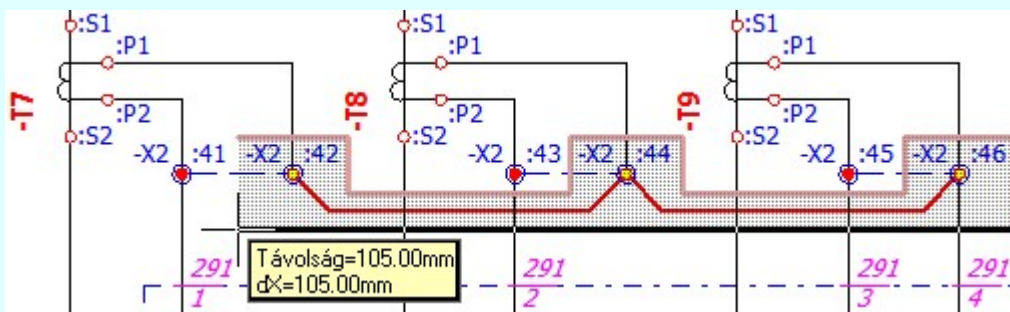

A szerkesztett kitöltés módját - színét, jellegét - a [Kitöltés stílus beállítás](#) határozza meg. A vonal megjelenési stílusát a [Vonal stílus beállítás](#) határozza meg. Ha szerkesztés közben megváltoztatjuk valamely stílust, és érvényesen befejezzük a szerkesztést, akkor a szerkesztésre kijelölt [terv jelölés](#) stílusa is a szerkesztés közben beállítottá fog megváltozni!



- A grafikus munka terület fölött a **jobb** oldali **egérgomb** lenyomása és felengedésével a rendszer a kurzor mellett megjeleníti a lebegő menüt. A lebegő menü funkcióinak összeállítása a végrehajtás alatt álló funkció állapotától függ:

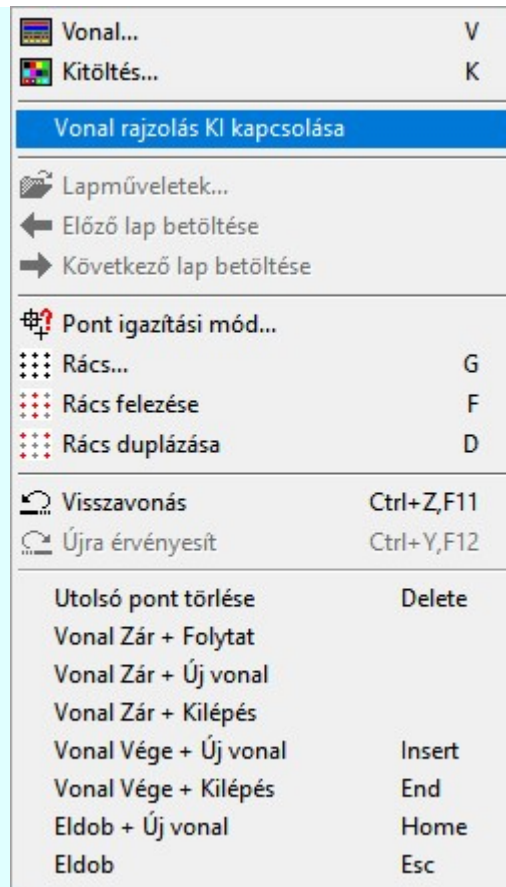

Az ikonnal is megjelenített lebegő menü funkciók közvetlenül működtethetők a rendszer hierarchikus menüjéről, számszorosról, vagy ha van a gyorsító billentyűzetről is!

A vonalsorozat szerkesztését befejezhetjük úgy is, hogy az utolsó pontot egymás után kétszer adjuk meg! (A kurzorral ugyan arra a pontra mutatunk kétszer!)

A vonal pontok szerkesztési szabályai és a közben lehetséges műveletek azonosak a  [Vonallánc szerkesztése \[v\]](#) közben használhatókkal!

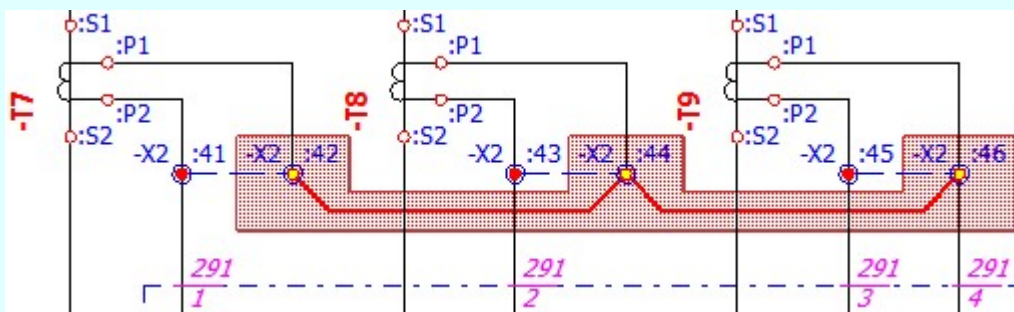

A vonalsorozat lezárása után a terv jelölést a rendszer elhelyezi a rajz [aktív](#) rétegén. Egyúttal a tervlapon végrehajtásra kerül a  [Jelölések megjelenési sorrendjének frissítése](#) funkció is a tervlap újrajzolásával együtt. Végül a tervlapon a terv jelölések a megadott sorrendnek megfelelő takarásban jelennek meg.

Az elhelyezett [terv jelölések](#) a rendszer bármely alap grafikus funkciójával szerkeszthetők, módosíthatók. Bármely alap grafikus funkcióval változtatunk a [terv jelölés](#) elemeken, a változtatás során a megjelenési sorrend is változni fog! Azaz a változtatás után előfordulhat, hogy egy [terv jelölés](#) elem kitarak valamely tervrészletet.



Ekkor ajánlott újra végrehajtani a  [Jelölések megjelenési sorrendjének frissítése](#) funkciót.

A terv jelölés funkciói:

[Jelölt tervek készítése](#)

	Jelölt tervek készítésének beállítása...
	Terv jelölés téglalap alakú területen
	Terv jelölés sokszög alakú területen
	Terv jelölés lekerekített téglalap alakú területen
	Terv jelölés 'R'-rel lekerekített téglalap alakú területen...
	Terv jelölés szövegesen...
	Jelölések megjelenési sorrendjének frissítése
	Az 'aktív' jelölés törlése rámutatással
	Bármely jelölés törlése rámutatással
	Valamennyi 'aktív' jelölés törlése a tervlapról
	Mindegyik jelölés törlése a tervlapról
	Az 'aktív' jelölés törlése területen
	Bármely jelölés törlése területen

Korlátozások/megjegyzések:

- A funkció csak akkor érvényes, ha a  [Jelölt tervek készítésének beállítása...](#) funkcióban a '**Jelölés módja:**' -ként a  '**Jelölt tervek készítése**' opció van bekapcsolva! Ekkor a megszerkesztett [terv jelölés](#) jellege az itt aktívan kijelölt jelölés típus lesz!
- A szerkesztés elvégzése után a rendszer továbbra is a funkcióban marad. A végrehajtást az '**ESC**' billentyű megnyomásával, vagy a jobb oldali egérgomb felengedésére megjelenő lebegő menü '**Kilépés**' funkciójával lehet befejezni. Befejezhető a funkció úgy is, hogy egy másik funkció végrehajtását kezdjük meg!



Jelölt tervek készítése

'ELEKTRO rendszer' minden tervtípus kezelő modul



Elérés: Menü: (Modul menü) ↓

Jelölt tervek készítése →

Terv jelölés lekerekített téglalap alakú területen...

Szerszámok: 

A 'Terv jelölés lekerekített téglalap alakú területen' funkcióval egy, a szerkesztés közben megadott lekerekítési sugárral lekerekített, kitöltött téglalapot alakú [terv jelölés](#)t szerkeszthetünk meg a két átlósan elhelyezkedő csúcspontjából.

A funkció csak akkor érvényes, ha a  [Jelölt tervek készítésének beállítása...](#) funkcióban a 'Jelölés módja:' -ként a  'Jelölt tervek készítése' opció van bekapcsolva! Ekkor a megszerkesztett [terv jelölés](#) jellege az itt aktívan kijelölt jelölés típus lesz!

Elsőként a téglalap egyik sarokpontját adjuk meg.

A téglalap első sarokpontja: [ESC=Kilépés!]

A kezdő sarokpont megadása után a lekerekítési sugarat határozzuk meg, úgy, hogy a lekerekítési sugár az első sarokpont és a kurzor pillanatnyi helyzete közötti 'X' tengelyen mért távolság, vagy az 'Y' tengelyen mért távolság lesz, attól függően, hogy melyik a kisebb.

A lekerekítési sugarat meghatározó pont megadása: [ESC=Kilépés!]

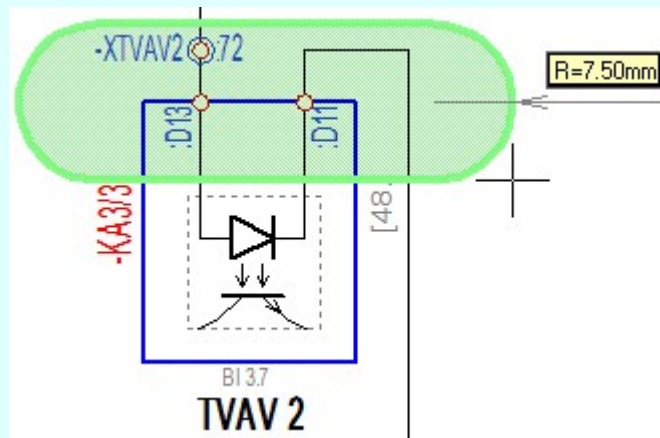



Pozicionálás közben, a [Pont beviteli](#) állapotban, az egér jobb oldali gombjának lenyomásával elérhetők a [Pont igazítási mód...](#) funkciói. Az első csúcspont megadása után a kurzor mozgásakor gumizott téglalap jelenik meg. A téglalap oldalai párhuzamosak a koordináta rendszer X és Y tengelyével. Ha a segéd koordináta

rendszer  [Koordináta rendszer...](#) be van kapcsolva, annak a tengelyei határozzák meg az oldalak irányát. A segéd koordináta rendszer átállítása, [Pont beviteli](#) opciók a pont bevitel közben az egér jobb oldali gombjának lenyomása után megjelenő lehetőségek használatával történhet.

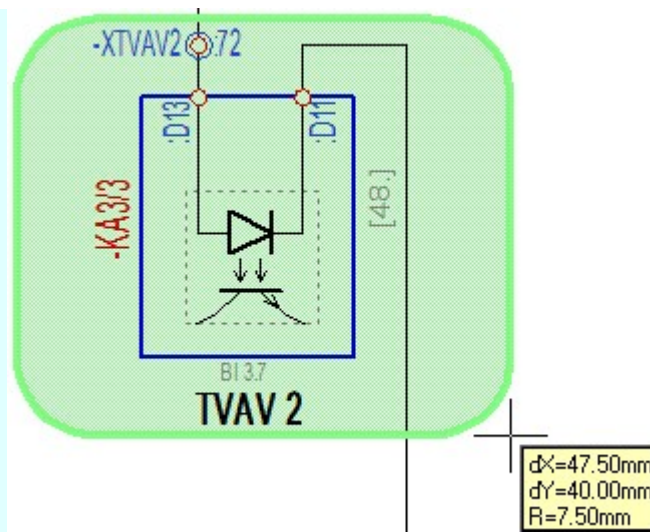
A téglalap átlós pontja: [ESC=Kilépés!]



A szerkesztett kitöltés módját - színét, jellegét - a  [Kitöltés stílus beállítás](#) határozza meg. A vonal megjelenési stílusát a  [Vonal stílus beállítás](#) határozza meg. Ha szerkesztés közben megváltoztatjuk valamely stílust, és érvényesen befejezzük a szerkesztést, akkor a szerkesztésre kijelölt [terv jelölés](#) stílusa is a szerkesztés közben beállítottá fog megváltozni!



- A grafikus munka terület fölött a **jobb** oldali **egérgomb** lenyomása és felengedésével a rendszer a kurzor mellett megjeleníti a lebegő menüt. A lebegő menü funkcióinak összeállítása a végrehajtás alatt álló funkció állapotától függ:

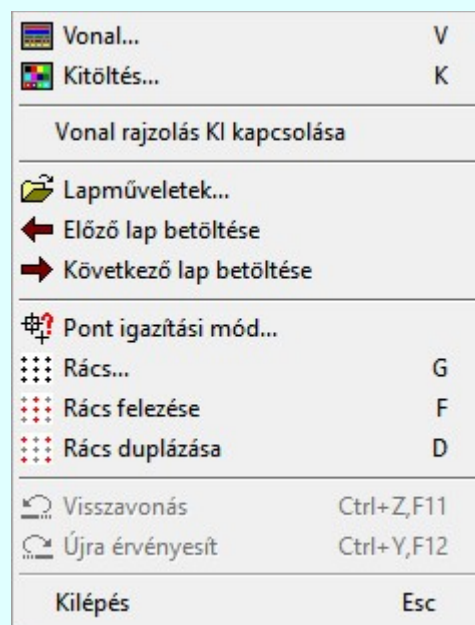

A második csúcspont megadása után a terv jelölésre a téglalapot és a kitöltött téglalapot a rendszer elhelyezi a rajz [aktív](#) rétegén. Egyúttal a tervlapon végrehajtásra kerül a  [Jelölések megjelenési sorrendjének frissítése](#) funkció is a tervlap újrajzolásával együtt. Végül a tervlapon a terv jelölések a megadott sorrendnek megfelelő takarásban jelennek meg.

Az elhelyezett [terv jelölések](#) a rendszer bármely alap grafikus funkciójával szerkeszthetőek, módosíthatóak. Bármely alap grafikus funkcióval változtatunk a [terv jelölés](#) elemeken, a változtatás során a megjelenési sorrend is változni fog! Azaz a változtatás után előfordulhat, hogy egy [terv jelölés](#) elem kitakar valamely tervrészletet.



Ekkor ajánlott újra végrehajtani a  [Jelölések megjelenési sorrendjének frissítése](#) funkciót.

A terv jelölés funkciói:

[Jelölt tervek készítése](#)

	Jelölt tervek készítésének beállítása...
	Terv jelölés téglalap alakú területen
	Terv jelölés sokszög alakú területen
	Terv jelölés lekerekített téglalap alakú területen
	Terv jelölés 'R'-rel lekerekített téglalap alakú területen...
	Terv jelölés szövegesen...
	Jelölések megjelenési sorrendjének frissítése
	Az 'aktív' jelölés törlése rámutatással
	Bármely jelölés törlése rámutatással
	Valamennyi 'aktív' jelölés törlése a tervlapról
	Mindegyik jelölés törlése a tervlapról
	Az 'aktív' jelölés törlése területen
	Bármely jelölés törlése területen

Korlátozások/megjegyzések:

- Ha a második, átlós pont megadásakor a téglalap oldal éle kisebb, vagy egyenlő a megadott lekerekítési sugár kétszeresénél, akkor a rendszer a lehetséges sugárral, félkörívvel zárja le a téglalapot! Ha min két oldallal kisebb ennél, gyakorlatilag kört kapunk!
- A lekerekítési sugarat a funkció indítása után csak egyszer kell megadni. Ha egymásután több lesarkított elemet is meg akarunk szerkeszteni, akkor a második és minden további elem lekerekítési sugara azonos lesz az elsőhöz megszerkesztettel!
- Ha a további szerkesztéshez más lekerekítési sugarat szeretnénk használni, akkor a funkciót újra kell indítani!
- A funkció csak akkor érvényes, ha a  [Jelölt tervek készítésének beállítása...](#) funkcióban a '**Jelölés módja:**' -ként a  '**Jelölt tervek készítése**' opció van bekapcsolva! Ekkor a megszerkesztett [terv jelölés](#) jellege az itt aktívan kijelölt jelölés típus lesz!
- A szerkesztés elvégzése után a rendszer továbbra is a funkcióban marad. A végrehajtást az 'ESC' billentyű megnyomásával, vagy a jobb oldali egérgomb felengedésére megjelenő lebegő menü '**Kilépés**' funkciójával lehet befejezni. Befejezhető a funkció úgy is, hogy egy másik funkció végrehajtását kezdjük meg!



Jelölt tervek készítése

'ELEKTRO rendszer' minden tervtípus kezelő modulElérés: Menü: **(Modul menü)** ↓

Jelölt tervek készítése →

Terv jelölés 'R'-rel lekerekített téglalap alakú területen...

Szerszám:

A **'Terv jelölés 'R'-rel lekerekített téglalap alakú területen'** funkcióval egy előre megadott lekerekítési sugárral lekerekített téglalap alakú [terv jelölés](#)t szerkeszthetünk meg a két átlósan elhelyezkedő csúcspontjából.

A funkció csak akkor érvényes, ha a [Jelölt tervek készítésének beállítása...](#) funkcióban a **'Jelölés módja:'**-ként a **'Jelölt tervek készítése'** opció van bekapcsolva! Ekkor a megszerkesztett [terv jelölés](#) jellege az itt aktívan kijelölt jelölés típus lesz!

Elsőként a lekerekítési sugarat adjuk meg az alábbi dialógus ablakban:



Az értékek megadását szerkesztő ablakban tehetjük meg, vagy a fel/le gombok segítségével a szerkesztési ablakban lévő érték egyesével való növelésével, csökkentésével állíthatjuk be.



A gomb megnyomásával a [távolság mérési puffer](#)ben lévő 8 korábbi mérés adatai közül lehet elővenni a szükséges értéket.



A gomb megnyomásával a rajzon történő méréssel adhatjuk meg a sugár értéket.



([Távolság mérés \[Ctrl+T\]](#))



Az adatbeviteli szerkesztő ablak mellett elhelyezett gomb segítségével a felhasználó sablonba tárolhatjuk, gomb segítségével a sablonból törölhetjük a lekerekítési sugár értékét! A gomb segítségével a felhasználói sablonban korábban eltárolt lekerekítési értékekből választhatunk!



A gomb lenyomása esetén szerkesztés nélkül kilép a funkcióból.

A nyomógomb megnyomásával a szerkesztési pontbevitel állapotába jutunk, ahol a szerkesztéshez szükséges pontokat kell megadni.

Ekkor a lekerekített a téglalap egyik sarokpontját adjuk meg.

A téglalap első sarokpontja: [ESC=Kilépés!]

Pozicionálás közben, a [Pont beviteli](#) állapotban, az egér jobb oldali gombjának lenyomásával elérhetők a [Pont igazítási mód...](#) funkciói. Az első csúcspont megadása után a kurzor mozgásakor gumizott téglalap jelenik meg. A téglalap oldalai párhuzamosak a koordináta rendszer X és Y tengelyével. Ha a segéd koordináta rendszer [Koordináta rendszer...](#) be van kapcsolva, annak a tengelyei határozzák meg az oldalak irányát. A segéd koordináta rendszer átállítása, [Pont bevitel](#) opciók a pont bevitel közben az egér jobb oldali gombjának lenyomása után megjelenő lehetőségek használatával történhet.

A téglalap átlós pontja: [ESC=Kilépés!]

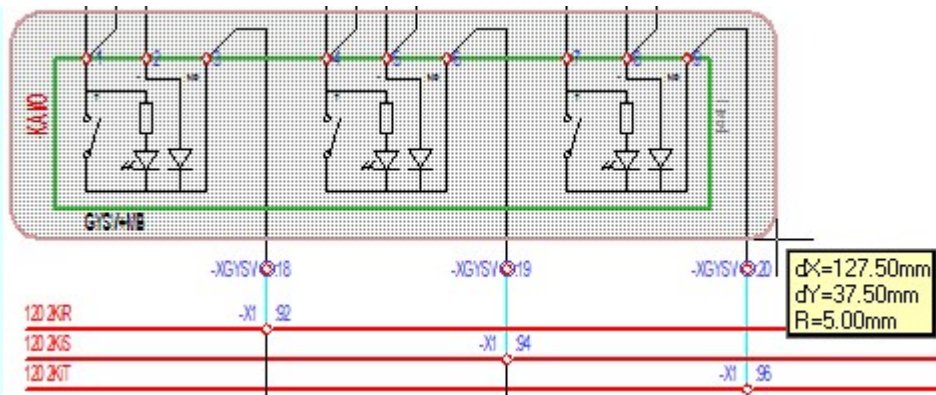

A szerkesztett kitöltés módját - színét, jellegét - a [Kitöltés stílus beállítás](#) határozza meg. A vonal megjelenési stílusát a [Vonal stílus beállítás](#) határozza meg. Ha szerkesztés közben megváltoztatjuk valamely stílust, és érvényesen befejezzük a szerkesztést, akkor a szerkesztésre kijelölt [terv jelölés](#) stílusa is a szerkesztés közben beállítottá fog megváltozni!



- A grafikus munka terület fölött a **jobb** oldali **egérgomb** lenyomása és felengedésével a rendszer a kurzor mellett megjeleníti a lebegő menüt. A lebegő menü funkcióinak összeállítása a végrehajtás alatt álló funkció állapotától függ:

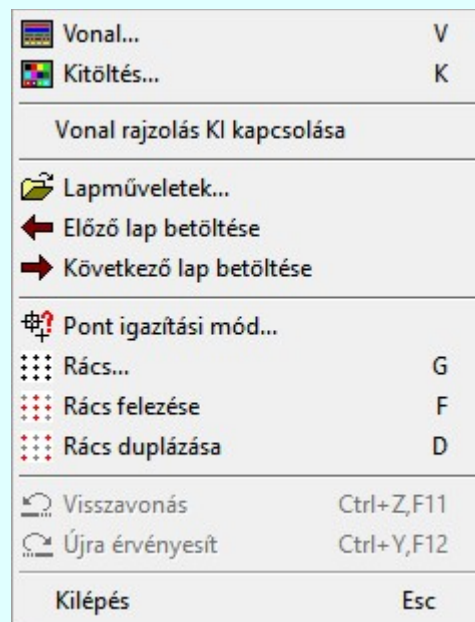











A második csúcspont megadása után a terv jelölésre a téglalapot és a kitöltött téglalapot a rendszer elhelyezi a rajz [aktív](#) rétegén. Egyúttal a tervlapon végrehajtásra kerül a [Jelölések megjelenési sorrendjének frissítése](#) funkció is a tervlap újrajzolásával együtt. Végül a tervlapon a terv jelölések a megadott sorrendnek megfelelő takarásban jelennek meg.

Az elhelyezett [terv jelölések](#) a rendszer bármely alap grafikus funkciójával szerkeszthetők, módosíthatók. Bármely alap grafikus funkcióval változtatunk a [terv jelölés](#) elemeken, a változtatás során a megjelenési sorrend is változni fog! Azaz a változtatás után előfordulhat, hogy egy [terv jelölés](#) elem kitarak valamely tervrészletet.



Ekkor ajánlott újra végrehajtani a [Jelölések megjelenési sorrendjének frissítése](#) funkciót.

A terv jelölés funkciói:

- [Jelölt tervek készítése](#)
- [Jelölt tervek készítésének beállítása...](#)
- [Terv jelölés téglalap alakú területen](#)
- [Terv jelölés sokszög alakú területen](#)

-  [Terv jelölés lekerekített téglalap alakú területen](#)
-  [Terv jelölés 'R'-rel lekerekített téglalap alakú területen...](#)
-  [Terv jelölés szövegesen...](#)
-  [Jelölések megjelenési sorrendjének frissítése](#)
-  [Az 'aktív' jelölés törlése rámutatással](#)
-  [Bármely jelölés törlése rámutatással](#)
-  [Valamennyi 'aktív' jelölés törlése a tervlapról](#)
-  [Mindegyik jelölés törlése a tervlapról](#)
-  [Az 'aktív' jelölés törlése területen](#)
-  [Bármely jelölés törlése területen](#)

Korlátozások/megjegyzések:

- A funkció meghívásakor a lekerekítési sugarat csak az első szerkesztés előtt kell megadni! A további szerkesztésekhez az elsőként megadott sugarat használja a rendszer!
- Ha a második, átlós pont megadásakor a téglalap oldal éle kisebb, vagy egyenlő a megadott lekerekítési sugár kétszeresénél, akkor a rendszer a lehetséges sugárral, félkörívvel zárja le a téglalapot! Ha minkét oldallap kisebb ennél, gyakorlatilag kört kapunk!
- Ha a további szerkesztéshez más lekerekítési sugarat szeretnénk használni, akkor a funkciót újra kell indítani!
- A funkció csak akkor érvényes, ha a  [Jelölt tervek készítésének beállítása...](#) funkcióban a **'Jelölés módja:'** -ként a  **'Jelölt tervek készítése'** opció van bekapcsolva! Ekkor a megszerkesztett [terv jelölés](#) jellege az itt aktívan kijelölt jelölés típus lesz!
- A szerkesztés elvégzése után a rendszer továbbra is a funkcióban marad. A végrehajtást az **'ESC'** billentyű megnyomásával, vagy a jobb oldali egérgomb felengedésére megjelenő lebegő menü **'Kilépés'** funkciójával lehet befejezni. Befejezhető a funkció úgy is, hogy egy másik funkció végrehajtását kezdjük meg!



Jelölt tervek készítése

'ELEKTRO rendszer' minden tervtípus kezelő modul



Elérés: Menü: (Modul menü) ↓

Jelölt tervek készítése →

Terv jelölés szövegesen



Szerszámok: 

A 'Terv jelölés szövegesen' funkcióval egy egyedileg megadott szövegű [terv jelölés](#)t helyezhetünk el a terven.

A funkció csak akkor érvényes, ha a  [Jelölt tervek készítésének beállítása...](#) funkcióban a 'Jelölés módja:'-ként a  'Jelölt tervek készítése' opció van bekapcsolva! Ekkor a megszerkesztett [terv jelölés](#) jellege az itt aktívan kijelölt jelölés típus lesz!

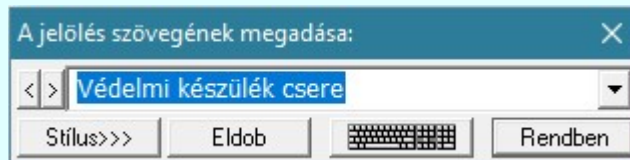
A terv jelölés felirat elhelyezés első lépése a szöveg megadása. A szerkesztő ablakban kell megadni a maximum 128 betűből álló felirat szövegét.



A rajzon elhelyezendő szöveget a szerkesztő ablakban adhatjuk meg billentyűzetről. Ha vannak gyakran ismétlődő szöveg részletek a rajzon akkor használhatjuk a felhasználói sablont. A szerkesztő ablakban lévő szöveget a  gomb segítségével a felhasználó sablonba tárolhatjuk,  gomb segítségével a sablonból törölhetjük! A  gomb segítségével a felhasználói sablonban eltárolt szövegekből választhatunk!

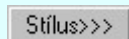

A nyomógomb lenyomásával be lehet lépni a  [Szöveg stílus beállítás](#) dialógus ablakba, meg lehet változtatni a felirat megjelenési jellemzőit.



A nyomógomb lenyomásával be lehet lépni a [Virtuális billentyűzet](#) funkcióba, ahol a beállított betűkészlethez tartozó különleges karaktereket tudjuk kényelmesen megadni.



Ha a [Fordítás idegen nyelvre...](#) funkcióban az 'Idegen nyelvre fordítás' kapcsoló be van kapcsolva, akkor a funkció az alábbi kiegészítést tartalmazza:

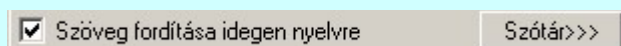

Ahol a 'Szöveg fordítása idegen nyelvre' kapcsoló segítségével anélkül tudjuk a szöveg fordítási tulajdonságát állítani, hogy belépünk a  [Szöveg stílus beállítás](#) dialógus ablakba.

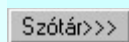

A gomb segítségével beléphetünk a [szó/mondattár](#)ba, ahol a szerkesztés alatt álló szöveget felvehetjük a szó/mondattár listára, vagy a [szó/mondattár](#)ból választott szöveget a szerkesztés alatt álló szöveg helyére illesztjük.

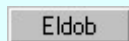

A gomb lenyomása esetén szöveg elhelyezés nélkül kilép a funkcióból.

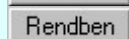

A nyomógomb lenyomása esetén a megadott paraméterekkel elkészíti a feliratot, amit a referencia pontjánál fogva gumizva mozgat.

Szöveg pozíció megadása: [ESC=Kilépés!]

Pozicionálás közben, a [Pont beviteli](#) állapotban, az egér jobb oldali gombjának lenyomásával elérhetők a [Pont igazítási mód...](#) funkciói. A szerkesztett felirat megjelenési formáját a  [Szöveg stílus beállítás](#) határozza meg.



- A grafikus munka terület fölött a **jobb** oldali **egérgomb** lenyomása és felengedésével a rendszer a kurzor mellett megjeleníti a lebegő menüt. A lebegő menü funkcióinak összeállítása a végrehajtás alatt álló funkció állapotától függ:

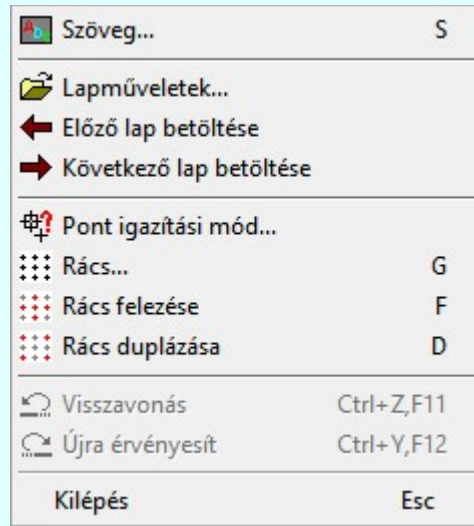

A referencia pont kijelölése után a megadott szöveg a rendszer elhelyezi a rajz [aktív](#) rétegén.

Egyúttal a tervlapon végrehajtásra kerül a  [Jelölések megjelenési sorrendjének frissítése](#) funkció is a tervlap újrarajzolásával együtt. Végül a tervlapon a terv jelölések a megadott sorrendnek megfelelő takarásban jelennek meg. Utána újra megjelenik a '**A jelölés szövegének megadása:**' dialógus ablak a következő szöveg elhelyezéséhez.



Az elhelyezett [terv jelölések](#) a rendszer bármely alap grafikus funkciójával szerkeszthetők, módosíthatók. Bármely alap grafikus funkcióval változtatunk a [terv jelölés](#) elemeken, a változtatás során a megjelenési sorrend is változni fog! Azaz a változtatás után előfordulhat, hogy

egy [terv jelölés](#) elem kitakar valamely tervrészletet. Ekkor ajánlott újra végrehajtani a  [Jelölések megjelenési sorrendjének frissítése](#) funkciót.

A terv jelölés funkciói:

-  [Jelölt tervek készítése](#)
-  [Jelölt tervek készítésének beállítása...](#)
-  [Terv jelölés téglalap alakú területen](#)
-  [Terv jelölés sokszög alakú területen](#)
-  [Terv jelölés lekerekített téglalap alakú területen](#)
-  [Terv jelölés 'R'-rel lekerekített téglalap alakú területen...](#)
-  [Terv jelölés szövegesen...](#)
-  [Jelölések megjelenési sorrendjének frissítése](#)
-  [Az 'aktív' jelölés törlése rámutatással](#)
-  [Bármely jelölés törlése rámutatással](#)
-  [Valamennyi 'aktív' jelölés törlése a tervlapról](#)
-  [Mindegyik jelölés törlése a tervlapról](#)
-  [Az 'aktív' jelölés törlése területen](#)
-  [Bármely jelölés törlése területen](#)

Korlátozások/megjegyzések:

- A funkció csak akkor érvényes, ha a  [Jelölt tervek készítésének beállítása...](#) funkcióban a '**Jelölés módja:**' -ként a  '**Jelölt tervek készítése**' opció van bekapcsolva! Ekkor a megszerkesztett [terv jelölés](#) jellege az itt aktívan kijelölt jelölés típus lesz lesz!
- Az **OmegaCAD** rendszerben létrehozható szövegek maximálisan **128** karaktert tartalmazhatnak.
- A szerkesztés elvégzése után a rendszer továbbra is a funkcióban marad. A végrehajtást az '**ESC**' billentyű megnyomásával, vagy a jobb oldali egérgomb felengedésére megjelenő lebegő menü '**Kilépés**' funkciójával lehet befejezni. Befejezhető a funkció úgy is, hogy egy másik funkció végrehajtását kezdjük meg!



Jelölt tervek készítése

'ELEKTRO rendszer' minden tervtípus kezelő modul

Elérés: Menü: (Modul menü) ↓

Jelölt tervek készítése →

Jelölések megjelenési sorrendjének frissítése

Szerszámok:

A rendszer a terv jelölések elhelyezésekor a tervlapon rendezi a rajzon megjelenő elemek megjelenítési sorrendjét. A tervjelölések mindig elsőként jelennek meg a tervlapon! Így biztosítva, azt, hogy a terv grafikai tartalmából ne takarjanak ki részletet! A terv jelölések viszont egymást kitakarhatják, ha egy tervlapon több tervjelölést is elhelyezünk, és azoknak van egymással területi átfedésük. A terv jelölések megjelenési sorrendje

azonos [Jelölt tervek készítésének beállítása...](#) funkcióban a jelölés listán látható sorrenddel. Ezen a listán a sorrend megváltoztatható. Kivéve a '[Bontás](#)' és '[Építés](#)' jelöléseket. A jelölés listán lentebb lévő elemek takarják a fentebb elhelyezkedő elemeket. A rendezhető elemek sorrendjének megváltoztatása csak a listán önmagában még nem változtatja meg a megjelenítési sorrendet a már meglévő elemeken. Ahhoz, hogy ez a már

megszerkesztett elemekre is érvényes legyen, el kell végezni a [Jelölések megjelenési sorrendjének frissítése](#) funkciót.

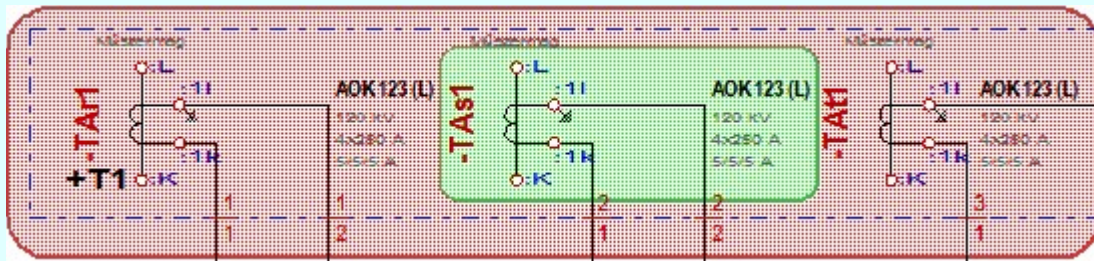

Az elhelyezett [terv jelölések](#) a rendszer bármely alap grafikus funkciójával szerkeszthetők, módosíthatók. Bármely alap grafikus funkcióval változtatunk a [terv jelölés](#) elemeken, a változtatás során a megjelenési sorrend is változni fog! Azaz a változtatás után előfordulhat, hogy egy [terv jelölés](#) elem kitakar valamely tervrészletet.

Ekkor ajánlott újra végrehajtani a [Jelölések megjelenési sorrendjének frissítése](#) funkciót.

A [Jelölések megjelenési sorrendjének frissítése](#) automatikusan végrehajtható a [Tervek automatikus kiértékelése](#) Bontás / Építés [Bontás/építés terv készítés](#) végrehajtásával érintett valamennyi tervlapon is.



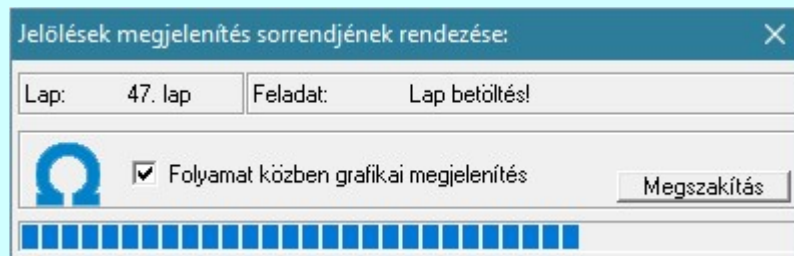







'Shift' Ha a billentyűzet '**Shift**' vagy '**Ctrl**' vagy '**Space**' gombjának egyidejű nyomva tartásával indítjuk a
'Ctrl' funkciót, akkor a terv valamennyi lapján végrehajtásra kerül a [Jelölések megjelenési](#)
'Space' [sorrendjének frissítése](#) funkció.





'Folyamat közben grafikai megjelenítés'

A kapcsolóval beállítható, hogy a folyamat közben a rendszer az aktuális tervlapot a képernyőre is rajzolja vagy sem. Ha bekapcsolt állapotú akkor a folyamat a képernyőn is követhető. Kikapcsolt állapotban a folyamat valamelyest gyorsabb lesz.

A terv jelölés funkciói:

-  [Jelölt tervek készítése](#)
-  [Jelölt tervek készítésének beállítása...](#)
-  [Terv jelölés téglalap alakú területen](#)
-  [Terv jelölés sokszög alakú területen](#)
-  [Terv jelölés lekerekített téglalap alakú területen](#)
-  [Terv jelölés 'R'-rel lekerekített téglalap alakú területen...](#)
-  [Terv jelölés szövegesen...](#)
-  [Jelölések megjelenési sorrendjének frissítése](#)
-  [Az 'aktív' jelölés törlése rámutatással](#)
-  [Bármely jelölés törlése rámutatással](#)
-  [Valamennyi 'aktív' jelölés törlése a tervlapról](#)
-  [Mindegyik jelölés törlése a tervlapról](#)
-  [Az 'aktív' jelölés törlése területen](#)
-  [Bármely jelölés törlése területen](#)

Korlátozások/megjegyzések:

-  **'Shift'** **'Ctrl'** **'Space'** Ha a billentyűzet **'Shift'** vagy **'Ctrl'** vagy **'Space'** gombjának egyidejű nyomva tartásával indítjuk a funkciót, akkor a terv valamennyi lapján végrehajtásra kerül a  [Jelölések megjelenési sorrendjének frissítése](#) funkció.



Jelölt tervek készítése

'ELEKTRO rendszer' minden tervtípus kezelő modul

Elérés: Menü: (Modul menü) ↓

Jelölt tervek készítése →

Az 'aktív' jelölés törlése rámutatással

Szerszámok:

A funkció segítségével csak a [Jelölt tervek készítésének beállítása...](#) funkcióban szerkesztésre éppen most aktívan kijelölt, 'Kézi' elhelyezésű [terv jelölés](#) elemet törölhetünk egyenként a kurzorral való rámutatással.

A funkció csak akkor érvényes, ha a tervlapon van legalább egy, a [Jelölt tervek készítésének beállítása...](#) funkcióban szerkesztésre éppen most aktívan kijelölt, 'Kézi' elhelyezésű [terv jelölés](#), vagy 'Gépi' elhelyezésű '[Bontás](#)' és '[Építés](#)' jelölés.

A kívánt [terv jelölés](#) törléséhez a kereső kurzorral az elemre rá kell mutatni.

Csak 'Aktív' terv jelölés azonosítása törlésre: [ESC=Kilépés!]

Ha a [Jelölt tervek készítésének beállítása...](#) funkcióban szerkesztésre éppen most a '[Bontás](#)' vagy az '[Építés](#)' jelölés van kijelölve, amelynek van 'Gépi' elhelyezése is, akkor a rendszer üzenet a következő lesz:

Csak 'Aktív' terv jelölés azonosítása törlésre: +['Gépi' is ---> +Ctrl, vagy +Space] [ESC=Kilépés!]

A pont megadása után, ha a kijelölő ponttal a éppen most aktívan kijelölt [terv jelölés](#) elemre muttattunk, az törlődni fog.

A szerkesztés elvégzése után a rendszer továbbra is a funkcióban marad. A végrehajtást az 'ESC' billentyű megnyomásával, vagy a jobb oldali egérgomb felengedésére megjelenő lebegő menü 'Kilépés' funkciójával lehet befejezni. Befejezhető a funkció úgy is, hogy egy másik funkció végrehajtását kezdjük meg!



'Shift' Ha a billentyűzet 'Shift' vagy 'Ctrl' vagy 'Space' gombjának egyidejű nyomva tartásával jelöljük ki a rámutató pontot, akkor a 'Gépi' elhelyezésű '[Bontás](#)' és '[Építés](#)' jelölések is kijelölhetők lesznek.
'Ctrl'
'Space'

Ekkor a rendszer üzenet is a következőre változik:

Csak 'Aktív' ['Gépi' is] terv jelölés azonosítása törlésre: [ESC=Kilépés!]

A terv jelölés funkciói:

- [Jelölt tervek készítése](#)
- [Jelölt tervek készítésének beállítása...](#)
- [Terv jelölés téglalap alakú területen](#)
- [Terv jelölés sokszög alakú területen](#)
- [Terv jelölés lekerekített téglalap alakú területen](#)
- [Terv jelölés 'R'-rel lekerekített téglalap alakú területen...](#)
- [Terv jelölés szövegesen...](#)
- [Jelölések megjelenési sorrendjének frissítése](#)
- [Az 'aktív' jelölés törlése rámutatással](#)
- [Bármely jelölés törlése rámutatással](#)
- [Valamennyi 'aktív' jelölés törlése a tervlapról](#)









[Mindegyik jelölés törlése a tervlapról](#)

[Az 'aktív' jelölés törlése területen](#)

[Bármely jelölés törlése területen](#)

Korlátozások/megjegyzések:

- A funkció csak akkor érvényes, ha a tervlapon van legalább egy, a  [Jelölt tervek készítésének beállítása...](#) funkcióban szerkesztésre éppen most aktívan kijelölt, 'Kézi' elhelyezésű [terv jelölés](#), vagy 'Gépi' elhelyezésű 'Bontás' és 'Építés' jelölés.
- A végrehajtott törlésekre a  [Visszavonás](#) és a  [Vissza érvénytelenítés](#) funkciók használhatók! De a  [Visszavonás](#) funkció a tervlapon nyilvántartott [terv jelöléseket](#) nem fogja visszaállítani, ezért ilyen esetben célszerű a  [Jelölések megjelenési sorrendjének frissítése](#) funkciót is végrehajtani!
- A funkció végrehajtásával egyidejűleg megtörténik az ablak újrarajzolása is az  [Újrarajzol \[F8\]](#) funkcióval a jelölési elem törlése során keletkező grafikai hiányok pótlására.
- A szerkesztés elvégzése után a rendszer továbbra is a funkcióban marad. A végrehajtást az 'ESC' billentyű megnyomásával, vagy a jobb oldali egérgomb felengedésére megjelenő lebegő menü 'Kilépés' funkciójával lehet befejezni. Befejezhető a funkció úgy is, hogy egy másik funkció végrehajtását kezdjük meg!



Jelölt tervek készítése

'ELEKTRO rendszer' minden tervtípus kezelő modul

Elérés: Menü: (Modul menü) ↓

Jelölt tervek készítése →

Bármely jelölés törlése rámutatással

Szerszámos: 

A funkció segítségével bármely [terv jelölés](#) elemet törölhetünk egyenként a kurzorral való rámutatással.

A funkció csak akkor érvényes, ha a tervlapon van legalább egy 'Kézi' elhelyezésű [terv jelölés](#), vagy 'Gépi' elhelyezésű '[Bontás](#)' és '[Építés](#)' jelölés.

A kívánt [terv jelölés](#) törléséhez a kereső kurzorral az elemre rá kell mutatni.

Bármely terv jelölés azonosítása törlésre: +['Gépi' is ---> +Ctrl, vagy +Space] [ESC=Kilépés!]



'Shift' Ha a billentyűzet 'Shift' vagy 'Ctrl' vagy 'Space' gombjának egyidejű nyomva tartásával jelöljük ki a rámutató pontot, akkor a 'Gépi' elhelyezésű '[Bontás](#)' és '[Építés](#)' jelölések is kijelölhetőek lesznek.
'Ctrl'
'Space'

Ekkor a rendszer üzenet is a következőre változik:

Bármely ['Gépi' is] terv jelölés azonosítása törlésre: [ESC=Kilépés!]

A pont megadása után, ha a kijelölő ponttal [terv jelölés](#) elemere muttattunk, az törlődni fog.

A szerkesztés elvégzése után a rendszer továbbra is a funkcióban marad. A végrehajtást az 'ESC' billentyű megnyomásával, vagy a jobb oldali egérgomb felengedésére megjelenő lebegő menü '[Kilépés](#)' funkciójával lehet befejezni. Befejezhető a funkció úgy is, hogy egy másik funkció végrehajtását kezdjük meg!





A terv jelölés funkciói:

-  [Jelölt tervek készítése](#)
-  [Jelölt tervek készítésének beállítása...](#)
-  [Terv jelölés téglalap alakú területen](#)
-  [Terv jelölés sokszög alakú területen](#)
-  [Terv jelölés lekerekített téglalap alakú területen](#)
-  [Terv jelölés 'R'-rel lekerekített téglalap alakú területen...](#)
-  [Terv jelölés szövegesen...](#)
-  [Jelölések megjelenési sorrendjének frissítése](#)
-  [Az 'aktív' jelölés törlése rámutatással](#)
-  [Bármely jelölés törlése rámutatással](#)
-  [Valamennyi 'aktív' jelölés törlése a tervlapról](#)
-  [Mindegyik jelölés törlése a tervlapról](#)
-  [Az 'aktív' jelölés törlése területen](#)
-  [Bármely jelölés törlése területen](#)

Korlátozások/megjegyzések:



A funkció csak akkor érvényes, ha a tervlapon van legalább egy 'Kézi' elhelyezésű [terv jelölés](#), vagy 'Gépi' elhelyezésű '[Bontás](#)' és '[Építés](#)' jelölés.

- A végrehajtott törlésekre a  [Visszavonás](#) és a  [Vissza érvénytelenítés](#) funkciók használhatók! De a  [Visszavonás](#) funkció a tervlapon nyilvántartott [terv jelöléseket](#) nem fogja visszaállítani, ezért ilyen esetben célszerű a  [Jelölések megjelenési sorrendjének frissítése](#) funkciót is végrehajtani!
- A funkció végrehajtásával egyidejűleg megtörténik az ablak újrarajzolása is az  [Újrarajzol \[F8\]](#) funkcióval a jelölési elem törlése során keletkező grafikai hiányok pótlására.
- A szerkesztés elvégzése után a rendszer továbbra is a funkcióban marad. A végrehajtást az 'ESC' billentyű megnyomásával, vagy a jobb oldali egérgomb felengedésére megjelenő lebegő menü '[Kilépés](#)' funkciójával lehet befejezni. Befejezhető a funkció úgy is, hogy egy másik funkció végrehajtását kezdjük meg!



Jelölt tervek készítése

'ELEKTRO rendszer' minden tervtípus kezelő modul

Elérés: Menü: (Modul menü) ↓

Jelölt tervek készítése →

Valamennyi 'aktív' jelölés törlése a tervlapról

Szerszám:

A funkció segítségével valamennyi, a [Jelölt tervek készítésének beállítása...](#) funkcióban szerkesztésre éppen most aktívan kijelölt, 'Kézi' elhelyezésű [terv jelölés](#) elemet töröljük az aktuális tervlapról.



'Shift' Ha a billentyűzet 'Shift' vagy 'Ctrl' vagy 'Space' gombjának egyidejű nyomva tartásával indítjuk a 'Ctrl' funkciót, akkor valamennyi 'aktív' 'Gépi' elhelyezésű '[Bontás](#)' és '[Építés](#)' jelölés törlése is 'Space' végrehajtódik az aktuális tervlapon.

A terv jelölés funkciói:

	Jelölt tervek készítése
	Jelölt tervek készítésének beállítása...
	Terv jelölés téglalap alakú területen
	Terv jelölés sokszög alakú területen
	Terv jelölés lekerekített téglalap alakú területen
	Terv jelölés 'R'-rel lekerekített téglalap alakú területen...
	Terv jelölés szövegesen...
	Jelölések megjelenési sorrendjének frissítése
	Az 'aktív' jelölés törlése rámutatással
	Bármely jelölés törlése rámutatással
	Valamennyi 'aktív' jelölés törlése a tervlapról
	Mindegyik jelölés törlése a tervlapról
	Az 'aktív' jelölés törlése területen
	Bármely jelölés törlése területen

Korlátozások/megjegyzések:

- A funkció csak akkor érvényes, ha a tervlapon van legalább egy, a [Jelölt tervek készítésének beállítása...](#) funkcióban szerkesztésre éppen most aktívan kijelölt, 'Kézi' elhelyezésű [terv jelölés](#), vagy 'Gépi' elhelyezésű '[Bontás](#)' és '[Építés](#)' jelölés.
- A végrehajtott törlésekre a [Visszavonás](#) és a [Vissza érvénytelenítés](#) funkciók használhatók! De a [Visszavonás](#) funkció a tervlapon nyilvántartott [terv jelölés](#)eket nem fogja visszaállítani, ezért ilyen esetben célszerű a [Jelölések megjelenési sorrendjének frissítése](#) funkciót is végrehajtani!
- A funkció végrehajtásával egyidejűleg negtörténik az ablak újrarajzolása is az [Újrarajzol \[F8\]](#) funkcióval a jelölési elem törlése során keletkező grafikai hiányok pótlására.



Jelölt tervek készítése

'ELEKTRO rendszer' minden tervtípus kezelő modul

Elérés: Menü: (Modul menü) ↓

Jelölt tervek készítése →

Mindegyik jelölés törlése a tervlapról

Szerszámos: 

A funkció segítségével mindegyik 'Kézi' elhelyezésű [terv jelölés](#) elemet töröljük az aktuális tervlapról.







'Shift' Ha a billentyűzet 'Shift' vagy 'Ctrl' vagy 'Space' gombjának egyidejű nyomva tartásával indítjuk a
'Ctrl' funkciót, akkor mindegyik 'Gépi' elhelyezésű [Bontás](#) és [Építés](#) jelölés törlése is végrehajtható az
'Space' aktuális tervlapon.

A terv jelölés funkciói:

-  [Jelölt tervek készítése](#)
-  [Jelölt tervek készítésének beállítása...](#)
-  [Terv jelölés téglalap alakú területen](#)
-  [Terv jelölés sokszög alakú területen](#)
-  [Terv jelölés lekerekített téglalap alakú területen](#)
-  [Terv jelölés 'R'-rel lekerekített téglalap alakú területen...](#)
-  [Terv jelölés szövegesen...](#)
-  [Jelölések megjelenési sorrendjének frissítése](#)
-  [Az 'aktív' jelölés törlése rámutatással](#)
-  [Bármely jelölés törlése rámutatással](#)
-  [Valamennyi 'aktív' jelölés törlése a tervlapról](#)
-  [Mindegyik jelölés törlése a tervlapról](#)
-  [Az 'aktív' jelölés törlése területen](#)
-  [Bármely jelölés törlése területen](#)

Korlátozások/megjegyzések:

- A funkció csak akkor érvényes, ha a tervlapon van legalább egy, bármilyen tulajdonságú 'Kézi' elhelyezésű [terv jelölés](#), vagy 'Gépi' elhelyezésű [Bontás](#) és [Építés](#) jelölés.
- A végrehajtott törlésekre a  [Visszavonás](#) és a  [Vissza érvénytelenítés](#) funkciók használhatók! De a  [Visszavonás](#) funkció a tervlapon nyilvántartott [terv jelöléseket](#) nem fogja visszaállítani, ezért ilyen esetben célszerű a  [Jelölések megjelenési sorrendjének frissítése](#) funkciót is végrehajtani!
- A funkció végrehajtásával egyidejűleg megtörténik az ablak újrarajzolása is az  [Újrarajzol \[F8\]](#) funkcióval a jelölési elem törlése során keletkező grafikai hiányok pótlására.



Jelölt tervek készítése

'ELEKTRO rendszer' minden tervtípus kezelő modul

Elérés: Menü: (Modul menü) ↓

Jelölt tervek készítése →

Az 'aktív' jelölés törlése területen

Szerszámos: 

A funkció segítségével csak a  [Jelölt tervek készítésének beállítása...](#) funkcióban szerkesztésre éppen most aktívan kijelölt, 'Kézi' elhelyezésű [terv jelölés](#) elemeket törölhetünk a két átlós pontjával megadott téglalap alakú területen.

A funkció csak akkor érvényes, ha a tervlapon van legalább egy, a  [Jelölt tervek készítésének beállítása...](#) funkcióban szerkesztésre éppen most aktívan kijelölt, 'Kézi' elhelyezésű [terv jelölés](#), vagy 'Gépi' elhelyezésű '[Bontás](#)' és '[Építés](#)' jelölés.

A kívánt [terv jelölés](#)ek törléséhez először a törlendő terület első sarokpontját kell megadni.

Csak 'Aktív' terv jelölés törlése területen első: sarok pont: [ESC=Kilépés!]

Ha a  [Jelölt tervek készítésének beállítása...](#) funkcióban szerkesztésre éppen most a '[Bontás](#)' vagy az '[Építés](#)' jelölés van kijelölve, amelynek van 'Gépi' elhelyezése is, akkor a rendszer üzenet a következő lesz:

**Csak 'Aktív' terv jelölés törlése területen: első sarok pont: +['Gépi' is ---> +Ctrl, vagy +Space]
[ESC=Kilépés!]**

Az első csúcspont megadása után a kurzor mozgásakor gumizott téglalap jelenik meg. A téglalap oldalai párhuzamosak a koordináta rendszer X és Y tengelyével. Ha a segéd koordináta rendszer  [Koordináta rendszer...](#) be van kapcsolva, annak a tengelyei határozzák meg az oldalak irányát. A segéd koordináta rendszer átállítása, [Pont bevitel](#) opciók a pont bevitel közben az egér jobb oldali gombjának lenyomása után megjelenő lehetőségek használatával történhet.

Csak 'Aktív' terv jelölés törlése területen: átlós pont: [ESC=Kilépés!]

Ha a  [Jelölt tervek készítésének beállítása...](#) funkcióban szerkesztésre éppen most a '[Bontás](#)' vagy az '[Építés](#)' jelölés van kijelölve, amelynek van 'Gépi' elhelyezése is, akkor a rendszer üzenet a következő lesz:

**Csak 'Aktív' terv jelölés törlése területen: átlós pont: +['Gépi' is ---> +Ctrl, vagy +Space]
[ESC=Kilépés!]**



'Shift' Ha a billentyűzet 'Shift' vagy 'Ctrl' vagy 'Space' gombjának egyidejű nyomva tartásával jelöljük ki a rámutató pontot, akkor a 'Gépi' elhelyezésű '[Bontás](#)' és '[Építés](#)' jelölések is kijelölhetők lesznek.
'Ctrl'
'Space'

Ekkor a rendszer üzenet is a következőre változik az első sarokpont esetében:

Csak 'Aktív' ['Gépi' is] terv jelölés törlése területen: első sarok pont: [ESC=Kilépés!]

A második sarokpont esetében:

Csak 'Aktív' ['Gépi' is] terv jelölés törlése területen: átlós pont: [ESC=Kilépés!]

A törölendő terület átlós pontjának megadásakor megjelenik a kijelölő téglalap és a ( [Beállítások...](#) Színek [Rendszer színek beállítása](#) [Módosítás után eltűnő elem színe](#)) színnel azok a [terv jelölések](#), amelyek a területen belül vannak és megfelelnek a kijelölési feltételeknek.

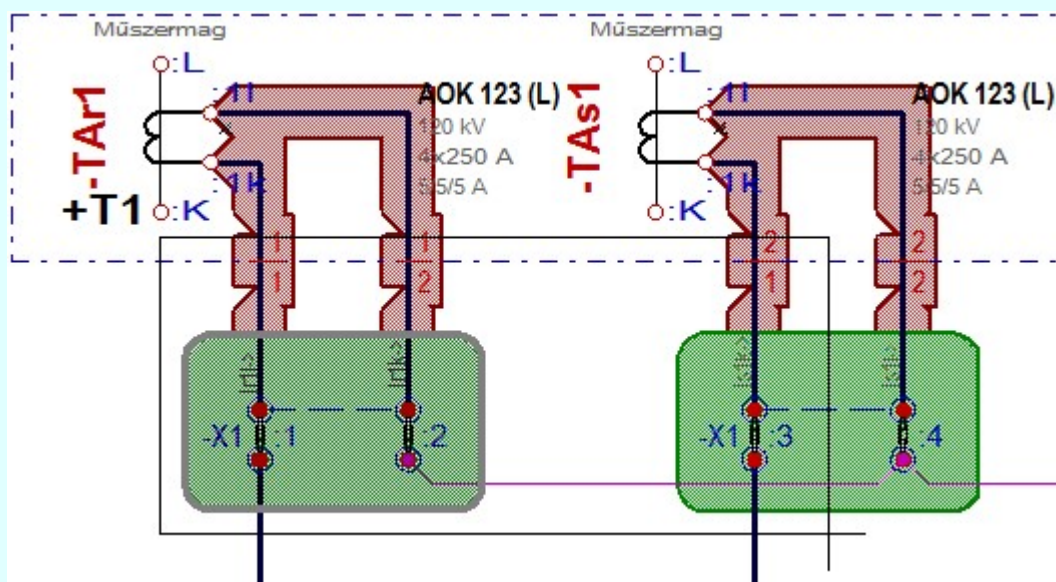

Az átlós pont megadása után a területen kijelölt elemek törölődnek.





A szerkesztés elvégzése után a rendszer továbbra is a funkcióban marad. A végrehajtást az 'ESC' billentyű megnyomásával, vagy a jobb oldali egérgomb felengedésére megjelenő lebegő menü 'Kilépés' funkciójával lehet befejezni. Befejezhető a funkció úgy is, hogy egy másik funkció végrehajtását kezdjük meg!

A terv jelölés funkciói:

-  [Jelölt tervek készítése](#)
-  [Jelölt tervek készítésének beállítása...](#)
-  [Terv jelölés téglalap alakú területen](#)
-  [Terv jelölés sokszög alakú területen](#)
-  [Terv jelölés lekerekített téglalap alakú területen](#)
-  [Terv jelölés 'R'-rel lekerekített téglalap alakú területen...](#)
-  [Terv jelölés szövegesen...](#)
-  [Jelölések megjelenési sorrendjének frissítése](#)
-  [Az 'aktív' jelölés törlése rámutatással](#)
-  [Bármely jelölés törlése rámutatással](#)
-  [Valamennyi 'aktív' jelölés törlése a tervlapról](#)
-  [Mindegyik jelölés törlése a tervlapról](#)
-  [Az 'aktív' jelölés törlése területen](#)
-  [Bármely jelölés törlése területen](#)

Korlátozások/megjegyzések:

- A funkció csak akkor érvényes, ha a tervlapon van legalább egy, a  [Jelölt tervek készítésének beállítása...](#) funkcióban szerkesztésre éppen most aktívan kijelölt, 'Kézi' elhelyezésű [terv jelölés](#), vagy 'Gépi' elhelyezésű '[Bontás](#)' és '[Építés](#)' jelölés.
-

A végrehajtott törlésekre a  [Visszavonás](#) és a  [Vissza érvénytelenítés](#) funkciók használhatók! De a  [Visszavonás](#) funkció a tervlapon nyilvántartott [terv jelöléseket](#) nem fogja visszaállítani, ezért ilyen esetben célszerű a  [Jelölések megjelenési sorrendjének frissítése](#) funkciót is végrehajtani!

- A funkció végrehajtásával egyidejűleg megtörténik az ablak újrarajzolása is az  [Újrarajzol \[F8\]](#) funkcióval a jelölési elem törlése során keletkező grafikai hiányok pótlására.
- A szerkesztés elvégzése után a rendszer továbbra is a funkcióban marad. A végrehajtást az 'ESC' billentyű megnyomásával, vagy a jobb oldali egérgomb felengedésére megjelenő lebegő menü '**Kilépés**' funkciójával lehet befejezni. Befejezhető a funkció úgy is, hogy egy másik funkció végrehajtását kezdjük meg!



Jelölt tervek készítése

'ELEKTRO rendszer' minden tervtípus kezelő modul

Elérés: Menü: (Modul menü) ↓

Jelölt tervek készítése →

Bármely jelölés törlése területen

Szerszámos: 

A funkció segítségével bármely [terv jelölés](#) elemet törölhetünk a két átlós pontjával megadott téglalap alakú területen.

A funkció csak akkor érvényes, ha a tervlapon van legalább egy, a  [Jelölt tervek készítésének beállítása...](#) funkcióban szerkesztésre éppen most aktívan kijelölt, 'Kézi' elhelyezésű [terv jelölés](#), vagy 'Gépi' elhelyezésű 'Bontás' és 'Építés' jelölés.

A kívánt [terv jelölések](#) törléséhez először a törlendő terület első sarokpontját kell megadni.

Bármely tervek jelölés törlése területen: első sarok pont: +['Gépi' is ---> +Ctrl, vagy +Space] [ESC=Kilépés!]

Az első csúcspont megadása után a kurzor mozgásakor gumizott téglalap jelenik meg. A téglalap oldalai párhuzamosak a koordináta rendszer X és Y tengelyével. Ha a segéd koordináta rendszer  [Koordináta rendszer...](#) be van kapcsolva, annak a tengelyei határozzák meg az oldalak irányát. A segéd koordináta rendszer átállítása, [Pont bevitel](#) opciók a pont bevitel közben az egér jobb oldali gombjának lenyomása után megjelenő lehetőségek használatával történhet.

Bármely tervek jelölés törlése területen: átlós pont: +['Gépi' is ---> +Ctrl, vagy +Space] [ESC=Kilépés!]





'Shift' Ha a billentyűzet 'Shift' vagy 'Ctrl' vagy 'Space' gombjának egyidejű nyomva tartásával jelöljük ki a rámutató pontot, akkor a 'Gépi' elhelyezésű 'Bontás' és 'Építés' jelölések is kijelölhetők lesznek.
'Ctrl'
'Space'

Ekkor a rendszer üzenet is a következőre változik az első sarokpont esetében:

Bármely ['Gépi' is] tervek jelölés törlése területen: első sarok pont: [ESC=Kilépés!]

A második sarokpont esetében:

Bármely ['Gépi' is] tervek jelölés törlése területen: átlós pont: [ESC=Kilépés!]

A törlendő terület átlós pontjának megadásakor megjelenik a kijelölő téglalap és a ( [Beállítások...](#)  [Rendszer színek beállítása Módosítás után eltűnő elem színe](#)) színnel azok a [terv jelölések](#), amelyek a területen belül vannak és megfelelnek a kijelölési feltételeknek.

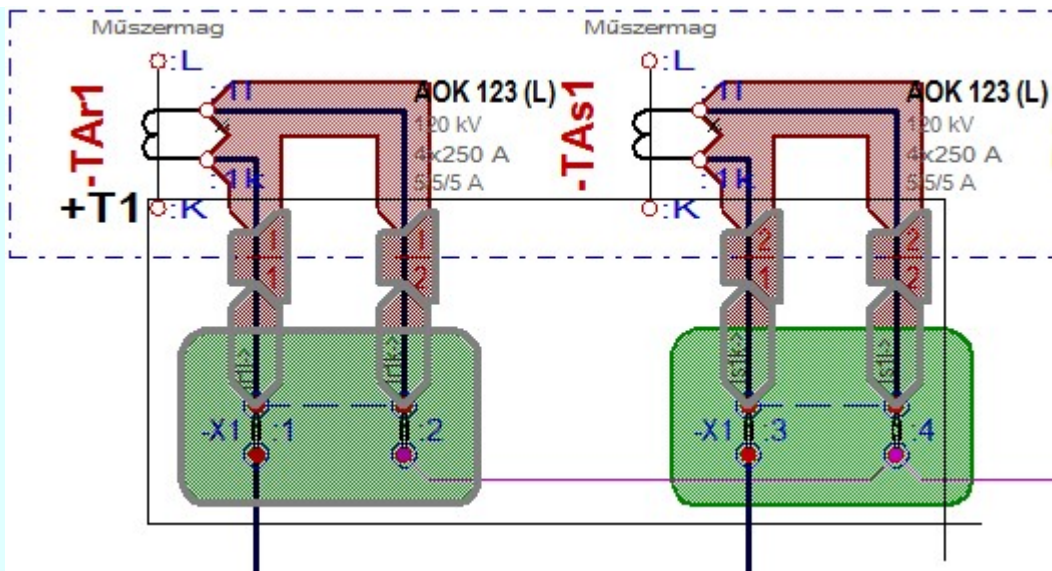







Az átlós pont megadása után a területen kijelölt elemek törlődnek.

A szerkesztés elvégzése után a rendszer továbbra is a funkcióban marad. A végrehajtást az 'ESC' billentyű megnyomásával, vagy a jobb oldali egérgomb felengedésére megjelenő lebegő menü 'Kilépés' funkciójával lehet befejezni. Befejezhető a funkció úgy is, hogy egy másik funkció végrehajtását kezdjük meg!

A terv jelölés funkciói:

-  [Jelölt tervek készítése](#)
-  [Jelölt tervek készítésének beállítása...](#)
-  [Terv jelölés téglalap alakú területen](#)
-  [Terv jelölés sokszög alakú területen](#)
-  [Terv jelölés lekerekített téglalap alakú területen](#)
-  [Terv jelölés 'R'-rel lekerekített téglalap alakú területen...](#)
-  [Terv jelölés szövegesen...](#)
-  [Jelölések megjelenési sorrendjének frissítése](#)
-  [Az 'aktív' jelölés törlése rámutatással](#)
-  [Bármely jelölés törlése rámutatással](#)
-  [Valamennyi 'aktív' jelölés törlése a tervlapról](#)
-  [Mindegyik jelölés törlése a tervlapról](#)
-  [Az 'aktív' jelölés törlése területen](#)
-  [Bármely jelölés törlése területen](#)

Korlátozások/megjegyzések:

- A funkció csak akkor érvényes, ha a tervlapon van legalább egy, a  [Jelölt tervek készítésének beállítása...](#) funkcióban szerkesztésre éppen most aktívan kijelölt, 'Kézi' elhelyezésű [terv jelölés](#), vagy 'Gépi' elhelyezésű '[Bontás](#)' és '[Építés](#)' jelölés.
- A végrehajtott törlésekre a  [Visszavonás](#) és a  [Vissza érvénytelenítés](#) funkciók használhatók! De a  [Visszavonás](#) funkció a tervlapon nyilvántartott [terv jelöléseket](#) nem fogja visszaállítani, ezért ilyen esetben célszerű a  [Jelölések megjelenési sorrendjének frissítése](#) funkciót is végrehajtani!
- A funkció végrehajtásával egyidejűleg megtörténik az ablak újrarajzolása is az  [Újrarajzol \[F8\]](#) funkcióval a jelölési elem törlése során keletkező grafikai hiányok pótlására.

- A szerkesztés elvégzése után a rendszer továbbra is a funkcióban marad. A végrehajtást az 'ESC' billentyű megnyomásával, vagy a jobb oldali egérgomb felengedésére megjelenő lebegő menü '**Kilépés**' funkciójával lehet befejezni. Befejezhető a funkció úgy is, hogy egy másik funkció végrehajtását kezdjük meg!



A létesítmény valamennyi tervlapja

'ELEKTRO rendszer' minden tervtípus kezelő modul

Elérés: Menü:

'Modul
menü'

Létesítmény valamennyi tervlapja...

Szerszámok:



A funkció segítségével könnyen át tudjuk tekinteni a létesítmény valamennyi mezőjéhez tartozó valamennyi tervtípus összes lapját. Sőt segítségével akár megnyitott tervtípus esetén is könnyedén áttérhetünk egy másik mező másik tervtípus tetszőleges tervlapjára.

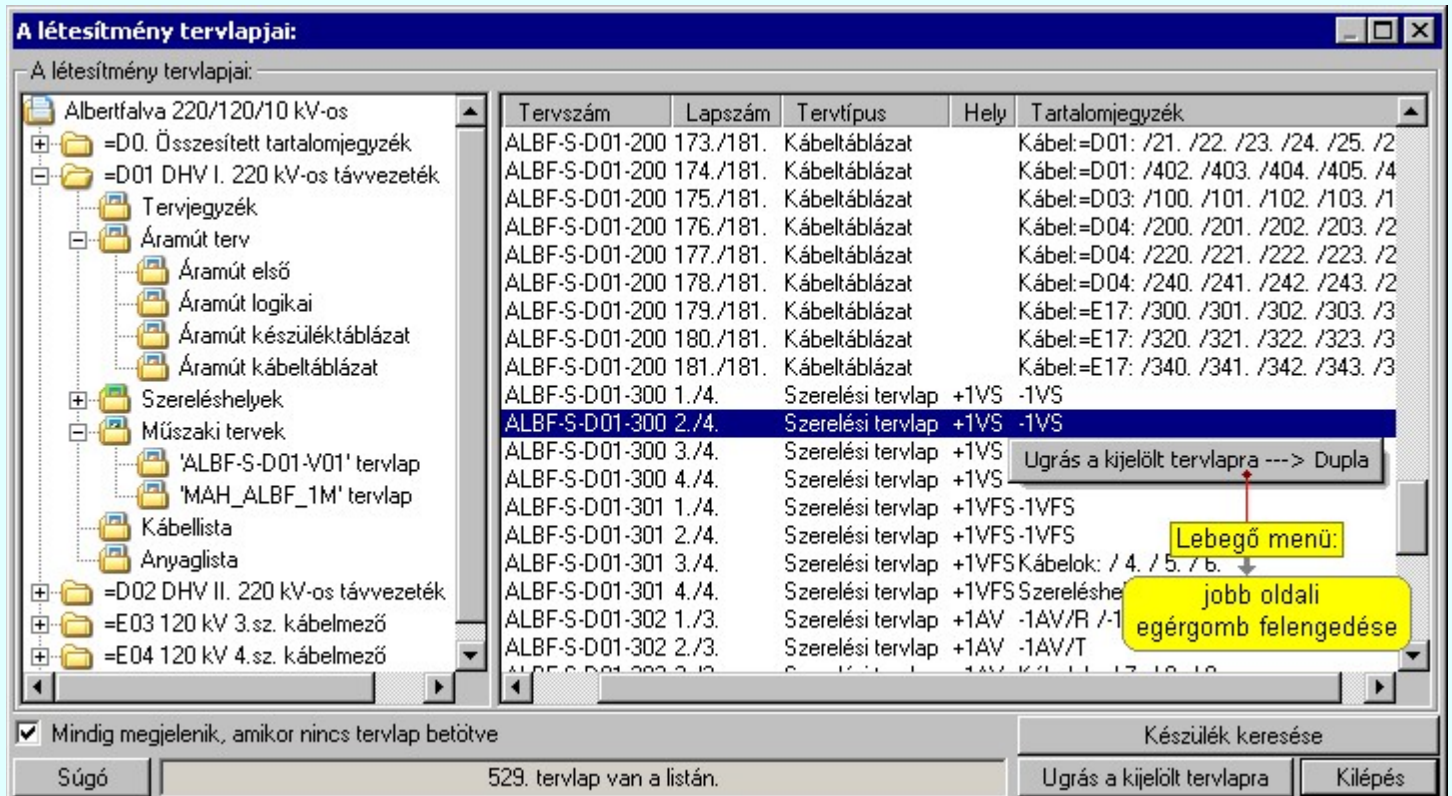

A kívánt tervlapra ugrást a következő módon hajthatjuk végre:

Ugrás a kijelölt tervlapra



Gomb érvényes lesz, ha valamely tervlapot kijelöljük. Hatására a rendszer a kijelölt tervlapnak megfelelő mező, kijelöléshez tartozó tervmodult betölti a tervlap sorszámának megfelelő tervlap megjelenítésével. Az kijelölt tervlap ugrás funkció indítható a listason végzett jobb oldali egérgomb felengedésére előugró lebegő menüből való hívással is.

Az 'Ugrás a kijelölt tervlapra' funkció indítható a lista ablakban bármely oszlopban végrehajtott dupla kattintással is!

A funkciót végrehajthatjuk a lista soron végzett jobb oldali egér gomb felengedésre előbukkanó lebegő menü használatával.

Ekkor a lebegőmenüben a 'Ugrás a kijelölt tervlapra' végrehajtásához válasszuk a 'Ugrás a kijelölt tervlapra ---> Dupla' menüpontot.

 'Mindig megjelenik, amikor nincs tervlap betöltve'

Kapcsoló bekapcsolt állapotában a 'Létesítmény tervlapjai:' panel megjelenik, amikor egy modult úgy állítunk le, hogy nem lépünk be közvetlenül egy másik modulba. A funkció segítségével egyszerűen szűrölhetünk egy kijelölt létesítmény mező, és különböző tervtípusai között.

Ha ez a kapcsoló bekapcsolt állapotú, akkor a rendszer indítása után ez a panel megjelenik. Ekkor beléphetünk valamely tervtípust kezelő modulba a szokásos módon, úgy hogy az 'E L E K T R O' főmenüből választjuk ki a kívánt modult, vagy a modul szerszamos ikonból választjuk ki a kívánt modult. A '**Létesítmény tervlapjai:**' panel tervlap listája segítségével egy kiválasztott tervlapra egyszerűen az **Ugrás a kijelölt tervlapra** gomb megnyomásával, vagy a levegő menü segítségével, vagy a kiválasztott tervlap adatsorára történő dupla egérgattintással jutunk el.

Készülék keresése

Gomb érvényes lesz, ha a munkaterületen van létesítmény kijelölve. Használatával ismert azonosítójú készüléket, vagy készülék csatlakozás pontot kerestethetünk meg a rendszerrel az áramút logikai tervlapon.

A '**Létesítmény valamennyi tervlapja...**' funkció az **OmegaCAD ELEKTRO** rendszerekben kétféle állapotban is elérhető! Elérhető akkor is, amikor a rendszerben nincs tervtípus kijelölve, azaz nincs tervlap0kezelő modulba a rendszer. Elérhető akkor is, ha valamely tervlapkezelő modulban vagyunk.

A '**Létesítmény valamennyi tervlapja...**' funkció elérése tervlap kezelő modulból:

Menü: **'Modul menü'**



Létesítmény valamennyi tervlapja...

Elérhető a funkció az ugyanilyen nevű lebegő menüből is. Továbbá elérhető az alábbi szerszamosból is:

Szerszamos:

Ez a funkció elérhető még az **OmegaCAD ELEKTRO** terv lapozó szerszamosában elhelyezett ikonnal is!

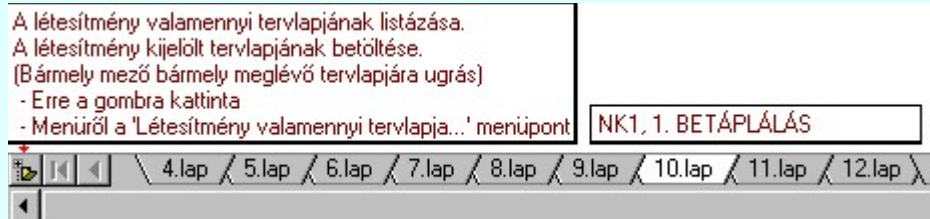

A '**Létesítmény valamennyi tervlapja...**' funkció elérése, ha a rendszerben nincs semmilyen modul elindítva:

Menü: **'ELEKTRO főmenü'**



Létesítmény valamennyi tervlapja...

Elérhető a funkció az ugyanilyen nevű lebegő menüből is. Továbbá elérhető az alábbi szerszamosból is:

Szerszamos:

Ez a funkció elérhető még az **OmegaCAD ELEKTRO** terv lapozó szerszamosában elhelyezett ikonnal is!

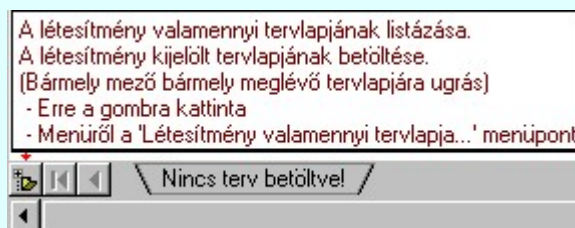

Vagy a grafikus munkaterületen végzett:



dupla egérgattintással is!

Lásd:

[Készülék keresése](#)

Lásd még:



A létesítmény valamennyi tervlapja funkció használata nem zárja ki az [Dokumentációk térképes böngészése: Explorer](#) funkció használatát



Bontás!

Megjegyzések:

- Ha valamely dokumentáció bármely tervlapján bontás/építés, vagy a [terv jelölés](#) van, akkor arról az **OmegaCAD ELEKTRO** rendszerben a következő állapotokban kapunk visszajelzést:

A 'A létesítmény tervlapjai' funkció tervlap adatok listája kiegészül az **Eltérés** oszloppal. Ha van a tervlapok között olyan, amely tartalmaz bontás/építés jelölést, az kiemelten jelenik meg, az adatsor végén a bontás/építésre, vagy a [terv jelölésre](#) utaló felirattal. (**!** 'Bontás' [Gépi] jelölés van!, **!** 'Építés' [Gépi] jelölés van!, **!** - Egyedi - ' [Kézi] jelölés van!)

Mező	Tervsz.	Tervtíp...	Tartalomjegyzék	Eltérés
=AE.01 1. sz. 120 KV-os	=AE.01 1234567	Áramút lo...	Fogyasztásméré...	! 'Építés' [Gépi] jelölés van!
Tervjegyzék	=AE.01 1234567	Áramút lo...	Megszakító kiol...	! 'Építés' [Gépi] jelölés van!
Áramút terv	=AE.01 1234567	Áramút lo...	Áramváltó körök	
Szerelész helyek	=AE.01 1234567	Áramút lo...	Feszültségváltó ...	
=AE.01 +NE na...	=AE.01 1234567	Áramút lo...	Feszültségek kio...	! 'Bontás' [Gépi] jelölés v...
Elrendezés	=AE.01 1234567	Áramút lo...	Megszakító kiol...	! 'Bontás' [Gépi] jelölés v...
Szerelés ter	=AE.01 1234567	Áramút lo...		
=AE.01 +TR relé	=AE.01 1234567	Áramút lo...		
Elrendezés	=AE.01 1234567	Áramút lo...		! 'Építés' [Gépi] jelölés van!
Szerelés ter	=AE.01 1234567	Áramút lo...		! 'Építés' [Gépi] jelölés van!

- ['ELEKTRO terv lapozó szerszám van'](#) funkcióban

Ha bekapcsolt, akkor megjelenik a lapozósáv, ahol a bontás/építés jelölést tartalmazó tervlapok kiemelt színnel jelennek meg. Ha a kurzort tervlap sorszáma fölött tartjuk, akkor megjelenik a tervlapon található tartalomjegyzék, és a bontás/építés, vagy a [terv jelölésre](#) utaló szöveg.

A létesítmény valamennyi tervlapjának listázása.
A létesítmény kijelölt tervlapjának betöltése.
(Bármely mező bármely meglévő tervlapjára ugrás)
- Erre a gombra kattintva
- Menüről a 'Létesítmény valamennyi tervlapja...' menüpont

Megszakító kioldás
- A lapon 'Építés' [Gépi] jelölés van!

2.lap / 3.lap / 4.lap / 5.lap / 6.lap / 7.lap / 8.lap / 9.lap / 10.lap / 11.lap / 12.lap

Korlátozások/megjegyzések:

- A dialógus ablak átméretezhető. Az átméretezett értékeket a rendszer megőrzi!



Aktív réteg beállítása

'ELEKTRO rendszer' minden tervtípus kezelő modul

Elérés: Szerszámok:

A grafikus szerkesztés eredménye **mindig az aktív rétegre** kerül. Az aktív réteg látható ebben a beállító ablakban. A kiválasztó listát legördítve kiválaszthatjuk és beállíthatjuk a kívánt aktív réteget. A Továbbiakban a grafikus szerkesztések eredménye az újonnan beállított aktív rétegre kerül.



A rendszerben működő automatikus tervgeneráló modulok mindig a **Rendszer generált réteg** -re készítik el a terveket. Ezek működése előtt nem kell és nem is lehet más réteget beállítani, amelyre dolgozzanak. Sőt erre a rétegre magunk ne helyezzünk el olyan rajzi részeket, melyeket egy esetleges újra generálás után is meg akarunk tartani. Ezt a réteget generáláskor a rendszer mindig törli!

Az összes tervtípusnál definiálva van egy szerkesztési és egy méretezési réteg, amelyek közül alapértelmezés szerint a szerkesztési réteg az aktív. A méretezés eredménye azonban csak akkor kerül a méretezési rétegre, ha a méretezés előtt ezt a réteget jelöltük ki aktívnek.

Lásd:



[Réteg beállítások](#)

Lásd még:



[Szerszámok egyéni beállítása](#)

Korlátozások/megjegyzések:

- Az a szerszám az [Áramúterv logikai tervezése](#) modulban **nem** érhető el!



Tervlap mentés, nyomtatás, vissza, újra

'ELEKTRO rendszer' minden tervtípus kezelő modul

Elérés: Menü: (Modul menü) ↓

Szerszámos:    

Valamennyi tervtípus készítése során használhatjuk az alábbi ikonokat. Működésük az egyes modulokban megegyezik. Segítségükkel általánosan előforduló beállítások és parancsok végezhetők el.

Tartalom:



[Az aktuális lap mentése](#)



[Az aktuális lap nyomtatása](#)



[Az utolsó grafikus parancs érvénytelenítése](#)



[Az érvénytelenített grafikus parancs újra érvényesítése](#)

Korlátozások/megjegyzések:



Az aktuális tervlap mentése

'ELEKTRO rendszer' minden tervtípus kezelő modul

Elérés: Menü: (Modul menü) ↓



Lap mentése

Szerszámos: 

Billentyűzet: [Alt+M]

A parancs segítségével a tervlap szerkesztése közben a felhasználó a mentést bármikor elvégezheti. A különböző tervtípusok szerkesztése során a rendszer automatikusan menti a tervlapokon végzett módosításokat a lapok közötti váltáskor, és a modulból való kilépéskor is!

Korlátozások/megjegyzések:

- A mentés funkció végrehajtása során a rendszer a műveleti jeleket törli, ezért a végrehajtás után az  [Visszavonás](#) és  [Vissza érvényesít](#) a parancs a mentés előtt végrehajtott műveletekre már nem hajtható végre.



Az aktuális tervlap nyomtatása

'ELEKTRO rendszer' minden tervtípus kezelő modul

Elérés: Menü: (Modul menü) ↓

Lap nyomtatása

Szerszámos: 

Billentyűzet: **[Alt+N]**

A parancs hatására a rendszer az aktuális tervlapot a pillanatnyi szerkesztési állapotában, az érvényben lévő nyomtatóra küldi. A lapméretet, a rajz elhelyezkedését a lapon, a nyomtató kiválasztását, beállítását a parancs használata előtt be kell állítani. Ha a számítógépünkben az alapértelmezett nyomtató nem fekvő formátumra van állítva, akkor a nyomtatót a rendszer minden indítása után fekvő lapozációra kell állítani!

Lásd:



[Nyomtató beállítás...](#)

[\[Alt+Y\]](#)

[Tervek dokumentálása](#)

Korlátozások/megjegyzések:



Utolsó grafikus parancs érvénytelenítése

'ELEKTRO rendszer' minden tervtípus kezelő modul

Elérés:

Menü:

(Modul menü) ↓

Visszavonás

Szerszámos:



Billentyűzet: **[Ctrl+Z, F11]**

A parancs hatására a rendszer az utoljára végrehajtott grafikus parancsot érvényteleníti.

A parancs csak grafikus műveletek esetén érvényes, az áramút terv elemeivel (készülék, sorkapocs, kábel, stb.) végzett műveletekre hatástalan!

Lásd:



[Visszavonás](#)

[\[Ctrl+Z, F11\]](#)

Korlátozások/megjegyzések:



Az érvénytelenített grafikus parancs újra érvényesítése

'ELEKTRO rendszer' minden tervtípus kezelő modul

Elérés: Menü: (Modul menü) ↓

Vissza érvényesítés

Szerszámos: 

Billentyűzet: **[Ctrl+Y, F12]**

A parancs hatására a rendszer az utoljára érvénytelenített grafikus parancsot újra érvényesíti

A parancs csak grafikus műveletek esetén érvényes, az áramút terv elemeivel (készülék, sorkapocs, kábel, stb.) végzett műveletekre hatástalan!

Lásd:



[Vissza érvénytelenítés](#)

[\[Ctrl+Y, F12\]](#)

Korlátozások/megjegyzések:



Tervlapok kezelése

'ELEKTRO rendszer' minden tervtípus kezelő modul

Elérés: Menü: (Modul menü) ↓

Szerszámok:

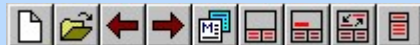

Valamennyi tervtípus készítése során használhatjuk az alábbi ikonokat. Működésük az egyes modulokban megegyezik. Segítségükkel általánosan előforduló beállítások és parancsok végezhetők el.

Tartalom:

	Új lap betöltése
	Lapműveletek
	Az előző lap betöltése
	A következő lap betöltése
	Réteg beállítások
	Tervpecsét adatok megadása
	Tartalomjegyzék felirat készítése
	Felirat átalakítása tartalomjegyzékké és fordítva
	Tartalomjegyzék készítése

Korlátozások/megjegyzések:



Új lap betöltése

'ELEKTRO rendszer' minden tervtípus kezelő modul

Elérés: Menü: (Modul menü) ↓
Új lap betöltése

Szerszámos: 

A funkció segítségével új lapot nyithatunk meg az utolsó szerkesztett lap után.

Működése azonos a  [Lapműveletek](#)  nyomógombjával.

Korlátozások/megjegyzések:

- Az **OmegaCAD ELEKTRO** rendszer [tervlapokra vonatkozó korlátait](#) lásd itt!
- Új lap felvételére akkor van lehetőség, amikor az utolsó tervlapot legalább egyszer lementettük.



Lapműveletek

'ELEKTRO rendszer' minden tervtípus kezelő modul

Elérés: Menü: (Modul menü) ↓

Lapműveletek...

Szerszámos:

A parancsot indítva a tervlap kiválasztó dialógus ablak jelenik meg. Segítségével könnyen kiválaszthatjuk a kívánt tervlapot. A panelon az aktuális terv lapjainak listája és a lapokon elhelyezett tartalomjegyzék felirat(ok) láthatók. A betöltött tervlap kiemelt színnel jelenik meg.

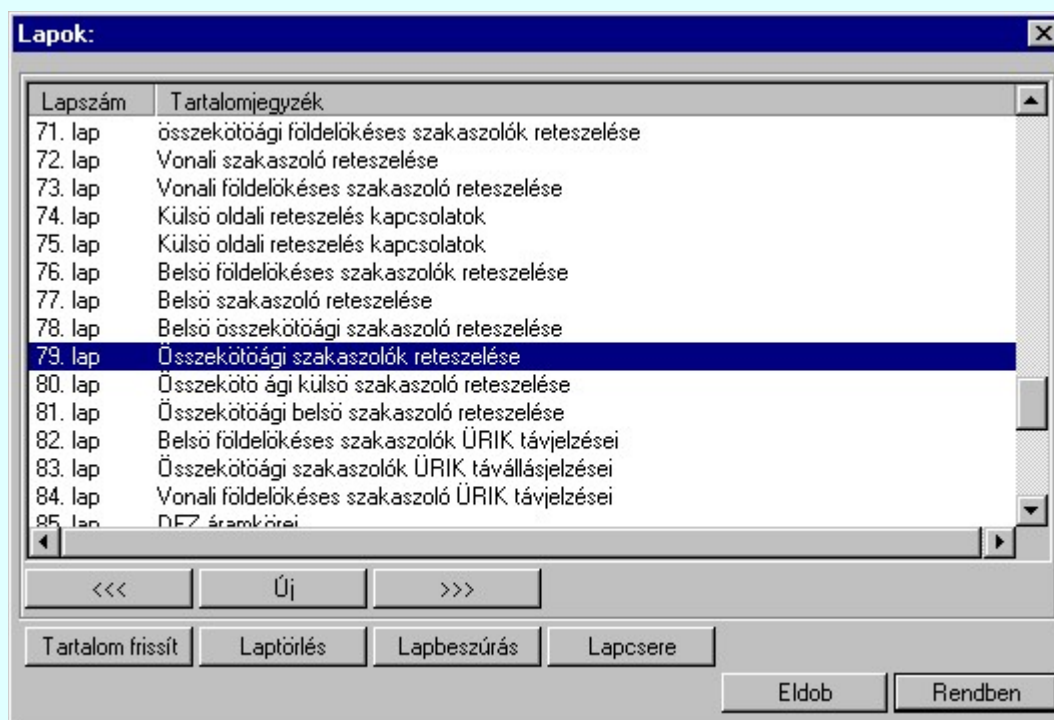

A funkció segítségével a tervlaplistáról úgy válthatunk az aktuálisan szerkesztett tervlapról egy másikra, hogy a tervlap listán kijelöljük a kívánt tervlapot és a

gomb megnyomásával lépünk ki.

vagy a tervlapok lista soron végzett dupla egér kattintással a kijelöléssel együtt a kilépést végrehajtjuk.

A 'lapműveletek' funkciói:



A funkció segítségével a terv **előző** lapját lehet betölteni. Az aktuális tervlapot a rendszer automatikusan menti. A mentés után a szerkesztési parancsok érvénytelenítési lehetősége megszűnik. Ha a terv első lapja az aktuális lap, akkor a parancs nem működik!

A működése azonos a menü [Az előző lap betöltése](#) funkcióval.



A funkció segítségével a terv **következő** lapját lehet betölteni. Az aktuális tervlapot a rendszer automatikusan menti. A gomb nem érvényes abban az esetben, ha új lap van érvényben. Csak az új lap mentése után van lehetőség megint új lapot kérni! A mentés után a szerkesztési parancsok érvénytelenítési lehetősége megszűnik.

A működése azonos a menü [A következő lap betöltése](#) funkcióval.

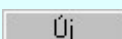

A parancs segítségével új lapot nyithatunk meg az utolsó szerkesztett lap után.

A működése azonos a menü  [Új lap betöltése](#) funkcióval.

Laptörlés

A parancs hatására a rendszer az aktuális lap tartalmát törli, a törölt lap mögötti lapokat átsorszámozza, és ennek megfelelően aktualizálja a lapok közötti összerendeléseket.

Fontos figyelmeztetés:

A lap törlés funkcióval a rendszer az aktuálisan szerkesztett tervlapot törli! Nem a tervlap listán kijelölt tervlapot.

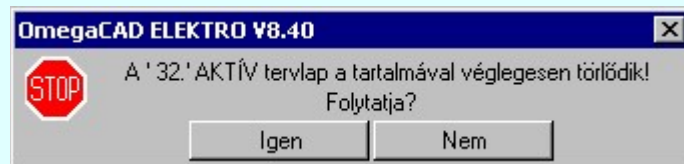

Erre a törlés végrehajtása előtt a rendszer megerősítési kérdés formájában is rákérdez! De a törlés végrehajtása után nincs visszavonási lehetőség!

Lapbeszúrás

A parancs segítségével a rendszer az aktuális lap elé a megadott számú üres tervlapot vesz fel, a beillesztett lap(ok) mögötti lapokat átsorszámozza, és ennek megfelelően aktualizálja a lapok közötti összerendeléseket.

Lapcsere

A parancs segítségével a rendszer az aktuális lap tartalmát kicseréli választott tervlap tartalmával, és ennek megfelelően aktualizálja a lapok közötti összerendeléseket.

Tartalom frissít

A parancs hatására a rendszer aktualizálja a listát a tervlapokon elhelyezett tartalomjegyzék feliratoknak megfelelően. A művelet végrehajtása lapok beszúrása és cseréje után automatikusan végrehajtódik!

Fontos figyelmeztetés:

Azokban az esetekben, amikor a lapművelet során valamely tervlap tartalma a fedő (első) lapról a folytató lapra kerül, akkor a tervlap grafikai elemek réteghez való rendelése megváltozhat, ha a fedő (első) lap és a folytató lap pecsétjének réteg kiosztása és az egyes rétegek megjelenítésének beállításai eltérnek!

Ha valamely réteg, amelyen elemek vannak, az áthelyezés utáni pecsétben nem létezik, vagy nem megjelenítetre van állítva, akkor az ezen elhelyezett elemek az áthelyezett lapon nem lesznek láthatóak! Hasonlóan, ha egy rétegen elemek vannak, ez ez nem látható, de a művelet után látható rétegre kerül, akkor ezek az elemek már megjelennek majd a rajzon!

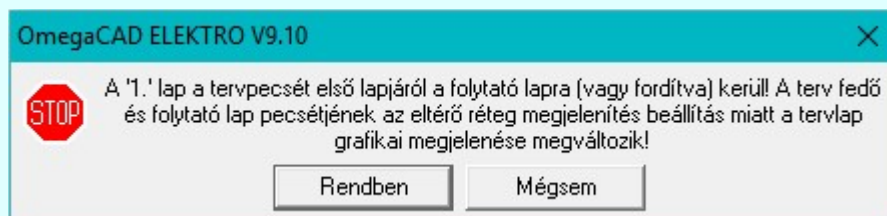

A figyelmeztetés csak akkor jelenik meg, ha vannak olyan réteg elemek, amelyeknek a megjelenése változhat!

Ha a figyelmeztetés megjelenik a rétegek ellenőrzését elvégezhetjük a végrehajtás előtt, vagy azután is a  [Réteg beállítások](#) funkcióban! Itt, ebben a funkcióban a réteg listán az 'Aktív' oszlopban egy zöld ● pont jelzi azt, ha a rétegen rajzi elem van elhelyezve! Ha a réteg nem látszik, akkor az azon lévő elemek nem jelennek meg a rajzon!



Bontás!

Megjegyzések:

- Ha valamely dokumentáció bármely tervlapján bontás/építés, vagy a [terv jelölés](#) van, akkor arról az **OmegaCAD ELEKTRO** rendszerben a következő állapotokban kapunk visszajelzést:

A 'Lapok' funkció tervlap adatok listája kiegészül az **Eltérés** oszloppal. Ha van a tervlapok között olyan, amely tartalmaz bontás/építés jelölést, az kiemelten jelenik meg, az adatsor végén a bontás/építésre, vagy a [terv jelölésre](#) utaló felirattal. (! 'Bontás' [Gépi] jelölés van!, ! 'Építés' [Gépi] jelölés van!, ! - Egyedi - ' [Kézi] jelölés van!)



Lapszám	Tartalomjegyzék	Eltérés
2. lap	Fogyasztásmérés /Védelem	! 'Építés' [Gépi] jelölés van!
3. lap	Megszakító kioldás	! 'Építés' [Gépi] jelölés van!
4. lap	Áramváltó körök	
5. lap	Feszültségváltó körök	
6. lap	Feszültségek kiosztása	! 'Bontás' [Gépi] jelölés van!
7. aktív lap	Megszakító kioldás	! 'Bontás' [Gépi] jelölés van!
8. lap		

Korlátozások/megjegyzések:

- Az **OmegaCAD ELEKTRO** rendszer [tervlapokra vonatkozó korlátait](#) lásd itt!
- A **Laptörlés**, **Lapbeszúrás**, **Lapcsere** műveletek végrehajtása után **nincs lehetőség** az eredeti állapot visszaállítására.
- Új lap felvételére akkor van lehetőség, amikor az utolsó tervlapot legalább egyszer lementettük.
-  A dialógus ablak átméretezhető. Az átméretezett értékeket a rendszer megőrzi!



Az előző lap betöltése

'ELEKTRO rendszer' minden tervtípus kezelő modul

Elérés: Menü: (Modul menü) ↓
Előző lap betöltése

Szerszámok: ←

A szerszám segítségével a terv előző lapját lehet betölteni. Az aktuális tervlapot a rendszer automatikusan menti. A mentés után a szerkesztési parancsok érvénytelenítési lehetősége megszűnik.

Működése azonos a  [Lapműveletek](#)  nyomógombjával.

Lásd:



[Lapműveletek](#)



[A következő lap betöltése](#)

Korlátozások/megjegyzések:

- Az **OmegaCAD ELEKTRO** rendszer [tervlapokra vonatkozó korlátait](#) lásd itt!
- Ha a terv első lapja az aktuális lap, akkor a parancs nem működik!



A következő lap betöltése



Elérés: 'ELEKTRO rendszer' minden tervtípus kezelő modul
Menü: (Modul menü) ↓
Szerszám:  **Következő lap betöltése**

A szerszám segítségével a terv következő lapját lehet betölteni. Az aktuális tervlapot a rendszer automatikusan menti. A mentés után a szerkesztési parancsok érvénytelenítési lehetősége megszűnik.

Ha új lap az aktuális, akkor a parancs a lap mentéséig nem működik! Ha további új lapot szeretnénk a tervben, akkor az aktuális új lapot mentjük! ( [Az aktuális lap mentése](#))

Működése azonos a  [Lapműveletek](#)  nyomógombjával.

Lásd:

 [Lapműveletek](#)
 [Az előző lap betöltése](#)

Korlátozások/megjegyzések:

- Az **OmegaCAD ELEKTRO** rendszer [tervlapokra vonatkozó korlátait](#) lásd itt!
- Új lap felvételére akkor van lehetőség, amikor az utolsó tervlapot legalább egyszer lementettük.



Réteg beállítások

'ELEKTRO rendszer' minden tervtípus kezelő modul

Elérés: Menü: (Modul menü) ↓

Réteg beállítások...

Szerszámos:

Billentyűzet: [R]

A funkció hívásakor megjelenik a 'Tervlap adatok beállítása' dialógus ablak. A különböző tervek lapjai valójában egymásra helyezett, átlátszó fóliákból, az ún. rétegekből állnak. A maximálisan 128 réteg lehetőséget ad a felhasználónak arra, hogy az egymástól eltérő jellegű információkat különböző rétegre helyezze. A rétegeknek három állapota létezik: az aktív, a látható és a nem látható. A grafikus szerkesztés eredménye mindig aktuális rétegre kerül, a módosítás jellegű műveletek (mozgatás, törlés, stb.) azonban az összes látható réteg tartalmára vonatkoznak. A következő adatokat lehet beállítani:

Tervlap adatok beállítása:

A lap mérete: [mm]
X= 420
Y= 297
A3 420x297mm

Az origó helye:
 Rajzlap [mm]
 Felhasználói e.
X= 13.000
Y= 37.000

Rajzlap adatok:
Dimenzió: Méretarány: Rajz neve:
mm M=1:1 Áraműterv logikai tervlap forma.

Rétegek:

Állapot	Aktív	Réteg neve
<input type="checkbox"/>	<input type="checkbox"/>	Nem definiált sorkapocs
<input checked="" type="checkbox"/>	<input checked="" type="checkbox"/>	ELEKTRO alapréteg
<input type="checkbox"/>	<input type="checkbox"/>	Sorkapocs rovidzár...
<input type="checkbox"/>	<input type="checkbox"/>	Mező kapcsolat azo...
<input checked="" type="checkbox"/>	<input checked="" type="checkbox"/>	Szerkesztési réteg
<input type="checkbox"/>	<input type="checkbox"/>	Méretezési réteg
<input checked="" type="checkbox"/>	<input checked="" type="checkbox"/>	A rétegen van rajz!
<input type="checkbox"/>	<input type="checkbox"/>	Különleges vezeték...
<input type="checkbox"/>	<input type="checkbox"/>	Mező és lapkapcsol...
<input type="checkbox"/>	<input type="checkbox"/>	Egyedi áramút megje...
<input type="checkbox"/>	<input type="checkbox"/>	<Új réteg>

Lebegő menü:
--> Látszik
✓ --> Háttér
--> Kikapcsolt
--> Aktív!
Réteg beszúrása /Ins
Réteg törlése /Del

Láthatósági állapot állítása:
dupla egérekattintás az 'Állapot' oszlopban
Látszik
Kikapcsolt
Látszik
Háttér

Réteg törlése:
Lenyomott egérgomb /jobb vagy bal/ mellett kihúzás a lista ablak területen kívülre!

Rétegnév szerkesztése:
dupla egérekattintás a 'Réteg neve' oszlopban
Növénny határ-felirat
szerkesztés váltás a következőre: fel - le gombokkal

Réteg aktívá állítása:
dupla egérekattintás az 'Aktív' oszlopban

Lebegő menü:
jobb oldali egérgomb felengedése

Valamennyi tervtípus esetén létezik két kitüntetett réteg, amelyen a rendszer a pecsét rajzolatot és pecsét azonosítókat tárolja. Ezek a rétegek a fejléc formátum azon információit tartalmazzák, amit a [Tervlapok pecsét készítése](#) során adtuk meg. Ezek az információk a rétegről a tervlapok kezelése modulokban nem törölhetők.

Az áramút terv több más kitüntetett réteget is tartalmaz, melyeken az egyes áramút tervi elemek (pl. készülékek kapcsok, sorkapocs rövidzárók, stb.) tárolódnak. Ezen rétegek kikapcsolása esetén a rajta elhelyezett elemek természetesen nem látszanak a rajzon.

A grafikus szerkesztés eredménye mindig az aktív rétegre kerül. Az összes tervtípusnál definiálva van egy szerkesztési és egy méretezési réteg, amelyek közül alapértelmezés szerint a szerkesztési réteg az aktív. A méretezés eredménye azonban csak akkor kerül a méretezési rétegre, ha a méretezés előtt ezt a réteget jelöltük ki aktívnak.

A rendszerben működő automatikus tervgeneráló modulok mindig a '**Rendszer generált réteg**' -re készítik el a terveket. Ezek működése előtt nem kell és nem is lehet más réteget beállítani, amelyre dolgozzanak. Sőt erre a rétegre magunk ne helyezzünk el olyan rajzi részeket, melyeket egy esetleges újra generálás után is meg akarunk tartani. Ezt a réteget generáláskor a rendszer, mint egy korábbi generálás részeit törli!

'A rajzlap adat megadás funkciói:'

'A lap mérete:[mm]' Kiválasztható a szabványos méretek közül, vagy egyedi méretként beállítható a lap x és y irányú mérete.

Az ELEKTRO rendszerben csak az általános műszaki tervlapok esetén változtatható! Egyébként érvénytelen!

A műszaki terveken lehetőségünk van az alapértelmezés szerinti A3 (420*297mm) méretű rajzlapmérettől eltérő értéket beállítani

'Az origó helye:' A megadott értéket kétféle mértékegységben lehet beállítani: '**Rajzlap [mm]**' és '**Felhasználói egységben**'.

Az ELEKTRO rendszerben csak az általános műszaki tervlapok esetén változtatható! Egyébként érvénytelen!

'Rajzlap [mm]' Ez esetben a megadott érték azt mutatja, hogy a rajzlap bal alsó sarkától hány mm távolságra található a felhasználói koordináta-rendszer origója. Ha az érték negatív, akkor a felhasználói origó a rajzlaptól balra ill. lefelé található.

Az ELEKTRO rendszerben csak az általános műszaki tervlapok esetén változtatható! Egyébként érvénytelen!

'Felhasználói egység' Ez esetben a megadott a rajzlap bal alsó sarkának koordinátáit mutatja felhasználói egységben. A két kijelzési forma közti átkapcsoláskor az aktuális értéket átszámolja az új kijelzési formának megfelelően.

Az ELEKTRO rendszerben csak az általános műszaki tervlapok esetén változtatható! Egyébként érvénytelen!

Minden

A gombra kattintáskor a program megvizsgálja a rajzot, és megkeres a grafikus elemeket határoló befoglaló téglalap bal alsó és jobb felső sarkának koordinátáit. Ezután a rajzlap origóját és a rajzlap méretét - az aktuális felhasználói egység és lépték figyelembe vételével - úgy állítja be, hogy minden grafikus elem rajta legyen a rajzlapon.

Az ELEKTRO rendszerben csak az általános műszaki tervlapok esetén változtatható! Egyébként érvénytelen!

'Dimenzió:' A felhasználói koordináta-rendszerben használt mértékegység kijelölésére szolgál. A listából lehet választani.

Az ELEKTRO rendszerben csak az általános műszaki tervlapok és az elrendezési tervek esetén változtatható! Egyébként érvénytelen!

'Méretarány:'

A megadott listából lehet kiválasztani a rajz méretarányát. Figyelem! A  [Nyomtatás...](#)-kor a torzítás értéknek 1.0000 -nak kell lenni ahhoz, hogy a lépték pontosan megegyezzen a beállítással.

Az ELEKTRO rendszerben csak az általános műszaki tervlapok és az elrendezési tervek esetén változtatható! Egyébként érvénytelen!

'A rajz neve:' Az ablakban megadható a rajzra jellemző 50 karakterből álló név.

Az ELEKTRO rendszerben csak az általános műszaki tervlapok esetén adható meg tervlaponként! Egyébként ezt az adatot minden tervtípusra a tervlap pecsét szerkesztéskor adhatjuk meg.

'A rajz rétegek kezelés funkciói:'

'Rétegek:' Ebben lista ablakban látható a rajzhoz tartozó rétegek listája. (Lásd [Rajz, réteg kezelés](#)).

'Réteg állapotok:' A rajzi rétegeknek a következő állapotai lehetnek:

Látszik A rétegen lévő elemek látszanak és az elemekre minden módosítási művelet hat.

Háttér

A rétegen lévő elemek látszanak, de az elemekre a módosítási műveletek nem hatnak. (Csak látszanak, de nem módosíthatók, nem kijelölhetők, nem kérdezhetők le a tulajdonságaik!) Épp ezért, hogy vizuálisan is meg lehessen különböztetni őket, lehetőség van arra, hogy eltérő színnel

jeljenek meg. Ezt a  **Beállítások...** **Színek** [Rendszer színek beállítása](#) [Háttér rétegek színe](#) menüpont alatt állítható be.

Kikapcsolt A rétegen lévő elemek nem látszanak. Értelemszerűen az elemekre a módosítási műveletek sem hatnak. (A rajz továbbra is tartalmazza a réteghez tartozó rajzi elemeket. A réteg állapotának átállításával azonnal meg is jelennek!).

Aktív Az így kijelölt rétegre kerül minden újonnan megszerkesztendő grafikus elem! Az aktív réteg állítható a munkaterületen található  [Rétegek](#) funkcióban is!

'Új réteg megadása:' A rajzi rétegek lista végén mindig megjelenik az **«új réteg»** adatsor. (Nem jelenik meg már ez az adatsor, ha a rajzon a lehetséges mind a 64 réteg már megadott!).





Ha a listában az **«új réteg»** adatsort jelöljük meg, és megadjuk a réteg nevét, akkor a rendszer a réteg listára **Látszik** állapotban felveszi az új réteget.

'Réteg nevének módosítása:' A kijelölt réteg tulajdonságai a réteg lista feletti sávban megjelenik. A 'Réteg neve' oszlop fölötti szerkeszthető ablakban a kijelölt réteg neve található, melyben a név módosítható.



A réteg nevének módosítása elvégezhetjük a lista soron az 'Réteg neve' oszlopban végzett dupla egér kattintással is. Ekkor a réteg adatsor réteg név oszlopban a réteg neve szerkesztő ablakban jelenik meg, ahol módosíthatjuk a kijelölt réteg nevét.



A réteg nevek módosítása során ebben a módban a következő réteg nevének módosításához a következő rétegre a fel-le   nyilakkal is áttérhetünk.

Nem adhatunk meg a réteg listában azonos rétegneveket. Ha a réteg nevek módosítása közben két azonos név kerül megadásra, a rendszer hibajelzést ad, és visszaállítja a módosítás előtti nevet.



Ha ez a **'Tervlap adatok beállítása:'** dialógus ablak bezárásakor történik, akkor  gombbal az ablakban végzett összes módosítást is eldobjuk!

'Réteg állapot átállítása:' A kijelölt réteg tulajdonságai a réteg lista feletti sávban megjelenik. Az 'Állapot' oszlop fölötti gombon a kijelölt réteg következő állapota látható. Ha az állapot gombot megnyomjuk, akkor a réteg állapota erre vált. Az állapot gomb a következő állapot beállítására vált.

Érvénytelen az állapot gomb, ha a kijelölt réteg aktív! Az aktív réteg állapota mindig **Látszik** kell legyen! Ezért az aktívnak kijelölt réteg állapota nem változtatható. Akkor is érvénytelen az állapot gomb, ha a kijelölt adatsor az «**új réteg**».



Több réteget is kijelölhetünk a réteg állapot átállítására, ha az egérrel a kijelölendő réteg sorára való kattintással egy időben nyomva tartjuk a '**Ctrl**' billentyű gombot is!



A réteg lista egy tartományát jelölhetjük ki, ha az egérrel a kijelölendő réteg sorára való kattintással egy időben nyomva tartjuk a '**Shift**' billentyű gombot is! Ekkor az előző egér kattintás és a legutolsó egér kattintás közötti réteg lesznek egyszerre kijelölve!



A réteg állapot átállítását elvégezhetjük a lista soron az 'Állapot' oszlopban végzett dupla egér kattintással is, ekkor megjelenik a lehetséges állapotok legördülő listája, és a listából történő választással átállíthatjuk a réteg állapotát.

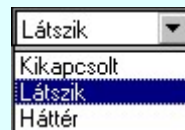

Nem működik ez a mód, ha a kijelölt réteg már aktív, vagy a kijelölt sor az «**új réteg**». Ekkor csak elutasító hangjelzés halható!



A réteg állapot átállítását elvégezhetjük a lista soron végzett jobb oldali egér gomb felengedésre előbukkanó lebegő menü használatával. Ekkor e legördülő menüben megjelennek a lehetséges állapotok, megjelölve benne az érvényes állapotot.

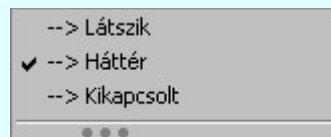

A menüből választva beállíthatjuk az új állapotot. Ha több réteg is ki van jelölve, akkor az átállítás minden kijelölt rétegre igaz lesz. Kivéve, ha a kijelöltek között van az aktív réteg is. Ennek az állapota nem állítható át! Mindegyik állapot érvénytelen a menüben, ha a kijelölt réteg már aktív, vagy a kijelölt sor az «**új réteg**»!

'Réteg aktívvá tétele:' A kijelölt réteg tulajdonságai a réteg lista feletti sávban megjelenik. Az 'Aktív' oszlop fölötti gomb megnyomásával a réteg kijelölhető aktívvá. Ha a réteg állapota az aktívvá tétel előtt nem **Látszik** állapotú volt, akkor a rendszer az aktívvá kijelöléssel együtt az állapotot is **Látszik** -ra állítja.

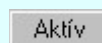

Érvénytelen az aktív gomb, ha a kijelölt réteg már aktív! Akkor is érvénytelen az állapot gomb, ha a kijelölt adatsor az «**új réteg**».



A kijelölt réteg aktívvá tételét elvégezhetjük a lista soron az 'Aktív' oszlopban végzett dupla egér kattintással is. Ha a réteg már aktív, akkor már csak elutasító hangjelzés halható!



A kijelölt réteg aktívvá tételét elvégezhetjük a lista soron végzett jobb oldali egér gomb felengedésre előbukkanó lebegő menü használatával. Ha a réteg még nem aktív, a legördülő menüben érvényesen megjelenik meg 'Aktív' menü.

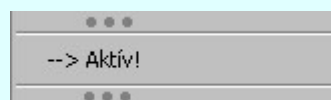

A menüből a 'Aktív' funkciót választva a kijelölt réteget aktívvá jelöljük ki.

'Réteg törlése:'

A kijelölt réteg ebben a funkcióban csak akkor törölhető, ha még nincs rajta rajzi elem, továbbá a törlés feltétele az is, hogy a listában őt követő rétegeken se legyen rajzi elem!

Ha a törlés ebben a funkcióban nem hajtható végre, akkor bármely réteget törölhetünk a



[Réteg törlés/áthelyezés...](#) funkcióban!

Az **ELEKTRO** rendszerben az egyes tervtípusokhoz alapértelmezésben rétegek vannak definiálva. Ezeket a rendszer a réteg listán az '**Aktív**' oszlopban egy piros ● ponttal jelzi. Ezek a rétegek akkor sem törölhetők, ha nincs rajtuk grafikus elem!



Ha a kijelölt réteg törölhető, akkor a réteg törlését elvégezhetjük a lista soron végzett jobb oldali egér gomb felengedésre előbukkanó lebegő menü használatával. Ha a réteg törölhető, a legördülő menüben érvényesen megjelenik meg 'Réteg törlése /Del' menü.

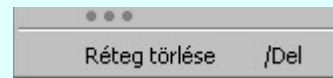

A menüből a 'Réteg törlése /Del' funkciót választva törölhetjük a réteget!



'Delete' Ha a kijelölt réteg törölhető, akkor a réteg törlését elvégezhetjük a billentyűzet '**Delete**' gombjának megnyomásával is. Ha a réteg nem törölhető, akkor a gomb megnyomására csak elutasító hangjelzés halható!



A réteg törlése végrehajtható a lista ablakban a bal, vagy a jobb oldali egérgomb folyamatos lenyomása melletti mozgattással is. Ehhez a kurzort a lista ablakon kívülre kell mozgatni. Ezt a megjelenő "szemetes" kurzor jól láthatóan jelzi számunkra! Ha ilyen helyzetben engedjük fel az egérgombot, akkor a kijelölt réteget törli a rendszer!

'Réteg beszúrása:'

A kijelölt réteg elé új réteget illeszthetünk, ha a kijelölt rétegen és a listában őt követő rétegeken nincs rajzi elem! Az így beillesztett rétegnek nincs neve. A rendszer a listán automatikusan a réteg lista sorszámát jelöli meg a réteg neveként a listában. Például: (42.) ???



Ha a kijelölt réteg elé új réteg illeszthető, akkor a réteg beillesztését elvégezhetjük a lista soron végzett jobb oldali egér gomb felengedésre előbukkanó lebegő menü használatával. Ha a réteg elé új réteg illeszthető, a legördülő menüben érvényesen megjelenik meg 'Réteg beszúrása /Ins' menü.

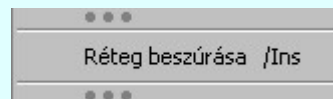

A menüből a 'Réteg beszúrása / Ins' funkciót választva a kijelölt réteg elé új réteget illesztünk be!



'Insert' Ha a kijelölt réteg elé új réteg illeszthető, akkor a réteg beillesztését elvégezhetjük a billentyűzet '**Insert**' gombjának megnyomásával is. Ha a kijelölt réteg elé nem szűrhető be új réteg, akkor a gomb megnyomására csak elutasító hangjelzés halható!

Réteg lement

A gombra kattintáskor megjelenik a [Réteg lement](#) , ahol a rajz rétegei egy réteg fájlba menthetők.

Réteg betölt

A gombra kattintáskor megjelenik a [Réteg betölt](#) ahol egy korábban elmentett rajz rétegei fűzhetők hozzá a most szerkesztés alatt álló rajz rétegeihez.

Eldob

A gomb lenyomásával érvénytelenítheti a változtatásokat.

Rendben

A gomb lenyomásával véglegesítheti az elvégzett beállításokat.

Korlátozások/megjegyzések:

- Az **OmegaCAD ELEKTRO** rendszer az elvi terveken a A3-as méretű szabványos formátumot használja. Ezeken a tervtípusokon nincs lehetőség más lapméret beállítására.
- Az **OmegaCAD ELEKTRO** rendszer csak az elrendezési és általános műszaki terveken engedi meg a lapméretek beállítását, amelyek A4, A3, A2, A1 és A0-ás méretű szabványos formátumok lehetnek. A szabványostól eltérő rajzlap méreteit mm-ben kell megadni.
- Az **OmegaCAD ELEKTRO** rendszerben az egyes tervtípusokhoz alapértelmezésben rétegek vannak definiálva. Ezeket a rendszer a réteg listán az '**Aktív**' oszlopban egy piros ● ponttal jelzi. Ezek a rétegek akkor sem törölhetők, ha nincs rajtuk grafikus elem! Ezen rétegek elé így beszúrni sem lehet réteget!
- Az a réteg listán az '**Aktív**' oszlopban egy zöld ● pont jelzi azt, ha a rétegen rajzi elem van elhelyezve! Ha a réteg nem látszik, akkor az azon lévő elemek nem jelennek meg rajzon!
- Az **OmegaCAD ELEKTRO** rendszer [tervlap felépítésre vonatkozó korlátait](#) lásd itt!



Tervpecsét adatok megadása

'ELEKTRO rendszer' minden tervtípus kezelő modul

Elérés: Menü: (Modul menü) ↓

Tervpecsét adatok...

Szerszámos:

A törzsadatbázisban kialakított tervlap formátumok tartalmaznak automatikusan megjeleníthető adathelyeket (lásd. [Tervlapok pecsét készítése](#)). A parancsot indítva ezen adathelyek közül azokat tölthetjük meg tartalommal, melyek kizárólag az aktuális tervre vonatkoznak.

Tervpecsét adatok megadása:

Terv adatok:		Egyedi adatok:		Terv megnevezések:	
Tervszám:	<input type="text" value="KISK T01 283200"/>	<input type="checkbox"/>	A tervlapnak egyedi tervpecsét adata is van	Tervtípus:	<input type="text" value="Áramutas terv"/>
Tervkód:	<input type="text" value="283"/>	<input type="button" value="Pecsét adatok"/>		Tervfajta:	<input (kiviteli)"="" terv="" type="text" value="B"/>
Dátum:	<input type="text" value="Mai 1999.12.10."/>			Tervelnevezés:	<input type="text" value="Irányítástechnikai terv"/>
Változás adatok:					
<input type="text" value="C"/>	<input type="text" value="2002. 2.15."/>	<input type="text" value="Szörnyű szilárd"/>	<input type="text" value="A mező pecsét"/>	<input type="text" value="Új ellenőre"/>	<input type="text" value="Ez pedig, ha szerencsénkvan, akkor már a megvalósul"/>
Jel	Dátum	Tervező	Osztályvezető	Minőség ellenőr	Változás tartalom
A	1999.11.01.	Nagy béla	A telepített munkahely	Adatából feltöltve	Az megbízóval történt egyeztetés átvezetése
B	2000.05.18.	Kis Ottó	A létesítmény pecsét	Ellenőre	Ez egy készülék típus cseréjének a terve
C	2002. 2.15.	Szörnyű szilárd	A mező pecsét	Új ellenőre	Ez pedig, ha szerencsénkvan, akkor már a megvalósulási terv
<input type="button" value="Új"/> <input type="button" value="Törlés"/> Az új változás 'Osztályvezető', 'Minőség ellenőr' adat forrása a: <input checked="" type="radio"/> Munkahely <input type="radio"/> Létesítmény <input type="radio"/> Mező					
<input type="button" value="Súgó"/>		<input type="button" value="Eldob"/>		<input type="button" value="Rendben"/>	

'Terv adatok:'

Az ablakrészben a terv száma, a terv kódja és első kiadásának dátuma adható meg.

'Terv megnevezések:'

Az ablakrész a terv típusa, fajta és elnevezése változók értékeinek megadására, ill. kiválasztására szolgál. Az egyes ablakokat legördítve a rendszer által felkínált értékekből választhatunk.

Az adatbeviteli szerkesztő ablak mellett elhelyezett gomb segítségével a felhasználó sablonba tárolhatjuk, gomb segítségével a sablonból törölhetjük az ablak tartalmát! A gomb segítségével a felhasználói sablonban eltárolt szövegekből választhatunk!

'Változás adatok:'

Az ablakrészben a tervben végrehajtott változások jelölésére használt adatok adhatók meg.

Új változás sor létrehozása

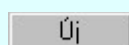

Új változási adatsor adható meg a gomb megnyomásával. Az új változás jele a változási adatsorok számának megfelelő sorszámu **ABC** szerinti betűjel lesz.

A változási adatok csoportban a Munkahely Létesítmény Mező rádió gombokkal az választható ki, hogy az új változási adatsorok "Osztályvezető" és a "Minőség ellenőr" adatok milyen forrásból legyenek kitöltve.

- **Munkahely:** A telepített rendszerben beállítható adatok felhasználása:

[Az OmegaCAD ELEKTRO rendszer indítása](#)

- A létesítmény pecsét adatok felhasználása:

Létesítmény: [Terv pecsétek létesítmény adatai](#)

- **Mező:** A mező pecsét adatok felhasználása:

[Terv pecsétek mező adatai](#)

Változás törlése

Törlés

A gomb segítségével a kijelölt változási adatsor törölhető. Ha a törlést a gomb megnyomásával hajtjuk végre, akkor mindig van törlés megerősítési kérdés:



A törlés csak az  gomb megnyomásával hajtódik végre.





'Delete' A változási adatsor törlését elvégezhetjük a billentyűzet 'Delete' gombjának megnyomásával is. **Ekkor nincs törlési megerősítési kérdés!**



A változási adatsor törlése végrehajtható a lista ablakban a bal, vagy a jobb oldali egérgomb folyamatos lenyomása melletti mozgatással is. Ehhez a kurzort a lista ablakon kívülre kell mozgatni. Ezt a megjelenő "szemetes" kurzor jól láthatóan jelzi számunkra! Ha ilyen helyzetben engedjük fel az egérgombot, akkor a kijelölt változási adatsort törli a rendszer! **Ebben az esetben nincs megerősítési kérdés!**



Változás adatok módosítása

Egy változás adatsorához tartozó adatok módosítása a kijelölt változáshoz tartozó, a lista fölött elhelyezkedő szerkesztő ablakban végezhető el.

A **Változás tartalom** adatbeviteli szerkesztő ablak mellett elhelyezett  gomb segítségével a felhasználó sablonba tárolhatjuk,  gomb segítségével a sablonból törölhetjük az ablak tartalmát! A  gomb segítségével a felhasználói sablonban eltárolt szövegekből választhatunk!



A módosítás elvégezhető a lista ablakban is a listában az adathoz tartozó hasámban elvégzett dupla egér kattintás után megjelenő szerkesztő ablakban. Ebből az ablakból szerkesztés után úgy léphetünk ki, hogy:

- Az egérrel egy másik adatsorra kattintunk, de a dupla kattintási időn belül nem kattintunk egyik adatsorra sem! Ekkor a kijelölés az új adatsorra kerül.
- Az 'Esc' billentyűt megnyomjuk. A kijelölés ezen az adatsoron marad. De a szerkesztő ablakban történt változások ekkor nem kerülnek rögzítésre.
- Az 'Enter' billentyűt megnyomjuk. A kijelölés, ha van még, azaz nem az utolsó adatsoron állunk, a következő adatsorra kerül, és ezen az új adatsoron szintén ebben a szerkesztő ablakban végezhetjük az adatmegadást. Ha szükséges, a rendszer görgeti a lista ablakot. (Ha a lista ablak alján történik a szerkesztés.)
- A  lefelé nyíl billentyűt megnyomjuk. A működés ugyan az, mint az 'Enter' billentyű esetén.
- A  felfelé nyíl billentyűt megnyomjuk. A működés hasonló a  lefelé nyíl billentyű működéséhez, de a szerkesztő adatsor, ha van még, azaz nem az első adatsoron állunk, az előző adatsorra ugrik, és ott folytathatjuk az adat megadást.

'Egyedi adatok:'

Az **OmegaCAD ELEKTRO** rendszerben a tervlapok pecsétjeiben az adatok több csoportban adhatók meg. Vannak olyan pecsét adatok, amelyek a létesítmény valamennyi tervlapjára érvényesek. Ilyenek a tervező, osztályvezető, vezetőtervező, ellenőr és még néhány fontos adat. Ezeket az adatokat a létesítményre közösen, csak egy helyen kell és lehet megadni a [Terv pecsétek létesítmény adatai](#) funkcióban. Ha a létesítményben mezőnként eltérőek a tervező és a hozzátartozó fő adatok, akkor

ezeket az adatokat lehetőségünk van mezőnként megadni a [Terv pecsétek mező adatai](#) funkcióban. Ilyen esetben a mező terveihez megjelenő embléma formátumot a [Mező tervlapok pecsét formátumának megváltoztatása](#) funkcióval tudjuk beállítani.

Ha a tervezés során egy mezőben egyes tervlapokon nem csak egy tervező hoz létre tervlapot, akkor a tervező és a hozzátartozó adatokat egyedileg kell megadni. Ilyen előfordulhat, ha rekonstrukció során új szerelész hely kerül kialakításra, és ennek a szerelész helynek az elrendezési és szerelési terveit már egy meglévő létesítményben újjonnan kell felvenni, és a létesítményi, vagy mező tervező nem azonos a rekonstrukciót végző tervezővel. Hasonlóan lehet új tervlapokat felvenni az általános műszaki modulban is.

Ha arra van szükségünk, hogy a tervnek egyedi tervező és hozzátartozó adatai legyenek, akkor használjuk az alábbi beállításokat:

A tervlapnak egyedi tervpecsét adata is van

Csak akkor érvényes, ha [A tervlap egyedi tervpecsét adatainak megadása](#) ablakrészben a létesítményi adatok helyén, vagy a mező adatok helyén megjelenés közül legalább az egyik be van kapcsolva!

Bekapcsolt állapota esetén a tervlapon az egyedi pecsét adatok fognak megjelenni.

 [A tervlap egyedi tervpecsét adatainak megadása](#)

A funkcióban tudjuk a tervlaphoz tartozó egyedi pecsétadatokat megadni.

A 'Tervező' adata az egyedi pecsét adat létrehozásakor [Az OmegaCAD ELEKTRO rendszer indítása](#) során megadott névvel kerül kitöltésre, és nem változtatható meg amíg az egyedi pecsét adat érvényben van! Későbbi megváltoztatása csak úgy lehetséges, hogy az egyedi pecsét adatokat megszüntetjük! Ez úgy lehetséges, hogy a '[A tervlap egyedi tervpecsét adatainak megadása](#)' funkcióban mind a 'A létesítmény' adatok helyén' és a 'A mező' adatok helyén' kapcsolókat kikapcsoljuk, vagy itt a 'A tervlapnak egyedi tervpecsét adata is van' kapcsolót kikapcsoljuk. Majd ugyanitt újra megadjuk az egyedi pecsét adatokat!

Lásd:

 [A tervlap egyedi tervpecsét adatainak megadása](#)

Lásd még:



[Létesítmények kezelése](#)

[Létesítmények felépítése](#)

[Terv pecsétek létesítmény adatai](#)

[Terv pecsétek mező adatai](#)

[Mező tervlapok pecsét formátumának megváltoztatása](#)





[Tervlapok pecsét készítése](#)



[Pecsétadat megadása](#) / [Pecsét felirat](#)

Korlátozások/megjegyzések:

- Az **OmegaCAD ELEKTRO** rendszer [pecsét adatokra vonatkozó korlátait](#) lásd itt!
- Az **OmegaCAD ELEKTRO** rendszerben az adatbeviteli szerkesztő ablak mellett elhelyezett  gomb segítségével a felhasználó sablonba tárolhatjuk,  gomb segítségével a sablonból törölhetjük az ablak tartalmát! A  gomb segítségével a felhasználói sablonban eltárolt szövegekből választhatunk!
- A beállított felhasználói adatok a `x:\V10.x.\OmegaWin32\UserSettings\TervNevLista.ini` állományban tárolódik.
-

Ha egy tervlapnak egyedi tervpecsét adatokat adunk meg, és ennek megjelenését a tervlapon bekapcsoljuk, akkor a [pecsétek létesítmény adatai](#) és [pecsétek mező adatai](#) megváltoztatása esetén **nem fog a tervlapnak az az egyedi pecsét adata megváltozni**. Ezeknek a tervlapoknak a pecsét adatait mindaddig egyedileg kell kezelni, míg ezt a beállítást ki nem kapcsoljuk!



Tartalomjegyzék felirat készítése

'ELEKTRO rendszer' minden tervtípus kezelő modul

Elérés: Menü: (Modul menü) ↓

Tartalomjegyzék felirat

Szerszámos:

A parancs segítségével egy olyan felirat elhelyezésére van lehetőségünk, amely feliratot a tartalomjegyzék készítése során a rendszer összegyűjt és abban megjelenít.

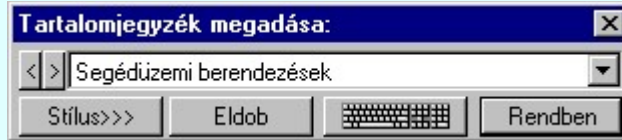

Stílus>>>

A nyomógomb lenyomásával be lehet lépni a [Szöveg stílus beállítás](#) dialógus ablakba, meg lehet változtatni a felirat megjelenési jellemzőit.



A nyomógomb lenyomásával be lehet lépni a [Virtuális billentyűzet](#) funkcióba, ahol a beállított betűkészlethez tartozó különleges karaktereket tudjuk kényelmesen megadni.



Ha a [Fordítás idegen nyelvre...](#) funkcióban az 'Idegen nyelvre fordítás' kapcsoló be van kapcsolva, akkor a funkció az alábbi kiegészítést tartalmazza:

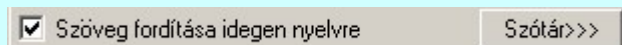

Ahol a 'Szöveg fordítása idegen nyelvre' kapcsoló segítségével anélkül tudjuk a szöveg fordítási tulajdonságát állítani, hogy belépnénk a [Szöveg stílus beállítás](#) dialógus ablakba.

Szótár>>>

A gomb segítségével beléphetünk a [szó/mondattár](#)ba, ahol a szerkesztés alatt álló szöveget felvehetjük a szó/mondattár listára, vagy a [szó/mondattár](#)ból választott szöveget a szerkesztés alatt álló szöveg helyére illesztjük.

Eldob

A gomb lenyomása esetén szöveg elhelyezés nélkül kilép a funkcióból.

Rendben

A nyomógomb lenyomása esetén a megadott paraméterekkel elkészíti a feliratot, amit a referencia pontjánál fogva gumizva mozgat.

Pozicionálás közben, a [Pont beviteli](#) állapotban, az egér jobb oldali gombjának lenyomásával elérhetők a [Pont igazítási mód...](#) funkciói.

A referencia pont kijelölése után a feliratot a rendszer az érvényesen beállított aktív rétegre helyezi! Ha az elemeket egy megkívánt rajzi rétegre kívánjuk helyezni, akkor a művelet

meghívása előtt a [Réteg beállítások \[R\]](#) funkcióban jelölhetjük ki az aktív réteget. Itt adhatunk meg új rétegeket is!

A funkció ismétlődő végrehajtását az 'ESC' billentyű megnyomásával, vagy a jobb oldali egérgomb felengedésére megjelenő lebegő menü 'Kilépés' funkciójával lehet befejezni. Folytatható a funkció úgy is, hogy egy másik funkció végrehajtását kezdjük meg!

Lásd:



[Lapműveletek](#)







[Felirat átalakítása tartalomjegyzékké és fordítva](#)



[Tartalomjegyzék készítése](#)

Korlátozások/megjegyzések:

- Az **OmegaCAD ELEKTRO** rendszerben az adatbeviteli szerkesztő ablak mellett elhelyezett  gomb segítségével a felhasználó sablonba tárolhatjuk,  gomb segítségével a sablonból törölhetjük az ablak tartalmát! A  gomb segítségével a felhasználói sablonban eltárolt szövegekből választhatunk!
- A funkcióból nem kell kilépni, ha azt a terv egy másik lapján akarjuk folytatni. A tervlap váltást egyszerűen elvégezhetjük a  [Az előző lap betöltése](#)  [A következő lap betöltése](#) funkciókkal.
- Az így elhelyezett feliratok a grafikus alrendszer bármely funkciójával szerkeszthető!



Felirat átalakítása tartalomjegyzékké és fordítva

'ELEKTRO rendszer' minden tervtípus kezelő modul

Elérés: Menü: (Modul menü) ↓

Felirat átalakítása

Szerszámos: 

A parancs segítségével feliratok '**tartalomjegyzék**' tulajdonságát tudjuk megváltoztatni. A funkció elindításával a rendszer [Pont beviteli](#) állapotba kerül és a kereső kurzor jelenik meg. Csak feliratot enged a rendszer azonosítani. Az a felirat, amelyre rámutatunk ellenkezőjére változtatja tulajdonságát. Ha korábban tartalomjegyzék volt, akkor egyszerű szöveggé alakul. Ha nem volt az, akkor tartalomjegyzék tulajdonságú lesz!

Amíg a rendszer a funkcióban van, a '**tartalomjegyzék**' tulajdonságú feliratok a ( [Beállítások...](#) Színek [Rendszer színek beállítása](#) [Módosítás után eltűnő elem színe](#)) aláfestés színnel kiemelten jelennek meg!

A funkció ismétlődő végrehajtását az 'ESC' billentyű megnyomásával, vagy a jobb oldali egérgomb felengedésére megjelenő lebegő menü '**Kilépés**' funkciójával lehet befejezni. Folytatható a funkció úgy is, hogy egy másik funkció végrehajtását kezdjük meg!

Lásd:



[Lapműveletek](#)



[Tartalomjegyzék felirat készítése](#)



[Tartalomjegyzék készítése](#)

Korlátozások/megjegyzések:

- A funkcióból nem kell kilépni, ha azt a terv egy másik lapján akarjuk folytatni. A tervlap váltást egyszerűen elvégezzük a  [Az előző lap betöltése](#)  [A következő lap betöltése](#) funkciókkal.



Tartalomjegyzék készítése

'ELEKTRO rendszer' minden tervtípus kezelő modulElérés: Menü: **(Modul menü)** ↓**Tartalomjegyzék készítése...**

Szerszámok:

A parancs hatására a rendszer kigyűjti és listába rendezi a terven elhelyezett tartalomjegyzék feliratokat. Ezután a lista az aktuális tervlap kívánt részére helyezhető.

Tartalomjegyzék készítése:

Hasábok száma:
 Automatikusan
 Felhasználói Hasábok száma:

Hasáb szélessége:
 Automatikusan
 Állandó Hasáb szélessége:

Szerkesztési jellemzők:

Keretvonal
 Elválasztó vonal
 Fejléc felirat
 Táblázat felirat

Tartalomjegyzék:	
1 .lap	Minta tartalom 1.
2 .lap	Minta tartalom 2.
3 .lap	Minta tartalom 3.
4 .lap	Minta tartalom 4.
5 .lap	Minta tartalom 5.
6 .lap	Minta tartalom 6.
7 .lap	Minta tartalom 7.

Fej:
 Sor:

Eldob Rendben

Tartalomjegyzék készítése általános tervező modulban.

Tartalomjegyzék készítése:

Terjedelem:
 Összevont tartalomjegyzék
 Elsőlapok tartalomjegyzéke
 Logikailapok tartalomjegyzéke
 Készülék táblázatlapok tartalomjegyzéke
 Kábel táblázatlapok tartalomjegyzéke

Hasábok száma:
 Automatikusan
 Felhasználói Hasábok száma:

Hasáb szélessége:
 Automatikusan
 Állandó Hasáb szélessége:

Szerkesztési jellemzők:

Keretvonal
 Elválasztó vonal
 Fejléc felirat
 Táblázat felirat

Tartalomjegyzék:	
1 .lap	Minta tartalom 1.
2 .lap	Minta tartalom 2.
3 .lap	Minta tartalom 3.
4 .lap	Minta tartalom 4.
5 .lap	Minta tartalom 5.
6 .lap	Minta tartalom 6.
7 .lap	Minta tartalom 7.

Fej:
 Sor:

Eldob Rendben

Tartalomjegyzék készítése az [Áramúterv fedőlap tervezése](#) modulban.**'Terjedelem:'**

A csoportban kell beállítani, hogy a teljes áramút terv mely szekciójáról készítünk tartalomjegyzéket. Ez a beállítási csoport csak az [Áramúterv fedőlaptervezése](#) modulban működő tartalomjegyzék készítésben van!

 Összevont tartalomjegyzék

Bekapcsolása esetén a rendszer az első lapokról, a logikai lapokról és összevontan a készülék és kábeltáblázat lapokról készít tartalomjegyzéket. Ha ezt bekapcsoljuk, más opció nem kapcsolható be.

 Fedő lapok tartalomjegyzéke

Bekapcsolása esetén a rendszer a fedő lapokról készít tartalomjegyzéket. Ha ezt bekapcsoljuk az Összevont tartalomjegyzék nem kapcsolható be, de a többi áramút terv szekcióval együtt használható.

 Logikai lapok tartalomjegyzéke

Bekapcsolása esetén a rendszer az áramút logikai lapokról készít tartalomjegyzéket. Ha ezt bekapcsoljuk az Összevont tartalomjegyzék nem kapcsolható be, de a többi áramút terv szekcióval együtt használható.

 Készülék táblázat lapok tartalomjegyzéke

Bekapcsolása esetén a rendszer az áramút készülék táblázat lapokról készít tartalomjegyzéket. Ha ezt bekapcsoljuk az Összevont tartalomjegyzék nem kapcsolható be, de a többi áramút terv szekcióval együtt használható.

Kábel táblázat lapok tartalomjegyzéke

Bekapcsolása esetén a rendszer az áramút kábel táblázat lapokról készít tartalomjegyzéket. Ha ezt bekapcsoljuk az Összevont tartalomjegyzék nem kapcsolható be, de a többi áramút terv szekcióval együtt használható.

'Hasábok száma:'

A csoportban a készítendő táblázat hasábjainak számát állítjuk be.

Automatikus

Ennek a beállításnak az esetén a rendszer a tervlap méretének megfelelően megválasztja az optimális hasábszámot.

Felhasználói

Ennek a beállításnak az esetén a **hasábok száma** a felhasználói beállítás szerinti lesz. A hasábok számát **1** és **5** között lehet megadni.

'Hasáb szélessége:'

A csoportban a készítendő táblázat hasáb szélességét állítjuk be.

Automatikus

Ennek a beállításnak az esetén a rendszer a hasábban lévő feliratok hosszától függően számítja ki a hasáb szélességét.

Állandó

Ennek a beállításnak az esetén a hasábok szélessége a felhasználói beállítás szerinti lesz.

'Szerkesztési jellemzők:'

A csoportban a készítendő táblázat vonalainak és feliratainak jellemzőt adjuk meg. Itt állítjuk be a sor magasságokat is.

Keretvonal

A tartalomjegyzéket határoló vonal tulajdonságait állíthatjuk be. Megnyomása után a vonaljellemzők beállítása dialógus ablak jelenik meg. Lásd: ([Vonal stílus beállítása](#))

Elválasztó vonal

A tartalomjegyzék hasábjait és sorait elválasztó vonal tulajdonságait állíthatjuk be. Megnyomása után a vonaljellemzők beállítása dialógus ablak jelenik meg. Lásd: ([Vonal stílus beállítása](#))

Fejléc felirat

A tartalomjegyzék fejlécében megjelenő '**Tartalomjegyzék:**' felirat tulajdonságait állíthatjuk be. Megnyomása után a szöveg jellemzők beállítása dialógus ablak jelenik meg. Lásd: ([Szöveg stílus beállítása](#))

Táblázat felirat

A tartalomjegyzék adatsorainak felirat tulajdonságait állíthatjuk be. Megnyomása után a szöveg jellemzők beállítása dialógus ablak jelenik meg. Lásd: ([Szöveg stílus beállítása](#))

Fej:

A tartalomjegyzék fejléc sor magassága a rajzlapon [mm]-ben.

Sor:

A tartalomjegyzék adat sor magassága a rajzlapon [mm]-ben.

Az aktuális beállításnak megfelelő tartalomjegyzék táblázat megjelenése a minta rajzban mindig látható.

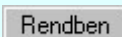

A gomb megnyomásával a rendszer kigyűjti a tervlapokon elhelyezett tartalomjegyzék feliratokat, majd az elkészített táblázatot úsztatva elhelyezhetjük a rajzon.

Lásd:



[Tartalomjegyzék felirat készítése](#)

[Felirat átalakítása tartalomjegyzékké és fordítva](#)

Korlátozások/megjegyzések:

- Ha megváltoztak a terv tartalomjegyzék feliratai, és újra elő kell állítani a tartalomjegyzék táblázatot, akkor a már meglévő táblázatot le kell törölni!



Szerszámok egyéni beállítása

'ELEKTRO rendszer' minden tervtípus kezelő modul

Elérés: Menü: (Modul menü) ↓

Szerszámosláda...

Szerszámok:

A rendszer a tervek előállítására számos eszközt kínál. Az egyes funkciók indíthatók a **menüről**, a **gyorsító billentyűvel** rendelkező funkciók a megfelelő billentyű kombinációval. A beépített **ikon szerszámokban** elhelyezett funkció az ikon megnyomásával is aktivizálható.

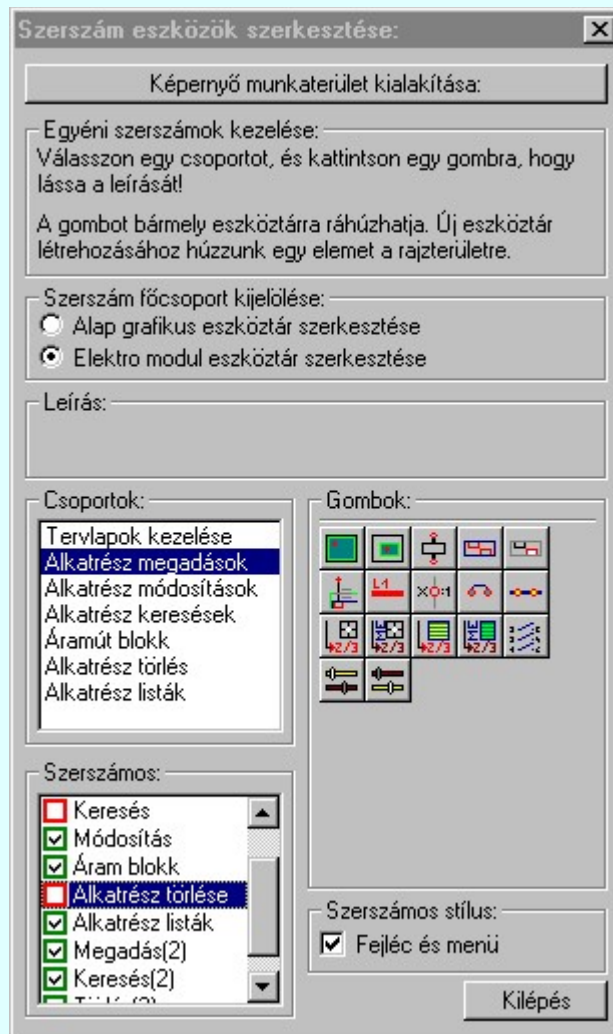

Az egyéni szerszámok használatával egy új lehetőség nyílik a rendszer még hatékonyabb használatára. A szerszámokban az egyes funkciókra jellemző kis ikonok helyezkednek el, melyeket szerszámnak nevezünk. A szerszám megnyomásával a funkció aktivizálódik. Ha a szerszámra helyezzük az input fókuszot, (A fejléc az aktív ablak színével jelenik meg) és a kurzort rövid ideig a szerszám ikon fölé helyezzük, akkor a szerszám funkcióját leíró rövid segítség jelenik meg.

A szerszámok csoportokba vannak foglalva. Az egyes csoportok tetszőlegesen áthelyezhetők, átméretezhetők, bezárhatók vagy megnyithatók. Az szerszámok a csoportokból törölhetők, más csoportba helyezhetők. Létrehozhatunk új, egyéni szerszámot is.

Az **OmegaCAD ELEKTRO** rendszerben alkalmazott szerszámok funkció abban tér el az általános rendszer szerszámok funkciójától, hogy itt minden modulnak önálló, a modulra jellemző funkciókból összeállított szerszám készlete is van. Egyébként használata megegyezik az [Egyéni szerszámok](#) kezelésével.

Szerszám főcsoport kijelölése:

Alap grafikus eszköztár szerkesztése

Ebben az állapotban az alap grafikus eszközöket állíthatjuk be.

Az **OmegaCAD ELEKTRO** rendszerben az alap grafikus eszköztár szerszámos ládák felépítése, elhelyezkedése a munkaterületen, fejléc ki/be-kapcsolt állapota minden ELEKTRO modulban megegyezik. A szerszámos ládák egy tulajdonsága kötődik ELEKTRO modulokhoz, mégpedig a megjelenik, nem jelenik meg állapota.

Ha a szerszámos szerkesztésekor **nem vagyunk ELEKTRO modulban**, akkor a megjelenik, nem jelenik meg állapot **minden ELEKTRO modulra** érvényes lesz.

Ha a szerszámos szerkesztésekor **érvényes ELEKTRO modulban** vagyunk, akkor a megjelenik, nem jelenik meg állapot **csak az aktuális ELEKTRO modulra** érvényes lesz.

Elektro modul eszköztár szerkesztése



Ebben az állapotban az érvényes ELEKTRO modul szerszámos eszközöket állíthatjuk be.

Csak akkor lehet ezt az opciót beállítani, ha **érvényes ELEKTRO modulban** vagyunk. Kezelése megegyezik az [Egyéni szerszámok](#) kezelésével. Az így beállított modul szerszámok csak a modulban jelennek meg és csak itt használhatók!

A [Képernyő munkaterület kialakítása](#) segítségével a rendszer rajzi és szerszámos munkaterületét tudjuk egyéni igények szerint kialakítani.

Korlátozások/megjegyzések:



A képernyő munkaterület kialakítása beállítási lehetőség elérhető még a  [Beállítások...](#)  Képernyő [Képernyő munkaterület beállítása](#) [Képernyő munkaterület kialakítása](#) funkcióban is!



Áramúterv készülék, kábeltáblázat készítése



"Áramúterv készülék, kábeltáblázat" modul

Elérés: Menü: **E L E K T R O** → **Áramút KÉSZÜLÉK táblázat**
Súgó ↓
Az OmegaCAD...

OmegaCAD ELEKTRO V10.1 rendszer

OmegaCAD ELEKTRO Áramút készülék és kábeltáblázat modul V10.1

2022. január 3.

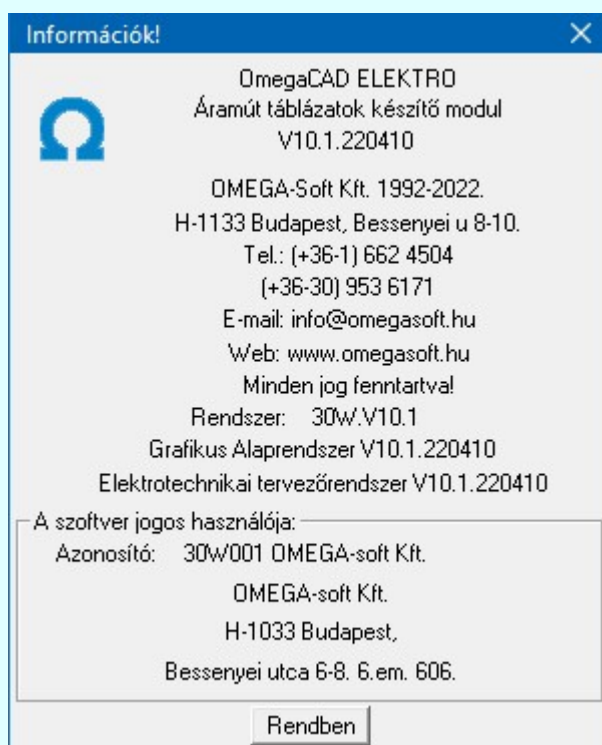

 **Omega-Soft Kft.**

1992. - 2022.

H-1133 Budapest, Bessenyei utca 8-10.

Tel.: (+36 - 1) 662 4504

Mobil.: (+36-30) 9536 171

E-mail: omegasoft@omegasoft.hu

[Web: www.omegasoft.hu](http://www.omegasoft.hu)

Minden jog fenntartva!