

DIE BUNTE WELT DES BACKENS

GESAMTKATALOG

BACKFORMEN & BACKZUBEHÖR

2010 / 2011



Liebe Kunden

Wir freuen uns Ihnen den neuen **STÄDTER** Gesamtkatalog 2010/2011 vorstellen zu können. Neben unseren bewährten Produkten finden Sie alle Neuheiten aus der bunten Welt des Backens. Wir haben für Sie die aktuellen Trends und innovative Ideen in hochwertige Produkte umgesetzt und legen dabei großen Wert auf schönes Aussehen, notwendige Funktionalität und hohen Gebrauchswert.

Sollten Sie noch Fragen oder Anregungen zu unserem Lieferprogramm haben, würden wir uns sehr über Ihren Anruf oder Ihre Email freuen.

Für diejenigen unter Ihnen, die sogar Online immer „Up to date“ bleiben wollen, bieten wir auch aktuelle Informationen über das Internet an. Besuchen Sie unsere Homepage www.staedter.de und tauchen Sie via Internet in „Die bunte Welt des Backens“ ein.

Der Gesamtkatalog 2010/2011 enthält neben den Produktinformationen die verfügbaren Verpackungseinheiten (VE).

Bitte beachten Sie unsere wichtigen Änderungen in den Liefer- und Zahlungsbedingungen.

UNSERE HOTLINE FÜR IHRE FACHFRAGEN

Zentrale: Telefon +49 (0)6407 4034-1000
 Fax +49 (0)6407 4034-1009
 e-Mail info@staedter.de

LEGENDE



Dieses Piktogramm kennzeichnet unsere hochwertige Backformenserie mit Antihaft-Beschichtung.



Dieses Piktogramm kennzeichnet Artikel, die aus rostfreiem Edelstahl gefertigt werden.



Dieses Piktogramm kennzeichnet unsere Backrahmen-, Tortenring- und Backrandserie. Komplett in Edelstahl gefertigt.

Dieses Piktogramm kennzeichnet Artikel, die aus hochwertigen Materialien für den professionellen Einsatz gefertigt werden.



Mit diesem Piktogramm gekennzeichnete Artikel sind für die Spülmaschine geeignet.



Mit diesem Piktogramm gekennzeichnete Artikel sind lebensmittelecht.

Achten Sie bitte auf folgendes Zeichen, es markiert unsere Neuheiten.

Diese Linien kennzeichnen Hinweise und Tipps zu den Produkten oder verweisen auf Produkte die sich gut ergänzen.

PRODUKT-ÜBERSICHT 2010/2011

<i>Dies & Das</i>	Allgemeine Geschäftsbedingungen, Inhaltsverzeichnis, Verkaufshilfen	2
<i>Leuchtende Ideen</i>	Motiv-Kerzen und Dekorationen	12
<i>Kunstvoll verschönern</i>	Modellieren und Verzieren	26
<i>Rosen & Sterne</i>	Spritztüllen, Spritzbeutel und Zubehör	60
<i>Bühne frei</i>	Tortendekorationen zur Hochzeit und anderen Festlichkeiten	78
<i>Lust auf Leichtes</i>	Backrahmen, Tortenringe	102
<i>Gut in Form</i>	Backformen, Muffinformen	112
<i>Süß und pikant</i>	Piccolinos, Dessert- und Pastetenformen	160
<i>Küchenhelfer</i>	Silikon, Kunststoff, Edelstahl, Holz	180
<i>Besonders fein</i>	Pralinenzubehör	208
<i>Raffinierte Helfer</i>	Professionelle Backzutaten und Bücher	220

- A**adapter 63, 67, 72
Alphabet-Ausstecher-Set 151
Ausrollmatten aus Silikon 34–35
Ausrollstab 35
Ausstecher-Set, Kunststoff 151
Ausstechformen A–I bis A–127
Ausstechformen mit Auswerfer - Profi
 Blätter 30
 Blüten 29
 Calla 29
 Efeublätter 30
 Gänseblümchen / Margerite 29
 Hortensie & Flieder 28
 Herz 31
 Ilexblätter 30
 Kleeblatt 31
 Lilien 28
 Rosen/Blüten 28
 Rosenblätter 30
 Schneeflocke 31
 Seerose/Nelke 28
 Sonnenblume/Gerbera 29
 Stern 31
 Sternfrucht 29
 Tutti Frutti 31
Auto 19, 140, 141
Baby 16, 25, 88
Backformen
 Baguette 121
 Bärenatzen / Madeleine 128
 Brioche 126, 127
 Brot- und Königskuchenform 120
 Buch 122
 Florentiner 128
 Frankfurter Kranz 122
fun-Serie 114–115
 Frankfurter Kranz 114
 Guglhupf 115
 Herz 114
 Brot- und Königskuchenform 115
 Muschel 114
 Springform 115
 Tortenboden / Obstboden 115
 Guglhupf 123, 129
 Herdbackblech 121
 Herz 114, 119, 143
Kinder-Backspass 136–151
 Alphabet-Ausstecher-Set, Kunststoff 151
 Auf dem Bauernhof 149
 Ausstecher-Set, Kunststoff 151
 Auto (Feuerwehrauto / Rennauto) 144
 Backset Holz 147
 Backzauber 150
 Backzubehör 147
 Dinosaurier 144
 Fußball-Star 141
 Gitarre 137
 Kinderwagen / Puppenwagen 145
 Kleine Hausfrau 148
 Kleine Prinzessin 148
 Kreative Kiste 151
 Krone 145
 Mini-Herz-Backform 143
 Mini-Kastenform 143
 Mini-Springform 143
 Muffinständer 130, 131
 Pferde-Freundschaft 149
 Piratenschiff 137
 Princess-Kutsche 145
 Schloss 145
 Trageboxen 151
 Kranzform 123
Motiv-Backformen 124, 125
 Igel 125
 Kleeblatt 124
 Lolly Cake 135
 Margerite 124
 Notenschlüssel 124
 Panettone 125
 Mini-Gugelhupf 129
 Mohrenkopf 129
 Muffinformen 134
Ostern 152–155
 Ei 155
 Hase 152, 154, 155
 Hasengesicht 155
 Lamm 152, 153
 Papier-Backförmchen 131–133
Piccolinos 127
 Briocheform 127
 Herzform 127
 Schiffchenform 127
 Tarelettform 127
 Pizza-, Pommee- und -Chipsblech 120
 Quicheform 126
 Rodonkuchen 123
 Savarin 126
 Schiffchen 126, 127, 128
 Silly-Feet 143
 Springblech 116
 Springform 115, 116, 119, 143
Städter-Kids Backserie 136–142
 Anton das Auto 140
 Cheesy die Maus 138
 Eddy der Teddybär 142
 Finchen der Delfin 138
 Kunterbunt das Haus 137
 Lalelu Mamabär mit Baby 142
 Laola das Fußballfeld 141
 Lotti die Lokomotive 140
 Lucky das Glücksschwein 139
 Mike das Motorrad 140
 Pauline die Kuh 139
 Pepe der Fußball 141
 Resi das Rennrad 140
 Rockstar die Gitarre 137
 Schatzsucher das Piratenschiff 136
 Schorsch der Traktor 139
 Silver Star das Pferd 139
 Sonja die Sonne 138
 Stella der Schmetterling 138
 Teddy 142
 Theo der ABC Bär 142
 Stollenbackhaube 122, 157
 Tarteformen 117, 126
 Tortelettformen 118, 127
 Tortenboden, Obstboden 115, 119, 142
Weihnachten 156–159
 Hexenhaus 156
 Mond 159
 Weihnachtsmann 158
 Rehrücken 158
 Schaukelpferd 158
 Stern 159
 Stollenbackhaube 157
 Tannenbaum 157, 159
 Wolfszahn 121
Backformensets für mehrstöckige Torten 96
Bäckerstärke 232
Backmischungen 235–237
Backränder & -ringe 104–107
 Backränder · verschiedene Formen 104–107
 Herz 107
 Stern 106
 Tortenringe 104
 Tortenringmesser 108
Back-Schule 76–77
Backsets für Kinder 148–151
Back-Trennspray 119, 234
Backzauber 150
Backzubehör 147
Baguette-Backform 121
Bär/Teddybär 44, 45, 142
Bärenatzen/Madeleine 128
Basketball 20
Bauernhof 18, 149
Biskuit-Fix 106, 115, 236

- Blätter** 30, 42
Blatt-Tüllen 63, 67
Blumen-Modellierplatten 32
Blumen, Blüten & Blütenknospe . . . 28, 29
Blütenpollen 70
Blütenformer 29
Blüten-Tüllen 67
Bordüren-Sets 38
Brandteig-Mix 235
Brautpaar/Hochzeit 47, 80–85
Brioche 127, 213
Brotbackform 115, 120
Brötchen-Stempel 120
Brunnen 94
Buchstaben-Prägesets 40
Buch-Backform 122
Bücher 74, 75, 83, 85, 95,
. 147, 233, 238, 244–253
C
ake-Tester-Set 119, 193
Calla 29
Caramello 168, 193
Champagner 16, 216
Chrysanthemen-Borte 42
Clowns 17, 23
CMC 50, 232
Convenience-Produkte 220–243
Cowboy 19
Cremin Fertigcreme 238
D
auer-Backtrennfolie 196
Deko-Flex-Model
 Ahornblätter 42
 Blätter-Sortiment 42
 Brautpaar 47
 Chrysanthemen-Borte 42
 Delfin 45
 Dinosaurier 44
 Einhorn 47
 Engel 46, 47
 Engelsfisch 45
 Herzen 43
 Kaiserfisch 45
 Kleine Blüten 43
 Kuh 44
 Libelle 44
 Margerite 42
 Möhren 43, 153
 Muschel 45
 Weihnachtsmann 46
 Rose 42
 Schnecke 45
 Schneeflocke 46
 Schwan 47
 Seestern 45
Deko-Flex Model · Fortsetzung
 Täubchen & Herzen 43, 87
 Teddy/Teddybären 44
 Weintrauben 43
Dekorations-Set 71
Dekorpräge-Set 38, 40, 41
Delfin 45, 138
Dessertformen 163–172
Dessertringe 163–168
Dinosaurier 17, 44, 144
**Drehbare Tortenteller &
Tortenplatten** 33, 90
E
ierringe 167
Einhorn 47
Eis-Basis 243
Eishockey 20
Engel 46, 47
Etagere & Kartenhalter 91, 174, 210
F
ahrrad 21, 140
Fantasie 18
Farbspray 59, 229
Fische 17, 45
Fliegenpilz 17
Flip-Flops 17
Florentiner 128
Flyer 11
Folienblätter 70
Fondant 48–49, 230–231
Fondant-Glätter 51
Fondantzutaten 50, 232
Frankfurter Kranz 114, 122
Füll-Tüllen 64
Fußball 19, 21, 141
G
änseblümchen/Margerite 29
Garnier-Ausstechformen 176–178
 Blüte 177
 Blüte mit Blatt 177
 Delfin 176
 Drache 177
 Fisch 177
 Gesundheit 176
 Glück 176
 Hahn 176
 Krebs 177
 Krokodil 176
 Langes Leben 176
 Languste 177
 Maus 179
 Pinguin 176
 Schmetterling 176
Garnierausstechformen-Sets 178
Garnier-Tüllen 65
Garnier-Tüllen-Sets 71
Geburtstagskerzen 16
Girlanden-Präge-Set 35
Glanzspray 234
Glukose 232
Glycerin 232
Gold/Speisegold 219
Guglhupf 115, 123, 129
H
alloween 24
Haus 137
Hefeteig-Mehl 235
Herdbackblech 108, 121
Herz 31, 43, 86, 87,
. 107, 114, 119, 127, 143, 213
Hochzeit/Brautpaare 47, 80–85
Holzartikel 182–189
I
cing-Mix 239
Igel 125
Indianer 22
Isomalt 239
J
ubiläum 87
K
akaobutter, in Pulverform Mycryo™ . . . 215
Kakaobutter Spray 59, 217, 229
Kartenhalter & Etagère 174, 210
Käse-Quark-Kuchen-Mix 237
Kastenform 115, 120, 143
Kegeln/Bowling 21
Kerzen 14–19
 Autos 19
 Baby 16
 Bauernhof 18
 Baufahrzeuge 19
 Champagner 16
 Clowns 17
 Cowboy 19
 Dinosaurier 17
 Fantasie 18
 Fische 17
 Fliegenpilz 17
 Flip-Flops 17
 Fußball 19
 Geburtstag 16

Kerzen · Fortsetzung

- Karusellpferde 18
- Piraten 18
- Schmetterling 18
- Smiley 16
- Zahlen 14
- Kinderschürze** 149
- Kinderteigrolle** 147
- Kinder-Tragebox** 151
- Kleeblatt** 31, 124
- Knusper-Mischung · Knusper-Biene** 237
- Kommunion** 25, 89
- Konditormesser/Tortenmesser** 190
- Konfirmation** 25, 89
- Königskuchenform** 115
- Kranzform** 123
- Kuchenglitter** 59, 229
- Küchenhelfer** 180–207
 - Allzweckstreuer 197
 - Cake-Tester-Set 193
 - Caramello 193
 - Dauer-Backtrennfolie 196
 - Dauerbratfolie 196
 - Gitterschneider 194
 - Gitterstanze 194
 - Kuchen- & Torteneinteiler 195
 - Kuchen- & Tortentransportbox 203
 - Kugelausstecher 191
 - Kuppeltortenform 194
 - Lock & Lock-Frischhalteboxen 204–207
 - Maultaschenformer 199
 - Mehlsiebe 197
 - Messkanne 203
 - Messlöffel-Set 200
 - Muffin-Transport-Box 203
 - Muskatreibe 200
 - Mutzenmandel 202
 - Paletten 190
 - Pfannenwender 186
 - Pinsel 185
 - Ravioli-Herstellung 198
 - Silikon-Unterlage 184, 185
 - SIL-PIN Teigrollen 183
 - Spätzle-Herstellung 199
 - Tee- & Gewürzkugeln 201
 - Teigrad/Pizzarad 200
 - Teigrollen 182, 183
 - Teigrollen-Hüllen 182
 - Teigschaber 185, 186, 187
 - Thermometer 192, 193
 - Tortenmesser 190
 - Tortenringmesser 191
 - Tortenschneider 195
- Tragebox 203
- Zimtstern 202
- ...aus Holz**
 - Butterbrettchen 189
 - Butterform 189
 - Butterstempel 189
 - Caipirinha-Stößel 188
 - Crepe-Schieber 186
 - Fleischhammer 188
 - Grillzange/Gurkenzange 188
 - Honiglöffel 188
 - Kartoffelstampfer 188
 - Kochlöffel 188
 - Mehlschaufel 188
 - Pfannenwender 186
 - Raclettschaber 186
 - Rührkeule 188
 - Teighölzer 182
 - Teigrollen 182
- Kugelausstecher** 179, 191
- Kuh.** 44, 139
- Kühlspray** 234
- Kutsche** 87
- L**ebkuchen-Mix 237
- Libelle** 44
- Lilien** 28
- Liliennagel-Set** 70
- Loch-Tüllen** 63, 66
- Lock & Lock-Frischhalteboxen** 204–207
- Lokomotive** 140
- Lolly Cake** · Kuchen am Stiel 135, 141, 153, 157
- Luftballons** 23
- Lutscherstiele** 135
- M**argerite 29, 42, 124
- Maus** 138
- Modellierwerkzeuge** 32–37
 - Ausrollstab 35
 - Blumen-Modellierplatten 32
 - Drehteller 33
 - Marzipan Dekorset 32
 - Marzipan Messer 32
 - Modellierwerkzeuge 32
 - Reliefmatten 39
 - Struktur-Rollen 36–37
 - Struktur-Werkzeug 32
- Möhren** 43, 153
- Mohrenkopfbackform** 129
- Motorrad** 21, 140
- Muffin-Mix** 134, 236
- Muffins und mehr** 130–135
- Mürbeteig-Mix** 236
- Muschel** 45, 114
- Muskatreibe** 200
- Mutzenmandel** 202
- Mycryo™** · Kakaobutter in Pulverform 215
- N**elke 28
- Notenschlüssel** 124
- Nudelherstellung** 198–200
- O**bst- und Gemüseschnitzwerkzeuge 179
- Ostern** 24
- P**anettone 125
- Papier-Backförmchen** 131–133
- Paletten** 190
- Pastetenformen** 173
- Pferd** 18, 22, 139
- Piccolinos** 127, 162–165, 213
- Pinsel** 55, 185, 225
- Piraten** 18, 23, 136
- Pizza-, Pommes- und -Chipsblech** 120
- Pralinenfüller** 175, 211
- Pralinen & Zubehör** 208–219
 - Aroma-Pasten 216
 - Etagere & Kartenhalter 210
 - Gebäckzange 210
 - Gold/Speisegold 219
 - Hohlkugeln & Schalen 214
 - Kakaobutter 215
 - Kakaobutter-Spray 217
 - Kuvertüre-Callets 215
 - Nibs / Kakaokerne 216
 - Pralinen & Petit Fours-Ausstecher-Set 211
 - Pralinenformen 211–213
 - Pralinenfüller 211
 - Pralinengabel 212
 - Pralinenset 212
 - Pralinenkapseln 217
 - Spitztüten 217
 - Temperiergerät 218
 - Zellglasbeutel 217
- Prinzessin** 22
- Pudding-Fix** 238
- Puppe** · Dekorationsset 22, 146
- R**avioli-Herstellung 198
- Rehrücken** 122, 158
- Reliefmatten** 39
- Rennrad** 21, 140
- Ringe** 87
- Rodonkuchen** 123
- Roll- und Dekorfondant** 48–49, 230–231

- Rosen/Rosenknospe. 28, 42
 Rosen- & Blumennagel 70
 Rosenheber 70
 Rosen-Spritzset 70
 Rosen-Tüllen 63, 68
 Rosetten-Tüllen 62
 Rüschenplatten 97
 Rüschen-Bordürenset 38
- S**ahnefest 110–111, 240–243
 Sauerteig 120, 235
 Savarin 126
 Schiff 136
 Schiffchen 126, 127, 128, 213
 Schillerlocken/Sahnerollen 169
 Schleifen-Set 41
 Schloss 95, 145, 146
 Schmetterling 138, 176
 Schnecke 45
 Schneeflocke 31, 46
 Schneewittchen 22
 Schwan 47, 86
 Schwein 139
 Seerose/Nelke 28
 Seestern 45
 Silikon-Unterlage 34–35, 184–185
 Silly Feet 134, 143
 SIL-PIN Silikon-Teigrollen 35, 51, 183
 Smiley 16
 Sonne 138
 Sonnenblume/Gerbera 29
 Spaghetti- oder Vermicelle-Tülle 64
 Spätzle-Herstellung 199
 Speisefarben flüssig, -Stifte,
 -Pasten und -Pulver 52–57, 222–227
 Spezial-Tüllen 65, 69
 Springblech 117
 Springformen 115, 116, 119, 143
 Spritzbeutel 73, 74
 Spritztüllen & -zubehör
 Adapter 63, 67, 72
 Blatt-Tüllen 63, 67
 Blüten-Tüllen 67
 Dekorations-Set 71
 Dekorationsnagel-Set 70
 Folienblätter 70
 Füll-Tüllen 64
 Garnier-Tüllen 65, 71
 Halbrund-Tüllen 68
 Korbgeflecht-Tülle 64
 Liliennagel-Set 70
 Loch-Tüllen 63, 66
- Rand-Tülle 64
 Rosen- & Blumennagel 70
 Rosenheber 70
 Rosen-Spritzset 70
 Rosen-Tüllen 63, 68
 Rosetten-Tüllen 62
 Spaghetti- oder Vermicelle-Tülle 64
 Spezial-Tüllen 65, 69
 Spritzbeutel 73, 74
 Spritzbeutel-Absatzständer 73
 Sternband-Tüllen 64, 69
 Stern-Tüllen 62, 66
 Tortenzauber · Dekor-Tüllen-Set 74
 Tüllen-Aufbewahrungsbox 71
 Tüllen-Atelier 75
 Tüllenbürste 72
 Staubblüten 70
- Stern** 31, 106, 159
Sternband-Tüllen 64, 69
Sternfrucht 29
Stern-Tüllen 62, 66
Stollenbackhaube 122, 157
Struktur-Rollen 36–37
Struktur-Werkzeug 32
**Styropor-Zuschnitte für
 Muster- und Schautorten** 100–101
Süßer Schnee 239
- T**arteformen 117, 126
Tauben 43, 86, 87
Taufe 25, 88
Tennis 20
Tortelettfornen 118, 127, 213
Tortenboden 115,
Tortendekorationen aus Kunststoff
 Basektball 20
 Clowns 23
 Eishockey 20
 Fahrrad 21
 Fußball 21
 Halloween 24
 Indianer 22
 Kegeln/Bowling 21
 Kommunion & Konfirmation 25
 Luftballons 23
 Motorrad 21
 Ostern 24, 152
 Piraten 23
 Prinzessin / Puppenoberkörper 22
 Schneewittchen 22
 Taufe 25, 88
 Tennis 20
- Volleyball 20
 Weihnachten 24, 153
 Wildpferde 22
- Tortendekorationen für Hochzeiten
 und andere Festlichkeiten** 78–101
 Baby 88
 Backformen-Sets für mehrstöckige Torten 96
 Brunnen 94
 Drehteller 90
 Herz 86
 Hochzeit / Brautpaare 80–86
 Jubiläum 87
 Kommunion & Konfirmation 89
 Kutsche 87
 Ringe 87
 Romantikschloss 95
 Rüschenplatten 97
 Schwan 86
 Tauben 86, 87
 Taufe und Geburtstag 88
 Torten-Etagere 91
 Tortenplatten & Zubehör 90–93, 98–99
 Tortenspitzen 97
 Treppen- & Brücken-Set 94
- Torten-Ecke · Vario-Corner** 108, 175
Torten-Etagere 91
Tortengitter 109
Tortennmesser/Konditormesser 190
**Tortenplatten/
 Tortenteller** 33, 90, 92, 98, 99
Tortenringe 102–107
Tortenringmesser 108
Tortenschneider 105
Tortenspitzen 97
Tortenständer 94,
Tortentransportbox 109, 203
Tortenunderlage 109
Traktor 139
- V**olleyball 20
Vario-Corner · Torten-Ecke 108, 175
- W**asserbadform 125
Weihnachtsmann 46, 158
Weintrauben 43
Wolfszahn-Backblech 121
- Z**ahlen 14
Zimtstern 202
Zuckerperlen 58, 218, 228
Zuckerschrift 58, 228
Zuckerthermometer 193



A series of horizontal lines spanning the width of the page, providing a template for writing or drawing.



POSTERAUSWAHL FÜR IHRE DEKORATION UND ZU WERBEZWECKEN

WIR AKTUALISIEREN UND ERWEITERN STETIG
UNSERE POSTERAUSWAHL. WIR INFORMIEREN
SIE GERNE ÜBER UNSERE NEUHEITEN.
DIE POSTER LIEFERN WIR IM FORMAT
DIN A2 (420 x 594 mm).
PRO AUFTRAG SIND MAX. 2 POSTER
OHNE BERECHNUNG MÖGLICH!

**Linzer
bestehend
vielfältig**
Art.-Nr. 998018



**Wunderbare
Weihnachts-
bäckerei!**
Art.-Nr. 998025



Frohe Ostern
Art.-Nr. 998032



**Motiv-Ausstechformen-Sets:
Backspass**
Art.-Nr. 998520

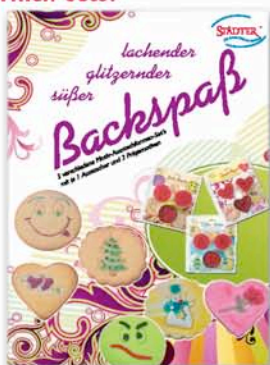

**Edelstahl Motiv-
Ausstechformen
„Die bunte
Welt der
Ausstechformen“**
Art.-Nr. 998131



**Backen & Verzieren
mit Städter**
Art.-Nr. 998537



**Ausstechformen-Set
Domino**
Art.-Nr. 998506



Von ganzem Herzen
Art.-Nr. 998308



**Backen
mit Herz**
Art.-Nr. 998360



**FineLine
Profi Spritztüllen
aus Edelstahl**
Art.-Nr. 998209



**Hochzeit:
Für den
besonderen Tag**
Art.-Nr. 998193



Zur Taufe
Art.-Nr. 998490



Fußball
Art.-Nr. 998155



Städter Kids
Art.-Nr. 998513



Kinderbacken
Art.-Nr. 998339



Piccolinos
Es ist angerichtet
Art.-Nr. 998483



Dessertringe
Art.-Nr. 998100



Dessertformen
Art.-Nr. 998087



Pasteten- & Terrinenformen
Art.-Nr. 998070



Pralinen, besonders fein
Art.-Nr. 998056

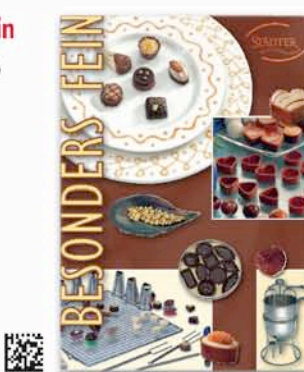

Serie Perfect Springformen
Art.-Nr. 998476



INFO-FLYER

Produktinformationen für Ihre Kunden mit Anwendungsbeispielen, Tipps und teilweise mit Rezepten. Wir aktualisieren und erweitern ständig unsere Flyerauswahl. Wir informieren Sie gerne über unsere neuesten Flyer.



Deko-Flex-Modelle
Art.-Nr. 999770



Profi-Ausstechformen
Art.-Nr. 999817



Fine Line
Die Spritztüllen Kollektion
Art.-Nr. 999763



Ihr perfektes Dinner
Pasteten und Desserts
Art.-Nr. 999756



Piccolinos: Es ist angerichtet!
Vorspeisen- & Dessertformen, Schiffchen- & Herzformen, Briocheformen
Art.-Nr. 999930



Bestückungsvorschläge

Warenträger mit 36 Haken, leer zum Selbstbestücken

Dieser Warenträger kann frei nach Ihren Vorstellungen bestückt werden und ist für Ausstechformen von einer max. Größe von ca. 5,5 - 8,0 cm geeignet.

Art.-Nr.	Maße ca. (B x H)	VE
000322	44 x 80 cm	01

Preis und weitere Informationen auf Anfrage



000322

Thekendisplay

Dieses Thekendisplay kann frei nach Ihren Vorstellungen bestückt werden.

1 Lochwand/Flach mit abnehmbaren Füßen, die zum Aufstellen sowie zum Aufhängen geeignet ist. 30 Lochwandhaken werden mitgeliefert.

Art.-Nr.	Maße ca. (B x H)	VE
000292	50 x 60 cm	01

Preis und weitere Informationen auf Anfrage



Bestückungsvorschlag

000292

Drehbares Thekendisplay

Dieses drehbare Thekendisplay kann frei nach Ihren Vorstellungen bestückt werden.

4 Lochwände, Kreuz mit Drehfuß, 60 Lochwandhaken

Art.-Nr.	Maße ca. (H/∅)	VE
000308	65 / 51 cm	01

Preis und weitere Informationen auf Anfrage



Einschub für Werbeplakat

Einschub für Werbeplakat

000308

Drehbares Bodendisplay

Dieses drehbare Bodendisplay kann frei nach Ihren Vorstellungen bestückt werden. Jede Lochwand kann mit bis zu max. 5 Böden bestückt werden.

4 Lochwände, Kreuz mit Drehfuß, auf Rollen, 120 Lochwandhaken

Art.-Nr.	Maße ca.	VE
000179	160 x 60 cm (H x ∅)	01

Bodendisplay

000179 160 x 60 cm (H x ∅) 01

Drahtboden extra

000186 34,0 x 19,5 x 9,5 cm (B x T x H) 01

Einlegeboden extra

000193 34,0 x 19,5 x 9,5 cm (B x T x H) 01

Einhängetray extra

(Eignet sich zum Präsentieren von Spritztüllen)

000254 25,5 x 5,5 x 5,5 cm (B x T x H) 01

Preise und weitere Informationen auf Anfrage



000186

000193

000254

000179







Leuchtende Ideen

MOTIV-KERZEN UND DEKORATIONEN FÜR
TAUFE & GEBURTSTAG · KONFIRMATION & KOMMUNION
HOCHZEIT · JUBILÄUM · SPORT-EREIGNISSE
OSTERN · HALLOWEEN · WEIHNACHTEN · UVM

Kerzen- Dekorationen

EINE GLÄNZENDE IDEE, UM GEBURTSTAGE ODER JAHRESTAGE HERVORZUHEBEN, AUCH FÜR SILVESTER, WEIHNACHTEN ODER EIN FIRMENJUBILÄUM GEEIGNET.

Alle Kerzen sind tropfsicher und für die Dekoration auf Lebensmitteln geeignet.



Zahlen mit Halter

ca. 9,5 cm hoch, auf Blisterkarte

Art.-Nr.	Motiv	VE
910003	Zahl 0	12
910010	Zahl 1	12
910027	Zahl 2	12
910034	Zahl 3	12
910041	Zahl 4	12
910058	Zahl 5	12
910065	Zahl 6	12
910072	Zahl 7	12
910089	Zahl 8	12
910096	Zahl 9	12



Zahlen-Set mit Halter

ca. 9,5 cm hoch, einzeln auf Blisterkarte

Art.-Nr.	Motiv	VE
910102	10 Zahlen je einmal von 0–9	01





DAS KRÖNENDE TOPPING EINER GEBURTSTAGSTORTE!



Kerzen mit Halter

10 Kerzen, auf Blisterkarte, ca. 8 cm hoch

Art.-Nr.	Farbe	VE
910133	Rot	12
910140	Blau	12
910157	Rosa	12
910164	Hellblau	12
910119	Weiß	12
910126	Schwarz	12

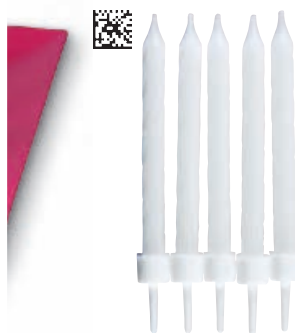

Kerzen mit Halter

10 Kerzen, auf Blisterkarte, ca. 8 cm hoch

Art.-Nr.	Farbe	VE
910171	Weiß mit Glitter	12
910188	Silber	12
910195	Gold	12



Motiv-Kerzen- Dekorationen

KERZEN FÜR DEN BESONDEREN ANLASS!



**Kerzen-Set
Happy Birthday**

13-teilig

Auf Blisterkarte

Art.-Nr.	Größe	VE
910362	ca. 20 x 50 mm	12



**Kerzen-Set
Champagner-Flaschen**

6-teilig

Auf Blisterkarte

Art.-Nr.	Größe	VE
910348	ca. 55 mm	12



**Kerzen-Set
Smiley mit Hut**

6-teilig

Auf Blisterkarte

Art.-Nr.	Größe	VE
910355	ca. 40 mm	12



**Kerzen-Set
Baby**

4-teilig

Auf Blisterkarte

Motive: Flasche, Schuhe, Schnuller und Rassel

Art.-Nr.	Größe	VE
910386	ca. 25–50 mm	12



**Kerzen-Set
Fliegenpilz**

4-teilig



Auf Blisterkarte

Art.-Nr.	Größe	VE
910430	ca. 50 mm	12

**Kerzen-Set
Clowns**

6-teilig



Auf Blisterkarte

Art.-Nr.	Größe	VE
910379	ca. 35–50 mm	12

**Kerzen-Set
Fische**

4-teilig



Auf Blisterkarte

Art.-Nr.	Größe	VE
910324	ca. 50 mm	12

**Kerzen-Set
Flip-Flops**

4-teilig



Auf Blisterkarte

Art.-Nr.	Größe	VE
910416	ca. 40 mm	12

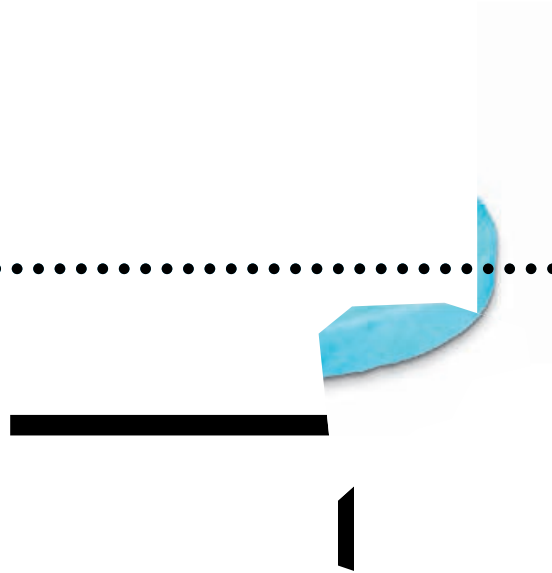
**Kerzen-Set
Dinosaurier**

4-teilig



Auf Blisterkarte

Art.-Nr.	Größe	VE
910300	ca. 40–55 mm	12





**Kerzen-Set
Piraten**

4-teilig

Auf Blisterkarte

Art.-Nr.	Größe	VE
910454	ca. 30 mm	12



**Kerzen-Sticker
Piraten**

4-teilig

Auf Blisterkarte

Art.-Nr.	Größe	VE
910461	ca. 35 x 95 mm	12

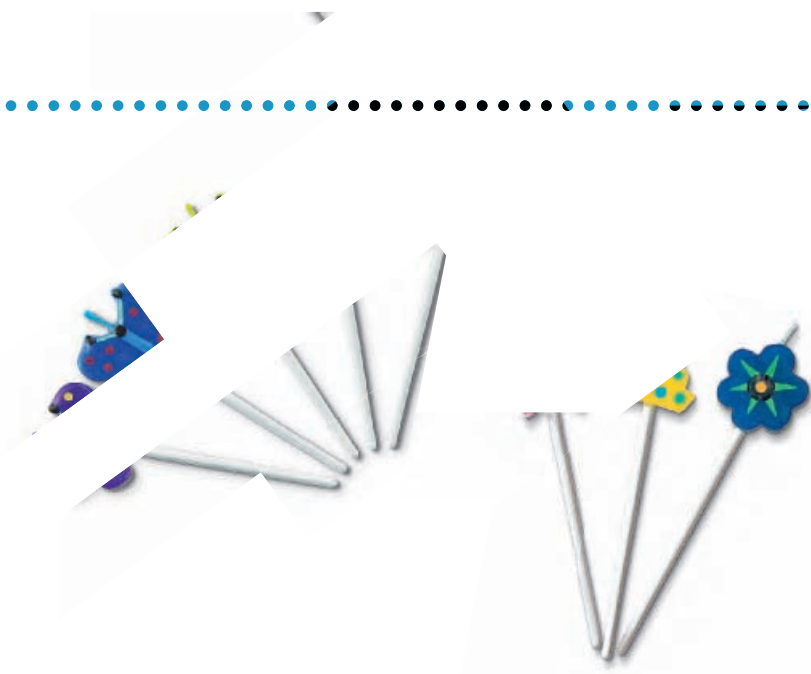

**Kerzen-Sticker
Schmetterlinge**

5-teilig

Auf Blisterkarte

Art.-Nr.	Größe	VE
910447	ca. 28 x 75 mm	12



**Kerzen-Sticker
Fantasie**

3-teilig

Auf Blisterkarte

Motive: Torte, Blume und Stern

Art.-Nr.	Größe	VE
910201	ca. 20 x 75 mm	12



**Kerzen-Set
Karussellpferde**

4-teilig

Auf Blisterkarte

Art.-Nr.	Größe	VE
910393	ca. 60 mm	12



**Kerzen-Set
Bauernhof**

4-teilig

Auf Blisterkarte

Motive: Traktor, Huhn, Haus und Kuh

Art.-Nr.	Größe	VE
910317	ca. 40–50 mm	12

**Kerzen-Set
Cowboy****4-teilig**

Auf Blisterkarte

Motive: Kaktus, Hut und 2 Stiefel

Art.-Nr.	Größe	VE
910331	ca. 40–50 mm	12

**Kerzen-Set
Fußball****6-teilig**

Auf Blisterkarte

Art.-Nr.	Größe	VE
041158	ca. 25 mm	12

**Kerzen-Sticker
Fußball****5-teilig**

Auf Blisterkarte

Motive: 1 Pokal, 2 Trikots und 2 Bälle

Art.-Nr.	Größe	VE
041264	ca. 25 x 75 mm	12

**Kerzen-Set
Autos****4-teilig**

Auf Blisterkarte

Art.-Nr.	Größe	VE
910409	ca. 50 mm	12

**Kerzen-Set
Baufahrzeuge****4-teilig**

Auf Blisterkarte

Motive: Bagger, Raupe und 2 LKWs

Art.-Nr.	Größe	VE
910423	ca. 40–50 mm	12



Motiv Dekorationen

DIE BESONDERE ÜBERRASCHUNG FÜR
DEN SPORTFAN ODER FÜR DIE VEREINSFEIER!



Dekorations-Set Tennis

3-teilig

Kunststoff, im Polybeutel

Art.-Nr.	Größe	VE
905078	ca. 9,0–15,0 cm	12



Dekorations-Set Eishockey

8-teilig

Kunststoff, im Polybeutel

Art.-Nr.	Größe	VE
041127	ca. 6,0–10,0 cm	12



Dekorations-Set Basketball

5-teilig

Kunststoff, im Polybeutel

Art.-Nr.	Größe	VE
041141	ca. 6,0–15,0 cm	12



Dekorations-Set Volleyball

7-teilig

Kunststoff, im Polybeutel

Art.-Nr.	Größe	VE
041134	ca. 6,0–15,0 cm	12

**Dekorations-Set
Fußballspiel****9-teilig**

Kunststoff, im Polybeutel

Art.-Nr.	Größe	VE
041172	ca. 6,0–10,0 cm	12

**Dekorations-Set
Fußbälle****6-teilig**

Kunststoff, im Polybeutel

Art.-Nr.	Größe	VE
041165	ca. \varnothing 3,5 cm	12

**Dekorations-Set
Fußballschuhe & Ball****3-teilig**

Kunststoff, im Polybeutel

Art.-Nr.	Größe	VE
041189	Ball ca. \varnothing 3,5 cm Fußballschuhe ca. 10,5 cm	12

**Dekorations-Set
Kegeln / Bowling****11-teilig**

Kunststoff, im Polybeutel

Art.-Nr.	Größe	VE
905092	ca. 1,8–4,5 cm	12

**Dekoration
Motorrad**

Kunststoff, im Polybeutel

Art.-Nr.	Größe / Farbe	VE
905115	ca. 5,5 x 10,0 cm / blau	12

905115

**Dekoration
Fahrrad**

Kunststoff, im Polybeutel

Art.-Nr.	Größe / Farbe	VE
905108	ca. 8,5 x 15,0 cm / blau	12

905108

928305

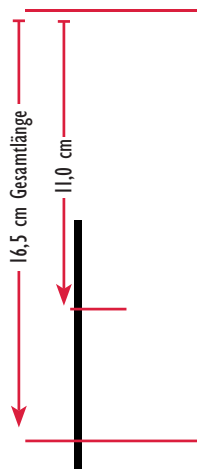

928312



Puppe / Oberkörper

16,5 cm Gesamtlänge,
11 cm reine Oberkörperlänge, im Polybeutel,

Art.-Nr.	Haarfarbe	VE
928305	blond	12
928312	brünett	12



**Dekorations-Set
Schneewittchen
und die 7 Zwerge**

8-teilig

Kunststoff, im Polybeutel

Art.-Nr.	Größe	VE
905061	ca. 5,6–7,8 cm	12



**Dekorations-Set
Wildpferde**

6-teilig

Kunststoff, im Polybeutel

Art.-Nr.	Größe	VE
905054	ca. 7,0 cm	12



**Dekorations-Set
Indianer**

6-teilig

Kunststoff, im Polybeutel

Art.-Nr.	Größe	VE
905047	ca. 3,3–11,0 cm	12

**Dekorations-Set
Piraten**

3-teilig



Kunststoff, im Polybeutel

Art.-Nr.	Größe	VE
905023	ca. 6,8–7,8 cm	12



**Dekorations-Set
Clowns**

3-teilig



Kunststoff, verschiedene Motive, im Polybeutel

Art.-Nr.	Größe	VE
905030	ca. 6,5–7,8 cm	12

Unterschiedliche Sortierung,
Motive können nicht ausgesucht werden!

Motivbeispiele

**Dekorations-Set
Luftballons**

2-teilig



Kunststoff, im Polybeutel, mit 2 x 12 Luftballons

Art.-Nr.	Länge	VE
905016	17,0 cm mit Stiel	12



**Dekorations-Set
Clownsköpfe**

6-teilig



Kunststoff, im Polybeutel, farbig sortiert

Art.-Nr.	Größe	VE
905009	ca. 4,2 cm	12



**Dekorations-Set
Oster-Sticker****6-teilig**

Kunststoff, im Polybeutel, 6 verschiedene Motive

Art.-Nr.	Gesamtlänge	VE
905146*	ca. 12,8–14,0 cm	12

*Solange Vorrat reicht!

**Dekorations-Set
Halloween-Sticker****3-teilig**

Kunststoff, im Polybeutel, 3 verschiedene Motive

Art.-Nr.	Gesamtlänge	VE
905153*	ca. 9,4–12,8 cm	12

*Solange Vorrat reicht!

**Dekorations-Set
Weihnachts-Sticker****3-teilig**

Kunststoff, im Polybeutel, 3 verschiedene Motive

Art.-Nr.	Gesamtlänge	VE
905160*	ca. 10,5–13,0 cm	12

*Solange Vorrat reicht!

Dekorations-Set **2-teilig**
Kelch- & Betende Hände
Sticker-Set mit Golddekor



Kunststoff, im Polybeutel, 2 verschiedene Motive

Art.-Nr.	Gesamtlänge	VE
905139	ca. 11,5–14,0 cm	12

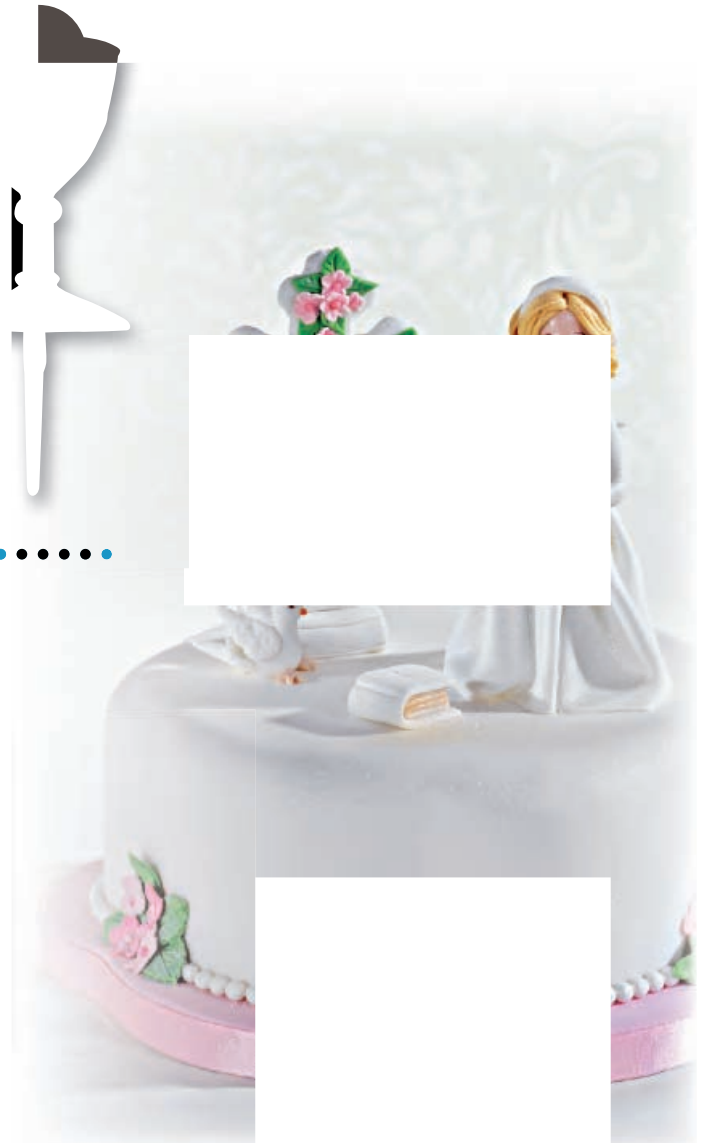

Dekoration
Bibel mit Golddekor



Kunststoff, im Polybeutel

Art.-Nr.	Größe	VE
905122	ca. 6,2 x 8,7 cm	12

Dekorations-Set
Baby-Sticker, rosa **4-teilig**



Kunststoff, im Polybeutel, 4 verschiedene Motive

Art.-Nr.	Gesamtlänge	VE
905177*	ca. 10,8–23,0 cm	12

*Solange Vorrat reicht!

Dekorations-Set
Baby-Sticker, blau **4-teilig**



Kunststoff, im Polybeutel, 4 verschiedene Motive

Art.-Nr.	Gesamtlänge	VE
905184*	ca. 10,8–23,0 cm	12

*Solange Vorrat reicht!





Kunstvoll verschönern

ALLES ZUM MODELLIEREN UND VERZIEREN

PROFI-AUSSTECHFORMEN MIT AUSWERFER
RÜSCHEN- UND BORDÜREN-DEKOR-SETS
DEKOR-PRÄGE- UND AUSSTECHER-SETS · STRUKTURROLLEN
MODELLIERWERKZEUGE · DREHTELLER · SILIKONUNTERLAGEN
DEKO-FLEX-MODEL · FONDANT-GLÄTTER · FONDANT-AUSROLLSTAB
FONDANT · SPEISEFARBEN



Profi-Ausstechform mit Auswerfer
Hortensie & Flieder

3er-Set

Kunststoff, auf Blisterkarte mit Anleitung

Art.-Nr.	Maße ca.	VE
170483	∅ 23, 29, 35 mm	01 12



Profi-Ausstechform mit Auswerfer
Seerose & Nelke

3er-Set

Kunststoff, auf Blisterkarte mit Anleitung

Art.-Nr.	Maße ca.	VE
170520	∅ 56, 71, 96 mm	01 12



Profi-Ausstechform mit Auswerfer
Rosen & Blüten

4er-Set

Kunststoff, auf Blisterkarte mit Anleitung

Art.-Nr.	Maße ca.	VE
170278	∅ 30, 35, 45, 50 mm	01 12



Profi-Ausstechform mit Auswerfer
Lilien

2er-Set

Kunststoff, auf Blisterkarte mit Anleitung

Art.-Nr.	Maße ca.	VE
170254	∅ 65, 80 mm	01 12



Profi-Ausstechform mit Auswerfer
Große Lilie

Kunststoff, auf Blisterkarte mit Anleitung

Art.-Nr.	Maße ca.	VE
170261	∅ 100 mm	01 12



Blütenformer

6er-Set

Kunststoff, Wilton-Produkt.

Zum Formen und Trocknen von Fondantblüten,
3 Stück je \varnothing 63 mm und 3 Stück je \varnothing 76 mm

Art.-Nr.	Maße ca.	VE
1907-118	\varnothing 63 und 76 mm	01



Profi-Ausstechform mit Auswerfer

Blüten

4er-Set

Kunststoff, auf Blisterkarte

Art.-Nr.	Maße ca.	VE
170452	\varnothing 7, 9, 19, 25 mm	01 06



Profi-Ausstechform mit Auswerfer

**Gänseblümchen/
Margerite**

4er-Set

Kunststoff, auf Blisterkarte

Art.-Nr.	Maße ca.	VE
170476	\varnothing 13, 20, 27, 35 mm	01 06

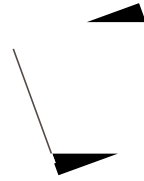

Profi-Ausstechform mit Auswerfer

Sonnenblume/Gerbera

Kunststoff, auf Blisterkarte

Art.-Nr.	Maße ca.	VE
170407	\varnothing 70 mm	01 06
170414	\varnothing 105 mm	01 06



Profi-Ausstechform mit Auswerfer

Sternfrucht

3er-Set

Kunststoff, auf Blisterkarte mit Anleitung

Art.-Nr.	Maße ca.	VE
170247	\varnothing 22, 34, 40 mm	01 12



Profi-Ausstechform mit Auswerfer

Callas & Rosen

3er-Set

Kunststoff, auf Blisterkarte mit Anleitung

Art.-Nr.	Maße ca.	VE
170285	\varnothing 45, 55, 65 mm	01 12





Profii-Ausstechform mit Auswerfer

Blätter

3er-Set

Kunststoff, auf Blisterkarte mit Anleitung

Art.-Nr.	Maße ca.	VE
170513	∅ 27, 52, 80 mm	01 12



Profii-Ausstechform mit Auswerfer

Blätter

3er-Set

Kunststoff, auf Blisterkarte mit Anleitung

Art.-Nr.	Maße ca.	VE
170292	∅ 40, 60, 80 mm	01 12

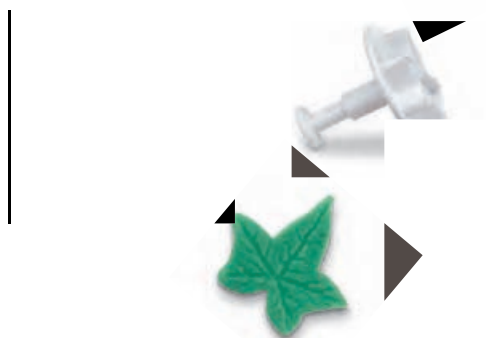

Profii-Ausstechform mit Auswerfer

Efeublätter

3er-Set

Kunststoff, auf Blisterkarte

Art.-Nr.	Maße ca.	VE
170445	∅ 20, 25, 35 mm	01 06



Profii-Ausstechform mit Auswerfer

Rosenblätter

3er-Set

Kunststoff, auf Blisterkarte

Art.-Nr.	Maße ca.	VE
170421	∅ 20, 30, 40 mm	01 06



Profii-Ausstechform mit Auswerfer

Ilexblätter

3er-Set

Kunststoff, auf Blisterkarte

Art.-Nr.	Maße ca.	VE
170438	∅ 20, 25, 35 mm	01 06



Profi-Ausstechform mit Auswerfer

Tutti Frutti

4er-Set

Kunststoff, auf Blisterkarte mit Anleitung

Art.-Nr.	Maße ca.	VE
170308	∅ 50 mm	01 12



Profi-Ausstechform mit Auswerfer

Schneeflocke

2er-Set

Kunststoff, auf Blisterkarte mit Anleitung

Art.-Nr.	Maße ca.	VE
170537	∅ 40, 55 mm	01 12



Profi-Ausstechform mit Auswerfer

Stern MINI

3er-Set

Kunststoff, auf Blisterkarte

Art.-Nr.	Maße ca.	VE
170230	∅ 7, 10, 13 mm	01 12

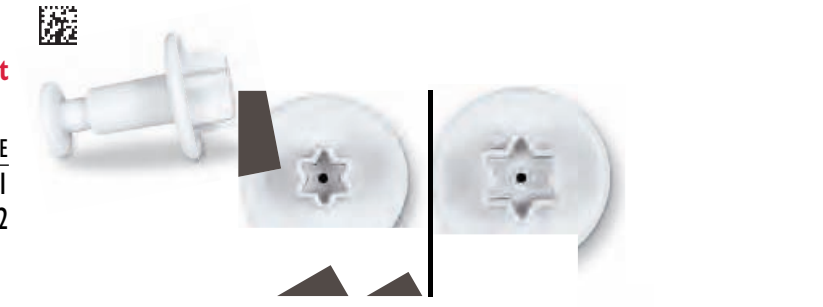

Profi-Ausstechform mit Auswerfer

Herz MINI

3er-Set

Kunststoff, auf Blisterkarte

Art.-Nr.	Maße ca.	VE
170216	∅ 7, 10, 13 mm	01 12



Profi-Ausstechform mit Auswerfer

Kleeblatt MINI

3er-Set

Kunststoff, auf Blisterkarte

Art.-Nr.	Maße ca.	VE
170223	∅ 7, 10, 13 mm	01 12

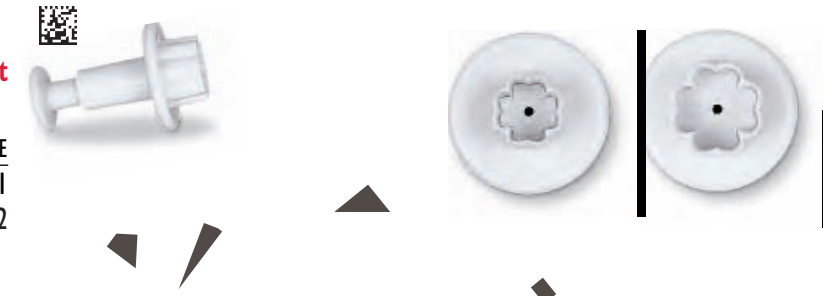



171442



171473

- 12
- 5
- 1
- 3
- 11
- 4



Modellierwerkzeuge

Kunststoff, im Polybeutel
Gesamtlänge der Werkzeuge ca. 13–15 cm

Art.-Nr.	Bezeichnung	VE
171442	Set 5-tlg.	01 12



Modellierwerkzeuge

Kunststoff, im Polybeutel
Gesamtlänge der Werkzeuge ca. 17 cm

Art.-Nr.	Bezeichnung	VE
171473	Set 6-tlg.	01 12



171480



- 1
- 2
- 3
- 4
- 5
- 6
- 7
- 8
- 9
- 10
- 11
- 12



Marzipan Messer

Kunststoff, im Polybeutel

Art.-Nr.	Gesamtlänge	VE
171480	ca. 26 cm	01 12

Marzipan-Dekorset

15-teilig

Kunststoff
In Geschenkbox, bestehend aus:
2 Stk. Strukturbretter
1 Stk. Marzipanmesser
12 Modellierstäbe

Art.-Nr.	Ausführung	VE
171350	Set in Box	01 04

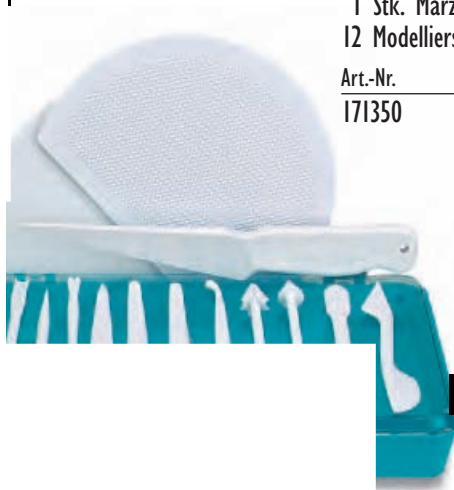

171350



Blumen-Modellierplatten 2-teilig

Inhalt:
1 blaue, feste Schaumstoffplatte mit Vertiefungen, um 3-dimensionale Blütenkelche herzustellen
1 weiße, weiche Schaumstoffplatte für das feine Ausmodellieren von Blütenblättern

Art.-Nr.	Maße	VE
171466	je ca. 19,5 x 19,5 cm	01



Drehbare Tortenplatte

Edelstahl

Das Kugellager sorgt für leichtes Drehen beim Dekorieren und Servieren.

In Geschenkverpackung mit Rezept.

Art.-Nr.	Maße (Ø/H)	VE
552111	32 / 8,0 cm	01



Drehteller

Kunststoff, dreh- und schwenkbar, stabile Qualität, Neigungswinkel frei wählbar, sicherer Stand

Art.-Nr.	Maße (Ø/H)	VE
552039	23 / 14 cm	01



Drehen und Kippen!



Drehbare Dekorations-Tortenplatte

Kunststoff, drehbar, rutschfester Fuß
Flache Platte aus weißem Kunststoff.
Wilton-Produkt.

Art.-Nr.	Maße (Ø/H)	VE
307-303	29 / 3 cm	01



Drehbare Dekorations-Tortenplatte

Das versteckte Kugellager sorgt für leichtes Drehen beim Dekorieren und Servieren.
Flache Platte aus weißem Kunststoff.
Wilton-Produkt.

Art.-Nr.	Maße	VE
2103-2518	Ø 28,0 cm	01



SILIKON-UNTERLAGEN

Als Unterlage bei allen Modellierarbeiten – unverzichtbar zum Ausrollen von Fondant, Modelliermassen, Teigen usw.

- Absolut rutschfest auf jedem Untergrund
- Kein Anhaften von Teig, Marzipan und Überzugsmassen
- Mit den wichtigsten Maßeinheiten
- Glatte Antihaft-Oberfläche
- Backofen- und Frosterfest von -40°C bis $+230^{\circ}\text{C}$



Silikon-Unterlage Mini Ausrollen • Modellieren • Backen

Diese Größe ist ideal für alle Modellierarbeiten. Nahrungsmittellecht. Nicht schnittfest. In Geschenkverpackung mit Gebrauchsanleitung.

Art.-Nr.	Maße	VE
256903	31 x 23 cm	01 05



Silikon-Unterlage Midi Ausrollen • Modellieren • Backen

Ideale Aufrollhilfe für Biskuitrollen. Diese Größe ist passend für alle Haushaltsbackbleche. Nahrungsmittellecht. Nicht schnittfest. In Geschenkverpackung mit Gebrauchsanleitung.

Art.-Nr.	Maße	VE
256910	43 x 38 cm	01 05



Silikon-Unterlage Maxi Ausrollen • Modellieren • Backen

Für alle Modellierarbeiten, perfekt zum Ausrollen von großen Blechkuchen, Tortenüberzügen uvm. Passend für Profi-Backbleche, mit den wichtigsten Maßeinteilungen.

Nahrungsmittellecht. Nicht schnittfest. In Geschenkverpackung mit Gebrauchsanleitung.

Art.-Nr.	Maße	VE
256972	60 x 40 cm	01 05



Silikon-Unterlage Gastro GN I/I Ausrollen • Modellieren • Backen

Eine universelle Arbeitsunterlage zur Kuchenherstellung, passend für GASTRONORM GN I/I-Backbleche und Backrostle.

Nahrungsmittellecht. Nicht schnittfest. In Geschenkverpackung mit Gebrauchsanleitung.

Art.-Nr.	Maße	VE
256934	52 x 32 cm	01 05



Silikon-Unterlage Rondo

Ausrollen • Modellieren • Backen

Perfekt zum Ausrollen runder Kuchen, Einteilen von Kuchenstücken und als Markierungshilfe zum Spritzen von Girlandendekorationen.

Nahrungsmittellecht. Nicht schnittfest.

In Geschenkverpackung mit Gebrauchsanleitung.

Art.-Nr.	Maße	VE
256941	∅ 40 cm	01 05



Girlanden-Präge-Set

2-teilig



Kunststoff, mit cm-Maßeinteilung.

Auf Blisterkarte mit Anleitung.

Zum exakten Markieren von Girlandebögen am Tortenrand. Für alle Tortengrößen geeignet.

Tipp: Benutzen Sie als Einteilungshilfe die obenstehende Silikon-Unterlage Rondo.

Art.-Nr.	VE
171428	01 06

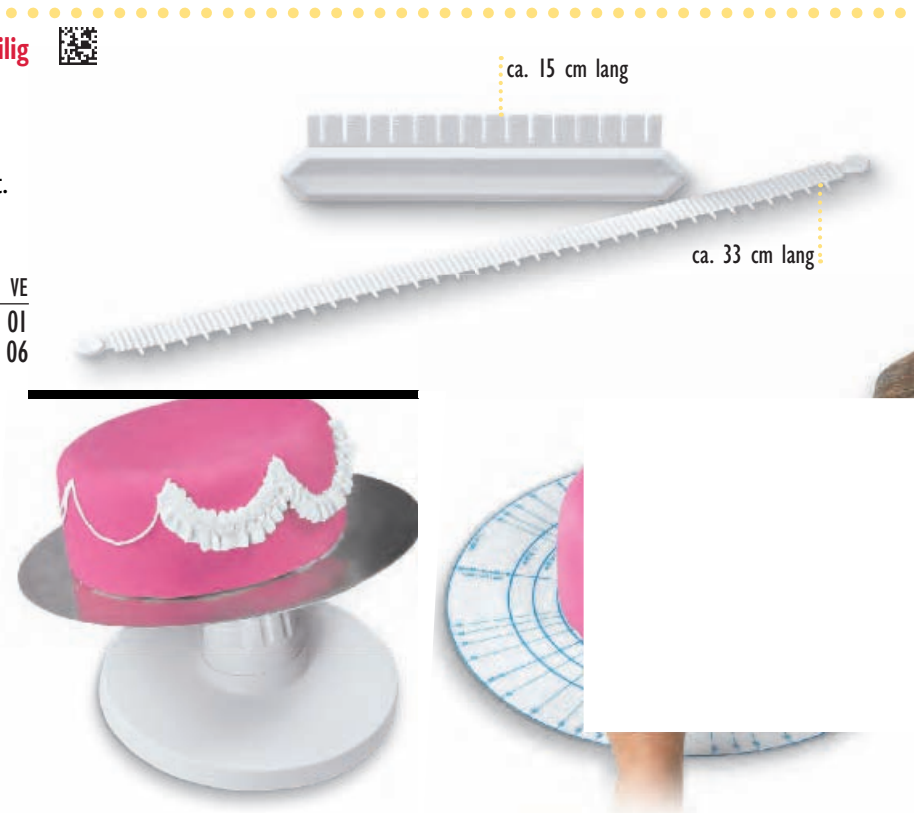

Ausrollstab, klein

Die Rolle, mit aufsteckbaren Führungsrings, macht es einfach, den Fondant zu der optimalen Höhe von 1,5 mm oder 3 mm für Fondantdekorationen auszurollen. Kunststoff.

Wilton-Produkt.

Art.-Nr.	∅ x Länge	VE
1907-1205	2,5 x 22,5 cm	01



WILTON 5

Silpin-Ausrollstab

Silikon-Antihaft-Oberfläche, zum Ausrollen und Aufwickeln von Fondant- oder Marzipantortenüberzügen.

Art.-Nr.	∅ x Länge	VE
803503	5 x 50 cm	01



803503



Strukturrollen AUS RESINE

FÜR DIE AUSGEFALLENE TORTENDEKORATION

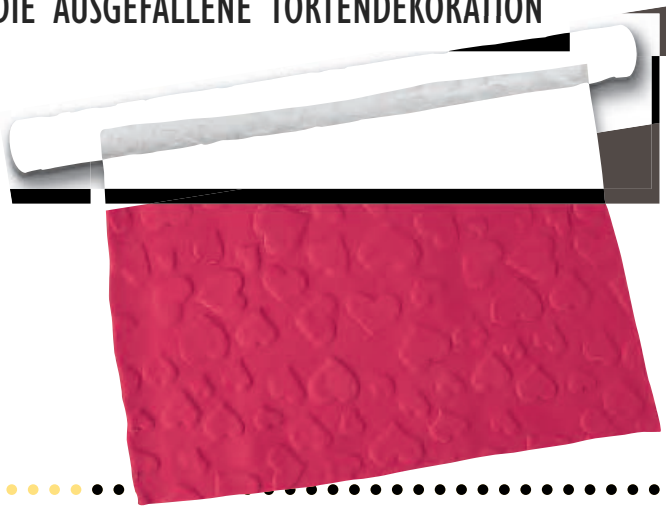

171558



171503



171510

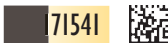

171541



171527



171534



171565



171589



171572



171596



Strukturrollen

Zum Musterprägen auf Marzipan und Rollfondant.
Aus Acryl/Resine.

Art.-Nr.	Bezeichnung	Rollenbreite ca.	VE
171558	Ranken	18,0 cm	01
171503	Mauerwerk	18,0 cm	01
171510	Baumstamm	18,0 cm	01
171541	Tulpen	24,0 cm	01
171527	Krepp-Papier	25,5 cm	01
171534	Margeriten	25,0 cm	01
171565	Blätter	36,0 cm	01
171589	Reiskörner	29,5 cm	01
171572	Herzen	31,0 cm	01
171596	Rosen	29,5 cm	01

Hinweis:

Die Strukturrollen werden in Handarbeit gefertigt und können geringfügig in Größe und Motiv abweichen.



Herzen 171572



Blätter 171565



Margeriten 171534



Mauerwerk 171503

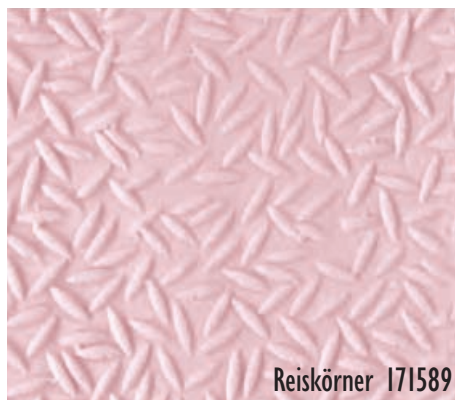

Reiskörner 171589



Ranken 171558



Tulpen 171541



Kunststoff-Rüschen-Dekor-Set

Volant

4-teilig

Auf Blisterkarte mit Anleitung. Das Set besteht aus einem Grundkörper mit 3 verschiedenen breiten Einsätzen. Zur Herstellung von Rollfondant- und Marzipanrüschen.

Art.-Nr.	Maße ca.	VE
171367	∅ 8,5 cm	01 12



Kunststoff-Bordüren-Dekor-Set

Bordüre

3-teilig

Auf Blisterkarte mit Anleitung. Zur Herstellung von Rollfondant- und Marzipanbordüren. Mit dem variabel einsetzbaren Kantenschneider lässt sich die Breite der Bordüren festlegen. Mit dem Herzausstecher können Sie die Tortenbordüre zusätzlich, nach Belieben, verzieren.

Art.-Nr.	Länge ca.	VE
171374	14,5 cm	01 12



Kunststoff-Dekor-Präge-Set

Ornament

7-teilig

7 Prägestempel mit je 2 Motivgrößen (beidseitig verwendbar), in Geschenkverpackung. Mit leichtem Druck das Muster in den Rollfondant oder das Marzipan prägen. Das eingeprägte Muster kann mit dem Spritzbeutel nachgearbeitet werden.

Art.-Nr.	Maße ca.	VE
171381	2–14 cm	01 05

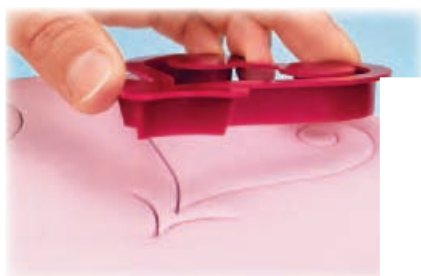

Kunststoff-Dekor-Präge-Set

Arabeske

9-teilig

9 Prägestempel in Geschenkverpackung. Mit leichtem Druck das Muster in den Rollfondant oder das Marzipan prägen. Das eingeprägte Muster kann mit dem Spritzbeutel nachgearbeitet werden.

Art.-Nr.	Maße ca.	VE
171398	4,5–8,5 cm	01 05



Reliefmatte**Star Power**

Zum Prägen von Fondant-Reliefs.

Material: Silikon

Für die Herstellung wunderschöner Borden und Dekorationen für Torten uvm.

Einfach die ausgerollte Fondantplatte auf die mit etwas Bäckerstärke abgestaubte Reliefmatte legen und mit dem Rollholz noch einmal über den Fondant rollen. Die Fondantplatte über den Kuchen legen und die Matte vorsichtig lösen.

Art.-Nr.	Maße ca.	VE
409-416	50 x 50 cm	01

**Reliefmatte****Happy Birthday**

Zum Prägen von Fondant-Reliefs.

Material: Silikon

Für die Herstellung wunderschöner Borden und Dekorationen für Torten uvm.

Einfach die ausgerollte Fondantplatte auf die mit etwas Bäckerstärke abgestaubte Reliefmatte legen und mit dem Rollholz noch einmal über den Fondant rollen. Die Fondantplatte über den Kuchen legen und die Matte vorsichtig lösen.

Art.-Nr.	Maße ca.	VE
409-417	50 x 50 cm	01

**Reliefmatte****Fantasie Blumen**

Zum Prägen von Fondant-Reliefs.

Material: Silikon

Für die Herstellung wunderschöner Borden und Dekorationen für Torten uvm.

Einfach die ausgerollte Fondantplatte auf die mit etwas Bäckerstärke abgestaubte Reliefmatte legen und mit dem Rollholz noch einmal über den Fondant rollen. Die Fondantplatte über den Kuchen legen und die Matte vorsichtig lösen.

Art.-Nr.	Maße ca.	VE
409-415	50 x 50 cm	01

**Reliefmatte****Fantasie Dekor**

Zum Prägen von Fondant-Reliefs.

Material: Silikon

Für die Herstellung wunderschöner Borden und Dekorationen für Torten uvm.

Einfach die ausgerollte Fondantplatte auf die mit etwas Bäckerstärke abgestaubte Reliefmatte legen und mit dem Rollholz noch einmal über den Fondant rollen. Die Fondantplatte über den Kuchen legen und die Matte vorsichtig lösen.

Art.-Nr.	Maße ca.	VE
409-414	50 x 50 cm	01





Fondant- und Pastillageformen-Set Buchstaben und Zahlen

Dieses Set macht es kinderleicht, 3-dimensionale Texte auf Ihre Torte zu zaubern. Einfach die Form mit Fondant oder Pastillage befüllen, festdrücken und mit dem beiliegenden Werkzeug glätten und auslösen – fertig!

Sehr gut geeignet für zweifarbige Zahlen und Buchstaben. Mit diesem Set geben Sie Torten oder Cupcakes/Muffins eine ganz persönliche Note.



Buchstaben- & Zahlen-Set

13-teilig

Kunststoff, in Geschenkverpackung.
11 Formbögen mit 52 Klein- & Großbuchstaben,
3 Satzzeichen und 10 Zahlen, 1 **Edelstahl-**
Werkzeug.

Englische Anleitung, Wilton-Produkt.

Art.-Nr.	Buchstaben-Größen	VE
2104-3070	ca. 28 x 35 mm	01



Buchstaben-Präge-Set Schreibschrift

56-teilig

Kunststoff, in Geschenkverpackung.
Komplettes Kursivschrift-Präge-Set. Elegante
Buchstaben für Ihre ganz persönliche Nachricht.
Für Wörter bis zu 26 cm Breite, Buchstabenhöhe
ca. 2 cm, inklusive Buchstabenhalter.

Nicht zum Ausstechen geeignet!

Englische Anleitung, Wilton-Produkt.

Art.-Nr.	Buchstaben-Größen	VE
2104-2277	ca. 20 x 20 mm	01



Buchstaben-Präge-Set Blockbuchstaben

56-teilig

Kunststoff, in Geschenkverpackung.
Komplettes Buchstaben-Präge-Set. Gestalten
Sie immer die perfekte Nachricht passend zur
Gelegenheit! Für Wörter bis zu 26 cm Breite,
Buchstabenhöhe ca. 2 cm, inklusive Buchstaben-
halter. Nicht zum Ausstechen geeignet!

Englische Anleitung, Wilton-Produkt.

Art.-Nr.	Buchstaben-Größen	VE
2104-10	ca. 13 x 18 mm	01



Fondant-Dekor-Stanz-Set 9-teilig



Kunststoff, auf Blisterkarte.
8 Musterscheiben mit Winkelgriff. Einfach und schnell 3-dimensionale, elegante Durchbruchmuster wie Diamanten oder Blumen kreieren. Beim Stanzen prägt die Scheibe ein feines Strukturmuster in den Fondant – ein tolles Detail für jede Torte. Auch hervorragend geeignet für Fondant-Details auf Cupcakes/Muffins oder Plätzchen.

Englische Beschreibung, Wilton-Produkt.

Art.-Nr.	Größen	VE
1907-1204	Scheiben ca. \varnothing 3,3 cm	01



Fondant Schneide- & Präge-Set



Bänder 26-teilig

Auf Blisterkarte. Zur Herstellung von Rollfondant- und Marzipanbändern. Wählen Sie einfach die gewünschten Schneide- und Prägeräder aus und setzen sie alle Teile mit den Abstandshaltern auf der Rolle zusammen. Die fertigen Bänder und Schleifen können direkt an der Torte angebracht werden!

Set-Inhalt:
8 Prägeräder: je 4 Perlmuster, 4 Streifenmuster
9 Abstandshalter in verschiedenen Breiten
9 Schneideräder:
je 3 gerade, 3 gewellte, 3 zickzack

Englische Beschreibung, Wilton-Produkt.

Art.-Nr.	Größen	VE
1907-1203	Walzen ca. 9,5 cm breit	01



Großes Dekor-Blüten Ausstecher-Set 32-teilig



In Geschenkverpackung.
Für schöne Blüten aus Fondant, die wie echt aussehen. Das farbige Handbuch zeigt Ihnen jede Menge Deko-Ideen und Schritt für Schritt Anleitungen. Zum Set gehören 24 Plastikausstecher, 1 Blatt-Form, 3 Holz-Modellierwerkzeuge, Schutzabdeckung, 40-seitiges Handbuch und 2 Schaumstoffstücke zum Modellieren.

Englische Anleitung, Wilton-Produkt.

Art.-Nr.	Ausstecher-Größen	VE
1907-117	ca. 20 bis 85 mm	01



Schleifen-Set 3-teilig



Edelstahl, rostfrei, spülmaschinenfest.
Auf Blisterkarte mit genauer Anleitung.

Art.-Nr.	Maße	VE
171435	ca. 3,0 – 7,0 cm	01 12



DEKO-FLEX-MODEL AUS SILIKON

Zur Herstellung plastischer Motive mit feinsten Oberflächenstruktur und für individuelle und feine Dekorationen. Für Dekorationen aus Marzipan, Dekorfondant, Modellier- und Knetmasse uvm.

Modellier- bzw. Knetmasse in die Form eindrücken und sofort entformen. Flüssige und weiche Masse einfüllen, erkalten lassen und entformen.

Die Silikon-Models sind hitzestabil bis 50°C.



Deko-Flex-Model Margerite



Weicher Silikon-Kautschuk, lebensmittelecht, auf Blisterkarte mit Anleitung, Profi-Qualität, hitzestabil bis 50°C.

Art.-Nr.	Maße	VE
257320	ca. 4 cm	01 10



Deko-Flex-Model Rose



Weicher Silikon-Kautschuk, lebensmittelecht, auf Blisterkarte mit Anleitung, Profi-Qualität, hitzestabil bis 50°C.

Art.-Nr.	Maße	VE
258952	ca. 5 cm	01 10



Deko-Flex-Model Chrysanthem-Borte



2er-Reliefform

Weicher Silikon-Kautschuk, lebensmittelecht, auf Blisterkarte mit Anleitung, Profi-Qualität, hitzestabil bis 50°C.

Art.-Nr.	Maße	VE
257221*	ca. 3,5 cm und 10,5 cm	01 10

*Solange Vorrat reicht!

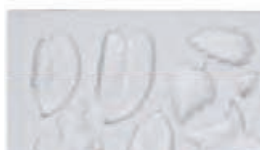

Deko-Flex-Model Blätter-Sortiment



13er-Reliefform

Weicher Silikon-Kautschuk, lebensmittelecht, auf Blisterkarte mit Anleitung, Profi-Qualität, hitzestabil bis 50°C.

Art.-Nr.	Maße	VE
257290	ca. 1–3 cm	01 10



Deko-Flex-Model Ahornblätter



6er-Reliefform

Weicher Silikon-Kautschuk, lebensmittelecht, auf Blisterkarte mit Anleitung, Profi-Qualität, hitzestabil bis 50°C.

Art.-Nr.	Maße	VE
257559	ca. 2,5–4,5 cm	01 10

Deko-Flex-Model



Möhren/Karotten 2er-Reliefform

Weicher Silikon-Kautschuk, lebensmittelecht, auf Blisterkarte mit Anleitung, Profi-Qualität, hitzestabil bis 50°C.

Art.-Nr.	Maße	VE
257306	ca. 4 und 5 cm	01 10



Deko-Flex-Model



Weintrauben 2er-Reliefform

Weicher Silikon-Kautschuk, lebensmittelecht, auf Blisterkarte mit Anleitung, Profi-Qualität, hitzestabil bis 50°C.

Art.-Nr.	Maße	VE
258907*	ca. 3,5 cm und 4,5 cm	01 10

*Solange Vorrat reicht!



Deko-Flex-Model



Kleine Blüten 5er-Reliefform

Weicher Silikon-Kautschuk, lebensmittelecht, auf Blisterkarte mit Anleitung, Profi-Qualität, hitzestabil bis 50°C.

Art.-Nr.	Maße	VE
257313	je ca. 1,8 cm	01 10

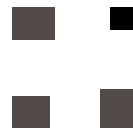

Deko-Flex-Model



Täubchen & Herzen 4er-Reliefform

Weicher Silikon-Kautschuk, lebensmittelecht, auf Blisterkarte mit Anleitung, Profi-Qualität, hitzestabil bis 50°C.

Art.-Nr.	Maße	VE
257337	je ca. 1–2 cm	01 10



Deko-Flex-Model



Herzen 3er-Reliefform

Weicher Silikon-Kautschuk, lebensmittelecht, auf Blisterkarte mit Anleitung, Profi-Qualität, hitzestabil bis 50°C.

Art.-Nr.	Maße	VE
257436	ca. 3,0–4,5 cm	01 10





Deko-Flex-Model



Kuh

Weicher Silikon-Kautschuk, lebensmittelecht, auf Blisterkarte mit Anleitung, Profi-Qualität, hitzestabil bis 50°C.

Art.-Nr.	Maße	VE
257467	ca. 7,0 x 5,5 cm	01 10



Deko-Flex-Model



Teddy

Weicher Silikon-Kautschuk, lebensmittelecht, auf Blisterkarte mit Anleitung, Profi-Qualität, hitzestabil bis 50°C.

Art.-Nr.	Maße	VE
257450	ca. 6,5 x 4,5 cm	01 10



Deko-Flex-Model



Teddybären

4er-Reliefform

Weicher Silikon-Kautschuk, lebensmittelecht, auf Blisterkarte mit Anleitung, Profi-Qualität, hitzestabil bis 50°C.

Art.-Nr.	Maße	VE
257283	je ca. 3,5 cm	01 10



Deko-Flex-Model



Libelle

Weicher Silikon-Kautschuk, lebensmittelecht, auf Blisterkarte mit Anleitung, Profi-Qualität, hitzestabil bis 50°C.

Art.-Nr.	Maße	VE
257474	ca. 9,0 x 7,0 cm	01 10



Deko-Flex-Model



Dinosaurier

4er-Reliefform

Weicher Silikon-Kautschuk, lebensmittelecht, auf Blisterkarte mit Anleitung, Profi-Qualität, hitzestabil bis 50°C.

Art.-Nr.	Maße	VE
257443	ca. 3,0–4,0 cm	01 10

Deko-Flex-Model



Muschel

Weicher Silikon-Kautschuk, lebensmittelecht, auf Blisterkarte mit Anleitung, Profi-Qualität, hitzestabil bis 50°C.

Art.-Nr.	Maße	VE
257511	ca. 4,0 cm	01 10

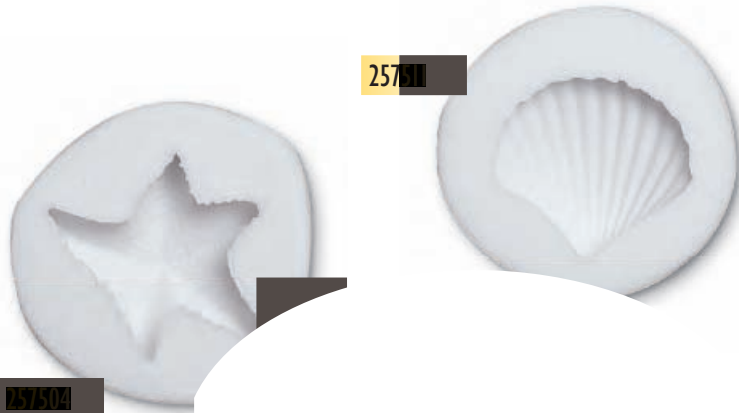

Deko-Flex-Model



Seestern

Weicher Silikon-Kautschuk, lebensmittelecht, auf Blisterkarte mit Anleitung, Profi-Qualität, hitzestabil bis 50°C.

Art.-Nr.	Maße	VE
257504	ca. 4,5 cm	01 10



Deko-Flex-Model



Schnecke

Weicher Silikon-Kautschuk, lebensmittelecht, auf Blisterkarte mit Anleitung, Profi-Qualität, hitzestabil bis 50°C.

Art.-Nr.	Maße	VE
257528	ca. 3,5–5,5 cm	01 10



Deko-Flex-Model



Engelfisch

Weicher Silikon-Kautschuk, lebensmittelecht, auf Blisterkarte mit Anleitung, Profi-Qualität, hitzestabil bis 50°C.

Art.-Nr.	Maße	VE
257535	ca. 5 cm	01 10



Deko-Flex-Model



Kaiserfisch

Weicher Silikon-Kautschuk, lebensmittelecht, auf Blisterkarte mit Anleitung, Profi-Qualität, hitzestabil bis 50°C.

Art.-Nr.	Maße	VE
257542	ca. 5 cm	01 10



Deko-Flex-Model



Delfin

Weicher Silikon-Kautschuk, lebensmittelecht, auf Blisterkarte mit Anleitung, Profi-Qualität, hitzestabil bis 50°C.

Art.-Nr.	Maße	VE
257498	ca. 8 cm	01 10





Deko-Flex-Model

Engel

Weicher Silikon-Kautschuk, lebensmittelecht, auf Blisterkarte mit Anleitung, Profi-Qualität, hitzestabil bis 50°C.

Art.-Nr.	Maße	VE
257214	ca. 7 cm	01 10

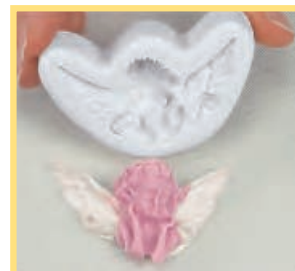
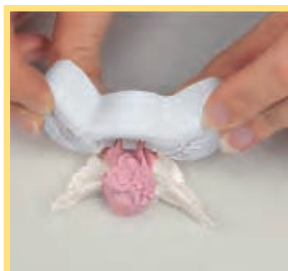

Deko-Flex-Model

Weihnachtsmann-Gesicht

Weicher Silikon-Kautschuk, lebensmittelecht, auf Blisterkarte mit Anleitung, Profi-Qualität, hitzestabil bis 50°C.

Art.-Nr.	Maße	VE
257269	ca. 5 cm	01 10



Deko-Flex-Model

Schneeflocke

Weicher Silikon-Kautschuk, lebensmittelecht, auf Blisterkarte mit Anleitung, Profi-Qualität, hitzestabil bis 50°C.

Art.-Nr.	Maße	VE
257481	ca. 6,5 cm	01 10

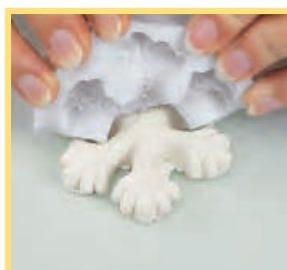

3D-Deko-Flex-Model**Engel****Reliefform, 2-teilig**

Zur Herstellung dreidimensionaler Figuren.
Weicher Silikon-Kautschuk, lebensmittelecht,
auf Blisterkarte mit Anleitung,
Profi-Qualität, hitzestabil bis 50°C.

Art.-Nr.	Maße (Breite x Höhe)	VE
257405	ca. 4,5 x 7,5 cm	01 04

**3D-Deko-Flex-Model****Einhorn/Pferd****Reliefform, 2-teilig**

Zur Herstellung dreidimensionaler Figuren.
Weicher Silikon-Kautschuk, lebensmittelecht,
auf Blisterkarte mit Anleitung,
Profi-Qualität, hitzestabil bis 50°C.

Art.-Nr.	Maße (Breite x Höhe)	VE
257412	ca. 6,5 x 8,0 cm	01 04

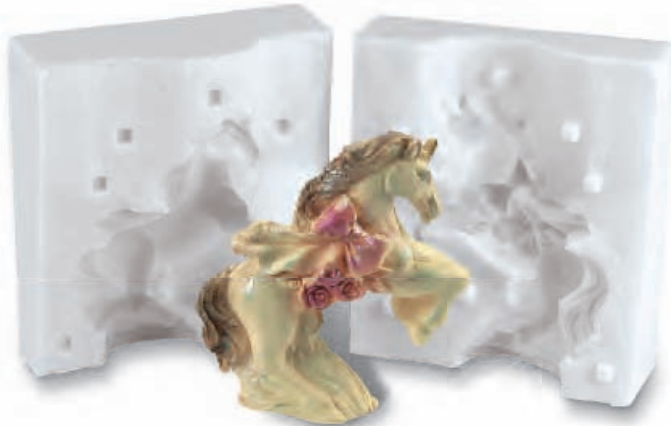
**3D-Deko-Flex-Model****Brautpaar****Reliefform, 2-teilig**

Zur Herstellung dreidimensionaler Figuren.
Weicher Silikon-Kautschuk, lebensmittelecht,
auf Blisterkarte mit Anleitung,
Profi-Qualität, hitzestabil bis 50°C.

Art.-Nr.	Maße (Breite x Höhe)	VE
257429	ca. 5 x 8 cm	01 04

**Deko-Flex-Model****Schwan****2er-Reliefform**

Zur Herstellung dreidimensionaler Figuren.
Weicher Silikon-Kautschuk, lebensmittelecht,
auf Blisterkarte mit Anleitung,
Profi-Qualität, hitzestabil bis 50°C.

Art.-Nr.	Maße	VE
258983	je ca. 8 cm	01 10



ROLL- UND DEKORFONDANT

DIE VIELFALT DER TORTENDEKORATIONEN

IDEAL ZUM EINKLEIDEN VON TORTEN UND ZUM AUSSTECHEN

UND MODELLIEREN VON FEINEN TORTENDEKORATIONEN GEEIGNET.

Verarbeitungshinweise auf den Verpackungen!



301801



Roll- und Dekorfondant, weiß

Überzugs- und Modelliermasse

Art.-Nr.	Menge	VE
301801	500-g-Paket	01

302006	1000-g-Paket	01
--------	--------------	----

302013	1 Karton 10 kg (10 x 1000 g)	01
--------	---------------------------------	----



302006

302013



Für eine 3-stöckige Hochzeitstorte benötigt man ca. 2 kg Rollfondant. Reste lassen sich – luftdicht verpackt – sehr lange aufbewahren oder einfrieren.



Gebrauchsfertige Pastillage – Weiße Modelliermasse, speziell für Blumen & Figuren

Hiermit haben Sie jederzeit fertige Pastillage zur Hand, kein umständliches Mischen mehr nötig! Nur einfärben, ausrollen und herrliche Blumen- und Figurendekorationen für Ihre Torte zaubern. Einfach wunderschöne Rosen, Margeriten, Apfelblüten, Tulpen und viele andere Blüten oder Figuren modellieren.

Englische Anleitung, Wilton-Produkt.

707-130

Art.-Nr.	Menge	VE
707-130	453-g-Packung / 1 lb	01



Blumen-Modelliermasse, weiß

Zum Modellieren von Blüten, Blättern und feinen Dekorationen.

Art.-Nr.	Menge	VE
302112	5000-g-Eimer	01

Tipp: Zum Festkleben von Blüten und Rüschen etwas Rosenwasser oder etwas Fondantkleber (CMC-Sugarcel – siehe Seite 50) verwenden.



IN GROSSER FARBENVIELFALT

Roll- und Dekorfondant

Überzugs- und Modelliermasse

Art.-Nr.	Farbe	Menge	VE
301818	Champagner	500-g-Paket	01
301832	Hellrosa	500-g-Paket	01
301825	Hellblau	500-g-Paket	01
301900	Pink	250-g-Paket	01
301924	Lila/Violett	250-g-Paket	01
301856	Rot	250-g-Paket	01
301931	Orange	250-g-Paket	01
301863	Gelb	250-g-Paket	01
301917	Teddybär-Braun	250-g-Paket	01
301894	Schokobraun	250-g-Paket	01
301870	Grün	250-g-Paket	01
301849	Blau	250-g-Paket	01
301887	Schwarz	250-g-Paket	01



301818



301832

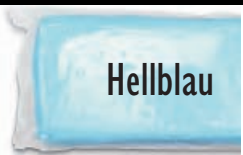

301825



301900



301924



301856

301931



301863

Teddybär-Braun

301917

301894



301870

301849

301887

Passende Modellierwerkzeuge
finden Sie ab Seite 32.

CMC – Sugarcel



Cellulose-Pulver

Art.-Nr.	Menge	VE
395022	14-g-Dose	01

CMC verwendet man als Stabilisator und Verdickungsmittel. Es gibt Roll- und Dekorfondant die erforderliche Festigkeit zum Herstellen von Blüten und Figuren.

Herstellung von Fondant-Kleber:
1 Teelöffel CMC in ¼ Liter Wasser aufkochen und evtl. durchsieben. Erkalten lassen.

Bäckerstärke



Art.-Nr.	Menge	VE
303164	200-g-Dose	01 / 06
303225	1000-g-Dose	01 / 06

Bäckerstärke ist eine spezielle Kartoffelstärke, die streufähig und nicht klumpend ist. Sie ist besonders gut geeignet zum problemlosen Ausrollen von Fondant, Marzipan und feinen, zarten Butter-Mürbeteigen. Außerdem wird sie als Glanzstärke und Lebkuchenglanz eingesetzt.



Glycerin



Wilton-Produkt

Art.-Nr.	Menge	VE
03-712	ca. 60-g-Flasche	01

Glycerin wird zur Herstellung von Fondantmasse benötigt. Es hält die Fondant- und Icingmasse geschmeidig.



Tragant-Pulver



Verdickungsmittel

Art.-Nr.	Menge	VE
395015	14-g-Dose	01

Tragant ist ein pflanzliches Binde- und Verdickungsmittel, das Dekormassen wie Blüten- und Modellierpaste die erforderliche Elastizität verleiht.



Glukose-Sirup



Unentbehrlich zur Herstellung von Fondantmassen.

Wilton-Produkt

Art.-Nr.	Menge	VE
03-713	340-g-Dose	01

Glukose-Sirup wird auch als Bonbonsirup, Stärkesirup oder Kapillarsirup bezeichnet. Glukose-Sirup dient zur Herstellung von Zucker-, Fondant- und Karamell-Arbeiten.

Weitere Verwendung: Frischhaltung von Marzipan: 35 g Glukose-Sirup auf 1000 g Marzipanrohmasse

Gummi-Arabicum



Bindemittel

Art.-Nr.	Menge	VE
395039	28-g-Dose	01

Gummi-Arabicum ist ein helles Pulver aus der Rinde von Akazien und dient als Binde- und Verdickungsmittel, z.B. für weiche Süßigkeiten. Es löst sich sehr leicht in Wasser auf.

Glätter

Zum Glattstreichen von Fondant- oder Marzipan-Tortenüberzügen. Mit Griff. Kunststoff, auf Blisterkarte



Art.-Nr.	Maße	VE
171459	ca. 8 x 16 cm	01 06



Silpin-Ausrollstab

Silikon-Antihaft-Oberfläche, zum Ausrollen und Aufwickeln von Fondant- oder Marzipan-Tortenüberzügen.



Art.-Nr.	Ø x Länge	VE
803503	5 x 50 cm	01



SPEISEFARBEN-STIFTE:

Die Speisefarben-Stifte eignen sich zum Bemalen und Beschriften von Rollfondant, Marzipan, Esspapier, Auflegern usw. Die zu beschriftenden Oberflächen müssen etwas abgetrocknet sein, damit beim Beschriften die Oberflächen mit dem Stift nicht beschädigt werden.

Speisefarben-Stifte

Die Speisefarben entsprechen den lebensmittelrechtlichen Bestimmungen! Auf Blisterkarte.

Stift

VE
01



Gelb

Art.-Nr.: 393073



Burgund

Art.-Nr.: 393028



Goldgelb

Art.-Nr.: 393080



Violett

Art.-Nr.: 393035



Pfirsich/
Hautton

Art.-Nr.: 393042



Himmelblau

Art.-Nr.: 393127



Orange

Art.-Nr.: 393059



Königsblau

Art.-Nr.: 393134



Blattgrün

Art.-Nr.: 393103



Rot

Art.-Nr.: 393004



Hellgrün

Art.-Nr.: 393097



Braun

Art.-Nr.: 393066



Pink

Art.-Nr.: 393011



Tannengrün

Art.-Nr.: 393110



Schwarz

Art.-Nr.: 393141



Speisefarben-Paste

Hochergiebige, erhitzbare, pastöse Speisefarben, die untereinander mischbar sind. Die Speisefarben entsprechen den lebensmittelrechtlichen Bestimmungen! Auf Blisterkarte.

Menge 25-g-Dose VE 01

SPEISEFARBEN-PASTEN

VERWENDUNG: Zum Einfärben von Marzipan, Roll- und Dekorfondant, Sahne, Buttercreme, Icing, Glasuren, Marmeladen, Salzteig, Zucker, Isomalt.

ANWENDUNG: Mit einem Zahnstocher etwas Speisefarbe entnehmen und in oder auf das jeweilige Lebensmittel streichen (den Zahnstocher nur einmal verwenden und nicht wieder in die Speisefarbe geben). Anschließend, je nach Lebensmittel, die Speisefarbe unterarbeiten. Die Speisefarben-Pasten eignen sich auch sehr gut für die klassische Kakaomalerei und bieten durch die Farbauswahl eine größere Variationsmöglichkeit. Der Kakao wird komplett gegen die jeweilige Farbe ausgetauscht – dafür die Farbe mit etwas Alkohol verdünnen. **Eignet sich nicht für Schokolade!**





 Gelb Art.-Nr.: 394100	 Rot Art.-Nr.: 394001	 Himmelblau Art.-Nr.: 394179
 Eigelb Art.-Nr.: 394124	 Rosa Art.-Nr.: 394056	 Königsblau Art.-Nr.: 394186
 Goldgelb Art.-Nr.: 394117	 Pink Art.-Nr.: 394018	 Olivegrün Art.-Nr.: 394148
 Pfirsich/ Hautton Art.-Nr.: 394063	 Rosenrot Art.-Nr.: 394025	 Blattgrün Art.-Nr.: 394155
 Orange Art.-Nr.: 394070	 Rubinrot Art.-Nr.: 394032	 Hellgrün Art.-Nr.: 394131
 Terrakotta Art.-Nr.: 394087	 Violett Art.-Nr.: 394049	 Tannengrün Art.-Nr.: 394162
 Braun Art.-Nr.: 394094	 Schwarz Art.-Nr.: 394193	

Speisefarben-Paste Metallic, mit Glitzer-Pigmenten

Nur zum Bemalen von trockenen, staubfreien Oberflächen geeignet. NICHT zum Unterarbeiten. Die Speisefarben entsprechen den lebensmittelrechtlichen Bestimmungen!

Nicht für Schokolade und Sahne geeignet!

Menge 8-g-Dose VE 01

 Elfenbein-Metallic Art.-Nr.: 394216	 Gold-Metallic Art.-Nr.: 394209
 Silber-Metallic Art.-Nr.: 394223	 Rubinrot-Metallic Art.-Nr.: 394230

SPEISEFARBEN-PULVER

SPEISEFARBEN-PULVER

VERWENDUNG: Zum Abstäuben und Bemalen von trockenen Untergründen wie Marzipan, Roll- und Dekorfondant, Isomalt und weißer Schokolade.







































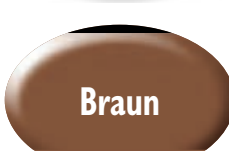









ANWENDUNG: Das Speisefarben-Pulver trocken, oder mit etwas Alkohol, anrühren und vorsichtig dosiert unter die jeweiligen Lebensmittel arbeiten. Das Speisefarben-Pulver mit etwas Alkohol anrühren und damit Bilder oder Ornamente auf einen trockenen Untergrund (Marzipan, Rollfondant, Schokolade, Esspapier, etc.) malen. Dekorationen können dünn mit dem Pulver und einem trockenen Pinsel abgepudert werden.

Zum Einfärben von öl- und fetthaltigen Lebensmitteln geeignet, z.B. für Schokolade.

Speisefarben-Pulver

Hochergiebig, pulverisierte Speisefarben, die untereinander mischbar sind. Die Speisefarben entsprechen den lebensmittelrechtlichen Bestimmungen! Auf Blisterkarte.

Menge	VE
7 ml-Dose	01

 Weiß	Art.-Nr.: 390225 	 Rot	Art.-Nr.: 390003 	 Königsblau	Art.-Nr.: 390188 
 Champagner	Art.-Nr.: 390218 	 Rosa	Art.-Nr.: 390058 	 Hellgrün	Art.-Nr.: 390133 
 Pfirsich/ Hautton	Art.-Nr.: 390065 	 Pink	Art.-Nr.: 390010 	 Blattgrün	Art.-Nr.: 390140 
 Gelb	Art.-Nr.: 390102 	 Rosenrot	Art.-Nr.: 390027 	 Tannengrün	Art.-Nr.: 390157 
 Goldgelb	Art.-Nr.: 390119 	 Violett	Art.-Nr.: 390041 	 Braun	Art.-Nr.: 390096 
 Eigelb	Art.-Nr.: 390126 	 Rubinrot	Art.-Nr.: 390034 	 Grau	Art.-Nr.: 390201 
 Orange	Art.-Nr.: 390072 	 Hellblau	Art.-Nr.: 390164 	 Schwarz	Art.-Nr.: 390195 
 Terrakotta	Art.-Nr.: 390089 	 Blau	Art.-Nr.: 390171 	 SuperWeiß	Art.-Nr.: 395008  Menge VE 20 g-Dose 01 Hiermit werden Buttercreme und Marzipan weiß.

Speisefarben-Kristallpulver

Hohergiebige, kristalline, glitzernde, irisierende Pulver-Speisefarben, die untereinander mischbar sind. Die Speisefarben entsprechen den lebensmittelrechtlichen Bestimmungen! Auf Blisterkarte.

Menge	VE
7 ml-Dose	01

SPEISEFARBEN-KRISTALLPULVER

VERWENDUNG: Zum Abpudern oder Abstauben von trockenen Oberflächen, z.B. Marzipan, Rollfondant, getrockneten Icingprodukten, Schokolade.

ANWENDUNG: Mit einem ganz weichen, feinen Haarpinsel das Kristallpulver dünn auf die trockene oder feste Oberfläche auftragen. Das Kristallpulver ermöglicht das Individualisieren von fertig gekauften Rosen und anderen Dekorationen. Dafür die Produkte dünn abpudern.

Das Speisefarben-Kristallpulver eignet sich **nicht** zum Einfärben/Durchfärben von Lebensmitteln und zum Abpudern von Sahnedekorationen.

Für besonders schöne Glanzeffekte!

	Art.-Nr.: 391154		Art.-Nr.: 391048		Art.-Nr.: 391093
	Art.-Nr.: 391130		Art.-Nr.: 391123		Art.-Nr.: 391055
	Art.-Nr.: 391147		Art.-Nr.: 391017		Art.-Nr.: 391161
	Art.-Nr.: 391062		Art.-Nr.: 391031		Art.-Nr.: 391178
	Art.-Nr.: 391079		Art.-Nr.: 391000		Art.-Nr.: 391116
	Art.-Nr.: 391086		Art.-Nr.: 391024		Art.-Nr.: 391109

Pinzel für Speisefarben

Pinzel zum Malen mit Speisefarben, goldfarbenes Synthetikhaar, nahtlose Aluzwinge, lackierter Stiel, ideal für Pulver-, flüssige und pastöse Speisefarben. Beste Qualität.

Art.-Nr.	Größe	VE
504790	Gr. 00	01
504806	Gr. 0 (o. Abb.)	01
504813	Gr. 1 (o. Abb.)	01
504820	Gr. 2 (o. Abb.)	01
504837	Gr. 3	01
504851	Gr. 5 (o. Abb.)	01
504882	Gr. 8 (o. Abb.)	01
504905	Gr. 10	01



SPEISEFARBEN FLÜSSIG

GEBEN SIE IHREN KUCHEN UND PLÄTZCHEN
EINE GANZ INDIVIDUELLE NOTE.

Alle Artikel auf dieser Seite eignen sich **nicht** zum Einfärben von Schokolade!



392304



392311



392328



392335



392342



392359



392366



392380



392373



392427



392403



392410



392434



Lebensmittelfarbe, flüssig

Flasche à 10 ml auf Blisterkarte.
Die Speisefarbe ist geschmacksneutral und
entspricht den lebensmittelrechtlichen
Bestimmungen!

Art.-Nr.	Farbe	VE
392304	Rot	05
392311	Blau	05
392328	Gelb	05
392335	Grün	05
392342	Pink	05
392359	Violett	05
392366	Orange	05
392380	Braun	05
392373	Schwarz	05

Lebensmittelfarbe, flüssig

2 Flaschen à 10 ml auf Blisterkarte.
Die Speisefarbe ist geschmacksneutral und
entspricht den lebensmittelrechtlichen
Bestimmungen!

Pink, Blau

Art.-Nr.	Inhalt	VE
392427	2 Farben	05

Rot, Grün

Art.-Nr.	Inhalt	VE
392403	2 Farben	05

Gelb, Schwarz

Art.-Nr.	Inhalt	VE
392410	2 Farben	05

Orange, Violett

Art.-Nr.	Inhalt	VE
392434	2 Farben	05



Alle Artikel auf dieser Seite eignen sich **nicht** zum Einfärben von Schokolade!

Lebensmittelfarbe, flüssig
Pink, Schokobraun, Eigelb, Blau

4 Flaschen à 10 ml auf Blisterkarte.
Die Speisefarbe ist geschmacksneutral und entspricht den lebensmittelrechtlichen Bestimmungen!

Art.-Nr.	Inhalt	VE
392465	4 Farben	05



Lebensmittelfarbe, flüssig
Schwarz, Orange, Violett, Goldbraun

4 Flaschen à 10 ml auf Blisterkarte.
Die Speisefarbe ist geschmacksneutral und entspricht den lebensmittelrechtlichen Bestimmungen!

Art.-Nr.	Inhalt	VE
392458	4 Farben	05



Lebensmittelfarbe, flüssig
Rot, Grün, Blau, Gelb

4 Flaschen à 10 ml auf Blisterkarte.
Die Speisefarbe ist geschmacksneutral und entspricht den lebensmittelrechtlichen Bestimmungen!

Art.-Nr.	Inhalt	VE
392441	4 Farben	05



Display aus Pappe, leer

Leerdisplay aus Pappe.
Nähere Infos erhalten Sie bei Ihrem Städter-Team

Art.-Nr. VP002067



Neue Größe

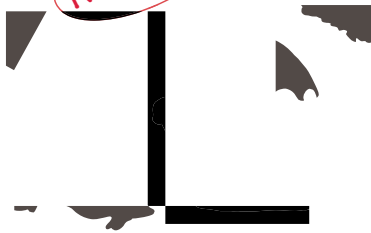

304253



304017



304260



304031



304284



Zuckerperlen

Zum Dekorieren von Torten, Desserts, Kuchen, Eisbechern, Muffins uvm. Je Perle ca. Ø 4mm.

Art.-Nr.	Farbe	Menge	VE
304307	Perlweiß	20 g	01 / 05
304154	Perlweiß	100 g	01 / 08

304277



304055



304291



304079



304307



304154



304314



Zuckerperlen · Non-Pareille

Besonders geeignet zum Dekorieren und Verzieren von Pralinen, Petits Fours, Plätzchen und vielem mehr. Je Perle ca. Ø 1,5–2,0 mm.

Art.-Nr.	Farbe	Menge	VE
304314	Silber	20 g	01 / 05
303997	Silber	100 g	01 / 08

Dekorgel-Zuckerschrift

Happy Birthday, glänzend

Zuckergel zum Dekorieren und Beschriften von Torten, Kuchen, Petits Fours uvm.

Wilton-Produkt.

Inhalt: 99 g in Tube

Art.-Nr.	Farbe	VE
704-1060	Gold	01
704-112	Rot	01
704-107	Weiß	01
704-110	Blau	01
704-111	Grün	01

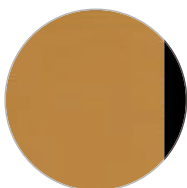

704-1060

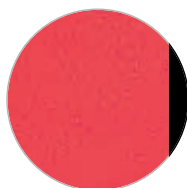

704-112



704-107

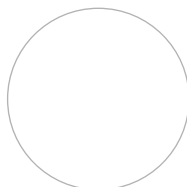

704-110

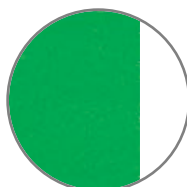

704-111

Kuchenglitter

Hochglänzende, streufähige, essbare, feine Glitterplättchen für den besonderen Effekt auf Torten oder Muffins. Wilton-Produkt.

Art.-Nr.	Farbe	Menge	VE
03-1290	Weiß	40 ml	01
703-1272	Gelb	40 ml	01
703-1314	Blau	40 ml	01
703-1284	Rot	40 ml	01
703-1278	Grün	40 ml	01
703-1266	Violett	40 ml	01
703-1308	Orange	40 ml	01
703-1260	Pink	40 ml	01



Lebensmittel-Farbspray

Diese Lebensmittel-Farbsprays geben Ihren Kuchen, Torten, Muffins, Petits Fours, Pralinen und Nachtischen wie Eis, Puddings usw. eine besonders dekorative, festliche Note. Die Farbeffekte sind hervorragend. Inhalt: 100 ml in Sprühdose

Metallicfarben:

Art.-Nr.	Farbe	VE
940314	Silber	01
940338	Blaumetallic	01
940307	Gold	01
940321	Bronze	01
940345	Rotmetallic	01

Art.-Nr.	Farbe	VE
940208	Hellblau	01
940215	Gelb	01
940222	Rosa	01
940239	Rot	01
940246	Grün	01



Kakaobutter Spray

Farbspray aus Kakaobutter, mit welcher ein samtiger Effekt auf halbfrorenem Eis, Buttercremetorte oder anderen vorgekühlten Oberflächen erzielt wird. Ideal zum Versiegeln von Marzipan (verhindert das Austrocknen). Inhalt: 250 ml in Sprühdose

Art.-Nr.	Farbe	VE
940369	Neutral	01
940376	Braun	01

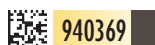

940369



940376





Rosen und Sterne

SPRITZTÜLLEN · SPRITZBEUTEL UND ZUBEHÖR

STERN-TÜLLEN · ROSETTEN-TÜLLEN · LOCH-TÜLLEN
ROSEN-, BLÜTEN- & BLATT-TÜLLEN · VERMICELLE- & STERNBAND-TÜLLEN
SPEZIAL-TÜLLEN · GARNIER-TÜLLEN · SPRITZBEUTEL
SPRITZTÜLLEN-ADAPTER · ROSEN-, BLUMEN- & LILIENNÄGEL
DEKORATIONS- & TÜLLEN-SETS · GARNIER-SETS

DIE SPRITZTÜLLEN-SERIE AUS EDELSTAHL

*Fine
Line*

FÜR DIE FEINE
KONДИТОРЕИ & KÜCHE



- Professionell
- Feinste Dekorationen durch exakte Konturen
- Spülmaschinenfest, rostfrei
- Ohne Randwulst



Starntüllen, groß

Edelstahl, rostfrei, spülmaschinenfest,
passend für den großen Adapter Art.-Nr. 224018

Art.-Nr.	Ausführung	VE
225046	4 mm ∅	05
225053	5 mm ∅	05
225060	6 mm ∅	05
225077	7 mm ∅	05
225084	8 mm ∅	05
225091	9 mm ∅	05
225107	10 mm ∅	05
225114	11 mm ∅	05
225121	12 mm ∅	05
225138	13 mm ∅	05
225145	14 mm ∅	05
Art.-Nr.	Ausführung	VE
225008	Set, 11-tlg. Inhalt: je 1 Tülle pro Größe	01

Starntüllen, fein gezackt

Edelstahl, rostfrei, spülmaschinenfest,
passend für den großen Adapter Art.-Nr. 224018

Art.-Nr.	Ausführung	VE
231726	8 mm ∅	05
234406	10 mm ∅	05
234604	12 mm ∅	05
234802	16 mm ∅	05

8 mm

10 mm

12 mm

16 mm



231726



234406



234604



234802



Rosettentüllen, groß

Edelstahl, rostfrei, spülmaschinenfest

Art.-Nr.	Ausführung	VE
227125*	12 mm ∅	05
227132*	13 mm ∅	05
227163**	16 mm ∅	05
227187**	18 mm ∅	05
Art.-Nr.	Ausführung	VE
227002	Set, 4-tlg. Inhalt: je 1 Rosettentülle pro Größe	01

*mit dem Adapter Art.-Nr. 224056 verwendbar

**mit dem Adapter Art.-Nr. 224018 verwendbar

Große Adapter für Spritztüllen

Kunststoff, lebensmittelecht, spülmaschinenfest.
In Blisterverpackung mit Anleitung.

Art.-Nr.	Ausführung	VE
224018	Adapter Groß, 2-tlg., Profiquaal.	03
224056	Adapter Midi, 3-tlg.	10
224063	Adapter XXL, 2-tlg.	10

Genauere Beschreibung: siehe Seite 72!

Adapter für große Spritztüllen



224018



224056

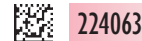

224063



Lochtüllen, groß

Edelstahl, rostfrei, spülmaschinenfest,
passend für den großen Adapter Art.-Nr. 224018

Art.-Nr.	Ausführung	VE
226043	4 mm \varnothing	05
226050	5 mm \varnothing	05
226067	6 mm \varnothing	05
226074	7 mm \varnothing	05
226081	8 mm \varnothing	05
226098	9 mm \varnothing	05
226104	10 mm \varnothing	05
226111	11 mm \varnothing	05
226128	12 mm \varnothing	05
226135	13 mm \varnothing	05
226142	14 mm \varnothing	05
Art.-Nr.	Ausführung	VE
226005	Set, 11-tlg. Inhalt: je 1 Tülle pro Größe	01

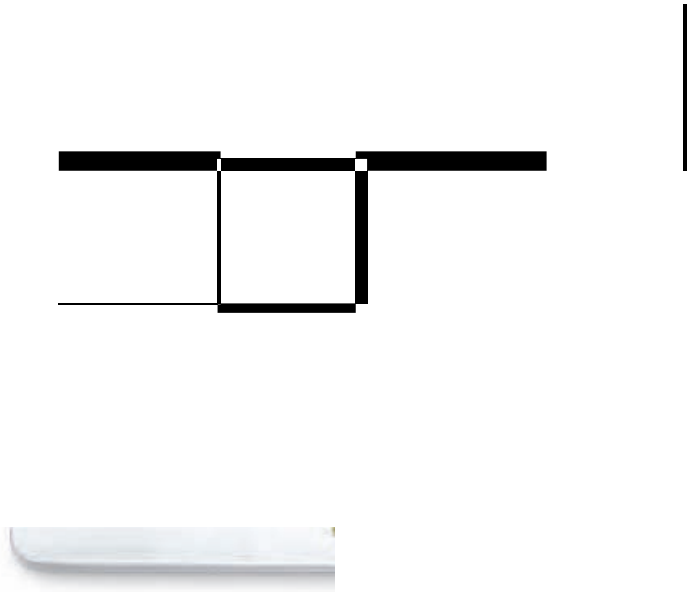

Rosentüllen, groß

Edelstahl, rostfrei, spülmaschinenfest,
passend für den großen Adapter Art.-Nr. 224018

Art.-Nr.	Ausführung	VE
213210	15 mm \varnothing , gerade	05
213227	15 mm \varnothing , gebogen	05
231160*	14 mm \varnothing , geschwungen	05

*Verwendung mit Adapter Art.-Nr. 224056



213210

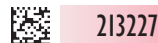

213227



231160

Blatttüllen, groß

für Blütenblätter und Bordüren,
Edelstahl, rostfrei, spülmaschinenfest,
passend für den großen Adapter Art.-Nr. 224018

Art.-Nr.	Ausführung	VE
213111	15 mm	05
213296	10 mm (Storchenschnabel)	05



213111

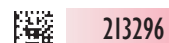

213296

Storchenschnabel

* Die rot markierten Zahlen innerhalb der Art.-Nr. sind internationale Tüllenbezeichnungen. Z.B. 231160 = Tülle 116



213197



232341



Spaghetti- oder Vermicelletülle, groß

Für Vermicelle-Füllungen, Spaghetti-, Gras- oder Haar-Verzierungen.

Edelstahl, rostfrei, spülmaschinenfest, passend für den großen Adapter Art.-Nr. 224018

Art.-Nr.	Ausführung	VE
213197	10 mm Ø, fein Lochgröße: 1,5 mm	05
232341	15 mm Ø, grob Lochgröße: 2 mm	05



Fülltüllen

Zum Füllen von Gebäck, wie z.B. Berliner.

Edelstahl, rostfrei, spülmaschinenfest

Art.-Nr.	Ausführung	VE
215115*	5 mm Ø	05
356023**	4 mm Ø	01
356030**	7 mm Ø	01

*Verwendung mit Adapter Art.-Nr. 224018

**Verwendung mit Adapter Art.-Nr. 224049



Sternbandtülle, Korbgeflechtülle, groß

Für Korbgeflecht und Bordüren.

Edelstahl, rostfrei, spülmaschinenfest, passend für den großen Adapter Art.-Nr. 224018

Art.-Nr.	Ausführung	VE
212206	16 mm Ø glatt / gezackt	05
212176	17 mm Ø	05
212220***	22 mm Ø	05

*** Verwendung mit Adapter Art.-Nr. 224063



Randtülle, sehr breit

eine Seite glatt / eine Seite gezackt

Für Randverzierungen uvm.

Edelstahl, rostfrei, spülmaschinenfest, Verwendung ohne Adapter

Art.-Nr.	Ausführung	VE
237896	45 mm Ø	01 10



215115



356023



356030



glatt / gezackt



212206

212176

212220



* Die rot markierten Zahlen innerhalb der Art.-Nr. sind internationale Tüllenbezeichnungen. Z.B. 237896 = Tülle 789

Spezialtüllen, groß

Edelstahl, rostfrei, spülmaschinenfest,
passend für den großen Adapter Art.-Nr. 224018
oder 224056

Art.-Nr.	Ausführung	∅	VE
213234	Stern grob gezackt	14 mm	05
213258	Blüte	14 mm	05
213289	Blüte fein	14 mm	05
213272	Blüte groß	18 mm	05
213265	3-Sternetülle	3 x 5 mm	05
213241	St. Honorétülle	18 mm	05
232525	Herztülle	18 mm	05
231344	Notenlinientülle	18 mm	05



213234



14 mm

213258



14 mm

Garniertüllen-Set

12-teilig



Edelstahl, rostfrei, spülmaschinenfest

Art.-Nr.	Inhalt: je 1 x	VE
213302		01
	Sternbandtülle 17 mm (212176)	
	Blatttülle 15 mm (213111)	
	Vermicelletülle 10 mm (213197) (7 x ∅ 1,5 mm)	
	Rosentülle gerade 15 mm (213210)	
	Rosentülle gebogen 15 mm (213227)	
	Sterntülle 14 mm (213234)	
	St. Honorétülle 18 mm (213241)	
	Blütentülle, fein 14 mm (213258)	
	3-Sternetülle 3 x 5 mm (213265)	
	Blütentülle 18 mm (213272)	
	Blütentülle, fein 14 mm (213289)	
	Storchenschnabel 10 mm (213296)	



213289



14 mm

213272



18 mm

213265



3 x 5 mm

213241



St. Honoretülle

18 mm

232525



18 mm

231344



Notenlinientülle

18 mm

(Nur mit Adapter Art.-Nr. 224056 verwendbar!)

* Die rot markierten Zahlen innerhalb der Art.-Nr. sind internationale Tüllenbezeichnungen. Z.B. 232525 = Tülle 252



Lochtüllen, klein

Edelstahl, rostfrei, spülmaschinenfest, passend für den kleinen Adapter Art.-Nr. 224025 oder 224049

Art.-Nr.	Ausführung	VE
230002	0,5 mm Ø	10
230019	1 mm Ø	10
230026	1,5 mm Ø	10
230033	2 mm Ø	10
230057	3 mm Ø	10
230071	4 mm Ø	10
230101	6 mm Ø	10
230125	7 mm Ø	10



0,5 mm



1 mm



1,5 mm



2 mm



3 mm



4 mm

6 mm



7 mm

230002

230019

230026

230033

230057

230071

230101

230125

Sterntüllen, klein

Edelstahl, rostfrei, spülmaschinenfest, passend für den kleinen Adapter Art.-Nr. 224025 oder 224049

Art.-Nr.	Ausführung	VE
230149	2 mm Ø	10
230163	3 mm Ø	10
230194	4 mm Ø	10
230217	5 mm Ø	10
230323	7 mm Ø	10



2 mm

3 mm

4 mm

5 mm

7 mm

230149

230163

230194

230217

230323

* Die rot markierten Zahlen innerhalb der Art.-Nr. sind internationale Tüllenbezeichnungen. Z.B. 232525 = Tülle 252

Adapter für Spritztüllen, klein

Kunststoff, lebensmittelecht, spülmaschinenfest
In Blisterverpackung mit Anleitung.

Art.-Nr.	Ausführung	VE
224025	Adapter für kleine Tüllen, Profiqualität	03
224049	Adapter für kleine Tüllen	10



Adapter für kleine Spritztüllen

Blütentüllen mit Stiften, klein

Edelstahl, rostfrei, spülmaschinenfest, passend für den kleinen Adapter Art.-Nr. 224025 oder 224049

Art.-Nr.	Ausführung	∅	VE
231078	Vergissmeinnicht	5 mm	10
231290	Veilchen	5 mm	10
231313	Margerite	7 mm	10
231368	Sonnenblume	7 mm	10
231405	Blüte	8 mm	10

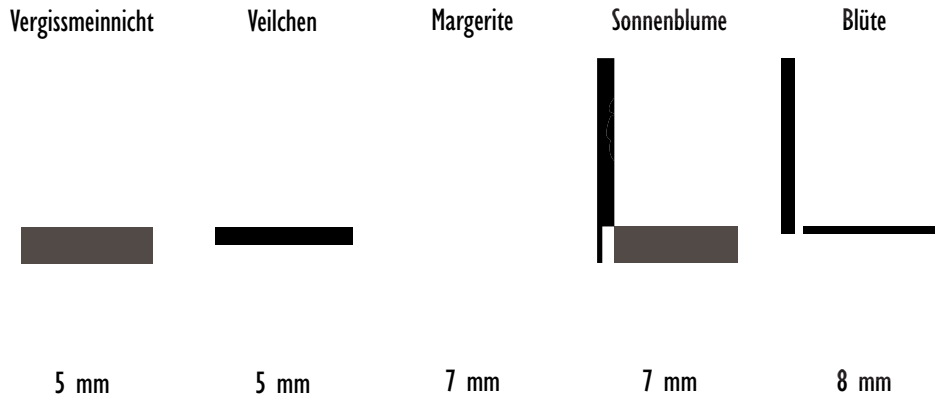

Blatttüllen, klein

Edelstahl, rostfrei, spülmaschinenfest, passend für den kleinen Adapter Art.-Nr. 224025 oder 224049

Art.-Nr.	Ausführung	VE
230675	5 mm ∅	10
230682	8 mm ∅	10
230699	10 mm ∅	10
233522	5 mm ∅, Storchenschnabel	10
230743	5 mm ∅, Spezial	10

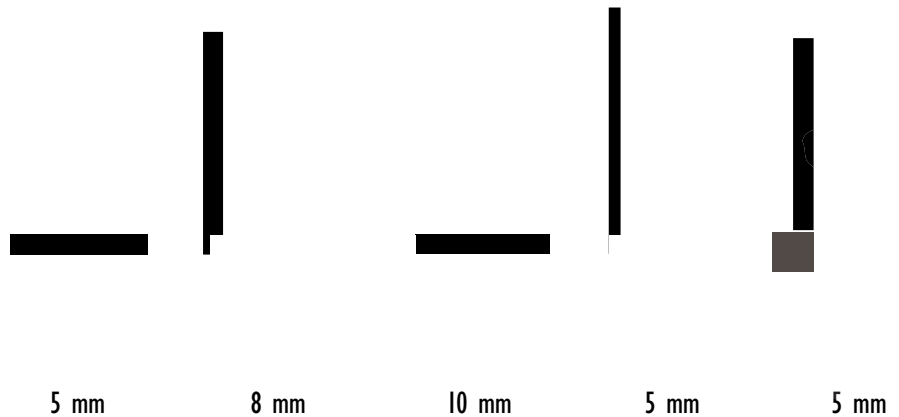

* Die rot markierten Zahlen innerhalb der Art.-Nr. sind internationale Tüllenbezeichnungen. Z.B. 230743 = Tülle 74

KLEINE SPRITZTÜLLEN



5 mm



10 mm



8 mm



10 mm



230590



230613



231023



231030



12 mm



10 mm



12 mm



231047



230972



231504

Rosentüllen, klein

Edelstahl, rostfrei, spülmaschinenfest, passend für den kleinen Adapter Art.-Nr. 224025 oder 224049

Art.-Nr.	Ausführung	VE
230590	5 mm Ø, gebogen	10
230613	10 mm Ø, gebogen	10
231023	8 mm Ø, gerade	10
231030	10 mm Ø, gerade	10
231047	12 mm Ø, gerade	10
230972	10 mm Ø, geschwungen	10
231504	12 mm Ø, Nelkentülle	10



Halbrundtüllen, klein

z.B. für Chrysanthemen

Edelstahl, rostfrei, spülmaschinenfest, passend für den kleinen Adapter Art.-Nr. 224025 oder 224049

Art.-Nr.	Ausführung	VE
230811	5 mm Ø, gebogen	10
230798	8 mm Ø, gebogen	10



230811

230798

* Die rot markierten Zahlen innerhalb der Art.-Nr. sind internationale Tüllenbezeichnungen. Z.B. 230798 = Tülle 79

Spezialtüllen, klein

Edelstahl, rostfrei, spülmaschinenfest, passend für den kleinen Adapter Art.-Nr. 224025 oder 224049

Art.-Nr.	Ausführung	∅	VE
230880	Rüschentülle	14 mm	10
230866	Rüschentülle	10 mm	10
231009	Rüschentülle	10 mm	10
230507	Rüschentülle	18 mm	10
230958	Rüschentülle	10 mm	10
230965	gedrehte Sterntülle	8 mm	10
231337	Spaghetti-/Grastülle	10 mm	10
230422	2-Lochtülle	6 mm	10
230897	3-Lochtülle	10 mm	10

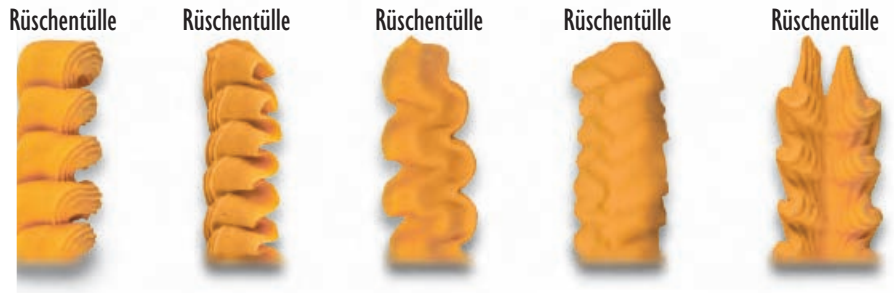

14 mm

10 mm

10 mm

18 mm

10 mm



230880



230866



231009



230507



230958



gedrehte Sterntülle

Spaghetti-
oder
Grastülle

2-Lochtülle

3-Lochtülle



8 mm

10 mm

6 mm

10 mm



230965



231337



230422



230897

Sternbandtüllen, klein

Edelstahl, rostfrei, spülmaschinenfest, passend für den kleinen Adapter Art.-Nr. 224025 oder 224049

Art.-Nr.	Ausführung	VE
230477	8 mm glatt/gezackt	10
230484	10 mm gezackt	10



Sternbandtülle:
1 Seite gezackt,
1 Seite glatt

Sternbandtülle:
beidseitig gezackt

8 mm

10 mm



* Die rot markierten Zahlen innerhalb der Art.-Nr. sind internationale Tüllenbezeichnungen. Z.B. 230484 = Tülle 48



230477



230484



Neue Verpackung und Zusammenstellung

Spritzset zur Herstellung von Rosen und Blättern 6-teilig

für Buttercreme, Butter und Eiweißglasur (Icing)

Art.-Nr.	Inhalt je 1 x	Ø	VE
001268			01

Adapter	(224025)
Spritzbeutel, 30 cm	(243309)
Rosentülle, 10 mm	(231030)
Blatttülle, 8 mm	(230682)
Lochtülle, 7 mm	(230125)
Rosennagel, 4 cm	(228023)
Ausführliche Anleitung	



Dekorationsnagel-Set 8-teilig

Zum Spritzen und Modellieren von Blüten, Minitörtchen und Petit Fours. In 4 verschiedenen Größen, Kunststoff, lebensmittelecht. Wilton-Produkt.

Art.-Nr.	Ausführung	VE
417-107	Ø ca. 4, / 5,0 / 6,5 cm	01
	Ø ca. 6,0 cm Minitörtchen-Nagel	



228023



228030

für größere Blüten



228047

Rosen- & Blumennagel

Platte aus **Edelstahl**, Nagel verchromt

Art.-Nr.	Ausführung	VE
228023	ca. 4 cm Ø flach	01
228030	ca. 7,5 cm Ø flach	01

Rosenheber

Zum Abheben der gespritzten Rosen von den Nägeln, **Edelstahl**, rostfrei, spülmaschinenfest

Art.-Nr.	Ausführung	VE
228047	ca. 8,2 cm lang	01

Liliennagel-Set 8-teilig

Unentbehrlich beim Spritzen und Modellieren von Blüten. 4 verschiedene Größen, Kunststoff, lebensmittelecht. Wilton-Produkt.

Art.-Nr.	Maße	VE
403-9444	Ø 1,3–6,3 cm	01

1904-1197



403-9444

Feine Folienblätter 50 Blatt

Folie zum Auskleiden der Liliennägel, gold, lebensmittelecht. Wilton-Produkt.

Art.-Nr.	Maße	VE
1904-1197	ca. 10 x 10 cm	01



Staubblüten/Blütenpollen

Kunststoff, nicht zum Verzehr

Zum Platzieren in der Blütenmitte für ein besonders natürliches Aussehen. 144 Stück

Art.-Nr.	Ausführung	VE
905191	farbig sortiert, je 48 Stück gelb, weiß, elfenbein, ca. 5 cm lang	01

Dekorations-Set

8-teilig



Die Tüllen sind aus **Edelstahl**, rostfrei, spülmaschinenfest, auf Blisterkarte.

Art.-Nr.	Inhalt je 1 x	Ø	VE
244139			01
			10

- Spritzbeutel, 25 cm
- Lochtülle, 1,5 mm (230026)
- Sterntülle, 3 mm (230163)
- Sternbandtülle, 10 mm (230484)
- Blatttülle, 8 mm (230682)
- Rosentülle, 10 mm (231030)
- Rüschentülle, 10 mm (231009)
- Adapter für kleine Tüllen (224049)

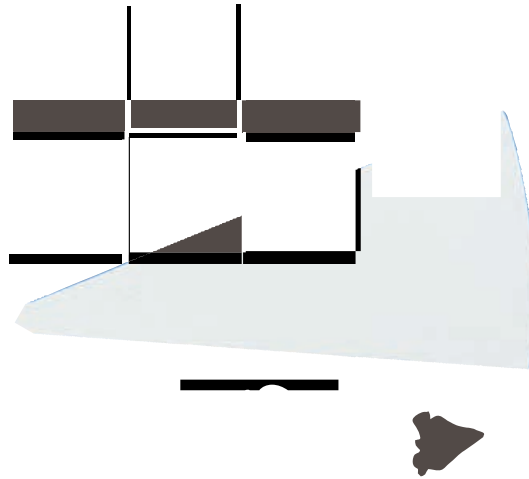

Garniertüllen-Set

29-teilig



mit kleinen Tüllen

Edelstahl, rostfrei, spülmaschinenfest
26 verschiedene Tüllen, 2 Blumennägel,
1 Standard-Adapter,
in einer Kunststoff-Aufbewahrungsbox.

Art.-Nr.	VE
244146	01



244146



Profi Garniertüllen-Set

53-teilig



mit kleinen Tüllen

Edelstahl, rostfrei, spülmaschinenfest
47 verschiedene Tüllen, 2 Blumennägel,
2 Tüllenbürsten und 2 Adapter,
in einer Kunststoff-Aufbewahrungsbox.

Art.-Nr.	VE
244153	01



244153

Modellbeispiele

Profi Garniertüllen-Set

40-teilig



mit großen Tüllen

Edelstahl, rostfrei, spülmaschinenfest,
36 verschiedene Tüllen, 1 Rosennagel,
2 Adapter, 1 Tüllenbürste,
in einer Kunststoff-Aufbewahrungsbox.

Art.-Nr.	Inhalt	VE
244160	Bestückungsliste auf Anfrage	01

244160



Tüllen-Aufbewahrungsbox



Kunststoffbox zur übersichtlichen Aufbewahrung, ohne Tüllen.

Art.-Nr.	Ausführung	VE
244245	für 26 kleine Tüllen	01
244252	für 52 kleine Tüllen	01
244269	für 35 große Tüllen	01

Modellbeispiele



Einfachstes Wechseln der Tüllen mit dem praktischen STÄDTER-ADAPTER!

Passend für nahezu alle handelsüblichen Tüllengrößen.
Für Tüllen mit und ohne Rand in **Edelstahl** oder Weißblech.

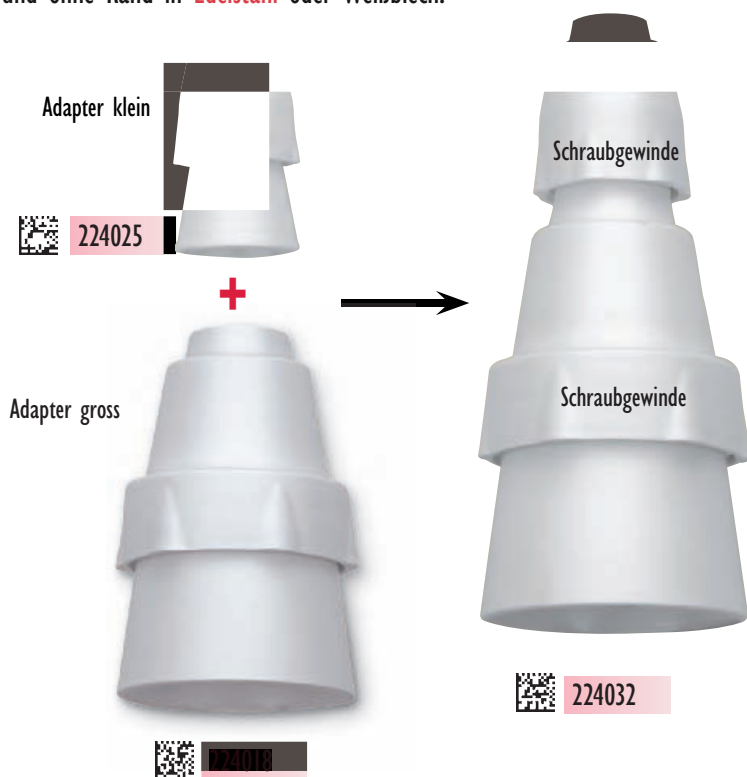

Adapter für Spritztüllen

Kunststoff, spülmaschinenfest, lebensmittelecht
In Blisterverpackung mit genauer Anleitung.
Profiqualität

Art.-Nr.	Ausführung	VE
224025	Adapter klein für kleine Tüllen	03
224018	Adapter groß für große Tüllen	03
224032	Kombi-Adapter bestehend aus: 224025 + 224018	03



Adapter für Spritztüllen

Kunststoff, lebensmittelecht.
In Blisterverpackung mit genauer Anleitung

Art.-Nr.	Ausführung	VE
224049	Adapter Klein, 2-teilig, für kleine Tüllen	10
224056	Adapter Midi, 3-teilig, für mittlere und große Tüllen	10
224063	Adapter XXL, 2-teilig, für Maxitüllen	10



Tüllenbürste

Art.-Nr.	Ausführung	VE
228115	konisch	05
228108	fein	05



Spritzbeutel Profi STÄDTER souple

Spitzenqualität aus kochfestem Spezialgewebe, undurchlässig, geschweißte Naht, besonders geschmeidig. Garantiert dichter Sitz der Tüllen im Spritzbeutel.

Art.-Nr.	Länge	VE
243309	30 cm	06
243354	35 cm	06
243408	40 cm	06
243453	45 cm	06
243507	50 cm	06



Die gängigsten Spritzbeutel-Größen:
 • für die Hausfrau: 30 – 40 cm
 • für den Profi: 35 – 50 cm

Dekorbeutel

(Beschriftungsbeutel)

beschichtetes, undurchlässiges Gewebe, kochfest

Art.-Nr.	Länge	VE
247215	21 cm	05

Einweg-Spritzbeutel

Packung mit 10 Stück

Art.-Nr.	Länge	VE
247222	35 cm	10

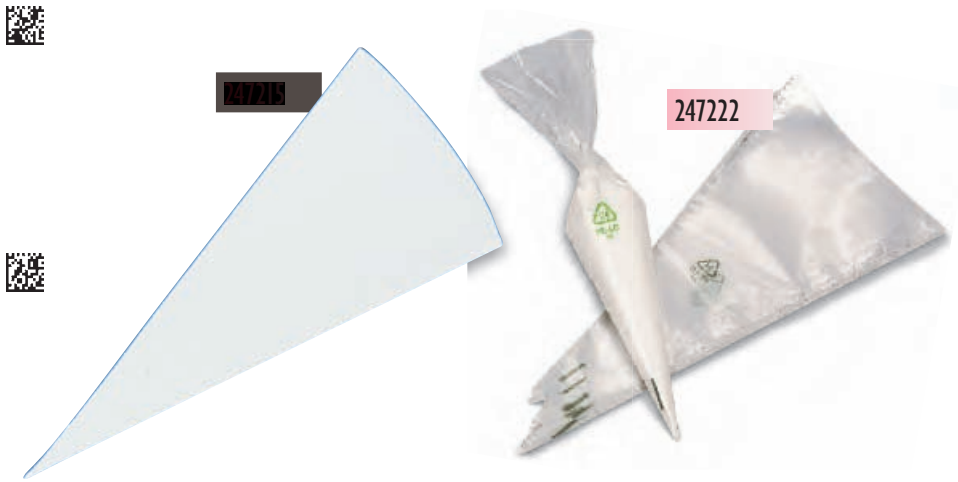

Einweg-Spritzbeutel am Block

Block mit 50 Stück, zum Abreißen

Profiqualität

Art.-Nr.	Länge	VE
247246	46 cm	01



Absetzständer für Spritzbeutel

Kunststoff

Erleichterung

- beim Einfüllen der Spritzmasse
- beim Absetzen während des Spritzvorgangs
- beim Trocknen des Spritzbeutels

Art.-Nr.	Länge	VE
551022	25 cm	01

(Lieferung ohne Spritzbeutel)





Tortenzauber Dekor-Set 5-tlg.

Meisterhafte Tortendekorationen mit Profi-Spritzbeutel und großen **Edelstahl**tüllen. Geschenkverpackung mit Beschreibung.

Art.-Nr.	Inhalt je Ix	VE
244030	Spritzbeutel STÄDTER souple 35 cm Adapter für Tüllen, groß Sterntülle, 8 mm Ø Lochtülle, 6 mm Ø Rosettentülle, 16 mm Ø	01 (243354) (224018) (225084) (226067) (227163)

Tortenzauber Dekor-Set 4-tlg.

Art.-Nr.	Inhalt	VE
244023	Inhalt wie oben, nur ohne Adapter	01



Spritzbeutel-Set, klein 7-tlg.

Beutel aus beschichtetem, undurchlässigem Gewebe, Tüllen aus Kunststoff

Art.-Nr.	Inhalt	VE
984302	6 kleine Tüllen 1 Spritzbeutel, 30 cm Länge	01 10



Spritzbeutel-Set, groß 9-tlg.

Beutel aus beschichtetem, undurchlässigem Gewebe, Tüllen aus Kunststoff

Art.-Nr.	Inhalt	VE
244016	8 große Tüllen 1 Spritzbeutel, 40 cm Länge	01 12



The Wilton School Decorating Cakes

Tortendekorationen

Torten-Ideen und Rezepte in ausführlichen Kapiteln mit vielen Abbildungen anschaulich erklärt.

Format: 21 x 27 cm,
116 Seiten mit Farbfotos, 4-farbig, Softcover
In englischer Sprache. Wilton-Produkt

Art.-Nr.	VE
902-904	01

In englischer Sprache!

30 besondere Torten mit ausführlicher Anleitung und Produktliste, 103 technische Anleitungen mit Schritt für Schritt Abbildungen, inklusive Bordüren, Blumen und Fondant sowie Leitfaden „Schneiden und Servieren“. Ausführliche Abschnitte zu: Backen, Vorbereitung von Icing, Einsatz von Dekotüllen, Schneiden und Transportieren der Torten. Produkt-Leitfaden aller benötigten Werkzeuge und Zutaten.



Uses of Decorating Tips
Anwendungen und Gebrauch der beliebtesten Spritztüllen

Format: 21,6 x 27,6 cm,
48 Seiten mit Farbfotos, 4-farbig, Softcover
In englischer Sprache. Wilton-Produkt

Art.-Nr.	VE
902-1375	01

In englischer Sprache!

Das nützliche und schnelle Nachschlagewerk für alle Tortenkünstler. Erklärt werden die beliebtesten Dekotüllen sowie die Vielseitigkeit verschiedener Tüllen anhand unterschiedlichster Tortendesigns.

STÄDTER'S

Tüllen-Atelier

...EN UND ZUBEHÖR
IN PROFI-QUALITÄT

Tüllen-Atelier, leer



Das Tüllen-Atelier bietet Platz für alle im Programm befindlichen STÄDTER-Tüllen sowie Adapter. Dieses kann von Ihnen individuell bestückt werden.

Größe: ca. 50 cm breit x 60 cm hoch

Art.-Nr.	Ausführung	VE
000285	unbestückt	01

Tüllen-Atelier, bestückt



Das Tüllen-Atelier ist mit über 400 Tüllen, Zubehör wie Adapter (15 Stück), Spritzbeutel, Rosennägeln, Bürsten, Aufbewahrungsboxen und verschiedenen Tüllensets bestückt.

Bei kompletter Bestückung wird das Tüllen-Atelier (leer) kostenfrei mitgeliefert.

Bitte Bestückungsliste anfordern!

Größe: ca. 50 cm breit x 60 cm hoch

Art.-Nr.	Ausführung	VE
000261	komplett bestückt	01

Flyer "FineLine"



Produktinformationen, Dekorationsmöglichkeiten und Anwendungsbeispiele für die Edelstahl Spritztüllen Kollektion, 24 Seiten

Größe: ca. 21 x 10 cm

Art.-Nr. 999763

Nähere Informationen erhalten Sie bei Ihrem Städter-Team.

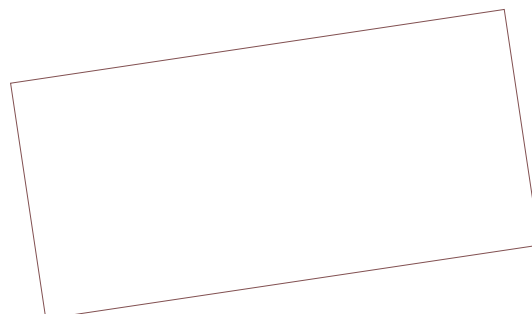



Unsere Kursangebote

Ein Konditor aus dem Team der Städter-Backschule führt Ihre Kunden in Workshops und Backseminaren durch die Vielfalt der Tortendekorationen und Gebäckvariationen. Diese Kurse werden in Ihren eigenen Räumlichkeiten veranstaltet.

Die Kurse und Vorführungen sind für Anfänger/-innen ebenso geeignet wie für Profis.

Bitte fordern Sie die Unterlagen über diese Veranstaltungen bei uns an. Reservieren Sie rechtzeitig Ihren Wunschtermin.



Torten dekorieren



Biskuitrolle



Spritztechniken





Backseminar beim Fachhändler



Produktpräsentation



Arbeiten während des Workshops

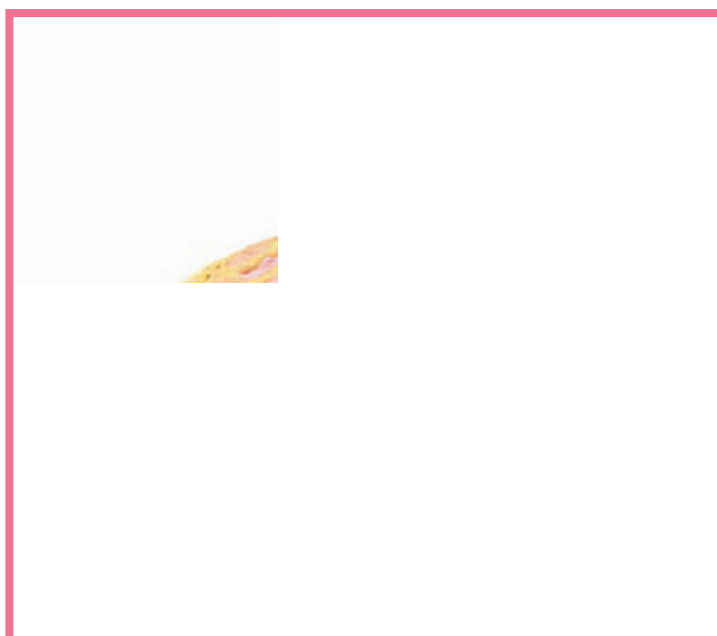
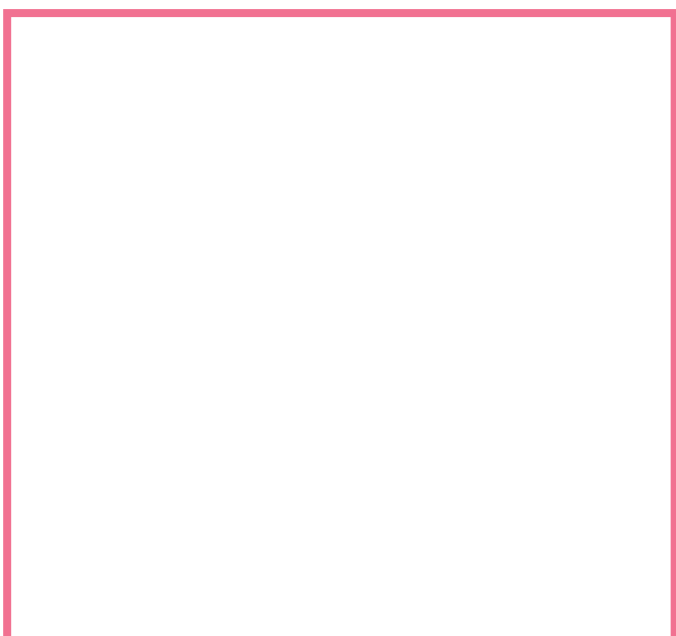



Bühne frei

TORTENDEKORATIONEN

TORTENDEKORATIONSFIGUREN ZUR HOCHZEIT · SILBERNE & GOLDENE-HOCHZEIT
KONFIRMATION & KOMMUNION · TAUFE & GEBURTSTAG · JUBILÄEN
TORTEN-ETAGEREN · KUCHENPLATTEN · TORTENSÄULEN · TORTENSPITZEN
TORTENSTÄNDER · BRUNNEN · BACKFORMEN-SETS FÜR MEHRSTÖCKIGE TORTEN
ZUSCHNITTE FÜR SCHAUTORTEN



Brautpaar White Dreams

Tortendekoration, Material: Keramik

Art.-Nr.	Höhe	VE
928145	ca. 15 cm	01



Brautpaar tanzend mit Tüllschleier

Tortendekoration, Material: Porzellan weiß

Art.-Nr.	Höhe	VE
928084	ca. 12,5 cm	01



Brautpaar tanzend mit Tüllschleier

Tortendekoration, Material: Porzellan handbemalt

Art.-Nr.	Höhe	VE
928091	ca. 13 cm	01

Brautpaar tanzend mit Tüllschleier

Tortendekoration, Material: Porzellan handbemalt

Art.-Nr.	Höhe	VE
928114	ca. 15 cm	01

Brautpaar tanzend mit Blumenstrauß

Tortendekoration, Material: Porzellan handbemalt

Art.-Nr.	Höhe	VE
928121	ca. 15 cm	01

Brautpaar tanzend

Tortendekoration, Material: Porzellan handbemalt

Art.-Nr.	Höhe	VE
928107	ca. 13 cm	01



928121

928107

Brautpaar Rubens

Tortendekoration, Material: Keramik bemalt

Art.-Nr.	Höhe	VE
928138	ca. 14 cm	01

*Für die humorvolle Tortenvariante!
Diese Figuren bringen garantiert
jeden zum Schmunzeln!*



**Brautpaar
"Sie hält ihn fest"**

Tortendekoration, Material: Resine bemalt
Wilton-Produkt

Art.-Nr.	Höhe	VE
925212	ca. 11 cm	01



**Brautpaar
"Er zieht sie am Fuß"**

Tortendekoration, Material: Resine bemalt
Wilton-Produkt

Art.-Nr.	Höhe	VE
925236	ca. 11 cm	01

**Brautpaar
"Rücken an Rücken"**

Tortendekoration, Material: Resine bemalt
Wilton-Produkt

Art.-Nr.	Höhe	VE
925243	ca. 11 cm	01

**Brautpaar
"Sie zieht ihn am Kragen"**

Tortendekoration, Material: Resine bemalt
Wilton-Produkt

Art.-Nr.	Höhe	VE
925229	ca. 11 cm	01



**Brautpaar
"Sie zieht ihn am Arm"**

Tortendekoration, Material: Resine bemalt
Wilton-Produkt

Art.-Nr.	Höhe	VE
925274	ca. 11 cm	01





925199 

**Brautpaar
Tanzend, mit Blumenstrauß**

Tortendekoration, Material: Resine

Art.-Nr.	Höhe	VE
925199	ca. 13 cm	01



925199 

Brautpaar mit Strauß

Tortendekoration, Material: Resine

Art.-Nr.	Höhe	VE
925175	ca. 12 cm	01



925182 

Brautpaar mit Sonnenschirm

Tortendekoration, Material: Resine

Art.-Nr.	Höhe	VE
925205	ca. 13 cm	01



925182 

Brautpaar mit Strauß

Tortendekoration, Material: Kunststoff

Art.-Nr.	Höhe	VE
925182	ca. 13 cm	01



928053 

Brautpaar

Tortendekoration, Material: Kunststoff

Art.-Nr.	Höhe	VE
928053	ca. 11 cm	01 12

Brautpaar mit Strauß

Tortendekoration, Material: Kunststoff

Art.-Nr.	Höhe	VE
928060	ca. 12 cm	01 12



928077 

Brautpaar mit Strauß

Tortendekoration, Material: Kunststoff

Art.-Nr.	Höhe	VE
928077	ca. 12 cm	01 12



928077 

Brautpaar Für immer und ewig!

Diese beliebten Wilton-Figuren krönen jede Hochzeitstorte. Mit der liebevollen, detailgenauen Verarbeitung und dem romantischen Design eignen sie sich wunderbar als perfektes Andenken an den großen Tag! Wilton-Produkt.

Tortendekoration, Material: Resine bemalt

Art.-Nr.	Höhe x Breite	VE
202-311	ca. 9 x 6 cm	01



Brautpaar Auf Händen getragen

Tortendekoration, Material: Resine bemalt.
Wilton-Produkt.

Art.-Nr.	Höhe x Breite	VE
202-202	ca. 13 x 10 cm	01



Wilton Wedding Cakes

A Romantic Portfolio

Romantische Hochzeitstorten

144 Seiten mit Farbfotos, 4-farbig, Softcover
Jedes Design beinhaltet eine Schritt für Schritt
Dekorationsanleitung, Produkt-Checkliste und
Mengenangaben.

In englischer Sprache. Wilton-Produkt.

Art.-Nr.	VE
902-907	01



Diese aufregende Zusammenstellung von Stufentorten lässt romantische Hochzeitsträume wahr werden. 38 wunderschöne Torten begeistern jede zukünftige Braut. Von saisonalen Designs, über elegant bis klassisch oder modern, ist für jeden Geschmack etwas dabei. Zusammen mit abgestimmten Schmuckornamenten, Gestaltungsvorschlägen und Stufentortenzubehör. Dieses romantische Tortenbuch inspiriert Tortenkünstler wie Bräute gleichermaßen. Mit dem umfangreichen Wilton-Leitfaden über Zusammensetzen der Torten, Muster, Techniken und Rezepte finden Sie in diesem Tortenbuch alles, um jede der vorgestellten Torten perfekt nachzubilden.



930155



Brautpaar mit großem Blumenstrauß

Material: Resine

Art.-Nr.	Höhe	VE
930001	ca. 14 cm	01

Tanzendes Brautpaar

Material: Resine

Art.-Nr.	Höhe	VE
930155	ca. 12 cm	01

Brautpaar

Material: Resine

Art.-Nr.	Höhe	VE
930018	ca. 14 cm	01

Brautpaar mit Baby

Material: Resine

Art.-Nr.	Höhe	VE
930117	ca. 14 cm	01



Frauenpaar

Material: Resine

Art.-Nr.	Höhe	VE
930186	ca. 12 cm	01

Männerpaar

Material: Resine

Art.-Nr.	Höhe	VE
930193	ca. 13 cm	01

Brautpaar mit Schleier

Material: Resine

Art.-Nr.	Höhe	VE
928152	ca. 9,5 cm	01



928152

Brautpaar mit Schleier

Material: Resine

Art.-Nr.	Höhe	VE
928169	ca. 8,0 cm	01



928169

Brautpaar mit Schleier

Material: Resine

Art.-Nr.	Höhe	VE
928176	ca. 7,0 cm	01



928176

**Brautpaar
Goldene Hochzeit**

Material: Kunststoff

Art.-Nr.	Höhe	VE
925298	ca. 8,0 cm	01



925298

**Brautpaar
Silberne Hochzeit**

Material: Kunststoff

Art.-Nr.	Höhe	VE
925281	ca. 8,0 cm	01



925281

**Wilton Tiered Cakes****Stufentorten**

128 Seiten mit Farbfotos, 4-farbig, Softcover
In englischer Sprache. Wilton-Produkt.

Art.-Nr.	VE
902-1108	01



Vielleicht planen Sie gerade eine Hochzeit oder ein anderes großes Ereignis – in diesem Buch finden Sie die passende Torte. Wilton zeigt Ihnen herrliche Festtagstorten im modernen Look – sehen Sie, wie viel Spaß es macht, Farben zu mischen oder mit Strukturfondant und blumigen Akzenten zu spielen. Entdecken Sie kreative, neue Ideen aus Fondant – 38 tolle Kuchenkreationen zusammen mit genauer Anleitung, Erklärung der verschiedenen Techniken, Anweisungen zum Zusammensetzen und Schneiden ... und tollen Wilton-Produkten.



Herz mit Ringen und Tauben

Tortendekoration, Material: Resine weiß

Art.-Nr.	Maße	VE
930124	ca. 12 cm	01

930162



Schwan

Tortendekoration, Material: Resine weiß

Art.-Nr.	Maße	VE
930162	ca. 5 x 7 cm	01

Tauben

12 Stück

Tortendekoration aus Kunststoff, weiß

Art.-Nr.	Maße	VE
928008	je ca. 5 cm	12



Ideal auch als Tischdekoration!

Tauben, glitzernd

12 Stück

Tortendekoration aus Kunststoff, weiß, beschichtet mit nicht essbarem Glitzer. (Nicht direkt auf die Torte setzen.)

Wilton-Produkt

Art.-Nr.	Maße	VE
1006-166	je ca. 5 cm	12



Ideal auch als Tischdekoration!

Kutsche weiß

Tortendekoration aus Kunststoff

Art.-Nr.	Maße	VE
928039	ca. 13 x 6 cm	01 12

928039



Kutsche transparent

Tortendekoration aus Kunststoff

Art.-Nr.	Maße	VE
928046	ca. 13 x 6 cm	01 12

928046



Ideal auch als Tischdekoration!

DEKO-FLEX Model

Täubchen & Herzen 4er-Reliefform

Weicher Silikon-Kautschuk, lebensmittelecht, zum Herstellen von Dekorationen aus Fondant oder Marzipan. Profi-Qualität

Art.-Nr.	Maße	VE
257337	je ca. 1–2 cm	01 10



Ringe GOLD

24 Stück

Tortendekoration aus Kunststoff

Art.-Nr.	Maße	VE
928015	∅ je ca. 2 cm	12

928015



928022



Ringe SILBER

24 Stück

Tortendekoration aus Kunststoff

Art.-Nr.	Maße	VE
928022	∅ je ca. 2 cm	12

Torten-Sticker »25«

Jubiläum · Silberne Hochzeit

Diese Sticker, verziert mit wunderschönen Strass-Steinen, sind ein echter Hingucker – perfekt für Torten, Blumenarrangements und Tafelgestecke.

Material: Resine lackiert. Lebensmittelecht.

Wilton-Produkte

Art.-Nr.	Maße	VE
1008-758	ca. 12,5 cm hoch Zahl ca. 6 cm hoch	01

1008-758



Torten-Sticker »50«

Jubiläum · Goldene Hochzeit

Art.-Nr.	Maße	VE
1008-762	ca. 12,5 cm hoch Zahl ca. 6 cm hoch	01

1008-762





926196



926189

Taufe

Baby, rosa

Tortendekoration, Material: Resine mit Tüll

Art.-Nr.	Maße	VE
926196	ca. 8 cm	01

Baby, blau

Tortendekoration, Material: Resine mit Tüll

Art.-Nr.	Maße	VE
926189	ca. 8 cm	01



Dekorations-Set

Baby-Sticker, rosa **4-teilig**

Kunststoff, im Polybeutel, 4 verschiedene Motive

Art.-Nr.	Gesamtlänge	VE
905177*	ca. 10,8–23,0 cm	12

*Solange Vorrat reicht!

Baby-Sticker, blau **4-teilig**

Kunststoff, im Polybeutel, 4 verschiedene Motive

Art.-Nr.	Gesamtlänge	VE
905184*	ca. 10,8–23,0 cm	12

*Solange Vorrat reicht!



Baby-Kerzen-Set **4-teilig**

Auf Blisterkarte

Motive: Flasche, Schuhe, Schnuller und Rassel

Art.-Nr.	Maße	VE
910386	ca. 2,5–5,0 cm	12



Knabe mit Buch

Tortendekoration, Material: Resine weiß

Art.-Nr.	Maße	VE
930131	ca. 12 cm	01



Mädchen mit Buch

Tortendekoration, Material: Resine weiß

Art.-Nr.	Maße	VE
930223	ca. 10 cm	01



Knabe kniend

Tortendekoration, Material: Resine weiß

Art.-Nr.	Maße	VE
930209	ca. 11 cm	01

Mädchen kniend

Tortendekoration, Material: Resine weiß

Art.-Nr.	Maße	VE
930216	ca. 11 cm	01



Motiv-Dekoration

Bibel mit Golddekor

Kunststoff, im Polybeutel

Art.-Nr.	Maße	VE
905122	ca. 6,2 x 8,7 cm	12



Dekorations-Set

2-teilig

Kelch- & Betende Hände Sticker-Set mit Golddekor

Kunststoff, im Polybeutel, 2 verschiedene Motive

Art.-Nr.	Gesamtlänge	VE
905139	ca. 11,5–14,0 cm	12





Drehbare Tortenplatte

Edelstahl

Das Kugellager sorgt für leichtes Drehen beim Dekorieren und Servieren.

In Geschenkverpackung mit Rezept.

Art.-Nr.	Maße (Ø/H)	VE
552111	Ø 32 / 8,0 cm	01



..... Drehen
und
Kippen!



Drehteller

Kunststoff, dreh- und schwenkbar, stabile Qualität, Neigungswinkel frei wählbar, sicherer Stand

Art.-Nr.	Maße (Ø/H)	VE
552039	23 / 14 cm	01



Drehbare Dekorations-Tortenplatte

Kunststoff, drehbar, rutschfester Fuß
Flache Platte aus weißem Kunststoff.
Wilton-Produkt.

Art.-Nr.	Maße (Ø/H)	VE
307-303	29 / 3 cm	01



Drehbare Dekorations-Tortenplatte

Das versteckte Kugellager ermöglicht ein leichtes Drehen beim Dekorieren und Servieren.

Flache Platte aus weißem Kunststoff.

Wilton-Produkt

Art.-Nr.	Maße	VE
2103-2518	Ø 28,0 cm	01



Tortenetagere

4-stöckig

Kunststoff, weiß, zerlegbar

Art.-Nr.	Maße (Ø/H)	VE
554009	28 / 45 cm	01

Tortenetagere

3-stöckig

Kunststoff, weiß, zerlegbar

Art.-Nr.	Maße (Ø/H)	VE
554023	28 / 24 cm	01



Tortenspitzen für unsere Tortenetageren siehe Seite 97.

Tortenetagere

3-stöckig

Kunststoff, zerlegbar, mit Innenloch-Ausstecher

Art.-Nr.	Plattengrößen	VE
552128	Ø 20, 27, 33 cm Gesamthöhe: 48 cm	01

Tortenetagere

Kunststoff, zerlegbar, mit Innenloch-Ausstecher

Art.-Nr.	Plattengrößen	VE
552067	Ø 20, 25, 30 cm 3-stöckig / 35 cm hoch (o. Abb.)	01
552074	Ø 20, 25, 30, 35 cm 4-stöckig / 52 cm hoch	01

Tortenetagere

Aluminium, zerlegbar, mit Innenloch-Ausstecher

Art.-Nr.	Plattengrößen	VE
554030	Ø 20, 26, 30 cm 3-stöckig / 35 cm hoch	01
554047	Ø 20, 26, 30, 40 cm 4-stöckig / 52 cm hoch (o. Abb.)	01
554054	Ø 20, 26, 30, 40, 45 cm 5-stöckig / 70 cm hoch (o. Abb.)	01



Tortenetagere, rund

3-stöckig

Die perfekte Illusion des schwebenden Kuchens. Jetzt noch komfortabler mit diesem zerlegbaren Tortenständer - für platzsparende Aufbewahrung! Weißer Metallständer, zerlegbar, 3 lose einlegbare Kunststoffplatten, Wilton-Produkt Höhe: 43 cm

Art.-Nr.	Plattengrößen	VE
307-710	Ø 20, 30, 40 cm	01



**Tortenplatten rund**

Das frische, klare Design ist elegant und dezent, so steht Ihre Torte im Mittelpunkt!

Kunststoff, glatter Rand, weiß, Wilton-Produkt

Art.-Nr.	Maße ca.	VE
302-4101	∅ 15 cm	01
302-4102*	∅ 20 cm	01
302-4103	∅ 25 cm	01
302-4104*	∅ 30 cm	01
302-4105	∅ 35 cm	01
302-4106*	∅ 40 cm	01
302-4107	∅ 45 cm	01

* Ersatzplatten für Tortenetagere Art.-Nr. 307-710

**Tortenplatten rund, gewellter Rand**

Kunststoff, Bogenkante, stabil und dekorativ, weiß, Wilton-Produkt

Art.-Nr.	Maße ca.	VE
302- 6	∅ 15 cm	01
302- 7	∅ 17 cm	01
302- 8*	∅ 20 cm	01
302- 9	∅ 22 cm	01
302-10	∅ 25 cm	01
302-11	∅ 28 cm	01
302-12*	∅ 30 cm	01
302-13	∅ 33 cm	01
302-14	∅ 35 cm	01
302-15	∅ 38 cm	01
302-16*	∅ 40 cm	01
302-18	∅ 45 cm	01

* Ersatzplatten für Tortenetagere Art.-Nr. 307-710

**Tortenplatten quadratisch**

Klare Linien, unvergleichlich stabil. Modernes Design, passend für aktuelle Kuchenkreationen.

Kunststoff, glatter Rand, weiß, Wilton-Produkt

Art.-Nr.	Maße ca.	VE
302-1801	15 x 15 cm	01
302-1802	20 x 20 cm	01
302-1803	25 x 25 cm	01
302-1804	30 x 30 cm	01
302-1805	35 x 35 cm	01
302-1806	40 x 40 cm	01
302-1807	45 x 45 cm	01

Alle Platten auf dieser Seite können mit den Säulen von S. 93 verwendet werden.

Griechische Tortensäulenzum Aufsetzen **4-teilig**Kunststoff, mit Kopf- und Fußende, weiß
Elegant verziert und gerillt.

Verpackungsinhalt: 4 Stück. Wilton-Produkt

Art.-Nr.	Höhe ca.	VE
303-3703	12,5 cm	01
303-3705	17,5 cm	01



303-3703

• Tortenstifte: Sie werden zur
• besseren Gewichtsverteilung und
• Stabilisierung eingesetzt.

Griechische Tortensäulenzum Einstecken in die Torte **4-teilig**

Kunststoff, mit spitzem Fußende, weiß

Verpackungsinhalt: 4 Stück. Wilton-Produkt

Art.-Nr.	Höhe ca.	VE
303-3708	12,5 cm	01
303-3710	17,5 cm	01
303-3712	22,5 cm	01



303-3708

303-3708

TortenstifteHalten übereinander liegende Kuchenlagen an
Ort und Stelle. Die Stifte bieten keine Stützhilfe.
Kunststoff, weiß.

Verpackungsinhalt: 12 Stück. Wilton-Produkt

Art.-Nr.	Länge / Ø	VE
399-762	ca. 10 cm / 0,5 cm	01

**Tortenstifte, Holz**Einfach mit stabiler Schere oder Messer zuschnei-
den. Verpackungsinhalt: 12 Stück. Wilton-Produkt

Art.-Nr.	Länge / Ø	VE
399-1009	ca. 30 cm / 0,5 cm	01



399-1009

Torten-StützhilfenDie ideale Stützhilfe für Stufentorten. Länge lässt
sich mit einem Sägemesser ganz einfach nach
Wunsch zuschneiden. Kunststoff, weiß.

Verpackungsinhalt: 4 Stück. Wilton-Produkt

Art.-Nr.	Länge / Ø	VE
399-801	ca. 32 cm / 2,0 cm	01



399-801





Treppen- & Brücken-Set 3-teilig

Filigranes Set - Brücke mit Treppen
Beinhaltet zwei Treppen und eine Plattform,
Kunststoff, zerlegbar.

Anleitung in Englisch. Wilton-Produkt

Art.-Nr.	Maße	VE
205-2109		01

ca. 40 cm Treppenlänge pro Seite,
ca. \varnothing 12 cm Plattform



301-



Tortenständer mit 6 Säulen

Die eindrucksvollen Säulen im römischen Stil
und elegante Bogenrand-Tortenplatten setzen
jede Torte perfekt in Szene. Besonders schön
zusammen mit dem nachfolgenden Brunnen.
Kunststoff, 8-teiliges Set, Wilton-Produkt

Art.-Nr.	Maße	VE
301-1981	Säulenhöhe: ca. 33 cm Plattendurchmesser: 45 cm	01



306-2599



Brunnen

230 V / CE

mit Pumpe und Beleuchtung, mit 3 Ebenen,
Wilton-Produkt, mit Anleitung

Art.-Nr.	Maße (\varnothing / H)	VE
306-2599	25 / 30 cm	01

Art.-Nr. 301-1981 und Art.-Nr.306-2599

Die perfekte Kombination!

TIPP: Für besondere Effekte
färben Sie das Wasser mit
flüssiger Speisefarbe (ab Seite 56).

Romantischloss-Torten-Set

32-teilig



Kunststoff, zerlegbar

Zaubern Sie ein herrliches Märchenschloss und gestalten Sie es passend zu Ihrer festlichen Gelegenheit – die Gäste werden begeistert sein. Das Set bietet alles, was Sie brauchen, um Ihre Stufentorte in ein Fantasieschloss zu verwandeln. Wilton-Produkt.

Art.-Nr.	Inhalt/Maße	VE
301-910		01

- 12 Schlosstürme: Höhe / Ø
 - 4 x klein: 15,8 / 6,0 cm
 - 4 x mittel: 17,2 / 6,0 cm
 - 4 x groß: 21,5 / 7,6 cm
- 12 Turmspitzen: Höhe / Ø
 - 4 x klein: 7,6 / 4,4 cm
 - 4 x mittel: 8,2 / 4,5 cm
 - 4 x groß: 10,6 / 6,0 cm
- Höhe x Breite
 - 6 Fenster: 5,0 x 3,8 cm
 - 1 Schlosstor: 8,8 x 5,7 cm
 - 1 Dachspitze: 15,8 x 5,8 cm



Zusammenbau:

Kuchen backen und überziehen. Türme, Tür, Fenster und Dach positionieren. Zusätzliche Deko-Details je nach Wunsch hinzufügen. Set beinhaltet genaue Anleitung in Englisch und Deutsch und Deko-Ideen für verschiedene Schlossvarianten.

Dr. Oetker Hochzeitstorten



96 Seiten mit Farbfotos, 4-farbig, Hardcover
23 x 26 cm

Art.-Nr.	VE
305533	01

Die Hochzeit ist für viele der wichtigste Tag im Leben. Da muss nicht nur die Feier, sondern auch die Torte etwas ganz Besonderes sein. Dabei vertrauen die meisten dem Konditor. Aber für ambitionierte Hobbybäcker ist eine selbstgemachte Hochzeitstorte die Krönung der Feier. Für sie hat Dr. Oetker 18 Torten-Kreationen in diesem Buch zusammengestellt und bis ins Detail nachvollziehbar bebildert.



Profi-Backformen-Sets

Klassische Backformen, die jeder Tortenkünstler haben sollte. Die gestaffelten Größen eignen sich besonders für prachtvolle Stufentorten, aber auch für ganz individuelle Kuchenkreationen.

**Backformen-Set Herzform**

für mehrstöckige Torten **4-teilig**

Aluminium, Höhe: 5 cm. Die Größen sind abgestimmt auf die Herz-Tortenplatten auf Seite 99. Wilton-Produkt.

Art.-Nr.	Maße ca.	VE
2105-606	Je 1 Form Ø 15, 25, 30, 35 cm	01

**Backformen-Set Paisley**

für mehrstöckige Torten **3-teilig**

Aluminium, Höhe: ca. 5 cm
Für eine elegante Stufentorte, perfekt geeignet für herrliche Blütenarrangements in Wasserfall-optik. Ein wahrer Tortentraum für Hochzeiten und alle festlichen Anlässe. Wilton-Produkt.

Art.-Nr.	Maße ca.	VE
2105-4039	22,5 x 15,0 cm 32,0 x 22,5 cm 42,5 x 30,0 cm	01

**Backformen-Set Rund**

für mehrstöckige Torten **4-teilig**

Aluminium, Höhe: ca. 7,5 cm. Wilton-Produkt.

Art.-Nr.	Maße ca.	VE
2105-2932	Je 1 Form Ø 20, 25, 30, 35 cm	01



- Backringe und Backrahmen in
- verschiedenen Größen und Formen
- für mehrstöckige Torten finden Sie
- ab Seite 102.

Rüschensplatten

Tortenplatte und Rüschenspitze in einem. Die weiß gefärbte Pappplatte mit durchgehend weißen Rüschchen ergänzt jeden Kuchen perfekt. Platte aus starker Pappe mit Mittelloch, abwaschbarer Folie und Rüschchen. Mehrfach verwendbar!



Art.-Nr.	Maße ca.	VE
415-950	∅ 20 cm für Torten mit ∅ 15 cm	01
415-960	∅ 25 cm für Torten mit ∅ 20 cm	01
415-970	∅ 30 cm für Torten mit ∅ 25 cm	01
415-980	∅ 35 cm für Torten mit ∅ 30 cm	01
415-990	∅ 40 cm für Torten mit ∅ 35 cm	01
415-1000	∅ 45 cm für Torten mit ∅ 40 cm	01

Tortenspitzen mit Loch aus Papier

Ein Set besteht aus 25 Tortenspitzen je Größe. Passend für die Aluminium- und Kunststoff-Tortentageren auf Seite 91.



Art.-Nr.	Bezeichnung	VE
554061	3-fach Set (o. Abb.)	01
554078	4-fach Set	01
554085	5-fach Set (o. Abb.)	01

Tortenscheiben

Aus beschichteter, fettdichter Pappe, weiß, rund
Verpackungsinhalt: 6 Stück

Art.-Nr.	Maße ca.	VE
904019	∅ 28 cm	25



Tortenspitzen

Papier, weiß, rund
Verpackungsinhalt: 6 Stück

Art.-Nr.	Maße ca.	VE
900103	∅ 36 cm	25



900103

Tortenspitzen

Papier, weiß, rechteckig
Verpackungsinhalt: 6 Stück

Art.-Nr.	Maße ca.	VE
901100	40 x 20 cm	25



901100



Tortenspitzen

Papier, weiß, Verpackungsinhalt: 4 Stück
Spitzenunterlage für Buchtorte

Art.-Nr.	Maße ca.	VE
901117	46 x 36 cm	10



EXTRA STARKE Kuchenplatten Rund

Aus starker Pappe, mit perlweißer Rosenmusterfolie bezogen. Ideal zum Servieren und Präsentieren von Kuchen und Torten.

Stärke: ca. 12 mm

Art.-Nr.	Maße ca.	VE
900011	∅ 25 cm	01
900028	∅ 30 cm	01
900035	∅ 35 cm	01



EXTRA STARKE Kuchenplatte Rosette

Aus starker Pappe, mit perlweißer Rosenmusterfolie bezogen. Ideal zum Servieren und Präsentieren von Kuchen und Torten.

Stärke: ca. 12 mm

Art.-Nr.	Maße ca.	VE
900066	∅ 26 cm	01



EXTRA STARKE Kuchenplatte Herz

Aus starker Pappe, mit perlweißer Rosenmusterfolie bezogen. Ideal zum Servieren und Präsentieren von Kuchen und Torten.

Stärke: ca. 12 mm

Art.-Nr.	Maße ca.	VE
900059	∅ 35 cm	01



EXTRA STARKE Kuchenplatte Rechteck

Aus starker Pappe, mit perlweißer Rosenmusterfolie bezogen. Ideal zum Servieren und Präsentieren von Kuchen und Torten.

Stärke: ca. 12 mm

Art.-Nr.	Maße ca.	VE
900042	40 x 30 cm	01

Kuchenplatten Rund

Aus Pappe, mit perlweißer Rosenmusterfolie bezogen. Ideal auch als Unterlage von Verpackungen und Geschenken.
Stärke: ca. 3 mm

Art.-Nr.	Maße ca.	VE
901308	∅ 15 cm	01
901315	∅ 20 cm	01
901322	∅ 25 cm	01
901339	∅ 30 cm	01
901346	∅ 35 cm	01
901353	∅ 40 cm	01



Kuchenplatten Rechteck

Aus Pappe, mit perlweißer Rosenmusterfolie bezogen. Ideal auch als Unterlage von Verpackungen und Geschenken.
Stärke: ca. 3 mm

Art.-Nr.	Maße ca.	VE
901407	35 x 25 cm	01
901360	40 x 30 cm	01
901377	45 x 35 cm	01



Kuchenplatten Quadrat

Aus Pappe, mit perlweißer Rosenmusterfolie bezogen. Ideal auch als Unterlage von Verpackungen und Geschenken.
Stärke: ca. 3 mm

Art.-Nr.	Maße ca.	VE
901384	20 x 20 cm	01
901414	25 x 25 cm	01
901421	30 x 30 cm	01
901438	35 x 35 cm	01
901445	40 x 40 cm	01



Kuchenplatten Herz

Aus Pappe, mit perlweißer Rosenmusterfolie bezogen. Ideal auch als Unterlage von Verpackungen und Geschenken.
Stärke: ca. 3 mm

Art.-Nr.	Maße ca.	VE
901452	∅ 25 cm	01
901469	∅ 30 cm	01
901391	∅ 35 cm	01
901476	∅ 40 cm	01
901483	∅ 45 cm	01





EPS-Zuschnitt Quadrat

Styropor-Zuschnitte für Schautorten
weiß, 7 cm hoch

Art.-Nr.	Maße ca.	VE
901704	20 x 20 cm	01
901711	25 x 25 cm	01
901728	30 x 30 cm	01
901735	35 x 35 cm	01



EPS-Zuschnitt Rechteck

Styropor-Zuschnitt für Schautorten
weiß, 7 cm hoch

Art.-Nr.	Maße ca.	VE
901810	30 x 20 cm	01



EPS-Zuschnitt Sechseck

Styropor-Zuschnitt für Schautorten
weiß, 7 cm hoch

Art.-Nr.	Maße ca.	VE
901803	∅ 20 cm	01



EPS-Zuschnitt Schrägschnitt



Styropor-Zuschnitte für Schautorten

weiß, 6 – 10 cm hoch

Art.-Nr.	Maße ca.	VE
901926	∅ 20 cm	01
901933	∅ 25 cm	01
901940	∅ 30 cm	01

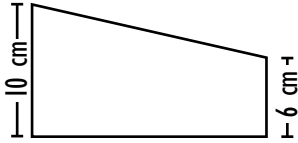

EPS-Zuschnitt Rund

Styropor-Zuschnitte für Schautorten

weiß, 7 cm hoch

Art.-Nr.	Maße ca.	VE
901506	∅ 15 cm	01
901513	∅ 20 cm	01
901520	∅ 25 cm	01
901537	∅ 30 cm	01
901544	∅ 35 cm	01
901551	∅ 40 cm	01

weiß, 3 cm hoch

Art.-Nr.	Maße ca.	VE
901902	∅ 25 cm	01
901957	∅ 30 cm	01
901919	∅ 35 cm	01



EPS-Zuschnitt Herz



Styropor-Zuschnitte für Schautorten

weiß, 7 cm hoch

Art.-Nr.	Maße ca.	VE
901605	∅ 20 cm	01
901612	∅ 25 cm	01
901629	∅ 30 cm	01
901636	∅ 40 cm	01







Lust auf Leichtes

BACKRÄNDER

TORTENRINGE · BACKRAHMEN
TORTENGITTER · TORTENUNTERLAGEN · SAHNEFEST

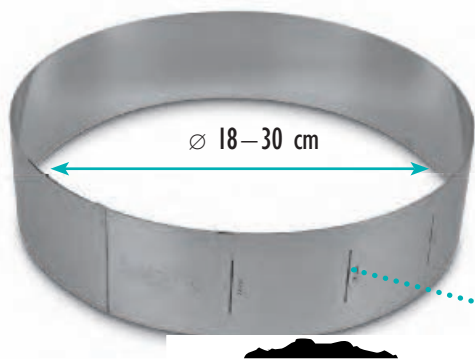

∅ 18–30 cm

jetzt mit Skala



Tortenring Pustebblume

Edelstahl, rostfrei, spülmaschinenfest, backfest, fruchtsäurefest, verstellbar, mit Skala. In Geschenkverpackung mit Rezept.

Materialstärke: 0,4 mm

Größe verstellbar: ca. ∅ 18–30 cm

Art.-Nr.	Randhöhe	VE
490031	ca. 7 cm	01 05
490048	ca. 10 cm	01 05

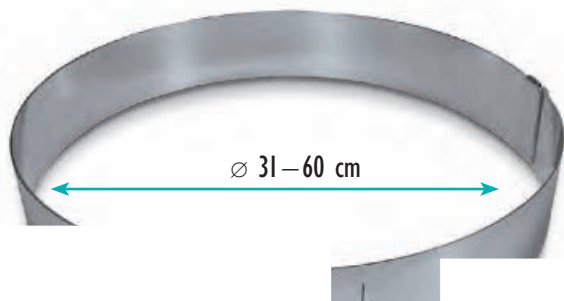

∅ 31–60 cm



Tortenring verstellbar EXTRA GROSS

Schwere Profi-Qualität

Edelstahl, rostfrei, spülmaschinenfest, backfest, fruchtsäurefest, mit Skala, für extra große Torten.

Materialstärke: 0,6 mm

Größe verstellbar: ca. ∅ 31–60 cm

Art.-Nr.	Randhöhe	VE
490307	ca. 6 cm	01 05



Tortenring – nicht verstellbar

Schwere Profi-Qualität

Edelstahl, rostfrei, spülmaschinenfest, fruchtsäurefest, backfest.

Materialstärke: 1 mm Randhöhe: ca. 6 cm

Art.-Nr.	Maße ca.	VE
625099	∅ 14 cm	01 / 06
625105	∅ 16 cm	01 / 06
625112	∅ 18 cm	01 / 06
625129	∅ 20 cm	01 / 06
625136	∅ 22 cm	01 / 06
625143	∅ 24 cm	01 / 06
625150	∅ 26 cm	01 / 06
625167	∅ 28 cm	01 / 06



Backrand Moos

Edelstahl, rostfrei, spülmaschinenfest, fruchtsäurefest, backfest, verstellbar. In Geschenkverpackung mit Rezept.

Materialstärke: 0,4 mm
Größe verstellbar: Länge ca. 25–50 cm
Breite ca. 22–41 cm

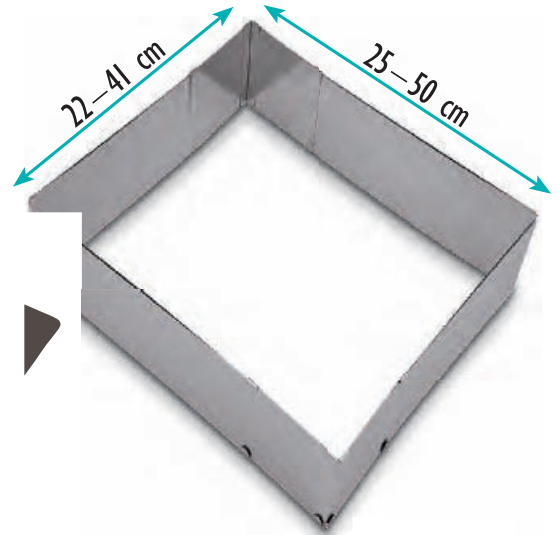

Art.-Nr.	Randhöhe	VE
490055	ca. 5 cm	01 05
490062	ca. 7 cm	01 05



Backrand Dahlie

Edelstahl, rostfrei, spülmaschinenfest, backfest, fruchtsäurefest. In Geschenkverpackung mit Rezept.

Materialstärke: 0,4 mm
Randhöhe: ca. 7 cm



Art.-Nr.	Maße ca.	VE
490116	∅ 29 cm	01 05



Tortenschneider

Mit 2 höhenverstellbaren Sägedrähten zum einfachen und sauberen Durchschneiden von Biskuitböden in 3 gleichmäßige Lagen. In Geschenkverpackung mit Anleitung. 32 cm Schnittbreite, Edelstahl, rostfrei

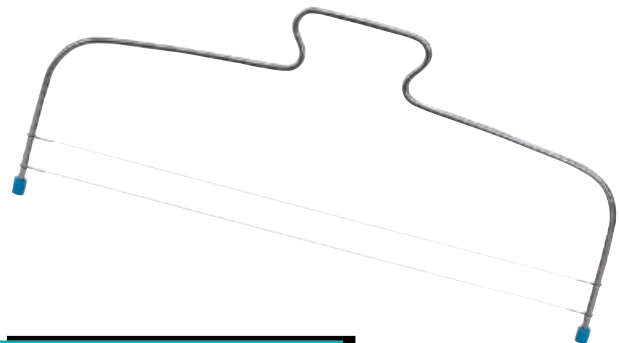

Art.-Nr.	Bezeichnung	VE
911000	Tortenschneider	05
911017	Ersatzdraht	10



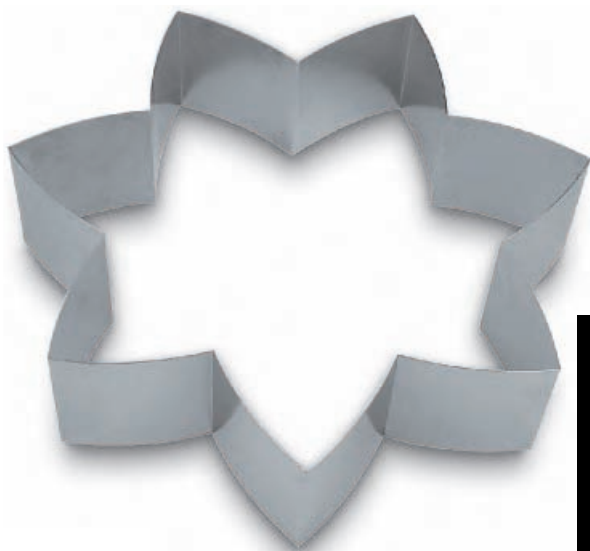

Backrand Gerbera/Stern

Edelstahl, rostfrei, spülmaschinenfest, backfest, fruchtsäurefest.
In Geschenkverpackung mit Rezept.

Materialstärke: 0,4 mm
Randhöhe: ca. 7 cm

Art.-Nr.	Maße ca.	VE
490093	∅ 27 cm	01 05

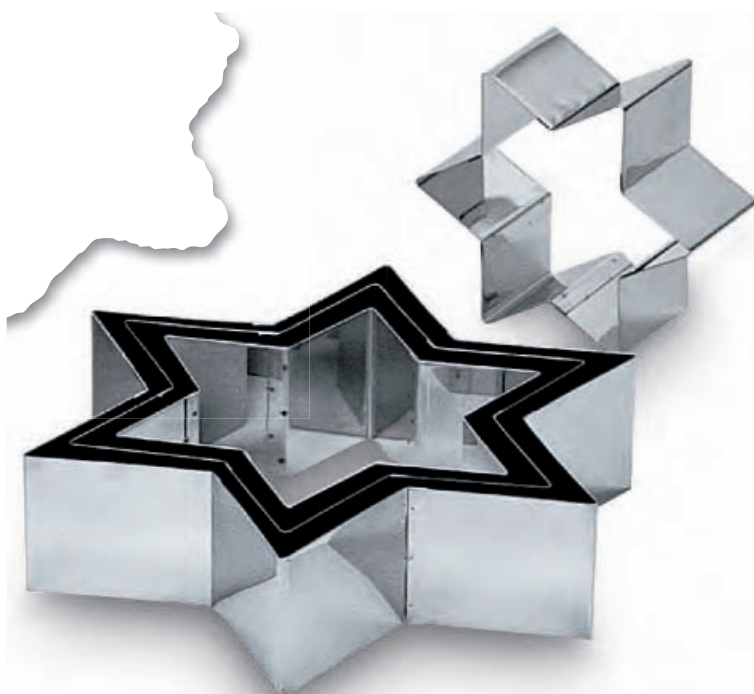

Sternformen-Set 4er-Set

Edelstahl, rostfrei, spülmaschinenfest, backfest, fruchtsäurefest, extra stabile Ausführung.
In Geschenkverpackung mit Rezept.

Materialstärke: 1,0 mm
Randhöhe: ca. 5,5 cm

Art.-Nr.	Inhalt	VE
728011	je 1 Stück ca. ∅ 12, 16, 20, 24 cm	01



Biskuit-Fix

Biskuit-Backmischung
Mit Rezepten auf der Verpackung.

Art.-Nr.	Menge	VE
303041	1200-g-Dose	01 06

BISKUIT-FIX für einfaches Backen und sicheres Gelingen. Für lockere Biskuitböden und saftige, rollfähige Biskuitrollen.
200 g Biskuit-Fix reichen z.B. für eine Biskuitrolle von 40 x 35 cm, 400 g Biskuit-Fix für einen Biskuitboden von 26–28 cm ∅.
Nur noch Eier und Wasser hinzugeben.

Grundrezept Biskuitboden:
400 g Biskuit-Fix, 70 ml Wasser, 4 Eier.
Alle Zutaten 10 Minuten aufschlagen!

Backrand Herz

Edelstahl, rostfrei, spülmaschinenfest, backfest, fruchtsäurefest.

In Geschenkverpackung mit Rezept.

Materialstärke: 0,4 mm

Randhöhe: ca. 7 cm

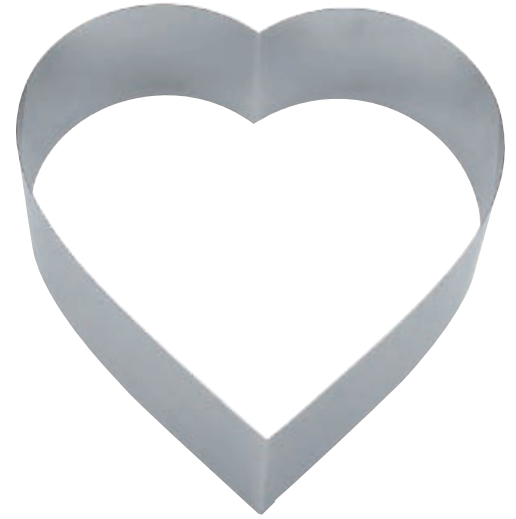

Art.-Nr.	Maße ca.	VE
490017	∅ 26 cm	01 05



Herzformen-Set

4er-Set



Edelstahl, rostfrei, spülmaschinenfest, backfest, fruchtsäurefest, extra stabile Ausführung.

In Geschenkverpackung.

Materialstärke: 1,0 mm

Randhöhe: ca. 5,5 cm

Art.-Nr.	Inhalt	VE
728004	je 1 Stück ca. ∅ 12, 16, 20, 24 cm	01



Herzformen



Ausführung wie oben, in Polybeutel.

Art.-Nr.	Maße ca.	VE
728028	∅ 12 cm	01 / 06
728035	∅ 16 cm	01 / 06
728042	∅ 20 cm	01 / 06
728059	∅ 24 cm	01 / 06



Herz-Backränder EXTRA GROSS



Schwere Profi-Ausführung. Edelstahl, rostfrei, spülmaschinenfest, backfest, fruchtsäurefest.

Materialstärke: 0,8 mm

Randhöhe: ca. 6 cm

Art.-Nr.	Maße ca.	VE
728103	∅ 30 cm	01
728110	∅ 35 cm	01
728127	∅ 40 cm	01

Art.-Nr.	Maße ca.	VE
728134	Set ∅ 30, 35, 40 cm	01



Passende Herzplatten
zum Servieren auf Seite 98 und 99.



Torten-Ecke

Edelstahl, rostfrei, spülmaschinenfest, in Geschenkverpackung

Art.-Nr.	Maße ca.	VE
458000	16 x 10 cm	01 10



Variabel, für Torten bis zu \varnothing 30 cm und 10 cm Höhe!

- Frisch & in Form vom ersten bis zum letzten Stück
- Kein Auslaufen der Füllung
- Kein Austrocknen des Anschnittes



Tortenringmesser

Ein Tortenmesser zum Lösen von Kuchen und Torten aus dem Ring bzw. aus der Form.

Edelstahl, rostfrei, spülmaschinenfest, Kunststoff-Griff, auf Blisterkarte.

Art.-Nr.	Klingenlänge	VE
451001	ca. 11,5 cm	01 06



Unser Tipp: Verwenden Sie die Edelstahl-Backrahmen & -Tortenringe mit unserem Back-Trennspray, auf dem Backblech mit Speziallochung und der Dauerbackfolie.

Back-Trennspray

Trennmittel für alle Backformen, Backbleche, Waffeleisen, Auflaufformen usw. Vielseitig verwendbar!

Art.-Nr.	Inhalt	VE
950023	200 ml	01 12



Herdbackblech mit Speziallochung, Verstell- und feststellbare Randbügel, für fast alle Backöfen geeignet.

Besonders hochwertiges Material für bestes Backergebnis, Antihaft-Beschichtung. In Geschenkverpackung mit Rezept.

Art.-Nr.	Maße	VE
587601	ca. 40 x 35 cm	01 10

Dauer-Backtrennfolie

Lebensmittelecht, temperaturbeständig bis 260°C, bis zu 1000 mal verwendbar, für alle Backblechgrößen. Inhalt: 2 Stück in Verpackung

Art.-Nr.	Maße je	VE
409149	33 x 40 cm	01



Tortenunterlage

Aluminium

Zum Backen und als Tortenretter geeignet.

Art.-Nr.	Maße ca. / Materialstärke	VE
491069	∅ 28 cm / 1,0 mm	01
491014	∅ 32 cm / 1,0 mm	01
491076	∅ 36 cm / 1,5 mm	01
491021	43 x 32 cm / 1,5 mm	01



491069

491014

491076



491021

Tortengitter rund

verchromt

Art.-Nr.	Maße ca.	VE
464209	∅ 36 cm	01 10

464209

464094

464100

464070

Tortengitter rund

Hochglanz verchromt

Art.-Nr.	Maße ca.	VE
464094	∅ 18,5 cm	12
464100	∅ 22,0 cm	12
464070	∅ 32,0 cm	05

Torten- und Trüffelgitter

feines Gitter, verchromt

Art.-Nr.	Maße ca.	VE
464216	∅ 36 cm	01 10

464216

Torten- und Trüffelgitter

feines Gitter, **Edelstahl**, rostfrei, spülmaschinenfest

Art.-Nr.	Maße ca.	VE
464193	45 x 32 cm	01 10

464193



Tortengitter rechteckig

verchromt

Art.-Nr.	Maße ca.	VE
464056	45 x 32 cm	01 05
2305-129*	50 x 36 cm, extra groß	01

*Wilton-Produkt

464056
2305-129

Torten- und Kuchentransportbox

rund, Kunststoff, weiß, stabile Ausführung
Wilton-Produkt.

Art.-Nr.	Maße ca.	VE
001701	∅ 28 cm	01



SAHNEFEST

UNSER FEST FÜR ALLERERSTE SAHNE!

KLASSISCH FRISCH, HERRLICH FRUCHTIG ODER LECKER SCHOKOLADIG,

— DIE VIELSEITIGEN SAHNEFESTPRODUKTE

EINFACH SUPER, WEIL SUPER-EINFACH! NIE MEHR STRESS MIT DER SAHNE!

Staunen Sie, wie einfach jetzt luftige Sahne für Torten, Desserts etc. gezaubert ist!
Der schnelle Weg zu prächtigen, lecker leichten Sahnetorten!

Der Packungsinhalt ist ausreichend für eine Sahnetorte. Mit genauer Anleitung, Rezepten und Variationsvorschlägen unseres Konditors. **Unsere Anleitung:**

Den Inhalt der „Sahnefest“-Dose einfach mit Wasser, Fruchtsaft etc. anrühren, die geschlagene Sahne (ca. 500 ml) unterziehen — und fertig! Ohne Gelatineklumpen, immer die richtige Festigkeit und die ideale Basis, um Ihrer Sahne für Torten, Desserts etc. eine ganz individuelle Note zu geben. Egal, ob Sie unsere lecker-fruchtigen Sorten wählen, selbst Früchte, Fruchtmus oder -püree hinzugeben möchten oder mit Zusatz von Joghurt, Sekt, Wein, Likör, Nüssen, Buttermilch etc. abschmecken — lassen Sie Ihrer Kreativität freien Lauf. Es gelingt garantiert!

Sahnefest Tiramisu



Italienische Dessert-Spezialität für die Kuchentafel. Schnell, sicher und einfach in der Herstellung. Für ein schnelles Dessert. Die zubereitete Tiramisu-Sahne mit Löffelbiskuits in Gläser schichten. Die Löffelbiskuits mit etwas kaltem Kaffee tränken und mit Kakao bestreuen.

Art.-Nr.	Menge	VE
300958	100 g	01 06

Sahnefest Haselnuss



Haselnussmark sorgt für ein volles Nussaroma. So bekommen Sie eine tolle Nuss-Sahne-Torte.

Art.-Nr.	Menge	VE
301047	125 g	01 06

Sahnefest Schoko



Hervorragend — nicht nur für Fans von feiner Schoko-Sahne. Vollmundiger Kakao sorgt für cremig leckeres Schokoladenaroma. Geben Sie z. B. Cognac oder Instant-Kaffee hinzu. Sie zaubern im Nu eine tolle Kaffee-Sahne-Torte oder eine feine Mousse au Chocolat.

Art.-Nr.	Menge	VE
301023	125 g	01 06

Sahnefest Neutral



Hiermit können Sie sämtliche Sahnetorten, Sahne-Desserts etc. herstellen. Ganz egal, ob mit Zusatz von Fruchtsaft, Wein, Sekt, Likör, Buttermilch, ob mit Fruchtmus, Fruchtpüree, ganzen Früchten oder mit Nüssen — was gerade das Herz begehrt — es gelingt mit Sicherheit.

Art.-Nr.	Menge	VE
301009	100 g	01 06

Sahnefest Cappuccino



Sahnefest Cappuccino hat durch die Verwendung von echtem Mocca-Pulver einen feinen, typischen Cappuccino-Geschmack. In Kombination mit Gewürzen oder Toppings lassen sich Gebäcke in vielen Geschmacksvarianten herstellen.

Art.-Nr.	Menge	VE
300927	100 g	01 06

Sahnefest Crème Brûlée



Karamellige Dessert- und Tortenspezialitäten.

Für eine schnelle Crème Brûlée: Sahnefest zubereiten, in Portionsschälchen füllen und 30 Minuten anfrieren. Anschließend mit braunem Zucker abstreuen und karamellisieren.

Art.-Nr.	Menge	VE
300941	125 g	01 06

Zum einfachen und schnellen Karamellisieren: Der Caramello! (S. 168)

Sahnefest Käse-Sahne



Hiermit können Sie sämtliche Sahnetorten, Sahne-Desserts und vieles mehr herstellen. Ganz egal, ob in der klassischen Variante oder mit Früchten, eine Käse-Sahnetorte, die mit Sicherheit gelingt. (Hier benötigt man 2 Dosen für eine Sahnetorte).

Art.-Nr.	Menge	VE
301054	125 g	01 06

Sahnefest Blutorange

Sahnige Tortenfüllung mit einem feinen, typisch herben Aroma und einer fruchtig angenehmen Säure, mit Zimt verfeinern.

Art.-Nr.	Menge	VE
300910	100 g	01 06

Sahnefest Ananas

Für eine fruchtige, frische Sahnetorte mit Sahnefest Ananas mit Fruchtstücken. In Kombination mit Kokosraspeln und Kokoslikör ergibt das Sahnefest Ananas ein karibisches Dessert mit einem hohen Fruchtanteil.

Art.-Nr.	Menge	VE
300903	125 g	01 06

Sahnefest Kirsche

Die Mischung für ein kirschsüßes Sahnevergnügen. Hiermit gelingt es im Nu: Tolle Sahnetorten, locker frische Desserts, alles ganz nach Lust und Laune. Kirschstückchen sorgen für ein tolles Frucht-Aroma, lecker für Schwarzwälder Kirschtorte.

Art.-Nr.	Menge	VE
301108	125 g	01 06

Sahnefest Pfirsich-Maracuja

Für den fruchtigen, exotischen Sahnezauber mit dem besonderen Aroma. Der südländische Touch aus der beliebten Kombination Pfirsich mit Maracuja macht jede Sahne zum Geschmackserlebnis. Ebenfalls mit Fruchtstückchen.

Art.-Nr.	Menge	VE
301061	125 g	01 06

Sahnefest Zitrone

Für den feinherben Sahnezauber mit der besonderen Frische. Die Mischung für ein frisches und leichtes Sahnevergnügen, ganz egal, ob pur oder mit Zusatz von Wein oder Sekt. Tolle Sahnetorten oder locker frische Desserts, einfach erfrischend!

Art.-Nr.	Menge	VE
301016	125 g	01 06

**Sahnefest Cassis/
Schwarze Johannisbeere**

Schwarze Johannisbeeren und Sahne ergeben eine köstliche Sahnefüllung mit einem feinen, typisch herben Aroma und einer milden, fruchtigen Säure.

Art.-Nr.	Menge	VE
300934	125 g	01 06

Sahnefest Joghurt

Hiermit können Sie sämtliche Sahnetorten, Sahne-Desserts etc. herstellen. Ganz egal ob pur, mit feinsäuerlicher Note oder mit Fruchtmus, Frucht-püree, ganzen Früchten, Nüssen – was gerade das Herz begehrt – es gelingt mit Sicherheit.

Art.-Nr.	Menge	VE
301092	125 g	01 06

Sahnefest Erdbeere

Die Mischung für ein erdbeeriges, fruchtiges Sahnevergnügen. Hiermit gelingt es im Nu: Tolle Sahnetorten, locker frische Desserts, alles ganz nach Lust und Laune. Erdbeerstückchen sorgen für ein tolles Frucht-Aroma.

Art.-Nr.	Menge	VE
301030	125 g	01 06

Sahnefest Mango-Aprikose

Für lieblich-exotischen Sahnezauber mit der außergewöhnlichen Note. Der südländische Touch aus der aktuellen Kombination Mango mit Aprikose macht jede Sahne zum Frischeerlebnis, das durch die Fruchtstückchen noch verstärkt wird.

Art.-Nr.	Menge	VE
301115	125 g	01 06

Sahnefest Himbeere

Für alle Kreationen mit dem beerigen Aroma frischer Himbeersahne. Den unverwechselbaren Geschmack frischer Himbeeren geben die in der Mischung enthaltenen Fruchtstückchen. So schmeckt es fast wie direkt vom Strauch gepflückt.

Art.-Nr.	Menge	VE
301078	125 g	01 06





Gut in Form

FORMEN

FORMEN
BACKFORMEN
MUFFIN-CONTAINER
KROU- & BAGUETTEFORMEN
BACKSPASS · PAPIER-BACKFÖRMCHEN
OSTERN, HALLOWEEN UND WEIHNACHTEN



Die neue, junge und spritzige Serie fun.

Die Serie für Single-Haushalte oder junge Familien, die gerne etwas Neues ausprobieren! Klein, aber fein sollte der Kuchen sein! Auf jeder Geschenkpackung finden Sie leichte und beschwingte Rezepte, die SIE oder ER einfach und schnell ausprobieren kann.



Backform Muschel

Besonders hochwertiges Material für bestes Backergebnis, mit Antihaf-Beschichtung, in Geschenkverpackung mit Rezept

Art.-Nr.	Maße (Ø x Höhe) ca.	VE
574007	21,0 x 6,0 cm	01 05



Frankfurter Kranz

Besonders schweres Material für bestes Backergebnis, mit Antihaf-Beschichtung, in Geschenkverpackung mit Rezept

Art.-Nr.	Maße (Ø x Höhe) ca.	VE
536029	22,0 x 7,0 cm	01

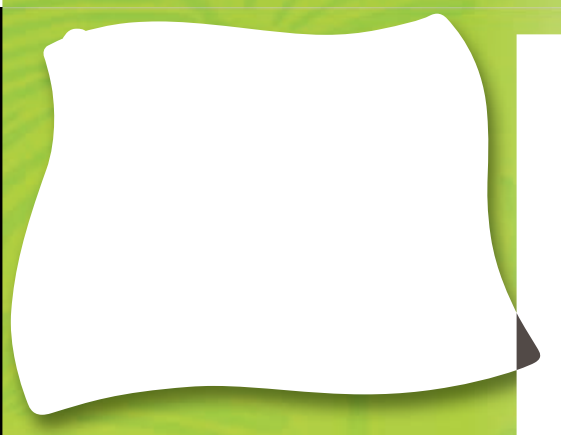

Backform Herz

Besonders hochwertiges Material für bestes Backergebnis, mit Antihaf-Beschichtung, in Geschenkverpackung mit Rezept

Art.-Nr.	Maße (Ø x Höhe) ca.	VE
515048	15,0 x 4,0 cm	01 05
515062	23,0 x 6,5 cm	01 05



Springform

Besonders hochwertiges Material für bestes Backergebnis, mit Antihaft-Beschichtung, in Geschenkverpackung mit Rezept

Art.-Nr.	Maße (∅ x Höhe) ca.	VE
587007	20,0 x 6,5 cm	01 10



Obstbodenform/ Tortenboden

Besonders schweres Material für bestes Backergebnis, mit Antihaft-Beschichtung, in Geschenkverpackung mit Rezept

Art.-Nr.	Maße (∅ x Höhe) ca.	VE
587205	22,0 x 5,0 cm	01 05



Backform Brot und Königskuchen

Besonders hochwertiges Material für bestes Backergebnis, mit Antihaft-Beschichtung, saureteigbeständig, in Geschenkverpackung mit Rezept

Art.-Nr.	Maße (L x B x H)	VE
607088	18,0 x 8,5 x 5,5 cm	01 05
607095	22,0 x 10,0 x 6,0 cm	01 05



Backform Guglhupf

Besonders hochwertiges Material für bestes Backergebnis, mit Antihaft-Beschichtung, in Geschenkverpackung mit Rezept

Art.-Nr.	Maße (∅ x Höhe) ca.	VE
588028	16 x 10 cm	01 05



Alle Formen in extra starker Profi-Qualität, energiesparend, für beste Backeigenschaften und mit hochwertiger Antihft-Beschichtung.



Materialstärke
0,7 mm

Materialstärke
0,8 mm

587649
587663
587687

Springformen

Hochwertiges Material, mit Antihft-Beschichtung, in Geschenkverpackung mit Rezept.

Randhöhe: 7,0 cm

mit Flachboden und Rohrboden

Art.-Nr.	Maße	VE
587649	∅ 24 cm	01 / 12
587663	∅ 26 cm	01 / 12
587687	∅ 28 cm	01 / 12

mit Flachboden

Art.-Nr.	Maße	VE
587632	∅ 24 cm	01 / 12
587656	∅ 26 cm	01 / 12
587670	∅ 28 cm	01 / 12



587632
587656
587670



Springformen mit schnittfestem Glasboden

Besonders hochwertiges Material für bestes Backergebnis, mit Antihft-Beschichtung, in Geschenkverpackung mit Rezept.

Randhöhe: 7,0 cm

Art.-Nr.	Maße	VE
587052*	∅ 26 cm	01 10
587069*	∅ 28 cm	01 10

Solange Vorrat reicht!



Materialstärke
0,6 mm

Schnittfester
Boden



Springblech, schräg Wähenform



Besonders hochwertiges Material, für bestes Backergebnis, mit Antihaft-Beschichtung, in Geschenkverpackung mit Rezept.

Randhöhe: 6,0 cm

Art.-Nr.	Maße (∅ unten/oben)	VE
587151	30 cm / 32 cm	01 10



Kuchenform / Tarteform



rund, mit schrägem Rand

Besonders hochwertiges Material für bestes Backergebnis, mit Antihaft-Beschichtung.

Randhöhe: 3,0 cm

Art.-Nr.	Maße	VE
974235	∅ 23 cm	01
974273	∅ 27 cm	01
974303	∅ 30 cm	01
974341	∅ 34 cm	01
974389	∅ 38 cm	01
974402	∅ 40 cm	01



Mit festem Boden
und schrägem
Rand!

Tarteform, Biskuit-, Brot- und Käsekuchen-Backform



Besonders hochwertiges Material für bestes Backergebnis, mit Antihaft-Beschichtung

Randhöhe: 6,5 cm

Art.-Nr.	Maße	VE
630000	∅ 14 cm	01
630017	∅ 16 cm	01
630024	∅ 18 cm	01
630031	∅ 20 cm	01
630048	∅ 22 cm	01
630055	∅ 24 cm	01
630062	∅ 26 cm	01
630079	∅ 28 cm	01



Mit festem Boden
und geradem Rand!

Biskuit-Fix



Mit Rezepten auf der Verpackung

Art.-Nr.	Menge	VE
303041	1200-g-Dose	01 06

Biskuit-Fix für einfaches Backen und sicheres Gelingen, für lockere Biskuitböden und saftige rollfähige Biskuitrollen.
200 g Biskuit-Fix reichen z.B. für eine Biskuitrolle von 40 x 35 cm, 400 g Biskuit-Fix für einen Biskuitboden von ∅ 26–28 cm.
Nur noch Eier und Wasser hinzugeben.

Grundrezept Biskuitboden:
400 g Biskuit-Fix, 70 ml Wasser, 4 Eier.
Alle Zutaten 10 Minuten aufschlagen.



Tartelettformen

Mit Antihaft-Beschichtung

Art.-Nr.	Maße	VE
402041	∅ 10 cm	12
402058	∅ 12 cm	12



Tortenboden rund

Besonders schweres Material für bestes Backergebnis, mit Antihaft-Beschichtung, in Geschenkverpackung mit Rezept.

Art.-Nr.	Maße	VE
587212	∅ 30 cm	01 05



Tortenboden quadrat

Besonders schweres Material für bestes Backergebnis, mit Antihaft-Beschichtung, in Geschenkverpackung mit Rezept.

Art.-Nr.	Maße	VE
587229	28 x 28 cm	01 05



Tortenform mit Heheboden gewellter Rand

Mit Antihaft-Beschichtung, für bestes Backergebnis

Art.-Nr.	Maße	VE
627239	23 x 23 cm	01
627246	29 x 20 cm	01

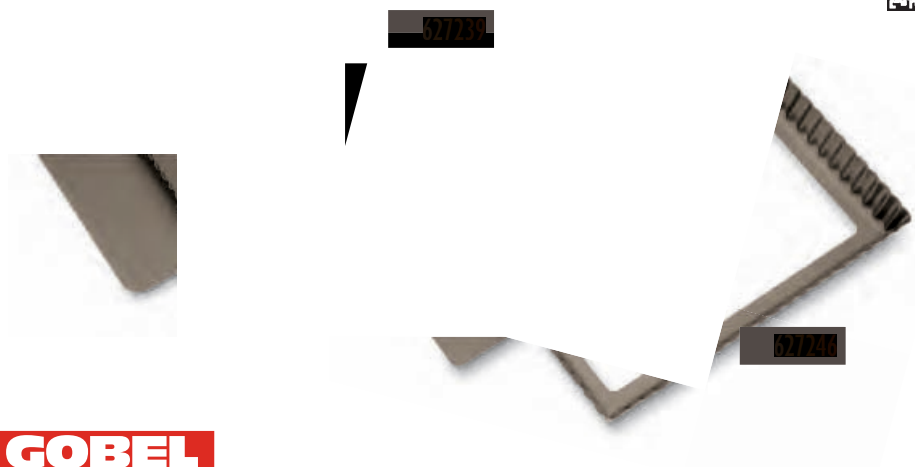

Herz-Springform

Mit Antihaft-Beschichtung,
in Geschenkverpackung mit Rezept.

Randhöhe: 7 cm

Art.-Nr.	Maße	VE
584051	∅ 26 cm	01 10



Herz-Backform

Besonders hochwertiges Material für bestes
Backergebnis, mit Antihaft-Beschichtung,
in Geschenkverpackung mit Rezept.

Höhe: 6,5 cm

Art.-Nr.	Maße	VE
584044	∅ 26 cm	01 05



Back-Trennspray

Trennmittel für alle Backformen, Backbleche,
Waffeleisen, Auflaufformen usw.
Vielseitig verwendbar!

Art.-Nr.	Inhalt	VE
950023	200 ml	01 12



Cake-Tester

2er-Set

Kuchentester-Set zum Überprüfen, ob der Kuchen
durchgebacken ist!

Edelstahl, rostfrei, spülmaschinenfest
auf Blisterkarte

Art.-Nr.	Länge	VE
450103	15 und 20 cm	01 06



Frisches Brot & Brötchen - selbst gebacken!

173316



173330



Brötchen-Stempel

Edelstahl, rostfrei, spülmaschinenfest,
auf Blisterkarte

Kaisersemmel-, Mohn- und Sesambrötchen-Drücker

Art.-Nr.	Maße ca.	VE
173316	∅ 7 cm	01 06

Laugen- und Sternsemmel-Drücker

173330	∅ 7 cm	01 06
--------	--------	----------

Roggen- und Rosinenbrötchen-Drücker

173347	∅ 7 cm	01 06
--------	--------	----------



Vollsauerteig Hell – Brotbackmittel



Mit Rezepten auf der Verpackung

Art.-Nr.	Menge	VE
303171	1000-g-Dose	01

Die aufwendige klassische Zubereitung des Sauerteiges in Ihren Brotrezepten entfällt. Vollsauerteig Hell ist ein hochwertiges, mildes Teigsäuerungsmittel. Es eignet sich hervorragend für alle gesäuerten Brotsorten und ist einfach und sicher anzuwenden.

Grundrezept:

100 g Vollsauerteig
Hell und 100 ml
Wasser ergeben 200 g
Sauerteig. Durch diese
einfache Zubereitung
kann jeder Sauerteig
ersetzt werden.

Brot- und Königskuchenform

Besonders hochwertiges Material für bestes Backergebnis, mit Antihaf-Beschichtung, saureteigbeständig. In Geschenkverpackung mit Rezept.

Art.-Nr.	Maße (L x B x H)	VE
607101	26,0 x 11,5 x 7,0 cm	01
607118	30,0 x 13,0 x 8,0 cm	01
607125	35,0 x 14,5 x 8,0 cm	01

STÄDTER
Antihafte

Pizza-, Pommes- und Chipsblech gelocht

Mit Antihaf-Beschichtung

Durch die Lochung erreicht man eine sehr gute Wärmeverteilung. So gelingt der knusprigste Pizzaboden.

Art.-Nr.	Maße	VE
587625	∅ 30 cm	01 05

STÄDTER
Antihafte

Herdbackblech mit Speziallochung

Verstell- und feststellbare Randbügel, für fast alle Backöfen

Besonders hochwertiges Material für bestes Backergebnis, mit Antihaft-Beschichtung, in Geschenkverpackung mit Rezept

Art.-Nr.	Maße	VE
587601	40 x 35 cm	01 10



Die perfekte Kombination:

- Das Wolfszahn-Backblech passt exakt auf das Lochblech und hat somit einen auslaufsicheren Randabschluss!



Verstellbare Randbügel mit Einrastfunktion

Wolfszahn-Backblech

Besonders schweres Material für bestes Backergebnis, mit hochwertiger Antihaft-Beschichtung, in Geschenkverpackung mit Rezept

Art.-Nr.	Maße	VE
587311	37 x 33 cm	01



Baguette-Backblech

Mit Spezial-Lochung für bessere Wärmeleitfähigkeit, Knuspergarantie, für bestes Backergebnis, mit Antihaft-Beschichtung, in Geschenkverpackung mit Rezept

Art.-Nr.	Maße	VE
491052	37 x 23 cm	01 10



Herdbackblech

Besonders hochwertiges Material für bestes Backergebnis, mit Antihaft-Beschichtung, für Neff-Geräte geeignet. In Geschenkverpackung mit Rezept.

Art.-Nr.	Maße	VE
984135	45,5 x 37,5 cm	01



Der STÄDTER Kuchen-Einteiler und Teigausstecher ist ein perfekter Helfer für Blechkuchen und Kleingebäck. (Seite 195)



Backform Buch

Besonders hochwertiges Material für bestes Backergebnis, mit Antihaft-Beschichtung, in Geschenkverpackung mit Rezept

Art.-Nr.	Maße	VE
587304	37 x 26 cm	01 10



Rehrücken

Besonders hochwertiges Material für bestes Backergebnis, mit Antihaft-Beschichtung, in Geschenkverpackung mit Rezept

Höhe: 6 cm

Art.-Nr.	Maße	VE
570016	30 x 11 cm	01 05



Stollenbackhaube

Mit Antihaft-Beschichtung für bestes Backergebnis, mit Rezept

Art.-Nr.	Maße	VE
583023	23 cm	01 10
583047	38 cm	01 10



Zum Bestäuben empfehlen wir unser Produkt Süßer Schnee, siehe Seite 239.



Frankfurter Kranz

Besonders hochwertiges Material für bestes Backergebnis, mit Antihaft-Beschichtung, in Geschenkverpackung mit Rezept

Randhöhe: 8 cm

Art.-Nr.	Maße	VE
536043	∅ 26 cm	01
536067	∅ 28 cm	01



Backform Guglhupf



Besonders hochwertiges Material für bestes Backergebnis, mit Antihaft-Beschichtung, in Geschenkverpackung mit Rezept

Art.-Nr.	Maße (∅ x Höhe)	VE
588066	20 x 10,0 cm	01
588042	24 x 10,0 cm	01
588080	28 x 12,5 cm	01



Mini-Guglhupf

Mit Antihaft-Beschichtung

Art.-Nr.	Maße (∅ x Höhe)	VE
822092	7,0 x 3,5 cm	01 12
822054	10,0 x 3,0 cm	01 12
822078	10,0 x 4,5 cm (hohe Form)	01 12
822061	12,0 x 4,0 cm	01 12



822092

∅ 7,0 x 3,5 cm

822054

∅ 10,0 x 3,0 cm

822078

∅ 10,0 x 4,5 cm

822061

∅ 12,0 x 4,0 cm

Backform Rodonkuchen



Besonders hochwertiges Material, für bestes Backergebnis, mit Antihaft-Beschichtung, in Geschenkverpackung mit Rezept

Randhöhe: 12 cm

Art.-Nr.	Maße	VE
589018	∅ 28 cm	01



Backform Kranz gewellt



Besonders hochwertiges Material für bestes Backergebnis, mit Antihaft-Beschichtung, in Geschenkverpackung mit Rezept

Randhöhe: 8 cm

Art.-Nr.	Maße	VE
536081	∅ 28 cm	01



**Backform Notenschlüssel**

Antihaft-Beschichtung,
in Geschenkverpackung mit Rezept

Art.-Nr.	Maße (LxBxH) ca.	VE
585096	30 x 15 x 6 cm	01

**Backform Margerite**

Besonders hochwertiges Material für bestes
Backergebnis, mit Antihaft-Beschichtung,
in Geschenkverpackung mit Rezept

Höhe: 8 cm

Art.-Nr.	Maße ca.	VE
533066	∅ 26 cm	01

**Backform Kleeblatt**

Besonders hochwertiges Material für bestes
Backergebnis, mit Antihaft-Beschichtung,
in Geschenkverpackung mit Rezept

Höhe: 8 cm

Art.-Nr.	Maße ca.	VE
590045	∅ 26 cm	01



Backformen Igel



Besonders hochwertiges Material für bestes Backergebnis, mit Antihaf-Beschichtung

Art.-Nr.	Maße (L x B x H / Inhalt)	VE
587403	8 x 6 x 3 cm / 50 ml	01
587410	10 x 8 x 4 cm / 100 ml	01
587427	15 x 11 x 5 cm / 300 ml	01
587434	20 x 15 x 6 cm / 800 ml	01
587441	Set Igelfamilie 4-teilig, je 1 Form 8–20 cm, in Geschenkverpackung mit Rezept	01



Backform Panettone



Besonders hochwertiges Material für bestes Backergebnis, mit Antihaf-Beschichtung

Art.-Nr.	Maße	VE
570115	2,2 Liter Inhalt Ø-Oben: 25 cm Ø-Boden: 9 cm Randhöhe: 13 cm	01



Wasserbadform

Antihaf-Beschichtung

Art.-Nr.	Maße	VE
603066	1,7 Liter Inhalt Ø 20 cm, Höhe 10 cm	01
603073	2,8 Liter Inhalt Ø 24 cm, Höhe 10 cm	01
603080	1,0 Liter Inhalt Ø 16 cm, Höhe 11 cm	01
603097	2,0 Liter Inhalt Ø 20 cm, Höhe 14 cm	01





Savarinform/Reisrand

Antihaft-Beschichtung, Dom offen

Art.-Nr.	Maße ca. Ø/Höhe	VE
826069	8 / 2,0 cm	06
826083	12 / 2,5 cm	03
826106	22 / 4,5 cm	01
826120	24 / 5,0 cm	01

GOBEL



Kuchenform/Quicheform mit Heheboden

Antihaft-Beschichtung

Art.-Nr.	Maße ca. Ø/Höhe	VE
627000	10 / 1,8 cm	06
626980	11 / 2,0 cm	06
627024	12 / 2,0 cm	06
627048	14 / 2,5 cm	06
627062	20 / 2,5 cm	01
627086	22 / 2,5 cm	01
627109	24 / 2,5 cm	01
627123	26 / 2,5 cm	01
627147	28 / 2,5 cm	01
627161	30 / 2,5 cm	01



GOBEL



Kuchenform/Tarteform mit festem Boden

Antihaft-Beschichtung

Art.-Nr.	Maße ca. Ø/Höhe	VE
631021	4,5 / 1,0 cm	12
631106	8,0 / 1,2 cm	12
631144	10,0 / 1,8 cm	12
631182	12,0 / 2,0 cm	12

GOBEL



Millason-Form/Tarte-Form

Antihaft-Beschichtung

Art.-Nr.	Maße ca. Ø/Höhe	VE
825000	6 / 1,7 cm	12
825024	8 / 1,8 cm	12
825048	9 / 1,9 cm	12
825062	10 / 2,1 cm	12
624009	10 / 3,0 cm	06
624023	12 / 3,4 cm	06

GOBEL



Schiffchen gewellt

Antihaft-Beschichtung

Art.-Nr.	Maße ca. Länge/Höhe	VE
400429	8 / 1,0 cm	12
400467	10 / 1,0 cm	12

GOBEL

Piccolinos

Briocheform

6-teilig

mit Antihaft-Beschichtung, jeweils 6 Stck. in Geschenkverpackung mit Rezept.

Art.-Nr.	Maße ca. Ø/Höhe	VE
626256	6,0/2,5 cm	01 / 06
626263	7,0/3,0 cm	01 / 06
626270	8,0/3,0 cm	01 / 06
626287	9,0/3,5 cm	01 / 06
626294	10,0/2,2 cm	01 / 06



Piccolinos

Schiffchenform

6-teilig

mit Antihaft-Beschichtung, jeweils 6 Stck. in Geschenkverpackung mit Rezept. Höhe ca. 1,5 cm

Art.-Nr.	Maße ca. Länge/Breite	VE
400511	7,0/2,8 cm	01 / 06
400528	8,0/3,4 cm	01 / 06
400535	9,5/4,0 cm	01 / 06
400542	10,5/4,5 cm	01 / 06
400559	12,0/5,0 cm	01 / 06

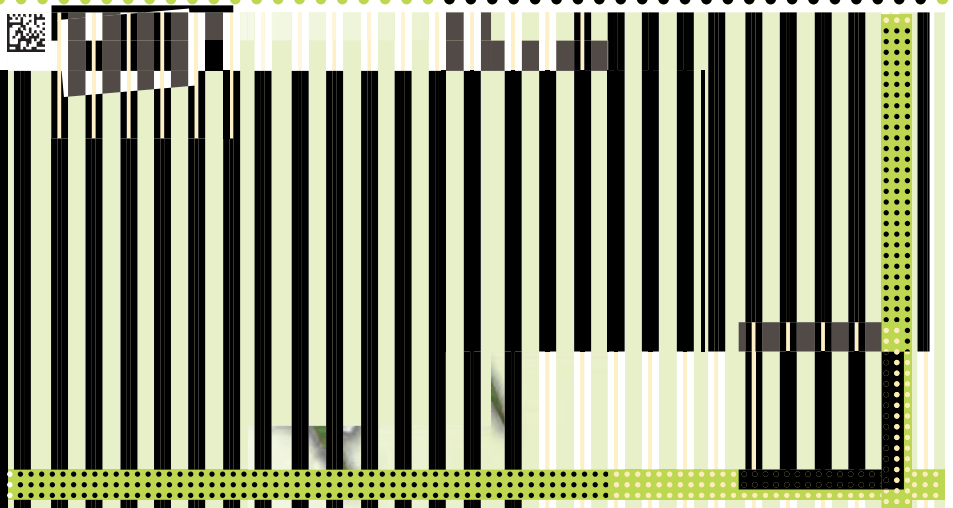

Piccolinos

Herzform

6-teilig

mit Antihaft-Beschichtung, jeweils 6 Stck. in Geschenkverpackung mit Rezept.

Art.-Nr.	Maße ca. Ø/Höhe	VE
400603	4,0/1,0 cm	01 / 06
400610	5,0/1,5 cm	01 / 06
400627	6,5/2,0 cm	01 / 06
400634	7,5/2,0 cm	01 / 06
400641	9,0/2,5 cm	01 / 06



Piccolinos

Tartelettform

6-teilig

mit Antihaft-Beschichtung, jeweils 6 Stck. in Geschenkverpackung mit Rezept.

Art.-Nr.	Maße ca. Ø	VE
825246	4,0/1,0 cm	01 / 06
825253	5,5/1,0 cm	01 / 06
825260	7,0/1,0 cm	01 / 06
825277	9,0/1,0 cm	01 / 06
825284	10,0/1,0 cm	01 / 06

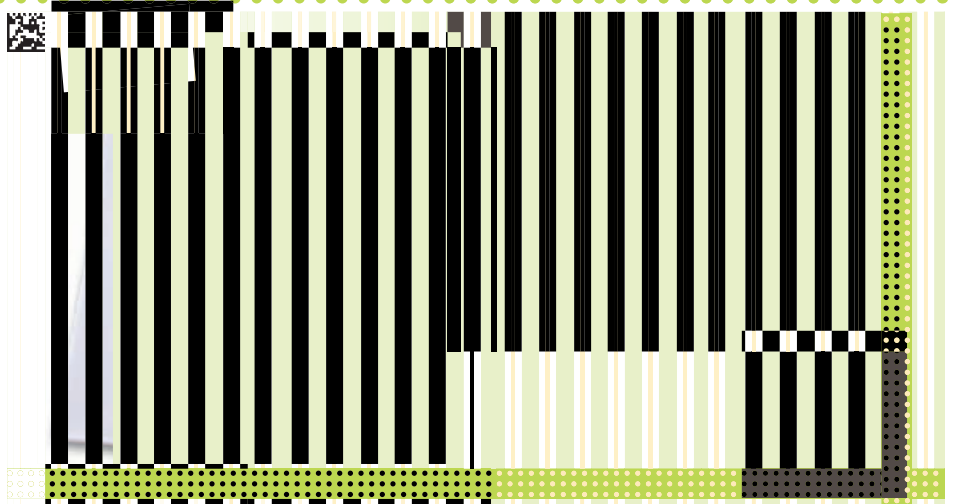

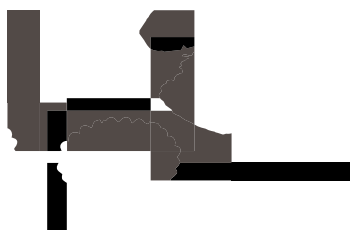

470033



470125

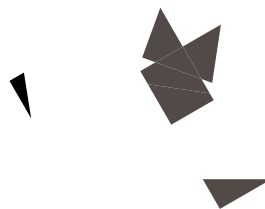

470118



470149



470132

GOBEL



Backform Schiffchen



Für süße und pikante Schiffchen, mit hochwertiger Antihafte-Beschichtung für bestes Backergebnis, in Geschenkverpackung mit Rezept
16 Schiffchen (je 7,0 x 3,0 cm / 1,5 cm hoch)

Art.-Nr.	Maße	VE
488076	35 x 27 cm	01 10



GLEICH MITBESTELLEN! Schiffchen-Ausstecher

Mürbeteig- Blätterteig oder Hefeteig ausstechen und in die Schiffchenform einlegen. Weißblech

Art.-Nr.	Maße	VE
168015	ca. 6 cm	10



Backform Florentiner/Mini-Törtchen

Ideal zum Backen von Florentinern und für süße und pikante Häppchen, mit hochwertiger Antihafte-Beschichtung für bestes Backergebnis, in Geschenkverpackung mit Rezept
24 Formen (je \varnothing 5,5 cm / 1,0 cm hoch)

Art.-Nr.	Maße	VE
488083	39 x 26 cm	01 10



- *Probieren Sie unsere Knusper-Mischung, eine Backmischung für Florentiner, Bienenstich uvm.*
- *Mehr Infos auf Seite 237.*



Bärenatzen- oder Madeleine-Backblech

Mit hochwertiger Antihafte-Beschichtung für bestes Backergebnis

12 Formen (je \varnothing 5,5 cm)

Art.-Nr.	Maße	VE
470033	14 x 36 cm	01 05



Bärenatzen- oder Madeleine-Backblech

12er-Backblech, (je Form 8,0 x 5,0 cm)
20er-Backblech, (je Form 4,2 x 3,0 cm)

Antihafte-Beschichtung

Art.-Nr.	Maße	VE
470125	39 x 19 cm	01
470149	39 x 13 cm	01

Weißblech

Art.-Nr.	Maße	Stückpreis / VE
470118	39 x 19 cm	01
470132	39 x 13 cm	01

Backform Mohrenkopf

Ideal zum Backen von Mohrenköpfen und für süße und pikante Cupcakes, mit hochwertiger Antihaft-Beschichtung für bestes Backergebnis, in Geschenkverpackung mit Rezept

12 Formen (je \varnothing 7,0 cm / 3,5 cm hoch)



Art.-Nr.	Maße	VE
481022	35 x 27 cm	01 12



Mini-Guglhupf Backformenverband



Besonders stabiles Material, mit hochwertiger Antihaft-Beschichtung für bestes Backergebnis, in Geschenkverpackung mit Rezept

12 Formen (je \varnothing 7,0 cm / 3,5 cm hoch)

Art.-Nr.	Maße	Stückpreis / VE
489110	27 x 39 cm	01 10



Feinste Kuvertüre-Callets



Aus dem Hause CALLEBAUT, aus hochwertiger Schokolade

Art.-Nr.	Inhalt	VE
----------	--------	----

Edelvollmilch-Schokolade
(33,6% Kakao)

334328	1000-g-Dose	01
--------	-------------	----

Weißer Edelschokolade
(28,1% Kakao)

334335	1000-g-Dose	01
--------	-------------	----

Edelbitter-Schokolade, dunkel
(53,8% Kakao)

334311	1000-g-Dose	01
--------	-------------	----

Diese Kuvertüren sind aus ausgesuchten, hochwertigen und aromastarken Kakaobohnen. Leichte, sichere Verarbeitung und Dosierung, auch für kleinste Mengen. Einfaches Temperieren.



Muffin

Party

CUPCAKES 'N MORE
Muffin-Ständer

Für Kindergeburtstage, Hochzeiten und alle anderen Festlichkeiten. Zum individuellen Präsentieren von Muffins und anderen Kleingebäcken mit einem Durchmesser von ca. 6 cm. In Geschenkverpackung. Original Wilton-Produkt

Art.-Nr. Ausführung VE



Klein

für 13 Muffins/Kleingebäcke (o. Abb.)
307-831 3-stöckig / 22 cm hoch 01



Standard

für 23 Muffins/Kleingebäcke
307-826 4-stöckig / 30 cm hoch 01



Groß

für 38 Muffins/Kleingebäcke (o. Abb.)
307-651 5-stöckig / 38 cm hoch 01

Individuell und liebevoll verzierte Muffins sind ein besonderer Hingucker bei jeder Party. Mit diesen Metallständern können Sie Ihre süßen Köstlichkeiten nun perfekt servieren!

Das moderne Design mit Drahtspiralen sieht nicht nur toll aus, sondern bietet auch sicheren Halt – so setzen Sie Ihr Kleingebäck bei jeder Feier perfekt in Szene!

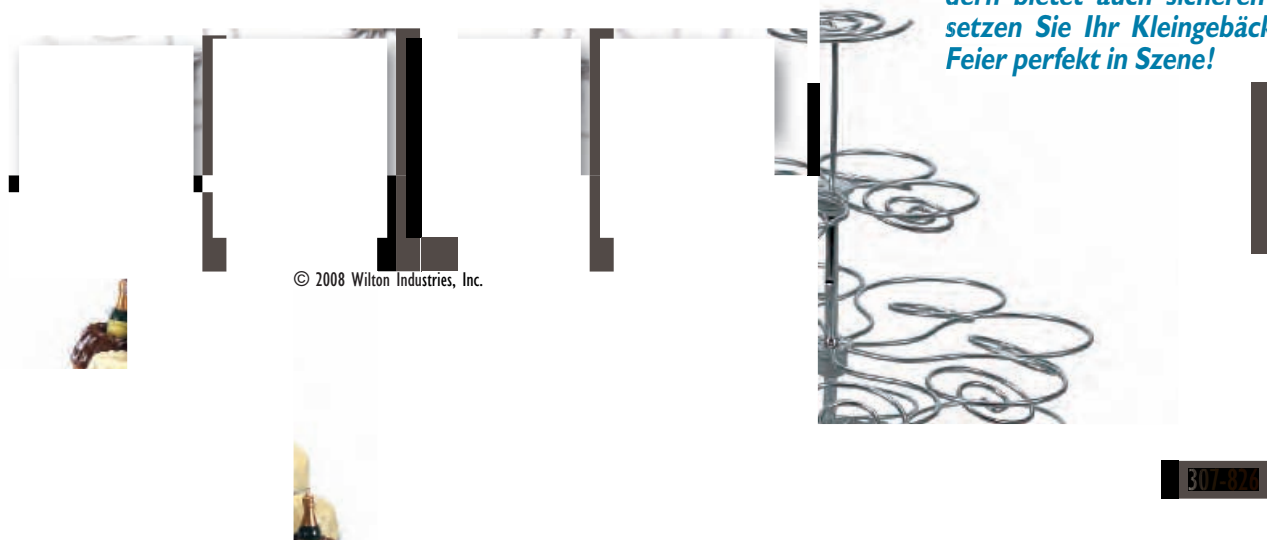

© 2008 Wilton Industries, Inc.

Dekorationsvorschlag



Muffin-/ Kuchencontainer

rechteckig, Kunststoff, weiß, stabile Ausführung. Ideal zum Transportieren von 12 Maxi oder 24 Mini Muffins oder ohne Einsatz für Blechkuchen.

Art.-Nr. ca. Maße (B x L) VE
001756 23 x 33 cm 01

Muffin-Ständer-Set

Süße Party

Präsentieren Sie die Geburtstags-Muffins auf einem bunt dekorierten Kuchenständer aus Hartpappe. Mehrfach verwendbar.
 Größe: ca. Ø 30 cm, Gesamthöhe: ca. 33,5 cm
 Inklusive: 24 Papierbackförmchen für Muffins und 24 Sticker für Muffins



Art.-Nr.	Inhalt	VE
914018	1 Muffinständer 24 Papierbackförmchen 24 Muffinsticker	01



Papier-Backförmchen

Girlie

50 Stück auf Blisterkarte

Art.-Nr.	Ausführung (Ø/H)	VE
335318	Maxi (Ø 50/32 mm)	12



Muffin-Ständer-Set

*Piraten
ran an die Beute*

Präsentieren Sie die Geburtstags-Muffins auf einem bunt dekorierten Kuchenständer aus Hartpappe. Mehrfach verwendbar.
 Größe: ca. Ø 30 cm, Gesamthöhe: ca. 33,5 cm
 Inklusive: 24 Papierbackförmchen für Muffins und 24 Sticker für Muffins



Art.-Nr.	Inhalt	VE
914025	1 Muffinständer 24 Papierbackförmchen 24 Muffinsticker	01



Papier-Backförmchen

Seeräuber

50 Stück auf Blisterkarte

Art.-Nr.	Ausführung (Ø/H)	VE
335301	Maxi (Ø 50/32 mm)	12





**Papier-Backförmchen
GIRLIE**



50 Stück auf Blisterkarte

Art.-Nr.	Ausführung (∅/H)	VE
335318	Maxi (∅ 50 / 32 mm)	12



**Papier-Backförmchen
SEERÄUBER**



50 Stück auf Blisterkarte

Art.-Nr.	Ausführung (∅/H)	VE
335301	Maxi (∅ 50 / 32 mm)	12



**Papier-Backförmchen
PIRATEN**



50 Stück auf Blisterkarte

Art.-Nr.	Ausführung (∅/H)	VE
335295	Maxi (∅ 50 / 32 mm)	12
335325	Mini (∅ 35 / 22 mm)	12



**Papier-Backförmchen
FUSSBALL**



50 Stück auf Blisterkarte

Art.-Nr.	Ausführung (∅/H)	VE
335264	Maxi (∅ 50 / 32 mm)	12
335332	Mini (∅ 35 / 22 mm)	12



**Papier-Backförmchen
PARTY**



50 Stück, farbig sortiert

Art.-Nr.	Ausführung (∅/H)	VE
335059	Maxi (∅ 50 / 32 mm) in Geschenkpackung	12
335219	Mini (∅ 35 / 22 mm) auf Blisterkarte	12



**Papier-Backförmchen
FRÜCHTE**



50 Stück in Geschenkpackung, farbig sortiert

Art.-Nr.	Ausführung (∅/H)	VE
335011*	Maxi (∅ 50 / 32 mm)	12

* Solange Vorrat reicht!



**Papier-Backförmchen
BLUMEN**



50 Stück auf Blisterkarte, farbig sortiert

Art.-Nr.	Ausführung (∅/H)	VE
335271	Maxi (∅ 50 / 32 mm)	12
335257	Mini (∅ 35 / 22 mm)	12

Papier-Backförmchen



HERZEN

50 Stück auf Blisterkarte, farbig sortiert

Art.-Nr.	Ausführung (∅/H)	VE
335226	Maxi (∅ 50 / 32 mm)	12
335233	Mini (∅ 35 / 22 mm)	12



Papier-Backförmchen



OSTERN

50 Stück in Geschenkpackung, farbig sortiert

Art.-Nr.	Ausführung (∅/H)	VE
335103	Mini (∅ 35 / 22 mm)	12



Papier-Backförmchen



HALLOWEEN

50 Stück in Geschenkpackung, farbig sortiert

Art.-Nr.	Ausführung (∅/H)	VE
335110*	Maxi (∅ 50 / 32 mm)	12
335127	Mini (∅ 35 / 22 mm)	12

* Solange Vorrat reicht!

Papier-Backförmchen



WEIHNACHTEN

50 Stück, farbig sortiert

Art.-Nr.	Ausführung (∅/H)	VE
335134	Maxi (∅ 50 / 32 mm) in Geschenkpackung	12
335288	Mini (∅ 35 / 22 mm) auf Blisterkarte	12



Papier-Backförmchen



BUNT

50 Stück auf Blisterkarte, farbig sortiert

Art.-Nr.	Ausführung (∅/H)	VE
335165	Maxi (∅ 50 / 32 mm)	12
335172	Mini (∅ 35 / 22 mm)	12



Papier-Backförmchen



WEISS

50 Stück auf Blisterkarte

Art.-Nr.	Ausführung (∅/H)	VE
335189	Maxi (∅ 50 / 32 mm)	12
335196	Mini (∅ 35 / 22 mm)	12



MUFFINFORMEN

MUFFINFORMEN

Mit diesen Kleingebäckformen liegen Sie voll im Trend. Ideal für die Kindergeburtstags-Party. Die passenden Rezepte und Dekorationsvorschläge finden Sie auf der Packung.



Muffinform

Mit hochwertiger Antihaft-Beschichtung für bestes Backergebnis, mit Rezepten 12 Formen (je \varnothing 7,0 cm / 3,3 cm hoch)

Art.-Nr.	Maße	VE
488069	35 x 27 cm	01 10



Mini-Muffinform

Besonders stabiles Material, mit hochwertiger Antihaft-Beschichtung für bestes Backergebnis, in Geschenkverpackung mit Rezept 24 Formen (je \varnothing 5,0 cm / 2,0 cm hoch)

Art.-Nr.	Maße	VE
488052	36 x 24 cm	01 10



Muffinformen mit Füßen

Zum Backen und Servieren, 4er-Set farbig sortiert, Silikon, hitzebeständig bis 260°C, backofenfest, spülmaschinengeeignet, mit Gebrauchsanleitung. Wilton-Produkt

Art.-Nr.	Maße je ca.	VE
415-9428	\varnothing 7 cm	01



Mit nur 4 Zutaten in ca. einer halben Stunde frische Muffins oder Rührkuchen auf den Tisch zaubern! Mit Früchten, Nüssen, Aromen oder Schokolade verwandeln Sie diese Backmischung in nahezu jede gewünschte Muffin-Variante!

Grundrezept: 250 g Pulver, 1 Ei, 60 ml Öl und 60 ml Wasser ergeben die Teigmenge für ca. 12 Muffins oder 24 Mini-Muffins.



Muffin-Mix

Muffin-Backmischung Mit Rezepten auf der Verpackung

Art.-Nr.	Menge	VE
303096	1000-g-Dose	01

LollyCake - Kick it



Motiv-Backformverband

Hochwertige Antihaft-Beschichtung, mit 25 Holzstielen und Servierbox aus Pappe, in Geschenkverpackung mit Rezept Für 8 LollyCakes von je ca. 7 cm Größe.

Art.-Nr.	Maße	VE
489530	44 x 28 cm	01



Servierbox - Kick it aus Pappe - für 8 LollyCakes



Hochglanzversiegelt, mehrmals verwendbar, zum Nachbestellen, Lieferung planliegend, zum Falten.

Art.-Nr.	Endmaße (B x T x H)	VE
489585	18,5 x 10,0 x 3,0 cm	01



LollyCake - Spring Time!



Motiv-Backformverband

Hochwertige Antihaft-Beschichtung, mit 25 Holzstielen und Servierbox aus Pappe, in Geschenkverpackung mit Rezept Für 8 LollyCakes von je ca. 7 cm Größe.

Art.-Nr.	Maße	VE
489516	44 x 28 cm	01



Servierbox - Spring Time! aus Pappe - für 8 LollyCakes



Hochglanzversiegelt, mehrmals verwendbar, zum Nachbestellen, Lieferung planliegend, zum Falten.

Art.-Nr.	Endmaße (B x T x H)	VE
489561	18,5 x 10,0 x 3,0 cm	01



LollyCake - It's Christmas



Motiv-Backformverband

Hochwertige Antihaft-Beschichtung, mit 25 Holzstielen und Servierbox aus Pappe, in Geschenkverpackung mit Rezept Für 8 LollyCakes von je ca. 7 cm Größe.

Art.-Nr.	Maße	VE
489509	44 x 28 cm	01



Servierbox - It's Christmas aus Pappe - für 8 LollyCakes



Hochglanzversiegelt, mehrmals verwendbar, zum Nachbestellen, Lieferung planliegend, zum Falten.

Art.-Nr.	Endmaße (B x T x H)	VE
489554	18,5 x 10,0 x 3,0 cm	01

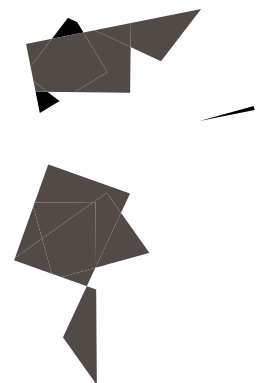

Holzstiele - Stick it



ZUM NACHBESTELLEN

100 Holzstiele für LollyCakes, Eis-, Schokoladen- oder Marzipan-Lollys!

Art.-Nr.	Inhalt	VE
489547	100 Stück	01

489547

Kinder an die Bleche



großer Backspass für kleine Hobbybäcker



Schatzsucher das Piratenschiff

Mit Antihaft-Beschichtung,
in Geschenkverpackung mit Rezept

Art.-Nr.	Maße	VE
610064	33 cm	01



Kunterbunt das Haus

Mit Antihaft-Beschichtung,
in Geschenkverpackung mit Rezept

Art.-Nr.	Maße	VE
535039	26 cm	01



Rockstar die Gitarre

Mit Antihaft-Beschichtung,
in Geschenkverpackung mit Rezept

Art.-Nr.	Maße	VE
610057	40 cm	01





Sonja die Sonne

Mit Antihft-Beschichtung,
in Geschenkverpackung mit Rezept

Art.-Nr.	Maße	VE
568044	∅ 26 cm	01



Stella der Schmetterling

Mit Antihft-Beschichtung,
in Geschenkverpackung mit Rezept

Art.-Nr.	Maße	VE
526044	30 cm	01
526020*	10 cm	12

* ohne Geschenkverpackung



Finchen der Delfin

Mit Antihft-Beschichtung,
in Geschenkverpackung mit Rezept

Art.-Nr.	Maße	VE
539044	33 cm	01
539020*	13 cm	12

* ohne Geschenkverpackung



Cheesy die Maus

Mit Antihft-Beschichtung,
in Geschenkverpackung mit Rezept

Art.-Nr.	Maße	VE
598041	30 cm	01
598027*	11 cm	12

* ohne Geschenkverpackung



Schorsch der Traktor

Mit Antihaf-Beschichtung,
in Geschenkverpackung mit Rezept

Art.-Nr.	Maße	VE
571044	30 cm	01

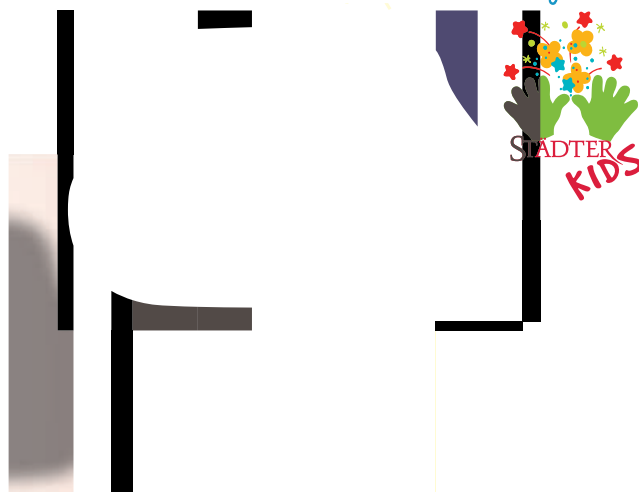

Pauline die Kuh

Mit Antihaf-Beschichtung,
in Geschenkverpackung mit Rezept

Art.-Nr.	Maße	VE
600041	32 cm	01



Silver Star das Pferd

Mit Antihaf-Beschichtung,
in Geschenkverpackung mit Rezept

Art.-Nr.	Maße	VE
566040	35 cm	01



Lucky das Glücksschwein

Mit Antihaf-Beschichtung,
in Geschenkverpackung mit Rezept

Art.-Nr.	Maße	VE
567047	30 cm	01



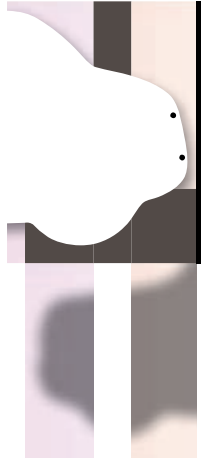

Anton das Auto

Mit Antihaft-Beschichtung,
in Geschenkverpackung mit Rezept

Art.-Nr.	Maße	VE
564060	30 cm	01



Resi das Rennrad

Mit Antihaft-Beschichtung,
in Geschenkverpackung mit Rezept

Art.-Nr.	Maße	VE
619043	31 cm	01
619029*	11 cm	12

* ohne Geschenkverpackung



Mike das Motorrad

Mit Antihaft-Beschichtung,
in Geschenkverpackung mit Rezept

Art.-Nr.	Maße	VE
618046	31 cm	01
618022*	11 cm	01

* ohne Geschenkverpackung

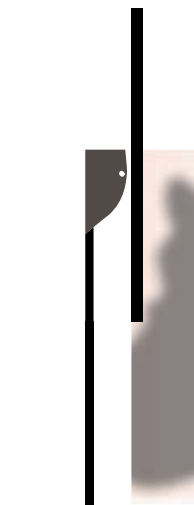

Lotti die Lokomotive

Mit Antihaft-Beschichtung,
in Geschenkverpackung mit Rezept

Art.-Nr.	Maße	VE
561045	30 cm	01



Laola das Fußballfeld

Mit Antihaft-Beschichtung,
in Geschenkverpackung mit Rezept

Art.-Nr.	Maße	VE
614062	39,5 x 28,0 cm (Außen) 35,0 x 24,5 cm (Innen)	01



Pepe der Fußball

Mit Antihaft-Beschichtung,
in Geschenkverpackung mit Rezept

Art.-Nr.	Maße	VE
614048	∅ 25 cm	01
614024*	∅ 11 cm (o. Abb.)	12
614055*	2er-Set je ∅ 11 cm (o. Abb.) * ohne Geschenkverpackung	06



LollyCake - Kick it

Motiv-Backformverband

Hochwertige Antihaft-Beschichtung,
mit 25 Holzstielen und Servierbox aus Pappe.
In Geschenkverpackung mit Rezept.

Für 8 LollyCakes von je ca. 7 cm Größe.

Art.-Nr.	Maße	VE
489530	44 x 28 cm	01



Weitere Infos zu dem LollyCake-
Backformverband auf Seite 135

Der Fußball-Star

Backset

22-teilig

Art.-Nr.	Inhalt	VE
000162		01

- Kunststoffbox mit Einsatz
- Deko-Set Fußball, 9-tlg.
- Ausstechform Fußballspieler, 9 cm, **Edelstahl**
- Ausstechform Fußballhose, 6 cm, Weißblech
- Ausstechform Fußballtrikot, 7 cm, Weißblech
- Ausstechform Fußballfahne, 6,5 cm, Weißblech
- Ausstechform Fußballschuh, 7 cm, Weißblech
- Deko-Set Fußbälle, 6-tlg.
- Papier-Backförmchen Maxi Fußball, 50 Stück





Theo der ABC Bär

Mit Antihaft-Beschichtung,
in Geschenkverpackung mit Rezept

Art.-Nr.	Maße	VE
521087	24 cm	01
521100*	11 cm	12

* ohne Geschenkverpackung



Labelu Mamabär mit Baby

Mit Antihaft-Beschichtung,
in Geschenkverpackung mit Rezept

Art.-Nr.	Maße	VE
581043	28 cm	01
581029*	13 cm	12

* ohne Geschenkverpackung



Eddy der Teddybär

Mit Antihaft-Beschichtung,
in Geschenkverpackung mit Rezept

Art.-Nr.	Maße	VE
521056	28 cm	01
521025*	11 cm	12

* ohne Geschenkverpackung



Teddy

Mit Antihaft-Beschichtung

Art.-Nr.	Maße	VE
521063*	20 cm	05

* ohne Geschenkverpackung



Mini-Herz-Backform

Mit hochwertiger Antihaf-Beschichtung

Art.-Nr.	Maße	VE
515024	10 cm	12



Mini-Springformen mit Flach- und Rohrboden

Maße: \varnothing 12,0 cm

Art.-Nr.	Ausführung	VE
970411	Weißblech	06
974518	Antihaf	06

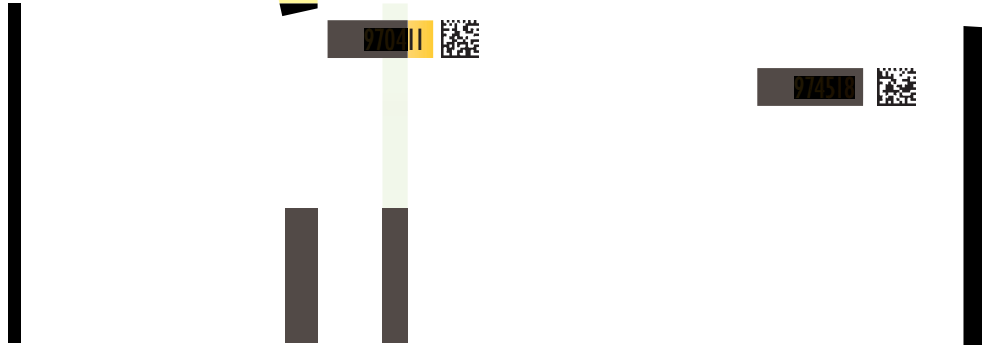

Mini-Kastenform

mit Antihaf-Beschichtung

Art.-Nr.	Maße (L x B x H)	VE
972668	15 x 8 x 5 cm	01
		10



Muffinformen mit Füßen

Zum Backen und Servieren, 4er-Set farbig sortiert, Silikon, hitzebeständig bis 260°C, backofenfest, spülmaschinengeeignet, mit Gebrauchsanleitung. Wilton-Produkt

Art.-Nr.	Maße je ca.	VE
415-9428	\varnothing 7 cm	01



Tortenständer

Clownfüße / XXXXXXXXXX 3-teilig

Kunststoff, zerlegbar

Geben Sie Ihrer Torte den letzten Kick mit diesem lustigen Tortenständer. Einfach die Platte auf die Fußhalterung stecken, und schon präsentieren sich Ihre Torten, Cupcakes und Leckereien auf ganz neue Art! Wilton-Produkt

Art.-Nr.	Maße Tortenplatte	VE
307-878*	\varnothing 25 cm	01

* Solange Vorrat reicht





Backform Rennauto

Aluminium, Höhe: 5 cm. Wilton-Produkt

Art.-Nr.	Maße	VE
2105-1350*	32 x 24 cm	01

*ohne Verpackung



Backform Feuerwehrauto

Aluminium, Höhe: 5 cm. Wilton-Produkt

Art.-Nr.	Maße	VE
2105-2061*	39 x 22 cm	01

*ohne Verpackung



Backform Dinosaurier

Aluminium, Höhe: 5 cm. Wilton-Produkt

Art.-Nr.	Maße	VE
2105-1022*	32 x 28 cm	01

*ohne Verpackung



Tipp: Aluminium-Backformen vor dem Backen gut fetten und leicht bemehlen.

Backform Krone

Aluminium, Höhe: 5 cm. Wilton-Produkt

Art.-Nr.	Maße	VE
2105-1015*	36 x 26 cm	01

*ohne Verpackung



Backform Schloß

Aluminium, Höhe: 5 cm. Wilton-Produkt

Art.-Nr.	Maße	VE
2105-2031*	29 x 30 cm	01

*ohne Verpackung



Backform Princess-Kutsche

Aluminium, Höhe: 5 cm. Wilton-Produkt

Art.-Nr.	Maße	VE
2105-1027*	35 x 30 cm	01

*ohne Verpackung

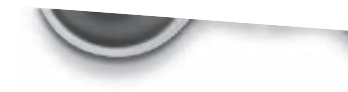

**Backform
Kinderwagen/Puppenwagen**

Aluminium, Höhe: 5 cm. Wilton-Produkt

Art.-Nr.	Maße	VE
2105-3319*	28 x 28 cm	01

*ohne Verpackung



05



12



Dekorationsvorschlag



Puppe / Oberkörper

16,5 cm Gesamtlänge, 11 cm Oberkörperlänge
Im Polybeutel

Art.-Nr.	Haarfarbe	VE
928305	blond	12
928312	brünett	12

16,5 cm Gesamtlänge, 11 cm Oberkörperlänge

Dekorationsvorschlag



Puppe Back- und Dekorations-Set

Mit dieser klassischen Form zaubern Sie herrliche Kleider in 3-D-Optik – zusammen mit dem Puppenoberkörper modellieren Sie so eine bezaubernde Puppenfigur.

Backformgröße: ca. \varnothing 20 cm x 12,5 cm Höhe
In Geschenkverpackung. Wilton-Produkt

Art.-Nr.	Inhalt	VE
2105-565		01

- I Backform mit Zubehör
- I Puppenoberkörper/brünett
- I Anleitung m. Rezept (in Englisch)

Zusammenbau:

Kuchen backen und überziehen. Türme, Tür, Fenster und Dach positionieren. Zusätzliche Deko-Details je nach Wunsch hinzufügen. Set beinhaltet genaue Anleitung in Englisch und Deutsch und Deko-Ideen für verschiedene Schlossvarianten.



Dekorationsvorschlag



Romantischloss-Torten-Set

32-teilig

Kunststoff, zerlegbar
Zaubern Sie ein herrliches Märchenschloss und gestalten Sie es passend zu Ihrer festlichen Gelegenheit – die Gäste werden begeistert sein. Das Set bietet alles, was Sie brauchen, um Ihre Stufentorte in ein Fantasieschloss zu verwandeln. Wilton-Produkt.

Art.-Nr.	Inhalt / Maße	VE
301-910		01

- | | |
|------------------|----------------------|
| 12 Schlosstürme: | Höhe / \varnothing |
| 4 x klein: | 15,8 / 6,0 cm |
| 4 x mittel: | 17,2 / 6,0 cm |
| 4 x groß: | 21,5 / 7,6 cm |
| 12 Turmspitzen: | Höhe / \varnothing |
| 4 x klein: | 7,6 / 4,4 cm |
| 4 x mittel: | 8,2 / 4,5 cm |
| 4 x groß: | 10,6 / 6,0 cm |
| | Höhe x Breite |
| 6 Fenster: | 5,0 x 3,8 cm |
| 1 Schlosstor: | 8,8 x 5,7 cm |
| 1 Dachspitze: | 15,8 x 5,8 cm |



Silpin-Kinderteigrolle

Art.-Nr.	Farbe	Rollen: Ø x Breite	VE
803107	Mint	4,5 x 10,0 cm	01 06
803114	Blau	4,5 x 10,0 cm	01 06
803121	Pink	4,5 x 10,0 cm	01 06

Die Eigenschaften:

- Besonders leichtgängig
- Kein Anhaften des Teiges an der Silikonwalze
- Sichere und rutschfeste Griffe
- Einfach von Hand abwaschen
- Alle Rollen sind besonders geeignet für Fondant und Marzipan!

Kinderteigrolle Holz

Art.-Nr.	Maße/Breite	VE
801028	7 cm	05
801011	10 cm	05

Backset Holz

6-teilig

Art.-Nr.	Inhalt	VE
964045	2 Holzkochlöffel 1 Backpinsel, 1 Teigrad 1 Teigrolle, 1 Teigschaber klein	05

Holz

Art.-Nr.	Inhalt	VE
A 981011	Löffel, 16 cm	10
B 981028	Löffel spitz mit Loch, 16 cm	10
C 981035	Teigrad mit Holzgriff, 16 cm	10
D 981042	Teigschaber mit Holzgriff	10
E 981059	Holzwender, 17 cm	10
F 982018	Backpinsel, 12 cm	10
G 801028	Miniteigrolle, Holz, 7 cm	05
Art.-Nr.	Inhalt	VE
834019	Kochlöffel-Set, 4-tlg., 16 cm	10

Kinderfest

Ausgestochen bunt

Bastelbuch von Eike Eschholz
Format: 21 x 15 cm, 32 Seiten, gebunden

Art.-Nr.	VE
305182	01



964045



D



B



834019



A



F



E



C



G

Dekorationen und Geschenke für fröhliche Feste lassen sich aus allen möglichen Modelliermassen ganz einfach mit Hilfe witziger und origineller Ausstechformen herstellen. Ob Sie selbst für die Party basteln oder zusammen mit den Kindern kreativ werden — so wird jedes Fest zu einem Erfolg.

KINDER

AN
DIE BLECHE!

Backen ist toll!
Großer Backspaß
für kleine Bäcker!

Kleine Hausfrau



Backset

12-teilig

Art.-Nr.	Inhalt	VE
000155		01

Kunststoffbox mit Deckel
Spritzbeutel mit 6 Tüllen
Springform, 12 cm,
mit zusätzlichem Rohrboden,
Weißblech
Teigschaber mit Holzgriff
Mini-Backpinsel, 12 cm



Kleine Prinzessin



Backset

7-teilig

Art.-Nr.	Inhalt	VE
000100		01

Kunststoffbox mit Deckel
Rollfondant pink, 250 g
Ausstechform Krone, 7,5 cm, **Edelstahl**
Ausstechform Prinzessin, 9 cm, **Edelstahl**
Dekorgel-Zuckerschrift rosa
Zuckerperlen pinkmetallic, 100 g
Kinderteigrolle Silikon, pink



Küchenfeen Set Buckschürze, Handschuh

100 % Baumwolle, 2er-Set, rosa

Art.-Nr.	Inhalt	VE
256026	1 Handschuh, 1 Schürze	01



Auf dem Bauernhof

Backset 13-teilig

Art.-Nr.	Inhalt	VE
023895		01



- Kunststoffbox mit Einsatz
- Kerzen-Set Bauernhof, 4tlg.
- Ausstechform Pferd, 7 cm, Weißblech
- Ausstechform Kuh, 6 cm, Weißblech
- Ausstechform Traktor, 7 cm, Weißblech
- Ausstechform Schwein, 5,5 cm, Weißblech
- Ausstechform Hahn, 6 cm, Weißblech
- Ausstechform Gans, 7 cm, Weißblech
- Ausstechform Katze, 7 cm, Weißblech
- Ausstechform Hund, 6 cm, Weißblech

Pferde-Freundschaft

Backset 12-teilig

Art.-Nr.	Inhalt	VE
023901		01



- Kunststoffbox mit Deckel
- Ausstechform Pferd, 9 cm, Weißblech
- Ausstechform Pferdekopf, 7 cm, Weißblech
- Ausstechform Hufeisen, 7 cm, **Edelstahl**
- Ausstechform Karotte, 6,5 cm, Weißblech
- Deko-Set Wild-Pferde, 6tlg.
- Bastelbuch
- Kinderfest ausgestochen bunt



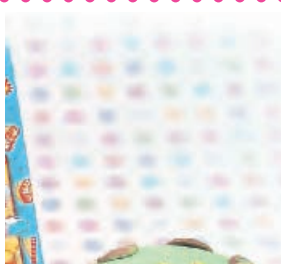

Back-Zauber 1

Backset

16-teilig

Art.-Nr.	Inhalt	VE
000117		01

Kunststoffbox mit Einsatz
Kasten-/Königskuchenform, 15 cm
Kunststoffausstecher-Set, 8tlg.
Mini-Teigschaber mit Holzgriff
Mini-Backpinsel, 12 cm
Mini-Löffel rund, 16 cm
Mini-Löffel spitz mit Loch
Mini-Teigrad mit Holzgriff
Kinderteigrolle Holz



Back-Zauber 2

Backset

17-teilig

Art.-Nr.	Inhalt	VE
000124		01

Kunststoffbox mit Deckel
Antihaft-Springform, 12 cm,
mit zusätzlichem Rohrboden
Kunststoffausstecher-Set, 8tlg.
Mini-Teigschaber mit Holzgriff
Mini-Backpinsel, 12 cm
Mini-Löffel rund, 16 cm
Mini-Teigrad mit Holzgriff
Mini-Löffel spitz mit Loch
Kerzen-Set Clowns, 6 Stück



Back-Zauber 3

Backset

17-teilig

Art.-Nr.	Inhalt	VE
000148		01

Kunststoffbox mit Deckel
Backform Teddybär, 11 cm
Backform Herz, 10 cm
Mini-Guglhupf, 7 cm
Tartelettform, 10 cm
Kunststoff-Ausstecher-Set 8tlg.
Kinderteigrolle Holz
Mini-Teigschaber mit Holzgriff
Mini-Backpinsel, 12 cm
Mini-Löffel rund, 16 cm

Kreative Kiste

Backset

53-teilig

Art.-Nr.	Inhalt	VE
171497		01

Kunststoffbox mit Deckel
Kunststoffausstecher 52tlg.
mit folgenden Motiven:
Fahrzeuge, Sport,
Buchstaben, Zahlen
Größe: ca. 3 – 8 cm



Tragebox

Kunststoff, rosa

Art.-Nr.	Größe: B x H x T	VE
558021	ca. 23 x 15 x 13 cm	12



Tragebox

Kunststoff, transparent, mit Einsatz

Art.-Nr.	Größe: B x H x T	VE
558014	ca. 22 x 11 x 13 cm	12

Ausstecher-Set

Kunststoff, farbig sortiert

Art.-Nr.	Inhalt	VE
171190	Set, 8 verschiedene Motive	20
171282	200 Ausstecher 8 Motive sortiert	01

Alphabet-Ausstechformen-Set

28 Ausstechformen, Kunststoff, lebensmittelecht
Geschenkbbox mit Rezept

Art.-Nr.	Ausstechergröße	VE
171299	ca. 2,5 cm	01 12





SO SCHÖN IN SCHALE

BACKFORMEN & BACKFORMEN-VERBÄNDE
ZUR BESONDEREN PRÄSENTATION
IHRES OSTERGEBÄCKS!



Osterlamm

2-teilig

Antihft-Beschichtung,
in Geschenkkarton mit Rezept

Art.-Nr.	Maße	VE
605107	18,0 x 13,0 x 7,5 cm	01
605121	30,0 x 19,0 x 10,0 cm	01



605107

605121



Osterhase

2-teilig

Antihft-Beschichtung,
in Geschenkkarton mit Rezept

Art.-Nr.	Maße	VE
604063	18,0 x 14,0 x 6,5 cm	01
604087	25,0 x 18,0 x 9,0 cm	01



604087

604063

Osterlammfähnchen

Art.-Nr.	Ausführung	VE
650015	farbig sortiert	25

**Lamm**

Antihaf-Beschichtung für bestes Backergebnis

Art.-Nr.	Maße	VE
572027	13 cm	12
572041	29 cm	01

**Motiv-Backformverband****LollyCake – Spring Time!**

Hochwertige Antihaf-Beschichtung, mit 25 Holzstielen und Servierbox aus Pappe, in Geschenkverpackung mit Rezept

Für 8 LollyCakes von je ca. 7 cm Größe.

Art.-Nr.	Maße	VE
489516	44 x 28 cm	01

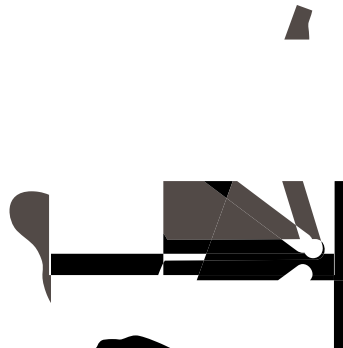
**Servierbox – Spring Time! aus Pappe – für 8 LollyCakes**

Hochglanzversiegelt, mehrmals verwendbar, zum Nachbestellen, Lieferung planliegend, zum Falten.

Art.-Nr.	Endmaße (B x T x H)	VE
489561	18,5 x 10,0 x 3,0 cm	01

**Holzstiele – Stick it**

Zum Nachbestellen, 100 Holzstiele für LollyCakes, Eis-, Schokoladen-, Marzipan-Lollys!

Art.-Nr.	Inhalt	VE
489547	100 Stück	01 24

**DEKO-FLEX Model****Möhren****2er-Reliefform**

Weicher Silikon-Kautschuk, lebensmittelecht, Profi-Qualität

Art.-Nr.	Maße	VE
257306	4 und 5 cm	01 10



Beachten Sie auch unsere weiteren
DEKO-FLEX Model ab Seite 42.
(Kapitel: Kunstvoll verschönern)



Hase

Antihaft-Beschichtung für bestes Backergebnis

Art.-Nr.	Maße	VE
530027	13 cm	12
530041	31 cm	01



Hasen-Backformenverband

Hochwertiges Material mit Antihaft-Beschichtung für bestes Backergebnis

6 Hasen, je 7,5 x 13,5 cm

Art.-Nr.	Maße	VE
489103	23 x 30 cm	01



Dekorations-Set

Oster-Sticker 6-teilig

Kunststoff, 6 verschiedene Motive im Polybeutel

Art.-Nr.	Gesamtlänge mit Stiel	VE
905146*	ca. 12,8 – 14,0 cm	12

*Solange Vorrat reicht!

Hase



Antihaft-Beschichtung für bestes Backergebnis

Art.-Nr.	Maße	VE
601024	12 cm	12
601062	26 cm	01



Hasengesicht



Hochwertiges Material mit Antihaft-Beschichtung für bestes Backergebnis

Höhe: 6 cm

Art.-Nr.	Maße	VE
601079	26 cm	01



Ei



Antihaft-Beschichtung für bestes Backergebnis

Art.-Nr.	Maße	VE
531024	10 cm	12



ENDLICH IST ES SOWEIT!

BACKEN IN DER WEIHNACHTSZEIT



Lebkuchenhaus backen
ganz einfach gemacht!

Mit ausführlicher Anleitung
und Dekorationsvorschlägen!

Ausstechformen-Set Lebkuchen-/Hexenhaus 4-teilig

Edelstahl, in Geschenkverpackung,
mit Rezept und ausführlicher Anleitung

Art.-Nr.	Maße des Hauses (B x L x H)	VE
001473	ca. 15 x 24 x 21 cm	01 10



Mit Tannenbaum!



Ausstechformen-Set Hexenhaus 7-teilig

Kunststoff-Ausstechformen in Geschenkverpackung

Art.-Nr.	Maße des Hauses (B x L x H)	VE
954220	ca. 15 x 19 x 21 cm	01 12

Stollenbackhaube

Antihaft-Beschichtung für bestes Backergebnis, mit Rezept

Art.-Nr.	Maße	VE
583023	23 cm	01 10
583047	38 cm	01 10



Motiv-Backformverband

LollyCake – It's Christmas

Hochwertige Antihaft-Beschichtung, mit 25 Holzstielen und Servierbox aus Pappe, in Geschenkverpackung mit Rezept
Für 8 LollyCakes von je ca. 7 cm Größe.

Art.-Nr.	Maße	VE
489509	44 x 28 cm	01

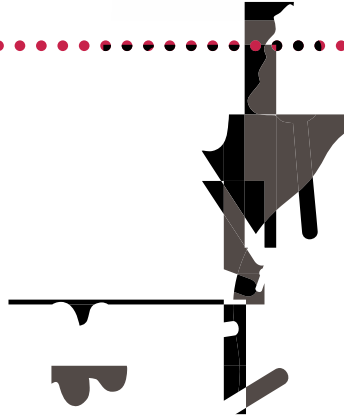

Servierbox – It's Christmas aus Pappe – für 8 LollyCakes

Hochglanzversiegelt, mehrmals verwendbar, zum Nachbestellen, Lieferung planliegend, zum Falten.

Art.-Nr.	Endmaße (B x T x H)	VE
489554	18,5 x 10,0 x 3,0 cm	01



Holzstiele – Stick it

Zum Nachbestellen, 100 Holzstiele für LollyCakes, Eis-, Schokoladen- und Marzipan-Lollys!

Art.-Nr.	Inhalt	VE
489547	100 Stück	01 24



Tannenbaum-Backformenverband

Hochwertige Antihaft-Beschichtung, in Geschenkverpackung mit Rezept
6 Formen, je 11 cm

Art.-Nr.	Maße	VE
470217*	35,0 x 27,0 cm	01 10



*Solange Vorrat reicht!





Rehrücken

Besonders hochwertiges Material für bestes Backergebnis, mit Antihaft-Beschichtung, in Geschenkverpackung mit Rezept
Höhe: 6 cm

Art.-Nr.	Maße	VE
570016	30 cm lang	01 05



Weihnachtsmann

Antihaft-Beschichtung, in Geschenkverpackung mit Rezept

Art.-Nr.	Maße	VE
565067	27 cm	01



Schaukelpferd

Antihaft-Beschichtung, in Geschenkverpackung mit Rezept

Art.-Nr.	Maße	VE
585089*	13 cm	12
585027	26 cm	01

*ohne Geschenkverpackung



Mond



Antihaft-Beschichtung

Art.-Nr.	Maße	VE
585065*	10 cm	12

*Solange Vorrat reicht



Stern



Antihaft-Beschichtung,
in Geschenkverpackung mit Rezept

Art.-Nr.	Maße	VE
592025*	10 cm	12
592063	30 cm	01

*ohne Geschenkverpackung



Tanne



Antihaft-Beschichtung

Art.-Nr.	Maße	VE
534025	11 cm	12
534087	32 cm	01



Dekorations-Set



Weihnachts-Sticker 3-teilig

Kunststoff, 3 verschiedene Motive im Polybeutel

Art.-Nr.	Gesamtlänge mit Stiel	VE
905160*	ca. 10,4—13,0 cm	12

*Solange Vorrat reicht!





Süß und Fein

DESSERT- & PASTETENFORMEN

ETAGÈRE · KARTENHALTER · TORTENECKE · GEBÄCKZANGE
SCHILLERLOCKENFORMEN · EIERRINGE · DESSERT- UND TERRINENFORMEN
PRALINENFÜLLER · GARNIERAUSSTECHFORMEN · SCHNITZWERKZEUG

Es ist angerichtet!



Piccolinos

Vorspeisen- & Dessertformen mit Zubehör

Edelstahl
Zum Formen von
Reis, Gemüse oder Desserts.

Piccolinos
**Fülltrichter passend für unsere
Vorspeisen- und Dessertringe**

Zum exakten Befüllen der Formen mit Creme, Pudding, Tortenguss u.v.m. geeignet.
In Geschenkverpackung mit Anleitung.
Edelstahl, rostfrei, spülmaschinenfest

Art.-Nr.	Maße	VE
625365	∅ 11,6 cm oben ∅ 3,7 cm unten 6,0 cm hoch	01



Piccolinos

**2 Vorspeisen- und
Dessertformen mit Stempel
Rund, klein**

Zum Formen von Reis, Gemüse oder Desserts.
Zum Ausstechen von Teigen und Pasta.
In Geschenkverpackung mit Anleitung.
Edelstahl, rostfrei, spülmaschinenfest

Art.-Nr.	Maße (Ø x H)	VE
625549	7 x 5,5 cm	01 / 06



Piccolinos

**2 Vorspeisen- und
Dessertformen
Rund, klein**

Zum Formen von Reis, Gemüse oder Desserts.
Zum Ausstechen von Teigen und Pasta.
In Geschenkverpackung mit Anleitung.
Edelstahl, rostfrei, spülmaschinenfest

Art.-Nr.	Maße (Ø x H)	VE
625556	7 x 5,5 cm	01 / 06



Piccolinos

**2 Vorspeisen- und
Dessertformen mit Stempel
Rund, groß**

Zum Formen von Reis, Gemüse oder Desserts.
Zum Ausstechen von Teigen und Pasta.
In Geschenkverpackung mit Anleitung.
Edelstahl, rostfrei, spülmaschinenfest

Art.-Nr.	Maße (Ø x H)	VE
625563	9 x 5,5 cm	01 / 06



Piccolinos

**2 Vorspeisen- und
Dessertformen
Rund, groß**

Zum Formen von Reis, Gemüse oder Desserts.
Zum Ausstechen von Teigen und Pasta.
In Geschenkverpackung mit Anleitung.
Edelstahl, rostfrei, spülmaschinenfest

Art.-Nr.	Maße (Ø x H)	VE
625570	9 x 5,5 cm	01 / 06

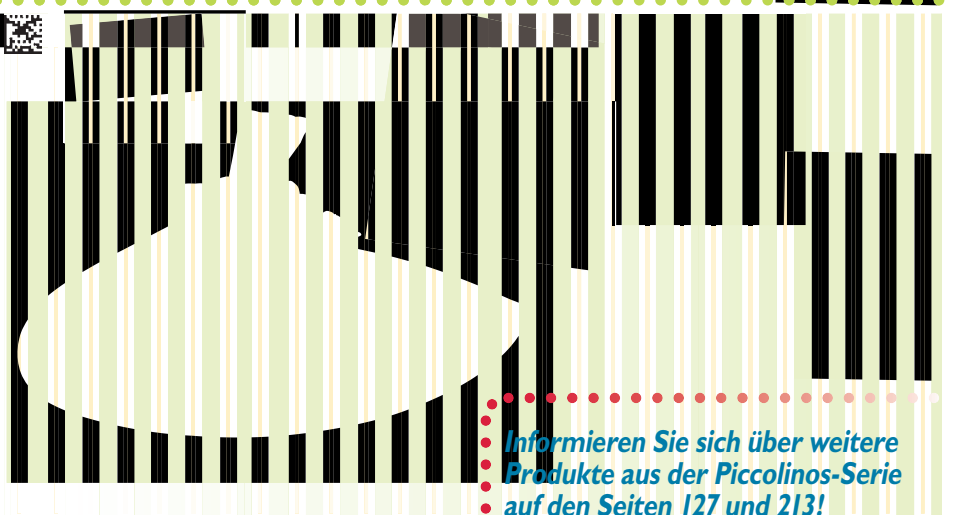

• Informieren Sie sich über weitere
• Produkte aus der Piccolinos-Serie
• auf den Seiten 127 und 213!

Piccolinos

**2 Vorspeisen- und
Dessertformen mit Stempel
Quadrat**

Zum Formen von Reis, Gemüse oder Desserts.
Zum Ausstechen von Teigen und Pasta.
In Geschenkverpackung mit Anleitung.
Edelstahl, rostfrei, spülmaschinenfest

Art.-Nr.	Maße (LxBxH)	VE
625587	6 x 6 x 4 cm	01 / 06

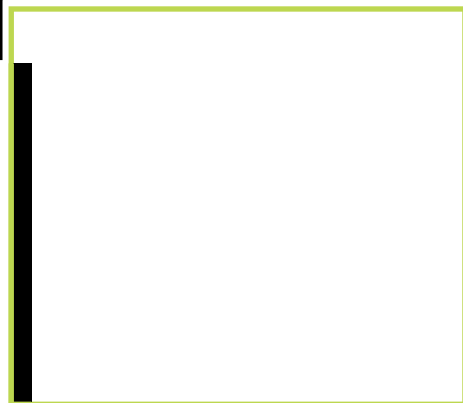

Piccolinos

**2 Vorspeisen- und
Dessertformen
Quadrat**

Zum Formen von Reis, Gemüse oder Desserts.
Zum Ausstechen von Teigen und Pasta.
In Geschenkverpackung mit Anleitung.
Edelstahl, rostfrei, spülmaschinenfest

Art.-Nr.	Maße (LxBxH)	VE
625594	6 x 6 x 4 cm	01 / 06



Piccolinos

**2 Vorspeisen- und
Dessertformen mit Stempel
Rechteck**

Zum Formen von Reis, Gemüse oder Desserts.
Zum Ausstechen von Teigen und Pasta.
In Geschenkverpackung mit Anleitung.
Edelstahl, rostfrei, spülmaschinenfest

Art.-Nr.	Maße (L x B x H)	VE
625600	9 x 3,6 x 4 cm	01 / 06

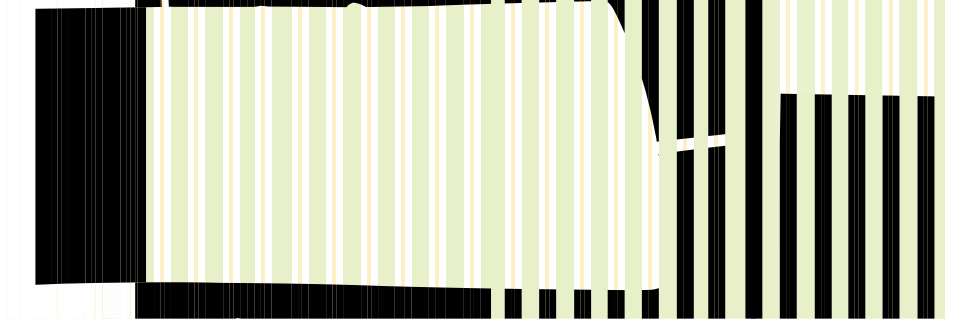
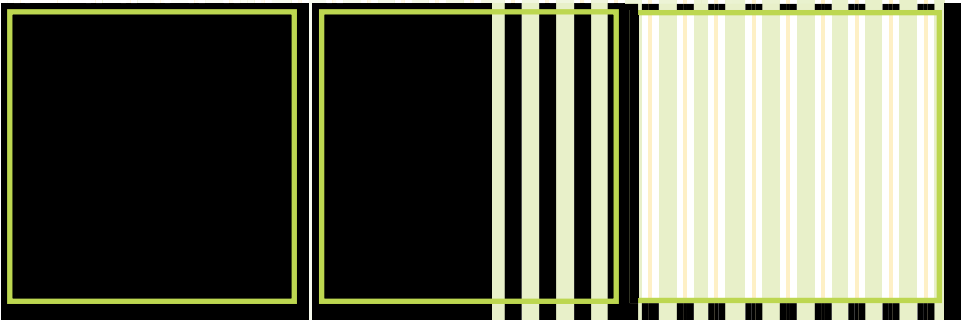
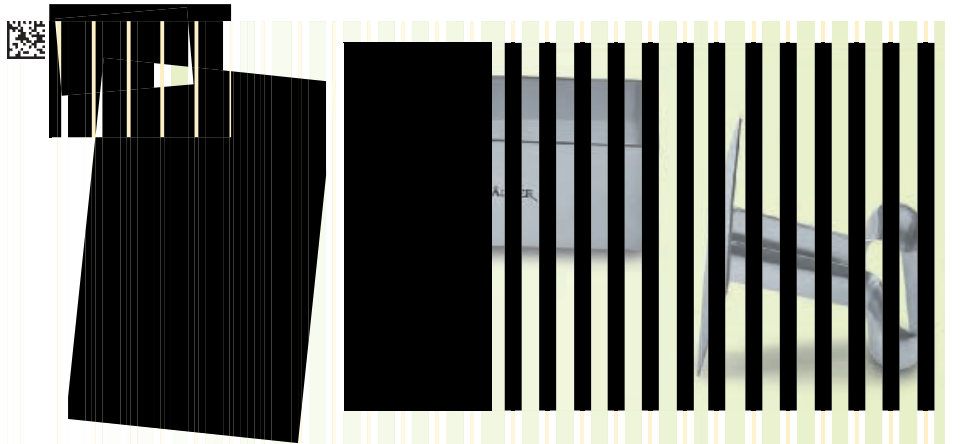
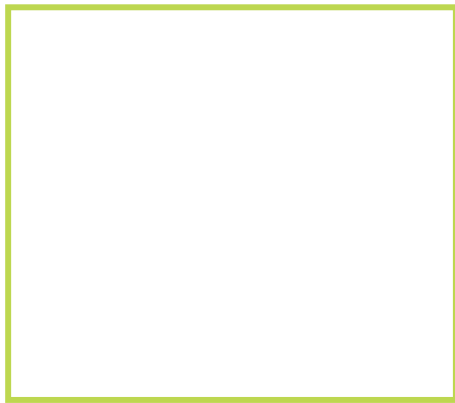

Piccolinos

**2 Vorspeisen- und
Dessertformen
Rechteck**

Zum Formen von Reis, Gemüse oder Desserts.
Zum Ausstechen von Teigen und Pasta.
In Geschenkverpackung mit Anleitung.
Edelstahl, rostfrei, spülmaschinenfest

Art.-Nr.	Maße (L x B x H)	VE
625617	9 x 3,6 x 4 cm	01 / 06

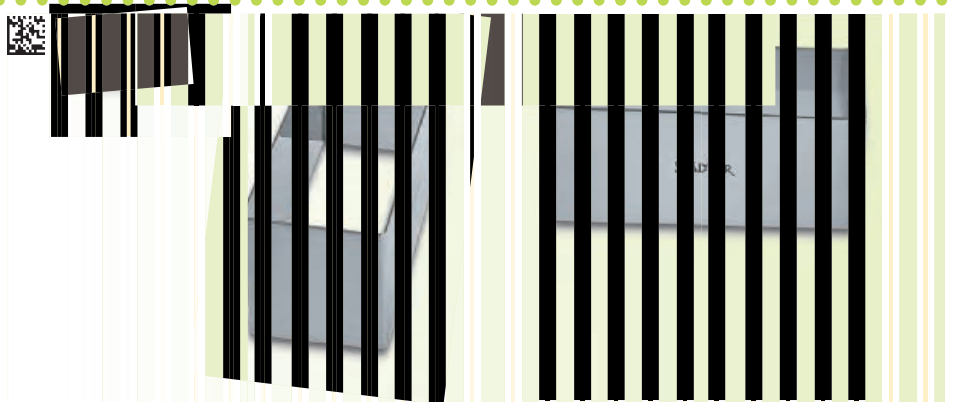
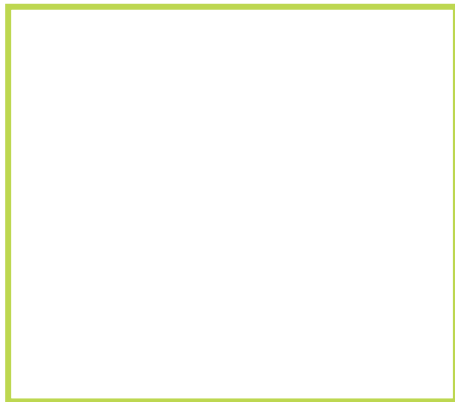



Dessert ring Schleife

Edelstahl, rostfrei, spülmaschinenfest

Art.-Nr.	Maße (L x B x H)	VE
625310	11,0 x 4,0 x 4,5 cm	06



Dessert ring Tropfen

Edelstahl, rostfrei, spülmaschinenfest

Art.-Nr.	Maße (L x B x H)	VE
625297	9,0 x 6,0 x 4,5 cm	06

Dessert ring Komma

Edelstahl, rostfrei, spülmaschinenfest

Art.-Nr.	Maße (L x B x H)	VE
625303	9,0 x 4,5 x 4,5 cm	06

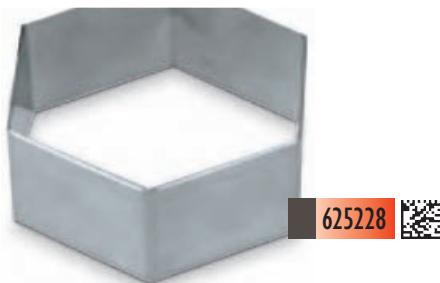

Dessert ring Sechseck

Edelstahl, rostfrei, spülmaschinenfest

Art.-Nr.	Maße (∅ x H)	VE
625228	6,5 x 3,5 cm	06



Dessert ring Oval

Edelstahl, rostfrei, spülmaschinenfest

Art.-Nr.	Maße (∅ x H)	VE
625211	7,5 x 3,5 cm	06



Yin Yang

Edelstahl, rostfrei, spülmaschinenfest

Art.-Nr.	Maße (∅ x H)	VE
173309	10,0 x 4,5 cm	01 10



Dessertring Herz

Edelstahl, rostfrei, spülmaschinenfest

Art.-Nr.	Maße (Ø x H)	VE
625501	7,5 x 4 cm	06



Dessertring Dreieck

Edelstahl, rostfrei, spülmaschinenfest

Art.-Nr.	Maße (L x H)	VE
625532	7 x 4 cm	06



Dessertring Quadrat

Edelstahl, rostfrei, spülmaschinenfest

Art.-Nr.	Maße (L x B x H)	VE
625525	6,5 x 6,5 x 4 cm	06



Dessertring Rechteck

Edelstahl, rostfrei, spülmaschinenfest

Art.-Nr.	Maße (L x B x H)	VE
625518	6,5 x 4,5 x 4 cm	06



Eierring

2er-Set

Edelstahl, rostfrei, spülmaschinenfest,
klappbarer Griff mit Silikonknopf (kalt)

Inhalt: 2 Stück in Klarsichtbox

Höhe: 1,5 cm, Solange Vorrat reicht!

Art.-Nr.	Maße / Ausführung	VE
625433	Ø 11 cm, Apfel	01 06
625419	Ø 11 cm, Herz	01 06

Eierring rund

Edelstahl, rostfrei, spülmaschinenfest
Inhalt: 1 Stück im Polybeutel

Art.-Nr.	Maße (Ø x H)	VE
625242	7,5 x 2,5 cm	01 12

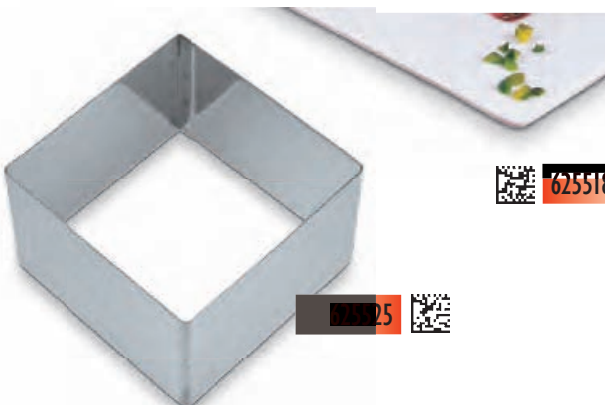
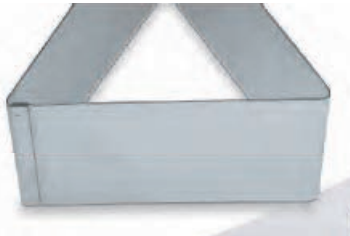

3,5 cm Höhe

4,5 cm Höhe

5,5 cm Höhe

7,0 cm Höhe

6,0 cm Höhe

9,0 cm Höhe

11,0 cm Höhe

Dessertringe Rund

Edelstahl, rostfrei, spülmaschinenfest

Art.-Nr.	Maße (Ø x H)	VE
Höhe: 3,5 cm		
625006	5,5 x 3,5 cm	06
624986	7,0 x 3,5 cm	06
624993	9,0 x 3,5 cm	06
Höhe: 4,5 cm		
624801	6,0 x 4,5 cm	06
625020	8,0 x 4,5 cm	06
624818	10,0 x 4,5 cm	06
624825	12,0 x 4,5 cm	06
Höhe: 5,5 cm		
625037	7,5 x 5,5 cm	06
Höhe: 6,0 cm		
624832	7,0 x 6,0 cm	06
624849	8,0 x 6,0 cm	06
624856	9,0 x 6,0 cm	06
624863	10,0 x 6,0 cm	06
Höhe: 7,0 cm		
172159	5,0 x 7,0 cm (Nusstörtchenring)	06
Höhe: 9,0 cm		
624870	7,0 x 9,0 cm	01
624887	9,0 x 9,0 cm	01
Höhe: 11,0 cm		
624894	7,0 x 11,0 cm	01
624900	9,0 x 11,0 cm	01



HEISS: DER *Carmello* DEKOR-BRENNER

Einfach genießen



Carmello Dekor-Brenner

Mit ausführlicher Gebrauchsanleitung

Größe: 103 x 42 x 139 mm

Füllung: handelsübliches Feuerzeug-Gas

Bei Auslieferung ungefüllt!

Art.-Nr.	Bezeichnung	VE
670006	Carmello	01
		10



Einfaches Karamellisieren und Abflämmen von z.B. Crème Brûlée oder Baiser. Besonders sicher in der Handhabung!



Schillerlockenform

6er-Set



Edelstahl, rostfrei, spülmaschinenfest,
auf Blisterkarte mit Rezept

Art.-Nr.	Maße (Länge / Ø oben / unten)	VE
425118	14 cm / 34 + 3 mm	01 05



Sahnerolle konisch

6er-Set



Edelstahl, rostfrei, spülmaschinenfest,
auf Blisterkarte mit Rezept

Art.-Nr.	Maße (Länge / Ø oben / unten)	VE
425125	14 cm / 30 + 24 mm	01 05



Sahnerolle gerade

6er-Set



Edelstahl, rostfrei, spülmaschinenfest,
auf Blisterkarte mit Rezept

Art.-Nr.	Maße (Länge / Ø oben / unten)	VE
425132	14 cm / 20 + 20 mm	01 05



Schaum- und Käseröllchen

12er-Set



Edelstahl, rostfrei, spülmaschinenfest,
auf Blisterkarte mit Rezept

Art.-Nr.	Maße (Länge / Ø oben / unten)	VE
425149	6,5 cm / 17 + 12 mm	01 10



DESSERTFORMEN

TRAUMHAFFE DESSERTS,
PIKANTE ZWISCHENSPEISEN,
VERFÜHRERISCHE EISSPEZIALITÄTEN,
AUSGEFALLENE FRUCHT-
ODER GEMÜSESPEISEN ...

MIT UNSEREN DESSERTFORMEN AUS
ROSTFREIEM EDELSTAHL GELINGEN
DIE SCHÖNSTEN KREATIONEN.

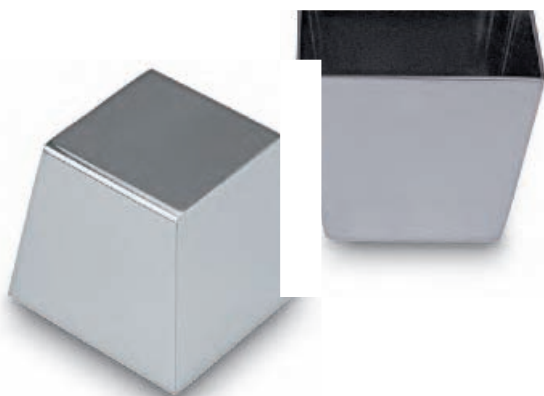

Quadrat

Edelstahl, rostfrei, spülmaschinenfest

Art.-Nr.	Maße	VE
625259	5,0 x 5,0 cm oben 3,7 x 3,7 cm unten 4,5 cm hoch Füllmenge: 75 ml	06

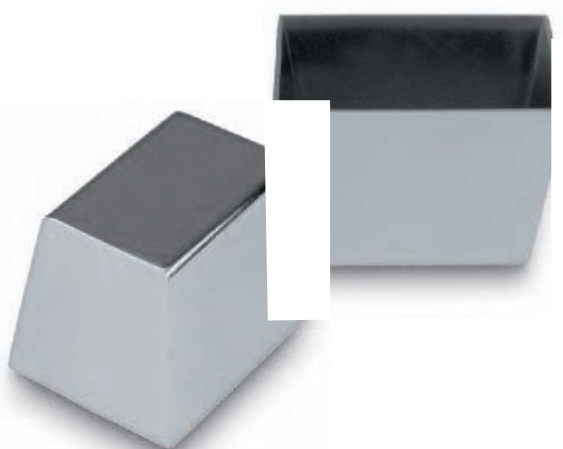

Rechteck

Edelstahl, rostfrei, spülmaschinenfest

Art.-Nr.	Maße	VE
625266	6,0 x 4,5 cm oben 5,0 x 3,0 cm unten 4,5 cm hoch Füllmenge: 85 ml	06



Pyramide

Edelstahl, rostfrei, spülmaschinenfest

Art.-Nr.	Maße (L x B x H)	VE
625174	9,0 x 9,0 x 6,3 cm Füllmenge: 150 ml	06



Rund**Edelstahl**, rostfrei, spülmaschinenfest

Art.-Nr.	Maße	VE
625280	∅ 5,0 cm oben ∅ 4,0 cm unten 4,5 cm hoch Füllmenge: 64 ml	06

**Rund****Edelstahl**, rostfrei, spülmaschinenfest

Art.-Nr.	Maße	VE
625273	∅ 7,5 cm oben ∅ 6,0 cm unten 4,5 cm hoch Füllmenge: 155 ml	06

**Baba-Form****Edelstahl**, rostfrei, spülmaschinenfest

Art.-Nr.	Maße (∅-oben/∅-unten x Höhe)	VE
823075	5,5 / 4,0 x 5,3 cm Füllmenge: 90 ml	06
823082	6,0 / 3,7 x 5,3 cm Füllmenge: 100 ml	06
823099	7,0 / 4,5 x 6,5 cm Füllmenge: 130 ml	06

**Halbkugel****Edelstahl**, rostfrei, spülmaschinenfest

Art.-Nr.	Maße (∅ x H)	VE
625181	8,0 x 4,3 cm Füllmenge: 140 ml	06





Baba-Form

Höhe: 6,0 cm

Aluminium

Art.-Nr.	Maße	VE
823013	∅ 6,0 cm	06
823020	∅ 7,0 cm	06



824041



823044



Aspik-Form oval, glatt

Höhe: 4,0 cm

mit Antihft-Beschichtung

Art.-Nr.	Maße	VE
824041	∅ 7,5 cm	06

Baba-Form

Höhe: 6,0 cm

mit Antihft-Beschichtung

Art.-Nr.	Maße	VE
823044	∅ 6,0 cm	06



GOBEL



Aspik-Form oval, mit Blume

Höhe: 4,0 cm

Antihft-Beschichtung

Art.-Nr.	Maße	VE
824072	∅ 7,5 cm	06



Pastetenform Fisch

Füllmenge: 0,5 Liter

Antihft-Beschichtung

Art.-Nr.	Maße (LxH)	VE
622425	27,0 x 5,5 cm	01



Pasteten- und Terrinenform mit Deckel

Boden halbrund, 0,8 mm stark, **Edelstahl**, rostfrei, spülmaschinenfest, in Geschenkverpackung mit Rezept

Art.-Nr.	Maße (L x B x H)	VE
622074	23,0 x 7,5 x 7,5 cm Füllmenge: 1000 ml	01 04

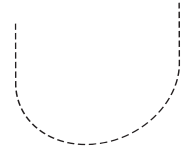

Pasteten- und Terrinenform

Boden halbrund, 0,8 mm stark, **Edelstahl**, rostfrei, spülmaschinenfest, in Geschenkverpackung mit Rezept

Art.-Nr.	Maße (L x B x H)	VE
622098	30,0 x 6,0 x 6,0 cm Füllmenge: 750 ml	01 04
621909*	45,0 x 8,0 x 7,5 cm Füllmenge: 2000 ml	01

* ohne Geschenkverpackung

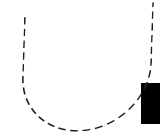

Pasteten- und Terrinenform

0,8 mm stark, **Edelstahl**, rostfrei, spülmaschinenfest, in Geschenkverpackung mit Rezept

Art.-Nr.	Maße (L x B x H)	VE
622081	30,0 x 6,0 x 6,0 cm Boden trapezförmig, Füllmenge: 650 ml	01 04
622104	30,0 x 6,0 x 6,0 cm Boden dreieckig, Füllmenge: 450 ml	01 04

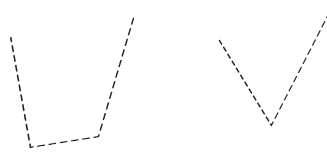
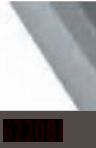

Deckel für Pasteten- und Terrinenformen

0,8 mm stark, **Edelstahl**, rostfrei, spülmaschinenfest, in Geschenkverpackung

Passend für 622081, 622098, 622104

Art.-Nr.	Maße (L x B)	VE
622111	30,0 x 6,0 cm	01 12



Pastetenform aufklappbar Weißblech

Art.-Nr.	Maße (L x B x H)	VE
620018	24,0 x 10,0 x 7,0 cm	01
620032	27,0 x 11,0 x 7,5 cm	01
620056	30,0 x 11,0 x 7,5 cm	01

Antihaft-Beschichtung

Art.-Nr.	Maße (L x B x H)	VE
620025	24,0 x 10,0 x 7,0 cm	01
620049	27,0 x 11,0 x 7,5 cm	01
620063	30,0 x 11,0 x 7,5 cm	01

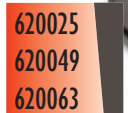

GOBEL

Bieten Sie Ihren Gästen etwas Neues! English Style!

Das persönliche Kuchenbuffet exklusiv präsentiert! Genau wie in einem englischen Tearoom bieten Sie Ihren Gästen Gebäck auf der Etagère an. Der Blickfang für jeden Tisch und jedes Buffet! Eine schlichte, klassische Etagère mit drei Ebenen, passend zu jeder Tischdekoration und jedem Geschirr. Mini-Torten, Gebäck, Konfekt oder Häppchen können so dekorativ serviert werden.



Candy & Cake

Etagère

Edelstahl, rostfrei, spülmaschinenfest
3-stöckige, zerlegbare Etagère
In Geschenkverpackung mit Garniervorschlägen.

Art.-Nr.	Maße (Ø/H)	VE
555006	Ø 12 – 20 cm / 30 cm	01



Gebäckzange

Edelstahl, rostfrei, spülmaschinenfest,
in Geschenkverpackung

Art.-Nr.	Länge	VE
450004	ca. 20 cm	06



Kartenhalter

Edelstahl, rostfrei, spülmaschinenfest,
in Geschenkverpackung inklusive
10 Buffet-Karten mit Dekor.

Art.-Nr.	Höhe	VE
555112	ca. 10 cm	01 05

Buffet-Karten

Inhalt: 50 Buffet-Karten zum Beschriften

Art.-Nr.	Maße	VE
555129	9,0 x 5,5 cm	01 10



Pralinenfüller mit 2 Tüllen und Tüllenhalter

Edelstahl, rostfrei, spülmaschinenfest
 Zum exakten Befüllen von Pralinen-Hohlkörpern, genauem Platzieren von Soßenspiegeln oder anderen genau zu dosierenden, flüssigen Dekorationen. In Geschenkverpackung.

Gesamthöhe: 24,5 cm
 Behälter: \varnothing 10,0 cm / 19,3 cm hoch
 Tüllendurchmesser: ca. 4 und 7 mm

Art.-Nr.	Füllmenge	VE
356016	ca. 500 ml	01 06

Ersatz-Tüllen

Edelstahl, rostfrei, spülmaschinenfest

Art.-Nr.	Tüllendurchmesser	VE
356023	ca. 4 mm	01
356030	ca. 7 mm	01



.....
 Feine Tülle
 für dünnflüssige
 Füllungen!

356023

.....
 Tülle
 für cremige
 Füllungen!

356030

Torten-Ecke

Edelstahl, rostfrei, spülmaschinenfest,
 in Geschenkverpackung

Art.-Nr.	Maße ca.	VE
458000	16 x 16 x 10 cm	01 10



Variabel, für Torten
 bis zu \varnothing 30 cm und 10 cm Höhe!

- Frisch & in Form vom ersten bis zum letzten Stück
- Kein Auslaufen der Füllung
- Kein Austrocknen des Anschnittes

GARNIER-AUSSTECHEFORMEN

Ob traditionelle chinesische Schriftzeichen oder Tiermotive — hiermit haben Sie die richtigen Ausstecher für tolle Dekorationen.

Alle Ausstechformen sind aus Edelstahl gefertigt, für lange Lebensdauer und viel Freude beim Garnieren.



164284

164260



164277



壽

福

禄

164307



164048



164321



164178



164109



164055



Chinesische Schriftzeichen

Edelstahl, rostfrei, spülmaschinenfest

Langes Leben

Art.-Nr.	Maße	VE
164284*	ca. 5,0 cm	01

Gesundheit

164260*	ca. 4,0 cm	01
---------	------------	----

Glück

164277*	ca. 4,0 cm	01
---------	------------	----

*Solange Vorrat reicht!



Delfin

Edelstahl, rostfrei, spülmaschinenfest

Art.-Nr.	Maße	VE
164307	ca. 5,0 cm	01

Pinguin

Edelstahl, rostfrei, spülmaschinenfest

Art.-Nr.	Maße	VE
164048	ca. 4,5 cm	01



Krokodil

Edelstahl, rostfrei, spülmaschinenfest

Art.-Nr.	Maße	VE
164321	ca. 5,0 cm	01

Maus

Edelstahl, rostfrei, spülmaschinenfest

Art.-Nr.	Maße	VE
164178	ca. 4,5 cm	01



Schmetterling

Edelstahl, rostfrei, spülmaschinenfest

Art.-Nr.	Maße	VE
164109	ca. 5,0 cm	01

Hahn

Edelstahl, rostfrei, spülmaschinenfest

Art.-Nr.	Maße	VE
164055	ca. 4,5 cm	01



Krebs

Edelstahl, rostfrei, spülmaschinenfest



Art.-Nr.	Maße	VE
164208	ca. 4,0 cm	01
164239*	ca. 6,0 cm	01

*Solange Vorrat reicht!



164208

164239

Fisch

Edelstahl, rostfrei, spülmaschinenfest



Art.-Nr.	Maße	VE
164093	ca. 5,0 cm	01
164253*	ca. 7,0 cm	01

*Solange Vorrat reicht!



164093

164253

Languste

Edelstahl, rostfrei, spülmaschinenfest



Art.-Nr.	Maße	VE
164130	ca. 5,0 cm	01
164246*	ca. 7,0 cm	01

*Solange Vorrat reicht!



164130

164246

Drache

Edelstahl, rostfrei, spülmaschinenfest

164222



Art.-Nr.	Maße	VE
164222	ca. 8,0 cm	01

Drache

Edelstahl, rostfrei, spülmaschinenfest

Art.-Nr.	Maße	VE
164192	ca. 4,5 cm	01



164192



Blüte mit Blatt

Edelstahl, rostfrei, spülmaschinenfest

Art.-Nr.	Maße	VE
164086	ca. 3,5 cm	01

Blüte

Edelstahl, rostfrei, spülmaschinenfest

Art.-Nr.	Maße	VE
164079	ca. 3,5 cm	01



164086



164079





42 Garnier-Ausstechformen

Edelstahl, rostfrei, spülmaschinenfest,
Randhöhe: ca. 2 cm,
in Dose 8,5 x 5,3 x 2,2 cm, mit Tipps

Art.-Nr.	Maße ca.	VE
020016	0,7–4,0 cm	01 12

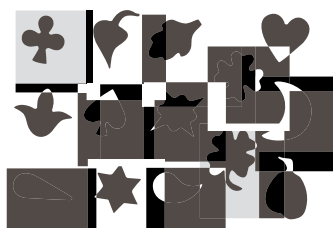
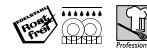

15 Garnier-Ausstechformen

Edelstahl, rostfrei, spülmaschinenfest,
Randhöhe: ca. 2 cm,
in Dose 8,5 x 5,3 x 2,2 cm, mit Tipps

Art.-Nr.	Maße ca.	VE
020023	1,5–2,5 cm	01 12

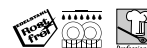

6 Garnier-Ausstechformen

Edelstahl, rostfrei, spülmaschinenfest,
Randhöhe: ca. 2 cm,
in Dose 8,5 x 5,3 x 2,2 cm, mit Tipps

Art.-Nr.	Maße ca.	VE
020030	2,5–4,0 cm	01 12

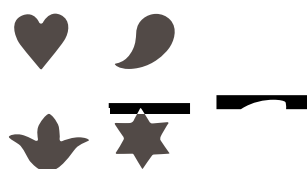
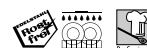

12 Garnier-Ausstechformen FRÜHLING

Edelstahl, rostfrei, spülmaschinenfest,
Randhöhe: ca. 2 cm,
in Dose ∅ 12 cm, mit Tipps

Art.-Nr.	Maße ca.	VE
020047	3,0–5,0 cm	01 12

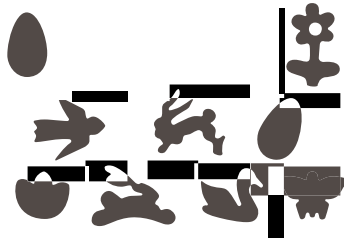
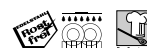

7 Garnier-Ausstechformen BLUMEN + BLÄTTER

Edelstahl, rostfrei, spülmaschinenfest,
Randhöhe: ca. 2 cm,
in Dose ∅ 12 cm, mit Tipps

Art.-Nr.	Maße ca.	VE
020061	4,5–5,5 cm	1 12

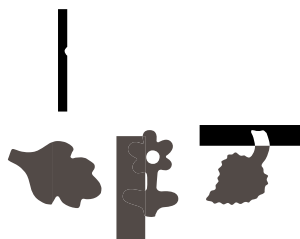

5 Garnier-Ausstechformen GLÜCK

Edelstahl, rostfrei, spülmaschinenfest,
Randhöhe: ca. 2 cm,
in Dose ∅ 12 cm, mit Tipps

Art.-Nr.	Maße ca.	VE
020054	4,5–7,0 cm	01 12



Kugelausstecher doppelseitig

Zum Formen von Gemüse, Obst, Käse, Butter u.v.m.!

Edelstahl, rostfrei, spülmaschinengeeignet

Art.-Nr.	Maße (∅) ca.	VE
508224	10 / 12 mm	01 05
508217	15 / 22 mm	01 05
508200	25 / 30 mm	01 05



508224



508217



508200



Kugelausstecher **2 in One** doppelseitig

AKTION! Sonderpreise, solange der Vorrat reicht!

Edelstahl, rostfrei, spülmaschinengeeignet, Kunststoffgriff

Art.-Nr.	Maße (∅)	VE
508163	10 / 12 mm	01 06



508163



Obst- und Gemüseschnitzwerkzeuge 6-teilig in Klarsichtbox

Edelstahl, rostfrei, spülmaschinenfest

Art.-Nr.	VE
165007	01



165007

Obst- und Gemüseschnitzwerkzeuge 17-teilig in Klarsichtbox

Edelstahl, rostfrei, spülmaschinenfest

Art.-Nr.	VE
165014	01



165014

FÜR KUNSTWERKE
AUS OBST & GEMÜSE





Küchenhelfer

AUS SILIKON, KUNSTSTOFF, HOLZ & EDELSTAHL

TEIGROLLEN · BACKMATTEN · BACKPINSEL · TEIGSCHABER · BUTTERFORMEN
PALETTEN · KUCHENTESTER · TORTENMESSER
KUGEL AUSSTECHER · THERMOMETER · GITTERSTANZEN · KUCHENTEILER
ALLZWECKSTREUER · WERKZEUGE ZUR NUDELHERSTELLUNG
TEIG- & PIZZARÄDER · REIBEN · TEE- & GEWÜRZKUGELN
FRISCHHALTE-BOXEN · UVM

TEIGROLLEN



800021

801011
801028

800014

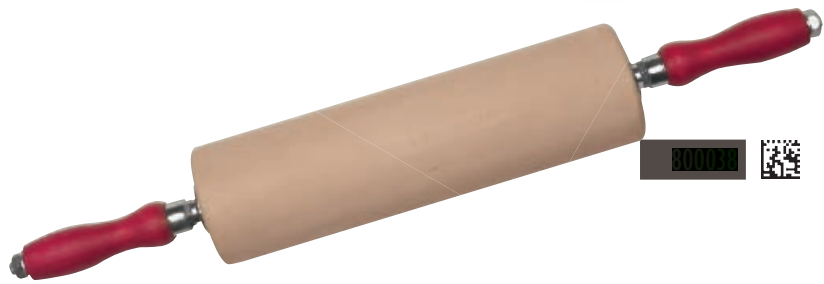

800038



819047

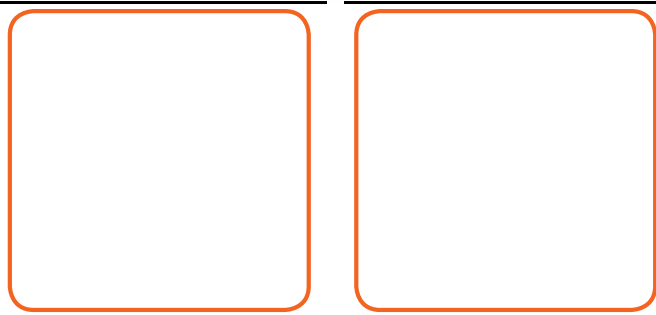

Teigrollen, Holz

Art.-Nr.	Rollenbreite	VE
Backblechrolle		
802018	6,5 cm	05
Griffe abgewinkelt		
800021	23,0 cm	01
Mit Kugellager und Eisen-Achse		
800014	25,0 cm	01
Kinderteigrolle		
801011	10,0 cm	05
801028	7,5 cm	05

Profi-Rollholz aus Buche

Kugellager, Eisenachse, schwere Qualität
Durchmesser: \varnothing 8,5 cm

Art.-Nr.	Rollenbreite	VE
800038	30 cm	01
800045	35 cm (o. Abb.)	01
800052	40 cm (o. Abb.)	01
800069	45 cm (o. Abb.)	01

2 Teigrollen-Hüllen

- Antihaft-Effekt
- Spart Mehl
- Waschbar und hygienisch
- Reine Baumwolle
- Passend für alle Teigrollen
- Waschbar bis 40°C

Art.-Nr.	Maße	VE
256019	ca. 35 cm lang	10

Teighölzer-Set

6-teilig

auf Blisterkarte mit Anleitung
Inhalt: je 2 Teighölzer von jeder Stärke
Stärke: 3, 5 und 10 mm
Länge: 35 cm

Sie erzielen eine gleichmäßige Teigdicke beim Ausrollen und das Gebäck hat immer die gleiche Stärke.

Art.-Nr.	Material	VE
819047	Buche	01



DIE ORIGINAL Si-pin™-TEIGROLLE

MIT SILIKON-ANTIHAFT-OBERFLÄCHE

Besonders leichtgängig durch Edelstahl-Kugellager.

Kein Anhaften des Teiges an der Silikonwalze.

Sichere und rutschfeste Griffe. Einfach von Hand abwaschen. Alle Rollen sind besonders geeignet für Fondant und Marzipan!

Kinderteigrolle

Art.-Nr.	Farbe	∅ x Rollenbreite	VE
803107	Mint	4,5 x 10,0 cm	01 06
803114	Blau	4,5 x 10,0 cm	01 06
803121	Pink	4,5 x 10,0 cm	01 06

 803114

 803107

Backblechrolle

Art.-Nr.	Farbe	∅ x Rollenbreite	VE
803213	Blau	5,5 x 6,5 cm	01 06
803237	Weiß	5,5 x 6,5 cm	01 06

 803213

Teigrolle

Art.-Nr.	Farbe	∅ x Rollenbreite	VE
803404	Mint	7,0 x 29,0 cm	01
803411	Blau	7,0 x 29,0 cm	01
803428	Pink	7,0 x 29,0 cm	01
803435	Weiß	7,0 x 29,0 cm	01

 803411

 803428

 803435

Teigrolle Winkelgriffe

Art.-Nr.	Farbe	∅ x Rollenbreite	VE
803305*	Mint	7,0 x 24,0 cm	01
803312*	Blau	7,0 x 24,0 cm	01
803329*	Pink	7,0 x 24,0 cm	01
803336*	Weiß	7,0 x 24,0 cm	01

*Solange Vorrat reicht!

 803312

 803312

 803336

Ausrollstab PROFI

Art.-Nr.	Farbe	∅ x Rollenbreite	VE
803503	Weiß	5,0 x 50,0 cm	01

Teigrolle PROFI (schwere Ausführung)

Art.-Nr.	Farbe	∅ x Rollenbreite	VE
803602*	Weiß	7,0 x 29,0 cm	01

*Solange Vorrat reicht!



SILIKON-UNTERLAGEN

Als Unterlage bei allen Modellierarbeiten – unverzichtbar zum Ausrollen von Fondant, Modelliermassen, Teigen usw.

- Absolut rutschfest auf jedem Untergrund
- Kein Anhaften von Teig, Marzipan und Überzugsmassen
- Mit den wichtigsten Maßeinheiten
- Glatte Antihaft-Oberfläche
- Backofen- und Frosterfest von -40°C bis +230°C

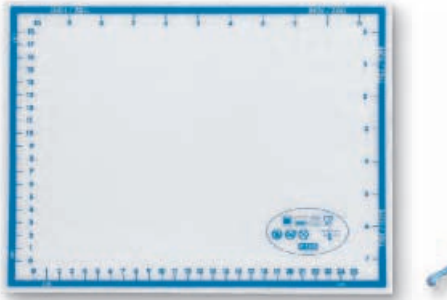

Silikon-Unterlage Mini

Ausrollen • Modellieren • Backen

Diese Größe ist ideal für alle Modellierarbeiten. Nahrungsmittellecht. Nicht schnittfest. In Geschenkverpackung mit Gebrauchsanleitung.

Art.-Nr.	Maße	VE
256903	31 x 23 cm	01 05



Silikon-Unterlage Midi

Ausrollen • Modellieren • Backen

Ideale Aufrollhilfe für Biskuitrollen. Diese Größe ist passend für alle Haushaltsbackbleche. Nahrungsmittellecht. Nicht schnittfest. In Geschenkverpackung mit Gebrauchsanleitung.

Art.-Nr.	Maße	VE
256910	43 x 38 cm	01 05



Silikon-Unterlage Maxi

Ausrollen • Modellieren • Backen

Für alle Modellierarbeiten, perfekt zum Ausrollen von großen Blechkuchen, Tortenüberzügen uvm. Passend für Profi-Backbleche, mit den wichtigsten Maßeinteilungen. Nahrungsmittellecht. Nicht schnittfest. In Geschenkverpackung mit Gebrauchsanleitung.

Art.-Nr.	Maße	VE
256972	60 x 40 cm	01 05



Silikon-Unterlage Gastro GN I/I

Ausrollen • Modellieren • Backen

Eine universelle Arbeitsunterlage zur Kuchenherstellung, passend für GASTRONORM GN I/I-Backbleche und Backkruste. Nahrungsmittellecht. Nicht schnittfest. In Geschenkverpackung mit Gebrauchsanleitung.

Art.-Nr.	Maße	VE
256934	52 x 32 cm	01 05



Silikon-Unterlage Rondo

Ausrollen • Modellieren • Backen

Perfekt zum Ausrollen runder Kuchen, Einteilen von Kuchenstücken und als Markierungshilfe zum Spritzen von Girlandendekorationen.
Nahrungsmittellecht. Nicht schnittfest.
In Geschenkverpackung mit Gebrauchsanleitung.

Art.-Nr.	Maße	VE
256941	∅ 40 cm	01 05



Silikon-Teigschaber



besonders stabil, Griff mit Metallkern, spülmaschinenfest. Temperaturbeständig bis 70°C.

Art.-Nr.	Ausführung	VE
504134	Breite: 5,0 cm Gesamtlänge: 28 cm, blau	01 10
504141	Breite: 3,5 cm Gesamtlänge: 26 cm, blau	01 10



504134

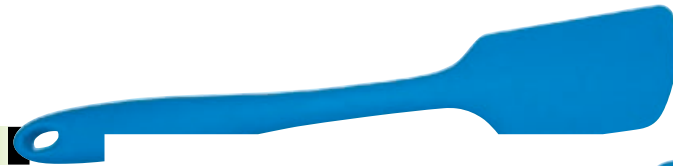

504141

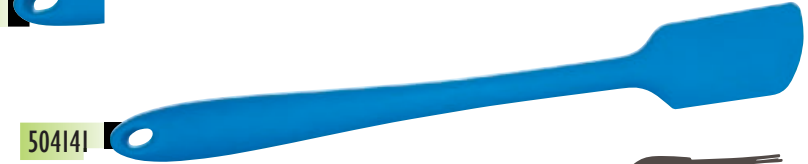

Silikon-Pinsel

Mit feinen Silikonborsten, besonders stabil, Griff mit Metallkern, spülmaschinenfest. Temperaturbeständig bis 70°C.

Art.-Nr.	Ausführung	VE
504158	Breite: 4,5 cm Gesamtlänge: 26 cm, blau	01 10



504158



Multiflex-Pinsel deluxe

Backpinsel

Mit feinen Silikonborsten, spülmaschinenfest. Auf Blisterkarte.

Art.-Nr.	Bezeichnung / Größe	VE
506145	Pinsel oval, Länge 22 cm, Kopf 2,0 x 1,2 cm	12
506152	Pinsel rund, Länge 22 cm, Kopf 2,0 cm ∅	12
506169*	Pinsel flach, Länge 22 cm, Kopf 3,5 x 1,0 cm	12

*Solange Vorrat reicht!



506145

506152

506169



Multiflex -Pinsel Backpinsel mit Silikonborsten

Backpinsel

reine Borste, mit Holzgriff

Art.-Nr.	Maße	VE
505032	35 mm breit	10
505025	25 mm breit	10
505018	15 mm breit	10



505032

505025

505018

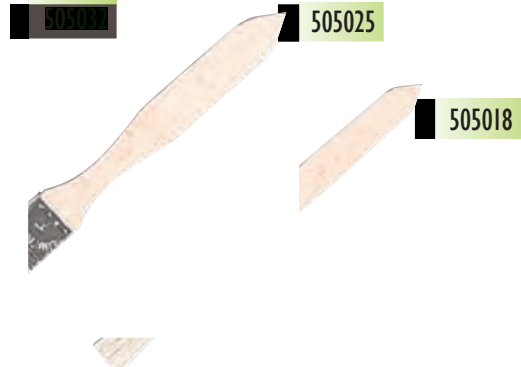

Feinste Speisefarben-Pinsel
finden Sie auf Seite 55.



Teigschaber

Silikon, spülmaschinenfest

Mini, 23,5 cm lang

Art.-Nr.	Ausführung	VE
504042*	blau	10

Maxi, 32,0 cm lang



Art.-Nr.	Ausführung	Stückpreis / VE
504097*	blau	10
504103*	mint	10

*Solange der Vorrat reicht!



Pfannenwender / Lasagneheber

Edelstahl, rostfrei, spülmaschinenfest, genietet POM-Griff, auf Blisterkarte

Art.-Nr.	Arbeitslänge/Breite	VE
455061*	11,0 cm / 9,0 cm angeschliffen	01 06
455085*	20,0 cm / 7,0 cm	01 06

*Solange der Vorrat reicht!



805019



832015



Pfannenwender

Art.-Nr.	Länge	VE
805019	30 cm	10
832015	30 cm, geschlitzt	10

Raclettschaber

6 Stück im Set

Art.-Nr.	Länge	VE
833012	13 cm	10

Crêpe-Schieber

Art.-Nr.	Länge	VE
814011	21 cm	10

833012

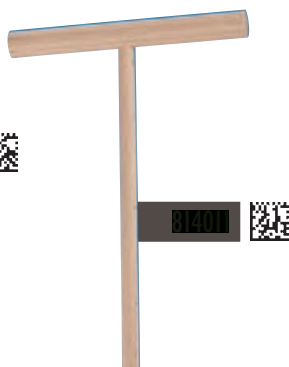

814011



Mini-Teigspachtel Pfiffikus

Minispachtel, der perfekte kleine Helfer in der Küche, spülmaschinenfest

Art.-Nr.	Maße	VE
501034	8 x 8 cm	10



501034

Display Teigspachtel Pfiffikus

Art.-Nr. 501027 VE 01
Inhalt: 36 Minispachtel, Größe: 8 x 8 cm

501027

Mini-Teigschaber Filius

Ideal für kleine Gläser, Joghurtbecher uvm. Löst besonders schonend Kuchen aus antihafbeschichteten Backformen und ist sehr praktisch zum Aufstreichen von Brotaufstrichen. Spülmaschinenfest

Art.-Nr.	Maße	VE
503991	15,5 x 2,5 cm	10



503991



Display Teigschaber Filius

Art.-Nr. 504004 VE 01
Inhalt: 36 Teigschaber, Größe: ca. 15,5 cm



Teigschaber

Kunststoff

Art.-Nr.	Maße	VE
501010	8,0 x 12,0 cm	10
502017	9,5 x 15,0 cm	10

501010

Kammschaber

Kunststoff

Art.-Nr.	Maße	VE
503014	8,0 x 11,5 cm	10

503014

Teigschaber-Set 3-teilig

Kunststoff

Art.-Nr.	Maße je	VE
984357	ca. 11,5 cm	10

984357

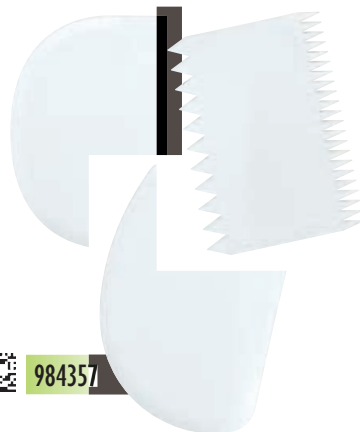

Kammschaber-Set 2-teilig

Edelstahl, rostfrei, spülmaschinenfest, 2 Kammschaber für exakte Garnierungen von Tortenrändern und Kuchenoberflächen, mit 6 unterschiedlichen Mustern

Art.-Nr.	Arbeitsbreite	VE
503038	8,5–12,0 cm	05

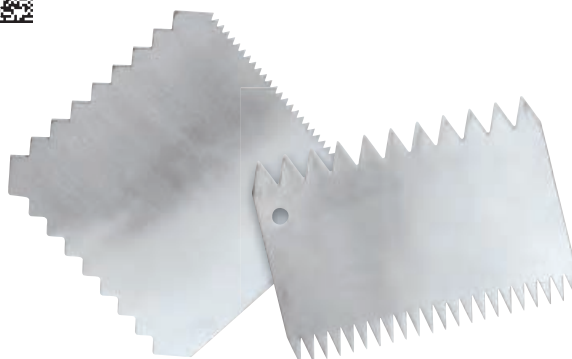



807013



809017

809017

Fleischhammer

Art.-Nr.	Länge	VE
807013	31 cm	05

mit Stahlkappen

Art.-Nr.	Länge	VE
806016	29 cm	05

Rührkeule

Art.-Nr.	Länge	VE
809017	30 cm	05

Kartoffelstampfer

Art.-Nr.	Länge	VE
808010	30 cm	05

Kochlöffel Oval

Art.-Nr.	Länge	VE
816015	25 cm	10
816022	30 cm	10
816039	35 cm	10
816046	40 cm	10

Kochlöffel Spitz

Art.-Nr.	Länge	VE
817012	25 cm	10
817029	30 cm	10
817036	35 cm	10

Spitz mit Loch

Art.-Nr.	Länge	VE
818019	25 cm	10
818026	30 cm	10
818033	35 cm	10

Mehlschaufel

Art.-Nr.	Länge	VE
819016	7 cm	10
819023	10 cm	10
819030	14 cm	10

Kochlöffel Rund

Art.-Nr.	Länge	VE
815018	28 cm	10
815025	35 cm	10
815032	40 cm	10
815049	45 cm	10
815056	50 cm	10

Grillzange / Gurkenzange

Art.-Nr.	Länge	VE
813014	30 cm	10
813021	21 cm	10
812017	28 cm	10
812024	16 cm	10

Honiglöffel

Art.-Nr.	Länge	VE
811010	16 cm	10

Caipirinha-Stößel aus Ahorn

Zum Ausdrücken von Zitrusfrüchten

Art.-Nr.	Länge	VE
848139	24 x 4 cm	05

816015
816022
816039
816046



817012
817029
817036



818019
818026
818033



819016
819023
819030



815018
815025
815032
815049
815056

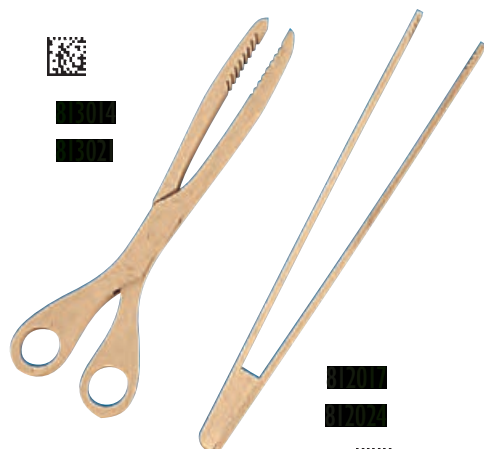

813014
813021



812017

811010



Butterform eckig

Ahornholz. Die Motive können bei den Butterformen variieren.

Art.-Nr.	Inhalt / Maße	VE
848191	125 g / 9,0 x 12,0 cm	01
848207	250 g / 9,0 x 16,0 cm	01

848191



Für 125 g Butter

848207



Für 250 g Butter

Butterstempel

Ahornholz. Die Motive können bei den Butterformen variieren.

Art.-Nr.	Inhalt / Maße	VE
848245	20 g / ∅ 4,5 x 10,5 cm	01



Butterform rund

Ahornholz. Die Motive können bei den Butterformen variieren.

Art.-Nr.	Inhalt / Maße	VE
848153	30 g / ∅ 6,5 cm	01
848160	60 g / ∅ 8,0 cm	01
848177	125 g / ∅ 9,0 cm	01
848184	250 g / ∅ 11,5 cm	01

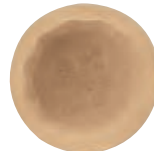

848153



848160



848177



848184



848146

Butterbrettchen

aus Ahorn, Set 2-teilig

Art.-Nr.	Maße	VE
848146	19 x 6 cm	05

Butterform Lamm, 2-teilig

Ahornholz

Art.-Nr.	Maße	VE
848238	13,5 x 8 cm	01



PALETTEN · TORTENMESSER

Kuchen- und Tortenmesser sowie Paletten in Profi-Ausführung:

- Edelstahlklingen
- spülmaschinenfest
- genietete POM-Griffe



Mini-Flachpalette

Edelstahl, rostfrei, spülmaschinenfest, Kunststoff-Griff, auf Blisterkarte

Art.-Nr.	Arbeitslänge/Breite	VE
451032	ca. 10,5 cm / 2,8 cm	01 / 06



Palette

Edelstahl, rostfrei, spülmaschinenfest, genietet POM-Griff, auf Blisterkarte

Art.-Nr.	Arbeitslänge/Breite	VE
453012	ca. 15 cm / 2,8 cm	01 / 06
453029	ca. 20 cm / 3,2 cm	01 / 06
453036	ca. 25 cm / 3,6 cm	01 / 06
453043	ca. 30 cm / 3,6 cm	01 / 06



Mini-Winkelpalette

Edelstahl, rostfrei, spülmaschinenfest, Kunststoff-Griff, auf Blisterkarte

Art.-Nr.	Arbeitslänge/Breite	VE
451025	ca. 9 cm / 2,0 cm	01 / 06



Winkelpalette

Edelstahl, rostfrei, spülmaschinenfest, genietet POM-Griff, auf Blisterkarte

Art.-Nr.	Arbeitslänge/Breite	VE
456013	ca. 15 cm / 2,8 cm	01 / 06
456020	ca. 20 cm / 3,2 cm	01 / 06
456037	ca. 25 cm / 3,6 cm	01 / 06
456044	ca. 30 cm / 3,6 cm	01 / 06

Eine stark gekröpfte Winkelpalette, ideal als Tortenringpalette. Ausführung w.o.

Art.-Nr.	Arbeitslänge/Breite	Stückpreis / VE
456006	ca. 17 cm / 3,2 cm	01 / 06



Tortenringpalette
Extra tief!

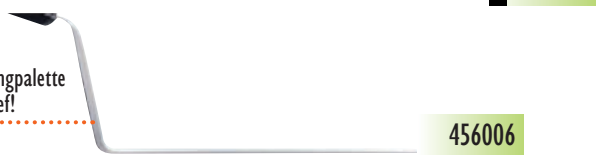

Tortenmesser

Edelstahl, rostfrei, spülmaschinenfest, genietet POM-Griff, auf Blisterkarte

Art.-Nr.	Arbeitslänge/Breite	VE
457010	ca. 30 cm / 2,5 cm Sägeschliff	01 / 06
457027	ca. 30 cm / 2,5 cm Wellenschliff	01 / 06



Konditormesser

Art.-Nr.	Arbeitslänge/Breite/Ausführung	Stückpreis / VE
454019	30 cm / 3,4 cm Doppelschliff: Säge/glatte Schneide	01 / 06

Tortenmesser

Art.-Nr.	Arbeitslänge/Breite/Ausführung	Stückpreis / VE
451018	18 cm / 4,5 cm Doppelschliff: Säge/glatte Schneide	01 / 06



Kugelausstecher doppelseitig

Zum Formen von Gemüse, Obst,
Käse, Butter u.v.m.!

Edelstahl, rostfrei, spülmaschineneignet

Art.-Nr.	Maße ca. Ø	VE
508224	10 / 12 mm	01 05
508217	15 / 22 mm	01 05
508200	25 / 30 mm	01 05



508217



Beachten Sie unsere Briochformen und
andere Kleingebäckformen ab S. 127

Kugelausstecher

doppelseitig



AKTION! Sonderpreise, solange Vorrat reicht!

Edelstahl, rostfrei, spülmaschineneignet,
Kunststoffgriff

Art.-Nr.	Maße ca. Ø	VE
508163	10 / 12 mm	01 06



Tortenringmesser

Ein Tortenringmesser zum Lösen von Kuchen und
Torten aus dem Ring bzw. aus der Form.

Edelstahl, rostfrei, spülmaschinenfest,
Kunststoff-Griff

Art.-Nr.	Arbeitslänge	VE
451001	11,5 cm	01 06





Nicht für den Backofen geeignet!

Quecksilberfrei!



Elektronisches Einstich-Thermometer

Leicht ablesbare, große, digitale Anzeige, inkl. Batterie – 1,5 V Knopfzelle, umschaltbar °C ↔ °F, mit Clip zum Anstecken
Temperaturanzeige von –45°C bis +200°C
(–50°F bis +392°F)

Quecksilberfrei, auf Blisterkarte

Art.-Nr.	Maße	VE
951136	15 cm lang	01 05



Quecksilberfrei!



Grill- und Braten-Einstich-Thermometer

Edelstahl, rostfrei, Temperaturanzeige von +0°C bis +120°C

Quecksilberfrei, auf Blisterkarte

Art.-Nr.	Maße	VE
951143	12 cm lang	01 05



Quecksilberfrei!



Fett- und Frittier-Thermometer

Edelstahl, rostfrei, Temperaturanzeige von +50°C bis +250°C
(+120°F bis +480°F)

Mit Halterung für Topfrand

Quecksilberfrei, auf Blisterkarte

Art.-Nr.	Maße	VE
951150	14 cm lang	01 05



Quecksilberfrei!



Backofen-Thermometer

Edelstahl, rostfrei, Temperaturanzeige von +50°C bis +300°C

Quecksilberfrei, auf Blisterkarte

Art.-Nr.	Maße	VE
951167	7,2 x 8,4 cm	01 05



Zucker-Thermometer



Edelstahl, rostfrei

Temperaturanzeige von +20°C bis +200°C
(+60°F bis +400°F)

Quecksilberfrei, auf Blisterkarte

Art.-Nr.	Maße	VE
951112	36 cm lang	01 05



Quecksilberfrei!

Das Zucker-Thermometer ist ein unerlässliches Werkzeug beim Zubereiten von Zuckerarbeiten, Konfekt, Pralinen und anderen Köstlichkeiten.

Caramello Dekor-Brenner



Mit ausführlicher Gebrauchsanleitung.

Größe: 103 x 42 x 139 mm

Füllung: handelsübliches Feuerzeug-Gas

Bei Auslieferung ungefüllt!

Art.-Nr.	Bezeichnung	VE
670006	Caramello	01 10



HEISS: DER *Einfach genießen* Caramello DEKOR-BRENNER



Einfaches Karamellisieren und Abflämmen von z.B. Crème Brûlée oder Baiser. Besonders sicher in der Handhabung! Füllung: handelsübliches Feuerzeug-Gas.



Cake-Tester-Set

2-teilig



Kuchentester-Set zum Überprüfen, ob der Kuchen durchgebacken ist.

Edelstahl, rostfrei, spülmaschinenfest

2 Stück auf Blisterkarte

Art.-Nr.	Länge	VE
450103	15,0 und 20,5 cm	01 06





Gitterstanze, rechteckig 2-teilig

Kunststoff, spülmaschinenfest, für Linzertorten, Holländergebäck, Biskuitgitter und Marzipangitter, in Geschenkverpackung mit Rezepten und Anleitung

Art.-Nr.	Maße	VE
547025	32 x 36 cm	01 05



Gitterschneider

Kunststoff, spülmaschinenfest, zur Herstellung von Strudel, Blechkuchen und Stückgebäck, als Verzierung von Blätter-, Plunder-, Hefe- und Mürbeteig

Auf Karte mit Rezept

- besonders stabile Ausführung
- Schnittabstand: 7 mm
- Schnittbreite: 98 mm
- leichter Lauf, exakter Schnitt

Art.-Nr.	Maße	VE
550018	20 x 13 cm	01 12



Tipp: Für alle Sahnetorten Biskuitboden über Gitterstanze ausrollen, die Kuppelform mit dem Gitter auslegen, Sahnefülle einfüllen und mit einem Biskuitboden abdecken.



Gitterstanze, rund 2-teilig

Kunststoff, spülmaschinenfest, für Linzertorten, Holländergebäck, Biskuitgitter und Marzipangitter, mit Rezepteinleger

Art.-Nr.	Maße	VE
547018	∅ 30 cm	01 05



Kuppeltorteneform

Kunststoff, spülmaschinenfest, 8 cm hoch, 2 Griffe, Standfuß, Aufhänger und Rezept.

Art.-Nr.	Maße	VE
545014	∅ 28 cm	01



Kucheneinteiler & Teigausstecher

Kunststoff, spülmaschinenfest, rechteckig, 24 und 30 Teile, für Torten und Blechkuchen, zum Teigausstechen für Kleingebäck, in Geschenkverpackung mit Anleitung

Art.-Nr.	Maße	VE
498044	43,0 x 31,0 x 2,5 cm	01
	24 Teile à 6,0 x 7,5 cm	05
	30 Teile à 6,0 x 6,0 cm	

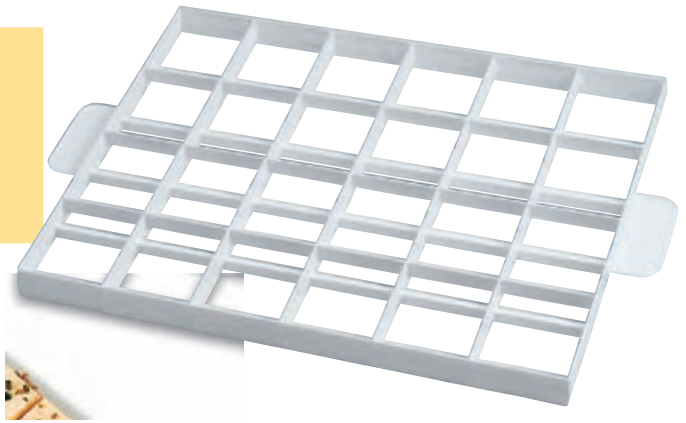

Tortenteiler

Kunststoff

Art.-Nr.	Ausführung	VE
498013	14 / 16 Stücke	01
498020	12 / 18 Stücke	01



498013
498020

Kuchenheber mit Verzierschablone

Kunststoff

Art.-Nr.	Maße	VE
491038	∅ 30 cm	01
		20



491038

Tortenschneider

Mit 2 höhenverstellbaren Sägedrähten zum einfachen und sauberen Durchschneiden von Biskuitböden in 3 gleichmäßige Lagen. In Geschenkverpackung mit Anleitung. 32 cm Schnittbreite, **Edelstahl**, rostfrei

Art.-Nr.	Bezeichnung	VE
911000	Tortenschneider	01
		05
911017	Ersatzdraht	01
		10

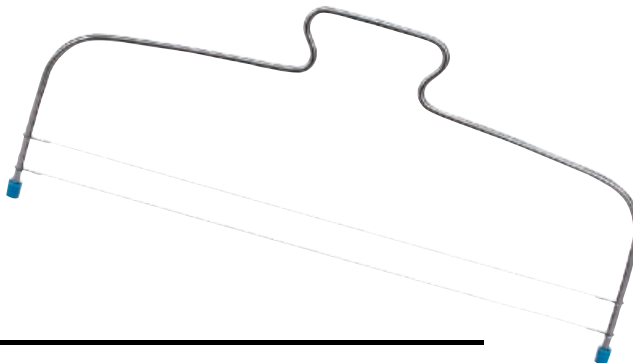



Lebensmittelecht!
 Für jahrelanges Backvergnügen, ca. 1000 mal wiederverwendbar,
 Antihafteffekt, bessere Wärmeleitfähigkeit,
 immer knuspriges Gebäck.
 Temperaturbeständig bis 260°C.



Dauer-Backtrennfolie 2 Stück

Lebensmittelecht, temperaturbeständig, bis 260°C, bis zu 1000 mal verwendbar, für alle Backblechgrößen. Nicht schnittfest.

Inhalt: 2 Stück in Geschenkverpackung

Art.-Nr.	Maße	VE
409149	33 x 40 cm	01



Dauer-Backtrennfolie

Rechteckig, 40 x 50 cm, lebensmittelecht, temperaturbeständig, bis 260°C, bis zu 1000 mal verwendbar. Nicht schnittfest.

Art.-Nr.	Ausführung	VE
409101	gerollt mit Banderole	001



409132	ungerollt / flachliegend	100
--------	--------------------------	-----



409101VP	Banderole	100
----------	-----------	-----



Dauer-Backtrennfolie

Lebensmittelecht, temperaturbeständig, bis 260°C, bis zu 1000 mal verwendbar. Nicht schnittfest. In Geschenkverpackung.

Art.-Nr.	Maße	VE
984500	40 x 50 cm	01



Anwendungsbeispiele:

Spiegel- und Rühreier, alles Panierte (z.B. Schnitzel oder Fisch), kalorienarmes Braten von Steaks, Hackfleisch, Bratwürste, Leber- und Fleischkäse, Brat- und Röstkartoffeln (Röstis), alle Arten von Pfannkuchen und Nudelgerichten, Maultaschen, sämtliche Gemüsearten und vieles andere mehr...



Dauer-Bratfolie

schwarz/silber, nicht schnittfest. für Pfannengrößen \varnothing 24 – 32 cm

Art.-Nr.	Maße	VE
409187	\varnothing 32 cm	01

- ★ bis zu 1000 mal wiederverwendbar
- ★ für alle Bratpfannen geeignet
- ★ abwaschbar
- ★ keine verkrustete Bratpfanne mehr
- ★ beidseitig 4-fach antihaftebeschichtet
- ★ hitzebeständig bis 260°C
- ★ absolut geschmacksneutral, von unabhängiger Stelle für den Einsatz mit Lebensmitteln zertifiziert
- ★ für alle gängigen Bratpfannengrößen einsetzbar



...und alles ganz ohne Fett!

Allzweckstreuer

Edelstahl, rostfrei, spülmaschinenfest, verstellbare Streuöffnung: grob, mittel, fein

705098 

Art.-Nr.	Füllmenge	VE
705098	150 ml	01 24
705081	250 ml	01 10



705081 

Zuckerstreuer

Edelstahl, rostfrei, spülmaschinenfest, stabile Ausführung mit Deckel. Geeignet für Zucker, Salz, Kakao, etc.



Art.-Nr.	Füllmenge	VE
985811	mit Deckel	01 06



Einhand-Mehlsieb Profi

Edelstahl, rostfrei, spülmaschinenfest



Art.-Nr.	Größe (Ø x H)	Füllmenge	VE
705005	10,5 x 9,3 cm	350 g	01 06



Mehlsieb mit Handkurbel

Edelstahl, rostfrei, spülmaschinenfest **A K T I O N !**

Art.-Nr.	Größe (Ø x H)	Füllmenge	VE
705036*	8 x 12 cm	150 g	01 06
705043*	11 x 14 cm	450 g	01 06

*Solange der Vorrat reicht!

705036 

705043 





Ravioliform, rund

aus Aluminium, inkl. Teigroller aus Holz, im Polybeutel mit Rezept

Art.-Nr.	Ausführung	VE
988010	12er Form, je \varnothing 4,0 cm	01
988027	24er Form, je \varnothing 2,7 cm	01



Ravioliform, eckig

aus Aluminium, inkl. Teigroller aus Holz, im Polybeutel mit Rezept

Art.-Nr.	Ausführung	VE
988034	24er Form, je 3,7x3,7 cm	01
988041	36er Form, je 2,5x2,5 cm	01

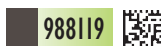

Ravioli-Ausstecher

aus Aluminium, mit Holzgriff

Art.-Nr.	Ausführung	VE
988102	rund, \varnothing 4,5 cm	01
		05
988119	rund, \varnothing 6,0 cm	01
		05
988126	quadratisch, 5,0x5,0 cm	01
		05
988133	quadratisch, 6,5x6,5 cm	01
		05

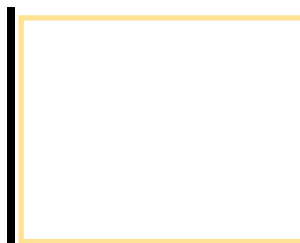

Ravioli-Blitz

Zum gleichzeitigen Schneiden und Verschließen von Teigtaschen. Auf Blisterkarte mit Anleitung.

Edelstahl, rostfrei, spülmaschinenfest, Gesamtlänge: 20 cm

Art.-Nr.	Ausführung	VE
508002	Rad: \varnothing 6,5 cm	01
		06



Ausstechroller Pelmeni

Für runde Teigtaschen wie Pelmeni, Tortellini usw.

Edelstahl, rostfrei, spülmaschinenfest,
auf Blisterkarte mit Rezept und Anleitung
Gesamtlänge: ca. 19 cm

Art.-Nr.	Ausführung	VE
507036	rund, ca. \varnothing 6 cm	01 06

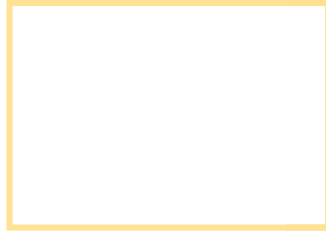

Maultaschenformer-Set 3-teilig

Kunststoff, mit Rezept

Art.-Nr.	Maße ca.	VE
727014	\varnothing 6, 8, 10 cm	01 05



Spätzlehobel

Edelstahl, rostfrei, spülmaschinenfest

Gesamtgröße: 11 x 32 cm

Art.-Nr.	Ausführung	VE
987616	für lange Spätzle	01 06
987623	für runde Spätzle	01 06



Lange Spätzle



987616



Runde Spätzle



987623



Spätzleheber / Schaumlöffel

Edelstahl, rostfrei, spülmaschinenfest

Art.-Nr.	Ausführung	VE
987716	Spirale, \varnothing 14 cm,	01 06



Spätzleschaber / Schwabengarnitur

Zur traditionellen Herstellung von
echt schwäbischen Spätzle

Art.-Nr.	Bezeichnung	VE
987518	Spätzleschaber, Edelstahl	10
987563	Schwabengarnitur mit Edelstahl -Schaber	05
987600	Spätzlebrett, lose, 31 x 14 cm	05



987518



987600



Mit leckerem
Rezept!





Teigrad

Edelstahl, rostfrei, spülmaschinenfest, auf Blisterkarte, Gesamtlänge: 20 cm

Art.-Nr.	Ausführung	VE
507012	Rad: \varnothing ca. 5,7 cm	01 06

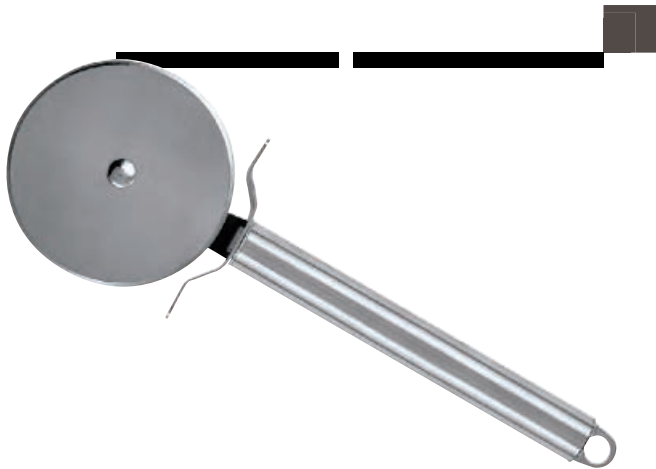

Pizzarad

Edelstahl, rostfrei, spülmaschinenfest, auf Blisterkarte, Gesamtlänge: 20 cm

Art.-Nr.	Ausführung	VE
507029	Rad: \varnothing ca. 7,0 cm	01 06



Messlöffel-Set

4-teilig

Edelstahl, rostfrei, spülmaschinenfest, Profi-Qualität, auf Blisterkarte

Art.-Nr.	Inhalt	VE
509207	4 verschiedene Maße: ¼ Teelöffel (1,25 ml) ½ Teelöffel (2,5 ml) 1 Teelöffel (5 ml) 1 Esslöffel (15 ml)	01 06



Mit Vorratsfach
für Muskatnüsse!



Muskat-Reibe mit Klappdeckel

Edelstahl, rostfrei, spülmaschinenfest

Art.-Nr.	Maße	VE
709010	14 cm	01 12



Tee- und Gewürzzange

Edelstahl, rostfrei, spülmaschinenfest,
in Geschenkverpackung



Art.-Nr.	Bezeichnung /ca. Maße Ø	VE
703018	Zange /4,5 cm	01 /12
703025	Zange /5,0 cm	01 /12
703032	Zange /6,5 cm	01 /12
703049	Zange /7,5 cm	01 /12



703018

Tee- und Gewürzkugel mit Kette

Edelstahl, rostfrei, spülmaschinenfest,
in Geschenkverpackung



Art.-Nr.	ca. Maße Ø	VE
702011	4,5 cm	01 /12
702028	5,0 cm	01 /12
702035	6,5 cm	01 /12
702042	7,5 cm	01 /12

Art.-Nr.	ca. Maße Ø	VE
702059	6,5 cm	01 /06
702066	7,5 cm	01 /06
702073	10,0 cm	01 /06



702011

702028

702035

702042

702059
702066
702073

Reis- und Gewürzkugel mit Kette

Edelstahl, rostfrei, spülmaschinenfest,
in Geschenkverpackung



Art.-Nr.	ca. Maße Ø	VE
723030	10,5 cm	01



723030

Tee-Ei mit Kette

Edelstahl, rostfrei, spülmaschinenfest,
in Geschenkverpackung



Art.-Nr.	ca. Maße Ø	VE
704022	4,0 cm	01 /12



Ideal auch für Lorbeerblätter
oder Glühweingewürz!





Zimtstern-Ausstechform

klappbar, Kunststoff, spülmaschinenfest, mit Rezept

Art.-Nr.	Maße	VE
541016	4,0 cm	05
541023	5,0 cm	05



Zimtstern-Ausstechform

klappbar, **Edelstahl**, rostfrei, spülmaschinenfest, mit Rezept auf Karte

Art.-Nr.	Maße	VE
541122	5,0 cm	01 06

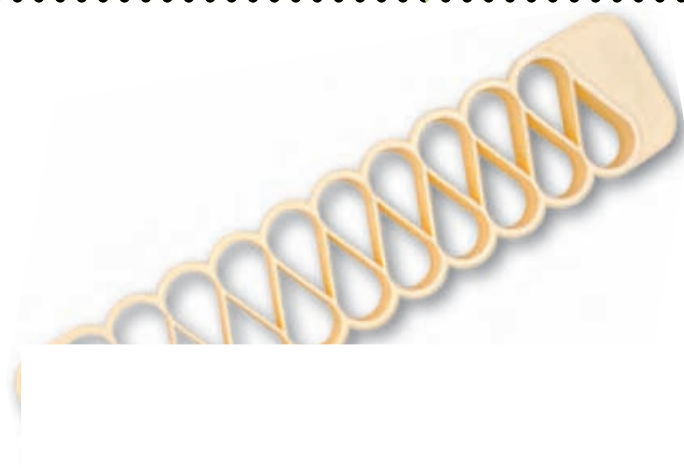

Mutzenmandel-Ausstechform

20-fach, Kunststoff, spülmaschinenfest, mit Rezept

Art.-Nr.	Maße	VE
542013	20,0 x 3,0 cm	05



Mutzenmandel-Ausstechform

20-fach, **Edelstahl**, rostfrei, spülmaschinenfest, mit Rezept auf Karte

Art.-Nr.	Maße (L x B x H)	VE
542112	20,0 x 6,0 x 5,0 cm	01 06



Torten- und Kuchentransportbox

rund, Kunststoff, weiß, stabile Ausführung

Art.-Nr.	ca. Maße Ø	VE
001701*	28 cm	01

*Solange Vorrat reicht!



001701



Muffin-/ Kuchencontainer

rechteckig, Kunststoff, weiß, stabile Ausführung. Ideal zum Transportieren von 12 Maxi oder 24 Mini Muffins oder ohne Einsatz für Blechkuchen.

Art.-Nr.	ca. Maße (B x L)	VE
001756*	23 x 33 cm	01

*Solange Vorrat reicht!



001756



Tragebox

Kunststoff, rosa

Art.-Nr.	Größe (B x H x T)	VE
558021	ca. 23 x 15 x 13 cm	12



558021



Tragebox

Kunststoff, transparent, mit Einsatz

Art.-Nr.	Größe (B x H x T)	VE
558014	ca. 22 x 11 x 13 cm	12



558014



Messkanne

SAN, Meßeinteilung: Milliliter (ml) und Gramm (g)
Gebrauchstemperatur -20 °C bis +85 °C

Art.-Nr.	Inhalt ca.	VE
853058	500 ml	01

12

853065	1000 ml (mit Rutschgummi)	01
--------	---------------------------	----

12



853058



853



Topfhauben-Set

4-teilig

Zur Aufbewahrung von Lebensmittelresten, sauber und geruchsfrei.

Art.-Nr.	Ausführung	VE
967206	Set	05

4 verschiedene Größen
transparent



- Stapelbar
- Mikrowellen-, tiefkühl- und spülmaschineneignet
- Unbegrenzte Lebensdauer
- 100% luft- und wasserdicht
- Aromafest
- Einfache Handhabung

Lock&Lock-Frischhalteboxen sind bis **130°C mikrowelleneignet**. Der Deckel muss geöffnet, bzw. komplett entfernt werden.

Achtung! Keine Speisen mit hohem Zucker-, Öl- Fettanteil oder Tomatensoße erwärmen, da dies Verfärbungen oder Bläschenbildung verursachen kann.

Lock&Lock-Frischhalteboxen sind bis **-20°C gefrier geeignet**. Den Deckel nicht öffnen, wenn gefrorene Speisen in der Box sind.

Die **Lock&Lock**-Frischhalteboxen sind **spülmaschineneignet**. Box und Deckel immer ins obere Fach legen, aggressive Spülmittel können die Oberfläche der Box beschädigen.



Lock&Lock, rund

Luft- und wasserdicht, aromafest, stapelbar, mikrowellen-, tiefkühl- und spülmaschineneignet, unbegrenzte Lebensdauer.

Art.-Nr.	Maße (∅ x Höhe)	Inhalt	VE
991041	101 x 55 mm,	300 ml	01
991058	101 x 118 mm,	700 ml	01
991072	129 x 185 mm,	1800 ml	01



1800 ml

700 ml

300 ml

Lock&Lock, rechteckig

Luft- und wasserdicht, aromafest, stapelbar, mikrowellen-, tiefkühl- und spülmaschinengeeignet, unbegrenzte Lebensdauer.

Art.-Nr.	Maße (L x B x H)	Inhalt	VE
993358	208 x 143 x 67 mm	1200 ml	01
993365	208 x 143 x 94 mm	1800 ml	01
993372	265 x 190 x 94 mm	3000 ml	01



993365

1800 ml



1200 ml



3000 ml

Lock&Lock, quadratisch

Luft- und wasserdicht, aromafest, stapelbar, mikrowellen-, tiefkühl- und spülmaschinengeeignet, unbegrenzte Lebensdauer.

Art.-Nr.	Maße (L x B x H)	Inhalt	VE
993297	137 x 137 x 72 mm	520 ml	01
993303	190 x 190 x 95 mm	1600 ml	01
993310	250 x 250 x 120 mm	4000 ml	01



993310



993303



993297

4000 ml

1600 ml

520 ml

Lock&Lock, rechteckig

Luft- und wasserdicht, aromafest, stapelbar, mikrowellen-, tiefkühl- und spülmaschinengeeignet, unbegrenzte Lebensdauer.

Art.-Nr.	Maße (L x B x H)	Inhalt	VE
993327	145 x 110 x 67 mm	550 ml	01
993334	145 x 110 x 94 mm	800 ml	01
993341	145 x 110 x 128 mm	1000 ml	01



993341



993334



993327

1000 ml

800 ml

550 ml

- Stapelbar
- Mikrowellen-, tiefkühl- und spülmaschinengeeignet
- Unbegrenzte Lebensdauer
- 100% luft- und wasserdicht
- Aromafest
- Einfache Handhabung

350 ml



993021

470 ml



993045

Lock&Lock, rechteckig

Luft- und wasserdicht, aromafest, stapelbar, mikrowellen-, tiefkühl- und spülmaschinengeeignet, unbegrenzte Lebensdauer.

Art.-Nr.	Maße (L x B x H)	Inhalt	VE
993021	137 x 104 x 53 mm	350 ml	01
993045	137 x 104 x 70 mm	470 ml	01

Lock&Lock, rechteckig mit Ablaufgitter

Luft- und wasserdicht, aromafest, stapelbar, mikrowellen-, tiefkühl- und spülmaschinengeeignet, unbegrenzte Lebensdauer.

Art.-Nr.	Maße (L x B x H)	Inhalt	VE
993236	292 x 225 x 85 mm	3900 ml	01
993250	292 x 225 x 120 mm	5500 ml	01
993267	292 x 225 x 188 mm	9000 ml	01

5500 ml



993250

3900 ml



993236

9000 ml

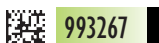

993267

2000 ml



993419

3400 ml



993426

Lock&Lock, Spaghettidose

Luft- und wasserdicht, aromafest, stapelbar, mikrowellen-, tiefkühl- und spülmaschinengeeignet, unbegrenzte Lebensdauer.

Art.-Nr.	Maße (L x B x H)	Inhalt	VE
993419	135 x 102 x 282 mm	2000 ml	01

Lock&Lock, Toastbrot- und Kuchendose (auch für Sandwich Toast)

Luft- und wasserdicht, aromafest, stapelbar, mikrowellen-, tiefkühl- und spülmaschinengeeignet, unbegrenzte Lebensdauer.

Art.-Nr.	Maße (Innenmaß)	Inhalt	VE
993426	297 x 152 x 118 mm	3400 ml	01

Lock&Lock, Saftkanne

Luft- und wasserdicht, aromafest, mikrowellen-, tiefkühl- und spülmaschinengeeignet, unbegrenzte Lebensdauer.

Art.-Nr.	Maße (L x B x H)	Inhalt	VE
993273	155 x 93 x 225 mm	1500 ml	01
993280	180 x 93 x 230 mm	2000 ml	01



1500 ml



2000 ml

Lock&Lock, Cerealiodose

Luft- und wasserdicht, aromafest, stapelbar, mikrowellen-, tiefkühl- und spülmaschinengeeignet, unbegrenzte Lebensdauer.

Art.-Nr.	Maße (L x B x H)	Inhalt	VE
993402	151 x 108 x 117 mm	1000 ml	01
993396	151 x 108 x 185 mm	1800 ml	01
993389	245 x 111 x 247 mm	3900 ml	01



3900 ml

1800 ml

1000 ml

Lock&Lock, rund**Mixer, Schüttelbecher**

Zum Zubereiten und Aufbewahren von Salatsaucen und Mixgetränken, mit Ausguß-Öffnung.

Luft- und wasserdicht, aromafest, stapelbar, mikrowellen-, tiefkühl- und spülmaschinengeeignet, unbegrenzte Lebensdauer.

Art.-Nr.	Maße (∅ x Höhe)	Inhalt	VE
991089	101 x 205 mm	690 ml	01



690 ml







Besonders fein

PRALINENZUBEHÖR

ETAGÈRE · PRALINEN- & GEBÄCKZANGE · PRALINENFÜLLER
PRALINEN-AUSSTECHEER · PRALINENFORMEN · PRALINENGABELN & -SETS
KAPSELN & SPITZTÜTEN · PRALINEN-HOHLKUGELN & -SCHALEN
KUVERTÜRE · NIBS · KAKAOBUTTER · AROMEN · 24-KARAT-SPEISEGOLD

*Bieten Sie Ihren
Gästen etwas Neues!
English Style!*

Das persönliche Kuchenbuffet exklusiv präsentiert!
Genau wie in einem englischen „Tearoom“ bieten
Sie Ihren Gästen Gebäck auf der Etagère an.
Der Blickfang für jeden Tisch und jedes Buffet!
Eine schlichte, klassische Etagère mit drei Ebenen,
passend zu jeder Tischdekoration und jedem Geschirr.
Mini-Torten, Gebäck, Konfekt oder Häppchen können
so dekorativ serviert werden.



Candy & Cake

Etagère

Edelstahl, rostfrei, spülmaschinenfest.
3-stöckige, zerlegbare Etagère.
In Geschenkverpackung mit Garniervorschlägen.

Art.-Nr.	Maße (Ø/H)	VE
555006	Ø 12 – 20 cm / 30 cm	01



Gebäck- & Pralinenzange

Edelstahl, rostfrei, spülmaschinenfest,
in Geschenkverpackung

Art.-Nr.	Länge	VE
450004	ca. 20 cm	06



Kartenhalter

Edelstahl, rostfrei, spülmaschinenfest,
in Geschenkverpackung inklusive
10 Buffet-Karten mit Dekor.

Art.-Nr.	Höhe	VE
555112	ca. 10 cm	01 05



Buffet-Karten

Inhalt: 50 Buffet-Karten zum Beschriften

Art.-Nr.	Maße	VE
555129	9,0 x 5,5 cm	01 10



Pralinenfüller mit 2 Tüllen und Tüllenhalter

Edelstahl, rostfrei, spülmaschinenfest.

Zum exakten Befüllen von Pralinen-Hohlkörpern, genauem Platzieren von Soßenspiegel oder anderen genau zu dosierenden, flüssigen Dekorationen. In Geschenkverpackung.

Gesamthöhe: 24,5 cm

Behälter: \varnothing 10,0 cm / Höhe: 19,3 cm

Tüllendurchmesser: ca. 4 und 7 mm

Art.-Nr.	Füllmenge	VE
356016	ca. 500 ml	01 06

Ersatz-Tüllen

Edelstahl, rostfrei, spülmaschinenfest

Art.-Nr.	Tüllendurchmesser	VE
356023	ca. 4 mm	01
356030	ca. 7 mm	01



.....
Feine Tülle
für dünnflüssige
Füllungen!

356023

.....
Tülle
für cremige
Füllungen!

356030

Pralinen- & Petit Fours-Ausstecher-Set, konisch 6-teilig

Edelstahl, rostfrei, spülmaschinenfest

6 Motive, in Aufbewahrungs-Box mit Deckel
(Box in Weißblech)

Art.-Nr.	Maße (\varnothing x H)	VE
356009	je ca. 20 x 70 mm	01 05



.....
Für Pralinen und
Petit Fours!

.....
Für Käse- und
Butterdekorationen!

PRALINENTRÄUME SELBST MACHEN

HIER FINDEN SIE DAS GANZE ZUBEHÖR
ZUR HERSTELLUNG KÖSTLICHER PRALINEN.

MIT DIESEM ZUBEHÖR SIND DER VIELFALT
IHRER KREATIONEN KEINE GRENZEN GESETZT.



350316



Schoko- und Pralinenformen

In Dose \varnothing 15 cm, Inhalt 36 Formen

Art.-Nr.	Maße der einzelnen Formen	VE
300316	ca. 3.5–7 cm, Weißblech	01
300323	ca. 3.5–7 cm, Antihaft	01

350323



Pralinen-Set 4-teilig

Inhalt: 1 Pralinengabel mit 2 Zinken
1 Pralinengabel mit 3 Zinken
1 Pralinengabel mit Spirale
(Alle Pralinengabeln aus **Edelstahl**)
1 Abtropfgitter, 30 x 30 cm, rostfrei
Anleitung „Kleine Pralinenkunde“

Art.-Nr.	VE
350021	01
	12



354029

351028

350014



Pralinengabel

Edelstahl, rostfrei, spülmaschinenfest

Art.-Nr.	Ausführung	VE
355026	3 Zinken	01
		12
354029	2 Zinken	01
		12
351028	Spirale	01
		12

355026



Pralinengabel-Set 3-teilig

Edelstahl, rostfrei, spülmaschinenfest, auf Karte

Art.-Nr.	Inhalt	VE
350014	je 1x 351028 354029 355026	01
		12



*Piccolinos***Briocheform**

6-teilig

mit Antihft-Beschichtung
In Geschenkverpackung mit Rezept.

Art.-Nr.	Maße ca. Ø	VE
626256	6,0 x 2,5 cm	01 / 06

*Piccolinos***Schiffchenform**

6-teilig

mit Antihft-Beschichtung
In Geschenkverpackung mit Rezept.
Höhe ca. 1,5 cm

Art.-Nr.	Maße ca. Länge / Breite	VE
400511	7,0 x 2,8 cm	01 / 06

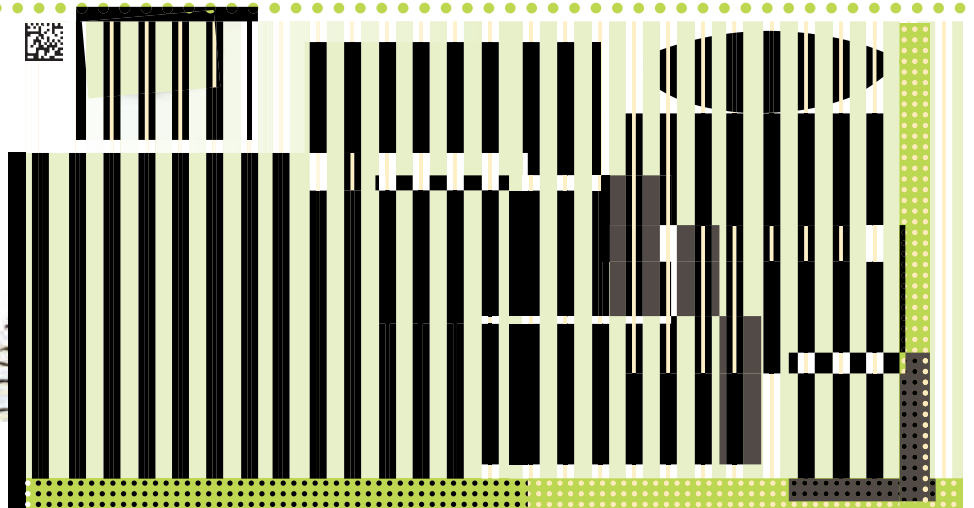
*Piccolinos***Herzform**

6-teilig

mit Antihft-Beschichtung
In Geschenkverpackung mit Rezept.

Art.-Nr.	Maße ca. Ø	VE
400603	4,0 / 1,0 cm	01 / 06

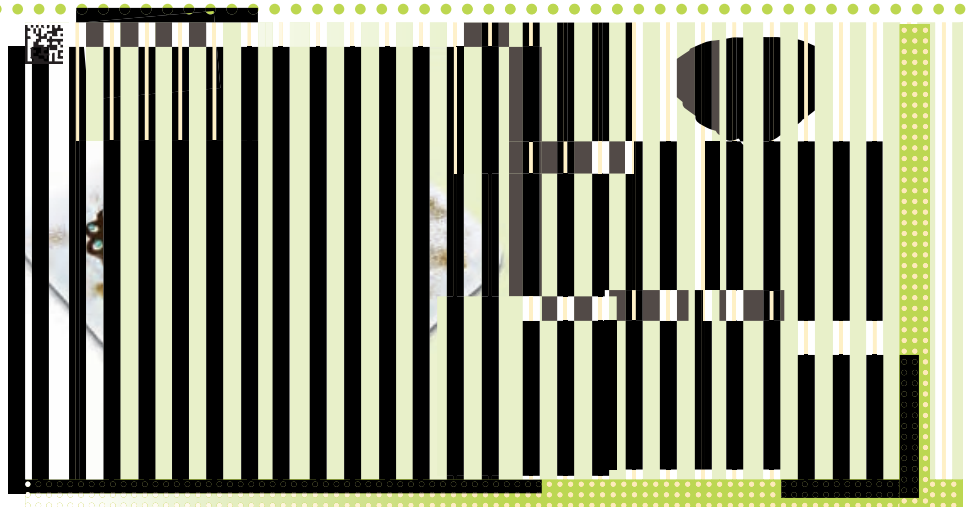
*Piccolinos***Tartelettform**

6-teilig

Glatt, fester Boden, mit Antihft-Beschichtung,
in Geschenkverpackung mit Rezept.

Art.-Nr.	Maße ca. Ø	VE
825246	4,0 / 1,0 cm	01 / 06

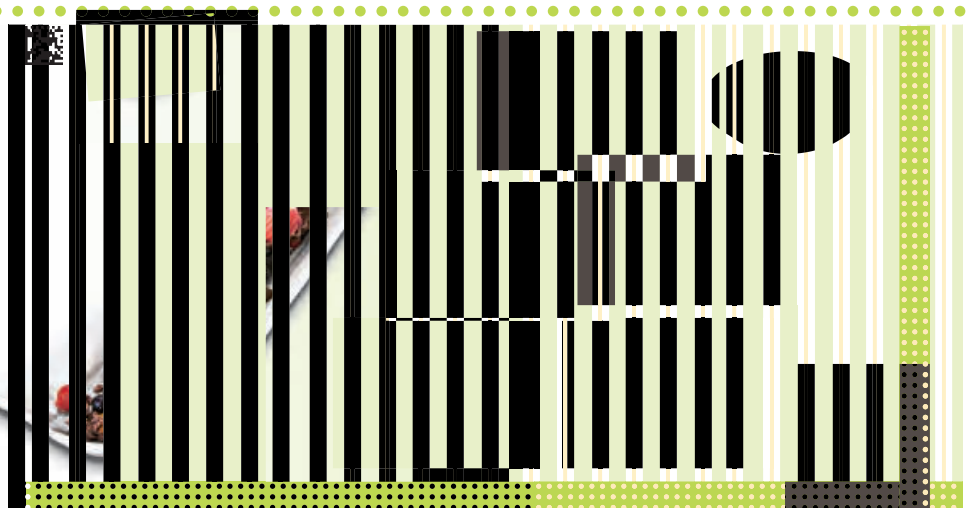



334113



334120



334229



Truffes Hohlkugeln in Edelschokolade

ca. \varnothing 26 mm, Gewicht je 2,9 g

In Geschenkkarton mit Anleitung und Rezept.

Art.-Nr.	Inhalt	VE
Vollmilch		
334113	Lage mit 63 Hohlkugeln	01
Zartbitter		
334120	Lage mit 63 Hohlkugeln	01
Weiß		
334229	Lage mit 63 Hohlkugeln	01



334151



334168



334243



Herz-Schalen in Edelschokolade

ca. \varnothing 31 mm, Gewicht je 3,0 g

In Geschenkkarton mit Anleitung und Rezept.

Art.-Nr.	Inhalt	VE
Vollmilch		
334151	Lage mit 56 Herz-Schalen	01
Zartbitter		
334168	Lage mit 56 Herz-Schalen	01
Weiß		
334243	Lage mit 56 Herz-Schalen	01



334199



334206



334267



Stern-Schalen in Edelschokolade

ca. \varnothing 30 mm, Gewicht je 3,0 g

In Geschenkkarton mit Anleitung und Rezept.

Art.-Nr.	Inhalt	VE
Vollmilch		
334199	Lage mit 56 Stern-Schalen	01
Zartbitter		
334206	Lage mit 56 Stern-Schalen	01
Weiß		
334267	Lage mit 56 Stern-Schalen	01



334137



334144



Oval-Schalen in Edelschokolade

ca. \varnothing 32 mm, Gewicht je 3,0 g

In Geschenkkarton mit Anleitung und Rezept.

Art.-Nr.	Inhalt	VE
Vollmilch		
334137	Lage mit 56 Oval-Schalen	01
Zartbitter		
334144	Lage mit 56 Oval-Schalen	01

Schokoladenartikel werden witterungsbedingt nur bei Außentemperaturen von unter 18 °C ausgeliefert.



334175



334182



Halbmond-Schalen in Edelschokolade

ca. \varnothing 30 mm, Gewicht je 3,0 g

In Geschenkkarton mit Anleitung und Rezept.

Art.-Nr.	Inhalt	VE
Vollmilch		
334175	Lage mit 56 Mond-Schalen	01
Zartbitter		
334182	Lage mit 56 Mond-Schalen	01

Alle Halbfabrikate sind in einer farbigen Geschenckverpackung mit Anleitung & Rezept-Ideen verpackt!

Mycryo™ – Kakaobutter in Pulverform

Das edle Fett mit natürlicher Herkunft! Es besteht zu 100% aus Kakaobutter. Erleichtert das Temperieren von Schokolade, stabilisiert Schaumspesen und Cremes.

Art.-Nr.	Inhalt	VE
303201	100-g-Dose	01
303218	600-g-Dose	01



MYCRYO™ — Kakaobutter in Pulverform

Eigenschaften auf einen Blick:

- 100% Kakaobutter in Pulverform: praktisch zum Abwiegen
- Für die vegetarische und die Halal-Küche
- Entspricht allen HACCP-Lebensmittelvorschriften
- Kühl lagern (12–18°C)
- Ideal zum Vorkristallisieren von Schokolade, die Schokolade bleibt länger flüssig
- Perfekt geeignet als Gelatineersatz z.B. bei Mousses, Cremes, Glasuren

Mit Mycryo™ wird Vorkristallisieren ein Kinderspiel.



Weitere Vorteile von MYCRYO™:

Entdecken Sie eine neue Form der Backzubereitung. Mycryo™ ist eine reine Kakaobutter in trockener Pulverform, ideal zum Backen, aber selbstverständlich auch zur Zubereitung von Fleisch, Fisch und Gemüse geeignet. Mycryo™ arbeitet den natürlichen Geschmack der Zutaten heraus und maskiert den Geschmack nicht wie andere Bratfette. Einfach die rohen oder sanft blanchierten Zutaten mit Mycryo™ bestreuen und in einer heißen, trockenen Pfanne ohne zusätzliches Fett braten. Mycryo™ erlaubt es Ihnen schnell, effizient und hygienisch zu arbeiten. Dieses 100% pflanzliche Fett bietet Ihnen außerdem alle gesundheitlichen Vorteile der Kakaobohne: kein Cholesterin und weniger Kalorien!

Ersetzen Sie Gelatine durch Mycryo™ und machen Sie Ihr Feingebäck noch feiner!



303218

303201

Feinste Kuvertüre-Callets

Aus dem Hause CALLEBAUT, aus hochwertiger Schokolade

Art.-Nr.	Inhalt	VE
Edelvollmilch-Schokolade (33,6% Kakao)		
334328	1000-g-Dose	01
Weißer Edelschokolade (28,1% Kakao)		
334335	1000-g-Dose	01
Edelbitter-Schokolade, dunkel (53,8% Kakao)		
334311	1000-g-Dose	01



Diese Kuvertüren sind aus ausgesuchten, hochwertigen und aromastarken Kakaobohnen. Leichte, sichere Verarbeitung und Dosierung, auch für kleinste Mengen. Einfaches Temperieren.



303201

303218

303211

...WENN ES NACH MEHR SCHMECKEN SOLL!

BACK- UND AROMASTABILE, KONZENTRIERTE PASTEN FÜR DIE FEINE PRALINEN-, TORTEN-, KUCHEN- UND EISHERSTELLUNG.

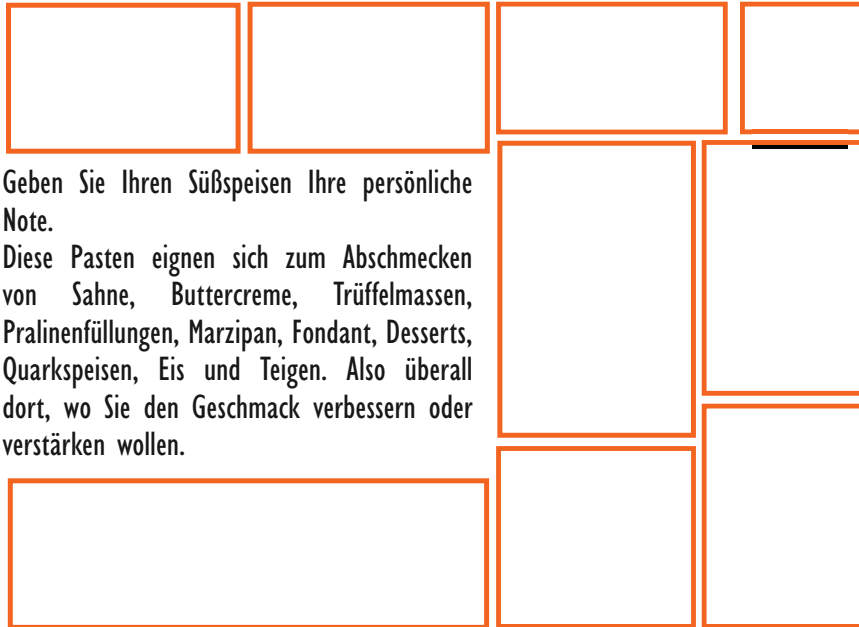

Geben Sie Ihren Süßspeisen Ihre persönliche Note.

Diese Pasten eignen sich zum Abschmecken von Sahne, Buttercreme, Trüffelmassen, Pralinenfüllungen, Marzipan, Fondant, Desserts, Quarkspeisen, Eis und Teigen. Also überall dort, wo Sie den Geschmack verbessern oder verstärken wollen.

Die o.g. Massen mit der jeweiligen Paste verrühren, abschmecken und weiter verarbeiten. Die einzelnen Pasten lassen sich untereinander kombinieren.

Wegen der hohen Ergiebigkeit der Aromapasten rechnet man mit:

- Champain: 6 Essl. Paste auf 1000g Masse
- Cappuccino: 3 Essl. Paste auf 1000g Masse
- Vanille: 2 Essl. Paste auf 1000g Masse
- Zitrone: 3 Essl. Paste auf 1000g Masse
- Pfefferminz: 2 Essl. Paste auf 1000g Masse

Die Geschmacksintensität kann durch eine höhere Zugabemenge verstärkt werden

Aromapasten

Besonders ergiebig und vielseitig einsetzbar

Art.-Nr.	Menge	VE
 Champain		
301214	100-g-Dose	01
 Cappuccino		
301207	100-g-Dose	01
 Vanille		
301252	100-g-Dose	01
 Zitrone		
301238	100-g-Dose	01
 Pfefferminz		
301245	100-g-Dose	01

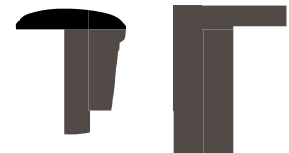

Nibs Kakaokerne

Geröstete und gehackte Kakaokerne.

Art.-Nr.	Inhalt	VE
334342	100-g-Dose	01

Gehackte und geröstete Kakaokerne aus ausgesuchten, hochwertigen und aromastarken Kakaobohnen.

Ein außergewöhnlicher Crunch mit kräftiger Kakao-Note, ideal zum Bestreuen von Pralinen, Feingebäck, Desserts oder Eisdesserts.

Zellglasbeutel für Pralinen & Gebäck

10 Stück



Art.-Nr.	Maße ca.	VE
903500	95 x 160 mm	10
903517	115 x 190 mm	10
903531	145 x 235 mm	10



Kakaobutter Spray

Farbspray aus Kakaobutter, mit welchem ein samtiger Effekt auf halbgefrorenem Eis, Buttercremetorte oder anderen vorgekühlten Oberflächen erzielt wird. Ideal zum Versiegeln von Marzipan (verhindert das Austrocknen). Inhalt: 250 ml in Sprühdose

Art.-Nr.	Farbe	VE
940369	Neutral	01
940376	Braun	01

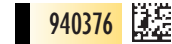

Pralinenkapseln

Aluminium, farbig sortiert, mit Rezept



Art.-Nr.	Ausführung	VE
330054	50 Stück/Box	01 12



Pralinen-Spitztüten

Aluminium, farbig sortiert, mit Rezept



Art.-Nr.	Ausführung	VE
330061	100 Stück/Box	01 10



Pralinenkapseln

100 Stück auf Blisterkarte, braun, fett dichtes Papier



Art.-Nr.	Ausführung (∅ Boden / Höhe)	VE
337015	ca. ∅ 26 / 18 mm	12



Neue
Verpackungsgröße



Zuckerperlen · Metallic

Zum Dekorieren von Torten, Desserts, Kuchen, Eisbechern, Muffins uvm. Je Perle ca. Ø 4 mm.

Art.-Nr.	Farbe	Menge	VE
304253	Silber	20 g	01 / 05
304017	Silber	100 g	01 / 08
304260	Gold	20 g	01 / 05
304031	Gold	100 g	01 / 08
304284	Pink	20 g	01 / 05
304093	Pink	100 g	01 / 08
304277	Grün	20 g	01 / 05
304055	Grün	100 g	01 / 08
304291	Blau	20 g	01 / 05
304079	Blau	100 g	01 / 08



Zuckerperlen

Zum Dekorieren von Torten, Desserts, Kuchen, Eisbechern, Muffins uvm. Je Perle ca. Ø 4 mm.

Art.-Nr.	Farbe	Menge	VE
304307	Perlweiß	20 g	01 / 05
304154	Perlweiß	100 g	01 / 08



Zuckerperlen · Non-Pareille

Besonders geeignet zum Dekorieren und Verzieren von Pralinen, Petit Fours, Plätzchen und vielem mehr. Je Perle ca. Ø 1,5–2,0 mm.

Art.-Nr.	Farbe	Menge	VE
304314	Silber	20 g	01 / 05
303997	Silber	100 g	01 / 08

VARIATIONEN OHNE GRENZEN!

Noch mehr Möglichkeiten, Ihre Pralinen, Petit Fours und alles Süße perfekt zum dekorieren, finden Sie ab Seite 58.

- Speisefarbenpulver & Kristallpulver
- Speisefarben Perlmutter- & Pastellspray
- Zuckerperlen & Kuchenglitter in verschiedenen Farben
- Zuckerschrift
- Aromen
- ... und vieles mehr



Professionelles Temperiergerät

für Schokolade und Kuvertüre bis 60°C, mit Deckel und herausnehmbarem Behälter aus **Edelstahl**. Der Behälter wird am Boden und seitlich erwärmt, um eine gleichmäßige Temperatur zu gewährleisten. Temperaturregelung mit Thermostat!

Art.-Nr.	Inhalt	VE
330092	3,5 Liter	01



24 KARAT — ZUM ESSEN UND TRINKEN!

EIN HAUCH VON LUXUS FÜR SPEISEN UND GETRÄNKE!

GOLD zum Essen und Trinken ist ein exklusiver Lifestyle Hit!

Probieren Sie wie GOLD schmeckt!



Goldmarker Stardust

mit Sirup, in Tube



Art.-Nr.	Inhalt	VE
391918	10 g	01

Goldemblem Stern



ca. Ø 10 mm, auf Rolle

Art.-Nr.	Inhalt	VE
391703	ca. 25 Stück	01



Goldemblem Herz



ca. Ø 12 mm, auf Rolle

Art.-Nr.	Inhalt	VE
391710	ca. 20 Stück	01



Als GOLDIGE Überraschung auf das Sahnehäubchen des Cappuccino gestreut oder HOCHKARÄTIG in den perlenden Champagner gemixt. Zu Geburtstagen, Hochzeiten und Jubiläen als funkeln des HIGHLIGHT auf Desserts, Eiskreationen, Torten, feinen Pralinen und Früchten dekoriert.



Streugold Stern

ca. Ø 3 mm, im Glasflacon

Art.-Nr.	Inhalt	VE
391802	ca. 400 Stück	01



Streugold Stardust/Glitter fein im Glasflacon

Art.-Nr.	Inhalt	VE
391826	0,25 g	01



Streugold Herz

ca. Ø 3 mm, im Glasflacon

Art.-Nr.	Inhalt	VE
391819	ca. 500 Stück	01



Streugold Stardust/Glitter grob im Glasflacon

Art.-Nr.	Inhalt	VE
391833	0,25 g	01





Raffinierte Helfer

PROFESSIONELLE BACKZUTATEN UND BÜCHER

SPESEFARBEN-FLÜSSIG, -PULVER, -STIFTE, -PASTEN, -SPRAY
ROLL- & DEKORFONDANT · ZUCKERPERLEN & -SCHRIFT
BACK-TRENNSPRAY · PROFESSIONELLE BACKMISCHUNGEN
SPEZIELLE ZUTATEN · SAHNEFEST MIT AROMEN UND FRUCHTANTEILEN

SPEISEFARBEN FLÜSSIG

GEBEN SIE IHREN KUCHEN UND PLÄTZCHEN
EINE GANZ INDIVIDUELLE NOTE.

Alle Artikel auf dieser Seite eignen sich **nicht** zum Einfärben von Schokolade!



392304 

392311 

392328 

392335 

Lebensmittelfarbe, flüssig

Flasche à 10 ml auf Blisterkarte.
Die Speisefarbe ist geschmacksneutral und
entspricht den lebensmittelrechtlichen
Bestimmungen!

Art.-Nr.	Farbe	VE
392304	Rot	05
392311	Blau	05
392328	Gelb	05
392335	Grün	05
392342	Pink	05
392359	Violett	05
392366	Orange	05
392380	Braun	05
392373	Schwarz	05

392342 

392359 

392366 

392380 

392373 

392427 

392403 

392410 

392434 

Lebensmittelfarbe, flüssig

2 Flaschen à 10 ml auf Blisterkarte.
Die Speisefarbe ist geschmacksneutral und
entspricht den lebensmittelrechtlichen
Bestimmungen!

Pink, Blau

Art.-Nr.	Inhalt	VE
392427	2 Farben	05

Rot, Grün

Art.-Nr.	Inhalt	VE
392403	2 Farben	05

Gelb, Schwarz

Art.-Nr.	Inhalt	VE
392410	2 Farben	05

Orange, Violett

Art.-Nr.	Inhalt	VE
392434	2 Farben	05

Lebensmittelfarbe, flüssig Pink, Schokobraun, Eigelb, Blau

4 Flaschen à 10 ml auf Blisterkarte.
Die Speisefarbe ist geschmacksneutral und entspricht den lebensmittelrechtlichen Bestimmungen!

Art.-Nr.	Inhalt	VE
392465	4 Farben	05



Alle Artikel auf dieser Seite eignen sich **nicht** zum Einfärben von Schokolade!



Lebensmittelfarbe, flüssig Schwarz, Orange, Violett, Goldbraun

4 Flaschen à 10 ml auf Blisterkarte.
Die Speisefarbe ist geschmacksneutral und entspricht den lebensmittelrechtlichen Bestimmungen!

Art.-Nr.	Inhalt	VE
392458	4 Farben	05



Lebensmittelfarbe, flüssig Rot, Grün, Blau, Gelb

4 Flaschen à 10 ml auf Blisterkarte.
Die Speisefarbe ist geschmacksneutral und entspricht den lebensmittelrechtlichen Bestimmungen!

Art.-Nr.	Inhalt	VE
392441	4 Farben	05



Display aus Pappe, leer

Leerddisplay aus Pappe.
Nähere Infos erhalten Sie bei Ihrem Städter-Team
Art.-Nr. VP002067



SPSEIFARBEN-PULVER

VERWENDUNG: Zum Abstäuben und Bemalen von trockenen Untergründen wie Marzipan, Roll- und Dekorfondant, Isomalt und weißer Schokolade.

ANWENDUNG: Das Speisefarben-Pulver trocken oder mit etwas Alkohol anrühren und vorsichtig dosiert unter die jeweiligen Lebensmittel arbeiten. Das Speisefarben-Pulver mit etwas Alkohol anrühren und damit Bilder oder Ornamente auf einen trockenen Untergrund (Marzipan, Rollfondant, Schokolade, Esspapier, etc.) malen. Dekorationen können dünn mit dem Pulver und einem trockenen Pinsel abgepudert werden.

Zum Einfärben von öl- und fetthaltigen Lebensmitteln geeignet, z.B. für Schokolade.

Speisefarben-Pulver

Hohergiebige, pulverisierte Speisefarben, die untereinander mischbar sind. Die Speisefarben entsprechen den lebensmittelrechtlichen Bestimmungen! Auf Blisterkarte.

Menge	VE
7-ml-Dose	01



Weiß

Art.-Nr.: 390225



Rot

Art.-Nr.: 390003



Königsblau

Art.-Nr.: 390188



Champagner

Art.-Nr.: 390218



Rosa

Art.-Nr.: 390058



Hellgrün

Art.-Nr.: 390133



Pfirsich/
Hautton

Art.-Nr.: 390065



Pink

Art.-Nr.: 390010



Blattgrün

Art.-Nr.: 390140



Gelb

Art.-Nr.: 390102



Rosenrot

Art.-Nr.: 390027



Tannengrün

Art.-Nr.: 390157



Goldgelb

Art.-Nr.: 390119

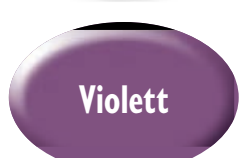

Violett

Art.-Nr.: 390041

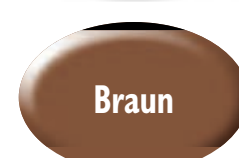

Braun

Art.-Nr.: 390096



Eigelb

Art.-Nr.: 390126



Rubinrot

Art.-Nr.: 390034



Grau

Art.-Nr.: 390201



Orange

Art.-Nr.: 390072



Hellblau

Art.-Nr.: 390164

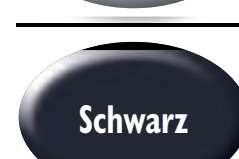

Schwarz

Art.-Nr.: 390195



Terrakotta

Art.-Nr.: 390089



Blau

Art.-Nr.: 390171



Superweiß

Art.-Nr.: 395008



Menge

VE

20-g-Dose

01

Hiermit werden Buttercreme und Marzipan weiß.

Speisefarben-Kristallpulver

Hohergiebige, kristalline, glitzernde, irisierende Pulver-Speisefarben, die untereinander mischbar sind. Die Speisefarben entsprechen den lebensmittelrechtlichen Bestimmungen! Auf Blisterkarte.

Menge	VE
7-ml-Dose	01

SPEISEFARBEN-KRISTALLPULVER

VERWENDUNG: Zum Abpudern oder Abstäuben von trockenen Oberflächen, z.B. Marzipan, Rollfondant, getrockneten Icingprodukten, Schokolade.

ANWENDUNG: Mit einem ganz weichen, feinen Haarpinsel das Kristallpulver dünn auf die trockene oder feste Oberfläche auftragen. Das Kristallpulver ermöglicht das Individualisieren von fertig gekauften Rosen und anderen Dekorationen. Dafür die Produkte dünn abpudern.

Das Speisefarben-Kristallpulver eignet sich **nicht** zum Einfärben/Durchfärben von Lebensmitteln und zum Abpudern von Sahnedekorationen.

Für besonders schöne Glanzeffekte!

	Art.-Nr.: 391154 		Art.-Nr.: 391048 		Art.-Nr.: 391093 
	Art.-Nr.: 391130 		Art.-Nr.: 391123 		Art.-Nr.: 391055 
	Art.-Nr.: 391147 		Art.-Nr.: 391017 		Art.-Nr.: 391161 
	Art.-Nr.: 391062 		Art.-Nr.: 391031 		Art.-Nr.: 391178 
	Art.-Nr.: 391079 		Art.-Nr.: 391000 		Art.-Nr.: 391116 
	Art.-Nr.: 391086 		Art.-Nr.: 391024 		Art.-Nr.: 391109 

Pinzel für Speisefarben

Pinzel zum Malen mit Speisefarben, goldfarbenes Synthetikhaar, nahtlose Aluzwinge, lackierter Stiel, ideal für Pulver, flüssige und pastöse Speisefarben. Beste Qualität.

Art.-Nr.	Größe	VE
504790	Gr. 00	01
504806	Gr. 0 (o. Abb.)	01
504813	Gr. 1 (o. Abb.)	01
504820	Gr. 2 (o. Abb.)	01
504837	Gr. 3	01
504851	Gr. 5 (o. Abb.)	01
504882	Gr. 8 (o. Abb.)	01
504905	Gr. 10	01



SPSEIFARBEN-STIFTE:

Die Speisefarben-Stifte eignen sich zum Bemalen und Beschriften von Rollfondant, Marzipan, Esspapier, Auflegern usw. Die zu beschriftenden Oberflächen müssen etwas abgetrocknet sein, damit beim Beschriften die Oberflächen mit dem Stift nicht beschädigt werden.

Speisefarben-Stifte

Die Speisefarben entsprechen den lebensmittelrechtlichen Bestimmungen! Auf Blisterkarte.

Stift

VE
01



Gelb

Art.-Nr.: 393073



Burgund

Art.-Nr.: 393028



Goldgelb

Art.-Nr.: 393080



Violett

Art.-Nr.: 393035



Pfirsich/
Hautton

Art.-Nr.: 393042



Himmelblau

Art.-Nr.: 393127



Orange

Art.-Nr.: 393059



Königsblau

Art.-Nr.: 393134



Blattgrün

Art.-Nr.: 393103

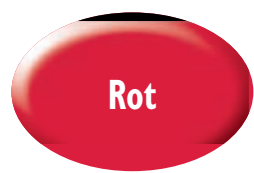

Rot

Art.-Nr.: 393004



Hellgrün

Art.-Nr.: 393097



Braun

Art.-Nr.: 393066



Pink

Art.-Nr.: 393011



Tannengrün

Art.-Nr.: 393110



Schwarz

Art.-Nr.: 393141



Speisefarben-Paste

Hochergiebige, erhitzbare, pastöse Speisefarben, die untereinander mischbar sind. Die Speisefarben entsprechen den lebensmittelrechtlichen Bestimmungen! Auf Blisterkarte.

Menge 25-g-Dose VE 01

SPEISEFARBEN-PASTEN

VERWENDUNG: Zum Einfärben von Marzipan, Roll- und Dekorfondant, Sahne, Buttercreme, Icing, Glasuren, Marmeladen, Salzteig, Zucker und Isomalt.

ANWENDUNG: Mit einem Zahnstocher etwas Speisefarbe entnehmen und in oder auf das jeweilige Lebensmittel streichen (den Zahnstocher nur einmal verwenden und nicht wieder in die Speisefarbe geben). Anschließend, je nach Lebensmittel, die Speisefarbe unterarbeiten. Die Speisefarben-Pasten eignen sich auch sehr gut für die klassische Kakaomalerei und bieten durch die Farbauswahl eine größere Variationsmöglichkeit. Der Kakao wird komplett gegen die jeweilige Farbe ausgetauscht – dafür die Farbe mit etwas Alkohol verdünnen. **Eignet sich nicht für Schokolade!**









	Art.-Nr.: 394100 		Art.-Nr.: 394001 		Art.-Nr.: 394179 
	Art.-Nr.: 394124 		Art.-Nr.: 394056 		Art.-Nr.: 394186 
	Art.-Nr.: 394117 		Art.-Nr.: 394018 		Art.-Nr.: 394148 
	Art.-Nr.: 394063 		Art.-Nr.: 394025 		Art.-Nr.: 394155 
	Art.-Nr.: 394070 		Art.-Nr.: 394032 		Art.-Nr.: 394131 
	Art.-Nr.: 394087 		Art.-Nr.: 394049 		Art.-Nr.: 394162 
	Art.-Nr.: 394094 		Art.-Nr.: 394193 		

Speisefarben-Paste Metallic, mit Glitzer-Pigmenten

Nur zum Bemalen von trockenen, staubfreien Oberflächen geeignet. NICHT zum Unterarbeiten. Die Speisefarben entsprechen den lebensmittelrechtlichen Bestimmungen!

Nicht für Schokolade und Sahne geeignet!

Menge 8-g-Dose VE 01

	Art.-Nr.: 394216 		Art.-Nr.: 394209 
	Art.-Nr.: 394223 		Art.-Nr.: 394230 



Zuckerperlen · Metallic

Zum Dekorieren von Torten, Desserts, Kuchen, Eisbechern, Muffins uvm. Je Perle ca. \varnothing 4 mm.

Art.-Nr.	Farbe	Menge	VE
304253	Silber	20 g	01 / 05
304017	Silber	100 g	01 / 08
304260	Gold	20 g	01 / 05
304031	Gold	100 g	01 / 08
304284	Pink	20 g	01 / 05
304093	Pink	100 g	01 / 08
304277	Grün	20 g	01 / 05
304055	Grün	100 g	01 / 08
304291	Blau	20 g	01 / 05
304079	Blau	100 g	01 / 08

304253



304017



304260



304031



304284



304093



304277



304055



304291



304079



Zuckerperlen

Zum Dekorieren von Torten, Desserts, Kuchen, Eisbechern, Muffins uvm. Je Perle ca. \varnothing 4 mm.

Art.-Nr.	Farbe	Menge	VE
304307	Perlweiß	20 g	01 / 05
304154	Perlweiß	100 g	01 / 08



304307



304154



304314



304321



Zuckerperlen · Non-Pareille

Besonders geeignet zum Dekorieren und Verzieren von Pralinen, Petit Fours, Plätzchen und vielem mehr. Je Perle ca. \varnothing 1,5–2,0 mm.

Art.-Nr.	Farbe	Menge	VE
304314	Silber	20 g	01 / 05
303997	Silber	100 g	01 / 08

Dekorgel-Zuckerschrift

Happy Birthday, glänzend

Zuckergel zum Dekorieren und Beschriften von Torten, Kuchen, Petit Fours uvm.

Wilton-Produkt.

Inhalt: 99 g in Tube

Art.-Nr.	Farbe	VE
704-1060	Gold	01
704-112	Rot	01
704-107	Weiß	01
704-110	Blau	01
704-111	Grün	01

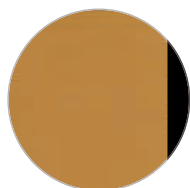

704-1060

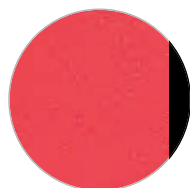

704-112



704-107

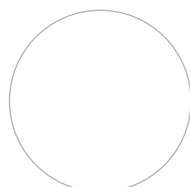

704-110

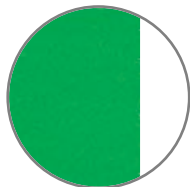

704-111

Kuchenglitter

Hochglänzende, streufähige, essbare, feine Glitterplättchen für den besonderen Effekt auf Torten oder Muffins. Wilton-Produkt.

Art.-Nr.	Farbe	Menge	VE
03-1290	Weiß	40 ml	01
703-1272	Gelb	40 ml	01
703-1314	Blau	40 ml	01
703-1284	Rot	40 ml	01
703-1278	Grün	40 ml	01
703-1266	Violett	40 ml	01
703-1308	Orange	40 ml	01
703-1260	Pink	40 ml	01



Lebensmittel-Farbspray

Diese Lebensmittel-Farbsprays geben Ihren Kuchen, Torten, Muffins, Petits Fours, Pralinen und Nachtischen wie Eis, Puddings usw. eine besonders dekorative, festliche Note. Die Farbeffekte sind hervorragend. Inhalt: 100 ml in Sprühdose

Metallicfarben:

Art.-Nr.	Farbe	VE
940314	Silber	01
940338	Blaumetallic	01
940307	Gold	01
940321	Bronze	01
940345	Rotmetallic	01

Art.-Nr.	Farbe	VE
940208	Hellblau	01
940215	Gelb	01
940222	Rosa	01
940239	Rot	01
940246	Grün	01



Kakaobutter Spray

Farbspray aus Kakaobutter, mit welcher ein samtiger Effekt auf halbfrorenem Eis, Buttercremetorte oder anderen vorgekühlten Oberflächen erzielt wird. Ideal zum Versiegeln von Marzipan (verhindert das Austrocknen). Inhalt: 250 ml in Sprühdose

Art.-Nr.	Farbe	VE
940369	Neutral	01
940376	Braun	01



ROLL- UND DEKORFONDANT

DIE VIELFALT DER TORTENDEKORATIONEN

IDEAL ZUM EINKLEIDEN VON TORTEN UND ZUM AUSSTECHEN

UND MODELLIEREN VON FEINEN TORTENDEKORATIONEN

Verarbeitungshinweise auf den Verpackungen!



301801



302006

302013



Roll- und Dekorfondant, weiß

Überzugs- und Modelliermasse

Art.-Nr.	Menge	VE
301801	500-g-Paket	01
302006	1000-g-Paket	01
302013	1 Karton 10 kg (10 x 1000 g)	01

Für eine 3-stöckige Hochzeitstorte benötigt man ca. 2 kg Rollfondant. Reste lassen sich – luftdicht verpackt – sehr lange aufbewahren oder einfrieren.



Gebrauchsfertige Pastillage – Weiße Modelliermasse, speziell für Blumen & Figuren

Hiermit haben Sie jederzeit fertige Pastillage zur Hand, kein umständliches Mischen mehr nötig! Nur einfärben, ausrollen und herrliche Blumendekorationen für Ihre Torte zaubern. Einfach wunderschöne Rosen, Margeriten, Apfelblüten, Tulpen und viele andere Blüten oder Figuren modellieren.

Englische Anleitung, Wilton-Produkt.

Art.-Nr.	Menge	VE
707-130	453-g-Packung / 1 lb	01



Blumen-Modelliermasse, weiß

Zum Modellieren von Blüten, Blättern und feinen Dekorationen.

Art.-Nr.	Menge	VE
302112	5000-g-Eimer	01



Tipp: Zum Festkleben von Blüten und Rüschen etwas Rosenwasser oder etwas Fondantkleber (CMC-Sugarcel – siehe Seite 50 und 232) verwenden.



IN GROSSER FARBENVIELFALT

Roll- und Dekorfondant

Überzugs- und Modelliermasse

Art.-Nr.	Farbe	Menge	VE
301818	Champagner	500-g-Paket	01
301832	Hellrosa	500-g-Paket	01
301825	Hellblau	500-g-Paket	01
301900	Pink	250-g-Paket	01
301924	Lila/Violett	250-g-Paket	01
301856	Rot	250-g-Paket	01
301931	Orange	250-g-Paket	01
301863	Gelb	250-g-Paket	01
301917	Teddybär-Braun	250-g-Paket	01
301894	Schokobraun	250-g-Paket	01
301870	Grün	250-g-Paket	01
301849	Blau	250-g-Paket	01
301887	Schwarz	250-g-Paket	01



301818



301832



301825



301900



301924



301856



301931



301863



301917



301894



301870



301849



301887

FONDANTMASSE IST EINE WEICHE, GESCHMEIDIGE MASSE, DIE VIELSEITIG VERWENDBAR IST UND SICH PROBLEMLOS FÄRBN LÄSST. AUSGEROLLT WIRD SIE ALS ÜBERZUG FÜR KUCHEN UND TORTEN VERWENDET, ZU AUFLEGERN, BLÜTEN UND RÜSCHEN VERARBEITET ODER MIT MUSTERN GEPRÄGT. SIE IST AUCH ALS DEKORMASSE ODER EINSCHLAGMASSE BEKANNT.



Passende Modellierwerkzeuge finden Sie ab Seite 32.

CMC – Sugarcel



Cellulose-Pulver

Art.-Nr.	Menge	VE
395022	14-g-Dose	01

CMC verwendet man als Stabilisator und Verdickungsmittel. Es gibt Roll- und Dekorfondant die erforderliche Festigkeit zum Herstellen von Blüten und Figuren.

Herstellung von Fondant-Kleber:
1 Teelöffel CMC in ¼ Liter Wasser aufkochen und evtl. durchsieben. Erkalten lassen.

Glycerin



Wilton-Produkt

Art.-Nr.	Menge	VE
03-712	ca. 60-g-Flasche	01



Glycerin wird zur Herstellung von Fondantmasse benötigt. Es hält die Fondant- und Icingmasse geschmeidig.



Glukose-Sirup



Unentbehrlich zur Herstellung von Fondantmassen.

Wilton-Produkt

Art.-Nr.	Menge	VE
03-713	340-g-Dose	01

Glukose-Sirup wird auch als Bonbonsirup, Stärkesirup oder Kapillarsirup bezeichnet. Glukose-Sirup dient zur Herstellung von Zucker-, Fondant- und Karamell-Arbeiten.

Weitere Verwendung: Frischhaltung von Marzipan: 35 g Glukose-Sirup auf 1000 g Marzipanrohmasse

Bäckerstärke



Art.-Nr.	Menge	VE
303164	200-g-Dose	01 / 06
303225	1000-g-Dose	01 / 06

Bäckerstärke ist eine spezielle Kartoffelstärke, die streufähig und nicht klumpend ist. Sie ist besonders gut geeignet zum problemlosen Ausrollen von Fondant, Marzipan und feinen, zarten Butter-Mürbeteigen. Außerdem wird sie als Glanzstärke und Lebkuchenglanz eingesetzt.



Tragant-Pulver



Verdickungsmittel

Art.-Nr.	Menge	VE
395015	14-g-Dose	01

Tragant ist ein pflanzliches Binde- und Verdickungsmittel, das Dekormassen wie Blüten- und Modellierpaste die erforderliche Elastizität verleiht.



Gummi-Arabicum



Bindemittel

Art.-Nr.	Menge	VE
395039	28-g-Dose	01

Gummi-Arabicum ist ein helles Pulver aus der Rinde von Akazien und dient als Binde- und Verdickungsmittel, z.B. für weiche Süßigkeiten. Es löst sich sehr leicht in Wasser auf.



Des Kuchens neue Kleider**Maisie Parrish****18 Torten für jeden Anlass mit Schritt für Schritt Anleitungen**

Format: 23 x 28 cm

168 Seiten mit Farbfotos, 4-farbig, gebunden

In deutscher Sprache.

Art.-Nr.

305519

VE

OI

Erstmalig ist ein Buch von Maisie Parrish auf Deutsch erschienen! Wieder ist es ihr gelungen, mit ihrer Arbeit Freude und Inspiration zu vermitteln.

Dieses Buch zeigt 18 fantastische, farbige Thementorten, dekoriert mit neuen Figuren zu den großen Themen Geburtstag, Hochzeit, Jubiläen und Jahreszeiten. Gezeigt werden detaillierte Anleitungen zu den einzelnen Torten, ebenso allgemeine Tipps zur Dekoration und zur Herstellung von Fondantfiguren. Benötigte Materialien und Werkzeuge werden ausführlich gezeigt und beschrieben.

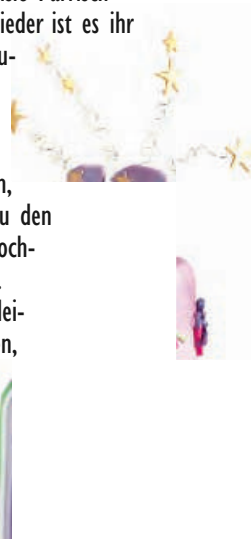
**The Cakes new Dress****Maisie Parrish**

Format: 23 x 28 cm

168 Seiten mit Farbfotos, 4-farbig, gebunden

In englischer Sprache.

Art.-Nr.

305526

VE

OI

Sweet & Sexy**Erotik Torten – sinnlich sättigend mit einem Spritzer erregenden Humors**

Es wird heiß in deutschen Küchen! Frech frivole Torten mit Schritt für Schritt Anleitungen für Sie & Ihn oder Ihn & Ihn oder Sie & Sie ... oder ...

Format: 21 x 30 cm

80 Seiten mit Farbfotos, 4-farbig, gebunden

In deutscher Sprache.

Art.-Nr.

305502

VE

OI

Lassen Sie sich von Sweet & Sexy in die Welt der Erotik entführen und erleben Sie auf 80 Seiten sinnliches Backvergnügen für jeden Anlass.

Die 19 erotischen Torten, kreierte und modelliert von Eike Eschholz, sind mit Schritt für Schritt Anleitungen vom Backen bis zum Dekorieren in detaillierten Abbildungen und Texten erklärt, so dass einem guten Gelingen nichts mehr im Wege steht. Wenn's einmal schnell gehen soll, sorgen die Quickies für heiße Momente.

*Sweet & Sexy*80 Seiten
sinnlich sättigend mit einem Spritzer erregenden Humors**Celebrate! - With Fondant**

Aufregende Torten nach Wilton-Art für Geburtstag, Hochzeit und vieles mehr.

120 Seiten mit Farbfotos, 4-farbig, Softcover

In englischer Sprache.

Art.-Nr.

902-911

VE

OI

Das erste Buch, das Ihnen Fondantideen nach Wilton-Art präsentiert – mit aufregenden Designs, Schritt für Schritt Anleitungen sowie praktischen Fondant-Produkten.

Dieses Tortenbuch macht es Ihnen einfach, tolle Fondantkreationen zu zaubern – insgesamt 40 wunderbare Torten komplett mit alternativen Dekorationsideen für jedes Design und Vorschlägen für die passende Serviergelegenheit.



Weitere Bücher finden Sie
ab Seite 244.

SPEZIELLE ZUTATEN

UNSERE SPEZIALITÄTEN FÜR
IHRE PROFESSIONALITÄT

FÜR DAS BESONDERE BACKEN BENÖTIGT MAN SPEZIELLE ZUTATEN.
WIR BIETEN IHNEN EINE PROFESSIONELLE AUSWAHL!



940024



Back-Trennspray

Trennmittel für alle Backformen, Backbleche, Waffeleisen, Auflaufformen usw. Vielseitig verwendbar!

Art.-Nr.	Menge	VE
950023	200 ml	01 12
940024	500 ml*	01 12

(*Nur für den gewerblichen Gebrauch bestimmt. Als Treibmittel wird ein Gasgemisch verwendet, das nur im Profibereich verarbeitet werden darf.)

950023



Glanzspray/Lebensmittellack

Lebensmittelspray verleiht Ihren Kreationen Festigkeit und Glanz und schützt vor dem Austrocknen.

Art.-Nr.	Menge	VE
940017	400 ml	01

Trockene, staubfreie Oberflächen von z.B. Schokoladendekorationen oder Isomaltaufsätzen bekommen durch den Lebensmittellack eine Schutzschicht und einen intensiven Glanz. Lebensmittellack macht Schokoladendekorationen etwas temperaturunempfindlicher. Das Spray ist auch bei der Verwendung von Torten-Dekorbildern aus Fondantpapier sehr hilfreich. Bei Buttercremetorten sollten Sie die Oberfläche mit Lebensmittellack einsprühen. Soll eine fertige Torte länger gekühlt werden, muss das Fondant-Papier ebenfalls eingesprüht werden, um ein Auflösen des Bildes zu verhindern.



Kühlt spray

Spray zum schnellen Erkalten von Schokolade und Zucker.

Art.-Nr.	Menge	VE
940000	400 ml	01

Kühlt spray wird zum schnellen Abkühlen von Lebensmitteln wie z.B. Schokolade und Isomalt eingesetzt. Mehrteilige Dekorationen lassen sich schneller und sicherer zusammensetzen.



Hefeteig-Mehl



Hefeteig-Backmehlmischung
Mit Rezepten auf der Verpackung.

Art.-Nr.	Menge	VE
303089	1000-g-Dose	01

HEFETEIG-MEHL und BUTTER-HEFETEIGMEHL

Diese Backmehlmischungen eignen sich hervorragend für z.B. Butterkuchen, Hefezöpfe, Rosinenbrötchen, Buchteln, Rohrnudeln, Krapfen und vieles mehr. Die gut aufeinander abgestimmten Komponenten der Mehlmischungen lassen jeden Hefeteig sofort gelingen und ergeben lockere, feinporige Gebäcke mit dem typischen Geschmack und Aussehen.

Butter-Hefeteig-Mehl



Hefeteig-Backmehlmischung mit Butter für lockere, zart-feine Butter-Hefeteiggebäcke.
Mit Rezepten auf der Verpackung.

Art.-Nr.	Menge	VE
303072	1000-g-Dose	01

HEFETEIG-MEHL:

Grundrezept: 500 g Hefeteig-Mehl, 1 Würfel Hefe oder 2 Päckchen Trockenhefe, 250 ml warmes Wasser.
Ein Grundrezept von 500 g Hefeteig-Mehl reicht für ein Backblech.

BUTTER-HEFETEIG-MEHL:

Grundrezept: 500 g Butter-Hefeteig-Mehl, 1 Würfel Hefe oder 2 Päckchen Trockenhefe, 200 ml warmes Wasser, 1 Ei.
Ein Grundrezept von 500 g Butter-Hefeteig-Mehl reicht für ein Backblech.

Vollsauerteig Hell – Brotbackmittel



Mit Rezepten auf der Verpackung.

Art.-Nr.	Menge	VE
303171	1000-g-Dose	01

VOLLSAUERTEIG HELL

Die aufwändige klassische Zubereitung des Sauerteiges in Ihren Brotrezepten entfällt. Vollsauerteig Hell ist ein hochwertiges, mildes Teigsäuerungsmittel. Es enthält neben einer ausgewogenen, aromatischen Säuremischung teigstabilisierende Komponenten. Es eignet sich hervorragend für alle gesäuerten Brotsorten und ist einfach und sicher anzuwenden.

Grundrezept: 100 g Vollsauerteig Hell und 100 ml Wasser ergeben 200 g Sauerteig. Durch diese einfache Zubereitung kann jeder Sauerteig ersetzt werden.

Brandteig-Mix mit Ei



Brandmasse-Pulver mit Ei.
Mit Rezepten auf der Verpackung.

Art.-Nr.	Menge	VE
303140	750-g-Dose	01

Das klassische, zeitraubende Abrösten der Zutaten entfällt. Diese Backmischung ist für die einfache und sichere Herstellung von z.B. Windbeuteln, Spritzringen, Flocken- und St.-Honore-Torten geeignet. Der Brandteig-Mix mit Ei wird nur mit Wasser glatt gerührt und schon kann die Masse zu dem jeweiligen Gebäck verarbeitet werden.

Grundrezept: 250 g Brandteig-Mix mit Ei, 500 ml Wasser.
Diese Menge ergibt ca. 8 Windbeutel oder ca. 3 Flockenböden.





Mürbeteig-Mix

Mürbeteig-Backmischung
Mit Rezepten auf der Verpackung.

Art.-Nr.	Menge	VE
303157	1000-g-Dose	01

Aus dieser Mischung ist ein Teig schnell und einfach herzustellen, der sich sehr gut ausrollen lässt und nicht brandig wird. Das Pulver wird nur mit Butter und etwas Flüssigkeit verknetet. Der Mürbeteig kann noch mit Gewürzen wie z.B. Zimt, Vanille, Zitrone usw. aromatisiert werden. Geeignet auch für Spritzgebäck und Streusel.

Grundrezept: 500 g Mürbeteig-Mix, 200 g Butter, 1 Ei.

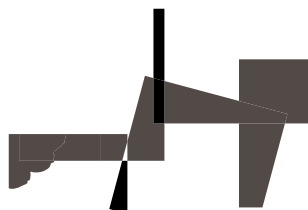

Mit nur 4 Zutaten in ca. einer halben Stunde frische Muffins oder Rührkuchen auf den Tisch zaubern! Mit Früchten, Nüssen, Aromen oder Schokolade verwandeln Sie diese Backmischung in nahezu jede gewünschte Muffin-Variante!

Grundrezept: 250 g Pulver, 1 Ei, 60 ml Öl und 60 ml Wasser ergeben die Teigmenge für ca. 12 Muffins oder 24 Mini-Muffins.



Muffin-Mix

Muffin-Backmischung
Mit Rezepten auf der Verpackung.

Art.-Nr.	Menge	VE
303096	1000-g-Dose	01



Biskuit-Fix

Biskuit-Backmischung
Mit Rezepten auf der Verpackung.

Art.-Nr.	Menge	VE
303041	1200-g-Dose	01 06

BISKUIT-FIX für einfaches Backen und sicheres Gelingen. Für lockere Biskuitböden und saftige, rollfähige Biskuitrollen. 200 g Biskuit-Fix reichen z.B. für eine Biskuitrolle von 40 x 35 cm, 400 g Biskuit-Fix für einen Biskuitboden von 26–28 cm Ø. Nur noch Eier und Wasser hinzugeben.

Grundrezept Biskuitboden:
400 g Biskuit-Fix, 70 ml Wasser, 4 Eier.
Alle Zutaten 10 Minuten aufschlagen!



Käse-Quark-Kuchen-Fix

Käsekuchen-Backmischung
Mit Rezepten auf der Verpackung.

Art.-Nr.	Menge	VE
301184	1000-g-Dose	01



KÄSE-QUARK-KUCHEN-FIX ergibt, unter Zugabe von Magerquark, Ei, Sahne oder Vollmilch, eine backfeste Quarkmasse für Käsetorten, -schnitten, Hefekuchen und Blechkuchen. Gefrier- und auftaustabil.

Grundrezept für einen Käsekuchen von 26-28 cm Ø:

330 g Käse-Quark-Kuchen-Fix, 6 Eier, 1000 g Magerquark, 500 ml Sahne oder Vollmilch, abgeriebene Schale und Saft von einer Zitrone. Alle Zutaten 3 Minuten miteinander verrühren. Den Backformenboden und -rand mit einem Mürbeteig auslegen, die Masse auf den Boden geben und ca. 60 Minuten bei 170°C backen. Der Käsekuchen kann mit Obst, z.B. Mandarinen, Kirschen, Äpfeln oder Rosinen, je nach Geschmack, verfeinert werden. Für eine leichtere Käsekuchenvariante die Sahne zur Hälfte oder ganz gegen Joghurt austauschen. Die Mischung eignet sich auch als Füllung zum Mitbacken für Quarktaschen und Strudel.

Lebkuchen-Mix

Lebkuchen-Backmischung
Mit Rezepten auf der Verpackung.

Art.-Nr.	Menge	VE
303058	1000-g-Dose	01 06



LEBKUCHEN-MIX eignet sich hervorragend für feine Lebkuchen, Gewürzschnitten, Dominosteine usw. 1000 g Lebkuchen-Mix sind ausreichend für ein Lebkuchenhaus mit dem Hexenhaus-Ausstecher-Set (Art.-Nr. 001473) von STÄDTER.

Grundrezept: 1000 g Lebkuchen-Mix, 100 g Honig, 200 ml Wasser. Alle Zutaten zu einem glatten Teig verarbeiten, ausrollen und beliebige Formen ausstechen.

Knusper-Mischung

Backmischung für Knuspergebäcke aller Art.
Mit Rezepten auf der Verpackung.

Art.-Nr.	Menge	VE
301085	500-g-Dose	01 06



Für Florentiner, Bienenstich, Spritzgebäck, Krokant und vieles mehr.

Grundrezept: 500 g Knusper-Mischung sowie je 150 g gestiftete und gehobelte Mandeln vermischen und trocken in Form einfüllen und backen.



Unsere Tipps:

- Kirschfüllung für eine Schwarzwälder Sahnetorte: 30 g Kaltsaft-Bindemittel mit etwas Zucker trocken vermischen, anschließend soviel Saft unterrühren bis eine puddingähnliche Füllung entstanden ist. Zuletzt die Kirschen unterziehen.
- Tiefgefrorene Früchte in dem Kaltsaft-Bindemittel wälzen. So wird beim Auftauen der austretende Saft gebunden und der Obstboden nicht aufgeweicht.
- Pizzatomaten mit etwas Kaltsaft-Bindemittel abbinden, damit der Saft nicht in den Ofen läuft. Dafür ein bis zwei Teelöffel über die Tomaten stäuben.



Kaltsaft-Bindemittel

Geschmacksneutrales Kaltsaft-Bindemittel für feine Frucht- und Gemüsezubereitungen. Mit Rezepten auf der Verpackung.

Art.-Nr.	Menge	VE
301160	150-g-Dose	01 06

CREMIN ist eine leichte, lockere Füllcreme, geeignet zur Herstellung von Cremetorten, Petit Fours und ähnlichem. Cremin läßt sich sehr gut zu einem hohen Volumen aufschlagen.

Typische Eigenschaften von Cremin:

Gerinnt nicht, hält lange frisch und hat einen feinen vanilligen Geschmack. Cremin läßt sich mit Aromapasten, Alkohol, Kuvertüren oder Fruchtpüree abschmecken und ist bestens zum Spritzen von Blüten geeignet.

Menge für eine Cremetorte:

500–750 g Cremin

Cremin nur aufschlagen, abschmecken, fertig!



Cremin-Fertigcreme

Blitz-Creme zum Aufschlagen. Mit Rezepten auf der Verpackung.

Art.-Nr.	Menge	VE
301122	3-kg-Stange	01



pudding-Fix ohne Kochen. Für eine schnelle spontane Zubereitung! Das Pulver wird mit Milch, Wasser oder Fruchtsaft glattgerührt und schon ist der Pudding zum sofortigen Genießen oder zur Weiterverarbeitung fertig. Pudding-Fix ergibt

eine lockere Basiscreme für z.B. Bienenstich, Buttercreme, Puddingdesserts.

Grundrezept: 150 g Pudding-Fix und 350 ml Wasser ergeben 500 g Pudding.



Pudding-Fix

Vanille-Creme Pulver für back- und frosterfeste Cremes. Mit Rezepten auf der Verpackung.

Art.-Nr.	Menge	VE
301177	1000-g-Dose	01

• Diese Bienenstich-Stückchen sind mit unserem Butter-Hefeteig-Mehl, der Knusper-Mischung und dem Pudding-Fix ganz schnell selbst gemacht.

Icing-Mix (Spritzglasur)

Mit Rezepten auf der Verpackung.

Art.-Nr.	Menge	VE
303065	1060-g-Dose	01



Nur noch mit Wasser aufrühren und fertig ist die ideale Spritzglasur für Tortenverzierungen wie Blüten und Blätter. Sie kann mit pastöser oder flüssiger Farbe eingefärbt werden.

Grundrezept: 500 g Icing-Mix mit 6 Esslöffel Wasser ca. 5 Minuten aufrühren.

**Puderzucker fein**Zur Herstellung von Icing (Zuckerglasur).
Mit Rezepten auf der Verpackung.

Art.-Nr.	Menge	VE
303034	750-g-Dose	01 06



PUDERZUCKER FEIN ist auch als Staubzucker bekannt. Getrocknetes Eiweiß garantiert gleichbleibende Ergebnisse, da es exakter abgemessen werden kann als Frischeier. Beide Produkte sind zur Herstellung von Zuckerglasur unersetzlich.

Grundrezept: 500 g Puderzucker mit 6 Esslöffel Wasser und 3 Esslöffel Eiweiß aufschlagen.

Eiweiß, getrocknet

Mit Rezepten auf der Verpackung.

Art.-Nr.	Menge	VE
303027	100 g-Dose	01 06

**Süßer Schnee**Dekorzucker, zum Bestäuben aller Gebäcke,
Torten und Desserts.

Art.-Nr.	Menge	VE
303188	150-g-Dose	01 06



Ein besonders feiner Puderzucker aus Traubenzucker. Dieser Spezial-Dekorzucker eignet sich besonders gut für das Bezuckern von sehr fettreichen Gebäcken, wie z.B. Stollen, Krapfen usw. oder für sahnige, feuchte Tortenoberflächen wie z.B. Käsesahnetorte, Sahnerollen uvm. Sehr ergiebig!

IsomaltZur Herstellung von Zucker-Dekorationen,
mit Gebrauchsanleitung.

Art.-Nr.	Menge	VE
303003	125-g-Dose	01
302990	250-g-Dose	01
303010	1000-g-Dose	01

**Zuckerdekorationen vom Feinsten!****Mit Isomalt einfach und schnell selbst hergestellt.**

Anwendungsbeispiel: Isomalt nach Anleitung auflösen und z.B. in Motivausstechformen oder in eine LollyCake-Backform füllen und erkalten lassen.

Eigenschaften: Für Diabetiker geeignet (22g Isomalt = 1 BE), wird nicht feucht und klebt nicht, verflüssigt sich bei 95°C, die ideale Verarbeitungstemperatur beträgt 150°C bis 170°C, rekristallisiert sehr schnell und wird wieder fest. Es kann mit Speisefarben-Paste oder -Pulver eingefärbt werden.

TIPP: Ihre Kreationen können mit unserem Kühlspray (Art.-Nr. 940000; Katalogseite 234) schneller abgekühlt und weiterverarbeitet werden.

SAHNEFEST — UNSER FEST FÜR ALLERERSTE SAHNE!

KLASSISCH FRISCH, HERRLICH FRUCHTIG ODER LECKER SCHOKOLADIG.

DIE NEUEN, VIELSEITIGEN SAHNEFESTPRODUKTE.

EINFACH SUPER, WEIL SUPER-EINFACH! NIE MEHR STRESS MIT DER SAHNE!

Staunen Sie, wie einfach jetzt luftige Sahne für Torten, Desserts usw. gezaubert ist!

Der schnelle Weg zu prächtigen, lecker leichten Sahnetorten!

Der Packungsinhalt ist ausreichend für eine Sahnetorte.

Mit genauer Anleitung, Rezepten und Variationsvorschlägen unseres Konditors.

Unsere Anleitung:

Den Inhalt der „Sahnefest“-Dose einfach mit Wasser, Fruchtsaft

usw. anrühren, die geschlagene Sahne (ca. 500 ml) unterziehen — und

fertig! Ohne Gelatineklumpen immer die richtige Festigkeit und die ideale Basis,

um Ihrer Sahne für Torten, Desserts usw. eine ganz individuelle Note zu geben. Egal, ob Sie unsere lecker-fruchtigen

Sorten wählen, selbst Früchte, Fruchtmus oder -püree hinzugeben möchten oder mit Zusatz von Joghurt, Sekt, Wein,

Likör, Nüssen, Buttermilch usw. abschmecken — lassen Sie Ihrer Kreativität freien Lauf. Es gelingt garantiert!



Sahnefest Cappuccino

Sahnefest Cappuccino hat durch die Verwendung von echtem Mocca-Pulver einen feinen, typischen Cappuccino-Geschmack. In Kombination mit Gewürzen oder Toppings lassen sich Gebäcke in vielen Geschmacksvarianten herstellen.

Art.-Nr.	Menge	VE
300927	100 g	01 06



Sahnefest Tiramisu

Italienische Dessert-Spezialität für die Kuchentafel. Schnell, sicher und einfach in der Herstellung. Für ein schnelles Dessert, Sahnefest Tiramisu mit Löffelbiskuits in Gläser schichten. Die Löffelbiskuits mit etwas kaltem Kaffee tränken und mit Kakao bestreuen.

Art.-Nr.	Menge	VE
300958	100 g	01 06



Sahnefest Crème Brûlée

Karamellige Dessert- und Tortenspezialitäten.

Für eine schnelle Crème Brûlée: Sahnefest zubereiten, in Portionsschälchen füllen und 30 Minuten anfrieren. Anschließend mit braunem Zucker abstreuen und karamellisieren.

Art.-Nr.	Menge	VE
300941	125 g	01 06

Zum einfachen und schnellen Karamellisieren: Der Caramello! (Seiten 168, 193)

Sahnefest Schoko

Hervorragend — nicht nur für Fans von feiner Schoko-Sahne. Vollmundiger Kakao sorgt für cremig leckeres Schokoladenaroma. Geben Sie z. B. Cognac oder Instant-Kaffee hinzu. Sie zaubern im Nu eine tolle Kaffee-Sahne-Torte oder eine feine Mousse au Chocolat.

Art.-Nr.	Menge	VE
301023	125 g	01 06



Sahnefest Haselnuss

Haselnussmark sorgt für ein volles Nussaroma. So bekommen Sie eine tolle Nuss-Sahne-Torte.

Art.-Nr.	Menge	VE
301047	125 g	01 06



Sahnefest Neutral

Hiermit können Sie sämtliche Sahnetorten, Sahne-Desserts etc. herstellen. Ganz egal, ob mit Zusatz von Fruchtsaft, Wein, Sekt, Likör, Buttermilch, ob mit Fruchtmus, Fruchtピューree, ganzen Früchten oder mit Nüssen — was gerade das Herz begehrt — es gelingt mit Sicherheit.

Art.-Nr.	Menge	VE
301009	100 g	01 06



Sahnefest Käse-Sahne

Hiermit können Sie sämtliche Sahnetorten, Sahne-Desserts und vieles mehr herstellen. Ganz egal, ob in der klassischen Variante oder mit Früchten, eine Käse-Sahnetorte, die mit Sicherheit gelingt. (Hier benötigt man 2 Dosen für eine Sahnetorte).

Art.-Nr.	Menge	VE
301054	125 g	01 06



Sahnefest Joghurt

Hiermit können Sie sämtliche Sahnetorten, Sahne-Desserts etc. herstellen. Ganz egal, ob pur mit feinsäuerlicher Note oder mit Fruchtmus, Fruchtピューree, ganzen Früchten, Nüssen — was gerade das Herz begehrt — es gelingt mit Sicherheit.

Art.-Nr.	Menge	VE
301092	125 g	01 06





Sahnefest Himbeere

Für alle Kreationen mit dem beerigen Aroma frischer Himbeersahne. Den unverwechselbaren Geschmack frischer Himbeeren geben die in der Mischung enthaltenen Fruchtstückchen. So schmeckt es fast wie direkt vom Strauch gepflückt.

Art.-Nr.	Menge	VE
301078	125 g	01 06



Sahnefest Pfirsich-Maracuja

Für den fruchtigen, exotischen Sahnezauber mit dem besonderen Aroma. Der südländische Touch aus der beliebten Kombination Pfirsich mit Maracuja macht jede Sahne zum Geschmackserlebnis. Ebenfalls mit Fruchtstückchen.

Art.-Nr.	Menge	VE
301061	125 g	01 06



Sahnefest Mango-Aprikose

Für einen exotischen Sahnezauber mit der außergewöhnlichen Note. Der südländische Touch aus der aktuellen Kombination Mango mit Aprikose macht jede Sahne zum Frischeerlebnis, das durch die Fruchtstückchen noch verstärkt wird.

Art.-Nr.	Menge	VE
301115	125 g	01 06



Sahnefest Zitrone

Für einen herben Sahnezauber mit der besonderen Frische. Die Mischung für ein frisches leichtes Sahnevergnügen, ganz egal ob pur oder mit Zusatz von Wein oder Sekt. Tolle Sahnetorten oder locker frische Desserts, einfach erfrischend!

Art.-Nr.	Menge	VE
301016	125 g	01 06



Sahnefest Blutorange

Sahnige Tortenfüllung mit einem feinen, typisch herben Aroma und einer fruchtig angenehmen Säure, mit Zimt verfeinert.

Art.-Nr.	Menge	VE
300910	100 g	01 06

Sahnefest Cassis/ Schwarze Johannisbeere



Schwarze Johannisbeeren und Sahne ergeben eine köstliche Sahnefüllung mit einem feinen, typisch herben Aroma und einer milden, fruchtigen Säure.

Art.-Nr.	Menge	VE
300934	125 g	01 06

Sahnefest Ananas



Für eine fruchtige, frische Sahnetorte mit Sahnefest Ananas mit Fruchtstücken. In Kombination mit Kokosraspeln und Kokoslikör ergibt das Sahnefest Ananas ein karibisches Dessert mit einem hohen Fruchtanteil.

Art.-Nr.	Menge	VE
300903	125 g	01

Sahnefest Kirsche



Die Mischung für ein kirschsüßes Sahnevergnügen. Hiermit gelingt es im Nu: Tolle Sahnetorten, locker frische Desserts, alles ganz nach Lust und Laune. Kirschstückchen sorgen für ein tolles Fruchtroma, lecker für Schwarzwälder Kirschtorte.

Art.-Nr.	Menge	VE
301108	125 g	01 06

Sahnefest Erdbeere



Die Mischung für ein erdbeeriges, fruchtiges Sahnevergnügen. Hiermit gelingt es im Nu: Tolle Sahnetorten, locker frische Desserts, alles ganz nach Lust und Laune. Erdbeerstückchen sorgen für ein tolles Fruchtroma.

Art.-Nr.	Menge	VE
301030	125 g	01 06

Milch-Eis-Basis



Das Eisbindemittel für alle Arten von Milcheis wie Vanille-, Stracciatella-Eis und viele andere Sorten. Mit Rezepten auf der Verpackung.

Art.-Nr.	Menge	VE
301146	200-g-Dose	01 06

Frucht-Eis-Basis



Das Eisbindemittel für alle Arten von Fruchtis, auch für ausgefallene Fruchtarten oder andere Eiskreationen. Mit Rezepten auf der Verpackung.

Art.-Nr.	Menge	VE
301153	200-g-Dose	01 06

Diese beiden Eispulver sind ein warm- und kaltlösliches Bindemittel für alle Eissorten. Das Pulver mit Zucker* und Milch oder mit pürierten Früchten** oder Fruchtsaft anrühren. Sie stellen ein zartschmelzendes Eis her, wie aus der Italienischen Eisdiele. Beide Eispulver eignen sich für alle handelsüblichen Eismaschinen.

Grundrezept Milcheis: 500 ml Milch, 120 g Zucker, 25 g Eispulver.

Grundrezept Fruchtis: 500 ml Fruchtpüree oder 400 ml Saft, Zucker nach Geschmack, 25 g Eispulver.

* Zucker kann durch Süßstoff oder Diabetiker-Süße ersetzt werden.

** Ersatzweise Gemüse statt Früchte

Ein verführerischer Duft nach ofenfrischem Gebäck, der die Küche durchzieht – was gibt es Besseres? In leicht verständlicher Form und in handlichem Format präsentiert Ofenfrisch nicht nur die klassischen Rezepte rund ums Backen, sondern auch moderne Varianten und kreative Spezialitäten. Nach einem umfangreichen Einleitungsteil über die Techniken der Teigverarbeitung widmet sich jedes Kapitel einer Grundteigart und führt zu Beginn dessen Zubereitung Schritt für Schritt ein. Darauf folgen Rezepte, die den jeweiligen Grundteig in allen Variationen verwenden, ob herzhaft oder süß.

Olivenciabatta, Focaccia mit Pesto, Müslibrot mit Aprikosen, Fougasse mit Nuss-Salami, Pain de Campagne (Landbrot), dunkles Walnussbrot oder Hefezopf: Um all diese köstlichen, duftenden Brotspezialitäten zu genießen, brauchen Sie nicht nach Italien oder Frankreich oder zum besten Bäcker Deutschlands zu fahren – backen Sie sie selbst! Mit diesem Buch ist das ganz einfach. Überraschen Sie Ihre Gäste mit „Suppenschüsseln“ zum Aufessen oder mit einer knusprigen, mit frischem Salat gefüllten Brotkugel.

Tartes, Quiches, Pizzas, Pies & Co. sind ideal für Picknicks und für Gäste, seien es Cocktailpartys mit Snacks, kleine Geselligkeiten mit Freunden oder ein großes Buffet. Dieses Buch hat die Rezepte für unverzichtbare Klassiker und raffinierte neue Variationen für jede Gelegenheit, ob als Hauptgericht oder herzhafter Imbiss. Unschlagbar vielseitig: von Quiche Lorraine über Schoko-Tarteletts bis Thai-Pie. Schnell zubereitet, gut vorzubereiten, schön anzusehen und unkompliziert zu essen. Mit dabei: Rezepte für Salate und Saucen.

Ingwer hat neben Schärfe und unvergleichlichem Aroma einiges zu bieten. Ingwer ist »in«, mittlerweile fehlt die Knolle in keinem Supermarkt. Die vielfältigen Heilwirkungen werden inzwischen von der Wissenschaft bestätigt. Außerdem wird Ingwer, dank der Ankurbelung des Stoffwechsels, auch als Schlankheitsmittel propagiert. Doch Ingwer tut nicht nur gut, er schmeckt auch gut. Wie raffiniert er sich mit unserer westlichen Küche verbindet, zeigen die 60 delikaten, leicht nachkochbaren Gerichte, die meisterhaft in Szene gesetzt sind.



Ofenfrisch

Süsse & herzhaft Spezialitäten

Erstaunliche Vielfalt – frisch gebacken!
Aus 5 Grundteigen 53 Spezialitäten zaubern.
Format: 16 x 21 cm,
304 Seiten mit Farbfotos, Softcover mit Klappen

Art.-Nr.	VE
305588	01



Brot für Genießer

Erstaunliche Vielfalt – frisch gebacken!
Aus 5 Grundteigen 53 Spezialitäten zaubern.
Format: 23 x 26 cm,
160 Seiten mit 192 Farbfotos, 4-farbig,
laminiertes Pappband

Art.-Nr.	VE
305328	01



Tartes & Quiches

Die 147 besten Rezepte für jede Gelegenheit

Format: 18 x 29 cm,
160 Seiten mit 142 Farbfotos, Broschüre mit Klappen

Art.-Nr.	VE
305335	01



Ingwer

Die edle Schärfe aus dem Land des Lächelns

Anregendes, Geschichte und Rezepte.
Format: 18 x 29 cm,
104 Seiten mit 68 Farbfotos, gebunden,
Schutzumschlag

Art.-Nr.	VE
305397	01

Lauter Lieblingsdesserts

In süßen Genüssen schwelgen!

Ein Muss für alle Liebhaber und Liebhaberinnen der süßen Küche! Format: 22 x 28,5 cm, 224 Seiten mit 100 Farbfotos, 4-farbig, gebunden

Art.-Nr.	VE
305656	01



In diesem, ihrem ersten gemeinsamen Kochbuch stellen Bestsellerautorin Annemarie Wildeisen und ihre Tochter Florina Manz, gelernte Köchin und Pâtissière, eine verführerische Auswahl süßer Gaumenfreuden vor: zart-schmelzend und cremig, erfrischend und fruchtig, eisgekühlt und herzhaft warm.

Die klaren und detailgenau beschriebenen Rezepte sorgen für perfektes Gelingen. Neben den wichtigsten Grundzubereitungen, die Schritt für Schritt gezeigt werden, findet man zu jedem Rezept auch die persönlichen Tipps, Tricks und Variationen der beiden Köchinnen. Für kalorienbewusste Naschkatzen ist auch erfreulich viel Fruchtiges dabei.

Das Schokoladen-Kochbuch

100 Rezepte für Kuchen, Desserts, Cremes, Eis, Konfekt, Saucen, Getränke und Pikantes

Format: 23 x 29 cm, 144 Seiten mit 350 Farbfotos, matt laminiertes Pappband

Art.-Nr.	VE
305359	01



Die 100 besten Rezepte aus aller Welt, vom Mississippi Mud Pie über das mit Chilischoten verfeinerte mexikanische Mole de Guajolate bis zu edlen Schokotrüffeln.

Leicht nachvollziehbare Rezeptanleitungen und appetitanregende Fotos machen das Hantieren mit den feinen duftenden Zutaten zum Vergnügen.

Mit einer Einführung in die Geschichte der Schokolade, Infos über spezielle Kochtechniken und einer Vielzahl kreativer Dekorationsideen.

Verrückt nach Karamell

100 sinnlich-süße Verführungen

Format: 18 x 29 cm, 160 Seiten mit 140 Farbfotos, 4-farbig, gebunden, Pappband

Art.-Nr.	VE
305373	01



Karamell ist, wie Schokolade, eng mit unseren Kindheitserinnerungen verbunden. Und auch jetzt noch, im Erwachsenenalter, durchflutet uns beim Genuss dieser klebrigen Köstlichkeiten ein durch und durch wohlige Gefühl.

Dieses Buch bietet 100 Rezepte – von kleinen, schnell zubereiteten süßen Happen über eine Fülle feiner Desserts bis hin zu Kleingebäck, Kuchen und Torten. Und selbst in der pikanten Küche vermag Karamell besondere herb-süße Akzente zu setzen, etwa als raffiniertes Finish von gebratenem Gemüse oder als würzig-knusprige Kruste auf Fleisch.

Weihnachtszauber

Ein Kochbuch & mehr

Format: 15 x 21 cm, 192 Seiten, mit zahlreichen Abbildungen, gebunden

Art.-Nr.	VE
305281	01



Verlockende Rezepte aus vielen Ländern mit einem Einblick in eine uns fremde Welt und Küche. Das Buch enthält ein Rezept mit Bastelanleitung für ein Lebkuchenhaus.

Ein Buch zum Lesen und Kochen – nicht nur zur Weihnachtszeit.



Die Hochzeit ist für viele der wichtigste Tag im Leben. Da muss die Torte etwas ganz Besonderes sein. Dabei vertrauen die meisten dem Konditor. Aber für ambitionierte Hobbybäcker ist eine selbstgemachte Hochzeitstorte die Krönung der Feier.

Für Sie hat Dr. Oetker 18 Torten-Kreationen in diesem Buch zusammengestellt und bis ins Detail nachvollziehbar bebildert. Alle Hochzeitstorten können sich sehen lassen, z. B. die Girlandentorte, die Herztorte, die Rokkocortorte, die silberne und goldene Hochzeitstorte, die Rosentorte und die Petersilientorte. Da kann es passieren, dass bei der Hochzeitstafel kurzzeitig nicht nur die Braut im Mittelpunkt steht.



Dr. Oetker Hochzeitstorten

Format: 23,5 x 26,5 cm,
110 Seiten mit Farbfotos, 4-farbig, Hardcover

Art.-Nr.	VE
305533	01

Isst das Auge mit, ist der Genuss am größten.

Für beeindruckende Torten und Kuchen muss man einfach nur gute Ideen haben. Diese finden Sie in dem neuen Dr. Oetker Backbuch. Mit den gelingsicheren Tortenrezepten wird das Nachbacken leicht. Die variantenreichen Dekorationen aus dem Spritzbeutel, mit Früchten und Blüten, aus Schokolade oder zum Glasieren, Bestreuen und Bestäuben machen jede Torte einmalig.



Dr. Oetker Torten backen & dekorieren

Format: 20 x 22,5 cm,
64 Seiten mit Farbfotos, 4-farbig, Hardcover

Art.-Nr.	VE
305601	01



Meine schönsten Torten und Cookies

Peggy Porschen

Backen • Verzieren • Dekorieren

Format: 22 x 27,5 cm,
144 Seiten mit Farbfotos, 4-farbig, gebunden
In deutscher Sprache.

Art.-Nr.	VE
305540	01

Peggy Porschen ist der „süße Liebling“ der Londoner Promis. Kein Wunder, dass Peggy Porschen auch den Süßmäulern in Deutschland längst ein Begriff ist. Jetzt präsentiert die „Bäckerin der Stars“ ihre schönsten Kreationen zum Selberbacken und -dekorieren. In ihrem Buch findet man für jeden Anlass fantasievoll verzierte Torten, Plätzchen oder Kuchen. Originelle Designs und pastellige Farben gelten als Markenzeichen von Peggy Porschens filigraner Zuckerbäckerei. Ihre Torten und Cookies sind für ambitionierte Hobbybäcker mit Fingerspitzengefühl, Herausforderung und Vergnügen zugleich. Nur Plätzchen- und Kuchenbacken war gestern, mit Peggy Porschen wird es ein kreatives Highlight – garantiert sweet and stylish!



Kinderfest

Ausgestochen bunt

Bastelbuch von Eike Eschholz

Format: 15 x 21 cm, 32 Seiten, gebunden

Art.-Nr.	VE
305182*	01

Dekorationen und Geschenke für fröhliche Feste lassen sich aus allen möglichen Modelliermassen ganz einfach mit Hilfe witziger und origineller Ausstechformen herstellen. Ob Sie selbst für die Party basteln oder zusammen mit den Kindern kreativ werden – so wird jedes Fest zu einem Erfolg.

*Solange Vorrat reicht!

Des Kuchens neue Kleider

Maisie Parrish
18 Torten für jeden Anlass mit Schritt für Schritt Anleitung

Format: 23 x 28 cm
 168 Seiten mit Farbfotos, 4-farbig, gebunden
 In deutscher Sprache.

Art.-Nr. VE
 305519 OI



Erstmalig ist ein Buch von Maisie Parrish auf Deutsch erschienen! Wieder ist es ihr gelungen, mit ihrer Arbeit Freude und Inspiration zu vermitteln.

Dieses Buch zeigt 18 fantastische farbige Thementorten, dekoriert mit neuen Figuren zu den großen Themen Geburtstag, Hochzeit, Jubiläen und Jahreszeiten. Gezeigt werden detaillierte Anleitungen zu den einzelnen Torten, ebenso allgemeine Tipps zur Dekoration und zur Herstellung von Fondantfiguren. Benötigte Materialien und Werkzeuge werden ausführlich gezeigt und beschrieben.

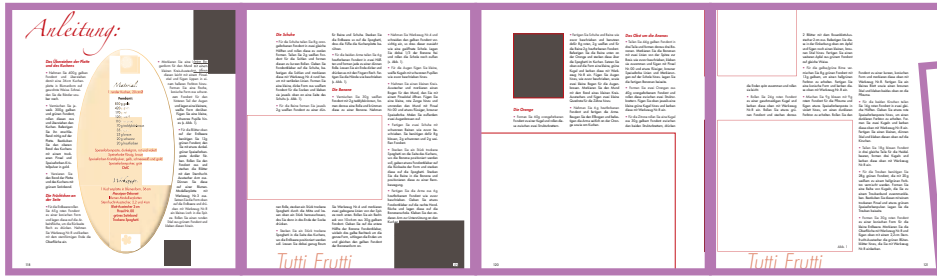

The Cakes new Dress

Maisie Parrish
 Format: 23 x 28 cm
 168 Seiten mit Farbfotos, 4-farbig, gebunden
 In englischer Sprache.

Art.-Nr. VE
 305526 OI



Cakes with Character

Maisie Parrish
 Format: 22 x 27 cm,
 112 Seiten mit Farbfotos, 4-farbig, gebunden
 In englischer Sprache.

Art.-Nr. VE
 305168 OI



In englischer Sprache!

Dieses Buch zeigt 16 wunderbar farbige Thementorten dekoriert mit neuen Figuren. Gezeigt werden detaillierte Anleitungen zu den einzelnen Torten, ebenso allgemeine Tipps zur Dekoration und zur Herstellung von Fondantfiguren. Benötigte Materialien und Werkzeuge werden ausführlich gezeigt und beschrieben.

Marzipan Magic Animal Modelling Made Easy

Maisie Parrish
 Format: 15 x 21 cm,
 42 Seiten mit Farbfotos, 4-farbig, Paperback
 In englischer Sprache.

Art.-Nr. VE
 305175 OI



In englischer Sprache!

Leicht gemachtes Modellieren von Tieren. Lernen Sie, Ihre eigenen Tiercharaktere zu gestalten. Mit einer Schritt für Schritt Methode, von tollen farbigen Abbildungen begleitet, lernen Sie jedes einzelne Tier zu formen. Zahlreiche Tipps zum Arbeiten mit Marzipan, farbige Anleitungen sowie Beschreibungen der verwendeten Werkzeuge, helfen Ihnen anzufangen.

In englischer Sprache!

Dieses Buch hält, was es verspricht, nämlich Ihnen die Grundlagen des Tortenbackens und Tortendekorierens Schritt für Schritt zu erklären. Eine leicht verständliche Anleitung zum Herstellen Ihrer eigenen Tortencreations mit vielen Anregungen und Tipps. Das Buch gibt verständliche und einfache Anleitungen zur Herstellung aller Größen und Formen von Torten. Leicht verständliche Tipps, Anleitungen und Rezepte ermöglichen Ihnen, mit Hilfe dieses Buches, vom Kuchen zur Kindergeburtstagsparty bis hin zu festlichen Anlässen, kreative Torten zu gestalten.

In englischer Sprache!

Grundrezepte, Basistechniken und nützliche Tipps für Einsteiger. Schritt für Schritt Fotos und leicht verständliche Anleitungen führen sicher zum Erfolg. Kreative Vorschläge, die Hobbykonditoren aller Altersstufen und Fertigkeiten gerecht werden. Dieses Buch zeigt, wie Sie mit den richtigen Zutaten, Hilfsmitteln und Methoden die fantasievollsten Torten zaubern können – von klassischen Vorschlägen für festliche Anlässe über dreistöckige Hochzeitstorten bis hin zu originellen Torten für den geselligen Nachmittagskaffee mit Freunden und Familie.

In englischer Sprache!

Kinder-Partys können kleine feine, aber auch große Vorbereitungen beinhalten. Als Organisator einer Party liegt es an Ihnen, wieviel Zeit Sie für die Vorbereitung aufwenden möchten. Zweifellos ist die Torte das Herzstück einer jeden Party. Dieses Buch ist all den vielbeschäftigten Eltern gewidmet und zeigt Ihnen, wie Sie mit einfachen Rezepten und Dekorationsideen ein phantastisches Ergebnis erzielen können.

In englischer Sprache!

Süße und stilvolle Plätzchen und Kuchen für alle Gelegenheiten. Bezaubernde Designs in ausgefallenen Farben sind zu Peggy Porschens Markenzeichen geworden. Auf heitere Art kombiniert Sie Blumen und Schmetterlinge oder geometrische und abstrakte Muster. Viele stellen kleine Geschichten dar, wie ihr Plätzchenatwalk oder Unterwasserweltplätzchen.

**Beginner's Guide to Cake Decorating****Tortendekorationen für Anfänger**

Format: 20 x 24 cm,
112 Seiten mit Farbfotos, 4-farbig, kartoniert
In englischer Sprache.

Art.-Nr.	VE
305410	01

**The home guide to Cake Decorating**

Torten dekorieren
Format: 18 x 20 cm,
432 Seiten mit Farbfotos, 4-farbig, Paperback
In englischer Sprache.

Art.-Nr.	VE
305489	01

**Party Cakes for Kids**

Format: 23 x 28 cm,
160 Seiten mit Farbfotos, 4-farbig, gebunden
In englischer Sprache.

Art.-Nr.	VE
305472	01

**Pretty Party Cakes****Sweet and Stylish Cookies and Cakes for All Occasions**

Peggy Porschen
Format: 21 x 27 cm,
144 Seiten mit Farbfotos, 4-farbig, Paperback
In englischer Sprache.

Art.-Nr.	VE
305144	01

Sugarcraft I



International School of Sugarcraft Book 1

Format: 20 x 28 cm,
256 Seiten mit Farbfotos, 4-farbig, Paperback
In englischer Sprache.

Art.-Nr.	VE
305441	01

In englischer Sprache!

Dieses Buch ist eine Einführung für alle Anfänger, die noch nie einen Kuchen dekoriert haben, und gleichermaßen ein Auffrischungskurs für die Grundtechniken des Dekorierens. Das Buch beginnt mit der Beschreibung wie man die „perfekte“ Torte kreiert. Am Ende der 20 Kapitel sollte der Leser die Fertigkeiten und das Vertrauen erlangt haben, um jede speziell gestaltete Torte zu verkleiden und zu dekorieren.

Sugarcraft II



International School of Sugarcraft Book 2

Format: 20 x 28 cm,
256 Seiten mit Farbfotos, 4-farbig, Paperback
In englischer Sprache.

Art.-Nr.	VE
305458	01

In englischer Sprache!

Ein zwanzig Teilkapitel umfassendes Buch, das Ihnen die Grundlagen der Fertigkeiten im Umgang mit Tüllen, Pinsel, Farbsprays und anderem Zubehör für das Modellieren vermittelt.

Sugarcraft III



International School of Sugarcraft Book 3

Format: 20 x 28 cm,
256 Seiten mit Farbfotos, 4-farbig, Paperback
In englischer Sprache.

Art.-Nr.	VE
305465	01

In englischer Sprache!

Wie alle Sugarcraft Bücher bietet auch dieses einen Kurs, der die Fertigkeiten beim perfekten Kreieren von Kuchen und Torten mit Fondant, Zuckerguß, Randverkleidungen, Rüschen und anderen Materialien von einem mittleren Level zu einer noch höheren Fertigungsstufe vermittelt.

Sweet & Sexy

Erotische Torten
 sinnlich sättigend mit einem Spritzer erregenden Humors

Sweet & Sexy – Erotik Torten sinnlich sättigend mit einem Spritzer erregenden Humors. Das etwas andere Tortendekorationsbuch in deutscher Sprache. Lassen Sie sich von Sweet & Sexy in die Welt der Erotik entführen und erleben Sie auf 80 Seiten sinnliches Backvergnügen für jeden Anlass. Die 19 erotischen Torten, kreierte und modelliert von Eike Eschholz, sind mit Step by Step Anleitung vom Backen bis zum Dekorieren in detaillierten Abbildungen und Texten erklärt, so dass einem guten Gelingen nichts mehr im Wege steht. Wenn's einmal schnell gehen soll, sorgen die Quickies für heiße Momente.



Sweet & Sexy

Erotische Torten – sinnlich sättigend mit einem Spritzer erregenden Humors

Es wird heiß in deutschen Küchen! Frech frivole Torten mit Step by Step Anleitung für Sie & Ihn oder Ihn & Ihn oder Sie & Sie ... oder ...

Format: 21 x 30 cm
80 Seiten mit Farbfotos, 4-farbig, gebunden

Art.-Nr. 305502 VE
OI

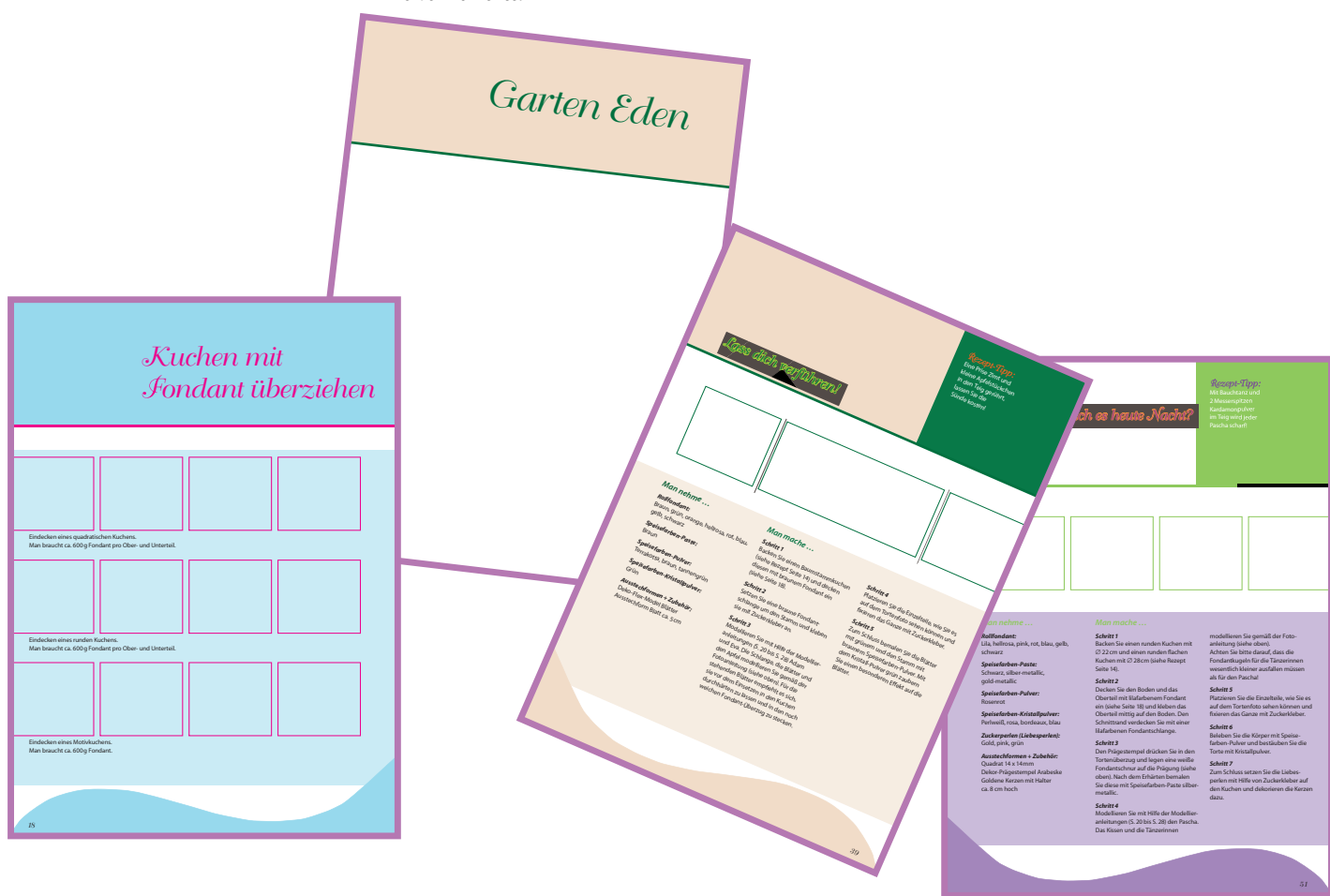

Potenti
 Antihaft-Backform

Besonders hochwertiges Material für bestes Backergebnis, mit Antihaft-Beschichtung. In Geschenkverpackung mit Rezept.

Randhöhe: 6,5 cm

Art.-Nr. 629004 VE
OI



Naughty Cakes



Freche Torten

Format: 22 x 28 cm,

80 Seiten mit Farbfotos, 4-farbig, Hardcover

In englischer Sprache.

Art.-Nr.	VE
305403	01

In englischer Sprache!

Debbie Brown gibt viele Anregungen in ihrem Buch Naughty Cakes. Schritt für Schritt erfahren Sie, wie tolle Kuchendekorationen hergestellt werden.

Ein weiteres, erstaunliches Buch über die speziellen Talente von Debbie Brown - lustige und komische Interpretationen von „Ungezogenheit“. Mit der üblichen Schritt für Schritt Methode, unterstützt von tollen farbigen Anleitungen, werden Sie Ihre helle Freude an Ihren eigenen Kreationen haben.

Xtra Naughty Cakes



Freche Torten, Teil 2

Format: 22 x 28 cm,

80 Seiten mit Farbfotos, 4-farbig, Hardcover

In englischer Sprache.

Art.-Nr.	VE
305496	01

In englischer Sprache!

Debbie Brown gibt viele Anregungen in ihrem neuen Buch Xtra Naughty Cakes. Schritt für Schritt erfahren Sie, wie tolle Kuchendekorationen hergestellt werden.

Dieses phantastische neue Buch enthält eine unwiderstehliche Sammlung von 19 frechen Späßtorten. Stufenweise wird mit Abbildungen erklärt, wie diese fabelhaften „erwachsenen“ Torten hergestellt werden. Showgirls, sexy Nikolaus, heißer Teufel, tolle Hintern u.v.m.

50 Easy Party Cakes



Party-Torten

Neue Auflage

Format: 21,6 x 28 cm,

112 Seiten mit Farbfotos, 4-farbig, Hardcover

In englischer Sprache.

Art.-Nr.	VE
305427	01

In englischer Sprache!

Ein praktischer und umfassender Leitfaden über die Grundlagen des Tortendekorierens, gleichermaßen für Anfänger und Profis. Erfahrene Konditoren und Bäcker sind sofort begeistert von diesem Buch, das mit seinen tollen, neuen erfrischenden Ideen eine Bereicherung für jedermann ist. Ein exzellentes Buch, da jeder Schritt mit Abbildungen dargestellt wird.

In englischer Sprache!

Der Hit auf jeder Party – hier finden Sie die allerneuesten Ideen. Über 150 tolle Cupcakes und andere Leckereien für jede Gelegenheit mit genauer Back- und Dekoanleitung. Überraschen Sie Ihre Gäste doch einmal mit süßen lustigen Törtchen. Probieren Sie leckere neue Rezepte wie Limetten-Cupcakes, Mokka-Icing und vieles mehr. Dazu gibt es tolle Produkte rund ums Backen und Dekorieren, wie z. B. die lustigen Silikon-Cups mit Füßen! Mit Cupcake Fun! kreieren Sie garantiert den ultimativen Partyspaß!



Cupcake Fun! – Cupcake-Spaß!

Format: 21 x 27 cm,
128 Seiten mit Farbfotos, 4-farbig, Softcover
In englischer Sprache. Wilton-Produkt.

Art.-Nr.	VE
902-795	01

In englischer Sprache!

Vielleicht planen Sie gerade eine Hochzeit oder ein anderes großes Ereignis – in diesem Buch finden Sie die passende Torte. Wilton zeigt Ihnen Festtagstorten im modernen Look – sehen Sie, wieviel Spaß es macht, Farben zu mischen oder mit Strukturfondant und blumigen Akzenten zu spielen. Entdecken Sie kreative, neue Ideen aus Fondant. 38 tolle Kuchenkreationen zusammen mit genauer Anleitung, Erklärung der verschiedenen Techniken, Anweisungen zum Zusammensetzen und Schneiden.



Wilton Tiered Cakes

Stufentorten

Format: 21 x 27 cm,
128 Seiten mit Farbfotos, 4-farbig, Softcover
In englischer Sprache. Wilton-Produkt.

Art.-Nr.	VE
902-1108	01

In englischer Sprache!

Das erste Buch, das Ihnen Fondantideen nach Wilton-Art präsentiert – mit aufregenden Designs, Schritt für Schritt Anleitungen sowie praktischen Fondant-Produkten.

Dieses Tortenbuch macht es Ihnen einfach, tolle Fondantkreationen zu zaubern – insgesamt 40 wunderbare Torten komplett mit alternativen Dekorationsideen für jedes Design und Vorschlägen für die passenden Serviergelegenheiten.



Celebrate! – With Fondant

Aufregende Torten nach der Wilton-Art für Geburtstag, Hochzeit und vieles mehr.

Format: 21 x 27 cm,
120 Seiten mit Farbfotos, 4-farbig, Softcover
In englischer Sprache. Wilton-Produkt.

Art.-Nr.	VE
902-911	01



**Uses of Decorating Tips
Gebrauch von Tüllen**

Format: 21,6 x 27,6 cm,
48 Seiten mit Farbfotos, 4-farbig, Softcover
In englischer Sprache. Wilton-Produkt.

Art.-Nr.	VE
902-1375	01

In englischer Sprache!

Das nützliche und schnelle Nachschlagewerk für alle Tortenkünstler. Erklärt werden 5 der beliebtesten Tüllen-Gruppen sowie die Vielseitigkeit verschiedener Tüllen anhand unterschiedlichster Tortendesigns.

Wilton Wedding Style

Beautiful Cakes, Invitations,
Favors and Dekor Ideas

Format: 21 x 27 cm,
124 Seiten mit Farbfotos, 4-farbig, Softcover
In englischer Sprache. Wilton-Produkt.

Art.-Nr.	VE
902-1101	01



In englischer Sprache!

Hier finden Sie neue romantische und moderne Hochzeitstortenkreationen mit genauen Herstellungsanleitungen und Rezepten. Außerdem wird die Gestaltung von Einladungskarten, Tischdekorationen uvm. erklärt. Harmonisch abgestimmte Farbgestaltung von der Einladung, über den Empfang, über die Dekoration bis hin zur exklusiven Torte, wird hier ausführlich dargestellt.

Wilton Wedding Cakes

A Romantic Portfolio
Romantische Hochzeitstorten

Format: 21 x 27 cm,
144 Seiten mit Farbfotos, 4-farbig, Softcover
In englischer Sprache. Wilton-Produkt.

Art.-Nr.	VE
902-907	01



In englischer Sprache!

Diese aufregende Zusammenstellung von Stufentorten lässt romantische Hochzeitsträume wahr werden. 38 wunderschöne Torten begeistern jede zukünftige Braut. Von saisonalen Designs über elegant bis klassisch oder modern ist für jeden Geschmack etwas dabei. Zusammen mit abgestimmten Schmuckornamenten, Gestaltungsvorschlägen und Stufentortenzubehör.

Jedes Design beinhaltet eine Schritt für Schritt Dekorationsanleitung, Produkt-Checkliste und Mengenangaben, um jede der vorgestellten Torten nachzubilden.

The Wilton School Decorating Cakes

Tortendekorationen

30 aufregende Torten mit ausführlicher Anleitung und Produktliste, 103 Technik-Anleitungen mit Schritt für Schritt Abbildung, inklusive Bordüren, Blumen, Fondant und mehr.

Format: 21 x 27 cm,
116 Seiten mit Farbfotos, 4-farbig, Softcover
In englischer Sprache. Wilton-Produkt.

Art.-Nr.	VE
902-904	01



In englischer Sprache!

Hilfreiche Rezepte, Tüllen-Aufstellung, Leitfaden für Schneiden und Servieren, Fach-Glossar. Ausführliche Abschnitte zu: Backen der Kuchen, Vorbereitung von Icing, Einsatz von Deko-Tüllen, Schneiden und Transportieren der Torten. Produktleitfaden aller benötigten Werkzeuge und Zutaten.

Wilton-Katalog „Yearbook 2010“

Format: 21 x 27 cm,
247 Seiten mit Farbfotos, 4-farbig, Softcover
In englischer Sprache. Wilton-Produkt.

Art.-Nr.	VE
1701-2044	01



In englischer Sprache!

In diesem neuen Wilton Jahrbuch 2010 finden Sie eine Fülle von Anregungen zur Gestaltung von Geburtstagstorten. Auch Torten für andere festliche Anlässe, z.B. Hochzeit, Silberhochzeit, Taufe uvm. finden Sie hier mit Rezepten und genauen Anleitungen. Alle altbewährten und natürlich auch die neusten Produkte aus dem Wilton-Sortiment, sind hier mit Beschreibungen aufgeführt und können unter den angegebenen Artikel-Nummern bei uns mitbestellt werden.

Wilton Pattern Book 2010

Buch der Muster

Kopieren Sie viele der tollen Muster, die im 2010 Jahrbuch gezeigt werden. Das Buch beinhaltet mehr als 100 Konturenmuster zum Übertragen auf Ihre Torte.

Leicht verständliche Anleitung.

Format: 21 x 27 cm,
47 Seiten mit Mustervorlagen, Softcover
In englischer Sprache. Wilton-Produkt.

Art.-Nr.	VE
408-2010	01



In englischer Sprache!

In diesem Heft finden Sie die Schablonen für viele der im Wilton Jahrbuch 2010 gezeigten Torten. Anhand dieser Schablonen können Sie die dort dargestellten und beschriebenen Torten nacharbeiten. Der Gebrauch des Schablonen-Heftes in nur in Verbindung mit dem Jahrbuch sinnvoll.

STICHWORTVERZEICHNIS/AUSSTECHER

- A**ltstadt/Frankfurter Römer A-23
 Anker A-4
 Arche Noah A-66
 Aschenputtel/Cinderella A-12
 Astronaut A-42
 Ausstechringe A-74, A-110
 Ausstechform m. Wechselmotiven . A-38
- B**aby A-29
 Bagels-Ausstechringe A-74
 Bär A-20
 Bauernhoftiere A-53, A-57
 Baum A-48
 Baumschmuck A-102
 Bayern-Set A-9
 Besteck A-21
 Blätter A-47, A-48
 Blumen A-46, A-110
 Blumenkorb A-49
 Blüten A-46, A-47
 Bocksbeutel A-44
 Boy- & Girl-Set A-30
 Brandenburger Tor — Berlin A-23
 Braut/Bräutigam A-11, A-15
 Brigitte-Keks A-36
 Buchstaben A-34, A-35, A-74
 Buddha A-22
 Burg A-13
- C**inderella/Aschenputtel A-12
 Clown A-202
- D**inosaurier A-62
 Dollar A-21
 Domino Ausstecherset A-37
 Donuts-Ausstechringe A-74
 Drache A-13
 Dresdner Frauenkirche A-23
- E**ichhörnchen A-60
 Eidechse A-61
 Ei A-81
 Eiffelturm A-23
 Einhorn A-13
 Eisbär A-62
 Eisenbahnwagen A-17
 Eiskristall A-94, A-95
 Eiswaffel A-18
 Elch A-99
 Elefant A-63
 Engel A-8, A-100
 Engelsflügel A-100
 Ente A-53, A-183
 Erdbeere A-51
 Esel A-54, A-99
 Eule A-59, A-90
 Euro A-21
 Exotische Tiere A-64
- F**ahrzeuge A-17
 Feuerwehr A-16
 Fledermaus A-58, A-88
 Flugzeug A-17, A-18
 Frankfurter Römer/Altstadt A-23
 Frau A-30, A-105
- Freiheitsstatue A-23
 Frosch A-61
 Froschkönig A-13
 Fußball A-31
 Füße A-43
- G**arnier-Ausstechformen A-70, A-71
 Garten A-49
 Geier A-59, A-67
 Geist A-83
 Gemüse A-50
 Gießkanne A-49
 Glocke A-103
 Glücksbringer A-24
 Golfschläger A-42
- H**alloween A-88 — A-91
 Hamburg A-6
 Hammer A-32
 Hände A-43
 Hase A-78 — A-81
 Haus A-90, A-107
 Heidi A-9
 Herz A-26, A-73, A-110
 Hexe A-89
 Hexenhaus A-91, A-93
 Holland A-57
 Huhn A-53, A-82
 Hund A-56
- I**nsel A-7
 Igel A-60
- J**unge A-30
- K**aktus A-67
 Katze A-58
 Keksausstecher-Brett A-124
 Kerze A-106
 Kipferl A-107
 Kirche A-22
 Kirsche A-51
 Knochen A-57
 Koffer A-18
 Komet A-103, A-110
 Kreuz A-22
 Krippenspiel A-92
 Krone A-11
 Kuh A-54
 Kürbis A-88, A-90
 Küste A-7
- L**amm A-54, A-83
 Lampe A-19
 Lebkuchen-/Printen-Ausstechform . A-107
 Lebkuchenmann A-104, A-105
 Linzer A-114 — A-120
 Lippen A-26
 Love-Set A-27
- M**ädchen A-30
 Mann A-30, A-105
 Männlich — Weiblich A-30
 Mars — Venus A-30
 Matterhorn A-9
- Maus A-58
 Max & Moritz A-13
 Meer A-7
 Mini-Ausstechformen A-84, A-108
 Mode A-28
 Möhre A-50, A-79
 Mond A-103
 Monumente A-23
 Mozart A-40
 Musik A-41
 Mutzenmandel A-125
- N**ilpferd A-63
 Nelke A-46
- O**bst A-51
 Oldtimer A-17
Ostern A-78 — A-87
- P**alme A-18, A-67
 Pfadfinder-Lilie A-21
 Pferde A-52
 Pferde-Freundschaft, Backset A-52
 Pinguin A-62
 Pirat A-4, A-89
 Pisatum A-23
 Prinzessin A-11, A-12
 Puzzleteil A-20
- R**aumfahrt A-42
 Reh A-99
 Rentier A-99
 Ringe-Ausstechformen A-47, A-110
 Ritter A-13
- S**äge A-32
 Saxofon A-41
 Schaf A-54, A-83
 Schaukelpferd A-106
 Schildkröte A-61
 Schirm A-20
 Schloß Neuschwanstein A-12
 Schlüssel A-22
 Schmetterling A-59, A-83
 Schneeflocke A-94 — A-95
 Schneemann A-101
 Schornsteinfeger A-24
 Schubkarre A-47, A-55
 Schwein A-10, A-24, A-53
 Seehund A-62
 Seeräuber A-4, A-5
 Sets in Dosen A-70 — A-77
 Sensenmann A-89
 Sommerurlaub A-18
 Sonne A-18, A-103
 Skifahren A-96
 Spekulativus-Model A-126 — A-127
 Spinne A-89
 Spitzbub A-101, A-125
 Sport A-42
 Springerles-Model A-126 — A-127
 Spritzgebäck-Vorsatz A-124
 Spukschloß A-12, A-88
 St. Martin A-22
 Stern A-73, A-110
- Sternschnuppe A-103, A-110
 Sternzeichen A-14 — A-15
 Stiefel A-67, A-101
 Stuhl A-19
 Symbole A-21
- T**anne A-98
 Taube A-25, A-59
 Teekessel A-106
 Telefon A-19
 Terrassen-Ausstechformen A-121 — A-123
 Teufel A-8
 Tisch A-19
 Totenkopf A-4, A-89
 Traktor A-17, A-55
 Tutti-Frutti A-51
 Tulpe A-46, A-83
- V**erkehrszeichen A-16
 Vögel A-59
- W**assertiere A-65
 Weckmann, Weckfrau A-30, A-105
Weihnachten A-92 — A-127
 Weihnachtsmann A-101, A-104, A-105
 Wein A-44, A-45
 Weltraum A-42
 Werkzeuge A-32
 Wikinger A-4
 Wilder Westen A-67
 Wintersport A-42, A-96 — A-97
 Wohnen A-19
 Wolf A-56
 Wurst A-21
- Z**ahn A-29
 Zahlen A-32, A-74
 Zaubern A-10
 Ziege A-54, A-83
 Zimtstern A-125
 Zootiere A-64
 Zwerg A-49
- Displays**
 Auf dem Bauernhof A-68
 Ausstecher mit Wechselmotiven A-39
 Bauernhof A-69
 Brigitte Keks-Ausstecher-Sets A-36
 Brigitte Weihnachtsmann A-104
 Bunte Weihnachtsausstechformen . A-113
 Domino A-37
 Exotische Tiere A-64
 Freizeit A-68
 Frühling/Ostern, Minis A-84
 Happy Halloween 2 A-90
 Leerdisplay A-69
 Linzer Ausstechformen A-114, A-120
 Mini-Ausstechformen A-84, A-108
 Natur A-68
 Ostern A-86 — A-87
 Weihnachten A-109
 Sternzeichen-Ausstechformen A-14
 Terrassen-Ausstechformen A-121
 Weihnachten A-109, A-111

Städter Infos:

AUSSTECHE MATERIALKUNDE

Die bunte Ausstecherwelt aus dem Hause STÄDTER möchte Ihnen hier einen kleinen Einblick in die Warenkunde der Ausstechformen geben.

1. EDELSTAHL:

Wir verwenden 18/8 Edelstahl, rostfrei, spülmaschinenfest, lebensmittelecht. Die Ausstechformen werden punktgeschweißt. Sie erkennen Edelstahl an seiner polierten und glänzenden Oberfläche. Edelstahlausstecher können zum Ausstechen von Teig genutzt werden, aber auch im Bastelbereich zur Formung von Knete, Salzteig oder für Filzarbeiten und zum Seifen- oder Kerzengießen.

2. WEISSBLECH:

Weißblech ist ein traditionelles Material, welches über Jahrzehnte in allen Haushalten verwendet wurde. Es ist nicht rostfrei und somit auch nicht für die Spülmaschine geeignet. Wir empfehlen nach dem Gebrauch die Form sofort zu spülen und gut abzutrocknen. Eine Selbsttrocknung wird nicht empfohlen, da sich Ansätze von Flugrost bilden können. Dieser kann jedoch mit geringem Aufwand entfernt werden. Weißblech erkennt man an seiner matten Oberfläche.

3. VERARBEITUNG:

Unsere Ausstecher haben auf einer Seite einen gebördelten Rand zur Stabilisierung der Form. Die ungebördelte Seite dient zum Ausstechen.

Bei unseren handgefertigten Ausstechern können in Form und Verarbeitung kleine Unterschiede auftreten. Diese sind produktionsbedingt und können nicht vermieden werden und sind kein Grund für Reklamationen. Alle Ausstecher werden mit einem Zirka-Maß angegeben, das an der längsten diagonalen Stelle gemessen wird.

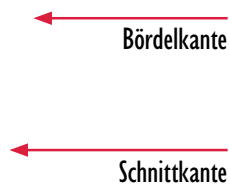

AUSSTECHE ARTEN

1. KONTURENAUSSTECHE:

Hier handelt es sich um Ausstecher, die nur die Kontur des Motives ausstechen.

2. PRÄGEAUSSTECHE:

Hier wird, neben der Kontur, eine Prägung im Inneren des Ausstechers angebracht. Wie hier in der Abbildung zu sehen ist, wird der Osterhase in der Kontur ausgestochen, jedoch Augen, Nase, Mund und Pfoten werden nur in den Teig hinein geprägt. Nach dem Backen können diese beliebig verziert werden.

Städter Ideen:

TASSENKEKSE



Es gibt mittlerweile viele verschiedene Ausstechformen für Tassenkekse. Da jede Tasse anders geformt ist, unterschiedliche Wandstärken und der Plätzchenteig verschiedene Konsistenzen haben kann, ist die Funktion eines vorgefertigten Tassenkekse-Ausstechers nicht immer gewährleistet.

UNSERE EMPFEHLUNG:

Nehmen Sie einen Ausstecher Ihrer Wahl und stechen Sie den Teig aus. Mit dem abgebildeten Stab werden anschließend die Öffnungen für den Tassenrand ausgestochen. Sollten Sie eine dickwandige Tasse haben, so können Sie die Öffnung individuell erweitern.

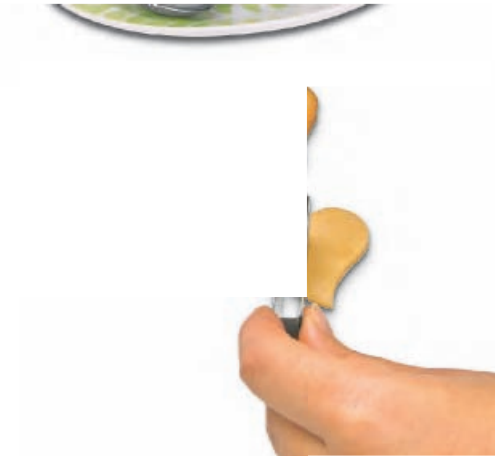

Art.-Nr. 200470, Material: Edelstahl
Maße (L x B x H) 5,0 x 0,9 x 2,0 cm

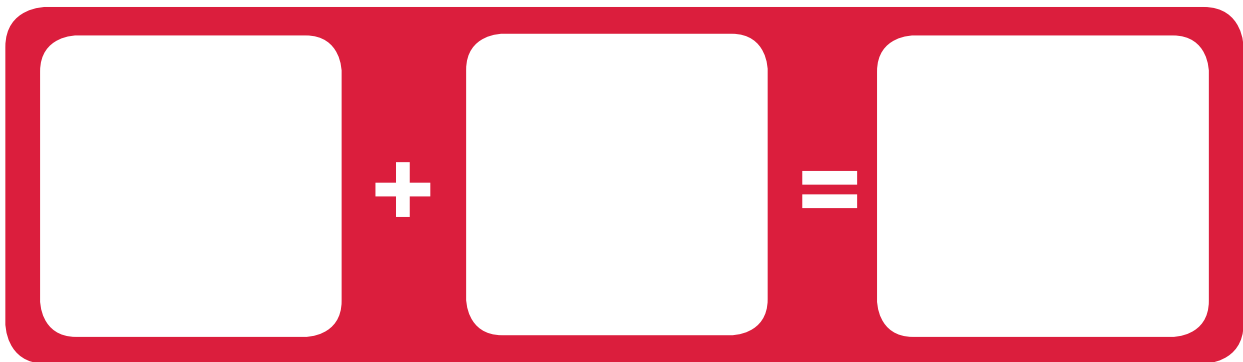

BASTELTIPPS

Selbstverständlich eignen sich unsere Ausstecher auch als Tischschmuck, Serviettenringe oder Dekorationen aller Art. Im Bastelbereich können sie ebenso vielseitig eingesetzt werden.



163720



Wikinger

Art.-Nr.	Maße ca.	VE
163720	9,0 cm, Edelstahl	10



163713



Wikinger Helm

Art.-Nr.	Maße ca.	VE
163713	7,0 cm, Edelstahl	10

163706



Wikinger Boot

Art.-Nr.	Maße ca.	VE
163706	9,0 cm, Edelstahl	10



199545



Pirat

Art.-Nr.	Maße ca.	VE
199545	12,0 cm, Edelstahl	10

199552



Totenkopf

Art.-Nr.	Maße ca.	VE
199552	9,0 cm, Edelstahl	10

199538



Piratenschwert

Art.-Nr.	Maße ca.	VE
199538	9,0 cm, Edelstahl	10

199521



Piratenschiff

Art.-Nr.	Maße ca.	VE
199521	10,0 cm, Edelstahl	10



112117



Anker

Art.-Nr.	Maße ca.	VE
112117	9,0 cm, Edelstahl	10

Ausstechformen-Set Piraten Ahoi

2-teilig



Edelstahl, im weißen Orgazbeutel,
mit Rezeptanhänger

Art.-Nr.	Inhalt	Maße ca.	VE
001770	Pirat Totenkopf	12,0 cm 9,0 cm	05



EDELSTAHL
rostfrei, spülmaschinenfest



Papier-Backförmchen



SEERÄUBER

50 Stück auf Blisterkarte

Art.-Nr.	Ausführung (Ø/H)	VE
335301	Maxi (50/32 mm)	12



Papier-Backförmchen



PIRATEN

50 Stück auf Blisterkarte

Art.-Nr.	Ausführung (Ø/H)	VE
335295	Maxi (50/32 mm)	12
335325	Mini (35/22 mm)	12



Kerzen-Set Piraten

4-teilig



Auf Blisterkarte

Art.-Nr.	Maße ca.	VE
910454	3,0 cm	12



Kerzen-Sticker Piraten

4-teilig



Auf Blisterkarte

Art.-Nr.	Maße ca.	VE
910461	3,5 x 9,5 cm	12

Dekorations-Set Piraten

3-teilig



Kunststoff, im Polybeutel

Art.-Nr.	Maße ca.	VE
905023	6,8–7,8 cm	12





Hamburger Wappen

Art.-Nr.	Maße ca.	VE
163690	9,0 cm, Edelstahl	10



Elbphilharmonie

Art.-Nr.	Maße ca.	VE
200791	10,0 cm, Edelstahl	10



Hamburger „Hummelfigur“ Wasserträger

Art.-Nr.	Maße ca.	VE
199491	13,0 cm, Edelstahl	10



Segelboot

Art.-Nr.	Maße ca.	VE
112056	7,0 cm, Weißblech	10
112063	7,0 cm, Edelstahl	10



Wolke

Art.-Nr.	Maße ca.	VE
064348	6,5 cm, Edelstahl	10



Leuchtturm

Art.-Nr.	Maße ca.	VE
064386	10,0 cm, Edelstahl	10



Insel Sylt

Art.-Nr.	Maße ca.	VE
199484	14,0 cm, Edelstahl	10

Seestern

Art.-Nr.	Maße ca.	VE
064355	8,0 cm, Edelstahl	10



Muschel

Art.-Nr.	Maße ca.	VE
064362	7,0 cm, Edelstahl	10



Tintenfisch

Art.-Nr.	Maße ca.	VE
064379	9,0 cm, Edelstahl	10



Krebs

Art.-Nr.	Maße ca.	VE
064393	10,5 cm, Edelstahl	10



Hummer

Art.-Nr.	Maße ca.	VE
064201	8,0 cm, Edelstahl	10

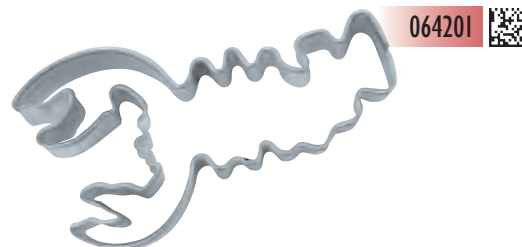

Seepferdchen

Art.-Nr.	Maße ca.	VE
064218	7,5 cm, Edelstahl	10



Taucher

Art.-Nr.	Maße ca.	VE
199255	9,0 cm, Edelstahl	10





Let's Smile

Ausstechform mit Auswerfer und 2 Wechselsmotiven

3er-Set mit Auswerfer, **Edelstahl** und Kunststoff, spülmaschinengeeignet, auf Blisterkarte mit Rezept.

Art.-Nr.	Maße ca.	VE
170728	∅ 6,0 cm	01 12



Ausstechformen-Set Engelchen & Teufelchen

2-teilig

Edelstahl, im Organzabeutel
Set mit Rezeptanhänger

Art.-Nr.	Inhalt	Maße ca.	VE
000582	Engel (im weißen Organzabeutel)	6,0 cm	01
	Teufel (im roten Organzabeutel)	6,5 cm	05



Teufel

Art.-Nr.	Maße ca.	VE
200128	6,5 cm, Edelstahl	10
200135	9,0 cm, Edelstahl	10

200128



200135

Ausstechformen-Set

5-teilig



Bayern

Edelstahl, in einer Dose mit Sichtfenster, mit Rezept und Dekorationsvorschlägen.

Ausstechformen:

Edelweiß, Herz, Dackel, Kleid und Hose

Art.-Nr.	Maße ca.	VE
002074	3,5–7,0 cm	01 10

Heidi Ausstechformen, einzeln

Weißblech

Art.-Nr.	Motiv	Maße ca.	VE
039162	Matterhorn	9,5 cm	10
094123	Berge	9,5 cm	10
039131	Heidi	7,0 cm	10
039148	Ziegenpeter	7,0 cm	10
039155	Almöhi	9,0 cm	10
052215	Edelweiß	4,5 cm	10
111196	Ziege	5,0 cm	10
094116	Berghütte	10,0 cm	10

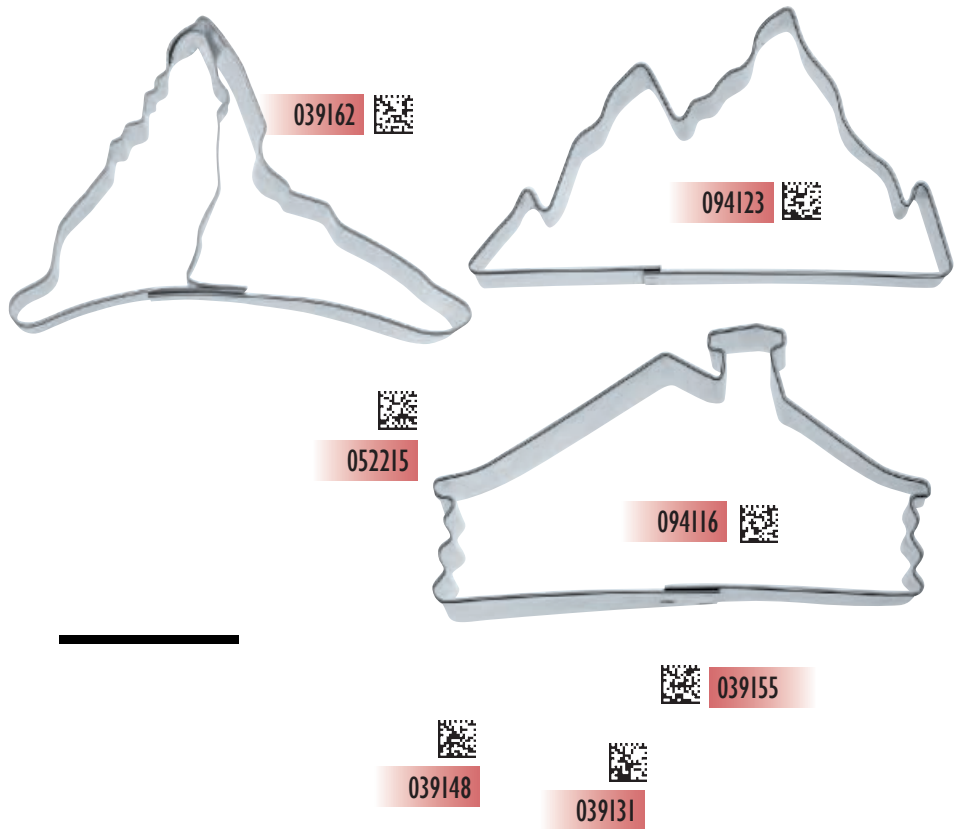

Ausstechformen-Set

7-teilig

Heidi

Weißblech, farbige Verpackung in Buchform, mit Märchen zum Vorlesen, Rezept und Dekorationsvorschlägen.

Ausstechformen: Heidi, Ziegenpeter, Almöhi, Edelweiß, Berge, Berghütte und Ziege

Art.-Nr.	Maße ca.	VE
023772	4,5–10,0 cm	01 10





163355

Wunderlampe

Art.-Nr.	Maße ca.	VE
163355	7,5 cm, Edelstahl	10

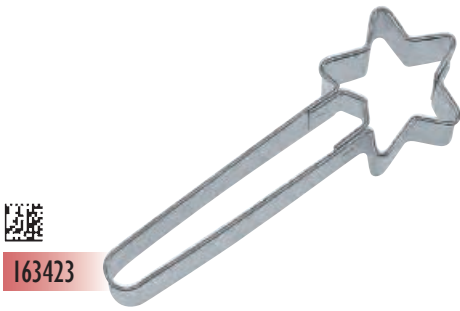

163423



Feenstab

Art.-Nr.	Maße ca.	VE
163423	6,5 cm, Weißblech	10



163379

Zaubererhut

Art.-Nr.	Maße ca.	VE
163379	4,0 cm, Edelstahl	10

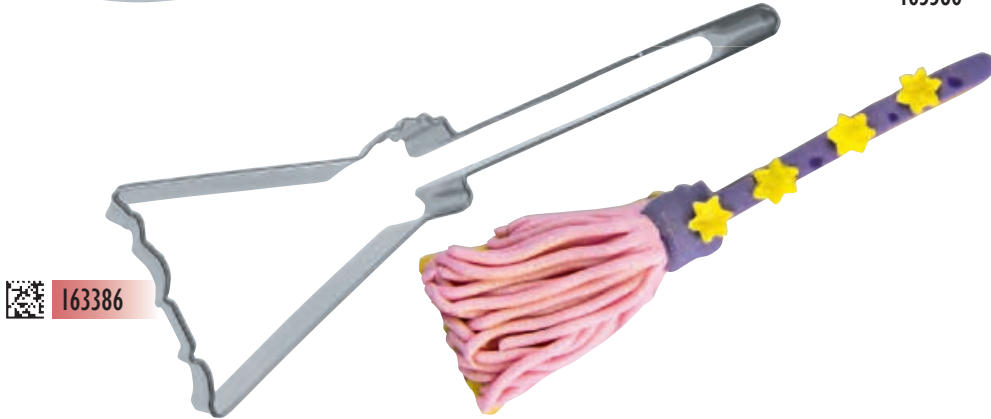

163386

Zauberbesen

Art.-Nr.	Maße ca.	VE
163386	9,5 cm, Edelstahl	10



Fliegendes Schwein

Art.-Nr.	Maße ca.	VE
070141	7,0 cm, Edelstahl	10



**Ausstechformen-Set
Ein Herz & Eine Krone**

2-teilig



Edelstahl, im weißen Organzabeutel,
mit Rezeptanhänger

Art.-Nr.	Inhalt	Maße ca.	VE
001916	Krone Herz	4,5 cm 5,5 cm	05

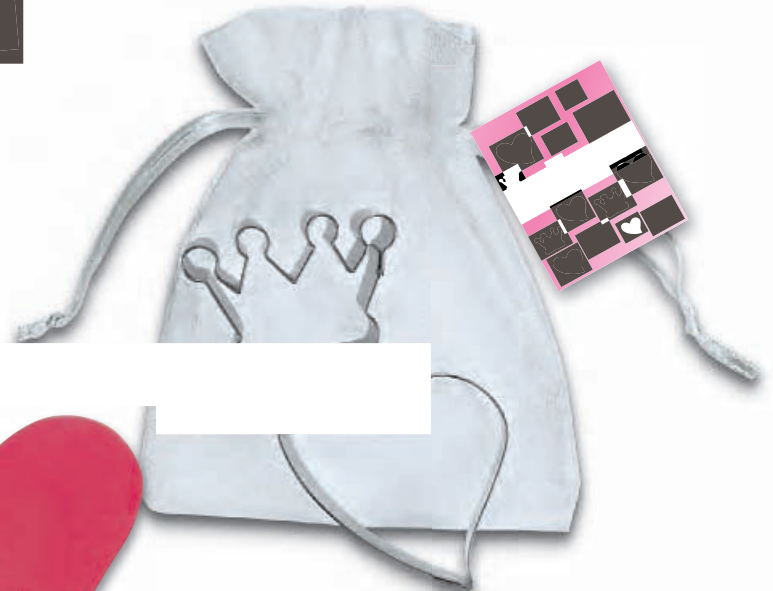

Krone

Art.-Nr.	Maße ca.	VE
198050	7,5 cm, Edelstahl	10
198111	4,5 cm, Edelstahl	10



198050
198111

Krone

Art.-Nr.	Maße ca.	VE
199361	7,0 cm, Weißblech	10

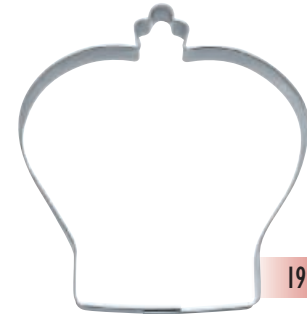

199361



Bräutigam

Art.-Nr.	Maße ca.	VE
200098	9,5 cm, Edelstahl	10

Braut / Prinzessin

Art.-Nr.	Maße ca.	VE
200104	9,0 cm, Edelstahl	10



200098

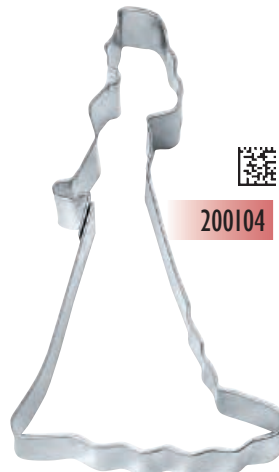

200104



023765

Ausstechformen-Set 6-teilig
Aschenputtel/Cinderella

Weißblech, farbige Verpackung in Buchform, mit Märchen zum Vor- und Selberlesen, Rezept und Dekorationsvorschlägen.

Zum Backen von Aschenputtel, Prinz, Kutsche, Schloß, Glaspantoffel und Taube.

Art.-Nr.	Maße ca.	VE
023765	ca. 5–13 cm	01 10

Prinz

Art.-Nr.	Maße ca.	VE
200081	6,5 cm, Edelstahl	10

Prinzessin/Aschenputtel

Art.-Nr.	Maße ca.	VE
200074	9,0 cm, Edelstahl	10

Pferdekutsche

Art.-Nr.	Maße ca.	VE
200067	12,5 cm, Edelstahl	10

Damenschuh

Art.-Nr.	Maße ca.	VE
199347	10,0 cm, Weißblech	10

Taube

Art.-Nr.	Maße ca.	VE
117105	6,0 cm, Edelstahl	10

Schloß Neuschwanstein

Art.-Nr.	Maße ca.	VE
200012	10,0 cm, Weißblech	10

Spukschloß

Art.-Nr.	Maße ca.	VE
119154	9,5 cm, Edelstahl	10

200012

119154

Drache

Art.-Nr.	Maße ca.	VE
163805	8,0 cm, Edelstahl	10
163812	10,5 cm, Edelstahl	10

Burg

Art.-Nr.	Maße ca.	VE
200111	8,0 cm, Edelstahl	10

200111

**Ritter**

Art.-Nr.	Maße ca.	VE
196995	9,0 cm, Edelstahl	10

196995

**Schwert**

Art.-Nr.	Maße ca.	VE
196988	9,0 cm, Weißblech	10



196988

**Einhorn**

Art.-Nr.	Maße ca.	VE
076143	10,0 cm, Edelstahl	10

076143

**Froschkönig**

Art.-Nr.	Maße ca.	VE
163218	8,5 cm, Edelstahl	10



163218

Max & Moritz

Art.-Nr.	Maße ca.	VE
200333	10,0 cm, Edelstahl	10



Ihr
Sternzeichen
zum selber Backen



Display Sternzeichen

Art.-Nr. 001121

VE I

Inhalt:

120 Ausstechformen aus **Edelstahl**,
mit Rezeptheften

10 Stück pro Sternzeichen,
Größe ca. 6,0–7,5 cm

Ausstechformen Sternzeichen,

Ausstechformen aus **Edelstahl**

Art.-Nr.	Motiv	Maße ca.	VE
039254	Wassermann	6,0 cm	10
039278	Fische	6,0 cm	10
039186	Widder	7,0 cm	10
039285	Stier	7,5 cm	10
039193	Zwillinge	6,0 cm	10
039209	Krebs	6,0 cm	10
039216	Löwe	6,0 cm	10
039261	Jungfrau	6,0 cm	10
039179	Waage	6,0 cm	10
039230	Skorpion	6,0 cm	10
039223	Schütze	6,5 cm	10
039247	Steinbock	6,5 cm	10

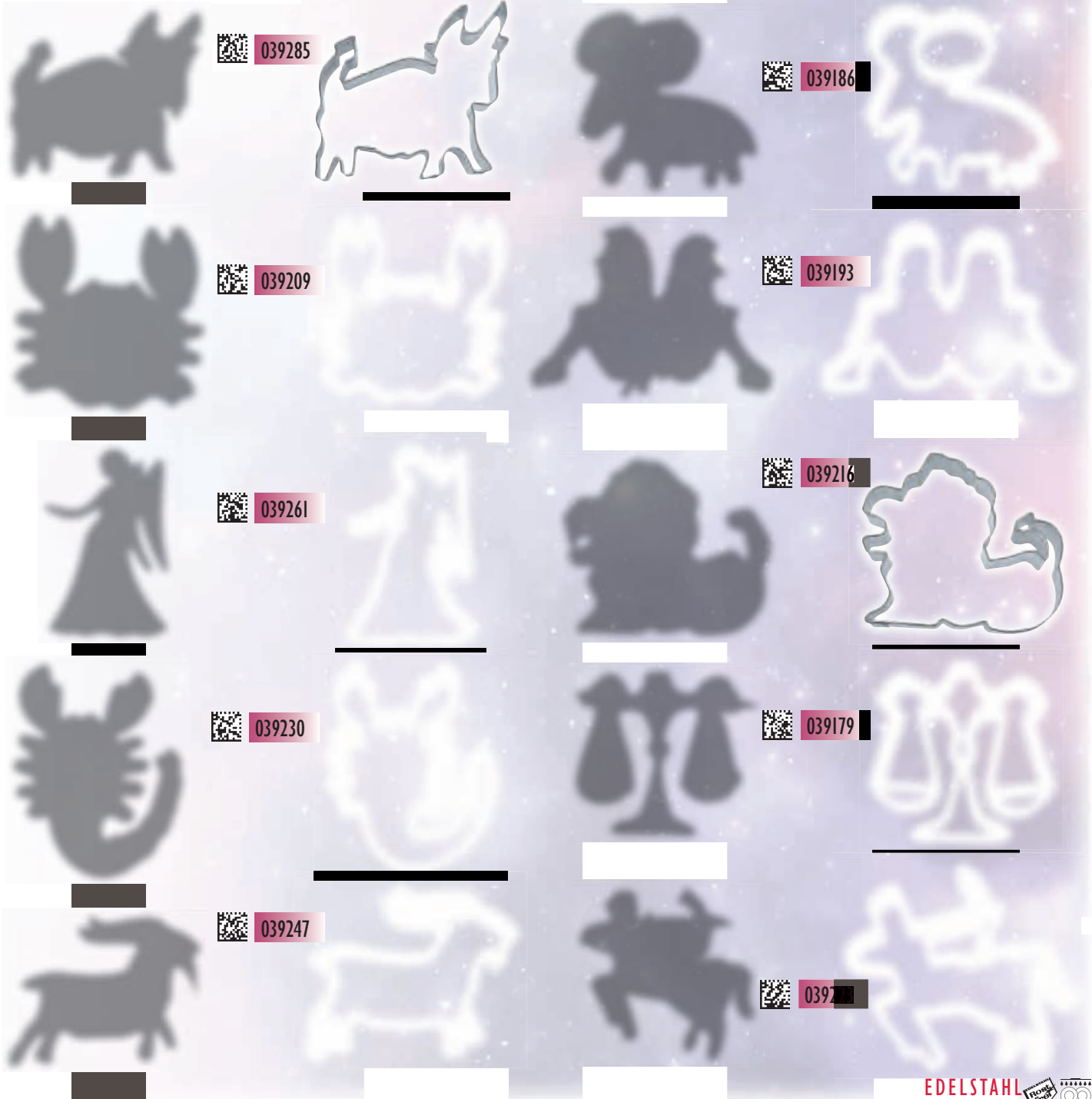

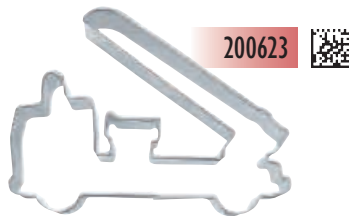

200623

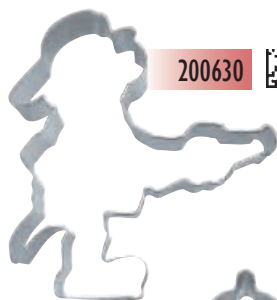

200630



200647



200425



200470

200432



200487



200401



200418



200456



200449



200463

Feuerwehrauto

Art.-Nr.	Maße ca.	VE
200623	7,0 cm, Edelstahl	10

Feuerwehrmann

Art.-Nr.	Maße ca.	VE
200630	7,0 cm, Edelstahl	10

Hydrant

Art.-Nr.	Maße ca.	VE
200647	7,0 cm, Edelstahl	10

Vorfahrtschild

Art.-Nr.	Maße ca.	VE
200425	4,5 cm, Edelstahl	10

Achtung & Vorfahrt achten!

Art.-Nr.	Maße ca.	VE
200401	4,5 cm, Edelstahl	10

Schilderpfosten

Art.-Nr.	Maße ca.	VE
200470	5,0 cm, Edelstahl	10

Stoppschild

Art.-Nr.	Maße ca.	VE
200418	5,0 cm, Edelstahl	10

Durchfahrt verboten

Art.-Nr.	Maße ca.	VE
200432	4,5 cm, Edelstahl	10

Einbahnstraße

Art.-Nr.	Maße ca.	VE
200456	6,5 cm, Edelstahl	10

Einfahrt verboten

Art.-Nr.	Maße ca.	VE
200487	4,5 cm, Edelstahl	10

Andreaskreuz

Art.-Nr.	Maße ca.	VE
200449	7,0 cm, Edelstahl	10

Ampel

Art.-Nr.	Maße ca.	VE
200463	6,5 cm, Edelstahl	10

Lokomotive

Art.-Nr.	Maße ca.	VE
049017	6,0 cm, Weißblech	10
049079	6,0 cm, Edelstahl	10
049031	9,0 cm, Weißblech	10
049055	14,0 cm, Weißblech	10



Eisenbahnwagen

Art.-Nr.	Maße ca.	VE
049024	6,0 cm, Weißblech	10
049086	6,0 cm, Edelstahl	10
049048	9,0 cm, Weißblech	10

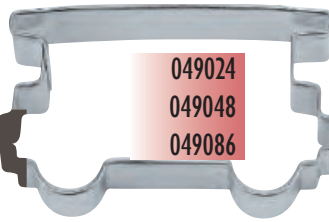

Motorrad

Art.-Nr.	Maße ca.	VE
090170	6,0 cm, Edelstahl	10
090163	8,5 cm, Edelstahl	10



• **Auto-, Motorrad- und Lokomotiv-Backformen finden Sie auf Seite 140.**

Auto

Art.-Nr.	Maße ca.	VE
048102	4,0 cm, Edelstahl	10
048119	6,0 cm, Edelstahl	10
048126	8,0 cm, Edelstahl	10

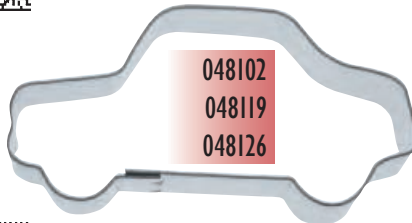

Oldtimer

Art.-Nr.	Maße ca.	VE
090019	6,0 cm, Weißblech	10



Traktor

Art.-Nr.	Maße ca.	VE
090064	8,0 cm, Weißblech	10



Traktor

Art.-Nr.	Maße ca.	VE
090156	7,0 cm, Edelstahl	10
090057	7,0 cm, Weißblech	10





Ausstechformen-Set Sommerurlaub

3-teilig

Edelstahl, im grünen Organzabeutel,
Set mit Rezeptanhänger

Art.-Nr.	Inhalt	Maße ca.	VE
001978	Palme Sonne Koffer	7,0 cm 8,0 cm 9,0 cm	05

174092



Sonne

Art.-Nr.	Maße ca.	VE
174092	8,0 cm, Edelstahl	10

Palme

Art.-Nr.	Maße ca.	VE
163409	7,0 cm, Weißblech	10
163003	7,0 cm, Edelstahl	10



Koffer

Art.-Nr.	Maße ca.	VE
163430	6,5 cm, Edelstahl	10
163324	9,0 cm, Edelstahl	10

163409

163003

163324
163430

199507

Eiswaffel

Art.-Nr.	Maße ca.	VE
199507	6,0 cm, Edelstahl	10

Flugzeug

Art.-Nr.	Maße ca.	VE
083011	7,0 cm, Weißblech	10

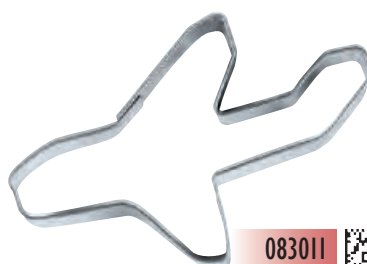

083011

Telefon



Art.-Nr.	Maße ca.	VE
163683	7,0 cm, Edelstahl	10

Schlüssel

Art.-Nr.	Maße ca.	VE
198074	8,0 cm, Edelstahl	10

198074



Schlüssel

Art.-Nr.	Maße ca.	VE
198067	7,5 cm, Edelstahl	10



198067

**Ausstechformen-Set
Schöner Wohnen**

3-teilig



Edelstahl, im roten Organzabeutel,
Set mit Rezeptanhänger

Art.-Nr.	Inhalt	Maße ca.	VE
001909	Stuhl	8,0 cm	05
	Lampe	5,0 cm	
	Tisch	7,0 cm	

Schöner
Wohnen

Stuhl

Art.-Nr.	Maße ca.	VE
163287	8,0 cm, Edelstahl	10



163287

Tisch

Art.-Nr.	Maße ca.	VE
163270	7,0 cm, Edelstahl	10



163270

Lampe

Art.-Nr.	Maße ca.	VE
163294	5,0 cm, Edelstahl	10



163294





Clownskopf

Art.-Nr.	Maße ca.	VE
046030	8,0 cm, Edelstahl	10

040106
040113
040120



040137



Teddybär mit Gesicht

Art.-Nr.	Maße ca.	VE
040106	7,0 cm, Edelstahl	10
040113	9,0 cm, Edelstahl	10
040120	13,0 cm, Edelstahl	10

Teddygesicht

Art.-Nr.	Maße ca.	VE
040137	10,0 cm, Edelstahl	10

Bär

Art.-Nr.	Maße ca.	VE
040052	5,0 cm, Weißblech	10
040014	7,0 cm, Weißblech	10
040021	9,0 cm, Weißblech	10
040038	13,0 cm, Weißblech	10

Teddybär

Art.-Nr.	Maße ca.	VE
040069	5,0 cm, Weißblech	10
040076	7,0 cm, Weißblech	10
040175	7,0 cm, Edelstahl	10



040052 ff.

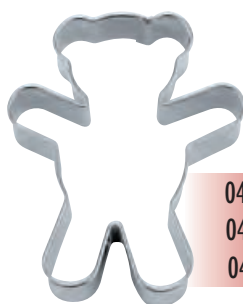

040069
040076
040175



Schirm, geschlossen

Art.-Nr.	Maße ca.	VE
198036	7,5 cm, Edelstahl	10

Schirm, geöffnet

Art.-Nr.	Maße ca.	VE
198043	8,0 cm, Edelstahl	10

198036



198043



Puzzleteil

Art.-Nr.	Maße ca.	VE
197985	6,0 cm, Weißblech	10
197978	6,0 cm, Edelstahl	10
197992	9,0 cm, Weißblech	10
198012	9,0 cm, Edelstahl	10

&-Zeichen

Art.-Nr.	Maße ca.	VE
200722	8,0 cm, Edelstahl	10



200739

§-Zeichen

Art.-Nr.	Maße ca.	VE
200739	7,5 cm, Edelstahl	10



200722

Euro-Zeichen

Art.-Nr.	Maße ca.	VE
199309	7,5 cm, Edelstahl	10



199309



199316

Dollar-Zeichen

Art.-Nr.	Maße ca.	VE
199316	7,5 cm, Edelstahl	10

Yin Yang

Art.-Nr.	Maße ca.	VE
173309	10,0 cm, Edelstahl	01 10



Löffel

Art.-Nr.	Maße ca.	VE
199200	7,5 cm, Edelstahl	10

Gabel

Art.-Nr.	Maße ca.	VE
199217	7,5 cm, Edelstahl	10



199217

Messer

Art.-Nr.	Maße ca.	VE
199224	7,5 cm, Edelstahl	10



199200



199224

Wurst

Art.-Nr.	Maße ca.	VE
198104	8,0 cm, Edelstahl	10

Pfadfinderlilie

Art.-Nr.	Maße ca.	VE
115118	6,0 cm, Edelstahl	10
115125	9,0 cm, Edelstahl	10



198104

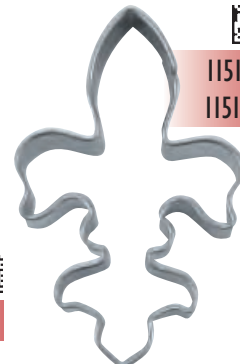

115118

115125



Buddha

Art.-Nr.	Maße ca.	VE
163676	7,0 cm, Edelstahl	10



199422
199439



Kirche

Art.-Nr.	Maße ca.	VE
199422	7,0 cm, Edelstahl	10
199439	9,0 cm, Edelstahl	10

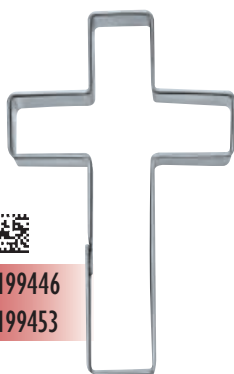

199446
199453

Kreuz

Art.-Nr.	Maße ca.	VE
199446	7,0 cm, Edelstahl	10
199453	9,0 cm, Edelstahl	10

196995



St. Martin / Ritter

Art.-Nr.	Maße ca.	VE
196995	9,0 cm, Edelstahl	10

199460



Ausstechformen-Set Kirche & Kreuz 2-teilig

Edelstahl, auf Blisterkarte

Art.-Nr.	Inhalt	VE
Klein		
199460	je 1x 199422, 199446	05
Groß		
199477	je 1x 199439, 199453	05

199477

Dresdner Frauenkirche

Art.-Nr.	Maße ca.	VE
200654	9,0 cm, Edelstahl	10

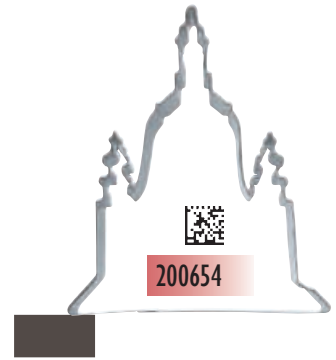

Elbphilharmonie

Art.-Nr.	Maße ca.	VE
200791	10,0 cm, Edelstahl	10



Altstadt / Frankfurter Römer

Art.-Nr.	Maße ca.	VE
199989*	7,5 cm, Weißblech	10
199972	7,5 cm, Edelstahl	10

Solange Vorrat reicht!



199989
199972

Brandenburger Tor – Berlin

Art.-Nr.	Maße ca.	VE
199996	10,0 cm, Edelstahl	10



199996

**Ausstechformen-Set 9-teilig
Monumente
Weltberühmte Bauwerke**

Mit 9 Motiven:
Eiffelturm, Big Ben, Schloss Neuschwanstein,
Schiefer Turm von Pisa, Windmühle, Gizeh-Pyramiden,
Freiheitsstatue, Taj Mahal, Oper/Sydney.
In Geschenkverpackung mit Dekorationsvorschlägen.

Art.-Nr.	Maße ca.	VE
023697	7,5–11,0 cm, Weißblech	01 12



200043



200012

Monumente, einzeln

Art.-Nr.	Maße ca.	VE
----------	----------	----

Eiffelturm
200005 9,0 cm, **Weißblech** 10

Schloß Neuschwanstein
200012 10,0 cm, **Weißblech** 10

Big Ben
200029 10,5 cm, **Weißblech** 10

Freiheitsstatue
200036 10,5 cm, **Weißblech** 10

Windmühle
200043 9,5 cm, **Weißblech** 10

Schiefer Turm von Pisa
200050 8,0 cm, **Weißblech** 10



200005



200050



**Ausstechformen-Set
Glücksbringer**

2-teilig

Edelstahl, im grünen Organzabeutel,
mit Rezeptanhänger

Art.-Nr.	Inhalt	Maße ca.	VE
001879	Schornsteinfeger Glücksklee	10,0 cm 7,0 cm	05

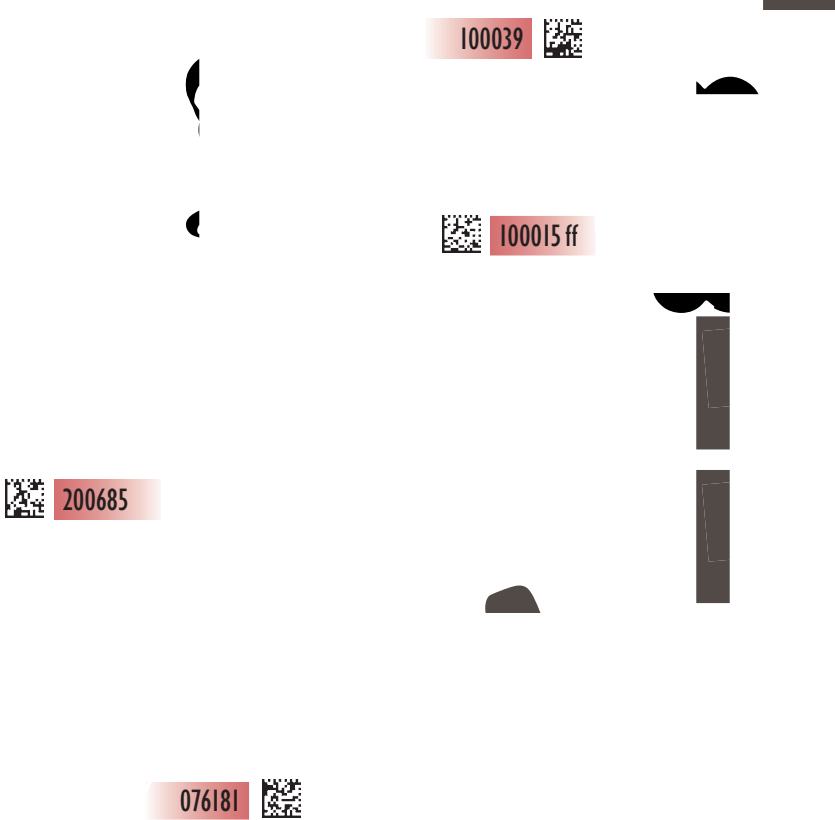

100039

Glücksklee

Art.-Nr.	Maße ca.	VE
100039	7,0 cm, Edelstahl	10

100015 ff

Kleblatt

Art.-Nr.	Maße ca.	VE
100015	4,5 cm, Weißblech	10
100022	5,5 cm, Weißblech	10

200685

Marienkäfer

Art.-Nr.	Maße ca.	VE
200685	7,0 cm, Edelstahl	10

Hufeisen

Art.-Nr.	Maße ca.	VE
076181	7,5 cm, Edelstahl	10

076181

Hufeisen

Art.-Nr.	Maße ca.	VE
076136	7,0 cm, Edelstahl	10

076136



070158

Schornsteinfeger mit Leiter

Art.-Nr.	Maße ca.	VE
070158	10,0 cm, Edelstahl	10

Glücksschwein

Art.-Nr.	Maße ca.	VE
070134	5,5cm, Edelstahl	10

070134



Sweet Heart

Ausstechform mit Auswerfer und 2 Wechselmotiven

3er-Set mit Auswerfer, **Edelstahl** und Kunststoff, spülmaschinengeeignet, auf Blisterkarte mit Rezept

Art.-Nr.	Maße ca.	VE
170711	∅ 6,0 cm	01 12



Ausstechformen-Set Für Immer!

3-teilig

Edelstahl, im weißen Orgazabeutel, mit Rezeptanhänger

Art.-Nr.	Inhalt	Maße ca.	VE
001848	Herz Bräutigam Braut	5,5 cm 9,5 cm 9,0 cm	05



Bräutigam

Art.-Nr.	Maße ca.	VE
200098	9,5 cm, Edelstahl	10

Braut / Prinzessin

Art.-Nr.	Maße ca.	VE
200104	9,0 cm, Edelstahl	10

Taube

Art.-Nr.	Maße ca.	VE
117105	6,0 cm, Edelstahl	10

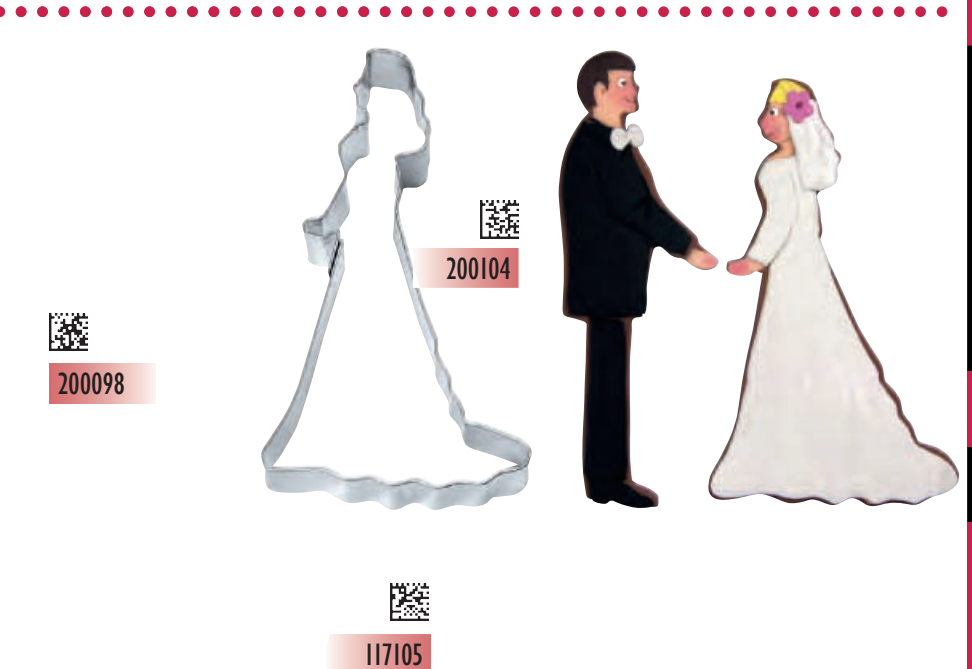



**Ausstechformen-Set
In Love!**

2-teilig

Edelstahl, im roten Organzabeutel,
mit Rezeptanhänger

Art.-Nr.	Inhalt	Maße ca.	VE
001800	Herz Lippe	5,5 cm 7,0 cm	05



Fliegendes Herz

Art.-Nr.	Maße ca.	VE
051430	9,0 cm, Edelstahl	10

Lippe

Art.-Nr.	Maße ca.	VE
200265*	7,0 cm, Weißblech	10
200272	7,0 cm, Edelstahl	10

*Solange Vorrat reicht!

Herz

Art.-Nr.	Maße ca.	VE
051157	3,5 cm, Edelstahl	10
051133	5,5 cm, Edelstahl	10
051164	9,5 cm, Edelstahl	10

051430

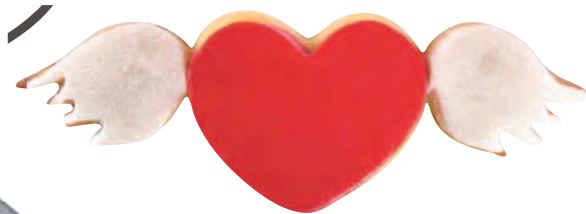

200265
200272

051157
051133
051164

*Liebe
ist ...*



**Ausstechformen-Set
Liebe ist...**

2-teilig

Weißblech, im roten Organzabeutel,
mit Rezeptanhänger

Art.-Nr.	Inhalt	Maße ca.	VE
001930	Love Doppeltes Herz mit Pfeil	7,5 cm 6,0 cm	05

Love-Set

7-teilig



Weißblech, in Geschenkverpackung

Art.-Nr.	Maße ca.	VE
023703	3,5–8,0 cm	01 12



Love



Art.-Nr.	Maße ca.	VE
163614	7,5 cm, Weißblech	10

Doppeltes Herz



Art.-Nr.	Maße ca.	VE
163621	7,5 cm, Weißblech	10

Doppeltes Herz mit Pfeil



Art.-Nr.	Maße ca.	VE
163638	6,0 cm, Weißblech	10



Sektgläser



Art.-Nr.	Maße ca.	VE
163607	6,0 cm, Weißblech	10



200319



200302

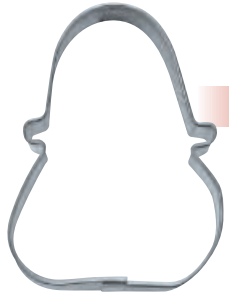

199354



200326

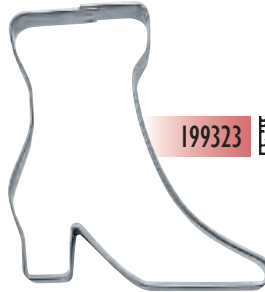

199323



199330

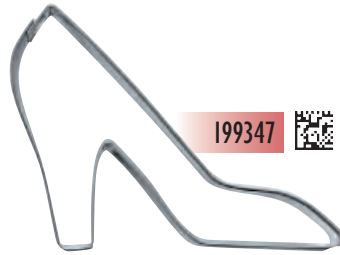

199347



Hut

Art.-Nr.	Maße ca.	VE
200319	6,5 cm, Edelstahl	10

Kleid

Art.-Nr.	Maße ca.	VE
200302	7,0 cm, Edelstahl	10

Handtasche

Art.-Nr.	Maße ca.	VE
199354	6,5 cm, Weißblech	10

Schuhe

Art.-Nr.	Maße ca.	VE
200326	6,0 cm, Edelstahl	10

Stiefelette

Art.-Nr.	Maße ca.	VE
199323	8,0 cm, Weißblech	10

Damenschuh

Art.-Nr.	Maße ca.	VE
199347	10,0 cm, Weißblech	10

Kleid

Art.-Nr.	Maße ca.	VE
199330	9,0 cm, Weißblech	10

Kerzen-Set Flip-Flops

4-teilig

Auf Blisterkarte

Art.-Nr.	Maße ca.	VE
910416	5,0 cm	12



Zahn mit Gesicht und Händen

Art.-Nr.	Maße ca.	VE
057159	7,0 cm, Edelstahl	10



Zahn

Art.-Nr.	Maße ca.	VE
057166	6,0 cm, Edelstahl	10

Zahnbürste

Art.-Nr.	Maße ca.	VE
057173	9,0 cm, Edelstahl	10



Babyschuh

Art.-Nr.	Maße ca.	VE
199385	7,0 cm, Weißblech	10



199385



199408

Babyfuß

Art.-Nr.	Maße ca.	VE
199408	6,5 cm, Weißblech	10

Babyflasche

Art.-Nr.	Maße ca.	VE
199392	6,5 cm, Weißblech	10



199392

Lätzchen

Art.-Nr.	Maße ca.	VE
199378	6,5 cm, Weißblech	10



199378

Schnuller

Art.-Nr.	Maße ca.	VE
200678	7,0 cm, Edelstahl	10



Baby

Art.-Nr.	Maße ca.	VE
039001	6,0 cm, Edelstahl	10



200678

Kinderwagen

Art.-Nr.	Maße ca.	VE
199415	7,0 cm, Weißblech	10



039001



199415

Weitere Dekorationen zum Thema Geburt, Taufe, Geburtstag usw. finden Sie ab den Seiten 12 und 88.

199286



199293



Weiblich – Venus

Art.-Nr.	Maße ca.	VE
199286	9,0 cm, Edelstahl	10

Männlich – Mars

Art.-Nr.	Maße ca.	VE
199293	9,0 cm, Edelstahl	10



039124



039117



Mädchen – Girl

Art.-Nr.	Maße ca.	VE
039124	12,0 cm, Edelstahl	10

Junge – Boy

Art.-Nr.	Maße ca.	VE
039117	12,0 cm, Edelstahl	10

Boy & Girl-Set

6-teilig

Edelstahl, rostfrei, spülmaschinenfest, auf Blisterkarte mit Anleitung

Art.-Nr.	Maße ca.	VE
039100	2,5–5,0 cm	01 12



Ideal als Ausstecher für Kleidungsstücke zu unseren Ausstechformen Mädchen (Art.-Nr. 039124) und Junge (Art.-Nr. 039117).



042056



042063



041059



041066

Weckfrau

Art.-Nr.	Maße ca.	VE
042056	10,5 cm, Edelstahl	12
042063	19,0 cm, Edelstahl	12

Weckmann

Art.-Nr.	Maße ca.	VE
041059	11,0 cm, Edelstahl	12
041066	21,0 cm, Edelstahl	12



Weitere Produkte zum Thema Sport und Fußball:
Dekoartikel aus Wachs und Kunststoff ab Seite 19,
Backformen auf Seite 141.

Trikot/Shirt

Art.-Nr.	Maße ca.	VE
041219	7,0 cm, Weißblech	10
041349	7,0 cm, Edelstahl	10

Hose/Short

Art.-Nr.	Maße ca.	VE
041226	6,0 cm, Weißblech	10
041356	6,0 cm, Edelstahl	10

Fußballschuh

Art.-Nr.	Maße ca.	VE
041233	7,0 cm, Weißblech	10
041363	7,0 cm, Edelstahl	10

Flagge/Fahne

Art.-Nr.	Maße ca.	VE
041240	6,5 cm, Weißblech	10
041370	6,5 cm, Edelstahl	10

Ausstechformen-Set

4-teilig

Fußball

Weißblech, auf Blisterkarte
Größe der Ausstechformen: ca. 6,0–7,0 cm

Art.-Nr.	Inhalt	VE
041257	je 1 x 041233, 041240, 041219, 041226	10

Fußballspieler

Art.-Nr.	Maße ca.	VE
041196	9,0 cm, Edelstahl	10
041202	17,0 cm, Edelstahl	05



041219
041349

041226
041356

041233
041363

041240
041370



041257



041196
041202

Der Fußball-Star

Backset

22-teilig

Art.-Nr.	Inhalt	VE
000162		01

Kunststoffbox mit Einsatz
Deko-Set Fußball, 9-tlg.
Ausstechform Fußballspieler, 9 cm, **Edelstahl**
Ausstechform Fußballhose, 6 cm, Weißblech
Ausstechform Fußballtrikot, 7 cm, Weißblech
Ausstechform Fußballfahne, 6,5 cm, Weißblech
Ausstechform Fußballschuh, 7 cm, Weißblech
Deko-Set Fußbälle, 6-tlg.
Papier-Backförmchen Maxi Fußball, 50 Stück

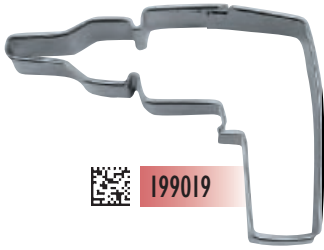

199019



199033

199057

199040

199064

199002



Bohrmaschine

Art.-Nr.	Maße ca.	VE
199019	7,0 cm, Edelstahl	10

Säge

Art.-Nr.	Maße ca.	VE
199026	7,5 cm, Edelstahl	10

Hammer

Art.-Nr.	Maße ca.	VE
199033	7,5 cm, Edelstahl	10

Schraubenschlüssel

Art.-Nr.	Maße ca.	VE
199040	7,5 cm, Edelstahl	10

Schraubenzieher

Art.-Nr.	Maße ca.	VE
199057	7,5 cm, Edelstahl	10

Zange

Art.-Nr.	Maße ca.	VE
199064	8,0 cm, Edelstahl	10

Ausstechformen-Set 6-teilig In der Werkstatt

Edelstahl, auf Karte
Größe Ausstechformen: ca. 7,5 cm

Art.-Nr.	Inhalt	VE
199002	Bohrmaschine, Säge, Hammer, Schraubenschlüssel, Schraubenzieher, Zange	05



Junge – Boy

Art.-Nr.	Maße ca.	VE
039117	12,0 cm, Edelstahl	10



**Ausstechform
Explosiv**



Edelstahl, im roten Organzabeutel,
mit Rezeptanhänger

Art.-Nr.	Inhalt	Maße ca.	VE
001947	Bombe	10,0 cm	05

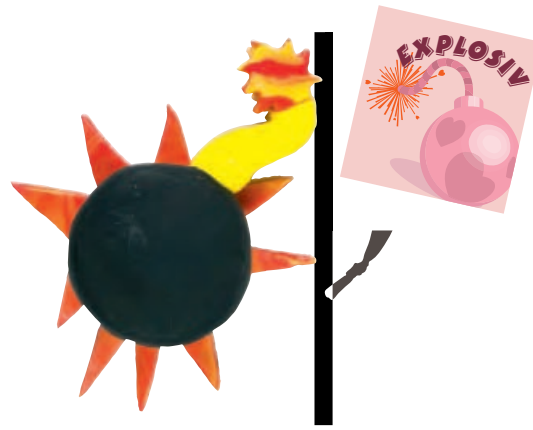

**Ausstechformen-Set
Handwerk**

3-teilig



Edelstahl, im weißen Organzabeutel,
mit Rezeptanhänger

Art.-Nr.	Inhalt	Maße ca.	VE
001985	Wasserhahn Toilette Glühbirne	8,0 cm 9,0 cm 8,0 cm	05



Bombe

Art.-Nr.	Maße ca.	VE
163348	10,0 cm, Edelstahl	10



163348



Glühbirne

Art.-Nr.	Maße ca.	VE
163331	8,0 cm, Edelstahl	10



163331



Wasserhahn

Art.-Nr.	Maße ca.	VE
163300	8,0 cm, Edelstahl	10



163300



Toilette

Art.-Nr.	Maße ca.	VE
163317	9,0 cm, Edelstahl	10



163317





Buchstaben-Ausstechform

Edelstahl, rostfrei, spülmaschinenfest,
 Profi-Qualität, Ausstechergroße ca. 6,5 cm.
 Einzeln auf Blisterkarte

Art.-Nr.	Motiv	VE
112704	Buchstabe A	01 / 12
112711	Buchstabe B	01 / 12
112728	Buchstabe C	01 / 12
112735	Buchstabe D	01 / 12
112742	Buchstabe E	01 / 12
112759	Buchstabe F	01 / 12
112766	Buchstabe G	01 / 12
112773	Buchstabe H	01 / 12
112780	Buchstabe I	01 / 12
112797	Buchstabe J	01 / 12
112803	Buchstabe K	01 / 12
112810	Buchstabe L	01 / 12
112827	Buchstabe M	01 / 12
112834	Buchstabe N	01 / 12
112841	Buchstabe O	01 / 12
112858	Buchstabe P	01 / 12
112865	Buchstabe Q	01 / 12
112872	Buchstabe R	01 / 12
112889	Buchstabe S	01 / 12
112896	Buchstabe T	01 / 12
112902	Buchstabe U	01 / 12
112919	Buchstabe V	01 / 12
112926	Buchstabe W	01 / 12
112933	Buchstabe X	01 / 12
112940	Buchstabe Y	01 / 12
112957	Buchstabe Z	01 / 12

Art.-Nr.	Bezeichnung	VE
112963	Buchstaben-Set, 26-tlg.	01 / 12



Zahlen-Ausstechform

Edelstahl, rostfrei, spülmaschinenfest,
Profi-Qualität, Ausstechergöße ca. 6,5 cm.
Einzel auf Blisterkarte

Art.-Nr.	Motiv	VE	
113206	Zahl 0	01 / 12	
113213	Zahl 1	01 / 12	
113220	Zahl 2	01 / 12	
113237	Zahl 3	01 / 12	
113244	Zahl 4	01 / 12	
113251	Zahl 5	01 / 12	
113268	Zahl 6 / 9	01 / 12	
113275	Zahl 7	01 / 12	
113282	Zahl 8	01 / 12	

Art.-Nr.	Bezeichnung	VE	
113299	Zahlen-Set, 9-tlg.	01 / 12	

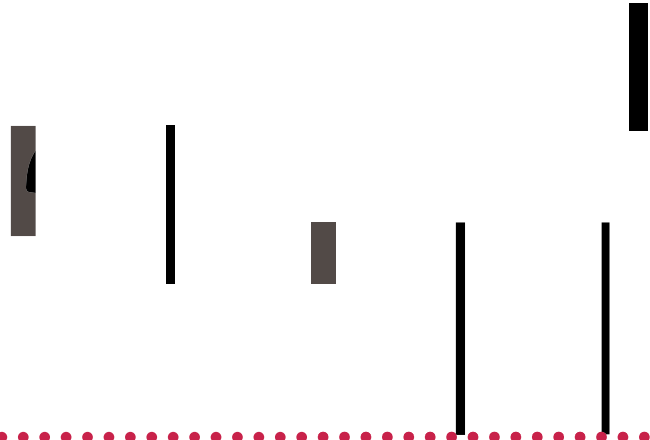

41 Buchstaben, Zahlen, Satzzeichen

Weißblech, Randhöhe: ca. 2 cm,
in Dose Ø 15 cm, auf Blisterkarte.

Art.-Nr.	Ausstechergöße ca.	VE	
023536	2,5–3,5 cm	01 / 12	

26 Buchstaben

Weißblech, Randhöhe: ca. 2 cm,
in Dose Ø 12 cm, auf Blisterkarte.

Art.-Nr.	Ausstechergöße ca.	VE	
023215	2,5 cm	01 / 12	

9 Zahlen

Weißblech, Randhöhe: ca. 2 cm,
in Dose Ø 10 cm, auf Blisterkarte.

Art.-Nr.	Ausstechergöße ca.	VE	
023116	3,5 cm	01 / 12	

Alphabet-Set

28-teilig

Kunststoff, 28 Ausstechformen, lebensmittelecht,
Geschenkbbox mit Rezept.

Art.-Nr.	Ausstechergöße ca.	VE	
171299	2,5 cm	01 / 12	



Brigitte-Keks

In Zusammenarbeit mit der Zeitschrift Brigitte



Erhältlich in zwei Sets:

Keks-Ausstecher-Set 88-teilig

Bestehend aus:

Keks-Ausstecher gewellt, Größe ca. 6,5 x 4 cm, mit Auswerfer und Buchstabenaufnahmeleiste, 55 Buchstaben, 18 Ziffern und 12 Sonderzeichen als Prägestempel zum individuellen Zusammen-
setzen und Aufnahmeleiste (ca. 9,5 cm lang) für
längeren Text!

Mit genauer Anleitung und Keksrezepten.

Art.-Nr.	Inhalt	VE
966803	88-teilig, siehe oben	01 12

Text-Präge-Set 86-teilig

Bestehend aus:

55 Buchstaben, 18 Ziffern und 12 Sonderzeichen
als Prägestempel zum individuellen Zusammen-
setzen. Aufnahmeleiste (ca. 9,5 cm lang) für
längeren Text!

Art.-Nr.	Inhalt	VE
966810	86-teilig, siehe oben	01 12

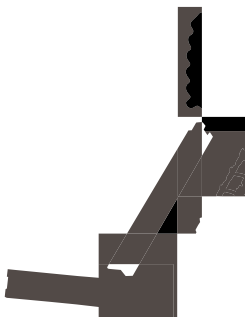

Display
Brigitte Keks-Ausstecher-Sets

Art.-Nr. 966858 VE 01

Inhalt:

24 x Art.-Nr. 966803 Keksausstecher
12 x Art.-Nr. 966810 Textprägesets
50 x Art.-Nr. 999503 Flyer

Back dir deinen Domino essenspielspass

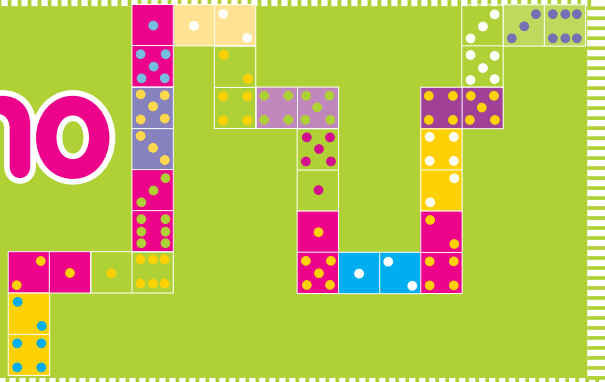

Domino-Ausstecher-Set 15-teilig



Edelstahl/Kunststoff, mit Rezepten,
Dekorationstipps und Spielanleitung.

Art.-Nr.	Maße des Ausstechers ca.	VE
966902	6,0 x 3,0 x 2,2 cm	01 12

Für **49**
Dominokombinationen.
Mit Rezeptvorschlägen und Spielanleitung
in der Verpackung.

Display Domino



Art.-Nr. 001299 VE 01

Inhalt:

24 x Art.-Nr. 966902
Domino-Ausstechformen-Sets

50 x Art.-Nr. 999855
Flyer



Für 49
Dominokombinationen mit Rezeptvorschlägen
und Spielanleitung in der Verpackung.
Für 49 Dominokombinationen, 49 verschiedene
Rezeptvorschläge und Spielanleitung.
Pour 49 combinaisons de dominos, 49 idées de
recettes dans l'emballage.

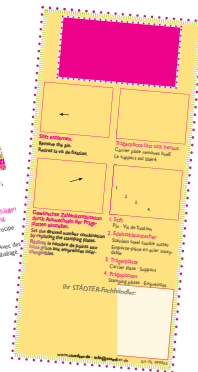



Let's Smile

Ausstechform mit Auswerfer und 2 Wechselsmotiven

3er-Set mit Auswerfer, **Edelstahl** und Kunststoff, spülmaschinengeeignet, auf Blisterkarte mit Rezept

Art.-Nr.	Maße ca.	VE
170728	∅ 6,0 cm	01 12



Sweet Heart

Ausstechform mit Auswerfer und 2 Wechselsmotiven

3er-Set mit Auswerfer, **Edelstahl** und Kunststoff, spülmaschinengeeignet, auf Blisterkarte mit Rezept

Art.-Nr.	Maße ca.	VE
170711	∅ 6,0 cm	01 12



Süßer Winter

Ausstechform mit Auswerfer und 2 Wechselsmotiven

3er-Set mit Auswerfer, **Edelstahl** und Kunststoff, spülmaschinengeeignet, auf Blisterkarte mit Rezept

Art.-Nr.	Maße ca.	VE
170704	∅ 6,5 cm	01 12



Display Backspaß

Smiley / Winter

Art.-Nr. 170759

VE 01

Inhalt:

- 12 x Art.-Nr. 170728 Let's Smile
- 12 x Art.-Nr. 170704 Süßer Winter
- 50 x Art.-Nr. 999862 Flyer

*lachender,
glitzernder,
süßer*
Backspaß



Display Backspaß

Smiley / Herzen

Art.-Nr. 170766

VE 01

Inhalt:

- 12 x Art.-Nr. 170728 Let's Smile
- 12 x Art.-Nr. 170711 Sweet Heart
- 50 x Art.-Nr. 999862 Flyer





**Ausstechformen-Set
Rock'n'Roll**

3-teilig

Weißblech, im weißen Organzabeutel, mit Rezeptanhänger

Art.-Nr.	Inhalt	Maße ca.	VE
001923	Rock'n'Roll, 2-tlg., Gitarre	je 7,5 cm 7,5 cm	05



163492

Rock'n'Roll

2-tlg. Schriftzug

Art.-Nr.	Maße ca.	VE
163492	je 7,5 cm, Weißblech	10

Gitarre

Art.-Nr.	Maße ca.	VE
163508	7,5 cm, Weißblech	10



163508



Unsere Motiv-Backform „Gitarre“ finden Sie auf Seite 137.

Unsere Motiv-Backform „Notenschlüssel“ finden Sie auf Seite 124.

Notenschlüssel

Art.-Nr.	Maße ca.	VE
110052	10,0 cm, Edelstahl	10

Mozart

Art.-Nr.	Maße ca.	VE
199262	7,0 cm, Edelstahl	10
199279	9,0 cm, Edelstahl	10

**Ausstechformen-Set
Mozart's Welt**

2-teilig

Je 1 Ausstechform Mozart und Notenschlüssel. **Edelstahl**

Größen: ca. 7,0–10,0 cm, auf Blisterkarte

Art.-Nr.	Inhalt	VE
110069	je 1x 199262, 110052	05
110076	je 1x 199279, 110052	05



110052



110069

110076



199262

199279

AUSSTECHFORMEN, DIE IMMER DEN RICHTIGEN TON TREFFEN

Trompete

Art.-Nr.	Maße ca.	VE
110014	7,0 cm, Weißblech	10

Violine

Art.-Nr.	Maße ca.	VE
098015	7,0 cm, Weißblech	10

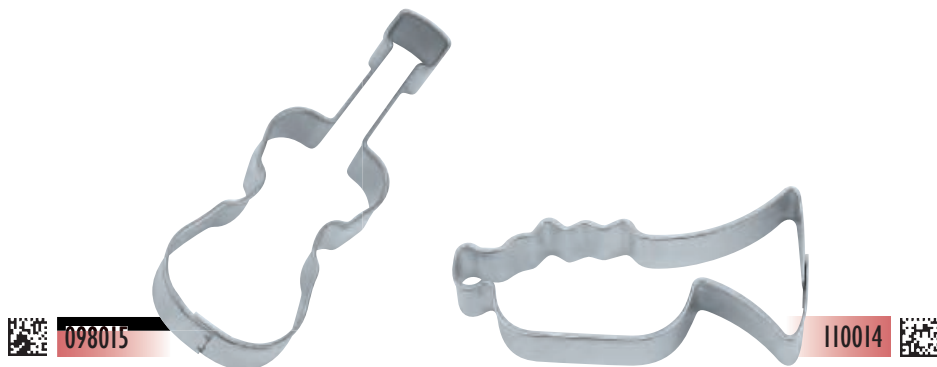

Note

Art.-Nr.	Maße ca.	VE
110038	4,5 cm, Edelstahl	10

Note

Art.-Nr.	Maße ca.	VE
162112	7,0 cm, Edelstahl	10
163140	7,0 cm, Weißblech	10

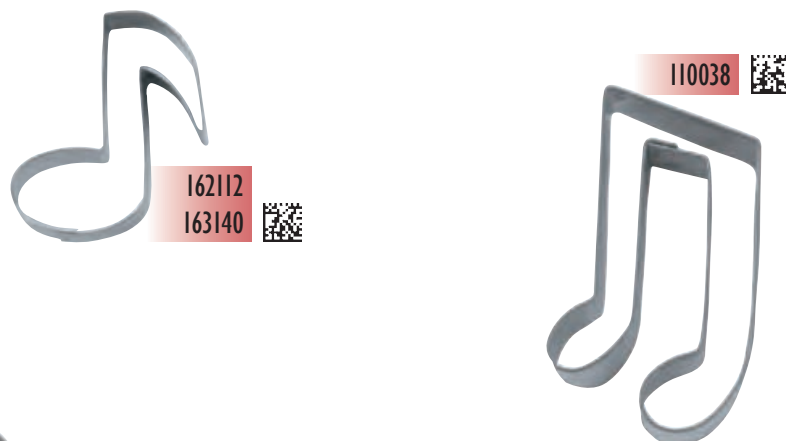

Saxofon

Art.-Nr.	Maße ca.	VE
110021	6,0 cm, Edelstahl	10

Piano

Art.-Nr.	Maße ca.	VE
110045	5,0 cm, Edelstahl	10

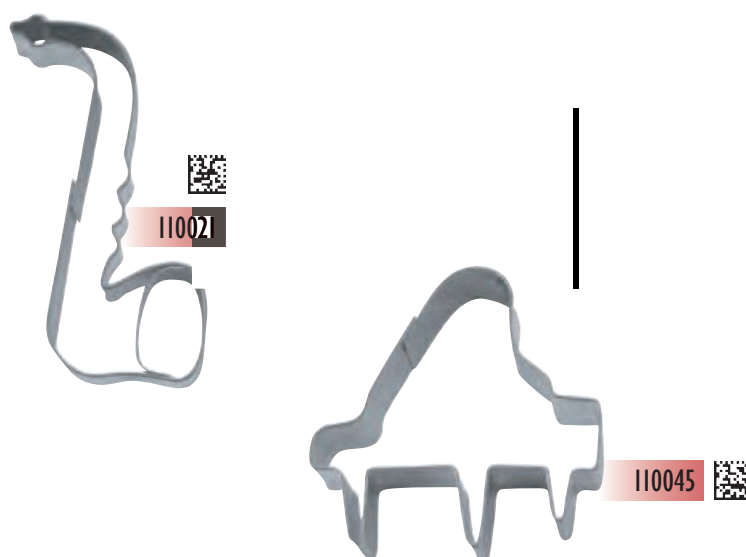

12 Musik-Ausstechformen

Weißblech, Randhöhe: ca. 2 cm,
in Dose \varnothing 15 cm, auf Blisterkarte

Art.-Nr.	Ausstechgröße	VE
023437	ca. 5,0–7,0 cm	01 12

 200609

 200593

 200555 
 200562

 199514 

 199200 

 199248 

 199231 

 199255 

Schlittschuh

Art.-Nr.	Maße ca.	VE
200609	6,0 cm, Edelstahl	10

Eisstock

Art.-Nr.	Maße ca.	VE
200593	5,5 cm, Edelstahl	10

Skistöcke

Art.-Nr.	Maße ca.	VE
200555	10,0 cm, Edelstahl	10

Ski

Art.-Nr.	Maße ca.	VE
200562	12,0 cm, Edelstahl	10

Eishockey- / Golfschläger

Art.-Nr.	Maße ca.	VE
199514	7,0 cm, Edelstahl	10

Tennisschläger

Art.-Nr.	Maße ca.	VE
199200	7,5 cm, Edelstahl	10

• Noch mehr Motiv-Ausstechformen zum
• Thema Winter finden Sie ab Seite A-96.

Raumfahrt / Weltraum

Planet

Art.-Nr.	Maße ca.	VE
199248	9,0 cm, Edelstahl	10

Raumschiff

Art.-Nr.	Maße ca.	VE
199231	9,0 cm, Edelstahl	10

Astronaut

Art.-Nr.	Maße ca.	VE
199255	9,0 cm, Edelstahl	10

**Ausstechformen-Set
Hand & Fuß**

2-teilig



Weißblech, im roten Organzabeutel,
mit Rezeptanhänger

Art.-Nr.	Inhalt	Maße ca.	VE
001886	Fuß Hand	9,0 cm 7,0 cm	05



Hand

Art.-Nr.	Maße ca.	VE
158016	7,0 cm, Weißblech	10
158061	7,5 cm, Edelstahl	10
158023	9,5 cm, Weißblech	10
158078	10,0 cm, Edelstahl	10
158030	12,5 cm, Weißblech	10



158016
158023
158030 ff



Fuß

Art.-Nr.	Maße ca.	VE
156012	6,0 cm, Weißblech	10
156067	6,0 cm, Edelstahl	10
156029	9,0 cm, Weißblech	10
156074	9,0 cm, Edelstahl	10
156036	14,0 cm, Weißblech	10
950918	11,0 cm, Weißblech	10



156012
156029
156036 ff



950918



**Ausstechformen-Set
Käsefüße**

3-teilig



Weißblech, auf Karte mit Käsefuß-Rezept

Art.-Nr.	Maße ca.	VE
156043	6,0 – 14,0 cm	05



3 Fuß-Ausstechformen

Weißblech, Randhöhe: ca. 2 cm,
in Dose Ø 10 cm, auf Blisterkarte

Art.-Nr.	Maße ca.	VE
023635	4,5, 6,0 und 9,0 cm	01 12

3 Hand-Ausstechformen

Weißblech, Randhöhe: ca. 2 cm,
in Dose Ø 10 cm, auf Blisterkarte

Art.-Nr.	Maße ca.	VE
023642	5,0, 7,5 und 9,5 cm	01 12



023642





Wein-Ausstechformen-Set 3-teilig Schoppestecher

Edelstahl, rostfrei, spülmaschinenfest,
auf Karte mit Rezept

Art.-Nr.	Inhalt	VE
162198	Weinflasche, Weinglas, Weintraube	05



Wein-Ausstechformen-Set 3-teilig Franken

Edelstahl, rostfrei, spülmaschinenfest,
auf Karte mit Rezept

Art.-Nr.	Inhalt	VE
162181	Weintraube, Bocksbeutel, Weinglas Franken	05



Wein-Ausstechformen-Set 3-teilig Das Achtele zum Viertele

Edelstahl, rostfrei, spülmaschinenfest,
auf Karte mit Rezept

Art.-Nr.	Inhalt	VE
162204	Note, Weintraube, Weinglas Das Viertele	05



FÜR GUTE WEINLAUNE

Backen rund ums „Schöppsche“!
Edelstahl-Ausstechformen einzeln oder im Set,
rostfrei und spülmaschinenfest.
So zaubern Sie virtuos und im Nu Süßes und Pikantes.
Zum Wohlsein!



Note

Edelstahl, rostfrei, spülmaschinenfest

Art.-Nr.	Maße ca.	VE
162112	7,0 cm	10

Weintraube

Edelstahl, rostfrei, spülmaschinenfest

Art.-Nr.	Maße ca.	VE
162150	7,5 cm	10



Weinglas

Edelstahl, rostfrei, spülmaschinenfest

Art.-Nr.	Maße ca.	VE
162129	7,5 cm	10

Weinglas Franken

Edelstahl, rostfrei, spülmaschinenfest

Art.-Nr.	Maße ca.	VE
162136	7,5 cm	10



Bocksbeutel

Edelstahl, rostfrei, spülmaschinenfest

Art.-Nr.	Maße ca.	VE
162174	7,0 cm	10





952974



052116



Tulpe

Art.-Nr.	Maße ca.	VE
052116	6,0 cm, Edelstahl	10

Tulpe

Art.-Nr.	Maße ca.	VE
952974	5,0 cm, Weißblech	10

052192 ff.



Edelweiß

Art.-Nr.	Maße ca.	VE
052192	4,5 cm, Edelstahl	10
052215	4,5 cm, Weißblech	10

052154



Nelke

Art.-Nr.	Maße ca.	VE
052154	4,5 cm, Edelstahl	10

Narzisse

Art.-Nr.	Maße ca.	VE
052161	4,5 cm, Edelstahl	10

052161



Gänseblümchen

Art.-Nr.	Maße ca.	VE
052178	4,5 cm, Edelstahl	10

Gerbera

Art.-Nr.	Maße ca.	VE
052185	4,5 cm, Edelstahl	10

052178



Blume

Art.-Nr.	Maße ca.	VE
052017	2,5 cm, Weißblech	10
052024	3,5 cm, Weißblech	10
052048	5,5 cm, Weißblech	10

052185



052017 ff.



Blatt

Art.-Nr.	Maße ca.	VE
115064	4,5 cm, Edelstahl	10
115057	6,5 cm, Edelstahl	10
115040	9,0 cm, Edelstahl	10

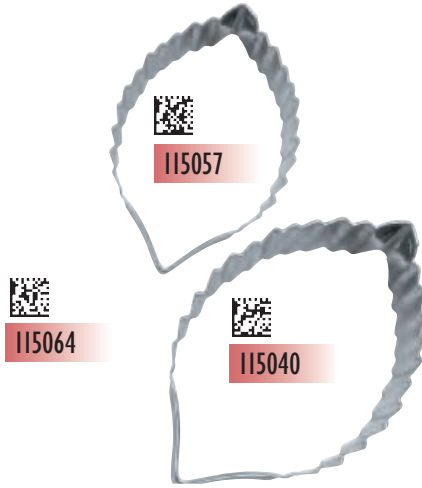

Blatt

Art.-Nr.	Maße ca.	VE
115095	6,0 cm, Edelstahl	10
115088	8,0 cm, Edelstahl	10
115071	10,0 cm, Edelstahl	10

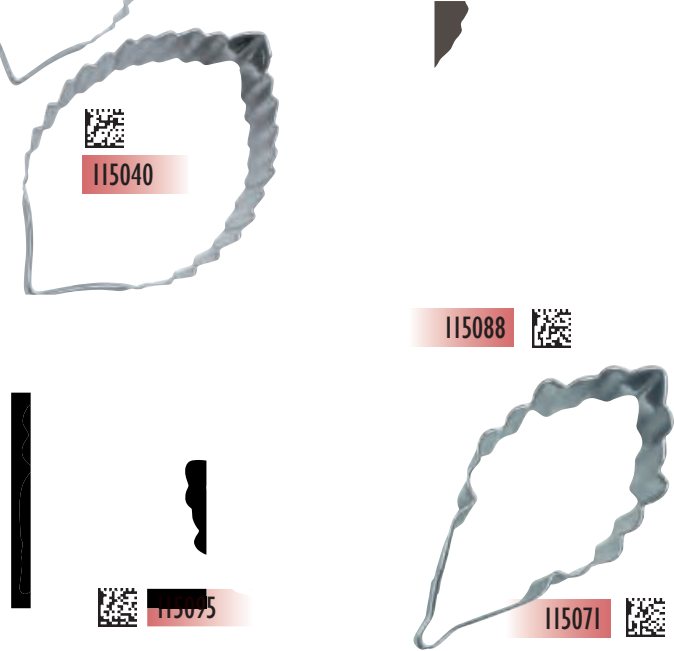

Wasserlilie

Art.-Nr.	Maße ca.	VE
115101	8,0 cm, Edelstahl	10



Kleeblatt

Art.-Nr.	Maße ca.	VE
100015	4,5 cm, Weißblech	10
100022	5,5 cm, Weißblech	10

**Ausstechformen-Set
Blüten & Blätter**

6-teilig



Edelstahl, rostfrei, spülmaschinenfest, auf Karte
Größe der Ausstechformen: ca. 4,5–8,0 cm

Art.-Nr.	Inhalt	VE
115170*	Edelweiß, Nelke, Eichblatt, Ahornblatt, Gänseblümchen, Wasserlilie	05

*Bestückungsänderung vorbehalten!

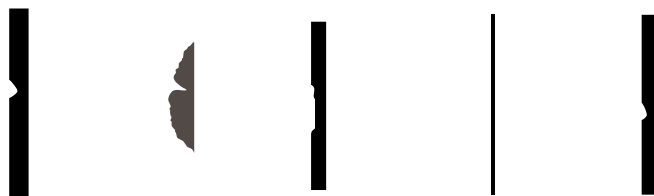



163416 



163010 

Ficus – Baum

Art.-Nr.	Maße ca.	VE
163416	7,0 cm, Weißblech	10

Baum

Art.-Nr.	Maße ca.	VE
163010	6,5 cm, Weißblech	10

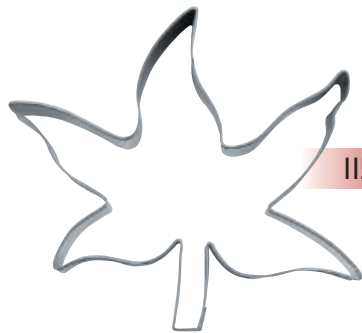

115149 

Efeublatt

Art.-Nr.	Maße ca.	VE
115149	10,0 cm, Edelstahl	10



101012 



115156 

Ahornblatt

Art.-Nr.	Maße ca.	VE
101012	6,0 cm, Weißblech	10

Ahornblatt

Art.-Nr.	Maße ca.	VE
115156	7,5 cm, Edelstahl	10

115163 

Eichblatt

Art.-Nr.	Maße ca.	VE
115163	8,0 cm, Edelstahl	10



102026 

Ginkgoblatt

Art.-Nr.	Maße ca.	VE
102026	7,0 cm, Weißblech	10

Ausstechformen-Set Gartenzeit

4-teilig



Edelstahl, im grünen Organzabeutel,
mit Rezeptanhänger

Art.-Nr.	Inhalt	Maße ca.	VE
001855	Gießkanne	7,0 cm	05
	Zwerg	6,5 cm	
	Schmetterling	3,0 cm	
	Schubkarre	7,0 cm	



Schubkarre

Art.-Nr.	Maße ca.	VE
052314	7,0 cm, Edelstahl	10



052314



Blumenkorb

Art.-Nr.	Maße ca.	VE
052109	7,0 cm, Edelstahl	10



052109



Zwerg

Art.-Nr.	Maße ca.	VE
041103	6,5 cm, Edelstahl	10

041103



Gießkanne

Art.-Nr.	Maße ca.	VE
052307	7,0 cm, Edelstahl	10



052307





056039



056022
056046



Fliegenpilz

Art.-Nr.	Maße ca.	VE
056039	7,0 cm, Edelstahl	10

Pilz

Art.-Nr.	Maße ca.	VE
056022	6,0 cm, Weißblech	10
056046	6,0 cm, Edelstahl	10



952981

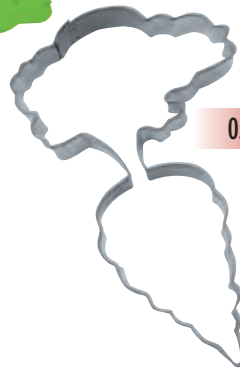
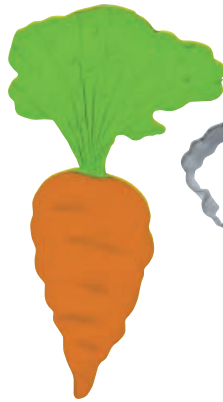

056107



Karotte/Möhre/Rübli

Art.-Nr.	Maße ca.	VE
952981	6,5 cm, Weißblech	10

Karotte

Art.-Nr.	Maße ca.	VE
056107	9,5 cm, Edelstahl	10

056121



Tomate

Art.-Nr.	Maße ca.	VE
056121	6,0 cm, Edelstahl	10

056114



Radieschen

Art.-Nr.	Maße ca.	VE
056114	8,5 cm, Edelstahl	10



056145



056138



Maiskolben

Art.-Nr.	Maße ca.	VE
056145	7,5 cm, Edelstahl	10

Pepperoni

Art.-Nr.	Maße ca.	VE
056138	9,0 cm, Edelstahl	10

Profi-Ausstechform mit Auswerfer 4er-Set



Tutti Frutti

Kunststoff, auf Blisterkarte mit Anleitung

Art.-Nr.	Maße ca.	VE
170308	∅ 5,0 cm	01 12



Pflaume

Art.-Nr.	Maße ca.	VE
057111	5,0 cm, Weißblech	10



Kirschen

Art.-Nr.	Maße ca.	VE
055100	5,5 cm, Edelstahl	10

Erdbeere

Art.-Nr.	Maße ca.	VE
055018	6,0 cm, Edelstahl	10



Weintraube

Art.-Nr.	Maße ca.	VE
162150	7,5 cm, Edelstahl	10



Traube

Art.-Nr.	Maße ca.	VE
055124	7,5 cm, Edelstahl	10

Apfel

Art.-Nr.	Maße ca.	VE
057029	5,5 cm, Weißblech	10



Apfel

Art.-Nr.	Maße ca.	VE
057104	7,5 cm, Edelstahl	10

Birne

Art.-Nr.	Maße ca.	VE
055131	6,0 cm, Edelstahl	10



Pferde-Freundschaft



Backset

12-teilig

Art.-Nr.	Inhalt	VE
023901		01

- Kunststoffbox mit Deckel
- Ausstechform Pferd, 9 cm, Weißblech
- Ausstechform Pferdekopf, 7 cm, Weißblech
- Ausstechform Hufeisen, 7 cm, **Edelstahl**
- Deko-Set Wild-Pferde, 6-tlg.
- Ausstechform Karotte, 6,5 cm, Weißblech
- Bastelbuch – Kinderfest ausgestochen bunt

Pferd

Art.-Nr.	Maße ca.	VE
076020	7,0 cm, Weißblech	10
076129	7,0 cm, Edelstahl	10
076037	9,0 cm, Weißblech	10

Pferd

Art.-Nr.	Maße ca.	VE
076150	6,0 cm, Edelstahl	10
076167	8,0 cm, Edelstahl	10
076174	10,0 cm, Edelstahl	10

Hufeisen

Art.-Nr.	Maße ca.	VE
076181	7,5 cm, Edelstahl	10

Hufeisen

Art.-Nr.	Maße ca.	VE
076136	7,0 cm, Edelstahl	10

Pferdekopf

Art.-Nr.	Maße ca.	VE
076051	7,0 cm, Weißblech	10
076068	7,0 cm, Edelstahl	10



076020
076129
076037

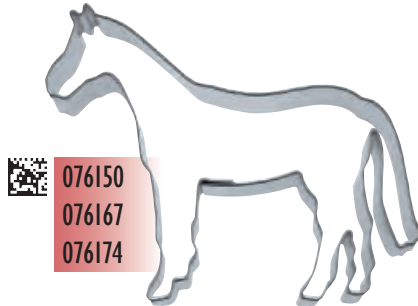

076150
076167
076174

076181

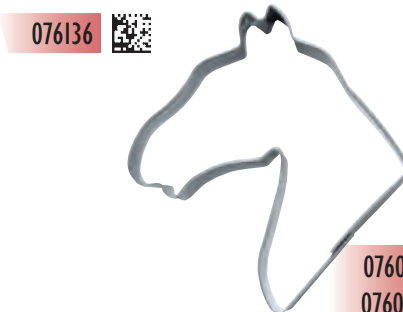

076136

076051
076068

Schwein

Art.-Nr.	Maße ca.	VE
070011	4,0 cm, Weißblech	10
070066	4,0 cm, Edelstahl	10
070028	5,5 cm, Weißblech	10
070127	5,5 cm, Edelstahl	10
070035	8,0 cm, Weißblech	10
070073	8,0 cm, Edelstahl	10
070042	12,0 cm, Weißblech	10



Glücksschwein

Art.-Nr.	Maße ca.	VE
070134	5,5 cm, Edelstahl	10

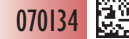

Hahn

Art.-Nr.	Maße ca.	VE
200777	7,0 cm, Edelstahl	10



Hahn

Art.-Nr.	Maße ca.	VE
068025	6,0 cm, Weißblech	10
068124	6,0 cm, Edelstahl	10



Henne

Art.-Nr.	Maße ca.	VE
092020	7,5 cm, Weißblech	10



Henne

Art.-Nr.	Maße ca.	VE
092013	6,5 cm, Weißblech	10



Ente

Art.-Nr.	Maße ca.	VE
063105	7,0 cm, Edelstahl	10



Sonneberger Ente

Art.-Nr.	Maße ca.	VE
063075	6,0 cm, Weißblech	10
063068*	9,0 cm, Weißblech	10

*Solange Vorrat reicht!



Gänse

Art.-Nr.	Maße ca.	VE
109018	5,0 cm, Weißblech	10
109117	5,0 cm, Edelstahl	10
109056	7,0 cm, Weißblech	10
109155	7,0 cm, Edelstahl	10
109025	9,0 cm, Weißblech	10
109124	9,0 cm, Edelstahl	10
109032	14,0 cm, Weißblech	10
109131*	17,0 cm, Edelstahl	10
109148*	24,0 cm, Edelstahl	05

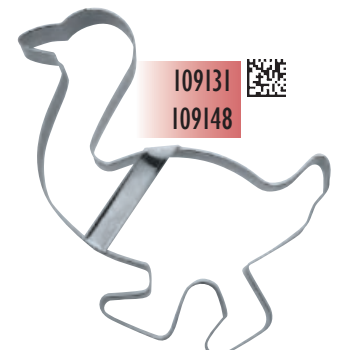

*mit Steg



Auf dem Bauernhof



Backset

13-teilig

Art.-Nr.	Inhalt	VE
023895		01

- Kunststoffbox mit Einsatz
- Kerzen-Set Bauernhof, 4-tlg.
- Ausstechform Pferd, 7 cm, Weißblech
- Ausstechform Kuh, 6,0 cm, Weißblech
- Ausstechform Traktor, 7 cm, Weißblech
- Ausstechform Schwein, 5,5 cm, Weißblech
- Ausstechform Hahn, 6,0 cm, Weißblech
- Ausstechform Gans, 7 cm, Weißblech
- Ausstechform Katze, 7 cm, Weißblech
- Ausstechform Hund, 6 cm, Weißblech

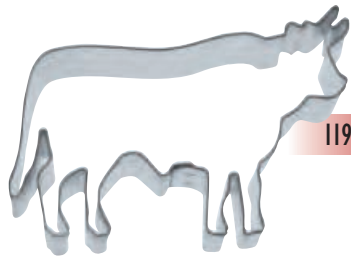

119093



Ochse

Art.-Nr.	Maße ca.	VE
119093	9,0 cm, Edelstahl	10



119000

119109



Kuh

Art.-Nr.	Maße ca.	VE
118997	6,0 cm, Weißblech	10

Kuh

Art.-Nr.	Maße ca.	VE
119000	6,0 cm, Weißblech	10
119109	6,0 cm, Edelstahl	10

118997



157026



Esel

Art.-Nr.	Maße ca.	VE
157026	10,0 cm, Weißblech	10

111196 ff



Ziege

Art.-Nr.	Maße ca.	VE
111196	5,0 cm, Weißblech	10
111202	5,0 cm, Edelstahl	10
111219	7,5 cm, Edelstahl	10
111226	9,0 cm, Edelstahl	10



111127

111110



Lamm

Art.-Nr.	Maße ca.	VE
111127	5,0 cm, Edelstahl	10
111110	7,5 cm, Edelstahl	10

**Ausstechformen-Set
Bauer gesucht**

2-teilig



Edelstahl / Weißblech im grünen Organzabeutel,
mit Rezeptanhänger

Art.-Nr.	Inhalt	Maße ca.	VE
001992	Bäuerin Traktor	11,0 cm, Edelstahl 8,0 cm, Weißblech	05



*Bauer
gesucht*

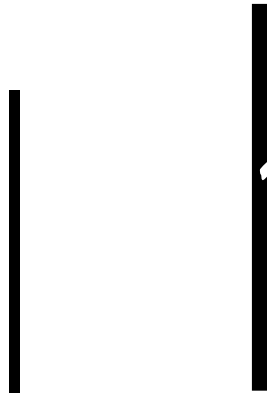

Traktor



Art.-Nr.	Maße ca.	VE
090064	8,0 cm, Weißblech	10

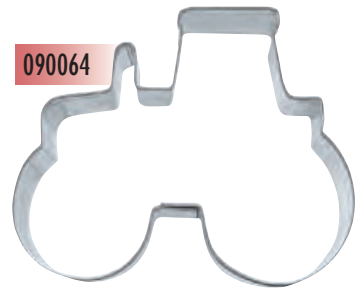

090064

Traktor



Art.-Nr.	Maße ca.	VE
090057	7,0 cm, Weißblech	10
090156	7,0 cm, Edelstahl	10



090057
090156

Schubkarre



Art.-Nr.	Maße ca.	VE
052314	7,0 cm, Edelstahl	10



EDELSTAHL
rostfrei, spülmaschinenfest



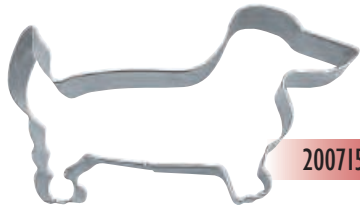

200715 

Dackel

Art.-Nr.	Maße ca.	VE
200715	7,0 cm, Edelstahl	10



200692 

Pudel

Art.-Nr.	Maße ca.	VE
200692	8,5 cm, Edelstahl	10

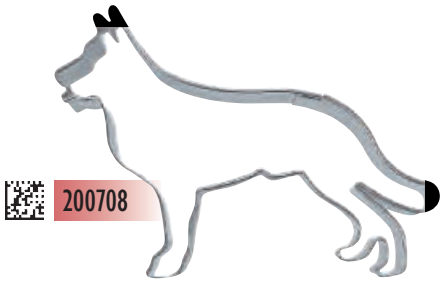

 200708

Schäferhund

Art.-Nr.	Maße ca.	VE
200708	7,5 cm, Edelstahl	10

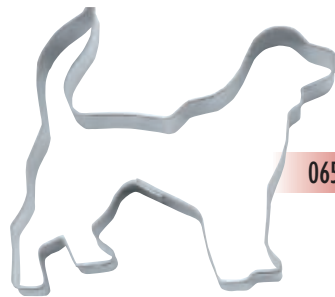

065109 

Golden Retriever

Art.-Nr.	Maße ca.	VE
065109	8,0 cm, Edelstahl	10



066014 
066021

Foxterrier

Art.-Nr.	Maße ca.	VE
066014	4,5 cm, Weißblech	10
066021	6,0 cm, Weißblech	10

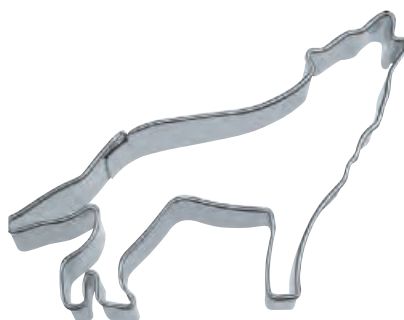

Wolf

Art.-Nr.	Maße ca.	VE
066045	7,0 cm, Edelstahl	10

Knochen

Art.-Nr.	Maße ca.	VE
066106	9,0 cm, Edelstahl	10

**Ausstechformen-Set
Hundeparadies**

2-teilig



Edelstahl, auf Blisterkarte mit Hundekeks-Rezept
Größe der Ausstechformen: ca. 8,0 und 9,0 cm

Art.-Nr.	Inhalt	VE
066113	je 1 x 065109, 066106	05

**Ausstechformen-Set
Mein kleiner Bauernhof**

5-teilig



Edelstahl, auf Blisterkarte

Größe der Ausstechformen: ca. 5,5–7,0 cm

Art.-Nr.	Inhalt	VE
023864	Traktor, Gans, Katze, Kuh, Glücksschwein	05

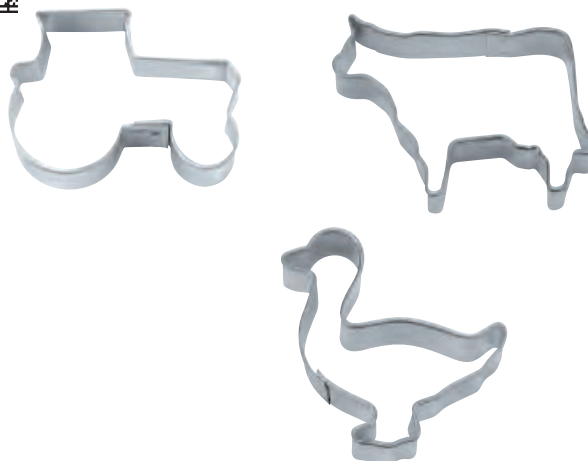
**Ausstechformen-Set
In Holland**

3-teilig



auf Blisterkarte

Größe der Ausstechformen: 5–9 cm

Art.-Nr.	Inhalt	VE
023888	Windmühle, Weißblech Kuh, Edelstahl Tulpe, Edelstahl	05

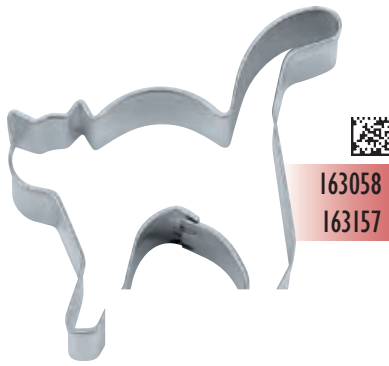

Katze mit Buckel

Art.-Nr.	Maße ca.	VE
163058	8,0 cm, Weißblech	10
163157	8,0 cm, Edelstahl	10

Katze stehend

Art.-Nr.	Maße ca.	VE
163164	8,5 cm, Edelstahl	10

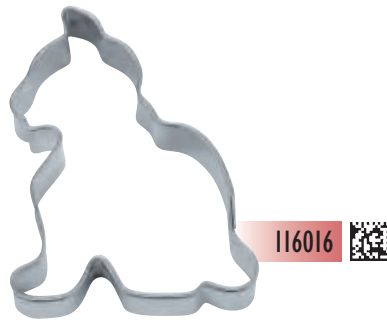
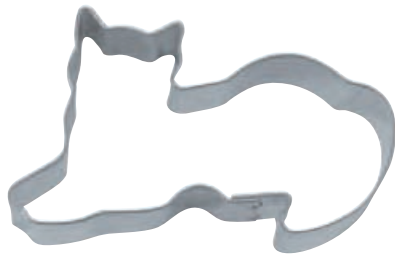

Katze liegend

Art.-Nr.	Maße ca.	VE
163171	6,0 cm, Edelstahl	10

Katze

Art.-Nr.	Maße ca.	VE
116016	7,0 cm, Weißblech	10



Maus

Art.-Nr.	Maße ca.	VE
200661	7,0 cm, Edelstahl	10

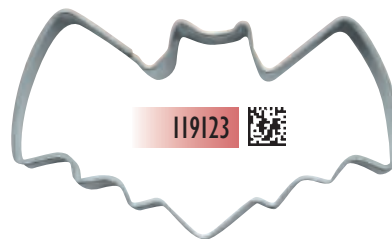
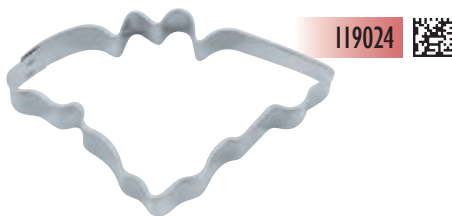

Fledermaus

Art.-Nr.	Maße ca.	VE
119024	8,5 cm, Weißblech	10
119123	8,0 cm, Edelstahl	10

Adler

Art.-Nr.	Maße ca.	VE
093201	7,0 cm, Edelstahl	10

093201 

Geier

Art.-Nr.	Maße ca.	VE
197046	6,0 cm, Edelstahl	10



 197046

Taube

Art.-Nr.	Maße ca.	VE
117105	6,0 cm, Edelstahl	10

 117105

Vogel sitzend

Art.-Nr.	Maße ca.	VE
117020	4,0 cm, Weißblech	10

117020 

117013	7,0 cm, Weißblech	10
--------	--------------------------	----

117013 



Biene

Art.-Nr.	Maße ca.	VE
161078	7,0 cm, Weißblech	10
161085	7,0 cm, Edelstahl	10

161078 
161085

Eule

Art.-Nr.	Maße ca.	VE
071018	5,5 cm, Weißblech	10

 071018

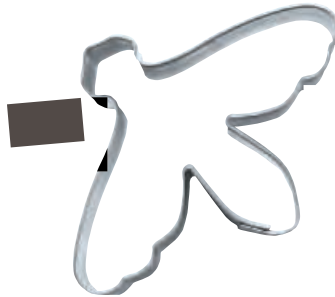

Schmetterling

Art.-Nr.	Maße ca.	VE
069107	3,0 cm, Edelstahl	10
069114	7,0 cm, Edelstahl	10
069121	9,0 cm, Edelstahl	10

069107 ff 



Schmetterling

Art.-Nr.	Maße ca.	VE
069039	4,0 cm, Weißblech	10
069046	6,0 cm, Weißblech	10
192034	10,0 cm, Weißblech	10

 069039
069046

 192034



EDELSTAHL 
rostfrei, spülmaschinenfest



Igel

Art.-Nr.	Maße ca.	VE
200753	7,0 cm, Edelstahl	10



Igel

Art.-Nr.	Maße ca.	VE
188013	2,5 cm, Weißblech	10
188020	6,0 cm, Weißblech	10
188037	8,0 cm, Weißblech	10



Eichhörnchen

Art.-Nr.	Maße ca.	VE
200746	8,0 cm, Edelstahl	10



Eichhörnchen

Art.-Nr.	Maße ca.	VE
097100	4,0 cm, Edelstahl	10
097117	6,0 cm, Edelstahl	10
097124	8,0 cm, Edelstahl	10



Eichhörnchen

Art.-Nr.	Maße ca.	VE
097018	6,0 cm, Weißblech	10



Frosch

Art.-Nr.	Maße ca.	VE
200784	7,0 cm, Edelstahl	10



200784

Frosch

Art.-Nr.	Maße ca.	VE
163041	6,5 cm, Edelstahl	10



Frosch

Art.-Nr.	Maße ca.	VE
163034	6,0 cm, Weißblech	10



163034



163041

Gecko – Eidechse

Art.-Nr.	Maße ca.	VE
163263	7,5 cm, Edelstahl	10



Schildkröte

Art.-Nr.	Maße ca.	VE
093010	6,0 cm, Weißblech	10
093119	6,0 cm, Edelstahl	10



Schildkröte

Art.-Nr.	Maße ca.	VE
093126	6,5 cm, Edelstahl	10

093126



093126



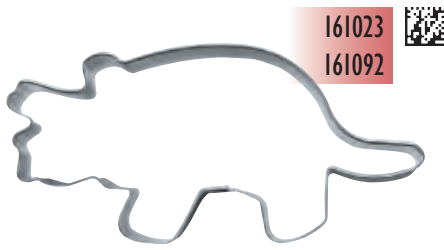

161023
161092

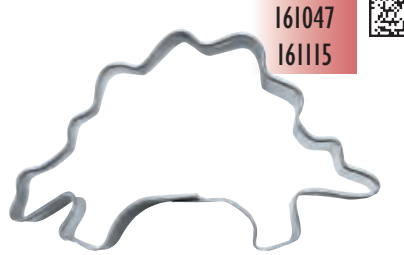

161047
161115

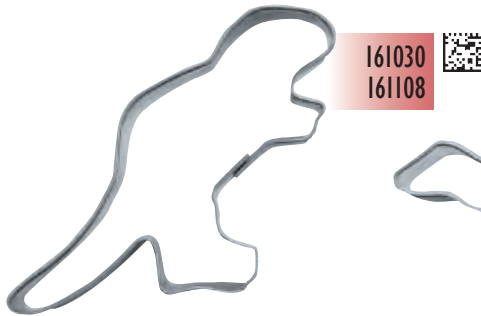

161030
161108

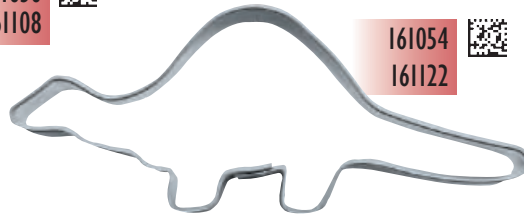

161054
161122



Dino Triceratops

Art.-Nr.	Maße ca.	VE
161023	9,0 cm, Weißblech	10
161092	9,0 cm, Edelstahl	10

Dino Stegosaurus

Art.-Nr.	Maße ca.	VE
161047	7,0 cm, Weißblech	10
161115	7,0 cm, Edelstahl	10

Dino Tyrannosaurus

Art.-Nr.	Maße ca.	VE
161030	8,0 cm, Weißblech	10
161108	8,0 cm, Edelstahl	10

Dino Brontosaurus

Art.-Nr.	Maße ca.	VE
161054	9,5 cm, Weißblech	10
161122	9,5 cm, Edelstahl	10



040090
040083



040205



Eisbär

Art.-Nr.	Maße ca.	VE
040090	7,5 cm, Weißblech	10
040083	7,0 cm, Edelstahl	10

Eisbär

Art.-Nr.	Maße ca.	VE
040205	8,0 cm, Edelstahl	10



Pinguin

Art.-Nr.	Maße ca.	VE
152120	4,5 cm, Edelstahl	10
152014	6,5 cm, Weißblech	10
152113	7,0 cm, Edelstahl	10



Seehund

Art.-Nr.	Maße ca.	VE
154018	8,0 cm, Weißblech	10

Nilpferd



Art.-Nr.	Maße ca.	VE
200760	7,5 cm, Edelstahl	10

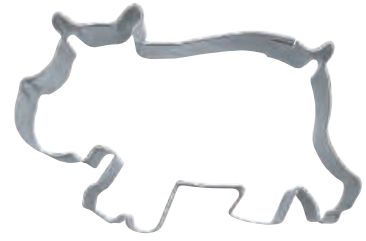

Nilpferd



Art.-Nr.	Maße ca.	VE
073029	7,0 cm, Edelstahl	10

Nilpferd



Art.-Nr.	Maße ca.	VE
099012	7,0 cm, Weißblech	10



Elefant



Art.-Nr.	Maße ca.	VE
184213	7,0 cm, Edelstahl	10

Elefant



Art.-Nr.	Maße ca.	VE
184169	4,5 cm, Edelstahl	10
184053	7,0 cm, Weißblech	10
184152	6,0 cm, Edelstahl	10

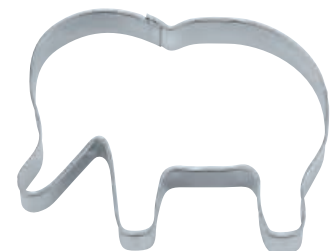



153011

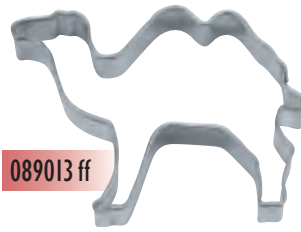

089013 ff



067011 ff



161061



Giraffe

Art.-Nr.	Maße ca.	VE
153011	7,5 cm, Weißblech	10

Kamel

Art.-Nr.	Maße ca.	VE
089013	8,0 cm, Weißblech	10
089112	8,0 cm, Edelstahl	10

Löwe

Art.-Nr.	Maße ca.	VE
067011	7,0 cm, Weißblech	10
067110	7,0 cm, Edelstahl	10

Flamingo

Art.-Nr.	Maße ca.	VE
161061	7,5 cm, Weißblech	10



Display Exotische Tiere EDELSTAHL

Art.-Nr. 001459 VE 01

Inhalt:

120 Ausstechformen aus **Edelstahl** mit Rezepten
Je 20 Stück pro Motiv
Größe ca. 7,0–9,0 cm

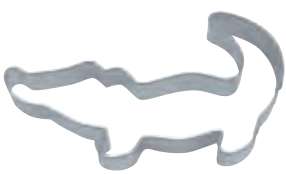

152007



078116



067110



089112



093119



184152



Königsfisch

Art.-Nr.	Maße ca.	VE
064133	8,5 cm, Edelstahl	10

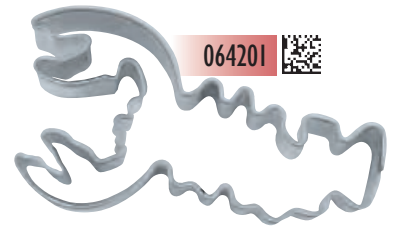

Hummer

Art.-Nr.	Maße ca.	VE
064201	7,5 cm, Edelstahl	10

Seepferdchen

Art.-Nr.	Maße ca.	VE
064218	7,5 cm, Edelstahl	10



Fisch

Art.-Nr.	Maße ca.	VE
064317	7,0 cm, Edelstahl	10
064324	9,0 cm, Edelstahl	10
064331	13,0 cm, Edelstahl	10



Fischli

Art.-Nr.	Maße ca.	VE
064089	5,0 cm, Weißblech	10



Fisch

Art.-Nr.	Maße ca.	VE
064041	7,0 cm, Weißblech	10



Delfin

Art.-Nr.	Maße ca.	VE
078123	4,0 cm, Edelstahl	10
078017	6,5 cm, Weißblech	10
078116	6,5 cm, Edelstahl	10
078024	9,5 cm, Weißblech	10

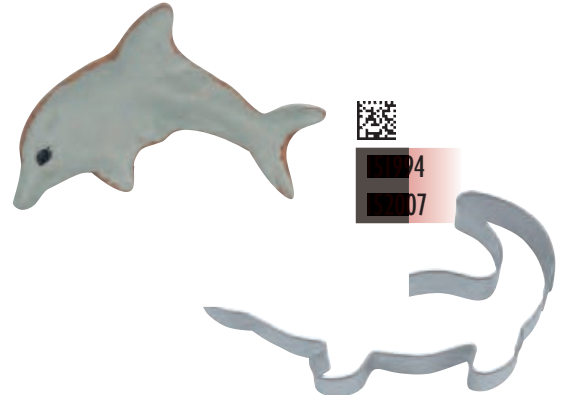

Krokodil

Art.-Nr.	Maße ca.	VE
151994	4,5 cm, Edelstahl	10
152007	9,5 cm, Edelstahl	10

5 Ausstecher Meerestiere

Weißblech, Randhöhe: ca. 2 cm,
in Dose Ø 15 cm, auf Blisterkarte

Art.-Nr.	Ausstechergöße ca.	VE
023666	8,0–10,0 cm	01 12



**Ausstechformen-Set
Unterwasserwelt**

4-teilig

Edelstahl, auf Blisterkarte

Größe der Ausstechformen: ca. 7,5–8,5 cm

Art.-Nr.	Inhalt	VE
023871	Königsfisch, Hummer, Seepferdchen, Fisch	05



Weitere Wassertiere auf Seite A-7.

Die Arche Noah

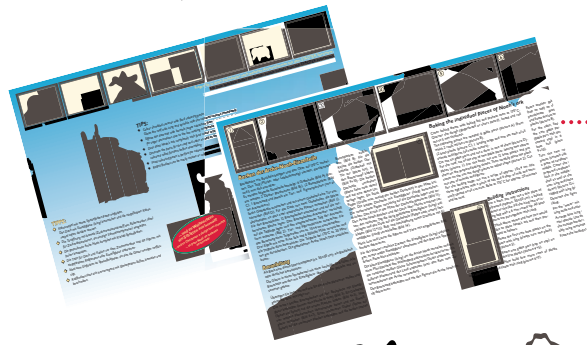

Mit ausführlicher Anleitung und Dekorationsvorschlägen!



Noah's Arche backen ganz einfach gemacht!



Dekorationsvorschlag:
Zu Weihnachten ein Schlitten aus Isomalt (Seite 258)!

Ausstechformen-Set Arche Noah

8-teilig

Edelstahl, in farbiger Geschenkverpackung, mit Rezept und ausführlicher Anleitung
Größe der Motivausstechformen: ca. 4–10 cm
Motivausstechformen Noah, Taube, Krokodil, Elefant, Delfin und Giraffe, sowie 2 Ausstechformen zum Bau der Arche.

Art.-Nr.	Maße der Arche (B x L x H)	VE
023741	ca. 26 x 35 x 20 cm	01 05

Lebkuchen-Mix

Mit Rezepten auf der Verpackung

Art.-Nr.	Menge	VE
303058	1000-g-Dose	01 06

Hinweis!
Zum Bau der Arche Noah benötigen Sie 2 Packungen Lebkuchen-Mix!

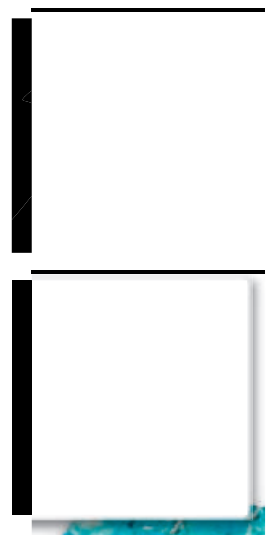

Reiter mit Pferd

Art.-Nr.	Maße ca.	VE
197008	7,5 cm, Edelstahl	10



Stierkopf

Art.-Nr.	Maße ca.	VE
197039	4,5 cm, Edelstahl	10

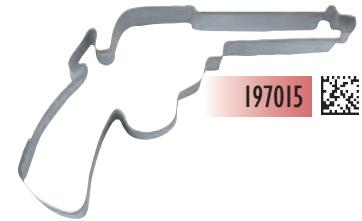

Colt / Revolver

Art.-Nr.	Maße ca.	VE
197015	8,5 cm, Edelstahl	10

Geier

Art.-Nr.	Maße ca.	VE
197046	6,0 cm, Edelstahl	10



Kaktus

Art.-Nr.	Maße ca.	VE
163027	7,0 cm, Edelstahl	10

Palme

Art.-Nr.	Maße ca.	VE
163003	7,0 cm, Edelstahl	10



Westernstiefel

Art.-Nr.	Maße ca.	VE
197022	7,0 cm, Edelstahl	10

Ausstechformen-Set

5-teilig



Der wilde Westen

Edelstahl, auf Karte

Größe der Ausstechformen: ca. 4,5–8,5 cm

Art.-Nr.	Inhalt	VE
023857	Reiter mit Pferd, Kaktus, Geier, Stierkopf, Colt/Revolver	05

093126

119093

111219

056039

163041

174092



Display Natur

Art.-Nr. 001176

VE 01

Inhalt:

80 Ausstechformen aus Edelstahl mit Rezepten

Je 10 bzw. 20 Stück pro Motiv

Größe ca. 6,0–8,0 cm

Bestückungsänderung vorbehalten



Display Freizeit

Art.-Nr. 001169

VE 01

Inhalt:

80 Ausstechformen aus Edelstahl mit Rezepten

Je 10 bzw. 20 Stück pro Motiv

Größe ca. 6,5–9,0 cm

076181

100039

040113

090163

076174

198050



Bestückungsänderung vorbehalten



Display Auf dem Bauernhof

Art.-Nr. 001442

VE 01

Inhalt:

120 Ausstechformen aus Edelstahl mit Rezepten

Je 20 Stück pro Motiv

Größe ca. 5,5–7,0 cm

163157



070127



068124



119109

119109

090156

090156

076129



Bestückungsänderung vorbehalten

Display Bauernhof

Art.-Nr. 001329

VE 01

Inhalt:

120 Ausstechformen aus Weißblech mit Rezepten
Je 20 Stück pro Motiv
Größe ca. 5,5–7,0 cm



068025



092013



070028



163058

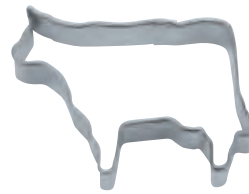

119000



076020

Bestückungsänderung vorbehalten

Leerdisplay

Kinder an die Bleche

Art.-Nr. VP002067

VE 01

Papp-Display inklusive 20 Lochwandhaken für 20 Motivausstecher nach Wahl.

Nähere Infos erhalten Sie bei Ihrem Städter-Team



Stellen Sie Ihr eigenes Display-Sortiment zusammen aus unserer großen Auswahl an Motiv-Ausstechformen!

Tragetasche aus Pappe

Art.-Nr. 891029

VE 01

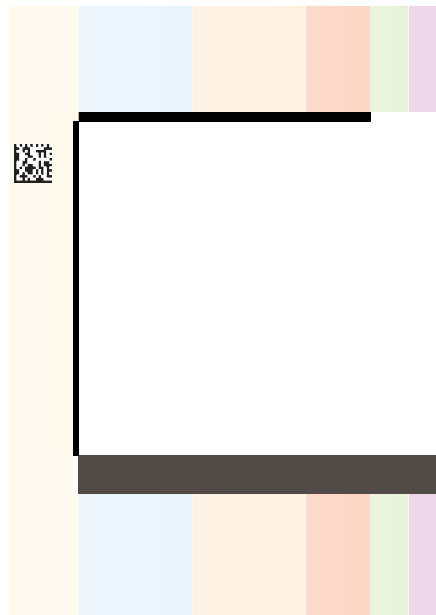

Bestückungsvorschlag



GARNIER-AUSSTECHFORMEN

FÜR IHRE DEKO-IDEEN, AUCH ZUM BASTELN HERVORRAGEND GEEIGNET



42 Garnier-Ausstechformen

Edelstahl, rostfrei, spülmaschinenfest,
Randhöhe: ca. 2 cm,
in Dose 8,5 x 5,3 x 2,2 cm, mit Tipps

Art.-Nr.	Maße ca.	VE
020016	0,7—4,0 cm	01



15 Garnier-Ausstechformen

Edelstahl, rostfrei, spülmaschinenfest,
Randhöhe: ca. 2 cm,
in Dose 8,5 x 5,3 x 2,2 cm, mit Tipps

Art.-Nr.	Maße ca.	VE
020023	1,5—2,5 cm	01



6 Garnier-Ausstechformen

Edelstahl, rostfrei, spülmaschinenfest,
Randhöhe: ca. 2 cm,
in Dose 8,5 x 5,3 x 2,2 cm, mit Tipps

Art.-Nr.	Maße ca.	VE
020030	2,5—4,0 cm	01



12 Garnier-Ausstechformen FRÜHLING



Edelstahl, rostfrei, spülmaschinenfest,
Randhöhe: ca. 2 cm,
in Dose \varnothing 12 cm, mit Tipps

Art.-Nr.	Maße ca.	VE
020047	3,0–5,0 cm	01 12



7 Garnier-Ausstechformen BLUMEN + BLÄTTER



Edelstahl, rostfrei, spülmaschinenfest,
Randhöhe: ca. 2 cm,
in Dose \varnothing 12 cm, mit Tipps

Art.-Nr.	Maße ca.	VE
020061	4,5–5,5 cm	01 12



5 Garnier-Ausstechformen GLÜCK



Edelstahl, rostfrei, spülmaschinenfest,
Randhöhe: ca. 2 cm,
in Dose \varnothing 12 cm, mit Tipps

Art.-Nr.	Maße ca.	VE
020054	4,5–7,0 cm	01 12





Edelstahl-Ausstechformen 6 Ovale

Edelstahl, spülmaschinenfest
Randhöhe: ca. 3,0 cm
Auf Blisterkarte in Weißblechdose \varnothing 10 cm

Art.-Nr.	Ausstechgröße ca.	VE
008083	4,5–9,5 cm	01 12



Edelstahl-Ausstechformen 6 Quadrate

Edelstahl, spülmaschinenfest
Randhöhe: ca. 3,0 cm
Auf Blisterkarte in Weißblechdose \varnothing 10 cm

Art.-Nr.	Ausstechgröße ca.	VE
008090	3,8–7,0 cm	01 12



Edelstahl-Ausstechformen 6 Rechtecke

Edelstahl, spülmaschinenfest
Randhöhe: ca. 3,0 cm
Auf Blisterkarte in Weißblechdose \varnothing 10 cm

Art.-Nr.	Ausstechgröße ca.	VE
008106	3,5–8,5 cm	01 12



Edelstahl-Ausstechformen 6 Dreiecke

Edelstahl, spülmaschinenfest
Randhöhe: ca. 3,0 cm
Auf Blisterkarte in Weißblechdose \varnothing 10 cm

Art.-Nr.	Ausstechgröße ca.	VE
008113	1,3–8,5 cm	01 12



**Profi-Edelstahl-Ausstechformen
10 Herzen**



Edelstahl, spülmaschinenfest
Randhöhe: ca. 2,5 cm
Auf Blisterkarte in Kunststoffdose \varnothing 13 cm

Art.-Nr.	Ausstechgröße ca.	VE
008069	3,0–11,5 cm	01 10



**Profi-Edelstahl-Ausstechformen
10 Sterne**



Edelstahl, spülmaschinenfest
Randhöhe: ca. 2,5 cm
Auf Blisterkarte in Kunststoffdose \varnothing 13 cm

Art.-Nr.	Ausstechgröße ca.	VE
008076	3,0–11,5 cm	01 10



6 Sterne

Weißblech, Randhöhe: ca. 3,0 cm
Auf Blisterkarte in Weißblechdose \varnothing 10 cm

Art.-Nr.	Ausstechgröße ca.	VE
018013	\varnothing 4,5–9,0 cm	01 12



6 Blumen

Weißblech, Randhöhe: ca. 3,0 cm
Auf Blisterkarte in Weißblechdose \varnothing 10 cm

Art.-Nr.	Ausstechgröße ca.	VE
019010	\varnothing 4,5–9,5 cm	01 12



6 Herzen

Weißblech, Randhöhe: ca. 3,0 cm
Auf Blisterkarte in Weißblechdose \varnothing 10 cm

Art.-Nr.	Ausstechgröße ca.	VE
017016	\varnothing 4,5–9,0 cm	01 12





Profi-Edelstahl-Ausstechformen 10 Ringe glatt

Edelstahl, spülmaschinenfest

Randhöhe: ca. 2,5 cm

Auf Blisterkarte in Kunststoffdose \varnothing 13 cm

Art.-Nr.	Ausstechergröße ca.	VE
008052	3,0—12,0 cm	01 10



12 Ringe gewellt PROFIL

Edelstahl, spülmaschinenfest

Randhöhe: ca. 3,0 cm

Auf Blisterkarte in Weißblechdose \varnothing 12 cm

Art.-Nr.	Ausstechergröße ca.	VE
008038	2,5—11,0 cm	01 06



14 Ringe gewellt

Weißblech, Randhöhe: ca. 3,0 cm

Auf Blisterkarte in Weißblechdose \varnothing 12 cm

Art.-Nr.	Ausstechergröße ca.	VE
007079	2,0—10,5 cm	01 06



14 Ringe glatt

Weißblech, Randhöhe: ca. 3,0 cm

Auf Blisterkarte in Weißblechdose \varnothing 12 cm

Art.-Nr.	Ausstechergröße ca.	VE
009073	2,5—11,5 cm	01 06



007079



009073



Bagels- und Donuts- Ausstechringe, gewellt

Edelstahl, spülmaschinenfest

Art.-Nr.	Maße (\varnothing /H) ca.	VE
173163	6,8 / 4,0 cm	01 12

41 Buchstaben, Zahlen, Satzzeichen-Ausstechformen

Weißblech, Randhöhe: ca. 2,0 cm
Auf Blisterkarte in Weißblechdose \varnothing 15 cm

Art.-Nr.	Ausstechergöße ca.	VE
023536	2,5 – 3,5 cm	01 12



26 Buchstaben-Ausstechformen

Weißblech, Randhöhe: ca. 2,0 cm
Auf Blisterkarte in Weißblechdose \varnothing 12 cm

Art.-Nr.	Ausstechergöße ca.	VE
023215	2,5 cm	01 12



9 Zahlen-Ausstechformen

Weißblech, Randhöhe: ca. 2,0 cm
Auf Blisterkarte in Weißblechdose \varnothing 10 cm

Art.-Nr.	Ausstechergöße ca.	VE
023116	3,5 cm	01 12



3 Fuß-Ausstechformen

Weißblech, Randhöhe: ca. 2,0 cm
Auf Blisterkarte in Weißblechdose \varnothing 10 cm

Art.-Nr.	Ausstechergöße ca.	VE
023635	4,5, 6,0 und 9,0 cm	01 12



3 Hand-Ausstechformen

Weißblech, Randhöhe: ca. 2,0 cm
Auf Blisterkarte in Weißblechdose \varnothing 10 cm

Art.-Nr.	Ausstechergöße ca.	VE
023642	5,0, 7,5 und 9,5 cm	01 12



7 Fahrzeug-Ausstechformen

Weißblech, Randhöhe: ca. 2,0 cm
Auf Blisterkarte in Weißblechdose \varnothing 15 cm

Art.-Nr.	Ausstechergöße ca.	VE
023499	5,0 – 8,0 cm	01 12





7 Weihnachts-Ausstechformen

Weißblech, Randhöhe: 2,0 cm
Auf Blisterkarte in Weißblechdose \varnothing 15 cm

Art.-Nr.	Ausstechergröße ca.	VE
023390	5,0–7,0 cm	01 12



12 Weihnachts-Ausstechformen

Weißblech, Randhöhe: 2,0 cm
Auf Blisterkarte in Weißblechdose \varnothing 12 cm

Art.-Nr.	Ausstechergröße ca.	VE
023055	4,0 cm	01 12



7 Stern-Ausstechformen

Weißblech, Randhöhe: 2,0 cm
Auf Blisterkarte in Weißblechdose \varnothing 12 cm

Art.-Nr.	Ausstechergröße ca.	VE
023512	7,0–10,0 cm	01 12



6 Oster-Ausstechformen

Weißblech, Randhöhe: 2,0 cm
Auf Blisterkarte in Weißblechdose \varnothing 12 cm
Hase mit Schlappohr, Möhre, Hasengesicht, Ei, Küken und Blume

Art.-Nr.	Ausstechergröße ca.	VE
023611	4,5–6,0 cm	01 12



8 Halloween-Ausstechformen

Weißblech, Randhöhe: 2,0 cm
Auf Blisterkarte in Weißblechdose \varnothing 12 cm

Art.-Nr.	Ausstechergröße ca.	VE
023604	4,0–6,5 cm	01 12



7 Blatt-Ausstechformen

Weißblech, Randhöhe: 2,0 cm
Auf Blisterkarte in Weißblechdose \varnothing 12 cm

Art.-Nr.	Ausstechergröße ca.	VE
023338	5,0 cm	01 12

12 Musik-Ausstechformen



Weißblech, Randhöhe: 2,0 cm
Auf Blisterkarte in Weißblechdose \varnothing 15 cm

Art.-Nr.	Ausstechergroße ca.	VE
023437	5,0–7,5 cm	01 12

12 Ausstechformen

Weißblech, Randhöhe: 2,0 cm, verschiedene Motive
Auf Blisterkarte in Weißblechdose

Art.-Nr.	Ausstechergroße ca./ \varnothing -Dose	VE
023093	1,5 cm/ \varnothing 5,5 cm	01 12
023130	2,0 cm/ \varnothing 6,5 cm	01 12
023154	3,0 cm/ \varnothing 10,0 cm	01 12
023253	3,5 cm/ \varnothing 12,0 cm	01 12



023130

023093



023154



023

5 Meerestiere-Ausstechformen



Weißblech, Randhöhe: 2,0 cm
Auf Blisterkarte in Weißblechdose \varnothing 15 cm

Art.-Nr.	Ausstechergroße ca.	VE
023666	8,0–10,0 cm	01 12

10 Tier-Ausstechformen



Weißblech, Randhöhe: 2,0 cm
Auf Blisterkarte in Weißblechdose \varnothing 10 cm

Art.-Nr.	Ausstechergroße ca.	VE
023178	3,5 cm	01 12



Ausstechformen-Set

2-teilig

Süßer Hase

Edelstahl, im grünen Organzabeutel, mit Rezeptanhänger

Art.-Nr.	Inhalt	Maße ca.	VE
001893	Karotte Hase	9,5 cm 9,0 cm	05

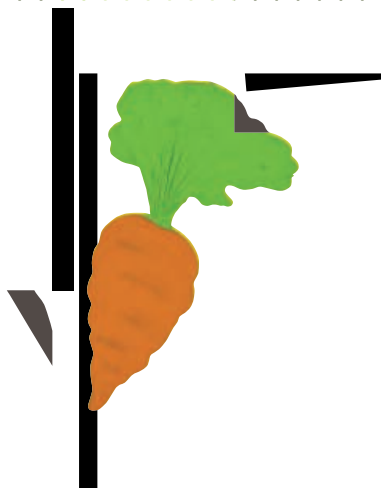

Hase

Art.-Nr.	Maße ca.	VE
163393	9,0 cm, Edelstahl	10



Karotte/Möhre

Art.-Nr.	Maße ca.	VE
056107	9,5 cm, Edelstahl	10
952981	6,5 cm, Weißblech	10

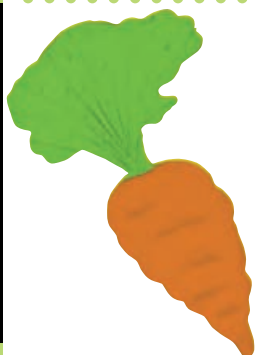

952981

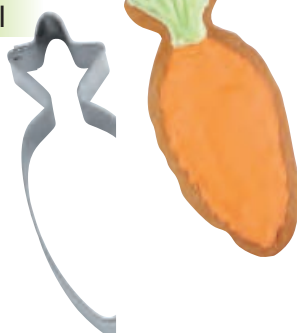

056107



Hase mit Korb

Art.-Nr.	Maße ca.		VE
160132	19,0 cm, Edelstahl mit Steg		05

160132 

160101 
160118 

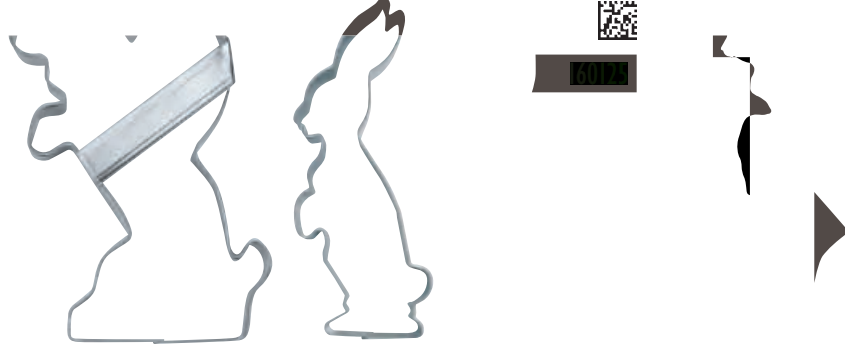

Hase stehend

Art.-Nr.	Maße ca.		VE
160101	6,0 cm, Edelstahl		10
160118	9,0 cm, Edelstahl		10
160125	13,0 cm, Edelstahl mit Steg		05

Hase liegend

Art.-Nr.	Maße ca.		VE
160200	6,0 cm, Edelstahl		10
160217	9,0 cm, Edelstahl		10
160224	13,0 cm, Edelstahl mit Steg		05

160200 
160217 

160224 

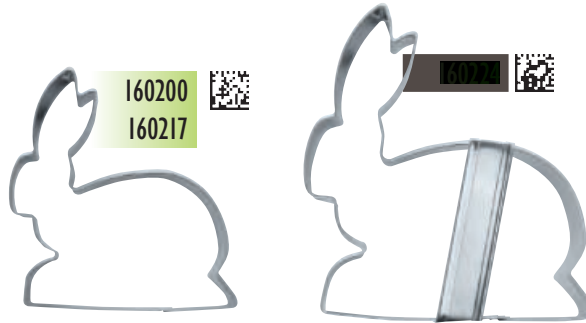

Hase springend

Art.-Nr.	Maße ca.		VE
160309	6,0 cm, Edelstahl		10
160316	9,0 cm, Edelstahl		10
160323	13,0 cm, Edelstahl mit Steg		05

160309 
160316 

160323 

Hase sitzend

Art.-Nr.	Maße ca.		VE
160408	6,0 cm, Edelstahl		10
160415	9,0 cm, Edelstahl		10
160422	13,0 cm, Edelstahl mit Steg		05
160439	19,0 cm, Edelstahl mit Steg		05

160408 
160415 

160422 
160439 

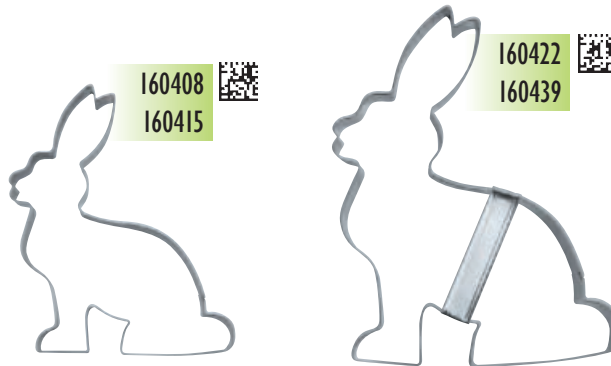

Ostern-Sortiment Maxi

Art.-Nr. 000049 VE 01

Inhalt:

12 Ausstechformen aus **Edelstahl** (ohne Display)
Je 2 Stück pro Motiv
Größe ca. 13 - 19 cm

160225 

160132 

160323 

160224 



160002



Hase liegend

Art.-Nr.	Maße ca.	VE
160002	7,0 cm, Edelstahl	10

Hase springend

Art.-Nr.	Maße ca.	VE
160033	7,5 cm, Edelstahl	10

160033



952967
952424
952431



Hase mit Schlappohr

Art.-Nr.	Maße ca.	VE
952967	6,5 cm, Weißblech	10
952424	10,0 cm, Weißblech	10
952431	13,0 cm, Weißblech	10

160026

952073



Hase mit Schlappohr

Art.-Nr.	Maße ca.	VE
160026	8,0 cm, Edelstahl	10
952073	8,0 cm, Weißblech	10



086036
086043



Hase mit Korb

Art.-Nr.	Maße ca.	VE
160019	9,0 cm, Edelstahl	10
952066	8,0 cm, Weißblech	10



160019
952066

Hase

Art.-Nr.	Maße ca.	VE
086036	7,0 cm, Weißblech	10
086043	9,0 cm, Weißblech	10



085022
085039



Hase liegend

Art.-Nr.	Maße ca.	VE
085022	5,0 cm, Weißblech	10
085039	7,0 cm, Weißblech	10

Hase

Art.-Nr.	Maße ca.	VE
183025	6,0 cm, Weißblech	10
183032	10,0 cm, Weißblech	10



183025
183032



Hase sitzend

Art.-Nr.	Maße ca.	VE
086012	5,0 cm, Weißblech	10

952950
080058



086012

Hasengesicht

Art.-Nr.	Maße ca.	VE
952950	6,0 cm, Weißblech	10
080058	6,0 cm, Edelstahl	10



Hase sitzend

Art.-Nr.	Maße ca.	VE
116023	6,0 cm, Weißblech	10
116030	10,0 cm, Weißblech	10



116023
116030



080010
080027
080034

Hase sitzend

Art.-Nr.	Maße ca.	VE
080010	8,0 cm, Weißblech	10
080027	10,0 cm, Weißblech	10
080034	13,0 cm, Weißblech	10

Hasenfrau

Art.-Nr.	Maße ca.	VE
163645	6,0 cm, Edelstahl	10
163225	10,0 cm, Weißblech	10
163232	13,0 cm, Weißblech	10



163645
163225
163232



163652
163249
163256



Hasenmann

Art.-Nr.	Maße ca.	VE
163652	6,0 cm, Edelstahl	10
163249	10,0 cm, Weißblech	10
163256	14,0 cm, Weißblech	10



Ei

Art.-Nr.	Maße ca.	VE
167025	5,5 cm, Weißblech	10
167032	5,5 cm, Edelstahl	10



167025
167032

Ei mit Prägesteg

Art.-Nr.	Maße ca.	VE
952943	5,5 cm, Weißblech	10
167049	5,5 cm, Edelstahl	10



952943
167049

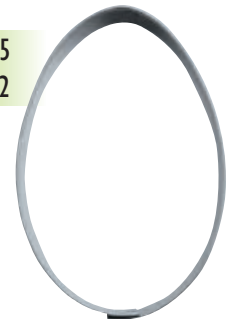



063105

Ente

Art.-Nr.	Maße ca.	VE
063105	7,0 cm, Edelstahl	10



952936

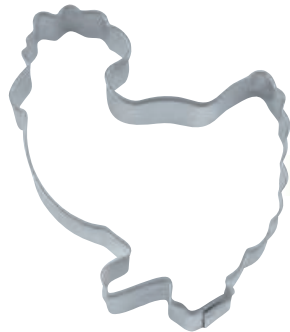

092020

Küken

Art.-Nr.	Maße ca.	VE
952936	5,0 cm, Weißblech	10

Henne

Art.-Nr.	Maße ca.	VE
092020	7,5 cm, Weißblech	10

Henne

Art.-Nr.	Maße ca.	VE
092013	6,5 cm, Weißblech	10



092013

Hahn

Art.-Nr.	Maße ca.	VE
068025	6,0 cm, Weißblech	10
068124	6,0 cm, Edelstahl	10



068025
068124

Weitere Blumen-Ausstechformen
finden Sie ab Seite A-46.



952974



Tulpe

Art.-Nr.	Maße ca.	VE
952974	5,0 cm, Weißblech	10
052116	6,0 cm, Edelstahl	10

Schmetterling

Art.-Nr.	Maße ca.	VE
069107	3,0 cm, Edelstahl	10
069114	7,0 cm, Edelstahl	10
069121	9,0 cm, Edelstahl	10

Schmetterling

Art.-Nr.	Maße ca.	VE
069039	4,0 cm, Weißblech	10
069046	6,0 cm, Weißblech	10

Schmetterling

Art.-Nr.	Maße ca.	VE
192034	10,0 cm, Weißblech	10



Ziege

Art.-Nr.	Maße ca.	VE
111196	5,0 cm, Weißblech	10
111202	5,0 cm, Edelstahl	10
111219	7,5 cm, Edelstahl	10
111226	9,0 cm, Edelstahl	10

111196 ff.

Lamm/Schaf

Art.-Nr.	Maße ca.	VE
111127	5,0 cm, Edelstahl	10
111110	7,5 cm, Edelstahl	10



Lamm/Schaf

Art.-Nr.	Maße ca.	VE
111103	7,0 cm, Edelstahl	10



Lamm

Art.-Nr.	Maße ca.	VE
111042	4,5 cm, Weißblech	10
111073	4,5 cm, Edelstahl	10
111028	7,5 cm, Weißblech	10
111035	9,5 cm, Weißblech	10
111066	11,5 cm, Weißblech	10
187016	3,0 cm, Weißblech	10
187023	6,0 cm, Weißblech	10
187047	6,0 cm, Edelstahl	10
187030	10,0 cm, Weißblech	10

111127
111110

111103

111042
111073

111028
111035
111066

187016 ff.

MINI-AUSSTECHFORMEN EXTRA FLACH

Auch sehr gut für Tischdekorationen und Bastelarbeiten geeignet!



Display Frühling/Ostern Mini-Sortiment

Art.-Nr. 001336*

VE 01

Inhalt:

320 Ausstechformen aus Weißblech mit Rezepten
16 Motive, je 20 Stück pro Motiv

Größe ca. 3,5–6 cm

*Bestückungsänderung vorbehalten



Schmetterling



Weißblech



Art.-Nr.	Maße ca.	VE
955289	5,0 cm	10

Fisch



Weißblech



Art.-Nr.	Maße ca.	VE
955319	5,0 cm	10

Vogel



Weißblech



Art.-Nr.	Maße ca.	VE
955227	4,5 cm	10

Lamm



Weißblech



Art.-Nr.	Maße ca.	VE
955210	4,0 cm	10

Hase springend



Weißblech

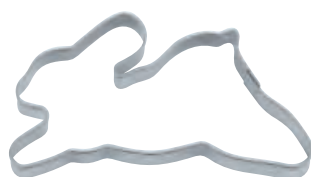

Art.-Nr.	Maße ca.	VE
955272	6,0 cm	10

Hase sitzend



Weißblech



Art.-Nr.	Maße ca.	VE
955258	4,0 cm	10

Hase stehend



Weißblech



Art.-Nr.	Maße ca.	VE
955265	5,5 cm	10

Hase mit Korb



Weißblech



Art.-Nr.	Maße ca.	VE
955241	5,5 cm	10

Hase mit Schlappohr



Weißblech



Art.-Nr.	Maße ca.	VE
955234	6,0 cm	10

Hund



Weißblech

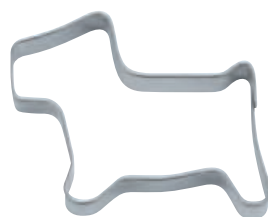

Art.-Nr.	Maße ca.	VE
955296	5,5 cm	10

Katze



Weißblech



Art.-Nr.	Maße ca.	VE
955203	4,5 cm	10

Pferd



Weißblech



Art.-Nr.	Maße ca.	VE
955357	5,0 cm	10

Schwein



Weißblech



Art.-Nr.	Maße ca.	VE
955340	4,0 cm	10

Ente



Weißblech



Art.-Nr.	Maße ca.	VE
955302	5,5 cm	10

Gans



Weißblech

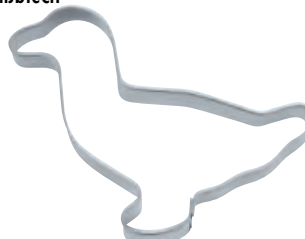

Art.-Nr.	Maße ca.	VE
955180	6,0 cm	10

Hahn



Weißblech



Art.-Nr.	Maße ca.	VE
955616	5,0 cm	10

Ausstechformen-Set 5-teilig



Osterzeit

Edelstahl, rostfrei, spülmaschinenfest, auf Karte

Größe der Ausstechformen: ca. 5,5–9,0 cm

Art.-Nr.	Inhalt	VE
023840*	Tulpe, Lamm, Hase sitzend, Hase springend, Hase mit Korb	05

*Bestückungsänderung vorbehalten

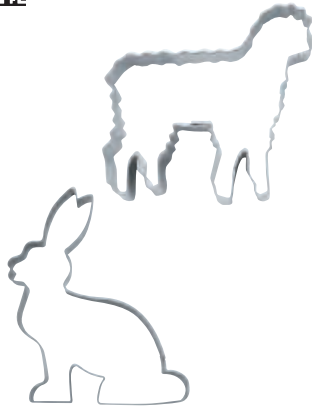

6 Ostermotiv-Ausstechformen



Weißblech, Randhöhe: ca. 2,0 cm

Auf Blisterkarte in Weißblechdose Ø 12 cm

Größe der Ausstechformen: ca. 4,5–6,0 cm

Art.-Nr.	Inhalt	VE
023611	Hase mit Schlappohr, Möhre, Hasengesicht, Ei, Küken und Blume	01 12

Dekorations-Set 6-teilig



Oster-Sticker

Kunststoff, im Polybeutel, 6 verschiedene Motive

Art.-Nr.	Gesamtlänge	VE
905146*	ca. 12,8–14,0 cm	12

*Solange Vorrat reicht!



DEKO-FLEX Model



Möhren, 2er-Reliefform

Weicher Silikon-Kautschuk, lebensmittelecht,

Profi-Qualität

Art.-Nr.	Maße ca.	VE
257306	4,0 und 5,0 cm	01 10





Display Ostern*

Art.-Nr. 001183

VE 01

Inhalt:

120 Ausstechformen aus Edelstahl mit Rezepten

Je 20 Stück pro Motiv

Größe ca. 6–8 cm



111110

160026



160002



056107

160019



Display Ostern*

Art.-Nr. 001305

VE 01

Inhalt:

120 Ausstechformen aus Weißblech mit Rezepten

Je 20 Stück pro Motiv

Größe ca. 6–8 cm



952981



111028



952943



069046

183025



952066

* Bestückungsänderung vorbehalten

Display Ostern*

Art.-Nr. 001534

VE 01

Inhalt:

80 Ausstechformen aus Edelstahl mit Rezepten
Je 10 Stück pro Motiv
Größe ca. 6–9 cm

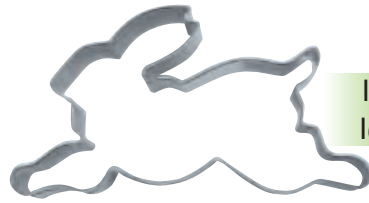

160316
160309



160200
160217



160118
160101

160415
160408

Display Ostern*

Art.-Nr. 001312

VE 01

Inhalt:

120 Ausstechformen aus Weißblech mit Rezepten
Je 20 Stück pro Motiv
Größe ca. 5,5–7 cm



952974



952936



187023



952967



952950



086036

Display Ostern*

Art.-Nr. 001343

VE 01

Inhalt:

40 Ausstechformen aus Weißblech mit Rezepten
Je 10 Stück pro Motiv
Größe ca. 9 cm



183032

086043



952424



187030

* Bestückungsänderung vorbehalten

Happy Halloween!

SCHAURIG GUTE BACKIDEEN

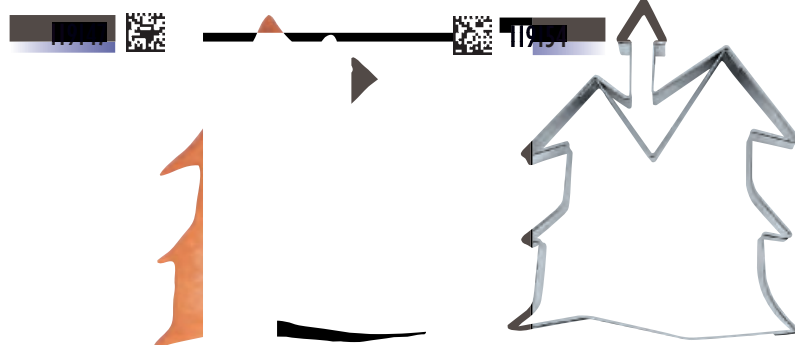
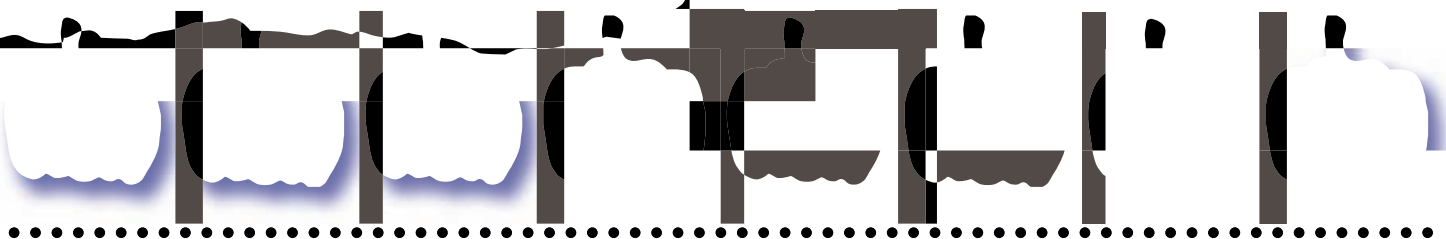

Kürbis

Art.-Nr.	Maße ca.	VE
119147	6,0 cm, Edelstahl	10

Spukschloss

Art.-Nr.	Maße ca.	VE
119154	9,5 cm, Edelstahl	10

163201 

Spinne

Art.-Nr.	Maße ca.	VE
163201	9,0 cm, Edelstahl	10

Katze mit Buckel

Art.-Nr.	Maße ca.	VE
163058	8,0 cm, Weißblech	10
163157	8,0 cm, Edelstahl	10



163157 
163058

Fledermaus, BAT

Art.-Nr.	Maße ca.	VE
119123	8,0 cm, Edelstahl	10

Fledermaus

Art.-Nr.	Maße ca.	VE
119024	8,5 cm, Weißblech	10

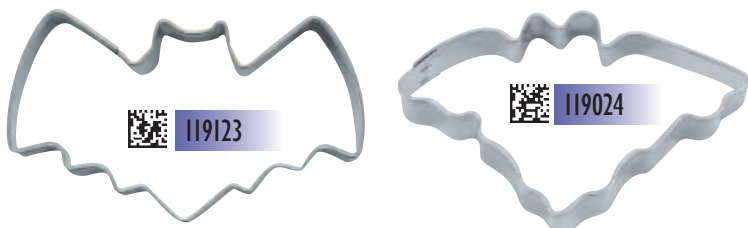

 119123

 119024

Sensenmann

Art.-Nr.	Maße ca.	VE
163195	8,0 cm, Edelstahl	10



Hexe mit Besen

Art.-Nr.	Maße ca.	VE
163188	10,0 cm, Edelstahl	10

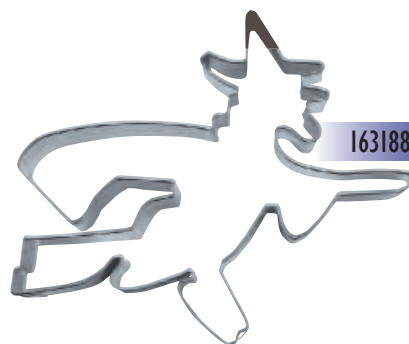

163188

Hexe

Art.-Nr.	Maße ca.	VE
163096	6,0 cm, Weißblech	10
163102*	9,5 cm, Weißblech	10

*Solange Vorrat reicht

Geist

Art.-Nr.	Maße ca.	VE
955388	5,5 cm, Weißblech	10
163119	6,5 cm, Weißblech	10
163126	12,0 cm, Weißblech	10



163096

163102



955388

163119

163126

Pirat

Art.-Nr.	Maße ca.	VE
199545	12,0 cm, Edelstahl	10

Totenkopf

Art.-Nr.	Maße ca.	VE
199552	9,0 cm, Edelstahl	10

199545

199552

Teufel

Art.-Nr.	Maße ca.	VE
200128	6,5 cm, Edelstahl	10
200135	9,0 cm, Edelstahl	10

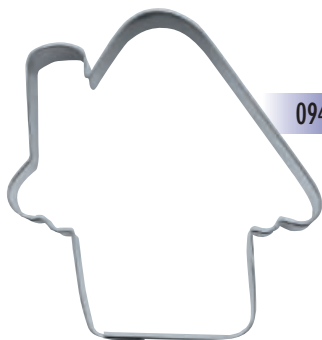

094109



163133

Haus

Art.-Nr.	Maße ca.	VE
163133	7,0 cm, Weißblech	10
094109	7,5 cm, Edelstahl	10



071018



119130

**Eule**

Art.-Nr.	Maße ca.	VE
071018	5,5 cm, Weißblech	10

Kürbis

Art.-Nr.	Maße ca.	VE
119130	6,0 cm, Edelstahl	10

**Ausstechformen-Set
Happy Halloween** 4-teilig

Weißblech, auf Blisterkarte

Größe der Ausstechformen: ca. 6,0–9,0 cm

Art.-Nr.	Inhalt	VE
000971*	Fledermaus, Geist, Katze mit Buckel, Hexe	01

*Bestückungsänderung vorbehalten



071018

119024



163119

**Display Happy Halloween***

Art.-Nr. 000995* 01

Inhalt:
150 Ausstechformen
aus Weißblech mit Rezepten
10 - 30 Stück pro Motiv
Größe ca. 5,5–7,0 cm,



163096



163058



163133

*Bestückungsänderung vorbehalten

**Ausstechformen-Set
Hexen-/Halloweenhaus**

4-teilig



Edelstahl, in farbiger Geschenkverpackung,
mit Rezept und ausführlicher Anleitung.

Art.-Nr.	Maße für Haus (B x L x H)	VE
001473	ca. 15 x 24 x 21 cm	01 10



Ein Geisterhaus backen
ganz einfach gemacht!

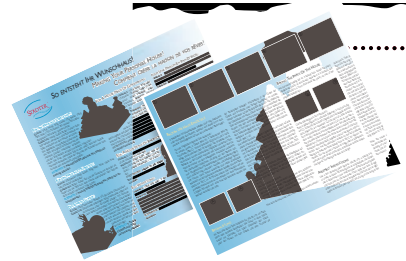

Mit ausführlicher Anleitung
und Dekorationsvorschlägen!

**6 Ausstechformen
mit Prägestempel**



Kunststoff, auf Karte mit Rezept

Größe der Ausstechformen: ca. 6,0–9,0 cm

Art.-Nr.	Inhalt	VE
171404	Spukschloß, Eule, Teufel, Kürbis, Geist, Schriftzug	01 12

8 Halloween-Ausstechformen



Weißblech, Randhöhe: ca. 2,0 cm

Auf Blisterkarte in Weißblechdose ø 12 cm

Art.-Nr.	Ausstechergöße	VE
023604	ca. 4,0–6,5 cm	01 12

**Dekorations-Set
Halloween-Sticker**

3-teilig



Kunststoff, im Polybeutel, 3 verschiedene Motive

Art.-Nr.	Gesamtlänge	VE
905153*	ca. 9,4–12,8 cm *Solange Vorrat reicht!	12

Die Weihnachtsgeschichte

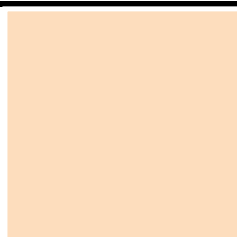

Mit ausführlicher Anleitung und Dekorationsvorschlägen!



Ausstechformen-Set Krippenspiel

11-teilig

Edelstahl, in farbiger Geschenkverpackung, mit Rezept, ausführlicher Anleitung und Dekorationsvorschlägen.

Größe der Motivausstechformen: ca. 5–9 cm
Motivausstechformen Maria, Josef, Christuskind in der Krippe, Esel, Stern, König, Kamel und Palme, sowie 3 Ausstechformen zum Bau des Stalls.

Art.-Nr.	Maße des Stalls (B x L x H)	VE
023758	ca. 29 x 10 x 17 cm	01 05

Ein komplettes Krippenspiel zum Selberbacken!



303058

Lebkuchen-Mix

Mit Rezepten auf der Verpackung

Art.-Nr.	Menge	VE
303058	1000-g-Dose	01 06

Hinweis!

Zum Bau eines Hexenhauses oder eines kompletten Krippenspiels benötigen Sie je 1 Packung Lebkuchen-Mix!



166011



166035

**Ausstechformen-Set
Hexenhaus-Set**

7-teilig



Kunststoff, in Geschenkverpackung

Art.-Nr.	Maße für Haus (B x L x H) ca.	VE
954220	15 x 19 x 21 cm	01 12

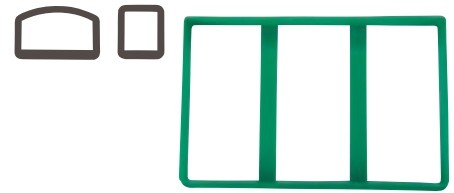
**EIN HAUS FÜR VIELE ANLÄSSE****Ausstechformen-Set
Hexenhaus**

4-teilig

Edelstahl, in farbiger Geschenkverpackung,
mit Rezept und ausführlicher Anleitung

Art.-Nr.	Maße für Haus (B x L x H) ca.	VE
001473	15 x 24 x 21 cm	01 12



Lebkuchenhaus backen ganz einfach gemacht!

Dekorationsvorschlag und Materialauflistung für nebenstehendes Haus:

042117	Frau	041110	Mann
054059	Tanne	169012	Kerze
303058	Lebkuchen-Mix	303065	Icing-Mix (Spritzglasur)
03-1290	Kuchenglitter weiß		

Mit ausführlicher Anleitung
und Dekorationsvorschlägen!

MOTIV-AUSSTECHFORMEN ZUR WEIHNACHTSZEIT

TANNENBAUM, MOND, STERNE UND HERZEN
SCHNEEFLOCKEN & EISKRISTALLE
ENGEL, SCHNEE- & WEIHNACHTSMANN
LEBKUCHENHAUS, LINZER, TERRASSEN
UND VIELES MEHR ...

HIER BLEIBEN KEINE WÜNSCHE OFFEN!



Ausstechformen-Set Frosti

2-teilig

Edelstahl, im weißen Organzabeutel,
mit Rezeptanhänger

Art.-Nr.	Inhalt	Maße ca.	VE
001831	Eiskristall Eiskristall	11,0 cm 7,5 cm	05



Ausstechformen-Set Himmelsboten

2-teilig

Edelstahl, im weißen Organzabeutel,
mit Rezeptanhänger

Art.-Nr.	Inhalt	Maße ca.	VE
001824	Schneeflocke Engelflügel	7,5 cm 8,5 cm	05

Eiskristall

Art.-Nr.	Maße ca.		VE
175174	7,5 cm, Edelstahl		10
175143	11,0 cm, Edelstahl		10



Eiskristall

Art.-Nr.	Maße ca.		VE
175150	4,0 cm, Edelstahl		10
175167	5,0 cm, Edelstahl		10

Eiskristall

Art.-Nr.	Maße ca.		VE
175181	6,0 cm, Edelstahl		10
175136	6,5 cm, Weißblech		10
175112	8,0 cm, Edelstahl		10
175129	9,5 cm, Edelstahl		10



Eiskristall

Art.-Nr.	Maße ca.		VE
175082	6,0 cm, Weißblech		10



Schneeflocke

Art.-Nr.	Maße ca.		VE
175013	6,0 cm, Weißblech		10



Schneeflocke

Art.-Nr.	Maße ca.		VE
175099	6,5 cm, Edelstahl		10
175105	7,0 cm, Edelstahl		10



Schneeflocke

Art.-Nr.	Maße ca.		VE
195189	7,5 cm, Edelstahl		10

Schneeflocke

Art.-Nr.	Maße ca.		VE
195172	8,0 cm, Edelstahl		10





Ausstechform-Set Der Pistenschreck

Edelstahl, im weißen Organzabeutel,
mit Rezeptanhänger

Art.-Nr.	Inhalt	Maße ca.	VE
001862	Skifahrer,	11,5 cm	05

200609

Schlittschuh

Art.-Nr.	Maße ca.	VE
200609	6,0 cm, Edelstahl	10

199514



Eisstock

Art.-Nr.	Maße ca.	VE
200593	5,5 cm, Edelstahl	10

200593

Eishockey-/ Golfschläger

Art.-Nr.	Maße ca.	VE
199514	7,0 cm, Edelstahl	10

Schlitten

Art.-Nr.	Maße ca.	VE
200579	10,0 cm, Edelstahl	10

Skifahrer

Art.-Nr.	Maße ca.	VE
200586	11,5 cm, Edelstahl	10

Skischuh

Art.-Nr.	Maße ca.	VE
200616	7,0 cm, Edelstahl	10

Skistöcke

Art.-Nr.	Maße ca.	VE
200555	10,0 cm, Edelstahl	10

Ski

Art.-Nr.	Maße ca.	VE
200562	12,0 cm, Edelstahl	10

200579

200586

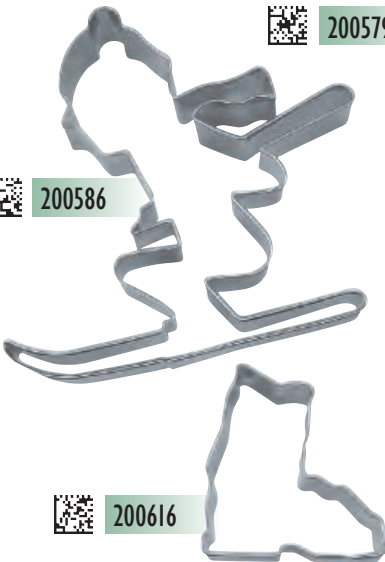

200616

200555

200562



EDELSTAHL
rostfrei, spülmaschinenfest

**Ausstechformen-Set
Winter-Urlaub**

3-teilig



Edelstahl, im weißen Organzbeutel,
mit Rezeptanhänger

Art.-Nr.	Inhalt	Maße ca.	VE
001961	Koffer	9,0 cm	05
	Skistöcke	10,0 cm	
	Schlitten	10,0 cm	



Skijacke

Art.-Nr.	Maße ca.	VE
200500	9,0 cm, Edelstahl	10

200500



Skihose

Art.-Nr.	Maße ca.	VE
200517	9,0 cm, Edelstahl	10



200517

Skimütze

Art.-Nr.	Maße ca.	VE
200531	6,0 cm, Edelstahl	10



200548



Handschuh

Art.-Nr.	Maße ca.	VE
200548	5,0 cm, Edelstahl	10

Schal

Art.-Nr.	Maße ca.	VE
200524	8,0 cm, Edelstahl	10

200531



200524





Süßer Winter

Ausstechform mit Auswerfer und 2 Wechselsmotiven

3er-Set mit Auswerfer, **Edelstahl** und Kunststoff, spülmaschinengeeignet, auf Blisterkarte mit Rezept

Art.-Nr.	Maße ca.	VE
170704	∅ 6,0 cm	01 12



Ausstechformen-Set 2-teilig Schöne Bescherung

Edelstahl, im grünen Organzabeutel, mit Rezeptanhänger

Art.-Nr.	Inhalt	Maße ca.	VE
001817	Tanne mit Stern 20 g Zuckerperlen „Silber“ im Polybeutel	11,0 cm	05

054226



Tanne mit Stern

Art.-Nr.	Maße ca.	VE
054226	11,0 cm, Edelstahl	10



054202
054219

Tanne mit Stern

Art.-Nr.	Maße ca.	VE
054202	6,0 cm, Edelstahl	10
054219	9,5 cm, Edelstahl	10



054011 ff.



Tanne

Art.-Nr.	Maße ca.	VE
054011	4,0 cm, Weibblech	10
054028	5,5 cm, Weibblech	10
054127	5,5 cm, Edelstahl	10
054134	6,5 cm, Edelstahl	10
054035	9,0 cm, Weibblech	10
054042	13,0 cm, Weibblech	10
054059	19,0 cm, Weibblech	05

Geweih



Art.-Nr.	Maße ca.	VE
159143	10,0 cm, Edelstahl	10

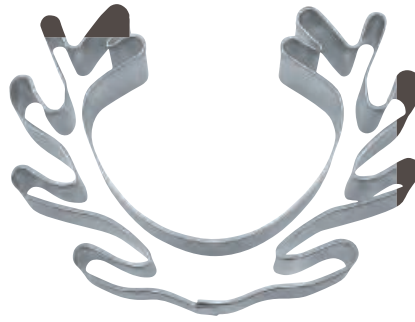

Rehkitz

Art.-Nr.	Maße ca.	VE
076204	6,0 cm, Edelstahl	10
076211	8,0 cm, Edelstahl	10



076204
076211



Hirsch/Rentier

Art.-Nr.	Maße ca.	VE
076228	7,0 cm, Edelstahl	10
076259	7,0 cm, Weißblech	10
076235	11,0 cm, Edelstahl	10
076266	13,0 cm, Weißblech	10



076228 ff.



Elch

Art.-Nr.	Maße ca.	VE
159105	7,0 cm, Edelstahl	10
159112	10,0 cm, Edelstahl	10



159105
159112

Elch

Art.-Nr.	Maße ca.	VE
159006	5,5 cm, Weißblech	10
159013	7,5 cm, Weißblech	10
159020	9,0 cm, Weißblech	10



159006
159013
159020



Elchkopf



Art.-Nr.	Maße ca.	VE
159129	6,0 cm, Edelstahl	10
159136	9,0 cm, Edelstahl	10

Esel



Art.-Nr.	Maße ca.	VE
157026	10,0 cm, Weißblech	10



105218



105232

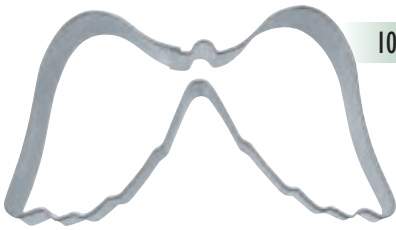

105164



105171 ff.

105126 ff.



043053 ff.

114012



105201

105010 ff.



**Ausstechformen-Set
Angel-Wings**

4-teilig

Edelstahl, rostfrei, spülmaschinenfest,
auf Blisterkarte mit Dekorationsvorschlägen

Art.-Nr.	Inhalt	VE
105218	je 2 Flügel ca. 5,5 und 7,0 cm	06



Engelsflügel

Art.-Nr.	Maße ca.	VE
105232	8,5 cm, Edelstahl	10

Engel fliegend

Art.-Nr.	Maße ca.	VE
105164	4,0 cm, Edelstahl	10
105171	6,0 cm, Edelstahl	10
105188	8,0 cm, Edelstahl	10
105195	13,0 cm, Edelstahl	10

Engel

Art.-Nr.	Maße ca.	VE
105126	5,0 cm, Edelstahl	10
105225	7,5 cm, Weißblech	10
105133	7,5 cm, Edelstahl	10
105140	14,0 cm, Edelstahl	10
105157	20,0 cm, Edelstahl , mit Steg	05

Engel

Art.-Nr.	Maße ca.	VE
043053	5,0 cm, Weißblech	10
043015	7,0 cm, Weißblech	10
043022	9,0 cm, Weißblech	10
043039	13,0 cm, Weißblech	10

Engel

Art.-Nr.	Maße ca.	VE
114012	7,0 cm, Weißblech	10

Engel

Art.-Nr.	Maße ca.	VE
105201	8,0 cm, Edelstahl	10

Engel fliegend

Art.-Nr.	Maße ca.	VE
105010	6,5 cm, Weißblech	10
105119	6,5 cm, Edelstahl	10
105027*	9,0 cm, Weißblech	10
105034*	13,0 cm, Weißblech	10

*Aktionspreis solange Vorrat reicht!



Ausstechformen-Set 3-teilig
Petersburger Schlittenfahrt



Edelstahl, im weißen Orgazabeutel, mit Rezeptanhänger

Art.-Nr.	Inhalt	Maße ca.	VE
001954	Weihnachtsmann	9,0 cm	05
	Kufenschlitten	9,5 cm	
	Eiskristall	7,5 cm	



Schlitten

Art.-Nr.	Maße ca.	VE
163362	9,5 cm, Edelstahl	10



Weihnachtsmann

Art.-Nr.	Maße ca.	VE
096127	9,0 cm, Edelstahl	10



Stiefel

Art.-Nr.	Maße ca.	VE
195011	6,0 cm, Weißblech	10
195035	6,0 cm, Edelstahl	10
195028	13,0 cm, Weißblech	10



Weihnachtsmann

Art.-Nr.	Maße ca.	VE
044012	7,0 cm, Weißblech	10
044029	13,0 cm, Weißblech	10

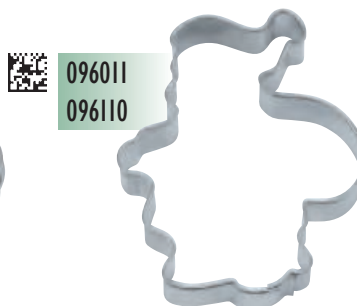

Weihnachtsmann

Art.-Nr.	Maße ca.	VE
096011	7,0 cm, Weißblech	10
096110	7,0 cm, Edelstahl	10

Schneemann

Art.-Nr.	Maße ca.	VE
095120	6,0 cm, Edelstahl	10
095137	7,0 cm, Edelstahl	10

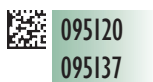

Schneemann

Art.-Nr.	Maße ca.	VE
095045	5,0 cm, Weißblech	10
095014	7,0 cm, Weißblech	10
095113	7,0 cm, Edelstahl	10



Baumschmuck 1

Art.-Nr.	Maße ca.	VE
195134	14,0 cm, Edelstahl	10



Baumschmuck 2

Art.-Nr.	Maße ca.	VE
195141	13,0 cm, Edelstahl	10



Baumschmuck 3

Art.-Nr.	Maße ca.	VE
195158	15,0 cm, Edelstahl	10



Baumschmuck 4

Art.-Nr.	Maße ca.	VE
195165	13,0 cm, Edelstahl	10



Mond mit Gesicht

Art.-Nr.	Maße ca.	VE
107137	9,0 cm, Edelstahl	10



Mond mit Gesicht

Art.-Nr.	Maße ca.	VE
107045	5,0 cm, Weißblech	10



Mond mit Gesicht

Art.-Nr.	Maße ca.	VE
107021	5,5 cm, Weißblech	10
107120	5,5 cm, Edelstahl	10



Mond glatt

Art.-Nr.	Maße ca.	VE
107014	4,0 cm, Weißblech	10
107069	6,5 cm, Edelstahl	10
107052	6,5 cm, Weißblech	10



Sonne

Art.-Nr.	Maße ca.	VE
175006	4,5 cm, Weißblech	10



Sternschnuppe

Art.-Nr.	Maße ca.	VE
175020	6,5 cm, Weißblech	10

Glocke

Art.-Nr.	Maße ca.	VE
103030	7,0 cm, Weißblech	10
103016	6,0 cm, Weißblech	10



Jingle Bells

Ausstecherset mit 4 Glocken-Motiven

Weißblech, auf Blisterkarte

Art.-Nr.	Maße ca.	Setpreis / VE
023710	je 7,5 cm	01 12



Brigitte.de Weihnachtsmann



zum anziehen und vernaschen



Display Brigitte Weihnachtsmann

Art.-Nr. 001398

VE 01

Inhalt:

20 x Weihnachtsmann-Ausstechformen, Edelstahl,
Größe ca. 19 cm mit Steg

16 x Dekorgel-Zuckerschrift, farbig sortiert

30 x Zuckerperlen je 20 g, farbig sortiert

50 x Rezepthefte



Weihnachtsmann

Art.-Nr.

Maße ca.

VE

096134

19,0 cm, **Edelstahl**,
mit Steg

05

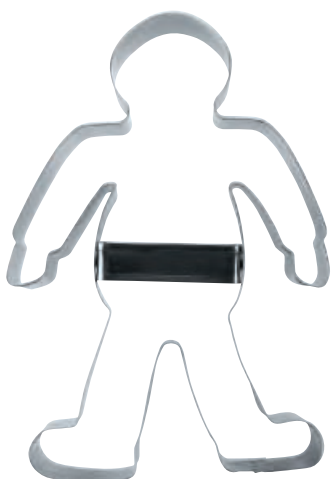

Lebkuchen-Weckmann

Art.-Nr.	Maße ca.		VE
041301	7,5 cm, Edelstahl		10
041318	10,0 cm, Edelstahl		10
041325	13,0 cm, Edelstahl		10
041332	20,5 cm, Edelstahl , mit Steg		05



041332



041301
041318
041325

Weckfrau

Art.-Nr.	Maße ca.		VE
042056	10,5 cm, Edelstahl		12
042063	19,0 cm, Edelstahl		12



042056
042063



041059
041066

**Weckmann**

Art.-Nr.	Maße ca.		VE
041059	11,0 cm, Edelstahl		12
041066	21,0 cm, Edelstahl		12

Frau

Art.-Nr.	Maße ca.		VE
042117	5,0 cm, Edelstahl		10



042117



041110

**Mann**

Art.-Nr.	Maße ca.		VE
041110	5,0 cm, Edelstahl		10

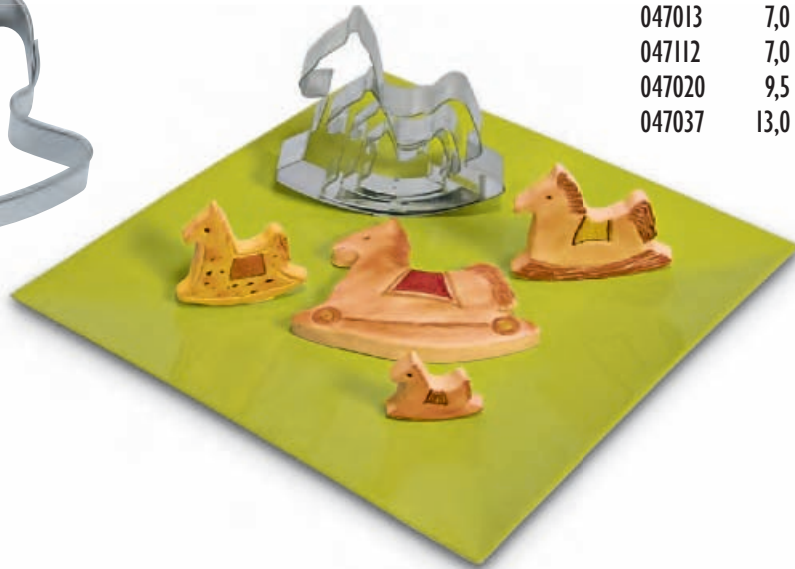

Schaukelpferd

Art.-Nr.	Maße ca.	VE
047006	5,0 cm, Weißblech	10
047013	7,0 cm, Weißblech	10
047112	7,0 cm, Edelstahl	10
047020	9,5 cm, Weißblech	10
047037	13,0 cm, Weißblech	10



169012
169029

Kerze

Art.-Nr.	Maße ca.	VE
169012	4,0 cm, Weißblech	10
169029	6,0 cm, Weißblech	10



169104



Kerze

Art.-Nr.	Maße ca.	VE
169104	8,0 cm, Edelstahl	10



Teekessel

Art.-Nr.	Maße ca.	VE
161009	6,0 cm, Weißblech	10



Haus

Art.-Nr.	Maße ca.	VE
094109	7,5 cm, Edelstahl	10
163133	7,0 cm, Weißblech	10

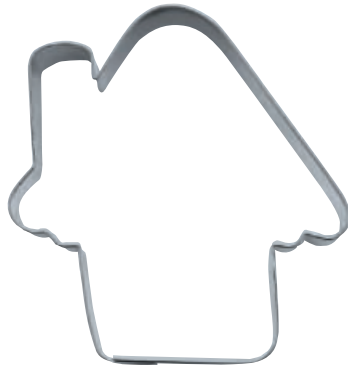

094109 



 163133

Kipferl rund



Art.-Nr.	Maße ca.	VE
106024	5,5 cm, Edelstahl	10

Ausstechform Lebkuchen/Printe



Art.-Nr.	Maße ca.	VE
198029	8,0 x 4,0 cm, Edelstahl	10



MINI-AUSSTECHFORMEN

KLleine AUSSTECHFORMEN

EXTRA FLACH

Sie eignen sich besonders als Tischdekoration oder Schmuck an Tannenzweigen.

Mini-Stern

Weißblech



Art.-Nr.	Größe ca.	VE
955050	3,5 cm	10

Mini-Komet

Weißblech



Art.-Nr.	Größe ca.	VE
955548	6,5 cm	10

Mini-Engel

Weißblech



Art.-Nr.	Größe ca.	VE
955500	5,0 cm	10

Mini-Glocke

Weißblech



Art.-Nr.	Größe ca.	VE
955166	4,0 cm	10

Mini-Mond mit Gesicht

Weißblech



Art.-Nr.	Größe ca.	VE
955128	4,5 cm	10

Mini-Herz

Weißblech



Art.-Nr.	Größe ca.	VE
955012	3,0 cm	10

Mini-Schaukelpferd

Weißblech



Art.-Nr.	Größe ca.	VE
955371	6,5 cm	10

Mini-Pferd

Weißblech



Art.-Nr.	Größe ca.	VE
955357	5,0 cm	10

Mini-Tanne

Weißblech



Art.-Nr.	Größe ca.	VE
955104	4,0 cm	10

Mini-Blume

Weißblech



Art.-Nr.	Größe ca.	VE
955173	3,5 cm	10

Mini-Weihnachtsmann

Weißblech



Art.-Nr.	Größe ca.	VE
955524	7,0 cm	10

Mini-Schwein

Weißblech



Art.-Nr.	Größe ca.	VE
955340	4,0 cm	10

Mini-Elefant

Weißblech



Art.-Nr.	Größe ca.	VE
955326	4,0 cm	10

Mini-Kamel

Weißblech



Art.-Nr.	Größe ca.	VE
955333	5,0 cm	10

Mini-Pilz

Weißblech



Art.-Nr.	Größe ca.	VE
955081	3,5 cm	10

Mini-Bär

Weißblech



Art.-Nr.	Größe ca.	VE
955364	5,0 cm	10

Mini-Lokomotive

Weißblech

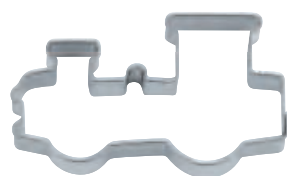

Art.-Nr.	Größe ca.	VE
955470	5,0 cm	10

Mini-Auto

Weißblech



Art.-Nr.	Größe ca.	VE
955463	5,5 cm	10

Mini-Flugzeug

Weißblech



Art.-Nr.	Größe ca.	VE
955456	5,0 cm	10

Display Weihnachten*

Art.-Nr. 001084

VE 01

Inhalt:

120 Ausstechformen aus Weißblech mit Rezepten

Je 20 Stück pro Motiv

Größe ca. 5,5–7,5 cm



095014



175013



107021



050044



054028



159013

* Bestückungsänderung vorbehalten

Display Weihnachten*

Art.-Nr. 001060

VE 01

Inhalt:

120 Ausstechformen aus Weißblech mit Rezepten

Je 20 Stück pro Motiv

Größe ca. 5,5–7 cm



040076

053021

096011



107045



043015

* Bestückungsänderung vorbehalten

Display Weihnachten*

Mini-Ausstechformen

Art.-Nr. 001367

VE 01

Inhalt:

300 Ausstechformen aus Weißblech mit Rezepten.

Je 20 Stück pro Motiv, flache Ausführung

Größe ca. 3,5–6 cm



955340



955180

955548



955012



955500



955128

955166



955081

955104



955050

* Bestückungsänderung vorbehalten



Stern 6-zackig

Art.-Nr.	Maße (Ø/H) ca.	VE
050013	2,5 / 2,0 cm, Weißblech	10
050334	3,0 / 2,5 cm, Edelstahl	10
050020	4,0 / 2,0 cm, Weißblech	10
050341	4,0 / 2,5 cm, Edelstahl	10
050037	5,0 / 2,0 cm, Weißblech	10
050358	5,0 / 2,5 cm, Edelstahl	10
050044	6,0 / 2,0 cm, Weißblech	10
050143	6,5 / 2,0 cm, Edelstahl	10
050365	6,0 / 2,5 cm, Edelstahl	10
050372	7,0 / 2,5 cm, Edelstahl	10
050389	8,0 / 2,5 cm, Edelstahl	10
050396	9,0 / 2,5 cm, Edelstahl	10
050051	10,0 / 3,0 cm, Weißblech	10
050402	10,0 / 2,5 cm, Edelstahl	10
050419	11,0 / 2,5 cm, Edelstahl	10
050426	11,5 / 2,5 cm, Edelstahl	10
050068	12,5 / 3,0 cm, Weißblech	10
050075	15,0 / 3,0 cm, Weißblech	10
050082	18,0 / 3,0 cm, Weißblech	05



Stern mit Griff

Edelstahl, rostfrei, spülmaschinenfest, Profi-Qualität

Art.-Nr.	Maße (Ø/H) ca.	VE
956149	4,0 / 3,5 cm	10
956088	4,8 / 3,5 cm	10
050204	9,0 / 5,5 cm	05



952912



050099
050105



Stern 4-zackig, Zimtstern

Art.-Nr.	Maße ca.	VE
952912	7,0 cm, Weißblech	10

Stern 5-zackig

Art.-Nr.	Maße ca.	VE
050099	4,5 cm, Weißblech	10
050105	6,0 cm, Weißblech	10



175020



053014 ff.



Sternschnuppe

Art.-Nr.	Maße ca.	VE
175020	6,5 cm, Weißblech	10

Komet

Art.-Nr.	Maße ca.	VE
053014	4,0 cm, Weißblech	10
053021	7,0 cm, Weißblech	10
053069	7,0 cm, Edelstahl	10
053120	9,5 cm, Edelstahl	10



Herz

Art.-Nr.	Maße (Ø/H) ca.		VE
051010	2,5/2,0 cm, Weißblech		10
051331	3,0/2,5 cm, Edelstahl		10
051027	4,0/2,0 cm, Weißblech		10
051348	3,5/2,5 cm, Edelstahl		10
051034	5,0/2,0 cm, Weißblech		10
051355	5,5/2,5 cm, Edelstahl		10
051140	6,0/2,0 cm, Edelstahl		10
051041	6,0/2,0 cm, Weißblech		10
051362	5,5/2,5 cm, Edelstahl		10
051379	6,5/2,5 cm, Edelstahl		10
051386	7,5/2,5 cm, Edelstahl		10
051393	8,5/2,5 cm, Edelstahl		10
051058	10,0/3,0 cm, Weißblech		10
051409	9,5/2,5 cm, Edelstahl		10
051416	10,5/2,5 cm, Edelstahl		10
051423	11,5/2,5 cm, Edelstahl		10
051065	12,5/3,0 cm, Weißblech		10
051072	15,0/3,0 cm, Weißblech		10
051089	18,0/3,0 cm, Weißblech		05

Herz mit Griff

Edelstahl, rostfrei, spülmaschinenfest, Profi-Qualität

Art.-Nr.	Maße (Ø/H) ca.		VE
966360	4,8/3,5 cm, Edelstahl		10
051201	8,5/5,5 cm, Edelstahl		05



Weitere Herzformen finden Sie auf den Seiten A-26 und A-27.

Blume mit Griff

Edelstahl, rostfrei, spülmaschinenfest, Profi-Qualität

Art.-Nr.	Maße (Ø/H) ca.		VE
956095	4,8/3,5 cm, Edelstahl		10
052208	9,0/5,5 cm, Edelstahl		05

**Ring**

Art.-Nr.	Maße (Ø/H) ca.		VE
172319	1,2/2,5 cm, Edelstahl (Pfefferfußausstecher)		10
172326	2,0/2,5 cm, Edelstahl		10
172333	3,0/2,5 cm, Edelstahl		10
172340	4,0/2,5 cm, Edelstahl		10
172357	5,0/2,5 cm, Edelstahl		10
172364	6,0/2,5 cm, Edelstahl		10
172371	7,0/2,5 cm, Edelstahl		10
172388	8,0/2,5 cm, Edelstahl		10
172395	9,0/2,5 cm, Edelstahl		10
172401	10,0/2,5 cm, Edelstahl		10
172418	11,0/2,5 cm, Edelstahl		10
172425	12,0/2,5 cm, Edelstahl		10

**Ausstechformen-Set
Weihnachtsbäckerei***

6-teilig

Edelstahl, auf Blisterkarte

Größe der Ausstechformen: ca. 5,5–7,0 cm

Art.-Nr.	Inhalt	VE
023802	Engel, Elchkopf, Elch, Rehkitz, Schneemann, Tanne	05

**Ausstechformen-Set
Weihnachtsbäckerei***

4-teilig

Edelstahl, auf Blisterkarte

Größe der Ausstechformen: ca. 6,0–9,0 cm

Art.-Nr.	Inhalt	VE
023819	Schneemann, Nikolaus, Engel, Elch	05

**Ausstechformen-Set
Weihnachtsbäckerei***

6-teilig

Weißblech, auf Blisterkarte

Größe der Ausstechformen: ca. 5,0–7,0 cm

Art.-Nr.	Inhalt	VE
023826	Kerze, Tanne, Herz, Engel, Weihnachtsmann, Komet	05

**Mini-Ausstechformen-Set
Weihnachtsbäckerei***

8-teilig

Weißblech, auf Blisterkarte

Größe der Ausstechformen: ca. 3,5–7,0 cm

Art.-Nr.	Inhalt	VE
023833	Engel, Tanne, Komet, Stern, Mond mit Gesicht, Weihnachtsmann, Glocke, Schaukelpferd	05

**Ausstechformen-Set
Winterwunderland***

4-teilig

Edelstahl, auf Blisterkarte

Größe der Ausstechformen: ca. 6,0–8,0 cm

Art.-Nr.	Inhalt	VE
175198	Elch, Pinguin, Eiskristall, Schneeflocke	05



Display
Bunte
Weihnachtsausstechformen

Art.-Nr. 023727

VE 01

Inhalt:
 24 farbige Ausstechformen, 8 Motive sortiert,
 einzeln verpackt in Polybeutel mit Goldschleife,
 Größe ca. 6,5–7,5 cm



**Linzer-Ausstechform****Lachender Linzer**

Ausstechform mit Auswerfer mit gewelltem und glattem Ring, zerlegbar

Edelstahl und Kunststoff, spülmaschinengeeignet, auf Blisterkarte mit Rezept

Art.-Nr.	Maße ca. Ø	VE
170735*	6,0 cm	01 12

*Lieferbar ab Juni 2010

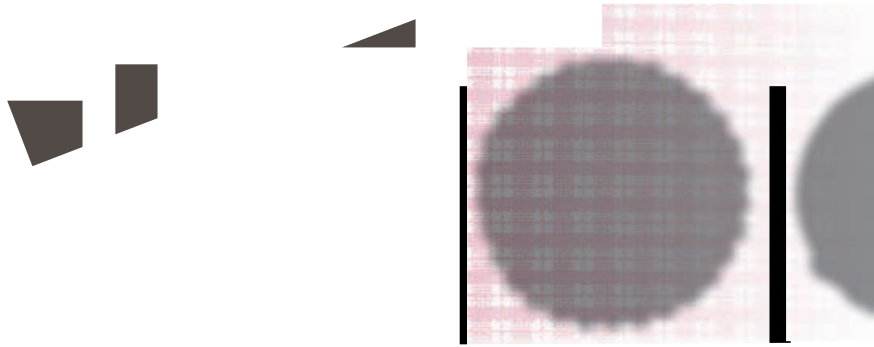
**Linzer-Ausstechform****Albertle**

Ausstechform mit Auswerfer, zerlegbar

Edelstahl und Kunststoff, spülmaschinengeeignet

Art.-Nr.	Maße ca.	VE
170742*	6,0 x 4,5 cm	01 10

*Lieferbar ab Mai 2010

966070

966025

966018

966049

966056

966001

**Display Linzer-Ausstechformen, zerlegbar***

Art.-Nr. 001145 VE 01

Inhalt: 60 Ausstechformen mit Rezepten, Je 10 Stück pro Motiv
Größe ca. 4,8 cm



* Bestückungsänderung vorbehalten

**Display Linzer-Ausstechformen, zerlegbar***

Art.-Nr. 001152 VE 01

Inhalt: 60 Ausstechformen mit Rezepten, Je 10 Stück pro Motiv
Größe ca. 4,8 - 6,5 cm



966070

966308

966339

966063

966322

966353

Zerlegbare Linzer-Ausstechformen · Profi-Qualität in Edelstahl

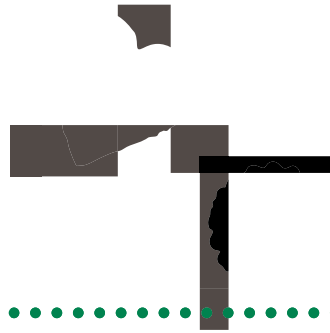

Linzer-Ausstechform

Ausstechform mit Auswerfer, zerlegbar
Edelstahl und Kunststoff, spülmaschinengeeignet

Art.-Nr.	Maße ca.	VE
----------	----------	----

Brezel		
966070	6,5 cm	10
Rosette, 6er		
966308	4,8 cm	10
Stern		
966322	4,8 cm	10

Linzer-Ausstechform

Ausstechform mit Auswerfer, zerlegbar
Edelstahl und Kunststoff, spülmaschinengeeignet

Art.-Nr.	Maße ca.	VE
----------	----------	----

Herz mit 3 Innenherzen		
966346	9,0 cm	05
Herz mit Innenherz		
966353	4,8 cm	10
Linzer, Herz		
966018	4,8 cm	10

Linzer-Ausstechform

Ausstechform mit Auswerfer, zerlegbar
Edelstahl und Kunststoff, spülmaschinengeeignet

Art.-Nr.	Maße ca.	VE
----------	----------	----

Linzer, Stern		
966001	4,8 cm	10
Linzer, Blume		
966025	4,8 cm	10
Linzer, Glocke		
966049	4,8 cm	10

Linzer-Ausstechform

Ausstechform mit Auswerfer, zerlegbar
Edelstahl und Kunststoff, spülmaschinengeeignet

Art.-Nr.	Maße ca.	VE
----------	----------	----

Welser-Ringerl		
966063	4,8 cm	10
Linzer, 3-Loch		
966056	4,8 cm	10
Linzer, 3-Loch		
966339	6,5 cm	10



Rostfrei, langlebig, robust und
spülmaschinenfest —

Mit diesen Ausstechformen in
Profi-Qualität macht das
Backen erst so richtig Laune.

Für die Plätzchen-Unterteile halten wir
auch den passenden Außenring bereit.

Die Ausstechformen auf dieser
Doppelseite sind **NICHT** zerlegbar!

 954398

956224 

∅ 9,0 cm

 954336

956071 

∅ 6,5 cm

956064 

 954053

∅ 4,8 cm

 954060

∅ 4,8 cm

956064 

 954381

956156 

∅ 4,0 cm

Bitte bestellen Sie die Außenringe
für die Plätzchen-Unterteile mit.

 956156 ff

Linzer, 3-Loch

Edelstahl, spülmaschinenfest, Maße ca. ∅ 9,0 cm

Art.-Nr.	Bezeichnung	VE
954398	3-Loch mit Auswerfer	06
956224	Außenring	06

Linzer, 3-Loch

Edelstahl, spülmaschinenfest, Maße ca. ∅ 6,5 cm

Art.-Nr.	Bezeichnung	VE
954336	3-Loch mit Auswerfer	10
956071	Außenring	10

Linzer, 3-Loch

Edelstahl, spülmaschinenfest, Maße ca. ∅ 4,8 cm

Art.-Nr.	Bezeichnung	VE
954053	3-Loch mit Auswerfer	10
956064	Außenring	10

Welser-Ringerl

Edelstahl, spülmaschinenfest, Maße ca. ∅ 4,8 cm

Art.-Nr.	Bezeichnung	VE
954060	Welser mit Auswerfer	10
956064	Außenring	10

Welser-Ringerl

Edelstahl, spülmaschinenfest, Maße ca. ∅ 4,0 cm

Art.-Nr.	Bezeichnung	VE
954381	Welser mit Auswerfer	10
956156	Außenring	10

Ring-Ausstechform

Edelstahl, spülmaschinenfest

Art.-Nr.	Maße (∅/H) ca.	VE
956156	4,0 cm / 3,5 cm	10
956064	4,8 cm / 3,5 cm	10
956071	6,5 cm / 3,5 cm	10
956224	9,0 cm / 5,5 cm	06

Rosette, 4er

Edelstahl, spülmaschinenfest, Maße ca. \varnothing 4,8 cm



954312

Art.-Nr.	Bezeichnung	VE
954312	Rosette mit Auswerfer	10
956101	Rosette-Außenring	10

Die Ausstechformen auf dieser Doppelseite sind **NICHT** zerlegbar!

956101



Rosette, 4er

Edelstahl, spülmaschinenfest, Maße ca. \varnothing 4,0 cm

\varnothing 4,8 cm

Art.-Nr.	Bezeichnung	VE
954350	Rosette mit Auswerfer	10
956125	Rosette-Außenring	10



954350

956125



\varnothing 4,0 cm

Rosette, 6er

Edelstahl, spülmaschinenfest, Maße ca. \varnothing 4,8 cm



954305

Art.-Nr.	Bezeichnung	VE
954305	Rosette mit Auswerfer	10
956095	Rosette-Außenring	10

956095



\varnothing 4,8 cm

Rosette, 8er

Edelstahl, spülmaschinenfest, Maße ca. \varnothing 4,0 cm

Art.-Nr.	Bezeichnung	VE
954343	Rosette mit Auswerfer	10
956118	Rosette-Außenring	10



954343

956118



\varnothing 4,0 cm

Spitzbub glatt

Edelstahl, spülmaschinenfest, Maße ca. \varnothing 4,0 cm

Art.-Nr.	Bezeichnung	VE
954367	Spitzbub mit Auswerfer	10
956132	Außenring	10

\varnothing 4,0 cm

954367



956132



Die Ausstechformen auf dieser Doppelseite sind **NICHT** zerlegbar!

 954015

956064 

∅ 4,8 cm

Linzer, Herz

Edelstahl, spülmaschinenfest, Maße ca. ∅ 4,8 cm

Art.-Nr.	Bezeichnung	VE
954015	Herz mit Auswerfer	10
956064	Außenring	10

 954329

956088 

∅ 4,8 cm

Stern

Edelstahl, spülmaschinenfest, Maße ca. ∅ 4,8 cm

Art.-Nr.	Bezeichnung	VE
954329	Stern mit Auswerfer	10
956088	Stern-Außenring	10

 954374

956149 

∅ 4,0 cm

Stern

Edelstahl, spülmaschinenfest, Maße ca. ∅ 4,0 cm

Art.-Nr.	Bezeichnung	VE
954374	Stern mit Auswerfer	10
956149	Stern-Außenring	10

 954008

956064 

∅ 4,8 cm

Linzer, Stern

Edelstahl, spülmaschinenfest, Maße ca. ∅ 4,8 cm

Art.-Nr.	Bezeichnung	VE
954008	Stern mit Auswerfer	10
956064	Außenring	10

Linzer, Blume

Edelstahl, spülmaschinenfest, Maße ca. \varnothing 4,8 cm

Art.-Nr.	Bezeichnung	VE
954022	Blume mit Auswerfer	10
956064	Außenring	10

Die Ausstechformen auf dieser Doppelseite sind **NICHT** zerlegbar!



954022



956064

\varnothing 4,8 cm

Linzer, Klee

Edelstahl, spülmaschinenfest, Maße ca. \varnothing 4,8 cm

Art.-Nr.	Bezeichnung	VE
954039	Klee mit Auswerfer	10
956064	Außenring	10



954039



956064

\varnothing 4,8 cm

Linzer, Glocke

Edelstahl, spülmaschinenfest, Maße ca. \varnothing 4,8 cm

Art.-Nr.	Bezeichnung	VE
954046	Glocke mit Auswerfer	10
956064	Außenring	10

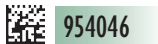

954046



956064

\varnothing 4,8 cm

Brezel

Edelstahl, spülmaschinenfest, Maße ca. \varnothing 6,5 cm

Art.-Nr.	Bezeichnung	VE
954077	Brezel mit Auswerfer	10
956057	Brezel-Außenring	10

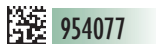

954077



956057

\varnothing 6,5 cm



954022

954039



Display Linzer Ausstechformen, nicht zerlegbar*

Art.-Nr. 001039

VE 01

Inhalt:
60 Ausstechformen
aus Edelstahl mit Rezepten.
Je 10 Stück pro Motiv
Größe ca. 4,8 cm



954060

954077

954008

956064



Display Linzer Ausstechformen, nicht zerlegbar*

Art.-Nr. 001022

VE 01

Inhalt:
60 Ausstechformen
aus Edelstahl mit Rezepten.
Je 10–20 Stück pro Motiv
Größe ca. 4,8 cm



954053

954008



954046

954015



Display Linzer Ausstechformen, nicht zerlegbar*

Art.-Nr. 001046

VE 01

Inhalt:
60 Ausstechformen
aus Edelstahl mit Rezepten.
Je 10 Stück pro Motiv
Größe ca. 4,8 cm

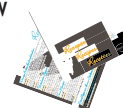

954312

954329

954305



956101

956088



Display Linzer Ausstechformen, nicht zerlegbar*

Art.-Nr. 001015

VE 01

Inhalt:
100 Ausstechformen
aus Edelstahl mit Rezepten.
Je 10 Stück pro Motiv
Größe ca. 4 cm



954381

954374

954350

954367

954343

956156

956149

956125

956132

956118

THEKENDISPLAYS

TERRASSEN-AUSSTECHER

EDELSTAHL

Die Ausstecher sind aus **EDELSTAHL**, rostfrei und spülmaschinenfest
Displaygröße: Ca. 38 x 26 x 37 cm (L/B/H)

Display Terrassen-Ausstechformen*

Art.-Nr. 001008

VE 01

Inhalt:
120 Terrassen-Sets, Edelstahl mit Rezepten.
Je 5 bis 20 Sets pro Motiv.
Größe der Ausstechformen:
4,0–8,5 cm



956033

953551

953773

953797

956026

953759

953766

956040

956019

953780

Display mit kleinen Terrassen-Ausstechformen*

Art.-Nr. 001374

VE 01

Inhalt:
150 Terrassen-Sets, Edelstahl mit Rezepten.
Je 25 Sets pro Motiv.
Größe der Ausstechformen:
3,0–7,0 cm



956187

956163

956200

956217

956194

956170

* Bestückungsänderung vorbehalten

956170 
956026

956200 
953551

Terrassen-Ausstecher 3-teilig

Edelstahl, rostfrei, spülmaschinenfest

Art.-Nr.	Maße ca.	VE
----------	----------	----

Stern glatt

956170	3,0, 4,0 und 5,0 cm	10
956026	4,0, 5,0 und 6,0 cm	10

Blume

956200	3,0, 4,0 und 5,0 cm	10
953551	4,0, 5,0 und 6,0 cm	10

956187 
956019

953797 

Terrassen-Ausstecher 3-teilig

Edelstahl, rostfrei, spülmaschinenfest

Art.-Nr.	Maße ca.	VE
----------	----------	----

Herz glatt

956187	3,0, 4,0 und 5,0 cm	10
956019	4,0, 5,0 und 6,0 cm	10

Herz gewellt

953797	3,5, 4,5 und 6,0 cm	10
--------	---------------------	----

956163 
956033

956217 
953766

Terrassen-Ausstecher 3-teilig

Edelstahl, rostfrei, spülmaschinenfest

Art.-Nr.	Maße ca.	VE
----------	----------	----

Ring glatt

956163	3,0, 4,0 und 5,0 cm	10
956033	4,0, 5,0 und 6,0 cm	10

Ring gewellt

956217	3,0, 4,0 und 5,0 cm	10
953766	4,0, 5,0 und 6,0 cm	10

956194 
956040

953759 

Terrassen-Ausstecher 3-teilig

Edelstahl, rostfrei, spülmaschinenfest

Art.-Nr.	Maße ca.	VE
----------	----------	----

Rhombus glatt

956194	3,0, 5,0 und 7,0 cm	10
956040	5,0, 7,0 und 8,5 cm	10

Dreieck gewellt

953759	4,0, 5,0 und 6,0 cm	10
--------	---------------------	----

953773 

Terrassen-Ausstecher 3-teilig

Edelstahl, rostfrei, spülmaschinenfest

Art.-Nr.	Maße ca.	VE
----------	----------	----

Quadrat gewellt

953773	3,5, 4,5 und 5,5 cm	10
--------	---------------------	----

Rechteck gewellt

953780	4,5, 5,5 und 6,5 cm	10
--------	---------------------	----

 953780

Terrassen-Ausstecher 3-teilig

Edelstahl, rostfrei, spülmaschinenfest

Art.-Nr. Maße ca. VE

Oval glatt

129030 4,0, 5,0 und 6,0 cm 10

Tropfen glatt

129023 4,0, 5,0 und 6,0 cm 10



129030



129023

EDELSTAHL
rostfrei, spülmaschinenfest**Terrassen-Ausstecher** 3-teilig

Weißblech, stabile Ausführung

Art.-Nr. Maße ca. VE

Stern glatt

123014 2,5, 3,5 und 4,0 cm 10

123021 4,0, 5,0 und 6,0 cm 10

Tropfen/Zapfen gewellt

129016 5,0, 6,0 und 7,0 cm 10

123014



123021

129016

**Terrassen-Ausstecher** 3-teilig

Weißblech, stabile Ausführung

Art.-Nr. Maße ca. VE

Rechteck gewellt

126015 4,0, 5,0 und 6,0 cm 10

Dreieck gewellt

127012 3,5, 5 und 6,0 cm 10

Ring gewellt

124011 4,0, 4,5 und 5,5 cm 10

127012



126015



124011

Terrassen-Ausstecher 3-teilig

Weißblech, stabile Ausführung

Art.-Nr. Maße ca. VE

Blume glatt

121010 2,5, 3,5 und 4,0 cm 10

121027 3,5, 4,0 und 5,0 cm 10

Herz

122017 2,5, 3,5 und 4,0 cm 10

122024 4,0, 5,0 und 6,0 cm 10

121010



121027

122017



122024



953025



953032

Mandelring, gewellt

Edelstahl, rostfrei, spülmaschinenfest

Art.-Nr.	Maße ca.	VE
953025	∅ 6,0 cm	10

Rosette

Edelstahl, rostfrei, spülmaschinenfest

Art.-Nr.	Maße ca.	VE
953032	∅ 6,0 cm	10



953223



953230

Doppelring

Edelstahl, rostfrei, spülmaschinenfest

Art.-Nr.	Maße ca.	VE
953223	∅ 6,0 cm	10

Ring glatt

Edelstahl, rostfrei, spülmaschinenfest

Art.-Nr.	Maße ca.	VE
953230	∅ 6,0 cm	10



Keksausstecher-Brett 28 Ausstechformen

Kunststoff, spülmaschinenfest,
mit ausführlicher Gebrauchsanleitung

Art.-Nr.	Maße ca.	VE
171411	38 x 22,5 cm	01 20



28 Plätzchen in
einem Arbeitsgang!



Spritzgebäckvorsatz

Edelstahl, rostfrei, spülmaschinenfest

Art.-Nr.	Ausführung	VE
229051	Größe 5	05
229075	Größe 7/8	05



Linzer-Ausstechform mit Auswerfer

Kunststoff, spülmaschinenfest, auf Karte mit Rezept

Art.-Nr.	Maße ca. / Ausführung	VE
954404	5,0 cm / glatt	10
954503	5,5 cm / gewellt	10



954404



954602



Brezel-Ausstechform mit Auswerfer

Kunststoff, spülmaschinenfest, auf Karte mit Rezept

Art.-Nr.	Maße ca.	VE
954602*	7,0 cm	10



*Solange Vorrat reicht!

954503



Der patente Spitzbub

Kunststoff, mit 3 Motiv-Einsätzen, spülmaschinenfest, auf Karte mit Rezept

Art.-Nr.	Maße ca. / Ausführung	VE
954107	4,0 cm / glatt	10
954206	4,0 cm / gewellt	10



954107



954206



Zimtstern-Ausstechform

klappbar, **Edelstahl**, rostfrei, spülmaschinenfest, auf Karte mit Rezept

Art.-Nr.	Maße ca.	VE
541122	5,0 cm	06

541122

Zimtstern-Ausstechform

klappbar, Kunststoff, spülmaschinenfest, auf Karte mit Rezept

Art.-Nr.	Maße ca.	VE
541016	4,0 cm	05
541023	5,0 cm	05



541016
541023

Mutzenmandel-Ausstechform

20-fach, Kunststoff, spülmaschinenfest, mit Rezept

Art.-Nr.	Maße (LxBxH) ca.	VE
542013	30,0 x 6,0 x 2,5 cm	05



542013

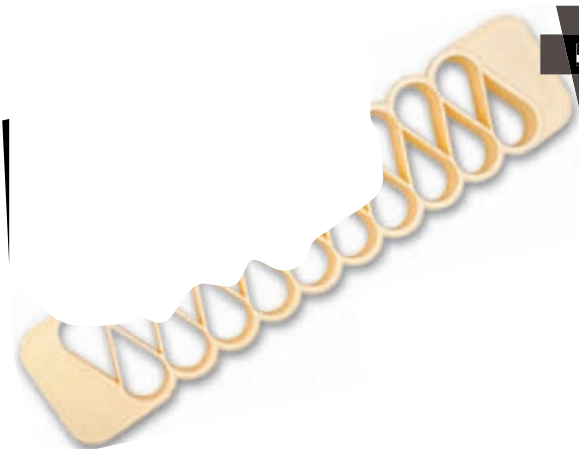

Mutzenmandel-Ausstechform

20-fach, **Edelstahl**, rostfrei, spülmaschinenfest, auf Karte mit Rezept

Art.-Nr.	Maße (LxBxH) ca.	VE
542112	20,0 x 6,0 x 5,0 cm	0106

542112



841208



841222



841239



841185

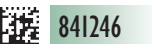

841246



841154



841130



841161



841253



841178



841192



841147



841109



841116

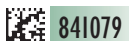

841079



841086



841093

Springerles-Model

aus Birnbaum, Maße ca. 8,0 x 5,5 cm

Art.-Nr.	Ausführung	VE
841208	Zweig mit Kerze	01
841215	Hexe	01
841222	Stern	01
841239	Teddybär	01
841185	Schmetterling	01
841246	Max und Moritz	01
841154	Edelweiß	01
841130	Tannenbaum	01
841161	Traube	01
841253	Pferd springend	01
841178	Blumenkorb	01
841192	Harfe	01
841147	Sonne	01
841109	Glocken	01
841116	Weihnachtsmann	01
841079	Maria / Krippe	01
841086	Engel	01
841093	Hirte	01



847040



848078



848061

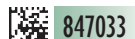

847033

Springerles-Model

aus Birnbaum

Art.-Nr.	Maße ca.	VE
847040	17,5 x 9,5 cm	01
848078	12,0 x 10,0 cm	01
848061	12,0 x 5,5 cm	01

Springerles-Model

aus Ahorn

Art.-Nr.	Maße ca.	VE
847033	12 x 10 cm	01

848047



848030



848054

Spekulatius-Model

aus Birnbaum

Art.-Nr.	Ausführung / Maße ca.	VE
848030	Doppelmuschel 11,5 x 6,0 cm	01
848047	Muschel / Bärenatze 6,0 x 5,0 cm	01
848054	Kipferl-Form 10,0 x 6,0 cm	01

Spekulatiusmodel

aus Birnbaum

Art.-Nr.		Maße ca.	VE
842137	St. Martin	15 x 9 cm	01
842144	Kutsche	15 x 9 cm	01
842120	Pferd	16 x 13 cm	01
842106	Herz	12 x 9 cm	01
842090	Tannenbaum	12 x 9 cm	01
842113	Blumenkorb	12 x 9 cm	01



842137



842144



842120



842106



842090



842113

Spekulatiusmodel

aus Ahorn, Maße ca. 25 x 9 cm

Art.-Nr.	Ausführung	VE
842045	3 Bilder	01
844018	Weihnachtsmann	01



842045



844018



Springerlesmodel-Rolle

aus Ahorn, Rollen \varnothing 5 cm

Art.-Nr.	Maße ca. (Rollen- / Gesamtbreite)	VE
848085	10,5 / 29,5 cm	01
	8 Bilder	
848092	16,0 / 35,0 cm	01
	12 Bilder	
848108	20,5 / 40,0 cm	01
	16 Bilder	

848085



848092



848108



848115



Springerlesmodel-Rolle

aus Birnbaum, Rollen \varnothing 6 cm

Art.-Nr.	Maße ca. (Rollen- / Gesamtbreite)	VE
848115	16,5 / 37,5 cm	01
	12 Bilder	

DIE BUNTE AUSSTECHERWELT

GESAMTKATALOG



AUSSTECHEFORMEN

2010 / 2011



STÄDTER GMBH · Am Kreuzweg 1 · D-35469 Allendorf/Lumda
Tel.: +49 (0)6407 4034-1000 · Fax: +49 (0)6407 4034-1009
e-mail: info@staedter.de · web: www.staedter.de

Die Angaben über Aussehen, Farbe, Maße und Verpackungseinheiten entsprechen den zum Zeitpunkt der Drucklegung vorhandenen Kenntnissen. Alle angegebenen Maße sind Cirka-Maße. Lieferung solange der Vorrat reicht. Mit dem Ziel der ständigen Qualitätsverbesserung unserer Produkte erlauben wir uns alle nützlichen Veränderungen sofort vorzunehmen. Für Druckfehler keine Haftung.

Gesamtkatalog 2010/2011
Art.-Nr. 999909



4 018598 999909

Es gelten ausschließlich unsere
Allgemeinen Geschäftsbedingungen.