

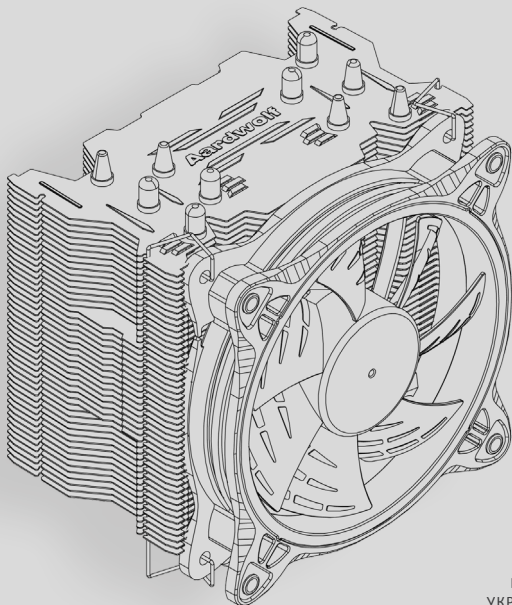

Aardwolf

USER MANUAL

IntelSocket LGA 2066/2011/1366/1156/1155/1151/1150/775
AMD Socket FM2 /FM2+ /FM1 /AM3+ /AM3 /AM2+ /AM2 /AM4



ENGLISH
РУССКИЙ
УКРАЇНСЬКА

HIGH PERFORMANCE CPU COOLER

AARDWOLF PERFORMA 10X

1. Precautions

- 1) This model of processor cooling system must be used with 120 mm fan.
- 2) To prevent injury or damage to the fan or its blades, avoid moving objects or parts of the body into the fan while fan it is operating.
- 3) Thermal Grease, which is included, is intended exclusively for installation of the system on the processor and is not a food. Avoid touching of Thermal Grease with skin, eyes, do not use inside, keep inaccessible for children and animals. If the Thermal Grease has hit the skin, immediately rinse with water. If you come in or if you have other health problems when using a Thermal Grease - immediately consult a doctor.
- 4) To prevent possible injuries, gloves must be worn while handling this product.
- 5) It is advisable not to use force when fastening the fan and installing the system on the processor, this can damage the parts of the device.
- 6) It is necessary to store and use the device in places not accessible to children.
- 7) Carefully read the setup and installation instructions before starting to work with the device. If you find a discrepancy with the information provided, contact the seller of the item to replace or complete.
- 8) When transporting a computer system, the cooler should be removed from the motherboard. The Supplier is not responsible for the damage that occurred during the transportation of the goods.
- 9) The appearance and completeness of the goods may be supplemented or modified in order to improve or improve the quality of the goods.
- 10) The supplier is not responsible for damage to the processor cooling system and the processor, as a result of the use of installing aggressive chemical thermal interfaces not provided for by this instruction and manufactured by third parties.

2. Specifications

CPU Cooling system Aardwolf Performa 10X (APF-10XPFM-120)

Product code: **APF-10XPFM-120**

IntelSocket LGA	2066 /2011 /1366 /1156 /1155 /1151 /1150 /775
AMD Socket	FM2 /FM2+ /FM1 /AM3+ /AM3 /AM2+ /AM2 /AM4
Model	APF-10XPFM-120
Materials	Pure Copper /Aluminium /Plastic
Fan size	120 x 120 x 25 mm
Fan color	White
Bearing type	Long Life Bearing
Fan RPM	1000 ~ 2000 rpm \pm 10%
The surface area of the radiator plates	6 833,74 cm ²
Speed Control	PWM Control, Auto Restart
Fan Noise	16 ~ 35 dBA
Connector	4 Pin
Input voltage	12 V
Static pressure	3,91 mm/H ² O
Fan Performance	45 CFM
Current strength	0,18 A
Consumption	2.16 W
TDP	\leq 180 W
Dimension (with fan)	131(W) x 96,5 (or 105,5)(L) x 148,8 (H) mm
Dimension (without fan)	131(W) x 82,5(L) x 148,8(H) mm
Weight (with fan)	873 g
Weight (without fan)	579 g
Gross Weight	1054 g
Thermal Interface	Thermal grease Aardwolf AF-TG2 in a syringe (1.5 g)

3. Components

Common components

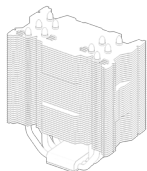

Cooler



Fan

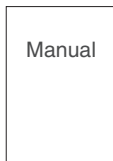

Manual

User's manual



Fan Fixing Clips



Thermal grease (AF-TG2)

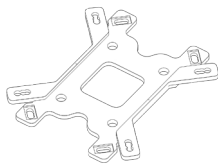

Backplate



Side caps



Screw sided thumbscrew



Thumbscrews



Screw stud



Nut thumbscrew

Intel clip

Sockets 2066/2011/1366/1156/1155/1151/1150/775

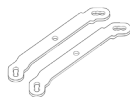

Plastic clip

AMD clip

Sockets FM2/FM2+/FM1/AM3+/AM3/AM2+/AM2/AM4

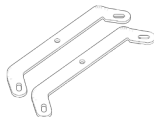

Plastic clip

4. Installation requirements

Limitations on dimensions

It is recommended that before installing the CPU cooling system to try the device. Place the radiator without fasteners on the processor cover. Make sure that the body panel is free to close and does not touch the heat pipes, radiator or fan. The parts of the device should not touch other components of the motherboard.

Location of the device

The air flow of the front cooling fan must be directed to the radiator. **In the case of the installation of a second fan at the rear, it should be oriented towards the extraction from the radiator.**

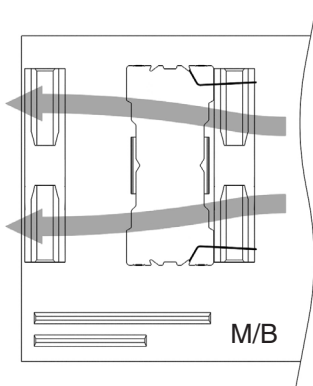

On Intel processor slots, the radiator can be oriented vertically or horizontally.

Installation on Intel sockets – pic. 7, 14

On the processor connectors AMD is allowed only vertical installation of the radiator.

Installation on AMD sockets – pic. 24

RAM

The height of the RAM should not exceed 36 mm. If the RAM exceeds 36 mm in height, there may be a conflict with the fan in the first and second memory slots from the processor. Before installing of CPU cooling system on the processor, it is necessary to measure the height of the RAM modules, and to check whether they interfere with the installation of CPU cooling.

Motherboard

Before installing of CPU cooling, make sure that the power rails of the power circuits of the motherboard do not interfere with the design of the device. Make sure that the capacitors of the chip and other elements of the motherboard do not conflict with the mounting of processor cooling and do not interfere with its installation.

VGA

Before installing processor cooling, make sure that the device does not fall into the plane of placement of the video adapter.

5. Installation

Intel Socket 1366/1156/1155/1151/1150/775

Assembling of reinforcing plate

1) Turn up the reinforcement plate recess so that the diagonal fastening legs for Intel sockets were at the top.

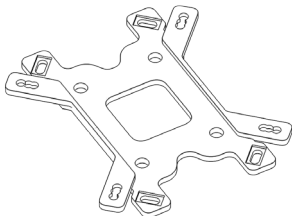

Pic 1

- 2) Thread the threaded studs through one of the three holes corresponding to the position of the holes of the socket on which the installation is made.

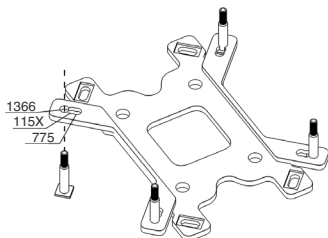

Pic 2

- 3) Ensure that the square base of the stud tightly into the grooves comes reinforcing plate on the reverse side.

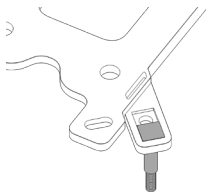

Pic 3

- 4) Put on plastic locks. Make sure the stud tightly comes in a semi-circular groove lock.

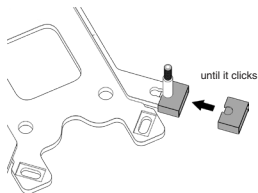

Pic 4

Mounting of fasteners

1) Insert the assembled amplifying plate into the corresponding hole on the back of the motherboard. It should fit snugly and not be distorted.

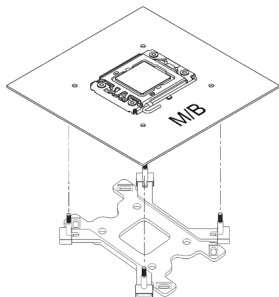

Pic 5

2) Put plastic supports on the studs.

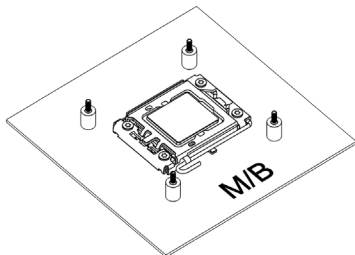

Pic 6

3) Put on the studs with support brackets for Intel sockets. Put on the fastening feet as shown in the picture, respecting the desired orientation. The orientation of the mounts will coincide with the orientation of the cooler relative to the motherboard. By default, the vertical orientation of the cooler is recommended.

vertical

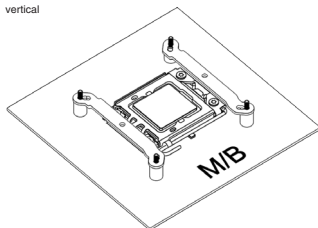

horizontal

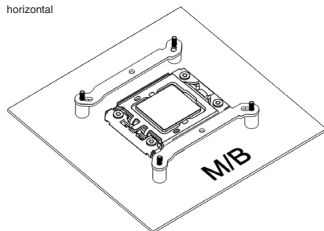

Pic 7

4) Fix the mounting feet with the nuts. It is recommended to screw on manually, and for tightening use a cross or flat screwdriver.

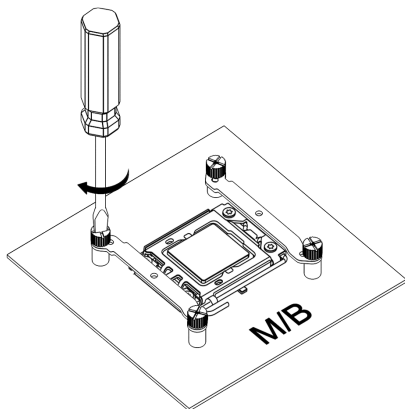

Pic 8

Mounting of processor cooling

1) Apply a thermal interface to the processor, squeezing a small drop (diameter 4-5 mm) onto its center.

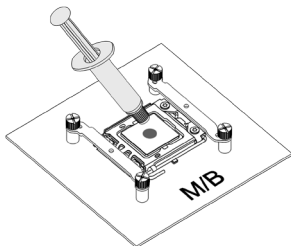

Pic 9

2) Place the device on the processor cover. On Pic 10, the expected orientation of the airflow output. The longer part of the radiator body should be at the back.

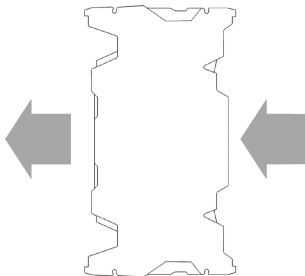

Pic 10

3) Make sure the holes in the pressure plate cooler and mounting feet are the same. Secure the processor cooling, using two knurled screws, twisting them one by one in turn. Use a screwdriver to tighten. At the end, make sure that the processor cooling is tight and motionless in its place.

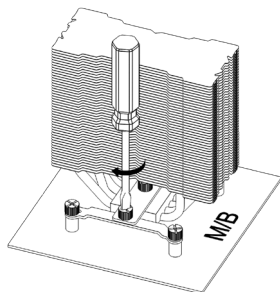

Pic 11

4) Proceed to install the fan: - the point «Fan installation».

LGA INTEL Socket installation Intel Socket 2066/2011

Mounting of fasteners

1) Screw four double-sided screws into the mounting holes of socket 2011/2066 using the side with wider thread.

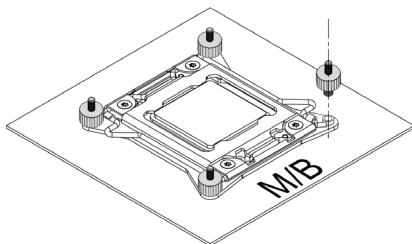

Pic 12

2) Attach the fastening feet to the upper thread of the double-sided screws and secure with nuts (as shown in Pic 13). It is recommended to screw on manually, and use a cross or flat screwdriver for tightening. Observe the desired orientation.

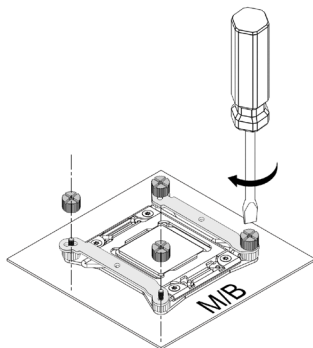

Pic 13

3) The orientation of the mounts will coincide with the orientation of the cooler relative to the motherboard. By default, the vertical orientation of the cooler is recommended.

horizontal

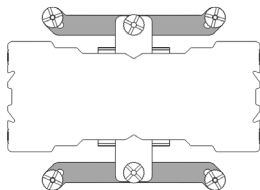

vertical

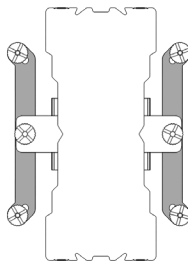

Pic 14

Mounting of processor cooling

1) Apply a thermal interface to the processor, squeezing a small drop (diameter 4-5 mm) onto its center.

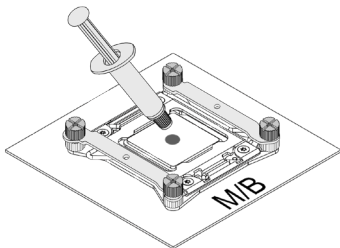

Pic 15

2) Place the device on the processor cover. On Pic 16, the expected orientation of the airflow output. The longer part of the radiator body should be at the back.

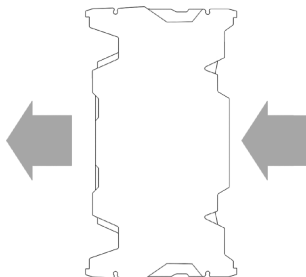

Pic 16

3) Make sure the holes in the pressure plate cooler and mounting feet are the same. Secure the processor cooling, using two knurled screws, twisting them one by one in turn. Use a screwdriver to tighten. At the end, make sure that the processor cooling is tight and motionless in its place.

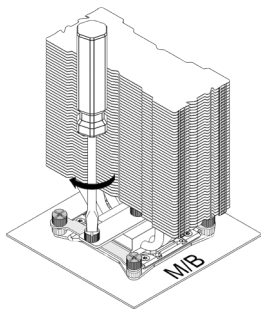

Pic 17

4) Proceed to install the fan: - the point «Fan installation».

AMD Socket Instalattion FM2 /FM2+ /FM1 /AM3+ /AM3 /AM2+ /AM2 /AM4

Assembling of reinforcing plate

1) Turn the amplifying plate with a depression downward so that the straight mounting pins for the AMD sockets are at the bottom. Thread the threaded pins through the diagonal holes in the direction from top to bottom. Ensure that the square base of the stud tightly into the grooves comes reinforcing plate on the reverse side.

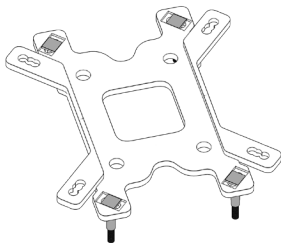

Pic 18

2) Turn over the plate. Place the plastic clips until they click into place, as shown in the illustration.

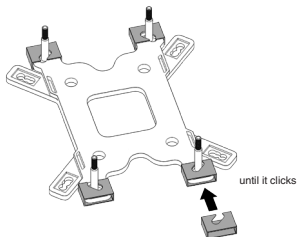

Pic 19

3) By default, the studs are set to a position suitable for sockets AM4. For the AM3 socket, the studs must be moved diagonally from the center, to the far sides of the fastening paws.

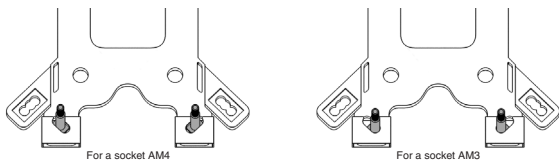

Pic 20

Mounting of fasteners

1) Disconnect the stock AMD amplifying plate by removing the 4 screws, removing the plastic clips and the metal strip from the back of the socket.

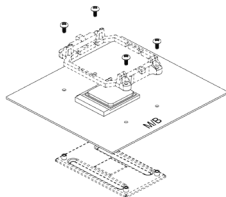

Pic 21

- 2) Insert the assembled amplifying plate into the corresponding hole on the back of the motherboard. Make sure that it fits snugly and does not have any distortions.

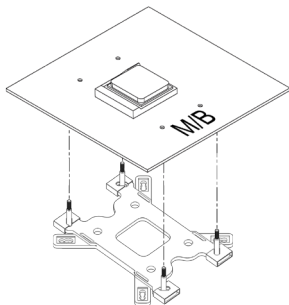

Pic 22

- 3) Put on a plastic support studs.

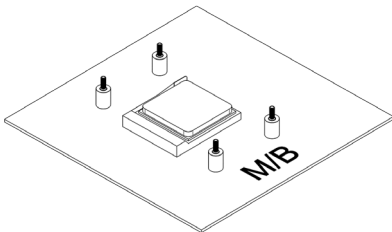

Pic 23

- 4) Attach the mounting pins to the AMD sockets, as shown in Figure 24, and secure them with the nuts. It is recommended to screw on manually, and for tightening use a cross or flat screwdriver. **Only the vertical orientation of the radiator is possible.**

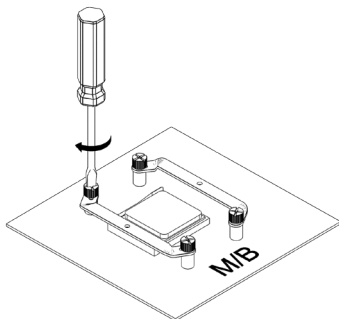

Pic 24

Mounting of processor cooling

1) Apply a thermal interface to the processor, squeezing a small drop (diameter 4-5 mm) onto its center.

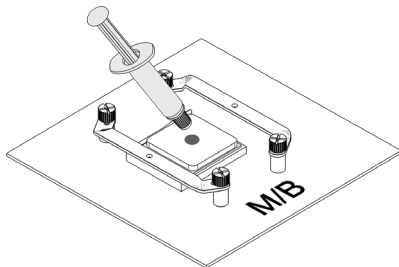

Pic 25

2) Install processor cooling on the processor cover. In the figure, the expected orientation is the exit of the air flow. The longer part of the radiator body should be at the back.

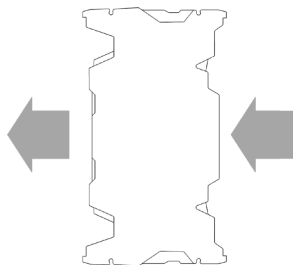

Pic 26

3) Make sure the holes in the pressure plate cooler and mounting feet are the same. Secure the processor cooling, using two knurled screws, twisting them one by one in turn. Use a screwdriver to tighten. At the end, make sure that the processor cooling is tight and motionless in its place.

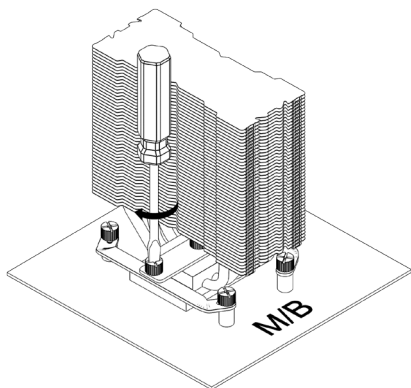

Pic 27

4) Proceed to install the fan: - the point «**Fan installation**».

Fan Installation

1) Put the fan on the radiator, using the wire braces that are provided in the kit of the device (Pic 28).

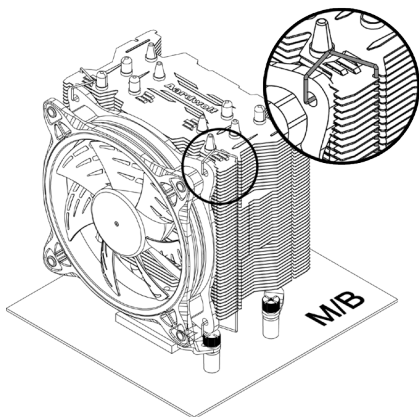

Pic 28

2) Connect the fan power to the corresponding connector of the motherboard (CPU Fan).

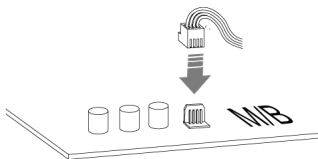

Pic 29

6. Troubleshooting

- 1) When preparing for the installation of CPU cooling, check the completeness of the product.
- 2) After installing of CPU cooling, the CPU temperature remains high:
 - make sure that the temperature mode of the room and the system unit, in which the CPU cooling is located at a normal level (optimum temperature +25 ° C, humidity not more than 75%);
 - check the processor settings in the BIOS / UEFI motherboard;
 - read the instruction manual and pay attention to the correct installation of the processor cooling;
 - check the presence of the thermal interface and the substrate, for the presence of elements.
- 3) Causes of a failure:
 - the non-working fan must be inspected to prevent foreign objects from entering the blades;
 - the fan is not connected to the motherboard - check the correctness of the connection, referring to the corresponding item in the instruction manual;
 - the connection cable is broken or damaged - pay attention to the cable, if there are no visible damages;
 - the fan settings in the BIOS are set incorrectly - check the settings in the BIOS / UEFI of the motherboard.
- 4) There are strange sounds during CPU cooling operation:
 - check the reliability of the fixing of the CPU cooling or incorrect installation;
 - avoid falling into the fan and the blades of objects or the probability that the blade can affect components of the system during operation.
- 5) Fan works noisy:
 - check and if necessary adjust the fan speed in the BIOS / UEFI of the motherboard;
 - make sure that after adjusting the fan parameters, its speed is sufficient to maintain the permissible temperature regime.

7. General limitations and safety

Storage, transportation and disposal considerations

This device should be stored in the warehouse or home and optionally transported to existing retail package. If CPU cooling is installed in computer system, it must be removed prior to transport and place in a single package. The place of storage (transportation) must be inaccessible to moisture, direct sunlight and to exclude the possibility of mechanical damage. This product is recommended to store at air temperature from + 5 ° C to + 40 ° C and humidity up to 80%. Subject to the rules and conditions of storage, the warranty period for storage of the device in the manufacturer's original packaging is 10 years.

Using of cpu cooler after expiration date

The calculated minimum service life of the device provided by the manufacturer for the cooling system for the CPU is 10 years old and works only if using the product exclusively for their own needs, and if the consumer observes the rules of operation, storage and transportation products. Provided careful handling of the product and compliance with the rules of operation, the actual lifetime may exceed the design life set by the manufacturer. At the end of the product's service life, it is advisable to contact an authorized service center for preventive maintenance of the product and determine its suitability for further operation. Work on preventive maintenance of the product and its diagnostics are performed by authorized service centers for a fee.

Utilization and environmental protection

The rules for disposal of this product differ from the rules for disposing of household waste. In contrast to household waste, the device must be handed over to the appropriate point for the reception of electrical and electrical equipment for the purpose of disposal and processing. It contributes to the preservation of natural resources. If you ensure independent disposal of the product, you prevent possible negative consequences for the environment and human health, as a result of improper processing. Transfer the device to a central waste disposal center or contact the seller who purchased the cooling system for the processor. Competent organizations for the disposal of this device will determine its safe environment for processing. **For incorrect disposal of waste provides for fines, according to the current legislation of the country where the device was purchased.**

8. Conforming to the standards and warranty of the manufacturer

Warranties of the manufacturer (seller)

If the user observes the operation rules, taking into account the precautions described in this user manual, the device is safe to use and does not harm the environment, human and is usable. The warranty period of the device is 12 months from the date of purchase and without taking into account the period of being in repair (provided that the operating rules are observed).

The right to a guarantee is provided when filling in the information in the warranty card that is issued upon the purchase of the goods.

The guarantee is a supplement to the rights that are granted in accordance with the current consumer rights laws of the country to which the goods were purchased. These laws differ in different countries. Read the full warranty information to get an understanding of consumer rights and additional consumer protection features that are provided under the current device warranty.



1. Меры предосторожности

- 1) Данная модель системы процессорного охлаждения может быть использована только с 120 мм вентилятором.
- 2) Для предотвращения травм и повреждения вентилятора или его лопастей, избегайте попадания посторонних предметов или частей тела в вентилятор, пока он находится в рабочем состоянии.
- 3) Термопаста, которая находится в комплекте, предназначена исключительно для установки системы на процессор и не является пищевым продуктом. Избегайте контакта термопасты с кожей, глазами, не употребляйте вовнутрь, берегите в недоступном для детей и животных месте. Если термопаста попала на кожу, немедленно смойте водой. При попадании во внутрь или при возникновении других проблем со здоровьем при использовании термопасты – немедленно обратитесь к врачу.
- 4) Рекомендуем, во время установки устройства на процессор, использовать перчатки, чтобы не травмироваться и безопасно завершить работу.
- 5) Желательно не применять силу при закреплении вентилятора и установки системы на процессор, так как это может привести к повреждению частей устройства.
- 6) Необходимо хранить и использовать устройство в местах, недоступных для детей.
- 7) Внимательно изучите комплектацию и инструкцию по установке перед началом работы с устройством. Если вы нашли несоответствие с заявленной информацией, обратитесь к продавцу товара, чтобы заменить или доукомплектовать.
- 8) При транспортировке компьютерной системы, кулер следует демонтировать с материнской платы. Поставщик не несет ответственности за повреждения, которые произошли во время транспортировки товара.
- 9) Внешний вид и комплектация товара могут быть дополнены или изменены с целью его усовершенствования или улучшения качества товара.
- 10) Поставщик не несет ответственности за повреждение системы процессорного охлаждения и процессора, в результате использования при установке агрессивных химических термоинтерфейсов не предусмотренных данной инструкцией и изготовленных сторонними производителями.

2. Спецификация

Система охлаждения для процессора Aardwolf Performa 10X (APF-10XPFM-120)

Код товара: APF-10XPFM-120

IntelSocket LGA	2066 /2011 /1366 /1156 /1155 /1151 /1150 /775
AMD Socket	FM2 /FM2+ /FM1 /AM3+ /AM3 /AM2+ /AM2 /AM4
Модель	APF-10XPFM-120LED
Материалы	Медь/Алюминий/Пластик
Размер вентилятора	120 x 120 x 25 мм
Цвет вентилятора	Белый
Тип подшипника	Шариковый с длительным сроком эксплуатации
Частота оборотов	1000 ~ 2000 об/мин ± 10%
Площадь поверхности пластин радиатора	6 833,74 см ²
Контроль скорости вентилятора	ШИМ контроль, автоматический перезапуск
Уровень шума	16 ~ 35 дБА
Коннектор	4 Пин
Напряжение питания	12В
Статическое давление	3,91 мм / H ₂ O
Производительность вентилятора	45 CFM
Сила тока	0,18 А
Потребление	2.16 Вт
TDP	≤180 Ватт
Размер (с вентилятором)	131(Ш) x 96,5 (или 105,5) (Д) x 151 (В) мм
Размер (без вентилятора)	131(Ш) x 82,5(Д) x 151 (В) мм
Вес (с вентилятором)	873 г
Вес (без вентилятора)	579 г
Вес в упаковке	1054 г
Термоинтерфейс	Термопаста Aardwolf AF-TG2 в шприце (1,5 г)

3. Комплектация

Общие компоненты

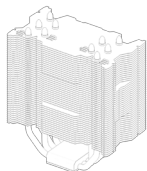

Радиатор



Вентилятор

Manual

Инструкция
пользователя

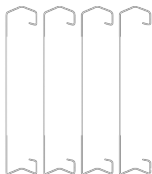

Проволочные скобы для
крепления вентиляторов



Термопаста (AF-TG2)

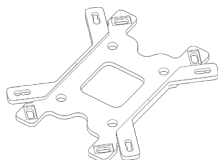

Универсальная усиленная
пластина



Опора (пластмасса)



Винт двухсторонний с
накатанной головкой



Винт с накатанной
головкой



Винтовая шпилька



Гайка с накатанной головкой

Компоненты для Intel

Сокеты 2066/2011/1366/1156/1155/1151/1150/775

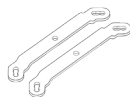

Фиксатор
пластмассовый

Компоненты для AMD

Сокеты FM2/FM2+/FM1/AM3+/AM3/AM2+/AM2/AM4

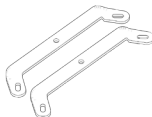

Фиксатор
пластмассовый

4. Требования по установке

Ограничения по габаритам

Рекомендуем, перед установкой системы процессорного охлаждения примерить устройство. Поместите радиатор без креплений на крышку процессора. Убедитесь, в том, что панель корпуса свободно закрывается и не касается тепловых трубок, радиатора или вентилятора. Части устройства не должны задевать другие компоненты материнской платы.

Расположение устройства

Поток воздуха переднего вентилятора системы охлаждения должен быть направлен в радиатор. **В случае установки второго вентилятора сзади, он должен быть ориентирован на вытяжку из радиатора.**

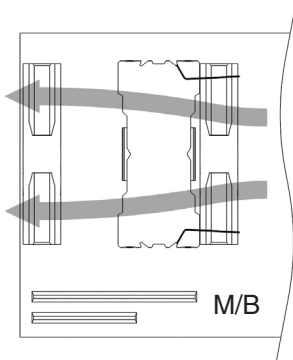

На процессорных разъемах Intel радиатор может быть ориентирован вертикально либо горизонтально.

Установка на сокетaх Intel – см. Рис. 7, 14

На процессорных разъемах AMD допускается только вертикальная установка радиатора.

Установка на сокетaх AMD – см. Рис. 24

Оперативная память

Высота оперативной памяти не должна превышать 36 мм. Если оперативная память превышает по высоте 36 мм, возможен конфликт с вентилятором в первом и втором слоте памяти от процессора. Перед установкой системы охлаждения на процессор, необходимо измерить высоту модулей оперативной памяти, и проверить, не будут ли они мешать установке процессорного охлаждения.

Материнская плата

Перед установкой процессорного охлаждения, убедитесь, что радиаторы силовых цепей материнской платы не задевают конструкцию устройства. Удостоверьтесь, что конденсаторы микросхемы и другие элементы материнской платы не конфликтуют с креплением процессорного охлаждения и не создают помехи в процессе его монтажа.

Видеокарта

Перед установкой процессорного охлаждения, убедитесь, что устройство не попадает в плоскость размещения видеоадаптера.

5. Установка

Установка на Socket Intel LGA Intel Socket 1366/1156/1155/1151/1150/775

Сборка усилительной пластины

1) Поверните усилительную пластину углублением вверх так, чтобы диагональные крепежные лапы для Intel сокетов оказались вверху.



Рис. 1 Усилительная пластина

2) Проденьте винтовые шпильки через одно из трех отверстий, соответствующих положению отверстий sockets, на который производится установка.

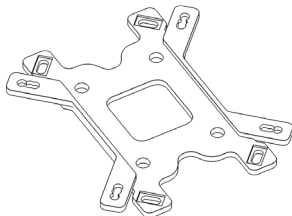

Рис. 2

3) Убедитесь в том, что квадратное основание шпилек плотно заходит в пазы усиленной пластины с обратной стороны.

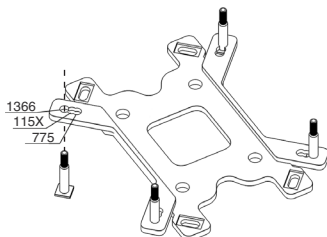

Рис. 3

4) Наденьте пластмассовые фиксаторы. Убедитесь, что шпилька плотно заходит в полукруглый паз фиксатора.

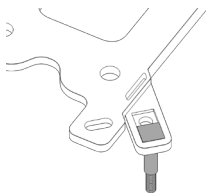

Рис. 4

Монтаж креплений

1) Вставьте собранную усилительную пластину в соответствующее отверстие материнской платы с обратной стороны. Она должна плотно прилегать и не иметь перекосов.

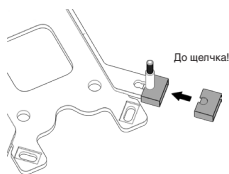

Рис. 5

2) Оденьте на шпильки пластиковые опоры.

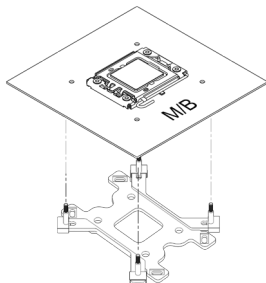

Рис. 6

3) Оденьте на шпильки с опорами крепежные лапы для сокетов Intel. Оденьте крепежные лапы как показано на рисунке, соблюдая желаемую ориентацию. Ориентация креплений будет совпадать с ориентацией кулера относительно материнской платы. По умолчанию, рекомендуется вертикальная ориентация кулера.

вертикальная

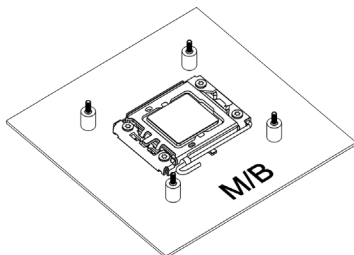
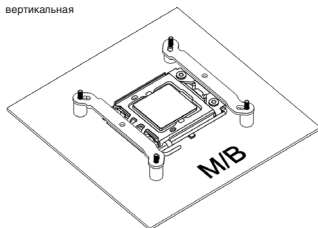

горизонтальная



Рис. 7

4) Зафиксируйте крепежные лапы при помощи гаек. Рекомендуется навинчивать вручную, а для затяжки использовать крестовую или плоскую отвертку.

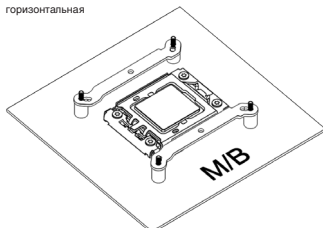

Рис. 8

Монтаж процессорного охлаждения

1) Нанесите термоинтерфейс на процессор, выдавив небольшую каплю (диаметр 4-5 мм) на его центральную часть.

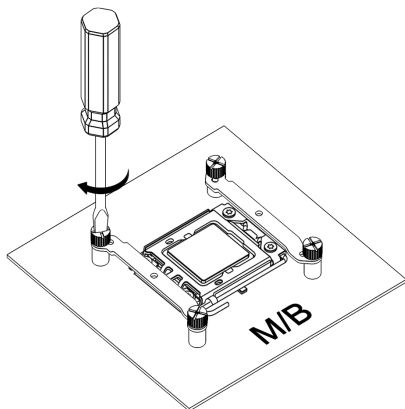

Рис. 9

2) Установите устройство на крышку процессора. На Рис. 10, предполагаемая ориентация выхода воздушного потока. Более длинная часть тела радиатора должна находиться сзади.

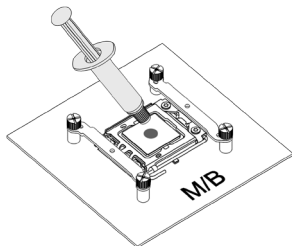

Рис. 10

3) Убедитесь, что отверстия в прижимной пластине кулера и крепежных лапах совпадают. Закрепите процессорное охлаждение, при помощи двух винтов с накатанной головкой, закручивая их до упора поочередно. Для затяжки используйте отвертку. По окончании, убедитесь в том, что процессорное охлаждение плотно и неподвижно сидит на своем месте.

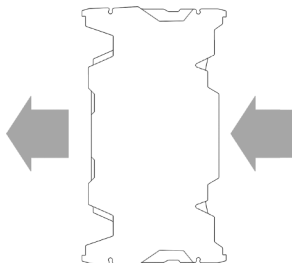

Рис. 11

4) Переходите к установке вентилятора: - пункт «**Установка вентилятора**».

Установка на Socket Intel LGA Intel Socket 2066/2011

Монтаж креплений

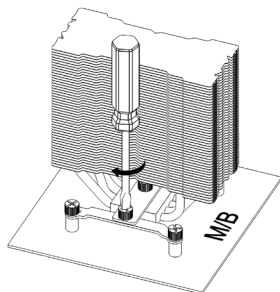
1) Вкрутите четыре двухсторонних винта в монтажные отверстия сокета 2011/2066, используя сторону с более широкой резьбой.



Рис. 12

2) Оденьте крепежные лапы на верхнюю резьбу двухсторонних винтов и закрепите при помощи гаек (как показано на Рис. 13) Рекомендуется навинчивать вручную, а для затяжки использовать крестовую или плоскую отвертку. Соблюдайте желаемую ориентацию.

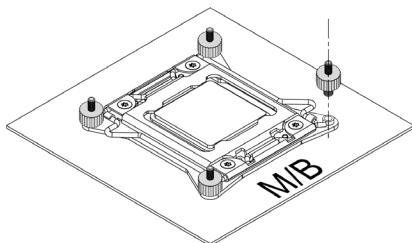

Рис. 13

3) Ориентация креплений будет совпадать с ориентацией кулера относительно материнской платы. По умолчанию, рекомендуется вертикальная ориентация кулера.

горизонтальная

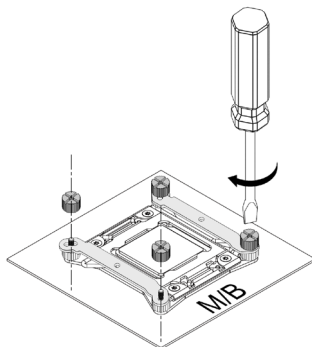
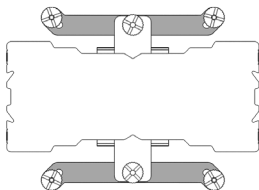

вертикальная



Рис. 14

Монтаж процессорного охлаждения

1) Нанесите термоинтерфейс на процессор, выдавив небольшую каплю (диаметр 4-5 мм) на его центральную часть.

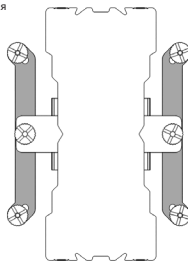

Рис. 15

2) Установите процессорное охлаждение на крышку процессора. На Рис. 16, предполагаемая ориентация выхода воздушного потока. Более длинная часть тела радиатора должна находиться сзади.

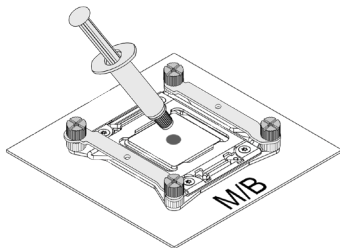

Рис. 16

3) Убедитесь, что отверстия в прижимной пластине кулера и крепежных лапах совпадают. Закрепите процессорное охлаждение, при помощи двух винтов с накатанной головкой, закручивая их до упора поочередно. Для затяжки используйте отвертку. По окончании, убедитесь в том, что процессорное охлаждение плотно и неподвижно сидит на своем месте.

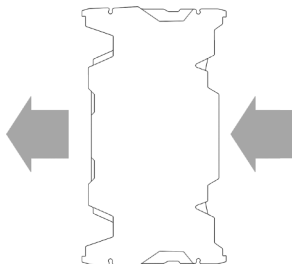

Рис. 17

4) Переходите к установке вентилятора: - пункт «**Установка вентилятора**».

Установка на AMD Socket FM2 /FM2+ /FM1 /AM3+ /AM3 /AM2+ /AM2 /AM4

Сборка усилительной пластины

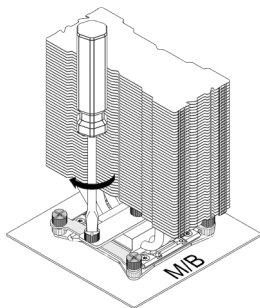
1) Поверните усилительную пластину углублением вниз так, чтобы прямые крепежные лапы для сокетов AMD оказались внизу. Проденьте винтовые шпильки через диагональные отверстия по направлению сверху вниз. Убедитесь в том, что квадратное основание шпилек плотно заходит в пазы усилительной пластины с обратной стороны.



Рис. 18

2) Переверните пластину. Оденьте пластиковые фиксаторы до щелчка как показано на рисунке.

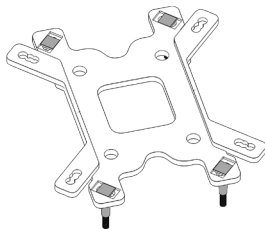

Рис. 19

3) По умолчанию шпильки выставлены в положение подходящее для сокетов AM4. Для сокета AM3, шпильки нужно сместить по диагонали от центра, в дальние стороны крепежных лап.

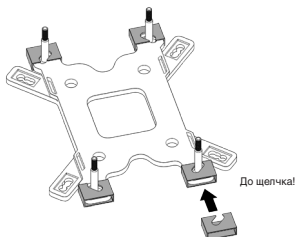

Рис. 20

Монтаж креплений

1) Отсоедините стокую усиленную пластину AMD, выкрутив 4 винта, демонтировав пластиковые крепления и металлическую планку с обратной стороны сокета.

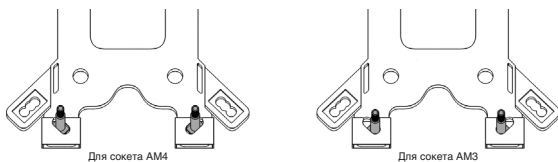

Рис. 21

- 2) Вставьте собранную усилительную пластину в соответствующее отверстие материнской платы с обратной стороны. Убедитесь, что она плотно прилегает и не имеет перекосов.

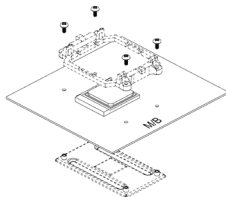

Рис. 22

- 3) Оденьте на шпильки пластиковые опоры.

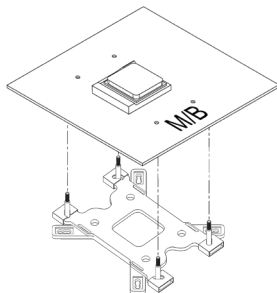

Рис. 23

- 4) Оденьте на шпильки крепежные лапы для сокетов AMD, как показано на рисунке 24 и закрепите их при помощи гаек. Рекомендуется навинчивать вручную, а для затяжки использовать крестовую или плоскую отвертку. **Возможна только вертикальная ориентация радиатора.**

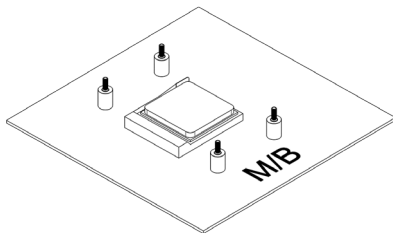

Рис. 24

Монтаж процессорного охлаждения

1) Нанесите термоинтерфейс на процессор, выдавив небольшую каплю (диаметр 4-5 мм) на его центральную часть.

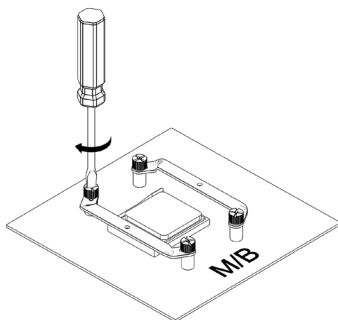

Рис. 25

2) Установите процессорное охлаждение на крышку процессора. На рисунке 26 предполагаемая ориентация – выхода воздушного потока. Более длинная часть тела радиатора должна находиться сзади.

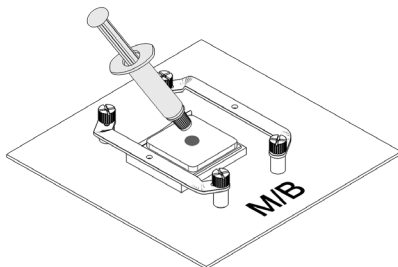

Рис. 26

3) Убедитесь, что отверстия в прижимной пластине кулера и крепежных лапах совпадают. Закрепите процессорное охлаждение, при помощи двух винтов с накатанной головкой, закручивая их до упора поочередно. Для затяжки используйте отвертку. По окончании, убедитесь в том, что процессорное охлаждение плотно и неподвижно сидит на своем месте.

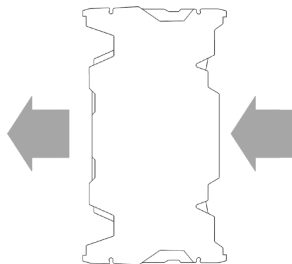

Рис. 27

4) Переходите к установке вентилятора: - пункт «Установка вентилятора».

Установка вентилятора

1) Оденьте вентилятор на радиатор, при помощи проволочных скоб, которые предусмотрены в комплекте устройства (Рис. 28).

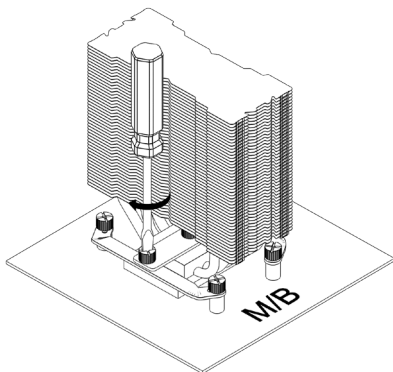

Рис. 28

2) Подключите питание вентилятора к соответствующему разъему материнской платы (CPUFan).

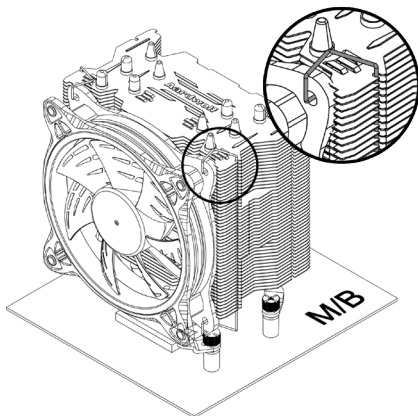

Рис. 29

6. Устранение мелких неисправностей

- 1) При подготовке к установке процессорного охлаждения, проверьте комплектность изделия.
- 2) После установки процессорного охлаждения температура процессора остается высокой:
 - убедитесь, что температурный режим помещения и системного блока, в который размещается процессорное охлаждение на нормальном уровне (оптимальная температура +25 °С, влажность не выше 75%);
 - проверьте настройки процессора в БИОС/UEFI материнской платы;
 - изучите инструкцию и обратите внимание на правильность установки процессорного охлаждения;
 - проверьте наличие термоинтерфейса и подложку, на предмет наличия посторонних элементов.
- 3) Причины неисправности вентилятора:
 - нерабочий вентилятор необходимо осмотреть, чтобы исключить попадание посторонних предметов в лопасти;
 - вентилятор не подключен к материнской плате – проверьте правильность подключения, руководствуясь соответствующим пунктом в инструкции;
 - перебит или поврежден кабель подключения – обратите ваше внимание на кабель, нет ли видимых повреждений;
 - неправильно выставлены настройки вентилятора в БИОСе – проверьте установки в БИОС/UEFI материнской платы.
- 4) При работе процессорного охлаждения появились посторонние звуки:
 - необходимо проверить надежность закрепления процессорного охлаждения и правильность его установки;
 - исключите возможность попадания в вентилятор и его лопасти посторонних предметов или вероятности того, что лопасти могут задевать комплектующие системы, во время работы.
- 5) Вентилятор шумно работает:
 - необходимо проверить и при необходимости отрегулировать скорость вращения вентилятора в БИОС/UEFI материнской платы;
 - убедитесь, что после настройки параметров вентилятора, его скорость достаточная для поддержки допустимого температурного режима.

7. Общие ограничения и безопасность. Условия хранения, транспортировка и утилизация

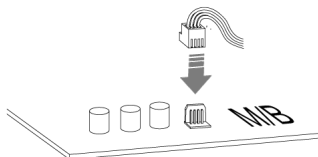
Хранение и транспортировка

Данное устройство рекомендуется хранить в складских или домашних условиях и при необходимости транспортировать в существующей розничной упаковке. Если система процессорного охлаждения установлена, ее необходимо демонтировать перед транспортировкой и поместить в отдельную упаковку. Место хранения (транспортировки), должно быть недоступным для влаги, прямого солнечного света и исключать возможность механических повреждений. Данный товар рекомендуется хранить при температуре воздуха от +5°С до +40°С и влажности до 80%. При условии соблюдения правил и условий хранения гарантийный срок хранения устройства в оригинальной упаковке производителя составляет 10 лет.

Использование устройства после окончания срока годности

Расчитанный минимальный срок службы устройства, установленный производителем для системы охлаждения процессора составляет 10 лет и действует при условии использования изделия исключительно для собственных потребностей, также при соблюдении потребителем правил эксплуатации, хранения и транспортировки изделия. При условии бережного обращения с изделием и соблюдения правил эксплуатации, фактический срок службы может превышать расчетный срок службы, установленный производителем. По окончании срока службы изделия, желателно обратиться в авторизованный сервисный центр для проведения профилактического обслуживания изделия и определить его пригодность для дальнейшей эксплуатации. Работы относительно профилактического обслуживания изделия и его диагностики, выполняются авторизованными сервисными центрами на платной основе.

Утилизация и защита окружающей среды

Правила утилизации данного изделия отличаются от правил утилизации бытовых отходов. В отличии от бытовых отходов, устройство необходимо сдать в соответствующий пункт по приему электрического и электротехнического оборудования с целью утилизации и переработки. Это способствует сохранению природных ресурсов. При обеспечении независимой утилизации изделия, вы предотвращаете возможные негативные последствия для окружающей среды и здоровья людей, как следствие неправильной переработки. Сдайте устройство в централизованный центр по приему и утилизации отходов или обратитесь к продавцу, у которого была приобретена система охлаждения для процессора. Компетентные организации по утилизации этого устройства определят его на безопасную для окружающей среды переработку. **За неправильную утилизацию отходов предусмотрены штрафы, соответсвенно действующего законодательства страны, в которой это устройство было приобретено.**

8. Соответствие стандартам и гарантия производителя

Гарантии производителя (продавца)

При соблюдении пользователем правил эксплуатации, с учетом мер предосторожностей, изложенных в этой инструкции пользователя, устройство безопасное при использовании и не наносит вреда окружающей среде, человеку и пригодно к эксплуатации. Гарантийный срок эксплуатации устройства – 12 месяцев с момента приобретения и без учета периода нахождения в ремонте (при условии соблюдения правил эксплуатации).

Право на гарантию предоставляется при заполнении информации в гарантийном талоне, который выдается при приобретении товара. Для получения более детальной информации о товаре, а также с вопросами и предложениями, обращайтесь по адресу, указанному ниже.

Гарантия, является дополнением к правам, которые предоставляются в соответствии с действующими законами о правах потребителей страны, к которой был приобретен товар. Эти законы отличаются в разных странах. Ознакомьтесь с полной информацией о гарантии, чтобы иметь представление о правах потребителя и дополнительные возможности по защите прав потребителей, которые предоставляются по действующей гарантии на устройство.



1. Заходи безпеки

- 1) Вище зазначена система процесорного охолодження може використовуватись тільки з 120 мм вентилятором.
- 2) Для запобігання травм та пошкодження вентилятора чи його лопатей, уникайте попадання сторонніх предметів або частин тіла в вентилятор, поки він знаходиться в робочому стані.
- 3) Термопаста, яка знаходиться в комплекті, призначена виключно для установки системи на процесор і не є харчовим продуктом. Уникайте контакту термопасту із шкірою, очима, не вживайте всередину, зберігайте в недоступному для дітей та тварин місці. Якщо термопаста потрапила на шкіру, негайно змийте водою. При потрапленні в організм або при виникненні інших проблем зі здоров'ям при використанні термопасту - негайно зверніться до лікаря.
- 4) Рекомендуємо, під час установки пристрою на процесор, використовувати рукавички, щоб не травмуватися і безпечно завершити роботу.
- 5) Бажано не застосовувати силу при закріпленні вентилятора і установки системи на процесор - це може привести до пошкодження частин пристрою.
- 6) Необхідно зберігати і використовувати пристрій в місцях, недоступних для дітей.
- 7) Уважно вивчіть комплектацію та інструкцію по установці перед початком роботи з пристроєм. Якщо ви знайшли невідповідність із заявленою інформацією, зверніться до продавця товару, щоб замінити або докомплектувати.
- 8) При транспортуванні комп'ютерної системи, кулер слід демонтувати з материнської плати. Постачальник не несе відповідальності за пошкодження, які сталися під час транспортування товару.
- 9) Зовнішній вигляд і комплектація товару можуть бути доповнені або змінені з метою його удосконалення або поліпшення якості товару.
- 10) Постачальник не несе відповідальності за пошкодження системи процесорного охолодження і процесора, в результаті використання при установці агресивних хімічних термоінтерфейсів, не передбачених цією інструкцією і виготовлених сторонніми виробниками.

2. Специфікація

Система охолодження для процесора AardwolfPerforma 10X (APF-10XPFM-120)

Код товару: APF-10XPFM-120

IntelSocket LGA	2066 /2011 /1366 /1156 /1155 /1151 /1150 /775
AMD Socket	FM2 /FM2+ /FM1 /AM3+ /AM3 /AM2+ /AM2 /AM4
Модель	APF-10XPFM-120
Матеріали	Мідь/Алюміній/Пластик
Розмір вентилятора	120 x 120 x 25 мм
Колір вентилятора	Білий
Тип підшипника	Кульковий з тривалим терміном експлуатації
Частота обертів	11000 ~ 2000 об/хв ± 10%
Площа поверхні пластин радіатора	6 833,74 см ²
Контроль швидкості вентилятора	ШИМ контроль, автоматичний перезапуск
Рівень шуму	16 ~ 32 дБА
Коннектор	4 Пін
Напруга живлення	12В
Статичний тиск	3,91 мм / H ₂ O
Продуктивність вентилятора	45 CFM
Сила току	0,18 А
Споживання	2.16 Вт
TDP	≤180W
Размір (з вентилятором)	131(Ш) x 96,5 (или 105,5) (Д) x 151 (В) мм
Размір (без вентилятора)	131(Ш) x 82,5(Д) x 151 (В) мм
Вага (з вентилятором)	873 г
Вага (без вентилятора)	579 г
Вага в упаковці	1054 г
Термоінтерфейс	Термопаста Aardwolf AF-TG2 в шприці (1,5 г)

3. Комплектація

Загальні компоненти

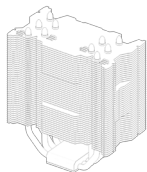

Радіатор



Вентилятор

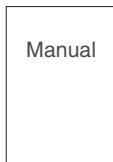

Manual

Інструкція користувача

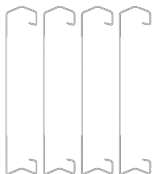

Скоби для кріплення вентиляторів

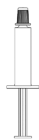

Термопаста (AF-TG2)

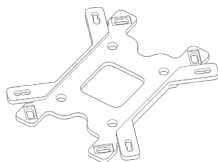

Універсальна підсилювальна пластина



Опора (пластмаса)



Гвинт двосторонній з накатаною головкою



Гвинт з накатаною головкою

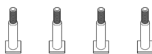

Гвинтова шпилька



Гайка з накатаною головкою

Кріплення для Intel

Сокети 2066/2011/1366/1156/1155/1151/1150/775

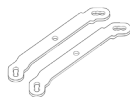

Фіксатор пластмасовий

Кріплення для AMD

Сокети FM2/FM2+/FM1/AM3+/AM3/AM2+/AM2/AM4

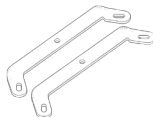

Фіксатор пластмасовий

4. Вимоги під час установки

Обмеження за розмірами

Рекомендуємо, перед установкою системи процесорного охолодження примірити пристрій. Помістіть радіатор без кріплень на кришку процесора. Переконайтеся, в тому, що панель корпусу вільно закривається і не торкається теплових трубок, радіатора або вентилятора. Частина пристрою не повинні заважати іншим компонентам материнської плати.

Розташування пристрою

Потік повітря переднього вентилятора системи охолодження повинен бути спрямований в радіатор. **У разі встановлення другого вентилятора позаду, він повинен бути орієнтований на витяжку з радіатора.**

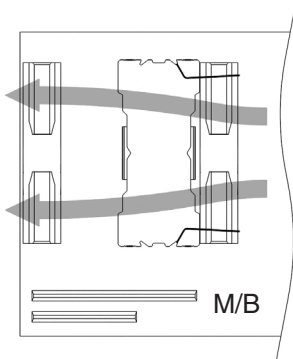

На процесорних роз'ємах Intel радіатор може бути орієнтований вертикально або горизонтально.

Установка на сокетях Intel – див. Мал. 7, 14

На процесорних роз'ємах AMD допускається тільки вертикальна установка радіатора.

Установка на сокетях AMD – див. Мал. 24

Оперативна пам'ять

Висота оперативної пам'яті не повинна перевищувати 36 мм. Якщо оперативна пам'ять перевищує по висоті 36 мм, можливий конфлікт з вентилятором в першому і другому слоті пам'яті від процесора. Перед установкою системи охолодження на процесор, необхідно виміряти висоту модулів оперативної пам'яті, і перевірити, чи не будуть вони заважати монтажу процесорного охолодження.

Материнська плата

Перед установкою процесорного охолодження, переконайтеся, що радіатори силових ланцюгів материнської плати не торкаються конструкції пристрою. Переконайтеся, що конденсатори мікросхеми та інші елементи материнської плати не конфліктують з кріпленням процесорного охолодження і не створюють перешкоди в процесі його монтажу.

Відеокарта

Перед установкою процесорного охолодження, переконайтеся, що пристрій не потрапляє в площину розміщення відеоадаптера.

5. Установка

Установка на Socket Intel LGA Intel Socket 1366/1156/1155/1151/1150/775

Процес зборки підсилювальної пластини

1) Поверніть підсилювальну пластину заглибленням вгору так, щоб діагональні лапи для Intel сокетів були вгорі.

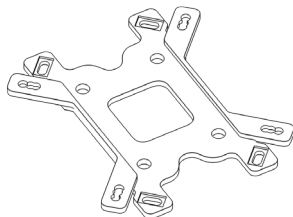

Мал. 1 Підсилювальна пластинка

2) Продіньте гвинтові шпильки через одне з трьох отворів, які відповідають положенню отворів сокета, на який проводиться установка.

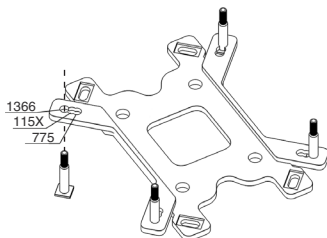

Мал. 2

3) Переконайтеся в тому, що квадратна основа шпильок щільно заходить в пази підсилювальної пластини із зворотного боку.

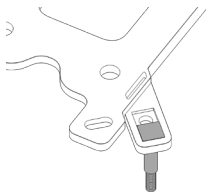

Мал. 3

4) Надіньте пластмасові фіксатори. Переконайтеся, що шпилька щільно заходить в напівкруглий паз фіксатора.

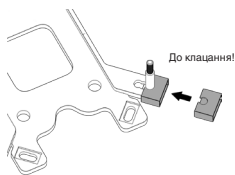

Мал. 4

Монтаж кріплень

1) Вставте зібрану підсилювальну пластину в відповідний отвір материнської плати зі зворотного боку. Вона повинна щільно прилягати і не мати перекосів.

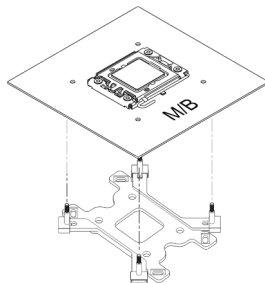

Мал. 5

2) Одягніть на шпильки пластикові опори.

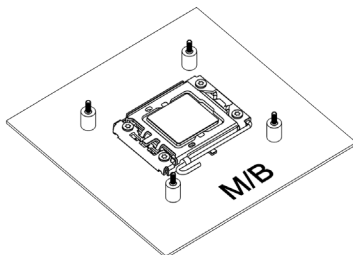

Мал. 6

3) Одягніть на шпильки з опорами кріпильні лапи для гнізд Intel. Одягніть кріпильні лапи як показано на малюнку, дотримуючись бажаної орієнтації. Орієнтація кріплень буде співпадати з орієнтацією кулера щодо материнської плати. **Рекомендується вертикальна орієнтація кулера.**

вертикальна

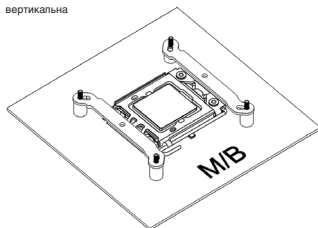

горизонтальна

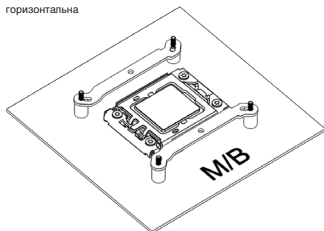

Мал. 7

4) Зафіксуйте кріпильні лапи за допомогою гайок. Рекомендується нагвинчувати вручну, а для затягування використовувати хрестову або плоску викрутку.

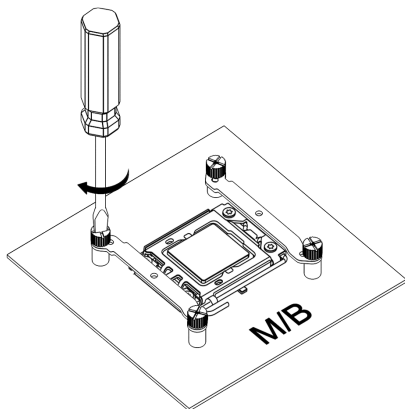

Мал. 8

Монтаж процесорного охолодження

1) Нанесіть термоінтерфейс на процесор, видавивши невелику краплю (діаметр 4-5 мм) на його центральну частину.

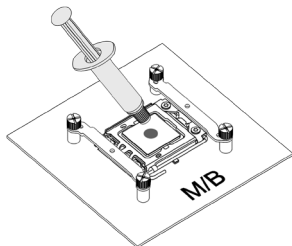

Мал. 9

2) Встановіть пристрій на кришку процесора. На малюнку 10 - передбачувана орієнтація виходу повітряного потоку. Більш довга частина тіла радіатора повинна знаходитися позаду.

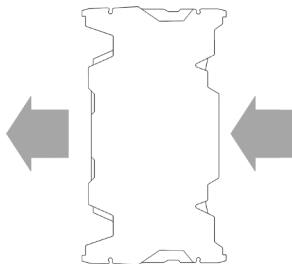

Мал. 10

3) Переконайтеся, що отвори прижимної пластини кулера і кріпильних лап збігаються. Зафіксуйте процесорне охолодження, за допомогою двох гвинтів з накатаною головкою, закручуючи їх до упору по черзі. Для затягування використовуйте викрутку. По закінченню, переконайтеся в тому, що процесорне охолодження щільно і нерухомо сидить на своєму місці.

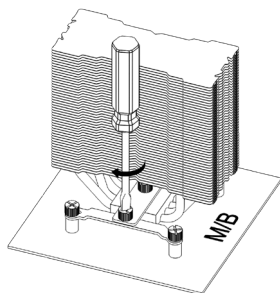

Мал. 11

4) Надалі, переходьте до установки вентилятора: - пункт «Установка вентилятора».

Установка на Socket Intel LGA Intel Socket 2066/2011

Монтаж кріплень

1) Вкрутіть чотири двосторонніх гвинта в монтажні отвори сокета 2011/2066, використовуючи сторону з більш широкою різьбою.

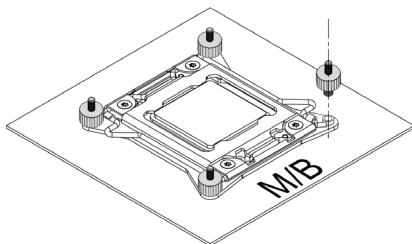

Мал. 12

2) Одягніть кріпильні лапи на верхню різьбу двосторонніх гвинтів і зафіксуйте за допомогою гайок (як показано на Мал. 13). Рекомендується нагвинчувати вручну, а для затягування використовувати хрестову або плоску викрутку. Дотримуйтеся потрібної орієнтації.

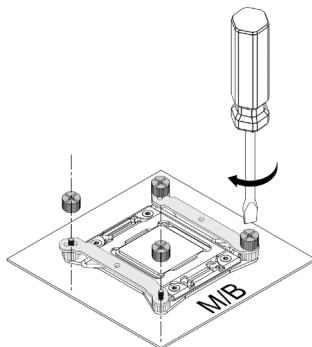

Мал. 13

3) Орієнтація кріплень буде збігатися з орієнтацією кулера щодо материнської плати. Рекомендується вертикальна орієнтація кулера.

горизонтальна

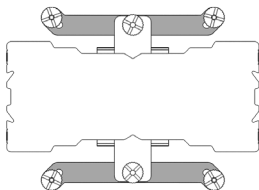

вертикальна

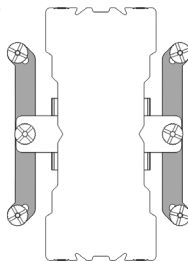

Мал. 14

Монтаж процесорного охолодження

1) Нанесіть термоінтерфейс на процесор, видавивши невелику краплю (діаметр 4-5 мм) на його центральну частину.

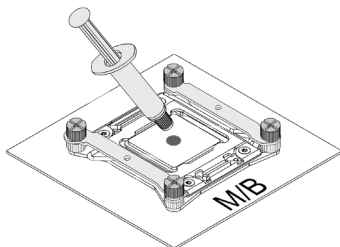

Мал. 15

2) Встановіть процесорне охолодження на кришку процесора. На малюнку 16 передбачувано орієнтація виходу повітряного потоку. Більш довга частина радіатора повинна знаходитися позаду.

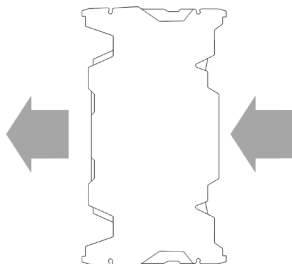

Мал. 16

3) Переконайтеся, що отвори прижимної пластини кулера і кріпильних лап збігаються. Зафіксуйте процесорне охолодження, за допомогою двох гвинтів з накатаною головкою, закручуючи їх до упору по черзі. Для затягування використовуйте викрутку. По закінченню, переконайтеся в тому, що процесорне охолодження щільно і нерухомо сидить на своєму місці.

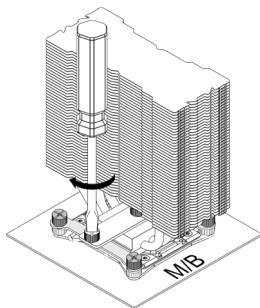

Мал. 17

4) Далі, переходьте до установки вентилятора: - пункт «Установка вентилятора».

Установка на AMD Socket FM2 /FM2+ /FM1 /AM3+ /AM3 /AM2+ /AM2 /AM4

Процес зборки підсилювальної пластини

1) Поверніть підсилювальну пластину заглибленням вниз так, щоб прямі кріпильні лапи для гнізд AMD виявилися знизу. Продіньте гвинтові шпильки через діагональні отвори у напрямку зверху вниз. Переконайтеся в тому, що квадратне основа шпильок щільно заходить в пази підсилювальної пластини із зворотного боку.

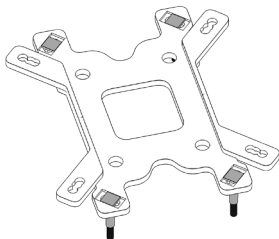

Мал. 18

2) Переверніть пластину. Одягніть пластикові фіксатори до клацання як показано на малюнку.

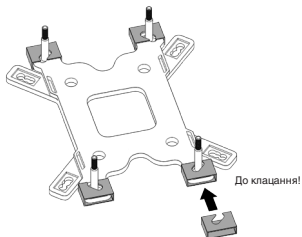

Мал. 19

3) Шпильки виставлені в положенні що підходять для гнізд AM4. Для сокета AM3, шпильки потрібно змістити по діагоналі від центру, в сторони кріпильних лап, що більш віддалені.

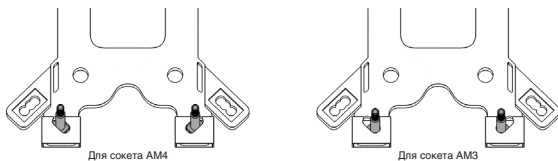

Мал. 20

Монтаж кріплень

1) Від'єднайте стокову підсилювальну пластину AMD, викрутивши 4 гвинта, демонтувавши пластикові кріплення і металеву планку зі зворотного боку сокета.

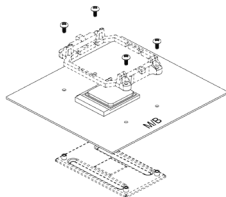

Мал. 21

- 2) Встановіть зібрану підсилювальну пластину у відповідний отвір материнської плати зі зворотного боку. Переконайтеся, що вона щільно прилягає і не має перекосів.

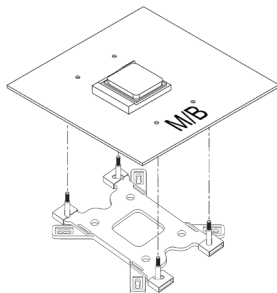

Мал. 22

- 3) Одягніть на шпильки пластикові опори.

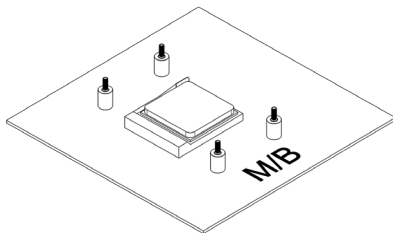

Мал. 23

- 4) Одягніть на шпильки кріпильні лапи для гнізд AMD, як показано на малюнку 24 і зафіксуйте їх за допомогою гайок. Рекомендується нагвинчувати вручну, а для затягування використовувати хрестову або плоску викрутку. Можлива тільки вертикальна орієнтація радіатора.

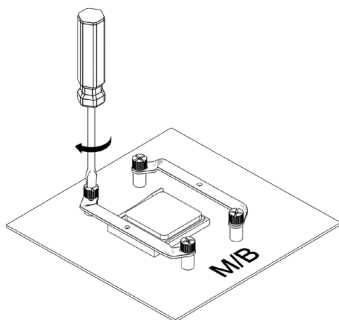

Мал. 24

Монтаж процесорного охолодження

1) Нанесіть термоінтерфейс на процесор, видавивши невелику краплю (діаметр 4-5 мм) на його центр.

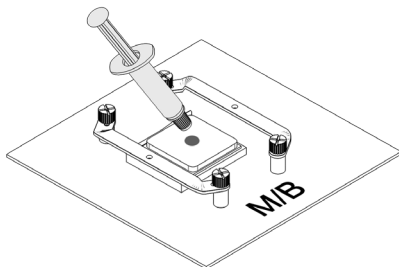

Мал. 25

2) Встановіть процесорне охолодження на кришку процесора. На малюнку передбачувана орієнтація - виходу повітряного потоку. Більш довга частина тіла радіатора повинна знаходитися позаду.

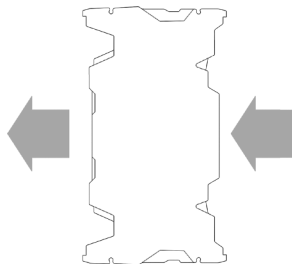

Мал. 26

3) Переконайтесь, що отвори прижимної пластин кулера і кріпильних лапах збігаються. Зафіксуйте процесорне охолодження, за допомогою двох гвинтів з накатаною головкою, закручуючи їх до упору по черзі. Для затягування використовуйте викрутку. По закінченню, переконайтесь в тому, що процесорне охолодження щільно і нерухомо сидить на своєму місці.

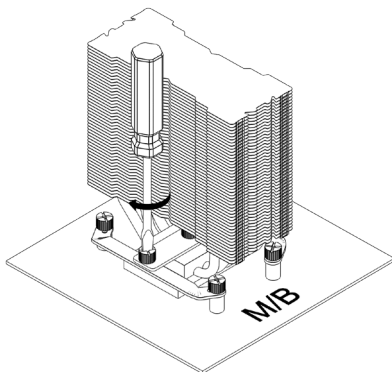

Мал. 27

4) Надалі, переходьте до установки вентилятора: - пункт «Установка вентилятора».

Установка вентилятора

1) Одягніть вентилятор на радіатор, за допомогою дротяних скоб, які передбачені в комплекті пристрою (Мал. 28).

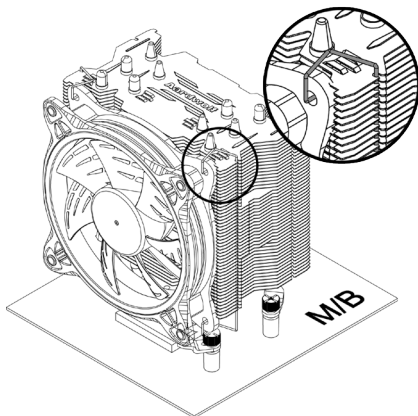

Мал. 28

2) Підключіть живлення вентилятора до відповідного роз'єму материнської плати (CPU Fan).

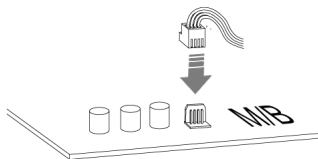

Мал. 29

6. Усунення дрібних несправностей

- 1) При підготовці до установки процесорного охолодження, перевірте комплектність виробу.
- 2) Після установки процесорного охолодження температура процесора залишається високою:
 - переконайтесь, що температурний режим приміщення і системного блоку, в якому росташоване процесорне охолодження на нормальному рівні (оптимальна температура +25 ° C, вологість не вище 75%);
 - перевірте налаштування процесора в BIOS / UEFI материнської плати;
 - уважно ознайомтесь з інструкцією і зверніть увагу на правильність установки процесорного охолодження;
 - перевірте наявність термоінтерфейса і підложку, на предмет наявності сторонніх елементів.
- 3) Причини несправності вентилятора:
 - непрацюючий вентилятор необхідно оглянути, щоб виключити попадання сторонніх предметів в його лопасті;
 - вентилятор не під'єднаний до материнської плати – перевірте підключення, керуючись відповідним пунктом в інструкції;
 - перебитий або пошкоджений кабель підключення - зверніть вашу увагу на кабель, чи немає видимих пошкоджень;
 - неврно виставлені настройки вентилятора в Біосі - перевірте установки в BIOS / UEFI материнської плати.
- 4) Під час роботи процесорного охолодження з'явилися сторонні звуки:
 - необхідно перевірити надійність закріплення процесорного охолодження і правильність його установки;
 - виключіть можливість попадання в вентилятор і його лопасті сторонніх предметів або ймовірність того, що лопасті можуть торкатися комплектуючі системи, під час роботи.
- 5) Вентилятор працює гучно:
 - необхідно перевірити і при потребі відрегулювати швидкість обертання вентилятора в BIOS / UEFI материнської плати;
 - переконайтесь в тому, що після налаштування параметрів вентилятора, його швидкість достатня для підтримки припустимого температурного режиму.

7. Загальні обмеження і безпека. Умови зберігання, транспортування і утилізація

Зберігання і транспортування

Цей пристрій рекомендується зберігати в складських або домашніх умовах і при необхідності транспортувати в існуючій роздрібній упаковці. Якщо система процесорного охолодження вже встановлена, її необхідно демонтувати перед транспортуванням і помістити в окрему упаковку. Місце зберігання (транспортування), має бути недоступним для вологи, прямого сонячного проміння і виключати можливість механічних пошкоджень. Даний товар рекомендується зберігати при температурі повітря від + 5 ° C до + 40 ° C і вологості до 80%. За умов дотримання правил і умов зберігання гарантійний термін зберігання пристрою в оригінальній упаковці виробника становить 10 років.

Використання пристрою після закінчення терміну придатності

Розрахований мінімальний термін служби пристрою, встановлений виробником для системи охолодження для процесора становить 10 років і діє за умови використання виробу виключно для власних потреб, також при дотриманні споживачем правил експлуатації, зберігання і транспортування виробу. За умови дбайливого поводження з виробом і дотримання правил експлуатації, фактичний термін служби може перевищувати розрахунковий термін служби, встановлений виробником. По закінченню терміну служби виробу, бажано звернутися до авторизованого сервісного центру для проведення профілактичного обслуговування виробу і визначити його придатність для подальшої експлуатації. Роботи щодо профілактичного обслуговування виробу і його діагностики, виконуються авторизованими сервісними центрами на платній основі.

Утилізація та захист навколишнього середовища

На відміну від побутових відходів, пристрій необхідно повернути до відповідного пункту з прийому електричного та електротехнічного устаткування з метою утилізації та переробки. Це сприяє збереженню природних ресурсів. При забезпеченні переробки цього виробу, ви допоможете запобігти можливим негативним наслідкам для навколишнього середовища і здоров'я людей, як наслідок неправильної переробки. Здайте пристрій у централізований центр з прийому та утилізації відходів або зверніться до продавця, у якого була придбана система охолодження для процесора. Компетентні організації по утилізації цього пристрою відправлять його на безпечну для навколишнього середовища переробку. **За неправильну утилізацію відходів передбачені штрафи, відповідно до чинного законодавства України.**

8. Відповідність стандартам і гарантія виробника

Гарантія виробника (продавця)

При дотриманні користувачем правил експлуатації, з урахуванням запобіжних засобів, викладених в цій інструкції користувача, пристрій безпечний при використанні і не завдає шкоди навколишньому середовищу, людині і придатний до експлуатації. Гарантійний термін експлуатації пристрою - 12 місяців з моменту придбання і без урахування періоду знаходження в ремонті (за умови дотримання правил експлуатації).

Право на гарантію надається при заповненні інформації в гарантійному талоні, що видається при отриманні товару. Для отримання більш детальної інформації про товар, а також з питаннями і пропозиціями, звертайтеся за адресою, вказаною нижче.

Гарантія, є доповненням до прав, які надаються відповідно до чинних законів України про права споживачів.

Постачальник/Імпортер в Україні: ТОВ «НВФ «ЕЛЕТЕК ЛТД»»

Адреса: вул.Дегтярівська, 33а, м.Київ, Україна, 03057

тел/факс: +38 (44) 538-15-16



Manufacturer: ShenZhen SenJing Technology Co., LTD
Address: Building A Tongle Science@Tech Garden,
Baolong 5th, Longgang District, ShenZhen, China
www.senjing-cn.com

Производитель: Шеньжень Сенджинг Ко., ЛТД
Адрес производителя: Строеие А Тонгл Сайнс@Теч Гарден
Баолонг 5, Лонгганг Дистрикт, Шеньчжень, Китай
www.senjing-cn.com

Виробник: Шеньжень Сенджінг Технолоджи Ко., ЛТД
Адреса: Будівля А Тонгл Сайнс@Теч Гарден Баолонг 5,
Лонгганг Дістрікт, Шеньчжень, Китай
www.senjing-cn.com