

# fetra<sup>®</sup>



## Transportgeräte





### ❖ Qualität „Made in Germany“

fetra ist ein familiengeführtes Unternehmen, das sich klar zum Standort Deutschland bekennt. Mit Fingerspitzengefühl für Konstruktion und Material entwickeln wir innovative Transportgeräte in moderner Produktästhetik. Unser umfangreiches Programm mit mehr als 1.000 Produkten spiegelt jahrzehntelange Herstellerkompetenz wider und ist größtenteils „Made in Germany“.



### ❖ Garantiert perfekte Verarbeitung

fetra-Transportgeräte werden hocheffizient und präzise mit Hilfe modernster Produktionsanlagen gefertigt. Vor der Pulverbeschichtung werden alle Produkte durch Kugelstrahlen aufwendig vorbehandelt. Dieses umweltfreundliche Finish garantiert Langlebigkeit und dauerhaft gutes Aussehen. Das Ergebnis: Sichtbar perfekte Verarbeitung! Darauf geben wir Ihnen unser Wort – und fast ausnahmslos **10 Jahre Garantie!**



#### GREY EDITION

Das neue Programm in der Trendfarbe anthrazitgrau RAL 7016 mit Holzwerkstoffplatten in mittelgrau. Edles Design für moderne Arbeitsumgebungen.



Seite 8 - 17

#### ROLLER & LEICHTE WAGEN

Das überschaubare Programm handlicher Helfer für den schnellen Transport im Betrieb und unterwegs. Vom Griffroller über Magazinwagen bis zum Klappwagen.



Seite 18 - 25

#### WAGEN

Das große Programm von Transportwagen für absolut jeden Einsatzzweck. Vom Plattformwagen, Kastenwagen, Tischwagen, Etagenwagen über Plattenwagen bis zum Handwagen.



Seite 26 - 129





### ❖ Top-Service und schnelle Lieferung

Optimale Logistik! Unser großes Lager und ein ausgefeiltes Logistikkonzept ermöglichen auch in Zeiten hoher Auslastung kurze Reaktionszeiten und schnelle Lieferungen. Denn wir sind erst zufrieden, wenn auch Sie es sind!



### ❖ fetra Unternehmensfilm - Jetzt anschauen!

Weitere Filme zu unseren Produkten finden Sie unter [www.fetra.de](http://www.fetra.de) - Mediathek

### ❖ Vielfalt und Funktionalität

Eine Vielzahl der fetra-Transportgeräte werden im Baukasten-System angeboten. Die Systemteile werden einfach zusammengesteckt und verschraubt. Dadurch lässt sich das fetra-MultiVario-System vielfach verändern, austauschen und ergänzen. Dank dieses fetra-Steck- und Schraubprinzips mit 2-Punkt-Lagerung steht die Stabilität der einer Schweißkonstruktion in nichts nach!



### ❖ Beratung vor Ort

Für jedes innerbetriebliche Transportproblem eine Lösung zu bieten. Das ist unser Anspruch! Unser werks-geschulter Fachhandelspartner in Ihrer Nähe berät Sie gern!

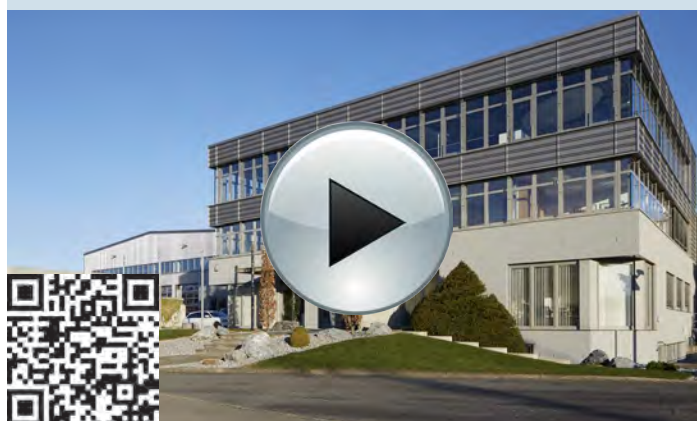

#### KARREN

Ein Programm von Karren, welches keine Wünsche offen lässt. Für alle Transporte im Hause und unterwegs geeignet. Von Paketkarren, Stahlrohrkarren, Alukarren und Treppenkarren, Gerätekarren, Fasskarren bis zu Stahlflaschenkarren.



Seite 130 - 152

#### HUBWAGEN

Das Programm zum Heben, Transportieren und Lagern. Vom klassischen Gabelhubwagen über Hubtische, Handstapler bis zum Fahrwerk mit 24 Tonnen Tragkraft.



Seite 154 - 163

#### RÄDER UND ROLLEN

Ein ausgesuchtes Programm für fast alle Fälle. Von TPE-Rädern über Lufträder bis zu Lenk- und Bockrollen mit 6 verschiedenen Radausstattungen.



Seite 164 - 170

## fetra-Schnelllieferung

Kurzfristigen Bedarf an Transportgeräten decken wir schnell und zuverlässig ab. **Produkte mit blau hinterlegter Bestellnummer verlassen innerhalb von nur 48 Stunden unser Haus.** Voraussetzung ist, dass Ihre Bestellung ausschließlich Schnelllieferartikel enthält.

2950	300	125
2952	300	125
2740	300	125
2742	300	125

Beispiel für Schnelllieferartikel



- Blau hinterlegte Bestellnummer = Schnelllieferung
- Versand innerhalb von 48 Stunden
- Auszug der gängigsten Produkte aus dem aktuellen Transportgeräteprogramm
- Sofortige Produktverfügbarkeit durch hohe Lagerkapazität
- Kurze Reaktionszeiten durch ausgefeiltes Logistikkonzept
- Kurzfristige Lösung dringender Transportaufgaben

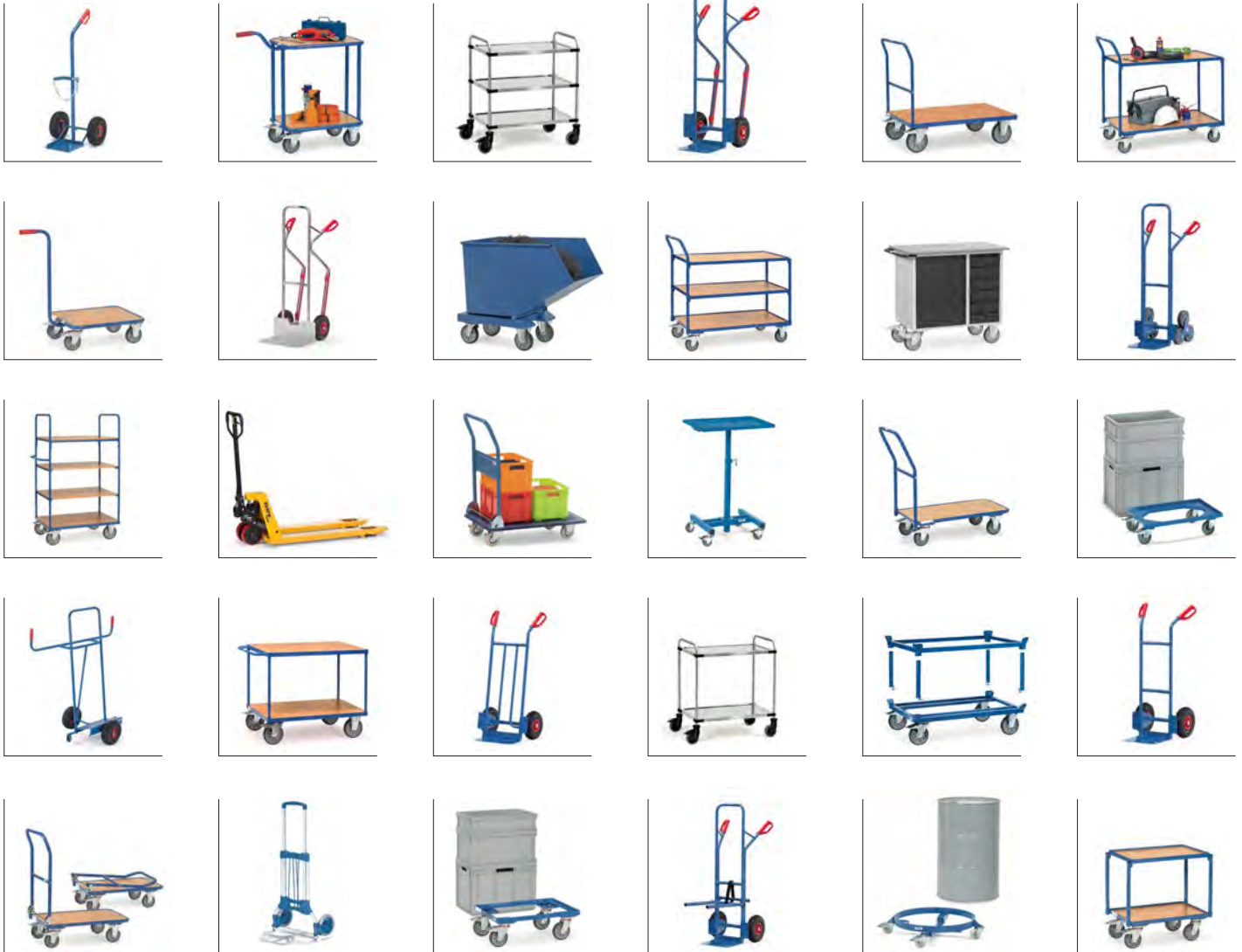



## ❖ SERIENMÄSSIG: Die fetra-TPE-Rolle

Räder mit TPE-Bereifung (thermoplastisches Elastomer) bieten auf ebenen Böden viele Vorteile. Der Kraftaufwand für Transporte minimiert sich spürbar: mit leichtem Aufwand können selbst schwere Lasten komfortabel, sicher und geräuscharm bewegt werden. Die fetra-TPE-Rolle mit Präzisions-Rillenkugellager im geschützten Design ist gem. der EU-Verordnung 1272/2013 PAK konform. Alle bisher standardmäßig vollgummibereiften Transportwagen werden serienmäßig und ohne Mehrpreis mit TPE-Rollen geliefert.



- ❖ Sehr geringer Anfahr-, Roll- und Schwenkwiderstand
- ❖ Geräuscharmer Lauf auf ebenen Böden
- ❖ Dunkelgrauer Reifen, unempfindlich gegen Schmutz
- ❖ Reifen trotz dunkler Farbe nicht kreidend (spurlos)
- ❖ Beidseitig abgedichtetes wartungsfreies Rillenkugellager
- ❖ PAK konform gem. EU-Verordnung 1272/2013
- ❖ Fadenschutz verhindert das Umwickeln der Radachse mit Fäden
- ❖ Attraktives und individuelles fetra-Design (Europäisches Designschutzrecht © EU 00134689.4-001/00134689.4-003)



## ❖ TOTALSTOP – das fetra-Zentralbremssystem

Innovativ, komfortabel, ergonomisch und sicher: Das von fetra entwickelte Bremssystem lässt sich mit nur einem Fußtritt leicht feststellen oder lösen. Neben der Drehung der Räder wird zusätzlich die Schwenkbewegung beider Lenkrollen sicher arretiert. Gefahrensituationen durch seitliches Ausschwenken des gebremsten Wagens werden somit vermieden. Durch die zentrale Anordnung ist das Bremspedal jederzeit im Blickfeld des Bedieners und kann in jeder Rollenstellung betätigt werden. Der Radfeststeller aus Gummi wirkt auf allen Reifenmaterialien und ist sehr einfach nachstellbar.



- ❖ **Innovativ**  
Mit nur einem Fußtritt werden Raddrehung und Schwenkbewegung beider Lenkrollen blockiert
- ❖ **Komfortabel**  
Das Bremspedal bleibt immer im Blickfeld des Bedieners. Bremsen in jeder Rollenstellung möglich
- ❖ **Ergonomisch**  
Leicht zu lösende Bremse durch große Bodenfreiheit des Pedals
- ❖ **Sicher**  
Radfeststeller aus Gummi. Höchste Bremsleistung auf allen Reifenmaterialien, einfach nachzustellen
- ❖ **Patent angemeldet DE 201220011982**



**Mehrpreis siehe Seite 168**

für alle mit dem TOTALSTOP-Logo gekennzeichneten Transportwagen. Für 6 Ladeflächenbreiten erhältlich.



	TPE-Bereifung	Polyamidräder	Luft-Bereifung	Vollgummi-Bereifung
Anfahr-, Roll- & Schwenkwiderstand	Sehr gering	Sehr gering	Mittel	Gering
Fahrgeräusche	Gering auf ebenen Böden	Hoch auf nahezu allen Böden	Extrem gering auf allen Böden	Gering auf nahezu allen Böden
Elastizität	Wenig elastischer Lauf	Unelastischer harter Lauf	Sehr elastischer Lauf	Elastischer Lauf
Verschmutzungsanfälligkeit	Unempfindlich	Sehr empfindlich	Unempfindlich	Unempfindlich
Lagerung	Besonders leichtlaufendes Rillenkugellager	Leichtlaufendes Rollenlager	Leichtlaufendes Rollenlager	Leichtlaufendes Rollenlager
Tragkraftbereich	Für mittlere Tragkräfte	Für mittlere bis hohe Tragkräfte	Für geringe bis mittlere Tragkräfte	Für mittlere Tragkräfte
Spurlos	Nicht kreidend (spurlos)	Nicht kreidend (spurlos)	Optional spurlose Bereifung möglich	Optional spurlose Bereifung möglich
Bodenbeschaffenheit	Für ebene Böden geeignet	Für ebene Böden geeignet	Für ebene und unebene Böden geeignet	Für ebene und leicht unebene Böden geeignet
Fazit	Kostengünstige und leichtlaufende Berädern für ebene Böden, da spurlos auch für empfindliche Bodenbeläge	Günstige Berädern mit hoher Tragfähigkeit, sehr geringer Komfort; weitgehend beständig gegen Feuchtigkeit, Salz, Säuren und Laugen	Ideal für den Einsatz bei schlechten Bodenverhältnissen, besonders im Freien	Kostengünstige und universell einsetzbare Berädern für mittlere Tragkräfte
Kosten	Standardberädern - ohne Mehrpreis <b>siehe Seite 165</b>	Mehrpreis auf Standardberädern <b>siehe Seite 167</b>	Mehrpreis auf Standardberädern <b>siehe Seite 164</b>	Im Standard nicht mehr lieferbar



	Elektrisch leitfähige TPE-Bereifung	Blaugraue Vollgummi-Bereifung	Polyurethan-Bereifung	Blaugraue Elastic-Bereifung
Anfahr-, Roll- & Schwenkwiderstand	Sehr gering	Gering	Sehr gering	Sehr gering
Fahrgeräusche	Gering auf ebenen Böden	Gering auf nahezu allen Böden	Gering auf nahezu allen Böden	Extrem gering auf allen Böden
Elastizität	Wenig elastischer Lauf	Elastischer Lauf	Elastischer Lauf	Sehr elastischer Lauf
Verschmutzungsanfälligkeit	Unempfindlich	Sehr empfindlich	Bedingt empfindlich	Unempfindlich
Lagerung	Besonders leichtlaufendes Rillenkugellager	Leichtlaufendes Rollenlager	Besonders leichtlaufendes Rillenkugellager	Besonders leichtlaufendes Rillenkugellager
Tragkraftbereich	Für mittlere Tragkräfte	Für mittlere Tragkräfte	Für hohe Tragkräfte	Für hohe Tragkräfte
Spurlos	Nicht kreidend (spurlos)	Nicht kreidend (spurlos)	Nicht kreidend (spurlos)	Nicht kreidend (spurlos)
Bodenbeschaffenheit	Für ebene Böden geeignet	Für ebene und leicht unebene Böden geeignet	Für ebene und leicht unebene Böden geeignet	Für ebene und unebene Böden geeignet
Fazit	Spezielle Berädern zur Unterbindung statischer Aufladung	Kostengünstige Berädern für mittlere Tragkräfte, da spurlos auch für empfindliche Bodenbeläge	Besonders hochwertige und widerstandsfähige Berädern für hohe Tragkräfte; beständig gegen viele aggressive Medien	Sehr komfortabel durch leichten hochelastischen Lauf; gut für häufiges Überfahren von Kanten und Schwellen; hohe Lebensdauer
Kosten	Mehrpreis auf Standardberädern <b>siehe Seite 165</b>	<b>Siehe Seite 166</b>	Mehrpreis auf Standardberädern <b>siehe Seite 167</b>	Mehrpreis auf Standardberädern <b>siehe Seite 166</b>

## Worauf kommt es an?

Eine hochwertige Radausstattung ist für den bestimmungsgemäßen Einsatz eines Transportgerätes unerlässlich. fetra verwendet unterschiedliche Bereifungen und Lagerungen – je nach Untergrund, Innen- und/oder Außenbereich, Transportgewicht oder speziellen Anforderungen wie elektrische Leitfähigkeit, chemische Beständigkeit oder Abriebeigenschaften.

fetra-Transportwagen werden standardmäßig mit Lenkrollen und Bockrollen mit TPE-Rädern mit Rillenkugellagerung ausgestattet. Darüber hinaus stehen Räder und Rollen für nahezu jeden Einsatzbereich zur Verfügung. Die richtige Wahl richtet sich nach der spezifischen Anwendung, der Bodenbeschaffenheit und dem Transportgewicht.



### Gleitlager

Einfache und robuste Radlagerung. Stoßunempfindlich. Buchse aus Polyamid. Korrosionsbeständig, für Nassbetrieb geeignet. Unter normalen Einsatzbedingungen wartungsfrei. Für Geräte mit geringer Geschwindigkeit und geringer Nutzungsintensität.

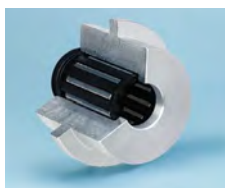

### Rollenlager

Robuste und langlebige Radlagerung. Stoßunempfindlich. Geringe Lagerreibung. Dauerschmierung mit Langzeitfett, unter normalen Einsatzbedingungen wartungsfrei. Bewährte Lagerung für Transportgeräte-Rollen.



### Rillenkugellager

Sehr robuste und präzise Radlagerung. Stoßunempfindlich. Sehr geringe Lagerreibung, Dauerschmierung mit Langzeitfett, weitgehend wartungsfrei. Für hohe Tragkräfte und höhere Geschwindigkeiten geeignet.



### Vollgummi-Rad für Karren

Individuelles fetra-Design, verbesserte  
Laufeigenschaften, 20% Gewichtsersparnis



Seite 130 + 164

### Radbefestigung Alu-Karren

Technisch verbesserte Konstruktion



Seite 133 + 135

### Materialständer und ESD-Materialständer

Erweitertes Programm



Seite 61 + 110

### Eurokasten-Wagen

Für bis zu 10 Eurokästen



Seite 85

### Reifen-Roller "TYRE TROLLEY"

Clevere Roller für den einfachen Transport von Rädern und Reifen



Seite 152

## GREY EDITION

Das neue Programm in der **Trendfarbe anthrazitgrau RAL 7016** mit Holzwerkstoffplatten in mittelgrau • fetra Transportgeräte in dieser Farbkombination passen perfekt in modern eingerichtete Arbeitsumgebungen, sind unempfindlich gegen Schmutz und wirken in optischer Einheit mit den innovativen fetra-TPE-Leichtlaufrollen besonders edel • Als Alternative zu den bewährten fetra Produkten in brillantblau







## Roller und Klappwagen

Stahlrohr, geschweißt, pulverbeschichtet anthrazitgrau RAL 7016, mit Holzplattform mittelgrau, Griffe anschraubbar, 2 Lenk- und 2 Bockrollen, TPE-Bereifung, Naben mit Rillenkugellager.

Feststeller an den Lenkrollen, gemäß der Europäischen Norm EN 1757-3 (Sicherheit von Plattformwagen).

### 1161/7016\*

Plattform mit im Rahmen liegenden Holzwerkstoffplatten, Oberfläche mittelgrau. TPE-Bereifung, 125 x 32 mm.

### 1164/7016

wie 1161/7016, jedoch mit 2 Holzplattformen, Griff anschraubbar. Tragkraft obere Ladefläche 100 kg.

### 1132/7016 | 1154/7016

Schiebebügel klappbar.

Ladeflächenhöhe:  
Rad-Ø 125 mm: 205 mm  
Rad-Ø 160 mm: 230 mm

### 1200/7016 | 1202/7016

Ladeflächenhöhe:  
Rad-Ø 125 mm: 206 mm

## Schiebebügelwagen im Baukasten-System 2500/7016 – 2503/7016

Stahlrohr und Profilstahl geschweißt, pulverbeschichtet, dauerhaft oberflächenschutz, schlag- und kratzfest. Plattform Holzwerkstoffplatte, Oberfläche mittelgrau.

2 Lenk- und 2 Bockrollen, TPE-Bereifung 160 x 40 bzw. 200 x 40 mm, Naben mit Rillenkugellager.

Feststeller an den Lenkrollen, gemäß der Europäischen Norm EN 1757-3 (Sicherheit von Plattformwagen).

Ladeflächenhöhe:  
TPE 160 Ø = 228 mm  
TPE 200 Ø = 270 mm  
Luft 220 Ø = 285 mm

\*Ausstattung mit TOTALSTOP nicht möglich.

## Zubehör S. 168-170



1161/7016\*



1164/7016



1132/7016 | 1154/7016



1200/7016 | 1202/7016



2500/7016 - 2503/7016

	Bestell-Nr.	Tragkraft kg	Rad-Ø mm	Ladefläche L x B mm	Außenmaße L x B x H mm	Eigengewicht kg	Preis Euro
<b>Griffroller</b>	1161/7016*	250	125	600 x 500	890 x 500 x 860	11	153,-
	1164/7016	250	125	600 x 450	860 x 450 x 875	19	239,-
<b>Klappwagen</b>	1132/7016	250	125	720 x 450	815 x 470 x 930	15	172,-
	1154/7016	250	160	900 x 600	995 x 620 x 965	24	207,-
<b>Magazinwagen</b>	1200/7016	250	125	850 x 450	1100 x 450 x 910	14	143,-
	1202/7016	250	125	1000 x 600	1250 x 600 x 910	19	166,-
<b>Schiebebügelwagen</b>	2500/7016	500	160	850 x 500	975 x 509 x 948	23	185,-
	2501/7016	600	200	1000 x 600	1125 x 609 x 990	27	197,-
	2502/7016	600	200	1000 x 700	1125 x 709 x 990	30	198,-
	2503/7016	600	200	1200 x 800	1325 x 809 x 990	35	219,-



### Leichte Tischwagen

2740/7016 | 2742/7016  
2750/7016 | 2752/7016

Tischwagen, Stahlrohr und Profilstahl geschweißt, pulverbeschichtet anthrazitgrau RAL 7016, Schraubkonstruktion.

Böden aus Holzwerkstoffplatte, Oberfläche mittelgrau, im Stahlrahmen liegend, Rand 12 mm hoch.

Ausführung mit hochstehendem Schiebegriff.

2 Lenk- und 2 Bockrollen mit TPE-Bereifung. Naben mit Rillenkugellager. Feststeller an den Lenkrollen, **gemäß EN 1757-3**.

Tragkraft obere und mittlere Ladefläche 80 kg.



2740/7016 | 2742/7016



2750/7016 | 2752/7016

### Tischwagen mit Wannern

4820/7016 | 4822/7016  
4830/7016 | 4832/7016

Tischwagen, Stahlkonstruktion, geschweißt. Stahlrohnbügel und Stahlblechwannen verschraubt. Wannn öldicht, Rand 40 mm hoch, pulverbeschichtet anthrazitgrau RAL 7016.

2 Lenk- und 2 Bockrollen mit TPE-Bereifung, Naben mit Rillenkugellager. Feststeller an den Lenkrollen, **gemäß EN 1757-3**.

Tragkraft obere und mittlere Etage 200 kg.



4820/7016 | 4822/7016



4830/7016 | 4832/7016

	Bestell-Nr.	Tragkraft kg	Rad-Ø mm	Ladefläche L x B mm	Außenmaße L x B x H mm	Etagenhöhen mm	Eigengewicht kg	Preis Euro
<b>Tischwagen</b>	2740/7016	300	125	850 x 500	985 x 500 x 1040	200, 820	28	209,-
	2742/7016	300	125	1000 x 600	1135 x 600 x 1040	200, 820	36	235,-
	2750/7016	300	125	850 x 500	985 x 500 x 1040	200, 510, 820	35	276,-
	2752/7016	300	125	1000 x 600	1135 x 600 x 1040	200, 510, 820	49	306,-
<b>Tischwagen</b>	4820/7016	400	160	850 x 500	1021 x 500 x 870	207, 829	36	267,-
	4822/7016	400	200	1000 x 700	1171 x 700 x 910	248, 870	47	317,-
	4830/7016	400	160	850 x 500	1021 x 500 x 870	207, 519, 829	46	329,-
	4832/7016	400	200	1000 x 700	1171 x 700 x 910	248, 560, 870	61	399,-





2496/7016



2400/7016 - 2403/7016



12497/7016



12402/7016 - 12406/7016



**Scannerhalter**  
Details siehe Seite 170.

## MultiVario-Tischwagen Baukasten-System

Stahlrohr und Profilstahl geschweißt, pulverbeschichtet anthrazitgrau RAL 7016, dauerhaft oberflächengeschützt, schlag- und kratzfest. Plattformen aus Holzwerkstoffplatten, Oberfläche mittelgrau.

2 Lenk- und 2 Bockrollen, TPE-Bereifung 160 x 40 bzw. 200 x 40 mm, Naben mit Rillenkugellager oder gegen Mehrpreis Luft-Bereifung 220 x 70 mm, Naben mit Rollenlager.

Feststeller an den Lenkrollen, gemäß der EN 1757-3 (Sicherheit von Plattformwagen).

### 2496/7016

Quadratische Ladeflächen 600 x 600 mm.

#### 2 Etagen

Tragkraft obere Ladefläche 200 kg.

### 2400/7016 – 2403/7016

wie 2496/7016, jedoch rechteckige Ladeflächen in 4 Größen.

## Super-MultiVario-Tischwagen

ist speziell für große Lasten konstruiert.

Plattformen mit rutschsicherer Siebdruckplatte aus wasserfestem Sperrholz.

2 Lenk- und Bockrollen, Elastic-Vollgummi-Bereifung 200 x 50 mm, blaugrau, spurlos. Naben mit Kugellager.

### 12497/7016

Quadratische Ladeflächen 700 x 700 mm.

#### 2 Etagen

Tragkraft obere Ladefläche 500 kg.

### 12402/7016 – 12406/7016

wie 12497/7016, jedoch rechteckige Ladeflächen in 4 Größen.

	Bestell-Nr.	Tragkraft kg	Rad-Ø mm	Ladefläche L x B mm	Außenmaße L x B x H mm	Etagenhöhen mm	Eigengewicht kg	Preis Euro
<b>Tischwagen</b>	2496/7016	500	160	600 x 600	737 x 609 x 860	228, 860	36	254,-
	2400/7016	500	160	850 x 500	1047 x 509 x 860	228, 860	37	285,-
	2401/7016	600	200	1000 x 600	1197 x 609 x 900	270, 900	44	293,-
	2402/7016	600	200	1000 x 700	1197 x 709 x 900	270, 900	49	298,-
	2403/7016	600	200	1200 x 800	1397 x 809 x 900	270, 900	58	319,-
<b>Tischwagen</b>	12497/7016	1200	200	700 x 700	910 x 700 x 925	283, 925	54	465,-
	12402/7016	1200	200	1000 x 700	1210 x 700 x 925	283, 925	67	514,-
	12403/7016	1200	200	1200 x 800	1410 x 800 x 925	283, 925	77	597,-
	12405/7016	1200	200	1600 x 800	1810 x 800 x 925	283, 925	100	753,-
	12406/7016	1200	200	2000 x 800	2210 x 800 x 925	283, 925	156	981,-

Zubehör S. 168-170



## Werkstattwagen

in Stahlblech-Konstruktion.

Arbeitsfläche Sandwich-Platte  
19 mm stark.

2 Lenk- und 2 Bockrollen,  
TPE-Bereifung 160 x 40 mm,  
Naben mit Rillenkugellager.  
Feststeller an den Lenkrollen,  
**gemäß EN 1757-3.**

Pulverbeschichtet, Korpus  
lichtgrau RAL 7035, Front  
anthrazitgrau RAL 7016.

Arbeitshöhe: 915 mm  
Gesamtlänge: 1080 mm  
Gesamtbreite: 590 mm

Aus transporttechnischen  
Gründen sind Arbeitsplatte  
und Räder nicht montiert.  
Einfache Selbstmontage.

Flächentraglast pro Einlege-  
boden: 80 kg

### 2450/7016

mit 1 Schrank, 1 festen und  
2 verstellbaren Böden und  
Schubladen mit Kugelauszug.  
Zentralverschluss mittels  
Zylinderschloss.

6 Schubladen

H x B x T i.L.

95 x 280 x 470 mm

Traglast pro Schublade: 35 kg

### 2452/7016

mit 1 Schrank, 1 festen und  
2 verstellbaren Böden und  
Schubladen mit Kugelauszug.  
Zentralverschluss mittels  
Zylinderschloss.

4 Schubladen

H x B x T i.L.

1 St. 105 x 280 x 470 mm

2 St. 160 x 280 x 470 mm

1 St. 210 x 280 x 470 mm

Traglast pro Schublade: 35 kg

### 2456/7016

2-türiger Schrank ohne Mit-  
teltrennwand, mit 2 höhen-  
verstellbaren Einlegeböden.  
Türen mit Zentralverschluss  
und Zylinderschloss. Öffnungs-  
winkel max. 120°.

Nutzbreite: 873 mm

Nutztiefe: 465 mm

Öffnungsbreite: 784 mm



2450/7016



2452/7016



2456/7016



12450/7016 | 12452/7016 | 12456/7016

Arbeitsplatte mit Abrollrand

80 mm hoch aus pulverbeschichtetem Stahlblech.

Zerlegte Anlieferung, einfache Selbstmontage.



Schubladen-Einteilungs-Set

aus verzinktem Stahlblech,  
steckbar.

1 Längsteiler und 4 Trennbleche.

	Bestell-Nr.	Tragkraft kg	Rad-Ø mm	Ladefläche L x B mm	Außenmaße L x B x H mm	Eigengewicht kg	Preis Euro
Werkstattwagen	2450/7016	400	160	985 x 590	1080 x 590 x 915	66	609,-
	2452/7016	400	160	985 x 590	1080 x 590 x 915	62	619,-
	2456/7016	400	160	985 x 590	1080 x 590 x 915	48	538,-
Werkstattwagen mit Abrollrand	12450/7016	400	160	985 x 590	1080 x 590 x 995	71	660,-
	12452/7016	400	160	985 x 590	1080 x 590 x 995	67	669,-
	12456/7016	400	160	985 x 590	1080 x 590 x 995	53	588,-
Schubladen-Einteilungs-Set	2146	-	-	-	-	-	32,-

Blau hinterlegte Bestellnummer = Schnelllieferung (Details siehe Seite 4)

Unverbindliche Verkaufspreise exkl. MwSt.



3270/7016



13580/7016



13540/7016



135400/7016



1384/7016

**Materialständer  
3270/7016**

für Kunststoffkästen, Stahlblechkästen, Drahtkörbe usw., höhenverstellbar und fahrbar.

Profilstahl-/Rohrkonstruktion mit Stahlblechplattform. Pulverbeschichtet anthrazitgrau RAL 7016.

4 Lenkrollen mit TPE-Bereifung, Naben mit Gleitlagerung, davon 2 mit Feststeller. Stahlblechplattform mit allseitigem Rand 20 mm hoch. Nicht neigbar, höhenverstellbar im Raster von 25 mm.

Höhenverstellbar von 720 - 995 mm.

**Eurokastenroller**

Stahlrohr- und Profilstahlgeschweißt, pulverbeschichtet anthrazitgrau RAL 7016, passend für Eurokästen 600 x 400 mm.

4 Lenkrollen mit TPE-Bereifung, Naben mit Rillenkugellager.

2 Stück mit Feststeller, gemäß der Europäischen Norm EN 1757-3 (Sicherheit von Plattformwagen).

Zerlegte Anlieferung.

**13580/7016**

Offene Winkelstahlkonstruktion.

**13540/7016**

Etagenroller mit 2 Plattformen. Beide Rahmen mit Böden aus Holzwerkstoffplatte, Oberfläche mittelgrau, Rand 15 mm hoch. Lichter Etagenabstand 400 mm, Ladeflächenhöhe 194/623 mm.

Tragkraft obere Ladefläche 100 kg.

**135400/7016**

wie 13540/7016, jedoch mit Rohrschiebebügel, Ladeflächenhöhe 194/623 mm.

**1384/7016**

Schraubkonstruktion. Variabel einschraubbare Etagen, Raster 100 mm, Neigung bei schrägem Einbau 15° oder 30°. Ladeflächenhöhen: 311, 611, 911, 1211, 1511 mm. Tragkraft pro Ladefläche 80 kg.

Mit 5 Holzwerkstoffplatten, Rand 13 mm hoch.

	Bestell-Nr.	Tragkraft kg	Rad-Ø mm	Ladefläche L x B mm	Außenmaße L x B x H mm	Eigengewicht kg	Preis Euro
Materialständer	3270/7016	150	75	605 x 405	605 x 405 x 995	17	206,-
	13580/7016	250	125	605 x 405	605 x 405 x 209	7	87,-
Eurokastenroller	13540/7016	250	125	605 x 405	605 x 405 x 639	17	198,-
	135400/7016	250	125	605 x 405	605 x 405 x 970	18	226,-
Eurokastenwagen	1384/7016	300	160	1240 x 610	1372 x 685 x 1686	109	737,-





### Paletten-Fahrgestelle

Fahrgestelle für Flachpaletten und Gitterboxen. Robuste Winkelstahl-Schweißkonstruktion, mit 4 Fangecken, pulverbeschichtet, anthrazitgrau RAL 7016.

2 Lenk- und 2 Bockrollen, Feststeller an den Lenkrollen, gemäß EN 1757-3.

#### 22801/7016

750 kg Tragkraft

TPE-Bereifung 200 x 40 mm, Naben mit Kugellager. Sehr geringer Anfahr-, Roll- und Schwenkwiderstand. Reifen nicht kreidend = spurlos. Geräuscharmer Lauf auf ebenen Böden.



22801/7016



22881/7016

#### 22881/7016

1050 kg Tragkraft

Polyamid-Räder 200 x 50 mm, Naben mit Rollenlager. Geringer Rollwiderstand, hohe chemische Beständigkeit, nicht kreidend = spurlos. Fahrgeräusche.



22811/7016



23891/7016 | 23892/7016

#### 22811/7016

1200 kg Tragkraft

Elastic-Vollgummi-Bereifung 200 x 50 mm, blaugrau spurlos, Naben mit Kugellager. Geringer Rollwiderstand, elastischer Lauf, keine Fahrgeräusche.

### Trolleys für marktübliche Routenzüge

#### 23891/7016

#### 23892/7016

Tragkraft 1050 kg

Geeignet zur Mitnahme auf marktüblichen Routenzuganhängern.

Robuste Winkelstahl-Schweißkonstruktion, mit 4 Fangecken. Pulverbeschichtet anthrazitgrau RAL 7016.

Lenkrollen mit Polyamid-Rädern 200 x 50 mm weiß, Naben mit Präzisionskugellager, jedoch 1 Rolle elektrisch leitfähig, Radkörper Polypropylen schwarz.

2 Lenkrollen mit Totalfeststeller im Vorlauf, diagonal angeordnet.

Unterfahrhöhe: 235 mm



23990



23991

**Mehrpreis für 1 Lenkrolle mit Richtungsfeststeller** anstatt 1 Lenkrolle ohne Feststeller.

4 x 90° Arretierung ermöglicht guten Geradeauslauf in Längs- und Querrichtung. Feststehender Betätigungshebel unter dem Rahmen, nicht überstehend. Von der Längsseite zu bedienen. Gute Erreichbarkeit in jeder Rollenposition.

**Sonderausstattung für 23891/7016 und 23892/7016.**

**Mehrpreis für 2 Lenkrollen mit feststehenden Feststeller-Betätigungshebeln**

anstatt der Lenkrollen mit mitschwenkenden Betätigungshebeln.

Feststehende Betätigungshebel unter dem Rahmen, nicht überstehend. Von der Längsseite zu bedienen. Gute Erreichbarkeit in jeder Rollenposition. Unterfahrhöhe erhöht sich auf 237 mm, Ladehöhe auf 282 mm.

**Sonderausstattung für 23891/7016 und 23892/7016.**

	Bestell-Nr.	Tragkraft kg	Ladefläche L x B mm	für Palettengröße mm	Außenmaße L x B x H mm	Ladehöhe mm	Eigengewicht kg	Preis Euro
<b>Paletten-Fahrgestell</b>	22801/7016	750	1210 x 810	1200 x 800	1255 x 855 x 329	282	34	193,-
	22881/7016	1050	1210 x 810	1200 x 800	1255 x 855 x 329	282	33	238,-
	22811/7016	1200	1210 x 810	1200 x 800	1255 x 855 x 329	282	35	286,-
<b>Trolleys</b>	23891/7016	1050	1210 x 810	1200 x 800	1255 x 855 x 327	280	34	320,-
	23892/7016	1050	1210 x 1010	1200 x 1000	1255 x 1055 x 327	280	34	347,-
	23990			1 Lenkrolle mit Richtungsfeststeller				35,-
	23991			2 Lenkrollen mit feststehenden Feststeller-Betätigungshebeln				62,-



22921/7016

**Aufsetzrahmen für Paletten-Fahrgestelle 22921/7016**

Zum Abstellen von Flachpaletten und Gitterboxen in ergonomisch günstiger Höhe.

Winkelstahl-Schweißkonstruktion, mit Fangecken. Stabile Stützrohre mit Fußplatten, einsteckbar in Eckhülsen am Aufsetzrahmen. Pulverbeschichtet, anthrazitgrau RAL 7016.

Über die Fußplatten sind die Aufsetzrahmen mittels Verschraubungssatz (im Lieferumfang enthalten) fest mit dem Paletten-Fahrgestell verschraubbar.



22892/7016

**Einklink-Rohrschiebebügel 22892/7016**

Einklinkbarer Schiebebügel für Paletten-Fahrgestelle ab 800 mm Breite.

Zum bequemen rückenschonenden Verfahren von leeren und beladenen Paletten-Fahrgestellen. Äußerst robuste Stahlrohr-Konstruktion mit kräftigen Verbindungsklauen. Bügel und Querrohr mit Softgrip-Bezug. Im ausgeklippten Zustand mittels 2 Hilfsrollen kräfteschonend verfahrbar.

**Gebrauchsmuster**  
20 2014 010 367



Anwendungsbeispiel

Bestell-Nr.	Tragkraft kg	Ladefläche L x B mm	für Palettengröße mm	Höhe mm		Eigengewicht kg	Preis Euro
				ohne Paletten-Fahrgestell	mit Paletten-Fahrgestell		
22921/7016	1200	1210 x 810	1200 x 800	370	652	19	133,-
22892/7016			Einklink-Rohrschiebebügel			7,5	175,-



**Etagen- | Kastenwagen**

Stahlrohr und Profilstahl bzw. Winkelstahl geschweißt, pulverbeschichtet anthrazitgrau RAL 7016.

1 fester und 3 bzw. 4 Einlegeböden aus tragfähigen, biegesteifen Sandwichplatten, Oberfläche mittelgrau.

Einlegeböden variabel einsetzbar, im Raster von 100 mm.

Tragkraft pro Einlegeboden 90 kg.

2 Lenk- und 2 Bockrollen, TPE-Bereifung 200 x 40 mm, Naben mit Rillenkugellager.



8301/7016 - 8303/7016



**Versteifungsstreben**  
erhöhen die Tragkraft der Einlegeböden.



**Etagenwagen**

**Baukasten-System**  
**8301/7016-8303/7016**  
Feststeller an den Lenkrollen gem. EN 1757-3 (Sicherheit von Plattformwagen).

**Einlegeböden für Etagenwagen**

Mehr- oder Minderpreis, inklusiv 1 Paar Auflagewinkeln

Größe mm	Bestell-Nr.	Euro
1000 x 600	E8101ETAW/7016	46,-
1000 x 700	E8102ETAW/7016	53,-
1200 x 800	E8103ETAW/7016	65,-

**Versteifungsstreben für Etagenwagen**

Verschraubbar, erhöhen die Tragkraft der Einlegeböden von 90 auf 150 kg. 1 Paar wird pro Wagen mitgeliefert. Zur Tragkrafterhöhung weiterer Böden bitte entsprechend zusätzlich bestellen.

**1 Paar zusätzlich für 1 Boden**

Größe mm	Bestell-Nr.	Euro
1000 x 600	E8101VK/7016	39,20,-
1000 x 700	E8102VK/7016	39,20,-
1200 x 800	E8103VK/7016	40,20,-



5392/7016 - 5393/7016



**Treibriegelverschluss**  
mit Schwenkhebel und Zylinderschloss.



**TOTALSTOP - Das fetra-Zentralbremssystem**  
Mit nur einem Fußtritt werden Raddrehung und Schwenkbewegung beider Lenkrollen blockiert. Das Bremspedal bleibt immer im Sichtfeld des Bedieners.

**Serienmäßig an allen Kastenwagen.**



**Kastenwagen**

**5392/7016 | 5393/7016**

Fest verschweißte Winkelstahlkonstruktion mit Rohrschiebegriff und Doppel-Flügeltür.

Füllungen aus Drahtgitter 40 x 40 x 4 mm.

TOTALSTOP-Zentralbremssystem an den Lenkrollen gem. EN 1757-3 (Sicherheit von Plattformwagen).

	Bestell-Nr.	Tragkraft kg	Ladefläche L x B mm	Außenmaße L x B x H mm	Etagenhöhen mm	Eigengewicht kg	Preis Euro
<b>Etagenwagen</b>	8301/7016	600	1000 x 600	1169 x 609 x 1800	269, 669, 1069, 1469	64	409,-
	8302/7016	600	1000 x 700	1169 x 709 x 1800	269, 669, 1069, 1469	69	434,-
	8303/7016	600	1200 x 800	1369 x 809 x 1800	269, 669, 1069, 1469	86	499,-
<b>Kastenwagen</b>	5392/7016	750	1000 x 680	1170 x 745 x 1792	292, 582, 882, 1182, 1482	144	1.169,-
	5393/7016	750	1200 x 780	1370 x 845 x 1792	292, 582, 882, 1182, 1482	175	1.399,-
<b>Zusatzböden</b>	1325/7016			für Kastenwagen 5392/7016			61,-
	1926/7016			für Kastenwagen 5393/7016			84,-

Zubehör S. 168-170





B1330L/7016

## Stahlrohrkarre B1330L/7016

Handliche Stahlrohrkarre mit Stahlblechschaufel, stabile Schweißkonstruktion, pulverbeschichtet, anthrazitgrau RAL 7016. Sicherheitsgriffe. Stahlblechschaufel anschraubbar und dadurch austauschbar, mit auswechselbaren Kunststoff-Gleitkufen.

Räder mit Luftbereifung auf Kunststoff-Felgen, Naben mit Rollenlagerung.

Bügel oben und Querstreben durchgebogen. Für den sicheren Transport von runden Gütern, wie Rollen, Kannen, Eimern usw.

Zerlegte Anlieferung.

**Gebrauchsmuster**  
20 2004 010 071.1

	Bestell-Nr.	Tragkraft kg	Höhe mm	Schaufel-länge mm	Schaufelbreite mm	Gesamtbreite mm	Luft-Bereifung mm	Eigengewicht kg	Preis Euro
Stahlrohrkarre	B1330L/7016	300	1300	250	320	580	260 x 85	15	155,-

**Weitere Geräte in anthrazitgrau RAL 7016 finden Sie auf folgenden Seiten:**

### Muldenkipper



Seite 117 - 119

### Stapler & Hubtischwagen



Seite 157 - 159

### Eckenroller



Seite 163

## GRIFFROLLER

Mit Einhandbedienung für den schnellen Kleintransport bis 250 kg • In gefälliger Stahlrohr-Konstruktion • Pulverbeschichtet brillantblau RAL 5007 • Plattformen wahlweise mit eingeschweißtem Stahlblech oder mit in den Rahmen liegenden Holzwerkstoffplatten, Oberfläche Buchendekor • 1 oder 2 Lenkrollen und 2 Bockrollen, Räder mit TPE-Bereifung, Naben mit Rillenkugellager • Feststeller an den Lenkrollen • Zerlegte Anlieferung im handlichen Karton • Leichte Selbstmontage





## Griffroller

aus Stahlrohr, geschweißt, pulverbeschichtet brillantblau RAL 5007, mit Stahlblech- oder Holzplattform, Griffe anschraubbar, 1 bzw. 2 Lenk- und 2 Bockrollen, TPE-Bereifung, 125 x 32 mm, Naben mit Rillenkugellager.

Feststeller an den Lenkrollen, gemäß der Europäischen Norm EN 1757-3 (Sicherheit von Plattformwagen).

### 1158\* | 1161\*

Plattform mit im Rahmen liegenden Holzwerkstoffplatten, Oberfläche Buchendekor.

### 1163\*

Plattform mit bündig eingeschweißtem Stahlblech 2 mm stark, pulverbeschichtet.

### 2167\*

mit abnehmbarem Kunststoffkasten 600 x 400 x 220 mm. Rahmen Winkelstahlkonstruktion 610 x 410 mm, Deichsel Stahlrohr verschraubbar, pulverbeschichtet brillantblau RAL 5007.

### 1164

mit 2 Holzplattformen, Griffe anschraubbar.

Tragkraft obere Ladefläche 100 kg.

### 1197

wie 1164, jedoch mit 2 Stahlblechplattformen, bündig eingeschweißt, 2 mm stark, pulverbeschichtet.

\*Ausstattung mit TOTALSTOP nicht möglich.



	Bestell-Nr.	Tragkraft kg	Ladefläche L x B mm	Außenmaße L x B x H mm	Etagenhöhen mm	Eigengewicht kg	Preis Euro
Griffroller	1158*	200	600 x 450	860 x 450 x 860	195	10	115,-
	1161*	250	600 x 500	890 x 500 x 860	195	11	149,-
	1163*	250	600 x 500	890 x 500 x 860	195	13	167,-
	2167*	250	610 x 410	890 x 410 x 860	209	12	162,-
	1164	250	600 x 450	860 x 450 x 875	195/770	19	229,-
	1197	250	600 x 450	860 x 450 x 875	195/770	20	265,-





### Kistenroller | Ballenroller

aus Winkelstahl, geschweißt,  
pulverbeschichtet brillantblau  
RAL 5007, 4 Lenkrollen mit  
TPE-Bereifung, Naben mit  
Rillenkugellager

2 Stück mit Feststeller, gemäß  
der Europäischen Norm EN  
1757-3 (Sicherheit von Platt-  
formwagen).

1165 mit offenem Rahmen

1166 mit Holz-Plattform

1169 mit Holz-Plattform

1170 mit Holz-Plattform

2166 mit Holz-Plattform  
mit Riefengummi  
bespannt

2173 mit Holz-Plattform  
mit Riefengummi  
bespannt

2174 mit Holz-Plattform  
mit Riefengummi  
bespannt

1167 mit Stahl-Tränenblech-  
Plattform

1187 mit Aluminium-Quin-  
tettblech-Plattform  
und Griffloch

1168 mit Bügel-Konstruktion  
für Rollen, Ballen u. ä.



1165



1166 | 1169 | 1170



2166 | 2173 | 2174



1167



1187



1168

	Bestell-Nr.	Tragkraft kg	Rad-Ø mm	Ladefläche L x B mm	Außenmaße L x B x H mm	Etagenhöhen mm	Eigengewicht kg	Preis Euro
<b>Kistenroller</b>	1165	400	125	500 x 500	500 x 500 x 183	183	10	115,-
	1166	400	125	500 x 500	500 x 500 x 199	199	12	135,-
	1169	400	125	600 x 600	600 x 600 x 199	199	15	142,-
	1170	400	125	700 x 700	700 x 700 x 199	199	18	149,-
	2166	400	125	500 x 500	500 x 500 x 201	201	13	167,-
	2173	400	125	600 x 600	600 x 600 x 201	201	16	179,-
	2174	400	125	700 x 700	700 x 700 x 201	201	19	192,-
	1167	400	125	500 x 500	500 x 500 x 185	185	13,5	111,-
	1187	250	125	500 x 500	500 x 500 x 184	184	8	145,-
<b>Ballenroller</b>	1168	400	125	500 x 500	500 x 500 x 288	288	12	155,-

# MAGAZINWAGEN

Handliche Wagen, gefällig und leicht • Für den schnellen Transport im Betrieb und unterwegs bis 400 kg • Stahlrohr-Konstruktion • Pulverbeschichtet brillantblau RAL 5007 • Im Rahmen liegende Holzwerkstoffplatten, Oberfläche Buchendekor • 2 Lenk- und 2 Bockrollen, Räder mit TPE-Bereifung, Naben mit Rillenkugellager • Feststeller an den Lenkrollen • Zerlegte Anlieferung im handlichen Karton • Leichte Selbstmontage





### Magazinwagen

1200 | 1202 | 2100 | 2102

Stahlrohr, Schweißkonstruktion, pulverbeschichtet, brillantblau RAL 5007. Plattform Holzwerkstoffplatte, Oberfläche Buchendekor. 2 Lenk- und 2 Bockrollen, TPE-Bereifung, Naben mit Rillenkugellager.

Feststeller an den Lenkrollen, gemäß der Europäischen Norm EN 1757-3 (Sicherheit von Plattformwagen).

Ladeflächenhöhe:  
Rad-Ø 125 mm: 206 mm  
Rad-Ø 160 mm: 233 mm



1200 | 1202



2100 | 2102

### Tischwagen

Baukastensystem, komplett verschraubbar. Lieferung zerlegt, Profilstahl/Stahlrohr-Schweißkonstruktion, pulverbeschichtet, brillantblau RAL 5007. Böden Holzwerkstoffplatte, Oberfläche Buchendekor, 2 Lenk- und 2 Bockrollen, TPE-Bereifung, Naben mit Rillenkugellager. Feststeller an den Lenkrollen.

### 1600 | 1602

Etagenhöhen: 209/826 mm  
Tragkraft obere Etage 80 kg.



1600 | 1602



1800 | 1802

### 1800 | 1802

Ausführung wie oben, jedoch mit 3 Etagen.

Etagenhöhen:  
209/515/826 mm

Tragkraft obere und mittlere  
Ladefläche 80 kg.



2600 | 2602



2610 | 2612

### 2600 | 2602

Etagenhöhen: 233/736 mm  
Tragkraft obere Ladefläche  
120 kg.

### 2610 | 2612

Ausführung wie oben,  
jedoch mit 3 Etagen.

Etagenhöhen: 233/485/736 mm

Tragkraft obere und mittlere  
Ladefläche 120 kg.

	Bestell-Nr.	Tragkraft kg	Rad-Ø mm	Ladefläche L x B mm	Außenmaße L x B x H mm	Eigengewicht kg	Preis Euro
<b>Magazinwagen</b>	1200	250	125	850 x 450	1100 x 450 x 910	14	138,-
	1202	250	125	1000 x 600	1250 x 600 x 910	19	159,-
	2100	400	160	850 x 500	1030 x 505 x 953	20	171,-
	2102	400	160	1000 x 700	1180 x 705 x 953	28	187,-
	<b>Tischwagen</b>	1600	200	125	850 x 500	1030 x 500 x 1020	24
1602		200	125	1000 x 600	1180 x 600 x 1020	27	228,-
1800		200	125	850 x 500	1030 x 500 x 1020	33	245,-
1802		200	125	1000 x 600	1180 x 600 x 1020	39	285,-
2600		400	160	850 x 500	970 x 505 x 968	28	249,-
2602		400	160	1000 x 700	1120 x 705 x 968	40	275,-
2610		400	160	850 x 500	970 x 505 x 968	35	309,-
2612		400	160	1000 x 700	1120 x 705 x 968	50	334,-

Zubehör S. 168-170





3120



3100 | 3101



3112



3113



3130



3132

### Alu-Plattformwagen 3120

mit klappbarem Rohrschiebebügel, Ladefläche geschlossen mit rutschhemmender Oberfläche, stabile abgerundete Kantenprofile. Rohrschiebebügel mit breiter Querstrebe und kräftigem Klapp-Beschlag.

2 Lenk- und 2 Bockrollen, Vollgummi-Bereifung, Feststeller an den Lenkrollen. Zerlegte Anlieferung.

### Ganzstahlwagen 3100 | 3101

Plattformen aus Stahlblech gepresst, pulverbeschichtet brillantblau RAL 5007, mit aufgeklebtem Antirutschbelag und umlaufender Schutzleiste. Rohrschiebebügel klappbar, mit breiter Querstrebe, pulverbeschichtet, Klappgelenk glanzverzinkt.

2 Lenk- und 2 Bockrollen, Vollgummi-Bereifung, Feststeller an den Lenkrollen. Zerlegte Anlieferung.

### 3112 | 3113

Tischwagen mit 2 oder 3 Etagen. Rohrschiebebügel feststehend, glanzverzinkt.

Etagenhöhen:

3112 = 140/655 mm

3113 = 140/390/655 mm

Gesamthöhe: 860 mm

Tragkraft obere und mittlere Ladefläche 60 kg.

### Kunststoffplattenwagen

Plattformen aus Kunststoff gespritzt mit rutschhemmender Oberfläche. Farbe blau. Rohrschiebebügel.

2 Lenk- und 2 Bockrollen, Vollgummi-Bereifung blaugrau „spurlos“.

Zerlegte Anlieferung.

### 3130

Rohrschiebebügel klappbar, mit breiter Querstrebe und Klappgelenk, glanzverzinkt.

### 3132

Tischwagen mit 2 Etagen. Rohrschiebebügel feststehend, glanzverzinkt.

Etagenhöhen: 185/715 mm  
Gesamthöhe: 890 mm

Tragkraft obere Ladefläche 80 kg.

Das auf S. 168-170 aufgeführte Zubehör ist für die Wagen der Seite 23 nicht lieferbar.

	Bestell-Nr.	Tragkraft kg	Rad-Ø mm	Ladefläche L x B mm	Außenmaße L x B x H mm	Eigengewicht kg	Preis Euro
<b>Alu-Plattformwagen</b>	3120	150	100	740 x 480	760 x 495 x 885	10	145,-
<b>Ganzstahlwagen</b>	3100	150	100	740 x 480	760 x 495 x 860	12,5	83,-
	3101	250	125	910 x 610	920 x 630 x 890	18,5	119,-
	3112	120	100	740 x 480	760 x 495 x 860	21	136,-
	3113	120	100	740 x 480	760 x 495 x 860	26	167,-
<b>Kunststoffplattenwagen</b>	3130	200	125	810 x 500	815 x 540 x 890	13	135,-
	3132	200	125	810 x 500	815 x 540 x 890	18,5	175,-

## KLAPPWAGEN

Handlich und Platz sparend • Praktisch für unterwegs • Gut zu verstauen • Bis 400 kg Tragkraft • In Stahlrohr-Konstruktion • Pulverbeschichtet brillantblau RAL 5007 • Im Rahmen liegende Holzwerkstoffplatten, Oberfläche Buchendekor • Wahlweise in Alurohr-Konstruktion • Im Rahmen liegende Alu-Quintett-Blechplatte • Selbsttätige Schiebebügel-Arretierung • Lösen per Fußtritt • 2 Lenk- und 2 Bockrollen • Räder mit TPE-Bereifung • Naben mit Rillenkugellager • Feststeller an den Lenkrollen





1132 | 1154



1133 | 1134



1140 | 1141



1180 | 1181



3301



3601

## Klappwagen

### 1132 | 1154

Stahlrohrwagen, pulverbeschichtet, mit Holzwerkstoffplatten, Oberfläche Buchendekor. Schiebebügel auf Plattform klappbar.

2 Lenk- und 2 Bockrollen, TPE-Bereifung, Naben mit Rillenkugellager.

Feststeller an den Lenkrollen, gemäß der Europäischen Norm EN 1757-3 (Sicherheit von Plattformwagen).

Ladeflächenhöhe:  
Rad-Ø 125 mm: 205 mm  
Rad-Ø 160 mm: 230 mm

### 1133 | 1134

Alurohrwagen mit Aluplattform, sonst wie 1132 | 1154.

### 1140 | 1141

wie 1132 | 1154, jedoch mit 2 Bügeln und mit klappbarer Tischplattform aus Stahlrohr, Ladefläche Holzwerkstoffplatte.

Etagenhöhen:  
1140 = 205/860 mm  
1141 = 230/885 mm

Tragkraft obere Ladefläche 80 kg.

Deutsches Patent 100 62 425

### 1180 | 1181

Alurohrwagen mit Aluplattformen, sonst wie 1140 | 1141.

## Optiliner

Die optimale Griffhaltung ist die ergonomische Alternative zum klassischen Schiebebügel.

Konstruktion und Ausführung wie Klappwagen, jedoch Holzwerkstoffplatten-Oberfläche rot.

### 3301

Ladehöhe: 230 mm  
Gesamthöhe geklappt: 355 mm

### 3601

Optiliner-Tischwagen  
Ausführung wie Optiliner, jedoch nicht klappbar.  
Etagenhöhen 230/735 mm,  
Tragkraft obere Ladefläche 200 kg.

## Zubehör S. 168-170

	Bestell-Nr.	Tragkraft kg	Rad-Ø mm	Ladefläche L x B mm	Außenmaße L x B x H mm	Eigengewicht kg	Preis Euro
Klappwagen	1132	250	125	720 x 450	815 x 470 x 930	15	167,-
	1154	250	160	900 x 600	995 x 620 x 965	24	199,-
	1133	200	125	720 x 450	815 x 470 x 930	10	267,-
	1134	200	160	900 x 600	995 x 620 x 965	17	346,-
	1140	250	125	720 x 450	900 x 470 x 900	25	309,-
	1141	250	160	900 x 600	1080 x 620 x 930	39	356,-
	1180	200	125	720 x 450	900 x 470 x 900	17	516,-
	1181	200	160	900 x 600	1080 x 620 x 930	26	608,-
Optiliner	3301	400	160	900 x 600	1010 x 620 x 1030	24	209,-
Optiliner-Tischwagen	3601	400	160	900 x 600	1115 x 600 x 1030	33	267,-

## WAGEN

Ein multifunktionales Baukastensystem mit dem bewährten fetra-Steck- und Schraubprinzip • Der MultiVario-Transporter lässt sich vielfach verändern, austauschen und ergänzen • Elegante Rahmenkonstruktion aus „einem Guss“ mit „runden Ecken“ • Die Systemteile werden einfach in den Basiswagen eingesteckt und festgeschraubt • Eine sichere Verbindung von Rahmen und Aufbauten • Hochwertige Pulverbeschichtung brillantblau RAL 5007 • Im Rahmen liegende Holzwerkstoffplatten, Oberfläche Buchendekor • 2 Lenk- und 2 Bockrollen, Räder mit TPE-Bereifung, Naben mit Rillenkugellager • Feststeller an den Lenkrollen







## MultiVario-Transporter Baukasten-System

Der MultiVario-Transporter lässt sich vielfach verändern, austauschen und ergänzen. Die Systemteile werden einfach in das Basiselement 2590-2593 eingesteckt und festgeschraubt.

Stahlrohr und Profilstahl geschweißt, pulverbeschichtet, dauerhaft oberflächengeschützt, schlag- und kratzfest. Plattform Holzwerkstoffplatten, Oberfläche Buchendekor.

2 Lenk- und 2 Bockrollen, TPE-Bereifung 160 x 40 bzw. 200 x 40 mm, Naben mit Rillenkugellager oder gegen Mehrpreis Luft-Bereifung 220 x 70 mm, Naben mit Rollenlager.

Feststeller an den Lenkrollen, gemäß der Europäischen Norm EN 1757-3 (Sicherheit von Plattformwagen).

Ladeflächenhöhe:  
TPE 160 Ø = 228 mm  
TPE 200 Ø = 270 mm  
Luft 220 Ø = 285 mm

## Schiebebügelwagen 2500B-2503B

Plattform aus Stahlblech bündig mit Rahmen, sauber eingeschweißt, ebenfalls pulverbeschichtet RAL 5007.

## Rungenwagen 2580-2583

Rungen 693/640 mm lang

## Zubehör MultiVario

- Räder mit Luft-Bereifung
- Räder mit TPE-ESD-Bereifung
- Räder aus Polyamid
- Räder mit blaugrauer Elastic-Bereifung
- Räder mit Polyurethan-Bereifung
- 4 Lenkrollen
- Schutzleiste
- Abweisserollen
- Schreibtafel
- Drahtkorb
- Softgrip-Schiebegriff
- Totmannbremse
- Klappbarer Schiebepügel
- Elektroantrieb 2200
- Wasserfeste Plattformen
- Hart PVC
- Riefengummi

## Zubehör S. 168-170



2500 | 2501 | 2502 | 2503



2500B | 2501B | 2502B | 2503B



2580 | 2581 | 2582 | 2583



2590 | 2591 | 2592 | 2593



MultiVario-Transporter  
fetra-Steck- und Schraubprinzip



Wasserfeste und weitere  
Plattformen  
für MultiVario-Transporter  
(Details siehe Seite 169)

	Bestell-Nr.	Tragkraft kg	Rad-Ø mm	Ladefläche L x B mm	Außenmaße L x B x H mm	Eigengewicht kg	Preis Euro
<b>Schiebebügelwagen</b>	2500	500	160	850 x 500	975 x 509 x 948	24	179,-
	2501	600	200	1000 x 600	1125 x 609 x 990	28	191,-
	2502	600	200	1000 x 700	1125 x 709 x 990	30	192,-
	2503	600	200	1200 x 800	1325 x 809 x 990	35	214,-
<b>Schiebebügelwagen mit Blechplattform</b>	2500B	500	160	850 x 500	975 x 509 x 948	28	203,-
	2501B	600	200	1000 x 600	1125 x 609 x 990	34	224,-
	2502B	600	200	1000 x 700	1125 x 709 x 990	36	225,-
	2503B	600	200	1200 x 800	1325 x 809 x 990	45	268,-
<b>Rungenwagen</b>	2580	500	160	850 x 500	1100 x 509 x 923	25	185,-
	2581	600	200	1000 x 600	1250 x 609 x 960	29	195,-
	2582	600	200	1000 x 700	1250 x 709 x 960	31	197,-
	2583	600	200	1200 x 800	1450 x 809 x 960	36	213,-
<b>Basiswagen</b>	2590	500	160	850 x 500	919 x 509 x 228	21	155,-
	2591	600	200	1000 x 600	1069 x 609 x 270	25	164,-
	2592	600	200	1000 x 700	1069 x 709 x 270	27	166,-
	2593	600	200	1200 x 800	1269 x 809 x 270	33	180,-



## MultiVario-Transporter Baukasten-System

Der MultiVario-Transporter lässt sich vielfach verändern, austauschen und ergänzen. Die Systemteile werden einfach in das Basiselement 2590-2593 eingesteckt und festgeschraubt.

Stahlrohr und Profilstahl geschweißt, pulverbeschichtet, dauerhaft oberflächenschutz, schlag- und kratzfest. Plattform Holzwerkstoffplatten, Oberfläche Buchendekor.

2 Lenk- und 2 Bockrollen, TPE-Bereifung 160 x 40 bzw. 200 x 40 mm, Naben mit Rillenkugellager oder gegen Mehrpreis Luft-Bereifung 220 x 70 mm, Naben mit Rollenlager.

Feststeller an den Lenkrollen, gemäß der Europäischen Norm EN 1757-3 (Sicherheit von Plattformwagen).

Ladeflächenhöhe:  
TPE 160 Ø = 228 mm  
TPE 200 Ø = 270 mm  
Luft 220 Ø = 285 mm

## Stirnwandwagen Doppel-Stirnwandwagen 2510-2513 | 2520-2523

Stirnwände aus Holzwerkstoffplatten, Oberfläche Buchendekor.

Stirnwandhöhe: 500 mm

## Dreiwandwagen Vierwandwagen 2530-2533 | 2550-2553

Stirn- und Längswände aus Holzwerkstoffplatten, Oberfläche Buchendekor.

Stirnwandhöhe: 500 mm  
Längswandhöhe: 500 mm

Vierwandwagen mit einer herausnehmbaren Längswand



2510 | 2511 | 2512 | 2513



2520 | 2521 | 2522 | 2523



2530 | 2531 | 2532 | 2533



2550 | 2551 | 2552 | 2553



	Bestell-Nr.	Tragkraft kg	Rad-Ø mm	Ladefläche L x B mm	Außenmaße L x B x H mm	Eigengewicht kg	Preis Euro
<b>Stirnwandwagen</b>	2510	500	160	850 x 500	970 x 509 x 948	26	203,-
	2511	600	200	1000 x 600	1120 x 609 x 990	31	214,-
	2512	600	200	1000 x 700	1120 x 709 x 990	33	219,-
	2513	600	200	1200 x 800	1320 x 809 x 990	39	236,-
<b>Doppel-Stirnwandwagen</b>	2520	500	160	850 x 500	1030 x 509 x 948	30	255,-
	2521	600	200	1000 x 600	1180 x 609 x 990	36	268,-
	2522	600	200	1000 x 700	1180 x 709 x 990	40	272,-
	2523	600	200	1200 x 800	1380 x 809 x 990	46	290,-
<b>Dreiwandwagen</b>	2530	500	160	850 x 500	1030 x 509 x 948	36	290,-
	2531	600	200	1000 x 600	1180 x 609 x 990	42	305,-
	2532	600	200	1000 x 700	1180 x 709 x 990	45	309,-
	2533	600	200	1200 x 800	1380 x 809 x 990	54	329,-
<b>Vierwandwagen</b>	2550	500	160	850 x 500	1030 x 509 x 948	41	322,-
	2551	600	200	1000 x 600	1180 x 609 x 990	47	332,-
	2552	600	200	1000 x 700	1180 x 709 x 990	51	343,-
	2553	600	200	1200 x 800	1380 x 809 x 990	59	368,-



1510 | 1511 | 1512 | 1513



1520 | 1521 | 1522 | 1523



1530 | 1531 | 1532 | 1533



1550 | 1551 | 1552 | 1553

## MultiVario-Transporter Baukasten-System

Der MultiVario-Transporter lässt sich vielfach verändern, austauschen und ergänzen. Die Systemteile werden einfach in das Basiselement 2590-2593 eingesteckt und festgeschraubt.

Stahlrohr und Profilstahl geschweißt, pulverbeschichtet, dauerhaft oberflächengeschützt, schlag- und kratzfest. Plattform Holzwerkstoffplatten, Oberfläche Buchendekor.

2 Lenk- und 2 Bockrollen, TPE-Bereifung 160 x 40 bzw. 200 x 40 mm, Naben mit Rillenkugellager oder gegen Mehrpreis Luft-Bereifung 220 x 70 mm, Naben mit Rollenlager.

Feststeller an den Lenkrollen, gemäß der Europäischen Norm EN 1757-3 (Sicherheit von Plattformwagen).

Ladeflächenhöhe:

TPE 160 Ø = 228 mm

TPE 200 Ø = 270 mm

Luft 220 Ø = 285 mm

## Stirnwandwagen Doppel-Stirnwandwagen 1510-1513 | 1520-1523

Stirnwände aus Drahtgitter 50 x 50 x 4 mm.

Stirnwandhöhe: 500 mm

## Dreiwandwagen Vierwandwagen 1530-1533 | 1550-1553

Stirn- und Längswände aus Drahtgitter 50 x 50 x 4 mm.

Stirnwandhöhe: 500 mm

Längswandhöhe: 500 mm

Vierwandwagen mit einer herausnehmbaren Längswand



	Bestell-Nr.	Tragkraft kg	Rad-Ø mm	Ladefläche L x B mm	Außenmaße L x B x H mm	Eigengewicht kg	Preis Euro
<b>Stirnwandwagen</b>	1510	500	160	850 x 500	970 x 509 x 948	25	197,-
	1511	600	200	1000 x 600	1120 x 609 x 990	30	207,-
	1512	600	200	1000 x 700	1120 x 709 x 990	32	213,-
	1513	600	200	1200 x 800	1320 x 809 x 990	37	228,-
<b>Doppel-Stirnwandwagen</b>	1520	500	160	850 x 500	1030 x 509 x 948	29	241,-
	1521	600	200	1000 x 600	1180 x 609 x 990	34	253,-
	1522	600	200	1000 x 700	1180 x 709 x 990	35	259,-
	1523	600	200	1200 x 800	1380 x 809 x 990	42	276,-
<b>Dreiwandwagen</b>	1530	500	160	850 x 500	1030 x 509 x 948	33	281,-
	1531	600	200	1000 x 600	1180 x 609 x 990	38	297,-
	1532	600	200	1000 x 700	1180 x 709 x 990	40	299,-
	1533	600	200	1200 x 800	1380 x 809 x 990	47	324,-
<b>Vierwandwagen</b>	1550	500	160	850 x 500	1030 x 509 x 948	36	321,-
	1551	600	200	1000 x 600	1180 x 609 x 990	42	339,-
	1552	600	200	1000 x 700	1180 x 709 x 990	45	342,-
	1553	600	200	1200 x 800	1380 x 809 x 990	52	369,-





## MultiVario-Transporter Baukasten-System

Der MultiVario-Transporter lässt sich vielfach verändern, austauschen und ergänzen. Die Systemteile werden einfach in das Basiselement 2590-2593 eingesteckt und festgeschraubt.

Stahlrohr und Profilstahl geschweißt, pulverbeschichtet, dauerhaft oberflächenschutz, schlag- und kratzfest. Plattform Holzwerkstoffplatten, Oberfläche Buchendekor.

2 Lenk- und 2 Bockrollen, TPE-Bereifung 160 x 40 bzw. 200 x 40 mm, Naben mit Rillenkugellager oder gegen Mehrpreis Luft-Bereifung 220 x 70 mm, Naben mit Rollenlager.

Feststeller an den Lenkrollen, gemäß der Europäischen Norm EN 1757-3 (Sicherheit von Plattformwagen).

Ladeflächenhöhe:  
TPE 160 Ø = 228 mm  
TPE 200 Ø = 270 mm  
Luft 220 Ø = 285 mm

## Kastenwagen 2560 | 2561 | 2562 | 2563

Wände aus Holzwerkstoffplatten, Oberfläche Buchendekor, Wandhöhe 250 mm, alle 4 Wände einzeln herausnehmbar.

Innenbreite =  
Ladefläche – 60 mm.

## Seitenbügelwagen 1580 | 1581 | 1582 | 1583

Bügelhöhe 720 mm

Innenbreite =  
Ladefläche – 60 mm.

## Ballenwagen 2541 | 2542 | 2543

Wände aus Holzwerkstoffplatten, Oberfläche Buchendekor,

Wandhöhe 620/750 mm,  
Innenbreite =  
Ladefläche – 60 mm.

## Längswandwagen 2571 | 2572 | 2573

2 Rohrbügel mit vertikalen Streben im Abstand von ca. 130 mm.

Wandhöhe 750 mm,  
Innenbreite =  
Ladefläche – 60 mm.

## Zubehör S. 168-170



2560 | 2561 | 2562 | 2563



1580 | 1581 | 1582 | 1583



2541 | 2542 | 2543



2571 | 2572 | 2573



	Bestell-Nr.	Tragkraft kg	Rad-Ø mm	Ladefläche L x B mm	Außenmaße L x B x H mm	Eigengewicht kg	Preis Euro
<b>Kastenwagen</b>	2560	500	160	850 x 500	970 x 509 x 948	34	305,-
	2561	600	200	1000 x 600	1120 x 609 x 990	39	331,-
	2562	600	200	1000 x 700	1120 x 709 x 990	41	334,-
	2563	600	200	1200 x 800	1320 x 809 x 990	49	359,-
<b>Seitenbügelwagen</b>	1580	500	160	850 x 500	910 x 509 x 948	28	245,-
	1581	600	200	1000 x 600	1060 x 609 x 990	32	253,-
	1582	600	200	1000 x 700	1060 x 709 x 990	34	255,-
	1583	600	200	1200 x 800	1260 x 809 x 990	40	271,-
<b>Ballenwagen</b>	2541	600	200	1000 x 600	1060 x 609 x 1025	45	319,-
	2542	600	200	1000 x 700	1060 x 709 x 1025	47	322,-
	2543	600	200	1200 x 800	1260 x 809 x 1025	55	343,-
<b>Längswandwagen</b>	2571	600	200	1000 x 600	1060 x 609 x 1025	39	301,-
	2572	600	200	1000 x 700	1060 x 709 x 1025	41	303,-
	2573	600	200	1200 x 800	1260 x 809 x 1025	49	330,-



# SCHWERE TISCHWAGEN

Ein multifunktionales Baukastensystem mit dem bewährten fetra-Steck- und Schraubprinzip • Elegante Rahmenkonstruktion aus „einem Guss“ mit „runden Ecken“ • Formschöne und sichere Verbindung von Rahmen und Stützrohren • Hochwertige Pulverbeschichtung brillantblau RAL 5007 • Im Rahmen liegende Holzwerkstoffplatten, Oberfläche Buchendekor • Alternativ mit Stahlblech-Ladeflächen oder Stahlblechwannen • Ebenfalls pulverbeschichtet • 2 Lenk- und 2 Bockrollen, Räder mit TPE-Bereifung, Naben mit Rillenkugellager • Feststeller an den Lenkrollen





## Schwere Tischwagen Baukasten-System

Stahlrohr und Profilstahl geschweißt, pulverbeschichtet, dauerhaft oberflächengeschützt, schlag- und kratzfest. Plattformen aus Holzwerkstoffplatten, Oberfläche Buchen-dekor.

2 Lenk- und 2 Bockrollen, TPE-Bereifung 160 x 40 bzw. 200 x 40 mm, Naben mit Rillenkugellager oder gegen Mehrpreis Luft-Bereifung 220 x 70 mm, Naben mit Rollenlager.

Feststeller an den Lenkrollen, gemäß der Europäischen Norm EN 1757-3 (Sicherheit von Plattformwagen).

Tragkraft obere und mittlere Ladefläche 200 kg.

### 2496

Quadratische Ladeflächen  
600 x 600 mm.

2 Etagen.

### 2400 | 2401 | 2402 | 2403

Rechteckige Ladeflächen  
in 4 Größen.

2 Etagen.

### 2420 | 2421 | 2422 | 2423

Rechteckige Ladeflächen  
in 4 Größen.

3 Etagen.

### 2442 | 2443

Rechteckige Ladeflächen  
in 2 Größen.

4 Etagen.



2496



2400 | 2401 | 2402 | 2403



2420 | 2421 | 2422 | 2423



2442 | 2443



#### Anbausatz 2149

für Tischwagen, Stahlblechschublade mit Kugelauszug und Zylinderschloss. H x B x T innen: 105 x 410 x 475 mm

(2 Stück pro Wagen möglich, außer bei 2496, 2400 und 2420 1 Stück pro Wagen möglich).

**Nicht nachrüstbar.**

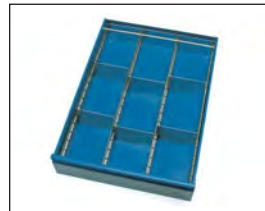

#### Schubladen-Einteilungs-Set 2148/ES

aus verzinktem Stahlblech, steckbar. 2 Längsteiler und 6 Trennbleche.



#### Scannerhalter

Details siehe Seite 170.

	Bestell-Nr.	Tragkraft kg	Rad-Ø mm	Ladefläche L x B mm	Außenmaße L x B x H mm	Anzahl der Böden	Etagenhöhen mm	Eigengewicht kg	Preis Euro
<b>Tischwagen</b>	2496	500	160	600 x 600	737 x 609 x 860	2	228, 860	36	247,-
	2400	500	160	850 x 500	1047 x 509 x 860	2	228, 860	37	275,-
	2401	600	200	1000 x 600	1197 x 609 x 900	2	270, 900	44	285,-
	2402	600	200	1000 x 700	1197 x 709 x 900	2	270, 900	49	289,-
	2403	600	200	1200 x 800	1397 x 809 x 900	2	270, 900	58	309,-
	2420	500	160	850 x 500	1047 x 509 x 860	3	228, 544, 860	50	416,-
	2421	600	200	1000 x 600	1197 x 609 x 900	3	270, 585, 900	61	429,-
	2422	600	200	1000 x 700	1197 x 709 x 900	3	270, 585, 900	67	439,-
	2423	600	200	1200 x 800	1397 x 809 x 900	3	270, 585, 900	79	472,-
	2442	600	200	1000 x 700	1197 x 709 x 1218	4	270, 585, 900, 1218	85	558,-
2443	600	200	1200 x 800	1397 x 809 x 1218	4	270, 585, 900, 1218	104	599,-	
<b>Anbausatz</b>	2149	-	-	-	-	-	-	-	177,-
<b>Einteilungs-Set</b>	2148/ES	-	-	-	-	-	-	-	42,-

Zubehör S. 168-170

Blau hinterlegte Bestellnummer = Schnelllieferung (Details siehe Seite 4)

Unverbindliche Verkaufspreise exkl. MwSt.



2496B



2400B | 2401B | 2402B | 2403B



2496W



2400W | 2401W | 2402W | 2403W



**Anbausatz 2149**  
für Tischwagen, Stahlblechschublade mit Kugelauszug und Zylinderschloss. H x B x T innen: 105 x 410 x 475 mm  
(2 Stück pro Wagen möglich, bei 2496B, 2496W, 2400B und 2400W 1 Stück pro Wagen möglich).  
**Nicht nachrüstbar.**

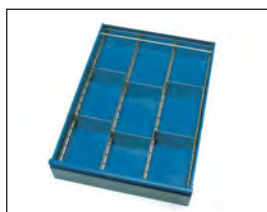

**Schubladen-Einteilungs-Set 2148/ES**  
aus verzinktem Stahlblech, steckbar. 2 Längsteiler und 6 Trennbleche.



**Scannerhalter**  
Details siehe Seite 170.

## Schwere Tischwagen Baukasten-System

Stahlrohr und Profilstahl geschweißt, pulverbeschichtet, dauerhaft oberflächengeschützt, schlag- und kratzfest.

- Plattformen Stahlblech bündig mit Rahmen, sauber eingeschweißt, ebenfalls pulverbeschichtet brillantblau RAL 5007.

- Alternativ anstatt der Stahlblech-Plattformen Stahlblechwannen, mit 10 mm hohem Rand, öldicht verschweißt.

2 Lenk- und 2 Bockrollen, TPE-Bereifung 160 x 40 bzw. 200 x 40 mm, Naben mit Rillenkugellager oder gegen Mehrpreis Luft-Bereifung 220 x 70 mm, Naben mit Rollenlager.

Feststeller an den Lenkrollen, **gemäß der Europäischen Norm EN 1757-3 (Sicherheit von Plattformwagen).**

Tragkraft obere Ladefläche 200 kg.

### 2496B

Quadratische Ladeflächen 600 x 600 mm, Plattformen Stahlblech bündig mit Rahmen, pulverbeschichtet.

### 2400B | 2401B | 2402B | 2403B

Rechteckige Ladeflächen, Plattformen Stahlblech bündig mit Rahmen, pulverbeschichtet.

### 2496W

Quadratische Ladeflächen 600 x 600 mm, Stahlblech-Wannen mit 10 mm hohem Rand, öldicht verschweißt, pulverbeschichtet.

### 2400W | 2401W | 2402W | 2403W

Rechteckige Ladeflächen, Stahlblech-Wannen mit 10 mm hohem Rand, öldicht verschweißt, pulverbeschichtet.

	Bestell-Nr.	Tragkraft kg	Rad-Ø mm	Ladefläche L x B mm	Außenmaße L x B x H mm	Anzahl der Böden	Etagenhöhen mm	Eigengewicht kg	Preis Euro
<b>Tischwagen mit Stahlblech-Plattformen</b>	2496B	500	160	600 x 600	737 x 609 x 860	2	228, 860	41	263,-
	2400B	500	160	850 x 500	1047 x 509 x 860	2	228, 860	44	299,-
	2401B	600	200	1000 x 600	1197 x 609 x 900	2	270, 900	53	329,-
	2402B	600	200	1000 x 700	1197 x 709 x 900	2	270, 900	58	352,-
	2403B	600	200	1200 x 800	1397 x 809 x 900	2	270, 900	75	419,-
<b>Tischwagen mit Stahlblech-Wannen</b>	2496W	500	160	600 x 600	737 x 609 x 860	2	228, 860	37	253,-
	2400W	500	160	850 x 500	1047 x 509 x 860	2	228, 860	39	288,-
	2401W	600	200	1000 x 600	1197 x 609 x 900	2	270, 900	47	311,-
	2402W	600	200	1000 x 700	1197 x 709 x 900	2	270, 900	51	329,-
	2403W	600	200	1200 x 800	1397 x 809 x 900	2	270, 900	63	395,-
<b>Anbausatz</b>	2149	-	-	-	-	-	-	-	177,-
<b>Schubladen-Einteilungs-Set</b>	2148/ES	-	-	-	-	-	-	-	42,-

Zubehör S. 168-170





### Leichte Tischwagen Baukasten-System

Tischwagen, Stahlrohr und  
Profilstahl geschweißt,  
pulverbeschichtet,  
Schraubkonstruktion.

Böden aus Holzwerkstoffplatte,  
Oberfläche Buchendekor, im  
Stahlrahmen liegend,  
Rand 12 mm hoch.

2 Lenk- und 2 Bockrollen mit  
TPE-Bereifung. Naben mit  
Rillenkugellager. Feststeller an  
den Lenkrollen, **gemäß der  
Europäischen Norm EN 1757-3**  
(Sicherheit von Plattformwa-  
gen).

Tragkraft obere und mittlere  
Ladefläche 80 kg.

**2940 | 2942 | 2950 | 2952**

Schiebegriff waagrecht.

**2740 | 2742 | 2750 | 2752**

Ausführung wie oben, jedoch  
Schiebegriff hochstehend.



Anwendungsbeispiel



2940 | 2942



2950 | 2952



2740 | 2742



2750 | 2752

	Bestell-Nr.	Tragkraft kg	Rad-Ø mm	Ladefläche L x B mm	Außenmaße L x B x H mm	Anzahl der Böden	Etagenhöhen mm	Eigenge- wicht kg	Preis Euro
Tischwagen	2940	300	125	850 x 500	1020 x 500 x 830	2	200, 820	28	207,-
	2942	300	125	1000 x 600	1170 x 600 x 830	2	200, 820	35	232,-
	2950	300	125	850 x 500	1020 x 500 x 830	3	200, 510, 820	35	269,-
	2952	300	125	1000 x 600	1170 x 600 x 830	3	200, 510, 820	48	299,-
	2740	300	125	850 x 500	985 x 500 x 1040	2	200, 820	28	204,-
	2742	300	125	1000 x 600	1135 x 600 x 1040	2	200, 820	36	229,-
	2750	300	125	850 x 500	985 x 500 x 1040	3	200, 510, 820	35	266,-
	2752	300	125	1000 x 600	1135 x 600 x 1040	3	200, 510, 820	49	296,-

Zubehör S. 168-170

Blau hinterlegte Bestellnummer = Schnelllieferung (Details siehe Seite 4)

Unverbindliche Verkaufspreise exkl. MwSt.





Anwendungsbeispiel



3740 | 3742



3760 | 3762



2622

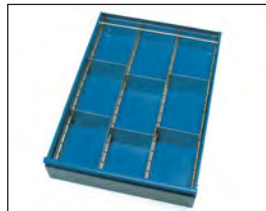

### Schubladen-Einteilungs-Set

Aus verzinktem Stahlblech, steckbar. 2 Längsteiler und 6 Trennbleche.

## Leichte Tischwagen Baukasten-System 3740 | 3742 | 3760 | 3762

Stahlrohr und Profilstahl geschweißt, pulverbeschichtet, Schraubkonstruktion.

Böden und Kästen aus Holzwerkstoffplatte, Oberfläche Buchendekor. Böden mit 12 mm hohem Rand, Kästen mit 45 mm hohem Rand.

Schiebegriff hochstehend.

2 Lenk- und 2 Bockrollen mit TPE-Bereifung. Naben mit Rillenkugellager. Feststeller an den Lenkrollen, gemäß der Europäischen Norm EN 1757-3 (Sicherheit von Plattformwagen).

Tragkraft obere Ladefläche 80 kg.

Kasten-Innenabmessungen: 810 x 450 x 45 mm bei Ladefläche 850 x 500 mm, 960 x 550 x 45 mm bei Ladefläche 1000 x 600 mm

### 2622

Ausführung und Maße wie 2742, 2 Stahlblechschubladen mit Kugelauszug und Zylinderschloss.

H x B x T i. L. 105 x 415 x 490 mm.

Tragkraft obere Ladefläche 80 kg. Tragkraft pro Schublade 25 kg.

	Bestell-Nr.	Tragkraft kg	Rad-Ø mm	Ladefläche L x B mm	Außenmaße L x B x H mm	Anzahl der Böden	Etagenhöhen mm	Eigengewicht kg	Preis Euro
Tischwagen	3740	300	125	850 x 500	985 x 500 x 1040	2	200, 820	30	236,-
	3742	300	125	1000 x 600	1135 x 600 x 1040	2	200, 820	38	263,-
	3760	300	125	850 x 500	985 x 500 x 1040	2	200, 820	32	256,-
	3762	300	125	1000 x 600	1135 x 600 x 1040	2	200, 820	40	290,-
	2622	300	125	1000 x 600	1135 x 600 x 1040	2	200, 820	48	549,-
Einteilungs-Set	2148/ES	-	-	-	-	-	-	-	42,-

Zubehör S. 168-170

## TISCHWAGEN MIT WANNEN

Dicht geschweißte Stahlblechwannen • Besonders für gereinigte oder ölige Teile geeignet, da nichts auf den Boden tropft • Sorgfältig verarbeitet • Mit waagrecht oder schräg hochgezogenem Schiebegriff • Pulverbeschichtung brillantblau RAL 5007 • 2 Lenk- und 2 Bockrollen, Räder mit TPE-Bereifung, Naben mit Rillenkugellager • Feststeller an den Lenkrollen





4820 | 4822



4830 | 4832



4920 | 4922



4930 | 4932



4840 | 4842



2722

## Tischwagen mit Wannen Baukasten-System

Stahlkonstruktion, geschweißt. Stahlrohrbügel und Stahlblechwannen verschraubt. Wannen öldicht, Rand 40 mm hoch, pulverbeschichtet brillantblau RAL 5007.

2 Lenk- und 2 Bockrollen, TPE-Bereifung, Naben mit Rillenkugellager.

Feststeller an den Lenkrollen, gemäß der Europäischen Norm EN 1757-3 (Sicherheit von Plattformwagen).

Tragkraft obere und mittlere Etage 200 kg.

### 4840 | 4842

wie 4820 | 4822, jedoch oben mit 150 mm hohem Rand.

### 2722

Obere Stahlblechwanne 100 mm hoch, öldicht. Boden mit konischem Ablauf und Ablasshahn 1/2".

Gitterrost Maschenweite 31 x 31 mm, oben bündig lose eingelegt, feuerverzinkt.

Untere Stahlblechwanne 25 mm hoch, öldicht.

2 Lenk- und 2 Bockrollen, TPE-Bereifung, Naben mit Rillenkugellager.

Lenkrollen mit Feststeller. Tragkraft obere Etage 100 kg.



2722 Anwendungsbeispiel

	Bestell-Nr.	Tragkraft kg	Rad-Ø mm	Ladefläche L x B mm	Außenmaße L x B x H mm	Anzahl der Böden	Etagenhöhen mm	Eigengewicht kg	Preis Euro
Tischwagen	4820	400	160	850 x 500	1021 x 500 x 870	2	207, 829	36	259,-
	4822	400	200	1000 x 700	1171 x 700 x 910	2	248, 870	47	309,-
	4830	400	160	850 x 500	1021 x 500 x 870	3	207, 519, 829	46	322,-
	4832	400	200	1000 x 700	1171 x 700 x 910	3	248, 560, 870	61	391,-
	4920	400	160	850 x 500	986 x 500 x 1065	2	207, 829	36	255,-
	4922	400	200	1000 x 700	1136 x 700 x 1105	2	248, 870	47	305,-
	4930	400	160	850 x 500	986 x 500 x 1065	3	207, 519, 829	46	316,-
	4932	400	200	1000 x 700	1136 x 700 x 1105	3	248, 560, 870	61	386,-
	4840	400	160	850 x 500	1021 x 500 x 880	2	207, 829	42	318,-
	4842	400	200	1000 x 700	1171 x 700 x 1020	2	248, 870	52	394,-
2722	300	125	1000 x 600	1136 x 611 x 1030	2	181, 901	51	407,-	

Zubehör S. 168-170

## WERKSTATTWAGEN

Sauber verarbeitete Profilstahl-/Stahlrohrkonstruktion • Pulverbeschichtet brillantblau oder anthrazitgrau • Arbeitsplatten aus Buchensperrholz 22 mm stark oder Holzwerkstoffplatte, mit 3-seitiger Stahlblech-Umrandung 80 mm hoch • Flügeltür- und Schubladenschränke in erstklassiger Verarbeitung • Griffleisten integriert (nicht vorstehend) • 4/5-Kugelauszug • Sicherheitschlösser • Pulverbeschichtet: Korpus grau RAL 7035 • 2 Lenk- und 2 Bockrollen, Räder mit TPE-Bereifung, Naben mit Rillenkugellager • Feststeller an den Lenkrollen







2450/7016



2452/7016



2456/7016



12450/7016 | 12452/7016 | 12456/7016

Arbeitsplatte mit Abrollrand  
80 mm hoch aus pulverbeschichtetem Stahlblech.  
Zerlegte Anlieferung, einfache Selbstmontage.



Schubladen-Einteilungs-Set

aus verzinktem Stahlblech,  
steckbar.  
1 Längsteiler und 4 Trennbleche.

## Werkstattwagen

Werkstattwagen in Stahlblech-Konstruktion.

Arbeitsfläche Sandwich-Platte 19 mm stark.

2 Lenk- und 2 Bockrollen, TPE-Bereifung 160 x 40 mm, Naben mit Rillenkugellager. Feststeller an den Lenkrollen, gemäß EN 1757-3.

Pulverbeschichtet, Korpus lichtgrau RAL 7035, Front anthrazitgrau RAL 7016.

Arbeitshöhe: 915 mm  
Gesamtlänge: 1080 mm  
Gesamtbreite: 590 mm

Aus transporttechnischen Gründen sind Arbeitsplatte und Räder nicht montiert. Einfache Selbstmontage.

Flächentraglast pro Einlegeboden: 80 kg

### 2450/7016

mit 1 Schrank, 1 festen und 2 verstellbaren Böden und Schubladen mit Kugelauszug. Zentralverschluss mittels Zylinderschloss.

6 Schubladen  
H x B x T i.L.  
95 x 280 x 470 mm

Traglast pro Schublade: 35 kg

### 2452/7016

mit 1 Schrank, 1 festen und 2 verstellbaren Böden und Schubladen mit Kugelauszug. Zentralverschluss mittels Zylinderschloss.

4 Schubladen  
H x B x T i.L.  
1 St. 105 x 280 x 470 mm  
2 St. 160 x 280 x 470 mm  
1 St. 210 x 280 x 470 mm

Traglast pro Schublade: 35 kg

### 2456/7016

2-türiger Schrank ohne Mitteltrennwand, mit 2 höhenverstellbaren Einlegeböden. Türen mit Zentralverschluss und Zylinderschloss. Öffnungswinkel max. 120°.

Nutzbreite: 873 mm  
Nutztiefe: 465 mm  
Öffnungsbreite: 784 mm

	Bestell-Nr.	Tragkraft kg	Rad-Ø mm	Ladefläche L x B mm	Außenmaße L x B x H mm	Eigengewicht kg	Preis Euro
Werkstattwagen	2450/7016	400	160	985 x 590	1080 x 590 x 915	66	609,-
	2452/7016	400	160	985 x 590	1080 x 590 x 915	62	619,-
	2456/7016	400	160	985 x 590	1080 x 590 x 915	48	538,-
Werkstattwagen mit Abrollrand	12450/7016	400	160	985 x 590	1080 x 590 x 995	71	660,-
	12452/7016	400	160	985 x 590	1080 x 590 x 995	67	669,-
	12456/7016	400	160	985 x 590	1080 x 590 x 995	53	588,-
Schubladen-Einteilungs-Set	2146	-	-	-	-	-	32,-



## Leichte Werkstattwagen Baukasten-System

Werkstattwagen, Stahlrohr geschweißt, pulverbeschichtet, dauerhaft oberflächengeschützt, schlag- und kratzfest, Böden aus Holzwerkstoffplatte im Stahlrahmen liegend.

2 Lenk- und 2 Bockrollen mit TPE-Bereifung. Naben mit Rillenkugellager. Feststeller an den Lenkrollen, gemäß EN 1757-3.

Arbeitshöhe: 820 mm  
Gesamthöhe: 1040 mm  
Gesamtlänge: 1130 mm

Tragkraft pro Fachboden in Schränken 30 kg, pro Schublade 25 kg.

### 2632

3 Ladeflächen mit umlaufendem Rand 12 mm hoch.

Verschließbarer Stahlschrank mit 1 festen und 2 verstellbaren Böden. 500 mm breit, 600 mm tief und 600 mm hoch.

Pulverbeschichtet, Korpus grau RAL 7035, Front brillantblau RAL 5007.

Etagenhöhen: 200, 510, 820

### 2633

1 Ladefläche mit umlaufendem Rand 12 mm hoch.

2 verschließbare Stahlschränke mit 1 festen und 2 verstellbaren Böden, 500 mm breit, 600 mm tief und 600 mm hoch.

### 2634

3 Ladeflächen mit umlaufendem Rand 12 mm hoch.

Zentral verschließbarer Schubladenschrank mit 4 Schubladen (3 x 120 mm hoch und 1 x 180 mm hoch), mit Kugelauszug und Auszugssperre. 4/5-Auszug. 500 mm breit, 600 mm tief und 600 mm hoch.

Etagenhöhen: 200, 510, 820

### 2635

1 Ladefläche mit umlaufendem Rand 12 mm hoch.

1 Stahlschrank wie 2632 und 1 Schubladenschrank wie 2634.

\* Bitte die Bestell-Nummer mit der Bestell-Nummer des betreffenden Wagens ergänzen (z. B.: 2148-2632)

Zubehör S. 168-170



2632



2633



2634



2635



**Anbausatz 2149**  
für Tischwagen,  
Stahlblechschublade mit Kugelauszug und Zylinderschloss.  
Höhe x Breite x Tiefe innen  
105 x 410 x 475 mm.

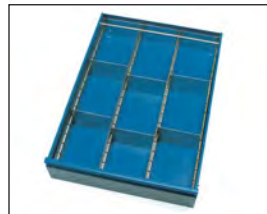

**Schubladen-Einteilungs-Set 2148 | 2148/ES**  
aus verzinktem Stahlblech, steckbar. 2 Längsteiler und 6 Trennbleche.  
Für Schubladenschränke  
Bestell-Nr. 2148. Für Einzel-Schubladen Bestell-Nr. 2148/ES.

	Bestell-Nr.	Tragkraft kg	Rad-Ø mm	Ladefläche L x B mm	Außenmaße L x B x H mm	Anzahl der Böden	Eigengewicht kg	Preis Euro
<b>Werkstattwagen</b>	2632	300	125	1000 x 600	1130 x 600 x 1040	3	60	537,-
	2633	300	125	1000 x 600	1130 x 600 x 1040	1	68	681,-
	2634	300	125	1000 x 600	1130 x 600 x 1040	3	77	713,-
	2635	300	125	1000 x 600	1130 x 600 x 1040	1	86	859,-
<b>Anbausatz</b>	2149	-	-	-	-	-	-	177,-
<b>Schubladen-Einteilungs-Set</b>	2148	-	-	-	-	-	-	42,-
<b>Schubladen-Einteilungs-Set</b>	2148/ES	-	-	-	-	-	-	42,-



## Werkstattwagen Baukasten-System

Profilstahl-/Stahlrohrkonstruktion, pulverbeschichtet, brillantblau RAL 5007. Korpus grau RAL 7035.  
Arbeitsplatte Buchen-Sperrholz 22 mm stark, mit 3-seitiger Umrandung 80 mm hoch.  
2 Lenk- und 2 Bockrollen, TPE-Bereifung 160 x 40 mm, Naben mit Rillenkugellager.  
Feststeller an den Lenkrollen, gemäß EN 1757-3.  
Arbeitshöhe: 850 mm



**2435**  
1 Zwischenboden und 1 verschließbarer Schrank mit Flügeltür, 1 fester und 2 verstellbare Böden. 500 mm breit, 600 mm tief und 600 mm hoch.  
Etagenhöhen: 226, 537, 850

**2436**  
wie 2435, jedoch zusätzlich 1 Schublade mit Kugelauszug und Zylinderschloss.  
H x B x T i. L. = 105 x 415 x 490 mm  
Ohne Zwischenboden.  
Etagenhöhen: 226, 850

**2437**  
1 Zwischenboden und 1 zentral verschließbarer Schubladenschrank, 3 Schubladen 120 mm hoch und 1 Schublade 180 mm hoch. Kugelauszug und Auszugsperre. 4/5-Auszug.  
500 mm breit, 600 mm tief und 600 mm hoch.  
Etagenhöhen: 226, 537, 850

**2438**  
1 Schrank und 1 Schubladenschrank wie 2435 bzw. 2437.  
Tragkraft pro Fachboden in Schränken 30 kg, pro Schublade 25 kg.



**Schraubstock**  
Stahlgeschweißt.

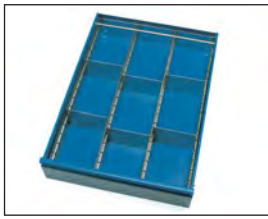

**Schubladen-Einteilungs-Set**  
Aus verzinktem Stahlblech, steckbar. 2 Längsteiler und 6 Trennbleche.



**Kabeltrommel**  
Nach VDE mit Thermoschutz. Feuchtraum-Ausführung mit 25 m Gummikabel 3 x 1,5 Anbausatz. Abschließbar durch Vorhängeschloss (nicht im Lieferumfang enthalten).



**Druckluftschlauchtrommel**  
Mit 25 m Schlauch-NW 6 Anbausatz. Abschließbar durch Vorhängeschloss (nicht im Lieferumfang enthalten).



	Bestell-Nr.	Tragkraft kg	Rad-Ø mm	Ladefläche L x B mm	Außenmaße L x B x H mm	Eigengewicht kg	Preis Euro
<b>Werkstattwagen</b>	2435	400	160	1120 x 650	1220 x 650 x 930	67	670,-
	2436	400	160	1120 x 650	1220 x 650 x 930	65	779,-
	2437	400	160	1120 x 650	1220 x 650 x 930	85	912,-
	2438	400	160	1120 x 650	1220 x 650 x 930	93	1.058,-
<b>Schraubstock Backenbreite 100 mm</b>	2144	-	-	-	-	5	84,-
<b>Schraubstock Backenbreite 125 mm</b>	2145	-	-	-	-	11	110,-
<b>Schubladen-Einteilungs-Set*</b>	2148	-	-	-	-	3	42,-
<b>Kabeltrommel</b>	2151	-	-	-	-	5	159,-
<b>Druckluftschlauchtrommel</b>	2153	-	-	-	-	4	115,-

\* Bitte die Bestell-Nummer mit der Bestell-Nummer des betreffenden Wagens ergänzen (z. B.: 2148-2437)

**Anbausätze**  
Kabeltrommel und Druckluftschlauchtrommel auch für alle Tisch- und Werkstattwagen (Seite 39-42) verwendbar.

**Zubehör S. 168-170**





## Schwere Werkstattwagen Baukasten-System

Stahlrohr und Profilstahl geschweißt, pulverbeschichtet, Korpus grau RAL 7035, Front brillantblau RAL 5007, dauerhaft oberflächengeschützt, schlag- und kratzfest. Plattform Holzwerkstoffplatten, Oberfläche Buchendekor.

2 Lenk- und 2 Bockrollen, TPE-Bereifung, 200 x 40 mm, Naben mit Rillenkugellager oder gegen Mehrpreis Luft-Bereifung 220 x 70 mm, Naben mit Rollenlager.

Feststeller an den Lenkrollen, gemäß EN 1757-3.

Etagenhöhen:

TPE: 270/900 mm

Luft: 285/915 mm

Tragkraft obere Ladefläche 200 kg.

### 2432 | 2433

1 verschließbarer Stahlschrank mit Flügeltür, 1 fester und 2 verstellbare Böden.

2432: 500 mm breit,

700 mm tief und 600 mm hoch

2433: 600 mm breit,

800 mm tief und 600 mm hoch

### 2474

1 zentralverschließbarer Schubladenschrank,

1 Schublade 105 mm hoch,

2 Schubladen 120 mm hoch

und 1 Schublade 180 mm

hoch. Kugelauszug und

Auszugssperre. 4/5-Auszug.

500 mm breit, 700 mm tief und

600 mm hoch.

### 2475

2 verschließbare Stahlschränke mit 1 festen und 2 verstellbaren Böden, 500 mm breit, 700 mm tief und 600 mm hoch.

### 2476

1 Stahlschrank und 1 Schubladenschrank wie 2432 bzw. 2474.

Tragkraft pro Fachboden in Schränken 30 kg, pro Schublade 25 kg.

\* Bitte die Bestell-Nummer mit der Bestell-Nummer des betreffenden Wagens ergänzen (z. B.: 2148-2474)

Zubehör S. 168-170



2432 | 2433



2474



2475



2476



#### Anbausatz

Für Tischwagen, Stahlblechschublade mit Kugelauszug und Zylinderschloss.

Höhe x Breite x Tiefe innen:  
105 x 410 x 475 mm

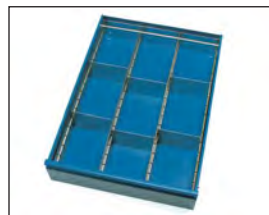

#### Schubladen-Einteilungs-Set

Aus verzinktem Stahlblech, steckbar. 2 Längsteiler und 6 Trennbleche.

Für Schubladenschränke  
Bestell-Nr. 2148. Für Einzel-Schubladen Bestell-Nr. 2148/ES.



#### Arbeitsplatte

Für alle Typen (bis auf 2433) auf dieser Seite. Buchensperrholz 22 mm stark, Größe 1150 x 750 mm, aufschraubbar auf vorhandene Platte.

	Bestell-Nr.	Tragkraft kg	Rad-Ø mm	Ladefläche L x B mm	Außenmaße L x B x H mm	Eigengewicht kg	Preis Euro
<b>Werkstattwagen</b>	2432	600	200	1050 x 700	1197 x 709 x 900	76	546,-
	2433	600	200	1250 x 800	1397 x 809 x 900	86	607,-
	2474	600	200	1050 x 700	1197 x 709 x 900	89	709,-
	2475	600	200	1050 x 700	1197 x 709 x 900	99	758,-
	2476	600	200	1050 x 700	1197 x 709 x 900	111	928,-
<b>Anbausatz</b>	2149	-	-	-	-	-	177,-
<b>Schubladen-Einteilungs-Set*</b>	2148	-	-	-	-	-	42,-
<b>Schubladen-Einteilungs-Set</b>	2148/ES	-	-	-	-	-	42,-
<b>Arbeitsplatte</b>	2140	-	-	1150 x 750	-	14	119,-



# ROLLPULTE

Mobile Arbeitsplätze für Betrieb, Lager und Versand • Äußerst praktisch und wendig • Sauber verarbeitete Stahlrohr-/Profilstahlkonstruktion • Hochwertige Pulverbeschichtung für dauerhaft attraktives Finish • Schreibfläche aus Holzwerkstoffplatte mit Buchendekor und Anschlagleiste oder auf abschließbarem Stahlblech-Schreibpult pulverbeschichtet RAL 7035 mit Anschlagkante und aufgeklebter Schreibunterlage in blau • Böden variabel einschraubbar • Abschließbare Flügeltürschränke mit 1 festem und 2 verstellbaren Böden, Korpus grau RAL 7035 und Front brillantblau RAL 5007 • Leicht laufende Lenkrollen, 2 Stück mit Feststeller • Großer Rad-Ø zum leichten Überwinden von Schwellen und Kanten





### Rollpulte

Stahlrohr und Profilstahl geschweißt, Schraubkonstruktion, pulverbeschichtet, brillantblau RAL 5007. 4 Lenkrollen mit TPE-Bereifung 125 x 32 mm, 2 Stück mit Feststeller, Naben mit Gleitlager.

**Die großen Rollen ermöglichen leichtes Verfahren auch über Kanten und Schwellen.**

#### 5834

Schreibfläche Holzwerkstoffplatte 605 mm breit und 589 mm tief, mit Anschlagleiste. 2 Ablageböden variabel einschraubbar. 2 Ordnerhöhen möglich. Tragkraft pro Boden 50 kg.



5834



5836

#### 5836

wie 5834, jedoch mit 1 verschließbarem Stahlschrank (B x T x H: 500 x 600 x 600 mm) mit Flügeltür, 1 fester und 2 verstellbare Böden. Pulverbeschichtet, Korpus grau RAL 7035, Front brillantblau RAL 5007. Tragkraft pro Fachboden im Schrank 30 kg.



5839



5844

#### 5839

wie 5836, jedoch zusätzlich mit 1 abschließbaren Tastaturschublade mit Vollauszug und ausziehbarer Mousepad-Auflage. Schreibfläche waagrecht. Mit Kabeldurchführungen in Schreibfläche und Schrank. Lieferung ohne Dekoration.

#### 5844

1 Schreibpult aus Stahlblech, pulverbeschichtet grau RAL 7035. Schreibplatte aufklappbar und abschließbar, mit aufgeklebter Schreibunterlage. 2 Ablageböden im Raster von 50 mm variabel einschraubbar, 1 x Ordnerhöhe möglich. Tragkraft pro Boden 50 kg.



5837



5838

#### 5837

wie 5834, jedoch in doppelter Breite, Schreibfläche 1100 mm breit und 589 mm tief, mit Anschlagleiste. 2 Ablageböden variabel einschraubbar. 2 Ordnerhöhen möglich. Tragkraft pro Boden 50 kg.

#### 5838

wie 5837, jedoch mit 1 verschließbarem Stahlschrank wie 5836.

	Bestell-Nr.	Tragkraft kg	Rad-Ø mm	Ladefläche L x B mm	Außenmaße L x B x H mm	Schreibhöhe mm	Eigengewicht kg	Preis Euro
Rollpulte	5834	100	125	500 x 600	615 x 610 x 1195	1100/1195	25,5	255,-
	5836	100	125	500 x 600	615 x 610 x 1195	1100/1195	46	439,-
	5839	150	125	650 x 650	650 x 650 x 1110	1110	53	588,-
	5844	150	125	500 x 600	600 x 615 x 1320	1150/1320	42	439,-
	5837	100	125	1000 x 600	1105 x 610 x 1195	1100/1195	38,5	307,-
	5838	100	125	1000 x 600	1105 x 610 x 1195	1100/1195	59,5	492,-



2445



2446



2448



2449

### Rollschrank

#### 2445

Flügeltürschrank verschließbar, mit 1 festen und 2 verstellbaren Böden, 500 mm breit, 600 mm tief und 600 mm hoch. Arbeitsfläche Sandwich-Platte 19 mm stark, mit 3-seitiger Umrandung 80 mm hoch.

2 Lenk- und 2 Bockrollen, TPE-Bereifung, Naben mit Rillenkugellager. Feststeller an den Lenkrollen, **gemäß EN 1757-3**.

Pulverbeschichtet, Korpus grau RAL 7035, Front brillantblau RAL 5007.

Arbeitshöhe: 800 mm

### Rollschrank

#### 2446

Schubladenschrank, zentral verschließbar, 3 Schubladen 120 mm hoch und 1 Schublade 180 mm hoch. Kugelauszug und Auszugssperre, sonst wie 2445.

### Rollpulte

#### 2448

wie 2445 jedoch anstatt Arbeitsplatte Schreibpult-Aufsatz aus Stahlblech pulverbeschichtet. Schreibplatte aufklappbar, mit Schreibunterlage.

Schreibhöhe 1034/1197 mm.

### Rollpulte

#### 2449

wie 2446, jedoch anstatt Arbeitsplatte Schreibpult-Aufsatz aus Stahlblech pulverbeschichtet.

Schreibplatte aufklappbar, mit Schreibunterlage.

Schreibhöhe 1034/1197 mm.

Tragkraft pro Fachboden in Schränken 30 kg, pro Schublade 25 kg.

*\* Bitte die Bestell-Nummer mit der Bestell-Nummer des betreffenden Wagens ergänzen (z. B.: 2148-2446)*

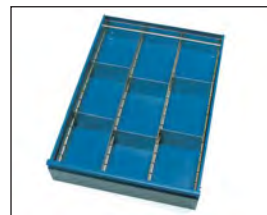

Schubladen-Einteilungs-Set\*

Aus verzinktem Stahlblech, steckbar. 2 Längsteiler und 6 Trennbleche.

	Bestell-Nr.	Tragkraft kg	Rad-Ø mm	Ladefläche L x B mm	Außenmaße L x B x H mm	Eigengewicht kg	Preis Euro
Rollschränke	2445	150	125	650 x 550	650 x 550 x 875	35	399,-
	2446	150	125	650 x 550	650 x 550 x 875	54	558,-
Rollpulte	2448	150	125	-	650 x 550 x 1200	41	505,-
	2449	150	125	-	650 x 550 x 1200	60	663,-
Zubehör	2148*			Schubladen-Einteilungs-Set			42,-

**Rolltische****5862**

Stahlrohr und Profilstahl geschweißt, Schraubkonstruktion, pulverbeschichtet, brillantblau RAL 5007.

Tischfläche Sandwich-Platte 19 mm stark, Oberfläche Buchendekor.

2 Ablageböden im Raster von 50 mm variabel einschraubbar, 1 x Ordnerhöhe möglich.

4 Lenkrollen mit TPE-Bereifung 125 x 32 mm, 2 Stück mit Feststeller, Naben mit Gleitlager.

Tragkraft pro Boden 50 kg.

Tischhöhe 910 mm.

Ablageböden 300 und 670 mm hoch, im Raster von 50 mm veränderbar.



5862



5864

**5864**

wie 5862, jedoch mit 1 verschließbaren Stahlschrank mit Flügeltür, 1 fester und 2 verstellbare Böden.

500 mm breit, 600 mm tief und 600 mm hoch.

Pulverbeschichtet, Korpus grau RAL 7035, Front brillantblau RAL 5007.

Tragkraft pro Fachboden im Schrank 30 kg.



5866



5866 Anwendungsbeispiel

**5866**

wie 5864, jedoch anstatt des Zwischenbodens 1 abschließbare Tastaturschublade mit Vollauszug und ausziehbarer Mousepad-Auflage.

Kabeldurchführung in der Tischplatte.

Tragkraft pro Fachboden im Schrank 30 kg.



5868

**5868**

wie 5864, jedoch mit 2 verschließbaren Stahlschränken.

Tragkraft pro Fachboden in Schränken 30 kg.



Detail Tastaturschublade von Rolltisch 5866.



Schreibunterlage Für die Tischplatte blau, Größe 485 x 485 mm.

	Bestell-Nr.	Tragkraft kg	Rad-Ø mm	Außenmaße L x B x H mm	Eigengewicht kg	Preis Euro
<b>Rolltische</b>	5862	150	125	1120 x 650 x 910	42	329,-
	5864	150	125	1120 x 650 x 910	59	509,-
	5866	150	125	1120 x 650 x 910	68	655,-
	5868	150	125	1120 x 650 x 910	76	659,-
<b>Schreibunterlage</b>	5880	-	-	485 x 485	0,5	20,50



# C+C WAGEN

Für alle Anwendungen, bei denen mehrere Transportwagen auf engem Raum bereit gestellt werden müssen • 75 % Stellraumeinsparung durch Ineinanderschieben der unbeladenen Wagen • 3 verschiedene Ausführungen in jeweils 3 Ladeflächengrößen • Robuste Stahlrohrkonstruktion • Durch hochwertige Pulverbeschichtung dauerhaft oberflächengeschützt, schlag- und kratzfest • Ladefläche aus rutschhemmender wasserfester Sperrholzplatte • Leichter Lauf durch große Qualitätsrollen • Sinnvolles Zubehör wie Schreibtafel, Drahtkorb oder Pfandschloss





## C+C Wagen

Ineinanderschiebbare Wagen,  
75% Stellraum-Einsparung

Stahlrohrkonstruktion,  
pulverbeschichtet, Ladefläche  
rutschsichere Siebdruckplatte  
aus wasserfestem Sperrholz.  
2 Lenk- und 2 Bockrollen,  
TPE-Bereifung, Naben mit  
Rillenkugellager.

Feststeller an den Lenkrollen,  
gemäß der Europäischen  
Norm EN 1757-3 (Sicherheit  
von Plattformwagen).

2960 | 2961 | 2962



## 2960 | 2961 | 2962

Ladehöhe:  
bei Rad-Ø 160 = 265 mm  
bei Rad-Ø 200 = 310 mm

## 2970 | 2971 | 2972

wie 2960/2961/2962, jedoch  
mit 2 Etagen.

Höhe der Etagen:  
bei Rad-Ø 160 = 265/775 mm  
bei Rad-Ø 200 = 310/820 mm  
Tragkraft oberer Boden 80 kg.

2970 | 2971 | 2972



## 2980 | 2981 | 2982

wie 2960/2961/2962, jedoch  
anstatt des Rohrschiebebügels  
2 Seitenbügel 680 mm hoch,  
an der Bockrollenseite eben-  
falls 2 Seitenbügel  
500 mm hoch.

Lichte Ladeflächenbreite  
435/535/635 mm.

Ladehöhe:  
bei Rad-Ø 160 = 265 mm  
bei Rad-Ø 200 = 310 mm

2980 | 2981 | 2982



Schreibtafel hoch DIN A4

Siehe auch Seite 170.



Schreibtafel quer DIN A4

Siehe auch Seite 170.



Drahtkorb

Für Kleinteile, 600 x 140 x 200 mm.  
Siehe auch Seite 170.



Pfandschloss

Aus hochwertigem Kunststoff,  
einfach und sicher zu bedienen.  
Für 1-Euro-Münzen.

Wandanschlusskette

Für Pfandschloss, 1,20 m lang.

	Bestell-Nr.	Tragkraft kg	Rad-Ø mm	Ladefläche L x B mm	Außenmaße L x B x H mm	Eigengewicht kg	Preis Euro
<b>C+C Wagen</b>	2960	400	160	850 x 500	1045 x 643 x 959	25	269,-
	2961	500	200	1000 x 600	1212 x 743 x 1004	28	289,-
	2962	500	200	1000 x 700	1212 x 843 x 1004	31	299,-
	2970	400	160	850 x 500	1045 x 643 x 959	32	389,-
	2971	500	200	1000 x 600	1212 x 743 x 1004	36	447,-
	2972	500	200	1000 x 700	1212 x 843 x 1004	41	464,-
	2980	400	160	850 x 500	1045 x 643 x 949	27	309,-
	2981	500	200	1000 x 600	1212 x 743 x 990	30	329,-
	2982	500	200	1000 x 700	1212 x 843 x 990	33	335,-
<b>Schreibtafel hoch</b>	1290	-	-	-	-	1,2	31,-
<b>Schreibtafel quer</b>	1390	-	-	-	-	1,3	41,-
<b>Drahtkorb</b>	1291	-	-	-	-	1,8	41,-
<b>Pfandschloss</b>	2910	-	-	-	-	0,24	44,-
<b>Wandanschlusskette</b>	2913	-	-	-	-	0,28	37,-



2966

### Lagerwagen Ineinanderschiebbare Wagen, 75% Stellraum-Einsparung.

Handlich und wendig, für schnelle Transporte und Kommissionierung.

Lagerwagen in Stahlrohrkonstruktion, Ladeflächen aus Drahtgitter. Pulverbeschichtet, brillantblau RAL 5007. 4 Lenkrollen, Räder mit TPE-Bereifung 125 x 32 mm, elastisch und leicht laufend, spurlos. Naben mit Gleitlager.

2 Lenkrollen mit Feststeller, gemäß EN 1757-3.

Zerlegte Anlieferung, leichte Selbstmontage.

### 2966

Eine Plattform, konisch und leicht geneigt.

Plattformhöhe 227 mm.



2977

### 2977

Zwei Plattformen, untere konisch, obere rechteckig, leicht geneigt.

Obere Plattform hochstellbar.

Plattformhöhen 227/755 mm. Tragkraft obere Plattform 80 kg.



Schreibtafel hoch DIN A4  
Siehe auch Seite 170.



Schreibtafel quer DIN A4  
Siehe auch Seite 170.



Drahtkorb  
Für Kleinteile, 600 x 140 x 200 mm.  
Siehe auch Seite 170.



Pfandschloss  
Aus hochwertigem Kunststoff, einfach und sicher zu bedienen. Für 1-Euro-Münzen.

Wandanschlusskette  
Für Pfandschloss, 1,20 m lang.

	Bestell-Nr.	Tragkraft kg	Rad-Ø mm	Ladefläche L x B mm	Außenmaße L x B x H mm	Eigengewicht kg	Preis Euro
Lagerwagen	2966	300	125	850 x 500/320	967 x 560 x 977	14	173,-
	2977	300	125	715 x 455	967 x 560 x 977	21	241,-
Schreibtafel hoch	1290	-	-	-	-	1,2	31,-
Schreibtafel quer	1390	-	-	-	-	1,3	41,-
Drahtkorb	1291	-	-	-	-	1,8	41,-
Pfandschloss	2910	-	-	-	-	0,24	44,-
Wandanschlusskette	2913	-	-	-	-	0,28	37,-

Zubehör S. 169-170

## ETAGENWAGEN

Ein multifunktionales Baukastensystem mit dem fetra-Steck- und Schraubprinzip • Diese Etagenwagen lassen sich vielfach verändern, austauschen und ergänzen • Profilstahl-/Stahlrohrkonstruktion • Pulverbeschichtet brillantblau RAL 5007 • Stirnwände offen oder mit eingeschraubtem Drahtgitter oder mit senkrechten Rohrstreben versehen, damit nichts durchfallen kann • Schiebegriff beidseitig anschraubbar, auch ohne Griff zu verwenden • Einlegeböden aus tragfähigen, biegesteifen Sandwichplatten, Oberfläche Buchendekor, Kanten mit PVC-Umleimer oder Einlegekästen aus Holzwerkstoffplatten, Oberfläche Buchendekor • Bodenträger nach Bedarf im Raster von 100 mm einschraubbar • 2 Lenk- und 2 Bockrollen, Räder mit TPE-Bereifung, Naben mit Rillenkugellager • Feststeller an den Lenkrollen







## Etagenwagen Baukasten-System

Stahlrohr und Profilstahl geschweißt, pulverbeschichtet brillantblau RAL 5007, Schraubkonstruktion. Stirnwände in 3 Höhen.

1 fester und 2, 3 bzw. 4 Einlegeböden aus tragfähigen, biegesteifen Sandwich-Platten, Oberfläche Buchendekor.

Einlegeböden variabel einsetzbar, im Raster von 100 mm.

Tragkraft pro Einlegeboden 90 kg.

Beräderung:

2 Lenk- und 2 Bockrollen, TPE-Bereifung 160 x 40 bzw. 200 x 40 mm, Naben mit Rillenkugellager.

Feststeller an den Lenkrollen, gemäß der Europäischen Norm EN 1757-3 (Sicherheit von Plattformwagen).

## Einlegeböden

Mehr- oder Minderpreis, inklusiv 1 Paar Auflegewinkeln

Größe mm	Bestell-Nr.	Euro
850 x 500	E8100ETAW	36,-
1000 x 600	E8101ETAW	44,-
1000 x 700	E8102ETAW	51,-
1200 x 800	E8103ETAW	63,-

## Versteifungsstreben für Etagenwagen

mit Flanschen für Zweipunkt-Verschraubung, stabilisieren den Aufbau und erhöhen die Tragkraft der Einlegeböden.

1 Paar wird pro Wagen mitgeliefert.

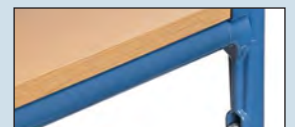

## Tragkraft pro Boden 150 kg anstatt 90 kg.

Der Boden, der über den Versteifungsstreben liegt, trägt durch die Unterstützung 150 kg.

Falls die Tragkraftherhöhung weiterer Böden gewünscht wird, bitte entsprechend Versteifungsstreben bestellen.

## Versteifungsstreben

1 Paar zusätzlich für 1 Boden

Größe mm	Bestell-Nr.	Euro
850 x 500	E8100VK	37,-
1000 x 600	E8101VK	38,-
1000 x 700	E8102VK	38,-
1200 x 800	E8103VK	39,-

## Zubehör S. 168-170



8100 | 8101 | 8102 | 8103



8200 | 8201 | 8202 | 8203



8301 | 8302 | 8303



8240 | 8241 | 8242 | 8243



8341 | 8342 | 8343

	Bestell-Nr.	Tragkraft kg	Rad-Ø mm	Ladefläche L x B mm	Außenmaße L x B x H mm	Etagenhöhen mm	Eigengewicht kg	Preis Euro
Etagenwagen	8100	500	160	850 x 500	1019 x 509 x 1111	228, 628, 1028	41	297,-
	8101	600	200	1000 x 600	1169 x 609 x 1152	269, 669, 1069	50	325,-
	8102	600	200	1000 x 700	1169 x 709 x 1152	269, 669, 1069	55	363,-
	8103	600	200	1200 x 800	1369 x 809 x 1152	269, 669, 1069	68	418,-
	8200	500	160	850 x 500	1019 x 509 x 1511	228, 628, 1028, 1428	51	339,-
	8201	600	200	1000 x 600	1169 x 609 x 1552	269, 669, 1069, 1469	61	387,-
	8202	600	200	1000 x 700	1169 x 709 x 1552	269, 669, 1069, 1469	68	417,-
	8203	600	200	1200 x 800	1369 x 809 x 1552	269, 669, 1069, 1469	85	484,-
	8301	600	200	1000 x 600	1169 x 609 x 1800	269, 669, 1069, 1469	64	397,-
	8302	600	200	1000 x 700	1169 x 709 x 1800	269, 669, 1069, 1469	69	421,-
	8303	600	200	1200 x 800	1369 x 809 x 1800	269, 669, 1069, 1469	86	485,-
	8240	500	160	850 x 500	1019 x 509 x 1511	228, 528, 828, 1128, 1428	56	375,-
	8241	600	200	1000 x 600	1169 x 609 x 1552	269, 569, 869, 1169, 1469	71	411,-
8242	600	200	1000 x 700	1169 x 709 x 1552	269, 569, 869, 1169, 1469	79	443,-	
8243	600	200	1200 x 800	1369 x 809 x 1552	269, 569, 869, 1169, 1469	99	516,-	
8341	600	200	1000 x 600	1169 x 609 x 1800	269, 569, 869, 1169, 1469	72	439,-	
8342	600	200	1000 x 700	1169 x 709 x 1800	269, 569, 869, 1169, 1469	80	472,-	
8343	600	200	1200 x 800	1369 x 809 x 1800	269, 569, 869, 1169, 1469	101	549,-	



## Etagenwagen Baukasten-System

Stahlrohr und Profilstahl geschweißt, pulverbeschichtet brillantblau RAL 5007, Schraubkonstruktion. Stirnwände mit vertikalen Rohrstreben im Abstand von ca. 130 mm. Längswände zum Einhängen.

1 fester und 3 bzw. 4 Einlegeböden aus tragfähigen, biegesteifen Sandwich-Platten, Oberfläche Buchendekor.

Einlegeböden variabel einsetzbar, im Raster von 100 mm.

Tragkraft pro Einlegeboden 90 kg.

Beräderrung:

2 Lenk- und 2 Bockrollen, TPE-Bereifung 200 x 40 mm, Naben mit Rillenkugellager.

Feststeller an den Lenkrollen, gemäß der Europäischen Norm EN 1757-3 (Sicherheit von Plattformwagen).



8311 | 8312 | 8313



8351 | 8352 | 8353

## Einlegeböden

Mehr- oder Minderpreis, inklusiv 1 Paar Aufлагewinkeln

Größe mm	Bestell-Nr.	Euro
850 x 500	E8100ETAW	36,-
1000 x 600	E8101ETAW	44,-
1000 x 700	E8102ETAW	51,-
1200 x 800	E8103ETAW	63,-

## Versteifungsstreben für Etagenwagen

1 Paar wird pro Wagen mitgeliefert.

Details siehe Seite 51.



Tragkraft pro Boden 150 kg anstatt 90 kg.



8311-1 | 8312-1 | 8313-1



8351-1 | 8352-1 | 8353-1



## Versteifungsstreben

1 Paar zusätzlich für 1 Boden

Größe mm	Bestell-Nr.	Euro
850 x 500	E8100VK	37,-
1000 x 600	E8101VK	38,-
1000 x 700	E8102VK	38,-
1200 x 800	E8103VK	39,-

	Bestell-Nr.	Tragkraft kg	Rad-Ø mm	Ladefläche L x B mm	Außenmaße L x B x H mm	Etagenhöhen mm	Eigengewicht kg	Preis Euro
Etagenwagen	8311	600	200	1000 x 600	1169 x 609 x 1800	269, 669, 1069, 1469	70	485,-
	8312	600	200	1000 x 700	1169 x 709 x 1800	269, 669, 1069, 1469	80	528,-
	8313	600	200	1200 x 800	1369 x 809 x 1800	269, 669, 1069, 1469	97	593,-
	8351	600	200	1000 x 600	1169 x 609 x 1800	269, 569, 869, 1169, 1469	79	529,-
	8352	600	200	1000 x 700	1169 x 709 x 1800	269, 569, 869, 1169, 1469	91	579,-
	8353	600	200	1200 x 800	1369 x 809 x 1800	269, 569, 869, 1169, 1469	112	656,-
	8311-1	600	200	1000 x 600	1169 x 630 x 1800	269, 669, 1069, 1469	82	595,-
	8312-1	600	200	1000 x 700	1169 x 730 x 1800	269, 669, 1069, 1469	92	634,-
	8313-1	600	200	1200 x 800	1369 x 830 x 1800	269, 669, 1069, 1469	111	705,-
	8351-1	600	200	1000 x 600	1169 x 630 x 1800	269, 569, 869, 1169, 1469	95	639,-
	8352-1	600	200	1000 x 700	1169 x 730 x 1800	269, 569, 869, 1169, 1469	107	683,-
	8353-1	600	200	1200 x 800	1369 x 830 x 1800	269, 569, 869, 1169, 1469	128	771,-

Zubehör S. 168-170



8120 | 8121 | 8122 | 8123



8220 | 8221 | 8222 | 8223



8321 | 8322 | 8323

## Etagenwagen Baukasten-System

Stahlrohr und Profilstahl geschweißt, pulverbeschichtet brillantblau RAL 5007, Schraubkonstruktion. Stirnwände in 3 Höhen.

1 fester und 2 bzw. 3 Einlegekästen aus Holzwerkstoffplatten, Oberfläche Buchendekor.

Einlegekästen variabel einsetzbar, im Raster von 100 mm.

Tragkraft pro Einlegekasten 120 kg.

Kastenhöhe 60 mm.

Kasten-Innenmaß bei Ladefläche in mm

850 x 500 = 815 x 455 x 45

1000 x 600 = 965 x 555 x 45

1000 x 700 = 965 x 655 x 45

1200 x 800 = 1165 x 755 x 45

Beräderung:

2 Lenk- und 2 Bockrollen, TPE-Bereifung 160 x 40 bzw. 200 x 40 mm, Naben mit Rillenkugellager.

Feststeller an den Lenkrollen, gemäß der Europäischen Norm EN 1757-3 (Sicherheit von Plattformwagen).

## Einlegekästen

Mehr- oder Minderpreis, inklusiv 1 Paar Auflagewinkeln

Größe mm	Bestell-Nr.	Euro
850 x 500	E8120ETAW	57,-
1000 x 600	E8121ETAW	63,-
1000 x 700	E8122ETAW	66,-
1200 x 800	E8123ETAW	84,-

## Versteifungsstreben für Etagenwagen

1 Paar wird pro Wagen mitgeliefert. Details siehe Seite 51.

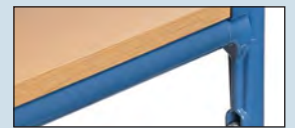

Tragkraft pro Boden 150 kg anstatt 90 kg.

## Versteifungsstreben

1 Paar zusätzlich für 1 Boden

Größe mm	Bestell-Nr.	Euro
850 x 500	E8100VK	37,-
1000 x 600	E8101VK	38,-
1000 x 700	E8102VK	38,-
1200 x 800	E8103VK	39,-



	Bestell-Nr.	Tragkraft kg	Rad-Ø mm	Ladefläche L x B mm	Außenmaße L x B x H mm	Etagenhöhen mm	Eigengewicht kg	Preis Euro
Etagenwagen	8120	500	160	850 x 500	1019 x 509 x 1111	228, 628, 1028	48	452,-
	8121	600	200	1000 x 600	1169 x 609 x 1152	269, 669, 1069	59	498,-
	8122	600	200	1000 x 700	1169 x 709 x 1152	269, 669, 1069	65	517,-
	8123	600	200	1200 x 800	1369 x 809 x 1152	269, 669, 1069	81	608,-
	8220	500	160	850 x 500	1019 x 509 x 1511	228, 628, 1028, 1428	57	526,-
	8221	600	200	1000 x 600	1169 x 609 x 1552	269, 669, 1069, 1469	70	577,-
	8222	600	200	1000 x 700	1169 x 709 x 1552	269, 669, 1069, 1469	78	608,-
	8223	600	200	1200 x 800	1369 x 809 x 1552	269, 669, 1069, 1469	97	711,-
	8321	600	200	1000 x 600	1169 x 609 x 1800	269, 669, 1069, 1469	71	581,-
	8322	600	200	1000 x 700	1169 x 709 x 1800	269, 669, 1069, 1469	79	611,-
	8323	600	200	1200 x 800	1369 x 809 x 1800	269, 669, 1069, 1469	98	716,-

Zubehör S. 168-170





## Etagenwagen Baukasten-System

Stahlrohr und Profilstahl geschweißt, pulverbeschichtet brillantblau RAL 5007, Schraubkonstruktion.

1 fester und 3 Einlegeböden aus tragfähigen, biegesteifen Sandwich-Platten, Oberfläche Buchendekor. Einlegeböden variabel einsetzbar, im Raster von 100 mm. Tragkraft pro Einlegeboden 90 kg.

Berädern: 2 Lenk- und 2 Bockrollen, TPE-Bereifung 200 x 40 mm, Naben mit Rillenkugellager.

Feststeller an den Lenkrollen, gemäß der Europäischen Norm EN 1757-3 (Sicherheit von Plattformwagen).



8411 | 8412 | 8413



8411-1 | 8412-1 | 8413-1

### 8411 | 8412 | 8413

Stirnwände geschlossen mit Drahtgitter 100 x 100 x 5 mm.

### 8411-1 | 8412-1 | 8413-1

Stirnwände und eine Längswand geschlossen mit Drahtgitter 100 x 100 x 5 mm.

## Einlegeböden

Mehr- oder Minderpreis, inklusiv 1 Paar Auflegewinkeln

Größe mm	Bestell-Nr.	Euro
1000 x 600	E8101ETAW	44,-
1000 x 700	E8102ETAW	51,-
1200 x 800	E8103ETAW	63,-

## Etagenwagen mit faltbaren Etagenböden

Ausführung wie oben, jedoch lose Böden als Faltböden ausgeführt. Böden 3-teilig aus wasserfestem Sperrholz mit Klavierband an den Fallstellen, mit den Auflegewinkeln verschraubt. Auflegewinkel mit Einrastmulden versehen, wodurch die faltbaren Böden sicher stehen.

### 8462 | 8463

Offene Stirn- und Längswände.

### 8462-1 | 8463-1

Stirnwände und eine Längswand mit Drahtgitter 100 x 100 x 50 mm.

## Faltbare Etagenböden

Mehr- oder Minderpreis, inklusiv 1 Paar Auflegewinkeln

Größe mm	Bestell-Nr.	Euro
1000 x 700	E8462ETAW	103,-
1200 x 800	E8463ETAW	114,-

## Zubehör S. 168-170



8462 | 8463



8462-1 | 8463-1



## Etagenwagen mit faltbaren Etagenböden

sind praktisch beim Transportieren unterschiedlich großer Artikel. Störende oder nicht benötigte Etagenböden können durch ihr geringes Eigengewicht einfach gefaltet und hochgestellt werden, bleiben aber fest am Wagen und sind dadurch jederzeit verfügbar und wieder nutzbar. Durch Einrastmulden in den Auflegewinkeln sind die hochgestellten Böden sicher arretiert.

Böden aus wasserfestem Sperrholz, 3-teilig, an den Fallstellen mit Klavierband versehen. Durch einseitige Verschraubung mit den Auflegewinkeln unverlierbar.



	Bestell-Nr.	Tragkraft kg	Rad-Ø mm	Ladefläche L x B mm	Außenmaße L x B x H mm	Etagenhöhen mm	Eigengewicht kg	Preis Euro
Etagenwagen mit Drahtgitterwänden	8411	600	200	1000 x 600	1169 x 609 x 1800	269, 669, 1069, 1469	74	433,-
	8412	600	200	1000 x 700	1169 x 709 x 1800	269, 669, 1069, 1469	79	475,-
	8413	600	200	1200 x 800	1369 x 809 x 1800	269, 669, 1069, 1469	97	537,-
Etagenwagen mit faltbaren Etagenböden	8411-1	600	200	1000 x 600	1169 x 609 x 1800	269, 669, 1069, 1469	80	488,-
	8412-1	600	200	1000 x 700	1169 x 709 x 1800	269, 669, 1069, 1469	85	528,-
	8413-1	600	200	1200 x 800	1369 x 809 x 1800	269, 669, 1069, 1469	103	597,-
Etagenwagen mit faltbaren Etagenböden	8462	600	200	1000 x 700	1169 x 709 x 1800	269, 669, 1069, 1469	60	513,-
	8463	600	200	1200 x 800	1369 x 809 x 1800	269, 669, 1069, 1469	83	560,-
	8462-1	600	200	1000 x 700	1169 x 709 x 1800	269, 669, 1069, 1469	72	566,-
	8463-1	600	200	1200 x 800	1369 x 809 x 1800	269, 669, 1069, 1469	93	608,-



# PAKETWAGEN

Ein multifunktionales Baukastensystem mit dem fetra-Steck- und Schraubprinzip • Diese Paketwagen lassen sich vielfach verändern, austauschen und ergänzen • Profilstahl-/Stahlrohrkonstruktion • Stirnwände und eine Längswand mit vertikalen Rohrstreben oder mit eingeschraubtem Drahtgitter 100 x 100 x 5 mm • Pulverbeschichtet brillantblau RAL 5007 • Schiebegriff beidseitig anschraubbar • Plattform mit Holzwerkstoffplatte, Oberfläche Buchendekor • 2 Lenk- und 2 Bockrollen, Räder TPE-Bereifung, Naben mit Rillenkugellager • Feststeller an den Lenkrollen • Optional mit Doppelflügeltüren an der offenen Längsseite und Dach für völlig geschlossene Wagen





## Paketwagen Baukasten-System

Stahlrohr und Profilstahl geschweißt, pulverbeschichtet brillantblau RAL 5007, Schraubkonstruktion.

Stirnwände in 2 Höhen, mit vertikalen Rohrstreben im Abstand von ca. 130 mm oder mit Drahtgitter 100 x 100 x 5 mm. Längswand mit Rohrstreben zum Einhängen. Längswand aus Drahtgitter fest verschraubt.

Plattform Holzwerkstoffplatte, Oberfläche Buchendekor.

Beräderung:

2 Lenk- und 2 Bockrollen, TPE-Bereifung, 200 x 40 mm, Naben mit Rillenkugellager.

Feststeller an den Lenkrollen, gemäß der Europäischen Norm EN 1757-3 (Sicherheit von Plattformwagen).

Gesamthöhe / Nutzhöhe

1552 mm / 1320 mm

1800 mm / 1530 mm

## Einlegeböden

Mehr- oder Minderpreis, inklusiv 1 Paar Auflegewinkeln

Größe mm	Bestell-Nr.	Euro
1000 x 600	E8101ETAW	44,-
1000 x 700	E8102ETAW	51,-
1200 x 800	E8103ETAW	63,-



8481-1 | 8482-1 | 8483-1



8581-1 | 8582-1 | 8583-1



8381-1 | 8382-1 | 8383-1

	Bestell-Nr.	Tragkraft kg	Rad-Ø mm	Ladefläche L x B mm	Außenmaße L x B x H mm	Etagenhöhen mm	Eigengewicht kg	Preis Euro
Paketwagen	8481-1	600	200	1000 x 600	1169 x 609 x 1552	269	44	332,-
	8482-1	600	200	1000 x 700	1169 x 709 x 1552	269	45,5	346,-
	8483-1	600	200	1200 x 800	1369 x 809 x 1552	269	52	383,-
	8581-1	600	200	1000 x 600	1169 x 609 x 1800	269	46	356,-
	8582-1	600	200	1000 x 700	1169 x 709 x 1800	269	49	369,-
	8583-1	600	200	1200 x 800	1369 x 809 x 1800	269	55	407,-
	8381-1	600	200	1000 x 600	1169 x 630 x 1800	269	55	409,-
	8382-1	600	200	1000 x 700	1169 x 730 x 1800	269	60	429,-
	8383-1	600	200	1200 x 800	1369 x 830 x 1800	269	67	465,-

Zubehör S. 168-170

Unverbindliche Verkaufspreise exkl. MwSt.



## Paketwagen

### Baukasten-System

8481-3 | 8482-3 | 8483-3  
8581-3 | 8582-3 | 8583-3

mit Drahtgitterwänden. Stahlrohr und Profilstahl geschweißt, pulverbeschichtet brillantblau RAL 5007, Schraubkonstruktion.

Stirnwände und eine Längswand mit Drahtgitter 100 x 100 x 5 mm. Mit einer Doppelflügeltür an der offenen Längsseite, Stahlrohr-Rahmen mit eingeschweißtem Drahtgitter 100 x 100 x 5 mm. In den Rohrrahmen integrierter Riegelverschluss, abschließbar durch Vorhängeschloss (nicht im Lieferumfang enthalten), Türflügel an die Stirnwände klappbar.

Plattform Holzwerkstoffplatte, Oberfläche Buchendekor.

Beräderung: 2 Lenk- und 2 Bockrollen, TPE-Bereifung, 200 x 40 mm, Naben mit Rillenkugellager.

Feststeller an den Lenkrollen, gemäß der Europäischen Norm EN 1757-3 (Sicherheit von Plattformwagen).

Gesamthöhe / Nutzhöhe:  
1552 mm / 1280 mm  
1800 mm / 1530 mm

8481-3D | 8482-3D  
8483-3D | 8581-3D  
8582-3D | 8583-3D

Ausführung wie oben, jedoch zusätzlich mit Dach aus Drahtgitter.

## Einlegeböden

Mehr- oder Minderpreis, inklusiv 1 Paar Auflagewinkeln

Größe mm	Bestell-Nr.	Euro
1000 x 600	E8101ETAW	44,-
1000 x 700	E8102ETAW	51,-
1200 x 800	E8103ETAW	63,-

Zubehör S. 168-170



8481-3 | 8482-3 | 8483-3



8481-3D | 8482-3D | 8483-3D



8581-3 | 8582-3 | 8583-3



8581-3D | 8582-3D | 8583-3D



**Dach**  
Stahlrohrrahmen mit eingeschweißtem Drahtgitter 100 x 100 x 5 mm, pulverbeschichtet.

	Bestell-Nr.	Tragkraft kg	Rad-Ø mm	Ladefläche L x B mm	Außenmaße L x B x H mm	Etagenhöhen mm	Eigengewicht kg	Preis Euro
Paketwagen mit Doppelflügeltüren	8481-3	600	200	1000 x 600	1169 x 630 x 1552	269	58	448,-
	8482-3	600	200	1000 x 700	1169 x 730 x 1552	269	61	465,-
	8483-3	600	200	1200 x 800	1369 x 830 x 1552	269	65,5	510,-
	8581-3	600	200	1000 x 600	1169 x 630 x 1800	269	62	505,-
	8582-3	600	200	1000 x 700	1169 x 730 x 1800	269	63	522,-
	8583-3	600	200	1200 x 800	1369 x 830 x 1800	269	70,5	568,-
Paketwagen mit Doppelflügeltüren und Dach	8481-3D	600	200	1000 x 600	1169 x 630 x 1552	269	60,5	484,-
	8482-3D	600	200	1000 x 700	1169 x 730 x 1552	269	63,5	505,-
	8483-3D	600	200	1200 x 800	1369 x 830 x 1552	269	75	558,-
	8581-3D	600	200	1000 x 600	1169 x 630 x 1800	269	65	539,-
	8582-3D	600	200	1000 x 700	1169 x 730 x 1800	269	67,5	559,-
	8583-3D	600	200	1200 x 800	1369 x 830 x 1800	269	79	615,-



## ETAGENWAGEN MIT VERSTELLBAREN BÖDEN

Sehr variabel und sicher durch das geschützte fetra-Bolzenstecksystem zur Fixierung der Etagenböden • Einfache Handhabung • Profilstahl-/Stahlrohrkonstruktion • Pulverbeschichtet brillantblau RAL 5007 • Schiebegriff beidseitig anschraubbar, auch ohne Griff zu verwenden • Lose Böden bestehen aus einem Stahlrahmen mit eingelegter Holzwerkstoffplatte, an den Längsseiten ein 15 mm hoher Rand oder anstatt der Platten mit stabilem Drahtgitter ebenfalls mit Rand, gut geeignet für schmutzbehaftete und feuchte Waren wie z. B. Blumen • Lose Böden nach Bedarf im Raster von 120 mm waagrecht oder um 15 oder 30° geneigt einhängbar • 2 Lenk- und 2 Bockrollen, Räder mit TPE-Bereifung, Naben mit Rillenkugellager • Feststeller an den Lenkrollen





4295 | 4296



4255 | 4256



4395 | 4396



4495 | 4496

## Etagenwagen mit verstellbaren Böden

Etagenwagen mit waagrecht und schräg einhängbaren Böden. Stahlrohr-/Profilstahl-Konstruktion, pulverbeschichtet.

Feste und lose Böden aus Holzwerkstoffplatte, Oberfläche Buchendekor, eingelegt in Winkelstahl mit 15 mm hohem Rand an den Längsseiten. Lose Böden variabel einlegbar, Einhängeraster 120 mm. Mögliche Neigung bei schräger Einhängung ca. 15 und ca. 30 Grad.

2 Lenk- und 2 Bockrollen, TPE-Bereifung 200 x 40 mm, Naben mit Rillenkugellager.

Feststeller an den Lenkrollen, gemäß der Europäischen Norm EN 1757-3 (Sicherheit von Plattformwagen).

Tragkraft pro Einlegeboden 80 kg.

Deutsches Patent 102 55 281

## 4495 | 4496

Etagenwagen wie vor, jedoch feste und lose Böden mit eingeschweißtem Drahtgitter 140 x 40 mm, pulverbeschichtet.

Tragkraft pro Einlegeboden 50 kg.



	Bestell-Nr.	Tragkraft kg	Rad-Ø mm	Ladefläche L x B mm	Außenmaße L x B x H mm	Anzahl der Böden	Eigengewicht kg	Preis Euro	Zusatzböden	
									Bestell-Nr.	Preis Euro
Etagenwagen	4295	500	200	1250 x 610	1430 x 620 x 1560	3	68	465,-	E4195ET	82,-
	4296	500	200	1650 x 610	1830 x 620 x 1560	3	85	522,-	E4196ET	99,-
	4255	500	200	1250 x 610	1430 x 620 x 1560	4	83	504,-	E4195ET	82,-
	4256	500	200	1650 x 610	1830 x 620 x 1560	4	105	585,-	E4196ET	99,-
	4395	500	200	1250 x 610	1430 x 620 x 1800	4	86	542,-	E4195ET	82,-
	4396	500	200	1650 x 610	1830 x 620 x 1800	4	108	612,-	E4196ET	99,-
	4495	500	200	1250 x 610	1430 x 620 x 1800	4	73	576,-	E4495ET	89,-
	4496	500	200	1650 x 610	1830 x 620 x 1800	4	87	663,-	E4496ET	110,-

Zubehör S. 168-170

## ESD-WAGEN

Schiebebügelwagen, Tischwagen, Etagenwagen, Materialständer, Griffroller, Paletten-Fahrgestelle, Beistellwagen, Eurokastenwagen und -roller in elektrisch leitfähiger Ausführung • ESD = Electrostatic Discharge • ESD-Wagen schützen hochwertige Produkte vor Schäden durch elektrische Entladung • Baukasten-System in Steck- und Schraubkonstruktion • Pulverbeschichtet schiefergrau RAL 7015 • Böden aus hellgrauer elektrisch leitfähiger Holzwerkstoffplatte nach DIN 68765 • 2 Lenk- und 2 Bockrollen • Räder mit TPE-ESD Bereifung (thermoplastisches Elastomer) • elektrisch leitfähig • Naben mit Präzisions-Rillenkugellager







1820



9500 | 9501 | 9502 | 9503



1890



1891 | 1892



23799 | 23800 | 23801 | 23802



	Bestell-Nr.	Tragkraft kg	Rad-Ø mm	Ladefläche L x B mm	Außenmaße L x B x H mm	Etagenhöhen mm	Eigengewicht kg	Preis Euro
<b>ESD-Griffroller</b>	1820	250	125	600 x 450	860 x 450 x 875	195, 770	15	316,-
<b>ESD-Schiebebügelwagen</b>	9500	500	160	850 x 500	970 x 509 x 950	235	23	302,-
	9501	600	200	1000 x 600	1120 x 609 x 990	276	27	358,-
	9502	600	200	1000 x 700	1120 x 709 x 990	276	30	380,-
	9503	600	200	1200 x 800	1320 x 809 x 990	276	35	429,-
<b>ESD-Materialständer*</b>	1890	150	75	605 x 405	-	720 – 995	17	241,-
	1891	150	75	510 x 410	-	500 – 775	18	285,-
	1892	150	75	510 x 410	-	755 – 1105	18	299,-

	Bestell-Nr.	Tragkraft kg	Rad-Ø mm	Ladefläche L x B mm	für Palettengröße mm	Höhe mm	Eigengewicht kg	Preis Euro
<b>ESD-Paletten-Fahrgestelle</b>	23799	750	200	810 x 610	800 x 600	282	30	322,-
	23800	750	200	1010 x 810	1000 x 800	282	33	327,-
	23801	750	200	1210 x 810	1200 x 800	282	34	332,-
	23802	750	200	1210 x 1010	1200 x 1000	282	35	347,-

## ESD - Griffroller 1820

Aus Stahlrohr geschweißt, Griff angeschraubt. Tragkraft obere Ladefläche 100 kg.

## ESD - Schiebebügelwagen 9500 | 9501 | 9502 | 9503

Elektrisch leitfähige Ausführung (ESD = Electrostatic Discharge).

Stahlrohr und Profilstahl geschweißt, elektrisch leitfähig, pulverbeschichtet schiefergrau RAL 7015.

Böden aus elektrisch leitfähiger Holzwerkstoffplatte nach DIN 68765, hellgrau.

2 Lenk- und 2 Bockrollen, TPE-ESD-Bereifung (thermoplastisches Elastomer) elektrisch leitfähig. Naben mit Präzisions-Rillenkugellager. Feststeller an den Lenkrollen, gemäß EN 1757-3 (Sicherheit von Plattformwagen).

Höchster Komfort: Sehr geringer Anfahr-, Roll- und Schwenkwiderstand. Geräuscharmer Lauf auf ebenen Böden. Reifen nicht kreidend (spurlos).

## ESD - Materialständer 1890\*

für Kunststoffkästen, Stahlblechkästen, Drahtkörbe, usw., höhenverstellbar und fahrbar. Profilstahl-/Rohrkonstruktion mit Stahlblechplattform mit allseitigem Rand 20 mm hoch. Nicht neigbar, höhenverstellbar im Raster von 25 mm.

4 Lenkrollen, Naben mit Gleitlagerung, 2 mit Feststeller.

## 1891 | 1892\*

Stahlblechplattform mit einseitiger Anlagekante, gerade oder neigbar um 15° und 30°, höhenverstellbar im Raster von 25 mm.

## ESD - Paletten-Fahrgestelle 23799 | 23800 | 23801 | 23802

Fahrgestelle für Flachpaletten und Gitterboxen. Robuste Winkelstahl-Schweißkonstruktion, mit 4 Fangecken.

\*Ausstattung mit TOTALSTOP nicht möglich.

## Zubehör S. 168-170



### ESD - Tischwagen

Elektrisch leitfähige Ausführung (ESD = Electrostatic Discharge).

Stahlrohr und Profilstahl geschweißt, elektrisch leitfähig, pulverbeschichtet schiefergrau RAL 7015. Schraub- und Steckkonstruktion.

2 Lenk- und 2 Bockrollen, TPE-ESD-Bereifung (thermoplastisches Elastomer) elektrisch leitfähig. Naben mit Präzisions-Rillenkugellager. Feststeller an den Lenkrollen, gemäß EN 1757-3 (Sicherheit von Plattformwagen).

Höchster Komfort: Sehr geringer Anfahr-, Roll- und Schwenkwiderstand. Geräuscharmer Lauf auf ebenen Böden. Reifen nicht kreidend (spurlos).



1840 | 1841



1850 | 1851



1860 | 1861



1870 | 1871



1880 | 1881



9400 | 9401 | 9402 | 9403

### ESD - Tischwagen

#### 1840 - 1881

Böden und Kästen aus elektrisch leitfähiger Holzwerkstoffplatte nach DIN 68765, hellgrau. Böden mit 5 mm hohem Rand, Kästen mit 45 mm hohem Rand.

#### Kasten-Innenabmessungen:

1860/1870/1880:

810 x 445 x 45 mm

1861/1871/1881:

960 x 545 x 45 mm

Tragkraft obere und mittlere Ladefläche 80 kg.

### ESD - Tischwagen

#### 9400 | 9401 | 9402 | 9403

Böden aus elektrisch leitfähiger Holzwerkstoffplatte, bündig im Rahmen.

Tragkraft obere Ladefläche 200 kg.

	Bestell-Nr.	Tragkraft kg	Rad-Ø mm	Ladefläche L x B mm	Außenmaße L x B x H mm	Anzahl der Böden	Etagenhöhen mm	Eigengewicht kg	Preis Euro
ESD-Tischwagen	1840	300	125	850 x 500	980 x 509 x 1020	2	206, 827	29	386,-
	1841	300	125	1000 x 600	1130 x 609 x 1020	2	206, 827	38	422,-
	1850	300	125	850 x 500	980 x 509 x 1020	3	206, 517, 827	38	509,-
	1851	300	125	1000 x 600	1130 x 609 x 1020	3	206, 517, 827	53	567,-
	1860	300	125	850 x 500	980 x 509 x 1020	2	206, 826	28	389,-
	1861	300	125	1000 x 600	1130 x 609 x 1020	2	206, 826	35	439,-
	1870	300	125	850 x 500	980 x 509 x 1020	2	206, 826	29	421,-
	1871	300	125	1000 x 600	1130 x 609 x 1020	2	206, 826	37	485,-
	1880	300	125	850 x 500	980 x 509 x 1020	3	206, 514, 826	38	539,-
1881	300	125	1000 x 600	1130 x 609 x 1020	3	206, 514, 826	47	633,-	
ESD-Tischwagen	9400	500	160	850 x 500	1040 x 509 x 867	2	235, 867	37	457,-
	9401	600	200	1000 x 600	1190 x 609 x 908	2	276, 908	44	546,-
	9402	600	200	1000 x 700	1190 x 709 x 908	2	276, 908	49	571,-
	9403	600	200	1200 x 800	1390 x 809 x 908	2	276, 908	58	666,-



Zubehör S. 168-170



9100 | 9101



9200 | 9201



9301 | 9302 | 9303



9341 | 9342 | 9343

## ESD - Etagenwagen

Elektrisch leitfähige Ausführung (ESD = Electrostatic Discharge).

Stahlrohr und Profilstahl geschweißt, elektrisch leitfähig, pulverbeschichtet schiefergrau RAL 7015. Schraub- und Steckkonstruktion.

Böden aus elektrisch leitfähiger Holzwerkstoffplatte nach DIN 68765, hellgrau.

2 Lenk- und 2 Bockrollen, TPE-ESD-Bereifung (thermoplastisches Elastomer) elektrisch leitfähig. Naben mit Präzisions-Rillenkugellager. Feststeller an den Lenkrollen, gemäß EN 1757-3 (Sicherheit von Plattformwagen).

Tragkraft pro Einlegeboden 50 kg.

## Einlegeböden

Mehr- oder Minderpreis, inklusiv 1 Paar Auflegewinkeln

Größe mm	Bestell-Nr.	Euro
850 x 500	E9100ETAW	60,-
1000 x 600	E9101ETAW	86,-
1000 x 700	E9302ETAW	111,-
1200 x 800	E9303ETAW	148,-

## Drahtgitterwände

alle Etagenwagen sind auf Anfrage auch mit Drahtgitterwänden (wie bei Etagenwagen Seite 54) lieferbar.

- a) beide Stirnwände mit Drahtgitter 100 x 100 x 5 mm verkleidet.
- b) beide Stirnwände und eine Längswand mit Drahtgitter 100 x 100 x 5 mm verkleidet.

	Bestell-Nr.	Tragkraft kg	Rad-Ø mm	Ladefläche L x B mm	Außenmaße L x B x H mm	Anzahl der Böden	Etagenhöhen mm	Eigengewicht kg	Preis Euro
ESD-Etagenwagen	9100	500	160	850 x 500	1019 x 509 x 1111	3	235, 635, 1035	41	466,-
	9101	600	200	1000 x 600	1169 x 609 x 1152	3	276, 676, 1076	54	568,-
	9200	500	160	850 x 500	1019 x 509 x 1511	4	235, 635, 1035, 1435	47	542,-
	9201	600	200	1000 x 600	1169 x 609 x 1552	4	276, 676, 1076, 1476	62	674,-
	9301	600	200	1000 x 600	1169 x 609 x 1800	4	276, 676, 1076, 1476	66	678,-
	9302	600	200	1000 x 700	1169 x 709 x 1800	4	276, 676, 1076, 1476	73	771,-
	9303	600	200	1200 x 800	1369 x 809 x 1800	4	276, 676, 1076, 1476	106	923,-
	9341	600	200	1000 x 600	1169 x 609 x 1800	5	276, 576, 876, 1176, 1476	72	760,-
	9342	600	200	1000 x 700	1169 x 709 x 1800	5	276, 576, 876, 1176, 1476	84	884,-
	9343	600	200	1200 x 800	1369 x 809 x 1800	5	276, 576, 876, 1176, 1476	121	1.073,-



Zubehör S. 168-170





### ESD - Roller | ESD - Beistellwagen

Elektrisch leitfähige Ausführung  
(ESD = Electrostatic Discharge).

Stahlrohr und Profilstahl  
geschweißt, elektrisch leitfähig,  
pulverbeschichtet schiefergrau  
RAL 7015.

Böden aus elektrisch leitfähiger  
Holzwerkstoffplatte nach DIN  
68765, hellgrau.

TPE-ESD-Bereifung (ther-  
moplastisches Elastomer)  
elektrisch leitfähig. Naben mit  
Präzisions-Rillenkugellager.  
Feststeller an den Lenkrollen,  
**gemäß EN 1757-3 (Sicherheit  
von Plattformwagen).**

### ESD - Eurokastenroller

passend für Eurokästen  
600 x 400 mm, 4 Lenkrollen.  
2 mit Feststeller.

### 93580

Offene Winkelstahlkonstruktion.

### 93581

Winkelstahlkonstruktion mit  
Boden aus elektrisch leitfähiger  
Holzwerkstoffplatte, Rand  
7 mm hoch.

### 93540

Mit 2 Plattformen mit Böden  
aus elektrisch leitfähiger  
Holzwerkstoffplatte, Rand  
7 mm hoch. Lichter Etagenab-  
stand 400 mm.

Tragkraft obere Ladefläche  
100 kg.

### 935400

wie 93540, jedoch mit Rohr-  
schiebebügel.

### ESD - Beistellwagen

Stahlrohr- und Profilstahl-  
Konstruktion. 2 Lenk- und 2  
Bockrollen, Feststeller an den  
Lenkrollen.

Tragkraft obere und  
mittlere Ladefläche 50 kg.

### 92900 | 92910

Offener Rahmen ohne Platten.

### 92910 | 92911

Mit neigbaren Ladeflächen.  
Obere und mittlere Ladefläche  
nach beiden Seiten um 15° und  
30° neigbar, Arretierung mittels  
Federriegel.

### 92901 | 92911

Mit 3 elektrisch leitfähigen  
Holzwerkstoffplatten, Rand  
7 mm hoch.



93580



93581



93540



935400



92900



92901



92910



92911

	Bestell-Nr.	Tragkraft kg	Rad-Ø mm	Ladefläche L x B mm	Außenmaße L x B x H mm	Ladeflächenhöhen mm	Eigenge- wicht kg	Preis Euro
ESD-Euro- kastenroller	93580	250	125	605 x 405	610 x 415 x 209	182	9	136,-
	93581	250	125	605 x 405	610 x 415 x 209	201	12	189,-
	93540	250	125	605 x 405	676 x 415 x 639	201, 630	21	316,-
	935400	250	125	605 x 405	746 x 415 x 970	201, 630	22	343,-
ESD-Beistell- wagen	92900	200	125	605 x 405	821 x 455 x 1178	197, 652, 1152	23	316,-
	92901	200	125	605 x 405	821 x 455 x 1178	216, 671, 1171	33	465,-
	92910	200	125	605 x 405	821 x 455 x 1178	197, 652, 1152	26	379,-
	92911	200	125	605 x 405	821 x 455 x 1178	216, 671, 1171	36	528,-



9380



9381



9390



9391



9383



9384

## ESD - Eurokastenwagen

Elektrisch leitfähige Ausführung (ESD = Electrostatic Discharge).

Stahlrohr und Profilstahl geschweißt, elektrisch leitfähig, pulverbeschichtet schiefergrau RAL 7015. Schraubkonstruktion.

Böden aus elektrisch leitfähiger Holzwerkstoffplatte nach DIN 68765, hellgrau.

4 Lenkrollen mit TPE-ESD-Bereifung (thermoplastisches Elastomer) elektrisch leitfähig. Naben mit Präzisions-Rillenkugellager. 2 Stück mit Feststeller, gemäß EN 1757-3 (Sicherheit von Plattformwagen).

### 9380 | 9390

3 Etagenrahmen für je 1 bzw. 2 Eurokästen 600 x 400 mm, variabel einschraubbar, Raster 50 mm, Neigung bei schrägem Einbau 15° oder 30°.

Tragkraft pro Ladefläche 80 kg.

### 9381 | 9391

wie 9380/9390, jedoch mit 3 elektrisch leitfähigen Holzwerkstoffplatten, Rand 7 mm hoch.

### 9383

5 Etagenrahmen für je 3 Eurokästen 600 x 400 mm, variabel einschraubbar, Raster 100 mm. Neigung bei schrägem Einbau 15° oder 30°.

Tragkraft pro Ladefläche 80 kg.

### 9384

wie 9383, jedoch mit 5 elektrisch leitfähigen Holzwerkstoffplatten, Rand 7 mm hoch.

### 9381 | 9391 | 9384

Rand 7 mm hoch.

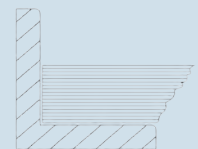

	Bestell-Nr.	Tragkraft kg	Rad-Ø mm	Ladefläche L x B mm	Außenmaße L x B x H mm	Ladeflächenhöhen mm	Eigengewicht kg	Preis Euro
ESD-Eurokastenwagen	9380	250	125	410 x 610	525 x 666 x 1101	238, 538, 838	31	379,-
	9381	250	125	410 x 610	525 x 666 x 1101	257, 557, 857	41	528,-
	9390	250	125	820 x 610	935 x 666 x 1101	238, 538, 838	38	399,-
	9391	250	125	820 x 610	935 x 666 x 1101	257, 557, 857	55	655,-
	9383	300	160	1240 x 610	1372 x 685 x 1686	298, 598, 898, 1198, 1498	73	687,-
	9384	300	160	1240 x 610	1372 x 685 x 1686	317, 617, 917, 1217, 1517	123	1.269,-



## BÜRO- | SERVIER- | EDELSTAHLWAGEN

Klares Design • Sehr handlich • Große Qualitäts-Lenkrollen, 2 davon mit Total-Feststellern • Bewährte Schraubkonstruktion, zerlegte Anlieferung im Karton • Leichte Selbstmontage • Büro-  
wagen aus Stahlrohr • Pulverbeschichtung lichtgrau RAL 7035 • Böden und Wände aus hellgrauen Holzwerkstoffplatten • Servier-  
wagen aus Stahlrohr • Pulverbeschichtet in weißaluminium RAL 9006 • Laminat-Tablets herausnehmbar oder feste Böden aus anthrazitgrauer Holzwerkstoffplatte • Optimal im Trocken-  
bereich einsetzbar • Edelstahlwagen aus CNS • Rostfrei und langlebig • tiefgezogene Böden mit Rand, schalldämmend unterfüttert • Optimal im Feucht- und Nassbereich einsetzbar







## Bürowagen

in verschraubter Stahlrohr-Konstruktion, pulverbeschichtet in lichtgrau RAL 7035. Böden und Wände Holzwerkstoffplatten hellgrau.

4 Lenkrollen, Räder mit TPE-Bereifung 125 x 32 mm, elastisch und leicht laufend, spurlos. Naben mit Gleitlager.

2 Lenkrollen mit Feststeller, gemäß der Europäischen Norm EN 1757-3 (Sicherheit von Plattformwagen).

Zerlegte Anlieferung, leichte Selbstmontage.

Tragkraft pro Etage 50 kg

**4871** mit Längswand (Rückwand).

**4872** mit Trennwand.

**4873** mit Trennwand und Längswand (Rückwand).

**4878** mit 2 Trennwänden und Längswand (Rückwand).

	Bestell-Nr.	Tragkraft kg	Rad-Ø mm	Ladefläche L x B mm	Außenmaße L x B x H mm	Etagenhöhen mm	Eigengewicht kg	Preis Euro
Bürowagen	4870	150	125	720 x 350	810 x 385 x 1100	260, 620, 980	22	284,-
	4871	150	125	720 x 350	810 x 385 x 1100	260, 620, 980	25	346,-
	4872	150	125	720 x 350	810 x 385 x 1100	260, 620, 980	23	314,-
	4873	150	125	720 x 350	810 x 385 x 1100	260, 620, 980	26	379,-
	4878	150	125	1080 x 350	1165 x 385 x 1100	260, 620, 980	34	487,-



### Bürowagen

in verschraubter Stahlrohr-Konstruktion, pulverbeschichtet in lichtgrau RAL 7035. Böden und Wände Holzwerkstoffplatten hellgrau.

4 Lenkrollen, Räder mit TPE-Bereifung 125 x 32 mm, elastisch und leicht laufend, spurlos. Naben mit Gleitlager.

2 Lenkrollen mit Feststeller, gemäß der Europäischen Norm EN 1757-3 (Sicherheit von Plattformwagen).

Zerlegte Anlieferung, leichte Selbstmontage.



4880



4882

### 4880 | 4882

Tragkraft pro Etage 50 kg.

### 4891

mit nach hinten geneigten Böden und Rückwand im rechten Winkel zum Boden. Neigung ca. 27 mm.

Tragkraft pro Etage 50 kg.

Mit Rückwand.



4891

	Bestell-Nr.	Tragkraft kg	Rad-Ø mm	Ladefläche L x B mm	Außenmaße L x B x H mm	Etagenhöhen mm	Eigengewicht kg	Preis Euro
Bürowagen	4880	150	125	800 x 500	900 x 535 x 925	260, 800	19	232,-
	4882	150	125	800 x 500	900 x 535 x 925	260, 530, 800	24	273,-
	4891	150	125	770 x 320	855 x 400 x 1218	246, 606, 966	31	382,-



5032



5033



5042



5043

## Servierwagen

### 5032 | 5033

in verschraubter Stahlrohr-Konstruktion, pulverbeschichtet in weißaluminium RAL 9006. Widerstandsfähige und pflegeleichte abnehmbare Tablett mit Rand, Größe 610 x 430 mm, aus Laminat mit rutschsicherer Oberfläche, Farbe granitgrau. 4 Lenkrollen, Räder mit TPE-Bereifung 125 x 32 mm, elastisch und leicht laufend, spurlos. Naben mit Gleitlager. 2 Lenkrollen mit Feststeller. Zerlegte Anlieferung, leichte Selbstmontage. Tragkraft pro Etage 30 kg.

### 5042 | 5043

wie 5032/5033, jedoch anstatt der abnehmbaren Tablett 2 bzw. 3 fest montierte Böden aus Melaminharz beschichteter Holzwerkstoffplatte in anthrazitgrau, Größe 665 x 450 mm, längsseitig mit Rand 3 mm hoch. Tragkraft pro Etage 50 kg.

## Räder mit Luftbereifung

150 x 30 mm, Reifen blaugrau „spurlos“.

Best.-Nr.	Mehrpreis
5099	166,- €

Erhöhung der Etagenhöhen +20 mm



Anwendungsbeispiel



	Bestell-Nr.	Tragkraft kg	Rad-Ø mm	Anzahl der Böden	Etagenabstand (licht) mm	Etagenhöhen mm	Ladefläche L x B mm	Außenmaße L x B x H mm	Eigen-gewicht kg	Preis Euro
Servier-wagen	5032	60	125	2	496	205, 730	610 x 430	880 x 480 x 940	14	284,-
	5033	90	125	3	321	205, 555, 900	610 x 430	880 x 480 x 1105	17	334,-
	5042	100	125	2	496	205, 730	665 x 450	880 x 480 x 940	17	248,-
	5043	150	125	3	321	205, 555, 900	665 x 450	880 x 480 x 1105	22	298,-





## Edelstahlwagen

Etagenwagen mit Rohrschiebe-  
bügel aus CNS (Chrom-Nickel-  
Stahl) und tiefgezogenen  
Böden CS (Chrom-Stahl) mit  
umlaufendem Rand, schall-  
dämmend unterfüttert. Kan-  
tenschutzecken und Abweiser-  
rollen. Rostfreie Rollen gemäß  
DIN 18867 Teil 8.

4 Lenkrollen mit TPE-Bereifung  
125 x 32 mm, elastisch und  
leicht laufend, spurlos. Naben  
mit Kugellager, 2 Lenkrollen  
mit Feststeller.

Zerlegte Anlieferung, leichte  
Selbstmontage.

Tragkraft pro Etage 80 kg.



5036



5038

## Räder mit Luftbereifung

150 x 30 mm, Reifen blaugrau  
„spurlos“.

Best.-Nr.	Mehrpreis
5098	166,- €

Erhöhung der Etagenhöhen  
+20 mm



5001 | 5011 | 5017



5005 | 5013 | 5019

	Bestell-Nr.	Tragkraft kg	Rad-Ø mm	Anzahl der Böden	Etagenabstand (licht) mm	Etagenhöhen mm	Ladefläche L x B mm	Außenmaße L x B x H mm	Eigen- gewicht kg	Preis Euro
Edelstahl- wagen	5036	120	125	2	585	230, 850	630 x 400	700 x 470 x 950	12	334,-
	5038	150	125	3	275	230, 540, 850	630 x 400	700 x 470 x 950	14,5	403,-
	5001	120	125	2	585	230, 850	800 x 500	870 x 570 x 950	15	297,-
	5011	120	125	2	585	230, 850	1000 x 500	1070 x 570 x 950	16	399,-
	5017	120	125	2	585	230, 850	1000 x 600	1070 x 670 x 950	17	412,-
	5005	150	125	3	275	230, 540, 850	800 x 500	870 x 570 x 950	17	363,-
	5013	150	125	3	275	230, 540, 850	1000 x 500	1070 x 570 x 950	19	469,-
	5019	150	125	3	275	230, 540, 850	1000 x 600	1070 x 670 x 950	22	485,-

# KASTENWAGEN

Für alles was sicher transportiert und aufbewahrt werden muss • Stabile Profilstahl-Schweißkonstruktion • Pulverbeschichtet RAL 5007 • Wahlweise offen oder mit Doppelflügeltüren • 2 Verschlusssysteme: zweckmäßiger Stangenverschluss abschließbar mittels Vorhängeschloss oder eleganter Treibriegelverschluss mit Schwenkhebel und Zylinderschloss • Einlegeböden aus tragfähigen, biegesteifen Sandwichplatten, Oberfläche Buchendekor, Kanten mit PVC-Umleimer • Bodenträger im Raster von 100 mm einschraubbar • Wände, Dach und Türen wahlweise in engmaschigem Drahtgitter, verzinktem Stahl- oder Aluminiumblech • 2 Lenk- und 2 Bockrollen, Räder mit TPE-Bereifung (thermoplastisches Elastomer), Naben mit Präzisions-Rillenkugellager • Höchster Komfort: Sehr geringer Anfahr-, Roll- und Schwenkwiderstand • Geräuscharmer Lauf auf ebenen Böden. Reifen nicht kreidend • TOTALSTOP-Zentralbremsssystem serienmäßig an den Lenkrollen • Sondermodell mit hochwertigem Rollladenverschluss aus Aluminium





## Kastenwagen

Stahlrohr und Profilstahl geschweißt, pulverbeschichtet brillantblau RAL 5007. Böden aus Holzwerkstoffplatte, Oberfläche Buchendekor.

2 Lenk- und 2 Bockrollen, TPE-Bereifung, Naben mit Rillenkugellager.

Feststeller an den Lenkrollen, gemäß der Europäischen Norm EN 1757-3 (Sicherheit von Plattformwagen).

## Drahtkastenwagen

2772 | 2773

mit Stahlrohr-Aufbau, Drahtgitter 50 x 50 x 4 mm eingeschweißt. Verschraubte Baukasten-Ausführung, pulverbeschichtet.

Nutzhöhe: 700 mm

Zerlegte Anlieferung.



2772 | 2773



2762 | 2763

## Drahtkastenwagen mit Deckel

2762 | 2763

in Winkelstahl-Konstruktion. Drahtgitter 50 x 50 x 4 mm eingeschweißt. Deckel 2-fach klappbar. Ringösen für Vorhängeschlösser.

Nutzhöhe: 806 mm



2872 | 2873



2852 | 2853

## Holzkastenwagen

2872 | 2873

Konstruktion wie 2772 | 2773, jedoch alle Wände aus Holzwerkstoffplatten, Oberfläche Buchendekor.

Zerlegte Anlieferung.

## Holzkastenwagen mit Deckel

2852 | 2853

Konstruktion wie 2762 | 2763, jedoch mit Wände und Deckel aus Holzwerkstoffplatten, Oberfläche Buchendekor.

Zubehör S. 168-170

	Bestell-Nr.	Tragkraft kg	Rad-Ø mm	Ladefläche L x B mm	Außenmaße L x B x H mm	Eigengewicht kg	Preis Euro
Drahtkastenwagen	2772	600	200	1000 x 700	1060 x 715 x 1069	51	464,-
	2773	600	200	1200 x 800	1260 x 815 x 1069	60	497,-
Drahtkastenwagen mit Deckel	2762	600	200	1000 x 700	1130 x 725 x 1113	70	644,-
	2763	600	200	1200 x 800	1330 x 825 x 1113	82	687,-
Holzkastenwagen	2872	600	200	1000 x 700	1060 x 715 x 1069	64	465,-
	2873	600	200	1200 x 800	1260 x 815 x 1069	76	541,-
Holzkastenwagen mit Deckel	2852	600	200	1000 x 700	1130 x 725 x 1113	90	674,-
	2853	600	200	1200 x 800	1330 x 825 x 1113	105	749,-

Unverbindliche Verkaufspreise exkl. MwSt.





2842 | 2843



2862 | 2863



2822 | 2823



2832 | 2833

### Kastenwagen

Stahlrohr und Profilstahl geschweißt, pulverbeschichtet brillantblau RAL 5007. Böden aus Stahlblech pulverbeschichtet bzw. verzinkt.

2 Lenk- und 2 Bockrollen, TPE-Bereifung, Naben mit Rillenkugellager. Feststeller an den Lenkrollen, gemäß der Europäischen Norm EN 1757-3 (Sicherheit von Plattformwagen).

### Blechkastenwagen

2842 | 2843

in Winkelstahl-Konstruktion, Wände aus gesicktem Stahlblech, eingeschweißt, pulverbeschichtet.

Nutzhöhe: 816 mm

### Blechkastenwagen mit Deckel

2862 | 2863

Konstruktion wie 2842 | 2843, jedoch mit einteiligem Deckel, Hochstellung durch Gasdruckfedern, Ringösen für Vorhängeschlösser.

### Blechkastenwagen

2822 | 2823

Konstruktion wie 2842/2843, jedoch Wände aus verzinktem Stahlblech, eingeklebt.

Nutzhöhe: 816 mm

### Blechkastenwagen mit Deckel

2832 | 2833

Konstruktion wie 2822 | 2823, jedoch mit einteiligem Deckel wie bei 2862 | 2863.

	Bestell-Nr.	Tragkraft kg	Rad-Ø mm	Ladefläche L x B mm	Außenmaße L x B x H mm	Eigengewicht kg	Preis Euro
<b>Blechkastenwagen</b>	2842	600	200	1000 x 700	1130 x 725 x 1069	83	569,-
	2843	600	200	1200 x 800	1330 x 825 x 1069	95	629,-
<b>Blechkastenwagen mit Deckel</b>	2862	600	200	1000 x 700	1150 x 730 x 1113	95	737,-
	2863	600	200	1200 x 800	1350 x 830 x 1113	114	792,-
<b>Blechkastenwagen</b>	2822	600	200	1000 x 700	1130 x 725 x 1069	69	553,-
	2823	600	200	1200 x 800	1330 x 825 x 1069	80	579,-
<b>Blechkastenwagen mit Deckel</b>	2832	600	200	1000 x 700	1150 x 730 x 1113	80	683,-
	2833	600	200	1200 x 800	1350 x 830 x 1113	93	735,-

Zubehör S. 168-170



## Kastenwagen

Kastenwagen in Winkelstahl-Konstruktion mit Rohrschiebegriff.

Stirnwände, 1 Längswand und Dach mit Drahtgitter 40 x 40 x 4 mm verkleidet, kplt. verschweißt, pulverbeschichtet. 1 fester und 4 lose Böden aus tragfähigen, biegesteifen Sandwichplatten, Oberfläche Buchendekor.

2 Lenk- und 2 Bockrollen, Räder mit TPE-Bereifung (thermoplastisches Elastomer), Naben mit Präzisions-Rillenkugellager.

TOTALSTOP- Zentralbremsystem serienmäßig an den Lenkrollen, **gemäß der Europäischen Norm EN 1757-3 (Sicherheit von Plattformwagen)**.

Höchster Komfort: Sehr geringer Anfahr-, Roll- und Schwenkwiderstand. Geräuscharmer Lauf auf ebenen Böden. Reifen nicht kreidend (spurlos).

Etagenhöhen:

292, 582, 882, 1182, 1482 mm

Etagenabstand licht: 280 mm

Einlegeböden variabel einsetzbar, im Raster von 100 mm.

Tragkraft pro Einlegeboden 90 kg

### 3392 | 3393

mit offener Längswand.

### 4392 | 4393 | 5392 | 5393

wie 3392 | 3393, jedoch mit Doppel-Flügel-tür aus Winkelstahl mit eingeschweißtem Drahtgitter an der offenen Längsseite.

## Engmaschiges Drahtgitter 40 x 40 x 4 mm

20 % mehr Draht als bei der marktüblichen Maschenweite 50 x 50 x 4 mm.

Dadurch deutlich mehr Stabilität und höhere Zugriffsicherheit.

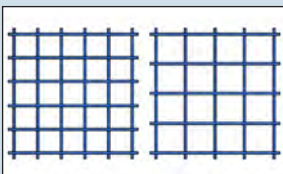

3392 | 3393



4392 | 4393 Stangenverschluss



5392 | 5393 Treibriegelverschluss



### Treibriegelverschluss

mit Schwenkebel und Zylinder-schloss.



### Stangenverschluss

abschließbar mittels Vorhänge-schloss. Einfache Handhabung, Schlösser jederzeit austauschbar. Verschluss steht nicht vor. Lieferung ohne Schlösser.



### TOTALSTOP - Das fetra-Zentralbremsssystem

Mit nur einem Fußtritt werden Raddrehung und Schwenkbewegung beider Lenkrollen blockiert. Das Bremspedal bleibt immer im Sichtfeld des Bedieners.

Serienmäßig an allen Produkten auf dieser Doppelseite.



	Bestell-Nr.	Tragkraft kg	Rad-Ø mm	Anzahl der Böden	Ladefläche L x B mm	Außenmaße L x B x H mm	Eigengewicht kg	inkl. 4 lose Böden	Zusatzböden	
								Preis Euro	Bestell-Nr.	Preis Euro
Kastenwagen	3392	750	200	5	1000 x 680	1170 x 700 x 1792	130	790,-	1325	59,-
	3393	750	200	5	1200 x 780	1370 x 800 x 1792	148	940,-	1926	82,-
	4392	750	200	5	1000 x 680	1170 x 740 x 1792	151	1.073,-	1325	59,-
	4393	750	200	5	1200 x 780	1370 x 840 x 1792	173	1.318,-	1926	82,-
	5392	750	200	5	1000 x 680	1170 x 745 x 1792	144	1.138,-	1325	59,-
	5393	750	200	5	1200 x 780	1370 x 845 x 1792	175	1.371,-	1926	82,-

Zubehör S. 168-170

Unverbindliche Verkaufspreise exkl. MwSt.





5492 | 5493 Stahlblech verzinkt



5592 | 5593 Alublech



5692 | 5693



5692 | 5693 geschlossen



5692 | 5693 geöffnet

## Kastenwagen

in Winkelstahl-Konstruktion mit Rohrschiebegriff, pulverbeschichtet. Stirnwände, Längswand, Flügeltür und Dach. Doppel-Flügeltür aus Winkelstahl mit Treibriegelverschluss, Schwenkhebel und eingebautem Zylinderschloss. 1 fester und 4 lose Böden. Böden aus tragfähigen, biegesteifen Sandwichplatten, Oberfläche Buchendekor.

2 Lenk- und 2 Bockrollen, Räder mit TPE-Bereifung (thermoplastisches Elastomer), Naben mit Präzisions-Rillenkugellager.

TOTALSTOP- Zentralbremsensystem serienmäßig an den Lenkrollen, gemäß der Europäischen Norm EN 1757-3 (Sicherheit von Plattformwagen).

Höchster Komfort: Sehr geringer Anfahr-, Roll- und Schwenkwiderstand. Geräuscharmer Lauf auf ebenen Böden. Reifen nicht kreidend (spurlos).

Etagenhöhen: 292, 582, 882, 1182, 1482 mm

Etagenabstand licht: 280 mm  
Einlegeböden variabel einsetzbar, im Raster von 100 mm.

Tragkraft pro Einlegeboden 90 kg

**5492 | 5493**  
mit verzinktem Stahlblech 1 mm stark verkleidet.

**5592 | 5593**  
wie 5492 | 5493, jedoch Stirnwände, Längswand, Flügeltür und Dach mit Alublech 1,5 mm stark verkleidet.

**5692 | 5693**  
Stirnwände, 1 Längswand, und Dach mit Alublech 1,5 mm stark verkleidet.

1 Längswand mit leichtgängigem Rolladenverschluss aus Alu-Hohlprofilen mit Griffmulden und Zylinderschloss. 1 fester und 4 lose Böden. Böden aus tragfähigen, biegesteifen Sandwichplatten, Oberfläche Buchendekor.

Etagenhöhen: 292, 582, 882, 1182, 1482 mm  
Etagenabstand licht: 280 mm



	Bestell-Nr.	Tragkraft kg	Rad-Ø mm	Anzahl der Böden	Ladefläche L x B mm	Außenmaße L x B x H mm	Eigengewicht kg	inkl. 4 lose Böden	Zusatzböden	
								Preis Euro	Bestell-Nr.	Preis Euro
Kastenwagen	5492	750	200	5	1000 x 680	1170 x 745 x 1792	159	1.258,-	1325	59,-
	5493	750	200	5	1200 x 780	1370 x 845 x 1792	196	1.462,-	1926	82,-
	5592	750	200	5	1000 x 680	1170 x 745 x 1792	138	1.406,-	1325	59,-
	5593	750	200	5	1200 x 780	1370 x 845 x 1792	170	1.531,-	1926	82,-
	5692	750	200	5	1000 x 650	1170 x 750 x 1792	137	2.181,-	1927	61,-
	5693	750	200	5	1200 x 750	1370 x 850 x 1792	169	2.619,-	1928	84,-

Zubehör S. 168-170



# KOMMISSIONIERWAGEN

Ein multifunktionales Baukastensystem mit dem fetra-Steck- und Schraubprinzip • Die Kommissionierwagen lassen sich vielfach verändern, austauschen und ergänzen • Profilstahl-/Stahlrohrkonstruktion • Stirnwände, Längswände und Etagenböden aus Drahtschweißgitter galvanisch glanzverzinkt • Etagenböden im Raster von 100 mm waagrecht oder geneigt einhängbar • Wahlweise mit oder ohne Abrollrand einhängbar • 4 Leichtlauf-Lenkrollen mit TPE-Bereifung (thermoplastisches Elastomer) auf Kunststoffelgen, Naben mit Rillenkugellager und Fadenschutz • Feststeller an 2 Lenkrollen • 4 Abweiserringe aus TPU (thermoplastisches Polyurethan) an den Lenkrollen • Vielfältiges Zubehör





28100



28101



28102



28200



28201



28202



28301



28302



## Kommissionierwagen Baukasten-System

Profilstahl-/Stahlrohr-Konstruktion, komplett galvanisch glanzverzinkt.

Stirnwände aus Stahlrohr mit eingeschweißtem Drahtschweißgitter, Maschenweite 100 x 50 mm, versteift durch 2 Längsstreben.

Boden im Grundrahmen mit eingeschweißtem Drahtschweißgitter, Maschenweite 120 x 30 mm.

2 Rohrschiebegriffe mit Softgrip an einer Stirnseite vertikal anschraubbar.

4 Leichtlauf-Lenkrollen mit TPE-Bereifung auf Kunststofffelgen, Naben mit Rillenkugellager. Feststeller an 2 Lenkrollen, gemäß der Europäischen Norm EN 1757-3 (Sicherheit von Plattformwagen).

4 Abweiserringe aus TPU (thermoplastisches Polyurethan) an den Lenkrollen.

28100 | 28101 | 28102  
1225 mm hoch.

28200 | 28201 | 28202  
1625 mm hoch.

28301 | 28302  
1825 mm hoch.

## Zubehör für Kommissionierwagen

- Schreibtafel
- Kennzeichnungstafel
- Flaschenhalter
- Scannerhalter
- Drahtgitterboden
- Spurrolle
- Deichsel und Kupplung
- Trittstufe
- Trenngitter für Drahtgitterböden
- Trenngitter für Fahrradrahmenböden
- Anschraubbare Rückwand
- Flügel- und Doppelflügeltür

	Bestell-Nr.	Tragkraft kg	Rad-Ø mm	Ladefläche L x B mm	Außenmaße L x B x H mm	Ladeflächenhöhe mm	Eigengewicht kg	Preis Euro
Kommissionierwagen	28100	200	125	650 x 510	891 x 590 x 1225	193	22	338,-
	28101	300	125	850 x 610	1091 x 690 x 1225	193	25	359,-
	28102	300	125	1250 x 610	1491 x 690 x 1225	193	28	380,-
	28200	200	125	650 x 510	891 x 590 x 1625	193	25	359,-
	28201	300	125	850 x 610	1091 x 690 x 1625	193	28	380,-
	28202	300	125	1250 x 610	1491 x 690 x 1625	193	31,5	399,-
	28301	300	125	850 x 610	1091 x 690 x 1825	193	30	391,-
	28302	300	125	1250 x 610	1491 x 690 x 1825	193	33	412,-

Zubehör S. 78-79



### Schreibtafel

Stahlblech pulverbeschichtet RAL 7035.

In Stirnwand einhängbar. Mit Papierklammer. Neigung mittels Stützbügel einstellbar.

Nutzfläche: H x B 352 x 335 mm



Schreibtafel

### Kennzeichnungstafel

Stahlblech mattschwarz pulverbeschichtet, mit Kreide beschreibbar. In Stirnwand einhängbar. Mit Papierklammer.

Nutzfläche: H x B 210 x 330 mm



Kennzeichnungstafel

### Flaschenhalter

Aus Kunststoff mit Stahlhalterung. Stabil und flexibel.

Passend für alle handelsüblichen Getränkeflaschen und -dosen von 0,33 bis 1,5 l Inhalt.



Flaschenhalter

### Scannerhalter

Stahlblech pulverbeschichtet RAL 7035.

Mit variablen Anschraubpunkten an der Rückseite und den Seiten. Rohrstrebe vielfach gelocht, mit einer Klemmschelle zur Befestigung der Scannertasche beliebig positionierbar.

Scanneraufnahme B x T x H: 120 x 87 x 150 mm

Vordere Öffnung: 40 mm breit.

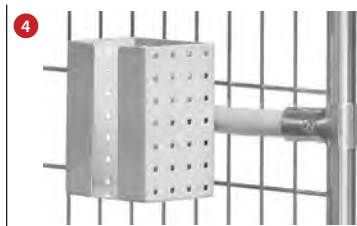

Scannerhalter

### Spurrolle

Ein 5. TPE-Rad 125 mm Ø an einem federbeaufschlagten Profilstahlarm als Führungsrolle für guten Geradeauslauf.

Drehen auf der Stelle ist trotzdem möglich.



Spurrolle

### Trittstufen

3 Stufen, oberste 600 mm hoch, Greifhöhe ca. 2.800 mm. Stahlrohrholme, Trittstufen aus rutschfesten Holzplatten.

Die Trittstufen stehen bei Belastung fest auf dem Boden, wodurch der Wagen sicher blockiert wird. Eine Rastsperr verhindert das Ankippen des Wagens.

Die Trittstufen lassen sich mittels einer Gasdruckfeder leicht anklappen.

Mit den Trittstufen werden weiter vorstehende Rohrschiebegriffe zum Festhalten und Anlehnen mitgeliefert. Die Gesamtlänge erhöht sich um 100 mm.

Nicht mit Deichsel und Kupplung kombinierbar.



Drahtgitterboden



Trenngitter für Drahtgitterboden



Trenngitter für Fahrradrahmenboden



Trittstufen angeklappt



Trittstufen ausgeklappt



Deichsel und Kupplung







11



Rückwand

### Drahtgitterboden

Etagenboden aus Drahtgitter 120 x 30 mm, galvanisch glanzverzinkt.

An einer Längsseite 23 mm nach oben, an der anderen 23 mm unten abgekantet.

Im Raster von 100 mm waagrecht oder geneigt einhängbar.

Tragkraft pro Boden 40 bzw. 80 kg

### Trenngitter für Drahtgitterboden

Als Fächteiler für Drahtgitterböden. Mit angeschweißten Klemmlaschen.

Drahtschweißgitter galvanisch glanzverzinkt.

Größe: B x H 506/606 x 95 mm  
Maschenweite: 25 mm

### Trenngitter für Fahrradrahmenboden

Als Fächteiler für Fahrradrahmenböden. Mit angeschweißten Klemmlaschen.

Drahtschweißgitter galvanisch glanzverzinkt.

Größe: B x H 506/606 x 95 mm  
Maschenweite: 25 mm

12



Flügeltür

13



Doppelflügeltür

### Deichsel und Kupplung

Zum Fahren mit max. 3 Kommissionierwagen im Verbund.

Anstelle der 2 Lenkrollen ohne Feststeller werden 2 Bockrollen verbaut.

Deichsel stellt sich mittels Gasdruckfeder selbsttätig in senkrechte Ruheposition.

Stabiler profilierter Kupplungsbolzen an der gegenüberliegenden Stirnseite. Verbinden durch Fußbetätigung möglich.

Maximale Zuggeschwindigkeit 6 km/h.

Nicht mit Trittstufen kombinierbar.

### Rückwand

Als Längswand anschraubbar.

Drahtschweißgitter galvanisch glanzverzinkt, Maschenweite 100 x 50 mm.

### Flügel- und Doppel-Flügeltür

Drahtgitter galvanisch glanzverzinkt, Maschenweite 100 x 50 mm. Scharniere anschraubbar. Türflügel um 180° an den Wagenkorpus anklappbar. Je 2 Drahtbügelverschlüsse, abschließbar mittels Vorhängeschloss (nicht im Lieferumfang).

Abb.	Bezeichnung		für Ladefläche L x B mm	Bestell-Nr.	Preis Euro
1	Schreibtafel		-	28ST3	41,-
2	Kennzeichnungstafel		-	28KT3	27,-
3	Flaschenhalter		-	28FH	13,-
4	Scannerhalter		-	1392	53,-
5	Spurrolle Ø 125 mm		650 x 510	28SP0	52,-
			850 x 610	28SP1	53,-
			1250 x 610	28SP2	56,-
6	Drahtgitterboden	40 kg Tragkraft	650 x 510	28DG0	44,-
		80 kg Tragkraft	850 x 610	28DG1	53,-
		80 kg Tragkraft	1250 x 610	28DG2	73,-

Abb.	Bezeichnung	Ladeflächenbreite 510 mm		Ladeflächenbreite 610 mm	
		Bestell-Nr.	Preis Euro	Bestell-Nr.	Preis Euro
7	Trittstufen	28TS5	233,-	28TS6	236,-
8	Trenngitter für Drahtgitterboden	28TG5B	16,-	28TG6B	18,-
9	Trenngitter für Fahrradrahmenboden	28TG5F	16,-	28TG6F	18,-
10	Deichsel und Kupplung	28DK5	117,-	28DK6	121,-

Abb.	Bezeichnung	für Ladefläche L x B mm	Höhe 1225 mm		Höhe 1625 mm		Höhe 1825 mm	
			Bestell-Nr.	Preis Euro	Bestell-Nr.	Preis Euro	Bestell-Nr.	Preis Euro
11	Rückwand	650 x 510	28RW10	32,-	28RW20	40,-	-	-
		850 x 610	28RW11	41,-	28RW21	49,-	28RW31	53,-
		1250 x 610	28RW12	58,-	28RW22	64,-	28RW32	67,-
12	Flügeltür	650 x 510	28FT10	135,-	28FT20	155,-	-	-
		850 x 610	28FT11	143,-	28FT21	165,-	28FT31	175,-
13	Doppelflügeltür	1250 x 610	28FT12	281,-	28FT22	295,-	28FT32	316,-



### Kommissionierwagen mit Trittstufen

Stahlrohr und Profilstahl geschweißt, pulverbeschichtet. Böden aus Holzwerkstoffplatte, im Winkelstahlrahmen liegend, Rand 12 mm hoch.

2 Lenk- und 2 Bockrollen, TPE-Bereifung. Naben mit Rillenkugellager.

Feststeller an den Lenkrollen, gemäß EN 1757-3.

Tragkraft obere und mittlere Ladefläche 80 kg.

An den Stirnseiten Trittstufen aus Holz, die sich unbelastet selbsttätig anheben und belastet sicher auf dem Boden stehen, wodurch der Wagen automatisch blockiert wird. Sicherheitsbügel zum Festhalten und Anlehnen. Trittstufen in Ruhestellung anklappbar.



2105



2106

### 2105 | 2106

Bei ausgeklappten Trittstufen nimmt die Gesamtlänge um 185 mm zu.

### 2107 | 2108

Bei ausgeklappten Trittstufen nimmt die Gesamtlänge um 430 mm zu.



2107



2108

### Zubehör

#### Scannerhalter 1392

Stahlblech pulverbeschichtet RAL 7035.

Mit variablen Anschraubpunkten an der Rückseite und den Seiten. Rohrstrebe vielfach gelocht, mit einer Klemmschelle zur Befestigung der Scannertasche beliebig positionierbar.

Scanneraufnahme B x T x H: 120 x 87 x 150 mm

Vordere Öffnung: 40 mm breit.



Scannerhalter 1392

beliebig positionierbar.  
Siehe Seite 170.



#### Trittstufen angeklappt

Bestell-Nr.	Tragkraft kg	Rad-Ø mm	Ladefläche L x B mm	Außenmaße L x B x H mm	Anzahl Böden	Tritthöhe mm	Stufenabstand mm	Etagenhöhen mm	Eigengewicht kg	Preis Euro
2105	250	125	1000 x 600	1322 x 611 x 1155	2	504	252	200, 820	45	548,-
2106	250	125	1000 x 600	1322 x 611 x 1155	3	504	252	200, 510, 820	57	632,-
2107	250	125	1000 x 600	1322 x 611 x 1880	3	928	232	200, 825, 1445	64	760,-
2108	250	125	1000 x 600	1322 x 611 x 1880	4	928	232	200, 680, 1155, 1630	77	834,-
1392	-	-	-	-	-	-	-	-	1	53,-

# EUROKASTENWAGEN

Ein vielseitiges Programm von Rollern und Wagen für Euronorm-Kunststoffkästen und Sichtlagerkästen • Zum Transport von Eurokästen oder als Beistellwagen für Kleinteile in Produktion und Montage bestens geeignet • Baukastensystem in Stahlrohr- und Profilstahl-Konstruktion • Pulverbeschichtet brillantblau RAL 5007 • Lenk- und Bockrollen, Räder mit TPE-Bereifung, Naben mit Rillenkugellager • Feststeller an den Lenkrollen





**Eurokastenroller**

passend für Eurokästen 600 x 400 mm, pulverbeschichtet brillantblau RAL 5007. 4 Lenkrollen mit TPE-Bereifung, Naben mit Rillenkugellager. 2 Stück mit Feststeller, gemäß der Europäischen Norm EN 1757-3 (Sicherheit von Plattformwagen).

**13580 | 13680**

Offene Winkelstahlkonstruktion.

**13585**

Stahlblechwanne dicht verschweißt. Rand 22 mm hoch. Besonders geeignet für den Transport von durchbrochenen Kästen mit öligen oder feuchten Teilen. Es tropft nichts auf den Boden.

**13581**

Winkelstahlkonstruktion mit Boden aus Holzwerkstoffplatte, Rand 15 mm hoch.

**13582**

Winkelstahlkonstruktion mit Boden aus Holzwerkstoffplatte, bündig mit Rahmen.

**13590**

Kastenroller aus Kunststoff (ABS 1. Wahl). Farbe blau. 4 Lenkrollen, 2 mit Feststeller, Räder Polyamid, Naben mit Gleitlagerung. Zerlegte Anlieferung.

**13587**

Offene Winkelstahlkonstruktion mit Rohrschiebebügel. Die Stirnseite des Rahmens gegenüber dem Schiebebügel ist offen (ohne Kante), wodurch Kästen auf- und abgezogen werden können.

**Eurokastenroller mit Schiebebügel**

Best.-Nr. ohne Bügel	Best.-Nr. mit Bügel	Preis Euro
13580	= 135800	115,-
13581	= 135810	127,-
13582	= 135820	133,-

**Einhängedeichsel 13560**

Einhängedeichsel für 13580 | 13581 | 13585 | 13680.

Best.-Nr.	Preis Euro
13560	27,-

**Eurokästen Seite 91**

**Zubehör S. 169-170**



13580 | 13680



13585



13581



13582



13590



13587



135810



13560

	Bestell-Nr.	Tragkraft kg	Rad-Ø mm	Ladefläche L x B mm	Ladeflächenhöhe mm	Ausführung	Eigengewicht kg	Preis Euro
Eurokastenroller	13580	250	125	605 x 405	182	offene Rahmen	7	84,-
	13680	250	125	810 x 610	182	offene Rahmen	10	115,-
	13585	250	125	605 x 405	182	Blechplattform	13	92,-
	13581	250	125	605 x 405	194	mit Bodenplatte	9	96,-
	13582	250	125	605 x 405	209	mit Bodenplatte	9	103,-
	13590	250	100	605 x 405	145	offene Rahmen	4	68,-
	13587	250	125	605 x 405	182	offene Rahmen	10	107,-

Blau hinterlegte Bestellnummer = Schnelllieferung (Details siehe Seite 4)

Unverbindliche Verkaufspreise exkl. MwSt.



13540

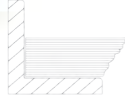

13550



135400



135500



135600



135610

## Eurokastenroller

passend für Eurokästen 600 x 400 mm, pulverbeschichtet brillantblau RAL 5007. 4 Lenkrollen mit TPE-Bereifung, Naben mit Rillenkugellager. 2 Stück mit Feststeller, gemäß der Europäischen Norm EN 1757-3 (Sicherheit von Plattformwagen).

Zerlegte Anlieferung.

### 13540

Etagenroller mit 2 Plattformen. Beide Rahmen mit Böden aus Holzwerkstoffplatte, Rand 15 mm hoch. Lichter Etagenabstand 400 mm, Gesamthöhe 639 mm.

Tragkraft obere Ladefläche 100 kg

### 13550

wie 13540, jedoch Böden bündig mit Oberkante Rahmen.

Tragkraft obere Ladefläche 100 kg

### 135400

wie 13540, jedoch mit Rohrschiebebügel, Gesamthöhe 970 mm.

Tragkraft obere Ladefläche 100 kg

### 135500

wie 13550, jedoch mit Rohrschiebebügel, Gesamthöhe 970 mm.

Tragkraft obere Ladefläche 100 kg

### 135600

Etagen-Roller mit 2 Rahmen zur Aufnahme von Eurokästen. Lichter Etagenabstand 500 mm, Gesamthöhe 970 mm.

Tragkraft obere Ladefläche 80 kg

### 135610

wie 135600, jedoch mit Böden aus Holzwerkstoffplatte in den Rahmen, Rand 15 mm hoch.

Tragkraft obere Ladefläche 80 kg

	Bestell-Nr.	Tragkraft kg	Rad-Ø mm	Ladefläche L x B mm	Ladeflächenhöhen mm	Ausführung	Eigengewicht kg	Preis Euro
Eurokastenroller	13540	250	125	605 x 405	194, 623	mit Bodenplatten	17	192,-
	13550	250	125	605 x 405	209, 638	mit Bodenplatten	18	205,-
	135400	250	125	605 x 405	194, 623	mit Bodenplatten	18	220,-
	135500	250	125	605 x 405	209, 638	mit Bodenplatten	20	230,-
	135600	250	125	605 x 405	182, 712	offene Rahmen	14	167,-
	135610	250	125	605 x 405	194, 724	mit Bodenplatten	18	195,-



## Eurokasten-Wagen Baukasten-System

Stahlrohr- und Profilstahl-Konstruktion, pulverbeschichtet. Schraubkonstruktion.

4 Lenkrollen mit TPE-Bereifung, Naben mit Rillenkugellager. 2 Stück mit Feststeller, gemäß der Europäischen Norm EN 1757-3 (Sicherheit von Plattformwagen).

Etagenrahmen variabel einschraubbar, Raster 50 mm, Neigung bei schrägem Einbau 15° oder 30°.

Tragkraft pro Ladefläche 80 kg.

### 2380 | 2390

3 Etagenrahmen passend für je 1 bzw. 2 Eurokästen 600 x 400 mm.

Lieferung ohne Kästen.

### 2381 | 2391

mit 3 Holzwerkstoffplatten, Rand 13 mm hoch.

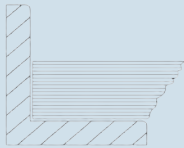

### 2382 | 2392

offener Rahmen mit 3 bzw. 6 Eurokästen 600 x 400 x 145 mm.



2380



2390



2381



2391



2382



2392

## Eurokästen Seite 91

### Zubehör S. 168-170

keine größeren Rad-Ø möglich

	Bestell-Nr.	Tragkraft kg	Rad-Ø mm	Ladefläche L x B mm	Außenmaße L x B x H mm	Ausführung	Ladeflächenhöhen mm	Eigengewicht kg	Preis Euro
Eurokasten-Wagen	2380	250	125	410 x 610	525 x 666 x 1101	offene Rahmen	238, 538, 838	31	288,-
	2390	250	125	820 x 610	935 x 666 x 1101	offene Rahmen	238, 538, 838	37	334,-
	2381	250	125	410 x 610	525 x 666 x 1101	mit Bodenplatten	251, 551, 851	39	316,-
	2391	250	125	820 x 610	935 x 666 x 1101	mit Bodenplatten	251, 551, 851	52	395,-
	2382	250	125	410 x 610	525 x 666 x 1101	mit Kästen	238, 538, 838	36	334,-
	2392	250	125	820 x 610	935 x 666 x 1101	mit Kästen	238, 538, 838	57	429,-





1370



1371



1372

**Eurokasten-Wagen  
Baukasten-System**

Stahlrohr- und Profilstahlgeschweißt, pulverbeschichtet brillantblau RAL 5007, Schraubkonstruktion.

4 Lenkrollen mit TPE-Bereifung Naben mit Rillenkugellager. 2 Stück mit Feststeller, gemäß der Europäischen Norm EN 1757-3 (Sicherheit von Plattformwagen).

Variabel einschraubbare Etagen, Raster 100 mm, Neigung bei schrägem Einbau 15° oder 30°.

Tragkraft pro Ladefläche 80 kg.

**1370**

5 Etagenrahmen passend für je 2 Eurokästen 600 x 400 mm.

Lieferung ohne Kästen.

**1371**

mit 5 Holzwerkstoffplatten, Rand 13 mm hoch.

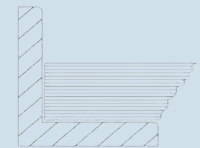

**1372**

mit 10 Eurokästen 600 x 400 x 145 mm.

	Bestell-Nr.	Tragkraft kg	Rad-Ø mm	Ladefläche L x B mm	Außenmaße L x B x H mm	Ausführung	Ladeflächenhöhen mm	Eigengewicht kg	Preis Euro
Eurokasten-Wagen	1370	300	160	820 x 610	935 x 666 x 1686	offene Rahmen	311, 611, 911, 1211, 1511	59	529,-
	1371	300	160	820 x 610	935 x 666 x 1686	mit Bodenplatten	311, 611, 911, 1211, 1511	84	629,-
	1372	300	160	820 x 610	935 x 666 x 1686	mit Kästen	311, 611, 911, 1211, 1511	68	699,-

**Eurokästen Seite 91**

**Zubehör S. 168-170**

keine größeren Rad-Ø möglich



## Eurokasten-Wagen Baukasten-System

Stahlrohr- und Profilstahl-  
geschweißt, pulverbeschichtet  
brillantblau RAL 5007, Schraub-  
konstruktion.

4 Lenkrollen mit TPE-Bereifung  
Naben mit Rillenkugellager. 2  
Stück mit Feststeller, gemäß  
der Europäischen Norm EN  
1757-3 (Sicherheit von Platt-  
formwagen).

Variabel einschraubbare  
Etagen, Raster 100 mm,  
Neigung bei schrägem Einbau  
15° oder 30°.

Tragkraft pro Ladefläche  
80 kg.

### 1383

5 Etagenrahmen passend für  
je 3 Eurokästen 600 x 400 mm.  
Lieferung ohne Kästen.



1383



1384

### 1384

mit 5 Holzwerkstoffplatten,  
Rand 13 mm hoch.

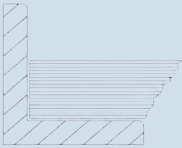

### 1398

mit Kunststoffkästen  
3 Stück 600 x 400 x 145 mm  
6 Stück 600 x 400 x 170 mm  
6 Stück 600 x 400 x 220 mm.



1398



1399

### 1399

mit 15 Kunststoffkästen  
600 x 400 x 145 mm.

Eurokästen Seite 91

Zubehör S. 168-170

	Bestell-Nr.	Tragkraft kg	Rad-Ø mm	Ladefläche L x B mm	Außenmaße L x B x H mm	Ausführung	Ladeflächenhöhen mm	Eigengewicht kg	Preis Euro
Eurokasten-Wagen	1383	300	160	1240 x 610	1372 x 685 x 1686	offene Rahmen	298, 598, 898, 1198, 1498	70	555,-
	1384	300	160	1240 x 610	1372 x 685 x 1686	mit Bodenplatten	311, 611, 911, 1211, 1511	109	715,-
	1398	300	160	1240 x 610	1372 x 685 x 1686	mit Kästen	298, 598, 898, 1198, 1498	97	845,-
	1399	300	160	1240 x 610	1372 x 685 x 1686	mit Kästen	298, 598, 898, 1198, 1498	96	799,-

Unverbindliche Verkaufspreise exkl. MwSt.



32900



32910



32901



32911



32902



32912

## Beistellwagen Baukasten-System

Stahlrohr- und Profilstahl-Konstruktion, pulverbeschichtet, brillantblau RAL 5007.

2 Lenk- und 2 Bockrollen, TPE-Bereifung 125 x 32 mm, Naben mit Rillenkugellager.

Feststeller an den Lenkrollen, gemäß der Europäischen Norm EN 1757-3 (Sicherheit von Plattformwagen).

Tragkraft obere und mittlere Ladefläche 50 kg.

### 32900 | 32910

Offene Rahmen ohne Platte.

Ladeflächenhöhen: 197, 652, 1152 mm

### 32901 | 32911

Mit 3 Holzwerkstoffplatten, Rand 13 mm hoch.

Ladeflächenhöhen: 209, 664, 1164 mm

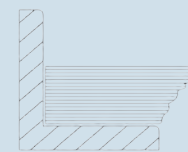

### 32902 | 32912

Mit 3 Kunststoffkästen  
1 St. 600 x 400 x 145 mm  
2 St. 600 x 400 x 220 mm

Ladeflächenhöhen: 197, 652, 1152 mm

### 32910 | 32911 | 32912

Beistellwagen mit neigbaren Ladeflächen. Obere und mittlere Ladefläche nach beiden Seiten um 15° und 30° neigbar, Arretierung mittels Federriegel.

	Bestell-Nr.	Tragkraft kg	Rad-Ø mm	Ladefläche L x B mm	Außenmaße L x B x H mm	Ausführung	Eigengewicht kg	Preis Euro
Beistellwagen	32900	200	125	605 x 405	821 x 450 x 1178	offene Rahmen	21	239,-
	32910	200	125	605 x 405	821 x 450 x 1178	offene Rahmen	23	296,-
	32901	200	125	605 x 405	821 x 455 x 1178	mit Bodenplatten	30	269,-
	32911	200	125	605 x 405	821 x 455 x 1178	mit Bodenplatten	32	325,-
	32902	200	125	605 x 405	821 x 455 x 1282	mit Kästen	27	297,-
	32912	200	125	605 x 405	821 x 455 x 1282	mit Kästen	29	356,-





## Beistellwagen Baukasten-System

Stahlrohr- und Profilstahl-  
geschweißt, pulverbeschichtet  
brillantblau RAL 5007, Schraub-  
konstruktion.

4 Lenkrollen mit TPE-Bereifung,  
Naben mit Rillenkugellager.

2 Stück mit Feststeller, gemäß  
der Europäischen Norm EN  
1757-3 (Sicherheit von Platt-  
formwagen).

Zerlegte Anlieferung.

Ladeflächenhöhen:

285, 540, 795, 1050 mm

Tragkraft pro Ladefläche 60 kg.

### 32920

4 Etagen mit Holzwerkstoff-  
platten, Rand 10 mm hoch.

### 32921

Ausführung wie 32920,  
jedoch mit zusätzlich

4 Stück Sichtlagerkästen 1786,  
Größe L x B x H  
500/450 x 310 x 200 mm.

### 32930

4 Etagen mit Holzwerkstoff-  
platten, Rand 10 mm hoch.

### 32931

Ausführung wie 32930,  
jedoch mit zusätzlich

8 Stück Sichtlagerkästen 1786,  
Größe L x B x H  
500/450 x 310 x 200 mm.



32920



32921



32930



32931

	Bestell-Nr.	Tragkraft kg	Rad-Ø mm	Ladefläche L x B mm	Außenmaße L x B x H mm	Ausführung	Eigenge- wicht kg	Preis Euro
Beistellwagen	32920	250	125	320 x 470	430 x 513 x 1130	mit Bodenplatten	23	268,-
	32921	250	125	320 x 470	430 x 513 x 1250	mit Kästen	28	357,-
	32930	250	125	630 x 470	740 x 513 x 1130	mit Bodenplatten	31	290,-
	32931	250	125	630 x 470	740 x 513 x 1250	mit Kästen	42	468,-



32940



32941

## Beistellwagen Baukasten-System

Stahlrohr- und Profilstahlgeschweißt, pulverbeschichtet brillantblau RAL 5007, Schraubkonstruktion.

4 Lenkrollen mit TPE-Bereifung, Naben mit Rillenkugellager.

2 Stück mit Feststeller, gemäß der Europäischen Norm EN 1757-3 (Sicherheit von Plattformwagen).

Zerlegte Anlieferung.

Ladeflächenhöhen:  
285, 540, 795, 1050 mm

Tragkraft pro Ladefläche 60 kg.

### 32940

4 Etagen mit Holzwerkstoffplatten, Rand 10 mm hoch.

### 32941

Ausführung wie 32940, jedoch mit zusätzlich 12 Stück Sichtlagerkästen 1786, Größe L x B x H 500/450 x 310 x 200 mm.

### 32950

4 Etagen mit Holzwerkstoffplatten, Rand 10 mm hoch.

### 32951

Ausführung wie 32950, jedoch mit zusätzlich 16 Stück Sichtlagerkästen 1786, Größe L x B x H 500/450 x 312 x 200 mm.



32950



32951

	Bestell-Nr.	Tragkraft kg	Rad-Ø mm	Ladefläche L x B mm	Außenmaße L x B x H mm	Ausführung	Eigengewicht kg	Preis Euro
Beistellwagen	32940	250	125	940 x 470	1050 x 513 x 1130	mit Bodenplatten	41	312,-
	32941	250	125	940 x 470	1050 x 513 x 1250	mit Kästen	57	578,-
	32950	250	125	1250 x 470	1360 x 513 x 1130	mit Bodenplatten	49	327,-
	32951	250	125	1250 x 470	1360 x 513 x 1250	mit Kästen	70	681,-

## Montagewagen Baukasten-System

Stahlrohr- und Profilstahlgeschweißt, pulverbeschichtet brillantblau RAL 5007, Schraubkonstruktion.

4 Lenkrollen mit TPE-Bereifung, 125 x 32 mm, Naben mit Rillenkugellager.

2 Stück mit Feststeller, gemäß der Europäischen Norm EN 1757-3 (Sicherheit von Plattformwagen).

Variabel einschraubbare Etagen, Stahlrahmen mit eingeleger Holzwerkstoffplatte, Oberfläche Buchendekor, Rand 12 mm hoch. Einschraubraaster 100 mm, Neigung stufenlos einstellbar von 0° bis 35°, sichere Arretierung mittels Griffschrauben.

Tragkraft pro Ladefläche 60 kg.

Deutsches Patent  
10 2005 062 391

### 2881 | 2883

Einseitige Ausführung, 3 Etagen mit Holzwerkstoffplatten, Rand 12 mm hoch.

### 2882

Ausführung wie 2881, jedoch mit zusätzlich 12 Stück Sichtlagerkästen Größe L x B x H 230/200 x 147 x 132 mm und 4 Stück 350/300 x 210 x 145 mm.

### 2884

Ausführung wie 2883, jedoch mit zusätzlich 12 Stück Eurokästen Größe L x B x H 400 x 300 x 145 mm.

### 2891

Zweiseitige Ausführung, 4 zweiteilige Etagen mit Holzwerkstoffplatten, Rand 12 mm hoch.

### 2892

Ausführung wie 2891, jedoch mit zusätzlich 16 Stück Sichtlagerkästen Größe L x B x H 230/200 x 147 x 132 mm, 24 Stück 350/300 x 210 x 145 mm und 12 Stück 350/300 x 210 x 200 mm.

## Zusatzböden

Zusätzliche Etage für	Best.-Nr.	Preis Euro
2881   2882	2888	59,-
2883   2884	2899	75,-
2891   2892	2898	73,-

## Euro- und Sichtlagerkästen Seite 91



2881



2882



2883



2884



2891



2892

Bestell-Nr.	Tragkraft kg	Ladefläche L x B mm	Außenmaße L x B x H mm	Ausführung	Anzahl Etagen	Ladeflächenhöhen mm	Eigengewicht kg	Preis Euro
2881	250	900 x 315	1050 x 362 x 1205	mit Bodenplatten	3	370, 670, 970	32	331,-
2882	250	900 x 315	1050 x 362 x 1205	mit Kästen	3	370, 670, 970	39	485,-
2883	250	1240 x 415	1355 x 477 x 1197	mit Bodenplatten	3	370, 670, 970	46	376,-
2884	250	1240 x 415	1355 x 477 x 1197	mit Kästen	3	370, 670, 970	58	537,-
2891	300	1280 x 2 x 315	1420 x 740 x 1530	mit Bodenplatten	4	370, 670, 970, 1270	95	696,-
2892	300	1280 x 2 x 315	1420 x 740 x 1530	mit Kästen	4	370, 670, 970, 1270	122	1.163,-





1781



1782



1783



1784



1786



1309



1335



1330



1336



1339



1308



1337 Eurokasten



1315 | 1338

## Sichtlagerkästen

### 1781-1786

aus robustem schlagfestem Kunststoff, glattwandig und dadurch leicht zu reinigen. Farbe grau.

## Eurokästen

### 1308-1339

in Euro-Normabmessungen aus hochwertigem, schlagfestem Kunststoff, vorwiegend Polyethylen (PE) und Polypropylen (PP), hergestellt. Diese Materialien sind resistent gegen alle gebräuchlichen Laugen und Säuren, geruchs- und geschmacksneutral, physiologisch völlig unbedenklich und bleiben bei Temperaturen zwischen - 40° und + 100° formstabil und materialbeständig. Farbe grau.

## Deckel für Eurokästen

### 1315 | 1338

Scharnierdeckel mit 2 Schnappverschlüssen, verplombbar.

	Bestell-Nr.	Außenmaße L x B x H mm	Innenmaße L x B x H mm	Inhalt Liter	Tragkraft kg	Eigengewicht kg	Preis Euro
<b>Sichtlagerkästen</b>	1781	170/145 x 102 x 78	-	-	1	0,1	5,60
	1782	230/200 x 147 x 132	-	-	3,2	0,3	9,00
	1783	350/300 x 210 x 145	-	-	8	0,6	15,70
	1784	350/300 x 210 x 200	-	-	10,5	0,7	16,80
	1786	500/450 x 310 x 200	-	-	24,5	1,4	24,60
<b>Eurokästen</b>	1309	400 x 300 x 145	366 x 264 x 130	12	15	1,0	13,40
	1335	600 x 400 x 145	558 x 358 x 142	28	20	1,8	19,00
	1330	600 x 400 x 170	558 x 358 x 165	33	20	2,1	21,30
	1336	600 x 400 x 220	558 x 358 x 216	43	20	2,3	22,40
	1339	600 x 400 x 280	558 x 358 x 275	55	20	2,5	30,00
	1308	600 x 400 x 325	558 x 358 x 320	64	20	3,0	31,00
	1337	600 x 400 x 425	570 x 370 x 422	89	20	4,3	36,00
<b>Deckel</b>	1315	400 x 300	-	-	-	0,4	10,70
	1338	600 x 400	-	-	-	0,7	12,90

## SCHWERE WAGEN

Ein multifunktionales Baukasten-System schwerer Wagen mit 1200 kg Tragkraft • Mit dem bewährten fetra-Steck- und Schraubprinzip • Vom Basiswagen bis zum Etagenwagen • 5 Größen von 700 x 700 bis 2000 x 800 mm • Gefällige Rahmenkonstruktion aus „einem Guss“ mit „runden Ecken“ • Pulverbeschichtung brilliantblau RAL 5007 • Plattformen mit wasserfester und rutschsicherer Siebdruckplatte • Stirnwände mit glatter wasserfester Siebdruckplatte • 2 Lenk- und 2 Bockrollen, Räder mit blaugrauer Elastic-Bereifung auf Alufelgen, Naben mit Rillenkugellager • Geringer Rollwiderstand und hohe Elastizität • Lenkrollen mit Feststeller





12592 | 12593 | 12595 | 12596



12582 | 12583 | 12585 | 12586



12502 | 12503 | 12505 | 12506

## Super-MultiVario-Transporter Baukasten-System

Der Super-MultiVario-Transporter ist speziell für große Lasten konstruiert.

Die hochwertigen Elastic-Vollgummirollen mit Kugellagern ermöglichen eine hervorragende Handlichkeit und einen sehr leichten Lauf.

Stahlrohr und Profilstahl geschweißt, pulverbeschichtet brillantblau RAL 5007. Plattformen mit rutschsicherer Siebdruckplatte aus wasserfestem Sperrholz.

2 Lenk- und Bockrollen, Elastic-Vollgummi-Bereifung 200 x 50 mm, blaugrau, spurlos. Naben mit Kugellager.

Feststeller an den Lenkrollen, gemäß der Europäischen Norm EN 1757-3 (Sicherheit von Plattformwagen).

Ladeflächenhöhe: 283 mm

## Rungenwagen 12582 - 12586

mit 4 Rungen, verschraubbar. Nutzlänge 600 mm.

	Bestell-Nr.	Tragkraft kg	Rad-Ø mm	Ladefläche L x B mm	Außenmaße L x B x H mm	Eigengewicht kg	Preis Euro
<b>Basiswagen</b>	12592	1200	200	1000 x 700	1076 x 700 x 283	35	318,-
	12593	1200	200	1200 x 800	1276 x 800 x 283	39	352,-
	12595	1200	200	1600 x 800	1676 x 800 x 283	53	419,-
	12596	1200	200	2000 x 800	2076 x 800 x 283	83	546,-
<b>Rungenwagen</b>	12582	1200	200	1000 x 700	1076 x 700 x 887	39	344,-
	12583	1200	200	1200 x 800	1276 x 800 x 887	43	376,-
	12585	1200	200	1600 x 800	1676 x 800 x 887	57	447,-
	12586	1200	200	2000 x 800	2076 x 800 x 887	87	572,-
<b>Schiebebügelwagen</b>	12502	1200	200	1000 x 700	1155 x 700 x 1005	39	354,-
	12503	1200	200	1200 x 800	1355 x 800 x 1005	44	390,-
	12505	1200	200	1600 x 800	1755 x 800 x 1005	57	457,-
	12506	1200	200	2000 x 800	2155 x 800 x 1005	84	584,-

Zubehör S. 168-170





### Super-MultiVario-Transporter Baukasten-System

Der Super-MultiVario-Transporter ist speziell für große Lasten konstruiert.

Die hochwertigen Elastic-Vollgummirollen mit Kugellagern ermöglichen eine hervorragende Handlichkeit und einen sehr leichten Lauf.

Stahlrohr und Profilstahl geschweißt, pulverbeschichtet brillantblau RAL 5007. Plattformen mit rutschsicherer Siebdruckplatte aus wasserfestem Sperrholz.

2 Lenk- und Bockrollen, Elastic-Vollgummi-Bereifung 200 x 50 mm, blaugrau, spurlos. Naben mit Kugellager.

Feststeller an den Lenkrollen, gemäß der Europäischen Norm EN 1757-3 (Sicherheit von Plattformwagen).



12512 | 12513 | 12515 | 12516



12497



12402 | 12403 | 12405 | 12406



12422 | 12423 | 12425 | 12426

### Stirnwandwagen 12512 - 12516

Stirnwand aus glatter wasserfester Siebdruckplatte.

Stirnwandhöhe: 500 mm

### Tischwagen 12497

Quadratische Ladeflächen.

Tragkraft obere Plattform 500 kg.

### Tischwagen 12402 - 12406 12422 - 12426

Rechteckige Ladeflächen.

Tragkraft obere und mittlere Plattform 500 kg.



**Anbausatz für Tischwagen**  
Stahlblechschublade mit Kugelauszug und Zylinderschloss.  
Höhe x Breite x Tiefe innen  
105 x 410 x 475 mm

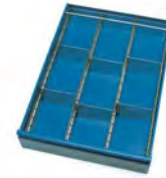

**Schubladen-Einteilungs-Set**  
aus verzinktem Stahlblech, steckbar. 2 Längsteiler und 6 Trennbleche.

### Anbausatz 2149

Stahlblechschublade mit Kugelauszug und Zylinderschloss.

Höhe x Breite x Tiefe innen  
105 x 410 x 475 mm  
(2 Stück pro Wagen möglich, bei 12497 1 Stück pro Wagen).

	Bestell-Nr.	Tragkraft kg	Rad-Ø mm	Ladefläche L x B mm	Außenmaße L x B x H mm	Etagenhöhen mm	Eigengewicht kg	Preis Euro
<b>Stirnwandwagen</b>	12512	1200	200	1000 x 700	1155 x 700 x 1005	283	42	377,-
	12513	1200	200	1200 x 800	1355 x 800 x 1005	283	49	416,-
	12515	1200	200	1600 x 800	1755 x 800 x 1005	283	61	486,-
	12516	1200	200	2000 x 800	2155 x 800 x 1005	283	93	612,-
<b>Tischwagen</b>	12497	1200	200	700 x 700	910 x 700 x 925	283, 925	54	451,-
	12402	1200	200	1000 x 700	1210 x 700 x 925	283, 925	67	499,-
	12403	1200	200	1200 x 800	1410 x 800 x 925	283, 925	77	580,-
	12405	1200	200	1600 x 800	1810 x 800 x 925	283, 925	100	731,-
	12406	1200	200	2000 x 800	2210 x 800 x 925	283, 925	156	952,-
	12422	1200	200	1000 x 700	1210 x 700 x 925	283, 604, 925	94	674,-
	12423	1200	200	1200 x 800	1410 x 800 x 925	283, 604, 925	105	808,-
	12425	1200	200	1600 x 800	1810 x 800 x 925	283, 604, 925	141	1.018,-
12426	1200	200	2000 x 800	2210 x 800 x 925	283, 604, 925	225	1.352,-	
<b>Anbausatz pro Stück</b>	2149	-	-	-	-	-	-	177,-
<b>Schubladen-Set</b>	2148/ES	-	-	-	-	-	-	42,-

Zubehör S. 168-170



18202 | 18203



18212-1 | 18213-1



18302 | 18303



18312-1 | 18313-1

## Super-MultiVario-Transporter Baukasten-System

Der Super-MultiVario-Transporter ist speziell für große Lasten konstruiert.

Stahlrohr und Profilstahl geschweißt, pulverbeschichtet brillantblau RAL 5007.

1 fester und 3 Einlegeböden aus wasserfestem tragfähigem Sperrholz. 1 Seite Siebdruck rutschsicher, die andere Seite glatt. Einlegeböden variabel einsetzbar. Teilung 100 mm.

Etagenhöhen:  
283, 688, 1088, 1488 mm

**Tragkraft pro Boden 180 kg.**

Die hochwertigen Elastic-Vollgummirollen mit Kugellagern ermöglichen eine hervorragende Handlichkeit und einen sehr leichten Lauf.

2 Lenk- und Bockrollen, Elastic-Vollgummi-Bereifung 200 x 50 mm, blaugrau spurlos, Naben mit Kugellager.

Feststeller an den Lenkrollen, gemäß der Europäischen Norm EN 1757-3 (Sicherheit von Plattformwagen).

## Etagenwagen

18212 -1 | 18213-1 |  
18312 -1 | 18313-1

Stirnwände mit vertikalen Rohrstreben im Abstand von ca. 130 mm, 1 Längswand zum Einhängen, ebenfalls mit vertikalen Rohrstreben.

## Einlegeböden

Mehr- oder Minderpreis, inklusiv 1 Paar Aufgelagewinkel

Größe mm	Bestell-Nr.	Euro
1000 x 700	E18202ETAW	90,-
1200 x 800	E18203ETAW	112,-

	Bestell-Nr.	Tragkraft kg	Rad-Ø mm	Ladefläche L x B mm	Außenmaße L x B x H mm	Eigengewicht kg	Preis Euro
Etagenwagen	18202	1200	200	1000 x 700	1173 x 700 x 1583	82	680,-
	18203	1200	200	1200 x 800	1373 x 800 x 1583	98	778,-
	18212-1	1200	200	1000 x 700	1184 x 724 x 1583	100	904,-
	18213-1	1200	200	1200 x 800	1384 x 824 x 1583	118	999,-
	18302	1200	200	1000 x 700	1173 x 700 x 1817	81	684,-
	18303	1200	200	1200 x 800	1373 x 800 x 1817	100	785,-
	18312-1	1200	200	1000 x 700	1184 x 724 x 1817	115	906,-
	18313-1	1200	200	1200 x 800	1384 x 824 x 1817	125	1.023,-

Zubehör S. 168-170

## PALETTEN-FAHRGESTELLE

Ein vielseitiges Programm • 4 Größen • 4 Radausstattungen • 5 Tragfähigkeiten • Aufsetzrahmen für ergonomisch günstige Abstellhöhen • Sinnvolles Zubehör wie Schiebebügel oder Deichsel- und Kupplungssysteme • Sauber verschweißte Flachstahl- oder Winkelstahl-Konstruktion • Pulverbeschichtet brillantblau RAL 5007 • 2 Lenk- und 2 Bockrollen • Räder mit TPE-Bereifung (thermoplastisches Elastomer), Naben mit Präzisions-Rillenkugellager • Oder blaugrauer Elastic-Bereifung, Naben mit Kugellager • Oder Polyamidräder, Naben mit Rollenlager • Oder Polyurethan-Bereifung, Naben mit Kugellager • Lenkrollen mit Feststeller







22501



22799 | 22800 | 22801 | 22802



22879 | 22880 | 22881 | 22882



22809 | 22810 | 22811 | 22812



22699 | 22700 | 22701 | 22702

\* Alle Sonderausstattungen auf Seite 98/99 (Aufsetzrahmen, Rohrschiebebügel, Einklink-Rohrschiebebügel, Deichsel und Kupplung) sind nicht geeignet.

	Bestell-Nr.	Tragkraft kg	Außenmaße L x B x H mm	Ladefläche L x B mm	für Palettengröße mm	Ladehöhe mm	Eigengewicht kg	Preis Euro
Leichtes Paletten-Fahrgestell TPE	22501*	500	1240 x 830 x 238	1230 x 820	1200 x 800	216	29	148,-
Paletten-Fahrgestelle TPE	22799	750	855 x 655 x 329	810 x 610	800 x 600	282	30	183,-
	22800	750	1055 x 855 x 329	1010 x 810	1000 x 800	282	33	186,-
	22801	750	1255 x 855 x 329	1210 x 810	1200 x 800	282	34	188,-
	22802	750	1255 x 1055 x 329	1210 x 1010	1200 x 1000	282	35	214,-
Paletten-Fahrgestelle Polyamid	22879	1050	855 x 655 x 329	810 x 610	800 x 600	282	29	223,-
	22880	1050	1055 x 855 x 329	1010 x 810	1000 x 800	282	32	227,-
	22881	1050	1255 x 855 x 329	1210 x 810	1200 x 800	282	33	231,-
	22882	1050	1255 x 1055 x 329	1210 x 1010	1200 x 1000	282	35	253,-
Paletten-Fahrgestelle Elastic-Vollgummi	22809	1200	855 x 655 x 329	810 x 610	800 x 600	282	31	270,-
	22810	1200	1055 x 855 x 329	1010 x 810	1000 x 800	282	34	274,-
	22811	1200	1255 x 855 x 329	1210 x 810	1200 x 800	282	35	277,-
	22812	1200	1255 x 1055 x 329	1210 x 1010	1200 x 1000	282	36	302,-
Paletten-Fahrgestelle Polyurethan	22699	2200	855 x 655 x 333	810 x 610	800 x 600	286	39	505,-
	22700	2200	1055 x 855 x 333	1010 x 810	1000 x 800	286	42	513,-
	22701	2200	1255 x 855 x 333	1210 x 810	1200 x 800	286	43	516,-
	22702	2200	1255 x 1055 x 333	1210 x 1010	1200 x 1000	286	44	537,-

## Leichtes Paletten-Fahrgestell 22501\*

Für Flachpaletten und Gitterboxen. 500 kg Tragkraft.

2 Lenk- und 2 Bockrollen 160 x 40 mm TPE-Bereifung, Naben mit Rillenkugellager. Feststeller an den Lenkrollen, gemäß EN 1757-3.

Flachstahlrahmen mit Unterzügen, ohne Fangecken, pulverbeschichtet, brillantblau RAL 5007. Der umlaufende Rahmen nimmt Paletten und Gitterboxen sicher auf, da die Auflageprofile 20 mm abgesenkt sind.

## Paletten-Fahrgestelle

Fahrgestelle für Flachpaletten und Gitterboxen. Robuste Winkelstahl-Schweißkonstruktion, mit 4 Fangecken, pulverbeschichtet, brillantblau RAL 5007.

2 Lenk- und 2 Bockrollen, Feststeller an den Lenkrollen, gemäß EN 1757-3.

## 22799 | 22800 22801 | 22802

750 kg Tragkraft

TPE-Bereifung 200 x 40 mm, Naben mit Kugellager. Sehr geringer Anfahr-, Roll- und Schwenkwiderstand. Reifen nicht kreidend = spurlos. Geräuscharmer Lauf auf ebenen Böden

## 22879 | 22880 22881 | 22882

1050 kg Tragkraft

Polyamid-Räder 200 x 50 mm, Naben mit Rollenlager. Geringer Rollwiderstand, hohe chemische Beständigkeit, nicht kreidend = spurlos. Fahrgeräusche.

## 22809 | 22810 22811 | 22812

1200 kg Tragkraft

Elastic-Vollgummi-Bereifung 200 x 50 mm, blaugrau spurlos, Naben mit Kugellager. Geringer Rollwiderstand, elastischer Lauf, keine Fahrgeräusche.

## 22699 | 22700 22701 | 22702

2200 kg Tragkraft

Verstärkte Schwerlastausführung, Polyurethan-Bereifung 200 x 50 mm, Naben mit Kugellager. Sehr geringer Rollwiderstand, elastischer Lauf, keine Fahrgeräusche.



### Aufsetzrahmen für Paletten-Fahrgestelle

Zum Abstellen von Flachpaletten und Gitterboxen in ergonomisch günstiger Höhe.

Winkelstahl-Schweißkonstruktion, mit Fangecken. Stabile Stützrohre mit Fußplatten, einsteckbar in Eckhülsen am Aufsetzrahmen. Pulverbeschichtet, brillantblau RAL 5007.

**4 Größen:** 800 x 600 mm  
1000 x 800 mm  
1200 x 800 mm  
1200 x 1000 mm

### 3 Ladehöhen:

ohne Paletten-Fahrgestell  
140 mm  
270 mm  
370 mm

mit Paletten-Fahrgestell  
422 mm  
552 mm  
652 mm

Über die Fußplatten sind die Aufsetzrahmen mittels Verschraubungssatz (im Lieferumfang enthalten) fest mit dem Paletten-Fahrgestell verschraubbar.



22921



22899-22922

Die Aufsetzrahmen sind nicht für die Paletten-Fahrgestelle 22501 und 22699 - 22702 geeignet.

	Bestell-Nr.	Tragkraft kg	Ladefläche L x B mm	für Palettengröße mm	Höhe mm		Eigengewicht kg	Preis Euro
					ohne Paletten-Fahrgestell	mit Paletten-Fahrgestell		
<b>Aufsetzrahmen für Paletten-Fahrgestelle 140/422 mm hoch</b>	22899	1200	810 x 610	800 x 600	140	422	13	112,-
	22900	1200	1010 x 810	1000 x 800	140	422	16	120,-
	<b>22901</b>	<b>1200</b>	<b>1210 x 810</b>	<b>1200 x 800</b>	<b>140</b>	<b>422</b>	<b>17</b>	<b>124,-</b>
	22902	1200	1210 x 1010	1200 x 1000	140	422	18	129,-
<b>270/552 mm hoch</b>	22909	1200	810 x 610	800 x 600	270	552	14	115,-
	22910	1200	1010 x 810	1000 x 800	270	552	17	122,-
	<b>22911</b>	<b>1200</b>	<b>1210 x 810</b>	<b>1200 x 800</b>	<b>270</b>	<b>552</b>	<b>18</b>	<b>128,-</b>
	22912	1200	1210 x 1010	1200 x 1000	270	552	19	132,-
<b>370/652 mm hoch</b>	22919	1200	810 x 610	800 x 600	370	652	15	117,-
	22920	1200	1010 x 810	1000 x 800	370	652	18	127,-
	<b>22921</b>	<b>1200</b>	<b>1210 x 810</b>	<b>1200 x 800</b>	<b>370</b>	<b>652</b>	<b>19</b>	<b>129,-</b>
	22922	1200	1210 x 1010	1200 x 1000	370	652	20	134,-

Blau hinterlegte Bestellnummer = Schnelllieferung (Details siehe Seite 4)

Unverbindliche Verkaufspreise exkl. MwSt.



22890

## Rohrschiebebügel\* 22890

Stabiler Rohrschiebebügel, an der Lenkrollenseite einsteckbar und verschraubbar. Die Einsteckhülsen sind mit dem Fahrgestell fest verschweißt.

## Einklink-Rohrschiebebügel 22892

Einklinkbarer Schiebebügel für Paletten-Fahrgestelle ab 800 mm Breite.

Zum bequemen rücken-schonenden Verfahren von leeren und beladenen Paletten-Fahrgestellen. Äußerst robuste Stahlrohr-Konstruktion mit kräftigen Verbindungsklauen. Bügel und Querrohr mit Softgrip-Bezug. Im ausgeklinkten Zustand mittels 2 Hilfsrollen kräfteschonend verfahrbar.

Gebrauchsmuster  
20 2014 010 367

## Deichsel und Kupplungszapfen\* 22894

Für den Transport mit Zugfahrzeugen bis 6 km/h. Züge bis 5 Fahrgestelle möglich.

Maximales Zuggewicht 2000 kg.

Deichsel aus Flachstahl profiliert, stellt sich mittels Gasdruckfedern selbsttätig in senkrechte Ruheposition. An der Bockrollenseite befindet sich ein stabiler Kupplungsbolzen. Verbindung durch Fußbetätigung möglich.

## Deichsel und Kupp- lung\* 22895

Für den Transport mit Zugfahrzeugen bis 6 km/h. Züge bis 5 Fahrgestelle möglich.

Maximales Zuggewicht 2000 kg.

Deichsel aus Flachstahl profiliert, im Ruhezustand unter den Rahmen einschiebbar. An der Bockrollenseite befindet sich ein stabiler Kupplungsbolzen. Verbindung durch Fußbetätigung möglich.

Deutsches Patent  
10 2004 061 440

*Das gesamte Zubehör ist nicht für das leichte Paletten-Fahrgestell 22501 geeignet. Mit \* gekennzeichnetes Zubehör ist nicht nachrüstbar, da es fest am Paletten-Fahrgestell verschweißt wird.*



22892



22894



22895

Bestell-Nr.		Preis Euro
22890*	Rohrschiebebügel*	90,-
22892	Einklink-Rohrschiebebügel	170,-
22894*	Deichsel und Kupplungszapfen*	117,-
22895*	Deichsel und Kuppung*	177,-





### Paletten-Fahrgestelle als Routenzug 22601

Für Flachpaletten und Gitterboxen im Euromaß.

Einfache seitliche Be- und Entladung mittels Gabelstapler.

Robuste Winkelstahl-Schweißkonstruktion, mit 4 Fangecken, pulverbeschichtet, brillantblau RAL 5007.

2 Lenk- und 2 Bockrollen, routenzuggeeignet. Räder mit Polyurethan-Bereifung auf Alufelgen, Naben mit Präzisionskugellagern. Feststeller an den Lenkrollen.

Reifen nicht kreidend = spurlos. Geräuscharmer Lauf auf ebenen Böden.

Tragkraft 1000 kg.

- Das Kupplungssystem gewährleistet bestmögliche Spurtreue
- Schlepper mit Frontlenkung und Routenzugdeichsel erforderlich!
- Max. 5 Fahrgestelle pro Zug
- Max. Geschwindigkeit 6 km/h
- Max. Zuggewicht 3000 kg

Patent angemeldet  
10 2016 108.182.5

Garantie  
für Routenzüge 3 Jahre.



22601



Detail Deichsel und Kupplung

Selbstsichernde Deichsel aus Flachstahl an der Bockrollenseite. Deichselauge Ø 26,5 mm. Bequeme Fußbedienung. Selbstaufstellend mittels Gasdruckfeder.

Stabiler Kupplungsbolzen Ø 25 mm mit Führungsmaul und selbsttätiger Sicherheitsverriegelung an der Lenkrollenseite. Kupplungshöhe 205 mm.

	Bestell-Nr.	Tragkraft kg	Außenmaße L x B x H mm	Ladefläche L x B mm	für Palettengröße mm	Ladehöhe mm	Eigengewicht kg	Preis Euro
Paletten-Fahrgestell als Routenzug	22601	1000	1327 x 855 x 783	1210 x 810	1200 x 800	290	50	677,-



Routenzug mit Elektroschlepper und 5 Paletten-Fahrgestellen



Einfach zu manövrieren



Sehr hohe Spurtreue



Sicherer und spurstabiler Lauf



Vielfältige Einsatzmöglichkeiten







23881 | 23882



23891 | 23892

**Trolleys für marktübliche Routenzüge**

**23881 | 23882**

Tragkraft 1050 kg

Geeignet zur Mitnahme auf marktüblichen Routenzuganhängern.

Robuste Winkelstahl-Schweißkonstruktion, mit 4 Fangecken. Pulverbeschichtet brillantblau RAL 5007.

4 Lenkrollen mit Polyamid-Rädern 200 x 50 mm weiß, Naben mit Präzisionskugellager.

2 Lenkrollen mit Totalfeststeller im Vorlauf, diagonal angeordnet.

Unterfahrhöhe: 235 mm

**23891 | 23892**

Tragkraft 1050 kg

Ausführung wie 23881, jedoch 1 Rolle elektrisch leitfähig, Radkörper Polypropylen schwarz, Nabe mit Präzisionskugellager.

Unterfahrhöhe: 235 mm



23990

**Mehrpreis für 1 Lenkrolle mit Richtungsfeststeller** anstatt 1 Lenkrolle ohne Feststeller.

4 x 90° Arretierung ermöglicht guten Geradeauslauf in Längs- und Querrichtung. Feststehender Betätigungshebel unter dem Rahmen, nicht überstehend. Von der Längsseite zu bedienen. Gute Erreichbarkeit in jeder Rollenposition.



23991

**Mehrpreis für 2 Lenkrollen mit feststehenden Feststeller-Betätigungshebeln**

anstatt der Lenkrollen mit mitschwenkenden Betätigungshebeln. Feststehende Betätigungshebel unter dem Rahmen, nicht überstehend. Von der Längsseite zu bedienen. Gute Erreichbarkeit in jeder Rollenposition. Unterfahrhöhe erhöht sich auf 237 mm, Ladehöhe auf 282 mm.

	Bestell-Nr.	Tragkraft kg	Außenmaße L x B x H mm	Ladefläche L x B mm	für Palettengröße mm	Ladehöhe mm	Eigengewicht kg	Preis Euro
<b>Trolleys für marktübliche Routenzug</b>	23881	1050	1255 x 855 x 327	1210 x 810	1200 x 800	280	34	299,-
	23882	1050	1255 x 1055 x 327	1210 x 1010	1200 x 1000	280	34	325,-
	23891	1050	1255 x 855 x 327	1210 x 810	1200 x 800	280	34	309,-
	23892	1050	1255 x 1055 x 327	1210 x 1010	1200 x 1000	280	34	335,-

Bestell-Nr.		Neue Lade-/Gesamthöhe mm	Mehrpreis Euro
23990	1 Lenkrolle mit Richtungsfeststeller	-	35,-
23991	2 Lenkrollen mit feststehenden Feststeller-Betätigungshebeln	282/329	62,-



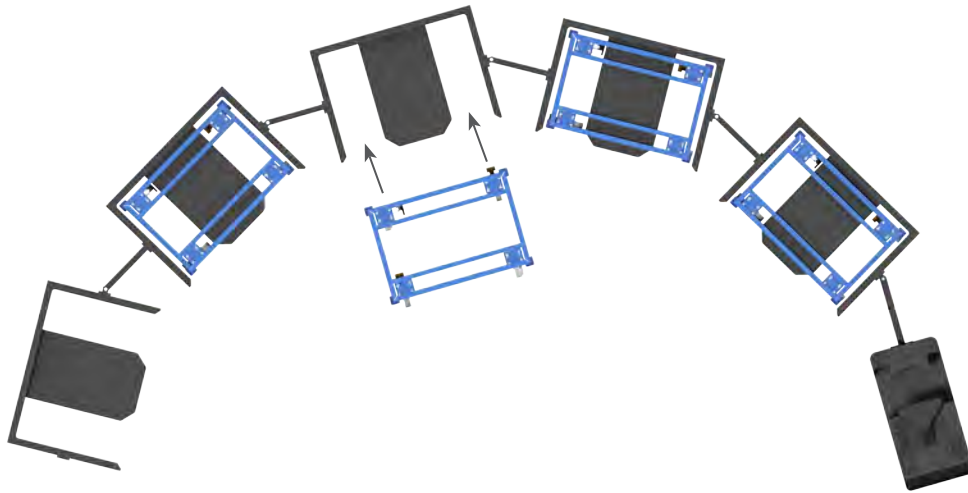

Mitnahme auf marktüblichen Routenzuganhängern

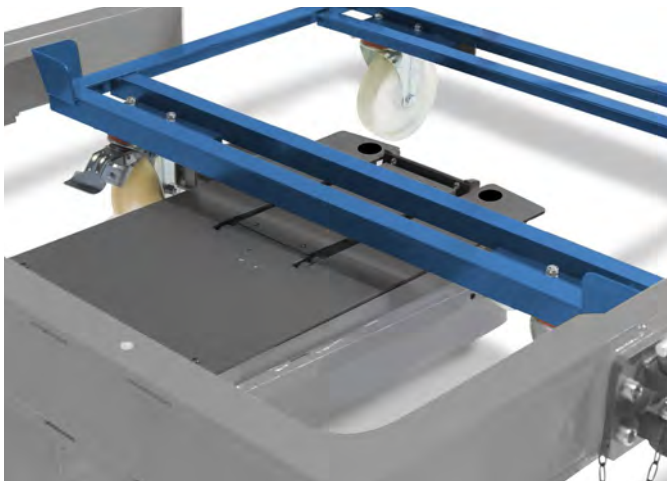

Passend für marktübliche Routenzugsysteme



Ergonomische Handhabung



Anwendung in der Praxis



Anwendung in der Praxis

## WERKSTÜCKWAGEN

Für Ordnung am Montageplatz • Plattform mit im Rahmen liegender Holzwerkstoffplatte, Oberfläche Buchendekor • Einhängewände in stabiler Winkelstahl-Konstruktion, mit eingeschweißtem Drahtgitter, Maschenweite 75 x 75 mm und Drahtstärke 7 mm • Pulverbeschichtet RAL 5007 • 2 Lenk- und 2 Bockrollen, Räder mit TPE-Bereifung, Naben mit Rillenkugellager, Lenkrollen mit Feststeller • Variabel einhängbare Teileträger in verschiedenen Ausführungen • Pulverbeschichtet RAL 7035





1301

### 1301

Werkstückwagen, Profilstahl-Konstruktion mit eingeschweißtem Drahtgitter 75 x 75 mm, pulverbeschichtet brillantblau RAL 5007. Boden durchgehend, Holzwerkstoffplatte, Oberfläche Buchendekor.

**Beräderung:**

2 Lenk- und 2 Bockrollen, TPE-Bereifung, Naben mit Rillenkugellager. Lenkrollen mit Feststeller.

Aufbauhöhe 1250 mm  
Gesamthöhe 1536 mm  
Neigung der Gitter 11%.

### Zubehör:

Stahl geschweißt, pulverbeschichtet grau RAL 7035

### Dornträger

10 mm Ø, Länge 200 und 300 mm, Tragkraft 10 kg

### Rohrträger

16 mm Ø, Länge 300 mm  
Tragkraft 15 kg

22 mm Ø, Länge 300 mm  
Tragkraft 25 kg

27 mm Ø, Länge 300 mm  
Tragkraft 25 kg

### Wellenträger

Wellenabstand 55 mm  
Länge 320 mm  
Tragkraft 25 kg

### Gabelträger

Lichte Weite 50 mm  
Länge 300 mm  
Tragkraft 25 kg

### Materialkasten

L x B x H = 250 x 150 x 80 mm  
Tragkraft 25 kg

### Materialwanne

L x B x H = 1200 x 250 x 40 mm  
Tragkraft 50 kg

### Sichtlagerkasten

Polypropylen blau  
L x B x H = 300 x 230 x 150 mm



Dornträger



Rohrträger



Materialkasten

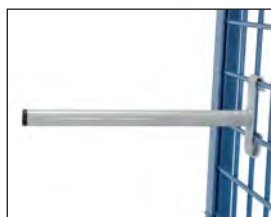

Rohrträger



Rohrträger



Materialwanne



Wellenträger



Gabelträger



Sichtlagerkasten

	Bestell-Nr.	Tragkraft kg	Ladefläche L x B mm	TPE-Bereifung mm	Eigengewicht kg	Preis Euro
<b>Werkstückwagen</b>	1301	600	1200 x 800	200 x 40	87	509,-

	Bestell-Nr.	Tragkraft kg	Maße mm	Eigengewicht kg	Preis Euro
<b>Dornträger</b>	1310	10	10 Ø x 200 Länge	0,3	15,-
	1311	10	10 Ø x 300 Länge	0,4	16,-
<b>Rohrträger</b>	1312	15	16 Ø x 300 Länge	0,3	16,-
	1302	25	22 Ø x 300 Länge	0,4	17,-
	1303	25	27 Ø x 300 Länge	0,5	17,-
<b>Wellenträger</b>	1314	25	320 Länge	0,6	19,-
<b>Gabelträger</b>	1305	25	50 mm LW x 300 mm Länge	1,0	19,-
<b>Materialkasten</b>	1306	25	L x B x H = 250 x 150 x 80	1,1	40,-
<b>Materialwanne</b>	1316	50	L x B x H = 1200 x 250 x 40	7,0	81,-
<b>Sichtlagerkasten</b>	1307		L x B x H = 300 x 230 x 150	0,5	16,-



## TRAGARMWAGEN

Ein variables System für Langgut-Transporte und -Lagerung • Robuster Rahmen aus Quadratrohr mit kräftigen Schellen verschraubt • Hochwertige Pulverbeschichtung brillantblau RAL 5007 • Stufenlos verstellbare Tragarme, wahlweise einseitig mit 600 mm Nutzlänge oder zweiseitige mit je 370 mm Nutzlänge • Wagen durch zusätzliche Komponenten beliebig ergänzbar • Vielseitiges Zubehör wie PVC-Schlauch, Abrollsicherung, Schiebegriff und Holzböden • 2 Lenk- und 2 Bockrollen, Räder mit TPE-Bereifung, Naben mit Rillenkugellager • Feststeller an den Lenkrollen





4614 | 4615 | 4616



4624 | 4625 | 4626



Tragarme mit PVC-Schlauch



Abrollsicherung



Schiebegriff



## Tragarmwagen Baukasten-System

Ein variables System für Langgut-Transporte und -Lagerung. Tragarme stufenlos verstellbar, Wagen komplett verschraubt.

Rahmen aus stabilem Quadratrohr. Rollen-Traversen, Pfosten und Streben durch kräftige Schraubschellen verbunden. Tragarme aus Stahlrohr 27 mm Ø mit Schraubschellen. Pulverbeschichtet brillantblau RAL 5007.

2 Lenk- und 2 Bockrollen, TPE-Bereifung, Naben mit Rillenkugellager. Feststeller an den Lenkrollen, gemäß EN 1757-3.

Zerlegte Anlieferung.

### 4614 | 4615 | 4616

12 Tragarme einseitig Nutzlänge 600 mm, Ständer-Nutzhöhe 1450 mm.

Tragkraft pro Etage 80 kg.

### 4624 | 4625 | 4626

24 Tragarme zweiseitig (12 Stück je Seite) Nutzlänge 370 mm, Ständer-Nutzhöhe 1450 mm.

Tragkraft pro Etage 120 kg (60 kg/Seite).

### Sonderausrüstung:

#### PVC-Schlauch

Tragarmrohre mit PVC-Schlauch 3 mm stark überzogen, als Abrutschschutz und zur Schonung des Ladegutes.

#### Abrollsicherung

als Anschlag an den Enden der Tragarme einsetzbar.

Nutzhöhe: 30 mm bei PVC-Schlauch: 27 mm

- Mehrpreis pro Wagen mit
- Tragarmen einseitig 54,- €
- Tragarmen zweiseitig 108,- €

Mehrpreis Abrollsicherung für einzelne Tragarme 4,50 €

Bestellnr. des Wagens bzw. des Tragarmes mit „AS“ ergänzen, z.B. „4614AS“ bzw. „E4614TAAS“.

#### Schiebegriff

mittels Klemmschellen am Außenpfosten des Wagens anschraubbar.

Bestell-Nr. 4680 32,- €

### Zubehör S. 108, 168-170

	Tragkraft kg	Rahmen L x B mm	TPE-Bereifung mm	Außenmaße L x B x H mm	Tragarme pulverbeschichtet		Tragarme pulverbeschichtet und mit PVC-Schlauch überzogen	
					Bestell-Nr.	Preis Euro	Bestell-Nr.	Preis Euro
Tragarmwagen	500	1200 x 800	200 x 40	1400 x 800 x 1807	4614	504,-	4614-1	562,-
	500	1600 x 800	200 x 40	1800 x 800 x 1807	4615	513,-	4615-1	575,-
	500	2000 x 800	200 x 40	2200 x 800 x 1807	4616	520,-	4616-1	579,-
	500	1200 x 800	200 x 40	1400 x 800 x 1807	4624	554,-	4624-1	644,-
	500	1600 x 800	200 x 40	1800 x 800 x 1807	4625	562,-	4625-1	656,-
	500	2000 x 800	200 x 40	2200 x 800 x 1807	4626	579,-	4626-1	670,-



**Komponenten für Tragarmwagen**

Damit lassen sich Standard-Tragarmwagen beliebig ergänzen, z. B. mit weiteren Pfosten und Tragarmen oder Rollentraversen. Horizontalstreben sind in Sonderlängen lieferbar.

**Holzböden für Tragarmwagen**

aus wasserfestem Sperrholz 15 mm stark, beidseitig verwendbar, eine Seite ist glatt, eine Seite ist rutschhemmend (Siebdruck), mit Befestigungsschellen.

**Tragarme für Tragarmwagen 600 mm lang**

nicht geeignet für beidseitige Bestückung.



Komponenten für Tragarmwagen



Holzböden für Tragarmwagen

		Bestell-Nr.	Preis Euro
<b>Komponenten für Tragarmwagen</b>	1	Horizontalstrebe 1200 mm lang	E4614HS 45,-
		Horizontalstrebe 1600 mm lang	E4615HS 51,-
		Horizontalstrebe 2000 mm lang	E4616HS 59,-
	2	Außenpfosten	E4614AP 43,-
	3	Mittelpfosten	E4614MP 50,-
	4	Rollentraverse (ohne Rollen)	E4614RT 49,-
	5	Tragarm 370 mm lang (1 Satz = 2 Stück)	E4624TA 21,-
		Tragarm 370 mm lang mit PVC-Schlauch (1 Satz = 2 Stück)	E4624-1TA 26,-
	6	Tragarm 600 mm lang	E4614TA 17,-
		Tragarm 600 mm lang mit PVC-Schlauch	E4614-1TA 20,-

		Größe	Bestell-Nr.	Preis Euro
<b>Holzböden für Tragarmwagen</b>	7	1200 x 600 mm	E4614ET	58,-
		1600 x 600 mm	E4615ET	85,-
		2000 x 600 mm	E4616ET	89,-
	8	1200 x 370 mm	E4624ET	41,-
		1600 x 370 mm	E4625ET	67,-
		2000 x 370 mm	E4626ET	74,-



# MATERIALSTÄNDER

5 Modelle • 9 Typen • Zur Entlastung der Wirbelsäule bei sitzender oder stehender Tätigkeit • Sauber verschweißte Stahlkonstruktion • Pulverbeschichtet brillantblau RAL 5007 • Höhenverstellung von Hand im Raster oder stufenlos unter Last durch Handwinde oder mittels Hydraulikpumpe • Plattformen mit Rand oder Anlagekanten • Außer 3260 und 3270 alle einseitig im Raster neigbar • Fahrbar durch 4 Lenkrollen, Räder mit TPE-Bereifung • 2 Lenkrollen mit Feststeller



**Materialständer**

für Kunststoffkästen, Stahlblechkästen, Drahtkörbe usw., höhenverstellbar und fahrbar.

Profilstahl-/Rohrkonstruktion mit Stahlblechplattform. Pulverbeschichtet brillantblau RAL 5007.

4 Lenkrollen mit TPE-Bereifung, Naben mit Gleitlagerung, 2 davon mit Feststeller.

**3260 | 3270**

Stahlblechplattform mit allseitigem Rand 20 mm hoch. Nicht neigbar, höhenverstellbar im Raster von 25 mm.

**3280 | 3282**

Stahlblechplattform mit einseitiger Anlagekante, gerade oder neigbar um 15° und 30°, höhenverstellbar im Raster von 25 mm.



3260



3270



3280



3282



Anwendungsbeispiel

	Bestell-Nr.	Tragkraft kg	Rad-Ø mm	Ladefläche L x B mm	Höhenverstellbar von – bis mm	Eigengewicht kg	Preis Euro
<b>Materialständer</b>	3260	150	75	605 x 405	524 – 774	17	195,-
	3270	150	75	605 x 405	720 – 995	17	199,-
	3280	150	75	510 x 410	500 – 775	18	237,-
	3282	150	75	510 x 410	755 – 1105	18	249,-



3285



3286



3290



3291



3191

## Materialständer

für Kunststoffkästen, Stahlblechkästen, Drahtkörbe usw., höhenverstellbar und fahrbar.

Profilstahl-/Rohrkonstruktion mit Stahlblechplattform. Pulverbeschichtet brillantblau RAL 5007.

4 Lenkrollen mit TPE-Bereifung, Naben mit Gleitlagerung, 2 davon mit Feststeller.

### 3285

Stahlblechplattform mit einseitiger Anlegekante, gerade oder neigbar um 15° und 30°, stufenlos höhenverstellbar mittels Zahnstangenwinde, auch unter Last möglich. 2 Teleskopsäulen.

### 3286

Stahlblechplattform mit einseitiger Anlegekante, gerade oder neigbar um 15° und 30°, stufenlos höhenverstellbar mittels Hydraulikpumpe, auch unter Last möglich. Betätigung über Fußpedal, Senkventil feinfühlig zu regulieren.

### 3290 | 3291

Stahlblechplattform mit einseitiger Anlegekante, gerade oder neigbar um 15° und 30°, stufenlos höhenverstellbar, dreh- und arretierbar, mit pneumatischer Absenkämpfung.

## Rollenbock

### 3191

zur Unterstützung von Langmaterialien an Sägen, Pressen Bohrmaschinen usw. Stufenlos höhenverstellbar, dreh- und arretierbar, mit pneumatischer Absenkämpfung. Fahrbar. Auflagerrolle aus Stahlrohr 450 mm, 60 mm Ø, kugelgelagert. Beidseitig Schwerkraftanschläge 20 mm über Oberkante Rolle (drehen sich bei breiten Werkstücken selbsttätig weg). 4 Lenkrollen, alle mit Feststeller.

	Bestell-Nr.	Tragkraft kg	Rad-Ø mm	Ladefläche L x B mm	Höhenverstellbar von - bis mm	Eigengewicht kg	Preis Euro
<b>Materialständer</b>	3285	250	125	750 x 450	655 - 1025	35	569,-
	3286	250	125	750 x 450	720 - 1080	39	514,-
	3290	150	75	510 x 410	510 - 700	23	292,-
	3291	150	75	510 x 410	720 - 1070	26	302,-
<b>Rollenbock</b>	3191	150	75	-	780 - 1130	21	288,-

Zerlegte Anlieferung, einfache Selbstmontage.

**Garantie** für 3286, 3290/3291 und 3191 2 Jahre.



## PLATTENTRANSPORT

Plattenroller • Plattenkarren • Plattenwagen • Plattenständer • Zum Längstransport von großflächigen Holz- und Kunststoffplatten • Für jeden Einsatzzweck das geeignete Gerät • Sauber verschweißte Stahlrohr-/ Profilkonstruktion • Hochwertige, langlebige Pulverbeschichtung • Vollgummi- oder Luftbereifung • TPE-Bereifung • Vollgummi-Elastic-Bereifung, blaugrau spurlos, für höchste Belastung • 250 – 1200 kg Tragkraft





4155 | 4156



4157 | 4158



4165 | 4166



4175 | 4176



Anwendungsbeispiel

## Plattenroller

### 4155 | 4156

Plattenroller mit Klemmbacken. Stahl-Schweißkonstruktion, pulverbeschichtet brillantblau RAL 5007.

Klemmfläche mit Filzbelag. Räder wahlweise Vollgummi- oder Luft-Bereifung, Naben mit Rollenlager.

Sichere Klemmung durch das Gewicht des Ladegutes auf die Klappkonstruktion. Maximale Klemmbreite 0-60 mm.

### 4157 | 4158

Plattenroller wie 4155 | 4156, jedoch Klemmbreite 30-95 mm (für Fenster geeignet).

## Plattenroller

### 4165 | 4166

Plattenroller in U-Form, Stahlblech-Konstruktion, pulverbeschichtet brillantblau RAL 5007, Innenflächen mit Filzbelag.

Räder wahlweise Vollgummi- oder Luft-Bereifung, Naben mit Rollenlager.

Lichte Breite 150 mm.

### 4175 | 4176

Plattenroller wie 4165 | 4166, jedoch mit Anlage- und Schiebebügel.

Lichte Breite 150 mm.

	Bestell-Nr.	Tragkraft kg	Höhe mm	Schaufellänge mm	Schaufelbreite mm	Gesamtbreite mm	Vollgummi-Bereifung mm	Luft-Bereifung mm	Eigengewicht kg	Preis Euro
Plattenroller	4155	250	300	300	60	305	250 x 60	-	8	111,-
	4156	250	310	300	60	305	-	260 x 85	6	111,-
	4157	250	300	300	95	340	250 x 60	-	8	114,-
	4158	250	310	300	95	340	-	260 x 85	6	114,-
	4165	500	250	500	150	380	250 x 60	-	8	96,-
	4166	400	260	500	150	380	-	260 x 85	6	96,-
	4175	500	900	500	150	380	250 x 60	-	10	115,-
	4176	400	910	500	150	380	-	260 x 85	8	115,-



## Plattenkarren

### 1075 | 1076

Plattenkarren zum Längstransport von großflächigen Holz- und Kunststoffplatten, Stahlrohr-Konstruktion mit Stahlblechschaufel, pulverbeschichtet brillantblau RAL 5007.

Räder wahlweise mit Vollgummi- oder Luft-Bereifung. Naben mit Rollenlager.

2 Stützrollen 50 mm Ø.

Zerlegte Anlieferung.

### 2075 | 2076

Plattenkarre wie 1075 | 1076, jedoch Anlagen mit Profulgummi belegt (rutschsicher), und einstellbarem Niederhalter als Kippsicherung.



1075 | 1076



2075 | 2076



Anwendungsbeispiel

	Bestell-Nr.	Tragkraft kg	Höhe mm	Schaufellänge mm	Schaufelbreite mm	Gesamtbreite mm	Vollgummi-Bereifung mm	Luft-Bereifung mm	Eigengewicht kg	Preis Euro
Plattenkarren	1075	400	1430	500	200	680	250 x 60	-	18	192,-
	1076	350	1440	500	200	680	-	260 x 85	16	192,-
	2075	400	1450	500	200	680	250 x 60	-	20	261,-
	2076	350	1460	500	200	680	-	260 x 85	18	261,-





4411 | 4412 | 4413



4445



4463 | 4463-1 | 4465 | 4465-1



Palettenfüße 2021



4363 | 4365

## Plattenwagen

**4411 | 4412 | 4413**

mit festen Rohrbügeln. Stahlrohr- und Profilstahl geschweißt, pulverbeschichtet brillantblau RAL 5007. Plattform Holzwerkstoffplatten, Oberfläche Buchendekor. Aufbau Stahlrohr-Konstruktion verschraubt. 2 Lenk- und 2 Bockrollen, TPE-Bereifung 200 x 40 mm, Naben mit Rillenkugellager. Lenkrollen mit Feststeller.

Anlagöhe: 1050 mm  
Haltebügelhöhe: 300 mm

**4445**

Profilstahl und Stahlrohr geschweißt, Ladefläche aus rutschsicherer Siebdruckplatte aus wasserfestem Sperrholz.

2 Lenk- und 2 Bockrollen, TPE-Bereifung 200 x 40 mm, Naben mit Rillenkugellager. Lenkrollen mit Feststeller.

Anlagöhe 1150 mm

**4463 | 4463-1**

**4465 | 4465-1**

bis 1200 kg Tragkraft

Profilstahl und Stahlrohr geschweißt, pulverbeschichtet, Siebdruckplatte. 7 Verstellmöglichkeiten für Einsteckbügel. Lieferung ohne Bügel. Bügelabstand licht 90 mm.

2 Lenk- und 2 Bockrollen, Lenkrollen mit Feststeller.

750 kg = TPE-Bereifung, Naben mit Rillenkugellager.

1200 kg = Vollgummi-Elastic-Bereifung, blaugrau spurlos, Naben mit Kugellager.

Ladeflächenhöhe: 295 mm

## Plattenständer

**4363 | 4365**

1200 kg Tragkraft

Profilstahl und Stahlrohr geschweißt, pulverbeschichtet, Holzplattform. 4 Gummifüße. 7 Verstellmöglichkeiten für Einsteckbügel. Lieferung ohne Bügel. Bügelabstand licht 90 mm.

An einer Stirnseite eine sechsteilige **Anlaufrolle**.

## Palettenfüße

**2021**

Als Zubehör für Plattenständer. Unterfahrhöhe 100 mm, für Gabelhubwagen oder Gabelstapler.

**Zubehör S. 168-170**

	Bestell-Nr.	Tragkraft kg	Rad-Ø mm	Ladefläche L x B mm	Außenmaße L x B x H mm	Eigengewicht kg	Preis Euro
Plattenwagen mit festen Rohrbügeln	4411	600	200	1070 x 335	1070 x 610 x 1321	33	267,-
	4412	600	200	1070 x 435	1070 x 710 x 1321	38	272,-
	4413	600	200	1270 x 535	1270 x 810 x 1321	42	296,-
Plattenwagen	4445	500	200	1500 x 400	1500 x 710 x 1510	56	339,-
Plattenwagen für Einsteckbügel (ohne Bügel)	4463	750	200	1200 x 800	1320 x 800 x 295	51	322,-
	4463-1	1200	200	1200 x 800	1320 x 800 x 295	56	411,-
	4465	750	200	1600 x 800	1720 x 800 x 295	57	420,-
	4465-1	1200	200	1600 x 800	1720 x 800 x 295	63	509,-
Plattenständer (ohne Bügel)	4363	1200	-	1200 x 800	1365 x 800 x 100	45	305,-
	4365	1200	-	1600 x 800	1765 x 800 x 100	51	407,-
Einsteckbügel für Plattenwagen 4463   4463-1   4465   4465-1 und Plattenständer 4363   4365	3012		Länge mm	Höhe mm		Eigengewicht kg	Preis Euro
	6012		1200	300		5	24,-
	9012		1200	600		6	25,-
	3016		1600	300		7,5	27,-
	6016		1600	600		6	26,-
	9016		1600	900		7	28,-
Palettenfüße	2021		-	-		8,5	30,-
						6	80,-



## Glaswagen | Plattenwagen

zum sicheren Transport von Glasscheiben, Holz- und Kunststoffplatten sowie kompletter Fenster und Türen.

Profilstahl und Stahlrohr geschweißt. Pulverbeschichtet, brillantblau RAL 5007.

2 Lenk- und 2 Bockrollen, Vollgummi-Elastic-Bereifung, blaugrau spurlos, Naben mit Kugellager.

Feststeller an den Lenkrollen, gemäß der Europäischen Norm EN 1757-3 (Sicherheit von Plattformwagen).

1200 kg Tragkraft.

### 4454 | 4455 | 4456

einseitige Anlagen mit Profilgummi belegt.

### 4474 | 4475 | 4476

zweiseitige Anlagen mit Profilgummi belegt.



4454 | 4455 | 4456



4474 | 4475 | 4476

	Bestell-Nr.	Tragkraft kg	Rad-Ø mm	Außenmaße L x B x H mm	Auflagefläche L x B mm	Anlagehöhe mm	Eigengewicht kg	Preis Euro
<b>Einseitige Anlage</b>	4454	1200	200	1276 x 800 x 1788	1276 x 430	1450	63	765,-
	4455	1200	200	1676 x 800 x 1788	1676 x 430	1450	71	826,-
	4456	1200	200	2076 x 800 x 1788	2076 x 430	1450	96	970,-
<b>Zweiseitige Anlage</b>	4474	1200	200	1276 x 800 x 1783	1276 x 2x 230	1450	69	837,-
	4475	1200	200	1676 x 800 x 1783	1676 x 2x 230	1450	77	897,-
	4476	1200	200	2076 x 800 x 1783	2076 x 2x 230	1450	103	1.041,-

# MULDEN- | SELBSTKIPPER | KIPPBEHÄLTER

250 – 1200 Liter Inhalt • 750 – 2500 kg Tragkraft • Robuste Stahlblechmulden dicht verschweißt • Untergestell aus Blechformteilen geschweißt • Mit integrierten Staplertaschen • Pulverbeschichtung • Muldenkipper mit TPE-Bereifung • 2 Lenk- und 2 Bockrollen • serienmäßig mit TOTALSTOP - Zentralbremssystem • Selbstkipper und Kippbehälter ohne Rollen, jedoch optional möglich • Muldenkipper sind für mittlere Belastungen geeignet • Der Kippvorgang wird durch Anheben eingeleitet • Selbstkipper sind für hohe Belastungen geeignet • Kippbehälter eignen sich auch für extrem leichte Güter bei vollständiger Entleerung • Der Kippvorgang erfolgt selbsttätig nach Lösen der Verriegelung • Kann mittels Zugseil vom Staplersitz aus erfolgen



MULDEN- | SELBSTKIPPER | KIPPBEHÄLTER





**Muldenkipper**

4701 – 4703 |  
4701/7016 – 4703/7016

kippbar gelagerte Mulde aus 2 mm starkem Stahlblech, Rand oben zweimal umgekantert, Schüttkante doppelt umgelegt, öldicht verschweißt.

Untergestell aus 3 mm starken Kantprofilen mit integrierten Staplertaschen. Trittblech und Kippsicherung, Rohrschiebegriff. Pulverbeschichtung brillantblau RAL 5007 oder anthrazit RAL 7016.

Beräderung: 2 Lenk- und 2 Bockrollen, TPE-Bereifung 200 x 40 mm, Naben mit Rippenkugellager.

TOTALSTOP-Zentralbrems-system serienmäßig an den Lenkrollen, gemäß der Europäischen Norm EN 1757-3 (Sicherheit von Plattformwagen).

Fahrbar und für Staplerbetrieb.



4701 | 4701/7016

4704 |  
4704/7016

Beräderung: 2 Lenk- und 2 Bockrollen, Elastic-Vollgummi-Bereifung 200 x 50 mm, blaugrau spurlos, Naben mit Kugellager.

TOTALSTOP-Zentralbrems-system serienmäßig an den Lenkrollen, gemäß der Europäischen Norm EN 1757-3 (Sicherheit von Plattformwagen). Details siehe Seite 5.

Fahrbar und für Staplerbetrieb.



4702 | 4702/7016 - 4704 | 4704/7016



**Sicherungskette**  
Gliederkette als Abrutschsicherung mit Abschlepphaken.



**TOTALSTOP-Zentralbremssystem**  
Serienmäßig an den Lenkrollen.



**Ablasshahn**  
Nachrüstbar. Mit Sieb zum Trennen von Flüssigkeiten und Feststoffen.

Kippvorgang wird manuell ausgelöst. Für die Entleerung mit dem Gabelstapler oder bei schwerer Beladung empfehlen wir einen Kippbehälter oder einen Selbstkipper.

**Zubehör**

**Ablasshahn**

Nachrüstbar. Mit Sieb zum Trennen von Flüssigkeiten und Feststoffen. Bestell-Nr. des betreffenden Muldenkippers mit einem „A“ ergänzen (z.B. 4701A). Nachrüstbar.

Mehrpreis 28,- €

**Sicherungskette**

Gliederkette als Abrutschsicherung mit Abschlepphaken

4707 17,- €



Staplertaschenmaße		Bestell-Nr.		Inhalt Liter	A mm	B mm	C mm	D mm
	4701	4701/7016	250	194	203	603	72	
	4702	4702/7016	450	194	203	603	72	
	4703	4703/7016	600	194	327	727	72	
	4704	4704/7016	800	194	577	977	72	

Inhalt Liter	Tragkraft kg	Kastenmaße L x B x H mm	Außenmaße L x B x H mm	Schüttkantenhöhe mm	Eigengewicht kg	brillantblau RAL 5007		anthrazitgrau RAL 7016	
						Bestell-Nr.	Preis Euro	Bestell-Nr.	Preis Euro
250	750	1200 x 652 x 413	1359 x 713 x 780	780	70	4701	514,-	4701/7016	535,-
450	750	1214 x 669 x 708	1374 x 730 x 1072	733	83	4702	595,-	4702/7016	616,-
600	750	1321 x 794 x 735	1458 x 855 x 1099	843	95	4703	651,-	4703/7016	673,-
800	800	1321 x 1044 x 735	1458 x 1105 x 1099	843	118	4704	863,-	4704/7016	885,-

Blau hinterlegte Bestellnummer = Schnelllieferung (Details siehe Seite 4)

Unverbindliche Verkaufspreise exkl. MwSt.

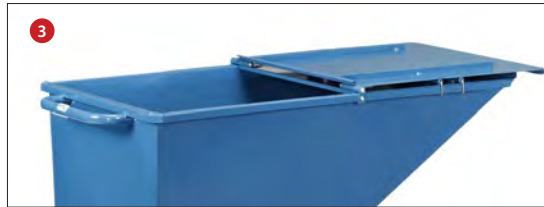

47D1 | 47D1/7016

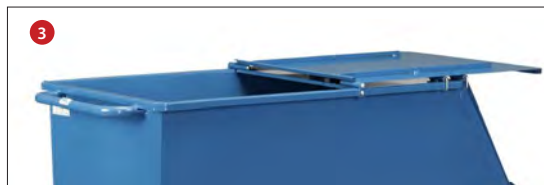

47D2 | 47D2/7016 - 47D4 | 47D4/7016

## Deckel für Muldenkipper 47D1 – 47D4 47D1/7016 – 47D4/7016

Klappbarer Deckel für Muldenkipper, 2-seitig zu öffnen.

In geschlossenem Zustand (Abb. 1) mittels Federhaken arretierbar.

Aufgeklappter Vorderteil (Abb. 2) mittels Federhaken gegen unbeabsichtigtes Überschlagen beim Kippvorgang sicherbar.

Aufgeklappter Hinterteil (Abb.3) des Deckels ebenfalls arretierbar.

Jeweils stirnseitig vorne und hinten eine angekantete Griffleiste.

Stahlblech 1,5 mm, von innen mit Flachstahlstreben 15 x 3 mm versteift.

Keine Außenaufkantungen zur Vermeidung von Schergefahren.

Pulverbeschichtung brillantblau RAL 5007 oder anthrazit RAL 7016.

Nachrüstbar.

Mehrpreis pro Muldenkipper.

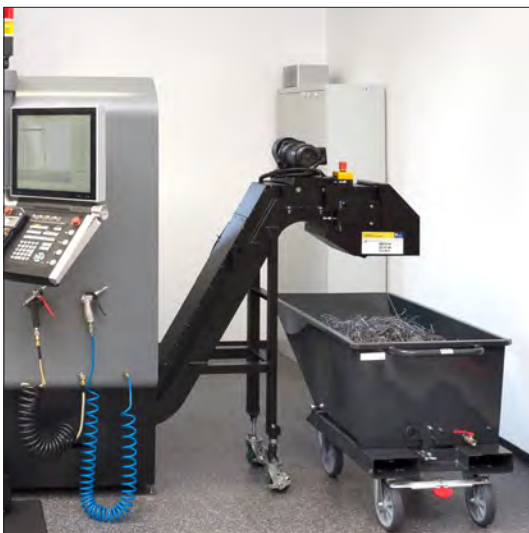

Anwendungsbeispiel:  
Muldenkipper als Spänebehälter

	für Kastenmaße L x B x H mm	Eigengewicht kg	brillantblau RAL 5007		anthrazitgrau RAL 7016	
			Bestell-Nr.	Mehrpreis Euro	Bestell-Nr.	Mehrpreis Euro
<b>Mehrpreis für Deckel für Muldenkipper</b>	1200 x 652 x 413	12,5	47D1	163,-	47D1/7016	168,-
	1214 x 669 x 708	14,5	47D2	167,-	47D2/7016	172,-
	1321 x 794 x 735	17,5	47D3	180,-	47D3/7016	185,-
	1321 x 1044 x 735	22,0	47D4	191,-	47D4/7016	197,-



## Selbstkipper

6030 | 6060 | 6090 | 6120

Selbstkipper für Schüttgüter zum selbsttätigen Abkippen über Kufen.

Selbstkipper müssen zum Entleeren nicht angehoben werden. Die leere Mulde geht selbsttätig in die Beladestellung zurück.

Robuste Schweißkonstruktion aus 3-mm-Stahlblech, **dicht verschweißt**, pulverbeschichtet brillantblau RAL 5007.

Serienmäßig mit robusten Staplertaschen, Abrollsicherung und Kippverriegelung, Gliederkette als Abrutschsicherung. Zugseil zur Kippauslösung vom Staplersitz aus.



6030 | 6060 | 6090 | 6120

## Rollensätze

2 Lenk- und 2 Bockrollen mit Polyamidrädern 200 x 50 mm, angebracht unter den Staplertaschen.

Feststeller an den Lenkrollen, gemäß der Europäischen Norm EN 1757-3.



**Ablasshahn**  
Nachrüstbar. Mit Sieb zum Trennen von Flüssigkeiten und Feststoffen.

Tragkraft	Best.-Nr.	Mehrpreis
für 6030/6060		
1500 kg	1567	99,- €
für 6090/6120		
2500 kg	1568	213,- €



Selbstkipper mit Rollensatz



Selbstkipper als Schrottbehälter mit Gabelstapler

## Ablasshahn

Nachrüstbar. Mit Sieb zum Trennen von Flüssigkeiten und Feststoffen. Bestell-Nr. des betreffenden Selbstkippers oder Kippbehälters mit einem „A“ ergänzen (z.B. 6030A).

Mehrpreis 32,- €

## Ersatzsicherungskette

Gliederkette als Abrutschsicherung mit Abschlepphaken

4707 17,- €



Staplertaschenmaße	Bestell-Nr.	Inhalt Liter	A mm	B mm	C mm	D mm
	6030	350	190	192	592	90
	6060	600	190	582	982	90
	6090	900	190	582	982	90
	6120	1200	190	582	982	90

	Bestell-Nr.	Inhalt Liter	Tragkraft kg	Kastenmaße L x B x H mm	Außenmaße L x B x H mm	Schüttkantenhöhe mm ohne Rollen	Schüttkantenhöhe mm mit Rollen	Eigengewicht kg	Preis Euro
<b>Selbstkipper</b>	6030	350	1000	1237 x 666 x 703	1294 x 731 x 837	748	985	126	714,-
	6060	600	1500	1237 x 1076 x 703	1294 x 1141 x 837	748	985	155	813,-
	6090	900	2000	1237 x 1596 x 703	1294 x 1661 x 837	748	993	184	897,-
	6120	1200	2500	1699 x 1157 x 997	1751 x 1222 x 1127	1043	1280	230	1.026,-





6230 | 6250 | 6275

## Kippbehälter 6230 | 6250 | 6275

Kippbehälter für Schüttgüter zum selbsttätigen Abkippen auch extrem leichter Güter bei völliger Entleerung.

**Besonders niedrige Bauart.**

Kippbehälter müssen zum Entleeren mit einem Stapler angehoben werden. Durch Absenken des Behälters auf den Boden wird die Mulde automatisch aufgerichtet und in die Beladestellung zurückgebracht. Robuste Schweißkonstruktion aus 2-mm-Stahlblech, dicht verschweißt, pulverbeschichtet brillantblau RAL 5007. Serienmäßig mit Staplertaschen, Abrollsicung und Kippverriegelung, Gliederkette als Abrutschsicherung, Zugseil zur Kippauslösung vom Staplersitz aus.

### Rollensatz

2 Lenk- und 2 Bockrollen mit Polyamidrädern 200 x 50 mm, angebracht unter den Staplertaschen.

Feststeller an den Lenkrollen, gemäß der Europäischen Norm EN 1757-3.

Tragkraft	Best.-Nr.	Mehrpreis
für 6230/6250/6275		
1500 kg	1567	99,- €



**Ablasshahn**  
Nachrüstbar. Mit Sieb zum Trennen von Flüssigkeiten und Feststoffen.



Kippbehälter mit Rollensatz



Kippbehälter als Abfallbehälter mit Gabelstapler

### Ablasshahn

Nachrüstbar. Mit Sieb zum Trennen von Flüssigkeiten und Feststoffen. Bestell-Nr. des betreffenden Selbstkippers oder Kippbehälters mit einem „A“ ergänzen (z.B. 6230A).

Mehrpreis	32,- €
-----------	--------

### Ersatzsicherungskette

Gliederkette als Abrutschsicherung mit Abschlepphaken

4708	20,- €
------	--------



Staplertaschenmaße	Bestell-Nr.	Inhalt Liter	A mm	B mm	C mm	D mm
	6230	300	200	70	482	61
	6250	500	200	270	682	61
	6275	750	200	490	902	61

	Bestell-Nr.	Inhalt Liter	Tragkraft kg	Kastenmaße L x B x H mm	Außenmaße L x B x H mm	Schüttkantenhöhe mm ohne Rollen	Schüttkantenhöhe mm mit Rollen	Eigengewicht kg	Preis Euro
<b>Kippbehälter</b>	6230	300	750	1088 x 630 x 498	1313 x 690 x 576	418	655	78	626,-
	6250	500	1000	1164 x 831 x 598	1389 x 890 x 676	519	756	86	791,-
	6275	750	1000	1164 x 1241 x 598	1390 x 1300 x 676	519	756	108	929,-

## HANDWAGEN

Sauber geschweißte Stahlrohr- oder Profilstahlkonstruktion • Pulverbeschichtung brillantblau RAL 5007 • Ladefläche und Wände aus rutschsicherer, wasserfester Siebdruckplatte • 1-Achser mit Deichsel und Handgriff • Optional mit Kupplung für Fahrrad lieferbar • 2-Achser mit Drehschemel-Lenkung • Sicherheitsdeichsel mit automatisch gedämpfter Rückstellung in Ruhestellung • Handgriff mit hautsympathischem Softgrip-Bezug • Automatische Feststellbremse auf die Vorderräder wirkend • Große Vollgummi- oder Lufträder mit Rollenlager in den Naben für leichten Lauf und lange Lebensdauer





## Handwagen 4091 | 4092

Leichter Handwagen aus Stahlrohr geschweißt, pulverbeschichtet brillantblau RAL 5007. Deichsel anschraubbar.

Ladefläche aus wasserfestem Sperrholz.

Räder mit Luftbereifung, Naben mit Rollenlager.

Zerlegte Anlieferung. Leichte Selbstmontage.

## 4101 | 4102

Leichter Handwagen mit Kunststoffmulde. Ausführung wie 4091 | 4092, jedoch ohne Sperrholzladeplatte.

Rote Kunststoffmulde:

4101: 90 Liter Inhalt,

L x B x H = 715 x 420 x 320 mm

4102: 200 Liter Inhalt,

L x B x H = 990 x 665 x 476 mm

## 4103 | 4104 | 4105

Handwagen aus Stahlrohr geschweißt, pulverbeschichtet brillantblau RAL 5007.

Geländer 180/250 mm hoch, Deichsel anschraubbar, Ladefläche aus wasserfestem Sperrholz.

Räder mit Luftbereifung, Naben mit Rollenlager.

## 4107 | 4108 | 4109

Ausführung wie oben, jedoch mit 4 Wänden aus wasserfestem Sperrholz.



### Fahrradkupplung 1297

Für Handwagen 4091, 4092, 4101 und 4102. Bestehend aus einer Deichsel mit Kugelschale, Kugelkupplung und Adapter für Sattelstützen von 26 bis 31 mm Durchmesser. Zuladung max. 40 kg, Aufliegeast max. 4 kg.

**Nicht nachrüstbar.**



### Fahrradkupplung 1298

Für Handwagen 4103 – 4105 und 4107 – 4109. Anbausatz bestehend aus Kugelkupplung und Adapter für Sattelstützen von 26 bis 31 mm Durchmesser und Kugelschale mit Anschraubplatten an Standarddeichsel.

Zuladung max. 40 kg Aufliegeast max. 4 kg. **Nachrüstbar.**



### Reflektoren

Für Handwagen mit Fahrradkupplungen werden Folienreflektorstreifen kostenlos mitgeliefert. 2 x rot und 4 x weiß.

	Bestell-Nr.	Tragkraft kg	Ladefläche L x B mm	Außenmaße L x B x H mm	Luft-Bereifung mm	Eigengewicht kg	Preis Euro
Handwagen mit Boden	4091	200	700 x 400	1381 x 596 x 774	260 x 85	11	129,-
	4092	200	850 x 525	1524 x 692 x 774	260 x 85	13,5	157,-
Handwagen mit Kasten	4101	200	700 x 400	1401 x 596 x 774	260 x 85	10,5	142,-
	4102	200	910 x 585	1566 x 692 x 774	260 x 85	17	246,-
Handwagen, 1-Achser	4103	200	795 x 445	1476 x 691 x 730	260 x 85	18	225,-
	4104	400	845 x 545	1526 x 832 x 801	400 x 100	22	299,-
	4105	400	1145 x 545	1826 x 832 x 801	400 x 100	25	326,-
Handwagen mit 4 Wänden, 1-Achser	4107	200	795 x 445	1476 x 691 x 730	260 x 85	21	275,-
	4108	400	845 x 545	1526 x 832 x 801	400 x 100	25	334,-
	4109	400	1145 x 545	1826 x 832 x 801	400 x 100	29	386,-
Kupplung	1297		Mehrpreis für Handwagen 4091   4092   4101   4102				56,-
Kupplung, Anbausatz	1298		für Handwagen 4103   4104   4105   4107   4108   4109				59,-

Auf Wunsch mit Vollgummi-Bereifung, ohne Mehrpreis lieferbar.

Bitte die Bestell-Nr. des Handwagens durch ein „V“ ergänzen.





## Handwagen

### 4001 | 4002

aus Profilstahl und Stahlrohr geschweißt, pulverbeschichtet brillantblau RAL 5007. Ladefläche aus wasserfestem Sperrholz.

Drehschemel-Lenkung mit Deichsel und Handgriff. Räder mit Luftbereifung, Naben mit Rollenlager.

Deichsel mit Sicherheitshandgriff mit Softgripbezug und automatischer gedämpfter Rückstellung in Ruheposition.

Automatische Feststellbremse auf die Vorderräder wirkend, entspricht der Europäischen Norm EN 1757-3.



4001 | 4002



4021 | 4022

### 4021 | 4022

Ausführung wie oben, jedoch mit 2 Stirnwänden 300 mm hoch, Stahlrohrrahmen mit wasserfesten Sperrholz.

### 4051 | 4052

Ausführung wie oben, jedoch zusätzlich mit 2 Einstecklängswänden aus wasserfesten Sperrholz, 220 mm hoch.



4051 | 4052

### 4122 | 4124

Handwagen aus Stahlrohr geschweißt, pulverbeschichtet brillantblau RAL 5007. Geländer 180/250 mm hoch, Ladefläche und Wände aus wasserfestem Sperrholz.

Drehschemel-Lenkung mit Deichsel und Handgriff.

Räder mit Luftbereifung, Naben mit Rollenlager.

Deichsel mit Sicherheitshandgriff mit Softgrip-Bezug und automatischer gedämpfter Rückstellung in Ruheposition. Automatische Feststellbremse auf die Vorderräder wirkend.

Entspricht der Europäischen Norm EN 1757-3.



4122 | 4124

Auf Wunsch mit Vollgummibereifung, ohne Mehrpreis lieferbar.

Bitte die Bestell-Nr. des Handwagens durch ein „V“ ergänzen.

	Bestell-Nr.	Tragkraft kg	Ladefläche L x B mm	Außenmaße L x B x H mm	Ladeflächen- höhe mm	Luft-Bereifung mm	Eigengewicht kg	Preis Euro
Handwagen mit Plattform	4001	500	1060 x 600	1272 x 609 x 1192	308	260 x 85	30	386,-
	4002	500	1260 x 700	1472 x 709 x 1192	308	260 x 85	38	396,-
Handwagen mit 2 Stirnwänden	4021	500	1000 x 600	1272 x 609 x 1192	308	260 x 85	35	472,-
	4022	500	1200 x 700	1472 x 709 x 1192	308	260 x 85	45	483,-
Handwagen mit 4 Wänden	4051	500	1000 x 550	1272 x 609 x 1192	308	260 x 85	39	508,-
	4052	500	1200 x 650	1472 x 709 x 1192	308	260 x 85	50	537,-
Handwagen mit 4 Wänden	4122	400	945 x 545	1204 x 600 x 1185	312	260 x 85	36	523,-
	4124	400	1145 x 645	1375 x 700 x 1185	312	260 x 85	44	554,-

# HANDPRITSCHENWAGEN

Sauber geschweißte Profilstahl-/Stahlrohr-Konstruktion • Pulverbeschichtung brillantblau RAL 5007 • Ladefläche mit rutschsicherer, wasserfester Siebdruckplatte belegt • Drehschemel mit Kugelkranz • Sicherheits-Deichsel mit automatisch gedämpfter Rückstellung in Ruhestellung • Handgriff mit hautsympathischem Softgrip-Bezug, druckentlastend und isolierend • Große Vollgummi- oder Lufträder mit Stahlblechfelgen und Rollenlager in den Naben für leichten Lauf und lange Lebensdauer • Automatische Feststellbremse, auf die Vorderräder wirkend • Optional mit formschönen, äußerst soliden Bordwänden mit Stahlrohrrahmen und Füllungen aus wasserfestem Sperrholz und nachstellbaren Kastenverschlüssen oder 4 Stahlrohrwänden mit Drahtgitterfüllungen 600 und 1000 mm hoch • In jeder Hinsicht der Europäischen Norm EN 1757-3 und dem Produktsicherheitsgesetz entsprechend





## Handpritschenwagen Baukasten-System

aus Profilstahl geschweißt,  
pulverbeschichtet brillantblau  
RAL 5007, 4 Eckhülsen.

Drehschemel-Lenkung mit  
Kugelkranz, Scherendeichsel  
mit Sicherheits-Handgriff mit  
Softgrip-Bezug und automa-  
tischer gedämpfter Rückstel-  
lung in Ruheposition.

Ladefläche belegt mit rutsch-  
sicherer Siebdruckplatte aus  
wasserfestem Sperrholz.

Räder wahlweise mit Vollgum-  
mi- oder Luft-Bereifung, Naben  
mit Rollenlager.

Automatische Feststellbremse  
auf die Vorderräder wirkend.

Entspricht der Europäischen  
Norm EN 1757-3.

## Handpritschenwagen mit Bordwänden

250/325 mm hoch,  
3 Seiten abklappbar, Stirnwand  
feststehend, Stahlrohrrahmen  
pulverbeschichtet, mit  
Füllungen aus wasserfestem  
Sperrholz.

Ladefläche:  
Länge – 60 mm, Breite – 60 mm

## Zugöse

an der Deichsel.



Innen-Ø 32 mm.  
Bitte die Bestell-Nr. des Wagens  
mit einem „Z“ ergänzen.

Mehrpreis 29,- €

## Kupplung

hinten.



Bestell-Nr. 1442  
Mehrpreis 62,- €



6403V | 6403L | 6404V | 6404L | 6405V | 6405L | 6406V | 6406L



6453V | 6453L | 6454V | 6454L | 6455V | 6455L | 6456V | 6456L

	Bestell-Nr.	Tragkraft kg	Ladefläche L x B mm	Außenmaße L x B x H mm	Ladehöhe mm	Vollgummi- Bereifung mm	Luft-Bereifung mm	Eigenge- wicht kg	Preis Euro
Plattform	6403V	700	1200 x 800	1545 x 800 x 1125	420	250 x 60	-	66	642,-
	6403L	700	1200 x 800	1545 x 800 x 1130	420	-	260 x 85	62	656,-
	6404V	1000	1200 x 800	1545 x 800 x 1190	490	400 x 80	-	88	767,-
	6404L	1000	1200 x 800	1545 x 800 x 1200	490	-	400 x 100	67	716,-
	6405V	1000	1600 x 900	1945 x 900 x 1190	490	400 x 80	-	98	864,-
	6405L	1000	1600 x 900	1945 x 900 x 1200	490	-	400 x 100	77	815,-
	6406V	1250	2000 x 1000	2345 x 1000 x 1190	490	400 x 80	-	134	967,-
	6406L	1250	2000 x 1000	2345 x 1000 x 1200	490	-	400 x 100	113	920,-
Mit Bord- wänden	6453V	700	1200 x 800	1560 x 825 x 1125	420	250 x 60	-	81	1.005,-
	6453L	700	1200 x 800	1560 x 825 x 1130	420	-	260 x 85	77	1.019,-
	6454V	1000	1200 x 800	1560 x 825 x 1190	490	400 x 80	-	102	1.129,-
	6454L	1000	1200 x 800	1560 x 825 x 1200	490	-	400 x 100	80	1.022,-
	6455V	1000	1600 x 900	1960 x 925 x 1190	490	400 x 80	-	118	1.250,-
	6455L	1000	1600 x 900	1960 x 925 x 1200	490	-	400 x 100	97	1.199,-
	6456V	1250	2000 x 1000	2360 x 1025 x 1190	490	400 x 80	-	158	1.408,-
	6456L	1250	2000 x 1000	2360 x 1025 x 1200	490	-	400 x 100	137	1.359,-





6433V | 6433L | 6434V | 6434L | 6435V | 6435L | 6436V | 6436L



6443V | 6443L | 6444V | 6444L | 6445V | 6445L | 6446V | 6446L

## Handpritschenwagen mit Drahtgitterwänden Baukasten-System 6433V – 6436L

600 mm hoch, Stirnwände mit Plattform verschraubt, Längswände einhängbar und herausnehmbar. Stahlrohr-Rahmen mit eingeschweißtem Drahtgitter 40 x 40 x 4 mm, pulverbeschichtet brillantblau RAL 5007.

Ladefläche =  
Länge – 65 mm,  
Breite – 5 mm.

## 6443V – 6446L

wie 6433V – 6436L, jedoch 1000 mm hoch.

## Zugöse

an der Deichsel.



Innen-Ø 32 mm.

Bitte die Bestell-Nr. des Wagens mit einem „Z“ ergänzen.

Mehrpreis 29,- €

## Kupplung

hinten.



Bestell-Nr. 1442  
Mehrpreis 62,- €

	Bestell-Nr.	Tragkraft kg	Ladefläche L x B mm	Außenmaße L x B x H mm	Ladehöhe mm	Vollgummi-Bereifung mm	Luft-Bereifung mm	Eigengewicht kg	Preis Euro
4 Wände 600 mm hoch	6433V	700	1200 x 800	1550 x 850 x 1125	420	250 x 60	-	97	987,-
	6433L	700	1200 x 800	1550 x 850 x 1130	420	-	260 x 85	92	999,-
	6434V	1000	1200 x 800	1550 x 850 x 1190	490	400 x 80	-	116	1.114,-
	6434L	1000	1200 x 800	1550 x 850 x 1200	490	-	400 x 100	98	1.064,-
	6435V	1000	1600 x 900	1950 x 950 x 1190	490	400 x 80	-	133	1.208,-
	6435L	1000	1600 x 900	1950 x 950 x 1200	490	-	400 x 100	115	1.159,-
	6436V	1250	2000 x 1000	2350 x 1050 x 1190	490	400 x 80	-	166	1.334,-
	6436L	1250	2000 x 1000	2350 x 1050 x 1200	490	-	400 x 100	142	1.284,-
4 Wände 1000 mm hoch	6443V	700	1200 x 800	1550 x 850 x 1415	420	250 x 60	-	108	1.036,-
	6443L	700	1200 x 800	1550 x 850 x 1420	420	-	260 x 85	103	1.050,-
	6444V	1000	1200 x 800	1550 x 850 x 1480	490	400 x 80	-	113	1.160,-
	6444L	1000	1200 x 800	1550 x 850 x 1490	490	-	400 x 100	108	1.113,-
	6445V	1000	1600 x 900	1950 x 950 x 1480	490	400 x 80	-	148	1.276,-
	6445L	1000	1600 x 900	1950 x 950 x 1490	490	-	400 x 100	128	1.228,-
	6446V	1250	2000 x 1000	2350 x 1050 x 1480	490	400 x 80	-	174	1.408,-
	6446L	1250	2000 x 1000	2350 x 1050 x 1490	490	-	400 x 100	155	1.358,-

## LANGMATERIAL-WAGEN

Wendige Wagen zum Transport von langen Gütern wie Rohren, Profilen, Stabmaterialien etc. • 1,5 bis 3 Tonnen Tragkraft • Stabile Profilstahl-Schweißkonstruktion • Kugelgestrahlt und pulverbeschichtet in brillantblau RAL 5007 • Herausnehmbare Rungen • Einfach per Kran oder Stapler zu be- und entladen • Wasserfeste Holzplattform oder 2 Materialmulden • Hohe Wendigkeit durch 4 Lenkrollen oder durch rhombische Radanordnung auf der Stelle drehbar • Durch spurlose Bereifung auch für empfindliche Böden geeignet • Feststellbremsen an 2 Lenkrollen oder am Mittelradsatz



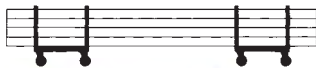

2110



2111



2113



2123

## Langmaterial-Wagen

Profilstahl-Konstruktion geschweißt mit einsteckbaren Stahlrohr-Rungen, pulverbeschichtet brillantblau RAL 5007.

### 2110

Wasserfeste Holzplattform. Berädung: 4 Schwerlast-Lenkrollen, Räder Elastic-Vollgummi, blaugrau spurlos, Naben mit Kugellager, 2 Lenkrollen mit Feststeller.

### 2111

2 Materialmulden, Mitte frei für Kran- oder Stapler-Beladung. Berädung: in der Mitte 2 Bockrollen, an den Stirnseiten je 1 Lenkrolle Räder Polyurethan-Bereifung 200 x 50 mm. Naben mit Kugellager. Feststeller am Mittelradsatz.

### 2113

2 Materialmulden, Mitte frei für Kran- oder Stapler-Beladung. Berädung: Mittelradsatz Elastic-Vollgummi 360 x 75 mm, an den Stirnseiten je 1 Lenkrolle Elastic-Vollgummi 200 x 50 mm, blaugrau spurlos. Feststeller am Mittelradsatz.

### 2123

Wie 2113, jedoch Räder mit Polyurethan-Bereifung.

	Bestell-Nr.	Tragkraft kg	Außenmaße L x B x H mm	Ladehöhe mm	Nutzlänge der Rungen mm	Lichte Breite mm	Bereifung mm	Eigengewicht kg	Preis Euro
Langmaterial-Wagen	2110	1500	700 x 700 x 895	338	550	510	200 x 50	59	522,-
	2111	1500	2000 x 600 x 850	350	500	500	200 x 50	72,5	775,-
	2113	2500	2500 x 700 x 920	420	500	600	360 x 75 / 200 x 50	175	1.278,-
	2123	3000	2500 x 700 x 920	420	500	600	360 x 75 / 200 x 50	178	1.605,-



## STAHLROHRKARREN UND ALUKARREN

Für jeden Einsatzzweck die geeignete Ausführung • Mit Vollgummi- oder Luftbereifung • Mit kleiner oder großer Ladeschaufel • Senkrecht oder schräg stehend • Stahlrohrkarren sauber verschweißt, Stahlblechschaufel anschraubbar • Dadurch austauschbar • Pulverbeschichtung brillantblau RAL 5007 • Alukarren sauber verschweißt und „naturbelassen“ • Alublechschaufel anschraubbar • Räder mit Kunststoff-Felgen, Naben mit Rollenlager • Bügel oben und Querstreben durchgebogen für den sicheren Transport von runden Gütern, wie Rollen, Kannen, Eimern usw.





B1115L



B1116L



B1215L



B1216L

**Radbefestigung**

verschraubte Radbefestigung, einfacher Radwechsel.



**Handgriff 1762**

mit Sicherheitsbügel für Rohr-Ø 27 mm.



**Stahlrohrkarren**

Handliche Stahlrohrkarren mit Stahlblechschaufeln, stabile Schweißkonstruktion, pulverbeschichtet, brillantblau RAL 5007. Sicherheitsgriffe. Stahlblechschaufel anschraubbar und dadurch austauschbar. Räder wahlweise mit Vollgummi- oder Luftbereifung auf Kunststoff-Felgen, Naben mit Rollenlagerung. Zerlegte Anlieferung.

Gebrauchsmuster  
20 2004 010 071.1

**Verschleißteile**

**Handgriff 1762**  
mit Sicherheitsbügel  
für Rohr-Ø 27 mm.  
Preis siehe Seite 133.

	Bestell-Nr.	Tragkraft kg	Höhe mm	Schaufel-tiefe mm	Schaufel-breite mm	Gesamt-breite mm	Vollgummi-Bereifung mm	Luft-Bereifung mm	Eigengewicht kg	Preis Euro
<b>Stahlrohrkarren</b>	B1115V	250	1150	150	400	590	260 x 56	-	14,5	115,-
	<b>B1115L</b>	250	1150	150	400	590	-	260 x 85	12	115,-
	B1116V	250	1150	300	480	590	260 x 56	-	17,5	136,-
	<b>B1116L</b>	250	1150	300	480	590	-	260 x 85	15	136,-
	B1215V	350	1200	150	450	620	260 x 56	-	18,5	151,-
	B1215L	350	1200	150	450	620	-	260 x 85	16	151,-
	B1216V	350	1200	300	480	620	260 x 56	-	20,5	173,-
	B1216L	350	1200	300	480	620	-	260 x 85	18	173,-



**Stahlrohrkarren**

Handliche Stahlrohrkarren mit Stahlblechschaufeln, stabile Schweißkonstruktion, pulverbeschichtet, brillantblau RAL 5007. Sicherheitsgriffe. Stahlblechschaufel anschaubar und dadurch austauschbar. Räder wahlweise mit Vollgummi- oder Luftbereifung auf Kunststoff-Felgen, Naben mit Rollenlagerung.

Bügel oben und Querstreben durchgebogen. Für den sicheren Transport von runden Gütern, wie Rollen, Kannen, Eimern usw.

Zerlegte Anlieferung.

**Gebrauchsmuster**  
20 2004 010 071.1

**B1330L | B1331L**

mit auswechselbaren Kunststoff-Gleitkufen.

**Verschleißteile**

**Handgriff**

**1762**

Mit Sicherheitsbügel für Rohr-Ø 27 mm. Preis Seite 133.

**Kunststoff-Gleitkufen**

**1753**

1 Satz mit Clips. Preis Seite 133.



B1125L



B1325L



B1326L



B1327L



B1328L



B1330L



B1331L



Bügel oben und Querstreben durchgebogen. Für den sicheren Transport von runden Gütern, wie Rollen, Kannen, Eimern usw.



**Radbefestigung**  
verschraubte Radbefestigung, einfacher Radwechsel.

	Bestell-Nr.	Tragkraft kg	Höhe mm	Schaufel-tiefe mm	Schaufel-breite mm	Gesamt-breite mm	Vollgummi-Bereifung mm	Luft-Bereifung mm	Eigengewicht kg	Preis Euro
Stahlrohrkarren	B1125V	200	1150	250	320	570	260 x 56	-	13,5	111,-
	<b>B1125L</b>	200	1150	250	320	570	-	260 x 85	11	111,-
	B1325V	300	1300	250	320	580	260 x 56	-	16,5	136,-
	B1325L	300	1300	250	320	580	-	260 x 85	14	136,-
	B1326V	300	1300	300	480	580	260 x 56	-	18,5	159,-
	B1326L	300	1300	300	480	580	-	260 x 85	16	159,-
	B1327V	300	1600	250	320	580	260 x 56	-	17,5	173,-
	B1327L	300	1600	250	320	580	-	260 x 85	15	173,-
	B1328V	300	1600	300	480	580	260 x 56	-	19,5	195,-
	B1328L	300	1600	300	480	580	-	260 x 85	17	195,-
	B1330V	300	1300	250	320	580	260 x 56	-	17,5	151,-
	<b>B1330L</b>	300	1300	250	320	580	-	260 x 85	15	151,-
	B1331V	300	1300	300	480	580	260 x 56	-	19,5	173,-
	<b>B1331L</b>	300	1300	300	480	580	-	260 x 85	17	173,-

Zubehör S. 170





A1125L



A1115L



A1116L



A1325L



A1326L



A1330L



A1331L



### Vollgummi-Bereifung

auf Wunsch mit Vollgummi-Bereifung, ohne Mehrpreis lieferbar. Bitte bei Bestell-Nr. der Karre das „L“ durch ein „V“ ersetzen.



### Radbefestigung

verschraubte Radbefestigung, einfacher Radwechsel.



### Handgriff 1762

mit Sicherheitsbügel für Rohr-Ø 27 mm.

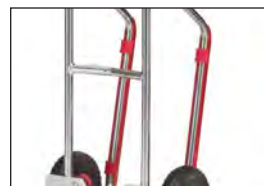

### Kunststoff-Gleitkufen 1753

1 Satz mit Clips.

## Alukarren

Alukarren aus Aluminiumrohr mit Aluminiumschaufeln, sehr leicht und handlich. Sauber verschweißt und „naturbelassen“, Alublech-schaukel anschraubbar und dadurch austauschbar.

Luftbereifung auf Kunststoff-Felgen, Naben mit Rollen-lagerung.

Bügel oben und Querstreben durchgebogen. Für den sicheren Transport von runden Gütern, wie Rollen, Kannen, Eimern usw.

Zerlegte Anlieferung.

Auf Wunsch mit Vollgummi-Bereifung, ohne Mehrpreis lieferbar.

Bitte bei der Bestell-Nr. der Karre das „L“ durch ein „V“ ersetzen.

## A1330L | A1331L

Mit auswechselbaren Kunststoff-Gleitkufen.

## Verschleißteile

### Handgriff

1762

Mit Sicherheitsbügel für Rohr-Ø 27 mm.

## Kunststoff-Gleitkufen

1753

1 Satz mit Clips.

	Bestell-Nr.	Tragkraft kg	Höhe mm	Schaufeltiefe mm	Schaufelbreite mm	Gesamtbreite mm	Luft-Bereifung mm	Eigengewicht kg	Preis Euro
Alukarren	A1125L	150	1150	250	320	570	260 x 85	9	167,-
	A1115L	150	1150	150	400	590	260 x 85	8	184,-
	A1116L	150	1150	300	480	590	260 x 85	9	195,-
	A1325L	200	1300	250	320	590	260 x 85	9	191,-
	A1326L	200	1300	300	480	590	260 x 85	10	214,-
	A1330L	200	1300	250	320	590	260 x 85	9	195,-
	A1331L	200	1300	300	480	590	260 x 85	10	220,-
Handgriff	1762	-	-	-	-	-	-	-	3,70
Kunststoff-Gleitkufen	1753	-	-	-	-	-	-	-	22,50



**Stahlrohr-Treppenkarren**

mit Stahlblechschaufeln, stabile Schweißkonstruktion, pulverbeschichtet, brillantblau RAL 5007. Sicherheitsgriffe. Stahlblechschaufel anschraubbar und dadurch austauschbar. Zerlegte Anlieferung.

**Gebrauchsmuster**  
20 2004 010 071.1

Bügel oben und Querstreben durchgebogen. Für den sicheren Transport von runden Gütern, wie Rollen, Kannen, Eimern usw.

**TK1325 | TK1326**

mit 2 dreiarmligen Radsternen, je 3 TPE-Räder 160 mm Ø, Naben mit Kugellager.

**TK1327 | TK1328**

mit 2 Lufträdern, Kunststoff-Felgen, Naben mit Rollenlagerung und 2 fünfarmigen Radsternen, jeweils 5 TPE-Räder 125 mm Ø, Naben mit Kugellager.

**Dreiarmliger Radstern**

Treppenkarren mit 2 dreiarmligen Radsternen, vorteilhaft bei häufigen Treppenfahrten und guten Bodenverhältnissen im ebenen Bereich.

**Fünfarmiger Radstern**

Treppenkarren mit 2 Lufträdern und 2 fünfarmigen Radsternen, vorteilhaft bei häufigen Fahrten auf schlechten Bodenverhältnissen im ebenen Bereich und gelegentlichen Treppenfahrten.

**Verschleißteile**

**Handgriff**

**1762**  
mit Sicherheitsbügel für Rohr-Ø 27 mm.

Preis Seite 170.



TK1325



TK1326



TK1327



TK1328



**Dreiarmliger Radstern**  
TK1325 | TK1326



**Fünfarmiger Radstern**  
TK1327 | TK1328



**Stern-Feststeller 1770**  
als Anbausatz für **TK1325** und **TK1326**. Stern-Feststeller dienen zur problemlosen Fahrt auf 2 Rädern auf ebener Strecke. Leichte Selbstmontage.



**Radbefestigung**  
verschraubte Radbefestigung, einfacher Radwechsel.

	Bestell-Nr.	Tragkraft kg	Höhe mm	Schaufel-tiefe mm	Schaufel-breite mm	Gesamt-breite mm	TPE-Bereifung mm	Luft-Bereifung mm	Eigengewicht kg	Preis Euro
<b>Treppenkarren</b>	<b>TK1325</b>	200	1300	250	320	590	160 x 40	-	18	227,-
	TK1326	200	1300	300	480	590	160 x 40	-	22	251,-
	TK1327	200	1300	250	320	590	-	260 x 85	20	320,-
	TK1328	200	1300	300	480	590	-	260 x 85	22	343,-
<b>Stern-Feststeller</b>	1770					für TK1325 und TK1326				49,-

Zubehör S. 170

Blau hinterlegte Bestellnummer = Schnelllieferung (Details siehe Seite 4)

Unverbindliche Verkaufspreise exkl. MwSt.



AK1325



AK1326



AK1327



AK1328



Dreiarmer Radstern  
AK1325 | AK1326



Fünfarmiger Radstern  
AK1327 | AK1328



Stern-Feststeller 1770  
als Anbausatz für **AK1325**  
und **AK1326**. Stern-Feststeller  
dienen zur problemlosen  
Fahrt auf 2 Rädern auf ebener  
Strecke. Leichte Selbstmon-  
tage.



Radbefestigung  
verschraubte Radbefestigung,  
einfacher Radwechsel.

## Alu-Treppenkarren

Aluminiumrohr mit Aluminiumschaufeln, handliche Schweißkonstruktion. Sicherheitsgriffe. Sauber verschweißt und „naturbelassen“, Alublechschaufel anschraubbar. Zerlegte Anlieferung.

Bügel oben und Querstreben durchgebogen. Für den sicheren Transport von runden Gütern, wie Rollen, Kannen, Eimern usw.

### AK1325 | AK1326

mit 2 dreiarmligen Radsternen, je 3 TPE-Räder 160 mm.

### AK1327 | AK1328

mit 2 Lufträdern, Kunststoff-Felgen, Naben mit Rollenlagerung und 2 fünfarmigen Radsternen, jeweils 5 TPE-Räder 125 mm Ø, Naben mit Kugellager.

### Dreiarmer Radstern

Treppenkarren mit 2 dreiarmligen Radsternen, vorteilhaft bei häufigen Treppenfahrten und guten Bodenverhältnissen im ebenen Bereich.

### Fünfarmiger Radstern

Treppenkarren mit 2 Lufträdern und 2 fünfarmigen Radsternen, vorteilhaft bei häufigen Fahrten auf schlechten Bodenverhältnissen im ebenen Bereich und gelegentlichen Treppenfahrten.

### Verschleißteile

#### Handgriff

1762

mit Sicherheitsbügel für Rohr-Ø 27 mm.

Preis Seite 170.

	Bestell-Nr.	Tragkraft kg	Höhe mm	Schaufeltiefe mm	Schaufelbreite mm	Gesamtbreite mm	TPE-Bereifung mm	Luft-Bereifung mm	Eigengewicht kg	Preis Euro
Treppenkarren	AK1325	200	1300	250	320	590	160 x 40	-	14	290,-
	AK1326	200	1300	300	480	590	160 x 40	-	15	312,-
	AK1327	200	1300	250	320	590	-	260 x 85	15	383,-
	AK1328	200	1300	300	480	590	-	260 x 85	16	407,-
Stern-Feststeller	1770					für AK1325 und AK1326				49,-

Zubehör S. 170



## PAKETROLLER | -KARREN

Paketroller sind leichte äußerst handliche Transportkarren für sehr viele Einsatzmöglichkeiten • Tragkraft von 50 – 250 kg • Aus Aluminium, Stahlrohr und hochwertigen Kunststoff • Räder mit Polymerbereifung blaugrau • Leicht und elastisch laufend • Spurlos • Naben mit Rollenlager • Mit 2 Handgriffen auf ein Minimum zusammenklappbar

Paketkarren sind vollwertige Stahlrohrkarren für den professionellen Gebrauch • Kombiniert mit einer Stahlblechschaufel und einer ausklappbaren Stahlrohrschaufel • Vielseitig geeignet für kompakte wie auch sperrige Transportgüter • Pulverbeschichtung brillantblau RAL 5007 • Wahlweise Vollgummi- oder Luftbereifung auf Kunststofffelgen, Naben mit Rollenlager





1730



1732



1735



Leichter Transport



Schneller Aufbau

**Paketroller**

Erstklassig verarbeitete Aluminium-Stahlrohr-Konstruktion mit Aluminium-Schaufel und hochwertigen Kunststoffteilen.

Räder mit Polymerbereifung blaugrau „spurlos“, Naben mit Rollenlager.

Griffbügel aus handsympathischem rutschsicherem Material.

Elastisches Spannband und Spannleiste zur Sicherung des Transportgutes. Schaufel und Räder mit einem Handgriff an- und abklappbar, Griffholm einschiebbar. In wenigen Sekunden einsatzbereit.

**1735**

Räder mit Luftbereifung

Abmessungen zusammengeklappt:

- Höhe x Breite x Tiefe (mm)
- 1730 = 595 x 390 x 50
- 1732 = 765 x 488 x 64
- 1735 = 855 x 660 x 135

Abmessungen komplett ausgeklappt:

- Höhe x Breite x Tiefe (mm)
- 1730 = 1030 x 390 x 450
- 1732 = 1090 x 488 x 490
- 1735 = 1190 x 660 x 650



	Bestell-Nr.	Tragkraft kg	Höhe mm	Schaufel-tiefe mm	Schaufel-breite mm	Gesamt-breite mm	Polymer-Bereifung mm	Luft-Bereifung mm	Eigengewicht kg	Preis Euro
Paketroller	1730	50	1030	300	385	390	127 x 30	-	3,2	81,-
	1732	125	1090	320	480	488	170 x 35	-	5,2	107,-
	1735	250	1190	450	595	660	-	220 x 70	12,6	253,-



### Paketkarren

Handliche Stahlrohrkarren mit großer Stahlrohr-Klappschaufel. Stahlblechschaufel anschraubbar und dadurch austauschbar. Stabile Schweißkonstruktion, pulverbeschichtet, brillantblau RAL 5007. Sicherheitsgriffe. Bügel oben und Querstreben durchgebogen. Für den sicheren Transport von runden Gütern, wie Rollen, Kannen, Eimern usw.

Räder wahlweise mit Vollgummi- oder Luftbereifung auf Kunststoff-Felgen. Naben mit Rollenlager.

Zerlegte Anlieferung.

**Gebrauchsmuster**  
20 2004 010 071.1

#### K1116V | K1116L

Mit Stahlblechschaufel 150 mm tief und 400 mm breit und Stahlrohr-Klappschaufel 500 mm tief und 330 mm breit.

#### K1326V | K1326L

Mit Stahlblechschaufel 250 mm tief und 320 mm breit und Stahlrohr-Klappschaufel 500 mm tief und 250 mm breit.

#### K1331V | K1331L

Mit auswechselbaren Kunststoff-Gleitkufen.

### Verschleißteile

#### Handgriff 1762

Mit Sicherheitsbügel für Rohr-Ø 27 mm.

Preis Seite 170.

#### Kunststoff-Gleitkufen 1753

1 Satz mit Clips.

Preis Seite 170.

### Zubehör S. 170



K1116V | K1116L



K1326V | K1326L



K1331V | K1331L



#### Radbefestigung

verschraubte Radbefestigung, einfacher Radwechsel.

	Bestell-Nr.	Tragkraft kg	Höhe mm	Schaufeltiefe mm	Schaufelbreite mm	Gesamtbreite mm	Vollgummi-Bereifung mm	Luft-Bereifung mm	Eigengewicht kg	Preis Euro
Paketkarren	K1116V	250	1150	150/500	400/330	620	250 x 60	-	17	163,-
	K1116L	250	1150	150/500	400/330	620	-	260 x 85	14,5	163,-
	K1326V	300	1300	250/500	320/250	580	250 x 60	-	19	183,-
	K1326L	300	1300	250/500	320/250	580	-	260 x 85	16,5	183,-
	K1331V	300	1300	250/500	320/250	580	250 x 60	-	19	186,-
	K1331L	300	1300	250/500	320/250	580	-	260 x 85	16,5	186,-





**B1335V | B1335L** Traggestell einhängbar

Traggestell in Ruhestellung eingehängt.



**B1345V | B1345L** Traggestell mit Karre verschraubt

## Stuhlkarren

### B1335V | B1335L

zum Transport von gestapelten Stühlen. Kombination aus Stapelkarre B1325V | B1325L und einem Traggestell aus Stahlrohr.

Stabile Schweißkonstruktion, pulverbeschichtet, brillantblau RAL 5007. Sicherheitsgriffe. Räder wahlweise mit Vollgummi- oder Luft-Bereifung auf Kunststoff-Felgen, Naben mit Rollenlagerung.

Bügel oben und Querstreben durchgebogen. Für den sicheren Transport von runden Gütern, wie Rollen, Kannen, Eimern usw.

Das Traggestell ist mit einem Handgriff an der Karre einhängbar, stufenlos höhenverstellbar und selbsthemmend.

Die Tragrohre sind mit einem Schutzschlauch überzogen.

Die Karre ist jederzeit für andere Transporte einsetzbar. Das Traggestell kann in Ruhestellung an den Holmen eingehängt werden. Die Fixierung erfolgt durch Klettband.

Tragarmtiefe 500 mm  
Tragbreite 250 mm  
Tragkraft 70 kg

Deutsches Patent  
10 2004 034 195

### B1345V | B1345L

wie B1335V | B1335L, jedoch Traggestell mittels Schellen mit der Karre verschraubt.

Nach dem Lösen von 2 Schrauben stufenlos höhenverstellbar.

Die Tragrohre sind mit einem Schutzschlauch überzogen.

Tragarmtiefe 500 mm  
Tragbreite 320 mm  
Tragkraft 70 kg



#### Radbefestigung

verschraubte Radbefestigung, einfacher Radwechsel.

Bestell-Nr.	Tragkraft kg	Höhe mm	Schaufeltiefe mm	Schaufelbreite mm	Gesamtbreite mm	Vollgummi-Bereifung mm	Luft-Bereifung mm	Eigen-gewicht kg	Preis Euro
B1335V	300	1300	250	320	580	250 x 60	-	18,5	179,-
<b>B1335L</b>	300	1300	250	320	580	-	260 x 85	16	179,-
B1345V	300	1300	250	320	580	250 x 60	-	18,5	191,-
B1345L	300	1300	250	320	580	-	260 x 85	16	191,-



## Gerätekarren

### 11030

Leichte Gerätekarren zum Transport von Kühlschränken, Spül- und Waschmaschinen und leichten Öfen.

Geschweißte Stahlrohrkonstruktion, pulverbeschichtet brillantblau RAL 5007.

Anlagen mit Filzbelag, Schaufel mit Antirutschbelag. Räder mit Luftbereifung, Naben mit Rollenlager.

### 11040

Mittelschwere Gerätekarren zum Transport von Kühlschränken, Spül- und Waschmaschinen und Öfen.

Stabile geschweißte Stahlrohrkonstruktion, pulverbeschichtet brillantblau RAL 5007.

Anlagen mit breiten Gummiprofilen, Schaufel mit Antirutschbelag. Räder mit Luftbereifung, Naben mit Rollenlager.

### 11042

Wie 11040, jedoch mit größerer Gestell- und Anlagenhöhe, wodurch auch der Transport von 2 Maschinen übereinander möglich ist.

## Zubehör

### Tragholme

#### 11045

bestehend aus 2 Griffrohren mit Einhängehaken und Querstreben verschweißt, pulverbeschichtet brillantblau RAL 5007.

### Zurring

#### 11047

Zur Sicherung des Transportgutes.

Länge 3,30 m, Breite 25 mm, mit Schnellverschluss.



11030



Anwendung



11040



11042



Tragholme 11045 für Treppentransporte mit 11030 | 11040 | 11042

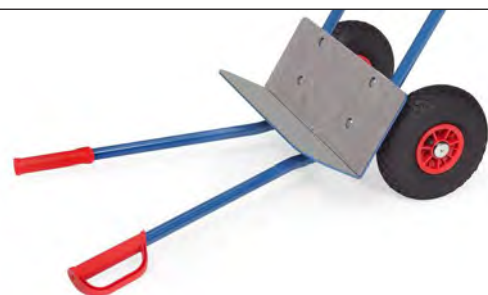

	Bestell-Nr.	Tragkraft kg	Höhe mm	Schaufeltiefe mm	Schaufelbreite mm	Gesamtbreite mm	Luft-Bereifung mm	Eigen-gewicht kg	Preis Euro
<b>Gerätekarren</b>	11030	250	1150	150	480	590	260 x 85	13	189,-
	11040	350	1150	150	450	650	260 x 85	15	240,-
	11042	350	1425	150	450	650	260 x 85	18	265,-
<b>Tragholme</b>	11045	350	850	-	-	570	-	3,2	35,-
<b>Zurring</b>	11047	-	-	-	-	-	-	-	19,-



11050

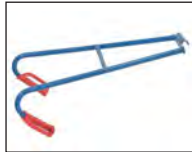

Anwendung



11051



11052



Tragholme 11055 für Treppentransporte mit 11050-11052



11050-11052 mit umgestecktem Griff



## Gerätekarren 11050 komplett

Schwere Gerätekarren zum Transport von großen Lasten wie z.B. Heizkessel auf der Ebene und ganz besonders auf Treppen. Sehr stabile geschweißte Stahlrohrkonstruktion, pulverbeschichtet brillantblau RAL 5007.

Anlagen mit breiten Gummiprofilen, Schaufel mit Anti-rutschbelag. Komplettausrüstung mit:

- Große Lufträder 300 x 105 mm
- Treppensterne mit je 3 blaugrauen Vollgummirädern 160 x 40 mm, Naben mit Rollenlager
- Lufträder und Treppensterne auf einer Achse im Wechsel verwendbar
- Stützräder Vollgummi 160 x 40 mm, „spurlos“. Dadurch ist die Karre im abgesenkten Zustand mühelos fahrbar
- Feststeller an den Stützrädern. Dadurch sind die Stützräder bei Treppabfahrt als Bremsen einsetzbar
- Griffbügel höhenverstellbar und um 180° drehbar. Dadurch kann die Griffposition für jede Transportlage optimal eingestellt werden
- Tragholme
- Spanngurt zur Ladungssicherung

### 11051 mit Lufträdern

Wie 11050, jedoch nur mit Lufträdern. Ohne Treppensterne, ohne Tragholme, ohne Spanngurt. Falls erforderlich bitte separat bestellen.

### 11052 mit Treppenstern

Wie 11050, jedoch nur mit Treppensternen. Ohne Lufträder, ohne Tragholme, ohne Spanngurt. Falls erforderlich bitte separat bestellen.

## Zubehör

### Tragholme 11055

bestehend aus 2 Griffrohren mit Einhängenhaken und Querstreben verschweißt, pulverbeschichtet brillantblau RAL 5007.

### Spanngurt 11057

Zur Sicherung des Transportgutes. Länge 5 m, Breite 25 mm, mit Ratschenverschluss.

## Zubehör S. 170

	Bestell-Nr.	Tragkraft kg	Höhe mm	Schaufeltiefe mm	Schaufelbreite mm	Gesamtbreite mm	Vollgummi-Bereifung mm	Luft-Bereifung mm	Eigen-gewicht kg	Preis Euro
Gerätekarre mit Lufträdern, Treppensternen, Tragholm u. Spanngurt	11050	400	1300	190	550	700	-	300 x 105	56	615,-
Gerätekarre mit Lufträdern	11051	400	1300	190	550	700	-	300 x 105	39	407,-
Gerätekarren mit Treppensternen	11052	400	1300	190	550	700	160 x 40	-	48	455,-
Tragholme	11055	400	890	-	-	600	-	-	6,7	60,-
Spanngurt	11057	-	-	-	-	-	-	-	-	21,-



## FASSTRANSPORT

Fassroller, Fasskarren und Fasskipper • Zum Transportieren und Lagern von Fässern von 60 bis 220 Liter Inhalt • Verschweißte Stahl- bzw. Stahlrohrkonstruktion, pulverbeschichtet brillantblau RAL 5007 • Beräderung Fassroller: 4 Lenkrollen, 2 Stück mit Feststeller, Räder Polyamid 80 x 35 mm • Beräderung Fasskarren: 2 große Räder wahlweise Luft- oder Vollgummi-Bereifung • Stützrollen mit Vollgummi- oder TPE-Bereifung • Beräderung Fasskipper: 1 bzw. 2 Lenkrollen und Räder aus Polyamid 125 x 38 mm und 2 Achsräder aus Polyamid 150 x 40 mm





## Fassroller

Verschweißte Stahlkonstruktion, pulverbeschichtet brillantblau RAL 5007. 4 Lenkrollen, 2 Stück mit Feststeller, Räder Polyamid, Naben mit Gleitlagerung, Radgröße 80 x 35 mm.

### 1360

Fassroller für stehenden Transport von Stahlblech-Fässern mit 60 und 200 Liter Inhalt. Geschweißte Flachstahl-Konstruktion, Kreuzstreben nach unten durchgekröpft Ø 420 mm für 60-Ltr.-Fässer, Außenring Innen-Ø 610 mm für 200-Ltr.-Fässer.

### 1361

Fassroller für stehenden Transport von 200-Ltr. Stahlblechfässern. Stahlblechwanne, öldicht verschweißt. Innen-Ø 630 mm. Rand 80 mm hoch.

### 13600

wie 1360, jedoch mit anschraubbarem Rohrschiebepögel mit 2 Ösen und 1 Zurring.

### 13610

wie 1361, jedoch mit anschraubbarem Rohrschiebepögel mit 2 Ösen und 1 Zurring.

### 13650

Fassroller für stehenden Transport oder Lagerung von 200-Liter-Stahlblechfässern. Geschweißtes Kreuz aus Quadratrohr, mit Abrutschkanten.

	Bestell-Nr.	Tragkraft kg	Radgröße mm	Gesamthöhe mm	Eigengewicht kg	Preis Euro
Fassroller	1360	250	80 x 35	154	10	107,-
	1361	250	80 x 35	179	15	178,-
	13600	250	80 x 35	914	16	148,-
	13610	250	80 x 35	894	17	217,-
	13650	250	80 x 35	159	6	81,-



**Fasskarren  
1065 | 1066**

Fasskarren, Stahlrohr geschweißt, pulverbeschichtet, brillantblau RAL 5007, dauerhaft oberflächengeschützt.  
Räder wahlweise mit Vollgummi-Bereifung 250 x 60 mm oder Luftbereifung 260 x 85 mm, Naben mit Rollenlager.  
Für alle 200-Liter-Fässer mit Rand geeignet.  
Höhe: 1600 mm  
Breite: 680 mm



1065 | 1066



1071 | 1072

**1071 | 1072**

wie 1066, zusätzlich mit 1 Stütz-Lenkrolle TPE 200 x 40 mm.

**2078 | 2079**

wie 1066, zusätzlich mit 2 Stützrädern Vollgummi blau-grau „spurlos“ 160 x 40 mm.  
Mit dieser Ausführung können über den Stützradsatz gefüllte Fässer sicher auf Paletten und Auffangwannen bis 360 mm Höhe abgestellt oder heruntergeholt werden.



2078 | 2079



2080 | 2081

**2080 | 2081**

Fasskarren für Kunststoff-Fässer 120–220 Liter Inhalt, Stahlrohr geschweißt, pulverbeschichtet, brillantblau RAL 5007, dauerhaft oberflächengeschützt.  
Räder wahlweise mit Vollgummi-Bereifung 250 x 60 mm oder Luftbereifung 260 x 85 mm, Naben mit Rollenlager.  
Spanngurt zur Fass-Sicherung.  
Höhe: 1300 mm  
Breite: 640 mm



Abstellen eines Fasses auf einer Auffangwanne.



Karre mit Fass in Abfüllposition.



	Bestell-Nr.	Tragkraft kg	Bereifung mm	Eigengewicht kg	Preis Euro
<b>Fasskarren</b>	1065	300	Vollgummi	17,5	226,-
	1066	300	Luft	15	226,-
	1071	300	Vollgummi	23	241,-
	1072	300	Luft	20,5	241,-
	2078	300	Vollgummi	24,5	292,-
	2079	300	Luft	22	292,-
	2080	250	Vollgummi	20,5	214,-
	2081	250	Luft	18	214,-

Zubehör S. 170





2013



2015



2016



**Tropfwanne 2019**

Als Anbausatz für die Fasskipper 2015 und 2016, herausziehbar. Kunststoffwanne 12 Liter Inhalt.



**Hebelstange 2020**

Lieferung auch ohne Hebelstange möglich (bei Einsatz mehrerer Fasskipper). Bei Bestellungen bitte angeben: z.B. „2015-2020“ Minderpreis 28,60 €.

**Fasskipper**

zum Lagern und Entleeren von 200-Liter-Stahlfässern. Stahlrohr-Konstruktion, verschraubt, pulverbeschichtet brillantblau RAL 5007. Spanngurt zur Fass-Sicherung. Zerlegte Anlieferung, einfache Selbstmontage.

**2013**

einfacher Fasskipper ohne Hebelstange und Rollen zum Verdrehen. Fahrbar. 1 Lenkrolle mit Polyamidrad 125 x 38 mm und 2 Räder aus Polyamid 150 x 40 mm. Lenkrolle mit Feststeller.

**2015**

vollwertiger Fasskipper mit Hebelstange, fahrbar. Mit Rollen zum Verdrehen der Fässer. Aufnahme der Fässer ohne Hebegerät mittels Kippvorgang mit Hebelstange, wie im Anwendungsbeispiel unten gezeigt wird. 2 Lenkrollen mit Rädern aus Polyamid 125 x 38 mm und 2 Räder aus Polyamid 150 x 40 mm. Feststeller an den Lenkrollen.

**2016**

wie 2015, jedoch mit 2 Stahlrollen 50 mm Ø und 500 mm lang.

Zum leichten Drehen der Fässer, für dünnwandige Fässer besonders gut geeignet.



Anwendung



	Bestell-Nr.	Tragkraft kg	Außenmaße L x B x H mm	Eigengewicht kg	Preis Euro
Fasskipper ohne Hebelstange	2013	250	900 x 615 x 600	14	173,-
Fasskipper mit Hebelstange	2015	250	900 x 615 x 600	21	267,-
	2016	250	900 x 615 x 600	24	313,-
Tropfwanne	2019	-	-	3,4	57,-
Hebelstange einzeln	2020	-	-	4,2	28,60



### Fass-Transportwagen 2702 | 2703

Stahl-Konstruktion geschweißt, Wanne 100 mm hoch, öldicht, pulverbeschichtet brillantblau RAL 5007. Mit bündig eingelegtem Gitterrost, Maschenweite 31 x 31 mm, feuerverzinkt.

2 Lenk- und 2 Bockrollen, Räder Polyamid 125 x 38 mm, Naben mit Rollenlagerung.

Feststeller an den Lenkrollen, gemäß der Europäischen Norm EN 1757-3 (Sicherheit von Plattformwagen).

Zum Transport von 1 oder 2 Stück 200-Liter-Fässer geeignet. Verhindert Schäden durch Tropföl. Auffangwanne 45/54 Liter.



2702 | 2703



2722

### Tischwagen 2722

Obere Stahlblechwanne 100 mm hoch, öldicht. Boden mit konischem Ablauf und Ablasshahn 1/2".

Gitterrost Maschenweite 31 x 31 mm, oben bündig lose eingelegt, feuerverzinkt. Untere Stahlblechwanne 25 mm hoch, öldicht.

2 Lenk- und 2 Bockrollen, TPE-Bereifung, Naben mit Rillenkugellager. Lenkrollen mit Feststeller.

Etagenhöhen: 181/901 mm  
Tragkraft obere Etage: 100 kg



1385



1386

### Abfallsammler 1385 | 1386

Abfallsammler in Stahlrohrkonstruktion, pulverbeschichtet, grau RAL 7035. PVC-Deckel und Klemmring, Öffnungs-Ø 340 mm.

Für 120 Liter Säcke.

1385 = 4 Standfüße

1386 = 2 Standfüße und

2 Vollgummiräder 150 mm Ø.

Zerlegte Anlieferung, leichte Selbstmontage.

	Bestell-Nr.	Tragkraft kg	Rad-Ø mm	Ladefläche L x B mm	Außenmaße L x B x H mm	Eigen-gewicht kg	Preis Euro
<b>Fass-Transportwagen</b>	2702	400	125	1000 x 600	1130 x 611 x 990	37	346,-
	2703	600	125	1250 x 650	1380 x 661 x 990	55	435,-
<b>Tischwagen</b>	2722	300	125	1000 x 600	1136 x 611 x 1030	51	407,-
	Bestell-Nr.	Höhe mm	Breite mm	Tiefe mm	Eigen-gewicht kg	Preis Euro	
<b>Abfallsammler</b>	1385	960	500	500	5	81,-	
	1386	960	500	500	9	113,-	

# STAHLFLASCHENKARREN

Für alle Flaschengrößen und Einsatzzwecke ein geeignetes Modell • Sauber verschweißte Stahlrohrkonstruktion mit Stahlblechschaufeln • Pulverbeschichtung brillantblau RAL 5007 • Große Vollgummi- oder Lufträder • Stahlblechfelgen mit Rollenlagern in den Naben • Leichter Lauf und lange Lebensdauer • Fester Halt der Stahlflaschen durch einhängbare Sicherungsketten und dreiseitige Umrandung an den Schaufeln • Kunststoffgriffe mit Sicherheitsbügel als Handschutz







### Stahlflaschenkarren

Stahlrohr geschweißt,  
pulverbeschichtet brillantblau  
RAL 5007.

Flaschenhalterungen mit  
Kettensicherung.

Räder wahlweise mit Vollgummi-  
oder Luftbereifung, Naben  
mit Rollenlager.

#### 51005

für 2 Stahlflaschen à 10 Ltr.  
Inhalt, Ø 140 mm. Räder nur  
Vollgummi.

#### 51006 | 51007

für 2 Stahlflaschen à 20 Ltr.  
Inhalt, Ø 204 mm.

#### 51011 | 51012

für 2 Stahlflaschen à 40 – 50  
Ltr. Inhalt, Ø 204–229 mm.  
Schweißdrahtköcher an beiden  
Holmen.

#### 51021 | 51022

wie 51011 | 51012, jedoch  
zusätzlich mit 1 Stütz-Lenkrolle,  
TPE-Breifung 200 x 40 mm.

### Werkzeugkasten

#### 51060

Pulverbeschichtet lichtgrau  
RAL 7035.

Größe L x B x H:  
450 x 200 x 150 mm

Abschließbar durch Vorhänge-  
schloss (nicht im Lieferumfange  
enthalten).

Nicht geeignet für 51005 |  
51021 | 51022.



51005



51006 | 51007



51011 | 51012



51021 | 51022



Werkzeugkasten 51060

	Bestell-Nr.	Tragkraft kg	Höhe mm	Gesamtbreite mm	Flaschen-Anzahl x Größe Liter bzw. kg	Vollgummi- Bereifung mm	Luft-Bereifung mm	Eigen- gewicht kg	Preis Euro
Stahlflaschenkarren	51005	50	1000	505	2 x 10	200 x 50	-	6	135,-
	51006	100	1100	760	2 x 20	250 x 60	-	20	223,-
	51007	100	1100	760	2 x 20	-	260 x 85	17,5	223,-
	51011	150	1300	830	2 x 40 – 50	400 x 80	-	30	271,-
	51012	150	1300	830	2 x 40 – 50	-	400 x 100	20	255,-
	51021	150	1300	830	2 x 40 – 50	400 x 80	-	37	346,-
	51022	150	1300	830	2 x 40 – 50	-	400 x 100	27	332,-
Werkzeugkasten	51060	-	-	-	-	-	-	5	77,-

Zubehör S. 170

Unverbindliche Verkaufspreise exkl. MwSt.



51091 | 51092



51101 | 51102



51111 | 51112



51121 | 51122

## Stahlflaschenkarren

Stahlrohr geschweißt, pulverbeschichtet brillantblau RAL 5007.

Flaschenhalterungen mit Kettensicherung.

Räder wahlweise mit Vollgummi- oder Luftbereifung, Naben mit Rollenlager.

### 51091 | 51092

für 1 Stahlflasche 10 Liter Inhalt, Ø 140 mm.

### 51101 | 51102

für 1 Stahlflasche 20, 40 oder 50 Liter Inhalt, Ø 204-229 mm.

### 51111 | 51112

für 1 Propangasflasche 11 kg Inhalt, Ø 300 mm.

### 51121 | 51122

für 1 Propangasflasche 33 kg Inhalt, Ø 318 mm.

	Bestell-Nr.	Tragkraft kg	Höhe mm	Gesamtbreite mm	Flaschen-Anzahl x Größe Liter bzw. kg	Vollgummi-Bereifung mm	Luft-Bereifung mm	Eigen-gewicht kg	Preis Euro
Stahlflaschenkarren	51091	100	1240	420	1 x 10	250 x 60	-	11,5	133,-
	51092	100	1240	430	1 x 10	-	260 x 85	9	133,-
	51101	100	1240	500	1 x 20 – 50	250 x 60	-	12,5	136,-
	51102	100	1240	510	1 x 20 – 50	-	260 x 85	10	136,-
	51111	100	1240	530	1 x 11	250 x 60	-	14,5	157,-
	51112	100	1240	540	1 x 11	-	260 x 85	12	157,-
	51121	100	1240	550	1 x 33	250 x 60	-	15	161,-
	51122	100	1240	560	1 x 33	-	260 x 85	12,5	161,-



**Stahlflaschen-Treppenkarren 51325**

Stahlflaschen-Treppenkarre für den Transport von 20, 40 und 50-Liter-Gasflaschen und 11 und 33 kg Propangasflaschen, auch über Treppen. Als Basis dient die Treppenkarre TK 1325, zusätzlich ausgerüstet mit 4 gelochten Querstreben zum Anschrauben der Flaschenhalterungen mit Sicherungsketten.

Mit 2 dreiarmligen Radsterren, je 3 TPE-Räder 160 mm Ø. Stahlrohr geschweißt, pulverbeschichtet brillantblau RAL 5007.



51325

**Stahlflaschenständer 51150**

Flaschenhalterungen mit Kettensicherung. Ständer für 2 Flaschen 40-50 Liter Inhalt, Ø 204-229 mm. Profilstahl-/Stahlblechkonstruktion, pulverbeschichtet brillantblau RAL 5007. Kettensicherung. Bohrungen zum Verbinden und Wandbefestigung.



51150

**Stahlflaschenroller 51160**

Stahlflaschenroller für 1 Propangasflasche 11 kg Inhalt, Ø 300 mm. Geschweißte Stahlkonstruktion, pulverbeschichtet brillantblau RAL 5007. Innen-Ø 310 mm.

4 Lenkrollen, 2 Stück mit Feststeller, TPE-Bereifung 75 x 25 mm, Naben mit Kugellager.



51160



51161

**51161**

wie 51160, jedoch zusätzlich mit Haken für Schlauchaufwicklung und Schrumpfpistolenhalter.

**Wandhalterung**

**51114-51332**

Stahlflaschen-Wandhalterungen für 1-3 Flaschen Ø 140, 230 und 320 mm. Stahlblechkonstruktion, feuerverzinkt. Kettensicherung. Bohrungen zur Wandbefestigung.



Anwendungsbeispiel 51161



51114-51332

Bestell-Nr.	Flaschen-anzahl	Flaschen-Ø mm	Preis €
51114	1	140	29,-
51123	1	230	35,-
51132	1	320	39,-
51214	2	140	44,-
51223	2	230	57,-
51232	2	320	71,-
51314	3	140	64,-
51323	3	230	79,-
51332	3	320	107,-

	Bestell-Nr.	Tragkraft kg	Höhe mm	Gesamtbreite mm	Flaschen-Anzahl x Größe Liter bzw. kg	TPE-Bereifung mm	Eigen-gewicht kg	Preis Euro
<b>Stahlflaschen-Treppenkarre</b>	51325	200	1300	590	1 x 20 – 50	160 x 40	22	289,-
<b>Stahlflaschenständer</b>	51150	-	1000	550	2 x 40 – 50	-	15	145,-
<b>Stahlflaschen-Roller</b>	51160	80	970	410	1 x 11	75 x 25	7	150,-
	51161	80	970	410	1 x 11	75 x 25	10	227,-

**Zubehör S. 170**



# REIFENTRANSPORTGERÄTE

Das Programm zum einfachen Handling von Reifen und Rädern • In der Praxis vielfach bewährte Reifenkarren mit Spreiz-Aufnahmen zum leichten Aufnehmen und Absetzen von Reifen- und Räderstapeln • Stahlrohrkonstruktion pulverbeschichtet blau RAL 5007 • Große Räder wahlweise mit Luft- oder Vollgummi-Bereifung • Clevere Reifen-Roller „TYRE TROLLEY“ zum einfachen Transportieren und Lagern von Reifen- und Räderstapeln • Aufnahme mit der fetra-Reifenkarre möglich • Einfach und sicher stapelbar • Materialmulde für Kleinteile wie z.B. Radbolzen • Aus glasfaserverstärktem Polypropylen • 4 leicht laufende Lenkrollen, eine davon mit Feststeller • Robuste Reifenwagen für den stehenden Transport von Rädern und Reifen • Stahlrohrkonstruktion pulverbeschichtet blau RAL 5007 • Reifenträger variabel einschraubbar bzw. werkzeuglos einhängbar • 4588 als verstärkte und verlängerte Ausführung für hohe Beanspruchung z.B. als Boxenwagen im Motorsport • 4 leicht laufende Lenkrollen bzw. 2 Lenk- und 2 Bockrollen, 2 Lenkrollen mit Feststeller





**Reifen-Roller  
„TYRE TROLLEY“**

Cleverer Roller für den leichten Transport und die effektive Lagerung von Rädern und Reifen. Ausgelegt für 8 Reifen oder 4 Komplettäder. Praktische Materialmulde zur Aufbewahrung von Kleinteilen. Einfach und sicher stapelbar. Kompatibel mit den fetra-Reifenkarren 2032 und 2033. Plattform aus glasfaserverstärktem Polypropylen.



4546



4547

**4546**

Transportroller für Räder und Reifen in normaler Größe. 4 Lenkrollen mit TPE-Bereifung, eine davon mit Feststeller. Staffelpreise für 1/2/6 Stück.

**4547**

Transportroller für große Räder und Reifen wie z. B. von SUVs. Rollen mit größeren Rädern ermöglichen Transporte auf unebenen Flächen. 4 Lenkrollen mit Vollgummi-Bereifung, eine davon mit Feststeller. Staffelpreise für 1/2/4 Stück.



Anwendungsbeispiel



Stapelbar

**Reifenkarren  
2032 | 2033**

Stahlrohr geschweißt, pulverbeschichtet brillantblau RAL 5007, dauerhaft oberflächengeschützt. Räder wahlweise mit Vollgummi- oder Luft-Bereifung. Naben mit Rollenlager.

Mittels durch die Griffholme zu bedienende Spreiz-Aufnahmen aus Stahlrohr können Reifen- und Räderstapel direkt aufgenommen oder abgesetzt werden. Geeignet für Reifen von 450 bis 750 mm Ø. Bis zu 8 Reifen oder Räder möglich.

Kompatibel mit „TYRE TROLLEY“ 4546 und 4547.



2032 | 2033



	Bestell-Nr.	Tragkraft kg	Rad-Ø mm	Durchmesser mm	Höhe mm	Eigen-gewicht kg	Preis € 1 Stück	Preis € 2 Stück	Preis € 4 Stück	Preis € 6 Stück
<b>Reifen-Roller „TYRE TROLLEY“</b>	4546	120	75	630	110	3,7	67,-	65,-		62,-
	4547	180	100	700	140	6,3	83,-	81,-	78,-	
	Bestell-Nr.	Tragkraft kg	Höhe mm	Schaufeltiefe mm	Schaufelbreite mm	Gesamtbreite mm	Vollgummi-Bereifung mm	Luft-Bereifung mm	Eigen-gewicht kg	Preis Euro
<b>Reifenkarren</b>	2032	200	1500	360	580	650	250 x 60	-	26	312,-
	2033	200	1500	360	580	650	-	260 x 85	24	312,-



## Reifenwagen

Stahlrohr-Konstruktion, verschraubt, pulverbeschichtet brillantblau RAL 5007.



4586



4596

### 4586

Reifenträger variabel im Raster von 150 mm mit Stirnbügeln verschraubbar.

4 Lenkrollen mit TPE-Bereifung, Naben mit Rillenkugellager. 2 Lenkrollen mit Feststeller.

### 4596

Boden mit eingeschweißtem Drahtgitter 140 x 40 mm. Reifenträger variabel im Raster von 120 mm einhängbar, durch gelenkartige Aufhängung passen sich die Träger selbsttätig der Reifengröße an. 2 Lenk- und 2 Bockrollen mit TPE-Bereifung, Naben mit Rillenkugellager. Lenkrollen mit Feststeller.



4588

### 4588

Wie 4586, jedoch verstärkte Ausführung für den Einsatz mit hoher Beanspruchung, z. B. als Boxenwagen im Motorsport. 4 Lenkrollen mit Elastic-Bereifung blaugrau, spurlos, Naben mit Kugellager. 2 Stück mit Feststeller.

	Bestell-Nr.	Tragkraft kg	Rad-Ø mm	Ladefläche L x B mm	Außenmaße L x B x H mm	Eigen-gewicht kg	Preis Euro
Reifenwagen	4586	250	160	1420 x 600	1540 x 670 x 1725	39	316,-
	4596	400	200	1420 x 610	1600 x 620 x 1800	59	486,-
	4588	500	200	1860 x 618	1991 x 671 x 1671	59	501,-



## HUBWAGEN

Das Programm zum Heben, Transportieren und Lagern •  
Vom klassischen Gabelhubwagen bis zum Maschinenheber,  
vom Möbelroller bis zum Fahrwerk mit 24 Tonnen Tragkraft •  
Nützliche Helfer bei kleinen und großen Transportproblemen





2117

**Gabelhubwagen**

Rahmen und Gabeln in verwindungsfreier Schalenbauweise, gelb pulverbeschichtet. Hydraulische Handpumpe wartungsfrei gelagert. Stabile Stahlrohrdeichsel mit Gegenlager für Schubbetrieb, pulverbeschichtet schwarz, Griff gummiummantelt. Bedienhebel für die Funktionen:  
 Heben – Fahren – Senken  
 Lenkeinschlag 2 x 100°  
 Gabellänge: 1150 mm  
 Gabelbreite: 160 mm  
 Tragbreite: 540 mm  
 Hubbereich: 85 – 200 mm  
 Gesamtlänge: 1540 mm  
 Lenkräder Ø x B = 200 x 50 mm  
 Gabelrollen Ø x B = 80 x 70 mm  
 Kletterrollen an den Gabelspitzen



2114



2115

**2114**

Deichselgriff pulverbeschichtet.  
 Tragbreite: 540 mm  
 Gabelrollen Ø x B = 80 x 93 mm

**Beräderung 2114**

Lenkräder Polyurethan, Gabelrollen Polyurethan Single. Geringer Rollwiderstand, nicht kreidend.

**Beräderung 2115**

Lenkräder Nylon, Gabelrollen Nylon Tandem. Sehr geringer Rollwiderstand, hohe chemische Beständigkeit, nicht kreidend = spurlos. Gut auf glatten ebenen Böden. Harte Fahrgeräusche.



2116



2119

**Beräderung 2116**

Lenkräder Elastic-Vollgummibereifung, Gabelrollen Nylon Tandem. Geringer Rollwiderstand, elastischer Lauf. Gut auf ebenen und unebenen Böden und beim Überfahren von Kanten und Schwellen. Geringe Fahrgeräusche.

**Beräderung 2117**

Lenkräder Polyurethan, Gabelrollen Polyurethan Tandem. Geringer Rollwiderstand, elastischer Lauf. Gut auf empfindlichen Böden, nicht kreidend = spurlos. Geringe Fahrgeräusche.

**Beräderung 2119**

Lenkräder Elastic-Vollgummibereifung, Gabelrollen Polyurethan Tandem. Geringer Rollwiderstand, elastischer Lauf, bester Fahrkomfort. Gut auf empfindlichen und unebenen Böden, vorteilhaft beim häufigen Überfahren von Kanten und Schwellen. Geringe Fahrgeräusche.

**Garantie**  
 für Gabelhubwagen 2 Jahre.



Griff, gummiummantelt



Tandem-Rollen

2 Rollen in jeder Gabel wippend gelagert. Vorteilhaft bei unebenen Böden und Überfahren von Kanten und Schwellen. Kletterrollen an den Gabelspitzen.

	Bestell-Nr.	Tragkraft kg	Hubbereich mm	Gabellänge mm	Lenkräder	Gabelrollen	Eigengewicht kg	Preis Euro
<b>Gabelhubwagen</b>	2114	2000	85 – 200	1150	Polyurethan	Polyurethan Single	60	329,-
	2115	2500	85 – 200	1150	Nylon	Nylon Tandem	73	359,-
	2116	2500	85 – 200	1150	Vollgummi	Nylon Tandem	75	368,-
	2117	2500	85 – 200	1150	Polyurethan	Polyurethan Tandem	76	365,-
	2119	2500	85 – 200	1150	Vollgummi	Polyurethan Tandem	76	369,-

## Gabelhubwagen

Rahmen und Gabeln in verwindungsfreier Schalenbauweise, gelb pulverbeschichtet. Hydraulische Handpumpe wartungsfrei gelagert. Stabile Stahlrohrdeichsel mit Gegenlager für Schubbetrieb, pulverbeschichtet schwarz, Griff gummiummantelt. Bedienhebel für die Funktionen: Heben – Fahren – Senken

### 2118

Kurze Ausführung, Gabellänge 800 mm. Lenkräder Vollgummi 200 x 50 mm, Gabelrollen Nylon Single 80 x 93 mm. Besonders auf engem Raum und LKW geeignet.

### 2120

Niedrige Ausführung, abgesenkte Höhe 55 mm. Hubbereich 55-175 mm, für Unterfahrhöhen ab 57 mm geeignet. Lenkräder Vollgummi 200 x 50 mm, Gabelrollen Nylon Tandem 51 x 70 mm.

### 2116-15 | 2116-18 | 2116-20

Überlange Ausführung, Gabellänge 1500, 1800 oder 2000 mm. Lenkräder Vollgummi 200 x 50 mm, Gabelrollen Nylon Tandem 80 x 70 mm. Reduzierte Tragkraft!

### 2122 mit Waage

Wiegebereich 1 – 2000 kg, mit einer Genauigkeit von  $\pm 2$  kg. Abstufung 1 kg. LCD-Anzeige mit 18 mm hohen Ziffern, Touch-Panel mit An-/Aus- und Tara-Taste, Stromversorgung durch 4 x 1,5-V-AA-Batterien, Schutzklasse IP 65. Lenkräder  $\varnothing \times B = 180 \times 50$  mm Gabelrollen  $\varnothing \times B = 70 \times 70$  mm Tragbreite 550 mm



2118



2120



2116-15 | 2116-18 | 2116-20



2122



Gabelhubwagen mit Waage

## Garantie

für Gabelhubwagen 2 Jahre.

	Bestell-Nr.	Tragkraft kg	Hubbereich mm	Gabellänge mm	Gesamtlänge mm	Lenkräder	Gabelrollen	Eigengewicht kg	Preis Euro
Gabelhubwagen	2118	2500	85 – 200	800	1190	Vollgummi	Nylon Single	66	449,-
	2120	2000	55 – 175	1150	1540	Vollgummi	Nylon Tandem	72	509,-
	2116-15	1500	85 – 200	1500	1890	Vollgummi	Nylon Tandem	97	548,-
	2116-18	1200	85 – 200	1800	2190	Vollgummi	Nylon Tandem	100	566,-
	2116-20	1000	85 – 200	2000	2390	Vollgummi	Nylon Tandem	112	577,-
	2122	2000	85 – 205	1150	1550	Polyurethan	Polyurethan Tandem	117	1.599,-





6815



6820



6821

Aufsteck-Plattform  
für Scheren-Hubwagen  
6820 und 6821



**Scheren-Gabelhubwagen  
6815**

Rahmen und Gabeln in verwindungsfreier Schalenbauweise, gelb pulverbeschichtet. Hydraulische Handpumpe wartungsfrei gelagert. Stabile Stahlrohrdeichsel mit Gegenlager für Schubtrieb, pulverbeschichtet schwarz. Bedienehebel für die Funktionen: Heben – Fahren – Senken Lenkeinschlag 2 x 100°.

Tragkraft: 1000 kg  
Gabellänge: 1165 mm  
Gabelbreite: 160 mm  
Tragbreite: 540 mm  
Hubbereich: 85 – 800 mm  
Gesamtlänge: 1540 mm  
Lenkräder Ø x B = 180 x 50 mm  
Gabelrollen Ø x B = 80 x 50 mm

Ab einer Pumphöhe von ca. 290 mm ist der Scheren-Gabelhubwagen nicht mehr verfahrbar.

**Scheren-Hubwagen  
6820**

Gute Standfestigkeit, auch bei angehobener Last verfahrbar. Rahmen und Gabeln in stabiler verwindungsfreier Profilstahl-Konstruktion, pulverbeschichtet anthrazit RAL 7016. Kräftiger Rohr-Schiebebügel. Hydraulikpumpe mit verchromten Kolben und Überlastventil. Bedienung über Fußpedal. Senkventil über Handhebel zu betätigen. 2 Lenkrollen, Räder Polyurethan-Bereifung 150 x 40 mm und 2 Gabelrollen Nylon 70 x 65 mm, Lenkrollen mit Feststeller.

Tragkraft: 500 und 1000 kg  
Gabellänge: 1115 mm  
Gabelbreite: 153 mm  
Tragbreite: 526 mm  
Hubbereich: 85 – 830 mm  
Gesamtlänge: 1550/1640 mm  
Gesamtbreite: 526/687 mm

**Scheren-Hubwagen  
6821**

wie 6820, jedoch mit einer zusätzlichen Lenkdeichsel ausgerüstet.

**Aufsteck-Plattform**

aus Stahlblech gekantet, pulverbeschichtet anthrazit RAL 7016, geeignet für 6820 und 6821.

Abmessung (L x B):  
1115 x 538 mm

**Garantie**

für Scheren-Gabelhubwagen und Scheren-Hubwagen 2 Jahre.

	Bestell-Nr.	Tragkraft kg	Hubbereich mm	Gabellänge mm	Lenkräder	Gabelrollen	Eigengewicht kg	Preis Euro
Scheren-Gabelhubwagen	6815	1000	85 – 800	1165	Polyurethan	Polyurethan	110	749,-
Scheren-Hubwagen	6820	500	85 – 830	1115	Polyurethan	Nylon	107	999,-
	6821	1000	85 – 830	1115	Polyurethan	Nylon	135	1.159,-
Aufsteck-Plattform	6828	-	-	-	-	-	15	107,-

**Stapler**

für den gelegentlichen Einsatz als Hub- und Transportgerät. Stabile Profilstahl-Konstruktion mit Rohrschiebegriffen, pulverbeschichtet anthrazitgrau RAL 7016.

**Handwinden-Stapler****6851 | 6852**

Hubantrieb durch Sicherheits-Handwinde. Gabeln verstellbar. 2 Lenkrollen, Räder Polyurethan-Bereifung 150 x 40 mm, und 2 Gabelrollen Nylon 80 x 47 mm. Lenkrollen mit Feststeller.

Lastschwerpunkt-  
abstand:

400/500 mm

Gabelbreite 6851: 75 mm

Gabelbreite 6852: 85 mm

Hub pro Kurbelum-  
drehung:

40/22 mm



6851 | 6852

**Handhydraulik-Stapler****6855 | 6856**

Hydraulikpumpe mit verchromten Kolben und Überlastventil. Betätigung über Zugdeichsel. Senkventil über Handhebel. 2 Lenkrollen, Räder Polyurethan-Bereifung 150 x 40 mm und 2 Gabelrollen Polyurethan 80 x 70 mm. Lenkrollen mit Feststeller.

Lastschwerpunkt-  
abstand:

585 mm

Gabelbreite: 160 mm

Hub pro Deichsel-  
schlag:

20/12,5 mm



6855 | 6856

**Garantie**

für Stapler 2 Jahre.

	Bestell-Nr.	Tragkraft kg	Hubbereich mm	Gesamthöhe mm	Gabellänge mm	Tragbreite mm	Gesamtlänge mm	Gesamtbreite mm	Eigengewicht kg	Preis Euro
<b>Handwinden- Stapler</b>	6851	250	90 – 1560	2030	800	150 – 690	1350	725	140	895,-
	6852	500	90 – 1560	2030	1000	150 – 690	1550	725	146	1.005,-
<b>Handhydraulik- Stapler</b>	6855	500	88 – 1500	2010	1150	540	1600	794	210	985,-
	6856	1000	88 – 1500	2010	1150	540	1600	794	220	1.118,-

**Hubtischwagen**

Profilstahl-/Stahlblech-Konstruktion, pulverbeschichtet anthrazitgrau RAL 7016. Kräftiger Rohrschiebebügel. Hydraulikpumpe mit verchromten Kolben. Betätigung über Fußpedal. Senkventil über Handhebel feinfühlig zu betätigen.

Plattform 50 mm hoch.  
2 Lenk- und 2 Bockrollen, Räder Polyurethan-Bereifung, Lenkrollen mit Feststeller.

**6831**  
Rohrschiebebügel anklappbar.

**6832**  
Rohrschiebebügel feststehend verschraubt.

**6833 | 6834 | 6835**  
Rohrschiebebügel feststehend verschraubt.

**6836 | 6837**  
Doppelschere für besonders großen Hubbereich. Rohrschiebebügel feststehend verschraubt.

**Zubehör**  
für Ladeflächengröße 1010 x 520 mm:  
(6833/6834/6835/6836/6837)

**Rollenbahn 6890**  
Profilstahlrahmen mit Halte-Winkeln und 2 hochklappbaren Anschlägen, pulverbeschichtet anthrazit RAL 7016.  
9 kugelgelagerte Stahlrollen 57 mm Ø und 430 mm Länge.  
Achsabstand: 112,5 mm  
Höhe: 64 mm  
– starr –

**Rollenbahn 6891**  
Durch Klemmverschraubung auf Plattform zu befestigen, schwenkbar um 360°, arretierbar. 6 kugelgelagerte Stahlrollen 57 mm Ø und 430 mm Länge.

Achsabstand: 110 mm  
Höhe: 92 mm  
– schwenkbar –

**Garantie**  
für Hubtischwagen 2 Jahre.



Rollenbahn mit Aufsteckrahmen



Rollenbahn mit Kugeldrehkranz

	Bestell-Nr.	Tragkraft kg	Hubbereich mm	Ladefläche L x B mm	Außenmaße L x B mm	Rad-Ø mm	Eigengewicht kg	Preis Euro.
<b>Hubtischwagen</b>	6831	150	265 – 755	700 x 450	930 x 450	100	41	349,-
	6832	250	330 – 910	830 x 500	1020 x 500	125	78	469,-
	6833	500	435 – 1000	1010 x 520	1275 x 520	150	118	535,-
	6834	750	442 – 1000	1010 x 520	1275 x 520	150	120	669,-
	6835	1000	445 – 950	1010 x 520	1275 x 520	150	137	725,-
	6836	300	435 – 1585	1010 x 520	1275 x 520	150	150	725,-
	6837	500	440 – 1575	1010 x 520	1275 x 520	150	168	839,-
<b>Rollenbahn mit Aufsteckrahmen</b>	6890	500	-	-	-	-	31	369,-
<b>Rollenbahn mit Kugeldrehkranz</b>	6891	500	-	-	-	-	51	499,-



### Maschinenheber 6931 | 6932

hydraulisch, zum Anheben von Maschinen und anderen schweren Lasten. Heben mit Hubklaue und Kopfplatte durch eingebaute Hand-Hydraulikpumpe mit wenig Kraftaufwand möglich. Feinfühliges Senken über Senkventil, Überlastventil. Pumphebel abnehmbar. Das Gehäuse ist um 360° drehbar, in jeder Lage einsetzbar.

Stabile Stahl-Kompakt-Konstruktion, Beschichtung brillantblau RAL 5007.

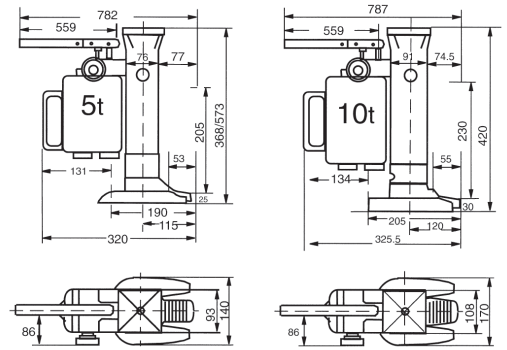

6931 | 6932

### Transportroller 6943 | 6944 | 6945

für den leichten und sicheren Transport von schweren Gegenständen wie Behälter, Kisten, Maschinen usw. Stabile Stahl-Schweißkonstruktion, mit Handgriffen aus Rundstahl oder Stahlrohr, pulverbeschichtet brillantblau RAL 5007.

Tragplatten mit rutschhemmender Gummiauflage versehen.

Große Nylonrollen kugelgelagert.

Hohe Tragkraft bei geringem Eigengewicht.



6943



6944



6945

	Bestell-Nr.	Tragkraft t	Hubbereich an Hubklaue mm	Hubbereich an Kopfplatte mm	Eigengewicht kg	Preis Euro
<b>Maschinenheber</b>	6931	5	25 – 230	368 – 573	25	549,-
	6932	10	30 – 260	420 – 650	35	699,-

	Bestell-Nr.	Tragkraft kg	Tragplatte L x B mm	Außenmaße L x B x H mm	Achsen	Rollen	Rollengröße Ø x Breite mm	Eigengewicht kg	Preis Euro
<b>Transportroller</b>	6943	2500	210 x 100	275 x 120 x 100	2	2	85 x 90	4	99,-
	6944	3000	330 x 220	400 x 228 x 100	2	4	85 x 85	9,5	137,-
	6945	6000	260 x 200	415 x 210 x 100	3	6	85 x 85	12	209,-

### Garantie

für Maschinenheber und Transportroller 2 Jahre.



6951



6952



6953



6956



6957



6958

### Fahrwerke, verstellbar 6951 | 6952

für den leichten und sicheren Transport von Maschinen und anderen schweren Gegenständen. Stabile Stahl-Schweißkonstruktion, mit Handgriffen aus Rundstahl, pulverbeschichtet brillantblau RAL 5007. Tragplatten mit rutschhemmender Gummiauflage versehen. Große Nylonrollen kugelgelagert.

### 6953

wie 6951/6952, mit Stahlrollen kugelgelagert.

#### Verstellbereich:

6951 = 500–1190 mm

6952 = 700–1190 mm

6953 = 850–1190 mm

#### Lieferumfang:

2 Transportroller und 2 Verbindungsstangen aus Rundstahl.

### Fahrwerke, lenkbar 6956 | 6957 | 6958

wie verstellbare Fahrwerke, zusätzlich mit drehbarer Tragplatte und Zugdeichsel.

### 6957

Mit 1 Zugöse an der Deichsel.

### 6958

Mit 1 Zugöse an der Deichsel. Große Stahlrollen, kugelgelagert.

#### Lieferumfang:

1 Transportroller mit drehbarer Platte und Zugdeichsel.

	Bestell-Nr.	Tragkraft t	Tragplatte L x B mm	Außenmaße L x B x H mm	Achsen	Rollen	Rollengröße Ø x Breite mm	Eigengewicht kg	Preis Euro
Fahrwerke, verstellbar	6951	6	250 x 200	320 x 268 x 110	4	8	85 x 90	30	375,-
	6952	12	350 x 200	420 x 268 x 110	4	12	85 x 90	38	509,-
	6953	24	425 x 220	495 x 288 x 110	4	16	83 x 85	88	699,-
Fahrwerke, lenkbar	6956	3	185 x 150	300 x 200 x 104	2	4	85 x 90	15	195,-
	6957	6	400 x 220	640 x 534 x 115	2	8	85 x 90	50	519,-
	6958	12	400 x 220	640 x 566 x 115	2	8	83 x 85	66	619,-

#### Garantie

für Fahrwerke 2 Jahre.



**Möbelroller**  
**2350 | 2352**

mit Plattform aus Sperrholz mit Rutschschutzbelag versehen. 4 Lenkrollen mit Polyamidrädern 100 mm Ø.

VE = Verpackungseinheit = 2 Stück



2350 | 2352



2351 | 2353

**2351 | 2353**

wie 2350 | 2352, jedoch 4 Lenkrollen mit Vollgummi-Bereifung 100 mm Ø, blaugrau „spurlos“.

VE = Verpackungseinheit = 2 Stück

**2358**

Möbelroller mit Plattform aus Sperrholz mit Rutschschutzbelag. 4 Lenkrollen mit Vollgummi-Bereifung 125 mm Ø, blaugrau „spurlos“.



2358



2359

**2359**

Möbelroller mit Plattform aus Sperrholz mit Rutschschutzbelag. 4 Lenkrollen mit Polyamidrädern 125 mm Ø.

**Möbelhubroller**  
**6980**

mit Hand-Spindelwinde für den sicheren 1-Mann-Transport von Schränken.

Stahlrohr-Konstruktion pulverbeschichtet brillantblau RAL 5007, Winde mit Handkurbel, Spindel geschützt in einem C-Profil. Verstellbare Anlagestützen mit Schonbelag. Ladeplatte mit rutschhemmendem Belag, abgesenkt 10 mm hoch. 2 Lenkrollen, Räder mit bodenschonender und spurloser Elastic-Vollgummi-Bereifung, Naben mit Kugellager. 1 fest angebrachter Zurring 5 m lang.

Lieferung paarweise.



6980



Funktion



	Bestell-Nr	Tragkraft kg	Länge mm	Breite mm	Höhe mm	Polyamidräder mm	Vollgummi-Bereifung mm	Eigengewicht kg/Stk.	Preis Euro
<b>Möbelroller</b>	2350	350	600	300	140	100 x 30	-	4,5	62,-/VE
	2351	250	600	300	140	-	100 x 38	5	75,-/VE
	2352	500	600	350	140	100 x 30	-	5,5	73,-/VE
	2353	300	600	350	140	-	100 x 38	6	83,-/VE
	2358	500	800	600	175	-	125 x 38	10	78,-/Stk.
	2359	600	800	600	175	125 x 40	-	10	63,-/Stk.
	Bestell-Nr.	Tragkraft pro Satz kg	Hub mm	Außenmaße L x B x H mm	Ladeplatte B x T mm	Radgröße Ø x Breite mm	Eigengewicht pro Satz kg	Preis pro Satz Euro	
<b>Möbelhubroller</b>	6980	600	300	600 x 390 x 800	300 x 110	160 x 50	45	725,-	





6971

Funktion

**Hubrollen**

**6971**

für den Transport von schweren Schränken und dergleichen, Stahlblechgestell galvanisch verzinkt, Anlagefläche mit Gummibelag, Rad mit Polyurethan-Bereifung. Außenmaß L x B x H: 170 x 126 x 272 mm  
 Klaue L x B: 170 x 44 mm  
 Klauenhöhe: abgesenkt = 12 mm  
 angehoben max. = 50 mm  
 Lieferumfang: 2 Hubrollen und 1 Hebelstange  
 Handhabung: Last mit Hebelstange anheben, Klaue der Hubrolle unterschieben, anheben der Last durch Umlegen des Exzenterhebels mit der Hebelstange. Auf der Gegenseite ebenso mit der 2. Hubrolle verfahren und die Last ist verfahrbar.

**Eckenroller**

**6977**

zum Umsetzen von Möbeln oder anderen kastenförmigen Gegenständen. Niedrige Ladehöhe, sicherer Transport. Gehäuse aus Stahlblech geschweißt, pulverbeschichtet anthrazit RAL 7016, Ladefläche mit Antirutsch-Auflage.  
 3 Lenkrollen mit TPE-Bereifung 50 x 18 mm, Naben mit Fadenschutz und Präzisions-Rillenkugellager.  
 Breite: 361 mm  
 Tiefe: 177 mm  
 Höhe: 87 mm  
 Ladehöhe: 16 mm  
 Lieferumfang: 1 Satz = 4 Stück in einem robusten Kunststoffkoffer.



6977



Funktion

	Bestell-Nr.	Tragkraft pro Stück kg	Tragkraft pro Paar kg	Radgröße Ø x Breite mm	Eigengewicht 4 St kg	Eigengewicht pro Paar kg	Preis Euro
Hubrollen	6971	-	1000	138 x 28	-	10	179,-
Eckenroller	6977	150	-	50 x 18	8	-	168,-

**Vollgummiräder****70205-71230**

Schwarze Vollgummi-Reifen auf Stahlblech- oder Kunststoff-Felgen, Naben mit Rollenlager.



70205 | 70208 | 70211 | 70217 | 71221 | 71230

**Lufträder****70102-71130**

Schwarze Luftreifen auf Stahlblech- oder Kunststoff-Felgen, Naben mit Rollenlager. 71130 mit Rillenkugellager.



70102 | 70111 | 70116 | 71120 | 71121 | 71130

**PU-Räder****70603-71621**

Pannensichere Polyurethan-Vollmaterial-Reifen auf Kunststoff- oder Stahlblechfelgen. Fahrkomfort ähnlich wie bei Lufträdern.



70603 | 70611 | 70612 | 70613 | 70620 | 70621



71505 | 71515 | 71525

**Lenk- und Bockrollen****71505-71525**

Gehäuse Stahlblech verzinkt, Räder mit schwarzen Luftreifen auf Stahlblech-Felgen, Naben mit Rollenlager.

	Bestell-Nr.	Rad Ø x Breite mm	Felge	Lager	Nabenlänge mm	Bohrung mm Ø	Tragkraft kg	Preis Euro	
<b>Vollgummiräder</b>	70205	200 x 50	Stahlblech rot	Rollenlager	60 versetzt	20	205	16,50	
	70208	250 x 60	Kunststoff rot	Rollenlager	75	20	250	15,00	
	70211	250 x 60	Stahlblech rot	Rollenlager	60 versetzt	20	250	24,00	
	70213	250 x 60	Stahlblech rot	Rollenlager	75 versetzt	25	295	25,40	
	70207	250 x 60	Kunststoff rot	Rollenlager	75 versetzt	25	250	15,00	
	70217	260 x 56	Kunststoff rot	Rollenlager	75 versetzt	25	300	20,50	
	71221	400 x 80	Stahlblech rot	Rollenlager	75	25	350	52,00	
	71230	400 x 80	Stahlblech verzinkt	Rollenlager	94	30	450	115,00	
<b>Lufträder</b>	70103	260 x 85	Block 2 PR Kunststoff	Rollenlager	75	20	200	16,50	
	70111	260 x 85	Block 2 PR Stahlblech	Rollenlager	60 versetzt	20	200	26,70	
	70102	260 x 85	Block 2 PR Kunststoff	Rollenlager	75 versetzt	25	200	16,50	
	70113	260 x 85	Block 2 PR Stahlblech	Rollenlager	75 versetzt	25	200	29,00	
	70116	300 x 100	Block 4 PR Stahlblech	Rollenlager	75 versetzt	25	220	41,80	
	71120	400 x 100	Rille 2 PR Stahlblech	Rollenlager	75	25	250	30,40	
	71121	400 x 100	Block 4 PR Stahlblech	Rollenlager	75	25	350	34,00	
	71130	420 x 115	Block 6 PR Stahlblech	Kugellager	100	30	550	169,00	
	<b>PU-Räder (Polyurethan)</b>	70603	260 x 85	PU Block Kunststoff	Rollenlager	75	20	150	34,90
70611		260 x 85	PU Block Stahlblech	Rollenlager	60 versetzt	20	150	37,00	
70612		260 x 85	PU Block Stahlblech	Rollenlager	75 versetzt	20	150	38,00	
70613		260 x 85	PU Block Stahlblech	Rollenlager	75 versetzt	25	150	40,00	
71620		400 x 100	PU Rille Stahlblech	Rollenlager	75	25	250	51,00	
71621		400 x 100	PU Block Stahlblech	Rollenlager	75	25	250	66,00	
<b>Lenk- und Bockrollen</b>	Bestell-Nr.	Radgröße mm	Bauhöhe mm	Plattengröße mm	Schraubloch-Abstände mm	Schraubloch mm Ø	Tragkraft kg	Preis Euro	
	<b>Lenkrolle</b>	71505	220 x 70	250	135 x 110	105 x 75/80	11	150	52,00
	<b>Lenkrolle mit Feststeller</b>	71515	220 x 70	250	135 x 110	105 x 75/80	11	150	78,00
<b>Bockrolle</b>	71525	220 x 70	250	135 x 110	105 x 75/80	11	150	44,00	



## Lenkrollen

71602 | 71603 | 71604

Gehäuse Stahlblech verzinkt. Räder mit TPE-Bereifung (thermoplastisches Elastomer). Kunststoff-Felgen, Naben mit Rillenkugellager und Fadenschutz. Sehr geringer Anfahr-, Roll- und Schwenkwiderstand. Reifen nicht kreidend (spurlos).

## Lenkrollen mit Feststeller „Doppelstopp“

71612 | 71613 | 71614

Gehäuse Stahlblech verzinkt. Räder wie Lenkrollen.

## Bockrollen

71622 | 71623 | 71624

Gehäuse Stahlblech verzinkt. Räder wie Lenkrollen.

## TPE-ESD-Lenkrollen

71452 | 71453 | 71454

Gehäuse Stahlblech verzinkt. Räder mit TPE-ESD-Bereifung (thermoplastisches Elastomer elektrisch leitfähig). Naben mit Präzisions-Rillenkugellager. Reifen nicht kreidend (spurlos).

## TPE-ESD-Lenkrollen mit Feststeller „Doppelstopp“

71462 | 71463 | 71464

Gehäuse Stahlblech verzinkt. Räder wie Lenkrollen.

## TPE-ESD-Bockrollen

71472 | 71473 | 71474

Gehäuse Stahlblech verzinkt. Räder wie Lenkrollen.

	Bestell-Nr.	Radgröße mm	Bauhöhe mm	Plattengröße mm	Schraubloch-Abstände mm	Schraubloch mm Ø	Tragkraft kg	Preis Euro
<b>Lenkrollen TPE</b>	71602	125 x 32	165	105 x 80	80/76 x 60	9	135	10,70
	71603	160 x 40	196	135 x 110	105 x 75/80	11	200	18,00
	71604	200 x 40	237	135 x 110	105 x 75/80	11	250	19,80
<b>Lenkrollen mit Feststeller TPE</b>	71612	125 x 32	165	105 x 80	80/76 x 60	9	135	16,90
	71613	160 x 40	196	135 x 110	105 x 75/80	11	200	29,70
	71614	200 x 40	237	135 x 110	105 x 75/80	11	250	31,00
<b>Bockrollen TPE</b>	71622	125 x 32	165	105 x 80	80/76 x 60	9	135	8,10
	71623	160 x 40	196	135 x 110	105 x 75/80	11	200	13,20
	71624	200 x 40	237	135 x 110	105 x 75/80	11	250	14,70

	Bestell-Nr.	Radgröße mm	Bauhöhe mm	Plattengröße mm	Schraubloch-Abstände mm	Schraubloch mm Ø	Tragkraft kg	Preis Euro
<b>Lenkrollen TPE-ESD</b>	71452	125 x 32	165	105 x 80	80/76 x 60	9	135	20,00
	71453	160 x 40	196	135 x 110	105 x 75/80	11	200	35,50
	71454	200 x 40	237	135 x 110	105 x 75/80	11	250	39,00
<b>Lenkrollen mit Feststeller TPE-ESD</b>	71462	125 x 32	165	105 x 80	80/76 x 60	9	135	26,70
	71463	160 x 40	196	135 x 110	105 x 75/80	11	200	46,90
	71464	200 x 40	237	135 x 110	105 x 75/80	11	250	50,80
<b>Bockrollen TPE-ESD</b>	71472	125 x 32	165	105 x 80	80/76 x 60	9	135	17,70
	71473	160 x 40	196	135 x 110	105 x 75/80	11	200	30,40
	71474	200 x 40	237	135 x 110	105 x 75/80	11	250	35,50





**Lenkrollen**

71102 | 71103 | 71104

Gehäuse Stahlblech verzinkt.  
Räder mit blaugrauen Vollgummi-Reifen, nicht kreidend (spurlos), Kunststoff-Felgen, Naben mit Rollenlager.



71102 | 71103 | 71104



71252 | 71253 | 71254

**Lenkrollen mit Feststeller „Doppelstopp“**

71112 | 71113 | 71114

Gehäuse Stahlblech verzinkt.  
Räder wie Lenkrollen.



71112 | 71113 | 71114



71262 | 71263 | 71264

**Bockrollen**

71122 | 71123 | 71124

Gehäuse Stahlblech verzinkt.  
Räder wie Lenkrollen.



71122 | 71123 | 71124



71272 | 71273 | 71274

**Lenkrollen**

71252 | 71253 | 71254

Gehäuse Stahlblech verzinkt.  
Räder mit Elastic-Bereifung, Reifen blaugrau, nicht kreidend (spurlos). Alu-Felgen, Naben mit Kugellager. Leichter, elastischer Lauf, hohe Lebensdauer.

**Lenkrollen mit Feststeller „Doppelstopp“**

71262 | 71263 | 71264

Gehäuse Stahlblech verzinkt.  
Räder wie Lenkrollen.

**Bockrollen**

71272 | 71273 | 71274

Gehäuse Stahlblech verzinkt.  
Räder wie Lenkrollen.

	Bestell-Nr.	Radgröße mm	Bauhöhe mm	Plattengröße mm	Schraubloch-Abstände mm	Schraubloch mm Ø	Tragkraft kg	Preis Euro
<b>Lenkrollen Vollgummi blaugrau</b>	71102	125 x 38	165	105 x 80	80/76 x 60	9	100	12,70
	71103	160 x 40	196	135 x 110	105 x 75/80	11	135	22,80
	71104	200 x 50	237	135 x 110	105 x 75/80	11	205	24,00
<b>Lenkrollen mit Feststeller Vollgummi blaugrau</b>	71112	125 x 38	165	105 x 80	80/76 x 60	9	100	17,70
	71113	160 x 40	196	135 x 110	105 x 75/80	11	135	30,40
	71114	200 x 50	237	135 x 110	105 x 75/80	11	205	33,00
<b>Bockrollen Vollgummi blaugrau</b>	71122	125 x 38	165	105 x 80	80/76 x 60	9	100	10,20
	71123	160 x 40	196	135 x 110	105 x 75/80	11	135	17,70
	71124	200 x 50	237	135 x 110	105 x 75/80	11	205	20,00

	Bestell-Nr.	Radgröße mm	Bauhöhe mm	Plattengröße mm	Schraubloch-Abstände mm	Schraubloch mm Ø	Tragkraft kg	Preis Euro
<b>Lenkrollen Elastic-Vollgummi blaugrau</b>	71252	125 x 40	165	105 x 80	80/76 x 60	9	200	38,00
	71253	160 x 50	196	135 x 110	105 x 75/80	11	300	60,00
	71254	200 x 50	237	135 x 110	105 x 75/80	11	350	65,00
<b>Lenkrollen mit Feststeller Elastic-Vollgummi blaugrau</b>	71262	125 x 40	165	105 x 80	80/76 x 60	9	200	52,00
	71263	160 x 50	196	135 x 110	105 x 75/80	11	300	68,00
	71264	200 x 50	237	135 x 110	105 x 75/80	11	350	76,00
<b>Bockrollen Elastic-Vollgummi blaugrau</b>	71272	125 x 40	165	105 x 80	80/76 x 60	9	200	36,70
	71273	160 x 50	196	135 x 110	105 x 75/80	11	300	54,00
	71274	200 x 50	237	135 x 110	105 x 75/80	11	350	59,00



71302 | 71303 | 71304



71502 | 71503 | 71504



71312 | 71313 | 71314



71512 | 71513 | 71514



71322 | 71323 | 71324



71522 | 71523 | 71524

## Lenkrollen

71302 | 71303 | 71304

Gehäuse Stahlblech verzinkt. Räder mit Polyurethan-Bereifung, Alu-Felgen, Naben mit Kugellager. Leichter, geräuscharmer Lauf, beständig gegen viele aggressive Medien, hohe Lebensdauer.

## Lenkrollen mit Feststeller „Doppelstopp“

71312 | 71313 | 71314

Gehäuse Stahlblech verzinkt. Räder wie Lenkrollen.

## Bockrollen

71322 | 71323 | 71324

Gehäuse Stahlblech verzinkt. Räder wie Lenkrollen.

## Lenkrollen

71502 | 71503 | 71504

Gehäuse Stahlblech verzinkt. Räder aus Polyamid, Naben mit Rollenlager. Weitgehend beständig gegen Salzwasser, Laugen und Säuren. Hitzebeständig von -40° bis +90° C.

## Lenkrollen mit Feststeller „Doppelstopp“

71512 | 71513 | 71514

Gehäuse Stahlblech verzinkt. Räder wie Lenkrollen.

## Bockrollen

71522 | 71523 | 71524

Gehäuse Stahlblech verzinkt. Räder wie Lenkrollen.

	Bestell-Nr.	Radgröße mm	Bauhöhe mm	Plattengröße mm	Schraubloch-Abstände mm	Schraubloch mm Ø	Tragkraft kg	Preis Euro
<b>Lenkrollen Polyurethan</b>	71302	125 x 40	165	105 x 80	80/76 x 60	9	200	57,00
	71303	160 x 50	196	135 x 110	105 x 75/80	11	350	66,00
	71304	200 x 50	237	135 x 110	105 x 75/80	11	350	76,00
<b>Lenkrollen mit Feststeller Polyurethan</b>	71312	125 x 40	165	105 x 80	80/76 x 60	9	200	71,00
	71313	160 x 50	196	135 x 110	105 x 75/80	11	350	75,00
	71314	200 x 50	237	135 x 110	105 x 75/80	11	350	87,00
<b>Bockrollen Polyurethan</b>	71322	125 x 40	165	105 x 80	80/76 x 60	9	200	55,00
	71323	160 x 50	196	135 x 110	105 x 75/80	11	350	60,00
	71324	200 x 50	237	135 x 110	105 x 75/80	11	350	71,00

	Bestell-Nr.	Radgröße mm	Bauhöhe mm	Plattengröße mm	Schraubloch-Abstände mm	Schraubloch mm Ø	Tragkraft kg	Preis Euro
<b>Lenkrollen Polyamid</b>	71502	125 x 38	165	105 x 80	80/76 x 60	9	200	13,90
	71503	150 x 40	191	135 x 110	105 x 75/80	11	350	24,00
	71504	200 x 50	237	135 x 110	105 x 75/80	11	350	26,70
<b>Lenkrollen mit Feststeller Polyamid</b>	71512	125 x 38	165	105 x 80	80/76 x 60	9	200	20,00
	71513	150 x 40	191	135 x 110	105 x 75/80	11	350	35,50
	71514	200 x 50	237	135 x 110	105 x 75/80	11	350	38,00
<b>Bockrollen Polyamid</b>	71522	125 x 38	165	105 x 80	80/76 x 60	9	200	11,30
	71523	150 x 40	191	135 x 110	105 x 75/80	11	350	20,00
	71524	200 x 50	237	135 x 110	105 x 75/80	11	350	22,80



1273

### Klappgelenk

Für Schiebebügelwagen:

2500 | 2501 | 2502 | 2503

Stirnwandwagen:

2510 | 2511 | 2512 | 2513 | 1510 | 1511 | 1512 | 1513

Doppel-Stirnwandwagen:

2520 | 2521 | 2522 | 2523 | 1520 | 1521 | 1522 | 1523.

Selbsttätige Arretierung, Lösen per Fußtritt.

Deutsches Patent 10 2010 052 491

Mehrpreis pro Wagen.



Bestell-Nr.		Mehrpreis pro Wagen Euro
1273	Klappgelenk	84,-



1287

### Totmannbremse

Für alle Wagen mit 2 Bockrollen bis 600 kg möglich.

Bremshebel nicht angezogen = Bremse fest,

Bremshebel an den Schiebegriff gezogen = Bremse gelöst.

Langer Bremshebel (geringer Kraftaufwand) am Schiebegriff des Wagens.

Bowdenzug-Übertragung auf den Bremsbalken.

Eine Gasdruckfeder drückt den Bremsbalken auf die Räder der Bockrollen.

Sichere Bremswirkung.

Mehrpreis pro Wagen. Nicht nachrüstbar.

Bestell-Nr.		Mehrpreis pro Wagen Euro
1287	Totmannbremse	289,-



2200

### Elektroantrieb

Als Anbausatz für alle Schiebebügel-, Stirnwand-, Kasten-, Tisch-, Etagenwagen usw. mit Rad-Ø 200 mm ab 500 mm Wagenbreite. Antrieb komplett mit Batterien und Ladegerät. Kompakteinheit leicht montierbar. Fahrshalter anklammerbar am Schiebegriff, Verbindung mit Spiralkabel steckbar. Geschwindigkeit stufenlos regelbar, für Vor- und Rückwärtsfahrt.

**Technische Daten:** Antrieb: 24 V Gleichstrom, 2 PM-Motoren: 2 x 12 V, 250 W, 0,7 PS, 2 GEL-Batterien: 2 x 12 V, 33 Ah, wartungsfrei. Höchstgeschwindigkeit 4,8 km/h, mit vollgeladenen Batterien auf ebenem Boden, bei 500 kg Belastung, max. Reichweite: ca.15 km. Steigfähigkeit bei 500 kg Last: 5%/2°, Elastic-Vollgummi-Bereifung, 200 x 50 mm, blaugrau, spurlos.

Garantie: 12 Monate.

Mehrpreis pro Wagen. Nicht nachrüstbar.

Bestell-Nr.	Tragkraft kg	Eigengewicht kg	Mehrpreis pro Wagen Euro
2200	500	55	3.599,-



2209-2214

### TOTALSTOP-Zentralbremssystem

Rad- und Richtungsfeststeller werden mit einem Fußtritt aktiviert. Neben der Drehung der Räder wird zusätzlich die Schwenkbewegung beider Lenkrollen sicher arretiert.

Details Seite 5.

Mehrpreis pro Wagen.



Bestell-Nr.	Ladeflächenbreite mm	Mehrpreis pro Wagen Euro
2209	450	45,-
2210	500	45,-
2211	600	45,-
2212	700	45,-
2213	800	45,-
2214	1000	45,-





**Räder mit Luft-Bereifung**  
220 x 70 mm, Tragkr. 400 kg.  
Elast. Lauf bei schlechten Bodenverhältnissen, besonders im Freien. **Ab 600 mm Wagenbreite möglich.**  
Kein TOTALSTOP möglich.

**Mehrpreis auf Standard-Beräderung.**

Rad-Ø	Best.-Nr.	Mehrpreis
125	1098	196,- €
160	1099	131,- €
200	1100	125,- €



**Räder mit Elastic-Bereifung blaugrau und Kugellager**  
Nicht kreidend (spurlos).  
Leichter, elastischer Lauf, hohe Lebensdauer.

**Mehrpreis auf TPE-Bereifung.**

Rad-Ø	Best.-Nr.	Mehrpreis
125	12855	87,- €
160	12865	89,- €
200	12875	89,- €



**Räder mit Polyurethan-Bereifung**  
200 x 50 mm, Naben mit Kugellager, leichter geräuscharmer Lauf, beständig gegen viele aggressive Medien.

**Mehrpreis auf Standard-Beräderung.**

Rad-Ø	Best.-Nr.	Mehrpreis
125	2179	135,- €
160	2180	159,- €
200	2181	165,- €



**Räder elektrisch leitfähig (antistatisch) mit TPE-ESD-Bereifung (thermoplastisches Elastomer)**  
Naben mit Präzisions-Rillen-Kugellager. Nicht kreidend (spurlos).

**Mehrpreis auf Standard-Beräderung.**

Rad-Ø	Best.-Nr.	Mehrpreis
125	2182	68,- €
160	2183	83,- €
200	2184	109,- €



**Räder aus Polyamid**  
Hohe Tragkraft, leichter Lauf auf glatten Böden. Weitgehend beständig gegen Feuchtigkeit, Salz, Säuren und Laugen.

**Mehrpreis auf Standard-Beräderung.**

Rad-Ø	Best.-Nr.	Mehrpreis
125	1295	23,- €
160	1296	43,- €
200	1286	42,- €



**Schutzleiste**  
Aus Kunststoffprofil um den Grundrahmen.

**Mehrpreis pro Wagen.**

Best.-Nr.	Mehrpreis
1289	36,- €



**Abweiserrollen**  
50 mm Ø aus hellgrauem Kunststoff.  
Gesamtbreite = Ladefläche + 80 mm.

**Mehrpreis pro Wagen.**

Best.-Nr.	Mehrpreis
1299	29,- €

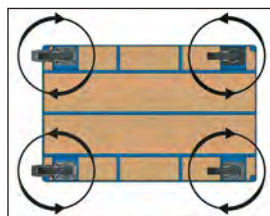

**4 Lenkrollen**  
Anstatt 2 Lenk- und 2 Bockrollen, sehr wendig, gute Beweglichkeit in alle Richtungen, eingeschränkter Geradeauslauf.

**Mehrpreis pro Wagen.**

Best.-Nr.	Mehrpreis
1288	14,- €



**Ladefläche aus Hart-PVC-Platte**  
Witterungsfeste Hart-PVC-Platte dunkelgrau. Hohe Chemikalienbeständigkeit, schwer entflammbar.

**Mehrpreis je Standard-Ladefläche.**

Ladefläche	Best.-Nr.	Mehrpreis
850 x 500	1430	57,- €
1000 x 600	1431	96,- €
1000 x 700	1432	117,- €
1200 x 800	1433	149,- €



**Ladefläche aus Siebdruckplatte**  
Rutschsichere Siebdruckplatte aus wasserfestem Sperrholz.

**Mehrpreis je Standard-Ladefläche.**

Ladefläche	Best.-Nr.	Mehrpreis
850 x 500	1400	24,- €
1000 x 600	1401	35,- €
1000 x 700	1402	37,- €
1200 x 800	1403	39,- €



**Ladefläche mit Riefengummi**  
Holzwerkstoffplatte mit aufgeklebtem Feinriefengummi. Rutschhemmend. Schont empfindliche Transportgüter.

**Mehrpreis je Standard-Ladefläche.**

Ladefläche	Best.-Nr.	Mehrpreis
850 x 500	1410	49,- €
1000 x 600	1411	58,- €
1000 x 700	1412	62,- €
1200 x 800	1413	78,- €



Scannerhalter

aus Stahlblech pulverbeschichtet RAL 7035, mit variablen Anschraubpunkten an der Rückseite und den Seiten. Rohrstrebe vielfach gelocht, mit einer Klemmschelle zur Befestigung der Scannertasche beliebig positionierbar.



Scanneraufnahme B x T x H: 120 x 87 x 150 mm  
Vordere Öffnung: 40 mm breit.

Best.-Nr.	Preis
1392	53,- €



Schreibtafel hoch

Für Format DIN A4 hoch, Holz mit Papierklammer und Bleistiftablage.

Format	Best.-Nr.	Preis
A4 hoch	1290	31,- €



Schreibtafel quer

Für Format DIN A4 quer, Holz mit Papierklammer und Bleistiftablage.

Format	Best.-Nr.	Preis
A4 quer	1390	41,- €



Deichsel und Kupplungszapfen

Als Zubehör für alle MultiVario- (Tragkraft 600 kg - Best.-Nr. 12920) und Super-MultiVario-Transporter (Tragkraft 1200 kg Best.Nr. 12921).

Ausführung wie Best.-Nr. 22894 auf Seite 99.

Best.-Nr.	Mehrpreis
12920	127,- €
12921	138,- €



Softgrip

Schiebebügel im Griffbereich mit geschäumtem Weich-PVC überzogen, griffig, isolierend, druckentlastend und sehr hautsympathisch, nur für Schiebebügel in allen Breiten möglich.

Best.-Nr.	Mehrpreis
1274	18,- €



Drahtkorb

Für Kleinteile, alusilber pulverbeschichtet.  
L x T x H: 600 x 140 x 200 mm.

Best.-Nr.	Mehrpreis
1291	41,- €

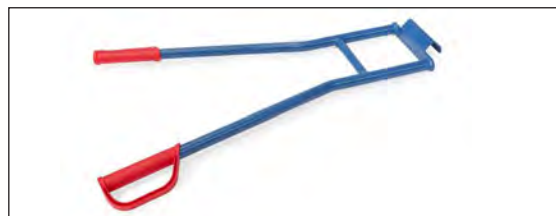

Tragholm

für alle Karren außer 11050, 11051 und 11052.  
Bestehend aus 2 Griffrohren mit Einhängenhaken und

Querstreben verschweißt, pulverbeschichtet brillantblau RAL 5007.

Best.-Nr.	Tragkraft kg	Höhe mm	Breite mm	Preis
11045	350	850	570	35,- €



Stern-Feststeller

Als Anbausatz für die Treppenkarren TK1325, TK1326, AK1325 und AK1326. Stern-Feststeller dienen zur problemlosen Fahrt auf 2 Rädern auf ebener Strecke. Leichte Selbstmontage.

Best.-Nr.	Mehrpreis
1770	49,- €



PU-Bereifung

Aus Polyurethan-Vollmaterial, absolut pannensicher. Fahrkomfort ähnlich wie bei Lufrädern.

Rad mm	Best.-Nr.	Tragkraft pro Rad kg	Mehrpreis
260 x 85	1776	150	Paar = 2 Stück 45,- €
260 x 85	1777	150	Satz = 4 Stück 89,- €
400 x 100	1778	250	Paar = 2 Stück 59,- €
400 x 100	1779	250	Satz = 4 Stück 119,- €



Handgriff

Mit Sicherheitsbügel für Rohr-Ø 27 mm und Ø 33,5 mm.

für Rohr-Ø 27 mm:

Best.-Nr.	Preis
1762	3,70 €

für Rohr-Ø 33,5 mm:

Best.-Nr.	Preis
1763	4,50 €



Gleitkufen

1 Satz mit Clips.

Best.-Nr.	Preis
1753	22,50 €

<b>A</b>	<b>F</b>	<b>P</b>	
Abfallsammler 146	Fahrwerke, lenkbar 161	Paketkarren 136-138	Stuhlkarren 139
Ablasshahn 117-121	Fahrwerke, verstellbar 161	Paketroller 136-137	Super-MultiVario-Transporter 11, 92-95
Abweiserrollen 169	Fasskarren 144	Paketwagen 55-57	
Alukarren 133	Fasskipper 145	Paketwagen mit Dach 57	
Alu-Klappwagen 25	Fassroller 143	Paletten-Fahrgestelle 14, 61, 96-103	
Alu-Plattformwagen 23	Fass-Transportwagen 146	Paletten-Fahrgestelle als Routenzug 100-103	
Alu-Treppenkarren 135	Flaschenhalter 78-79	Palettenfüße 115	
Anbausatz Tischwagen 32-33, 40, 42, 94		Pannensichere Bereifung 164, 170	
Anbausatz Handwagen 123	<b>G</b>	Pfandschloss 48-49	
Arbeitsplatte 40	Gabelhubwagen 155-157	Plattenkarren 114	
Aufsteck-Plattform 157	Gabelträger 105	Plattenroller 113	
Aufsetzrahmen für Paletten-Fahrgestelle 15, 98	Ganzstahlwagen 23	Plattenständer 115	
	Gerätekarren 140-141	Plattenwagen 115-116	
	Glaswagen 116	Plattformwagen 27, 93	
	Gleitkufen 133, 170	PU-Bereifung 164, 170	
	Griffroller 9, 18-19, 61		
<b>B</b>	<b>H</b>	<b>R</b>	
Ballenroller 20	Handgriff 170	Radausstattungen 6	
Ballenwagen 30	Handhydraulik-Stapler 158	Räder & Rollen 164-167	
Basiswagen 27, 93	Handpritschenwagen 125-127	Reifenkarren 152	
Beistellwagen 64, 87-89	Handwagen 122-124	Reifenwagen 151-153	
Blechkastenwagen 73, 75	Handwinden-Stapler 158	Reifen-Roller 152	
Bockrollen 164-167	Hart-PVC-Plattformen 169	Riefengummi 169	
Bürowagen 66-68	Holzkastenwagen 72	Rohrträger 105	
	Hubrollen 163	Rohrschiebebügel 82, 99	
<b>C</b>	Hubtischwagen 159		
C+C Wagen 47-48	Hubwagen 154-159	Rollenbahn mit Aufsteckrahmen 159	
		Rollenbahn mit Kugeldrehkranz 159	
<b>D</b>	<b>K</b>	Rollenbock 111	
Deckel für Eurokasten 91	Kabeltrommel 41	Rollensätze 120-121	
Deckel für Muldenkipper 119	Karren 17, 130-142, 144, 147-150, 152	Rollpulte 43-45	
Deichsel 78-79, 99-100, 170	Kastenwagen 16, 30, 71-75	Rollschränke 45	
Doppel-Stirnwandwagen 28-29	Kennzeichnungstafel 78-79	Rolltische 46	
Dornträger 105	Kippbehälter 121	Routenzug 100-103	
Drahtkastenwagen 72, 74	Kistenroller 20	Rungenwagen 27, 93	
Drahtkorb 48-49, 170	Klappgelenk 168	Rückwand 78-79	
Drahtgitterboden 78-79	Klappwagen Alu 24-25		
Dreiwandwagen 28-29	Klappwagen Stahl 9, 24-25	<b>S</b>	
Druckluftschlauchtrommel 41	Kommissionierwagen 76-80	Scannerhalter 11, 78-79, 170	
	Kunststoff-Gleitkufen 133, 170	Schiebebügel, klappbar 168	
<b>E</b>	Kunststoffplattenwagen 23	Schiebebügelwagen 9, 27, 61, 93	
Eckenroller 163	Kupplung 78-79, 99-100, 126-127, 170	Schraubstock 41	
Edelstahlwagen 70		Schreibtafel 48-49, 78-79, 170	
Einhängedeichsel 82	<b>L</b>	Schreibunterlage 46	
Einklink-Rohrschiebebügel 15, 99	Lagerwagen 49	Schublade 32-33, 40, 42, 94	
Einlegeböden 16, 51-59, 63, 74-75, 78-79, 90, 95	Längswandwagen 30	Schubladen-Einteilungs-Set 12, 32-33, 35, 39-42, 45, 94	
Einlegekästen 53	Langmaterial-Wagen 129	Schutzleiste 169	
Einsteckbügel 115	Lenkrollen 164-167, 169	Seitenbügelwagen 30	
Elektroantrieb 169	Luftbereifung 69-70, 164, 169	Selbstkipper 120	
ESD-Beistellwagen 64		Servierwagen 69	
ESD-Etagenwagen 63	<b>M</b>	Sicherungskette 118, 120-121	
ESD-Eurokastenwagen 65	Magazinwagen 9, 21-22	Sichtlagerkästen 89, 105	
ESD-Eurokastenroller 64	Maschinenheber 160	Siebdruckplatte 169	
ESD-Griffroller 61	Materialkasten 105	Softgrip 170	
ESD-Materialständer 61	Materialständer 13, 61, 109-111	Spanngurt 141	
ESD-Paletten-Fahrgestell 61	Materialwanne 105	Spurrolle 78-79	
ESD-Schiebebügelwagen 61	Möbelhubroller 162	Stahlflaschenkarren 147-150	
ESD-Tischwagen 62	Möbelroller 162	Stahlflaschen-Treppenkarre 150	
ESD-Wagen 60-65	Montagewagen 90	Stahlflaschen-Roller 150	
Etagenwagen 16, 50-54, 58-59, 63, 95	Muldenkipper 117-119	Stahlflaschen-Ständer 150	
Etagenwagen mit Drahtgitterwänden 54	MultiVario-Transporter 26-30	Stahlflaschen-Wandhalterungen 150	
Etagenwagen mit faltbaren Böden 54		Stahlrohrkarren 17, 134-135	
Eurokästen 91	<b>O</b>	Stern-Feststeller 138-139, 170	
Eurokastenroller 13, 64, 82-83	Optiliner 25	Stirnwandwagen 28-29, 94	
Eurokasten-Wagen 13, 65, 81-89	Optiliner-Tischwagen 25		





## Transportgeräte



Alle Preise zzgl. MwSt.,

Lieferung frei Haus inkl. Verpackung (nur Inland, Inseln ausgenommen),

Mindestauftragswert 50,- €, darunter 7,50 € Abwicklungskostenbeteiligung,

Technische Änderungen vorbehalten.

Es gelten unsere Allgemeinen Geschäftsbedingungen. Diese sind unter [www.fetra.de/agb](http://www.fetra.de/agb) abrufbar.

Dieser Katalog genießt urheberrechtlichen Schutz. Nachdruck – auch auszugsweise – nur mit Genehmigung statthaft.

Die Lichtbilder genießen urheberrechtlichen Schutz des § 72 Urheberrechtsgesetz.

**fetra**  
**Fechtel Transportgeräte GmbH**  
Industriestraße 17-21  
33829 Borgholzhausen

**Telefon: +49 (0) 54 25/94 94-0**  
**Telefax: +49 (0) 54 25/94 94-24**  
**info@fetra.de**  
**www.fetra.de**