





ALLES RUND UM DIE KÜCHE

Allerschneider	35
Automatik-Entsafter	51
Barmixer / Milchaufschäumer	50
Bierzapfanlage	52
Brotbackautomaten	64
Crêpe-Maker	24
Dampfgarer	65
Donut-Maker	25
Dörrautomaten	54
Eierkocher	33
Einbau-Mikrowellen mit Grill	82
Einkochautomat	85
Eiscreme-Maker	29
Eiswürfelbereiter	30
Elektrische Lunchbox	56
Elektromesser	36
Fleischwolf	47
Folienschweißgerät	56
Fondue-Fritteuse	57
Fondue-Set	73
Fritteusen	57
Hamburger-Grill	28
Handmixer	39
Handmixer-Sets	40
Hörnchenautomat	24
Hot Dog-Maker	66
Induktions-Kochplatten	88
Joghurt-Maker	31
Kaffeeautomaten	8
Kaffeemühlen	13
Kleinküche	80
Knetmaschinen	41
Kochplatten	85
Kontaktgrills	66
Küchenmaschine	47
Küchenwaagen	53
Mikrowellen	80
Milchaufschäumer	13
Mini-Backofen	77
Muffin-Maker	25
Multi-Backöfen	78
Multi-Express	38
Multigrill	28
Multi-Pizzaofen	78
Multizerkleinerer	39
Partypfannen	67
Pizzamaker	69
Pfeffer-/Salzmühle	34



Popcorn-Maker	32
Raclette-Grills	70
Reiskocher	63
Sandwichtoaster	26
Schokoladenbrunnen	33
Smoothie-Maker	50
Stabmixer	37
Stabmixer-Set	38
Tee- und Wasserkocher	14
Toaster	18
Universalmixer	49
Waffelautomaten	21
Zitruspresse	51
Zuckerwatten-Maker	32

TEXTILPFLEGE

Dampfbügelautomaten	90
Dampfbügelstation	94
Dampfbürste	89
Hemden-/Blusen- & Hosenbügler	95
Nähmaschine	97
Reise-Dampfbügeleisen / Dampfbürste	89
Schuhputzmaschinen	98
Textil-Cleaner	113
Textil-Dampfglätter	96

BODENPFLEGE

Akku- & Bodenstaubsauger	105
Akku-Sauger	103
Dampfmop	102
Dampfreiniger	100
Handstaubsauger	104
Nass-/Trockensauger	111
Shampoo-Sauger	112

PERSONAL CARE

Alkoholtester	114
Fußmassage-Gerät	115
Gesichtssauna	116
Haar-/ Bartschneidemaschine	117
Haarglätter	118
Haartrockner	120
Lockenzange	119
Nasen-/ Ohrhaarentferner	116
Personenwaagen	114
Warmluft-Lockenbürste	119



RAUMKLIMA KÜHLEN / HEIZEN

Heizlüfter	131
Insektenvernichter	122
Klimageräte	126
Konvektor-Heizungen	134
Kühlboxen	129
Kühltasche	128
Öradiatoren	135
Standventilatoren	123
Tischventilatoren	122
Tower-Ventilator	124
Ventilator / Luftkühler	125

SAISONPRODUKTE

Barbecue-Standgrill	75
Barbecue-Tischgrills	75
Döner Vertikal-Multigrill	77
Elektrischer Grillkohleanzünder	72
Elektro Beef-Grill	74
Gasgrill	76



CLATRONIC[®]

Im Focus-Sonderheft wurde die Marke Clatronic mit dem Deutschlandtest-Siegel „Deutschlands beste Haushaltselektrogeräte“ ausgezeichnet.

Untersucht wurden 20.000 Marken aus 274 Produktsegmenten, auf der Basis von 107 Millionen Aussagen aus Online Medien und Social Media.

Mehr Infos unter: www.deutschlandtest.de

DEUTSCHLAND
TEST

**DEUTSCHLANDS
BESTE**

HAUSHALTSELEKTROGERÄTE

circ CLATRONIC®

VERBRAUCHERBEWERTUNGEN
ZU 20 000 MARKEN

www.deutschlandtest.de

FOCUS MONEY



Milchaufschäumer MS 3089

- Milchschaum in Sekundenschnelle
- Soft Touch-Gehäuse
- Edelstahlquirl
- Einfache Reinigung
- Batteriebetrieb: 2x 1,5 V (AA/UM3)
(Batterien nicht enthalten)

Stabmixer SM 3577

- Edelstahlschlagmesser (rostfrei)
- Ein-/Ausschalter (versenkt)
- Kraftvoller 180 Watt-Motor
- Inkl. transparentem Mixbehälter
(500 ml)
- Aufhängeöse
- 220–240 V, 50 Hz, 180 W

Glas-Küchenwaage KW 3626

- Extra flache digitale Küchenwaage
- Wiegefläche aus hochwertigem Glas
- Gut ablesbares LCD-Display
- Messbereich bis 5000 g
(in 1 g-Schritten)
- Einstellbare Maßeinheiten:
g, lb-oz, ml, fl-oz
- Automatische Abschaltung erhöht die
Batterielebensdauer
- Tara-Funktion (Zuwiegefunktion)
- Sicherer Stand durch gummierte Füße
- Batteriewechselanzeige
- Batteriebetrieb: 1x CR 2032
(Batterie enthalten 1x Lithium, 2,80 g)



Knetmaschine KM 3711

- Kraftvolle Knetmaschine mit leistungsstarken 1100 Watt
- Stufenlose elektronische Geschwindigkeitsregelung
- 5 Liter Edelstahlschüssel für max. 2,5–3 kg Teigzubereitung
- Alu-Druckguss-Rührhaken – gleichmäßiges Verrühren auch größerer Mengen Teig
- Alu-Druckguss-Knethaken – für z. B. schwere Teige wie Hefe- oder Brotteig
- Schneebesen aus Edelstahl für lockeren Biskuit und luftigen Eischnee
- Robustes Spezialgetriebe
- 35° schwenkbarer Multifunktionsarm
- Entriegelungsmechanismus für Multifunktionsarm
- Sicherheitsschaltung
- Transparenter Spritzschutzdeckel mit Nachfüllöffnung (abnehmbar)
- Besonders bedienungs- und reinigungsfreundlich
- Sicherer Stand durch Saugfüße
- Schnellspannfutter für Werkzeugaufnahme
- 220–240 V, 50 Hz, 1100 W



1 Tassen-Kaffeeautomat
KA 3356



1 Tassen-Kaffeeautomat
KA 3733



8

- 1 Tassen-Kaffeeautomat für Filterkaffee
- Platzsparendes Design (ideal für unterwegs)
- Inkl. Keramiktasse
- Permanent-Nylonfilter (herausnehmbar)
- Ein-/Ausschalter mit Kontrollleuchte
- Automatische Abschaltung
- Rutschfeste Abstellfläche (herausnehmbar)

- 220–240 V, 50 Hz, 270–330 W
- B x H x T ca. 130 x 175 x 155 mm

- 1 Tassen-Kaffeeautomat für Filterkaffee in hochwertigem Edelstahl design
- „Coffee to go“ – einfach, schnell und frisch, mit dem vertrauten Geschmack eines aromatischen Filterkaffees
- Inkl. doppelwandigem Thermo-Edelstahlbecher und Aromaverschlussdeckel mit Trinköffnung (400 ml Fassungsvermögen)
- Kompakt, platzsparend und umweltfreundlich – Kaffee direkt in den Edelstahlbecher brühen und wiederverwenden (Reduzierung von Plastik- und Pappbechern)
- Gummierte „Soft Touch“-Ummantelung am Edelstahlbecher
- Permanent-Nylonfilter (herausnehmbar)
- Ein-/Ausschalter mit Kontrollleuchte
- Automatische Abschaltung
- Edelstahlbecher passend für alle gängigen Getränkehalter (z. B. im Auto)

- 220–240 V, 50/60 Hz, 650–750 W
- B x H x T ca. 138 x 275 x 175 mm



Inkl. doppelwandigem Thermo-Edelstahlbecher



Edelstahlbecher passend für alle gängigen Getränkehalter (z. B. im Auto)

● Art.-Nr. 263 155
EAN 4 006 160 631 555 VE 6



● Art.-Nr. 263 881
EAN 4 006 160 638 813 VE 4





**Kaffeautomat
KA 3473**

**Kaffeautomat
KA 3473**

- Für 12–14 Tassen Kaffee (ca. 1,5 Liter)
- Nachtropfsicherung
- Filtereinsatz (herausnehmbar)
- Ein-/Ausschalter mit Kontrollleuchte
- Warmhalteplatte mit Abschaltautomatik
- Wasserstandsanzeige
- Kabelfach

- 230 V, 50 Hz, 900 W
- BxHxT ca. 190 x 330 x 205 mm

- Für 12–14 Tassen Kaffee (ca. 1,5 Liter)
- Nachtropfsicherung
- Filtereinsatz (herausnehmbar)
- Ein-/Ausschalter mit Kontrollleuchte
- Warmhalteplatte mit Abschaltautomatik
- Wasserstandsanzeige
- Kabelfach

- 230 V, 50 Hz, 900 W
- BxHxT ca. 190 x 330 x 205 mm



Auch als passendes Set kombinierbar

● Art.-Nr. 263 589
 EAN 4 006 160 635 898 VE 6
 ● Art.-Nr. 263 591
 EAN 4 006 160 635 911 VE 6



● Art.-Nr. 263 933
 EAN 4 006 160 639 339 VE 6





10

Kaffeautomat KA 3562



- Für 12–14 Tassen Kaffee (ca. 1,5 Liter)
- Hochwertige Edelstahl-Applikation
- Nachtropfsicherung
- Filtereinsatz (herausnehmbar)
- Ein-/Ausschalter mit Kontrollleuchte (blau beleuchtet)
- Warmhalteplatte mit Abschaltautomatik
- Wasserstandsanzeige

- 220–240 V, 50/60 Hz, 900 W
- B x H x T ca. 180 x 325 x 260 mm

Kaffeautomat KA 3642



- Für 12–14 Tassen Kaffee (ca. 1,5 Liter)
- Edelstahlfront
- Programmierbare 24 Stunden-LCD-Digital-Zeitschaltuhr
- Nachtropfsicherung
- Filtereinsatz (herausnehmbar)
- 2 Kontrollleuchten
- 4 Bedientasten
- Warmhalteplatte mit Abschaltautomatik
- Wasserstandsanzeige

- 220–240 V, 50/60 Hz, 900 W
- B x H x T ca. 180 x 310 x 220 mm



Programmierbare 24 Stunden
LCD-Digital-Zeitschaltuhr

● Art.-Nr. 263 649
EAN 4 006 160 636 499 VE 4



● Art.-Nr. 263 337
EAN 4 006 160 633 375 VE 4





NEW! Thermo-Kaffeautomat
KA 3327



- Für 8–10 Tassen Kaffee (ca. 1 Liter)
- Thermokanne (doppelwandig)
- Nachtropfsicherung
- Filtereinsatz (herausnehmbar)
- Ein-/Ausschalter mit Kontrollleuchte
- Automatische Abschaltung
- Wasserstandsanzeige

- 220–240 V, 50/60 Hz, 870 W max.
- BxHxT ca. 185 x 340 x 210 mm



Thermo-Kaffeautomat
KA 3328



- 2 Thermokannen (doppelwandig) für je 8–10 Tassen Kaffee (2x 1 Liter)
- Nachtropfsicherung
- Filtereinsatz (herausnehmbar)
- Ein-/Ausschalter mit Kontrollleuchte
- Automatische Abschaltung
- Wasserstandsanzeige

- 220–240 V, 50/60 Hz, 870 W max.
- BxHxT ca. 185 x 340 x 210 mm

● Art.-Nr. 263 991
 EAN 4 006 160 639 919 VE 6
 ● Art.-Nr. 263 127
 EAN 4 006 160 631 272 VE 6



4 006 160 639 919

● Art.-Nr. 263 126
 EAN 4 006 160 631 265 VE 4



4 006 160 631 265



Thermo-Kaffeautomat
KA 3756

- Für 8–10 Tassen Kaffee (ca. 1,2 Liter)
- Edelstahl-Thermokanne (doppelwandig) mit Aromaverschluss – kein Temperaturverlust
- Edelstahlfront
- Nachtröpficherung
- Filtereinsatz (herausnehmbar)
- Ein-/Ausschalter mit Kontrollleuchte
- Automatische Abschaltung
- Wasserstandsanzeige

- 220–240 V, 50/60 Hz, 800 W
- B x H x T ca. 226 x 327 x 183 mm



Doppelwandige Edelstahl-Thermokanne mit Aromaverschluss – kein Temperaturverlust



Espressoautomat
ES 3643

- Espresso- und Cappuccino-Pumpautomat
- Edelstahlfront
- Gleichbleibender Pumpdruck von bis zu 15 bar
- Schwenkbare Edelstahldampfdüse mit Aufschäum- und Heißwasserfunktion
- Dampfmenge stufenlos regelbar
- Dampfdüsen Spitze zur leichten Reinigung abnehmbar
- Tassenvorwärmfunktion mit Edelstahleinlage
- 1,6 Liter transparenter Wassertank (abnehmbar)
- Außenliegende Wasserstandsanzeige
- Auffangbehälter mit Edelstahl-Abtropfgitter (herausnehmbar)
- 2 Kontrollleuchten
- Automatische Abschaltung
- Betriebsbereitschaftsanzeige
- Zubehör: 2 Siebträger (1 und 2 Tassen), Kaffeemaß, Tamper

- 220–240 V, 50 Hz, 850 W
- B x H x T ca. 250 x 295 x 280 mm



Tassenvorwärmfunktion



Schwenkbare Edelstahldampfdüse mit Aufschäum- und Heißwasserfunktion



Art.-Nr. 263 945
EAN 4 006 160 639 452 VE 4



4 006 160 639 452

Art.-Nr. 263 338
EAN 4 006 160 633 382 VE 2



4 006 160 633 382



Edelstahlgehäuse

**Kalt und warm
Aufschäumfunktion**

Elektr. Kaffeemühle
KSW 3307



Elektr. Kaffeemühle
KSW 3306



Milchaufschäumer
MS 3693



- Elektrische Kaffeemühle mit Schlagwerk
- Edelstahlgehäuse
- Edelstahlschlagmesser
- Edelstahlbohnenbehälter (Aromaschutz und hygienisch)
- Transparenter Deckel
- Fassungsvermögen für ca. 40 g Bohnen (20 Tassen Kaffee)
- Kräftiger 120 Watt-Motor
- Sicherheitsschaltung – Betrieb nur mit aufgesetztem Deckel möglich
- Sicherheitstaster auch für Impulsbetrieb
- Mahlgrad wählbar durch die Länge der Betriebsdauer
- Kabelaufwicklung
- 220–240 V, 50–60 Hz, 120 W
- BxHxT ca. 100 x 200 x 100 mm

- Elektrische Kaffeemühle mit Schlagwerk
- Edelstahlschlagmesser
- Edelstahlbohnenbehälter (Aromaschutz und hygienisch)
- Transparenter Deckel
- Fassungsvermögen für ca. 40 g Bohnen (20 Tassen Kaffee)
- Kräftiger 120 Watt-Motor
- Sicherheitsschaltung – Betrieb nur mit aufgesetztem Deckel möglich
- Sicherheitstaster auch für Impulsbetrieb
- Mahlgrad wählbar durch die Länge der Betriebsdauer
- Kabelaufwicklung
- 220–240 V, 50–60 Hz, 120 W
- BxHxT ca. 100 x 200 x 100 mm

- Integrierte Heizfunktion
- Milchschaum in Sekundenschnelle
- Geeignet auch für heiße und kalte Schokolade
- Behälter antihaftbeschichtet (ca. 550 ml)
- Milchschaummenge: ca. 300 ml
- Elektronik – Multi-Funktionsschalter (beleuchtet):
 - Milch „warm“ aufschäumen
 - Milch „kalt“ aufschäumen – ideal für Eiskaffee
 - Milch erwärmen
- Verdecktes Heizelement
- Automatische Abschaltung
- Inkl. Deckel mit Spritzschutzfunktion
- Zusätzlicher Rührer für Heißgetränke ohne Aufschäumen (z. B. Kakao)
- Deckel zur einfachen Reinigung abnehmbar
- 220–240 V, 50/60 Hz, 500 W
- BxHxT ca. 160 x 175 x 113 mm

Art.-Nr. 283 024
EAN 4 006 160 830 248 VE 6



Art.-Nr. 283 023
EAN 4 006 160 830 231 VE 6
Art.-Nr. 283 032
EAN 4 006 160 830 323 VE 6



Art.-Nr. 263 832
EAN 4 006 160 638 325 VE 4





Kalt und warm
Aufschäumfunktion

Milchaufschäumer
MS 3326



- Integrierte Heizfunktion
- Milchschaum in Sekundenschnelle
- Geeignet auch für heiße und kalte Schokolade
- Rührbehälter (750 ml)
- Antihaftbeschichtet (innen/außen)
- Milchschaummenge: ca. 500 ml
- Elektronik – 3 Funktionsschalter:
 - Milch „warm“ aufschäumen
 - Milch „kalt“ aufschäumen – ideal für Eiskaffee
 - Milch erwärmen
- Verdecktes Heizelement
- Automatische Abschaltung
- Inkl. Deckel mit Spritzschutzfunktion
- Rührbehälter und Deckel zur einfachen Reinigung abnehmbar
- 230–240 V, 50 Hz, 600–650 W
- BxHxT ca. 180 x 173 x 165 mm



Milchaufschäumer
MS 3089



- Milchschaum in Sekundenschnelle
- Soft Touch-Gehäuse
- Edelstahlquirl
- Einfache Reinigung
- Batteriebetrieb: 2x 1,5 V (AA/UM3) (Batterien nicht enthalten)
- BxHxT ca. 47 x 225 x 32 mm



Kabellos

Teekoher
TK 3715



- Kabelloser Teekoher mit Perkolator-Teebrühsystem
- Perfekter Tee-Genuss dank traditioneller Tee-Zubereitung
- Für 8–10 Tassen Tee (ca. 1 Liter)
- Einfache Handhabung durch kabellose Technik – leichtes Ein- und Ausgießen
- Dank edlem Design auch als Servierkanne geeignet
- 360° drehbare Steckverbindung ermöglicht bequeme Bedienung für Rechts- und Linkshänder
- Permanent Edelstahl-Teefilter (herausnehmbar)
- Ein-/Ausschalter
- Kontrollleuchte
- BPA-frei
- Verdecktes Edelstahlheizelement
- Basisstation mit Kabelaufwicklung
- Trockengeh-/Überhitzungsschutz
- 220–240 V, 50/60 Hz, 600–720 W
- BxHxT ca. 190 x 225 x 150 mm



Permanent Edelstahl-Teefilter (herausnehmbar)



Perkolator-Teebrühsystem

Art.-Nr. 263 125
EAN 4 006 160 631 258 VE 4



4 006 160 631 258

Art.-Nr. 262 161
EAN 4 006 160 621 617 VE 20

Art.-Nr. 263 917
EAN 4 006 160 639 179 VE 20

Art.-Nr. 263 918
EAN 4 006 160 639 186 VE 20

Art.-Nr. 263 919
EAN 4 006 160 639 193 VE 20



4 006 160 621 617

Art.-Nr. 263 889
EAN 4 006 160 638 899 VE 4



4 006 160 638 899



Edelstahl



Reise-Wasserkocher
WKR 3624



Wasserkocher
WK 3462



- Ideal für die Reise und unterwegs
- Füllmenge bis zu 0,5 Liter
- Edelstahlgehäuse
- Inkl. 2 Tassen à 170 ml, Transport-/Reisebeutel und Kaffeelöffel
- Ein-/Ausschalter
- BPA-frei
- Verdecktes Edelstahlheizelement
- Kontrollleuchte
- Automatische Abschaltung
- Trockengeh-/Überhitzungsschutz
- 120/230 V, 50/60 Hz, 1000 W
- BxHxT ca. 160 x 170 x 105 mm

- Kompakter Wasserkocher, auch ideal geeignet für Reisen und Single-Haushalte
- Füllmenge bis zu 1,0 Liter
- Einfache Handhabung durch kabellose Technik – leichtes Ein- und Ausgießen
- Sicherheitsklapdeckel mit Einhandbedienung
- Kalkfilter (herausnehmbar)
- Ein-/Ausschalter (beleuchtet)
- Edelstahlheizelement
- Automatische und manuelle Abschaltung
- 2 außenliegende Wasserstandsanzeigen
- Rutschfester Soft Touch-Griff
- Inkl. Basisstation
- Trockengeh-/Überhitzungsschutz
- 220–240 V, 50 Hz, 750–900 W
- BxHxT ca. 185 x 220 x 115 mm



Inkl. Transport-/Reisebeutel



Inkl. 2 Tassen à 170 ml und Kaffeelöffel



Kompakter Wasserkocher, auch ideal geeignet für Reisen und Single-Haushalte

Art.-Nr. 263 729
EAN 4 006 160 637 298 VE 6



Art.-Nr. 263 229
EAN 4 006 160 632 767 VE 6
Art.-Nr. 263 342
EAN 4 006 160 633 429 VE 6





Wasserkocher
WK 3445

Wasserkocher
WK 3452

- Füllmenge bis zu 1,7 Liter
 - Einfache Handhabung durch kabellose Technik – leichtes Ein- und Ausgießen
 - Sicherheitsklappdeckel mit Einhandbedienung
 - Kalkfilter (herausnehmbar)
 - Ein-/Ausschalter (beleuchtet)
 - Edelstahlheizelement
 - Automatische und manuelle Abschaltung
 - 2 außenliegende Wasserstandsanzeigen
 - Rutschfester Soft Touch-Griff
 - Basisstation mit Kabelaufwicklung
 - Trockengeh-/Überhitzungsschutz
- 220–240 V, 50 Hz, 1850–2200 W
■ B x H x T ca. 220 x 255 x 140 mm

- Füllmenge bis zu 1,8 Liter
 - Einfache Handhabung durch kabellose Technik – leichtes Ein- und Ausgießen
 - 360° drehbare Steckverbindung
 - Verriegelbarer Sicherheitsklappdeckel mit Einhandbedienung
 - Kalkfilter (herausnehmbar)
 - Ein-/Ausschalter (beleuchtet)
 - Verdecktes Edelstahlheizelement
 - Automatische und manuelle Abschaltung
 - 2 außenliegende Wasserstandsanzeigen
 - Basisstation mit Kabelaufwicklung
 - Überhitzungsschutz
- 220–240 V, 50 Hz, 1850–2200 W
■ B x H x T ca. 225 x 255 x 150 mm



Auch als passendes Set kombinierbar

- Art.-Nr. 263 210
EAN 4 006 160 632 101 VE 6
- Art.-Nr. 263 212
EAN 4 006 160 632 125 VE 6

- Art.-Nr. 263 217
EAN 4 006 160 632 170 VE 6
- Art.-Nr. 263 227
EAN 4 006 160 632 279 VE 6





Edelstahl



Wasserkocher
WKS 3692



Glas-Wasserkocher
WKS 3744 G



- Füllmenge bis zu 1,5 Liter
 - Edelstahlgehäuse
 - Einfache Handhabung durch kabellose Technik – leichtes Ein- und Ausgießen
 - 360° drehbare Steckverbindung
 - Sicherheitsklapdeckel mit Einhandbedienung
 - Ein-/Ausschalter (blau beleuchtet)
 - BPA-frei
 - Verdecktes Edelstahlheizelement
 - Automatische und manuelle Abschaltung
 - Basisstation mit Kabelaufwicklung
 - Trockengeh-/Überhitzungsschutz
- 220–240 V, 50 Hz, 1850–2200 W
■ BxHxT ca. 230 x 233 x 142 mm

- Füllmenge bis zu 1,7 Liter
 - Glas-/Edelstahlgehäuse
 - Wasserbehälter aus hitzebeständigem Sicherheitsglas
 - Einfache Handhabung durch kabellose Technik – leichtes Ein- und Ausgießen
 - 360° drehbare Steckverbindung
 - Verriegelbarer Sicherheitsklapdeckel
 - Ein-/Ausschalter
 - BPA-frei
 - Verdecktes Edelstahlheizelement
 - Automatische und manuelle Abschaltung
 - Wasserstandsanzeige
 - Basisstation mit Kabelaufwicklung (edelstahlummantelt)
 - Trockengeh-/Überhitzungsschutz
- 220–240 V, 50/60 Hz, 1850–2200 W
■ BxHxT ca. 220 x 245 x 160 mm



Glas-/Edelstahlgehäuse

● **Art.-Nr. 263 849**
EAN 4 006 160 638 493 **VE 6**
 ● **Art.-Nr. 263 833**
EAN 4 006 160 638 332 **VE 6**



● **Art.-Nr. 263 935**
EAN 4 006 160 639 353 **VE 4**





18

**Toaster
TA 3565**



**NEW! Toaster
TA 3801**



- Kompakter 2 Scheiben-Toaster
- Cool Touch-Gehäuse
- Brötchenaufsatz (integriert)
- Auftau-/Aufwärm-/Schnellstoppfunktion
- Stufenlos einstellbarer Bräunungsgrad
- 2 Kontrollleuchten
- Automatische und manuelle Abschaltung
- Krümelschublade
- Kabelaufwicklung am Bodenteil

- 220–240 V, 50/60 Hz, 600–700 W
- B x H x T ca. 285 x 240 x 165 mm



Integrierter Brötchenaufsatz



Auch als passendes Set kombinierbar

- Kompakter 2 Scheiben-Toaster
- Auch für trendige Toastbrötchen und schmackhafte Fertigwaffeln geeignet
- Cool Touch-Gehäuse
- Brötchenaufsatz (abnehmbar)
- Auftau-/Aufwärm-/Schnellstoppfunktion
- Stufenlos einstellbarer Bräunungsgrad
- 3 Kontrollleuchten (blau beleuchtet)
- Automatische und manuelle Abschaltung
- Krümelschublade
- Kabelaufwicklung

- 220–240 V, 50/60 Hz, 750 W max.
- B x H x T ca. 255 x 175 x 145 mm



Auch für trendige
Toastbrötchen geeignet



Auftau-/Aufwärm-/
Schnellstoppfunktion



Auch für schmackhafte
Fertigwaffeln geeignet



Toast ganz nach Ihren Wünschen
belegen / genießen

- Art.-Nr. 263 628
EAN 4 006 160 636 284 VE 6
- Art.-Nr. 263 931
EAN 4 006 160 639 315 VE 6
- Art.-Nr. 263 630
EAN 4 006 160 636 307 VE 6



- Art.-Nr. 263 996
EAN 4 006 160 639 964 VE 6
- Art.-Nr. 263 997
EAN 4 006 160 639 971 VE 6





Edelstahlgehäuse

Toaster
TA 3554



Toaster
TA 3620



- Kompakter 2 Scheiben-Toaster
- Cool Touch-Gehäuse
- Brötchenaufsatz (abnehmbar)
- Auftau-/Aufwärm-/Schnellstoppfunktion
- Stufenlos einstellbarer Bräunungsgrad
- 3 Kontrollleuchten (blau beleuchtet)
- Automatische und manuelle Abschaltung
- Krümelschublade
- Kabelaufwicklung

- 220–240 V, 50/60 Hz, 870 W max.
- BxHxT ca. 260 x 170 x 145 mm

- 2 Scheiben-Toaster
- Edelstahlgehäuse
- Brötchenaufsatz (abnehmbar)
- Auftau-/Aufwärm-/Schnellstoppfunktion (blau beleuchtet)
- Stufenlos einstellbarer Bräunungsgrad
- Zentrierfunktion
- Automatische und manuelle Abschaltung
- Krümelschublade
- Kabelaufwicklung

- 220–240 V, 50/60 Hz, 750–850 W
- BxHxT ca. 270 x 180 x 150 mm



Auftau-/Aufwärm-/Schnellstoppfunktion (blau beleuchtet)

Art.-Nr. 263 634
EAN 4 006 160 636 345 VE 6



Art.-Nr. 263 718
EAN 4 006 160 637 182 VE 4





Toaster
TA 3534



NEW! **Toaster**
TA 3802



20

- 4 Scheiben-Langschlitztoaster
- Wärmeisoliertes Cool Touch-Gehäuse
- Brötchenaufsatz (abnehmbar)
- Auftau-/Aufwärm-/Schnellstoppfunktion
- Stufenlos einstellbarer Bräunungsgrad
- 3 LED-Kontrollleuchten
- Automatische Abschaltung
- Krümelschublade
- Kabelaufwicklung

- 220–240 V, 50/60 Hz, 1200–1400 W
- B x H x T ca. 375 x 175 x 165 mm

- 4 Scheiben-Langschlitztoaster
- Auch für trendige Toastbrötchen und schmackhafte Fertigwaffeln geeignet
- Wärmeisoliertes Cool Touch-Gehäuse
- Brötchenaufsatz (abnehmbar)
- Auftau-/Aufwärm-/Schnellstoppfunktion
- Stufenlos einstellbarer Bräunungsgrad
- 3 LED-Kontrollleuchten
- Automatische Abschaltung
- Krümelschublade
- Kabelaufwicklung
- Sicherer Stand dank Antirutschfüße

- 220–240 V, 50/60 Hz, 1200–1400 W
- B x H x T ca. 380 x 175 x 155 mm



Auch für trendige
Toastbrötchen geeignet



Auftau-/Aufwärm-/
Schnellstoppfunktion



Auch für schmackhafte
Fertigwaffeln geeignet



Toast ganz nach Ihren Wünschen
belegen / genießen

Art.-Nr. 263 614
EAN 4 006 160 636 147 VE 6



Art.-Nr. 263 998
EAN 4 006 160 639 988 VE 6



ETM TESTMAGAZIN · URTEIL	
Clatronic WA 3491	
GUT	82,0 %
Im Test: 11 Herz-Waffeleisen Testurteile: 4× sehr gut, 6× gut, 1× befriedigend www.etm-testmagazin.de	Heft 05/2017



Toaster
TA 3687



- 4 Scheiben-Langschlitztoaster
- Edelstahlgehäuse
- Brötchenaufsatz (abnehmbar)
- Auftau-/Aufwärm-/Schnellstoppfunktion (blau beleuchtet)
- Stufenlos einstellbarer Bräunungsgrad
- Zentrierfunktion
- Automatische und manuelle Abschaltung
- Krümelschublade
- Kabelaufwicklung

- 220–240 V, 50/60 Hz, 1200 W
- BxHxT ca. 366 x 184 x 165 mm

Waffelautomat
WA 3491

- Große Backflächen: ca. Ø 18 cm (antihafbeschichtet)
- Zubereitung in wenigen Minuten
- Wärmeisolierter Griff
- Stufenlos einstellbarer Bräunungsgrad
- 2 Kontrollleuchten für Netz und Heizung (Backampel)
- Sicherer Stand durch gummierte Füße
- Überhitzungsschutz

- 220–240 V, 50 Hz, 1200 W
- BxHxT ca. 205 x 115 x 250 mm

Art.-Nr. 263 829
EAN 4 006 160 638 295 VE 4



Art.-Nr. 261 679
EAN 4 006 160 616 798 VE 6
Art.-Nr. 261 680
EAN 4 006 160 616 804 VE 6





**Waffelautomat
WA 3492**



**Waffelautomat
WA 3772**



- Edelstahlereinlage
- Große Backflächen: ca. Ø 18 cm (antihafbeschichtet)
- Zubereitung in wenigen Minuten
- Wärmeisolierter Griff
- Stufenlos einstellbarer Bräunungsgrad
- 2 Kontrollleuchten für Netz und Heizung (Backampel)
- Überhitzungsschutz

- 220–240 V, 50/60 Hz, 1000 W
- B x H x T ca. 200 x 100 x 260 mm

- Spezieller Waffelautomat für trendige Bubble-Waffeln – in typischer Form mit Blasenstruktur, außen knusprig und innen fluffig
- Zubereitung in wenigen Minuten
- Große Backflächen in 6-eckiger Form (antihafbeschichtet)
- Rotationsfunktion (180°) für gleichmäßige Backergebnisse
- Wärmeisolierte Griffe
- Kontrollleuchten für Netz und Heizung (Backampel)
- Sicherer Stand durch gummierte Füße
- Überhitzungsschutz

- 220–240 V, 50/60 Hz, 700 W
- B x H x T ca. 215 x 115 x 290 mm



Rotationsfunktion (180°)
für gleichmäßige Backergebnisse



Große Backflächen in 6-eckiger
Form (antihafbeschichtet)

Art.-Nr. 261 681
EAN 4 006 160 616 811 VE 4



Art.-Nr. 263 965
EAN 4 006 160 639 650 VE 4



PREIS-/LEISTUNGSSIEGER	
ETM TESTMAGAZIN · URTEIL	
Clatronic WA 3606	
GUT	84,8 %
Im Test: 6 belgische Waffeleisen Testurteile: 2x sehr gut, 3x gut, 1x befriedigend www.etm-testmagazin.de	Heft 05/2017



Waffelautomat WA 3606

- Waffelautomat für Belgische Waffeln
 - Edelstahl-inlage
 - 2 große Backflächen, jeweils ca. 21,5 x 13,5 cm (antihafbeschichtet)
 - Zubereitung in wenigen Minuten
 - 2 Waffeln pro Backvorgang
 - Wärmeisolierter Griff
 - Stufenlos einstellbarer Bräunungsgrad
 - 2 Kontrollleuchten für Netz und Heizung (Backampel)
 - Sicherer Stand durch gummierte Füße
 - Überhitzungsschutz
 - Sicherheitsabschaltung
 - Kabelaufwicklung
- 230 V, 50 Hz, 800 W
■ BxHxT ca. 225 x 115 x 200 mm

Waffelautomat WA 3745

- Edelstahl-inlage und -deckel
 - Zubereitung in wenigen Minuten
 - 2 Backflächen (antihafbeschichtet)
 - 2 Waffeln pro Backvorgang
 - Wärmeisolierter Griff
 - Stufenlos einstellbarer Bräunungsgrad
 - 2 Kontrollleuchten für Netz und Heizung (Backampel)
 - Sicherer Stand durch gummierte Füße
 - Überhitzungsschutz
 - Kabelaufwicklung
- 220–240 V, 50/60 Hz, 1200 W
■ BxHxT ca. 315 x 85 x 230 mm



Edelstahl-inlage



2 Backflächen (antihafbeschichtet)



Stufenlos einstellbarer Bräunungsgrad

Art.-Nr. 271 705
EAN 4 006 160 717 051 VE 4



Art.-Nr. 263 934
EAN 4 006 160 639 346 VE 4





Hörnchenautomat
HA 3494



- Große Backfläche: ca. Ø 18 cm (antihafbeschichtet)
- Wärmeisolierter Griff
- Stufenlos einstellbarer Bräunungsgrad
- 2 Kontrollleuchten für Netz und Heizung (Backampel)
- Sicherer Stand durch gummierte Füße
- Inkl. Hörnchenkegel
- Überhitzungsschutz
- 220–240 V, 50 Hz, 1200 W
- B x H x T ca. 205 x 115 x 250 mm



Inkl. Hörnchenkegel

Art.-Nr. 261 683
EAN 4 006 160 616 835 VE 6



Crêpe-Maker
CM 3372



- Große Backfläche: ca. Ø 29 cm (antihafbeschichtet)
- Hauchdünne Crêpes schnell und einfach zubereitet
- Auch geeignet zur Herstellung von Tortillas, Wraps, Enchiladas, Tacos u.v.m
- Hitzeisolierter Kunststoffsockel
- Stufenlos regelbarer Thermostat
- 2 Kontrollleuchten für Netz und Heizung (Backampel)
- Kabelaufwicklung am Bodenteil
- Inkl. Teigverteiler
- 220–240 V, 50/60 Hz, 900 W
- B x H x T ca. 325 x 80 x 370 mm



Auch geeignet zur Herstellung von Tortillas, Wraps, Enchiladas, Tacos u.v.m



Inkl. Teigverteiler

Art.-Nr. 251 121
EAN 4 006 160 511 215 VE 4





Donut-Maker DM 3495



- Backen von bis zu 7 Bagels/Donuts
- Backflächen antihafbeschichtet
- Wärmeisolierter Griff
- 2 Kontrollleuchten für Netz und Heizung (Backampel)
- Sicherer Stand durch gummierte Füße
- Überhitzungsschutz

- 220–240 V, 50/60 Hz, 900 W
- BxHxT ca. 225 x 115 x 225 mm



Muffin-Maker MM 3496



- Backen von bis zu 7 Muffins
- Muffin-Durchmesser ca. 4,5 cm
- Backflächen antihafbeschichtet
- Wärmeisolierter Griff
- 2 Kontrollleuchten für Netz und Heizung (Backampel)
- Sicherer Stand durch gummierte Füße
- Überhitzungsschutz

- 220–240 V, 50/60 Hz, 900 W
- BxHxT ca. 225 x 115 x 225 mm

Art.-Nr. 261 684
EAN 4 006 160 616 842 VE 6



4 006 160 616 842

Art.-Nr. 261 685
EAN 4 006 160 616 859 VE 6



4 006 160 616 859



Sandwichtoaster
ST 3477

Sandwichtoaster
ST 3778



- Dreieckige Sandwichplatten
- Antihafbeschichtung
- Wärmeisolierter Griff
- Automatischer Temperaturregler
- 2 Kontrollleuchten für Netz und Heizung (Backampel)
- Verriegelungssystem
- Sicherheitsabschaltung
- Überhitzungsschutz

- 220–240 V, 50/60 Hz, 750 W
- BxHxT ca. 230 x 80 x 230 mm

- Edelstahl einlage
- Dreieckige Sandwichplatten
- Antihafbeschichtung
- Wärmeisolierter Griff
- Automatischer Temperaturregler
- 2 Kontrollleuchten für Netz und Heizung (Backampel)
- Sicherer Stand durch gummierte FüÙe
- Verriegelungssystem
- Überhitzungsschutz

- 220–240 V, 50/60 Hz, 750 W
- BxHxT ca. 235 x 95 x 235 mm



Auch als passendes Set kombinierbar



Edelstahleinlage

- Art.-Nr. 261 658
EAN 4 006 160 616 583 VE 6
- Art.-Nr. 263 930
EAN 4 006 160 639 308 VE 6
- Art.-Nr. 261 660
EAN 4 006 160 616 606 VE 6

- Art.-Nr. 263 973
EAN 4 006 160 639 735 VE 6





Sandwichtoaster ST 3629



Multigrill ST/WA 3670



- 4 Scheiben-Sandwichtoaster
- Edelstahl einlage
- Dreieckige Sandwichplatten
- Antihafbeschichtung
- Wärmeisolierter Griff
- Automatischer Temperaturregler
- 2 Kontrollleuchten für Netz und Heizung (Backampel)
- Sicherer Stand durch gummierte Füße
- Verriegelungssystem
- Überhitzungsschutz und Übertemperatursicherung

- 220–240 V, 50/60 Hz, 1400 W
- B x H x T ca. 270 x 105 x 325 mm

- Sandwichtoaster, Waffelautomat und Kontaktgrill
- Vielseitig verwendbar durch drei verschiedene Wechselplatten (Sandwich-/Waffel-/Grillplatten) z. B. für belgische Waffeln und köstliche Sandwichvariationen sowie zum schnellen beidseitigen Kontaktgrillen
- Edelstahl einlage
- Backplatten antihafbeschichtet und wechselbar
- Wärmeisolierter Griff
- 2 Kontrollleuchten für Netz und Heizung (Backampel)
- Sicherer Stand durch gummierte Füße
- Verriegelungssystem
- Überhitzungsschutz

- 220–240 V, 50/60 Hz, 800 W
- B x H x T ca. 240 x 105 x 220 mm



Edelstahleinlage



Edelstahleinlage



Grillplatten



Sandwichplatten



Waffelplatten

Art.-Nr. 263 736
EAN 4 006 160 637 366 VE 4



Art.-Nr. 263 805
EAN 4 006 160 638 059 VE 4





Hamburger-Grill
HBM 3696



Edelstahlgehäuse

Multigrill
MG 3519



- Hamburger-Grill zum gleichmäßigen und fettarmen Grillen von Hamburger-Patties
 - Vielseitige Nutzung für z. B. Gemüse-Burger, Fischfrikadellen etc.
 - 2 große Grillflächen, jeweils ca. 10,5 cm Ø (antihafbeschichtet)
 - Extra tiefe Rillen für ein intensives Grillmuster
 - Edelstahlereinlage
 - 2 Hamburger-Patties pro Grillvorgang
 - Wärmeisolierter Griff
 - 2 Kontrollleuchten für Netz und Heizung
 - Temperatur „Ready“-Anzeige
 - Herausnehmbarer Fettauffangbehälter (leicht zu reinigen)
 - Kabelaufwicklung
 - Überhitzungsschutz
 - Sicherer Stand durch gummierte Füße
- 220–240 V, 50/60 Hz, 1000 W
 - B x H x T ca. 240 x 100 x 196 mm

- Multigrill für beidseitiges, fettfreies Grillen
 - 700 Watt
 - Edelstahlgehäuse
 - Kurze Garzeiten
 - Antihafbeschichtete Grillplatten mit extra tiefen Rillen für ein intensives Grillmuster
 - Wärmeisolierter Griff
 - Kontrollleuchte
 - Grillflächen: 23 x 14,5 cm
 - Kabelaufwicklung
 - Vielseitige Nutzung für z. B. Panini, Steaks, Fisch oder Gemüse
- 220–240 V, 50/60 Hz, 700 W
 - B x H x T ca. 270 x 95 x 230 mm



2 große Grillflächen, je ca. 10,5 cm Ø (antihafbeschichtet)



Edelstahlgehäuse

Art.-Nr. 263 866
EAN 4 006 160 638 660 VE 4



Art.-Nr. 261 711
EAN 4 006 160 617 115 VE 6





Eiscreme-Maker ICM 3764



- Eiscremeautomat zur Zubereitung von Sorbet, Eiscreme und Frozen Joghurt
- Doppelwandiger Speiseeisbereiter mit Kältespeicher (H: 13,8 cm; Ø 20 cm)
- Transparenter Deckel mit Nachfüllöffnung
- Für bis zu 1500 ml Eiscreme
- Zubereitungszeit (Eiscreme): 20–40 Minuten
- Rührelement und Motorgehäuse zur leichten Reinigung abnehmbar
- Inkl. Rezeptvorschläge
- Sicherer Stand durch gummierte Füße

- 220–240 V, 50 Hz, 12 W
- BxHxT ca. 200 x 225 x 210 mm

ETM TESTMAGAZIN · URTEIL	
Clatronic ICM 3650	
GUT	90,3 %
Im Test: 5 Eismaschinen mit Kühllakku Testurteile: 1× sehr gut, 4× gut www.etm-testmagazin.de	Heft 08/2017



Eiscreme-Maker ICM 3650



- Eiscremeautomat zur Zubereitung von Sorbet, Eiscreme und Frozen Joghurt
- 2 doppelwandige Eisbehälter mit Kältespeicher zum direkten Eisverzehr geeignet
- Transparenter Deckel mit 2 Nachfüllöffnungen
- Für bis zu 2x 500 ml Eiscreme
- Zubereitungszeit (Eiscreme): 15–45 Minuten
- Inkl. Timer (0–60 Min.)
- Rührelemente und Motorgehäuse zur leichten Reinigung abnehmbar
- Inkl. Rezeptvorschläge
- Sicherer Stand durch gummierte Füße

- 220–240 V, 50 Hz, 12 W
- BxHxT ca. 280 x 230 x 130 mm



Transparenter Deckel mit Nachfüllöffnung



Doppelwandiger Speiseeisbereiter mit Kältespeicher



Rührelement und Motorgehäuse zur leichten Reinigung abnehmbar



2 doppelwandige Eisbehälter mit Kältespeicher zum direkten Eisverzehr geeignet

Art.-Nr. 263 956
EAN 4 006 160 639 568 VE 2



4 006 160 639 568

Art.-Nr. 263 774
EAN 4 006 160 637 748 VE 4



4 006 160 637 748



NEW! Eiscreme-Maker
ICM 3784



NEW! Eiswürfelbereiter
EWB 3785



- Eiscremeautomat zur Zubereitung von Sorbet, Eiscreme und Frozen Joghurt
 - Hochwertiges LED-Display und Sensor Touch-Bedienfeld
 - Digitaler Timer (variable Zeiteinstellung von 5–120 Min.)
 - 3 Programme
 - Zubereitungszeit: 20–25 Min.
 - Für bis zu 1200 ml Eiscreme
 - Profi-Kompressor für eine vollautomatische Kühlung
 - Transparenter Deckel mit Nachfüllöffnung
 - Inkl. Rezeptvorschläge
 - Eisbehälter (H: 10,0 cm; Ø 13,0 cm), Röhrelement und Motorgehäuse zur leichten Reinigung herausnehmbar
 - Röhrelement mit leistungsstarkem, laufruhigem DC-Motor
 - Sicherer Stand durch gummierte Füße
 - Inkl. Eisportionierer
- 220–240 V, 50 Hz, 110 W
■ B x H x T ca. 370 x 225 x 264 mm

- Kompakter Eiswürfelbereiter ohne aufwändige Installation zur schnellen und einfachen Herstellung von Eiswürfeln per Knopfdruck
 - Ideal für Camping, Büro, Küche oder Hausbar
 - Keine zusätzliche Wasserzuleitung notwendig (direkt betriebsbereit)
 - Integrierter Wassertank (1,5 Liter)
 - Eiswürfel bereits nach 10 Minuten
 - Ca. 8–12 kg Eiswürfel in 24 Std.
 - 2 Eiswürfelgrößen wählbar (klein/groß)
 - LED-Anzeige und Signalton bei vollem Eiswürfelbehälter oder leerem Wassertank
 - ECO Save-Energiesparmodus – automatische Abschaltung bei vollem Behälter
 - Reinigungsprogramm – hygienisches Spülsystem mit sauberem Wasser
 - Elektronische Steuerung mit 6 Kontrollleuchten
 - Visuelle Kontrolle durch Sichtfenster im Deckel
 - Praktischer Tragegriff
 - Geräuscharm
 - Zubehör: Eisschaufel
- 220–240 V, 50 Hz, 105 W
■ B x H x T ca. 228 x 298 x 315 mm



Hochwertiges LED-Display



Transparenter Deckel mit Nachfüllöffnung

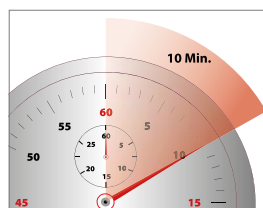

Eiswürfel bereits nach 10 Minuten



LED-Anzeige / Kontrollleuchten

Art.-Nr. 263 982
EAN 4 006 160 639 827 VE 1



Art.-Nr. 263 983
EAN 4 006 160 639 834 VE 1



LED-Anzeige /
Kontrollleuchten



NEW! Eiswürfelbereiter
EWB 3798



Joghurt-Maker
JM 3344



- Kompakter Eiswürfelbereiter ohne aufwändige Installation zur schnellen und einfachen Herstellung von Eiswürfeln per Knopfdruck
 - Ideal für Camping, Büro, Küche oder Hausbar
 - Keine zusätzliche Wasserzuleitung notwendig (direkt betriebsbereit)
 - Integrierter Wassertank (1,1 Liter)
 - Eiswürfel bereits nach 10 Minuten
 - Ca. 8–10 kg Eiswürfel in 24 Std.
 - 2 Eiswürfelgrößen wählbar (klein/groß)
 - LED-Anzeige und Signalton bei vollem Eiswürfelbehälter oder leerem Wassertank
 - ECO Save-Energiesparmodus – automatische Abschaltung bei vollem Behälter
 - Reinigungsprogramm – hygienisches Spülsystem mit sauberem Wasser
 - Elektronische Steuerung mit 4 Kontrollleuchten
 - Visuelle Kontrolle durch Sichtfenster im Deckel
 - Geräuscharm
 - Zubehör: Eisschaufel
- 220–240 V, 50 Hz, 120 W
■ B x H x T ca. 205 x 282 x 268 mm

- Einfache Zubereitung von bis zu 1,1 Liter Joghurt
 - 7 praktische Portionsgläser mit Schraubdeckel (Inhalt: 160 ml)
 - Ein-/Ausschalter (beleuchtet)
 - Transparenter Deckel
 - Zusätzliche Gläser im 6er-Set optional erhältlich: EG JM 3344, Artikel-Nr.: 251 125
- 220–240 V, 50 Hz, 15 W
■ B x H x T ca. 240 x 150 x 265 mm

Passende Ersatzgläser:

EG JM 3344
Art.-Nr. 251 125
EAN 4 006 160 511 253



Komfortable Entnahme der fertigen Eiswürfel bei Bedarf

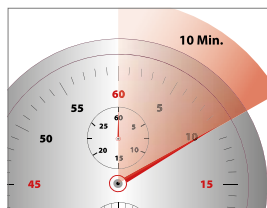

Eiswürfel bereits nach 10 Minuten



● Art.-Nr. 263 993
EAN 4 006 160 639 933 VE 1



4 006 160 639 933

● Art.-Nr. 251 119
EAN 4 006 160 511 192 VE 6



4 006 160 511 192

TESTURTEIL
Haus & Garten Test
 Endnote 1,7
gut
 Clatronic
 ZWM 3478
**Wie vom Volksfest
 und kinderleicht herzustellen**
 Im Test: Zuckerwattemaschinen
 Ausgabe 1/2019 - www.hausgartentest.de



TESTURTEIL
Haus & Garten Test
 Endnote 1,9
gut
 Clatronic
 Popcorn-Maker
**Bringt das Kinogefühl
 ins Wohnzimmer**
 Im Test: Popcorn-Maker
 Ausgabe 1/2018 - www.hausgartentest.de



Zuckerwatten-Maker
 ZWM 3478



Popcorn-Maker
 PM 3635



- Große Zuckerwattenschale:
 Ø ca. 27 cm
- Transparenter Spritzschutz (abnehmbar)
- Schale und Spritzschutz spülmaschinengeeignet
- Quarz-Heizelement
- Sicherer Stand durch Saugfüße
- Inkl. Messlöffel und 10 Holzstäbchen
- 220–240 V, 50/60 Hz, 500 W
- B x H x T ca. 275 x 235 x 275 mm

- Kalorienbewusste Popcornherstellung durch Heißluft (ohne Fett)
- Ein gesunder und schmackhafter Snack für die ganze Familie
- Schnelle Zubereitung (2–3 Portionen in ca. 2 Min.)
- Kinderleichte Handhabung
- Gesunde Zubereitung ohne Öl
- Inkl. Portionierschale (für z. B. Butter, Mais etc.)
- Transparenter Deckel
- Ein-/Ausschalter
- 220–240 V, 50/60 Hz, 1200 W
- B x H x T ca. 165 x 350 x 180 mm



Inkl. Holzstäbchen



Leichtes Portionieren für z. B. Butter, Mais etc.

Art.-Nr. 261 661
 EAN 4 006 160 616 613 VE 4



Art.-Nr. 263 335
 EAN 4 006 160 633 351 VE 6



TESTURTEIL
Haus & Garten Test
 Endnote 1,8
gut
 Clatronic
 SKB 3248
**Kinderleicht Kaskaden
 aus Schokolade genießen**
 Im Test: Schokoladenbrunnen
 Ausgabe 1/2019 - www.hausgartentest.de



Edelstahl

Schokoladenbrunnen
 SKB 3248



PREIS-/LEISTUNGSSIEGER
ETM TESTMAGAZIN - URTEIL
 Clatronic Eierkocher EK 3321
GUT 86,4 %
 Im Test: 4 Eierkocher
 mit Härtegradregulierung
 Testurteile: 1x sehr gut, 3x gut
 www.etm-testmagazin.de
 Heft 04/2016



Edelstahl

Eierkocher
 EK 3321



- Schokoladenbrunnen für ein exklusives Buffeterlebnis
 - Edelstahlgehäuse
 - Zum Dippen diverser Früchte oder Gebäck
 - Extra glatte Kaskaden für verbesserte Fließeingenschaften
 - Tiefe Auffangschüssel für langandauernden Schokoladengenuss
 - Warme Schokolade wird mittels Schneckenwelle an die Spitze des Brunnens befördert und fließt dann in sanften Kaskaden kontinuierlich an der Fontäne herunter
 - Höhenverstellbare Füße für perfekt ausbalancierten Schokoladenfluss
 - Edelstahlturm/-fontäne
 - Edelstahlauffangschale
 - Motor und Heizung durch 2 Schalter getrennt schaltbar
 - Sicherer Stand durch gummierte Füße
- 220–240 V, 50 Hz, 150–190 W
 ■ BxHxT ca. 215 x 395 x 215 mm

- Zubereitung von bis zu 7 Eiern
 - Edelstahlgehäuse
 - Elektronische Härtegradeinstellung
 - Ein-/Ausschalter (beleuchtet)
 - Akustisches Signal (Summer)
 - Eihalter (herausnehmbar)
 - Messbecher mit Eipicker
 - Edelstahlheizplatte
- 230 V, 50 Hz, 400 W
 ■ BxHxT ca. 220 x 155 x 185 mm



Art.-Nr. 262 695
 EAN 4 006 160 626 957 VE 4



Art.-Nr. 263 118
 EAN 4 006 160 631 180 VE 4





Eierkocher
EK 3497

- Zubereitung von bis zu 6 Eiern
- Heizschale (antihafbeschichtet)
- Ein-/Ausschalter (beleuchtet)
- Akustisches Signal (Summer)
- Eihalter herausnehmbar
- Inkl. Messbecher mit Eipicker

- 230 V, 50 Hz, 400 W
- B x H x T ca. 220 x 130 x 135 mm



Edelstahl

Elektrische Pfeffer-/Salzmühle
PSM 3004 N

- Hochwertiges Präzisionsmahlwerk aus Keramik
- Edelstahlgehäuse
- Verstellbares Keramikmahlwerk (von grob bis fein)
- Gleichbleibende Mahlqualität
- Einfaches Nachfüllen
- Einhandbedienung
- Inkl. Licht zur optimalen Dosierung der Gewürzmenge
- Batteriebetrieben

- Batteriebetrieb:
4x 1,5 V AA/Mignon/LR/AM3
(Batterien nicht enthalten)
- B x H x T ca. 45 x 220 x 45 mm



Art.-Nr. 261 686
EAN 4 006 160 616 866 VE 6



Art.-Nr. 271 572
EAN 4 006 160 715 729 VE 6



PREIS-/LEISTUNGSSIEGER	
ETM TESTMAGAZIN - URTEIL	
Clatronic MA 3585*	
GUT	83,6 %
Im Test: 10 Alleschneider Testurteile: 1x sehr gut, 8x gut, 1x ausreichend www.etm-testmagazin.de	Heft 10/2015
* baugleich mit dem gelisteten Modell Bonammi MA 451 CB	



Allerschneider AS 2958



- Edelstahl-Spezialmesser (rostfrei)
- Kraftvoller Motor
- 3 Geschwindigkeitsstufen
- Sicherheits-Einschalttaster
- Stufenlos einstellbare Schnittstärke
- Schnittstärkenanzeige
- Resthalter mit Fingerschutz
- Abnehmbarer Schlitten
- Klappbares Gehäuse
- 220–240 V, 50/60 Hz, 180 W max.
- B x H x T ca. 280 x 230 x 330 mm

Metall-Allerschneider MA 3585



- Großes Edelstahlmesser (Ø 190 mm), rostfrei
- Universalwellenschliff
- Motorgehäuse: Alu-Druckguss
- Ein-/Ausschalter
- Metallführungsschiene
- Anstellplatte aus Metall
- Resthalter mit Fingerschutz
- Stufenlos einstellbare Schnittstärke (0–15 mm)
- Geneigter Auflagetisch mit Edelstahleinlage, zur leichten Reinigung abklappbar
- Sicherer Stand durch Saugfüße
- 220–240 V, 50/60 Hz, 150 W
- B x H x T ca. 365 x 235 x 265 mm

Art.-Nr. 262 532
EAN 4 006 160 625 325 VE 6



Art.-Nr. 263 683
EAN 4 006 160 636 833 VE 2



SIEGER PREIS/LEISTUNG
Haus & Garten Test 4 2013
 www.hausgarten-test.de
(2,4) gut
 Clatronic EM 3062
Bietet die einfachste Handhabung im Testfeld



Elektromesser
EM 3062



- Spezialgezahnte Edelstahl-Doppelklinge (rostfrei/ spülmaschinengeeignet)
- Kraftvoller 150 Watt-Motor
- Geräusch- und vibrationsarmer Lauf
- Sicherheitsschalter
- Auslösetaster für Klingen
- 230 V, 50 Hz, 150 W
- B x H x T ca. 420 x 130 x 60 mm



Elektromesser
EM 3702



- Spezialgezahnte Edelstahl-Mehrzweckklinge für präzises Schneiden aller Lebensmittel, inkl. Gefriergut (rostfrei/ spülmaschinengeeignet)
- Kraftvoller 120 Watt-Motor
- Edelstahleinlage
- Geräusch- und vibrationsarmer Lauf
- Sicherheitsschalter
- Auslösetaster für Klingen
- Inkl. Aufbewahrungsbox
- 220–240 V, 50/60 Hz, 120 W
- B x H x T ca. 490 x 65 x 55 mm



Inkl. Aufbewahrungsbox

Art.-Nr. 262 986
 EAN 4 006 160 629 866 VE 6



Art.-Nr. 263 864
 EAN 4 006 160 638 646 VE 6





**Inkl. transparentem
Mixbehälter**



**Inkl. transparentem
Mixbehälter**



**Stabmixer
SM 3577**



**Stabmixer
SM 3577**



**Stabmixer
SM 3739**



- Edelstahlschlagmesser (rostfrei)
- Ein-/Ausschalter (versenkt)
- Kraftvoller 180 Watt-Motor
- Inkl. transparentem Mixbehälter (500 ml)
- Aufhängeöse

- 220-240 V, 50 Hz, 180 W
- BxHxT ca. 80 x 330 x 80 mm

- Edelstahlschlagmesser (rostfrei)
- Ein-/Ausschalter (versenkt)
- Kraftvoller 180 Watt-Motor
- Inkl. transparentem Mixbehälter (500 ml)
- Aufhängeöse

- 220-240 V, 50 Hz, 180 W
- BxHxT ca. 80 x 330 x 80 mm

- Soft Touch-Gehäuse
- Edelstahleinlage
- 2 Stufen-Tastschalter
- Kraftvoller 800 Watt-Motor
- Edelstahlmesser
- Abnehmbarer Edelstahl-Mixstab
- Ergonomisch geformter Griff
- Aufhängeöse

- 220-240 V, 50-60 Hz, 800 W
- BxHxT ca. 65 x 370 x 65 mm

Art.-Nr. 263 979
EAN 4 006 160 639 797 VE 8



Art.-Nr. 263 921
EAN 4 006 160 639 216 VE 8
Art.-Nr. 263 922
EAN 4 006 160 639 223 VE 8
Art.-Nr. 263 923
EAN 4 006 160 639 230 VE 8



Art.-Nr. 263 913
EAN 4 006 160 639 131 VE 6



Li ION
TECHNOLOGY



Akkubetrieb – jederzeit wiederaufladbar



Fein schneiden
z.B. Zwiebeln



Grob raspeln
z.B. Möhren



Fein raspeln
z.B. Kartoffeln



Grob schneiden
z.B. Gurken



Reiben
z.B. Parmesan



NEW! Akku-Stabmixer
SM 3797 A

Stabmixer-Set
SMS 3777

Multi-Express
ME 3604

- Akku-Stabmixer für flexibles Arbeiten in der Küche ohne Kabel
- Leistungstarker Lithium-Ion-Akku mit 11,1 V
- 4-fach Edelstahlmesser für problemloses und schnelles Mixen, Zerkleinern und Pürieren
- Ergonomisch geformter Griff
- Extra breiter Mixkopf für sicheres und spritzgeschütztes Zerkleinern
- Sicherheitsschalter
- Abnehmbarer Edelstahl-Mixstab (leicht zu reinigen)
- Auch für heiße Speisen / heiße Töpfe geeignet
- Mehrfarbige Betriebsanzeige
- Edelstahl einlage
- Akkulaufzeit bis zu 15 Minuten
- Akkuladzeit ca. 2,5 Stunden
- Ladenetzteil: 220-240 V, 50/60 Hz
- Akku: 11,1 V, 2200mAh (1x Lithium-Ionen, 145 g)
- B x H x T ca. 56 x 400 x 54 mm

- 3 in 1 Stabmixer-Set:
 - Edelstahl-Stabmixer (abnehmbar)
 - Multizerkleinerer mit Edelstahlmesser und Arbeitsbehälter mit Skala (0,5 Liter)
 - Edelstahl-Schneebesen (abnehmbar)
- Laufruhiger DC-Motor (400 Watt)
- 2 Geschwindigkeitsstufen
- Ergonomisch geformter, gummierter Griff zur leichteren Handhabung
- Halterung für Stabmixer und Schneebesen
- Inkl. Mixbehälter mit Skala (0,7 Liter)
- Aufhängeöse
- 220–240 V, 50–60 Hz, 400 W
- B x H x T ca. 160 x 370 x 150 mm

- Elektrisches Schnitzelwerk „Multi-Express“
- Hochwertige, große und wechselbare Trommeleinsätze aus Edelstahl zum schnellen und einfachen Schneiden, Raspeln oder Reiben
- Einfache Handhabung
- 5 Funktionen:
 - schneiden (fein/grob) von z. B. Zwiebeln, Gurken
 - raspeln (fein/grob) von z. B. Möhren, Radieschen
 - reiben von z. B. Parmesan, Nüssen, Kartoffeln
- Kraftvoller 150 Watt-Motor
- Große Einfüllöffnung (ca. Ø 60 mm)
- Weiter Auswurf (ca. Ø 80 mm)
- Zubehör: 2 Schneideinsätze (fein/grob), 2 Raspeleinsätze (fein/grob), 1 Reibeinsatz
- 220–240 V, 50/60 Hz, 150 W
- B x H x T ca. 148 x 352 x 230 mm



Art.-Nr. 263 992
EAN 4 006 160 639 926 VE 2

Für das Netzteil:

4 006 160 639 926

Art.-Nr. 263 972
EAN 4 006 160 639 728 VE 6

4 006 160 639 728

Art.-Nr. 263 701
EAN 4 006 160 637 014 VE 4

4 006 160 637 014



2in1



**Multizerkleinerer
& Ice Crusher**



**Multizerkleinerer
MZ 3579**

- 2 in 1 – Multizerkleinerer und Ice Crusher in Einem
- Mixbehälter (1 Liter)
- Herausnehmbares Edelstahl-Hackmesser (rostfrei)
- Inkl. Ice Crush-Funktion
- Sicherer Stand
- Leicht zu reinigen
- 220–240 V, 50–60 Hz, 250 W
- B x H x T ca. 175 x 220 x 175 mm



**Handmixer
HM 3775**



- Kraftvoller 400 Watt-Motor
- 5 Geschwindigkeitsstufen
- Turbostufe
- Auswurfaste
- Edelstahlquirle und -knetaken
- Alle Zubehörteile spülmaschinengeeignet
- 220–240 V, 50 Hz, 400 W
- B x H x T ca. 190 x 150 x 80 mm



**Handmixer
HM 3014**



- Kraftvoller 250 Watt-Motor
- 5 Geschwindigkeitsstufen
- Auswurfaste
- Edelstahlquirle und -knetaken
- Alle Zubehörteile spülmaschinengeeignet
- 230 V, 50 Hz, 250 W
- B x H x T ca. 180 x 280 x 90 mm



Handmixer-Set
HM 3524



Handmixer-Set
HMS 2739



- Hand- und Stabmixer in Einem
- Kraftvoller 300 Watt-Motor
- 5 Geschwindigkeitsstufen
- Turbostufe
- Auswurf Taste
- Zubehör: Edelstahlquirle und -kneithaken (extra lang), Schnellmixstab
- Edelstahlquirle und -kneithaken spülmaschinengeeignet

- 220–240 V, 50–60 Hz, 300 W
- B x H x T ca. 200 x 145 x 90 mm

- Kraftvoller 250 Watt-Motor
- 5 Geschwindigkeitsstufen
- Turbostufe
- Auswurf Taste
- Große Rührschüssel mit automatischem Antrieb
- Zubehör: Edelmessler, 2 Edelstahlquirle, 2 Edelmesskneithaken, Schnellmixstab mit Edelmessler
- Alle Zubehörteile spülmaschinengeeignet

- 230 V, 50/60 Hz, 250 W
- B x H x T ca. 300 x 350 x 200 mm



Inkl. Schnellmixstab



Inkl. Schnellmixstab

Art.-Nr. 261 707
EAN 4 006 160 617 078 VE 6



Art.-Nr. 261 770
EAN 4 006 160 617 702 VE 2



PREIS-/LEISTUNGSSIEGER	
ETM TESTMAGAZIN - URTEIL	
Clatronic KM 3712	
GUT	83,0 %
Im Test: 9 Rührmaschinen Testurteile: 3x sehr gut, 6x gut www.etm-testmagazin.de	Heft 04/2019



5 Liter
Edelstahlschüssel

1100 Watt



Knetmaschine KM 3712



- Kraftvolle Knetmaschine mit leistungsstarken 1100 Watt
 - Stufenlose elektronische Geschwindigkeitsregelung
 - 5 Liter Edelstahlschüssel für max. 2,5–3 kg Teigzubereitung
 - Alu-Druckguss-Rührhaken – gleichmäßiges Verrühren auch größerer Mengen Teig
 - Alu-Druckguss-Knethaken – für z. B. schwere Teige wie Hefe- oder Brotteig
 - Schneebesen aus Edelstahl für lockeren Biskuit und luftigen Eischnee
 - Robustes Spezialgetriebe
 - 35° schwenkbarer Multifunktionsarm
 - Entriegelungsmechanismus für Multifunktionsarm
 - Sicherheitsschaltung
 - Transparenter Spritzschutzdeckel mit Nachfüllöffnung (abnehmbar)
 - Besonders bedienungs- und reinigungsfreundlich
 - Sicherer Stand durch Saugfüße
 - Schnellspannfutter für Werkzeugaufnahme
- 220–240 V, 50 Hz, 1100 W
■ B x H x T ca. 350 x 320 x 210 mm



Art.-Nr. 263 877
EAN 4 006 160 638 776 VE 1

Art.-Nr. 263 878
EAN 4 006 160 638 783 VE 1





5 Liter
Edelstahlschüssel

Knetmaschine KM 3709



- Kraftvolle Knetmaschine mit leistungsstarken 1000 Watt
 - Stufenlose elektronische Geschwindigkeitsregelung + Pulsfunktion
 - 5 Liter Edelstahlschüssel für max. 2,5–3 kg Teigzubereitung
 - Alu-Druckguss-Rührhaken – gleichmäßiges Verrühren auch größerer Mengen Teig
 - Alu-Druckguss-Knethaken – für z. B. schwere Teige wie Hefe- oder Brotteig
 - Schneebesen aus Edelstahl für lockeren Biskuit und luftigen Eischnee
 - Robustes Spezialgetriebe
 - 35° schwenkbarer Multifunktionsarm
 - Entriegelungsmechanismus für Multifunktionsarm
 - Sicherheitsschaltung
 - Drehschalter (blau beleuchtet)
 - Transparenter Spritzschutzdeckel mit Nachfüllöffnung (abnehmbar)
 - Besonders bedienungs- und reinigungsfreundlich
 - Sicherer Stand durch Saugfüße
 - Schnellspannfutter für Werkzeugaufnahme
- 220–240 V, 50 Hz, 1000 W
 - B x H x T ca. 366 x 299 x 215 mm



Drehschalter
(blau beleuchtet)

Art.-Nr. 263 871
EAN 4 006 160 638 714 VE 1



4 006 160 638 714

Art.-Nr. 263 873
EAN 4 006 160 638 738 VE 1



4 006 160 638 738



5 Liter
Edelstahl-
schüssel

1100 Watt



Knetmaschine KM 3711

- Kraftvolle Knetmaschine mit leistungsstarken 1100 Watt
 - Stufenlose elektronische Geschwindigkeitsregelung
 - 5 Liter Edelstahlschüssel für max. 2,5–3 kg Teigzubereitung
 - Alu-Druckguss-Rührhaken – gleichmäßiges Verrühren auch größerer Mengen Teig
 - Alu-Druckguss-Knethaken – für z. B. schwere Teige wie Hefe- oder Brotteig
 - Schneebesen aus Edelstahl für lockeren Biskuit und luftigen Eischnee
 - Robustes Spezialgetriebe
 - 35° schwenkbarer Multifunktionsarm
 - Entriegelungsmechanismus für Multifunktionsarm
 - Sicherheitsschaltung
 - Transparenter Spritzschutzdeckel mit Nachfüllöffnung (abnehmbar)
 - Besonders bedienungs- und reinigungsfreundlich
 - Sicherer Stand durch Saugfüße
 - Schnellspannfutter für Werkzeugaufnahme
- 220–240 V, 50 Hz, 1100 W
■ B x H x T ca. 350 x 320 x 210 mm



● Art.-Nr. 263 874
EAN 4 006 160 638 745 VE 1

● Art.-Nr. 263 875
EAN 4 006 160 638 752 VE 1

● Art.-Nr. 263 876
EAN 4 006 160 638 769 VE 1





6,3 Liter
Edelstahlschüssel

1200 Watt



Knetmaschine
KM 3630

- Kraftvolle Knetmaschine mit extra leistungsstarken 1200 Watt
 - 8 Geschwindigkeitsstufen (0/1/2/3/4/5/6 + Pulsfunktion)
 - 6,3 Liter Edelstahlschüssel für max. 3–3,5 kg Teigzubereitung
 - Alu-Druckguss-Rührhaken – gleichmäßiges Verrühren auch größerer Mengen Teig
 - Alu-Druckguss-Knethaken – für z. B. schwere Teige wie Hefe- oder Brotteig
 - Schneebesen aus Edelstahl für lockeren Biskuit und luftigen Eischnee
 - Robustes Spezialgetriebe
 - 35° schwenkbarer Multifunktionsarm
 - Entriegelungsmechanismus für Multifunktionsarm
 - Sicherheitsschaltung
 - Transparenter Spritzschutzdeckel mit Nachfüllöffnung (abnehmbar)
 - Besonders bedienungs- und reinigungsfreundlich
 - Sicherer Stand durch Saugfüße
 - Schnellspannfutter für Werkzeugaufnahme
- 220–240 V, 50 Hz, 1200 W
■ B x H x T ca. 402 x 326 x 212 mm



35° schwenkbarer
Multifunktionsarm

Art.-Nr. 263 739
EAN 4 006 160 637 397 VE 1

Art.-Nr. 263 753
EAN 4 006 160 637 533 VE 1





XXXL-Edelstahlschüssel (10 Liter)

1500 Watt



**Knetmaschine
KM 3765**

- Robuste Knetmaschine mit widerstandsfähigem Metallgetriebe
 - 8 Geschwindigkeitsstufen (0/1/2/3/4/5/6 + Pulsfunktion)
 - Extra große 10 Liter Edelstahlschüssel für max. 6–6,5 kg Teigzubereitung
 - Leistungsstarker Longlife-Profi-Motor (1500 Watt)
 - Konstante Leistung durch lastabhängige elektronische Drehzahlregelung
 - Alu-Druckguss-Rührhaken – für leichtere Teige wie z. B. Mürbe-, Streusel- oder Bisquitteig
 - Alu Druckguss-Knethaken – für schwere Teige wie z. B. Hefe-, Brot oder Nudelteig
 - Schneebesens aus Edelstahl zum Schlagen von Eischnee, Sahne, Baisermassen u.v.m.
 - 35° schwenkbarer Multifunktionsarm
 - Entriegelungsmechanismus für Multifunktionsarm
 - Sicherheitsschaltung – stoppt beim Hochklappen des Armes
 - Drehschalter (weiß beleuchtet)
 - Hochwertige Chrom-Applikation
 - Transparenter Spritzschutzdeckel mit Nachfüllöffnung
 - Softanlauf für langsames Anrühren
 - Besonders bedienungs- und reinigungsfreundlich
 - Sicherer Stand durch Saugfüße
 - Schnellspannfutter für Werkzeugaufnahme
- 220–240 V, 50/60 Hz, 1500 W
 ■ BxHxT ca. 413 x 387 x 268 mm



Drehschalter
(weiß beleuchtet)

● **Art.-Nr. 263 957**
EAN 4 006 160 639 575 VE 1

● **Art.-Nr. 263 958**
EAN 4 006 160 639 582 VE 1





LCD-Display

XXL-Edelstahlschüssel (6,2 Liter)



Inkl. Glas-Mixbehälter mit Skala und Nachfüllöffnung (1,5 Liter)



Pasta-Aufsätze für Spaghetti, Makkaroni und Tagliatelle

1200 Watt



Knetmaschine KM 3674

- Kraftvolle Knetmaschine mit extra leistungsstarken 1200 Watt
- Elektronische Timerfunktion / LCD-Display (blau beleuchtet)
- Konstante Leistung durch lastabhängige elektronische Drehzahlregelung
- 12 Geschwindigkeitsstufen (0/1/2/3/4/5/6/7/8/9/10 + Pulsfunktion)
- Softanlauf für langsames Anrühren
- 6,2 Liter Edelstahlschüssel für max. 3–3,5 kg Teigzubereitung
- Glas-Mixbehälter mit Skala und Nachfüllöffnung (1,5 Liter)
- Alu-Druckguss-Rührhaken – für leichtere Teige wie z. B. Mürbe-, Streusel- oder Bisquitteig
- Alu-Druckguss-Knethaken – für schwere Teige wie z. B. Hefe-, Brot- oder Nudelteig
- Edelstahl-Schneebesens zum Schlagen von Eischnee, Sahne, Baisermassen u.v.m.
- Robustes Spezialgetriebe
- 35° schwenkbarer Multifunktionsarm mit Entriegelungsmechanismus
- Transparenter Spritzschutzdeckel mit Nachfüllöffnung (abnehmbar)
- Sicherheitsschaltung – stoppt beim Hochklappen des Armes
- Besonders bedienungs- und reinigungsfreundlich
- Sicherer Stand durch Saugfüße
- Schnellspannfutter für Werkzeugaufnahme

Fleischwolf

- Edelmessner, Metallhals, Metallschnecke, Metallnachfülltablett, 3 Edelstahl-Lochscheiben, Gebäckaufsatz, Wurstfülleraufsatz, Kebbeaufsatz

Pastafunktion

- Pasta selber herstellen mit 3 verschiedenen Aufsätzen für Spaghetti, Makkaroni, Tagliatelle
- 220–240 V, 50/60 Hz, 1200 W / BxHxT ca. 421 x 336 x 293 mm



Zubehör: 3 verschiedene Pasta-Aufsätze, Edelmessner, Metallschnecke, 3 Edelstahl-Lochscheiben, Metallnachfülltablett, Gebäckaufsatz, Wurstfülleraufsatz, Kebbeaufsatz



Fleischwolf und Pastafunktion



Glas-Mixaufsatz mit Skala und Nachfüllöffnung

Art.-Nr. 263 811
EAN 4 006 160 638 110 VE 1





5in1



Edelstahl

Küchenmaschine
KM 3646



1000 Watt

NEW! **Fleischwolf**
FW 3803



- Edelstahlgehäuse
- 4 Geschwindigkeitsstufen (0/1/2 + Pulsfunktion)
- Mixbehälter mit Skala und Nachfüllöffnung (1,5 Liter)
- Arbeitsbehälter mit Skala und Nachfüllöffnung (1,0 Liter)
- Abdeckung für Nachfüllöffnung auch als Messbecher verwendbar (3 cl)
- Hochwertige, wechselbare Edelstahlscheibe zum Schneiden und Raspeln
- Sicherheitsschaltung
- Zubehör (5 in 1): Mixbehälter mit Skala und Nachfüllöffnung (1,5 Liter), Edelstahl-Schneid-/Raspelscheibe, Knethaken, Schlagmesser, Messbecher (3 cl)
- Sicherer Stand durch Saugfüße
- 220–240 V, 50 Hz, 500 W
- BxHxT ca. 190 x 370 x 190 mm

- Metallhals
- Metallschnecke
- Nachfülltablett
- Edelstahlmesser
- 3 Stahl-Lochscheiben
- Rücklauffunktion
- Gebäckaufsatz
- Wurstfülleraufsatz
- Kebbaufsatz – orientalische Küche
- Tragegriff
- Ein-/Ausschalter
- 220–240 V, 50/60 Hz, 1000 W max.
- BxHxT ca. 303 x 295 x 137 mm



Zubehör: Edelstahl-Schneid-/Raspelscheibe, Knethaken, Schlagmesser



Inkl. Mixbehälter mit Skala und Nachfüllöffnung (1,5 Liter)



Inkl. 3 Stahl-Lochscheiben, Gebäckaufsatz, Kebbaufsatz, Wurstfülleraufsatz

Art.-Nr. 263 781
EAN 4 006 160 637 816 VE 2



Art.-Nr. 264 001
EAN 4 006 160 640 014 VE 4





1000 Watt



1200 Watt

PREIS-/LEISTUNGSSIEGER	
ETM TESTMAGAZIN - URTEIL	
Clatronic FW 3506	
GUT	82,5 %
Im Test: 13 Fleischwölfe Testurteile: 1x sehr gut, 12x gut www.etm-testmagazin.de	
Heft 11/2015	

**Fleischwolf
FW 3151**



**Fleischwolf
FW 3506**



- Edelstahlereinlage
- Metallhals
- Metallschnecke
- Metallnachfülltablett
- Edelstahlmesser
- 3 Stahl-Lochscheiben
- Rücklauffunktion
- Gebäckaufsatz
- Wurstfülleraufsatz
- Kebbeaufsatz – orientalische Küche
- Ein-/Ausschalter

- 220–240 V, 50 Hz, 1000 W max.
- B x H x T ca. 330 x 350 x 195 mm

- Verchromte Frontblende
- Metallhals
- Metallschnecke
- Metallnachfülltablett
- Edelstahlmesser
- 3 Edelstahl-Lochscheiben (7/5/3 mm)
- Rücklauffunktion
- Gebäckaufsatz
- Wurstfülleraufsatz
- Kebbeaufsatz – orientalische Küche
- Ein-/Ausschalter
- Sicherer Stand durch Saugfüße

- 220–240 V, 50/60 Hz, 1200 W max.
- B x H x T ca. 330 x 355 x 170 mm



Inkl. 3 Stahl-Lochscheiben, Gebäckaufsatz, Kebbeaufsatz, Wurstfülleraufsatz



Integriertes Staufach für Zubehör



Inkl. 3 Edelstahl-Lochscheiben, Gebäckaufsatz, Kebbeaufsatz, Wurstfülleraufsatz

Art.-Nr. 263 315
EAN 4 006 160 633 153 VE 4



Art.-Nr. 261 691
EAN 4 006 160 616 910 VE 4





Universalmixer
UM 3470



Universalmixer
UM 3644



- Universalmixer zum Pürieren, Schlagen, Zerkleinern, Shaken und Mixen
- Ideal für die Zubereitung von Frucht- und Fitnessdrinks, Milchshakes, Cocktails, Suppen, Salsa-Saucen, Babynahrung
- Ideal für Küche und Bar
- Ice Crush-Funktion
- Kraftvoller 500 Watt-Motor max.
- 6 Geschwindigkeitsstufen (0/1/2/3/4 + Puls-/Turbofunktion)
- Abnehmbarer Mixbehälter (1,5 Liter)
- Deckel mit Nachfüllöffnung
- Abdeckung für Nachfüllöffnung auch als Messbecher verwendbar (2 cl)
- Edelstahlmesser (rostfrei)
- Sicherheitsschaltung – Betrieb nur mit aufgesetztem Behälter möglich
- Sicherer Stand durch gummierte Füße
- 220–240 V, 50/60 Hz, 500 W max.
- BxHxT ca. 160 x 400 x 160 mm

- Edelstahl-Universalmixer zum Pürieren, Schlagen, Zerkleinern, Shaken und Mixen
- Ideal für die Zubereitung von Frucht- und Fitnessdrinks, Milchshakes, Cocktails, Suppen, Salsa-Saucen, Babynahrung
- Ideal für Küche und Bar
- Edelstahlgehäuse
- Ice Crush-Funktion
- Kraftvoller 650 Watt-Motor
- 6 Geschwindigkeitsstufen (0/1/2/3/4 + Pulsfunktion)
- Abnehmbarer Glas-Mixbehälter mit Skala (1,5 Liter)
- BPA-frei
- Deckel mit Nachfüllöffnung
- Abdeckung für Nachfüllöffnung auch als Messbecher verwendbar (6,5 cl)
- 4-fach Edelstahlmesser mit „Piranha“-Schliff für problemloses Mixen (rostfrei)
- Sicherheitsschaltung – Betrieb nur mit aufgesetztem Behälter möglich
- Sicherer Stand durch gummierte Füße
- 220–240 V, 50/60 Hz, 650 W
- BxHxT ca. 177 x 400 x 175 mm

Art.-Nr. 263 583
EAN 4 006 160 635 836 VE 4



Art.-Nr. 263 780
EAN 4 006 160 637 809 VE 4





Mixbecher auch als
Trinkbecher zu verwenden



50

Smoothie-Maker
SM 3593



Barmixer / Milchaufschäumer
BM 3472



- Smoothie-Maker zum Pürieren, Schlagen, Zerkleinern, Shaken und Mixen bestehend aus Basis, Mixbehälter und Deckel mit Trinkverschluss
 - „Mix & Go“ – Mixen Sie in wenigen Minuten Ihren Lieblings-Shake. Mit dem praktischen Trinkverschluss nehmen Sie Ihren frisch zubereiteten Shake mit zur Arbeit, Schule oder Sport
 - Ideal für die Zubereitung von frischen Frucht- und Fitnessdrinks, Milchshakes, Mixgetränken, Cocktails, Suppen, Salsa-Saucen, Babynahrung
 - Inkl. Rezeptvorschläge
 - Mixbehälter auch als Trinkbecher zu verwenden
 - Inkl. Deckel mit Trinkverschluss
 - Ideal für Küche, Bar und unterwegs
 - Kraftvoller 250 Watt-Motor
 - 1 Geschwindigkeitsstufe (Puls)
 - Abnehmbarer Mixbehälter (600 ml)
 - BPA-frei
 - Edelmessner (rostfrei)
 - Sicherheitsschaltung – Betrieb nur mit aufgesetztem Behälter möglich
 - Alle Zubehörteile spülmaschinenfest
 - Sicherer Stand durch gummierte Saugfüße
- 220–240 V, 50 Hz, 250 W
 - B x H x T ca. 130 x 370 x 125 mm

- Barmixer und Milchaufschäumer in Einem
 - Ansprechendes Chromdesign
 - Ideal für die Zubereitung von Frucht- und Fitnessdrinks, Milchshakes, Cocktails, Salsa-Saucen, Babynahrung
 - Ideal für Bar und Küche
 - Kraftvoller 65 Watt-Motor
 - 2 Geschwindigkeitsstufen
 - Edelstahlbehälter mit bis zu 650 ml Fassungsvermögen
 - Praktischer Becherhalter mit Sicherheitsschaltung
 - Edelstahl-Mixstab
 - Sicherer Stand durch gummierte Füße
- 230 V, 50 Hz, 65 W
 - B x H x T ca. 135 x 370 x 175 mm

**Ersatzflasche für
Smoothie-Maker EF SM 3593**

Art.-Nr. 264 559
EAN 4 006 160 645 590 VE 6



Inkl. praktischem
Becherhalter

Art.-Nr. 263 480
EAN 4 006 160 634 808 VE 6



4 006 160 634 808

Art.-Nr. 263 585
EAN 4 006 160 635 850 VE 6



4 006 160 635 850



Zitruspresse
ZP 3066



- Abnehmbarer Saftbehälter mit Aromaschutzdeckel (1,2 Liter)
- 2 Presskegel
- Automatische Start-/Stoppfunktion bei Druck auf den Presskegel
- Automatischer Rechts-/Linkslauf für optimale Entsaftung
- Praktische Kabelaufwicklung

- 230 V, 50 Hz, 40 W
- BxHxT ca. 180 x 230 x 180 mm



Edelstahl

Automatik-Entsafter
AE 3666



- Profi-Automatik-Entsafter in hochwertigem Edelstahlgehäuse
- Frucht- und Gemüsesäfte schnell frisch zubereitet. Reich an Vitalstoffen für Wohlbefinden, Fitness und Gesundheit
- 30 % mehr Saft und Vitamine
- Großer Einfüllschacht (ca. 65 mm Ø)
- 3 Geschwindigkeitsstufen (0/1/2) für unterschiedlich harte Früchte
- Tresterbehälter (ca. 1,5 Liter)
- Freier Saftauslauf
- Tropfstopp durch hochklappbaren Saftauslauf
- Verriegelung mit Sicherheitsschalter
- Edelstahl-Mikrosieb für feinste Säfte
- Komplett zerlegbar – schnelle und problemlose Reinigung
- Sicherer Stand durch gummierte Saugfüße

- 220–240 V, 50/60 Hz, 400 W
- BxHxT ca. 272 x 295 x 171 mm



Großer Einfüllschacht (ca. 65 mm Ø)



Tropfstopp durch hochklappbaren Saftauslauf

Art.-Nr. 262 988 VE 6
EAN 4 006 160 629 880



Art.-Nr. 263 804 VE 4
EAN 4 006 160 638 042





Edelstahl

LED-Display mit digitaler
Temperaturanzeige



Profi-Automatik-Entsafter
AE 3532



Bierzapfanlage
BZ 3740



52

- Profi-Automatik-Entsafter in hochwertigem Edelstahlgehäuse
 - Frucht- und Gemüsesäfte schnell frisch zubereitet. Reich an Vitalstoffen für Wohlbefinden, Fitness und Gesundheit
 - 30 % mehr Saft und Vitamine
 - Extra großer Einfüllschacht (ca. 75 mm Ø)
 - Ganze Äpfel, Möhren und andere Früchte ohne Zerkleinern in Sekunden entsaften
 - Kraftvoller 1000 Watt-Motor max.
 - 3 Geschwindigkeitsstufen (0/1/2) für unterschiedlich harte Früchte
 - Großvolumiger Tresterbehälter (ca. 2,0 Liter)
 - Freier Edelstahl-Saftauslauf
 - Tropfstopp – keine Spritzer und kein Wischen
 - Verriegelung mit Sicherheitsschalter
 - Edelstahl-Mikrosieb für feinste Säfte
 - Komplett zerlegbar – schnelle und problemlose Reinigung
 - Sicherer Stand durch gummierte Saugfüße
- 220–240 V, 50/60 Hz, 1000 W max.
■ B x H x T ca. 300 x 400 x 220 mm

- Edelstahl-Bierzapfanlage mit CO₂-Druck-Kartuschen-System (für alle handelsüblichen 5 Liter-Partyfässer)
 - Leistungsstarke und angenehme Alternative zum lästigen Kistentragen
 - Ideal für den privaten Gebrauch wie z. B. kleine Partys im Keller oder Garten/Terrasse
 - Geeignet für alle handelsüblichen 5 Liter-Partyfässer, auch 5 Liter „Heineken“-Fässer (mit integriertem CO₂)
 - Stufenlos einstellbarer Druck für das richtige Schaumniveau – Biergenuss wie vom Wirt gezapft
 - LED-Display zur komfortablen Temperaturregelung / Kühlung von 2°C–12°C
 - Leichte Installation der Fässer – nach wenigen Minuten einsatzbereit
 - Edelstahl-Abtropfgitter und Tropfschale zur leichten Reinigung herausnehmbar
 - Bedienungs- und reinigungsfreundlich
 - Zubehör: 3 CO₂-Patronen, Reinigungsset, Einstichdegen, Adapter für „Heineken“-Fässer, Universaladapter
- 220–240 V, 50 Hz, 65 W
■ B x H x T ca. 275 x 475 x 495 mm



Extra großer Einfüllschacht (ca. 75 mm Ø)



Tropfstopp – keine Spritzer und kein Wischen



Stufenlos einstellbarer Druck für das richtige Schaumniveau – Biergenuss wie vom Wirt gezapft



Inkl. 3 CO₂-Patronen



Geeignet für alle handelsüblichen 5 Liter-Partyfässer

Art.-Nr. 263 612
EAN 4 006 160 636 123 VE 2



Art.-Nr. 263 920
EAN 4 006 160 639 209 VE 1





Glas-Küchenwaage
KW 3626



- Extra flache digitale Küchenwaage
- Wiegefläche aus hochwertigem Glas
- Gut ablesbares LCD-Display
- Messbereich bis 5000 g (in 1 g-Schritten)
- Einstellbare Maßeinheiten: g, lb-oz, ml, fl-oz
- Automatische Abschaltung erhöht die Batterielevensdauer
- Ein-/Ausschalter
- Tara-Funktion (Zuwiegefunktion)
- Sicherer Stand durch gummierte Füße
- Batteriewechselanzeige
- Batteriebetrieb: 1x CR 2032 (Batterie enthalten)
(Batterie: 1x Lithium, 2,80 g)
- BxHxT ca. 150 x 17 x 220 mm



Edelstahl

Edelstahl-Küchenwaage
KW 3367



- Extra flache digitale Küchenwaage
- Wiegefläche aus Edelstahl
- Gut ablesbares LCD-Display
- Messbereich bis 5000 g (in 1 g-Schritten)
- Einstellbare Maßeinheiten: kg, g, lb, oz
- Automatische Abschaltung erhöht die Batterielevensdauer
- Ein-/Ausschalter
- Tara-Funktion (Zuwiegefunktion)
- Batteriebetrieb: 2x AAA (Batterien nicht enthalten)
- BxHxT ca. 150 x 20 x 180 mm



Edelstahl

Edelstahl-Küchenwaage
KW 3412



- Extra flache digitale Küchenwaage
- Wiegefläche aus Edelstahl
- Gut ablesbares LCD-Display (blau beleuchtet)
- Messbereich bis 5000 g (in 1 g-Schritten)
- Einstellbare Maßeinheiten: kg, g, lb, oz
- Automatische Abschaltung erhöht die Batterielevensdauer
- Ein-/Ausschalter
- Tara-Funktion (Zuwiegefunktion)
- Aufhängeöse (blau beleuchtet)
- Batteriebetrieb: 3x AAA (Batterien enthalten)
(Batterien: 3x Zink-Kohle, 6 g)
- BxHxT ca. 170 x 15 x 230 mm

- Art.-Nr. 263 916 VE 6
- EAN 4 006 160 639 162
- Art.-Nr. 263 914 VE 6
- EAN 4 006 160 639 148
- Art.-Nr. 263 915 VE 6
- EAN 4 006 160 639 155
- Art.-Nr. 263 730 VE 6
- EAN 4 006 160 637 304



- Art.-Nr. 271 667 VE 6
- EAN 4 006 160 716 672



- Art.-Nr. 271 680 VE 6
- EAN 4 006 160 716 801





Dörrautomat
DR 2751



- Dörrautomat zum Trocknen von Obst, Gemüse, Kräutern, Fleisch und mehr. Reich an Vitalstoffen für Wohlbefinden, Fitness und Gesundheit
- Variabler Einsatz durch 5 stapelbare Ebenen (leichte Reinigung) für bis zu 3,5 kg zu trocknende Lebensmittel*)
- Umluftgebläse, Umluftfunktion
- Ein-/Ausschalter
- Überhitzungsschutz

- 230 V, 50 Hz, 250 W
- B x H x T ca. 285 x 160 x 315 mm

*) Bei der Verarbeitung/Trocknung von besonders wasserhaltigen Lebensmitteln wie z.B. Äpfeln, Ananas usw.



Dörrautomat
DR 3525



- Dörrautomat zum Trocknen von Obst, Gemüse, Kräutern, Fleisch und mehr. Reich an Vitalstoffen für Wohlbefinden, Fitness und Gesundheit
- 2 Temperaturstufen
- Variabler Einsatz durch 5 transparente und stapelbare Ebenen (leichte Reinigung) für bis zu 2,5 kg zu trocknende Lebensmittel*)
- Umluftgebläse, Umluftfunktion
- Überhitzungsschutz

- 220–240 V, 50 Hz, 300 W
- B x H x T ca. 330 x 315 x 327 mm

*) Bei der Verarbeitung/Trocknung von besonders wasserhaltigen Lebensmitteln wie z.B. Äpfeln, Ananas usw.



Variabler Einsatz durch 5 stapelbare Ebenen (leichte Reinigung)



Variabler Einsatz durch 5 transparente und stapelbare Ebenen (leichte Reinigung)

Art.-Nr. 261 767
EAN 4 006 160 617 672 VE 4



Art.-Nr. 261 699
EAN 4 006 160 616 996 VE 4





Dörrautomat DR 3773

- Dörrautomat zum Trocknen von Obst, Gemüse, Kräutern, Fleisch, Pilzen, Fisch und mehr. Reich an Vitalstoffen für Wohlbefinden, Fitness und Gesundheit
- Dörren ist eine sehr schonende Methode – alle Inhaltsstoffe bleiben erhalten
- Herstellung von z. B. Müsliriegel, Beef Jerky, getrockneter Gemüsebrühe, Granola oder Gemüsechips möglich
- LEISTUNGSSTARK: trocknet Obst, Gemüse, Fleisch und andere Lebensmittel im Rekordtempo und stellt damit leckere, haltbare Snacks und Zutaten ohne Zusatzstoffe her.
- PASSENDE TEMPERATUR: Ob vitaminreiches Trockenobst wie Apfel- und Bananenchips oder gesundes Gemüse wie z. B. getrocknete Tomaten – für jeden Geschmack die passende Temperatur.
- AIRFLOW CIRCULATION: Eine gleichmäßige Hitzeverteilung dank 360° Airflow Circulation sorgt dafür, dass kein Wasser in den Lebensmitteln zurück- und die Trockenzeit kurz bleibt.
- LEICHTE REINIGUNG: Die Reinigung nach Beendigung des Dörrvorgangs ist völlig unkompliziert: Die 6 Edelstahl-

Ablagegitter und das Auffangtablett lassen sich problemlos abspülen.

- Alternativ auch geeignet für die Herstellung von hochwertiger Tiernahrung („Leckerlies“) wie z. B. Trockenfleisch
 - Großer Innenraum für die Verwendung von bis zu 6 Etagen
 - Ca. 0,45 m² für bis zu 2,6 kg zu trocknende Lebensmittel*)
 - Inkl. 6 Edelstahl-Ablagegitter (29,5 x 24,5 cm pro Gitter) für unterschiedliches Dörrgut (langlebig, lebensmittelecht, hygienisch, leicht zu reinigen, spülmaschinengeeignet)
 - Wärmeisolierte Tür mit großem Sichtfenster
 - Ein-/Ausschalter mit Kontrollleuchte
 - Stufenlose Temperatureinstellung (35–70 °C)
 - Überhitzungsschutz
 - Zubehör: 1x Auffangtablett für Fettreste und Krümel (BPA-frei)
- 220–240 V, 50–60 Hz, 400 W
■ B x H x T ca. 325 x 295 x 370 mm

*) Bei der Verarbeitung/Trocknung von besonders wasserhaltigen Lebensmitteln wie z.B. Äpfeln, Ananas usw.



Inkl. 6 Edelstahl-Ablagegitter/
Dörrtablets für unterschiedliches
Dörrgut

AIRFLOW CIRCULATION: Eine
gleichmäßige Hitzeverteilung
dank 360° Airflow Circulation

Art.-Nr. 263 967
EAN 4 006 160 639 674 VE 1





Folienweißgerät
FS 3261

56



- Ideal zum Portionieren von Lebensmitteln
- Elektronische Leistungsregelung
- Schweißen und Trennen in einem Arbeitsgang
- Starke Absaugpumpe
- Mit Sichtfenster für Folienvorrat
- 2 Kontrollleuchten
- Kabelaufwicklung im Geräteboden
- Inkl. 1 Folienrolle (3 m)

- 220–240 V, 50/60 Hz, 100 W
- B x H x T ca. 330 x 80 x 125 mm

Ersatzrollen

Art.-Nr. 8900 216
EAN 4 006 160 900 217 VE 10



Elektrische Lunchbox
LB 3719



- Elektrische Lunchbox – Ideal zum Erwärmen von Speisen im Büro, in der Schule oder unterwegs
- Volumen ca. 1,7 Liter
- Herausnehmbarer, zweigeteilter Behälter für Speisen
- Inkl. 2 entnehmbaren, hochwertigen Speisebehältern
- Lunchboxdeckel, 2 Speisebehälter mikrowellen- und spülmaschinengeeignet
- Praktischer Tragegriff
- 4 Punkte-Arretierung für sicheren Transport
- Erwärmen von Speisen bis zu 75 °C
- Dampfauslass zur leichten Reinigung herausnehmbar
- Kontrollleuchte
- Einfache Handhabung und Reinigung
- Abnehmbares Netzkabel
- Zubehör: 2 Speisebehälter, Löffel im Deckel integriert, Gabel und Messer

- 220–240 V, 50/60 Hz, 30–40 W
- B x H x T ca. 235 x 100 x 170 mm



Inkl. entnehmbarem Speisebehälter mit Deckel für z. B. Beilagen/Nachtisch (mikrowellen- und spülmaschinengeeignet)



4 Punkte-Arretierung für sicheren Transport

Art.-Nr. 263 083
EAN 4 006 160 630 831 VE 6



Art.-Nr. 263 890
EAN 4 006 160 638 905 VE 6





Fondue-Fritteuse
FFR 2916



Fritteuse
FR 3771



- Cool Touch-Gehäuse
- Kapazität: 1 Liter Öl/Fett
- Frittierkorb mit abnehmbarem Griff
- Stufenlos regelbarer Thermostat
- Bedienfeld mit Kontrolldisplay
- 6 Fonduegabeln (farbig markiert)
- Spritzschutzring/Gabelhalter
- Wechselbarer Geruchs- und Fettdunstfilter
- Überhitzungsschutz

- 220–240 V, 50/60 Hz, 840 W
- BxHxT ca. 190 x 240 x 190 mm

- Cool Touch-Gehäuse
- Kapazität: ca. 2,5 Liter Öl/Fett
- Ölbehälter (antihafbeschichtet)
- Großer Frittierkorb
- Springdeckel mit Sichtfenster (abnehmbar)
- Stufenlos regelbarer Thermostat mit Kontrollleuchte (130°C–190°C)
- 2 Kontrollleuchten für Temperatur und Betrieb
- Geruchs- und Fettdunstfilter
- 2 Trage-/Griffmulden

- 220–240 V, 50/60 Hz, 1800 W
- BxHxT ca. 300 x 215 x 300 mm



Kapazität:
ca. 2,5 Liter

Art.-Nr. 282 232
EAN 4 006 160 822 328 VE 4



Art.-Nr. 263 963
EAN 4 006 160 639 636 VE 2





1,8 Liter

58

Fritteuse
FR 3649



Heißluft-Fritteuse
FR 3769 H



- Edelstahl-Applikationen
- Kapazität: 2,5 Liter Öl/Fett
- Ölbehälter (antihafbeschichtet)
- Springdeckel mit Sichtfenster (abnehmbar)
- Stufenlos regelbarer Thermostat (130°C–190°C)
- 2 Kontrollleuchten für Temperatur und Betrieb
- Geruchs- und Fettdunstfilter
- Abtropfvorrichtung
- Tragegriffe (wärmeisoliert)
- Überhitzungsschutz

- 220–240 V, 50/60 Hz, 1600 W
- B x H x T ca. 310 x 230 x 310 mm

- Öl- und fettfreie Heißluft-Fritteuse
- Geringe Rauch- und Geruchsentwicklung
- Zeit- und energiesparende Zubereitung
- Cool Touch-Griff
- Kapazität: 1,8 Liter
- Herausnehmbarer Behälter (antihafbeschichtet) mit Sicherheitsschalter
- Stufenlos regelbarer Thermostat (80°C–200°C)
- 30 Minuten-Timer mit Endsignal
- Kontrollleuchte
- Überhitzungsschutz

- 220–240 V~, 50–60 Hz, 1000 W
- B x H x T ca. 220 x 390 x 270 mm



Kapazität: 2,5 Liter



360° Air-Flow: Öl- und fettfreies Frittieren durch Heißluftzirkulation



Kapazität: 1,8 Liter

Art.-Nr. 263 773
EAN 4 006 160 637 731 VE 2



Art.-Nr. 263 964
EAN 4 006 160 639 643 VE 2





3,6 Liter



3,6 Liter

Heißluft-Fritteuse
FR 3780 H



Heißluft-Fritteuse
FR 3699 H



- Öl- und fettfreie Heißluft-Fritteuse
- Geringe Rauch- und Geruchsentwicklung
- Zeit- und energiesparende Zubereitung
- Cool Touch-Griff
- Kapazität: 3,6 Liter
- Antihaftbeschichteter Behälter
- Praktischer Tragegriff (klappbar)
- Stufenlos regelbarer Thermostat (80°C–200°C)
- 30 Minuten-Timer mit Endsignal
- 2 Kontrollleuchten für Temperatur und Betrieb
- Abschaltautomatik
- Überhitzungsschutz
- 220–240 V, 50–60 Hz, 1350 W
- BxHxT ca. 265 x 305 x 300 mm

- Öl- und fettfreie Heißluft-Fritteuse
- Geringe Rauch- und Geruchsentwicklung
- Zeit- und energiesparende Zubereitung
- Cool Touch-Griff
- Kapazität: 3,6 Liter
- Antihaftbeschichteter Behälter
- Stufenlos regelbarer Thermostat (80°C–200°C)
- 30 Minuten-Timer mit Endsignal
- 2 Kontrollleuchten für Temperatur und Betrieb
- Überhitzungsschutz
- 220–240 V, 50/60 Hz, 1400 W
- BxHxT ca. 265 x 320 x 340 mm



Praktischer Tragegriff (klappbar)



360° Air-Flow: Öl- und fettfreies Frittieren durch Heißluftzirkulation



Kapazität: 3,6 Liter



360° Air-Flow: Öl- und fettfreies Frittieren durch Heißluftzirkulation



Kapazität: 3,6 Liter

Art.-Nr. 263 975
EAN 4 006 160 639 759 VE 2



Art.-Nr. 263 854
EAN 4 006 160 638 547 VE 2





Sensor Touch-
Bedienung



5,0 Liter

NEW! Heißluft-Fritteuse
FR 3782 H



- Öl- und fettfreie Heißluft-Fritteuse
 - Edelstahlfront
 - 8 Automatikprogramme inkl. individuelle Zeit-/Temperatureinstellung
 - Geringe Rauch- und Geruchsentwicklung
 - Zeit- und energiesparende Zubereitung
 - Cool Touch-Griff
 - Kapazität: ca. 5,0 Liter
 - LED-Display mit Sensor Touch-Bedienung
 - Antihafbeschichteter Behälter
 - Stufenlos regelbarer Thermostat (80°C–200°C)
 - Abschaltautomatik
 - Überhitzungsschutz
- 220–240 V, 50/60 Hz, 1450 W
 - B x H x T ca. 250 x 303 x 327 mm



360° Air-Flow: Öl- und fettfreies Frittieren durch Heißluftzirkulation



XXL-Kapazität: 5,0 Liter

Art.-Nr. 263 980
EAN 4 006 160 639 803 VE 1



4 006 160 639 803



11,0 Liter

Heißluft-Fritteuse FR 3747 H



61

- Vielseitige Heißluft-Fritteuse für eine fettarme Ernährung
- Geschmackvolles Zubereiten mit bis zu 80% weniger Fett*)
- Geringe Rauch- und Geruchsentwicklung
- Deutlich gesünder, denn mit heißer Luft gegarte Gerichte erhalten mehr Vitamine und Nährstoffe*)
- 9 Automatikprogramme inkl. variabler Zeit- und Temperatureinstellung
- Inkl. Dörrer-Funktion – Auch zum vitaminerhaltendem Dörren geeignet von z. B. Obst, Gemüse, Kräutern, Fleisch und mehr. Reich an Vitalstoffen für Wohlbefinden, Fitness und Gesundheit
- Zeit- und energiesparende Zubereitung
- Cool Touch-Griff mit Edelstahl einlage
- Kapazität: ca. 11 Liter
- 4 Einschubhöhen für optimale Backergebnisse
- LED-Display mit Sensor Touch-Bedienung
- Stufenlos regelbarer Thermostat (bis 200°C max.)
- Timer mit Endsignal
- Großes Sichtfenster
- Garraumbeleuchtung zuschaltbar
- Überhitzungsschutz
- Umfangreiches Zubehör:
 - Rotierender Frittierkorb
 - Drehspieß für z. B. knusprige Grillhähnchen
 - 2 Einschubgitter für zeitgleiches Zubereiten unterschiedlicher Speisen
 - Backblech/Fettauffangschale
 - Entnahmewerkzeug
- 220–240 V, 50/60 Hz, 1500 W
- BxHxT ca. 340 x 370 x 330 mm

*) im Vergleich zu herkömmlichen Fritteusen



Rotierender Frittierkorb



Drehspieß für z. B. knusprige Grillhähnchen, Kebab/Gyros



Backblech/
Fettauffangschale



2 Einschubgitter für
zeitgleiches Zubereiten
unterschiedlicher Speisen

PREIS-/LEISTUNGSSIEGER	
ETM TESTMAGAZIN - URTEIL	
Clatronic FR 3587	
GUT	88,5 %
Im Test: 8 Kaltzonen-Fritteusen Testurteile: 1x sehr gut, 7x gut www.etm-testmagazin.de	Heft 03/2016



Edelstahl



Edelstahl

Edelstahl-Fritteuse
FR 3586



Edelstahl-Fritteuse
FR 3587



- Gehäuse, Deckel und Heizspirale aus Edelstahl
 - Kaltzontechnik – direkt im Fett befindliche Heizspirale zur schnellen Erhitzung und zum geruchsarmen Frittieren
 - Kapazität: 3 Liter Öl/Fett
 - Stufenlos regelbarer Thermostat mit Kontrollleuchte
 - Fettbehälter emaillebeschichtet (herausnehmbar)
 - Edelstahl-Heizspirale (herausnehmbar)
 - Abtropfvorrichtung
 - Tragegriffe (wärmeisoliert)
 - Kabelfach
 - Überhitzungsschutz
- 220–240 V, 50/60 Hz, 2000 W
■ B x H x T ca. 215 x 240 x 405 mm

- Gehäuse, Deckel, Heizspirale und Fettbehälter aus Edelstahl
 - Kaltzontechnik – direkt im Fett befindliche Heizspirale zur schnellen Erhitzung und zum geruchsarmen Frittieren
 - Kapazität: 3 Liter Öl/Fett
 - Stufenlos regelbarer Thermostat mit Kontrollleuchte
 - Deckel mit Sichtfenster
 - Edelstahl-Fettbehälter (herausnehmbar)
 - Edelstahl-Heizspirale (herausnehmbar)
 - Abtropfvorrichtung
 - Tragegriffe (wärmeisoliert)
 - Wechselbarer Geruchs- und Fettdunstfilter
 - Kabelfach
 - Überhitzungsschutz
- 220–240 V, 50/60 Hz, 2000 W
■ B x H x T ca. 215 x 240 x 405 mm



Abtropfvorrichtung

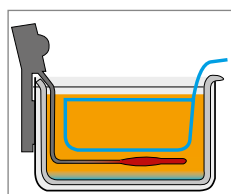

Kaltzontechnik



Abtropfvorrichtung

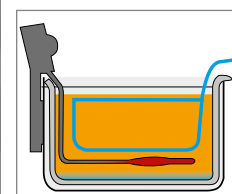

Kaltzontechnik

Art.-Nr. 263 684
EAN 4 006 160 636 840 VE 2



Art.-Nr. 263 685
EAN 4 006 160 636 857 VE 2





Edelstahl



2in1

Doppel-Kaltzonen-Fritteuse
FR 3195



- Profi-Doppel-Fritteuse mit 2 kleinen Frittierkörben und einem großen Frittierkorb für unterschiedliches Frittiergut
- Gehäuse, Deckel und Heizspirale aus Edelstahl
- Kaltzontechnik – direkt im Fett befindliche Heizspirale zur schnellen Erhitzung und zum geruchsarmen Frittieren
- Kapazität: 4 Liter Öl/Fett
- Fettbehälter emaillebeschichtet (herausnehmbar)
- Spritzschutzdeckel mit Filter
- Stufenlos regelbarer Thermostat bis 190°C
- 2 Kontrollleuchten für Temperatur und Betrieb
- Überhitzungsschutz
- 220–240 V, 50 Hz, 2000 W
- BxHxT ca. 227 x 375 x 385 mm

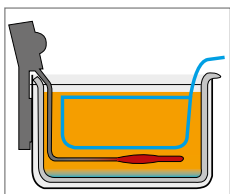

Incl. 2 small frying baskets and one large frying basket
(Capacity: 4 litres of oil/frying fat)

Reiskocher
RK 3566



- Reiskocher und Dampfgarer in Einem
- Reiskocher für einfaches Zubereiten und Warmhalten aller Reisarten, Hülsenfrüchte, Suppen, Getreide
- Zusätzlicher Aluminium-Dämpfeinsatz zum vitaminerhaltenden Dampfgaren von z.B. Gemüse, Kartoffeln und Fisch
- Sicherheitsglasdeckel mit Dampfauslassöffnung
- Herausnehmbarer Topf (antihafbeschichtet)
- Für max. 1300 g Rohgewicht (ergibt ca. 2500 g gekochten Reis)
- Automatischer Warmhaltemodus
- Abschaltautomatik (energiesparend)
- Ein-/Ausschalter
- Cool Touch-Griffe
- Abnehmbares Zuleitungskabel
- Sicherheitschaltung – Betrieb nur bei eingesetztem Topf möglich
- 3 Kontrollleuchten für Kochen, Warmhalten und Netz
- Zubehör: Messbecher (160 ml max.), Reislöffel
- 220–240 V, 50 Hz, 700 W
- BxHxT ca. 310 x 310 x 260 mm



Inkl. Aluminium-Dämpfeinsatz

Art.-Nr. 273 531
EAN 4 006 160 735 314 VE 2



Art.-Nr. 263 235
EAN 4 006 160 632 354 VE 2



ETM TESTMAGAZIN · URTEIL	
Clatronic RK 3567	
GUT	87,9 %
Im Test: 9 Reiskocher Testurteile: 1x sehr gut, 8x gut www.etm-testmagazin.de	
Heft 08/2015	



CLICK HERE **2in1** **Edelstahl**

Reiskocher
RK 3567



- Reiskocher und Dampfgarer in Einem
 - Reiskocher für einfaches Zubereiten und Warmhalten aller Reisarten, Hülsenfrüchte, Suppen, Getreide
 - Edelstahlgehäuse
 - Zusätzlicher Aluminium-Dämpfeinsatz zum vitaminerhaltenden Dampfgaren von z. B. Gemüse, Kartoffeln und Fisch
 - Sicherheitsglasdeckel mit Dampfauslassöffnung
 - Herausnehmbarer Topf (antihafbeschichtet)
 - Für max. 1300 g Rohgewicht (ergibt ca. 2500 g gekochten Reis)
 - Automatischer Warmhaltemodus
 - Abschaltautomatik (energiesparend)
 - Ein-/Ausschalter
 - Cool Touch-Griffe
 - Abnehmbares Zuleitungskabel
 - Sicherheitsschaltung – Betrieb nur bei eingesetztem Topf möglich
 - 3 Kontrollleuchten für Kochen, Warmhalten und Netz
 - Zubehör: Messbecher (160 ml max.), Reislöffel
- 220–240 V, 50 Hz, 700 W
■ B x H x T ca. 310 x 310 x 260 mm



Inkl. Alu-Dämpfeinsatz

Art.-Nr. 263 236
EAN 4 006 160 632 361 VE 2



Für Brote bis zu 1500 g



Schnellbackprogramm



CLICK HERE

Brotbackautomat
BBA 3774



- Vollautomatische Teig- und Brotzubereitung (Kneten, Aufgehen, Backen)
 - Antihafbeschichtete Backform (herausnehmbar)
 - Backform mit 3 Liter Fassungsvermögen (für Brote bis zu 1500 g)
 - 12 Backprogramme / 53 Kombinationsmöglichkeiten
 - Programme: Normal, Weißbrot, Vollkorn, glutenfreies Brot, Schnell I, Süßes Brot, Schnell II, Teig, Marmelade, Kuchen, Sandwich, Backen
 - Nachbackfunktion
 - Warmhaltefunktion
 - Elektronisches Bedienfeld mit LCD-Display
 - Timer-Programmierung bis zu 13 Stunden
 - Teigmenge variabel einstellbar
 - Krustenbräunung einstellbar (hell, mittel, dunkel)
 - Cool Touch-Gehäuse
 - Deckel mit Sichtfenster (abnehmbar)
- 220–240 V, 50 Hz, 550 W
■ B x H x T ca. 280 x 300 x 330 mm

Art.-Nr. 263 966
EAN 4 006 160 639 667 VE 2





Dampfgarer
DG 3665



- Dampfgarer zum schonenden, vitaminerhaltenden Garen von Speisen
- 3 Dampfgarbehälter, 1 Deckel, 1 Reisschale
- Halbtransparenter Wassertank (1,5 Liter)
- Tropfschale zum Auffangen von Flüssigkeiten
- 60 Minuten-Timer
- Wasserstandsanzeige
- Wasser nachfüllen während des Betriebs möglich
- Leicht zu reinigen
- Überhitzungsschutz

- 220–240 V, 50 Hz, 800 W
- B x H x T ca. 325 x 400 x 240 mm



Dampfgarer
DG 3547



- Dampfgarer zum schonenden, vitaminerhaltenden Garen von Speisen
- Wasserzufluss-Begrenzer – schnellere Dampferzeugung
- 3 Dampfgarbehälter, 1 Deckel, 1 Reisschale
- Edelstahlbasis
- Programmierbarer Digital-Timer
- Inkl. LCD-Display (blau beleuchtet)
- Inkl. Netzkontrollleuchte
- Tropfschale zum Auffangen von Flüssigkeiten
- Wasserstandsanzeige
- Wasser nachfüllen während des Betriebes möglich
- Leicht zu reinigen
- Überhitzungsschutz

- 220–240 V, 50/60 Hz, 700–800 W
- B x H x T ca. 310 x 445 x 240 mm



Edelstahlbasis inkl. hintergrundbeleuchtetem LCD-Display / Timer

Art.-Nr. 263 802
EAN 4 006 160 638 028 VE 4



4 006 160 638 028

Art.-Nr. 283 044
EAN 4 006 160 830 446 VE 2



4 006 160 830 446



Hot Dog-Maker
& Eierkocher



Edelstahl

Hot Dog-Maker
HDM 3420 EK N



Kontaktgrill
KG 3487



- Hot Dog-Maker und Eierkocher in Einem
- Für 1 bis 14 Würstchen (z. B. „Frankfurter“ / „Wiener“)
- Beheizter Edelstahl-Aufsteckdorn
- Zubereitung von bis zu 6 Eiern
- Eihalter (herausnehmbar)
- Transparenter Dampfbehälter (abnehmbar)
- Wasserschale antihaftbeschichtet
- 2 separate Schalter für Aufsteckdorn und Dampfbehälter (blau beleuchtet)
- Inkl. Messbecher mit Eipicker
- 230 V, 50 Hz, 380 W
- B x H x T ca. 235 x 270 x 160 mm

- Kontaktgrill für beidseitiges, fettfreies Grillen
- Fettablaufrinne und Auffangschale (Schale zur leichten Reinigung entnehmbar)
- 2000 Watt
- Edelstahlgehäuse
- Stufenlos regelbarer Thermostat
- Kurze Garzeiten
- Antihaftbeschichtete Grillplatten mit extra tiefen Rillen für ein intensives Grillmuster und optimalen Fettabfluss
- Großer, wärmeisolierter Griff
- 2 Kontrollleuchten für Netz und Heizung
- Temperatur „Ready“-Anzeige
- Große Grillfläche: ca. 29,5 x 23,5 cm
- Kabelaufwicklung
- Vielseitige Nutzung für z. B. Panini, Steaks, Fisch oder Gemüse
- 220-240 V, 50/60 Hz, 2000 W
- B x H x T ca. 335 x 145 x 335 mm



Edelstahlgehäuse

Art.-Nr. 251 136
EAN 4 006 160 511 369 VE 6



Art.-Nr. 261 670
EAN 4 006 160 616 705 VE 3





Edelstahl

CLICK
HERE

180° Öffnung

Keramikbeschichtung

CLICK
HERE

Kontaktgrill KG 3571



- Kontaktgrill für beidseitiges, fettfreies Grillen
 - Barbecue-Grill – 180° Öffnung ermöglicht das Grillen auf großer Fläche
 - Fettablaufrinne und Auffangschale (Schale zur leichten Reinigung entnehmbar)
 - 2000 Watt
 - Edelstahlgehäuse
 - Stufenlos regelbarer Thermostat
 - Kurze Garzeiten
 - Kratzfeste, keramikbeschichtete Grillplatten mit extra tiefen Rillen für ein intensives Grillmuster und optimalen Fettabfluss
 - Großer, wärmeisolierter Griff
 - 2 Kontrollleuchten für Netz und Heizung
 - Temperatur „Ready“-Anzeige
 - Große Grillflächen: 2x ca. 29,5 x 23,5 cm
 - Kabelaufwicklung
 - Vielseitige Nutzung für z. B. Panini, Steaks, Fisch oder Gemüse
- 220–240 V, 50/60 Hz, 2000 W
 - BxHxT ca. 356 x 145 x 336 mm

Partypfanne PP 3401



- Partypfanne zum Kochen, Braten, Dünsten, Auftauen und Warmhalten
 - Schnelles Erhitzen und langes Warmhalten
 - Abnehmbare Zuleitung mit stufenlos regelbarem Thermostat
 - Pfanne antihafbeschichtet (leicht zu reinigen)
 - Ø 32 cm, Tiefe: 3,5 cm
 - Hitzebeständiger Glasdeckel mit Griff
 - Wärmeisolierte Handgriffe
- 220–240 V, 50/60 Hz, 1500 W
 - BxHxT ca. 380 x 160 x 400 mm



Kratzfeste
Keramikbeschichtung



Edelstahlgehäuse



Barbecue-Grill – 180° Öffnung ermöglicht
das Grillen auf großer Fläche

Art.-Nr. 263 657
EAN 4 006 160 636 574 VE 3



4 006 160 636 574

Art.-Nr. 251 129
EAN 4 006 160 511 291 VE 4



4 006 160 511 291



Keramikbeschichtung



2in1

**Pizza- und
Partypfanne**

Partypfanne
PP 3570 C



- Partypfanne zum Kochen, Braten, Dünsten, Auftauen und Warmhalten
- Schnelles Erhitzen und langes Warmhalten
- Abnehmbare Zuleitung mit stufenlos regelbarem Thermostat
- Pfanne keramikbeschichtet (kratzfest und leicht zu reinigen)
- Ø 42 cm, Tiefe: 9 cm
- Hitzebeständiger Glasdeckel mit Griff
- Wärmeisolierte Handgriffe
- 220–240 V, 50/60 Hz, 1500 W
- B x H x T ca. 430 x 145 x 490 mm

Pizza-/Partypfanne
PP 3402



- Pizza-/Partypfanne zum Kochen, Braten, Dünsten, Auftauen, Warmhalten und Pizza backen
- Schnelles Erhitzen und langes Warmhalten
- Abnehmbare Zuleitung mit stufenlos regelbarem Thermostat
- Pfanne antihaftbeschichtet (leicht zu reinigen)
- Ø 36 cm, Tiefe: 3,5 cm
- Hitzebeständiger Glas-/Metalldeckel mit Griff
- Wärmeisolierte Griffe
- 220–240 V, 50/60 Hz, 1500 W
- B x H x T ca. 430 x 160 x 360 mm



Kratzfestе Keramikbeschichtung

● Art.-Nr. 263 656
EAN 4 006 160 636 567 VE 2



● Art.-Nr. 251 130
EAN 4 006 160 511 307 VE 4



Ofenfrische Pizza wie aus dem Steinofen



Sichtfenster

Inkl. Pizaheber und Pizzaschneider

NEW! Pizzamaker
PM 3787



- Pizzamaker für den Genuss original italienischer Steinofen-Pizza Zuhause
 - Ofenfrische Pizza wie aus dem Steinofen
 - Ebenfalls zur Herstellung von Flammkuchen, Pizzabrötchen, Bruschettas, Fajitas u.v.m.
 - Auch geeignet zum Backen von Tiefkühlpizzen
 - Echter Pizzastein:
 - Ca. Ø 32 cm
 - Griffe für problemlose Entnahme und einfache Reinigung
 - Auch als praktische Servierhilfe geeignet – Backfrische Pizza direkt auf den Tisch
 - Auch bestens geeignet für Single-Haushalte und als Alternative zum Schnellimbiss
 - Stromsparende Alternative zum Backofen
 - Pizza in unter 5 Minuten
 - Stufenlos regelbarer Thermostat für Backtemperaturen bis zu 350°C
 - 15 Minuten-Timer
 - Deckel mit großem Sichtfenster und wärmeisolierten Griffen
 - Inkl. Rezeptvorschläge
 - Sicherer Stand durch gummierte Füße
 - Überhitzungsschutz
 - Inkl. 2x Pizaheber und 1x professioneller Pizzaschneider
-
- 220–240 V, 50/60 Hz, 1200 W
 - B x H x T ca. 390 x 200 x 380 mm

Inkl. Pizzastein (ca. Ø 32 cm)



Griffe für problemlose Entnahme und einfache Reinigung



Auch als praktische Servierhilfe geeignet



Inkl. 2x Pizaheber und 1x professioneller Pizzaschneider

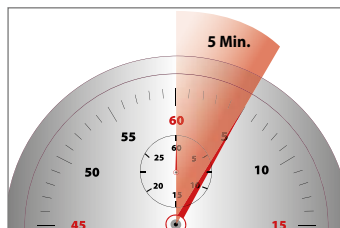

Pizza in unter 5 Minuten

Art.-Nr. 263 985
EAN 4 006 160 639 858 VE 1





COOL TOUCH-GEHÄUSE



COOL TOUCH-GEHÄUSE

70

Raclette-Grill
RG 3592



- 2 Personen-Raclette
- Cool Touch-Gehäuse
- Zum Grillen und Überbacken
- Grillfläche: ca. 20,5 x 10,5 cm
- 2 Pfännchen
- Grillplatte und Pfännchen antihaftbeschichtet (leicht zu reinigen)
- 230 V, 50 Hz, 350 W
- B x H x T ca. 300 x 105 x 105 mm

NEW! Raclette-Grill
RG 3776



- Cool Touch-Gehäuse
- Zum Grillen und Überbacken
- Grillplatte abnehmbar
- Grillplatte und Pfännchen antihaftbeschichtet (leicht zu reinigen)
- 8 Pfännchen
- 8 Holzspatel
- Stufenlos regelbarer Thermostat
- Kontrollleuchte
- Grillfläche: ca. 40,5 x 30 cm
- Sicherer Stand durch gummierte Füße
- 220-240 V, 50/60 Hz, 1200-1400 W
- B x H x T ca. 425 x 128 x 335 mm



Inkl. 8 Holzspatel

● Art.-Nr. 263 694
EAN 4 006 160 636 949 VE 6



● Art.-Nr. 263 971
EAN 4 006 160 639 711 VE 3



ETM TESTMAGAZIN · URTEIL	
Clatronic RG 3518	
GUT	84,41 %
Im Test: 10 Raclette-Grills Testurteile: 1x sehr gut, 9x gut www.etm-testmagazin.de	Heft 12/2016



COOL TOUCH-GEHÄUSE



COOL TOUCH-GEHÄUSE

**Raclette-Grill
RG 3757**



**Raclette-Grill
RG 3518**



- Cool Touch-Gehäuse
- Zum Grillen und Überbacken
- Grillplatte abnehmbar
- Grillplatte und Pfännchen antihaftbeschichtet (leicht zu reinigen)
- 8 Pfännchen
- 8 Holzspatel
- Stufenlos regelbarer Edelstahl-Thermostat
- Temperatur „Ready“-Anzeige
- 2 Kontrollleuchten
- Grillfläche: ca. 42 x 21 cm
- Sicherer Stand durch gummierte Füße
- 220–240 V, 50–60 Hz, 1200–1400 W
- B x H x T ca. 420 x 120 x 210 mm

- Cool Touch-Gehäuse
- Zum Grillen und Überbacken
- Wendegussplatte – Kombinierte Grillfläche zum Grillen von Fisch (glatte Oberfläche) oder Fleisch (extra tiefe Rillen für ein intensives Grillmuster)
- Naturgrillstein für fettarme, vitaminschonende Zubereitung
- Gesamte Grillfläche: ca. 46 x 23 cm (2x ca. 23 x 23 cm)
- 8 Pfännchen
- 8 Holzspatel
- Stufenlos regelbarer Thermostat (blau beleuchtet)
- Grillplatte und Pfännchen antihaftbeschichtet (leicht zu reinigen)
- 220–240 V, 50/60 Hz, 1200–1400 W
- B x H x T ca. 465 x 150 x 235 mm



Inkl. 8 Holzspatel



Naturgrillstein für fettarme, vitaminschonende Zubereitung



Stufenlos regelbarer Thermostat (blau beleuchtet)



Kombinierte Grillfläche zum Grillen von Fisch oder Fleisch (Wendegussplatte)



Art.-Nr. 263 946
EAN 4 006 160 639 469 VE 3



Art.-Nr. 261 706
EAN 4 006 160 617 061 VE 2





COOL TOUCH-GEHÄUSE



**Raclette-Grill
RG 3678**



- Raclette-Grill mit heißem Stein und Wendegussplatte
- Zum Grillen und Überbacken
- Wendegussplatte – Kombinierte Grillfläche zum Grillen von Fisch (glatte Oberfläche) oder Fleisch (extra tiefe Rillen für ein intensives Grillmuster)
- Naturgrillstein für fettarme, vitaminschonende Zubereitung
- 180°-Drehgelenk ermöglicht eine variable Position der beiden Grillflächen – für bequeme Erreichbarkeit auch bei mehreren Personen
- Auch als 4 Personen-Raclette verwendbar
- Grillflächen: 2 x ca. 380 x 115 mm
- 8 Pfännchen
- 8 Holzspatel
- Grillplatte und Pfännchen antihaftbeschichtet (leicht zu reinigen)
- 2x Ein-/Ausschalter mit Kontrollleuchte (blau beleuchtet), Grillflächen separat schaltbar
- 220–240 V, 50/60 Hz, 1200 Watt (2x 600 Watt)
- BxHxT ca. 530 x 150 x 250 mm

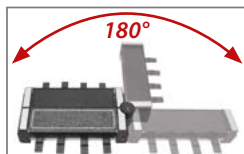

180° schwenkbar

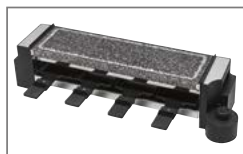

Auch als 4 Personen-Raclette verwendbar



Variabel und stufenlos verstellbar

**Elektrischer Grillkohleanzünder
EGA 3404**



- Elektrischer Grillkohleanzünder für gefahrloses Zünden von Grillkohle, Holzkohle und Briketts
- Keine Chemikalien, keine Geruchsbildung
- Für sauberen und schnellen Grillgenuss
- Minimale Rauchentwicklung
- Grillfeuer in ca. 10 Min. entfacht
- Einfache Bedienung
- Große Zündfläche mit 3 Glühwendeln
- Inkl. Abstellhilfe aus Metall (Wandmontage möglich, inkl. Montagematerial)
- Wärmeisolierter Griff (ergonomisch geformt)
- Leicht zu reinigen
- 220–240 V, 50/60 Hz, 800 W
- BxHxT ca. 200 x 75 x 510 mm

Art.-Nr. 263 815
EAN 4 006 160 638 158 VE 2



4 006 160 638 158

Art.-Nr. 271 676
EAN 4 006 160 716 764 VE 6



4 006 160 716 764



3in1



Edelstahl



Fondue-Set
FD 3783

- Fonduetopf aus Edelstahl, rostfrei (Ø 18,5 cm)
 - Füllmenge bis zu 1,2 Liter max.
 - Auch ideal geeignet für Schokoladen- & Käsefondue
 - Fonduetopf mit verkapseltem Sandwichboden für eine optimale Wärmeverteilung – auch individuell nutzbar auf unterschiedlichen Herdplatten (Gas, Elektro, Glaskeramik, Halogen)
 - Separater, standsicherer Heizsockel aus Edelstahl
 - Stufenlos regelbarer Thermostat (beleuchtet)
 - Überhitzungsschutz
 - Übertemperatursicherung
 - Edelstahl-Spritzschutz mit Gabelhalter (abnehmbar)
 - Zubehör: 8 Edelstahl-Fonduegabeln (farbig markiert)
-
- 220–240 V, 50/60 Hz, 1200–1400 W
 - BxHxT ca. 285 x 180 x 185 mm



Klassisches Fondue



Schokoladenfondue



Käsefondue



Stufenlos regelbarer Thermostat (beleuchtet)

Art.-Nr. 263 981
EAN 4 006 160 639 810 VE 4





Elektro Beef-Grill EBG 3760



- Professioneller Elektro-Oberhitze grill für Grilltemperaturen von 850 °C für das perfekte Steak
 - Keramischer Infrarot-Hochleistungsbrenner mit 1600 Watt
 - Ideal für eine besonders knusprige Kruste
 - Das Steakinnere bleibt immer zart und saftig – Fleischgenuss wie beim Profi
 - Cool Touch-Gehäuse; durch aktive Kühlung ideal für den Innenbereich/die Küche geeignet
 - Multifunktionsdisplay – LED-Display mit Sensor Touch-Bedienung und Edelstahl-drehregler
 - 5 elektrische Grillprogramme
 - Manuelle Bedienung von Temperatur und Zeit
 - Elektrische Nachgarfunktion
 - Höhenverstellbarer Edelstahl-Grillrost – Anpassung an die Fleischdicke durch variable Einschubhöhen
 - Edelstahl-Einschubsystem für Grillrost und Fettauffangschale/Warmhalteschale
 - Perfekt geeignet zur Veredelung von Sous Vide gegartem Fleisch
 - Auch zur Zubereitung von Aufläufen, Pizzen und Gemüse geeignet
 - Grillfläche: ca. 24,5 x 16 cm
 - Sicherer Stand
 - Inklusive:
 - Edelstahl-Grillrost (individuell verstellbar über verschiedene Einschubhöhen)
 - Edelstahl-Entnahmewerkzeug
 - Edelstahl-Fettauffangschale/Warmhalteschale
 - Alle Zubehörteile spülmaschinengeeignet
-
- 230 V, 50 Hz, 1600 W
 - B x H x T ca. 240 x 300 x 320 mm



Grillrost und Entnahmewerkzeug aus hochwertigem Edelstahl



Multifunktionsdisplay - LED Display mit Sensor Touch Bedienung und Edelstahl-drehregler

● Art.-Nr. 263 950
EAN 4 006 160 639 506 VE 1





Barbecue-Tischgrill
BQ 2977 N



Barbecue-Tischgrill
BQ 3507



Barbecue-Standgrill
BQS 3508



- Tischgrill in ansprechendem Design zum Grillen mit geringer Rauch- und Geruchsentwicklung
- Cool Touch-Gehäuse
- Ein-/Ausschalter mit Kontrollleuchte
- Grillrost und Heizelement zum leichten Reinigen abnehmbar
- Metallauffangschale
- Grillfläche: 35,5 x 24,5 cm
- 230 V, 50 Hz, 2000 W
- B x H x T ca. 480 x 100 x 360 mm

- Tischgrill in ansprechendem Design zum Grillen mit geringer Rauch- und Geruchsentwicklung
- Stufenlos regelbarer Thermostat mit Kontrollleuchte
- Verchromter Grillrost
- Grillrost und Heizelement zum leichten Reinigen abnehmbar
- Cool Touch-Gehäuse
- Metallauffangschale
- Windschutz
- Grillfläche: 36 x 25 cm
- 230 V, 50 Hz, 2000 W
- B x H x T ca. 510 x 145 x 370 mm

- Standgrill in ansprechendem Design zum Grillen mit geringer Rauch- und Geruchsentwicklung
- Stufenlos regelbarer Thermostat mit Kontrollleuchte
- Verchromter Grillrost
- Grillrost und Heizelement zum leichten Reinigen abnehmbar
- Cool Touch-Gehäuse
- Metallauffangschale
- Windschutz (abnehmbar)
- Zusätzliche Zwischenablage
- Auch als Tischgrill zu verwenden
- Grillhöhe: ca. 80 cm
- Grillfläche: 35,5 x 24,5 cm
- 230 V, 50 Hz, 2000 W
- B x H x T ca. 510 x 820 x 370 mm



Auch als Tischgrill verwendbar

Art.-Nr. 262 952
EAN 4 006 160 629 521 VE 4



Art.-Nr. 261 693
EAN 4 006 160 616 934 VE 4



Art.-Nr. 261 697
EAN 4 006 160 616 972 VE 4





Inkl. Temperaturanzeige



Gasgrill
GG 3590



- 2 Heizzonen für individuelle Temperaturregelung (2 Brenner)
- Stabile Grillhaube mit eingebauter Temperaturanzeige
- Stufenlose Temperatureinstellung mittels der Bedienelemente
- 48,5 x 37,5 cm große Grillfläche, bestehend aus einem emaillierten Grillrost (spülmaschinengeeignet)
- 48,5 cm langer Warmhalterost (emaillebeschichtet)
- Fettauffangbehälter zur einfachen Reinigung abnehmbar
- 2 Brenner
- Gehäuse und Seitenablagen aus pulverbeschichtetem Stahl
- Bequemer Standortwechsel durch zwei Räder
- Praktischer Ablagekorb für unterschiedliche Grillutensilien
- Grosser Stauraum / Lagerung für Gasflasche
- Inklusive Gasdruckminderer und Gasschlauch für Deutschland und Österreich

Technische Daten

- Brenner: 2
- Hauptbrenner: 2x 2,75 kW / 5,5 kW
- Gasverbrauch: 400 gr/h
- Betriebsdruck: 50 mbar
- Zündung: Piezozündung
- Gas-Kategorie: I3B/P(50)
- Gas-Typ: Butan, Propan oder deren Gemische
- Bestimmungsland: D, A
- B x H x T ca. 970 x 1000 x 550 mm



Grillrost und Warmhalterost (emaillebeschichtet)



Praktischer Ablagekorb für Grillutensilien

Art.-Nr. 263 692
EAN 4 006 160 636 925 VE 1

CE 0359 4 006 160 636 925

Döner-, Hähnchen- und Schaschlikgrill

3in1



CLICK HERE



CLICK HERE

Döner-Vertikal-Multigrill
DVG 3686



Mini-Backofen
MB 3746



- Döner-Vertikal-Multigrill zum fettfreien Grillen von z.B. Hähnchen, Kebab/Gyros oder Fleischspießen
- Durch die Vertikalstellung tropft der austretende Bratensaft direkt in den Edelstahl-Fettauffangbehälter
- Inkl. 1 Drehspieß (groß) für z.B. Hähnchen oder Kebab/Gyros
- Inkl. 6 separat rotierende Fleischspieße (klein)
- Inkl. Edelstahlzange
- Ein-/Ausschalter
- Kontrollleuchte
- 220–240 V, 50/60 Hz, 1400 W
- B x H x T ca. 255 x 350 x 255 mm



1 Drehspieß (groß) für z.B. Hähnchen, Kebab/Gyros



6 separat rotierende Fleischspieße (klein)

- 8 Liter Backraum
- Ober- und Unterhitze
- 2 Quarz-Heizelemente
- 60 Minuten-Timer mit Endsignal
- 2 variable Einschubhöhen für optimale Backergebnisse
- Stufenlose Temperaturregelung (100 °C–230 °C)
- Edelstahlgriff (Cool Touch)
- Doppelverglaste Tür mit großem Sichtfenster
- Kontrollleuchte
- Inkl. Grillrost, Backblech
- Inkl. Zange zur Entnahme von Grillrost und Backblech
- Herausnehmbares Krümelblech
- 220–240 V, 50/60 Hz, 650 W
- B x H x T ca. 360 x 200 x 219 mm



Inkl. Backblech (25 x 18 cm)

Art.-Nr. 263 831
EAN 4 006 160 638 318 VE 2



Art.-Nr. 264 561
EAN 4 006 160 645 613 VE 2





Multi-Pizzaofen
MPO 3520

Multi-Backofen
MBG 3726



- Ca. 12 Liter Backraum
- Pizzaofen ideal zum Grillen und Aufbacken
- Großer Grillrost, ideal für Pizza (26 x 25 cm)
- Inklusive Backblech (23,5 x 22 cm)
- Ober- und Unterhitze (Kombibetrieb möglich)
- 4-Stufenschalter:
 - Ober- und Unterhitze
 - Oberhitze
 - Unterhitze
 - Aus
- 2 Quarz-Heizelemente
- 60 Minuten-Timer mit Endsignal
- Edelstahlgriff
- Krümelschublade
- Überhitzungsschutz

- 220–240 V, 50/60 Hz, 1000 W
- B x H x T ca. 375 x 220 x 330 mm

- 20 Liter Backraum
- Ober- und Unterhitze (Kombibetrieb möglich)
- 60 Minuten-Timer mit Endsignal
- 4-Stufenschalter:
 - Ober- und Unterhitze
 - Oberhitze
 - Unterhitze
 - Aus
- Stufenlose Temperaturregelung (90°C–230°C)
- Doppelverglaste Tür mit Edelstahlgriff
- Kontrollleuchte
- Herausnehmbares Krümelblech
- Inkl. Grillrost, Backblech
- Inkl. Zange zur Entnahme von Grillrost und Backblech
- Großes Sichtfenster

- 220–240 V, 50/60 Hz, 1300 W
- B x H x T ca. 455 x 300 x 370 mm



Inkl. Backblech (23,5 x 22 cm)



Inkl. Backblech (30 x 25,5 cm)

● Art.-Nr. 261 708
EAN 4 006 160 617 085 VE 4

● Art.-Nr. 263 900
EAN 4 006 160 639 001 VE 1





3in1

Umluft



4in1

Umluft

Pizzastein

Multi-Backofen
MBG 3727



Multi-Backofen
MBG 3728



- 25 Liter Backraum
- Umluft
- Ober- und Unterhitze (Kombibetrieb möglich)
- Drehspieß
- 60 Minuten-Timer mit Endsignal
- 6-Stufenschalter:
 - Ober- und Unterhitze
 - Ober- und Unterhitze + Umluft
 - Oberhitze + Umluft
 - Oberhitze + Drehspieß
 - Ober- und Unterhitze + Drehspieß + Umluft
 - Aus
- Stufenlose Temperaturregelung (100°C–230°C)
- Doppelverglaste Tür mit Edelstahlgriff
- Kontrollleuchte
- Herausnehmbares Krümelblech
- Inkl. Grillrost, Backblech, Drehspieß
- Inkl. Zange zur Entnahme von Grillrost und Backblech, Werkzeug zur Entnahme des Drehspießes
- Großes Sichtfenster
- 220–240 V, 50/60 Hz, 1500 W
- B x H x T ca. 480 x 295 x 405 mm

- 30 Liter Backraum
- Umluft
- Ober- und Unterhitze (Kombibetrieb möglich)
- Drehspieß
- Pizzastein (Ø 29 cm)
- 90 Minuten-Timer mit Endsignal
- 6-Stufenschalter:
 - Ober- und Unterhitze
 - Ober- und Unterhitze + Umluft
 - Oberhitze + Umluft
 - Oberhitze + Drehspieß
 - Ober- und Unterhitze + Drehspieß + Umluft
 - Aus
- Stufenlose Temperaturregelung (100°C–230°C)
- Kontrollleuchte
- Doppelverglaste Tür mit Edelstahlgriff
- Herausnehmbares Krümelblech
- Inkl. Grillrost, Backblech, Drehspieß und Pizzastein (Ø 29 cm)
- Inkl. Zange zur Entnahme von Grillrost und Backblech, Werkzeug zur Entnahme des Drehspießes
- Großes Sichtfenster
- 220–240 V, 50/60 Hz, 1500 W
- B x H x T ca. 510 x 330 x 410 mm



Drehspieß



Drehspieß



Pizzastein (Ø 29 cm)

Art.-Nr. 263 898
EAN 4 006 160 638 981 VE 1

4 006 160 638 981

Art.-Nr. 263 901
EAN 4 006 160 639 018 VE 1

4 006 160 639 018



Herdfunktion



3in1

Umluft



80

NEW! Kleinküche
KK 3786



NEW! Mikrowelle
MW 791



- 3 in 1 – Multibackofen mit 28 Liter Backraum
 - 2 Kochplatten:
 - 1x Ø 18,5 cm, 1000 W
 - 1x Ø 15,5 cm, 600 W
 - Leistungsstarke Alternative zu handelsüblichen Einbaubacköfen
 - Stufenlose Temperaturregelung (100 °C–230 °C)
 - Vielfältige Kombinationsmöglichkeiten:
 - Umluft (zuschaltbar)
 - Ober- und/oder Unterhitze
 - Drehspieß für z. B. knusprige Grillhähnchen
 - 2 Kochplatten (separat schaltbar)
 - 3 Kontrollleuchten
 - Doppelverglaste Tür mit Cool Touch-Griff
 - Fett- und Krümelauffangschale (herausnehmbar)
 - 3 Einschubhöhen für optimale Backergebnisse
 - Umfangreiches Zubehör: Grillrost, Backblech, Drehspieß, Zange zur Entnahme von Grillrost und Backblech, Werkzeug zur Entnahme des Drehspießes, Fett- und Krümelauffangschale
- 220–240 V, 50/60 Hz, 3100 W max.
■ B x H x T ca. 511 x 397 x 333 mm

- 700 Watt Mikrowellenleistung
 - 20 Liter Garraum
 - 6 Mikrowellen-Leistungsstufen
 - Drehteller: Ø ca. 24,5 cm
 - 30 Minuten-Timer mit Endsignal
 - Garraumbeleuchtung
 - Großes Sichtfenster
- 230 V, 50 Hz, 1150 W
■ B x H x T ca. 450 x 255 x 340 mm



3 in 1 Multibackofen + 2 integrierte Kochplatten

● Art.-Nr. 263 984
EAN 4 006 160 639 865 VE 1



4 006 160 639 865

● Art.-Nr. 264 000
EAN 4 006 160 640 007 VE 1
● Art.-Nr. 263 892
EAN 4 006 160 638 929 VE 1



4 006 160 640 007



NEW! Mikrowelle mit Grill
MWG 792



ELEKTRONIK

Retro-Mikrowelle mit Grill
MWG 790



- 700 Watt Mikrowellenleistung
- 800 Watt Grilleistung
- 20 Liter Garraum
- 5 Mikrowellen-Leistungsstufen
- 3 Kombi-Leistungsstufen (Grill/Mikrowelle)
- 1 Grillstufe
- Drehteller: Ø ca. 24,5 cm
- Grillrost: Ø ca. 21,0 cm
- 30 Minuten-Timer mit Endsignal
- Garraumbeleuchtung
- Großes Sichtfenster

- 230 V, 50 Hz, 1150 W
- BxHxT ca. 450 x 255 x 340 mm

- 700 Watt Mikrowellenleistung
- 1000 Watt Grilleistung
- 20 Liter Garraum
- 5 Mikrowellen-Leistungsstufen
- 2 Kombi-Leistungsstufen (Grill/Mikrowelle)
- 1 Grillstufe
- 9 automatische Garprogramme inkl. Auftauprogramm
- Schnellstart-Funktion
- Timerfunktion mit bis zu 24 Std. Vorlauf
- Drehteller: Ø ca. 25,5 cm
- Grillrost: Ø ca. 20,0 cm
- 95 Minuten-Timer mit Endsignal
- Quarz-Heizelement
- Easy Tronic
- Digitaluhr
- Kindersicherung
- Garraumbeleuchtung
- Großes Sichtfenster

- 230 V, 50 Hz, 1050 W
- BxHxT ca. 440 x 260 x 370 mm

- Art.-Nr. 264 002
EAN 4 006 160 640 021 VE 1
- Art.-Nr. 263 895
EAN 4 006 160 638 950 VE 1
- Art.-Nr. 263 894
EAN 4 006 160 638 943 VE 1

- Art.-Nr. 253 149
EAN 4 006 160 531 497 VE 1





Freistehend & unterbaufähig



Mikrowelle mit Grill
MWG 778 U

Einbau-Mikrowelle mit Grill
MWG 2215 EB

- Edelstahlfront
 - 800 Watt Mikrowellenleistung
 - 1000 Watt Grillleistung
 - 20 Liter Garraum
 - 5 Mikrowellen-Leistungsstufen
 - 2 Kombi-Leistungsstufen (Grill/Mikrowelle)
 - 1 Grillstufe
 - 8 Automatikprogramme
 - Auftauprogramme (nach Zeit und Gewicht wählbar)
 - Schnellstart-Funktion
 - Drehteller: Ø ca. 24,5 cm
 - Grillrost: Ø ca. 21,0 cm
 - 95 Minuten-Timer mit Endsignal
 - Easy Tronic, Digitaluhr, Kindersicherung
 - Garraumbeleuchtung
 - Großes Sichtfenster
 - Freistehend sowie unterbaufähig (inkl. Montagematerial)
- 230 V, 50 Hz, 1250 W
 - BxHxT ca. 460 x 285 x 370 mm

- Einbau-Mikrowelle mit Rahmen
- Edelstahlfront/-innenraum
- 800 Watt Mikrowellenleistung
- 1000 Watt Grillleistung
- 5 Mikrowellen-Leistungsstufen
- 2 Kombi-Leistungsstufen (Grill/Mikrowelle)
- 1 Grillstufe
- 8 Automatikprogramme
- Auftauprogramme (nach Zeit und Gewicht wählbar)
- 20 Liter Garraum
- Drehteller: Ø ca. 24,5 cm
- Grillrost: Ø ca. 21,0 cm
- 95 Minuten-Timer mit Endsignal
- Startverzögerung
- Kindersicherung
- Garraumbeleuchtung

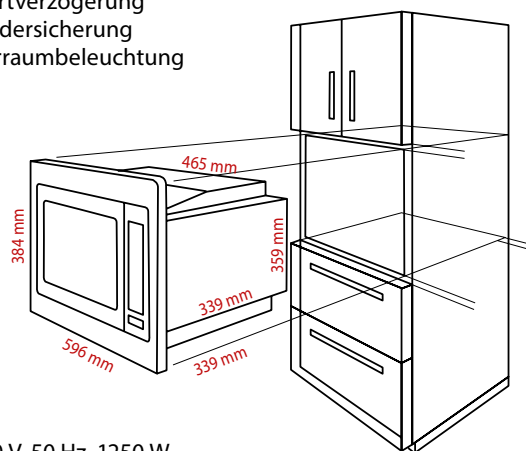

- 230 V, 50 Hz, 1250 W
- Gerät (BxHxT): 465 x 359 x 339 mm
- Gerät mit Rahmen (BxHxT): 596 x 384 x 339 mm
- Gewicht: ca. 14 kg



Unterbaufähig

Art.-Nr. 253 130
EAN 4 006 160 531 305 VE 1



Art.-Nr. 622 151
EAN 4 004 470 221 510 VE 1



3in1



Einbau-Mikrowelle mit Grill und Heißluft
MWG 2216 H EB



- Einbau-Mikrowelle mit Rahmen
- Edelstahlfront/-innenraum
- 900 Watt Mikrowellenleistung
- 1100 Watt Grilleistung
- 2500 Watt Heißluft
- 5 Mikrowellen-Leistungstufen
- 2 Kombi-Leistungstufen (Grill/Mikrowelle)
- 2 Kombi-Leistungstufen (Mikrowelle/Heißluft)
- 1 Grillstufe
- 10 Temperatureinstellungen Heißluft (130°C–220°C)
- 10 Automatikprogramme
- 2 Auftauprogramme
- Schnellstart-Funktion
- 25 Liter Garraum
- Drehteller: Ø ca. 32,0 cm
- Grillrost: Ø ca. 26,0 cm
- 95 Minuten-Timer mit Endsignal
- Startverzögerung
- Kindersicherung
- Garraumbeleuchtung

- 230 V, 50 Hz, 1450 W
- Gerät (B x H x T): 520 x 362 x 470 mm
- Gerät mit Rahmen (B x H x T): 595 x 460 x 470 mm
- Gewicht: ca. 21 kg

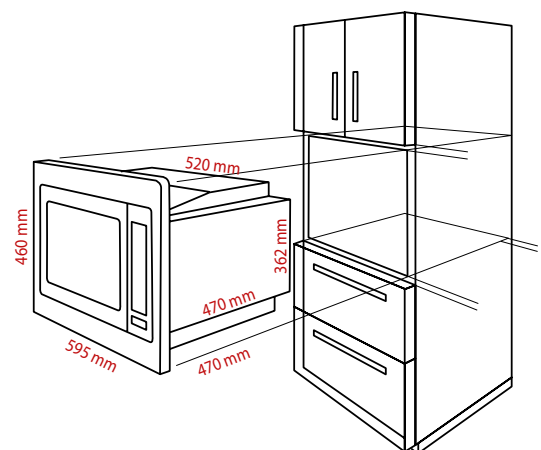

3in1

Einbau-Mikrowelle mit Grill und Heißluft MWG 3001 H EB



84

- Einbau-Mikrowelle im rahmenlosen Design
 - Edelstahlfront/-innenraum
 - LCD-Display / Digitaluhr
 - 900 Watt Mikrowellenleistung
 - 1300 Watt Grilleistung
 - 2300 Watt Heißluft
 - 5 Mikrowellen-Leistungsstufe
 - 2 Kombi-Leistungsstufen (Grill/Mikrowelle)
 - 2 Kombi-Leistungsstufen (Mikrowelle/Heißluft)
 - 1 Grillstufe
 - 5 Temperatureinstellungen Heißluft (100 °C–200 °C)
 - 8 Automatikprogramme
 - Auftauprogramm
 - Schnellstart-Funktion
 - 25 Liter Garraum
 - Timerfunktion mit bis zu 24 Std. Vorlauf
 - Drehteller: Ø ca. 27,0 cm
 - Grillrost: Ø ca. 22,2 cm
 - 60 Minuten-Timer mit Endsignal
 - Kindersicherung
 - Garraumbeleuchtung
- 230 V, 50 Hz, 2300 W
 - Gerät (BxHxT): 595 x 390 x 351 mm
 - Gewicht: ca. 17 kg

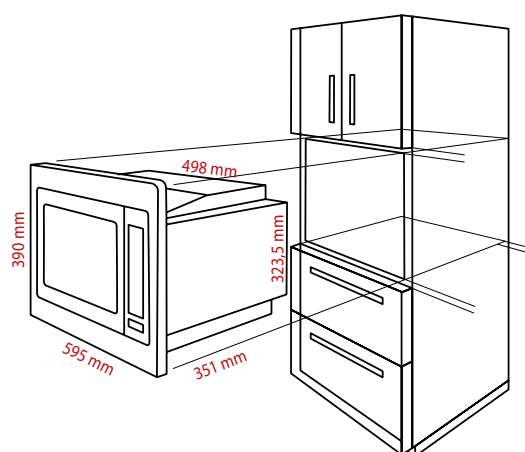

Art.-Nr. 630 011
EAN 4 004 470 300 116 VE 1





Einkochautomat
EKA 3338



- 1800 Watt
- 25 Liter Tankinhalt für bis zu 14 Gläser
- Gehäuse emailliert (kratzfest)
- Geschlossener Topfboden, verdecktes Edelstahlheizelement
- Stufenlose Temperaturregelung (30°C–100°C)
- Kontrollleuchte
- Integrierter Ablaufzapfhahn zum praktischen Abfüllen von z. B. Glühwein, Punsch oder anderen heißen Getränken
- Beständige Emaillierung (geschmacksneutral)
- Einlegerost
- Kunststoffgriffe (wärmeisoliert)
- Überhitzungsschutz

- 230 V, 50 Hz, 1800 W
- B x H x T ca. 455 x 495 x 435 mm



Einzelkochplatte
EKP 3582



- Kochplatte: Ø ca. 180 mm, 1500 Watt
- Stufenlos regelbarer Thermostat
- Kontrollleuchte
- Hitzebeständige Lackierung
- Inkl. 2 montierbaren Cool Touch-Griffen für einen flexiblen und sicheren Gebrauch
- Hohe Standfestigkeit
- Überhitzungsschutz

- 230 V, 50 Hz, 1500 W
- B x H x T ca. 360 x 70 x 285 mm



Ca. 25 Liter für bis zu 14 Gläser



Integrierter Ablaufzapfhahn



Stufenlose Temperaturregelung (30°C–100°C)

Art.-Nr. 263 135
EAN 4 006 160 631 357 VE 1

4 006 160 631 357

Art.-Nr. 271 698
EAN 4 006 160 716 986 VE 4

4 006 160 716 986





Edelstahl

NEW!

Edelstahl-Einzelkochplatte
EKP 3788 E



86

- Kochplatte: Ø ca. 180 mm, 1500 Watt
- Stufenlos regelbarer Thermostat
- Kontrollleuchte
- Edelstahlgehäuse
- Edelstahl-Oberfläche leicht zu reinigen
- Inkl. 2 montierbaren Cool Touch-Griffen für einen flexiblen und sicheren Gebrauch
- Hohe Standfestigkeit
- Überhitzungsschutz

- 230 V, 50 Hz, 1500 W
- B x H x T ca. 360 x 70 x 285 mm



Ideal für kleine Küchen, im Garten oder für unterwegs



Art.-Nr. 263 986
EAN 4 006 160 717 655 VE 4





Doppelkochplatte DKP 3583

- 2 Kochplatten:
 - 1x Ø ca. 180 mm, 1500 Watt
 - 1x Ø ca. 150 mm, 1000 Watt
- 2 stufenlos regelbare Thermostate
- 2 Kontrollleuchten
- Hitzebeständige Lackierung
- Inkl. 2 montierbaren Cool Touch-Griffen für einen flexiblen und sicheren Gebrauch
- Hohe Standfestigkeit
- Überhitzungsschutz

- 230 V, 50 Hz, 2500 W
- B x H x T ca. 570 x 70 x 285 mm



Edelstahl

Edelstahl-Doppelkochplatte DKP 3668 E

- Edelstahlgehäuse
- 2 Kochplatten:
 - 1x Ø ca. 180 mm, 1500 Watt
 - 1x Ø ca. 150 mm, 1000 Watt
- 2 stufenlos regelbare Thermostate
- 2 Kontrollleuchten
- Edelstahl-Oberfläche leicht zu reinigen
- Inkl. 2 montierbaren Cool Touch-Griffen für einen flexiblen und sicheren Gebrauch
- Hohe Standfestigkeit
- Überhitzungsschutz

- 230 V, 50 Hz, 2500 W
- B x H x T ca. 590 x 70 x 280 mm (mit Griffen)



Art.-Nr. 271 699
EAN 4 006 160 716 993 VE 3



4 006 160 716 993

Art.-Nr. 271 722
EAN 4 006 160 717 228 VE 3



4 006 160 717 228



Induktions-Einzelkochplatte
EKI 3569

Induktions-Doppelkochplatte
DKI 3609

- Induktions-Einzelkochplatte mit hochwertiger, umweltfreundlicher Glaskeramikoberfläche
 - Kratzfeste, glatte Kochfläche (sehr leicht zu reinigen)
 - Sekundenschnelle Erhitzung durch Induktionstechnik
 - ECO-Save – 55% Zeitersparnis gegenüber herkömmlichen Heizplatten, keine Vorheizphase, energiesparend
 - Automatische Topferkennung – Abschaltung bei nicht-induktionsfähigen Töpfen
 - 10 Leistungsstufen und 10 Temperaturstufen mit LED-Anzeige (60°C–240°C)
 - Elektronisches Sensor Touch-Bedienfeld mit Display für eine komfortable Bedienung
 - 3 LED-Kontrollleuchten
 - 180 Minuten-Timer mit Abschaltautomatik und Endsignal
 - Countdown-Anzeige
 - Automatische Endabschaltung nach 120 Minuten ohne Bedienung
 - Automatische Endabschaltung nach Entfernen des Topfes
 - Kindersicherung
 - Hohe Standfestigkeit durch rutschsichere Füße
 - Überhitzungsschutz
- 220–240 V, 50/60 Hz, 2000 W
■ B x H x T ca. 290 x 65 x 370 mm

- Induktions-Doppelkochplatte mit hochwertiger, umweltfreundlicher Glaskeramikoberfläche
 - Kratzfeste, glatte Kochfläche (sehr leicht zu reinigen)
 - Sekundenschnelle Erhitzung durch Induktionstechnik
 - ECO-Save – 55% Zeitersparnis gegenüber herkömmlichen Heizplatten, keine Vorheizphase, energiesparend
 - Automatische Topferkennung – Abschaltung bei nicht-induktionsfähigen Töpfen
 - LED-Display
 - Je 16 Funktionsstufen pro Kochfeld – 6 Leistungs- und 10 Temperaturstufen (60°C–240°C)
 - Elektronisches Sensor Touch-Bedienfeld mit Display für eine komfortable Bedienung
 - 2x 3 LED-Kontrollleuchten
 - 180 Minuten-Timer mit Abschaltautomatik und Endsignal
 - Countdown-Anzeige mit LED-Display
 - Automatische Endabschaltung nach 120 Min. ohne Bedienung
 - Automatische Endabschaltung nach Entfernen des Topfes
 - Hohe Standfestigkeit durch rutschsichere Füße
 - Überhitzungsschutz
- 220–240 V, 50/60 Hz, 3500 W max.
■ B x H x T ca. 610 x 75 x 365 mm

● Art.-Nr. 263 658
EAN 4 006 160 636 581 VE 2



● Art.-Nr. 263 703
EAN 4 006 160 637 038 VE 2





Vertikales Dampfbügeln für hängende Kleidungsstücke



Kombiaufsatz:
Textilbürstenaufsatz für eine schonende und effiziente Entfernung von Falten aus Textilien sowie Flusenaufsatz zum Glätten und Entfernen von Flusen



Dampfbürste
DB 3717



- 2 in 1 – Vertikales und horizontales Dampfbügeln möglich
- Dampfbürste zum Dampfbügeln, Glätten und Entfernen von Flusen
- Kratzfeste „Superglide“-Keramiksohle mit hervorragendem Gleitverhalten
- Kombiausatz:
 - Textilbürstenaufsatz: Schonende und effiziente Methode zur Entfernung von Falten aus Textilien
 - Flusenaufsatz: zum Glätten und Entfernen von Flusen
- Der schonende Dampf erhöht die Lebensdauer Ihrer Kleidung
- Zeitsparend im Vergleich zum herkömmlichen Bügeln
- Auch für empfindliche Stoffe geeignet
- Schnelle Aufheizzeit durch leistungsstarkes Heizelement – betriebsbereit in ca. 30 Sek.
- Wassertank (herausnehmbar) mit 200 ml Fassungsvermögen ermöglicht das Dampfbügeln von bis zu 6 Kleidungsstücken in einem Durchgang
- Bis zu 20 Min. Betriebszeit mit einer Tankfüllung
- Konstanter Dampfstoß: ca. 20 g/Min.
- Ergonomisch geformter Handgriff
- 7 Dampfaustrittslöcher zum schnellen und schonenden Glätten von Textilien
- Vertikales Dampfbügeln für hängende Kleidungsstücke, Vorhänge usw.
- Extra großer Aktionsradius durch 1,8 m langes Anschlusskabel
- Ein-/Ausschalter
- Kontrollleuchte
- Überhitzungsschutz
- Zubehör: Textilbürstenaufsatz, Flusenaufsatz, Messbecher
- 230 V, 50 Hz, 1100 W
- BxHxT ca. 110 x 270 x 100 mm

Art.-Nr. 263 891
EAN 4 006 160 638 912 VE 4



Reise-Dampfbügeleisen /
Dampfbürste DB 3108 B



- Stufenlose Temperaturregelung für alle Gewebearten
- Offener Drehgriff
- Kontrollleuchte
- Antihafbeschichtete Sohle
- Kombierter Aufsatz: Flusenentfernung und Bürsten
- Vertikale Dampffunktion zur Glättung hängender Textilien
- Transparenter Wassertank (ca. 30 ml)
- 230 V, 50 Hz, 800 W
- BxHxT ca. 185 x 226 x 128 mm

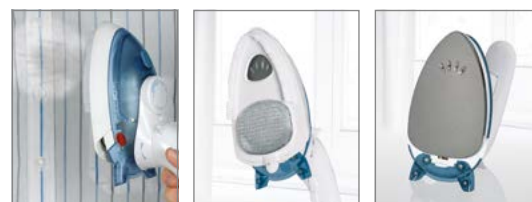

Art.-Nr. 263 531
EAN 4 006 160 635 317 VE 12





1800 Watt max.



2200 Watt max.

90

Dampfbügelautomat
DB 3703



Dampfbügelautomat
DB 3704



- Edelstahlspezialsohle
 - 7 Funktionen:
 - Sprüheinrichtung
 - Dampfstoß
 - Vertikaldampf
 - Trockenfunktion (Dampf kann abgeschaltet werden)
 - Selbstreinigungsfunktion (zuschaltbar)
 - Tropfstopp
 - Anti-Kalk
 - Stufenlose Temperaturregelung
 - Gleichmäßige Dampfverteilung durch 23 Dampfdüsen
 - 3-stufige Dampfregelung (0-1-2)
 - Transparenter Wassertank (ca. 150 ml)
 - Kabelzuführung über 360° Drehgelenk
 - Kontrollleuchte
 - Zubehör: Messbecher
- 220–240 V, 50/60 Hz, 1800 W max.
■ B x H x T ca. 110 x 140 x 265 mm

- Edelstahlspezialsohle
 - 7 Funktionen:
 - Sprüheinrichtung
 - Dampfstoß
 - Vertikaldampf
 - Trockenfunktion (Dampf kann abgeschaltet werden)
 - Selbstreinigungsfunktion (zuschaltbar)
 - Tropfstopp
 - Anti-Kalk
 - Stufenlose Temperaturregelung
 - Gleichmäßige Dampfverteilung durch 34 Dampfdüsen
 - 3-stufige Dampfregelung (0-1-2)
 - Transparenter Wassertank (ca. 250 ml)
 - Kabelzuführung über 360° Drehgelenk
 - Kontrollleuchte
 - Zubehör: Messbecher
- 220–240 V, 50/60 Hz, 2200 W max.
■ B x H x T ca. 110 x 140 x 285 mm



Inkl. zuschaltbarer
Selbstreinigungsfunktion



Inkl. zuschaltbarer
Selbstreinigungsfunktion

Art.-Nr. 263 855
EAN 4 006 160 638 554 VE 6



Art.-Nr. 263 856
EAN 4 006 160 638 561 VE 6





Keramik



2600 Watt max.

Keramik

Dampfbügelautomat
DB 3752



Dampfbügelautomat
DB 3705



- Kratzfeste Keramiksohle mit hervorragendem Gleitverhalten
 - 7 Funktionen:
 - Sprüheinrichtung
 - Dampfstoß
 - Vertikaldampf
 - Trockenfunktion (Dampf kann abgeschaltet werden)
 - Selbstreinigungsfunktion (zuschaltbar)
 - Tropfstopp
 - Anti-Kalk
 - Stufenlose Temperaturregelung
 - Gleichmäßige Dampfverteilung durch 25 Dampfdüsen
 - 3-stufige Dampfregelung (0-1-2)
 - Transparenter Wassertank (ca. 250 ml)
 - Kabelzuführung über flexibles Drehgelenk
 - Kontrollleuchte
 - Zubehör: Messbecher
- 220–240 V, 50-60 Hz, 2200 W max.
■ BxHxT ca. 115 x 150 x 290 mm

- Kratzfeste Keramiksohle mit hervorragendem Gleitverhalten
 - 7 Funktionen:
 - Sprüheinrichtung
 - Dampfstoß
 - Vertikaldampf
 - Trockenfunktion (Dampf kann abgeschaltet werden)
 - Selbstreinigungsfunktion (zuschaltbar)
 - Tropfstopp
 - Anti-Kalk
 - Stufenlose Temperaturregelung
 - Gleichmäßige Dampfverteilung durch 40 Dampfdüsen
 - 4-stufige Dampfregelung (0-1-2-3)
 - Transparenter Wassertank (ca. 350 ml)
 - Soft Touch-Bedienelemente
 - Gummierter Griff für rutschsicheren Halt
 - Kabelzuführung über 360° Drehgelenk
 - Kontrollleuchte
 - Zubehör: Messbecher
- 220–240 V, 50/60 Hz, 2600 W max.
■ BxHxT ca. 125 x 145 x 300 mm



Kratzfeste und leichtgängige Keramiksohle



Inkl. zuschaltbarer Selbstreinigungsfunktion



Kratzfeste und leichtgängige Keramiksohle



Inkl. zuschaltbarer Selbstreinigungsfunktion

Art.-Nr. 263 941
EAN 4 006 160 639 414 VE 6



Art.-Nr. 263 857
EAN 4 006 160 638 578 VE 6





2400 Watt max.

Keramik

Kabellos

Schnurloser Dampfbügelautomat DB 3706



- Kratzfeste Keramiksohle mit hervorragendem Gleitverhalten
- Kabellos – Bügeln ohne störendes Kabel
- 7 Funktionen:
 - Sprüheinrichtung
 - Dampfstoß
 - Vertikaldampf
 - Trockenfunktion (Dampf kann abgeschaltet werden)
 - Selbstreinigungsfunktion (zuschaltbar)
 - Tropfstopp
 - Anti-Kalk
- Stufenlose Temperaturregelung
- Gleichmäßige Dampfverteilung durch 56 Dampfdüsen
- 4-stufige Dampfregelung (0-1-2-3)
- Transparenter Wassertank (ca. 350 ml)
- Sicherer Stand durch gummierte Füße
- Flexible Kabelzuführung
- Kontrollleuchte
- 220–240 V, 50/60 Hz, 2400 W max.
- B x H x T ca. 145 x 175 x 340 mm



Kratzfeste und leichtgängige Keramiksohle



Inkl. zuschaltbarer Selbstreinigungsfunktion



2 in 1 – auch kabellos zu verwenden

Art.-Nr. 263 858
EAN 4 006 160 638 585 VE 4





2800 Watt max.

Keramik



Dampfbügelautomat DB 3755

- Kratzfeste Keramiksohle mit hervorragendem Gleitverhalten
- LED-Griffbeleuchtung / Bereitschaftsanzeige
- 7 Funktionen:
 - Sprüheinrichtung
 - Dampfstoß
 - Vertikaldampf
 - Trockenfunktion (Dampf kann abgeschaltet werden)
 - Selbstreinigungsfunktion (zuschaltbar)
 - Tropfstopp
 - Anti-Kalk
- Stufenlose Temperaturregelung
- 3D-Keramiksohle
 - Professionelle Dampfverteilung
 - 20 Dampfdüsen
 - Kratzfeste Superglide-Keramikbeschichtung
 - Tail-tapered reverse-Bügelfunktion
- 3-stufige Dampfregelung (0-1-2)
- Transparenter Wassertank (ca. 400 ml)
- Kabelzuführung über 360° Drehgelenk
- Zubehör: Messbecher
- 220–240 V, 50/60 Hz, 2800 W max.
- BxHxT ca. 120 x 155 x 315 mm



3D-Keramiksohle: Professionelle Dampfverteilung, 20 Dampfdüsen, kratzfeste Superglide-Keramikbeschichtung, tail-tapered reverse-Bügelfunktion

LED-Griffbeleuchtung / Bereitschaftsanzeige

Inkl. zuschaltbarer Selbstreinigungsfunktion

Art.-Nr. 263 949
EAN 4 006 160 639 490 VE 4



4 006 160 639 490



2400 Watt max.

Keramik

NEW!

Dampfbügelstation
DBS 3749



- Kratzfeste und leichtgängige „Superglide“-Keramiksohle mit hervorragendem Gleitverhalten
 - 3,5 bar Dampfdruck mit gleichbleibend, hohem Dampfstoß (max. 90 g/Min.)
 - Gleichmäßige Dampfverteilung durch 11 Dampfdüsen
 - Horizontale und vertikale Dampffunktion
 - Abnehmbarer Wassertank (1,2 Liter), bei durchschnittlichem Betrieb ausreichend für bis zu 80 Minuten
 - Elektronisches Anti-Tropf-System
 - Kontrollleuchte
 - Stufenlose Temperaturregelung
 - Extra große Abstellfläche für stabile Ablage des Bügeleisens
 - Transportsicherung (arretierbar)
 - Extra langes Anschlusskabel
 - Kabelstaufach
- 220–240 V, 50–60 Hz, 2400 W max.
 - B x H x T ca. 190 x 250 x 370 mm



Kratzfeste und leichtgängige „Superglide“-Keramiksohle



Abnehmbarer Wassertank (1,2 Liter Fassungsvermögen)



Kabelstaufach



Transportsicherung (arretierbar)

Art.-Nr. 263 999
EAN 4 006 160 639 995 VE 2



4 006 160 639 995



Inkl. universellem
Hosenaufsatz für alle
gängigen Stoffe wie z. B.
Jeans oder Baumwolle

LEISTUNGS-
STARKE
**1200
WATT**



Hemden-/Blusen- und Hosenbügler HBB 3734



95

- Bügelpuppe für knitterfreie Hemden, Blusen, Shirts, Hosen
- 2 in 1-Funktion – Trocknen und Bügeln in einem Schritt von z. B. Oberbekleidung wie Hemden, Blusen, T-Shirts sowie trocknergeeigneten Pullovern und Hosen
- Zeit- und energiesparend – Kleidung in kurzer Zeit getrocknet und gebügelt
- Vollautomatisches Trocknen und Bügeln in Einem – ersetzt Bügeleisen und Bügelbrett
- Auch zum Auffrischen geeignet – neutralisiert Gerüche
- Anpassbarer „One Size“-Ballonkörper (XS–S–M–L–XL–XXL)
- Inkl. universellem Hosenaufsatz für alle gängigen Stoffe wie z. B. Jeans oder Baumwolle
- Leistungsstarke 1200 Watt
- Stufenloser 180 Minuten-Timer zur automatischen Abschaltung
- LED-Kontrollleuchte
- Integrierter Überhitzungsschutz und Kippsicherung zur automatischen Abschaltung für maximale Sicherheit
- Platzsparendes Design durch höhenverstellbare und abnehmbare Teleskopstange
- 220–240 V, 50/60 Hz, 1200 W
- BxHxT (Basis) ca. 325 x 275 x 180 mm / (mit Puppe) ca. 1720 x 1080 x 500 mm



Ersatzballons HBB 3734

HEMD		
Art.-Nr.	263 911	
EAN	4 006 160 639 117	VE 1
HOSE		
Art.-Nr.	263 912	
EAN	4 006 160 639 124	VE 1



Stufenloser 180 Minuten-Timer zur automatischen Abschaltung



Das gewaschene/geschleuderte Kleidungsstück wird auf den Ballonkörper gezogen

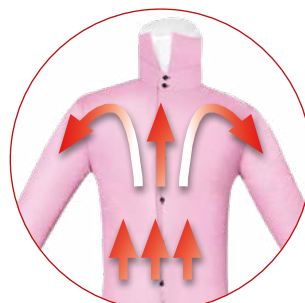

Einstellen des Timers auf die benötigte Dauer – Das Kleidungsstück wird durch Luftstrom getrocknet und gebügelt



Das getrocknete und gebügelte Kleidungsstück ist fertig und kann vom Ballonkörper gezogen werden

Art.-Nr. 263 882
EAN 4 006 160 638 820 VE 2





Großer 1,2 l Wassertank (abnehmbar)



Vertikales Dampfbügeln für hängende Kleidungsstücke



Schonende und effiziente Entfernung von Falten aus Textilien



Textil-Dampfglätter TDC 3432

- Dampfglätter zum Dampfbügeln, Glätten und Entfernen von Fusseln
 - Schonende und effiziente Methode zur Entfernung von Falten aus Textilien
 - Der schonende Dampf erhöht die Lebensdauer Ihrer Kleidung
 - Spart Zeit im Vergleich zum herkömmlichen Bügeln
 - Auch für empfindliche Stoffe geeignet
 - Vertikale Dampffunktion
 - Schnelle Aufheizzeit durch leistungsstarke 1500 W – betriebsbereit in ca. 50 Sek.
 - Abnehmbarer Wassertank mit 1,2 Liter Fassungsvermögen
 - Bis zu 40 Min. Betriebszeit mit einer Tankfüllung
 - Stufenlos höhenverstellbare Teleskopstange (bis 1,35 m) zur individuellen Anpassung an die Körpergröße und zur einfachen Lagerung
 - Konstanter Dampfausstoß: ca. 30 g/Min.
 - Vertikales Dampfbügeln für hängende Kleidungsstücke, Vorhänge usw.
 - Anti-Tropf-System
 - Leicht zu transportieren – durch 2 große Rollen und 2x 360° Lenkrollen
 - Zubehör: Hosen- und Kleiderbügel, Textilbürstenaufsatz zum Glätten und Entfernen von Fusseln
 - Ein-/Ausschalter (beleuchtet)
 - Überhitzungsschutz
 - Brandschutzsicherung
 - Kabellänge ca. 1,80 m
- 230 V, 50 Hz, 1500 W
 - B x H x T ca. 340 x 1640 x 230 mm

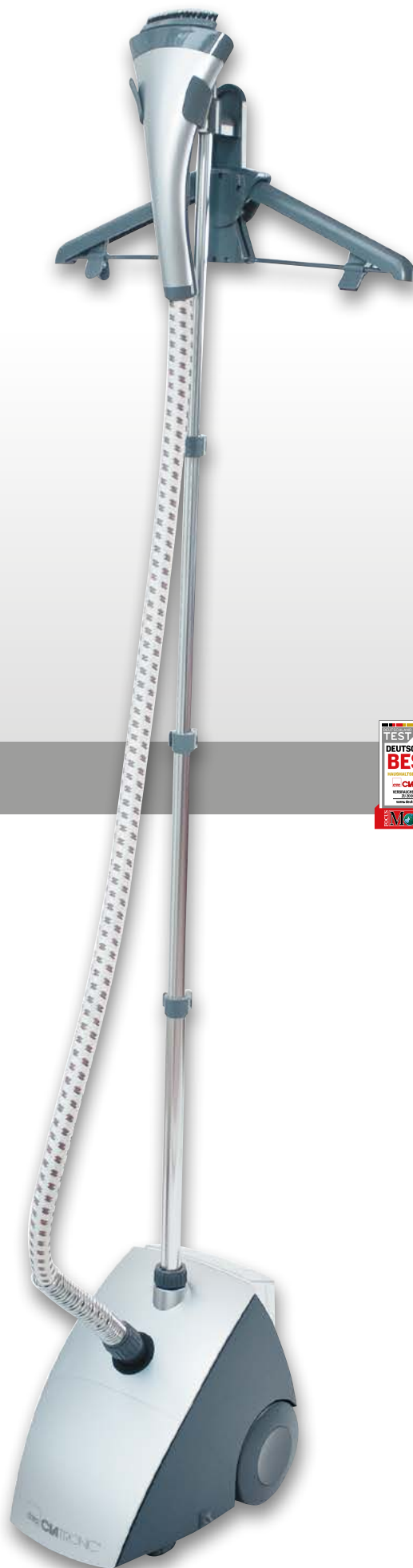

Blendfreie
LED-Arbeitsleuchte



Auch für Anfänger / Neueinsteiger geeignet

NEW! Nähmaschine
NM 3795



- Hochwertige Freiarm-Nähmaschine mit 12-facher Stichauswahl
- 2-Stufen Knopflochsystem zum Nähen von Knopflöchern geeignet
- Doppelt umlaufender Horizontalgreifer – zuverlässige Drop-In Technik
- Ideal auch für Anfänger / Neueinsteiger geeignet
- Einfache Stichwahl durch voreingestellte Stichbreiten und -längen
- Vor- & Rückwärtsnähfunktion
- Praktischer Tragegriff
- Betrieb auch per Fußpedal
- 2 Geschwindigkeitsstufen
- Integrierter Fadenabschneider
- Automatische Spulvorrichtung
- Blendfreie LED-Arbeitsleuchte
- Alternativer Batteriebetrieb ohne Stromzufuhr möglich für flexibles Arbeiten an verschiedenen Standorten oder für Reisen
Batteriebetrieb: 4x 1,5 V AA (Batterie nicht enthalten) DC6V 1200mA
- Rutschfeste GummifüÙe
- Praktische Zubehörschublade
- Zubehör: 1x Ersatznadel, 2x Obergarn-Spule, 2x Untergarn-Spule (aufgespulte Bobbins), 1x Einfädler

- 220–240 V, 50–60 Hz, 7,2 W
- B x H x T ca. 300 x 270 x 130 mm



Alternativer Batteriebetrieb ohne Stromzufuhr möglich



Praktische Zubehörschublade



12 eingebaute Grundstichprogramme

Art.-Nr. 263 990
EAN 4 006 160 639 902 VE 1



4 006 160 639 902



Schuhputzmaschine SPM 3753



- Universelle Schuhputzmaschine für effizientes Pflegen/Wachsen und Polieren von Schuhen jeglicher Art
 - Inkl. zwei leise laufenden, weichen Rotationsbürsten für den Poliervorgang von hellen und dunklen Schuhen
 - Alle Bürsten zur leichten Reinigung abnehmbar
 - Hochwertiges Metallgehäuse mit robuster „Hammerschlaglackierung“
 - Kraftvoller Motor
 - Geräuscharmer Lauf
 - Mühelos und komfortabel mit dem Fuß bedienbar
 - Integrierter Schuhcremespender*)
 - mit Edelstahl-Kugelventil
 - zum komfortablem Nachfüllen (herausnehmbar)
 - Inhalt ca. 110 ml
 - Schmutzauffangmatte (Textil) zur leichten Reinigung abnehmbar
 - Sicherer Stand durch gummierte Füße
 - Drehzahl: 1500 U/min.
-
- 230 V, 50 Hz, 90 W
 - B x H x T ca. 270 x 255 x 220 mm

*) Schuhcreme/Pflegemittel nicht im Lieferumfang enthalten



Mühelos und komfortabel
mit dem Fuß bedienbar



Integrierter Schuhcremespender* mit
Edelstahl-Kugelventil



Effizientes Pflegen/Wachsen und
Polieren von Schuhen jeglicher Art

Ersatzset

2 Bürsten + Schrauben
 Art.-Nr. 264 573
 EAN 4 006 160 645 736
 VE 1

● Art.-Nr. 263 943
 EAN 4 006 160 639 438 VE 1





Schuhputzmaschine SPM 3754

- Vielseitige Schuhputzmaschine für effizientes Reinigen, Pflegen/Wachsen und Polieren von Schuhen jeglicher Art
 - Inkl. drei leise laufenden Rotationsbürsten:
 - 1x rotierende Reinigungsbürste für den groben Schmutz
 - 2x rotierende weiche Bürsten für den Poliervorgang von hellen und dunklen Schuhen
 - Alle Bürsten zur leichten Reinigung abnehmbar
 - Hochwertiges Metallgehäuse mit robuster „Hammerschlaglackierung“
 - Kraftvoller Motor
 - Geräuscharmer Lauf
 - Mühelos und komfortabel mit dem Fuß bedienbar
 - Integrierter Schuhcremespender*) im Metallgehäuse
 - mit Edelstahl-Kugelventil
 - zum komfortablem Nachfüllen (herausnehmbar)
 - Inhalt ca. 200 ml
 - Schmutzauffangmatte (Gummi) zur leichten Reinigung abnehmbar
 - 2 praktische Griffmulden
 - Sicherer Stand durch gummierte Füße
 - Drehzahl: 1750 U/min.
-
- 230 V, 50 Hz, 120 W
 - BxHxT ca. 400 x 255 x 250 mm

*) Schuhcreme/Pflegemittel nicht im Lieferumfang enthalten



Mühelos und komfortabel mit dem Fuß bedienbar

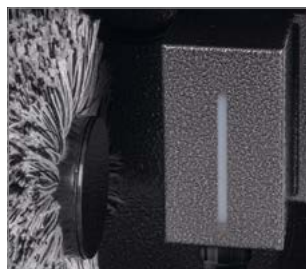

Integrierter Schuhcremespender* mit Edelstahl-Kugelventil



Effizientes Reinigen, Pflegen/Wachsen und Polieren von Schuhen jeglicher Art

Ersatzset

3 Bürsten + Schrauben
 Art.-Nr. 264 574
 EAN 4 006 160 645 743
 VE 1

Art.-Nr. 263 944
 EAN 4 006 160 639 445 VE 1





Inkl. 360° schwenkbare Dampfdüse



Dampfreiniger DR 3653

- Dampfreiniger – reinigt, entfettet und desinfiziert ohne Kalkrückstände und Putzstreifen
- 3,5 bar max. Dampfdruck
- Wassertank: ca. 250 ml
- Extra langes Kabel (ca. 5,0 m)
- Überdruckschutz
- Überhitzungsschutz
- Inkl. 9-teiligem Zubehör: Bürsten-, Winkel-, Vlies-, Fensterreinigungs- und universeller Reinigungsaufsatz, 360° schwenkbare Dampfdüse, Schlauch, Messbecher, Trichter

- 220–240 V, 50/60 Hz, 900–1050 W
- B x H x T ca. 250 x 225 x 135 mm



Rundbürstenaufsatz



Universeller
Reinigungsaufsatz



Winkelaufsatz



Vliesbezug



Messbecher

Art.-Nr. 263 785
EAN 4 006 160 637 854 VE 6



4 006 160 637 854



Dampfreiniger DR 3280



101

- Dampfreiniger – reinigt, entfettet und desinfiziert ohne Kalkrückstände und Putzstreifen
 - 4 bar Dampfdruck
 - Wassertank: ca. 1,5 Liter
 - Edelstahlheizkessel
 - Kontrollleuchten (Netz und Betriebsbereitschaft)
 - Sicherheitstankdeckel mit Überdruckventil
 - Überhitzungsschutz
 - Ein-/Ausschalter (spritzwassergeschützt)
 - Praktischer, offener Tragegriff
 - Leichtlaufräder
 - Dampfregelung am Handgriff
 - Inkl. 10-teiligem Zubehör: Verlängerbares Steckrohr (2-teilig), Bodenbürste mit Tuchaufnahme, Vliestuch, Fensterreiniger, 2 Strahldüsenaufsätze, 2 unterschiedlich große Rundbürstenaufsätze, Trichter, Messbecher
 - Integriertes Zubehörfach
-
- 220–240 V, 50/60 Hz, 1500 W
 - BxHxT ca. 670 x 260 x 285 mm



Art.-Nr. 283 013
EAN 4 006 160 830 132 VE 1



4 006 160 830 132



Vliesaufsatz zur gründlichen Reinigung

Fensterreinigungsaufsatz, reinigt ohne Putzstreifen und Kalkrückstände



Zubehör: 2x Mikrofaser Tuch, Messbecher, Fensterreiniger, Düsen- und Bürstenset, Teppichgleitsohle



Platzsparende Aufbewahrung durch einfaches Lösen der Komponenten



Dampfmop
DR 3539



- Dampfreiniger – reinigt, entfettet und desinfiziert bei 100 °C ohne Schmierstreifen und Rückstände
- Für verschiedene Oberflächen geeignet: z.B. Laminat, Holzböden, Marmor, Gummi, Schiefer, Keramik
- Reinigung textiler Untergründe wie z. B. Teppiche, Matten und Polster
- Umweltfreundliche Reinigung und hygienische Sauberkeit ohne Chemie
- Abtötung von Bakterien und Keimen durch hohe Dampfleistung
- Maximale Desinfektion und Intensivpflege
- Betriebsbereit in ca. 30 Sekunden
- Ca. 300 ml Wassertank
- Bis zu 30 Min. Betriebszeit mit einer Tankfüllung
- Bis zu 25 g Dampf/Min.
- Teppichgleitsohle
- Alu-Teleskopstange
- Abnehmbarer Griff und abnehmbare Düse zur einfachen Anwendung per Hand
- Zubehör: 2x Mikrofaser Tuch, Messbecher, Fensterreiniger, Düsen- und Bürstenset
- Langes Kabel (ca. 5,0 m)
- Kabelaufwicklung
- Brandschutzsicherung

- 220–240 V, 50/60 Hz, 1500 W
- B x H x T ca. 260 x 1200 x 210 mm



Art.-Nr. 263 621
EAN 4 006 160 636 215 VE 3



4 006 160 636 215



Akku-Sauger AKS 827



- Mit 3 wiederaufladbaren NiMH-Akkus
- Fugendüse, Bürstendüse
- Permanent-Staubfilter (auswaschbar)
- Ladekontrollleuchte (LED)
- Ladenetzteil
- Standfuß/Wandhalterung (Befestigungsmaterial enthalten)
- Ladenetzteil: 100–240 V, 50/60 Hz
- Akku: 3,6 V, 1400 mAh
(1x Nickel-Metall-Hydrid, 101,15 g)
- BxHxT ca. 100 x 130 x 310 mm



Akku Nass-/Trockensauger AKS 828



- Nass-/Trockensauger
- Kräftiger Akkusauger mit 3 wiederaufladbaren Akkus
- Permanent-Staubfilter (auswaschbar)
- Ladekontrollleuchte (LED)
- Ladenetzteil
- Zubehör: Fugendüse, Aufsatz für Nass-Saugen, Wandhalterung
- Ladenetzteil: 100–240 V, 50/60 Hz
- Akku: 3,6 V, 1400 mAh
(1x Nickel-Metall-Hydrid, 109,00 g)
- BxHxT ca. 110 x 130 x 380 mm



Art.-Nr. 281 044
EAN 4 006 160 810 448 VE 6



Art.-Nr. 281 052
EAN 4 006 160 810 523 VE 6





12 Volt-Betrieb



Akku-Sauger
AKS 832



Handstaubsauger
HS 2631



- Nass-/Trockensauger
- Kräftiger Akkusauger mit 10 wiederaufladbaren Akkus
- Permanent-Staubfilter (auswaschbar)
- Ladekontrollleuchte (LED)
- 12 Volt- und Akkubetrieb möglich
- Direct-Drive-Funktion: bei entladenem Akku lässt sich der Akku-Sauger im 12 Volt-Betrieb sofort weiterbenutzen
- Kabelstaufach
- Zubehör: 2x Fugendüse (1x 13 cm, 1x 26 cm), Aufsatz für Nass-Saugen, Bürstenaufsatz, 12 Volt-Adapterkabel
- Ladenetzteil: 100–240 V, 50/60 Hz
- Akku: 12 V / Akku (NiMh), 1400 mAh (1x Nickel-Metall-Hydrid, 345,62 g)
- B x H x T ca. 125 x 130 x 400 mm

- Handstaubsauger zum Absaugen von z. B. Möbeln, Polstern, Bilderrahmen, Gardinen, Büchern, Computern, Autos u. v. m.
- Geringe Abmessungen: 24 x 12 x 15 cm
- Permanent-Staubfilter (leicht zu reinigen)
- Großer Aktionsradius (6 m langes Anschlusskabel)
- Geringes Gewicht
- Aufrecht abstellbar (platzsparend)
- Zubehör: Flexibler „Saugrüssel“ mit Fugendüse, kleine und große Bürste, Schulterriemen
- 220–240 V~, 50/60 Hz, 700 W max.
- B x H x T ca. 110 x 185 x 360 mm



Aufsatz für Nass-Saugen



Bürstenaufsatz



Inkl. 2 langen Fugendüsen z.B. für die Anwendung im Auto

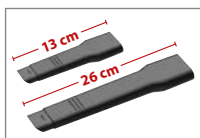

Art.-Nr. 281 055
EAN 4 006 160 810 554 VE 4



Art.-Nr. 282 197
EAN 4 006 160 821 970 VE 6



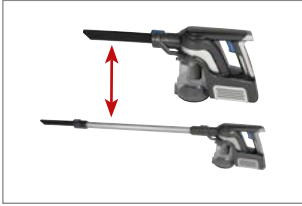

Mit einem Klick vom Bodenstaubsauger zum Handstaubsauger



Praktische Wandhalterung inkl. Ladestation und Zubehörhalterung

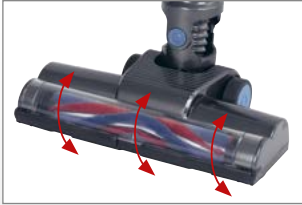

Elektrisch rotierende Bodenbürste



Inkl. 3 zusätzlicher Düsen



Akku-Bodenstaubsauger BS 1312 A



105

- 2 in 1 – Leistungsstarker Akku Hand- und Bodenstaubsauger für kabelloses Reinigen
 - Eco-Cyclon Twin-Spin Akku Hand- und Bodenstaubsauger mit 18,5 V Lithium-Ionen-Akku (2200 mAh)
 - Elektrisch rotierende Bodenbürste
 - Inkl. extra langer Fugendüse (25 cm)
 - Inkl. drehbarer Bürstendüse (90°)
 - Inkl. Mini-Spezialdüse
 - Für alle Oberflächen geeignet
 - Elektronischer Überladeschutz
 - Mit einem Klick vom Bodenstaubsauger zum Handstaubsauger, nutzbar zum Absaugen von z. B. Möbeln, Polstern, Gardinen, Büchern, Autositzen
 - Beutellose Filtertechnik – einfache Entleerung per Knopfdruck + kein Nachkaufen von teuren Staubsaugerbeuteln
 - HEPA-Filter (Hoch-Effizienz-Partikel-Luftfilter)
 - Akkulaufzeit bis zu 20 Minuten
 - Akkuladezeit ca. 5 Stunden
 - Aluminium-Saugrohr
 - Elektronische Leistungsregelung (2-stufig)
 - Integrierter ECO-Modus für längere Akkulaufzeit
 - 4-stufige LED-Ladezustandsanzeige
 - Optimale Beweglichkeit durch 180° drehbares Doppelgelenk
 - Praktische Wandhalterung inkl. Ladestation und Zubehörhalterung
 - Zubehör: Fugendüse, Bürstendüse, Mini-Spezialdüse, Wandhalterung
- 220–240 V, 50/60 Hz, 18,5 V / Akku (Li-Ion), 2200 mAh (1x Lithium-Ion, 222,50 g)
- BxHxT ca. 335 x 225 x 120 mm

Turbo Rotation
EXTRA SAUGKRAFT
durch elektrisch rotierende
Bodenbürste



Art.-Nr. 263 910
EAN 4 006 160 639 100 VE 1





Inkl. Wandhalterung



Inkl. Bürstenaufsatz



Inkl. Fugendüse



Bodenstaubsauger BS 1306 N



- 2 in 1 – Boden- und Handstaubsauger in Einem
 - Eco-Cyclon Twin-Spin Hand- und Bodenstaubsauger mit energiesparenden 600 Watt
 - Umschaltbare Bodenbürste
 - Inkl. Bürstenaufsatz
 - Inkl. Fugendüse
 - Auch als Handstaubsauger nutzbar zum Absaugen von z. B. Möbeln, Polstern, Gardinen, Büchern, Autositzen
 - Mikrofiltersystem
 - HEPA-Filter (Hoch-Effizienz-Partikel-Luftfilter)
 - 2-teiliges Aluminiumrohr (35–75 cm)
 - Großer Aktionsradius (6,5 m Anschlusskabel) – auch Treppen und Ecken problemlos erreichbar
 - Leichte Anwendung und wendig dank geringem Gewicht
 - Inkl. Wandhalterung zur platzsparenden Aufbewahrung
 - Zubehör: Bürstenaufsatz, Fugendüse, Wandhalterung
-
- 220–240 V, 50/60 Hz, 600 W
 - B x H x T ca. 230 x 1300 x 130 mm (mit Saugrohr)



Inkl. Bodenbürste (umschaltbar)



Art.-Nr. 263 778
EAN 4 006 160 637 786

VE 2





Bodenstaubsauger BS 1308

- Eco-Cyclon Twin-Spin Bodenstaubsauger mit energiesparenden 700 Watt
- Beutellose Filtertechnik
- 4-fach Mikrofiltersystem
- HEPA-Filter (Hoch-Effizienz-Partikel-Luftfilter)
- Metall-Teleskoprohr
- Umschaltbare Bodenbürste
- Praktischer Tragegriff
- Automatische Kabelaufwicklung
- Platzsparende Parkhilfe
- 2-fach Zubehör: kombinierte Bürsten-/Fugendüse

- 220-240 V, 50/60 Hz, 700 W
- BxHxT ca. 340 x 250 x 270 mm

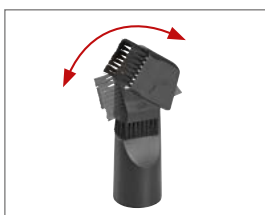

2-fach Zubehör: kombinierte
Bürsten-/Fugendüse

Art.-Nr. 263 809
EAN 4 006 160 638 097 VE 1

Art.-Nr. 263 821
EAN 4 006 160 638 219 VE 1

Art.-Nr. 263 820
EAN 4 006 160 638 202 VE 1



ELEKTRONIK

Bodenstaubsauger
BS 1302 N



- Eco-Cyclon Twin-Spin Bodenstaubsauger mit energiesparenden 700 Watt
 - Konstant hohe Saugleistung durch beutellose Cyclon Twin-Spin-Technik
 - Elektronische Leistungsregelung
 - 4-fach Filtersystem
 - HEPA-Filter (Hoch-Effizienz-Partikel-Luftfilter)
 - Edelstahl-Teleskoprohr (ca. 92 cm Länge)
 - Extra großer Aktionsradius (ca. 8,30 m)
 - Umschaltbare Bodenbürste
 - Inkl. Parkettbürste
 - Gummierte Laufrollen (ideal für empfindliche Böden)
 - Praktischer Tragegriff
 - Automatische Kabelaufwicklung
 - Platzsparende Parkhilfe
 - 2-fach Zubehör: kombinierte Bürsten-/Fugendüse
- 220–240 V, 50–60 Hz, 700 W
■ B x H x T ca. 275 x 340 x 436 mm

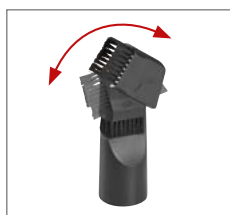

2-fach Zubehör: kombinierte Bürsten-/Fugendüse



Inkl. Parkettbürste

Art.-Nr. 271 719
EAN 4 006 160 717 198 VE 1



4 006 160 717 198

Art.-Nr. 271 720
EAN 4 006 160 717 204 VE 1



4 006 160 717 204

Art.-Nr. 271 721
EAN 4 006 160 717 211 VE 1



4 006 160 717 211



ELEKTRONIK

Bodenstaubsauger BS 1294 N



109

- Bodenstaubsauger mit energiesparenden 700 Watt
 - Elektronische Leistungsregelung
 - 2x HEPA-Filter (Hoch-Effizienz-Partikel-Luftfilter)
 - Höhenverstellbares Teleskoprohr
 - Verstellbare Bodenbürste
 - Beutellose Filtertechnik (kein Staubbeutelnachkauf)
 - Leicht entleerbarer, transparenter Staubauffangbehälter ersetzt herkömmlichen Staubbeutel
 - Tankvolumen: 1,25 Liter
 - Motorschutzfilter (auswaschbar)
 - Gummierte Laufrollen (ideal für Parkettböden)
 - Automatische Kabelaufwicklung
 - Platzsparende Parkhilfe
 - 3-fach Zubehör: kombinierte Bürsten-/Fugendüse, Polsterdüse
-
- 220-240 V, 50/60 Hz, 700 W
 - BxHxT ca. 365 x 265 x 285 mm

Art.-Nr. 271 703
EAN 4 006 160 717 037 VE 1



4 006 160 717 037



110

Bodenstaubsauger
BS 1300 N



- Bodenstaubsauger mit energiesparenden 700 Watt
- 5-fach Mikrofiltersystem
- Edelstahl-Teleskoprohr
- Umschaltbare Bodenbürste
- Staubbeutelwechselanzeige
- Praktischer Tragegriff
- Automatische Kabelaufwicklung
- Platzsparende Parkhilfe
- 2-fach Zubehör: kombinierte Bürsten-/Fugendüse

- 220–240 V, 50–60 Hz, 700 W
- B x H x T ca. 256 x 205 x 310 mm



Inkl. Bodenbürste (umschaltbar)

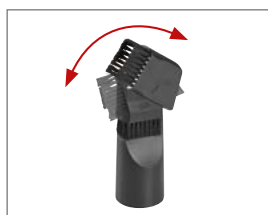

2-fach Zubehör: kombinierte Bürsten-/Fugendüse

Art.-Nr. 271 712
EAN 4 006 160 717 129 VE 1



4 006160 717129

3in1

Nasssaugen
Trockensaugen
Gebläsefunktion

Zubehörhalterung



Nasssaugen (z. B. aus-
gelaufene Flüssigkeiten)



Trockensaugen
(z. B. Schmutz im Auto)



Gebläsefunktion (z. B. zur
einfachen Entfernung von
Laub)



NEW! Nass-/Trockensauger
BS 1313



- Hochwertiges Edelstahlgehäuse
 - Großer, komfortabler Nass-/Trockensauger mit leistungsstarken 1200 Watt
 - Tankvolumen: ca. 20 Liter
 - Leistungsstarke Reinigung und Saugkraft
 - Feuchtigkeit (z. B. ausgelaufene Flüssigkeiten, nasse Blumenerde)
 - Grobschmutz (z. B. Laub, Glasscherben, Holzspäne)
 - Schmutz (z. B. Staub auf Teppichen oder im Auto)
 - Inkl. Gebläsefunktion (z. B. zur einfachen Entfernung von Laub)
 - 3-teiliges Saugrohr: variable Arbeitslänge von 32,0 bis 92,5 cm
 - 4 leichtgängige Rollen (360°) ermöglichen ein flexibles Arbeiten
 - Ca. 5 m Kabel für einen großen Aktionsradius
 - Spritzwassergeschütztes Motorgehäuse
 - Motor-/Überlaufschutz durch Schwimmerventil
 - Auswaschbare Permanentfilter
 - Praktische Halterung am Sauger für griffbereites und aufgeräumtes Zubehör
 - Zubehör: Bürsten-/Fugenaufsatz, Nass-/Trockenbürste, 3-teiliges Saugrohr, auswaschbare Permanentfilter
-
- 220–240 V, 50/60 Hz, 1200 W
 - BxHxT ca. 400 x 505 x 400 mm



Inkl. Bürsten- und Fugendüse

Art.-Nr. 263 978
EAN 4 006 160 639 780 VE 1



4 006 160 639 780

4in1

Nasssaugen
Trockensaugen
Shampoofunktion
Gebläsefunktion

Edelstahlrohr

Zubehörhalterung



Polsterdüse

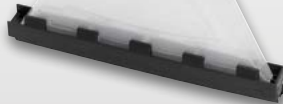

Shampoodüse



Nass-/Trockenbürste



Fugendüse

Shampoo-Sauger BSS 1309



- Komfortabler Shampooer-Sauger mit leistungsstarken 1200 Watt
 - Saugt Grobschmutz, ebenso effektiv wie Flüssigkeiten
 - Inkl. separatem, abnehmbarem Tank für Reinigungsmittel (4 Liter)
 - Sprühextraktion zur gleichmäßigen + großflächigen Verteilung der Reinigungs-Flüssigkeit
 - Optimale Standfestigkeit durch vier Rollen
 - 2 Umlenkrollen (360°) ermöglichen leichtgängiges und flexibles Arbeiten
 - 2-teiliges Edelstahlrohr
 - Großer, stabiler Tragegriff
 - 2-fach Filtersystem
 - Praktische Halterung am Sauger für griffbereites und aufgeräumtes Zubehör
 - Inkl. Ablaufvorrichtung um aufgesaugte Flüssigkeiten abzulassen
 - Inkl. Gebläsefunktion (z. B. zum einfachen Entfernen von Laub)
 - Zur einfachen und gründlichen Reinigung von Textilien, Flächen und Hartböden (wie Stein, Fliesen, Linoleum)
 - Zum fasertiefen Reinigen von Polstermöbeln und Teppichen
 - Zubehör: Fugendüse, Parkettbürste, große Saugdüse (z. B. zum Reinigen von Teppichböden, Fliesen), kleine Saugdüse (z. B. zur Polsterreinigung)
 - Behältervolumen im Nasssaugbetrieb: 20 Liter
 - Reinigungsbehälter-Volumen: 4 Liter
- 220–240 V, 50/60 Hz, 1200 W
 - B x H x T ca. 370 x 500 x 430 mm



Großes Tankvolumen
(ca. 20 Liter)



Shampoo-Tank
(ca. 4 Liter)



Shampoo-Sauger



Nass-/Trockensauger



Polster-Sauger

Art.-Nr. 263 850
EAN 4 006 160 638 509 VE 1





Bequeme Einhandbedienung



Bequeme Einhandbedienung



Textil Mini-Cleaner
TC 3758



- Textil Mini-Cleaner zur effektiven Entfernung von Fusseln und kleinen Knötchen (Pilling)
- Für nahezu alle Kleidungsstücke verwendbar wie z. B. Wolle, Baumwolle, Flanell, synthetische Fasern usw.¹⁾
- Auch für Decken, Teppiche, Bettwäsche oder Sitzbezüge geeignet¹⁾
- Hochwertige Edelstahl-Scherfolie (ca. Ø 32 mm)
- 3-fach federnd gelagertes Edelmessermesser (zur leichten Reinigung abnehmbar)
- Bequeme Einhandbedienung
- Klein und handlich (ideal auch für unterwegs)
- Abnehmbarer und einfach auswaschbarer Fusselbehälter
- Ein-/Ausschalter
- Zubehör: Reinigungspinsel, Abdeckkappe
- Batteriebetrieb: 2x 1,5 V AA (Batterien nicht enthalten)
- BxHxT ca. 52 x 98 x 74 mm

¹⁾ Bitte vor Gebrauch an einer nicht sichtbaren Stelle testen.



Textil Mini-Cleaner
TC 3759



- Textil Mini-Cleaner zur effektiven Entfernung von Fusseln und kleinen Knötchen (Pilling)
- Für nahezu alle Kleidungsstücke verwendbar wie z. B. Wolle, Baumwolle, Flanell, synthetische Fasern usw.¹⁾
- Auch für Decken, Teppiche, Bettwäsche oder Sitzbezüge geeignet¹⁾
- Hochwertige Edelstahl-Scherfolie (ca. Ø 45 mm)
- 3-fach federnd gelagertes Edelmessermesser (zur leichten Reinigung abnehmbar)
- Bequeme Einhandbedienung
- Klein und handlich (ideal auch für unterwegs)
- Großer, abnehmbarer und einfach auswaschbarer Fusselbehälter
- Ein-/Ausschalter
- Sicherheitsabschaltung (automatische Abschaltung bei Abnahme des Scherkopfes)
- Zubehör: Reinigungspinsel, Abdeckkappe
- Batteriebetrieb: 2x 1,5 V AA (Batterien nicht enthalten)
- BxHxT ca. 59 x 155 x 79 mm

¹⁾ Bitte vor Gebrauch an einer nicht sichtbaren Stelle testen.



Alkoholtester
AT 3605



Glas-Personenwaage
PW 3368



114

- Alkoholtester in ansprechendem Design
- Schnelle Messbereitschaft
- 2 digitale LCD-Displays
 - Anzeige in Promille und g/l von 0,0–1,9 ‰ (rot beleuchtet)
 - Temperaturanzeige in °C und °F
 - Anzeige der Uhrzeit (12/24 Std.)
- Optische Warnmeldung bei 0,2 ‰ und 0,5 ‰
- Countdown-Funktion (Messbereitschaft)
- Alarmfunktion
- Automatische Abschaltung verlängert die Batterielebensdauer
- Geringes Gewicht

- Batteriebetrieb: 2x AAA (Batterien nicht enthalten)
- B x H x T ca. 36 x 120 x 20 mm

- Elektronische Glas-Personenwaage mit gut lesbarem LCD-Display
- Maßeinheit in kg, lb, st (umschaltbar)
- Messbereich von 2,5–150 kg (in 100 g-Schritten)
- Pflegeleichte Stehfläche
- Sicherer Stand durch Anti-Rutschfüße
- Automatische Abschaltung verlängert die Batterielebensdauer

- Batteriebetrieb: 1x CR 2032 (Batterie enthalten)
(Batterie: 1x Lithium, 2,80 g)
- B x H x T ca. 300 x 25 x 300 mm



2 digitale LCD-Displays für:
 – Uhrzeit, Temperatur
 – Alkoholgehalt (rot beleuchtet)

Art.-Nr. 271 704
 EAN 4 006 160 717 044 VE 12



Art.-Nr. 271 666
 EAN 4 006 160 716 665 VE 6





Glas-Personenwaage
PW 3369



- Elektronische Glas-Personenwaage mit gut lesbarem LCD-Display
- Maßeinheit in kg, lb, st (umschaltbar)
- Messbereich von 2,5–150 kg (in 100 g-Schritten)
- Pflegeleichte Stehfläche
- Sicherer Stand durch Anti-Rutschfüße
- Automatische Abschaltung verlängert die Batterielebensdauer
- Batteriebetrieb: 1x CR 2032 (Batterie enthalten)
(Batterie: 1x Lithium, 2,80 g)
- B x H x T ca. 320 x 25 x 320 mm



Fußmassage-Gerät
FM 3389



- Intensiver Whirlpooleffekt
- Massagenoppen zur Stimulierung der Fußreflexzonen
- Zusätzliche Massagerolle (herausnehmbar) für punktuelle Fußreflexzonenmassage
- Beheizte Fußauflage
- 4-Stufenschalter:
 - 0 = Aus
 - 1 = Massage
 - 2 = Wärme/Whirl
 - 3 = Wärme/Whirl/Massage
- Anwendung mit und ohne Wasser möglich
- Spritzschutz (abnehmbar)
- Wasserstandsmarkierung
- Ausschüttmulde
- Große, gummierte Füße für rutschsicheren Stand
- 230 V, 50 Hz, 90 W
- B x H x T ca. 300 x 120 x 380 mm



● Art.-Nr. 271 665
EAN 4 006 160 716 658 VE 6



● Art.-Nr. 263 186
EAN 4 006 160 631 869 VE 3





Gesichtssauna
GS 3656



- Gesichtssauna zur kosmetischen Gesichtspflege und Inhalation
- Kosmetische Gesichtspflege mit dem Gesichtssauna-Aufsatz – Poren werden zur besseren Reinigung geöffnet, die Haut mit reichhaltiger Feuchtigkeit versorgt und die Blutzirkulation angeregt
- Inkl. wechselbarem Inhalator zum Inhalieren für Mund und Nase
- Entspannung für Geist und Seele mit dem Aromaaufsatz – gesunde Inhalation mit einer gezielten Anwendung von z.B. ätherischen Ölen
- Kontrollleuchte
- 3-Stufenschalter (0/1/2) für bedarfsgerechte Dampfdosierung
- Überhitzungsschutz
- Zubehör: Inhalator, Aromaaufsatz und Messbecher zur leichten Befüllung
- 220–240 V, 50 Hz, 130 W
- B x H x T ca. 215 x 250 x 200 mm



Inhalator für Mund und Nase



Aromaaufsatz



Messbecher



Nasen-/Ohrhaarentferner
NE 3595



- Entfernt lästige Nasen- und Ohrhaare leicht und komfortabel
- Inkl. Licht zur präzisen Haarentfernung
- Edelstahl-Scherkopf zur leichten Reinigung abnehmbar
- Soft Touch (teilmummiertes Gehäuse)
- Ein-/Ausschalter
- Inkl. Abdeckkappe für Scherkopf
- Batteriebetrieb: 1x 1,5 V (AA) (Batterie nicht enthalten)
- B x H x T ca. 30 x 130 x 35 mm



Inkl. Licht zur präzisen Haarentfernung



Verkaufsfördernde Sichtverpackung

Art.-Nr. 263 790
EAN 4 006 160 637 908 VE 6



Art.-Nr. 263 687
EAN 4 006 160 636 871 VE 12





Nasen-/Ohrhaarentferner
NE 3743



- Nasen-/Ohrhaarentferner und Konturenschneider in Einem
- Sichere und einfache Entfernung von Nasen- und Ohrhaaren
- Edelstahl-Scherköpfe zur leichten Reinigung abnehmbar:
 - Vertikal gelagerter Scherkopf für:
 - Konturen
 - Augenbrauen
 - 360° Scherkopf für:
 - Nasen- und Ohrhaare
- Inkl. hochwertigen Chrom-Applikationen
- Ein-/Ausschalter
- Batteriebetrieb: 1x 1,5 V (AA) (Batterie nicht enthalten)
- BxHxT ca. 21 x 150 x 21 mm



Haarschneide-Set
HSM 3441 NE



Haar- und Bartschneidemaschine:

- Edelstahl-Präzisionsscherkopf für einen gleichmäßigen Haarschnitt
- Edelstahlklinge
- Stufenlose Schnittlängenregulierung für effizienten Einsatz der Kammaufsätze
- Kammaufsätze für 4 Schnittlängen: 3, 6, 9, 12 mm
- Soft Touch-Griffeinlage für eine sichere Handhabung
- Zubehör: 4 Kammaufsätze, Frisierkamm, Reinigungsbürste, Scherkopfschutz, Aufhängeöse
- 230–240 V, 50 Hz, 9 W
- BxHxT ca. 65 x 200 x 55 mm

Nasen-/Ohrhaarentferner:

- Entfernt lästige Nasen- und Ohrhaare leicht und komfortabel
- Edelstahl-Scherkopf zur leichten Reinigung abnehmbar
- Inkl. Abdeckkappe für Scherkopf
- Batteriebetrieb: 1x 1,5 V (AA) (Batterie nicht enthalten)
- BxHxT ca. 30 x 130 x 30 mm



Vertikal gelagerter Scherkopf und 360° Scherkopf



Verkaufsfördernde Sichtverpackung

Art.-Nr. 263 936
EAN 4 006 160 639 360 VE 8



Art.-Nr. 263 571
EAN 4 006 160 635 713 VE 10





Akku



Ionisierungsfunktion

118

Haar-/Bartschneidemaschine HSM/R 3313



- Akkubetrieb
- Edelstahl-Präzisionsscherkopf für einen gleichmäßigen Haarschnitt
- Schnittlängen für professionelles Arbeiten einstellbar: 3 mm (ohne Kammaufsatz); 5, 9, 13, 16 mm (mit Kammaufsatz)
- Abnehmbarer Kammaufsatz
- Scherkopf zur einfachen Reinigung mechanisch aufklappbar
- Leichte Handhabung durch ergonomisch geformten Griff
- Soft Touch-Griffeinlage für eine sichere Handhabung
- LED-Ladeanzeige
- Ladestation/Aufsteller inkl. gummierter Füße für einen sicheren Stand
- Inkl. 6-teiligem Zubehör: Ladestation/Aufsteller, Ladenetzteil, Kamm, Reinigungsbürste, Schere, Kammaufsatz
- Ladenetzteil: 100–240 V, 50/60 Hz; Akku (NiMh): 800 mAh (1x Nickel-Metall-Hydrid, 16,00 g)
- B x H x T ca. 50 x 190 x 50 mm



Haarglätter HC 3660



- Ideal für Trendfrisuren
- Keramikplatten, langlebig und kratzfest, für gleichmäßige, schonende Wärmeverteilung
- Ionisierungsfunktion durch zusätzliche Turmalinbeschichtung – bessere Frisierbarkeit durch Anti-Statik-Effekt, das Haar wird geschmeidig und glänzend
- Problemloses Glätten durch konstante, langanhaltende Temperatur
- Kurze Aufheizzeit
- LED-Kontrollleuchte
- Sicherheitsverriegelung
- Handliches Design
- Ein-/Ausschalter
- Hitzebeständiges Kabel
- Kabelzuführung über 360° Drehgelenk
- Aufhängeöse
- 220–240 V, 50/60 Hz, 28–33 W
- B x H x T ca. 310 x 30 x 34 mm



LED-Kontrollleuchte

Art.-Nr. 282 243
EAN 4 006 160 822 434 VE 10



Art.-Nr. 263 801
EAN 4 006 160 638 011 VE 6





Lockenzange
HC 3392



- Lockenzange (verchromt)
- Problemloses Styling durch konstante, langanhaltende Temperatur
- Kurze Aufheizzeit
- Kontrollleuchte
- Soft Touch-Gehäuse
- Kabelzuführung über 360° Drehgelenk
- Ein-/Ausschalter
- Inkl. Abstellhilfe

- 220–240 V, 50/60 Hz, 25 W
- BxHxT ca. 280 x 35 x 70 mm



Warmluft-Lockenbürste
HAS 3659



- Warmluft-Lockenbürste für gleichmäßige, schonende Wärmeverteilung
- 3 wechselbare Bürstenaufsätze mit glatten Borsten für haarschonendes Styling:
 - 1 Volumenbürste
 - 2 Rundbürsten individuell für alle Haarlängen und Anforderungen (15 mm Ø und 25 mm Ø)
- 2 Temperatur-/Leistungsstufen
- Kaltstufe für Style-Fix und Frisuren-Finish
- Ergonomisch geformter Griff
- Kabelzuführung über 360° Drehgelenk
- Überhitzungsschutz
- Aufhängeöse

- 230 V, 50/60 Hz, 600 W
- BxHxT ca. 365 x 50 x 50 mm



Volumenbürste



1 Rundbürste
(15 mm Ø)

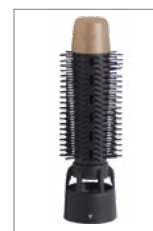

1 Rundbürste
(25 mm Ø)

Art.-Nr. 263 183
EAN 4 006 160 631 838 VE 12



Art.-Nr. 263 800
EAN 4 006 160 638 004 VE 6





120

Haartrockner
HT 3393



- Kompakter Reisehaartrockner
- 2 Temperatur-/Leistungsstufen
- Formdüse 360° drehbar (abnehmbar)
- Gummiprofil am Gehäuse für rutschesicheres Ablegen
- Überhitzungsschutz
- Aufhängeöse

- 230 V, 50 Hz, 1200 W
- BxHxT ca. 111 x 210 x 75 mm

Haartrockner
HTD 3429



- Kompakter Reisehaartrockner
- Klappgriff
- 2 Temperatur-/Leistungsstufen
- Formdüse 360° drehbar (abnehmbar)
- Soft Touch-Gehäuse
- Inkl. Volumen-Diffusor
- Inkl. Klarsichttasche zur praktischen Aufbewahrung und für unterwegs
- Spannungsversorgung umschaltbar: 110/230 V
- Aufhängeöse

- 110/230 V, 50/60 Hz, 1100–1200 W
- BxHxT ca. 170 x 235 x 75 mm

● Art.-Nr. 263 184
● EAN 4 006 160 631 845 VE 12



● Art.-Nr. 264 558
● EAN 4 006 160 645 583 VE 12
● Art.-Nr. 263 558
● EAN 4 006 160 635 584 VE 12



PREIS-/LEISTUNGSSIEGER	
IM TESTMAGAZIN - URTEIL	
Clatronic HT 3661	
GUT	84,9 %
Im Test: 14 Haartrockner Testurteile: 1x sehr gut, 12x gut, 1x befriedigend www.etm-testmagazin.de	Heft 11/2018



Ionisierungsfunktion

Profi-Haartrockner HTD 3055



- Profi-Haartrockner mit 2000 Watt max.
- 3 Temperatur-/Leistungsstufen
- 2 Gebläsestufen
- Kaltstufe „Cool Shot“
- Professioneller Volumen-Diffusor und Formdüse
- Lufteinlassfilter (herausnehmbar)
- Gummiertes Gehäuse für rutschsicheres Ablegen
- Soft Touch-Griff
- Überhitzungsschutz
- Aufhängeöse
- 220–240 V, 50/60 Hz, 1800–2000 W
- BxHxT ca. 270 x 270 x 90 mm

Haartrockner HT 3661



- Leistungsstarke 2200 W max.
- Ionisierungsfunktion – bessere Frisierbarkeit durch Anti-Statik-Effekt, das Haar trocknet nicht aus, wird geschmeidig und glänzend
- 3 Temperatur-/Leistungsstufen
- 2 Gebläsestufen
- Cool Shot
- Formdüse 360° drehbar (abnehmbar)
- Lufteinlassfilter (abnehmbar)
- Überhitzungsschutz
- Aufhängeöse
- 220–240 V, 50/60 Hz, 1800–2200 W
- BxHxT ca. 230 x 270 x 85 mm

Art.-Nr. 271 554
EAN 4 006 160 715 514 VE 6



Art.-Nr. 263 796
EAN 4 006 160 637 960 VE 6





122

Insektenvernichter
IV 3340



- Umweltfreundliche Mosquito-/Stechmücken-/Wespen-/Insektenvernichtung ohne Chemie oder Duftstoffe
- Die durch das UV-Licht angezogenen Insekten werden mittels Stromgitter beseitigt
- Stromgitterspannung: 1500–2000 V am Gitter
- Deckt einen Bereich von ca. 20 m² ab
- Speziell für den Einsatz in geschlossenen Räumen
- Vielseitige Verwendung
- Gleicher Wirkungsgrad, sowohl bei Tageslicht als auch bei künstlichem Licht
- Inkl. Aufhängevorrichtung

- 220–240 V, 50/60 Hz, 4 W
- B x H x T ca. 160 x 230 x 100 mm



Ø 23 cm

Tischventilator
VL 3601



- Oszillierend (zuschaltbare Schwenkfunktion)
- Neigungswinkel verstellbar
- Metallschutzgitter
- Sicherer Stand
- Ø ca. 23 cm
- 2 Geschwindigkeitsstufen
- 3-Stufenschalter (0/1/2)
- Praktischer Tragegriff

- 220–240 V, 50–60 Hz, 30 W
- B x H x T ca. 275 x 375 x 220 mm



3-Stufenschalter

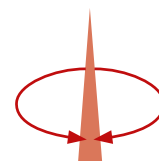

Oszillierend (zuschaltbare Schwenkfunktion)

● Art.-Nr. 263 136
EAN 4 006 160 631 364 VE 6



● Art.-Nr. 263 698
EAN 4 006 160 636 987 VE 4
● Art.-Nr. 263 924
EAN 4 006 160 639 247 VE 4





Ø 30 cm



Ø 40 cm



Tischventilator VL 3602

- Oszillierend (zuschaltbare Schwenkfunktion)
 - Neigungswinkel verstellbar
 - Metallschutzgitter
 - Sicherer Stand
 - Ø ca. 30 cm
 - 3 Geschwindigkeitsstufen
 - 4-Stufenschalter (0/1/2/3)
 - Praktischer Tragegriff
- 220–240 V, 50–60 Hz, 40 W
■ BxHxT ca. 340 x 480 x 245 mm

Standventilator VL 3603 S

- Oszillierend (zuschaltbare Schwenkfunktion)
 - Höhenverstellbar
 - Neigungswinkel verstellbar
 - Metallschutzgitter
 - Sicherer Stand
 - Ø ca. 40 cm
 - 3 Geschwindigkeitsstufen
 - 4-Stufenschalter (0/1/2/3)
 - Praktischer Tragegriff
- 220–240 V, 50–60 Hz, 45 W
■ BxHxT ca. 430 x 1250 x 640 mm



4-Stufenschalter

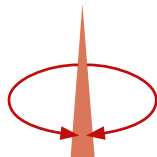

Oszillierend (zuschaltbare Schwenkfunktion)



4-Stufenschalter

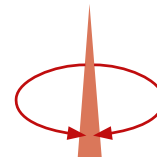

Oszillierend (zuschaltbare Schwenkfunktion)

● Art.-Nr. 263 699
EAN 4 006 160 636 994 VE 4
● Art.-Nr. 263 925
EAN 4 006 160 639 254 VE 4



4 006 160 636 994

● Art.-Nr. 263 700
EAN 4 006 160 637 007 VE 3
● Art.-Nr. 263 926
EAN 4 006 160 639 261 VE 3



4 006 160 637 007



Ø 40 cm

CLICK
HERE

Standventilator
VL 3741 S



- Oszillierend (zuschaltbare Schwenkfunktion)
- Ruhiger Lauf
- Höhenverstellbar
- Neigungswinkel verstellbar
- Metallschutzgitter
- Inkl. Fernbedienung
- 7,5 Stunden-Timer
- Sicherer Stand
- 45 Watt
- Ø ca. 40 cm
- 3 Geschwindigkeitsstufen (High/Mid/Low)
- 2 vorprogrammierte Windmodus-Funktionen:
 - **Sleep:** Einschlafprogramm, nach 30 Min. verringert sich die Laufgeschwindigkeit automatisch
 - **Nature:** Elektronisch programmierter Wechsel der Geschwindigkeitsstufen in unregelmäßigen Zeitintervallen
- LED-Kontrollleuchten
- 220–240 V, 50/60 Hz, 45 W
- B x H x T ca. 430 x 1250 x 640 mm

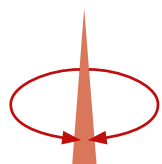

Oszillierend (zuschaltbare Schwenkfunktion)



CLICK
HERE

Tower-Ventilator
TVL 3770



- 75° oszillierend (zuschaltbare Schwenkfunktion)
- Platzsparend
- Ruhiger Lauf
- Schutzgitter
- Sicherer Stand durch gummierte Füße
- 3 Geschwindigkeitsstufen
- 4-Stufenschalter (0/1/2/3)
- 120 Minuten-Timer
- Praktischer Tragegriff (Griffmulde)
- Höhe: 78 cm
- 220–240 V, 50 Hz, 35 W
- B x H x T ca. 215 x 780 x 215 mm



Bedienfeld

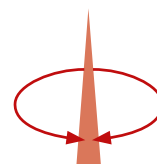

Oszillierend (zuschaltbare Schwenkfunktion)

● Art.-Nr. 263 927
EAN 4 006 160 639 278 VE 3



4 006 160 639 278

● Art.-Nr. 263 962
EAN 4 006 160 639 629 VE 2
● Art.-Nr. 263 961
EAN 4 006 160 639 612 VE 2



4 006 160 639 629



Ventilator / Luftkühler LK 3742

- 3 in 1 – Luftkühler, Luftbefeuchter, Luftreiniger
- 3 Gebläsestufen
- 8 Stunden-Timer
- 2 elektronische Windmodus-Funktionen:
 - **Sleep:** Einschlafprogramm, nach 30 Min. verringert sich die Laufgeschwindigkeit automatisch
 - **Nature:** Elektronisch programmierter Wechsel der Geschwindigkeitsstufen in unregelmäßigen Zeitintervallen
- Fernbedienung (inkl. Batterien)
- 4 leichtgängige Rollen zum leichten Transport
- „Swing-Funktion“ – oszillierender Luftstrom in einem 90° Winkel
- Inkl. außenliegender Wasserstandsanzeige
- Inkl. Kabelaufwicklung
- **Luftkühler:**
 - Angenehmes Raumklima für Ihren Wohn- und Arbeitsplatz
 - 4,5 Liter Wassertank, bis zu 20 Stunden Dauerbetrieb ohne Nachfüllen
- **Luftbefeuchter:**
 - Erfrischt und befeuchtet die Luft in Räumen von bis zu 20 m² für ein angenehmes und gesundes Raumklima
 - Verdunstungsvolumen ca. 150 ml/h
- **Luftreiniger:**
 - Für eine gesunde Atemluft (verringert die Belastung von Allergenen, Pollen, Staubmilben & -partikeln, Keimen und Viren)
 - Filtert Staub, Fasern und Gerüche aus der Luft
- 220–240 V, 50 Hz, 70 W
(Batterien: 2x Zink-Kohle, 7,20 g)
- BxHxT ca. 280 x 695 x 360 mm



Multifunktions-Bedienfeld

Kostenlose App über:

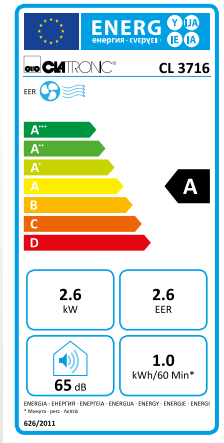

126

**WiFi-Klimagerät
CL 3716**

9000 BTU

- WiFi-Steuerung – bequeme Bedienung im heimischen WLAN¹⁾ oder über das Internet von unterwegs
- **VOICE CONTROL** über AMAZON ALEXA + GOOGLE ASSISTANT²⁾
- Zusatzfunktionen über Smartphone und Tablet-PC³⁾ durch Gratis-Download einer eigenen App⁴⁾ für
- App-Zusatzfunktionen:
 - Programmierbarer Timer (minutengenau)
 - Schlafmodus
 - Lüftergeschwindigkeit
 - Smart-Funktionen
- Individuelle Nahbedienung des Gerätes auch ohne WiFi/App-Steuerung möglich
- Sensor Touch-Bedienfeld
 - 24 Stunden-Timer
 - Lüfter mit 2 Geschwindigkeitsstufen
 - Luftklappen verstellbar
 - LED-Display (Temperatur und Timer)
 - 3 in 1 – Kühlen, Entfeuchten, Ventilieren
- 2 Filter (herausnehmbar)
- Kondenswasser-Recycling-System
- Kühlleistung: 9000 BTU
- Kühlmittel: R 290
- Luftumwälzung: bis zu 400 m³/h
- Geräuschpegel: 65 dB(A)
- Energieeffizienzklasse A
- 4 leichtgängige Rollen zum leichten Transport
- Infrarot-Fernbedienung (inkl. Batterien)
- Inkl. 1,5 m Abluftschlauch und Fensterabluft-Kit
- Kabelaufwicklung
- 220–240 V, 50 Hz, 1010 W (Batterien: 2x Zink-Kohle, 7,30 g)
- B x H x T ca. 354 x 698 x 338 mm



¹⁾ 2,4 GHz WLAN (der 5 GHz-Standard wird nicht unterstützt)
²⁾ Gegebenenfalls weitere Dienste verfügbar
³⁾ Smartphone und Tablet-PC nicht im Lieferumfang enthalten
⁴⁾ Apple Systemanforderungen: iOS 8.0 oder höher; Android Systemanforderungen: Android 4.4 oder höher



Sensor Touch-Bedienfeld



Available on the App Store



Available on Google play



Inkl. Infrarot-fernbedienung



Inkl. Abluftschlauch



Hochglanz-Vierfarb-Verpackung

Art.-Nr. 263 887
 EAN 4 006 160 638 875 VE 1



4 006160 638875



12000 BTU



Inkl. automatischer Swing-Funktion für optimale Kühlung

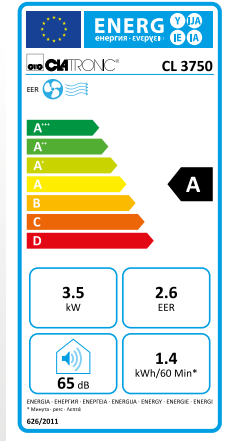

127

WiFi-Klimagerät
CL 3750

- WiFi-Steuerung – bequeme Bedienung im heimischen WLAN¹⁾ oder über das Internet von unterwegs
- **VOICE CONTROL** über AMAZON ALEXA + GOOGLE ASSISTANT²⁾
- Zusatzfunktionen über Smartphone und Tablet-PC³⁾ durch Gratis-Download einer eigenen App⁴⁾ für
- App-Zusatzfunktionen:
 - Programmierbarer Timer (minutengenau)
 - Schlafmodus
 - Lüftergeschwindigkeit
 - Smart-Funktionen
- Individuelle Nahbedienung des Gerätes auch ohne WiFi/App-Steuerung möglich
- Multifunktions-Bedienfeld
 - 24 Stunden-Timer
 - Lüfter mit 3 Geschwindigkeitsstufen
 - Inkl. automatischer Swing-Funktion für optimale Kühlung
 - LED-Display (Temperatur und Timer)
 - Zusätzliches Front-Display zur komfortablen Bedienung
 - 3 in 1 – Kühlen, Entfeuchten, Ventilieren
- Filter (herausnehmbar)
- Kondenswasser-Recycling-System
- Kühlleistung: 12000 BTU / Kühlmittel: R 290
- Luftumwälzung: bis zu 450 m³/h
- Geräuschpegel: 65 dB(A)
- Energieeffizienzklasse A
- 4 leichtgängige Rollen zum leichten Transport
- Infrarot-Fernbedienung (inkl. Batterien)
- Inkl. 1,5 m Abluftschlauch und Fensterabluf-Kit
- Kabelaufwicklung
- 220–240 V, 50 Hz, 1345 W (Batterien: 2x Zink-Kohle, 7,30 g)
- B x H x T ca. 350 x 800 x 470 mm

¹⁾ 2,4 GHz WLAN (der 5 GHz-Standard wird nicht unterstützt)
²⁾ Gegebenfalls weitere Dienste verfügbar
³⁾ Smartphone und Tablet-PC nicht im Lieferumfang enthalten
⁴⁾ Apple Systemanforderungen: iOS 8.0 oder höher; Android Systemanforderungen: Android 4.4 oder höher

Kostenlose App über:



Multifunktions-Bedienfeld inkl. LED Display



Zuschaltbares zweites Front-Display zur komfortablen Bedienung



Inkl. Fenster-Kit und Abluftschlauch

Art.-Nr. 263 942
 EAN 4 006 160 639 421 VE 1





12 Volt-Anschluss für Auto-/KFZ-Betrieb



Kühltasche KT 3720

- Isolierte thermische Kühltasche – ideal für Camping, Reise und Einkauf
 - Fassungsvermögen (Bruttoinhalt): 15 Liter max.
 - Für alle handelsüblichen 0,5 / 0,75 / 1,0 Liter-Flaschen
 - Gleichmäßige Kühlung durch außenliegenden Ventilator
 - Kühlt bis zu max. 12°C unter Umgebungstemperatur
 - Starkes, wartungsfreies Peltier-Kühlsystem
 - Strapazierfähiges Material (spritzwassergeschützt)
 - Hochwertige Isolierung
 - Hauptfach mit Reißverschluss und 3 zusätzliche, außenliegende Staufächer
 - Pflegeleichter Innenraum
 - Verstellbarer Schultergurt für einen hohen Tragekomfort
 - Kühltasche faltbar (platzsparend)
 - Zubehör: 12 Volt-Anschlusskabel für Auto-/KFZ-Betrieb
- Spannungsversorgung: DC 12 V, 50 W
 - B x H x T ca. 320 x 250 x 250 mm



3 zusätzliche, außenliegende Staufächer



Gleichmäßige Kühlung durch außenliegenden Ventilator



Für alle handelsüblichen 0,5/0,75/1,0 Liter-Flaschen



Verstellbarer Schultergurt für einen hohen Tragekomfort

Art.-Nr. 263 888
EAN 4 006 160 638 882 VE 3



4 006 160 638 882



12 Volt-Anschluss



230 Volt-Anschluss



Kühlbox KB 3713 N

- Ideal für Camping, Reise und Einkauf
 - Fassungsvermögen (Bruttoinhalt): 25 Liter max.
 - Für alle handelsüblichen 0,75 / 1,0 / 1,5 / 2,0 Liter-Flaschen
 - Gleichmäßige Kühlung durch integrierten Ventilator
 - Kühlt bis zu 18 °C unter Umgebungstemperatur
 - Starkes, wartungsfreies Peltier-Kühlsystem
 - Energiesparfunktion (ECO-Save)
 - Doppelwandiges Kunststoffgehäuse mit hochwertiger Isolierung
 - Spezielles Dichtungsgummi im Deckel reduziert Kondenswasserbildung
 - Klappbarer Tragegriff
 - Deckel abnehmbar
 - Kabelstufach
 - Zubehör: 12 Volt-Anschlusskabel für Auto-/KFZ-Betrieb, 230 Volt-Anschlusskabel
- Spannungsversorgung:
 - Netzteilanschluss: DC 12 V, 45 W
 - Netzteilanschluss: AC 220–240 V~, 50/60 Hz, 55 W, 8,5 W (ECO Modus)
 - B x H x T ca. 345 x 490 x 235 mm

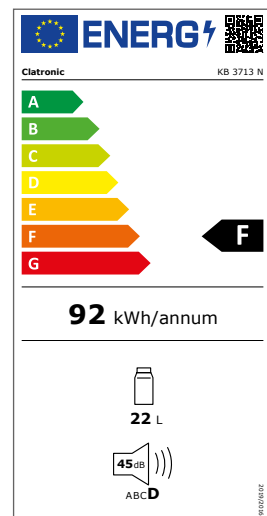

Für alle handelsüblichen
0,75 / 1,0 / 1,5 / 2,0 Liter-Flaschen



Kabelstufach

Art.-Nr. 263 879
EAN 4 006 160 638 790 VE 1





12 Volt-Anschluss



230 Volt-Anschluss



Kühlbox
KB 3714 N

- Ideal für Camping, Reise und Einkauf
 - Zum Kühlen und Warmhalten geeignet
 - Fassungsvermögen (Bruttoinhalt): 30 Liter max.
 - Für alle handelsüblichen 0,75 / 1,0 / 1,5 Liter-Flaschen
 - Gleichmäßige Kühlung durch integrierten Ventilator
 - Kühlt bis zu 18 °C unter Umgebungstemperatur
 - Starkes, wartungsfreies Peltier Kühl-/Heizsystem
 - Energiesparfunktion (ECO-Save)
 - Robustes, doppelwandiges Kunststoffgehäuse mit hochwertiger Isolierung
 - Spezielles Dichtungsgummi im Deckel reduziert Kondenswasserbildung
 - Klappbarer Tragegriff
 - Deckel abnehmbar
 - Zubehör: 12 Volt-Anschlusskabel für Auto-/KFZ-Betrieb, 230 Volt-Anschlusskabel
- Spannungsversorgung:
 - Netzteilanschluss: DC 12 V, 45/40 W
 - Netzteilanschluss: AC 220–240 V~, 50/60 Hz, 55/50 W, 8,5 W (ECO Modus)
 - B x H x T ca. 400 x 435 x 295 mm

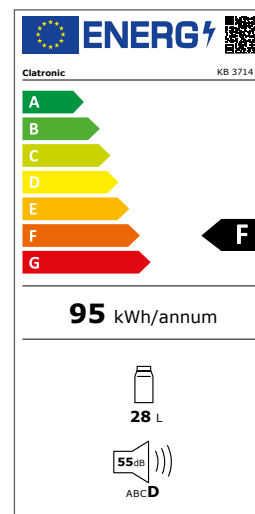

Für alle handelsüblichen
0,75 / 1,0 / 1,5 Liter-Flaschen

Art.-Nr. 263 880
EAN 4 006 160 638 806 VE 1





**Heizlüfter
HL 3379**

- Mobiler, kompakter Heizlüfter
- 2 Heizstufen (1000/2000 Watt)
- Inkl. Kaltstufe (Ventilatorfunktion)
- Stufenlos regelbarer Thermostat
- Kontrollleuchte
- 2 unterschiedliche Aufstellmöglichkeiten
- Sicherer Stand
- Stabiler Tragegriff
- Hohe Sicherheit durch Überhitzungsschutz

- 220–240 V, 50 Hz, 2000 W
- B x H x T ca. 120 x 248 x 250 mm

„Dieses Produkt ist nur für gut isolierte Räume oder für den gelegentlichen Gebrauch geeignet.“

**Heizlüfter
HL 3761**

- Mobiler, kompakter Heizlüfter
- 2 Heizstufen (1000/2000 Watt)
- Inkl. Kaltstufe (Ventilatorfunktion)
- Stufenlos regelbarer Thermostat
- Kontrollleuchte
- Sicherer Stand
- Stabiler Tragegriff
- Hohe Sicherheit durch Überhitzungsschutz
- Sicherheitskontaktschalter zum Brandschutz

- 220–240 V, 50–60 Hz, 2000 W
- B x H x T ca. 190 x 250 x 130 mm

„Dieses Produkt ist nur für gut isolierte Räume oder für den gelegentlichen Gebrauch geeignet.“



2 unterschiedliche Aufstellmöglichkeiten

Art.-Nr. 271 672
EAN 4 006 160 716 726 VE 4



4 006 160 716 726

Art.-Nr. 263 951
EAN 4 006 160 639 513 VE 4



4 006 160 639 520



NEW! Heizlüfter
HL 3800

- Mobiler, kompakter Heizlüfter
 - 2 Heizstufen (1000/2000 Watt)
 - Oszillierend (zuschaltbare Schwenkfunktion)
 - Inkl. Kaltstufe (Ventilatorfunktion)
 - Stufenlos regelbarer Thermostat
 - Kontrollleuchte
 - Sicherer Stand
 - Stabiler Tragegriff
 - Hohe Sicherheit durch Überhitzungsschutz
 - Sicherheitskontaktschalter zum Brandschutz
- 220–240 V, 50/60 Hz, 2000 W
 - B x H x T ca. 220 x 290 x 165 mm

„Dieses Produkt ist nur für gut isolierte Räume oder für den gelegentlichen Gebrauch geeignet.“



Oszillierend (zuschaltbare Schwenkfunktion)

Art.-Nr. 263 995
EAN 4 006 160 639 957 VE 4



Keramik-Heizlüfter
HL 3631



- Hochwertiges PTC-Keramik-Heizelement für ein gesundes, sicheres, leises und effizientes Heizen
 - Geringe Staubentwicklung
 - Schnelle und effektive Wärme
 - Robust und unempfindlich durch langlebiges Keramik-Heizelement
 - 7-Stufenschalter
 - 2 Heizstufen (1000/1500 Watt)
 - Oszillierend (zuschaltbare Schwenkfunktion)
 - Inkl. Kaltstufe (Ventilatorfunktion)
 - Stufenlos regelbarer Thermostat
 - Sicherer Stand
 - Stabiler Tragegriff (klappbar)
 - Hohe Sicherheit durch Überhitzungsschutz
 - Sicherheitskontaktschalter zum Brandschutz
- 220–240 V, 50 Hz, 1500 W
 - B x H x T ca. 191 x 267 x 141 mm

„Dieses Produkt ist nur für gut isolierte Räume oder für den gelegentlichen Gebrauch geeignet.“



Oszillierend (zuschaltbare Schwenkfunktion)

Art.-Nr. 263 740
EAN 4 006 160 637 403 VE 4





Sensor Touch-
Bedienfeld



Keramik-Heizlüfter HL 3763



- Hochwertiges PTC-Keramik-Heizelement für ein gesundes, sicheres, leises und effizientes Heizen
 - Geringe Staubentwicklung
 - Schnelle und effektive Wärme
 - Robust und unempfindlich durch langlebiges PTC-Keramik-Heizelement
 - Sensor Touch-Bedienfeld
 - LED-Display
 - Digitale Einstellung der Raumtemperatur (15–35 °C)
 - 12 Stunden-Timer
 - Oszillierend (zuschaltbare Schwenkfunktion)
 - Schlafmodus (Betrieb mit gedimmtem Display)
 - 2 Heizstufen (1300/2000 Watt)
 - Inkl. Kaltstufe (Ventilatorfunktion)
 - Inkl. Infrarot-Fernbedienung (Batterien enthalten)
 - Sicherer Stand
 - Stabiler Tragegriff
 - Hohe Sicherheit durch Überhitzungsschutz
 - Sicherheitskontaktschalter zum Brandschutz
-
- 220–240 V~, 50–60 Hz, 2000 W
(Batterie: 1x Lithium, 2,40 g)
 - B x H x T ca. 180 x 610 x 200 mm

„Dieses Produkt ist nur für gut isolierte Räume oder für den gelegentlichen Gebrauch geeignet.“



Oszillierend (zuschaltbare Schwenkfunktion)



Konvektor-Heizung
KH 3077 N



- Mobile Wärme, auch zur Beheizung von z. B. Gartenhäusern, Garagen und Wintergärten
- 3 Heizstufen (750/1250/2000 Watt)
- Stufenlos regelbarer Thermostat
- Automatische Temperaturkontrolle
- Kontrollleuchte
- Komfortable Tragemulden für leichten Transport
- Geräuscharmer Betrieb
- Überhitzungsschutz

- 220–240 V, 50 Hz, 1800–2000 W
- B x H x T (ohne FüÙe): 570 x 375 x 110 mm
- B x H x T (mit FüÙe): 570 x 420 x 195 mm

„Dieses Produkt ist nur für gut isolierte Räume oder für den gelegentlichen Gebrauch geeignet.“



Konvektor-Heizung
KH 3433 N



- Mobile Wärme, auch zur Beheizung von z. B. Gartenhäusern, Garagen und Wintergärten
- 3 Heizstufen (750/1250/2000 Watt)
- Stufenlos regelbarer Thermostat
- Automatische Temperaturkontrolle
- Anti-Frost-Funktion
- Inkl. Gebläsefunktion
- 3 Kontrollleuchten
- Komfortable Tragemulden für leichten Transport
- Geräuscharmer Betrieb
- Überhitzungsschutz

- 230 V, 50 Hz, 2000 W
- B x H x T (ohne FüÙe): 670 x 440 x 110 mm
- B x H x T (mit FüÙe): 670 x 480 x 195 mm

„Dieses Produkt ist nur für gut isolierte Räume oder für den gelegentlichen Gebrauch geeignet.“

Art.-Nr. 281 963
EAN 4 006 160 819 632 VE 2



4 006 160 819 632

Art.-Nr. 263 562
EAN 4 006 160 635 621 VE 1



4 006 160 635 621



Ölradiator
RA 3735

- 7 Rippen-Ölradiator zum effektiven Heizen von z. B. Schlafzimmer, Büro und Hobbyraum
 - Mobiler Heizkörper mit bis zu 1500 Watt
 - 3 Leistungsstufen (600/900/1500 Watt) zur Einstellung der individuellen Bedürfnisse
 - Wärmeregulierung über stufenlosen Thermostatregler
 - Kontrollleuchte
 - Praktische Kabelaufwicklung
 - Slimline – besonders platzsparend durch schmale Bauweise
 - Flexibler Einsatz durch 4 Leichtlaufrollen und praktischer Griffmulde
 - Integrierter Überhitzungsschutz und Kippsicherung zur automatischen Abschaltung für maximale Sicherheit
-
- 230 V, 50 Hz, 1500 W
 - BxHxT ca. 370 x 640 x 250 mm

„Dieses Produkt ist nur für gut isolierte Räume oder für den gelegentlichen Gebrauch geeignet.“



Praktische Griffmulde



Praktische Kabelaufwicklung

Art.-Nr. 263 906
EAN 4 006 160 639 063 VE 1





Ölradiator RA 3736



- 9 Rippen-Ölradiator zum effektiven Heizen von z. B. Schlafzimmer, Büro und Hobbyraum
 - Mobiler Heizkörper mit bis zu 2000 Watt
 - 3 Leistungsstufen (800/1200/2000 Watt) zur Einstellung der individuellen Bedürfnisse
 - Wärmeregulierung über stufenlosen Thermostatregler
 - Kontrollleuchte
 - Praktische Kabelaufwicklung
 - Slimline – besonders platzsparend durch schmale Bauweise
 - Flexibler Einsatz durch 4 Leichtlaufrollen und praktischer Griffmulde
 - Integrierter Überhitzungsschutz und Kippsicherung zur automatischen Abschaltung für maximale Sicherheit
- 230 V, 50 Hz, 2000 W
 - BxHxT ca. 435 x 640 x 250 mm

„Dieses Produkt ist nur für gut isolierte Räume oder für den gelegentlichen Gebrauch geeignet.“



Praktische Griffmulde



Praktische Kabelaufwicklung



Art.-Nr. 263 907
EAN 4 006 160 639 070 VE 1



4 006 160 639 070

505 mm

640 mm



Ölradiator
RA 3737



- 11 Rippen-Ölradiator zum effektiven Heizen von z. B. Schlafzimmer, Büro und Hobbyraum
 - Mobiler Heizkörper mit bis zu 2300 Watt
 - 3 Leistungsstufen (1000/1300/2300 Watt) zur Einstellung der individuellen Bedürfnisse
 - Wärmeregulierung über stufenlosen Thermostatregler
 - Kontrollleuchte
 - Praktische Kabelaufwicklung
 - Slimline – besonders platzsparend durch schmale Bauweise
 - Flexibler Einsatz durch 4 Leichtlaufrollen und praktischer Griffmulde
 - Integrierter Überhitzungsschutz und Kippsicherung zur automatischen Abschaltung für maximale Sicherheit
-
- 230 V, 50 Hz, 2300 W
 - B x H x T ca. 505 x 640 x 250 mm

„Dieses Produkt ist nur für gut isolierte Räume oder für den gelegentlichen Gebrauch geeignet.“



Praktische Griffmulde



Praktische Kabelaufwicklung

Art.-Nr. 263 908
EAN 4 006 160 639 087 VE 1







Hauptverwaltung



Logistik-Zentrum (ca. 100.000 m²)



Unternehmens-
präsentation



Katalogdownload
als PDF



CTC Clatronic Int. GmbH
 Industriering Ost 40
 D-47906 Kempen
 Telefon +49 (0) 21 52/20 06-0
 Telefax +49 (0) 21 52/20 06-19 99
 info@clatronic.de
 www.clatronic-germany.de

CTC Clatronic Sp. zo.o.
 Ul. Brzeska 1
 45-960 Opole
 Telefon +48 (0) 77/44 77 900
 Telefax +48 (0) 77/44 77 943
 clatronic@clatronic.pl
 www.clatronic.pl

CLATRONIC Far East Ltd.
 Lower Portion of Unit 517 - 5/F -
 METRO CENTRE II
 No. 21 Lam Hing Street - Kowloon Bay -
 Kowloon, Hong Kong
 Phone +852 2624 8102 - Fax +852 2624 8090
 www.clatronic.com