

Tretja številka // poljudni članek: **Prodniki Slovenije** // ornitološki potopis: **Brazilija** // narava: **Makrofiti ali vodne rastline** // portret ptice: **Škrlatec** // določevalni kotiček: **Določanje spola, starosti in drugih značilnosti pri poljskem vrabcu** // portret ornitologa: **Joannes Antonius Scopoli** // ptičje zgodbe za otroke: **O ptičji garderobi**

Svet ptic: 03,'09



revija Društva za opazovanje in proučevanje ptic Slovenije // letnik 15, številka 03, oktober 2009 // ISSN: 1580-3600



→ SVET PTIC:

revija Društva za opazovanje in proučevanje ptic Slovenije, letnik 15, številka 03, oktober 2009/ISSN: 1580-3600 prej Novice DOPPS/ISSN: 1408-9629

spletna stran revije:

<http://www.ptice.si/projekti/svetptic>

izdajatelj:

Društvo za opazovanje in proučevanje ptic Slovenije (DOPPS – BirdLife Slovenia®), p. p. 2990, SI-1000 Ljubljana

© Revija, vsi v njej objavljeni prispevki, fotografije, risbe, skice, tabele in grafikoni so avtorsko zavarovani. Za rabo, ki je zakon o avtorskih pravicah izrecno ne dopušča, je potrebno soglasje izdajatelja.

Revija nastaja po velikodušnosti avtorjev, ki svoje pisne in slikovne prispevke podarjajo z namenom, da pripomorejo k varovanju ptic in narave.

naslov uredništva:

Društvo za opazovanje in proučevanje ptic Slovenije (DOPPS – BirdLife Slovenia®), Tržaška cesta 2 (p. p. 2990), SI-1000 Ljubljana, tel.: 01 426 58 75, fax: 01 425 11 81, e-pošta: dopps@dopps.si, spletna stran: www.ptice.si

glavna urednica:

Petra Vrh Vrezec

e-pošta: petra.vrh@dopps.si

uredniški odbor: Marjana Ahačič, Luka Božič, Katarina Denac,

Tomaž Mihelič, Jakob Smole, Barbara Vidmar, dr. Al Vrezec

lektoriranje: Henrik Ciglič

art direktor: Jasna Andrič

oblikovanje: Mina Žabnikar

prelom: Camera d.o.o.

tisk: Schwarz d.o.o.

naklada: 2500 izvodov

izhajanje: letno izidejo 4 številke

Člani DOPPS prejmejo revijo brezplačno. Revijo sofinancirajo družba Mobitel, Grand hotel Union d.d., Ministrstvo za šolstvo in šport, Ministrstvo za okolje in prostor in Javna agencija za raziskovalno dejavnost Republike Slovenije.

Revija je vpisana v register javnih glasil pod zaporedno številko 1610. Mnenje avtorjev ni nujno mnenje uredništva.

Prispevke lahko pošiljate na naslov uredništva ali na elektronski naslov: petra.vrh@dopps.si

Za objavo oglasov pokličite na društveni telefon ali pošljite e-mail na naslov uredništva.

Poslanstvo DOPPS je varovanje ptic in njihovih habitatov z naravovarstvenim delom, raziskovanjem, izobraževanjem, popularizacijo ornitologije in sodelovanjem z drugimi naravovarstvenimi organizacijami.

predsednik: Rudolf Tekavčič

podpredsednik: dr. Damijan Denac

upravni odbor: Tomaž Berce, Dare Fekonja, Vojko Havliček, Leon Kebe, Urša Koce, Cvetka Marhold, Borut Mozetič, Matjaž Premzl, Aljaž Rijavec, Tanja Šumrada, dr. Al Vrezec

nadzorni odbor: dr. Tatjana Čelik, dr. Peter Legiša (predsednik),

Bojan Marčeta, dr. Tomi Trilar

direktor: Andrej Medved

IBAN: SI56 0201 8001 8257 011



DOPPS je slovenski partner svetovne zveze naravovarstvenih organizacij BirdLife International.

Fotografija na naslovnici: Spremenljivi prodnik (*Calidris alpina*) je najbolj številna vrsta prodnika v Evropi in edina, ki redno gnezdi tudi v državah zunaj Skandinavije. V Sloveniji je pogost preletnik in najpogostejša vrsta prodnika. Na selitvi se pojavlja v različnih tipih mokrišč, občasno tudi na poplavljenih travnikih in njivah. Vrsta redno prezimuje v Sečoveljskih solinah, kjer pa je število v zadnjih letih močno upadlo. V Sloveniji se pojavlja od aprila do sredine maja in od sredine julija do sredine novembra, na Obali tudi pozimi. foto: Kajetan Kravos

glavni sponzor DOPPS



GRAND HOTEL UNION D.D.
Miklošičeva 1, Ljubljana, Slovenija



6



12



17

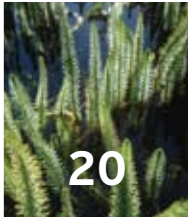

20

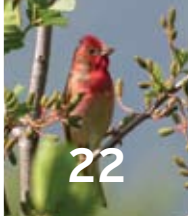

22



36



36



40

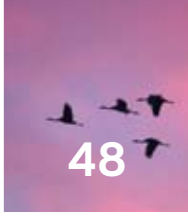

48

4

Ptice naših krajev
// ureja Al Vrezec

6

Prodniki Slovenije
// Luka Božič

12

Brazilijska
// Anamarija Žagar in Miha Krofel

17

Črete - novo IBA območje v Sloveniji
// Dejan Bordjan

20

Makrofiti ali vodne rastline
// Mateja Germ

22

Škrlatec
// Ana Bordjan

24

Določanje spola, starosti in drugih značilnosti pri poljskem vrabcu
// Peter Grošelj

26

Joannes Antonius Scopoli - prvi raziskovalec slovenskih ptic
// Janez Gregori

28

Program predavanj, izletov in akcij DOPPS oktober - december 2009

34

Rečni galeb (*Larus ridibundus*)
// foto: Darinka Mladenovič

36

Zasledujemo ptičje stopinje
// Petra Vrh Vrezec in Al Vrezec

38

O ptičji garderobi
// Urša Koce

40

Življenjska okolja in ptice obalnih mokrišč
// Bojana Lipej

42

Katere ptice so se vrstile najprej
// Barbara Vidmar

43

"Pomlad prihaja" v Notranjskem regijskem parku
// Meta Vončina Gnezda

44

Pomoč taščicam pri gnezdenju
// Ivan Esenko

45

Severnoprimska sekcija tudi letos zelo aktivna
// Aljaž Rijavec

46

Koščev projekt DOPPS je eden najboljših v EU
// Andrej Figelj

48

7. konferenca EOU: Med ljudi po znanje, izkušnje in navdih
// Urša Koce

50

»Kril« brez nas

Ljubljansko barje je v 30 letih delovanja našega društva odigralo pomembno vlogo tako v raziskovalnem kot znanstvenem in naravovarstvenem pogledu. Ena prvih dejavnosti na Barju je bila obročkanje ptic. Na tem območju, ki je bilo bogato tako po svoji flori kot favni, se je opravljala večina lova, in to v vseh letnih časih. Leta 1983 je bil v *Acrocephalusu* objavljen Prispevek k poznavanju ptic s področja reke Ljubljanice s predlogom za zavarovanje, junija leta 1984 pa v isti reviji *Predlogi in utemeljitev zavarovanja redkih predelov Ljubljanskega barja*. V obeh člankih so bile objavljene vse popisane vrste ptic s tega območja. Leta 2000 in 2003 sta izšli monografiji *Mednarodno pomembna območja za ptice v Sloveniji*, v letu 2005 pa še monografija *Ptice Ljubljanskega barja*. Sprejeta je bila pomembna uredba o *Naturi 2000*, ki je v tem pogledu zajela večino Ljubljanskega barja. Šele leta 2006 je bil med občinami, ki mejijo na Barje, sprejet dogovor o ustanovitvi *Krajinskega parka Ljubljansko barje*.

Krajinski park je 9. oktobra 2008 ustanovila prejšnja Vlada republike Slovenije. V roku pol leta bi morala sprejeti tudi Sklep o ustanovitvi javnega zavoda *Krajinski park Ljubljansko barje*. Z zamudo, 9. julija 2009, ga je sprejela nova vlada. Za vršilko dolžnosti direktorja zavoda je bila imenovana gospa Barbara Zupanc, ki je od vsega začetka sodelovala skupaj z Ministrstvom za okolje in prostor, na katerem so pripravili vse strokovne podlage v zvezi z ustanovitvijo *Krajinskega parka Ljubljansko barje*.



Rudolf Tekavčič, predsednik DOPPS (foto: Lisa Tekavčič)

»Ob razglasitvi *Krajinskega parka* je naš Iški morost postal eden izmed treh naravnih rezervatov, obenem pa je bilo razglašeni tudi devet naravnih spomenikov. Tu moramo poudariti, da je naše društvo v tem pogledu odigralo pomembno vlogo. Predvsem gre zahvala našim zaposlenim, ki so se zelo potrudili, da smo prišli do naravnega rezervata na pragu glavnega mesta, in seveda vsem našim članom, ki so v vseh teh letih zbirali podatke, da smo lahko strokovno in argumentirano nastopali v javnosti in na Ministrstvu za okolje in prostor.

V zadnjem času nam postaja vse bolj jasno, da prvine oziroma dobrine narave niso neuničljive, zato je prav, da stopimo skupaj in si prizadevamo za njeno ohranitev. Tudi naša država se rada pohvali, da smo podpisali marsikatero konvencijo za zaščito posameznih območij. Ali ima resen namen ravnati v skladu s predpisi, je pa že drugo vprašanje.

Gospo Barbari Zupanc želim veliko sreče pri izbiri sodelavcev v upanju na dobro sodelovanje z vsemi zainteresiranimi organizacijami, predvsem pa uspešno upravljanje v dobro vseh, tako ljudi, favne in flore. S strani DOPPS-a ima vsa podpora, navsezadnje imamo veliko izkušenj z dobrim upravljanjem *Škocjanskega zatoka*, zato nam je vlada tudi zaupala in podaljšala koncesijo vse do leta 2019.

PTICE NAŠIH KRAJEV

// ureja Al Vrezec

Naslov urednika rubrike za kopije objavljenih prispevkov:

Al Vrezec, Nacionalni inštitut za biologijo, Večna pot 111, SI-1001 Ljubljana, Slovenija,
e-mail: al.vrezec@nib.si



Plamenec (*Phoenicopterus roseus*)

V decembru 1999 se je na zadrževalniku Medvedce več dni zadrževal osebek te pri nas, zlasti pa v SV Sloveniji, zelo redke ptice [VOGRIN, M. (2009): str. 466-489 v: GRADIŠNIK, S. (ed.): Zbornik občine Slovenska Bistrica III. – Zavod za kulturo Slovenska Bistrica, Slovenska Bistrica].
foto: Jan van der Straaten / Saxifraga



Duplinska kozarka (*Tadorna tadorna*)

Konec maja 2006 se je na močvirju Ledine pri Ratečah zadrževal osebek tega na Gorenjskem redkega plojokljuna [ŠERE, D. (2008): *Acrocephalus* 29 (136): 68].
foto: Luka Božič

Čopasta črnica (*Aythya fuligula*)
Kot kaže, gnezdeča populacija te rase na Dravskem polju upada; pred desetimi leti je na Račkih ribnikih gnezdilo do 12 parov, danes pa le še do največ trije [VOGRIN, M. (2009): str. 466-489 v: GRADIŠNIK, S. (ed.): Zbornik občine Slovenska Bistrica III. – Zavod za kulturo Slovenska Bistrica, Slovenska Bistrica].
foto: Borut Rubinič



Kostanjevka (*Aythya nyroca*)
Na spomladanski selitvi se posamezne ptice ustavijo tudi na ribnikih v Brdu pri Kranju [GEISTER, I. (2009): Naravoslovni sprehodi na Brdu pri Kranju. – Zavod za favnistiko, Koper].
foto: Borut Rubinič

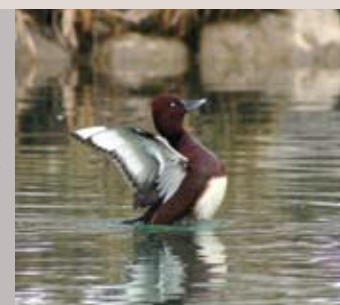

Belorepec (*Haliaeetus albicilla*)

Redek gost na Ljubljanskem barju, kjer je bila oktobra 2007 pri Podplešivici zopet opazovana odrasla ptica [DENAC, K. (2008): *Acrocephalus* 29 (137): 111].
foto: Marjan Artnak



Črni škarnik (*Milvus migrans*)

Območje ob spodnji Savi se je izkazalo za ornitološko zelo pomembno, saj sta bila tam v letu 2008 odkrita dva para črnih škarnikov; območje je edino znano gnezdišče kvakača pri nas, zelo številni pa so tod tudi vodomci [DENAC, D., SMOLE, J. & VREZEC, A. (2009): *Natura Sloveniae* 11(1): 25-57].
foto: Tomi Trilar

Planinski orel (*Aquila chrysaetos*)
Najdba mlade ptice v soteski Vešter pri Škofji Loki, ki je bila v letu 2008 poškodovana pripeljana v azil, kasneje uspešno vrnjena v naravo, še istega leta pa že opazovana v Italiji, nakazuje na možno novo gnezdišče v Sloveniji [AMBROŽIČ, I. (2009): *Lovec* 42(2): 80-82; GOLOB, Z. (2009): *Lovec* 42(4): 190-191].
foto: Aleš Jagodnik



Ruševec (*Tetrao tetrix*)
Slovenska populacija po letu 1970 upada, domnevno tudi zaradi opuščanja tradicionalne kmetijske rabe v gorskem svetu in zaraščanja gorskih pašnikov [GULIČ, J. & MIKLAŠIČ, Z. (2009): *Lovec* 42(4): 187-189].
foto: Janez Papež

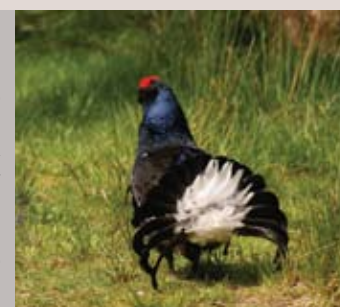

Žerjav (*Grus grus*)

Januarja 2009 se je jata 52 ptic kar dva dni zadrževala na Ljubljanskem barju in sicer na poplavljenih travnikih od Bevk do Črne vasi [OMERZEL, M. (2008): *Acrocephalus* 29 (137): 113].
foto: Miha Podlogar



Črnoglav galeb (*Larus melanocephalus*)

Nova gnezdilka Slovenije, ki je prvič uspešno gnezdila leta 2006 na Ptujskem jezeru, odtlej pa vsako leto do 2009, v letu 2007 celo dva para [DENAC, D. & BOŽIČ, L. (2009): *Annales* 19 (1): 17-24].
foto: Damijan Denac

Veliki skovnik (*Otus scops*)

Pri Starem gradu v Halozah je v juliju 2002 prepeval samec te sicer zelo redke sove na Štajerskem [VOGRIN, M. (2009): str. 466-489 v: GRADIŠNIK, S. (ed.): Zbornik občine Slovenska Bistrica III. – Zavod za kulturo Slovenska Bistrica, Slovenska Bistrica].

foto: Dare Fekonja

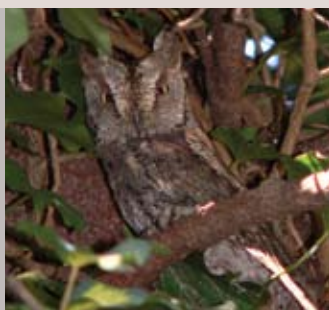

Snežna sova (*Bubo scandiacus*)

Vrsta je konec pleistocena pred več kot 10.000 leti skupaj še z nekaterimi danes severno razširjenimi pticami, npr. barjanskim jerebom, prebivala na tleh Slovenije, kar kažejo paleoornitološka odkritja iz Divjih bab [MALEZ, V. (2007): str. 185-192 v: TURK, I. (ed.): Divje babe I.: paleolitsko najdišče mlajšega pleistocena v Sloveniji. – Založba ZRC, Ljubljana].

foto: Jan van der Straaten / Saxifraga



Lesna sova (*Strix aluco*)

Poskusi s posnetki so pokazali, da lesna sova ne kaže teritorialnosti proti večji kozači, medtem ko kozača na predvajanju posnetka petja lesne sove v svojem teritoriju burno reagira [VREZEC, A. & VRH VREZEC, P. (2009): str. 90 v: KELLER, V. & O'HALLORAN, J. (eds.): 7th Conference of the European Ornithologists' Union – Abstracts. 21-26 August 2009, Zürich].

foto: Ivan Esenko



Kozača (*Strix uralensis*)

V populaciji kozač podvrste *macroura* se pri nas pojavlja dobrih 10 % melanističnih temno obarvanih osebkov. Sicer pa pri tej podvrsti poznamo še svetle, sive in delno melanistične oblike, slednje so v naravi najredkeje [VREZEC, A. (2009): *Dutch Birding* 31: 159-170].

foto: Al Vrezec



Mala uharica (*Asio otus*)

Na Ljubljanskem barju se je izkazalo, da se prehrana vrste med leti izjemno spreminja, odvisna pa je predvsem od števila poljskih voluharic na travnikih, ki so glavni plen male uharice [TOME, D. (2009): *Ardeola* 56(1): 49-56].

foto: Ivo A. Božič



Močvirnska uharica (*Asio flammeus*)

V aprilu 2007 je bila ta redka sova opazovana na Dravskem polju; bi morda kje utegnila celo gnezdit? [VOGRIN, M. (2009): str. 466-489 v: GRADIŠNIK, S. (ed.): Zbornik občine Slovenska Bistrica III. – Zavod za kulturo Slovenska Bistrica, Slovenska Bistrica].

foto: Ivan Esenko



Rdeča lastovka (*Cecropis daurica*)

Na Štajerskem se ta lastovka zelo redko pojavlja na selitvi, dva dni se je denimo na zadrževalniku Medvedce mudila maja 1995 [VOGRIN, M. (2009): str. 466-489 v: GRADIŠNIK, S. (ed.): Zbornik občine Slovenska Bistrica III. – Zavod za kulturo Slovenska Bistrica, Slovenska Bistrica].

foto: Borut Rubinič



Breguljka (*Riparia riparia*)

Po dosedanjih ocenah gnezdi v gramoznici Vrblina pri Krškem največja kolonija teh lastovk pri nas, v letu 2008 kar 290 parov, kar pomeni prek 70 % slovenske populacije [DENAC, D., SMOLE, J. & VREZEC, A. (2009): *Natura Sloveniae* 11(1): 25-57].

foto: Branko Brečko



Povodni kos (*Cinclus cinclus*)

Število povodnih kosov ob Selški Sori se je po katastrofalnem neurju leta 2007 zmanjšalo, saj sta bila v letu 2008 naštet le dva, medtem ko jih je bilo v letu 2007 tod najdenih kar 39 [MIHELČ, T. (2008): *Acrocephalus* 29 (136): 70].

foto: Janez Papež



Repaljščica (*Saxicola rubetra*)

Na Ljubljanskem barju ob zgodnji košnji travnikov sredi junija preživi manj kot 10 % gnezd, če je košnja v začetku julija, pa kar 50 %, problem na Barju pa je tudi vse bolj intenzivna paša govedu [DENAC, D. & TOME, D. (2009): str. 90 v: KELLER, V. & O'HALLORAN, J. (eds.): 7th Conference of the European Ornithologists' Union – Abstracts. 21-26 August 2009, Zürich].

foto: Ivo A. Božič



Pisana penica (*Sylvia nisoria*)

Na območju ob Savi med Krškimi in Jesenicami na Dolenjskem je po oceni v letu 2008 gnezdilo kar 17 do 35 parov te pri nas redke penice [DENAC, D., SMOLE, J. & VREZEC, A. (2009): *Natura Sloveniae* 11(1): 25-57].

foto: Peter Meininger / Saxifraga



Črnočeli srakoper (*Lanius minor*)

Gnezdenje tega zelo redkega slovenskega gnezdilca je bilo potrjeno leta 2006 tudi v Beli krajini, kjer je par med vasema Škrilje in Zemelj hranil tri speljane mladiče [ŠERE, D. (2008): *Acrocephalus* 29 (137): 118].

foto: Andrej Hudoklin





1

1: Nekatero vrsto oziroma populacijo prodnikov na več tisoč kilometrov dolgi selitveni poti opravijo le majhno število postankov na tradicionalnih območjih, kjer se redno zbirajo v velikem številu. Za peščenca (*Calidris alba*; na sliki v zimskem perju) je znana visoka stopnja zvestobe območjem prezimovanja.
foto: Piet Munsterman / Saxifraga

V Sloveniji, ki jo radi imenujemo dežela gozdov, prodniki ne sodijo med skupino ptic, ki so ljubiteljem ptic, kaj šele »navadnim« ljudem, najboljše poznane. K temu gotovo prispeva dejstvo, da nobena vrsta prodnika pri nas ne gnezdi, čeprav ima večina v svetovnem merilu zelo velika območja pojavljanja. V Sloveniji se prodniki zadržujejo le na majhnem številu mokrišč, kjer se ponavadi ustavijo za kratek čas v času selitve. Ko govorimo o selitvah, ne moremo mimo številnih presežnikov, saj večina vrst vsako leto prepotuje ogromne razdalje. Nekaj težav je le pri taksonomski umestitvi skupine. Prodнике uvrščamo v zelo raznolik red pobežnikov Charadriiformes, ki združuje prek 300 vrst, tudi takšnih z malo skupnimi zunanji znaki. Nadalje jih uvrščamo v družino kljunačev Scolopacidae in poddružino prodnikov Calidridinae. Ta vsebuje 24 ozko sorodnih vrst, vendar pa z imenom prodnik v ožjem pomenu označujemo le predstavnike rodu *Calidris*. Vrste tega rodu, zabeležene v Sloveniji, so podrobneje predstavljene v nadaljevanju.

PRODNIKI (*Calidris*) SLOVENIJE

// Luka Božič

Med vsemi družinami redu pobreznikov so prav ključnači morfološko najbolj raznolika skupina, saj njeni predstavniki zasedajo najširšo paleto ekoloških niš. Variabilnost se najbolj kaže v dolžini in obliki kljuna, kar je predvsem posledica prepletenosti naslednjih dejavnikov: vrste prehrane, prehranjevalnega habitata in načina prehranjevanja posamezne vrste. Znotraj omenjene družine prodniki po dolžini telesnih delov ne zbujejo pozornosti; dobro jih lahko opišemo s pridevnikom »srednji«: razmeroma majhni do srednje veliki, s srednje dolgimi nogami in kratkim do srednje dolgim kljunom. Kljun prodnikov je raven ali rahlo ukrivljen navzdol in je prilagoditev na dva prevladujoča načina prehranjevanja: sondiranje mehkega substrata (blato, plitvina, ipd.) s kljunom (angl. »probing«) in pobiranje s površine s pomočjo vida (angl. »pecking«). Na splošno velja, da se vrste s kratkimi kljuni večinoma prehranjujejo s pobiranjem, tiste z daljšimi pa s sondiranjem. Bolj specializiran, vendar manj poznan način prehranjevanja pri prodnikih je t.i. zabadanje (angl. »stitching«), ki jim verjetno pomaga pri prehranjevanju z mikroorganizmi.

Vsi prodniki so gnezdilci visokega severa, večinoma zemljepisnih širin nad 60 ali celo 70°, kjer pa preživijo le kratko arktično poletje. Dejansko večji del svojega življenjskega cikla preživijo na selitvi in območjih prezimovanja. Samo ena evropska vrsta, morski prodnik (*Calidris maritima*), nikdar ne doseže afriške celine in v celoti prezimuje na evropskih obalah Atlantskega oceana. V Evropi in tudi v Sloveniji se na selitvi redno pojavljajo nekatere vrste prodnikov, ki v celoti gnezditveno območje Evrope, npr. srpokljuni prodnik (*Calidris ferruginea*). Prodniki se selijo med gnezdišči in prezimovališči vzdolž stalnih selitvenih poti. Te so bolj kot za vrste značilne za posamezne biogeografske populacije. To pomeni, da osebkii istih vrst z različnih delov gnezditvenega areala uporabljajo različne selitvene poti in območja prezimovanja, pogosto pa imajo tudi različne selitvene strategije. Večina populacij, ki se pojavlja v Evropi, zimo preživi v podsaharski Afriki in v manjšem številu v Sredozemlju. Nekatere vrste oziroma populacije na več tisoč kilometrov dolgi selitveni poti opravijo le majhno število postankov na tradicionalnih območjih, kjer se redno zbirajo v velikem številu. Najbolj ekstremen primer je veliki prodnik (*Calidris canutus*), pri katerem se v času selitve po neprekinjenem letu z gnezdišč oziroma prezimovališč praktično vsi osebkii nominotipske podvrste zberejo na obsežnem bibavičnem območju Severnega morja, njihovo število pa preseže 300.000 osebkov. Postanek traja dva do tri tedne, v tem času pa močno pridobijo na telesni masi. Nekatere vrste prodnikov, npr. srpokljuni prodnik, uporabljajo različne selitvene poti v času spomladanske oziroma jesenske selitve (angl. »loop migration«). Določanje predstavnikov skupine prodnikov v naravi brez predhodnih izkušenj je, z izjemo odraslih osebkov v poletnem perju, dokaj težavno. Pomembni znaki pri večini vrst so dolžina, oblika in barva nog ter ključna, relativna velikost (v primerjavi z znanimi vrstami pobreznikov), obarvanost in oblika peres zgornjega dela telesa in obstoj oziroma neobstoj različnih oblik prog na hrbtu, prsih in bokih. Pri določanju je zelo po-

membno, da pravilno ugotovimo starost opazovane ptice. Odrasli osebkii vseh vrst se selijo prej in jih na jesenski selitvi večinoma srečujemo med sredino julija in sredino avgusta, kasneje pa prevladujejo mladostni osebkii. Perje mladostnih osebkov je sveže, lopatična peresa in krovci pa so veliki in zaobljeni, medtem ko so pri odraslih osebkii jeseni praviloma že vidno obrabljeni. Prodnike v popolnem zimskem perju v Sloveniji, z izjemo spremenljivega prodnika, zaradi obdobja pojavljanja in časa golitve vidimo zelo redko.

Veliki prodnik (*Calidris canutus*)

Dve izmed šestih znanih podvrst se pojavljata v Evropi: *islandica*, ki gnezdi na Grenlandiji, otočjih kanadskega visokega severa in verjetno na otočju Svalbard, ter nominotipska *canutus*, ki gnezdi v arktičnih predelih srednjega dela Sibirije. Prva prezimuje v zahodni Evropi, večinoma v Veliki Britaniji, druga pa na obalah zahodne Afrike, kjer 75 % vseh velikih prodnikov preživi zimo na območju Banc d'Arguin v Mavretaniji. Veliki prodnik je tipična morska vrsta, prilagojena na prehranjevanje s školjkami na obsežnih bibavičnih površinah. Vsa pomembna območja pojavljanja velikega prodnika ležijo na obalah Atlantika, v notranjosti Evrope pa se pojavlja redko in posamič. Podatki zadnjih let kažejo, da se majhen del ptic seli na gnezdišča v Sibiriji tudi po črnomorsko-sredozemski selitveni poti. Populacija velikega prodnika je v zadnjem desetletju močno nazadovala, razloge za upad pa pripisujejo spremembam v sedimentu in združbi bentoške favne na bibavičnih območjih zaradi intenzivnega mehanškega lovljenja školjk z vlačilkami v SZ Evropi.

Pojavljanje v Sloveniji: Redek preletnik. Edino območje, kjer se vrsta redno pojavlja v manjšem številu, so Sečoveljske soline, nekajkrat pa je bil zabeležen na območju reke Drave. Posamezna opazovanja so znana tudi z nekaterih drugih lokalitet (Cerkniško jezero, Škocjanski zatok, zadrževalnik Medvedce, Gajševsko jezero). Najpogosteje se pojavlja med avgustom in septembrom, zelo redko spomladi.

Peščeneček (*Calidris alba*)

Je pravi kozmopolit, saj se pojavlja na vseh kontinentih. Selitvene poti peščencev med arktičnimi gnezdišči visoko na severni polobli in najbolj južnimi deli Afrike, Južne Amerike in Avstralije so med najdaljšimi znanimi selitvami v ptičjem svetu sploh. Značilen habitat peščencev v zunajgnezditvenem obdobju so peščene morske obale. Zaradi tega se na prezimovališčih v Afriki nikoli ne združuje v tako ogromne jate kot veliki prodnik, temveč je dokaj enakomerno razširjen okoli celotnega kontinenta. Znana je visoka stopnja zvestobe območjem prezimovanja. Rekord v tem pogledu je osebek, ki je bil obročkan na otoku Helgoland v Severnem morju in nato tam ponovno opazovan v petnajstih zaporednih zimah. Pri peščencu so ugotovili posebno gnezditveno strategijo, pri kateri partnerja istočasno valita dve zaporedno izleženi legli. Kljub ogromnemu arealu pa številne poblednosti iz biologije peščencev niso znane, vključno s selitvenimi strategijami in razmejitvijo posameznih populacij.



2



3

2: Veliki prodnik (*Calidris canutus*), odrasel - poletno perje
foto: Piet Munsterman / Saxifraga

3: Veliki prodnik (*Calidris canutus*), i. zimsko perje
foto: Luc Hoogenstein / Saxifraga

4: Peščenec (*Calidris alba*), poletno perje
foto: Luc Hoogenstein / Saxifraga

5: Peščenec (*Calidris alba*), mladosten osebek
foto: Dejan Bordjan

6: Mali prodnik (*Calidris minuta*), odrasel poletno perje
foto: Tone Trebar



6



8



7



9



4



5



10



11

7: Mali prodnik (*Calidris minuta*), odrasel, prehod med poletnim in zimskim perjem
foto: Arie de Knijff / Saxifraga

8: Temminckov prodnik (*Calidris temminckii*), odrasel poletno perje
foto: Piet Munsterman / Saxifraga

9: Temminckov prodnik (*Calidris temminckii*), odrasel zimsko perje
foto: Arpit Deomurari

10: Srpokljuni prodnik (*Calidris ferruginea*), odrasel poletno perje; odrasel, prehod med poletnim in zimskim perjem
foto: Branko Brečko

11: Srpokljuni prodnik (*Calidris ferruginea*), mladosten osebek
foto: Iztok Skornik



12

12: Prekomorski prodnik (*Calidris melanotos*), mladosten osebek
foto: Claude Ruchet

Pojavljanje v Sloveniji: Redek, večinoma posamičen preletnik, nekoliko pogostejši od velikega prodnika. Pojavlja se na Obali, občasno pa tudi v notranjosti Slovenije, kjer je bil največkrat zabeležen na Ptujskem in Ormoškem jezeru. Pri nas se pojavlja v maju in med avgustom ter prvo polovico oktobra.

Mali prodnik (*Calidris minuta*)

Mali prodnik je z dolžino 13 cm najmanjša vrsta prodnika, ki se redno pojavlja v Evropi, in ena izmed najmanjših vrst pobjeznikov sploh – manjša je le severnoameriška vrsta pritlikavi prodnik (*C. minutilla*). V nasprotju s prejšnjima dvema vrstama, ki v Evropi gnezditu le tu in tam, mali prodnik gnezdi v obalni tundri s celinskimi jezeri evropskega dela Rusije in skrajnega severnega dela Skandinavije. V Skandinaviji naseljuje le primerne habitate v najbolj severnem norveškem okrožju Finnmark, kjer je populacija majhna in med leti izrazito niha iz neznanih razlogov. Mali prodnik se na selitvi pojavlja na kontinentalnih mokriščih celotne Evrope, do največjih koncentracij selečih ptic pa prihaja ponekod na obalah Sredozemskega in Črnega morja. Tukaj del ptic tudi prezimi, večina pa zimo preživi v podsaharski Afriki. Na selitvi se lahko združuje v večje jate, čeprav velikost le-teh v notranjosti redko preseže nekaj deset osebkov. Mali prodnik je pri prehranjevanju značilno zelo aktiven in hiter, hrano pa večinoma pobira s površine.

Pojavljanje v Sloveniji: Na območjih s primernim habitatom je mali prodnik pogost preletnik. Večinoma se pojavlja v manjših skupinah, jate z nekaj sto osebkami so bile občasno opazovane le na obsežnih blatnih površinah v Sečoveljskih solinah, zadrževalniku Medvedce in dveh lokalitetah ob reki Dravi. Posamezni podatki so znani z večine večjih oziroma pomembnejših vodnih teles v državi. V Sloveniji se pojavljanja v maju in prvi polovici junija, zelo redko prej, ter od avgusta do prve polovice oktobra; v zadnjem času so v Sečoveljskih solinah vse pogostejša zimska opazovanja.

Temminckov prodnik (*Calidris temminckii*)

Poleg spremenljivega prodnika je edina vrsta prodnika, ki v Evropi (brez Rusije) gnezdi v večjem številu. Gnezdi v vseh državah skandinavskega polotoka, iz-

jemno redka in maloštevilna gnezdilka pa je tudi na Škotskem. Najjužnejša gnezdišča ležijo nekoliko pod 60° severne zemljepisne širine. Temminckov prodnik je selivec, čez evropsko celino pa se drugače kot druge vrste seli posamič ali v zelo majhnih jatah do pet osebkov. Tako z izjemo severnih predelov kontinenta v bližini gnezdišč nikjer drugje v Evropi ni znano redno pojavljanje večjih koncentracij te vrste. Čeprav se na selitvi pojavlja tudi na obalah, je predvsem ptič kontinentalnih mokrišč, ki izkazuje podobne habitatske zahteve skozi celoten letni cikel. Izogiba se odprtih in izpostavljenih plitvin. Raje se zadržuje na robovih mokrišč, v bližini obrežne vegetacije in zaraščenih poljih, kjer se v značilni »sključeni« držbi telesa prehranjuje s pobiranjem, pogosto nekaj metrov stran od roba vodne površine. Zaradi te navade ga na terenu zlahka spregledamo. Temminckov prodnik je bil imenovan po Coenraadu Jacobu Temmincku (1778-1858), nizozemskem aristokratu in zoologu ter enem vodilnih ornitologov tistega časa.

Pojavljanje v Sloveniji: Verjetno je pogost preletnik, vendar pa objavljeni podatki tega ne potrjujejo. Večina opazovanj je iz SV Slovenije, kjer je pogost le na eni lokaliteti ob reki Dravi. Drugod so znani še podatki z Ljubljanskega barja, Cerkniskega jezera in Obale. Najpogosteje se pojavlja v drugi polovici aprila do maja ter v drugi polovici julija do septembra.

Prekomorski prodnik (*Calidris melanotos*)

Prekomorski prodnik je gnezdilka arktičnih predelov osrednje in vzhodne Sibirije in Severne Amerike, prezimuje pa v Južni Ameriki in Avstraliji. Evropa rade laži zunaj njegovih običajnih selitvenih poti, vendar se predvsem jeseni redno pojavlja v državah zahodne Evrope. Prekomorski prodnik je v Evropi med vsemi vrstami ptic najpogostejši ameriški gost in ga v Veliki Britaniji in na Nizozemskem ne obravnavajo več kot redkost. Število opazovanj proti jugu in vzhodu Evrope upada. Domnevajo, da se majhno število ptic iz osrednje Sibirije morda celo redno seli čez Evropo, na Škotskem pa obstajajo celo gnezditveno sumljiva opazovanja.

Pojavljanje v Sloveniji: Izjemen preletnik. Opazovan je bil dvakrat, septembra leta 1999 in julija 2009, oba-krat v bazenih tovarne sladkorja pri Ormožu.



Srpokljuni prodnik (*Calidris ferruginea*)

Med vsemi vrstami ima najbolj kompleksen sistem selitve. Ugotovili so, da se srpokljuni prodniki z enotnega območja gnezdenja selijo po različnih selitvenih poteh in prezimujejo na med seboj močno oddaljenih delih Afrike ali celo na različnih kontinentih. Čeprav je za vrsto značilna visoka stopnja zvestobe območjem pojavljanja v zunajgnezditvenem obdobju, pa tega niso potrdili za gnezdišča. Gnezditvena uspešnost srpokljunega prodnika je v korelaciji s številčnostjo lemingov. V letih z viški lemingov se talni plenilci prehranjujejo predvsem z njimi, v letih z manjšim številom glodalcev pa z gnezdečimi pticami in večina gnezd srpokljunih prodnikov zato propade. Od gnezditvene uspešnosti sta nato odvisna časovna razporeditev viškov pojavljanja odraslih osebkov na selitvi in število mladostnih osebkov. Najpomembnejša območja pojavljanja na selitvi v Evropi so na obalah Črnega morja, pozornost zbuja zlasti zaliv Sivaš v Azovskem morju v Ukrajini, najpomembnejša prezimovališča pa so v zahodni Afriki. Na nekaterih prezimovališčih, na primer v arhipelagu Bijagos v Gvineji Bisao, se lahko zbere več kot pol milijona srpokljunih prodnikov. Velikost jat na manjših mokriščih v notranjosti Evrope redko presega nekaj osebkov, izjemoma nekaj deset ptic. Srpokljuni prodnik hrano pogosto išče tako, da brodi v dokaj globoki vodi.

Pojavljanje v Sloveniji: Pogost preletnik na Obali in v SV Sloveniji. Drugod je znanih le nekaj opazovanj (npr. Cerkniško jezero, zadrževalnik Medvedce, Perniško jezero itd.). Pri nas ga lahko opazujemo zelo redko konec aprila do maja, pogosteje pa od srede julija do septembra.

Spremenljivi prodnik (*Calidris alpina*)

Je najbolj številna vrsta prodnika v Evropi in edina, ki redno gnezdi tudi v državah zunaj Skandinavije, občasno celo ob atlantski obali Francije, južneje od 50° povratnika. Te predele naseljuje podvrsta *schinzii*, ena izmed desetih na svetu znanih podvrst spremenljivega prodnika. Prezimovališča spremenljivega prodnika ležijo severneje kot pri drugih vrstah, saj so prav vsa severno od ekvatorja. Več kot milijon osebkov prezimuje v Evropi, največ na obalah Severnega morja in

Britanskega otočja. Najpomembnejše območje v Sredozemskem morju je Gabeški zaliv v Tuniziji, nekaj deset tisoč osebkov pa prezimuje tudi na obalnih mokriščih vzdolž italijanske obale severnega dela Jadranskega morja (Beneška in Gradeška laguna, delta reke Pad). Nominotipska podvrsta, zlasti mladostni osebki jeseni, se v širokem pasu seli tudi čez celinski del Evrope, kjer je običajno najpogostejša vrsta prodnika. Jesenska selitev ima navadno dva viška (najprej odrasli, nato mladostni osebki), traja pa vse do novembra. Spremenljivi prodnik se prehranjuje na vse v uvodu navedene načine in pri tem pogosto brodi v plitvi vodi.

Pojavljanje v Sloveniji: Pogost preletnik in najpogostejša vrsta prodnika v Sloveniji. Na selitvi se pojavlja v različnih tipih mokrišč, občasno tudi na poplavljenih travnikih in njivah. Vrsta redno prezimuje v Sečoveljskih solinah, kjer pa je število v zadnjih letih močno upadlo. V Sloveniji se pojavlja od aprila do sredine maja in od sredine julija do sredine novembra, na Obali tudi pozimi. ●

13: Spremenljivi prodnik (*Calidris alpina*), odrasel poletno perje, verjetno podvrsta *alpina*
foto: Dejan Bordjan

14: Spremenljivi prodnik (*Calidris alpina*), mladosten osebek
foto: Matej Vranič

Literatura (za določanje prodnikov, brez klasičnih priročnikov za določanje ptic):

- Prater, A. J., Marchant, J. H. & Vuorinen (1977): Guide to the Identification & Ageing of Holarctic Waders. – BTO Guide 17. British Trust for Ornithology, Thetford.
- Hayman, P., Marchant, J. & Prater, T. (1986): Shorebirds. An identification guide to the waders of the world. – Christopher Helm, London.
- Harris, A., Tucker, L. & Vinicombe, K. (1989): The MacMillan Guide to Bird Identification. – The MacMillan Press LTD, London.
- Harris, A., Shirihai, H. & Christie, D. (1996): The MacMillan Birder's Guide to European and Middle Eastern Birds. – MacMillan, London.
- Message, S. & Taylor, D. (2005): Waders of Europe, Asia and North America. – Christopher Helm, London.
- Chandler, R. (2009): Shorebirds of the Northern Hemisphere. – Christopher Helm, London.



Brazilija

// Anamarija Žagar in Miha Krofel



Površina države:

514.877 km²

Št. prebivalcev: ocena za leto 2008: 198.739.269

Št. vrst ptic: 1.622 (3. na svetu)

Zanimive vrste ptic: hiacintski ara (*Anodorhynchus hyacinthinus*), jabiru (*Jabiru myceteria*), veliki nandu (*Rhea americana*), tukani (Rampastidae)

Zanimive živali: jaguar (*Panthera onca*), grivasti volk (*Chrysocyon brachyurus*), orjaška vidra (*Pteronura brasiliensis*), brazilski tapir (*Tapirus terrestris*), črni vriskač (*Alouatta caraya*), triprsti lenivec (*Bradypus tridactylus*), orjaška anakonda (*Eunectes murinus*), piranja (Serrasalminae)

Biomi ali rastlinski pasovi: amazonski deževni gozd, atlantski deževni gozd, biom trnatega sušnojubnega grmičevja (imenovan *caatinga*), travnato-grmičasta stepa (imenovana *cerrado*) in moкриšče Pantanal

Vsi vemo, da je Brazilija ogromna država, ki zavzema velik del kontinenta Južne Amerike. Sama pa si v resnici nisva predstavljala, kako velika je, dokler se nisva odpravila na pot s še štirimi prijatelji in 25 dnevi časa. Vsaj približno predstavilo o velikosti te države nam je pred potjo ponazoril tudi znanec iz Brazilije z naslednjim opisom: »Če se odpraviš na pot iz najbolj južnega dela Brazilije na njen skrajni sever, je to tako, kot da bi v Evropi prepotoval pot od Madrida do Moskve.« Zaradi prav neverjetne pestrosti tamkajšnjega živalstva pa je že majhen del Brazilije dovolj, da te zaposli za dolgo časa.



Zemljevid: Uporabljen z dovoljenjem »The General Libraries, The University of Texas at Austin«.

1: Radovedna orjaška vidra (*Pteronura brasiliensis*).

2: Vodomci v Braziliji dosegajo zavidljive velikosti, tako kot ta ovratniški pasat (*Megaceryle torquata*), ki se lahko po velikosti meri z našimi vranami.

3: Kapibara (*Hydrochoerus hydrochaeris*) je največji glodavec na svetu.

4: S harpijo (*Harpia harpyja*), največjo ujedo Južne Amerike, smo se srečali le v ujetništvu.

5: Zelenokljuni tukani (*Ramphastos dicolorus*) nedvomno sodijo med najbolj privlačne ornitološke posebnosti Brazilije.

6: Stopinja jaguarja (*Panthera onca*).

7: Pantanal – največje celinsko mokrišče na svetu, ki je veliko za približno polovico Francije.

foto: vse Miha Krofel



8



9

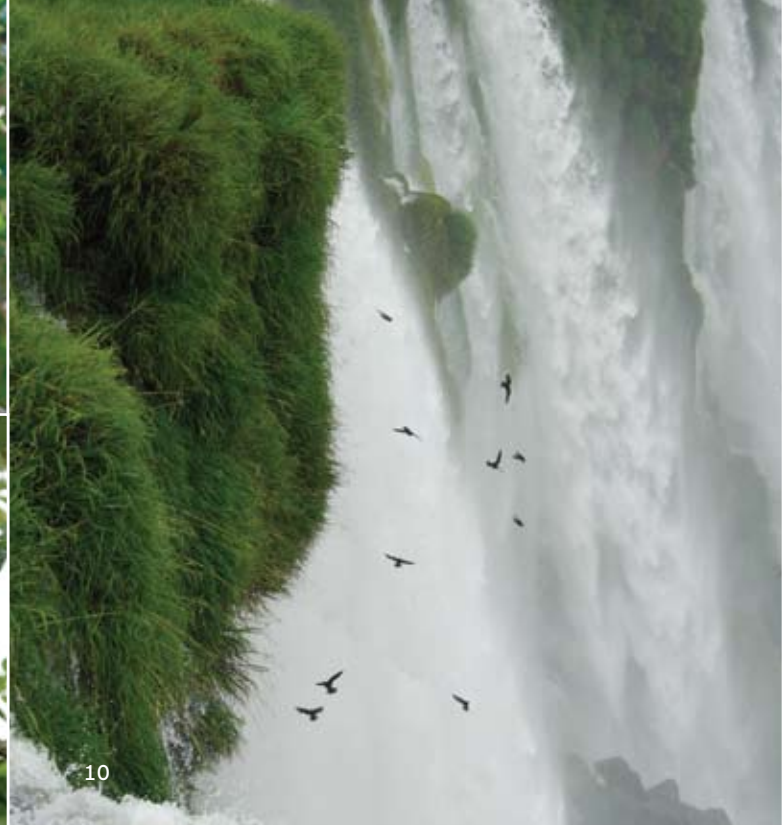

10

8: Hiacintski ara (*Anodorhynchus hyacinthinus*) je ena izmed najbolj ogroženih vrst ptic v Braziliji.

9: Samica črnega vriskača (*Alouatta caraya*) med drevesnimi akrobacijami.

10: Popestritev ogromnih slapov Foz d'Iguacuja so hudourniki, ki gnezdiijo med posameznimi vodnimi zavesami.

foto: vse Miha Krofel

Časovna omejitev in prenekatera svarila o nevarnostih v velikih mestih Brazilije so nas iz milijonskega mesta Sao Paolo, kjer smo v začetku decembra pristali, takoj pognala na pot. Svojega potovanja vnaprej nismo podrobno načrtovali, ampak smo se le v grobem odločili, katere točke nas zanimajo. Najprej smo se odpravili do ene najbolj turističnih točk, največjih slapov na svetu po pretoku vode – slapov Foz d'Iguacu. Reka Rio Iguacu se natančno na tromeji med Brazilijo, Argentino in Paragvajem na velikem prelomu (več kot tri kilometre dolžine) v 275 slapovih preliva navzdol. Tukaj smo se tudi prvič srečali z večjim številom ptic, za katere je Brazilija res pravi raj. Najbolj so nas navdušili hudourniki, ki so gnezdili v stenah med vodnimi prepadi in še dodatno popestrili veličastne slape.

Pantanal

Poleg amazonskega pragozda se v Braziliji postavljajo tudi z največjim celinskim mokriščem na svetu - Pantanal. Za boljše predstavo o njegovi velikosti naredimo ponovno primerjavo z eno izmed evropskih držav - veliko je za približno polovico Francije! Celotno območje Pantanala se razteza čez tri države: Brazilijo, Bolivijo in Paragvaj. Pokrajina v Pantanalu ima posebne značilnosti zaradi svoje lege sredi kontinenta. Leži v depresiji, kjer je nadmorska višina med 100 in 200 metri, in je nižja od drugih delov, ki jo obkrožajo. Poleg tega podlaga v Pantanalu zadržuje površinsko vodo, ki le počasi odteka. Tako se vsa voda v deževnem obdobju med februarjem in oktobrom steka v Pantanal in se nato tam zadržuje skoraj pol leta, ko je celoten Pantanal poplavljen. Večina delov je pod vodo v povprečju meter ali manj, razen ločenih manjših otokov višjih delov, ki ostanejo nepoplavljeni in kjer lahko uspeva gozd. V decembru, ko smo obiskali močvirje, se je sušna doba približevala koncu in voda je iz večine delov že povsem presahnila, tako da so bile živali, vezane na vodna telesa, zgoščene v preostankih površinske vode. Na tem območju živi največja populacija kajmanov očalarjev (*Caiman crocodylus*) in ti so bili nagneteni v plitvih ostankih vode, čakajoč na deževno dobo, tako da smo si jih lahko ogledali v ogromnem številu. Kljub grozečemu zobov-

ju, ki ga razkazujejo z odprtimi usti, ko se sončijo, kajmani človeku niso nevarni, saj plenijo ribe. Zrastejo največ do tri metre v dolžino z repom vred. Samci na zelo zanimiv način označujejo svoj teritorij, kar smo lahko večkrat opazovali v živo. Telo usločijo tako, da dvignejo glavo in rep, začnejo se oglašati s hripavim renčanjem in tresti s telesom, da voda brizga naokoli.

Največja turistična sezona v Pantanalu je v poletnem času, tako da je bilo v času našega obiska nekoliko zatišja. Kot turist se lahko po Pantanalu giblješ le v okviru organizirane skupine z vodnikom, saj je celotno območje zavarovano. Najprej smo že mislili, da ne bomo mogli najti agencije, ki bi ugodila našim željam – da bi odšli čim dlje v notranjost in spali v šotorih. Za ta del Brazilije smo si rezervirali sedem dni našega potovanja, kar se je izkazalo za dobro idejo, saj so nas prve štiri dni malce »prinesli okrog«. Kot avanturistične duše smo kar malo trpeli, ko smo bili štiri dni vezani na vodnika in njegovo ne preveč navdušeno vodenje. Na srečo pa nam je kasneje uspelo dobiti drugega neodvisnega vodnika, ki nas je popeljal nekoliko globlje v divjino, kjer smo spali v gozdu v visečih mrežah. Ni lepšega, kot ponoči poslušati zvoke divjine.

Pantanal sam po sebi ponuja nešteto zanimivih pogledov na pokrajino, v kateri se izmenjujejo sezonsko poplavljeni travniki, jezera in gozdni otočki med njimi. Takšna pokrajina omogoča veliko možnosti za opazovanje njenih prebivalcev. Ze prvo noč, ko smo se v odprtem zadnjem delu tovornjaka vozili do našega »lodga«, smo videli pravcato morje svetlečih se oči kajmanov in največje glodavce na svetu – kapibare (*Hydrochoerus hydrochaeris*). Še več srečanj pa smo doživeli naslednje jutro, ko smo se s konji odpravili po okolici. Presenetila nas je predvsem pestrost z veliko gostoto vodnih ptic. Tako ni bilo nič posebnega, če si na istem drevesu videl po pet različnih vrst čapelj in štokelj, pod njimi pa se je sprehajal še jabiru (*Jabiru mycteria*) – simbol Pantanala. Morda največje ptičje doživetje pa je bilo opazovanje jate hiacintskih ar (*Anodorhynchus hyacinthinus*) – ene izmed najbolj ogroženih ptic v Braziliji. Po ocenah naj bi jih živelo le še okrog



11



12



13

3.000. Celotno območje Pantanala je biodiverzitetno zelo bogato. Tukaj živi kar približno 650 vrst ptic, 1.700 rastlinskih vrst in 260 vrst rib.

Poseben čar Pantanalu dajejo črni vriskači (*Alouatta caraya*) – opice, ki jih sicer redko vidiš, zato pa toliko težje preslišiš. Ob zori namreč začnejo s svojim petjem, ki odmeva kilometre daleč. Še težje je videti jaguarja (*Panthera onca*) – največjega plenilca Južne Amerike. Tudi mi nismo imeli sreče z njim, smo pa večkrat opazili njegove in pumine (*Puma concolor*) stopinje. Lepa doživetja so nam dale tudi orjaške vidre (*Pteronura brasiliensis*), ki so precej večje in tudi bolj socialne od naših vider. Te velike in spretnke plavalke so na tem območju že skoraj izumrle zaradi ilegalnega odstrela, vendar se v zadnjih letih njihova številčnost spet povečuje. Globoko v Pantanalu so tudi dokaj neboječe, tako da so se nam nekajkrat povsem približale in nas razveseljevale s svojimi vragolijami. Poskusili smo se tudi v ribolovu na piranje (Serrasalminae), vendar smo kmalu ugotovili, da se ne moremo kosati z vidrami, ki so kot za šalo pred nami spretno lovile ribe iz vode. Vsaka vidra si na dan nalovi in poje kar 20 kilogramov rib. Še dobro, da sta naša vodnika ujela kakšno, da smo lahko poskusili piranjino meso.

Posledice uporabe biogoriva

V osrednjem delu Braziliije je planotasta pokrajina precej ravninska in ugodna za pridelovanje poljščin. Tukaj za kmetovanje namesto traktorjev uporabljajo kar letala! Ko smo potovali iz mesta Goiania proti narodnemu parku Emas, se je pogled odpiral na prostrane širjave plantaž oljne repice in soje. Zaradi povišanih cen nafte na svetovnem trgu večina Brazilcev vozi avtomobile na alkohol. Za pridelavo takšnega goriva pa so potrebne ogromne količine rastlinske biomase. Posledično v osrednjem delu države, kjer se je nekaj razprostirala specifična travnato-grmičasta stepla (imenovana *cerrado*), danes vlada dolgočasna monokulturno obdelana krajina. Danes je del pokrajine *cerrado* najbolj ohranjen znotraj meja parka Emas na površini 1.300 km². Značilno zanjo je velika pestrost rastlinskih vrst. Ocenjujejo, da tukaj ra-

ste kakih 10.000 različnih rastlinskih vrst, od katerih jih kar 44 % uspeva le tukaj.

Veliki sesalci v osrednji Braziliji

Narodni park infrastrukturno ne zadošča potrebam tujih turistov, saj tu angleško govorečih vodnikov preprosto ni. Vseeno smo v dveh dneh preizkusili srečo z dvema različnima vodnikoma in se sporazumevali s polomljeno portugalsčino in predvsem kretnjami in živalskimi glasovi. Pokrajino najboljše doživiš z vožnjo stoje na terenskem »pick-upu«, saj imaš zaradi ravnine in nizkega rastja tako najboljši pregled nad pokrajino. Vzneseno smo iskali mravljinčarja med termitnjaki, vendar se je uspešno skrival. Imeli pa smo neverjetno srečo, da smo zagledali grivastega volka (*Chrysocyon brachyurus*), ki se je odločil celo zatuliti, kmalu za tem pa ga je pregnala jata velikih nandujev (*Rhea americana*) – nojem podobnih neletečih ptičev južnoameriških step, po katerih je park dobil tudi svoje ime (portugalsko ime je *ema*). Nandu je največji ptič v Braziliji, saj lahko zraste v višino do 1,4 metra in tehta dobrih 30 kilogramov. Kljub kratkemu obisku na nam je park ostal v nepozabnem spominu. Srečali smo se še z mladim brazilskim tapirjem (*Tapirus terrestris*), ogromno čredo belobradih pekarjev (*Tayassu pecari*; ameriška različica divje svinje) in manjšo mačko, za katero sumimo, da je bil jaguarundi (*Felis jagouaroundi*). Po svežih stopinjah smo se zavedali, da je bil nekje okoli nas tudi jaguar. Pestrost ptic je bila tukaj precej manjša kot v Pantanalu, vendar je bilo očitno, da gre za povsem drugo vrstno sestavo. Žal za večino izmed njih ne pozna slovenskih imen, tako da jih ne bi naštevala. So bili pa vsaj nama poleg nandujev in tukanov najbolj zanimivi kuncji čuki (*Athene cunicularia*), ki se od naših sovjih predstavnic razlikujejo po tem, da so pretežno dnevno aktivni in da gnezdiijo v podzemnih rovih. Nekajkrat smo videli osebk z živo oranžno obarvanim obrazom. Kmalu smo ugotovili, da niso tako obarvani, ampak le umazani od kopanja v prsti, ki je oranžne barve.

Peščena plaža ali atlantski deževni gozd – zakaj pa ne kar oboje

Če se med zimskim časom iz mrzle Slovenije odpraviš na

11: Karakara (*Polyborus plancus*) sicer spada med sokole, vendar po vedenju in tudi številčnosti še najbolj ustreza našim kanjam.

12: Kuncji čuk (*Athene cunicularia*) med prežanjem v brazilski stepi – *cerrado*.

13: Ribja kanja (*Busarellus nigricollis*) v letu nad reko v Pantanalu.

foto: vse Miha Krofel



14

14: Tapir (*Tapirus terrestris*) le za trenutek stopi iz grmičevja.

15: Jabiru (*Jabiru mycteria*) je simbol Pantanala.

foto: vse Miha Krofel

južno poloblo, je prav, da si privoščiš tudi malo poletnega počitnikovanja. Za to smo si po nasvetu znancev izbrali manjši kraj na atlantski obali med Rio de Janeirom in Sao Paulom. Tukaj smo se odločili, da bomo uživali na plaži in se predajali radostim morja. Poleg rajske plaže pa smo imeli tudi prav neverjeten pogled na obdajajoče vrhove, pokrite z zadnjimi ostanki atlantskega deževnega gozda – Mata Atlantica. V času pred prihodom Portugalcev se je ta gozd raztezal ob celotni obali države, v pasu ponekod širokim do 800 kilometrov. Danes naj bi ostalo le 7 % od nekoč obstajajočega gozda. Kljub fragmentiranim ostankom nekdanjega ogromnega kompleksa v teh delih danes še vedno obstaja velika pestrost tako rastlinskih kot živalskih vrst.

Atlantski deževni gozd se je začel že nekaj metrov od vode za pasom mivke, ki je gradila posamezne zalive. Tako smo spet raziskovali in se ponekod skušali prebiti vsaj nekaj metrov v gozd, kjer smo se sproti ustavljali ob vsaki velikanski različici rož, ki jih ima danes že skoraj vsak v miniaturni različici v dnevni sobi. Tukaj v naravi rastejo 10-metrске monstere, ogromni fikusi, orjaške praproti in drevesa, ki jim iz debla rastejo kot košarkaška žoga veliki plodovi. Vsaka rastlina si želi v tej goščavi izbojevati svoj prostor in zato je gozd povsem neprehoden, razen na redkih mestih, kjer ljudje redno uporabljajo poti. Tukaj v krošnjah počasi prebavljajo tripusti lenivci (*Bradypus tridactylus*), ki jih pa žal nismo opazili (vsaj ne da bi vedeli – imajo namreč prav poseben način prikrivanja, saj se jim v kožuhu razrastejo alge in lišaji, tako da jih le stežka prepoznaš za živali). Zaradi gostega rastja je bilo precej težje tudi opazovanje ptic. So nas pa zato toliko bolj razveselila bežna srečanja s številnimi pevci vseh možnih barvnih odtenkov in zvočnih variacij.

Braziliya je ena izmed najbolj privlačnih destinacij na svetu, za nekatere zaradi svojih neskončnih čudovitih plaž, za druge zaradi amazonskega pragozda, za tretje spet zaradi največjega karnevala v Rio de Janeiru. Za popotnika, ki želi doživeti državo iz različnih zornih kotov, je Braziliya dobra izbira, saj je kulturno zanimiva, predvsem pa biodiverzitetno pisana država, tako kot so pisani njeni ptiči. ●



15



1



2

Črete - novo IBA območje v Sloveniji // Dejan Bordjan

Težko si je predstavljati, da so se na enem izmed najbolj obdelanih območij v Sloveniji, na južnem Dravskem polju, nekoč razprostirali obsežni poplavni gozdovi ter kasneje poplavni travniki in pašniki, imenovani Črete. Danes je območje prepredeno z mrežo kanalov in kanalčkov, ki tudi ob največji suši vsebujejo vsaj nekaj vode. Tukaj se prepredajo tudi reke in rečice, vendar jih je ponekod težko ločiti od prej omenjenih kanalov. Če se ustavimo še pri Pragerskem, lahko občudujemo vrsto ribnikov, ki so nastali iz glinokopov. Veliko dejavnikov torej kaže na mokro zgodovino tega dela Dravskega polja. Z veliko sreče ali pa z dobrimi navodili lahko vsak pride na območje, kjer so v 90-ih letih prejšnjega stoletja izginila zadnja obsežnejša travišča tega predela. Še konec 80-ih so se na območju današnjega zadrževalnika Medvedce s košnjo ohranjali močvirni travniki in šašja z mrežo jelševih mejic. Vse skupaj je spominjalo na nekatere dele Ljubljanskega barja. V začetku 90-ih je bil za namene ribogojstva zadrževalnik poplavljen. Od nekdanjih travnikov, ki so pokrivali večji del južnega Dravskega polja, je ostalo le še nekaj hektarjev zaraščajočih se površin znotraj zadrževalnika, ki jih stalna voda ne doseže. Močvirni travniki so danes samo del zgodovine, ledinsko ime Črete pa ostaja kot neizbrisen spomin na ne tako oddaljeno preteklost. Kljub veliki izgubi za naravo pa nastali zadrževalnik skupaj z osuševalnimi kanali okolice kri-

va marsikatero ptičjo posebnost, ki jo lahko drugod po Sloveniji zaman iščemo.

Razglasitev novega Mednarodno pomembnega območja za ptice, IBA Črete

V 90-ih so mnogi ornitologi poznali zadrževalnik Medvedce po boju za rešitev travnikov ter kot območje, kjer pogosto lahko vidimo marsikaj izjemnega: roznatega pelikana (*Pelecanus onocrotalus*), plamenca (*Phoenicopterus ruber*), belolične trdorepke (*Oxyura jamaicensis*) in še mnoge druge v Sloveniji redke vrste. Kljub vsemu pa zadrževalnik in širše območje južno od Pragerskega nista bila deležna večje pozornosti in sta ostala v glavnem slabo raziskana. V začetku novega tisočletja, natančneje v začetku leta 2002, se je pričelo sistematično spremljanje dinamike števila vodnih ptic in ujed na zadrževalniku. Kmalu so sledili še popis gnezdkopenskega dela zadrževalnika, spremljanje gnezditve vodnih vrst ter tudi spremljanje ptic na prenočišču. V okolici zadrževalnika so bile speljane tetrade za popis za Ornitološki atlas gnezdkop Slovenije, hkrati pa tudi nekaj transektov za popis ptic kmetijske krajine (FBI). Zbranih je bilo veliko podatkov, ki so kazali na velik pomen zadrževalnika, ne samo za Slovenijo, pač pa tudi za Evropo. Prav zaradi slednjega pomena smo na DOPPS-u začeli razmišljati o možni razglasitvi

1: Zadrževalnik Medvedce je osrednje območje novega IBA Črete. foto: Dejan Bordjan

2: Predlog za novi IBA je temeljil predvsem na treh vrstah: kostanjevki (*Aythya nyroca*; na sliki), čapljici (*Ixobrychus minutus*) in grahasti tukulici (*Porzana porzana*). foto: Dejan Bordjan



3



4

3: Hribski urh (*Bombina variegata*) naseljuje majhna vodna telesa v okolici zadrževalnika in v okoliških gozdnih ostankih.
foto: Dejan Bordjan

4: Nedavno je bil na Medvedcah najden v Sloveniji izjemno redek vodni hrošč veliki potapnik (*Hydrous piceus*).
foto: Al Vrezec

1: Ker nima tekmecev, se je vanikorski očalar (*Zosterops gibbsi*), tako kot galapaški ščinkavci, lahko izjemno dobro prilagodil svojemu okolju.
foto: Guy Dutton

novega Mednarodno pomembnega območja za ptice (IBA) v Sloveniji. Po skrbnem pregledu podatkov in pretehtanju kriterijev smo na BirdLife International poslali predlog za novi IBA, ki je temeljil predvsem na treh vrstah: kostanjevki (*Aythya nyroca*), čapljici (*Ixobrychus minutus*) in grahasti tukalici (*Porzana porzana*). S pomočjo priloženih podatkov smo kmalu dobili povratno sporočilo, da ima zadrževalnik z bližnjo okolico, ki med drugim pokriva tudi več gozdnih ostankov in nekaj travnikov, novo ime IBA Črete, po nekoč na tem območju obsežnih močvirnih travnikih, imenovanih »črete«.

Katere ptice lahko tu opazimo?

Podroben pogled v območje razkrije mnogo več od treh vrst, na podlagi katerih je bilo območje razglašeno za IBA. Pomembno je kot gnezdišče ujed, saj jih izmed trinajstih, ki v Sloveniji potrjeno gnezdi, v Čretah gnezdi kar devet. Za rjavega lunja (*Circus aeruginosus*) je to edino znano gnezdišče v Sloveniji. Belorepcev (*Haliaeetus albicilla*) in črnih škarnikov (*Milvus migrans*) pa poleg tistih na Čretah v Sloveniji gnezdi samo še kakih deset. Območje jugozahodnega Dravskega polja je eno redkih v Sloveniji, kjer vsaj občasno gnezdito celo dva para črnega škarnika. Z izjemo rjavega lunja, ki gnezdi v rogozu zadrževalnika, si druge vrste ujed svoja gnezda spletajo predvsem v gozdnih ostankih, ki ležijo v okolici zadrževalnika. Ti gozdovi so ostanki nekdanjih nižinskih poplavnih gozdov, predvsem hrasta in črne jelše. Ob ujedah v teh gozdovih gnezdijo še sive čaplje (*Ardea cinerea*), belovrati muharji (*Ficedula albicollis*) in vsaj šest vrst detlov in žoln.

Zadrževalnik je izjemnega pomena za gnezdenje vodnih ptic. Na njem gnezdi pomemben del slovenske populacije skoraj vseh v Sloveniji gnezdečih vrst rac. Med vsemi pa zbuja posebno pozornost kostanjevka in sivka (*Aythya ferina*), katerih gnezdeča populacija

se na zadrževalniku celo povečuje. Konopnica (*Anas strepera*) in dolgorepa raca (*A. acuta*) pa v Sloveniji poleg ormoških bazenov za odpadne vode gnezdito samo še tu. Večje število gnezdečih parov na zadrževalniku imajo tudi liska (*Fulica atra*), mali (*Tachybaptus ruficollis*), čopasti (*Podiceps cristatus*) in črnovrati ponirek (*Podiceps nigricollis*). Za slednjega je to tretje potrjeno območje gnezditve. Iz rogoza in vse obsežnejšega sestoja trstičja se razlega petje čapljič, občasno pa tudi bobnarice (*Botaurus stellaris*). Za potrditev gnezditveno sumljive rjave čaplje (*Ardea purpurea*) bo potrebno še več dela. Čapljam trstičja dela družbo ubran zbor trstnic in trstnih strnadov (*Emberiza schoeniclus*). Na poplavljenih traviščih v zadnjem delu zadrževalnika gnezdi pomembna populacija grahaste tukalice. Za njeno manjšo sorodnico, malo tukalico (*Porzana parva*), pa je bila letos potrjena gnezditve vsaj dveh parov. S tem je zadrževalnik postal eno redkih območij v Sloveniji, kjer vrsta vsaj občasno gnezdi.

Črete so pomembne tudi v času selitve ptic. Vsako pomlad se tukaj čez seli več sto pepelastih (*Circus cyaneus*) in rjavih lunjev ter več deset močvirskih lunjev (*C. pygargus*) in ribjih orlov (*Pandion haliaetus*). Na spomladanski selitvi območje preleti več tisoč prib (*Vanellus vanellus*) in rečnih galebov (*Larus ridibundus*), ki jim v nekoliko manjšem številu sledijo še druge vrste pobrežnikov in galebov. Pisano paletto spomladanskih selivcev dopolnjujejo še race, gosi in različne vrste ptic pevk. Pestro je tudi med jesensko selitvijo, ko se lunjem in pobrežnikom pridružijo predvsem velike bele čaplje (*Egretta alba*), ki se jih zbere tudi do dvesto, in žerjavi (*Grus grus*). Slednji v jatah, velikih do sto osebkov, priletijo s severa in vzhoda ter letijo proti Celjski kotlini in dalje proti Italiji. Zima je sicer obdobje miru na zadrževalniku, vendar se lahko ob ugodnih razmerah zbere tudi več tisoč vodnih ptic. Na kopenskem delu zadrževalnika prenočujejo pepelasti lunji, družbo



1

pa jim dela redki veliki klinkač (*Aquila clanga*), ki se na selitvi proti Padski nižini tudi za mesec dni ustavi prav na zadrževalniku. V ugodnih razmerah na tem območju prezimujejo tudi veliki škurhi (*Numenius arquata*).

Potencialno območje posebnega varstva

O pomembnosti zadrževalnika Medvedce smo se pogovarjali na celinskem biogeografskem seminarju na Češkem na temo ustreznosti Potencialnih območij posebnega varstva (pSCI) in morebitnih pomanjkljivosti v pokritosti vrst in habitatov po Habitatni direktivi s predlagano mrežo Natura 2000. Na seminarju je bilo navedeno, da je zadrževalnik treba razglasiti kot novo Območje posebnega varstva (SAC) za tri vodne in močvirne habitatne tipe in za dve rastlinski vrsti: štiripe-resno marzilko (*Marsilea quadrifolia*) in kranjsko sito (*Eleocharis carniolica*). Na seznamu varovanih vrst območja sta tudi veliki pupek (*Triturus carnifex*) in hribski urh (*Bombina variegata*). Ali bodo na seznamu tudi hrošči, bodo pokazale šele nadaljnje raziskave.

V Čretah se razmnožuje trinajst vrst dvoživk, navedne rege (*Hyla arborea*) in zelene žabe (*Rana* sp.) celo v oglušujočem zboru. V poznih marčevskih ali zgodnjih aprilskih dneh se na delih območja zberejo številni plavčki ali barjanske žabe, ki tukaj živijo v izolirani populaciji. Pestrost drugih vrst živali in rastlin pa vam lahko razkrije samo obisk tega pestrega in zanimivega kraja. ●

→ Darwinovi ščinkavci

// prevod Jakob Smole

Odkritje nove vrste za znanost na oddaljenem otočju ponuja dokaze o tem, kako se lahko v odsotnosti tekmecev vrsta hitro razvije in zapolni prazne niše. Vendar to otočje ni Galapagos in ptica ne spada med Darwinove ščinkavce. Ob 200. obletnici Darwinove-

ga rojstva je članek, ki je izšel v vodilni ornitološki reviji Ibis in opisuje nove vrste ptic na Salomonovih otokih, prispeval dodatne dokaze za tezo, da se pri očalarjih nove vrste razvijajo hitreje kot pri katerikoli drugi družini, vključno z Darwinovimi ščinkavci.

Novo vrsto so poimenovali vanikorski očalar (*Zosterops gibbsi*). Formalni opis je v Ibisu objavil dr. Guy Dutton iz BirdLife Avstralija, ki je nedavno vodil odpravo na otok Vanikoro in zbiral podatke o pticah. Vrsta je dobila znanstveno ime v čast prve osebe, ki jo je opazila - Davida Gibbsa. Vanikorski očalar se od drugih vrst družine loči po značilnem kljunu in drugačnima barvama nog ter očesnega obročka.

Vanikoro je majhen otok v jugovzhodnem delu Tihega oceana, del Salomonovih otokov. Gorati vulkanski otok s strmimi hribi, pokritimi z gozdom, je leta 1829 obiskal Jules D'Urville – šest let pred pristankom ladje Beagle na Galapagosu – in uplenil primerke vanikorskega muharja (*Myiagra vanikorensis*) ter enobarvnega hudournička (*Collocalia vanikorensis*).

»Genetske raziskave so pokazale, da se očalarji razvijajo hitreje od kate-rekoli druge znane družine,« pravi Guy Dutton. »Otoki, ki so oddaljeni komaj 3 km, imajo lastne vrste očalarjev, samo na Salomonovih otokih pa jih živi 13 vrst.« Dodaja: »Te ptice so v odsotnosti kompetitorjev raz-vile, tako kot Darwinovi ščinkavci, edinstvene oblike kljunov in pre-hranjevalno vedenje.«

Očalarji so majhne družabne ptice tropskih gozdov. Njihovo ime pove, da imajo mnoge vrste okoli očesa značilen obroč majhnih belih peres. Vanikorski očalar se od geografsko najbližjega santakruškega očalarja (*Z. sanctaecrucis*) razlikuje po daljšem kljunu in drugačni obarvanosti nog ter očesnega obročka. Vanikorske očalarje najdemo v gozdnih ha-bitatih, navadno nad 350 m nadmorske višine, hranijo se z žuželkami in majhnimi sadeži. »Vanikorski očalarji so bili številni proti vrhu najvišje gore,« opazuje dr. Dutton, ki je med odpravo opazoval aktivno gnezdo. »Mladiče hranijo do trije odrasli osebk, kar bi lahko pomenilo, da gre za kooperativno gnezdenje; pri očalarjih so doslej to opazili le pri dveh vrstah.« Prehranjevalno vedenje vanikorskega očalarja je drugačno kot pri tesno sorodnih vrstah. Nova vrsta išče hrano počasneje kot podobni očalarji, kar kaže na to, da je zasedla prazno nišo,« komentira dr. Dutton.

»O biotski pestrosti Salomonovih otokov vemo zelo malo,« pravi Don Stewart, direktor BirdLifeovega Pacifiškega programa. »Kdo ve, kaj še lahko najdemo na Salomonovih otokih. Po vsej Melaneziji bi bilo po-trebnih še več podobnih odprav, preden posegi, kot je nelegalna sečnja, iztrebijo vrste, še preden jim lahko pomagamo.«

Izvirni članek: spletna stran BirdLife International (2009):
http://www.birdlife.org/news/news/2009/03/new_bird_species.html



1



2

Makrofiti ali vodne rastline // Mateja Germ

1: Žabji las (*Callitriche* sp.) ima nežne listke, ki so na vrhu stebela ali na vodni gladini zgoščeni v rozeto. Za določitev posameznih vrst potrebujemo plodove. Če voda presahne, lahko uspevajo tudi na kopnem.
foto: Mateja Germ

2: Plavajoči dristavec (*Potamogeton natans*) najdemo v plitvih jezerih in ribnikih ter počasi tekočih vodotokih, kjer lahko z listi pokrije celotno gladino vode.
foto: Mateja Germ

Pojem »makrofiti« bi lahko pomenil tudi »velike rastline«. Izraz pa pripada vodnim rastlinam, ki jih v vodi vidimo s prostim očesom. V skupini najdemo tako cvetnice kot praproti, mahove in alge. Glede na način pritrjanja jih delimo na več skupin. Med potopljene ukoreninjene vrste sodita pri nas na primer zelo razširjeni klasasti rmanec (*Myriophyllum spicatum*) in kodravi dristavec (*Potamogeton crispus*), ki ima ime po valovitem in drobno nazobčanem listnem robu. Navadni rogolist (*Ceratophyllum demersum*) in mala vodna leča (*Lemna minor*) sta plavajoči in neukoreninjeni vrsti. Slednja lahko preraste površine stoječih voda kot zelena odeja. Plavajoči ukoreninjeni rastlini sta rumeni blatnik (*Nuphar luteum*) z opaznimi rumenimi cvetovi in kolenčasti dristavec (*Potamogeton nodosus*), ki z usnjatimi listi prekriva površine potokov, rek in stoječih voda. Emerzni makrofiti so pritrjeni, večino listov in stebela imajo nad vodno gladino. Med bolj znanimi sta navadni trst (*Phragmites australis*) in širokolistni rogoz (*Typha latifolia*) z žametnimi, temno rjavimi socvetji. Pri nekaterih vrstah naletimo na težave, ko jih želimo razvrstiti. To so vrste z amfibijskim značajem. Amfibijske rastline – lahko bi jim rekli tudi dvoživkaste – navadno najdemo na mestih, kjer so nihanja vodne gladine pogosta. Amfibijske rastline nizke rasti imajo navadno enako zgrajene liste (homofilija), ki lahko fotosintetizirajo tako na zraku kot v vodi. Amfibijske rastline z daljšim stebлом pa navadno razvijejo dve ali več vrst listov (heterofilija). Na isti rastlini lahko najdemo tako potopljene liste, ki so navadno razcepljeni, kot plavajoče in/ali zračne liste, ki so navadno celi.

Rastline so se prilagodile vodnemu okolju na več načinov

Vodne rastline imajo liste tanke, kakršne ima na pri-

mer kodravi dristavec, ali fino razcepljene, kar vidimo pri navadnemu rogolistu. Tako sta olajšani izmenjava plinov in absorpcija svetlobe in hranil. Povrhnjica je tanka, s kloroplasti, da so bližje svetlobi. Listnih rež je malo ali pa jih sploh ni. Koreninski sistem zgublja svojo vlogo pritrjevanja in črpanja snovi iz okolja. Mehanska in prevajalna tkiva so reducirana in razporejena v osrednjem delu stebela. Tako so rastline gibke in se vodnemu toku prilagajajo, ne pa upirajo. Posebnost vodnih rastlin je prav gotovo dobro razviti sistem zračnih prostorov (aerenhim), ki lahko poteka od listov, skozi listne peclje in stebela do korenin. Tako lahko potuje kisik od listov do korenin, plina metan in ogljikov dioksid pa potujeta v zgornje dele rastline. Veliki prostori s plinom v listih in steblih olajšajo rastlinam plovnost na vodi.

Omejitve, ki jih za rastline prinaša vodno okolje

V vodi zaznavamo zmanjšano sevanje, difuzijo plinov in majhno topnost kisika. V sedimentu, kjer so rastline ukoreninjene, je pogosto zelo malo kisika ali pa ga ni. Pri vodnih rastlinah tudi ni izhlapevanja vode iz rastlin (transpiracije), ki olajša prevzem hranil iz sedimenta. V vodotokih morajo rastline pogosto premagovati veliko turbulenco in kalnost. Vodne rastline dodatno obremenjujeta tudi moč valovanja in nestabilnost sedimenta.

In prednosti za rastline, ki uspevajo v vodi?

Najpomembnejša je vsekakor ta, da pomanjkanje vode nikoli ne omejuje rasti. Vodna rastlina tudi prihrani energijo, potrebno za rast mehanskih in transportnih tkiv ter za zaščito pred izgubo vode. Vodne rastline lahko privzemajo hranila skozi liste in korenine. Ker so nihanja v temperaturi, posebno v potokih, majhna, je rast rastlin omogočena skozi vso leto.



Makrofiti vplivajo na okolje, kjer uspevajo

Za reke, ki so poraščene z makrofiti, velja, da imajo večje in bolj raznovrstne nevretenčarske populacije v primerjavi z »golimi« odseki. Kar dve tretjini favne določenega območja najdemo na makrofitih ali med njimi. Makrofiti so za nevretenčarje in ribe dobra zaščita. Med sestoji makrofitov so drstišča rib, z njihovih listov izletajo žuželke. Redko pa so vir hrane ličinkam žuželk. Rastline, ki rastejo na rečnem bregu, omogočajo gnezdenje mnogim vrstam ptic. Vodne in močvirske rastline s koreninami utrjujejo rečno strugo in breg. Ker se hitrost vodnega toka v sestojih makrofitov zmanjša, se na tem delu usedajo in zadržijo ali razgradijo mnoge strupene snovi, hranila in tudi bakterije. V primeru, da je vnos škodljivih snovi prevelik, je sposobnost makrofitov, da jemljejo hranila iz vode in sedimenta, presežena, kar slabša kakovost vode. Na drugi strani pa lahko makrofiti povzročijo tudi obogatitev okolja s hranili. Prevezajo jih iz sedimenta in vračajo v okolje med svojim propadanjem.

Makrofiti vplivajo tudi na kemizem vode. Podnevi sproščajo kisik in privzemajo ogljikov dioksid, ponoči pa zaradi dihanja poteka obraten proces.

Iz vrstnega sestava makrofitov v določenem vodotoku lahko sklepamo na razmere, ki tam vladajo. Določene vrste so namreč bolj občutljive za povečano onesnaženje kot druge, zato so lahko dobri bioindikatorji ali »kazalci« razmer.

Tudi med vodnimi rastlinami najdemo invazivke

Invazivne rastline je k nam prinesel človek. Pri nas so se tako namnožile, da povzročajo škodo domorodnim vrstam in spreminjajo njihove življenjske prostore. Med makrofiti, ki so se v zadnjem času pri nas najhitreje udomačili, je vodna solata (*Pistia stratioides*). Gosta odeja te tropske rastline preprečuje prodiranje svetlobe v nižje plasti vode in onemogoča uspevanje drugim vodnim rastlinam. V reviji Proteus preberemo, da so se

zmanjšale ali celo izginile populacije tudi nekaterih vrst rib. Med makrofiti je invazivna tudi vodna kuga (*Eloдея canadensis*). Najdemo jo skoraj povsod po Evropi v stoječih in tekočih vodah, njena domovina pa je Severna Amerika. Vodna kuga lahko zaustavlja vodni tok, moti dovajanje vode za pridobivanje hidroenergije, ovira ribolov.

Pomen makrofitov v Vodni direktivi

Namen Vodne direktive je preprečevanje nadaljnega slabšanja stanja voda ter večje varstvo in izboljšanje vodnega okolja. Dobro ekološko stanje površinskih vodnih teles morajo članice podpisnice, med katerimi je tudi Slovenija, doseči do konca leta 2015. Makrofiti so eden izmed bioloških elementov, ki so vključeni v sistem klasifikacije ekološkega stanja površinskih voda. Poleg makrofitov in fitobentosa se za določanje ekološkega stanja rek upoštevajo tudi bentoški nevretenčarji in ribe.

Makrofiti so za nekatere le nadloga, ki se ovija okoli nog, ko želijo zaplavati v jezeru ali reki. Prav tako otežujejo dostop do vode, se zapletajo v ribiške palice. Vendar imajo makrofiti v vodnem ekosistemu pomembno vlogo in so nepogrešljiv člen v uravnoveženih vodnih okoljih. In nenazadnje, kdo se ob sprehodu ob vodi ne razveseli nežnih cvetov vodne zlatice (*Ranunculus* sp.), kot puščice oblikovanih listov navadne strelušice (*Sagittaria sagittifolia*) ali zanimivih poganjkov navadne smrečice (*Hippuris vulgaris*)? ●

3: Potopljeni listi navadne smrečice (*Hippuris vulgaris*) so mehki, zračni pa bolj togi. Poganjki spominjajo na majhno smrečico, od tod rastlini tudi ime.

foto: Alenka Gabersčik

4: V vodi ob Cerkljskem jezeru lahko občudujemo prelepa socvetja kobulaste vodoljube (*Butomus umbellatus*). V Sloveniji je vrsta najbolj pogosta v SVZ delu. Kobulasta vodoljuba je na Rdečem seznamu praprotnic in semenk označena kot ranljiva vrsta.

foto: Alenka Gabersčik

VIRI:

- Jogan, N. (2008): Kako invazivne rastlinske vrste ogrožajo našo naravo. – *Svet ptic* 01: 20-21.
- Mirt, M. (2009): Spopad z vodno solato. – *Proteus* 71/8: 352-357.



Škrlatec

// Ana Bordjan

Pozno pomladanski jutranji sprehod po vlažnih travnikih Cerkniškega jezera je pogosto bogato nagrajen z opazovanji redkejših vrst ptic. Med njimi lahko v marsikaterem skritem koticu poslušamo skrivnostni žvižg škrlatca (*Carpodacus erythrinus*). Če se hitro in tiho ozremo za žvižgom, lahko uzremo rdečega lepotca vrh grmičja sredi travnika. Sedi visoko na vejah krhlike ali jelše ter steguje glavo kvišku in vztrajno žvižga. Njegov *fuit-fiju* je tako mamljiv, da pozabimo na pot, ki smo jo želeli prehoditi, in mu samo sledimo, ko se spreletava po vrhovih grmov. Občutek imamo, da nas škrlatec s svojim žvižgom pravzaprav vabi k sebi.

Pojavljanje škrlatca v Sloveniji je zavito v skrivnost

Škrlatec je v deželah severno in vzhodno od Slovenije sicer pogosta vrsta, pri nas pa je njegovo pojavljanje zavito v skrivnost. Spada v tisto skupino ptic, za katero pravimo, da se pojavlja v Sloveniji v gnezditvenih valovih, kar pomeni, da se na nekem območju najprej pojavlja in tudi gnezdi, nato pa izgine ter se čez nekaj let spet vrne. Njegovo nepredvidljivo pojavljanje pri nas povezujemo z dejstvom, da na območju Slovenije dosega zahodni rob svojega sicer obsežnega območja razširjenosti, ki sega vse do Tihega oceana in osrednje Kitajske. Populacija škrlatca v Sloveniji je najbrž povezana z uspešnostjo populacij vzhodnje od nas, dejavniki za gnezditvene valove so verjetno mnogi in kompleksni. Pri nas se škrlatec zadrži le kratek poletni čas. Spomladi zapusti svoja prezimovališča med aprilom in koncem maja, pri nas pa ga lahko pričakujemo šele v drugi polovici maja z glavnino med koncem maja in začetkom junija. Po koncu gnezdenja odrasli osebki zapustijo gnezdišča že konec julija. V prvi polovici avgusta jim sledijo še mladostni osebki, ki se izjemoma zadržijo dlje. To kratko obdobje bivanja pri nas ga daje ob bok sršenarju (*Pernis apivorus*) in močvirski trstnici (*Acrocephalus palustris*), ki se v Sloveniji kot gnezdilki zadržita zelo kratek čas. Največkrat smo gnezdenje škrlatca v Sloveniji zasledili na vlažnejših območjih, kot so Ljubljansko barje, Zelenci - izvir Save Dolinke in Cerkniško jezero. Najdlje se je zadržal prav na slednjem, kjer še vedno gnezdi.

Škrlatca je na Cerkniškem jezeru najlažje opazovati v poznih majskih in junijskih jutrih. Najdemo ga na obrobju jezera na vlažnih travnikih, ki so bolj poredko košeni in se že zaraščajo s krhliko in jelševjem. Na teh travnikih škrlatec s svojo barvitostjo kar tekmuje s kukavicami, mečki in krvenko. Vendar bomo kljub obi-



lici rožnato rdeče barve na tleh škrlatca zaman iskali. Večino časa se namreč zadržuje višje, v grmičkah in drevesih, kjer si splete gnezdo in se tudi prehranjuje. Gnezdo dobro skrije blizu debla drevesa ali pa v gosti grmičje. Hrani se predvsem s semeni, popki, plodovi ter tudi z nevretenčarji.

Zanimivosti iz njegovega sveta

Mladi škrlatci nam jo med sprehodom po travniških Cerkniškega jezera lahko tudi zagodejo. Ko zaslišimo znani vabljeni *fruit-fju* in začnemo iskati rdečega lepota vrh grmov in dreves, lahko včasih najdemo le rjavkaste ptice, ki vztrajno ponavljajo svoj žvižg in se stegujejo vznak. To so drugoletni osebki, ki so podobni samicam, pojejo pa že kot prekaljeni in izkušeni odrasli samci. To petje je le vaja za prihodnje leto, ko se bodo goreče obarvali in s svojo opravo in žvižgi vabili samice. V družini ščinkavcev je takšna kasnejša spolna zrelost, kot obstaja pri škrlatcu, prava posebnost. Škrlatčevo socialno vedenje je sploh nekaj posebnega. Večinoma ostanejo pari skupaj nekaj let, občasno pa ima samica več partnerjev, čemur pravimo mnogomoštvo ali poliandrija. Stalnemu paru se pridruži dodaten samec, zato ni nenavadno, če na nekem območju opazujemo večje število samcev kot samic. Pri štetju gnezdečih parov škrlatcev moramo biti torej previdni, saj je treba upoštevati, da gre lahko le za eno gnezdo, čeprav na kratki razdalji pojeta dva samca. Takšna poliandrija pri škrlatcu obstaja le na določenih območjih razširjenosti, zato bi bilo zanimivo raziskati, kako je s tem pri nas. Po drugi strani pa se na nekaterih območjih razširjenosti škrlatca pojavlja tendenca, da pari gnezdijo izredno blizu skupaj, lahko celo na isti veji ali pa le nekaj 10 metrov narazen. Slednje sem opazovala tudi na Cerknškem jezeru, kjer je "škrlatčevega habitata" relativno malo. Tam, kjer škrlatcu ustreza, pa lahko na manjšem travniku najdemo tudi do pet parov.

Živo rdeči osvajalec

Samec s svojim žvižgom privablja samice in hkrati označuje svoje območje ali teritorij. Do drugih samcev je agresiven, bojuje se tudi v zraku. Tam se nasprotnika lahko celo zgrabita za noge in se nato spuščata v tandemu. Takšno vedenje je pogostejše pri nekaterih ujedah, za ščinkavce in manjše ptice pa je manj značilno. Par škrlatcev se pogosto vrača na isto gnezdilno mesto. Potem ko samec samici pokaže nekaj ugodnih gnezdilnih mest, ona izbere eno izmed njih ter tam zgradi gnezdo. Za mladiče skrbita oba. Samec škrlatca je pravi osvajalec. Ne samo, da se odene v živo rdeče oblačilo in žvižga za svojo samico, temveč se potruži tudi pri dvorjenju. Vztrajno se priklanja izvoljenki, plahuta s perutmi in dviguje glavo visoko vznak.

Pester habitat

Škrlatec velja za prilagodljivo in uspešno vrsto, na kar kaže dejstvo, da je pogosta vrsta severno in vzhodno vse od naših krajev tja do Tihega oceana. Najdemo ga tako v tajgi in gozdni stepi kot v visokogorju in celo kulturni krajini. Vsem tem izredno različnim habitatom pa je skupno dejstvo, da je krajina razgibana in heterogena. Škrlatec se namreč izogiba popolnoma odprtim območjem brez lesne vegetacije kot tudi sklenjenim gozdovom. Potrebuje izpostavljena mesta, ki mu rabijo kot pevska mesta.

Rožnati predstavnik ščinkavcev je na severu in vzhodu pri ornitologih vzbudil veliko zanimanja in je dobro poznana vrsta. Pri nas pa nas še vedno preseneča s svojo pojavnostjo in drugimi skrivnostmi, ko z vrhov krhlik in jelš poslušamo njegov *fruit-fju* in se spražujemo, ali ga bomo prihodnje leto spet imeli priložnost občudovati. ●

1: Samec škrlatca (*Carpodacus erythrinus*) je pravi osvajalec, ne samo, da se odene v živo rdeče oblačilo in žvižga za svojo samico, temveč se potruži tudi pri dvorjenju. Vztrajno se priklanja izvoljenki, plahuta s perutmi in dviguje glavo visoko vznak.
foto: Leon Kebe

2: Jutranji sprehod po vlažnih travnikih Cerknškega jezera je pozno spomladi pogosto bogato nagrajen z opazovanji škrlatca, ki ga je na Cerknškem jezeru najlažje opazovati v poznih majskih in junijskih jutrih.
foto: Ana Bordjan

3: Samica škrlatca ni tako živih barv kot samec. Njena značilnost je, da ima občasno lahko več partnerjev, čemur pravimo mnogomoštvo ali poliandrija.
foto: Dejan Bordjan



Določanje spola, starosti in drugih značilnosti pri poljskem vrabcu // Peter Grošelj

1: Pri na videz podobnima pticama ob pozornem ogledu lahko ugotovimo, katera je samica in kateri samec (ptici sta slikani v zimskem perju):

- Samčki imajo bolj kontrastne barvne vzorce, črna lička, čokoladno kapico in svetle prsi ter trebuh.
- Samice so v vsem podobne svojim partnerjem, vendar je kapica manj čokoladne barve, manj črna so lička, podbradek je krajši in manj izrazit.

Vsak, tudi naključni sprehajalec, ki ga ptice kolikor toliko zanimajo, bo v primestnem grmovju, zapuščenih živih mejah, obrobkih vrtov in travnikov zagledal ali še bolje zaslišal živahen živ-žav. Preprosta bo tudi ugotovitev, da se v grmovju, po možnosti še trnastem, zadržujejo in zborujejo vrabci. Občasno se jata utrga iz varnega zavetja ter zleti na bližnjo njivo ali polje in travnik. Iz neznanih razlogov se jata prav tako hitro prestrašeno in panično vrne v zavetje bližnjih grmov, kjer po kratkem premoru ponovno živahno zboruje ...

Boljši opazovalec bo kmalu ugotovil, da opazuje poljske vrabce (*Passer montanus*). V zadnjih dveh desetletjih so se namreč številčno in tudi geografsko zelo razširili. Niso neposredno vezani na urbano okolje kot domači vrabci (*Passer domesticus*) in jim sedanja polurbana gradbeno intenzivna okolica večjih mest, tudi v Sloveniji, zelo ustreza.

Pradomovina poljskih vrabcev je Kitajska, od koder so se vztrajno širili prek Azije (Pakistan, Indija, Iran) v Evropo. Živijo tudi v jugovzhodni tropski Aziji, znani so celo v Avstraliji, deloma zaradi ljudi, ki so jih tja zanesli. Prav tako po zaslugi ljudi so se ustalili v nekaterih predelih v Severni Ameriki. Čeprav so bolj znani kot toploljubna vrsta, so že zasedli velik del severne Evrope, npr. Švedsko, Finsko, Norveško.

Poljski vrabci ob opazovanju od daleč delujejo zelo podobno. Ob današnjih optičnih pomagalah pa bomo, predvsem jeseni in pozimi, lahko ugotovili mnoge podrobnosti, ki posamezno ptico razlikujejo od druge ptice in celi jati dajejo posebno noto.

Pred približno dvajsetimi leti so bili večkrat ugotovljeni tudi križanci med poljskim in domačim vrabcem. Do križanja prihaja tam, kjer je ena od sorodnih vrst zelo številčna, druga pa v manjšini. Zadnja leta sta se obe vrsti številčno ustalili in križancev skoraj ne beležimo več. ●

Besedila k slikam 2, 3, 4 in 5:

2: Mladostne ptice imajo enako risbo in barvni vzorec, vendar je barvni kontrast povsem neizrazit. Tudi barva kljuna je svetlejša.

3: Portret poljskega vrabca, samca, v poletnem perju.

4: Portret poljskega vrabca, samice, v poletnem perju.

5: Križanec poljskega in domačega vrabca.

foto: vse Peter Grošelj





Joannes Antonius Scopoli - prvi raziskovalec slovenskih ptic

// Janez Gregori

1: J. A. Scopoli (1723 - 1788) je kar 15 let prebil pri nas kot zdravnik v rudniku živega srebra v Idriji. Njegova bibliografija obsega 19 samostojnih del in 53 daljših ali krajših razprav v zbornikih in revijah. Na ornitološkem področju nam je napravil prvi seznam naših ptičev in ohranil pred pozabo njihova takratna slovenska imena. Nesmrtno se je zapisal tudi v taksonomiji, saj je danes veljaven avtor opisa treh rodov, več kot 60-ih vrst in nekaj podvrst.

J. A. Scopoli (1723 - 1788), zdravnik in naravoslovec, je bil rojen v kraju Cavalese na Tirolskem. Kar 15 let (od 1754 do 1769) pa je prebil pri nas kot zdravnik v rudniku živega srebra v Idriji. Razen s svojim poklicnim delom se je uveljavil tudi na številnih področjih naravoslovja, od kemije, geologije in mineralogije do botanike, entomologije in tudi ornitologije, če naštejemo samo nekatere. Njegov opus na teh področjih je prav neverjetno obsežen, če pomislimo na takratne razpoložljive delovne razmere, saj še ni bilo elektrike in pri večernem delu mu je bila na voljo le borna svečava. Prav gotovo pa je moral delati tudi zvečer, da je ustvaril vse to bogastvo.

Scopolijeva bibliografija obsega kar 19 samostojnih del in 53 daljših ali krajših razprav v zbornikih in revijah. Med njimi sta tudi njegovi monumentalni deli, *Flora carniolica* (1760 in 1772) ter *Entomologia carniolica* (1763), ki sta temelj naše floristike in favnistike.

Kakšen pa je Scopolijev prispevek na ornitološkem področju? Zelo velik, a bolj malo poznan. Preden kaj več rečemo o tem, si oglejmo, kakšne so bile pravzaprav razmere na naravoslovnem področju v času Scopolijevega ustvarjanja. Na Švedskem je takrat deloval veliki naravoslovec Karl Linné, utemeljitelj dvojnega poimenovanja (binarne nomenklature) v rastlinski in živalski sistematiki. Njegovo temeljno delo je knjiga *Systema naturae* (1758), in od tod naprej je »veljavna« binarna nomenklatura. To pomeni, da se od tod naprej štejejo kot veljavni opisi rastlinskih in živalskih vrst. Vsaka rastlinska ali živalska vrsta je imenovana z dvojnimi imenom, prvo pomeni njen rod, drugo

pa vrsto. Imena so v glavnem latinskega pa tudi grškega izvora. Scopoli je bil z Linnéjem v stiku in izmenjala sta si številna pisma, ki so se vsa ohranila. Pisma je iz latinščine prevedla in objavila Darinka Soban, tako da ob njih lahko danes uživamo tudi v slovenščini. Med raziskovalcema je vladal tovariški odnos, poln spoštovanja in vzpodbujanja pri strokovnem delu. Scopoli je postal privrženec Linnéjevega dvojnega poimenovanja, kar je zapisal tudi v svojih delih (razen v najzgodnejših).

Mogoče premalo naglašamo, da je bilo naravoslovje že pred Linnéjem in Scopolijem razmeroma dobro razvito. Odkritje Amerike ob koncu 15. stoletja je dodatno vzpodbudilo številna raziskovalna potovanja, tudi s težnjo po pridobivanju novih ozemelj. Na teh potovanjih so bili tudi naravoslovci, ki so zbirali in opisovali rastlinstvo in živalstvo tujih dežel, nastajale so naravoslovne zbirke. Posamezne vrste rastlin ali živali so tudi bolj ali manj posrečeno risali in nastajale so debele, bogato ilustrirane knjige.

Pa se vrnimo k našemu Scopoliju. Od njegovih ornitoloških prispevkov nam je najbolj poznano delo *Annus I. historico-naturalis* iz leta 1769, kjer omenja, da so mu bile vir tri muzejske zbirke: (1) lastna zbirka (*Museum proprium*), (2) cesarski vivarij oziroma živalski vrt na Dunaju (*Vivarium Caesareum*) ter (3) zasebna zbirka grofa Thurna z Dunaja (*Museum Turrianum*). To Scopolijevo delo vključuje 254 ptičjih vrst, ki jih je razvrstil v 6 redov s 53 rodovi. Kot zanimivost povejmo, da je pri mnogih vrstah zapisal tudi takrat veljavna slovenska (kranjska) imena. Pri opisih se



3

Scopoli ponekod sklicuje na starejše avtorje opisov, predvsem Aldrovandusa, Jonstonsusa, Kleina in Kramerja.

Bolj bežno omenimo Scopolijevo delo *Introductio ad historiam naturalem, sistens genera lapidum ...* iz leta 1777, kjer omenja ptičje rodove. Med vsemi, v tem delu omenjenimi, je Scopoli veljaven avtor opisa rodu *Apus* - hudourniki. Prava ornitološka poslastica pa je Scopolijevo delo *Deliciae Florae et Faunae Insubricae* iz leta 1786. Seznam opisanih ptičjih vrst se konča pri številki 115. Tu je opisoval ptičje vrste predvsem na osnovi objavljenih risb v delih drugih avtorjev [na primer Sonnerat: Potovanje na Novo Gvinejo (1776) in Potovanje po vzhodni Indiji in Kitajski (1782)]. Zato Scopoli kot lokalitete, od koder izvirajo opisane vrste, omenja različne kraje po svetu, od JV Brazilije, Senegala, Madagaskarja, Maskarenov (Mauritius) do Indije, Kitajske, Filipinov (Luzon), Malake, Nove Gvineje in zahodne Nove Gvineje. Scopoli je v tem delu ponekod zapisal takrat veljavna znanstvena imena ptičev, ki danes niso več v rabi, zato je kar zapleteno razkrivati, katere vrste je pravzaprav imel v mislih. Pri razkrivanju teh »skrivnosti« pa osupnemo: na koncu se nabere kar okoli 50 vrst, katerih danes veljavni avtor opisa je Scopoli. Med njimi so nekatere poznane, kot so indijski jastreb (*Gyps indicus*), krpasti jastreb (*Aegyptius calvus*), vodni fazan (*Hydrophasianus chirurgus*), biserna grlica (*Streptopelia chinensis*) in kitajski slavček (*Leiothrix lutea*), spet druge so nam v glavnem tuje: *Polyplectron malacensis*, *Cacomantis merulinus*, *Aplonis panayensis*, na primer. Pomemben je Scopolijev opis goloba vrste *Columba nitidissima*, ki ga danes poznamo pod znanstvenim imenom *Alectroenas nitidissima*. Golob je namreč že izumrl, živel pa je na otočju Maskareni ob Mauritiusu. Iskanje po novejši literaturi, ki obravnava ptiče sveta, je bilo neuspešno, preprosto zato, ker kot izumrla vrsta ne sodi več na te sezname.

Seznam rodov, vrst in podvrst pri nas ali v neposredni bližini živečih ptičev, kjer je Scopoli še zdaj veljaven avtor opisa, je naslednji:

rodovi:

rod črno-belih gosi - *Branta* Scopoli, 1769
rod hudournikov - *Apus* Scopoli, 1777
rod penic - *Sylvia* Scopoli, 1769

vrste:

rumenokljuni viharnik - *Calonectris diomedea* (Scopoli, 1769)
čopasta čaplja - *Ardeola ralloides* (Scopoli, 1769)
beločela gos - *Anser albifrons* (Scopoli, 1769)
beloglavka - *Oxyura leucocephala* (Scopoli, 1769)
mala tukalica - *Porzana parva* (Scopoli, 1769)
mali deževnik - *Charadrius dubius* Scopoli, 1786
pegasta sova - *Tyto alba* (Scopoli 1769)
čuk - *Athene noctua* (Scopoli, 1769)
skalna lastovka - *Ptyonoprogne rupestris* (Scopoli 1769)
planinska pevka - *Prunella collaris* (Scopoli, 1769)
črnoglavni strnad - *Emberiza melanocephala* Scopoli, 1769

podvrsti:

mali škurh - *Numenius phaeopus* (Linnaeus, 1758), podvrsta *Numenius phaeopus variegatus* (Scopoli, 1786)
kmečka lastovka - *Hirundo rustica* Linnaeus, 1758, podvrsta *Hirundo rustica gutturalis* Scopoli 1786

Pa povejmo še zanimivost: med popisanimi ptiči je, kot vidimo, tudi rumenokljuni viharnik, ki mu je Scopoli ravno tako imenoslovni boter, kar je obeleženo tudi v eni izmed različic angleškega imena te vrste, Scopoli's Shearwater (prevedeno: Scopolijev viharnik). Če naredimo črto pod Scopolijevo delo na ornitološkem področju, vidimo, da je njegova bera izredno bogata. Poleg tega, da nam je posredoval prvi seznam naših ptičev in ohranil pred pozabo njihova takratna slovenska imena, se je nesmrtno zapisal tudi v taksonomiji: danes je veljaven avtor opisa treh rodov, več kot 60 vrst in nekaj podvrst. V ornitologiji mu pripada pomembno mesto, vsekakor pomembnejše, kot mu ga odmerjamo danes. ●

PHIL. ET MED. DOCT.
S. I. R. ET APOST. MAJEST. MONT. CIVITATIS IDRIAE PHYSICI, CHEM. ET METALLURG. PROFESSORIS, SUPR. OFFIC. MIN. IBID. ASSESSORIS, SOC. OECON. LUSAT. SUP. NEC NON CAES. REG. AGRIC. STYRIACAE, GORIZIENS. ET LABACENS. SOC.

ANNUS I HISTORICO- NATURALIS.

DESCRIPTIONES AVIUM
MUSEI PROPRII
EARUMQUE RARIORUM, QUAS VIDIT
IN VIVARIO
AUGUSTISS. IMPERATORIS,
ET
IN MUSEO EXCELL. COMITIS
FRANCISCI ANIB. TURRIANI.

LIPSIÆ,
SUMTIB. CHRIST. GOTTL. HILSCHERI,

2 in 3: Mali deževnik (*Charadrius dubius*; slika 2) in črnoglavni strnad (*Emberiza melanocephala*; slika 3) sta vrsti, katerih še zdaj veljaven avtor opisa je Scopoli.
foto: Janez Gregori

4: Scopolijevo delo *Annus I. historico-naturalis* (1769) nam je od njegovih ornitoloških prispevkov najbolj poznano. Vključuje 254 ptičjih vrst, ki jih je razvrstil v 6 redov s 53 rodovi, pri mnogih vrstah pa je zapisal tudi takrat veljavna slovenska (kranjska) imena.

Program predavanj, izletov in akcij DOPPS oktober - december 2009

PREDAVANJA

BUDANJE

Kraj: Stara šola v Budanjah, Budanje 37 (pri cerkvi)

Termin: petek

Čas: ob 19:00

23. oktober 2009: Pisani račji svet (predava Blaž Blažič)

Izmed rac najbolj poznamo mla-karico, v Evropi pa živi še mnogo drugih vrst. Marsikatera izmed njih na selitvi zaide tudi v naše kraje. Na predavanju boste spoznali pestrost te ptičje skupine, kje in kdaj jih lahko opazujemo ter kako jih najlažje prepoznamo. Dotaknili se bomo tudi tujerodnih vrst rac, ki jih je v naše kraje zanesel človek.

27. november 2009: Kenija (predava Matjaž Kerček)

Danes so narodni parki in druga zavarovana območja v Keniji še edina območja za preživetje nekaterih živali v naravi. Pravijo, da je Kenija afriški živalski vrt, in prav tako kot je spremenljiva pokrajina v Keniji, je raznolik tudi svet ptic. Kaj vse je videl in doživel v tej, za nas nekoliko eksotični deželi, nam bo na predavanju povedal Matjaž Kerček, ki se je letošnje poletje tja odpravil na potep.

CERKNICA

Kraj: Knjižnica Jožeta Udo-viča, Partizanska cesta 22, Cerknica

Termin: vsak tretji četrtek v mesecu

Čas: ob 19:00

15. oktober 2009: Tujerodne rastlinske in živalske vrste (predava Jana Kus Veenliet)

Marsikdo bo ob omembi tujerodne vrste pomislil na bitja z drugega planeta. V biologiji pa z izrazom tujerodne vrste označujemo tiste organizme, ki jih je človek prenesel v novo okolje, v katerem jih prej ni bilo. Tujerodne vrste pripadajo najrazličnejšim skupinam organizmov (npr. virusi, glive, rastline, živali), prav tako se razlikujejo po virih in poteh naselitve. Na predavanju boste lahko prisluhnili tudi temu, kaj se zgodi, če se

tujerodna vrsta ustali in s svojim širjenjem ogroža ekosisteme, habitate ali vrste.

19. november 2009: Galapagos, muzej na prostem (predava Miha Podlogar)

Ob 200. obletnici Darwinovega rojstva si boste tudi vi lahko ogledali, katere kraje je obiskal ta znameniti mož na svojem popotovanju z ladjo Beagle. Na pot po prečudovitem svetu ptic in živali nas bo z izvrstno fotografijo popeljal Miha Podlogar.

17. december 2009: Madagaskar (predava Maja Vreča)

Madagaskar je otoška država v Indijskem oceanu ob vzhodni obali afriške države Mozambik in je eden največjih otokov na svetu. S svojimi tisočermi edinstvenimi živalskimi in rastlinskimi vrstami je pravcati naravni, svetovni biser. Tu prebivajo lemurji, cvetijo orhideje, rastejo kaktusi, k nebu se dvigajo stari baobabi, na njih gnezdijo eksotične ptice in lezejo kameleoni. Vrst je toliko, da nekatere še vedno nimajo imena. Tu so našli tudi najstarejše fosile dinozavrov na svetu, stari naj bi bili kar 230 milijonov let. Tokrat boste lahko izvedeli, kakšne dogodivščine je tam doživela predavateljica.

LJUBLJANA

Kraj: Grand hotel Union, Miklošičeva 1, Ljubljana
Termin: praviloma vsak prvi četrtek v mesecu
Čas: ob 19. uri

1. oktober 2009: Metulji, njihova biologija in ogroženost (predava Kristjan Malačič)

Če ste se letos poleti ozrli naokoli, ste lahko opazili zelo veliko število metuljev. Na tokratnem predavanju nam bo ljubitelj in poznavalec metuljev Kristjan Malačič predstavil splošne značilnosti metuljev, sistem določanja (dnevnik/ nočniki), njihovo razširjenost, število vrst (na svetu/v Sloveniji/na Goričkem), dejavnike ogrožanja in stopnjo njihove ogroženosti ter njihovo pomembnost za ekosistem in človeka.

5. november 2009: Spoznavanje ptičjega sveta Himalaje; moje prvo potovanje v Nepal (predava Rudolf Tekavčič)

Prav gotovo ste že slišali za letošnjo obletnico prvega vzpona Slovencev na najvišjo goro sveta. Članom odprave se je letos pridružil tudi predsednik našega društva Rudolf Tekavčič, ki se je z njimi povzpел do baznega tabora pod Mt. Everestom. Na poti tja in nazaj je občudoval himalajsko pogorje ter spoznaval in fotografiral pisani ptičji svet. Povzpел se je tudi pod Ama Dablan ter na Kala Pathar, na nadmorski višini 5.550 m, kjer ljudje zaradi redkega zraka že kar težko dihamo. Adrenalin mu je po žilah pognal tudi zanimiv pristanek in vzlet z najkrajše letališke steze na višini 2.880 m. Bi radi izvedeli še več? Pridružite se nam na predavanju o potovanju v Nepal.

3. december 2009: Fotografiranje ptic - načini in nasveti (predava Tomaž Mihelič)

Načinov fotografiranja ptic je verjetno toliko kot avtorjev, Tomaž Mihelič pa vam bo na predavanju predstavil nekaj novih pristopov, ki imajo kot stranski produkt pri opazovanju ptic dobro fotografijo.

MARIBOR

Kraj: Fakulteta za naravoslovje in matematiko, Koroska cesta 160, Maribor
Prostor: predavalnica 0.103
Termin: praviloma vsako prvo sredo v mesecu
Čas: ob 18. uri

7. oktober 2009: Fotografiranje ptic - načini in nasveti (predava Tomaž Mihelič)

Načinov fotografiranja ptic je verjetno toliko kot avtorjev, Tomaž Mihelič pa vam bo na predavanju predstavil nekaj novih pristopov, ki imajo kot stranski produkt pri opazovanju ptic dobro fotografijo.

4. november 2009: Pticam prijazno vrtnarjenje (predava Dominik Bombek)

Kako urediti pticam prijazen vrt oziroma park, boste lahko izvedeli na tokratnem predavanju, na katerem nam bo predavatelj pri-

kazal tudi konkretne zasaditvene sheme rastlin. Izvedeli boste, kako oblikujemo vrt, ki nam ne bo zagotavljal le počitka ob cvetočih grmovnicah, temveč bo s svojim zavetjem privabil tudi ptice.

2. december 2009: Sive čaplje (predava Cvetka Marhold)

Zagotovo ste že opazili te elegantne sive ptice, kako nepremično ždijo sredi travnika, njive ali ob robu vode. Se tudi vam zdi, da jih pogosto videvate? Na predavanju boste podrobneje spoznali sivo čapljo, izvedeli, koliko jih je v Sloveniji in zakaj niso priljubljene pri ribičih. Morda se boste na koncu tudi sami navdušili in se nam pridružili pri vsakoletnem popisu gnezditvenih kolonij sive čaplje v Sloveniji.

MURSKA SOBOTA

Kraj: Pokrajinska in študijska knjižnica Murska Sobota, Zvezna ulica 10, Murska Sobota

Prostor: predavalnica v pritličju
Čas: ob 17. uri

19. november 2009: Mehika - od prestolnice do karibske plaže s pridihom narave (predava Monika Podgorelec)

Mehika je dežela z bogato zgodovino, v kateri se danes prepletata kultura starodavnih indijanskih civilizacij (Majev, Aztekov ...) in kultura kolonialnih Špancev. Dežela z izvrstno hrano, strastnim plesom in glasbo, živobarvno pisanimi oblekami ter neprecenljivo mozaično naravo. Skupaj se bomo skozi oči ljubiteljice ptic in narave sprehodili od Mexico Cityja do Tuluma na Jukatenu ter spotoma spoznali kakšnega novega ptiča, drugo žival ali rastlino, izvedeli kako nastane tequila, kako praznujejo Mehičani »día de muertos« (dan mrtvih), kaj je pejotl in še kaj ...

RADOVLJICA

Kraj: Knjižnica Tomaža Antona Linhart, Gorenjska cesta 27, Radovljica
Čas: ob 19:30

10. november 2009: Hraške mlake (predava Blaž Blažič)

To malo mokrišče na robu Gorenj-

ske ima velik pomen za ptice. Ne katere vrste imajo tu eno redkih rednih gnezdišč na Gorenjskem, zopet druge pa se ustavijo le na selitvi. Pogosto so mala mokrišča v očeh ljudi le »kup neuporabne zemlje« ali leglo mrčesa in tudi Hraške mlake niso nobena izjema v tem. Zaradi tega je seveda zelo pomembno, da se ljudje zavedo pomena Hraških mlak ne samo za ptice, temveč tudi za ves drugi živi svet, ki ga tu in v neposredni bližini lahko najdemo.

IZLETI

Za dodatne informacije lahko pokličete vodjo izleta ali v pisarno društva na telefon 01/426 58 75.

3. in 4. oktober 2009: Evropski dan opazovanja ptic

3. oktober: Ptičariada

Družabno tekmovanje, ki ga ne smete zamuditi! Prijave so obvezne in jih zbira koordinator akcije Tomaž Mihelič na tel. št. 031 / 438 545.

4. oktober 2009:

- **Mariborski mestni park** (vodi Matjaž Premzl) Dobimo se ob 9:00 pred terarijem.
- **Izlet za mlade ornitologe na zadrževalnik Medvedce** (vodijo Tanja Šumrada, Blaž Blažič in Jurij Hanžel) Dobimo se ob 9:30 na železniški postaji na Pragerskem.
- **Zbiljsko in Trbojsko jezero** (vodijo Tone Trebar, Vojko Havliček, Ivan Kogovšek in Jani Vidmar) Dobimo se ob 9:00 na parkirišču pri Zbiljskem jezeru ali ob 8:15 pred DOPPS-om na Tržaški cesti 2 v Ljubljani.
- **Ribnik Vrbje pri Žalcu** (vodita Miha Kronovšek in Matej Gamsler) Dobimo se ob 9:00 na avtobusni postaji v Žalcu.
- **Škocjanski zatok** (vodi ekipa NRŠZ) Dobimo se ob 9:00 pred bazo AMZS v Bertokih.

10. oktober 2009: Izlet na Mali plac in ogled šotišč Ljubljanskega barja (vodi Ivan Kogovšek)

Odpravili se bomo do naravnega rezervata Mali plac, ki leži na osamelcu Kostanjevica v bližini Bevk, ter spoznali edini živi ostanek nekdanjega šotnomahovnega Ljubljanskega barja. Ogledali si bomo, kako je videti visoko barje ter kje lahko najdemo še zadnja nahaja-

lišča šote na Ljubljanskem barju. Kot zanimivost si bomo ogledali še Kuclerjev kamnolom, naravni geološki spomenik, kjer se skriva bogato nahajališče fosilnih školjk in drugih mikrofosilov. Zberemo se ob 8:30 pred prostori DOPPS, če vam je lažje in bližje, pa tudi ob 9. uri pri trgovini Mercator na Logu, od koder se bomo odpeljali novim dogodivščinam naproti.

21. november 2009: Izlet za mlade ornitologe na Zbiljsko jezero (vodi Blaž Blažič)

Zbiljsko jezero je eden redkih krajev v osrednji Sloveniji, kjer se pozimi zbere večje število vodnih ptic. Na izletu bomo imeli priložnost spoznati in med seboj primerjati različne vrste, predvsem rac in ponirkov. Za izlet se zberemo ob 9:30 v Zbiljah, na parkirišču ob glavni cesti.

12. december 2009: Ptujsko jezero (vodi Dominik Bombek)

Na tradicionalnem zimskem izletu na Ptujsko jezero je vedno mogoče opazovati več različnih vrst ponirkov, rac in galeb, med njimi tudi redkejša goste s severa. Dobimo se ob 9. uri na Ptuj pri mostu za pešce na desnem bregu Drave.

26. december 2009: Izlet za mlade ornitologe v Škocjanski zatok (vodi Tanja Šumrada)

Pozimi, ko vode marsikje v notranjosti zamrznejo, so plitvine Škocjanskega zatoka prava pogrnjena miza za ptice. Po obnovi lagune in sladkovodnega močvirja je to okolje postalo za ptice še bolj privlačno, z ureditvijo izobraževalne poti po rezervatu pa je opazovanje za obiskovalce še bolj prijetno. Dobili se bomo ob 9.00 uri pred železniško postajo v Kopru.

AKCIJE / DELAVNICE / SREČANJA

15. oktober 2009: Srečanje ljubljanske sekcije in predavanje - Gozdne ptice

Tomí Trilar, avtor dvojne zgoščenke Gozdne ptice Slovenije, s katerima si marsikateri ljubitelj ptic pomaga pri učenju prepoznavanja ptičjega petja in oglašanja, nam bo na tokratnem srečanju ljubljanske sekcije predstavil raznolikost ptičjega sveta v naših gozdovih ter njihov življenjski prostor. Izvedeli boste lahko tudi, katere so najbolj pogoste vrste ptic, ki jih lahko v

različnih letnih časih opazujemo v gozdu. Dobimo se ob 19. uri v prostorih DOPPS na Tržaški cesti 2 v Ljubljani.

17. oktober 2009: Prehranjevalna veriga - le kaj je to?

Na delavnici bomo na preprost način spoznali, kaj je in kako v naravi poteka prehranjevalna veriga. Izdelali bomo ptico in miš iz papirja, ju pobarvali in v miškin trebušček pripeli lešnik ali žir.

Dobimo se ob 15. uri pri prostorih uprave v Arboretumu Volčji potok. Plačati je treba vstopnino v park (ne pozabite na člansko izkaznico DOPPS, saj imate z njo popust!), predšolski otroci imajo vstop prost.

7. november 2009: Čiščenje zaraščenih travnikov

V organizaciji ljubljanske sekcije društva bomo očistili zaraščene travnike v naravnem rezervatu Iški morost ter jih tako pripravili za prihodnjo gnezdilno sezono. Dodatne informacije in prijave lahko dobite pri Vojku Havličku na tel. št. 041 / 651 917 ali Željku Šalamunu na tel. št. 041 / 712 396.

12. november 2009: Predavanje o habitatu pegaste sove in izdelava načrta akcije Pomagajmo pegasti sovi (koordinatorja Vojko Havliček in Miro Trampuš)

Naslov ene izmed letošnjih akcij ljubljanske sekcije se glasi Pomagajmo pegasti sovi. Na predavanju, ki ga bo pripravil Al Vrezec, bomo najprej spoznali pegasto sovo, njene značilnosti in zahteve ter še marsikatero drugo zanimivost, povezano s to vrsto sove. Po predavanju bomo opredelili območja, kjer bomo postavili gnezdilnice, ki jih bomo izdelali v decembrski akciji sekcije, ter se dogovorili, kako bomo spremljali zasedenost gnezdilnic. Dobimo se ob 19. uri v prostorih DOPPS na Tržaški cesti 2 v Ljubljani.

19. november 2009: Srečanje ljubljanske sekcije

Na tokratnem srečanju bomo obujali spomine! Koordinatorji akcij, ki smo jih v okviru ljubljanske sekcije pripravili v tem letu, nam bodo predstavili poročila o poteku akcij in seveda tudi rezultate. Izvedeli bomo, kako uspešne so bile akcije izdelave in nameščanja gnezdilnic za povodnega kosa,

smrdokavro, velikega skovika, belovratega muharja, koliko velikih srakoperjev smo prešteli in koliko ter katere ptice smo zabeležili na popisu v Ljubljani (UBI-Urban Bird Index). Dobimo se ob 19. uri v prostorih DOPPS na Tržaški cesti 2 v Ljubljani.

26. november 2009: Izdelava lojnih pogač (koordinator Vojko Havliček)

Konec novembra je ravno pravi čas, da se lotimo izdelave pogač iz loja in sončničnih semen, saj so pozimi dobrodošla poslastica za ptice. Akcija bo potekala med 16. in 20. uro v prostorih Ljubljanske sekcije DOPPS na Tržaški cesti 2 v Ljubljani. Če se je želite udeležiti, se prijavite pri koordinatorju na št. 041 / 651 917.

1. december 2009: Izdelava gnezdilnic za pegasto sovo (koordinatorja Vojko Havliček in Miro Trampuš)

O pegasti sovi bomo marsikaj izvedeli že na novembrskem predavanju, na tokratni akciji pa bomo izdelali zanje gnezdilnice. Dobimo se ob 16. uri v prostorih Ljubljanske sekcije DOPPS na Tržaški cesti 2 v Ljubljani. Akcija bo trajala predvidoma do 21. ure.

17. december 2009: Prednovoletno srečanje ljubljanske sekcije in predavanje Narava in ptice Brazilije

Leto bomo zaključili s praznično obarvanim srečanjem sekcije in poleg tega prisluhnili še predavanju o izredno zanimivih dogodivščinah z drugega konca sveta. Tokrat nam bo Vojko Havliček predstavil Brazilijo. Država, ki je 420-krat večja kot Slovenija, je za nas še vedno eksotična dežela, prepolna naravnih lepot in bogatega življenja v divjini amazonskega deževnega gozda in atlantskih gozdov, v savanah, imenovanih cerrado, in mokriščih, med katerimi je tudi največje na svetu, Pantanal. V Braziliji živi prek 1.200 različnih vrst ptic, še poseben izziv je najti največjega endemičnega orla - harpijo (*Harpia harpyja*). Za pokušino se bomo odpravili na nekatera izmed teh področij, in sicer v Pantanal na obrobju Amazonskega deževnega gozda in v savanski nacionalni park Chapada dos Guimarães. Dobimo se ob 19. uri v prostorih DOPPS na Tržaški cesti 2 v Ljubljani.





Čebelar (*Merops apiaster*)
Fotonatečaj julij 2009 – 1. mesto v 1. kategoriji

foto: Dare Fekonja

OKTOBER

1	če	LJUBLJANA Metulji, njihova biologija in ogroženost (predava Kristjan Malačič)
2	pe	
3	so	Ptičariada
4	ne	Evropski dan opazovanja ptic (izlet po razporedu)
5	po	
6	to	
7	sr	MARIBOR Fotografiranje ptic – načini in nasveti (predava Tomaž Mihelič)
8	če	
9	pe	
10	so	Izlet na Mali plac in ogled šotišč Ljubljanskega barja (vodi Ivan Kogovšek)
11	ne	
12	po	
13	to	
14	sr	
15	če	CERKNICA Tujerodne rastlinske in živalske vrste (predava Jana Kus Veenvliet) Srečanje ljubljanske sekcije in predavanje - Gozdne ptice
16	pe	
17	so	Delavnica Prehranjevalna veriga – le kaj je to?
18	ne	
19	po	
20	to	
21	sr	
22	če	
23	pe	BUDANJE Pisani račji svet (predava Blaž Blažič)
24	so	
25	ne	
26	po	
27	to	
28	sr	
29	če	
30	pe	
31	so	

NOVEMBER

1	ne	
2	po	
3	to	
4	sr	MARIBOR Pticom prijazno vrtnarjenje (predava Dominik Bombek)
5	če	LJUBLJANA Spoznavanje ptičjega sveta Himalaje; moje prvo potovanje v Nepal (predava Rudolf Tekavčič)
6	pe	
7	so	Akcija čiščenja zaraščenih travnikov
8	ne	
9	po	
10	to	RADOVLJICA Hraške mlake (predava Blaž Blažič)
11	sr	
12	če	Predavanje o habitatu pegaste sove in izdelava načrta akcije Pomagajmo pegasti sovi (koordinatorja Vojko Havliček in Miro Trampuš)
13	pe	
14	so	
15	ne	
16	po	
17	to	
18	sr	
19	če	CERKNICA Galapagos, muzej na prostem (predava Miha Podlogar) Srečanje ljubljanske sekcije MURSKA SOBOTA Mehika - od prestolnice do karibske plaže s pridihom narave (predava Monika Podgorelec)
20	pe	
21	so	Izlet za mlade ornitologe na Zbiljsko jezero (vodi Blaž Blažič)
22	ne	
23	po	
24	to	
25	sr	
26	če	Izdelava lojnih pogač (koordinator Vojko Havliček)
27	pe	BUDANJE Kenija (predava Matjaz Kerček)
28	so	
29	ne	
30	po	

DECEMBER

1	to	Izdelava gnezdilnic za pegasto sovo (koordinatorja Vojko Havliček in Miro Trampuš)
2	sr	MARIBOR Sive čaplje (predava Cvetka Marhold)
3	če	LJUBLJANA Fotografiranje ptic – načini in nasveti (predava Tomaž Mihelič)
4	pe	
5	so	
6	ne	
7	po	
8	to	
9	sr	
10	če	
11	pe	
12	so	Izlet na Ptujsko jezero (vodi Dominik Bombek)
13	ne	
14	po	
15	to	
16	sr	
17	če	CERKNICA Madagaskar (predava Maja Vreča) Prednovoletno srečanje ljubljanske sekcije in predavanje Narava in ptice Brazilije
18	pe	
19	so	
20	ne	
21	po	
22	to	
23	sr	
24	če	
25	pe	
26	so	Izlet za mlade ornitologe v Škocjanski zatok (vodi Tanja Šumrada)
27	ne	
28	po	
29	to	
30	sr	
31	če	

**PROGRAM
DOPPS-a
oktober – december
2009****PREDAVANJA****BUDANJE**

Kraj: Stara šola v Budanjah,
Budanje 37 (pri cerkvi)
Termin: petek
Čas: ob 19:00

CERKNICA

Kraj: Knjižnica Jožeta Udoviča,
Partizanska cesta 22, Cerknica
Termin: vsak tretji četrtek v mesecu
Čas: ob 19:00

LJUBLJANA

Kraj: Grand hotel Union, Miklošičeva 1, Ljubljana
Termin: praviloma vsak prvi četrtek v mesecu
Čas: ob 19. uri

MARIBOR

Kraj: Fakulteta za naravoslovje in matematiko, Koroška cesta 160, Maribor
Prostor: predavalnica 0.103
Termin: praviloma vsako prvo sredo v mesecu
Čas: ob 18. uri

MURSKA SOBOTA

Kraj: Pokrajinska in študijska knjižnica Murska Sobota, Zvezna ulica 10, Murska Sobota
Prostor: predavalnica v pritličju
Čas: ob 17. uri

RADOVLJICA

Kraj: Knjižnica Tomaža Antona Linhart, Gorenjska cesta 27, Radovljica
Čas: ob 19:30



DOPPS 30 LET



BirdLife INTERNATIONAL



1

→ Leteče mišolovke čistijo polja

// prevod Jakob Smole

Kmetovalce v Izraelu, Jordaniji in Palestini spodbujajo, naj si pri zatiranju poljskih škodljivcev namesto s kemikalijami raje pomagajo s pegastimi sovami (*Tyto alba*) in postovkami (*Falco tinnunculus*). »Vrsti plenita miši, podgane in voluharice 24 ur na dan, ljudje so si z njima kot naravnima sredstvom proti škodljivcem pomagali že v davni preteklosti,« pravi dr. Josi Lešem iz BirdLife Izrael (SPNI). »Par pegastih sov lahko na leto poje čez 2.000 glodavcev!«

»Izrael je izrednega pomena za ujede – ujedam, ki bivajo tam prek celega leta, se pridružijo selivke, ki jadrajo na pomladanskih tokovih toplega zraka, in ptice, ki prezimujejo,« dodaja Josi. Žal se je leta 1997 veliko ujed zastrupilo v izraelskih dolinah Betšeana in Hulas, potem ko so zaužile plen, ki je vseboval nevarne koncentracije pesticidov.

»Potrebovali smo alternativo kemikalijam, pri čemer smo vedeli, da si drugod po svetu pri nadzoru škodljivcev pomagajo s pegastimi sovami in postovkami – dvema najpogostejšima plenilkama v Izraelu.« Vendar je razvoj zmanjšal število gnezdilnih mest v skednjih, podstrešjih in zapuščenih stavbah. »To smo zlahka uredili z nameščanjem gnezdilnic, ki so jih ptice nato hitro naselile,« je dejal dr. Lešem.

Prve gnezdilnice so namestili v okolju prijaznem kibucu Sde Eljahu v dolini Betšeana. Danes so gnezdilnice raztresene po vsej dolini in v 70 % gnezdilnic bivajo sove. »Ocenjujemo, da odstranijo pegaste sove v dolini Betšeana najmanj 80.000 glodavcev na leto,« pravi Šauli Aviel, kmetovalec v kibucu Sde Eljahu. »Tako je škoda, ki jo pesticidi povzročajo ljudem, tlom, vodi, divjim živalim in pticam selivkam, manjša.«

Uspešni projekt se je kmalu razširil še na postovke, pri čemer so gnezdilnice namestili po vsem Izraelu. »Postovke lovijo podnevi, pegaste sove pa ponoči,« pravi Moti Carter, raziskovalec na Univerzi v Tel-Avivu. »Neprekinjeno 24-urno plenjenje se odseva v spremenjenem vedenju škodljivcev in v zmanjšanem obsegu škode.«

Med letoma 2005 in 2008 se je projekt razširil prek izraelskih meja; tako so namestili 37 gnezdilnic na jordanskih poljih vzhodno od reke Jordan. V islamski tradiciji so pegaste sove simbol nesreče in mnogi jordanski kmeti so bili na začetku zadržani. »Potem ko je nekaj jordanskih kmetovalcev namesto pesticidom zaupalo pegastim sovam, ki so bile zelo uspešne, so drugi kmalu sledili temu zgledu, in bili so ponosni, da so z gnezdilnicami na svoja polja privabili pegaste sove,« pravi dr. Lešem.

Razen tega je USAID-MERC (Middle East Regional Cooperation) nedavno prispeval sredstva za raziskovalni projekt primerjave rezultatov preizkusov uporabe postovk in pegastih sov v Izraelu, Jordaniji in Palestinski upravi.

»Danes imamo po vsem Izraelu nameščenih 1.480 gnezdilnic, od katerih je zasedenih okoli 600,« pravi Dan Alon, direktor Izraelskega ornitološkega centra in SPNI. SPNI zdaj išče načine za razvoj tega projekta in začetek novega regionalnega projekta s Palestinci in Jordanci. »Upamo, da bomo v prihodnosti lahko razširili projekt še na afriške države in tako razvili medcelinski okoljski koncept, ki bo drastično zmanjšal nevarnosti za lokalne ptice in selivke,« je zaključil Dan Alon.

Zaščita mnogih vrst, zlasti selivk, zahteva delovanje na mednarodni ravni, ki mora presepati fizične in politične meje. Jadrajoče selivke, kar vključuje velike ujede, drsijo med območji dvigujočega se toplega zraka, kar jim pomaga na njihovi dolgi poti. Vendar nad velikimi vodnimi telesi ali visokimi gorovji jadrane ni mogoče, kar je razlog, da se ptice zgoščajo v ozkih geografskih koridorjih. Prav to pa je vzrok, da so jadrajoče selivke zelo občutljive za lokalne posege, kot je npr. uporaba pesticidov v državah, kot so Izrael, Jordanija in Palestina.

BirdLife je v odgovor sprožil nov projekt »Jadrajoče selivke«, ki bo namenjen reševanju večjih groženj, s katerimi se srečujejo jadrajoče selivke na Bližnjem vzhodu in v Afriki.

Izvorni članek: spletna stran BirdLife International (2009):
http://www.birdlife.org/news/news/2009/04/barn_owls_israel.html

1: Pegasta sova (*Tyto alba*) se je v kmetijstvu po svetu izkazala za dobro »naravno metodo« pri zatiranju poljskih škodljivcev.
foto: Amir Ezer



Rečni galeb (*Larus ridibundus*)

Fotografije so nastale na ladji po beneških kanalih, 26. februarja 2005, kakšen teden pred pustno soboto. Fotografiranje je bilo zahtevno, a za dobro fotografijo moraš vztrajati. Ker se rečni galebi ne nastavljajo prav pridno fotoaparatu, sem imela s seboj pomočnika, ki je imel suh kruh ter ga v majhnih koščkih metal galebom. Bili so izredni lovci kruhovih drobtin v zraku in jaz sem jih veselo fotografirala, dokler ni zmanjkalo kruha. Med galebi je bil tudi osebek brez ene noge.

Oprema: fotoaparat Canon EOS 20 D, teleobjektiv 75 – 300

Darinka Mladenovič, Ljubljana





1

Zasledujemo ptičje stopinje

// Petra Vrh Vrezec in Al Vrezec

1: Podpis sive čaplje (*Ardea cinerea*) v mehkem blatu. Za ptičje sledi je značilno, da jih navadno sestavljajo trije prsti spredaj in eden zadaj.
foto: Ivan Esenkov

2: Samica mlakarice (*Anas platyrhynchos*) uporablja noge kot odlična vesla za plavanje po vodni gladini, značilna plavalna kožica med prsti pa je lepo vidna tudi v njeni sledi.
foto: Al Vrezec

3: Za brodenje po globoki vodi ali mehkem blatu je siva čaplja (*Ardea cinerea*) odlično opremljena z dolgimi nogami in dolgimi prsti.
foto: Milan Cerar

Čprav ptice letijo, se kdaj pa kdaj sprehodijo tudi po tleh in tam pustijo svoj podpis, zlasti v mehko in razmočeno blato ob kakšni vodi ali v sneg. Za ptičje sledi je značilno, da jih navadno sestavljajo trije prsti spredaj in eden zadaj. Poiščimo torej njihovo sled in pogledimo, kam so nesle noge to ali ono ptico in tudi, ali se je ptici pri tem mudilo ali ne. Odtis je prav poseben podpis, ki ga je z natančnim opazovanjem mogoče pripisati določeni ptičji vrsti. Stopinjo si lahko celo shranimo, tako da jo zalijemo z mavcem, počakamo, da se ta strdi in nato prav previdno mavca v obliki stopinje odstranimo. Najlepše odlitke bomo dobili v blatnih stopinjah, saj le-te najbolje držijo obliko. Pogledimo si nekaj sledi, na katere bomo pri našem pohajkovanju po naravi najpogosteje naleteli, zlasti na blatnih poljih ali podobno mehkih obrežjih voda.

Mlakarica (*Anas platyrhynchos*)

Nekatere ptice, kot so race in med njimi mlakarica kot naša najpogostejša rasa, imajo četrti zadnji prst skromne velikosti, zato ga v slabše odtisnjenih stopinjah ne bomo našli. Pač pa bomo pri racah v sledi videli še eno posebnost. Race uporabljajo svoje noge kot odlična vesla, ko plavajo po vodni gladini. Zato imajo med tremi sprednjimi prsti zaraslo plavalno kožico. In ko rasa priplava in odraca po bregu, pusti v obrežnem blatu prav svojevrstno sled: trije sprednji prsti povezani s kožico, ki se v sledi jasno vidi. Na koncu prstov pa bomo, če pozorno pogledamo, videli še odtise krempljčkov. Stopinje, ki jih bomo videli ob vodah po Sloveniji, bodo v večini primerov pripadale naši najpogostejši raci mlakarici, tiste podobne, a mnogo večje pa njenemu večjemu sorodniku labodu grbcu (*Cygnus olor*).

Liska (*Fulica atra*)

Liske so zunaj gnezditvenega obdobja sila družabne živali. Velikokrat jih opazujemo po več skupaj, zato ni čudno, da je njihovih sledi navadno veliko na kupu. Drugače od mlakarice so v liskini sledi dobro prepoznavni odtisi vseh štirih prstov, čeprav se včasih tudi zgodi, da se četrti, najkrajši prst ne odtisne prav dobro v podlago. Liskina posebnost, zaradi katere je ni težko zgrešiti, pa so dolgi prsti s plavalnimi krpami. Zaradi teh krp je njena sled prav posebej zanimiva za pozorne opazovalce. Skoraj vedno si sledi sledijo druga takoj za drugo in v vijugačo liniji. Sled z dobro vidnimi plavalnimi krpami bomo najbolj jasno zasledili v mulju ali v drugi mehki podlagi. Na trših tleh pa plavalne krpe ne puščajo tako jasne sledi in se zlijejo z odtisi prstov, zato so slabše opazne.

Siva čaplja (*Ardea cinerea*)

Velik, siv ptič se previdno prestopa po plitvi vodi ali po vlažnih tleh, previdno dvigne eno nogo iz podlage in jo spet spusti nazaj. Ves čas je siva čaplja skrajno pozorna, da bi ujela kaj za pod kljun ali da je ne bi presenetil kakšen nepridiprav. Sledi čaplje si navadno sledijo v ravni vrsti, saj navadno hodi počasi. Detektivsko gledano lahko iz čapljine sledi celo razberemo, ali se je brezskrbno sprehajala, ko so sledi blizu druga drugi (50 cm narazen), ali je bežala pred nevarnostjo, ko so sledi narazen za cel meter. Čaplja ima dolge vse štiri prste, ki se vsi lepo odtisnejo v podlago skupaj z zelo majhnimi in topimi krempljčki.

Seveda bomo v naravi naleteli še na cel kup ptičjih sledi, poleg blatnih tal še v snegu ali v drobnem pesku in mivki. Ogledali smo si le tri najbolj opazne sledi, za podrobnejša detektivska pohajkovanja po naravi pa si je treba nabaviti ustrezne priručnike, ki nam bodo znali natančno opredeliti to ali ono sled. Za priporočilo morda kar:

Brown, R., Ferguson, J., Lawrence, M. & Lees, D. (1999): Tracks & Signs of the birds of Britain and Europe. – Christopher Helm, A & C Black, London. ●



2



3



4



5



6



A



B

7

4: Liska (*Fulica atra*) ima dolge prste z značilnimi plavalnimi krpami. foto: Sue Tranter (rspb-images.com)

5: Trije sprednji prsti, povezani s plavalno kožico, je značilna sled za race. Na koncu prstov se odtisnejo še krempljčki.

6: Čaplja ima dolge vse štiri prste, ki se vsi lepo odtisnejo v podlago skupaj z zelo majhnimi in topimi krempljčki.

7: Posebnost liskine (*Fulica atra*) sledi, zaradi katere je ni težko zgrešiti, so štiri dolgi prsti s plavalnimi krpami, ki se v mulju lepo odtisnejo (slika B), na trših tleh pa se zlijejo z odtisi prstov (slika A).



1

O ptičji garderobi

// Urša Koce

1 in 2: Pri mnogih vrstah ptic se samci in samice razlikujejo po barvnih vzorcih na svojem pernatem plaščku, kar imenujemo spolna dvoličnost. Pri ruševcu (*Tetrao tetrix*) so samci galantni gospodje v črnem (risba 1), samice pa skrbne matere z varovalno obarvanim perjem, ki mladiče lahko skrije v gozdni stelji (risba 2).
risba: Žarko Vrežec

Si že kdaj slišal pregovor »Obleka naredi človeka«, pa nisi vedel, kaj pomeni? S pregovorom hočemo povedati, da ljudi z zunanjim videzom veliko sporočamo in da je pomembno, kako se oblačimo, zlasti če želimo pustiti dober vtis na ljudi okrog sebe. Oblečeni pa nismo vedno enako, ampak izbiramo prilžnostim in starosti primerno obleko. Kaj pa živali? Si se kdaj vprašal, zakaj in kako se preoblačijo denimo ptice?

Na Zemlji živi več kot 10.000 vrst ptic. Torej se je v naravi ustvarila res pestra paleta vseh mogočih barvnih vzorcev, s katerimi so poslikana ptičja ogrinjala. Toliko bolj, če upoštevamo še to, da se pri mnogih vrstah ptic

razlikujejo tudi barvni vzorci samcev in samic. To imenujemo **spolna dvoličnost**. Pri spolno enoličnih vrstah pa so samci in samice na pogled enaki.

Ptice niso obarvane enako vse življenje. Mlade ptice imajo pogosto drugačne barvne vzorce kakor odrasle. Tudi potem, ko odrastejo, se pri številnih vrstah spreminjajo v teku leta. Kako pa do teh sprememb prihaja? Ljudje barvo kože spremenimo na primer tako, da se poleti nastavimo soncu. Ptice pa telesno barvo spreminjajo tako, da menjajo perje, kar imenujemo **golitev**. Golitev je pravzaprav ptičje preoblačenje.

Samci mnogih vrst ptic v času dvorjenja samicam postanejo bolj razkošno obarvani, kakor so zunaj tega obdobja. To obleko imenujemo **svatovsko perje**. Ali tako ozaljšani bolj ugajajo izbirčnim samicam, željnim vpadljivih partnerjev? Bolj kot samice so za izrazite barvne vzorce v resnici dovezetni sovrstniki moškega spola! A ne zato, ker bi jim



2

to ugajalo, pač pa ravno nasprotno – razkazovanje živo obarvanih delov telesa tekmece zastrašuje in odganja. Bolj izrazito obarvan in ozaljšan samec je tako uspešnejši pri tekmah za samicami oziroma samice, če je teh v partnerski zvezi več, kar pa pri pticah ni nobena redkost.

Samci pa so v času dvorjenja veliko na očeh ne le svojim tekmečem in samicam, pač pa tudi morebitnim plenilcem. Zlahka opazni in prepoznavni pisani barvni vzorci na njihovi peruti jih lahko zavarujejo pred tem, da bi jih plenilec uplenil. Kako je to mogoče, saj vendar vpadljive barve plenilec lažje opazi?! Dobro vprašanje, a pomisli denimo na prometne znake – tudi te postavljamo in oblikujemo tako, da so vidni in zlahka prepoznavni. Vpadljivi barvni vzorci na telesih nekaterih živali namreč opozarjajo plenilca ali ga celo zavajajo. Sporočajo mu na primer to, da je njihovega lastnika zelo težko ujeti ali da je neužiten, zato je bolje, da z njim ne izgublja časa. Tovrstnih primerov v ptičjem

svetu ni, včasih pa ptičjim staršem vpadljivi vzorci rabijo za to, da plenilca z izzivanjem privabljajo k sebi in tako odvrčajo od svojih mladičev. Takšni »nori« starši morajo biti seveda dovolj spretni, da naposled rešijo tudi lastno perje!

Nekatere ptice se pred plenilci ubranijo tako, da se čim bolj prikrijejo. Za to seveda potrebujejo pravo obleko. Je kdo od vas denimo že videl bobnarico? Kljub temu da sem že velikokrat obiskala obsežna trstišča, v katerih živi, meni to še ni uspelo. Kdo ve, morda sem jo celo gledala – a videla pač ne. Bobnarica je s svojimi barvnimi vzorci perja prilagojena na skrivno življenje v svojem okolju. V pokončni drži se povsem zlije s stebli trstik. Zelo podoben pa je tudi način obrambe samic spolno dvočlnih vrst ter mnogih mladičev. Tudi ti osebkovi so obarvani tako, da se tam, kjer živijo, čim bolj zlijejo z okolico. Mladiči, ki se potuhnejo v gnezdu, so prav zaradi prikrivalnih barvnih vzorcev še posebej težko opazni. ●



1

Življenjska okolja in ptice obalnih mokrišč

// Bojana Lipej

1: Velika bela čaplja (*Egretta alba*) je značilna ptica mokrišč.
foto: Igor Brajnik

KAJ SO MOKRIŠČA

Mokrišča so pomembni življenjski prostori za mnoge rastlinske in živalske vrste. So območja, kjer življenjski utrip narekuje voda. Voda se lahko pojavlja tako na površini kot pod površjem. V Sloveniji so mokrišča zelo raznovrstna, in sicer so to jezera, barja, soline, ribniki, reke, kanali, močvirja, izviri, izlivni deli rek, vodne kraške jame, lagune, poplavne ravnice ... V njih obstaja pestra množica različnih življenjskih okolij, v katerih lahko opazujemo takšnemu okolju prilagojene rastlinske in živalske vrste.

Zakaj so mokrišča tako pomembna

- So izjemno dragocen vir pitne vode.
- So naravni vodni zbiralniki.
- Imajo pomembno vlogo pri presnovi in zadrževanju hranilnih snovi (počasno prehajanje vode skozi mokrišča in prilagoditve v mokriščih rastočih rastlin omogočajo, da v mokriščih nastajajo, se razgrajujejo in absorbirajo različne snovi).
- Zadržujejo visoke vode in zmanjšujejo vpliv poplav, saj so kot velike »naravne spužve«, ki sprejmejo velike količine vode in jo potem počasi oddajajo.
- Delujejo kot naravne čistilne naprave.

ZNAČILNA ŽIVLJENJSKA OKOLJA OBALNIH MOKRIŠČ

Trstičje je rastlinska združba, kjer prevladuje navadni trst (*Phragmites australis*). Je zelo pomembno življenjsko okolje, saj pticam zagotavlja prostor za prehranjevanje, gnezditvev in odlično zavetje. Da trstičje dobro uspeva, mora biti vedno poplavljen z vodo. Najbolj značilne vrste ptic, ki so tukaj našle svoj življenjski prostor, so: **rakar** (*Acrocephalus arundinaceus*), **srpična trstnica** (*Acrocephalus scirpaceus*) in **čapljica** (*Ixobrychus minutus*), ki rada »oponaša« trst z navzgor obrnjenim in dolgim kljunom. Čapljica, katere glavna hrana so vodne žu-

želke, majhne ribe in dvoživke, si gnezdo zgradi na položanih ostankih trstja nad vodo ali med trstjem.

Močvirni travniki so travniki, ki so občasno ali vedno poplavljeni z vodo. Pticam dajejo primerno počivališče in obilo hrane, nekaterim vrstam pa šopi šašja in ločja zagotavljajo tudi skrivališče pred plenilci. Ptice najdejo v mehki zemlji obilo majhnih nevretenčarjev.

Na močvirnih travnikih lahko v času od aprila do septembra opazujemo **polojnika** (*Himantopus himantopus*), ptico selivko, ki prezimuje v osrednji Afriki. Ima dolge rdeče noge, s katerimi brodi po plitvi vodi, ter s svojim konicastim in dolgim črnim kljunom zabada v mehko muljasto dno, kjer išče majhne mehkužce in ličinke žuželk, s katerimi se prehranjuje.

Močvirni travniki so na selitveni poti dobrodošla postaja **kozicam** (*Gallinago gallinago*), in še mnogim drugim vrstam ptic.

Odprte vodne površine so večje vodne površine, ki privabljajo močvirne ptice z vodnimi rastlinami in številnimi majhnimi nevretenčarji, kot so ličinke kačjih pastirjev in vodnih hroščev, rakci, mehkužci in mnogoščetinci; pogosti pa so tudi nekateri vretenčarji, kot so majhne ribe in paglavci. Z vodnimi rastlinami se hranijo različne vrste rac; **mlakarice** (*Anas platyrhynchos*), **kreheljce** (*A. crecca*) in **žličarice** (*A. clypeata*), ki takšna območja izkoristijo tudi za počitek, medtem ko se **čopaste črnice** (*Aythya fuligula*) potaplja za majhnimi vodnimi živalmi. Pri iskanju hrane se zelo spretno potaplja tudi **mali ponirek** (*Tachybaptus ruficollis*), izredni podvodni lovec, ki ple- ni manjše ribe, mehkužce in paglavce žab.

Poloji so izredno pestro in bogato, obenem pa tudi zelo nestanovitno življenjsko okolje. To so peščena ali glinena obrežja, ki so izpostavljena nenehnemu izmenjavanju plime in oseke in s tem tudi velikim nihanjem temperature. Na teh območjih se razrašajo slanuše, kjer najdejo svoje zatočišče in prehranjevališče mnoge vrste ptic, med njimi tudi zelo redke in ogrožene vrste, kot je npr. **beločeli deževnik** (*Charadrius alexandrinus*). Le ta zgradi gnezdo na skoraj golih, slanih, razpokanih tleh v zavetju grmičkov slanuš. V strjeno blato s prsmi izdolbe plitvo kotanjico, ki jo obda s školjčnimi lupinicami, drobnimi kamenčki in algami. Na taki gomilici samica



trstičje (foto: Josip Otopal)



kozica
(foto: Kajetan Kravos)



polojnik
(foto: Igor Brajnik)



čapljica
(foto: Kajetan Kravos)



rakar
(foto: Igor Brajnik)



močvirni travniki (foto: Igor Brajnik)



odprte vodne površine (foto: Borut Mozetič)



beločeli deževnik
(foto: Kajetan Kravos)



močvirski martinec
(foto: Igor Brajnik)



liska
(foto: Igor Brajnik)



mlakarica
(foto: Borut Mozetič)



poloji (foto: Borut Mozetič)

izleže od dve do štiri štiri jajca, ki se odlično stapljajo z barvo okolice. Z varovalno barvo je narava obdarila tudi puhaste mladiče beločelega deževnika, ki jim pravimo tudi begavci. Zanje je značilno, da zelo hitro zapustijo gnezdo, saj so se sposobni sami prehranjevati že slabih nekaj ur po izvalitvi.

Na spletni strani revije Svet ptic <http://www.ptice.si/projekti/svetptic> v zavihku Izobraževanje lahko najdete delovne liste na temo mokrišč. ●

ČESA SMO SE NAUČILI

- Mokrišča so pomembno življenjsko okolje za mnoge rastline in živali, predvsem pa za pestro množico močvirskih ptic. Ptice si v mokriščih najdejo hrano, gnezdiijo ali pa se ustaviijo na selitvi, zato jih je treba varovati in ohranjati.
- V mokriščih obstaja mnogo različnih življenjskih okolij, za vsa pa je zelo pomembna voda.
- Ptice so se na življenje v mokriščih oz. na posamezna življenjska okolja ustrezno prilagodile.



1



Katere ptice so se vrstile najprej

// Barbara Vidmar

1: Kukavice (*Cuculus canorus*) se hranijo predvsem s kosmatimi gosenicami metuljev, jedo pa tudi druge žuželke, kot so hrošči, kobilice in kačji pastirji. foto: arhiv Spring Alive

2: Bela štorclja (*Ciconia ciconia*) je bila tudi letos opažena prva od štirih znanilk pomladi in sicer že 11. februarja v Dobravi pri Škocjanu na Dolenjskem. foto: Tone Trebar

Mrak je legel na prleško pokrajino in na večernem sprehodu skozi Iljaševce se je zaslilo znano pozdravno klopotanje s kljuni. V nezmotljivem obredu sta se oglašali beli štorclji (*Ciconia ciconia*), ki sta si letos za svoje bivališče izbrali gnezdo na dimniku ene izmed hiš v naselju. Takoj zatem se je izza hiš izluščila velika senca. Ena od štorkelj je poletela proti bližnjemu travniku, na katerem je še vedno stala voda, ki se je tam nabrala med popoldansko nevihto.

Ste tudi vi spomladi videli katero izmed štirih vrst znanilk pomladi, za katere smo že tretje leto zapored na spletni strani www.springalive.net zbirali podatke o tem, kdaj smo jih po Sloveniji prvič opazili?

Regija	Kukavica	Kmečka lastovka	Hudournik	Bela štorclja
Notranjsko-kraška	189	184	115	181
Podravska	10	8	6	10
Osrednjeslovenska	8	11	2	5
Savinjska	9	8	1	5
Gorenjska	5	12	0	2
Spodnjeposavska	14	4	0	1
Obalno-kraška	1	7	9	0
Jugovzhodna Slovenija	4	4	0	8
Pomurska	2	2	0	4
Goriška	3	2	2	1
Koroška	1	7	0	0
Zasavska	1	1	0	0
Skupaj	247	250	135	217

Tabela 1: Število prvih opazovanj selivk v Sloveniji

Podatke o opazovanjih bele štorclje, kmečke lastovke (*Hirundo rustica*), hudournika (*Apus apus*) in kukavice (*Cuculus canorus*) smo zbirali od 1. februarja ter vse do 22. junija, ko se je začelo poletje. V Sloveniji smo prvo tudi tokrat opazili belo štorcljo, in sicer že 11. februarja, ko je priletela na gnezdo v Dobravi pri Škocjanu na Dolenjskem. Tako kot lani so jim tudi tokrat sledile lastovke (1. marca), kukavice (prav tako 1. marca) in nazadnje hudourniki (10. marca). Glede na veliko podobnost z lastovkami prihaja pri opazovanju hudournikov do marsikatero pomote, zato podatek o njegovem prvem opazovanju v letošnjem letu ni povsem zanesljiv. Prvo zanesljivo opazovanje je bilo tako zabeleženo 28. marca v Obalno-kraški regiji.

Država	Št. opazovanj
Rusija	37.132
Italija	25.858
Irska	11.058
Latvija	5.203
Poljska	3.525
Belorusija	3.021
Romunija	961
Slovenija	849
Litva	842
Ukrajina	842
Druge države	4.694
Skupaj	93.985

Tabela 2: Deset v opazovanju najbolj prizadevnih držav v Evropi

Letos je v mednarodni raziskavi Pomlad prihaja! (Spring Alive), ki jo koordinira OTOP, poljski partner svetovne zveze za varstvo ptic BirdLife International, sodelovalo že 41 držav. Iz tabele je razvidno, da so tokrat največ znanilk našli v Rusiji, skupaj pa smo v Evropi zbrali 93.985 podatkov o opazovanjih, kar je skoraj enkrat več kot lani.



2



1

V Sloveniji je tudi letos pri zbiranju podatkov sodeloval Notranjski regijski park s svojo mrežo šol. Učenci nižjih razredov osnovnih šol so letošnjo pomlad prido zbirali podatke o prvih opazovanih štirih znanilk pomladi ter skupno prispevali kar 611 od 849 opazovanj, ki smo jih zbrali letos. Šole, ki so sodelovale poleg njih, so še OŠ Žalec, OŠ Slovenj Gradec, OŠ Sladki vrh, OŠ Sečovelje, OŠ Jarenina in OŠ XIV. divizije Senovo.

Vsem, ki ste prispevali podatke o svojih prvih opazovanih izbranih štirih vrst ptic, se najlepše zahvaljujem in upam, da se boste tudi v prihodnjem letu ozirali v nebo, ali so znanilke pomladi že priletele v našo deželo, ter podatek o tem zabeležili na spletni strani www.springalive.net. K sodelovanju ste seveda vključeni tudi vsi drugi ljubitelji ptic in narave!

“Pomlad prihaja” v Notranjskem regijskem parku

// Meta Vončina Gnezda

Notranjski regijski park pripravlja v okviru projekta LIFE06/NAT/SLO/00069 »Presihajoče Cerknjsko jezero« za šole na območju parka in njegove okolice različne aktivnosti, kot na primer naravoslovne dneve, predavanja, delavnice ipd. Med take aktivnosti spada tudi priprava plakatov za opazovanje in beleženje prihoda ptic selivk za učence nižjih razredov osnovnih šol. Naš glavni namen je bil s pomočjo plakatov učence (in njihove starše) spodbujati k opazovanju narave in dogajanja v njej, poleg tega pa z našimi opazovanji tudi prispevati k rezultatom pri raziskavi Pomlad prihaja!, ki jo vsako leto pripravlja DOPPS.

Lansko leto je bil odziv učencev na plakate izredno velik, zato smo jih pripravili tudi letos. Plakate so učitelji obesili v razredih ter nanje beležili opazovanja ptic. Da bi bilo opazovanje še lažje, smo za učence pripravili tudi lističe za pomoč pri opazovanju. Na lističih so bile zbrane fotografije vseh štirih iskanih vrst, zraven pa prostor za beleženje kraja in datuma prvega opazovanja.

Glede na povratne informacije učiteljev, ki so sodelovali pri beleženju, so bili lističi in plakati tudi letos dobra motivacija in pomoč za opazovanje. Z njihovo pomočjo smo zbrali kar precejšnje število opazovanj. Število opazovanj je bilo letos sicer nekoliko manjše kot lansko leto, saj se nekaj učiteljev tokrat ni odločilo za sodelovanje, ker so opazovali že prejšnje leto. Kljub temu smo v parku zbrali skupno kar 611 opazovanj o prihodu ptic selivk. Učenci so zabeležili 154 opažanj belih štokelj, 183 opažanj kmečkih lastovk, 93 opažanj hudournikov in 181 opažanj kukavic. Prva štoklja je bila opažena že 1. marca na Cerknjskem jezeru, prva kmečka lastovka 2. marca na Loškem v Cerknici, prvi hudournik 10. marca v Cerknici, prvo kukavico pa so slišali 6. marca v Otavah.

Pri opazovanju in beleženju prihoda selivk v naše kraje so sodelovali učenci nižjih razredov OŠ Notranjski odred Cerknica in podružnic Grahovo ter Begunje, OŠ Jožeta Krajca Rakek, OŠ heroja Janeza Hribarja Stari trg pri Ložu in podružnic Iga vas ter Babno polje in OŠ Toneta Šraja Aljoše Nova vas. ●

1: Notranjski regijski park je letos ponovno pripravil plakate za beleženje opazovanja ptic, kajti prejšnje leto je bil odziv na akcijo zelo velik.



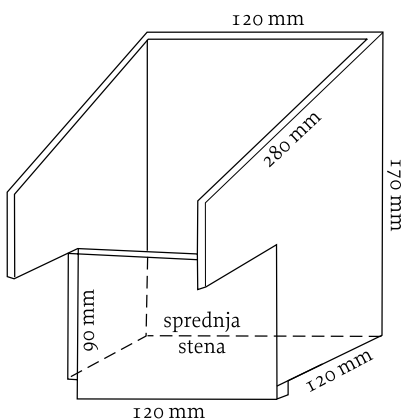
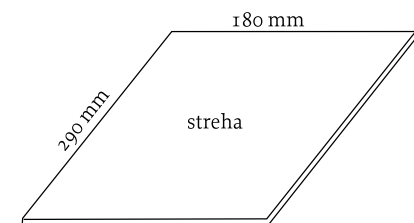

1



2

Pomoč taščicam pri gnezdenju

// Ivan Esenko

1: Gnezdilnica za taščico (*Erithacus rubecula*) je v bistvu takšna, kot je gnezdilnica za šmarnico (*Phoenicurus ochruros*) in sivega muharja (*Muscicapa striata*), s polodprto prednjo stranjo.

2: V lično in skrbno obdelano gnezdo iz kupa suhega listja in scefраниh suhih kosov mahu za novi rod taščica pridno prinaša živež.
foto: Ivan Esenko

Taščica (*Erithacus rubecula*) je ptica, ki se je sobivanju s človekom zelo privadila. Najdemo jo v prav vseh vrtnih okoljih in mestnih parkih. Velja za zelo teritorialno vrsto, zato še posebej zgodaj spomladi med območnimi samci potekajo srditi boji, zlasti kadar kateri zaide na sosedovo območje. To se včasih lahko kaj hitro pripeti, kajti območja posameznih gnezdečih parov so pogosto majhna in ptice kar sili k širjenju ozemlja na sosedovo stran. V urbanem okolju so mejne točke območij posameznih parov največkrat vogali hiš, betonske ograje in žive meje ter druga izrazita mesta. V predelih, kjer je hrane v obilju, lahko naletimo na več gnezdečih parov v razmeroma majhnem območju.

Vsako leto gnezdita v neposredni bližini naše hiše dva para, ki se potem, ko začneta valiti, ne posvečata več obrambi svojih mej, ampak bodočemu zarodu. Zgodilo se je, da je en par gnezdil v zidu pomožnega objekta, drugi pa v škarnikih ob hiši, zaraščenih z zimzelonom. Gnezdi sta bili borih 30 metrov narazen, vendar ne v vidnem polju. Med njima je bila stanovanjska hiša, ki je območji prepričljivo ločila med seboj.

V naravnem okolju taščica pogosto gnezdi med koreninami dreves ali v nizkih drevesnih duplih, ki imajo nekoliko večjo vhodno odprtino. Gnezdo taščice bomo našli na skalni polici pred dverja kraške jame, pogosto tudi v useku nad gozdno potjo. V okolju,

ki ga je priredil človek, taščica pogosto gnezdi tam, kjer bi jo najmanj pričakovali; na okenski polici med dvema cvetličnima koritoma, v nogometni žogi, ki ji manjka šesterokotnik v plašču in zavržena leži v gozdni podrasti ... Žal so taščice pogosto nespretni pri iskanju varnega mesta za gnezdenje, zato dosti zarodov propade kot plen šoj (*Garrulus glandarius*), srak (*Pica pica*) in kun, zagotovo pa tudi domače mačke, ki je pri nas doma ni ravno zaradi tega razloga. Gnezdilnica za taščico je v bistvu takšna, kot je gnezdilnica za šmarnico (*Phoenicurus ochruros*) in sivega muharja (*Muscicapa striata*), s polodprto prednjo stranjo. Namestimo jo na višini do dveh metrov. Gnezdilnice ne namestimo na vidno mesto, ampak v varstvo plezalk ali pod ustrezno kritje, ki ji bo dajalo zaščito z vrha, lahko tudi v senco napušča. Taščica se za gnezdilnico ne odloča tako zanesljivo in z veseljem, kot smo v glavnem navajeni pri duplarjih. Zgodilo se bo celo, da si bo izbrala mesto za gnezdenje v neposredni bližini njej namenjene gnezdilnice. Ko boste nekega dne pod plezalkami ali celo v vedru v drvarnici opazili kup suhega listja in scefраниh suhih kosov mahu, lahko pričakujete, da bo v tem nanesenem kupu v kratkem zgrajena tudi gnezdilna kotanja, lično oblikovana in skrbno obdelana. Kup listja je lahko tudi tako velik, da bo desetlitrsko vedro premajhno, da bi ves prineseni material stlačili vanj.

Taščica na gnezdu je hvaležen predmet opazovanja. Pogosto gnezdi tam, kjer je največji promet, se največ hodi in tam, kjer potekajo dela, ki se jim dnevno skrajda ne moremo ogniti. Letos je gnezdila slab meter od zunanjega pomivalnega korita, kjer dnevno premo zelenjavo, na vodovodno pipo natikamo cev za pranje avtomobila in podobno. Valeča taščica ni niti enkrat zapustila gnezdo.



Severnoprimorska sekcija tudi letos zelo aktivna // Aljaž Rijavec

Vrata v jesensko sezono so že na stežaj odprta, pomlad pa je že daleč za nami in s tem tudi večina aktivnosti severnoprimorske sekcije. A še pred pomladjo smo se dodobra ogreli za novo sezono na zimskem štetju vodnih ptic, kjer iz leta v leto pokrijemo več vodotokov. Tudi letos nam je uspelo pokriti vse uradne odseke ter še več vodotokov in drugih lokacij kot prejšnja leta. Najbolj zanimivo in skrivnostno odkritje letošnje zime je bil upad števila povodnih kosov (*Cinclus cinclus*). Na Bači, kjer je bilo prejšnja leta okrog 100 osebkov, sta bila letos le dva.

V zgodnji pomladi smo priredili skupinski popis velike uharice (*Bubo bubo*) na Krasu, ki je segal čez južne meje naše sekcije in privabil tudi člane drugih sekcij društva, kar smo izkoristili za prijetno druženje. Dogodek smo popestrili s predavanjem. Udeležilo se ga je 45 članov, popisanih pa je bilo 25 lokacij, na katerih smo zabeležili štiri velike uharice. Že pred to akcijo pa smo si člani sekcije razdelili vsa gnezdišča velike uharice na območju severnoprimorske sekcije in s tem potrdili ali ovrgli gnezdenje na prav vseh znanih lokacijah.

Pri monitoringu ptic na območjih Natura 2000 smo popisovali hribskega škrjanca (*Lullula arborea*) na Banjšicah in južnem robu Trnovskega gozda ter podhujko (*Caprimulgus europaeus*) na Krasu. Intenzivno smo zbirali podatke redkih vrst za Novi ornitološki

atlas gnezdil Slovenije in se poleg tega množično udeleževali skupinskih popisov v drugih predelih Slovenije. Nadaljevali smo s popisi ptic kulturne krajine, ki potekajo že drugo leto. V Renških glinokopih še vedno aktivno spremljamo stanje ptic, kjer je še vedno edino gnezdišče sive gosi (*Anser anser*) ter eno najpomembnejših območij za čapljico (*Ixobrychus minutus*) v Sloveniji.

Organizirali smo tudi družabni vikend v Trnovskem gozdu, ki je bil namenjen izključno druženju, a kot pravi »terenci« nismo zdržali dolgo zaprti v lovski koči, zato je druženje vsebovalo tudi precejšen delež terenskega dela. Organizirali smo številna predavanja na standardni lokaciji v Budanjah, ki so še vedno odlično obiskana, imeli pa smo tudi nekaj izletov z zadovoljivim obiskom. V letošnjem letu smo prispevali levji delež pri organizaciji mladinskega ornitološkega tabora v Budanjah, kjer ni manjkalo ornitoloških senzacij. Po poletnem dopustovanju, kjer smo si nabrali novih moči, pa smo že priskočili na pomoč pri popisovanju preleta ujed na Breginjskem Stolu.

→ Fotografije fundacije Saxifraga

Zbirka fundacije Saxifraga šteje več kot 150.000 naravoslovnih fotografij, ki jih za objavo v naravovarstveni publikaciji v primeru, da finančna sredstva niso na voljo, dobite brezplačno.

S svojimi fotografijami pa se lahko pridružite skoraj 100 evropskim naravoslovnim fotografom, ki so z namenom, da bi pripomogli k varstvu narave, že prispevali fotografije v zbirko Saxifraga.

Pred kratkim je Saxifraga pripravila spletno stran www.saxifraga.nl, kjer lahko za namene predavanj brezplačno dobite slike ptic, rastlin, dvoživk, plazilcev, rib, žuželk, pokrajin ipd.

1: Severno-primorska sekcija je v letošnjem letu opravila številne popise ptic, med drugimi je na Krasu popisovala tudi podhujke (*Caprimulgus europaeus*).
foto: Aleš Jagodnik



Koščev projekt DOPPS je eden najboljših v EU

// prevod Andrej Figelj

1: Evropska komisija je ocenila DOPPS-ov projekt LIFE Natura »Vzpostavitev dolgoročnega varstva kosca (*Crex crex*) v Sloveniji« kot enega najboljših med 26 projekti LIFE v Evropi, ki so bili končani v letih 2007-2008. Na sliki je Cerknjsko jezero, eno izmed treh za kosca glavnih območij Nature 2000 pri nas.
foto: Slavko Polak

Evropska komisija je ocenila DOPPS-ov projekt LIFE Natura »Vzpostavitev dolgoročnega varstva kosca (*Crex crex*) v Sloveniji« kot enega najboljših med 26 projekti LIFE v Evropi, ki so bili končani v letih 2007-2008. Pomembnost projekta je še toliko večja, ker DOPPS-ovi podatki kažejo na kontinuiran upad številčnosti kosca vse od leta 2002. Projektne aktivnosti so potekale na treh za kosca glavnih območjih Nature 2000 – na Ljubljanskem barju, ki je koščevo najpomembnejše gnezditveno območje, na Cerknjskem jezeru in na porečju reke Nanoščice.

»Naš projekt je končno sprožil nekaj konkretnih diskusij o prihodnosti kmetijske politike na območjih Natura 2000,« je povedal Andrej Medved, vodja projekta in direktor DOPPS. Namen projekta LIFE je bil vzpostaviti več naravovarstvenih orodij za uspešno dolgoročno varstvo kosca v Sloveniji in sodelovanje pri umeščanju Direktive o pticah EU v slovensko zakonodajo, da bi dosegli učinkovito zaščito te globalno ogrožene vrste.

DOPPS je še posebej poudaril potrebo po določitvi in vzpostavitvi za kosca primerne načina upravljanja s habitati, potrebo po izdelavi izobraževalnih orodij za lokalne kmete in lastnike zemljišč o pticam prijaznih načinih upravljanja in kako nenazadnje priti do dodatnih sredstev za takšno upravljanje s habitati

(kmetijskimi zemljišči). Prav tako so posvečali pozornost osveščanju splošne javnosti, lokalnih deležnikov in odločevalcev.

Rezultat projekta so spremembe v kmetijski politiki in v politiki razvoja podeželja znotraj območij Natura 2000 in vključitev ohranjanja biodiverzitete med nacionalne prioritete znotraj programa razvoja podeželja. Vzpostavljeno in kmetom ponujeno je bilo kmetijsko-okoljsko plačilo, ki je eno izmed novih naravovarstvenih orodij znotraj najpomembnejših območij Natura 2000 za vzpodbujanje primernih kmetijskih tehnik za upravljanje življenjskih območij ogroženih vrst ptic.

Kmetijsko okoljsko plačilo je pomemben korak v razvoju slovenskega podeželja in pri politiki ohranjanja narave. Poleg tega je projekt omogočil uvedbo monitoringa splošno razširjenih vrst ptic kmetijske krajine (Farmland Bird Index) z vključitvijo kosca kot indikatorske vrste. To pomeni, da je bila soodvisnost (vez) med biotsko raznovrstnostjo in razvojem podeželja končno opažena in sprejeta. Potrditev tega je tudi to, da je bil kosci v javnih raziskavah izbran kot novi simbol območij Natura 2000 v Sloveniji.

»Zaradi velikega komunikacijskega vložka so ljudje v Sloveniji začeli razmišljati o Naturo 2000 malce drugače,« dodaja Andrej. »Prikazati Naturo 2000 kot trajnostni razvojni potencial pa je naš nadaljnji izziv!«

Izvirni članek: spletna stran BirdLife International (2009): http://www.birdlife.org/news/news/2009/08/slovenia_award.html ●



Vodomec (*Alcedo atthis*)
Fotonatečaj avgust 2009 - 1. mesto v 1. kategoriji

foto: Tomaž Benedičič

AMBASADORJI ČRNE GORE

Film je tankočuten pogled v eno zadnjih evropskih oaz narave v njeni najčistejši obliki. Osupljiva pokrajina, pestrost ptic, ponosni ljudje.

Redna cena 14.90 €, cena za člane DOPPS: **9.90 €**

DVD v ekskluzivnem naravi prijaznem pakiranju vam pošljemo po pošti, lahko pa ga prevzamete na sedežu DOPPS - BirdLife Slovenia, Tržaška 2, Ljubljana.
Naročila: info@kawkaproduction.com, GSM: +386 41 944 054

NLB Montenegrobanka **euronatur**

→ Postanite član DOPPS, pridružite se nam!

Želite prispevati k ohranjanju našega naravnega bogastva in k povečanju družbene veljave varstva ptic in narave? Morda želite aktivno sodelovati v ornitoloških in naravovarstvenih projektih? Ali pa si želite le prijetne družbe z drugimi ljubitelji ptic in narave?

Vse to vam prinaša članstvo v Društvu za opazovanje in proučevanje ptic Slovenije.

Poleg že omenjenih možnosti se boste lahko brezplačno udeleževali številnih izobraževalnih izletov in predavanj širom Slovenije ter prejeli revijo Svet ptic, prvo slovensko poljudno revijo o pticah. Mogoče vas zanima strokovno delo in se boste odločili še za Acrocephalus.

Naše poslanstvo je varovanje ptic in njihovih habitatov. Tega uresničujemo s skupnimi močmi, zato je prav vsak posameznik pomemben člen verige, v kateri lahko pripomore k varstvu narave.

Svojo namero o včlanitvi sporočite na naš naslov: **DOPPS, p.p. 2990, 1001 Ljubljana, e-pošta: dopps@dopps.si ali nas pokličite na 01/426 58 75**. Poslali vam bomo pristopni paket. Postalni boste del organizacije, ki deluje v javnem interesu varstva narave in je partner svetovne zveze za varstvo ptic BirdLife International.

S tem boste storili uslugo pticam, naravi in nenazadnje tudi ljudem.



1



2

7. konferenca EOU: Med ljudi po znanje, izkušnje in navdih

// Urša Koče

1: Univerzo v Zürichu so konec avgusta 2009 preplavili udeleženci 7. konference Evropskega ornitološkega združenja (EOU), na njej pa smo se s svojimi raziskavami predstavili tudi slovenski ornitologi.
foto: Damijan Denac

2: S selitvijo ptic se raziskovalno ukvarja veliko evropskih ornitologov, saj je bilo tej tematiki posvečenih kar precej referatov na konferenci; na sliki so žerjavi (*Grus grus*) na selitvi.
foto: Miha Krofel

Vsak raziskovalec se prej ali slej sreča s potrebo in tudi željo, da svoje delo oplemeniti z znanjem in izkušnjami drugih raziskovalcev, sam pa k znanosti in stroki prispeva svoje izsledke in razmišljanje. To je pravzaprav del našega poslanstva. Mednarodne konference so odlična priložnost za tovrstno bogatitev in odlično dopolnilo k bolj neosebni, a izjemno pomembni obliki znanstvenega sporočanja, denimo pisanju člankov, strokovnih poročil in drugih publikacij. Enega takšnih kongresov s področja ornitologije vsaki dve leti organizira Evropska zveza ornitologov (European Ornithologists' Union, EOU), ki si je za svoje poslanstvo zadala povezovanje evropskih ornitologov z namenom, da pospeši raziskave ptic na mednarodni ravni. Znanje je vrednota že sama po sebi, seveda pa je tudi trden temelj za varstvo ptic in njihovih habitatov, zato je prav, da vsak raziskovalec po svojih močeh prispeva k pretočnosti informacij.

Letošnje, 7. konference EOU, ki je potekala od 21. – 26. avgusta v Zürichu v Švici, smo se udeležili tudi ornitologi z Nacionalnega inštituta za biologijo: dr. Davorin Tome, dr. Damijan Denac, dr. Al Vrezec in Urša Koče. Na konferenci se je zvrstilo pet plenarnih predavanj, več kot 170 kratkih predavanj v 30 tematskih sklopih in dve delavnici, razstavljenih pa je bilo več kot 100 plakatov. Udeleženci z našega inštituta smo v kratkih predavanjih predstavili tri naša raziskovalna dela:

- D. Denac in D. Tome: Prepoznavanje ekoloških pasti za repaljščico (*Saxicola rubetra*) v mozaiku nižinskih habitatnih tipov;
- A. Vrezec in P. Vrh Vrezec: Odzivi dveh simpatričnih kompetitivnih plenilcev, kozače (*Strix uralensis*) in lesne sove (*S. aluco*), na drugovrstne posnetke oglašanja sov;
- U. Koče in D. Denac: Izbira habitata in socialno prehranjevanje repaljščic (*Saxicola rubetra*) na spomladanskem selitvenem postanku na JZ jadranski obali.

Urnik je bil torej nabit in večkrat se je bilo prav težko odločiti, katero predavanje izbrati, saj so zanimivi naslovi na programskem listu kar tekmovali med seboj. Vrstile so se predstavitve s področja ekologije, biogeografije, vedenja, fiziologije, genetike in varstva ptic. Teme, ki jim (glede na število predavanj na konferenci) ornitologi v Evropi danes posvečajo veliko pozornosti, so vpliv klimatskih sprememb, urbanizacije in kmetijstva na ptice, selitve in vedenje ptic ter varstveni ukrepi, zlasti njihova evalvacija in izboljšave. Vse te »vroče« teme so tako ali drugače povezane z enim največjih izzivov za današnjo družbo: ustaviti s strani človeka povzročeni nagli upad biotske pestrosti, na kateri temelji naše bivanje na Zemlji. Med metodološkimi temami so se odlikovale prostorsko in populacijsko modeliranje ter satelitska in GPS-telemetrija ptic. Vsa ta orodja za poglobljeno preučevanje ekologije ptic so si pot na površje utrla nedavno in obetajo velike spremembe, če ne že kar revolucijo na nekaterih področjih raziskovanja. Z novimi pristopi k populacijskemu modeliranju je možno izluščiti dejavnike, ki vplivajo na zaznane populacijske trende, kar je pomembno diagnostično orodje v varstveni ornitologiji. Prostorski modeli, nadgrajeni z ekološko razlago, omogočajo širok vpogled v razporeditev ptic po Zemlji in do neke mere celo napovedovanje njihove prostorske razporeditve v prihodnosti. Satelitska in GPS-telemetrija omogočata natančen in kontinuiran vpogled v premike ptic in njihovo sezonsko dejavnost, kar raziskovalcem selitev in rabe prostora s strani ptic odpira popolnoma novo obzorje. Kljub temu da konferenca v prvi vrsti ni bila namenjena varstveni ornitologiji, je bil tako rekoč na vsakem simpoziju poudarjen prav ta vidik, iz česar je razvidno, da sta želja in potreba po ohranitvi naravnega okolja pomembno gonilo človekove raziskovalne ustvarjalnosti.

Vse povedano je le drobec informacij in delček vtisov iz celotne zakladnice. Tako obsežnega dogodka, na katerem je sodelovalo več sto ljudi iz vse Evrope, se v kratkem prispevku skorajda ne da primerno povzeti. Morda bo nekaj kvalitete dodal tale zaključek: iz Zürichu smo se odpeljali z novim znanjem in izkušnjami, z novimi poznanstvi, z zavezo k sodelovanju, z utrjenim prijateljstvom in pomembnimi načrti za prihodnost. ●



Kratkoprsti plezalček (*Certhia brachydactyla*)
Fotonatečaj junij 2009 – 1. mesto v 1. kategoriji

foto: Dare Fekonja



»KRILA« BREZ NAS

1: Ostrogleža (*Calcarius lapponicus*) je širša ameriška javnost dodobra spoznala šele takrat, ko so velikanske jate teh ptic postale žrtev trkov z radijskimi oddajniki. Ptice pogosto ne prepoznajo ovir, ki jih na njihove poti postavlja človek, zato je krvni davek med njimi zelo visok.
foto: iz knjige Svet brez nas

2: Rumenoglavi gozdničar (*Dendroica coronata*) je eden mnogih severnoameriških predstavnikov gozdnih pevcev. Prvotno sta obstajali dve vrsti, ker pa sta gnezдили na istem gorskem območju Britanske Kolumbije in Alberte, sta se pomešali v eno samo vrsto.
foto: iz knjige Svet brez nas

Prebivalci Severne Amerike večinoma ne poznajo ostrogleža (*Calcarius lapponicus*), ker se ne vede tako, kot bi od ptice selivke pričakovali. Njegovo poletno zatočišče in paritveno ozemlje je na daljni Arktiki, zato prav takrat, ko bolj znane ptice pevke odletijo proti ekvatorju in onkraj njega, ostrogleži priletijo preživeti zimo na velike planote Kanade in ZDA.

Ostrogleži so precej majhne ptice, velike kakor ščinkavec, s črnim obrazom, belo polmasko in rdečkastimi pegami na perutih in tilniku; večinoma jih vidimo samo od daleč, kot stotine nejasnih, drobcenih ptic, ki se spuščajo na polja in se spreletavajo v zimskem prerijskem vetru. Zjutraj 23. januarja 1998 pa smo si jih lahko v mestu Syracuse v Kansasu ogledali od blizu, ker je skoraj 10.000 zmrznjenih ptic ležalo na tleh. Med viharjem prejšnjega večera je jata treščila v gručo radijskih oddajnikov. V megli in metēju so bile vidne samo rdeče utripajoče luči in ostrogleži so zavili proti njim.

Okoliščine niso bile posebej nenavadne, kot tudi ni bilo število mrtvih ptic, čeprav je bil davek za en sam večer precej visok. Poročila o mrtvih pticah v okolici televizijskih anten so v petdesetih letih prejšnjega stoletja pritegnile pozornost ornitologov in ti so v osemdesetih letih ocenili, da vsak stolp na leto pobije 2.500 ptic.

Leta 2000 je Ameriška agencija za ribe in divjad objavila, da je 77.000 stolpov višjih od 60 metrov, zaradi česar morajo imeti nameščene opozorilne luči za letala. Po izračunih je tako samo v ZDA vsako leto ob stolpih poginilo skoraj 200 milijonov ptic. Te številke so bile v resnici že zastarele, ker so kot gobe po dežju rasli stolpi mobilne telefonije. Leta 2005 jih je bilo 175.000. Z njimi se je letni ptičji davek povečal na milijardo mrtvih ptic – vendar je to število še vedno temeljilo na pomanjkljivih podatkih in ugibanjih, saj mrhovinarji pojedjo več

no pernatih žrtev, še preden jih najdemo.

Iz ornitoloških laboratorijev vzhodno in zahodno od Misisipija so študentje odhajali na srhljive nočne odprave k oddajnikom, kjer so pobirali trupla različnih vrst severnoameriških ptic, vključno z redkimi vrstami. Pozornost so zbujale predvsem ptice selivke, zlasti tiste, ki potujejo ponoči.

Ena izmed njih je bobolink (*Dolichonyx oryzivorus*). S preučevanjem njegovih oči in možganov je ptičji fiziolog Robert Beason odkril pomembne evolucijske lastnosti. Bobolinki in druge ptice selivke imajo vgrajene kompase – delce magnetita v glavi, s katerimi se orientirajo po Zemljinem magnetnem polju. Ta mehanizem se vključuje prek oči; navigacijo sprožijo krajše valovne dolžine, na primer vijolične, modre in zelene barve. Če obstajajo le daljše (rdeče) valovne dolžine, se mehanizem zmede.

Kot je Beason še ugotovil, so se ptice selivke razvile tako, da v slabem vremenu letijo proti svetlobi. Pred dobo elektrike je bila to luna, ki jih je obvarovala pred nevarnim vremenom. Toda utripajoča rdeča luč na stolpu, ki ptice privabi vsakokrat, ko pogled zastre megla ali snežni metej, je prav tako smrtonosna kakor pesem siren za grške mornarje. Elektromagnetna polja oddajnikov zmedejo »magnete« ptic, ki začno krožiti okoli stolpov, katerih žice postanejo rezila velikanskega ptičjega mešalnika.

V svetu brez ljudi ne bo več oddaj in utripajoče rdeče luči bodo ugasnile; milijarda dnevniht pogovorov po mobilnih telefonih bo utihnila in še več milijard ptic bo leto kasneje še vedno živih. A dokler smo še tu, pomenijo oddajniki le začetek človekovega nenamernega masakra nad ptičjimi bitji, s katerimi se niti prehranjujemo ne.

Drugačne vrste stolpi – jekleni, povprečno 50 metrov visoki okviri, ki se pojavljajo približno na vsakih 300 metrov – prepredajo vse celine razen Antarktike. Med

Kaj bo v svetu brez ljudi ostalo za ptice?

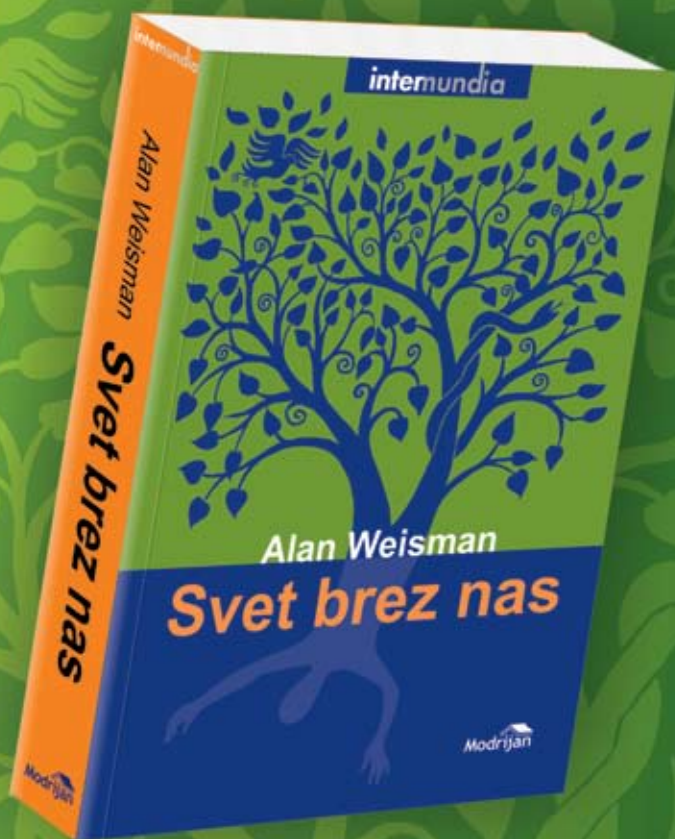

Alan Weisman **Svet brez nas**

Knjiga *Svet brez nas* je miselni eksperiment, ki se poigra z možnostjo, da bi z Zemlje nenadoma izginili vsi ljudje. Planet bi bil prepuščen živalstvu in rastlinstvu – ter posledicam, ki bi nastale zaradi zapuščine naše civilizacije in tehnologije.

336 strani
16 x 23,5 cm
broširano
31,20 €

intemundia

Modrijan

www.modrijan.si

MODRA ŠTEVILKA

080 23 64

prodaja@modrijan.si

temi strukturami so speljani visokonapetostni, z aluminijem prevlečeni kabli, ki iz elektrarn v naše domove prenašajo na milijone cvrčelih voltov. Nekateri so debeli sedem centimetrov, in da bi prihranili pri teži in stroških, niso izolirani.

Samo v omrežju Severne Amerike je dovolj žic, da bi se gле do Lune in nazaj in še kam. Zaradi izkrčenih gozdov ptice zdaj pristajajo na telefonskih in električnih žicah. Dokler ne sklenejo tokokroga z drugo žico ali zemljo, jim ni hudega. Žal pa krila sokolov, orlov, čapelj, plamenecv in žerjavov sežejo do sosednjih žic ali oplazijo neizoliran transformator. Takrat ptico stresa elektrika, a to še zdaleč ni vse: njen kljun ali noge se lahko takoj stalijo ali se ji vžgejo krila.

Druge raziskave so pokazale, da več ptic pomre ob samem trku z električnimi žicami kot pa zaradi elektrike. Toda največja past za ptice selivke, tudi brez mreže električnih žic, so tropi Amerike in Afrike. Tam je zaradi večinoma izvozno usmerjenega poljedelstva padlo že toliko gozdov, da je vsako leto manj počivališč in varnih mokrišč za ptice. Drugi večji nevarnosti za ptice – kisli dež in insekticidi, ki jih uporabljamo na koruzi, bombažu in sadnih drevesih – bosta izginili takoj za nami.

V ločenih raziskavah dve ameriški zvezni agenciji ocenjujeta, da 60 do 80 milijonov ptic na leto konča tudi v hladilnih rešetkah ali na vetrobranskih steklih drvečih

vozil, ki so bila še pred stoletjem samo počasni vozovi. Hiter promet se bo seveda končal skupaj z nami. Toda najhujša od vseh človeških nadlog za ptice je popolnoma nepremična.

Ko se bo naša arhitektura končno zrušila, oken v njej večinoma že davno ne bo več – eden izmed vzrokov bodo nenehni trki neprostovoljnih ptičjih kamikaz. Ptice oken ne prepoznajo kot ovire. Ob koncu 20. stoletja so se v zrcala odeti nebotičniki razširili zunaj mestnih središč, na območja, ki jih imajo ptice selivke v spominu kot odprta polja in gozdove.

V Severni Ameriki živi približno 20 milijard ptic. Če jih vsako leto 120 milijonov pobijejo lovci – konjiček, ki je pokončal tudi mamute in golobe selce – se število kmalu poveča. Toda človek je pticam naprtil še eno nadlogo, ki nas bo preživela – razen če zmanjka tudi ptic. ●

Kodeks slovenskih ornitologov

Vsak slovenski ornitolog, opazovalec in proučevalec ptic naj:

- pred vsemi interesi zastopa interese narave in varstva ptic,
- pri svojem delu in tudi sicer ne vznemirja ptic po nepotrebem in jim ne škoduje; prav tako naj ne ogroža drugih živih bitij in narave,
- ne jemlje ptic iz narave in jih ne zadržuje v ujetništvu,
- bo pri fotografiranju ptic in narave obziren; ogroženih vrst naj ne slika v gnezdu,
- vestno beleži vsa opazanja in skrbi, da se podatki po beležkah ne postarajo,
- sodeluje s kolegi, jim pomaga pri delu in skrbi za dobre odnose z njimi.



Navdušujoča ponudba paketi Povezani



**Samsung
SGH-G810**

INTEGRAL HSDPA UMTS WLAN

1€*



**Sony
Ericsson
C902**

HSDPA UMTS

1€*



**LG KM900
Arena**

HSDPA UMTS WLAN

79€*

Jesen je razlog za veselje. Bogata izbira **mobitelov za vse okuse, paketi Povezani po vaši meri in številne prednosti **najboljšega** slovenskega omrežja.**

Ko si z nekom res močno povezan, čutiš z njim v vsakem trenutku. In z njim deliš navdušenje tudi nad bogato jesensko kolekcijo novih mobitelov. Izberite si enega od paketov Povezani po svoji meri in med odlično izbiro mobitelov takega po svojem okusu ter delite navdušenje s tistimi, ki so vam blizu.



* Akcijska ponudba velja do odpredaje zalog ob sklenitvi/podajšanju naročniškega razmerja Povezani 44 ali 77 za 24 mesecev, za vse, ki nimate veljavnega aneksa UMTS št. 14/2005 ali UMTS št. 14/2005 Povezani in izpolnjujete ostale pogoje. Mobitelova prodajna mreža uporabnikom omogoča nakup akcijskih aparatov na več kot 350 prodajnih mestih po vsej Sloveniji. Zaradi tega je mogoče, da določen model mobitela ni na voljo na vseh prodajnih mestih hkrati. Cene vključujejo DDV. Družba Mobitel si pridržuje pravico do spremembe cen in pogojev. Silke so simbolične. Za dodatne informacije, cenik pogovorov in storitev ter ostale pogoje v paketih Povezani obiščite spletno stran www.mobitel.si ali pokličite Mobitelov center za pomoč uporabnikom na 041 700 700.

