





MIT DEN BESTEN PRODUKTEN ZUM OPTIMALEN ERGEBNIS.

Qualitativ hochwertige Produkte sind unser Anspruch, dies gilt für unsere Autoreparaturlacke, wie für unser dazugehöriges Premium-Lackierzubehör. Unser Sortiment muss die höchsten Kunden-Anforderungen erfüllen, weshalb wir dieses stetig weiter entwickeln. Überzeugen Sie sich am besten selbst.

Durch die Abbildung der Produkt-EAN-Codes können Sie ganz einfach per App bestellen. Möchten Sie gerne den Katalog auch in der digitalen Version auf ihrem Smartphone, Firmen-PC oder Mischcomputer nutzen? Dann schicken Sie eine Anfrage an bestellung.at@basf.com und Sie erhalten umgehend ein pdf mit einfacher Suchfunktion zugeschickt.

Als Ihr zuverlässiger Partner in Sachen Oberflächen, stehen wir Ihnen mit unserem Experten-Team immer zur Seite und finden garantiert die richtige Lösung für Sie. Wir möchten uns bei Ihnen für Ihre Treue bedanken und sehen einem erfolgreichem Jahr 2022 entgegen.

Kundenservice - Eugendorf:

Bestellannahme 0800 205301

BASF Coatings Service GmbH | Gewerbestraße 25 / 5301 Eugendorf

Bestellen Sie einfach und unkompliziert:

- Email: bestellung.at@basf.com
- R-M Mobile Order App und Glasurit Scan2order App:
Erhältlich im Google Play Store und im App Store

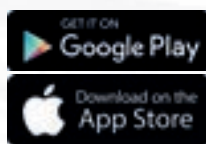

INHALT

Arbeitsschutz

Augenschutz	006
Gehörschutz	006
Handschuhe	007 - 008
Staubmasken	010
Lackiermasken	010 - 012
Ersatzfilter und Zubehör.....	012 - 013
Hauben-Lackiersysteme	013 - 016
Reinigungstücher.....	016
Schutzbekleidung	017 - 020
Hautschutz, Reinigung & Pflege	020 - 021

Schleifmittel

Grobschliff – Entrosten	024 - 026
Handschliff trocken	026 - 033
Handschliff nass	033 - 034
75 – 80 mm Schleifscheiben	035 - 037
150 – 203 mm Schleifscheiben	038 - 045
Vlies-Schleifmittel	045 - 047
Folienradierer	048
Schleifkontrolle	048 - 049
Finish-Schleifmittel	049 - 050
Pads – Blöcke – Schleifteller	050 - 057

Reinigung & Vorbereitung

Reiniger	060 - 061
Reinigungs- und Poliertücher	061 - 063
Staubbindetücher & Schwämme	063 - 064

Kleben, Dichten & Versiegeln

Kunststoffreparatur	066 - 067
Steinschlag-, Unterbodenschutz & Dämmmatten	068 - 069
Hohlraumversiegelung	069 - 070
Primer	071
Scheibenkleber	071 - 072
Karosseriedichtmassen	074
Karosseriekleber	075 - 078
Verarbeitungsdüsen	078

Spachteln

Spachtelmassen	080 - 082
Verarbeitungsgeräte	082

Abdecken

Abdeckbänder	084 - 085
Schaumbänder	085 - 086
Abdeckpapier	086
Abdeckfolien	087 - 088
Spezialbänder	088 - 090
Kabinen- und Anlagenschutz	090 - 092
Sonderanwendungen	092

Mischen & Lackieren

Lackverarbeitungs-Systeme	094 - 098
Verarbeitungsgeräte & Hilfsmittel	098 - 100
Spraydosen-Sortiment	100 - 104

Finish & Aufbereiten

Lacknasenentferner	106
Microfasertücher	106 - 107
Politurzubehör & Polituren	107 - 114

Werkstatteinrichtung & Zubehör

Arbeitshilfsmittel	116 - 121
Luftschläuche	122
Pistolenreinigungsgerät & Zubehör	122 - 125
Hebebühnen	126
Druckluftfilter und Kombifilter	127 - 128
Kabinenfilter	129 - 131
UV- & Infrarottrockner / Zubehör	131 - 136
Gefahrenstofflagerung	136 - 138

Geräte & Werkzeuge

Druckluft Schleifgeräte	140 - 142
Elektrische Schleifgeräte	143 - 145
Blütenschleifer	146
Pneumatische Karosseriegeräte	148
Druckluftpolierer	148 - 149
Elektrische Poliermaschinen	149 - 152
Absauggeräte und Zubehör	152 - 160
Pinself und Tupfer	161
Lackierpistolen und Zubehör	162 - 175
Werkzeuge	176
Tageslicht- und Kontrolllampen	177 - 178
Verarbeitungsgeräte & Hilfsmittel	178 - 180
Abdeckzubehör	180 - 181
Politurzubehör & Polituren	181 - 182
Fan Artikel	183 - 184

Arbeitsschutz

// ab Seite 005

Schleifmittel

// ab Seite 023

Reinigung & Vorbereitung

// ab Seite 059

Kleben, Dichten & Versiegeln

// ab Seite 065

Spachteln

// ab Seite 079

Abdecken

// ab Seite 083

Mischen & Lackieren

// ab Seite 093

Finish & Aufbereiten

// ab Seite 105

Werkstatteinrichtungen & Zubehör

// ab Seite 115

Geräte & Werkzeuge

// ab Seite 139

Alle Preise verstehen sich in Euro exkl. MwSt.. Satz- und Druckfehler vorbehalten.
Kundenpreise ergeben sich entsprechend der hinterlegten Preisgruppe und Kundenkonditionen.
Diese sind den jeweiligen Artikel zugeordnet, z.B. PG (A), (B), ...

🕒 = Lieferzeit auf Anfrage LP = Listenpreis PG = Preisgruppe

I. Geltungsbereich

Alle Lieferungen und die damit im Zusammenhang stehenden Leistungen erfolgen ausschließlich auf der Grundlage dieser Verkaufs- und Lieferbedingungen. Hinweisen des Bestellers auf seine Geschäftsbedingungen wird hiermit widersprochen. Diese Verkaufs- und Lieferbedingungen gelten auch für alle künftigen Geschäfte. Abweichungen von diesen Verkaufs- und Lieferbedingungen bedürfen der ausdrücklichen schriftlichen Anerkennung durch den Verkäufer.

II. Vertragsabschluss

Die Angebote des Verkäufers sind nicht bindend, sondern als Aufforderung an den Besteller zu verstehen, ein Vertragsangebot zu machen. Der Vertrag kommt durch die Bestellung des Bestellers (Angebot) und die Annahme durch den Verkäufer zustande. Weicht diese von der Bestellung ab, gilt sie als neues freibleibendes Angebot durch den Verkäufer.

III. Mindestbestellwert, Kleinstmengen, Nachnahme

1. Bei einem Bestellwert unter 120,00 Euro verpflichtet sich der Besteller eine Servicepauschale von 10,00 Euro zu zahlen.
2. Ausmischungen unter 0,5 l können wegen der Farbtongenauigkeit nicht gemischt werden.
3. Die Gebühr für Nachnahme Sendungen beträgt 18,80 Euro und wird mit der Rechnung zur Bestellung verrechnet.

IV. Preise und Abrechnung

1. Es werden die zum Zeitpunkt der Lieferung gültigen Preise des Verkäufers zzgl. der gesetzlichen Umsatzsteuer berechnet.
2. Sollte der Verkäufer in der Zeit zwischen Vertragsschluss und Lieferung seine Preise für das zu liefernde Produkt oder die Zahlungsbedingungen allgemein ändern, so ist der Verkäufer berechtigt, die am Liefertag gültigen Preise oder Zahlungsbedingungen anzuwenden. Im Falle einer Preiserhöhung ist der Besteller berechtigt, innerhalb von 14 Tagen nach Mitteilung der Preiserhöhung vom Vertrag zurückzutreten, es sei denn, die Preiserhöhung beruht ausschließlich auf einer Erhöhung der Frachttarife. Das Rücktrittsrecht gilt nicht bei auf Dauer angelegten Lieferverträgen (Dauerschuldverträgen).

V. Zahlung

1. Der Rechnungsbetrag ist innerhalb von 30 Tagen nach Ausstellungsdatum der Rechnung ohne Abzug zahlbar. Rechtzeitige Zahlung ist nur dann erfolgt, wenn der Verkäufer über das Geld mit Wertstellung am Fälligkeitstage auf dem vom Verkäufer angegebenen Konto verfügen kann. Die Nichtzahlung bei Fälligkeit stellt eine wesentliche Verletzung vertraglicher Pflichten dar.
2. Die Bezahlung mit Wechseln ist nicht zulässig, sofern nicht ausdrücklich etwas Anderes vereinbart wird.
3. Die Nichtbezahlung fälliger Rechnungen oder andere Umstände, welche auf eine wesentliche Verschlechterung der Vermögensverhältnisse des Bestellers nach Vertragsabschluss schließen lassen, berechtigen zur sofortigen Fälligkeitstellung aller Forderungen des Verkäufers, die auf demselben Rechtsverhältnis beruhen. Ist der Besteller trotz entsprechender Aufforderung nicht zur Vorkasse oder dazu bereit, eine geeignete Sicherheit für die ihm obliegende Leistung zu stellen, so ist der Verkäufer, soweit er selbst noch nicht geleistet hat, zum Rücktritt vom Vertrag berechtigt.

VI. Lieferstellung, Lieferzeit

1. Die Lieferung erfolgt nach Maßgabe der im Einzelvertrag festgelegten Handelsklausel, für deren Auslegung die INCOTERMS in der bei Vertragsschluss gültigen Fassung Anwendung finden.
2. Vorrätige Ware wird bei Bestelleingang bis 12:00 Uhr am nächsten Werktag bis 17:00 Uhr zugestellt.

VII. Versand, Gefahrenübergang

1. Der Besteller hat versandbereit gemeldete Ware unverzüglich zu übernehmen; andererseits ist der Verkäufer berechtigt, sie nach eigener Wahl auf Kosten des Bestellers zu versenden oder – notfalls auch im Freien – zu lagern. Eine Woche nach Beginn der Lagerung gilt die Ware als geliefert und kann berechnet werden. Der Verkäufer haftet in diesem Fall nicht für eine Beschädigung der Waren.
2. Die Gefahr für zufälligen Untergang, Verlust oder Beschädigung der Ware geht im Falle der Abholung durch den Besteller mit Mitteilung der Bereitstellung über. Im Übrigen geht die Gefahr in dem Zeitpunkt über, in dem die Ware vom Verkäufer dem Frachtführer übergeben wird. Mangels besonderer Weisung erfolgt die Wahl der Transportmittel und des Transportweges nach Ermessen des Verkäufers. Durch besondere Versandwünsche des Käufers verursachte Mehrkosten gehen zu dessen Lasten.
3. Erfolgt die Lieferung in Leihbehältern, so sind diese innerhalb von 30 Tagen nach Erhalt der Lieferung restentleert und frachtfrei dem Verkäufer zurückzusenden. Verlust und Beschädigung einer Leihverpackung gehen zu Lasten des Bestellers, wenn der Verlust oder die Beschädigung von ihm zu vertreten ist. Leihverpackungen dürfen nicht anderen Zwecken oder zur Aufnahme anderer Produkte dienen. Sie sind lediglich für den Transport der gelieferten Ware bestimmt. Beschädigungen dürfen nicht entfernt werden.
4. Einwegverpackungen werden vom Verkäufer nicht zurückgenommen; im Geltungsbereich der Verpackungsverordnung nennt der Verkäufer dem Besteller einen Dritten, der die Verpackungen entsprechend der Verpackungsverordnung einem Recycling zuführt.

VIII. Höhere Gewalt und sonstige Behinderungen

Alle Ereignisse und Umstände, deren Eintritt außerhalb des Einflussbereiches des Verkäufers liegt, wie z. B. Naturereignisse,

Krieg, Arbeitskämpfe, Rohstoff- und Energiemangel, Verkehrs- und Betriebsstörungen, Feuer- und Explosionsschäden, Verfügungen von hoher Hand, entbinden den Verkäufer für die Dauer der Störung und einer angemessenen Anlaufzeit im Umfang ihrer Auswirkungen von seinen vertraglichen Verpflichtungen. Der Verkäufer ist in diesen Fällen auch nicht verpflichtet, die Ware bei Dritten zu beschaffen. Die Sätze 1 und 2 gelten ebenfalls, soweit die Ereignisse und Umstände die Durchführung des betroffenen Geschäfts für den Verkäufer nachhaltig unwirtschaftlich machen oder soweit sie bei den Vorlieferanten des Verkäufers vorliegen. Dauern diese Ereignisse länger als 3 Monate, sind sowohl der Besteller als auch der Verkäufer unter Ausschluss von Schadensersatzansprüchen berechtigt, hinsichtlich der von der Störung betroffenen Liefermenge vom Vertrag zurückzutreten.

IX. Technische Beratung

Soweit der Verkäufer Beratungsleistungen erbringt, geschieht dies nach im Zeitpunkt der Beratungsleistung bestehendem bestem Wissen. Alle Angaben und Auskünfte über Eignung und Anwendung der gelieferten Waren, unabhängig davon, ob sie mündlich oder schriftlich gegeben werden, sind unverbindlich und befreien den Besteller nicht von eigenen Prüfungen und Versuchen.

X. Produktbeschaffenheit, Muster u. Proben, Garantien

1. Als vereinbarte und zugesagte Beschaffenheit der Ware gilt grundsätzlich nur die ausdrücklich im Zuge der jeweiligen einzelnen Bestellung vertraglich schriftlich vereinbarte Beschaffenheit. In den Produktbeschreibungen, Spezifikationen und Kennzeichnungen des Verkäufers beschriebene Beschaffenheit gilt nicht automatisch als vertraglich vereinbarte Beschaffenheit. Öffentliche Äußerungen, Anpreisungen oder Werbeaussagen des Verkäufers sowie für die Ware einschlägige identifizierte Verwendungen nach der Europäischen Chemikalienverordnung REACH stellen weder Beschaffenheitsangaben noch eine nach dem Vertrag vorausgesetzte Verwendung dar.
2. Eigenschaften von Mustern oder Proben sind ebenfalls nur verbindlich, soweit sie ausdrücklich im Zuge der jeweiligen einzelnen Bestellung vertraglich schriftlich vereinbart worden sind.
3. Beschaffenheits-, Haltbarkeits- und Eigenschaftsangaben sowie sonstige Angaben sind, sofern sie wirksam vertraglich vereinbart wurden, stets nur Eigenschaften, für die der Verkäufer im Rahmen dieser Allgemeinen Verkaufs- und Lieferbedingungen Gewähr leistet. Sie sind jedoch keine Garantiezusagen.
4. Auch wirksam vertraglich vereinbarte Beschaffenheit der Ware befreit den Käufer nicht davon, die Verwendbarkeit der Ware für den von Käufer geplanten Einsatzzweck zu prüfen. Der Verkäufer übernimmt in keinem Fall eine wie auch immer geartete Gewährleistung oder Haftung hinsichtlich der Verwendbarkeit für einen bestimmten Einsatzzweck.
5. Die in den Produktbeschreibungen, Zeichnungen und Abbildungen des Verkäufers beschriebene Beschaffenheit der Waren dient der allgemeinen Information und kann vom Verkäufer jederzeit ohne Vorankündigung geändert werden.
6. Der Käufer ist alleine dafür verantwortlich, die für die Lagerung und Verwendung der Ware bestehenden Vorschriften zu beachten und für eine ordnungsgemäße, sach- und fachgerechte Lagerung und Verwendung zu sorgen. Der Käufer ist dazu verpflichtet, unsere Marken-, Muster- und sonstigen Schutzrechte zu beachten.

XI. Eigentumsvorbehalt

1. Der Verkäufer behält sich das Eigentum an den Liefergegenständen bis zur vollständigen Bezahlung des Kaufpreises vor.
2. Bis zur Erfüllung aller Forderungen aus der laufenden Geschäftsverbindung mit dem Besteller bleiben die gelieferten Waren Eigentum des Verkäufers. Der Eigentumsvorbehalt bleibt auch dann bestehen, wenn einzelne Forderungen des Verkäufers in laufende Rechnungen aufgenommen werden und der Saldo gezogen und anerkannt ist.
3. Der Verkäufer ist berechtigt, die Ware auf Grund des Eigentumsvorbehalts auch dann vom Besteller zurückzuverlangen, wenn er noch nicht vom Vertrag zurückgetreten ist.
4. Eine Verarbeitung oder Vermischung nimmt der Besteller für den Verkäufer vor, ohne dass hieraus für den Verkäufer eine Verbindlichkeit entsteht. Für den Fall der Verarbeitung oder Vermischung mit anderen, sich im Eigentum Dritter befindlicher Sachen, überträgt der Besteller schon jetzt das Mit-eigentum an der neuen Sache im Verhältnis des Wertes der Vorbehaltsware zu den anderen verarbeiteten Sachen auf den Verkäufer mit der Maßgabe, dass der Besteller die neue Sache für den Verkäufer unentgeltlich verwahrt.
5. Forderungen aus dem Verkauf von Waren, an denen Eigentumsrechte des Verkäufers bestehen, tritt der Besteller schon jetzt im Voraus im Umfang des Eigentumsanteils des Verkäufers an den verkauften Waren zur Sicherung an diesen ab.
6. Auf Verlangen des Verkäufers hat der Besteller alle erforderlichen Auskünfte über den Bestand der im Eigentum des Verkäufers stehenden Waren und über die an ihn abgetretenen Forderungen zu geben sowie seine Abnehmer von der Abtretung in Kenntnis zu setzen.
7. Der Besteller ist verpflichtet, die Vorbehaltsware auf eigene Kosten sorgfältig zu verwahren und gegen Abhandenkommen und Beschädigung zu versichern. Er tritt seine Ansprüche aus den Versicherungsverträgen hierdurch im Voraus an den Verkäufer ab.
8. Übersteigt der Wert der Sicherheiten die gesicherten Forderungen insgesamt um mehr als 20 %, so ist der Verkäufer auf Verlangen des Bestellers insoweit zur Freigabe von Sicherheiten nach seiner Wahl verpflichtet.

9. Der Besteller ist berechtigt, über die Eigentumsvorbehaltsware im ordentlichen Geschäftsgang zu verfügen und die an den Verkäufer abgetretenen Forderungen einzuziehen. Diese Rechte erlöschen, sobald der Besteller seinen Verpflichtungen aus der Geschäftsbeziehung mit dem Verkäufer nicht rechtzeitig nachkommt, die Zahlung einstellt und/oder in Vermögensverfall gerät. Treten diese Voraussetzungen ein, ist der Verkäufer berechtigt, unter Ausschluss des Zurückbehaltungsrechts ohne Nachfristsetzung oder Ausübung des Rücktritts die sofortige einstufige Herausgabe der gesamten unter Eigentumsvorbehalt stehenden Waren zu verlangen.
10. Soweit die Wirksamkeit des Eigentumsvorbehalts der Mitwirkung des Bestellers bedarf (z. B. Registrierung), wird der Besteller die zur Begründung und Erhaltung der Rechte des Verkäufers erforderlichen Handlungen vornehmen.
11. Soweit der Eigentumsvorbehalt nach dem Recht des Landes, in dem sich die gelieferte Ware befindet, nicht wirksam sein sollte, hat der Besteller auf Verlangen des Verkäufers eine gleichwertige Sicherheit zu bestellen. Kommt er diesem Verlangen nicht nach, kann der Verkäufer ohne Rücksicht auf vereinbarte Zahlungsziele die sofortige Bezahlung sämtlicher offener Rechnungen verlangen.

XII. Rechte des Bestellers bei Mängeln

1. Mängel der Ware, die bei einer ordnungsgemäßen Untersuchung feststellbar sind, sind vom Besteller innerhalb von zwei (2) Wochen nach Erhalt der Waren dem Verkäufer anzuzeigen; andere Mängel sind innerhalb von zwei (2) Wochen nach Entdeckung anzuzeigen. Die Anzeige muss schriftlich erfolgen und hat Art und Ausmaß des Mangels genau zu bezeichnen.
2. Ist die Ware mangelhaft und hat der Besteller dies dem Verkäufer gemäß XI. Ziffer 1 ordnungsgemäß angezeigt, so stehen dem Besteller die gesetzlichen Rechte mit folgenden Maßgaben zu:
 - a) Der Verkäufer hat zunächst das Recht, nach seiner Wahl entweder den Mangel zu beseitigen oder dem Besteller eine mangelfreie Sache zu liefern (Nacherfüllung).
 - b) Der Verkäufer behält sich zwei Nacherfüllungsversuche vor. Sollte die Nacherfüllung fehlschlagen oder dem Besteller unzumutbar sein, so kann der Besteller entweder vom Vertrag zurücktreten oder den Kaufpreis mindern.
 - c) Für Ansprüche auf Schadensersatz und auf Ersatz vergeblicher Aufwendungen wegen eines Mangels gilt Abschnitt XII.
3. Mängelansprüche des Bestellers verjähren nach Ablauf eines Jahres ab Ablieferung der Ware. Anstelle dieser Einjahresfrist gelten in den folgenden Fällen die gesetzlichen Verjährungsfristen:
 - a) Im Falle der Haftung wegen Vorsatzes,
 - b) im Falle des arglistigen Verschweigens eines Mangels,
 - c) für Ansprüche gegen den Verkäufer wegen der Mangelhaftigkeit einer Ware, wenn sie entsprechend ihrer üblichen Verwendungsweise für ein Bauwerk verwendet worden ist und dessen Mangelhaftigkeit verursacht hat,
 - d) für Ansprüche wegen Schäden aus der Verletzung des Lebens, des Körpers oder der Gesundheit, die auf einer fahrlässigen Pflichtverletzung des Verkäufers oder einer vorsätzlichen oder fahrlässigen Pflichtverletzung eines gesetzlichen Vertreters oder Erfüllungsgehilfen des Verkäufers beruhen,
 - e) für Ansprüche wegen sonstiger Schäden, die auf einer grob fahrlässigen Pflichtverletzung des Verkäufers oder einer vorsätzlichen oder grob fahrlässigen Pflichtverletzung eines gesetzlichen Vertreters oder Erfüllungsgehilfen des Verkäufers beruhen, und
 - f) im Falle des Rückgriffs des Bestellers aufgrund der Vorschriften über den Verbrauchsgüterkauf.

XIII. Haftung

1. Der Verkäufer haftet bei Schadensersatzansprüchen – auch außervertraglicher Art – grundsätzlich nach den gesetzlichen Bestimmungen. Im Falle der einfach fahrlässigen Verletzung wesentlicher Vertragspflichten beschränkt sich die Haftung des Verkäufers jedoch auf den Ersatz typischer, vorhersehbarer Schäden; im Falle einfach fahrlässiger Verletzung nicht wesentlicher Vertragspflichten ist eine Haftung des Verkäufers ausgeschlossen. Vorstehende Haftungsbeschränkungen gelten nicht bei Schäden aus der Verletzung des Lebens, des Körpers und der Gesundheit.
2. Der Verkäufer haftet nicht bei Unmöglichkeit oder Verzögerung der Erfüllung von Lieferverpflichtungen, wenn die Unmöglichkeit oder Verzögerung auf der vom Käufer veranlassenen ordnungsgemäßen Befolgung von öffentlich-rechtlichen Verpflichtungen im Zusammenhang mit der Europäischen Chemikalienverordnung REACH beruhen.

XIV. Erfüllungsort, Gerichtsstand und Anwendbares Recht

1. Erfüllungsort für die Lieferung ist die jeweilige Versandstelle des Verkäufers, für die Zahlung Eugendorf.
2. Gerichtsstand ist der Sitz des Verkäufers oder – nach Wahl des Verkäufers - der allgemeine Gerichtsstand des Bestellers.
3. Für alle Rechtsbeziehungen zwischen dem Verkäufer und dem Besteller gilt ausschließlich österreichisches Recht. Die Anwendbarkeit des Übereinkommens der Vereinten Nationen vom 11. April 1980 über Verträge über den internationalen Warenkauf (CISG) ist ausgeschlossen.

BASF Coatings Services GmbH

Sitz der Gesellschaft: Eugendorf
Registergericht: Landesgericht Salzburg
Eintragsnummer: FN 50794y
Stand: Dezember 2018

ARBEITSSCHUTZ

AUGENSCHUTZ

3M // Komfort Schutzbrille transparent

Einsatzgebiet: Diese kompakte 3M Schutzbrille ist sehr leicht und komfortabel. Sie bietet dem Träger zuverlässigen Schutz vor schnell fliegenden Partikeln.

Eigenschaften: Polycarbonatscheibe für optimalen Schlagschutz, guter Seitenschutz, UV-Schutz, Scheibentönung, klar, kompaktes Design, schmaler Nasensteg sowie flache Bügel bieten exzellente Kompatibilität mit 3M Partikelmasken, kratzbeständig und beschlagfrei. Schlag- und UV-Schutz, Anti-Scratch.



Bezeichnung	Art. Nr.	Verkaufseinheit	VE	PG	LP	EAN
Schutzbrille	3M-02840	1 Brille	1	E	11,98	

IRT // UVA Schutzbrille

- Intelligente Kombination von Schutz und Komfort durch die Verwendung von Hart- und Weichkomponenten
- Uvex infrarad plus beschichtet: innen beschlagfrei, außen kratzfest und robust
- Gegen Funken kombinierter UV- und IR-Schutz
- Perfekte Farbwahrnehmung
- Rahmen in schwarz, grün



Bezeichnung	Art. Nr.	Verkaufseinheit	VE	PG	LP	EAN
UVA Schutzbrille	IRT-IH-129070	1 Brille	1	A	45,00	

3M // Vollsichtbrille 2890

Vollsichtbrille ohne Belüftungsschlitze (gasdicht), ermöglicht den Einsatz in einer Lackierkabine.

Verkaufseinheit: 1 = 1 Vollsichtbrille



Bezeichnung	Art. Nr.	Verkaufseinheit	VE	PG	LP	EAN
Vollsichtbrille	3M-2890SA	1 Brille	1	E	16,40	

GEHÖRSCHUTZ

3M // Gehörschutzstöpsel

Paarweise hygienisch verpackt im Polybeutel.



Bezeichnung	Art. Nr.	Verkaufseinheit	VE	PG	LP	EAN
Gehörschutzstöpsel	3M-1100	200 Stk./Pkg.	1	E	32,48	

3M // Peltor™ X-Serie Kapselgehörschutz X1

SNR 27 dB, grün

Bezeichnung	Art. Nr.	Verkaufseinheit	VE	PG	LP	EAN
Kapselgehörschutz	3M-X1A	1 Stück	1	E	22,85	



HANDSCHUHE

BRAUN // Einweghandschuhe Latex

Vasco sensitive: Puderfrei mit Innenbeschichtung, thiuramfrei. 100 Handschuhe in Dispenserkarton.
Größe M: Handbreite 95 + - 10 mm, Länge 240 mm, Größe L: Handbreite 110 + - 10 mm, Länge 240 mm

Bezeichnung	Art. Nr.	Verkaufseinheit	VE	PG	LP	EAN
Größe L	BRA-6067565	100 Stk./Pkg.	1	E	18,50	



BRAUN // Einweghandschuhe Nitril

- Unsteriler Nitril Untersuchungshandschuh mit Rollrand, 265 mm
- Puderfrei, latexfrei, thiuramfrei
- EN 455 1-4, ISO 11993, ASTM D6319
- EN 420, EN 374, ISO 16523, ISO 16604, ASTM F1671, ASTM D6978

Vorteile



- außerordentlich hohe Griff-Sensitivität
- sehr gute Elastizität für komfortablen Sitz
- ausgezeichnete Wärmeableitung für weniger schwitzende Hände
- optimale Kombination aus Wandstärke und Barriere-Eigenschaften

Bezeichnung	Art. Nr.	Verkaufseinheit	VE	PG	LP	EAN
Größe XL	BRA-9209841	135 Stk./Pkg.	1	E	18,50	



RODIM // Standard Einweg-Nitrilhandschuhe blau



Angeraute Oberfläche für besseren Griff; puder-, silikon- und latexfrei, um Hautirritationen zu verhindern; speziell geeignet für den Umgang mit Farben und Lösemitteln; Einmalgebrauch; CE 0321-Kennzeichnung

Bezeichnung	Art. Nr.	Verkaufseinheit	VE	PG	LP	EAN
Größe: M	ROD-102101	100 Stk. = 1 Box	1	J	20,00	
Größe: L	ROD-102102	100 Stk. = 1 Box	1	J	20,00	
Größe: XL	ROD-102103	100 Stk. = 1 Box	1	J	20,00	



RODIM // Premium Einweg Nitrilhandschuhe schwarz

Widerstandsfähig, flexibel und hohe Zugfestigkeit; Schützt bis über die Handgelenke (285 mm) angeraute Oberfläche für besseren Griff, puder-, silikon- und latexfrei, um Hautirritationen zu vermeiden; speziell geeignet für den Umgang mit Farben und Lösemitteln; Einmalgebrauch; CE 0321-Kennzeichnung

Bezeichnung	Art. Nr.	Verkaufseinheit	VE	PG	LP	EAN
Größe: M	ROD-102201	60 Stk. = 1 Box	1	J	20,00	
Größe: L	ROD-102202	60 Stk. = 1 Box	1	J	20,00	
Größe: XL	ROD-102203	60 Stk. = 1 Box	1	J	20,00	



HANDSCHUHE



EMM // PU-Handschuhe

Die optimalen Handschuhe für Montage, Demontage und Vorbereitung. Bei Vorbereitungsarbeiten sind die Strickhandschuhe aus Polyester von Colad ein Muss. Sie bieten ausgezeichneten Schutz vor Schnitten und Kratzern während Montage-, Demontage-, Vorbereitungs- und leichten Schleifarbeiten. Die Handschuhe sind PU-beschichtet für besseren Halt bei der Arbeit, während sie dank des widerstandsfähigen, atmungsaktiven Polyester-Materials gleichzeitig angenehm zu tragen sind.

- Guter Sitz durch elastisches Bündchen
- PU-Beschichtung für besseren Halt
- Schutz vor Schnitten und Kratzern
- Atmungsaktiv

Persönliche Schutzausrüstung: Kategorie II gemäß EU-Verordnung 2016/425. 12 Paar im Beutel.

Bezeichnung	Art. Nr.	Verkaufseinheit	VE	PG	LP	EAN
Größe L	EMM-532002	12 Paar / Pkg	1	D	15,00	
Größe XL	EMM-532004	12 Paar / Pkg	1	D	15,00	



Nitril Handschuhe mit Strickbund, gelb

Einsatzgebiete: Montage und Transportarbeiten, Kleinteilefertigung, Lager- und Verpackungsarbeiten, Blechverarbeitung, Feinmechanik und Elektronikindustrie, Automobilindustrie, Baugewerbe.

Eigenschaften und Vorteile: Feuchtigkeitsabweisend, hohe Atmungsaktivität, sehr hohe Feinfühligkeit und Tastempfinden, hautneutrales Herstellungsverfahren und Inhaltsstoffe, ermöglicht langes, ermüdungsfreies Arbeiten, zusätzlicher Handgelenksschutz durch Strickbund.

Bezeichnung	Art. Nr.	Verkaufseinheit	VE	PG	LP	EAN
Größe 9	HAB-119932	1 Paar	1	D	5,30	

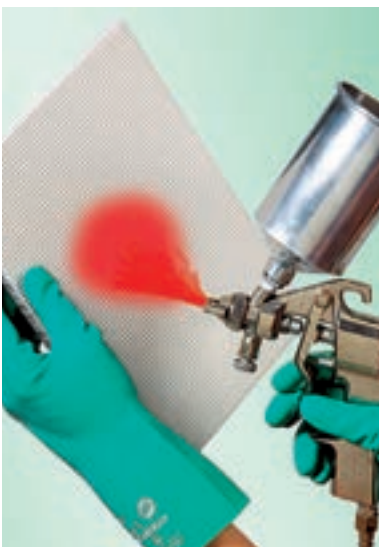

Nitril Handschuhe, grün

Einsatzgebiete: Automobil- und Zulieferindustrie, Petrochemie und Druckereien, Lackierereien, Laborarbeiten, chemische Industrie, Wartungs- und Reinigungsarbeiten, Lebensmittelindustrie.

Eigenschaften und Vorteile: Gutes Feingefühl, gute Griffigkeit bei nassen Teilen, gute Temperaturbeständigkeit, hohe mechanische Belastbarkeit, gute Beständigkeit gegen eine Vielzahl von verschiedenen Gefahrstoffen.

Bezeichnung	Art. Nr.	Verkaufseinheit	VE	PG	LP	EAN
Größe 9	HAB-134859	1 Paar	1	D	8,00	
Größe 10	HAB-115288	1 Paar	1	D	8,00	

RODIM®

RODIM® – Qualität in Ihrer Hand.

Rundum perfekt abgestimmtes Lackierzubehör – von Profis für Profis.



A brand of
BASF
We create chemistry

STAUBMASKEN

3M // Classic-Partikelmaske FFP2 mit Ausatemventil

Einsatzgebiet: Standardmaske bei allen Schleifarbeiten auf gesundheitsgefährdenden Untergründen.

Eigenschaften: Leichte, vorgeformte Schale mit Ausatemventil, Schaumstoffpolsterung am einstellbaren Nasenbügel (traditionelle Passform). Schutzwirkung: Schutz gegen lungengängige, gesundheitsgefährdende Partikel bis zum 10-fachen des Grenzwertes.



Bezeichnung	Art. Nr.	Verkaufseinheit	VE	PG	LP	EAN
Partikelmaske	3M-08822	10 Masken/ Pkg	1	E	28,60	

LACKIERMASKEN

3M // Einweglackiermaske blau, FFA2P3D

Einsatzgebiet: Für alle Farbspritz- und Lackierarbeiten mit hoher Schadstoffkonzentration.



Bezeichnung	Art. Nr.	Verkaufseinheit	VE	PG	LP	EAN
Einweglackiermaske	3M-06942+	1 Stk./Pkg.	1	E	31,81	

INP // GERSON Einweglackiermaske A2P2

Halbmaske mit festen vormontierten Aktivkohlefiltern, und Vorfiltern. Wartungsfrei. Bietet Schutz vor organischen Dämpfen von Lösemitteln, Farben, usw. Schutzstufe FFA2 P2R. CE0194, EN405:2001+A1:2009, EN14387:2004+A1:2008.

Geliefert im wiederverschließbarem Zip-Beutel



Bezeichnung	Art. Nr.	Verkaufseinheit	VE	PG	LP	EAN
Größe L	INP-26126	1 Stk.	1	D	20,00	

LACKIERMASKEN

3M // Secure Click™ Halbmasken

Die 3M Secure Click™ Halbmasken sind intuitiv in ihrer Handhabung, komfortabel und zuverlässig.

- Das neue Secure Click™ System lässt Sie beruhigter arbeiten. Filter einfach in das vorgesehene Anschlussstück ausrichten und einrasten lassen, bis Sie ein Klicken hören. Wenn Sie das Klicken hören, können Sie sicher sein, dass die Filter korrekt verbunden sind.
- Mehr Vertrauen in den sicheren Dichtsitz der Maske schafft die schnelle und einfache Überprüfung per Knopfdruck.
- Erleben Sie leichteres Atmen bei niedrigen Atemwiderständen mit dem weltweit ersten 4-fach-Luftstrom Filtersystem. Zwei Dual-Luftstrom Filter bilden zusammen vier Luftstromwege.
- Die Sprechmembran unterstützt eine leichtere Kommunikation während der Arbeit.



Bezeichnung	Art. Nr.	Verkaufseinheit	VE	PG	LP	EAN
Maskenkörper Gr. S	3M-HF-801SD	1 Stk.	1	E	43,95	
Maskenkörper Gr. M	3M-HF-802SD	1 Stk.	1	E	43,95	
Maskenkörper Gr. L	3M-HF-803SD	1 Stk.	1	E	43,95	
Filterdeckel	3M-D701	10 Stk./Pkg.	1	E	25,30	
Partikelfilter P3	3M-D7935	40 Stk./Pkg.	1	E	103,60	
Aktivkohlefilter A2	3M-D8055	4 Stk./Pkg.	1	E	68,20	

3M // Lackiermaskenset

Bezeichnung	Art. Nr.	Verkaufseinheit	VE	PG	LP	EAN
Maskenkörper Serie 6000 Gr. M	3M-50684	1 = 1 Lackiermaskenset oder Maskenkörper, Staffelnabnahme sortenrein	1	E	68,24	
Maskenkörper Serie 7500 Gr. M	3M-50733		1	E	83,40	
Maskenkörper Serie 7500 Gr. L	3M-50734		1	E	83,40	
Halbmaske Serie 7501 Gr. S	3M-7501		1	E	36,17	
Halbmaske, Serie 7500 Gr. M	3M-7502		1	E	36,17	
Halbmaske, Serie 7500 Gr. L	3M-7503		1	E	36,17	



SATA // Halbmaske

SATA Air Star F Filter A2: P3 D, 2 Vorfilter und 10 Vorfilter

1 Paar Spezialfilter A2: P3 D für SATA Air Star F

Vorfilter: Packung mit 10 Stück Vorfiltern für SATA Air Star F

Bezeichnung	Art. Nr.	Verkaufseinheit	VE	PG	LP	EAN
Air Star F (Halbmaske)	SAT-224683	1 Set	1	C	94,00	
Spezial Filter A2P3	SAT-134296	1 Paar	1	C	45,60	
Vorfilter für Sata Air Star F	SAT-134262	10 Stk./Pkg.	1	C	10,90	



LACKIERMASKEN



3M // Vollmaskenset

Besteht aus einem Maskenkörper, 2x Filterpatronen A2 3M-06915, 2x Partikelfilter P3 3M-05935, 2x Filtergehäuse 3M-501, 25x Visierschutzfolien 3M-06885 und 10x Reinigungstuch 3M-105. Einsatzgebiet: Sicherheit pur – denn bei dieser Maske sind Augen und Atemwege hervorragend geschützt. Die Maske kann bei allen Lackierarbeiten und im lackiernahen Umfeld eingesetzt werden.

Eigenschaften: Das geringe Gewicht sorgt für optimale Gewichtsverteilung und einen sehr hohen Tragekomfort. Das Filtersystem ist auf jede erdenkliche Anwendung abgestimmt. Die Vollmaske besitzt ein weites Sichtfeld, verfügt über eine einfache Handhabung und hat einen hautfreundlichen Maskenkörper aus Silikon. Für Brillenträger gibt es eine integrierbare Halterung.

Verkaufseinheit: 1 = 1 Vollmaskenset, Staffelnabnahme sortenrein

Bezeichnung	Art. Nr.	Verkaufseinheit	VE	PG	LP	EAN
Vollmaskenset Serie 6000 A2/P3 Größe M	3M-50648	1 Set	1	E	190,97	
Vollmaskenset Serie 6000 A2/P3 Größe L	3M-50649	1 Set	1	E	190,97	
Schutzfolie für Sichtscheibe von 6800	3M-06885	25 Stk./Pkg.	1	E	36,50	

ERSATZFILTER & ZUBEHÖR



3M // Nachfüllset A2P3

Besteht aus 4x 3M-6915, 8x 3M-5935, 2x 3M-501.

Einsatzgebiet: Für alle Lackierarbeiten, Mischen von Farben, Einsatz von Klebstoffen.

Bezeichnung	Art. Nr.	Verkaufseinheit	VE	PG	LP	EAN
Nachfüllset	3M-5535	1 Set	1	E	61,58	



3M // Partikelfilter / Filterpatronen / Filtergehäusedeckel

Vorteile: Gase- und Dämpfe-Kombifilter mit Bajonett-Klick-Anschluss für einfachen Wechsel.

Eigenschaften: Schnell und sicher zu befestigen.

Anwendungshinweise: Sicherer Schutz vor organischen Gasen und Dämpfen wie z.B. Lösemitteldämpfen.

Empfehlung: Gase-/Dämpfe-Filter immer nach 1 Woche wechseln! WOK-Empfehlung: Schutzstufe A2.

Bezeichnung	Art. Nr.	Verkaufseinheit	VE	PG	LP	EAN
Filtergehäusedeckel (für Kombination 06915 mit 5923)	3M-00501	2 Stk./Pkg.	1	E	4,04	
Partikelfilter P2 für Lackiermasken	3M-06925	20 Stk./Pkg.	1	E	71,60	
Partikelfilter P3 für Lackiermasken	3M-05935		1	E	81,40	
Aktiv-Filterpatronen A2 mit Bajonettverschluss	3M-06915	4 Stk./Pkg.	1	E	28,08	

3M // Ersatzteile für Vollmasken

Bezeichnung	Art. Nr.	Verkaufseinheit	VE	PG	LP	EAN
1. Dichtung für Filteranschluss (Bajonettverschluss)	3M-6895	1 Stk.	1	E	3,10	
2. Kopfbänderung	3M-6897	1 Stk.	1	E	23,61	
3. Visierschutzfolien (25)	3M-6885	1 Stk.	1	E	36,50	



SATA // Aufbewahrungsbox

Zur Aufbewahrung von Halbmasken.

Bezeichnung	Art. Nr.	Verkaufseinheit	VE	PG	LP	EAN
Aufbewahrungsbox für Lackiermasken	SAT-91553	1 Stk.	1	B	36,20	



HAUBEN-LACKIERSYSTEME

SATA // air vision 5000 Set (Haube, Gurt, Luftreguliereinheit)

150 NI/min. aufbereitete Druckluft, z.B. mit einem SATA filter 584, sorgt für den durch die Norm vorgeschriebenen leichten Überdruck in der Haube und verhindert sicher das Eindringen von Overspray oder Dämpfen. Ein akustisches Signal warnt, falls die Luftmenge unter den Sollwert sinkt. Durch die neue Atemluftverteilung wird die Luftströmung und damit der Geräuschpegel auf 64 dB(A) reduziert. Das macht das Arbeiten ausgesprochen komfortabel. Optional kann mit einem Aufsatz die Richtung des Luftstroms in der Haube geändert werden. Das große, reflektionsarme Visier erlaubt ein größtmögliches Sichtfeld. Für ein angenehmes Tragen kann die Haube außerdem in Umfang, Höhe und Lage auf fast jede Kopfform angepasst werden. Das Komfortband für den Stirnbereich lässt sich sekundenschnell anbringen – auf Wunsch auch ein mitgeliefertes Weiteres für den Hinterkopf. Zu jeder Zeit ist so für Hygiene und Komfort in der Haube gesorgt. Für eine Arbeitsunterbrechung lässt sich die Haube einfach und schnell an dem ausklappbaren im SATA air regulator integrierten Halter einhängen, ohne sie vom Gurtsystem abkoppeln zu müssen.

Technische Daten: Erforderlicher Betriebsüberdruck ohne Lackierpistole: 2,5 bar – 3,0 bar, erforderlicher Betriebsüberdruck mit Lackierpistole (in Verbindung mit 1,2 m Lackierluftschlauch): 4,0 bar – 6,0 bar, max. Betriebsüberdruck 10,0 bar, erforderlicher Mindestvolumenstrom: 150 NI/min., max. Volumenstrom (6 bar, Luftverteiler voll geöffnet): 740 NI/min.



Bezeichnung	Art. Nr.	Verkaufseinheit	VE	PG	LP	EAN
Version mit Aktivkohleabsorber	SAT-214676	Set	1	C	699,00	
Version ohne Aktivkohleabsorber	SAT-224709	Set	1	C	547,00	

= Lieferzeit auf Anfrage

HAUBEN-LACKIERSYSTEME



SATA // Zubehör für SATA air vision 5000

Bezeichnung	Art. Nr.	Verkaufseinheit	VE	PG	LP	EAN
01. air regulator	SAT-226480	1 Stück	1	B	161,30	
02. air warmer carbon	SAT-1000140	1 Stück	1	C	139,70	
03. air carbon regulator mit Aktivkohle	SAT-1000174	1 Stück	1	B	348,00	
04. air warmer	SAT-1007005	1 Stück	1	C	208,20	
05. air cooler	SAT-1006982	1 Stück	1	C	208,20	
06. Lackierluftschlauch 1,2 m	SAT-13870	1 Stück	1	B	47,90	
07. Aktivkohlepatrone für Vision 5000	SAT-1115189	1 Stück	1	B	107,90	
08. Visierfolien	SAT-210468	20 Folien = 1 Satz	1	A	63,60	
09. Kopfband / Schweißband	SAT-213728	10 Bänder = 1 Satz	1	A	28,80	



3M // TR800 Gebläseatemschutz

Das ATEX- und CE-zertifizierte Gebläseatemschutzsystem TR-800 aus der 3M Versaflor™ Produktfamilie sorgt bei Arbeiten unter schwierigen Bedingungen und in explosionsgefährdeten Bereichen für dauerhaften Schutz vor Partikeln sowie Gasen und Dämpfen und ist dabei angenehm zu tragen. Die Gebläseeinheit ist mit intuitiven, leuchtend gelben Bedientasten und akustischem, optischem und Vibrationsalarm bei geringer Luftstrom- und Batterieleistung ausgestattet. Eine ergonomische Gewichtsverteilung gewährleistet höchsten Tragekomfort. Mit den Filtern der TR-600-Serie kompatibel.

Das praktische und gebrauchsfertige Starter-Paket TR-819E enthält:











- ein eigensicheres Gebläse TR-802E
- eine eigensichere Batterie TR-830
- ein Batterie-Befestigungswerkzeug TR-838
- einen Luftstromindikator TR-971
- einen leicht zu reinigenden Gürtel TR-627
- einen längenverstellbaren Luftschlauch BT-30
- einen A2P-Filter TR-6310E
- einen Filterdeckel TR-6300FC
- einen Vorfilter TR-6600
- ein Batterieladegerät TR-641E.



Ein Kopfteil ist im Set nicht enthalten. Suchen Sie sich aus dem breiten Spektrum von zugelassenen 3M Versaflor™ Leichthauben der S-Serie und Helmkopfteilen der M-Serie das aus, das am besten zu Ihrer Anwendung passt.

Bezeichnung	Art. Nr.	Verkaufseinheit	VE	PG	LP	EAN
Starter-Set	3M-TR-819E	1 Set	1	E	1709,58	

3M // Jupiter™ Zubehör & Ersatzteile

Bezeichnung	Art. Nr.	Verkaufseinheit	VE	PG	LP	EAN
1. Rückentragplatte für Jupiter & TR-800	3M-BPK01	1 Stk.	1	E	86,67	
2. Komfortgürtel für Jupiter	3M-BLT12	1 Stk.	1	E	103,30	
3. Stimpolster für M-Serie	3M-M957	1 Box = 2 Stk.	1	E	9,98	
4. Komfort Gesichtsabdeckung	3M-M936	1 Stk.	1	E	20,56	
5. EX-Schutzüberzug für Gebläseinheit	3M-0851100P	1 Stk.	1	E	103,13	
6. Ersatzbatterie inkl. EX-Schutzüberzug	3M-0851200P	1 Stk.	1	E	384,06	
7. Längenverstellbarer Luftschlauch	3M-BT30	1 Stk.	1	E	63,88	
8. Schlauchüberzug (zum Schutz des Schlauches)	3M-BT922	1 Stk.	1	E	17,98	
9. Kopf-, Nacken- & Schulterabdeckung (M100 & M300)	3M-M976	1 Stk.	1	E	37,96	
10. Adapter für Rücktrageplatte (TR-800)	3M-TR-655	1 Stk.	1	E	44,34	





3M // Versaflo™ Visier, Schutzhelm & Visierschutzfolien

Vorteile: Leichtgewichtige und kompakte Kopfteile für den optimal kombinierten Atem-, Augen- und Gesichtsschutz

Eigenschaften: Individuell einstellbarer Luftstrom im Kopfteil. Modernes Design, ergonomisch und bequem. Visier für beste Rundumsicht. Leichte Handhabung und Größeneinstellung mit Ratschensystem.



Anwendungshinweise: Umfangreiches Ersatzteilprogramm. Wechselbare Visierschutzfolien sorgen für ständig klare Sicht. Einheitlicher und frei drehbarer Luftschlauch.

Bezeichnung	Art. Nr.	Verkaufseinheit	VE	PG	LP	EAN
mit Komfort Gesichtsabdichtung & Visier klar	3M-M306	1 Helm	1	E	339,98	
Leichthelm	3M-M206	1 Helm	1	E	209,90	
Visierschutzfolien für M-Serie	3M-M928	10 Folien = 1 Satz	1	E	15,50	



3M // Kopfteil der S-Serie

Größe L

Bezeichnung	Art. Nr.	Verkaufseinheit	VE	PG	LP	EAN
Kopfteil der S-Serie	3M-S133L	1 Helm	1	E	44,25	
Visierschutzfolie für Einweghaube	3M-S920L	10 Folien = 1 Satz	1	E	30,90	



 = Lieferzeit auf Anfrage

3M // Versaflo™ Einweghaube mit Schulterabdeckung

Die Einweghaube S-433L ist ein Kopfteil der Serie S für das 3M Versaflo™ Atemschutzsystem. Sie deckt Kopf und Gesicht ab und bietet Augen- und Gesichtsschutz nach EN166 (Schutz vor Flüssigkeitsspritzern und fliegenden Partikeln mit geringer Stoßenergie). Zusätzlich bietet sie zuverlässigen Schutz von Hals- und Schulterbereich. Die Einweghaube wurde aus dem kostengünstigen textilen Universalmaterial Web24 gefertigt. Damit bietet sie eine ideale Lösung für Einsatzbereiche, in denen das gesamte Kopfteil häufig ausgetauscht werden muss – beispielsweise in der pharmazeutischen Herstellung. Wie bei allen Leichthauben der S-Serie sorgt auch bei diesem Modell eine hervorragende Luftverteilung für mehr Komfort und weniger Geräusche. Das extragroße Sichtfeld bietet sehr guten Durchblick.

Bezeichnung	Art. Nr.	Verkaufseinheit	VE	PG	LP	EAN
Einweghaube	3M-S433L	1 Haube	1	E	80,76	



HAUBEN-LACKIERSYSTEME



3M // Jupiter™ Vorfilter

Vorteile: Zum Schutz vor gefährlichen Farbnebeln und Feinstäuben. Anwendungshinweise: zum Einsatz auf Jupiter Kombinationsfilter. Empfehlung: Partikelfilter doppelt so häufig wechseln wie Aktivfilterpatronen.

Bezeichnung	Art. Nr.	Verkaufseinheit	VE	PG	LP	EAN
Vorfilter	3M-4610002P	24 Filter = 1 Satz	1	E	16,50	4610002P



3M // Jupiter™ Kombinationsfilter

Vorteile: Sicherer Schutz gegen feste Schadstoffe, Gase und Dämpfe durch AP Filterkombination.

Anwendungshinweise: Empfehlung: Filter jeweils nach 1 Woche wechseln!

Bezeichnung	Art. Nr.	Verkaufseinheit	VE	PG	LP	EAN
Kombinationsfilter	3M-4530025P	2 Filter = 1 Satz	1	E	67,52	4530025P



3M // Versaflo™ TR-800 Filter

A2P – Organische Gase und Dämpfe (Siedepunkt über 65 °C) und Partikel .



Bezeichnung	Art. Nr.	Verkaufseinheit	VE	PG	LP	EAN
Aktivkohlefilter	3M-TR-6310E	1 Stk.	1	E	81,28	TR-6310E
Vorfilter	3M-TR-6600	10 Stk. / Pkg.	1	E	19,00	TR-6600

REINIGUNGSTÜCHER



3M // Reinigungstücher für Maskenkörper

Einsatzgebiet: Zum Reinigen von Maskenkörpern.

Bezeichnung	Art. Nr.	Verkaufseinheit	VE	PG	LP	EAN
Reinigungstücher	3M-00105	40 Stk./Pkg.	1	E	17,20	00105



SATA // Wet & dry cleaner

Bezeichnung	Art. Nr.	Verkaufseinheit	VE	PG	LP	EAN
Wet & dry cleaner	SAT-75358	10 Tücher = 1 Box	1	B	23,90	75358

SCHUTZBEKLEIDUNG

RODIM // Standard Lackieroverall mit Kapuze, grau

Zahlreiche Taschen (außen, auch Kniepadtaschen), Anzug ist ausgestattet mit einer Kapuze, atmungsaktiv, komfortabler Tragekomfort, antistatisch, silikonfrei, waschbar bis zu 10 mal und bügelfest, Farbe: silbergrau.



Bezeichnung	Art. Nr.	Verkaufseinheit	VE	PG	LP	EAN
Größe S	ROD-101101	1 Overall	1	J	22,00	
Größe M	ROD-101102	1 Overall	1	J	22,00	
Größe L	ROD-101103	1 Overall	1	J	22,00	
Größe XL	ROD-101104	1 Overall	1	J	22,00	
Größe XXL	ROD-101105	1 Overall	1	J	22,00	

PELATEC // AIRMASTER Pro

- Material: 100% Polyester
- Farbe: Schwarz / Dunkelgrau
- **Glasurit:** gelbe Applikationen & Logo
- **R-M:** rote Applikationen & Logo
- CE, EN 1149-1:2008 , EN340, gemäß EU PSA Richtlinie 2016/425
- PSA Kategorie I
- Antistatisch, Silikonfrei, fusselfrei
- Atmungsaktives Netzgewebe auf dem Rücken und zwischen den Beinen
- Atmungsaktiver Netzeinsatz unter den Achseln
- Kapuze mit Gummizug und Klettverschluss
- 1 Brusttasche mit Klettverschluss
- 2 Durchgriffstaschen mit Klettverschluss
- 1 Gesäßtasche mit Klettverschluss
- Knietaschen mit Klettverschluss für Kniepad K100000
- Bequeme Nylonbünde an Hand- und Fußgelenk
- 2-Wege Reißverschluss mit Schutzleiste
- Waschbar bei 40°C oder durch chemische Reinigung

Achtung: Overalls sind eng geschnitten, es wird eine Größe größer empfohlen.



Bezeichnung	Art. Nr.	Verkaufseinheit	VE	PG	LP	EAN
Glasurit - Größe S	PEL-GL-AP300001	1 Overall	1	D	33,00	
Glasurit - Größe M	PEL-GL-AP300002	1 Overall	1	D	33,00	
Glasurit - Größe L	PEL-GL-AP300003	1 Overall	1	D	33,00	
Glasurit - Größe XL	PEL-GL-AP300004	1 Overall	1	D	33,00	
Glasurit - Größe XXL	PEL-GL-AP300005	1 Overall	1	D	33,00	
Glasurit - Größe XXXL	PEL-GL-AP300006	1 Overall	1	D	33,00	
R-M - Größe S	PEL-RM-AP300001	1 Overall	1	D	33,00	
R-M - Größe M	PEL-RM-AP300002	1 Overall	1	D	33,00	
R-M - Größe L	PEL-RM-AP300003	1 Overall	1	D	33,00	
R-M - Größe XL	PEL-RM-AP300004	1 Overall	1	D	33,00	
R-M - Größe XXL	PEL-RM-AP300005	1 Overall	1	D	33,00	
R-M - Größe XXXL	PEL-RM-AP300006	1 Overall	1	D	33,00	



SCHUTZBEKLEIDUNG



PELATEC // Carbotec Pro Mantel

Premium ESD Mantel

- Material: 98% Polyester, 2% Karbon
- Farbe: Hellgrau / Dunkelgrau
- CE, EN 1149-5:2008, EN340, gemäß EU PSA Richtlinie 2016/425
- PSA Kategorie I
- Schmutz- und wasserabweisend durch original Dupont Teflon Fabric Protector
- Antistatisch, Silikonfrei, fusselfrei
- Integrierte Kapuze im Kragen mit Kordelzug
- 1 Brusttasche mit Plastikdruckknopf, 2 seitliche Fronttaschen
- 2-Wege Reißverschluss mit Schutzleiste
- Breite Bünde am Handgelenk für optimalen Tragekomfort
- Waschbar bei 40°C oder durch chemische Reinigung

Bezeichnung	Art. Nr.	Verkaufseinheit	VE	PG	LP	EAN
Größe S	PEL-CT700001	1 Mantel	1	D	42,50	
Größe M	PEL-CT700002	1 Mantel	1	D	42,50	
Größe L	PEL-CT700003	1 Mantel	1	D	42,50	
Größe XL	PEL-CT700004	1 Mantel	1	D	42,50	
Größe XXL	PEL-CT700005	1 Mantel	1	D	42,50	



PELATEC // Carbotec RS Overall

- Material: 98% Polyester, 2% Karbon
- Farbe: Hellgrau / Dunkelgrau mit roten Applikationen
- CE, EN 1149-5:2008, EN340, gemäß EU PSA Richtlinie 2016/425
- PSA Kategorie I
- Schmutz- und wasserabweisend durch original Dupont Teflon Fabric Protector
- Antistatisch, Silikonfrei, fusselfrei
- Atmungsaktiv durch AVS System, Lüftungskoller am Rücken & Lüftungseinsatz unter den Achseln
- Verstellbare Kapuze mit Gummizug und Klett, für optimalen Sitz
- Hoher Kragen mit Plastikdruckknöpfen
- 2 Seitentaschen, 2 Brusttaschen, 1 Brustinnentasche, 1 Gesäßtasche
- 2-Wege Reißverschluss mit Schutzleiste
- Breite Bünde am Handgelenk sowie Gummibund an Taille für optimalen Tragekomfort
- Regulierbarer Bund am Fußgelenk durch Klettverschluss
- Waschbar bei 40°C oder durch chemische Reinigung

Bezeichnung	Art. Nr.	Verkaufseinheit	VE	PG	LP	EAN
Größe M (46/48)	PEL-RS911002	1 Overall	1	D	105,50	
Größe L (50/52)	PEL-RS911003	1 Overall	1	D	105,50	
Größe XL (54/56)	PEL-RS911004	1 Overall	1	D	105,50	
Größe XXL (58/60)	PEL-RS911005	1 Overall	1	D	105,50	



RODIM // Premium Lackieroverall, silbergrau/hellgrau

Der Anzug besteht aus einem Gewebe aus fusselfreien Polyesterfilamenten. Um dem Lackierer einen angenehmen Komfort zu bieten, wurde große Sorgfalt auf die Detailverarbeitung gelegt. Boundseam Nahtsystem (extrem dicht, stabil und fusselfrei), zahlreiche Taschen (innen und außen – auch Kniepad-taschen), atmungsaktiv, angenehmer Tragekomfort, antistatisch, silikonfrei, waschbar und bügelfest, Farbe: silbergrau / hellgrau. Schwer entflammbar gemäß der EN ISO14116:2008 Index 1 (ehemals EN 533), antistatisch entsprechend der EN 1149-1 (Antistatik).

Bezeichnung	Art. Nr.	Verkaufseinheit	VE	PG	LP	EAN
Größe: S	ROD-101201	1 Overall	1	J	80,00	
Größe: M	ROD-101202	1 Overall	1	J	80,00	
Größe: L	ROD-101203	1 Overall	1	J	80,00	
Größe: XL	ROD-101204	1 Overall	1	J	80,00	
Größe: XXL	ROD-101205	1 Overall	1	J	80,00	

SCHUTZBEKLEIDUNG



WIBECO // Zubehör

Von innen verdeckter Reißverschluss, Druckknöpfe am Hinterkopf zur Weitenregulierung, Schulterabdeckung. Kopfhaube aus 100% Viskose. Gummizug und Klettverschluss für eine perfekte Passform. Eigenschaften: fusselrei, flammhemmend, reißfest, antistatisch, atmungsaktiv, silikonfrei, für chemische Reinigung geeignet.

Bezeichnung	Art. Nr.	Verkaufseinheit	VE	PG	LP	EAN
Kopfhaube für Lackierer	WIB-3100	1 Haube	1	B	11,00	

HAUTSCHUTZ, REINIGUNG & PFLEGE



STOKOLAN // flüssige Hautreinigung

Hautreinigung mit Reibemittel für stark haftenden Schmutz wie z.B: Fette, Öle, Ruß, Graphit, Metallstaub, Schmierstoffe.

Bezeichnung	Art. Nr.	Verkaufseinheit	VE	PG	LP	EAN
1.000 ml	STO-22306	1 Flasche	1	C	21,00	



STOKOLAN // paint Hautreinigung

Hautreinigung mit Reibemittel für leichte bis mittlere Grobverschmutzungen. Fließfähige Paste, seifenfrei, schwach sauer mit hautschonendem und biologisch abbaubarem Reibemittel mit dem Reinigungssystem Stokopons®, (Naturöle und Tenside), parfümiert.

Bezeichnung	Art. Nr.	Verkaufseinheit	VE	PG	LP	EAN
Tube, 250 ml	STO-81901	1 Tube	1	C	7,00	
Softflasche, 2.000 ml	STO-81907	1 Flasche	1	C	31,00	

3M // Hautreinigungs- und Hautpflegeprodukte

Hautreinigungs- und Hautpflegeprodukte vor, während und nach der Arbeit.





Bezeichnung	Art. Nr.	Verkaufseinheit	VE	PG	LP	EAN
Flüssigseife mild, 1,4 l Beutel	3M-50800	1 Beutel	1	G	20,47	
Handreiniger schwere Verschmutzung, 1,4 l Beutel	3M-50802	1 Beutel	1	G	25,64	
Schutz- und Pflegecreme, 250 ml Tube	3M-50367T	1 Tube	1	G	12,34	
Schutz- und Pflegecreme, 1,4 l Beutel	3M-50803	1 Beutel	1	G	32,46	

STOKOLAN // classic Hautpflege

Hauptpflege nach der Arbeit, damit die Haut gesund bleibt. Creme, mittelstark fettend, dermatologisch getestet, schnell einziehend, silikonfrei.

Anwendungsgebiete: Für Hände und Gesicht, hält beanspruchte Haut gesund.

Bezeichnung	Art. Nr.	Verkaufseinheit	VE	PG	LP	EAN
Tube, 100 ml	STO-JB807	1 Tube	1	C	5,00	
1.000 ml	STO-22326	1 Flasche	1	C	29,00	

**STOKOLAN // S classic Hautschutz**

(flüssiger Handschuh) Vor der Arbeit zur Erleichterung der Hautreinigung bei starken bzw. stark haftenden Verschmutzungen, bei Arbeiten mit organischen Lösemitteln und nichtwassergemischten Ölen.

Bezeichnung	Art. Nr.	Verkaufseinheit	VE	PG	LP	EAN
1.000 ml	STO-22325	1 Flasche	1	C	33,00	

**3M // Dispenser für 1,4 l Beutel**

Bezeichnung	Art. Nr.	Verkaufseinheit	VE	PG	LP	EAN
Dispenser	3M-50804	1 Spender	1	G	73,66	

**STOKOLAN // Kunststoffspender Vario SVP (für 1 Liter / für 2 Liter)**

Variabel einsetzbarer Spender für alle 1.000 ml und 2.000 ml Softflaschen von Stoko. Stabiles Kunststoff-Gehäuse 135 x 320 mm, einfache Handhabung.

Bezeichnung	Art. Nr.	Verkaufseinheit	VE	PG	LP	EAN
Kunststoffspender	STO-140702	1 Spender	1	C	48,00	





 **BASF**

We create chemistry

SCHLEIFMITTEL

GROBSCHLIFF - ENTROSTEN



3M // Scotch-Brite™ Roloc™ Bristle Disc RD-ZB

Vorteile: Sicherer, schneller und sauberer als Drahtbürsten.

Eigenschaften: Optimale Umdrehungszahl 12.000 – 18.000 U/Min.⁻¹, maximale Umdrehung 25.000 U/Min.⁻¹

Anwendungshinweise: Gelb: Entfernen von Steinschlagschutz, Lack etc. Violett/Grün: Entfernen von Rost, Dichtungsmaterial, UBS etc.

Bezeichnung	Art. Nr.	Verkaufseinheit	VE	PG	LP	EAN
Ø 75 mm, P50, grob, grün	3M-07526	10 Stk. / Pkg	1	G	118,30	
Ø 75 mm, P80, mittel, gelb	3M-07527	10 Stk. / Pkg	1	G	118,90	



3M // Scotch-Brite™ Roloc™ Vliesdisc XL-DR

Vorteile: Hinterlässt ein äußerst feines Finish.

Eigenschaften: Gepresste Faservlieskonstruktion für hohe Festigkeit.

Anwendungshinweise: Das gepresste Vlies eignet sich besonders zum Entgraten auf fast allen Werkstoffen.

Zubehör: Roloc™ Stützteller 05539 / 05540.

Bezeichnung	Art. Nr.	Verkaufseinheit	VE	PG	LP	EAN
Ø 75 mm, mittel, grau	3M-17186	10 Stk. / Pkg	1	G	83,40	



3M // SC-DR Roloc™ Vliesdiscen, 50 mm, grob

Einsatzgebiet: Entfernen von weichen und thermoplastischen Materialien.

Bezeichnung	Art. Nr.	Verkaufseinheit	VE	PG	LP	EAN
50 mm, grob	3M-05528	50 Stk. / Pkg	1	G	76,00	

3M // SC-DR Roloc™ Vliesdiscen, 50 mm, medium

Einsatzgebiet: Entfernen von weichen und thermoplastischen Materialien.

Zubehör: Roloc™ Stützteller 05539 bzw. 05540.

Verarbeitungsgerät: Stab-Pistolenschleifer, maximale Umdrehung 25.000 U/Min.⁻¹

Bezeichnung	Art. Nr.	Verkaufseinheit	VE	PG	LP	EAN
50 mm, medium	3M-05527	50 Stk. / Pkg	1	G	76,00	



3M // Scotch-Brite™ Roloc™ Grobreinigungsscheiben CX-DR

Vorteile: Ausgezeichnete Widerstandsfähigkeit und frei von korrosionserzeugenden Bestandteilen.

Eigenschaften: Maximale Umdrehungszahl pro Minute: 18.000 für Ø 50 mm, 15.000 für Ø 75 mm.

Anwendungshinweise: Entrosten, Entlacken und Reinigen von Schweißnähten. Flächiges Entfernen von starken Oberflächenverschmutzungen und -beschichtungen.

Zubehör: Roloc™ Stützteller 05539 / 05540.

Bezeichnung	Art. Nr.	Verkaufseinheit	VE	PG	LP	EAN
Ø 75 mm, extra grob, purple	3M-51888	10 Stk. / Pkg	1	G	81,20	
Ø 50 mm, extra grob, purple	3M-51887	10 Stk. / Pkg	1	G	44,50	

3M // Grobreinigungsscheiben

Einsatzgebiet: Punktueller, maschineller Abtrag von weichen Materialien, Entrostungsarbeiten.

Verarbeitungsgerät: Elektrostabschleifer, Druckluft-Universalschleifer, maximale Umdrehungszahl pro Minute: 6.000 für Ø 100 mm, 4.000 für Ø 150 mm.

Bezeichnung	Art. Nr.	Verkaufseinheit	VE	PG	LP	EAN
XT-DC Violett 100 mm	3M-51934	2 Stk. / Pkg.	1	G	17,96	
XT-DC Violett 150 mm	3M-51885	2 Stk. / Pkg.	1	G	28,10	
CG-DC blau soft, 100 mm	3M-57013	1 Stk.	1	G	7,05	
CG-DC blau soft, 150 mm	3M-57014	1 Stk.	1	G	11,44	
Spanndorn (für 100 mm-Scheiben, 6,3 mm Schaft)	3M-07947	1 Stk.	1	G	12,80	
Spanndorn (für 150 mm-Scheiben, 8 mm Schaft)	3M-07948	1 Stk.	1	G	15,41	



3M // Fyberscheibe, 115 x 22 mm

Einsatzgebiet: Großflächiger, maschineller Abtrag von weichen Materialien, Entrostungsarbeiten.

Bezeichnung	Art. Nr.	Verkaufseinheit	VE	PG	LP	EAN
115 x 22 mm	3M-57020	1 Stk.	1	G	12,02	



3M // Cubitron II Purple Premium Roloc Fyberscheiben

Präzisionsgeschliffenes Hochleistungs-Keramikschleifkorn, bis zu 4 mal längere Lebensdauer, schneller Arbeitsfortschritt dank bis zu 50% höheren Abtragsraten, weniger Materialverzug sowie kaum Entstehung von Anlaufarben dank kühlerem Schliff.

Bezeichnung	Art. Nr.	Verkaufseinheit	VE	PG	LP	EAN
K36+, Ø 50 mm, purple	3M-33377	15 Stk. / Pkg.	1	G	27,90	
K60+, Ø 50 mm, purple	3M-33379	15 Stk. / Pkg.	1	G	27,90	
K80+, Ø 50 mm, purple	3M-33380	15 Stk. / Pkg.	1	G	27,90	
K36+, Ø 75 mm, purple	3M-33389	15 Stk. / Pkg.	1	G	40,65	
K80+, Ø 75 mm, purple	3M-33391	15 Stk. / Pkg.	1	G	40,65	
K60+, Ø 75 mm, purple	3M-33392	15 Stk. / Pkg.	1	G	40,65	



3M // Cubitron II Fächerscheibe

Bezeichnung	Art. Nr.	Verkaufseinheit	VE	PG	LP	EAN
K40+, 115 mm	3M-33470	5 Stk. / Pkg.	1	G	25,15	
K60+, 115 mm	3M-33471	5 Stk. / Pkg.	1	G	25,15	
K80+, 115 mm	3M-33472	5 Stk. / Pkg.	1	G	25,15	



GROBSCHLIFF - ENTROSTEN



3M // Cubitron™ II Fiberscheiben ø 115 mm x 22 mm

Vorteile: Höchste Abtragsleistung und Standzeit bei gleichmäßiger Spanabnahme. Kühlerer Schliff als herkömmliche Schleifmittel.

Eigenschaften: Ausgestattet mit präzisionsgeformten Cubitron™ II Schleifkörner auf strapazierfähigem Fibraträgermaterial.

Anwendungshinweise: Ideal für großflächige Schleifarbeiten mit höchsten Anforderungen an das Schleifmittel

Bezeichnung	Art. Nr.	Verkaufseinheit	VE	PG	LP	EAN
36+	3M-33407	5 Stk. / Pkg.	1	G	20,10	
60+	3M-33409	5 Stk. / Pkg.	1	G	20,10	



3M // Cubitron II Purple Premium Feilenbänder

Präzisionsgeschliffenes Hochleistungs-Keramikschleifkorn, bis zu 4 mal längere Lebensdauer, schnellerer Arbeitsfortschritt dank bis zu 50% höheren Abtragsraten, weniger Materialverzug sowie kaum Entstehung von Anlauffarben dank kühlerem Schliff.

Bezeichnung	Art. Nr.	Verkaufseinheit	VE	PG	LP	EAN
10 mm x 330 mm						
K36+	3M-33437	10 Stk. / Pkg.	1	G	21,10	
K60+	3M-33439	10 Stk. / Pkg.	1	G	21,10	
K80+	3M-33440	10 Stk. / Pkg.	1	G	21,10	
13 mm x 457 mm						
K36+	3M-33443	10 Stk. / Pkg.	1	G	31,10	
K60+	3M-33445	10 Stk. / Pkg.	1	G	31,10	
K80+	3M-33446	10 Stk. / Pkg.	1	G	31,10	



3M // Scotch-Brite™ Vliesband DF-BL

Vorteile: Entfernt punktgenau Lack und Schmutz ohne den Untergrund zu beschädigen.

Eigenschaften: Flexible Gewebeunterlage. Arbeitsgeschwindigkeiten bis 30 m/s.

Anwendungshinweise: Verarbeitungsgeräte: Druckluft-Feilenbandmaschine.

Bezeichnung	Art. Nr.	Verkaufseinheit	VE	PG	LP	EAN
13 x 457 mm, grob (25)	3M-13928	25 Stk. / Pkg.	1	G	69,50	

HANDSCHLIFF TROCKEN



3M // 225P Rolle, 115 mm x 50 m

Vorteile: Gleichmäßige Oberflächenqualität.

Eigenschaften: Aluminiumoxid-Korn und schwerer Papierträger.

Anwendungshinweise: Zuverlässiges Universalschleifmittel für den vielseitigen Einsatz.

Bezeichnung	Art. Nr.	Verkaufseinheit	VE	PG	LP	EAN
P80	3M-04400	1 Rolle	1	G	63,54	
P120	3M-04398	1 Rolle	1	G	63,54	
P150	3M-04397	1 Rolle	1	G	63,54	
P240	3M-04394	1 Rolle	1	G	63,54	

SIA // Rolle, 115 mm x 50 m

Bezeichnung	Art. Nr.	Verkaufseinheit	VE	PG	LP	EAN
P80	SIA-3017.7881.0080	1 Rolle	1	G	75,31	
P120	SIA-3017.7881.0120	1 Rolle	1	G	72,47	
P150	SIA-3017.7881.0150	1 Rolle	1	G	72,47	
P240	SIA-3017.7881.0240	1 Rolle	1	G	72,47	

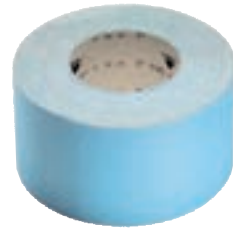
**3M // Softpad 140 x 115 x 5 mm**

Einsatzgebiet: Manuelles Nachschleifen von Konturen, Rundungen und schwer zugänglichen Stellen. Trocken und nass einsetzbar.

Eigenschaften: Hochflexibel, knickt nicht, bildet keine scharfen Kanten, passt sich jeder Kontur an, rutscht nicht in der Hand, erzeugt ein sehr feines, gleichmäßiges Finish.



Bezeichnung	Art. Nr.	Verkaufseinheit	VE	PG	LP	EAN
fine (P280 – P320)	3M-03809	20 Stk. / Pkg.	1	G	30,60	
superfine (P500 – P600)	3M-03810	20 Stk. / Pkg.	1	G	30,60	
ultrafine (P800 – P1200)	3M-02601	20 Stk. / Pkg.	1	G	30,60	

SIA // SIA sponge flex pads 7983, 120 x 98 x 13 mm

Für höchste Anpassungsfähigkeit, das Standard Pad mit extra weichem Trägermaterial passt sich hervorragend an sämtliche profilierten und gerundeten Werkstücke an und weist eine sehr geringe Verstopfungstendenz auf Füllern sowie Lack- und Farbanwendungen auf. Diese Eigenschaften garantieren ein gleichmäßiges und perfektes Schleifbild ohne Kratzer. Für spezielle Anwendungen kann das Standard Pad auch feucht eingesetzt werden.

Vorteile SIA sponge flex pads: Zweiseitig nutzbar, Farbcodierung, kein Durchschleifen von Lacken und Farben, perfekte Anpassung an das Werkstück, geringes Zusetzen, mehrfach verwendbar.

- Fine/gelb: Vor dem Füllerauftrag
- Superfine/grün: Endschliff bei Standardfarbtönen
- Ultrafine/blau: Endschliff bei kritischen Farbtönen, Ecken und Kanten von Beilackierzonen, sowie Nachschleifen von „nass-in-nass“ Füllern

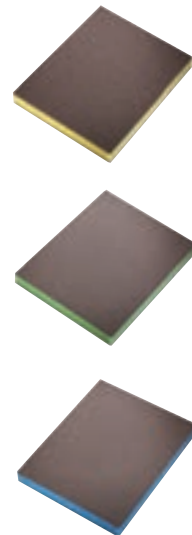

Bezeichnung	Art. Nr.	Verkaufseinheit	VE	PG	LP	EAN
fine, gelb	SIA-0070.1247	10 Stk. / Pkg.	1	G	17,09	
superfine, grün	SIA-0070.1232	10 Stk. / Pkg.	1	G	17,09	
ultrafine, blau	SIA-0070.1243	10 Stk. / Pkg.	1	G	17,09	



HANDSCHLIFF TROCKEN

**MIRKA // Goldflex-Soft Rolle****Größe:** 115 x 125 mm, 200 perforierte Handpads auf Rolle**Eigenschaften:** ungelocht, flexible durch Schaumstoffrücken, optimiert für den Handschliff.

Bezeichnung	Art. Nr.	Verkaufseinheit	VE	PG	LP	EAN
P320	MIR-2912707032	1 Rolle	1	G	62,06	
P400	MIR-2912707041	1 Rolle	1	G	62,06	
P500	MIR-2912707051	1 Rolle	1	G	62,06	
P600	MIR-2912707061	1 Rolle	1	G	62,06	
P800	MIR-2912707081	1 Rolle	1	G	62,06	

3M // 216U Soft Pads auf Rolle, 113 x 25 m, 4 mm stark**Einsatzgebiet:** Flexibles Handschleifpapier für alle Lackreparaturarbeiten im Grob-, Zwischen- und Feinschliff. Äußerst flexibel für schnelles und komfortables Schleifen von schwer zugänglichen Stellen wie z. B. Kanten und Rundungen als Ergänzung zum Trockenschliff.**Eigenschaften:** Leichter Schaumstoffrücken (4 mm) auf flexiblem, perforiertem A-Papier, Aluminiumoxid in Vollkurntharzbindung mit staubabweisender Stearatbeschichtung, Dispenserbox für staubfreie Lagerung.

Bezeichnung	Art. Nr.	Verkaufseinheit	VE	PG	LP	EAN
P240	3M-50333	1 Packung	1	G	57,80	
P320	3M-50335	1 Packung	1	G	57,80	
P400	3M-50337	1 Packung	1	G	57,80	
P500	3M-50338	1 Packung	1	G	57,80	
P600	3M-50339	1 Packung	1	G	57,80	
P800	3M-50340	1 Packung	1	G	57,80	

SIA // SIAspeed SIAsoft, Rolle, 115 x 25 m

Das Hochleistungsschleifmittel 1950 SIAspeed überzeugt auch mit dem dicken Schaumstoffrücken und der Perforation ohne lästige Zacken. Das Feinschleifen von Rundungen, Konturen und Kanten ohne Durchschliff durch die gleichmäßige Druckverteilung wird so noch effizienter.



Bezeichnung	Art. Nr.	Verkaufseinheit	VE	PG	LP	EAN
P240	SIA-2237.4334.0240	1 Packung	1	G	74,13	
P320	SIA-2237.4334.0320	1 Packung	1	G	74,13	
P400	SIA-2237.4334.0400	1 Packung	1	G	74,13	
P500	SIA-2237.4334.0500	1 Packung	1	G	74,13	
P600	SIA-2237.4334.0600	1 Packung	1	G	74,13	
P800	SIA-2237.4334.0800	1 Packung	1	G	86,51	

3M // Flexible Grip Schleifstreifen 139 x 114 mm

Die neuen 3M Flexible Grip Schleifstreifen überzeugen nicht nur durch eine exzellente Schleifleistung und ein feines Oberflächen-Finish, sondern auch durch eine hohe Flexibilität sowie einen perfekten Halt bei Handschleifanwendungen. Durch die patentierte Anti-Rutsch-Technologie benötigen Sie kein weiteres Zubehör, unabhängig davon, ob Sie nass oder trocken schleifen. Hierdurch eignen sie sich besonders für schwer zugängliche Stellen wie Ecken und Rundungen und bieten dabei ein einzigartiges und angenehmes Schleiferlebnis.



Bezeichnung	Art. Nr.	Verkaufseinheit	VE	PG	LP	EAN
P400	3M-35110	20 Streifen / Rolle	1	G	35,96	
P600	3M-35111	20 Streifen / Rolle	1	G	35,96	
P800	3M-35112	20 Streifen / Rolle	1	G	35,96	
P1000	3M-35113	20 Streifen / Rolle	1	G	35,96	
P1500	3M-35115	20 Streifen / Rolle	1	G	35,96	
P2000	3M-35116	20 Streifen / Rolle	1	G	35,96	
Handblock Grippy	3M-35123	1 Handblock	1	G	17,10	



3M // Hookit Flexible Handpads 140 x 171 mm

Einsatzgebiet: Perforierte **Doppelstreifen**, teilbar auf ca. 140 x 85 mm. Die Handpads eignen sich zum Schleifen von Ecken und Kanten vor dem Füllerauftrag, dem Füllerschleif oder auch dem Schleifen von Lack. Kann nass und trocken eingesetzt werden.



Bezeichnung	Art. Nr.	Verkaufseinheit	VE	PG	LP	EAN
P400, grün	3M-34337	25 Stk. / Pkg.	1	G	66,19	
P600, grün	3M-34339	25 Stk. / Pkg.	1	G	66,19	
P800, braun	3M-34340	25 Stk. / Pkg.	1	G	66,19	
P1000, braun	3M-34341	25 Stk. / Pkg.	1	G	66,19	
P1200, purple	3M-34342	25 Stk. / Pkg.	1	G	66,19	
P1500, purple	3M-34343	25 Stk. / Pkg.	1	G	66,19	

3M // Trizact Flexible Handpads, 140 x 80 mm

Feinschleiflösung für die nasse Anwendung, hohe Flexibilität und Anpassungsfähigkeit.



Bezeichnung	Art. Nr.	Verkaufseinheit	VE	PG	LP	EAN
K3000	3M-51261	20 Stk. / Pkg.	1	G	61,60	
K1000	3M-51260	20 Stk. / Pkg.	1	G	61,60	

HANDSCHLIFF TROCKEN



MIRKA // Novastar Flex 230 x 280 mm

Bewältigen Sie schnell komplexe Konturen mit hochflexiblen Handschleifmitteln von MIRKA. Novastar Flex erreicht die perfekte Balance zwischen Abtrag und Schleifbild für ein einzigartiges Ergebnis. Einfacher geht es nicht: mittig perforiert, farblich gekennzeichnete Körnungen und Klebtrüben. Ob Sie mit oder ohne Handpad schleifen, liegt ganz bei Ihnen. Mit Novastar Flex bleiben Sie immer einen Schritt voraus.

Technische Spezifikationen

Kornart: Aluminiumoxid, Farbe: Farbcodierte Körnung, Trägermaterial: PU Film, Bindemittel: Vollkunstharz, Körnungen: 400-1500, Streuung: Halbaffen

Bezeichnung	Art. Nr.	Verkaufseinheit	VE	PG	LP	EAN
K400, blau	MIR-FX6CC02541	25 Stk. / Pkg.	1	G	51,31	40012541
K600, grün	MIR-FX6CC02561	25 Stk. / Pkg.	1	G	51,31	60012561
K800, gelb	MIR-FX6CC02581	25 Stk. / Pkg.	1	G	51,31	80012581
K1200, orange	MIR-FX6CC02593	25 Stk. / Pkg.	1	G	51,31	120012593
K1500, hellrot	MIR-FX6CC02594	25 Stk. / Pkg.	1	G	51,31	150012594
Schaumstoff - Auflage-PAD	MIR-8299909111	2 Stk. / Pkg.	1	G	8,73	8299909111



70 x 115 mm

SIA // SIAspeed SIAfast, Multihole Schleifstreifen, 70 x 125 mm, 29-Loch

Bezeichnung	Art. Nr.	Verkaufseinheit	VE	PG	LP	EAN
P80	SIA-9928.4817.0080	100 Streifen / Pkg.	1	G	45,53	992848170080
P120	SIA-9928.4817.0120	100 Streifen / Pkg.	1	G	43,71	992848170120
P180	SIA-9928.4817.0180	100 Streifen / Pkg.	1	G	43,71	992848170180
P240	SIA-9928.4817.0240	100 Streifen / Pkg.	1	G	43,71	992848170240
P400	SIA-9928.4817.0400	100 Streifen / Pkg.	1	G	43,71	992848170400

SIA // SIAspeed 1950 Multiloch-Streifen mit Perforation 70 x 400 mm

Mit Vollgas zum perfekten Finish. Das vielseitige Allroundprodukt 1950 SIAspeed überzeugt durch hohe Abtragsleistung, perfekte Oberflächengüte und hohe Standzeit – z. B. beim Bearbeiten von Spachtel, Füller, Lack und Farbe.

Vorteile: Flexibilität in der Anwendung – einfach an Perforation trennen für 70 x 198 Format

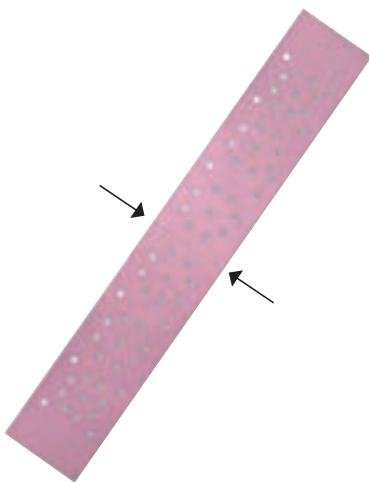
70 x 400 mm
& 70 x 198 mm

Bezeichnung	Art. Nr.	Verkaufseinheit	VE	PG	LP	EAN
P60	SIA-9347.4354.0060	50 Streifen / Pkg.	1	G	56,99	934743540060
P80	SIA-9347.4354.0080	50 Streifen / Pkg.	1	G	54,90	934743540080
P120	SIA-9347.4354.0120	50 Streifen / Pkg.	1	G	52,82	934743540120
P150	SIA-9347.4354.0150	50 Streifen / Pkg.	1	G	52,82	934743540150
P180	SIA-9347.4354.0180	50 Streifen / Pkg.	1	G	52,82	934743540180
P240	SIA-9347.4354.0240	50 Streifen / Pkg.	1	G	52,82	934743540240
P320	SIA-9347.4354.0320	50 Streifen / Pkg.	1	G	52,82	934743540320
P400	SIA-9347.4354.0400	50 Streifen / Pkg.	1	G	52,82	934743540400

SIA // Netzschleifmittel SIANet SIAfast, Streifen, ungelocht

Vorteile: Beste Absaugung, hohe Abtragsleistung, minimalstes Verstopfen, lange Standzeit, keine Bindung an Lochsysteme, hohe Einreißfestigkeit, dank stabiler Netzunterlage.

Eigenschaften: Beste Absaugung: die Netzunterlage gewährleistet eine beinahe staubfreie Umgebung, was sich vorteilhaft auf Gesundheit und Arbeitsschutz auswirkt. Minimales Verstopfen: Durch die ganzflächige Absaugung und die auserwählten Schleifmittelkomponenten wird das Verstopfen des Schleifmittels verhindert. Sehr hohe Abtragsleistung: Überzeugende Abtragsleistung bei beeindruckender Standzeit.

Hohe Einreißfestigkeit: Die stabile und flexible Netzunterlage ist sehr widerstandsfähig, kantenstabil und einreißfest. Keine Bindung an Lochsystem: Hohe Produktivität durch das einfache positionieren des Schleifmittels auf den Stütztellern oder Handschleifgeräten.

Bezeichnung	Art. Nr.	Verkaufseinheit	VE	PG	LP	EAN
P80, 115 x 230 mm	SIA-9519.0126.0080	50 Streifen / Pkg.	1	G	108,84	
P120, 115 x 230 mm	SIA-9519.0126.0120	50 Streifen / Pkg.	1	G	97,49	
P240, 115 x 230 mm	SIA-9519.0126.0240	50 Streifen / Pkg.	1	G	97,49	
P320, 115 x 230 mm	SIA-9519.0126.0320	50 Streifen / Pkg.	1	G	97,49	
P80, 70 x 198 mm	SIA-7443.0965.0080	50 Streifen / Pkg.	1	G	58,76	
P120, 70 x 198 mm	SIA-7443.0965.0120	50 Streifen / Pkg.	1	G	50,02	
P180, 70 x 198 mm	SIA-7443.0965.0180	50 Streifen / Pkg.	1	G	50,02	
P240, 70 x 198 mm	SIA-7443.0965.0240	50 Streifen / Pkg.	1	G	50,02	
P320, 70 x 198 mm	SIA-7443.0965.0320	50 Streifen / Pkg.	1	G	50,02	
P80, 70 x 420 mm	SIA-2274.3160.0080	50 Streifen / Pkg.	1	G	102,62	
P120, 70 x 420 mm	SIA-2274.3160.0120	50 Streifen / Pkg.	1	G	91,91	
P180, 70 x 420 mm	SIA-2274.3160.0180	50 Streifen / Pkg.	1	G	91,91	
P240, 70 x 420 mm	SIA-2274.3160.0240	50 Streifen / Pkg.	1	G	91,91	
P320, 70 x 420 mm	SIA-2274.3160.0320	50 Streifen / Pkg.	1	G	91,91	



115 x 230 mm



70 x 198 mm



70 x 420 mm

3M // Cubitron™ II Streifen, 737U/334U, 70 x 127 mm, 80 x 133 mm

Vorteile: Unvergleichbar hohe Abtragsleistung und Standzeit bei spürbar feinerem Oberflächenfinish.

Eigenschaften: Enthält Cubitron II Hochleistungsschleifkörner. Pfeilförmige Lochung für optimale Absaugung.

Bezeichnung	Art. Nr.	Verkaufseinheit	VE	PG	LP	EAN
K80+, 70 x 127 mm	3M-51386	50 Streifen / Pkg.	1	G	26,00	
K120+, 70 x 127 mm	3M-51387	50 Streifen / Pkg.	1	G	26,00	
K150+, 70 x 127 mm	3M-51388	50 Streifen / Pkg.	1	G	26,00	
K180+, 70 x 127 mm	3M-51389	50 Streifen / Pkg.	1	G	26,00	
K240+, 70 x 127 mm	3M-51391	50 Streifen / Pkg.	1	G	26,00	
K320+, 70 x 127 mm	3M-51393	50 Streifen / Pkg.	1	G	26,00	
K400+, 70 x 127 mm	3M-51395	50 Streifen / Pkg.	1	G	26,00	



70 x 127 mm

HANDSCHLIFF TROCKEN



115 x 225 mm

3M // Cubitron™ II Hookit™ Streifen 737U/334U, 115 x 225 mm

Vorteile: Unvergleichbar hohe Abtragsleistung und Standzeit bei spürbar feinerem Oberflächenfinish.

Eigenschaften: Enthält Cubitron II Hochleistungsschleifkörner. Pfeilförmige Lochung für optimale Absaugung.

Bezeichnung	Art. Nr.	Verkaufseinheit	VE	PG	LP	EAN
K80+	3M-51399	50 Streifen / Pkg.	1	G	65,50	
K120+	3M-51400	50 Streifen / Pkg.	1	G	65,50	
K150+	3M-51401	50 Streifen / Pkg.	1	G	65,50	
K180+	3M-51402	50 Streifen / Pkg.	1	G	65,50	
K240+	3M-51404	50 Streifen / Pkg.	1	G	65,50	
K320+	3M-51406	50 Streifen / Pkg.	1	G	65,50	
K400+	3M-51408	50 Streifen / Pkg.	1	G	65,50	



70 x 396 mm

3M // Cubitron™ II Hookit™ Streifen 737U/334U, 70 x 396 mm

Vorteile: Unvergleichbar hohe Abtragsleistung und Standzeit bei spürbar feinerem Oberflächenfinish.

Eigenschaften: Enthält Cubitron II Hochleistungsschleifkörner. Pfeilförmige Lochung für optimale Absaugung.

Anwendungshinweise: Streifen im Format 70 x 396 mm können dank Perforation auch als 70 x 198 mm verwendet werden.

Bezeichnung	Art. Nr.	Verkaufseinheit	VE	PG	LP	EAN
K80+	3M-51411	50 Streifen / Pkg.	1	G	66,00	
K120+	3M-51412	50 Streifen / Pkg.	1	G	66,00	
K150+	3M-51413	50 Streifen / Pkg.	1	G	66,00	
K180+	3M-51414	50 Streifen / Pkg.	1	G	66,00	
K240+	3M-51416	50 Streifen / Pkg.	1	G	66,00	
K320+	3M-51418	50 Streifen / Pkg.	1	G	66,00	
K400+	3M-52022	50 Streifen / Pkg.	1	G	66,00	



80 x 400 mm

3M // Cubitron™ II Hookit™ Streifen 737U/334U, 80 x 400 mm

Vorteile: Unvergleichbar hohe Abtragsleistung und Standzeit bei spürbar feinerem Oberflächenfinish.

Eigenschaften: Enthält Cubitron II Hochleistungsschleifkörner. Pfeilförmige Lochung für optimale Absaugung. Speziell für Festool Schwingschleifer.

Bezeichnung	Art. Nr.	Verkaufseinheit	VE	PG	LP	EAN
K80+	3M-51599	50 Streifen / Pkg.	1	G	77,50	
K120+	3M-51600	50 Streifen / Pkg.	1	G	77,50	
K150+	3M-51601	50 Streifen / Pkg.	1	G	77,50	
K180+	3M-51602	50 Streifen / Pkg.	1	G	77,50	
K240+	3M-52023	50 Streifen / Pkg.	1	G	77,50	
K320+	3M-52024	50 Streifen / Pkg.	1	G	77,50	
K400+	3M-52025	50 Streifen / Pkg.	1	G	77,50	

NEU!

**3M // Cubitron™ II Netzschleifmittel - 70 mm x 10 m**

• Schnell abtragende, langlebige Gitternetz-Schleifstreifen sind mit patentiertem 3M Cubitron™ II präzisionsgeformtem Korn gefertigt.

Bezeichnung	Art. Nr.	Verkaufseinheit	VE	PG	LP	EAN
K 80+	3M-34561	10 m / Rolle	1	G	31,09	
K 120+	3M-34562	10 m / Rolle	1	G	31,09	
K 150+	3M-34563	10 m / Rolle	1	G	31,09	
K 180+	3M-34564	10 m / Rolle	1	G	31,09	
K 240+	3M-34566	10 m / Rolle	1	G	31,09	
K 320+	3M-34560	10 m / Rolle	1	G	31,09	

MIRKA // Abranet Netzschleifmittel 70 x 198 mm & 70 x 400 mm

Abranet setzt neue Maßstäbe in der Schleiftechnik und ermöglicht nahezu staubfreies Schleifen. Das Produkt wurde speziell für das Schleifen von Lacken, Kunststoffen, weichem Aluminium, Weichholz etc. entwickelt. Durch die zahlreichen Löcher wird die optimale Staubabsaugung gewährleistet und eine höhere Standzeit erreicht.

Technische Spezifikationen: Kornart: Aluminiumoxid, Farbe: Bräunlich, Trägermaterial: PA Netz, Bindemittel: Vollkunstharz, Streuung: Geschlossen

Bezeichnung	Art. Nr.	Verkaufseinheit	VE	PG	LP	EAN
P 80, 70 x 198 mm	MIR-5415005080	50 Streifen / Pkg.	1	G	49,05	
P 120, 70 x 198 mm	MIR-5415005012	50 Streifen / Pkg.	1	G	41,83	
P 180, 70 x 198 mm	MIR-5415005018	50 Streifen / Pkg.	1	G	41,83	
P 240, 70 x 198 mm	MIR-5415005025	50 Streifen / Pkg.	1	G	41,83	
P 320, 70 x 198 mm	MIR-5415005032	50 Streifen / Pkg.	1	G	41,83	
P 400, 70 x 198 mm	MIR-5415005041	50 Streifen / Pkg.	1	G	41,83	
P 80, 70 x 420 mm	MIR-5415105080	50 Streifen / Pkg.	1	G	82,20	
P 120, 70 x 420 mm	MIR-5415105012	50 Streifen / Pkg.	1	G	72,63	
P 180, 70 x 420 mm	MIR-5415105018	50 Streifen / Pkg.	1	G	72,63	
P 240, 70 x 420 mm	MIR-5415105025	50 Streifen / Pkg.	1	G	72,63	
P 320, 70 x 420 mm	MIR-5415105032	50 Streifen / Pkg.	1	G	72,63	
P 400, 70 x 420 mm	MIR-5415105041	50 Streifen / Pkg.	1	G	72,63	



70 x 198 mm



70 x 420 mm

MIRKA // Iridium 70 x 400 mm perforiert (2x 70 x 198 mm)

Iridium ist ein Premium-Papiersleifmittel für universelles Schleifen. Auf Geschwindigkeit und Effizienz perfektioniert, hat es eine Mischung aus Keramik- und Aluminiumoxidkörnern auf einem flexiblen Papierträger. Die besondere Beschichtung verhindert das Zusetzen und minimiert die Bildung von Staubknoten. Sie ist staubabweisend, was die Lebensdauer verlängert. Das Korn bleibt länger scharf. Die Staubabsaugung wird durch das Multihole-Lochmuster für Scheiben und Streifen optimiert. Iridium liefert erstaunliche Ergebnisse sowohl auf weichen, als auch auf harten Oberflächen und ist damit die ideale Papiersleifmittel für Profis in allen Industriebereichen.

Technische Spezifikationen: Lochbild: Multihole, Kornart: Ceramic/Aluminium oxide, Farbe: Grau, Trägermaterial: Latex paper, C-Paper, Bindemittel: Geringe VOC Anteile, Streuung: Halb offen

Bezeichnung	Art. Nr.	Verkaufseinheit	VE	PG	LP	EAN
K 80	MIR-246B205080	50 Streifen / Pkg.	1	G	55,38	
K 120	MIR-246B205012	50 Streifen / Pkg.	1	G	55,38	
K 150	MIR-246B205015	50 Streifen / Pkg.	1	G	55,38	
K 180	MIR-246B205018	50 Streifen / Pkg.	1	G	55,38	
K 240	MIR-246B205025	50 Streifen / Pkg.	1	G	55,38	
K 320	MIR-246B205032	50 Streifen / Pkg.	1	G	55,38	
K 400	MIR-246B205041	50 Streifen / Pkg.	1	G	55,38	



70 x 400 mm



HANDSCHLIFF NASS

DEVILBISS // Bumper Prep Pad

Zur Vorbereitung von Stoßstangen und Kunststoffteilen. Reduziert die Arbeitsschritte zur Stoßstangenvorbereitung, steigert die Effizienz, flächendeckende Anrauhung für bessere Lackhaftung, entfernt wasser- und ölbasierende Verunreinigungen, tauchen Sie das Pad einfach in Wasser ein, um es zu aktivieren und schon können Sie mit der Vorbereitung Ihrer Stoßstange beginnen. Das Scheuerpad ist zur einmaligen Verwendung vorgesehen!

Bezeichnung	Art. Nr.	Verkaufseinheit	VE	PG	LP	EAN
Bumper Prep Pad	DEV-DC-BPP-K12	12 Stk. / Pkg.	1	B	65,00	



HANDSCHLIFF NASS

**3M // Scuff-it™ Mattierungsgel, 700 g**

Einsatzgebiet: Reinigen, Entfetten und Mattieren von Karosserieteilen in einem Arbeitsgang. Extra feine Mikrokristalle führen zu einer deutlichen Erhöhung des Schleifvermögens.

Bezeichnung	Art. Nr.	Verkaufseinheit	VE	PG	LP	EAN
700 g	3M-50018	1 Stk.	1	G	30,43	

SIA // FC, Bogen, 230 x 280 mm, wasserfest

Das weltweit erfolgreichste wasserfeste Schleifmittel zeigt auch nach längerer Einweichzeit keine Qualitätseinbuße und kein lästiges Einrollen. 1931 siawat fc verfügt über ein sehr gleichmäßiges Schliffbild, gutes Finish bei sehr hoher Standzeit. Die Flexibilität ist gut und dabei auf die Anwendungen von grob bis fein abgestimmt.



Bezeichnung	Art. Nr.	Verkaufseinheit	VE	PG	LP	EAN
P240	SIA-3100.3713.0240	50 Stk. / Pkg.	1	G	39,69	
P800	SIA-3100.3713.0800	50 Stk. / Pkg.	1	G	39,69	
P1000	SIA-3100.3713.1000	50 Stk. / Pkg.	1	G	39,69	
P1200	SIA-3100.3713.1200	50 Stk. / Pkg.	1	G	39,69	
P1500	SIA-3100.3713.1500	50 Stk. / Pkg.	1	G	39,69	
P2000	SIA-3100.3713.2000	50 Stk. / Pkg.	1	G	39,69	
P2500	SIA-3100.3713.2500	50 Stk. / Pkg.	1	G	39,69	

3M // 314 C-Papier, Aluminiumoxid/braun, 230 x 280 mm, wasserfest

Einsatzgebiet: Nassschleifen aller Lacke und Füllmaterialien.

Eigenschaften: Aufgrund des stabilen Trägers ist dieses Material besonders geeignet zum Nassschliff von Füller und Altack. Die gute Kornabstützung bei diesem Schleifmittel erlaubt eine hohe Abtragsleistung bei gleichzeitiger Erreichung eines gleichmäßigen Schliffbildes. Zur Bearbeitung von Ecken und Kanten ist dieses Material gründlich im Schleifwasser einzuweichen.



Bezeichnung	Art. Nr.	Verkaufseinheit	VE	PG	LP	EAN
P320	3M-60060	25 Stk. / Pkg.	1	G	19,75	
P400	3M-60058	25 Stk. / Pkg.	1	G	19,75	
P500	3M-60057	25 Stk. / Pkg.	1	G	19,75	
P600	3M-60056	25 Stk. / Pkg.	1	G	19,75	
P800	3M-60055	25 Stk. / Pkg.	1	G	19,75	
P1000	3M-60054	25 Stk. / Pkg.	1	G	19,75	
P1200	3M-60053	25 Stk. / Pkg.	1	G	19,75	

75 - 80 MM SCHLEIFSCHEIBEN

3M // Cubitron™ II Schleifscheiben Multihole 737U/334U Ø 76 mm

Vorteile: Unvergleichbar hohe Abtragsleistung und Standzeit bei spürbar feinerem Oberflächenfinish.

Eigenschaften: Enthält präzisionsgeformte Cubitron II Hochleistungsschleifkörner. Innovative Multihole Vielfachlachtung und Fre-Cut™ Anti-Zusetzbeschichtung.

Anwendungshinweise: Speziell entwickeltes High-Tech Schleifmittel für beste Reparaturergebnisse.

Bezeichnung	Art. Nr.	Verkaufseinheit	VE	PG	LP	EAN
K80+	3M-51626	50 Stk. / Pkg	1	G	22,00	
K120+	3M-51627	50 Stk. / Pkg	1	G	22,00	
K150+	3M-51629	50 Stk. / Pkg	1	G	22,00	
K180+	3M-51630	50 Stk. / Pkg	1	G	22,00	
K240+	3M-52026	50 Stk. / Pkg	1	G	22,00	
K320+	3M-52027	50 Stk. / Pkg	1	G	22,00	
K400+	3M-52028	50 Stk. / Pkg	1	G	22,00	
P500	3M-51020	50 Stk. / Pkg	1	G	20,86	



3M // Hookit™ 260L+ Purple Ø 76 mm Schleifscheiben / ungelocht

Vorteile: Erzeugung eines extrem feinen Oberflächenfinish vor der Decklackierung.

Eigenschaften: Ungelochte Feinschleifscheibe mit Filmträgermaterial.

Anwendungshinweise: Zur Ergänzung des Trockenendschliffprozesses. Feine Körnungen für die maschinelle Beseitigung von Fehlstellen bei Finisharbeiten direkt nach der Ofentrocknung.

Bezeichnung	Art. Nr.	Verkaufseinheit	VE	PG	LP	EAN
P800	3M-30370	50 Stk. / Pkg	1	G	38,50	
P1000	3M-30369	50 Stk. / Pkg	1	G	38,50	
P1500	3M-30367	50 Stk. / Pkg	1	G	38,50	



SIA // SIAspeed SIAfast, Scheibe, Ø 77 mm

Mit Vollgas zur perfekten Oberfläche: Das Hochleistungsmittel zeigt sehr hohe Abtragsleistungen bei optimalen Rautiefen – so werden in kürzester Zeit die gewünschten Resultate erzielt. Dabei vermeidet eine spezielle Stearat-Beschichtung schnelles Zusetzen und erhöht dadurch die Stand- und Einsatzzeiten.

Bezeichnung	Art. Nr.	Verkaufseinheit	VE	PG	LP	EAN
P80, 6-Loch	SIA-1270.8925.0080	50 Stk. / Pkg	1	G	21,00	
P120, 6-Loch	SIA-1270.8925.0120	50 Stk. / Pkg	1	G	20,19	
P180, 6-Loch	SIA-1270.8925.0180	50 Stk. / Pkg	1	G	20,19	
P240, 6-Loch	SIA-1270.8925.0240	50 Stk. / Pkg	1	G	20,19	
P320, 6-Loch	SIA-1270.8925.0320	50 Stk. / Pkg	1	G	20,19	
P400, 6-Loch	SIA-1270.8925.0400	50 Stk. / Pkg	1	G	20,19	
P500, 6-Loch	SIA-1270.8925.0500	50 Stk. / Pkg	1	G	20,19	
P800	SIA-1270.8925.0800	50 Stk. / Pkg	1	G	37,50	
P1000	SIA-1270.8925.1000	50 Stk. / Pkg	1	G	37,50	
P1500	SIA-1270.8925.1500	50 Stk. / Pkg	1	G	37,50	



P80 - 500



P800 - 1500

75 - 80 MM SCHLEIFSCHEIBEN



MIRKA // Iridium Ø 77 mm

Iridium ist ein Premium-Papierschleifmittel für universelles Schleifen. Auf Geschwindigkeit und Effizienz perfektioniert, hat es eine Mischung aus Keramik- und Aluminiumoxidkörnern auf einem flexiblen Papiertträger. Die besondere Beschichtung verhindert das Zusetzen und minimiert die Bildung von Staubknoten. Sie ist staubabweisend, was die Lebensdauer verlängert. Das Korn bleibt länger scharf. Die Staubabsaugung wird durch das Multihole-Lochmuster für Scheiben und Streifen optimiert. Iridium liefert erstaunliche Ergebnisse sowohl auf weichen, als auch auf harten Oberflächen und ist damit die ideale Papierschleifmittel für Profis in allen Industriebereichen.

Bezeichnung	Art. Nr.	Verkaufseinheit	VE	PG	LP	EAN
K 80	MIR-246JU05080	50 Stk. / Pkg	1	G	24,79	425246105080
K 120	MIR-246JU05012	50 Stk. / Pkg	1	G	24,79	425246105012
K 150	MIR-246JU05015	50 Stk. / Pkg	1	G	24,79	425246105015
K 180	MIR-246JU05018	50 Stk. / Pkg	1	G	24,79	425246105018
K 240	MIR-246JU05025	50 Stk. / Pkg	1	G	24,79	425246105025
K 320	MIR-246JU05032	50 Stk. / Pkg	1	G	24,79	425246105032
K 400	MIR-246JU05041	50 Stk. / Pkg	1	G	24,79	425246105041
K 500	MIR-246JU05051	50 Stk. / Pkg	1	G	24,79	425246105051

3M // Flexible Feinschleifscheiben, Ø 77 mm

Sehr langlebiges Schleifmittel für das Feinschleifen von Füller sowie zum Beilackieren und Mattieren, hohe Prozesssicherheit dank anpassungsfähiger Konstruktion, für Hand- und Maschinenanwendungen geeignet, nass und trocken einsetzbar, hohe Flexibilität, ohne Kompromisse bei der Leistung – mit den neuen 3M flexiblen Feinschleifscheiben erzielen Sie beste Schleifergebnisse bei gleichzeitig hoher Prozesssicherheit aufgrund der anpassungsfähigen Konstruktion. Dank einer Vielzahl an Absauglöchern arbeiten Sie stets sauber, wodurch auch die Lebensdauer der Scheiben erhöht wird.



Bezeichnung	Art. Nr.	Verkaufseinheit	VE	PG	LP	EAN
P800	3M-33550	20 Stk. / Pkg	1	G	31,60	425246335500
P1000	3M-33551	20 Stk. / Pkg	1	G	31,60	425246335510
P1500	3M-33553	20 Stk. / Pkg	1	G	31,60	425246335530
P2000	3M-33554	20 Stk. / Pkg	1	G	31,60	425246335540

3M // Trizact Fine Finishing Feinschleifscheibe, Ø 75 mm

Einsatzgebiet: Strukturiertes Schleifmittelprodukt (mit Schaumstoffträger und Hookit™ II Aufnahme) für den Einsatz im Finish-Bereich, d. h. zum Entfernen von Staubeinschlüssen oder Orangenhaut nach der Lackierung. Die Schleifscheiben kommen zwischen der Bearbeitung mit dem herkömmlichen Schleifmittel und vor der Politur zum Einsatz. Trotz des zusätzlichen Arbeitsschrittes wird die gesamte Arbeitszeit dadurch um durchschnittlich 30% reduziert.



Bezeichnung	Art. Nr.	Verkaufseinheit	VE	PG	LP	EAN
P1000	3M-50413	15 Stk. / Pkg	1	G	43,65	425246504130
P3000	3M-50415	15 Stk. / Pkg	1	G	50,40	425246504150
P6000	3M-51131	15 Stk. / Pkg	1	G	43,95	425246511310
P8000	3M-30804	15 Stk. / Pkg	1	G	43,95	425246308040

SIA // SIAair Velvet, Scheibe, Ø 80 mm

Die clevere Technologie des Netzschleifmittels garantiert sehr hohe Standzeiten für ein sehr gutes Finish. SIAair eignet sich für die Mattierung konventioneller Klarlacke, Füller-Endschliff und das Feinschleifen plangeschliffener Flächen vor dem Polieren. Dank der Schaumstoffunterlage ist die Druckverteilung gleichmäßig, die Formanpassungsfähigkeit sehr hoch und die Gefahr des Durchschliffs minimal. SIAair sollte feucht eingesetzt werden.



Bezeichnung	Art. Nr.	Verkaufseinheit	VE	PG	LP	EAN
P1000	SIA-3647.2462.1000	10 Stk. / Pkg	1	G	24,70	4252462100000
P2000	SIA-3647.2462.2000	10 Stk. / Pkg	1	G	24,70	4252462200000
P3000	SIA-3647.2462.3000	10 Stk. / Pkg	1	G	24,70	4252462300000
P4000	SIA-3647.2462.4000	10 Stk. / Pkg	1	G	24,70	4252462400000

MIRKA // Abralon 77 mm

Abralon besteht aus dem Schleifnetz, der Schaummitte und dem Rücken mit Kletthaftung. Durch die innovative Netzstruktur können sich Wasser und Luft frei um die Schleifkörner herum bewegen, deshalb ist mit Abralon nahezu staubfreies Schleifen möglich. Typische Einsatzgebiete sind Hochglanzlacke, Mineralwerkstoffe und Gel-Coats. **Technische Spezifikationen:** Foam density: 33 kg/m², Kornart: Siliziumkarbid, Schaumstoffdicke: 6.5 mm, Streuung: Spezielle ABRALON® Methode, Farbe: Grau, Bindemittel: Spezialkunststoff, Trägermaterial: Gewebe auf Schaumstoff.



Bezeichnung	Art. Nr.	Verkaufseinheit	VE	PG	LP	EAN
K 1000	MIR-8A20302092	20 Stk. / Pkg	1	G	41,02	4252030209200
K 2000	MIR-8A20302095	20 Stk. / Pkg	1	G	41,02	4252030209500
K 3000	MIR-8A20302098	20 Stk. / Pkg	1	G	41,02	4252030209800

MIRKA // Abralon J3 77 mm

Abralon J3 ist ein multifunktionales Abralon Schleifmittel für eine ultrafeine Oberflächenbehandlung sowohl für glatte als auch für profilierte Oberflächen. J3 hat eine Schaumschicht mit höherer Dichte, die nur 3 mm dick ist. Empfohlen für Hochglanzanwendungen.

Technische Spezifikationen: Bindemittel: Spezialkunststoff, Foam density: 62 kg/m², Schaumstoffdicke: 3 mm, Streuung: Spezielle ABRALON® Methode, Kornart: Siliziumkarbid, Adhesive: Modifiziertes Acrylat, Farbe: Grau, Trägermaterial: Gewebe auf Schaumstoff.



Bezeichnung	Art. Nr.	Verkaufseinheit	VE	PG	LP	EAN
K 1000	MIR-8M034524	20 Stk. / Pkg	1	G	43,88	4250345240000
K 2000	MIR-8M034527	20 Stk. / Pkg	1	G	43,88	4250345270000
K 3000	MIR-8M034533	20 Stk. / Pkg	1	G	43,88	4250345330000

150 MM SCHLEIFSCHEIBEN



RODIM // Premium Schleifscheibe Multiloch, 150 mm

Das RODIM Premium besitzt eine halboffene Streuung und ist durch seinen Latexpapierträger äußerst robust. Mit seiner sehr hohen Standzeit und gleichbleibender Aggressivität ist es im PreisLeistungsvergleich unschlagbar. Durch das bewährte RODIM-Multiloch-Bild ist eine exzellente Absaugung gewährleistet.

Bezeichnung	Art. Nr.	Verkaufseinheit	VE	PG	LP	EAN
P80	ROD-401201	100 Scheiben / Pkg.	1	J	44,00	
P120	ROD-401203		1	J	44,00	
P150	ROD-401204		1	J	44,00	
P180	ROD-401205		1	J	44,00	
P240	ROD-401206		1	J	44,00	
P320	ROD-401208		1	J	44,00	
P400	ROD-401209		1	J	44,00	
P500	ROD-401210		1	J	44,00	
P600	ROD-401211	1	J	44,00		



RODIM // Premium Schleifscheibe Multiloch, 150 mm

Im hohen Körnungsspektrum wird sehr viel Gefühl gefordert, mit dem Folienträger der RODIM Premium-Scheiben haben Sie das nötige Fingerspitzengefühl für sensible Bereiche wie Beilackierzone oder Spotrepariränder. Hervorragende Ergebnisse werden im Trockenschliff erzielt. Durch das bewährte RODIM-Multiloch-Bild ist eine exzellente Absaugung gewährleistet.

Bezeichnung	Art. Nr.	Verkaufseinheit	VE	PG	LP	EAN
P 800	ROD-401212	50 Scheiben / Pkg.	1	J	47,00	
P 1000	ROD-401213		1	J	47,00	



SIA // SIAnet SIAfast, Scheiben Ø 150 mm, ungelocht

Vorteile: Beste Absaugung, hohe Abtragsleistung, minimalstes Verstopfen, lange Standzeit, keine Bindung an Lochsysteme, hohe Einreißfestigkeit dank stabiler Netzunterlage.

Bezeichnung	Art. Nr.	Verkaufseinheit	VE	PG	LP	EAN
P80	SIA-7709.3989.0080	50 Stk. / Pkg	1	G	80,93	
P120	SIA-7709.3989.0120	50 Stk. / Pkg	1	G	69,52	
P180	SIA-7709.3989.0180	50 Stk. / Pkg	1	G	69,52	
P240	SIA-7709.3989.0240	50 Stk. / Pkg	1	G	69,52	
P320	SIA-7709.3989.0320	50 Stk. / Pkg	1	G	69,52	

SIA // SIAspeed SIAfast, S-Performance Ø 150 mm, 57-Loch & 81-Loch

Mit Vollgas zur perfekten Oberfläche: Das Hochleistungsmittel zeigt sehr hohe Abtragsleistungen bei optimalen Rautiefen – so werden in kürzester Zeit die gewünschten Resultate erzielt. Dabei vermeidet eine spezielle Stearat-Beschichtung schnelles Zusetzen und erhöht dadurch die Stand- und Einsatzzeiten.

Demnächst NEU: Eingelasserte Schleifkorngröße für optimale Prozesssicherheit!

Bezeichnung	Art. Nr.	Verkaufseinheit	VE	PG	LP	EAN
P40	SIA-1546.3150.0040.01	50 Stk. / Pkg	1	G	34,50	
P60	SIA-1546.3150.0060.01	50 Stk. / Pkg	1	G	33,26	
P80	SIA-1546.3150.0080.01	100 Stk. / Pkg	1	G	64,06	
P120	SIA-8443.7842.0120.01	100 Stk. / Pkg	1	G	61,54	
P150	SIA-8443.7842.0150.01	100 Stk. / Pkg	1	G	61,54	
P180	SIA-8443.7842.0180.01	100 Stk. / Pkg	1	G	61,54	
P240	SIA-8443.7842.0240.01	100 Stk. / Pkg	1	G	61,54	
P320	SIA-8443.7842.0320.01	100 Stk. / Pkg	1	G	61,54	
P360	SIA-8443.7842.0360.01	100 Stk. / Pkg	1	G	61,54	
P400	SIA-8443.7842.0400.01	100 Stk. / Pkg	1	G	61,54	
P500	SIA-8443.7842.0500.01	100 Stk. / Pkg	1	G	61,54	
P600	SIA-8443.7842.0600.01	100 Stk. / Pkg	1	G	61,54	



SIA // SIAspeed SIAfast, Scheibe, Ø 150 mm, 15-Loch

Mit Vollgas zur perfekten Oberfläche: Das Hochleistungsmittel zeigt sehr hohe Abtragsleistungen bei optimalen Rautiefen – so werden in kürzester Zeit die gewünschten Resultate erzielt. Dabei vermeidet eine spezielle Stearat-Beschichtung schnelles Zusetzen und erhöht dadurch die Stand- und Einsatzzeiten.

Bezeichnung	Art. Nr.	Verkaufseinheit	VE	PG	LP	EAN
P800	SIA-7546.2948.0800	50 Stk. / Pkg	1	G	61,76	
P1000	SIA-7546.2948.1000	50 Stk. / Pkg	1	G	61,76	
P1500	SIA-7546.2948.1500	50 Stk. / Pkg	1	G	61,76	

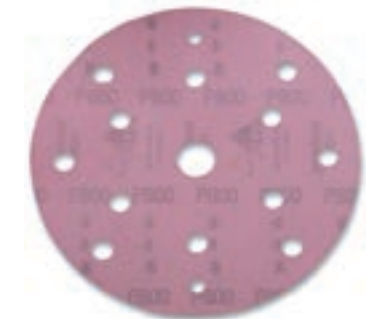

SIA // SIAcarbon Scheibe, Ø 150 mm

Je härter desto effizienter – das neue Diamant-Schleifmittel für die äußerst schnelle Bearbeitung harter Oberflächen, wie z.B. ultraharte Werksgrundierungen oder Klarlacke. Mit einer extrem hohen Standzeit und vollflächiger Absaugung durch das Gewebe überzeugt siacarbon gleich mehrfach.

Bezeichnung	Art. Nr.	Verkaufseinheit	VE	PG	LP	EAN
P240	SIA-9980.9463.0240	10 Stk. / Pkg	1	G	47,40	
P320	SIA-9980.9463.0320	10 Stk. / Pkg	1	G	42,53	



150 MM SCHLEIFSCHEIBEN



SIA // SIAcarat Scheibe, Ø 150 mm

Die clevere Technologie des Netzschleifmittels garantiert sehr hohe Standzeiten für ein sehr gutes Finish. siaair eignet sich für die Mattierung konventioneller Klarlacke, Füller-Endschliff und das Feinschleifen plangeschliffener Flächen vor dem Polieren. Dank der Schaumstoffunterlage ist die Druckverteilung gleichmäßig, die Formanpassungsfähigkeit sehr hoch und die Gefahr des Durchschliffs minimal. SIAair sollte feucht eingesetzt werden.

Bezeichnung	Art. Nr.	Verkaufseinheit	VE	PG	LP	EAN
P1000	SIA-9967.9911.1000	5 Stk. / Pkg	1	G	137,98	

SIA // SIAair Scheibe, Ø 150 mm

Die clevere Technologie des Netzschleifmittels garantiert sehr hohe Standzeiten für ein sehr gutes Finish. siaair eignet sich für die Mattierung konventioneller Klarlacke, Füller-Endschliff und das Feinschleifen plangeschliffener Flächen vor dem Polieren. Dank der Schaumstoffunterlage ist die Druckverteilung gleichmäßig, die Formanpassungsfähigkeit sehr hoch und die Gefahr des Durchschliffs minimal. SIAair sollte feucht eingesetzt werden.



Bezeichnung	Art. Nr.	Verkaufseinheit	VE	PG	LP	EAN
P800	SIA-5163.3687.0800	10 Stk. / Pkg	1	G	36,69	
P1000	SIA-5163.3687.1000	10 Stk. / Pkg	1	G	36,69	
P2000	SIA-5163.3687.2000	10 Stk. / Pkg	1	G	36,69	
P3000	SIA-5163.3687.3000	10 Stk. / Pkg	1	G	36,69	

SIA // SIA sponge flex Scheibe, Ø 150 mm

Hervorragend für die Beilackierzone geeignet, passt sich an alle Untergründe an. Ø 150 mm 15-Loch.

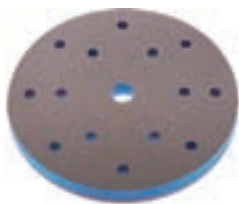

Bezeichnung	Art. Nr.	Verkaufseinheit	VE	PG	LP	EAN
ultrafine, blau	SIA-0070.1252	10 Stk. / Pkg	1	G	36,59	

3M // 337U Hookit KTL-Disc – Spezialschleifscheibe für Werksgrundierungen P320, Ø 150 mm

Vorteile: Optimiert für den Einsatz auf harten Werksgrundierungen. Spürbar längere Standzeit und minimales Zusetzen.

Eigenschaften: Spezialschleifscheibe mit Multihole Hybrid Lochung und 3M Hookit™ Kletttrücken.

Anwendungshinweise: Für das sichere und effiziente Mattieren von Werksgrundierungen.



Bezeichnung	Art. Nr.	Verkaufseinheit	VE	PG	LP	EAN
P320	3M-50535	50 Stk. / Pkg	1	G	241,50	



Mehr als ein oberflächlicher Gewinn

Garantiert effizientere Schleifprozesse



- Optimierung und Schulung im laufenden Betrieb
- 2-monatiger Systemtest mit Anwendungstechnik
- Mehr Effizienz oder 1 Monat gratis schleifen
- Bereits mehr als 100 optimierte Betriebe
- Individuelle Umsetzung vor Ort

Risikofrei optimieren mit dem VIP-Check

Unser gemeinsamer Weg zur Optimierung von Qualität, Zeit und Kosten.

- Ist-Aufnahme
- Grundausstattung
- Testmessungen
- Arbeitsschritte
- Einweisung
- Optimierungen
- Fazit



**Wann dürfen wir
für Sie aktiv sein?**

Kontakt:

Sika Deutschland GmbH
autorepair@de.sika.com

150 MM SCHLEIFSCHEIBEN

3M // Hookit™ Blau Ø 150 mm Schleifscheiben Multihole 325U

Vorteile: Optimale Staubabsaugung durch Multihole-Lochkonfiguration.

Eigenschaften: Optimierte Kornzusammensetzung für hohe Abtragsleistung und längere Standzeit.

Anwendungshinweise: Verbessertes Brushed-Nylon Rücken.



Bezeichnung	Art. Nr.	Verkaufseinheit	VE	PG	LP	EAN
P80	3M-51371	100 Stk. / Pkg	1	G	55,00	8500000000000
P120	3M-51373	100 Stk. / Pkg	1	G	55,00	8500000000000
P150	3M-51374	100 Stk. / Pkg	1	G	55,00	8500000000000
P180	3M-51375	100 Stk. / Pkg	1	G	55,00	8500000000000
P240	3M-51377	100 Stk. / Pkg	1	G	55,00	8500000000000
P320	3M-51379	100 Stk. / Pkg	1	G	55,00	8500000000000
P400	3M-51381	100 Stk. / Pkg	1	G	55,00	8500000000000
P500	3M-51382	100 Stk. / Pkg	1	G	55,00	8500000000000



3M // Cubitron™ II Hookit™ Purple+ Premium Ø 150 mm Schleifscheiben Multihole 737U

Vorteile: Unvergleichbar hohe Abtragsleistung und Standzeit bei spürbar feinerem Oberflächenfinish.

Eigenschaften: Enthält präzisionsgeformte Cubitron II Hochleistungsschleifkörner. Innovative Multihole Vielfachflachung und Fre-Cut™ Anti-Zusetzbeschichtung.

Anwendungshinweise: Speziell entwickeltes High-Tech Schleifmittel für beste Reparaturergebnisse.



Bezeichnung	Art. Nr.	Verkaufseinheit	VE	PG	LP	EAN
K80+	3M-51369	50 Stk. / Pkg	1	G	41,00	8500000000000
K120+	3M-51370	50 Stk. / Pkg	1	G	41,00	8500000000000
K150+	3M-51421	50 Stk. / Pkg	1	G	41,00	8500000000000
K180+	3M-51422	50 Stk. / Pkg	1	G	41,00	8500000000000
K240+	3M-51424	50 Stk. / Pkg	1	G	41,00	8500000000000
K320+	3M-51426	50 Stk. / Pkg	1	G	41,00	8500000000000
K400+	3M-51428	50 Stk. / Pkg	1	G	41,00	8500000000000
P500	3M-50534	100 Stk. / Pkg	1	G	69,00	8500000000000
P600	3M-50913	100 Stk. / Pkg	1	G	69,00	8500000000000

3M // Cubitron™ II Netzschleifmittel 150 mm

- Schnell abtragende, langlebige Gitternetz-Schleifscheiben sind mit patentiertem 3M Cubitron™ II präzisionsgeformtem Korn gefertigt.
- Sie verhelfen Staubabsaugern zu ihrer bestmöglichen Leistung – ganz gleich ob es sich um eine Schleifmaschine mit Eigenabsaugung, eine zentrale Absauganlage oder eine tragbare Absaugereinheit handelt
- Die patentierten dreieckigen Mineralkörner auf den Scheiben schneiden durch die Substrate, anstatt wie herkömmliche Schleifkörner auszufügen oder zu „pflügen“, wodurch die Scheibe kühler läuft, schneller abträgt und länger hält
- Erhältlich in Körnungen von 80+ bis 320+ und in den gängigsten Scheibengrößen, so dass sie mit vorhandenen Absauganlagen für Schleifmaschinen kompatibel sind
- Der 3M Hookit™ Klettverschluss erleichtert es, einen neuen Streifen anzubringen oder einen bereits verwendeten Streifen aufzubewahren
- Das Mittelloch in den 150 mm Scheiben ermöglicht eine bequeme Aufbewahrung bei teilweisem Gebrauch. In Kombination mit einem von 3M empfohlenen Schleif- und Staubabsaugsystem entsteht das ideale Staubabsaugungssystem für Ihre Werkstatt.

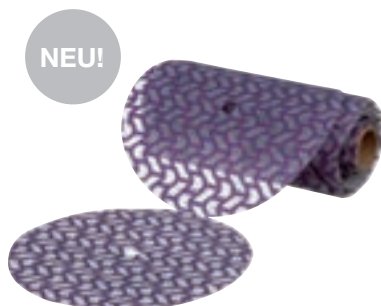

Bezeichnung	Art. Nr.	Verkaufseinheit	VE	PG	LP	EAN
K 80+	3M-31650	50 Stk./Pkg.	1	G	36,00	8500000000000
K 120+	3M-31651	50 Stk./Pkg.	1	G	36,00	8500000000000
K 150+	3M-31652	50 Stk./Pkg.	1	G	36,00	8500000000000
K 180+	3M-31653	50 Stk./Pkg.	1	G	36,00	8500000000000
K 240+	3M-31655	50 Stk./Pkg.	1	G	36,00	8500000000000
K 320+	3M-31656	50 Stk./Pkg.	1	G	36,00	8500000000000

3M // Hookit 260L + Purple Schleifscheiben, 15-Loch, Ø 150 mm

Vorteile: Extrem gleichmäßiges Schlibbild, optimales Zusetzverhalten, schnellere Entfernung der Oberflächenstruktur.

Eigenschaften: 15-fach gelochte Filmschleifscheibe mit Hookit™ Brushed Nylon Rücken.

Anwendungshinweise: Zur Erzeugung eines sehr feinen Oberflächenfinish vor der Decklackierung. Feine Körnungen zur Beseitigung von Fehlstellen bei Finisharbeiten direkt nach der Ofentrocknung.

Bezeichnung	Art. Nr.	Verkaufseinheit	VE	PG	LP	EAN
P800	3M-51155	50 Stk. / Pkg	1	G	74,00	
P1000	3M-51157	50 Stk. / Pkg	1	G	74,00	
P1200	3M-51158	50 Stk. / Pkg	1	G	74,00	
P1500	3M-51154	50 Stk. / Pkg	1	G	74,00	
P2000	3M-51304	50 Stk. / Pkg	1	G	74,00	

**3M // 216U Easy Disc, 15-fach gelocht, Ø 150 mm**

Einsatzgebiet: Grob-, Zwischen- und Endschliff aller Lackmaterialien

Vorteile: Aufgrund der hohen Flexibilität wird ein „Durchschleifen“ verhindert.

Eigenschaften: Premium Schleifmittel mit weichem Latexrücken.

Anwendungshinweise: Ergänzung zum Trockenendschliffprozess.

Bezeichnung	Art. Nr.	Verkaufseinheit	VE	PG	LP	EAN
P400	3M-51097	50 Stk. / Pkg	1	G	37,50	
P500	3M-51098	50 Stk. / Pkg	1	G	37,50	
P600	3M-51091	25 Stk. / Pkg	1	G	18,75	
P800	3M-51092	25 Stk. / Pkg	1	G	18,75	

**3M // Hookit Flexible Schleifscheiben, 15-fach gelocht, Ø 150 mm**

Premium Feinschleifscheibe mit enormer Flexibilität und Anpassungsfähigkeit. Innovative Farbcodierung mit Körnungsangabe. Kann nass und trocken eingesetzt werden.

Bezeichnung	Art. Nr.	Verkaufseinheit	VE	PG	LP	EAN
P600, grün	3M-34419	25 Stk. / Pkg	1	G	65,25	
P800, braun	3M-34420	25 Stk. / Pkg	1	G	65,25	
P1000, braun	3M-34421	25 Stk. / Pkg	1	G	65,25	
P1200, purple	3M-34422	25 Stk. / Pkg	1	G	65,25	
P1500, purple	3M-34423	25 Stk. / Pkg	1	G	65,25	

**3M // Flexible Feinschleifscheiben, Ø 150 mm**

Sehr langlebiges Schleifmittel für das Feinschleifen von Füller sowie zum Beilackieren und Mattieren, hohe Prozesssicherheit dank anpassungsfähiger Konstruktion, für Hand- und Maschinenanwendungen geeignet, nass und trocken einsetzbar, hohe Flexibilität, ohne Kompromisse bei der Leistung – mit den neuen 3M Flexiblen Feinschleifscheiben erzielen Sie beste Schleifergebnisse bei gleichzeitig hoher Prozesssicherheit aufgrund der anpassungsfähigen Konstruktion. Dank einer Vielzahl an Absauglöchern arbeiten Sie stets sauber, wodurch auch die Lebensdauer der Scheiben erhöht wird.

Bezeichnung	Art. Nr.	Verkaufseinheit	VE	PG	LP	EAN
P400	3M-33538	20 Stk. / Pkg	1	G	61,20	
P600	3M-33539	20 Stk. / Pkg	1	G	61,20	
P800	3M-33540	20 Stk. / Pkg	1	G	64,00	
P1000	3M-33541	20 Stk. / Pkg	1	G	64,00	
P1200	3M-33542	20 Stk. / Pkg	1	G	64,00	
P1500	3M-33543	20 Stk. / Pkg	1	G	64,00	
P2000	3M-33544	20 Stk. / Pkg	1	G	64,00	



150 MM SCHLEIFSCHEIBEN



3M // Trizact Fine Finishing Feinschleifscheibe, Ø 150 mm

Einsatzgebiet: Strukturiertes Schleifmittelprodukt (mit Schaumstoffträger und Hookit™ II Aufnahme) für den Einsatz im Finish-Bereich, d. h. zum Entfernen von Staub einschließen oder Orangenhaut nach der Lackierung. Die Schleifscheiben kommen zwischen der Bearbeitung mit dem herkömmlichen Schleifmittel und vor der Politur zum Einsatz. Trotz des zusätzlichen Arbeitsschrittes wird die gesamte Arbeitszeit dadurch um durchschnittlich 30% reduziert.

Bezeichnung	Art. Nr.	Verkaufseinheit	VE	PG	LP	EAN
P1000	3M-50341	15 Stk. / Pkg	1	G	96,30	00000000000000
P3000	3M-50414	15 Stk. / Pkg	1	G	96,30	00000000000000
P6000	3M-51130	15 Stk. / Pkg	1	G	96,30	00000000000000
P8000	3M-30806	15 Stk. / Pkg	1	G	96,30	00000000000000
SET 5x 3.000 & 5x 8.000	3M-30802	1 Set	1	G	63,67	00000000000000



MIRKA // Abranet 150 mm

Abranet setzt neue Maßstäbe in der Schleiftechnik und ermöglicht nahezu staubfreies Schleifen. Das Produkt wurde speziell für das Schleifen von Lacken, Kunststoffen, weichem Aluminium, Weichholz etc. entwickelt. Durch die zahlreichen Löcher wird die optimale Staubabsaugung gewährleistet und eine höhere Standzeit erreicht.

Bezeichnung	Art. Nr.	Verkaufseinheit	VE	PG	LP	EAN
P80	MIR-5424105080	50 Stk. / Pkg	1	G	56,86	00000000000000
P120	MIR-5424105012	50 Stk. / Pkg	1	G	52,49	00000000000000
P150	MIR-5424105015	50 Stk. / Pkg	1	G	52,49	00000000000000
P180	MIR-5424105018	50 Stk. / Pkg	1	G	52,49	00000000000000
P240	MIR-5424105025	50 Stk. / Pkg	1	G	52,49	00000000000000
P320	MIR-5424105032	50 Stk. / Pkg	1	G	52,49	00000000000000
P400	MIR-5424105041	50 Stk. / Pkg	1	G	52,49	00000000000000



MIRKA // Iridium 150 mm

Iridium ist ein Premium-Papierschleifmittel für universelles Schleifen. Auf Geschwindigkeit und Effizienz perfektioniert, hat es eine Mischung aus Keramik- und Aluminiumoxidkörnern auf einem flexiblen Papierträger. Die besondere Beschichtung verhindert das Zusetzen und minimiert die Bildung von Staubknoten. Sie ist staubabweisend, was die Lebensdauer verlängert. Das Korn bleibt länger scharf. Die Staubabsaugung wird durch das Multihole-Lochmuster für Scheiben und Streifen optimiert. Iridium liefert erstaunliche Ergebnisse sowohl auf weichen, als auch auf harten Oberflächen und ist damit die ideale Papierschleifmittel für Profis in allen Industriebereichen.

Bezeichnung	Art. Nr.	Verkaufseinheit	VE	PG	LP	EAN
K 40	MIR-246CH05040	50 Stk. / Pkg	1	G	47,91	00000000000000
K 80	MIR-246CH09980	100 Stk. / Pkg	1	G	78,10	00000000000000
K 120	MIR-246CH09912	100 Stk. / Pkg	1	G	78,10	00000000000000
K 150	MIR-246CH09915	100 Stk. / Pkg	1	G	78,10	00000000000000
K 180	MIR-246CH09918	100 Stk. / Pkg	1	G	78,10	00000000000000
K 240	MIR-246CH09925	100 Stk. / Pkg	1	G	78,10	00000000000000
K 320	MIR-246CH09932	100 Stk. / Pkg	1	G	78,10	00000000000000
K 400	MIR-246CH09941	100 Stk. / Pkg	1	G	78,10	00000000000000
K 500	MIR-246CH09951	100 Stk. / Pkg	1	G	78,10	00000000000000
K 800	MIR-246CH05081	50 Stk. / Pkg	1	G	44,54	00000000000000
K 1000	MIR-246CH05092	50 Stk. / Pkg	1	G	44,54	00000000000000

MIRKA // Abralon 150 mm

Abralon besteht aus dem Schleifnetz, der Schaummitte und dem Rücken mit Kletttaftung. Durch die innovative Netzstruktur können sich Wasser und Luft frei um die Schleifkörner herum bewegen, deshalb ist mit Abralon nahezu staubfreies Schleifen möglich. Typische Einsatzgebiete sind Hochglanzlacke, Mineralwerkstoffe und Gel-Coats.

Bezeichnung	Art. Nr.	Verkaufseinheit	VE	PG	LP	EAN
K 500	MIR-8A24102051N	20 Stk. / Pkg	1	G	66,40	
K 600	MIR-8A24102061N	20 Stk. / Pkg	1	G	66,40	
K 1000	MIR-8A24102092N	20 Stk. / Pkg	1	G	66,40	
K 2000	MIR-8A24102095N	20 Stk. / Pkg	1	G	66,40	
K 3000	MIR-8A24102098N	20 Stk. / Pkg	1	G	66,40	
K 4000	MIR-8A24102097N	20 Stk. / Pkg	1	G	66,40	

**MIRKA // Abralon J3 150 mm**

Abralon J3 ist ein multifunktionales Abralon Schleifmittel für eine ultrafeine Oberflächenbehandlung sowohl für glatte als auch für profilierte Oberflächen. J3 hat eine Schaumschicht mit höherer Dichte, die nur 3 mm dick ist. Empfohlen für Hochglanzanwendungen.

Bezeichnung	Art. Nr.	Verkaufseinheit	VE	PG	LP	EAN
K 1000	MIR-8M030175	20 Stk. / Pkg	1	G	69,80	
K 2000	MIR-8M030194	20 Stk. / Pkg	1	G	69,80	
K 3000	MIR-8M030195	20 Stk. / Pkg	1	G	69,80	



203 MM SCHLEIFSCHEIBEN

SIA // SIAspeed 203 mm 9-Loch

Mit Vollgas zur perfekten Oberfläche: Das Hochleistungsmittel zeigt sehr hohe Abtragsleistungen bei optimalen Rautiefen – so werden in kürzester Zeit die gewünschten Resultate erzielt. Dabei vermeidet eine spezielle Stearat-Beschichtung schnelles Zusetzen und erhöht dadurch die Stand- und Einsatzzeiten.

Bezeichnung	Art. Nr.	Verkaufseinheit	VE	PG	LP	EAN
P40	SIA-5002.6471.0040	50 Stk. / Pkg	1	G	64,22	
P60	SIA-5002.6471.0060	50 Stk. / Pkg	1	G	61,91	
P80	SIA-5002.6471.0080	100 Stk. / Pkg	1	G	119,23	
P150	SIA-5002.6471.0150	100 Stk. / Pkg	1	G	114,68	
P240	SIA-5002.6471.0240	100 Stk. / Pkg	1	G	114,68	



VLIES-SCHLEIFMITTEL

RODIM // Fleece-Pads

Die RODIM Fleece-Pads eignen sich für den Nass- und Trockenschliff.

Rot: entspricht Korn P360, **Anwendung:** Füllervorschliff, Neuteile

Grau: entspricht Korn 1500, **Anwendung:** grundierete Stoßstangen, nasser Füllerschiff, Beilackierzone

Bezeichnung	Art. Nr.	Verkaufseinheit	VE	PG	LP	EAN
rot, 360 Rolle, 115 mm x 10 m	ROD-406101	1 Rolle	1	J	29,00	
grau, 1500 Rolle, 115 mm x 10 m	ROD-406102	1 Rolle	1	J	29,00	



VLIES-SCHLEIFMITTEL



3M // Scotch Brite Durable Flex Handpads, 115 x 230 mm

Vorteile: Schnelleres Mattierergebnis und hohe Flexibilität für schwer zugängliche Bereiche.

Eigenschaften: Verschleißarm und lange Haltbarkeit.

Anwendungshinweise: Rot: Mattieren vor dem Füllerauftrag, Mattieren von Unilack, Altlack, Aluminium, Mattieren von Neuteilen, Einstiegen und Haubeninnenbereichen. Grau: Mattieren von Ecken und Kanten beim Füllerschleif/vor dem Lackauftrag, Werksgrundierte Kunststoffteile anschleifen, Mattieren von Klarlack bei der Farbtonangleichung.

Bezeichnung	Art. Nr.	Verkaufseinheit	VE	PG	LP	EAN
very fine (rot)	3M-64659	25 Stk. / Pkg.	1	G	33,50	
ultra fine (grau)	3M-64660	25 Stk. / Pkg.	1	G	33,50	

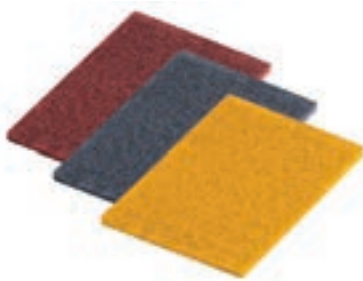

SIA // SIAvlies Speed, Handpads

Die offene und flexible Gewebestruktur ermöglicht eine hohe Formanpassungsfähigkeit, so werden auch schwer zugängliche Stellen erreicht. Durch eine dichte und gleichmäßige Streuung wird deutlich mehr Leistung über die gesamte Standzeit erzielt. Das Vlies ist nass und trocken einsetzbar.

Bezeichnung	Art. Nr.	Verkaufseinheit	VE	PG	LP	EAN
very fine, P6921 (rot)	SIA-4132.9840.6921	20 Stk. / Pkg.	1	G	30,26	
ultra fine, P8715 (grau)	SIA-4132.9840.8715	20 Stk. / Pkg.	1	G	30,26	
micro fine, P9913 (gelb)	SIA-4132.9840.9913	20 Stk. / Pkg.	1	G	30,26	



MIRKA // Mirlon Total-Schleifvlies

Mirlon wird wegen des dreidimensionalen Aufbaus besonders für den Schliff von Oberflächen verwendet, die mit Decklack behandelt, grundiert oder lackiert werden sollen. Es erzielt effizient ein einheitliches Schliffbild.

Technische Spezifikationen: Kornart: Aluminium oxide (GP,VF)/Siliziumkarbid (UF,MF), Farbe: Grün (GP)/Rot (VF)/Dunkelgrau (UF)/Bräunlich (MF), Trägermaterial: Nicht gewebt, Bindemittel: Harz

Bezeichnung	Art. Nr.	Verkaufseinheit	VE	PG	LP	EAN
VF 360 (rot)	MIR-8111202537	25 Stk. / Pkg	1	G	32,00	
XF 800 (schwarz)	MIR-8111202581	25 Stk. / Pkg	1	G	32,00	
UF 1500 (dunkelgrau)	MIR-8111202594	25 Stk. / Pkg	1	G	32,00	
MF 2500 (beige)	MIR-8111202596	25 Stk. / Pkg	1	G	32,00	

SIA // SIAvlies Speed, Rolle

Die offene und flexible Gewebestruktur ermöglicht eine hohe Formanpassungsfähigkeit, so werden auch schwer zugängliche Stellen erreicht. Durch eine dichte und gleichmäßige Streuung wird deutlich mehr Leistung über die gesamte Standzeit erzielt. Das Vlies ist nass und trocken einsetzbar. Länge 10 m.



Bezeichnung	Art. Nr.	Verkaufseinheit	VE	PG	LP	EAN
very fine, P6921 (rot)	SIA-3144.5052.6921	1 Rolle	1	G	41,89	
ultra fine, P8715 (grau)	SIA-3144.5052.8715	1 Rolle	1	G	41,89	

3M // Scotch-Brite™ Multi-Flex

Einsatzgebiet: Kombiniert hohe Schleifleistung mit hoher Flexibilität. Das Schleifvlies ist dünn und flexibel, sodass damit auch die kleinsten Ecken, Falzen und Vertiefungen optimal bearbeitet werden können.

07522 – Mattieren von angrenzenden Flächen bei Beispritzarbeiten. Ideale Ergänzung ist das Mattierungs-Gel 50018
07521 – Mattieren von Altlacken und Aluminium, 60 Pads à 100 x 200 mm.



Bezeichnung	Art. Nr.	Verkaufseinheit	VE	PG	LP	EAN
very fine (purple)	3M-07521	1 Rolle	1	G	47,17	0000000000000
ultra fine (grau)	3M-07522	1 Rolle	1	G	47,17	0000000000000

SIA // SIAvlies Speed, Scheiben, Ø 150 mm

Die Vliesscheiben kommen dank der offenen Gewebestruktur ohne Absauglöcher aus. Die Rückseite mit siafast schützt den Stützteller und erleichtert das Wechseln. Die Scheiben eignen sich sehr gut zur Verfeinerung und Reinigung geschliffener Oberflächen.



Bezeichnung	Art. Nr.	Verkaufseinheit	VE	PG	LP	EAN
very fine, P6921 (rot)	SIA-7866.2539.6921	20 Stk. / Pkg.	1	G	57,20	0000000000000
ultra fine, P8715 (grau)	SIA-7866.2539.8715	20 Stk. / Pkg.	1	G	57,20	0000000000000

3M // Scotch-Brite CFD Scheiben, Ø 150 mm, mit Klettrücken

Vorteile: Einfaches großflächiges Mattieren zur Nutzung mit Exzenterschleifern.

Eigenschaften: einseitig beschichtet

Anwendungshinweise:

29295 zum Entstauben und anschließenden Decklackauftrag, 29293 für Lacke bei Nutzfahrzeugen.

Bezeichnung	Art. Nr.	Verkaufseinheit	VE	PG	LP	EAN
S-Ufn (grau)	3M-29295	40 Stk. / Pkg.	1	G	152,80	0000000000000
A-Vfn (rot)	3M-29293	40 Stk. / Pkg.	1	G	152,80	0000000000000



MIRKA // Mirlon-Schleifvlies Scheiben 150 mm

Mirlon wird wegen des dreidimensionalen Aufbaus besonders für den Schliff von Oberflächen verwendet, die mit Decklack behandelt, grundiert oder lackiert werden sollen. Es erzielt effizient ein einheitliches Schlibbild.

Technische Spezifikationen: Kornart: Aluminium oxide (GP,VF)/Siliziumkarbid (UF,MF), Farbe: Grün (GP)/ Rot (VF)/Dunkelgrau (UF)/Bräunlich (MF), Trägermaterial: Nicht gewebt, Bindemittel: Harz, Körnungen: General Purpose - 320, Very Fine - 360, Ultra Fine - 1500, Micro Fine - 2000, Streuung: Dreidimensional

Bezeichnung	Art. Nr.	Verkaufseinheit	VE	PG	LP	EAN
VF 360 (rot)	MIR-8062201037	10 Stk. / Pkg	1	G	26,60	0000000000000
UF 1500 (dunkelgrau)	MIR-8062201094	10 Stk. / Pkg	1	G	26,60	0000000000000



FOLIENRADIERER

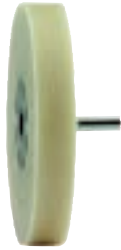

3M // Folienradierer mit Spanndorn, 100 mm

Einsatzgebiet: Rückstandsloses Entfernen von Zierstreifen, Folienbeschriftungen, Aufklebern, doppelseitigem Klebeband. Empfohlene Drehzahl ca. 2.000 U/Min.⁻¹. Besonders robust in der Anwendung, empfohlen auf metallischen Untergründen.

Verarbeitungsgerät: Bohrmaschine.

Bezeichnung	Art. Nr.	Verkaufseinheit	VE	PG	LP	EAN
100 mm	3M-07498	1 Stk.	1	G	54,64	



SIA // Folienradierer Set, Ø 88 mm

Der universell einsetzbare SIA-Folienradierer eignet sich hervorragend zur Beseitigung von aufgeklebten Folien, Profilstreifen, Leimspuren, Aufklebern und doppelseitigem Klebeband. Das Set (3 Stück + Schaft) überzeugt dabei durch geringen Verschleiß.

Bezeichnung	Art. Nr.	Verkaufseinheit	VE	PG	LP	EAN
Ø 88 mm	SIA-0020.3983	3 Stk. + Schaft	1	G	60,36	

SCHLEIFKONTROLLE



3M // Kontrollpulver 50 g

Einsatzgebiet: Genaue Kontrolle der geschliffenen Oberfläche.

Vorteile: Macht kleinste Fehlstellen sichtbar, enthält keine Lösemittel, gleichmäßiges Abdecken, kein Zusetzen des Schleifmittels, kein Abdecken erforderlich. Ideal für Trocken- und Nassschleifsysteme.

Bezeichnung	Art. Nr.	Verkaufseinheit	VE	PG	LP	EAN
50 g, Auftragspad (schwarz)	3M-09560	1 Set	1	G	24,99	
50 g, Auftragspad (orange)	3M-50416	1 Set	1	G	24,45	
Handblock für Kontrollschwarzpulver	3M-09561	Block	1	G	11,48	



SIA // Kontrollpulver 30 g

Set inkl. 2 Kartuschen à 30 g.

Bezeichnung	Art. Nr.	Verkaufseinheit	VE	PG	LP	EAN
30 g	SIA-0020.2302	1 Set	1	G	49,92	



MIRKA // Kontrollpulver 100 g

Das MIRKA Kontrollpulver bietet dem Anwender mehr Sicherheit beim manuellen und maschinellen Schleifen und dient der optischen Kontrolle der zu schleifenden Fläche. Feinste Unebenheiten und kleinste Fehlstellen werden unmittelbar sichtbar. Mit Hilfe des flexiblen Handblocks kann das Kontrollpulver auf geraden Flächen, als auch auf Konturen eingesetzt werden. Kontrollpulver kann in jeder Phase des Schleifprozesses mit Hilfe des Applikators schnell und einfach aufgebracht werden. MIRKA Kontrollpulver benötigt keine Trocknungszeit oder Abklebungen und ist sofort nach der Aufbringung schleifbar. Schwarzes Kontrollpulver eignet sich für helle Oberflächen. Weißes Kontrollpulver eignet sich für dunkle Oberflächen.

Bezeichnung	Art. Nr.	Verkaufseinheit	VE	PG	LP	EAN
100 g	MIR-9193500111	1 Stk.	1	G	24,10	

COLAD // Easy2Check®

Das effizienteste und effektivste Produkt um Oberflächenunebenheiten auf geschliffenen Flächen aufzuzeigen und/oder ein farbechtes Musterblech zu erzeugen. Die mit COLAD Easy2Check erzeugte glänzende Oberfläche, die automatisch nach ca. 15 Minuten wieder verschwindet zeigt jede Oberflächenunregelmäßigkeit oder Farbabweichungen auf.



Bezeichnung	Art. Nr.	Verkaufseinheit	VE	PG	LP	EAN
Easy2Check®	EMM-9300	1 Set	1	D	24,00	

FINISH-SCHLEIFMITTEL**3M // Lackkorrektur Handschleifsystem**

Bezeichnung	Art. Nr.	Verkaufseinheit	VE	PG	LP	EAN
P1000, rund, 32 mm	3M-33889	60 Stk. / Pkg.	1	G	28,13	
P1500, rund, 32 mm	3M-33892	60 Stk. / Pkg.	1	G	28,13	
P2000, rund, 32 mm	3M-33895	60 Stk. / Pkg.	1	G	28,13	
P2500, rund, 32 mm	3M-33898	60 Stk. / Pkg.	1	G	28,13	

**3M // Schleifblüten 401Q**

Spezielles Feinschleifwerkzeug auf einer Wetordry™ Papierunterlage für das punktuelle Ausschleifen kleinerer Fehlstellen auf lackierten Oberflächen. Die Blüte erzeugt ein feines Schlibbild und kann für den Trocken- und Nassschliff eingesetzt werden. Sie ist mit einer selbstklebenden Rückseite ausgerüstet.

Bezeichnung	Art. Nr.	Verkaufseinheit	VE	PG	LP	EAN
P2000 – 32 mm	3M-00128	100 Stk. /Pkg	1	G	28,46	

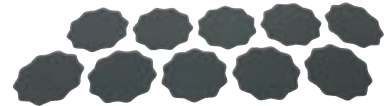
**3M // Finesse-it™ Trizact™ Schleifblüten**

Einsatzgebiet: Zum schnellen Ausschleifen von feinen Kratzern nach der Bearbeitung mit dem herkömmlichen Schleifmittel und vor der Politur.

Bezeichnung	Art. Nr.	Verkaufseinheit	VE	PG	LP	EAN
P3000 – 32 mm	3M-50079	100 Stk. / Pkg.	1	G	87,00	

**SIA // SIAfast Klett Schleifblüten, Ø 37 mm**

Das weltweit erfolgreichste wasserfeste Schleifmittel zeigt auch nach längerer Einweichzeit keine Qualitätsbuße und kein lästiges Einrollen. 1913 SIAwat fc verfügt über ein sehr gleichmäßiges Schlibbild, gutes Finish bei sehr hoher Standzeit. Die Flexibilität ist gut und dabei auf die Anwendung von groß bis fein abgestimmt.

Bezeichnung	Art. Nr.	Verkaufseinheit	VE	PG	LP	EAN
P1500	SIA-4269.7970.1500	100 Stk. / Pkg.	1	G	22,71	
P2000	SIA-4269.7970.2000	100 Stk. / Pkg.	1	G	22,71	
P2500	SIA-4269.7970.2500	100 Stk. / Pkg.	1	G	22,71	



FINISH-SCHLEIFMITTEL



SIA // SFK (selbstklebend), Schleifblüten, Ø 37 mm

Neu im Sortiment ist die Ausführung als Selbstklebe-Schleifblüten aus der praktischen Spenderbox.

Bezeichnung	Art. Nr.	Verkaufseinheit	VE	PG	LP	EAN
P1500	SIA-9251.0230.1500	100 Stk. / Pkg.	1	G	53,02	
P2000	SIA-9251.0230.2000	100 Stk. / Pkg.	1	G	53,02	



3M // 401Q Perfect-it Microfine, 138 x 230 mm, wasserfest

Einsatzgebiet: Wasserfestes Schleifpapier zum Ausschleifen von Fehlstellen im Decklack.

Bezeichnung	Art. Nr.	Verkaufseinheit	VE	PG	LP	EAN
P1500	3M-2048	50 Stk. / Pkg.	1	G	43,50	
P2000	3M-2049	50 Stk. / Pkg.	1	G	43,50	

PADS - BLÖCKE - SCHLEIFTELLER



3M // Zubehör für das 3M Lackkorrektur-Handschleifsystem

Schleifblock rund, hart.

Bezeichnung	Art. Nr.	Verkaufseinheit	VE	PG	LP	EAN
32 x 29 mm	3M-33909	1 Stk.	1	G	5,02	



SIA // Finiblock, Stützteller für Schleifblüten, Ø 30 mm

Bezeichnung	Art. Nr.	Verkaufseinheit	VE	PG	LP	EAN
für SIAwat SIAfast-Klett	SIA-0020.3285	1 Stk.	1	G	17,19	
für SIAwat SFK-selbstklebend	SIA-0020.3286	1 Stk.	1	G	17,19	



MIRKA // Handblock 77 mm

Der weiche, ergonomische Handschleifblock 77 mm hat ein 22 mm großes Mittelloch, welches beim Feucht- oder Trockenschliff in Kombination mit MIRKA Netzprodukten und Polarstar Scheiben verwendet wird. Dieser Handblock bietet dem Anwender großen Nutzen hinsichtlich seiner Gesundheit und Sicherheit.

Bezeichnung	Art. Nr.	Verkaufseinheit	VE	PG	LP	EAN
77 mm	MIR-8392104111	1 Stk.	1	G	25,31	

3M // Stützteller für Roloc & Spanndornen

Vorteile: Leichte und handliche Konstruktion. Geringe Lautstärkeentwicklung.

Eigenschaften: Drehzahl 18.000 U/min.⁻¹, Gewicht 0,81 kg, 0,45 PS, variable Drehzahlregulierung. Inkl. 50 mm und 75 mm Roloc™ Stützteller.

Anwendungshinweise: Für zielgenaue Schleifarbeiten. Besonders empfehlenswert in Kombination mit Cubitron™ II und Scotch-Brite™ Produkten.



Bezeichnung	Art. Nr.	Verkaufs- einheit	VE	PG	LP	EAN
Ø 50 mm Stützteller, 1/4" Gewinde	3M-05539	1 Stk.	1	G	20,07	
Ø 75 mm Stützteller, 1/4" Gewinde	3M-05540	1 Stk.	1	G	23,94	
Spanndorn für Ø 100 mm	3M-07947	1 Dorn	1	G	12,80	
Spanndorn für Ø 150 mm	3M-07948	1 Dorn	1	G	15,41	
Ersatzteller für Blütenschleifer AV32-2	3M-51240	1 Stk.	1	G	49,03	
Ersatzteller für Blütenschleifer (NEU)	3M-02345	1 Stk.	1	G	6,09	



RUPES // Stützteller

Bezeichnung	Art. Nr.	Verkaufs- einheit	VE	PG	LP	EAN
Schleifteller 30 mm Ø, Stickit, für LD 30	RUP-9P06.060	1 Stk.	1	D	25,40	
Schleifteller 30 mm Ø, Klett, für LD 30	RUP-9P06.061	1 Stk.	1	D	25,40	
Interfacepad 30 mm Ø, Klett, für LD 30	RUP-9P06.062	1 Stk.	1	D	6,90	
Schleifteller 75 mm Ø, 5/16" 3-fach gelocht für RA75	RUP-990.012	1 Pad	1	D	28,20	
Interfacepad 75 mm Ø	RUP-990.016	1 Pad	1	D	6,20	



FESTOOL // Schleifschuhe für Rutscher

Bezeichnung	Art. Nr.	Verkaufs- einheit	VE	PG	LP	EAN
80 x 400 mm Klett für LRS 400	3M-202696	1 Stk.	1	C	72,79	
115 x 221 mm Klett für RX 100 C	3M-202676	1 Stk.	1	C	39,34	
80 x 130 mm für RTS 400	3M-202681	1 Stk.	1	C	28,08	



PADS - BLÖCKE - SCHLEIFTELLER

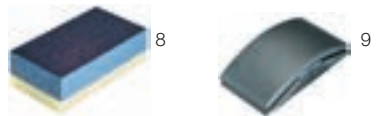
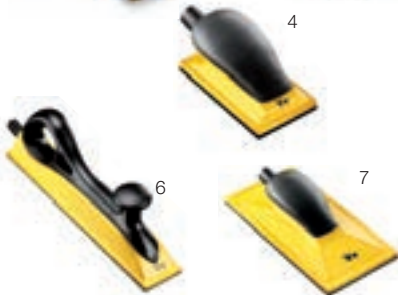

SIA // SIAblock, flexibler Handschleifblock

Flexibler Handschleifblock für konkave und konvexe Formen mit Absaugung.

Bezeichnung	Art. Nr.	Verkaufs- einheit	VE	PG	LP	EAN
01. 115 x 230 mm, 49-Loch	SIA-0020.6518	1 Stk.	1	G	110,71	
02. 70 x 198 mm, 41-Loch	SIA-0020.6695	1 Stk.	1	G	86,24	
03. 70 x 400 mm, 68-Loch	SIA-0020.7045	1 Stk.	1	G	137,28	

SIA // SIAblock

Die ergonomisch geformten Handschleifblöcke mit regulierbarer Absaugung ergänzen die SIAspeed-Streifen ideal.

Bezeichnung	Art. Nr.	Verkaufs- einheit	VE	PG	LP	EAN
04. 70 x 125 mm, 29-Loch	SIA-0020.6514	1 Stk.	1	G	65,99	
05. 70 x 198 mm, 41-Loch	SIA-0020.6515	1 Stk.	1	G	76,27	
06. 70 x 400 mm, 68-Loch	SIA-0020.6516	1 Stk.	1	G	116,44	
07. 115 x 230 mm, 49-Loch	SIA-0020.6517	1 Stk.	1	G	69,89	
08. 70 x 125 mm, 0-Loch, für Trockenschliff	SIA-0020.0342	1 Stk.	1	G	12,11	
09. 70 x 125 x 30 mm	SIA-0020.0389	1 Stk.	1	G	6,97	
10. 70 x 125 mm, 0-Loch, für Nassschliff	SIA-0020.0343	1 Stk.	1	G	21,10	
11. Absaugschlauch für SIAblock	SIA-0020.3925	1 Stk.	1	G	39,85	

3M // Multihole Handblock

Mit Staubabsaugung und rutschfestem „Soft Touch“. Mit Luftregulierer.







Bezeichnung	Art. Nr.	Verkaufs- einheit	VE	PG	LP	EAN
70 x 127 mm	3M-05170	1 Stk.	1	G	57,03	
70 x 198 mm	3M-05171	1 Stk.	1	G	89,14	
70 x 396 mm	3M-05172	1 Stk.	1	G	119,24	
115 x 225 mm	3M-05173	1 Stk.	1	G	119,24	

3M // Hookit Premium Purple + Zubehör







Schlauch für Multihole.

Bezeichnung	Art. Nr.	Verkaufs- einheit	VE	PG	LP	EAN
6 m	3M-05174	1 Stk.	1	G	30,23	

**3M // Hobel-Zubehör**

Bezeichnung	Art. Nr.	Verkaufs- einheit	VE	PG	LP	EAN
Hookit Multihole Soft Interface-Pad 70x198mm	3M-05175	1 Stk.	1	G	12,46	
Hookit Multihole Soft Interface-Pad 70x127mm	3M-50742	1 Stk.	1	G	7,51	
Rundformadapter-Set 70 x 27 mm, konvex & konkav	3M-50728	1 Stk.	1	G	67,29	
Rundformadapter-Set 70 x 198 mm, konvex & konkav	3M-50729	1 Stk.	1	G	69,49	

**MIRKA // Schleifblöcke & Zubehör**

Bezeichnung	Art. Nr.	Verkaufs- einheit	VE	PG	LP	EAN
1. 70 x 198 mm	MIR-8391500111	1 Stk.	1	G	59,28	
2. 70 x 400 mm (flexibel)	MIR-8391150111	1 Stk.	1	G	117,15	
3. 70 x 400 mm (star)	MIR-8391155111	1 Stk.	1	G	93,58	
4. 70 x 198 mm KIT mit Rundformadapter	MIR-8391520111	1 Stk.	1	G	88,41	
5. Roundy-Kit (mit Absaugerschlauch 150 mm)	MIR-KIT00ROUND	1 Set	1	G	76,74	
6. Staubsaugerschlauch für Blöcke	MIR-8391112011	1 Stk.	1	G	17,18	
7. Adapter für Handblöcke	MIR-8391111211	1 Stk.	1	G	9,75	

5.



6.



7.

**RODIM // Interface-Pad mit Multilochung, Ø 150 mm**

Sehr gute Haftung am Stützteller sichert gleichbleibend gute Absaugung, lange Haltbarkeit, gleichbleibende Leistung während der gesamten Einsatzdauer.

Bezeichnung	Art. Nr.	Verkaufseinheit	VE	PG	LP	EAN
5 mm	ROD-401403	5 Pads / Pkg.	1	J	43,00	
10 mm	ROD-401404	5 Pads / Pkg.	1	J	43,00	

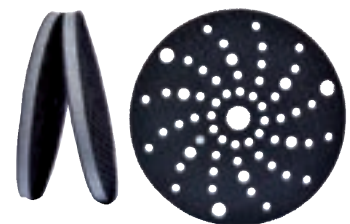

PADS - BLÖCKE - SCHLEIFTELLER

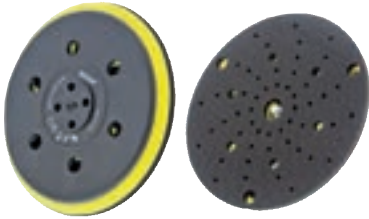

RODIM // Schleifteller Multiloch, Ø 150 mm

Mit Adapter für M8 und 5/16". Sehr gute Absaugwirkung, kompatibel mit 6- und 7-Loch-Standard-Absaugsystemen sowie mit 7- 8-, 9-, 15-, 21-Systemen für die 7 Standard-Löcher, mit kompletter Zubehörausstattung.

Bezeichnung	Art. Nr.	Verkaufseinheit	VE	PG	LP	EAN
Medium, 150 mm	ROD-401401	1 Pad	1	J	36,00	

3M // Interfacepad Ø 150 mm

Einsatzgebiet: Einsatz bei Schleifarbeiten an Sicken und Kanten, um Durchschleifen zu verhindern. Ergänzung zum Trockenschliff.

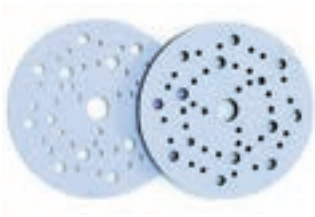

Bezeichnung	Art. Nr.	Verkaufseinheit	VE	PG	LP	EAN
Multihole Interface Pad, 10 mm	3M-51127	1 Pad	1	G	12,13	
Multihole Interface Pad, 5 mm	3M-51126	1 Pad	1	G	12,13	
17-Loch Interface Pad, 5 mm	3M-202662	2 Stk. / Pkg.	1	C	24,62	

3M // Hookit Multihole Stützteller

Verwendbar für Multihole, 7-, 9- und 15-fach gelochte Schleifscheiben.



Bezeichnung	Art. Nr.	Verkaufseinheit	VE	PG	LP	EAN
Standard 5/16", Ø 150 mm (RUPES)	3M-51122	1 Pad	1	G	55,71	
Soft 5/16", Ø 150 mm (RUPES)	3M-51124	1 Pad	1	G	55,71	
Standard M8, Ø 150 mm (FESTOOL)	3M-51123	1 Pad	1	G	55,71	
Soft M8, Ø 150 mm (FESTOOL)	3M-51125	1 Pad	1	G	55,71	

SIA // Protection Disc

Schützt die Maschine vor Wasser bei feuchtem Einsatz des Schleifmittels (mit SIAfast).



Bezeichnung	Art. Nr.	Verkaufseinheit	VE	PG	LP	EAN
Ø 145 mm	SIA-0020.3453	2 Stk.	1	G	16,50	

SIA // Intermediate Pad, Ø 150 mm



Bezeichnung	Art. Nr.	Verkaufseinheit	VE	PG	LP	EAN
10 mm Dicke, 103-Loch	SIA-0020.5886	2 Stk. / Pkg	1	G	23,94	
5 mm Dicke, 103-Loch	SIA-0020.7430	2 Stk. / Pkg	1	G	23,94	

SIA // SIAPad, Ø 150 mm, 15-Loch + Multi

Luftkammer-Stützteller für siafast-Scheiben Ø 150 mm inkl. Montageset mit M8 und 5/16", Festo-Adapter, Distanzscheiben.



Bezeichnung	Art. Nr.	Verkaufseinheit	VE	PG	LP	EAN
weich	SIA-0020.5740	1 Pad	1	G	59,13	
hart	SIA-0020.5741	1 Pad	1	G	59,13	

MIRKA // Schleifteller und Schleifschuhe

Bezeichnung	Art. Nr.	Verkaufs- einheit	VE	PG	LP	EAN
0. 32 mm Schleifteller Soft (10) Klett	MIR-8294598311	1 Pkg	1	G	78,30	
0. 32 mm Schleifteller Hart (10) Stick	MIR-8294595311	1 Pkg	1	G	78,30	
1. 77 mm Schleifteller (1,4")	MIR-8294791211	1 Stk.	1	G	47,43	
2. 77 mm Schutzauflage (5)	MIR-8294710111	1 Pkg.	1	G	15,90	
3. 77 mm Softauflage (5)	MIR-8294700111	1 Pkg.	1	G	21,00	
4. 150 mm Schleifteller (5/16")	MIR-8292605011	1 Stk.	1	G	50,54	
5. 150 mm Schutzauflage (5)	MIR-8295610111	1 Pkg.	1	G	25,00	
6. 150 mm Softauflage (5)	MIR-8295650111	1 Pkg.	1	G	52,53	
7. 70 x 198 mm Schleifschuh	MIR-8292383011	1 Stk.	1	G	38,51	
8. 70 x 198 mm Schutzauflage (5)	MIR-8299702011	1 Pkg.	1	G	21,39	
9. 70 x 198 mm Softauflage (5)	MIR-8299701011	1 Pkg.	1	G	47,43	
10. 70 x 198 mm Rundformaufilage	MIR-8391515011	1 Stk.	1	G	16,03	

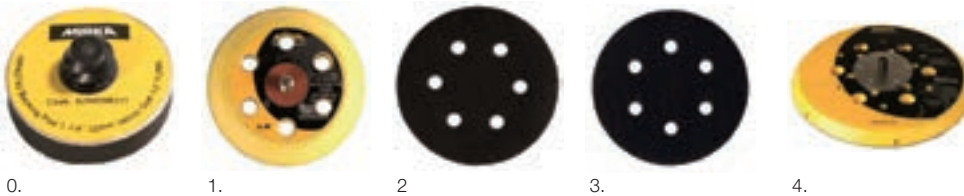

9.



8.



7.



10.



5.



6.

FESTOOL // FUSION-TEC Schleifteller Ø 150 mm für M8-Gewinde

Mit MULTI-JETSTREAM für schnellen Abtransport. Rückwärts kompatibel = passt auf alle FESTOOL Maschinen mit M8 Anschlussgewinde.

Bezeichnung	Art. Nr.	Verkaufs- einheit	VE	PG	LP	EAN
Ø 77 mm, weich, M5, LEX 3 (schwarz)	3M-202707	1 Pad	1	C	33,34	
Ø 150 mm, weich, M8, Multi-Jetstream (schwarz)	3M-202709	1 Pad	1	C	56,91	
Ø 150 mm, hart, M8, Multi-Jetstream (blau)	3M-202710	1 Pad	1	C	56,91	

**FESTOOL // Schleifteller Ø 150 mm für RO 150 FEQ**

Anschlussgewinde FastFix (für RO 150 FEQ)

Bezeichnung	Art. Nr.	Verkaufs- einheit	VE	PG	LP	EAN
Ø 150 mm, weich, FastFix, Multi-Jetstream (schwarz)	3M-202702	1 Pad	1	C	56,91	
Ø 150 mm, hart, FastFix, Multi-Jet-stream (blau)	3M-202703	1 Pad	1	C	56,91	
Polierteller Ø 135 mm, 10 mm dick (grün)	3M-202704	1 Pad	1	C	34,00	

**RUPES // Schleifteller Multihole Slim**

Befestigung mit Klett, Ø 150 mm, Hart 6+8+1-Loch; M8 für ER

Bezeichnung	Art. Nr.	Verkaufs- einheit	VE	PG	LP	EAN
M8 für RH-ER-BR, Ø 150 mm, Klett	RUP-981.500	1 Pad	1	D	37,30	
5/16" für RX-BR-TA-RA, Ø 150 mm, Klett	RUP-981.600	1 Pad	1	D	37,30	



3M

Wir sind Werkstatt.



powered by

FESTOOL
Automotive Systems

PADS - BLÖCKE - SCHLEIFTELLER

RUPES // Polierteller



Bezeichnung	Art. Nr.	Verkaufs- einheit	VE	PG	LP	EAN
Ø 150 mm M8 für LHR21	RUP-981.321	1 Pad	1	D	37,30	
Ø 125 mm M8 für LHR15	RUP-980.027N	1 Pad	1	D	36,30	

MIRKA // Befeuchter 60 ml

Befeuchter zum Befeuchten von Schleifblüten



Bezeichnung	Art. Nr.	Verkaufs- einheit	VE	PG	LP	EAN
Befeuchter	MIR-9190101001	1 Stk.	1	C	11,24	

Fit für eine Schulung?

Lackieren ist für dich mehr als nur ein Job?

**Es ist nicht nicht nur dein Beruf,
sondern auch deine Berufung?**

Du willst nur das beste Ergebnis?

Dann bleibe UpToDate und informieren dich bei deinem zuständigen
BASF-Mitarbeiter über unser ausführliches Schulungsangebot!

Wir sehen uns im Trainingszentrum Eugendorf!



■ - BASF

We create chemistry

REINIGUNG & VORBEREITUNG

REINIGER

**SIKA // Cleaner G+P**

Glas- & Plastikreiniger Systemreiniger für die Scheibenersatzverglasung und Kunststoffreparatur

Bezeichnung	Art. Nr.	Verkaufseinheit	VE	PG	LP	EAN
500 ml	SIK-527420	1 Stk.	1	G	4,30	

**3M // Glasreiniger 500 ml**

Glasreiniger in einer 500 ml Sprühdose ist ein Reiniger auf Limonenbasis und besonders geeignet für das schnelle und kraftvolle Reinigen von Glasoberflächen. Er kann ebenfalls zum Reinigen von Kunststoffteilen, Chrom und Metall eingesetzt werden. Er zerläuft nicht auf vertikalen Oberflächen und zeichnet sich durch einen schnellen Trocknungsprozess aus. Reinigt effektiv und schonend schwierig zu entfernende Verunreinigungen

Bezeichnung	Art. Nr.	Verkaufseinheit	VE	PG	LP	EAN
500 ml	3M-08631	1 Stk.	1	G	13,64	

**SIKA // Cleaner PCA**

Perfekte Schwämmchen für den Primer-Auftrag. Können einfachst mit einem Cutter in Form gebracht werden. Weiters können die Schwämmchen in Verbindung mit Cleaner G+P zur Vorbereitung des Primer-Randes verwendet werden.

Bezeichnung	Art. Nr.	Verkaufseinheit	VE	PG	LP	EAN
Sika Cleaner PCA	SIK-529100	48 Schwämme = 1 Box	1	G	36,00	

**SIKA // Aktivator-205**

Beschreibung: SIKA Aktivator-205 (Haftreiniger) ist eine alkoholische Lösung mit haftaktiver Substanz zur Reinigung und Aktivierung von Haftflächen vor der Verklebung und Abdichtung mit SIKAflex Produkten.

Anwendung: Reinigung und Aktivierung folgender nicht poröser Untergründe: Metalle, Kunststoffe, glasierte Keramik, lackierte Untergründe.

Technische Daten: Chemische Basis Alkyltitanat/Haftvermittler in alkoholischer Lösung, Dichte ca. 0,80 kg/L, DIN 51 757, Flammpunkt +14 °C, DIN 51 755, Siedepunkt +83 °C, DIN 51 751, Viskosität 2 m Pa.s

Bezeichnung	Art. Nr.	Verkaufseinheit	VE	PG	LP	EAN
250 ml	SIK-423806	1 Stk.	1	G	24,35	

**SIKA // Remover-208**

Der Entferner und Lackreiniger eignet sich zur Vorreinigung stark verschmutzter nicht poröser Materialien, vor der Oberflächenbehandlung mit Cleaner/Aktivator und Primer und zur Entfernung von unausgehärteten SIKAflex Dicht- und Klebstoffen. SIKA Remover-208 löst keine Reaktionsstörungen bei frischem Klebstoff aus.

Bezeichnung	Art. Nr.	Verkaufseinheit	VE	PG	LP	EAN
1.000 ml	SIK-34288	1 Stk.	1	G	30,20	

TEROSON // VR 10 Reiniger

TEROSON VR 10 ist ein flüssiges Vorbehandlungsmittel. Es basiert auf einem flüssigen aromatenfreien und n-Hexan armen Kohlenwasserstoff. Das Produkt enthält keine chlorierten Kohlenwasserstoffe und greift bei kurzer Einwirkzeit Lack nicht an. TEROSON VR 10 blockiert nicht die Aushärtung von Kleb-/Dichtstoffen.

Anwendungen:

TEROSON VR 10 dient zur vorbereitenden Säuberung von Untergründen vor Klebe- und Abdichtarbeiten. Eine sorgfältige Vorbehandlung der Haftflächen ist für die funktionsfähige Haftung unerlässlich. Abhängig von der chemischen Zusammensetzung der Kleb- und Dichtstoffe kann TEROSON VR 10 auch zur Reinigung von Arbeitsgeräten und verunreinigten Flächen verwendet werden.



Bezeichnung	Art. Nr.	Verkaufseinheit	VE	PG	LP	EAN
1.000 ml	TER-1581831	1 Stk.	1	E	17,70	

3M // Citrus-Reiniger

Hohe Reinigungsleistung. Ohne gereinigte Werkstoffoberflächen erzielen Sie kein (sehr) gutes Klebergebnis. Industrie-Reiniger auf Limonenbasis. Entfernt Rückstände der meisten getrockneten und nicht chemisch härtenden Klebstoffe und Dichtmassen, von Klebebändern und -folien, Teerresten, Gummiabrieb etc. Enthält weder Erdöldestillate noch chlorierte Lösemittel.

3M IC (Industrial Cleaner) Industrie-Reiniger auf Limonenbasis entfernt effizient Rückstände von den meisten getrockneten und nicht chemisch härtenden Kleb- und Dichtstoffen, Klebebändern und -folien, Aufklebern und Etiketten sowie von fettigem, öligem Schmutz, Teerresten und Gummiabrieb. Das nicht korrosive Produkt reinigt schonend auch hartnäckigen Schmutz von Metallen, Aluminium-Legierungen, Edelstahl, Glas, Keramik und Kunststoffen. IC (Industrial Cleaner) entspricht dem Wasch- und Reinigungsmittel-Gesetz: UBA Nr. 30140097

Bezeichnung	Art. Nr.	Verkaufseinheit	VE	PG	LP	EAN
500 ml	3M-50098	1 Dose	1	G	30,85	

**3M // Klebstoffreiniger**

Einsatzgebiet: Entfernen von Klebstoffresten, Wachs, Fett, Öl.

Eigenschaften: Greift ausgehärteten Lack nicht an, langflüchtiges Lösemittelgemisch, rückstandsfreies Verdunsten.

Bezeichnung	Art. Nr.	Verkaufseinheit	VE	PG	LP	EAN
1.000 ml	3M-08984	1 Stk.	1	G	29,20	



REINIGUNGS- UND POLIERTÜCHER

RODIM // Wischtuchbox

RODIM Wischtücher sind hervorragend für die Vorbereitung einer Lackierung geeignet. Beste Ergebnisse werden in Verbindung mit BASF Reinigern erzielt.

Eigenschaften: Mischgewebe aus Cellulose und Polypropylenfasern. Schnell absorbierend. Abriss perforiert 30 x 42 cm, 75 g/m². 200 Tücher per Box .

Bezeichnung	Art. Nr.	Verkaufseinheit	VE	PG	LP	EAN
30 x 42 cm	ROD-299999	1 Box	1	J	45,00	



REINIGUNGS- UND POLIERTÜCHER



WYPALL® // L20 Reinigungs- und Wartungspapier

Eigenschaften: 2-lagige Papierrolle, außerordentliche Reißfestigkeit und Saugfähigkeit, auch im nassen Zustand verwendbar, Einmalgebrauch

Anwendungsbereich: Reinigungs- und Wartungspapier für Mehrzweck Wisch- und Reinigungsaufgaben, mittelschweres Abwischen, Polieren von Glas, Reinigen von Oberflächen und Werkzeugen

Material: Hoch saugfähiges AIRFLEX™-Basismaterial

Kompatible Produkte: Kimberly-Clark Professional™ Fahrbarer Bodenständer und Wandhalterung 6146, 6155

Bezeichnung	Art. Nr.	Verkaufseinheit	VE	PG	LP	EAN
38 cm (L) x 32,5 cm (B)	KIM-7301	500 Blatt / Rolle	1	E	15,00	



WYPALL® // L30 Papierwischtücher für industrielle Reinigungsaufgaben

Eigenschaften: 3-lagige Papierrolle, extrabreit, außergewöhnliche Festigkeit und Saugfähigkeit, Einmalgebrauch

Anwendungsbereich: Anspruchsvolle Reinigungsaufgaben wie das Aufwischen von industriellen Flüssigkeiten und das Abwischen öligere Teile und Oberflächen

Material: Hoch saugfähiges AIRFLEX™-Basismaterial

Kompatible Produkte: Kimberly-Clark Professional™ Fahrbarer Bodenständer und Wandhalterung 6146, 6155

Bezeichnung	Art. Nr.	Verkaufseinheit	VE	PG	LP	EAN
38 cm (L) x 37 cm (B)	KIM-7426	670 Blatt / Rolle	1	E	70,00	

NEU!



BOSO // Wischtuchrolle hellblau

Wischtuchrolle - Saugfähig und Fusselarm

Bezeichnung	Art. Nr.	Verkaufseinheit	VE	PG	LP	EAN
32 cm x 40 cm	BOS-51450425	500 Blatt / Rolle	1	E	89,00	



WYPALL® // L30 Papierwischtücher für industrielle Reinigungsaufgaben

Eigenschaften: 1-lagige Wischtücher, geprägt, auch im nassen Zustand verwendbar, schnelleres Absorbieren von Öl und Wasser, Mehrfachgebrauch

Anwendungsbereich: Leistungsstarke Putztücher für leichte und mittelschwere Wischvorgänge insbesondere dort, wo Saugfähigkeit entscheidend ist

Material: Extrem saugstarkes und reißfestes Hydroknit™ Basismaterial. **Kompatible Produkte:** Kimberly-Clark Professional™ Fahrbarer Bodenständer und Wandhalterung 6146, 6155

Bezeichnung	Art. Nr.	Verkaufseinheit	VE	PG	LP	EAN
38 cm (L) x 42 cm (B)	KIM-8348	870 Blatt / Rolle	1	E	291,00	



HABERKORN // PolyProp Wischtuch

Produktdetails: 1-lagiges Spezialwischtuch zur Nassreinigung glatter Oberflächen (Schwammefekt).

Vorteile/Ausführungen: lösungsmittelbeständig, mehrfach verwendbar, auswringbar, fusselfrei, antistatisch

Material: 100 % Polypropylen, geprägt, perforiert

Bezeichnung	Art. Nr.	Verkaufseinheit	VE	PG	LP	EAN
32 cm x 36 cm	HAB-859029	500 Blatt / Rolle	1	E	89,00	



KIMTECH® // Pure Reinigungstücher

Eigenschaften: 1-lagige Reinigungstücher, besonders weich, kein Zersetzen bei Kontakt mit Lösungsmitteln, Mehrfachgebrauch

Anwendungsbereich: Leistungsstarke Wischtücher zum trockenen Abwischen von hygienekritischen Oberflächen, Verwendung in Reinräumen der ISO-Klasse 4 und höher

Material: Bewährtes, fusselfreies Meltblown-Basismaterial. **Kompatible Produkte:** Kimberly-Clark Professional™ Fahrbarer Bodenständer und Wandhalterung 6146, 6155

Bezeichnung	Art. Nr.	Verkaufseinheit	VE	PG	LP	EAN
38 cm (L) x 34 cm (B)	KIM-7623	600 Blatt / Rolle	1	E	101,00	

KIMTECH® // Prozesswischtücher

Eigenschaften: 1-lagige Prozesswischtücher zur Optimierung effizienter und produktiver Arbeitsprozesse, perforiert, Mehrfachgebrauch

Anwendungsbereich: Leistungsstarke Wischtücher für die wiederholte, fusselneutrale Reinigung mit Chemikalien und Lösungsmitteln, Mehrfachgebrauch

Material: Bewährtes, fusselneutrales Meltblown-Basismaterial, 100 % silikonfrei

Kompatible Produkte: Kimberly-Clark Professional™ Fahrbarer Bodenständer und Wandhalterung 6146, 6155

Bezeichnung	Art. Nr.	Verkaufseinheit	VE	PG	LP	EAN
38 cm (L) x 34 cm (B)	KIM-7643	500 Blatt / Rolle	1	E	231,00	

**3M // Profi-Reinigungstücher**

400 Blatt / Rolle.

Bezeichnung	Art. Nr.	Verkaufseinheit	VE	PG	LP	EAN
Reinigungstücher	3M-34567	1 Box	1	G	75,72	

**KIMTECH® // Pure Poliertücher**

Eigenschaften: 1-lagige Poliertücher für leistungsstarke Aufgaben

Anwendungsbereich: Poliertücher für Trockenpoliturarbeiten, Oberflächenvorbereitung, Vor- und Nacharbeiten beim Lackieren sowie das Polieren von Glasflächen

Material: Bewährtes, fusselneutrales Meltblown-Basismaterial

Bezeichnung	Art. Nr.	Verkaufseinheit	VE	PG	LP	EAN
60 cm (L) x 39 cm (B)	KIM-7212	300 Blatt / Rolle	1	G	236,00	



STAUBBINDETÜCHER & SCHWÄMME

EMM // Viskoseschwämme

Viskoseschwamm zum Waschen oder Hinzufügen von Wasser während des Schleifprozesses. 10 Stück im Plastikbeutel.

Bezeichnung	Art. Nr.	Verkaufseinheit	VE	PG	LP	EAN
135 x 90 x 34 mm	EMM-9150	1 Box = 10 Stk	1	D	20,50	

**3M // Staubbindevlies**

Einsatzgebiet: Ein Staubbindevlies, das den Staub entfernt und nicht nur beiseite wischt.

Eigenschaften: Kein Klebstoffübertrag auf Hände oder Oberfläche, optimale Staubaufnahme durch dreidimensionale Vliestechnologie, keine Wischspuren auf der Oberfläche, trocknet auch unter Wärmeentwicklung nicht aus, kein Fusseln, sehr flexibel und anpassungsfähig. 170 x 235 mm, weiß, 10 Tücher per Packung.

Bezeichnung	Art. Nr.	Verkaufseinheit	VE	PG	LP	EAN
170 x 235 mm	3M-07910	1 Packung	1	G	22,00	



STAUBBINDETÜCHER & SCHWÄMME



RODIM // Staubbindetuch ultra

Das ideale Staubbindetuch (bindet auch allerfeinsten Staub) für perfekten Anstrich und Lackierung. Verwendbar bei allen Holz-, Metall- und Kunststoffarbeiten.

Bezeichnung	Art. Nr.	Verkaufseinheit	VE	PG	LP	EAN
Staubbindetuch	ROD-BRI2022	1 = 5 Tücher	1	J	6,55	



3M // Staubbindetuch speziell geeignet für Wasserbasislack

Einsatzgebiet: Ideal für VOC-konforme Lacksysteme.

Eigenschaften: Ein Staubbindetuch mit exzellenter Staubaufnahme. Kein Klebstoffübertrag, fussel- und silikonfrei. Wiederverschließbare Verpackung. 430 x 300 mm, blau.

Bezeichnung	Art. Nr.	Verkaufseinheit	VE	PG	LP	EAN
Staubbindetuch	3M-50401	10 Stk. = 1 Pkg	1	G	8,35	



DEVILBISS // Anti-Statik-Tücher

Präpariertes Einweg-Anti-Statik-Tuch zur Eliminierung statischer Aufladung zwischen Lackschichten, reduziert durch statische Aufladung verursachte Unregelmäßigkeiten auf Kunststoffteilen, verbesserte Ausrichtung der Metallpartikel durch Reduzierung statischer Aufladung, die eine falsche, Ausrichtung der Metallpartikel zur Folge haben kann, einfache Anwendung – vor dem Lackieren über die gesamte Kunststoff-Fläche wischen.

Verpackungseinheit: 12 Stk., einzeln verpackt.

Bezeichnung	Art. Nr.	Verkaufseinheit	VE	PG	LP	EAN
Anti-Statik-Tücher	DEV-DC-ASW-K12	1 Packung	1	B	41,20	

KLEBEN, DICHTEN & VERSIEGELN

KUNSTSTOFFREPARATUR



3M // Acryl Feinspachtelmittel

Der Acryl-Feinspachtel umfasst eine lufttrocknende Einkomponenten-Formel, die für die Reparatur von kleinen Oberflächenmängeln, z.B. Kratzern oder Steinschlägen vorgesehen ist. Aufgrund der Arbeits- und Trocknungszeit ist sie für Reparaturen von kleinen Bereichen geeignet.

Bezeichnung	Art. Nr.	Verkaufseinheit	VE	PG	LP	EAN
Tube 409 g, grün	3M-05096	1 Stk.	1	G	27,13	



3M // Kunststoffreparaturmaterial

Einsatzgebiet: Für lackierbare Kunststoffe.

Eigenschaften: 2K-Epoxi-Material, Mischungsverhältnis 1:1, Verarbeitungszeit 8 Minuten, Trockenzeit 20 Minuten, schleifbar, überlackierbar, Temperaturbeständigkeit: 80 °C, für kurzfristige Benzineinwirkung geeignet.

Bezeichnung	Art. Nr.	Verkaufseinheit	VE	PG	LP	EAN
2 x 150 ml	3M-05900	1 Stk.	1	G	74,13	



3M // Kunststoff-Reparatur-Doppelkartuschen-Set

Einsatzgebiet: Für lackierbare Kunststoffe.

Eigenschaften: 2K-Epoxi-Material, Mischungsverhältnis 1:1, Verarbeitungszeit 8 Minuten, Trockenzeit 20 Minuten, schleifbar, überlackierbar.

Bezeichnung	Art. Nr.	Verkaufseinheit	VE	PG	LP	EAN
Kunststoff-Reparatur-Doppelkartuschen-Set	3M-05901	4 Kar. = 1 Box	1	G	113,80	
Mischdüsen für 3M-05901	3M-08198	12 Düsen = 1 Pkg	1	G	31,08	



3M // Super-Fast Kunststoffklebstoff 50 ml + 1 Düse

2K-PU-Kleber mit extra schneller Aushärtung für die Reparatur aller Kunststoffarten, geeignet zur Nachbildung fehlender Kunststoffteile, weiterverarbeitbar nach 25 Sekunden, überlackierbar.

Versandseinheit: 1 Kartusche

Bezeichnung	Art. Nr.	Verkaufseinheit	VE	PG	LP	EAN
Super-Fast Kunststoffklebstoff schwarz, 50 ml	3M-4748NEW	1 Kartusche	1	G	41,42	
Mischdüsen	3M-04908NEW	50 Stk. / Pkg	1	G	64,00	



TEROSON // PU 9225 SF

Ein 2K Klebstoff auf PU-Basis, der bei Raumtemperatur rasch aushärtet. Ideal für die Reparatur von kleinen Schäden an Stoßfängern, Zier- und Karosserieteilen aus Kunststoff ebenso wie zum Reparieren von gebrochenen Kunststoffteilen. Auch an senkrechten Flächen einfach aufzutragen. Sehr gute Überlackierbarkeit in Verbindung mit dem Primer Terokal-150.

Anwendungen: Zum Verkleben und Reparieren von Kunststoffen.



Bezeichnung	Art. Nr.	Verkaufseinheit	VE	PG	LP	EAN
Teroson PU 9225 SF, 2K, 50 ml	TER-1766017	1 Stk.	1	E	29,90	
Teroson ET 6700 Statikmischer für 9225 SF und UF	TER-142242	1 Stk.	1	E	1,91	

SIKA // 2590 Universal-Superklebstoff

SIKAfast-2590 wurde für die schnelle Reparatur und zur Verklebung von einer breiten Auswahl verschiedener Materialien, auch mit ungleichmäßigen Oberflächen konzipiert. Aufgrund der spaltfüllenden Eigenschaften kann SIKAfast-2590 für den Wiederaufbau von defekten Bauteilen sowie zum Auffüllen von Rissen verwendet werden. Alternativ kann das Produkt zur Verstärkung von schwachen Bauteilen sowie als Schraubensicherung z. B. für kleine Schrauben.

Anwendungen: Kleben von Halterungen, abgebrochenen Teilen, Auffüllen von Löchern, Rissen, Verstärkung von Bauteileneben oder Haken.

Produktinformationen: 2-komponentig, Ethyl Cyanoacrylat-Technologie, Fixierzeit ca. 4 Minuten (Temperatur, Spalt), thixotropes Gel, für Überkopf-Anwendungen geeignet, nur geringes Ausblühen und geruchsarm, Farbe: transparent, Inhalt: 10 ml Spritze inkl. 7 Mischerdüsen.



Bezeichnung	Art. Nr.	Verkaufseinheit	VE	PG	LP	EAN
Universal-Superklebstoff	SIK-533468	1 Stk.	1	G	30,80	

SIKA // Kunststoffreparatur

Exzellente Schleifbarkeit, überlackierbar mit nahezu allen Lacksystemen, hohe Schlagfestigkeit, hohe Härte, aber noch elastisch, keine Schrumpfung, geeignet für nahezu alle Kunststofftypen, zu verwenden mit SIKApower-2900 Primer (außer PP, PTFE, PE), 50 ml-Doppelkartusche im Beutel inkl. 3 Mischer.

Anwendungsbereiche: Nachbildung von Kunststoffleisten, Nachbildung von Kunststoffclipsen, Reparatur von Kunststoffstoßstangen, Kleben von Kunststoffteilen, Einkleben von Sensorgehäusen.



Bezeichnung	Art. Nr.	Verkaufseinheit	VE	PG	LP	EAN
SIKApower 2955 Super Fast 50 ml	SIK-505390	1 Stk.	1	G	24,74	
SIKApower 2900 Primer 200 ml	SIK-505295	1 Stk.	1	G	22,00	
SIKA Kontur-Film 360 cm	SIK-505296	1 Stk.	1	G	9,40	
SIKA Verstärkungs-Film 360 cm	SIK-505297	1 Stk.	1	G	13,30	
SIKA Mixer Quadro	SIK-505298	12 Stk. = 1 Beutel	1	G	8,50	



STEINSCHLAG-, UNTERBODENSCHUTZ, DÄMMMATTEN



3M // Dämmmatte

Einseitig klebende Dämmmatte zur Schalldämmung, schwarz, Größe 50 x 50 cm.

Verpackungseinheit: 10 Stk.

Bezeichnung	Art. Nr.	Verkaufseinheit	VE	PG	LP	EAN
50x50 cm (schwarz)	3M-08840	10 Stk. = 1 Pkg	1	G	104,30	



3M // Steinschlagschutzfolie transparent

Stärke: 0,2 mm

Bezeichnung	Art. Nr.	Verkaufseinheit	VE	PG	LP	EAN
100 mm x 2,5 m	3M-08210	1 Stk.	1	G	39,50	



3M // Steinschlagschutz, Lösemittelhaltig

Einsatzgebiete: Überlackierbarer Steinschlag- bzw. Rostschutz für alle sichtbaren Karosserieteile.

Eigenschaften: Kautschukbasis, überlackierbar nach 30 Minuten, flache Struktur, temperaturbeständig von -25 °C bis +130 °C, sprühnebelarm.

Zubehör: Sprühpistole 08996.

Bezeichnung	Art. Nr.	Verkaufseinheit	VE	PG	LP	EAN
schwarz	3M-08868	1 Stk.	1	G	12,64	
grau	3M-08879	1 Stk.	1	G	12,64	
weiß	3M-08878	1 Stk.	1	G	12,64	



3M // Steinschlagschutz wasserbasierend mit Struktur

100% Lösungsmittelfrei, Farbumschlag nach Trocknung, direkt überlackierbar nach Farbumschlag, kein Schrumpfen, wasserbasierend, schnelle Trocknung, mit Struktur, für neueste Wasserbasislack-Systeme.

Bezeichnung	Art. Nr.	Verkaufseinheit	VE	PG	LP	EAN
grau	3M-08882	1 Stk.	1	G	18,56	
schwarz	3M-08881	1 Stk.	1	G	18,56	



3M // Unterbodenschutz

Einsatzgebiet: Ideal für Fahrzeugunterböden als Korrosionsschutz oder Antidröhnmaterial.

Eigenschaften: Ein dickes, asphaltbasierendes Material, dauerflexibel, hoher Festkörpergehalt, staubtrocken nach 1 Stunde, läuft nicht. Nicht überlackierbar.

Bezeichnung	Art. Nr.	Verkaufseinheit	VE	PG	LP	EAN
schwarz, 1 l	3M-08861	1 Stk.	1	G	10,05	

TEROSON // Steinschlagschutz SB

Lösungsmittelhaltige, dickflüssige Beschichtungsmasse mit optimalem Deckungsvermögen. Für einen abriebfesten Korrosions- und Steinschlagschutz an sichtbaren Fahrzeugpartien, die schnell überlackiert werden.

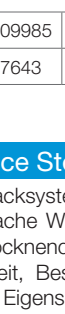

Anwendungen: An Heckschürzen, Spoilern, Frontpartien, Schwellern, etc.

Bezeichnung	Art. Nr.	Verkaufseinheit	VE	PG	LP	EAN
WH, weiß, 1 l	TER-782601	1 Stk.	1	E	18,20	
BK, schwarz, 1 l	TER-2671621	1 Stk.	1	E	18,20	

**TEROSON // Steinschlagschutz SB 3140**



Fein zerstäubbare Beschichtungsmasse mit sehr guter Haftung auf rohem und lackiertem Blech. Besitzt hohes Deckvermögen, guten Korrosionsschutz, hohe Abriebfestigkeit und gute Steinschlag-schutzzeigenschaften. Schnell trocknend und überlackierbar. Als Schutz gegen Steinschlag, Streusalz- und Feuchtigkeitskorrosion, zur Ergänzung von Steinschlagschutzbelägen sowie punktuelle Arbeitsein-sätze nach einer Unfallreparatur.

Anwendungen: z.B. für Ausbesserungsarbeiten an Schweller, Front- und Heckschürze.

Bezeichnung	Art. Nr.	Verkaufseinheit	VE	PG	LP	EAN
WH, hell, 500 ml	TER-2009985	1 Stk.	1	E	16,70	
BK, schwarz, 500 ml	TER-787643	1 Stk.	1	E	16,70	

**SIKA // 6470 High-Performance Steinschlagschutz**

Überlackierbar mit wasserbasierten Lacksystemen, problemlos mit den meisten Lacksystemen, sehr gute Anwendungseigenschaften, einfache Wiederherstellung werkseitiger Strukturen, überlackierbar innerhalb von 1 Stunde und schnelltrocknend, reduzierte Stillstandszeiten im Karosseriebau, verbesserte Abrieb- und Steinschlagfestigkeit, Beschichtung mit bewährtem Langzeit-Korrosionsschutz, hohe Schichtdicken, schalldämpfende Eigenschaft.

Bezeichnung	Art. Nr.	Verkaufseinheit	VE	PG	LP	EAN
schwarz, 1 l	SIK-440131	1 Stk.	1	G	15,77	
grau, 1 l	SIK-440134	1 Stk.	1	G	15,77	



HOHLRAUMVERSIEGELUNG

3M // Hohlraumversiegelung

Einsatzgebiete: Ideal für alle Karosseriehohlräume, wie z. B. Rahmenteile, Chassissträger, Schweller, Türen, Seitenteile und Kotflügel.

Eigenschaften: Das Produkt ist kriechfähig, unterwandert Feuchtigkeit und hat Standvermögen auch an senkrechten Flächen. Auch in getrocknetem Zustand flexibel, streusalzbeständig.

Zubehör: Hohlraum-Sprühpistole 08997.

Bezeichnung	Art. Nr.	Verkaufseinheit	VE	PG	LP	EAN
transparent, 1 l	3M-08919	1 Stk.	1	G	17,76	



HOHLRAUMVERSIEGELUNG



SIKA // 6220/S – Hoch kriechfähige Hohlraumversiegelung

Sehr hohe Kriechfähigkeit für perfekten Schutz auch in extremen Bereichen und engen Spalten, exzellenter Filmaufbau ohne Abtropfen, hohe Salzbeständigkeit und hervorragende Wasserverdrängung für exzellenten Langzeit- Korrosionsschutz, entspricht der VOC-Richtlinie EU 2004/42/EG (niedriger VOC-Gehalt, frei von aggressiven Lösungsmitteln und Schwermetallen), greift keine Autolacke an.

Bezeichnung	Art. Nr.	Verkaufseinheit	VE	PG	LP	EAN
SIKAgard-6220, 1 l Dose	SIK-440137	1 Stk.	1	G	16,63	
SIKAgard-6220 S, 500 ml Spraydose	SIK-440222	1 Stk.	1	G	12,31	



SIKA // 6250/S – Thixotrope Hohlraumversiegelung

Exzellenter Korrosionsschutz, erweiterte Hitzebeständigkeit, auswaschbeständig, homogener (weißer) Wachsfilm, entspricht der VOC-Richtlinie EU 2004/42/EG (niedriger VOC-Gehalt, frei von aggressiven Lösungsmitteln und Schwermetallen), greift keine Autolacke an.

Bezeichnung	Art. Nr.	Verkaufseinheit	VE	PG	LP	EAN
SIKAgard 6250, 1 l Dose	SIK-440220	1 Stk.	1	G	21,48	
SIKAgard 6250 S, 500 ml Spraydose	SIK-440219	1 Stk.	1	G	12,31	



TEROSON // Hohlraumversiegelung WX 350

Ein lösungsmittelhaltiges Korrosionsschutzmittel für die Versiegelung von rostgefährdeten Hohlräumen. Unterwandert und verdrängt Feuchtigkeit. Enthält einen hohen Anteil an Rostinhibitoren. Besitzt eine gute Kriechfähigkeit.

Anwendungen: Zur Innenaussprühung von Hohlräumen und zur Hohlraumversiegelung, Pflege des Unterbodens (Rostschutz) und zum Schutz blanker Metallteile.

Bezeichnung	Art. Nr.	Verkaufseinheit	VE	PG	LP	EAN
10 l	TER-793960	1 Stk.	1	E	132,60	
1 l	TER-793958	1 Stk.	1	E	15,20	



TEROSON // WX 215 CC Hohlraumspray

Ein Korrosionsschutzmittel zur Hohlraumkonservierung. Ist ausgezeichnet kriechfähig, unterwandert und verdrängt Feuchtigkeit.

Anwendungen: Zur Innenaussprühung von offenen Hohlräumen und zur Hohlraumversiegelung.

Bezeichnung	Art. Nr.	Verkaufseinheit	VE	PG	LP	EAN
500 ml	TER-794224	1 Stk.	1	E	14,90	

PRIMER

TEROSON // PU 8519, All-in-One Primer

Ein schwarzer All-in-One Primer zur Haftverbesserung von Direkteinglasungs-Klen-/Dichtstoffen auf PU-Basis auf Glas und Glaskeramik. Der Vorteil liegt in der universellen Einsetzbarkeit als Primer und Aktivator.



Bezeichnung	Art. Nr.	Verkaufseinheit	VE	PG	LP	EAN
25 ml, schwarz	TER-2670908	1 Stk.	1	E	10,80	4252142090808

SIKA // Primer 207

Bezeichnung	Art. Nr.	Verkaufseinheit	VE	PG	LP	EAN
30 ml Dose, schwarz	SIK-417300	1 Stk.	1	G	19,95	3512010000000
100 ml Dose, schwarz	SIK-417301	1 Stk.	1	G	33,95	3512010000000



SCHEIBENKLEBER

3M // Scheibendichtungsband – Windscreen Glazing

Einsatzgebiet: Zum Direktverkleben von Autoscheiben Ohne Profildgummi. Auf der Metallseite des Scheibendichtungsbands ist ein Primer nicht notwendig. Die Fläche sollte lediglich sauber, gut entfettet und leicht angeschliffen sein.

Eigenschaften: Vorgeformte Rundschnur, Soforthaftung, hohe Elastizität, temperaturbeständig von -30 °C bis +90 °C.

Bezeichnung	Art. Nr.	Verkaufseinheit	VE	PG	LP	EAN
6,3 mm x 4,6 m	3M-08610	1 Stk.	1	G	30,20	0000000000000
8,0 mm x 4,6 m	3M-08611	1 Stk.	1	G	37,50	0000000000000



TEROSON // Scheibenkleber PU 8597 HMLC

Ein feuchtigkeitshärtender, einkomponentiger, standfester Direkteinglasungs-Kleb-/Dichtstoff auf PU-Basis mit hohem Elastizitäts- und Schubmodul und sehr niedrig elektrischer Leitfähigkeit. Kaltverarbeitung. Fahrbereitschaft: 2 Std. mit Airbag, 1 Std. ohne Airbag, Einglasungszeit: 25 Min.



Bezeichnung	Art. Nr.	Verkaufseinheit	VE	PG	LP	EAN
310 ml	TER-1467800	1 Stk.	1	E	20,70	4252142078000

SCHEIBENKLEBER

**SIKA // PRO Scheibenkleber**

SIKA-Pro, unser innovativer Scheibenklebstoff, wurde unter härtesten Bedingungen getestet. Mit unserer All-in-One-Technologie passt SIKATack®Pro perfekt für alle Automarken. Insbesondere die hervorragenden Verarbeitungseigenschaften machen ihn zur Wahl der Profis. Echte 30 Minuten sichere Wegfahrzeit, mit 95% Dummy nach FMVSS 212 getestet, sichere Wegfahrzeit von -10 °C bis +35 °C, d. H. zu allen Jahreszeiten sicher, all-in-One-Modul für alle Fahrzeugmarken, hervorragende Verarbeitungseigenschaften, Vorbehandlung mit SIKA All-Black-Prozess, Gebinde: 300 ml Kartusche und 400 ml Beutel.

Bezeichnung	Art. Nr.	Verkaufseinheit	VE	PG	LP	EAN
300 ml Kartusche	SIK-504622	1 Stk.	1	G	20,03	4252525252525
400 ml Beutel	SIK-496039	1 Stk.	1	G	20,03	4252525252525

SIKA // ELITE Scheibenkleber

Mit SIKATack® ELITE haben wir einen herausragenden Scheibenklebstoff für unsere innovative Systemtechnologie POWER CURE entwickelt. Die schnelle Aushärtung erlaubt Ihnen alle OEM-Anforderungen in weniger als 60 Minuten zu erfüllen. Die sichere Wegfahrzeit ist bereits 30 Minuten nach Installation gewährleistet. Beschleunigen Sie Ihr Geschäft in Rekordzeit!

Ihre Vorteile: Echte 30 Minuten sichere Wegfahrzeit, mit 95% Dummy nach FMVSS 212 getestet, in 60 Minuten OEM-Aushärtung erreicht, erfüllt alle OE-Anforderungen inkl. Audi, Volvo, VW usw., schnelle Durchhärtung, klimaunabhängige Aushärtung, sehr kurzer Fadenabriss, kompatibel mit allen Automarken durch SIKA All-in-One Modul. Zur Verarbeitung von SIKATack® ELITE ist der POWER CURE Dispenser sowie die POWERCURE Mischdüse erforderlich. Die Vorbehandlung erfolgt mit dem SIKA All-Black-Prozess.

Bezeichnung	Art. Nr.	Verkaufseinheit	VE	PG	LP	EAN
600 ml, Beutel	SIK-503251	1 Stk.	1	G	38,28	4252525252525
400 ml, Beutel	SIK-630377	1 Stk.	1	G	33,82	4252525252525

SIKA // Abglättmittel

SIKA Abglättmittel N ist ein Hilfsmittel zum Glätten der Oberfläche frisch verarbeiteter SIKAFlex® Kleb- und Dichtstoffe. SIKA Abglättmittel N ist verträglich mit Lacken und Farben. Vorversuche durchführen, um die Verträglichkeit mit frisch applizierten und wasserbasierenden Farben und Lacken sicherzustellen.

Bezeichnung	Art. Nr.	Verkaufseinheit	VE	PG	LP	EAN
1 L	SIK-4612	1 Stk.	1	G	8,00	4252525252525

3M // Karosseriedichtmasse PU-Dichtungsmasse

Einsatzgebiete: Abdichten von mittleren und breiten Karosseriefugen, Blechüberlappungen, Schweißnähten auf Metall, Kunststoff und Holz.

Eigenschaften: 1K Polyurethan, trocknet durch Luftfeuchtigkeit, überlackierbar, temperaturbeständig von -40 °C bis +90 °C, kurzzeitig +120 °C, beständig gegen Wasser, schwache Säuren oder Laugen, dauerelastisch.

Bezeichnung	Art. Nr.	Verkaufseinheit	VE	PG	LP	EAN
grau	3M-08684	1 Stk.	1	G	11,35	4252525252525
schwarz	3M-08694	1 Stk.	1	G	11,35	4252525252525

3M // Universal Hybrid Nahtabdichtung

Vorteile: Kann sehr kurzfristig nach dem Auftragen mit wasserbasierten Lacken überlackiert werden. Hervorragende Lackhaftung auch bei Verwendung neuester wasserbasierter Lack-Systeme. Frei von Isocyanate.

Eigenschaften: Hohe Endfestigkeit und Temperaturbeständigkeit (bis 90°C). Verarbeitungstemperatur von -5°C bis 35°C.

Anwendungshinweise: Universal Nahtabdichtung spritzbar. Zur Wiederherstellung der Originalnahtabdichtungen im Motorraum, an Bodenblechen, Heckblechen sowie überlappenden Verbindungsnahten. Auch großflächig als Dämmschicht oder grob strukturierter Steinschlagschutz einsetzbar.

Bezeichnung	Art. Nr.	Verkaufseinheit	VE	PG	LP	EAN
310 ml, beige, inkl. 1 grauen Düse	3M-50740	1 Kartusche	1	G	19,16	4252525252525



AUTOMOTIVE REPAIR WORKS WITH SIKA

Zuverlässigkeit und Vertrauenswürdigkeit sind wichtige Faktoren für alle Anwendungen in der Schadenreparatur. Lösungen von Sika, wie das Kleben, Versiegeln, Schützen und Dämpfen helfen dabei, den Zustand des Fahrzeuges wieder auf OEM-Niveau zu bringen. Kombiniert mit den Schleifmitteln von sia Abrasives bieten wir als Team Automotive Repair damit umfassende Lösungen für Reparaturen in den Bereichen **Karosserie, Lack** und **Autoglas**.



Weitere Informationen zu unseren Produkten und Anwendungen finden Sie unter [sika.de/automotive-repair](https://www.sika.de/automotive-repair)



Besuchen Sie uns auch gerne auf unserem Facebook-Kanal
[@repairtechnologies](https://www.facebook.com/repairtechnologies)



BUILDING TRUST



KAROSSERIEDICHTMASSEN



TEROSON // Karosseriedichtmasse MS 9120 SF

MS-Polymer Karosseriedichtmasse. Ein spritzbarer, Isocyanat- und lösungsmittelfreier Dichtstoff mit sehr breitem Haftspektrum auf metallischen und lackierten Untergründen und Kunststoffen. Weist eine gute UV-Beständigkeit auf und ist geeignet für sofort nachfolgende Punktschweißung.

Anwendungen: Naht- und Fugenabdichtung bei der Fahrzeugreparatur, im Karosserie- und Fahrzeugbau, Waggon- und Containerbau bei Fahrzeugaufbauten.

Bezeichnung	Art. Nr.	Verkaufseinheit	VE	PG	LP	EAN
BK, schwarz, 310 ml	TER-1358214	1 Stk.	1	E	16,40	4252140000000
NH, weiss, 310 ml	TER-1358213	1 Stk.	1	E	16,40	4252130000000
GY, grau, 310 ml	TER-1358216	1 Stk.	1	E	16,40	4252160000000



TEROSON // Karosseriedichtmasse MS 9320 SF

Multifunktionale Dichtmasse 4 in 1. Elastische, spritz- und pinselbare Dichtmasse und Nahtabdichtung in einem. Zeichnet sich durch hohe Stand- und Anfangsfestigkeit aus. Ist mit lösemittelhaltigen- und Wasserlacken überlackierbar und punktschweißbar.

Anwendungen: Zum Abdichten von Nähten, die werkseitig gespritzt sind z.B. Motorraum, Kofferraum, Fahrgastzelle. Als Flächenbeschichtung von PVC-Unterbodenschutz bzw. Steinschlagschutz.

Bezeichnung	Art. Nr.	Verkaufseinheit	VE	PG	LP	EAN
GY, 6 in 1, grau, 310 ml	TER-2558395	1 Stk.	1	E	18,70	4258395000000



TEROSON // Karosseriedichtmasse RB 53

Eine Karosseriedichtmasse zum Streichen. Mit dem Spezialpinsel lassen sich werkseitige Pinselstrukturen nachbilden. Gute Haftung auf rohem, verzinktem, grundiertem und lackiertem Stahlblech und Hart-PVC. Schnelltrocknend.

Anwendungen: Zur Abdichtung von Überlappungsnähten.

Bezeichnung	Art. Nr.	Verkaufseinheit	VE	PG	LP	EAN
1,4 kg	TER-799671	1 Stk.	1	E	44,20	4296710000000



3M // Streichbare Dichtungsmasse

Einsatzgebiete: Abdichten von Kofferraumböden, Bodenblechen, Tankstutzen, Türrahmen, Radkästen, Spritzwänden usw., auf Metall, grundierten und lackierten Teilen.

Eigenschaften: Kautschukbasis, streichbar, Originalpinselstrich bleibt erhalten, beständig gegen Wasser, Öl, Benzin, überlackierbar nach 30 Minuten, Hautbildung nach 5 Minuten, lösemittelfrei.

Bezeichnung	Art. Nr.	Verkaufseinheit	VE	PG	LP	EAN
1 Liter	3M-08537	1 Stk.	1	G	33,89	0853700000000

KAROSSERIEKLEBER

TEROSON // Kraftkleber MS 9220 BK

Der Kraftkleber für flexible, dauerhafte Verbindungen. Haftet ohne Primer sehr gut auf vielen Untergründen. Durch die UV-Beständigkeit ideal für den Einsatz im Außenbereich. Für elastische Verklebungen und hochwertige Abdichtungen auf metallischen und lackierten Untergründen.

Anwendungen: z.B. im Karosserie- und Busbau, bei Aufbauten für Transporter, LKW's und Sonderfahrzeuge, im Caravan- und Schiffsbau.

Bezeichnung	Art. Nr.	Verkaufseinheit	VE	PG	LP	EAN
310 ml, schwarz	TER-2026592	1 Stk.	1	E	23,30	



TEROSON // Karosseriekleber EP 5065 2K

Klebstoff auf Epoxidharzbasis – hochfest, wird bei der Karosserieinstandsetzung für Strukturklebungen eingesetzt. TEROSON® EP 5065 ist ein lösungsmittelfreier 2K-Klebstoff auf Epoxidharzbasis. Er erzielt hohe Festigkeit bei hohen und bei niedrigen Temperaturen (-40 °C bis +80 °C). Nach der Aushärtung ist er hart, aber nicht spröde.

Bezeichnung	Art. Nr.	Verkaufseinheit	VE	PG	LP	EAN
310 ml	TER-1972484	1 Stk.	1	E	44,70	



TEROSON // EP 5010 TR Schwemmmzinn-Ersatz

Ein einzigartiger, kalt verarbeitbarer Schwemmmzinn-Ersatz für die Nachbildung von Metalloberflächen, wie z.B. an Fahrzeugkarosserien aus Stahl oder Aluminium. Das Produkt wird zum Modellieren von ausgebeulten Blechteilen, zum Füllen von Dellen und Schweißübergängen, ideal auch an schwer zugänglichen Bereichen, eingesetzt. Es ist schwindfrei und nach dem Aushärten hervorragend schleifbar.

Ihre Vorteile: 2K-Epoxidharz, bleifreie Alternative zum klassischen Verzinnen, keine offene Flamme erforderlich, standfest, perfekt zum Modellieren von ausgebeulten Dellen an schwer zugänglichen/nachzubildenden Stellen, keine Beschädigung von vorhandenen Elektrotauchlackierungen, lackierten Flächen, Hohlraumversiegelungen und Nahtabdichtungen, zeitsparend, kein Demontieren von Airbags, Kunststoffteilen, Textilien, Tank/Einfüllstutzen etc., Prozess kann durch Wärmezufuhr beschleunigt werden, schwindfrei, sehr gute Schleifbarkeit, einfache Entsorgung.

Verpackungseinheit: 1 Kartusche + Statikmischer

Bezeichnung	Art. Nr.	Verkaufseinheit	VE	PG	LP	EAN
Schwemmmzinn-Ersatz	TER-2550092	1 Stk.	1	E	38,10	





3M // Epoxidharz Zinersatz-Spachtel

Vorteile: Sehr gute Schleifbarkeit sowie hervorragenden Korrosionsschutz. Deutliche Reduzierung der Reparaturinstandsetzungszeit in der Karosserie, aufgrund schnelltrocknenden Zinersatz und folglich Kostenreduzierung. Bietet eine fachgerechte hochwertige Reparatur.

Eigenschaften: Nach 20 Minuten schleifbar bei forcierter Trocknung. Lufttrocknung 4 Stunden (abhängig von Schichtstärke und bei Raumtemperatur von 22°C). Blei- und lösemittelfreies Produkt. Kalt zu verarbeiten, keine offene Flamme erforderlich.

Anwendungshinweise: Der schnelltrocknende Epoxidharz Zinersatz-Spachtel ist geeignet um Oberflächenbeschädigungen, in Form von Beulen, Rückverformungen oder Teile die eingeschweißt wurden, zu reparieren. Für Stahl, Zink und Alu Oberflächen. Standard Kartuschen System für marktübliche pneumatische Verarbeitungsgeräte (mit Kolbenstange) oder manuelle Verarbeitungsgeräte (mit verstärktem Hebel) für zähflüssige Materialien.

Bezeichnung	Art. Nr.	Verkaufseinheit	VE	PG	LP	EAN
180 ml Kartusche inkl. 1 Mischdüse	3M-37455	1 Kartusche	1	G	43,70	
1 Mischdüse	3M-51875	1 Düse	1	G	5,06	





SIKA // 4720 – Hochfester Karosserie-Klebstoff

SIKApower-4720 ist ein hochfester Zweikomponenten-Epoxid-Klebstoff mit hervorragenden Hafteigenschaften. Er eignet sich für Verklebungen, welche hohen dynamischen Kräften ausgesetzt sind. Dieser strukturelle Klebstoff kann in unausgehärtetem Zustand problemlos punktgeschweißt werden. Sichere Verklebung dank minimaler Untergrundvorbehandlung, lange Offenzeit und schnelle Durchhärtung bei 23 °C, beschleunigte Durchhärtung mittels Infrarotstrahler, kontrollierte Klebeschichtstärke mittels 0,25 mm Glasperlen verhindert zu starkes Zusammenpressen, hervorragende Applikationseigenschaften: einfache, schnelle und saubere Produktapplikation, erfüllt Erstausrüsteranforderungen zur Wiederherstellung des Fahrzeugoriginalzustandes betreffend Qualität, Sicherheit und Fahrkomfort, punktschweißbar in unausgehärtetem Zustand, der Struktur-Klebstoff wurde speziell entwickelt für Metall-/Verbund-Bauteile: Seitenwände, Türbleche, Dachbleche, Radläufe.

Verpackungseinheit: 1 Kartusche + 3 Statikmischer

Bezeichnung	Art. Nr.	Verkaufseinheit	VE	PG	LP	EAN
Hochfester Karosserie-Klebstoff	SIK-458296	1 Stk.	1	G	65,83	
Statikmischer	SIK-683422	1 Mischer	1	G	2,45	



3M // Karosserieklebstoff, Kartusche

Einsatzgebiet: Konstruktionsklebstoff für Metall und andere Werkstoffe. Verkleben von Karosserieblechen, Seitenwänden, etc. Bitte Reparaturanweisung des Fahrzeugherstellers beachten. Bei Teilersatz nicht in Sichtflächen kleben, da „Schattenlinien“ möglich.

Eigenschaften: 2K Epoxi-Material, Mischungsverhältnis 2:1, Verarbeitungszeit ca. 90 Min., Trockenzeit 4 Std., Endfestigkeit 24 Std. bei 23 °C, fließt nicht auf vertikalen Flächen, Trockenzeit und Endfestigkeit können durch Hitze beschleunigt werden, benzinfest.

Bezeichnung	Art. Nr.	Verkaufseinheit	VE	PG	LP	EAN
200 ml Kartusche	3M-08115	1 Stk.	1	G	75,72	
Mischdüse für 200 ml Doppelkartusche	3M-08193	6 Stk. = 1 Pkg.	1	G	21,96	



SIKA // 221 Kartusche

DER HAFTSTARKE DICHTSTOFF

Technische Eigenschaften: Chemische Basis 1-K Polyurethan, Farbe weiß, grau, schwarz, Härtungsmechanismus feuchtigkeitshärtend, Dichte vor Aushärtung (DIN 53479) ca. 1,3kg/L farbabhängig, Standfestigkeit gut Verarbeitungstemperatur +5 °C bis +40 °C, Hautbildezeit ca. 60 Min., Durchhärtegeschwindigkeit siehe Diagramm, Volumenänderung (DIN 52451) ca. 5%, Härte Shore A (ISO 868 / DIN 53505) ca. 40, Zugfestigkeit (ISO 527 / DIN 53504), ca. 1,8 N/mm², Reißdehnung (ISO 527 / DIN 53504) ca. 500%, Weiterreißwiderstand (ISO 34 / DIN 53515) ca. 6 N/mm² Glasumwandlungstemperatur (ISO 4663 / DIN 53445) ca. -45 °C, Einsatztemperatur dauerhaft kurzfristig 24 Stunden, 1 Stunde -40 °C bis +90 °C, 120 °C, 140 °C, Haltbarkeit (Lagerung unter 25 °C im ungeöffneten Gebinde 12 Monate 1) 23 °C / 50% r.Lf.

Beschreibung: Der haftstarke Dichtstoff ist ein langjährig erprobter, vielseitig anwendbarer und standfester 1-Komponenten-Dichtstoff auf Polyurethan-Basis. Sikaflex-221 zeigt ein breites Haftspektrum und ist geeignet für elastische, dauerhaft alterungsbeständige, haftstarke Abdichtungen im Innen- und Außenbereich. Der Dichtstoff ist silikonfrei und überlackierbar und für den Einsatz bei gelegentlichem Lebensmittelkontakt in z.B. Kühlkoffern geeignet (ISEGA-Zulassung). Sikaflex®-221 wird nach dem Qualitätssicherungssystem ISO 9001 / 14001 und dem Responsible Care Programm hergestellt.

Bezeichnung	Art. Nr.	Verkaufseinheit	VE	PG	LP	EAN
300 ml Kartusche, stahlgrau	SIK-1383	1 Stk.	1	G	9,97	
400 ml Beutel, stahlgrau	SIK-3227	1 Stk.	1	G	9,97	
300 ml Kartusche, schwarz	SIK-1389	1 Stk.	1	G	9,97	
300 ml Kartusche, uniweiss	SIK-15771	1 Stk.	1	G	9,97	

SIKA // 527AT, 300 ml Kartusche

Der **vielseitige Hybrid-Dichtstoff** für Karosserie & Lack ist silikonfrei, „nass in nass“ und später mit modernen wasserbasierenden Lacksystemen überlackierbar. Der Originalzustand lässt sich durch perfektes Verstreichen, Glätten und Spachteln in gewünschter Optik wiederherstellen. Der kurze Fadenabriss, die gute Standfestigkeit und das leichte Auspressen ermöglichen ein einfaches und sauberes Arbeiten ohne Nachreinigung. Die dauerelastischen und alterungsbeständigen Eigenschaften sorgen für ein perfektes Ergebnis ohne Vibration und Schall.w

Bezeichnung	Art. Nr.	Verkaufseinheit	VE	PG	LP	EAN
hellgrau	SIK-170782	1 Stk.	1	G	9,79	4048852000000
schwarz	SIK-170783	1 Stk.	1	G	9,79	4048852000000
weiß	SIK-170785	1 Stk.	1	G	9,79	4048852000000

**SIKA // 529 Evolution Kartusche**

Die **spritzbare Hybrid-Dichtmasse** für Karosserie & Lack ist silikonfrei, „nass in nass“ und später mit modernen wasserbasierenden Lacksystemen überlackierbar. durch schmales oder flächiges Sprühen mit Strukturerehalt (auch streichbar) lassen sich werkseitige Originalstrukturen wieder herstellen. Die Standfestigkeit verhindert das Abfließen des Materials und mit der Jetflow-Gun entsteht praktisch kein Overspray. Die dauerelastischen und alterungsbeständigen Eigenschaften dämpfen Vibration und Schall.

529 Ocker mit revolutionärer neuer Rezeptur.

Bezeichnung	Art. Nr.	Verkaufseinheit	VE	PG	LP	EAN
290 ml Kartusche, schwarz	SIK-408986	1 Stk.	1	G	13,60	4048852000000
290 ml Kartusche, ocker	SIK-626180	1 Stk.	1	G	15,35	4048852000000

**SIKA // 552AT Kartusche**

Der **haftstarke Hybrid-Klebstoff** für Karosserie-Anbauteile zeigt eine hohe Anfangshaltekraft und Standfestigkeit und macht Fixierhilfen weitestgehend unnötig. Der Klebstoff ist dynamisch hoch belastbar, wie die bewährte Sika PU-Technologie und bietet dauerhaften Halt und Dämpfung bei Schlag, Vibration und Stoß. Die primerlose Haftung auf zahlreichen Untergründen spart Arbeitsschritte, Zeit und Kosten. SIKAflex-552 AT ist silikonfrei und überlackierbar (Fugenbewegungen berücksichtigen!)

Bezeichnung	Art. Nr.	Verkaufseinheit	VE	PG	LP	EAN
300 ml Kartusche, schwarz	SIK-170768	1 Stk.	1	G	23,90	4048852000000
300 ml Kartusche, weiß	SIK-170809	1 Stk.	1	G	23,90	4048852000000

**3M // Karosseriekleber**

Einsatzgebiet: Großflächige Verklebungen von Schaumgummi, Vinyl, Teppichböden.

Eigenschaften: Greift ausgehärteten Lack nicht an, weichmacherbeständig, korrigierbar, Trockenzeit 2 – 4 Minuten, temperaturbeständig von -30 °C bis +80 °C, Düse einstellbar: horizontal, vertikal und drei verschiedene Breiten.

Bezeichnung	Art. Nr.	Verkaufseinheit	VE	PG	LP	EAN
500 ml Spray	3M-08080	1 Stk.	1	G	23,35	4048852000000





SIKA // 278 2K Akustik-Füllschaum

SIKAbaffle 278 ist ein gebrauchsfertiger, schnellhärtender 2-Komponenten-Polyurethanschaum in einer Aerosoldose. Das Produkt wirkt als Abschottung der Hohlräume gegenüber Lärm, Wasser, Feuchtigkeit und Staub. Die Mischung der zwei Komponenten findet, ausgelöst durch ein professionelles Aktivierungssystem, innerhalb der Dose statt.

Eigenschaften: Hervorragendes Lärm- und Vibrationsabsorptionsverhalten, Abschottung gegen Wasser, Feuchtigkeit und Staub, verlängerte Offenzeit, hohe Anfangshaftung, breites Haftspektrum, kann hohen dynamischen Belastungen standhalten, kein Nachquellen oder Schrumpfen des ausgehärteten Schaumes, sofort einsatzbereit.

Bezeichnung	Art. Nr.	Verkaufseinheit VE	PG	LP	EAN
2K-Akustik-Füllschaum	SIK-587303	1 Stk.	1	G	28,55

VERARBEITUNGSDÜSEN

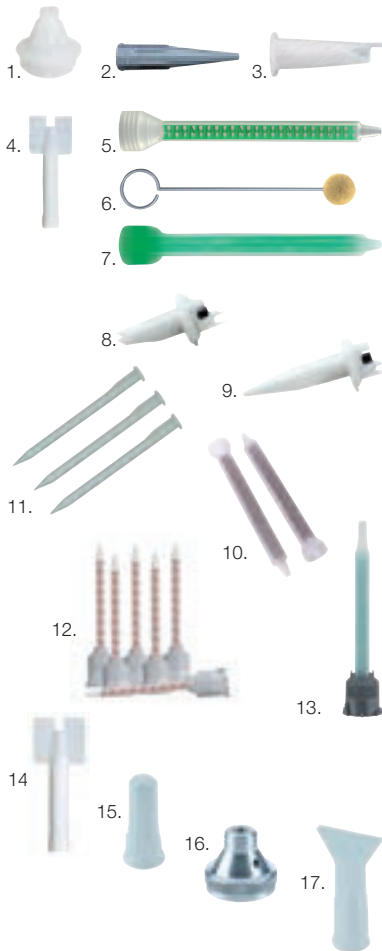

ZUBEHÖR // Sika und Teroson

Bezeichnung	Art. Nr.	Verkaufseinheit VE	PG	LP	EAN
01. SIK-Beuteladapter mit Düsenengewinde	SIK-4137	1 Stk.	1	A	0,95
02. SIK-Standarddüse (für Kartuschen transparent)	SIK-18975	12 Düsen/1 Pkg	1	A	1,75
03. SIK-Scheibenklebstoffdüse mit V-Cut + Pin	SIK-27689	12 Düsen/1 Pkg	1	A	2,15
04. SIK-Bördelnahtdüse mit Anschlag	SIK-674844	10 Düsen/1 Pkg	1	A	9,50
05. Statikmischer für SIKApower 4720	SIK-683422	1 Mischer	1	A	2,45
06. SIK Wollwischer	SIK-5708	10 Stk./Pkg	1	G	19,15
07. Statikmischer (für TEROSON Schwemmzinsatz)	TER-780805	1 Mischer	1	E	5,08
08. SIK-PowerCure Mixer V-Cut	SIK-483560	1 Mischer	1	A	2,55
09. SIK-PowerCure Mixer Adapter HV Runddüse	SIK-496783	1 Mischer	1	A	3,60
10. 3M Mischdüse für 200 ml Doppelkartusche	3M-08193	6 Düsen/1 Pkg	1	G	21,96
11. Mischdüse für 50 ml Doppelkartusche	3M-08198	12 Düsen/1 Pkg	1	G	30,72
12. Mischdüsen für SIK 2590 Sekundenkleber	TER-1453183	10 Düsen/1 Pkg	1	E	7,90
13. 3M Mischdüsen für 04748	3M-04908NEW	50 Stk. / Pkg.	1	G	64,00
14. Bördelnahtdüse für SIK 529	SIK-674844	10 Düsen/Pkg	1	G	9,50
15. SIK OE Düse für SIK 529	SIK-674845	1 Düse	1	G	0,80
16. SIK Breitedüse für SIK 529	SIK-674846	1 Düse	1	G	1,19
17. SIK Adapter für Düsen 529	SIK-674847	1 Stück	1	G	24,90

SPACHTELMASSEN



RODIM // Spachteldosiergerät für 2,9 kg Kartuschen

Manuell betriebenes Spachteldosiergerät für 2,9 kg Kartuschen, mobiles Gerät, jedoch auch für die Wandmontage verwendbar, exakte Dosierung von Spachtel und Härter, um Fehldosierungen zu vermeiden, die Härter-Zugabemenge ist einstellbar.

Eigenschaften: exzentrisch, manuell

Bezeichnung	Art. Nr.	Verkaufseinheit	VE	PG	LP	EAN
Spachteldosiergerät	ROD-203101	1 Stk.	1	J	203,00	



RODIM // Spachteldosiergerät für 9,7 kg Kartuschen

Pneumatisch betriebenes Spachteldosiergerät für 9,7 kg Kartuschen, robustes, stationäres Gerät für die Wandmontage, exakte Dosierung von Spachtel und Härter, mit höchstem Entnahme-Komfort, Fehldosierungen werden durch definierte Härter-Zugabemengen vermieden.

Eigenschaften: exzentrisch, druckluftbetrieben



Bezeichnung	Art. Nr.	Verkaufseinheit	VE	PG	LP	EAN
Spachteldosiergerät	ROD-203201	1 Stk.	1	J	706,00	

 = Lieferzeit auf Anfrage

RODIM // Universal-Spachtel

Universell haftender Polyesterspachtel, Farbe: beige, Haftung auf galvanisch verzinktem Stahlblech, auf Aluminium- und Stahloberflächen und auf verzinnnten Oberflächen, hohe Füllkraft, leichte porenfreie Ziehbarkeit und einfache Schleifbarkeit.

Einsatzgebiet: universell einsetzbarer Füll- und Feinspachtel

Bezeichnung	Art. Nr.	Verkaufseinheit	VE	PG	LP	EAN	
Universal-Spachtel inkl. BPO-Härterpaste	2 kg Dose 40 g Paste	ROD-204101	1 Stk.	1	J	20,00	
Universal-Spachtel inkl. BPO-Härterpaste	2,9 kg Kartusche exz. 40 g Paste	ROD-204104	1 Stk.	1	J	30,00	

RODIM // Soft-Spachtel

Universell haftender Polyesterspachtel, Farbe: grau, Haftung auf galvanisch verzinktem Stahlblech, auf Aluminium- und Stahloberflächen und auf verzinnnten Oberflächen, hohe Füllkraft, leichte porenfreie Ziehbarkeit und feiner geschliffenere Oberfläche.

Einsatzgebiet: Füll- und Feinspachtel

Bezeichnung	Art. Nr.	Verkaufseinheit	VE	PG	LP	EAN	
Soft-Spachtel inkl. BPO-Härterpaste	2 kg Dose 40 g Paste	ROD-204201	1 Stk.	1	J	21,00	

RODIM // Fein-Spachtel

Speziell für den Autolackierer entwickelter und höchsten Qualitätsansprüchen gerecht werdender 2K-Polyesterspachtel, Farbe: weiß, hoher Qualitätsstandard, sehr gute Schleifbarkeit, nur für Stahluntergründe und nicht für Zink- und Aluminiumuntergründe geeignet.

Einsatzgebiet: Kann zum Verfüllen von Poren im Füll- und Basisspachtelbereich, aber auch zum Ausbessern von kleinen Kratzern und Lackschaden verwendet werden.



Bezeichnung	Art. Nr.	Verkaufseinheit	VE	PG	LP	EAN
Fein-Spachtel inkl. BPO-Härterpaste	2 kg Dose 40 g Paste	ROD-204301	1 Stk.	1	J	21,00

RODIM // Glasfaser-Spachtel

Weiterentwicklung des Faserspachtels, Farbe: grün, verbesserte Schleifbarkeit, geschmeidigere und homogenere Verspachtelung, hohe Füllintensität, Haftung auf metallischem Untergrund, zur Reparatur kleiner Roststellen und nur für Stahluntergründe geeignet.

Einsatzgebiet: Kann zum Ausspachteln tiefer Unebenheiten und Beulen an Kraftfahrzeugkarosserien im PKW-, LKW-, Bus- und Schienenfahrzeugbereich verwendet werden.



Bezeichnung	Art. Nr.	Verkaufseinheit	VE	PG	LP	EAN
Glasfaser-Spachtel inkl. BPO-Härterpaste	1,8 kg Dose 40 g Paste	ROD-204401	1 Stk.	1	J	21,00

RODIM // Metall-Spachtel

Spezieller Füll- und Ziehspachtel mit Aluminiumanteilen, Farbe: grau, sehr hoher Härtegrad, Zinnersatz, flexibler Reparaturspachtel, fängt Vibrationen und Schwingungen ab, hohe Hitzebeständigkeit, Unempfindlichkeit gegenüber bestimmten Ölen und Säuren; geeignet für spezielle und außergewöhnliche Reparaturen und nur für Stahluntergründe.

Einsatzgebiet: Ist zum Verspachteln von Karosseriekanten und Kotflügelbordel (Oldtimer), zum Glätten bzw. Verspachteln PU- (Polyurethan) verklebter Karosseriebleche, welches mit herkömmlichem Polyesterspachtel nicht möglich ist (Beifall/Schrumpf), geeignet zum Verfüllen tieferer Unebenheiten an unzugänglichen Stellen, wo nicht verzinkt werden kann, zum Reparieren von Rostlöchern an Tankstutzen, Türeccken und Einstiegsbereichen (Schweller). Staffelnabnahme sortenrein.



Bezeichnung	Art. Nr.	Verkaufseinheit	VE	PG	LP	EAN
Metall-Spachtel inkl. BPO-Härterpaste	0,9 kg Dose 30 g Paste	ROD-204501	1 Stk.	1	J	21,00

3M // Feinspachtel

Sehr leichte Schleifbarkeit, leichtes Auftragen dank cremiger Konsistenz, speziell für die Glättung feiner Oberflächenmängel.



Bezeichnung	Art. Nr.	Verkaufseinheit	VE	PG	LP	EAN
Feinspachtel	3M-51212	1 Stk.	1	G	28,18	

SPACHTELMASSEN



3M // Premium Spachtelmasse, Kartuschen und Mischdüsen

Vorteile: Prozess-Sicherheit, weniger Fehlerquellen, geringere Gesundheitsbelastung, Zeiteinsparung, Materialersparnis, geringerer Reinigungsaufwand.

Eigenschaften: Leicht schleifbar, geschlossene Doppelkartusche für Härter und Polyesterspachtel.

Anwendungshinweise: Der Spachtel wird zum Ausbessern von Dellen in Stahl oder Aluminium verwendet, sowie als Beschichtung über ausgebesserten Rissen in SMC oder Glasfibernmaterialien.

Bezeichnung	Art. Nr.	Verkaufseinheit	VE	PG	LP	EAN
Kartusche 276 ml, bis 24 – 30 °C	3M-51005	1 Stk.	1	G	26,39	
Kartusche 276 ml, bis ca. 25 °C	3M-51004	1 Stk.	1	G	26,39	

VERARBEITUNGSGERÄTE



RODIM // Spachtelbrett

Handliches Hilfsmittel beim Anmischen von Spachtelmassen, für jede Anwendung ein frisches Blatt.

Inhalt: 100 Abrisse

Bezeichnung	Art. Nr.	Verkaufseinheit	VE	PG	LP	EAN
Spachtelbrett	ROD-201101	1 Stk.	1	J	20,00	



RODIM // Spachtelmesser-Set

Hochflexible Spachtelmesser mit Griffleiste aus erstklassigem Stahl für das Auftragen von Spachtelmassen, 4 Spachtelmesser in verschiedenen Größen pro Set.

Verkaufseinheit: 1 = 1 Packung mit 4 Spachteln

Bezeichnung	Art. Nr.	Verkaufseinheit	VE	PG	LP	EAN
Spachtelbrett	ROD-202101	1 Set	1	J	2,85	



Malerspachteln

Malerspachtel flexibel mit lackiertem Holzgriff, für Maler- und Ausbesserungsarbeiten.

Bezeichnung	Art. Nr.	Verkaufseinheit	VE	PG	LP	EAN
50 mm	HAB-181956	1 Spachtel	1	A	2,00	



3M // Dynamic Mixing System – Starter Set

Starterset bestehend aus: 1 DMS Verarbeitungsgerät 50600, 1 Pkg. DMS Mischdüsen 50601 (50 Stk.), 1 DMS Dispenser für Mischdüsen 506002, 1 DMS Halterung für Verarbeitungsgerät 50603.

Bezeichnung	Art. Nr.	Verkaufseinheit	VE	PG	LP	EAN
Starter-Set	3M-50604	1 Stk.	1	G	482,34	



3M // Mischdüsen

Bezeichnung	Art. Nr.	Verkaufseinheit	VE	PG	LP	EAN
Mischdüsen, 50 Stk.	3M-50601	1 Stk.	1	G	54,85	

ABDECKEN

ABDECKBÄNDER



RODIM // Abdeckbänder weiß

Sehr gute Haftung auch auf unebenen Untergründen, keine Kleberückstände, hitzebeständig bis 100 °C (für bis zu 30 min.), lösemittelbeständig.

Bezeichnung	Art. Nr.	Verkaufseinheit	VE	PG	LP	EAN
19 mm x 50 m (48)	ROD-302101	48 Rollen/Karton	1	J	48,00	4252101010000
25 mm x 50 m (36)	ROD-302102	36 Rollen/Karton	1	J	46,80	4252102010000
38 mm x 50 m (24)	ROD-302103	24 Rollen/Karton	1	J	45,60	4252103010000
50 mm x 50 m (24)	ROD-302104	24 Rollen/Karton	1	J	62,88	4252104010000



3M // 2328 Scotch® Universal-Abdeckband

Einsatzgebiet: Standard-Abdeckband für sichere und effiziente Abdekarbeiten in der Autoreparatur.

Eigenschaften: Feiner Krepp für bessere Band auf Band Haftung, optimiertes Abrollverhalten, rückstandsfreies Ablösen, problemloses Abziehen in einem Stück, temperaturbeständig bis 80 °C / 1Std.

Bezeichnung	Art. Nr.	Verkaufseinheit	VE	PG	LP	EAN
50 m x 18 mm	3M-06304	48 Rollen/Karton	1	G	57,12	4252304010000
50 m x 24 mm	3M-06309	36 Rollen/Karton	1	G	55,80	4252309010000
50 m x 30 mm	3M-06310	32 Rollen/Karton	1	G	64,64	4252310010000
50 m x 36 mm	3M-06311	24 Rollen/Karton	1	G	56,40	4252311010000
50 m x 48 mm	3M-06313	24 Rollen/Karton	1	G	76,80	4252313010000



3M // 3030 Scotch® Grünes Abdeckband

Einsatzgebiet: Abdeckband mit guter Kurvengängigkeit für sichere und effiziente Abdekarbeiten in der Autoreparatur.

Eigenschaften: Hohe Kurvenbeständigkeit, temperaturbeständig bis 100 °C, hohe Resistenz gegen Wasser und Lösemittel.

Bezeichnung	Art. Nr.	Verkaufseinheit	VE	PG	LP	EAN
50 m x 18 mm	3M-50977	48 Rollen/Karton	1	G	98,40	425250977010000
50 m x 24 mm	3M-50978	36 Rollen/Karton	1	G	99,00	425250978010000
50 m x 30 mm	3M-50979	32 Rollen/Karton	1	G	113,92	425250979010000
50 m x 36 mm	3M-50980	24 Rollen/Karton	1	G	101,04	425250980010000
50 m x 48 mm	3M-50981	24 Rollen/Karton	1	G	121,68	425250981010000



3M // 3434 Scotch® Blaues Abdeckband

Einsatzgebiet: Besonders geeignet für problematische Verklebungen in engen Radien.

Eigenschaften: Dehnbarer Papierträger = hohe Kurvenstabilität, temperaturbeständig bis 110 °C / 1 Std., hohe Beständigkeit gegen Wasser und Lösemittel.

Bezeichnung	Art. Nr.	Verkaufseinheit	VE	PG	LP	EAN
50 m x 18 mm	3M-07895	48 Rollen/Karton	1	G	163,20	42527895010000
50 m x 24 mm	3M-07897	36 Rollen/Karton	1	G	151,56	42527897010000
50 m x 30 mm	3M-07893	32 Rollen/Karton	1	G	142,72	42527893010000
50 m x 36 mm	3M-07898	24 Rollen/Karton	1	G	145,92	42527898010000
50 m x 48 mm	3M-07899	20 Rollen/Karton	1	G	147,40	42527899010000

3M // 3430 Scotch® Profi Tape

Einsatzgebiet: Profi-Abdeckband für sichere Abdekarbeiten bei der Autolackierung.

Eigenschaften: Normal gekreppter Papierträger, temperaturbeständig bis 110 °C / 1 Std., wasserfest.

Bezeichnung	Art. Nr.	Verkaufseinheit	VE	PG	LP	EAN
50 m x 18 mm	3M-06750	48 Rollen/Karton	1	G	120,96	00000000000000
50 m x 24 mm	3M-06751	36 Rollen/Karton	1	G	112,68	00000000000000
50 m x 30 mm	3M-06752	32 Rollen/Karton	1	G	116,16	00000000000000
50 m x 36 mm	3M-06753	24 Rollen/Karton	1	G	115,68	00000000000000
50 m x 48 mm	3M-06754	20 Rollen/Karton	1	G	127,00	00000000000000



3M // 233 Scotch® Hochleistungsabdeckband

Einsatzgebiet: Qualitativ hochwertiges Band für besondere Beanspruchung: wiederholte Trockenzyklen, wasserverdünnbare Lacke, Infrarottrocknung.

Eigenschaften: Sehr fein gekreppter Papierträger, temperaturbeständig bis 110 °C / 1 Std., wasserfest.

Bezeichnung	Art. Nr.	Verkaufseinheit	VE	PG	LP	EAN
50 m x 18 mm	3M-06354	48 Rollen/Karton	1	G	154,08	00000000000000
50 m x 36 mm	3M-06357	24 Rollen/Karton	1	G	118,56	00000000000000
50 m x 48 mm	3M-06358	20 Rollen/Karton	1	G	143,80	00000000000000



SCHAUMBÄNDER

RODIM // Soft Tape

Einfaches Anbringen an der Karosserie, schützt den Innenraum perfekt vor Farbpartikeln, keine Kleberückstände, hitzebeständig, mehr Volumen für mehr Oberflächenschutz

Bezeichnung	Art. Nr.	Verkaufseinheit	VE	PG	LP	EAN
13 mm x 50 m	ROD-303102	1 Karton = 1 Rolle	1	J	23,00	00000000000000



3M // Scotch Soft Tape Schaumstoff-Band

Einsatzgebiet: Abdecken von Öffnungen (Türen, Motorhauben, Kofferraumdeckel), Abdecken von Karosserieteilen zur Erzeugung weicher Lackübergänge.

Eigenschaften: Feinporiger Polyesterschaum, Raupenform, einseitige Beschichtung mit druckempfindlichem Klebstoff, temperaturbeständig bis 80 °C / 1Std.

Bezeichnung	Art. Nr.	Verkaufseinheit	VE	PG	LP	EAN
50 m x 13 mm	3M-09678	1 Karton	1	E	34,44	00000000000000
35 m x 19 mm	3M-09973	1 Karton	1	E	33,13	00000000000000

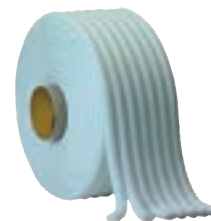

SCHAUMBÄNDER



3M // Schaumstoffabdeckband Soft Tape Plus

Vorteile: Besseres und sauberes Maskieren aller Karosseriespaltmaße

Eigenschaften: Temperaturbeständig bis 80°C / 1 Stunde

Anwendungshinweise: Das Soft Tape Plus ist ideal für bewegliche Fahrzeugteile wie Türen, Kofferraum und Motorhauben. Das Band an der Karosserielinie anbringen, ohne zu dehnen und mit leichtem Druck in beide Richtungen anpressen. Eine Klebeband-Breite für alle Karosseriespaltmaße

Bezeichnung	Art. Nr.	Verkaufseinheit	VE	PG	LP	EAN
49 m x 21 mm	3M-50421	1 Karton	1	G	51,74	

ABDECKPAPIER



ANTALIS // Abdeckpapier Ladenrolle 40 g/m²

Eigenschaften: Premium Abdeckpapier mit einseitiger Kunststoffbeschichtung um ein Durchschlagen zu verhindern.

Bezeichnung	Gewicht	Art.Nr.	Verkaufseinheit	VE	PG	LP	EAN
30 cm breit	7 kg	ANT- 7 kg	1 Rolle	1	F	31,73	
50 cm breit	12 kg	ANT- 12kg	1 Rolle	1	F	54,28	
80 cm breit	18 kg	ANT- 18kg	1 Rolle	1	F	81,42	
100 cm breit	22 kg	ANT- 22kg	1 Rolle	1	F	99,53	
120 cm breit	27 kg	ANT- 27kg	1 Rolle	1	F	122,14	
100 cm breit	50 kg	ANT- 50kg	1 Rolle	1	F	226,19	

3M // Abdeckpapier für Handroller

- Recycelte Natronmischqualität
- Gute Feuchtigkeitsbeständigkeit
- Ideal für die Erstellung von Papiermasken
- Zur Verwendung mit 3M Hand-Masker™ M1000 und M3000



Bezeichnung	Art. Nr.	Verkaufseinheit	VE	PG	LP	EAN
15 cm x 50 m	3M-MP150	1 Rolle	1	E	2,52	
30 cm x 50 m	3M-MP300	1 Rolle	1	E	5,10	

ABDECKFOLIEN

RODIM // Ecomasking HDPE

Die preiswerte Alternative! Polyethylen transparent, farbhaftend, statisch.

Wichtig: Das Fahrzeug muss beim Abdecken trocken sein! Staffelnabnahme sortenrein
Temperaturbeständig bis 110°C, ROD-305301 Foliendicke 9 µm, ROD-305303 Foliendicke 11 µm

Bezeichnung	Art. Nr.	Verkaufseinheit	VE	PG	LP	EAN
4 m x 300 m	ROD-305301	1 Rolle	1	J	87,00	4252701000000
6 m x 150 m	ROD-305303	1 Rolle	1	J	78,00	4252701000000



RODIM // Comfortmasking

Polyethylen weiß, farbhaftend, statisch, keine Fleckenbildung bei Restfeuchtigkeit am Fahrzeug, sehr gute Schneidfähigkeit.

Temperaturbeständig bis 110° C, Foliendicke 14 µm

Bezeichnung	Art. Nr.	Verkaufseinheit	VE	PG	LP	EAN
5 x 120 m	ROD-305402	1 Rolle	1	J	79,00	4252701000000



RODIM // Smartmasking Plus

Polyethylen weiß, farbhaftend, statisch, keine Fleckenbildung bei Restfeuchtigkeit am Fahrzeug, sehr gute Schneidfähigkeit, Klebeband lässt sich repositionieren.

Temperaturbeständig bis 125°C, Foliendicke 16 µm

Bezeichnung	Art. Nr.	Verkaufseinheit	VE	PG	LP	EAN
4 m x 150 m	ROD-305501	1 Rolle	1	J	79,00	4252701000000
6 m x 100 m	ROD-305502	1 Rolle	1	J	79,00	4252701000000



3M // Abdeckfolie Transparent Standard

Einsatzgebiet: Großflächiges Abdecken von Fahrzeugen vor dem Lackieren.

Eigenschaften: Speziell behandelt für exzellente Lackhaftung, sehr schnell anzuwenden, 5 m Breite eignet sich insbesondere für große Kraftfahrzeuge, wie z.B. Kleintransporter oder Vans. Temperaturbeständig bis 115 °C über eine Stunde.

Bezeichnung	Art. Nr.	Verkaufseinheit	VE	PG	LP	EAN
500 cm x 120 m	3M-80110	1 Stk.	1	G	86,73	4252701000000



ABDECKFOLIEN



3M // Premium Purple Abdeckfolie

Einsatzgebiet: Anwendung bei Abdekarbeiten an Fahrzeugen mit Restfeuchte. Optimaler Schutz vor Feuchtigkeitflecken und Randmarkierungen.

Eigenschaften: Speziell behandelt für exzellente Lackhaftung, sehr schnell anzuwenden, 4 m Breite erlaubt vollständige Abdeckung von PKW's, 5 m Breite eignet sich insbesondere für große Kraftfahrzeuge, wie z.B. Kleintransporter oder Vans. Temperaturbeständig bis 115 °C über eine Stunde. Besonders effizient in Kombination mit dem Scotch® Abrollgerät 06780.

Bezeichnung	Art. Nr.	Verkaufseinheit	VE	PG	LP	EAN
4 m x 150 m	3M-50988	1 Stk.	1	G	103,74	
5 m x 120 m	3M-50989	1 Stk.	1	G	103,74	
6 m x 100 m	3M-51871	1 Stk.	1	G	115,55	



RODIM // Felgenabdeckfolie

Einfaches Anbringen an der Karosserie, schützt den Innenraum perfekt vor Farbpartikeln, keine Kleberückstände, hitzebeständig, mehr Volumen für mehr Oberflächenschutz.

Bezeichnung	Art. Nr.	Verkaufseinheit	VE	PG	LP	EAN
WPS	ROD-305202	1 Pkg. = 80 Folien	1	J	133,00	

SPEZIALBÄNDER



RODIM // Lifting Tape (Steckband, perforiert)

Spezielles Abdeckband für schwierige Abklebarbeiten, wie z. B. an Dichtgummis der Scheiben und Abdichtungen am Schiebedach, zum Verschließen der Fugen zwischen den Karosserieteilen, Klebeband ist durch einen abziehbaren Schutzfilm geschützt, hinterlässt keinerlei Kleberückstände beim Abziehen.

Bezeichnung	Art. Nr.	Verkaufseinheit	VE	PG	LP	EAN
10 m x 10 mm	ROD-302201	1 Rolle	1	J	19,00	

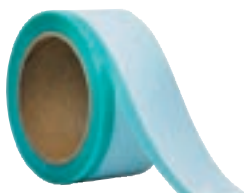

3M // Lift'n Stick

Sicheres Abdecken von Fenstergummis, Schachtleisten und Dichtlippen. Sehr gute Resultate und leichte Entfernbarkeit können bei unterschiedlichen Temperaturen/Verweilzeiten auf verschiedenen Oberflächen erreicht werden. Temperaturbeständigkeit von 120 °C (40 min).

Bezeichnung	Art. Nr.	Verkaufseinheit	VE	PG	LP	EAN
10 m x 5 mm x 50 mm	3M-06345	1 Rolle	1	G	21,72	
10 m x 7 mm x 50 mm	3M-06347	1 Rolle	1	G	25,71	
10 m x 10 mm x 50 mm	3M-06349	1 Rolle	1	G	25,81	
10 m x 15 mm x 50 mm	3M-06348	1 Rolle	1	G	19,95	

3M // Scotch Transition Tape „Flutterkantenband“

Saubere, weiche Übergänge bei Lackierarbeiten, speziell in Verbindung mit 3M Soft Tape Plus 50421 für den Prozess „Einmal-Maskieren“.

Bezeichnung	Art. Nr.	Verkaufseinheit	VE	PG	LP	EAN
9 m x 7 mm	3M-06800	5 Stk./Pkg.	1	G	58,75	



3M // 218 Scotch® Farblinienband grün

Einsatzgebiet: Mehrfarben- und Designlackierungen.

Eigenschaften: Extrem dünner Träger (0,114 mm), temperaturbeständig bis 70 °C / 1 Std.

Bezeichnung	Art. Nr.	Verkaufseinheit	VE	PG	LP	EAN
55 m x 3 mm	3M-06300	1 Rolle	1	G	7,02	
55 m x 6 mm	3M-06301	1 Rolle	1	G	11,23	
55 m x 9 mm	3M-06302	1 Rolle	1	G	16,84	



3M // Scotch® Konturenband 471+ / blau

Vorteile: Eignet sich besonders zum Kleben von engen Radien und Kurven

Eigenschaften: Wasser- und lösemittelbeständig. Temperaturbeständig bis 120°C / 30 Minuten

Anwendungshinweise: Zum Abkleben von Scheibengummis und Kunststoffteilen. Kleben von engen Radien, sowie für Mehrfarben- und Designlackierungen. Mit verbesserter Klebkraft - leicht zu entfernen

Bezeichnung	Art. Nr.	Verkaufseinheit	VE	PG	LP	EAN
33 m x 3 mm	3M-06404	1 Rolle	1	G	3,91	
33 m x 6 mm	3M-06405	1 Rolle	1	G	7,56	
33 m x 9 mm	3M-85611	1 Rolle	1	G	9,74	
33 m x 12 mm	3M-06408	1 Rolle	1	G	11,13	



3M // Acrylic Plus doppelseitiges Klebeband PT1000

Das 3M Acrylic Plus Klebeband der Serie PT1000 findet seine typischen Anwendungen bei der Befestigung von starren Anbauteilen, bei denen eine ästhetische Sichtkante gewünscht ist.

- Sehr gute Haftung auf vielen Automobillacken und MSE (Kunststoffe mit mittlerer Oberflächenenergie, wie z.B. ABS)
- Temperaturbeständigkeit von - 40°C bis + 90°C, kurzzeitig 120°C (Angaben sind belastungsabhängig)
- Optimierter Acrylatschaumkern für komplexere Applikation und sehr gute Anpassung an Bauteiloberflächen
- Witterungs-, UV- und lösemittelbeständig

Bezeichnung	Art. Nr.	Verkaufseinheit	VE	PG	LP	EAN
20 m x 9 mm	3M-80319	1 Rolle	1	G	28,14	
20 m x 12 mm	3M-80320	1 Rolle	1	G	37,52	
20 m x 19 mm	3M-80322	1 Rolle	1	G	59,41	

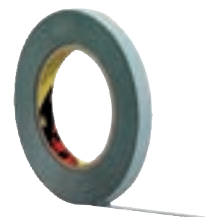

SPEZIALBÄNDER

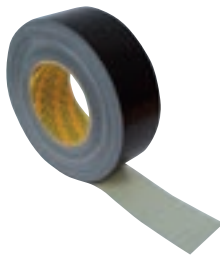

3M // Scotch® Universal-Gewebeband 389

Einsatzgebiet: Universal-Gewebeband für eine Vielzahl von Anwendungen im Bereich Markieren, Kennzeichnen, Bündeln, Verstärken, Reparieren, Verkleben und Abdichten.

Eigenschaften: Engmaschiges, polyethylenbeschichtetes Gewebeband. Neben der sehr hohen Dauerhaftekraft und dem guten Anpassungsvermögen ist dieses Klebeband von Hand abreißbar. Gute Wasserbeständigkeit und sehr gute Klebkraft auf einer Vielzahl von Oberflächen. Temperaturbeständig bis 70 °C.

Bezeichnung	Art. Nr.	Verkaufseinheit	VE	PG	LP	EAN
50 m x 50 mm	3M-38950S	1 Stk.	1	G	25,32	

KABINEN- UND ANLAGENSCHUTZ



RODIM // Antidust Staubfanglack

RODIM Antidust ist der Klebelack für Lackieranlagen. Er bindet Schmutz und Staub sowie Farbnebel. RODIM Antidust riecht frisch, hat eine klare Farbe und ist umweltfreundlich. Leicht aufzutragen mit Spritzpistole, Pinsel oder Farbroller. RODIM Antidust ist auch nach längerer Zeit mit warmem Wasser oder Hochdruckreiniger einfach zu entfernen. Mit RODIM Antidust bleibt Ihre Lackieranlage stets sauber und nagelneu.

Verpackung: 20 Liter Kanister

Bezeichnung	Art. Nr.	Verkaufseinheit	VE	PG	LP	EAN
20 Liter	ROD-6-8140	1 Kanister	1	J	99,00	



HORN & BAUER // Kabinenfolie

Farbhaftende Folie zum Schutz der Kabinenwände vor Farbnebel.

Material:

PE weiß, Folienbreite 260 cm, gefaltet auf 90 cm.

250cm Variante inkl. Klebeband zur einfachen Anbringung.

Bezeichnung	Art. Nr.	Verkaufseinheit	VE	PG	LP	EAN
260 cm x 200 m	HOR-301777	1 Stk.	1	D	107,00	
2,5 x 20 m inkl. Klebeband	HOR-318631	1 Rolle	1	D	46,00	

COLAD // Kabinenschutzfolie 4-lagig

Für einen sauberen Arbeitsplatz und eine höhere Lebensdauer Ihrer Lackierkabine hat EMM sein eigenes Schutzsystem für Lackierkabinen entwickelt. Optimaler Schutz gegen Verunreinigungen der Kabine und Staub beim Arbeiten. Film4Booth ist eine 4-lagige Schutzfolie für die Kabineninnenwände. Die Folie ist selbstklebend, transparent und kann über die Beleuchtungsabdeckungen und Sichtfenster geklebt werden. Die Folie ist lackhaftend und jede Lage soll nach spätestens 250 Lackierdurchgängen oder 3 Monaten abgezogen werden. Einfach die oberste Folienschicht abziehen und die darunter saubere Folie wieder mit dem mitgelieferten Klebeband die Stöße neu überkleben.



Bezeichnung	Art. Nr.	Verkaufseinheit	VE	PG	LP	EAN
Film4Booth 90cm x 84m (inkl. 6 Rollen Klebeband)	EMM-6860	1 Stk.	1	D	960,00	
Folienabroller	EMM-6900	1 Stk.	1	D	375,00	
Folien Applikator	EMM-6950	1 Stk.	1	D	375,00	

= Lieferzeit auf Anfrage

3M // Dirt Trap – Lackierkabinen-Abdeckvlies

Schützt Lackierkabinenwände und -böden, fängt Schmutz und Overspray, selbstklebend, einfaches Aufbringen und Entfernen.

Bezeichnung	Art. Nr.	Verkaufseinheit	VE	PG	LP	EAN
Rolle für Wand + Boden, 70 cm x 91 m	3M-36852	1 Stk.	1	G	418,95	
Halbrolle für Wand + Boden, 35 cm x 91 m	3M-36851	1 Stk.	1	G	207,08	
Folie für Fenster + Leuchten, 45 cm x 30 m	3M-36856	1 Stk.	1	G	72,62	



3M // Dirt Trap Kabinenschutz Wandapplikator

Vorteile: Müheloses Verlegen durch nur eine Person. Faltenfreie Optik & optimaler Anpressdruck sorgen für ein perfektes Endergebnis.

Eigenschaften: Der verstell- und rollbare Wandapplikator sorgt für ein exaktes Aufbringen des Dirt Trap Kabinenschutzfilms (36852) Bahn für Bahn. So können mühelos an der Kabinenwand entlang fahren.

Anwendungshinweise: Höhenverstellbares Gerät, um Bahn für Bahn schnell und einfach anzubringen. Dirt Trap Schutzfilm mit leichter Überlappung (ca. 2 cm) aufbringen.



Bezeichnung	Art. Nr.	Verkaufseinheit	VE	PG	LP	EAN
205 cm x 60 cm x 80 cm, rollbar	3M-36866	1 Stk.	1	G	1554,47	

= Lieferzeit auf Anfrage

COLAD // Film4Floor Bodenschutzfolie für Lackierkabine

Film4Floor ist eine selbstklebende weiße reflektierende Schutzfolie für den Boden der Lackierkabine. Die Folie macht die Reinigung einer Kabine sehr viel einfacher. Die weiße reflektierende Farbe der Folie verbessert die Lichtverhältnisse in der Kabine, dazu ist die Folie lackhaftend. Einfach wieder zu entfernen, hinterlässt keine Kleberückstände auf dem Boden.

Verpackung: Rolle in Spenderbox

Bezeichnung	Art. Nr.	Verkaufseinheit	VE	PG	LP	EAN
90 cm x 150 m	EMM-6865	1 Stk.	1	D	715,00	



= Lieferzeit auf Anfrage



HORN & BAUER // Glasclean

- Hält Scheiben, Lampen und Leuchten in Lackierkabinen sauber
- Schützt Displays und Touchpads
- Viele weitere Einsatzmöglichkeiten

Bezeichnung	Art. Nr.	Verkaufseinheit	VE	PG	LP	EAN
70 cm x 30 m	HOR-321901	1 Rolle	1	D	42,00	



HORN & BAUER // Opticlean

Selbstklebende antistatische Schutzfolie, zum Schutz von Oberflächen.

Vielfältige Einsatzmöglichkeiten: Hält Lackmischräume, Mischtsche, Waagen, Fußböden und Kabinen in Lackierereien sauber. Schützt Arbeitsflächen. Zum Schutz von Unfallfahrzeugen. Als Türverkleidung, Teppich- und Innenraumschutz. Innen stark klebend, daher kein Verrutschen möglich. Außen extrem rutschfest durch spezielle Oberflächenstruktur. Resistent gegen Lacke und Verdünnungen.

Material: PE grau, auf Rollen zu 25 m.

Bezeichnung	Art. Nr.	Verkaufseinheit	VE	PG	LP	EAN
25 m x 25 cm	HOR-321562	1 Stk.	1	D	32,00	
25 m x 60 cm	HOR-321082	1 Stk.	1	D	90,00	
25 m x 100 m	HOR-321083	1 Stk.	1	D	127,00	



COLAD // Stick & Go Schutzfolie

Eine weiße, geriffelte selbstklebende Folie für den schnellen und anhaltenden Schutz des Bodens in Mischraum, Lackierkabine und Vorbereitungsplatz. Ebenso für Anmischtsche gedacht. Lösemittel- und lackbeständig, sowie kurzzeitig resistent gegen Basen und etliche Säuren. Sehr einfach aufzukleben und zu schneiden, abriebbeständig und rutschfest.

Verpackung: Rolle im Karton

Bezeichnung	Art. Nr.	Verkaufseinheit	VE	PG	LP	EAN
60 cm x 25 m	EMM-676025	1 Stk.	1	D	138,00	
100 cm x 25 m	EMM-6710025	1 Stk.	1	D	228,00	

SONDERANWENDUNGEN



HORN UND BAUER // SmashWrap

Selbstklebende Schutzfolie für viele Einsatzgebiete, wie Abdichten von defekten Scheiben und als Türverkleidung. Nicht geeignet zum langfristigen Abdecken von lackierten Oberflächen (z. B. als Transportschutz für Fahrzeuge).

Bezeichnung	Art. Nr.	Verkaufseinheit	VE	PG	LP	EAN
90 cm x 100 m	HOR-321087	1 Rolle	1	D	101,00	

MISCHEN & LACKIEREN

LACKVERARBEITUNGS-SYSTEME

RODIM // Mix & Paint System

2 in 1 Lösung, Mischbechergröße: 350 ml & 700 ml, das schnellste Lackapplizierungssystem für alle Arten von Lacken, passend für alle Spritzpistolen. Staffellabnahme sortenrein. 1 Box enthält 50 Becher, 50 Deckel und 10 Verschlusskappen.



Bezeichnung	Art. Nr.	Verkaufseinheit	VE	PG	LP	EAN
0,35 l, 190 µm, (Becher + Deckel)	ROD-501201	50 Stk. = 1 Box	1	J	53,00	
0,70 l, 190 µm, (Becher + Deckel)	ROD-501101	50 Stk. = 1 Box	1	J	53,00	
0,70 l, 130 µm, (Becher + Deckel)	ROD-501102	50 Stk. = 1 Box	1	J	53,00	

RODIM // MPS Adapter für Einweg-Systeme

Eigenschaften: Adapter für die gängigsten Lackierpistolen-Modelle.



Bezeichnung	Art. Nr.	Verkaufseinheit	VE	PG	LP	EAN
SATA	ROD-503101	1 Stk.	1	J	10,00	
DEVILBISS	ROD-503104	1 Stk.	1	J	10,00	
IWATA	ROD-503102	1 Stk.	1	J	10,00	
IWATA SUPERNOVA	ROD-503103	1 Stk.	1	J	10,00	

RODIM // Mischbecher & Deckel

Transparenter Kunststoff, gut lesbare Mengenangabe in Multi-Skalierung, antistatischer Kunststoff, lösemittelbeständig, blaue Kunststoffdeckel in vier Größen passend zu den Mischbechern, Schutz vor Staub und Schmutz, ermöglicht lange Lagerung von Restfarbbeständen.



Bezeichnung	Art. Nr.	Verkaufseinheit	VE	PG	LP	EAN
Becher 350 ml (Stange)	ROD-6-93500300	50 Stk. = 1 Box	1	J	26,00	
Becher 350 ml (Karton)	ROD-504101	300 Stk. = 1 Box	1	J	110,86	
Deckel 350 ml (Karton)	ROD-506101	100 Stk. = 1 Box	1	J	28,95	
Becher 700 ml (Stange)	ROD-6-93700300	50 Stk. = 1 Box	1	J	29,50	
Becher 700 ml (Karton)	ROD-504102	300 Stk. = 1 Box	1	J	130,79	
Deckel 700 ml (Karton)	ROD-506102	100 Stk. = 1 Box	1	J	31,92	
Becher 1.400 ml (Stange)	ROD-6-94000300	50 Stk. = 1 Box	1	J	37,00	
Becher 1.400 ml (Karton)	ROD-504103	300 Stk. = 1 Box	1	J	166,22	
Deckel 1.400 ml (Karton)	ROD-506103	100 Stk. = 1 Box	1	J	36,22	
Becher 2.300 ml (Stange)	ROD-6-94100300	50 Stk. = 1 Box	1	J	47,50	
Becher 2.300 ml (Karton)	ROD-504104	300 Stk. = 1 Box	1	J	244,70	
Deckel 2.300 ml (Karton)	ROD-506104	100 Stk. = 1 Box	1	J	42,15	

RODIM // Nylon Farbsieb

Verpackung: Premium-Farbsiebe lieferbar in 125 und 190 µm, die Farbsiebe sind für den Gebrauch von 2K-Lacken sowie Wasserbasislacken geeignet.

Dispenser: Wandhalterung zur Aufbewahrung und einfachen Entnahme der Farbsiebe.

Verkaufseinheit: 1 = 1 Beutel = 125 Siebe, Staffelnabnahme sortenrein

Bezeichnung	Art. Nr.	Verkaufseinheit	VE	PG	LP	EAN
190 µm	ROD-507202	125 Stk. = 1 Box	1	J	23,98	

**INP // 125 µm Lacksiebe**

Geeignet für sowohl wassergetragene Produkte als für Lacke auf verdünnerbasis. Sehr homogen gewoben mit akkuratem Siebergebnis.

Bezeichnung	Art. Nr.	Verkaufseinheit	VE	PG	LP	EAN
125 µm	INP-11016	125 Stk. / Pkg	1	D	15,50	

**RODIM // Mischstäbe**

Eigenschaften: Hergestellt aus Recyclingkunststoff, leichtes und optimales Umrühren dank der speziellen S-Form. Abmessung 20 x 2 cm.

Bezeichnung	Art. Nr.	Verkaufseinheit	VE	PG	LP	EAN
Mischstäbe	ROD-508101	500 Stäbe = 1 Box	1	J	39,00	

**COLAD// Turbomix Rührstäbe XL**

Kunststoff Rührstäbe aus synthetischem Recyclematerial. Leichteres Rühren und bessere Vermischung durch die S-Form und Löcher. Maße: 30 x 3 cm, für Mischbecher über 1.400 oder 2.300 ml.

Bezeichnung	Art. Nr.	Verkaufseinheit	VE	PG	LP	EAN
Rührstäbe XL	EMM-9520200	200 Stk. / Karton	1	D	44,20	



LACKVERARBEITUNGS-SYSTEME

SATA // RPS System

RPS = Rapid Preparation System - Einwegbechersystem für die effektive Verarbeitung von Lack. Das System eignet sich zum Mischen, Lackieren, Nachfüllen und Lagern - und muss nach Gebrauch nicht gereinigt werden. Ein Becher – vier Funktionen. Lack anmischen, Lackieren, Lack nachfüllen, Lack aufbewahren.



Bezeichnung	Art. Nr.	Verkaufseinheit	VE	PG	LP	EAN
0,3 l, 125 µm Flachsieb	SAT-1010389	40 Stk. = 1 Box	1	E	79,00	
0,6 l, 125 µm Flachsieb	SAT-1010438	60 Stk. = 1 Box	1	E	136,40	
0,9 l, 125 µm Flachsieb	SAT-1011973	40 Stk. = 1 Box	1	E	105,90	
0,3 l, 200 µm Stecksieb	SAT-1010397	40 Stk. = 1 Box	1	E	79,00	
0,6 l, 200 µm Stecksieb	SAT-1010488	60 Stk. = 1 Box	1	E	136,40	
0,9 l, 200 µm Stecksieb	SAT-1011981	40 Stk. = 1 Box	1	E	105,90	
RPSminijet 3000 0,3 l, 125 µm Flachsieb	SAT-1010553	40 Stk. = 1 Box	1	E	118,30	
RPSminijet 3000 0,3 l, 200 µm Stecksieb	SAT-1010561	40 Stk. = 1 Box	1	E	118,30	
UV-KIT 0,60 l, 200 µm (Becher + Deckel)	SAT-1010503	60 Stk. = 1 Box	1	E	157,50	
Ersatzdeckel für 0,6 l & 0,9 l	SAT-1013226	80 Stk. = 1 Box	1	E	79,50	
Ersatz-Flachsiebe 125 µm	SAT-131979	100 Stk. = 1 Box	1	E	115,90	
Ersatz-Stecksiebe 200 µm	SAT-131987	100 Stk. = 1 Box	1	E	99,40	

3M // PPS 2.0 Außenbecher

Anwendungshinweise: Außenbecher für das PPS System, auch zur stabilen Lagerung von Restmaterial zu verwenden.

Bezeichnung	Art. Nr.	Verkaufseinheit	VE	PG	LP	EAN
0,20 l	3M-26115	4 Stk. = 1 Box	1	G	36,56	
0,40 l	3M-26122	4 Stk. = 1 Box	1	G	40,40	
0,65 l	3M-26001	4 Stk. = 1 Box	1	G	45,40	
0,85 l	3M-26023	4 Stk. = 1 Box	1	G	55,08	

3M // PPS 2.0

Vorteile: Lackieren in jedem Winkel. Keine Staub- und Fusseinschlüsse. Weniger Lösemittelverbrauch.

Eigenschaften: Geschlossenes Bechersystem.

Anwendungshinweise: Zur sauberen Verarbeitung aller Lackmaterialien wie Basislack, 2K Decklack, Klarlack, Füller und Spritzspachtel.

Bei jedem System ist ein Außenbecher beige packt.

Bezeichnung	Art. Nr.	Verkaufseinheit	VE	PG	LP	EAN
0,20 l, 125 µm, (Beutel + Deckel)	3M-26752	50 Stk. = 1 Box	1	G	88,25	
0,20 l, 200 µm, (Beutel + Deckel)	3M-26114	50 Stk. = 1 Box	1	G	88,25	
0,40 l, 125 µm, (Beutel + Deckel)	3M-26312	50 Stk. = 1 Box	1	G	94,24	
0,40 l, 200 µm, (Beutel + Deckel)	3M-26112	50 Stk. = 1 Box	1	G	94,24	
0,65 l, 125 µm, (Beutel + Deckel)	3M-26026	50 Stk. = 1 Box	1	G	106,95	
0,65 l, 200 µm, (Beutel + Deckel)	3M-26000	50 Stk. = 1 Box	1	G	106,95	
0,85 l, 125 µm, (Beutel + Deckel)	3M-26740	50 Stk. = 1 Box	1	G	114,20	
0,85 l, 200 µm, (Beutel + Deckel)	3M-26024	50 Stk. = 1 Box	1	G	114,20	
UV-KIT 0,65 l, 125 µm, (Beutel + Deckel)	3M-20730	50 Stk. = 1 Box	1	G	114,30	

MIRKA // PCS Einwegsystem

Mirkas Farbbehersystem kann einfach an Lackierpistolen mit dem richtigen Adapter angebracht werden. Alle Teile sind lösemittel- und Lackbeständig.

Set enthält:

- 50 Innenbecher und Deckel mit 125 µm Farbsieb
- 20 Verschlusskappen
- 1 Außenbecher und 1 Verschlussring



NEU!

Bezeichnung	Art. Nr.	Verkaufseinheit	VE	PG	LP	EAN
180 ml	MIR-9190170180	1 Set	1	G	51,37	[Barcode]
400 ml	MIR-9190170400	1 Set	1	G	54,91	[Barcode]
650 ml	MIR-9190170650	1 Set	1	G	55,50	[Barcode]
850 ml	MIR-9190170850	1 Set	1	G	61,40	[Barcode]

3M & SATA // Adapter



Bezeichnung	Art. Nr.	Verkaufseinheit	VE	PG	LP	EAN
Typ-3, für DeVilbiss Gti, GFP, GFV, GFHV510	3M-26033	1 Stk.	1	G	31,00	[Barcode]
Nr. 40 für SATA Pistolen (3000/4000/5000/Minijet 4400) mit Schnellverschluss	3M-20573	1 Stk.	1	G	31,00	[Barcode]
Nr. 41 für SATA Mini-Jet Pistolen mit Schnellverschluss	3M-20587	1 Stk.	1	G	31,00	[Barcode]
Nr. 43 für ANEST IWATA LS 400, WS 400, Airgunsa Impact AZ 3 HTE-S & HTE-2	3M-20677	1 Stk.	1	G	31,00	[Barcode]
SATA RPS-Adapter für DEVILBISS Pistolen	SAT-125252	1 Stk.	1	B	40,60	[Barcode]
SATA RPS-Adapter für ANEST-IWATA LS 400 & WS 400	SAT-125278	1 Stk.	1	B	40,60	[Barcode]
MIRKA PCS - DEVILBISS GTI	MIR-9190171102	1 Stk.	1	G	11,22	[Barcode]
MIRKA PCS - SATA QCC	MIR-9190171103	1 Stk.	1	G	11,22	[Barcode]
MIRKA PCS - IWATA Supernova	MIR-9190171104	1 Stk.	1	G	11,22	[Barcode]
MIRKA PCS - IWATA Supernova	MIR-9190171111	1 Stk.	1	G	11,22	[Barcode]



LACKVERARBEITUNGS-SYSTEME



3M // PPS™ Dispenser

Bezeichnung	Art. Nr.	Verkaufseinheit	VE	PG	LP	EAN
1. für PPS Innenbecher	3M-16219	1 Stk.	1	G	48,28	
2. für PPS Deckel	3M-16299	1 Stk.	1	G	48,28	

VERARBEITUNGSGERÄTE & HILFSMITTEL



RODIM // Pumpsprüher

Der RODIM Pumpsprüher verwendet ein einzigartiges Codierungssystem, um die verschiedenen Arten von Flüssigkeiten auseinander zu halten. Jeder RODIM Pumpsprüher wird mit einem Set von 5 farblich unterschiedlichen Codierringen ausgeliefert. Geeignet für wasser- und / oder lösemittelhaltige Reiniger.

Bezeichnung	Art. Nr.	Verkaufseinheit	VE	PG	LP	EAN
Pumpsprüher	ROD-206101	1 Set	1	J	33,00	



TEROSON // Pumpsprühflasche für Reiniger

Zur rationellen Verarbeitung von Bremsen- und Kupplungsreiniger im Großgebäude. Besonders robuste Ausführung mit stufenlos regulierbarem Sprühstrahl. Fassungsvermögen 1 l.

Bezeichnung	Art. Nr.	Verkaufseinheit	VE	PG	LP	EAN
1.000 ml	TER-150037	1 Stk.	1	E	39,00	



ANEST-IWATA // PCA12.0 Pumpsprühflasche 1.000 ml

0,8 mm (Messing vernickelt) – regulierbarer Strahl zu Nebel für punktuelleres oder flächiges Besprühen, leistungsstarke Kolbenpumpe (Messing vernickelt) für einen Betriebsdruck von bis zu 12,0 bar, 1 Liter Fassungsvermögen mit großer Einfüllöffnung für schnelles Befüllen, Entleeren und Reinigen, Füllstandsanzeige und übersichtliche Messskala (aktueller Füllstand jederzeit ablesbar), perfekte Stabilität, seitliche Griffmulden, komfortables Öffnen und Schließen, ergonomisch geformter Griff für eine einfache Bedienung, mit lösungsmittelbeständigen Spezialdichtungen (BMS 2010 schwarz), für den Einsatz mit aggressiven Reinigern, resistent gegen alle gängigen Lösemittel.

Bezeichnung	Art. Nr.	Verkaufseinheit	VE	PG	LP	EAN
1.000 ml	IWA-W2COM6226	1 Stk.	1	C	78,00	



SATA // Spritzflasche 1.000 ml

Mit der Spritzflasche lässt sich der Farbkanal einer Pistole in kurzer Zeit ausspülen. Für Wasser- und Lösemittel-Lacke geeignet.

Bezeichnung	Art. Nr.	Verkaufseinheit	VE	PG	LP	EAN
1.000 ml	SAT-127852	1 Stk.	1	C	7,40	

COLAD // Dosierflasche 1.000 ml

Kunststoff Dosierflasche 1.000 ml mit Füllvermögen zur exakten Dosierung von speziellen Verdünnungen für Wasserbasislacksysteme. Mit ganz feiner Dosierspitze.



Bezeichnung	Art. Nr.	Verkaufseinheit	VE	PG	LP	EAN
1.000 ml	EMM-9700	1 Stk.	1	D	8,00	

WIBECO // Pinselflaschen im Spenderkarton

Bestehend aus: glasklarem Kunststoff, neutralem Etikett, Pinsel im Schraubverschluss, Rührkugel aus Glas zum Aufschütteln des Lackes, 1 Trichter, Abstreifring

Inhalt: 100 Fläschen



Bezeichnung	Art. Nr.	Verkaufseinheit	VE	PG	LP	EAN
Pinselflaschen	WIB-LF-22	100 Stk. / Pkg	1	E	93,00	

Papierlackmischbecher

Papiermischbecher mit 600 ml Fassungsvermögen



Bezeichnung	Art. Nr.	Verkaufseinheit	VE	PG	LP	EAN
600 ml	INP-27210	50 Stk./Pkg.	1	D	22,25	

Leergebinde – Weißblech

Bezeichnung	Art. Nr.	Verkaufseinheit	VE	PG	LP	EAN
5 l Eimer blank mit Deckel	45180385	1 Eimer	1	B	8,60	
12 l Eimer blank mit Deckel	45180384	1 Eimer	1	B	11,92	
5 l Eimer innenbeschichtet mit Deckel	45180387	1 Eimer	1	B	8,60	
Dose 1,0 l innenbeschichtet mit Deckel	45229634	1 Dose	1	B	2,09	
Dose 0,5 l innenbeschichtet mit Deckel	45180376	1 Dose	1	B	1,78	
Dose 3,5 l blank mit Deckel	45180382	1 Dose	1	B	5,09	
Dose 1,0 l blank mit Deckel	45180371	1 Dose	1	B	1,79	
Dose 0,5 l blank mit Deckel	45180374	1 Dose	1	B	1,52	
Dose 0,250 l blank mit Deckel	45180375	1 Dose	1	B	1,10	



Farbmusterkarten

Bezeichnung	Art. Nr.	Verkaufseinheit	VE	PG	LP	EAN
1. Weiß	45153552	200 Stk. / Pkg	1	C	60,80	
2. Hellgrau	45193994	200 Stk. / Pkg	1	C	60,80	
3. Dunkelgrau	45193992	200 Stk. / Pkg	1	C	60,80	
4. Schwarz	45194159	200 Stk. / Pkg	1	C	60,80	
5. Magnethalter	45178575	1 Stk.	1	C	7,20	



VERARBEITUNGSGERÄTE & HILFSMITTEL



WIBECO // Lackiermodell

Lackiermodelle bieten sich an, um Lack wirklichkeitsgetreu mit Rundungen und Schattierungen darzustellen. Stapelbar

Bezeichnung	Art. Nr.	Verkaufseinheit	VE	PG	LP	EAN
Länge 220 mm	WIB-DF2-220W	1 Stk.	1	D	7,00	

SPRAYDOSEN-SORTIMENT



MOTIP-DUPLI // 1K Korrosionsschutzgrundierung

Einsatzgebiete: Spotlackierung, Teilelackierung, Schweißprimer.

Technische Merkmale: 1K Säureprimer, schweißbar, einfache, zeitsparende Verarbeitung. Schnelle Trocknung, hervorragender Korrosionsschutz, sehr gute Haftung speziell auf blank geschliffenem Metall.

Anwendungstechnische Eigenschaften: bei Einsatz als Grundierung: 1 – 2 Spritzlängen, nach 10 – 50 Min. (20 °C) Abluft überlackieren möglich, bei Einsatz als Schweißprimer: 1 leichter Spritzgang auf die zu verschweißenden Teile.

Bezeichnung	Art. Nr.	Verkaufseinheit	VE	PG	LP	EAN
400 ml, rotbraun	MOT-756818	1 Stk.	1	D	20,60	



MOTIP-DUPLI // 2K Epoxy Grundierfüller

Einsatzgebiete: Spotlackierung, Teilelackierung.

Technische Merkmale: Beste Haftungs- und Korrosionsschutzeigenschaften auf Stahl, verzinktem Stahl und Aluminium, haftet auch auf GFK und eloxiertem Aluminium, nach Durchtrocknung mit Polyester-Produkten (Spachtel) überarbeitbar, lange Topfzeit, schnelle Trocknung, sehr guter Verlauf, erlaubt die Nass-in-Nass-Verarbeitung, leicht schleifbar, nass oder trocken, lösemittelbeständig, gute Isolierung gegenüber Feuchtigkeit, vorteilhafte 200 ml Dose zur Vermeidung von Restmengen, einfache zeitsparende Verarbeitung, überlackierbar mit allen Color-Matic pre-fill Basislacken und Decklacken.

Anwendungstechnische Eigenschaften: Primer: 1 Spritzgang ca. 15 – 20 µ, 2 – 3 Spritzgänge 40 – 60 µ, ca. 2 Min. Abluftzeit zwischen den Spritzgängen, Lufttrocknung (20 °C) 7 Std. oder 25 Min. (60 °C) Objekttemperatur, nach ca. 20 Min. Lufttrocknung Nass-in-Nass überlackierbar, IR-Trocknung 15 – 18 Min., nach Trocknung nass mit P800– 1000 oder Trockenschliff mit P400 – 500, Topfzeit: 24 Std.

Untergrund: Für Blech und Spachtel.



Bezeichnung	Art. Nr.	Verkaufseinheit	VE	PG	LP	EAN
200 ml, beige	MOT-231667	1 Stk.	1	D	17,60	



MOTIP-DUPLI // 1K Kunststoff-Haftvermittler

Einsatzgebiete: Haftvermittler für alle gängigen PKW-/LKW-Kunststoffteile im Innen- und Außenbereich.

Technische Merkmale: Sehr gute Haftung auf den meisten PKW-Kunststoffteilen wie Stoßfänger, Tuning-Teile, Außenspiegel. Hohe Elastizität, sehr schnelle Trocknung, einfache zeitsparende Verarbeitung. Direkt überlackierbar mit ColorMatic 1K und 2K Füller / Primer, RAL-Acryl Decklack und pre-fill Basislacken, hohe Ergiebigkeit.

Anwendungstechnische Eigenschaften: 1 leichter Spritzgang, Lufttrocknung 10 Min. (20 °C), überlackierbar nach 10 Min. (20 °C).

Bezeichnung	Art. Nr.	Verkaufseinheit	VE	PG	LP	EAN
400 ml, transparent	MOT-856563	1 Stk.	1	D	20,60	

MOTIP-DUPLI // 1K Füllprimer,

Einsatzgebiete: Spotlackierung und Durchschliffstellen, Isolierfüller unter Wasser-Basislacken.
Technische Merkmale: 1K Füller mit sehr guten Korrosionsschutzeigenschaften. Einfache, zeitsparende Verarbeitung, ideal für die Spotlackierung, zur Isolierung von Durchschliffstellen, kurze Trocknungszeit, sehr guter Verlauf, schweißbar, überlackierbar mit ColorMatic Wasser- und Lösemittelbasislacken, 1K und 2K Decklacksystemen.

Anwendungstechnische Eigenschaften: Einsetzbar insbesondere als Isolierfüller unter Wasserbasislacken, 2 – 3 Spritzgänge, Lufttrocknung 15 Min. (20 °C), für beschleunigte Trocknung (Infrarot) sehr gut geeignet. Trocknen, anschleifen und überlackieren.

Untergrund: Blanke Durchschliffstellen in 2K Füller oder in 2K Altackierung, Spachtelstellen geschliffen und gereinigt, angeschliffen und gereinigte Werksgrundierungen, angeschliffene und gereinigte Werks- oder Altackierungen, kann auf fast allen Kunststoffen eingesetzt werden.

Bezeichnung	Art. Nr.	Verkaufseinheit	VE	PG	LP	EAN
400 ml, basaltgrau	MOT-882432	1 Stk.	1	D	20,60	[Barcode]
400 ml, graphitegrau	MOT-882449	1 Stk.	1	D	20,60	[Barcode]
400 ml, schwarz	MOT-549663	1 Stk.	1	D	20,60	[Barcode]
400 ml, telegrau	MOT-644719	1 Stk.	1	D	20,60	[Barcode]
400 ml, lichtgrau	MOT-882425	1 Stk.	1	D	20,60	[Barcode]
400 ml, grau	MOT-856525	1 Stk.	1	D	20,60	[Barcode]
400 ml, weiß	MOT-856532	1 Stk.	1	D	20,60	[Barcode]



MOTIP-DUPLI // 1K Dickschichtfüller

ColorMatic 1K Dickschichtfüller ist ein 1K Acryl-Füller mit bestmöglichen Fülleigenschaften und hoher Deckkraft. Bereits mit einem Spritzgang können hohe Schichtdicken erreicht werden. Sehr gute Haftung auf Stahl, Aluminium, Polyesterspachtel und auf vielen Kunststoffen.

Einsatzgebiet: Ideal bei Spot- und Teilelackierung.

Bezeichnung	Art. Nr.	Verkaufseinheit	VE	PG	LP	EAN
400 ml, hellgrau	MOT-375354	1 Stk.	1	D	19,10	[Barcode]



MOTIP-DUPLI // 1K Klarlack

Einsatzgebiete: Spotlackierung, Teilelackierung.

Technische Merkmale: Schnelle Trocknung, hoher Glanz, einfachste Verarbeitung, universell einsetzbar, UV-beständig, leichtes Beilackieren, gute Poliereigenschaften.

Bezeichnung	Art. Nr.	Verkaufseinheit	VE	PG	LP	EAN
400 ml, transparent	MOT-756849	1 Stk.	1	D	20,60	[Barcode]



MOTIP-DUPLI // 1K Klarlack

Einsatzgebiete: Spotlackierung, Teilelackierung.

Technische Merkmale: Schnelle Trocknung, hoher Glanz, einfachste Verarbeitung, universell einsetzbar, UV-beständig, leichtes Beilackieren.

Bezeichnung	Art. Nr.	Verkaufseinheit	VE	PG	LP	EAN
400 ml, matt	MOT-335600	1 Stk.	1	D	20,60	[Barcode]

SPRAYDOSEN-SORTIMENT



MOTIP-DUPLI // 2K Hi-Speed Klarlack

Einsatzgebiete: Spotlackierung, Teilelackierung.

Technische Merkmale: Extrem kratzfester 2K Klarlack mit höchster Beständigkeit gegen Benzin, UV-Strahlung und Witterungseinflüsse. Lange Tropfzeit, schnelle Trocknung, sehr guter Verlauf, leichte Polierbarkeit, vorteilhafte 200 ml Dose zur Vermeidung von Restmengen.

Anwendungstechnische Eigenschaften: 2 – 3 volle Spritzgänge, 50 µ, ca. 2 Min. Ablüfzeit zwischen den Spritzgängen, Lufttrocknung (20 °C) 7 Std. oder 25 Min. (60 °C) Objekttemperatur, IR-Trocknung 25 Min., polierbar nach 7 Std. (20 °C) Lufttrocknung, 45 Min. (60 °C) Ofentrocknung oder IR-Trocknung 30 Min.

Bezeichnung	Art. Nr.	Verkaufseinheit	VE	PG	LP	EAN
200 ml, glänzend	MOT-187216	1 Stk.	1	D	23,30	



MOTIP-DUPLI // 2K Hi-Speed Klarlack

Für matte Oberflächen in höchster Qualität. Der ColorMatic 2K Hi-Speed Klarlack matt weist eine sehr gute Abrieb- und Kratzfestigkeit auf, mit höchster Beständigkeit gegen Benzin, UV-Strahlung und Witterungseinflüssen. Er trocknet schnell und hat einen sehr guten Verlauf.

Einsatzgebiet: Ideal für die Teilelackierung in Matt-Optik.

Bezeichnung	Art. Nr.	Verkaufseinheit	VE	PG	LP	EAN
200 ml, matt	MOT-375330	1 Stk.	1	D	21,90	



MOTIP-DUPLI // Felgenspray

Einsatzgebiete: Lackieren von neuen oder gebrauchten Auto-Felgen, Effekt abhängig von glattem, schwarzglänzendem Untergrund.

Technische Merkmale: Hochglänzendes Effektspray, das glatte Oberflächen ähnlich wie Chrom aussehen lässt. Einfache, zeitsparende Verarbeitung, schnelle Trocknung, besonders hohe Deckfähigkeit, widerstandsfähig gegen Steinschlag, Streusalz etc., abriebfest, waschstraßenbeständig.

Untergrund: Gründlich gereinigte, neue oder gebrauchte Stahl- oder Alu-Felge.

Bezeichnung	Art. Nr.	Verkaufseinheit	VE	PG	LP	EAN
400 ml, Seidenglanz, silber	MOT-190377	1 Stk.	1	D	16,80	

MOTIP-DUPLI RALLYE-Color // je nach Farbton



Bezeichnung	Art. Nr.	Verkaufseinheit	VE	PG	LP	EAN
500 ml, autoweiß-glänzend	MOT-4004	1 Stk.	1	D	11,00	
500 ml, schwarz-glänzend	MOT-4005	1 Stk.	1	D	11,00	
500 ml, schwarz-matt	MOT-4006	1 Stk.	1	D	11,00	
500 ml, Felgensilber	MOT-4007	1 Stk.	1	D	11,00	
500 ml, Klarlack glänzend	MOT-4009	1 Stk.	1	D	12,60	
500 ml, Grundierung grau	MOT-4054	1 Stk.	1	D	12,60	

MOTIP-DUPLI // pre-fill 2K pre-fill HS Topcoat

Die ColorMatic pre-fill Lackspraydose ist mit Treibgas und spezifischen Zusätzen vorbefüllt und wird mittels Vito-Mat Abfüllmaschinen mit dem gewünschten Farbton befüllt. Innovative Sprüh- und Ventiltchnik garantieren die feine Breitstrahl-Zerstäubung, die hohe Ausbringmenge und der gleichbleibende Druck beste Verarbeitung und professionelle Endergebnis-Qualität. 2K pre-fill HS Topcoat bietet höchste Qualität hinsichtlich Glanz, Durchtrocknung, Witterungs- und Benzinbeständigkeit.

Bezeichnung	Art. Nr.	Verkaufseinheit	VE	PG	LP	EAN
ColorMatic pre-fill HS Topcoat	MOT-249471	1 Stk.	1	D	18,00	

**MOTIP-DUPLI // pre-fill Converter-4 High Solid**

Die mit Treibgas und Lösemittel vorbefüllte Dose enthält zusätzlich einen Konverter, der einen 2K-Acryllack in einen physikalischen trockenen 1K Acryllack umwandelt, für die Befüllung mit fast allen im Markt befindlichen 2K Acryllacksystemen ohne die Zugabe von Härter (befüllbar mit 100 ml Acryllack), für die Befüllung mit allen ColorMatic Abfüllmaschinen geeignet, das verwendete Ventilsystem erzielt Sprühergebnisse wie mit einer modernen Lackierpistole.

Bezeichnung	Art. Nr.	Verkaufseinheit	VE	PG	LP	EAN
ColorMatic pre-fill Converter-4 High Solid	MOT-209062	1 Stk.	1	D	9,60	

**MOTIP-DUPLI // pre-fill Standard**

Einsatzgebiete: Spotlackierung, Teilelackierung.

Technische Merkmale: Eine mit Treibgas und Lösungsmittel vorbefüllte Spraydose. Der Lack wird durch ein Abfüllgerät in die Dose überführt und somit zum einsetzbaren Endprodukt. Einfache, zeitsparende Verarbeitung, sehr gute Zerstäubung, leichtes Beilackieren.

Bezeichnung	Art. Nr.	Verkaufseinheit	VE	PG	LP	EAN
ColorMatic pre-fill Standard	MOT-570704	1 Stk.	1	D	6,90	

**MOTIP-DUPLI // pre-fill waterbased**

Einsatzgebiete: Spotlackierung, Teilelackierung.

Technische Merkmale: Eine mit Treibgas und Lösungsmittel vorbefüllte Spraydose. Der Lack wird durch ein Abfüllgerät in die Dose überführt und somit zum einsetzbaren Endprodukt. Einfach, zeitsparende Verarbeitung, sehr gute Zerstäubung, leichtes Beilackieren.

Bezeichnung	Art. Nr.	Verkaufseinheit	VE	PG	LP	EAN
ColorMatic pre-fill waterbased	MOT-174421	1 Stk.	1	D	8,90	



SPRAYDOSEN-SORTIMENT



mit
CleanJector
verwendbar

⌚ = Lieferzeit auf Anfrage

MOTIP-DUPLI // VitoMat I

Manuelle Abfüllmaschine für Klein- und Kleinstmengen, niedrige Investitionskosten, tragbar – daher überall und sofort einsetzbar, mit CleanJector verwendbar, kein Stromanschluss erforderlich.

Bezeichnung	Art. Nr.	Verkaufseinheit	VE	PG	LP	EAN
ColorMatic VitoMat I	MOT-249785	1 Stk.	1	B	688,00	

MOTIP-DUPLI // VitoMat II

Pneumatische Abfüllmaschine – geeignet für die Abfüllung von Aufträgen mittlerer Größenordnungen, alle wichtigen Funktionen im direkten Blickfeld, Druckregler einfach bedienbar (Arbeitsdruck 7 – 8 bar), beweglicher herausnehmbarer Kolben passt sich dem Zylinder an, mit CleanJector verwendbar, kein Stromanschluss erforderlich.

Bezeichnung	Art. Nr.	Verkaufseinheit	VE	PG	LP	EAN
ColorMatic VitoMat II	MOT-249792	1 Stk.	1	B	1208,00	

MOTIP-DUPLI // Einweg-Farbzylinder

CleanJector – reinigungsfrei Abfüllen mit dem cleveren Einweg-Farbzylinder.
Vorteile: verkürzte Abfüllzeit, schnellerer Farbwechsel, kein Verbrauch von Lösemitteln.



Bezeichnung	Art. Nr.	Verkaufseinheit	VE	PG	LP	EAN
CleanJector (72 Stk./Pkg.)	MOT-225031	1 Stk.	72	B	64,80	
CleanJector Umrüstset (1x Metallzylinder und 1 x Metallkolben)	MOT-226540	1 Stk.	1	B	84,20	

FINISH & AUFBEREITEN

LACKNASENENTFERNER



FESTOOL // Lackziehklinge

Ein hochwertiges Spezialgerät zum leichten Beseitigen von ausgehärteten Läufern und Staubeinschlüssen.

Bezeichnung	Art. Nr.	Verkaufseinheit	VE	PG	LP	EAN
Lackziehklinge	3M-202590	1 Stk.	1	C	74,25	

MICROFASERTÜCHER



3M // Scotch-Brite Microfasertuch 2030

Sehr schlankes Tuch mit besonderer Aufnahmefähigkeit.

Bezeichnung	Art. Nr.	Verkaufseinheit	VE	PG	LP	EAN
32 x 36 cm, grün	3M-3GI065	5 Stk. / Pkg	1	G	19,15	



3M // Perfect-it III Anti-Hologramm Poliörtücher

Vorteile: Mikrokratzer-freies Entfernen von Politurrückständen.

Eigenschaften: Besonders aufnahmefähig.

Verpackungseinheit: einzeln verpackt

Bezeichnung	Art. Nr.	Verkaufseinheit	VE	PG	LP	EAN
36 x 32 cm, gelb	3M-50400	1 Stk.	1	G	8,29	
36 x 32 cm, blau	3M-50486	1 Stk.	1	G	8,29	
36 x 32 cm, rosa	3M-50489	1 Stk.	1	G	8,29	



RUPES // Microfasertücher

Bezeichnung	Art. Nr.	Verkaufseinheit	VE	PG	LP	EAN
41 x 41cm, blau	RUP-9.BF9050	1 Stk.	1	D	7,80	
41 x 41cm, gelb	RUP-9.BF9060	1 Stk.	1	D	7,80	
41 x 41cm, weiß	RUP-9.BF9070	1 Stk.	1	D	8,70	



MTS // Microfasertuch Micro Power Tuch

Hervorragende Qualität aus flauschigem Frottéegewebe. Ideal zur Autoaufbereitung insbesondere zum Polieren, reinigt dank der Microfasern schonend und doch kraftvoll. Hohe Saugkraft. Unzählige Male bei bis zu 95 °C waschbar. Weiche, lackschonende Borte.

Bezeichnung	Art. Nr.	Verkaufseinheit	VE	PG	LP	EAN
40 x 40 cm, rosa	MTS-MM 2000-R	1 Stk.	1	D	5,70	
40 x 40 cm, blau	MTS-MM 2000-B	1 Stk.	1	D	5,70	

MTS // Microfasertuch MM 3000

Das plüschige Mikrofasertuch für höchste Ansprüche! Die langen und unglaublich weichen Fasern sind sehr saugfähig und eignen sich speziell für die Anwendung auf empfindlichen Oberflächen. Das Mikrofasertuch hat keinen Saum, damit das ganze Tuch ohne das übliche Wegfalten des Saums verwendet werden kann.

Bezeichnung	Art. Nr.	Verkaufseinheit	VE	PG	LP	EAN
Microfasertuch	MTS-MM 3000	1 Stk.	1	D	11,60	



RUPES // Microfasertuch ULTRASOFT 40 x 40 cm



Durch den sehr hohen und weichen Flor können Rückstände zuverlässig und extrem schonend aufgenommen werden. Dadurch ist das Mikrofasertuch perfekt für ein optimales Lackfinish geeignet. Es kann auch zur Fahrzeugwäsche verwendet werden. Hohe Standzeit, waschmaschinenfest (ohne Weichspüler).

Bezeichnung	Art. Nr.	Verkaufseinheit	VE	PG	LP	EAN
Microfasertuch	RUP-9.BFMICROF2	1 Stk.	1	D	13,40	



DREFI // Microfasertücher

Größe: 40 x 40 cm, erhältlich in verschiedenen Qualitäten

Bezeichnung	Art. Nr.	Verkaufseinheit	VE	PG	LP	EAN
40 x 40 cm, light (grün)	DRE-0860103	20 Stk/Pkg	1	D	18,50	
40 x 40 cm, Medium (lila)	DRE-0861107	20 Stk/Pkg	1	D	22,50	
40 x 40 cm, Ultra (grau)	DRE-0862001	10 Stk./Pkg	1	D	22,50	



NEU!

POLITURZUBEHÖR & POLITUREN

3M // Finish Kontrollspray

Einsatzgebiet: Zur Kontrolle zwischen den Finish-Arbeitsschritten.
Eigenschaften: Zeigt kleinste Fehlerstellen in endlackierten Flächen auf.

Bezeichnung	Art. Nr.	Verkaufseinheit	VE	PG	LP	EAN
500 ml	3M-55535	1 Stk.	1	G	15,80	



MTS // Magic Clean

Magic Smooth und Clean ist eine Reinigungsknetmasse, die Ablagerungen auf Oberflächen schonend und sicher entfernt, ohne diese anzugreifen oder zu beschädigen. Das gilt für Sprüh- und Farbnebel, Baumharz, Teer, Insekten-Exkrememente, Bremsstaub, Flugrost, usw.

Bezeichnung	Art. Nr.	Verkaufseinheit	VE	PG	LP	EAN
200 g, blau	MTS-MC 200	1 Stk.	1	D	54,00	



MTS // Magic Clean Microfasertuch & MTS Magic Clean Pad

Verarbeitung per Hand. Beseitigt Farbnebel, Flugrost, Baumharze, Teer, Insektenreste und Industrieablagerungen. Kann auf allen glatten Oberflächen verwendet werden.

ACHTUNG: Bei dunklen Lackierungen können Kratzer entstehen, deshalb sollte zwingend nachpoliert werden!

Bezeichnung	Art. Nr.	Verkaufseinheit	VE	PG	LP	EAN
30 x 30 cm	MTS-MC MICRO	1 Stk.	1	D	43,90	



POLITURZUBEHÖR & POLITUREN

NEU!



3M // Quick Connect Perfect-it™ III Polierschaum

Vorteile: Schneller Wechsel der Pads, optimale Zentrierung, hohe Lebensdauer. Doppelseitig anwendbar.

Eigenschaften: Sauberes Arbeiten. Schneller Wechsel dank Quick Connect Adapter.

Anwendungshinweise: Polierpads für verschiedene Aufgaben bequem und ultraschnell.

Bezeichnung	Art. Nr.	Verkaufseinheit	VE	PG	LP	EAN
Ø 150 mm, doppelseitig violett genoppt	3M-33034	1 Stk.	1	G	32,99	
Ø 150 mm, doppelseitig grün genoppt	3M-50962	1 Stk.	1	G	32,99	
Ø 150 mm, doppelseitig gelb genoppt	3M-50879	1 Stk.	1	G	37,60	
Ø 150 mm, doppelseitig blau genoppt	3M-50880	1 Stk.	1	G	37,60	
Adapter (für Perfect-it™ III Polierschäume)	3M-33271	1 Stk.	1	G	81,79	

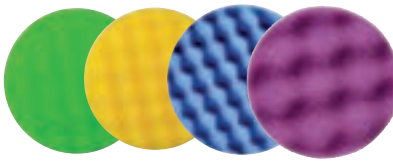

3M // Perfect-it™ III Polierpads

Grün: Zur Verarbeitung im Farbsystem mit der Perfect-it™ III Schleifpaste PLUS 50417 sowie allen anderen Perfect-it™ III Schleifpasten. Ersetzt die Perfect-it™ III Polierschäume orange 09550 und 57158. **Gelb:** Zur Verarbeitung der Perfect-it™ III Extra Fine PLUS Schleifpaste E80349 sowie aller Perfect-it™ III Schleifpasten. **Blau:** Zur Verarbeitung der Perfect-it™ III Extra Fine PLUS Schleifpaste E80349 sowie aller Perfect-it™ III Schleifpasten.

Bezeichnung	Art. Nr.	Verkaufseinheit	VE	PG	LP	EAN
Ø 75 mm, violett genoppt	3M-33033	4 Stk. = 1 Box	1	G	33,72	
Ø 150 mm, violett genoppt	3M-33042	2 Stk. = 1 Box	1	G	40,40	
Ø 75 mm, grün genoppt	3M-50499	4 Stk. = 1 Box	1	G	33,72	
Ø 150 mm, grün genoppt	3M-50487	2 Stk. = 1 Box	1	G	40,40	
Ø 75 mm, gelb genoppt	3M-50536	4 Stk. = 1 Box	1	G	33,76	
Ø 150 mm, gelb genoppt	3M-50488	2 Stk. = 1 Box	1	G	33,40	
Ø 75 mm, blau genoppt	3M-50457	4 Stk. = 1 Box	1	G	44,28	
Ø 150 mm, blau genoppt	3M-50388	2 Stk. = 1 Box	1	G	34,50	
Ø 75 mm, gelb glatt	3M-09996	5 Stk. = 1 Box	1	G	16,55	

NEU!



RUPES // Polierschwamm

Bezeichnung	Art. Nr.	Verkaufseinheit	VE	PG	LP	EAN
Ø 150 - 180 mm, ultrafein (weiß)	RUP-9.DA180S	1 Stk.	1	D	15,50	
Ø 150 - 180 mm, fein (gelb)	RUP-9.DA180M	1 Stk.	1	D	15,50	
Ø 150 - 180 mm, hart (blau)	RUP-9.DA180H	1 Stk.	1	D	15,50	
Ø 75 - 100 mm, ultrafein (weiß)	RUP-9.DA100S	1 Stk.	1	D	9,30	
Ø 75 - 100 mm, fein (gelb)	RUP-9.DA100M	1 Stk.	1	D	9,30	
Ø 75 - 100 mm, hart (blau)	RUP-9.DA100H	1 Stk.	1	D	9,30	
Ø 50 - 70 mm, ultrafein (weiß)	RUP-9.DA70S/4	4 Stk. = 1 Box	1	D	32,00	
Ø 50 - 70 mm, fein (gelb)	RUP-9.DA70M/4	4 Stk. = 1 Box	1	D	32,00	
Ø 50 - 70 mm, hart (blau)	RUP-9.DA70H/4	4 Stk. = 1 Box	1	D	32,00	

Hinweis: die erste Zahl bei den Durchmessern ist die Größe des Stütztellers die 2te die Größe der Polierfläche

MTS // Exzenter Polierschwämme 150 mm

Meguiar's Exzenter Polierschwamm - Stark (rot). Grobes Polierpad für die Verarbeitung aller Schleifpolituren. Meguiar's Exzenter Polierschwamm - Mittel (gelb). Polierpad für die Verarbeitung aller Hochglanzpolituren. Meguiar's Exzenter Polierschwamm - Fein (schwarz). Sehr feines Polierpad für die Verarbeitung aller Wachse. Diese Pads sind dünner als herkömmliche Polierpads, wodurch das Polieren mit einem Exzenterpolierer deutlich ruhiger und präziser ist. Die Schwingungen werden deutlich besser als bei herkömmlichen.

Bezeichnung	Art. Nr.	Verkaufseinheit	VE	PG	LP	EAN
Ø 150 mm, stark (rot)	MTS-DFC 6	1 Pad	1	D	22,20	
Ø 150 mm, mittel (gelb)	MTS-DFP 6	1 Pad	1	D	22,20	
Ø 150 mm, fein (schwarz)	MTS-DFF 6	1 Pad	1	D	22,20	



MTS // Polierschwämme

Gelb: Ideal zum Schleifpolieren und Lackreinigen, aber auch zum Hochglanzpolieren und Wachsen. Hohe Saugkraft, dadurch geringfügige Spritzbildung. Geeignet für den Einsatz mit rotierenden und exzentrischen Maschinen. Erwärmt den Lack geringfügig.

Weiß: Fein strukturierter Polierschwamm, hinterlässt keine Spuren, hohe Saugkraft, dadurch geringe Spritzbildung beim Polieren. Geeignet für den Einsatz mit rotierenden und exzentrischen Maschinen. Erwärmt den Lack nicht. Feiner wie Universalpolierschwamm gelb, hingegen etwas abrasiver wie Hochglanzpolierschwamm schwarz.

Schwarz: Äusserst fein strukturierter Polierschwamm, hinterlässt keine Spuren, hohe Saugkraft, dadurch geringe Spritzbildung beim Polieren. Geeignet für den Einsatz mit rotierenden und exzentrischen Maschinen. Erwärmt den Lack nicht.

Bezeichnung	Art. Nr.	Verkaufseinheit	VE	PG	LP	EAN
Ø 170 mm, gelb	MTS-1770-2	1 Stk.	1	D	18,80	
Ø 170 mm, weiß	MTS-1770-1/2	1 Stk.	1	D	18,80	
Ø 170 mm, schwarz	MTS-1770-1	1 Stk.	1	D	18,80	



3M // Perfect-it III Lamm-Polierfell

Eigenschaften: Verleiht der eingesetzten Schleifpaste mehr Leistung. Weißes Lammfell

Bezeichnung	Art. Nr.	Verkaufseinheit	VE	PG	LP	EAN
Ø 76 mm, weiß	3M-85084	1 Stk.	1	G	8,25	
Ø 133 mm, weiß	3M-01930	2 Stk. = 1 Box	1	G	55,64	



MTS // Universal Lammfell

Äußerst vielseitig anwendbares, fusselarmes Universal-Polierfell aus Lammfell. Geeignet zum Schleifpolieren, Reinigen und Hochglanzpolieren. Anwendung mit rotierender Poliermaschine. Ideal für die Entfernung feinsten Spuren, ohne neue Kratzer zu verursachen. Geringe Spritzbildung. Erwärmt den Lack sehr geringfügig.

Bezeichnung	Art. Nr.	Verkaufseinheit	VE	PG	LP	EAN
Ø 165 mm	MTS-1770-3L	1 Stk.	1	G	25,55	
Ø 165 mm, lila, PUR Verstärkt	MTS-1770-3FW	1 Stk.	1	G	26,50	
Ø 125 mm, lila	MTS-1270-3FW	1 Stk.	1	G	18,40	



RUPES // Polierpad Wolle

Gelb: Aufgrund der Oberflächenstruktur ist das Wool Pad Yellow von Rupes für die Beseitigung von mittelstarken Lackschäden und Schleifspuren geeignet. Dabei zeichnet sich das Woll-Polierpad durch eine hohe Standzeit und maximale Kontrolle bei der Bearbeitung des Lackes aus.

Blau: Das Pad ist für einen starken Materialabtrag vorgesehen. Setzen Sie es für die Korrektur von starken Lackdefekten wie zum Beispiel tiefen Kratzern ein.

Bezeichnung	Art. Nr.	Verkaufseinheit	VE	PG	LP	EAN
Ø 150 - 180 mm, Medium, gelb	RUP-9.BW180M	1 Pad	1	D	22,40	
Ø 150 - 180 mm, Hart, blau	RUP-9.BW180H	1 Pad	1	D	22,40	
Ø 130 - 145 mm, Medium, gelb	RUP-9.BW150M	1 Pad	1	D	17,40	
Ø 130 - 145 mm, Hart, blau	RUP-9.BW150H	1 Pad	1	D	17,40	
Ø 75 - 100 mm, Medium, gelb	RUP-9.BW100M	1 Pad	1	D	12,40	
Ø 75 - 100 mm, Hart, blau	RUP-9.BW100H	1 Pad	1	D	12,40	
Ø 50 - 65 mm, Medium, gelb	RUP-9.BW70M/4	4 Pads	1	D	41,00	
Ø 50 - 65 mm, Hart, blau	RUP-9.BW70H/4	4 Pads	1	D	41,00	

Hinweis: die erste Zahl bei den Durchmessern ist die Größe des Stützellers die 2te die Größe der Polierfläche



POLITURZUBEHÖR & POLITUREN



MTS // Zwischenschwamm

Verringert die Gefahr des Durchpolierens beim Arbeiten mit Polierfellen. Sorgt für weniger Polierdruck bei Kanten und Sicken. Zwischenschwamm zu 1770-3L

Bezeichnung	Art. Nr.	Verkaufseinheit	VE	PG	LP	EAN
Ø 150 mm	MTS-150-3	1 Pad	1	D	14,90	



MTS // Finishing Disc & Cutting Disc

Meguiar's Mikrofaser-Polierpads sind für Höchstleistung gemacht. Mit dem integrierten Zwischenschwamm können Sie kontrolliert arbeiten, da die Mikrofasern sich den Kurven und Konturen anpassen. Für eine optimale gleichmäßige Verteilung der Politur oder des Waxes.

Bezeichnung	Art. Nr.	Verkaufseinheit	VE	PG	LP	EAN
Finishing Disc, fein, Ø 150 mm	MTS-DMF6	2 Stk./Pkg.	1	D	41,40	
Cutting Disc, grob, Ø 150 mm	MTS-DMC6	2 Stk./Pkg.	1	D	41,40	



MTS // Surface Correction Pad

Das SC Pad glättet ungewollte Lackstrukturen/Orangenhaut in einem Arbeitsschritt und ohne aufwändiges Schleifen.

Anwendung: Das SC Pad kann nur maschinell mit einer Rotationspoliermaschine verwendet werden. Für die Verarbeitung wird eine Schleifpolitur benötigt. Die Politur auf das Pad auftragen und die gewünschte Fläche mit wenig Druck und einer tiefen bis mittleren Drehzahl polieren. Je nach Struktur und Lackhärte können die Drehzahl und der Druck angepasst werden. Dabei sollte man allerdings die Oberflächentemperatur im Auge behalten! Ein Nachpolieren mit Hochglanzpolitur ist je nach Farbe und Lackqualität empfehlenswert.

Bezeichnung	Art. Nr.	Verkaufseinheit	VE	PG	LP	EAN
Surface Correction Pad	MTS-SCP-160-2000	1 Stk.	1	D	14,99	



MTS // Auftragschwämme

Diese weichen Schaumstoffpads gewährleisten durch ihre feine Zellstruktur die sichere und gleichmäßige Pflegemittelverarbeitung auf einer Vielzahl von Oberflächen. Hergestellt aus widerstandsfähigem Schaumstoff, erzeugen die an ihrer äußersten Kante laminierten Pads eine besonders effektive Verarbeitung von Wachsen und Polituren. Langlebig, formstabil und maschinenwaschbar. Nicht für Schleudergang geeignet

Bezeichnung	Art. Nr.	Verkaufseinheit	VE	PG	LP	EAN
2 Auftragschwämme	MTS-W 0002	1 Pkg.	1	D	7,08	



3M // Finess-it Finish Paste

Einsatzgebiet: Maschinelles Aufpolieren von ausgeschliffenen Fehlstellen im Decklack.

Eigenschaften: Wachs-, fett-, öl- und silikonfrei; Lösemittelbasis = rückstandsfreies Entfernen ohne Schlieren bei dunklen Lacken, wirkt physikalisch, keine Lackverfärbungen, Schleifen und Polieren in einem Arbeitsgang.

Bezeichnung	Art. Nr.	Verkaufseinheit	VE	PG	LP	EAN
1 Liter	3M-09639	1 Stk.	1	G	39,22	



3M // Perfect-it™ III Famous Finish

Eigenschaften: Zur Anwendung auf allen konventionellen und neuen, hochvernetzten Klarlacksystemen, intuitiv erlernbar, sehr hohe Schleifleistung und gleichzeitig hoher Glanzgrad.

Vorteile: Beseitigung aller gängigen Oberflächenstörungen ohne Einsatz weiterer Poliermittel, Zeiterparnis durch sehr einfache Anwendung, Zeit- und Kostenersparnis durch Vermeidung von Pad- und Materialwechseln.

Empfohlenes Polierpad: 3M-50962 oder 3M-50487.

Bezeichnung	Art. Nr.	Verkaufseinheit	VE	PG	LP	EAN
1 kg	3M-51677	1 Stk.	1	G	67,53	

3M // Perfect-it™ III Polituren

3M // Perfect-it™ III Extra Fine PLUS Schleifpaste (gelber Stoppel):

Vorteile: Feine Schleifleistung, sehr hoher Glanzgrad

Eigenschaften: Sehr gutes Aufwischverhalten, für großflächige Anwendungen, silikonfrei

Anwendungshinweise: Geeignet für alle konventionellen und kratzfesten Klarlacke; zu verarbeiten mit einem handelsüblichen Winkelpolierer in Verbindung mit dem 3M Perfect-it™ Polierschaum gelb 50536.

3M // Perfect-it™ III Anti-Hologramm Politur (blauer Stoppel):

Vorteile: Schnelle und sichere Entfernung von Hologrammen ohne Schlieren, Für den perfekten Tiefenglanz

Eigenschaften: Geeignet für alle Uni- und Metalliclacke, besonders geeignet für dunkle und schwarze Farbtöne.

Anwendungshinweise: Zu verarbeiten mit einem handelsüblichen Winkelpolierer in Verbindung mit dem 3M Perfect-it™ Anti-Hologramm Polierschaum 50388.

Die 3M Perfect-It™ Schleifpaste PLUS Extrem (grüner Stoppel)

ist eine Politur, mit hoher Schleifleistung. Sie wurde entwickelt um Schleifkratzer nach dem Einsatz von 3M 260L P1500 Schleifscheiben und Trizact™ 3000 schnell und sicher zu entfernen. Sie kann mit einem grünen Polierschaum aus dem 3M farbcodierten Polierprozess verwendet werden.

Bezeichnung	Art. Nr.	Verkaufseinheit	VE	PG	LP	EAN
Extra Fine PLUS Schleifpaste, gelb	3M-80349	1 Stk.	1	G	50,30	
Anti-Hologramm Politur, blau	3M-50383	1 Stk.	1	G	53,50	
Extreme Cut, grün	3M-51815	1 Stk.	1	G	50,67	



3M // Polish Rosa Hochleistungswachs

Vorteile: Perfekter Glanz, Anhaltender Langzeitschutz -ca. 10 Wagenwäschen

Eigenschaften: Schützendes Wachs, nicht - flüchtige Silikone

Anwendungshinweise: Sehr einfache manuelle Anwendung

Bezeichnung	Art. Nr.	Verkaufseinheit	VE	PG	LP	EAN
Hochleistungswachs	3M-80345	1 Stk.	1	G	36,02	



RUPES // D-A Polituren Serie

D-A FINE ist das Ergebnis umfangreicher Tests zur Entwicklung einer Feinpolitur, die eine bemerkenswerte Schnittleistung mit einer beeindruckenden Endbearbeitung kombiniert. Die firmeneigene Formel, die von RUPES entwickelt und im eigenen Haus gemischt wurde, wurde für die Verwendung mit Dual Action-Orbitalpolierern entwickelt, die sowohl zufällige Orbital- als auch Zahnradwerkzeuge mit großem Hub enthalten. DAFINE ist farblich auf gelben RUPES-Schaum und Wollpolster abgestimmt und bietet eine hervorragende Fehlerbeseitigung, eine unglaublich hohe Oberflächenqualität und ein superleichtes Abwischen für ein großartiges Benutzererlebnis. DA-FINE ist der perfekte zweite Polierschritt nach DA-COARSE für praktisch alle Arten von Anstrichen, Gelcoats oder Lackierungen oder eine eigenständige Lösung für leichte Polieranforderungen.

D-A COARSE Die neueste Hochleistungs-Politur von RUPES ist auf maximale Effizienz ausgelegt. Diese schnell schneidende Politur ist ideal für Benutzer, die eine rasche Fehlerbeseitigung und ein reibungsloses Benutzererlebnis für jede Art von Lacken wünschen. Die Formel wurde optimiert, um die beste Leistung zu erzielen, wenn RUPES Coarse blaue Schwämme oder Woll-Polierscheiben zusammen mit BigFoot Exzenter-Polierern verwendet werden, sowohl freilaufende als auch zwangsexzenter Polierer. Es stellt eine signifikante Verbesserung in Bezug auf Schneidleistung und Endbearbeitung mit geringem Staubanfall und leichtem Abwischen dar.

UNO PURE ist eine universell kompatible, ultrafeine Schleifpolitur für alle Poliertypen, einschließlich Rotations, Exzenter oder Zwangsexzenter. Die firmeneigene Formel, die von RUPES selbst entwickelt und gemischt wurde, verwendet die neueste Schleiftechnologie, um bei Verwendung mit RUPES BigFoot-Poliersystemwerkzeugen und Polierscheiben die höchstmögliche optische Klarheit und Reflektivität zu erzielen. UNO Pure ist ideal für sehr weiche oder zu Matt neigende Farben oder kann verwendet werden, um auch bei dunklen Farben ein Showcar-Finish zu erzielen. Das Fehlen von Füllstoffen, die einfache Handhabung und das einfache Abwischen sorgen für ein optimales Benutzererlebnis. Die sichere Rezeptur für Werkstätten macht ihn zur idealen Lösung für eine Vielzahl von Anwendungen.

Bezeichnung	Art. Nr.	Verkaufseinheit	VE	PG	LP	EAN
fine (gelb) 1 Liter	RUP-9.DAFINE	1 Flasche	1	D	40,00	
coarse (blau) 1 Liter	RUP-9.DACOARSE	1 Flasche	1	D	47,00	
Ultra Fine (weiß) 1 Liter	RUP-9.DAPURE	1 Flasche	1	D	30,00	



POLITURZUBEHÖR & POLITUREN



RUPES // Schutzversiegelung

RUPES P808 ist die einfachste und schnellster Versiegelung mit zusätzlichem Schutz auf Aussenflächen. Diese streifenfreie Formel gilt als mühelos, erzeugt eine Schutzschicht gegen Umwelteinflüsse, UV-Strahlung und Regen während strahlender Glanz und Reflex auf der Oberfläche entsteht. P808 wirkt gleich wenige Sekunden nach Anwendung und bringt einen Schlieren und streifenfreien Glanz.

Fortschrittliche Technologie sorgt dafür, dass P808 gleich Regen ohne Probleme ausgesetzt werden kann. Dieses Produkt funktioniert auf Wachs, Versiegelungen oder Lacken. Es kann auch auf nassen Fahrzeugen als Hilfsmittel zum Trocknen verwendet werden.

Bezeichnung	Art. Nr.	Verkaufseinheit	VE	PG	LP	EAN
500 ml	RUP-9.CCP808	1 Flasche	1	D	30,30	



MTS // Diamant Schleifpolitur M 85

Ideal für sehr harte und weiche Lacke sowie Plexi- und Acrylglas. Schleifspuren von S 2000 in einem Schritt entfernen. Erzeugt enormen Glanz. Ideal für stark verwitterte oder zerkratzte Lacke. Silikonfrei, überlackierbar.

Bezeichnung	Art. Nr.	Verkaufseinheit	VE	PG	LP	EAN
3,78 l	MTS-M 8501	1 Stk.	1	D	105,15	



MTS // Pro Speed Compound M100

Silikonfreie Schleifpolitur, entfernt tiefe Kratzer oder Schleifspuren. Sie erzeugt enormen Glanz.

Bezeichnung	Art. Nr.	Verkaufseinheit	VE	PG	LP	EAN
945 ml	MTS-M10032	1 Stk.	1	D	53,95	



MTS // Ultra Pro Speed Compound

Dank modernster SMAT Technologie (Super Micro Abrasive Technology) erzeugt die M110 einen extrem scharfen Cut mit einem für eine Schleifpaste dieser Stärke bemerkenswerten Finish. Pro Speed Compound hat einen langen Arbeitszyklus mit der Fähigkeit, Schleifspuren von bis zu 1.200 zu entfernen und gleichzeitig einen extrem hohen Glanz zu erzielen.

Bezeichnung	Art. Nr.	Verkaufseinheit	VE	PG	LP	EAN
3,78 l	MTS-M11001	1 Stk.	1	D	153,00	





MTS // Ultra Pro Speed Finishing Polish

Entwickelt für ein makellores Finish nach dem M110 Ultra Pro Speed Compound von Meguiar's, selbst bei dunklen und empfindlichen Farben. Auch dieses Produkt besitzt die neue SMAT Technologie (Super Micro Abrasive Technology) und erzeugt eine tiefe, glänzende Oberfläche ohne Nebel oder Hologramme und lässt sich mühelos abreiben.

Bezeichnung	Art. Nr.	Verkaufseinheit	VE	PG	LP	EAN
3,78 l	MTS-M21001	1 Stk.	1	D	146,50	

MTS // Correction Compound D 300

Ideales Produkt für die schnelle Fahrzeugaufbereitung. Am besten mit Exzentern (Hub 5 – 10 mm) verarbeitbar. Das Produkt bringt mittlere bis leichte Kratzer aus der Oberfläche und macht keine Hologramme. Ideale Verarbeitung durch Auftragen mit den Schwämmen 1500-2, 1770-2 und DMC6. Simple Anwendung für jedermann.

Bezeichnung	Art. Nr.	Verkaufseinheit	VE	PG	LP	EAN
3,78 l	MTS-D 30001	1 Stk.	1	D	131,50	
473 ml	MTS-D 30016	1 Stk.	1	D	25,75	



MTS // Pro Hybrid Ceramic Sealant

Pro Hybrid Ceramic Sealant ist eine neu, hoch entwickelte Formel auf SiO2 Basis. Die Ceramic Technologie versiegelt die Oberfläche noch länger als herkömmliche Wachse. Maschinell und händisch verarbeitbar. Am besten vor der Anwendung mit dem M122 Surface Prep Cleaner die Oberfläche reinigen, damit die Haftung noch besser gewährleistet ist.

Bezeichnung	Art. Nr.	Verkaufseinheit	VE	PG	LP	EAN
473 ml	MTS-M 2716	1 Stk.	1	D	35,00	



MTS // Carnauba Wachs



Verleiht dem Lack dank dem hohen Carnauba Anteil von über 60% einen langanhaltenden Glanz und eine stärkere Farbintensität. Carnauba ist das härteste aller natürlichen Wachse und wird aus den Blättern der Carnaubapalme gewonnen. Das Wachs lässt sich einfach verarbeiten und hinterlässt eine sehr glatte Oberfläche die Sprühwasser oder Regen abperlen lässt. Geeignet für alle Glanzlackierungen.

Bezeichnung	Art. Nr.	Verkaufseinheit	VE	PG	LP	EAN
300 g	MTS-CPW11	1 Stk.	1	D	51,00	



MTS // Finishing Wax

Das neuartige Finishing Wax besteht aus einer speziellen Zusammensetzung von Polymeren und Carnauba, ist leicht in der Anwendung und schützt die Oberfläche bedeutend länger als herkömmliche Wachse. Enormer Tiefenglanz!

Bezeichnung	Art. Nr.	Verkaufseinheit	VE	PG	LP	EAN
3,78 l	MTS-D 30101	1 Stk.	1	D	95,95	
473 ml	MTS-D 30116	1 Stk.	1	D	20,65	



MTS // Ultra Polish Wax

Meguiar's fortschrittlichste One-Step Lösung im Pro Bereich, welche durch seine ausgezeichnete Lackreinigungs- und Versiegelungsperformance überzeugt.

Bezeichnung	Art. Nr.	Verkaufseinheit	VE	PG	LP	EAN
3,78 l	MTS-D 16601	1 Stk.	1	D	82,50	



MTS // Meguiar's 3 in 1 Wax

Diese Formel von Meguiar's 3-in-1 Wachs, reinigt, poliert und schützt in nur einem Schritt! Entfernt schnell und sicher Verwirbelungen, Wasserflecken und Lackverunreinigungen. Reichhaltige Mischung aus Politurölen sowie Carnauba- und synthetischen Wachsen, für eine hervorragende Farbtiefe und Glanz.

Bezeichnung	Art. Nr.	Verkaufseinheit	VE	PG	LP	EAN
473 ml	MTS-G 191016	1 Stk.	1	D	28,75	



POLITURZUBEHÖR & POLITUREN



MTS // Pro Hybrid Ceramic Bead Booster

Revolutionärer, mit Wasser verdünnter Detailer auf SiO₂ Basis. Anwendung als Beschichtungs-Topper, Booster, Spray Detailer oder synthetisches Reinigungsmittel, ein Mittel das auf einfache Weise starken Glanz und Abperleffekt bringt.

Bezeichnung	Art. Nr.	Verkaufseinheit	VE	PG	LP	EAN
945 ml	MTS-M79932	1 Stk.	1	D	42,00	



NEU!

MTS // Final Detail D155

Schnelle Reinigung aller Oberflächen, die durch Staub, Fingerabdrücke und Schmierstellen leicht verunreinigt sind. Problemlos innen wie außen auf Glas, Lack, Leder, Holz etc. Hinterlässt keine Spuren oder schmierigen Film. Ideal zur Entfernung von Politurresten oder für die rasche Reinigung zwischendurch. Erzeugt hohen Glanz.

Bezeichnung	Art. Nr.	Verkaufseinheit	VE	PG	LP	EAN
3.780 ml	MTS-D 15501	1 Stk.	1	D	59,10	
945 ml	MTS-DRTU 15532	1 Stk.	1	D	15,00	



MTS // Schluss-Inspektion M34

Silikonfreie Alternative zu Meguiars D 155. Reinigung aller Oberflächen, die durch Staub, Fingerabdrücke und Schmierstellen leicht verunreinigt sind. Ideal zur Entfernung von Politurresten oder für die rasche Reinigung zwischendurch. Problemlos innen wie aussen, auf Glas, Lack, Leder, Holz etc. Hinterlässt keine Spuren oder schmierigen Film. Kratzt nicht, für alle Lacke geeignet.

Bezeichnung	Art. Nr.	Verkaufseinheit	VE	PG	LP	EAN
3,78 l	MTS-M 3401	1 Stk.	1	D	72,60	



MTS // Wheel & Paint Iron Decon

Die einzigartige Formel, welche eingebettete Eisenpartikel sicher und effektiv von Karosserieteilen, Rädern und lackierten Bremskomponenten entfernt. Meguiar's Iron Decon direkt aus der Flasche auf die zu reinigenden Teile auftragen und sobald ein Farbwechsel stattfindet, ist die Oberflächen von Eisen „erlöst“ worden.

Bezeichnung	Art. Nr.	Verkaufseinheit	VE	PG	LP	EAN
3,78 l	MTS-D 180101	1 Stk.	1	D	79,50	



MTS // Kunststoff-Pflege D41 (Reifenschwärzer)

Geeignet für alle unlackierten Kunststoffarten sowie für Plastik, Gummi, Vinyl, etc. Ideal für die Pflege von Reifen. Erzeugt hohen Glanzgrad mit langen Standzeiten. Anwendung mit dem Handschwamm. Nicht geeignet für Leder.

Bezeichnung	Art. Nr.	Verkaufseinheit	VE	PG	LP	EAN
3.780 ml	MTS-D 4101	1 Stk.	1	D	86,00	



MTS // Silikonfreie Reifen- und Kunststoffpflege

Silikonfreie Alternative zum MTS D 41 Reifenschwärzer. Hervorragend für Kunststoffteile.

Bezeichnung	Art. Nr.	Verkaufseinheit	VE	PG	LP	EAN
3,78 l	MTS-4401	1 Stk.	1	D	69,00	



MTS // Allzweckreiniger D12

Biologisch abbaubar, sehr gut schäumend, enthält Weichmacher und Glänzer. Einsprühen, einwirken lassen und anschließend abspülen. Mit einem Schwamm oder einer Bürste nachhelfen. Allzweckreiniger mit unzähligen Einsatzmöglichkeiten. Verdünnbar 1:4 – 1:64. Ideal für Fahrzeugreinigung, Motoren, Chassis, LKW-Blachen etc.

Bezeichnung	Art. Nr.	Verkaufseinheit	VE	PG	LP	EAN
5 l	MTS-D 1201	1 Stk.	1	D	43,20	

WERKSTATT- EINRICHTUNGEN & ZUBEHÖR

ARBEITSHILFSMITTEL

NEU!



CNS // Rotogen 1000

Der Lackmischer RotoGen 1000 speziell konzipiert für das Aufrühren von Autoreparaturlacke in kleinen Mengen. Ideal für den Einsatz in Lackierereien, Autoreparaturwerkstätten.

- Zeitersparnis durch Verkürzung der Mischzeiten
- Hohe Prozesssicherheit - bei auftragsbezogenen Lackmischungen
- Konstante Qualität der Mischergebnisse
- Keine Trennung und kein Ausschwimmen von Farbpigmenten an der Oberfläche
- inkl. blauem Einsatz

Bezeichnung	Art. Nr.	Verkaufseinheit	VE	PG	LP	EAN
Rotogen 1000	CNS-3027062	1 Stk.	1	B	2250,00	



CNS // Colortoolcenter inkl. Tablet

Das Equipment, das Sie auf Schritt und Tritt begleitet!

Der hochwertig verarbeitete Rollwagen ist die mobile Gesamtlösung für Farbtonfindung, -abgleich und Auftragserstellung – alles Nötige ist bei jedem Arbeitsschritt griffbereit und geordnet zur Hand. Dazu gehört auch ein leistungsstarkes Windows-Tablet für alle Funktionen ihres Farbfindungs-Programmes. Weitere Bestandteile, wie die zentrale Stromzufuhr für alle Geräte, die großen Rollen, sowie der niedrige Schwerpunkt, erleichtern die Handhabung im Alltag.

- sofortige Farbtonfindung bei Auftragsannahme
- Kalkulation des Auftrages direkt am Terminal
- Werkstattauftrag wird direkt zur Ausmischung weitergesendet
- Wegezeiten fallen weg
- sämtliches Equipment übersichtlich an einem Platz

Oberstes Fach: Benötigte Ladestationen können hier direkt angeschlossen werden und sind sicher vor Staub geschützt. **Obere Schublade:** Platz für die wichtigsten Werkzeuge: Farbspectromerter, Tageslichtlampe, Poliermaschine, Ersatzakkus **Untere Schublade:** Stauraum für eigene Spritzmuster

Bezeichnung	Art. Nr.	Verkaufseinheit	VE	PG	LP	EAN
Farbtonfindungswagen	CNS-3038006	1 Wagen	1	D	3999,00	



Horn & Bauer // fahrbarer Abrollständer

Abrollständer fahrbar, blau lackiert, teilmontiert, die praktische Abrollhilfe für Lackierfolien auf Rolle, erlaubt die Verarbeitung in ergonomischer Höhe.

Bezeichnung	Art. Nr.	Verkaufseinheit	VE	PG	LP	EAN
Abrollständer	HOR-301140	1 Abrollständer	1	D	126,00	

= Lieferzeit auf Anfrage



EMM // Abroller für 5 Rollen

Mobiler Abroller für bis 5 Rollen Abdeckpapier verschiedener Papierbreiten bis max. 120 cm.

Bezeichnung	Art. Nr.	Verkaufseinheit	VE	PG	LP	EAN
150 x 40 x 135 cm	EMM-000847	1 Stk.	1	D	475,00	

= Lieferzeit auf Anfrage

INP // Montier- und Scheibenbock

Scheibenbock in der Höhe einstellbar. Mit Schaumschutz.

Technische Daten:

Kapazität: 227 kg

Gewicht: 6,2 kg



Bezeichnung	Art. Nr.	Verkaufseinheit	VE	PG	LP	EAN
Montier- und Scheibenbock	INP-20003	1 Ständer	1	D	69,00	

TOPLAC // Profi X-Bock mit Halter

Solider Montier- & Lackierbock mit Verlängerung zum Bearbeiten und Lackieren.

Technische Daten: 1.300 x 610 mm (HxB)



Bezeichnung	Art. Nr.	Verkaufseinheit	VE	PG	LP	EAN
Profi X-Bock mit Halter	TOP-T018316	1 Ständer	1	D	89,00	

TOPLAC // Stoßstangenregal mit 4 Haltern

Technische Daten: 1.200 x 1.200 x 2.100 mm (BxLxH)



Bezeichnung	Art. Nr.	Verkaufseinheit	VE	PG	LP	EAN
Stoßstangenregal mit 4 Haltern	TOP-11ALLZ114	1 Ständer	1	D	255,00	

B-TEC // Mobiles Ordnungssystem Depot

Sichere Ablagemöglichkeit für Großteile, übersichtliche Aufbewahrungsfächer und -regale, hohe Mobilität, 4 Teleskop-Auszüge, stoßgeschützte Ablagen, stabile Bauweise.

Maße: (B x T x H) 850 x 600 x 1.900 mm.



Bezeichnung	Art. Nr.	Verkaufseinheit	VE	PG	LP	EAN
Mobiles Ordnungssystem	BTEC-10000003	1 Stk.	1	D	640,00	

= Lieferzeit auf Anfrage

ARBEITSHILFSMITTEL

**HEIDHOFF // Drehlackierständer****Inhalt:**

- 4 Aufnahmearme zum Einspannen der zu lackierenden Teile sind stufenlos längen- und höhenverstellbar
- 2 Aufnahmearme der herkömmlichen Bauweise
- 2 Haubenhalter inkl. Verlängerung



Bezeichnung	Art. Nr.	Verkaufseinheit	VE	PG	LP	EAN
Drehlackierständer	HEI-320300.090	1 Stk.	1	D	169,00	

**JASA // Kleinteile Lackierständer WT10**

Der perfekt geformte Lackierständer hält Kotflügel und andere Kleinteile. Ein Hebel am Lackierständer ermöglicht es, die Autoteile sicher und leicht mit einer Hand zu drehen. Mit der Drehkupplung am Lackierständer kann man die Spannung entsprechend einstellen und unterschiedlich schwere Teile positionieren.

Bezeichnung	Art. Nr.	Verkaufseinheit	VE	PG	LP	EAN
Lackierständer	JAS-G5 541 05	1 Ständer	1	D	309,00	

**JASA // Stoßstangen Lackierständer BT10**

Der perfekt geformte Lackierständer von Jasa hält Stoßstangen fest. Der Hebel am Lackierständer erlaubt es dem Lackierer, die Autoteile sicher und leicht mit nur einer Hand zu drehen.

Bezeichnung	Art. Nr.	Verkaufseinheit	VE	PG	LP	EAN
Lackierständer	JAS-G5 541 00	1 Ständer	1	D	469,00	

**JASA // Motorhauben Lackierständer HT10**

Der Motorhauben Lackierständer von Jasa ist geeignet für Motorhauben, Türen, Kofferraumdeckel, Hecktüren und weitere Teile dieser Größe. Er besitzt ein Gasdruckfeder-Gegengewicht, damit ein sicheres und leichtes Drehen der Teile möglich ist.



Bezeichnung	Art. Nr.	Verkaufseinheit	VE	PG	LP	EAN
Lackierständer	JAS-G5 541 01	1 Ständer	1	D	575,00	

JASA // Zubehör für Lackierstände

Bezeichnung	Art. Nr.	Verkaufseinheit	VE	PG	LP	EAN
1. Drillzange	JAS-G5 541 07	1 Stk.	1	A	33,50	
2. Befestigungsdraht (111 m) mit Dispenser	JAS-G5 541 08	1 Stk.	1	A	33,50	
3. Haltebüchse für Hinterräder	JAS-G5 541 14	1 Stk.	1	A	7,30	
3. Haltebüchse für Vorderräder	JAS-G5 541 15	1 Stk.	1	A	7,30	
4. Befestigungsschraube	JAS-G5 541 27	1 Stk.	1	A	5,20	
Dämpfer für Lackierstände	JAS-G5 541 20	1 Stk.	1	A	39,30	



HAMACH // Zubehör für Lackierstände

Bezeichnung	Art. Nr.	Verkaufseinheit	VE	PG	LP	EAN
Spiegelhalter für Drehlackierstände	EMM-67224	1 Stk.	1	D	54,60	
Klemmzange 30 cm für Drehlackierstände	EMM-67223	1 Stk.	1	D	23,00	
Kleinteileaufsatz für Drehlackierstände	EMM-67226	1 Stk.	1	D	54,60	



JASA // Felgenhalter zu Drehlackierständen

Mit dem Felgenhalten können Felgen auf einem Drehlackierständen so montiert werden, dass sich die montierte Felge drehen lässt. Der Drehlackierstände ermöglicht es, dass bis zu 4 Felgenhalter versetzt positioniert werden können.

Bezeichnung	Art. Nr.	Verkaufseinheit	VE	PG	LP	EAN
Drehlackierstände	JAS-G5 543 07	1 Stk.	1	D	52,00	



HAMACH // Heckklappenhalterung

Eine praktische Hilfe, um Heckklappen, Motorhauben, Türen etc. sicher im offenen Zustand zu fixieren. Pro Set 3 verschiedene Längen im Karton.

Bezeichnung	Art. Nr.	Verkaufseinheit	VE	PG	LP	EAN
Heckklappenhalterung	EMM-000826	1 Stk.	1	D	73,00	



ARBEITSHILFSMITTEL



⌚ = Lieferzeit auf Anfrage

B-TEC // Ablagesystem für die Wandmontage

Für die Wandmontage, platzsparendes Ablagesystem für bis zu 5 Motorhauben oder 10 Stoßstangen, beschädigungsfreies Bestücken durch schaumstoffüberzogene Quertraversen, robuste Bauweise, Maße: (B x T x H) 1.000 x 1.160 x 1.965 mm.

Bezeichnung	Art. Nr.	Verkaufseinheit	VE	PG	LP	EAN
Ablagesystem	BTEC-10000001	1 Stk.	1	D	414,00	



⌚ = Lieferzeit auf Anfrage

KIMBERLY-CLARK PROFESSIONAL // Fahrbarer Bodenständer & Wandhalter

Bodenständer:

Eigenschaften: Flexibler, mobiler oder freistehender Ständer für Großrollen mit Abfallsammler zur leichteren Abfallentsorgung

Anwendungsbereich: Zur Verwendung in stark frequentierten Bereichen, in denen Hygienestandards erforderlich sind

Material: Edelstahl

Wandhalter:

Eigenschaften: Robuste Wandhalterung oder freistehendes Gerät für Großrollen

Anwendungsbereich: Zur Verwendung in stark frequentierten Bereichen, in denen Hygienestandards erforderlich sind

Material: Edelstahl

Bezeichnung	Art. Nr.	Verkaufseinheit	VE	PG	LP	EAN
Edelstahlständer, blau 109,0 cm (L) x 50,0 cm (B) x 74,0 cm (T)	KIM-6155	1 Stk.	1	D	119,00	
Edelstahlständer, blau 32,80 cm (L) x 51,50 cm (B) x 30 cm (T)	KIM-6146	1 Stk.	1	D	94,00	



CNS // Waagen-Abdeckungen

Für Sartorius PMA 7501 & für Sartorius PMA Evolution:

Bezeichnung	Art. Nr.	Verkaufseinheit	VE	PG	LP	EAN
Schutzhaube Waagenteller (PMA 7501)	CNS-3027005	1 Stk.	1	B	4,30	
Schutzhaube Anzeigekopf (PMA 7501)	CNS-3027009	1 Stk.	1	B	4,30	
Schutzhaube Display (PMA Evolution)	CNS-3027046	1 Stk.	1	B	4,30	
Schutzhaube Stativ (PMA Evolution)	CNS-3027048	1 Stk.	1	B	5,40	
Schutzhaube Waagenteller (PMA Evolution)	CNS-3027047	1 Stk.	1	B	4,30	

CNS // Zubehör für Waagen-System

Bezeichnung	Art. Nr.	Verkaufseinheit	VE	PG	LP	EAN
1. Flaschenregal + Set mit 2 Regalen für je 12 Flaschen	CNS-4400448	1 Stk.	1	B	306,00	
2. Flaschenhalterwand 24 kleine Flaschen und 16 große Flaschen + ca. 900 x 500 x 1,25 mm (HxBxT)	CNS-4400496	1 Stk.	1	B	256,00	
3. Flaschenhalter 2 große Flaschen	CNS-4400497	1 Stk.	1	B	36,00	
4. Flaschenhalter 8 große Flaschen	CNS-4400498	1 Stk.	1	B	46,00	



1.



2.



3.



4.

CNS // Druckeretiketten

Bezeichnung	Art. Nr.	Verkaufseinheit	VE	PG	LP	EAN
28 x 89 mm (130 Etiketten)	SLP-100RL	1 Rolle	1	B	8,25	
54 x 101 mm (220 Etiketten)	SLP-SRL	1 Rolle	1	B	20,20	



FILLON // Rührdeckel

Für die beiden Mischbänke FAS Vario & Alphamix

Bezeichnung	Art. Nr.	Verkaufseinheit	VE	PG	LP	EAN
FASVario Rührdeckel 0,5 L	FIL-BNAA1004/6	1 Rührer	1	A	10,30	
FASVario Rührdeckel 1,0 L	FIL-BNBA1007/6	1 Rührer	1	A	10,30	
FASVario Rührdeckel 3-4 L	FIL-BNCA1007/6	1 Rührer	1	A	14,40	
Alphamix Rührdeckel 0,5 L	FIL-BLAA2019/6	1 Rührer	1	A	10,30	
Alphamix Rührdeckel 1,0 L	FIL-BLBA2034/6	1 Rührer	1	A	10,30	
Alphamix Rührdeckel 3,5 L	FIL-BLCA2028/6	1 Rührer	1	A	14,40	



LACKIERPISTOLEN - ZUBEHÖR

SATA // Lackierpistolenhalter

Bezeichnung	Art. Nr.	Verkaufseinheit	VE	PG	LP	EAN
1. SATA Wandhalterung	SAT-9886	1 Halter	1	C	22,40	
2. 3M-16025 PPS Wandhalter	3M-16025	1 Halter	1	G	37,64	
3. B-TEC Tischständer	BTEC-10000071	1 Halter	1	B	23,00	
4. ANEST-IWATA magnetischer Lackierpistolenhalter (3 Pistolen)	IWA-W2COM6052	1 Halter	1	C	55,00	
5. ANEST-IWATA magnetischer Lackierpistolenhalter (1 Pistolen)	IWA-W2COM6120	1 Halter	1	C	30,00	



HABERKORN // Kupplungssysteme

Bezeichnung	Art. Nr.	Verkaufseinheit	VE	PG	LP	EAN
1. Verschlusskupplung mit Schlauchtülle	HAB-190784	1 Stk.	1	C	18,30	
2. Verschlusskupplung mit IG 1/4"	HAB-405172	1 Stk.	1	C	18,30	
3. Verschlusskupplung mit AG 1/4"	HAB-222642	1 Stk.	1	A	18,30	
4. Stecknippel mit Schlauchtülle 10 mm	HAB-190786	1 Stk.	1	A	2,80	
5. Stecknippel mit IG 1/4"	HAB-324817	1 Stk.	1	A	2,80	
6. Stecknippel mit AG 1/4"	HAB-249807	1 Stk.	1	A	2,80	
7. 2-Ohrklemme rostfrei, 14 – 17 mm Spannweite	HAB-T17760	1 Stk.	1	A	1,17	



LUFTSCHLÄUCHE



COLAD // Druckluftschlauch Meterware

Gesamtlänge im Karton: 60 Meter
Hochflexibel und leichtgewichtig.
Polyesterverstärkt. Arbeitsdruck max. 20 bar,
Berstdruck 60 bar. Silikonfrei.
Mindestabnahme: 10 Meter

Bezeichnung	Art. Nr.	Verkaufseinheit	VE	PG	LP	EAN
Ø 10 mm ID / Ø 15 mm AD	EMM-9114	per lfm	1	D	6,60	



SATA // Lackierluftschlauch blau, 9 mm, mit Schnellkupplung und Nippel

Hochqualitativer, flexibler und verschleißfester Lackierluftschlauch mit Schnellkupplung und Nippel, silikonfrei, elektrisch leitfähig nach DIN EN 1953, Berstdruck max. 20 bar, Ø 9 mm, 10 m lang.

Bezeichnung	Art. Nr.	Verkaufseinheit	VE	PG	LP	EAN
10 m lang	SAT-53090	1 Stk.	1	B	133,50	



ANEST IWATA // Standard Lackierluftschlauch

Flexibler antistatischer Standard Lackierluftschlauch mit bewährten Eigenschaften, komplett montiert und mit Schnellkupplung, Innendurchmesser: 9 mm, Außendurchmesser: 15 mm

Bezeichnung	Art. Nr.	Verkaufseinheit	VE	PG	LP	EAN
10 m	IWA-001000916	1 Stk.	1	C	90,00	
15 m	IWA-001500916	1 Stk.	1	C	107,00	

PISTOLENREINIGUNGSGERÄT & ZUBEHÖR



B-TEC // Universelles Waschgerät

Robuste Geräteausführung als Wandversion, zur automatischen und manuellen Reinigung, gewohnt kraftvolle B-TEC-Absaugung, alle reinigungsrelevanten Gehäuseteile aus hochwertigem Edelstahl gefertigt, für Lösemittel oder Wasser, dichtschießende Luftdurchflutung der Pistolen während der Reinigung im Automaten.

Maße: (B x T x H) 640 x 510 x 370 mm



= Lieferzeit auf Anfrage

Bezeichnung	Art. Nr.	Verkaufseinheit	VE	PG	LP	EAN
Starter 01, manuelles und automatisches Waschgerät	BTEC-10000547	1 Stk.	1	D	2219,00	
Starter 02, manuelles Waschgerät	BTEC-10000548	1 Stk.	1	D	1463,00	
Unterbauschrank	BTEC-10000459	1 Stk.	1	B	307,00	

B-TEC // Waschgerätekombination

Eigenschaften: Gleichzeitige automatische und manuelle Reinigung möglich, Pinselbetrieb über Pumpe für Umlaufreiniger, manuelle Frischspüldüse, Ausblasvorrichtung im tiefgezogenen Abluftkanal, gewohnt kraftvolle B-TEC-Absaugung, automatische Pistolenreinigung über Zeitschaltuhr, inkl. Klarnachspülung im Automat, dichtschießende Luftdurchflutung der Pistolen während der automatischen Reinigung, hervorragende Reinigungsergebnisse, alle Funktionen sind individuell einstellbar.

Technische Daten: Druckluftanschluss mit Aus- und Abblaspistole, fahrbare Auffangwanne zur Aufnahme von 30, 58 und 60 Liter Gebinde.

Maße: (B x T x H) 750 x 600 x 1.750 mm

Bezeichnung	Art. Nr.	Verkaufseinheit	VE	PG	LP	EAN
UD 800 für wässrige Reiniger oder Lösemittel	BTEC-10000552	1 Stk.	1	D	4538,00	



⌚ = Lieferzeit auf Anfrage

B-TEC // Waschgerätekombination

Eigenschaften: Rechte Geräteseite für Lösemittel, linke Geräteseite für wässrige Reiniger, platzsparend, nur 1200 mm breit, optimale Reinigungsergebnisse, einfaches Handling, inkl. Koagulierstand und Filter, alle Funktionen einstellbar.

Technische Daten: inkl. Unterbau-Gerätetür, optional: automatische Klarnachspülung, fahrbare Auffangwanne zur Aufnahme von 30, 58 und 60 Liter Gebinde.

Maße: (B x T x H) 1.200 x 700 x 1.820 mm

Bezeichnung	Art. Nr.	Verkaufseinheit	VE	PG	LP	EAN
K 800 für Wasser u. Lösemittel	BTEC-10000546	1 Stk.	1	D	4959,00	



⌚ = Lieferzeit auf Anfrage

B-TEC // Großraumwaschgerät

Innovative Waschgerätekombination für wässrige Reiniger und Lösemittel, zwei universelle Waschgeräte in einem platzsparenden Gehäuse.

Eigenschaften: Gleichzeitige automatische und manuelle Reinigung möglich, Pinselbetrieb über Pumpe für Umlaufreiniger, manuelle Frischspüldüse, Ausblasvorrichtung im tiefgezogenen Abluftkanal, gewohnt kraftvolle B-TEC-Absaugung, automatische Pistolenreinigung über Zeitschaltuhr, inkl. Klarnachspülung im Automat, dichtschießende Luftdurchflutung der Pistolen während der automatischen Reinigung, hervorragende Reinigungsergebnisse, alle Funktionen sind individuell einstellbar.

Technische Daten:

Druckluftanschluss mit Aus- und Abblaspistole, zwei fahrbare Auffangwannen zur Aufnahme von 30, 58 und 60 Liter Gebinde, Maße: (B x T x H) 1.200 x 730 x 1.810 mm

Bezeichnung	Art. Nr.	Verkaufseinheit	VE	PG	LP	EAN
D 800, automatisch/manuell	BTEC-10000550	1 Stk.	1	D	7318,00	



⌚ = Lieferzeit auf Anfrage

B-TEC // Kando

KANDO ist ein patentiertes, automatisches Wasserlack-Reinigungssystem zum Reinigen aller gängigen Lack-Einwegbechersysteme – KANDO macht aus Einwegbechern Mehrwegbecher. In nur 4 einfachen Schritten sind 3 Bechersysteme wieder sauber und der speziell für diesen Einsatzbereich entwickelte Wasserlackreiniger KANCLEAN sorgt für kürzeste Reinigungszeiten von nur circa 10-15 Minuten - selbst bei getrockneten Wasserlacken. Mit diesem Waschgerät kann jeder etwas zur Erhaltung unserer Umwelt beitragen und dabei gleichzeitig bis zu 75% der Kosten für Einweg-Bechersysteme einsparen. Diese Kosteneinsparungen sorgen dafür, dass sich das Waschgerät innerhalb kürzester Zeit amortisiert – Umweltschutz, der sich auszahlt!

Lieferumfang: Im Lieferumfang von KANDO sind das Waschgerät, die Abtropfstation sowie 2x 25 ltr KANCLEAN Wasserlackreiniger bereits enthalten.

Bezeichnung	Art. Nr.	Verkaufseinheit	VE	PG	LP	EAN
Einwegbecher-Waschgerät	BTEC-10000549	1 Stk.	1	D	3706,00	



⌚ = Lieferzeit auf Anfrage

PISTOLENREINIGUNGSGERÄT & ZUBEHÖR



↳ = Lieferzeit auf Anfrage

B-TEC // Rüst- und Mischtisch

Aus hochwertigen Edelstahl und Aluminium gefertigt, einstellbarer pneumatische Absaugung (Venturi), ausgebildete Ablaufeinrichtung mit Abdeckung, umlaufender Kantenschutz, stabile Ablageböden.

Lieferumfang: 4 x Pistolenhalter, 1 x Papierrollenhalter mit Abrisskante, 1 x Halter für Abfallsack, 1 x Luftschlauch.

Maße: (B x T x H) 1.180 x 618 x 1.420 mm

Bezeichnung	Art. Nr.	Verkaufseinheit	VE	PG	LP	EAN
Rüst- und Mischtisch	BTEC-10000016	1 Stk.	1	D	1396,00	



↳ = Lieferzeit auf Anfrage

B-TEC // Rüst- und Mischtisch

Painty-04 mit Absaugung - auch im Unterschrank

- Aus hochwertigem Edelstahl gefertigt
- pneumatische Absaugung (Venturi)
- ausgebildete Ablaufeinrichtung mit Abdeckung in der Arbeitsfläche
- umlaufender Kantenschutz
- abschließbarer Unterschrank mit stabilem Einlegeboden
- Maße (BxTxH): 1180 mm x 600 mm x 1510 mm

Bezeichnung	Art. Nr.	Verkaufseinheit	VE	PG	LP	EAN
Rüst- und Mischtisch	BTEC-10000008	1 Stk.	1	D	1873,00	



↳ = Lieferzeit auf Anfrage

B-TEC // Sammelstation für Restlacke

Inklusive Absaugung, Lieferung komplett mit Eimer und Beutel.

Maße: (B x T x H) 350 x 500 x 1.000 mm

Bezeichnung	Art. Nr.	Verkaufseinheit	VE	PG	LP	EAN
Sammelstation	BTEC-10000739	1 Stk.	1	D	395,00	
Folienbeutel für RST-01 (1 Stk.)	BTEC-10000740	1 Stk.	1	A	6,50	



B-TEC // Restlackstation RST-800

- inklusive Absaugung
- mit fahrbarer Auffangwanne
- auch für mehrere Farbdosen bis 5 Liter gleichzeitig
- Lieferung komplett mit 2 Eimern und Beuteln
- Maße (BxTxH): 900 mm x 655 mm x 1480 mm

Bezeichnung	Art. Nr.	Verkaufseinheit	VE	PG	LP	EAN
Restlackstation	BTEC-10001148	1 Stk.	1	D	1971,00	

B-TEC // Zubehör für Waschgeräte

Bezeichnung	Art. Nr.	Verkaufseinheit	VE	PG	LP	EAN
Grobfilter für Wasserlacke	BTEC-10000722	1 Stk.	1	D	21,00	
Feinfilter für Wasserlacke	BTEC-10000726	1 Stk.	1	D	37,00	
Koagulationsmittel CM900, 900 g	BTEC-10000710	1 Stk.	1	D	32,00	
H ₂ O Wasserlackreinigungskonzentrat, 10 Liter	BTEC-10000633	1 Kanister	1	D	75,00	
B-TEC pneumatischer Abluftschieber D 125 mm	BTEC-10000348	1 Stk.	1	B	503,00	
E2C Reiniger 20 Liter	BTEC-10001465	1 Kanister	1	D	185,00	



NEU!

B-TEC // Ersatzteile für Waschgeräte

Bezeichnung	Art. Nr.	Verkaufseinheit	VE	PG	LP	EAN
1. Pumpe für Pinsel & Automatik (Hauptspülpumpe)	BTEC-10000554	1 Stk.	1	B	441,00	
2. Pumpe für Klarspülung	BTEC-10000565	1 Stk.	1	B	333,00	
3. Rollenschalter für Einschaltung	BTEC-10000620	1 Stk.	1	A	73,00	
4. Drucktaster für Nachspülung	BTEC-10000414	1 Stk.	1	A	91,00	
5. Drehknopf für Zeitschaltuhr	BTEC-10000443	1 Stk.	1	A	18,00	
6. Spritzdüse 1,8" (Innenraum)	BTEC-10000429	1 Stk.	1	A	12,00	
7. Siebfilter	BTEC-10000473	1 Stk.	1	A	19,00	
8. Ansaugschlauch transparent für Frischnitro (per LFM)	BTEC-10000656	1 Stk.	1	A	6,00	
9. Ansaugschlauch grau für Altnitro (per LFM)	BTEC-10000655	1 Stk.	1	A	6,00	
10. Schlauch f. Luftdurchflutung schwarz	BTEC-10000657	1 Stk.	1	A	9,00	
11. B-TEC Pinsel mit Schlauch	BTEC-10000417	1 Stk.	1	A	22,00	
12. Zeitschaltuhr komplett (Uhrwerk, Drehknopf, Skala)	BTEC-10000416	1 Stk.	1	A	63,00	
13. Fassverschlussstopfen 2x Ansaugen 1x Ablauf	BTEC-10000353	1 Stk.	1	A	6,00	
14. Fassverschlussstopfen 2x Ansaugen	BTEC-10000354	1 Stk.	1	A	6,00	
15. Fassverschlussstopfen 1x Ansaugen 1x Ablauf	BTEC-10000351	1 Stk.	1	A	6,00	
16. Kippschalter	BTEC-10000589	1 Stk.	1	A	56,00	



DRESTER // Pistolenwaschgeräte

DI22A: Pistolenwaschgerät für Wasserbasiertes Material, Vorreinigung über Waschpinsel mit Wasser, automatische Nachreinigung in der Autobox im separaten Kreislauf unter Verwendung von Aqua Solve, Wasserreinigung über Koagulierung.

DI22S: Manuelle Reinigung der Lackierpistole mit Waschpinsel im Waschbecken, automatische Reinigung in der Autobox. Nachspülfunktion mit Frischverdünnung in beiden Bereichen.

DI44S: Die Komplettlösung für lösemittelbasierte Lacke ermöglicht zusätzlich eine nach Füller- und Klarlackmaterial getrennte Reinigung.

DI44C: Kombi-Waschgerät für maximale Flexibilität dank Reinigung auf Lösemittel- und Wasserbasis, Wasserreinigung über Koagulierung.

Technische Daten:	DI22A	DI22S	DI44S	DI44C
Luftanschluss (bar)	7-12	7-12	7-12	7-12
Gewicht (kg)	65	75	105	105
Höhe (mm)	1.510	1.510	1.510	1.510
Breite (mm)	835	835	1.185	1.185
Tiefe (mm)	650	650	650	650

Bezeichnung	Art. Nr.	Verkaufseinheit	VE	PG	LP	EAN
Drester Boxer Aqua	HER-DI22A	1 Stk.	1	B	4095,00	
Drester Boxer Double Solvent	HER-DI22S	1 Stk.	1	B	4040,00	
Drester Boxer Quattro Solvent	HER-DI44S	1 Stk.	1	B	6295,00	
Drester Boxer Quattro Combo	HER-DI44C	1 Stk.	1	B	6250,00	

Zubehör für Drester und Herkules Waschgeräte

Feinfilter für Wasserreinigung	HER-DH-R8701	1 Filter	1	B	35,00	
Grobfilter für Wasserreinigung	HER-DH-R8702	1 Filter	1	B	19,60	



= Lieferzeit auf Anfrage

HEBEBÜHNEN



⌚ = Lieferzeit, Fracht und Verpackung auf Anfrage



HLS-3213-Duo-11



HLS-3213-11

⌚ = Lieferzeit auf Anfrage



HERKULES HEBEBÜHNEN // für Karosseriebauer und Lackierer

Technische Daten:	HLS 1200-11	HLS 1200-14	HLS 1200-Duo-11	HLS 1200-Duo-14
Installation	auf dem Boden	bodeneben	auffliegend	Einbau
Tragkraft (t)	2,5	2,5	2,5	2,5
Arbeitshöhe (mm)	ca. 1.100	ca. 1.100	0	0
Bauhöhe min. (mm)	115	keine	keine	115
Gesamthöhe (mm)	930	930	100	keine
Länge mit Auslegern (mm)	3.545	3.550	3.545	3.545
Breite mit Auslegern (mm)	1.955	1.955	1.900	1.900
Gewicht (kg)	ca. 700	ca. 700	850	850
Luftanschluss (bar)	8	8	8	8

Bezeichnung	Art. Nr.	Verkaufseinheit	VE	PG	LP	EAN
HLS 1200-11	HER-HLS-1200-11	1 Stk.	1	B	a. A.	⌚
HLS 1200-14	HER-HLS-1200-14	1 Stk.	1	B	a. A.	⌚
HLS 1200 Duo-11	HER-HLS-1200-Duo-11	1 Stk.	1	B	a. A.	⌚
HLS 1200 Duo-14	HER-HLS-1200-Duo-14	1 Stk.	1	B	a. A.	⌚

HERKULES HEBEBÜHNEN // AirgoMatic

Mit einer Tragkraft von 3,2 Tonnen und einer Hubhöhe von 1,30 m setzt die AirgoMatic 3213 neue Maßstäbe. Sie ist für die meisten gängigen Fahrzeugtypen geeignet und der Platzbedarf in der Werkstatt ist dank einer Auffahrhöhe von nur 110 mm und entsprechend kurzer Rampen äußerst gering. Die AirgoMatic 3213 ist als reine Fahrbahn Bühne oder in der DUO-Ausführung für die zusätzliche Möglichkeit des radfreien Anhebens erhältlich. Alle Ausführungen bieten sämtliche Vorteile pneumatischer Herkules Hebebühnen wie z.B. abklappbare Fahrbahnen für einen einfachen Zugang zum Fahrzeug im Schwellerbereich.

Technische Daten:	AirgoMatic 3213-11	AirgoMatic 3213-14	AirgoMatic 3213-DUO-11	AirgoMatic 3213-DUO-14
Installation	bodenauffliegend	Einbau	bodenauffliegend	Einbau
Tragkraft (kg)	3.200	3.200	3.200	3.200
Luftdruck (bar)	6	6	6	6
Hubhöhe (mm)	1.300	1.150	1.300	1.150
Auffahrhöhe (mm)	110	0	110	0
Radstand min./max. (mm)	1.800/3.500	1.800/3.300	1.800/3.500	1.800/3.300
Plattformlänge (mm)	3.880	3.880	3.880	3.880
Gesamtlänge/-breite (mm)	4.370/1.980	4.470/1.980	4.370/1.980	4.470/1.980

Bezeichnung	Art. Nr.	Verkaufseinheit	VE	PG	LP	EAN
AirgoMatic 3213-11	HER-HLS 3213-11	1 Stk.	1	B	a. A.	⌚
AirgoMatic 3213-14	HER-HLS 3213-14	1 Stk.	1	B	a. A.	⌚
AirgoMatic 3213-DUO-11	HER-HLS 3213-DUO-11	1 Stk.	1	B	a. A.	⌚
AirgoMatic 3213-DUO-14	HER-HLS 3213-DUO-14	1 Stk.	1	B	a. A.	⌚

BTEC // Carry Twin Hebebühne

- 3,5 Tonnen Tragkraft auf Rädern stehend, 3,0 Tonnen Tragkraft bei radfreiem Heben im Schwellerbereich. • Teleskop-Tragarme ermöglichen das radfreie anheben von sehr langen Fahrzeugen wie BMW 7 / x7, AUDI Q8, VW T6/T7 oder sehr kurzen Fahrzeugen wie Fiat Punto
- sorgt für ergonomisches Arbeiten am Fahrzeug und steigert die Qualität
- ermöglicht eine Arbeitshöhe von ca. 1.280 mm bei diesem Bühnentyp
- doppelte Sicherheit durch oben liegende, geschützte Fallsicherung
- unten sitzender Doppelluftballon gewährleistet eine nahezu wölbungsfreie Bühnenoberfläche
- praxiserrechte Lochung der Ausleger für sicheren Ablauf von Wasser und Schnee
- auffliegend (Carry Twin XL-S) oder als Einbauversion (Carry Twin XL-EB)
- neue Bühnenlänge und -breite, ausgelegt vom Klein-Pkw über Pkw mit langem Radstand bis hin zur »Sprinter-Klasse« mit mittlerem Radstand
- Bühnen-Maße: (L x B) ca. 4230 x 2200 mm (Ohne Rampen), Gewicht: ca. 1.030 kg

Bezeichnung	Art. Nr.	Verkaufseinheit	VE	PG	LP	EAN
auffliegend	BTEC-10000062	1 Stk.	1	B	a. A.	⌚
Einbauversion (Beton o. Gitterrost)	BTEC-10000061	1 Stk.	1	B	a. A.	⌚
Einbaurahmen für Betoneinbau (grundiert)	BTEC-10000063	1 Stk.	1	B	a. A.	⌚
Einbaurahmen für Gittersteinbau (grundiert)	BTEC-10000064	1 Stk.	1	B	a. A.	⌚

DRUCKLUFTFILTER UND KOMBIFILTER

SATA FILTER // 500er Reihe 2-stufig & 3-stufig

- Höhere Schadstoffaufnahme (im Vgl. zu SATA filter 484) durch neuen gesinterten Aktivkohlefilter
- Luftdurchsatz bei 4 Anschlüssen ca. 3.800 NI/min
- SATA filter timer zur Erinnerung an die einheitliche Wartungsintervalle aller Filterpatronen
- Standzeitsynchronisation: Filterwartung aller Stufen einheitlich nur alle 6 Monate erforderlich
- Wartungsfreier Bajonettverschluss mit haptischem und akustischem Feedback
- Perfekter Sitz der Feinfilter- und Aktivkohlefilterpatronen durch Einlegen – keine Verschraubung oder zusätzliche Dichtungen erforderlich
- CCS Farbcodierung am Filtergehäuse und Filterpatronen für eine sichere Wartung.
- Einfache Erweiterung von SATA filter 544 auf 584 durch einfaches Stecksystem möglich
- Wartungsfreie Dichtungselemente
- Leitungsanschluss wahlweise von links, oder rechts möglich
- Strömungsoptimierter Zyklonabscheider mit höherem Abscheidegrad (ca. 10%) von Partikeln > 5 µm

Technische Daten: Filterfeinheit: Sinterfilter: 5 µm, Feinfilter: 0,01 µm, Aktivkohlefilter: Öldämpfe
 Luftdurchsatz bei 6 bar: 3.800 NI/min, Umgebungstemperatur: 120 °C; bei Aktivkohlefilter bis 60 °C
 Anschlüsse: Lufteingang: G 1/2“ Innengewinde, Luftausgang: 1/4“ Außengewinde, Einsatzempfehlung:
 Lösemittelhaltige Lacke, Wasserbasierte Lacke, Atemschutzgeräteversorgung



Bezeichnung	Art. Nr.	Verkaufseinheit	VE	PG	LP	EAN
2-stufig 544	SAT-1101708	1 Stk.	1	F	1161,00	
3-stufig 584	SAT-1101683	1 Stk.	1	F	1598,00	

SATA FILTER // 100 PREP 2-STUFIG & 103 PREP 3-STUFIG

2-stufige: SATA filter 100 prep 2-stufiger Sinterfilter/Feinfilter, Druckregler, Abgangshahn (1/4“ Außengewinde), Lufteingang: G 1/2“ Innengewinde, Luftausgang: 1/4“ Außengewinde, Max. Eingangsbetriebsüberdruck: 10,0 bar, Max. Abgangsbetriebsüberdruck: 10,0 bar, Luftdurchsatz bei 6,0 bar: 800 NI/min, Max. Umgebungstemperatur: 50 °C

3-stufige: Feinste Schmutzpartikel bzw. lackstörende Substanzen werden bis zu einer Größe von 0,1 micron abgeschieden; die erste Filterstufe mit großem Zyklonabscheider und Sinterbronzefilter entfernt zuverlässig Öltröpfchen, Kondensat und Schwebestoffe aus der Druckluft; die zweite Filterstufe, der Mikrofaser-Feinfilter, scheidet feine Partikel bis zu einer Größe von 0,1 micron ab; fasergebundene Aktivkohle (3. Stufe) für höchste Sicherheit bei der Verarbeitung von wässrigen Medien; automatischer Kondensat-Ablass der 1. Filterstufe hält den Service-Aufwand gering und erhöht die Betriebssicherheit; Druckregelventil mit Manometer zur präzisen Regulierung des Abgangdruckes; einfachste Montage; robust und wartungsarm; kleine Investition für eine große Qualitätsverbesserung; ideal für den Vorbereitungsraum mit Temperaturen < 50 °C; Luftdurchsatz 800 NI/Min.

Technische Daten: Lufteingang: G 1/2 innen, max. Eingangsbetriebsüberdruck: 10 bar (145 psi), max. Abgangsbetriebsüberdruck: 10 bar (145 psi), Luftdurchsatz bei 6 bar/87 psi: < 800 NI/Min. (< 28,3 cfm), max. Umgebungstemperatur (nicht geeignet für beheizbare Lackierkabinen!): 50 °C, Gewicht: 2,9 kg



Bezeichnung	Art. Nr.	Verkaufseinheit	VE	PG	LP	EAN
2-stufiger Sinter/Feinfilter	SAT-224485	1 Einheit	1	F	650,00	
3-stufiger Sinterfilter/Feinfilter Aktivkohlefilter mit Druckregler und 1 Abgangshahn (1/4 a)	SAT-157420	1 Stk.	1	C	749,00	

= Lieferzeit auf Anfrage

DRUCKLUFTFILTER UND KOMBIFILTER



SATA // Zubehör für Filter

Bezeichnung	Art. Nr.	Verkaufseinheit	VE	PG	LP	EAN
1. Sinterfilter f. Sata Filterbaureihen 100, 200, 300, 400 (ocker)	SAT-22160	1 Stk.	1	C	50,20	
2. Aktivkohlepatrone f. Sata Filterbaureihe 200, 300, 400 (schwarz)	SAT-85373	1 Stk.	1	C	172,30	
3. Feinfilterpatrone f. Sata Filterbaureihe 200, 300, 400 (blau)	SAT-81810	1 Stk.	1	C	137,80	
4. Service-Set für SATA Filterbaureihe 400: Box zur Wandmontage mit Feinfilterpatrone und Aktivkohlepatrone	SAT-138933	1 Stk.	1	C	281,60	
5. Feinfilterpatrone f. SATA Filterbaureihe 100 prep	SAT-148270	1 Filter	1	C	112,50	
6. Aktivkohlepatrone f. SATA Filterbaureihe 100 prep	SAT-157362	1 Filter	1	C	142,80	
7. Feinfilterpatrone f. SATA Filterbaureihe 500	SAT-1097999	1 Filter	1	C	160,90	
8. Aktivkohlepatrone f. SATA Filterbaureihe 500	SAT-1098004	1 Filter	1	C	251,10	
9. Service-Set f. SATA Filterbaureihe 500 (1x Feinfilter + 1x Aktivkohlefilter)	SAT-1098054	1 Filter	1	C	371,10	



SATA // Filter Cover

Mit dem neuen SATA filter cover haben Werkstattbetreiber und Lackierer die Möglichkeit, ihre Filtereinheit vor Lack und Schmutz zu schützen. Sie können die Lebensdauer Ihrer Filtereinheiten hierdurch erheblich verlängern und den Wartungsaufwand verringern. Im Lieferumfang einer Verpackungseinheit dieser SATA filter cover befinden sich vier Stück der neuen Schutzabdeckungen. Sie werden gemeinsam auf die Filtereinheit aufgesetzt. Dabei sorgt die angepasste Form für einen optimalen Schutz. Je nach Verschmutzungsgrad wird jeweils der oberste SATA filter cover heruntergenommen und entsorgt.

Bezeichnung	Art. Nr.	Verkaufseinheit	VE	PG	LP	EAN
Für alle Filterbaureihen (außer 500er Reihe)	SAT-215053	4 Stk. = 1 Box	1	C	55,80	
Für SATA Filterbaureihe 500	SAT-1101500	4 Stk. = 1 Box	1	C	69,70	



ANEST IWATA // Luftfiltergruppe 3-stufig

Eigenschaften:

- modular aufgebauter Luftfilter für die Druckluftreinigung
- Abscheidung von Wasser, Fremdkörpern/Öl und Geruchsbeseitigung, Filtrationsgrad: 99,9%
- Druckluftnetzanschluss flexibel links oder rechts durch Umbau möglich
- 3/2-Wege-Absperrventil für eine automatische Entlüftung der gesamten Filtergruppe und aller angeschlossenen Abnehmer
- Anzeige der Sättigung des Vorfilters und des Feinfilters:
Vorfilter: Differenzdruckanzeige durch zwei Manometer
Feinfilter: visuelle Wartungsanzeige am Feinfilter
- kompakter Luftverteiler mit zwei Sicherheitskupplungen
- Druckregler für eine präzise Regulierung des Arbeitsdrucks
- automatischer Wasserabscheider für Kondensat
- eine Schutzhaube im Lieferumfang enthalten

Technische Daten:

- Prüfdruck: 15 bar • maximaler Betriebsdruck: 10 bar • Umgebungs- und Medientemperatur: -5 bis 60°C

Bezeichnung	Art. Nr.	Verkaufseinheit	VE	PG	LP	EAN
Vor-, Fein- und Aktivkohlefilter (G 1/2" IG) Lufteingang G 1/2" IG oder 1/2" AG NW 7,2 über mitgelieferte Kupplungsstecker mit 3/2-Wege-Absperrventil, Druckregler, Luftverteiler (2x G 1/4"AG) und Sicherheitskupplung (2x NW 7,2; 1/4" IG)	IWA-DE120025	1 Stk.	1	B	1200,00	

Ersatzfilter:

Vorfilter (Nenn-Filterfeinheit 5 µ)	IWA-D9250041	1 Stk.	1	B	16,00	
Feinfilter (Nenn-Filtrationsvermögen 0,01 µ)	IWA-D9250052	1 Stk.	1	B	105,00	
Aktivkohlefilter	IWA-D9250053	1 Stk.	1	B	130,00	



inkl. Schutzhaube

⌚ = Lieferzeit auf Anfrage

KABINENFILTER

VILEDON // Deckenfilter

Das Haupteinsatzgebiet dieser Feinfilter ist die Endfiltration der Zuluft in Lackieranlagen und Farbspritzkabinen.

Brandverhalten: Viledon Filtermedien entsprechen gemäß DIN 53 438 den strengen Anforderungen der Brandklasse F1 und sind somit selbsterlöschend. PA/560G-10 besitzt zusätzlich ein verstärktes Gittergewebe auf der Reinfluftseite, das die Stabilität der Filtermatte erhöht und das Risiko einer Beschädigung der Reinfluftseite bei der Montage verringert. PA-Filtermatten sind beständig gegenüber Lösemitteldämpfen und silikonfrei.

Technische Daten: Gewicht: ca. 500 g/m², Dicke: ca. 25 mm, Temperaturbeständigkeit: bis 100 °C, kurzzeitig bis 120 °C, Feuchtigkeitsbeständigkeit, rel. Feuchte: bis 100%.

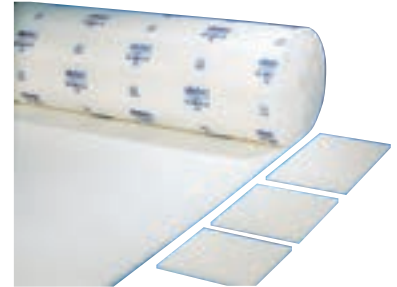

Bezeichnung	Art. Nr.	Verkaufseinheit	VE	PG	LP	EAN
PA/560G-10 (Zuschnitt per m ²)	FRE-PA/560G-10	1 m ²	1	F	33,65	

VILEDON // Vorfilter PSB/275S

Die PSB-Filtermatten kommen in der Zuluftfiltration lufttechnischer Anlagen aller Art zum Einsatz, speziell zur Grobstaubabscheidung bzw. als Vorfilterstufe.

Brandverhalten: Viledon Filtermedien entsprechen gemäß DIN 53438 den strengen Anforderungen der Brandklasse F1 und sind somit selbsterlöschend.

Technische Daten: Gewicht: ca. 180 g/m², Dicke: ca. 15 mm, Temperaturbeständigkeit: bis 100 °C, Feuchtigkeitsbeständigkeit, rel. Feuchte: bis 100%.

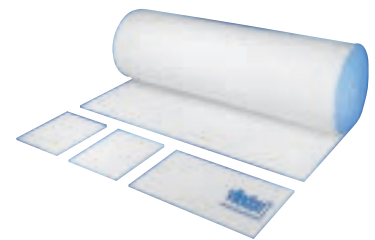

Bezeichnung	Art. Nr.	Verkaufseinheit	VE	PG	LP	EAN
Vorfilter PSB/275S (Zuschnitt per m ²)	FRE-PSB/275S	1 m ²	1	F	11,45	
Vorfilter PSB/290S (Zuschnitt per m ²)	FRE-PSB/290S	1 m ²	1	F	15,30	

VILEDON // Vorfilter P300 + P400

Zusammensetzung: Vliesstoff aus bruchsicheren synthetischen Fasern, thermisch gebunden.

P300 Filterklasse ISO Coarse 45 %

Technische Daten: Flächengewicht: ca. 180 g/m², Dicke: ca. 15 mm, Nennanströmgeschwindigkeit: 1,5 m/s, mittlerer Abscheidegrad: 81%, Anfangsdruckdifferenz: 20 Pa, empfohlene Enddruckdifferenz: 200 Pa, Temperaturbeständigkeit: bis 100 °C, Feuchtigkeitsbeständigkeit, rel. Feuchte: bis 100%

P400 Filterklasse ISO Coarse 60 %

Technische Daten: Flächengewicht: ca. 300 g/m², Dicke: ca. 20 mm, Nennanströmgeschwindigkeit: 1,5 m/s, mittlerer Abscheidegrad: 90%, Anfangsdruckdifferenz: 40 Pa, empfohlene Enddruckdifferenz: 200 Pa, Temperaturbeständigkeit: bis 100 °C, Feuchtigkeitsbeständigkeit, rel. Feuchte: bis 100 %

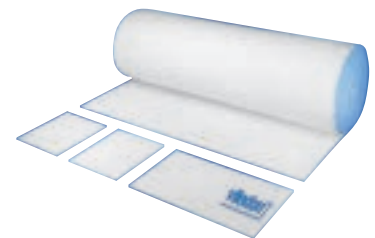

Bezeichnung	Art. Nr.	Verkaufseinheit	VE	PG	LP	EAN
Vorfilter P300 EU3 (Zuschnitt per m ²)	FRE-P300	1 m ²	1	F	9,12	
Vorfilter P400 (Zuschnitt per m ²)	FRE-P400	1 m ²	1	F	12,66	

KABINENFILTER



VILEDON // Taschenfilter G35S

Anwendung: G35S wird in der Zu-, Ab- und Umluftfiltration lufttechnischer Anlagen aller Art bei begrenzten Platzverhältnissen eingesetzt, z.B. in der Klimatechnik, zur Be- und Entlüftung von Produktions- und Werkshallen, zur Ab- und Umluftfiltration in Lackieranlagen, als Vorfilter von Fein- und Feinstfiltern in industriellen Prozessen (Metallbearbeitung, Chemie, Pharmazie, Lebensmittel, Optik, Elektronik, etc.), in der Raumlufttechnik, in Lackieranlagen/-kabinen und in Turbomaschinen.

Eigenschaften: Alle Compact Taschenfilter sind glasfaserfrei, korrosionsfrei, feuchtebeständig bis 100% r.F., selbsterlöschend nach DIN 53438 (Brandklasse F1) sowie mikrobiologisch inaktiv und erfüllen alle Kriterien der VDI-Richtlinie 6022 „Hygiene-Anforderungen an RTL-Anlagen“.

Technische Daten 1/1: Gewicht: ca. 1,2 kg, Frontrahmen: 592/592 mm, Bautiefe: 330 mm, Anzahl der Taschen: 5, passend für Standard-Aufnahmerahmen: 610/610 mm, Temperaturbeständigkeit/zeitweilige Spitzen: 70/80 °C

Technische Daten 5/6: Gewicht: ca. 1 kg, Frontrahmen: 492/592 mm, Bautiefe: 330 mm, Anzahl der Taschen: 4, passend für Standard-Aufnahmerahmen: 508/610 mm, Temperaturbeständigkeit/zeitweilige Spitzen: 70/80 °C

Technische Daten 1/2: Gewicht: ca. 0,8 kg, Frontrahmen: 289/592 mm, Bautiefe: 330 mm, Anzahl der Taschen: 3, passend für Standard-Aufnahmerahmen: 305/610 mm, Temperaturbeständigkeit/zeitweilige Spitzen: 70/80 °C

Bezeichnung	Art. Nr.	Verkaufseinheit	VE	PG	LP	EAN
592 x 592 x 330 mm	FRE-G35S 1/1	1 Stk.	1	F	160,21	
592 x 492 x 330 mm	FRE-G35S 5/6	1 Stk.	1	F	136,71	
592 x 289 x 330 mm	FRE-G35S 1/2	1 Stk.	1	F	102,53	

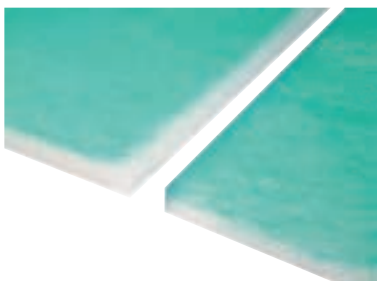

FILCOM // Abluftfilter (Bodenfilter) paint stop2 & paintstop4

Paint Stop: Einsatzgebiet FILCOM Farb- und Lacknebelabscheidematten „Paint Stop“ werden hauptsächlich in Lackier- und Trockenanlagen eingesetzt.

Die Medien und ihre Merkmale: FILCOM Farb- und Lacknebelabscheidematten werden aus einem nicht-brennbaren, progressiv aufgebauten Glasfasergespinnst hergestellt. Sie verfügen über eine große Farb- und Lacknebelspeicherfähigkeit in der gesamten Mattentiefe. Durch die langen Standzeiten trägt die Paint Stop Farbnebelabscheidematte deutlich zur Kostensenkung bei. Die Paint Stop Farbnebelabscheidematte schützt die Abluftkanäle, Ventilatoren und E-Motoren vor einer Farbensammlung. Durch die Paint Stop Farbnebelabscheidematte kommt es zu einer wirksamen Abscheidung von Farb- und Lacknebel.

Bezeichnung	Art. Nr.	Verkaufseinheit	VE	PG	LP	EAN
Paintstop 2 Zoll (im Zuschnitt)	FIL-Paintstop 2"	1 m ²	1	H	4,74	
20 x 0,5 m 2 Zoll (10 m ²)	FIL-Abluftfilter 20 x 0,5	1 Rolle	1	H	47,41	
20 x 0,75 m 2 Zoll (15 m ²)	FIL-Abluftfilter 20 x 0,75	1 Rolle	1	H	71,12	
20 x 1,0 m 2 Zoll (20 m ²)	FIL-Abluftfilter 20 x 1,0	1 Rolle	1	H	94,82	
20 x 1,5 m 2 Zoll (30 m ²)	FIL-Abluftfilter 20 x 1,5	1 Rolle	1	H	142,23	
Paintstop 4 Zoll (nur im Zuschnitt)	FIL-Paintstop 4"	1 m ²	1	H	9,43	

VILEDON // Hydropaint Collector

Abluftfiltration von Wasserbasislackpartikeln in Farbspritzkabinen, die in ihrer Eigenschaft trocken sind und einen wesentlich feineren Durchmesser aufweisen, als konventionelle Lacke.

Technische Daten: Stärke: 75 mm³, Gewicht: 300 g/m², Abscheidegrad: 98,5%, Anströmgeschwindigkeit: 0,75 m/s, Anfangsdruckverlust: 5 Pa, Empf. Enddruckverlust: 250 Pa, Brandverhalten: selbst erlöschend/Warr. BS 476/4, Temperaturbeständigkeit: bis 120 °C, Farbbezeichnung der Lufteintrittsseite: violett.

Bezeichnung	Art. Nr.	Verkaufseinheit	VE	PG	LP	EAN
Hydropaint Collector, Zuschnitt per m ² (violett-weiß)	FIL-HYDRO	1 m ²	1	H	6,36	

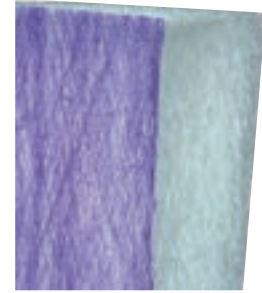

FILCOM // ANDREAE Kartonfilter

Empfohlene Anströmgeschwindigkeit 0,5 – 1,0 m/s, Druckdifferenz bei 0,5 m/s 13 Pa, Druckdifferenz bei 0,75 m/s 30 Pa, Druckdifferenz bei 1,0 m/s 56 Pa, empfohlene Enddruckdifferenz 130 Pa (möglich 250), Farbspeicher (0,75 m/s, 130 Pa) 3 – 18 kg/m², Abscheidegrad bei 0,75 m/s 91,0 – 98,1 %, immer 10 m² pro Karton

Einsatzgebiet: Kartonaltenfilter werden hauptsächlich in Lackier- und Trockenanlagen eingesetzt.

Die Besonderheiten:

- Bessere Abscheidegrade durch das Prinzip der Fliehkraft-Abscheidung.
- Durch die höhere Farbspeicherfähigkeit und einem gleichbleibenderen Strömungswiderstand während der Farbnebelaufnahme sind die Benutzungsbedingungen der Kabine stabiler und homogener.
- Optimierung der Fliehkraftabscheidung durch nebeneinander liegende V-förmige Teilwände in der Vorderwand und durch die als Absetzkammer fungierende Rückwand.
- Gleichmäßiger Luftstrom in der Kabine.
- Große Absetzflächen ohne Drosselung der Luftströmung.
- Die Faltpappenkonstruktion in einer Qualität von 240 bis 280 g/m² verleiht dem Filter eine hohe Formbeständigkeit



Bezeichnung	Art. Nr.	Verkaufseinheit	VE	PG	LP	EAN
10 x 1,0 m (10 m ²)	FIL-Andraee STD-100	1 Karton	1	B	64,40	
13,35 x 0,75m (10 m ²)	FIL-Andraee STD-75	1 Karton	1	B	64,40	

UV & INFRAROT TROCKNER / ZUBEHÖR

SCANGRIP // Akku UV-Lampe

UV-GUN ist eine extrem leistungsstarke LED-Arbeitsleuchte für sehr schnelle und hocheffiziente UV-Härtung von Reparaturflächen.

Technische Daten:

- Gewicht: 1,90 kg
- Akku: 11,1V 8 Ah
- Strahlbereich: ca. 10 – 150 mm
- 10 cm Abstand

Lieferumfang:

- 1 x UV-GUN, 1 x 8 Ah Akku, 1 x Ladegerät
- 1 x Transporttasche, 1 x Schutzbrille

Bezeichnung	Art. Nr.	Verkaufseinheit	VE	PG	LP	EAN
UV-Lampe	SCAN-03.5803	1 Stk.	1	E	1189,90	



UV & INFRAROT TROCKNER / ZUBEHÖR



IRT // UV-LED Strahler

Trocknung mit Lichtgeschwindigkeit! Mit dem IRT UV SpotCure reduzieren sich Trocknungszeiten von Minuten auf Sekunden. Der Anwender bewegt den IRT UV SpotCure im selben Abstand und in ähnlicher Geschwindigkeit wie eine Lackierpistole über die zu trocknende Oberfläche, um ein optimales Trocknungsergebnis zu erhalten. Die Handhabung des UV SpotCure ist somit einfach und unkompliziert. Sie entspricht den gewohnten Handgriffen im Lackierbereich.

Eigenschaften:

- Schnellste Trocknung
- 100% Durchhärtung
- Keine Aufwärmphase
- Sehr geringer Energieverbrauch
- Lange Lebensdauer
- Keine Wärmeentwicklung
- Höchste Sicherheitsstandards
- 400 LED Watt

Technische Daten:

- Trocknungsfläche: 20 cm x 20 cm
- Gewicht des Handstrahlers: 1,56 kg
- Kabellänge: 10 m

Einsatzgebiet:

- Spotrepair und Kleinschäden

Bezeichnung	Art. Nr.	Verkaufseinheit	VE	PG	LP	EAN
UV-Handstrahler	IRT-750746	1 Stk.	1	B	2000,00	
Stativ inkl. Zeitschaltuhr	IRT-800805	1 Stk.	1	B	400,00	



IRT // Akku UV-Lampe

IRT UVA SmartCure ist eine UV-Trocknungslampe zum Trocknen von UV-Füller und Spachtel. Akku UV-Lampe kann einfach, schnell, überall und mobil verwenden. Inkl. Display.

Technische Daten:

- Trocknungsfläche 15 x 15 cm bei 10 cm Abstand
- Gewicht: 1,16 kg
- Akku: 18V 2 Ah
- 200 LED Watt

Lieferumfang:

- 1 x UV-Lampe, 2 x Akku, 1 x Ladegerät,
- 1 x Magenthaler, 1 x Schutzbrille

Bezeichnung	Art. Nr.	Verkaufseinheit	VE	PG	LP	EAN
Akku UV-Lampe	IRT-715070	1 Stk.	1	B	2000,00	

IRT // UVA Strahler

UV-Trocknung: Das ultraviolette Lichtspektrum, das durch die UV-Lampe generiert wird, interagiert mit speziellen chemischen Beschichtungen und produziert eine qualitativ hochwertige und dauerhafte Trocknung. Das Wichtigste, um eine gute und schnelle Trocknung zu erreichen, ist die ausreichende UVA Leistung. Die IRTUVA Produkte haben eine hervorragende Leistung, um das beste Trockenergebnis zu erzielen.

Persönliche Schutzausrüstung: Der Benutzer von IRT UVA-Mobilgeräten muss alle unverhüllten Hautbereiche bedecken und eine UV-Schutzbrille aufsetzen.

Technische Daten: Die IRT UVA-Trockner sind mit einer bzw. zwei Kompaktkassetten ausgestattet. Jede Kassette hat eine bzw. zwei hocheffiziente 1.000 Watt UV-Lampen, die eine sehr schnelle Trocknung ermöglichen. Das Stativ in Verbindung mit einer Gasfeder sorgt für eine flexible und leichte Kassetteneinstellung. Jede Kassette verfügt über eine UV-Lampe und einen speziell konstruierten Reflektor für eine optimale Reflexion und eine hervorragende Verteilung auf den Härtebereich. Die Aushärtezeit wird mit einem elektronischen Timer geregelt.

Bezeichnung	Art. Nr.	Verkaufseinheit	VE	PG	LP	EAN
UVA 1 PrepCure 3	IRT-IH-800604	1 Stk.	1	B	3690,00	
UVA 2 PrepCure 3	IRT-IH-800622	1 Stk.	1	B	6190,00	

= Lieferzeit auf Anfrage



□ · BASF
We create chemistry

UV & INFRAROT TROCKNER / ZUBEHÖR



⌚ = Lieferzeit auf Anfrage

IRT // Mobiltrockner

Diese Trockner sind ideal zur Behandlung von mittelgroßen Oberflächen. Diese Geräte werden zur Beschleunigung der Trocknung von Spachtel, Füller, Grund- und Klarlack verwendet. Mit zwei manuellen Zeitschaltuhren sind die Geräte sehr leicht zu bedienen. Die Kassette wird von einer Gasdruckfeder in Position gehalten und kann ganz einfach mit einer Hand bedient werden.

Technische Daten: 3 kW-Kassette, einzigartige Möglichkeiten zur Positionierung der Kassetten, goldbelegte Freiformreflektoren für optimale Wärmeverteilung, zwei manuelle Zeitschaltuhren: Abdunsten 50% Ausgangsleistung, Volltrocknung 100% Ausgangsleistung, sehr leicht zu bedienen, kann alle Lackmaterialien trocknen, effiziente Luftfilter in den Kassetten, leistungsstarke Lüftung, die die Kassette kühlt und die Lebensdauer der Lampe verlängert, max. Kassettenhöhe 1.300 mm horizontal, Spannung 220 – 240 V, Frequenz 50 – 60 Hz, Stromstärke 13 A, Ausgangsleistung 3 kW, Sicherung 16 A.

Bezeichnung	Art. Nr.	Verkaufseinheit	VE	PG	LP	EAN
IRT-3 Prep-Cure	IRT-IH-800610	1 Stk.	1	B	2515,00	

IRT // Mobiltrockner

Dies sind die Standardtrockner für alle Arten von Werkstätten. Sie werden meistens für kleine bis mittlere Reparaturarbeiten sowie für Grundierungen verwendet, verfügen aber über ausreichend Leistung, um alle Arten von Material zu trocknen (dieselbe Trocknungskapazität wie der IRT 3-20 PcD).

Technische Daten: Eine 3 kW Kassette oder zwei Kassetten zu je 3 kW ermöglichen einzigartige Möglichkeiten zur Positionierung der Kassetten, goldbelegte Freiformreflektoren für optimale Wärmeverteilung, computergesteuerter Trocknungsprozess, elektronischer Abstandsmesser, sehr leicht zu bedienen, 12 voreingestellte und 3 benutzerdefinierte Programme, kann alle Lackmaterialien trocknen, clevere Ständerkonstruktion, effiziente Luftfilter in den Kassetten, leistungsstarke Lüftung, die die Kassette kühlt und die Lebensdauer der Lampe verlängert, max. Kassettenhöhe 2.250 mm (horizontal) 2.550 mm (vertikal), Spannung 380 – 420 V, Frequenz 50 – 60 Hz, Stromstärke 9 A (zwei Kassetten, 6 kW), Stromstärke 5 A (eine Kassette, 3 kW) Ausgangsleistung 6 kW oder 3 kW, Sicherung 16 A.

Bezeichnung	Art. Nr.	Verkaufseinheit	VE	PG	LP	EAN
IRT-3-1 PcD (eine Kassette)	IRT-IH-800451	1 Stk.	1	B	4395,00	
IRT-3-2 PcD (zwei Kassetten)	IRT-IH-800454	1 Stk.	1	B	5465,00	

⌚ = Lieferzeit auf Anfrage

IRT // Mobiltrockner

Dies sind unsere umfangreichsten Mobiltrockner mit der höchsten Leistung und Kapazität. Die Produkte sind einfach zu verwenden und die Trocknungszeiten werden auf ein Minimum reduziert.

Technische Daten: Eine 6 kW Kassette oder zwei Kassetten zu je 6 kW ermöglichen spezifische Möglichkeiten zur Positionierung der Kassetten, goldbelegte Freiformreflektoren für optimale Wärmeverteilung, computerüberwachte Trocknung, Pyrometer für exakte Temperaturkontrolle, ein Laserpunkt zeigt an, wo die Temperaturmessung durchgeführt wird, elektronischer Abstandsmesser, sehr leicht zu bedienen, 12 voreingestellte und 3 benutzerdefinierte Programme, kann alle Lackmaterialien trocknen, clevere Ständerkonstruktion, effiziente Luftfilter in den Kassetten, leistungsstarke Lüftung, die die Kassette kühlt und die Lebensdauer der Lampe verlängert, max. Kassettenhöhe 2.250 mm (horizontal), 2.550 mm (vertikal), Spannung 380 – 420 V, Frequenz 50 – 60 Hz, Stromstärke 16 A (zwei Kassetten, 12 kW), Stromstärke 9 A (eine Kassette, 6 kW) Ausgangsleistung 12 oder 6 kW, Sicherung 16 A.

Bezeichnung	Art. Nr.	Verkaufseinheit	VE	PG	LP	EAN
IRT-4-1 PcAuto (eine Kassette)	IRT-IH-800425	1 Stk.	1	B	6160,00	
IRT-4-2 PcAuto (zwei Kassetten)	IRT-IH-800400	1 Stk.	1	B	7230,00	

⌚ = Lieferzeit auf Anfrage

IRT // Ersatzteile

Bezeichnung	Art. Nr.	Verkaufs- einheit	VE	PG	LP	EAN
IRT Gasfeder 850 Newton	IRT-711464	1 Stk.	1	A	86,00	
IRT Gasfeder 1000 Newton	IRT-712087	1 Stk.	1	A	128,00	
IRT Gasfeder 1450 Newton	IRT-712399	1 Stk.	1	A	128,00	
Glühlampe waagrecht 2 kW	IRT-IH-102699	1 Stk.	1	A	188,00	
Glühlampe senkrecht 1 kW	IRT-IH-102700	1 Stk.	1	A	128,00	
UVA Lampe	IRT-714599	1 Lampe	1	B	299,00	
Kassettenfilter für IRT Prepcure 3-1/ 3-2 / 4-1 / 4-2/	45204595	1 Stk.	1	A	8,20	
Kassettenfilter für IRT Serie 300 25 x 50 cm	45156269	1 Stk.	1	A	5,40	

B-TEC // Leuchtröhre

Bezeichnung	Art. Nr.	Verkaufs- einheit	VE	PG	LP	EAN
B-TEC Leuchtröhre für IR-B01	45206241	1 Stk.	1	B	101,00	
B-TEC Leuchtröhre für IR-B01-B / IR-B02 / IR-B03 / IR-B06	45202834	1 Stk.	1	B	162,00	

B-TEC // IRX Strahler

IR-X1: Kürzeste Trocknungszeiten, Arbeitet mit 230 V, 1.020 Watt, Zeitschaltuhr, Einfachstes Rangieren durch Lenkrollen, Arbeitsbereich: ca. 600 x 400 mm

IR-X2: Kürzeste Trocknungszeiten, Arbeitet mit 230 V, 2.040 Watt, Hohe Flexibilität durch 10 m Zuleitung, Jede Strahlerkassette einzeln schaltbar, Zeitschaltuhr, Einstellbare Trocknungsintensität, Arbeitsbereich: ca. 600 x 800 mm

Bezeichnung	Art. Nr.	Verkaufs- einheit	VE	PG	LP	EAN
IR-X1 Strahler 1x Kasette	BTEC-10001436	1 Stk.	1	D	452,00	
IR-X2 Strahler 2x Kasette	BTEC-10001437	1 Stk.	1	D	844,00	

B-TEC // Infrarot Strahler

IR-B01-B: Mobiler Infrarotstrahler für kleine Flächen / 230 V. Stativbetrieb mit einem Strahlerfeld. Leistungen: 2 Stufentrocknung (Flashlight / Dauertrocknung), Stativ fahrbar – 1.550 mm hoch, einfaches Rangieren durch Lenkrollen, flexibel durch je 10 m Zuleitung / 230 V / 1.050 W; Strahlerfeld ist am Stativ höhenverstellbar und axial drehbar. Arbeitsbereich: 400 x 300 mm; Maße Fahrgestell: 700 x 580 x 1.550 mm. **IR-B01:** Mobiler Infrarotstrahler für kleinste Flächen / 230 V. Stativbetrieb, oder mit abnehmbaren Strahlerfeld zur Handbedienung.

Leistungen: 2 Stufentrocknung (Flashlight/ Dauertrocknung), Stativ fahrbar – 1.550 mm hoch, einfaches Rangieren durch Lenkrollen, abnehmbares Strahlerfeld für die Handbedienung, flexibel durch 10 m Zuleitung / 230 V / 500 W; Strahlerfeld ist am Stativ höhenverstellbar und axial drehbar. Arbeitsbereich: 400 x 300 mm; Maße Fahrgestell: 600 x 580 x 1.550 mm.

Bezeichnung	Art. Nr.	Verkaufs- einheit	VE	PG	LP	EAN
Infrarot Strahler IR-B01-B	BTEC-10000495	1 Stk.	1	D	587,00	
Infrarot Strahler IR-B01	BTEC-10000484	1 Stk.	1	D	630,00	

B-TEC // Infrarot Strahler

Mobiler Infrarotstrahler mit permanenter und automatischer Abstandsüberwachung durch Ultraschallsensor. Optische Abstandsanzeige. Stativbetrieb mit zwei Strahlerfelder. Digitale Speicherfunktion: bis zu vier Einsatzfunktionen können hinterlegt werden. Die digitale Restlaufanzeige schießt unzureichende Trocknung nach Unterbrechung aus.

Leistungen: 2 Stufentrocknung (Flashlight / Dauertrocknung), Stativ fahrbar – 1.550 mm hoch, flexibel durch je 10 m Zuleitung, 230 V, 2.100 W; Strahlerfeld ist am Stativ höhenverstellbar und axial drehbar. Arbeitsbereich: 600 x 800 mm; Maße Fahrgestell: 700 x 580 x 1.550 mm.

Bezeichnung	Art. Nr.	Verkaufs- einheit	VE	PG	LP	EAN
Infrarot Strahler IR-B02	BTEC-10000496	1 Stk.	1	D	1106,00	



NEU!

⬇ = Lieferzeit auf Anfrage



⬇ = Lieferzeit auf Anfrage

UV & INFRAROT TROCKNER / ZUBEHÖR

B-TEC // Infrarot Strahler

Eigenschaften:

- Arbeitet mit 400 V, 6.120 Watt
- höhenverstellbar von 120 mm bis 2.600 mm
- sehr geringe Bauhöhe des Fahrwagens, nur 10 cm hohe Flexibilität durch 10 m Zuleitung
- jede Strahlerkassette einzeln schaltbar
- permanente und automatische Abstandsüberwachung durch Ultraschallsensor
- optische Abstandsanzeige
- 2-Stufen Trocknung (Flashlight / Dauertrocknung)
- einfachstes Rangieren durch ergonomische Handgriffe
- digitale Speicherfunktion: bis zu vier Einsatzfunktionen können hinterlegt werden
- Arbeitsbereich: ca. 1.000 x 1.500 mm digitale Restlaufanzeige: schließt unzureichende Trocknung nach Unterbrechung aus

Infrarot-Strahler IR-B03-T & IR-B06-T mit zusätzlicher Temperaturüberwachung.

Bezeichnung	Art. Nr.	Verkaufseinheit	VE	PG	LP	EAN
Infrarot Strahler IR-B03	BTEC-10000483	1 Stk.	1	D	2621,00	
Infrarot Strahler IR-B03-T (drei Kassetten)	BTEC-10000497	1 Stk.	1	D	2645,00	
Infrarot Strahler IR-B06	BTEC-10000498	1 Stk.	1	D	3332,00	
Infrarot Strahler IR-B06-T (sechs Kassetten)	BTEC-10000499	1 Stk.	1	D	3717,00	



↳ = Lieferzeit auf Anfrage



↳ = Lieferzeit auf Anfrage

B-TEC // Infrarot Strahler

8 goldbedampfte Leuchtröhren und Reflektoren, kürzeste Trocknungszeiten, arbeitet mit 400 V, 12.000 Watt, inklusive abnehmbarer Fahrwerksadapter 360° – einfachstes Rangieren, sehr geringe Bauhöhe des Fahrwagens, nur 10 cm (ohne Fahrwerksadapter 360°), hohe Flexibilität durch 10 m Zuleitung, Spot-Repair Funktion-Aktivierung von nur einer Leuchtröhre, permanente und automatische Abstandsüberwachung durch Ultraschallsensor, adaptive Temperaturüberwachung, 2-Stufen Trocknung (Flashlight / Dauertrocknung), ergonomische Handgriffe, digitale Speicherfunktion: bis zu vier Einsatzfunktionen können hinterlegt werden, Arbeitsbereich: ca. 2.000 x 1.400 mm, digitale Restlaufanzeige: schließt unzureichende Trocknung nach Unterbrechung aus, Maße Fahrgestell ohne Fahrwerksadapter 360°: (L x B x H) 1.200 x 1.100 x 1.580 mm, Höhenverstellbarkeit: 160 – 2.650 mm

Bezeichnung	Art. Nr.	Verkaufseinheit	VE	PG	LP	EAN
Infrarot-Strahler IR-B08-Evolution, Kurzweiliger Infrarot-Strahler mit goldbedampften Leuchtröhren & Reflektoren	BTEC-10000988	1 Stk.	1	D	5456,00	

GEFAHRENSTOFFLAGERUNG

DENIOS // Gefahrstoffdepot Cubos

Gefahrstoffdepot Cubos Typ L-2.2 für bis zu 2 Fässer à 200 Liter, für die gesetzeskonforme und sichere Lagerung von wassergefährdenden (WGK 1-3) und entzündbaren Flüssigkeiten (H224-226), zugelassen nach Stahlwannenrichtlinie (Stawa-R), erfüllt alle Anforderungen des Wasserhaushaltsgesetzes, auch geeignet zur Aufstellung in Ex-Bereichen der Zone 2, geschlossene Bauart mit gasfederunterstütztem Deckel und 2-flügeliger Tür an der Vorderseite, inkl. permanenter Selbstbelüftung (0,4 facher Luftwechsel), Schutz gegen unbefugte Benutzung durch zentralen Verriegelungsmechanismus, Deckel und Türen sind getrennt voneinander zu öffnen, optimaler Zugriff durch 120° Fronttürenöffnungswinkel, abnehmbarer, verzinkter Gitterrost, 100 mm Bodenfreiheit garantieren Unterfahrbarkeit für Transportfahrzeuge, Auffangwanne aus 3 mm Stahlblech, flüssigkeitsdicht verschweißt, Dichtigkeitsprüfung nach EN ISO 3452-1 mit Werksprüfzeugnis.

Technische Daten: Außenmaß (B x T x H): 1.425 x 960 x 1.540 mm, Höhe offen: 1.970 mm, Auffangvolumen: 200 Liter, Traglast: 815 kg, Oberfläche: Korpus und Auffangwanne in RAL 5010 (Enzianblau), Türen und Deckel in RAL 9002 (Grauweiß).

Bezeichnung	Art. Nr.	Verkaufseinheit	VE	PG	LP	EAN
für bis zu 2 Fässer à 200 Liter, lackiert, Typ L-2.2	DEN-216631	1 Stk.	1	B	1829,00	



↳ = Lieferzeit auf Anfrage

DENIOS // Belüftungsaufsatz AM 12

Für 120-fachen Luftwechsel zur Absaugung brennbarer oder gesundheitsgefährdender Dämpfe, CE-konform, für Schränke, die nicht in einem ex-geschützten Raum aufgestellt werden, Gehäuse aus kunststoffbeschichtetem Stahlblech, in lichtgrau (RAL 7035), mit Anschlusskabel und Schuko-Stecker, einfache Montage durch Aufsetzen auf den Abluftstutzen der Gefahrstoffschränke, Leistung für max. 5 m Schlauchlänge ausreichend, mit Abluftüberwachung.

Technische Daten: Außenmaße (B x T x H): 200 x 400 x 200 mm, Motorleistung: 35 W, Stromspannung: 230 V, Frequenz: 50 Hz, Stromaufnahme: max. 0,30 A, Umdrehungen: 2.450 U / min., Geräuschpegel: 35 dB (A), Gewicht: ca. 7 kg, Anschlussstutzen: Ø 75 mm



Bezeichnung	Art. Nr.	Verkaufseinheit	VE	PG	LP	EAN
Belüftungsaufsatz AM 12 mit Überwachung, steckfertig	DEN-136799	1 Stk.	1	B	958,00	

= Lieferzeit auf Anfrage

DENIOS // Feuerbeständiger Gefahrstoffschränk Select

Türanschlag links Korpus anthrazit, Tür blau, Ausführung ONE-Touch, innovativer Gefahrstoffschränk zur Lagerung von entzündbaren Flüssigkeiten (H224-226) gemäß TRGS 510, Anlage 3, Feuerwiderstandsklasse 90 Minuten (Typ 90 gemäß DIN EN 14470-1), Verarbeitung hochwertiger Materialien, einschließlich Isolierung mit umweltverträglichen Dämmstoffen der A-Klasse (DIN 4102), Abluftanschluss (NW 75) auf der Schrankdecke, Anschluss an Lüftungsanlagen möglich, auch zum Betrieb ohne technische Lüftung zugelassen, 90° Öffnung der Flügeltür, Schrankinnenraum komplett einsehbar, leicht herausnehmbare Bodenauffangwanne mit Lochblechabdeckung, 3 weitere Lagerebenen (im Raster von 32 mm höhenverstellbar), manipulationssicheres Schloss mit rot/grün Anzeige, Türschließung im Brandfall, einstellbare Türdämpfung, Tür des Gefahrstoffschranks bleibt in jedem Winkel stehen, mit One-Touch-Tür, Schrank schließt automatisch nach 60 Sekunden, 5 Sekunden vor Türschließung ertönt ein optisches und akustisches Warnsignal, mit Justierhilfen zum Ausgleichen von Bodenunebenheiten, integrierter, unterfahrbare Sockel, somit leichter Standortwechsel möglich, **unterfahrbare Sockel** kann durch optionale Blende verschlossen werden, extrem robuste Bauweise, 2-Farbkonzept für ein modernes und individuelles Erscheinungsbild, kratzunempfindliche Strukturlackierung, Korpus im Farbton RAL 7016 (anthrazitgrau).

Technische Daten: Außenmaß (B x T x H) 600 x 615 x 1.960 mm, Innenmaß (B x T x H) 450 x 520 x 1.640 mm, Türfarbe: **RAL 5010 enzianblau**, Gewicht: ca. 265 kg, Auffangvolumen Bodenwanne: 22 l, Traglast Einlegeboden: 75 kg



Bezeichnung	Art. Nr.	Verkaufseinheit	VE	PG	LP	EAN
Feuerbeständiger Gefahrstoffschränk Select	DEN-201458	1 Stk.	1	B	3211,00	
optionale Unterfahrbende auf Anfrage						

= Lieferzeit auf Anfrage

GEFAHRENSTOFFLAGERUNG

DENIOS // Feuerbeständiger Gefahrstoffschrank Select W-123-O

Innovativer Gefahrstoffschrank zur Lagerung von entzündbaren Flüssigkeiten (H224-226) gemäß TRGS 510, Anlage 3, Feuerwiderstandsklasse 90 Minuten (Typ 90 gemäß DIN EN 14470-1), Verarbeitung hochwertiger Materialien, einschließlich Isolierung mit umweltverträglichen, Dämmstoffen der A-Klasse (DIN 4102), Abluftanschluss (NW 75) auf der Schrankdecke, Anschluss an Lüftungsanlagen möglich, auch zum Betrieb ohne technische Lüftung zugelassen, 90° Grad Öffnung der Flügeltüren, Schrankinnenraum komplett einsehbar, leicht herausnehmbare Bodenauffangwanne mit Lochblechabdeckung, 3 weitere Lagerebenen (im Raster von 32 mm höhenverstellbar), manipulationssicheres Schloss mit rot/grün Anzeige, Türschließung im Brandfall, einstellbare Türdämpfung, Türen des Gefahrstoffschrankes bleiben in jedem Winkel stehen, mit One-Touch-Türen, zwei Türen öffnen mit einem Handgriff, Sie sparen 60% Arbeitsaufwand, Schrank schließt automatisch nach 60 Sekunden, 5 Sekunden vor Türschließung ertönt ein optisches und akustisches Warnsignal, mit Justierhilfen zum Ausgleichen von Bodenunebenheiten, integrierter, unterfahrbarer Sockel, somit leichter Standortwechsel möglich, unterfahrbarer Sockel kann durch optionale Blende verschlossen werden, extrem robuste Bauweise, 2-Farbkonzept für ein modernes und individuelles Erscheinungsbild, kratzunempfindliche, Strukturlackierung, Korpus im Farbton RAL 7016 (anthrazitgrau).



Technische Daten: Außenmaß (B x T x H): 1.200 x 615 x 1.960 mm, Innenmaß (B x T x H): 1.050 x 520 x 1.640 mm, Türenfarbe: RAL 1004 sicherheitsgelb, Gewicht: ca. 424 kg, Auffangvolumen Bodenwanne: 33 l, Traglast Einlegeboden: 75 kg

Bezeichnung	Art. Nr.	Verkaufseinheit	VE	PG	LP	EAN
Feuerbeständiger Gefahrstoffschrank Select W-123-O, Korpus anthrazit, Türen gelb, Ausführung ONE-Touch	DEN-201480	1 Stk.	1	B	3969,00	
optionale Unterfahrlende auf Anfrage						

= Lieferzeit auf Anfrage

GERÄTE & WERKZEUGE

DRUCKLUFT SCHLEIFGERÄTE



⌚ = Lieferzeit auf Anfrage

FESTOOL // Druckluft-Exzentrerschleifer LEX 3 77/2,5

Für das Lackfinish. An- und Ausschleifen von Übergängen bei Spot Repair. Lackfehlstellen- und Lackläuferbeseitigung. Schleifen schwer zugänglicher, kleiner Flächen, Sicken und Kanten. Niedrige Vibrationswerte und diffuse Abluftführung im Einsatz mit Druckluftschlauch schonen die Gesundheit. Tellerbremse reduziert Schleiffehler beim Aufsetzen der Maschine.

Lieferumfang: LEX 3 77/2,5: StickFix Schleifteller Ø 77 mm, weich; Bedienungswerkzeug, im Karton LEX 3 77/2,5 Starter-Set: StickFix Schleifteller Ø 77 mm, weich; IAS-SK-Kapsel, 12,4 x 5 m Druckluftschlauch, Interfacepad Ø 77 mm; Bedienungswerkzeug, im SYSTAINER SYS2 T-LOC

Technische Daten: Betriebsdruck (Fließdruck): 6 bar, Arbeitshöhe: 21.000 Min.⁻¹, Drehzahl Exzenterbewegung: 10.500 U/Min.⁻¹, Schleifhub: 2,5 mm, Luftverbrauch bei Nennlast: 270 l/Min., Schalldruckpegel: 72 dB(A), Schleifteller: Ø 77 mm, Gewicht: 0,7 kg

Bezeichnung	Art. Nr.	Verkaufseinheit	VE	PG	LP	EAN
LEX 3 77/2,5	3M-202793	1 Stk.	1	C	424,20	
Starter-Set LEX 3 77/2,5	3M-202794	Set	1	C	568,05	
Ersatzteller	3M-202707					

RUPES // Drehschwingschleifer RA 75, Ø 75 mm

Aufgrund der besonderen Form u. Abmessung des Schleiftellers sind große Zeit- u. Verbrauchsmaterialeinsparungen möglich. Das Maschinengehäuse gestattet eine opt. Sicht auf die bearbeiteten Partien. Lieferung mit Soft-Schleifteller zur Verbesserung der Ergiebigkeit der Mikro-Schleifmittel. Ventil zur Drehzahlregelung.

Technische Daten: Anschluss: 5/16", Luftverbrauch bei Nennlast: 380 l/Min., Gewicht: 0,68 kg, Drehzahl: 0 – 11.000 Min.⁻¹, Betriebsdruck: 6 bar, Schleifhub: 3 mm, Klett-Schleifteller: 75 mm. Vorgerüstet für den Anschluss an ein Absaugsystem RUPES.



Bezeichnung	Art. Nr.	Verkaufseinheit	VE	PG	LP	EAN
RA 75, Ø 75 mm	RUP-RA75	1 Stk.	1	E	344,00	
Ersatzteller	RUP-990.012					

MIRKA // ROS 325CV 77-2,5 Hub

Der MIRKA ROS 325CV ist mit einem 77 mm Schleifteller ausgestattet und eignet sich besonders für „Spot Repair“ und die Fehlstellenbearbeitung. Diese Maschine kann an eine Absaugung angeschlossen werden. Der 2,5 mm Hub garantiert das perfekte Finish.

Technische Daten: Leistung : 209 W, Geschwindigkeit: 12.000 rpm, Hub: 2,5 mm, Gewicht: 0,57 kg Lautstärke LpA: 74 dB, Luftverbrauch: 481 l/min



Bezeichnung	Art. Nr.	Verkaufseinheit	VE	PG	LP	EAN
ROS 325CV, Ø 77 mm	MIR-8993325111	1 Stk.	1	C	344,18	
Ersatzteller	MIR-8294791311					

FESTOOL // Druckluft-Exzentrerschleifer LEX 3 150/3,5,7

Ideal für Fein- und Endschliff für Rundungen, Anschleifen von Bledingzonen, Hochglanzflächen fertig schleifen zum Polieren. Die sehr robuste Konstruktion und das ölfreie Motorkonzept sichern eine hohe Lebensdauer und sorgen für eine geringe Service-Notwendigkeit. Die Kombination mit IAS 3 light Schlauch vereinfacht die permanente Absaugung, sorgt für bestes Arbeitsergebnis und schont die Gesundheit. Der hochwertige FUSION-TEC Schleifteller mit MULTI-JETSTREAM Prinzip sorgt für optimale Absaugung und reduziert die Nacharbeit. Tellerbremse reduziert Schleiffehler beim Aufsetzen der Maschine.

Lieferumfang: StickFix Schleifteller Ø 150 mm, FUSION-TEC SW (superweich), Bedienungswerkzeug, im Karton

Technische Daten: Betriebsdruck (Fließdruck): 6 bar, Leerlaufdrehzahl: 10.000 U/Min.⁻¹, Luftverbrauch Nennlast: 290 l/Min., Bauhöhe: 107/111 mm, Schalldruckpegel: 3,7 – 3,9 db(A), Schleifteller: Ø 150 mm, Schleifhub: 3 mm / 5 mm, Gewicht: 1,0 kg

Bezeichnung	Art. Nr.	Verkaufseinheit	VE	PG	LP	EAN
LEX 3 150/3	3M-202795	1 Stk.	1	C	613,20	
LEX 3 150/5	3M-202796	1 Stk.	1	C	613,20	
LEX 3 150/7	3M-202797	1 Stk.	1	C	613,20	
Ersatzteller (hart)	3M-202710					
Ersatzteller (weich)	3M-202709					

**RUPES-SCORPIO // pneumatischer Exzentrerschleifer Ø 150 mm**

Die SKORPIO III ist ein äußerst ruhiges Werkzeug, mit großer Leistung und geringer Vibration! Die neu gestaltete Skorpion III ist der ruhigste Einhandexzenter seiner Klasse. Die Auswahl an verschiedenen Hüben wird jeder Anwendung gerecht. Das Gehäuse mit Antirutschgummi sorgt für festen Grip. Der Drosselhebel ist entworfen worden, um das Handgelenk und die Handhabung perfekt auf das Werkzeug abzustimmen.

Technische Daten: Arbeitsdruck: 6,2 bar / Luftverbrauch: 340 l/Min. / Umdrehungen: 0 – 11.000 Min.⁻¹ / Gewicht: 0,8 kg / Luftanschluss 1/4" / Telleranschluss: M8

Bezeichnung	Art. Nr.	Verkaufseinheit	VE	PG	LP	EAN
RH 353A, Hub 3 mm	RUP-RH353A	1 Stk.	1	E	307,00	
RH 356A, Hub 6 mm	RUP-RH356A	1 Stk.	1	E	307,00	
RH 359A, Hub 9 mm	RUP-RH359A	1 Stk.	1	E	319,00	
Ersatzteller (hart)	RUP-981.500					

**RUPES // Exzentrerschleifer RA 150 A**

Vielseitig und leicht im Einsatz. Sie garantiert sowohl eine hohe Schleifleistung als auch ein optimales Finish-Level. Die Kombination aus Schleifhub und kreisförmiger Bewegung führt zu besten Schleifergebnissen. Ausstattung mit Antispinning-System.

Technische Daten: Klett-Schleifteller: Ø 150 mm, Schleifhub: 5 mm, Betriebsdruck: 6 bar, Drehzahl: 0 – 11.000, Gewicht: 0,95 kg, Luftverbrauch: 380 l, Anschluss: 5/16"

Bezeichnung	Art. Nr.	Verkaufseinheit	VE	PG	LP	EAN
RA 150 A	RUP-RA150A	1 Stk.	1	E	372,00	
Ersatzteller (weich)	RUP-981.600					



= Lieferzeit auf Anfrage

DRUCKLUFT SCHLEIFGERÄTE

RUPES // Schwingschleifer RE 21 ALN mit Absaugsystem

Universell nutzbar zum Schleifen und Vorbereiten von Blechen und Grundmaterialien, optimales Bearbeiten von schwer zugänglichen Stellen, z.B. Profilen, Karosseriefächern, die eine Wölbung mit hohem Radius aufweisen. Vorbereitung von Grundmaterialien und Spachtelflächen. Ideal zur Bearbeitung von mittleren/kleineren Partien. Einhandschleifer mit sehr guter Auswuchtung. Besitzt sowohl eine hohe Schleifleistung als auch eine optimale Finishing-Leistung. Ventil zur Drehzahlregelung. Vorgerüstet für den Anschluss an Absaugsysteme. Besonders kompaktes und leicht zu handhabendes Gehäuse. Optimale Staubabsaugungskapazität.

Technische Daten: Schleifplatte 70 x 198 mm, Schleifhub: 3 mm, Betriebsdruck: 6 bar, Drehzahl: 11.000 U/Min.⁻¹, Gewicht: 0,85 kg, Luftverbrauch bei Nennlast: 360 l/Min.



↳ = Lieferzeit auf Anfrage

Bezeichnung	Art. Nr.	Verkaufseinheit	VE	PG	LP	EAN
RE 21 ALN mit Absaugsystem, Hub 3 mm	RUP-RE21ALN	1 Stk.	1	E	382,00	8590000000000
Schleifschuh	RUP-988.001MH					

FESTOOL // Druckluft-Rutscher LRS 400

Trotz seiner Größe leicht und handlich, hoher Abtrag auf großen, ebenen Flächen, sehr gute Absaugung, Softgrip-Handgriff, VibrationsStopp für gesundheitsschonendes und ermüdungsarmes Arbeiten, hohe Lebensdauer durch robusten Lamellenmotor, StickFix Schleifschuh und Schleifmittel für schnellen Wechsel.

Lieferumfang: StickFix Schleifschuh 80 x 400 mm (weich), Flasche Reinigungs- und Schmieröl LD-10 (50 ml), im Karton.

Technische Daten: Betriebsdruck (Fließdruck): 6 bar, Drehzahl: 7.000 U/Min.⁻¹, Arbeitshöhe: 14.000 Min.⁻¹, Schleifhub: 4 mm, Luftverbrauch bei Nennlast: 390 l/Min., Schleifschuh StickFix: 80 x 400 mm, Gewicht: 2,3 kg.

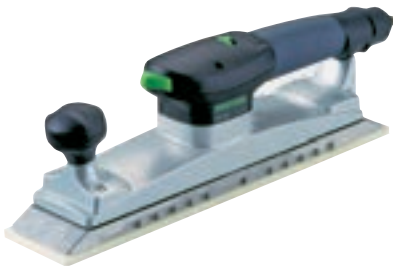

Bezeichnung	Art. Nr.	Verkaufseinheit	VE	PG	LP	EAN
LRS 400, 80 x 400 mm	3M-202791	1 Stk.	1	E	686,70	8590000000000
Schleifschuh	3M-202696					

RUPES // Schwingschleifer SLP 41 A mit Absaugsystem

Zum Anschleifen und Planen von ebenen Flächen, Profilen, Karosserieteilen und mit einem großen Radius gewölbte Flächen. Perfekt zum Schleifen von großen Flächen, zum Planen von Spachtelflächen und zum Nachbessern von ebenen Flächen. Schleifer, die für das Anschleifen und Planen von Oberflächen ausgelegt sind. Hohe Abtragsleistung dank einer optimalen Kombination aus Drehzahl, Schleifplatten-Abmessungen und Schleifhub. Ventil zur Drehzahlregelung. Vorgerüstet für den Anschluss an Absaugsysteme. Mit der Saugkraftregulierung wird der Effekt des Ansaugens der Schleifplatte auf der Oberfläche ausgeschaltet.

Technische Daten: Schleifplatte 400 x 70 mm, Schleifhub: 4,8 mm, Betriebsdruck: 6 bar, Drehzahl: 4.000 – 10.000 Min.⁻¹, Gewicht: 2,4 kg, Luftverbrauch bei Nennlast: 400 l/Min.



↳ = Lieferzeit auf Anfrage

Bezeichnung	Art. Nr.	Verkaufseinheit	VE	PG	LP	EAN
SLP 41 A mit Absaugsystem, Hub 4,8 mm	RUP-SLP41A	1 Stk.	1	E	534,00	8590000000000
Schleifschuh	RUP-619.153MH					

ELEKTRISCHE SCHLEIFGERÄTE

RUPES // Q-MAG iBrid nano

Ein völlig neues und innovatives Konzept von RUPES führt eine revolutionäre Lösung zum Schleifen aller lackierten Oberflächen, Holz, Gipsverbundwerkstoffe und mehr ein. **Q-MAG MAGNET TECHNOLOGIE:** Die revolutionäre neue Q-MAG-Technologie des Q-MAG iBrid Nano ermöglicht ein schnelles Wechseln des Stütztellers mit Hilfe eines magnetischen Verbindungssystems. Mit einer einfachen Handbewegung kann der Stützteller leicht entfernt oder neu positioniert werden, ohne dass zusätzliche Werkzeuge für komplizierte Vorgänge erforderlich sind.

Lieferumfang: 1x Q-MAG iBrid, 1x Netzteil, 2x Akku, 1x Ladegerät, 1x Stützteller Delta, 1x Stützteller 75mm, div. Schleifmittel.



Bezeichnung	Art. Nr.	Verkaufseinheit	VE	PG	LP	EAN
im Systainer	RUP-HQM83/BLX	1 Set	1	E	662,00	4252420000000

MIRKA // DEROS 325CV 77 mm

Dieser einzigartige 77 mm Exzenter ist unsere Lösung für schwer erreichbare Stellen - er ist klein jedoch hat er eine hervorragende Performance. Der starke bürstenlose Motor in Kombination mit 2,5 oder 5,0 mm Hub garantiert einen hohen Abtrag.

Technische Daten: Leistungsaufnahme (W): 250, Netzspannung (VAC): 220-240, Geschwindigkeit (rpm): 4 000 - 10 000, Hub (inch): 3/32, Hub (mm): 2.5 / 5.0, Durchmesser Pad (mm): 77, Gewicht (kg): 0.8, Lautstärke, LpA (dB): 67, Vibration (m/s²): 2.7, Konnektivität: Bluetooth, Absaugung: Zentralabsaugung, Verpackung: Karton, Pad im Lieferumfang enthalten, Drehfrequenz (Hz): 50/60



Bezeichnung	Art. Nr.	Verkaufseinheit	VE	PG	LP	EAN
2,5 mm	MIR-MID3252011	1 Stk.	1	C	521,50	4252420000000
5,0 mm	MIR-MID3502011	1 Stk.	1	C	521,50	4252420000000

FESTOOL // Exzenter Schleifer ETS 150 EQ

Lange Lebensdauer durch das doppelreihige Kugellager, nur 1,8 kg Gewicht für besonders ermüdungsarmes Arbeiten, Tellerbremse für sicheres und fehlerfreies Arbeiten ohne Nacharbeitskosten, stufenlose Drehzahlvorwahl und -konstanthaltung bei Belastung, Multi-Jetstream Schleifteller für optimale Absaugung.

Lieferumfang: Plug it-Kabel Variante, StickFix Schleifteller Ø 150 mm (weich), Filterkassette, Bedienungsanleitung.

Technische Daten: Leistungsaufnahme: 310 W, Drehzahl: 4.000 – 10.000 U/Min.⁻¹, Schleifhub: 3 mm (571728, 571787), 5 mm (571740, 571795), Auswechselbarer Schleifteller: Ø 150 mm, Anschluss Staubabsaugung: Ø 27 mm, Gewicht: 1,8 kg.



Bezeichnung	Art. Nr.	Verkaufseinheit	VE	PG	LP	EAN
ETS 150 EQ, Hub 3 mm	3M-202788	1 Stk.	1	C	373,80	4252420000000
ETS 150 EQ, Hub 5 mm	3M-202789	1 Stk.	1	C	373,80	4252420000000
Ersatzteller (hart)	3M-202710					
Ersatzteller (weich)	3M-202709					

ELEKTRISCHE SCHLEIFGERÄTE

FESTOOL // Exzenterschleifer ETS EC 150 EQ

Lange Lebensdauer durch EC-Technologie und Hartmetallbestückte Tellerbremsen. Der kompakte Exzenterschleifer mit nur 1,2 kg Gewicht ist ideal für besonders ermüdungsarmes und einhändiges Arbeiten. Stufenlose Drehzahl-vorwahl und -konstanthaltung bei Belastung. Außerdem bietet er besten Arbeitsschutz durch Vibrations- und Absaugerkennung.



Lieferumfang: StickFix Schleifteller Ø 150 mm (weich), im Karton.

Technische Daten: Leistungsaufnahme: 400 W, Drehzahl: 6.000 – 10.000 U/Min.⁻¹, Auswechselbarer Schleifteller: 150 mm, Anschluss Staubabsaugung: Ø 27 mm, Gewicht: 1,2 kg.

Bezeichnung	Art. Nr.	Verkaufs- einheit	VE	PG	LP	EAN
ETS EC 150 EQ, Hub 3 mm	3M-202779	1 Stk.	1	C	549,15	
ETS EC 150 EQ, Hub 5 mm	3M-202783	1 Stk.	1	C	549,15	
Ersatzteller (hart)	3M-202710					
Ersatzteller (weich)	3M-202709					

FESTOOL // Getriebe-Exzenterschleifer ROTEX RO 150 FEQ-Plus

Grob-, Feinschleifen, Polieren, starker Abtrag durch ROTEX Kurvenbahn, hochwertige, riefenfreie Oberflächen durch Exzenterbewegung, ergonomisch optimale Griffpositionen, Multi-Jetstream Schleifteller für optimale Absaugung, kurze Rüstzeiten durch werkzeuglosen FastFix Schleiftellerwechsel.

Lieferumfang: SickFix Schleifteller 150 mm (weich-HT), Lieferung im SYSTAINER SYS 3 T-LOC.

Technische Daten: Leistungsaufnahme: 720 W, Drehzahl ROTEX Kurvenbahn: 320 – 660 U/Min.⁻¹, Exzenterbewegung: 3.300 – 6.800 U/Min.⁻¹, Schleifhub: 5 mm, FastFix Schleifteller: Ø 150 mm, Anschluss Staubabsaugung: Ø 27 mm, Gewicht: 2,3 kg.



Bezeichnung	Art. Nr.	Verkaufs- einheit	VE	PG	LP	EAN
ROTEX RO 150 FEQ-Plus, Hub 5 mm	3M-202770	1 Stk.	1	C	601,65	
Ersatzteller (weich)	3M-202702					
Ersatzteller (hart)	3M-202703					

= Lieferzeit auf Anfrage

MIRKA // DEROS 625CV 150 mm

Der verbesserte MIRKA Deros ist jetzt mit intelligenten Leistungsmerkmalen wie dem Vibrationssensor und der Bluetooth-Konnektivität erhältlich. Einfach myMIRKA vom App Store oder Google Play Store herunterladen um die Vibrationswerte in Echtzeit zu verfolgen. Der hocheffiziente bürstenlose Motor verfügt über starke Leistung und garantiert eine konstante Geschwindigkeit, selbst unter hohem Druck. Die innovative Konstruktion der Maschine sorgt für wenige Verschleißteile. Der DEROS ist wartungsarm, ultrazuverlässig und langlebig. Im Gegensatz zu herkömmlichen Maschinen hat der DEROS eine "geschlossene Bauweise", die das Eindringen von Staub in den Motor und somit Abnutzung und Schäden verhindert.

Technische Daten:



Leistungsaufnahme (W): 350, Netzspannung (VAC): 220-240, Geschwindigkeit (rpm): 4000 - 10000/min, Hub (mm): 2,5 / 5,0, Durchmesser Pad (mm): 150, Gewicht (kg): 1, Lautstärke, LpA (dB): 71, Vibration (m/s²): 2,4, Konnektivität: Bluetooth, Absaugung: Zentralabsaugung, Verpackung: Karton, Pad im Lieferumfang enthalten, Drehfrequenz (Hz): 50/60 .

Bezeichnung	Art. Nr.	Verkaufs- einheit	VE	PG	LP	EAN
2,5 mm Hub / 150 mm	MIR-MID6252022	1 Stk.	1	C	521,50	
5,0 mm Hub / 150 mm	MIR-MID6502022	1 Stk.	1	C	521,50	



RUPES // SCORPIO E 150 mm Exzenter

Der neue bürstenlose Random-Orbitalschleifer SKORPIOE ist der erste RUPES-Random-Orbital-Elektroschleifer mit fortschrittlicher BRUSHLESS -Motortechnologie. Der bürstenlose Hochleistungsmotor garantiert Leistung und Leistung für praktisch jede Anwendung und hält die Geschwindigkeit auch unter Bedingungen hoher Last aufrecht. Der Skorpion E verfügt über eine optimierte Ergonomie, die ihn komfortabel und benutzerfreundlich macht, während das innovative Design eine unglaubliche Manövrierfähigkeit und Balance bietet, um präzise und effiziente Schleifergebnisse zu gewährleisten. SKORPIO E ist außerdem leise, extrem leicht und mit einem niedrigen Vibrationsniveau, das den Bedienerkomfort maximiert.

Bezeichnung	Art. Nr.	Verkaufseinheit	VE	PG	LP	EAN
3 mm Hub	RUP-RX253A	1 Stk.	1	E	536,00	
6 mm Hub	RUP-RX256A	1 Stk.	1	E	536,00	

**RUPES // ROTO-Exzenter Schleifer EK 200 A mit eingebautem Absaugsystem**

Die Exzenterbewegung mit angetriebener Drehung über Zahnräder gestattet höchste Abtragkapazität für eine beachtliche Zeit- und Energieersparnis, ausgestattet mit 200 mm-Schleifteller und daher optimal für die Bearbeitung von großen ebenen Flächen. Hervorragende Leistung beim Absaugen des erzeugten Staubs. Elektrische Teile für einen besseren Schutz und eine längere Lebensdauer des Werkzeugs mit speziellen Harzen isoliert. Ausgelegt für den Anschluss an Staubabsaugsysteme mit Drehverbindung, Unterdruckregelung, die die Saugnapfwirkung des Schleiftellers auf der Oberfläche beseitigt. Ergonomischer Griff, sowohl links als auch rechts einsetzbar.

Technische Daten: Leistung: 550 W, Drehzahl: 500 U/Min.⁻¹, Gewicht: 2,5 kg, Klett-Schleifteller: Ø 200 mm, Schwingkreis: Ø 5 mm

Bezeichnung	Art. Nr.	Verkaufseinheit	VE	PG	LP	EAN
Exzenter Schleifer EK 200 A	RUP-EK200AS	1 Stk.	1	E	560,00	
Ersatzteller (8-Loch)	RUP-912.279					



 = Lieferzeit auf Anfrage

MIRKA // DEOS 383CV 70 x 198 mm 3,0 Hub

Der leistungsstarke und kompakte elektrische Schwingschleifer MIRKA DEOS 383CV ist ein Mitglied der MIRKA Elektroschleiferfamilie. Das flache Design, mit einer Höhe von nur 10 cm. Dieser kleine und leichte Schleifer ist mit einem bürstenlosen Motor ausgestattet und eignet sich besonders für den Füllerschleif. Ein separater Ein-/Ausschalter garantiert eine einfache und sichere Handhabung. Der DEOS verfügt über einen integrierten Schwingungssensor und eine Bluetooth-Konnektivität. Der Vibrationsensor ermöglicht es, die aktuellen Vibrationswerte in der myMirka App zu verfolgen.

Technische Daten: Leistungsaufnahme (W): 250, Netzspannung (VAC): 220-240, Geschwindigkeit (rpm): 5000 - 10000/min, Hub (mm): 3, Durchmesser Pad (mm): 70 x 198, Gewicht (kg): 1, Lautstärke, LpA (dB): 71 Vibration (m/s²): 2.6, Konnektivität: Bluetooth, Absaugung: Zentralabsaugung, Verpackung: Karton, Pad im Lieferumfang enthalten, Drehfrequenz (Hz): 50/60.

Bezeichnung	Art. Nr.	Verkaufseinheit	VE	PG	LP	EAN
3,0 mm	MIR-MID3830201	1 Stk.	1	C	512,13	

**RUPES // Schwingschleifer mit Absaugsystem**

Leistungsfähige und gut ausgewuchtete Schleifmaschine, ausgelegt zum Abflachen und Abgleichen von Flächen. Die besondere lange und schmale Form der Schleiftellerbasis gestattet eine optimale Bearbeitung der schwer erreichbaren Stellen wie Profilen, Kanten und gewölbten Oberflächen in großem Radius. Hoher Schleifleistungsindex dank der optimalen Kombination von drei Faktoren: Geschwindigkeit, Abmessungen des Basisschleiftellers und Schwingkreisdurchmesser, elektronisches Modul mit Geschwindigkeitsregelung und Überlastkontrolle. Erhältlich sowohl mit Gummischleifteller für Rollenschleifpapier (SL42AE) als auch mit Klettschleifteller für spezifisches Schleifpapier (SL42AEV). Elektrische Teile sind für einen besseren Schutz und eine längere Lebensdauer des Werkzeugs mit speziellen Harzen isoliert. Ausgelegt für den Anschluss an Staubabsaugsysteme mit Drehverbindung, Unterdruckregelung, die die Saugnapfwirkung des Basisschleiftellers auf der Oberfläche beseitigt.

Technische Daten: Leistung: 550 W, Drehzahl: 3.000 – 7.000 U/Min.⁻¹, Gewicht: 2,6 kg, Schwingkreis: Ø 4,8 mm, Ø Platte: 400 x 70 mm

Bezeichnung	Art. Nr.	Verkaufseinheit	VE	PG	LP	EAN
Schwingschleifer mit Absaugsystem	RUP-SL42AES	1 Stk.	1	E	483,00	
Schleifplatte	RUP-619.153MH					



 = Lieferzeit auf Anfrage

BLÜTENSCHLEIFER



3M // Mini-Druckluft-Blütenschleifer

Leichtbauweise des Aluminiumgehäuses sorgt für eine verbesserte Balance und reduzierte Vibrationen. Die exklusive Abdeckung aus 3M Grip-Material bietet Komfort sowie die Möglichkeit zum Aufhängen. Der 3M Mini-Druckluft-Blütenschleifer speziell zum Entfernen von Einschlüssen und Fehlstellen auf kleinen Flächen.

Bezeichnung	Art. Nr.	Verkaufseinheit	VE	PG	LP	EAN
Mini-Druckluft-Blütenschleifer	3M-28737	1 Stk.	1	G	435,02	
Stützteller 32 mm	3M-02345	1 Stk.	1	G	6,09	

RUPES // pneumatischer Blütenschleifer, LD30

Eigenschaften: Schnelle Entfernung von Lackfehlstellen, wie Staubeinschlüsse und Läufer. Benutzung mit Mikro-Schleifmittel Ø 30 mm. Mini-Schwingschleifer mit Schleifteller Ø 30 mm. Das abgewinkelte Gehäuse gewährleistet, dass die Maschine optimal in der Hand liegt, und dass die bearbeiteten Partien sichtbar sind.

Technische Daten: Schleifteller: Ø 30 mm, Schleifhub: 1,5 mm, Betriebsdruck: 6 bar, Drehzahl: 7.500 U/Min.⁻¹, Gewicht: 0,65 kg, Luftverbrauch bei Nennlast: 130 l/Min.

Bezeichnung	Art. Nr.	Verkaufseinheit	VE	PG	LP	EAN
Mini-Schwingschleifer LD 30	RUP-LD30	1 Stk.	1	E	264,00	
Klebe-Ersatzteller	RUP-9P06.060					
Klett-Ersatzteller	RUP-9P06.601					



MIRKA // Akku Blütenschleifer

Der energieeffiziente MIRKA AOS-B 130NV (oszillierend) & 150NV (exzentrisch) gehört zur Familie der kleinen, bürstenlosen batteriebetriebenen Spot-Repair-Schleifmaschinen. Der leistungsstarke und kabellose Schleifer hat ein ergonomisches Design um ein komfortables Arbeiten über längere Perioden zu gewährleisten. Die Betriebszeit beträgt bis zu 16 Stunden und die Ladezeit des Akkus beträgt nur 40 Minuten.

Bezeichnung	Art. Nr.	Verkaufseinheit	VE	PG	LP	EAN
3,0 mm, oszillierend	MIR-8991230312	1 Stk.	1	C	764,71	
5,0 mm, exzentrisch	MIR-8991150312	1 Stk.	1	C	764,71	



RUPES // Akku Ibrid Nano Kit

Eigenschaften: Das neue Produktionskonzept der iBrid steigert die Prozesseffizienz und optimiert die Benutzererfahrung. Die Funktionalität einer Batterie und die Möglichkeit einer kabelgebundenen Stromversorgung, lässt ein Arbeiten ohne Unterbrechung zu. Kreisförmige Bewegungen, Drehbewegungen, Polieren, Schleifen und Reinigen mit nur einem kompakten, einfach zu bedienenden System.

Technische Daten: Gewicht 460 g, Drehzahlregelung 2.000 – 5.000 U/Min.⁻¹, Akku 1,8 V, 2,0 Ah, Li-ion Akku, Netzkabel 230 V, 2 Akkus + Ladegerät, Schleifhub 3 mm, 12 mm und rotierend.

Bezeichnung	Art. Nr.	Verkaufseinheit	VE	PG	LP	EAN
Deluxe-Set mit kurzem Hals	RUP-HR81M/LUX	1 Stk.	1	E	727,00	
Deluxe-Set mit langem Hals	RUP-HR81ML/LUX	1 Stk.	1	E	772,00	
Ersatz-Akku	RUP-9HB120LT	1 Stk.	1	A	47,60	
Solo Gerät mit kurzem Hals (ohne Akku)	RUP-9.HR81M	1 Stk.	1	E	405,00	
Solo Gerät mit langem Hals (ohne Akku)	RUP-9.HR81ML	1 Stk.	1	E	449,00	
mit kurzem Hals mit Netzteil	RUP-HR81M/STP	1 Stk.	1	E	452,00	
mit langem Hals mit Netzteil	RUP-HR81ML/STP	1 Stk.	1	E	494,00	
mit kurzem Hals mit 2 Akkus u. Ladegerät	RUP-HR81M/STB	1 Stk.	1	E	504,00	
mit langem Hals mit 2 Akkus u. Ladegerät	RUP-HR81ML/STB	1 Stk.	1	E	546,00	



RUPES



PNEUMATISCHE KAROSSERIEGERÄTE

3M // Pistolenschleifer



Leichte und handliche Konstruktion. Geringe Lautstärkeentwicklung. Für zielgenaue Schleifarbeiten. Besonders empfehlenswert in Kombination mit Cubitron™ II und Scotch-Brite™ Produkten.

SET-Inhalt: 1x Pistolenschleifer, 15x 50 mm P60, 15x 50 mm P80, 4x Bristel-Discs P36, 3x 75 mm Vlies Scheiben, 5x 50 mm Grobscheiben, 5x 50 mm Vlies Scheiben, 1x Schutzbrille & 1x Koffer

Technische Daten: Drehzahl 18.000 U/Min.⁻¹, Gewicht 0,81 kg, 0,45 PS, variable Drehzahlregulierung, inkl. 50 mm und 75 mm Roloc™ Stützteller.

Bezeichnung	Art. Nr.	Verkaufseinheit	VE	PG	LP	EAN
Pistolenschleifer-SET	3M-51418K	1 Stk.	1	G	233,86	
Pistolenschleifer	3M-33577	1 Stk.	1	G	162,23	
50mm Stützteller, 1/4"	3M-5539	1 Stk.	1	G	20,07	
75mm Stützteller, 1/4"	3M-5540	1 Stk.	1	G	23,94	

3M // Feilenbandmaschine

Technische Daten: Drehzahl 17.000 U/Min.⁻¹, Gewicht 0,98 kg, 0,65 PS.

SET-Inhalt: 1x Feilenbandmaschine, 20x 13 x 457 mm 60+, 20x 13 x 457 mm 80+, 25x Vliesbänder, 1x Schutzbrille & 1x Koffer

Anwendungshinweise: Für punktgenaue Schleifarbeiten. Gut geeignet zum Bearbeiten von Schweißnähten und Öffnen von Schweißpunkten.

Bezeichnung	Art. Nr.	Verkaufseinheit	VE	PG	LP	EAN
Feilenbandmaschine-SET	3M-51419	1 Stk.	1	G	408,16	
Feilenbandmaschine	3M-33575	1 Set	1	G	242,26	
Kontaktrolle 13 mm	3M-33584	1 Rolle	1	G	29,38	
Kontaktrolle 10 mm	3M-33583	1 Rolle	1	G	29,20	
Kontaktarm 13 x 457 mm	3M-33588	1 Arm	1	G	41,10	

3M // Trennschleifer

Hohe Handlichkeit und robust Bauweise. Empfohlen für präzise Trennschnitte auf Karosserieblechen.

SET-Inhalt: 1x Trennschleifer, 20x 75 mm Trennscheiben, 20x 100 mm Trennscheiben, 1x Kapselgehörschutz, 1x Schutzbrille & 1x Koffer

Bezeichnung	Art. Nr.	Verkaufseinheit	VE	PG	LP	EAN
Trennschleifer-SET Ø 100 mm	3M-51420	1 Set	1	G	349,81	

DRUCKLUFTPOLIERER

RUPES // Mini-Exzenter-Poliermaschine LHR 75

Hologrammfrees Polieren – perfekt für kleine und schwer zugängliche Flächen. Wiederherstellung nach Abtrag von Fehlstellen. Ø Polierhub 15 mm; Hochleistungs-Motor mit hohem Drehmoment. Einzigartiges Design und ergonomischer Einschalthebel für sichere und komfortable Handhabung. Am Gerät befindet sich der Inbusschlüssel für schnellen Service am Gerät. Drehbarer Schalldämpfer für einen geringen Geräuschpegel bei maximaler Leistungserhaltung. Speziell perforierter Stützteller zur Reduzierung der Überhitzung mit Gewinde M6. Vorderes Gehäuse mit Soft-Auflage für bestes Handling. Der Griff aus durchsichtigem stoßfestem Polycarbonat ist von der Luftleitung vollkommen isoliert, um Strömungskälte zu vermeiden.

Technische Daten: Luftverbrauch bei Nennlast: 320 l/Min., Gewicht: 0,65 kg, Drehzahl: 0 – 11.000 U/Min.⁻¹, Betriebsdruck: 6 bar, Schleifhub: 15 mm, Klett-Schleifteller: 75 mm

Bezeichnung	Art. Nr.	Verkaufseinheit	VE	PG	LP	EAN
Mini-Exzenter-Poliermaschine LHR 75	RUP-LHR75	1 Stk.	1	E	354,00	
Ersatzteller	RUP-990.007					



RUPES // rotierende pneumatische Poliermaschine 75 mm

- Kompaktes, leichtes Werkzeug
- Schleifteller Ø 50 mm mit Roloc-Anschluss im Lieferumfang enthalten
- Direktantriebsmotor
- Besonders kompakter Körper
- Hohes Drehmoment
- Einem Härtingsprozess unterzogener
- Rotor für eine bessere Beständigkeit gegen Beanspruchungen
- Hinterer Ablass
- Möglichkeit zur Kanalisierung des Luftablasses

Technische Daten:

Stützteller: 75 mm, Betriebsdruck: 6,2 bar, RPM 5000, Gewicht: 1kg, Seitlicher Griff, Stützteller enthalten



Bezeichnung	Art. Nr.	Verkaufseinheit	VE	PG	LP	EAN
Poliermaschine pneumatisch	RUP-LH 76P	1 Stk.	1	E	318,00	

MTS // Poliermaschine exzentrisch, pneumatisch

Handliche Maschine zur Entfernung von Hologrammen und Schleifspuren in einem Schritt. Ideal zum Wachsaufrag im letzten Arbeitsgang.

Technische Daten: Freilaufdrehzahl 12.000 U/Min.⁻¹, Hub 10 mm, Gewicht: 1 kg, empfohlener Luftdruck: 6,2 bar, hohe Laufruhe



Bezeichnung	Art. Nr.	Verkaufseinheit	VE	PG	LP	EAN
Poliermaschine exzentrisch, pneumatisch	MTS-DA-10-6	1 Stk.	1	E	329,00	

ELEKTRISCHE POLIERMASCHINEN

WIBECO // Ø 75 mm Akku-Polierer

Dieser Akku-Mini-Polierer arbeitet ohne Kohlebürsten und stellt damit einen nahezu verschleisfreien Antrieb dar. Hierdurch benötigt der Motor weniger Strom und verursacht so auch weniger Wärme. So arbeitet man mit jeder Akku-Ladung effizienter und länger.

Technische Daten: 1,5 Ah Akkukapazität, Akkustand wird angezeigt, eine Akkuspannung von 10,8 V, nur 20 Minuten Ladezeit, Durchmesser der Stützteller: 75 mm, Gewinde Anschluss: M6, Gewicht: 940 g, Abmessungen: 140x54x178 mm

Im Lieferumfang enthalten: Lithium-Ionen Mini-Polierer, 2 Akkus, Schnellladegerät, Stabhandgriff, 2 Stützteller, Polierschwamm Lammfellpad, Schleifpapier mit unterschiedlichen Körnungen, Profi-Koffer zum Transportieren



Bezeichnung	Art. Nr.	Verkaufseinheit	VE	PG	LP	EAN
Akku Polierer-SET	WIB-711	1 Set	1	C	339,00	

ELEKTRISCHE POLIERMASCHINEN

MIRKA // Akku Poliermaschine 77 mm

MIRKA ARP-B 300NV ist eine rotierende Poliermaschine mit bürstenlosen Motor und einem 77 mm Stützteller.

Technische Daten: Geschwindigkeit (rpm): 1500-2200, Hub (mm): 0, Durchmesser Pad (mm): 77, Durchmesser Pad (inch): 3, Gewicht (kg): 0.87, Battery Voltage (VDC): 10.8, Battery Capacity (Ah): 2.5, Lautstärke, LpA (dB): 57, Vibration (m/s²): 1.8, Absaugung: Ohne Absaugung, Pad im Lieferumfang enthalten



MIRKA AROP-B 312NV ist eine exzentrische Poliermaschine mit einem 12 mm Hub, einem bürstenlosen Motor und 77 mm Stützteller.

Technische Daten: Geschwindigkeit (rpm): 4000-7000, Hub (mm): 12, Durchmesser Pad (mm): 77, Durchmesser Pad (inch): 3, Gewicht (kg): 0.89, Battery Voltage (VDC): 10.8, Battery Capacity (Ah): 2.5, Lautstärke, LpA (dB): 60, Vibration (m/s²): 6.9, Absaugung: Ohne Absaugung, Pad im Lieferumfang enthalten, Lieferumfang: 2 Akkus, 1 Ladegerät, 1 Poliermaschine



Bezeichnung	Art. Nr.	Verkaufseinheit	VE	PG	LP	EAN
rotierend	MIR-8991000311	1 Stk.	1	C	770,25	
12 mm Hub	MIR-8991012311	1 Stk.	1	C	831,21	
Ersatzteller	MIR-829479311					

RUPES // mini Exzenterpoliermaschine LHR 75E/DLX, Set

Mit einem Schleifhub von 12 mm eignet sich die die Exzenterpoliermaschine LHR 75E mini hervorragend für das Polieren kleiner, schwer zugänglicher Flächen. Optimal für den Einsatz im Spot-Repair.

Lieferumfang: 1x LHR75E Exzenterpoliermaschine, 1x D-A Coarse Polierpaste 250ml, 1x D-A FINE Polierpaste 250ml, 1x Woll-Polierscheibe Coarse 80-90mm, 1x Woll-Polierscheibe Fine 80-90mm, 1x D-A Coarse Polierscheibe 80-90mm, 1x D-A- Fine Polierscheibe 80-90mm, 3x Mikrofaser Tuch Blau/Gelb/Weiß, 1x Kabelhalter, 1x BIGFOOT Schürze, 1x BIGFOOT Werkzeugtasche

Technische Daten: Anschluss: M8, Geschwindigkeitsregulierung, Gewicht: 2,3 kg, Drehzahl: 4.000 – 5.500 U/Min.⁻¹, Leistung: 400 Watt, Schleifhub: Ø 12 mm, Klett-Schleifteller: Ø 75 mm



= Lieferzeit auf Anfrage

Bezeichnung	Art. Nr.	Verkaufseinheit	VE	PG	LP	EAN
Polierset	RUP-LHR75E/LUX	1 Stk.	1	E	476,00	
Ersatzteller	RUP-990.007					

RUPES // rotierende Poliermaschine LH 19 E, Set

9 m Kabel verspricht mehr Flexibilität, regulierbarer Einschalter für mehr Kontrolle, Bügelgriff oder seitlicher Griff für weniger Vibration, neues Zubehör speziell für die BigFoot LH 19 E

Lieferumfang Standard-Set: 1 x LH 19 E Polierer, 1 x 992.500 Teller Ø 125 mm, 1 x Bügelgriff, 1 x Polierschwamm COARSE Ø 130/135 mm (9.BR150H), 1 x Polierschwamm FEIN Ø 130/135 mm (9.BR150M), 1 x Politur CORASE 250 ml (9.BRCOARSE250), 1 x Politur FEIN 250 ml (9.BRFINE250)

Lieferumfang Deluxe-Set: 1x LH 19E rotierende Poliermaschine, 1x BIGFOOT Werkzeugtasche, 1x Polierpaste 250ml Coarse, 1x Polierpaste 250ml Fine, 2x Polierscheibe Coarse 135mm, 2x Polierscheibe Fine 135mm, 1x Wolle Pad 135mm, 2x Mikrofaser Tuch Gelb/Blau, 1x BIGFOOT Schürze, 1x BIGFOOT Schwamm entfernter, 1x Stützteller 125mm, 1x Bügelgriff, 1x Seitengriff, 1x Kabelhalter

Technische Daten: Drehzahl: 450 – 1.700 U/Min.⁻¹, Geschwindigkeitsregulierung, Leistung: 1.200 W, Teller: 992.500 – 125 mm – M14

Bezeichnung	Art. Nr.	Verkaufseinheit	VE	PG	LP	EAN
Standard-Set	RUP-LH 19 E/STN	1 Stk.	1	E	435,00	
Deluxe-Set	RUP-LH 19E/DLX	1 Stk.	1	E	552,00	

**RUPES // Exzenter-Polierer LHR 21**

Lieferumfang LHR 21: 1x LHR 21 ES, 1 x Politur 250 ml Coarse, 1 x Politur 250ml FINE, 1 x Polierschwamm, 1 x Polierschwamm Wolle, 1 x Microfasertuch + 1x Kabelhalter

Technische Daten: Klett-Schleifteller: Ø 150 mm, max. Polieraufsatz: Ø 180 mm, Schleifhub: Ø 21 mm, Leistung: 500 W, Drehzahl: 1.700 – 4.200 U/Min.⁻¹, Gewicht: 2,6 kg

Bezeichnung	Art. Nr.	Verkaufseinheit	VE	PG	LP	EAN
Exzenter Polierset Standard	RUP-LHR21ES/BAS	1 Stk.	1	E	429,00	
Ersatzteller	RUP-981.321					
Tellerbremse	RUP-651.245					

**RUPES // Rupes Exzenter-Poliersystem LHR 21 MARK III**

Mit seinem 21 mm Hub und seinem Stützteller Ø150mm, ist der Exzenterpolierer LHR 21MarkIII der perfekte Polierer zum Bearbeiten von großen Oberflächen. Er liefert ein schnelles Ergebnis ohne die gewohnte RUPES Markenqualität zu vernachlässigen. Verbesserte Effizienz garantiert mehr Leistung und Drehmoment auf allen Oberflächen.

Technische Daten: Stützteller 150 mm, Leistung 500 Watt, R.P.M 3000 - 4500, Gewicht 2,7 kg, Stromkabel 9 m

Lieferumfang Standard-Set: 1x LHR 21 MARK III, 1 x Politur 250 ml Coarse, 1 x Politur 250 ml FINE, 1 x Polierschwamm, 1 x Polierschwamm Wolle, 1 x Microfasertuch, 1x Kabelhalter

Lieferumfang Deluxe-Set: 1 x LHR 21 MARK III, 1 x Politur 250 ml COARSE, 1 x Politur 250ml FINE, 1 x Politur 250 ml PURE, 2x Polierschwamm, 2x Polierschwamm Wolle, 3x Microfasertücher, 1 x BIGFOOT Schürze, 1 x BIGFOOT Maschinentasche, 1x Polierschwamm entfernter, 1x Kabelhalter

Bezeichnung	Art. Nr.	Verkaufseinheit	VE	PG	LP	EAN
Solo-Maschine	RUP-LHR21III/STD	1 Stk.	1	E	548,00	
Basic-Set	RUP-LHR21III/BAS	1 Set	1	E	577,00	
Luxus-Set	RUP-LHR21III/LUX	1 Set	1	E	704,00	



ELEKTRISCHE POLIERMASCHINEN



ⓘ = Lieferzeit auf Anfrage

FESTOOL // Rotationspolierer SHINEX RAP 150

Zusatzhandgriff, StickFix Polierteller Ø 125 mm für PoliStick max. Ø 150 mm

- Stufenloser Drucktaster für gefühlvolles Anfahren und Beschleunigen
- Kraftvoll, robust und ausdauernd im gesamten Drehzahlbereich durch 2-stufiges Getriebe
- Hohe Lebensdauer – durch temperaturabhängigen Überlastungsschutz und ein Flusengitter gegen Verschmutzung
- Ausdauernd arbeiten – durch nur 2,1 kg Gewicht und eine ergonomische Form mit optimalem Schwerpunkt

Technische Daten: RAP 150-21 – Drehzahlbereich: 900 – 2.100 U/Min.⁻¹, RAP 150-14 – Drehzahlbereich: 600 – 1.400 U/Min.⁻¹

Bezeichnung	Art. Nr.	Verkaufseinheit	VE	PG	LP	EAN
Rotationspolierer SHINEX RAP 150-21 FE	3M-202765	1 Stk.	1	C	490,00	4253130202765
Rotationspolierer SHINEX RAP 150-14 FE	3M-202764	1 Stk.	1	C	490,00	4253130202764
Ersatzteller Ø 125mm STF-D150 PAD	3M-29897	1 Teller	1	C	35,80	4253130298970

ABSAUGGERÄTE UND ZUBEHÖR

RUPES // mobiler Staubsauger S 145

Extrem geräuscharmer, mobiler Sauger für das Absaugen von Schleifstäuben und Stäuben, die bei verschiedenen Arten der industriellen Bearbeitung entstehen. Vorgerüstet für den Anschluss eines elektrischen Werkzeugs, auch für das Absaugen von Flüssigkeiten geeignet, S.C.S. Self Cleaning System, System zur automatischen Abreinigung von Filtereinsätzen. RUPES-Patent. M.I.C. Multifunction Intelligent Control, manuelles oder automatisches Starten, Drehzahlregelung, Füllstandanzeige für Flüssigkeiten, Speicherung Arbeitszeiten und Voranzeige „Service Interval“ für den Austausch der Kohlebürsten des Motors, 2 großzügig bemessene Flachfilter für konstante und qualitativ hochwertige Filterkapazität, Vorrichtung zur Streuung elektrostatischer Aufladungen, großformatiger Behälter für Stäube und Flüssigkeiten, mit großem rückseitigem Fach für Kabel und Ablage, oben für Zubehör und Werkzeuge, für Stäube mit MAK-Werten > 0,1 mg/m³, Filtereinsätze und Filterbeutel der Klasse L+M. Geeignet für alle Bereiche der Oberflächenbearbeitung mit elektrischen Werkzeugen im Karosseriebereich, Holz und Kunststoff, auch im Baubereich einsetzbar: Trocken- oder Nasssaugen von Diamant-Schneidarbeiten sowie Kernbohrungen und der allg. Absaugung von Bearbeitungsrückständen.

Lieferumfang: Drehanschluss auf der Vorderseite, Absaugschläuche Ø 29 mm, Länge 4 m, Filterbeutel aus Papier.

Technische Daten: Leistung: 1 x 1.200 W, Leistung max. am Anschluss: 1 x 2.400 W, Luftdurchflussmenge: 200 m³/h, Unterdruck: 2.000 mm / H₂O, Gewicht: 13 kg, Geräuschpegel: 67 dB(A), max. Fassungsvermögen Staubsack: 45 l, Filterfläche: 1 m²



ⓘ = Lieferzeit auf Anfrage

Bezeichnung	Art. Nr.	Verkaufseinheit	VE	PG	LP	EAN
mobiler Staubsauger S 145 EL	RUP-S145EL	1 Stk.	1	E	685,00	4253130145EL
mobiler Staubsauger S 145 EPL	RUP-S145EPL	1 Stk.	1	E	791,00	4253130145EPL
mobiler Staubsauger S 145 EM	RUP-S145EM	1 Stk.	1	E	817,00	4253130145EM
mobiler Staubsauger S 145 EPM	RUP-S145EPM	1 Stk.	1	E	924,00	4253130145EPM
Filtersäcke	RUP-0130.1108/5					42531301301108

RUPES // mobiler Staubsauger S130

Extrem geräuscharmer, mobiler Sauger für das Absaugen von Schleifstäuben und Stäuben die bei verschiedenen Arten der industriellen Bearbeitung entstehen. Vorgerüstet für den Anschluss eines elektrischen Werkzeugs. Auch für das Absaugen von Flüssigkeiten geeignet. M.I.C. – Multifunction Intelligent Control: manuelles oder automatisches Starten.

Lieferumfang: Drehanschluss auf der Vorderseite, Absaugschläuche Ø 29 mm, Länge 4 m, Filterbeutel aus Papier.

Technische Daten: Leistung: 1.200 Watt, Gewicht: 10,5 kg, max. Leistung am Werkzeuganschluss: 2.400 Watt, Unterdruck: 2.000 mm/H₂O, Geräuschpegel: 70 dB(A), Behältervolumen: 30 L, Absaugkapazität: 165 m³/h, Staubklasse: L, Einschaltautomatik EL Werkzeug, Einschaltautomatik DL Werkzeug (nur S130PL)

Bezeichnung	Art. Nr.	Verkaufseinheit	VE	PG	LP	EAN
mobiler Staubsauger S130L	RUP-S130L	1 Stk.	1	E	520,00	
mobiler Staubsauger S130EPL	RUP-S130 PL	1 Stk.	1	E	627,00	
Filtersäcke	RUP-0130.1108/5					



= Lieferzeit auf Anfrage

RUPES // KS300EP

Mobiler Sauger, vorgerüstet für den gleichzeitigen Anschluss von zwei Werkzeugen, Elektrowerkzeuge oder Druckluftwerkzeuge, Robuster stabiler und sehr gut zu bewegender Staubsauger. Dieser Staubsauger ist mit der Filterklasse M zertifiziert. Die Dual Motorentechnologie mit zwei 1200W Motoren ausgestattet.

Dieses Modell hat ein integriertes Workstation System. Man kann auch einen Systainer befestigen. In vielen Bereichen einsetzbar wie z.B. Karosseriebau, Schiffsbau, Industrie und Holzbereich.

Lieferumfang: 2 Wege Anschluss, Absaugschlauch 5m; dm29; Filterbeutel ist ein TNT-Material; Workstation integriert.

Technische Daten: Leistung 2x 1.200 W, Leistung max. am Anschluss 2x 800 W, 1x 1.600 W, Gewicht: 33 kg, Absaugkapazität: 300 m³/h, Unterdruck: 2.000 mm H₂O, Beutelkapazität: 10 kg, Geräuschpegel: 68dB, Filtersäcke: Rup-063.1106/5

Bezeichnung	Art. Nr.	Verkaufseinheit	VE	PG	LP	EAN
mobiler Staubsauger KS300	RUP-KS300EP	1 Stk.	1	E	1680,00	



NEU!

Symbolfoto - ohne Zubehör

RUPES // mobile Absaugturbine KR2 A

Mobilie Absaugturbinen mit automatischer Filterreinigung

Lieferumfang: 1x mobile Turbine, 1x Antistatische Schlauchleitung 5 m Ø 29 mm elektrisch, 1x Schwenkarm, 1x Schlauchhalter, 1x Lagerkorb, 1x 2 Wege-Anschluss komplett mit 1 Klappe, 10x Haken, 1x Rollenhalter, 3x Standard Filterbeutel & 1x Reglereinheit

Technische Daten: Seitenkanalverdichter, Stromversorgung 230 V, Leistung Watt 1.500 Watt, Gewicht kg 115, Unterdruck max. mm/H₂O 2.200, Geräuschpegel dB(A) 65, Staubbehälter l 23, Durchsatz max. m³/h 240, Filterfläche m² 1, Betriebsdruck bar 6, Bediendisplay LED, ID-Vakuumdüse mm 50, Größe (HxWxT) cm 136 x 98 x 62

*Abgebildetes Werkzeug und Verbrauchsmaterial ist nicht im Lieferumfang enthalten.

Bezeichnung	Art. Nr.	Verkaufseinheit	VE	PG	LP	EAN
mobile Turbine	RUP-KR 2 A	1 Stk.	1	C	4200,00	



ABSAUGGERÄTE UND ZUBEHÖR



1230 P&C



1230 AFC

⬇ = Lieferzeit auf Anfrage



1230 M



1242 M

⬇ = Lieferzeit auf Anfrage



⬇ = Lieferzeit auf Anfrage

MIRKA // Industrie-Staubsauger 1230 L P&C & 1230 L AFC

Der MIRKA Industriestaubsauger 1230 L AFC ist mit einem starken 1.200-Watt-Motor und einer 1-Stufen-Turbine ausgestattet, die bei einem Luftstrom von 4.500 l/min eine Staubabsaugung mit 250 mbar erzeugt. Der Industrie-Staubsauger verfügt über eine Auto-Start-Funktion und eine automatische Filterabreinigung. Größere Rollen verbessern die Manövrierbarkeit auf unebenen Böden maßgeblich. Eine Schlauch- und Kabelaufbewahrung ermöglichen einen komfortablen Transport.

1230 L P&C - keine automatische Filterabreinigung

1230 L AFC - mit automatisch Filterabreinigung

beide Modelle entsprechen der Filterklasse L

Technische Daten: Leistungsaufnahme (W): 1.200, Netzspannung (VAC): 220-240, Gewicht (kg): 14,5 Lautstärke, LpA (dB): 60, Drehfrequenz (Hz): 50/60, Abmessung LxBxH (mm): 565 x 385 x 565, Luftmenge (l/min): 4500, Vakuum (mbar): 250, Fassungsvermögen (l): 30

Bezeichnung	Art. Nr.	Verkaufseinheit	VE	PG	LP	EAN
1230 P&C 30L	MIR-8999100111	1 Stk.	1	C	522,67	
1230 AFC 30L	MIR-8999200111	1 Stk.	1	C	659,20	

MIRKA // Industrie-Staubsauger 1230 M & 1242 M AFC 230 V

Der MIRKA Industriestaubsauger 1230 M & 1242 M AFC sind mit einem starken 1.200-Watt-Motor und einer 1-Stufen-Turbine ausgestattet, die bei einem Luftstrom von 4500 l/min eine Staubabsaugung mit 270 mbar erzeugt. Die Industrie-Staubsauger verfügen über eine Auto-Start-Funktion und eine automatische Filterabreinigung sowie einen Flow-Sensor. Größere Rollen verbessern die Manövrierbarkeit auf unebenen Böden maßgeblich. Eine Schlauch- und Kabelaufbewahrung ermöglichen einen komfortablen Transport. Beide Modelle sind Staubklasse - M

Technische Daten: Leistungsaufnahme (W): 1.200, Netzspannung (VAC): 220-240, Gewicht (kg): 14,5 Lautstärke, LpA (dB): 60, Drehfrequenz (Hz): 50/60, Abmessung LxBxH (mm): 1.230 (565 x 385 x 565), 1.242 (565 x 385 x 607), Luftmenge (l/min): 4.500, Vakuum (mbar): 250, Fassungsvermögen (l): 1.230 - 30, 1.242 - 42

Bezeichnung	Art. Nr.	Verkaufseinheit	VE	PG	LP	EAN
1230 M 30 L	MIR-8999220111	1 Stk.	1	C	885,52	
1242 M 42 L	MIR-8999227111	1 Stk.	1	C	927,52	
Filtersäcke	MIR-8999100211					

MIRKA // Work Station für Sauger 1230 & 1242

Die neue Work Station bietet in Kombination mit einem der Industriestaubsauger 1230 & 1242 eine neue, ganzheitliche System-Lösung. Diese ermöglicht ein einfaches Manövrieren und bietet daneben praktische Ablagemöglichkeiten, z. B. für die gerade eingesetzten Schleifgeräte. So bleiben Maschinen, Schleifmittel und Zubehör jederzeit in greifbarer Nähe. Gleichzeitig bleibt die Möglichkeit erhalten, auf einer Ablage Mirka Cases zu platzieren.

Bezeichnung	Art. Nr.	Verkaufseinheit	VE	PG	LP	EAN
Work Station	MIR-9190148011	1 Stk.	1	C	439,83	

FESTOOL // Absaugmobil CTL MIDI

Geringes Gewicht, kompakte Maße und jede Menge innovativer Details – der neue Kompaktsauger CTL MIDI überzeugt rundum. Mit intuitiver Touch-Bedienung, glattem Saugschlauch und ebener Ablagefläche für Werkzeuge und Arbeitsmaterialien. Mit manueller Abreinigung und Hauptfilterwechsel von außen für ausdauerndes, gesundheitsschonendes Arbeiten. Mit integrierter Bluetooth® Technologie - startet das Absaugmobil über den Bluetooth® Akkupack oder die Fernbedienung automatisch. Und mit innenliegendem Schlauchdepot, SYSTAINER T-LOC Kopplung sowie praktischer Kabelaufwicklung für Ordnung und Tempo.

Lieferumfang: Filtersack montiert, Ersatz-Filtersack im Staufach, Saugschlauch Ø 27 x 3,5 m-AS mit Winkeldrehausgleich saugeseitig, im Karton.

Technische Daten: Leistungsaufnahme 350 – 1.200 W, Max. Volumenstrom 3.700,00 l/min, Max. Unterdruck 24.000,00 Pa, Filteroberfläche 3.369,00 cm², Netzanschlusskabel, gummiisoliert 7,50 m, Max. Behälter-/Filtersackvolumen 15/12,5 l, Abmessung (L x B x H) 470 x 320 x 495 mm, Max. Anschlusswert Gerätesteckdose 2.200,00 W, Staubklasse L, Gewicht 11,30 kg

Bezeichnung	Art. Nr.	Verkaufseinheit	VE	PG	LP	EAN
Absaugmobil CTL MIDI (Zul. Staubkl. L)	3M-575749	1 Stk.	1	C	502,95	
Filtersäcke	3M-204744					

**FESTOOL // Absaugmobil Cleantex CTL/CTM 26 E**

Kompakte Bauform bei großem Volumen, individuell ausrüstbar dank modularem Steckplatz, hohe Saugleistung durch kleinbauende Hochleistungsturbine, Sys-Dock, Schlauchdepot und Kabelaufwicklung sorgen für Ordnung, sicherer Transport und fester Stand durch integrierte Feststellbremse, optimale Ausnutzung des Filtersackvolumens und konstante Saugleistung dank SELFCLEAN-Filtersack, optimiertes Servicekonzept für Zeit- und Kostenersparnis, schneller, werkzeugloser Hauptfilter- und Filtersackwechsel, punktgenaue Absaugung durch stufenlose Drehzahlregulierung, Sanftanlauf, Abschaltverzögerung und Ein-/Ausschaltautomatik für Elektro- und Druckluftwerkzeuge, keine statische Aufladung durch Antistatik-Funktion, empfohlen für Staubklasse M.

Lieferumfang: SELFCLEAN-Filtersack, Saugschlauch Ø 27 x 3,5 m-AS, Schlauchdepot, Kabelaufwicklung, im Karton, CTM-Variante zusätzlich mit Verschlussdeckel für Ansaugstutzen.

Technische Daten: Leistungsaufnahme: 350 – 1.200 W, Volumenstrom max.: 3.900 l/Min., Unterdruck max.: 240 bar, Filteroberfläche: 6.318 cm², Netzanschlusskabel gummiisoliert: 7,5 m, Behälter-/Filtersackvolumen max.: 26/24 l, Abmessung (L x B x H): 630 x 365 x 540 mm, Anschlusswert Gerätesteckdose: 2.400 W, Gewicht: 13,9 kg

Bezeichnung	Art. Nr.	Verkaufseinheit	VE	PG	LP	EAN
CTL 26 E (Zulassung Staubkl. L)	3M-575087	1 Stk.	1	C	636,30	
CTM 26 E (Zulassung Staubkl. M)	3M-575096	1 Stk.	1	C	847,35	
Filtersäcke	3M-202644					

**FESTOOL // Absaugmobil Cleantex CTL/CTM 36 E**

Kompakte Bauform bei großem Volumen, individuell ausrüstbar dank modularem Steckplatz, hohe Saugleistung durch kleinbauende Hochleistungsturbine, Sys-Dock, Schlauchdepot und Kabelaufwicklung sorgen für Ordnung, sicherer Transport und fester Stand durch integrierte Feststellbremse, optimale Ausnutzung des Filtersackvolumens und konstante Saugleistung dank SELFCLEAN-Filtersack, optimiertes Servicekonzept für Zeit- und Kostenersparnis, schneller, werkzeugloser Hauptfilter- und Filtersackwechsel, punktgenaue Absaugung durch stufenlose Drehzahlregulierung, Sanftanlauf, Abschaltverzögerung und Ein-/Ausschaltautomatik für Elektro- und Druckluftwerkzeuge, keine statische Aufladung durch Antistatik-Funktion, empfohlen für Staubklasse M.

Lieferumfang: SELFCLEAN-Filtersack, Saugschlauch Ø 27 x 3,5 m-AS, Schlauchdepot, Kabelaufwicklung, im Karton, CTM-Variante zusätzlich mit Verschlussdeckel für Ansaugstutzen.

Technische Daten: Leistungsaufnahme: 350 – 1.200 W, Volumenstrom max.: 3.900 l/min., Unterdruck max.: 240 bar, Filteroberfläche: 6.318 cm², Netzanschlusskabel gummiisoliert: 7,5 m, Behälter-/Filtersackvolumen max.: 36/34 l, Abmessung (L x B x H): 630 x 365 x 596 mm, Anschlusswert Gerätesteckdose: 2.400 W, Gewicht: 14,4 kg

Bezeichnung	Art. Nr.	Verkaufseinheit	VE	PG	LP	EAN
Cleantex CTL 36 E (Zul. Staubkl. L)	3M-575088	1 Stk.	1	C	767,55	
Cleantex CTM 36 E (Zul. Staubkl. M)	3M-575098	1 Stk.	1	C	971,25	
Filtersäcke	3M-202644					



SICHER INVESTIERT. EINFACH PROFITIERT.

Jetzt neu und fest verbunden mit jedem
Festool Werkzeug: der **SERVICE all-inclusive**

Um vom kostenlosen SERVICE all-inclusive zu profitieren, einfach jede Maschine online innerhalb 30 Tagen nach Kauf in Ihrem kostenlosen myFestool Konto oder unter www.festool.de/service registrieren. Gerne helfen wir Ihnen weiter.*

SERVICE
all-inclusive



36 Monate Schutz vor Reparaturkosten

36 Monate Diebstahlschutz

15 Tage Kauf ohne Risiko

10 Jahre Ersatzteilverfügbarkeit

* Festool Maschine innerhalb von 30 Tagen nach Kauf online zu SERVICE all-inclusive registrieren und Servicebedingungen akzeptieren. Mehr Informationen zu den Servicebedingungen und Einschränkungen unter www.festool.de/service.

ABSAUGGERÄTE UND ZUBEHÖR

FESTOOL // Absauggerät CTM/CTL 48 E LE EC/B22

Lieferumfang: Zulassung für Staubklasse L bzw. M, Absaugen von brennbaren und explosiven Stäuben der Staubexplosionsklasse St1, St2 und St3 in Zone 22, Antistatik-Funktion gegen statische Aufladung beim Arbeiten, EC-TEC Motor für Dauereinsatz mit bis zu 10 x höherer Lebensdauer als ein Universalmotor, Fixierung von Systainern über Sys-Dock, Kabelaufwicklung sorgt für Ordnung, Wirtschaftlich dank optimaler Volumenausnutzung mit SELFCLEAN Filtersack im Behälter, mit integriertem Anschluss für EAA und Druckluftwerkzeuge, entspricht ATEX-Richtlinie 94/9/EG (Typ22/B22).

Technische Daten: Leistungsaufnahme: 150 – 1.100 W, Volumenstrom: max. 3.400 l/min, Unterdruck: max. 23.000 Pa, Filteroberfläche: 6.318 cm², Netzanschlusskabel gummiisoliert: 7,5 m, Behälter-/Filtersackvolumen: max. 48/46 l, Abmessungen (L x B x H): 630 x 406 x 640 mm, Anschlusswert Gerätesteckdose: max. 2.400 W, Gewicht: 18,6 kg.



⌚ = Lieferzeit auf Anfrage

Bezeichnung	Art. Nr.	Verkaufseinheit	VE	PG	LP	EAN
CTM 48 E LE EC/B22 (Zul. Staubkl. M)	3M-575105	1 Stk.	1	C	2509,50	4051051050000
CTL 48 E LE EC/B22 (Zul. Staubkl. L)	3M-575106	1 Stk.	1	C	2314,20	4051061060000
Filtersäcke	3M-202654					

FESTOOL // Workcenter WCR 1000

Mobilität auf kleinstem Raum: Plateau zur Ablage von Kleinteilen inkl. Schraubenzieherhalterungen und 2 Relingen, stufenlose Höhenverstellung zur individuellen Anpassung der Höhe an die Arbeitsbedingungen, doppelter Werkzeughaken und doppelter Universalhaken zur Aufnahme des Werkzeugs und der Absaugschläuche, 4 Ösen zum Einhängen von z.B. Lappen und Spritzflaschen, Nut-Profil ermöglicht über die erhältlichen Passfedern die Anbringung des individuellen Zubehörs. Effiziente Arbeitsplatzorganisation, alles am richtigen Platz, mobil einsetzbar in der Werkstatt, lässt sich flexibel an die Bedürfnisse des Arbeitsplatzes anpassen und erweitern, Einrichtung kompakter, mobiler Arbeitsplätze, z.B. in den Bereichen Schleifen, Montage oder Polieren.

Lieferumfang: Plateau, Ablagewanne, Ablageboden für Lochwand, doppelter Werkzeughaken, Universalhaken, 6 Stk. Standardhaken (125 mm lang), 2 Stk. Lochwände mit quadratischer Lochung, Systaineraufnahme, im Karton

Technische Daten: Länge: 1.050 mm, Breite: 362 mm, Höhe verstellbar 545 – 785 mm, Größe quadratisches Lochbild: 9,2 x 9,2 mm, Lochinnenabstand quadratisches Lochbild: 38 mm, Gewicht: 10,2 kg



Bezeichnung	Art. Nr.	Verkaufseinheit	VE	PG	LP	EAN
Workcenter WCR 1000	3M-202745	1 Stk.	1	C	441,74	4051051050000

FESTOOL // Zubehör für WCR 1000

Bezeichnung	Art. Nr.	Verkaufseinheit	VE	PG	LP	EAN
Lackierpistolenhalter für WCR 1000	3M-202755	1 Stk.	1	C	29,24	4051051050000
Werkzeughaken für WCR 1000	3M-202746	1 Stk.	1	C	63,31	4051051050000



ABSAUGGERÄTE UND ZUBEHÖR

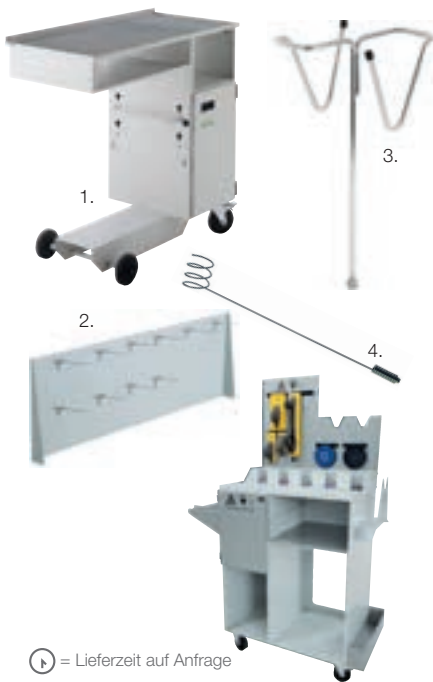

↳ = Lieferzeit auf Anfrage



NEU!

Symbolfoto - ohne Zubehör



Beispielbild für Fleecefilter - Modelle CT, MIDI / 26 / 36 / 48

Beispielbild für Papierfilter - Modelle CT, 11 / 22 / 33 / 44 / SR 5/6 / SR200 / SR150

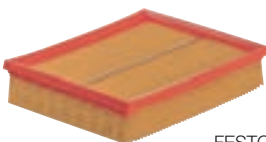

Beispielbild FESTOOL Hauptfilter



Beispielbilder MIRKA Filter

FESTOOL // Toolcenter & Zubehör

- Vorteilhafte Ordnung – Werkzeuge, Material und Absaugmobil sind immer aufgeräumt und griffbereit
- Mobile Ausrüstung – einfacher Transport zwischen verschiedenen Einsatzorten in der Werkstatt
- Fester Halt – das Absaugmobil ist durch das Sauger-Dock gesichert
- Mehr Platz – Geräte- und Schlauchhalter halten die Ablage für die Arbeitsmittel frei

Technische Daten: Abmessungen (LxBxH) 470x1070x960mm, Ablagefläche: 460x990mm, Arbeitshöhe: 925mm

Bezeichnung	Art. Nr.	Verkaufseinheit	VE	PG	LP	EAN
1. Werkstation	3M-202664	1 Station	1	C	729,54	[Barcode]
2. Rückwand (inkl. 10 Einhängenhaken)	3M-202618	1 Stk.	1	C	179,96	[Barcode]
3. Werkzeughalter	3M-202638	1 Stk.	1	C	59,85	[Barcode]
4. Schlauchhalter	3M-202633	1 Stk.	1	C	64,59	[Barcode]

SIA // Werkstattwagen

Der SIA Profi Werkstattwagen, ist Ihr mobiler Partner in der Werkstatt. Folgende Ausstattungen bietet er:

- Klettstreifen für die Organisation der Blöcke und Teller, 5 Fächer zur Verstaung Ihrer 150 mm Exzenter-schleifpapiere, Müllsackhalterung, Platz für einen gängigen Staubsauger, 3 Maschinenhalter + 1 Schlauchhalter, 1 Putzpapierhalter, 1 Staufach für Kartuschen, 1 versperbares Fach, 2 normale Verstaubereiche

Bezeichnung	Art. Nr.	Verkaufseinheit	VE	PG	LP	EAN
Werkstattwagen	SIA-0003.0646.01	1 Wagen	1	G	1452,51	[Barcode]

RUPES // KC 28 Mehrzweckwagen für Staubsauger

Dieser Mehrzweckwagen besteht aus 2 Werkzeughalter für Maschinen, 2 Halter für Absaugschläuche, Staufach, 2 drehbare Front Rollen mit Bremse, mit große Rollen ausgestattet, Arbeitsfläche mit großer Mehrzweck – Box, ergonomischer Griff und Karton für Abfälle integriert. Zusätzlich gibt es noch einen Kit – Aufbau für einen sortierten Arbeitsplatz.

Bezeichnung	Art. Nr.	Verkaufseinheit	VE	PG	LP	EAN
Mehrzweckwagen	RUP-KC28/STD	1 Stk.	1	E	618,00	[Barcode]
Kit Aufbau Arbeitsplatz	RUP-016.1110/C	1 Stk.	1	E	145,00	[Barcode]

FESTOOL / MIRKA / RUPES // Staubbeutel & Filtersäcke

Bezeichnung	Art. Nr.	Verkaufseinheit	VE	PG	LP	EAN	
RUPES Standard Staubbeutel F. KS 260	RUP-063.1106/5	5 Filter = 1 Box	1	D	83,00	[Barcode]	
RUPES Standard Filterbeutel für S145/S130	RUP-0130.1108/5		1	D	52,00	[Barcode]	
FESTOOL-Filtersack für CTL MIDI	3M-202658		1	C	28,95	[Barcode]	
FESTOOL-Filtersack für CTL MIDI NEU	3M-204744		1	C	23,60	[Barcode]	
FESTOOL-Filtersack für CT 11+22	3M-202614		1	C	44,20	[Barcode]	
FESTOOL-Filtersack für CT 26	3M-202645		1	C	44,20	[Barcode]	
FESTOOL-Filtersack für CT 33	3M-202615		1	C	48,40	[Barcode]	
FESTOOL-Filtersack für CT 36	3M-202644		1	C	48,40	[Barcode]	
FESTOOL-Filtersack für CT 44	3M-202616		1	C	52,40	[Barcode]	
FESTOOL-Filtersack für CT 48	3M-202654		1	C	52,40	[Barcode]	
FESTOOL Zweilagiger Filtersack, FIS-SR 5/6	3M-202629		1	C	49,15	[Barcode]	
FESTOOL Zweilagiger Filtersack, FIS-SR 200	3M-202632		1	C	53,40	[Barcode]	
FESTOOL Zweilagiger Filtersack, FIS-SR 150	3M-202636		1	C	49,15	[Barcode]	
FESTOOL Hauptfilter CTL Mini/Midi	3M-202622		1 Filter	1	C	24,22	[Barcode]
FESTOOL Hauptfilter CTL MIDI NEU	3M-204742		1 Filter	1	C	23,06	[Barcode]
FESTOOL Hauptfilter für CT 26/36/48	3M-202643	1 Filter	1	C	36,92	[Barcode]	
FESTOOL Hauptfilter HF-CT für CT 11/22/33/44/55	3M-202613	1 Filter	1	C	36,96	[Barcode]	
MIRKA Fleece-Beutel für 1230 + 1242	MIR-8999100211	5 Filter = 1 Pkg	1	C	61,18	[Barcode]	
MIRKA Hauptfilter für 1230 + 1242	MIR-8999100411	1 Stk.	1	C	80,62	[Barcode]	
MIRKA Motor-Kühlfiter für 1230 + 1242	MIR-8999110111	1 Stk.	1	C	14,30	[Barcode]	
MIRKA Motor-Kühlfiter PET	MIR-8999110211	1 Stk.	1	C	30,92	[Barcode]	

FESTOOL // Ersatzteile

Bezeichnung	Art. Nr.	Verkaufs- einheit	VE	PG	LP	EAN
1. Festool-plug-it-Kabel, HO5 RN-F/4, Länge 4 m	3M-203900	1 Stk.	1	C	23,25	
2. Festool Anschlussmuffe Antistatic D27 DM-AS	3M-202663	1 Stk.	1	C	17,98	
3. Festool Druckluftmodul DL-CT 26/36/48	3M-202739	1 Stk.	1	C	237,07	
4. Sternverteiler für CT-Geräte	3M-202726	1 Stk.	1	C	44,39	
5. Haube (Obere Abdeckung) für CT 26 & 36	FES-204040	1 Stk.	1	A	38,00	
O-Ring für IAS-Geräte	FES-704784	1 Stk.	1	A	2,15	
IAS 2 Schalldämpfer	FES-2309	1 Stk.	1	A	13,50	
ETS150 3/5 EQ Kohlehalter (einzeln)	FES-490714	1 Stk.	1	A	16,10	
RO 90 FEQ (Paar)	FES-492629	1 Paar	1	A	16,10	
RO 150 FEQ Kohlehalter (Paar)	FES-494062	1 Paar	1	A	16,10	
RAP 80 Kohlehalter (Paar)	FES-492629	1 Paar	1	A	16,10	
RAP 150 Kohlehalter (Paar)	FES-488530	1 Paar	1	A	16,10	
RAP 150-21 Kohlehalter (Paar)	FES-495144	1 Paar	1	A	16,10	
RAP 150 FE 230V Kohlehalter (Paar)	FES-495144	1 Paar	1	A	16,10	
RAP 180 Kohlehalter (einzeln)	FES-485202	1 Stk.	1	A	32,20	
CTL Midi Kohlehalter (Paar)	FES-496268	1 Paar	1	A	36,80	
CTL + CTM 22 Kohlehalter (Paar)	FES-452876	1 Paar	1	A	32,20	
CTL + CTM 26 Kohlehalter (Paar)	FES-496268	1 Paar	1	A	32,20	
CTL + CTM 33 Kohlehalter (Paar)	FES-452876	1 Paar	1	A	32,20	
CTL + CTM 36 Kohlehalter (Paar)	FES-496268	1 Paar	1	A	32,20	
CTL + CTM 48 Kohlehalter (Paar)	FES-496268	1 Paar	1	A	32,20	



RUPES // Ersatzteile

Bezeichnung	Art. Nr.	Verkaufs- einheit	VE	PG	LP	EAN
Reinigungs- / Schmieröl für Druckluftwerkzeuge	RUP-9.1640	1 Stk.	1	A	16,30	
LH 18 + LH 19 ENS Kohlehalter (einzeln)	RUP-47.105	1 Stk.	1	A	16,30	
LH 16 EN Kohlehalter (einzeln)	RUP-47.105	1 Stk.	1	A	16,30	
RUP-LHR 21 Kohlehalter (einzeln)	RUP-47.105	1 Stk.	1	A	16,30	
RUP-LHR 21 MARK II Kohlehalter (einzeln)	RUP-47.105	1 Stk.	1	A	16,30	
LHR 75 Kohlehalter (einzeln)	RUP-47.105	1 Stk.	1	A	16,30	
ER 153 + ER 155 Kohlehalter (einzeln)	RUP-47.290	1 Stk.	1	A	16,30	
SL 42 AES Kohlehalter (einzeln)	RUP-47.105	1 Stk.	1	A	16,30	
ER 03 TES + ER 05 TES Kohlehalter (einzeln)	RUP-47.290	1 Stk.	1	A	16,30	
S130 + S145 + KS 260 Kohlehalter (einzeln)	RUP-090.1108	1 Stk.	1	A	21,00	



MIRKA // Ersatzteile & Zubehör

Bezeichnung	Art. Nr.	Verkaufs- einheit	VE	PG	LP	EAN
Kabel für MIRKA-Elektrogeräte (4,3m)	MIR-MIE9016011	1 Stk.	1	C	39,23	
T-Stück für 2 Geräte	MIR-8992510311	1 Stk.	1	C	59,46	

RUPES // Antistatisches Schlauch- in Schlauchsystem, „2-in-1“

Für pneumatische Geräte

Bezeichnung	Art. Nr.	Verkaufs- einheit	VE	PG	LP	EAN
Länge: 5 Meter, Ø 29 mm	RUP-9GAT02004/AS	1	1	D	187,00	
Länge: 8 Meter, Ø 29 mm	RUP-9GAT02002/AS	Schlauch	1	D	232,00	



ABSAUGGERÄTE UND ZUBEHÖR



inkl. Kabelleitung

RUPES // Schlauchsystem

Original RUPES Absaugsysteme

Bezeichnung	Art. Nr.	Verkaufseinheit	VE	PG	LP	EAN
Absaugschlauch 5 m, Ø 29 mm, antistatisch	RUP-9GAT02001/AS	1 Schlauch	1	D	82,20	
2 Wege-Anschluss komplett mit Klappe	RUP-68.092/X	1 Verteilerklappe	1	D	34,40	
Absaugschlauch 5M inkl. Kabelleitung Antistatisch	RUP-9GAT02001/X	1 Schlauch	1	D	181,00	
Absaugschlauch 8M inkl. Kabelleitung Antistatisch	RUP-9GAT02003/X	1 Schlauch	1	D	246,00	



FESTOOL // Saugschlauch plug it D 27/22 Antistatik glatt, 3,5 m

3-in-1 Kombination aus glatter, robuster Schutzhülle, antistatischem Saugschlauch und plug it-Kabel. Für optimalen Schutz von Flächen und Kanten, kontinuierlichen Arbeitsfortschritt und sehr gute Arbeitsorganisation, mit Drehausgleich und Anschlussmuffe, temperaturbeständig bis +70 °C, speziell für Schleifanwendungen geeignet.

Bezeichnung	Art. Nr.	Verkaufseinheit	VE	PG	LP	EAN
Saugschlauch	3M-202712	1 Set	1	C	195,00	



FESTOOL // Saugschlauch glatt Antistatik D27/32 x 3,5 m-AS/CT

Der neue Saugschlauch: glatt, elastisch, konisch – mit glatter Außenhaut für deutlich verbessertes Handling, längerer Lebensdauer, höherer Absaugleistung. Durch Zusammenstecken zweier Saugschläuche individuell verlängerbar. Und die neue CLEANTEC Absaugmuffe sorgt für sicheren Sitz am Werkzeug. Robuste, glatte Außenhaut verhindert Einhaken des Saugschlauchs, innenliegender, äußerst elastischer Saugschlauch für maximale Flexibilität, konische Geometrie (27 mm auf 32 mm) für bessere Saugleistung. CLEANTEC Absaugmuffe verbindet Saugschlauch und Elektrowerkzeug mit Bajonettverschluss sicher, die Anfangs- und Endstücke zweier Saugschläuche lassen sich durch Zusammenstecken miteinander verbinden und so aus zwei Schläuchen einen langen werden, Anfangs- und Endstück eines Schlauches lassen sich für den Transport ineinanderstecken – eventuelle Staubreste bleiben so sicher im Schlauch. Antistatik: temperaturbeständig bis +70 °C, mit Drehausgleich und Anschlussmuffe, glatt, konisch.

Bezeichnung	Art. Nr.	Verkaufseinheit	VE	PG	LP	EAN
Saugschlauch	3M-30007	1 Schlauch	1	C	157,98	



FESTOOL // IAS 3 – light – 2-in-1-Schlauch

Absaugung und Druckluft in einem Schlauch. Für ölfreie Motoren (LEX 3). Zusätzliche IAS 2-Adapter entfällt! Der Schlauch ist kompatibel zu LEX 2 / LRS-Schnittstellen.

Bezeichnung	Art. Nr.	Verkaufseinheit	VE	PG	LP	EAN
3,5 m	3M-202651	1 Schlauch	1	C	243,27	
5 m	3M-202650	1 Schlauch	1	C	286,71	
7 m	3M-202652	1 Schlauch	1	C	348,99	



MIRKA // Staubsauger Zubehör



Bezeichnung	Art. Nr.	Verkaufseinheit	VE	PG	LP	EAN
Manschetten-KIT (Saugschlauch 27 mm & Elektrokabel) 4 m	MIR-MIE6515511	1 Stk.	1	C	232,19	
Manschetten-KIT (Saugschlauch 27 mm & Elektrokabel) 10 m	MIR-MIE6515611	1 Stk.	1	C	372,16	
Reinigungsset (1 Aufsatz für Bodenreinigung, 2 Edelstahl Verlängerungen à 50 cm, 1 Fugendüse, 1 Handreinigungsbürste, 1 Schlauch 4 m)	MIR-8999799111	1 Stk.	1	C	111,39	



PINSEL UND TUPFER

WIBECO // Premium Flusennadeln



Die Spezialnadeln aus Edelstahl sind dünn, biegsam, stabil und bruchfest. Das Set besteht aus einem Nadelhalter mit Kappe aus Edelstahl sowie 11 Flusennadeln in einer praktischen Box.

Bezeichnung	Art. Nr.	Verkaufs- einheit	VE	PG	LP	EAN
Flusennadelset	WIB-80150	1 Set	1	D	60,50	
Nachfüllset (10 Nadeln)	WIB-80005	1 Set	1	D	19,00	



WIBECO // Lacktupfer Mini

Zur Reparatur von Steinschlägen und kleineren Lackschäden. Die biegsame, fussselfreie Spitze saugt den Lack nicht auf, sondern transportiert ihn sicher an die Fehlstelle.

Bezeichnung	Art. Nr.	Verkaufs- einheit	VE	PG	LP	EAN
blau, medium	WIB-T-20	100 Tupfer je Box	1	D	21,10	
gelb, fein	WIB-T-30		1	D	21,10	
weiß, extra fein	WIB-T-50		1	D	21,10	



INP // Ausbesserungspinsel-Set

Set bestehend aus: 12 x Pinsel Nr. 4, 12 x Pinsel Nr. 6, 12 x Pinsel Nr. 8

Bezeichnung	Art. Nr.	Verkaufs- einheit	VE	PG	LP	EAN
Pinsel-Set	INP-23028	1 Set	1	D	37,90	



TEROSON // Spezialpinsel



Spezialpinsel zum Aufstreichen von Terolan-53 special

Bezeichnung	Art. Nr.	Verkaufs- einheit	VE	PG	LP	EAN
30 mm	TER-583065	1 Stk.	1	E	3,30	



PINSEL // Flachpinsel

Helle Borste mit einem Holzstiel natur.

Bezeichnung	Art. Nr.	Verkaufs- einheit	VE	PG	LP	EAN
25 mm (1")	HAB-184001	1 Stk.	1	A	2,53	
38 mm (1,5")	HAB-184015	1 Stk.	1	A	3,03	
50 mm (2")	HAB-184016	1 Stk.	1	A	4,20	



LACKIERPISTOLEN UND ZUBEHÖR



DEVILBISS // Premium Lackierpistole DV-1

Dass die neue DV1 anders aussieht, liegt daran, dass sie anders ist. Und zwar sehr anders. Alles an der Pistole deutet darauf hin, dass es sich nicht nur um eine Weiterentwicklung, sondern um eine Revolution handelt.

- Weniger Lärm für angenehmes Arbeiten, vor allem bei längeren Projekten
- Gleichmäßiges Farbspektrum, zur bestmöglichen Farbabstimmung.
- Durch das neue fortschrittliche Fabrdüsendesign werden Turbulenzen verringert, was einen Wolkeneffekt verhindert.
- Ein geringerer Luftdruck sorgt für eine verbesserte Kontrolle des Spritzbildes. Konstant in der Zerstäubung und Auftragseffizienz.
- Lufteinlassgewinde: - ¼" Universal, Becherkapazität: - 560 ml, Gewicht (nur Pistole): - 470 g
- Luftkappe: - Plattiertes Messing

Technische Daten: Lufteinlassdruck: - 2,00 Bar Einlass, Luftverbrauch (2 Bar): - 395 L/min, Sprühbildgröße: - 330 mm (bei 20 cm Entfernung), Materialfluss: - 130-180 g/min

Bezeichnung	Art. Nr.	Verkaufseinheit	VE	PG	LP	EAN
HVLP + 1,3 mm (Silber)	DEV-DV1-C-000-13-B+	1 Stk.	1	F	656,30	4252131000000
HVLP+ 1,4 mm (Digital)	DEV-DV1-U-BAR-14-1+A	1 Stk.	1	F	736,80	4252131000000
CLEAR+ 1,3 mm (Schwarz)	DEV-DV1-C-000-13-C1+	1 Stk.	1	F	656,30	4252131000000



DEVILBISS // PROLite

Eine neue leichte Devilbiss-Lackierpistole für vielbeschäftigte professionelle Lackierer, die von einem Finish Top-Qualität erwarten.

Technische Daten: Lufteingangsdruck: 2,0 bar, Luftverbrauch: TE10: 275 l/m, TE20: 350 l/m, HV30: 465 l/m, Becher Füllvolumen: 560 ml, Gewicht (Pistole): 446 g, Gewicht (Pistole & Becher): 620 g, Luftkappe: Messinglegierung, Luftkappe Haltering: Eloxiertes Aluminium, transparent, Materialdüse: Edelstahl, Farbnaedel: Edelstahl. Fließbecher im Lieferumfang enthalten

Bezeichnung	Art. Nr.	Verkaufseinheit	VE	PG	LP	EAN
PROLite HVLP (HV30) 1,3 mm	DEV-905059	1 Stk.	1	F	593,80	4252131000000
PROLite HVLP (HV30) 1,4 mm	DEV-905060	1 Stk.	1	F	593,80	4252131000000
PROLite Trans-Tech (TE20) 1,3 mm	DEV-905072	1 Stk.	1	F	593,80	4252131000000
PROLite Trans-Tech (TE20) 1,4 mm	DEV-905073	1 Stk.	1	F	593,80	4252131000000



DEVILBISS // GPG

Neueste HVLP Generation, unglaublich schnelle Verarbeitung aller Arten Primer, Füller und Haftgrund, auch die neuesten wasserlöslichen Produkte, zum Einsatz kam der neueste ergonomische aus geschmiedetem Aluminium gefertigte Pistolenkörper des GTi PRO LITE für die legendäre Devilbiss fit and feel. Breites, perfekt geformtes Spritzbild mit der fortschrittlichen P1 Trans-Tech Luftkappe, mit 0,6 Liter Fließbecher aus Kunststoff.

Technische Daten: Betriebsdruck: 2 – 3 bar / Luftverbrauch: bei 2 bar 300 l/Min.

Bezeichnung	Art. Nr.	Verkaufseinheit	VE	PG	LP	EAN
High Efficiency 1,6 mm	DEV-905030	1 Stk.	1	F	384,10	4252131000000
High Efficiency 1,8 mm	DEV-905031	1 Stk.	1	F	384,10	4252131000000



DEVILBISS // Zubehör für Lackierpistolen

Bezeichnung	Art. Nr.	Verkaufseinheit	VE	PG	LP	EAN
Pro LITE Service & Reparatur Kit	DEV-905281	1 Stück	1	C	35,70	4252131000000
Schwenknippel für Luftanschluss	DEV-MPV-60-K3	3 Stück	1	C	102,70	4252131000000
Reinigungsbürste	DEV-4900-5-1-K3	3 Stück	1	C	13,60	4252131000000
Lackfilter	DEV-KGP-5-K5	5 Stück	1	C	7,80	4252131000000
Fließbecher, 600 ml, Kunststoff	DEV-905204	1 Stück	1	C	46,00	4252131000000
Digital Manometer mit BAR-Anzeige – Nachrüstung für GTIPROLite	DEV-DGIPRO-504-BAR-K	1 Stück	1	B	221,70	4252131000000
Digitalmanometer für DV-1	DEV-704426	1 Stück	1	B	193,40	4252131000000



DEVILBISS // Zubehör für DeVilbiss GTI PROLITE

Bezeichnung	Art. Nr.	Nr.	PG	LP
Feder-Clip (5 Stk.)	JGA-156-K5	1	A	22,40
Dichtung & Haltering für Luftkappe	PRO-420-K	3	A	48,60
Dichtungen f. Luftverteillerring (2 Stk.)	SN-18-1-K2	5	A	6,20
Luftverteillerring, kpl.	SN-69-K	6	A	48,60
Farbnadel	PRO-301-K	7	A	39,50
Farbnadelstellschraube	SN-67-C-K 8	8	A	12,70
Strahlregulierventil	PRO-406-K	9	A	43,50
Farbnadelpackung	SN-404-K	10	A	15,70
Feder mit Plättchen (3 Stk.)	PRO-472-K3	11	A	14,20
Abzugshebel-Set (inkl. Bolzen & Schraube zur Befestigung)	SP-617-CR-K	12	A	38,80
Lufteingangsnippel	SN-9-K	13	A	21,20
Satz Markierungsringe (4 Stk.)	SN-26-K4	14	A	3,10
Luftfeinregulierventil	PRO-407-K	15	A	62,70
Luftventil Set	PRO-471	16	A	80,50
Ventilgehäuse	SN-66-K	17	A	20,10
Fließbecher 0,6 l, kpl.	GFC-501	18	A	47,90
Tropfsperrclip (5 Stk.)	GFC-2-K5	19	A	5,00
Becherdeckel	GFC-402	20	A	3,90
Lackfilter (5 Stk.)	KGP-5-K5	21	A	7,80
Wartungsteile				
Pistolenreparatursatz (Set bestehend aus)	PRO-470		A	37,20
Dichtung, Ring & Stift (5 Stk.)	GTI-428-K5		A	27,10
Feder-Clip (5 Stk.)	25746-007-K5		A	22,40

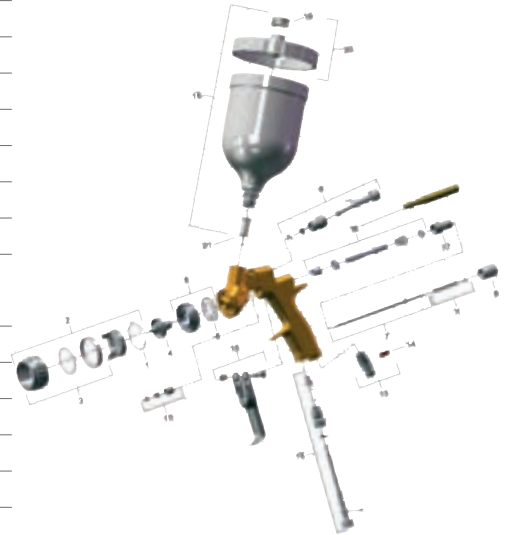
**DEVILBISS // Düsensätze GTIPRO / PRIPRO / GTI / DV1**

Bezeichnung	Art. Nr.	Verkaufseinheit	VE	PG	LP	EAN
PRO LITE HV30, HVLP, Düse 1,3 mm	PROL-455-HV30-13	1 Satz	1	B	240,60	
PRO LITE HV30, HVLP, Düse 1,4 mm	PROL-455-HV30-14	1 Satz	1	B	240,60	
PRO LITE TE10, Düse 1,3 mm	PROL-455-TE10-13	1 Satz	1	B	240,60	
PRO LITE TE10, Düse 1,4 mm	PROL-455-TE10-14	1 Satz	1	B	240,60	
PRO LITE TE20, Düse 1,3 mm	PROL-455-TE20-13	1 Satz	1	B	240,60	
PRO LITE TE20, Düse 1,4 mm	PROL-455-TE20-14	1 Satz	1	B	240,60	
PRI PRO LITE 1,6 mm	DEV-PRILT-450-PR10-16	1 Satz	1	B	247,60	
PRI PRO LITE 1,8 mm	DEV-PRILT-450-PR10-18	1 Satz	1	B	247,60	
DV1 - Düse 1,3 mm	DEV-704413	1 Stück	1	B	75,30	
DV1 - Düse 1,4 mm	DEV-704414	1 Stück	1	B	75,30	
DV1 - Luftkappe HVLP+	DEV-704408	1 Stück	1	B	102,60	
DV1 - Farbnadel	DEV-704416	1 Stück	1	B	23,40	

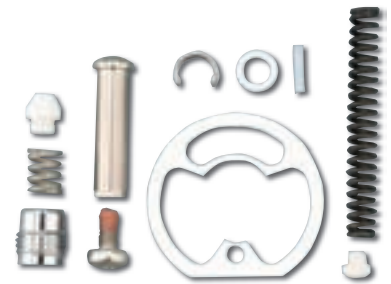



LACKIERPISTOLEN UND ZUBEHÖR



WS-400
evo

ANEST IWATA // WS-400 evo clear

PRO KIT inkl. 600 ml Fließbecher, Luftpippen selbstdichtend, Reinigungsbürstensen und Pistolenschlüssel, für die Verarbeitung von Klarlack; perfekte Oberflächen durch Vorzerstäuber Technologie, VOC-konforme Profi-Lackierpistole, deutlich mehr als 65% Wirkungsgrad, Materialersparnis durch sehr hohe Übertragungsrates, Verminderung der Gefahr von Überbeschichtung, gleichmäßig großes, weiches Spritzbild (Flachstrahlkern) bei reduziertem Objektstand, kontrollierte Applikation durch reduzierten Spritzabstand (ca. 15 cm), sehr feine Zerstäubung, deutlich sichtbare Reduzierung von sogenannten Fettkanten, bessere Durchdrosselung => schneller im Finish, Einsatz verschiedener Düsen-Setups unter Verwendung von nur einer Luftkappe.

Bezeichnung	Art. Nr.	Verkaufs- einheit	VE	PG	LP	EAN
1,3 HD mm	IWA-13244122EP	1 Stück	1	E	530,00	
1,4 HD mm	IWA-13244124EP	1 Stück	1	E	530,00	



LS-400
entech







ANEST IWATA // LS-400 entech (HVLV)

PRO KIT inkl. 600 ml Fließbecher, Luftpippen selbstdichtend, Reinigungsbürstensen und Pistolenschlüssel, perfekte Oberflächen und feinste Zerstäubung durch Vorzerstäuber Technologie, VOC-konforme Profi-Lackierpistole, deutlich mehr als 65% Wirkungsgrad, materialeffizienter Lackauftrag durch feine, gleichmäßige Tröpfchenbildung => schnelle Deckkraft, sehr hohe Materialübertragung, maximale Materialeinsparungen, weiches Spritzbild für einfache Handhabung bei der „Einlackierung“ von Basislacken, großer, gleichmäßiger Nasskern mit sehr geringer Overspray-Bildung, kontrollierte Applikation durch reduzierten Spritzabstand, einfachere Applikation des Effekt-bildenden Spritzganges, reduzierte Abluftzeit, dadurch Zeit- und Energieersparnis, sehr glatter Basislackfilm => schönes Oberflächenfinish des Klarlackes, Einsatz verschiedener Düsen-Setups unter Verwendung von nur einer Luftkappe.

Bezeichnung	Art. Nr.	Verkaufs- einheit	VE	PG	LP	EAN
1,3 ETS mm	IWA-13186534P	1 Stück	1	E	540,00	
1,4 ETS mm	IWA-13186545P	1 Stück	1	E	540,00	



ANEST IWATA // Ersatzteile WS- 400 evo & LS-400 entech

Bezeichnung	Art. Nr.	Verkaufs- einheit	VE	PG	LP	EAN
WS-400 evo Luftkappe	IWA-93505300	1 Stück	1	B	102,00	
WS-400 evo Düse + Nadel 1,3 HD mm	IWA-93506910	1 Stück	1	B	126,00	
WS-400 evo Düse + Nadel 1,4 HD mm	IWA-93506920	1 Stück	1	B	126,00	
LS-400 entech Luftkappe	IWA-93512100	1 Stück	1	B	102,00	
LS-400 entech Düse + Nadel 1,4 ETS mm	IWA-93513120	1 Stück	1	B	126,00	
LS-400 entech Düse + Nadel 1,5 ETS mm	IWA-93513140	1 Stück	1	B	126,00	



ANEST IWATA // W-300WB UV

PRO KIT inkl. 200 ml UV Fließbecher und lichtundurchlässigem Luftkappenschutz, Luftpippen selbstdichtend, Reinigungsbürstensen und Pistolenschlüssel, speziell geeignet für UV-Lacke, perfekte Oberflächen durch Vorzerstäuber Technologie, kaum sichtbare Übergänge durch weiches, feines und gleichmäßiges Spritzbild, gleichmäßiger Nasskern und sehr feine Zerstäubung auch in der Randzone bei geringem Luftbedarf (190 NI/min), sehr guter Verlauf bei äußerst geringem Materialverbrauch, sehr gut kontrollierbare Applikation und sehr nebelarm, gute Benetzung bereits beim ersten Spritzgang, bereits bei 1.5 bar Arbeitsdruck einsetzbar.

Bezeichnung	Art. Nr.	Verkaufs- einheit	VE	PG	LP	EAN
1,2 mm	IWA-130068A0	1 Stück	1	E	355,00	
Luftkappe WB1	IWA-930149A0	1 Stück	1	B	98,00	
Düse & Nadel 1,2 mm	IWA-93591620	1 Stück	1	B	122,00	

ANEST-IWATA // Air Guns Impact AZ3 HTE-S Füllerpistole

inkl. 600 ml Fließbecher, Luftnippe selbstdichtend und Pistolenschlüssel robuste Handwerker-Füllerpistole mit gutem Preis-/ Leistungsverhältnis, großer, schlanker Flachstahl mit feiner Zerstäubung und guter Flächenleistung, hohe Übertragungseffizienz (HTE-Technologie), gut einstell- und dosierbar, alle materialführenden Teile in Edelstahl, einfache Bedienung der Einstellknöpfe, für Rechts- und Linkshänder, Kosten zur Wiederbeschaffung von Verschleißteilen äußerst kundenfreundlich.

Bezeichnung	Art. Nr.	Verkaufs- einheit	VE	PG	LP	EAN
1,6 mm	IWA-W0SPG91AG16C	1 Stück	1	C	190,00	
1,8 mm	IWA-W0SPG91AG18C	1 Stück	1	C	190,00	

= Lieferzeit auf Anfrage



ANEST-IWATA // Air Guns AZ3 HTE2 HVLP Spritzspachtelpistole

inkl. 600 ml Fließbecher und Luftnippel selbstdichtend, robuste Handwerker-Lackierpistole für den Spritzspachtel-Auftrag mit gutem Preis-/Leistungsverhältnis, hohe Übertragungseffizienz (HTE-Technologie), gut einstell- und dosierbar, nur 2,0 bar Arbeitsdruck, einfache Bedienung der Einstellknöpfe, für Rechts- und Linkshänder, Kosten zur Wiederbeschaffung von Verschleißteilen äußerst kundenfreundlich.

Bezeichnung	Art. Nr.	Verkaufs- einheit	VE	PG	LP
2,5 mm	IWA-DE310005	1 Stück	1	C	175,00

= Lieferzeit auf Anfrage

ANEST-IWATA // Ersatzteile WS-400 evo clear & LS-400 entech HVLP

Pos.	Bezeichnung	Art. Nr.	Verkaufs- einheit	VE	PG	LP
1.1	Luftdüsendichtung weiß	IWA-DE120003	5 Stk.	1	A	26,00
1.1	Luftdüsendichtung schwarz	IWA-DE120004	5 Stk.	1	A	32,00
3	Nadeldichtungspatrone	IWA-03810620	1 Stk.	1	A	25,00
4-1	Farbanschlussnippel	IWA-93505421	1 Stk.	1	A	55,00
4-2	Luftanschlussnippel	IWA-03660300	1 Stk.	1	A	9,00
5	Flachstrahlregler	IWA-93505432	1 Stk.	1	A	45,00
6	Einstellknopf klein evo	IWA-93505471	1 Stk.	1	A	12,00
6	Einstellknopf klein entech	IWA-93512290	1 Stk.	1	A	14,00
7	Luftventilsitz	IWA-03843530	1 Stk.	1	A	25,00
7-1	O Ring	IWA-06638008	1 Stk.	1	A	2,80
8	Luftventil	IWA-93505480	1 Stk.	1	A	15,00
9	Feder Luftventil	IWA-03719530	1 Stk.	1	A	7,00
10	Farbnadelführung	IWA-93505492	1 Stk.	1	A	33,00
11	Feder Farbnadel	IWA-03593530	1 Stk.	1	A	7,00
12	Schraube Farbnadel-Einstellknopf	IWA-93505823	1 Stk.	1	A	12,00
13	Einstellknopf groß evo	IWA-93505831	1 Stk.	1	A	12,00
13	Einstellknopf groß entech	IWA-93512730	1 Stk.	1	A	13,00
14	Steckachse Luftventil	IWA-93935430	1 Stk.	1	A	13,00
15	Luftregler	IWA-93505842	1 Stk.	1	A	34,00
16	Abzugshebel	IWA-93505850	1 Stk.	1	A	15,00
17	Bolzen Abzugshebel	IWA-93505860	1 Stk.	1	A	6,00
18	Sprengring	IWA-96612025	1 Stk.	1	A	2,80
19	Senkschraube T10 evo	IWA-93506970K	3 Stk.	1	A	15,00
19	Senkschraube T10 entech	IWA-93512740K	3 Stk.	1	A	19,00
20	Pistolenschlüssel universal	IWA-930171A0	1 Stk.	1	A	9,50
21	Flachbürste	IWA-W2COM6163	5 Stk.	1	A	11,00
22	Fließbecher PC-G600P-2, 600 ml	IWA-14019100	1 Stk.	1	A	56,00
24	Deckel	IWA-94011220	1 Stk.	1	A	31,00
25	Tropfsperre	IWA-DE120005	5 Stk.	1	A	8,50
26	Filter 60 Mesh 250 µ	IWA-DE120006	10 Stk.	1	A	26,00
33	Inbusschlüssel	IWA-03506480K	3 Stk.	1	A	6,00

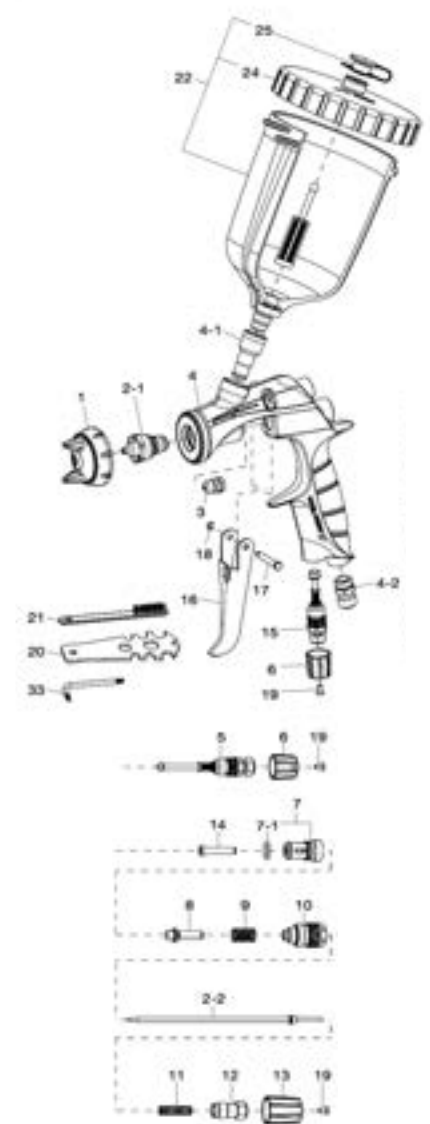

LACKIERPISTOLEN UND ZUBEHÖR



SATAJET // X 5500 Phaser

Das revolutionäre SATA X-Düsensystem ist jetzt auch für das Spitzenmodell „PHASER“ in den Düsen-Größen 1,2 - 1,4 für HVLP und 1,2 - 1,3 für RP jeweils als I- und O-Variante verfügbar.

Die elegante SATAjet X 5500 PHASER verbindet ein außergewöhnliches Design und gewährleistet dennoch eine praxisingerechte Funktion für den Arbeitsalltag in der Lackierwerkstatt.

Je nach eingesetztem Material, Arbeitsgewohnheit oder klimatischen Bedingungen kann der Anwender in der bewährten HVLP- und RP-Technologie zwischen einer kontrollierten oder schnellen Applikation wählen.

Bezeichnung	Art. Nr.	Verkaufs- einheit	VE	PG	LP	EAN
RP 1,3 I	SAT-1096074	1 Stk.	1	F	975,00	
RP 1,3 O	SAT-1096082	1 Stk.	1	F	975,00	
HVLP 1,3 O	SAT-1096115	1 Stk.	1	F	988,00	



SATAJET // X 5500 RP / HVLP

- Revolutionär: Die Zerstäubung der X-Düsen setzt neue Maßstäbe
- Spurbar leiser: Flusterduse™ durch optimierte Strömungsgeometrie, reduzierte Lautstärke in den relevanten Frequenzbereichen
- Individuell: Passend für jede Applikationsanforderung wie beispielsweise Eigenschaften des Lacksystems, klimatische Bedingungen oder Lackiergewohnheiten (Arbeitsgeschwindigkeit/Kontrolle)
- Präzise: Optimierte Materialverteilung für eine gleichmäßigere und feinere Zerstäubung in beiden Strahlvarianten
- Wartungsarm: Kein Luftverteiler erforderlich, dadurch einfachere und schnellere Reinigung möglich
- Logisch: Konstante Strahldimensionen bei allen Düsen-Größen (innerhalb der jeweiligen Technologie) mit gleichmäßig steigendem Materialdurchsatz
- Effizient: Bei gleicher Applikationsweise ist eine erhebliche Materialeinsparung möglich

Technische Daten RP: Eingangsdruck: 0,5 bar – 2,4 bar, Luftverbrauch bei 2,0 bar: 290 NI/min, Spritzabstand, Einsatzbereich: 10 cm – 21 cm, Empfohlen: 17 cm - 21 cm

Technische Daten HVLP: Eingangsdruck: 0,5 bar – 2,4 bar, Luftverbrauch bei 2,0 bar: 430 NI/min, Spritzabstand: 10 cm – 21 cm, Empfohlen: 10 cm - 15 cm

Lieferumfang: 1x Luftpippen, 1x 0,6l & 0,9L RPS Becher

Bezeichnung	Art. Nr.	Verkaufs- einheit	VE	PG	LP	EAN
RP 1,3 I	SAT-1067132	1 Stk.	1	F	647,00	
RP 1,3 I Digital	SAT-1067215	1 Stk.	1	F	816,00	
RP 1,4 I	SAT-1061572	1 Stk.	1	F	647,00	
RP 1,4 I Digital	SAT-1061712	1 Stk.	1	F	816,00	
RP 1,2 O	SAT-1067182	1 Stk.	1	F	647,00	
RP 1,2 O Digital	SAT-1067223	1 Stk.	1	F	816,00	
RP 1,3 O	SAT-1067299	1 Stk.	1	F	647,00	
RP 1,3 O Digital	SAT-1067207	1 Stk.	1	F	816,00	
HVLP 1,3 O	SAT-1067306	1 Stk.	1	F	660,00	
HVLP 1,3 O Digital	SAT-1067348	1 Stk.	1	F	829,00	

SATAJET // 5000 B, Hochleistungs-Lackierpistole

Technische Daten HVLP: Einsatzdruck: 0,5 bar – 2,4 bar, Luftverbrauch: 430 NI/Min., Spritzabstand: 10 – 21 cm.

Technische Daten RP: Einsatzdruck: 0,5 bar – 2,4 bar, Luftverbrauch: 290 NI/Min., Spritzabstand: 10 – 21 cm.

Lieferumfang: 1x Luftnippel, 1x RPS-Einwegbecher

Bezeichnung	Art. Nr.	Verkaufseinheit	VE	PG	LP	EAN
HVLP, 1,3 mm	SAT-210575	1 Stk.	1	F	620,00	
RP, 1,2 mm	SAT-209775	1 Stk.	1	F	607,00	
RP, 1,3 mm	SAT-209791	1 Stk.	1	F	607,00	
RP, 1,4 mm	SAT-209809	1 Stk.	1	F	607,00	

**SATAMINIJET // 4400 B HVLP mit 0,125l QCC Kunststoff-Mehrwegbecher**

Die neue Kompaktpistole SATAMinijet 4400 B zum Lackieren kleiner Flächen oder schwer zugänglicher Stellen. Neben der grundlegenden Überarbeitung des Designs flossen auch viele nützliche Innovationen in die neue Pistole. Die SATAMinijet 4400 B ist sowohl als HVLP- als auch als RP-Variante erhältlich.

Technische Daten: HVLP: 2 bar Eingangsdruck, 120 NI/Min. Luftverbrauch; RP: 0,5 – 2,5 bar Eingangsdruck, 200 NI/Min.

Lieferumfang: 1x Luftnippel, 1x Mehrwegbecher

Bezeichnung	Art. Nr.	Verkaufseinheit	VE	PG	LP	EAN
HVLP, Spezial Spot Repair-Düse 1,0 mm	SAT-198077	1 Stk.	1	F	352,00	
RP, Spezial Spot Repair-Düse 1,0 mm	SAT-198218	1 Stk.	1	F	346,00	
RP, Spezial Spot Repair-Düse 1,2 mm	SAT-198226	1 Stk.	1	F	346,00	

**SATAJET // 100 B F RP, Lackierpistole für Füller- und Grundmaterialien**

Die SATAjet 100 B FTM RPTM ist vielseitig einsetzbar. Von der Kleinstausbesserung bis zur Großfläche – die Füllerpistole ist so einstellbar, dass auch kleine Reparaturstellen bei einem Pistoleneingangsdruck von nur 0,5 – 1,5 bar mit sehr geringem Farbnebel wirtschaftlich beschichtet werden. Auf einfache Reinigung und Handhabung wurde bei der Entwicklung der SATAjet 100 Reihe ganz besonderen Wert gelegt. Sie sind wartungsfreundlich durch selbstnachstellende Dichtungen; der glatte, polierte Pistolenkörper und das praxiserleichternde Luftdüsendgewinde vereinfachen die Reinigung.

Technische Daten: Eingangsdruck: 1,5 – 2,0 bar, Luftbedarf: 290 NI/Min., Spritzabstand: 18 – 23 cm.

Lieferumfang: 1x Luftnippel, 1x Mehrwegbecher

Bezeichnung	Art. Nr.	Verkaufseinheit	VE	PG	LP	EAN
1,6 mm	SAT-145193	1 Stk.	1	F	298,00	
1,8 mm	SAT-145201	1 Stk.	1	F	298,00	
1,1 mm UV	SAT-182592	1 Stk.	1	F	298,00	



LACKIERPISTOLEN UND ZUBEHÖR

SATAJET // 100 B F HVLP, Lackierpistole für Füller- und Grundmaterialien



Handliche und leistungsstarke HVLP-Pistole für die wirtschaftliche Verarbeitung von Grundier- und Füllermaterialien. Die feine Materialzerstäubung und der breite Spritzstrahl der SATAjet 100 B resultieren in einem glatten Verlauf mit wenig Nacharbeit. Kostbare Arbeitszeit wird durch geringen Schleif- und Abdeckaufwand eingespart. Die komplette Ausstattung der SATAjet 100 B F TM Pistolen mit Materialmengenregulierung, Rund-/Breitstrahlverstellung und Luftmikrometer macht diese Pistole zur ersten Wahl für die Verarbeitung von Grundierung und Füller. Die nebelarmen HVLP- und RPTM-Technologien machen auch einen Einsatz außerhalb der Lackierkabine möglich. Durch den neuen QCCTM-Becheranschluss ist der Farbkanal der SATAjet 100 B besonders einfach und zuverlässig zu reinigen.

Technische Daten: Eingangsdruck: 2,0 bar, Luftbedarf: 350 NI/Min., Spritzabstand: 13 – 17 cm.

Lieferumfang: 1x Luftpippen, 1x Mehrwegbecher

Bezeichnung	Art. Nr.	Verkaufseinheit	VE	PG	LP	EAN
1,7 mm	SAT-145722	1 Stk.	1	F	364,00	
1,9 mm	SAT-145730	1 Stk.	1	F	364,00	

SATAJET // 100 B P – Düse P, Lackierpistole f. Polyesterfüller u. Spritzspachtel



Die SATAjet 100 BPTM ist speziell für die Verarbeitung von Polyester-Spritzspachtel entwickelt und unabdingbar zur Erzielung von hohen Schichtstärken bei scharf abgegrenztem Spritzstrahl.

Technische Daten: Eingangsdruck: 1,5 – 2,0 bar, Luftbedarf: 245 NI/Min., Spritzabstand: 18 – 23 cm.

Lieferumfang: 1x Luftpippen, 1x Mehrwegbecher

Bezeichnung	Art. Nr.	Verkaufseinheit	VE	PG	LP	EAN
100 B P – Düse P, Lackierpistole	SAT-145185	1 Stk.	1	F	296,00	

SATAJET // Zubehör für 5000 B HVLP (DIGITAL) und 5000 RP (DIGITAL)

Bezeichnung	Art. Nr.	Verkaufs- einheit	VE	PG	LP	EAN
Tropfsperre	1826	4 Stk./Pkg	1	A	17,70	
Lacksieb, 300 µm	3988	10 Stk./Pkg	1	A	22,30	
Farbnadelpackung	15438	1 Stk.	1	A	15,50	
Drehgelenk	19745	1 Stk.	1	A	30,30	
0,6 l QCC Kunststoff-Mehrwegbecher, komplett	27243	1 Stk.	1	A	51,40	
Schraubdeckel mit Tropfenfangung u. Tropfsperre	49395	1 Stk.	1	A	21,00	
Luftkolbenstange	86843	1 Stk.	1	A	7,90	
Dichtung für Spindel	133934	3 Stk./Pkg	1	A	4,80	
Dichtungshalter, komplett	133942	1 Stk.	1	A	18,50	
Druckfeder für Farbnadel und Luftkolben	133959	3 Stk./Pkg	1	A	15,60	
Luftkolbenkopf	133991	3 Stk./Pkg	1	A	6,90	
Luftanschlussstück 1/4" (Außengewinde)	134098	1 Stk.	1	A	10,40	
Dichtelement für Farbdüse	140582	5 Stk./Pkg	1	A	16,90	
Arretierschraube für Luftmikrometer	211391	3 Stk./Pkg	1	A	8,00	
Luftverteillerring	211425	3 Stk./Pkg	1	A	17,80	
Abzugsbügelset	211433	1 Stk.	1	A	32,30	
Bügelrollenset	211458	1 Stk.	1	A	24,70	
Luftmikrometer	211466	1 Stk.	1	A	43,30	
Materialmengenregulierung mit Gegenmutter	211474	1 Stk.	1	A	25,80	
Rändelknopf mit Schraube	211482	2 Stk./Pkg	1	A	26,80	
Dichtring	211508	5 Stk./Pkg	1	A	30,40	
Spindel für R-/B-Regulierung	213025	1 Stk.	1	A	45,10	
Batterie-Set	213769	1 Stk.	1	A	25,20	
Luftkolben-Serviceeinheit	82552	1 Stk.	1	A	46,10	
Dichtungs-Set	136960	1 Stk.	1	A	32,10	

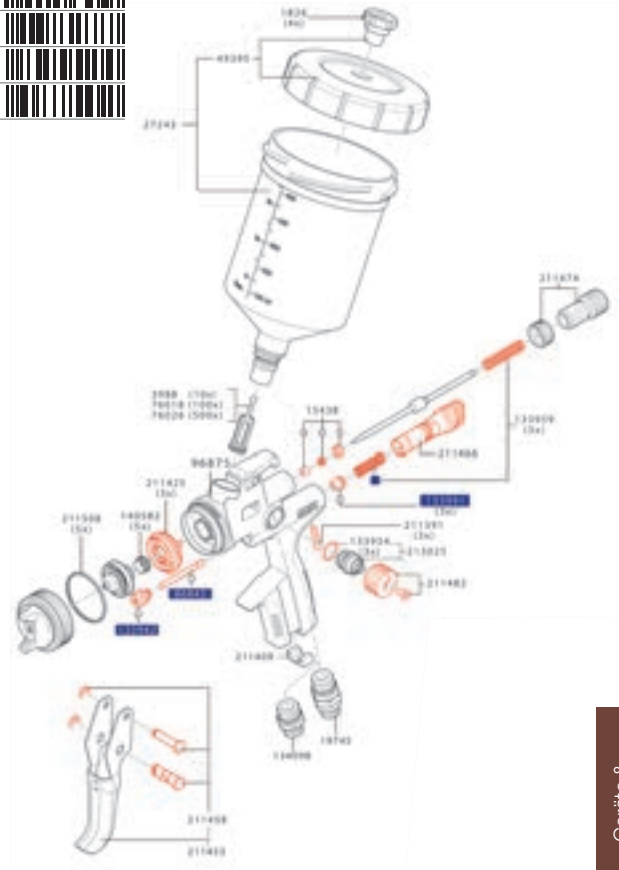

LACKIERPISTOLEN UND ZUBEHÖR

SATAJET // Zubehör für 5500 B HVLP (DIGITAL) und 5500 RP (DIGITAL)

Bezeichnung	Art. Nr.	Verkaufs- einheit	VE	PG	LP	EAN
Farbnadelpackung	SAT-15438	1 Stk.	1	A	15,50	
Drehgelenk	SAT-16162	1 Stk.	1	A	30,30	
Drehgelenk	SAT-19745	1 Stk.	1	A	30,30	
Luftkolbenstange	SAT-86843	1 Stk.	1	A	7,90	
Kunststoffeinsatz für Pistolen mit QCC-Becheranschluss	SAT-96875	1 Stk.	1	A	0,80	
Dichtung für Spindel	SAT-133934	3 Stk./Pkg	1	A	4,80	
Dichtungshalter, kpl.	SAT-133942	1 Stk.	1	A	18,50	
Druckfeder für Farbnadel und Luftkolben	SAT-133959	3 Stk./Pkg	1	A	15,60	
Luftkolbenkopf	SAT-133991	3 Stk./Pkg	1	A	6,90	
Dichtelement für Farbdüse	SAT-140582	5 Stk./Pkg	1	A	16,90	
Arretierschraube für Luftmikrometer	SAT-211391	3 Stk./Pkg	1	A	8,00	
Abzugsbügelset	SAT-211433	1 Stk.	1	A	32,30	
Bügelrollen-Set	SAT-211458	1 Stk.	1	A	24,70	
Luftmikrometer	SAT-211466	1 Stk.	1	A	43,30	
Materialmengenregulierung mit Gegenmutter	SAT-211474	1 Stk.	1	A	25,80	
Dichtring	SAT-211508	5 Stk./Pkg	1	A	30,40	
Spindel für R-/B-Regulierung	SAT-213025	1 Stk.	1	A	45,10	
Rändelknopf mit Schraube	SAT-1057357	1 Stk.	1	A	27,70	
Batterie-Set	SAT-1057414	1 Stk.	1	A	26,80	

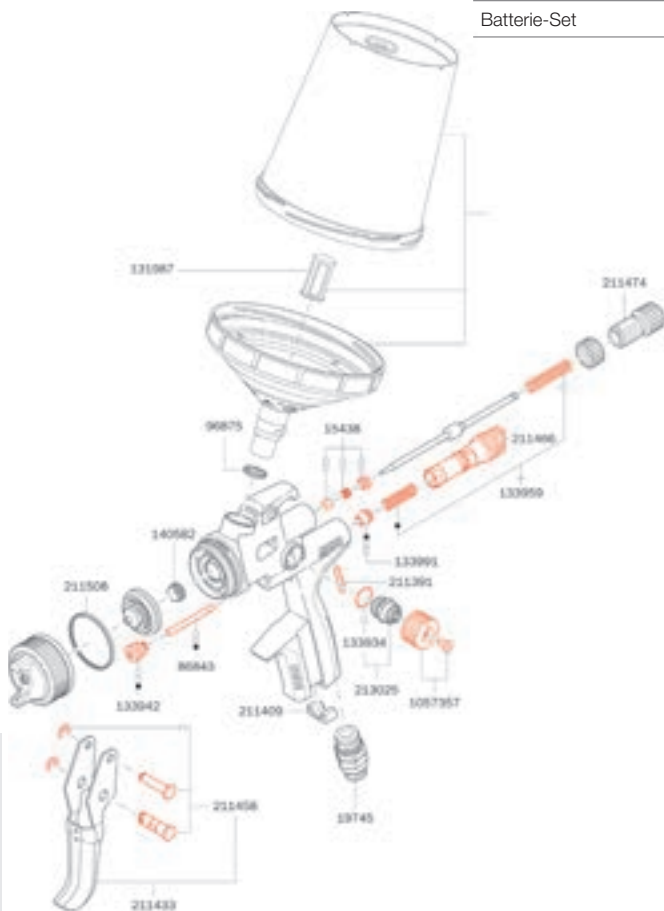

SATAJET // Zubehör für 100 B F HVLP und SATAjet 100 B F RP

Bezeichnung	Art. Nr.	Verkaufseinheit	VE	PG	LP	EAN
Tropfsperren für 0,6 l Kunststoffbecher	1826	4 Stk.	1	A	17,70	
Lacksiebe für SATA Lackierpistolen außer SATA minijet	3988	10 Stk.	1	A	22,30	
Farbnadelpackung	15438	1 Stk.	1	A	15,50	
QCC Kunststoff-Mehrwegbecher 0,6 l	27243	1 Stk.	1	A	51,40	
Schraubdeckel für 0,6 l Kunststoff-Mehrwegbecher mit Tropfenfangring und Tropfsperre	49395	1 Stk.	1	A	21,00	
Spindel für Rund-/Breitstrahlregulierung	89771	1 Stk.	1	A	42,60	
Luftkolbenstange	91959	1 Stk.	1	A	9,20	
Abzugsbügelset	130492	1 Stk.	1	A	29,50	
Bügelrollenset für SATA Lackierpistolen außer SATA minijet	133926	1 Stk.	1	A	17,10	
Dichtungen für Spindel bei SATA Lackierpistolen außer SATA minijet	133934	3 Stk./Pkg.	1	A	4,80	
Dichtungshalter	133942	1 Stk.	1	A	18,50	
Federset Farbnadeln/Luftkolbenfedern für SATA Lackierpistolen außer SATA minijet	133959	je 3 Stk.	1	A	15,60	
Arretierschrauben für SATA Luftmikrometer	133967	3 Stk./Pkg.	1	A	7,50	
Luftanschlussstück G1/4a für SATA Lackierpistolen	133983	1 Stk.	1	A	11,10	
Luftkolbenköpfe für SATA Lackierpistolen außer SATA minijet	133991	3 Stk./Pkg.	1	A	6,90	
Materialmengenregulierung mit Gegenmutter	139188	1 Stk.	1	A	17,80	
Luftmikrometer	139964	1 Stk.	1	A	32,60	
Rändelknopf mit Schraube	140574	1 Stk.	1	A	27,60	
Packung mit 5 Dichtelementen	140582	5 Stk./Pkg.	1	A	16,90	
Packung mit 3 Stück Luftverteillerringe	143230	3 Stk./Pkg.	1	A	17,70	

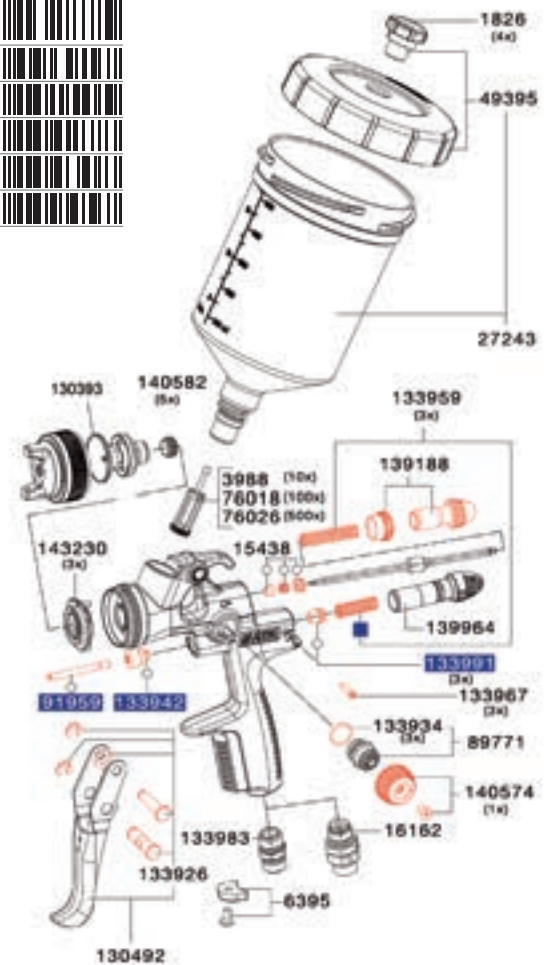

LACKIERPISTOLEN UND ZUBEHÖR



SATA 5500 RP

SATA 5000 HVLP



0,125L für SATAMinijet 4400







0,6 L Becher mit QCC Anschluss

SATA // Zubehör für Lackierpistolen

Bezeichnung	Art. Nr.	Verkaufs- einheit	VE	PG	LP	EAN
SATAjet 5000 Reparatursatz (Luftmikrometer, Druckfedern, Dichtungen, Rändelknopf, Abzugbügelhalter)	SAT-211532	1 Satz	1	A	77,50	
SATAjet 5500 Reparatursatz (Luftmikrometer, Druckfedern, Dichtungen, Rändelknopf, Abzugbügelhalter)	SAT-1047522	1 Satz	1	A	77,50	
Düsenatz für SATAjet 5500 RP 1,3 l	SAT-1063552	1 Satz	1	B	220,30	
Düsenatz für SATAjet 5500 RP 1,4 l	SAT-1063560	1 Satz	1	B	220,30	
Düsenatz für SATAjet 5500 RP 1,2 O	SAT-1063586	1 Satz	1	B	220,30	
Düsenatz für SATAjet 5500 RP 1,3 O	SAT-1063594	1 Satz	1	B	220,30	
Düsenatz für SATAjet 5500 HVLP 1,3 O	SAT-1063643	1 Satz	1	B	224,90	
Düsenatz für SATAjet 5500 HVLP 1,4 O	SAT-1063693	1 Satz	1	B	224,90	
Düsenatz für SATAjet 5000 HVLP 1,3 mm	SAT-210989	1 Satz	1	B	208,60	
Düsenatz für SATAjet 5000 HVLP 1,4 mm	SAT-211011	1 Satz	1	B	208,60	
Düsenatz für SATAjet 5000 RP 1,2 mm	SAT-210260	1 Satz	1	B	203,70	
Düsenatz für SATAjet 5000 RP 1,3 mm	SAT-210286	1 Satz	1	B	203,70	
Düsenatz für SATAjet 5000 RP 1,4 mm	SAT-210294	1 Satz	1	B	203,70	
Düsenatz für SATAjet 4000 RP 1,2 mm	SAT-167015	1 Satz	1	B	211,10	
Düsenatz für SATAjet 4000 RP 1,3 mm	SAT-167049	1 Satz	1	B	211,10	
Düsenatz für SATAjet 4000 RP 1,4 mm	SAT-167056	1 Satz	1	B	211,10	
Düsenatz für SATAjet 4000 HVLP 1,3 mm	SAT-166942	1 Satz	1	B	216,90	
Düsenatz für SATAjet 4000 HVLP 1,4 mm	SAT-166967	1 Satz	1	B	216,90	
Düsenatz für SATAjet 3000 RP 1,3 mm	SAT-132373	1 Satz	1	B	208,50	
Düsenatz für SATAjet 3000 HVLP 1,3 mm	SAT-132936	1 Satz	1	B	213,80	
Düsenatz für SATAjet 100B F RP 1,6 mm	SAT-145250	1 Satz	1	B	105,90	
Düsenatz für SATAjet 100B F RP 1,1 mm UV	SAT-182600	1 Satz	1	B	105,90	
Düsenatz für SATAjet 100B F RP 1,8 mm	SAT-145268	1 Satz	1	B	105,90	
Düsenatz für SATAjet 100B F HVLP 1,7 mm	SAT-145417	1 Satz	1	B	111,20	
Düsenatz für SATAjet 100B F HVLP 1,9 mm	SAT-145425	1 Satz	1	B	111,20	
Düsenatz für SATAMinijet 4400 B RP 1,0 SR	SAT-201293	1 Satz	1	B	121,90	
Düsenatz für SATAMinijet 4400 B RP 1,2 SR	SAT-201301	1 Satz	1	B	121,90	
Düsenatz für SATAMinijet 4400 B HVLP 1,0 SR	SAT-201251	1 Satz	1	B	129,60	
QCC Fliessbecher (Kunststoff) 0,6 l für SATA- jet 5000/4000/3000/2000/1000/100, jetRP, LM2000, KLC, jet90	SAT-27243	1 Becher	1	C	51,40	
QCC Fliessbecher 0,125 l für SATAMinijet 4400	SAT-197541	1 Becher	1	C	48,20	
Fliessbecher (Kunststoff) 0,125 l für SATAMinijet 3000	SAT-125443	1 Becher	1	C	48,20	
Pistolenlacksiebe	SAT-3988	10 Stk	1	C	22,30	
Luftverteillerring für SATAjet 3000, jet 2000 HVLP, Jet RP	SAT-97824	3 Stk.	3	A	18,00	
Luftverteillerring für SATAjet 4000	SAT-165951	3 Stk.	1	A	19,20	
Luftverteillerring für SATAjet 5000	SAT-211425	3 Stk.	1	A	17,80	
Batterieset für SATA 4000	SAT-165993	1 Set	1	A	26,10	
Batterieset für SATA 5000	SAT-213769	1 Set	1	A	25,20	
Baterieset für SATA 5500	SAT-1057414	1 Set	1	A	26,80	

SATA // Adam 2

Für Nicht-Digitalpistolen von SATA gibt es zum Nachrüsten den SATA adam 2. Die Vorteile dieser Lösung liegt auf der Hand: Sie ist klein, leicht, exakt, und der Lackierer hat den Druck immer im Blick.

Bezeichnung	Art. Nr.	Verkaufseinheit	VE	PG	LP	EAN
1. SATA adam 2 für SATAjet 5000 B	SAT-211540	1 Stk.	1	D	218,60	
2. SATA adam 2 „bar“ für SATA Lackierpistolen außer SATAminijet und SATAjet 5000 B	SAT-160846	1 Stk.	1	D	210,90	
3. SATA adam 2 dock für SATAjet 5000 B	SAT-211565	1 Stk.	1	D	67,80	
4. SATA adam 2 - Black für Serie 5000	SAT-1031723	1 Stk.	1	D	218,60	

**ANEST IWATA // Druckregler impact controller 2**

- Druckregler
- Regelbereich 0-10 bar

Bezeichnung	Art. Nr.	Verkaufseinheit	VE	PG	LP	EAN
Druckregler	IWA-W2012920700	1 Manometer	1	C	52,00	

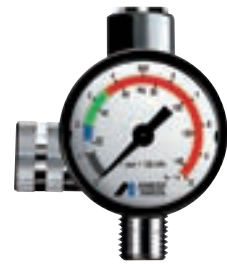
**SATA // Luftmikrometer mit Manometer**

- Anzeigebereich von 0-10 bar
- Grüner Bereich für HVLP bis 2.0 bar erleichtert das Einstellen
- Blauer Bereich für RP bis 2.2 bar erleichtert das Einstellen
- Nicht für die Lackierpistolen-Reinigungsanlage bzw. manuelle Handreinigung im Becken geeignet
- Robuste Ausführung

Bezeichnung	Art. Nr.	Verkaufseinheit	VE	PG	LP	EAN
Luftmikrometer	SAT-27771	1 Manometer	1	D	76,80	

**ANEST IWATA // Druckregler AFV-2 mit Schnellkupplung**

- Druckregler mit Schnellkupplung
- Regelbereich 0-6 bar

Bezeichnung	Art. Nr.	Verkaufseinheit	VE	PG	LP	EAN
Druckregler	IWA-14378630	1 Manometer	1	C	85,00	

**SATA // Care set**

Für die Reinigung und Wartung der Lackierpistolen. Im SATA care set finden alle Utensilien ihren Platz, die zum Reinigen und zur Wartung von Lackierpistolen benötigt werden. Im Lieferumfang enthalten sind diverse Bürsten zum Reinigen des Pistolenkörpers, der Luft- und Farbdüse und aller materialführenden Bereiche der Pistole. Mit den ebenfalls mitgelieferten speziellen Nadeln lassen sich die feinen Bohrungen an der Stirnseite der Luftdüse reinigen. Und das silikonfreie SATA-Hochleistungsfett in einer 100 ml Tube dient dazu, Federn und verschiedene Einstellelemente zu schützen und auf Dauer gangbar zu halten.

Lieferumfang: Reinigungsbürste, groß für den Pistolenkörper, 5 Reinigungsbürsten, mittel für die Farbdüse und alle materialführenden Teile der Pistole, 5 Reinigungsbürsten, doppelseitig für Luftdüsen und Farbdüsenbohrungen, 12 Düsenreinigungsnadeln für Stirnbohrungen der Luft- und Farbdüse, Hochleistungsfett, 100 ml.

Bezeichnung	Art. Nr.	Verkaufseinheit	VE	PG	LP	EAN
Care set	SAT-162628	1 Set	1	C	91,90	



LACKIERPISTOLEN UND ZUBEHÖR



SATA // Reinigungsset

Bezeichnung	Art. Nr.	Verkaufseinheit	VE	PG	LP	EAN
1. Reinigungsset mit 2 Reinigungsbürsten und 12 Düsenreinigungsnadeln	SAT-64030	1 Set	1	C	33,00	
2. Reinigungsbürste für Lackierpistolen	SAT-6007	10 Bürste = 1 Set	1	C	17,80	
3. Düsenreinigungsnadeln	SAT-62174	12 Nadeln = 1 Set	1	C	26,30	
4. Hochleistungsfett, silikon- und säurefrei, 100 ml	SAT-48173	1 Tube	1	B	14,60	
5. Reinigungsbürste groß	SAT-158840	5 Bürsten = 1 Set	1	C	13,30	



SATA // Ausblaspistole

Mit geräuscharmer Düse und Schnellkupplungsrippe.

Bezeichnung	Art. Nr.	Verkaufseinheit	VE	PG	LP	EAN
Ausblaspistole	SAT-15180	1 Pistole	1	F	70,00	



ANEST IWATA // Mini Ausblaspistole

Mini Ausblaspistole für die Entstaubung, Reinigung und Trocknung von Werkzeugen und Arbeitsplätzen, kompakt und leicht (gefertigt aus dem Hightech Verbundwerkstoff Polyamid), robust für eine erhöhte Langlebigkeit und isolierend für eine angenehme Arbeitstemperatur, präzise und leistungsstark mit hoher Durchflussmenge und niedrigem Luftverbrauch, kräftiger, punktuell geformter Luftstrom, ergonomisch und ultramodern, extrem leise (74 dBA), max. Betriebsdruck: 12 bar, für noch mehr Nutzungskomfort: direktes Anschließen an die ANEST IWATA Sicherheitskupplung oder Schnellkupplung über den Stahlstecknippel.

Bezeichnung	Art. Nr.	Verkaufseinheit	VE	PG	LP	EAN
Mini Ausblaspistole	IWA-DE510015	1 Pistole	1	C	19,00	



SATA // Ausblasdüse

Bezeichnung	Art. Nr.	Verkaufseinheit	VE	PG	LP	EAN
Ausblasdüse	SAT-133306	1 Stk.	1	F	26,20	



WIBECO // Ausblasstift

Ausblasstift mit Clip und Druckluftkupplung, stufenlos mit einer Hand regelbar, geringer Luftverbrauch.

Bezeichnung	Art. Nr.	Verkaufseinheit	VE	PG	LP	EAN
Mini Ausblaspistole	WIB-80020	1 Stk.	1	D	12,70	



⬇ = Lieferzeit auf Anfrage

SATA // SATAdry jet2

Die Trockenblaspistole SATAdry jet2 nutzt das sogenannte Venturi-Prinzip – zu der eingespeisten Druckluft wird ein Vielfaches an Umgebungsluft angesaugt. So werden beispielsweise aus 300 NI/Min. eingespeister Druckluft ca. 3.000 NI/Min., die unmittelbar der Trocknung dienen. Entscheidend für eine zeitgemäße Reduzierung der Abluftzeit ist neben dem großen Luftvolumen auch ein gleichmäßiger, möglichst breiter Luftstrom. Dieser wird in der Injektorzone der neuen Breitstrahldüse erzeugt. Sie erreicht im Vergleich zu marktüblichen Modellen eine ca. 15% höhere Trocknungsleistung.

Bezeichnung	Art. Nr.	Verkaufseinheit	VE	PG	LP	EAN
Solo	SAT-217489	1 Stk.	1	F	242,00	
Stativ inkl. 2 Dry Jet 2	SAT-223008	1 Set	1	B	884,00	

TOPLAC // Antistatipistole Ionstar









Neutralisiert elektrostatische Aufladung, optimiert Ihren Lackierprozess und benötigt keine Stromversorgung durch Dynamoantrieb! Reduziert Staubeinschlüsse. Max. 5 bar. Kein Akku notwendig. ATEX konform!

Lieferumfang: 1x Antistatipistole geliefert zur sauberen Aufbewahrung im Systainer





Bezeichnung	Art. Nr.	Verkaufseinheit	VE	PG	LP	EAN
Antistatipistole	TOP-T015118	1 Stk.	1	C	1225,00	

**3M // Hochleistungslackierpistole****Starter Set enthält:**

1x Spraygun, 1x Manometer, 4x PPS 0,65L, 5x 1,2 mm Düsenköpfe, 5x 1,3 mm Düsenköpfe, 5x 1,4 mm Düsenköpfe;

Bezeichnung	Art. Nr.	Verkaufseinheit	VE	PG	LP	EAN
Starter-Set	3M-26778	1 Set	1	G	430,30	
Lackierpistole SOLO	3M-26832	1 Pistole	1	G	329,83	
1,2mm Düsenköpfe Blau	3M-26712	5 Stk./Pkg.	1	G	41,61	
1,3mm Düsenköpfe Grün	3M-26713	5 Stk./Pkg.	1	G	41,61	
1,4mm Düsenköpfe Orange	3M-26714	5 Stk./Pkg.	1	G	41,61	
1,6mm Düsenköpfe Purple	3M-26716	5 Stk./Pkg.	1	G	41,61	
1,8mm Düsenköpfe Transparen	3M-26718	5 Stk./Pkg.	1	G	41,61	
2,0mm Düsenköpfe Rot	3M-26720	5 Stk./Pkg.	1	G	41,61	

**3M // HVLP Lackierpistole**

Bezeichnung	Art. Nr.	Verkaufseinheit	VE	PG	LP	EAN
Lackierpistole inkl. Manometer und 3 Düsenköpfen	3M-16577	1 Set	1	G	264,01	
Accuspray Düsenköpfe 1,8 mm (transparent)	3M-26618	4 Stk./Pkg	1	G	28,81	
Accuspray Düsenköpfe 1,4 mm (orange)	3M-26614	4 Stk./Pkg	1	G	28,81	
Accuspray Düsenköpfe 2,0 mm (rot)	3M-26620	4 Stk./Pkg	1	G	28,81	

**3M // Accuspray HGP Druckbecher-Pistolen Kit**

Ideal für die Verarbeitung von hochviskosen Materialien (Unterbodenschutz- bzw. Steinschlagschutz, Spritzspachtel, Dickschichtfüller, etc.) Besteht aus: 1 HGP Pistole, 2 Düsenköpfe 1,8 mm, 2 Düsenköpfe 2,0 mm, 1 Manometer

Bezeichnung	Art. Nr.	Verkaufseinheit	VE	PG	LP	EAN
Druckbecher-Pistolen Kit	3M-16587	1 Set	1	G	329,86	

**3M // Accuspray Druckbecher für PPS Standard (0,6 l) und PPS Groß (0,85 l)**

Vorteile: Optimaler Materialübertrag von hochviskosen Materialien; Kaum Reinigungsaufwand; Verarbeitung der Materialien mit 200µ-Filter.

Eigenschaften: Wiederverwendbar; Mit Druckventil; Inkl. Verbindungsschlauch für die 3M™ Accuspray™ Druckbecherpistole HGP

Anwendungshinweise: Zur Applikation von hochviskosen Sprühmaterialien wie Unterboden- und Steinschlagschutz oder Dickschichtfüller

Bezeichnung	Art. Nr.	Verkaufseinheit	VE	PG	LP	EAN
1 Druckbecher	3M-16124	1 Becher	1	G	73,54	



WERKZEUGE

BYK // BYKO-test light Schichtdickenmessgerät

Das BYKO-test light kann auf **Stahl** sowie **Aluminium** Untergründen eingesetzt werden. Der große Farbdisplay rotiert automatisch zur Anwendung. Die Messergebnisse können mit dem optional erhältlichen USB-Kabel und der benötigten Software einfach auf den PC übertragen werden. Messbereich: 0 - 2000 µm, DIN 50981 & 50984, Erhältlich in zwei Varianten: ohne Zertifikat & mit Zertifikat

Lieferumfang: Gerät, Nullpunktplättchen, Kalibrierplättchen, 2x AA-Batterien, Betriebsanleitung, Transportkoffer, optional: Zertifizierung



Bezeichnung	Art. Nr.	Verkaufseinheit	VE	PG	LP	EAN
Ohne Zertifizierung	BYK-3791	1 Stk.	1	B	590,00	
Mit Zertifizierung	BYK-3794	1 Stk.	1	B	650,00	
Software für PC	BYK-533798	1 Stk.	1	A	75,00	
USB-Kabel	BYK-533799	1 Stk.	1	A	16,00	

SIKA // SmartCut Austrenngerät

Professionelles Austrennen auch bei schwer zugänglichen Verklebungen

Ihre Vorteile: Einfaches und sicheres Austrennen der Scheiben, schneiden mit Draht oder Nylonfaden, einfache Handhabung und robuste Verarbeitung, auch bei geringen Spaltmaßen sicher und effizient, empfohlenes Zubehör zum Schutz des Armaturenbretts: Schutzschilder.



Bezeichnung	Art. Nr.	Verkaufseinheit	VE	PG	LP	EAN
SmartCut Austrenngerät	SIK-532936	1 Set	1	G	643,45	

SIKA // SmartCut Fiber (Austrennschnur) 80 m



Bezeichnung	Art. Nr.	Verkaufseinheit	VE	PG	LP	EAN
80 Meter	SIK-575918	1 Stk.	1	G	90,55	

TAGESLICHT- UND KONTROLLAMPEN

B-TEC // Sunny LED

- Energiesparende und langlebige LED-Technologie ohne Einschaltverzögerung
- deutlich bessere Lichtverhältnisse am Objekt/ Vollspektrumlicht
- mit elektronischem Vorschaltgerät
- optimal zur Farbtonerkennung
- vertikal und horizontal verstellbar
- Lampenfeld schwenkbar
- Fahrgestell mit Doppelrollen zum einfachen Überfahren von Gitterrosten
- 10 m Zuleitung
- 6 x 16 Watt, 230 V
- Maße bei horizontal gestellten Lampenfeldern (BxTxH): 1.270 mm x 660 mm x 1.540 mm

Bezeichnung	Art. Nr.	Verkaufs- einheit	VE	PG	LP	EAN
Tageslichtlampe	BTEC-10001216	1 Stk.	1	D	546,00	



SCANGRIP // Colour Match 3

- Zwei-Stufen-Dimmer: Die neue Sunmatch 3 ist eine der einzigen Arbeitsleuchten mit einem Zwei-Stufen-Dimmer. Es verfügt auch über eine hervorragende Tageslicht-Funktion.
- Fünf Farbtemperatur: Der Scangrip Sunmatch 3 bietet Ihnen die Möglichkeit, zwischen fünf verschiedenen Farbtemperaturen zu wählen. Dieses Detaillicht ist flexibel, der Lampenkopf kann bis zu 180 Grad geneigt werden.
- Strapazierfähig – dieses Farb-Werkzeug ist gut verarbeitet und hält lange. Mit langlebiger Konstruktion ist es auch staub- und wasserdicht. Mit lösemittelbeständiger Glaslinse, hat es eine Batterieanzeige auf der Vorderseite, die anzeigt, wann der Akku aufgeladen werden muss.
- Vermeiden Sie Überhitzung – Sie müssen sich keine Sorgen machen, dass diese Farbe Licht überhitzt. Sunmatch 3 kommt mit einem integrierten intelligenten Hitzeschutz-System, das nach drei Minuten Dauereinsatz im Hochmodus in den niedrigen Modus (50%) umschaltet.





Bezeichnung	Art. Nr.	Verkaufs- einheit	VE	PG	LP	EAN
Colour Match 3	SCAN-03.5651	1 Stk.	1	C	129,90	



SATA // trueSun Tageslichtlampe

Die gleichmäßige Lichtverteilung über die gesamte beleuchtete Fläche vereinfacht die Auswahl der richtigen Farbnuance. Über einen Dimmer kann die Lichtstärke – wahlweise stufenlos – eingestellt werden. Die Lichtstärke bleibt über die gesamte Akku-Reichweite konstant.

Vorteile: • Bestmögliche tageslichtnahe Farbtonwiedergabe • Gleichmäßige Lichtverteilung auf der gesamten beleuchteten Fläche • ca. 70 Minuten Betriebsdauer bei voller Lichtstärke • Konstante Lichtstärke – unabhängig vom Ladezustand des Akkus • Vollständiger Ladezyklus in nur ca. 50 Minuten • Stufenlos dimmbar • Integrierte Anzeige des Akku-Ladezustands • Effektpigmente werden nahezu wie bei Tageslicht sichtbar • Lackierdefekte wie Wolkigkeit lassen sich sicher entdecken

Bezeichnung	Art. Nr.	Verkaufs- einheit	VE	PG	LP	EAN
SATA trueSun, inkl. Ladegerät und Akku	SAT-1006411	1 Stk.	1	B	740,00	
Aufbewahrungskoffer SATA trueSun, inkl. Schaumstoffeinlage	SAT-1013094	1 Stk.	1	A	53,50	
Stoßschutz für Scheibe	SAT-1012096	1 Stk.	1	A	18,40	
Schutzscheibe (klar)	SAT-1012137	1 Stk.	1	A	21,00	
Ersatzakku	SAT-1010082	1 Stk.	1	A	139,10	



3M // Tageslichtlampe

Das Altbewährte bekommt ein neues Gesicht mit verbesserten Eigenschaften, die neue Tageslichtlampe II. Ersatz-Akkus mit verlängerter Lebensdauer, verbessertes und erweitertes Lichtspektrum, optimiertes Ladegerät, robuste Schutzringe. Die tragbare 3M Tageslichtlampe II mit neuer Linse sorgt für einen breiten Lichtkegel und somit für eine verbesserte Ausleuchtung. Die patentierte Birne gibt das Tageslicht nahezu perfekt wieder. Sicherstellung eines gleichbleibenden Farbspektrums mittels intelligenter Elektronik. Zwei unterschiedliche Lichtmodi – Standard Modus (hellere Metallic-Lacke) oder Turbo Modus (dunklere Lacke, sehr schlechte Lichtverhältnisse).

Bezeichnung	Art. Nr.	Verkaufs- einheit	VE	PG	LP	EAN
Set (Lampe, Akku und Ladegerät inkl. Bedienungsanleitung)	3M-16550	1 Stk.	1	G	715,39	



TAGESLICHT- UND KONTROLLAMPEN

3M // Zubehör für 3M PPS Tageslichtlampe



Bezeichnung	Art. Nr.	Verkaufs- einheit	VE	PG	LP	EAN
1. NIMH Akku für Tageslichtlampe II	3M-16555	1 Stk.	1	G	233,58	
2. Tageslicht-Halogenlampe 50 W	3M-16551	1 Stk.	1	G	104,92	
3. Ladegerät für Tageslichtlampe II	3M-16556	1 Stk.	1	G	277,95	
4. Ersatz-Linse	3M-16552	1 Stk.	1	G	26,85	
5. Schutzring, vorne + hinten	3M-16553	1 Stk.	1	G	25,24	

VERARBEITUNGSGERÄTE & HILFSMITTEL

3M // Sprühpistole



Bezeichnung	Art. Nr.	Verkaufs- einheit	VE	PG	LP	EAN
Sprühpistole für alle 1 Liter UBS und Steinschlagschutzdosen	3M-08996	1 Stk.	1	G	78,97	



SIKA // Powergun

Für alle gängigen 50 ml, 2K-Kartuschen

Bezeichnung	Art. Nr.	Verkaufs- einheit	VE	PG	LP	EAN
Powergun	SIK-512113	1 Stk.	1	G	50,35	

SIKA // Steinschlagschutzpistole



Bezeichnung	Art. Nr.	Verkaufs- einheit	VE	PG	LP	EAN
Steinschlagschutzpistole	SIK-446096	1 Stk.	1	G	182,90	

TEROSON // Staku Handdruckpistole

Zur Verarbeitung aller 150 ml und 310 ml Kartuschen. Ausführung in Stahl/Kunststoff mit geschlossener Kartuschenaufnahme, langlebig, wartungs- und reinigungsfreundlich, leichtgängig, kein Nachlaufen.



Bezeichnung	Art. Nr.	Verkaufs- einheit	VE	PG	LP	EAN
Staku Handdruckpistole	TER-142240	1 Stk.	1	E	81,80	

SIKA // Beutelluftpresse und Handdruckpistole für Kartusche & Beutel

Bezeichnung	Art. Nr.	Verkaufs- einheit	VE	PG	LP	EAN
Handdruckpistole 400ml für Beutel & Kartusche	SIK-598492	1 Stk.	1	G	54,85	
Luftdruck-Pistole SIKA BLP-400/Beutel	SIK-65015	1 Stk.	1	G	292,00	
Luftdruck-Pistole SIKA BLP-600/Beutel	SIK-65017	1 Stk.	1	G	234,25	

**3M // Druckluftpistole für Kartuschen**

Bezeichnung	Art. Nr.	Verkaufs- einheit	VE	PG	LP	EAN
Druckluftpistole für Kartuschen mit 1/4" Außen-Gewinde für Druckluftanschluss	3M-08012	1 Stk.	1	G	173,24	



= Lieferzeit auf Anfrage

MILWAUKEE // Kartuschenpresse M12 PCG/400

Milwaukee Kartuschenpresse inkl. Ladegerät, einem Akku und Tasche 12V 2.0 Ah. Geeignet für 310 ml Kartuschen oder 400 ml Beutel.



Bezeichnung	Art. Nr.	Verkaufs- einheit	VE	PG	LP	EAN
Kartuschenpresse	SIK-524305	1 Set	1	G	505,55	

VERARBEITUNGSGERÄTE & HILFSMITTEL



SIKA // Spray Gun

Druckluft-Pistole für spritzbare Dichtmasse SIKAFlex-529 AT in Kartuschen.

Bezeichnung	Art. Nr.	Verkaufseinheit	VE	PG	LP	EAN
Spray Gun	SIK-180319	1 Stk.	1	G	213,90	



SIKA // Hohlräumschutzpistole

Bezeichnung	Art. Nr.	Verkaufseinheit	VE	PG	LP	EAN
Hohlräumschutzpistole	SIK-446095	1 Stk.	1	G	196,40	



SIKA // PowerCure Verarbeitungspistole

Das außergewöhnliche Design des PowerCure Dispensers vereint hohe Flexibilität mit ergonomischer und einfacher Handhabung. Ein bürstenloser mechanischer Einzelantrieb garantiert das dynamische Mischen und Dosieren des Klebstoffes und somit eine präzise Kontrolle der Ausstoßmenge. Nur verwendbar mit PowerCure Klebstoffen 600ml und PowerCure Mischern.

Lieferumfang: 1x Verarbeitungspistole, 1x Li-Ion Akku 2,0 Ah, Ladegerät

Bezeichnung	Art. Nr.	Verkaufseinheit	VE	PG	LP	EAN
400 ml	SIK-552946	1 Stk.	1	G	1664,00	
600 ml	SIK-671579	1 Stk.	1	G	1664,00	

ABDECKZUBEHÖR



RODIM // Magnetisches Folienmesser

Folienmesser für einfachsten Folienschnitt, ist zusätzlich mit einem Magnet ausgestattet um das Messer direkt am Abrollständer oder anderen metallischen Oberflächen sicher auf zu bewahren.

Bezeichnung	Art. Nr.	Verkaufseinheit	VE	PG	LP	EAN
Folienmesser	ROD-304201	1 Stk.	1	J	3,00	



3M // Folienmesser

Messer für Standardabdeckfolien zum sauberen und einfachen Abtrennen.

Bezeichnung	Art. Nr.	Verkaufseinheit	VE	PG	LP	EAN
Folienmesser	3M-50293	25 Stk./Pkg.	1	G	139,50	

COLAD // Elektrische Folienschere

Elektrische Folienschere für Folie und Abdeckpapier. Verpackt in einer Gürteltasche um die Schere immer griffbereit zu haben. Das spezielle Design dieser Schere ermöglicht ein rasches und müheloses Zuschneiden von Folie und verhindert Beschädigungen der Fahrzeugoberfläche. Einsatzbereit nach Einsetzen von 2x AA Batterien (nicht im Lieferumfang).



Bezeichnung	Art. Nr.	Verkaufseinheit	VE	PG	LP	EAN
Elektrische Folienschere	EMM-2075	1 Stk.	1	D	17,00	4252450000000

HABERKORN // Cutter

Bezeichnung	Art. Nr.	Verkaufseinheit	VE	PG	LP	EAN
9 mm (klein)	HAB-167285	1 Stk.	1	A	0,60	4252450000000
18 mm (groß)	HAB-117379	1 Stk.	1	A	1,18	4252450000000

POLITURZUBEHÖR & POLITUREN**3M // Finesse-it Roloc Stützteller, Ø 75 mm**

Ideal für die Verwendung mit Akku-Bohrmaschinen

Bezeichnung	Art. Nr.	Verkaufseinheit	VE	PG	LP	EAN
Finesse-it Roloc Stützteller, Ø 75 mm	3M-09997	1 Stk.	1	G	9,15	4252450000000
Finesse-it Schaumstoffträger	3M-09998	1 Stk.	1	G	13,12	4252450000000

**3M // Polierteller für RO 90, Ø 75 mm**

Das Polierteller 75mm für RO 90 kann auch als Stützteller für Schleifmittel verwendet werden. Dabei ist zu beachten, dass eine Absaugung durch fehlende Löcher nur bedingt möglich ist.

Bezeichnung	Art. Nr.	Verkaufseinheit	VE	PG	LP	EAN
Polierteller Ø 75 mm	3M-202698	1 Stk.	1	C	36,08	4252450000000

**3M // Perfect-it Polierstützteller M14, Ø 125 mm**

Zur Verarbeitung der Schwämme, 50487, 50456, 50488, 50388.

Bezeichnung	Art. Nr.	Verkaufseinheit	VE	PG	LP	EAN
Polierstützteller Ø 125 mm	3M-09552	1 Stk.	1	G	41,24	4252450000000

**FESTOOL // Polierteller PoliStick**

Bezeichnung	Art. Nr.	Verkaufseinheit	VE	PG	LP	EAN
STF D150 PAD, Ø 150 mm, M14	3M-29897	1 Stk.	1	C	37,65	4252450000000



POLITURZUBEHÖR & POLITUREN

RUPES // Polierteller



Bezeichnung	Art. Nr.	Verkaufs- einheit	VE	PG	LP	EAN
Ø 125 mm, M14	RUP-992.500	1 Stk.	1	D	31,10	
Ø 150 mm, M14	RUP-992.600	1 Stk.	1	D	33,20	



RUPES // Polierpadreiniger

Das RUPES BigFoot Claw Pad Tool ist ein sehr nützliches Werkzeug um die festsitzenden Polierpads leicht und schonend vom Stützteller zu trennen und zu Reinigen. Auf der Rückseite des Claw Pad Tools mittelharte Nylonbürsten und 2 Gummilamellen mit der das Polierpad von zugesetzter Politur gereinigt werden kann.

Bezeichnung	Art. Nr.	Verkaufs- einheit	VE	PG	LP	EAN
Polierpadreiniger	RUP-9.BF7001	1 Stk.	1	D	15,50	



MTS // Meguiar's Sprühflasche

Sprühflasche mit langer Lebensdauer und optimaler Zerstäubung. Sprühkopf chemieresistent. Resistent selbst gegen starke Reinigungsprodukte. Feine und regelmäßige Zerstäubung bei gleichzeitig großem Hub. Passend zu MTS-Meguiar's Sprühflasche.

Bezeichnung	Art. Nr.	Verkaufs- einheit	VE	PG	LP	EAN
945 ml	MTS-M9911	1 Stk.	1	D	8,79	



MTS // Dispencer mit Verschluss

Der neue Dispenser lässt sich einfach verschließen, es ist dasselbe System wie es z.B. bei Sport-Flaschen verwendet wird. Geeignet für alle Polituren und Wachse.

Bezeichnung	Art. Nr.	Verkaufs- einheit	VE	PG	LP	EAN
473 ml	MTS-D 9916	1 Stk.	1	D	3,87	



MTS // Polierschwamm Waschmaschine

Reinigt effizient und rasch alle Arten von Polier-Schwämmen und -Fellen in kürzester Frist. Die Reinigung der Schwämme und Felle erhöht die Leistung und die Lebensdauer des Schwammes und verhindert, dass die behandelte Oberfläche durch Politurreste zerkratzt wird. Der angefeuchtete Schwamm mindert auch die unerwünschte Temperierung des Lackes. Der Antrieb der Polierschwamm Waschmaschine erfolgt direkt durch die Poliermaschine.

Bezeichnung	Art. Nr.	Verkaufs- einheit	VE	PG	LP	EAN
Polierschwamm	MTS-90-2000P	1 Stk.	1	D	252,00	

FAN ARTIKEL

RODIM // Snap Meshcap

Hochwertiges MESHCAP aus Baumwolle inkl. Logo - EAT, SLEEP, PAINT, REPEAT





Bezeichnung	Art. Nr.	Verkaufs- einheit	VE	PG	LP	EAN
SNAP MESH CAP	ROD-ESPR CAP BLACK	1 Cap	1	J	20,00	



RODIM // T-Shirt

Hochwertige Baumwolle T-Shirts mit trendigem Druck: EAT, SLEEP, PAINT, REPEAT.

Wenn Arbeit zur Leidenschaft wird, mit diesem T-Shirt bist du der Hingucker in jeder Werkstatt und zeigst was du machst! Erhältlich in schwarz mit ICON in frischem Grün und modernem Orange.

Bezeichnung	Art. Nr.	Verkaufs- einheit	VE	PG	LP	EAN
Gr. M (grün)	ROD-ESPR T-Shirt GREEN Gr. M	1 Shirt	1	J	20,00	
Gr. L (grün)	ROD-ESPR T-Shirt GREEN Gr. L	1 Shirt	1	J	20,00	
Gr. XL (grün)	ROD-ESPR T-Shirt GREEN Gr. XL	1 Shirt	1	J	20,00	
Gr. M (orange)	ROD-ESPR T-Shirt ORANGE Gr. M	1 Shirt	1	J	20,00	
Gr. L (orange)	ROD-ESPR T-Shirt ORANGE Gr. L	1 Shirt	1	J	20,00	
GR. XL (orange)	ROD-ESPR T-Shirt ORANGE Gr. XL	1 Shirt	1	J	20,00	



FAN ARTIKEL

**HABERKORN // Bundhose Highline**

Kleide dich wie unsere Profis. Ab sofort kannst du die Arbeitskleidung unserer Techniker tragen.

Details:

- 2 eingesetzte Beuteltaschen
- 2 aufgesetzte Knietaschen mit farbigen Applikationen
- Handytasche und doppelte Maßstabtasche
- Oberschenkeltasche mit Patte und Klettverschluss
- Gummizug im Bund hinten
- Tascheneingriffe und Taschenpatten mit farbigen Biesen
- 2 Gesäßtaschen mit Patten
- Reißverschluss im Hosenschlitz
- Hammerschlaufe
- Inkl. Markenstickung

inkl.
Marken-
logo

Bezeichnung	Art. Nr.	Verkaufseinheit	VE	PG	LP	EAN
Bundhose R-M, Gr. 48	HAB-K24414	1 Hose	1	B	50,00	
Bundhose R-M, Gr. 50	HAB-K24415	1 Hose	1	B	50,00	
Bundhose R-M, Gr. 52	HAB-K24416	1 Hose	1	B	50,00	
Bundhose R-M, Gr. 54	HAB-K24417	1 Hose	1	B	50,00	
Bundhose R-M, Gr. 56	HAB-K24418	1 Hose	1	B	50,00	
Bundhose R-M, Gr. 58	HAB-K24419	1 Hose	1	B	50,00	
Bundhose Glasurit, Gr. 48	HAB-J78919	1 Hose	1	B	50,00	
Bundhose Glasurit, Gr. 50	HAB-J78921	1 Hose	1	B	50,00	
Bundhose Glasurit, Gr. 52	HAB-J78922	1 Hose	1	B	50,00	
Bundhose Glasurit, Gr. 54	HAB-J78923	1 Hose	1	B	50,00	
Bundhose Glasurit, Gr. 56	HAB-J78924	1 Hose	1	B	50,00	
Bundhose Glasurit, Gr. 58	HAB-J78925	1 Hose	1	B	50,00	

HABERKORN // Short Highline

- ideal für den heißen Sommer.
- 2 eingesetzte Beuteltaschen
- doppelte Maßstabtasche
- Oberschenkeltasche mit Patte und Klettverschluss
- Handytasche
- Gummizug im Bund
- 2 Gesäßtaschen mit Patten
- Reißverschluss im Hosenschlitz
- Tascheneingriffe und Taschenpatten mit *farbigen Biesen
- Hammerschlaufe
- Inkl. Markenstickung

inkl.
Marken-
logo



Bezeichnung	Art. Nr.	Verkaufseinheit	VE	PG	LP	EAN
Short R-M, Gr. S	HAB-K24394	1 Short	1	B	40,00	
Short R-M, Gr. M	HAB-K24395	1 Short	1	B	40,00	
Short R-M, Gr. L	HAB-K24396	1 Short	1	B	40,00	
Short R-M, Gr. XL	HAB-K24397	1 Short	1	B	40,00	
Short R-M, Gr. XXL	HAB-K24398	1 Short	1	B	40,00	
Short Glasurit, Gr. S	HAB-J78905	1 Short	1	B	40,00	
Short Glasurit, Gr. M	HAB-J78908	1 Short	1	B	40,00	
Short Glasurit, Gr. L	HAB-J78909	1 Short	1	B	40,00	
Short Glasurit, Gr. XL	HAB-J78910	1 Short	1	B	40,00	
Short Glasurit, Gr. XXL	HAB-J78911	1 Short	1	B	40,00	

Ausgabe März 2022

Die im Katalog abgebildeten Logos sind eingetragene und geschützte Marken des jeweiligen Herstellers. Produktionsänderungen, Satz- und Druckfehler sowie drucktechnische Farbabweichungen sind vorbehalten.

BASF Coatings Service GmbH

Gewerbestraße 25 | 5301 Eugendorf | Österreich

Tel: 0800/20 53 01

E-Mail: bestellung.at@basf.com



■ - BASF

We create chemistry