

# KATALOG

The background features a warm, golden-brown color palette. On the left, there is a dark silhouette of a chess knight. On the right, a wooden chess king piece is visible. In the center, there are two teal-colored shapes: a circle above a rounded square.

**Vazače**  
**Laminátory**  
**Skartovače**  
**Řezačky**  
**Sešívačky**  
**Lepičky**

**Váš tah správným směrem!**

**EBA**



**PRVOTŘÍDNÍ SKARTOVACÍ STROJE**

# OBSAH

	SKARTOVACÍ STROJE	2-11
	KROUŽKOVÉ VÁZACÍ STROJE	12-17
	KROUŽKOVÁ VAZBA HŘBETŮ A DESKY	18-21
	LAMINÁTORY	22-27
	LAMINOVACÍ FÓLIE	28
	ROLOVÉ LAMINÁTORY	29-30
	ZPĚTNÁ PROJEKCE	31
	IDENTIFIKACE, VISAČKY	32-33
	ŘEZAČKY PAPÍRU	34-41
	TERMOVAZBA	42-43
	SEŠÍVACÍ STROJE	44-45
	SKLÁDACÍ, RÝHOVACÍ A PERFOROVACÍ STROJE	46-47
	LEPÍCÍ STROJE FASTBIND	48-50
	VRTAČKY PAPÍRU	51
	KROUŽKOVÉ VÁZACÍ STROJE PROFI	52

# SKARTOVACÍ STROJE

I v dnešní době s převažující elektronickou komunikací produkujeme v hojném množství papírové dokumenty. Data významná z hlediska naší bezpečnosti se však každodenně dostávají bez povšimnutí do košů a kontejnerů a hrozí tak nebezpečí jejich zneužití. Zajistěte si tedy tuto nutnou vyšší bezpečnost v oběhu dokumentů a nepotřebné písemnosti nebo datové nosiče odstraňte skartováním!



EBA je značka německého výrobce Krug&Priester. Stroje jsou vyráběny také v Německu. Klasické formy, jasná řada a strohá elegance: to jsou pojmy, které nejlépe popisují zevnějšek skartovačů EBA. Harmonické spojení designu a perfektní funkčnosti, které se začlení do každého prostředí, dělají skartovače EBA výjimečnými kancelářskými stroji.

Díky naší nekompromisní strategii kvality můžeme uživatelům skartovačů EBA poskytnout 5 let záruku na řezný mechanismus, který je vyroben z tvrzené speciální oceli odolné vůči kancelářským svorkám. Je to garance kvality, která vám přináší jistotu do budoucna.

Stroje od modelu EBA 1324 a výše mají integrovaný nadstandardní bezpečnostní balíček



SPS (Safety Protection System), který obsahuje:

- vícefunkční vypínač, vybaven barevnými a světelnými symboly pro snadné ovládání stroje
- elektronicky řízenou jisticí klapku v místě vstupu skartovaného materiálu jako doplňující jištění přeplnění
- elektronickou kontrolu uzavření dvířek pomocí magnetu
- automatický zpětný chod při zahlcení papírem a následné vypnutí
- automatické vypnutí po naplnění odpadního pytle
- dvojitě jištění motoru proti přetížení
- automatickou start/stop funkci prostřednictvím optického senzoru



## EBA 1120 S, EBA 1121 S / C

První z řady modelů EBA, kompaktní, tichý v provozu a navenek robustní.

- vícefunkční přepínač – start/stop (vypnuto) a zpětný chod
- praktické držadlo ke zvedání přístroje z odpadního koše
- nože z tvrzené speciální oceli odolné vůči kancelářským svorkám
- modely EBA 1121 navíc s automatickou start/stop funkcí prostřednictvím optického senzoru

Od 2 990,-

## EBA 1123 S / C

Atraktivní ochránce dat. Profesionální vybavení pro menší kanceláře.

- automatická start/stop funkce prostřednictvím optického senzoru
- vícefunkční přepínač – start/stop (vypnuto) a zpětný chod
- optická indikace provozního stavu
- dřevěná podstava s integrovaným plastovým vyjímatelným košem, který má navíc průhlednou přední část pro snadnou kontrolu jeho zaplnění
- automatické vypnutí v případě zvednutí skartovací hlavy z odpadního koše



Od 6 290,-

## EBA 1324 S / C

Prvotřídní design, vysoký výkon, bezpečná obsluha.

Obsahuje bezpečnostní balíček SPS. K dispozici model se stupněm utajení 6.

- maximální šířka skartovaného materiálu 240 mm
- tichý výkonný motor 390 W
- kvalitní, pojízdný podstavec
- permanentní plastové pytle
- objem koše 35 l
- nože z tvrzené speciální oceli odolné vůči kancelářským svorkám



Od 10 990,-



Od 11 990,-

## EBA 1424 S / C

Vysoký výkon, snadná a bezpečná obsluha.

Obsahuje bezpečnostní balíček SPS.

- maximální šířka skartovaného materiálu 240 mm
- tichý výkonný motor 580 W
- možnost skartování CD, DVD nosičů – verze S
- kvalitní, pojízdný podstavec
- permanentní plastové pytle
- objem koše 35 l
- nože z tvrzené speciální oceli odolné vůči kancelářským svorkám

## EBA 1524 S / C

Zvětšený objem koše na 50 l, komfortní a bezpečná obsluha.

Obsahuje bezpečnostní balíček SPS.

- maximální šířka skartovaného materiálu 240 mm
- tichý výkonný motor 580 W
- možnost skartování CD, DVD nosičů – verze S
- kvalitní, pojízdný podstavec
- permanentní plastové pytle
- objem koše 50 l
- nože z tvrzené speciální oceli odolné vůči kancelářským svorkám



Od 14 390,-

# SKARTOVACÍ STROJE

## EBA ALU DESIGN 1424 C

Skartovací stroj pro náročné. Atraktivní design.

Stroj s hliníkovým opláštěním se špičkovou technologií založenou na řezné jednotce s křížovým řezem 2 x 15 mm s integrovaným setřásacím mechanismem.

- maximální šířka skartovaného materiálu 240 mm
- tichý výkonný motor 580 W
- permanentní plastové pytle
- objem koše 25 l
- nože z tvrzené speciální oceli odolné vůči kancelářským svorkám

24 990,-



## STUPNĚ BEZPEČNOSTI



### STUPEŇ BEZPEČNOSTI 1

**pro všeobecné písemnosti**

- šířka pruhů  $\leq 12,0$  mm
- délka pruhů neomezená

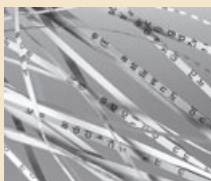

### STUPEŇ BEZPEČNOSTI 3

**pro důvěrné písemnosti**

- šířka pruhů  $\leq 2,0$  mm, alternativní
- šířka nařezaných částí  $\leq 4$  mm, délka  $\leq 80$  mm  
nebo je velikost nařezaných částí  $\leq 320$  mm<sup>2</sup>



### STUPEŇ BEZPEČNOSTI 4

**pro tajné písemnosti**

- šířka nařezaných částí  $\leq 2,0$  mm
- délka nařezaných částí  $\leq 15$  mm  
nebo je velikost nařezaných částí  $\leq 30$  mm<sup>2</sup>



### STUPEŇ BEZPEČNOSTI 2

**pro vnitřní písemnosti**

- šířka pruhů  $\leq 6,0$  mm
- délka pruhů neomezená  
nebo je velikost nařezaných částí  $\leq 800$  mm<sup>2</sup>



### STUPEŇ BEZPEČNOSTI 3

**pro důvěrné písemnosti**

- šířka pruhů  $\leq 2,0$  mm, alternativní
- šířka nařezaných částí  $\leq 4$  mm, délka  $\leq 80$  mm  
nebo je velikost nařezaných částí  $\leq 320$  mm<sup>2</sup>



### STUPEŇ BEZPEČNOSTI 5

**pro vysoký stupeň utajení dat**

- šířka nařezaných částí  $\leq 0,8$  mm
- délka nařezaných částí  $\leq 13$  mm  
nebo je velikost nařezaných částí  $\leq 10$  mm<sup>2</sup>



## EBA 2125 S / C

S velkým objemem odpadního koše – ideální pro malá skupinová pracoviště. Obsahuje bezpečnostní balíček SPS.

- maximální šířka skartovaného materiálu 260 mm
- tichý výkonný motor 580 W
- závěsné zařízení pro výměnné plastové pytle a velký objem koše 75 l

Od **16 590,-**



## PŘÍSLUŠENSTVÍ PRO SKARTOVACÍ STROJE

### Olej pro skartovací stroje EBA

Název	Objem	Balení ks	Cena / Kč bez DPH
Olej pro skartovací stroje EBA	200 ml	1	225,-
Olej pro skartovací stroje EBA 5141	1000 ml	1	990,-



### Plastové pytle permanentní s kovovým rámečkem

Název	Balení ks	Cena / Kč bez DPH
Pytel pro EBA 1324, 1424	1	590,-
Pytel pro EBA 1524	1	590,-

### Odkládací police pro skartovací stroje EBA

Název	Cena / Kč bez DPH
Odkládací police pro EBA 3140	2.990,-

### Plastové pytle výměnné

Název	Balení ks	Cena / Kč bez DPH
Pytel pro EBA 2226	50	1.740,-
Pytel pro EBA 3140, 5141	50	2.290,-
Pytel pro EBA 2125	50	1.330,-
Pytel pro EBA 2239	50	1.990,-



# SKARTOVACÍ STROJE



## EBA 2226 S / C

Zvláště silný a rychlý stroj vhodný pro týmová pracoviště.

- skartovací kapacita až 30 listů
- vstupní šíře až 260 mm
- moderní ovládací panel s kontrolní světelnou indikací provozu
- výkonný motor 640 W pro stálý provoz
- vhodný pro skartaci CD nosičů (4 mm přímý řez)
- stabilní pojízdný podstavec se závěsným výsuvným zařízením pro výměnné plastové pytle
- obsahuje bezpečnostní balíček SPS

Od 21 930,-



## EBA 2239 S / C

Ideální pro skartaci velkých formátů. Tato modelová řada vychází z předchozí výkonové řady EBA 2226, je však navíc vybavena širším vstupem 390 mm a nezbytným zvětšeným odpadním košem – 160 litrů.

- skartovací kapacita až 24 listů
- pracovní rychlost 0,12 m/s
- moderní ovládací panel s tlačítky pro zapnutí, vypnutí a zpětný chod a kontrolní světelnou indikací provozu
- závěsné zařízení pro plastové pytle na jedno použití a komfortní manipulaci při vyjmutí naplněného pytle
- zvýšené bezpečnostní a ochranné funkce: elektronicky řízená jistící klapka v místě vstupu skartovaného materiálu jako doplňující jištění přepnutí
- elektronická kontrola uzavření dvířek
- automatický zpětný chod při ucpání papírem a následně vypnutí
- automatické vypnutí po naplnění odpadního pytle

Od 27 790,-







## EBA 3140 S / C

Je optimálním řešením pro místa, kde se hromadí velké množství papíru ke skartaci.

- skartovací kapacita až 40 listů papíru současně
- maximální vstupní šíře 400 mm
- velmi výkonný motor 1300 W pro stálý provoz
- závěsné zařízení pro výměnné plastové pytle (o objemu 200 l) s komfortní manipulací při vyjmutí skartovaného materiálu
- zvýšené bezpečnostní a ochranné funkce: elektronicky řízená jistící klapka v místě vstupu skartovaného materiálu jako doplňující jištění přeplnění
- elektronická kontrola uzavření dvířek
- automatický zpětný chod při ucpání papírem a následné vypnutí
- automatické vypnutí po naplnění odpadního pytle

Od 39 900,-

## EBA 5141 S / C

Vysoce výkonný stroj pro velká skupinová pracoviště, integrovaný bezpečnostní balíček SPS (Safety Protection System).

### SPS obsahuje:

- elektronicky řízenou jistící klapku v místě vstupu skartovaného materiálu jako doplňující jištění přeplnění
- automatický zpětný chod při zahlcení papírem a následné vypnutí
- automatické vypnutí po naplnění odpadního pytle
- dvojitě jištění motoru proti přetížení
- automatickou start/stop funkci prostřednictvím optické závory
- elektronickou kontrolu uzavření dvířek
- úsporný energetický mód s automatickou aktivací

- vysoký výkon skartace až do 55 listů/cyklus
- silný motor o výkonu 1600 W pro stálý provoz
- maximální šířka skartovaného materiálu 405 mm
- velký odpadní koš 225 l
- moderní ovládací panel s optickou indikací pracovních stavů
- optický ukazatel míry zátěže stroje při skartování
- automatické dávkování oleje na skartovací válce pro udržení optimálního výkonu stroje
- robustní prachotěsně zapouzdřený pohon
- velmi tichý chod
- robustní výsuvný mechanismus pro snadnou manipulaci s naplněným odpadním pytlím

Od 71 900,-



# SKARTOVACÍ STROJE

Model	EBA 1120 S	EBA 1121 S	EBA 1121 C	EBA 1123 S	EBA 1123 C	EBA 1324 S	EBA 1324 C	EBA 1424 S	EBA 1424 C	EBA 1524 S	EBA 1524 C	EBA ALUDESIGN 1424 C	EBA 2125 S	EBA 2125 C
Kódové označení	REPEBA1120S	REPEBA1121S	REPEBA1121C	REPEBA1123S	REPEBA1123C	REPEBA1324S	REPEBA1324C / REPEBA1324C08	REPEBA1424S	REPEBA1424C / REPEBA1424C2	REPEBA1524S	REPEBA1524C4	REPEBA1424C2 ALU	REPEBA2125S	REPEBA2125C / REPEBA2125C2
Vstupní šířka / mm	220	220	220	220	220	240	240	240	240	240	240	240	260	260
Typ řezu	přímý řez	přímý řez	křížový řez	přímý řez	křížový řez	přímý řez	křížový řez	přímý řez	křížový řez	přímý řez	křížový řez	křížový řez	přímý řez	křížový řez
Šířka řezu / mm	4	4	3 x 25	4	3 x 25	4	4 x 40 / 0,8 x 5	4	4 x 40 / 2 x 15	4	4 x 40	2 x 15	4	4 x 40 / 2 x 15
Stupeň utajení dle NBÚ	1 (vyhrazené)	1 (vyhrazené)	2 (důvěrné)	1 (vyhrazené)	2 (důvěrné)	1 (vyhrazené)	2 (důvěrné) / 4 (přísně tajné)	1 (vyhrazené)	2 (důvěrné) / 3 (tajně)	1 (vyhrazené)	2 (důvěrné)	3 (tajně)	1 (vyhrazené)	2 (důvěrné) / 3 (tajně)
Certifikováno NBÚ						■	■ / ■	■	■ / ■				■	■ / ■
Skartovací kapacita / listů 80 g/m <sup>2</sup>	8-10	8-10	5-6	8-10	5-6	12-14	11-13 / 2-4	19-21	13-15 / 9-11	19-21	13-15	9-11	18-20	13-15 / 8-10
Rychlost skartace / m/s	0,06	0,06	0,06	0,06	0,06	0,10	0,5 / 0,5	0,10	0,10	0,10	0,10	0,10	0,10	0,10
Napájení / V / Hz	230 / 50	230 / 50	230 / 50	230 / 50	230 / 50	230 / 50	230 / 50	230 / 50	230 / 50	230 / 50	230 / 50	230 / 50	230 / 50	230 / 50
Příkon motoru / W	150	150	150	150	150	390	390	580	580	580	580	580	580	580
Objem koše / l	20	20	20	20	20	35	35	35	35	50	50	25	75	75
Zachycení skartovaného materiálu	plastový koš	plastový koš	plastový koš	plastový koš	plastový koš	permanentní pytel	permanentní pytel	permanentní pytel	permanentní pytel	permanentní pytel	permanentní pytel	permanentní pytel	výměnný pytel	výměnný pytel
Automatický start/stop pomocí fotobuněk		■	■	■	■	■	■	■	■	■	■	■	■	■
Automatické vypnutí při naplnění odpadního pytle						■	■	■	■	■	■	■	■	■
Elektronicky řízená jističí klapka						■	■	■	■	■	■	■	■	■
Automatické vypnutí při zánicení papírem						■	■	■	■	■	■	■	■	■
Automatický zpětný chod při zánicení papírem						■	■	■	■	■	■	■	■	■
Automatické vypnutí při otevření dvířek		zvednutí řezné hlavy	zvednutí řezné hlavy	odebrání koše	odebrání koše									
Světelná signalizace provozního stavu		■	■	■	■									
Nože odolné vůči kancelářským svorkám	■	■	■	■	■	■ / -	■ / -	■	■	■	■	■	■	■
Záruka – rok; řezný mechanismus / stroj	5 / 2	5 / 2	5 / 2	5 / 2	5 / 2	5 / 2	5 / 2	5 / 2	5 / 2	5 / 2	5 / 2	5 / 2	5 / 2	5 / 2
Pojízdná podstava														
Rozměry š x h x v / mm	345 x 215 x 452	345 x 215 x 452	345 x 215 x 452	345 x 220 x 537	345 x 220 x 537	395 x 295 x 630	395 x 295 x 630	395 x 295 x 630	395 x 295 x 630	395 x 295 x 730	395 x 295 x 730	410 x 600 x 240	500 x 377 x 720	500 x 377 x 720
Hmotnost / kg	6,0	6,0	7,0	10,5	11,5	19,5	20,0	21,0	21,5	22,5	23,0	21,5	27,0	27,5
Barva	šedá	šedá	šedá	stříbrná/antracit	stříbrná/antracit	stříbrná/antracit	stříbrná/antracit	stříbrná/antracit	stříbrná/antracit	stříbrná/antracit	stříbrná/antracit	stříbrná	stříbrná/antracit	stříbrná/antracit
Cena / Kč bez DPH	2.990,-	4.290,-	5.690,-	6.290,-	7.990,-	10.990,-	12.990,- / 24.890,-	11.990,-	13.990,-	14.390,-	15.790,-	24.990,-	16.590,-	18.990,-

Model	EBA 2226 S	EBA 2226 C	EBA 2239 S	EBA 2239 C	EBA 3140 S	EBA 3140 C	EBA 5141 S	EBA 5141 C
Kódové označení	REPEBA2226S	REPEBA2226C4 / REPEBA2226C2	REPEBA2239S	REPEBA2239C4 / REPEBA2239C2	REPEBA3140S	REPEBA3140C4 / REPEBA3140C2	REPEBA5141S	REPEBA5141C4 / REPEBA5141C2
Vstupní šířka / mm	260	260	390	390	400	400	405	405
Typ řezu	přímý řez	křížový řez	přímý řez	křížový řez	přímý řez	křížový řez	přímý řez	křížový řez
Šířka řezu / mm	4	4 x 40 / 2 x 15	4	4 x 40 / 2 x 15	6	4 x 40 / 2 x 15	6	4 x 40 / 2 x 15
Stupeň utajení dle NBÚ	1 (vyhrazené)	2 (důvěrné) / 3 (tajně)	1 (vyhrazené)	2 (důvěrné) / 3 (tajně)	1 (vyhrazené)	2 (důvěrné) / 3 (tajně)	1 (vyhrazené)	2 (důvěrné) / 3 (tajně)
Certifikováno NBÚ	■	■ / ■			■	■ / ■		
Skartovací kapacita / listů 80 g/m <sup>2</sup>	21–23	16–18 / 10–12	18–20	13–15 / 8–10	33–35	23–25 / 13–15	42–47	34–39 / 21–26
Rychlost skartace / m/s	0,12	0,12	0,12	0,12	0,12	0,1 / 0,1	0,15	0,15 / 0,15
Napájení / V / Hz	230 / 50	230 / 50	230 / 50	230 / 50	230 / 50	230 / 50	230 / 50	230 / 50
Příkon motoru / W	640	640	640	1300	1300	1300	1600	1600
Objem koše / l	115	115	160	160	200	200	225	225
Zachycení skartovaného materiálu	výměnný pytel	výměnný pytel	výměnný pytel	výměnný pytel	výměnný pytel	výměnný pytel	výměnný pytel	výměnný pytel
Automatický start/stop pomocí fotočlánků	■	■	■	■	■	■	■	■
Automatické vypnutí při naplnění odpadního pytle	■	■	■	■	■	■	■	■
Elektronicky řízená jistící klapka	■	■	■	■	■	■	■	■
Automatické vypnutí při zahlcení papírem	■	■	■	■	■	■	■	■
Automatický zpětný chod při zahlcení papírem	■	■	■	■	■	■	■	■
Automatické vypnutí při otevření dvířek	■	■	■	■	■	■	■	■
Světelná signalizace provozního stavu	■	■	■	■	■	■	■	■
Nože odolné vůči kancelářským svorkám	■	■ / ■	■	■	■	■ / ■	■	■ / ■
Záruka – rok: řezný mechanismus / stroj	5 / 2	5 / 2 / 5 / 2	5 / 2	5 / 2	5 / 2	5 / 2 / 5 / 2	5 / 2	5 / 2 / 5 / 2
Pojizdná podstava	■	■	■	■	■	■	■	■
Rozměry š x h x v / mm	495 x 470 x 870	495 x 470 x 870	615 x 470 x 955	615 x 470 x 955	640 x 590 x 670	640 x 590 x 670	640 x 590 x 1010	640 x 590 x 1010
Hmotnost / kg	45,0	45,5	60,5	61,0	82,0	87,0	115,0	115,0
Barva	stříbrná / antracit	stříbrná / antracit	stříbrná / antracit	stříbrná / antracit	stříbrná / antracit	stříbrná / antracit	stříbrná / antracit	stříbrná / antracit
<b>Cena / Kč bez DPH</b>	<b>21.930,-</b>	<b>24.235,-</b>	<b>27.790,-</b>	<b>32.290,-</b>	<b>39.900,-</b>	<b>44.990,-</b>	<b>71.900,-</b>	<b>79.200,-</b>

# SKARTOVACÍ STROJE



Bezpečnost v oběhu dokumentů je třeba budovat již od počátku fungování společnosti nebo jen domácí kanceláře. Pro tyto účely vám přinášíme velice zdařilou řadu skartovacích strojů Peach. Mezi hlavní přednosti těchto skartovačů patří vedle ceny spolehlivost v provozu a atraktivní design.



## Peach 600 DC

Malý osobní skartovací stroj s výstupem odpadu ve tvaru kosočtverce rozměru 7,5 x 47 mm.

Skartovací kapacita 6 listů papíru na jeden cyklus. Tento specifický typ řezu umožňuje i do relativně malého koše skartovat výrazně větší objem materiálu než u přímého řezu. Automatická start/stop funkce s mechanickou detekcí papíru. Zpětný chod.

1 190,-

## PEACH 800 DC

Malý osobní skartovací stroj s výstupem odpadu ve tvaru kosočtverce rozměru 7,5 x 47 mm.

Skartovací kapacita 8 listů papíru na jeden cyklus. Tento specifický typ řezu umožňuje i do relativně malého koše skartovat výrazně větší objem materiálu než u přímého řezu. Automatická start/stop funkce s mechanickou detekcí papíru. Zpětný chod.

1 290,-





### Peach 1000 X

Osobní skartovací stroj pro každou kancelář.

Skartovací kapacita až 10 listů na jeden cyklus. Skartuje křížovým řezem 4 x 40 mm. Automatická start/stop funkce s mechanickou detekcí papíru.

2 390,-

### Peach 1200 XCD

Osobní skartovací stroj pro častější použití v kanceláři s kapacitou skartování až 12 listů papíru na jeden cyklus.

Možnost skartace CD. Tichý chod motoru. Křížovým řezem 4 x 40 mm poskartovaný odpad zaplní podstatně pomaleji koš než při skartaci přímým řezem. Průzor na přední straně koše pro orientační kontrolu zaplnění. Automatická start/stop funkce s mechanickou detekcí papíru. Zpětný chod. Odpadní koš s kolečky. Vynikající poměr výkon/cena.



3 990,-



### Peach 1500 XCD

Nejvyšší model z řady skartovacích strojů Peach. Je vhodný pro častější použití v kanceláři s kapacitou skartace až 15 listů papíru na jeden cyklus. Možnost skartace CD. Tichý chod motoru.

Křížovým řezem 4 x 40 mm poskartovaný odpad zaplní podstatně pomaleji koš než při skartaci přímým řezem. Automatická start/stop funkce s mechanickou detekcí papíru. Zpětný chod. Odpadní koš s kolečky. Vynikající poměr výkon/cena.

5 490,-

Model	Peach 600 DC	Peach 800 DC	Peach 1000 X	Peach 1200 XCD	Peach 1500 XCD
Kódové označení	PS300-01	PS300-02	PS500-02	PS500-03	PS500-04
Šířka vstupu / mm	218	220	220	220	220
Typ řezu / mm	7,5 x 47	7,5 x 47	4 x 40	4 x 40	4 x 40
Stupeň utajení	3	1	3	3	3
Skartovací kapacita / listů 80g/m <sup>2</sup>	6	8	10	12 nebo 1 CD	15 nebo 1 CD
Objem koše / l	14	15	22	18	30
Příkon motoru / W	120	200	415	590	490
Hmotnost / kg	2,9	3,4	7,3	9,1	12,7
Záruka	2 roky	2 roky	2 roky	2 roky	2 roky
Cena / Kč bez DPH	1.190,-	1.290,-	2.390,-	3.990,-	5.490,-

# KROUŽKOVÉ VÁZACÍ STROJE

Představujeme řadu kroužkových vázacích strojů Peach. Za pozornost stojí obzvláště modely univerzálních vázacích strojů, ruční C21 - W34 a elektrický EC21 - W34. V širokém spektru modelů jistě najdete ten, který bude vyhovovat vašim potřebám. Pod značkou PEACH se skrývá desetiletí zkušeností švýcarské společnosti ve výrobě, velice zdařilý design a vysoký uživatelský komfort za atraktivní ceny.

## Peach 21

Kroužkový vázač s děrovací kapacitou až 8 listů 80 g papíru. Může provádět vazby až do 125 listů papíru. Má ergonomickou děrovací a vázací páku s aretací rozevřeného hřbetu. Je vhodný pro příležitostnou vazbu v kanceláři nebo domácí kanceláři.

1 190,-



## Peach Star 21

Kompaktní vázač s děrovací kapacitou až 12 listů 80 g papíru. Je vybaven také druhou děrovací jednotkou pro perforaci 4 děr pro zavěšení listů do pořadače. Kapacita vazby až 450 listů papíru. Ergonomická děrovací a vázací páka s aretací rozevřeného hřbetu. Široký půdorys stroje zajišťuje dobrou stabilitu na pracovní ploše při práci. Vhodný pro příležitostnou vazbu v kanceláři nebo domácí kanceláři.

1 990,-



## Peach C21 - W34 Set

Kombinovaný vázací stroj umožňující provádět vazbu do plastových hřbetů, kovových hřbetů nebo plastových spirál s roztečí ok (3/1") současně. Vazač je vybaven dvěma perforačními nástroji. Uživatelsky velice příjemný, oddělená děrovací a vázací páka. Vertikální vkládání děrovaných listů usnadní nezbytné kvalitní setřesení svazku před perforací. Děrovací kapacita 15 listů papíru pro plastové hřbety a 10 listů papíru pro kovové hřbety. Max. tloušťka svazku 500 listů u plastových hřbetů, 120 listů u kovových hřbetů, nebo 280 listů u plastových spirál. K uzavření kovových hřbetů slouží Uzavírací jednotka Peach – osobní, je součástí stroje. Cena je za komplet obou strojů.

6 990,-



## S 100

Robustní mechanický vázač s děrovací kapacitou až 20 listů papíru současně. Oddělená děrovací a vázací páka. Možnost nastavení vzdálenosti děr od okraje svazku, měrka tloušťky svazku. Všechny nože jsou vyřaditelné. Vhodný pro střední a vyšší kancelářské zatížení.

4 990,-



## Peach EC21 - W34

Kombinovaný elektrický vázací stroj umožňující provádět vazbu do plastových hřbetů, kovových hřbetů nebo plastových spirál s roztečí ok (3/1") současně. Vazač je vybaven dvěma perforačními nástroji. Uživatelsky velice příjemný s vestavěným vázačem pro oba typy vazby. Vertikální vkládání děrovaných listů usnadní nezbytné kvalitní setřesení svazku před perforací.

15 990,-

Model	Peach 21	Peach Star 21	S 100	Peach C21 - W34 Set	Peach EC21 - W34
Kódové označení	PB200-11	PB200-21	S100	PB200-07	PB200-09
Pracovní šířka / mm	302	302	302	302	302
Vyřaditelné nože	ne	ne	ano	ne	ne
Nastavitelná vzdálenost děr od kraje listu	ne	ne	ano	ne	ne
Děrovací kapacita / listů 80 g/m <sup>2</sup>	8	12	20	15 / 10 (kovová vazba)	20 / 15 (kovová vazba)
Max. průměr hřbetu / mm	16	51	51	51 / 14,3 / 28	51 / 14,3 / 28
Příkon / W	-	-	-	-	120
Rozměry / cm	380 x 215 x 105	400 x 260 x 240	42 x 34 x 12	42 x 34 x 12	45 x 49 x 16
Hmotnost / kg	2,2	2,9	8,0	10,1	17,5
Záruka	2 roky	2 roky	2 roky	2 roky	2 roky
Cena / Kč bez DPH	1.190,-	1.990,-	4.990,-	6.990,-	15.990,-

# KROUŽKOVÉ VÁZACÍ STROJE

Představujeme vzhledem velice atraktivní a funkčně precizní novou řadu vázacích strojů **Fellowes**. Je zde optimálně sladěný špičkový design strojů s jejich perfektní funkcí. Z tohoto spektra doporučujeme vybírat pro kancelářské využití.

## Starlet 90

### Starlet 90

Základní model nové řady vázacích strojů Fellowes pro příležitostnou vazbu. Děrovací kapacita až 7 listů 80 g papíru. Kapacita vazby až 90 listů. Oddělená děrovací a vázací páka pro průběžné vkládání děrovaných listů do plastového hřbetu výrazně zefektivňuje práci. Zakládání listů do děrovací jednotky shora pro snadné setřesení a tím bezchybnou perforaci. Stroj je vybaven zásobníkem na uložení několika plastových hřbetů a integrovanou měrkou pro správnou volbu průměru hřbetu. Na čelní straně stroje je průzor pro snadnou kontrolu zaplnění odpadního prostoru.



1 990,-



## Star 150

### Star 150

Další mechanický model designově i funkčně velmi zdařilé řady vázacích strojů Fellowes. Kapacitně vhodný jako osobní vazač pro kancelářské použití. Děrovací kapacita až 10 listů 80 g papíru. Kapacita vazby až 150 listů. Oddělená ergonomická děrovací a vázací páka pro průběžné vkládání děrovaných listů.

2 390,-



7 890,-

4 390,-

## Pulsar 300

### Pulsar 300

Ruční vazač s děrovací kapacitou až 15 listů 80 g papíru. Kapacita vazby až 300 listů. Je optimální volbou pro kancelářské použití. Opět oddělená děrovací a vázací páka pro průběžné vkládání děrovaných listů. Zakládání listů do děrovací jednotky shora pro snadné setřesení a tím bezchybnou perforaci. Široký půdorys stroje zajišťuje jeho dobrou stabilitu na pracovním stole i při perforaci maximálního počtu listů. Průzor do odpadního prostoru z přední strany stroje. Stroj je vybaven větším zásobníkem na uložení několika plastových hřbetů a integrovanou měrkou pro správnou volbu průměru hřbetu. Odpadní prostor má mechanickou pojistku proti přeplnění.



## Pulsar e 300

### Pulsar – E 300

Identický jako mechanický vazač Pulsar navíc s elektrickým pohonem děrovacího nástroje pro komfortní práci. Děrovací kapacita až 15 listů 80 g papíru. Kapacita vazby až 300 listů.



## Quasar 500



5 990,-

### Quasar 500

Nejvyšší z řady mechanických strojů s nádherným designem. Podobný jako mechanický model Pulsar, navíc robustní ergonomická děrovací páka. Kapacita perforace až 20 listů 80 g papíru. Možnost provádět vazby až 500 listů. Je vhodný pro intenzivní kancelářské použití.

### Quasar – E 500

Svým atraktivním designem vyhoví nejnáročnějším požadavkům. Vychází z mechanického vazače Quasar, navíc s komfortním elektrickým pohonem děrovacího nástroje. Kapacita děrování až 20 listů 80 g papíru. Kapacita vazby až 500 listů. Je optimální volbou pro pohodlnou práci při kancelářském použití.

## Quasar e 500



9 990,-

Model	Starlet	Star	Pulsar	Pulsar – E	Quasar	Quasar – E
Kódové označení	FELSTARLET	FELSTAR	FELPULSAR	FELPULSARE	FELQUASAR	FELQUASARE
Pracovní šířka / mm	300	300	300	300	300	300
Pohon děrování	ruční	ruční	ruční	elektrický	ruční	elektrický
Děrovací kapacita / listů 80g/m <sup>2</sup>	7	10	15	15	20	20
Max. průměr hřbetu / mm	12	19	38	38	50	50
Doraz okraje svazku	ano	ano	ano	ano	ano	ano
Měřidlo hřbetů a tloušťky svazků	ano	ano	ano	ano	ano	ano
Rozměry / mm	450 x 250 x 80	450 x 250 x 80	460 x 390 x 130	460 x 390 x 130	460 x 390 x 130	460 x 390 x 130
Hmotnost / kg	4,0	4,5	9,0	9,5	7,0	9,5
Záruka	2 roky	2 roky	2 roky	2 roky	2 roky	2 roky
Cena / Kč bez DPH	1.990,-	2.390,-	4.390,-	7.890,-	5.990,-	9.990,-

# KROUŽKOVÉ VÁZACÍ STROJE

Vázací stroje RENZ představují kvalitativní špičku. Vynikají svojí životností a kvalitou řemeslného zpracování. Jsou celokovové konstrukce „Made in Germany“. Přestože patří do vyšší cenové kategorie, jsou pro svojí užitnou hodnotu velice oblíbené.

## Renz SRW 360

Inovovaná verze vysoce kvalitního vázacího a děrovacího stroje s perforací 3/1". Určen pro vazbu do kovových hřbetů s roztečí ok 3/1". Otevřené postranice pro možnost vazby větších formátů než A4. Kapacita děrování na jeden cyklus až 22 listů 80 g papíru, vazba do průměru hřbetu až 14,3 mm tj. 120 listů. Stroj má nastavitelnou vzdálenost děr od okraje listu, vyřaditelné všechny děrovací nože. Vkládání listů se provádí shora, to je výhodou pro kvalitní setřesení svazku a následnou bezchybnou perforaci. Oproti původní verzi je zdokonalena a usnadněna manipulace se svazkem při jeho vkládání do vázací části stroje a rozšířena pracovní šířka na 360 mm.

Optimální pro malonákladovou vazbu kalendářů ve spojení s výsekovým nástrojem CP 20.



## Výsekový nástroj CP 20

Pomocí tohoto nástroje vyseknete půlkulatý otvor do středu svazku, do něhož umístíte kalendářový háček.

1 990,-



13 890,-



36 990,-

## Renz SRW 360 Comfort

Variantní řešení předchozího modelu SRW 360, navíc s elektrickým pohonem perforace 3/1". Komfortní obsluha. Děrování na jeden cyklus cca 15 listů 80g papíru. Nožní spouštěč. Vhodné pro intenzivní využití.



## Renz Eco S 360

Robustní vázací a děrovací stroj s perforací 2/1" pro vazbu do kovových hřbetů. Otevřené postranice pro možnost vazby větších formátů než A4. Vhodný pro vazbu větších svazků od 100 do 330 listů. Kapacita děrování na jeden cyklus až 30 listů 80 g papíru, vazba do průměru hřbetu až 38 mm tj. 330 listů, nastavitelná vzdálenost děr od okraje listu, vyřaditelné všechny děrovací nože, vkládání listů shora do děrovacího prostoru, zdokonalena a usnadněna manipulace se svazkem při jeho vkládání do vázací části stroje.

12 490,-



## Renz Combi S

Spolehlivý, robustní a pro obsluhu velice komfortní vázací stroj. Určen pro vazbu do plastových hřebětů. Je vhodný pro intenzivní využití na týmovém pracovišti nebo v kanceláři. Kapacita děrování do 22 listů 80 g papíru, nastavitelná vzdálenost děr od okraje listu a vyřaditelné nože.

11 890,-



## Renz Combi Comfort

Spolehlivý, robustní a pro obsluhu velice komfortní vázací stroj s elektrickým pohonem děrovacího nástroje. Určen pro vazbu do plastových hřebětů. Je vhodný pro intenzivní využití na týmovém pracovišti nebo i při poskytování služeb. Má stejné vybavení jako ruční model Combi S, navíc vybaven nožním spouštěčem děrování.

29 990,-

Model	Renz SRW 360	Renz SRW 360 Comfort	Renz Eco S 360	Renz Combi S	Renz Combi Comfort
Kódové označení	REINSRW360	REINSRW360COMFORT	REINECOS360	REINCOMBIS	REINCOMBICOMFORT
Typ vazby – rozteč děr	3/1"	3/1"	2/1"	pl. hřebety	pl. hřebety
Rozměr děr / mm	4 x 4	4 x 4	3,5 x 5,5	3 x 8	3 x 8
Pohon děrování	ruční	elektrický	ruční	ruční	elektrický
Pracovní šířka / mm	360	360	360	300	340
Počet děr / A4	34	34	23	21	24
Vyřaditelné nože	ano	ano	ano	ano	ano
Děrovací kapacita / listů 80 g/m <sup>2</sup>	22	15	30	22	28
Teoret. děrovací kapacita / listů / hod	5.000	10.000	5.500	5.000	10.000
Vzdálenost děr od okraje listu	nastavitelná	nastavitelná	nastavitelná	nastavitelná	nastavitelná
Max. průměr hřebetu / plast. spirály / mm	14,3 / 30	14,3 / 30	38	51	51
Rozměry / mm	580 x 330 x 150	580 x 330 x 150	580 x 330 x 150	360 x 490 x 90	360 x 500 x 250
Hmotnost / kg	19	39	18	10	27
Záruka	2 roky	2 roky	2 roky	2 roky	2 roky
Cena / Kč bez DPH	13.890,-	36.990,-	12.490,-	11.890,-	29.990,-

# KROUŽKOVÁ VAZBA HŘBETY A DESKY



## Plastové hřebety

KULATÉ - Typ vazby 9/16", 21 kroužků na A4

Průměr hřebetu mm	Kapacita listů 80 g/m <sup>2</sup>	Balení ks	Kódové označení	Cena / Kč bez DPH
6	11 - 20 listů	200	LAMRE21DR06*	199,-
8	21 - 40 listů	100	LAMRE21DR08*	129,-
10	41 - 55 listů	100	LAMRE21DR10*	149,-
12,5	56 - 80 listů	100	LAMRE21DR12*	219,-
14	81 - 100 listů	100	LAMRE21DR14*	269,-
16	101 - 120 listů	100	LAMRE21DR16*	329,-
19	121 - 150 listů	100	LAMRE21DR19*	399,-
22	151 - 180 listů	50	LAMRE21DR22*	280,-
25	181 - 210 listů	50	LAMRE21DR25*	360,-
28,5	211 - 245 listů	50	LAMRE21DR28*	420,-

\*Barvy:  BL - bílá  N - černá  B - modrá  
 R - červená  V - zelená  J - žlutá  
 T - čirá

OVÁLNÉ - Typ vazby 9/16", 21 kroužků na A4

Průměr hřebetu mm	Kapacita listů 80 g/m <sup>2</sup>	Balení ks	Kódové označení	Cena / Kč bez DPH
28,5	201 - 245 listů	50	LAMRE21DO28*	380,-
32	246 - 280 listů	50	LAMRE21DO32*	450,-
38	281 - 340 listů	50	LAMRE21DO38*	500,-
45	341 - 410 listů	50	LAMRE21DO45*	550,-
51	411 - 510 listů	50	LAMRE21DO51*	590,-

\*Barvy:  BL - bílá  N - černá  B - modrá



## Závěs do pořadače

Prosté nasunutí transparentního pásku na plastový hřbet vám umožní ukládat dokumenty do pořadačů.

Název	Formát	Balení ks	Kódové označení	Cena / Kč bez DPH
Závěs do pořadače pro plastový hřbet	A4	100	LAMBANDECLASSENT	390,-



## Násuvný hřbet RELIDO

Tuhý plastový hřbet. Použití bez stroje, rozebíratelná vazba.

Tloušťka hřebetu mm	Kapacita listů 80 g/m <sup>2</sup>	Balení ks	Kódové označení	Cena / Kč bez DPH
0 - 3	2 - 30 listů	50	LAMBAGRELIDO01*	229,-
3 - 6	30 - 60 listů	50	LAMBAGRELIDO03*	249,-
9 - 12	61 - 120 listů	50	LAMBAGRELIDO09*	299,-

\*Barvy:  BL - bílá  N - černá  B - modrá  
 R - červená  T - čirá



## Kovové hřbety

Typ: rozteč oček 3/1", délka 300 mm, 34 oček/A4

Typ: rozteč oček 2/1", délka 300 mm, 23 oček/A4

Rozteč ok	Průměr hřbetu / mm	Kapacita listů 80 g/m <sup>2</sup>	Balení ks	Kódové označení	Cena / Kč bez DPH
3/1"	4,8	2 – 20	100	LAMRM34DR04*	425,-
	6,4	21 – 35	100	LAMRM34DR06*	470,-
	8	36 – 50	100	LAMRM34DR08*	620,-
	9,5	51 – 65	100	LAMRM34DR09*	692,-
	11	66 – 80	100	LAMRM34DR11*	798,-
	12,7	81 – 100	100	LAMRM34DR12*	938,-
	14,3	101 – 120	50	LAMRM34DR14*	563,-
2/1"	15,9	110 – 130	50	LAMRM23DR15*	690,-
	19	131 – 150	50	LAMRM23DR19*	760,-
	22,2	151 – 180	50	LAMRM23DR22*	1.090,-
	25,4	181 – 210	50	LAMRM23DR25*	1.220,-
	28,5	211 – 250	25	LAMRM23DR28*	960,-
	32	251 – 280	25	LAMRM23DR32*	1.090,-

\*Barvy:  BL - bílá  N - černá  AG - stříbrná



## Plastové spirály

Typ: rozteč oček 3/1", délka 300 mm, 34 oček/A4

Rozteč ok	Průměr hřbetu / mm	Kapacita listů 80 g/m <sup>2</sup>	Balení ks	Kódové označení	Cena / Kč bez DPH
3/1"	8	2 – 60	100	LAMSP34DR08*	360,-
	10	61 – 80	100	LAMSP34DR10*	440,-
	12	81 – 100	100	LAMSP34DR12*	520,-
	15	101 – 120	100	LAMSP34DR15*	650,-
	18	121 – 160	100	LAMSP34DR18*	780,-
	20	161 – 180	100	LAMSP34DR20*	870,-
	25	181 – 230	50	LAMSP34DR25*	545,-
	30	231 – 280	50	LAMSP34DR30*	645,-

\*Barvy:  BL - bílá  N - černá  T - čirá  
na objednávku:  B - modrá  R - červená  V - zelená  
 J - žlutá  G - šedá



## Závěs do pořadače

Prostým nasunutím transparentního pásku na kovový hřbet dosáhnete možnosti ukládat vaše dokumenty do pořadačů.

Název	Formát	Balení ks	Kódové označení	Cena / Kč bez DPH
Závěs do pořadače pro 3/1"	A4	100	LAMBANDWIRE	430,-

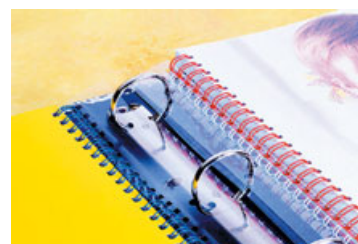

## Kovové hřbety 3/1" a 2/1"

Dodáváme i v návinech na cívkách od průměru 6,4 mm (1/4") do průměru 25,4 mm (1") a v barvách bílá, černá a stříbrná. K dispozici vysoce kvalitní materiál vhodný i pro zpracování na automatických strojích. V nabídce jsou i půlkulaté kalendářové závěsy o velikostech od 70 mm do 500 mm.

Kontaktujte nás, prosím, a vyžádejte si aktuální nabídku.













# KROUŽKOVÁ VAZBA HŘBETY A DESKY

## Desky pro kroužkovou vazbu

### Papírové kartonové desky DELTA

Široká paleta barev, z jedné strany ražba povrchu v imitaci kůže, druhá strana hladká, matná, v barvě desek.

Název	Formát	Gramáž	Balení ks	Kódové označení	Cena / Kč bez DPH
DELTA	A4	250 g/m <sup>2</sup>	100	LAMCODA4000*	320,-

\*Barvy:  BL - bílá  V - zelená  BH - světle modrá  
 DR - tmavě červená  G - šedá  IV - slonová kost  
 TA - tabáková  J - žlutá  RB - modrá královská  
 N - černá  R - červená

Název	Formát	Gramáž	Balení ks	Kódové označení	Cena / Kč bez DPH
DELTA	A3	250 g/m <sup>2</sup>	100	LAMCODA300*	750,-



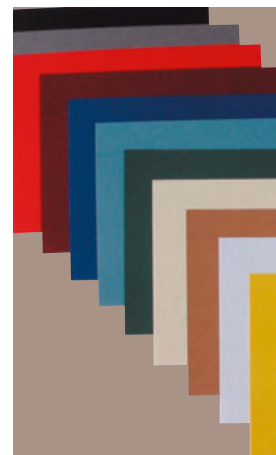



\*Barvy:  BL - bílá  N - černá  RB - modrá královská  
 DR - tmavě červená  IV - slonová kost



### Papírové kartonové desky CHROMO

Z jedné strany barevný leštěný povrch, druhá strana bílá, matná.

Název	Formát	Gramáž	Balení ks	Kódové označení	Cena / Kč bez DPH
CHROMO	A4 - bílá	250 g/m <sup>2</sup>	100	LAMCOCH400BL	290,-
CHROMO	A3 - bílá	250 g/m <sup>2</sup>	100	LAMCOCH300BL	590,-
CHROMO	A4	250 g/m <sup>2</sup>	100	LAMCOCH400*	390,-

\*Barvy:  BL - bílá  N - černá  
 R - červená  B - modrá  
 V - zelená  J - žlutá



### Papírové kartonové desky LINEN

Z jedné strany ražba povrchu v imitaci plátna, druhá strana hladká, matná, v barvě desek.

Název	Formát	Gramáž	Balení ks	Kódové označení	Cena / Kč bez DPH
LINEN	A4	270 g/m <sup>2</sup>	100	LAMCOLIA4*	360,-



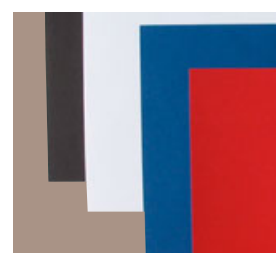

\*Barvy:  BL - bílá  N - černá  
 DR - tmavě červená  B - tmavě modrá



### Papírové kartonové desky COPYLUX

Hladký karton s tiskem v imitaci mramoru, vhodný pro použití v kopírkách.

Název	Formát	Gramáž	Balení ks	Kódové označení	Cena / Kč bez DPH
COPYLUX	A4	200 g/m <sup>2</sup>	100	LAMCOPYA4*	440,-

\*Barvy:  V - zelená  B - modrá  IV - slonová kost  
 OC - okrová  G - šedá



## Desky pro kroužkovou vazbu

Papírové kartonové desky a transparentní přední fólie v široké škále barevných odstínů ve spojení s kroužkovým hřbetem vtisknou vašim dokumentům jedinečný vzhled a zároveň jim poskytnou nezbytnou pevnost a mechanickou ochranu.

### Fólie transparentní čirá PRESTIGE

PVC fólie, optimální jako přední strana vazby.

Název	Formát	Tloušťka	Balení ks	Kódové označení	Cena / Kč bez DPH
PRESTIGE	A4	150 mic	100	LAMCOPRA415T	260,-
PRESTIGE ECONOMY PACK	A4	150 mic	500	LAMCOPRA415T500	1.190,-
PRESTIGE	A4	200 mic	100	LAMCOPRA420I	280,-
PRESTIGE	A3	200 mic	100	LAMCOPRA30T	690,-

Barvy:  T - čirá



### BAREVNÉ

PVC fólie s barevným zabarvením, všechny odstíny jsou transparentní.

Název	Formát	Tloušťka	Balení ks	Kódové označení	Cena / Kč bez DPH
PRESTIGE	A4	200 mic	100	LAMCOPRA420*	360,-

\*Barvy:  FU - kouřová  B - modrá  R - červená  
 V - zelená  J - žlutá  M - hnědá

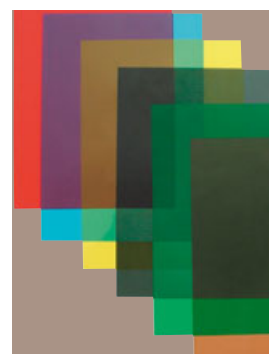

### Polypropylénové matné desky FUTURA

Polypropylénová fólie s matným povrchem, mechanicky velice odolná. Pouze čirá desky jsou transparentní.

Název	Formát	Tloušťka	Balení ks	Kódové označení	Cena / Kč bez DPH
FUTURA	A4	300 mic	100	LAMFUTURA4*	449,-

\*Barvy:  BL - bílá  N - černá  B - modrá  
 R - červená  J - žlutá  T - čirá

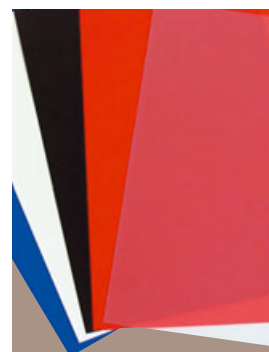

# LAMINÁTORY



GMP je světovým výrobcem laminovací technologie číslo jedna. Z velice širokého modelového spektra vybíráme skupinu laminátorů s rozsahem použití od občasně laminace v domácí kanceláři až po vysoce profesionální požadavky copy centra.

Z hlediska technologie lze stolní laminátory rozdělit do tří skupin:

- výhřev pomocí topných desek
- výhřev systémem RUTHENOX\*
- vnitřní výhřev válce infratopidlem

\* Systém výhřevu válců RUTHENOX:

Topné těleso obepíná laminovací válec po dvou třetinách jeho obvodu. Dochází tím k rovnoměrnému výhřevu válců, což zajišťuje velmi vysokou kvalitu laminace.

Cílem technologického vývoje je optimalizace vyhřátí laminovacích válců. Nejlepší z tohoto hlediska je přímý vnitřní výhřev válce infratopidlem. Je to však technologicky relativně nákladný způsob a využívá se u dražších profesionálních strojů - Photo Pro 33.

RUTHENOX se právě tuto nákladnost snaží eliminovat a zároveň tak umožňuje laminovat barevné kopie nebo fotografie v bezvadné kvalitě, což bylo dříve výsadou pouze profesionálních strojů.

## MyJOY

Ekonomické modely laminátorů s regulací teploty vhodné pro každou kancelář. 2 řady válců zajišťují vysokou kvalitu - hladkost - laminace až do tloušťky fólie 175 mic. Nepoužívají ochranný papírový nosič. Ve své cenové kategorii vynikají velmi slušnou rychlostí laminace 46 cm/min a především výbornou spolehlivostí.



### MyJOY 9

Model do formátu A4.

4 190,-



### MyJOY 4

Model s pracovní šířkou do 100 mm.

3 590,-



### MyJOY 12

Model do formátu A3.

5 590,-

Model	MyJOY 4	MyJOY 9	MyJOY 12
Kódové označení	GMPMYJOY4	GMPMYJOY9	GMPMYJOY12
Laminovací šířka / mm	100	230	320
Laminovací rychl. / cm/min	33	46	46
Max. tl. laminovací obálky / mic	175	175	175
Regulace teploty	ano	ano	ano
Typ výhřevu	topné desky	topné desky	topné desky
Příkon / W	240	470	520
Jmenovité napětí / V	230	230	230
Rozměry / cm	30,0 x 18,5 x 9,5	42,5 x 18,5 x 8,5	50,0 x 18,5 x 9,5
Hmotnost / kg	2,0	4,5	5,5
Záruka	2 roky	2 roky	2 roky
Cena / Kč bez DPH	3.590,-	4.190,-	5.590,-

ART PAPER (100)	4	5	6	7	8	9
COVER PAPER (120)	5	6	7	8	9	10
EMBOSSING PAPER (150)	6	7	8	9	10	10
HARD BOARD PAPER (200)	7	8	9	10	10	





## MYLAM

Osvědčená modelová řada s možností laminace až do tloušťky 250 mic. Vysoká rychlost laminování 70 cm/min. Robustní vnitřní konstrukce je zárukou dlouhé životnosti a spolehlivosti. Laminátory jsou vhodné pro intenzivní zatížení.

### Výhody systému výhřevu topnými deskami:

- rychlý náběh do pracovního stavu
- možnost zpracovávat i větší tloušťky laminovací fólie
- dobrá rychlost laminace

### Nevýhoda systému:

- při laminování fotek a kopií z barevné kopírky se mohou na povrchu zalaminovaného dokumentu v místech s velkoplošným tmavým tiskem objevit drobná světlejší místa



### MYLAM 4

Vhodný pro identifikační karty.

6 990,-

8 490,-



### MYLAM 9

Model do formátu A4. Přesný regulátor teploty. Tabulka nastavení zohledňuje vedle tloušťky použité fólie i gramáž laminovaného dokumentu.

9 990,-



### MYLAM 12

Zástupce střední vyšší třídy pro laminaci do formátu A3. Výhřev topnými deskami. Vhodný pro intenzivní využití.



ART PAPER (100)	4	5	6	7	8	9	10
COVER PAPER (120)	5	6	7	8	9	10	
EMBOSSING PAPER (150)	6	7	8	9	10	10	
HARD BOARD PAPER (200)	7	8	9	10	10		



Model	MYLAM 4	MYLAM 9	MYLAM 12
Kódové označení	GMPMYLAM4	GMPMYLAM9	GMPMYLAM12
Laminovací šířka / mm	100	230	320
Laminovací rychl. / cm/min	70	70	70
Max. tl. laminovací obálky / mic	250	250	250
Regulace teploty	ano	ano	ano
Typ výhřevu	topné desky	topné desky	topné desky
Příkon / W	200	350	450
Jmenovité napětí / V	230	230	230
Rozměry / cm	30,0 x 18,5 x 9,5	42,7 x 18,5 x 9,5	50,0 x 18,5 x 9,5
Hmotnost / kg	3,3	5,3	6,2
Záruka	2 roky	2 roky	2 roky
Cena / Kč bez DPH	6.990,-	8.490,-	9.990,-

# LAMINÁTORY

## MyPHOTO

Modelová řada obzvláště vhodná pro laminaci fotografií a barevných kopií. Obsahuje stroj MyPHOTO 470 TC určený pro laminaci do formátu A2. Všechny stroje mají systém vyhřevu válců RUTHENOX a jsou vybaveny elektronickým zpětným chodem.

### Výhody systému vyhřevu RUTHENOX:

- vysoká kvalita (hladkost) lamince
- obzvláště vhodné pro barevné kopie a fotky

### Nevýhoda systému:

- pomalejší náběh do pracovního stavu



### MyPHOTO 230 TC

Laminátor do formátu A4. Vybaven citlivým regulátorem pro nastavení teploty a funkcí zpětného chodu. Velmi dobrá rychlost laminace 58 cm/min.

9 490,-

11 990,-



### MyPHOTO 330 TC

Identický model jako předchozí, určen pro laminaci do formátu A3.



### MyPHOTO 470 TC

Identický model jako předchozí, určen pro laminaci do formátu A2.

17 990,-



Model	MyPHOTO 230 TC	MyPHOTO 330 TC	MyPHOTO 470 TC
Kódové označení	GMPMYPHOTO230	GMPMYPHOTO330	GMPMYPHOTO470
Laminovací šířka / mm	230	330	470
Laminovací rychl. / cm/min	58	58	58
Max. tl. laminovací obálky / mic	175	175	175
Regulace teploty	ano	ano	ano
Zpětný chod	ano	ano	ano
Způsob laminace	za tepla / za studena	za tepla / za studena	za tepla / za studena
Příkon / W	700	900	1300
Jmenovité napětí / V	230	230	230
Rozměry / cm	40,1 x 24,5 x 10,0	50,1 x 24,5 x 10,0	65,1 x 24,5 x 10,0
Hmotnost / kg	4,6	6,0	8,0
Záruka	2 roky	2 roky	2 roky
Cena / Kč bez DPH	9.490,-	11.990,-	17.990,-



## Photo Pro 33

Profesionální laminátor do formátu A3 s **6-ti laminovacími válci** (4 vyhřívané infratopidlem). Určený pro intenzivní zatížení při laminování až do 250 mic tloušťky laminovací fólie. Komfortní obsluha prostřednictvím digitálního ovládacího panelu s předvolenými pracovními stavy stroje. Rychlý náběh do pracovního stavu, maximální rychlost až 105 cm/min. Vybaven zpětným chodem, ochranným pracovním režimem "Stand-by" pro šetrné vypínání stroje. Umožňuje laminovat na desku až do tloušťky 2 mm. Vhodný pro laminování barevných kopií a fotek.

### Výhody systému vyhřevu infratopidlem:

- super kvalita (hladkost) lamince
- obzvláště vhodné pro barevné kopie a fotky
- rychlý náběh do pracovního stavu
- laminace možná až do 250 mic
- vhodný pro trvalé zatížení



13 990,-

Model	PHOTO PRO 33
Kódové označení	GMPPHOTO33
Laminovací šířka / mm	330
Laminovací rychl. / cm/min	0 - 105
Max. tl. laminovací obálky / mic	250
Regulace teploty	ano
Zpětný chod	ano
Typ vyhřevu	infratopidlo
Laminace za studena	ano
Laminace fotografií	ano
Náběh do pracovního stavu / min	3
Příkon / W	1000
Jmenovité napětí / V	230
Rozměry / cm	58 x 30 x 14
Hmotnost / kg	14,5
Záruka	2 roky
<b>Cena / Kč bez DPH</b>	<b>13.990,-</b>

## LAMINÁTORY PEACH

Doplněním sortimentu jsou dva modely laminátorů Peach pro příležitostnou laminaci v kanceláři nebo domácí kanceláři. Přestože patří cenově k nejnižší kategorii, rozhodně je lze označit jako spolehlivé a z hlediska designu za velmi zdařilé.

### PEACH PL 702

Jednoduchý a spolehlivý laminátor pro občasné laminování dokumentů do formátu A4 a do tloušťky 125 mic v domácí kanceláři. Rychlost laminování je 30 cm/min, maximální pracovní šířka je 230 mm.



1 490,-

### PEACH PL 705

Jednoduchý a spolehlivý laminátor pro občasné laminování dokumentů do formátu A3 a do tloušťky 175 mic v kanceláři. Nastavitelná laminovací teplota. Zpětný chod. Rychlost laminování 30 cm/min, maximální pracovní šířka je 300 mm.



2 490,-

Model	PL 702	PL 705
Kódové označení	PL702	PL705
Laminovací šířka / mm	230	330
Laminovací rychl. / cm/min	30	30
Max. tl. laminovací fólie / mic	125	175
Regulace teploty	ne	ano
Zpětný chod	ne	ano
Typ vyhřevu	topné desky	topné desky
Příkon / W	240	360
Jmenovité napětí / V	230	230
Rozměry / cm	30,0 x 18,5 x 9,5	50,0 x 15,5 x 9,0
Hmotnost / kg	2,0	3,5
Záruka	2 roky	2 roky
<b>Cena / Kč bez DPH</b>	<b>1.490,-</b>	<b>2.490,-</b>

# LAMINÁTORY



2 590,-



## SATURN A3

Nový designově velice zdařilý laminátor Fellowes Saturn do formátu A3, pro laminovací fólie 80 – 125 mic tloušťky. Je vhodný pro příležitostnou laminaci. Vyjma pracovní šíře má stejné parametry jako předchozí model Saturn A4.



3 490,-



6 490,-

## SATURN A4

Nový designově velice zdařilý laminátor Fellowes Saturn do formátu A4, pro laminovací fólie 80 – 125 mic tloušťky. Je vhodný pro příležitostnou laminaci v kanceláři. Stroj je vybaven systémem HeatGuard Technology™ – zdvojenou tepelnou ochranou laminovacího prostoru, která zajišťuje rychlé vyhřátí stroje do pracovního stavu (do 5 – 6 minut) a zamezuje zbytečnému ohřívání těla krytu laminátoru. Rychlost laminace 30 cm/min. Systém vyhřevu pomocí topných desek. Pracovní stav "připraven" (READY) je indikován zvukovým a světelným signálem. V případě uvíznutí dokumentu v laminátoru je v zadní části stroje páčka pro jeho uvolnění. Na vstupu do laminátoru v přední části je odklopitelný kryt. Má dvě funkce: jednak přesně navádí při vkládání laminovací fólie a současně při sklopení slouží jako kryt proti prachu. Laminátor lze skladovat ve svislé poloze a snadno přenášet díky vhodné umístěnému držadlu.

## JUPITER

Nový designově velice zdařilý laminátor Fellowes Jupiter do formátu A3, pro laminovací fólie 80 – 175 mic tloušťky. Komfortní obsluha prostřednictvím ovládacího panelu se světelnou LED indikací. Systém vyhřevu typu RUTHENOX. Je vhodný pro kancelářské použití pro všechny druhy hladkých papírů včetně fotek. Stroj je vybaven 4 laminovacími válci, pro vysokou kvalitu laminování i barevných kopií a fotek. Náběh do pracovního režimu cca 4 minuty. Rychlost laminace 50 cm/min, elektronický zpětný chod laminovacích válců. Maximální tloušťka dokumentu 3 mm. Možnost laminace za studena. Pracovní stav "připraven" (READY) je indikován zvukovým a světelným signálem. Stroj je možno uživatelsky snadno otevřít, což usnadňuje jeho případné čištění nebo vyjmutí uvízlého dokumentu.



## VENUS

Nový designově velice zdařilý laminátor Fellowes Venus do formátu A3, pro laminovací fólie 80 – 250 mic tloušťky. Komfortní obsluha prostřednictvím prosvětleného LCD ovládacího panelu s pomocnou animací pracovních režimů. Systém výhřevu typu RUTHENOX. Je vhodný pro kancelářské použití pro všechny druhy hladkých papíru včetně fotek. Stroj je vybaven 4 laminovacími válci, pro vysokou kvalitu laminování. Náběh do pracovního režimu trvá cca 4 minuty. Rychlost laminace 50 cm/min, elektronický zpětný chod laminovacích válců. Maximální tloušťka dokumentu 1 mm. Pracovní stav "připraven" (READY) je indikován zvukovým a světelným signálem. Stroj je možno uživatelsky snadno otevřít, což usnadňuje jeho případné čištění nebo vyjmutí uvízlého dokumentu.



7 990,-



Model	SATURN A4	SATURN A3	JUPITER	VENUS
Kódové označení	FELSATURNA4	FELSATURNA3	FELJUPITER	FELVENUS
Laminovací šířka / mm	220	330	330	330
Laminovací rychl. / cm/min	30	30	50	50
Max. tl. laminovací obálky / mic	125	125	175	250
Regulace teploty	ano	ano	ano	ano
Zpětný chod	ne (uvolňovací páčka)	ne (uvolňovací páčka)	ano	ano
Laminace za studena	ne	ne	ano	ano
Laminace fotografií	ne	ne	ano	ano
Náběh do pracovního stavu / min	5 – 6	5 – 6	4	4
Jmenovité napětí / V	220 – 240	220 – 240	220 – 240	220 – 240
Rozměry / cm	9 x 42 x 20	9 x 53 x 20	56 x 25 x 15	56 x 25 x 15
Záruka	2 roky	2 roky	2 roky	2 roky
<b>Cena / Kč bez DPH</b>	<b>2.590,-</b>	<b>3.490,-</b>	<b>6.490,-</b>	<b>7.990,-</b>

## Polyesterové laminovací fólie

Rozměr mm	Tloušťka mic	Balení ks	Kódové označení	Cena / Kč bez DPH
54 x 86	80	100	LAMPO05486080	49,-
	125	100	LAMPO05486125	75,-
	175	100	LAMPO05486175	119,-
59 x 83	80	100	LAMPO05983080	50,-
	125	100	LAMPO05983125	79,-
	175	100	LAMPO05983175	129,-
60 x 95	80	100	LAMPO06095080	59,-
	125	100	LAMPO06095125	82,-
	175	100	LAMPO06095175	145,-
65 x 95	80	100	LAMPO06595080	65,-
	125	100	LAMPO06595125	85,-
	175	100	LAMPO06595175	160,-
75 x 105	80	100	LAMPO75105080	80,-
	125	100	LAMPO75105125	119,-
	175	100	LAMPO75105175	179,-
80 x 110	80	100	LAMPO80110080	89,-
	125	100	LAMPO80110125	139,-
	175	100	LAMPO80110175	219,-
83 x 113	80	100	LAMPO83113080	109,-
	125	100	LAMPO83113125	160,-
90 x 126	125	100	LAMPO90126125	199,-
111 x 154 A6	80	100	LAMPOA6000080	180,-
	100	100	LAMPOA6000100	215,-
	125	100	LAMPOA6000125	255,-
	175	100	LAMPOA6000175	375,-
154 x 216 A5	80	100	LAMPOA5000080	295,-
	100	100	LAMPOA5000100	349,-
	125	100	LAMPOA5000125	415,-
	150	100	LAMPOA5000150	499,-
216 x 303 A4	80	100	LAMPOA4000080	525,-
	80	10 x 100	LAMPOA4CTN080	4.725,-
	100	100	LAMPOA4000100	595,-
	100	10 x 100	LAMPOA4CTN100	5.355,-
	125	100	LAMPOA4000125	795,-
	125	10 x 100	LAMPOA4CTN125	7.155,-
	150	100	LAMPOA4000150	1.075,-
	175	100	LAMPOA4000175	1.250,-
303 x 426 A3	80	100	LAMPOA3000080	1.050,-
	100	100	LAMPOA3000100	1.190,-
	125	100	LAMPOA3000125	1.590,-
	150	100	LAMPOA3000150	2.150,-
	175	100	LAMPOA3000175	2.495,-
	250	100	LAMPOA3000250	3.290,-
426 x 600 A2	80	50	LAMPOA2000080	1.650,-
	100	50	LAMPOA2000100	2.090,-
	125	50	LAMPOA2000125	2.490,-

Laminovací fólie vhodné pro všechny druhy stolních laminátorů. Zvýrazní vzhled vašich dokumentů a poskytnou jim maximální ochranu proti nečistotám.



## Matné laminovací fólie

Rozměr mm	Tloušťka mic	Balení ks	Kódové označení	Cena / Kč bez DPH
154 x 216 - A5	100	100	LAMPOA5000100M	490,-
216 x 303 - A4	100	100	LAMPOA4000100M	890,-
303 x 426 - A3	100	100	LAMPOA3000100M	1.990,-
216 x 303 - A4	125	100	LAMPOA4000125M	1.050,-
303 x 426 - A3	125	100	LAMPOA3000125M	2.100,-

Matné fólie lze snadno popisovat.

## Samolepící laminovací fólie

Rozměr mm	Tloušťka mic	Balení ks	Kódové označení	Cena / Kč bez DPH
154 x 216 - A5	80	100	LAMPOA5000080AD	595,-
216 x 303 - A4	80	100	LAMPOA4000080AD	1.190,-
303 x 426 - A3	80	100	LAMPOA3000080AD	2.290,-

Zalaminovaný dokument lze nalepit na libovolnou hladkou plochu.

## Papírové nosiče pro laminování

Rozměr mm	Balení ks	Kódové označení	Cena / Kč bez DPH
320 x 450 - A3	10	LAMSACOPP32	650,-
225 x 320 - A4	10	LAMSACOPP26	390,-

Ochranný papírový nosič pro laminování se doporučuje, když je laminován dokument, který se ve stroji nesmí za žádnou cenu poškodit.

## Laminovací fólie PLASTICLASS

Rozměr mm	Tloušťka mic	Balení ks	Kódové označení	Cena / Kč bez DPH
228 x 303 - A4	100	100	LAMPOA4000100CL	795,-



Laminovací fólie pro A4 s přesahem s předděrovanými otvory pro zařazení zalaminovaných dokumentů do pořadače.

# ROLOVÉ LAMINÁTORY

## LamiRol 33

Revoluční řešení pro malonákladové laminování. Umožňuje aplikovat na běžném výkonnějším stolním laminátoru pro formátované fólie laminovací film v návínu na rolích.

Dramaticky tím zvětšuje efektivitu využití laminátoru. Lze používat laminovací film již od 25 až do 250 mic, lesklý nebo matný. Zařízení je určeno pro uchycení laminovacího filmu do šířky 330 mm a průměru nosné dutinky 2,25" (tj. 57mm).

Důmyslné vedení laminovacího filmu ze spodní role usnadňuje přesné poziční vložení dokumentu na ubíhající film. Minimalizuje to ztráty při následném ořezu zalaminovaných dokumentů a dále zrychluje další zpracování.



9 990,-

21 990,-



## LamiRol 33 – PhotoPro 33 set

Doporučená kombinace zařízení pro držení laminovacího filmu na roli LamiRol 33 a profesionálního laminátoru s infravyhřívavými laminovacími válci PhotoPro 33.

Laminátor disponuje optimální pracovní rychlostí až 105 cm/min pro plynulé vkládání dokumentů k laminování na odvíjející se laminovací film. Dva páry infravyhřívavých laminovacích válců a třetí pár pasivních válců zajišťují vysokou kvalitu (hladkost) laminace jak lesklých tak i matných filmů.

### Doporučené příslušenství:

- Kolečková řezačka KW 480. Tato robustní řezačka je vhodná pro následný ořez zalaminovaných dokumentů (více na straně 40).
- Děrovač regulovatelný 3v1. Vhodný pro zaoblení rohů zalaminovaných dokumentů (více na straně 33).

Model	LamiRol 33	LamiRol 33 – Photo Pro 33 set
Kódové označení	LAMIROL33	LAMIROL33SET
Laminovací šířka / mm	330	330
Použitelná tloušťka lamiovacího filmu / mic	25 – 250	25 – 250
Laminovací rychl. / cm/min	0 – 105	0 – 105
Max. tloušťka laminace / mm	-	do 2
Regulace teploty, zpětný chod	-	ano
Typ vyhřevu	-	infratopidlo
Náběh do pracovního stavu / min	-	2 – 4
Příkon / W	-	1100
Jmenovité napětí / V	-	230
Rozměry / cm	60 x 38 x 41	60 x 38 x 41
Hmotnost / kg	8	8 + 13
Záruka	2 roky	2 roky
<b>Cena / Kč bez DPH</b>	<b>9.990,-</b>	<b>21.990,-</b>

## Laminovací film na roli pro LamiRol 33

Laminovací film na roli								
Tloušťka / Návin	TYP	38 mic / 150 m		75 mic / 75 m		125 mic / 50 m		250 mic / 30 m
		Lesklý	Matný	Lesklý	Matný	Lesklý	Matný	Lesklý
Nosná dutinka / mm	šířka / mm							
	305	638,-	952,-	568,-	823,-	551,-	790,-	660,-
330	691,-	1.030,-	614,-	890,-	595,-	854,-	715,-	

Ceny jsou uvedeny vždy za 1 roli. Kódové označení: GMPFI57+tloušťka+šířka+typ. Příklad: Laminovací film dutinka 57mm, Tloušťka 38 mic, šířka 305 mm, typ mat - GMPFI57038305M

Royal Sovereign je korejským výrobcem a zástupcem osvědčených a spolehlivých laminátorů. Z řady modelů rolových laminátorů vybíráme zástupce pro nižší střední a střední úroveň zatížení při laminování většího objemu materiálu až do šíře 685 mm.

## Rolový laminátor RSL-2701

Základní model stolního rolového laminátoru s vnitřně vyhřívanými válci a pracovní šířkou do 685 mm. Digitální ovládací panel pro snadné nastavení pracovního režimu. Rychlost laminace až 2,4 m/min. Určeno pro laminování za tepla. Zpětný chod, možnost aplikace laminovacího filmu na desku do tloušťky 2 mm.



47 990,-

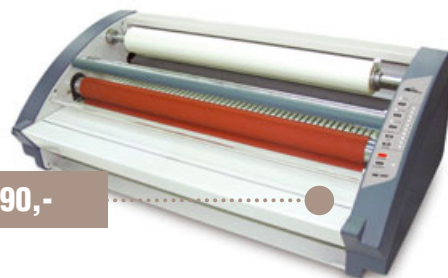

## Rolový laminátor RSL-2702

Profesionální model stolního rolového laminátoru s vnitřně vyhřívanými válci a pracovní šířkou do 685 mm. Digitální ovládací panel pro snadné nastavení pracovního režimu. Rychlost laminace až 2,4 m/min. Určeno pro laminování za tepla pro laminovací filmy v tloušťkách 25 – 250 mic. Možnost laminovat i za studena díky integrovanému odvíječi nosného média studených filmů. Zpětný chod, možnost aplikace laminovacího filmu na desku do tloušťky 6 mm. Nosiče filmů s dutinkou 57 a 75 mm.

69 900,-

## Rolový laminátor RSH-380

Profesionální model stolního rolového laminátoru s vnitřně vyhřívanými válci a pracovní šířkou do 380 mm. Digitální ovládací panel pro snadné nastavení pracovního režimu. Rychlosti laminace až 5 m/min. Určeno pro laminování za tepla a pro laminovací filmy na roli o průměru až do 280 mm a tloušťce filmu 25 – 250 micronů. Zpětný chod, možnost aplikace laminovacího filmu na desku do tloušťky 6 mm. Součástí jsou nosiče filmů s dutinkou 25 mm, 57 mm a 75 mm.

58 990,-



Model	RSL-2701	RSL-2702	RSH-380
Kódové označení	RSL2701	RSL2702	RSH380
Laminovací šířka / mm	685	685	380
Max. tloušťka laminovacího filmu / mic	125	250	250
Průměr nosné cívky	25 nebo 57 mm	57 nebo 75 mm	25, 57 nebo 75 mm
Montáž na desku do tloušťky / mm	2	6	6
Laminovací rychl. až / cm/min	240	250	500
Regulace rychlosti	ano	ano	ano
Rozsah nastavení teploty	do 130 °C	do 150 °C	do 150 °C
Typ výhřevu	vnitřně vyhříváné válce	vnitřně vyhříváné válce	vnitřně vyhříváné válce
Přídavné chlazení	ne	ano	ne
Zpětný chod	ano	ano	ano
Příkon / W	1500	1500	1500
Napětí / V / 50Hz	240	240	240
Laminace za studena	ne	ano	ne
Náběh do prac. stavu / min	10	10	8
Rozměry / cm	92 x 52 x 32	97 x 54 x 47	55 x 69 x 60,5
Hmotnost / kg	50	56	45
Záruka	2 roky	2 roky	2 roky
<b>Cena / Kč bez DPH</b>	<b>47.990,-</b>	<b>69.900,-</b>	<b>58.990,-</b>

Laminovací film na roli									
Tloušťka / Návin		25 mic / 2000 m		38 mic / 150 m		75 mic / 75 m		125 mic / 50 m	
TYP		Lesklý	Matný	Lesklý	Matný	Lesklý	Matný	Lesklý	Matný
Nosná dutinka mm	Šířka mm	Cena / Kč bez DPH							
57	305			638,-	952,-	568,-	823,-	551,-	790,-
	330			691,-	1.030,-	614,-	890,-	595,-	854,-
	457			995,-		916,-		931,-	
	635			1.418,-	2.105,-	1.310,-	1.822,-	1.331,-	1.753,-
	800			1.897,-		1.834,-		1.862,-	
75	1 040			2.467,-	3.448,-	2.384,-	5.967,-	2.421,-	4.306,-
	320	2.530,-	3.840,-						

Ceny jsou uvedeny vždy za 1 roli. Kódové označení: GMPFI+Nosná dutinka+tloušťka+šířka+typ. Příklad: Laminovací film dutinka 57mm, Tloušťka 38 mic, šířka 305 mm, typ mat - GMPFI57038305M

## Redukce

Redukce průměru otvoru nosné dutinky role laminovacího filmu z 57 mm na 25 mm, tj. z 2 a 1/4" na 1". Použijete ji v případě, že váš rolový laminátor disponuje pouze unašeči dutinky 25 mm (1").

Název	Popis	Balení	Kódové označení	Cena / Kč bez DPH
Redukce	Redukce dutinky z 57 mm na 25 mm.	1 pár	GMPREDUKCE21	395,-



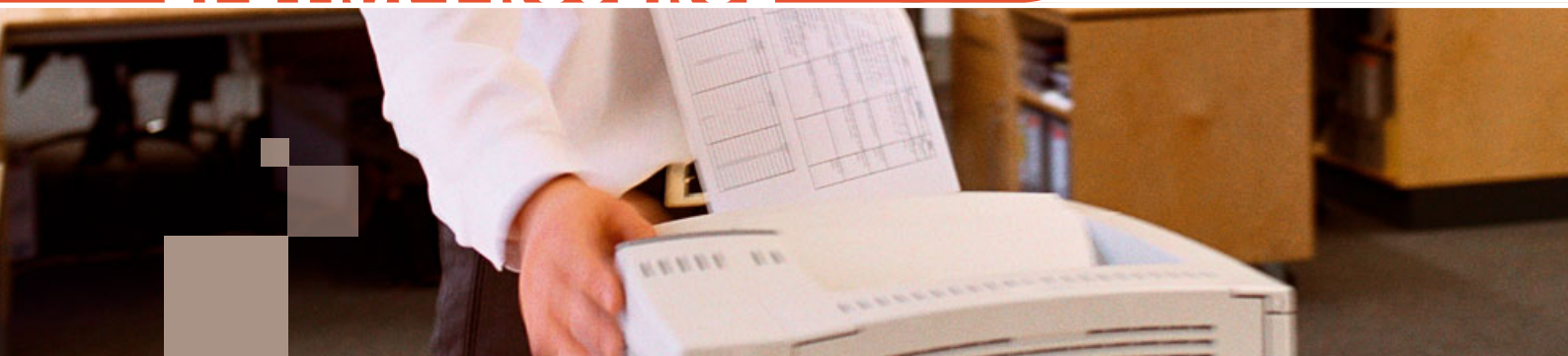

## Fólie pro zpětnou projekci

Nová řada transparentních fólií Xerox vychází ze snahy zkvalitnit a zpřehlednit stávající portfolio. Nový výrobce znamená pro Xerox vyšší kvalitu, vyšší čírost a především univerzálnost produktů.

### Co lze od fólií Xerox očekávat:

- materiál je odolný i vysokému teplu a tudíž zůstává rovný i po průchodu zapékacím zařízením
- má vysokou povrchovou hrubost a naopak má antistatickou úpravu – díky tomu lze i bez podkladových listů zpracovávat větší množství fólií najednou
- ačkoliv jsou fólie relativně tenké (100 mikronů), zachovávají si svou přirozenou tuhost - a to i po vystavení velmi vysokým teplotám
- díky tomu, že materiál není potažen žádnou silnější speciální vrstvou, jsou fólie neuvěřitelně čiré a obrazy zůstávají ostré a jasné
- fólie jsou ze 100% polyesteru a neobsahují rozpouštědla – jejich zničení tedy nemá dopad na životní prostředí
- fólie pro inkoustový tisk mají speciální vrchní nátěr, který pomáhá absorbovat inkoust a zajišťuje jeho rychlé schnutí

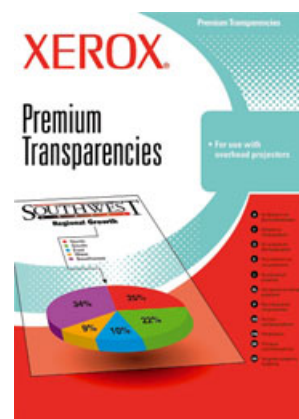

Transparentní fólie pro černobílý a laserový tisk					
Název	Kódové označení	Popis	Balení / ks	Tloušťka / mic	Cena / Kč bez DPH
Fólie XEROX - 3R98202 CB	XERC	Bez papíru, oboustranně potisknutelná.	100	100	275,-

Transparentní fólie pro plnobarevné kopírování a laserový tisk					
Název	Kódové označení	Popis	Balení / ks	Tloušťka / mic	Cena / Kč bez DPH
Fólie XEROX - 3R98205 BAR	XERCC	Bez papíru, oboustranně potisknutelná.	50	100	226,-

Transparentní fólie univerzální tisk					
Název	Kódové označení	Popis	Balení / ks	Tloušťka / mic	Cena / Kč bez DPH
Fólie XEROX - 3R98199 UNI s papírem	XERA	S podloženým papírem na delší straně, oboustranně potisknutelná.	100	100	360,-
Fólie XEROX - 3R91334 UNI s papírem na kratší straně	XERL	S podloženým papírem na kratší straně.	100	100	360,-
Fólie XEROX - 3R98198 UNI s proužkem	XERCM	Snímatelný pásek 14 mm po delší straně, oboustranně potisknutelná.	100	100	360,-
Fólie XEROX - 3R98203 UNI A3	XERC3	Formát A3, bez papíru, oboustranně potisknutelná.	100	100	675,-
Fólie XEROX - 3R98220 UNI 115 mic	XERUNI115	Tloušťka 115 mic, bez papíru, oboustranně potisknutelná.	50	115	260,-
Fólie XEROX - 3R98005 MISTRAL	XERMI	Samolepicí polyesterová univerzální, venkovní použití, odolná vůči UV záření, silně přílnavé lepidlo, bílý podkladový papír.	100	100	1.795,-

Transparentní fólie pro inkoustový tisk					
Název	Kódové označení	Popis	Balení / ks	Tloušťka / mic	Cena / Kč bez DPH
Fólie XEROX - 3R98197 INK s proužkem	XERJ	Odmíratelný pásek na kratší straně.	50	100	445,-

# IDENTIFIKACE, VISAČKY



## Visačky pro identifikaci

Název	Popis	Balení ks	Kódové označení	Cena / Kč bez DPH
CT 123	Tuhá, čirá visačka z PVC s pojistným špendlíkem a svorkou „krokodýl“, uvnitř s papírem 55 x 90 mm.	50	LAMBACT123	199,-
FHP 4060	Tvrdá, čirá visačka z PVC s pojistným špendlíkem, uvnitř s papírem 40 x 60 mm.	100	LAMBAFHP4060	850,-
FHC 4060	Tuhá, čirá visačka z PVC s pojistným špendlíkem a svorkou „krokodýl“, uvnitř s papírem 55 x 90 mm.	50	LAMBAFHC4060	490,-
IDPR M1	Čirá visačka z měkčeného PVC – svislá, vnitřní rozměr 58 x 90 mm.	50	LAMBAIDPRM1	199,-
IDPR M3	Čirá visačka z měkčeného PVC – vodorovná, vnitřní rozměr 90 x 58 mm.	50	LAMBAIDPRM3	199,-
IDPR 1	Tuhá plastová visačka pro magnetické karty 54 x 86 mm – svislá.	50	LAMBAIDPR1	790,-
IDPR 3	Tuhá plastová visačka pro magnetické karty 54 x 86 mm – vodorovná.	50	LAMBAIDPR3	790,-
CCE	Obal 1 až 5 kreditních karet 54 x 86 mm se závěsem.	10	LAMBACCE	340,-
CCD	Obal kreditní karty 54 x 86 mm se závěsem na klips.	50	LAMBACCD	990,-
CCA	Obal kreditní karty 54 x 86 mm.	50	LAMBACCA	490,-
CCG	Obal kreditní karty 54 x 86 mm s výsekem.	50	LAMBACCG	490,-



## Klipsy pro visačky

Název	Popis	Balení ks	Kódové označení	Cena / Kč bez DPH
Americký klips	Kovový klips. Čirá plastová šle otočná o 360°.	100	LAMDICLIPSA	390,-
Evropský klips	Kovový klips. Mléčná plastová šle otočná o 180°.	100	LAMDICLIPSE	390,-
Adhezivní klips	Kovový krokodýlek s pojistným špendlíkem se samolepící zadní stranou.	100	LAMDICLIPINGL	350,-
Očka	Mosazná očka pro nýtovací kleště.	1000	LAMDIOILLET	400,-
Šňůrka s klipem	Šňůrka s klipem pro uchycení visačky - 90 cm.	50	LAMD112B	490,-
Řetízky	Kovové řetízky 80 cm s očkem pro uzavření visačky, vhodné tam, kde nelze použít špendlík ani klips.	100	LAMCHAIN	990,-

# ZAKULACOVAČE, DĚROVAČE

## Diamond

Univerzální zakulacovač rohů a děrovač s kapacitou řezu až 100 listů 80 g papíru. Standardně vybaven řezným nástrojem s poloměrem zaoblení 6,4 mm.

Možno doplnit dalším příslušenstvím například pro výsek půlkulatého otvoru na kalendářové háčky...



3 490,-



R3,5

R6,4

R9,5



D21



D6,0



695,-

## Děrovač regulovatelný 3v1

Jednoduchý univerzální děrovač a zaoblovač. Děruje kulatý otvor průměru 6,4 mm (pro ukládání do šanonu) nebo oválný otvor 3 x 14 mm (pro navlečení klipsu na visačku) nebo dokáže zaoblit rohy (zaoblení R6 mm). Je vybaven středícím mechanismem. Kapacita děrování až 15 listů 80 g papíru nebo jeden list fólie.

490,-



## Děrovač KW

Ruční děrovač otvorů pro zavěšení klipu na visačku. Velikost otvoru 4 x 15 mm. Kapacita děrování do 3 mm tloušťky. Robustní celokovové provedení s chromovou povrchovou úpravou.

1 690,-

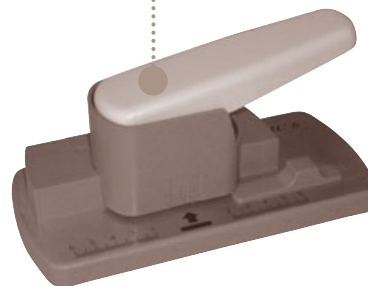

## Nýtovač - děrovač

Nýtovačem nejdříve děrujete otvor, pak vsadíte očko a stiskem ho fixujete. Možno použít jako nerozebíratelnou vazbu dokumentů např. smluv atd. Nýtek je možno také vsadit do zalaminované visačky a protáhnout jím řetízek nebo šňůrku pro zavěšení na krk.

690,-



## Děrovač - zakulacovač MC 6

Kombinovaný velice robustní děrovač (otvor 3 x 16 mm) a zaoblovač (zaoblení R6 mm). Je určen ke konečné úpravě vizitek, identifikátorů... Možno zaoblovat materiál až od tloušťky 1,5 mm. Děrovač je vybaven středícím mechanismem pro vizitky širě 86 – 120 mm.

Název	Popis	Kódové označení	Cena / Kč bez DPH
Diamond	Univerzální zakulacovač a děrovač.	DIAMOND	3.490,-
Děrovač regulovatelný 3v1	Univerzální zakulacovač a děrovač.	LANDIPERFO3V1	695,-
Děrovač - zakulacovač MC 6	Robustní zakulacovač a děrovač.	LANDIPERFOMC6	1.690,-
Děrovač KW	Děrovač.	KWPUNCH	490,-
Nýtovač - děrovač	Nýtovací kleště.	LAMDISERTISSE	690,-

### Příslušenství pro Diamond

Dorazové pravítko	Umožňuje přesný doraz hrany listů před provedením půlkulatého výseku D 21 pro kalendářový háček.	DIAMONDPRAVITKO	790,-
-------------------	--------------------------------------------------------------------------------------------------	-----------------	-------

### Výměnné nástroje pro Diamond

Vysekávací nůž R3,5 mm	Nůž pro zaoblení rohů.	DIAMONDR35	390,-
Vysekávací nůž R6,4 mm	Nůž pro zaoblení rohů.	DIAMONDR64	390,-
Vysekávací nůž R9,5 mm	Nůž pro zaoblení rohů.	DIAMONDR95	390,-
Nůž pro půlkulatý výsek D21	Pro kalendářové háčky.	DIAMONDD21	790,-
Vysekávací nůž kulatý D6 mm	Otvory kulaté, např. pro pořadač.	DIAMONDD60	550,-

# ŘEZAČKY PAPIŘU



Značka IDEAL prezentuje skutečně špičkovou kvalitu řezání. Perfektní řemeslné provedení řezaček jdoucích do detailů vám zajistí také dokonalé a přesné řezání.

## Pákové řezačky



### IDEAL 1133 / 1142

Pákové hobby řezačky mají ostrý nůž umístěn na hraně pracovní desky. „Tupý“ nůž je tvořen pohyblivým ramenem. Kvalitní konstrukce zaručuje dlouhou životnost a přesný řez až do 15-ti listů 70 g papíru najednou. Tyto modely jsou vhodné pro občasně využití v kanceláři i v domácnosti.

2 490,-

3 390,-



3 190,-

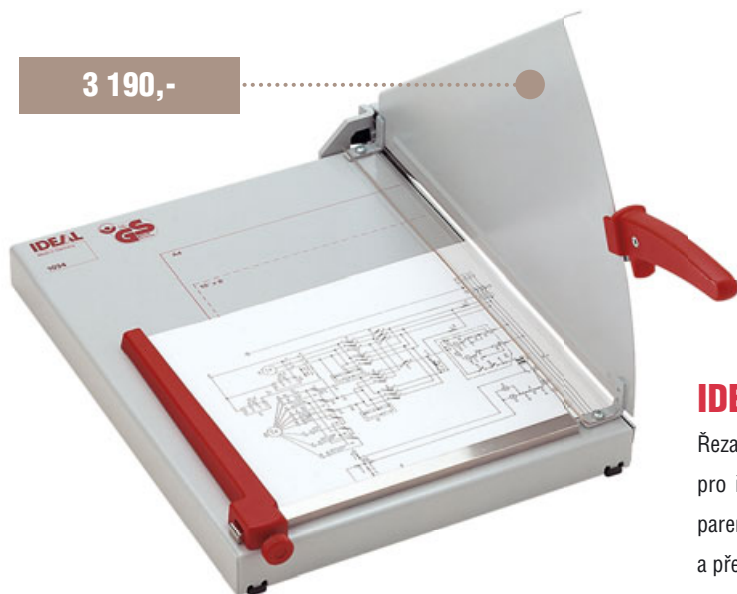

### IDEAL 1034

Řezačka je vybavena vysoce kvalitním nožem Solingen, je vhodná pro řezání do 34 cm délky řezu. Přesné vypracování rohů, transparentní přítlačná lišta a vyznačené DIN formáty umožňují snadnou a přesnou práci.

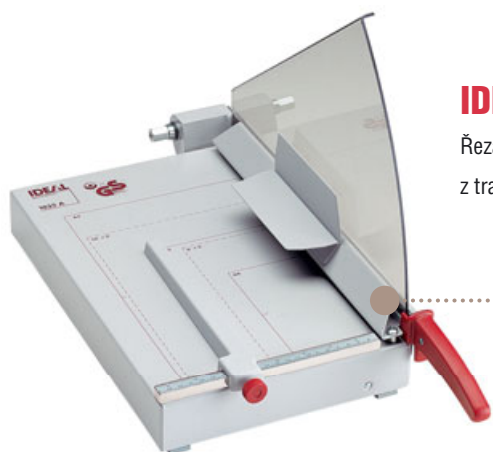

## IDEAL 1035

Řezačka s masivní celokovovou konstrukcí, ručním přitlakem, nožem Solingen a krytem nože z transparentního nerozbitného materiálu Lexan.

4 290,-

## IDEAL 2035

Podobná jako předchozí model, navíc s automatickým přitlakem stohu papíru.

4 890,-



## IDEAL 1043

Řezačka vysoké užitné hodnoty pro řezání do 43 cm délky (A3) řezu. Automatický přitlak stohu. Praktické vyznačení formátů DIN.

7 990,-



Model	IDEAL 1133	IDEAL 1142	IDEAL 1034	IDEAL 1035	IDEAL 2035	IDEAL 1043
Kódové označení	REINCI1133	REINCI1142	REINCI1034	REINCI1035	REINCI2035	REINCI1043
Délka řezu / mm	340	430	340	350	350	430
Tloušťka řezu / listů 70 g/m <sup>2</sup>	15	15	20 - 25	30	30	30
Přítlak stohu	ruční	ruční	ruční	ruční	automatický	automatický
Rozměr pracovní desky / mm	305 x 384	305 x 470	305 x 384	240 x 381	240 x 381	355 x 475
Předkreslený formát na pracovní desce	A6 - A4	A6 - A4	A6 - A4	A6 - A4	A6 - A4	A6 - A4
Kryt nože	ne	ne	pevný kryt	pevný kryt	pevný kryt	pevný kryt
Odměřovací doraz	vlevo od místa řezu	vlevo od místa řezu	vlevo od místa řezu	vlevo od místa řezu	vlevo od místa řezu	vlevo od místa řezu
Mechanismus pro měření jemného řezu	ne	ne	ne	ne	ne	ne
Rozměry v x š x h / mm	87 x 320 x 527	87 x 325 x 527	318 x 320 x 527	330 x 260 x 540	385 x 260 x 560	445 x 375 x 660
Hmotnost / kg	4	6	5	5	5	8
Záruka	2 roky	2 roky	2 roky	2 roky	2 roky	2 roky
Cena / Kč bez DPH	2.490,-	3.390,-	3.190,-	4.290,-	4.890,-	7.990,-
<b>Název</b>						
<b>Sada náhradní nůž a řezná hrana</b>						
Kódové označení	REINCI1133NUZ	REINCI1142NUZ	REINCI1034NUZ	REINCI1035NUZ	REINCI2035NUZ	REINCI1043NUZ
Cena / Kč bez DPH	845,-	1.650,-	995,-	995,-	995,-	2.290,-

# ŘEZAČKY PAPIŘU



## IDEAL 1038

Precizní řezačka s kompletní výbavou. Odměr vpravo i vlevo od místa řezu. Ovladačem nastavitelný pravý odměr. Řezačka je vybavena mechanismem pro přesný odměr odřezávaného materiálu v rozsahu 1 – 10 mm.

9 190,-



## IDEAL 1058

Tento model nabízí stejnou úroveň komfortu obsluhy jako předchozí typ. Pravý odměr s mechanismem pro tenký ořez a pohyblivým krytem nože zaručuje bezpečnou obsluhu.

12 690,-



## IDEAL 1071

Perfektní a přesný řez do 710 mm. Pevný transparentní kryt nože z Lexanu.

16 590,-



## IDEAL 1080

Profesionální manuální řezačka pro délku řezu do 800 mm. K vybavení tohoto modelu patří podstavec s nožním přitlakem stohu, sklopný postranní pravý stůl, ruční ovladač nastavení odměru. Kvalitním nožem lze řezat i lepenku.

31 890,-



45 490,-

## IDEAL 1110

Obzvláště robustní páková řezačka s délkou řezu do 1100 mm. Podstava je také součástí tohoto modelu.

Model	IDEAL 1038	IDEAL 1058	IDEAL 1071	IDEAL 1080	IDEAL 1110
Kódové označení	REINCI1038	REINCI1058	REINCI1071	REINCI1080	REINCI1110
Délka řezu / mm	385	580	710	800	1110
Tloušťka řezu / listů 70 g/m <sup>2</sup>	50	40	40	20	20
Přítlak stohu	ruční lis	ruční lis	ruční lis	nožní lis	nožní lis
Rozměr pracovní desky / mm	356 x 403	356 x 604	506 x 765	605 x 800	760 x 1110
Předkreslený formát na pracovní desce	A6 - A4	A6 - A4	A6 - A3	A6 - A3	A6 - A3
Kryt nože	automatický	automatický	pevný	pevný	pevný
Odměrovací doraz	vlevo i vpravo od místa řezu	vlevo i vpravo od místa řezu	vlevo i vpravo od místa řezu	vlevo i vpravo od místa řezu	vlevo i vpravo od místa řezu
Mechanismus pro měření jemného řezu	ano	ano	ano	ano	ano
Rozměry v x š x h / mm	260 x 410 x 575	260 x 410 x 790	520 x 570 x 980	1215 x 670 x 1080	1360 x 830 x 1390
Hmotnost / kg	9	14	23	55	60
Záruka	2 roky	2 roky	2 roky	2 roky	2 roky
Cena / Kč bez DPH	9.190,-	12.690,-	16.590,-	31.890,-	45.490,-
<b>Název</b>	<b>Sada náhradní nůž a řezná hrana</b>				
Kódové označení	REINCI1038NUZ	REINCI1058NUZ	REINCI1071NUZ	REINCI1080NUZ	REINCI1110NUZ
Cena / Kč bez DPH	1.455,-	2.980,-	3.240,-	5.150,-	6.570,-

## Stohové řezačky mechanické

### EBA 435 M

Mechanická stohová řezačka s délkou řezu 430 mm a maximální výškou užitého stohu 40 mm. Je ideální ve větších kancelářích, v kopírovacích centrech atd. Stroj má integrovaný soubor bezpečnostních prvků SCS.

#### „Safety Cutting System“:

Sklopný transparentní bezpečnostní kryt na předním stole, transparentní kryt na zadním stole, bezpečnostní západka (uzamkne páku nože v horní pozici), bezpečná a rychlá výměna nože z přední strany, pomůcka pro výměnu nože s ochranným krytem ostří, nastavitelná hloubka zářezu nože (z venku), jednoduché otočení a výměna řezací lišty (z venku).



#### Další výbava stroje:

- stabilní celokovová robustní konstrukce
- nůž z kvalitní oceli Solingen
- manuální rychlý pákový lis
- vřetenový odměr délky řezu se stupnicí pro jemné nastavení (cm/palce)
- klika s kalibračním kolečkem pro jemné nastavení zadního dorazu
- lze dodat jako stolní zařízení
- volitelné příslušenství – podstava nebo skříňka



29 490,-

49 990,-

### Ideal 4705

Inovovaný model ruční stohové řezačky s délkou řezu 475 mm a maximální výškou stohu 70 mm. Maximální hloubka vložení stohu je 455 mm, což zajistí plnohodnotný ořez formátu A3. Zbytkový stříh je pouze 30 mm.

Stroj má integrovaný soubor bezpečnostních prvků SCS – „Safety Cutting System“, podobně jako předchozí model EBA 435 M.

#### Další výbava stroje:

- stabilní celokovová robustní konstrukce
- nůž z kvalitní oceli Solingen
- manuální vřetenový lis
- vřetenový odměr délky řezu se stupnicí pro jemné nastavení (cm/palce)
- stupnice měř na předním stole řezačky
- lze dodat jako stolní zařízení
- volitelné příslušenství – podstava

Model	EBA 435 M	IDEAL 4705
Kódové označení	REPEBA435M	REINCI4705
Délka řezu / mm	430	475
Výška stohu / mm	40	70
Max. hloubka vložení stohu / mm	390	455
Min. zbytkový stříh od dorazu / mm	35	30
Přítlak stohu	pákový rychlý lis	vřetenový lis
Zadní doraz s vřetenovým posuvem	ano	ano
Optické vyznačení místa řezu	ne	ne
Rozměry v x š x h / mm	830 × 880 × 400 / 1 090 (s podstavou)	890 × 1000 × 590 / 1 270 (s podstavou)
Hmotnost / kg	40	81
Záruka	2 roky	2 roky
<b>Cena / Kč bez DPH</b>	<b>29.490,-</b>	<b>49.990,-</b>
Název		
<b>Podstavec</b>	REPEBA435MPODST	REINCI4705PODST
<b>Cena / Kč bez DPH</b>	<b>2.490,-</b>	<b>5.590,-</b>
<b>Náhradní nůž</b>	REPEBA435MNUZ	REINCI4705NUZ
<b>Cena / Kč bez DPH</b>	<b>3.250,-</b>	<b>5.100,-</b>
<b>Řezná lišta</b>	REPEBA435MLISTA	REINCI4705LISTA
<b>Cena / Kč bez DPH</b>	<b>320,-</b>	<b>350,-</b>

# ŘEZAČKY PAPIÍRU

## Stohové řezačky elektromechanické

### EBA 435 E

Pohodlné řezání do formátu A3, elektromechanický pohon nože a digitální zobrazení míry zadního dorazu. Stroj má integrovaný soubor bezpečnostních prvků SCS.

#### SCS zahrnuje:

Spuštění řezu oběma rukama, elektronicky jištěný, transparentní bezpečnostní kryt na předním i zadním stole, automatický zpětný chod nože z každé pozice, bezpečnostní zámek s klíčkem, snadnou a bezpečnou výměnu nože z přední strany bez nutnosti sundání krytů řezačky, pomůcku pro výměnu nože s ochranným krytem ostří, nastavení hloubky zářezu nože (z venku), jednoduché otočení / výměna řezací lišty (z venku).

#### Základní vybavení řezačky:

- elektromechanický pohon nože
- manuální pákový lis
- vřetenový posuv dorazu (ruční klikou)
- digitální zobrazení míry zadního dorazu (mm/palce)
- optické vyznačení místa řezu
- nůž z kvalitní oceli Solingen
- nastavitelná hloubka zářezu nože
- volitelné příslušenství – podstava nebo skříňka



74 900,-



### EBA 435 EP

Jednoduché přesné a komfortní řezání do 430 mm délky řezu a 40 mm výšky stohu. Programovatelná řezačka s elektrickým pohonem nože a zadního dorazu. Stroj obsahuje podobně jako model EBA 435 E soubor bezpečnostních prvků SCS.

#### Základní vybavení řezačky:

- elektromechanický pohon nože a zadního dorazu
- programovatelná klávesnice pro nastavení zadního dorazu
- elektronické ruční kolečko pro rychlý posuv dorazu
- optické vyznačení místa řezu
- manuální rychlý pákový lis
- nůž z kvalitní oceli Solingen
- nastavitelná hloubka zářezu nože
- volitelné příslušenství – podstava nebo skříňka

93 590,-

### EBA 480 EP

Stohová řezačka s elektrickým pohonem nože a zadního dorazu, ručním vřetenovým lisem stohu a číslíkovým, programovatelným, nastavením dorazu.

Délka řezu 475 mm. Maximální tloušťka řezu 80 mm. Významným parametrem stroje je maximální hloubka vložení stohu 455 mm, což zajistí plnohodnotný ořez formátu A3. Přímé zadávání míry (předvolba) digitální klávesnicí, paměť pro opakovaný řez, programovatelná na devět programů po devíti krocích. Je vybavena souborem bezpečnostních prvků SCS.

Prosvícení místa řezu, vřetenový elektrický posuv dorazu, vždy dva postranní dorazy na předním i zadním stole. Jednoduchá výměna nože z přední strany. Dodávána kompletně s podstavcem s odkládací deskou.



139 900,-



## Ideal 4850-95 EP

Elektromechanická stohová řezačka s automatickým lisem a programovatelným řízením dorazu stohu. Optimální volba pro zpracování digitálního tisku atp., při požadovaném plnohodnotném ořezu formátu A3.

### Základní vybavení řezačky:

Délka řezu 475 mm, maximální výška stohu 80 mm, elektromechanický pohon nože a lisu, automatický lis, elektrický pohon dorazu stohu s „EP“ - řídicím modulem, elektronické ruční kolečko pro plynulou regulaci rychlosti posuvu dorazu. Součástí stroje je podstavec s odkládací deskou.

**Stroj je vybaven souborem bezpečnostních prvků SCS "Safety Cutting System", který obsahuje:**

elektronicky polohově kontrolovaný transparentní kryt předního stolu a zadního stolu

- hlavní vypínač s klíčkem
- obouruční spouštění chodu nože s blokadí opakovaného spuštění
- automatický návrat nože a lisu z každé pozice
- kotoučovou brzdu pro okamžitě zastavení pohybu nože
- držák nože pro bezpečnou manipulaci při jeho výměně
- nastavení hloubky zářezu nože z venkovní strany řezačky
- výměnu nože bez nutnosti odkrývání stroje.



189 900,-



209 900,-

## Ideal 6550-95 EP

Stohová řezačka s elektromechanickým pohonem lisu a nože, automatickým spuštěním lisu a programovatelným řízením dorazu stohu EP. Optimální volba pro zpracování digitálního tisku atp., při požadovaném plnohodnotném ořezu formátu A2.

### Základní vybavení řezačky:

Je identická jako u předchozího modelu 4850-95 EP, délka řezu je však zvětšena na 650 mm, maximální výška stohu 80 mm a minimální zbytkový střih je 25 mm.

### Programovatelný řídicí modul EP pro řízení pohybu dorazu stohu:

Číslicové zobrazení nastavené míry • údaj v cm/palce (přesnost nastavení 1/10 mm) • přímé nastavení míry přes klávesnici • paměťová klávesa pro uložení řetězové kóty • až 9 programů po 9ti krocích • programovatelné nastavení funkce „vyhození“ (EJECT) stohu uříznutého papíru na přední stůl řezačky • autodiagnostika chybových stavů se zobrazením na displeji

Model	EBA 435 E	EBA 435 EP	EBA 480 EP	IDEAL 4850-95 EP	IDEAL 6550-95 EP
Kódové označení	REPEBA435E	REPEBA435EP	REPEBA480EP	REINCI485095EP	REINCI655095EP
Délka řezu / mm	430	430	475	475	650
Výška stohu / mm	40	40	80	80	80
Max. hloubka vložení stohu / mm	390	385	450	450	610
Min. zbytkový střih od dorazu / mm	35	35	35	35	25
Přítlak stohu	pákový rychlý lis	pákový rychlý lis	ruční vřetenový lis	automatický lis	automatický lis
Zadní doraz s vřetenovým posuvem	ruční s digitálním ukazatelem	elektrický	elektrický	elektrický	elektrický
Optické vyznačení místa řezu	ano	ano	ano	ano	ano
Příkon / W	450	450	1100	1420	1420
Rozměry š x h x v / mm	670 x 695 x 1 055	670 x 695 x 1 055	755 x 970 x 1 360	755 x 970 x 1 230	995 x 1260 x 1 220
Hmotnost / kg	90	94	200	215	304
Záruka	2 roky	2 roky	2 roky	2 roky	2 roky
<b>Cena / Kč bez DPH</b>	<b>74.900,-</b>	<b>93.590,-</b>	<b>139.900,-</b>	<b>189.900,-</b>	<b>209.900,-</b>
Název	Příslušenství				
<b>Podstavec, skříň</b>	REPEBA435PODST	REPEBA435SKRIN	-	-	-
<b>Cena / Kč bez DPH</b>	<b>2.490,-</b>	<b>6.990,-</b>	-	-	-
<b>Náhradní nůž</b>	REPEBA435NUZ	REPEBA435NUZ	REPEBA480NUZ	REINCI485095NUZ	REINCI655095NUZ
<b>Cena / Kč bez DPH</b>	<b>3.250,-</b>	<b>3.250,-</b>	<b>5.100,-</b>	<b>5.100,-</b>	<b>6.600,-</b>
<b>Řezná lišta</b>	REPEBA435MLISTA	REPEBA435MLISTA	REPEBA480LISTA	REINCI485095LISTA	REINCI655095LISTA
<b>Cena / Kč bez DPH</b>	<b>320,-</b>	<b>320,-</b>	<b>350,-</b>	<b>350,-</b>	<b>399,-</b>

# ŘEZAČKY PAPIŘU

## Kolečkové řezačky

Řez nastává bodově a řezačky jsou uzpůsobeny především pro ořez jednotlivých archů papíru. Spektrum produktů od základní řady KW eco až po profi řadu Trim značkového italského výrobce Neolt.

### KW eco

Nová řada velmi kvalitních kolečkových řezaček s pevnou hliníkovou základnou. Řezačky jsou vhodné pro použití v kanceláři nebo domácnosti.

### KW 360 - KW 2000

Vhodné pro řezání i více archů současně. Na pracovní desce je umístěna posuvná zarážka, souběžná s přímkou řezu. Modely s délkou řezu 960, 1300, 1500 a 2000 mm jsou vybaveny podstavcem, který je v ceně řezačky.

### TRIM

Přesné řezání velkých archů papíru nebo fólie. V nabídce je varianta manuální a elektrická. Jezdec s kolečkovým nožem je uložen přes ložiska. Pracovní deska řezačky je umístěna na masivním podstavci. Řezačky jsou celokovové konstrukce.

### KW eco 33 - 46

Kvalitní kolečkové řezačky s pevnou kovovou základnou určené pro formát A4 a A3. Maximální tloušťka řezu 0,7 mm. Rotační nůž z nerezové tvrzené oceli.

790,-



1 090,-

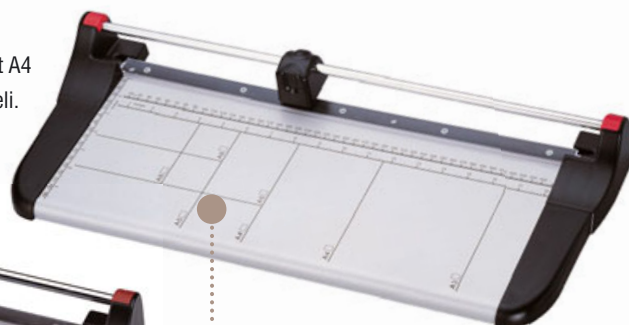

### KW 360 - KW 670

Kolečkové řezačky KW Trio jsou vhodné pro řezání i více listů nebo archů. Na pracovní desce je umístěna posuvná zarážka, souběžná s přímkou řezu.

2 490,-



3 830,-



3 190,-



Model	KW eco 33	KW eco 46	KW 360	KW 480	KW 670
Kódové označení	KWECO33	KWECO46	KW360	KW480	KW670
Délka řezu / cm	33	46	36	48	67
Tloušťka řezu / mm	0,7	0,7	1,5	1,5	1,2
Rozměr pracovní desky / cm	16,5 x 33,0	21,0 x 43,5	31,5 x 54,6	31,5 x 65,6	31,5 x 85,6
Přítlak	automatický	automatický	automatický	automatický	automatický
Výměnná řezná hlava	ano	ano	ano	ano	ano
Hmotnost / kg	1,2	1,6	3,5	4,1	5,1
Záruka	2 roky	2 roky	2 roky	2 roky	2 roky
Cena / Kč bez DPH	790,-	1.090,-	2.490,-	3.190,-	3.830,-

## KW 960 - KW 2000

Kolečkové řezačky KW Trio jsou vhodné pro řezání i více listů nebo archů. Na pracovní desce je umístěna posuvná zarážka, souběžná s přímkou řezu. Max. délka řezu až 2000 mm. Ergonomická řezná hlava. Všechny modely s délkou řezu 960, 1300, 1500 a 2000 mm jsou vybaveny podstavcem s odpadním vakem. Podstavec je v ceně řezačky.



5 850,-



7 690,-

## PŘÍSLUŠENSTVÍ PRO ŘEZAČKY PAPÍRU KW

### Řezná hlava KW eco

Náhradní řezná hlava pro řezačky KW eco 33 a KW eco 46.  
Cena 290,- Kč bez DPH



### Řezná hlava KW

Náhradní řezná hlava pro řezačky KW 360 až KW 1500.  
Cena 690,- Kč bez DPH



### Rotační nůž KW

Výměnný rotační nůž pro řezačky KW 360 až KW 1500.  
Cena 290,- Kč bez DPH



## TRIM

Jsou vhodné pro přesné řezání velkých archů papíru nebo fólie. V nabídce je varianta manuální a elektrická. Jezdec s kolečkovým nožem je uložen přes ložiska. Pracovní deska řezačky je umístěna na masivním podstavci. Řezačky jsou celokovové konstrukce.

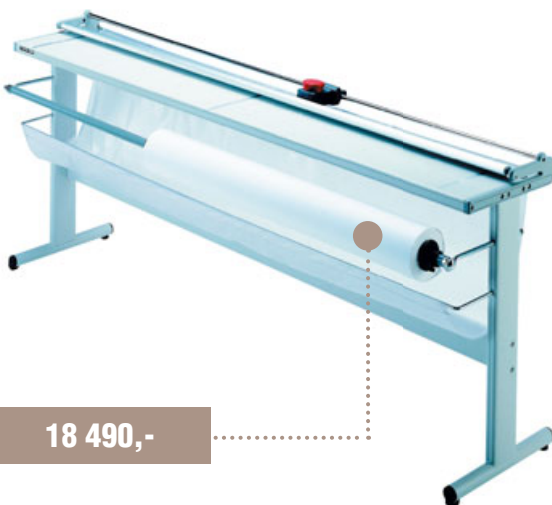

18 490,-



54 630,-

Držák role není standardně součástí, jedná se o volitelné příslušenství.

Model	KW 960	KW 1300	KW 1500	KW 2000
Kódové označení	KW960	KW1300	KW1500	KW2000
Délka řezu / cm	96	130	150	200
Tloušťka řezu / mm	1,0	0,7	0,7	0,5
Rozměr pracovní desky / cm	31,5 x 114,6	31,5 x 148,6	31,5 x 169,5	31,5 x 205,0
Provedení	ruční	ruční	ruční	ruční
Výměnná řezná hlava	ano	ano	ano	ano
Hmotnost / kg	7,4	9,5	17,1	30,8
Záruka	2 roky	2 roky	2 roky	2 roky
Cena / Kč bez DPH	5.850,-	7.690,-	10.490,-	13.990,-

TRIM 130	TRIM 150	TRIM 200	TRIM 150 E	TRIM 200 E
LAMTRIM130	LAMTRIM150	LAMTRIM200	LAMTRIM150E	LAMTRIM200E
130	150	200	150	200
0,8	0,8	0,6	0,8	0,6
174 x 41 x 94	224 x 41 x 94	177 x 43 x 94	197 x 43 x 101	247 x 43 x 101
ruční	ruční	ruční	elektrické	elektrické
ano	ano	ano	ano	ano
12	13	16	18	20
2 roky	2 roky	2 roky	2 roky	2 roky
18.490,-	20.390,-	22.990,-	54.630,-	64.820,-

# TERMOVAZBA



Vhodný způsob vazby pro méně mechanicky namáhané dokumenty. Vyvázané dokumenty je možno díky hladkému hřbetu snadno skladovat, rozesílat poštou...



2 990,-

## TB 250

Jednoduchý termovazač pro formáty A4 s integrovaným automatickým startem a akustickou a světelnou signalizací ukončení vazby. Lze v něm zpracovávat současně svazky až do celkové tloušťky 30 mm. Součástí je odkládací chladicí držák vyvázaných svazků.

5 990,-

## TB 450

Velice podobný jako předchozí model, dokáže však najednou vázat svazky až do celkové tloušťky 70 mm. Integrovaný automatický start, akustická a světelná signalizace ukončení vazby. Stroj rozezná tloušťku vázaných dokumentů a přiřadí jim nezbytnou dobu termocyklu pro kvalitní provedení vazby. Doba vazby je světelně indikována.



Model	TB 250	TB 450
Kódové označení	LAMTB250	LAMTB450
Max. délka vazby / mm	330	330
Max. počet listů 80 g/m <sup>2</sup>	300	700
Signal. uplynutí doby vazby	ano	ano
Indikátor „připraven“	ano	ano
Doba vazby / s	38	30 / 45 / 60
Chladicí držák	vestavěn	vestavěn
Příkon / W	290	500
Jmenovité napětí / V	230 / 50Hz	230 / 50Hz
Rozměry / cm	18,3 x 35,7 x 11,4	18,3 x 36,5 x 16,5
Hmotnost / kg	2	3
Záruka	2 roky	2 roky
Cena / Kč bez DPH	2.990,-	5.990,-

## Termodesky

**STANDING** - přední strana transparentní fólie, zadní strana polomatný bílý karton 250 g

**PRESTIGE** - přední strana transparentní fólie, zadní strana barevný karton\* s ražbou imitace kůže 225 g



**Termodesky STANDING** (bílý karton 250 g)



**Termodesky PRESTIGE** (barevný karton, imitace kůže 225 g)

Tloušťka hřbetu / mm	Balení / ks	Kapacita listů 80 g/m <sup>2</sup>	STANDING Kódové označení	Cena / Kč bez DPH	PRESTIGE Kódové označení	Cena / Kč bez DPH
1,5	100	1 – 10 listů	LAMCPS00001T	<b>850,-</b>	LAMCPD00001*	<b>1.090,-</b>
3	100	11 – 32 listů	LAMCPS00003T	<b>850,-</b>	LAMCPD00003*	<b>1.090,-</b>
4	100	33 – 45 listů	LAMCPS00004T	<b>850,-</b>	LAMCPD00004*	<b>1.090,-</b>
6	100	46 – 60 listů	LAMCPS00006T	<b>850,-</b>	LAMCPD00006*	<b>1.090,-</b>
9	80	61 – 90 listů	LAMCPS00009T80	<b>680,-</b>	LAMCPD00009*	<b>1.090,-</b>
12	80	91 – 120 listů	LAMCPS00S12T80	<b>680,-</b>		
14	50	121 – 140 listů	LAMCPS00S14T50	<b>550,-</b>		
16	50	141 – 160 listů	LAMCPS00S16T50	<b>550,-</b>		
18	50	161 – 180 listů	LAMCPS00S18T	<b>550,-</b>		
20	50	181 – 200 listů	LAMCPS00S20T	<b>670,-</b>		
25	50	201 – 250 listů	LAMCPS00S25T	<b>820,-</b>		
30	50	251 – 300 listů	LAMCPS00S30T	<b>880,-</b>		
35	50	301 – 350 listů	LAMCPS00S35T	<b>960,-</b>		

Barvy **STANDING**:  - Bílá

\*Barvy **PRESTIGE**:  R - červená  
 BF - modrá  
 V - zelená

## Závěs do pořadače pro termodesky

Nalepením transparentního pásku na termodesky po provedení vazby dosáhnete možnosti ukládat vaše vyvázané dokumenty do pořadačů.



Pásek pro uložení svazku do pořadače.

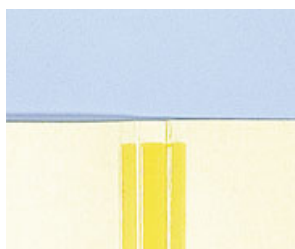

Lepidlo je nanášeno ve třech pruzích, což zajišťuje dobrou pevnost vazby.



Díky hladkému hřbetu můžete snadno svazek vkládat do obálky.

Název	Formát	Balení / ks	Kódové označení	Cena / Kč bez DPH
Závěs do pořadače pro termodesky	A4	100	LAMBANDEADH	430,-



Podle síly svazku zvolte vhodný termodesky.



Svazek nebo více svazků vložte do termovazeče. Po uplynutí asi 35 s signalizace oznámí ukončení vazby.



Svázané dokumenty odložte na několik minut na chladicí držák stroje.



Hotová vazba.

# SEŠÍVACÍ STROJE

Švédský výrobce Rapid patří ve svém oboru ke světové špičce. Nejlevnější a současně velmi pevná vazba papíru sešitím drátěnou skobou je jedním ze základních postupů při provádění konečné úpravy dokumentů.

## Elektrické

18 990,-

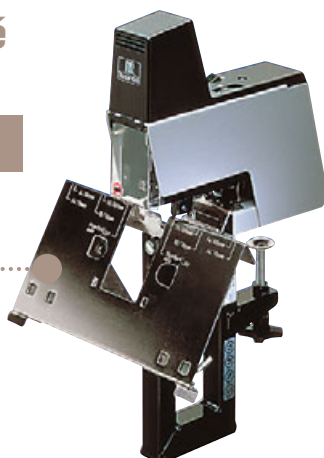

### Rapid 106

Univerzální stroj, elektronicky řízený cyklus šití, seřiditelná síla úderu, možnost propojení více strojů optickým kabelem, pneumatické tlumení. Stroj je vybaven stolem pro ploché a sedlové šití a nožním ovladačem. Výměna sešívací hlavy umožňuje provádět obloukové šití – zakládání sešitého svazku do pořadače.

### Rapid 106 Twin Rig

Kombinace dvou strojů Rapid 106 spojených optickým řídicím kabelem. Standardně dodáván s propojovacím stolem. Jako příslušenství sešívací hlava pro obloukové spony.

38 990,-

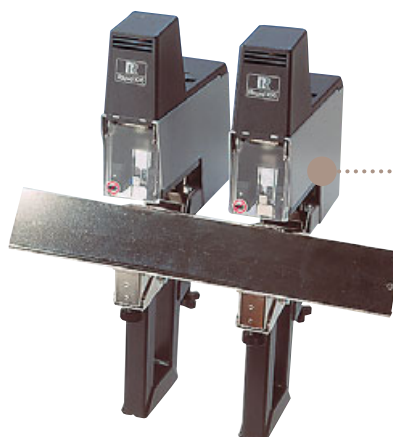

13 900,-



### Rapid 105

Model určený pro ploché šití s kapacitou sešití až 50 listů. Spuštění automaticky po vložení listů nebo prostřednictvím standardně dodávaného nožního ovladače. Seřiditelná hloubka sešívání do 85 mm, možnost propojení více strojů optickým kabelem, účinné pneumatické tlumení – to jsou hlavní přednosti tohoto stroje.

44 490,-

### Plockmatic BM 15

Plockmatic BM 15 je stolní brožovací automat, byl vyvinut pro použití ve větších kancelářích či copy centrech. Pomocí tohoto stroje vytvoříte během okamžiku brožuru až z formátu A3 (max. 15 listů) při zachování velice nízkých nákladů. Pro samotnou výrobu brožury stačí jen zvolit režim „brožura“ na vaší tiskárně a následně zvolit odpovídající formát na BM 15. Optimálně vhodný pro použití ve spojení s tiskárnami s oboustranným tiskem bez vestavěného finišéru.



Model	RAPID 106	RAPID 106 TWIN RIG	RAPID 105
Kódové označení	REPRAPID106	REPRAPID106TR	REPRAPID105
Kapacita šití / listů 80 g/m <sup>2</sup>	40	40	50
Šití sponou s obloukem	ano	ano	ne
Sedlové šití	ano	ano	ne
Šití naplocho	ano	ano	ano
Hloubka šití až / mm	100	100	85
Rozměry / cm	25 x 25 x 44	25 x 25 x 44	6 x 25 x 22,5
Hmotnost / kg	4,2	8,4	3,6
Záruka	2 roky	2 roky	2 roky
<b>Cena / Kč bez DPH</b>	<b>18.990,-</b>	<b>38.990,-</b>	<b>13.900,-</b>

Model	Plockmatic BM 15
Kódové označení	PLOCKBM15
Kapacita / listů 80 g/m <sup>2</sup>	15
Max. / Min. velikost papíru / mm	297 x 420 / 210 x 297
Rychlost brožur / hod.	až 800
Spony	2 x 2000
Pracovní režim	automatický / manuální
Možnosti zpracování	sešít a složit / složit
Rozměry / mm	390 x 460 x 290
Hmotnost / kg	16,1
<b>Cena / Kč bez DPH</b>	<b>44.490,-</b>

## Ruční

### Rapid HD 110

Ekonomické provedení sešivačky s vysokou kapacitou prošíť. Můžete sešívat až 110 listů 80 g papíru lehkým stlačením páky sešivačky. Nastavitelná hloubka sešítí až 65 mm. Designově sladěno s elektrickou sešivačkou Rapid 5050.



1 290,-

### Rapid HD 210

S vynaložením minimální síly sešijete až 210 listů najednou.



1 590,-



### Rapid HD 170

Rozměry, ale ne výkonem, malá ruční sešivačka papíru. S vynaložením minimální síly sešijete až 170 listů najednou. Nastavitelná hloubka sešítí až 75 mm.



3 990,-

### Rapid Duax

Model Duax dokáže sešít 2 – 170 listů s použitím jednoho druhu sponek. Každá sponka je zkrácena tak, že odpovídá aktuálnímu sešívanému množství papíru a zároveň zajistí naprosté zarovnání rohů sponek. Spolu s ergonomickým designem a extrémní odolností tak získáte technologii budoucnosti.

Model	RAPID HD 110	RAPID HD 170	RAPID HD 210	RAPID Duax
Kódové označení	REPRAPIDHD110	REPRAPIDHD170	REPRAPIDHD210	REPRAPIDDUAX
Kapacita šití / listů 80 g/m <sup>2</sup>	110	170	210	170
Seřiditelná hloubka šití / mm	55	75	60	65
Rozměry / cm	8,0 x 32,5 x 22,5	8,0 x 32,5 x 22,5	8,0 x 37,0 x 26,0	11,0 x 36,0 x 26,0
Hmotnost / kg	1,2	1,4	1,9	6,2
Záruka	2 roky	2 roky	2 roky	2 roky
Cena / Kč bez DPH	1.290,-	1.590,-	1.990,-	3.990,-

## PŘÍSLUŠENSTVÍ PRO SEŠÍVACÍ STROJE



Stolek pro Rapid 106



Sešívací hlava



Propojovací kabel pro Rapid 105, 106

### Sešívací stroje - příslušenství

Název	Kódové označení	Cena / Kč bez DPH
Hlava pro RAPID 105	REPRAPHLAVA105	1.690,-
Hlava pro RAPID 106	REPRAPHLAVA106	1.690,-
Hlava pro RAPID 106 obloukové spony	REPRAPHLAVA106R	2.790,-
Stolek pro RAPID 106 TR	REPRAPIDSTOLEKTR	1.690,-
Ovládací pedál pro RAPID 106	REPRAPIDPEDAL	3.500,-
Optický kabel 400 mm	REPRAPIDKABEL400	1.190,-

### Sešívací spony

Název	Kódové označení	Pro stroj	Balení / ks	Cena / Kč bez DPH
65/6	RESPONY65/6	R65	5000	143,-
66/6	RESPONY66/6	R106, R105	5000	154,-
66/8	RESPONY66/8	R106	5000	178,-
66/6 R	RESPONY66/6R	obloukové spony	5000	1.090,-
A9/8	RESPONYA9/8	R110, R170, R210	5000	299,-
A9/10	RESPONYA9/10	R110, R170, R210	5000	320,-
A9/12	RESPONYA9/12	R110, R170, R210	5000	360,-
A9/14	RESPONYA9/14	R110, R170, R210	5000	378,-
A9/16	RESPONYA9/16	R170, R210	5000	406,-
A9/17	RESPONYA9/17	R170, R210	1000	189,-
A9/20	RESPONYA9/20	R170, R210	1000	199,-
DUAX	RESPONYDUAX	RDUAX	1000	189,-
BM 15	RESPONYBM15	BM 15	2000	490,-

# SKLÁDÁNÍ, RÝHOVÁNÍ A PERFORACE



Ucelená řada skládaček papíru automatizuje složení dokumentu před vložením do obálky nebo před provedením vazby. Složené dokumenty je třeba pak ručně vložit do obálky. U modelů CFM 500, CFM 600 a CFM 650 je možno vzdálenost lomu od okraje listu regulovat a volit tak libovolný typ skládání. Upozornění: žádný z automatických skládacích strojů neumožňuje provádět sklad do kříže. Všechny modely CFM dobře poslouží jako falcovačky před knihařským zpracováním.

## CFM 500

Velmi výkonný model pro formáty A6 až A4. Regulovatelná vzdálenost lomu od okraje listu. Vysoká rychlost. Integrovaný zásobník dokumentů. Na jeden průchod listu strojem lze provést 2 lomy.

16 990,-

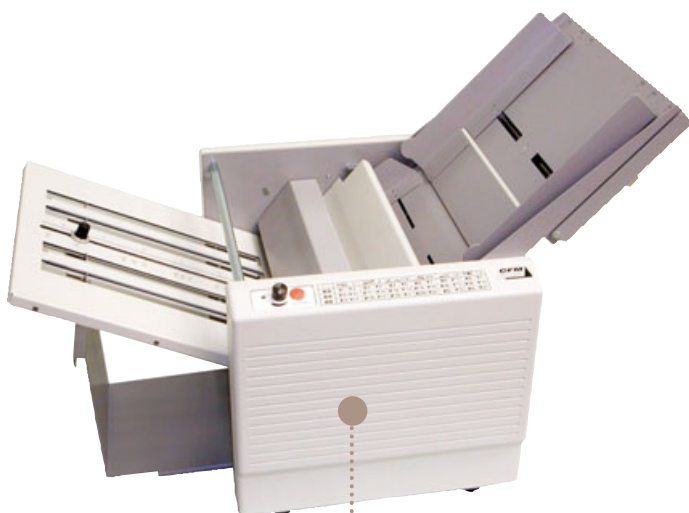

## CFM 600

Vysoce kvalitní skládačka až do formátu A3 pro papír v rozsahu gramáže 80 – 160 g/m<sup>2</sup>. Je vybavena dvěma dorazovými deskami, díky nimž lze provést při jednom průchodu papíru dva souběžné lomy. Lze ručně zakládat až 3 listy (mimo zásobník). Regulovatelná rychlost skládání v rozsahu 70 – 120 skladů formátu A4 za minutu.

39 990,-



30 990,-

## CFM 650

Modelově vychází z předchozího provedení CFM 600. Navíc je vybavena digitálním ukazatelem pozic dorazů pro nastavení jednotlivých typů skládání, vypínatelnou podélnou mikroperforací i s možností vyřazení skládání. Vestavěné počítadlo umožňuje přednastavit počet listů ke skládání.

Model	CFM 500	CFM 600	CFM 650
Kódové označení	CFM500	CFM600	CFM650
Typ skladu	volitelný	volitelný	volitelný
Formát	A6, A5, A4	A5, A4, B4, B5, A3	A5, A4, B4, B5, A3
Gramáž papíru / g/m <sup>2</sup>	80 – 120	80 – 160	80 – 160
Průběžná perforace, počítadlo	ne	ne	ano
Kapacita zásobníku / listů	200	300	300
Vkládání listů	automaticky	automaticky	automaticky
Rychlost skládání / min	170	70 – 120	70 – 120
Rozměry / cm	29,5 x 35,5 x 36,5	77 x 44,5 x 49	77 x 44,5 x 49
Hmotnost / kg	15	25	25
Záruka	2 roky	2 roky	2 roky
Cena / Kč bez DPH	16.990,-	30.990,-	39.990,-



## Rýhovací a perforovací stroje

Jsou vhodným pomocníkem při provádění ohybů na papírových kartonech vyšší gramáže nebo při nutnosti papírový arch dělit prostým trháním. Vybíráme stroje se základní výkonovou úrovní – mechanické provedení nebo určené pro vyšší zatížení – elektrické. Stroje jsou celokovové konstrukce a jsou vhodné pro trvalé zatížení.



### GPM 315

Ruční rýhovací a perforovací stroj s pracovní šířkou 315 mm. Je určen ke konečnému zpracování grafických materiálů. Přechod mezi jednotlivými funkcemi stroje se provádí vysunutím, otočením a opětovným zasunutím razícího nástroje. K dispozici šířky rýhy 1,2 a 1,8 mm a jeden typ perforace s profilem nože: 2 mm břit, 1 mm mezera. Úhel ražení je volitelný v rozsahu 0 – 90°.

10 990,-

### KSL 435

Ruční rýhovací stroj KSL 435 s pracovní šířkou až do formátu A3 při max. gramáži papíru 400 g/m<sup>2</sup>. Rýhovací stroj dokáže zpracovat i papír se speciální povrchovou úpravou, např. oboustranně laminovaný. Stroj je vybaven otočnou rýhovací lištou, tím můžeme měnit šířku rýhy buď 1,2 mm nebo 1,8 mm. Úhel ražení je volitelný v rozsahu 0 – 90°.

9 750,-



28 590,-

### GPM 450

Elektrický rýhovací a perforovací stroj je určen pro konečné zpracování grafických materiálů s pracovní šířkou až do 450 mm. Rýhování umožňuje snadné ohýbání papíru do gramáže až 400 g/m<sup>2</sup>. Na stroji k dispozici nástroj pro provedení rýhy o šíři 1,2 nebo 1,8 mm. Otočením horní rýhovací lišty za perforovací a zároveň po otočení spodní kombinované lišty lze provádět perforaci. Bezodpadová perforace umožňuje snadné odtržení papíru. Lze ji provádět do gramáže 250 g/m<sup>2</sup> papíru. Profil nože: 2 mm břit, 1 mm mezera.

Model	GPM315	KSL435	GPM450
Kódové označení	GPM315	KSL435	GPM450
Pracovní šířka / mm	315	435	450
Rýhování / perforování	ano / ano	ano / ne	ano / ano
Max. gramáž papíru (g/m <sup>2</sup> ) rýhování / perforování	400 / 250	400 / -	400 / 250
Rozměry / cm	50 x 38 x 95	50,5 x 50,5 x 95	71 x 54 x 29
Hmotnost / kg	11,5	13,5	36,0
Záruka	2 roky	2 roky	2 roky
Cena / Kč bez DPH	10.990,-	9.750,-	28.590,-

# LEPÍCÍ STROJE



Představujeme vám ucelenou řadu lepících strojů a příslušenství finského výrobce Mapping, který zde odrazil 25ti leté zkušenosti ve výrobě této technologie. Tyto stroje nabízí řešení profesionální úpravy dokumentů lepením v pravém slova smyslu. Patentované řešení systému Fastbind má velmi jednoduchou a rychlou obsluhu a umožňuje provádět vysoce kvalitní lepenou vazbu do měkkých nebo tvrdých desek od několika svazků až po řádově tisícové náklady. Zcela jedinečné je řešení personalizované výroby tvrdých desek na zařízení CASEMATIC.

## Fastbind SECURA

Je nejjednodušší ruční lepící stroj značky Fastbind. Můžete na něm provádět lepenou vazbu do měkkých i tvrdých desek až do tloušťky svazku 40 mm, pracovní šířka stroje je 320 mm (formát A4 s případným následným ořezem).

Jedinečné patentované řešení systému Fastbind SECURA má velmi jednoduchou a rychlou obsluhu a umožňuje provádět vysoce kvalitní lepenou vazbu od několika svazků až po řádově tisícové náklady se špičkovým hodinovým výkonem až 180 vazeb.

Je optimálním řešením pro profesionální úpravu dokumentů při malonákladovém digitálním tisku.

Jako příslušenství lze dodat dorazovou lištu pro vazbu do tvrdých desek, případně ořezávač desek pro Fastbind, který je snadno připojitelný na stroj.

K dispozici je také široká paleta spotřebního materiálu v podobě měkkých i tvrdých desek.

72 450,-



Společně se strojem Fastbind CASEMATIC nebo CASEMATIC Lite lze provádět personalizovanou lepenou vazbu do tvrdých desek. Tzn., že lze vytvořit zcela jedinečné tvrdé desky a poté do nich vlepít svazek.



105 345,-

## Fastbind ELITE

Stroj, který konstrukčně vychází z modelu Secura, oproti němuž je vybaven drážkovací jednotkou pro zdrsnění hřbetu.

Můžete na něm provádět lepenou vazbu do měkkých i tvrdých desek až do tloušťky svazku 40 mm, pracovní šířka stroje je 320 mm (formát A4 s případným následným ořezem).

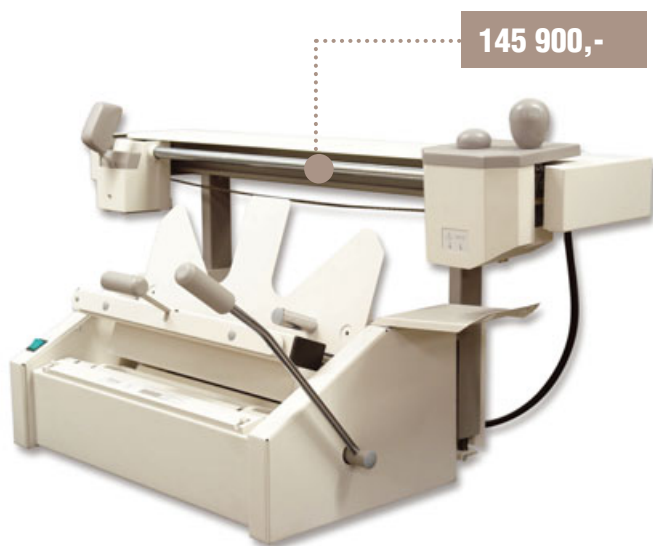

145 900,-

### Fastbind ELITE XT

Vychází z modelu ELITE, můžete na něm provádět lepenou vazbu do měkkých i tvrdých desek až do tloušťky svazku 40 mm, pracovní šířka stroje je 455 mm (formát A3+ s případným následným ořezem).



### Fastbind OPTIMA

Stroj, který taktéž konstrukčně vychází z modelu ELITE, oproti němuž je vybaven elektrickým pohonem posuvu jednotky nanášející lepidlo na hranu svazku, pro zajištění maximální rovnoměrnosti nánosu lepidla.

144 700,-

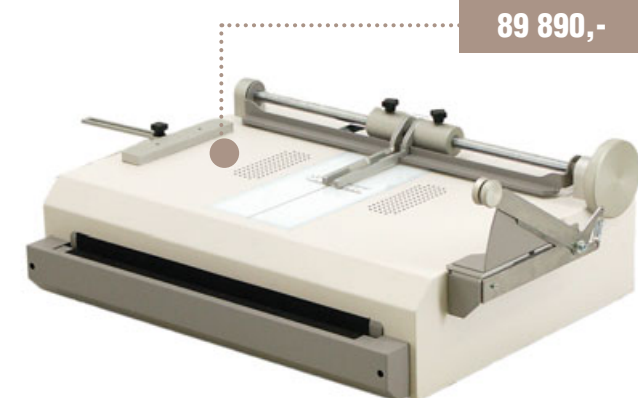

89 890,-

### Fastbind CASEMATIC

Fastbind CASEMATIC je revolučním řešením na výrobu personalizovaných tvrdých desek formátu A5 až A4 pro lepenou vazbu na strojích Fastbind SECURA, ELITE, OPTIMA.

Stroj umožňuje pozičně vysoce přesné nalepení tuhých kartonových přířezů a hřbetu na obálku desek, následné ořezání rohů a zalisování obálky na hranách na integrovaném elektrickém lisu s nožním spouštěčem.

Se strojem CASEMATIC připravíte individuální tvrdé desky během několika málo minut.

### Fastbind CASEMATIC Lite

Fastbind CASEMATIC Lite je revolučním řešením na výrobu personalizovaných tvrdých desek formátu A5 až A4 pro lepenou vazbu na strojích Fastbind SECURA, ELITE, OPTIMA.

Od stroje CASEMATIC se liší pouze v tom, že jeho součástí není integrovaný elektrický lis. Přídavný ořezávač rohů desek a postranní doraz jsou u této verze jako volitelné příslušenství.

39 990,-



## Příslušenství pro FASTBIND



### Dorazová lišta pro tvrdou vazbu

Volitelné příslušenství pro stroje Fastbind SECURA, ELITE, OPTIMA. Slouží pro kvalitní zalisování a tvarování tvrdých desek při lepení svazků.



### Ořezávač rohů pro Fastbind CASEMATIC

Volitelné příslušenství ke strojům Fastbind CASEMATIC Lite nebo CASEMATIC. Slouží k přesnému a rychlému ořezu rohů obálky tvrdých desek.



### Postranní doraz pro Fastbind CASEMATIC

Volitelné příslušenství ke strojům Fastbind CASEMATIC Lite nebo CASEMATIC. Slouží k přesnému uložení a dorazu neprůsvitných kartonů a desek na pracovní desce stroje.

## Spotřební materiál ke strojům FASTBIND

K technologii Fastbind je dodávána celá řada spotřebního materiálu ve formě měkkých desek nebo tvrdých desek a nebo materiálu pro výrobu personalizovaných tvrdých desek.

### Lepidlo pro Fastbind

Vysoce kvalitní tavné lepidlo vhodné pro použití se stroji FASTBIND.



### Desky Fastbind Standard bílá

Přední strana fólie, zadní bílý karton. Určeno pro svazky až do tloušťky 40 mm.

### Desky Fastbind Ultra bílá

Přední strana bílý karton, zadní strana také bílý karton formátu 210 x 305 mm. Určeno pro svazky až do tloušťky 50 mm.

### Kartonové přířezy Fastbind A4

Přířezy z šedého tuhého kartonu pro zhotovení tvrdých desek formátu A4.

### Samolepící předsádka A4 bílá

Slouží k nalepení na vnitřní stranu tvrdých kartonových desek po provedení vlepění svazku.

Model	Fastbind SECURA	Fastbind ELITE	Fastbind ELITE XT	Fastbind OPTIMA	Fastbind CASEMATIC	Fastbind CASEMATIC Lite
Kódové označení	REPFASSTSECURA	REPFASSTELITE	REPFASSTELITEXT	REPFASSTOPTIMA	REPFASSTCASEMATIC	REPFASSTCASEMATIC Lite
Způsob nánosu lepidla	ruční	ruční	ruční	elektrický		
Max. rozměr papíru / mm					530 x 320	530 x 320
Max. tloušťka desek / mm					1,5 - 3	1,5 - 3
Max. tloušťka svazku / mm	40	40	40	40		
Max. délka svazku / mm	320	320	455	320		
Zdrsnění hrany svazku	ne	ano	ano	ano		
Kapacita vazeb za hodinu	180	180	180	180		
Max. gramáž vlepěné obálky / g/m <sup>2</sup>	400	400	400	400		
Napájení	230 V / 50 Hz	220-240 V / 50 Hz	230 V / 50 Hz	230 V / 50 Hz	230 V / 50 Hz	230 V / 50 Hz
Příkon / W	2200	2200	2200	2600	200	200
Rozměry š x h x v / cm	66 x 38 x 48	89 x 47 x 47	105 x 51 x 60	89 x 50 x 50	77 x 54 x 31	77 x 54 x 31
Hmotnost / kg	30	52	52	53	30	30
Záruka	2 roky	2 roky	2 roky	2 roky	2 roky	2 roky
Cena / Kč bez DPH	72.450,-	105.345,-	145.900,-	144.700,-	89.890,-	39.990,-

DESKY PRO LEPÍCÍ STROJE FASTBIND			
Název	Kódové označení	Balení / ks	Cena / Kč bez DPH
Desky Fastbind Standard bílá	REPFASSTCOSTANDARD	100	990,-
Desky Fastbind Ultra bílá	REPFASSTCOULTRA	100	540,-
Kartonové přířezy Fastbind A4	REPFASSTBOARD	100 párů	1.290,-
Samolepící předsádka A4 bílá	REPFASSTCOSAML	50 párů	1.350,-

LEPIDLA			
Název	Kódové označení	Balení / kg	Cena / Kč bez DPH
Tavné lepidlo pro FASTBIND	LAMDICOLLE5	5	2.990,-

# VRTAČKY PAPIŘU

Jedna z častých operací při nutnosti perforovat větší svazek. Dodáváme řadu vrtaček Filepecker renomovaného korejského výrobce SPC.

## Filepecker I (X)

Mechanický stroj používá k proseknutí otvorů duté vrtáky v rozmezí průměrů 3 – 8 mm. Kapacita děrování 30 mm. Stroj je vybaven pojízd- ným stolem s nastavitelnými tabelátory pro snadné přednastavení roztečí děrovaných otvorů. Standardně dodáván s vrtákem o průměru 6 mm.

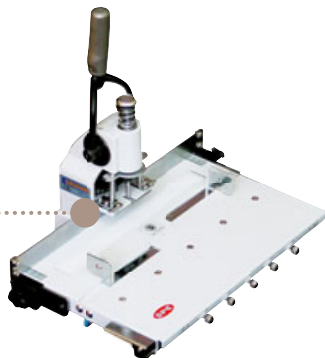

6 990,-

## Vrtačka Filepecker IV

Dvouvrátenová elektrická vrtačka. Umožňuje nastavení dorazu hloubky vrtání, zvýšenou hloubku vrtání (až 100 mm papíru). Velmi snadná je i výměna vrtáků o průměrech 3 – 9 mm. Samozřejmostí je mecha- nismus pro zvýšenou bezpečnost obsluhy – automatické přidržení papíru při vrtání a stůl s nastavitelnými tabelátory. Tabelátory usnad- ňují přednastavení rozteče vrtaných děr. Rozteč vrtáků je plynule nastavitelná v rozmezí 45 – 160 mm. Stroj má lehký, tichý chod při vrtání, nastavitelné centrovací boční dorazy a je vhodný pro inten- zivní využití.



99 990,-

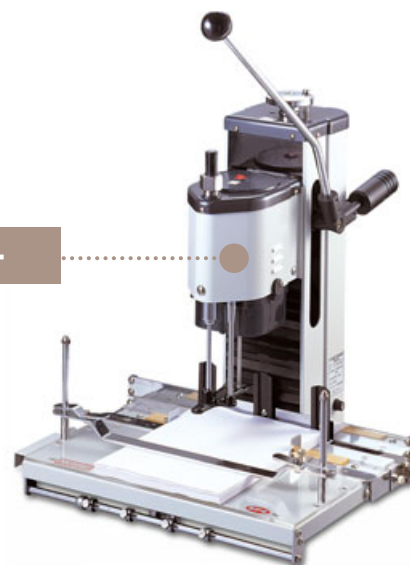

31 850,-

## Vrtačka Filepecker III

Jednovrátenová elektrická vrtačka papíru. Velmi dobrý stroj ve své kategorii. Umožňuje nastavení dorazu hloubky vrtání, maximální hloubka vrtání 100 mm papíru. Velmi snadná výměna vrtáků v roz- mezí 3 – 9 mm. Stroj je vybaven pojízd- ným stolem s nastavitelnými tabelátory pro snadné přednastavení roztečí děrovaných otvorů. Standardně dodáván s vrtákem o průměru 6 mm.



### VRTÁKY FILEPECKER

Průměr / mm (délka / mm)	Kódové označení	Cena / Kč bez DPH
3,0 mm (40)	VRTFILEPD030	759,-
3,5 mm (40)	VRTFILEPD035	759,-
4,0 mm (50)	VRTFILEPD040	759,-
4,5 mm (60)	VRTFILEPD045	759,-
5,0 mm (80)	VRTFILEPD050	759,-
5,5 mm (80)	VRTFILEPD055	759,-
6,0 mm (90)	VRTFILEPD060	759,-
6,5 mm (90)	VRTFILEPD065	759,-
7,0 mm (104)	VRTFILEPD070	759,-
8,0 mm (104)	VRTFILEPD080	759,-
9,0 mm (104)	VRTFILEPD090	759,-

Model	Filepecker I (X)	Filepecker III	Filepecker IV
Kódové označení	FILEPECKER1	FILEPECKER3	FILEPECKER4
Počet vráten	-	1	2
Kapacita děrování / listů 80 g/m <sup>2</sup>	300	1000	1000
Max. výška stohu / mm	30	100	105
Max. zadní doraz / mm	-	60	105
Průměr vrtáků / mm	3 – 8	3 – 9	3 – 9
Max. šířka papíru na pojízd- ném stole / mm	365	420	420
Min. okraj / mm	6	5	5
Max. okraj / mm	33	50	95
Pohyblivý stůl	ano	ano	ano
Rozměr pracovního stolu / mm	365 x 250	460 x 370	460 x 370
Rozměry / mm	450 x 315 x 210	500 x 500 x 595	515 x 570 x 620
Hmotnost / kg	7	33	70
Cena / Kč bez DPH	6.990,-	31.850,-	99.990,-

# KROUŽKOVÉ VÁZACÍ STROJE PROFI

## Megastar modulární vázací stroj

Základem je robustní elektrická pohonná jednotka umístěná na pojízdném stojanu. Ta je doplněna volitelným děrovacím nástrojem a vázací jednotkou. Vázací jednotka může být provozována i odděleně od stroje. Pracovní šířka stroje je 42 cm tj. formát A3. Kapacita děrování je v závislosti na druhu nástroje v rozsahu 25 – 35 listů 80 g papíru na jeden cyklus. Stroj má i nožní ovladač, zpětný chod a dvě postranní odkládací police. Postranice perforačních i vázacích nástrojů jsou otevřené tzn., že lze děrovat i vázat ve více krocích formáty větší než A3 (42 cm). To je významný technický prvek stroje právě při kalendářové vazbě.



Název	Kódové označení	Popis	Cena / Kč bez DPH
Pohonná jednotka bez nástrojů se stojanem	LAMMEGASTAR	Pohonná jednotka.	89.990,-
Děrovací nástroje	LAMPER001	Plastové hřebety - otvory 3 x 8 mm.	18.100,-
	LAMPER002	Kovové hřebety 3/1" - otvory kulaté 4 mm.	24.900,-
	LAMPER003	Kovové hřebety 3/1" - s výsekem - otvory kulaté 4 mm.	24.900,-
	LAMPER006	Kovové hřebety 2/1" - otvory kulaté 6 mm.	22.900,-
Vázací nástroje	LAMPER004	Spirály kovové 5 mm - otvory kulaté 3,2 mm.	23.230,-
	LAMREM001	Plastové hřebety.	11.450,-
	LAMREM002	Kovové hřebety do průměru 32 mm.	15.900,-



## Superstar W

Profesionální vázač s elektrickým pohonem děrovače, možností vazby do formátu A3, vysokou děrovací kapacitou – až 30 listů 80 g papíru a nožním ovladačem. Perforuje kulaté otvory 4 mm s roztečí 3/1". Vhodný pro vazbu kalendářů. Děrovací a vázací jednotka je pevnou součástí stroje. Uzavírací čelisti vázací jednotky jsou stavitelné na obou stranách. To je důležité pro rovnoměrné a přesné uzavření kovového hřebtu. Postranice perforačních i vázacích nástrojů jsou otevřené tzn., že lze děrovat i vázat ve více krocích formáty větší než A3 (42 cm), což je významný technický prvek stroje právě při kalendářové vazbě. K provedení výseku pro háček použijte stroj CP 20 (viz strana 16).

69 990,-

15 990,-

## Tri-O 34

Profesionální mechanický děrovací a vázací stroj pro vazbu do kovových hřbetů. Je vybaven dvěma děrovacími nástroji a to s roztečí otvorů 3/1" a 2/1", perforuje kulaté otvory. Všechny děrovací nože jsou vyřaditelné. Délka vazby 34 cm. Umožňuje uzavírat kovové hřebty od průměru 4,8 mm až do 32 mm. S jedním strojem tak pokryjete 100% požadavků na provádění kovových vazeb. Je vhodný pro intenzivní zatížení například při poskytování služeb. Postranice perforačních i vázacích nástrojů jsou otevřené tzn., že lze děrovat i vázat ve více krocích formáty větší než 34 cm. K provedení výseku pro háček použijte stroj CP 20 (viz strana 16).



Model	Superstar W	Megastar	Tri-O 34
Kódové označení	LAMSUPERSTARW	LAMMEGASTAR	JBTRIO34
Délka vazby / cm	42	42	34
Kapacita děrování / listů 80 g	30	20 – 30	15
Kapacita vazby / listů 80 g	až 120	až 450	280
Nastavení osy děr od kraje listu	ano	dle perf. nástroje	ne
Počet děrovacích nožů	68	dle perf. nástroje	38/27
Vyřaditelné nože	ano	dle perf. nástroje	ano
Měrka použití průměru hřebtu	ano	ano	ano
Příkon / W / 230 V	550	550	-
Rozměry / cm	65 x 67 x 840	134 x 66 x 56	48 x 41 x 15
Hmotnost / kg	77	95	21
Cena / Kč bez DPH	69.990,-	Dle nástrojů	15.990,-





**Váš tah správným směrem!**