

# VELOK.ch

## Bike Accessoires & Fashion 2021/22



Bequem im  
Webshop bestellen:  
[www.velok.ch](http://www.velok.ch)

Commande par  
boutique en ligne:  
[www.velok.ch](http://www.velok.ch)



**Karim Anaya**  
Logistik / Logistique



**Martin Brych**  
Product Manager



**Christian Dreher**  
Product Manager Custom



**Ralph Eglauf**  
Product Manager



**Marco Guarino**  
Product Manager



**Fabio Insigno**  
Logistik / Logistique



**Matthias Schwank**  
Logistik / Logistique



**Patrick Steinmann**  
Logistik / Logistique



**Renato Sonderegger**  
Product Manager



**Karin Sonderegger-Ziörjen**  
Buchhaltung / Comptabilité



**Karin Zanon**  
Administration



**Caroline Ziörjen**  
Product Manager & Marketing

### Wir sind für Sie da!

Wir tun alles für eine prompte Lieferung. Bestellungen bis 15:00 Uhr werden am gleichen Tag bereitgestellt und am Folgetag mit DPD angeliefert. Für Fragen rund um unsere Produkte stehen wir Ihnen gerne zur Verfügung. Wir wünschen Ihnen eine erfolgreiche Saison.

### Nous sommes à votre disposition!

Une livraison rapide est notre objectif déclaré. Si vous commandez jusqu'à 15.00 heures, la commande quittera notre entrepôt encore le même jour et vous sera déjà livrée le jour ouvrable suivant. Nous répondons volontiers à vos questions concernant nos produits. Nous vous souhaitons une saison à succès.

## KONTAKT

VELOK AG  
Hardstrasse 16  
8303 Bassersdorf

info@velok.ch  
T 044 838 60 50

### Montag - Donnerstag

09.00 - 12.00 Uhr  
14.00 - 17.00 Uhr

### Freitag

09.00 - 12.00 Uhr  
14.00 - 16.00 Uhr





**Ueli Leutwyler**

Key Account  
*Suivi par comptes-clés*  
T 079 340 06 51  
leutwyler@velok.ch



**Chahid Stuber**

Kundenbetreuung Mitte  
*Service é la clientèle centre*  
T 079 916 05 12  
stuber@velok.ch



**Rocco Mariani**

Beratung und Verkauf Fashion  
*Conseil et vente des marques mode*  
T 079 634 20 88  
mariani@velok.ch



**Thomas Graf**

Kundenbetreuung West/Tessin  
*Service à la clientèle romand/tessin*  
T 079 322 10 30  
graf@velok.ch



**Markus Fürst**

Kundenbetreuung Ost  
*Service à la clientèle est*  
T 079 686 50 19  
fuerst@velok.ch

Bequem im  
Webshop bestellen:  
[www.velok.ch](http://www.velok.ch)  
Commande par  
boutique en ligne:  
[www.velok.ch](http://www.velok.ch)

 AIRWINGS Quality made in Germany 302	 Andrys.it 448	 axa 452	 bellelli MADE IN ITALY 413	 bobike <sup>®</sup> bicycle safety seats 415
 busch+müller 346	 byschulz INNOVATIVE BIKE COMPONENTS 304	 CAT EYE <sup>®</sup> 378	 ELIX <sup>®</sup> HAND CLEANING WIPES HANDREINIGUNGSTÜCHER 164	 ergotec safety level 272
 Energizer. 377	 FINISH LINE 194	 HAZET <sup>®</sup> bei Parktool 324	 HUTCHINSON <sup>®</sup> We make it possible 324	 IceToolz <sup>®</sup> 168
 INCIRDA Beleuchtung 370	 INCIRDA Glocken 409	 INCIRDA Körbe 404	 INCIRDA Reifen 344	 INCIRDA Schlösser 462
 JAGWIRE 172	 KED Suisse 4	 KMC 246	 KRAFTWERK 106	 LAKE. 84
 Lizard Skins <sup>®</sup> 318	 Master Lock. 456	 M SPORT SOCKS 80	 MERRICK <sup>®</sup> 342	 metabo PROFESSIONAL POWER TOOL SOLUTIONS 112
 MINOURN ADVANCED PRO GOODS 440	 Monte Grappa 314	 MOON <sup>™</sup> LIGHT THE WAY YOU RIDE ON 374	 ParkTool 114	 PHENIX CONTACT 152
 PLETSCHER <sup>®</sup> 398	 Polisport 412	 PROFILE DESIGN 256	 racktime 388	 RESPONSE <sup>®</sup> 234
 rie.sel design 418	 Santini 46	 SCANGRIP <sup>®</sup> INNOVATION FROM DENMARK 158	 STRONGLIGHT Bicycle components 222	 syksól. <sup>®</sup> 97
 TIFOSI Enthusiasts Eyewear 20	 tubus <sup>®</sup> carrier systems 382	 VELO feels right 314	 WdX wind x-treme 40	 WEICON <sup>®</sup> 197
 WHEELS MANUFACTURING INC. 202	 WOWOW <sup>®</sup> REFLECTIVE WEAR 66	 ZEFAL 422		

# Deutsch

<b>A</b>		
Ausfallenden	212	
<b>B</b>		
Bar Ends	240/296	
Batterien	377	
Bekleidung	52/66	
Beleuchtungen	348/370/374/378	
Bidon / Bidonhalter	245/308/431/445	
Bremsbeläge- und Klötze	184/188/237	
Brillen	22	
<b>C</b>		
CO2 Patronen	424	
Custom (Artikel mit Logo)	98	
<b>D</b>		
Display Ständer	440/450	
Dropout	212	
Dynamo	368	
<b>E</b>		
Endhülsen (Kabel)	178	
<b>F</b>		
Felgenbänder	336	
<b>G</b>		
Gepäckträger	382/388/398	
Glocken	409	
Griffe	240/284/314/320	
<b>H</b>		
Handreiniger	185	
Handschuhe	72	
Helme	4	
Hosen-Kettenschutzscheiben	233	
<b>K</b>		
Kabel und Hüllen	172/235	
Ketten	248	
Kettenblätter	227/248/242	
Kindersitze	412/415	
Kurbelgarnituren	222	
Körbe	388/400/404	
<b>L</b>		
Lenker	256/272/309	
Lenkerbänder	318/425	
<b>M</b>		
Missinglink	254	
Montageständer und Zubehör	115	
Multifunktionsstücher	46	
<b>P</b>		
Pannenhelfer	161/336/438	
Passhülsen	280/302/305	
Pedalen	241/287	
Pumpen	162/422	
<b>R</b>		
Räder	271	
Rahmenschutz	322/421/428	
Rahmentaschen	267/323/434	
Regenschutz / Poncho	71	
Reifen	324/342/343	
Ritzel	246	
<b>S</b>		
Sättel	267/314	
Sattelklemmen	290/305	
Sattelstützen	267/286/302/304	
Satteltaschen	314/323/436	
Schläuche	340/342	
Schlösser	452/456/462	

Schmier- und Pflegemittel	163/194
Schnellspanner	289/385
Schuhe	86
Schutzbleche	233/414/418/427
Schutzhandschuhe	200
Sicherheit / Kleidung + Artikel	66
Spacer	210/293/307
Spanngummis	385/396/408/460
Spiegel	301/384/430
Steuersätze	230/238/292
Stützen	297/402
Stützräder	369
<b>T</b>	
Taschen	394/401/435
Trail-Gator	451
Transportschienen	444
Transporttaschen(Fahrrad)	444
Tretlager	204/232
<b>U</b>	
Uhren	312
<b>V</b>	
Veloständer	448
Ventilteile	234/313/338/425
Vorbauten	266/280/306
<b>W</b>	
Werkstatteinrichtung	106
Werkzeuge	114/168/202
Werkstattbekleidung	166
<b>Z</b>	
Zentrierständer	119/443

# Français

<b>B</b>		
Bar Ends	240/296	
Béquilles	297/402	
Bidon / Porte-bidon	245/308/431/445	
<b>C</b>		
Câbles et gaines	172/235	
Cadenas	452/456/462	
Cartouche CO2	424	
Casques	4	
Centreur	119/443	
Chaîne	248	
Chambre à air	340/342	
Chaussures	86	
Corbeilles	388/400/404	
Crème dermoprotectrice	185	
Custom (Personnalisé)	98	
<b>D</b>		
Disque protège-pantalons	241	
Douilles d'adaptation	280/302/305	
Dropout	212	
Dynamo	368	
<b>E</b>		
Écharpes tubes multifonctionnel	46	
Éclairage	348/370/374/378	
Embout de câble	178	
<b>F</b>		
Fonds de jantes	336	
<b>G</b>		
Garde-boues	233/414/418/427	
Garde-chaîne	233	
Garniture de pédalier	222	
Garniture et patins de frein	184/188/237	
Gants	72	
Gants protecteur	200	
Guidon	256/272/309	
Guidoline en liège	318/425	
<b>H</b>		
l'Horloge	312	
<b>I/J</b>		
Jeu de direction	230/238/292	
<b>K</b>		
Kit de réparation	161/336/438	
<b>L</b>		
Lubrifiant nettoyant	163/194	
Lunettes	22	
<b>M</b>		
Miroirs	301/384/430	
Missinglinks	254	
Mobilier d'atelier	106	
<b>O</b>		
Outils	114/168/202	
<b>P</b>		
Patte de cadre	212	
Parque-vélos	448	
Pédales	241/287	
Pédaliers	204/232	
Pièces d'écartement	210/293/307	
Pièces de valves	234/313/338/425	
Pignons	246	
Piles	377	
Pince de selle	290/305	
Plateaux	227/248/242	

Pneus	324/342/343
Poignées	240/284/314/320
Porte-bagages	382/388/398
Potences	266/280/306
Pompes	162/422
Présentoirs	440/450
Protection contre la pluie	71
Protection de cadre	322/421/428
Protection pour chaîne	233
<b>R</b>	
Rail de transport	444
Roues	271
<b>S</b>	
Sacoche de transport de bicyclette	444
Sac's	394/401/435
Sacoche de cadre	267/323/434
Sécurité - Vêtements et Article	66
Selles	267/314
Sacoche de selle	314/323/436
Serrage rapide	289/385
Sièges d'enfants	412/415
Sonnettes	409
Stabilisateurs	369
Supports de fixation et les accessoires	115
<b>T</b>	
Tendeurs	385/396/408/460
Tiges de selle	267/286/302/304
Trail Gator	451
<b>V</b>	
Vêtements d'atelier	166





## Velohelme / Casques

### HORNET MTB / VTT

- Velohelm Hornet, diverse Farben, matt
- Grösse M, 55-58 cm, Grösse L, 58-61 cm
- Mit Visier
- Pads herausnehmbar
- Gewicht: 290 g

- Casque de vélo Hornet, en diverses couleurs, mat
- Taille M: 55-58 cm, Taille L: 58-61 cm
- Avec visière
- Coussinets amovibles

H112196	0003450	blue matt, M	CHF 79.00
H112202	0003450	blue matt, L	CHF 79.00
H112197	0003450	orange matt, M	CHF 79.00
H112203	0003450	green matt, L	CHF 79.00



### URBAN BMX & TROTTIHELM

**Ideal für Trottivermietung: Jede Grösse eine Farbe**

- Velohelm Urban BMX schwarz matt
- 8-15 Belüftungsöffnungen
- Pads herausnehmbar
- Mit Drehverschluss
- Gewicht: 240 - 261g

- Idéal pour la location de scooters: Chaque taille une couleur
- Casque de vélo Urban BMX noir mat
- 15 ouvertures d'aération
- Coussinets amovibles
- À fermoir micro-ajustable
- Poids: 240 - 261 g

H112139	0002850	dark red	48-52cm	CHF 59.00
H112140	0002850	dark green	53-55cm	CHF 59.00
H112141	0002850	blue matt	55-58cm	CHF 59.00
H112145	0002850	black matt	58-61cm	CHF 59.00





## E-bike, city

### MITRO

- MIPS, Patented Brain Protection System
- Boa System
- Visier
- Fidlock Gurtschloss
- Sicherheits-LED-Licht, mit integriertem Akku
- 14 Luftkanäle
- EN1078 / NTA8776
- Grösse/Gewicht M: 52-58 cm 350 g / L: 58-61 cm 370 g

- MIPS, Patented Brain Protection System
- système de serrage Boa
- Visière
- Fermeture Fidlock
- Lampe LED de sécurité, avec batterie rechargeable intégrée
- 14 canaux d'aération
- taille/poids: M 52-58 cm 350 g / L 58-61 cm 370 g

1120.305 4094	0009900	blue grey, M	CHF 179.00
1120.305 4096	0009900	blue grey, L	CHF 179.00
1120.305 6404	0009900	neon green, M	CHF 179.00
1120.305 6406	0009900	neon green, L	CHF 179.00
1120.305 1024	0009900	white blue, M	CHF 179.00
1120.305 1026	0009900	white blue, L	CHF 179.00
1120.305 0014	0009900	black, M	CHF 179.00
1120.305 0016	0009900	black, L	CHF 179.00





### B-VIS X-LITE

- Maxshell Technologie
- K-Star Reflexion
- Boa Anpassungssystem
- Quickstopp Gurtlängeneinstellung und -arretierung
- Abnehmbares, einstellbares Visier ohne Rahmen
- Fidlock Gurtschloss
- Insektennetz
- 9 Luftkanäle
- Grösse/Gewicht M: 52-58 cm 470 g / L: 56-61 cm 490 g

- technologie maxSHELL
- Réflexion K-Star (casque réfléchissant sur toute sa surface)
- Système de serrage Boa
- réglage et blocage de la longueur des sangles Quickstop
- Visière sans cadre, amovible et réglable
- Fermeture Fidlock
- treillis anti-insectes
- 9 canaux d'aération
- taille/poids: M 52-58 cm 470 g / L 56-61 cm 490 g

<b>NEW</b>	1120.396 2494	0009500	ash matt, M	CHF 175.00
	1120.396 2496	0009500	ash matt, L	CHF 175.00
<b>NEW</b>	1120.396 3634	0009500	dark merlot matt, M	CHF 175.00
	1120.396 3636	0009500	dark merlot matt, L	CHF 175.00
<b>NEW</b>	1120.396 4724	0009500	deep blue matt, M	CHF 175.00
	1120.396 4726	0009500	deep blue matt, L	CHF 175.00



### BERLIN

- Maxshell Technologie
- Boa Anpassungssystem
- Quickstopp Gurtlängeneinstellung
- Schirm aus Kunststoff
- Insektennetz
- 9 Luftkanäle
- K-Star, reflektierende Helm
- Grösse/Gewicht: M 52-58 cm 380 g / L 56-61 cm 410 g

- technologie maxSHELL
- Système de serrage Boa
- réglage de la longueur des sangles quickstop
- Parapluie en matière plastique
- treillis anti-insectes
- 9 canaux d'aération
- K-STAR, casque réfléchissant
- taille/poids: M 52-58 cm 380 g / L 56-61 cm 410 g

	1120.395 0504	0007300	black matt, M	CHF 125.00
	1120.395 0506	0007300	black matt, L	CHF 125.00
	1120.395 2454	0007300	sand matt, M	CHF 125.00
	1120.395 2456	0007300	sand matt, L	CHF 125.00
	1120.395 3604	0007300	red grey matt, M	CHF 125.00
	1120.395 3606	0007300	red grey matt, L	CHF 125.00
<b>NEW</b>	1120.395 0594	0007300	black ash matt, M*	CHF 125.00
	1120.395 0596	0007300	black ash matt, L*	CHF 125.00

\* Die neuen Berlin Modelle haben reflektierende Kleber anstelle der Reflektionschebe.



### WINTERUNTERMÜTZE



- Warme Winteruntermütze
- Passt perfekt unter die Helme Berlin, BVIS und COVIS
- Winteruntermütze bei BVIS und COVIS im Lieferumfang dabei
- Cagoule d'hiver chaude
- Parfaitement assortie sous les casques Berlin, BVIS et COVIS
- La cagoule d'hiver est comprise, lors de la livraison des casques BVIS et COVIS

4470.107 0013	0002300	black, S-M	CHF	39.00
4470.107 0015	0002300	black, M-L	CHF	39.00

### COVIS LITE



- Maxshell Technologie
- K-Fit Anpassungssystem
- Quickstopp Gurtlängeneinstellung und -arretierung
- Abnehmbares, einstellbares Visier
- Fidlock Gurtschloss
- Insektennetz
- 20 Luftkanäle
- Grösse/Gewicht: M 52-58 cm 410 g / L 55-61 cm 450 g

- technologie maxSHELL
- Système d'adaptation K-Fit
- Réglage et blocage de la longueur des sangles Quickstop
- Visière réglable amovible
- Fermeoir Fidlock
- treillis anti-insectes
- 20 canaux d'aération
- taille/poids: M 52-58 cm 410 g / L 55-61 cm 450 g

1120.397 7214	0008500	silver black matt, M	CHF	169.00
1120.397 7216	0008500	silver black matt, L	CHF	169.00
1120.397 7604	0008500	grey black matt, M	CHF	169.00
1120.397 7606	0008500	grey black matt, L	CHF	169.00
1120.397 4544	0008500	nightblue lightblue matt, M	CHF	169.00
1120.397 4546	0008500	nightblue lightblue matt, L	CHF	169.00
1120.397 5254	0008500	yellow matt, M	CHF	169.00
1120.397 5256	0008500	yellow matt, L	CHF	169.00





## E-Bike, bike, city allround

### PECTOR

- MIPS, Patented Brain Protection System
- BOA System
- Visier, abnehmbar und 3-stufig höhenverstellbar
- Fidlock Gurtschloss
- 14 Luftkanäle
- Grösse/Gewicht M 52-58 cm 350 g / L 58-61 cm 370 g

- MIPS, Patented Brain Protection System
- système de serrage Boa
- visière amovible, 3 niveaux réglables en hauteur
- fermoir Fidlock
- 14 canaux d'aération
- taille/poids M 52-58 cm 350 g / L 58-61 cm 370 g

1110.304 6324	0011000	olive lilac, M	CHF 199.00
1110.304 6326	0011000	olive lilac, L	CHF 199.00
1110.304 0064	0011000	black white, M	CHF 199.00
1110.304 0066	0011000	black white, L	CHF 199.00
1110.304 0014	0011000	black, M	CHF 199.00
1110.304 0016	0011000	black, L	CHF 199.00
1110.304 3334	0011000	pink black, M	CHF 199.00
1110.304 3336	0011000	pink black, L	CHF 199.00
<b>NEW</b> 1110.304 3484	0011000	fie y red, M	CHF 199.00
1110.304 3486	0011000	fie y red, L	CHF 199.00
<b>NEW</b> 1110.304 4854	0011000	blue white matt, M	CHF 199.00
1110.304 4856	0011000	blue white matt, L	CHF 199.00





**TRAILON**



- Maxshell Technologie
- BOA System
- Quickstopp Gurtlängeneinstellung und -arretierung
- Visier, abnehmbar
- Insektenschutznetz
- Fidlock Gurtschloss
- 24 Luftkanäle
- Grösse/Gewicht M: 52-58 cm 310 g / L: 56-62 cm 350 g

- technologie maxSHELL
- système de serrage Boa
- réglage et blocage de la longueur des sangles Quickstop
- visière amovible
- treillis anti-insectes
- fermoir Fidlock
- 24 canaux d'aération
- taille/poids M: 52-58 cm 310 g / L: 56-62 cm 350 g

<b>NEW</b>	1110.390 0774	0007500	process black matt, M	CHF 139.00
	1110.390 0776	0007500	process black matt, L	CHF 139.00
<b>NEW</b>	1110.390 2604	0007500	quiet grey, M	CHF 139.00
	1110.390 2606	0007500	quiet grey, L	CHF 139.00
<b>NEW</b>	1110.390 3664	0007500	merlot matt, M	CHF 139.00
	1110.390 3666	0007500	merlot matt, L	CHF 139.00

**XROM**



- Maxshell Technologie
- K-Fit Anpassungssystem
- Quickstopp Gurtlängeneinstellung und -arretierung
- K-Lock
- Insektennetz
- 23 Luftkanäle
- Schild mit integrierten UV-Gläser
- Grösse/Gewicht M 52-58 cm 290g / L: 57-62 cm 310 g
- Grösse/Gewicht XL 60-64 cm 400 g

- technologie maxSHELL
- Système d'adaptation K-Fit
- Réglage et blocage de la longueur des sangles Quickstop
- Fermeture K-Lock
- treillis anti-insectes
- 23 canaux d'aération
- visière à verres UV intégrés
- taille/poids M: 52-58 cm 290 g / L: 57-62 cm 310 g
- taille/poids XL 60-64 cm 400 g

<b>NEW</b>	1120.391 0504	0005500	black matt, M	CHF 109.00
	1120.391 0506	0005500	black matt, L	CHF 109.00
	1120.391 0508	0005500	black matt, XL	CHF 109.00
<b>NEW</b>	1120.391 3644	0005500	merlot matt, M	CHF 109.00
	1120.391 3646	0005500	merlot matt, M	CHF 109.00
<b>NEW</b>	1120.391 4504	0005500	blue matt, L	CHF 109.00
	1120.391 4506	0005500	blue matt, M	CHF 109.00
<b>NEW</b>	1120.391 4814	0005500	arcadia dark matt, M	CHF 109.00
	1120.391 4816	0005500	arcadia dark matt, L	CHF 109.00
<b>NEW</b>	1120.391 7684	0005500	lightgrey matt, M	CHF 109.00
	1120.391 7686	0005500	lightgrey matt, L	CHF 109.00
<b>NEW</b>	1120.391 7704	0005500	dark grey matt, M	CHF 109.00
	1120.391 7706	0005500	dark grey matt, L	CHF 109.00





### SPIRI TWO

- Maxshell Technologie
- Quicksafe manuelles Verstellsystem
- Quickstopp Gurtlängeneinstellung
- Insektennetz
- 17 Luftkanäle
- Schild mit integrierten UV-Gläser
- Grösse/Gewicht: M 52-58 cm 260 g / L 55-61 cm 290 g

- technologie maxSHELL
- système de réglage manuel quicksave
- réglage de la longueur des sangles quickstop
- treillis anti-insectes
- 17 canaux d'aération
- visière à verres UV intégrés
- taille/poids: M 52-58 cm 260 g / L 55-61 cm 290 g

	1111.302 0504	0003800	black matt, M	CHF 69.00
	1111.392 0506	0003800	black matt, L	CHF 69.00
	1111.392 4584	0003800	lightblue green, M	CHF 69.00
	1111.392 4586	0003800	lightblue green, L	CHF 69.00
<b>NEW</b>	1111.392 2504	0003800	ash light matt, M	CHF 69.00
	1111.392 2506	0003800	ash light matt, L	CHF 69.00
<b>NEW</b>	1111.392 4724	0003800	deep blue matt, M	CHF 69.00
	1111.392 4726	0003800	deep blue matt, L	CHF 69.00



### SPIRI TWO K-STAR

- Maxshell Technologie
- Quicksafe manuelles Verstellsystem
- Quickstopp Gurtlängeneinstellung
- K-Star: vollflächig reflektierender Helm
- Insektennetz
- 17 Luftkanäle
- Schild mit integrierten UV-Gläser
- Grösse/Gewicht: M 52-58 cm 260 g / L 55-61 cm 290 g

- technologie maxSHELL
- système de réglage manuel quicksave
- réglage de la longueur des sangles quickstop
- K-STAR, casque réfléchissant sur toute sa surface
- treillis anti-insectes
- 17 canaux d'aération
- visière à verres UV intégrés
- taille/poids: M 52-58 cm 260 g / L 55-61 cm 290 g

	1111.392 7904	0006200	K-Star anthracite, M	CHF 109.00
	1111.392 7906	0006200	K-Star anthracite, L	CHF 109.00
	1111.392 4904	0006200	K-Star blue, M	CHF 109.00
	1111.392 4906	0006200	K-Star blue, L	CHF 109.00
	1111.392 6904	0006200	K-Star green, M	CHF 109.00
	1111.392 6906	0006200	K-Star green, L	CHF 109.00



### CERTUS PRO

- Maxshell Technologie
- Quicksafe Verstellsystem
- Quickstopp Gurtlängeneinstellung und -arretierung
- Visier, abnehmbar
- Insektennetz
- 13 Luftkanäle
- Schild mit integrierten UV-Gläser
- Grösse/Gewicht M: 52-58 cm 290 g / L: 55-63 cm 300 g

- technologie maxSHELL
- système de réglage manuel quicksave
- Réglage et blocage de la longueur des sangles Quickstop
- visière amovible
- treillis anti-insectes
- 13 canaux d'aération
- visière à verres UV intégrés
- taille/poids M: 52-58 cm 290 g / L: 55-63 cm 300 g

<b>NEW</b>	<b>1121.388 0774</b>	0005000	<b>process black matt, M</b>	CHF 95.00
	<b>1121.388 0776</b>	0005000	<b>process black matt, L</b>	CHF 95.00

### CERTUS K-STAR

- Maxshell Technologie
- Quicksafe manuelles Verstellsystem
- Quickstopp Gurtlängeneinstellung
- K-Star: vollflächig reflektierender Helm
- Insektennetz
- 13 Luftkanäle
- Schild mit integrierten UV-Gläser
- Grösse/Gewicht: M 52-58 cm 290 g / L 55-63 cm 300 g

- technologie maxSHELL
- système de réglage manuel quicksave
- réglage de la longueur des sangles quickstop
- K-STAR, casque réfléchissant sur toute sa surface
- treillis anti-insectes
- 13 canaux d'aération
- visière à verres UV intégrés
- taille/poids: M 52-58 cm 290 g / L 55-63 cm 300 g

<b>1121.393 7294</b>	0006500	<b>K-Star silver, M</b>	CHF 115.00
<b>1121.393 7296</b>	0006500	<b>K-Star silver, L</b>	CHF 115.00
<b>1121.393 4914</b>	0006500	<b>K-Star lightblue, M</b>	CHF 115.00
<b>1121.393 4916</b>	0006500	<b>K-Star lightblue, L</b>	CHF 115.00
<b>1121.393 6914</b>	0006500	<b>K-Star mint, M</b>	CHF 115.00
<b>1121.393 6916</b>	0006500	<b>K-Star mint, L</b>	CHF 115.00





**VS**

- Maxshell Technologie
- Quicksafe manuelles Verstellsystem
- Quickstopp Gurtlängeneinstellung
- Insektennetz
- 16 Luftkanäle
- Grösse/Gewicht: M 52-59 cm 290 g / L 57-61 cm 300 g

- technologie maxSHELL
- système de réglage manuel quicksave
- réglage de la longueur des sangles quickstop
- treillis anti-insectes
- 16 canaux d'aération
- taille/poids: M 52-59 cm 290 g / L 57-61 cm 300 g

1140.308 4024	0003800	black pearl, M	CHF	69.00
1140.308 4026	0003800	black pearl, L	CHF	69.00
1140.308 0074	0003800	blue pearl, M	CHF	69.00
1140.308 0076	0003800	blue pearl, L	CHF	69.00



**STREET MIPS**

- MIPS, Patented Brain Protection System
- maxshell Technologie
- K-Fit Anpassungssystem
- Quickstopp Gurtlängeneinstellung und -arretierung
- Visier, abnehmbar
- Insektenschutznetz
- K-Lock
- 16 Luftkanäle
- Grösse/Gewicht M 49-55 cm 300 g / L 53-58 cm 310 g

- MIPS, Patented Brain Protection System
- technologie maxSHELL
- système de serrage K-Fit
- réglage et blocage de la longueur des sangles Quickstop
- visière amovible
- treillis anti-insectes
- fermoir K-Lock
- 16 canaux d'aération
- taille/poids M 49-55 cm 300 g / L 53-58 cm 310 g

	1210.424 4652	0005500	blue orange, S	CHF	99.00
	1210.424 4654	0005500	blue orange, M	CHF	99.00
	1210.424 7872	0005500	anthracite green matt, S	CHF	99.00
	1210.424 3612	0005500	red violet matt, S	CHF	99.00
	1210.424 3614	0005500	red violet matt, M	CHF	99.00
	1210.424 4082	0005500	blue green, S	CHF	99.00
	1210.424 4622	0005500	turquoise white matt, S	CHF	99.00
	1210.424 4624	0005500	turquoise white matt, M	CHF	99.00
<b>NEW</b>	1210.424 0772	0005500	process black matt, S	CHF	99.00
	1210.424 0774	0005500	process black matt, M	CHF	99.00
<b>NEW</b>	1210.424 1502	0005500	white matt, S	CHF	99.00
	1210.424 1504	0005500	white matt, M	CHF	99.00
<b>NEW</b>	1210.424 3482	0005500	fi e y red matt, S	CHF	99.00
	1210.424 3484	0005500	fi e y red matt, M	CHF	99.00
<b>NEW</b>	1210.424 4802	0005500	arcadia matt, S	CHF	99.00
	1210.424 4804	0005500	arcadia matt, M	CHF	99.00



## Junior

### STREET JUNIOR PRO

- Maxshell Technologie
- K-Fit
- Quickstopp Gurtlängeneinstellung
- Insektennetz
- K-Lock
- 16 Luftkanäle
- Grösse/Gewicht: S 49-55 cm 280 g / M 53-58 cm 290 g

- technologie maxSHELL
- K-Fit
- système de réglage manuel quicksave
- réglage de la longueur des sangles quickstop
- treillis anti-insectes
- K-Lock
- 16 canaux d'aération
- taille/poids: S 49-55 cm 280 g / M 53-58 cm 290 g

1210.423 6312	0004000	olive, S	CHF 69.00
1210.423 6314	0004000	olive, M	CHF 69.00
1210.423 7592	0004000	grey, S	CHF 69.00
1210.423 7594	0004000	grey, M	CHF 69.00
1210.423 5002	0004000	violet, S	CHF 69.00
1210.423 5004	0004000	violet, M	CHF 69.00
1210.423 3292	0004000	pink, S	CHF 69.00
1210.423 3294	0004000	pink, M	CHF 69.00
<b>NEW</b> 1210.423 0532	0004000	black green matt, S	CHF 69.00
1210.423 0534	0004000	black green matt, M	CHF 69.00
<b>NEW</b> 1210.423 3652	0004000	merlot ash matt, S	CHF 69.00
1210.423 3654	0004000	merlot ash matt, M	CHF 69.00
<b>NEW</b> 1210.423 4502	0004000	blue matt, S	CHF 69.00
1210.423 4504	0004000	blue matt, M	CHF 69.00





### STREET JUNIOR K-STAR

- Maxshell Technologie
- Quicksafe manuelles Verstellsystem
- Quickstopp Gurtlängeneinstellung
- Insektennetz
- 16 Luftkanäle
- Stirnleuchte
- Vollflächig reflektierender Helm
- Grösse/Gewicht: S 49-55 cm 280 g / M 53-58 cm 290 g

- technologie maxSHELL
- système de réglage manuel quicksave
- réglage de la longueur des sangles quickstop
- treillis anti-insectes
- 16 canaux d'aération
- lampe frontale
- casque réfléchissant sur toute sa surface
- taille/poids: S 49-55 cm 280 g / M 53-58 cm 290 g

1210.426 0042 0006000 K-Star blue, S CHF 105.00

## Kids

### NEW PINA CYCLE + RIDE (REITEN UND VELO)

CYCLE & RIDE



- Fahrrad und Reithelm
- maxshell Technologie
- Quicksafe manuelles Verstellsystem
- Insektenschutznetz
- K-Lock
- 3 Luftkanäle
- Grösse/Gewicht: S 50-53 cm 340 g / M 51-56 cm 380 g

- Casque cyclisme et équitation
- technologie maxSHELL
- système de réglage manuel quicksave
- treillis anti-insectes
- K-Lock
- 3 canaux d'aération
- taille/poids: S 50-53 cm 340 g / M 51-56 cm 380 g

1211.556 4532	0004000	nightblue matt, S	CHF 79.00
1211.556 4534	0004000	nightblue matt, M	CHF 79.00
1211.556 0502	0004000	black matt, S	CHF 79.00
1211.556 0504	0004000	black matt, M	CHF 79.00
1211.556 9012	0004500	Pferdefreunde, S	CHF 89.00
1211.556 9014	0004500	Pferdefreunde, M	CHF 89.00





**MEGGY TREND**

- Maxshell Technologie, Quicksafe manuelles Verstellsystem
- Meggy Stars: Quickstopp Gurtlängeneinstellung
- Meggy Originals: keine Quickstopp Gurtlängeneinstellung
- Insektennetz
- 5-8 Luftkanäle
- Grösse/Gewicht: XS 44-49 cm 220 g / S 46-51 cm 250 g
- Grösse/Gewicht: SM 49-55 cm 270 g / M 52-58 cm 280 g

- technologie maxSHELL, système de réglage manuel quicksave
- Meggy Stars: réglage de la longueur des sangles quickstop
- Meggy Originals: pas de réglage de la longueur des sangles quickst.
- treillis anti-insectes
- 5-8 canaux d'aération
- taille/poids: XS 44-49 cm 220 g / S 46-51 cm 250 g
- taille/poids: SM 49-55 cm 270 g / M 52-58 cm 280 g

1330.413 8101	0002900	Police II, XS	CHF 49.00
1330.413 8102	0002900	Police II, S	CHF 49.00
1330.413 8103	0002900	Police II, SM	CHF 49.00
1330.413 8104	0002900	Police II, M	CHF 49.00
1330.413 8111	0002900	Green Croco, XS	CHF 49.00
1330.413 8112	0002900	Green Croco, S	CHF 49.00
1330.413 8113	0002900	Green Croco, SM	CHF 49.00
1330.413 8114	0002900	Green Croco, M	CHF 49.00
1330.413 3301	0002900	Violet Flower, XS	CHF 49.00
1330.413 3302	0002900	Violet Flower, S	CHF 49.00
1330.413 3303	0002900	Violet Flower, SM	CHF 49.00
1330.413 3304	0002900	Violet Flower, M	CHF 49.00
1330.413 8131	0002900	Fire Truck, XS	CHF 49.00
1330.413 8132	0002900	Fire Truck, S	CHF 49.00
1330.413 8133	0002900	Fire Truck, SM	CHF 49.00
1330.413 8134	0002900	Fire Truck, M	CHF 49.00

**MEGGY K-STAR**

- Vollflächige reflektierende Helm
- maxshell Technologie
- Quicksafe manuelles Verstellsystem
- Quickstopp Gurtlängeneinstellung
- Insektennetz
- 8 Luftkanäle
- Visor
- Grösse/Gewicht S/M: 49-55 cm 270 g / M: 52-58 cm 280 g

- Casque réfléchissant sur toute sa surface
- technologie maxSHELL
- système de réglage manuel quicksave
- réglage de la longueur des sangles quickstop
- treillis anti-insectes
- 8 canaux d'aération
- visière
- lumière avant
- taille/poids S/M: 49-55 cm 270 g / M: 52-58 cm 280 g

1331.414 4913	0004200	K-Star lightblue, SM	CHF 65.00
1331.414 4914	0004200	K-Star lightblue, M	CHF 65.00
1331.414 5603	0004200	K-Star violet, SM	CHF 65.00
1331.414 5604	0004200	K-Star violet, M	CHF 65.00







**MEGGY STARS**

- Maxshell Technologie, Quicksafe manuelles Verstellsystem
- Meggy Stars: Quickstopp Gurtlängeneinstellung
- Meggy Originals: keine Quickstopp Gurtlängeneinstellung
- Insektennetz
- 8 Luftkanäle
- Grösse/Gewicht: XS 44-49 cm 220 g / S 46-51 cm 250 g
- Grösse/Gewicht: SM 49-55 cm 270 g / M 52-58 cm 280 g

- technologie maxSHELL, système de réglage manuel quicksave
- Meggy Stars: réglage de la longueur des sangles quickstop
- Meggy Originals: pas de réglage de la longueur des sangles quickst.
- treillis anti-insectes
- 8 canaux d'aération
- taille/poids: XS 44-49 cm 220 g / S 46-51 cm 250 g
- taille/poids: SM 49-55 cm 270 g / M 52-58 cm 280 g

1331.409 6021	0002900	green stars, XS	CHF 45.00
1331.409 6022	0002900	green stars, S	CHF 45.00
1331.409 6023	0002900	green stars, SM	CHF 45.00
1331.409 6024	0002900	green stars, M	CHF 45.00
1331.409 5021	0002900	violet stars, XS	CHF 45.00
1331.409 5022	0002900	violet stars, S	CHF 45.00
1331.409 5023	0002900	violet stars, SM	CHF 45.00
1331.409 5024	0002900	violet stars, M	CHF 45.00
1331.409 4031	0002900	blue stars, XS	CHF 45.00
1331.409 4032	0002900	blue stars, S	CHF 45.00
1331.409 4033	0002900	blue stars, SM	CHF 45.00
1331.409 4034	0002900	blue stars, M	CHF 45.00
1331.409 3021	0002900	red stars, XS	CHF 45.00
1331.409 3022	0002900	red stars, S	CHF 45.00
1331.409 3023	0002900	red stars, SM	CHF 45.00
1331.409 3024	0002900	red stars, M	CHF 45.00

Bei den Meggy Stars kann es während dem Jahr leichte Farb- und Designanpassungen geben.





**MEGGY ORIGINALS**

- Maxshell Technologie
- Quicksafe manuelles Verstellsystem
- Meggy Stars: Quickstopp Gurtlängeneinstellung
- Meggy Originals: keine Quickstopp Gurtlängeneinstellung
- Insektennetz
- 5 Luftkanäle
- Grösse/Gewicht: XS 44-49 cm 220 g / S 46-51 cm 250 g
- Grösse/Gewicht: SM 49-55 cm 270 g / M 52-58 cm 280 g

- technologie maxSHELL
- système de réglage manuel quicksave
- Meggy Stars: réglage de la longueur des sangles quickstop
- Meggy Originals: pas de réglage de la longueur des sangles quickst.
- treillis anti-insectes
- 5 canaux d'aération
- taille/poids: XS 44-49 cm 220 g / S 46-51 cm 250 g
- taille/poids: SM 49-55 cm 270 g / M 52-58 cm 280 g



**Girls**

1330.410.9011	0003500	Pferdefreunde II, XS	CHF	55.00
1330.410.9012	0003500	Pferdefreunde II, S	CHF	55.00
1330.410.9013	0003500	Pferdefreunde II, SM	CHF	55.00
1330.410.9014	0003500	Pferdefreunde II, M	CHF	55.00

1330.410.9081	0003500	Lilifee II, XS	CHF	55.00
1330.410.9082	0003500	Lilifee II, S	CHF	55.00
1330.410.9083	0003500	Lilifee II, SM	CHF	55.00
1330.410.9084	0003500	Lilifee II, M	CHF	55.00

1330.410.9221	0003500	Einhorn Paradies, XS	CHF	55.00
1330.410.9222	0003500	Einhorn Paradies, S	CHF	55.00
1330.410.9223	0003500	Einhorn Paradies, SM	CHF	55.00
1330.410.9224	0003500	Einhorn Paradies, M	CHF	55.00

1330.410.9191	0003500	Lillebi, XS	CHF	55.00
1330.410.9192	0003500	Lillebi, S	CHF	55.00
1330.410.9193	0003500	Lillebi, SM	CHF	55.00
1330.410.9194	0003500	Lillebi, M	CHF	55.00

1330.410.9101	0003500	Hello Kitty, XS	CHF	55.00
1330.410.9102	0003500	Hello Kitty, S	CHF	55.00
1330.410.9103	0003500	Hello Kitty, SM	CHF	55.00
1330.410.9104	0003500	Hello Kitty, M	CHF	55.00

**Boys**

1330.410.9181	0003500	Die Lieben 7, XS	CHF	55.00
1330.410.9182	0003500	Die Lieben 7, S	CHF	55.00
1330.410.9183	0003500	Die Lieben 7, SM	CHF	55.00
1330.410.9184	0003500	Die Lieben 7, M	CHF	55.00

1330.410.9131	0003500	Felix der Hase, XS	CHF	55.00
1330.410.9132	0003500	Felix der Hase, S	CHF	55.00
1330.410.9133	0003500	Felix der Hase, SM	CHF	55.00
1330.410.9134	0003500	Felix der Hase, M	CHF	55.00

1330.410.9061	0003500	Super Neo, XS	CHF	55.00
1330.410.9062	0003500	Super Neo, S	CHF	55.00
1330.410.9063	0003500	Super Neo, SM	CHF	55.00
1330.410.9064	0003500	Super Neo, M	CHF	55.00



1330.410.9021	0003500	Sharky blue, XS	CHF	55.00
1330.410.9022	0003500	Sharky blue, S	CHF	55.00
1330.410.9023	0003500	Sharky blue, SM	CHF	55.00
1330.410.9024	0003500	Sharky blue, M	CHF	55.00
1330.410.9201	0003500	Janosch, XS	CHF	55.00
1330.410.9202	0003500	Janosch, S	CHF	55.00
1330.410.9203	0003500	Janosch, SM	CHF	55.00
1330.410.9204	0003500	Janosch, M	CHF	55.00

# MITRO

## Guter Schutz mit einem Plus an Sichtbarkeit



schwarz

Der MITRO von KED ist ein innovativer Helm, der dank Reflektoren und LED-Licht am Hinterkopf auch bei schlechten Wetterverhältnissen im Strassenverkehr gut sichtbar ist.



neongrün

Die EPS-Innenschale der KED-Helme sorgt bei einem Sturz für hohe Aufpralldämpfung. Das MIPS-System wirkt gegen Rotationskräfte und bietet damit einen zusätzlichen Schutz. Mit dem BOA-Verschluss lässt sich der Helm optimal einstellen und garantiert einen sicheren Sitz in allen Situationen.



weiss blau

Diese Eigenschaften machen den MITRO zum passenden Begleiter für Berufspendler und alle Personen, die einen zuverlässigen Helm für den Alltag suchen.



blau grau

Der MITRO ist für CHF 179.- in vier Farben erhältlich.





## Helmet accessoires

### HELMET RAIN COVER



- Reflektierende Fläche: 34 cm<sup>2</sup>
- Reflektierendes Label für Multilight
- Sichtbar 360° und bis zu 100 m
- 100% wasserdicht mit verschweißten Nähten
- Surface réfléchissante 34 cm<sup>2</sup>
- Attache réfléchissante pour feu multilight
- Visibilité à 360° et à 100 m
- 100% imperméable avec coutures soudées

100062      0001380    **one size**    yellow      CHF 23.50

### HELMET RAIN COVER CORSA

**WOWOW**



- Helmüberzug wasserabstossend
- Reflektierende Fläche
- Sichtbar 360° und bis zu 150 m
- Reflektierendes Label für Magnetlight
- Verschluss mit Kordel

- Housse de casque hydrofuge
- Réfléchissante
- Visibilité à 360° et à 150 m
- Attache réfléchissante pour feu à Magnélight
- Fermeture à cordon de serrage

**NEW** 100209      0002050    **1 one size**    fluorescent yellow LED    CHF 35.00  
Liefertermin Mitte/Ende Juli / Date de livraison mi-fin juillet

100200      0001380    **2 one size**    fluorescent yellow      CHF 23.50

100201      0001450    **3 one size**    full reflective      CHF 25.00

### HELMET COVER SAFETY

**INGIRDA**



- Fluoreszierend gelb
- 360 grad reflektierende Fläche
- 100 % wasserdicht

- Jaune fluorescent
- Réfléchissante à 360 degrés
- 100% étanche

800036      0000900    **one size**    yellow      CHF 17.00

### HELMET COVER

**INGIRDA**



- Reflektierende Streifen
- Verschluss mit Kordel

- Bandes réfléchissantes
- Fermeture à cordon de serrage

800029      0000780    **one size**    black      CHF 15.00



## SLEDGE lite

- Passend für mittlere bis sehr breite Gesichtsform
- Glasbreite: 150 mm, Glashöhe: 45 mm
- Abstand zwischen den Gläsern 12 mm, Bügellänge: 125 mm
- Gewicht: 35,5 Gramm

- Convient pour morphologie du visage large à très large
- Largeur du verre: 150 mm Hauteur du verre: 45 mm
- Distance entre les verres 12 mm Longueur du branches: 125 mm
- Poids: 35,5 grammes

### NEW CRYSTAL PINK

Drei Wechselgläser / *Trois verres interchangeables*

314425 0005900 Clarion blue / AC Red / Clear CHF 119.00

### NEW CRYSTAL SMOKE

Drei Wechselgläser / *Trois verres interchangeables*

314426 0005900 Clarion blue / AC Red / Clear CHF 119.00

### NEW MATTE BLACK

Drei Wechselgläser / *Trois verres interchangeables*

314427 0004900 Smoke / AC Red / Clear CHF 99.00

### NEW MATTE WHITE

Drei Wechselgläser / *Trois verres interchangeables*

314428 0004900 Smoke / AC Red / Clear CHF 99.00



## SLEDGE

- Passend für mittlere bis sehr breite Gesichtsform
- Glasbreite: 150 mm, Glashöhe: 45 mm
- Abstand zwischen den Gläsern 12 mm, Bügellänge: 125 mm
- Gewicht: 37 Gramm

- Convient pour morphologie du visage moyenne à très large
- Largeur du verre: 150 mm Hauteur du verre: 45 mm
- Distance entre les verres 12 mm Longueur du branches: 125 mm
- Poids: 37 grammes

### CRYSTAL ORANGE

Drei Wechselgläser / *Trois verres interchangeables*

314419 0005900 Clarion blue / AC Red / Clear CHF 119.00

### CRYSTAL RED

Drei Wechselgläser / *Trois verres interchangeables*

314420 0005900 Clarion yellow / AC Red / Clear CHF 119.00

### MATTE BLACK

Drei Wechselgläser / *Trois verres interchangeables*

314417 0004900 Smoke / AC Red / Clear CHF 99.00

### MATTE WHITE

Drei Wechselgläser / *Trois verres interchangeables*

314418 0004900 Smoke / AC Red / Clear CHF 99.00



## Podium XC

- Passend für schmale bis breite Gesichtsform
- Glasbreite: 126 mm, Glashöhe: 42.5 mm
- Abstand zwischen den Gläsern 15.5 mm, Bügellänge: 123.5 mm
- Mit RX-Adapter für Korrekturgläser verwendbar
- Gewicht: 27 Gramm

- Convient pour morphologie du visage étroite à large
- Largeur du verre: 126 mm, Hauteur du verre: 42.5 mm
- Distance entre les verres 15.5 mm, Longueur du branches: 123.5 mm
- Utilisable avec adaptateur RX pour verres correcteurs
- Poids: 27 grammes

### MATTE BLACK

Fototec-Glas / *Verre Fototec*

314399 0005400 Light Night Fototec CHF 119.00

### SILVER GUNMETAL

Fototec-Glas / *Verre Fototec*

314298 0005400 Light Night Fototec CHF 119.00

### RX03

Adapter für Podium / *Adaptateur pour Podium*

314291 0002500 RX03 Adapter for Podium CHF 50.00





## Aethon

- Passend für mittlere bis sehr breite Gesichtsform
- Glasbreite: 150 mm, Glashöhe: 45 mm
- Abstand zwischen den Gläsern 12 mm, Bügellänge: 125 mm
- Gewicht: 35 Gramm

- Convient pour morphologie du visage moyenne à très large
- Largeur du verre: 150 mm Hauteur du verre: 45 mm
- Distance entre les verres 12 mm Longueur du branches: 125 mm
- Poids: 35 grammes

### WHITE BLACK

Drei Wechselgläser / *Trois verres interchangeables*

314408 0006900 Clarion Red / AC Red / Clear CHF 119.00

### MATTE BLACK

Drei Wechselgläser / *Trois verres interchangeables*

314407 0005900 Smoke / AC Red / Clear CHF 99.00

### CRYSTAL SMOKE / WHITE

Fototec-Glas / *Verre Fototec*

314409 0006900 Light Night Fototec CHF 119.00

### WHITE / BLACK

Fototec-Glas / *Verre Fototec*

314410 0006900 Light Night Fototec CHF 119.00

### BLACK

Fototec-Glas / *Verre Fototec*

314411 0006900 Light Night Fototec CHF 119.00

## Alliant

- Passend für breite bis sehr breite Gesichtsform
- Glasbreite: 133 mm, Glashöhe: 45 mm
- Abstand zwischen den Gläsern 15.5 mm, Bügellänge: 121 mm
- Gewicht: 30 Gramm

- Convient pour morphologie du visage large à très large
- Largeur du verre: 133 mm Hauteur du verre: 45 mm
- Distance entre les verres 15.5 mm Longueur du branches: 121 mm
- Poids: 30 grammes

### RACE NEON

Drei Wechselgläser / *Trois verres interchangeables*

314381 0004900 Smoke/AC-Red/Clear CHF 99.00

### BLACK-RED

Drei Wechselgläser / *Trois verres interchangeables*

314382 0004900 Smoke/AC-Red/Clear CHF 99.00

### GUNMETAL

Fototec-Glas / *Verre Fototec*

314383 0006900 Light Night Fototec CHF 129.00



**RACE NEON**

Fototec-Glas / Verre Fototec

314400 0006900 Light Night Fototec CHF 129.00

**BLACK-WHITE**

Fototec-Glas / Verre Fototec

314401 0006900 Light Night Fototec CHF 129.00

**CRYSTAL BLACK**

Enliven-Gläser zur Kontrasterhöhung und verbesserter Definition der Umgebung

*Verres Enliven pour augmenter le contraste et améliorer la définition d l'environnement*

314412 0003900 Enliven Bike CHF 79.00

**Davos**

- Passend für mittlere bis breite Gesichtsform
- Glasbreite: 135 mm, Glashöhe: 43.35 mm
- Abstand zwischen den Gläsern 16.5 mm, Bügellänge: 121 mm
- Gewicht: 33 Gramm

- Convient pour morphologie du visage moyenne à large
- Largeur du verre: 135 mm Hauteur du verre: 43.35 mm
- Distance entre les verres 16.5 mm Longueur du branches: 121 mm
- Poids: 31 grammes

**CRYSTAL BLUE**

Drei Wechselgläser / Trois verres interchangeables

314362 0005900 Clarion Blue/AC-Red/Clear CHF 119.00

**RACE NEON**

Drei Wechselgläser / Trois verres interchangeables

314359 0004900 Smoke/AC-Red/Clear CHF 99.00

**WHITE-BLACK**

Drei Wechselgläser / Trois verres interchangeables

314360 0004900 Smoke/AC-Red/Clear CHF 99.00

**MATTE-BLACK**

Drei Wechselgläser / Trois verres interchangeables

314361 0004900 Smoke/AC-Red/Clear CHF 99.00

**RACE RED**

Fototec-Glas / Verre Fototec

314363 0005900 Smoke Fototec CHF 119.00





## Synapse

- Passend für mittlere bis sehr breite Gesichtsform
- Glasbreite: 64 mm, Glashöhe: 37 mm
- Abstand zwischen den Gläsern 18 mm, Bügellänge: 119 mm
- Gewicht: 30 g

- Convient pour morphologie du visage étroite à très large
- Largeur du verre: 64 mm, Hauteur du verre: 37 mm
- Distance entre les verres 18 mm, Longueur du branches: 119 mm
- Poids: 30 g

### RACE NEON

Fototec-Glas / Verre Fototec

314356 0005900 Light Night Fototec CHF 119.00

### RACE RED

Drei Wechselgläser / Trois verres interchangeables

314357 0005900 Clarion Red/AC Red/Clear CHF 119.00

### MATTE BLACK

Drei Wechselgläser / Trois verres interchangeables

314358 0004900 Smoke/AC-Red/Clear CHF 99.00

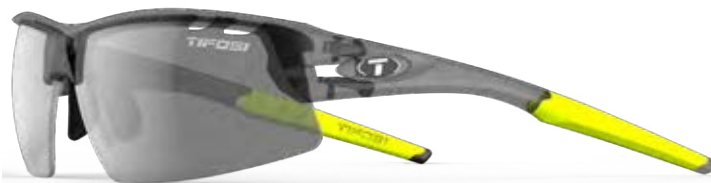

## Crit

- Passend für mittlere bis breite Gesichtsform
- Glasbreite: 74 mm, Glashöhe: 42 mm
- Abstand zwischen den Gläsern 12 mm, Bügellänge: 128 mm
- Gewicht: 31 g

- Convient pour morphologie du visage étroite à large
- Largeur du verre: 74 mm, Hauteur du verre: 42 mm
- Distance entre les verres 12 mm, Longueur du branches: 128 mm
- Poids: 31 g

### MATTE SMOKE

Fototec-Glas / Verre Fototec

314351 0005900 Smoke Fototec CHF 119.00

### MATTE GUNMETAL

Fototec-Glas / Verre Fototec

314349 0007200 Smoke Polarized Fototec CHF 139.00

### CRYSTAL BLACK

Fototec-Glas / Verre Fototec

314350 0005900 Light Night Fototec CHF 119.00







## Veloce

- Passend für schmale bis breite Gesichtsform
- Glasbreite: 72 mm, Glashöhe: 43 mm
- Abstand zwischen den Gläsern 10 mm, Bügellänge: 130 mm
- Gewicht: 28 Gramm

- Convient pour morphologie du visage étroite à large
- Largeur du verre: 72 mm, Hauteur du verre: 43 mm
- Distance entre les verres 10 mm, Longueur du branches: 130 mm
- Poids: 28 grammes

### CRYSTAL CLEAR

Fototec-Glas / Verre Fototec

314275 0005400 Light Night Fototec CHF 119.00

## Tyrant 2.0

- Passend für mittlere bis breite Gesichtsform
- Glasbreite: 74 mm, Glashöhe: 42 mm
- Abstand zwischen den Gläsern 12 mm, Bügellänge: 128 mm
- Gewicht: 24 Gramm

- Convient pour morphologie du visage moyenne à large
- Largeur du verre: 74 mm, Hauteur du verre: 42 mm
- Distance entre les verres 12 mm, Longueur du branches: 128 mm
- Poids: 24 grammes

### GUNMETAL

Fototec-Glas / Verre Fototec

314310 0005400 Light Night Fototec CHF 119.00

## Vero

- Passend für schmale bis breite Gesichtsform
- Glasbreite: 64 mm, Glashöhe: 39 mm
- Abstand zwischen den Gläsern 14 mm, Bügellänge: 119 mm
- Gewicht: 26 g

- Convient pour morphologie du visage étroite à large
- Largeur du verre: 64 mm, Hauteur du verre: 39 mm
- Distance entre les verres 14 mm, Longueur du branches: 119 mm
- Poids: 26 g

### CRYSTAL NEON GREEN

Fototec-Glas / Verre Fototec

314402 0005400 Light Night Fototec CHF 119.00

### GLOSS BLACK

Fototec-Glas / Verre Fototec

314403 0005400 Light Night Fototec CHF 119.00

### CRYSTAL BLACK

Enliven-Gläser zur Kontrasterhöhung und verbesserter Definition der Umgebung

*Verres Enliven pour augmenter le contraste et améliorer la définition de l'environnement*

314414 0003900 Enliven Bike CHF 79.00



## Amok

- Passend für schmale bis sehr breite Gesichtsform
- Glasbreite: 65 mm, Glashöhe: 43,3 mm
- Abstand zwischen den Gläsern 15,1 mm, Bügellänge: 142,5 mm
- Gewicht: 31 Gramm

- Convient pour morphologie du visage étroite à très large
- Largeur du verre: 65 mm, Hauteur du verre: 43,3 mm
- Distance entre les verres 15,1 mm, Longueur du branches: 142,5 mm
- Poids: 31 grammes

### RACE RED

Fototec-Glas / Verre Fototec

314396 0005900 High Speed Red Fototec CHF 119.00

### CRYSTAL SMOKE

Fototec-Glas / Verre Fototec

314397 0005900 Light Night Fototec CHF 119.00

### RACE NEON

Fototec-Glas / Verre Fototec

314398 0005900 Smoke Fototec CHF 119.00

### CRYSTAL BLACK

Enliven-Gläser zur Kontrasterhöhung und verbesserter Definition der Umgebung

*Verres Enliven pour augmenter le contraste et améliorer la définition de l'environnement*

314413 0003900 Enliven Bike CHF 79.00



## Dolomite 2.0

- Passend für mittlere bis breite Gesichtsform
- Glasbreite: 64 mm, Glashöhe: 37 mm
- Abstand zwischen den Gläsern 18 mm, Bügellänge: 120 mm
- Gewicht: 26 Gramm

- Convient pour morphologie du visage moyenne à large
- Largeur du verre: 64 mm, Hauteur du verre: 37 mm
- Distance entre les verres 18 mm, Longueur du branches: 120 mm
- Poids: 26 grammes

### BLACK WHITE

Fototec-Glas / Verre Fototec

314285 0005900 Light Night Fototec CHF 119.00

### CRYSTAL CLEAR

Drei Wechselgläser / Trois verres interchangeables

314314 0005900 Full Yellow, AC Red, Clear CHF 119.00





## Swank

- Passend für schmale bis breite Gesichtsform
- Glasbreite: 51 mm, Glashöhe: 42 mm
- Abstand zwischen den Gläsern 14 mm, Bügellänge: 137 mm
- Gewicht: 23 Gramm

- Convient pour morphologie du visage étroite à large
- Largeur du verre: 51 mm, Hauteur du verre: 42 mm
- Distance entre les verres 14 mm, Longueur du branches: 137 mm
- Poids: 23 grammes

### WOODGRAIN

314372 0002400 Smoke Yellow CHF 49.00

### SATIN BLACK

314371 0002400 Smoke Bright Blue CHF 49.00

### ULTRA-VIOLET

314373 0002400 Smoke CHF 49.00

### BROWN FADE

314375 0002400 Brown CHF 49.00

### CRIMSON / ONYX

314376 0002400 Smoke Red CHF 49.00

### CRYSTAL SKY BLUE

314377 0002400 Smoke Bright Blue CHF 49.00

### VAPOR / NEON

314378 0002400 Smoke Yellow CHF 49.00

### PINK CONFETTI / SMOKE

314386 0002400 Smoke CHF 49.00

### SATIN BLACK-NEON / SMOKE

314387 0002400 Smoke CHF 49.00

### NEW TANGERINE SKY

314424 0002400 Smoke CHF 49.00







## Swick

- Passend für breite bis sehr breite Gesichtsform
- Glasbreite: 58,3 mm, Glashöhe: 44,5 mm
- Abstand zwischen den Gläsern 14 mm, Bügellänge: 131,5 mm
- Gewicht: 26 Gramm

- Convient pour morphologie du visage large à très large
- Largeur du verre: 58,3 mm, Hauteur du verre: 44,5 mm
- Distance entre les verres 14 mm, Longueur du branches: 131,5 mm
- Poids: 26 grammes

### ONYX BLUE FADE

314394	0002400	New Blue Lens	CHF	49.00
--------	---------	---------------	-----	-------

### SATIN BLACK / CRIMSON

314392	0002400	Smoke Red	CHF	49.00
--------	---------	-----------	-----	-------

### CRYSTAL CLEAR

314393	0002400	Smoke Yellow	CHF	49.00
--------	---------	--------------	-----	-------

### SATIN BLACK / NEON

314395	0003500	Smoke Polarized	CHF	79.00
--------	---------	-----------------	-----	-------



## Svago

- Passend für schmale bis breite Gesichtsform
- Glasbreite: 50 mm, Glashöhe: 45 mm
- Abstand zwischen den Gläsern 20 mm, Bügellänge: 131,5 mm
- Gewicht: 26 Gramm

- Convient pour morphologie du visage étroite à large
- Largeur du verre: 50 mm, Hauteur du verre: 45 mm
- Distance entre les verres 20 mm, Longueur du branches: 131,5 mm
- Poids: 26 grammes

### NEW SATIN CRYSTAL TEAL

314421	0002400	Smoke Red	CHF	49.00
--------	---------	-----------	-----	-------

### NEW SATIN CRYSTAL BROWN

314422	0002400	Brown	CHF	49.00
--------	---------	-------	-----	-------

### NEW SATIN CRYSTAL BLUSH

314423	0002400	Rose Mirror	CHF	49.00
--------	---------	-------------	-----	-------





## Smoove

- Passend für schmale bis breite Gesichtsform
- Glasbreite: 56,4 mm, Glashöhe: 46,3 mm
- Abstand zwischen den Gläsern 14 mm, Bügellänge: 131,5 mm
- Gewicht: 26 Gramm

- Convient pour morphologie du visage étroite à large
- Largeur du verre: 56,4 mm, Hauteur du verre: 46,3 mm
- Distance entre les verres 14 mm, Longueur du branches: 131,5 mm
- Poids: 26 grammes

### ONYX / ULTRA VIOLET

314388	0002400	Smoke	CHF	49.00
--------	---------	-------	-----	-------

### ICICLE SKY BLUE

314389	0002400	New Blue Lens	CHF	49.00
--------	---------	---------------	-----	-------

### ONYX FADE

314390	0002400	Smoke	CHF	49.00
--------	---------	-------	-----	-------

### SATIN BLACK / JAVA FADE

314391	0003500	Browne Polarized	CHF	79.00
--------	---------	------------------	-----	-------



## Mira

- Passend für schmale bis mittlere Gesichtsform
- Glasbreite: 63 mm, Glashöhe: 43 mm
- Abstand zwischen den Gläsern 13 mm, Bügellänge: 123 mm
- Gewicht: 26 Gramm

- Convient pour morphologie du visage étroite à large
- Largeur du verre: 63 mm, Hauteur du verre: 43 mm
- Distance entre les verres 13 mm, Longueur du branches: 123 mm
- Poids: 26 grammes

### BLACK/PINK

Single Lens

314354	0003450	Smoke	CHF	69.00
--------	---------	-------	-----	-------





## Masso

- Passend für schmale bis breite Gesichtsform
- ANSI Z87.1 Polycarbonate-Gläser
- In transparentem Hängebeutel verpackt
- Gewicht: 29 Gramm

- Convient pour morphologie du visage étroite à large
- Lentilles en polycarbonate ANSI Z87.1
- Emballé dans un sachet transparent à suspendre
- Poids: 29 grammes

### MATTE BLACK

Single Lens

314415	0001750	Smoke	CHF	35.00
--------	---------	-------	-----	-------



### CLEAR

Single Lens

314416	0001750	Clear	CHF	35.00
--------	---------	-------	-----	-------

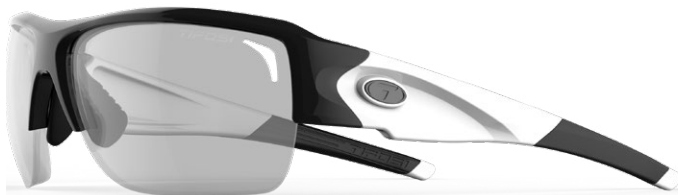

## Elder

- Passend für mittlere bis breite Gesichtsform
- Glasbreite: 72 mm, Glashöhe: 46 mm
- Abstand zwischen den Gläsern 10 mm, Bügellänge: 123 mm
- Gewicht: 32 Gramm

- Convient pour morphologie du visage moyenne à large
- Largeur du verre: 72 mm, Hauteur du verre: 46 mm
- Distance entre les verres 10 mm, Longueur du branches: 123 mm
- Poids: 32 grammes

### BLACK WHITE

Fototec-Glas / Verre Fototec.

314319	0005400	Light Night Fototec	CHF	119.00
--------	---------	---------------------	-----	--------



## Seek FC

- Passend für mittlere bis breite Gesichtsform
- Glasbreite: 42 mm, Glashöhe: 68 mm
- Abstand zwischen den Gläsern 16 mm, Bügellänge: 140 mm
- Gewicht: 26 Gramm

- Convient pour morphologie du visage moyenne à large
- Largeur du verre: 42 mm, Hauteur du verre: 68 mm
- Distance entre les verres 16 mm, Longueur du branches: 140 mm
- Poids: 26 grammes

### SEEK FC METALLIC RED

314230	0003500	Smoke Glare Guard	CHF	79.00
--------	---------	-------------------	-----	-------





## Wasp

- Passend für schmale bis mittlere Gesichtsförm
- Glasbreite: 68 mm, Glashöhe: 40 mm
- Abstand zwischen den Gläsern 10 mm, BÜgellänge: 127 mm
- Gewicht: 22 Gramm

- Convient pour morphologie du visage étroite à moyenne
- Largeur du verre: 68 mm, Hauteur du verre: 40 mm
- Distance entre les verres 10 mm, Longueur du branches: 127 mm
- Poids: 22 grammes

### MATTE BLACK

Fototec-Gläser mit variabler Abtöntechnologie.

*Verres Fototec à coloration variable en fonction de l'intensité lumineuse.*

314367      0005400 Light Night Fototec      CHF 119.00



## Camrock

- Passend für schmale bis breite Gesichtsförm
- Glasbreite: 64 mm, Glashöhe: 37 mm
- Abstand zwischen den Gläsern 18 mm, BÜgellänge: 119 mm
- Gewicht: 28 Gramm

- Convient pour morphologie du visage étroite à large
- Largeur du verre: 64 mm, Hauteur du verre: 37 mm
- Distance entre les verres 18 mm, Longueur du branches: 119 mm
- Poids: 28 grammes

### GUN METAL

Fototec-Glas / Verre Fototec

314353      0005400 Brown Fototec      CHF 119.00



## Core

- Passend für schmale bis breite Gesichtsförm
- Glasbreite: 35 mm, Glashöhe: 62 mm
- Abstand zwischen den Gläsern 15 mm, BÜgellänge: 124 mm
- Gewicht: 27 Gramm

- Convient pour morphologie du visage étroite à large
- Largeur du verre: 35 mm, Hauteur du verre: 62 mm
- Distance entre les verres 15 mm, Longueur du branches: 124 mm
- Poids: 27 grammes

### MATTE BLACK

314317      0002950 Smoke      CHF 59.00



## Slip

- Passend für schmale bis breite Gesichtsform
- Glasbreite: 136 mm, Glashöhe: 37.5 mm
- Abstand zwischen den Gläsern 18 mm, Bügellänge: 132.5 mm
- Gewicht: 25 Gramm
- Convient pour morphologie du visage étroite à large
- Largeur du verre: 136 mm, Hauteur du verre: 37.5 mm
- Distance entre les verres 18 mm, Longueur du branches: 132.5 mm
- Poids: 25 grammes

### MATTE BLACK

Drei Wechselgläser / *Trois verres interchangeables*

314232	0004200	Smoke, AC Red, Clear	CHF	99.00
--------	---------	----------------------	-----	-------

### PEARL WHITE

Drei Wechselgläser / *Trois verres interchangeables*

314233	0004200	Smoke, AC Red, Clear	CHF	99.00
--------	---------	----------------------	-----	-------

### WHITE GUNMETAL

Drei Wechselgläser / *Trois verres interchangeables*

314293	0005400	Full Red, AC Red, Clear	CHF	119.00
--------	---------	-------------------------	-----	--------



## Shwae

- Passend für schmale bis breite Gesichtsform
- Stainless Steel Rahmen
- Hydrophilic Rubber an Nasenstück und Ohrbügel
- Polycarbonat-Gläser, optisch dezentriert
- Gewicht: 24 Gramm
- Convient aux visages étroits et larges
- Cadre en acier inoxydable
- Caoutchouc hydrophile sur le nez et la corne d'oreille
- Verres en polycarbonate, optiquement décentés
- Poids : 24 grammes

### MIDNIGHT GOLD

Single Lens

314404	0003500	Brown	CHF	59.00
--------	---------	-------	-----	-------

### GRAPHITE

Single Lens

314405	0003500	Graphite Smoke Bright Blue	CHF	59.00
--------	---------	----------------------------	-----	-------

### GRAPHITE

Single Lens

314406	0004750	Smoke Polarized	CHF	79.00
--------	---------	-----------------	-----	-------





### POP 4 PODIUM

Das POP 4 bietet Platz für 4 Podium Brillen. Das Display stellen wir dem Händler kostenlos zur Verfügung.

*Le présentoir de comptoir accueille 4 paires de lunettes Podium. Nous mettons gratuitement le présentoir à disposition du revendeur.*

314204 0004000 POP 4 Podium



### POP REFLECTION COLLECTION

Das POP Reflection collection bietet Platz für 4 Brillen. Das Display stellen wir dem Händler kostenlos zur Verfügung.

*Le présentoir de comptoir accueille 4 paires de lunettes. Nous mettons gratuitement le présentoir à disposition du revendeur.*

314207 0002500 POP Reflection collection

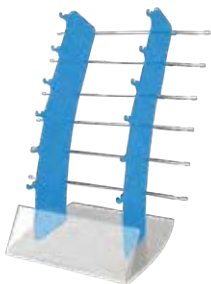

### DISPLAY

314209 0004900 Display (ohne Brillen / sans lunettes)



## Reader Modelle

### INTEGRIERTE LESEBRILLE

Die Tifosi Reader Modelle haben eine integrierte Zone mit Dioptrienkorrektur zur Unterstützung der Sehschärfe beim Ablezen des Velocomputers, GPS-Gerätes, der Landkarte oder der Speisekarte beim Bier danach. Die Modelle sind mit einer Korrektur von +1.5 dpt. oder +2.0 dpt. erhältlich.

### Lunettes de lecture intégrées

Les modèles Tifosi Reader possèdent une zone de correction dioptrique intégrée pour renforcer l'acuité visuelle, lors de la lecture du compteur, du GPS, de la carte géographique... ou de celle du restaurant, au moment de la bière bien méritée.

Ces modèles existent avec une correction de +1.5 dpt ou +2.0 dpt.

Verbesserte Sehschärfe beim Velocomputer.  
 Acuité visuelle améliorée pour le compteur.



## Reader Modelle

### WASP READER

- Passend für schmale bis mittlere Gesichtsform
- Glasbreite: 68 mm, Glashöhe: 40 mm
- Abstand zwischen den Gläsern 10 mm, Bügellänge: 127 mm
- Gewicht: 22 Gramm

- Convient pour morphologie du visage étroite à moyenne
- Largeur du verre: 68 mm, Hauteur du verre: 40 mm
- Distance entre les verres 10 mm, Longueur du branches: 127 mm
- Poids: 22 grammes



### MATTE BLACK

<b>314364</b>	0005900	Light Night Fototec +1.5 dpt.	CHF	119.00
<b>314365</b>	0005900	Light Night Fototec +2.0 dpt.	CHF	119.00
<b>314366</b>	0005900	Light Night Fototec +2.5 dpt.	CHF	119.00

### MATTE WHITE

<b>314368</b>	0005900	Light Night Fototec +1.5 dpt.	CHF	119.00
<b>314369</b>	0005900	Light Night Fototec +2.0 dpt.	CHF	119.00
<b>314370</b>	0005900	Light Night Fototec +2.5 dpt.	CHF	119.00

### VELOCE READER MATTE BLACK

- Passend für schmale bis breite Gesichtsform
- Glasbreite: 72 mm, Glashöhe: 43 mm
- Abstand zwischen den Gläsern 10 mm, Bügellänge: 130 mm
- Gewicht: 28 Gramm

- Convient pour morphologie du visage étroite à large
- Largeur du verre: 72 mm, Hauteur du verre: 43 mm
- Distance entre les verres 10 mm, Longueur du branches: 130 mm
- Poids: 28 grammes



<b>314306</b>	0004900	Smoke +1.5 dpt.	CHF	99.00
<b>314320</b>	0005900	Light Night Fototec +1.5 dpt.	CHF	119.00
<b>314321</b>	0005900	Light Night Fototec +2.0 dpt.	CHF	119.00

### TYRANT 2.0 READER MATTE BLACK

- Passend für mittlere bis breite Gesichtsform
- Glasbreite: 74 mm, Glashöhe: 42 mm
- Abstand zwischen den Gläsern 12 mm, Bügellänge: 128 mm
- Gewicht: 24 Gramm

- Convient pour morphologie du visage moyenne à large
- Largeur du verre: 74 mm, Hauteur du verre: 42 mm
- Distance entre les verres 12 mm, Longueur du branches: 128 mm
- Poids: 24 grammes



<b>314308</b>	0004900	Smoke +1.5 dpt.	CHF	99.00
<b>314323</b>	00042900	Smoke +2.5 dpt.	CHF	99.00

### RADIUS READER MATTE BLACK

- Passend für schmale bis mittlere Gesichtsform
- Bügel und Nasenstege aus hydrophilem Gummi
- Belüftete Gläser gegen Beschlagbildung
- Gewicht: 24 Gramm

- Convient pour morphologie du visage étroite à moyenne
- Embouts de branches et plaquettes en gomme hydrophile
- Verres ventilés antibuée.
- Poids: 24 grammes



<b>314304</b>	0004900	Smoke +1.5 dpt.	CHF	99.00
<b>314305</b>	0004900	Smoke +2.0 dpt.S-M	CHF	99.00

**TIFOSI** | **TECHNOLOGY**

**GLARE  
GUARD**

Blendschutz

Protection contre  
l'éblouissement
**OPTICALLY  
DECENTERED**

Optisch dezentriert

optiquement décentré

**GRILAMID  
TR-90 FRAME**

Grilamid TR-90 Rahmen

Monture Grilamid TR-90

**HYDROPHILIC  
RUBBER**

Hydrophiles Gummi

gomme hydrophile

**ADJUSTABLE  
EAR PIECES**

Einstellbare Bügel

Embouts des branches  
ajustable
**ADJUSTABLE  
NOSE PIECES**

Einstellbarer Nasensteg

Pont de nez réglable

**UVA / UVB  
PROTECTION**

100% Schutz vor UV-Strahlen

100% Protection contre les rayons UV

**POLYCARBONATE  
LENSES**
Kratzfest, bruchsicheres Material  
égratignure, matériau incassable
**VENTED  
LENSES**

Belüftete Gläser











Verres ventilés

**Rahmen und Gläseroptionen können variieren und sind nicht auf allen Modellen anwendbar.**
*Les options du monture et du verres peuvent varier et ils ne sont pas applicables à tous les modèles.*

RX-Adapter für Korrekturgläser verwendbar

Utilisable avec adaptateur RX pour verres correcteurs



BRILLEN										
AETHON	x	x	x	x		x	x			
ALLIANT	x	x	x	x	x	x	x			
AMOK	x	x	x	x	x	x	x			x
CAMROCK	x	x	x	x	x	x	x			x
CORE	x	x	x	x			x			x
CRIT	x	x	x	x	x	x	x			
DAVOS	x	x	x	x	x	x	x			
DOLOMITE	x	x	x	x	x	x	x			x
ELDER	x	x	x	x	x	x	x			x
HIGHWIRE	x	x	x	x			x			x
MASSO		x	x	x						
MIRA	x	x	x	x	x	x				x
PODIUM XC	x	x	x	x		x	x			
SEEK FC	x	x	x	x		x	x			
SHWAE		x	x	x						
SLIP	x	x	x	x	x		x			
SLEDGE LITE	x	x	x	x	x		x			
SLEDGE	x	x	x	x	x		x			
SMOOVE	x	x	x	x	x	x	x			x
SVAGO	x	x	x	x	x					x
SWANK	x	x	x	x	x		x			x
SWICK	x	x	x	x	x		x			x
SYNAPSE	x	x	x	x	x		x			x
TYRANT 2.0	x	x	x	x	x	x	x			
VELOCE	x	x	x	x	x	x	x			x
VERO	x	x	x	x	x	x	x			x
WASP / RADIUS	x	x	x	x	x	x	x			x
WATKINS	x	x	x	x			x			x

# Fototec

## WAS IST FOTOTEC? / QU'EST-CE QUE FOTOTE

Fototec Gläser mit variabler Abtöntechnologie passen sich wechselnden Lichtverhältnissen schnell an und sorgen für mehr Klarheit und Schutz.

*Les verres Fototec à coloration variable en fonction de l'intensité lumineuse s'adaptent rapidement aux conditions lumineuses changeantes et procurent davantage de netteté et de protection.*



Low-Light Conditions

Bright-Light Conditions

Bei hellem Sonnenlicht reagieren in die Gläser eingearbeitete mikroskopische und photochromische Partikel auf UV-Strahlen und dunkeln die Gläser ab. Bei bewölktem Himmel nehmen die Partikel ihre vorherige Position ein und lassen mehr Licht durch die Gläser. Fototec Gläser von Tifosi sind aufgrund ihres geringen Gewichts, ihrer Strapazierfähigkeit und schnellen Anpassung an die Lichtverhältnisse marktführend.

*Par temps ensoleillé, les particules microscopiques et photochromiques incorporées dans les verres réagissent aux rayons UV et assombrissent les verres. Lorsque le ciel est nuageux, les particules reprennent leur position initiale et laissent passer davantage de lumière à travers les verres. En vertu de leur poids plume, de leur robustesse et de leur adaptation rapide aux conditions lumineuses, les verres Fototec de Tifosi comptent parmi les leaders du marché.*

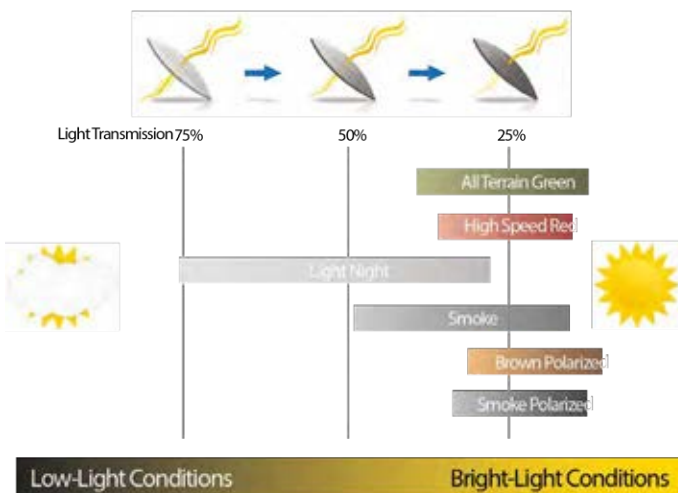

Alle Gläser von Tifosi bieten 100%-igen Schutz vor schädlichen UVA/UVB-Strahlen.

*Tous les verres de Tifosi offrent une protection à 100% contre les rayons UVA/UVB nocifs.*

## ALL TERRAIN GREEN FOTOTEC



Perfekt für: Golf, Mountain Biking, Camping & Wandern.

*Parfaites pour: golf, vélo de montagne, camping et randonnée.*

Low-Light Conditions

Bright-Light Conditions

## HIGH SPEED RED FOTOTEC



Perfekt für: Radsport, Laufsport & starke Sonneneinstrahlung

*Parfaites pour: vélo, course à pied et rayonnement solaire élevé.*

Low-Light Conditions

Bright-Light Conditions

## LIGHT NIGHT FOTOTEC



Low-Light Conditions

Perfekt für: Sportaktivitäten mit stark variierender Sonneneinstrahlung

*Parfaites pour: activités sportives avec rayonnement solaire très changeant.*

Low-Light Conditions

Bright-Light Conditions

## SMOKE FOTOTEC



Low-Light Conditions

Perfekt für: alle Sportaktivitäten mit starker Sonneneinstrahlung

*Parfaites pour: toutes activités sportives soumises à un rayonnement solaire intense*

Low-Light Conditions

Bright-Light Conditions





ALL TERRAIN GREEN FOTOTEC



38.2% Light Transmission

12.2% Light Transmission



HIGH SPEED RED FOTOTEC



35.3% Light Transmission

13.5% Light Transmission



LIGHT NIGHT FOTOTEC



75.9% Light Transmission

27.7% Light Transmission



SMOKE FOTOTEC



47.7% Light Transmission

15.2% Light Transmission





## Winds

### WINDS ERWACHSENE / ADULTS

100% polyester  
sans couture  
Usage multifonction  
Antibactérien et inhibiteur d'odeurs, respirant  
Séchage rapide  
Périmètre de tête: Adults 53-62 cm

100% Polyester  
Nahtlos  
Multifunktional  
Atmungsaktiv, geruchshemmend, antibakteriell  
schnell trocknend  
Kopfumfang Erwachsene 53-62 cm



Produktbilder von links nach rechts / Illustrations des articles, de gauche à droite

<b>wdx1012</b>	0001050	<b>Ultrablack</b>	CHF	22.00
<b>wdx1013</b>	0001050	<b>Dark Grey</b>	CHF	22.00
<b>wdx1015</b>	0001050	<b>Red</b>	CHF	22.00
<b>wdx1123</b>	0001050	<b>Xtreme WDX</b>	CHF	22.00

Produktbilder von links nach rechts / Illustrations des articles, de gauche à droite

<b>wdx1120</b>	0001050	<b>Purple</b>	CHF	22.00
<b>wdx1014</b>	0001050	<b>Blue</b>	CHF	22.00
<b>wdx1167</b>	0001050	<b>Wild</b>	CHF	22.00
<b>wdx1074</b>	0001050	<b>Gem</b>	CHF	22.00





Produktbilder von links nach rechts / *Illustrations des articles, de gauche à droite*

<b>wdx1047</b>	0001050	<b>Metallic</b>	CHF	22.00
<b>wdx1166</b>	0001050	<b>Spot</b>	CHF	22.00
<b>wdx1256</b>	0001050	<b>Edelweiss Black</b>	CHF	22.00
<b>wdx1326</b>	0001050	<b>Tile</b>	CHF	22.00



Produktbilder von links nach rechts / *Illustrations des articles, de gauche à droite*

<b>wdx1076</b>	0001050	<b>Dots</b>	CHF	22.00
<b>wdx1149</b>	0001050	<b>Scare</b>	CHF	22.00
<b>wdx1331</b>	0001050	<b>Mountain</b>	CHF	22.00
<b>wdx1325</b>	0001050	<b>Fit</b>	CHF	22.00



Produktbilder von links nach rechts / *Illustrations des articles, de gauche à droite*

<b>wdx1185</b>	0001050	<b>Swiss</b>	CHF	22.00
<b>wdx1033</b>	0001050	<b>Bike</b>	CHF	22.00
<b>wdx1198</b>	0001050	<b>Camo Black</b>	CHF	22.00
<b>wdx1199</b>	0001050	<b>Camo Blue</b>	CHF	22.00



Produktbilder von links nach rechts / *Illustrations des articles, de gauche à droite*

<b>wdx1253</b>	0001050	<b>Cock Grey</b>	CHF	22.00
<b>wdx1252</b>	0001050	<b>Cock White</b>	CHF	22.00
<b>wdx1072</b>	0001050	<b>Chain</b>	CHF	22.00
<b>wdx1226</b>	0001050	<b>Delta</b>	CHF	22.00



Produktbilder von links nach rechts / *Illustrations des articles, de gauche à droite*

<b>wdx1008</b>	0001050	<b>Free Snow</b>	CHF	22.00
<b>wdx1054</b>	0001050	<b>Meta</b>	CHF	22.00
<b>wdx1328</b>	0001050	<b>Boira</b>	CHF	22.00
<b>wdx1090</b>	0001050	<b>Squad</b>	CHF	22.00



Produktbilder von links nach rechts / *Illustrations des articles, de gauche à droite*

<b>wdx1332</b>	0001050	<b>Kali</b>	CHF	22.00
----------------	---------	-------------	-----	-------

## Merino

### MERINO ERWACHSENE / ADULTS

100% feine laine mérino  
Produit naturel fonctionnel  
Agréable au porter  
Sans Coutures  
Usage multifonction  
Inhibiteur d'odeurs, respirant, thermorégulateur  
Périmètre de tête: Adults 53-62 cm

100% feine Merinowolle  
UV-Schutz  
Wasser abweisend  
Nahtlos  
Multifunktional  
Atmungsaktiv, geruchshemmend, antibakteriell  
Kopfumfang Erwachsene 53-62 cm



Produktbilder von links nach rechts / Illustrations des articles, de gauche à droite

wdx5012	0001700	Merino Extrablack	CHF 34.00
wdx5013	0001700	Merino Dark Grey	CHF 34.00
wdx5014	0001700	Merino Blue	CHF 34.00
wdx5606	0001700	Merino Green	CHF 34.00



Produktbilder von links nach rechts / Illustrations des articles, de gauche à droite

wdx5711	0001700	Merino Vermillon	CHF 34.00
wdx5039	0001700	Merino Ecrú	CHF 34.00
wdx5008	0001700	Merino Pink Light	CHF 34.00
wdx5000	0001700	Merino Unpant	CHF 34.00



Produktbilder von links nach rechts / Illustrations des articles, de gauche à droite

wdx5002	0001700	Merino Garden	CHF 34.00
wdx5003	0001700	Merino Crystalline	CHF 34.00
wdx5004	0001700	Merino Bouquet	CHF 34.00
wdx5005	0001700	Merino Spices	CHF 34.00



Produktbilder von links nach rechts / Illustrations des articles, de gauche à droite

wdx5001	0001700	Merino Kaki Lucky	CHF 34.00
wdx5016	0001700	Merino Melange Grey	CHF 34.00

# custom

Create your own style  
ask for WDX Custom  
100% recycled PET

ab 10 Stück / à partir de 10 unités

## Reflector

### REFLECTOR ERWACHSENE / ADULTS

Bandes réfléchissantes pour une meilleure visibilité  
100% microfibre  
sans couture  
Usage multifonction  
Antibactérien et inhibiteur d'odeurs  
Périmètre de tête: Adults 53-62 cm

Reflektierende Streifen für erhöhte Sichtbarkeit  
Tuch aus 100% Polyester  
Nahtlos  
Multifunktional  
Atmungsaktiv, geruchshemmend, antibakteriell  
Kopfumfang Erwachsene 53-62 cm



Produktbilder von links nach rechts / Illustrations des articles, de gauche à droite

wdx61012	0001200	<b>Reflect Blac</b>	CHF	24.00
wdx61027	0001200	<b>Reflectellow</b>	CHF	24.00
wdx61198	0001200	<b>Reflect Digital amo Black</b>	CHF	24.00
wdx61238	0001200	<b>Reflect Rus</b>	CHF	24.00
wdx61014	0001200	<b>Reflect Blu</b>	CHF	24.00



Adjonction de laine polaire pour une chaleur doudoulette  
100% microfibre  
100% sans coutures  
Multifonction  
Antibactérien et inhibiteur d'odeurs  
Évacuation élevée d'humidité et respirant

## Polarwind

### POLARWIND ERWACHSENE / ADULTS

Fleecezusatz für extra Wärme  
100% Microfaser  
100% Nahtlos  
Multifunktional  
Antibakteriell und geruchshemmend  
Hoher Feuchtigkeitstransport und atmungsaktiv



Produktbilder von links nach rechts / Illustrations des articles, de gauche à droite

wdx2012	0001700	<b>Polar Ultrablack</b>	CHF	34.00
wdx2076	0001700	<b>Polar Dots</b>	CHF	34.00
wdx2256	0001700	<b>Polar Edelweiss Black</b>	CHF	34.00
wdx2166	0001700	<b>Polar Spot</b>	CHF	34.00
wdx2326	0001700	<b>Polar Tile</b>	CHF	34.00



Produktbilder von links nach rechts / Illustrations des articles, de gauche à droite

wdx2325	0001700	<b>Polar Fit</b>	CHF	34.00
wdx2331	0001700	<b>Polar Mountain</b>	CHF	34.00
wdx2226	0001700	<b>Polar Delta</b>	CHF	34.00
wdx2074	0001700	<b>Polar Gem</b>	CHF	34.00
wdx2033	0001700	<b>Polar Bike</b>	CHF	34.00





Le tube en laine polaire chaude peut être porté comme mouchoir ou casquette  
 Fabriquer de 100% à partir de polyester recycler (bouteille en plastique)  
 Très élastique, léger et doux  
 Évacuation élevée d'humidité et respirant

## TUBB

### TUBB ERWACHSENE / ADULTS

Warmer Fleece-Schlauch als Halstuch oder Mütze tragbar  
 Fleece aus 100% recycled polyester (plastic bottles)  
 Sehr elastisch, leicht und weich  
 Anti-peeling auf beiden Seiten  
 Atmungsaktiv und geruchshemmend  
 Kopfumfang Erwachsene 53-62 cm



Produktbilder von links nach rechts / Illustrations des articles, de gauche à droite

wdx100001	0001200	TUBB Black	CHF	24.00
wdx101093	0001200	TUBB Black Logger	CHF	24.00
wdx100176	0001200	TUBB Black Dots	CHF	24.00
wdx103326	0001200	TUBB Tile	CHF	24.00
wdx101198	0001200	TUBB Digital Camo Black	CHF	24.00

## Beanie & Neckwind

### ERWACHSENE / ADULTS

Beanie and Neckwarmers, un mélange de laine douce  
 Facile d'entretien, lavable en machine  
 une taille

Beanie und Neckwarmers aus einem Mix von weicher Wolle und Acryl  
 Einfache Pflege, waschmaschinenfest  
 One Size



Produktbilder von links nach rechts / Illustrations des articles, de gauche à droite

wdx14015	0002400	Mart Beanie	CHF	48.00
wdx14515	0002600	Mart Neckwind	CHF	52.00
wdx14011	0002400	Roo Beanie	CHF	48.00
wdx14511	0002600	Roo Neckwind	CHF	52.00
wdx14021	0002400	Alp Beanie	CHF	48.00
wdx14521	0002600	Alp Neckwind	CHF	52.00

### KIDS

Mit Fleece-Streifen innen / Avec des rayures polaires à l'intérieur



Produktbilder von links nach rechts / Illustrations des articles, de gauche à droite

wdx14102	0002200	Junior Pol Beanie	CHF	44.00
wdx14602	0002200	Junior Pol Neckwind	CHF	44.00
wdx14104	0002200	Junior Noa Beanie	CHF	44.00
wdx14604	0002200	Junior Noa Neckwind	CHF	44.00



# Masks

## NEW MASK PRO

Le masque du sportif d'hiver  
Protégez-vous des virus et des bactéries avec le MaskPro  
Couche extérieure  
Polyester microfibre, respirant et antibactérien  
Conforme à la norme d'hygiène T11-15 ou mieux  
Couche intérieure  
Tissu approuvé selon la norme UNE 0065/2020  
Respirable  
Imperméable, repousse l'eau et les micro-gouttelettes  
Agit comme une barrière pour les virus et les bactéries  
Respect de l'environnement  
Composition : 80% PES 20% PA  
Efficacité de la filtration bactérienne >90  
Respirabilité Pression différentielle <60  
Cordon d'oreille  
Cordons d'oreilles élastiques, souples et hypoallerg., sans frottement  
MaskPro lavable à 60 degrés  
Ce n'est pas un masque médical!

Die Maske für den Wintersportler  
Schütze Dich vor Viren und Bakterien mit der MaskPro  
Äussere Schicht:  
Mikrofaser Polyester, atmungsaktiv und antibakteriell  
Entspricht Hygiene-Standard T11-15 oder besser  
Innere Schicht:  
Zugelassenes Gewebe nach der Norm UNE 0065/2020 standard  
Atmungsaktiv  
Wasserdicht, weist Wasser und Mikrotröpfchen ab  
Wirkt als Barriere für Viren und Bakterien  
Umweltfreundlich  
Zusammensetzung: 80% PES 20% PA  
Bakterielle Filtrationseffizienz >9  
Atmungsaktivität Differenzdruck <60  
Ohrkordel:  
Elastische Ohrkordeln, weich und hypoallergen, kein Wundscheuern  
MaskPro waschbar bei 60 Grad  
Dies ist keine medizinische Maske!

Produktbilder von links nach rechts / Illustrations des articles, de gauche à droite

<b>wdx26012</b>	0001100	<b>MaskPro Ultrablack</b>	CHF 24.00
<b>wdx26014</b>	0001100	<b>MaskPro Navy</b>	CHF 24.00
<b>wdx26013</b>	0001100	<b>MaskPro Grey</b>	CHF 24.00
<b>wdx26033</b>	0001100	<b>MaskPro Bike</b>	CHF 24.00
<b>wdx26076</b>	0001100	<b>MaskPro Dots</b>	CHF 24.00

Weitere Designs im Onlineshop. Auch Junior Modelle verfügbar.

## NEW MASK

Couche extérieure  
Microfibre Drytex Comfort, respirant et antibactérien  
Couche intérieure:  
Tissu approuvé selon la norme UNE 0065/2020  
Imperméable, repousse l'eau et les micro-gouttelettes, respirable  
Cordons d'oreilles élastiques, souples et hypoallergéniques  
Lavable à 60° C  
Ce n'est pas un masque médical!

Äussere Schicht:  
Drytex Comfort Microfaser, atmungsaktiv und antibakteriell  
Innere Schicht:  
Zugelassenes Gewebe nach der Norm UNE 0065/2020 standard  
Wasserdicht, weist Wasser und Mikrotröpfchen ab, atmungsaktiv  
Elastische Ohrkordeln, weich und hypoallergen  
Waschbar bei 60 Grad  
Dies ist keine medizinische Maske!

Produktbilder von links nach rechts / Illustrations des articles, de gauche à droite

<b>wdx90121</b>	0000800	<b>Mask Ultrablack L</b>	CHF 16.00
<b>wdx90141</b>	0000800	<b>Mask Navy L</b>	CHF 16.00



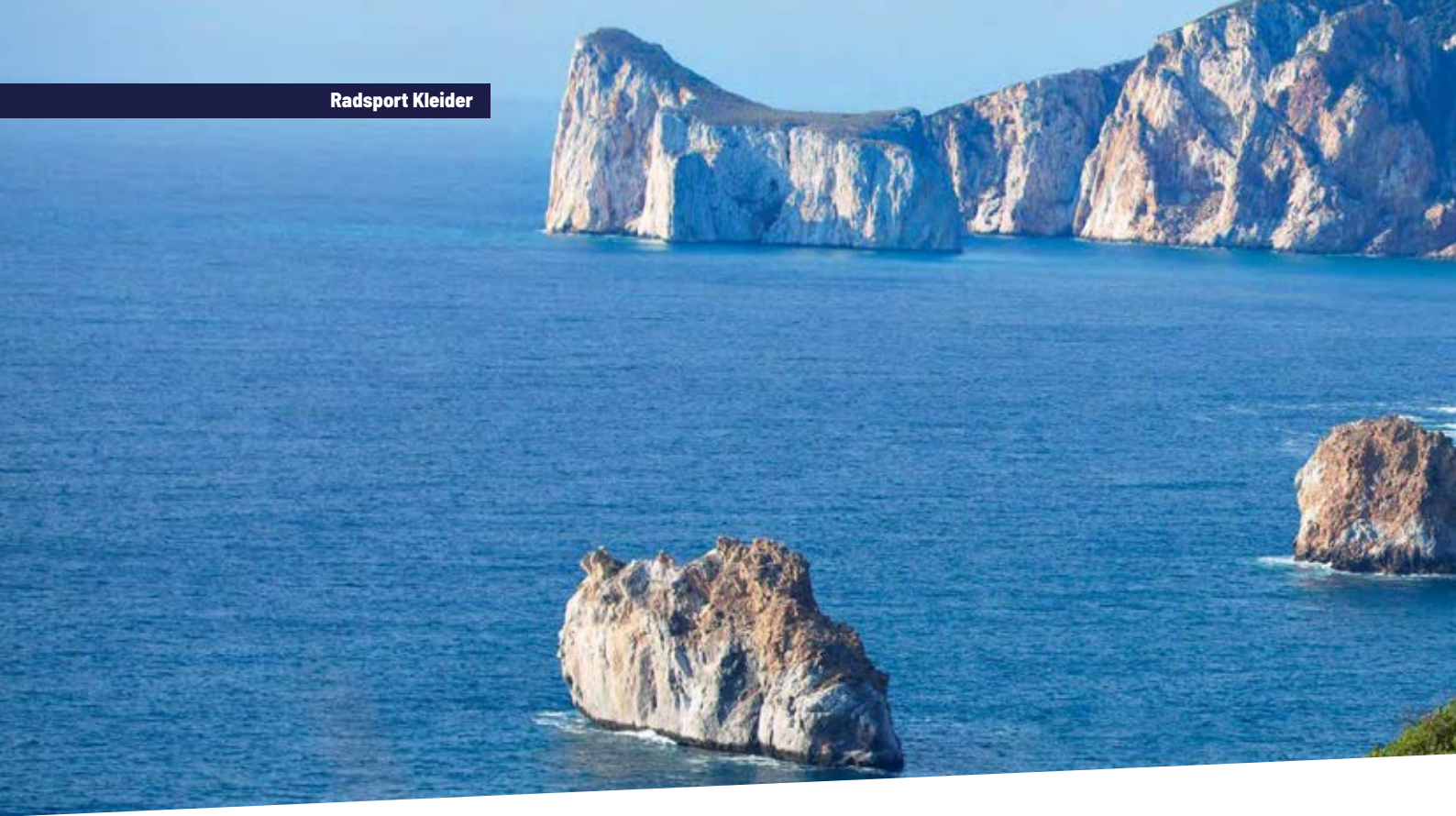

Fragen Sie unseren Aussendienst für mehr Informationen.

Demandez à notre service externe pour plus d'informations.

## CREATE YOUR PERSONAL OUTFIT MADE IN ITALY

#CUSTOM

<b>BASE / BASE</b> 04.10.2020 <b>CLIENT / CLIENTE</b> NUCI TOSCANA <b>REVISION / REVISIONE</b> A3	<b>SUIT CUT / TAGLIO BODY</b> M <b>DESIGN / DISEGNO</b> 001 / 001	<b>PRINTED COLORS / COLORI STAMPATI</b> 100% C 100% G 100% B 100% R 100% Y 100% M 100% K	<b>REVERSE ZIP / ZIP INVERSIATA</b> No <b>NOTE</b>	 <b>VIPER</b>
---	--	---	--	------------------

NON POSIZIONARE NELLA-CO LA TAGLIA NO PREC.  
 NON POSIZIONARE NELLA-CO LA TAGLIA NO PREC.

\* THE SHADOW IN THE DRAWING IS NOT PART OF THE GRAPHIC, IT IS ONLY PRESENT IN ORDER TO CREATE A DEEPER EFFECT.  
 \* IL GHIACCIO NELLA-CO NON È PARTE DEL GRAFICO, È SOLO PRESENTE PER CREARE UN EFFETTO PIÙ PROFONDO.  
 \* THE SHADOW IN THE DRAWING IS NOT PART OF THE GRAPHIC, IT IS ONLY PRESENT IN ORDER TO CREATE A DEEPER EFFECT.  
 \* IL GHIACCIO NELLA-CO NON È PARTE DEL GRAFICO, È SOLO PRESENTE PER CREARE UN EFFETTO PIÙ PROFONDO.

DESIGN BY *Barbara Costa*



# Santini



#COLLECTIONS



OFF-ROAD  
COLLECTION

**Santini**



SPRING SUMMER 2021  
COLLECTION

**Santini**



TRIATHLON 2021  
COLLECTION

**Santini**



**Santini**

THE  
RAINBOW  
FACTORY



FALL WINTER 2021  
COLLECTION

**Santini**



**Evoica**  
COLLECTION

*Santini x Evoica*



-8° - +5°

**NEW VEGA EXTREME WINTER JACKET**

- Warme Winterjacke
- Absolut Winddicht
- Perfekte Isolation dank Polartec- und Alpha-Fabric
- Diverse Reflektoren
- Slim fit

- Veste d'hiver chaude
- Absolument étanche au vent
- Une isolation parfaite grâce au tissu Polartec et Alpha
- Divers réflecteurs
- Slim fit

<b>1W50775VEGAX</b>	0016740	S-XXL	men	black	CHF 279.00
<b>1W50775VEGAX</b>	0016740	S-XXL	men	orange	CHF 279.00



+5° - +15°

**NEW VEGA MULTI WINTER JACKET**

- Warme Winterjacke
- Absolut Wind- und Wasserdicht, Wassersäule 5000 mm
- Perfekte Isolation dank Polartec- und Alpha-Fabric
- Diverse Reflektoren
- Slim fit

- Veste d'hiver chaude
- Absolument étanche au vent et à l'eau, Colonne d'eau 5000 mm
- Une isolation parfaite grâce au tissu Polartec et Alpha
- Divers réflecteurs
- Slim fit

<b>1W50775VEGAMULT</b>	0016740	S-XXL	men	orange	CHF 279.00
<b>1W50775VEGAMULT</b>	0016740	S-XXL	men	blue	CHF 279.00



-8° - +5°

**NEW COLORE WINTER JACKET**

- Warme Winterjacke
- Winddicht und isolierend
- Blizzard-Thermofleece Einlagen
- Classic fit

- Veste d'hiver chaude
- Absolument étanche au vent et à l'eau
- Insertions de laine thermofusible en cas de blizzard
- Classic fit

<b>1W50775COLOR</b>	0013140	S-XXL	men	black	CHF 219.00
<b>1W50775COLOR</b>	0013140	S-XXL	men	orange	CHF 219.00



+10° - +20°

**NEW VEGA MULTI WINTER JERSEY**

- Warmes Trikot für kalte Temperaturen
- Absolut Wind- und Wasserdicht, Wassersäule 5000 mm
- Perfekte Isolation dank Polartec-Fabric
- Diverse Reflektoren
- Slim fit

- Maillot chaud pour les températures froides
- Absolument étanche au vent et à l'eau, Colonne d'eau 5000 mm
- Une isolation parfaite grâce au tissu Polartec
- Divers réflecteurs
- Slim fit

<b>1W97075VEGAMULT</b>	0013740	S-XXL	men	black	CHF 219.00
------------------------	---------	-------	-----	-------	------------





## Road shorts and tights

POLARTEC



+7° - +15°

### ADAPT WINTER TIGHTS

- Premium Winterhose aus Polartec Power-Wool Material
- Kombiniert das Beste aus synthetischen und natürlichen Stoffen
- High performance C3 Sitzpolster

- Pantalon d'hiver de qualité supérieure en Polartec Power-Wool
- Combine le meilleur des matériaux synthétiques et naturels
- Coussin de siège C3 haute performance

1W1190C3ADAPT	0015540	XS - 3XL	men	black	CHF 259.00
---------------	---------	----------	-----	-------	------------

### NEW COMMAND WINTER TIGHTS



+0° - +15°

- Premium Winterhose aus Blizzard Power-Gewebe
- Wasserdichte Acquazero-Einlagen
- Strapazierfähiges NAT-Sitzpolster
- Weiche und bequeme Träger

- Pantalon d'hiver de qualité supérieure en Tissu Blizzard Power
- Tissus imperméables Acquazero
- Coussin de siège NAT haute performance
- Des sangles souples et confortables

2W1180NATCOMM	0011940	XS - 3XL	men	black	CHF 199.00
---------------	---------	----------	-----	-------	------------

### NEW GRAVEL TIGHTS



+5° - +15°

- Hergestellt aus dem Corno Gabardin-Gewebe mit leichter Kompression
- 2 Netztaschen an den Seiten und 2 zusätzlichen Aufbewahrungstaschen auf dem Rücken
- High-Performance C3 Sitzpolster

- Corno Gabardin-fabriqué avec une légère compression
- 2 poches sur les côtés et 2 poches de rangement supplémentaires au dos
- Coussin de siège C3 haute performance

0M1180C3GRAVL	0011940	XS - XXL	men	black	CHF 199.00
---------------	---------	----------	-----	-------	------------

POLARTEC



+10° - +20°

### NEW ADAPT 3/4 TIGHTS

- Premium Winterhose aus Polartec Power-Wool Material
- Kombiniert das Beste aus synthetischen und natürlichen Stoffen
- Performance GIT-EVO Sitzpolster

- Pantalon d'hiver de qualité supérieure en Polartec Power-Wool
- Combine le meilleur des matériaux synthétiques et naturels
- Coussin de siège GIT-EVO haute performance

1W1110GITADAPT	0009540	S - XXL	men	black	CHF 159.00
----------------	---------	---------	-----	-------	------------



**GENIO BIB TIGHTS**

- Pro-Level Trägerhose mit High-Performance C3 Sitzpolster
- Innovatives und aerodynamisches Fitter-Fabric
- Rückenteil aus weichem, atmungsaktivem Silkiss Sahara-Mesh
- Silikon Beinabschlüsse
- Cuissard à bretelles de niveau professionnel avec coussin de siège
- C3 haute performance
- Fitter-Fabric innovant et aérodynamique
- Le dos est fabriqué de maille douce et respirante en Silkiss Sahara
- Bordure de jambe en silicone

SP1078C3GENIO 0014340 XS - 3XL black CHF 239.00



**NEW GRAVEL BIB TIGHTS**

- Hergestellt aus Corno Gabardin-Gewebe mit leichter Kompression
- 2 Netztaschen an den Seiten und 2 zusätzlichen Aufbewahrungstaschen auf dem Rücken
- High performance C3 Sitzpolster

- Corno Gabardin-fabriqué avec une légère compression
- 2 poches sur les côtés et 2 poches de rangement supplémentaires au dos
- Coussin de siège C3 haute performance

OM1075C3GRAVL 0010740 XS - XXL men black CHF 179.00



**NEW ADAPT BIB TIGHTS**

- Premium Winterhose aus Polartec Power-Wool Material
- Kombiniert das Beste aus synthetischen und natürlichen Stoffen
- Performance GIT-EVO Sitzpolster

- Pantalon d'hiver de qualité supérieure en Polartec Power-Wool
- Combine le meilleur des matériaux synthétiques et naturels
- Coussin de siège GIT-EVO haute performance

IW1071GITADAPT 0011940 M - 3XL men black CHF 199.00



**NEW SCATTO BIB TIGHTS**

- Komfort-Trägerhose aus Thunderbike Power-Fabric
- Anatomischer Schnitt mit leichter Kompression
- GIT-EVO anti-shock Gel-Sitzpolster

- Cuissard confortable à bretelles de Thunderbike Power-Fabric
- Coupe anatomique avec légère compression
- Coussin de siège en gel antichoc GIT-EVO

SP1075GITSCATT 0006540 S - 5XL men black CHF 109.00



**SCATTO SHORTS**

- Komfort-Bundhose aus Thunderbike Power-Fabric
- Anatomischer Schnitt mit leichter Kompression
- GIT-EVO anti-shock Gel-Sitzpolster

- Cuissard confortable de Thunderbike Power-Fabric
- Coupe anatomique avec légère compression
- Coussin de siège en gel antichoc GIT-Evo

SP70GITSCATT 0006540 S - 4XL men black CHF 109.00



+0° - +15°

**NEW ALBA WINTER THIGHTS**

- Komfort-Winterhose mit Thermofleece für kalte Tage
- Anatomischer Schnitt mit leichter Kompression
- Damenspezifisches wMAX Sitzpolster

- Pantalon d'hiver confort avec thermofleece pour les jours froids
- Coupe anatomique avec légère compression
- Coussin de siège wMAX spécifique aux femmes

**1W1181PROALBA** 0006540 S - XXL **woman** black CHF 109.00



+18° - +35°

**SFIDA 3/4 THIGHTS**

- Komfort Damen 3/4-Hose
- Anatomisch geschnitten aus elastischem Stoff
- Damenspezifisches GILeVO Sitzpolster

- Cuissard confortable de Thunderbike Power-Fabric
- Coupe anatomique avec légère compression
- Coussin de siège GILeVO spécifique aux femmes

**SP134GILSFIDA** 0008340 XS - 3XL **woman** black CHF 139.00

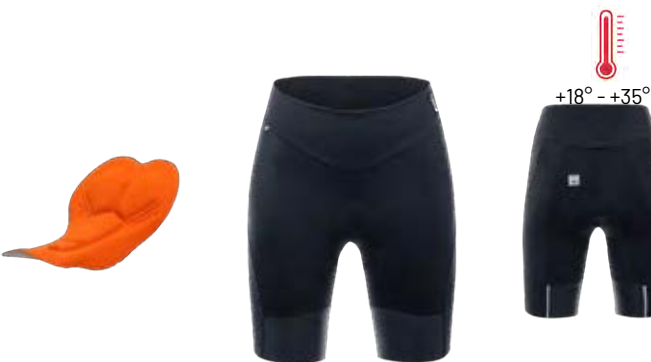

+18° - +35°

**ALBA SHORTS**

- Komfort-Bundhose aus Thunderbike Power-Fabric
- Anatomischer Schnitt mit leichter Kompression
- Damenspezifisches wMAX Sitzpolster

- Cuissard confortable de Thunderbike Power-Fabric
- Coupe anatomique avec légère compression
- Coussin de siège wMAX spécifique aux femmes

**SP62PROALBA** 0005940 XS - 3XL **woman** black CHF 99.00



+0° - +15°

**FULLZIP**

- Warm-Up Hose zum Überziehen
- Wärmendes Thermo-Fleece Material
- Seitliche Reissverschlüsse auf der ganzen Beinlänge

- Pantalon d'échauffement à enfile
- Chauffage de la matière thermo-polaire
- Fermetures éclair latérales sur toute la longueur des jambes

**SP1181WOFULLZ** 0006540 XS - 4XL **unisex** black CHF 109.00



## Offroad



### NEW SASSO MTB SHIRTS

- Hergestellt aus abriebfestem Gewebe
- Rundhalsausschnitt für mehr Komfort
- Verlängertes Rückenteil
- Lockerer Komfort-Schnitt

- Fabriqué en tissu résistant à l'abrasion
- Encolure ronde pour le confort
- Rallongé sur l'arrière
- Coupe confort

OM499GLLSASSO	0004140	S - XXL	men	black	CHF	69.00
OM499LGLLSASSO	0004140	S - XXL	woman	black	CHF	69.00



### NEW SELVA MTB SHORTS

- Hergestellt aus abriebfestem Stretchgewebe
- Wasser- und Schmutzabweisend
- Klettverschluss in der Taille
- Lockerer Komfort-Schnitt

- Fabriqué à partir d'un tissu extensible résistant à l'abrasion
- Hydrofuge et anti-salissures
- Fermeture de la taille par velcro
- Coupe confort

OM1506WOSELVA	0005340	S - 3XL	men	black	CHF	89.00
OM1507WOSELVA	0005340	XS - XXL	woman	black	CHF	89.00



Adamo

Agile



### NEW INNERPANTS

- Komfort-Innenhose aus leichtem Lycra Gewebe
- Ideal um unter einer MTB-Short zu tragen
- GIT-Evo anti-shock Gel-Sitzpolster

- Pantalon intérieur confortable en tissu Lycra léger
- Coupe anatomique avec légère compression
- Coussin de siège en gel antichoc GIT-Evo

BM003GITADAMO	0003540	XS-S / M-L / XL-XXL	men	black	CHF	59.00
			woman	black	CHF	59.00
BM003GITAGI2	0003540	XS-S / M-L / XL-XXL	men	black	CHF	59.00
			woman	black	CHF	59.00

# Jersey

## NEW COLORE SHORT SLEEVE



+18° - +35°

- Leichtes atmungsaktives Melange-Fabric
- Perfekter Tragekomfort dank Bodyfit -Fabric am Nacken und an den Armabschlüssen
- 3 teilige Rückentasche
- Reissverschluss mit Feststellschieber
- Slim fit

- Tissu mélangé léger et respirant
- Confort de port parfait grâce au tissu bodyfit au niveau du cou et au bout des bras
- Pochette arrière en trois parties
- Fermeture à glissière avec curseur de verrouillage
- Slim Fit

1S94075COLOR	0006540	S - XXL	men	black	CHF 109.00
1S94075COLOR	0006540	S - XXL	men	blue	CHF 109.00

1S940L75COLOR	0006540	S - XL	woman	vineyard	CHF 109.00
1S940L75COLOR	0006540	S - XL	woman	black	CHF 109.00

## NEW COLORE LONG SLEEVE



+8° +15°

- Atmungsaktives und wärmendes thermofleece für die Übergangszeit
- Hochelastische Nacken- und Armabschlüsse
- 3 teilige Rückentasche
- Reissverschluss mit Feststellschieber
- Diverse Reflexoren
- Classic fit

- Polaire thermique respirante et chauffante pour la période de transition
- Manchettes de cou et de bras hautement élastiques
- Pochette arrière en trois parties
- Fermeture à glissière avec curseur de verrouillage
- Divers réflecteurs
- Classic Fit

1W216075COLOR	0007140	S - XXL	men	black	CHF 119.00
1W216075COLOR	0007140	S - XXL	men	blue	CHF 119.00

1W216175COLOR	0007140	S - XXL	woman	black	CHF 119.00
1W216175COLOR	0007140	S - XXL	woman	acqua	CHF 119.00

## Road jersey and protection



+18° - +35°

### UCI WORLD CHAMPION JERSEY

- Leichtes atmungsaktives Kontaktto-Fabric
- UCI World Champion Design
- 3 teilige Rückentasche
- Reissverschluss mit Feststellschieber
- Slim fit / aby fi

- Tissu Kontaktto léger et respirant
- Conception du champion du monde UCI
- Pochette arrière en trois parties
- Fermeture à glissière avec curseur de verrouillage
- Slim fit / aby fi

RE94075CWORLD	0005940	S-XXL	men	white	CHF	99.00
REBABYWC	0002340	Baby fi	baby	white	CHF	39.00



+5° - +15°

### NEW GUARD NIMBUS WIND / RAIN JACKET

- Leichte Windjacke mit kleinem Packmass
- Zusammengefaltet problemlos in einer Trikottasche verstaubar
- Absolut wind- und wasserdicht dank double layer Grimpeur-Fabric
- Aerodynamischer Schnitt und fl xible, dichtende Armabschlüsse
- Reflektoren vorne und hinten
- Sleek fi

- Un coupe-vent léger avec un petit format
- Se plie facilement et se range dans une poche de maillot
- Absolument étanche au vent et à l'eau grâce au tissu Grimpeur double couche
- Coupe aérodynamique et fl xible, étanchéité des brassards
- Réflecteurs avant et arrière
- Sleek fi

1W52275GUARDNIMB	0010740	S-XXL	men	black	CHF	179.00
1W52375GUARDNIMB	0010740	S-XL	woman	black	CHF	179.00



+10° - +20°

### NEW GUARD NIMBUS WIND / RAIN VEST

- Leichte Windweste mit kleinem Packmass
- Zusammengefaltet problemlos in einer Trikottasche verstaubar
- Absolut wind- und wasserdicht dank double layer Grimpeur-Fabric
- Aerodynamischer Schnitt
- Reflektoren vorne und hinten
- Sleek fi

- Gilet pare-vent léger et de petite taille
- Se plie facilement et se range dans une poche de maillot
- Absolument étanche au vent et à l'eau grâce au tissu Grimpeur double couche
- Coupe aérodynamique
- Réflecteurs avant et arrière
- Sleek fit

W55175GUARDNIMB	0007140	S-XXL	men	black	CHF	119.00
1W55275GUARDNIMB	0007140	S-XL	woman	black	CHF	119.00





## Sommer baselayer

### LIEVE SUMMER BASELAYER



 +10° - +35°

- Extrem schnelltrocknend und atmungsaktiv
- Enge Passform für hohen Tragkomfort unter dem Trikot
- Entwickelt um starker Beanspruchung standzuhalten
- Verlängerter Schnitt für zusätzlichen Tragkomfort mit Radhosen
- Slim fi

- Séchage extrêmement rapide et respirable
- Une coupe ajustée pour un grand confort de port sous le maillot
- Conçu pour résister à un usage intensif
- Coupe allongée pour plus de confort avec les shorts de cyclisme
- Une coupe étroite

<b>BM002GLLLIEVE</b>	0002340	XS-S / M-L / XL-XXL	sleeveless	men	white	CHF	39.00
<b>BM001GLLLIEVE</b>	0002940	XS-S / M-L / XL-XXL	short sleeve	men	white	CHF	49.00
<b>BW65GLLLIEVE</b>	0002340	XS-S / M-L / XL-XXL	sleeveless	woman	white	CHF	39.00

### CARBON SUMMER BASELAYER



 +10° - +35°

- Extrem schnelltrocknend und atmungsaktiv dank Carbon-Fäden
- Enge Passform und nahtlose Konstruktion für hohen Tragkomfort
- Entwickelt um starker Beanspruchung standzuhalten
- Verlängerter Schnitt für zusätzlichen Tragkomfort mit Radhosen
- Slim fi

- Séchage extrêmement rapide et respirable grâce aux fils de carbone
- Coupe ajustée et construction sans coutures pour un grand confort de port
- Conçu pour résister à un usage intensif
- Coupe allongée pour plus de confort avec les shorts de cyclisme
- Une coupe étroite

<b>BM002GLLC6</b>	0004740	XS-S / M-L / XL-XXL	sleeveless	men	white	CHF	79.00
-------------------	---------	---------------------	------------	-----	-------	-----	-------

### NEW CALDO WINTER BASELAYER



 +0° - +10°

- Optimaler Kälteschutz dank Thermo-Fabric
- Extrem schnelltrocknend und atmungsaktiv
- Enge Passform für hohen Tragkomfort unter dem Trikot oder Jacke
- Entwickelt um starker Beanspruchung standzuhalten
- Verlängerter Schnitt für zusätzlichen Tragkomfort mit Radhosen
- Slim fi

- Une protection optimale contre le froid grâce au Thermo-Fabric
- Séchage extrêmement rapide et respirable
- Coupe ajustée pour un grand confort de port sous le maillot ou la veste
- Conçu pour résister à un usage intensif
- Coupe allongée pour plus de confort avec les shorts de cyclisme
- Une coupe étroite

<b>BM005GLLCALDO</b>	0004740	XS-S / M-L / XL-XXL	long sleeve	unisex	black	CHF	79.00
<b>BM001GLLCALDO</b>	0004140	XS-S / M-L / XL-XXL	short sleeve	unisex	black	CHF	69.00

## Road accessoires



 +18° - +35°

### NEW REDUX TT SHOE COVER

- Super aerodynamisch und extra leicht
- Sehr enge Passform für perfekten Halt
- Aussparung für Cleats

- Super aérodynamique et extra léger
- Une coupe très serrée pour une tenue parfaite
- Vide pour les cales

1S578TTREDUX	0002940	M-L / XL-XXL unisex	black	CHF	49.00
1S578TTREDUX	0002940	M-L / XL-XXL unisex	white	CHF	49.00



+0° - +10°



### PIXEL WINTER SHOE COVER

- Hoher Kälte- und Windschutz dank Windstopper X-free 300 Fabric
- Enge Passform für perfekten Halt
- Reissverschluss für einen verbesserten Einstieg
- Reflektierende Elemente
- Aussparung für Cleats

- Haute protection contre le froid et le vent grâce au tissu Windstopper X-free 300
- Un ajustement serré pour un soutien parfait
- Fermeture à glissière pour un meilleur accès
- Éléments de réflexion
- Vide pour les cales

SP577WSPIXEL	0005340	XS-S / M-L / XL-XXL	unisex	black	CHF	89.00
--------------	---------	---------------------	--------	-------	-----	-------



+0° - +10°



ACQUA  
ZERO  
non-wetting fabrics

### VEGA WINTER SHOE COVER

- Hoher Kälteschutz dank atmungsaktivem Thermofleece-Material
- Wasserabweisendes Aqua-Zero Material
- Enge Passform für perfekten Halt
- Reflektierende Elemente
- Aussparung für Cleats

- Haute protection contre le froid grâce à un matériau Thermofleece respirant
- Matériau hydrofuge Aqua-Zero
- Un ajustement serré pour un soutien parfait
- Éléments de réflexion
- Vide pour les cales

SP577TFPH20VEGA	0004140	XS-S / M-L / XL-XXL	unisex	black	CHF	69.00
-----------------	---------	---------------------	--------	-------	-----	-------



+8° - +5°



### NEW NEOBLAST WINTER SHOE COVER

- Hoher Kälteschutz dank Neopren
- Enge Passform für perfekten Halt
- Reissverschluss für einen verbesserten Einstieg
- Reflektierende Elemente
- Aussparung für Cleats

- Haute protection contre le froid avec neopren
- Un ajustement serré pour un soutien parfait
- Fermeture à glissière pour un meilleur accès
- Éléments de réflexion
- Vide pour les cales

1W577NEOBLAST	0004740	XS-S / M-L / XL-XXL	unisex	black	CHF	79.00
---------------	---------	---------------------	--------	-------	-----	-------



+0° - +10°

**NEOBLAST TOE COVER**

- Hoher Kälteschutz dank Neoprengewebe
- Enge Passform für perfekten Halt
- Reflektierende Elemente

- Haute protection contre le froid grâce au tissu en néoprène
- Un ajustement serré pour un soutien parfait
- Éléments de réflexion

**SP1308NEOBLAST** 0002940 XS-S / M-L / XL-XXL  
unisex black CHF 49.00



-5° - +5°

**XF WINTER UNDER HELMET CAP**

- Speziell für das Tragen unter einem Helm entwickelt
- Wärmedes Blizzard-Thermofleece-Gewebe
- Windstopper xfree 300-Gewebe als Frontschutz
- Reflektierende Elemente

- Spécialement conçu pour être porté sous un casque
- Tissu Blizzard Thermofleece réchauffant
- Tissu Windstopper xfree 300 comme protection frontale
- Éléments de réflexion

**SP490WT** 0001740 one size unisex black CHF 29.00



+0° - +10°

**PASSO WINTER CAP**

- Stilvolle Wintermütze für das Tragen unter einem Helm entwickelt
- Ohrenklappen aus Pixel-Stoff
- Reflektierende Elemente

- Chapeau d'hiver élégant conçu pour être porté sous un casque
- Oreillettes en tissu pixel
- Éléments de réflexion

**SP481TFPPASSO** 0004140 one size unisex black CHF 69.00



-5° - +10°

**NEW WIN WINTER BALACLAVA MASK**

- Speziell für das Tragen unter einem Helm entwickelt
- Wärmedes Blizzard-Thermofleece-Gewebe
- Reflektierende Elemente

- Spécialement conçu pour être porté sous un casque
- Tissu Blizzard Thermofleece réchauffant
- Éléments de réflexion

**SP492WINMASK** 0002940 one size unisex black CHF 49.00



+0° - +10°

**WOOL WINTER HEADBAND**

- Winterstirnband sorgt für eine angenehme Wärme
- Hergestellt aus Wolle

- Le bandeau d'hiver procure une chaleur agréable
- Fabriqué à partir de la laine

**SP722WOOL** 0001140 one size unisex black CHF 19.00



+18° - +35°

**FASE SUMMER CAP**

- Stylish Radkappe für Freizeit oder unter dem Helm
- Praktischer UV-Schutz

- Un enjoliveur élégant pour les loisirs ou sous le casque
- Protection pratique contre les UV

**SP460COTFASE** 0001140 one size unisex black CHF 19.00





  
+15° - +35°



  
+0° - +15°



### CLASSE SOCKS WOMEN

- Mittellange Socke mit UV-Schutz
- Primaloft Mischgewebe

- Chaussette de longueur moyenne avec protection UV
- Tissu mélangé Primaloft

SP652QSKCLASS	0001140	XS-S / M-L / XL-XXL			
		<b>men</b>	grey	CHF	19.00
SP652QSKCLASS	0001140	XS-S / M-L / XL-XXL			
		<b>men</b>	white	CHF	19.00
SP651QSKCLASS	0001140	XS-S / M-L / XL-XXL			
		<b>woman</b>	black	CHF	19.00
SP651QSKCLASS	0001140	XS-S / M-L / XL-XXL			
		<b>woman</b>	vinery	CHF	19.00

### PRLX SOCKS MEN

- Mittellange Socken mit Thermo-Schutz
- Q-Skin-Gewebe mit geruchshemmenden Eigenschaften
- Mit Unterstützung für Fußgewölbe und Zehen

- Chaussettes de longueur moyenne avec protection thermique
- Tissu Q-Skin aux propriétés anti-odeurs
- Avec un soutien pour les arcs et les orteils

SP651WINPRLX	0001140	XS-S / M-L / XL-XXL			
		<b>men</b>	bordeaux	CHF	19.00
SP651WINPRLX	0001140	XS-S / M-L / XL-XXL			
		<b>men</b>	grey	CHF	19.00
SP651WINPRLX	0001140	XS-S / M-L / XL-XXL			
		<b>men</b>	green	CHF	19.00
SP651WINPRLX	0001140	XS-S / M-L / XL-XXL			
		<b>men</b>	blue	CHF	19.00



**NEW FJORD EXTREME WINTER GLOVES**



-10° - +0°

- Doppelt isolierte Winterhandschuhe für sehr tiefe Temperaturen
- Ideal auch für windiges und nasses Wetter
- Rutschfeste Handflächen
- Reflektierende Einsätze für bessere Sichtbarkeit auf der Straße

- Gants d'hiver à double isolation pour les très basses températures
- Idéal par temps venteux et humide
- Palmiers antidérapants
- Inserts réfléchissants pour une meilleure visibilité sur la route

**SP594WINFIORD 0006540** XS-S / M-L / XL-XXL  
unisex black CHF 109.00

**VEGA WINTER GLOVES**



+0° - +10°

- Dünne Winterhandschuhe
- Das Blizzard-Thermofleece-Gewebe bietet Wärme und Elastizität
- Wasserabweisendes Acquazero-Gewebe
- Reflektierende Einsätze für mehr Sichtbarkeit

- Des gants d'hiver fin
- Le tissu Blizzard Thermofleece apporte chaleur et élasticité
- Tissu Acquazero hydrofuge
- Inserts réfléchissants pour une meilleure visibilité

**ACQUAZERO**  
non-wetting fabrics

**SP593TFPH20VEGA 0003540** S-XL men black CHF 59.00  
**SP593TFPH20VEGA 0003540** S-XL men orange CHF 59.00  
**SP593TFPH20VEGA 0003540** S-XL men blue CHF 59.00  
**SP593TFPH20VEGA 0003540** S-XL woman granatina CHF 59.00

**NEO BLAST RAIN GLOVES**



-8° - +5°

- Winterhandschuhe aus Neoprengewebe
- Ideal für windiges und nasses Wetter
- Rutschfeste Handflächen
- Sehr elastisches Gewebe für die perfekte Kontrolle am Lenker

- Gants d'hiver en tissu néoprène
- Idéal par temps venteux et humide
- Palmiers antidérapants
- Tissu très élastique pour un contrôle parfait sur le guidon

**SP593NEOBLAST 0002940** S-XL unisex black CHF 49.00

**NEW CUBO SUMMER GLOVES**



+18° - +35°

- Leichter und dünner Kurzfinger Sommer-Handschuh
- Rutschfestes Wildleder auf der Handfläche
- Frotteedaumen

- Gant léger et fin courts
- Suédé antidérapant sur la paume de la main
- Pouce en tissu éponge

**1S367CLCUBO 0002340** S-XL unisex black CHF 39.00  
**1S367CLCUBO 0002340** S-XL unisex blue CHF 39.00

**NEW DINAMO SUMMER AERO GLOVES**



+18° - +35°

- Leichter und dünner Kurzfinger Sommer-Handschuh
- Atmungsaktiv und unglaublich komfortabel
- Mit Gel Anti-Schock-Handfläche

- Gant d'été léger et fin à doigts courts
- Respirant et incroyablement confortable
- Avec paume antichoc en gel

**1S367GELDINAM 0002940** S-XXL unisex black CHF 49.00  
**1S367GELDINAM 0002940** S-XXL unisex blue CHF 49.00



### NUHOT LEG WARMER

- Beinwärmer hergestellt aus BeHot-Gewebe
- Zusätzlich wasserabweisendes Acquazero-Gewebe eingearbeitet
- Gummiband mit rutschfestem Silikongriff am Oberschenkel

- Jambières en tissu Bhot
- Tissu supplémentaire hydrofuge Acquazero incorporé
- Bande élastique avec poignée antidérapante en silicone sur la cuisse

SP670H20NUHOT 0003540 XS-S / M-L / XL-XXL  
 unisex black CHF 59.00

### TOTUM LEG WARMER

- Beinwärmer hergestellt aus soft Blizzard-Thermofleece
- Sehr elastisch für maximalen Komfort
- Gummiband mit rutschfestem Silikongriff am Oberschenkel

- Jambières en molleton doux Blizzard Thermofleece
- Très élastique pour un confort maximal
- Bande élastique avec poignée antidérapante en silicone sur la cuisse

SP670TFPTOTUM 0002940 XS-S / M-L / XL-XXL  
 unisex black CHF 49.00

### TOTUM KNEE WARMER

- Kniewärmer hergestellt aus soft Blizzard-Thermofleece
- Sehr elastisch für maximalen Komfort
- Gummiband mit rutschfestem Silikongriff am Oberschenkel

- Réchauffeur de genoux en molleton doux Blizzard Thermofleece
- Très élastique pour un confort maximal
- Bande élastique avec poignée antidérapante en silicone sur la cuisse

SP671TFPTOTUM 0002340 XS-S / M-L / XL-XXL  
 unisex black CHF 39.00

### NUHOT ARM WARMER

- Armwärmer hergestellt aus BeHot-Gewebe
- Zusätzlich wasserabweisendes Acquazero-Gewebe eingearbeitet
- Gummiband mit rutschfestem Silikongriff

- Chauffe-bras en tissu Bhot
- Tissu supplémentaire hydrofuge Acquazero incorporé
- Bande élastique avec poignée antidérapante en silicone

SP680H20NUHOT 0002940 XS-S / M-L / XL-XXL  
 unisex black CHF 49.00

### TOTUM ARM WARMER

- Armwärmer hergestellt aus soft Blizzard-Thermofleece
- Sehr elastisch für maximalen Komfort
- Gummiband mit rutschfestem Silikongriff am Oberschenkel

- Chauffe-bras en molleton doux Blizzard Thermofleece
- Très élastique pour un confort maximal
- Bande élastique avec poignée antidérapante en silicone sur la cuisse

SP680TFPTOTUM 0002340 XS-S / M-L / XL-XXL  
 unisex black CHF 39.00



# TRIATHLON

## FEROX TRIATHLON SUIT - LONG DISTANCE



- Sehr leichtes und aerodynamisches Gewebe
- Schnelltrocknendes Rudy-Fabric
- Durchgehender Reissverschluss und doppelte Rückentasche
- Spezielles IMG Triathlon Gel-Sitzpolster
- Ideal für Mittel- und Langdistanz
- Sleek Fit
- UPF 30

- Tissu très léger et aérodynamique
- Tissu Rudy à séchage rapide
- Fermeture éclair sur toute la longueur et double poche arrière
- Coussin de siège spécial pour le triathlon IMG
- Idéal pour les moyennes et longues distances
- Une silhouette élégante
- UPF 30

<b>0T774IMGFEROX</b>	0014940	S-XXL	<b>men</b>	blue	CHF 249.00
<b>0T774LIMGFEROX</b>	0014940	XS-XXL	<b>woman</b>	red	CHF 249.00

## IMAGO TRIATHLON SUIT - MIDDLE DISTANCE



- Sehr leichtes und aerodynamisches Gewebe
- Schnelltrocknend
- Spezielles IMG Triathlon Gel-Sitzpolster
- Ideal für Mittel- und Langdistanz
- Sleek Fit
- UPF 30

- Tissu très léger et aérodynamique
- Séchage rapide
- Coussin de siège spécial pour le triathlon IMG
- Idéal pour les moyennes et longues distances
- Une silhouette élégante
- UPF 30

<b>0T777IMGIMAGO</b>	0014340	S-XXL	<b>men</b>	green	CHF 239.00
----------------------	---------	-------	------------	-------	------------

## FEROX SLEEVELESS SUIT



- Sehr leichtes und atmungsaktives Gewebe
- Schnelltrocknend
- Spezielles STG Triathlon Gel-Sitzpolster
- Ideal für kurz und Mitteldistanz
- Sleek Fit
- UPF 30

- Tissu très léger et respirant
- Séchage rapide
- Coussin de siège en gel spécial pour le triathlon de la STG
- Idéal pour les courtes et moyennes distances
- Une silhouette élégante
- UPF 30

<b>0T771STGFEROX</b>	0014340	XS-XXL	<b>woman</b>	green	CHF 239.00
----------------------	---------	--------	--------------	-------	------------

## Indoor



### NEW FORZA INDOOR JERSEY

- Hochwertiges Indoor-Trikot
- Perfekte Kühlung und Atmungsaktivität dank Polartec-Delta-Strickmaterial
- Enge Passform
- Maillot d'intérieur de haute qualité
- Refroidissement et respirabilité parfaits grâce au matériau de broderie Polartec Delta
- Un ajustement serré

<b>2W94475CFORZA</b>	0007140	S-XXL	<b>man</b>	blue	CHF 119.00
<b>2W95475CFORZA</b>	0007140	S-XXL	<b>woman</b>	orange	CHF 119.00



### NEW FORZA INDOOR TECH SHIRT

- Hochwertiges Indoor-Tech-Shirt
- Perfekte Kühlung und Atmungsaktivität dank Polartec-Delta-Strickmaterial
- Lockere Passform
- Tech-T-Shirt d'intérieur de haute qualité
- Refroidissement et respirabilité parfaits grâce au matériau de broderie Polartec Delta
- Une forme légère

<b>2W499GLLFORZA</b>	0004740	S-XXL	<b>man</b>	blue	CHF 79.00
<b>2W498GLLFORZA</b>	0004740	XS-XXL	<b>woman</b>	orange	CHF 79.00



### NEW FORZA INDOOR TECH TOP

- Hochwertiges Indoor-Tech-Top
- Perfekte Kühlung und Atmungsaktivität dank Polartec-Delta-Strickmaterial
- Lockere Passform
- Tech-Top d'intérieur de haute qualité
- Refroidissement et respirabilité parfaits grâce au matériau de broderie Polartec Delta
- Une forme légère

<b>2W956GLLFORZA</b>	0003540	S-XXL	<b>man</b>	blue	CHF 59.00
<b>2W63GLLFORZA</b>	0004140	XS-XXL	<b>woman</b>	orange	CHF 69.00



### NEW FORZA INDOOR SHORT

- Hochwertige Indoor-Hose
- Perfekte Kühlung und Atmungsaktivität dank perforierten Lycra-Einsätzen
- C3 high-performance Gel-Polster (Herren)
- GILeVO high-performance Gel-Polster (Damen)
- Shorts d'intérieur de haute qualité
- Refroidissement et respirabilité parfaits grâce à des inserts en Lycra perforé
- Gel pad C3 haute performance (hommes)
- Gel pad GILeVO haute performance (dammes)

<b>2W1078C3FORZA</b>	0013740	S-XXL	<b>man</b>	blue	CHF 229.00
<b>2W62GILFORZA</b>	0007740	XS-XXL	<b>woman</b>	orange	CHF 129.00

**NEW FORZA SWEAT HEADBAND**

- Elastisches Baumwollschweissband
- Verliert seine Elastizität auch nach vielen Waschgängen nicht
- Für das Indoor-Training

- Bandeau élastique en coton
- Ne perd pas son élasticité même après de nombreux lavages
- Pour le training indoor

<b>2W722COTFORZA</b>	0001500	one size	<b>unisex</b>	blue	CHF	25.00
<b>2W722COTFORZA</b>	0001500	one size	<b>unisex</b>	orange	CHF	25.00

**SANTINI SCHWEISSBAND**

- Elastisches Baumwollschweissband
- Verliert seine Elastizität auch nach vielen Waschgängen nicht
- Für heisse Tage oder Indoor-Training

- Bandeau élastique en coton
- Ne perd pas son élasticité même après de nombreux lavages
- Pour les journées chaudes ou les formations en salle

<b>SP722COTSANT</b>	0001140	one size	<b>unisex</b>	white	CHF	19.00
---------------------	---------	----------	---------------	-------	-----	-------

**NEW FORZA TOWEL**

- Ein weiches und schnell trocknendes Handtuch aus 360 Gramm Baumwolle
- Mit personalisiert mit Santini-Logo
- Ideal für das Indoor-Training

- Une serviette douce et à séchage rapide en coton de 360 grammes
- Personnalisé avec le logo de Santini
- Idéal pour le training indoor

<b>2WTELOFORZA</b>	0001500	one size		black	CHF	25.00
--------------------	---------	----------	--	-------	-----	-------





# SIZE GUIDE

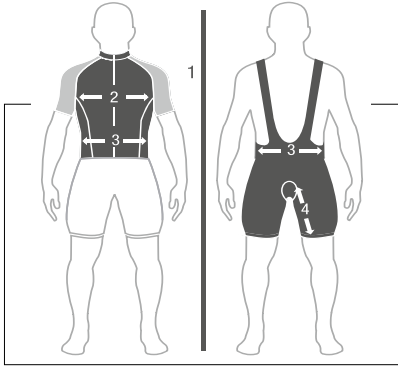

MAN	1 HEIGHT	2 CHEST	3 WAIST	4 HIPS
S	172 -176	92-96	78-82	21-22
M	175-179	96-100	82-86	22-23
L	178-182	100-104	86-90	23-24
XL	181-185	104-108	90-94	24-25
XXL	184-188	108-112	94-98	26-27
3XL	187-191	112-116	98-102	26-27
4XL	190-193	116-120	102-106	26-27

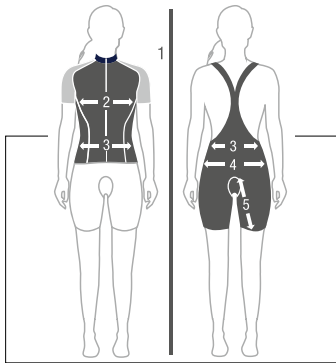

WOMAN	1 HEIGHT	2 CHEST	3 WAIST	4 HIPS	5 INSEAM
XS	160-163	78-82	60-64	84-88	16
S	164-170	82-86	64-68	88-92	17
M	166-172	86-90	68-72	92-96	18
L	168-174	90-94	72-76	96-100	19
XL	169-175	94-100	76-80	100-104	19.5
XXL	170-176	100-104	80-84	104-108	20

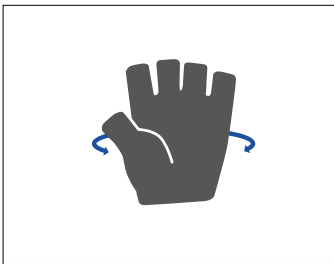

CIRCUM-FERENCE	CM
XS	16.50
S	17.80
M	19.10
L	20.30
XL	21.60
XXL	22.90

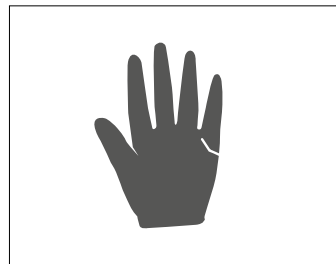

CIRCUM-FERENCE	CM
XS	16.50
S	17.80
M	19.10
L	20.30
XL	21.60
XXL	22.90

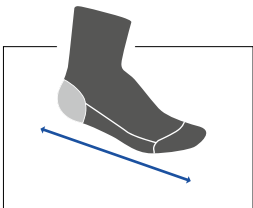

SHOE SIZE	EU
XS-S	36-39
M-L	40-43
XL-XXL	44-47



SHOE SIZE	EU
XS-S	36-39
M-L	40-43
XL-XXL	44-47

# fit GUIDE

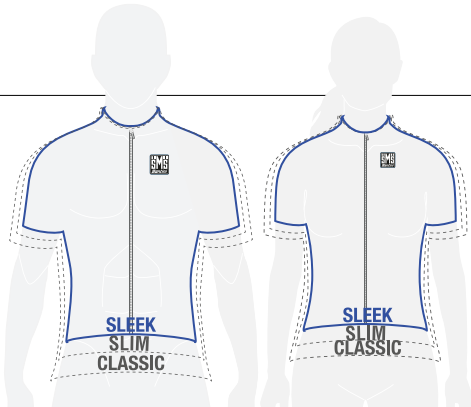

## SLEEK FIT

Hautenge Passform für den maximalen aerodynamischen Effekt. Dies ist die Passform, die von allen Profisportlern im Rennsport getragen wird.

Wenn Sie eine weniger enge Passform bevorzugen, empfehlen wir eine Nummer größer zu wählen.

*Ajustement serré pour un effet aérodynamique maximal. C'est la coupe portée par tous les athlètes professionnels en course. Si vous préférez une coupe moins serrée, nous vous recommandons de choisir une taille plus grande.*

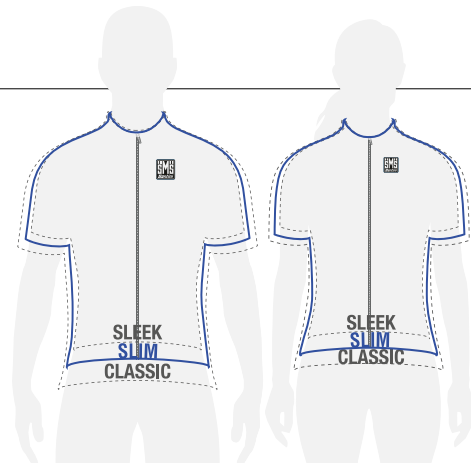

## SLIM FIT

Eher enganliegende Form die den Luftwiderstand minimiert. Die Passform ist von Santini so abgestimmt, dass sie ein schlankes Profil verleiht und gleichzeitig einen unglaublichen Komfort bietet.

*Une forme assez étroite qui minimise la résistance à l'air. La coupe est ajustée par Santini pour donner un profil mince tout en offrant un confort incroyable.*



## CLASSIC FIT

Nicht absolut körpernah geschnitten. Für alle, denen Komfort wichtiger ist.

Wenn Sie ein Trikot mit Classic-Passform mögen, aber eine engere Passform bevorzugen, empfehlen wir eine Größe kleiner zu wählen.

*Pas coupé absolument près du corps. Pour ceux pour qui le confort est plus important. Si vous aimez un maillot de coupe classique mais préférez une coupe plus serrée, nous vous recommandons de diminuer une taille.*





## Jacket & Gilet



### STELVIO

**WOWOW**

- Komfortabler reflektierende Stretchstoff
- Reflektierende Fläche: 3000 cm<sup>2</sup> auf Brust und Rücken
- Winddicht
- Wassersäule: 2.000 - 5.000 mm H<sup>2</sup>O
- Atmungsaktiv: 2.000 - 5.000 g/m<sup>2</sup>/24h
- Extra Stretchstoff auf der Seite

- Tissu élastique confortable et réfléchissant
- Surface réfléchissante 3000cm<sup>2</sup> poitrine et dos
- Coupe-vent
- Colonne d'eau: 2.000 - 5.000mm H<sup>2</sup>O
- Respirante: 2.000 - 5.000 g/m<sup>2</sup>/24h
- Partie extra-élastiques sur les côtés

100171	0004500	S-XXXL	09 fluo sil er	CHF 80.00
--------	---------	--------	----------------	-----------



### RYSY

**WOWOW**

- Fluoreszierendes rotes Gewebe
- Reflektierende Fläche: 1200 cm<sup>2</sup> auf Brust und Rücken
- Atmungsaktiv: >5.000 g/m<sup>2</sup>/24h
- 3 Taschen auf der Rückseite
- Stretchgewebe an der Seite für besseren Komfort
- CE EN20471

- Tissu fluo éscint rouge
- Surface réfléchissante 1200 cm<sup>2</sup> poitrine et dos
- Respirant: >5.000 g/m<sup>2</sup>/24h
- 3 poches dorsales
- Tissu élastique sur les côtés pour un meilleur confort
- CE EN20471 approuvé

100170	0003000	S-XXL	03 fluo ed	CHF 55.00
--------	---------	-------	------------	-----------



### DARK JACKET 1.1

**WOWOW**

- Mit reflektierenden Flächen auf Rücken und Schultern
- Reflektierende Fläche: 1320 cm<sup>2</sup>
- Winddichter Reißverschluss
- 3 Rückentaschen
- Seitliches, schwarzes Elasthan
- Nach CE EN 1150 geprüft

- Avec parties réfléchissantes sur les épaules et le dos
- Surface réfléchissante 1320 cm<sup>2</sup>
- Fermeture-éclair étanche
- 3 poches arrières
- Spandex noir sur les côtés
- Certifié selon la norme CE EN 1150

100141	0002550	S-XXL	01 fluo ellow	CHF 49.00
--------	---------	-------	---------------	-----------

### POGGIO RACEVIZ JACKET

**WOWOW**

- Fluoreszierend gelb
- Winddichte Weste
- Leicht und kompakt
- Belüftung am Rücken
- Grosse reflektierende Fläche auf dem Rücken und auf den Schultern
- Stretchgewebe an den Seiten
- Extra langes Rückenteil

- Jaune fluo éscint
- Veste coupe-vent
- Très légère et compacte
- Ventilation sur le dos
- Surface réfléchissante poitrine et dos
- Tissu élastique sur les côtés
- Dos extra long

100202	0005000	XS-XXXL	01 fluo ellow	CHF 85.00
--------	---------	---------	---------------	-----------

**TEGRA****WOWOW**

- Empfohlen für E-Biker
- Akkurücklicht wieder aufladbar US
- Fluorisierend gelb
- Mit Innenfutter
- Seitentasche mit Reißverschluss
- Reflektion von 400cd (lx · m<sup>2</sup>)
- CE EN 1150

- Recommandé pour les vélos électriques
- Avec feu arrière rechargeable par USB
- Couleur : Jaune fluo escent
- Doublure imprimée
- Poche latérale avec fermeture à glissière
- Réflexion de 400cd (lx · m<sup>2</sup>)
- CE EN 1150

100193 0003600 S-XXL 01 fluo ellow CHF 65.00

**FLANDRIEN LED WESTE****WOWOW**

- Rotes LED im Rückenteil und reflektierende Streifen an Vorder- und Rückseite
- Reflektierende Fläche: 1150 cm<sup>2</sup>
- Mesh Gewebe
- Durchgehender Front Reißverschluss
- Nach CE EN 1150 geprüft

- LED rouge dans la partie dorsale et bandes réfléchissantes à l'avant et à l'arrière
- Surface réfléchissante 1150 cm<sup>2</sup>
- Textile maille
- Zip avant sur toute la hauteur
- Certifié selon la norme CE EN 1150

100184 0003600 S-XXL 01 fluo ellow CHF 63.00

**20K RUNNER****WOWOW**

- Fluoreszierende gelbe Farbe
- Reflektierende Fläche: 1140 cm<sup>2</sup> auf Brust und Rücken
- Inklusive rotem Hang LED Licht
- Zusammenziehbares Gummi an der Unterseite
- Nach CE EN 1150 geprüft

- Couleur: Jaune fluo escent
- Surface réfléchissante 1140cm<sup>2</sup> poitrine et dos
- Avec lumière rouge gratuite
- Élastique à rendre au bas
- Certifié selon la norme CE EN 1150

100157 0002750 XS-XXL 01 fluo ellow CHF 52.00

**URBAN HERO****WOWOW**

- Fluoreszierend gelb
- Reflektierende Streifen vorne, seitlich und hinten
- Mit Innenfutter
- Verlängerte Rückseite
- CE EN 1150

- Couleur : Jaune fluo escent
- Des rayures réfléchissantes devant, lateral et derrière
- Doublure imprimée
- Dos prolongé
- CE EN 1150

100194 0002900 S-XXL 01 fluo ellow CHF 53.00

**LUCY JACKET****WOWOW**

- Vollständig reflektierende Weste
- Mesh-Innenfutter
- Reflektierende Fläche: 2700 cm<sup>2</sup>
- Atmungsaktiv: 2.000 g/m<sup>2</sup>/24h
- Wassersäule: 2.000 H<sup>2</sup>O
- Taillierter Schnitt

- Veste entièrement réfléchissante
- Fourrure Mesh
- Surface réfléchissante 2700 cm<sup>2</sup>
- Respirant: 2.000 g/m<sup>2</sup>/24h
- Colonne d'eau: 2.000 H<sup>2</sup>O
- Coupe taillée

<b>100179</b>	0001990	<b>S-XL</b>	09 full reflecti e	CHF 39.00
---------------	---------	-------------	--------------------	-----------

**NEW STORM****WOWOW**

- Vollständig reflektierende Weste mit Futter und grauem Druck
- Reissverschluss auf Vorderseite
- Verlängerte Rückseite

- Veste entièrement réfléchissante avec doublure et impression gris
- Fermeture éclair en avant
- Dos allongé

<b>100213</b>	0002300	<b>S-XXXL</b>	full reflecti e	CHF 39.00
---------------	---------	---------------	-----------------	-----------

Liefertermin Mitte / Ende Juli / Date de livraison mi-fin juillet

**NEW ROADIE FULL REFLECTIVE****WOWOW**

- Vollständig reflektierende Weste mit Futter
- Seitentasche mit Aufdruck
- Reissverschluss auf Vorderseite
- Verlängerte Rückseite

- Veste entièrement réfléchissante avec doublure
- Poche latéral avec impression
- Fermeture éclair en avant
- Dos allongé

<b>100207</b>	0001900	<b>S-XXXL</b>	full reflecti e	CHF 36.00
---------------	---------	---------------	-----------------	-----------

Liefertermin Mitte / Ende Juli / Date de livraison mi-fin juillet

**ROADIE****WOWOW**

- Mit reflektierenden Streifen auf Vorder- und Rückseite
- Reflektierende Fläche: 1300 cm<sup>2</sup>
- Reissverschluss auf Vorderseite
- Nach CE EN 1150 geprüft

- Avec des rayures réfléchissantes sur le front et les dos
- Surface réfléchissante 1300 cm<sup>2</sup>
- Fermeture zip en avant
- Certifié selon la norme CE EN 1150

<b>100142</b>	0000990	<b>S-XXL</b>	01 fluo ellow	CHF 19.90
---------------	---------	--------------	---------------	-----------

**SICHERHEITSWESTE / VESTE DE SÉCURITÉ****INCIRDA**

- Stretch-Stoff, 100% Polyester, atmungsaktiv
- Reflektierende Fläche: 3M Fläche: 1305 cm<sup>2</sup>
- YKK Reissverschluss
- Kleine vordere Reissverschlussentasche
- Nach CE EN 1150 geprüft

- Tissue extensible, 100% polyester, respirante
- 3 M Surface réfléchissante 1305 cm<sup>2</sup>
- Zip YKK
- Petite poche zipée sur le devant
- Certifié selon la norme CE EN 1150

<b>SIN002</b>	0002500	<b>S-XXXL</b>	fluo ellow	CHF 49.00
---------------	---------	---------------	------------	-----------





1



2

**NEW NOVA REFLECTIVE WOWOW**

- Mit Reflektionsband vorne/hinten und seitlich
- Atmungsaktives Mesh-Gewebe, nur 50 g
- Umfang anpassbar durch Klettverschluss

- Avec bande réfléchissante devant/derrière/latéraux
- En textile respirant, seulement 50 g
- Velcros sur les côtés pour ajuster chasuble

100204 0001200 S-XL reflectie CHF 23.90  
Liefertermin Mitte / Ende Juli / Date de livraison mi-fin juillet

**NEW NOVA REFLECTIVE WITH LED WOWOW**

- Mit wiederaufladbarem USB Rücklicht
- Mit Reflektionsband vorne/hinten und seitlich
- Atmungsaktives Mesh-Gewebe, nur 80 g
- Umfang anpassbar durch Klettverschluss

- Avec feu arrière rechargeable par USB
- Avec bande réfléchissante devant/derrière/latéraux
- En textile respirant, seulement 80 g
- Velcros sur les côtés pour ajuster chasuble

100205 0002200 S-XL reflectie mit LED CHF 39.90  
Liefertermin Mitte / Ende Juli / Date de livraison mi-fin juillet

**NEW NOVA FULL REFLECTIVE WOWOW**

- Vollständig reflektierende Weste
- Atmungsaktives Mesh-Gewebe am Rücken, nur 70 g
- Mit Label für Licht
- Umfang anpassbar durch Klettverschluss

- Veste entièrement réfléchissante
- Tissu en maille respirante au dos, seulement 70 g
- Avec étiquette pour lumière
- Velcros sur les côtés pour ajuster chasuble

100206 0001750 S-XL full reflectie CHF 29.90  
Liefertermin Mitte / Ende Juli / Date de livraison mi-fin juillet

**NEW ENDURANCE BELT WITH LED WOWOW**

- Gewebter elastischer Gurt
- Reflektierende Bänder - Breite 1 cm, verstellbar an 4 Stellen
- Reflektierende Oberfläche vorne und hinten
- 4 weiße und 4 rote LEDs - 3 Leuchtstufen, USB wieder aufladbar

- Ceinture tissée élastique
- Bande réfléchissante de 1 cm, réglable à 4 points
- Surface réfléchissante à l'avant et à l'arrière
- 4 leds blanches et 4 leds rouges - 3 fonctions, USB rechargeable

100211 0002600 mit/avec LED CHF 45.00  
Liefertermin Mitte / Ende Juli / Date de livraison mi-fin juillet

**CROSS BELT / SICHERHEITSBÄNDEL WOWOW**

- Fluoreszierend gelb
- 330 cm<sup>2</sup> reflektierende Streifen auf Vorder- und Rückseite
- Auf 150 Meter 360° sichtbar
- Nach CE EN 13356 geprüft
- Sicherheitsbündel mit Schnalle für höchste Sicherheit.

- Jaune fluorescent
- 330 cm<sup>2</sup> Bande réfléchissante en avant et arrière
- Visibilité à 360° et à 150 m
- Certifié selon la norme CE EN 13356
- Baudrier de sécurité avec boucle pour une sécurité maximum

100178 0001200 1 Cross Belt H: 35-53 cm one size CHF 22.00  
100036 0000950 2 Sicherheitsbündel one size CHF 18.00

## Kids

**NEW CAPE TOWN HOODIE YELLOW WOWOW**

- Weste mit Kapuze
- Kombination aus Fluo-Farben und reflektierendem Stoff
- Mit Reissverschluss

- Gilet avec capot
- Combinaison de couleurs fluo et de tissu réfléchissant
- Fermeture éclair

100212 0002600 S-L CHF 45.00  
 Liefertermin Mitte / Ende Juli / Date de livraison mi-fin juillet

**NEW FUN JACKET FÜR KINDER WOWOW**

- Reflektionstreifen an Vorder- und Rückseite
- Reflektierende Fläche: 1040 cm<sup>2</sup>, Reissverschluss vorne
- Mit Etikette zum Beschriften
- Nach CE EN 1150 geprüft
- Grösse: S= 4-6 Jahre M= 7-9 Jahre L= ab 10 Jahren

- Veste de sécurité très réfléchissante 1040 cm<sup>2</sup>
- Bandes réfléchissantes à l'avant et à l'arrière, Zip avant
- Avec étiquettes pour marquage
- Certifié selon la norme CE EN 1150
- Tailles: S= 4-6 ans M= 7-9 ans L= dès 10 ans

100183	0000820	01 flouellow	CHF	15.90
100183	0000820	05 flougeen	CHF	15.90
100183	0000820	04 floupink	CHF	15.90
100183	0000820	05 flouorange	CHF	15.90

**NUTY JACKET FÜR KINDER WOWOW**

- Reflektionstreifen an Vorder- und Rückseite
- Reflektierende Fläche: 1273 cm<sup>2</sup>, Reissverschluss vorne
- Mit Etikette zum Beschriften
- Nach CE EN 1150 geprüft
- Grösse: XS= 1+3 Jahre S= 2-4 Jahre M= 4-6 Jahren

- Bandes réfléchissantes à l'avant et à l'arrière
- Surface réfléchissante: 1273 cm<sup>2</sup>, Zip avant
- Avec étiquettes pour marquage
- Certifié selon la norme CE EN 1150
- Tailles: XS= 1+3 ans S= 2-4 ans M= 4-6 ans

100168	0001250	01 flouellow	CHF	24.00
100168	0001250	05 flougeen	CHF	24.00
100168	0001250	04 floupink	CHF	24.00



## Accessoires

### HELMET RAIN COVER

**WOWOW**

- Reflektierende Fläche: 34 cm<sup>2</sup>
- Reflektierendes Label für Multilight
- Sichtbar 360° und bis zu 100 m
- 100% wasserdicht mit verschweißten Nähten

- Surface réfléchissante 34 cm<sup>2</sup>
- Attache réfléchissante pour fixer un Multilight
- Visibilité à 360° et à 100 m
- 100% imperméable avec coutures soudées

100062	0001380	one size	yellow	CHF 23.50
--------	---------	----------	--------	-----------

### HELMET RAIN COVER CORSA

**WOWOW**

- Helmüberzug wasserabstossend
- Reflektierende
- Sichtbar 360° und bis zu 150 m
- Reflektierendes Label für Magnetlight
- Verschluss mit Kordel

- Housse de casque hydrofuge
- Réfléchissante
- Visibilité à 360° et à 150 m
- Attache réfléchissante pour fixer un Magnetlight
- Fermeture à cordon de serrage

<b>NEW</b>	100209	0002050	1 one size	fluorescent yellow LED	CHF 35.00
------------	--------	---------	------------	------------------------	-----------

Liefertermin Mitte / Ende Juli / *Date de livraison mi-fin juillet*

100200	0001380	2 one size	fluorescent yellow	CHF 23.50
100201	0001450	3 one size	full reflective	CHF 25.00

### HELMET COVER SAFETY

**INCIRDA**

- Fluoreszierend gelb
- 360 grad reflektierend
- 100 % wasserdicht

- Jaune fluorescent
- Réfléchissant à 360 degrés
- 100% étanche

800036	0000900	one size	yellow	CHF 17.00
--------	---------	----------	--------	-----------

### HELMET COVER

**INCIRDA**

- Reflektierende Streifen
- Verschluss mit Kordel

- Bandes réfléchissantes
- Fermeture à cordon de serrage

800029	0000780	one size	black	CHF 15.00
--------	---------	----------	-------	-----------

### PONCHO

**INCIRDA**

- Verschweißte Nähte
- Druckknöpfe und Reissverschluss
- Armschlitz mit Klettverschluss fürs Handgelenk
- Option: mit Brusttasche und reflektierende 3M-Applikationen

- Couture soudées
- Boutons pression et fermeture éclair
- Fentes de passage des bras avec fermeture à velcro pour les poignets
- Option: avec poche de poitrine et applications 3M réfléchissantes

500049	0001600	one size	blue	CHF 30.00
--------	---------	----------	------	-----------





# Handschuhe

## FUN GLOVES KIDS

**WOWOW**

- Voll reflektie ender Handrücken
- Winddicht, Wärme isolierend, atmungsaktiv
- Weicher Stretch- Stoff für eine gute Passform
- Fleece an Innenseite

- Dos réfléchî sant
- Coupe-vent, isolation thermique, respirant
- Tissu stretch doux pour une bonne coupe
- Fleece à l'intérieur

100147	0001250	Nr. 5	01 yellow	CHF 25.00
100147	0001250	Nr. 5	05 green	CHF 25.00

## WETLAND

**WOWOW**

- Wasserfeste Winterhandschuhe
- Temperaturbereich: -5° bis +5°
- 8000/5000 mm H2O / Atmungsaktivität
- Reflektie ende Fläche 230 cm<sup>2</sup>
- Weiches Frottee am Daumen
- Klettverschluss, Gelpolsterung, Touchscreen

- Gants d'hiver imperméable
- Plage de température: -5° bis +5°
- 8000/5000 mm H2O / respirabilité
- Surface réfléchî sante 230 cm<sup>2</sup>
- Éponge douce sur le pouce
- Fermeture en velcro, rembourrage en gel, Touchscreen

100174	0003700	S - XXL	01 yellow refl	CHF 69.00
--------	---------	---------	----------------	-----------

## THUNDER

**WOWOW**

- Handschuh für die Zwischensaison
- Komfort Temperaturbereich: +5° bis +10°
- Reflektie ende rote Fläche 24 cm<sup>2</sup>
- Thermische Isolierung
- Weiches Gewebe am Daumen
- Neopren-Manschette, Touchscreen

- Gants d'hiver pour la mi-saison
- Plage de température: +5° bis +10°
- Surface réfléchî sante rouge 24 cm<sup>2</sup>
- Isolation thermique
- Tissus doux sur le pouce
- Pous en néoprène, Touchscreen

100172	0002400	S - XXL	03 red refl	CHF 45.00
--------	---------	---------	-------------	-----------

## NIGHT STROKE

**WOWOW**

- Voll reflektie ende Winterhandschuhe
- Reflektie ende Fläche 285 cm<sup>2</sup>
- Temperaturbereich: 0° bis +5°
- Weiches Frottee am Daumen
- Neoprene Manschette
- Gelpolsterung, Touchscreen

- Gants d'hiver entièrement réfléchî sant
- Surface réfléchî sante 285 cm<sup>2</sup>
- Plage de température: 0° bis +5°
- Éponge douce sur le pouce
- Pous en néoprène
- Rembourrage en gel, Touchscreen

100173	0002900	S - XXXL	01 black refl	CHF 55.00
--------	---------	----------	---------------	-----------

**Die Handschuhe von Lizardskins werden im Frühling erwartet. /**  
*Les gants de Lizardskins sont attendus au printemps.*

## Booties

### BOOTIE ALASKA



- Material: Plain Aerotex Stretchstoff mit Reissverschluss
- 3M reflektie end nach hinten
- Atmungsaktiv, wasserabweisend und winddicht
- Handwäsche 30°

S = 37 - 39  
M = 40 - 42  
L = 43 - 44  
XL = 45 - 46  
XXL = 47 - 48

- Matière: Tissu stretch «Plain Aerotex Stretch» avec zip
- 3M réfléché sant vers l'arrière
- Respirant, hydrophobe et étanche au vent
- Lavage manuel 30°

101001	0003500	S - XXL	999 black	CHF 69.00
--------	---------	---------	-----------	-----------

### BOOTIE SIBIRIEN



- Material: Neopren Stretchstoff mit Reissverschluss
- 3M reflektie end nach hinten
- Atmungsaktiv, wasserabweisend und winddicht
- Handwäsche 30°

S = 37 - 39  
M = 40 - 42  
L = 43 - 44  
XL = 45 - 46  
XXL = 47 - 48

- Matière: Tissu stretch en néoprène, avec zip
- 3M réfléché sant vers l'arrière
- Respirant, hydrophobe et étanche au vent
- Lavage manuel 30°

102001	0003500	S - XXL	999 black	CHF 69.00
--------	---------	---------	-----------	-----------

### BOOTIE URBAN



- Schuhüberzug für Alltagsschuhe mit Klettverschluss
- Material: Polyester
- 3M reflektie end gegen hinten
- Wasserabweisend und winddicht
- Handwäsche 30°

S = 36 - 38  
M = 39 - 41  
L = 41 - 43  
XL = 44 - 46

- Couvre-chaussure pour des chaussures de tous les jours avec velcro
- Matière: Polyester
- 3M réfléché sant vers l'arrière
- Hydrophobe et étanche au vent
- Lavage manuel 30°

103001	0001450	S - XL	999 black	CHF 29.00
--------	---------	--------	-----------	-----------

### ARTIC WATERPROOF



- Elastischer Stoff
- Reflektie ende Fläche 20cm<sup>2</sup>
- Wasserdicht, winddicht, Silikon Abschluss

S = 38 - 41  
M = 42 - 45  
L = 46 - 48

- Tissu elastique
- Surface réfléché sante 20 cm<sup>2</sup>
- Imperméable, coupe-vent, fermeture silicone

100175	0003500	S-XXL	01 fluo ellow	CHF 69.00
--------	---------	-------	---------------	-----------

### ARTIC FULL REFLECTIVE



- 700 cm<sup>2</sup> reflektie ender Stretchstoff
- Wasserdicht, winddicht, Silikon Abschluss

S = 38 - 41  
M = 42 - 45  
L = 46 - 48

- Surface réfléché sante 700 cm<sup>2</sup>
- Imperméable, coupe-vent, fermeture silicone

100191	0004000	S-L	09 fluo eelecti e	CHF 79.00
--------	---------	-----	-------------------	-----------





## Bag & Bag Cover

NEW

### BAG COVER AQUA WITH LED

WOWOW

- Wasserdicht, Reflektierendes Gewebe
- Zwei zusammenziehbare Gummis
- Zusätzliche Gürtelschlaufen auf der Rückseite
- LED wiederaufladbar über USB
- Für Rucksäcke von 20-25 Liter

- Impérméable, Tissu réfléchissant
- Avec deux élastiques réglables
- Avec ceinture au dos
- LED rechargeable par USB
- Pour les sacs à dos de 20-25 litres

100208 0002150 1x CR2032 fluo yellow CHF 38.00  
Liefertermin Mitte / Ende Juli / Date de livraison mi-fin juillet



### BAG COVER WITH LED

WOWOW

- Stoff in fluoreszierendem Gelb, reflektierende Fläche: 1500 cm<sup>2</sup>
- 100% wasserdicht mit verschweissten Nähten
- Zwei zusammenziehbare Gummis
- Für Rucksäcke bis 35 Liter

- Tissu en jaune fluorescent, surface réfléchissante 1500 cm<sup>2</sup>
- 100% imperméable avec des coutures soudées
- Avec deux élastiques à tendre
- Pour des sacs à dos jusqu'à 35 litres

10015001UNI 0001500 1x CR2032 fluo yellow CHF 30.00



### BAG COVER URBAN HERO FR

WOWOW

- Wasserdichtes Gewebe, reflektierend
- 2 festziehbare Gummis, Gürtelschleife auf der Rückseite
- Für Rucksäcke 25-30 Liter
- Mit Label für Magnetlicht Montage

- Tissu imperméable, réfléchissant
- 2 élastiques réglables, avec ceinture en arrière
- Pour des sacs à dos 25-30 litres
- Avec étiquette pour Magnetlight montage

10019501 0002000 Urban fluo yellow CHF 36.00  
10019509 0002300 Urban FR full reflective CHF 39.00



### BAG COVER URBAN

WOWOW

- Fluoreszierendes gelbes Modell mit reflektierendem Aufdruck
- Vollständig reflektierende Version mit schwarzem Aufdruck
- Wasserabstossender Stoff
- Zwei zusammenziehbare Gummis
- Für Rucksäcke bis 35 Liter max. 83 x 61 cm

- Couleurs fluorescentes jaunes à impression réfléchissante
- La version entièrement réfléchissante à impression noire
- Tissu imperméable
- Avec deux élastiques à tendre
- Pour des sacs à dos 35 litres max. 83 x 61 cm

100153 0001550 refl. prin 01 UNI yellow CHF 29.00  
100153 0001550 black print 09 UNI black CHF 29.00







Avec 4 power LED blanc ou rouge  
Matière: 3M blanc et jaune, rouge en WRM  
Surface réfléchissante: 45 cm<sup>2</sup>  
2 fermetures à aimant forte  
Extérieur imperméable à l'eau



Se fixe n'importe où par des aimants  
4 LED rouge fortes  
Matériau réfléchissant 3M  
Rechargeable par USB  
Résistante aux éclaboussures



Surface réfléchissante  
Bande peut être fixée sur un siège  
d'enfant, une sacoche ou un sac  
Pour une haute visibilité  
Fermeture à velcro

**BAG COVER 2.2****WOWOW**

- 360° Sichtbarkeit bis zu 100 m, reflektierende Fläche: 560 cm<sup>2</sup>
- 100% wasserdicht mit verschweißten Nähten
- Reflektierende Label für Multilight oder Magnetlight
- Zwei verstellbare Gummibänder
- Für Rucksäcke bis 45 Liter

- Visibilité à 360° à 100 m, surface réfléchissante 560 cm<sup>2</sup>
- 100% imperméable avec coutures soudées
- Attache réfléchissante pour fixer un Multilight ou Magnetlight
- Deux élastiques ajustables
- Pour sac à dos jusqu'à 45 litres

100061	0001480	fluorescent	CHF	25.00
--------	---------	-------------	-----	-------

**BAG COVER CITYLAP****WOWOW**

- Fluoreszenzdruck, vollständig reflektierende Fläche: 2000 cm<sup>2</sup>
- Wasserdichtes Gewebe
- Zwei zusammenziehbare Gummis, Gürtelschlaufen auf der Rückseite
- Für Rucksäcke bis 35 Liter max. 83 x 61 cm

- Impression fluorescente, complètement réfléchissante: 2000 cm<sup>2</sup>
- Tissu imperméable
- Deux élastiques à tendre, avec ceinture en arrière
- Pour sac à dos jusqu'à 35 litres max. 83 x 61 cm

100160	0001850	reflective with orange print	CHF	34.00
--------	---------	------------------------------	-----	-------

**Reflective****MAGNETLIGHT****WOWOW**

- Mit 4 weissen oder roten Power LED's
- Weiss und gelb in 3M Material, Rot in WRM
- Reflektierende Fläche: 45 cm<sup>2</sup>
- 2 starke Verschluss Magnete
- Wasserdichte Aussenseite

100190	0000800	1 x CR2032	01 yellow	CHF	15.00
100190	0000800	1 x CR2016	08 white	CHF	15.00
100190	0000800	1 x CR2032	03 red	CHF	15.00

**MAGNETLIGHT 2.0****WOWOW**

- Kann mit Magneten überall befestigt werden
- 4 rote starke LED
- 3M reflektierende Material
- USB wiederaufladbar
- Spritzwasserfest

100203	0001300	USB	01 yellow	CHF	22.00
--------	---------	-----	-----------	-----	-------

**WRAP IT****WOWOW**

- Reflektierende Material
- Band kann an Rucksack, Tasche, Fahrradsitz befestigt werden
- Sorgt für eine erhöhte Sichtbarkeit
- Klettverschluss

100196	0001100	11 x 95 cm	01 Berlin yellow	CHF	21.00
100166	0000790	11 x 95 cm	yellow	CHF	16.00



Matière: 3M High Gloss réfléchissant  
5 Power LED rouge  
Surface réfléchissant: 85 cm<sup>2</sup>  
Extérieur imperméable à l'eau  
Fermeture à velcro hypo allergène

**LIGHTBAND MIT LED'S****WOWOW**

- 3M High Gloss reflektierend  
- 5 rote Power LED  
- Reflektierende Fläche: 85 cm<sup>2</sup>  
- Wasserdichte Aussenseite  
- Antiallergischer Klettverschluss

100098 0001070 1 x CR2032 yellow CHF 17.50



Matière: 3M High Gloss réfléchissant  
Bande lumineuse LED rouge  
Surface réfléchissant: 80 cm<sup>2</sup>  
Mode d'éclairage clignotant ou continu  
Fermeture à velcro  
Certifié selon la norme CE EN 13356

**LIGHT BAR MIT ROTEM LED STREIFEN****WOWOW**

- 3M High Gloss reflektierend  
- LED Leuchtstreifen rot  
- Reflektierende Fläche: 80 cm<sup>2</sup>  
- 2 Funktionen: Dauerlicht oder Blinkmodus  
- Klettverschluss  
- Nach CE EN 13356 geprüft

100016 0000670 1 x CR2032 30 x 400 mm CHF 12.00



Montage sur le cadre de la bicyclette  
Se ferme avec velcro  
Réfléchissant

**QUADRO BERLIN - URBAN****WOWOW**

- Befestigung am Fahrradrahmen  
- mit Klettverschluss  
- Reflektierend

100198 0000600 15 x 18 cm 01 yellow CHF 12.00



Sangle de jambe ou de bras réfléchissant  
Se ferme avec Velcro  
Matériel 3M avec très haute valeur de réflexion  
Avec impression  
CE EN 13356

**REFLECTIVE BAND BIG****WOWOW**

- Reflektierende Arm- oder Beinband  
- Mit Klettverschluss  
- 3M Material mit sehr hohem Reflexionswert  
- Mit Aufdruck  
- CE EN 13356

100199 0000800 50 x 450 mm 01 yellow CHF 16.00



Sangle de jambe ou de bras réfléchissant  
Matière: 3M réfléchissant  
Surface réfléchissant: 55 cm<sup>2</sup>  
Bande tissée  
Fermeture en velcro de grande qualité  
Certifié selon la norme CE EN 13356:2001

**REFLECTIVE BAND RYU****WOWOW**

- Reflektierende Arm- oder Beinband  
- 3M Reflexionsmaterial  
- Reflektierende Fläche: 55 cm<sup>2</sup>  
- Gewebtes Band  
- Hochwertiger Klettverschluss  
- Nach CE EN 13356:2001 geprüft

100163 0000660 25 x 370 mm yellow CHF 12.50

**SNAP WRAP****WOWOW**

- Selbstaufrollendes reflektierende Arm- oder Beinband  
- 3M High Gloss Hochglanzmaterial reflektierend  
- Reflektierende Fläche: 120 cm<sup>2</sup>  
- Bruchsicherer Edelstahl  
- Rückseite mit Velours Überzug  
- Nach CE EN 13356 geprüft

100014 0000380 30 x 400 mm yellow CHF 6.90

100154 0000460 30 x 400 mm 01 yellow CHF 9.90

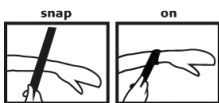



Bande rétractable réfléchissante pour  
jambière ou brassard  
Surface réfléchissante: 120 cm<sup>2</sup>

**SNAP ON****INCIRDA**

- Selbstaufrollendes reflektierende Arm- oder Beinband  
- Reflektierende Fläche: 120 cm<sup>2</sup>

<b>313704</b>	0000350	<b>33 x 400 mm</b>	fluo yellow	CHF	7.00
---------------	---------	--------------------	-------------	-----	------



Sangle de jambe ou de bras réfléchissante  
Avec des bandes réfléchissantes  
Matière: nylon  
Certifié selon la norme CE EN 13356

**DOOWAH****Z ZEFAL**

- Reflektierende Arm- oder Beinband  
- Mit Reflektionsstreifen  
- Material: Nylon  
- Nach CE EN 13356 geprüft

<b>308074</b>	0000380	<b>25 x 380 mm</b>	fluo blanc	CHF	7.60
---------------	---------	--------------------	------------	-----	------



Sangle de jambe ou de bras réfléchissante  
Matière: 3M réfléchissante  
Surface réfléchissante: 42 cm<sup>2</sup>  
Fermeture en velcro de grande qualité  
Set à 2 Pièces  
Certifié selon la norme CE EN 13356

**REFLECTIVE BAND****WOWOW**

- Reflektierende Arm- oder Beinband  
- 3M Reflektionsmaterial  
- Reflektierende Fläche: 42 cm<sup>2</sup>  
- Hochwertiger Klettverschluss  
- Set mit 2 Stück  
- Nach CE EN 13356 geprüft

<b>100188</b>	0000520	<b>25 x 150 mm</b>	o7 black	CHF	9.50
<b>100188</b>	0000520	<b>25 x 150 mm</b>	o1 yellow	CHF	9.50

**REFLECTIVE BAND****INCIRDA**

Sangle de jambe ou de bras réfléchissante  
Matière: 3M réfléchissante  
Surface réfléchissante: 42 cm<sup>2</sup>  
Visibilité à 360°  
Set à 2 Pièces  
Fermeture à velcro continue

- Reflektierende Arm- oder Beinband  
- 3M Reflektionsmaterial  
- Reflektierende Fläche: 42 cm<sup>2</sup>  
- 360° Sichtbarkeit  
- Set mit 2 Stück  
- Klettverschluss durchgehend

<b>305140</b>	0000480	<b>30 x 410 mm</b>	fluo yellow	CHF	9.90
---------------	---------	--------------------	-------------	-----	------

**REFLECTIVE STRETCH BAND****INCIRDA**

Bande élastique réfléchissante  
brassard-jambière  
Surface réfléchissante: 60 cm<sup>2</sup>

- Reflektierende elastisches Arm-/Beinband  
- Reflektierende Fläche: 60 cm<sup>2</sup>

<b>313699</b>	0000600	<b>50 x 360 mm</b>	fluo yellow	CHF	12.00
---------------	---------	--------------------	-------------	-----	-------



Sangle de jambe ou de bras  
réfléchissante  
En étoffe recouverte de matière  
réfléchissante  
- Surface réfléchissante: 55 cm<sup>2</sup>  
- Fermeture à velcro

- Reflektierende Arm-Beinband  
- Stoffband mit reflektierendem Material beschichtet  
- Reflektierende Fläche: 55 cm<sup>2</sup>  
- Klettverschluss

<b>305148</b>	0000200	<b>40 x 400 mm</b>	fluo yellow	CHF	4.00
<b>305147</b>	0000200	<b>40 x 400 mm</b>	fluo blanc	CHF	4.00



Bande élastique réfléchissante  
brassard-jambière  
Surface réfléchissante: 60 cm<sup>2</sup>

- Reflektierende Arm-Beinband  
- Reflektierende Fläche: 60 cm<sup>2</sup>

<b>313702</b>	0000480	<b>50 x 360 mm</b>	yellow	CHF	10.00
<b>313703</b>	0000480	<b>50 x 310 mm</b>	white	CHF	10.00



Pinces à pantalon réfléchissantes  
Le matériau 3M réfléchissant permet d'être  
vu de loin  
Surface réfléchissante: 13 cm<sup>2</sup>  
Plastique jaune réfléchissant  
Contient: 1 paire

- Hosenspanne  
- Reflektierende Material 3M sorgt für eine erhöhte Sichtbarkeit  
- Reflektierende Fläche: 13 cm<sup>2</sup>  
- Kunststoff Gelb reflektierend  
- Inhalt: 1 Paar

<b>100066</b>	0000300	<b>fluo yellow</b>	CHF	5.90
---------------	---------	--------------------	-----	------

**REFLECTIVE TROUSER CLIPS****WOWOW**





Pinces à pantalon  
Matière: aluminium  
Bande autocollant jaune réfléchissant  
Contient: 1 paire

## TROUSER CLIPS

INCIRCA

- Hosenspanne
- Material: Aluminium
- Klebeband gelb reflektierend
- Inhalt: 1 Paar

305151	0000230	fluo yellow	CHF	4.50
--------	---------	-------------	-----	------

Pendentif  
Matière 3M High Gloss réfléchissant  
Chaînette à billes sans nickel  
2 pièces  
Certifié selon la norme CE EN 13356

## HANG TAGS

INCIRCA

- Anhänger
- 3M reflektierende Hochglanzmaterial
- Nickelfreie kleine Kugelkette
- 2 Stück
- Nach CE EN 13356 geprüft

10018901	0000380	Ghost	yellow	CHF	6.70
10018902	0000380	Salamander	green/yellow	CHF	6.70



Formes pré-coupées  
Possibilité de fixation sur divers  
Matériel réfléchissant fort 3M  
Couche adhésive haute adhérence

## NEW STICKERSET

WOWOW

- Vorgeschnittene Form
- Haftbar auf verschiedenem Untergrund
- Starkes 3M Reflexionsmaterial
- Sehr starke Klebeschicht

100210	0000750	8,5 x 18 cm	CHF	14.00
--------	---------	-------------	-----	-------

Liefertermin Mitte / Ende Juli / Date de livraison mi-fin juillet



Adhésif  
Matière: 3M High Gloss réfléchissant  
- Excellente adhésivité  
- 6 adhésifs par feuille

## LIGHT STICKS

INCIRCA

- Kleber
- 3M reflektierende Hochglanzmaterial
- Sehr starke Klebeschicht
- 6 Kleber pro Bogen

100019	0000380	Smiley	yellow	CHF	7.90
--------	---------	--------	--------	-----	------



Lamelle réfléchissant  
Feuilles réfléchissant 3M autocollant  
Disponible individuellement ou par  
assortiment de 3 différents

## REFLEKTORFOLIE / LAMELLE

INCIRCA

- Reflektorfolie
- 3M reflektierende Folie selbstklebend
- Einzeln oder im 3er Set erhältlich

313705	0000430	3er Set / Kit à 3	CHF	8.50
--------	---------	-------------------	-----	------

(2 x rot kurz, 2 x weiss kurz, 2 x weiss lang)  
(2 x rouge court, 2 x blanc court, 2 x blanc long)

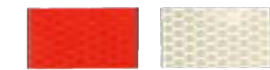

Ruban réfléchissant  
100 x 1,9 cm autocollant  
Surface réfléchissante: 190 cm<sup>2</sup>

## REFLEKTORBAND

INCIRCA

- Reflektorband
- 100 x 1,9 cm selbstklebend
- Reflektierende Fläche 190 cm<sup>2</sup>

313706	0000350	17 pce	silver	CHF	7.00
--------	---------	--------	--------	-----	------



3M Sticks pour rayon  
valable pour des rayons: 1,8 mm - 2 mm  
360° visibilité  
lavable



## SPOKE REFLECTORS STICKS

INCIRCA

- 3M Speichensticks
- Passend zu Speichen 1,8 - 2 mm
- 360° Sichtbarkeit
- abwaschbar

100017	0001230	Set à 36 pce.	CHF	21.90
		Verpackung / emballage Incirca		
100128	0001230	Set à 36 pce.	CHF	21.90
100169	0000990	Alu-Box à 24 pce.	CHF	18.90
100129	0000490	Set à 12 pce.	CHF	9.90





## Die beliebten Sportsocken aus dem Südtirol /

*Les chaussettes de sport tant appréciées, originaires du Haut-Adige*



220.111 3007S	0000900	35-36	women	CHF	18.00
220.111 3007M	0000900	37-38	women	CHF	18.00
220.111 3007L	0000900	39-40	women	CHF	18.00
240.111 3007S	0000900	39-41	men	CHF	18.00
240.111 3007M	0000900	42-43	men	CHF	18.00
240.111 3007L	0000900	44-45	men	CHF	18.00
240.111 3007XL	0000900	46-48	men	CHF	18.00



220.170 3000S	0000900	35-36	women	CHF	18.00
220.170 3000M	0000900	37-38	women	CHF	18.00
220.170 3000L	0000900	39-40	women	CHF	18.00
240.170 3000S	0000900	39-41	men	CHF	18.00
240.170 3000M	0000900	42-43	men	CHF	18.00
240.170 3000L	0000900	44-45	men	CHF	18.00
240.170 3000XL	0000900	46-48	men	CHF	18.00

## Outdoor Socks

### BIKE & TRIATHLON: FEELCOOL, M-MOUNTAINBIKE

- Handgekettelt, Spitze und Ferse verstärkt
- Links-/Rechts, Damen- und Herrengrößen, perfekte Passform
- Weiches Bündchen, Stabilisierungsband am Fuss, sehr guter Halt
- Extrem dünn, optimaler Kontakt zwischen Fuss und Schuh
- Meshstrukturen fördern den Feuchte Austausch
- Über 80% Tactel, weich und sehr schnell trocken
- Höherer Schaft bietet Schutz und verhindert Druckstellen
- Farbe: schwarz-gelb
- 82% Tactel, 10% Polyamid, 8% Lycra

- Remaillage à la main, pointe et talon renforcés
- Pieds gauche/droit, pointures dames et messieurs, forme parfaite
- Bordure souple, bande de stabilisation au pied, très bonne tenue
- Finesse extrême, contact optimal entre pied et chaussure
- Les structures en fil t favorisent l'échange d'humidité
- Plus de 80% de Tactel, souple, séchage très rapide
- La tige plus haute offre une bonne protection et prévient les meurtrissures
- Couleur: noir-jaune
- 82% Tactel, 10% polyamide, 8% Lycra

### RUNNING: FEELCOOL, M-PISTA

- Handgekettelt, Spitze und Ferse verstärkt
- Links-/Rechts, Damen- und Herrengrößen, perfekte Passform
- Weiches Bündchen, Stabilisierungsband am Fuss, sehr guter Halt
- Extrem dünn, optimaler Kontakt zwischen Fuss und Schuh
- Meshstrukturen fördern den Feuchte Austausch
- Über 80% Tactel, weich und sehr schnell trocken
- Farbe: schwarz-weiss
- 82% Tactel, 10% Polyamid, 8% Lycra

- Remaillage à la main, pointe et talon renforcés
- Pieds gauche/droit, pointures dames et messieurs, forme parfaite
- Bordure souple, bande de stabilisation au pied, très bonne tenue
- Finesse extrême, contact optimal entre pied et chaussure
- Les structures en fil t favorisent l'échange d'humidité
- Plus de 80% de Tactel, souple, séchage très rapide
- Couleur: noir-blanche
- 82% Tactel, 10% polyamide, 8% Lycra



220.173 6660S	0000900	35-36	women	CHF	18.00
220.173 6660M	0000900	37-38	women	CHF	18.00
220.173 6660L	0000900	39-40	women	CHF	18.00
240.173 3000S	0000900	39-41	men	CHF	18.00
240.173 3000M	0000900	42-43	men	CHF	18.00
240.173 3000L	0000900	44-45	men	CHF	18.00
240.173 3000XL	0000900	46-48	men	CHF	18.00

### TRAILRUNNING & TREKKING: FEELCOOL, M-AITANA

- Die halbhohle Trekking oder Trailrunningsocke
- Handgekettelt, Spitze und Ferse verstärkt
- Links-/Rechts, Damen- und Herrengrößen, perfekte Passform
- Weiches Bündchen, Stabilisierungsband am Fuss, sehr guter Halt
- Meshstrukturen fördern den Feuchteaustausch
- Farbe: Herren schwarz-grau und Damen schwarz-turquoise
- 64% Coolmax, 28% Polyamide, 8% Lycra

- La chaussette mi-haute de trekking ou de trail running
- Remmaillage main, pointe et talon renforcés
- Pied gauche/droit, pointures dames et messieurs, seyant parfait
- Bordure souple, bande de stabilisation au pied, très bonne tenue
- Les structures en mesh favorisent l'échange d'humidité
- Couleur: messieurs gris-noir et dames turquoise-noir
- 64% Coolmax, 28% polyamide, 8% lycra xx



220.178 3090S	0001200	35-36	women	CHF	24.00
220.178 3090M	0001200	37-38	women	CHF	24.00
220.178 3090L	0001200	39-40	women	CHF	24.00
240.178 6070S	0001200	39-41	men	CHF	24.00
240.178 6070M	0001200	42-43	men	CHF	24.00
240.178 6070L	0001200	44-45	men	CHF	24.00
240.178 6070XL	0001200	46-48	men	CHF	24.00

### TREKKING & HIKING: FEELCOOL, M-FUNEFRIA

- Die Trekking/Wandersocke mit extra hohem Bündchen, geeignet für Wanderschuhe
- Handgekettelt, Spitze und Ferse verstärkt
- Links-/Rechts, Damen- und Herrengrößen, perfekte Passform
- Weiches Bündchen, Stabilisierungsband am Fuss, sehr guter Halt
- Meshstrukturen fördern den Feuchteaustausch
- Farbe: Herren blau-grün und Damen schwarz-fuxia
- 68% Coolmax, 24% Polyamide, 8% Lycra

- La chaussette de trekking/de randonnée avec une bordure extrêmement haute, adéquate pour les chaussures de randonnée
- Remmaillage main, pointe et talon renforcés
- Pied gauche/droit, pointures dames et messieurs, seyant parfait
- Bordure souple, bande de stabilisation au pied, très bonne tenue
- Les structures en mesh favorisent l'échange d'humidité
- Couleur: messieurs vert-bleu et dames fuchsia-noir
- 68% Coolmax, 24% polyamide, 8% lycra xx

## Compression

### M-COMPRESSION: FEELCOOL

- Handgekettelt, Spitze und Ferse verstärkt
- Meshstrukturen fördern den Feuchteaustausch
- Über 80% Tactel, weich und sehr schnell trocken
- Höherer Schaft bietet Schutz und verhindert Druckstellen
- Der Lycrafaden zieht sich wie eine Spirale von den Zehen bis zum Bündchen. Der Muskel wird stimuliert und die Durchblutung gefördert.
- Farbe: schwarz-grau
- 82% Tactel, 10% Polyamid, 8% Lycra

### Chaussette de compression

- Remaillage à la main, pointe et talon renforcés
- Les structures en fil t favorisent l'échange d'humidité
- Plus de 80% de Tactel, souple, séchage très rapide
- La tige plus haute offre une bonne protection et prévient les meurtrissures
- Le fil en lycra se déroule comme une spirale des orteils à la bordure. Ainsi, le muscle est stimulé et la circulation sanguine est activée.
- Couleur: noir-grise
- 82% Tactel, 10% polyamide, 8% Lycra



250.700S	0001500	35-38	unisex	CHF	30.00
250.700M	0001500	39-42	unisex	CHF	30.00
250.700L	0001500	43-46	unisex	CHF	30.00



## Skiing feelwarm

### SWISS EDITION



271.001 3006S	0001200	35-38	CHF	28.00
271.001 3006M	0001200	39-41	CHF	28.00
271.001 3006L	0001200	42-43	CHF	28.00
271.001 3006XL	0001200	44-45	CHF	28.00

- Der hochwertige Socke für den täglichen Einsatz
- Maximaler Komfort, Schienbeinpolster
- Stabilisierungsband am Fuss bietet perfekten Halt
- Verstärkte Belastungszone, hoher Schaft
- Links-/Rechts, perfekte Passform
- Angenehm warm durch hohen Merinoanteil
- Weich und sehr schnell trocken
- Farbe: schwarz-grau-blau
- 30% Merino, 30% Acryl, 28% Polypropylen, 10% Polyamid, 2% Lycra

- La chaussette de qualité pour l'usage quotidien
- Confort maximal, rembourrage sur le tibia
- La bande de stabilisation au pied favorise une tenue parfaite
- Zone de sollicitation renforcée, tige élevée
- Pieds gauche/droit, forme parfaite
- Agréablement chaude, grâce à sa proportion élevée de laine mérinos
- Souple et à séchage très rapide
- Couleur: noir-gris-bleue
- 30% mérinos, 30% acrylique, 28% polypropylène, 10% polyamide, 2% Lycra



220.117 6625S	0001600	35-36	women	CHF	32.00
220.117 6625M	0001600	37-38	women	CHF	32.00
220.117 6625L	0001600	39-40	women	CHF	32.00
240.117 6694S	0001600	39-41	men	CHF	32.00
240.117 6694M	0001600	42-43	men	CHF	32.00
240.117 6694L	0001600	44-45	men	CHF	32.00
240.117 6694XL	0001600	46-48	men	CHF	32.00

### M-SKI PRO

- Die robuste, hochwertige Skisocke für den anspruchsvollen Skifahrer
- Extrem dünn, optimaler Kontakt zwischen Fuss und Schuh
- Handgekettelt, Spitze und Ferse verstärkt
- Links-/Rechts, Damen- und Herrengrößen, perfekte Passform
- Weiches Bündchen, Stabilisierungsband am Fuss, sehr guter Halt
- Höheres Abschlussbündchen vermeidet Druckstellen
- Skinlife Material ist strapazierfähig und bietet angenehmes Klima
- Farbe: Herren grau-blau und Damen blau-viola
- 70% Skinlife, 28% Polyamide, 2% Lycra

- La chaussette de ski robuste de qualité pour le skieur exigeant
- Extrêmement fine, contact optimal entre pied et chaussure
- Remmaillage main, pointe et talon renforcés
- Pied gauche/droit, pointures dames et messieurs, seyant parfait
- Bordure souple, bande de stabilisation au pied, très bonne tenue
- La bordure plus haute évite les meurtrissures
- La matière Skinlife est résistante et offre un climat agréable
- Couleur: messieurs gris-bleu et dames gris-bleu-violet
- 70% Skinlife, 28% polyamide, 2% lycra x

### M-SILK SPECIALIST



220.156 3007S	0001900	35-36	women	CHF	38.00
220.156 3007M	0001900	37-38	women	CHF	38.00
220.156 3007L	0001900	39-40	women	CHF	38.00
240.156 3007S	0001900	39-41	men	CHF	38.00
240.156 3007M	0001900	42-43	men	CHF	38.00
240.156 3007L	0001900	44-45	men	CHF	38.00
240.156 3007XL	0001900	46-48	men	CHF	38.00

- Die hochwertige Skisocke für den Profi- und Renneneinsatz
- Extrem dünn, optimaler Kontakt zwischen Fuss und Schuh
- Handgekettelt, Spitze und Ferse verstärkt
- Links-/Rechts, Damen- und Herrengrößen, perfekte Passform
- Weiches Bündchen, Stabilisierungsband am Fuss, sehr guter Halt
- Höheres Abschlussbündchen vermeidet Druckstellen
- Kombination von Merinowolle mit Seide bietet angenehmes Klima
- Farbe schwarz-grau-gelb
- 67% Merino, 23% Seide, 8% Polyamid, 2% Lycra

- La chaussette de ski de qualité, pour les skieurs pros et les compétiteurs
- Finesse extrême, contact optimal entre pied et chaussure
- Remaillage à la main, pointe et talon renforcés
- Pieds gauche/droit, pointures dames et messieurs, forme parfaite
- Bordure souple, bande de stabilisation au pied, très bonne tenue
- Le bord de tige plus haut prévient les meurtrissures
- Le mélange de laine mérinos et de soie offre un climat agréable
- Couleur: noir-gris-jaune
- 67% mérinos, 23% soie, 8% polyamide, 2% Lycra

### M-CROSSCOUNTRY PROFI



- Die hochwertige Langlaufsocke für den ambitionierten Läufer
- Extrem dünn, optimaler Kontakt zwischen Fuss und Schuh
- Eignet sich sehr gut auch als Inline- und Wandersocke
- Handgekettelt, Spitze und Ferse verstärkt
- Links-/Rechts, Damen- und Herrengrößen, perfekte Passform
- Weiches Bündchen, Stabilisierungsband am Fuss, sehr guter Halt
- Höheres Abschlussbündchen vermeidet Druckstellen
- Kombination von Merinowolle mit Seide bietet angenehmes Klima
- Farbe schwarz-rot
- 67% Merino, 23% Seide, 8% Polyamid, 2% Lycra

- La chaussette de qualité pour le ski de fond, destinée au fondeur ambitieux
- Finesse extrême, contact optimal entre pied et chaussure
- Convient aussi parfaitement comme chaussette d'inline et de randonnée
- Remailage à la main, pointe et talon renforcés
- Pieds gauche/droit, pointures dames et messieurs, forme parfaite
- Bordure souple, bande de stabilisation au pied, très bonne tenue
- Le bord de tige plus haut prévient les meurtrissures
- Le mélange de laine mérinos et de soie offre un climat agréable
- Couleur: noir-rouge
- 67% mérinos, 23% soie, 8% polyamide, 2% Lycra

220.201 3000S	0001600	35-36	women	CHF	32.00
220.201 3000M	0001600	37-38	women	CHF	32.00
220.201 3000L	0001600	39-40	women	CHF	32.00
240.201 3000S	0001600	39-41	men	CHF	32.00
240.201 3000M	0001600	42-43	men	CHF	32.00
240.201 3000L	0001600	44-45	men	CHF	32.00
240.201 3000XL	0001600	46-48	men	CHF	32.00





**LAKE**  
THE ULTIMATE BIKONNECTION



#  
C  
U  
S  
T  
O  
M

OPTIONS & INFO

- 1: Sole Type
- 2: Outside Panel
- 3: Inside Panel
- 4: Toe Panel
- 5: Tongue Panel
- 6: Heel Top
- 7: Heel Bottom
- 8: Toe Logo
- 9: Cx403 Logo
- 10: Heel Logo
- 11: Dial Top
- 12: Dial Bottom
- 13: Toe Pad & Heel Pad

STEP 2: CHOOSE OUTSIDE PANEL COLOR

Toggle View



Previous Step

Next Step

KANGAROO LEATHER COLOR OPTIONS

BLACK (STY)	BLACK ANITE	HAIR BLACK
FAIRLY WHITE	ECYD BROWN	BLACK SILVER
P. BIRD GOLD	P. BIRD LAMAR	P. BIRD COOL
P. BIRD MESH	P. BIRD CHAMM	P. BIRD METALIC
P. BIRD METALIC	P. BIRD CHAMP	P. BIRD FLASH
P. BIRD FLASH	P. BIRD HET	P. BIRD PEARL
P. BIRD FLASH	P. BIRD CELESTE	P. BIRD BLUE

COW LEATHER COLOR OPTIONS

BLACK (STY)	BLACK (HLOC)	BLACK (FLUORAN)
BLACK (HLOC)	BLACK (HLOC)	BLACK (HLOC)
BLACK (HLOC)	BLACK (HLOC)	BLACK (HLOC)
BLACK (HLOC)	BLACK (HLOC)	BLACK (HLOC)

MICROFIBRE COLOR OPTIONS

BLACK	WHITE	P. BIRD BLUE
P. BIRD BLUE	P. BIRD BLUE	P. BIRD BLUE

**Make your own shoe: [www.lakecustom.com](http://www.lakecustom.com)**

Example: **CX403**

Farbänderung / Changement de couleur:

mit Logodruck / avec impression du logo:

Liefertermin ab GzD / Date de livraison du Bon à tirer:

CHF 549.

+ CHF 80.

+ CHF 180.--/Fil

90 - 120 Tage / 90 - 120 jours





## Road

### CX403 / CX403X

### ROAD RACE

- Klite Känguru-Leder, Outlast Innenfutter
- Carbitex CX6 Karbon-Stabilisations-Panele
- Lake Custom Fit 100% Carbon-Sohle, 3-Loch
- 2 x BOA IP1-S Push Pull
- 550 g / Paar (Grösse 43)
- Auch in halben Grössen erhältlich

- Cuir de kangourou Klite, Revêtement intérieur Outlast
- Panneaux de stabilisation du carbone Carbitex CX6
- Lake Custom Fit semelle 100% carbone, 3 trous
- 2 x BOA IP1-S Push Pull
- 550 g / paire (taille 43)
- Également disponible en demi-tailles

<b>CX403W</b>	0032940	<b>Size 37 - 38,5</b>	white black	CHF 549.00
<b>CX403</b>	0032940	<b>Size 39 - 50</b>	white black	CHF 549.00
<b>CX403X</b>	0032940	<b>Size 39 - 50</b>	white black	CHF 549.00

### CUSTOM

Farbänderung:	diverse Farben	CHF 80.00
Logodruck:		CHF 180.00

### CX402 / CX402X

### ROAD RACE

- Klite Känguru-Leder, Outlast Innenfutter
- Lake Custom Fit 100% Carbon-Sohle, 3-Loch
- 2 x BOA IP1-S Push Pull
- 580 g / Paar (Grösse 43)
- Auch in halben Grössen erhältlich

- Cuir de kangourou Klite, Revêtement intérieur Outlast
- Lake Custom Fit semelle 100% carbone, 3 trous
- 2 x BOA IP1-S Push Pull
- 580 g / paire (taille 43)
- Également disponible en demi-tailles



<b>CX402</b>	0017940	<b>Size 37 - 46</b>	white black	CHF 299.00
<b>CX402X</b>	0017940	<b>Size 39 - 50</b>	white black	CHF 299.00





**CX332 / CX332X**

**ROAD RACE**

- Klite Känguru-Leder, Outlast Innenfutter
- Formbarer Carbon-Fersenschutz
- Lake Race 100% Carbon-Sohle, 3-Loch
- 2x BOA IP1 Push Pull
- 600 g / Paar (Grösse 43)
- Auch in halben Grössen erhältlich

- Cuir de kangourou Klite, doublure Outlast
- Protecteur de talon en carbone moulable
- Lake Race : semelle 100% carbone, 3 trous
- 2x BOA IP1 Push Pull
- 600 g / paire (taille 43)
- Également disponible en demi-tailles

<b>CX332W</b>	0023940	<b>Size 36 - 38,5</b>	white black	CHF 399.00
<b>CX332</b>	0023940	<b>Size 39 - 48</b>	white black	CHF 399.00
<b>CX332X</b>	0023940	<b>Size 39 - 46,5</b>	white black	CHF 399.00
<b>CX332</b>	0023940	<b>Size 42 - 45,5</b>	chameleon blue	CHF 399.00
<b>CX332</b>	0023940	<b>Size 42 - 45,5</b>	graphic	CHF 399.00



**CUSTOM**

Farbänderung:	diverse Farben	CHF 80.00
Logodruck:		CHF 180.00



**CX301**

**ROAD RACE**

- Clarino Microfiber Kunstleder,
- Mesh Innenfutter
- Extrem leicht!
- Lake Race 100% Carbon-Sohle, 3-Loch
- 1x BOA L6 Push Pull
- 360 g / Paar (Grösse 43)

- Cuir synthétique en microfibre Clarino,
- Doublure intérieure en maille
- Extrêmement légère!
- Lake Race : semelle 100% carbone, 3 trous
- 1x BOA L6 Push Pull
- 360 g / paire (taille 43)

<b>CX301</b>	0017940	<b>Size 37 - 50</b>	white	CHF 299.00
--------------	---------	---------------------	-------	------------



**CX241X**

**ROAD COMPETITION**

- Vollnarbiges Leder, Nufoam Innenfutter
- Formbarer Carbon-Fersenschutz
- Lake Competition 100% Carbon-Sohle, 3-Loch
- 2 x BOA IP1 Push Pull
- 600 g / Paar (Grösse 43)

- Cuir pleine fleur, doublure Nufoam
- Protecteur de talon en carbone moulable
- Lake Competition Sole 100% carbone, 3 trous
- 2 x BOA IP1 Push Pull
- 600 g / paire (taille 43)

<b>CX241X</b>	0022140	<b>Size 40-45</b>	black silver	CHF 369.00
---------------	---------	-------------------	--------------	------------

**CX238 / CX238X**

**ROAD COMPETITION**



- Vollnarbiges wasserabweisendes Ecco Premium-Leder
- Mesh Gewebe mit Lycra
- Lake Competition 100% Carbon-Sohle, 3-Loch
- 2 x BOA IP1-S Push Pull
- 600 g / Paar (Grösse 43)
- CX238 auch in halben Grössen erhältlich

- Cuir pleine fleur hydrofuge Ecco Premium
- Tissu à mailles avec Lycra
- Lake Competition Sole 100% carbone, 3 trous
- 2 x BOA IP1-S Push Pull
- 600 g / paire (taille 43)
- Également disponible en demi-tailles CX238

<b>CX238</b>	0019740	<b>Size 37-50</b>	black black	CHF 329.00
<b>CX238X</b>	0019740	<b>Size 40-50</b>	black black	CHF 329.00
<b>CX238</b>	0019740	<b>Size 37-50</b>	white white	CHF 329.00
<b>CX238X</b>	0019740	<b>Size 42-50</b>	white white	CHF 329.00

**CX218**

**ROAD COMPETITION**



- Clarino Microfiber Kunstleder, Mesh Innenfutter
- Lake Competition 100% Carbon-Sohle, 3-Loch
- 1x BOA L6 Push Pull
- 530 g / Paar (Grösse 43)

- Cuir synthétique Clarino Microfibre, doublure en maille
- Semelle Lake Competition 100% carbone, 3 trous
- 1x BOA L6 Push Pull
- 530 g / paire (taille 43)

<b>CX218</b>	0014940	<b>Size 37 - 50</b>	white silver	CHF 249.00
<b>CX218</b>	0014940	<b>Size 37 - 50</b>	white white	CHF 249.00

**NEW CX201**

**ROAD COMFORT**



- Comfort-Plus Leist mit breiter und weicher NuFoam-Mesh-Zehenbox
- Clarino-Microfiber Kunstleder mit Mesh Innenfutter
- Lake Comfort Plus Carbon Sohle, 3-Loch
- 1 x BOA LI2
- 630 g / Paar (Grösse 44)

- Forme Comfort-Plus avec boîte à orteils large et souple en maille NuFoam
- Cuir synthétique Clarino Microfibre avec mesh
- Semelle Lake Comfort Plus Carbone, 3 trous
- 1x BOA LI12
- 630 g / paire (taille 44)

<b>CX201</b>	0016140	<b>Size 39 - 50</b>	black black	CHF 269.00
<b>CX201</b>	0016140	<b>Size 39 - 50</b>	white white	CHF 269.00



**CX1C**

**ROAD COMPETITION**

- Clarino Microfibr Kunstleder
- Lake Competition 100% Carbon-Sohle, 3-Loch
- Geschnürt
- 600 g / Paar (Grösse 43)
- Auch in halben Grössen erhältlich

- Cuir synthétique Clarino Microfibr
- Semelle Lake Competition 100% carbone, 3 trous
- Lancé
- 600 g / paire (taille 43)
- Également disponible en demi-tailles

**CX1C**                    0011940    **Size 40 - 46,5**    white gold            CHF 199.00

**CX176 / CX176X**

**ROAD SPORT**

- Clarino Microfibr Kunstleder, Mesh Innenfutter
- Lake Sport Fiberglas-Sohle, 3-Loch
- 1 x BOA L6 Push Pull
- 730 g / Paar (Grösse 43)

- Cuir synthétique Clarino Microfibr, doublure en maille
- Semelle en fibre de verre Lake Sport, 3 trous
- 1 x BOA L6 Push Pull
- 730 g / paire (taille 43)

**CX176**                    0010740    **Size 36-50**            black grey            CHF 179.00  
**CX176X**                0010740    **Size 39-50**            white black            CHF 179.00

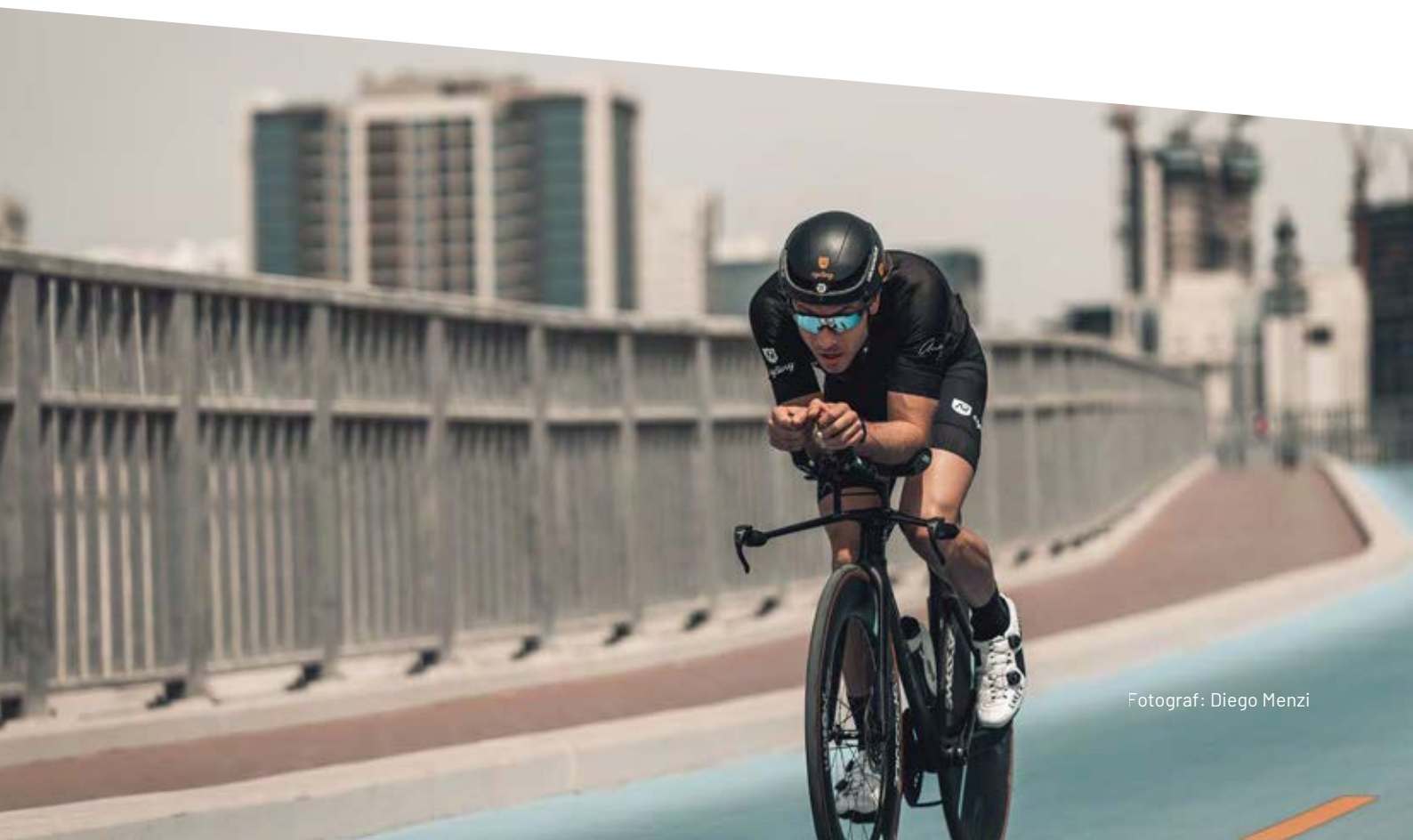



## Triathlon

### TX322 / TX322AIR

### TRIATHLON RACE

- Clarino Microfibr Kunstleder, Nufoam Innenfutter, Tek Dry
- Lake Competition 100% Carbon-Sohle, 3-Loch
- 40 mm Klett, 1 x BOA L6
- 440 g / Paar (Grösse 43)
- Auch in halben Grössen erhältlich

- Cuir synthétique Clarino Microfibr, doublure Nufoam, Tek Dry
- Semelle Lake Competition 100% carbone, 3 trous
- 40 mm Velcro, 1 x BOA L6
- 440 g / paire (taille 43)
- Également disponible en demi-taille

TX322	0020940	Size 37 - 50	black white	CHF 349.00
TX322Air	0020940	Size 37 - 50	black white	CHF 349.00



### TX223AIR

### TRIATHLON COMPETITION

- Clarino Microfibr Kunstleder, Nufoam Innenfutter, Tek Dry
- Lake Competition 100% Carbon-Sohle, 3-Loch
- 2 x Klettverschluss
- 460 g / Paar (Grösse 43)

- Cuir synthétique Clarino Microfibr, doublure Nufoam, Tek Dry
- Semelle Lake Competition 100% carbone, 3 trous
- 2 x fermeture velcro
- 460 g / paire (taille 43)

TX223Air	0014940	Size 37 - 50	white-white	CHF 249.00
----------	---------	--------------	-------------	------------



### TX213AIR

### TRIATHLON SPORT

- Clarino Microfibr Kunstleder, Nufoam Innenfutter, Tek Dry
- Lake Competition 100% Carbon-Sohle, 3-Loch
- 2 x Klettverschluss
- 470 g / Paar (Grösse 43)

- Cuir synthétique Clarino Microfibr, doublure Nufoam, Tek Dry
- Semelle Lake Competition 100% carbone, 3 trous
- 2 x fermeture velcro
- 470 g / paire (taille 43)

TX213Air	0010740	Size 36 - 47	white black	CHF 179.00
----------	---------	--------------	-------------	------------





Fotograf: Sam Buchli

#  
C  
U  
S  
T  
O  
M

OPTIONS & INFO

- 1: Sole Type
- 2: Outside Panel
- 3: Inside Panel & Toe
- 4: Tongue
- 5: Heel Top
- 6: Heel Bottom
- 7: Side Logo Size
- 8: Side Logo
- 9: Heel Logo
- 10: Toe Pad & Heel Pad
- 11: Dial Top
- 12: Dial Bottom

STEP 4: CHOOSE TONGUE COLOR

14 Previous Step

Next Step 15

KANGAROO LEATHER COLOR OPTIONS			COW LEATHER COLOR OPTIONS			MICROFIBRE COLOR OPTIONS		
BLACK SUEDE	BURGER BROWN	LEVEL BLACK	BLACK ELEGANT	BROWN FINE LINE	BLACK BULLDOGS	BLACK	WHITE	RED
PERAL WHITE	COCO BROWN	PLATIN SILVER	BLACK SILVER	BLACK ANIMAL	WHITE	BLACK	WHITE	RED
P. BIRD GOLD	P. BIRD CHAMP	P. BIRD SILVER	P. BIRD SILVER	P. BIRD ANIMAL	WHITE	BLACK	WHITE	RED
P. BIRD GREEN	P. BIRD CHAMP	P. BIRD METALLIC	P. BIRD SILVER	P. BIRD ANIMAL	WHITE	BLACK	WHITE	RED
P. BIRD BLUE	P. BIRD CHAMP	P. BIRD METALLIC	P. BIRD SILVER	P. BIRD ANIMAL	WHITE	BLACK	WHITE	RED
P. BIRD GOLD	P. BIRD CHAMP	P. BIRD METALLIC	P. BIRD SILVER	P. BIRD ANIMAL	WHITE	BLACK	WHITE	RED
P. BIRD GREEN	P. BIRD CHAMP	P. BIRD METALLIC	P. BIRD SILVER	P. BIRD ANIMAL	WHITE	BLACK	WHITE	RED
P. BIRD BLUE	P. BIRD CHAMP	P. BIRD METALLIC	P. BIRD SILVER	P. BIRD ANIMAL	WHITE	BLACK	WHITE	RED
P. BIRD GOLD	P. BIRD CHAMP	P. BIRD METALLIC	P. BIRD SILVER	P. BIRD ANIMAL	WHITE	BLACK	WHITE	RED
P. BIRD GREEN	P. BIRD CHAMP	P. BIRD METALLIC	P. BIRD SILVER	P. BIRD ANIMAL	WHITE	BLACK	WHITE	RED
P. BIRD BLUE	P. BIRD CHAMP	P. BIRD METALLIC	P. BIRD SILVER	P. BIRD ANIMAL	WHITE	BLACK	WHITE	RED
P. BIRD GOLD	P. BIRD CHAMP	P. BIRD METALLIC	P. BIRD SILVER	P. BIRD ANIMAL	WHITE	BLACK	WHITE	RED
P. BIRD GREEN	P. BIRD CHAMP	P. BIRD METALLIC	P. BIRD SILVER	P. BIRD ANIMAL	WHITE	BLACK	WHITE	RED
P. BIRD BLUE	P. BIRD CHAMP	P. BIRD METALLIC	P. BIRD SILVER	P. BIRD ANIMAL	WHITE	BLACK	WHITE	RED
P. BIRD GOLD	P. BIRD CHAMP	P. BIRD METALLIC	P. BIRD SILVER	P. BIRD ANIMAL	WHITE	BLACK	WHITE	RED
P. BIRD GREEN	P. BIRD CHAMP	P. BIRD METALLIC	P. BIRD SILVER	P. BIRD ANIMAL	WHITE	BLACK	WHITE	RED
P. BIRD BLUE	P. BIRD CHAMP	P. BIRD METALLIC	P. BIRD SILVER	P. BIRD ANIMAL	WHITE	BLACK	WHITE	RED

**Make your own shoe: [www.lakecustom.com](http://www.lakecustom.com)**

Example: **CX403** CHF 549.  
 Farbänderung / Changement de couleur: + CHF 80.  
 mit Logodruck / avec impression du logo: + CHF 180.--/Fil  
 Liefertermin ab GzD / Date de livraison du Bon à tirer: 90 - 120 Tage / 90 - 120 jours

## All Mountain

### MX332

### MTB RACE

- Abriebfestes Helcor-Leder, Outlast Innenfutter
- Formbarer Carbon Fersenschutz
- Lake Race 100% Carbon-Sohle, SPD
- 2 x BOA IP1 Push Pull
- 740 g / Paar (Grösse 43)
- Auch in halben Grössen erhältlich (ab Grösse 40)

- Cuir Helcor Résistant à l'abrasion, doublure intérieure Outlast
- Protège-talon en carbone moulable
- Semelle Lake Race 100% carbone, SPD
- 2 x BOA IP1 Push Pull
- 740 g / paire (taille 43)
- Également disponible en demi-taille (à partir de la taille 40)

MX332W	0025740	Size 36-39	black silver	CHF 429.00
MX332	0025740	Size 40-48	black silver	CHF 429.00

### CUSTOM

Farbänderung:	diverse Farben	CHF 80.00
Logodruck:		CHF 180.00

### MX238 / MX238X

### MTB COMPETITION

- Abriebfestes Helcor-Leder, Mesh Innenfutter
- Lake Competition 100% Carbon-Sohle, SPD
- 2 x BOA IP1-S Push Pull
- 720 g / Paar (Grösse 43)

- Cuir Helcor résistant à l'abrasion, doublure intérieure en maille
- Semelle Lake Competition 100% carbone, SPD
- 2 x BOA IP1-S Push Pull
- 720 g / paire (taille 43)

MX238	0017940	Size 37 - 48	black black	CHF 299.00
MX238X	0017940	Size 40 - 50	black black	CHF 299.00
MX238X	0017940	Size 40 - 50	black camo	CHF 299.00

### MX241X

### MTB COMFORT

- Abriebfestes Helcor-Leder, Nufoam Innenfutter
- Formbarer Carbon-Fersenschutz
- Lake Race 100% Carbon-Sohle, SPD
- 2 x BOA IP1 Push Pull
- 760 g / Paar (Grösse 43)

- Cuir Helcor résistant à l'abrasion, doublure Nufoam
- Protecteur de talon en carbone moulable
- Semelle Lake Race 100% carbone, SPD
- 2 x BOA IP1 Push Pull
- 760 g / paire (taille 43)

MX241X	0022140	Size 40 - 46	black silver	CHF 369.00
--------	---------	--------------	--------------	------------







**MX218X**

**MTB SPORT**

- Clarino Microfi er Kunstleder, Mesh Innenfutter
- Lake Competition 100% Carbon-Sohle, SPD
- 1 x BOA L6 Push Pull
- 740 g / Paar (Grösse 43)

- Cuir synthétique Clarino Microfib e, doublure en maille
- Semelle Lake Competition 100% carbone, SPD
- 1 x BOA L6 Push Pull
- 740 g / paire (taille 43)

<b>MX218X</b>	0013740	<b>Size 40 - 50</b>	black grey	CHF 229.00
---------------	---------	---------------------	------------	------------



**MX176 / MX176X**

**MTB SPORT**

- Clarino Microfi er Kunstleder, Mesh Innenfutter
- Lake Sport Fiberglas-Sohle, 3-Loch
- 1 x BOA L6 Push Pull
- 860 g / Paar (Grösse 43)

- Cuir synthétique Clarino Microfib e, doublure en maille
- Semelle en fib e de verre Lake Sport, 3 trous
- 1 x BOA L6 Push Pull
- 860 g / paire (taille 43)

<b>MX176</b>	0010740	<b>Size 36 - 39</b>	black grey	CHF 179.00
<b>MX176X</b>	0010740	<b>Size 40 - 50</b>	black grey	CHF 179.00



**NEW MX1C**

**MTB SPORT**

- Klassisch geschnürter Veloschuh im Retro-Look
- Clarino Microfi er Kunstleder
- Lake Competition 100% Carbon Sohle, SPD
- 810 g / Paar (Grösse 44)

- Chaussure vélo classique lacée au look rétro
- Cuir synthétique Clarino Microfib e
- Semelle Lake Competition 100% Carbone, SPD
- 810 g / paire (taille 44)

<b>MX1C</b>	0011940	<b>Size 40 - 50</b>	black	CHF 199.00
-------------	---------	---------------------	-------	------------

## Adventure

### MX1FLAT

### MTB SPORT

- Strapazier- und abriebfestes Obermaterial aus Helcor-Leder
- Lake Vibram Flat Sohle
- Geschnürt
- 760 g / Paar (Grösse 43)

- Tige en cuir Helcor durable et résistant à l'abrasion
- Sole plate du lac Vibram
- Lancé
- 760 g / paire (taille 43)

MX1FLAT	0009540	Size 37 - 50	black	CHF 159.00
---------	---------	--------------	-------	------------

### MX105

### MTB COMFORT

- Gewachstes Canvas mit TeKtile Mikrofaser, wasserdichte Membrane
- Lake Trail Vibram-Sohle
- 1 x BOA L6
- 995 g / Paar (Grösse 43)

- Toile cirée avec microfibre TeKtile, membrane imperméable
- Piste du lac Vibram sole
- 1 x BOA L6
- 995 g / paire (taille 43)

MX105	0010740	Size 37 - 50	black grey	CHF 179.00
-------	---------	--------------	------------	------------

### MX180 / MX180X

### MTB SPORT

- Mikrofaser mit Mesh-Einsätzen
- Lake Hypergrip Enduro-Sohle
- 1 x BOA IP1 Push Pull
- 700 g / Paar (Grösse 43)

- Microfibre avec inserts en maille
- Semelle Lake Hypergrip Enduro
- 1 x BOA IP1 Push Pull
- 700 g / paire (taille 43)

MX180	0011940	Size 37 - 39	black	CHF 199.00
MX180X	0011940	Size 40 - 48	black	CHF 199.00
MX180	0011940	Size 39 - 47 ENDURO	black	CHF 199.00



Enduro

## Winter

**NEW CXZ176 / MXZ176 ROAD / MTB WINTER**

- Komfortable breite Passform
- Wasserdichtes Kunstleder mit Wintersohle und Wattierung
- 1 x BOA L6 und Klett
- Une couple large et confortable
- Cuir synthétique imperméable avec semelle d'hiver et rembourrage
- 1 x BOA L6 et Velcro

- **CXZ176**
- Lake Sport Fiberglas Sohle, SPD
- 670 g / Paar (Grösse 44)
- **CXZ176**
- Semelle en fibre de verre Lake Sport, SPD
- 670 g / paire (taille 44)

- **MXZ176**
- Lake Sport Fiberglas Sohle, 3-Loch
- 790 g / Paar (Grösse 44)

- **MXZ176**
- Semelle en fibre de verre Lake Sport, 3 trous
- 790 g / paire (taille 44)

<b>CXZ176</b>	0011940	<b>Size 38 - 50</b>	black grey	CHF 199.00
<b>MXZ176</b>	0011940	<b>Size 40 - 50</b>	black grey	CHF 199.00

**NEW MX146 / CX146 / CX146X / MX146X ROAD / MTB**

- Wasserabweisendes Clarino Microfaser mit Thinsulate-Isolierung (200 g)
- 1 x BOA M4 Push Pull
- Clarino Microfibre hydrofuge avec Isolation Thinsulate (200 g)
- 1 x BOA M4 push pull

- **MX146X**
- Lake Enduro Hypergrip Sohle, SPD
- 1090 g / Paar (Grösse 44)

- **MX146X**
- Semelle Lake hydrogrip Enduro, SPD
- 1090 g / paire (taille 44)

- **CX146X**
- Lake Enduro Sport Fiberglas Sohle, 3 Loch
- 940 g / Paar (Grösse 44)

- **CX146X**
- Semelle en fibre de verre Lake Sport, 3 trous
- 940 g / paire (taille 44)

<b>CX146</b>	0015540	<b>Size 37 - 39</b>	black grey	CHF 259.00
<b>CX146X</b>	0015540	<b>Size 40 - 50</b>	black grey	CHF 259.00
<b>MX146</b>	0015540	<b>Size 37 - 39</b>	black grey	CHF 259.00
<b>MX146X</b>	0015540	<b>Size 40 - 50</b>	black grey	CHF 259.00







-10°

**MXZ304 / MXZ304X**

**MTB WINTER EXTREME**

- Pittards WR100-Leder, Outlast Thermo Innenfutter, 3M Thinsulate
- Zehenbox, Thermosol Innensohle
- Lake Heavy duty Mountain V Vibram-Sohle
- 1 x BOA M4 Push Pull
- 1190 g / Paar (Grösse 43)

- Cuir Pittards WR100, doublure thermique Outlast, 3M Thinsulate
- Boîte d'orteils, semelle intérieure Thermosol
- Semelle Vibram Mountain V Lake Heavy duty
- 1 x BOA M4 Push Pull
- 1190 g / paire (taille 43)

MXZ304	0020340	Size 36 - 39	black	CHF 339.00
MXZ304X	0020340	Size 40 - 50	black	CHF 339.00



**NEW MXZ200**

**MTB SPORT**

- Pittards VR100 Leder, wasserdicht, geschnürt
- Outlast Innenfutter, 200gram 3M Thinsulate Futter in der Zehenkappe
- Heavy duty Mountain V Sohle von Vibram
- Gewicht: 1050 g / Paar (Grösse 44)

- Pittards VR100 en cuir, imperméables, à lacets
- Doublure extérieure, 200 grammes de Thinsulate 3M dans l'embout
- La semelle Mountain V de Vibram
- Poids : 1050 g / paire (taille 44)

MXZ200	0014940	Size 36 - 39	black	CHF 249.00
MXZ200	0014940	Size 40 - 50	black	CHF 249.00

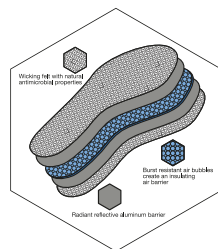

**Innensohlen**

**INNENSOHLE FÜR ALLE SCHUHE**

- 2 Silberfolien und dazwischen ein Luftpolster für die Isolation
- Die Innensohlen müssen zugeschnitten werden

- 2 feuilles d'argent et un coussin d'air entre deux pour l'isolation
- Les semelles intérieures doivent être découpées

WSOL-01	0001740	S 36 - 39	Winter / Hiver	CHF 29.00
WSOL-01	0001740	M 40 - 43	Winter / Hiver	CHF 29.00
WSOL-01	0001740	L 44 - 46	Winter / Hiver	CHF 29.00
WSOL-01	0001740	XL 47 - 50	Winter / Hiver	CHF 29.00

SOL01	0001140	S 36 - 39	Sommer / Été	CHF 19.00
SOL01	0001140	M 40 - 43	Sommer / Été	CHF 19.00
SOL01	0001140	L 44 - 46	Sommer / Été	CHF 19.00
SOL01	0001140	XL 47 - 50	Sommer / Été	CHF 19.00



## Zubehör

### BODENPLATTE FÜR SPD

- SPD Cover
- geeignet für Flat-Pedal-Fahrer
- Cover SPD
- Convient aux cyclistes à pédales plates

SK-SPD 0001140 MTB Cycling-Shoe Cleat Slot Cover CHF19.00



### LAKE SHOE BAG

- Nylon Tasche für 1 Paar Schuhe
- Sac en nylon pour une paire de chaussures

BAG-01	00101500	Size 36 - 41	black	CHF	29.00
BAG-01	00101500	Size 42 - 47	black	CHF	29.00



### MESSLEHRE / GABARIT

- Messlehre zur Ausmessung der Füße
- Gabarit de mesure des pieds en pointures

780001 0002000 Holz/bois CHF 30.00



### SOCKS

- Dünne, atmungsaktive Konstruktion
- Schnell trocknendes Gewebe
- Ca. 15 cm hoch

- Une construction fine et respirante
- Tissu à séchage rapide
- Environ 15 cm de haut

SOCK-01	0001500	S 36-39	multicolor	CHF	25.00
SOCK-01	0001500	M 40-43	multicolor	CHF	25.00
SOCK-01	0001500	L 44-46	multicolor	CHF	25.00
SOCK-01	0001500	XL 47-50	multicolor	CHF	25.00

SOCK-01	0001500	S 36-39	white	CHF	25.00
SOCK-01	0001500	M 40-43	white	CHF	25.00
SOCK-01	0001500	L 44-46	white	CHF	25.00
SOCK-01	0001500	XL 47-50	white	CHF	25.00

SOCK-01	0001500	S 36-39	black	CHF	25.00
SOCK-01	0001500	M 40-43	black	CHF	25.00
SOCK-01	0001500	L 44-46	black	CHF	25.00
SOCK-01	0001500	XL 47-50	black	CHF	25.00

## Einlegesohlen

### AUSGLEICHSOHLEN

- Set mit 3 verschieden dicken Ausgleichsohlen
- 2 x 1 mm, 2 x 2 mm und 2 x 3 mm
- Zum Ausgleichen im Schuh

### Semelles de compensation

- Jeu de 3 semelles de compensation d'épaisseurs différentes
- 2 x 1 mm, 2 x 2 mm et 2 x 3 mm
- Pour une compensation uniforme dans la chaussure

SK-17-XL	0001500	Shims	SET	CHF	25.00
----------	---------	-------	-----	-----	-------

### CARBON SOHLE RAVEN THERMO

- Fersenbereich kann angepasst werden
- Ultraleichter Schaumstoff
- Antibakteriell und Schweiß absorbierend
- Wärmeformbares Fussbett
- Faserunterlage aus Verbundfasern
- 80 g pro Paar

- La zone du talon peut être adaptée
- Mousse ultralégère
- Antibactérien et absorbant la transpiration
- Voûte plantaire formable à chaud
- Support en fibres composites
- 80 g par paire

SK-01-C	0004740	Raven Thermo	36-39	CHF	79.00
SK-01-C	0004740	Raven Thermo	40-43	CHF	79.00
SK-01-C	0004740	Raven Thermo	44-46	CHF	79.00
SK-01-C	0004740	Raven Thermo	47-50	CHF	79.00

### SOHLE CONTOURFORM EXPERT ANATOMIC

- Antibakterielle Soft Einlegesohle mit blauer Dämpfungsmatte im Vorfuss und Fersenbereich und einer Stützung in der Fusswölbung.
- 50 g pro Paar

- Semelle intérieure antibactérienne souple avec un rembourrage bleu à l'avant-pied et au talon et un soutien dans la voûte plantaire.
- 50 g par paire

SK-03	0001440	Contourform Expert	36-39	CHF	24.00
SK-03	0001440	Contourform Expert	40-43	CHF	24.00
SK-03	0001440	Contourform Expert	44-46	CHF	24.00
SK-03	0001440	Contourform Expert	47-50	CHF	24.00



**VELOK**  
OLÉ SPORTSWEAR

**CUSTOM**



**89SPORTS**

**89SPORTS Teambekleidung - individuell bedruckt bereits ab 1 Stück!  
Workwear und Firmenbekleidung - bedruckt oder gestickt!  
- keine Mindestmenge - schnelle Lieferung - Logoservice -**





Fragen Sie unseren  
Aussendienst oder  
rufen Sie uns an!

**Sport-, Event- und Werbeartikel - nützliche Accessoires!  
- Kleinmengen - schnelle Lieferung - Logoservice -**



**olesport.ch**

**VELOK**  
**OLÉ SPORTSWEAR**



## Lock-on Ringe

Personalisieren Sie Ihre Lenkergriffe!  
Wählen Sie aus dem gesamten Lock On Griff Angebot von Lizard Skins eine Griffvariante aus und lassen **gratis** Ihr Logo oder Ihren Schriftzug auf die Ringe lasern.

Mit Custom Schriftzug Ihrer Firma **Gratisdruck** bei einer **Mindestmenge** von 20 Paar!

305506	CHF 21.00 / Stück netto
--------	-------------------------

## Brides de fixation

Personnalisez vos poignées!  
Choisissez une variante dans la vaste offre de poignées Lock On de Lizard Skins et faites apposer **gratuite** votre logo par laser sur les anneaux.

Avec logo de votre société gravé **Inscription gratuit** - d'une quantité minimale de 20 paires!

305506	CHF 21.00 / pièce net
--------	-----------------------



CUSTOM SCHRIFTZUG  
PARAGRAPHE GRAVÉ

## Chainstay Protectors Kettenstrebenschutz

Passend für alle Rahmengrößen  
"Shark Skin" verhindert das Verrutschen

Sie können den Strebenschutz in schwarz auch optimal als Werbeträger für Ihr Geschäft einsetzen. Entweder wählen Sie aus einer der 15 Standard-Schriften oder Sie benutzen Ihr eigenes Logo/Schriftzug!

**Mindestbestellmenge** mit Logo: 25 Stück!

305665 Small	CHF 7.00 / 25 Stk. netto
305665 Small	CHF 6.00 / 100 Stk. netto
305666 Medium	CHF 8.00 / 25 Stk. netto
305666 Medium	CHF 7.00 / 100 Stk. netto
305667 Large	CHF 9.00 / 25 Stk. netto
305667 Large	CHF 7.50 / 100 Stk. netto

## Chainstay Protectors Protection pour montants de chaîne

Valable pour tous les formats de cadre  
L'envers en "Shark Skin" empêche le déplacement

Utilisez votre protection pour montants de chaîne de couleur noire comme support publicitaire pour votre entreprise. Soit vous choisissez parmi les 15 polices d'écriture standard, soit vous optez pour votre propre logo!

**Commande minimum** avec logo: 25 pièces!

305665 Small	CHF 7.00 / 25 pièces net
305665 Small	CHF 6.00 / 100 pièces net
305666 Medium	CHF 8.00 / 25 pièces net
305666 Medium	CHF 7.00 / 100 pièces net
305667 Large	CHF 9.00 / 25 pièces net
305667 Large	CHF 7.50 / 100 pièces net



## Adhesive Bike Protection Rahmenschutz

Sie können den Rahmenschutz auch optimal als Werbeträger für Ihr Geschäft einsetzen. Entweder wählen Sie aus einer der 15 Standard-Schriften oder Sie benutzen Ihr eigenes Logo/Schriftzug!

**Mindestbestellmenge** mit Logo: 20 Stück!

305844 Clear	CHF 7.50 / Stück netto
305845 Clear	CHF 13.50 / Stück netto

## Adhesive Bike Protection Protection pour le cadre

Utilisez votre protection pour le cadre comme support publicitaire pour votre entreprise. Soit vous choisissez parmi les 15 polices d'écriture standard, soit vous optez pour votre propre logo!

**Commande minimum** avec logo: 20 pièces!

305844 Clear	CHF 7.50 / pièce net
305845 Clear	CHF 13.50 / pièce net







## Ahead Plug individuell

**Mindestbestellmenge mit Logo:** 200 Stück  
Farben nach Wahl

<b>200 Stück:</b>	CHF 2.00 / Stück
<b>300 Stück:</b>	CHF 1.90 / Stück
<b>400 Stück:</b>	CHF 1.80 / Stück

**Commande minimum avec logo:** 200 pièces  
Couleurs de votre choix

<b>200 pièces:</b>	CHF 2.00 / pièce
<b>300 pièces:</b>	CHF 1.90 / pièce
<b>400 pièces:</b>	CHF 1.80 / pièce



## WDX Custom Tücher

Mit den WDX Custom Multifunktionstüchern haben Sie die Möglichkeit ein exklusives und einzigartiges Produkt nach Ihrem Geschmack zu erstellen. Sie sind in der Gestaltung offen, können die Farbe auswählen, eines oder mehrere Logos abbilden oder das ganze Tuch nach Ihrem Gusto gestalten.

**Es ist der perfekte Weg, Ihrem Anliegen ein positives Image zu geben.**

Bei der Gestaltung des Tuchs können wir Sie gerne unterstützen. Auch die individuelle Gestaltung der Verpackung ist möglich. **Mindestbestellmenge Tücher: 10 Stück.** Lieferzeit: ca. 8 Wochen.

Fragen Sie Ihren Aussendienst für mehr Informationen.



## Foulards personnalisés WDX

Avec les foulards multifonctions WDX personnalisables, vous avez la possibilité de créer un produit exclusif et unique, qui correspond totalement à votre goût. Vous avez toute latitude en matière de conception, vous pouvez choisir la couleur, reproduire un ou plusieurs logos ou dessiner tout le foulard à votre guise.

**C'est une façon parfaite de donner libre cours à votre fantaisie et de présenter une image des plus positives.**

Nous vous aidons volontiers pour la configuration du foulard. Même l'emballage peut être conçu de façon individuelle. **Quantité de commande minimale: 10 foulards.** Délai de livraison: env. 8 semaines.

Si vous désirez plus d'informations, n'hésitez pas à vous adresser au service externe.



## Custom Trinkflaschen Bidons personnalisables

Nutzen Sie unser grosses Trinkflaschensortiment als Werbefläche. Custom Trinkflaschen sind ideale Kommunikationsmittel und können Ihren Kunden an verschiedenen Veranstaltungen angeboten werden. Ab 300 Stück fertigen wir ein Label für Sie an.

*Pour diffuser votre image ou votre message publicitaire, utilisez ce support de communication. Vous l'offrirez à vos clients privilégiés lors d'événements. Le bidon est un formidable objet publicitaire, très pratique et réutilisable dans l'exercice de tous les sports. Toute personnalisation possible à partir de 300 exemplaires.*

### 650 ml - 800 ml

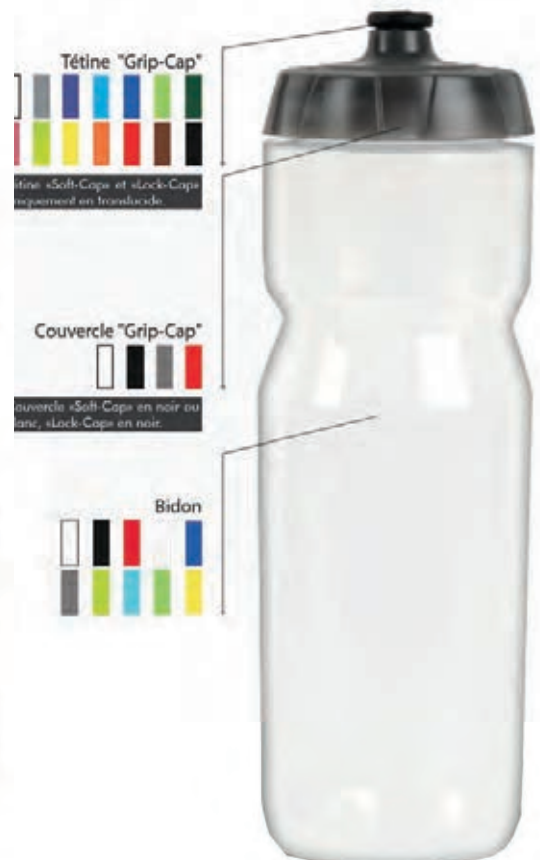
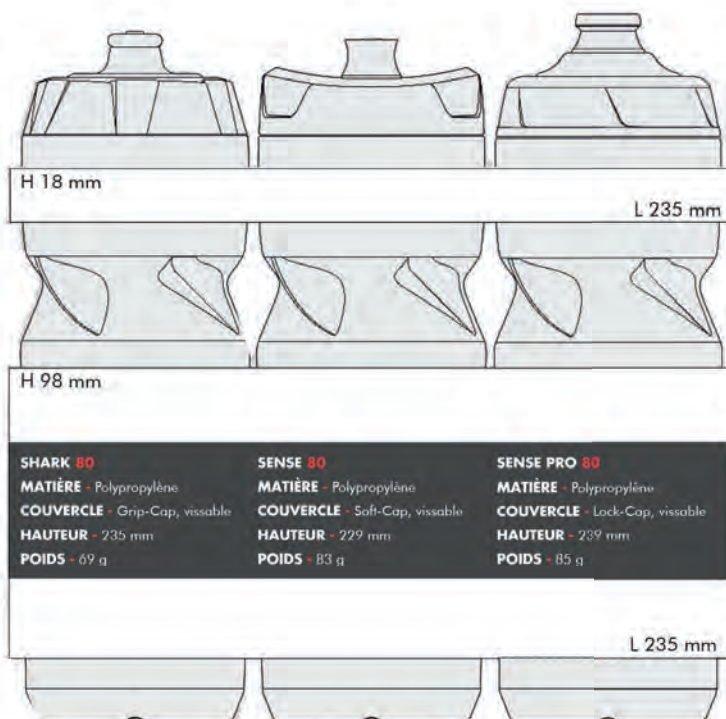

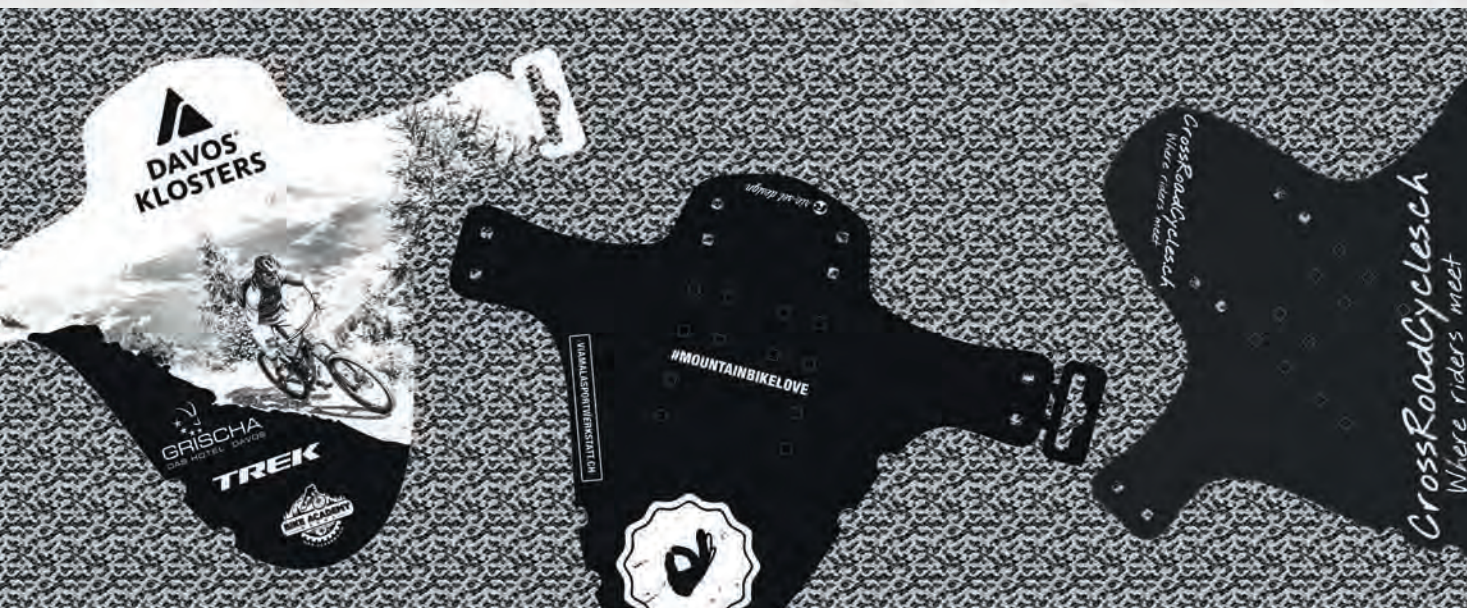

## Vorderrad-Spritzschutz schlamm:PE und / oder Hinterrad Spritzschutz ri:tze

Personalisieren Sie Ihren Spritzschutz mit Ihrem Logo oder ausgewähltem Motiv.

Mindestbestellmenge mit Logo: 100 Stück!

**FES Fender Schlamm:PE**  
Vorderrad-Spritzschutz

**FER Fender Ri:tze**  
Hinterrad-Spritzschutz

FES / FER	Druck 1color	CHF 10.80 / 100 Stück
	Druck 1color	CHF 6.25 / 250 Stück
	Druck 1color	CHF 5.15 / 500 Stück

FES / FER	Druck 2color	CHF 12.25 / 100 Stück
	Druck 2color	CHF 6.50 / 250 Stück
	Druck 2color	CHF 5.50 / 500 Stück

FES / FER	Druck 3color	CHF 13.25 / 100 Stück
	Druck 3color	CHF 6.70 / 250 Stück
	Druck 3color	CHF 5.60 / 500 Stück

FES / FER	Druck 4color	CHF 17.25 / 100 Stück
	Druck 4color	CHF 9.35 / 250 Stück
	Druck 4color	CHF 6.65 / 500 Stück

exkl. Klischeekosten CHF 180.00

Mengenabweichungen sind im Rahmen einer Mehrmenge von 10% und einer Mindermenge von 5% zulässig und stellen keinen Mangel der Lieferung dar.

## Garde-boue avant pour roue et / ou garde-boue arrière pour roue

Personnalisez vos garde-boues avec votre logo ou un motif de votre choix!

Commande minimum avec logo: 100 pièces!

**FES Fender Schlamm:PE**  
Protection contre les éclaboussures pour roues avant

**FER Fender Ri:tze**  
Protection contre les éclaboussures pour roues arrière

FES / FER	Print 1color	CHF 10.00 / 100 pièces
	Print 1color	CHF 5.50 / 250 pièces
	Print 1color	CHF 4.40 / 500 pièces

FES / FER	Print 2color	CHF 11.50 / 100 pièces
	Print 2color	CHF 5.75 / 250 pièces
	Print 2color	CHF 4.65 / 500 pièces

FES / FER	Print 3color	CHF 12.50 / 100 pièces
	Print 3color	CHF 5.95 / 250 pièces
	Print 3color	CHF 4.85 / 500 pièces

FES / FER	Print 4color	CHF 16.50 / 100 pièces
	Print 4color	CHF 8.60 / 250 pièces
	Print 4color	CHF 5.90 / 500 pièces

excl. coûts des clichés CHF 180.00

Les écarts de quantités sont admissibles à raison d'une quantité supplémentaire de 10% et d'une quantité inférieure de 5%, sans pour autant représenter un défaut de livraison.





**Zéfal Custom Deflector Lite universelles Schutzblech für MTB 26" 27.5" 29"**

Personalisieren Sie Ihren Spritzschutz mit Ihrem Logo oder selbstgewähltem Motiv.  
Die Mindestbestellmenge und Preise auf Anfrage!

**Zéfal Custom Deflector Light Garde-boue universelle pour VTT 26" 27.5" 29"**

Personnalisez vos garde-boues avec votre logo ou un motif de votre choix!  
La Quantité minimale de commande et prix sur demande!





## MODULARES ELEMENT-WERKSTATT-SCHRANKWAND-SYSTEM

Zum Zusammenstellen nach eigenem Bedarf. Freistehende Konstruktion, keine Befestigung notwendig. Jedes Modul einzeln bestellbar. Kugelgelagerte Schubladen in verschiedenen Höhen, passend für alle Werkzeugeinlagen mit Zentralverriegelung und einzeln verriegelbar. Werkzeug-Lochwände mit Euro-Norm-Lochung.

Für eine Beratung über zusätzliche Module, Preise und weitere Informationen wenden Sie sich an Ihren Aussendienst.

## SYSTÈME DE RANGEMENT MODULAIRE D'ATELIER

Pour un assemblage personnalisable en fonction des besoins. Construction autoportante ne nécessitant ni support mural ni fixations. Chaque module peut être commandé individuellement. Tiroirs sur roulement à billes avec différentes hauteurs, adaptés à tous les inserts d'outils avec verrouillage centralisé et individuel. Parois porte-outils perforées Euro standard.

Pour obtenir des conseils sur les modules supplémentaires, les prix et de plus informations, veuillez contacter votre représentant commercial.

## Werkstatteinrichtungen / Mobilier d'atelier

### MOBILIO Element-Werkstatt-Schrankwand

A



B



C

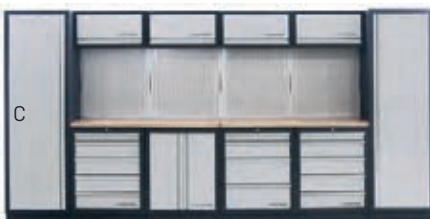

- Optimal organisierter Arbeitsplatz für effizientes Arbeiten
- Freistehender Aufbau möglich
- Kugelgelagerte Schubladen mit Komplettauszug und Zentralverriegelung
- Abschliessbare Schränke - mehr Sicherheit
- Sehr stabile Buche-Multiplex-Arbeitsplatte (36 mm) "Made in Germany"
- Werkzeuglochwände mit Euro-Norm
- Oberschränke mit Gasfedern für sanftes Öffnen und Schliessen
- Schrankmöbel mit Tablaren ausgestattet für mehr Stauraum
- Pulverbeschichtete Oberflächen für hohe Widerstandsfähigkeit
- Diverses Zubehör erhältlich
- Espace de travail organisée de manière optimale pour un travail efficace
- Construction autoportante
- Tiroirs sur roulements à billes avec un extrait complet et verrouillage centralisé
- Armoire verrouillable pour plus de sécurité
- Plan de travail Multiplex très solide en hêtre (36 mm) "Made in Germany"
- Panneaux perforés Euro standard
- Meubles hauts avec vérins pour une ouverture et fermeture douce
- Meubles avec tablettes pour plus d'espace de stockage
- Surface à revêtement pour une haute résistance
- Diverses accessoires sont disponibles

KW-3964A	3 Element Werkstatt Schranksystem Système d'armoires d'atelier à 3 éléments	1960 x 2000 x 458 mm
KW-3964B	4 Element Werkstatt Schranksystem Système d'armoires d'atelier à 4 éléments	2640 x 2000 x 458 mm
KW-3964C	6 Element Werkstatt Schranksystem Système d'armoires d'atelier à 6 éléments	3920 x 2000 x 458 mm

**Kraftwerk Mobilio Werkstatt-Einrichtungen sind Netto-Artikel /**  
*Les équipements d'atelier de Kraftwerk-Mobilio sont des articles nets*

<b>KW-3964-19</b>	Oberschrank mit Rolladen / <i>Meuble haut à rideau</i> Aussen / extérieur: 680 x 281 x 350 mm Innen / intérieur: 623 x 233 x 348 mm
<b>KW-3964-01</b>	Oberschrank mit Gasfederung / <i>meuble haut avec vérins</i> Aussen / extérieur: 680 x 281 x 350 mm Innen / intérieur: 623 x 233 x 348 mm
<b>KW-3964-25</b>	Oberschrank mit Gasfederung zu Eck-Schrankmöbel <i>Meuble haut d'angle avec vérins</i> Aussen / extérieur: 865 x 865 x 350 mm
<b>KW-3964-02</b>	Hochschrank mit 4 Tablaren / <i>armoire avec 4 tablettes</i> Aussen / extérieur: 600 x 458 x 2000 mm Innen / intérieur: 587 x 410 x 1842 mm
<b>KW-3964-02-07</b>	Tablar / <i>Tablette</i> 590 x 430 x 20 mm
<b>KW-3964-12</b>	Flügeltürschrank mit 4 Tablaren / <i>armoire avec 4 tablettes</i> Aussen / extérieur: 915 x 458 x 2000 mm
<b>KW-3964-03</b>	Schrankmöbel 2-türig 1 Tablar / <i>meuble bas 2 portes 1 tablette</i> Aussen / extérieur: 680 x 458 x 910 mm Innen / intérieur: 671 x 425 x 768 mm
<b>KW-3964-04</b>	Schubladenschrank 4 Schubladen / <i>meuble bas 4 tiroirs</i> Masse / dimension: 680 x 458 x 910 mm Schublade / tiroir 1: 560 x 402 x 56 mm Traglast / charge 25 kg Schublade / tiroirs 2: 560 x 402 x 135 mm Traglast / charge 30 kg Schublade / tiroirs 3+4: 560 x 402 x 214 mm Traglast / charge 30kg
<b>KW-3964-05</b>	Schubladenschrank 5 Schubladen / <i>meuble bas 5 tiroirs</i> Masse / dimensions: 680 x 458 x 910 mm Schublade / tiroir 1: 560 x 402 x 56 mm Traglast / charge 25 kg Schublade / tiroirs 2-5: 560 x 402 x 135 mm Traglast / charge 30 kg
<b>KW-3964-14</b>	Schubladenschrank 8 Schubladen / <i>meuble bas 8 tiroirs</i> Masse / dimensions: 680 x 458 x 910 mm Schubladen / tiroirs 1-7: 560 x 404 x 58 mm Traglast / charge 25 kg Schublade / tiroir 8: 560 x 402 x 138 mm Traglast / charge 30 kg
<b>KW-3964-13</b>	Schubladenschrank 9 Schubladen / <i>meuble bas 9 tiroirs</i> Masse / dimensions: 680 x 458 x 910 mm Schubladen / tiroirs 1-9: 560 x 402 x 138 mm Traglast / charge 30 kg
<b>KW-3964-15</b>	Roll-Schubladenschrank 7 Schubladen <i>Meuble bas à roulettes 7 tiroirs</i> Masse / dimensions: 646 x 458 x 862 mm Schubladen / tiroirs 1-7: 560 x 404 x 58 mm Traglast / charge 25 kg Schublade / tiroir 8: 560 x 402 x 138 mm Traglast / charge 30 kg
<b>KW-3964-11</b>	Unterschrank mit integriertem Abfalleiner - Halterung für Putzrolle <i>Meuble bas avec poubelle intégrée -Support pour rouleaux essuie-tout</i> Masse / dimensions: 680 x 458 x 910 mm
<b>KW-3964-16</b>	Eck-Schrankmöbel - 1-türig - 1 Tablar <i>Meubel d'angle bas - 1 porte - 1 tablette</i> Abmessung / dimensions : 864 x 864 x 910 mm 1 Tablar / 1 tablette: 860 x 450 mm Traglast / charge 30 kg





<b>KW-198.000.018</b>	Einsatzboxen zu Schubladen Nr.1-45 <i>Boîtes en plastique pour tiroirs</i>	Dim. 54 x 54 x 45 mm red
<b>KW-198.000.019</b>	Einsatzboxen zu Schubladen Nr.2-45 <i>Boîtes en plastique pour tiroirs</i>	Dim. 54 x 108 x 45 mm yellow
<b>KW-198.000.020</b>	Einsatzboxen zu Schubladen Nr.3-45 <i>Boîtes en plastique pour tiroirs</i>	Dim. 108 x 108 x 45 mm blue
<b>KW-198.000.021</b>	Einsatzboxen zu Schubladen Nr.4-45 <i>Boîtes en plastique pour tiroirs</i>	Dim. 108 x 216 x 45 mm grey
<b>KW-198.000.022</b>	Einsatzboxen zu Schubladen Nr.1-63 <i>Boîtes en plastique pour tiroirs</i>	Dim. 54 x 54 x 63 mm red
<b>KW-198.000.023</b>	Einsatzboxen zu Schubladen Nr.2-63 <i>Boîtes en plastique pour tiroirs</i>	Dim. 54 x 108 x 63 mm yellow
<b>KW-198.000.024</b>	Einsatzboxen zu Schubladen Nr.3-63 <i>Boîtes en plastique pour tiroirs</i>	Dim. 108 x 108 x 63 mm blue
<b>KW-198.000.025</b>	Einsatzboxen zu Schubladen Nr.4-63 <i>Boîtes en plastique pour tiroirs</i>	Dim. 108 x 216 x 63 mm grey

<b>KW-3964-29</b>	Werkzeug-Lochwand mit Vierkantlochung <i>Panneau perforé avec perforation carrée</i> Masse / dimensions: 1052 x 614.5 x 25 mm Lochabstand / Distance entre les trous 15 mm / 30 mm
-------------------	---

<b>KW-3964-30</b>	Werkzeug-Lochwand mit Vierkantlochung zu Eck-Schrankmöbel <i>Panneau perforé mural avec perforation carrée pour meuble d'angle</i> Masse / dimensions: 1052 x 798 x 25 mm
-------------------	---

<b>KW-3964-24</b>	Verbindungsstange zwischen 2 Lochwänden für die Verbindung von zwei Lochwänden für die Verbindung der Lochwand an den an Hochschrank <i>Barre de raccordement entre 2 éléments entre 2 plateau perforé mural entre le plateau perforé mural et l'armoire</i> Abmessung / dimensions: 1420 x 65 x 30 mm
-------------------	--

<b>KW-3964-07</b>	Zier-Verbindungsstück für Lochwand mit Kabelöffnung <i>Barre de raccordement pour 2 éléments avec passage câble</i> Masse / dimensions: 1420 x 65 x 30 mm
-------------------	---

<b>KW-3964-10</b>	Zier-Seitenstück Lochwände / <i>Barre de connexion latéralement</i> Masse / dimensions: 1420 x 32.5 x 30 mm
-------------------	--

**Zubehör für Lochwände mit Vierkantlochung / Accessoires pour panneaux perforés avec perforation carrée**

<b>KW-3964-29-02</b>	Haken mit abgewinkelter Spitze, 35 mm <i>Crochet simple 35 mm, à pointe repliée</i>
----------------------	--

<b>KW-3964-29-03</b>	Haken mit abgewinkelter Spitze, 87 mm <i>Crochet simple 87 mm, à pointe repliée</i>
----------------------	--

<b>KW-3964-29-04</b>	Haken mit abgewinkelter Spitze, 150 mm <i>Crochet simple 150 mm, à pointe repliée</i>
----------------------	--

<b>KW-3964-29-05</b>	Doppel-Haken mit abgewinkelter Spitze, 35 mm <i>Double-crochet simple 35 mm, à pointe repliée</i>
----------------------	--

<b>KW-3964-29-06</b>	Doppel-Haken mit abgewinkelter Spitze, 87 mm <i>Double-crochet simple 87 mm, à pointe repliée</i>
----------------------	--

<b>KW-3964-29-07</b>	Doppel-Haken mit abgewinkelter Spitze, 150 mm <i>Double-crochet simple 150 mm, à pointe repliée</i>
----------------------	--

<b>KW-3964-29-08</b>	Halter für Zangen <i>Support pour pinces</i>
----------------------	---

<b>KW-3964-29-09</b>	Halter für Maschinen <i>Support pour machines</i>
----------------------	--



<b>KW-3964-29-01</b>	Ablagefach für Dosen <i>Boite pour bombes</i>
<b>KW-3964-29-10</b>	Halter für 12 Schraubendreher <i>Support pour 12 tournevis</i>
<b>KW-3964-29-11</b>	Halter für Kunststoffboxen <i>Plaques à fentes pour boîte à bec</i>
<b>KW-3964-29-12</b>	Halter für 8 Schraubenschlüssel <i>Support pour 8 clés de serrage</i>
<b>KW-3964-29-13</b>	Halter für 10 Bohrer <i>Supporte pour 10 forets</i>
<b>KW-3964-29-14</b>	Kunststoffbox, blau, 105 x 75 x 140 mm <i>Boite à bec, 105 x 75 x 140 mm</i>
<b>KW-3964-29-15</b>	Kunststoffbox, blau, 140 x 125 x 220 mm <i>Boite à bec, 140 x 125 x 220 mm</i>
<b>KW-3964-29-16</b>	Kunststoffbox, blau, 140 x 125 x 270 mm <i>Boite à bec, 140 x 125 x 270 mm</i>
<b>KW-3964-08</b>	Multiplex-Arbeits-Platte für 1 Element aus Buche <i>Plan de travail Multiplex pour 1 élément en hêtre</i> Masse / dimensions: 680 x 463 x 36 mm
<b>KW-3964-09</b>	Multiplex-Arbeits-Platte für 2 Elemente aus Buche <i>Plan de travail Multiplex pour 2 éléments en hêtre</i> Masse / dimensions: 1361 x 463 x 36 mm
<b>KW-3964-18</b>	Multiplex-Arbeits-Platte für 3 Elemente aus Buche <i>Plan de travail Multiplex pour 3 éléments en hêtre</i> Masse / dimensions: 2041.5 x 463 x 36 mm
<b>KW-3964-16-99</b>	Multiplex-Arbeits-Platte zu Eckschrankmöbel (KW-3694-16) <i>Plateau de travail Multiplex pour meuble d'angle bas</i> Masse / dimensions: 864 x 864 x 35 mm

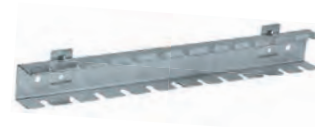



**KW-3964-20** Rostfreie Arbeits-Platte für 1 Element  
*Plan de travail inox pour 1 élément*  
 Masse / dimensions: 680 x 463 x 36 mm

**KW-3964-21** Rostfreie Arbeits-Platte für 2 Elemente  
*Plan de travail inox pour 2 éléments*  
 Masse / dimensions: 1361 x 463 x 36 mm

**KW-3964-22** Rostfreie Arbeits-Platte für 3 Elemente  
*Plan de travail inox pour 3 éléments*  
 Masse / dimensions: 2041.5 x 463 x 36 mm

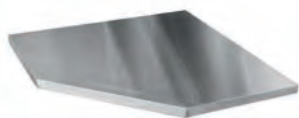

**KW-3964-23** Rostfreie Arbeits-Platte zu Eckschrankmöbel (KW-3694-16)  
*Plateau de travail inox pour meuble d'angle bas (KW-3694-16)*  
 Masse / dimensions: 865 x 865 x 38 mm



**Werkbank / Établi**

- Höhenverstellbare Stellfüsse
- Multiplex-Arbeitsplatte, 3 cm
- Belastbarkeit 150 kg
- Länge: 1600 mm
- Höhe: 880 - 930 mm
- Tiefe: 600 / 800 mm
- Avec réglage du niveau
- Plateau Multiplex 3 cm
- Capacité de charge: 150 kg
- Longuer: 1600 mm
- Hauteur: 880 - 930 mm
- Profondeur: 600 / 800 mm

**KW-7526** Tiefe / Profondeur 600 mm

**KW-7527** Tiefe / Profondeur 800 mm



### Werkbank / Établi

- Multiplex-Arbeitsplatte, Dicke 2 cm
- Belastbarkeit 80 kg
- 3 Schubladen (1 x lang, 2 x kurz)
- Lochwand
- Oberschrank
- Länge: 1145 mm
- Höhe: 1585 mm
- Tiefe: 635 mm

- *Plateau Multiplex, épaisseur 2 cm*
- *Capacité de charge: 80 kg*
- *3 tiroirs (1 x longue, 2 x cour)*
- *Plateau perforé*
- *Meuble haut*
- *Longuer: 1145 mm*
- *Hauteur: 1585 mm*
- *Profondeur: 635 mm*

KW-3962

Werkbank / Établi



### LED-Unterbauleuchte für 1 Element

- LED-Unterbauleuchte 20W für 1 Element
- Flexibel einsetzbar mit Magnet oder Bügelhalterung
- In Serie zusammenschaltbar
- Inkl. 35 cm Verbindungskabel
- Ein/Aus-Schalter
- Zuleitungskabel 5 Meter
- Gewicht: 1.2 kg
- Abmessung: 590 x 124 x 43 mm

- *Rampes d'éclairage LED sous éléments 20 W pour 1 élément*
- *Facilement déplaçables avec aimants ou crochets*
- *Peuvent être branchées en série*
- *y.c câble de raccordement 35 cm*
- *Avec interrupteur*
- *Câble électrique 5 m*
- *Poids: 1.2 kg*
- *Dimensions: 590 x 124 x 43 mm*

KW-32077-60

LED-Unterbauleuchte für 1 Element

*Rampes d'éclairage LED sous-éléments pour 1 élément*



### LED-Unterbauleuchte für 2 Elemente

- LED-Unterbauleuchte 40W für 2 Elemente
- Flexibel einsetzbar mit Magnet oder Bügelhalterung
- In Serie zusammenschaltbar
- inkl. 35 cm Verbindungskabel
- Ein/Aus-Schalter
- Zuleitungskabel 5 Meter
- Gewicht: 2.3 kg
- Abmessung: 1200 x 124 x 43 mm

- *Rampes d'éclairage LED sous éléments 40 W pour 1 élément*
- *Facilement déplaçables avec aimants ou crochets*
- *Peuvent être branchées en série*
- *y.c câble de raccordement 35 cm*
- *Avec interrupteur*
- *Câble électrique 5 m*
- *Poids: 2.3 kg*
- *Dimensions: 1200 x 124 x 43 mm*

KW-32077-120

LED-Unterbauleuchte für 2 Elemente

*Rampes d'éclairage LED sous-éléments pour 2 éléments*



### Parallel-Stahl-Schraubstock / Etau d'établi en acier

- Gesenkgeschmiedet
- Mit Drehteil
- Vorwärtsöffnend
- Mit Amboß und Horn

- *Forgé*
- *Avec base tournant*
- *S'ouvrant vert l'avant*
- *Avec enclume et corne*

KW-2961

Backenlänge / longueur des mâchoires 100 mm

KW-2962

Backenlänge / longueur des mâchoires 125 mm







## Kompressoren und Zubehör / Compresseurs et accessoires



180-5 W OF



250-10 W OF



280-20 W OF

### Kompressoren Power / Compresseurs Power

- Ölloser Kolbenverdichter: einfacher Transport und reduzierter Serviceaufwand
- Instrumententafel mit gut ablesbaren Manometern für Kessel- und Arbeitsdruck
- Regelbarer, anwendungsgerechter Arbeitsdruck durch Druckminderer mit Manometer
- Armaturen und Bedienelemente im Rohrrahmen geschützt und gut sichtbar
- Guter Kaltstart durch Druckschalter mit Entlastungsventil
- Überlastschutz: schützt den Motor vor Überhitzung
- Gummierte Standfüße für optimale Standsicherheit
- Compresseur a pistons sans huile: transport et entretien faciles
- Tableau d'instruments avec manometres bien lisibles pour la pression de service et de la cuve
- Pression de service réglable facilement grace au detendeur avec manometre
- Armatures et elements de commande proteges et bien visibles dans le cadre tubulaire
- Bon demarrage a froid grace a l'interrupteur manometrique avec vanne de decharge
- Protection contre la surcharge: protege le moteur contre la surchauffe
- Pieds caoutchoutés pour une stabilite optimale

601531.180	0030900	Power-Kompressor 180-5 W OF	Maximaler Druck 8 bar
601544.180	0039900	Power-Kompressor 250-10 W OF	Maximaler Druck 10 bar
601545.180	0069900	Power-Kompressor 280-20 W OF	Maximaler Druck 10 bar

### Druckluft Schlauchaufroller / Enrouleur de tuyau d'air comprimé



SA 250



SA 312

- Schnellanschlusskupplung 1/4" Universal und Stecknippel 1/4" (Euro, ARO und ISO)
- Automatikfunktion: arretieren und aufrollen durch einfaches Ziehen
- Mit Wand- und Deckenbefestigungsbügel
- inkl. Anschluss Schlauch 0,5 m
- SA 250: Druck max.: 15 bar
- Ø innen: 8 mm / Ø aussen: 12 mm
- SA 312: Druck max.: 12 bar
- Ø innen: 8 mm / Ø aussen: 12 mm
- Raccord rapide 1/4" Universal et raccord enchaible 1/4" (Euro, ARO und ISC)
- Fonction automatique: blocage et enroulement par simple traction
- Avec bride de fixation au mur et au plafond
- y.c. flexible de raccordement 0,5 m
- SA 250: Pression max.: 15 bar
- Ø intérieur: 8 mm / Ø extérieur: 12 mm
- SA 312: Pression max.: 12 bar
- Ø intérieur: 8 mm / Ø extérieur: 12 mm

6288.20.000	0020000	Schlauchaufroller Kunststoffgehäuse 8,0 m SA 250	2,9 kg
6288.24.000	0029000	Schlauchaufroller Metallgehäuse 12,0 m SA 312	8,0 kg
		Enrouleur de tuyau - Dévidoir en plastique 8,0 m	
		Enrouleur de tuyau - Dévidoir métallique 15,0 m	

### Druckluftschlauch / Tuyau flexible à air comprimé

- Sehr flexibler Schlauch, auch bei niedrigen Temperaturen
- Widerstandsfähig gegen ölhaltige Druckluft
- Mit ARO-Schnellkupplung und Nippel
- Flexible très souple, même en cas de basses températures
- Résistant à l'air comprimé huileux
- Avec raccord rapide ARO et raccord en chable

**0901.058903** 0004450 Druckluftschlauch Super-Air ARO, Länge 10 m, Ø innen 6,3 mm, Ø aussen 11 mm, Druck max. 20 bar  
 Tuyau exible à air comprimé Super-Air ARO, Longuer: 10 m, Ø intérieur: 6,3 mm, Ø extérieur: 11 mm, Pression max.: 20 bar



### Druckluft-Spiralschläuche / Tuyau en spirale d'air comprimé

- Ø innen: 6 mm / Ø aussen: 8 mm
- Druck max.: 8 bar
- Ø l'intérieur: 6 mm / Ø l'extérieur: 8 mm
- Pression max.: 8 bar

**0901.056226** 0004450 Spiralschlauch 7,5 m mit Schnellkupplung und Nippel  
 Tuyau en spirale 7,5 m avec raccord rapide et raccord en chable  
**0901.056218** 0003300 Spiralschlauch 5,0 m mit Schnellkupplung und Nippel  
 Tuyau en spirale 5,0 m avec raccord rapide et raccord en chable

**NEW**



### Stecknippel 3/8" Aussengewinde / Embout mâle pour filetage extérieur 3/8"

- Bei Verwendung der Metabo Schläuche mit dem INF-2 Druckluftpumpen-Adapter von Parktool
- En cas d'utilisation des tuyaux Metabo avec l'adaptateur de pompe à air comprimé INF-2 de Parktool

**e320877-31** 0000950 Stecknippel Aussengewinde 3/8"  
 Embout mâle pour letage extérieur 3/8" CHF 18.00



### Blaspistole BPA 200 / Soufflette à air comprimé

**NEW**

- Ausblaspistole aus schlagfesten Kunststoff
- inkl. Stecknippel 1/4"
- Soufflette à air comprimé
- y.c. raccord en chable 1/4"

**6015.81.180** 0001750



### Ausblaspistolen / Soufflette à air comprimé

- Dosierbare Luftmenge für anwendungsgerichtetes Arbeiten
- Leichtes, robustes Gehäuse aus Aluminiumdruckguss inkl. Stecknippel 1/4"
- BPA 15:
- Arbeitsdruck 2-6 bar
- Luftbedarf: 295 l/min.
- BPA 15 S:
- Arbeitsdruck 4-6 bar
- Luftbedarf: 335 l/min.
- Sicherheitsdüse für sicheres Arbeiten
- Débit d'air réglable pour un travail parfaitement adapté à l'application
- Carter léger et robuste en fonte d'aluminium moulée sous pression y.c. raccord en chable 1/4"
- BPA 15:
- Pression d'utilisation: 2-6 bar
- Consommation d'air: 295 l/min.
- BPA 15 S:
- Pression d'utilisation: 4-6 bar
- Consommation d'air: 335 l/min.
- Buse de sécurité pour travailler en sécurité

BPA 15

BPA 15 S

**6015.83.180** 0002900 Blaspistole / pistolet de soufage BPA 15 260 g  
**6015.84.180** 0004900 Blaspistole / pistolet de soufage BPA 15 S 280 g

TECHNISCHE DATEN / INFORMATIONS TECHNIQUES			
KOMPRESSOR	POWER 180-5 W OF	POWER 250-10 W OF	POWER 280-20 W OF
Ansaugleistung / Puissance d'aspiration	160 l/min	220 l/min	280 l/min
Füllleistung / Puissance de remplissage	90 l/min	120 l/min	150 l/min
Effektive Liefermenge (80% max. Druck) Débit effectif (à une pression max. de 80 %)	75 l/min	100 l/min	140 l/min
Max. Druck / Pression max.	8 bar	10 bar	10 bar
Nennaufnahmeleistung Puissance absorbée nominale	1,1 kW	1,5 kW	1,7 kW
Max. Drehzahl / Vitesse de rotation max.	2850 / min	2850 / min	2850 / min
Kesselgrösse / Taille de la cuve	5 l	10 l	20 l
Schalldruckpegel Niveau de pression acoustique	(LpA) 82 dB(A)	(LpA) 84 dB(A)	(LpA) 83 dB(A)
Abmessungen / Dimensions	370 x 395 x 286 mm	470 x 480 x 348 mm	580 x 600 x 500 mm
Gewicht / Poids	16 kg	24 kg	40 kg
Kabellänge / Longueur de câble	4 m	4 m	4 m



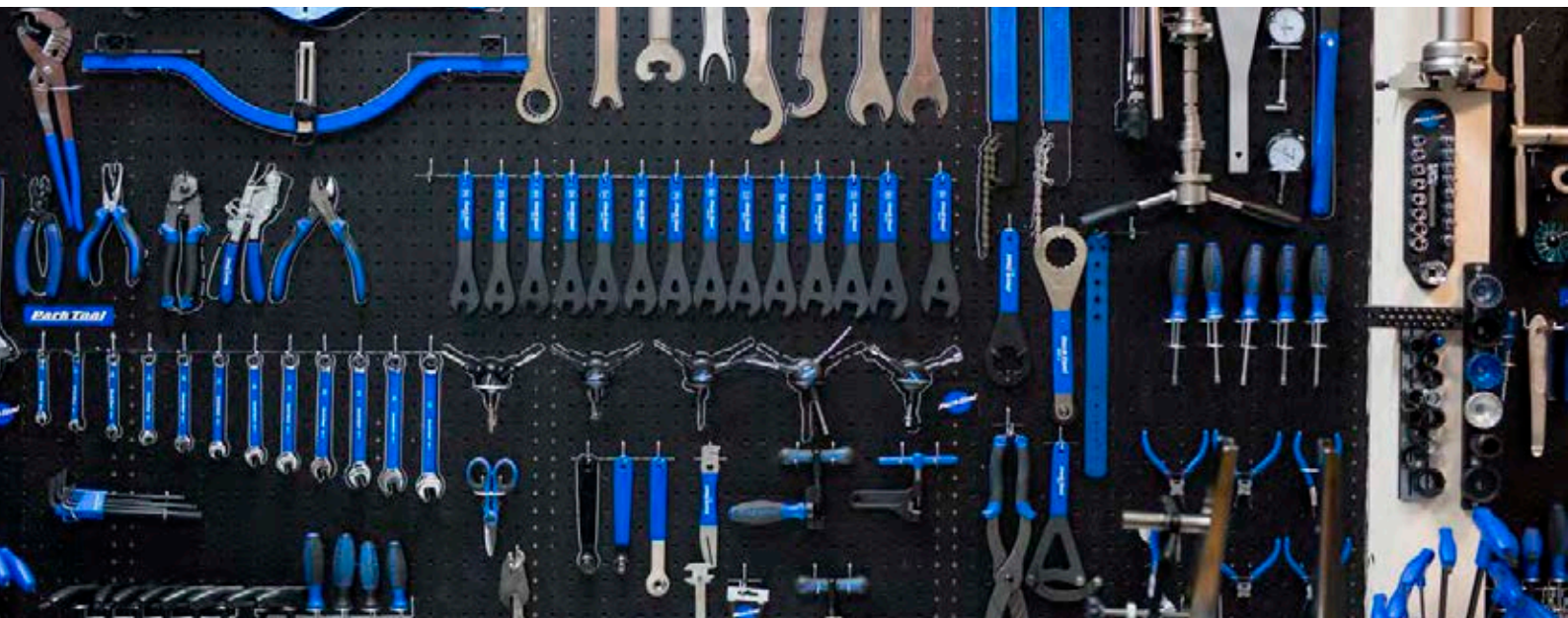

<b>Inhaltsverzeichnis</b>	<b>Tables des matières</b>	
Montageständer und Zubehör	Supports de fixation et les accessoires	116
Werkbank	Plan de travail	119
Räder und Speichen Werkzeuge	Outillage pour roues et rayons	119
Achsen und Naben Werkzeuge	Outillage pour moyeux et essieux	123
Brems Werkzeuge	Outillage pour freins	125
Kurbelarm Werkzeuge	Outillage pour bras de pédalier	126
Ketten Werkzeuge	Outillage pour chaîne	127
Riemenantrieb Werkzeug	Outil pour entraînement à courroie	129
Tretlager Werkzeuge	Outillage pour pédalier	129
Pedal Werkzeuge	Outillage pour pédales	135
Rahmen und Gabel Werkzeuge	Outillage pour cadre e fourche	136
Freilauf und Kassetten Werkzeuge	Outillage pour roue-libre et cassette	143
Inbus und Torx Schlüssel	Clés Inbus et Torx	148
Drehmomentschlüssel und Zubehör	Clés dynamométrique et accessoires	150
Allgemeine Werkzeuge	Outils généraux	153
Zangen und Pinzetten	Pinces et pincettes	152
Werkzeug Sets	Ensembles d'outils	159
Reifen und Schlauchwerkzeug Flicker	Outillage et rustines pour pneu et chambres à air	160
Lagerung und Aufbewahrung	Entreposage et conservation	162
Pumpen und Zubehör	Pompes et des accessoires	162
Reinigen und Schmierer	Nettoyer et lubrifier	163
Schutz	Protection	164
Park Tool Shop	Shop Park Tool	166



# Montageständer und Zubehör / Support de montage et accessoires

## PRS-33.2 E-Lift Einarm-Montageständer / Pied de réparation à un bras

- Stufenlose Höhenverstellung 23 - 198 cm
- Elektromotor für Lasten bis zu 54 kg
- 100-3D Micro-Justier Halteklau
- Integrierte Werkzeugablage PRS-33 TT
- Inkl. Radaufhängung
- Direkte Bodenmontage möglich
- Hauteur réglable en continu de 23- 198 cm
- Moteur électrique p. charges jusqu'à 54 kg
- Pince de micro-ajustage 100-3D
- Plateau à outils intégré PRS-33 TT
- y.c. suspension des roues
- Montage direct au sol possible

320888*	0239000	PRS-33.2	CHF 4090.00
320887*	0045000	Bodenplatte / Base en fonte 89 x 58 cm 52 kg	CHF 700.00
320825	0013900	100-3D Klau / pince	CHF 249.00
321069	0018900	Fuss-Pedal Control Unit	CHF 245.00

\*Lieferung mit Camion / Transport avec le camion

Netto / net



Fusspedal  
Pédale

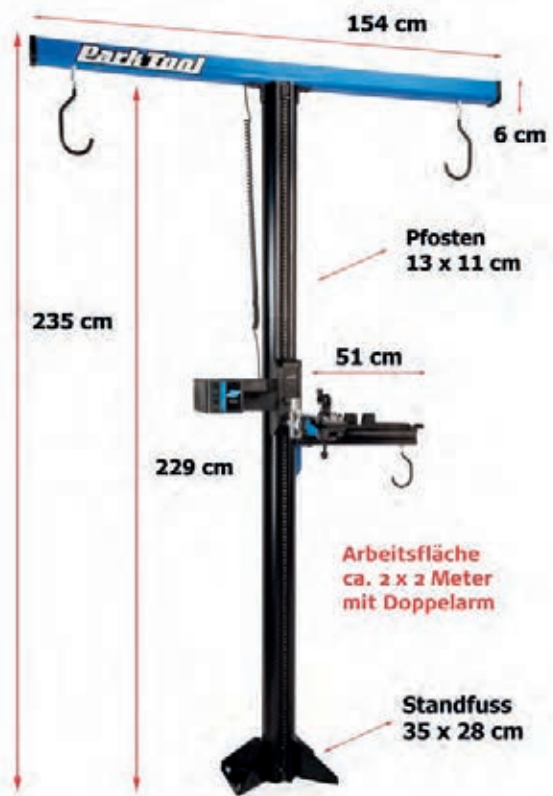

## PRS-33.2 AOK E-Lift Doppelarm-Set / Kit double bras

- Zweiter Motor zum PRS-33
- 100-3D Micro Justier Halteklau
- Stufenlose Höhenverstellung 23 - 198 cm
- Elektromotor für Lasten bis zu 54 kg
- Inkl. Radaufhängung
- Integrierte Werkzeugablage PRS-33TT
- Deuxième moteur pour PRS-33
- Pince de micro-ajustage 100-3D
- Hauteur réglable en continu de 23- 198 cm
- Moteur électrique p. charges jusqu'à 54 kg
- Suspension inclus
- Plateau à outils intégré PRS-33TT

320890	0155000	PRS-33.2 AOK	CHF2400.00
			Netto / net



## PRS-33TT Werkzeugablage / Plateau à outils

- 19 Werkzeughaltelöcher
- Magnetische Werkzeugeleiste 35 cm
- Höhenverstellbar
- 19 outil de maintien trous
- Barre d'outils magnétique 35 cm
- Réglable en hauteur

321047	0012900	PRS-33TT	CHF 189.00
--------	---------	----------	------------





THS-1

THP-1



### PRS-2.2-2 Doppelarm Montageständer / Pied de réparation double bras

- Mit 100-3D Halteklauen
- Klemmbereich von 22 - 76 mm
- Höhenverstellbar von 127 - 158 cm
- Inkl. Werkzeugablage und RPP-1
- Befestigung mit FP-2 oder grosse Stahlplatte
- Avec pinces 100-3D
- Plaque de serrage de 22 - 76 mm
- Hauteur réglable de 127 - 158 cm
- Y compris plateau à outils et RPP-1
- Fixation par FP-2 ou grande plaque d'acier

320821	0060900	PRS-2.2-2 (ohne Bodenplatte / sans base)	CHF1090.00
318500*	0045000	Bodenplatte / Base en fonte 89 x 58 cm 52 kg	CHF 700.00

\*Lieferung mit Camion / Transport avec le camion

Netto / net

### PRS-3.2-2 Einarm-Montageständer / Pied de réparation à un bras

- Mit 100-3D Halteklaue
- Klemmbereich von 22 - 76 mm
- Höhenverstellbar in 3 Stufen
- Inkl. Werkzeugablage und RPP-1
- Befestigung mit FP-2 oder grosser Stahlplatte
- Avec pince 100-3D
- Plaque de serrage de 22 - 76 mm
- Hauteur réglable en 3 paliers
- Y compris plateau à outils et RPP-1
- Fixation par FP-2 ou grande plaque d'acier

320822	0039900	PRS-3.2-2 (ohne Bodenplatte / sans base)	CHF 699.00
318505	0025600	Bodenplatte / Base en fonte 57 x 57 cm 25,4 kg	CHF 450.00

### NEW RPP-1 Montageständer Pfostenschutz / Protection des poteaux

- Schutz aus Vinyl mit Klettverschluss
- Passend zu PRS-2.2-2 und PRS-3.2-2
- Protection en vinyle avec fermeture velcro
- Convient pour PRS-2.2-2 et PRS-3.2-2

320823	0001550	RPP-1 Pfostenschutz / protection poteaux	CHF 25.90
--------	---------	--	-----------

### FP-2 Bodenbefestigung / Plaque de fixation au sol

- 20 x 20 cm grosse Stahlplatte
- 4 Schrauben für den Montageständer
- 4 Schrauben für Bodenbefestigung
- Plaque d'acier de 20 x 20 cm
- 4 vis pour le pied de réparation
- 4 vis pour la plaque de fixation au sol

318512	0002990	FP-2 Platte für Bodenmontage / fixation sol	CHF 59.00
--------	---------	---	-----------

### TK-4 und Tk-4T Werkzeug Kaddie / Tool Kaddie

- TK-4 für Befestigung auf PRS-2, 3, 4 u. 33
- TK-4T für Tisch oder Werkbank
- Kaddie ohne Werkzeuge
- TK-4 pour monté sur les version PRS-2, 3, 4 und 33
- TK-4T fixations sur établi
- Kaddie sans outils

321030	0005900	TK-4 für Montageständer / pour pied de réparation	CHF 99.00
321031	0005900	TK-4T für auf den Tisch / pour sur la table	CHF 99.00

### 105 Alu Werkzeugablage / Plateau à outils en aluminium

- Passend für die folgenden Ständer
- PRS-2, 2 OS, PRS-3, 3 OS
- Convient pour les pieds de réparation suivants: PRS-2, 2 OS, PRS-3, 3 OS

320233	0005900	105	CHF 99.00
--------	---------	-----	-----------

### THS-1 Outdoor Workstation

- Stahl Konstruktion
- 8 Werkzeuge an Kabel
- Haltearme mit Soft Touch Überzug
- THS-1 Grundeinheit mit Werkzeugen
- THP-1 Montagefahl zu THS-1, passt auf Bodenplatte 318.505
- Conception en acier
- 8 outils liés à un câble
- Bras support avec revêtements souple
- THS-1 Workstation avec des outils
- THP-1 Mat de montage pour THS-1, s'adapte sur la base en fonte 318.505

321028	0026900	THS-1 Workstation	CHF 369.00
321029	0013900	THP-1 Montagefahl / mat de montage	CHF 199.00
318505	0025600	Bodenplatte 57 x 57 cm / Base en fonte	CHF 450.00

### 100-3C Klauen / Pinces

- Klemmbereich: 25 - 41 mm
- Aus Aluguss Material
- Gummi-Klemmbacken austauschbar
- Plaque de serrage: 25 - 41 mm
- En fonte d'aluminium
- Coussinets de serrage en caoutchouc, remplaçables

318518	0013900	100-3C	PRS-2, -3, -4	CHF 249.00
--------	---------	--------	---------------	------------

## 100-3D / 100-5D / 100-25D Klauen / Pinces

- Micro-Justier Klemmsystem
- Klemmbereich: 22 - 47 mm
- Gummi-Klemmbacken austauschbar
- Pince micro-ajustable
- Plage de serrage: 22 - 47 mm
- Coussinets de serrage en caoutchouc, remplaçables

320825	0013900	100-3D	PRS-2, -3, -4 und PRS-33	CHF 249.00
320826	0013900	100-5D	PCS-1, -4 und PRS-7	CHF 249.00
320827	0013900	100-25D	PRS-25, PCS-10 und-12	CHF 249.00
				Netto / net



## PRS-4 Tisch-, Wandmontagearm / Bras pour montage table et mural

- Montage auf Tisch oder an Wand
- Neue oder "alte" Klaue verfügbar
- Pour montage sur une table ou au mur
- Disponible avec nouvelle ou "ancienne" pince

318541	0018900	PRS-4W-1	100-3C Klaue / pince	CHF 369.00
320824	0019900	PRS-4W-2	100-3D Klaue / pince	CHF 379.00
320836	0026900	PRS-4.2-2	100-3D Klaue / pince	CHF 499.00



## Klemmbacken für Klaue / Garnitures de mâchoires

- Kunststoff Klauenüberzüge
- Anzahl Kabelführungen beachten
- Preis pro Paar
- Garnitures de mâchoires en caoutchouc
- Tenir compte du nombre de guide-câbles
- Prix par paire

### ZU KLAUE 100-3C / 100-5C / POUR LA PINCE

318560	0000850	467 B	1 Kabelführung / Passage 1 seul câble	CHF 17.00
318562	0000850	468 B	2 Kabelführungen / Passages 2 câbles	CHF 17.00

### ZU KLAUE 100-1C / 100-2C / POUR LA PINCE

318561	0000850	467 G	1 Kabelführung / Passage 1 câble	CHF 17.00
318563	0000850	468 G	2 Kabelführungen / Passages 2 câbles	CHF 17.00

### ZU KLAUE 100-3X / -5X / POUR LA PINCE

320912	0000850	1002		CHF 17.00
--------	---------	------	--	-----------

### ZU KLAUE 100-4X / -6X / -7X / -15X / POUR LA PINCE

320736	0000850	1259	1 Kabelführung / Passage 1 câble	CHF 17.00
--------	---------	------	----------------------------------	-----------

### ZU KLAUE 100-3D / 100-5D / 100-25D / POUR LA PINCE

320828	0000850	1960		CHF 17.00
--------	---------	------	--	-----------

### FÜR STÄNDER PCS 10.2 /12 / POUR LE PIED DE REPARATION PCS 10.2 /12

320708	0000850	1185 K	2 Kabelführungen / Passages 2 câbles	CHF 17.00
--------	---------	--------	--------------------------------------	-----------

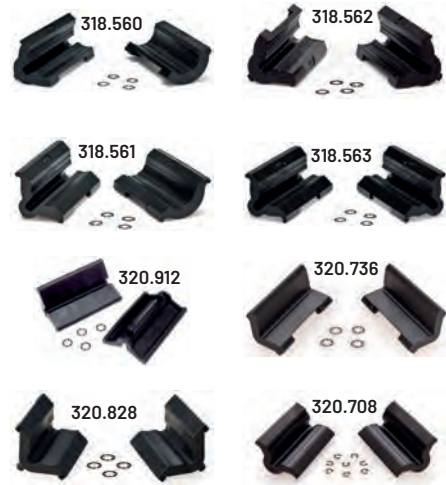

## PRS-25 Race-Montageständer / Pied de réparation «course»

- Faltbarer Montageständer
- Maximalbelastung - 45 kg
- Höhenverstellbar 111 - 152 cm
- 100-25D Halteklaue
- Klemmbereich: 24 - 76 mm
- ohne Werkzeugablage
- Werkzeugablage # 106 separat bestellen
- Pied de réparation pliant
- Charge maximale - 45 kg
- Hauteur réglable de 111 - 152 cm
- Pince 100-25D
- Plage de serrage: 24 - 76 mm
- Plateau à outils petite pas inclus
- Plateau à outils # 106, à commander séparément

320829	0031900	PRS-25		CHF 549.00
320866	0002990	TS-25	Zentriereinheit / unité de centrage	CHF 54.00



## 106 Werkzeugablage PCS-4, 10.2, 11 PRS-15, 22.2, 25 / Plateau à outils

- Passend für die folgenden Ständer
- Mit Adapter #106-AC
- Compatible pour:
- Avec adaptateur #106-AC

320797	0002800	106	Werkzeugablage / Plateau à outils	CHF 49.00
--------	---------	-----	-----------------------------------	-----------



## PTH-1 / BAG-15

320689	0000950	PTH-1	Papiertuchhalter ohne Papier Porte-serviettes sans papier	CHF 19.90
320690	0002150	BAG-15	Transporttasche / Sac de transport en nylon	CHF 42.00





### PRRS-22.2 Pro Tour Team Montageständer faltbar / Pied de réparation pliable

- Hochwertige faltbare Leichtbau
- konstruktion aus T6 Aluminium
- Tretlagerhöhe verstellbar von 71 - 114 cm
- Schnellspannaufnahme zur Fixierung
- 360° Schwenkbereich
- Gewicht 6 kg
- Construction légère de qualité en aluminium T6, pliable
- Hauteur du pédalier réglable de 71 - 114 cm
- Prise à serrage rapide pour la fixation
- Plage de pivotement à 360°
- Poids 6 kg

320679 0026900 PRRS-22.2 CHF 399.00

321026 0001950 PRRS-22.2 EXT Radstand Verlängerung  
Extension pour pied de réparation CHF 39.00



PCS-4-1

PCS-4-2

### PCS-4-1 und 4-2 Montageständer faltbar / Pied de réparation pliable

- Faltbarer Montageständer
- Maximalbelastung - 45 kg
- Höhenverstellbar 135 - 170 cm
- Klemmbereich: 24 - 76 mm
- ohne Werkzeugablage
- Werkzeugablage # 106 separat bestellen
- Pied de réparation pliant
- Charge maximale - 45 kg
- Hauteur réglable 135 - 170 cm
- Plage de serrage: 24 - 76 mm
- Plateau à outils petite pas inclus
- Plateau à outils # 106, à commander séparément

320617 0027000 PCS-4-1 mit 100-5C Klaue / pince 100-5C CHF 480.00

321075 0027000 PCS-4-2 mit 100-5D Klaue / pince 100-5D CHF 480.00

320797 0002800 106 Werkzeugablage / plateau pour outils CHF 49.00

320798 0001150 106-AC Adapter für Werkzeugablage / Papiertuchspender  
Adaptateur pour plateau et Porte-serviettes CHF 19.00



not included  
320798



not included  
320797



included



not included  
320797

### PCS-10.2 Montageständer faltbar / Pied de réparation pliable

- Faltbarer Montageständer
- Maximalbelastung - 36 kg
- Höhenverstellbar 99 - 145 cm
- Micro Justier Halteklau
- Klemmbereich: 24 - 76 mm
- inkl. kleine Werkzeugablage
- Werkzeugablage # 106 separat bestellen
- Pied de réparation pliable
- Charge maximale - 36 kg
- Hauteur réglable 99 - 145 cm
- Pince micro-ajustable
- Plage de serrage: 24 - 76 mm
- Plateau à outils petite inclus
- Plateau à outils # 106, à commander séparément

321057 0016900 PCS-10.2 CHF 279.00

320797 0002800 106 Werkzeugablage / plateau pour outils CHF 49.00

### 104 Kunststoff Werkzeugablage / Plateau à outils en plastique

- Passend für die folgenden Ständer
- PCS-1, 4, 10, PRS-2 und PRS-3
- Für Rohrdurchmesser bis 40 mm
- Convient pour les pieds de réparation suivants: PCS-1, 4, 10, PRS-2 et PRS-3
- Pour diamètres de tube jusqu'à 40 mm

318513 0001450 104 CHF 29.00

### NEW PCS-9.2 Montageständer faltbar / Pied de réparation pliable

- Faltbarer Montageständer
- Maximalbelastung - 36 kg
- Höhenverstellbar 99 - 145 cm
- Micro Justier Halteklau
- Klemmbereich: 24 - 76 mm
- ohne Werkzeugablage
- Werkzeugablage # 106 separat bestellen
- Pied de réparation pliable
- Charge maximale - 36 kg
- Hauteur réglable 99 - 145 cm
- Pince micro-ajustable
- Plage de serrage: 24 - 76 mm
- Plateau à outils petite pas inclus
- Plateau à outils # 106, à commander séparément

318799 0009500 PCS-9.2 CHF 199.00

318798 0001150 2848A Adapter für Werkzeugablage / Papiertuchspender  
2848A Adaptateur pour plateau et Porte-serviettes CHF 19.90



not included  
318798

### PCS-12.2 Tisch-Montagearm / Bras de montage pour établi

- Werkbankversion
- Micro Justier Klaue
- Klemmbereich 24 - 76 mm
- Ohne Befestigungsmaterial
- Version pour établi
- Pince micro-ajustable
- Plage de serrage: 24 - 76 mm
- Sans matériel de fixation

320751 0011900 PCS-12.2 CHF 199.00



### HBH-2 Lenkerhalter / Outil de blocage du guidon

- Verhindert das Verdrehen des Lenkers
- Für Lenker bis ø 32 mm
- Für Oberrohre bis ø 50 mm
- Klettband für Fixierung
- Immobilise le guidon
- Pour guidons jusqu'au diamètre 32 mm
- Pour tubes horizontaux - diamètre 50 mm
- Bandes en velcro pour fixation

320745 0001590 HBH-2 Oversized CHF 29.90



### HBH-3 Lenkerhalter / Outil de blocage du guidon

- Für Rohrdurchmesser von 12 mm - 60 mm
- Verstellbare Länge von 45 cm - 80 cm
- Pour les diamètres de tuyaux de 12 à 60 mm
- Longueur ajustable de 45 cm à 80 cm

321106 0003500 HBH-3 CHF 65.00

NEW



verfügbar ab Juli 2021 / disponible à partir de juillet 2021

### 3-Punkt Spannsystem / Système de serrage à 3 points

- PVC-Führungsrollen verhindern das Verkratzen empfindlicher Rahmen
- Optimale Lösung für alle herkömmlichen Klauenhalter
- Des rouleaux-guides en PVC protègent les cadres délicats des éraucures
- Solution optimale pour tous les supports de pince classiques

320958 0035900 3-Punkt Spannsystem / Système de serrage à 3 points CHF 465.00

320959 0008900 3er Set Wechseldorne  
Goujons de rechange, en lots de 3 pièces CHF 139.00



## Werkbank / Plan de travail

### PB-1 Mobile Werkbank / Atelier pliant

- Arbeitshöhe: 83 cm
- Arbeitsfläche: 91 x 58 cm
- Gefaltet: 108 x 58 x 18 cm
- Stabile Standbeine aus Stahl
- Hauteur de travail: 83 cm
- Surface de travail: 91 x 58 cm
- À l'état plié: 108 x 58 x 18 cm
- Doté de solides pieds en acier

320747 0014900 PB-1 CHF 249.00



## Räder und Speichen Werkzeuge / Outillage pour roues et rayons

### TS-4.2 Profi Zentrierständer / Centreur de roues professionnel

- Hoch präziser Zentrierständer
- Für Laufräder bis 29" Plus
- Für Reifenbreiten bis 5"
- Für Nabenbreiten von 75 bis 215 mm
- Kunststoff-Messfühler
- Centreur de roues de haute précision
- Pour roues jusqu'à 29" Plus
- Pour largeur de pneus jusqu'à 5"
- Pour moyeux de 75 jusqu'à 215 mm de large
- Palpeurs en matière synthétique

321062 0036900 TS-4.2 CHF 599.00



### TSB-4.2 Schwenksockel / Socle pivotant

- Für TS-4.2
- Schwenkbereich von 20 Grad
- Ablagesystem für Speichenschlüssel
- Pour TS-4.2
- Plage de pivotement de 20 degrés
- Système de rangement pour clés de rayons

321033 0004500 TSB-4.2 CHF 79.00



**Park Tool****TS-2.2 / TS-2.2P Profi Zentrierständer / Centreur de roues professionnel**

- Hoch präziser Zentrierständer
- Für Laufräder bis 29"
- Für Nabenbreiten bis 175 mm
- Für Felgenbreiten bis 100 mm
- Kunststoff-Messfühler
- Centreur de roues de haute précision
- Pour roues jusqu'à 29"
- Pour moyeux jusqu'à 175 mm de large
- Pour jantes jusqu'à 100 mm de large
- Palpeurs en matière synthétique

320817	0027900	TS-2.2	verchromt / chromé	CHF 469.00
320950	0024900	TS-2.2P	pulverbeschichtet / revêtu par poudre blue	CHF 419.00
318578	0005900	1554-1	Mitten-Justierlehre / Outil d'alignement	CHF 99.00

**TSB-2.2 Schwenksockel / Socle pivotant**

- Für TS-2, TS-2.2 und TS-2.2P
- Schwenkbereich von 20 Grad
- Ablagesystem für Speichenschlüssel
- Pour TS-2, TS-2.2 ou TS-2.2P
- Plage de pivotement de 20 degrés
- Système de rangement pour clés de rayons

321032	0004500	TSB-2.2		CHF 79.00
--------	---------	---------	--	-----------

**TS-2di Messuhrenset zu TS-2.2 und TS-2 / Set de comparateurs à cadran**

- Für Seiten und Höhenschläge
- Skalierung von 0.01 mm
- Inkl. Befestigungsmaterial
- Spezielle Messfühler
- Pour débattement latéral et radial
- Graduation de 0.01 mm
- Matériel de fixation inclus
- Palpeurs spéciaux

320818	0011900	TS-2di		CHF 199.00
--------	---------	--------	--	------------

**TS-2EXT.2 Adapter zu TS-2.2 Zentrierständer /****Adaptateur pour centreurs de roues TS-2.2**

- Adapter zur Erhöhung und Verbreiterung zu TS-2 und TS-2.2
- Verbreiterung für Nabenbreite bis 200 mm
- Adaptateur pour l'élévation et l'élargissement à TS-2 et TS-2.2
- Élargissement pour moyeux jusqu'à 200 mm de large

320684	0003990	TS-2EXT.2	Erhöhung und Verbreiterung Augmentation et élargissement	CHF 69.00
--------	---------	-----------	---	-----------

**TS-2TA Hohlachsen Adapter für TS-2 und TS-2.2 /****Adaptateur pour axes creux pour TS-2 et TS-2.2**

- Kugelförmiger Adapter
- Für 15 oder 20 mm Hohlachsen
- Adaptateur sphérique
- Pour axes creux de 15 ou 20 mm

320819	0001650	TS-2TA		CHF 29.00
--------	---------	--------	--	-----------

**DT-3 Bremscheiben-Lehre / Comparateur de voile pour Disque**

- Für exaktes Justieren von Bremscheiben
- Passt zu TS-2.2
- Für alle Scheibenbremsendurchmesser
- Optional dazu DT-3i Anzeige Set
- Pour l'ajustage précis des freins à disques
- Convient pour TS-2.2
- P. tous les diamètres de freins à disques
- À ajouter en option, DT-3i set d'ajustage

320713	0003650	DT-3	Basismodell	CHF 69.00
320714	0003600	DT-3i	Messuhr / Montre-compteur	CHF 69.00

**HAZET****Prüfstation / Station de contrôle**

- Prüfstation für Bremscheiben und Felgen
- Mit Magnethalter
- Universeller Gelenkarm
- Messgenauigkeit bei 0.01 mm
- Sollbereich Eingrenzung
- Station de contrôle pour disques de freins et jantes
- Avec porte-aimant
- Avec bras articulé universel
- Précision de mesure 0.01 mm
- Limitation de la plage nominale

320198	0005900	Magnethalter / support magnétique		
--------	---------	-----------------------------------	--	--

320199	0006500	Messuhr / comparateur		
--------	---------	-----------------------	--	--

**238K Zentrierflanken zu TS-2 und TS-2.2 / Flancs de centrage pour TS-2 et TS-2.2**

- Nachrüst Zentrierflanken
- Für Räder mit Reifen bis zu 100 mm
- Kunststoff Messfühler
- Flancs de centrage pour équipement après-coup
- Pour roues avec pneus jusqu'à 100 mm
- Palpeurs en matière synthétique

320820	0001350	238K		CHF 26.00
--------	---------	------	--	-----------



### TS-8 Zentrierständer / Centreur de roues

- Einfacher, präziser Zentrierständer
- Für Laufräder von 16" - 29"
- Für Nabenbreiten bis 170 mm
- Freistehend oder angeschraubt einsetzbar
- Centreur de roues simple et précis
- Pour roues de 16" - 29"
- Pour moyeux jusqu'à 170 mm de large
- Peut s'utiliser de façon autonome ou fixé à vis

320682 0009900 TS-8 CHF 149.00



### TS-TA, Hohlachs-Adapter / Adaptateur pour axes creux

- Für alle Zentrierständer von Park Tool geeignet
- Für 12, 15 und 20 mm Achsen
- Cannondale / Lefty kompatibel
- Convient pour tous les centresseurs de roues Park Tool
- Pour 12, 15 et 20 mm axes
- Compatible avec Cannondale et Lefty

320881 0004900 TS-TA CHF 89.00



### SBC-1 Speichen-, Kugelmesslehre / Outil pour mesurer billes, rayons et clavettes

- Für präzises Messen von Speichen und Kugeln
- Angaben in Millimeter und Zoll
- Aus Aluminium, anodisiert
- Pour le mesurage précis de rayons, clavettes et billes
- Indications en millimètres et en pouces
- En aluminium anodisé

318592 0000850 SBC-1 CHF 17.00



### SW 7.2 Kombi-Speichenschlüssel / Clé à rayons triple

- Präzisionswerkzeug
- Für 3 Nippelgrößen 3.23, 3.30 u. 3.45 mm
- Aus vernickeltem Stahl
- Outil de précision
- Pour 3 dimensions d'écrous de rayons 3.23, 3.30 et 3.45 mm
- En acier nickelé

320949 0000730 SW-7.2 CHF 14.50



### SW 0,1,2,3,5 Speichenschlüssel / Clés à rayons

- Präzisions-Speichenschlüssel
- Aus gehärtetem Werkzeugstahl
- Verchromt, für den Werkstattgebrauch
- Greift von drei Seiten um den Nippel
- Clé à rayons de précision
- En acier à outils trempé
- Chromé, destiné à l'usage professionnel en atelier
- Saisit l'écrou de rayon sur trois côtés

318593	0000650	SW-0	3,2 mm	black	CHF 12.50
318594	0000650	SW-1	3,3 mm	green	CHF 12.50
318595	0000650	SW-2	3,4 mm	red	CHF 12.50
318596	0000650	SW-3	3,9 mm	blue	CHF 12.50
320878	0000650	SW-5	DT Torx Style	grey	CHF 12.50



### SW-11, -12, -13, -14.5

- Speichenschlüssel für System-Laufräder
- SW-12 Mavic 7-Schlitz, ø 6.4 mm und 6-Schlitz, ø 9 mm
- SW-13 Mavic 6-Schlitz, ø 5.5 und 6-Schlitz, ø 9 mm
- SW-14.5 Shimano 4.3 und 3.75 mm Nippel
- Clés pour écrous de rayons pour roues système
- SW-12 Mavic 7 fentes, ø 6.4 mm et 6 fentes, ø 9 mm
- SW-13 Mavic 6 fentes, ø 5.5 mm et 6 fentes, ø 9 mm
- SW-14.5 Shimano avec écrous de rayons 4.3 mm et 3.75 mm

320974	0000890	SW-11	Campagnolo Sechskant	CHF 17.50
320879	0000890	SW-12	Mavic 7-Schlitz	CHF 17.50
320721	0000890	SW-13	Mavic 6-Schlitz	CHF 17.50
320913	0000890	SW-14.5	Shimano	CHF 17.50



### SW-15 Y-Speichennippel Schlüssel / Clé à rayons triple

- Für interne Speichennippel
- Vierkant 5 und 5.5 mm Innensechskant
- Passend für Felgen von FSA, Blackwell, Planet-X, Rolf, Bontrager, Campa und Mavic
- Pour écrous de rayons internes
- Quatre-pans 5 et six-pans intérieur 5.5 mm
- Convient pour jantes de FSA, Blackwell, Planet-X, Rolf, Bontrager, Campa et Mavic

320773 0000990 SW-15 CHF 17.50





### ND-1 Nippelspanner / Clé pour écrou de rayon

- Ein praktischer Zeitsparer!
- Schlüssel zentriert sich selbst im Nippel
- Für Felgen bis 50 mm Tiefe
- Un outil qui fait gagner du temps!
- La clé se centre elle-même dans le rayon
- Pour jantes jusqu'à 50 mm de profondeur

320914 0001790 ND-1 CHF 29.90



### SW16, 16.3, 17, 18, 19 Speichennippel-Schlüssel

- SW-16 4-Kant für 3.2 mm Nippel mit 8.5 cm Schaft
- SW-16.3 6-Kant für 3/16" Nippel mit 8.5 cm Schaft
- SW-17 6-Kant für 5.0 mm Nippel mit 8.5 cm Schaft
- SW-18 6-Kant für 5.5 mm Nippel mit 8.5 cm Schaft
- SW-19 6-Kant für 6.0 mm Nippel mit 8.5 cm Schaft
- SW-16 quatre-pans pour écrous de rayons 3.2 mm avec tige de 8.5 mm
- SW-16.3 six-pans pour écrous de rayons 3/16 mm avec tige de 8.5 mm
- SW-17 six-pans pour écrous de rayons 5.0 mm avec tige de 8.5 mm
- SW-18 six-pans pour écrous de rayons 5.5 mm avec tige de 8.5 mm
- SW-19 six-pans pour écrous de rayons 6.0 mm avec tige de 8.5 mm

320833 0000850 SW-16 CHF 17.50  
 320864 0000850 SW-16.3 CHF 17.50  
 320834 0000850 SW-17 CHF 17.50  
 320835 0000850 SW-18 CHF 17.50  
 320865 0000850 SW-19 CHF 17.50



### SW-20.2, -22.2 Master-Speichenschlüssel / Clé à rayons Master

- Gripper, solider Schlüssel aus Gussstahl
- SW-20.2, schwarz, für 3.23 mm Nippel
- SW 22.2, rot, für 3.45 mm Nippel
- Clé en fonte d'acier, solide et antidérapante
- SW-20.2, noire, pour écrous de rayons 3.23 mm
- SW 22.2, rouge, pour écrous de rayons 3.45 mm

320800 0001990 SW-20.2 0.127" / 3.23 mm black CHF 35.00  
 320801 0001990 SW-22.2 0.136" / 3.45 mm red CHF 35.00



### SW-40, -42 Speichenschlüssel (vierseitig) / Clés à rayons (quadruple)

- Präzisions-Speichenschlüssel
- Aus gehärtetem Werkzeugstahl
- Verchromt, für den Werkstattgebrauch
- Greift von vier Seiten um den Nippel
- 2 Größen mit verschiedenen Grifffarben
- Clé à rayons de haute précision
- En acier à outils trempé
- Chromée, destiné à l'usage professionnel en atelier
- Saisit l'écrou de rayons depuis quatre côtés
- 2 tailles, avec manches de différentes couleurs

320719 0000650 SW-40 3.2 mm black CHF 12.50  
 320720 0000650 SW-42 3.4 mm red CHF 12.50



### BSH-4 Messerspeichen-Halterung / Clé pour Rayons Profilés

- Verhindert das Verdrehen von Messerspeichen
- Vier unterschiedliche Aufnahmen
- Empêche la rotation des rayons profilés
- Quatre ouvertures différentes

320847 0000700 BSH-4 CHF 14.00



### TM-1 Speichenspannungsmesser / Outil pour mesurer la tension du rayon

- Passt für fast alle Speichentypen
- Inklusive Übersichtstabelle zum leichteren Übertragen der Messdaten in die tatsächlichen Spannungswerte
- Convient pour quasiment tous les types de rayons
- Y compris tableau récapitulatif pour une transcription plus aisée des données de mesure en valeurs effectives de tension

320645 0005900 TM-1 CHF 99.00



### WAG-4, -5 Zentrierlehre / Comparateur d'alignement de roues

- WAG-4 für Räder von 16" - 29"
- Anwendbar auch mit Reifen
- WAG-5 für Räder von 24" - 29"
- Platzsparend zerlegbar
- WAG-4 pour roues de 16" - 29"
- Utilisable également avec des pneus
- WAG-5 pour roues de 24" - 29"
- Démontable, donc peu encombrant

320630 0004900 WAG-4 CHF 89.00  
 320911 0002950 WAG-5 CHF 54.00

### Novadent Felgenflanken-Lehre / Calibre pour flancs de jante

- Unterhalb von 1 mm Materialstärke drängt sich ein Austausch der Felge auf
- Skala: 0.1 mm - 10.0 mm
- Lorsque l'épaisseur de matériel est inférieure à 1 mm, un échange de la jante s'impose
- Graduation: 0.1 mm - 10.0 mm



318039 0002350 CHF 39.50

### TS-8 WH-1 Radhalter / Support de roues

- Universalradhalter
- Montierbar auf Werkbank oder in Schraubstock
- Rad xierbar in horizontaler, vertikaler und 35 Grad Position
- Aufnahme für Schnellspanner, 12, 15 und 20 mm Achsen
- Porte-roue universel
- Montage sur un établi ou dans un étau
- Roue xiable en position horizontale, verticale et à 35 degrés
- Prise à serrage rapide, axes 12, 15 et 20 mm



321063 0008900 WH-1 CHF 129.00

### WH-2 Radhalter / Support de roues

- Einstu ger Laufradhalter
- Montierbar auf Werkbank oder in Schraubstock
- Aufnahme für Schnellspanner, 12, 15 und 20 mm Achsen
- Support de roue à un étage
- Montage sur un établi ou dans un étau
- Prise à serrage rapide, axes 12, 15 et 20 mm



321070 0004500 WH-2 CHF 79.00

## Achsen und Naben Werkzeuge / Outillage pour moyeux et essieux

### AV-1 Achshalter / Support d'axe

- Aluminiumstrang-Presspro l
- Innerer Teil aus weichem Aluminium
- Pro lé lé d'aluminium
- Partie interne en aluminium doux

318620 0001250 AV-1 CHF 22.50



### AV-5 Achshalter / Support d'axe

- Aluminiumstrang-Presspro l mit Fixiernasen
- Magneten zur einfachen Bedienung am Schraubstock
- Aufnahmen für 5, 9, 10, 12, 14, 20, 25, 30 und 36 mm
- Mini V-Block und 1" Innensechskant.
- Pro lé lé d'aluminium avec tenons de xation
- Aimanté pour une utilisation aisée à l'étau
- Ouvertures pour 5, 9, 10, 12, 14, 20, 25, 30 et 36 mm
- Mini bloc V et six-pans intérieur 1"

320889 0002900 AV-5 CHF 49.00



### DCW Doppel-Konusschlüssel / Clés à cônes pour palier de roue

- Kombischlüssel
- Abmessungen: 13 - 18 mm
- Länge: 14 cm
- Gewicht: 47 g
- Clé combinée
- Dimensions: 13 - 18 mm
- Longuer: 14 cm
- Poids: 47 g

318611	0000450	DCW-1	13/14 mm	CHF	8.90
318612	0000450	DCW-2	15/16 mm	CHF	8.90
318613	0000450	DCW-3	17/18 mm	CHF	8.90
318614	0000450	DCW-4	13/15 mm	CHF	8.90



### HCW-17 Fixed-Gear Lockring Wrench

- Passend für Starrlauf Ritzel bei Fixies
- BMC Freiläufe von 41 - 44 mm
- Länge: 29 cm
- Convient pour les pignons xes des «Fixies»
- Roues libres BMC de 41 - 44 mm
- Longueur 29 cm

320842 0001390 HCW-17 CHF 25.90







### SCW Konusschlüssel / Clés à cônes

- Materialdicke: 2.2 mm
- Länge: 16 cm
- Vinylbeschichteter Griff
- Abmessungen: 13 - 28 mm
- Épaisseur du matériau: 2.2 mm
- Longue: 16 cm
- Poignée à revêtement vinyle
- Dimensions: 13 - 28 mm

320859	0005900	SCW-Set.3	13-24, 26 + 28 mm (14 Stk./pces.)	CHF 99.00
318603	0000690	SCW-13	13 mm	CHF 12.90
318604	0000690	SCW-14	14 mm	CHF 12.90
318605	0000690	SCW-15	15 mm	CHF 12.90
318606	0000690	SCW-16	16 mm	CHF 12.90
318607	0000690	SCW-17	17 mm	CHF 12.90
318608	0000690	SCW-18	18 mm	CHF 12.90
318609	0000690	SCW-19	19 mm	CHF 12.90
320634	0000690	SCW-20	20 mm	CHF 12.90
320860	0000690	SCW-21	21 mm	CHF 12.90
320752	0000690	SCW-22	22 mm	CHF 12.90
320838	0000690	SCW-23	23 mm für 15 mm Hohlachse/axe creux	CHF 12.90
320839	0000690	SCW-24	24 mm für Abdeckschrauben an Federgabeln pour vis de couverture sur fourches suspendues	CHF 12.90
320922	0000690	SCW-26	26 mm	CHF 12.90
320787	0000690	SCW-28	28 mm für 20 mm Steckachse / axe	CHF 12.90



### HBP-1 Einpress-Set für Nabenlager / Jeu d'outils de montage pour paliers de moyeu

- Passend für mehr als 20 verschiedenen Lagermasse
- Schnellverschluss-System für schnelle Werkzeugeinrichtung
- Spacer / Hülsen aus Präzisionsaluminium
- Convient pour plus de 20 dimensions de paliers
- Système à fermeture rapide pour un réglage instantané des outils
- Entretoises et douilles en aluminium de précision

320969	0028900	HBP-1		CHF 389.00
--------	---------	-------	--	------------



### BBP-1.2 Einpress-Set für Innenlagerschalen / Kit pour roulements de boîtier de pédalier

- Für BB30, PF30, BB86/92, BB90 und GXP
- Passend für Baubreiten von 68 - 150 mm
- Schnellverschluss-System für schnelle Einstellung
- Pour BB30, PF30, BB86/92, BB90 et GXP
- Convient pour les largeurs totales de 68 - 150 mm
- Système à fermeture rapide pour un réglage rapide

321043	0017900	BBP-1.2		CHF 269.00
--------	---------	---------	--	------------



### NEW BBP-AOS Tretlager Abzieher Set, Zusatz zu BBB-1.2 / Jeu d'extracteurs de pédalier, en complément du BBB-1.2r

- 8 verschiedene Abziehschalen
- 8 verschiedene Abziehschalen
- 8 verschiedene Lagerschalen für den Einbau
- Benötigt das Grundwerkzeug BBP-1.2
- 8 cuvettes d'extraction différents
- 5 pinces de serrage différents
- 8 cuvettes différents pour l'installation
- Nécessite l'outil de base BBP-1.2

321096	0027900	BBP-AOS		CHF 369.00
--------	---------	---------	--	------------



### NEW BBP-2 Tretlager Einpress und Abzieher Set / Jeu de pression et d'extraction du pédalier

- Komplettes Set von Einpress und Abzieher Schalen
- Schnellverschluss-System für eine schnelle Einstellung
- Jeu complet de cuvettes d'enfoncement et d'extraction
- Système de attache rapide pour un ajustement rapide

321097	0045900	BBP-2		CHF 639.00
--------	---------	-------	--	------------

# Brems-Werkzeug / Outil de freinage

## DT-5.2 Fräswerkzeug Scheibenbremsaufnahme / Fraise à main pour patte de frein à disque

- Geeignet für Postmount u. IS Aufnahmen
- Offene Gabelenden oder 100 mm Achs- länge mit 15 / 20 mm Steckachse
- Steckachsen für 100 / 135 mm offene Ausfallenden
- Adapter für Steckachsen mit 135, 142, 150, 157 mm Baubreite
- Boost 110, Boost 148 und Fatbikes
- Convient pour pattes Postmount et IS
- Pattes de fourche ouvertes ou axe longueur 100 mm avec arbre de roue 15 / 20 mm
- Arbres de roue pour pattes de cadre arrière ouvertes 100 / 135 mm
- Adaptateur pour arbres de roue largeur totale 135, 142, 150, 157 mm
- Boost 110, Boost 148 et Fatbikes

320947	0035900	DT-5.2	inkl. Werkzeugkoffer / y.c. mallette à outils	CHF 499.00
320947-01	0009900	DT-5UK	Achsadapter-Set für 5.0/ Kit d'adaptateur d'axe pour 5.0	



## DT-2 Bremsscheiben-Richtwerkzeug / Dévoileur de disque

- Zwei unterschiedlich tiefe Justierschlitz aus Edelstahl
- Vinylüberzug am Handgriff
- Deux fentes d'ajustage de profondeurs différentes, en acier inox
- Poignée à revêtement vinyle

320712	0001500	DT-2		CHF 29.00
--------	---------	------	--	-----------



## MWF-1 Metrischer Semi-Ringschlüssel / Clé polygonale demi-lune métrique

- 8 mm / 10 mm Öffnung für Bremsleitungs- muttern
- Ouverture 8 mm / 10 mm pour écrous de conduite de frein

320915	0000650	MWF-1		CHF 11.00
--------	---------	-------	--	-----------



## MWF-2 Metrischer Semi-Ringschlüssel / Clé polygonale demi-lune métrique

- 7 mm / 9 mm Öffnung für Bremsleitungs- muttern
- Ouverture 7 mm / 9 mm pour écrous de conduite de frein

321046	0000650	MWF-2		CHF 11.00
--------	---------	-------	--	-----------



## PP-1.2 Bremszylinder Justierhebel / Levier d'ajustage pour cylindres de freins

- Bremszylinder Richtwerkzeug
- Double Density Griff
- Outil d'ajustage pour cylindres de freins
- Poignée double densité

320904	0001500	PP-1.2		CHF 26.00
--------	---------	--------	--	-----------



## OBW-3 Bremszentrier-Schlüssel / Clé de centrage

- 14 mm Offset Schlüssel
- Doppelhaken für das Zentrieren von Seitenzug und Mittelzugfelgenbremsen
- Clé ouverture 14 mm
- Crochet double pour le centrage de freins sur jante à tirage latéral et à tirage central

318751	0000690	OBW-3		CHF 14.00
--------	---------	-------	--	-----------



## OBW-4 Bremsschlüssel / Clé pour freins

- 10, 11, 12 und 13 mm Öffnungen
- Für die meisten Seitenzug- und Mittelzug Felgenbremsen
- Ouvertures 10, 11, 12 et 13 mm
- Pour la majorité des freins sur jante à tirage latéral et à tirage central

320899	0000790	OBW-4		CHF 15.00
--------	---------	-------	--	-----------



## CBW-1 Gabelschlüssel / Clé à fourche

- Länge: 12,5 cm, Gewicht 36 g
- Ideal für das Tourengepäck
- Longuer: 12,5 cm, Poids: 36 g
- Idéale pour les bagages de randonnée

318764	0000450	CBW-1	8/10 mm Gabel / fourche	CHF 7.90
--------	---------	-------	-------------------------	----------



## BT-2 Bremskabelzange arretierbar / Pince tire-câbles

- Ihre "vierte" Hand
- Bowdenzugspann-Zange für die Einstellung von Felgenbremsen
- Aus wärmebehandeltem Werkzeugstahl
- Votre "quatrième" main
- Pince à tirer les câbles type Bowden pour le réglage de freins sur jante
- En acier à outils traité thermiquement

318755	0003900	BT-2		CHF 69.00
--------	---------	------	--	-----------





### Hydraulikleitung Einpress-Schneide Zange / JPince à enfoncer et à couper pour conduite hydraulique

- Schneidet Hydraulikbremschläuche
- Einfaches einpressen der Hydraulik-Olive
- Schneider und Einpressspitze austauschbar
- Coupe les tuyau de frein hydrauliques
- Pressage simple de l'olive hydraulique
- Outil de coupe et pointe d'insertion à enfoncer remplaçable

321055 0008900 CHF 129.00



### IR-1.2 Montage-Set für interne Kabelführung / Set de montage pour passe-câble interne

- Für Installation von elektrischen Kabel, Bowdenzügen, Hüllen Bremsleitungen im Rahmen
- 4 x 250 cm Montagekabel mit Magneten
- 4 verschiedene Führungsspitzen
- Pour l'installation de câbles électriques, câbles type Bowden, conduites de freins à gaine dans le cadre
- Câbles de montage 4 x 250 cm avec aimants
- 4 pointes de guidage différentes

320948 0004990 IR-1.2 CHF 85.00

## Kurbelarm Werkzeuge / Outillage pour bras de pédalier



### CCP-22 Kurbelabzieher / Extracteur de manivelle

- Passend für Vierkant, Power Drive und Power Spline Innenlager
- 22 x 1 mm Gewinde
- Drehbare Spitze
- Vinyl überzogener Griff
- Convient pour boîtes intérieures quatre-pans, Power Drive et Power Spline
- Filetage 22 x 1 mm
- Pointe orientable
- Poignée à revêtement vinyle

320804 0001250 CCP-22 CHF 24.50



### CCP-44 Kurbelabzieher / Extracteur de manivelle

- Passend für Octalink und ISIS Drive Innenlager
- 22 x 1 mm Gewinde
- Drehbare Spitze
- Vinyl überzogener Griff
- Convient pour boîtes intérieures Octalink et ISIS Drive
- Filetage 22 x 1 mm
- Pointe orientable
- Poignée à revêtement vinyle

320805 0001350 CCP-44 Modell 2009 CHF 24.50



### CWP-7 Kompakt Kurbelabzieher / Extracteur de manivelle compact

- Zwei Abzieherspitzen, 11.3 mm / 16.3 mm
- Eingebauter Gabelschlüsselaufnahme
- 22 x 1 mm Gewinde
- Passt für Vierkant, Octalink, ISIS Drive Power Drive und Power Spline Innenlager
- Deux pointes d'extracteur, 11.3 et 16.3 mm
- Prise intégrée pour clé à fourche
- Filetage 22 x 1 mm
- Convient pour boîtes intérieures quatre-pans, Octalink, ISIS Drive, Power Drive et Power Spline

320806 0001250 CWP-7 Modell 2009 CHF 22.00



### CBP-8 Campagnolo Kurbel und Lagerschalen Montageset / Set de montage pour roulements et manivelles Campagnolor

- Montage und Demontage Werkzeug
- Lagerschalenabzieher für Power- und Ultra-Torque
- Kurbelabzieher für Power Torque
- Lager-Montagewerkzeug für Power- und Ultra Torque
- Abzieh-Adapter für Power Torque Lager
- Outillage de montage et de démontage
- Extracteur pour roulements Power Torque et Ultra Torque
- Extracteur pour manivelles pour Power Torque
- Outil de montage pour roulements Power Torque et Ultra Torque
- Adaptateur pour extracteur de roulements Power Torque

320994 007900 CBP-8 CHF 119.00



### CCW-5 Tretlagermutter-Schlüssel / Clé pour vis d'axe de pédalier

- Kurbelschrauben-Steckschlüssel 14 mm
- 8 mm Innensechskant
- Speziell langer vinylüberzogener Griff
- Clé pour vis d'axe de pédalier 14 mm
- Six-pans intérieur 8 mm
- Poignée spécialement longue, recouverte de vinyle

320716 0000990 CCW-5 CHF 19.00



### BBT-10.2 Justierkappenschlüssel / Outil pour extraire vis de réglages

- Passend für Justierkappen von:
- Shimano Hollowtech II
- Aufnahme für 8 mm Inbus
- Convient pour les vis de réglage de:
- Shimano Hollowtech II
- Prise pour Inbus 8 mm

320850 0000990 BBT-10.2 CHF 17.50



### SPA-1,-2 Zapfenschlüssel / Clés à ergots

- SPA-1 für linke BSA Innenlagerschalen
- SPA-2 für die meisten Zahnkranzkörper
- Vinyl überzogen
- SPA-1 pour cuvettes de boîtes intérieures gauches BSA
- SPA-2 p. la plupart des corps de roue-libre
- Revêtement en vinyle

318681 0000790 SPA-1 für Lager / pour palier green CHF 14.50  
318682 0000790 SPA-2 für Leerlauf / roue libre red CHF 14.50



### SPA-6 verstellbarer Pinspanner / Ecartement réglable

- Für praktisch alle Tretlagerschalen mit Lochung
- Mit gehärteten auswechselbaren Stiften
- Pour pratiquement toutes les cuvettes de pédalier à perforation
- Avec pointes trempées, remplaçables

318686 0001590 SPA-6 für Lager / pour palier CHF 29.90  
318687 0000150 Ersatzzapfen für SPA-6 / Ergot de remplacement CHF 2.90



### CNW-2 Kettenblattschrauben-Schlüssel / Clé pour visserie plateaux

- Beidseitig verwendbar
- Passend für die meisten Schlitzmuttern
- Utilisable des deux côtés
- Convient p. la plupart des écrous à fente

320743 0000350 CNW-2 CHF 6.90



## Ketten Werkzeuge / Outils p. chaînes

### CT-3.3 Kettennietendrücker / Dérive-chaîne

- Passend für alle Kettenmasse
- Inkl. 1/8", 3/16" und 5- 12 Gang Ketten
- Für SRAM® AXS geeignet
- Verstellbares Kettenfach
- Stift austauschbar
- Convient pour toutes les dimensions de chaînes
- Y.c. chaînes 1/8", 3/16" et 5- 12 vitesses
- Convient pour SRAM® AXS
- Compartiment à chaîne réglable
- Pointe remplaçable

321051 0002950 CT-3.3 CHF 49.00  
318794 0000200 CTP Ersatzstift 1 Paar. / Pointe de rempl. 1 paire CHF 6.00



### CT-5 Kettennietendrücker / Dérive-chaîne

- Mini Kettenniet
- Für 5 - 12 Gang Ketten
- Stift austauschbar, Gewicht: 77 g
- Dérive-chaîne miniature
- Pour chaînes 5 - 12 vitesses
- Pointe remplaçable, Poids: 77 g

318817 0001350 CT-5 CHF 24.50  
318794 0000200 CTP Ersatzstift 1 Paar. / Pointe de rempl. 1 paire CHF 6.00



### Kettennietendrücker / Dérive-chaîne

- Inkl. Tasche
- Für 9-12-fach Ketten
- Pochette inclus
- Pour les chaînes de 9-12 vitesses

207096 0001650 46 g CHF 29.50





### CC-3.2 Kettenlehre / Jauge de chaîne

- Verschleisslehre mit Toleranz-Anzeige
- Anzeige: 0.5 % bzw. 0.75 % Dehnung
- Outil pour vérifier l'usure, avec affichage de la tolérance
- Affichage: allongement de 0.5 resp. 0.75%

320667 0000950 CC-3.2 CHF 18.90



### CC-2 Kettenlehre / Jauge de chaîne

- Einfacher Kettenprüfer
- Anzeige des Toleranzbereiches
- Kompatibel mit 7, 8, 9, 10, 11 Gang Ketten
- Outil simple de vérification de la chaîne
- Affichage de la plage de tolérance
- Comp. avec les chaînes à 7, 8, 9, 10, 11 vitesses

318958 0002250 CC-2 CHF 39.00



### CC-4 Kettenlehre / Jauge de chaîne

- Verschleisslehre mit Toleranz-Anzeige
- Für SRAM® AXS geeignet
- Anzeige: 0.5 % bzw. 0.75 % Dehnung
- 5 - 12 fach kompatibel
- Outil pour vérifier l'usure, avec affichage de la tolérance
- Convient pour SRAM® AXS
- Affichage: Allongement de 0.5 % et 0.75 %
- Compatible avec 5 à 12 vitesses

321064 0001250 CC-4 CHF 24.50



### Kettenlehre / Jauge pour chaîne

- Zur exakten Bestimmung des Kettenverschleisses
- Outil pour vérifier l'usure exacte de la chaîne

206785 006900 Digital inkl. Batterie / piles inclus CHF 119.00



### MLP-1.2 Kettenschloss-Zange / Pince pour joint de chaîne

- Für das Öffnen und Schliessen von Kettenschlössern
- Pour l'ouverture et la fermeture de joints de chaînes

320681 0001300 MLP-1.2 CHF 25.00



### Kettenzange / Pince de chaîne

- Spezialzangen zum Öffnen (Remove) oder Verschliessen (Connect) des MissingLinks
- Pinces spéciales pour ouvrir (Remove) ou fermer (Connect) l'attache rapide

206786 000825 Remover Zange / Pince black CHF 16.50  
 206787 000825 Connector Zange / Pince red CHF 16.50



### DH-1 Dummy Nabe / Faux moyeu

- Dummy Nabe anstelle des Hinterrades
- Zur Kettenpflege oder Transport
- Passend für Ketten bis 1/8"
- Passend für Schnellspann und Steckachsen bis 12 mm
- Faux moyeu à la place de la roue arrière
- Pour l'entretien de la chaîne ou le transport
- Convient pour les chaînes jusqu'à 1/8"
- Convient pour les axes à serrage rapide et pour les axes à broche jusqu'à 12 mm

320946 0001590 DH-1 CHF 26.90



### CB-4 Kettenreinigungsflüssigkeit / Liquide pour nettoyer les chaînes

- Biologisch abbaubarer Citrus Entfetter
- Harmlos für Alu, Kunststoff oder Gummi
- Produit dégraissant citronné, biodégradable
- Inoffensif pour l'alu, le plastique ou le caoutchouc

318194 0000560 CB-4 472 ml CHF 18.50

### NEW CM-5.3 Cyclone Kettenreiniger / Nettoyeur de chaîne Cyclone

- Grosser Flüssigkeitstank
- Kräftige Reinigungsbürsten
- Magnet am Tankboden
- Saugfähiger Schwamm
- Réservoir de grande capacité
- Brosses de nettoyage robustes
- Aimant au fond du réservoir
- Éponge à haut pouvoir absorbant

321076 0001990 CM-5.3 CHF 35.00  
 320248 0000790 RBS-5 Bürstenset Ersatz / rechange du jeu de brosses CHF 13.50



### CM-25 Werkstatt Kettenreiniger / Nettoyeur de chaîne pour atelier

- Korpus und Handgriff aus robustem A380 Alu Druckguss
- Doppelseitige Schwämme und Abstreifer
- Reinigungseinheit leicht austauschbar (RBS-25)
- Corps et poignée en solide fonte d'aluminium A380 coulée sous pression
- Éponges et racles sur les deux faces
- Unité de nettoyage facile à remplacer (RBS-25)

320995	006900	CM-25	CHF 119.00
320996	001450	RBS-25 Ersatz-Reinigungseinheit Cartouche de brosses et éponges de remplacement	CHF 25.00



## Riemenantrieb Werkzeug / Outil pour entraînement par courroie

### BDT-1 Ritzelabnehmer für Riemenantriebe Démonte-pignon p. entraînements à courroie

- Fixiert die Ritzel von Riemenantrieben
- Für die meisten Antriebssysteme passend
- Fixe les pignons des entraînements à courroie
- Convient pour la plupart des systèmes d'entraînement

320970	0003900	BDT-1	CHF 69.00
--------	---------	-------	-----------



### BDT-2 Spann- und Richtwerkzeug für Riemenantriebe / Outillage de serrage et d'ajustement pour entraînements à courroie

- Ja-/Nein-Messlehre zur Einstellung der Riemenspannung
- Kontrolliert die Parallelität des Riemens und des Ritzels
- Jauge oui/non pour le réglage de la tension de la courroie
- Contrôle le parallélisme de la courroie et du pignon

320971	0004900	BDT-2	CHF 89.00
--------	---------	-------	-----------



## Tretlager Werkzeuge / Outillage pour pédalier

### BTS-1 Tretlager-Gewindeschneider und Planfräser / Tarauds et outils de surfacage pour boîte de pédalier

- Präzises Schneiden am Tretlagergewinde
- Gewindeeinsätze führen den Planfräser
- Set Inhalt:
- BSA 1.37" x 24 TPI Rechtsgewinde 691 für linke einstellbare Lagerschale
- BSA 1.37" x 24 TPI Linksgewinde 692 für rechte feste Lagerschale
- 1 x Planfräser 690
- Passage précis de la lière au letage du pédalier
- Des inserts de letage guident la fraise de surfacage
- Contenu du set:
- BSA 1.37" x 24 TPI let à droite 691 pour cuvette de pédalier gauche réglable
- BSA 1.37" x 24 TPI let à gauche 692 pour cuvette de pédalier droite fixe
- 1 x fraise de surfacage 690

318870	0061900	BTS-1 Set komplett / set complet	CHF 999.00
--------	---------	----------------------------------	------------

### BFS-1 Tretlager-Planfräser-Set / Outils de surfacage pour boîte de pédalier

- Saubere Stirnflächen
- Set Inhalt: Fräsgriff mit Druckfeder und Kontermuttern, Gewindeeinsätze BSA 1.37" x 24 TPI links + rechts 1 x Planfräser.
- Pour des surfaces de contact nettes
- Contenu du set: Fraise à main avec ressort de compression et contre-écrous, Inserts de letage BSA 1.37" x 24 TPI gauche + droite 1 x fraise de surfacage

318880	0039000	BFS-1 mit BSA-Einsatz / avec guide BSA	CHF 590.00
--------	---------	--	------------







### HTR-1,-1B Steuerrohrfräser / Outil de surfacage douille de direction

- **Set Inhalt HTR-1:**
- Fräsgriff mit Gewindestange
- Schnelleinstell-System mit Führungskonus
- 1 x #751.2, 30.1 mm Fräseisen **HTR-1**
- 1 x #754.2, 33.9 mm Fräseisen **HTR-1B**
- 1 x #690 Planfräser
- 4 x Führung ( 29,75, 29,95, 33,75 und 36,75 mm)

- **Contenu du set HTR-1:**
- Fraise à main avec tige letée
- Système de réglage rapide avec cône de guidage
- 1 x #751.2, guide de fraisage 30.1 mm **HTR-1**
- 1 x #754.2, guide de fraisage 33.9 mm **HTR-1B**
- 1 x #690 outil de surfacage
- 4 x guide (29,75, 29,95, 33,75 et 36,75 mm)

318885	0052900	HTR-1	mit Fräser 1" / avec fraise 1"	CHF 890.00
320675	0052900	HTR-1B	mit Fräser 1 1/8" / avec fraise 1 1/8"	CHF 890.00

### BSA Gewinde

- Innenlager Standard: ISO/BSA
- Rohrweite Tretlagerhülse: 33.70 mm I.D.
- Gewinde nachschneiden und Planfräsen: BTS-1, 691, 692, 690
- Nur Planfräsen: BFS-1 / BTS-1, 690, 681, 682
- #691, #692, #690 bei BTS-1 inklusive
- #681, #682, #690 bei BFS-1 inklusive

- Boîte intérieure standard: ISO/BSA
- Diamètre de tube de la douille du pédalier: 33.70 mm Ø int.
- Retailer le letage et fraisage de surface: BTS-1, 691, 692, 690
- Seulement fraisage de surface: BFS-1 / BTS-1, 690, 681, 682
- #691, #692, #690 avec BTS-1 inclus
- #681, #682, #690 avec BFS-1 inclus

318873	0019900	691	1.37" x 24 BSA rechts für linke einstellbare Lagerschale BSA droite pour cuvette de pédalier gauche réglable	CHF 349.00
318874	0019900	692	1.37" x 24 BSA links für rechte feste Lagerschale BSA gauche pour cuvette de pédalier droite fixe	CHF 349.00

### Italienisches Gewinde / Filetage italien

- Innenlager Standard: Italienisch
- Rohrweite Tretlagerhülse: 35.00 mm I.D.
- Gewinde nachschneiden und Planfräsen: BTS-1, 693, 2 x 690
- Nur Planfräsen: BFS-1 / BTS-1, 688 2x, 690
- #690 bei BTS-1 inklusive
- #690 bei BFS-1 inklusive

- Boîte intérieure standard: italien
- Diamètre de tube de la douille du pédalier: 35.00 mm Ø int.
- Retailer le letage et fraisage de surface: BTS-1, 693, 2 x 690
- Seulement fraisage de surface: BFS-1/BTS-1 688 2x, 690
- #690 avec BTS-1 inclus
- #690 avec BFS-1 inclus

318871	0028900	693	M36 x 24 TPI italien	CHF 499.00
318881	0003900	688	M36 x 24 TPI italien Buchse / douille ital.	CHF 69.00

### BB30, BBright Direct Fit

- Innenlager Standard: BB30 / BBright Direct Fit
- Rohrweite Tretlagerhülse: 42.00 mm I.D.
- Innen- und Planfräsen: HTR-1 / 1B, 752, 690XL, 750.2
- Nur Innenfräsen: HTR-1 / 1B, 752, 750.2

- Boîte intérieure standard: BB30 / BBright Direct Fit
- Diamètre de tube de la douille du pédalier: 42.00 Ø int.
- Fraisage de d'intérieur et surface HTR-1 / 1B, 752, 690XL, 750.2
- Seulement fraisage d'intérieure HTR-1 / 1B, 752, 750.2

320909	0022900	752	Innenfräser und Spacer Set	CHF 399.00
--------	---------	-----	----------------------------	------------

### PF30, BBright Press Fit, 386 EVO

- Innenlager Standard: PF30 / BBright Press Fit / 386 EVO
- Rohrweite Tretlagerhülse: 46.00 mm I.D.
- Innen- und Planfräsen: HTR-1 / 1B, 791, 690XL, 750.2
- Nur Planfräsen: HTR-1 / 1B, 690XL, 791P, 750.2

- Boîte intérieure standard: PF30 / BBright Press Fit / 386 EVO
- Diamètre de tube de la douille du pédalier: 46.00 Ø int.
- Fraisage de d'intérieur et surface: HTR-1 / 1B, 791, 690XL, 750.2
- Seulement fraisage de surface: HTR-1 / 1B, 690XL, 791P, 750.2

320910	0023900	791	Innenfräser und Spacer Set	CHF 399.00
--------	---------	-----	----------------------------	------------

### BB86/92

- Innenlager Standard: BB86/92
- Rohrweite Tretlagerhülse: 41.00 mm I.D.
- Innen- und Planfräsen: HTR-1 / 1B, 744, 690XL, 750.2
- Nur Planfräsen: HTR-1 / 1B, 690XL, 764, 750.2

- Boîte intérieure standard: BB86/92
- Diamètre de tube de la douille du pédalier: 41.00 Ø int.
- Fraisage de d'intérieur et surface: HTR-1 / 1B, 744, 690XL, 750.2
- Seulement fraisage de surface: HTR-1 / 1B, 690XL, 764, 750.2



320952	0011900	744	Innenfräser / Fraise intérieure	CHF 199.00
320953	0001150	764	Führung / Guides	CHF 19.90

### T47 Gewinde / Taraud

- Innenlager Standard T47
- Rohrweite Tretlagerhülse: 46.00 mm I.D.
- Gewinde Nachschneiden: BTS-1
- 647L 47 mm x 1.0 links
- 647R 47 mm x 1.0 rechts
- 648L Führung Linksgewinde
- 648R Führung Rechtsgewinde

- Boîte intérieure standard: T47
- Diamètre de tube de la douille du pédalier: 46.00 mm Ø D.I.
- Retrailler le letage: BTS-1
- 647L 47 mm x 1.0 gauche
- 647R 47 mm x 1.0 droite
- 648L Guide à visser gauche
- 648R Guide à visser droite



321034	0021900	647L	Gewindebohrer T47 Linksgewinde	CHF 399.00
321035	0021900	647R	Gewindebohrer T47 Rechtsgewinde	CHF 399.00
321036	0003900	648L	Führung T47 Linksgewinde	CHF 69.00
321037	0003900	648R	Führung T47 Rechtsgewinde	CHF 69.00

### BBT-30.4 Montage-Set für BB30 Lagerschalen / Clé pour boîtier de pédalier

- Installation und Demontage Set
- Hülsensatz für das Einpressen von BB30
- PF30, EVO 386 und BBright Hülsen kompatibel mit HHP-2 und HHP-3
- Austreiber für BB30 Schalen

- Set d'installation et de démontage
- Jeu de douilles pour le montage de BB30
- PF30, EVO 386 et BBright douilles compatibles avec HHP-2 und HHP-3
- Extracteurs pour boîtier BB30



320848	0003450	BBT-30.4		CHF 69.00
--------	---------	----------	--	-----------

### BBT-90.3 Montage-Set für Press Fit Lagerschalen / Extracteur de roulements de boîtier interne

- Installation und Demontage Set
- Hülsensatz für das Einpressen von BB90
- BB92, Shimano PF, SRAM PF, GXP und RaceFace PF
- Hülsen kompatibel mit HHP-2 und HHP-3
- Austreiber für alle BB90 / BB92 und PF

- Set d'installation et de démontage
- Jeu de douilles pour le montage de BB90, BB92, Shimano PF, SRAM PF, GXP et RaceFace PF
- Douilles compatibles avec HHP-2 et HHP-3
- Extracteurs p. tous les BB90 / BB92 et PF



320849	0003900	BBT-90.3		CHF 69.00
--------	---------	----------	--	-----------

### CBP-8 Campagnolo Kurbel und Lagerschalen Montageset / Set de montage pour roulements et manivelles Campagnolo

- Montage und Demontage Werkzeug
- Lagerschalenabzieher für Power- und Ultra-Torque
- Kurbelazieher für Power Torque
- Lager-Montagewerkzeug für Power- und Ultra Torque
- Abzieh-Adapter für Power Torque Lager

- Outillage de montage et de démontage
- Extracteur pour roulements Power Torque et Ultra Torque
- Extracteur pour manivelles pour Power Torque
- Outil de montage pour roulements Power Torque et Ultra Torque
- Adaptateur pour extracteur de roulements Power Torque



320994	007900	CBP-8		CHF 119.00
--------	--------	-------	--	------------

### HHP-2 Steuerlager-Einpresswerkzeug / Outil pour monter cuvettes fixes

- Passend für Steuersätze von 1" bis 1.5"
- Schnelle Handhabung mit Schnellverschluss
- Extra lange Griffe
- Abgestufte Lagerschalen

- Convient pour les jeux de direction de 1" à 1.5"
- Maniement aisé, avec fermeture rapide
- Manches extra-longes
- Cuvettes graduées



318733	0016900	HHP-2		CHF 279.00
318733-08	0003185	#530-2		





### HHP-3 Steuerlager-Einpresswerkzeug / Outil pour monter cuvettes fixes

- Passend für Steuersätze von 1" bis 1.5"
- Kostengünstige Version
- Vinylbeschichtete Griffe
- Convient pour les jeux de direction de 1" - à 1.5"
- Version à moindre coût
- Poignées à revêtement vinyle

320726 0006900 HHP-3 CHF 129.00



### BP-1.2 Einpress-Set für Innenlagerschalen / Jeu d'outils de montage pour cuvettes de boîte intérieur

- 12 verschiedene Einpressschalen inkl. DUB
- Passend für Baubreiten von 68 - 150 mm
- Schnellverschlussystem für schnelle Einstellung
- 12 cales de précision différentes, y compris DUB
- Convient pour des largeurs de construction de 68 à 150 mm
- Système de déverrouillage rapide pour un réglage rapide

321043 0017900 BBP-1.2 CHF 269.00



### BBT-10.2 Justierkappenschlüssel / Outil pour extraire vis de réglages

- Passend für Justierkappen von Shimano Hollowtech II
- Aufnahme für 8 mm Inbus
- Convient pour les vis de réglage de: Shimano Hollowtech II
- Prise pour Inbus 8 mm

320850 0000990 BBT-10.2 CHF 17.50



### BBT-16 Kurbelabdeckung Schlüssel / Clé pour couvre-manivelle

- Passend für Justierkappen von SRAM und RaceFace
- 16 mm Sechskantaufnahme
- Convient pour vis de réglage SRAM et RaceFace
- Trou hexagonale de 16 mm

320993 0000990 BBT-16 CHF 17.50



### BBT-4 Tretlagerwerkzeug / Clé pour boîtier de pédalier

- Passend für Sternförmigen Schalen von Campagnolo, Veloce, Mirage, Centaur, Daytona und Avanti
- Griff mit Vinyl beschichtet
- Convient pour les cuvettes en étoile de: Campagnolo, Veloce, Mirage, Centaur, Daytona et Avanti
- Poignée à revêtement vinyle

318846 0000890 BBT-4 CHF 17.00



### BBT-5 / FR-11 Patronenlagerschlüssel / Clé pour boîtier de pédalier

- Passend für Sicherungsringe von: Campagnolo Kassetten, inkl. 11fach sowie gekerbter 12-Zahn Innenlagerschalen
- Convient pour les bagues de blocage de: cassettes Campagnolo, y compris 11 pignons et cuvettes de boîte intérieure entaillées à 12 dents

318847 0000750 BBT-5 / FR-11 CHF 15.50



### BBT-9 Patronenlagerschlüssel / Clé pour boîtier de pédalier

- Passend für externe 16-Schlitz Lagerschalen von: Shimano, RaceFace, FSA, Truvativ, SRAM und Campagnolo
- Aussendurchmesser 44 mm
- Passend für Justierkappe mit 8 Nuten bei Shimano Hollowtech II Kurbelarm
- Griff mit Vinyl beschichtet
- Convient pour les cuvettes de boîtes externes à 16 fentes de: Shimano, RaceFace, FSA, Truvativ, SRAM et Campagnolo
- Diamètre extérieur 44 mm
- Convient pour les vis de réglage à 8 ergots pour manivelle Shimano Hollowtech II
- Poignée à revêtement vinyle

320666 0001790 BBT-9 CHF 31.00

320666-01 0000200 Ersatzrad / roue de rechange



### BBT-29 Innenlagerschlüssel / Clé pour boîtes intérieures

- Für geschraubte Innenlager der Shimano Dura-Ace 9000 und XTR 980 Serien
- Für FSA MegaEvo Modelle mit Gewinde
- Aussendurchmesser: 48,5 / 39 mm.
- Pour boîtes intérieures vissées des séries Dura-Ace 9000 et XTR 980 de Shimano
- Pour modèles FSA MegaEvo avec letage
- Diamètre extérieur: 48,5 / 39 mm

320924 0001650 BBT-29 CHF 31.00



### Tretlager Schalen Schlüssel / Clé pour boîtier de pédalier

- Für Schalen mit 16 Nocken und Ø 44 mm
- Für Schalen mit 16 Nocken und Ø 48.5 mm
- Aluminium anodisiert

- Pour cuvettes à 16 ergots et Ø 44 mm
- Pour cuvettes à 16 ergots et Ø 48.5 mm
- Aluminium anodisé

317265 0002100 CHF 39.00



### BBT-19.2 Innenlagerschlüssel / Clé pour boîtier de pédalier

- Passend für externe 16-Schlitz Lagerschalen von: Shimano, RaceFace, FSA, Truvativ, SRAM und Campa
- Aussendurchmesser 44 mm
- Passend für Justierkappe mit 8 Nuten bei Shimano Hollowtech II Kurbelarm
- Kombinierbar mit 3/8" Drehmoment-Schlüssel
- 1" Maulschlüssel oder FRW-1

- Convient pour les cuvettes de boîtes externes à 16 fentes de: Shimano, RaceFace, FSA, Truvativ, SRAM et Campagnolo
- Diamètre extérieur 44 mm
- Convient pour les vis de réglage à 8 ergots pour manivelle Shimano Hollowtech II Combinable avec clé dynamométrique 3/8"
- Clé plate 1" ou FRW-1

320741 0001890 BBT-19.2 CHF 35.00



### BBT-18 Patronenlagerschlüssel / Clé pour boîtier de pédalier

- Passend für 8-Nocken Lagerschalen von:
- Shimano, SRAM und ISIS Drive
- Kombinierbar mit 36 mm Schlüssel

- Convient pour les boîtiers de pédalier à 8 ergots de:
- Shimano, SRAM et ISIS Drive
- Combinable avec clé 36 mm

320740 0001390 BBT-18 CHF 25.00



### BBT-22 / 32 Patronenlagerschlüssel / Clé pour boîtier de pédalier

- Passend zu Vielzahnlager - Shimano und ISIS Drive / Race Cinch
- BBT-22 kombinierbar mit 3/8" Drehmoment Schlüssel
- 1" oder 32 mm Maulschlüssel sowie FRW-1
- BBT-32 kombinierbar nur mit 32 mm Maulschlüssel

- Convient pour boîtier polygonal, Shimano et ISIS Drive / Race Cinch
- BBT-22 combinable avec clé dynamométrique 3/8"
- Clé plate 1" ou 32 mm, de même qu'avec FRW-1
- BBT-32 n'est combinable qu'avec clé plate 32 mm

320742 0001490 BBT-22 CHF 25.00

320763 0000990 BBT-32 CHF 17.00



BBT-22

BBT-32

### BBT-27 und 27.2 Innenlagerschlüssel / Clé pour boîtier de pédalier

- Passend für geschraubte Innenlager von:
- FSA MegaEvo
- Wheels Mfg PF30
- 16 Schlitz 48,5-49,3 mm AD

- Pour boîtes intérieures vissées
- Pour modèles FSA MegaEvo
- wheels mfg PF30
- Cuvettes 16 encoches 48,5 - 49,3 mm OD

321015 0002590 BBT-27 CHF 45.00

321049 0002590 BBT-27.2 CHF 45.00



BBT-27

BBT-27.2

### BBT-35 Innenlagerschlüssel / Clé de Boîtier et Pédalier

- Beidseitig verwendbar
- Passend für geschraubte Innenlager von:
- Praxis M30 und M35
- M30, 12 Schlitz 48 mm AD
- M35, 36 Schlitz 51.7 mm AD

- Utilisable en deux côtés
- Pour boîtes intérieures vissées de:
- Pour modèles Praxis M30 et M35
- M30, cuvettes 12 encoches 48 mm OD
- M35, cuvettes 36 encoches 51,7 mm OD

321016 0003500 BBT-35 CHF 59.00



### BBT-47 Innenlagerschlüssel / Clé de Boîtier et Pédalier

- Beidseitig verwendbar
- Passend für geschraubte Innenlager von:
- Enduro PF30 und T-47, 16 Schlitz, 52.2 mm AD
- Chris King T47, 12 Schlitz 50.4 mm AD

- Utilisable en deux côtés
- Pour boîtes intérieures vissées de:
- Enduro PF30 et T-47, cuvettes 16 encoches, 52.2 mm OD
- Chris King T47, cuvettes 12 encoches, 50.4 mm OD

321017 0004500 BBT-35 CHF 69.00





### BBT-49.2 Tretlagerschlüssel / Clé pour boîtiers

- Passend für externe 16-Schlitz Lagerschalen von: Shimano XTR BB93 und DuraAce BB9000
- Aussendurchmesser 39 mm
- Kombinierbar mit 3/8" Drehmoment-schlüssel
- Convient pour les cuvettes de pédalier externes à 16 fentes de: Shimano XTR BB93 et DuraAce BB9000
- Diamètre extérieur 39 mm
- Combinable avec clé dynamométrique 3/8"

320935 0002190 BBT-49.2 CHF 37.00

### BBT-59.2 Tretlagerschlüssel / Clé pour boîtiers

- Passend für externe 16-Schlitz Lagerschalen von: Shimano Ultegra BBR60
- Aussendurchmesser 41 mm
- Kombinierbar mit 3/8" Drehmoment schlüssel
- Convient pour les cuvettes de pédalier externes à 16 fentes de: Shimano Ultegra BBR60
- Diamètre extérieur 41 mm
- Combinable avec clé dynamométrique 3/8"

320936 0002160 BBT-59.2 CHF 37.00

### BBT-69.2 Tretlagerschlüssel / Clé pour boîtiers

- Passend für externe 16-Schlitz Lagerschalen von: Shimano BB80, BB5700, XT BB70, BB51, Campagnole, ChrisKing, FSA, MegaExo, Hope, SRAM, Truvativ, GXP, RaceFace X-Type, Surley
- Aussendurchmesser 44 mm
- Kombinierbar mit 3/8" Drehmoment-schlüssel
- Convient pour les cuvettes de pédalier externes à 16 fentes de: Shimano BB80, BB5700, XT BB70, BB51, Campagnole, ChrisKing, FSA, MegaExo, Hope, SRAM, Truvativ, GXP, RaceFace X-Type, Surley
- Diamètre extérieur 44 mm
- Combinable avec clé dynamométrique 3/8"

320937 0002160 BBT-69.2 CHF 37.00

### BBT-79 Tretlagerschlüssel / Clé pour boîtiers

- Passend für externe 12-Schlitz Lagerschalen von: SRAM DUB, Race Face Cinch, Zipp Vuma, Rotor BSA30, Hawk Racing BB3086
- Aussendurchmesser 46 mm
- Kombinierbar mit 3/8" Drehmomentschlüssel
- Convient pour les cuvettes de pédalier externes à 12 fentes de: SRAM DUB, Race Face Cinch, Zipp Vuma, Rotor BSA30, Hawk Racing BB3086
- Diamètre extérieur 46 mm
- Combinable avec clé dynamométrique 3/8"

320963 0002190 BBT-79 CHF 37.00

### NEW TWB-36 Lagerschlüssel / Clé à roulements

- 36 mm Lagerschlüssel
- Mit 3/8" Drehmomentschlüssel Aufnahme
- Lasergeschnitten, wärmebehandelt und vernickelt
- Clé pour boîtier 36 mm
- Avec prise clé dynamométrique 3/8"
- Découpée au laser, trempée et nickelée

321087 0000950 TWB-36 CHF 18.00

### SWB-15 3/8" Gelenkschlüssel für Stecknüsse / 3/8" clés articulées pour douilles

- Stahlgelenkschlüssel 38 cm lang
- Kopf 180 Grad drehbar
- Clés articulées en acier 38 cm longuer
- Tête rotative à 180 degrés

321060 0001850 SWB-15 CHF 34.50

### HCW-5 Tretlagerschlüssel / Clé pour boîtiers

- Laser geschnittene Schlüssel
- Aus gehärtetem Werkzeugstahl
- Clé découpée au laser
- En acier à outils trempé

318655 0001390 HCW-5 L: 28 cm CHF 25.90

### HCW-11 Tretlagerschlüssel / Clé pour boîtiers

- Passend für geschlitzte einstellbare Tretlagerschalen und Schalen mit "erhabenen" 16 mm Aufnahmen
- Convient pour cuvettes de pédalier réglables, à fente, et les boîtiers à prises «saillantes» de 16 mm

320803 0001290 HCW-11 CHF 25.00



### HCW-18 Tretlagerschlüssel / Clé pour boîtiers

- Doppelseitiger Tretlagerschalen Schlüssel
- Für geschlitzte Justierkonuse bei einfachen Kurbeln
- Mit 3 Nocken, für xierte Konuse bei einfachen Kurbeln
- Clé double pour boîtier de pédalier
- Pour cônes d'ajustage à fente lorsque manivelles simples
- Avec 3 ergots, pour cônes xés, lorsque manivelles simples

320940 0001390 HCW-18 CHF 25.90

### HCW-4 Schalenschlüssel 36 mm und Tretlager-Stiftschlüssel /

HCW-4 Cuvette fixe pédalier 36 mm et clé à ergots

- Laser geschnittene Schlüssel
- Aus gehärtetem Werkzeugstahl
- Clés découpées au laser
- En acier à outils trempé

318654 0001990 HCW-4 Distanz 29 mm L: 28 cm CHF 33.50

### SPA-6 verstellbarer Pinspanner / Ecartement réglable

- Für praktisch alle Tretlagerschalen mit Lochung
- Mit gehärteten auswechselbaren Stiften
- Pour pratiquement toutes les cuvettes de pédalier à perforation
- Avec pointes trempées, remplaçables

318686 0001590 SPA-6 für Lager / pour palier CHF 29.90

318687 0000150 Ersatzzapfen für SPA-6 / Ergot de rempl. p. SPA-6 CHF 2.90



## Pedal Werkzeuge / Outillage pour pédales

### PW-3 Pedalschlüssel / Clé à pédales

- Passend für 15 mm und 9/16"
- Extralanger, runder Griff
- Convient pour 15 mm et 9/16"
- Manche ronde, extra-long

318797 0002250 PW-3 15 mm L: 31 cm CHF 45.00

### PW-4 Pedalschlüssel / Clé à pédales

- Zwei 15 mm Aufnahmen mit 30° und 45° Winkel
- Runder Griff
- Deux ouvertures de 15 mm avec angle de 30° et 45°
- Manche ronde

320242 0002850 PW-4 15 mm L: 35 cm CHF 49.00

### PW-5 Pedalschlüssel / Clé à pédales

- Passend für 15 mm
- Aus wärmebehandeltem Federstahl
- Vinylüberzug
- Convient pour 15 mm
- En acier à ressorts traité thermiquement
- Revêtement en vinyle

320715 0000990 PW-5 15 mm L: 29 cm CHF 19.90

### TWB-15 Pedalschlüssel / Clé à pédales

- Mit 3/8" Drehmomentschlüssel Aufnahme
- Laser geschnitten, wärembehandelt und vernickelt
- Avec prise clé dynamométrique 3/8"
- Découpée au laser, trempée et nickelée

320941 0001250 TWB-15 CHF 23.00

### HT-6,-8,-10 Innensechskantschlüssel / Clés hexagonales

- Grosse Hebelkraft durch langer Schaft
- Ergonomischer Griff
- Balldriver-Ende am kurzen Schaft
- Fort effet de levier, grâce à la tige longue
- Manche ergonomique
- Extrémité Balldriver sur la tige courte

320774 0000690 HT-6 CHF 13.50

320775 0000790 HT-8 CHF 14.00

320776 0000990 HT-10 CHF 17.00







### Gewindeschneider / Taraulds

- Für Pedalgewinde 1/2" (BMX) und 9/16"
- Für Links- und Rechtsgewinde erhältlich
- Aus vergütetem Stahl
- Pour letage de pédale 1/2"(BMX) et 9/16"
- Existe pour let à gauche et let à droite
- En acier trempé et revenu

318772	0002900	TAP-3	1/2" Set links,rechts / 1/2" jeu droite, gauche	CHF	55.00
318775	0003900	TAP-6	9/16" Set links,rechts / 9/16" jeu droite, gauche	CHF	69.00

### TH-1, TH-2 Schneideisenhalter / Porte-filière

- TH-1: Schneideisenhalter für Gewinde M1.6 - M8 und 0"-5/16"
- TH-2: Schneideisenhalter für Gewinde M4 - M12 und 8" - 9/16"
- TH-1: Porte- lière pour letages M1.6 - M8 et 0"-5/16"
- TH-2: Porte- lière pour letages M4 - M12 et 8" - 9/16"

320905	0001390	TH-1		CHF	25.90
320906	0001590	TH-2		CHF	28.90

### HCW-16.3

- Passend für 5 - 10 fach Kassetten
- Pedalschlüssel 15 mm
- Aus wärmebehandeltem Stahl
- Convient pour cassettes 5 - 10 pignons
- Clé à pédales 15 mm
- En acier traité thermiquement

321056	0001890	HCW-16.3		CHF	33.00
--------	---------	----------	--	-----	-------

### DP-2 Dummy Pedal / Fausse pédale

- Einstellhilfe bei der Montage oder Reparatur des Umwerfers
- DP-2 mit Rechtsgewinde
- Aide de réglage, lors du montage ou de la réparation du dérailleur
- DP-2 avec let à droite

320925	0000990	DP-2	mit Gewinde / avec letage	CHF	17.90
--------	---------	------	---------------------------	-----	-------

### SS-15 Single Speed Multischlüssel / Multi-clé monovitesse

- 15 mm Ringschlüssel
- 15 mm Maulschlüssel
- Reifenheber
- Flaschenöffner
- Clé polygonale 15 mm
- Clé plate 15 mm
- Démonte-pneu
- Ouvre-bouteille

320791	0001590	SS-15		CHF	27.90
--------	---------	-------	--	-----	-------

## Rahmen und Gabel Werkzeuge / Outillage pour cadre et fourche

### DT-5.2 Fräs Werkzeug Scheibenbremsaufnahme / Fraise à main pour patte de frein à disque

- Geeignet für Postmount u. IS Aufnahmen
- Offene Gabelenden oder 100 mm Achslänge mit 15 / 20 mm Steckachse
- Steckachsen für 100 / 135 mm offene Ausfallenden
- Adapter für Steckachsen mit 135, 142, 150, 157 mm Baubreite
- Boost 110, Boost 148 und Fatbikes
- Geeignet für Titan - höherer Verschleiss
- Convient pour pattes Postmount et IS
- Pattes de fourche ouvertes ou axe longueur 100 mm avec arbre de roue 15 / 20 mm
- Arbres de roue pour pattes de cadre arrière ouvertes 100 / 135 mm
- Adaptateur pour arbres de roue largeur totale 135, 142, 150, 157 mm
- Boost 110, Boost 148 et Fatbikes
- Convient pour le titane - usure plus élevée

320947	0035900	DT-5.2	inkl. Werkzeugkoffer / y.c. mallette à outils	CHF	499.00
320947-01	0009900	DT-5UK	Achsadapter-Set für 5.0 / Kit d'adaptateur d'axe p. 5.0		

### BFS-1 Tretlager-Planfräser-Set / Outils de surfacage pour boîte de pédalier

- Saubere Stirnflächen
- Set Inhalt: Fräsgriff mit Druckfeder und Kontermuttern, Gewindeeinsätze BSA1.37" x 24 TPI links + rechts 1 x Planfräser.
- Pour des surfaces de contact nettes
- Contenu du set: Fraise à main avec ressort de compression et contre-écrous, Inserts de letage BSA1.37" x 24 TPI gauche + droite 1 x fraise de surfacage

318880	0039000	BFS-1	mit BSA-Einsatz / avec guide BSA	CHF	590.00
--------	---------	-------	----------------------------------	-----	--------

### BTS-1 Tretlager-Gewindeschneider und Planfräser /

Tarands et outils de surfaçage pour boîte de pédalier

- Präzises Schneiden am Tretlagergewinde
  - Gewindeinsätze führen den Planfräser
  - Set Inhalt:
  - BSA 1.37" x 24 TPI Rechtsgewinde 691 für linke einstellbare Lagerschale,
  - BSA 1.37" x 24 TPI Linksgewinde 692 für rechte feste Lagerschale,
  - 1 x Planfräser 690
- Passage précis de la lière au letage du pédalier
  - Des inserts de letage guident la fraise de surfaçage
  - Contenu du set:
  - BSA 1.37" x 24 TPI let à droite 691 pour cuvette de pédalier gauche réglable
  - BSA 1.37" x 24 TPI let à gauche 692 pour cuvette de pédalier droite fixe
  - 1 x fraise de surfaçage 690



318870 0061900 **BTS-1** Set komplett / set complet CHF 999.00

### HTR-1,-1B Steuerrohfräser / Outil de surfaçage douille de direction

- Set Inhalt HTR-1:
  - Fräsgriff mit Gewindestange
  - Schnelleinstell-System mit Führungskonus
  - 1 x #751.2, 30.1 mm Fräseisen HTR-1
  - 1 x #754.2, 33.9 mm Fräseisen HTR-1B
  - 1 x #690 Planfräser
  - 4 x Führung ( 29,75, 29,95, 33,75 und 36,75 mm)
- Contenu du set HTR-1:
  - Fraise à main avec tige filetée
  - Système de réglage rapide avec cône de guidage
  - 1x#751.2 guide de fraisage 30.1 mm HTR-1
  - 1x#754.2 guide de fraisage 33.9 mm HTR-1B
  - 1 x #690 outil de surfaçage
  - 4 x guide (29,75, 29,95, 33,75 et 36,75 mm)



318885 0052900 **HTR-1** mit 1" Fräser / avec fraise 1" CHF 890.00

320675 0052900 **HTR-1B** mit 1 1/8" Fräser / avec fraise 1 1/8" CHF 890.00

### 751.2 Innenfräser, 30.1 mm / Outil de fraisage intérieur

- Steuersatzstandard: 1" Konventionell
  - Ø Lagerschale: 30.20 - 30.30 A.D.
  - Ø Steuerrohr: 30.05 - 30.10 I.D.
  - Werkzeuge Innen- und Planfräsen: HTR-1 / 1B, 751.2, 690
  - Werkzeuge nur Planfräsen: HTR-1 / 1B, 763, 690
  - #751.2 bei HTR-1 inklusive
  - #763 bei HTR-1 / 1B inklusive
- Norme jeu de direction: 1" conventionnel
  - Ø boîte de pédalier: 30.20 - 30.30 (Ø ext.)
  - Ø douille de direction: 30.05-30.10 (Ø int.)
  - Outils fraisage intérieur et de surface: HTR-1 / 1B, 751.2, 690
  - Outils fraisage de surface uniquement: HTR-1 / 1B, 763, 690
  - #751.2 avec HTR-1 inclus
  - #763 avec HTR-1 / 1B inclus



318887 0009900 **751.2** CHF 169.00

### 754.2 Innenfräser 33.9 mm / Outil de fraisage intérieur

- Steuersatzstandard: 1 1/8" Konventionell
  - Ø Lagerschale: 34.05 - 34.15 A.D.
  - Ø Steuerrohr: 33.90 - 33.95 I.D.
  - Werkzeuge Innen- und Planfräsen: HTR-1 / 1B, 754.2, 690
  - Werkzeuge nur Planfräsen: HTR-1 / 1B, 765, 690
  - #754.2 bei HTR-1B inklusive
  - #765 bei HTR-1 / 1B inklusive
- Norme jeu de direct.: 1 1/8" conventionnel
  - Ø boîte de pédalier: 34.05 - 34.15 (Ø ext.)
  - Ø douille de direction: 33.90-33.95 (Ø int.)
  - Outils fraisage intérieur et de surface: HTR-1 / 1B, 754.2, 690
  - Outils fraisage de surface uniquement: HTR-1 / 1B, 765, 690
  - #754.2 avec HTR-1B inclus
  - #765 avec HTR-1 / 1B inclus



318886 0009900 **754.2** CHF 169.00

### 758.2 Innen-/Planfräser 49.59 mm / Outil de fraisage intérieur et de surfaçage

- Steuersatzstandard: 1 1/2" Konventionell
  - Ø Lagerschale: 49.70 - 49.75 mm A.D.
  - Ø Steuerrohr: 49.57 - 49.61 mm I.D.
  - Werkzeuge Innen- und Planfräsen: HTR-1 / 1B, 758.2, 750.2
  - Werkzeuge nur Planfräsen: HTR-1 / 1B, 767, 690-XL, 750.2
- Norme jeu de direct.: 1 1/2" conventionnel
  - Ø boîte de pédalier: 49.70 - 49.75 (Ø ext.)
  - Ø douille de direction: 49.57-49.61 (Ø int.)
  - Outils fraisage intérieur et de surface: HTR-1 / 1B, 758.2, 750.2
  - Outils fraisage de surface uniquement: HTR-1 / 1B, 767, 690-XL, 750.2



320660 0029900 **758.2** CHF 530.00



### 788 Innenfräser 43.95 mm / Outil de fraisage intérieur

- Steuersatzstandard: 1 1/8" Intern semi-integriert
- Ø Lagerschale: 44.05 - 44.10 mm A.D.
- Ø Steuerrohr: 43.95 - 44.00 mm I.D.
- Werkzeuge Innen- und Planfräsen: HTR-1 / 1B, 788, 750, 690-XL, 750.2
- Werkzeuge nur Planfräsen: HTR-1 / 1B, 768, 690-XL, 750.2
- Norme jeu de direction: 1 1/8" intern semi-intégré
- Ø boîte de pédalier: 44.05-44.10 (Ø ext.)
- Ø douille de direction: 43.95-44.00 (Ø int.)
- Outils fraisage intérieur et de surface: HTR-1 / 1B, 788, 750, 690-XL, 750.2
- Outils fraisage de surface uniquement: HTR-1 / 1B, 768, 690-XL, 750.2

320869 0012900 788 CHF 230.00

### 789 Innenfräser 55.95 mm / Outil de fraisage intérieur

- Steuersatzstandard: 1 1/2" Intern semi-integriert
- Ø Lagerschale: 55.99 - 56.04 mm A.D.
- Ø Steuerrohr: 55.90 - 55.95 mm I.D.
- Werkzeuge Innen- und Planfräsen: HTR-1 / 1B, 789, 690-XXL, 750.2
- Werkzeuge nur Planfräsen: HTR-1 / 1B, 790, 690-XXL, 750.2
- Norme jeu de direction: 1 1/2" intern semi-intégré
- Ø boîte de pédalier: 55.99-56.04 (Ø ext.)
- Ø douille de direction: 55.90-55.95 (Ø int.)
- Outils fraisage intérieur et de surface: HTR-1 / 1B, 789, 690-XXL, 750.2
- Outils fraisage de surface uniquement: HTR-1 / 1B, 790, 690-XXL, 750.2

320870 0014900 789 CHF 290.00



### 756S Innen-/ Planfräser Set 41.15 mm / Outil de fraisage intérieur et de surfacage

- Steuersatzstandard: 1 1/8" Integriert oben/unten
- Ø Lagerschale: keine
- Ø Steuerrohr oben: 41.10 - 41.20 mm I.D. 3.10 - 3.20 mm tief
- Ø Steuerrohr unten: 41.10 - 41.20 mm I.D. 6.90 - 7.00 mm tief
- Werkzeuge Innen- und Planfräsen: HTR-1 / 1B, 756S, 750.2
- Standard jeu de direction: 1 1/8" intégré haut / bas
- Ø boîte de pédalier: néant
- Ø douille de direction, haut: 41.10 - 41.20 mm Ø int., profondeur 3.10 - 3.20 mm
- Ø douille de direction, bas: 41.10 - 41.20 mm Ø int., profondeur 6.90 - 7.00 mm
- Outils pour fraisage intérieur et de surface: HTR-1 / 1B, 756S, 750.2

320659 0039900 756-S CHF 740.00



### 761S Innen-/Planfräser Set, 42.00 mm / Outil de fraisage intérieur et de surfacage

- Steuersatzstandard: 1 1/8" Integriert - Italienisch oben / unten
- Ø Lagerschale: keine
- Ø Steuerrohr oben: 41.95 - 42.05 mm I.D. 2.8 - 3.0 mm tief
- Ø Steuerrohr unten: 41.95 - 42.05 mm I.D. 6.6 - 6.8 mm tief
- Werkzeuge Innen- und Planfräsen: HTR-1 / 1B, 761S, 750.2
- Standard jeu de direction: 1 1/8" intégré - italien haut / bas
- Ø boîte de pédalier: néant
- Ø douille de direction, haut: 41.95 - 42.05 mm Ø int., profondeur 2.8 - 3.0 mm
- Ø douille de direction, bas: 41.95 - 42.05 mm Ø int., profondeur 6.6 - 6.8 mm
- Outils pour fraisage intérieur et de surface: HTR-1 / 1B, 761S, 750.2

320685 0039900 761-S CHF 699.00



### 738 Innenfräser, 52.1 mm / Outil de fraisage intérieur

- Steuersatzstandard: 1-1/2 Integriert
- Ø Lagerschale: keine
- Ø Steuerrohr: 52.00 mm I.D.
- Werkzeuge Innen- und Planfräsen: HTR-1 / 1B, 738, 690-XL, 750.2
- Standard jeu de direction: 1-1/2 intégré
- Ø boîte de pédalier: néant
- Ø douille de direction: 52.00 mm (Ø int.)
- Outils pour fraisage intérieur et de surface: HTR-1 / 1B, 738, 690-XL, 750.2

320951 0011900 738 CHF 199.00



### 799 Steuerrohr Innenfräser / Outil de fraisage intérieur

- Steuersatzstandard: 1-1/4 integriert
- Ø Lagerschale: keine
- Ø Steuerrohr: 47.05-47.1 mm I.D.
- Werkzeuge Innen- und Planfräsen: HTR-1 / 1B, 799, 690-XL, 750.2
- Standard jeu de direction: 1-1/4 intégré
- Ø boîte de pédalier: néant
- Ø douille de direction: 47.05-47.1 mm (Ø int.)
- Outils pour fraisage intérieur et de surface: HTR-1 / 1B, 799, 690-XL, 750.2

320976 0010900 799 CHF 199.00





## 690 / 690XL / 690XXL Planfräser / Outil de surfacage

- #690 Planfräser 45 mm
- #690XL Planfräser 57 mm
- #690XXL Planfräser 65 mm
- #690 Outil de surfacage 45 mm
- #690XL Outil de surfacage 57 mm
- #690XXL Outil de surfacage 65 mm

318897	0011900	690	45 mm	CHF 199.00
320657	0015900	690-XL	57 mm	CHF 299.00
320872	0019900	690-XXL	65 mm	CHF 290.00

## CF-2 Schneidöl / Huile de coupe

- Hochwertiges, umweltschonendes Öl
- Unerlässlich für alle Fräs- und Schneidarbeiten
- Huile de haute qualité, écologique
- Indispensable pour tous les travaux de fraisage et de coupe

318196	0001050	CF-2	235 ml	CHF 18.00
--------	---------	------	--------	-----------

## Fräsführungen / Zentrierkonus / Guide de fraisage et cône de centrage

- #750.2 38 - 60 mm Zentrierkonus
- #767 49.5 mm Fräsführung
- #768 43.8 mm Fräsführung
- #769 Innenfräser-Verlängerung um 17 mm
- #790 55.9 mm Fräsführung
- #750.2 cône de centrage 38-60 mm
- #767 guide de fraisage 49.5 mm
- #768 guide de fraisage 43.8 mm
- #769 rallonge de 17 mm pour le fraisage intérieur
- #790 guide de fraisage 55.9 mm

320661	0002300	750.2	Zentrierkonusadapter / cône de centrage	CHF 39.00
320843	0001990	767	49.5 mm Fräsführung / guide de fraisage	CHF 34.50
320658	0002500	768	43.8 mm Fräsführung / guide de fraisage	CHF 43.00
320686	0001950	769	Innenfräser-Verlängerung um 17 mm rallonge de 17 mm pour le fraisage intérieur	CHF 34.00
320871	0002600	790	55.9 mm Fräsführung / guide de fraisage	CHF 45.00
321044	0001490	687	Anschlagscheibe / alésoir arrêté	CHF 28.50

## SBK-1 Hinterbaulager Ein und Auspress Werkzeug Set / Jeu d'outils pour l'entrée et la sortie des roulements arrière

- Komplettes Set mit 27 präzisen Führungsschalen
- Abziehschalen / Drifts von 16 mm - 35 mm
- Abziehbolzen und Führungszapfen von 8.5 mm - 20 mm
- Ensemble complet avec 27 cuvettes de guidage précises
- Cuvettes d'extraction de 16 mm - 35 mm
- Boulons d'arrachage et goupilles de guidage de 8,5 mm à 20 mm

321098	0026900	SBK-1		CHF 369.00
--------	---------	-------	--	------------

## SHX-1 Gleithammer-Lagerabzieher / Marteau à coulisse Extracteur de roulements

- Ausschlaghammer mit Verlängerung für Lagerausbau
- 5 Spreizkeile von 6 mm bis 32 mm
- Schaft verlängerbar 165 bis 233 mm
- Marteau de détection avec extension pour l'enlèvement des roulements
- 5 cales d'expansion de 6 mm à 32 mm
- Roulements extensible de 165 à 233 mm

321099	0027900	SHX-1		CHF 379.00
--------	---------	-------	--	------------

## CRC-1 Gabelkonussitz-Fräser / Fraise pour cône de serrage de fourche

- Set Inhalt CRC-1:
- 1 HSS Fräser 1" doppelseitig für 26,5 und 27,1 mm
- 1 Adapterhülse 1"
- 1 HSS Fräser 1 1/8" 30,1 mm
- 1 Adapterhülse 1 1/8"
- HSS Fräser 1.5" und Hülse separat erhältlich
- Contenu du set CRC-1
- 1 fraise HSS 1" double face pour 26,5 et 27,1 mm
- 1 collier ajustable 1"
- 1 fraise HSS 1 1/8" 30,1 mm
- 1 collier ajustable 1 1/8"
- Fraise HSS 1.5 et collier, à acheter séparément

318860	0053900	CRC-1	Set 1" / 1 1/8"	CHF 890.00
320876	0024900	CRC-15	Adapter für 1.5", inkl. Fräser	CHF 420.00

## CRP-2 Steuerkonus-Abzieher / Extracteur de cône de direction

- Passend für Gabelkonen von 1" bis 1.5"
- Gabelkonen bis zu 64 mm
- Gabelschaftlänge bis zu 430 mm
- Convient pour les cônes de fourche de 1" à 1.5"
- Cônes de fourche jusqu'à 64 mm
- Tubes de fourche jusqu'à 430 mm de longueur

320891	0019900	CRP-2	Universal Konus Abzieher	CHF 279.00
320892	0000300	1155-3	Klinge / Lame	CHF 5.00



NEW



NEW





CRS-15 EXT



CRS-1



CRS-15.2



Set



### CRS-1/-15.2 Steuerlagerhammer / Outil pour monter les cônes de fourche

- CRS-1 für 1" und 1 1/8" Gabelschäfte
- Drei verschiedene Einsätze für beide Schaftgrößen
- CRS-15.2 für 1.5" und 1" 1/4 Gabelschäfte
- Schaftlängen bis zu 340 mm
- mit CRS.15 EXT auf 425 mm verlängerbar
- CRS-1 pour tubes de fourche 1" et 1 1/8"
- Trois inserts différents pour les deux longueurs de tubes de fourche
- CRS-15.2 pour tube de fourche 1.5" et 1" 1/4
- Tubes de fourche jusqu'à 340 mm de longueur
- avec CRS-15EXT reductible jusqu'à 425 mm

318625	0007500	CRS-1	Steuerlagerhammer für 1" + 1 1/8"	CHF	129.00
321018	0008500	CRS-15.2	Steuerlagerhammer für 1.5" und 1" 1/4	CHF	139.00
321019	0002600	CRS-15EXT	Verlängerung zu CRS-15.2 / Prolongation	CHF	49.00

### RT-1, RT-2 Demontagegerät Steuersatzschalen / Outil pour enlever la cuvette du jeu de direction

- RT-1 passend für 1", 1 1/8", 1 1/4"
- RT-2 passend für 1 1/4" und 1.5"
- RT-1 adaptable pour 1", 1 1/8", 1 1/4"
- RT-2 adaptable pour 1 1/4" und 1.5"

318630	0003200	RT-1		CHF	59.00
320709	0003200	RT-2		CHF	59.00

### HHP-2 Steuerlager-Einpresswerkzeug / Outil pour monter les cuvettes fixes

- Passend für Steuersätze von 1" bis 1.5"
- Handhabung mit Schnellverschluss
- Extra lange Griffe
- Abgestufte Lagerschalen
- Convient p. les j. de direction de 1" à 1.5"
- Maniement aisé, avec fermeture rapide
- Manches extra-longes
- Cuvettes graduelles

318733	0016900	HHP-2		CHF	279.00
--------	---------	-------	--	-----	--------

### HHP-3 Steuerlager-Einpresswerkzeug / Outil pour monter les cuvettes fixes

- Passend für Steuersätze von 1" bis 1.5"
- Kostengünstige Version
- Vinylbeschichtete Griffe
- Convient pour les jeux de direction de 1" à 1.5"
- Version à moindre coût
- Manches à revêtement vinyle

320726	0006900	HHP-3		CHF	129.00
--------	---------	-------	--	-----	--------

### NEW DF-1 Dummy Gabel / Fausse fourchette

- Praktisches Werkzeug während Gabeldienst Arbeiten
- 1 1/8 Zoll Rohr mit konischer Aufnahme am unteren Ende
- Aufnahme für M5 und M6 Schrauben
- Outil pratique lors des travaux de service à la fourchette
- Tube de 1 1/8 de pouce avec un réceptacle conique à l'extrémité inférieure
- Montage pour les vis M5 et M6

321095	0003900	DF-1		CHF	59.00
--------	---------	------	--	-----	-------

### HCW Steuerlagerschlüssel / Clé pour jeu de direction

- Laser geschnittene Schlüssel
- Aus gehärtetem Werkzeugstahl
- Länge: 28 cm
- Clés découpées au laser
- En acier à outils trempé
- Longueur: 28 cm

318656	0001390	HCW-6	32, 15 mm	CHF	25.90
318657	0001390	HCW-7	30, 32 mm	CHF	25.90
318667	0001390	HCW-15	32, 36 mm	CHF	25.90

### FTS-1 Gewindeschneider Gabelschaftrohr / Filetage tube de fourche

- Set Inhalt: Schneideisenhalter
- #606 Schneideisen 1" x 24 tpi
- #610 Gewindeführung 1"
- Optional:
- #607 Schneideisen 1 1/8" x 26 tpi
- #611 Gewindeführung 1 1/8"
- Contenu du set: Porte-lière
- #606 lière 1" x 24 tpi
- #610 guide-taraud 1"
- En option:
- #607 lière 1 1/8" x 26 tpi
- #611 guide-taraud 1 1/8"

318890	0026900	FTS-1	Set	CHF	480.00
318891	0015900	606	1" x 24 TPI / lière 1" x 24TPI	CHF	299.00
318892	0015900	607	1 1/8" x 26 TPI / lière 1 1/8" x 26 TPI	CHF	299.00
318894	0002450	610	1" Führung / guide 1"	CHF	45.00
318895	0002750	611	1 1/8" Führung / guide 1 1/8"	CHF	49.00
318898	0010900	605	Halter Schneideisen / support lières	CHF	199.00
318899	0000090	609	Fixierschraube 1 Stk. / vis p. xer lière 1 pce.	CHF	1.80

### TNS-1 Montagehilfe «Ahead Set» / Aide de montage «Ahead Set»

- TNS-1 passend für 1" und 1 1/8" Steuersätze
- Einsetztiefe der Kralle: 15 mm
- Extra langer Griff
- TNS-1 convient pour jeux de direction 1" et 1 1/8"
- Profondeur d'insertion de l'écrou en étoile: 15 mm
- Manche extra-long

318738 0001950 TNS-1 1" und 1 1/8" CHF 35.00

### TNS-4 Montagegerät für Aheadset-Kralen / Outils de positionnement d'étoile de jeu de direction

- TNS-4 passend für 1" und 1 1/8" Steuersätze
- Einsetztiefe der Kralle: 15 mm
- Handschutz Design
- TNS4 convient pour jeux de direction 1" et 1 1/8"
- Profondeur d'insertion de l'écrou en étoile: 15 mm
- Conception protège-main

320753 0003150 TNS-4 1" und 1 1/8" CHF 54.00

### SG-1,-2 Sägeblattführung für Gabelschaftröhre / Guide de sciage

- SG-1 Schneidführung für 1" mit Gewinde
- SG-2 Schneidführung für 1 1/8" mit Gewinde
- SG-1 guide de coupe pour 1" avec letage
- SG-2 guide de coupe pour 1 1/8" avec letage

320704 0002450 SG-1 1" CHF 45.00

320705 0002450 SG-2 1 1/8" CHF 45.00

### SG-6, SG-8 Schneidführung ohne Gewinde / Guide de coupe sans filetage

- SG-6 Schneidführung für 1 1/8" und 1 1/4"
- SG-8 Baugleich wie SG-6 für Carbon Sägeblätter
- SG-6 guide de coupe pour 1 1/8" et 1 1/4"
- SG-8 construction identique à SG-6 pour lames de scie au carbone

318736 0003500 SG-6 CHF 59.00

320862 0003500 SG-8 CHF 59.00

### SG-7,2 Schneidführung Oversized / Guide de coupe oversized

- SG-7.2 Passend für:
- Aeroröhre bis 89 mm
- Rundröhre von 32-45 mm
- 2 Schlitz für 1 x Standard- und 1 x Carbon Sägeblätter
- SG-7.2 convient pour:
- Tubes Aero jusqu'à 89 mm
- Tubes ronds de 32-45 mm
- 2 fentes pour 1 x lames de scie standard et 1 x carbone

320861 0003500 SG-7.2 CHF 59.00

321008 0001100 SGI-7 Schneidführung Einsatz / Insert pour guide sciage CHF 19.00

### Hunger Reibahlen für Sattelrohr / Alésoirs à main pour tube de selle

- ø 24.0-27.5 mm: 5 Schneiden, 75 mm lang, Gesamtlänge 205 mm
- ø 27.5-31.5 mm: 6 Schneiden, 80 mm lang, Gesamtlänge 225 mm
- ø 31.5-37.0 mm: 6 Schneiden, 90 mm lang, Gesamtlänge 235 mm
- ø 24.0-27.5 mm: 5 burins d'alésoir, longueur 75 mm, longueur totale 205 mm
- ø 27.5-31.5 mm: 6 burins d'alésoir, longueur 80 mm, longueur totale 225 mm
- ø 31.5-37.0 mm: 6 burins d'alésoir, longueur 90 mm, longueur totale 235 mm

320400 0020000 (1) Reibahle / alésoir ø 24,0-27,5 mm

320401 0024500 (2) Reibahle / alésoir ø 27,5-31,5 mm

320403 0032500 (3) Reibahle / alésoir ø 31,5-37,0 mm

320402 0002450 (1),(2) Windeisen Gr. 3 / tourne à gauche Spannbereich 5-12 mm

320404 0004900 (3) Windeisen Gr. 4 / tourne à gauche Spannbereich 9-27 mm

e320400-01 0009800 Ersatzmesser / Couteau de rechange 24,0-27,5 mm

e320401-01 0011600 Ersatzmesser / Couteau de rechange 27,5-31,5 mm

### Honnaparat für Sattelrohr / Appareil de honage pour tube de selle

- Dreiarmig
- Honsteine fein
- À trois bras
- Pierres à honer fines

320982 0004870 ø 19 - 63,5 mm

320982.01 0001980 Schleifstein / Brunissoir 19-63,5 mm 3 Stk./pces.







### Gewindeschneider / Tarauds

		- Für Anlötteile / Ausfallenden / Steckachsen			- Pour pièces brasées / pattes de cadre / essieu		
		- Aus vergütetem Stahl			- En acier trempé et revenu		
318840	0000790	TAP-7	3 x 0,5 mm	Gewindeschneider, Ausfallende Tarauds, patte de dérailleur	CHF	14.50	
318841	0000790	TAP-8	5 x 0,8 mm	Gewindeschneider, Lötösen Tarauds, oeillet à souder	CHF	14.50	
318842	0000790	TAP-9	6 x 1 mm	Gewindeschneider Tarauds	CHF	14.50	
318843	0000890	TAP-10	10 x 1 mm	Gewindeschneider, Ausfallende Tarauds, patte de dérailleur	CHF	15.15	
320999	0002500	TAP-12.1	12 x 1 mm	Gewindeschneider, Steckachsen Tarauds, essieu	CHF	49.00	
321000	0002500	TAP-12.2	12 x 1.5 mm	Gewindeschneider, Steckachsen Tarauds, essieu	CHF	49.00	
321001	0002500	TAP-12.3	12 x 1.75 mm	Gewindeschneider, Steckachsen Tarauds, essieu	CHF	49.00	
321002	0003900	TAP-15.1	15 x 1.0 mm	Gewindeschneider, Steckachsen Tarauds, essieu	CHF	69.00	
321003	0003900	TAP-15.2	15 x 1.5 mm	Gewindeschneider, Steckachsen Tarauds, essieu	CHF	69.00	
321004	0006900	TAP-20.1	20 x 1.0 mm	Gewindeschneider, Steckachsen Tarauds, essieu	CHF	119.00	
321005	0006900	TAP-20.2	20 x 1.5 mm	Gewindeschneider, Steckachsen Tarauds, essieu	CHF	119.00	
321006	0006900	TAP-20.3	20 x 2.0 mm	Gewindeschneider, Steckachsen Tarauds, essieu	CHF	119.00	

### TH-1, TH-2 Schneideisenhalter / Porte-filière

		- TH-1: Schneideisenhalter für Gewinde M1.6 - M8 und 0"-5/16"			- TH-1: Porte-lière pour letages M1.6 - M8 et 0"-5/16"		
		- TH-2: Schneideisenhalter für Gewinde M4 - M12 und 8" - 9/16"			- TH-2: Porte-lière pour letages M4 - M12 et 8"-9/16"		
320905	0001390	TH-1			CHF	25.90	
320906	0001590	TH-2			CHF	28.90	

### FAG-2 Rahmen-Richtlehre / Outil pour mesurer l'alignement du cadre

		- Messung der Fluchtung durch Vergleich von linker und rechter Hinterbauseite			- Mesure de l'alignement par comparaison du côté gauche et du côté droit du cadre arrière		
		- Passend für alle gängigen Rahmentypen			- Convient pour tous les types de cadres courants		
		- Für alle Rahmenmaterialien geeignet			- Convient pour tous les matériaux dont les cadres sont composés		
318740	0004900	FAG-2			CHF	85.00	

### FFG-2 Richtwerkzeug für Ausfallenden / Outil pour vérifier l'alignement des pattes de cadre

		- Baubreiten: 100 - 160 mm			- Largeurs totales: 100 - 160 mm		
		- Lange Hebel, komfortable Griffe			- Leviers de grande longueur manches confortables		
320744	0009900	FFG-2			CHF	169.00	

### FFS-2 Universal-Richtgerät / Outil pour redresser cadre et fourche

		- Verstellbarer Haken			- Crochet réglable		
		- Für Rohre bis 44 mm Durchmesser			- Pour tubes jusqu'à 44 mm de diamètre		
		- 20 cm anpassbarer Hebelweg			- Course adaptable du levier, 20 cm		
320717	0007900	FFS-2			CHF	149.00	







### FR-1.3 Shimano Zahnkranzabzieher / D mante roue-libre

- 12 Schlitz, 22.6 mm Durchmesser
- Passend f r: Shimano, Sachs, Aris, SunRace und DNP Epoch
- Die Zahnkranzabzieher FR-1.3 und FR-11 sind kombinierbar mit der SBS-1 1" Stecknuss und dem TW-6 Drehmomentschl ssel
- 12 fentes, diam tre 22.6 mm
- Convient pour: Shimano, Sachs, Aris, SunRace et DNP Epoch
- Les d mante roue-libre FR-1.3 et FR-11 sont combinables avec la douille SBS-1 de 1" et avec la cl  dynamom trique TW-6

318830 0000690 FR-1.3 CHF 11.90



### FR-2 Sun-Tour Zwei-Nocken-Zahnkranzabzieher / D mante roue-libre   deux ergots

- 2 Nocken, 25 mm Durchmesser
- Passend f r:  ltere SunTour Zahnkr nze mit 2 Kerben
- 2 ergots, diam tre 25 mm
- Convient pour: anciennes roue-libre SunTour   2 entailles

318831 000690 FR-2 CHF 11.90



### FR-3 Sun-Tour Vier-Nocken-Zahnkranzabzieher / D mante roue-libre   quatre ergots

- 4 Nocken,   24 mm
- Mittenbohrung f r Achse   10 mm
- Passend f r: SunTour Zahnkr nze seit 1986 mit 4 Kerben
- 4 ergots, diam tre 24 mm
- Diam tre 10 mm trou central pour l'axe
- Convient pour: anciennes roue-libre SunTour d s 1986   4 entailles

318832 0000690 FR-3 CHF 11.90



### FR-4 Atom Zahnkranzabzieher / D mante roue-libre

- 20 Schlitz, 21.6 mm Durchmesser
- Passend f r: Atom Zahnkr nze
- 20 fentes, diam tre 21.6 mm
- Convient pour roue-libre: Atom

318833 0000690 FR-4 CHF 11.90



### FR-5.2 Shimano-Hyperglide Innenringl ser / D mante  crou cassette

- 12 Schlitz, 23.5 mm Durchmesser
- Passend f r: Shimano, SRAM, SunRace, SunTour und Chris King
- Einige Sicherungsringe von Shimano Bremscheiben (max. Achsen   15 mm)
- 12 fentes, diam tre 23.5 mm
- Convient pour: Shimano, SRAM, SunRace, SunTour und Chris King
- Quelques bagues de blocage pour disques de frein Shimano (  d'axe max. 15 mm)

318834 0000690 FR-5.2 CHF 12.90



### FR-5.2G Shimano/SRAM Innenringl ser / D mante  crou cassette

- 12 Schlitz, 23.5 mm Durchmesser
- Passend f r: Shimano, SRAM, SunRace, SunTour und Chris King
- Einige Sicherungsringe von Shimano Bremscheiben
- Inkl. F hrungsstift
- 12 fentes, diam tre 23.5 mm
- Convient pour: Shimano, SRAM, SunRace, SunTour und Chris King
- Quelques bagues de blocage pour disques de frein Shimano
- Pointe de guidage incluse

320663 0000690 FR-5.2G CHF 13.90



### FR-5.2GT Zahnkranzabzieher / D mante roue-libre

- 12 Schlitz, 23.5 mm Durchmesser
- Speziell f r Steckachsen
- Passend f r: Shimano, SRAM, SunRace, SunTour und Chris King
- Einige Sicherungsringe von Shimano Bremscheiben
- Inkl. F hrungsstift
- 12 fentes, diam tre 23.5 mm
- Sp cialement pour essieu
- Convient pour: Shimano, SRAM, SunRace, SunTour und Chris King
- Quelques bagues de blocage pour disques de frein Shimano
- Pointe de guidage incluse

320972 0000900 FR-5.2GT CHF 18.00

### FR-5.2H Zahnkranzabzieher Hebel / Levier de d mante roue-libre

- 12 Schlitz, 23.5 mm Durchmesser
- Passend f r: Shimano, SRAM, SunRace, SunTour und Chris King
- Einige Sicherungsringe von Shimano Bremscheiben
- 12 fentes, diam tre 23.5 mm
- Convient pour: Shimano, SRAM, SunRace, SunTour und Chris King
- Quelques bagues de blocage pour disques de frein Shimano

320973 0003600 FR-5.2H CHF 69.00





### FR-6 BMX Zahnkranzabzieher / Démonte roue-libre

- 4 Nocken, 40 mm Durchmesser
- Passend für: BMX und Singlespeed Freilaufkränze
- Nabengewinde 1.37 x 24 TPI
- 4 ergots, diamètre 40 mm
- Convient pour: pignon à roue libre de BMX et Singlespeed
- Filetage de moyeu 1.37 x 24 TPI

318835 0001250 FR-6 CHF 25.00



### FR-7 Falcon Zahnkranzabzieher / Démonte roue-libre

- 12 Schlitze, 22.9 mm Durchmesser
- Passend für: Falcon Zahnkränze
- 12 fentes, diamètre 22.9 mm
- Convient pour: roue libre de Falcon

318836 0000650 FR-7 CHF 11.90



### FR-8 Zahnkranzabzieher / Démonte roue-libre

- 4 Nocken, 32 mm Durchmesser
- Passend für: 4 Nuten Freiläufe von "Flip-Flop"
- BMX-Naben mit 30 x 1 mm Gewinde
- 4 ergots, diamètre 32 mm
- Convient pour: roue-libre à 4 ergots de "Flip-Flop"
- Moyeux BMX avec letage 30 x 1 mm

320251 0000990 FR-8 CHF 17.90



### FRW-1 Zahnkranzabzieher-Hebel / Levier de démonte roue-libre

- Passend für: FR-1.2 bis FR-8, BBT-5/FR-11, BBT-19.2, BBT-22
- Vinylbeschichteter extra langer Hebel
- Convient pour: FR-1.2 bis FR-8, BBT-5/FR-11, BBT-19.2, BBT-22
- Manche extra-long à revêtement vinyle

318839 0004450 FRW-1 CHF 79.00



### BBT-5 / FR-11 Patronenlagerschlüssel / Clé pour boîtier de pédalier

- Passend für Sicherungsringe von: Campagnolo Kassetten, inkl. 11fach sowie gekerbte 12-Zahn Innenlagerschalen
- Die Zahnkranzabzieher FR-1.3 und FR-11 sind kombinierbar mit der SBS-1 1" Stecknuss und dem TW-6 Drehmomentschlüssel
- Convient pour les bagues de blocage de: Cassettes Campagnolo, y compris 11 pignons et cuvettes de boîte intérieure fendues à 12 dents
- Les démonte roue-libre FR-1.3 et FR-11 sont combinables avec la douille SBS-1 de 1" et avec la clé dynamométrique TW-6

318847 0000750 BBT-5 / FR-11 CHF 15.50



### HCW-17 Starrlauf Ritzel Schlüssel / Clé pour pignon fixe

- Passend für Starrlauf Ritzel bei Fixies
- BMX Freiläufe von 41 - 44 mm
- Länge: 29 cm
- Convient pour les pignons des Fixies
- Roue-libre BMX de 41 - 44 mm
- Longueur: 29 cm

320842 0001390 HCW-17 CHF 25.90



### SPA-1,-2 Zapfenschlüssel / Clés à ergots

- SPA-1 für linke BSA Innenlagerschalen
- SPA-2 für die meisten Zahnkranzkörper
- Vinyl überzogen
- SPA-1 pour cuvettes gauches de boîte intérieure BSA
- SPA-2 p. la plupart des corps de roue-libre
- Revêtement vinyle

318681 0000790 SPA-1 (grün) für Lager / (vert) pour palier CHF 14.50

318682 0000790 SPA-2 (rot) für Leerlauf / (rouge) pour roue libre CHF 14.50



### SPA-6 verstellbarer Pinspanner / Ecartement réglable

- Für praktisch alle Tretlagerschalen mit Lochung
- Mit gehärteten auswechselbaren Stiften
- Pour pratiquement toutes les cuvettes de pédalier à perforation
- Avec pointes trempées, remplaçables

318686 0001590 SPA-6 für Lager / pour palier CHF 29.90

318687 0000150 Ersatzzapfen für SPA-6 / Ergot de rempl. p. SPA-6 CHF 2.90





# Inbus und Torx Schlüssel / Clés Inbus et Torx



AWS-7



## AWS-1, AWS-3, AWS-7, AWS-8 Dreifach-Inbusschlüssel / Clés hexagonales triples

- AWS Innensechskant Schlüssel
- Glasfaserverstärkter Composite-Körper
- Wärmebehandelter Stahl
- Clés AWS à six-pans intérieur
- Corps en matière composite renforcée de fibre de verre
- En acier traité thermiquement

320756	0000850	AWS-1	4/5/6 mm	CHF	16.00
320220	0000930	AWS-3	2/2,5/3 mm	CHF	16.50
320874	0000930	AWS-7	T25 mm Torx, 4 und 5 mm Inbus	CHF	16.50
320757	0000890	AWS-8	4/5/6mm Kugelkopf / à boule	CHF	16.00

## AWS-9 faltwerkzeug / Kit de clés hexagonales pliables

- 4, 5 und 6 mm Innensechskant
- Kreuzschlitz- und Schlitzschraubendreher
- Durchgehärter, wärmebehandelter Werkzeugstahl
- Glasfaserverstärkter Kunststoffkörper
- Gewicht: 115 g
- Six-pans intérieur 4,5 et 6 mm
- Tournevis cruciforme et tournevis pour vis à tête fendue
- Acier à outils trempé à cœur
- Corps en matière renforcée de fibre de verre
- Poids: 115 g

318785	0000850	AWS-9		CHF	16.00
--------	---------	-------	--	-----	-------

## AWS-10 faltwerkzeug / Kit de clés hexagonales pliable

- 1.5, 2, 2.5, 3, 4, 5 und 6 mm Innensechskant
- Glasfaserverstärkter Kunststoffkörper
- Durchgehärter, wärmebehandelter Werkzeugstahl
- Gewicht: 105 g
- Six-pans intérieur 1.5, 2, 2.5, 3, 4, 5 et 6 mm
- Corps en matière renforcée de fibre de verre
- Acier à outils trempé à cœur
- Poids: 105 g

318789	0000690	AWS-10		CHF	12.90
--------	---------	--------	--	-----	-------

## AWS-11 faltwerkzeug / Kit de clés hexagonales pliable

- 3, 4, 5, 6, 8 und 10 mm Innensechskant
- Glasfaserverstärkter Kunststoffkörper
- Durchgehärter, wärmebehandelter Werkzeugstahl
- Gewicht: 240 g
- Six-pans intérieur 3, 4, 5, 6, 8 et 10 mm
- Corps en matière renforcée de fibre de verre
- Acier à outils trempé à cœur
- Poids: 240 g

318791	0001100	AWS-11		CHF	19.00
--------	---------	--------	--	-----	-------

## AWS-12 faltwerkzeug metrisch und zoll für BMX / Jeu pliable métrique et en pouces pour BMX

- 2, 3, 4, 5 und 6 mm Innensechskant
- 3/16", 7/32" und 1/4" Zoll Innensechskant
- Six-pans intérieur 2, 3, 4, 5 et 6 mm
- Six-pans intérieur en pouce 3/16", 7/32" et 1/4"

320249	0000790	AWS-12		CHF	14.00
--------	---------	--------	--	-----	-------

## HT-6,-8,-10 Innensechskantschlüssel / Clés hexagonales

- Grosse Hebelkraft durch langer Schaft
- Ergonomischer Griff
- Balldriver-Ende am kurzen Schaft
- Effet de levier élevé, grâce à la tige longue
- Manche ergonomique
- Extrémité Balldriver sur la tige courte

320774	0000690	HT-6		CHF	13.50
320775	0000790	HT-8		CHF	14.00
320776	0000990	HT-10		CHF	17.00

## THH-1 Innensechskant T-Griff Set / Douille hexagonale Jeu de poignées en T

- Set aus 8 T-Griff Schlüssel
- 2, 2.5, 3, 4, 5, 6, 8, 10 mm Innensechskant
- Chrom Vanadium
- Inkl. Halterung
- Jeu de 8 clés à poignée en T
- 2, 2.5, 3, 4, 5, 6, 8 et 10 mm Douille hexagonale
- Chrome vanadium
- Support inclus

321073	0011900	THH-1		CHF	179.00
--------	---------	-------	--	-----	--------

### HXS-1.2 Innensechskant-Winkelschlüssel Set / Kit de clés hexagonales en L

- 2, 2.5, 3, 4, 5, 6, 8, 10 mm Innensechskant
- Balldriver Spitze an langem Schaft
- Gerade Spitze an kurzem Ende
- 10 mm Schlüssel ohne Balldriver
- Mit klappbarem Futteral
- Six-pans intérieur 2, 2.5, 3, 4, 5, 6, 8 et 10 mm
- Extrémité Balldriver sur la tige longue
- Embout droit du côté court
- Clé 10 mm sans Balldriver
- Avec étui à rabat

320227	0001900	HXS-1.2	1 Set / jeu	CHF	35.00
320243	0000450	HR-8	8 mm Schlüssel / clé	CHF	9.00
320652	0000690	HR-11	11 mm Schlüssel / clé	CHF	13.90
320653	0000690	HR-12	12 mm Schlüssel / clé	CHF	13.90
320654	0001450	HR-14	14 mm Schlüssel / clé	CHF	29.00
320641	0002650	HR-15	15 mm Schlüssel / clé	CHF	47.00

### HXS-3 Innensechskant-Winkelschlüssel Set mit kurzen Enden /

Kit de clés hexagonales avec des extrémité de la tige courte

- 1.5, 2, 2.5, 3, 4, 5, 6 mm Innensechskant
- Balldriver Spitze am langen Schaft
- Gerade Spitze am kurzen Schaft
- Kurze abgewinkelte Enden
- Six-pans intérieur 1.5, 2, 2.5, 3, 4, 5, 6 mm
- Extrémité Balldriver sur la tige longue
- Embout droit du côté court
- Des extrémité de la tige courte

320229	0001250	HXS-3	1 Set / jeu	CHF	22.50
--------	---------	-------	-------------	-----	-------

### PH-1.2 Winkelinbus-Set / Jeu de clés hexagonales coudées

- Set aus acht Schlüsseln: 2, 2.5, 3, 4, 5, 6, 8, 10 und 11 mm Innensechskant
- Gerade Spitzen am kurzen Schaft
- Balldriver an langem Schaft
- Ergonomisch geformte P-Griffe aus Nylon
- Inkl. Wandhalterung
- Set composé de huit clés: Six-pans intérieur 2, 2.5, 3, 4, 5, 6, 8, 10 et 11 mm
- Embouts droits sur la tige courte
- Extrémité Balldriver sur la tige longue
- Manches en P de forme ergonomique en nylon
- Support mural inclus

320622	0005900	PH-1.2	Set 2-10 mm 8 Stück / pièces	CHF	99.00
320692	0000490	PH-2	2 mm einzeln / à la pièce	CHF	9.00
320693	0000540	PH-2.5	2.5 mm einzeln / à la pièce	CHF	9.90
320694	0000540	PH-3	3 mm einzeln / à la pièce	CHF	9.90
320695	0000590	PH-4	4 mm einzeln / à la pièce	CHF	11.90
320696	0000590	PH-5	5 mm einzeln / à la pièce	CHF	11.50
320697	0000690	PH-6	6 mm einzeln / à la pièce	CHF	12.50
320698	0000790	PH-8	8 mm einzeln / à la pièce	CHF	14.00
320673	0001120	PH-10	10 mm einzeln / à la pièce	CHF	19.90
320699	0001090	PH-11	11 mm einzeln / à la pièce	CHF	19.90
321024	0001950	HXH-2P	Inbusschlüsselhalter ohne Schlüssel		
		HXH-2P	Support sans clés	CHF	35.00

### Inbusschlüssel mit T-Griff / Clé hexagonale avec manche en T

- Innensechskant Schlüssel von Hazet
- Aus Chrom-Vanadium
- T-Griff aus Hart-Kunststoff
- Clés à six-pans intérieur de Hazet
- En acier au chrome-vanadium
- Manche en T en matière synthétique dure

320441	0000890		2 mm		
320442	0001020		2,5 mm		
320443	0001080		3 mm		
320444	0001140		4 mm		
320445	0001240		5 mm		
320446	0001290		6 mm		
320447	0001430		8 mm		

### Inbusschlüssel / Clé hexagonale

- Innensechskant-Winkelschlüssel
- Set in Futteral
- Kugelkopf an langem Schaft
- Gerade Spitze an kurzem Ende
- Material: Chrom-Vanadium
- Clés coudées à six-pans intérieur
- Set fourni dans un étui
- Tête sphérique à l'extrémité de la tige longue
- Embout droit à l'extrémité de la tige courte
- Matière: acier au chrome-vanadium

320448	0006250	Set 1,5 - 10 mm / Jeu de 1,5 à 10 mm			
320450	0000440		1,5 mm		
320451	0000440		2 mm		
320452	0000530		2,5 mm		
320453	0000590		3 mm		
320454	0000590		4 mm		
320455	0000600		5 mm		
320456	0000830		6 mm		
320458	0001100		8 mm		
320459	0001260		10 mm		







KRAFTWERK

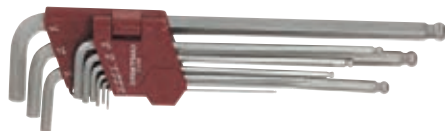

### Inbusschlüssel in Zoll / Clé hexagonale en pouces

- Zoll Innensechskant-Winkelschlüssel Satz: 1/16", 5/64", 3/32", 1/8", 5/32", 3/16", 1/4", 5/16" und 3/8"
- Kugelkopf Spitze am langen Ende
- Gerade Spitze am kurzen Ende
- Jeu de clés hexagonales coudées en pouces: 1/16", 5/64", 3/32", 1/8", 5/32", 3/16", 1/4", 5/16" et 3/8"
- Tête sphérique à l'extrémité de la tige longue
- Embout droit à l'extrémité de la tige courte

320564 0002990 inkl. klappbares Futteral / avec étui à rabattable



### PH-T1.2 Torx Schlüssel-Set / Jeu de clés Torx

- Komplettes Set aus Innenstern-Schlüsseln
- Passend für Torx Schrauben
- Inkl. Wandhalterung
- Jeu complet de clés pour vis à tête en forme d'étoile à six branches
- Convient pour vis Torx
- Support murale inclus

320793	0005900	PH-T1.2 (T-6 - T40)	Set 8 Stk./pces.	CHF	99.00
320809	0000650	PH-T6		CHF	12.50
320810	0000650	PH-T8		CHF	12.50
320811	0000650	PH-T10		CHF	12.50
320812	0000690	PH-T15		CHF	12.50
320813	0000690	PH-T20		CHF	12.50
320632	0000690	PH-T25		CHF	12.50
320814	0000690	PH-T30		CHF	12.50
320815	0000790	PH-T40		CHF	13.90
321025	0001950	HXH-2T	Torxschlüsselhalter ohne Schlüssel	CHF	35.00
		HXH-2T	Support sans clés de Torx		



### TWS-1 Torx Schlüssel Set / Jeu de tournevis (Torx)

- Innen-Stern-Winkelschlüssel
- T9, T10, T15, T20, T25, T27, T30 und T40
- Clés pour vis à tête en forme d'étoile
- T9, T10, T15, T20, T25, T27, T30 und T40

320975 0001550 TWS-1 CHF 29.00



### NEW THT-1 Torx T-Griff Set / Jeu de poignées en T

- Torx T-Griff Set
- Chrom Vanadium
- T9, T10, T15, T20, T25, T27, T30 und T40
- Inkl. Halter
- Jeu de poignées Torx en T
- Chrome Vanadium
- T9, T10, T15, T20, T25, T27, T30 et T40
- Support inclus

321074 0009900 THT-1 CHF 159.00

KRAFTWERK



### Torx Winkelstiftschlüssel-Satz T10 - T40 / Jeu de clés mâles coudées

- Innen-Torx mit Zapfen
- T10-T40
- Torx jeu de clés mâles coudées pour empreintes T10 - T40

320560 0001990 Set 7 Stk./pces. CHF 39.80



### Torx-Schraubenzieher-Set / Jeu de tournevis (Torx)

- Set aus Innenstern-Schlüssel
- Ergonomischer 3-Komponenten-Griff für hohe Kraftübertragung
- Oberfläche: Klinge mattverchromt, Spitze brüniert
- Jeu complet de clés pour vis, à tête en forme d'étoile à six branches
- Poignée ergonomique à 3 composants pour une transmission élevée de l'énergie
- Surface: lame chromée mate, pointe brunie

320961 0002550 T6, T7, T8, T9 CHF 34.00  
 320962 0003900 T10, T15, T20, T25, T27, T30 CHF 58.00

### TWS-2 faltwerkzeug-Torx / Kit de clés Torx pliables

- T7, T9, T10, T15, T20, T25, T27, T30 und T40	- T7, T9, T10, T15, T20, T25, T27, T30 et T40	
320648	0001550 TWS-2	CHF 29.00

### TWS-3 Dreifach-Torxschlüssel / Kit de 3 clés torx

- T10, T25 und T30	- T10, T25 et T30		
- Glasfaser verstärkte Composite-Körper	- Corps en matière composite renforcée de fibre de verre		
- Wärmebehandelter Stahl	- En acier traité thermiquement		
320867	0000790 TWS-3	T10, T25, T30	CHF 14.50

### IB-2 Multi-Tourenwerkzeug / Multi-outil pour la randonnée

- Schlitzschraubenzieher	- Tournevis pour vis à tête fendue	
- 1.5, 2, 2.5, 3, 4, 5, 6 und 8 mm Inbus	- 1.5, 2, 2.5, 3, 4, 5, 6 et 8 mm Inbus	
- T25 Torx	- T25 Torx	
- Gewicht: 111 g	- Poids: 111 g	
320672	0001290 IB-2	CHF 22.00

### IB-11 Miniwerkzeug / Mini-Outil Ultra-Léger

- Schlitzschraubenzieher	- Tournevis pour vis à tête fendue	
- 3, 4, 5, 6 und 8 mm Inbus	- Inbus de 3, 4, 5, 6 et 8 mm	
- Gewicht: 66 g	- Poids: 66 g	
320856	0001690 IB-11	CHF 29.00

### IB-3 Multi-Tourenwerkzeug / Multi-outil pour la randonnée

- 1.5, 2, 2.5, 3, 4, 5, 6 und 8 mm Inbus	- Inbus 1.5, 2, 2.5, 3, 4, 5, 6 et 8 mm	
- T25 Torx, 1 Reifenheber	- T25 Torx, 1 démonte-pneu	
- 3.23 und 3.45 mm Speichenschlüssel	- Clé à rayons 3.23 et 3.45 mm	
- 10-fach kompatibler Kettenniet	- Dérive-chaîne 10 compatibilités	
- Gewicht: 170 g	- Poids: 170 g	
320723	0001950 IB-3	CHF 34.00

### Multi-Tourenwerkzeug Bike One / Multi-outil pour la randonnée

- 2,3,4,5,6,8 mm Inbus	- Inbus 2,3,4,5,6,8 mm	
- T25 Torx	- T25 Torx,	
- Kreuz-, Schlitzschraubenzieher	- Tournevis cruciforme et tournevis pour vis à tête fendue	
- 1 Reifenheber	- 1 levier de pneu	
- Kettennietendrücker	- Presse à rivets de chaîne	
- Speichenschlüssel 0,1,2,3, Mavic	- Clé à rayons 0,1,2,3, Mavic	
- Gewicht: 119 g	- Poids: 119 g	
318094	0001400 Bike One	CHF 28.00

NEW

INCIRDA



### Multi-Tourenwerkzeug Bike Two / Multi-outil pour la randonnée

- 2,3,4,5,6 mm Inbus	- Inbus 2,3,4,5,6 mm	
- T25 Torx	- T25 Torx,	
- Kreuz-, Schlitzschraubenzieher	- Tournevis cruciforme et tournevis pour vis à tête fendue	
- Gewicht: 76 g	- Poids: 76 g	
318095	0000990 Bike Two	CHF 19.90

NEW

INCIRDA



### MT-1 Kombischlüssel / Outil multifonction

- 3, 4, 5, 6 und 8 mm Innensechskant	- Six-pans intérieur 3, 4, 5, 6 et 8 mm	
- 8, 9 und 10 mm Ringschlüssel	- Clé polygonale de 8, 9 et 10 mm	
- Schlitzschraubendreher, 60 g	- Tournevis pour vis à tête fendue, 60 g	
318776	0000890 MT-1	CHF 14.90





# Drehmomentschlüssel und Zubehör / Clés dynamométrique et accessoires

## TW-6.2 Drehmomentschlüssel / Clé dynamométrique



- Verstellbereich von 10-60 Nm
- 3/8" Umschaltratsche
- Plage de réglage 10-60 Nm
- Embout carré de 3/8" à cliquet

320790 0010900 TW-6.2 38 cm CHF 199.00

## TW-5.2 Drehmomentschlüssel / Clé dynamométrique



- Verstellbereich 3-15 Nm
- 3/8" Umschaltratsche rechts / links
- Drehmomentfunktion rechts / links
- Plage de réglage 3-15 Nm
- Embout carré de 3/8" à cliquet - droite/gauche
- Fonction dynamométrique - droite/gauche

320789 0009900 TW-5.2 19,5 cm CHF 179.00

KRAFTWERK

## DMS-2 Kraftwerk Drehmomentschlüssel / Clé dynamométrique



- Fensteranzeige für Einstellbereich
- 45-Zahn-Direktumschalt-Knarrenkopf / Aufnahme 3/8"
- gehärtetes Stahlgehäuse und ergonomischer 2-Komponenten-Handgriff
- Verstellbereich: 10-60 Nm
- zerti zierte Präzision +/- 4%
- Länge: 383 mm
- A chage de la plage de réglage dans une fenêtre
- Tête de cliquet 45 dents à inversion directe / prise 3/8"
- Corps en acier trempé et poignée ergonomique à 2 composants
- Plage de réglage: 10-60 Nm
- Précision certi ée +/- 4%
- Longueur: 383 mm

319001 0014800 DMS-2 10-60 Nm; für 3/8" Stecknüsse / pour douilles 3/8"

## SWR-8 Umschaltknarre 3/8" / Cliquet réversible 3/8"



- Umschaltknarre mit 3/8"-Aufnahme
- Druckknopf für Stecknusswechsel
- Cliquet réversible avec prise 3/8"
- Poussoir pour le changement de douille

321061 0001850 SWR-8 Länge 200 mm CHF 34.50

KRAFTWERK

## Umschaltknarre 1/4" oder 3/8" / Cliquet réversible 1/4" ou 3/8"



- Umschaltknarre mit 1/4" oder 3/8"-Aufnahme, 45'er Teilung
- Cliquet réversible avec prise 1/4" ou 3/8"
- Pas de 45°

320985 0002980 1/4" Länge 145 mm

320986 0003980 3/8" Länge 205 mm

## SWB-15 3/8" Gelenkschlüssel für Stecknüsse / 3/8" clés articulées pour douilles



- Stahlgelenkschlüssel 38 cm lang
- Kopf 180 Grad drehbar
- Clés articulées en acier 38 cm longuer
- Tête rotative à 180 degrés

321060 0001850 CHF 34.50

## SBS-3 Steckschlüssel- und Bit-Set / Clé à douille et embouts de vissage



- 37 Teiliges Set mit 3/8" Stecknüssen / Bits
- 3, 4, 5, 6, 8, 10, 14 und 16 mm Inbus Bits
- 5, 6, 8, 10, 11, 12 und 15 mm lange Inbus Bits
- T20, T25, T30, T40 und T45 lange Torx® Bits
- 8, 9, 10, 11, 12, 13, 14, 15, 17, 19 mm und 1" Nüsse
- 24, 26, 27, 28, 30 and 32 mm flat sockets für Federgabelschrauben
- Kit de 37 pièces avec douilles/bits de 3/8"
- 3, 4, 5, 6, 8, 10, 14 und 16 mm Inbus Bits
- 5, 6, 8, 10, 11, 12 und 15 mm longuer Inbus Bits
- T20, T25, T30, T40 und T45 longuer Torx® Bits
- 8, 9, 10, 11, 12, 13, 14, 15, 17, 19 mm et 1" douille
- 24, 26, 27, 28, 30 et 32 mm at sockets pour les vis de fourche de suspension

321010 0010900 SBS-3 CHF 189.00





### SKT-6 Gabel Stecknüsse / Douille fourche

- Flachschlüssel-Aufsatz Set
- 24, 26, 27, 28, 30, 32 mm
- 3/8" Stecknüsse
- Kit de douilles à face plate
- 24, 26, 27, 28, 30, 32 mm
- Douilles de 3/8"

321038 0004500 SKT-6 CHF 79.00



### Stecknuss einzeln / Douilles seule

- Stecknuss 1" für 3/8" Ratsche
- Douille 1" pour cliquet 3/8"

321011 0000990

KRAFTWERK



### SBS-1.2 Steckschlüssel- und Bit-Set / Clé à douille et embouts de vissage

- 3/8" Stecknüsse:
- 8, 10, 11, 12, 13, 14, 15 mm und 1"
- Innensechskant-Bits:
- 3, 4, 5, 6, 8 und 10 mm
- Torx- Bits: T25, T30 und T40
- Douilles de 3/8":
- 8, 10, 11, 12, 13, 14, 15 mm et 1"
- Embouts hexagonaux:
- 3, 4, 5, 6, 8 et 10 mm
- Embouts de type Torx: T25, T30 et T40

320796 0003900 SBS-1.2 CHF 69.00



### ATD-1 T-Griff Drehmomentschlüssel / Clé dynamométrique avec manche en T

- Verstellbereich im Uhrzeigersinn:  
4, 4.5, 5, 5.5 oder 6 Nm
- Metall Innenkonstruktion
- Ergonomischer Kunststoff Griff
- Magnetische 1/4" Bit Aufnahme
- Inkl. 3, 4 und 5 mm Inbus und T25 Bits
- Plage de réglage dans le sens d'horloge:  
4, 4.5, 5, 5.5 ou 6 Nm
- Construction intérieur en metal
- Manche de forme ergonomique en matière plastique
- Base 1/4" Bit magnetique
- y.c. 3,4 et 5 mm Inbus et T25 Bits

320964 0005200 ATD-1 CHF 89.00



### PTD-4 T-Griff Drehmomentschlüssel / Clé dynamométrique avec manche en T

- Fest eingestelltes Drehmoment 4-Nm
- Metall Innenkonstruktion
- Ergonomischer Kunststoff Griff
- Magnetische 1/4" Bit Aufnahme
- Inkl. 3, 4 und 5 mm Inbus und T25 Bits
- Réglage fixe du couple 4 Nm
- Construction intérieur en metal
- Manche de forme ergonomique en matière plastique
- Base 1/4" Bit magnetique
- y.c. 3,4 et 5 mm Inbus et T25 Bits

320965 0003250 PTD-4 CHF 55.00



### PTD-5 T-Griff Drehmomentschlüssel / Clé dynamométrique avec manche en T

- Fest eingestelltes Drehmoment 5-Nm
- Metall Innenkonstruktion
- Ergonomischer Kunststoff Griff
- Magnetische 1/4" Bit Aufnahme
- Inkl. 3, 4 und 5 mm Inbus und T25 Bits
- Réglage fixe du couple 5 Nm
- Construction intérieur en metal
- Manche de forme ergonomique en matière plastique
- Base 1/4" Bit magnetique
- y.c. 3,4 et 5 mm Inbus et T25 Bits

320966 0003250 PTD-5 CHF 55.00



### PTD-6 T-Griff Drehmomentschlüssel / Clé dynamométrique avec manche en T

- Fest eingestelltes Drehmoment 6-Nm
- Metall Innenkonstruktion
- Ergonomischer Kunststoff Griff
- Magnetische 1/4" Bit Aufnahme
- Inkl. 3, 4 und 5 mm Inbus und T25 Bits
- Réglage fixe du couple 6 Nm
- Construction intérieur en metal
- Manche de forme ergonomique en matière plastique
- Base 1/4" Bit magnetique
- y.c. 3,4 et 5 mm Inbus et T25 Bits

320967 0003250 PTD-6 CHF 55.00



Empfohlene Anzugswerte falls nicht vom Hersteller vorgegeben / Valeurs recommandées, sauf prescriptions du fabricant

8 Nm Lenker / Guidons

12 Nm Vorbau / Potences

10 Nm Sattelstütze / Tiges de selle

4 Nm Sattelklemme / Pincers de selle

12 Nm Kurbeln Shimano / Manivelle Shimano

50 Nm Kurbeln andere Hersteller / Manivelle

40 Nm Innenlager / Boîtier de pédalier

30 Nm Pedal / Pédales

8 Nm Bremssattel / Freins disque

6 Nm Bremsscheiben / Disque de frein

6 Nm Barends / Barends

# Zangen und Pinzetten / Pincés et pincettes



## NP-6 Spitzzange / Pincés à sentir

- Geschmiedete, wärmebehandelte Pro ausführung
- CrMo-Stahl mit integriertem Federmechanismus
- Dual Density-Handgriffe
- Fünf verschiedene Klemm-/ Greifbereiche
- Schneidklinge
- Exécution pro, forgée et traitée thermiquement
- En acier au chrome-molybdène avec mécanisme à ressort intégré
- Poignées « dual density »
- Cinq zones différentes de serrage et de saisie
- Avec lame de coupe

320858 0001990 NP-6 CHF 33.90



## SP-7 Seitenschneider / Pincés coupantes latérales

- Geschmiedete, wärmebehandelte Pro ausführung
- CrMo-Stahl mit integriertem Federmechanismus
- Dual Density-Handgriffe
- Exécution professionnelle forgée, avec traitement thermique
- Acier CrMo avec mécanisme à ressort
- Poignées « dual density »

320863 0001990 SP-7 CHF 33.90



## ZP-5 Flachschneider / Couteaux plats

- Geschmiedet und gefräst
- Ideal zum Schneiden von Kabelbindern etc. auf engstem Raum
- Forgé et fraisé
- Idéal pour couper des colliers de serrage etc. dans des espaces restreints

321067 0001750 ZP-5 CHF 29.00



## LP-7 Universalzange / Pince universelle

- Geschmiedet und gefräst
- Hohe Hebelkraft
- Mit integriertem Schneidmesser und Soft-Touch-Griffe
- Forgé et fraisé
- Fort effet de levier
- Comprend une lame de coupe intégrée et une poignée au touché doux

321068 0001990 LP-7 CHF 33.90



## RP-Sicherungsringzangen / Pincés pour bagues de blocage

- Zangen für Innen/Aussensicherungsringe
- Set: 3 für Innen- 1 für Aussenringe
- RP-1 /-5 gerader Kopf für Innenringe
- RP-2 /-4 gewinkelter Kopf für Innenringe
- RP-3 gewinkelter Kopf für Aussenringe
- RP-5 gerader Kopf für Innenringe
- Pincés pour bagues de blocage internes/externes
- Set: 3 pour bagues internes, 1 pour externes
- RP-1 tête droite pour bagues internes
- RP-2/-4 tête coudée pour bagues internes
- RP-3 tête coudée pour bagues externes
- RP-5 tête droite pour bagues internes

320917 0007500 RP-Set.2 CHF 129.00

320918 0001750 RP-1 0.9 mm CHF 33.50

320919 0001750 RP-2 1.3 mm CHF 33.50

320920 0001750 RP-3 1.3 mm CHF 33.50

320921 0001750 RP-4 1.7 mm CHF 33.50

320977 0001750 RP-5 1.7 mm CHF 33.50



W E R T O N

## Abisolierzange / Pince à dénuder

- Zange zum einfachen Abisolieren von Kabeln
- Kabeldurchmesser 0.2 - 6.0 mm
- Pince permettant de dénuder aisément les câbles
- Diamètre de câble de 0.2 - 6.0 mm

320200 0003500



PHENIX CONTACT

## Kabelbinderzange / Pince pour attache-câble

- Zange zum Anziehen und Abschneiden von Kabelbindern
- Für Kunststoffkabelbinder mit Breite 2.2 - 4.8 mm, Materialstärke bis 1.6 mm
- Pince pour serrer et découper les attache-câbles
- Pour attache-câble en plastique, largeur de 2.2 - 4.8 mm, Épaisseur - 1.6 mm

320981 0005900

### CN-10 Kabel- und Hüllenschneider / Pince coupe-câbles

- Klemmt Zug- und Hüllenendkappen
- Aus wärmebehandeltem Stahl
- Anatomisch geformte Griffe
- Coupe les capuchons de câble et de gaine
- En acier trempé
- Poignée de forme anatomique

318743 0002950 CN-10 CHF 49.50



### FELCO C7 Profi Kabel- und Hüllenschneider / Pince coupe-câbles professionnelle

- Langlebiger Kabelschneider
- Schweizer Qualität
- Coupe-câble à longévité élevée
- Qualité suisse

318621 0005990 FELCO C7



### Kabelschuh-Zange / Pince à sertir et à dénuder

- Für isolierte und nicht isolierte Verbindungen
- mit Kabelabschneider und Abisoliervorrichtung
- Schraubenabschneider mit Gewinde
- Pour connecteurs isolés et non isolés
- Avec coupe-câble et dispositif de dénudage
- Coupe-vis avec letage

321042 0001200



### Pick Set

- Set mit 3 verschiedenen Spitzen
- Gerade Spitze, S-Hacken Spitze
- 90 Grad Spitze
- Spitzen auswechselbar
- Set comprenant 3 pointes différentes
- Pointe droite, Pointe à crochet S
- Pointe coudée à 90 degrés
- Les pointes peuvent être remplacées

320942 0002350 CHF 42.00



## Allgemeine Werkzeuge / Outils généraux

### SD-0,-2,-3,-6 Schraubenzieher / Tournevis

- Ergonomisch geformte Griffe aus Zweikomponentenmaterial
- Schaft und Spitze aus wärmebehandeltem Chrom-Vanadium
- Manches de forme ergonomique en matière deux composants
- Tige et embout en acier au chrome-vanadium traité thermiquement

320728	0000390	SD-0 Kreuzschlitz Nr. 0 / Tournevis cruciforme	CHF	7.50
320729	0000390	SD-2 Kreuzschlitz Nr. 2 / Tournevis cruciforme	CHF	7.50
320769	0000390	SD-3 Flach Nr. 3 / Tournevis plat 3 mm	CHF	7.50
320730	0000390	SD-6 Flach Nr. 6 / Tournevis plat 6 mm	CHF	7.50
320770	0001590	Set SD-0,-2,-3,-6	CHF	29.00



### Schraubenzieher / Tournevis

- Ergonomischen Durethan®-Griffe
- Material Chrom-Vanadium
- Klingen mattverchromt
- Spitzen brüniert
- Manches ergonomiques en Durethan®
- Matière: chrome-vanadium
- Lames à chromage mat
- Embouts brunis

320471	0000780	Nr. 1 0,5 x 3,5 x 90 mm / Tiges de 90 mm de long
320472	0000870	Nr. 2 0,6 x 4,0 x 100 mm / Tiges de 100 mm de long
320473	0001140	Nr. 3 0,8 x 5,5 x 120 mm / Tiges de 120 mm de long
320474	0001360	Nr. 4 1,0 x 6,5 x 140 mm / Tiges de 140 mm de long
320475	0001600	Nr. 5 1,2 x 8,0 x 160 mm / Tiges de 160 mm de long



### Schaltungs Schraubenzieher / Tournevis de dérailleur

- Präzisions Schraubenzieher für Schaltkomponenten
- Nach exakten Standards gefertigt
- Ergo, CNC gefräste Alu Griffe
- DSD-2 Kreuzschlitz #2 Phillips
- DSD-4 Schlitz 5 mm
- DHD-2 Inbus 2 mm
- DHD-25 Inbus 2,5 mm
- DHD-3 Inbus 3 mm
- Tournevis de précision pour un ajustement parfait
- Fabriqués aux standards exacts
- Poignée ergonomique, CNC en alu durci
- DSD-2 cruciforme #2 Phillips
- DSD-4 à tête plate de 5 mm
- DHD-2 2 mm hexagonale
- DHD-25 2,5 mm hexagonale
- DHD-3 3 mm hexagonale

321020	0002700	DSD-2 Kreuzschlitz / cruciforme #2 Phillips	CHF	49.00
321021	0002700	DSD-4 Schlitz / à tête plate de 5 mm	CHF	49.00
321052	0002700	DHD-2 Inbus / 2 mm hexagonale	CHF	49.00
321053	0002700	DHD-25 Inbus / 2,5 mm hexagonale	CHF	49.00
321054	0002700	DHD-3 Inbus / 3 mm hexagonale	CHF	49.00







NEW

### EWS-1 Werkzeug für Elektronische Fahrradschaltungen /

Outil Dérailleur électronique de cycles

- Einbau und Ausbau bei Di2 und E-Tube
- Schlüssel für das öffnen von Batterieabdeckungen

- Outil Dérailleur électronique de cycles
- Les emboute recourbés Shimano Di2 est E-tube
- L'ouverture et al fermeture des capots de batteries

321090 0000990 EWS-1 CHF 18.00



### DW-2 Gabelschlüssel für Wechselspannungseinstellung /

Clé à fourche pour réglage courant alternatif

- Passend zu Shimano XT, SLX, Deore, Saint und Zee Shadow
- 5,5 mm und 3 mm Öffnung, extra schmal

- Convient pour Shimano XT, SLX, Deore, Saint et Zee Shadow
- Ouverture 5,5 mm et 3 mm, très étroite

320939 0000550 DW-2 CHF 9.90



### MW-Set.2 Kombischlüssel-Set / Jeu de clés métriques

- Satz beinhaltet: Ring- und Maulschlüssel
- Grössen: 6 bis 17 mm
- Aus geschmiedetem Chrom Vanadium Stahl
- Blauer Kunststoffüberzug im Griffbereich

- Jeu de clés polygonales et de clés à fourche
- Dimensions: 6 à 17 mm
- En acier forgé au chrome-vanadium
- La zone du manche est revêtue de matière synthétique bleue

320772 0005900 MW-Set.2 CHF 99.00



NEW

### MWR-Set Ratschen-Kombischlüssel-Set / Kit de clés à cliquets métriques

- Satz beinhaltet: Ring- und Maulschlüssel
- Grössen: 6 bis 17 mm
- Aus geschmiedetem Chrom Vanadium Stahl
- Blauer Kunststoffüberzug im Griffbereich

- Jeu de clés polygonales et de clés à fourche
- Dimensions: 6 à 17 mm
- En acier forgé au chrome-vanadium
- La zone du manche est revêtue de matière synthétique bleue

321085 0009900 MWR-Set CHF 169.00



### Ring-Maulschlüssel / Clé mixte

- Kopf um 15 Grad abgewinkelt
- Material: Chrom-Vanadium verchromt
- Köpfe poliert

- Tête coudée à 15 degrés
- Matière: acier chromé au chrome-vanadium, Têtes polies



320406	0001390	6 mm
320407	0001390	7 mm
320408	0001390	8 mm
320409	0001600	9 mm
320410	0001690	10 mm
320411	0001840	11 mm
320412	0002080	12 mm
320413	0002140	13 mm
320414	0002190	14 mm
320415	0002430	15 mm
320416	0002500	16 mm
320417	0002650	17 mm



### Ratschen-Ringgabelschlüssel / Clé à fourche et polygonale à cliquet

- Kopf um 15 Grad abgewinkelt für gute Handhabung
- Material: Chrom-Vanadium verchromt
- Köpfe poliert
- Set, 8 - 19 mm in stabiler Werkstattbox

- Tête coudée à 15 degrés pour un maniement aisé
- Matière: acier chromé au chrome-vanadium
- Jeu de 8 à 19 mm, livré dans une boîte d'atelier solide



320185	0001650	6 mm
320186	0001750	8 mm
320187	0001750	10 mm
320191	0001850	13 mm
320188	0001950	15 mm
320189	0002250	17 mm
320190	0019900 Set	8-19 mm 12 Stück / pièces

**ST-3 Y-Steckschlüssel / Clé à douille**

- 8, 9 und 10 mm Stecknüsse	- 8, 9 et 10 mm douilles
320766	0001090 ST-3
CHF	18.90

**MQ-1 Vierfachschlüssel metrisch / Clé six-pans en croix, métrique**

- Kreuzschlüssel mit 15, 17, und 19 mm Schlüsselweite	- Clé six-pans en croix avec ouverture de 15, 17 et 19 mm
- Aufnahme für 3/8" Ratschenschlüssel	- Ouverture pour clé à cliquet 3/8"
320916	0001550 MQ-1
CHF	26.00

**PAW-6 Rollgabelschlüssel / Clé à molette**

- Geschmiedeter Stahl, verchromt	- En acier forgé, chromé
- Einstellbar bis 24 mm Maulweite	- Réglable jusqu'à une ouverture de 24 mm
- Gravierte Skala	- Échelle gravée
320633	0001590 PAW-6
CHF	29.90

**PAW-12 Rollgabelschlüssel / Clé à molette**

- Geschmiedeter Stahl, verchromt	- En acier forgé, chromé
- Einstellbar bis 36 mm Maulweite	- Réglable jusqu'à une ouverture de 36 mm
- Gravierte Skala	- Échelle gravée
320732	0002990 PAW-12
CHF	51.90

**Rätsche und Bithalter / Cliquet et porte-embouts**

- Finger-Rätsche für Steckschlüssel u. Bits	- Cliquet à main pour clé à douille et em- bouts de vissage
- Rechts- und Linkslauf	- Rotation horaire et antihoraire
- Kompakte Bauweise	- Construction compacte
- Ø 35 mm L: 30 mm 1/4"	- Ø 35 mm L: 30 mm 1/4"
- Magnet-Schnellwechsel-Bithalter	- Porte-embouts magnétique à chang rapide
- Ø 11,5 mm / L: 67 mm 1/4"	- Ø 11,5 mm / L: 67 mm 1/4"
- Ein-Finger-Entriegelung	- Déverrouillage d'un seul doigt
320929	0001950 Finger-Rätsche / Cliquet à main pour clé
320930	0001950 Magnet-Schnellwechsel-Bithalter / porte-embouts

**Nylonhammer / Marteau en nylon**

- Robuster Nylonhammer	- Marteau en nylon robuste	
- Stiel aus Eschenholz	- Manche en bois de frêne	
- Auswechselbare Nylonköpfe (Ø 35 mm)	- Têtes en nylon remplaçables (Ø 35 mm)	
320492	0002990 Nylonhammer / Marteau en nylon	340 g
320493	0000600 Ersatzkopf (hart) / Tête de rechange (dur)	
320494	0000850 Ersatzkopf (weich) / Tête de rechange (mou)	

**HMR-4 - 8 Werkstatt Hammer / Marteau**

- Fiberglas-Schaft	- Tige en bre de verre			
- Weicher Gummigriff	- Poignée caoutchoutée confortable			
- Zweiseitiger Hammerkopf aus Stahl	- Tête du marteau en acier, double face			
- Austauschbare Schlagfläche aus Kunststoff	- Surface de frappe en matière synthétique, remplaçable			
320846	0001950 HMR-4	590 g	CHF	33.90
320873	0000400 Ersatzkopf / Tête de rechange	34,5 cm	CHF	8.00
321022	0001950 HMR-8	225 g	CHF	33.90
321023	0000400 Ersatzkopf / Tête de rechange	30,5 cm	CHF	7.00

**SAW-1 Bügelsäge / Scie à métaux**

- Voll-Aluminiumbügel	- Archet en aluminium massif			
- Sägeblattspanner	- Tenseur de lame de scie			
- Komfortabler Griff	- Manche confortable			
- 300 mm Blattlänge	- Longueur de lame 300 mm			
- 1 Sägeblatt inklusive	- 1 lame de scie incluse			
- Bimetall-Sägeblätter (HSS)	- Lames de scie bimétal (HSS)			
- CSB-1 Stahlsägeblatt speziell für Karbonteile	- CSB-1 lame de scie en acier spécial pour les pièces en carbone			
320780	0001990 SAW-1	CHF	35.00	
320561	0000195 BIM-1 "Bimetall"-Sägeblatt 1 Stk. / lame, 1 pce.			
320852	0000650 CSB-1 "Carbon"-Sägeblatt 1 Stk. / lame, 1 pce.		CHF	11.00





### Teleskop-Rohrschneider 6-35mm 2180N-2 / Coupe-tubes télescopique

- 4 Führungsrollen für optimalen Halt des Rohres beim Schneiden
- Integrierte, komplett herausziehbare Entgratungsklinge
- Werkzeugloser Wechsel des Rades
- Inkl. 2 Schneiderädchen
- Stahlgelagerte Spindel
- Körper aus Magnesium-Druckguss
- Schlitten und Drehknopf aus Zink-Druckguss

- 4 rouleaux de guidage pour un maintien optimal du tube lors du découpage
- lame d'ébavurage intégrée entièrement démontable
- Changement rapide et sans outils de la molette, y.c. 2 molettes de coupe
- Broche de roulement en acier
- Corps en magnésium coulé sous pression
- Chariot et bouton rotatif en zinc coulé sous pression

320486	0010820	Teleskop-Rohrschneider / Coupe tubes télescopique
e320485-03	0000450	Entgrater zu Rohrschneider von Hazet 2180-2 und 2180N-2 Outil à ébavurer de rechange
e320486-01	0001370	Ersatz-Schneidrad zu Rohrschneider Hazet 2180N-2 Molette de coupe de rechange



### Rohrentgrater / Ebavureur à tuyaux

- Für Rohre bis 4-32 mm Durchmesser

- Pour tubes jusqu'au diamètre 4-32 mm

320484	0006800	
--------	---------	--



### Universal Gewindeschneider / Outil de taraudage universel

- Für alle Gewindedurchmesser von 4-13 mm
- Schnell xierung und automatischer Anpassung der Klinge
- Zum Nachschneiden von Rechts- und Linksgewinde, Drehrichtung beachten
- Für alle metrischen und nichtmetrischen Gewindearten

- Pour tous les diamètres de letage de 4-13 mm
- Fixation rapide et adaptation automatique de la lame
- Pour retailer les lets à droite et les lets à gauche (prendre garde au sens de rotation)
- Pour tous les types de lets, métriques et non métriques



320489	0024900	Innen-, + Aussengewinde / let intérieurs et extérieur
320490	0007250	nur Aussengewinde / seulement let extérieur
320491	0018900	nur Innengewinde / seulement let intérieurs



### Schraubenausdreher-Satz / Jeu d'extracteurs de goujons

- Set Inhalt: M3 - M24
- Geliefert in Kunststoffbox

- Set comprenant M3 - M24
- Livrée en boîte en plastique

319004	0001990	6 Stk. / 6 pces.
--------	---------	------------------



### WEICON Lock® Schraubensicherung / Frein de vis

- Purpur: Niedrigfest
- Blau: Mittelfest

- Pourpre: peu résistant
- Bleu: moyennement résistant

320018	0003650	50 ml purpur, niedrigfest / pourpre, à faible résistance
320019	0003650	50 ml blau, mittelfest / bleu, à moyenne résistance



### Drill-Out Schraubentferner / Tire-vis

- Set Inhalt: M3 - M6
- Auch einzeln erhältlich

- Set comprenant M3 - M6
- disponible séparément

319005	0011900	Set (M3, M4, M5, M6)
319005.01	0003500	M3 Ersatz / rechange
319005.02	0003500	M4 Ersatz / rechange
319005.03	0003500	M5 Ersatz / rechange
319005.04	0003500	M6 Ersatz / rechange



### Schraubendoktor / Produit miracle pour les vis

- Erhöht die Haftreibung zwischen Schraube und Werkzeug um bis zu 500%
- Kann einfach abgewischt werden

- Augmente jusqu'à 500% la friction par adhérence entre la vis et l'outil
- Ensuite, il su t de l'essuyer

320465	0002000	
--------	---------	--





### AP-1 Oberflächengrundierung / Apprêt de la surface

- Vorbereitung der betroffenen Oberfläche
- Beschleunigt das Aushärten
- Sorgt für maximale Leistungsfähigkeit der TLR-1 und TLR-2 Schraubensicherung, sowie der RC-1 Montagesicherung von Park Tool
- Préparation de la surface concernée
- Accélère le durcissement
- Assure une performance maximale des freins de vis TLR-1 et TLR-2, ainsi que du frein de montage RC-1 de Park Tool

320011	001990	AP-1		CHF	35.00
--------	--------	------	--	-----	-------



### TLR-1+2 Schraubensicherung / Frein de vis

- Fixiert Schraubverbindungen
- Schützt gegen ungewolltes Lösen
- Vorbehandlung mit AP-1 zwingend nötig
- Fixe les liaisons vissées
- Prévient les dévissages involontaires
- Traitement préliminaire avec AP-1 absolument nécessaire

320012	001200	TLR-1	mittelfest / résistance moyenne	blue	CHF	19.00
320013	001200	TLR-2	hochfest / résistance haute	red	CHF	19.00



### RC-1 Press Fit Montagesicherung / Frein de montage Press Fit

- Für gewindelose Bauteile wie PF Innenlager
- Füllt Zwischenräume und sorgt für sicheren Halt
- Vorbehandlung mit AP-1 zwingend nötig
- Pour les éléments de montage dépourvus de filetages tels que les boîtes intérieures PF
- Comble les interstices et assure un maintien sûr
- Traitement préliminaire avec AP-1 absolument nécessaire

320014	001200	RC-1	green	CHF	19.90
--------	--------	------	-------	-----	-------

### UK-1 Taschenmesser / Canif

- Universell einsetzbares Taschenmesser
- Aus Aluminium und Stahl
- Arretierung im offenen und geschlossen Zustand
- Halte-Clip für die Gürtelmontage
- Canif à utilisation universelle
- En aluminium et acier
- Mécanisme d'arrêt à l'état ouvert et à l'état fermé
- Clip de retenue pour pose à la ceinture

320735	0001450	UK-1		CHF	26.00
319002	0000165	Ersatzklingen 5 Stk./ lames 5 pces.			



### Universal-Klappmesser / Couteau pliant universel

- Universell einsetzbares Taschenmesser
- Schneller Klingentausch
- Komfortgriff aus ABS
- Klingenfach mit 5 Ersatzklingen im Griff integriert
- Feststellklinge
- Canif à utilisation universelle
- Un changement de lame rapide
- Poignée confortable en ABS
- Compartiment à lames intégré dans la poignée, avec 5 lames de rechange
- Lame blocable

320960	0002200			CHF	29.00
320960-01	0000790	Ersatzklingen 10 Stk. / lames 10 pces.		CHF	12.90



### RR-12 Rollmeter / Mètre à ruban

- Bandmass mit metrischer und Zoll-Skala (bis 3.65 m / 12 feet)
- Mètre à ruban avec graduations métriques et en pouces (jusqu'à 3.65 m / 12 pieds)

320727	0000490	RR-12		CHF	9.90
--------	---------	-------	--	-----	------



### SZR-1 Werkstattdschere / ciseaux d'atelier

- Werkstattausführung
- Rostfreie Klengen
- Dual Density Griffe
- Ciseaux d'atelier
- Lames acier inoxydable
- Grip double densité

321009	0000750	SZR-1		CHF	15.50
--------	---------	-------	--	-----	-------



### DC-1 Schiebelehre / Pied à coulisse

- Edelstahl und robustem ABS Kunststoff
- Metrische-Dezimalanzeige oder Zoll-Bruchanzeige
- 1/128". Auflösung +/- 0.01 mm - 0.0005" - 1/128"
- En acier inoxydable et matière synthétique robuste ABS
- A change métrique décimal ou en fractions de pouces
- 1/128". Résolution +/- 0.01 mm - 0.0005" - 1/128"

320802	0004500	DC-1		CHF	75.00
--------	---------	------	--	-----	-------





### DS-2 Digitale Tischwaage / Balance de table numérique

- Maximum Belastung 3 kg
- Lithiumbatterie inklusive
- Charge maximale 3 kg
- Batterie au lithium incluse

320788 0002700 DS-2 CHF 54.00

### DS-1 Digitalwaage / Balance à lecture digitale

- Messung in Kilogramm und Pfund auf 1/10 genau
- Silikonbeschichteter Haken
- Mesure en kilogrammes et livres, au 1/10 près
- Crochet à revêtement silicone

320768 0005500 DS-1 Limit 25 kg CHF 95.00



### Slim, 3-in-1 Arbeitsleuchte / Lampe de travail 3-en-1

- 3-in-1 Inspektionsleuchte, Arbeitsleuchte, Taschenlampe
- Faltbarer Leuchtkopf
- Arbeitsleuchte: 400/800 Lux@0.5m resp. 100/200 Lumen
- Spotlicht: 4800 Lux@0.5m
- Haken und Magnethalter
- Betriebsdauer: 5/2.5 Std.
- Lampe d'inspection, de travail et de poche 3-en-1
- Tête lumineuse rabattable
- Lampe de travail: 400/800 lux@0.5m resp. 100/200 lumens
- Projecteur: 4800 lux@0.5m
- Crochet et support magnétique
- Durée de fonctionnement: 5/2.5 h

321039 0007800 Netto / net



### Slim Mini, 3-in-1 Arbeitsleuchte / Lampe de travail 3-en-1

- 3-in-1 Inspektionsleuchte, Arbeitsleuchte, Taschenlampe
- Faltbarer Leuchtkopf
- Arbeitsleuchte: 150/400 Lux@0.5m resp. 100/200 Lumen
- Spotlicht: 5200 Lux@0.5m
- Haken und Magnethalter
- Betriebsdauer: 5/2.5 Std.
- Lampe d'inspection, de travail et de poche 3-en-1
- Tête lumineuse rabattable
- Lampe de travail: 150/400 lux@0.5m resp. 100/200 lumens
- Projecteur: 5200 lux@0.5m
- Crochet et support magnétique
- Durée de fonctionnement: 5/2.5 h

321040 0006200 Netto / net



### MAG Pro, Arbeitsleuchte / Lampe de travail

- Arbeitsleuchte mit COB-LED und Spotlight
- 600 Lumen
- Stufenlos dimmbar
- Ladestandsanzeige
- Starker Magnet und Haken zur Positionierung der Lampe
- Leuchtkopf un 180° schwenkbar
- Gewicht 0,33 kg
- Projecteur de travail avec COB-LED et Spotlight
- 600 lumens
- Gradable à l'infini
- Témoin de charge
- Aimant puissant et crochet pour le positionnement de la lampe
- Tête éclairée orientable sur 180°
- Poids: 0,33 kg

321071 0006900 Netto / net



### MAG Pro Mini, Arbeitsleuchte / Lampe de travail

- Arbeitsleuchte mit COB-LED und Spotlight
- 200 Lumen
- Stufenlos dimmbar
- Ladestandsanzeige
- Starker Magnet und Haken zur Positionierung der Lampe
- Leuchtkopf un 180° schwenkbar
- Gewicht 0.2 kg
- Projecteur de travail avec COB-LED et Spotlight
- 200 lumens
- Gradable à l'infini
- Témoin de charge
- Aimant puissant et crochet pour le positionnement de la lampe
- Tête éclairée orientable sur 180°
- Poids: 0,2 kg

321072 0004500 Netto / net



# Werkzeug Sets / Ensembles d'outils

## PK-5 Profi Werkzeugset / Jeu d'outils pro

**NEW**

- Set Inhalt: - Équipement contient:
- Koffer und Satz aus über 90 Werkzeugen - Valise et kit de plus de 90 outils
- Details unter: [www.parktool.com](http://www.parktool.com) - Plus de details: [www.parktool.com](http://www.parktool.com)

321094 0079000 PK-5 CHF1250.00



## EK-3 Event Werkzeugkoffer / Valise d'outillage superlative

- Set Inhalt: - Équipement contient:
- Koffer und Satz aus 56 Werkzeugen - Valise et kit de 56 outils
- Details unter: [www.parktool.com](http://www.parktool.com) - Plus de details: [www.parktool.com](http://www.parktool.com)

320830 0063900 EK-3 CHF 999.00



## AK-5 Mechaniker-Werkzeugkoffer / Valise d'outillage pour mécaniciens

**NEW**

- Set Inhalt: - Équipement contient:
- Koffer und Satz aus über 40 Werkzeugen - Valise et kit de plus de 40 outils
- Details unter: [www.parktool.com](http://www.parktool.com) - Plus de details: [www.parktool.com](http://www.parktool.com)

321093 0026900 AK-5 CHF 399.00



## SK-4 Starter Set für Hobbymechaniker / Kit d'outillage pour mécaniciens amateurs

**NEW**

- Set Inhalt: - Equipment:
- Koffer und Satz aus über 15 Werkzeugen - Valise et kit de plus de 15 outils
- Details unter: [www.parktool.com](http://www.parktool.com) - Plus de details: [www.parktool.com](http://www.parktool.com)

321092 0011900 SK-4 CHF 189.00







### BX-2.2 Blue Box Werkzeugkoffer ohne Inhalt / Mallette à outils sans contenu

- Koffer aus schlagfestem Kunststoff
- Herausnehmbare Werkzeugfächer
- Inkl. Schlüssel- und Zahlenschloss
- Mallette en plastique résistant aux chocs
- Compartiments à outils amovibles
- Y.c. cadenas à clé et à code

321048 0024900 BX-2.2 Koffer ohne Inhalt / mallette sans contenu CHF 449.00

### BX-3 Rollwerkzeugkoffer ohne Inhalt / Mallette à outils à rouleaux sans contenu

- Koffer aus schlagfestem Kunststoff
- Herausnehmbare Werkzeugfächer
- Mit Handgriff und Rollen
- Inkl. Schlüssel- und Zahlenschloss
- Mallette en plastique résistant aux chocs
- Compartiments à outils amovibles
- Avec poignée et rouleaux
- Y.c. cadenas à clé et à code

321045 0034900 BX-3 Koffer ohne Inhalt / mallette sans contenu CHF 499.00

### BTR-1 Werkzeugrolltasche / Trousse à outils

- Ausstattung:
- PMP-3 Pumpe, GP-2 Flicker, IB-1 faltwerkzeug, TL-4 Reifenheber, TB-2 Flicker, Luftdruckmesser
- Équipement:
- PMP-3 pompe, GP-2 rustines, IB-1 outil pliable, TL-4 démonte-pneu, TB-2 rustines, Appareil de mesure de la pression de gonflage des pneus

320799 0004450 BTR-1 CHF 79.00

## Reifen- Schlauch Werkzeuge und Flicker / Outillage et rustines pour pneus et chambres à air

### TL-1.2 Reifenheber / Démonte-pneu

- Aus glasfaserverstärktem Kunststoff
- 3er Set auf Blisterkarte
- 25er Display
- En matière synthétique renforcée de fibre de verre
- Jeu de 3 pièces, conditionné sous blister
- Présentoir de 25 unités

318823 0000260 TL-1.2C 3 Stück / 3 pièces CHF 4.90  
318824 0005500 TL-1.2 Display à 25 Sets CHF 99.00

### TL-4.2 Reifenheber / Démonte-pneu

- Breit und flach, kompakt und leicht
- Die perfekten Reifenheber für Unterwegs
- 2er Set auf Blisterkarte
- 25er Display
- Large et plat, compact et léger
- Le démonte-pneu parfait pour la mobilité
- Jeu de 2 pièces, conditionné sous blister
- Présentoir de 25 unités

320778 0000250 TL-4.2C 2 Stück / 2 pièces CHF 4.90  
320779 0004900 TL-4.2 Display à 25 Set

### TL-5 Metall-Reifenheber / Démonte-pneu en acier

- Extra starke Reifenheber aus Stahl
- Länge 20 cm
- Démonte-pneu extra-robuste en acier
- Longeur 20 cm

320646 0002150 TL-5 2 Stück / 2 pièces L: 20 cm CHF 39.00

### TL-6 und TL 6.2 Stahlkern-Reifenheber / Démonte-pneus Corps Acier

- Kunststoff-ummantelter Stahlkern
- Länge 14 cm
- Noyau en acier gainé de matière synthétique
- Longeur 14 cm

320978 0001390 TL-6.2 2 Stück / 2 pièces L: 12 cm CHF 25.90

### TR-1 Reparaturset / Kit de réparation

- Set aus 3 TL-1 Reifenheber und eine Box GP-2 Flicker
- Verpackt auf Blisterkarte
- Jeu de 3 démonte-pneu TL-1 et une boîte de rustines GP-2
- Conditionné sous blister

318822 0000450 TR-1 CHF 8.90



### VC-1 Ventileinsatzschlüssel / Outil pour obus de valve

- Aluminium Schlüssel
- Entfernen und Installieren von Ventileinsatzen
- Clé en aluminium
- Pour retirer et installer les obus de valve

320882 0000750 VC-1 CHF 12.50



### Reifenheber 289/3 / Démonte pneu

- Aus glasfaserverstärktem Kunststoff
- Made in Germany
- En plastique renforcé à la fibre de verre
- Made in Germany

313029 0000250 3 Stück / 3 pièces CHF 5.00  
313029.25 0004900 25er Set à 3 Stück / 25 Set à 3 pièces

busch+müller



### PTS-1 Reifenzange / Centreur de pneu

- Passt für fast alle Reifengrößen
- Variabel anpassbar
- Aus verchromtem Stahl
- Convient pour quasiment toutes les tailles de pneus
- Adaptation variable
- En acier chromé

318792 0004900 PTS-1 CHF 89.00



### SS-15 Single Speed Multischlüssel / Multi-clé monovitesse

- 15 mm Ringschlüssel
- 15 mm Maulschlüssel
- Reifenheben
- Flaschenöffner
- Clé polygonale 15 mm
- Clé à fourche 15 mm
- Démonte-pneu
- Ouvre-bouteille

320791 0001590 SS-15 CHF 27.90



### GP-2 Selbstklebende Flicker / Rustine autocollante

- 3M Selbstklebende Folie
- 6er Set auf Blisterkarte
- 48er Display
- Film autoadhésif 3M
- Jeu de 6 pièces, conditionné sous blister
- Présentoir de 48 unités

318826 0000250 GP-2C 6 Flicker / 6 rustines CHF 4.50  
318827 0009900 GP-2 Display à 48 Sets CHF 169.00



### TB-2 Selbstklebeflicker für Reifenkarkasse / Rustine autocollante pour la carcasse du pneu

- 76 x 45 mm grosse Vinylfolie
- Für Renn- oder MTB-Reifen
- Film vinyle de 76 x 45 mm
- Pour pneus de course ou de VTT

320718 0000280 TB-2 3 Flicker / 3 rustines CHF 4.90



### Flickzeug Set Box / Kit de réparation pneus

- In Kunststoff-Box verpackt
- Flicker Durchmesser: 15 / 25 mm je 4 Stück
- Inhalt: Vulkanisierlösung, Sandpapier, Ventilschlauch
- Conditionné dans une boîte synthétique
- Diamètres des rustines: 15 / 25 mm, 4 pièces de chaque
- Contenu: solution de vulcanisation, papier de verre, tube caoutchouc pour les valves

203500 0000200 8 Flicker / 8 rustines CHF 4.00  
203501 0002800 Display à 20 Sets

IRCIRDA





## Pumpen und Zubehör / Pompes et des accessoires

### PFP-8 Werkstatt-Standpumpe / Pompe à main sur socle d'atelier

- Leistungsstarke, solide Standpumpen
  - Manometer direkt im Fuss integriert
  - Pumpenkopf passt für Presta-, Schrader- und Dunlop-Ventile
  - Maximaler Druck: 11 bar / 160 psi
- Pompes à main sur socle, solides et performantes
  - Manomètre intégré direct dans le pied
  - Embout de pompe pour valves Presta, Schrader et Dunlop
  - Pression maximale: 11 bar / 160 psi

320902	0002450	PFP-8		CHF	44.50
320760	0000310	1081K Pumpenkopf / Tête de pompe		CHF	6.50

### PMP-3.2 Minipumpe / Jeu d'outils pro

- Pumpenkörper aus Aluminium
  - Passend für Schrader und Autoventile
  - Max. 7 bar / 100 psi.
  - Länge: 20 cm, Gewicht: 105 g
  - Inkl. Montagematerial
- Corps de pompe en aluminium
  - Convient pour Schrader et valves auto
  - Max. 7 bar / 100 psi.
  - Longueur 20 cm, Poids: 105 g
  - Y compris matériel de montage

320782	0001450	PMP-3.2B	blue	CHF	25.00
320783	0001450	PMP-3.2	black	CHF	25.00

320877-31

Original

### INF-2 Druckluft-Pump-Adapter / Adaptateur de pompe à air comprimé

- Für Presta / Schrader-Ventile
  - Mit Manometer
- Pour valves Presta / Schrader
  - Avec manomètre

320877	0011900	INF-2		CHF	209.00
320877-31	0000950	Stecknippel Aussengewinde 3/8"		CHF	18.00
		Embout mâle pour letage extérieur 3/8"		CHF	18.00



## Lagerung und Aufbewahrung / Entreposage et conservation

### ES-1 Präsentationsständer / Porte vélos temporaire

- Stabiler Ständer für bis zu 12 Fahrräder
  - Höhenverstellbare Dreifuss-Stützen
  - Verlängerbar mit dem Ergänzungs-Set:
  - 1 Dreifussstütze, 2 Querrohre à 119 cm, 1 Rohrverbinder
- Un système stable pour le rangement de 12 vélos
  - Montants ajustables de type trépied
  - Kit prolongement pour l'agrandir:
  - 1 montant trépied, 2 tube à 119 cm, 1 manchon de connexion

320983	0025900	ES-1 Gesamtlänge / longueur totale	2.5 m	CHF	329.00
320984	0016900	ES-2 Ergänzungsset / Kit prolongement		CHF	219.00

### Velo-Haken / Crochets pour vélos

- Mit Holz- oder metrischem Gewinde
  - Aus robustem Stahldraht
  - Vinyl überzogen
  - Schwarz: Gewinde inkl. 2 Muttern
  - Blau: Holzgewinde ohne Dübel
- Avec letage à bois ou métrique
  - En 1 de fer robuste
  - Revêtement vinyle
  - Noir: letage y.c. 2 écrous
  - Bleu: filetage à bois sans cheville

318787	0000250	450	M8	55 mm	1 pieces	black	CHF	4.90
320907	0000490	470	M10	75 mm	1 pieces	black	CHF	8.50
320943	0000750	470XX	M10	125 mm	1 pieces	black	CHF	14.00
318788	0000450	451-2		55 mm	1 Pair	blue	CHF	8.50
320908	0000450	471		75 mm	1 pieces	blue	CHF	7.90
320944	0000690	471XX		125 mm	1 pieces	blue	CHF	13.50





### OM-1 Werkbankauflage / Tapis organisateur d'établi

- Gummierte Matte	- Cousin banc caoutchouteux				
- Für die Aufbewahrung von Kleinteilen	- Pour le rangement de petites pièces				
320900	0002190	OM-1	38 x 18 cm	CHF	39.90

### MB-1 Magnetische Kleinteile-Schale / Coupelles magnétiques

- Extra starker Magnet	- Avec un aimant fort				
320734	0000790	MB-1	Ø 15 cm	CHF	13.90

### JH-1 Kleinteilehalter / Rangement d'établi pour petites pièces

- Aus Aluminium, 4 Fächer	- En aluminium, 4 compartiments				
- Ohne Inhalt	- Sans contenu				
320777	0002950	JH-1	30,5 x 14 x 9 cm	CHF	55.00



## Reinigen und Schmieren / Nettoyer et lubrifier

### CM-5.3 Cyclone Kettenreiniger / Nettoyeur de chaîne Cyclone

NEW

- Grosser Flüssigkeitstank	- Réservoir de grande capacité				
- Kräftige Reinigungsbürsten	- Brosses de nettoyage robustes				
- Magnet am Tankboden	- Aimant au fond du réservoir				
- Saugfähiger Schwamm	- Éponge à haut pouvoir absorbant				
- Grosser, stabiler Griff	- Grande poignée stable				
321076	0001990	CM-5.3		CHF	35.00
320248	0000790	RBS-5	Bürstenset Ersatz / Kit brosses rechange	CHF	13.50



### CM-25 Werkstatt Kettenreiniger / Nettoyeur de chaîne pour atelier

- Korpus und Handgriff aus robustem A380 Alu Druckguss	- Corps et poignée en solide fonte d'aluminium A380 coulée sous pression				
- Doppelseitige Schwämme und Abstreifer	- Éponges et racles sur les deux faces				
- Reinigungseinheit leicht austauschbar (RBS-25)	- Unité de nettoyage facile à remplacer (RBS-25)				
320995	006900	CM-25		CHF	119.00
320996	001450	RBS-25	Ersatz-Reinigungseinheit / Cartouche de brosses et éponges de rechange	CHF	25.00

### GSC-1 Reinigungsbürste / Brosse pour chaîne et roue-libre

- Mit robuster Nylonbürste	- Avec robuste brosse nylon				
- Sichelförmiger Raspelsteg	- Support de râpe en forme de faucille				
- Aus biegsamen, robustem Nylon	- En nylon souple, robuste				
318689	0000390	GSC-1		CHF	7.90
318690	0000190		Ersatzborsten / poils de remplacement	CHF	3.90

### CG-2.4 Chain-Gang-Kettenreinigungssystem / Système de nettoyage de chaîne

- Set bestehen aus:	- Set composé de:				
- CM-5.2 Kettenreinigungsgesetz	- CM-5.2 appareil de nettoyage de chaîne				
- GSC-1 Zahnkranzreiniger	- GSC-1 nettoyeur de roue-libre				
- CB-4 Citrusreiniger 240 ml	- CB-4 produit de nettoyage citronné 240 ml				
321077	0002890	CG-2.4		CHF	49.00

### BCB-4.2 Reinigungsbürsten Set / Jeu de brosses de nettoyage

- Set Inhalt:	- Contenu du set:				
- 1 GSC-1 Zahnkranzbürste	- 1 GSC-1 brosse pour roue-libre				
- 1 schwarze Allzweckbürste	- 1 brosse universelle noire				
- 1 Kombibürste Schwamm / Bürste	- 1 brosse combinée éponge / brosse				
- 1 Schaumbürste	- 1 brosse avec mousse				
320938	0001690	BCB-4.2		CHF	29.00





### ASC-1 Anti-Seize Montagefett / Graisse anti-grippage

- Reduziert die Reibung bei Schraub- und Klemmverbindungen
- ASC-1 schützt Komponenten
- Geeignet für Stahl, Aluminium und Titan
- Réduit la friction pour les accouplements par vissage et serrage
- ASC-1 protège les composants
- Convient p. l'acier, l'aluminium et le titane

320739	0000690	ASC-1	115 g	CHF	12.50
--------	---------	-------	-------	-----	-------

### HPG-1 Hochleistungs Lagerfett / Graisse de palier haute performance

- Überragende Haftfestigkeit
- Langfristige Schmierintervalle
- Extrem temperaturbeständig: Minus 29° bis Plus 280°
- Stark wasserabweisend
- Adhérence élevée
- Pour une lubri cation à intervalles espacés
- Résistance thermique extrême: minus 29° à 280°
- Très hydrofuge

320979	0001090	HPG-1	115 g	CHF	19.90
--------	---------	-------	-------	-----	-------

### PPL-1 / -2 Poly Lube 1000 Lagerfett / Lubrifiant

- Synthetisches Lagerfett
- Graisse de palier synthétique

318191	0000520	PPL-1	Tube / tube	115 g	CHF	8.90
318193	0001400	PPL-2	Dose / pot	400 g	CHF	25.00

### GG-1 Fettpresse / Pistolet à graisse

- Mit Kartusche als Komplettlösung
- Feine Spitze für präzise Dosierung
- Pumpkopf passt auf Park Tool Tuben
- nur geeignet für Parktool-Fette
- Sous forme de solution complète avec cartouche
- Pointe ne pour un dosage précis
- La tête de pompe convient pour les tubes Park Tool
- Convient uniquement pour les graisses de Park-Tool

320997	001890	GG-1		CHF	32.50
--------	--------	------	--	-----	-------

### SAC-2 SuperGrip

- Sorgt für festen Halt zwischen glatten Oberflächen
- Ideal für Sattelstützen, Lenker, Vorbauten
- Für Carbon, Aluminium und Stahl
- Assure une bonne tenue entre des surfaces lisses
- Idéal pour tiges de selle, guidons et potences
- Pour carbone, aluminium et acier

320980	000950	SAC-1	115 g	CHF	18.50
--------	--------	-------	-------	-----	-------

## Schutz / Protection

### NEW Handreinigungstücher / Lingettes nettoyantes pour les mains



- Handreinigungstücher im Spender oder einzelverpackt
- Lingettes nettoyantes pour les mains en distributeur ou en emballage individuel

491.090.000	0003100	Im Spender 90 Stück/ dans un distributeur 90 pièces
491.018.000	0000100	Im Spender 18 Stück / emballage unique 18 pièces
491.001.000	0000100	Einzelverpackt / emballage unique



### Physioderm Sonnenschutz UV50 / Protection solaire UV50

- Wasserfestes, transparentes Spray
- Hoher Schutz mit LSF 50
- Mit Vitamin E-Acetat
- Silicon- und parfümfrei
- Spray transparent, résistant à l'eau
- Protection élevée IPS 50
- Avec acétate de vitamine E
- Sans silicone et sans parfum

318397 0002475 CHF 42.50



### TRAVABON Hautschuttsalbe / Crème dermoprotectrice

- Hautschutz gegen wasserunlösliche Arbeitsstoffe
- Erleichtert die Hautreinigung durch schmutzbindenden Emulgator
- Erhöhte Schutzwirkung durch Hautschutzpigmente
- Protection de la peau contre les salissures de travail insolubles à l'eau
- Facilite le nettoyage de la peau, grâce à un agent émulsionnant, xant le cambouis
- Effet protecteur augmenté par des pigments de protection cutanée

318399 0000645 Tube 100 ml CHF 12.90



### SOLOPOL Handreinigungspaste / Crème dermoprotectrice

- pH-neutraler Handreiniger
- Starke Waschkraft bei Verschmutzung durch Öl, Graphit, Russ, etc.
- Enthält Reibmittel
- Silikon-, Farbstoff-, Seifen- und lösemittel-frei
- Pâte nettoyante au pH neutre
- Pouvoir lavant élevé, en cas de salissures dues à l'huile, au graphite, à la suie, etc.
- Contient un agent abrasif
- Exempt de silicone, de colorant, de savon et de solvant

318398 0000695 Tube / tube 250 ml CHF 13.90

318404 0003290 Stockomat Vario 2 L CHF 13.90



### STOKOMAT Vario Wandspende / Dispensateur mural

- Wandspender für die 2 Liter Solopol Softflasche
- Dispensateur mural pour Solopol, acon souple de 2 litres

318405 0006800 white

318406 0006800 black



### Desinfektionsmittel / Désinfectants

- Desinfektionsmittel für Oberflächen und Hände
- Désinfectant pour les surfaces et les mains

110.250.000 0002650 250 ml

NEW



### Desinfektionsständer und Säule

- Berührungsfreier Spender für alle Arten von Desinfektionsmitteln
- Montage an Stahlsäule
- Ein/Aus-Schalter
- Distributeur sans contact pour tous les types de désinfectants
- Montage sur colonne d'acier
- bouton marche/arrêt

KW-808.200.000 0030900 Desinfektionsständer und Säule Tankgröße 1 Liter  
Distributeur et colonne / Réservoir de 1 litre

KW-808.000.001 0011050 Autom. Desinfektionsspender  
Distributeur automatique de désinfectant

NEW







# Park Tool Shop



## Werkstatt-Bekleidung Velok Hose lang ES

- Werkstatt Hose aus Stretchstoff
  - Elastischer Bund am Rücken
  - Aufgesetzte Beintasche links
  - Beintasche rechts offen für Werkzeug
  - Zwei Fronttaschen
  - Eine Gesässtasche mit Reissverschluss
- *Pantalon d'atelier en stretch*
  - *Tour de taille elastique au dos*
  - *Une poche de canon gauche*
  - *Une poche de canon droite pour y glisser de l'outillage*
  - *Deux poche devant*
  - *Une poche derrière avec zip*

608010-44	0009900	Gr. 44	mit/avec Logo ParkTool	long	CHF 139.00
608010-46	0009900	Gr. 46	mit/avec Logo ParkTool	long	CHF 139.00
608010-48	0009900	Gr. 48	mit/avec Logo ParkTool	long	CHF 139.00
608010-50	0009900	Gr. 50	mit/avec Logo ParkTool	long	CHF 139.00
608010-52	0009900	Gr. 52	mit/avec Logo ParkTool	long	CHF 139.00
608010-54	0009900	Gr. 54	mit/avec Logo ParkTool	long	CHF 139.00
608010-56	0010900	Gr. 56	mit/avec Logo ParkTool	long	CHF 139.00
608010-58	0010900	Gr. 58	mit/avec Logo ParkTool	long	CHF 139.00

Netto/net



608130-44	0007900	Gr. 44	mit/avec Logo ParkTool	short	CHF 119.00
608130-46	0007900	Gr. 46	mit/avec Logo ParkTool	short	CHF 119.00
608130-48	0007900	Gr. 48	mit/avec Logo ParkTool	short	CHF 119.00
608130-50	0007900	Gr. 50	mit/avec Logo ParkTool	short	CHF 119.00
608130-52	0007900	Gr. 52	mit/avec Logo ParkTool	short	CHF 119.00
608130-54	0007900	Gr. 54	mit/avec Logo ParkTool	short	CHF 119.00
608130-56	0007900	Gr. 56	mit/avec Logo ParkTool	short	CHF 119.00

Netto/net



## SA-3 Werkstatt-Schürze Deluxe / Tablier

- Schwere Canvas-Baumwolle
  - Fronttaschen
  - Träger hinten gekreuzt
  - Schürzenlänge verstellbar
- *Lourde toile de coton*
  - *Poches avant*
  - *Bretelles dos croisées*
  - *Longueur de tablier réglable*

320234	0001900	SA-3	black	CHF 35.00
--------	---------	------	-------	-----------

Netto/net



## SA-1 Werkstatt-Schürze / Tablier

- Praktische, grosse Doppeltasche sowie separate Stifttasche
  - Extra robustes Baumwollgewebe
  - Farbe navy-blau mit aufgesticktem TOOL-Logo
- *Grande poche double pratique et poche séparée pour crayon ou stylo*
  - *En coton extra robuste*
  - *Couleur bleu marine avec logo PARK TOOL brodé*

318805	0001650	SA-1	black	CHF 35.00
--------	---------	------	-------	-----------

Netto/net

### STL-2 Werkstatthocker / Tabouret d'atelier

- Verchromte Stahlbeine
  - Gepolsterte, drehbare Sitzfläche mit Logo
  - Dämpfer mit 13 cm Federweg
  - 5 Rollen
- Pieds chromés
  - Surface du siège rembourrée, pivotante, avec logo
  - Ressort amortisseur avec course de 13 cm
  - 5 roues

320676 0009500 STL-2 H 44 - 57 cm CHF 149.00



### STL-1.2 Barhocker / Tabouret de bar

- Verchromte Stahlbeine
  - Gepolsterte, drehbare Sitzfläche mit Logo
- Pieds chromés
  - Surface du siège rembourrée, pivotante, avec logo

320670 0009900 STL-1.2 ohne Lehne / sans dossier H: 81 cm CHF 159.00

320671 0003900 STL-3K Lehne zu Barhocker / Dossier pour tabouret



### BO-2 Flaschenöffner / Ouvre-bouteille

- Griff mit Vinylüberzug
- Manche à revêtement vinyle

320764 0000550 BO-2 CHF 9.90



### MUG-1 Tasse / Tasse

- 2,5 dl Tasse mit ParkTool-Logo
- Tasse de 2,5 dl ornée du logo ParkTool

318804 0000750 MUG-1 CHF 13.00



### PNT-1 Trinkglas / Verre à boire

- 5 dl Glas mit ParkTool-Logo
- Verre de 5 dl ornée du logo Park Tool

320637 0000590 PNT-1 CHF 9.90



### PZT-2 Pizza-Schneider / Couteau pour pizza

- Das Küchenwerkzeug für begeisterte Hobby-Pizzaiolos
  - Geliefert in attraktiver Geschenkbox
- Outil de cuisine pour les pizzaiolos amateurs
  - Livré dans une boîte cadeau séduisante

320771 0001290 PZT-2 CHF 23.50



### BBB-4G / 4TG

- Buch über Fahrradreparaturen
  - Schritt-für-Schritt-Anleitungen
  - Für Anfänger ebenso wie für den Pro - Schrauber
- Livre sur les réparations de vélo
  - Instructions pas à pas
  - Pour les débutants, mais aussi pour les amateurs éclairés

320934 0001450 BBB-4G Deutsche Version CHF 29.00

320928 0001450 BBB-4G Englische Version CHF 29.00

320955 0008900 BBB-4TG Instructor english CHF 149.00





## LOCKRING Tool Bosch Active / Performance Line

- Für BoschActive / Performance Line
- 8 Nocken
- Aussendurchmesser: 50,9 mm
- Innendurchmesser: 46,5 mm

- Pour BoschActive / Performance Line
- 8 ergots
- Diamètre extérieur: 50,9 mm
- Diamètre intérieur: 46,5 mm

318016 0002350 M801 158 g CHF 47.00



## LOCKRING Tool Shimano Steps

- Kurbel-Montagewerkzeug Adapter
- Passend für Shimano STePS 8000
- 16 Schlitz
- Aussendurchmesser: 60 mm
- Innendurchmesser: 55 mm

- Adaptateur pour outil de montage de manivelles
- Convient pour Shimano Steps 8000
- 16 fentes
- Diamètre extérieur: 60 mm
- Diamètre intérieur: 55 mm

318014 0002550 M581 240 g CHF 51.00



## NEW 1069 LOCKRING Tool BOSCH Active GEN 3 / Performance CX GEN 4

- Bosch Active Line Gen3 (ab 2018)
- Active Line Plus / Performance CX Gen 4 (ab 2020), Active Line (BDU310), Active Line Plus (BDU350), Performance Line Cruise (BDU365), Cargo Line Cruise (BDU450 CX), Cargo Line Speed (BDU490 P), (BDU450 CX)
- Brose
- Yamaha PW-X - Motoren
- Gabelschlüssel/Ratsche: 24 mm oder 1/2"

- Bosch Active Line Gen3 (à partir de 2018)
- Active Line Plus / Performance CX Gen 4 (à partir de 2020), Active Line (BDU310), Active Line Plus (BDU350), Performance Line Cruise (BDU365), Cargo Line Cruise (BDU450 CX), Cargo Line Speed (BDU490 P), (BDU450 CX)
- Brose
- Moteurs Yamaha PW-X
- Clé à fourche/cliquet: 24 mm ou 1/2"

204682.B4 0001400 black CHF 28.00



## Innenringlöser Shimano Hyperglide / Demonte écru cassette Shimano Hyperglide

- 12 Schlitz, 23.5 mm Durchmesser
- Passend für:
- Shimano/Hyperglide, SRAM, SunRace, Sun-Tour, Chris King und Sachs
- Inkl. Führungsstift, kein Abrutschen
- Anwendung mit 1/2" oder 21mm-Schlüssel

- 12 fente, Ø 23.5 mm
- Convient pour:
- Shimano/Hyperglide, SRAM, SunRace, Sun-Tour, Chris King et Sachs
- Pointe de guidage incl. . pas de glissement
- L'usage avec une clé de 1/2" ou 21 mm

318060 0000500 09C1 CHF 10.00



## Innenringlöser Suntour 2-Nocken-Zahnkranzabzieher / Demonte écru cassette

- 2 Nocken, 25 mm Durchmesser
- Passend für: ältere Suntour Zahnkränze mit 2 Kerben

- 2 ergots, diamètre 25 mm
- Convient pour: anciennes roue-libre Suntour à 2 ergots

318071 0000500 0903 CHF 10.00



### Innenringlöser Shimano Hyperglide / Demonte écru cassette Shimano Hyperglide

- 12 Schlitz, 23.5 mm Durchmesser
- Passend für: Shimano, SRAM, SunRace, SunTour und Chris King
- Einige Sicherungsringe von Bremsscheiben (max. Achsen Ø 15 mm)
- 12 fentes, diamètre 23.5 mm
- Convient pour: Shimano, SRAM, SunRace, SunTour und Chris King
- Quelques bagues de blocage pour disques de frein Shimano
- (Ø d'axe max. 15 mm)

318072 0000500 09C3 CHF 10.00



### Innenringlöser Suntour 4-Nocken Zahnkranzabzieher / Demonte écru cassette

- 4 Nocken, 24 mm Durchmesser
- Aussendurchmesser : 12,5 mm
- Passend für: ältere Suntour Zahnkränze mit 4 Kerben
- 4 ergots, diamètre 24 mm
- Diamètre extérieur: 12,5 mm
- Convient pour: anciennes roue-libre Suntour à 4 ergots

318069 0000500 09F3 CHF 10.00



### Tretlagerschlüssel Shimano Isis Hollowtech II / Clé pour boîtiers

- Passend für Shimano Hollowtech II, BB, RaceFace, FSA, Truvativ, SRAM und Campagnolo
- 16 Schlitz
- Aussendurchmesser: 54,2 mm
- Innendurchmesser: 44,4 mm
- Convient pour Shimano Hollowtech II, BB, RaceFace, FSA, Truvativ, SRAM und Campagnolo
- 16 fentes
- Diamètre extérieur: 54,2 mm
- Diamètre intérieur: 44,4 mm

318073 0000500 11F3 CHF 10.00



### Kurbelabzieher / Extracteur de manivelle

- Drehbare / gehärtete Spitze
- Inkl. 14/15 mm-Nuss
- Option: Einsatz für Hohlachsen wie Octalink
- Embout orientable / trempé
- Douille 14/15 mm incluse
- Option: insert pour axes creux tels que Octalink

318074 0000950 04D2 CHF 19.00



### Werkstatt-Kettenpeitsche / Fouet à chaîne d'atelier

- Für geschraubte Ritzel in Kombination mit Ritzelabnehmer
- Pour pignon vissé ou combiné avec démontage-pignon

318087 0001000 53A2 CHF 20.00



### Kettenradhalter / Support de roue à chaîne

- Blockiert das hintere Riemen-Kettenrad
- Einfache Montage/Demontage von Mutter oder Sicherungsscheibe
- Stahl/Edelstahl/Kunststoff
- Bloque le pignon de la courroie arrière
- Montage/démontage facile de l'écrou ou de la rondelle de blocage
- Acier/innox/plastique

318008 0002500 53Y8 CHF 50.00



### Drehmomentschlüssel / Clé dynamométrique

- Drehmomentschlüssel inkl. Adapter
- Metrische Massangabe, eingravierte Skala
- Umschaltratsche Links / Rechts
- Drehmomentfunktion im Uhrzeigersinn
- Lieferung in Werkstattbox
- Clé dynamométrique incl. adaptateur
- Indications métriques, échelle de lecture gravée
- Rotation à gauche / à droite
- Fonction dynamométrique - une sense
- Livraison dans une boîte d'atelier

318075 0005200 E213 5-25 Nm, 3/8" (incl. 1/4" Adapter) CHF 104.00

318076 0004500 E211 21-105 Nm, 3/8" (incl. 1/2" Adapter) CHF 90.00

318079 0000280 D3D2 Adapter 3/8" > 1/4" einzeln / à la pièce CHF 5.50

318080 0000280 D3D4 Adapter 3/8" > 1/2" einzeln / à la pièce CHF 5.50

318081 0000320 D4D3 Adapter 1/2" > 3/8" einzeln / à la pièce CHF 6.50



### Doppel-Konusschlüssel / Clés à cônes pour palier de roue

- Kombischlüssel
- Länge 14,7 cm, Gewicht: 50 g
- Clé combinée
- Longuer: 14,7 cm, Poids: 50 g

318113 000450 37A1 13/14 mm CHF 9.00

318115 000430 37B1 15/16 mm CHF 9.00

318117 000430 37C1 17/18 mm CHF 9.00





### Y-Inbusschlüssel / Clé hexagonale en Y

- Y-Inbusschlüssel Aufsatz: 4, 5, 6 mm	- Clé hexagonale en Y avec embouts: 4, 5, 6 mm
- Leicht und griffest	- Légère et antidérapante poignée
<b>318019</b>	0000600 <b>70Y2</b> CHF 12.00

### Inbusset / Kit de clés hexagonales

- Aufsatz: 2, 2,5, 3, 4, 5, 6, 8 mm	- L'insert: 2, 2,5, 3, 4, 5, 6, 8 mm
- Inkl. Kugelkopf bei Schlüssel 4, 5, 6 mm	- Inclus une tête arrondie chez 4, 5, 6 mm
<b>318090</b>	0000600 <b>36Q1</b> CHF 12.00

### Sternmutter Montagehilfe für «Ahead Set» / Aide de montage «Ahead Set»

- Erleichtert die Montage der Sternmutter Krallen	- Facilite le montage des écrous en étoile
- Für 1", inkl. Adapter 1 1/8", 1 1/2"	- Pour 1", y.c. adaptateur 1 1/8", 1 1/2"
<b>318093</b>	0002200 <b>E113</b> 1" + 1 1/8" + 1 1/2" CHF 44.00

### Steuerlagerschlüssel 30/32 + 36/40 mm / Clé plate

- Steuerlagerschlüssel 30/32 und 36/40 mm	- Pour jeu de direction 30/32 et 36/40 mm
<b>318123</b>	0000950 <b>06H8</b> CHF 19.00

### Bremsschuh Einstell- Ausrichthilfe / Régleur de sabot de frein

- Steckaufsatz für Felge	- Pièce à insérer pour jantes
- Felgenbreite: 15 - 40 mm / 36 Speichen	- Largeur de jante: 15 - 40 mm / 36 rayons
- Felgenhöhe: max. 60 mm	- Hauteur de jante: max. 60 mm
- Abmessungen: ca. 7 x 7 x 5 cm	- Dimensions: ca. 7 x 7 x 5 cm
<b>318012</b>	0000600 <b>55B1</b> Materiel/matière: PE 30 g CHF 12.00

### Montagehilfe für interne Kabelführung / Aide de montage p. pose de câbles internes

- Beschichtete magnetische Montagekabel	- Câbles de montage à revêtement magnétique
- Kabelkupplung für Di2	- Raccord de câble pour Di2
- 3 x 250 cm Kabellänge	- 3 x 250 cm de longueur de câble
- 3 verschiedene Führungsspitzen	- 3 pointes de guidage différentes
<b>318011</b>	0003500 <b>67R1</b> CHF 70.00

### Kabel - Hüllenschneider / Coupe-câble et gaine

- Schneidet Kabelzüge und Hüllen	- Coupe les tresses et les gaines des câbles
- Daumenschloss	- Le verrouillage du pouce
<b>318062</b>	0001400 <b>67B4</b> CHF 28.00

### Bremskabelzange / Pince tire-câbles

- Arretierbar, Hände bleiben für Arbeiten frei	- Blocable, les mains restent libres pour exécuter des travaux
- Material: Robuster Werkzeugstahl	- Matière: acier à outils solide
<b>318061</b>	0001250 <b>01A1</b> CHF 25.00

### Kettenblatt Schraubenzieher / Tourne-vis

- Zum Montieren und Entfernen von Kettenblatt - Schrauben	- Pour monté et démonté des vis de plateau
<b>318018</b>	0000900 <b>27P3</b> CHF 18.00

### Montage Kettenhalterung / Fixation de montage pour la chaîne

- Erleichterung bei der Kettenmontage	- Facilite le montage de la chaîne
- Einfach in die offene Kette einhängen	- Il suffit d'attacher la fixation à la chaîne
- Kann ohne Spannung montiert werden	- La chaîne peut être montée sans tension
<b>318096</b>	0000550 <b>62H1</b> CHF 11.00

### NEW Kettennietendrücker / Dérive-chaîne

- Für Shimano®-kompatible HG/UG/IG 5-12 Speed Ketten	- Pour les chaînes de vitesse 5-12 HG/UG/IG compatibles avec Shimano
- Kettenglied-Aufbewahrungsgehäuse	- Boîte de rangement à maillons de chaîne
<b>318021</b>	0001500 <b>61M1</b> CHF 26.00

### Kettenhalter und Transportsicherung / Support de chaînes et protection de transport

- 2 in 1 Kettenhalter und Transportsicherung
- Vorteil: nützlich bei Reinigungsarbeiten an Kette und Schaltwerk
- Für Achsbreite 130/135 mm u. 160/165 mm
- Support de chaînes et protection de transport 2-en-1
- Avantage: utile lors des travaux de nettoyage sur la chaîne et le dérailleur arrière
- Pour largeurs d'axe 130/135 et 160/165 mm

318066 0000750 30C1 CHF 15.00



### Pedal-Gewinde Reparatur-SET 7-teilig 9/16" und Zubehör / Kit de réparation pour filetage de pédale 7 pièces 9/16" et accessoires Tarauds

- Option: Reparatursätze, Ersatzgewindebohrer
- Patentierte, Innovation Award
- Options: Pièces de rechange et letage de pédale en rechange
- Brevet, Innovation Award

318015	0024000	E521	Set 7-teilig 9/16"	links / rechts	
			Set de 7 pièces 9/16"	gauche / droite	
318015.01	0002500	E521H	Reparatur-Einsatz 9/16"	links / rechts	5 Paar
			Pièce de réparation 9/16"	gauche / droite	5 paire
318015.02	0013500	E521T	Ersatz Gewindebohrer 9/16"	links / rechts	
			Taraud de rechange	gauche / droite	



### Pedalschlüssel / Clé à pédales

- Extra abgewinkelte Aufnahme für mehr Hebelkraft
- L'ouverture incurvée pour en tirer le meilleur avantage mécanique

318063 0001000 33F5 CHF 20.00



### Dummy Pedal / Pédale factice

- Dummy-Pedal zur Drehung der Kurbel
- Für Einstellungen von Schaltungen und Ketten
- Pédale factice de faire tourner le pédalier
- Pour le réglage des engrenages et des chaînes

318009 0000900 33D1 CHF 18.00



### Speichenschlüssel Hochprofil / 12S4 clé à rayons

- Einspeichhilfe bei tiefen Hohlkammerfelgen
- Hand / Schraubendreher 1/4"
- Dimension: 10,7 x 0,7 x 0,7 cm
- Aide à rayonner les roues pour les jantes profondes à double paroi
- Tournevis 1/4" à main
- Dimension: 10,7 x 0,7 x 0,7 cm

318013 0000900 12S4 steel CHF 18.00



### Nippelspanner / Tendeur de rayons

- Für Speiche-Nippel Größe: 10 g bis 15 g
- Mit Speichenhalterung für effiziente Arbeit
- Material: Cr-Mo Steel / PE
- Pour embouts à rayons taille : 10 g à 15 g
- Avec support de rayons pour un travail plus efficace
- Matériau : Acier Cr-Mo / PE

318007 0000500 12F8 CHF 10.00



### Werkzeugkoffer komplett / Mallette complète d'outillage

- 29-teiliger Koffer
- Kit de 29 pièces

318149 0008250 82A8 2,6 kg CHF 165.00



### Werkzeugrolle leer / Trousse sans outils

- Werkzeugrolle ohne Inhalt
- Strapazierfähiges Nylon
- Trousse à outils sans contenu
- En nylon résistant

318097.01 0000400 ohne Inhalt / sans contenu blue CHF 8.00

318097.02 0000400 ohne Inhalt / sans contenu black CHF 8.00



### Masslehre / Calibre

- Masslehre für Sitzrohrdurchmesser
- Einfache und exakte Überprüfung
- Nutzbar für Ø 25,0 - 31,8 mm
- Calibre pour diamètre de tube de selle
- Vérification simple et précise
- Utilisable pour Ø 25,0 mm à 31,8 mm

318017 0001800 E325







## Schaltung Dérailleur



SRAM/SHIM.



CAMPAGNOLO

## Bremsen MTB / ROAD Frein VTT / ROAD



MOUNTAIN



SRAM/SHIM.



CAMPAGNOLO



# ELITE DIY CABLE SET

## SHIFT + BRAKE ELITE Sealed

- XEX Hülle ist nahezu 30% leichter als traditionelle Hüllen
- Elite Polished Ultra-Slick mehrfach polierter rostfreier Stahlkabelzug
- Slick-Lube-Liner austauschbar
- Kompatibilität: SRAM/Shimano
- La gaine XEX pèse env. 30% de moins que les gaines traditionnelles
- Elite Polished Ultra-Slick, câble de transmission en acier inox poli plusieurs fois
- Le liner slick-lube peut être remplacé
- Compatibilité: SRAM/Shimano Road/VTT

### SCHALTUNG / DÉRAILLEUR

203347	0003400	Shift Elite sealed ø 5 mm Set	stealth black	CHF 60.00
203347.01	0000700	Slick lube Liner for Shift Elite sealed	4 Stück / 4 pièces	

### BREMSEN / FREINS

203350	0002800	Brake Road Elite sealed ø 5 mm Set	stealth black	CHF 50.00
203350.01	0000700	Slick lube Liner for Brake Road Elite sealed	4 Stück./ 4 pièces	

203349	0000350	Grub for Elite Sealed SPARE PARTS	10 Stück./ 10 pièces	
--------	---------	-----------------------------------	----------------------	--

## SHIFT + BRAKE ROAD ELITE LINK ALU Glieder SET

- Aluminium Hüllen Glieder inkl. Kleinteile
- Slick stainless Zugkabel mit SlickLubeLiner
- Kein Knicken und Rosten
- Einzigartige Optik
- 20% leichter als traditionelle Hüllen
- Kompatibilität: SRAM/Shimano
- Gaine maillons en aluminium y.c. petites pièces
- Câble de traction lisse inoxydable avec Slick-LubeLiner
- Ne se coude pas et ne rouille pas
- Esthétique unique
- 20% plus léger les traditionnelles
- Compatibilité: SRAM/Shimano

### SCHALTUNG / DÉRAILLEUR

203341.620	0005700	Shift Elite Link	ø 5 mm	black	CHF 97.00
203341.621	0005700	Shift Elite Link	ø 5 mm	silver	CHF 97.00
203343	0005700	Shift Elite Link	ø 5 mm	gold	CHF 97.00
204463	0005700	Shift Elite Link	ø 5 mm	red	CHF 97.00

### BREMSEN / FREINS

203344	0005000	Brake Road Elite Link	ø 5 mm	black	CHF 90.00
203345	0005000	Brake Road Elite Link	ø 5 mm	silver	CHF 90.00
203346	0005000	Brake Road Elite Link	ø 5 mm	gold	CHF 90.00
204464	0005000	Brake Road Elite Link	ø 5 mm	red	CHF 90.00

## Service Kit Aluminium Housing Extensions / Slick Lube Liner

204289.124	0000900	10 mm	20 Stück./pièces	black
204289.125	0000900	10 mm	20 Stück./pièces	silver
204289.126	0000900	10 mm	20 Stück./pièces	gold
204289.127	0000900	10 mm	20 Stück./pièces	red
204289.144	0000900	10 mm	20 Stück./pièces	blue
204290	0000700	ø 1,8 x 2,7 mm L: 4 x 2 m		transparent Nokon/ELITE LINK

## SHIFT + BRAKE MOUNTAIN ELITE LINK ALU-Glieder SET

- Aluminium Hüllen Glieder
- Slick stainless Zugkabel mit SlickLubeLiner
- Kein Knicken und Rosten
- Einzigartige Optik
- 20% leichter als traditionelle Hüllen
- Kompatibilität: SRAM/Shimano MTB
- Inkl. Adapter, Endhülsen, Schutz und Index Adjuster etc.
- Gaine maillons en aluminium
- Câble de traction lisse inoxydable avec Slick-LubeLiner
- Ne se coude pas et ne rouille pas
- Esthétique unique
- 20% plus léger les traditionnelles
- Compatibilité: SRAM/Shimano VTT
- y.c. adaptateur, embouts, protection et vis de réglage d'indexation, etc.

204729	0005700	Shift Mountain Elite	ø 5 mm	black	CHF 97.00
204720	0005000	Brake Mountain Elite	ø 5 mm	black	CHF 90.00

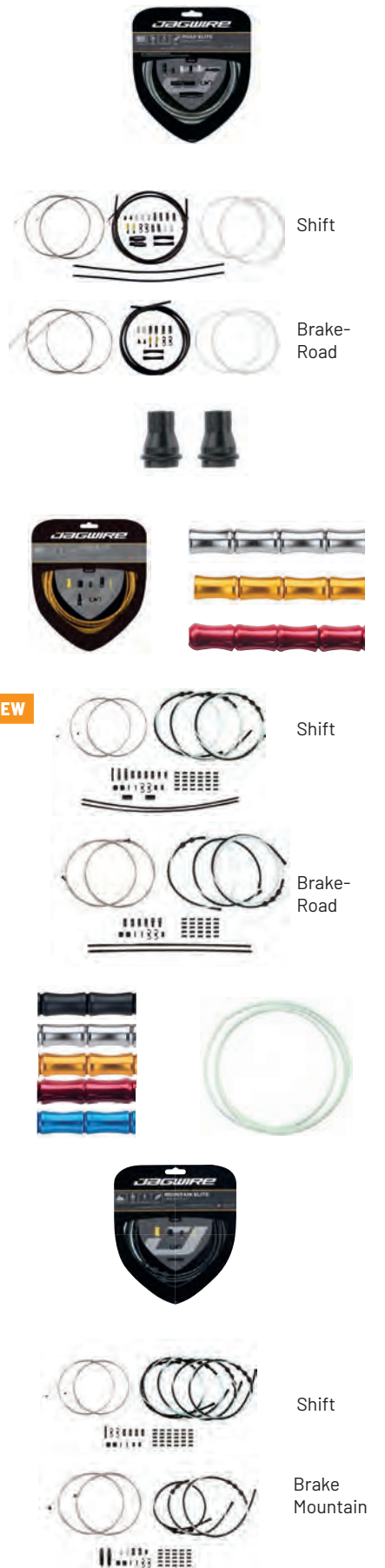



# PRO DIY CABLE SET

## PRO DROPPER Kabelset für absenkbare Sattelstützen /

*Jeu de câbles pour tiges de selle abaissable*



- Komplettes Set für innen oder außen liegende Sattelstützen
- Das 0,8 mm dicke Innenkabel darf nur mit den Sattelstützen verwendet werden
- Neue flexible Gehäusekonstruktion verbessert die Leistung durch interne Verlegung und enge Gehäusebögen
- Kompatibilität: SRAM/Shimano Remote Control
- Inklusive: Adapter, Endhülsen, Schutz, Kabel, Hülle etc.
- *Jeu complet pour tiges de selle internes ou externes*
- *Le câble interne de 0,8 mm de diamètre doit être utilisé uniquement avec les tiges de selle*
- *La nouvelle construction flexible du boîtier améliore la performance, grâce au déplacement interne et aux arcs de boîtier étroits*
- *Compatibilité: SRAM/Shimano Remote Control*
- *Inclus: adaptateur, embouts, protection, câble, gaine etc.*

204786	0001400	PRO DROPPER Kabelset / Jeu de câbles	CHF 25.00
204786.01	0000600	Inner cable Pro Polish stainless 2000 mm ø 0,8 mm	

## SHIFT + BRAKE PRO Schalt- und Bremskabel und Hülle SET /

*Câble de dérailleur SHIFT câble de frein BRAKE PRO et kit gaine*

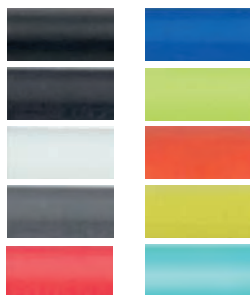

- DIY Kabel Kit für verbesserte Performance
- Polierte rostfreie Stahlzüge, mehr Präzision/Langlebigkeit
- SHIFT: LEX-SL Hülle mit Slick Lube
- 30% leichter
- BRAKE: KEB-SL Hülle mit Slick Lube, leicht, besseres Bremsgefühl
- inklusive alle benötigten Kleinteile
- *Kit câble DIY pour une performance améliorée*
- *Câble en acier inox poli, davantage de précision et de longévité*
- *SHIFT: Gaine LEX-SL avec Slick Lube, 30% plus légère*
- *BRAKE: Gaine KEB-SL avec Slick Lube, légère, meilleure sensation de freinage*
- *y.c. toutes les petites pièces nécessaires*

### SCHALTUNG / DÉRAILLEUR

204750	0002200	Shift PRO	ø 4 mm black	CHF 39.00
204751		Shift PRO	ø 4 mm stealth black matt	
204752		Shift PRO	ø 4 mm white	
204753		Shift PRO	ø 4 mm ice grey	
204754		Shift PRO	ø 4 mm red	
204755		Shift PRO	ø 4 mm sid blue	
204756		Shift PRO	ø 4 mm organic green	
204757		Shift PRO	ø 4 mm orange	
204758		Shift PRO	ø 4 mm yellow	
204759		Shift PRO	ø 4 mm bianchi celeste	

Shift

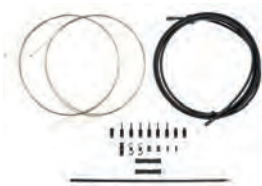

### BREMSEN / FREINS ROAD

204760	0002200	Brake PRO Road	ø 5 mm black	CHF 39.00
204761		Brake PRO Road	ø 5 mm stealth black matt	
204762		Brake PRO Road	ø 5 mm white	
204763		Brake PRO Road	ø 5 mm ice grey	
204764		Brake PRO Road	ø 5 mm red	
204765		Brake PRO Road	ø 5 mm sid blue	
204766		Brake PRO Road	ø 5 mm organic green	
204767		Brake PRO Road	ø 5 mm orange	
204768		Brake PRO Road	ø 5 mm yellow	
204769		Brake PRO Road	ø 5 mm bianchi celeste	

Brake-Road



### BREMSEN / FREINS MOUNTAIN

204770	0002200	Brake PRO Mountain	ø 5 mm black	CHF 39.00
204771		Brake PRO Mountain	ø 5 mm stealth black matt	
204772		Brake PRO Mountain	ø 5 mm white	
204773		Brake PRO Mountain	ø 5 mm ice grey	
204774		Brake PRO Mountain	ø 5 mm red	
204775		Brake PRO Mountain	ø 5 mm sid blue	
204776		Brake PRO Mountain	ø 5 mm organic green	
204777		Brake PRO Mountain	ø 5 mm orange	
204778		Brake PRO Mountain	ø 5 mm yellow	
204779		Brake PRO Mountain	ø 5 mm bianchi celeste	

Brake Mountain





**SHIFT + BRAKE UNIVERSAL SPORT / XL SET**

- Gute Gleiteigenschaften
  - Slick stainless Zugkabel mit SlickLubeLiner
  - Verfügbar als OEM Level / Inklusive: Adapter, Endülsen, Schutz und Adjuster etc.
  - Kompatibilität: SRAM/Shimano und Campagnolo
- *Bonnes propriétés de coulissage*
  - *Câble de traction lisse inoxydable avec Slick-LubeLiner*
  - *Existe en longueur OEM Level*
  - *Sont inclus: adaptateur, embouts, protection et vis de réglage, etc.*
  - *Compatibilité: SRAM/Shimano et Campagnolo*

**SCHALTUNG / DÉRAILLEUR:**

204788	0000950	SRAM/Shimano SET single	ø 1 x 4 mm black	CHF 19.00
204789	0001500	SRAM/Shimano SET	ø 4 mm black	CHF 29.00
203418	0001500	SRAM/Shimano,Campagnolo Set	ø 4 mm sterling silver	29.00

**NEW  
NEW**



**BREMSEN / FREINS:**

204359	0001500	SRAM / Shimano ROAD Set	ø 5 mm black	CHF 29.00
204358	0001500	SRAM / Shimano MTB Set	ø 5 mm black	CHF 29.00
204356	0001500	SRAM / Shimano MTB/ROAD Set	ø 5 mm pink	CHF 29.00
203419	0001500	SRAM / Shimano MTB/ROAD Set	ø 5 mm sterling silver	29.00

**BREMS- und SCHALTZÜGE Workshop Box /  
CÂBLES DE FREINS ET DE CHANGEMENT DE VITESSES, boîte d'atelier**

- Praktische Workshop Box
  - Kompatibel für SRAM / Shimano - Campagnolo
  - Fragen Sie nach dem Workshop Organizer
- *Boîte pratique pour atelier*
  - *Compatibles pour SRAM/Shimano - Campagnolo*
  - *Demandez le "organiseur d'atelier"*

**SCHALKABEL MTB UND ROAD / CÂBLES DE DÉRAILLEUR VTT ET ROUTE**

204473	0020000	SRAM Shimano Slick Elite Polish	ø 1.1 mm 2,30 m	25 Stk./pcs.
204745	0025000	SRAM Shimano Slick Pro Polish	ø 1.1 mm 2,30 m	50 Stk./pcs.
204746	0025000	Campagnolo Slick Pro Polish	ø 1.1 mm 2,30 m	50 Stk./pcs.
203386	0014000	SRAM Shimano Slick Sport	ø 1.1 mm 2,30 m	100Stk./pcs.
204468	0007700	SRAM Shimano Slick Galvanized	ø 1.1 mm 2,30 m	100Stk./pcs.
204465	0003700	SRAM Shimano Basic Galvanized	ø 1.2 mm 2,30 m	100Stk./pcs.

**BREMSKABEL MTB / CÂBLES DE FREIN VTT**

204742	0025000	SRAM Shimano Slick Pro Polish	ø 1.5 mm 2,00 m	50 Stk./pcs.
203387	0017000	SRAM Shimano Slick Sport	ø 1.5 mm 2,00 m	100Stk./pcs.
203399	0009900	SRAM Shimano Basic	ø 1.6 mm 2,00 m	100Stk./pcs.
203401	0009300	SRAM Shimano Slick Galvanized	ø 1.5 mm 1,70 m	100Stk./pcs.
203336	0003500	SRAM Shimano Basic Galvanized	ø 1.6 mm 1,70 m	100Stk./pcs.

**BREMSKABEL ROAD / CÂBLES DE FREIN**

204743	0025000	SRAM Shimano Slick Pro Polish	ø 1.5 mm 2,00 m	50 Stk./pcs.
203388	0017000	SRAM Shimano Slick Sport	ø 1.5 mm 2,00 m	100Stk./pcs.
204466	0009300	SRAM Shimano Slick Galvanized	ø 1.5 mm 1,70 m	100Stk./pcs.



**BREMS- und SCHALTZÜGE Einzelverpackt /**  
**CÂBLES DE FREINS ET DE CHANGEMENT DE VITESSES, emballés individuellement**

- Praktische Aufhänger für Verkaufswand
- Kompatibel für SRAM / Shimano - Campagnolo
- Suspension pratique pour le rack de vente
- Compatibles pour SRAM/Shimano - Campagnolo



**SCHALKABEL MTB UND ROAD / CÂBLES DE DÉRAILLEUR VTT ET ROUTE**

203332	0001250	SRAM Shimano Slick Elite Polish	ø 1.1 mm 2,30 m	CHF	23.50
203335	0001500	SRAM Shimano Slick Elite Polish	ø 1.1 mm 3,10 m	CHF	28.00
203333	0001250	Campagnolo Slick Elite Polish	ø 1.1 mm 2,30 m	CHF	23.50
204737	0000600	SRAM Shimano Slick Pro Polish	ø 1.1 mm 2,30 m	CHF	11.00
204738	0000900	SRAM Shimano Slick Pro Polish	ø 1.1 mm 3,10 m	CHF	17.00
204739	0000600	Campagnolo Slick Pro Polish	ø 1.1 mm 2,30 m	CHF	11.00
203352	0000180	SRAM Shimano Slick Sport	ø 1.1 mm 2,30 m	CHF	3.50
203406	0000410	SRAM Shimano Slick Sport	ø 1.1 mm 3,10 m	CHF	8.00
203408	0000600	SRAM Shimano Slick Sport	ø 1.1 mm 4,445 m	CHF	11.00
204410	0000180	Campagnolo Slick Sport	ø 1.1 mm 2,30 m	CHF	3.50

**BREMSKABEL MTB / CÂBLES DE FREIN VTT**

204735	0000480	SRAM Shimano Slick Pro Polish	ø 1.5 mm 2,00 m	CHF	10.00
204736	0000780	SRAM Shimano Slick Pro Polish	ø 1.5 mm 2,75 m	CHF	16.00
203353	0000210	SRAM Shimano Slick Sport	ø 1.5 mm 1,70 m	CHF	4.00
203407	0000530	SRAM Shimano Slick Sport	ø 1.5 mm 3,50 m	CHF	10.00

**BREMSKABEL ROAD / CÂBLES DE FREIN ROUTE**

203334	0001300	SRAM Shimano Slick Elite Polish	ø 1.5 mm 2,00 m	CHF	24.00
203338	0001300	Campagnolo Slick Elite Polish	ø 1.5 mm 2,00 m	CHF	24.00
204740	0000480	SRAM Shimano Slick Pro Polish	ø 1.5 mm 2,00 m	CHF	10.00
203405	0000780	SRAM Shimano Slick Pro Polish	ø 1.5 mm 2,75 m	CHF	16.00
204741	0000480	Campagnolo Slick Pro Polish	ø 1.5 mm 2,00 m	CHF	10.00
203354	0000230	SRAM Shimano Slick Sport	ø 1.5 mm 1,70 m	CHF	4.50
203409	0000450	SRAM Shimano Slick Sport	ø 1.5 mm 2,75 m	CHF	8.00
204411	0000230	Campagnolo Slick Sport	ø 1.5 mm 1,70 m	CHF	4.50



**BREMS- und SCHALTHÜLLEN Workshop Box /**  
**GAINES DE FREIN ET DE CHANGEMENT DE VITESSES, boîte d'atelier**

- Polymere Innenbeschichtung
- Version SL: mit Slick Lube / Schmiermittel
- Fragen Sie nach dem Workshop Organizer
- Revêtement intérieur en polymère
- Version SL: avec Slick Lube / lubri ant
- Demandez le organisateur d'atelier

**SCHALTHÜLLEN / GAINES POUR CÂBLES DE DÉRAILLEUR**

203357	0005600	Box à 50 m	ø 4 mm	black	
204400	0006500	Box à 50 m	ø 4 mm	black	version SL
204510	0006500	Box à 50 m	ø 4 mm	white	version SL

**BREMSHÜLLEN / GAINES POUR CÂBLES DE FREIN**

203355	0003300	Box à 50 m	ø 5 mm	black	
204399	0004700	Box à 50 m	ø 5 mm	black	version SL
204509	0004700	Box à 50 m	ø 5 mm	white	version SL



**BREMS und SCHALTHÜLLEN Sport PRO /**  
**Gaines de freins et de transmission Sport PRO**

- 10 Meter Hüllen für Bremsen / Schaltung
- LEX-SL für Schaltung: kompressionslos, linearer Strang
- KEB-SL für Bremsen: kompressionslos, Kevlarverstärkt, 30% leichter als herkömmliche Hüllen
- Slick Lube Liner vorgeschmiert ( SL )
- Endhülsen inklusive
- 10 mètres de gaine pour freins / transmission
- LEX-SL pour transmission: exempt de compression, brin linéaire
- KEB-SL pour freins: exempt de compression, renforcé de kevlar, 30% plus léger que les gaines conventionnelles
- Pré-lubri é avec Slick Lube Liner (SL)
- Y compris embouts

204451	0001900	Shift-Housing PRO LEX SL	10 m	black	CHF	33.00
204733	0003500	Brake Housing PRO KEB SL	10 m	black	CHF	60.00

## BREMS und SCHALTHÜLLEN Sport 10 m Rollen /

Gaines de freins et changement de vitesses

- 10 Meter Hüllen für Bremsen / Schaltung
- LEX-SL für Schaltung: kompressionslos, linearer Strang
- CGX-SL für Bremsen: High carbon-steel-coiled
- Slick Lube Liner vorgeschmiert ( SL )
- 10 mètres de gaine pour freins / transmission
- LEX-SL pour transmission: exempt de compression, brin linéaire
- CGX-SL pour freins: High carbone-steel coiled
- Pré-lubri é avec Slick Lube Liner (SL)

### SCHALTHÜLLEN / GAINES POUR CÂBLES DE DÉRAILLEUR

204582	0001800	Shift-Housing	SPORT-LEX SL	ø 4 mm	10 m	pink
204586	0001800	Shift-Housing	SPORT-LEX SL	ø 4 mm	10 m	red
204587	0001800	Shift-Housing	SPORT-LEX SL	ø 4 mm	10 m	blue
204588	0001800	Shift-Housing	SPORT-LEX SL	ø 4 mm	10 m	orange
204590	0001800	Shift-Housing	SPORT-LEX SL	ø 4 mm	10 m	organic green
204579	0003500	Shift-Housing	SPORT-LEX SL	ø 4,5 mm	10 m	silver
204578	0003500	Shift-Housing	SPORT-LEX SL	ø 4,5 mm	10 m	gold

### BREMSHÜLLEN / GAINES POUR CÂBLES DE FREIN

204580	0001600	Brake-Housing	SPORT CGX-SL	ø 5 mm	10 m	pink
204583	0001600	Brake-Housing	SPORT CGX-SL	ø 5 mm	10 m	red
204584	0001600	Brake-Housing	SPORT CGX-SL	ø 5 mm	10 m	blue
204585	0001600	Brake-Housing	SPORT CGX-SL	ø 5 mm	10 m	orange
204577	0001600	Brake-Housing	SPORT CGX-SL	ø 5 mm	10 m	organic green
204581	0003300	Brake-Housing	SPORT-CGX-SL	ø 5 mm	10 m	silver
204589	0003300	Brake-Housing	SPORT-CGX-SL	ø 5 mm	10 m	gold



## SLICK LUBE LINER

- Inliner für Schaltzüge / Bremszüge
- Verschiedene Durchmesser
- Inliner pour des câble de dérailleur et frein
- Différents diamètres

204734	0000400	ø 2 x 2,5 mm	L: 6 m	transparent
204290	0000650	ø 1,8 x 2,7 mm	L: 4 x 2 m	transparent Nokon/ELITE LINK



## FOAM Internal Housing Damper

- Schaumstoffo iner für Shift und Brake
- Hüllen
- Liner en mousse pour des gaines de dérailleur et frein

204291	0002000	ø 4 - 5 mm	L: 10 m	grey	
204291.01	0000550	ø 4 - 5 mm	L: 1,5 m	grey	CHF 11.00

**NEW**



## SHIFT HOUSING FLEXIBLE 4mm low-compression for Shimano

- Für Shimano Schaltsysteme Road rear
- Shadow type. RD-R9100, RD-R8000, RD-R7000
- Inhalt: 10 Flexible Shift Housing, 10 gedichtete Endhülsen und 4mm/4mmAdapter
- Pour dérailleurs arrière Shimano Road
- Type d'ombre. RD-R9100, RD-R8000, RD-R7000
- Contenu : 10 boîtiers exibles, 10 manchons étanches et adaptateur 4mm/4mm

203339	00002300	L: 240 mm
--------	----------	-----------



## EZ-BEND HOUSING SEGMENT Zwischenstück / Piéce de jonction

- Lenkernahe Verlegung kompressionslose Bremszugaußenhüllen
- Zwischenstück für Schalt/Bremseinheiten ohne Endkappenaufnahme
- Pose près du guidon de gaines extérieures de câbles de frein sans compression
- Piéces de jonction pour unités dérailleur/frein sans embout de xation

203351	0000650	6 Stk./pces	silver
--------	---------	-------------	--------



## END CAPS ANTI-KINK

- Vermindert Knicke oder Risse bei engen Biegungen der Hüllen
- Bewährt bei Faltselos und verstellbaren Sattelstützen
- Réduit les plis ou les ssures lorsque les courbes sont serrés
- Prouvé avec des vélos pliants et des tiges de siège réglables

203425	0002600	ø 4 mm SHIFT plastic	3ø Stk./pces	black
203426	0002600	ø 4,5 mm SHIFT plastic	3ø Stk./pces	black
203427	0002600	ø 5 mm BRAKE plastic	3ø Stk./pces	black







**WORKSHOP ORGANIZER**

- Organisieren Sie Ihre Werkstatt
- Vorteil: Ordnung, schnelle und einfache Handhabung
- Organisez votre atelier
- Avantages: ordre, utilisation simple et aisée

204080	0003500	Display für 6 Boxen / Présentoir pour 6 boîtes
204081	0001900	Colours Housing Display Sample



**FRAME PLUG Combo Box**

- Ersatzteile Frame Plug for Housing, Di2 and closed type
- Diverse Dichtungstüllen für intern verlegte Kabel im Rahmen Ø 6- 8 mm
- Pièces détachées Frame Plug for Housing, Di2 and closed type
- Divers joints d'étanchéité pour les câbles posés à l'intérieur dans des cadres de Ø 6- 8 mm

204007	0003500	
--------	---------	--

**Endhülsen / Embouts**

**UNIVERSAL PRO END CAP Endhülsen Set / Jeu d'embouts de câble**

- Endhülsen gedichtet: 10 x 4 mm
- Endhülsen ungedichtet open: 6 x 5 mm
- 2 Endkappen für Zugseil
- Embouts étanches: 10 x 4 mm
- Embouts non étanches ouverts: 6 x 5 mm
- 2 embouts pour câble de traction

203420	0001000	Set ø 4 und 5 mm	Alu gold	CHF	18.00
203421	0001000	Set ø 4 und 5 mm	Alu red	CHF	18.00
203422	0001000	Set ø 4 und 5 mm	Alu silver	CHF	18.00



**OPEN - Endhülsen ungedichtet / Embouts de câbles, non étanches**

203395	0002600	1 ø 4 mm	50 Stk. / pces.	Alu black
203396	0001200	2 ø 4 mm	50 Stk. / pces.	steel black
203381	0000970	3 ø 4 mm	100 Stk. / pces.	Plastic black
204478	0001900	1 ø 5 mm	50 Stk. / pces.	Alu black
203.377	0002400	4 ø 5 mm	200 Stk. / pces.	steel silver
203377.2D	0001350	4 ø 5 mm	200 Stk. / pces.	steel silver coiled housing



**Alu Endhülsen, ungedichtet / Capuchons de câble en alu, non étanches**

317314	0002950	ø 4 mm	100 Stk./pces.	silver
317316	0002750	ø 4 mm	50 Stk. /pces.	black
317315	0002950	ø 5 mm	100 Stk./pces.	silver



**REDUZIER-ÜBERGANGS Endhülsen / Embouts de réduction et de jonction**

203369	0001450	ø 5 > 4 mm	100 Stk. / pces.	silver
204471	0000750	ø 5 > 5 mm	20 Stk. / pces. POP	black



**HOODED gedichtete Endhülsen / Embouts de câbles étanches**

- Mit Gummischutzeinlage
- Für Schaltsystem / Bremssystem
- Vorteil: kein Eindringen von Wasser/ Schmutz
- Avec garniture de protection caoutchouc
- Pour système de changement de vitesses et système de freinage
- Avantage: pas d'infiltrations d'eau et de saleté

**SCHALTHÜLLEN / GAINES DE DÉRAILLEUR**

204332	0003100	ø 4 mm	30 Stk. / pces.	Alu black
--------	---------	--------	-----------------	-----------

**BREMSHÜLLEN / GAINES DE FREIN**

204333	0003100	ø 5 mm	30 Stk. / pces.	Alu black
--------	---------	--------	-----------------	-----------



**SEALED Endhülsen gedichtet / Embout de câble étanches**

- Für Schaltsysteme
- Gedichtet mit O-Ring
- Vorteil: kein Eindringen von Wasser und Schmutz
- Pour cassettes
- Étanchéité assurée par o-ring
- Avantage: pas d'infiltrations d'eau et de saleté

203374	0002650	ø 4 mm	100 Stk. / pces.	Plastic black
203394	0002550	ø 4 mm	50 Stk. / pces.	Alu black
204472	0002850	ø 4,5 mm	50 Stk. / pces.	Alu black



### LINED Endhülsen / Embouts de câbles

- Gebrauch mit Dichthüllen sealed kit
  - Für Schaltssysteme / Bremssysteme
  - Vorteil: kein Eindringen von Wasser und Schmutz
  - Schutz der Teflonbeschichtung am Zugseil
- Pour l'utilisation avec les gaines d'étanchéité sealed kit
  - Pour les cassettes / les systèmes de freins
  - Avantage: aucune infiltration d'eau et de saleté
  - Protection de la couche de Teflon sur le câble de traction

203391	0002650	ø 4 mm	50 Stk. / pces.	Alu LINED black
203390	0002650	ø 5 mm	50 Stk. / pces.	Alu LINED black



### PRE LUBED - Nosed Endhülsen / Nosed embouts de câbles

- Für Schaltsystem/Bremssystem
  - Vorteil: kein Eindringen von Wasser/ Schmutz
  - Gebrauch mit Gummischutz nosed silikon
- Pour système de changement de vitesses et système de freinage
  - Avantage: pas d'infiltrations d'eau et de saleté, Utilisation avec protection caoutchoutée "nose silicone"

204347	0002000	ø 4 mm	50 Stk. / pces.	Alu silver
204348	0002500	ø 4 mm	50 Stk. / pces.	Alu black
204349	0002000	ø 5 mm	50 Stk. / pces.	Alu silver
204350	0002500	ø 5 mm	50 Stk. / pces.	Alu black



### CABLE DONUTS Gummiringe für Lackschutz / Bagues élastique de protection de la peinture

- Kompatibel für Brems-/Schaltzüge
  - Vorteil: Lackschutz für Rahmen
- Compatible pour câbles de freins et de changement de vitesses
  - Avant: protection de la peinture du cadre

203337	0003300	Universal	Gummi / caoutchouc transparent
203340	0003300	Universal	Gummi / caoutchouc black



### UNIVERSAL CABLE TIPS Endkabelhülsen / Embout de câble

- Endhülsen für Innenzüge
- Embouts pour câbles intérieurs

204456	0001500	ø 1,2 mm	500 Stk. / pces.	Alu anodized	gold
203363	0001500	ø 1,2 mm	500 Stk. / pces.	Alu anodized	silver
204453	0001500	ø 1,2 mm	500 Stk. / pces.	Alu anodized	black
204457	0001500	ø 1,8 mm	500 Stk. / pces.	Alu anodized	gold
203361	0001500	ø 1,8 mm	500 Stk. / pces.	Alu anodized	silver
203358	0001500	ø 1,8 mm	500 Stk. / pces.	Alu anodized	black
203359	0001500	ø 1,8 mm	500 Stk. / pces.	Alu anodized	red
203360	0000400	ø 1,8 mm	30 Stk..pro Farbe 30 pces / couleur	red, gold, black	



## Justierschrauben / Vis de réglage

### SHIFT INDEXED INLINE ADJUSTERS Justierschraube / Vis de réglage pour cassettes

- Justierschraube für Schaltssysteme
  - Arretierbar, indexiert
  - 2 Stück
- Vis de réglage pour cassettes
  - Blocable, indexée
  - 2 pièces

203416	0000800	ø 4 mm	Alu Pro Mini	black	CHF 15.00
--------	---------	--------	--------------	-------	-----------



### BRAKE INDEXED INLINE ADJUSTER Justierschraube / Vis de réglage pour systèmes de freinage

- Justierschraube für Bremssysteme
  - Perfekt für mechanische Disk Bremsen
  - Arretierbar, indexiert
- Vis de réglage pour systèmes de freinage
  - Pour les freins à disques mécaniques
  - Blocable, indexée

204281	0000800	ø 5 mm	Alu	black	CHF 15.00
--------	---------	--------	-----	-------	-----------



### SHIFT SPORT DIRECT ADJUSTER Justierschraube / Vis de réglage pour cassettes

- Justierschraube für Schaltssysteme
  - Nachjustieren während der Fahrt möglich
  - Kompatibel mit Shimano STI Road
- Vis de réglage pour cassettes
  - Réglage possible pendant qu'on roule
  - Compatible avec Shimano STI Road

203411	0000650	2 Stk. / pces.		black	CHF 12.00
--------	---------	----------------	--	-------	-----------





**BRAKE M10 ADJUSTER Justierschraube /**  
*Vis de réglage M10 pour système de freinage*

- M10 Justierschraube am Bremsgriff
- Vis de réglage M10 à la poignée de frein

204280	0001050	10 Stk. / pces Alu	silver
--------	---------	--------------------	--------



**M5 ROAD SPORT FRAME ADJUSTER Rahmen Justierschraube /**  
*Vis de réglage pour cadre*

- M5 Justierschraube
- Montage direkt am Rahmen
- Vis de réglage M5
- Montage direct au cadre

203410	0000350	2 Stk. / pces. Alu	black	CHF	6.50
204459	0000440	2 Stk. / pces. Alu	white	CHF	8.00



**"MICKEY" ROAD SPORT FRAME ADJUSTER Rahmen Justierschraube /**  
*Vis de réglage pour cadre*

- Montage direkt am Rahmen
- Campagnolo kompatibel
- Montage direct au cadre
- Compatible Campagnolo

204279	0000500	2 Stk. / pces	Stahl / acier chromé	ø 5 mm	CHF	9.00
--------	---------	---------------	----------------------	--------	-----	------

## Hydraulische Scheibenbremsen / Freins à disque hydrauliques

**MOUNTAIN PRO HYDRAULIC LEITUNG / CONDUITE HYDRAULIQUE**



- Hochwertige Hydraulic Leitungen
- Für Vorder- und Hinterradbremse
- Leitung: Kevlar verstärkt, Liner TEFZEL  
Länge: 3 m / 5 mm
- An den Enden, Anschlüsse für die Quick Fit Adapter
- Empfohlenes Werkzeug: PRO HYDRAULIC CUTTER und NEEDLE DRIVER
- Conduites hydrauliques de haute qualité
- Pour freins avant et arrière
- Conduite: kevlar renforcé, revêtement TEFZEL  
Longueur: 3 m / 5 mm
- Aux extrémités, raccord pour les Quick Fit Adapters
- Outils recommandé: le PRO HYDRAULIC CUTTER et le NEEDLE DRIVER

204640	0003100		black	CHF	56.00
204611	0003100		stealth black	CHF	56.00
204613	0003100		white	CHF	56.00
204639	0003100		ice gray	CHF	56.00
204614	0003100		red	CHF	56.00
204615	0003100		SID blue	CHF	56.00
204617	0003100		organic green	CHF	56.00
204616	0003100		orange	CHF	56.00
204638	0003100		yellow	CHF	56.00
204644	0003100		bianchi celeste	CHF	56.00
56204641	0003300		carbon silver	CHF	58.00
204610	0003300		sterling silver	CHF	58.00

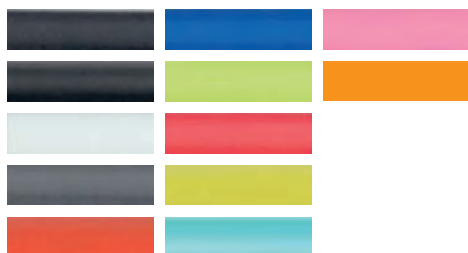

**Hydraulic Hose Fittings Combo Kit Ersatzteile Box / Boîte de pièces de rechange**

- Ersatzteile Box für die Werkstatt
- Nachbestellbar: Schrauben, Nadeln, Oliven, Dichtungsringe
- Boîte de pièces de rechange pour l'atelier
- Peuvent être recommandés: vis, aiguilles, olives, bagues d'étanchéité



204.014	0013000	Combo Kit
---------	---------	-----------



## Avid

204621	0001550	PRO QUICKFIT Adapter Avid/SRAM Guide RSC,RS,R,LevelTL,T, ElixirR,CR, Mag,5,7,9,X0,XX,Trail7,9,X0,DB5
204781	0001550	PRO QUICKFIT Adapter Avid/SRAM Guide RSC RS R(A1),Level TL,DB5,Elixir R,CR, CR Mag,5,7,9, X0,XX 2012
204782	0001550	PRO QUICKFIT Adapter Avid/SRAM Level T,Guide RE, Code R 2008 - 2016, Code 5, Elixir 1, 3, Juicy 3, DB3, DB1
204783	0001550	PRO QUICKFIT Adapter Avid/SRAM Level Ultimate, TLM: 2018 Code RSC/R
204780	0001550	PRO QUICKFIT Adapter Avid/SRAM TLM,XX,World Cup2010-11 Guide,Level,Ultimate Serie,Jucy Serie
204630	0001550	PRO QUICKFIT Adapter Avid/SRAM Red HRD e Tap, S900 Aero HRD

## SHIMANO

204622	0001550	PRO QUICKFIT Adapter SHIMANO XTR,Hone,SLX,DeoreLX,XT, Deore,Al ne,Acera,Alivio
204623	0001550	PRO QUICKFIT Adapter SHIMANO Saint M810
204632	0001550	PRO QUICKFIT Adapter SHIMANO XTR M9020,Saint,Deore XT M800,SLX,ZEE M640,Al ne S700
204636	0001550	PRO QUICKFIT Adapter SHIMANO Deore LX T675, M596, M615
204637	0001550	PRO QUICKFIT Adapter SHIMANO Road / CX RS805, RS785, RS505
204642	0001550	PRO QUICKFIT Adapter SHIMANO Dura Ace R9120, R9170, R9180, Ultegra R8020, R8070

## MAGURA

204624	0001550	PRO QUICKFIT Adapter MAGURA Gustav M 00-10,Marta 07-10, Gold 07,Marta SL 08-10
204625	0001550	PRO QUICKFIT Adapter MAGURA Clara-02,Gustav M,Julie HP,Marta SL,Gold,Louise Carbon,BAT,FR,MT2
204635	0001550	PRO QUICKFIT Adapter MAGURA MT8, MT7, MT6, MT5, MT4

## FORMULA

204626	0001900	PRO QUICKFIT Adapter FORMULA Oro
204627	0001550	PRO QUICKFIT Adapter FORMULA Mega, The One, R1R, R1, R0, RX, T1

## Hayes

204628	0001550	PRO QUICKFIT Adapter HAYES Prime Expert, Pro, Comp, Stroker Trail, Carbon, Ace, Gram
204629	0001550	PRO QUICKFIT Adapter HAYES Dyno Sport, Dyno Comp, Prime Sport, Radar,Stroker Ryde

## TEKTRO

204633	0001550	PRO QUICKFIT Adapter TEKTR0 Auriga Comp, Auriga Comp WS, Draco, Draco WS, Draco 2, Gemini
204634	0001550	PRO QUICKFIT Adapter TEKTR0 TRP Auriga Pro,Gemini SL, Orion-SL,Volans,Slate T4,Quadiem-SL,Dash Carbon

## Hope

204619	0001900	PRO QUICKFIT Adapter HOPE Tech 3 X2, Race Evo X2, M4, Tech Evo X2, M4, V2, Race X2, Tech X2, M4, V2, Mini, Mini Trials, Mono Mini, Mono M4, 6Ti, Moto V2, M6
--------	---------	--



# Bremsscheiben / Disque de freins

## PRO LR1 Lightweight DISC BRAKE ROTOR / Disques de freins



- Hochwertige Edelstahl Bremsflächen
- 15 % leichter als herkömmliche Bremsscheiben
- 6 Loch Aluminium Legierung
- Centerlock Aluminium Legierung
- Spider Design für mehr Stabilität und Festigkeit

- Surfaces de freinage de haute qualité, en acier inox
- 15 % plus léger les des disques de freins traditionnel
- Alliage en aluminium à 6 trous
- Alliage en aluminium à Centerlock
- Conception de araignée pour plus de stabilité et robustesse

204652.022	0003250	ø 140 mm	6 Loch / 6 trous	85 g	CHF	60.00
204652.021	0003250	ø 160 mm	6 Loch / 6 trous	105 g	CHF	60.00
204652.020	0003250	ø 180 mm	6 Loch / 6 trous	180 g	CHF	60.00
204652.023	0004800	ø 203 mm	6 Loch / 6 trous	187 g	CHF	86.00
204653.032	0004000	ø 140 mm	Centerlock	112 g	CHF	72.00
204653.031	0004000	ø 160 mm	Centerlock	127 g	CHF	72.00
204653.030	0004000	ø 180 mm	Centerlock	153 g	CHF	72.00
204653.033	0004600	ø 203 mm	Centerlock	199 g	CHF	82.00

## NEW SPORT SR1 Durable DISC BRAKE ROTOR / Disques de freins



- Hochwertige Edelstahl Bremsflächen
- Beständig gegen Korrosion
- 6 Loch Edelstahl Legierung
- Centerlock Edelstahl Legierung
- Spider Design für mehr Stabilität und Festigkeit

- Surfaces de freinage de haute qualité en acier inoxydable
- Résistant à la corrosion
- Alliage d'acier inoxydable à 6 trous
- Alliage d'acier inoxydable Centerlock
- Conception de l'araignée pour plus de stabilité et de robustesse

204654.042	0001900	ø 140 mm	6 Loch / 6 trous	112 g	CHF	35.00
204654.041	0001900	ø 160 mm	6 Loch / 6 trous	129 g	CHF	35.00
204654.040	0002200	ø 180 mm	6 Loch / 6 trous	153 g	CHF	40.00
204654.043	0002400	ø 203 mm	6 Loch / 6 trous	191 g	CHF	44.00
204651.052	0002400	ø 140 mm	Centerlock	136 g	CHF	44.00
204651.051	0002400	ø 160 mm	Centerlock	153 g	CHF	44.00
204651.050	0002600	ø 180 mm	Centerlock	177 g	CHF	48.00
204651.053	0002800	ø 203 mm	Centerlock	215 g	CHF	51.00

## NEW PRO LR2 DISC BRAKE ROTORS / Disques de freins



- Hochwertige Edelstahl Bremsflächen
- 15 % leichter als herkömmliche Scheiben
- 6 Loch Aluminium Legierung
- Centerlock Aluminium Legierung
- Spider Design für mehr Stabilität und Festigkeit

- Surfaces de freinage de haute qualité en acier inoxydable
- 15 % plus léger que les disques classiques
- Alliage en aluminium à 6 trous
- Alliage en aluminium à Centerlock
- Conception renforcée de l'araignée pour plus de stabilité et de robustesse

204796.062	0003700	ø 140 mm	6 Loch / 6 trous	109 g	CHF	72.00
204796.061	0003700	ø 160 mm	6 Loch / 6 trous	125 g	CHF	72.00
204796.060	0003700	ø 180 mm	6 Loch / 6 trous	151 g	CHF	72.00
204796.063	0003700	ø 203 mm	6 Loch / 6 trous	175 g	CHF	72.00
204797.072	0004500	ø 140 mm	Centerlock	122 g	CHF	84.00
204797.071	0004500	ø 160 mm	Centerlock	137 g	CHF	84.00
204797.070	0004500	ø 180 mm	Centerlock	163 g	CHF	84.00
204797.073	0004500	ø 203 mm	Centerlock	187 g	CHF	84.00

## NEW PRO LR2-E DISC BRAKE ROTORS / Disques de freins



- Hochwertige Edelstahl Bremsflächen
- Integrierter Magnet zum Gebrauch des E-Bike Speed Sensors
- 6 Loch Aluminium Legierung
- Centerlock Aluminium Legierung
- Spider Design für mehr Stabilität und Festigkeit

- Surfaces de freinage de haute qualité en acier inoxydable
- Aimant intégré pour l'utilisation du capteur de vitesse de l'e-bike
- Alliage en aluminium à 6 trous
- Alliage en aluminium à Centerlock
- Conception renforcée de l'araignée pour plus de stabilité et de robustesse

204798.080	0004500	ø 180 mm	6 Loch / 6 trous	154 g	CHF	84.00
204798.083	0004700	ø 203 mm	6 Loch / 6 trous	179 g	CHF	88.00
204799.090	0005000	ø 180 mm	Centerlock	167 g	CHF	90.00
204799.093	0005200	ø 203 mm	Centerlock	192 g	CHF	94.00

**BRAKE ROTOR Bremsscheiben / Disques de freins**

- Qualitäts Bremsscheiben
- 410er rostfreier Stahl
- ED plated Kantenschutz
- 6 Loch international
- Disques de freins de qualité
- Acier inox 410
- Protège-arêtes plaqué ED
- À 6 trous international

204655	0001400	∅ 160 mm Standard	197 g	CHF	28.00
204656	0001500	∅ 180 mm Standard	217 g	CHF	30.00
204657	0001700	∅ 160 mm Pulse	184 g	CHF	34.00
204658	0001900	∅ 180 mm Pulse	208 g	CHF	38.00
204659	0002200	∅ 203 mm Pulse	238 g	CHF	44.00



**CENTERLOCK**

NEW

- 9 mm - 12 mm Achsen
- Material: Aluminium
- Axes 9 mm - 12 mm
- Matériau : Aluminium

204793	0000750	Rotor Lockring Inner type		CHF	15.00
--------	---------	---------------------------	--	-----	-------

**CENTERLOCK**

NEW

- 15 mm - 20 mm Achsen
- Material: Aluminium
- Axes 15 mm - 20 mm
- Matériau : Aluminium

204794	0000750	Rotor Lockring Outer type		CHF	15.00
--------	---------	---------------------------	--	-----	-------

**CENTERLOCK**

NEW

- Centerlock Rotor Shims SET à 10 Stk
- Material: Edelstahl
- Cales de rotor à verrouillage central SET à 10 pcs.
- Matériau : acier inoxydable

204795	0001350	Rotor Shims	Dicke / Épaisseur: 0,2 mm	CHF	27.00
--------	---------	-------------	---------------------------	-----	-------

**Center Lock Adapter / Adaptateur Center Lock**

- Montage von 6-Loch Bremsscheiben auf Center Lock Naben
- Vorder / Hinterrad kompatibel
- Einfache Montage / Demontage
- Montage de disques de freins à 6 trous sur moyeux «center lock»
- Compatible roue avant / roue arrière
- Montage / démontage aisés

204665	0001150	Center Lock Adapter Regular		CHF	23.00
204666	0001500	Center Lock Adapter 15/20 mm		CHF	30.00



**Scheibenbremsen - Adapter / Adaptateur pour freins à disque**

- Bohrung Aufnahme: IS International Standard / Postmount
- Aluminium 6061 heiss geschmiedet
- Leicht und strapazierfähig
- Perçage xation: IS International Standard / Postmount
- Aluminium 6061 forgé à chaud
- Léger et résistant

204660.01	0000500	IS - VR 160 / HR 140		CHF	10.00
204660.02	0000500	IS - VR 180 / HR 160		CHF	10.00
204660.03	0000500	IS - VR 203 / HR 180		CHF	10.00
204660.04	0000550	IS - DH HR 203		CHF	11.00
204660.05	0000550	IS - DH HR 203		CHF	11.00
204660.06	0000550	Postmount VR 160 auf VR 203		CHF	11.00
204660.07	0000550	Postmount VR 160 auf VR 180		CHF	11.00



**BOOST Scheibenbremsadapter / Adaptateur de freins à disque**

- Umrüstkit Boost F1 / R1: 15er Front / 12er Rear Naben
- Standard Grösse auf Plus Size
- Kit de transformation Boost F1 / R1: moyeu avant de 15 / moyeu arrière de 12
- Dimension standard à Plus Size

204669.F1	0001500	Dicke/ épaisseur 5 mm		CHF	30.00
204669.R1	0001500	Dicke/ épaisseur 3 mm		CHF	30.00



**DISC BREAK SHIMS Distanzscheiben / Plaque d'ecartement**

- Distanzscheiben zum Ausrichten der Disk Bremsen
- Distanzscheiben zum Ausrichten der Disk Bremsen
- Plaque d'ecartement pour aligner les freins à disque

204110	0000550	0.2 mm	20 Stück / pièces		
--------	---------	--------	-------------------	--	--







### Heat Shield

- verhindert Hitzestau
- sorgt für Kühlung
- besseres Bremsverhalten
- *Empêche l'accumulation de chaleur*
- *Assure le refroidissement*
- *Meilleur comportement au freinage*



### SPORT ORGANIC

- Compound: organisch
- Stahlstützplatte mit Hitzeschild
- Allwetter geeignet
- Vorteile: quietschen weniger, fein dosierbares Brems
- *Composition: organique*
- *Plaque support en acier avec plaquette thermique*
- *Convient pour tous les temps*
- *Avantages: moins de grincement, freinage à dosage*



### SPORT SEMI-METALLIC

- Compound: semi-metall gesintert
- Stahlstützplatte mit Hitzeschild
- Allwetter geeignet, E-Bike ready
- Vorteile: geräuscharm, geringer Verschleiss, gute Hitzebeständigkeit
- *Métalloïde composite fritté*
- *Plaque support en acier avec plaquette thermique*
- *Convient pour tous les temps, prêt pour e-bike*
- *Avantages: silencieux, usure réduite, bonne résistance à la chaleur*



### PRO SEMI METALLIC

- Compound: semi-metall gesintert
- Aluminiumstützplatte mit Hitzeschild
- Allwetter geeignet, für Cross-Country Anwendungen
- Vorteile: Gewichtsersparnis bis zu 50%
- *Métalloïde composite fritté*
- *Plaque support en aluminium avec plaquette thermique*
- *Convient pour tous les temps, utilisations cross-country*
- *Avantage: gain de poids jusqu'à 50%*



### PRO EXTREME SINTERED

- Compound: metall gesintert
- Stahlstützplatte mit Hitzeschild
- Maximale Bremsleistung bei Wasser, Sand und Schlamm
- Downhill geeignet
- Vorteile: hohe Hitzebeständigkeit, geringerer Verschleiss als bei organischen Belägen
- *Métal composite fritté*
- *Plaque support en acier avec plaquette thermique*
- *Performance maximale de freinage en présence d'eau, de sable et de boue*
- *Convient pour le downhill*
- *Avantages: résistance élevée à la chaleur, usure plus faible qu'avec les revêtements organiques*

Wo benötigt erfolgt die Lieferung mit Feder oder Splint  
Lorsque nécessaire, livraison avec ressort ou goupille

## SHIMANO®

XTR M9020, M9000, M987, M985, Deore XT M8100, M8000, M785, SLX M7100, M7000, M675, M666, Deore M6000, M615, Alfine S700, Road/CX RS785, R785, CX77, CX75, R517, R515, R317, R315

204364	0000850	SPORT SEMI METALLIC	red	1 Paar / 1 paire	CHF 19.00
204364.25	0017500	SPORT SEMI METALLIC	red	25 Paar / 25 paires	
204445	0000700	SPORT ORGANIC	blue	1 Paar / 1 paire	CHF 15.00
204445.25	0015000	SPORT ORGANIC	blue	25 Paar / 25 paires	
204373	0001200	PRO SEMI METALLIC	gold	1 Paar / 1 paire	CHF 25.00
204609	0001000	PRO EXTREME SINTERED	black	1 Paar / 1 paire	CHF 20.00
204364.PE	0001100	PRO E-BIKE	green	1 Paar / 1 paire	CHF 22.00
204364.EC	0001350	ELITE COOLING SEMI METALLIC		1 Paar / 1 paire	CHF 27.00

XTR M9100, Ultegra R8070, Tiagra 4770, Road RS305, RS405, RS505, RS805  
Metrea U5000, GRX RX400, RX810, Dura Ace R9170, 105 R7070

204447	0000850	SPORT SEMI METALLIC	red	1 Paar / 1 paire	CHF 19.00
204307	0000700	SPORT ORGANIC	blue	1 Paar / 1 paire	CHF 15.00
204366	0001200	PRO SEMI METALLIC	gold	1 Paar / 1 paire	CHF 25.00
204607	0001000	PRO EXTREME SINTERED	black	1 Paar / 1 paire	CHF 20.00
204447.EC	0001350	ELITE COOLING SEMI METALLIC			CHF 27.00

XTR M975, M966, M965, Saint M800, Deore XT M776, M775, M765, SLX M665  
Deore LX T665, M585, Hone M601, Deore M596, M595, M535, Alfine S501, S500  
Non-Series T605, R505, M545

204122	0000850	SPORT SEMI METALLIC	red	1 Paar / 1 paire	CHF 19.00
204122.25	0017500	SPORT SEMI METALLIC	red	25 Paar / 25 paires	
204608	0001000	PRO EXTREME SINTERED	black	1 Paar / 1 paire	CHF 20.00

XTR M9120, Saint M820, M810, Deore XT M8120, M8020, SLX M7120, ZEE M640, Non-Series MT520, MT420

204440	0000850	SPORT SEMI METALLIC	red	1 Paar / 1 paire	CHF 19.00
204440.25	0017500	SPORT SEMI METALLIC	red	25 Paar / 25 paires	
204785	0000700	SPORT ORGANIC	blue	1 Paar / 1 paire	CHF 15.00
204785.25	0015000	SPORT ORGANIC	blue	25 Paar / 25 paires	
204593	0001000	PRO EXTREME SINTERED	black	1 Paar / 1 paire	CHF 20.00
204440.PE	0001100	PRO E-BIKE	green	1 Paar / 1 paire	CHF 22.00
204440.EC	0001350	ELITE COOLING SEMI METALLIC			CHF 27.00

Deore LX T675, T615, M525, M515, M515-LA, Alivio M4050, Acera M3050, Nexave C601, C501, Tourney TX805, Non-Series MT500, MT400, MT200, M575, M486, M485, M475, M465, M447, M446, M445, M416, M416A, M415, M395, M375, M365, M355, M315, UR300

204120	0000850	SPORT SEMI METALLIC	red	1 Paar / 1 paire	CHF 19.00
204120.25	0017500	SPORT SEMI METALLIC	red	25 Paar / 25 paires	
204446	0000700	SPORT ORGANIC	blue	1 Paar / 1 paire	CHF 15.00
204446.25	0015000	SPORT ORGANIC	blue	25 Paar / 25 paires	
204120.PE	0001100	PRO E-BIKE	green	1 Paar / 1 paire	CHF 22.00

Deore M555, M555-M, Nexave C901

204114	0000850	SPORT SEMI METALLIC	red	1 Paar / 1 paire	CHF 19.00
--------	---------	---------------------	-----	------------------	-----------



ELITE COOLING



ELITE COOLING



ELITE COOLING



ELITE COOLING



## SRAM® - AVID®

Red eTap AXS HRD, Red eTap HRD (2016-2019), Red 22 (B1), Force 22, Force 1, CX1, Rival 22, Apex 1, S900 HRD, S700 (B1), Level Ultimate (A1), Level TLM (A1)

204592	0000850	SPORT SEMI METALLIC	red	1 Paar / 1 paire	CHF 19.00
204443	0000700	SPORT ORGANIC	blue	1 Paar / 1 paire	CHF 15.00
204591	0001200	PRO SEMI METALLIC	gold	1 Paar / 1 paire	CHF 25.00
204784	0001000	PRO EXTREME SINTERED	black	1 Paar / 1 paire	CHF 20.00



G2 Ultimate, G2 RSC, Guide Ultimate, Guide RSC, Guide RS, Guide R, AVID: Trail

204596	0000850	SPORT SEMI METALLIC	red	1 Paar / 1 paire	CHF 19.00
204596.25	0017500	SPORT SEMI METALLIC	red	25 Paar / 25 paires	
204442	0000700	SPORT ORGANIC	blue	1 Paar / 1 paire	CHF 15.00
204442.25	0015000	SPORT ORGANIC	blue	25 Paar / 25 paires	
204597	0001200	PRO SEMI METALLIC	gold	1 Paar / 1 paire	CHF 25.00
204598	0001000	PRO EXTREME SINTERED	black	1 Paar / 1 paire	CHF 20.00
204596.PE	0001100	PRO E-BIKE	green	1 Paar / 1 paire	CHF 22.00
204596.EC	0001350	ELITE COOLING SEMI METALLIC			CHF 27.00
204596.EC2	0001350	ELITE COOLING SEMI METALLIC	2. Generation		CHF 27.00



ELITE COOLING

Level Ultimate (B1), Level TLM (B1), Level TL, Level T, Level; DB5, DB3, DB1

AVID: Elixir R, CR, CR, Mag,1, 3, 5, 7, 9, X0; XX, XX World Cup

204372	0000850	SPORT SEMI METALLIC	red	1 Paar / 1 paire	CHF 19.00
204372.25	0017500	SPORT SEMI METALLIC	red	25 Paar / 25 paires	
204444	0000700	SPORT ORGANIC	blue	1 Paar / 1 paire	CHF 15.00
204444.25	0015000	SPORT ORGANIC	blue	25 Paar / 25 paires	
204369	0001200	PRO SEMI METALLIC	gold	1 Paar / 1 paire	CHF 25.00
204601	0001000	PRO EXTREME SINTERED	black	1 Paar / 1 paire	CHF 20.00



Code RSC (A1), Code R (B1), Code (2011-2016), Guide RE

204423	0000850	SPORT SEMI METALLIC	red	1 Paar / 1 paire	CHF 19.00
204423.25	0017500	SPORT SEMI METALLIC	red	25 Paar / 25 paires	
204449	0000700	SPORT ORGANIC	blue	1 Paar / 1 paire	CHF 15.00
204449.25	0015000	SPORT ORGANIC	blue	25 Paar / 25 paires	
204595	0001000	PRO EXTREME SINTERED	black	1 Paar / 1 paire	CHF 20.00
204423.PE	0001100	PRO E-BIKE	green	1 Paar / 1 paire	CHF 22.00
204449.EC	0001350	ELITE COOLING SEMI METALLIC			CHF 27.00



ELITE COOLING

BB5

204138	0000850	SPORT SEMI METALLIC	red	1 Paar / 1 paire	CHF 19.00
204138.25	0017500	SPORT SEMI METALLIC	red	25 Paar / 25 paires	
204306	0000700	SPORT ORGANIC	blue	1 Paar / 1 paire	CHF 15.00
204306.25	0015000	SPORT ORGANIC	blue	25 Paar / 25 paires	



AVID BB7, All Juicy Models

204137	0000850	SPORT SEMI METALLIC	red	1 Paar / 1 paire	CHF 19.00
204137.25	0017500	SPORT SEMI METALLIC	red	25 Paar / 25 paires	
204305	0000700	SPORT ORGANIC	blue	1 Paar / 1 paire	CHF 15.00
204305.25	0015000	SPORT ORGANIC	blue	25 Paar / 25 paires	
204365	0001200	PRO SEMI METALLIC	gold	1 Paar / 1 paire	CHF 25.00
204600	0001000	PRO EXTREME SINTERED	black	1 Paar / 1 paire	CHF 20.00



## MAGURA®

MT8 SL, MT8 Pro, MT8, MT8 SL Flatmount, MT Trail SL (Rear), MT Trail Sport (Rear)

MT6, MT4, MT4 Flatmount, MT4e, MT2, MT Sport

204435	0000850	SPORT SEMI METALLIC	red	1 Paar / 1 paire	CHF 19.00
204439	0000700	SPORT ORGANIC	blue	1 Paar / 1 paire	CHF 15.00
204436	0001200	PRO SEMI METALLIC	gold	1 Paar / 1 paire	CHF 25.00



Marta 2002-2008, Marta SL

204116	0000850	SPORT SEMI METALLIC	red	1 Paar / 1 paire	CHF 19.00
--------	---------	---------------------	-----	------------------	-----------

All Marta after 2009, All Louise 2007, Louise BAT, Louise Carbon, Julie HP

204426	0000850	SPORT SEMI METALLIC	red	1 Paar / 1 paire	CHF 19.00
--------	---------	---------------------	-----	------------------	-----------

Clara 2000, Louise 1999-2001

204112	0000850	SPORT SEMI METALLIC	red	1 Paar / 1 paire	CHF 19.00
--------	---------	---------------------	-----	------------------	-----------

MT7 Pro, MT7, MT Trail SL (Front), MT Trail Sport (Front), MT5, MT5e

204441	0000850	SPORT SEMI METALLIC	red	1 Paar / 1 paire	CHF 19.00
204448	0000700	SPORT ORGANIC	blue	1 Paar / 1 paire	CHF 15.00





## FORMULA®

<b>ORO</b>						
204136	0000850	SPORT SEMI METALLIC	red	1 Paar / 1 paire	CHF	19.00
<b>R1R, R1, C1, CR3, T1R, T1, ROR, R0, Cura, The one</b>						
204371	0000850	SPORT SEMI METALLIC	red	1 Paar / 1 paire	CHF	19.00
204371.25	0017500	SPORT SEMI METALLIC	red	25 Paar / 25 paires		
204308	0000700	SPORT ORGANIC	blue	1 Paar / 1 paire	CHF	15.00
204308.25	0015000	SPORT ORGANIC	blue	25 Paar / 25 paires		
204599	0001200	PRO SEMI METALLIC	gold	1 Paar / 1 paire	CHF	25.00

## HAYES®

<b>Prime Expert, Prime Pro, Comp</b>						
204437	0000850	SPORT SEMI METALLIC	red	1 Paar / 1 paire	CHF	19.00
<b>Stroker Trail, Stroker Carbon, Stroker Gram</b>						
204424	0000850	SPORT SEMI METALLIC	red	1 Paar / 1 paire	CHF	19.00
<b>Dyno, Stroker Ryde</b>						
204425	0000850	SPORT SEMI METALLIC	red	1 Paar / 1 paire	CHF	19.00
<b>HFX-Mag Serie, HFX-9 Serie, MX1</b>						
204111	0000850	SPORT SEMI METALLIC	red	1 Paar / 1 paire	CHF	19.00
<b>Sole, MX2, MX3, MX5, CX5</b>						
204129	0000850	SPORT SEMI METALLIC	red	1 Paar / 1 paire	CHF	19.00

## RST®

<b>D-Power</b>						
204120	0000850	SPORT SEMI METALLIC	red	1 Paar / 1 paire	CHF	19.00
204120.25	0017500	SPORT SEMI METALLIC	red	25 Paar / 25 paires		
204446	0000700	SPORT ORGANIC	blue	1 Paar / 1 paire	CHF	15.00
204446.25	0015000	SPORT ORGANIC	blue	25 Paar / 25 paires		

## PROMAX®

<b>Render, Render R, Decipher</b>						
204138	0000850	SPORT SEMI METALLIC	red	1 Paar / 1 paire	CHF	19.00
204138.25	0017500	SPORT SEMI METALLIC	red	25 Paar / 25 paires		
204306	0000700	SPORT ORGANIC	blue	1 Paar / 1 paire	CHF	15.00
204306.25	0015000	SPORT ORGANIC	blue	25 Paar / 25 paires		

## TRP®

<b>Dash, Sash Carbon, Parabox 2011 Front</b>						
204122	0000850	SPORT SEMI METALLIC	red	1 Paar / 1 paire	CHF	19.00
204122.25	0017500	SPORT SEMI METALLIC	red	25 Paar / 25 paires		
204366	0001200	PRO SEMI METALLIC	gold	1 Paar / 1 paire	CHF	25.00
204608	0001000	PRO EXTREME SINTERED	black	1 Paar / 1 paire	CHF	20.00
<b>HY/RD Post Mount, Hylex/RS Post Mount, Parabox 2012, Slate X2, Spyre, Spyre SLC, Spyke</b>						
204120	0000850	SPORT SEMI METALLIC	red	1 Paar / 1 paire	CHF	19.00
204120.25	0017500	SPORT SEMI METALLIC	red	25 Paar / 25 paires		
204446	0000700	SPORT ORGANIC	blue	1 Paar / 1 paire	CHF	15.00
204446.25	0015000	SPORT ORGANIC	blue	25 Paar / 25 paires		



**TEKTRO®**

**Volans, Auriga Twin, Auriga SUB, Auriga E-SUB**

204438	0000850	SPORT SEMI METALLIC	red	1 Paar / 1 paire	CHF 19.00
--------	---------	---------------------	-----	------------------	-----------

Aquila, Auriga, Auriga E-Comp, Auriga E-Tune, Auriga E-Twin, Auriga Pro, Auriga Tune, Dorado HD-715, Draco, Draco 2, Draco WS, Gemini, HD-E350, HD-M285, HD-M286, HDC330, Junior, MD-C510, Orion, Orion SL, Vela

204120	0000850	SPORT SEMI METALLIC	red	1 Paar / 1 paire	CHF 19.00
204120.25	0017500	SPORT SEMI METALLIC	red	25 Paar / 25 paires	
204446	0000700	SPORT ORGANIC	blue	1 Paar / 1 paire	CHF 15.00
204446.25	0015000	SPORT ORGANIC	blue	25 Paar / 25 paires	

**I0**

204432	0000850	SPORT SEMI METALLIC	red	1 Paar / 1 paire	CHF 19.00
204432.25	0017500	SPORT SEMI METALLIC	red	25 Paar / 25 paires	

Orion 4P, Dorado 4P

204440	0000850	SPORT SEMI METALLIC	red	1 Paar / 1 paire	CHF 19.00
204440.25	0017500	SPORT SEMI METALLIC	red	25 Paar / 25 paires	

IOX, Lyra, Mechanical Disk Brake

204433	0000850	SPORT SEMI METALLIC	red	1 Paar / 1 paire	CHF 19.00
--------	---------	---------------------	-----	------------------	-----------

**REVER®**

**Arc, Attack, MCX2 Post Mount, MCX1, Post Mount, MTN1**

204364	0000850	SPORT SEMI METALLIC	red	1 Paar / 1 paire	CHF 19.00
204364.25	0017500	SPORT SEMI METALLIC	red	25 Paar / 25 paires	
204445	0000700	SPORT ORGANIC	blue	1 Paar / 1 paire	CHF 15.00
204445.25	0015000	SPORT ORGANIC	blue	25 Paar / 25 paires	
204373	0001200	PRO SEMI METALLIC	gold	1 Paar / 1 paire	CHF 25.00
204609	0001000	PRO EXTREME SINTERED	black	1 Paar / 1 paire	CHF 20.00

Attack-R, MCX2 Flat Mount, MCX1 Flat Mount, MCX-S

204447	0000850	SPORT SEMI METALLIC	red	1 Paar / 1 paire	CHF 19.00
204307	0000700	SPORT ORGANIC	blue	1 Paar / 1 paire	CHF 15.00



**Weitere Bremsbeläge von Responce finden Sie auf der Seite 237**

*Vous trouverez d'autres patte de freins de Responce sur la page 237*



# Bremssklötze / Patins de frein

## ROAD SPORT S Bremsschuh / Sabots de freins



- Bremsschuh mit Power Allwetterbremsbelag
- CNC gefrästem Aluminium
- inkl. Schrauben
- SRAM/Shimano kompatibel
- Sabots de freins avec garniture de frein e - cace tous temps
- En aluminium usiné CNC
- y.c. vis
- Compatibles SRAM/Shimano

204143	0001400	32,8 g	1 Paar / 1 paire	silver	CHF	26.00
--------	---------	--------	------------------	--------	-----	-------

## ROAD SPORT S Bremsschuh / Sabots de freins



- Bremsschuh mit Power Allwetterbremsbelag
- CNC gefrästem Aluminium, inkl. Schrauben
- SRAM/Shimano kompatibel
- Sabots de freins avec garniture de frein e - cace tous temps
- En aluminium usiné CNC, y.c. vis
- Compatibles SRAM/Shimano

204643	0000750	35.1 g	1 Paar / 1 paire	silver	CHF	14.00
--------	---------	--------	------------------	--------	-----	-------

## ROAD PRO Ersatz Bremsbelag SRAM / Garniture de frein SRAM de rechange



- Ersatz Bremsbelag inkl. Schrauben
- Verschleissanzeige
- Verschiedene Compound Mischungen
- Gewicht: 11,5 g
- Garniture de frein de rechange, y.c. vis
- Indicateur d'usure
- Divers mélanges composites
- Poids: 11,5 g

204030	0000350	trockene Verhältnisse / pour temps sec	black	CHF	6.50
204030.50	0015000	Workshop 50 Paar / 50 paires	black		
204107	0000500	nasse Verhältnisse / pour temps humide	red	CHF	9.00
204106	0001000	Carbon Felgen universal / jantes en carbone	blue	CHF	18.00
204115	0001000	Carbon Felgen universal CAMPAGNOLO 2012 + INDIGO	blue	CHF	18.00
		Jantes en carbone universel	blue	CHF	18.00

## BASIC ROAD Caliper Bremsschuhe / Sabots de freins BASIC ROAD Caliper



- Bremsschuh Caliper mit Allwetter- brems- belag, inkl. Schrauben
- SRAM/Shimano kompatibel
- 50 Paar - offen
- Sabots de freins Caliper avec garniture de frein tous temps, vis incluses
- Compatible SRAM/Shimano
- 50 paires - en vrac

204034	0000260	47.9 g	1 Paar / 1 paire	black	CHF	5.00
204034.50	0009500	Workshop	50 Paar / 50 paires	black		

## MOUNTAIN PRO Bremsschuhe SRAM-Shimano / Sabots de freins



- Bremsschuhe mit Allwetterbelag
- CNC gefrästem Aluminium, inkl. Schrauben
- Option: Bremsbeläge für Allwetter und nasse Bedingungen inkl. Pins
- SRAM / Shimano kompatibel
- Sabots de freins avec garniture tous temps
- En aluminium usiné CNC, y.c. vis
- Option: garnitures de freins pour conditions tous temps et routes mouillées, y.c. pins
- Compatible SRAM/Shimano

204040	0000750	54.8 g	1 Paar / 1 paire	silver	CHF	15.00
--------	---------	--------	------------------	--------	-----	-------

## MOUNTAIN PRO Ersatzbremsbelag



- Ersatzbremsbelag inkl. Pins
- Verbesserte Formel der Bremskraft
- Verschiedene Compound Mischungen
- Garniture de frein de rechange, y.c. pins
- Formule améliorée de la puissance de freinage, divers mélanges compound

204041	0000400	10.2 g	1 Paar / 1 paire	black	CHF	7.00
204105	0000470	13.1 g	1 Paar / 1 paire	red	CHF	9.00

## MOUNTAIN PRO-X Bremsschuhe SRAM-Shimano / Sabots de freins



- 50 Paar Bremsschuhe mit Allwetterbelag inkl. 50 Paar rote Ersatzbremsbeläge
- CNC gefrästem Aluminium
- SRAM / Shimano kompatibel
- 50 paire sabots de freins avec garniture tous temps et 50 paire de garniture de frein de rechange incluse
- En aluminium usiné CNC
- Compatible SRAM/Shimano

204098.50	0002700	Mountain Pro-X Workshop	50 Paar / 50 paires			
204726.50	0015500	Ersatzbremsbelag / garniture de frein	black 50 pcs.	black		

**MOUNTAIN SPORT Allwetter Bremsschuhe / Sabots de freins tous temps**

- Bremsschuhe für LX V-Bremsen
- Allwetter Compound Mischung
- 25 / 50 Paar - offen
- Pour freins à patins V-brake LX
- Mélange composite tous temps
- 25 / 50 paires - en vrac

204099.50	0011000	Workshop	50 Paar / 50 paires	black	post center 70 mm	
204101	0000260	58.5 g	1 Paar / 1 paire	black	CHF	5.00
204100	0011000	Workshop	50 Paar / 50 paires	black		
204102	0000260	58.5 g	1 Paar / 1 paire	red	CHF	5.00
204102.25	0005500	Workshop	25 Paar / 25 paires	red		
204103	0000260	58.5 g	1 Paar / 1 paire	blue	CHF	5.00

**MOUNTAIN SPORT Canti Bremsschuhe / Sabots de freins**

- Bremsschuhe für XC STX V-Bremsen
- Allwetter Compound Mischung
- Belaglänge 70 mm
- 50 Paar - offen
- Sabots de freins pour freins à patin V-brake XC STX
- Longuer du sabots 70 mm
- Mélange composite tous temps
- 50 paires - en vrac

204035	0000200	58.4 g	1 Paar / 1 paire	black	CHF	4.00
204037	0000260	58.4 g	1 Paar / 1 paire	post center	CHF	5.00
204037.50	0009500	Workshop	50 Paar / 50 paires	post center		

**ROAD BASIC Caliper Bremsschuhe SRAM/Shimano / Sabots de freins**

- Bremsschuh X-Caliper für Classic Rennräder / Stadträder
- Metallgehäuse inkl. Schrauben
- Allwetter Bremsbelag
- Sabots de freins pour vélos de course classiques / vélos de ville
- Boîtier en métal, vis comprises
- Garniture de frein tous temps

204070	0000180	43.8 g	Workshop	1 Paar / 1 paire	CHF	3.50
204070.50	0004000	43.8 g	Workshop	50 Paar / 50 paires		

**Schweizer Militär Fahrrad Bremsklotz / Batins de frein**

- Zubehör für das Schweizer Militär Fahrrad
- Wulstreifen unter Reifen erhältlich
- Accessoire pour suisse armee vélos
- Pneu Wulst disponible

800041	0000350	1 Paar / 1 paire	black	CHF	7.00
--------	---------	------------------	-------	-----	------



**Lenkerbänder / Guidoline**

**BAR TAPE Lenkerbänder / Guidoline**

- Rutschhemmende Oberfläche für trockene und nasse Bedingungen
- 3-Lagen Konstruktion ist atmungsaktiv und bietet zusätzlichen Griffkomfort
- Inkl. geschraubte ALU Lenkerstopfen und Abschlussbänder
- Gewicht: 84 g total
- Surface antidérapante pour conditions sèches et mouillées
- La construction à 3 couches est respirante et offre un confort de préhension supplémentaire
- y.c. bouchons de guidon vissés en alu et bandes de niton
- Poids totale 84 g

204787.000	0002350	black	CHF	39.50	
204787.001	0002350	white	CHF	39.50	
204787.002	0002350	red	CHF	39.50	
204787.003	0002350	organic green	CHF	39.50	
204787.004	0002350	orange	CHF	39.50	
204787.005	0002350	bianchi celeste	CHF	39.50	
204787.BEP	0000900	Barend plug	black	CHF	16.00



**SPORT BAR TAPE eva**

**NEW**

- Rutschhemmende Oberfläche für trockene und nasse Bedingungen
- EVA Konstruktion mit Silikon Griff
- Schockabsorbierend
- Dicke: 2.5mm / Länge: 2000 mm
- Inkl. press-in Lenkerstopfen
- Gewicht: 95 g
- Surface antidérapante pour les conditions sèches et humides
- Construction en EVA avec surface de préhension en silicone
- Absorption des chocs
- Épaisseur: 2,5 mm / Longueur : 2000 mm
- Y compris les bouchons de guidon à enfoncer
- Poids: 95 g

204792.000	0001700	black	CHF	29.00
------------	---------	-------	-----	-------





# Werkzeug und Zubehör / Outils et Accessoires



### PRO INTERNAL ROUTING Tool ultra magnetic

- Für die Installation von Kabel, Zugseile und Hüllen im Rahmen
- 1 Stiftmagnet ausziehbar
- 1 starker Magnet am Stift
- Adapterstifte und Halter inklusive
- Pour l'installation de câbles, de câbles de traction et de gaines dans le cadre
- 1 aimant à pointe télescopique
- 1 aimant puissant intégré dans la pointe
- y. c. pointe d'adaptation et support

204012	0002650		CHF	49.00
204012.01	0000450	Ersatz Adapter / Adaptateur de rechange	CHF	9.00



### PRO HOUSING CUTTER

- Hüllenschneider aus Carbon SK5 Stahl
- Ergo Griff der gut in der Hand liegt
- Im Griff integrierte Nadelspitze
- Pince coupe-câbles en acier au carbone SK5
- Poignée ergonomique, bien en main
- Pointe d'aiguille intégrée dans la poignée

204010	0002400		CHF	44.00
--------	---------	--	-----	-------



### PRO CABLE CUTTER

- Kabelschneider aus Carbon SK5 Stahl
- Ergo Griff der gut in der Hand liegt
- Integrierter Kabelendhülsen Quetscher
- Pince coupe-câble en acier au carbone SK5
- Poignée ergonomique, bien en main
- Dispositif intégré de sertissage des embouts de câbles

204013	0002300		CHF	40.00
--------	---------	--	-----	-------



### DISC BRAKE MULTI TOOL Hydraulik Multiwerkzeug / Outil hydraulique universel

- Vorteil: 4 in 1
- Anwendungen: Bremsscheiben, Richtwerkzeug
- Bremszylinder- Justierklemme
- Distanzhalter und Entlüfter Block
- Avantage: 4-en-1
- Applications: dévoueur de disques
- Pince d'ajustage du cylindre des freins
- Écarteur et bloc de purge d'air

204018	0002500		CHF	45.00
--------	---------	--	-----	-------



### NEEDLE DRIVER Hydraulik Einpressgerät / Outil pour insérer les aiguilles hydrauliques

- Praktisches Pocket Montagegerät für Hydraulik Nadeln
- Vorteil: einfache Handhabung, dichte Leitung
- Schnell und richtig verpresst
- Kein Hammer notwendig, kein Verletzen der Nadeln
- Für Standard Pin u. Torx geeignet
- Option Ersatzpin: Standard und Torx
- Appareil de montage de poche, pratique, pour aiguilles hydrauliques
- Avantage: maniement simple, conduite étanche
- Insertion rapide et correcte
- Sans usage du marteau, donc pas d'aiguilles abîmées
- Convient pour pin standard & Torx
- Option pin de rechange: standard et Torx

204020	0001650		CHF	30.00
204020.01	0000400	Ersatz-Pin Standard und Torx	CHF	6.50



204021

### HYDRAULIC CUTTER Schneidgerät Hydraulikleitung Coupe-câble pour conduite hydraulique

- Praktisches Pocket Schneidgerät
- Vorteil: sauberer Schnitt, dichte Leitung
- Aluminium: Gehäuse bei ProHydraulic Cutter Werkstattversion
- Kunststoff: Gehäuse bei Sport Hydraulic Cutter
- Option: Ersatzklingen
- Coupe-câble de poche, pratique
- Avantage: découpe propre, conduite étanche
- Aluminium: boîtier ProHydraulic Cutter version atelier
- Plastique: boîtier Sport Hydraulic Cutter
- Option: lames de rechange



204019

204021	0001000	Space Age 2.0	CHF	18.00
204019	0002800	Space Age Pro, Alu Version		
204022	0000550	Ersatzklingen 5 Stk. / Lames de rechange 5 pces.		

**ELITE BLEED KIT DOT / MINERAL Hydraulik Entlüfter Set / Jeu de purgeurs hydrauliques**

- Entlüfter Kit von Pro s für Pro s
  - für DOT / MINERAL Oel
  - inkl. Anschlüsse und Klemmen
  - Lieferung in praktischer Aufbewahrungs-Box
  - Option: diverse Ersatzteile zu BLEED KIT
- *Jeu de purge d'air*
  - *Pour huile DOT / MINÉRALE*
  - *y.c. raccords et pinces*
  - *Livré dans une boîte de rangement*
  - *Optione: pièces de rechange divers pour BLEED KIT*



204008	0006500	Bleed Kit DOT	CHF 115.00
204008.01	0002000	2 x universal adapters for Elite Bleed Kits with 1/4 turn valves	
		2 x Black seals for Dot fluid	
204009	0006500	Bleed Kit MINERAL	CHF 115.00
204009.01	0002000	2 x universal adapters for Elite Bleed Kits with 1/4 turn valves	
204009.02	0000200	2 x Red seals for Mineral fluid	

**PRO BLEED KIT DOT - MINERAL Hydraulik Entlüfter Set / Jeu de purge d'air**

- Für DOT / MINERAL Oel
  - Inkl. Anschlüsse und Klemmen
  - Option: diverse Ersatzteile zu BLEED KIT
- *Pour huile DOT / MINÉRALE*
  - *y.c. raccords et pinces*
  - *Optione: pièces de rechange divers pour BLEED KIT*

**DOT**

204016	0004250	SET Avid Formula Hayes Hope Adapter
204016.01	0002050	Schlauch und Klemme mit Adapter / <i>Tuyau et pince avec adapt.</i>
204016.02	0001550	Anschluss Adapter Set / <i>Raccord kit adaptateur</i>
204016.03	0001000	O-Ring schwarz / <i>O-ring noir</i>

**MINERAL**

204017	0004250	SET Shimano Magura Tektro Giant Adapter
204017.01	0002050	Schlauch und Klemme mit Adapter / <i>Tuyau et pince avec adapt</i>
204017.02	0001550	Anschluss Adapter Set / <i>Raccord kit adaptateur</i>
204017.03	0001000	O-Ring rot / <i>O-ring rouge</i>





**FRAME PROTECTOR Rahmenschutz / Protection pour cadre**

- Vorteil: verhindert Lackbeschädigungen
- Material: Silikon/TPR
- *Avantage: protège des dégâts causés à la peinture*
- *Matière: silicone/TPR*

204124	0000550	4-5 mm	6 Stk./ 6 pces.	black	CHF 10.00
204134	0003500	4-5 mm	50 Stk./ 50 pces.	black	
204139	0003500	4-5 mm	50 Stk./ 50 pces.	white	
204141	0000550	5G	4 Stk./ 4 pces.	black	CHF 10.00
204144	0000550	5G	4 Stk./ 4 pces.	white	CHF 10.00



**S-HOOKS Hüllenführung-Abstandhalter / Écarteur pour guide de gaine**

- Rotierende Abstandshalter
- Vorteil: verhindert Lackbeschädigungen
- *Écarteurs pivotants*
- *Avantage: protège des dégâts causés à la peinture*

203413	0000450	E-Bike	4 Stk./ 4 pces.	black	CHF 8.50
203415	0000450		4 Stk./ 4 pces.	white	CHF 8.50
203412	0000450		4 Stk./ 4 pces.	black	CHF 8.50



**WIRE HOOK**

- E-Bike Kabelführung
- *Guide pour câble E-Bike*

203414	0000370	E-Bike Shift / Brake	2,5 / 5,0 mm	4 Stk./ 4 pces.	black	CHF 7.50
<b>NEW</b> 204790	0000370	Shift / Brake	4,0 / 5,0 mm	4 Stk./ 4 pces.	black	CHF 7.50
<b>NEW</b> 204791	0000370	E-Bike Shift / E-Control	4,0 / 4,0 mm	4 Stk./ 4 pces.	black	CHF 7.50



**STICK-ON GUIDES Hüllenführung selbstklebend / Guides pour gaines, autoadhésives**

- Selbstklebend 3M® Qualität
- Material: Aluminium/Kunststoff
- Für Schaltsystem / Bremssystem
- *Adhésif qualité 3M®*
- *Matière: aluminium/plastique*
- *Pour système de changement de vitesses et système de freinage*

204131	0000700	ø 4-5 mm	4 Stk. / 4 pces.	silver	CHF 13.00
204723	0006000	ø 4-5 mm	50 Stk. / 50 pces.	silver	
204132	0000700	ø 4-5 mm	4 Stk. / 4 pces.	black	CHF 13.00
204724	0006000	ø 4-5 mm	50 Stk. / 50 pces.	black	
204133	0001600	ø 4-5 mm	50 Stk. / 50 pces.	Ersatz C-Clip / rechange C-Clip	



**C-CLIPS Hüllenführung Ersatz Clips / Clips de rechange pour guide de gaine**

- Ersatzclips Hüllenführung am Kabelanschlag
- Material: Plastik
- *Clips de rechange pour guide-gaine à la butée de câble*
- *Matière: plastique*

204135	0000300		4 Stk./ 4 pces.	black	CHF 5.50
--------	---------	--	-----------------	-------	----------



**CABLE GRIPS Hüllenführung / Guide pour gaines**

- Verstellbarer Hüllendurchmesser
- Fester Sitz der Hülle
- Material: Rostfreier Stahl
- Für Schaltsystem / Bremssystem
- *Diamètre de gaine réglable*
- *Ajustement précis de la gaine*
- *Matière: acier inox*
- *Pour système de changement de vitesses et système de freinage*

203331	0000750				CHF 14.00
--------	---------	--	--	--	-----------



**STOPPER & LOOP GUIDES Hüllenführung / Guide pour gaine**

- Fester Sitz der Hülle am Kabelanschlag
- Für Schaltsystem / Bremssystem
- *Ajustement précis de la gaine à la butée du câble*
- *Pour syst. de changement de vitesses et freinage*

204149	0001100	4-5 mm	50 Stk./ 50 pces.		
--------	---------	--------	-------------------	--	--



**NOODLE 90-135 Kabelführung / Guide-câble**

- Kabelführungen 90/135 crad, flexibel
- Material: Aluminium
- Für Bremssystem V-Style Brake
- Guides-câbles 90/135 degrés, exibles
- Matière: aluminium
- Pour système de freinage V-Style brake

203364	0001550	Pipe 90°	10 Stk. / 10 pces.
203365	0001450	Pipe 135°	5 Stk. / 5 pces.
204462	0001150	Pipe flexibel	10 Stk. / 10 pces.



**V-BRAKE Gummibalg / Soufflet caoutchouc**

- Schutz für V-Brake Kabelzug
- Protection pour câble de frein V-brake

203362	0000250	10 Stk. / 10 pces.
--------	---------	--------------------



**SMALL PARTS Kunststoffschrauben M8 - M10**

204282	0000950	Plastikschraube für Bremssockel M8 25 Stk. vis en plastique pour goujon de frein M8 25 paires
204283	0000950	Plastikschraube für Bremssockel M10 25 Stk. vis en plastique pour goujon de frein M10 25 paires



**Bremshebel V-Break / Levier de frein**

- 3 Finger Bremshebel fürs Alltagsbike
- Levier de frein 3 doigts pour le vélo tous les jours

204025	0001200	1 Paar (l und r) / 1 paire (g et d)	silver	CHF	24.00
--------	---------	-------------------------------------	--------	-----	-------



**Bremszange V-Break / Pince de frein V-Break**

- Komplette Bremszangen (vorne u. hinten)
- Inkl. Schrauben, 90° Pipe und Gummibalg
- Deux freins complets (avant et derrière)
- Y.c. vis, Pipe 90° et gaine en caoutchouc

204026	0001400	2 Paar / 2 paires	silver	CHF	28.00
--------	---------	-------------------	--------	-----	-------



**CANTILEVER Zubehör / Accessoires**

- 1 CANTILEVER Gabelbrücke - Kabelführung
- 2 CANTILEVER Verbindungskabel:  
Nippel: MTB Sram/Shimano 7 x 6 mm  
TYP-B: 83 mm lang TYP-D: 93 mm lang
- 3 CANTILEVER Kabel: 40 cm
- 1 CANTILEVER fourreau / guide-câble
- 2 CANTILEVER câble de liaison
- Raccords: VTT Sram/Shimano 7 x 6 mm
- Type B: 83 mm long; type D: 93 mm long
- 3 CANTILEVER câble: 40 cm

204047	0000100	1 Kabelführung / guide-câble	CHF	2.00
204044	0000140	2 Kabel Typ B / câble Type B	CHF	2.80
204045	0000140	2 Kabel Typ D / câble Type D	CHF	2.80
204046	0000100	3 Kabel 40 cm / câble 40 cm	CHF	2.00



**Kabelbinder / Attache-câble**

- Set à 10 Stück
- Länge: 20 cm
- Farbe: schwarz
- Kit à 10 pièces
- Longuer: 20 cm
- Couleur: noir

310001	0000200	CHF	4.00
--------	---------	-----	------



**Sturmey-Schaltung 3-Gang Zubehör / Accessoires pour moyeux à 3 vitesses Sturmey**

- Zubehör zu den klassischen Sturmey-Schaltungen
- Accessoires pour les moyeux à vitesses intégrées classiques Sturmey

800025	0000160	1 Kabelverschraubung / Raccord pour câble
800031	0000460	2 Zeigerachse / Aiguille
800026	0000160	3 Zugkabel 175 mm galv. / câbles de traction 175 mm galv.
800034	0000190	4 Zugkabel 175 mm rostfrei/ câbles de traction 175 mm inoxydable
800027	0000410	5 Set komplett enthält: Hülle, Kabel, Kabelverschraubung 5 Le jeu complet contient: Gaine, câble, raccord pour câble





## Schmierer / Lubrifier

### Ceramic Wet Keramik Kettenöl / Lubrifiant céramique pour chaînes

- Premium Synthetik Kettenöl
- Aus Boron Nitriden in Nano-Grösse
- Keramiküberzug reduziert die Reibung
- Wasser und Schmutz abweisend
- Für den Langzeiteinsatz bei nassen Bedingungen

- Huile synth. haut de gamme pour chaînes
- Avec nitrures de bore en dimension nanométrique
- Le revêtement céramique réduit l'abrasion
- Repousse l'eau et la saleté
- Pour utilisation longue durée par conditions mouillées



318498	0000520	Wet Flasche / Bouteille	60 ml	CHF	7.50
318498.12	0005040	Karton à 12 Stk./pces.	60 ml		
318499	0000790	Wet Flasche / Bouteille	120 ml	CHF	12.50
318499.12	0008280	Karton à 12 Stk./pces.	120 ml		
318501	0003900	Kanister / Bidon	0.95 l		

### Ceramic Wax Keramik Wachsschmiermittel / Lubrifiant céramique avec autonettoyant

- Premium Synthetik Wachsschmiermittel
- Aus Boron Nitriden in Nano-Grösse
- Keramiküberzug reduziert die Reibung
- Wasser und Schmutz abweisend
- Für den Langzeiteinsatz bei trockenen Bedingungen

- Cire lubri ante synth. haut de gamme
- Avec nitrures de bore en dimension nanométrique
- Le revêtement céramique réduit l'abrasion
- Repousse l'eau et la saleté
- Pour utilisation longue durée par conditions sèches



318491	0000520	Wax Flasche / Bouteille	60 ml	CHF	7.50
318491.12	0005040	Karton à 12 Stk./pces.	60 ml		
318492	0000790	Wax Flasche / Bouteille	120 ml	CHF	12.50
318492.12	0008280	Karton à 12 Stk./pces.	120 ml		
318502	0003900	Kanister / Bidon	0.95 l		

### KryTech Wachsschmiermittel / Lubrifiant autonettoyant

- Langlebiges Wachsschmiermittel
- Krytox, von DuPont entwickelt, haftet besonders gut auf Metalloberflächen
- Perfekt bei trockenen und staubigen Bedingungen

- Cire lubri ante longue durée
- Krytox, développé par DuPont, adhère particulièrement bien aux surfaces métalliques
- Parfaite pour les conditions sèches et poussiéreuses



320021	0000440	Flasche / Bouteille	60 ml	CHF	6.00
320021.12	0004080	Karton à 12 Stk./pces.	60 ml		
320022	0000690	Flasche / Bouteille	120 ml	CHF	9.90
320022.12	0007080	Karton à 12 Stk./pces.	120 ml		

### Teflon Plus Teflonverstärktes Schmiermittel / Lubrifiant au Teflon

- Das Original
- Synthetische Öle und Teflon
- Partikel sorgen für beste Haftung auf Metalloberflächen
- Für den Einsatz bei trockenen Bedingungen
- L'Original
- Huiles synthétiques et Teflon
- Les particules assurent une meilleure adhérence aux surfaces métalliques
- Pour utilisation par conditions sèches

318412	0000440	Flasche / Bouteille	60 ml	CHF	6.00
318412.12	0004080	Karton à 12 Stk./pces.	60 ml		
318414	0000690	Flasche / Bouteille	120 ml	CHF	9.90
318414.12	0007080	Karton à 12 Stk./pces.	120 ml		
318454	0000890	Spray	244 ml	CHF	14.90
318454.06	0004740	Karton à 6 Stk./pces.	244 ml		
318413	0007900	Kanister / Bidon	3,75 l	CHF	144.00
320003	0004900	Box Teflon Plus mini	30 x 19.3 ml		



### Cross Country Allwetter-Schmiermittel / Lubrifiant tous temps

- Allwetter Schmiermittel
- Synthetische Öle sorgen für beste Haftung auf Metalloberflächen
- Für lange Pflegeintervalle
- Für den Einsatz bei nassen Bedingungen
- Lubrifiant tous temps
- Les huiles synthétiques assurent une adhérence maximum aux surfaces métalliques
- Pour des intervalles d'entretien espacés
- Pour utilisation par conditions mouillées

318417	0000440	Flasche / Bouteille	60 ml	CHF	6.00
318417.12	0004080	Karton à 12 Stk./pces.	60 ml		
318418	0000690	Flasche / Bouteille	120 ml	CHF	9.90
318418.12	0007080	Karton à 12 Stk./pces.	120 ml		
318419	0000890	Spray	244 ml	CHF	14.50
318419.06	0004740	Karton à 6 Stk./pces.	244 ml		
318421	0007900	Kanister / Bidon	3,75 l	CHF	144.00
320004	0004900	Box Cross Country mini	30 x 19.3 ml		



### 1 Step Universal Schmiermittel / Lubrifiant universel 1 Step

- Für Alltagsfahrer
- Reinigt, schmiert und schützt
- 1-Step löst auch fest sitzenden Schmutz
- Schützt vor Rost
- Ideal für Ketten und andere bewegliche Teile
- Pour les cyclistes du quotidien
- Nettoie, lubrifie et protège
- 1 Step dissout également la saleté incrustée
- Protège de la rouille
- Idéal pour les chaînes et autres éléments mobiles

320069	0000690	Flasche / Bouteille	120 ml	CHF	11.50
320069.12	0007080	Karton à 12 Stk./pces.	120 ml		
320070	0000890	Spray	180 ml	CHF	14.50
320070.06	0004740	Karton à 6 Stk./pces.	180 ml		



### Pedal & Cleat Schmiermittel / Lubrifiant pour pédales et axes

- Stoppt Pedalquietschen
- Geeignet für Klickpedalen aller Typen und Marken
- Beinhaltet Teflon Fluorpolymer, kein Öl
- Schmutzabweisend
- Fait cesser le grincement des pédales
- Convient pour les pédales à déclat de tous types et de toutes marques
- Contient du téflon polymère de téflon, pas d'huile
- Anti-salissures

318531	0000690		150 ml	CHF	12.90
--------	---------	--	--------	-----	-------

\* auch im Karton à 6 Stk. erhältlich / aussi en carton disponible à 6 pces.



### eBike Schmiermittel / Lubrifiant pour vélo électrique

- Langzeitschutz
- Speziell für hohe Drehmomente
- Schützt vor vorzeitigem Verschleiss
- Hervorragender Schutz vor Rost und Korrosion
- Longue durée
- Spécialment pour des couples élevés
- Protège d'une usure prématurée
- Une protection excellente contre la rouille et corrosion

318410	0000850		120 ml	CHF	14.50
318410.12	0009000	Karton à 12 Stk./pces.	120 ml		
320008	0004900	Box E-Lub mini	30 x 19.3 ml		





# Reinigen / Nettoyer



## Bike Wash Komplett-Reiniger / Produit nettoyant complet

- Fahrrad Reiniger
- Entfernt Dreck, Schlamm, Fahrbahnschmutz
- Enthält keine Phosphate chlorierte Lösungsmittel oder Natrium-Metasilikate
- Rostschutz-Komponenten schützen Metalloberflächen, Biologisch abbaubar
- Nettoyant pour vélo
- Élimine la saleté, la boue, les salissures de la chaussée
- Ne contient pas de phosphates, ni de solvants chlorés ou de métasilicates de sodium
- Des composants anticorrosion protègent les surfaces métalliques, Biodégradable

320028	0001090	Pumpspray / Spray vapo.	1,0 l	CHF	16.90
320028.06	0005940	Karton à 6 Stk./pces.	1,0 l		
320029	0000890	Nachfüllflasche / recharge	1,0 l*	CHF	15.50
320039	0002490	Kanister / Bidon	3,75 l	CHF	45.00
320040	0000990	Konzentrat / concentrer	0,47 l = 4,0 l*	CHF	18.50
500051	0015000	Konzentrat / concentrer	18,75 l = 5 Gallone (netto)	CHF	290.00

\* auch im Karton à 6 Stk. erhältlich / aussi en carton disponible à 6 pces.



## EcoTech 2 Multi Entfetter / Produit de dégraissage

- Fahrrad Reiniger
- Entfernt Dreck, Schlamm, Fahrbahnschmutz
- Greift Gummi und Kunststoffeile nicht an
- Rostschutz-Komponenten schützen Metalloberflächen
- Kann mit Wasser verdünnt werden
- Biologisch abbaubar
- Nettoyant pour vélo
- Élimine la saleté, la boue, les salissures de la chaussée
- N'attaque par le caoutchouc, ni les éléments en matière plastique
- Des composants anticorrosion protègent les surfaces métalliques
- Biodégradable

320001	0000890	Spray	360 ml*	CHF	15.50
318495	0001100	Flasche / Bouteille	600 ml*	CHF	19.50
320000	0004900	Kanister / Bidon	3,75 l	CHF	85.00

\* auch im Karton à 6 Stk. erhältlich / aussi en carton disponible à 6 pces.



## Citrus Entfetter mit natürlich konzentrierter Lösekraft / Produit de dégraissage, naturellement concentré et puissant

- Reinigungskonzentrat
- Für Ketten und Antriebsteile
- Entfernt Fett und Schmutzablagerungen
- Greift Gummi und lackierte Teile an!
- Kann mit Wasser verdünnt werden
- Biologisch abbaubar
- Concentré de nettoyage
- Pour chaînes et éléments d'entraînement
- Élimine la graisse et les dépôts de saleté
- Attaque le caoutch. et les pièces vernies!
- On peut le diluer au moyen d'eau
- Biodégradable

318433	0000890	Spray	360 ml*	CHF	15.50
318443	0001140	Flasche / Bouteille	600 ml*	CHF	19.50
318444	0004990	Kanister / Bidon	3,75 l	CHF	85.00

\* auch im Karton à 6 Stk. erhältlich / aussi en carton disponible à 6 pces.



## ShowRoom Polish Pflege-Reiniger / Produit d'entretien et de nettoyage

- Reinigt und glänzt
- Schützt vor Kratzern und UV-Strahlen
- Anwendbar für: Lack, Kunststoff, Carbon, Vinyl und Leder
- Nettoie et fait briller
- Protège des griffures et des rayons UV
- Utilisable pour: vernis, matière plastique, carbone, vinyle et cuir

318436	0000640	Spray	330 ml*	CHF	11.50
318437	0006500	Kanister / Bidon	3,75 l	CHF	119.00

\* auch im Karton à 6 Stk. erhältlich / aussi en carton disponible à 6 pces.



## Speed Clean

- Ideal für Bremscheiben Reinigung
- Entfernt Fett und Schmutz
- Schützt vor Flugrost
- Verdunstet innerhalb von ca. 30 Sekunden
- Idéal pour le nettoyage des disques de freins
- Élimine la graisse et la saleté
- Protège des minces couches de rouille
- S'évapore en l'espace d'env. 30 secondes

318.105	0001090	Spray	558 ml	CHF	17.50
318.105.06	0005940	Karton à 6 Stk./pces.	558 ml		

IDEAL FÜR DISKBRAKE  
IDEAL POUR DISC BRAKE

### Disc Brake Cleaner

- Bremsscheiben Reiniger
- Entfernt Fett und Schmutz
- Aceton frei
- *Idéal pour le nettoyage des disques de freins*
- *Élimine la graisse et la saleté*
- *Sans acétone*

318106	0000700	290 ml	CHF	12.90
318106.06	0003500	290 ml		

### E-Shift Reiniger für Elektronische Schaltungen / Produit de nettoyage pour transmissions électroniques

- E-Schaltgruppen Reiniger
- Hinterlässt keine Rückstände
- Reinigt schnell und gründlich
- *Produit de nettoyage pour les groupes de transmission électroniques*
- *Ne laisse pas de résidus*
- *Nettoie rapidement et à fond*

320061	0000850	265 ml*	CHF	14.90
--------	---------	---------	-----	-------

\* auch im Karton à 6 Stk. erhältlich / aussi en carton disponible à 6 pces.

### eBike Reiniger / Produit de nettoyage pour vélo électrique

- Reinigt auch ohne Wassergebrauch
- Hinterlässt keine Streifen
- Reinigt alle Oberflächen
- *Nettoyant sans eau*
- *Ne laisse aucune trace*
- *Nettoie toutes les surfaces*

318411	0000850	415 ml	CHF	14.50
318411.06	0004500	Karton à 6 Stk./pces.	415 ml	

### Chain Cleaner Kettenreiniger / Nettoyeur de chaîne

- Rotierende Bürsten reinigen die Kette
- Metallische Rückstände bleiben am Boden haften
- Die Kette wird am Ausgang von einem Schwamm nachgereinigt
- *Des brosses rotatives nettoient la chaîne*
- *Les résidus métalliques restent collés au sol*
- *À la sortie, la chaîne subit un nettoyage de finition au moyen d'une éponge*

320064	0001995		CHF	35.00
320065	0000500	Ersatzbürstenset / Nettoyeur de chaîne (rechange)	CHF	8.50

### Easy Pro Brush Set Bürstenset / Jeu de brosses

- 5 teiliges Bürstenset
- Für die komplette Reinigung am Fahrrad
- *Jeu de 5 brosses*
- *Pour le nettoyage intégral du vélo*

320054	0001340		CHF	24.50
--------	---------	--	-----	-------

### The Grunge Brush Kettenbürste / Brosse à chaînes

- Ketten und Ritzelbürste
- Bürsten sind nachrüstbar
- *Brosse à chaînes et à pignons*
- *Les brosses peuvent être remplacées*

320053	0000950	Grunge Brush	CHF	17.50
e320053-01	0000150	Ersatzbürsten / brosse rechange 4 Stk./pces.	CHF	2.90

### Weicon Sprühdose wiederauffüllbar / Flacon de pulvérisation rechargeable

- Maximal-Druck 10 Bar
- Druck kann mit Fahrradstandpumpe erzeugt werden
- *Pression max. 10 bar*
- *La pression peut être obtenue au moyen d'une pompe à pied pour vélo*

320197	0004950	600 ml Sprühdose / Flacon de pulvérisation		
320195	0000690	Ersatz Sprühkopf Set / Kit - tête de pulvérisation de remplacement		
320195-01	0000200	Sprühkopf mit langem Rohr / tête avec une petite tuyau longue		

### Kontaktspray / Spray de contact

- Sichert die Funktion von elektrischen Kontakten, verdrängt Wasser
- Schützt vor Korrosion und Oxydation
- Pflegt Metalloberfläche, Kunststoffe und Elastomere
- *Garantit le bon fonctionnement des contacts électriques, refoule l'eau*
- *Protège de la corrosion et de l'oxydation*
- *Entretient la surface métallique, les matières synthétiques et les élastomères*

320.196	00001190	Kontaktspray 400 ml	CHF	22.50
---------	----------	---------------------	-----	-------

### Gear Floss Reinigungsschnur / Fil de nettoyage

- Microfaser Schnur
- Zum Reinigen von Ketten und Kassetten
- *Fil tressé en micro bre*
- *Nettoie des chaînes et des cassettes*

320072	0000490		CHF	8.50
--------	---------	--	-----	------





## Oele / L'huile

### Brake Fluid Bremsflüssigkeit / Liquide pour freins

- Hydraulikflüssigkeit
- Mineralöl
- DOT Flüssigkeit ( DOT-3 - DOT-5.1)
- Liquide hydraulique
- Huile minérale
- Liquide de frein DOT (DOT-3 - DOT-5.1)

320057	0000650	Mineral Brake Fluid*	CHF	11.50
320058	0000650	DOT Brake Fluid*	CHF	11.50

\* auch im Karton à 6 Stk. erhältlich / aussi en carton disponible à 6 pces.

### Federelement Schmiermittel / Lubrifiant pour fourches suspendues

- Hochqualitative Krytox Mischung
- Reduziert den Losbrechmoment
- Federelemente reagieren schneller und feiner
- Mélange Krytox de haute qualité
- Réduit le couple initial de décollement de la fourche
- Les éléments de suspension réagissent plus rapide et avec davantage de nesse

320015	0001600	Spray à 360 ml*	CHF	29.00
320017	0000690	Flasche / Bouteille à 15 g	CHF	12.50

\* auch im Karton à 6 Stk. erhältlich / aussi en carton disponible à 6 pces.

### Shock Öl für ölgedämpfte Velofederungen /

#### Huile Shock pour les suspensions de vélo à amortisseur hydraulique

- Semi-synthetisches Federgabelöl
- Für maximalen, gleichbleibenden Dämpfungseffekt
- Für sämtliche ölgedämpften Federungen
- Huile semi-synthétique pour fourche à suspension
- Pour un effet amortisseur max. constant
- Pour toutes suspensions hydrauliques

318449	0001490	2,5 WT green	475 ml*	CHF	26.50
318450	0001490	5 WT red	475 ml*	CHF	26.50
318451	0001490	7,5 WT blue	475 ml*	CHF	26.50
318452	0001490	10 WT violet	475 ml*	CHF	26.50
318453	0001490	15 WT orange	475 ml*	CHF	26.50

\* 1 Karton/carton = 6 Stück./pièces.

## Dichten / Étanchéité

### Tubeless Tire Sealant

- Latex freies Dichtmittel
- Dichtet bis 5 mm grosse Löcher
- Umweltverträglich, ohne schädliche Stoffe
- Kann mit Wasser gereinigt werden
- Produit d'étanchéité exempt de latex
- Colmate des trous mesurant jusqu'à 5 mm
- Non polluant, dépourvu de substances nocives
- Peut être nettoyé à l'eau

318407	0001050		240 ml *	CHF	19.90
318408	0002950		1 Liter/litre**	CHF	55.00
318409	0009500		3,8 Liter/litres	CHF	179.00
318409.01	0001000	Pumpe zu Gallone / Pompe pour le gallon		CHF	15.00

\* auch im Karton à 8 Stk. erhältlich / aussi en carton disponible à 8 pces.

\*\* auch im Karton à 6 Stk. erhältlich / aussi en carton disponible à 6 pces.

## Lagerfett / Graisse de palier

### Keramik verstärktes Lagerfett / Graisse de palier à base de céramique

- Schützt Tretlager, Steuerlager und Naben
- Teflon-Fluorpolymere und keramische Partikel umschliessen die Kugellager
- Optimale Verteilung von Kraft und Hitze
- Schützt vor Rostbefall
- Protège les paliers de pédalier, les jeux de direction et les moyeux
- Des fluoropolymères de Teflon et des particules céramiques enveloppent les roulements à billes
- Répartition de l'énergie et de la chaleur
- Protège contre l'attaque de rouille

318457	0000750	Tube / Tube	60 g	CHF	13.50
318458	0002190	Dose / Boîte	450 g	CHF	39.50



### Teflon verstärktes Lagerfett / Graisse de palier à base de téflon

- Teflonpartikel versetztes Fett
- Empfohlen für sämtliche Arten von Lager
- Graisse mélangée à des particules de Teflon
- Recommandée pour tous les types de paliers

318422	0000640	Tube / Tube	100 g	CHF	11.50
318423	0001840	Dose / Boîte	450 g	CHF	32.50
318424	0004500	Dose / Boîte	1,8 kg	CHF	83.00



### Fiber Grip Carbon Montage Gel

- Fiber Grip erzeugt Reibung zwischen den Bauteilen
- Verhindert ein Rutschen
- Anzugmoment kann reduziert werden
- Fiber Grip engendre la friction entre les composants
- Évite le glissement
- Permet de réduire le couple de serrage

318455	0000590	Tube / Tube	50 g	CHF	9.90
318456	0002650	Dose / Boîte	450 g	CHF	49.00



### Fettpresse / Presse à graisser

- Passt auf: Finish Line und Park Tool Fett-Tube (ohne Fett-Tube)
- Est compatible avec: tube de graisse Finish Line et Park Tool (sans tube de graisse)

320068	0001490	Fettpresse/ presse à graisser		CHF	25.50
--------	---------	-------------------------------	--	-----	-------

### Extrem Fluoro Fett / Graisse Extrême Fluoro

- Hochwertiges DuPont Fluoro Fett
- Sehr langlebig
- Für sehr hohe Beanspruchung
- Geeignet für keramische Lager
- Graisse de haute qualité DuPont Fluoro
- Très longue durée
- Pour une sollicitation très élevée
- Convient pour les paliers en céramique

320071	0000890			CHF	15.50
--------	---------	--	--	-----	-------

## Display

### Slat Wall / Theken Display

- Display's werden ohne Produkte geliefert
- Les présentoirs sont livrés sans produits

320023	0005000	Wand-Display gross / Présentoir grande	H/T/B - H/P/L	137 x 25,4 x 43 cm	CHF	80.00
320009	0001950	Theken-Display 18 x 120 ml Flaschen und 9 x Spray Dosen 18 x bouteilles de 120 ml et 9 x bombes aérosol	H/T/B - H/P/L	58 x 27 x 25,4 cm	CHF	29.50
320010	0001200	Wand-Display / Présentoir 12 x Spraydosen 12 x bombes aérosol	H/T/B - H/P/L	13 x 29 x 23 cm	CHF	19.50



### Theken-Display

- Theken-Display für 18 Finish Line Flaschen 120 ml
- Pour 18 bouteilles de de Finish Line de 120 ml

320007	0001900			CHF	34.50
--------	---------	--	--	-----	-------





### Thekenspender Mini Teflon Plus oder Cross Country

- 30 mini Flaschen mit Teflon Plus oder Cross Country
- Flaschen Inhalt: 19.3 ml
- 30 bouteilles mini- Lubri ant au Te on ou 30 bouteilles mini- Lubri ant au Cross Country
- Bouteille contenu: 19.3 ml

320003	0004900	Teflon Plus mini Box	red
320004	0004900	Cross Country mini Box	green
320008	0004900	Box E-Lube mini	black



### Premium Bike Care Value Pack

- Inhalt:
- 120 ml Multi Entfetter
- 120 ml Teflon
- 120 ml BikeWash Konzentrat
- Contient:
- 120 ml Produit de dégraissage
- 120 ml Lubri ant au té on
- 120 ml Poduit nettoyant complet

320002	0001100		CHF 22.00
--------	---------	--	-----------

## Diverses



### Mechanic Glove

- Wieder verwendbare Handschuhe
- Latexfreies Material
- Mash Material an Handrücken
- Des gants réutilisable
- Matière: sans latex
- Matière au dos de la main: mash

320041	0000350	S/M	CHF 6.90
320042	0000350	L/XL	CHF 6.90



### Chain Johnny Transportschutz / Protection de transport Chain Johnny

- Verhindert Flecken im Auto-Innenraum
- Schützt vor Wasser u. beugt Rostbildung vor
- Passt auf Rennräder und MTB's
- Aus 2-lagigem Nylon, Innenseite gummiert
- Protège l'intérieur de véhicule contre les taches
- Protège contre l'eau et évite la formation de rouille
- Conv. pour les vélos de course et les VTT
- En nylon double couche, int. caoutchouté

319200	0001450		CHF 29.00
--------	---------	--	-----------



### Absorb-it Mat / Tapis

- Absorbierende Matte Hinterteil gummiert
- Schneidbar
- Un tapis absorbant / derrière caoutchouté
- Sécable

318532	0001950	152 cm x 91 cm	CHF 39.00
--------	---------	----------------	-----------





# CLEAN BIKE. HAPPY BIKE.



## Park Tool

**CM-5.3**  
**Kettenreiniger**  
auch für E-Bikes geeignet

# FINISH LINE™

You keep **riding.**  
We'll keep innovating.

## e-Bike Schmiermittel

**INFO:**

- Langzeitschutz
- Speziell für hohe Drehmomente
- Hervorragender Schutz vor Rost und Korrosion







## Werkzeuge / Outils

### Tretlager Einpress Werkzeug / Jeu d'outils de montage pour pédaliers



- Tretlager Einpress und Demontage Werkzeug Set
  - Einpress Werkzeug für BB Schalen
  - Extractor für 22 mm, 24 und 30 mm ID
  - T-Griffe und 1/2" Gewindestange
  - 2 Einpressschalen abgestuft
  - Abzieher 16-Schlitz Aufnahme für 48,5 mm / 44 mm
  - Abzieher 16-Schlitz Aufnahme für 48.5mm
  - Extractor für 30 mm ID
  - Extractor für 24 mm ID
  - Extractor für 22 mm ID
  - Führungshülse
  - 44 mm Schale
  - 42 mm Schale
  - 39 mm Schale
  - Lager Hülse
  - Adapter für 3/8" auf 1/2"
- Jeu d'outils pour le montage et le démontage des paliers de pédaliers
  - Outil de montage pour boîtiers de pédaliers BB
  - Extracteur pour ID 22 mm, 24 et 30 mm
  - Manches en T et tige filetée 1/2"
  - 2 coques de montage échelonnées
  - Outil de démontage pour prise 16 encoches de 48,5 mm / 44 mm
  - Outil de démontage pour prise 16 encoches de 48.5 mm
  - Extracteur pour ID 30 mm
  - Extracteur pour ID 24 mm
  - Extracteur pour ID 22 mm
  - Douille de guidage
  - Cuvette 44 mm
  - Cuvette 42 mm
  - Cuvette 39 mm
  - Manchon de palier
  - Adaptateur pour passer de 3/8" à 1/2"

317505	0024900	1 Einpress und Demontage Werkzeug Set <i>Jeu d'outils pour le montage et le démontage</i>	CHF 349.00
317505-EXT	0009900	2 Lager Abzieher-Set, für 22/24/30mm Lager <i>Jeu d'extracteurs de paliers, pour extr. 22/24/30mm</i>	CHF 139.00
317505-25	0001550	3 Lager Abzieher für 25 mm Lager <i>Extracteur de roulement pour roulement de 25 mm</i>	CHF 23.50
317505-29	0001550	4 Lager Abzieher für 29 mm Lager <i>Extracteur de roulement pour roulement de 29 mm</i>	CHF 23.50
317519	0000700	5 Einpress Schale 29 mm DUB SRAM <i>Cuvettes pour 29 mm DUB SRAM</i>	CHF 12.00
317520	0003500	6 Innenlager Abzieher 48,5 + 44 mm, 16 Schlitz 1/2" Aufnahme <i>Extracteur de pédalier 48,5 + 44 mm, 16 fentes, prise 1/2"</i>	CHF 59.00

### Lager Einpress Werkzeug Set / Jeu d'outils de montage pour paliers



- Für Nabenlager ab 10 mm
  - 16 verschiedene Schalen
  - 3 Lagerschalen extra für Tretlager
  - 1 Paar Lagerschalen für "offen liegende" Rahmenlager
- Pour paliers de moyeu dès 10 mm
  - 16 cuvettes différentes
  - 3 cuvettes exprès pour pédalier
  - 1 paire de cuvettes pour paliers de cadre "ouverts"

317262	0027900		CHF 500.00
--------	---------	--	------------

### Tretlager Einpress Werkzeug / Jeu d'outils de montage pour pédaliers



- Universal Einpress Werkzeug
  - Abgestufte Adapter Schalen, 22 - 46 mm
- Outil de montage universel
  - Adaptateurs échelonnés cuvettes, 22 - 46 mm

317503	0007900	Einpresswerkzeug / Outil pour jeu de direction	CHF 129.00
317504	0001950	Einpressschale / Cuvette 22 - 46 mm	CHF 29.00

### Adapter Kit / Kit d'adaptation

- In Verbindung mit dem Artikel 317.262 Presse-1 und 317.263 Presse-4
- Ermöglichen eine einfache Installation von 10 mm ID und größeren Lager in Naben mit abgesetzten Achsen
- Gleichzeitiges Drücken sowohl auf den Innen- und Außenring des Lagers verhindern Schäden während der Installation
- À combiner avec l'article 317.262 Presse 1 et 317.263 Presse 4
- Permettent une installation aisée d'ID de 10 mm et de paliers plus grands dans des moyeux à axes décalés
- L'action de presser simultanément sur l'anneau intérieur et l'anneau extérieur du palier évite les dégâts pendant l'installation

317318 0014900 CHF 230.00



### Economy Einpress Werkzeug / Outillage de montage

- Setinhalt: 2 Handgriffe, 1 Gewindestange Ø 10 mm
- Le set contient: 2 poignées, 1 tige letée Ø 10 mm

317263 0003400 CHF 59.00



### Steuerlager Einpress Werkzeug / Outil de montage pour jeu de direction

- Werkzeug für 1 1/8" und 1 1/5" Steuerlager
- 1 Schale mit 1 1/8" und 1 1/5" Aufnahme
- 1 Schale abgestuft
- Outillage pour jeu de direction 1 1/8" et 1 1/5"
- 1 cuvette avec prise 1 1/8" et 1 1/5"
- 1 cuvette étagée

317500 0012900 Einpresswerkzeug / Outil pour jeu de direction CHF 179.00

317501 0004500 Einpressschale / cuvette 1/18" und 1/15" CHF 79.00

317502 0004500 Einpressschale abgestuft / cuvette échelonné CHF 79.00



### Kugellager Abzieher Set / Jeu de démontage pour roulements à billes

- 11 Teiliges Lager-Abzieher-Set
- Innendurchmesser von 8 bis 30 mm
- Jeu composé de 11 pièces pour le démontage de roulements à billes
- Diamètre intérieur de 8 à 30 mm

317264 0018900 CHF 359.00



### Ausfallende Gewinde Reparatur Set / Jeu de réparation pour filetage de patte de cadre arrière

- Gewinde-Hülse ersetzt das defekte Gewinde
- Set-Inhalt: Bohrer und 5 Gewinde Hülsen
- La douille letée remplace le letage défectueux
- Le jeu contenu: mèche e 5 douilles letées

317266 0004900 CHF 89.00

317267 0001550 DS-1, 8,6 mm CHF 39.00

317268 0001550 DS-2, 7,0 mm CHF 39.00



### Dämpferbuchsen, Installations-, und Demontage Werkzeug / Outillage d'installation et de démontage pour coussinets amortisseurs

- 5 teiliges Set für die Montage/Demontage von Dämpferbuchsen
- Ø 10, 12 mm und 1/2"
- Jeu de 5 pièces pour le montage et le démontage de coussinets amortisseurs
- Ø 10, 12 mm et 1/2"

317269 0004900 CHF 89.00



### Tretlager Schalen Schlüssel / Clé pour boîtier de pédalier

- Für Schalen mit 16 Nocken und Ø 44 mm
- Für Schalen mit 16 Nocken und Ø 48.5 mm
- Aluminium anodisiert
- Pour cuvettes à 16 ergots et Ø 44 mm
- Pour cuvettes à 16 ergots et Ø 48.5 mm
- Aluminium anodisé

317265 0002100 CHF 39.00



### Tretlager Messlehre / Jauge pour pédalier

- Für Gehäusebreiten, Gehäusedurchmesser
- Achsdurchmesser und Achslängen
- Pour les largeurs et les diamètres des logements, diamètre des axes et longueur des axes

317531 0001500 CHF 25.00



# Tretlager / Pédalier



## PF30 Tretlager, 30 mm kompatibel / Pédalier compatible de 30 mm

- Gefräste Alu Schalen - extreme Haltbarkeit
- Schalen mit Silikonring
- Doppellippendichtungen an allen Lagern
- EnduroBearing Lager
- Hülsen aussen Ø 46 mm
- Achse Ø 30 mm
- Cuvettes fraisées en alu - résistance extrême à l'usure
- Cuvettes à joint silicone
- Joints à lèvres doubles sur tous les roulements - Roulement Enduro Bearing
- Douilles Ø ext. 46 mm
- Axe Ø 30 mm

317450	0004500	PF30-BB	black	Standardkugellager / Roulement à billes standard	CHF 77.00
317451	0005500	PF30-BB-AC	red	Schräggkugellager/Roulement à billes à portée oblique	CHF 95.00



## PF30 Tretlager, 30 mm kompatibel / Pédalier compatible de 30 mm

- Gefräste Alu Schalen - extreme Haltbarkeit
- Schalen geschraubt
- Doppellippendichtungen an allen Lagern
- EnduroBearing Lager
- Hülsen aussen Ø 46 mm
- Achse Ø 30 mm
- Cuvettes fraisées en alu - résistance extrême à l'usure
- Cuvettes vissée
- Joints à lèvres doubles sur tous les roulements - Roulement Enduro Bearing
- Douilles Ø ext. 46 mm
- Axe Ø 30 mm

317476	0005500	PF30-BB	black	Standardkugellager / Roulement à billes standard	CHF 95.00
317477	0008200	PF30-BB	black	Schräggkugellager/Roulement à billes à portée oblique	CHF 139.00



## BB86/92 Tretlager SHIMANO kompatibel / Pédalier compatible avec Shimano

- Gefräste Alu Schalen - extreme Haltbarkeit
- Schalen mit Silikonring
- Doppellippendichtungen an allen Lagern
- EnduroBearing Lager
- Hülsen aussen Ø 41 mm
- Achse Ø 24 mm
- Cuvettes fraisées en alu - résistance extrême à l'usure
- Cuvettes à joint silicone
- Joints à lèvres doubles sur tous les roulements - Roulement Enduro Bearing
- Douilles Ø ext. 41 mm
- Axe Ø 24 mm

317452	0003900	BB86/92-BB	black	Standardkugellager/Roulement à billes standard	CHF 69.00
317453	0005500	BB86/92-AC	red	Schräggkugellager/Roulement à billes à portée oblique	CHF 95.00



## BB86/92 Tretlager, SHIMANO kompatibel / Pédalier compatible avec Shimano

- Gefräste Alu Schalen - extreme Haltbarkeit
- Schalen geschraubt
- Doppellippendichtungen an allen Lagern
- EnduroBearing Lager
- Hülsen aussen Durchmesser 41 mm
- Achse Ø 24 mm
- Werkzeug: BBT-29 von Park Tool
- Cuvettes fraisées en alu - résistance extrême à l'usure
- Cuvettes vissée
- Joints à lèvres doubles sur tous les roulements - Roulement Enduro Bearing
- Douilles Ø ext. 41 mm
- Axe Ø 24 mm
- Outil: BBT-29 de Park Tool

317479	0008200	BB86/92	black	Schräggkugellager/Roulement à billes à portée oblique	CHF 139.00
--------	---------	---------	-------	---	------------



## BB86/92 Tretlager SRAM kompatibel / Pédalier compatible avec SRAM

- Gefräste Alu Schalen - extreme Haltbarkeit
- Schalen mit Silikonring für einfache Installation
- Doppellippendichtungen an allen Lagern
- EnduroBearing Lager
- Hülsen aussen Ø 41 mm
- Achse Ø 22 / 24 mm
- Cuvettes fraisées en alu - résistance extrême à l'usure
- Cuvettes à joint silicone pour une installation aisée
- Joints à lèvres doubles sur tous les roulements - Roulement Enduro Bearing
- Douilles Ø ext. 41 mm
- Axe Ø 22 / 24 mm

317454	0003900	BB86/92-BB	black	Standardkugellager/Roulement à billes standard	CHF 69.00
317455	0005500	BB86/92-AC	red	Schräggkugellager/Roulement à billes à portée oblique	CHF 95.00



### BB86/92 Tretlager, SRAM kompatibel / Pédalier compatible avec SRAM

- Gefräste Alu Schalen - extreme Haltbarkeit
- Schalen geschraubt
- Doppellippendichtungen an allen Lagern
- Enduro Bearing Lager
- Hülsen aussen Durchmesser 41 mm
- Achse Ø 22 / 24 mm
- Werkzeug: BBT-29 von Park Tool

- Cuvettes fraisées en alu - résistance extrême à l'usure
- Cuvettes vissée
- Joints à lèvres doubles sur tous les roulements - Roulement Enduro Bearing
- Douilles Ø ext. 41 mm
- Axe Ø 22/24 mm
- Outil: BBT-29 de Park Tool

317485	0008200	BB86/92	black	Schräggugellager / Roulement à billes à portée oblique	CHF 139.00
--------	---------	---------	-------	--	------------



### PF30 Aussenliegendes Tretlager SHIMANO kompatibel / Pédalier externe, SHIMANO

- Gefräste Alu Schalen - extreme Haltbarkeit
- Schalen geschraubt - einfache Installation
- Doppellippendichtungen an allen Lagern
- Enduro Bearing Lager
- Hülsen aussen Ø 46 mm
- Achse Ø 24 mm

- Cuvettes fraisées en alu - résistance extrême à l'usure
- Cuvettes vissée pour une installation aisée
- Joints à lèvres doubles sur tous les roulements - Roulement Enduro Bearing
- Douilles Ø ext. 46 mm
- Axe Ø 24 mm

317456	0005500	PF-30	black	Standardkugellager / Roulement à billes standard	CHF 95.00
--------	---------	-------	-------	--	-----------



### PF30 Aussenliegendes Tretlager SRAM kompatibel / Pédalier externe, compatible SRAM

- Gefräste Alu Schalen - extreme Haltbarkeit
- Schalen geschraubt - einfache Installation
- Doppellippendichtungen an allen Lagern
- Enduro Bearing Lager
- Hülsen aussen Ø 46 mm
- Achse Ø 22 / 24 mm

- Cuvettes fraisées en alu - résistance extrême à l'usure
- Cuvettes vissée pour une installation aisée
- Joints à lèvres doubles sur tous les roulements - Roulement Enduro Bearing
- Douilles Ø ext. 46 mm
- Axe Ø 22/24 mm

317458	0005500	PF-30	red	Standardkugellager / Roulement à billes standard	CHF 95.00
317459	0008300	PF-30	black	Schräggugellager / Roulement à billes à portée oblique	CHF 145.00
317526	0007200	PF-30	black	Standardkugellager / Roulement à billes standard	CHF 129.00

NEW



### BB30 Aussenliegendes Tretlager SHIMANO kompatibel / Pédalier externe, compatible SHIMANO

- Gefräste Alu Schalen - extreme Haltbarkeit
- Schalen geschraubt - einfache Installation
- Doppellippendichtungen an allen Lagern
- Enduro Bearing Lager
- Hülsen aussen Ø 42 mm
- Achse Ø 24 mm

- Cuvettes fraisées en alu - résistance extrême à l'usure
- Cuvettes vissée pour une installation aisée
- Joints à lèvres doubles sur tous les roulements - Roulement Enduro Bearing
- Douilles Ø ext. 42 mm
- Axe Ø 24 mm

317460	0005500	BB-30	red	Standardkugellager/Roulement à billes standard	CHF 95.00
317461	0008300	BB-30	black	Schräggugellager/Roulement à billes à portée oblique	CHF 145.00



### BB30 Aussenliegendes Tretlager SRAM kompatibel / Pédalier externe, compatible SRAM

- Gefräste Alu Schalen - extreme Haltbarkeit
- Schalen geschraubt - einfache Installation
- Doppellippendichtungen an allen Lagern
- Enduro Bearing Lager
- Hülsen aussen Ø 42 mm
- Achse Ø 22/24 mm

- Cuvettes fraisées en alu - résistance extrême à l'usure
- Cuvettes vissée pour une installation aisée
- Joints à lèvres doubles sur tous les roulements - Roulement Enduro Bearing
- Douilles Ø ext. 42 mm
- Axe Ø 22/24 mm

317462	0005500	BB-30	black	Standardkugellager / Roulement à billes standard	CHF 95.00
317463	0008300	BB-30	red	Schräggugellager / Roulement à billes à portée oblique	CHF 145.00



### BSA MTB Aussenliegendes Tretlager SHIMANO kompatibel / BSA VTT Pédalier externe, compatible SHIMANO



- Gefräste Alu Schalen - extreme Haltbarkeit
- Doppellippendichtungen an allen Lagern
- Enduro Bearing Lager
- BSA Standard 1.37" x 24tpi
- Achse Ø 24 mm
- Tretlager Breite: 73 mm
- Cuvettes fraisées en alu - résistance extrême à l'usure
- Joints à lèvres doubles sur tous les roulements - Roulement Enduro Bearing
- BSA Standard 1.37" x 24tpi
- Axe Ø ext. 24 mm
- Largeur pédalier 73 mm

317464	0004500	BSA MTB/VTT	black		
		Standardkugellager / Roulement à billes standard		CHF	77.00
317521	0006900	BSA MTB/VTT	black		
		Schräggkugellager / Roulement à billes à portée oblique		CHF	99.00

### BSA MTB Aussenliegendes Tretlager SRAM kompatibel / BSA VTT Pédalier externe, compatible SRAM



- Gefräste Alu Schalen - extreme Haltbarkeit
- Doppellippendichtungen an allen Lagern
- Enduro Bearing Lager
- BSA Standard 1.37" x 24tpi
- Achse Ø 22/24 mm
- Tretlager Breite: 73 mm
- Cuvettes fraisées en alu - résistance extrême à l'usure
- Joints à lèvres doubles sur tous les roulements - Roulement Enduro Bearing
- BSA Standard 1.37" x 24tpi
- Axe Ø 22/24 mm
- Largeur pédalier 78 mm

317465	0004500	BSA MTB/VTT	black		
		Standardkugellager / Roulement à billes standard		CHF	77.00
317522	0006900	BSA MTB/VTT	black		
		Schräggkugellager / Roulement à billes à portée oblique		CHF	99.00

### BSA Rennrad Aussenliegendes Tretlager SHIMANO kompatibel / BSA Vélo de course pédalier externe, compatible SHIMANO



- Gefräste Alu Schalen - extreme Haltbarkeit
- Doppellippendichtungen an allen Lagern
- Enduro Bearing Lager
- BSA Standard 1.37" x 24tpi
- Achse Ø 24 mm
- Tretlager Breite: 68 mm
- Cuvettes fraisées en alu - résistance extrême à l'usure
- Joints à lèvres doubles sur tous les roulements - Roulement Enduro Bearing
- BSA Standard 1.37" x 24tpi
- Axe Ø ext. 24 mm
- Largeur pédalier 68 mm

317466	0004500	BSA Rennrad/vélo de course	grey		
		Standardkugellager / Roulement à billes standard		CHF	77.00
317523	0006900	BSA Rennrad/vélo de course	grey		
		Schräggkugellager / Roulement à billes à portée oblique		CHF	99.00

### BSA Rennrad Aussenliegendes Tretlager SRAM kompatibel / BSA Vélo de course pédalier externe, compatible SRAM



- Gefräste Alu Schalen - extreme Haltbarkeit
- Doppellippendichtungen an allen Lagern
- Enduro Bearing Lager
- BSA Standard 1.37" x 24tpi
- Achse Ø 22/24 mm
- Tretlager Breite: 68 mm
- Cuvettes fraisées en alu - résistance extrême à l'usure
- Joints à lèvres doubles sur tous les roulements - Roulement Enduro Bearing
- BSA Standard 1.37" x 24tpi
- Axe Ø 22/24 mm
- Largeur pédalier 68 mm

317467	0004500	BSA Rennrad/vélo de course	grey		
		Standardkugellager / Roulement à billes standard		CHF	77.00
317524	0006900	BSA Rennrad/vélo de course	grey		
		Schräggkugellager / Roulement à billes à portée oblique		CHF	99.00

### BSA 30 Aussenliegendes Tretlager / Pédalier externe



- Gefräste Alu Schalen - extreme Haltbarkeit
- Doppellippendichtungen an allen Lagern
- Enduro Bearing Lager
- BSA Standard 1.37" x 24tpi
- Achse Ø 30 mm Achse Länge max. 104mm
- Tretlager Breite: 68 - 73 mm
- Kompatibel mit: BB30 Wide, BB30a, 386EVO, Rotor 3D+, SRAM BB30 Wide
- Cuvettes fraisées en alu - résistance extrême à l'usure
- Joints à lèvres doubles sur tous les roulements - Roulement Enduro Bearing
- BSA Standard 1.37" x 24tpi
- Axe Ø 30 mm Longuer d'axe max.: 104 mm
- Largeur pédalier: 68-73 mm
- Compatible avec: BB30 Wide, BB30a, 386EVO, Rotor 3D+, SRAM BB30 Wide

317496	0004500	BSA-30 Abec-3	black		
		Standardkugellager / Roulement à billes standard		CHF	77.00
317497	0005500	BSA-30 Abec-3	black		
		Schräggkugellager / Roulement à billes à portée oblique		CHF	95.00

### BSA SRAM DUB 29 mm Aussenliegendes Tretlager / Pédalier externe

- Gefräste Alu Schalen - extreme Haltbarkeit
- Doppellippendichtungen an allen Lagern
- EnduroBearing Lager
- BSA Standard 1.37" x 24tpi
- Achse Ø 29 mm Achse Länge max. 104mm
- Tretlager Breite: 68 , 73 und 100 mm
- Werkzeug 48,5 mm x 16 Schlitz

- Cuvettes fraisées en alu - résistance extrême à l'usure
- Joints à lèvres doubles sur tous les roulements - Roulement Enduro Bearing
- BSA Standard 1.37" x 24tpi
- Axe Ø 29 mm Longueur d'axe max.: 104 mm
- Largeur pédalier: 68, 73 et 100 mm
- Outils 48,5 mm x 16 fentes

317525	0007200	BSA SRAM DUB	black	
		Standardkugellager / Roulement à billes standard		CHF 129.00



### 386EVO-BB Lager, 30 mm kompatibel / Roulement, compatible 30 mm

- Gefräste Alu Schalen - extreme Haltbarkeit
- Schalen geschraubt
- Doppellippendichtungen an allen Lagern
- EnduroBearing Kugellager
- Hülsen aussen Durchmesser 46 mm
- Achse Ø 30 mm Achse Typ BB386 Evo
- Tretlager Breite 86,5 mm

- Cuvettes fraisées en alu - résistance extrême à l'usure
- Cuvettes vissée
- Joints à lèvres doubles sur tous les roulements - Roulement Enduro Bearing
- Douilles Ø ext. 46 mm
- Axe Ø 30 mm Axe type: BB386 Evo
- Largeur pédalier: 86,5 mm

317494	0005500	386EVO ABEC-3	black	
		Standardkugellager / Roulement à billes standard		CHF 95.00

317495	0008300	386EVO ABEC-5	black	
		Schräggkugellager/Roulement à billes à portée oblique		CHF 145.00



### 386EVO-BB Lager, 24 mm Shimano kompatibel / Roulement, compatible Shimano 24 mm

- Gefräste Alu Schalen mit extremer Haltbarkeit
- Schalen geschraubt
- Doppellippendichtungen an allen Lagern
- EnduroBearing Kugellager
- Hülsen aussen Durchmesser 46 mm
- Achse Ø 24 mm Achse Typ BB386 Evo
- Tretlager Breite 86,5 mm

- Cuvettes fraisées en alu - résistance extrême à l'usure
- Cuvettes vissée
- Joints à lèvres doubles sur tous les roulements
- Roulement Enduro Bearing
- Douilles Ø ext. 46 mm
- Axe Ø 24 mm Axe type: BB386 Evo
- Largeur pédalier: 86,5 mm

317499	0008300	386EVOBB Shimano	black	
		Schräggkugellager/Roulement à billes à portée oblique		CHF 145.00



### BB30A Outboard Lager, SHIMANO kompatibel / compatible shimano

- Gefräste Alu Schalen mit extremer Haltbarkeit
- Asymetrische Schalen, geschraubt
- Doppellippendichtungen an allen Lagern
- EnduroBearing Kugellager
- Hülsen aussen Durchmesser 42 mm
- Achse Ø 24 mm
- Achse Typ Cannondale BB30A
- Tretlager Breite 73 mm

- Cuvettes fraisées en alu - résistance extrême à l'usure
- Cuvettes asymétriques, vissée
- Joints à lèvres doubles sur tous les roulements - Roulement Enduro Bearing
- Douilles Ø ext. 42 mm
- Axe Ø 24 mm
- Axe type cannondale: BB30A
- Largeur pédalier: 73 mm

317506	0008300	BB30A	black	
		Standardkugellager / Roulement à billes standard		CHF 145.00

317507	0009900	BB30A	black	
		Schräggkugellager/Roulement à billes à portée oblique		CHF 155.00



### BB30A Outboard Lager, SRAM kompatibel / compatible sram

- Gefräste Alu Schalen mit extremer Haltbarkeit
- Asymetrische Schalen, geschraubt
- Doppellippendichtungen an allen Lagern
- EnduroBearing Kugellager
- Hülsen aussen Durchmesser 42 mm
- Achse Ø 22/24 mm
- Achse Typ Cannondale BB30A
- Tretlager Breite 73 mm

- Cuvettes fraisées en alu - résistance extrême à l'usure
- Cuvettes asymétriques, vissée
- Joints à lèvres doubles sur tous les roulements - Roulement Enduro Bearing
- Douilles Ø ext. 42 mm
- Axe Ø 22/24 mm
- Axe type cannondale: BB30A
- Largeur pédalier: 73 mm

317508	0008300	BB30A	black	
		Standardkugellager / Roulement à billes standard		CHF 145.00

317509	0009900	BB30A	black	
		Schräggkugellager / Roulement à billes à portée oblique		CHF 155.00





### PF30A Outboard Lager, SHIMANO kompatibel / compatible shimano



- Gefräste Alu Schalen mit extremer Haltbarkeit
  - Asymmetrische Schalen, geschraubt
  - Doppellippendichtungen an allen Lagern
  - EnduroBearing Kugellager
  - Hülsen aussen Ø 46 mm
  - Achse Ø 24 mm
  - Achse Typ Cannondale PF30A
  - Tretlager Breite 73 mm
- Cuvettes fraisées en alu - résistance extrême à l'usure
  - Cuvettes asymétriques, vissée
  - Joints à lèvres doubles sur tous les roulements - Roulement Enduro Bearing
  - Douilles Ø ext. 46 mm
  - Axe Ø 24 mm
  - Axe type cannondale: PF30A
  - Largeur pédalier: 73 mm

317510	0008300	PF30A	black	
		Standardkugellager / Roulement à billes standard		CHF 145.00
317511	0009900	PF30A	black	
		Schräggkugellager/Roulement à billes à portée oblique		CHF 155.00

### PF30A Outboard Lager, SRAM kompatibel / compatible sram



- Gefräste Alu Schalen mit extremer Haltbarkeit
  - Asymmetrische Schalen, geschraubt
  - Doppellippendichtungen an allen Lagern
  - EnduroBearing Kugellager
  - Hülsen aussen Ø 46 mm
  - Achse Ø 22/24 mm
  - Achse Typ Cannondale PF30A
  - Tretlager Breite 73 mm
- Cuvettes fraisées en alu - résistance extrême à l'usure
  - Cuvettes asymétriques, vissée
  - Joints à lèvres doubles sur tous les roulements - Roulement Enduro Bearing
  - Douilles Ø ext. 46 mm
  - Axe Ø 22/24 mm
  - Axe type cannondale: PF30A
  - Largeur pédalier: 73 mm

317512	0008300	PF30A	black	
		Standardkugellager / Roulement à billes standard		CHF 145.00
317513	0009900	PF30A	black	
		Schräggkugellager / Roulement à billes à portée oblique		CHF 155.00

### T47 BB Shimano kompatibel



- Gefräste Alu Schalen - extreme Haltbarkeit
  - Schalen, geschraubt
  - Doppellippendichtungen an allen Lagern
  - EnduroBearing Kugellager
  - Hülsen aussen Ø 47 mm
  - Achse Ø 24 mm
  - Tretlager Breite 68 - 132 mm
- Cuvettes fraisées en alu - résistance extrême à l'usure
  - Cuvettes vissée
  - Joints à lèvres doubles sur tous les roulements - Roulement Enduro Bearing
  - Douilles Ø ext. 47 mm
  - Axe Ø 24 mm
  - Largeur pédalier: 68 - 132 mm

317514	0009900	T47 BB	black	
		Schräggkugellager / Roulement à billes à portée oblique		CHF 155.00

### T47 BB30 kompatibel



- Gefräste Alu Schalen - extreme Haltbarkeit
  - Schalen, geschraubt
  - Doppellippendichtungen an allen Lagern
  - EnduroBearing Kugellager
  - Hülsen aussen Ø 47 mm
  - Achse Ø 30 mm
  - Tretlager Breite 68 - 132 mm
- Cuvettes fraisées en alu - résistance extrême à l'usure
  - Cuvettes vissée
  - Joints à lèvres doubles sur tous les roulements
  - Roulement Enduro Bearing
  - Douilles Ø ext. 47 mm
  - Axe Ø 30 mm
  - Largeur pédalier 68 - 132 mm

317515	0009900	T47 BB30	black	
		Schräggkugellager / Roulement à billes à portée oblique		CHF 155.00

### T47 Outboard Shimano kompatibel



- Gefräste Alu Schalen - extreme Haltbarkeit
  - Schalen, geschraubt
  - Doppellippendichtungen an allen Lagern
  - EnduroBearing Kugellager
  - Hülsen aussen Durchmesser 47 mm
  - Achs Durchmesser 24 mm
  - Tretlager Breite 68 - 100 mm
- Cuvettes fraisées en alu - résistance extrême à l'usure
  - Cuvettes vissée
  - Joints à lèvres doubles sur tous les roulements
  - Roulement Enduro Bearing
  - Douilles Ø ext. 47 mm
  - Axe Ø 24 mm
  - Largeur pédalier 68 - 100 mm

317516	0009900	T47 Outboard	black	
		Schräggkugellager / Roulement à billes à portée oblique		CHF 155.00

### T47 Outboard BB30 kompatibel

- Gefräste Alu Schalen - extreme Haltbarkeit
  - Schalen, geschraubt
  - Doppellippendichtungen an allen Lagern
  - EnduroBearing Kugellager
  - Hülsen aussen Ø 47 mm
  - Achse Ø 30 mm
  - Tretlager Breite 68 - 100 mm
- Cuvettes fraisées en alu - résistance extrême à l'usure
  - Cuvettes vissées
  - Joints à lèvres doubles sur tous les roulements
  - Roulement Enduro Bearing
  - Douilles Ø ext. 47 mm
  - Axe Ø 30 mm
  - Largeur pédalier 68 - 100 mm

317517 0009900 T47 Outboard BB30 black  
Schrägkugellager / Roulement à billes à portée oblique CHF 155.00



### T47 BB SRAM kompatibel / compatible sram

NEW

- Gefräste Alu Schalen mit extremer Haltbarkeit
  - Schalen, geschraubt
  - Doppellippendichtungen an allen Lagern
  - EnduroBearing Kugellager
  - Hülsen aussen Ø 47 mm
  - Achse Ø 22/24 mm
  - Tretlager Breite 68 - 132 mm
- Cuvettes fraisées en alu - résistance extrême à l'usure
  - Cuvettes vissées
  - Joints à lèvres doubles sur tous les roulements - Roulement Enduro Bearing
  - Douilles Ø ext. 47 mm
  - Axe Ø 22/24 mm
  - Largeur pédalier: 68 - 132 mm

317528 0009900 T47 BB black  
Schrägkugellager / Roulement à billes à portée oblique CHF 155.00



### PF30 SRAM DUB Outboard

- Gefräste Alu Schalen - extreme Haltbarkeit
  - Schalen, geschraubt
  - Doppellippendichtungen an allen Lagern
  - EnduroBearing Kugellager
  - Hülsen aussen Ø 46 mm
  - Achse Ø 29 mm DUB
  - Tretlager Breite 61 - 73 mm
  - Für Specialized OSBB + 317468!
- Cuvettes fraisées en alu - résistance extrême à l'usure
  - Cuvettes vissées
  - Joints à lèvres doubles sur tous les roulements
  - Roulement Enduro Bearing
  - Douilles Ø ext. 46 mm
  - Axe Ø 29 mm DUB
  - Largeur pédalier 61- 73 mm
  - Pour Specialized OSBB + 317468!

317518 0008300 PF30 Outboard DUB black  
Standardkugellager / Roulement à billes standard CHF 145.00



### BB86-29-BB DUB

NEW

- EnduroBearing ABEC 3 Lager
  - BB86, BB92, PF90, BB104/107, PF121, PF132
  - Achse Ø: 29 mm DUB
  - Tretlager Breite: 86.5 mm - 132 mm
  - Lager aussen Ø: 41 mm
  - Werkzeug: Press-9 Pro
- Roulement Enduro Bearing, ABEC 3
  - BB86, BB92, PF90, BB104/107, PF121, PF132
  - Axe Ø 29 mm DUB
  - Largeur pédalier: 86.5 mm - 132 mm
  - Douilles Ø ext. 41 mm
  - Outil: Press-9 Pro

317527 0009900 BB86-29-BB DUB black  
Standardkugellager / Roulement à billes standard CHF 149.00



### Ersatzkugellager / Roulements à billes de rechange

- Set mit 2 Kugellager und Staubringe
- Kit de 2 roulements à billes et anneaux anti-poussière

317470 0003500 24 x 37 AC Shimano BB-24-AC Pack CHF 69.00  
317471 0001900 24 x 37 / 22 x 37 SRAM BB-22 Pack CHF 39.00  
317474 0003500 30 x 42 AC PF30 BB-6806-ACPack CHF 69.00

#### 1 Paar / 1 paire

317498 0003900 41 x 30 BB86 Direct BB86-30-BB CHF 79.00

#### 1 Stück / 1 pièce

317475 0003900 41 x 30 BB86 BB86-30 mm CHF 79.00





### Alu Endhülsen, ungedichtet / Capuchons de câble en alu, non étanches

- 4 mm Alu Endhülse
- 5 mm Alu Endhülse
- Capuchons de câble en alu 4 mm
- Capuchons de câble en alu 5 mm

317314	0002950	4 mm	100 Stk./pces.	silver	CHF	59.00
317316	0003900	4 mm	50 Stk./pces.	black	CHF	55.00
317315	0002950	5 mm	100 Stk./pces.	silver	CHF	59.00

### Kettenring Spacer Kit / Kit d'écartement pour ceinture de la chaîne

- Sortiment in Kunststoffbox total 120 Stückl
- (20) 0.6mm - (20) 1.2mm - (5) 2mm
- (5) 3.8mm - (5) 2.2mm - (5) 3mm
- (5) 3.5mm - (10) 4mm - (10) 4.3mm
- (10) 4.6mm - (10) 5mm - (5) 5.3mm
- (5) 7.1mm - (5) 8.3mm
- Kit dans une box en plastique 120 pces.
- (20) 0.6mm - (20) 1.2mm - (5) 2mm
- (5) 3.8mm - (5) 2.2mm - (5) 3mm
- (5) 3.5mm - (10) 4mm - (10) 4.3mm
- (10) 4.6mm - (10) 5mm - (5) 5.3mm
- (5) 7.1mm - (5) 8.3mm

317486	0006900	Chainring Spacer Kit			CHF	119.00
--------	---------	----------------------	--	--	-----	--------

### Spacer für Kettenblätter / Anneau d'écartement pour plateaux de pédalier

317.487	0001300	CS-0.6 mm	20 Stk./pces	CHF	22.00
317.489	0001300	CS-1.2 mm	20 Stk./pces	CHF	22.00
317.488	0001400	CS-2.0 mm	20 Stk./pces	CHF	24.00
317.490	0001400	CS-2.2 mm	20 Stk./pces	CHF	24.00
317.491	0001400	CS-3.8 mm	20 Stk./pces	CHF	24.00
317.492	0001400	CS-7.1 mm	20 Stk./pces	CHF	24.00
317.493	0001400	CS-8.3 mm	20 Stk./pces	CHF	24.00

## Tretlager Adapter / Adaptateur de pédalier



### BB30 Tretlager- BB Schale = 42 mm Innendurchmesser / 68 - 73 mm breit

317303	0002300	BB30 Shimano - 24 mm Hollowtech 2, FSA, ROTOR, Race Face		CHF	39.00
317304	0002300	BB30 SRAM - 24/22 mm SRAM/Truvativ GXP		CHF	39.00
317305	0003900	BB30 Campi - 25 mm Campagnolo Ultra Torque		CHF	69.00

### SRAM PF30 Tretlager- BB Schale = 46 mm Innendurchmesser / 68 - 73 mm breit

317306	0002300	PF30 Shimano - 24 mm Hollowtech 2, FSA, ROTOR, Race Face		CHF	39.00
317307	0002300	PF30 SRAM - 24/22 mm SRAM/Truvativ GXP		CHF	39.00
317308	0003900	PF30 Campi - 25 mm Campagnolo Ultra Torque		CHF	69.00

### FSA PF30 Tretlager- BB Schale = 46 mm Innendurchmesser / 68 - 73 mm breit

317309	0002300	PF30 FSA-Shimano - 24 mm Hollowtech 2, FSA, ROTOR, Race Face		CHF	39.00
--------	---------	---	--	-----	-------



### Cervelo BBRight Tretlager - BB Schale = 46 mm Innendurchmesser / 79 mm breit

317310	0002300	Rechts Shimano - 24 mm Hollowtech 2, FSA, ROTOR, Race Face	CHF	39.00
317311	0002300	Rechts SRAM - 24/22 mm SRAM/Truvativ GXP	CHF	39.00

### 386EVO Tretlager - BB Schale = 46 mm Innendurchmesser / 86.5 mm breit

317312	0002300	386 EVO Shimano - 24 mm Hollowtech 2, FSA, ROTOR, Race Face	CHF	39.00
37313	0002300	386 EVO SRAM - 24/22 mm SRAM/Truvativ GXP	CHF	39.00

### BB30A Adapter für Shimano/SRAM Kurbel / Adaptateur de manivelle Shimano/SRAM

317478	0002400	Adapter für 24 mm Shimano Hollowtech Achse	CHF	42.00
317480	0002400	Adapter für 22-24 mm SRAM GXP Achse	CHF	42.00

### BB Schalen Spacer für Specialized Carbon Rahmen / Entretoise de pédalier BB pour cadre Specialized Carbon

- Inhalt:		- Contenu:	
- 2 x 3.5 mm spacers (46 mm ID)		- 2 x 3.5 mm spacers (46 mm ID)	
- 4 x 0.5 mm spacers (24 mm ID)		- 4 x 0.5 mm spacers (24 mm ID)	
- 2 x 1.0 mm spacers (24 mm ID)		- 2 x 1.0 mm spacers (24 mm ID)	
317468	0002100		CHF 39.00

### Silikon Dichtungsringe / Bagues d'étanchéité en silicone

- Dichtungsringe für Wheels Tretlager		- Bagues d'étanchéité pour pédalier de roue	
BBSEAL-SRAM	0000190	GXP BB Silikon Dichtring 22 x 41 x 1,8 GXP BB Bague d'étanchéité en silicone 22 x 41 x 1,8	CHF 2.50
PF30SEAL	0000190	30 mm BB Silikon Dichtring 30 x 44 x 2,4 30 mm BB Bague d'étanchéité en silicone 30 x 44 x 2,4	CHF 2.50



# 1 BOHRUNG / 1 forage



Dropout-02  
317101



Dropout-03  
317102



Dropout-05  
317104



Dropout-07  
317106



Dropout-08  
317107



Dropout-09  
317108



Dropout-10  
317109



Dropout-11 317110



Dropout-18  
317117



Dropout-19  
317118



Dropout-21  
317120



Dropout-22  
317121



Dropout-23  
317122



Dropout-24  
317123



Dropout-25  
317124



Dropout-26  
317125



Dropout-27  
317126



Dropout-31  
317128



Dropout-36  
317132



Dropout-37  
317133



Dropout-38  
317134



Dropout-40  
317136



Dropout-41  
317137



Dropout-42  
317138



Dropout-43  
317139



Dropout-44  
317140



Dropout-45  
317141



Dropout-46  
317142



Dropout-47  
317143



Dropout-49  
317145



Dropout-50  
317146



Dropout-54  
317150



Dropout-55  
317151



Dropout-59  
317155



Dropout-60  
317156



Dropout-64  
317160



Dropout-65  
317161



Dropout-67  
317163



Dropout-68  
317164



Dropout-70  
317166



Dropout-73  
317169



Dropout-74  
317170









Dropout-304  
317426

Dropout-352  
317626

Dropout-385  
317664

## 2 BOHRUNGEN / 2 forages



Dropout-04  
317103

Dropout-12  
317111

Dropout-13  
317112

Dropout-14  
317113

Dropout-16  
317115

Dropout-17  
317116

Dropout-20  
317119



Dropout-32  
317129

Dropout-34  
317131

Dropout-48  
317144

Dropout-51  
317147

Dropout-53  
317149

Dropout-56  
317152

Dropout-58  
317154



ohne Gewinde  
sans filetage

Dropout-61  
317157

Dropout-62  
317158

Dropout-63  
317159

Dropout-66  
317162

Dropout-69  
317165

Dropout-71  
317167

Dropout-75  
317171



Dropout-78  
317174

Dropout-81  
317177

Dropout-85  
317181

Dropout-86  
317182

Dropout-87  
317183

Dropout-88  
317184

Dropout-90  
317186



Dropout-92  
317188

Dropout-95  
317191

Dropout-96  
317192

Dropout-99  
317195

Dropout-101  
317197

Dropout-106  
317203



Dropout-110  
317207



Dropout-113  
317210



Dropout-115  
317212



Dropout-116  
317213



Dropout-119  
317216



Dropout-120  
317217



Dropout-121  
317218



Dropout-122  
317219



Dropout-123  
317220



Dropout-124  
317221



Dropout-133  
317230



Dropout-134  
317231



Dropout-138  
317235



Dropout-139  
317236



Dropout-142  
317239



Dropout-146  
317243



mit Gewinde  
avec filetage

Dropout-148  
317245



Dropout-149  
317246



Dropout-151  
317248



Dropout-154  
317251



Dropout-156  
317253



Dropout-156-Ti  
317254



Dropout-157  
317255



Dropout-158  
317256



Dropout-159  
317257



Dropout-160  
317259



Dropout-162  
317261



Dropout-163  
317270



Dropout-164  
317271



Dropout-165  
317272



Dropout-166  
317273



Dropout-167  
317274



Dropout-171  
317278



Dropout-174  
317281



Dropout-176  
317320



Dropout-177  
317321



Dropout-178  
317322



Dropout-179  
317323



Dropout-180  
317324



Dropout-184  
317328



Dropout-185  
317329



Dropout-189  
317333





Dropout-190  
317334



Dropout-193  
317337



Dropout-194  
317338



Dropout-195  
317339



Dropout-199  
317343



Dropout-203  
317346



Dropout-215  
317353



Dropout-216  
317347



Dropout-217  
317354



Dropout-218  
317355



Dropout-219  
317356



Dropout-223  
317357



Dropout-224  
317358



Dropout-226  
317359



Dropout-228  
317360



Dropout-229  
317361



ohne Gewinde  
sans filetage

Dropout-234  
317365



Dropout-235  
317366



Dropout-236  
317367



Dropout-240  
317370



Dropout-241  
317371



Dropout-243  
317373



Dropout-244  
317374



Dropout-245  
317375



Dropout-248  
317378



Dropout-250  
317379



Dropout-251  
317380



Dropout-259  
317387



Dropout-260  
317388



Dropout-261  
317389



Dropout-262  
317390



Dropout-263  
317391



Dropout-266  
317393



Dropout-269  
317395



Dropout-270  
317396



Dropout-271  
317397



Dropout-278  
317405



Dropout-281  
317407



Dropout-282  
317408



Dropout-283  
317409



Dropout-289  
317415



Dropout-290  
317416





## Emergency Hanger



## 3 BOHRUNGEN / 3 forages



Dropout-1  
317100



Dropout-28  
317127



Dropout-57  
317153



Dropout-89  
317185



Dropout-117  
317214



Dropout-118  
317215



Dropout-137  
317234



Dropout-145  
317242



Dropout-150  
317247



Dropout-152  
317249



Dropout-155  
317252



Dropout-170  
317277



Dropout-191  
317335



Dropout-196  
317340



Dropout-197  
317341



Dropout-246  
317376



Dropout-247  
317377



Dropout-268  
317394



Dropout-315  
317438



Dropout-327  
317600

## Steckachsen / axes enfichables



Dropout-39  
317135



Dropout-72  
317168



Dropout-84  
317180



Dropout-91  
317187



Dropout-126  
317223



Dropout-127  
317224



Dropout-128  
317225



Dropout-129  
317226



Dropout-135  
317232



Dropout-140  
317237



Dropout-141  
317238



Dropout-168  
317275



Dropout-169  
317276



Dropout-173  
317280





Dropout-175  
317319



Dropout-181  
317325



Dropout-183  
317327



Dropout-192  
317336



Dropout-198  
317342



Dropout-202  
317345



Dropout-208  
317351



Dropout-230  
317362



Dropout-232  
317363



Dropout-233  
317364



Dropout-237  
317368



Dropout-239  
317369



Dropout-252  
317381



Dropout-253  
317382



Dropout-254  
317383



Dropout-255  
317384



Dropout-256  
317385



Dropout-257  
317386



Dropout-264  
317392



Dropout-272  
317398



Dropout-274  
317400



Dropout-275  
317401



Dropout-276  
317402



Dropout-277  
317403



Dropout-280  
317404



Dropout-284  
317410



Dropout-286  
317412



Dropout-287  
317413



Dropout-288  
317414



Dropout-291  
317417



Dropout-292  
317418



Dropout-293  
317419



Dropout-295  
317420



Dropout-298  
317421



Dropout-299  
317422



Dropout-301  
317423



Dropout-302  
317424



Dropout-303  
317425



Dropout-305  
317427



Dropout-306  
317428



Dropout-307  
317429



Dropout-308  
317430





Dropout-309  
317431



Dropout-309C  
317432



Dropout-310  
317433



Dropout-312  
317435



Dropout-313  
317436



Dropout-314  
317437



Dropout-316  
317439



Dropout-317  
317440



Dropout-318  
317441



Dropout-319  
317442



Dropout-321  
317444



Dropout-322  
317445



Dropout-323  
317446



Dropout-325  
317448



Dropout-326  
317449



Dropout-328  
317601



Dropout-329  
317603



Dropout-330  
317604



Dropout-333  
317607



Dropout-335  
317609



Dropout-336  
317610



Dropout-337  
317611



Dropout-338  
317612



Dropout-342  
317616



Dropout-343  
317617



Dropout-345  
317619



Dropout-346  
317620



Dropout-348  
317622



Dropout-349  
317623



Dropout-351  
317625



Dropout-353  
317627



Dropout-354  
317628



Dropout-356  
317655



Dropout-359  
317656



Dropout-360  
317657



Dropout-361  
317658



Dropout-365  
317659



Dropout-366  
317647



Dropout-368  
317648



Dropout-369  
317660



Dropout-370  
317661







## Kurbelgarnituren / Garniture de pédalier

### ROAD

#### Impact Double Compact



- Lochkreis: 110 mm
- Kurbelarm­längen 170, 172,5, 175 mm  
Alu 6061, silber eloxiert
- Ketten­blätter Type 110 S 50/34 Zähne  
Alu 5083 silber eloxiert, für 9/10-fach
- Edel­stahl Ketten­blattschrauben
- Für Tretlager Vierkant JIS, Achslänge  
107 mm (nicht beiliegend)
- Gewicht: 675 g

- Perçage des trous 110 mm
- Long. des manivelles 170, 172,5, 175 mm alu  
6061, argent anodisé
- Plateaux de pédalier type 110 S 50/34 dents alu  
5083 argent anodisé, pour 9/10 vitesses
- Vis de plateau en acier inox
- Pour des pédalier quatre pans JIS, longueur  
d'axe 107 mm (pas inclus)
- Poids: 675 g

121316	0007800	Double C 50/34	4 Arms	170 mm	CHF 156.00
121320	0007900	Double C 50/34	5 Arms	172.5 mm	CHF 158.00
121323	0007900	Double C 50/34	5 Arms	175 mm	CHF 158.00

#### Impact Compact Typ "E"



- Lochkreis 110 mm
- Kurbelarm­länge 170 mm
- Aluminium 6061, silber eloxiert
- Ketten­blätter: Type 110 S Stahl (silber) für  
9/10-fach
- Edel­stahl Ketten­blattschrauben
- Für Tretlager Vierkant JIS, Achslänge 107  
mm (nicht beiliegend)
- Gewicht: 788 g

- Perçage des trous 110 mm
- Longueur des manivelles 170 mm
- Aluminium 6061, argent anodisé
- Plateaux de pédalier type 110 S acier (argent)  
pour 9/10 vitesses
- Vis de plateau en acier inox
- Pour des pédalier quatre pans JIS, longueur  
d'axe 107 mm (pas inclus)
- Poids: 788 g

121326	0004900	E/Double 50/34	5 Arms	170 mm	CHF 98.00
--------	---------	----------------	--------	--------	-----------



## Impact Triple

- Lochkreis 110/74 mm
  - Kurbelarmlängen 170, 172.5, 175 mm aus Alu 6061, silber eloxiert
  - Kettenblätter Type 110/74 ST 5083 silber eloxiert, für 9/10-fach, schwarz / 7075-T6
  - Edelstahl Kettenblattschrauben
  - Für Tretlager Vierkant JIS, Achslänge 115 mm (nicht beiliegend)
  - Gewicht: 770 g
- Perçage des trous 110/74 mm
  - Long. des manivelles 170, 172,5, 175 mm alu 6061, argent anodisé
  - Plateaux de pédalier type 110/74 ST 5083 argent anodisé, pour 9/10 vitesses, noir / 7075-T6
  - Vis de plateau en acier inox
  - Pour des pédalier quatre pans JIS, longueur d'axe 115 mm (pas inclus)
  - Poids: 770 g

121466	0009900	Triple, 46/36/26	4 Arms	170 mm	CHF 198.00
121317	0009900	Triple, 50/40/30	4 Arms	170 mm	CHF 198.00
121318	0009900	Triple, 52/42/30	4 Arms	170 mm	CHF 198.00
121319	0009900	Triple, 52/42/32	4 Arms	170 mm	CHF 198.00
121321	0009900	Triple, 50/40/30	5 Arms	172.5 mm	CHF 198.00
121322	0009900	Triple, 52/42/32	5 Arms	172.5 mm	CHF 198.00
121324	0009900	Triple, 50/40/30	5 Arms	175 mm	CHF 198.00
121325	0009900	Triple, 52/42/32	5 Arms	175 mm	CHF 198.00
121448	0014400	Triple, 46/36/26	5 Arms	172.5 mm black	CHF 288.00



## SINGLE

### 55S

- Kurbelarme: 170 mm Alu 6061-T6 silber eloxiert
  - Kettenblätter: Alu 5083 mit dem Kurbelarm verpresst
  - Für Tretlager Vierkant JIS, Achslänge 115 mm (nicht beiliegend)
- Longueur des manivelles: 170 mm alu 6061-T6 argent anodisé
  - Plateaux de pédalier: alu 5083 injecté avec la manivelle
  - Pour des pédalier quatre pans JIS, longueur d'axe 115 mm (pas inclus)

121464	0002700	City 55S, 38	5 Arms	170 mm	CHF 54.00
121465	0002700	City 55S, 42	5 Arms	170 mm	CHF 54.00



### Impact R

- Für Nabenschaltungen (z. B. Rohloff)
  - Kurbelarmlänge 170 mm Alu 6061-T6, silber eloxiert
  - Kettenblätter Type 110 7075-T6, silber eloxiert
  - Kettenblattschrauben aus Edelstahl
  - Mit Kettenschutz
  - Für Tretlager Vierkant JIS, Achslänge 127 mm (nicht beiliegend)
- Pour changements de vitesses dans le moyeu (par ex. Rohloff)
  - Longueur des manivelles 170 mm alu 6061-T6, argent anodisé
  - Plateaux de pédalier type 110 7075-T6, argent anodisé
  - Vis de plateau en acier inox
  - Avec protégé-chaîne
  - Pour des pédalier quatre pans JIS, longueur d'axe 127 mm (pas inclus)

121335	0008750	Rohloff w. Chaing., 44	5 Arms	170 mm	CHF 175.00
121336	0008750	Rohloff w. Chaing., 46	5 Arms	170 mm	CHF 175.00
121519	0003900	Chainring for Impact R, 110, 7075, 44T			CHF 60.00
121520	0003900	Chainring for Impact R, 110, 7075, 46T			CHF 60.00



## TANDEM

### Impact Tandem

- Lochkreis: 110/74 mm (3-fach) und 110 mm (cross-over)
  - Kurbelarmlänge: 170/170 mm Alu 6061-T6 silber eloxiert
  - Kettenblätter: Type 110/74 ST und 110 S (cross-over) Alu 5083 silber eloxiert
  - Zahnkombinationen 51/39/30 cross-over: 39
  - Edelstahl Kettenblattschrauben
  - Für Tretlager Vierkant JIS, Achslänge 115 mm (nicht beiliegend)
- Perçage des trous 110/74 mm (3-fois) et 110 mm (cross-over)
  - Longueur des manivelles 170/170 mm Alu 6061-T6, argent anodisé
  - Plateaux de pédalier type 110/74 ST et 110 S (cross-over) Alu 5083 argent anodisé
  - Combinaisons de dents 51/39/30 Crossover: 39 vis de plateau en acier inox
  - Pour des pédalier quatre pans JIS, longueur d'axe 115 mm (pas inclus)

121327	0017700	Triple, 51/39/30,	4 Arms	170 mm	CHF 354.00
--------	---------	-------------------	--------	--------	------------



## BAHN / PISTE



### Track

- Kurbelarme Lochkreis 144 mm, Alu 6061-T2 silber eloxiert
  - Kettenblätter: Type 144 TK (1<sup>1</sup>/<sub>8</sub>), 7075-T6 verwindungssteif und aerodynamisch-schwarz eloxiert
  - Kettenblattschrauben aus Edelstahl,
  - Für Tretlager Vierkant JIS, Achslänge 107 mm (nicht beiliegend)
  - Gewicht: 700 g
- *Perçage des trous des manivelles 144 mm, alu 6061-T2 argent anodisé*
  - *Plateaux de pédalier type 144 TK (1<sup>1</sup>/<sub>8</sub>), 7075-T6 résistant à la torsion et aérodynamique, noir anodisé*
  - *Vis de plateau en acier inox*
  - *Pour des pédalier quatre pans JIS, longueur d'axe 107 mm (pas inclus)*
  - *Poids: 700 g*

121329	0012950	46T	5 Arms	165 mm	CHF 259.00
121330	0012950	48T	5 Arms	165 mm	CHF 259.00
121331	0012950	50T	5 Arms	165 mm	CHF 259.00
121332	0012950	46T	5 Arms	170 mm	CHF 259.00
121333	0012950	48T	5 Arms	170 mm	CHF 259.00
121334	0012950	50T	5 Arms	170 mm	CHF 259.00

## MTB / VTT



### Magma

- Lochkreis 104/64 mm
  - Kurbelarmlänge mit ALS 170, 172.5, 175 mm
  - Kurbelarme "Hollow carbon" mit Abschlüssen aus Edelstahl, schwarz
  - Kettenblätter Typ S, Alu 7075-T6, CT2
  - Active Link (Tretlager beiliegend)
  - Gewicht: 870 g
- *Perçage des trous 104/64 mm*
  - *Longueurs des manivelles avec ALS 170, 172.5, 175 mm*
  - *Manivelles «Hollow carbon» avec bordures en acier inox, noir*
  - *Plateaux de pédalier type S, alu 7075-T6, CT2*
  - *Active Link (pédalier inclus)*
  - *Poids: 870 g*

121337	0053000	Triple, 44/32/22	4 Arms	170-175 mm	CHF1060.00
--------	---------	------------------	--------	------------	------------

### Meister

- Lochkreis 104/64mm bei 3-fach resp. 94 mm bei 2-fach
  - Kurbelarmlänge 170, 175 mm, mit ALS 170, 172.5, 175 mm
  - Kurbelarme Alu 6061-T6, schwarz anodisiert
  - Kettenblätter Typ XTR07, Alu 7075-T6, bei XS mit CT2
  - Activ-Link 68-73 mm integrierte Achse (Tretlager beiliegend)
  - Gewicht X1: 715 g, X2: 620 g
- *Perçage des trous 104/64 mm pour 3 vitesses resp. 94 mm pour 2 vitesses*
  - *Longueurs des manivelles 170, 175 mm, avec ALS 170, 172.5, 175 mm*
  - *Manivelles en alu 6061-T6, noir anodisé*
  - *Plateaux de pédalier type XTR07, alu 7075-T6, pour XS avec CT2*
  - *Axe intégré Active Link 68-73 mm (pédalier inclus)*
  - *Poids X1: 715 g - X2: 620 g*

121338	0032900	X1 Triple, 44/32/22	4 Arms	170 mm	CHF 658.00
121340	0032900	X2 Double, 42/29	4 Arms	ALS	CHF 658.00

### Argos

- 9-Speed
  - Lochkreis 104/64 mm
  - Kurbelarmlänge 170 mm
  - Alu 6061, schwarz eloxiert
  - Kettenblätter Type 104/64 S Stahl vernietet
  - Für Tretlager Vierkant JIS, Achslänge 119 mm (nicht beiliegend)
- *9 vitesses*
  - *Perçage des trous 104/64 mm*
  - *Longueur des manivelles 170 mm*
  - *Alu 6061, noir anodisé*
  - *Plateaux de pédalier type 104/64 S acier riveté*
  - *Pour des pédalier quatre pans JIS, longueur d'axe 119 mm (pas inclus)*

121502	0002500	Triple 42/34/24	4 Arms	170 mm	CHF 49.00
--------	---------	-----------------	--------	--------	-----------

### CT2 = CERAMIC-TEFLON-BEHANDLUNG

Die Ceramic-Aussenschicht wird durch eine Teflon-Beschichtung geschützt. Die Reibung verringert sich bei niedrigem Gewicht und geringer Geräuschentwicklung um bis zu 80 %

*La couche extérieure en céramique est protégée par un traitement au Téflon. Par poids faible le frottement et le bruit peuvent être réduits jusqu'à 80%.*

# KIDS

## Impact Kid

- Lochkreis 110 mm
- Kurbelarm-längen 130/145/150/155 mm Aluminium 6061-T6 silber eloxiert
- Kettenblätter Type 110 S Alu 5083 silber eloxiert für 9/10-fach
- Edelstahl Kettenblattschrauben
- Für Tretlager Vierkant JIS, Achslänge 07 mm (nicht beiliegend)
- Perçage des trous 110 mm
- Longueurs des manivelles 130/145/150/155 mm Alu 6061-T6 argent anodisé
- Plateaux de pédalier type 110 S Alu 5083 argent anodisé pour 9/10 vitesses
- Vis de plateau en acier inox
- Pour des pédalier quatre pans JIS, longueur d'axe 107 mm (pas inclus)

121498	0006500	Double, 44/34	5 Arms	130 mm	CHF 130.00
121499	0006500	Double, 44/34	5 Arms	145 mm	CHF 130.00
121500	0006500	Double, 44/34	5 Arms	150 mm	CHF 130.00
121501	0006500	Double, 44/34	5 Arms	155 mm	CHF 130.00



# Kettenblätter Road / Plateaux

## Kettenblätter Road 110 mm Bio Concept / Plateaux de pédalier Road 110 mm Bio Concept

- Ovale Kettenblatt für eine bessere Performance von ca. + 4 %
- Full Shape Kettenblatt, verwindungssteif und aerodynamisch,
- Lochkreis 110 mm
- Alu 5083 oder 7075-T6, teilweise CT2
- Für 9/10 fach oder 11/10-fach
- Plateau de pédalier ovale pour une performance améliorée d'env. +4%
- Plateau de pédalier Full, résistant à la torsion et aérodynamique
- Perçage des trous 110 mm
- Alu 5083 ou 7075-T6, partiellement CT2
- Pour 9/10 vitesses ou 11/10 vitesses

121377	0012600	11/10 speeds CSA+, 50/34T	black	CHF 252.00
121378	0012600	11/10 speeds CSA+, 52/38T	black	CHF 252.00



**Bio Concept - Um den grösstmöglichen Vorteil zu erhalten, müssen beim Bio Concept grundsätzlich beide Kettenblätter getauscht werden.**  
Pour obtenir le plus grand avantage avec Bio Concept il est impératif de changer les deux plateaux.

**CSA = Chain shifting assistance - Steighilfe für eine bessere Schaltperformance.**  
Pour un meilleur résultat lors des changements de plateaux / vitesses.

## Kettenblätter Road 130 mm Bio Concept / Plateaux de pédalier Road 130 mm Bio Concept

- Ovale Kettenblatt für eine bessere Performance von ca. + 4 %
- Full Shape Kettenblatt, verwindungssteif und aerodynamisch
- Lochkreis 130 mm
- Alu 7075-T6 CT2- für 11/10-fach
- Plateau de pédalier ovale pour une performance améliorée d'env. +4%
- Plateau de pédalier Full, résistant à la torsion et aérodynamique
- Perçage des trous 130 mm
- Alu 7075-T6 CT2 pour 11/10 vitesses

121379	0012600	10/11 speeds CSA+, 50/39T	black	CHF 252.00
121380	0012600	11/10 speeds CSA+, 53/42T	black	CHF 252.00



## Kettenblätter Road 74 mm / Plateaux de pédalier route 74 mm

- Kettenblatt aus Alu 7075-T6 oder Stahl
- Lochkreis 74 mm
- Für 9/10 fach
- Plateau de pédalier en Alu 7075-T6 ou en acier
- Perçage des trous 74 mm
- Pour 9/10 vitesses

121375	0001800	28T Type S Triple In CSA+	silver	CHF 36.00
121376	0001800	30T Type S Triple In CSA+	silver	CHF 36.00
121454	0000850	24T Type S Triple In	steel	CHF 20.00
121455	0000850	26T Type S Triple In	steel	CHF 20.00
121456	0000850	28T Type S Triple In	steel	CHF 20.00
121526	0001400	30T Type S Triple In 5083	silver	CHF 28.00







### Kettenblätter Road 110 mm / Plateaux de pédalier route 110 mm

- Kettenblatt aus Alu 5083 oder 7075-T6, teilweise CT2
- Lochkreis 110 mm
- Für 9/10 fach oder 10/11 fach
- Plateau de pédalier en Alu 5083 ou 7075-T6, partiellement CT2
- Perçage des trous 110 mm
- Pour 9/10 vitesses ou 10/11 vitesses

121361	0006150	50T	Type S-CT2/Double Out, 10/11 CSA+	black	CHF	123.00
121362	0004600	34T	Type S-CT2/Double In, 11/10 CSA+	black	CHF	92.00
121364	0004500	48T	Type S-7075/ Double Out, 10/9 CSA	black	CHF	90.00
121366	0004500	50T	Type S-7075/Double Out, 10/9 CSA	black	CHF	90.00
121366	0004500	50T	Type S-7075/Double Out, 10/9 CSA	black	CHF	90.00
121368	0004500	52T	Type S-7075/Double Out, 10/9 CSA	black	CHF	90.00
121370	0003350	34T	Type S-7075/ Double In, 10/9 CSA	black	CHF	67.00
121372	0003350	36T	Type S-7075/Double In, 10/9 CSA	black	CHF	67.00
121374	0003450	39T	Type S-7075/Double In, 10/9 CSA	black	CHF	69.00
121386	0005600	50T	Type D CT2 Campa/Double Out, 11 CSA+	black	CHF	112.00
121387	0004400	34T	Type D CT2 Campa/Double In, 11 CSA+	black	CHF	88.00
121388	0004400	36T	Type D CT2 Campa/Double In, 11 CSA+	black	CHF	88.00
121436	0006150	53T	Type S-CT2 /Double Out, 11/10 CSA+	black	CHF	123.00
121437	0004600	39T	Type S-CT2/Double In, 11/10 CSA+	black	CHF	92.00
121453	0001700	44T	Type S-5083/Double In, 10/9 CSA	black	CHF	34.00
121461	0004600	33T	Type S-CT2/Double In, 11/10 CSA+	black	CHF	92.00
121484	0004500	49T	Type S-7075/ Double Out, 10/9 CSA	black	CHF	90.00
121503	0003800	34T	Type S-7075-T6 Triple med 10/9 CSA	black	CHF	76.00
121504	0003800	36T	Type S-7075-T6 Triple med 10/9 CSA	black	CHF	76.00
121506	0003800	38T	Type S-7075-T6 Triple med 10/9 CSA	black	CHF	76.00
121508	0003800	39T	Type S-7075-T6 Triple med 10/9 CSA	black	CHF	76.00
121510	0003800	42T	Type S-7075-T6 Triple med 10/9 CSA	black	CHF	76.00
121363	0004500	48T	Type S-7075/Double Out, 10/9 CSA	silver	CHF	90.00
121365	0004500	50T	Type S-7075/Double Out, 10/9 CSA	silver	CHF	90.00
121367	0004500	52T	Type S-7075/ Double Out, 10/9 CSA	silver	CHF	90.00
121369	0003350	34T	Type S-7075/Double In, 10/9 CSA	silver	CHF	67.00
121371	0003350	36T	Type S-7075/Double In, 10/9 CSA+	silver	CHF	67.00
121373	0003450	39T	Type S-7075/ Double In, 10/9 CSA	silver	CHF	69.00
121452	0001700	44T	Type S-5083/Double In, 10/9 CSA	silver	CHF	34.00
121483	0004500	49T	Type S-7075/Double Out, 10/9 CSA	silver	CHF	90.00
121505	0003800	38T	Type S-7075-T6 Triple med 10/9 CSA	silver	CHF	76.00
121507	0003800	39T	Type S-7075-T6 Triple med 10/9 CSA	silver	CHF	76.00
121509	0003800	42T	Type S-7075-T6 Triple med 10/9 CSA	silver	CHF	76.00
121457	0001700	40T	Type S-5083/Double In, 10/9 CSA	silver	CHF	34.00
121458	0001700	36T	Type S-5083/Double In, 10/9 CSA	silver	CHF	34.00
121524	0002750	51T	Type S-5083/Double In, 10/9 CSA	silver	CHF	54.00
121525	0001900	39T	Type S-5083/Double In, 10/9 CSA	silver	CHF	38.00

### Kettenblätter Road 130 mm / Plateaux de pédalier route 130 mm

- Kettenblatt aus Aluminium 5083 oder 7075-T6, teilweise CT2
- Lochkreis 130 mm
- Für 9/10 fach oder 10/11 fach
- Plateau de pédalier en aluminium 5083 ou 7075-T6, partiellement CT2
- Perçage des trous 130 mm
- Pour 9/10 vitesses ou 10/11 vitesses



121342	0005850	50T	Type S-CT2/Double Out, 11/10 CSA+	black	CHF	117.00
121343	0005850	52T	Type S-CT2/Double Out, 11/10 CSA+	black	CHF	117.00
121344	0005850	53T	Type S-CT2/Double Out, 11/10 CSA+	black	CHF	117.00
121345	0004600	39T	Type S-CT2/Double In, 11/10 CSA+	black	CHF	92.00
121346	0004600	42T	Type S-CT2/Double In, 11/10 CSA+	black	CHF	92.00
121348	0004250	50T	Type S-7075/ Double Out, 10/9 CSA	black	CHF	85.00
121350	0004250	51T	Type S-7075/Double Out, 10/9 CSA	black	CHF	85.00
121352	0004250	52T	Type S-7075/Double Out, 10/9 CSA	black	CHF	85.00
121354	0004250	53T	Type S-7075/ Double Out, 10/9 CSA	black	CHF	85.00
121356	0003350	38T	Type S-7075/Double In, 10/9 CSA	black	CHF	67.00
121358	0003350	39T	Type S-7075/Double In, 10/9 CSA	black	CHF	67.00
121360	0003450	42T	Type S-7075/Double In, 10/9 CSA	black	CHF	69.00
121440	0004250	54T	Type S-7075/Double Out, 10/9 CSA	black	CHF	85.00
121442	0004250	56T	Type S-7075/Double Out, 10/9 CSA	black	CHF	85.00
121445	0003450	44T	Type S-7075/ Double In, 11/10 CSA+	black	CHF	69.00
121445	0003450	44T	Type S-7075/ Double In, 11/10 CSA+	black	CHF	69.00
121512	0003900	39T	Type S-7075-T6 Triple med 10/9 CSA	black	CHF	78.00
121514	0003900	40T	Type S-7075-T6 Triple med 10/9 CSA	black	CHF	78.00
121516	0003900	42T	Type S-7075-T6 Triple med 10/9 CSA	black	CHF	78.00
121460	0004250	48T	Type S-7075/Double Out, 10/9 CSA	black	CHF	85.00
121347	0004250	50T	Type S-7075/Double Out, 10/9 CSA	silver	CHF	85.00
121349	0004250	51T	Type S-7075/Double Out, 10/9 CSA	silver	CHF	85.00
121351	0004250	52T	Type S-7075/ Double Out, 10/9 CSA	silver	CHF	85.00
121353	0004250	53T	Type S-7075/Double Out, 10/9 CSA	silver	CHF	85.00
121355	0003300	38T	Type S-7075/Double In, 10/9 CSA	silver	CHF	66.00

121357	0003350	39T	Type S-7075/ Double In, 10/9 CSA	silver	CHF	67.00
121359	0003450	42T	Type S-7075/Double In, 10/9 CSA	silver	CHF	69.00
121404	0002000	44T	Type S-7075/Double Out, 10/9 CSA	silver	CHF	40.00
121439	0004250	54T	Type S-7075/Double Out, 10/9 CSA	silver	CHF	85.00
121441	0004250	56T	Type S-7075/Double Out, 10/9 CSA	silver	CHF	85.00
121444	0003450	44T	Type S-7075/Double In, 11/10 CSA+	silver	CHF	69.00
121449	0001600	42T	Type S-7075/Double Out, 10/9 CSA	silver	CHF	32.00
121511	0003900	39T	Type S-7075-T6 Triple med 10/9 CSA	silver	CHF	78.00
121513	0003900	40T	Type S-7075-T6 Triple med 10/9 CSA	silver	CHF	78.00
121515	0003900	42T	Type S-7075-T6 Triple med 10/9 CSA	silver	CHF	78.00
121459	0004250	48T	Type S-7075/Double Out, 10/9 CSA	silver	CHF	85.00

### Kettenblätter Road 135 mm / Plateaux de pédalier route 135 mm

- Kettenblatt aus Aluminium 7075-T6, teilweise CT2
- Speziell für Campagnolo
- Lochkreis 135 mm
- *Plateau de pédalier en aluminium 7075-T6, partiellement CT2*
- *Spécialement prévu pour Campagnolo*
- *Perçage des trous 135 mm*

121384	0005600	52T	Type D-CT2 Campa/Double Out, 11 CSA+	black	CHF	112.00
121385	0004400	39T	Type D-CT2 Campa/Double In, 11 CSA+	black	CHF	88.00
121450	0004500	50T	Type C-7075/Double Out, 11 CSA+	black	CHF	90.00
121451	0003850	39T	Type C-7075/Double In, 11 speeds CSA+	black	CHF	77.00



### Kettenblätter Dura-Ace und Ultegra / Plateaux de pédalier Dura-Ace et Ultegra

- Kettenblatt kompatibel für Shimano® Dura-Ace FC7900 oder ULTEGRA FC6700
- Lochkreis 130 mm
- Aluminium 7075-T6 CT2
- Für 10/9-fach
- *Plateau de pédalier compatible pour Shimano® Dura-Ace FC7900 ou ULTEGRA FC6700*
- *Perçage des trous 130 mm*
- *Aluminium 7075-T6 CT2*
- *Pour 10/9 vitesses*

121475	0004400	39T	Dura Ace Fc7900 CT2/Double In 10 CSA+	black	CHF	88.00
121476	0004400	34T	Dura Ace Fc7950 CT2/Double In 10 CSA+	black	CHF	88.00
121477	0009900	53T	Dura Ace Fc7900 CT2/Double Out 10 CSA+	black	CHF	198.00
121478	0009900	50T	Dura Ace FC7950 CT2/Double Out 10 CSA+	black	CHF	198.00
121479	0004400	39T	Ultegra Fc6700 CT2/Double In 10 CSA+	black	CHF	88.00
121480	0004400	34T	Ultegra Fc6750 CT2/Double In 10 CSA+	black	CHF	88.00
121481	0008500	53T	Ultegra Fc6700 CT2/Double Out 10 CSA+	black	CHF	170.00
121482	0008500	50T	Ultegra Fc6750 CT2/Double Out 10 CSA+	black	CHF	170.00



## Kettenblätter Bahn / Plateaux piste

### Kettenblätter Bahn 144 mm / Plateaux de pédalier piste 144 mm

- Full Shape Kettenblatt, verwindungssteif und aerodynamisch, speziell designed Bahnkurbel
- Für Ketten 1/2" x 1/8"
- Lochkreis 144 mm, 7075-T6
- *Plateau de pédalier Full Shape, résistant à la torsion et aérodynamique, conçu spécialement pour les manivelles piste*
- *Pour chaînes 1/2" x 1/8"*
- *Perçage des trous 144 mm, 7075-T6*

121381	0005400	46T	Type S 70785	black	CHF	108.00
121382	0005400	48T	Type S 70775	black	CHF	108.00
121383	0005400	50T	Type S 70765	black	CHF	108.00



**BITTE ZÖGERN SIE NICHT, UNS FÜR ANDERE DIMENSIONEN ZU KONTAKTIEREN.**

**N'HÉSITÉZ PAS À NOUS CONTACTER, POUR DES AUTRE DIMENSIONS.**

## Kettenblätter MTB / Plateaux VTT



### Kettenblätter MTB 58 mm / Plateaux de pédalier

- Kettenblatt aus Stahl
- Lochkreis 58 mm
- Für 9-fach
- Plateau de pédalier en acier
- Perçage des trous 58 mm
- Pour 9 vitesses

121403	0001550	22T	Type XC Steel Triple In	silver	CHF	31.00
--------	---------	-----	-------------------------	--------	-----	-------



### Kettenblätter MTB 64 mm / Plateaux de pédalier

- Kettenblatt aus Stahl
- Lochkreis 64 mm
- Für 9-fach
- Plateau de pédalier en acier
- Perçage des trous 64 mm
- Pour 9 vitesses

121397	0001650	22T	Type XC Steel Triple In	silver	CHF	33.00
121400	0001450	22T	Type XC E Steel Triple In	silver	CHF	29.00
121518	0001900	22T	Type XTR M980 7075-HT3 Double In	gunmetal	CHF	32.00

### Kettenblätter MTB 94 mm / Plateaux de pédalier

- Kettenblatt aus Alu 7075-T6
- Lochkreis 94 mm
- Für 9-fach
- Plateau de pédalier en Alu 7075-T6
- Perçage des trous 94 mm
- Pour 9 vitesses

121401	0003850	44T	Type XC 7075/Triple Out	black	CHF	77.00
121402	0003100	32T	Type XC 7075/Triple Med	black	CHF	62.00
121438	0003100	29T	Type XC 7075/Triple Med	black	CHF	62.00
121446	0003850	46T	Type XC 7075/Triple Out	black	CHF	77.00
121447	0003100	34T	Type XC 7075/Triple Med	black	CHF	62.00



### Kettenblätter MTB 104 mm / Plateaux de pédalier

- Kettenblatt aus Alu 7075-T6 oder 5083
- Lochkreis 104 mm
- Für 9-fach
- Plateau de pédalier en Alu 7075-T6 ou 5083
- Perçage des trous 104 mm
- Pour 9 vitesses

121395	0003800	44T	Type XC 7075/Triple Out, 9 CSA	black	CHF	76.00
121396	0003300	32T	Type XC 7075/Triple Med, 9 CSA	black	CHF	66.00
121398	0002600	44T	Type XC Eco. 5083/Triple Out, 9 CSA	black	CHF	52.00
121399	0001900	32T	Type XC Eco. 5083/Triple Med, 9 CSA	silver	CHF	38.00
121517	0006000	36T	Type XTR M980 7075-HT3 Double In	gunmetal	CHF	99.00



### Kettenblätter MTB 104-104-64mm / XTR07 / Plateaux de pédalier

- Kettenblatt aus Alu 7075-T6 CT2
- Lochkreis 104/64 mm
- Für 9-fach
- Für Kurbelgarnitur Shimano® XTR FC-M970 (Model Year 2007)
- Plateau de pédalier en Alu 7075-T6, CT2
- Perçage des trous 104/64 mm
- Pour 9 vitesses pour garniture de pédalier Shimano® XTR FC-M970 (Model Year 2007)

121389	0006300	44T	Type XTR 07 CT2/Triple Out, 9 CSA	black	CHF	126.00
121390	0005400	32T	Type XTR 07 CT2/Triple Med, 9 CSA	black	CHF	108.00
121391	0003600	22T	Type XTR 07 CT2/Triple In	black	CHF	72.00



### Kettenblätter MTB 146-102-64 mm

- Kettenblatt aus Aluminium 7075-T6, teilweise CT2
- Lochkreis 146/102/94 mm
- Für 9-fach, für Kurbelgarnitur Shimano® XTR FC-M960 (Model Year 05/06)
- Plateau de pédalier en Alu 7075-T6, partielle-ment CT2
- Perçage des trous 146/102/94 mm
- Pour 9 vitesses pour garniture de pédalier Shimano® XTR FC-M960 (Model Year 2005/2006)

121392	0004950	44T	Type XTR 05-06 CT2/Triple Out	black	CHF	99.00
121468	0003900	44T	Type XTR 05-06 7075-T6/Triple Out	black	CHF	78.00
121469	0003200	32T	Type XTR 05-06 7075-T6/Triple Med, 9 CSA	black	CHF	64.00
121470	0001800	22T	Type XTR 05-06 7075-T6/Triple In	black	CHF	36.00



**Kettenblätter MTB SRAM 2 x 10 / Plateaux de pédalier VTT SRAM 2 x 10**

- Kettenblatt aus Aluminium 7075-T6 CT2
- Lochkreis 120 mm
- Für 10-fach, mit Gewinde für SRAM Kurbelgarnituren 2 x 10 - XX, XO, X7, X9
- *Plateau de pédalier en Alu 7075-T6 CT2*
- *Perçage des trous 120 mm*
- *Pour 10 vitesses, avec letage pour garnitures de manivelles SRAM 2 x 10 - XX, XO, X7, X9*

121471	0007000	42T(28T)	Type SRAM 2x10 Double Out, 10 CSA black	CHF	140.00
121472	0007000	39T(26T)	Type SRAM 2x10 Double Out, 10 CSA black	CHF	140.00
121473	0003350	28T	Type SRAM 2x10 Double In, 10 CSA black	CHF	67.00
121474	0003350	26T	Type SRAM 2x10 Double In, 10 CSA black	CHF	67.00

**CHAIN GUIDES Kettenführung / Guide-chaîne**

- Aluminium CNC AL6061
- Dual Compound Kunststoff reduziert Geräusche der Kette
- Kompatibel für 28T - 38T
- *Aluminium CNC AL6061*
- *Le plastique Dual Compound réduit le bruit de la chaîne*
- *Compatible pour 28T - 38T*

204662.E	0001900	FCG-E Type	34 g	black	CHF	37.00
204662.D	0002650	FCG-D Type Direkt Mount	53 g	black	CHF	49.50
204662.IS	0001900	FCG-IS05 Type	49 g	black	CHF	37.00
204662.ST	0001900	ST349 Type Ø 34,9 mm	60 g	black	CHF	37.00

NEW



**Kettenfänger, klassisch / Capteur de chaîne, classique**

- Verhindert, dass die Kette zwischen das kleinste Kettenblatt und den Rahmen abrutscht
- Wird mit einer Schraube auf dem Umwerfer montiert
- *Permet d'éviter à la chaîne de tomber entre le petit plateau et le cadre du vélo.*
- *Elle se fixe à l'aide de la vis de fixation du dérailleur avant*

121522	0001200	silver	CHF	24.00
121523	0001200	black	CHF	24.00

**Wie ermittelt man den Lochkreis oder BCD (Bolt Circle Diameter) eines Kettenblattes?**



Der Lochkreis (BCD) ist der Durchmesser eines Kreises der durch die Mitte aller Befestigungspunkte des Kettenblattes geht. Dies ist die wichtigste Information um festzustellen, ob das Kettenblatt mit der Kurbel kompatibel ist.

**5 ARM KETTENBLÄTTER**

Bei den 5 Arm Kettenblättern müssen Sie den Abstand zwischen zwei benachbarten Befestigungspunkten messen. Zur Umrechnung in den Lochkreis nutzen Sie unten angeführte Tabelle.

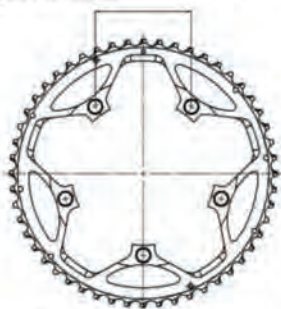

34.1 mm	→	58 mm
43.5 mm	→	74 mm
50.6 mm	→	86 mm
55.3 mm	→	94 mm
64.7 mm	→	110 mm
71.7 mm	→	122 mm
76.5 mm	→	130 mm
79.4 mm	→	135 mm
84.7 mm	→	144 mm

**4 ARM KETTENBLÄTTER**

Bei 4 Arm Kettenblättern müssen Sie den Abstand von zwei gegenüberliegenden Befestigungspunkten messen.

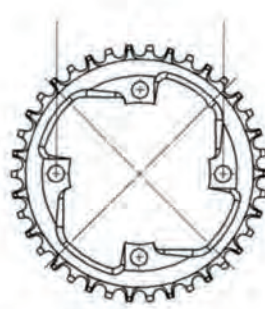

64 mm	→	64 mm
76 mm	→	76 mm
80 mm	→	80 mm
94 mm	→	94 mm
102 mm	→	102 mm
104 mm	→	104 mm
120 mm	→	120 mm
146 mm	→	146 mm

*Nota: Shimano Dura-Ace FC900/Ultegra FC-6800 / 105 FC-5800 und SRAM XX1 können aufgrund der asymmetrischen Anordnung der Befestigungspunkte nicht auf diese Art berechnet werden.*

# Steuersätze / Jeu de direction

## Steuersatz geschraubt / Jeu de direction vissé



1



2



3



4

- **A9 Classic:** Korpus aus Aluminium, 90 g
- Standard-Kugellager
- BSC Gewinde, Abmessung: 1"-1"
- Innendurchmesser 30.2 mm (+/- 0.05 mm)
- Außendurchmesser 35 mm
- Aufbauhöhe: 38 mm
- **A9 Stahl:** Korpus aus Stahl, 140 g
- Standard-Kugellager
- BSC Gewinde, Abmessung: 1"-1"
- Innendurchmesser: 30.2 mm (+/- 0.05mm)
- Außendurchmesser: 35 mm
- Aufbauhöhe: 39,4 mm
- **A9 classic:** Corps en aluminium, 90 g
- Roulement à billes standard
- Filetage BSC, dimensions: 1"-1"
- Diamètre intérieur: 30.2 mm (+/- 0.05 mm)
- Diamètre extérieur: 35 mm
- Hauteur de montage: 38 mm
- **A9 acier:** Corps en acier, 140 g
- Roulement à billes standard
- Filetage BSC, dimensions: 1"-1"
- Diamètre intérieur: 30.2 mm (+/- 0.05 mm)
- Diamètre extérieur: 35 mm
- Hauteur de montage: 39.4 mm

121434	0003600	Type A9 Classic	Alu silver	CHF	72.00
121435	0000900	Type A9 Acier	Steel black	CHF	18.00

## Steuersatz Ahead / Jeu de direction Ahead

- Material: Korpus aus Aluminium 7075 CNC (ausser Version ST)
- Gedichtetes Industrielager
- Matière: corps en aluminium 7075 CNC (sauf version ST)
- Roulement à billes industriel étanche

121430	0003200	1 Type O'Light LX, 1 1/8"-1 1/8" CNC	113 g	black	CHF	64.00
121431	0003200	2 Type O'Light R, 1 1/8"-1 1/8" CNC	120 g	black	CHF	64.00
121432	0006100	3 Type O'Light Oversize, 1 1/8"-1 1/2" CNC		black	CHF	122.00
121433	0001150	4 Type O'Light St, 1 1/8"-1 1/8" Steel	183 g	black	CHF	23.00

## Steuersatz Semi-Integrated



- **RAZ Gold:**
- Material Korpus Aluminium 7075 CNC
- Ceramic Titan Lager 45° x 45°
- Innendurchmesser 44 mm (+/- 0.1 mm)
- Aussendurchmesser 50 mm
- Aufbauhöhe: 13,3 mm
- **RAZ gold:**
- Corps en aluminium 7075 CNC
- Roulement à billes titane/céramique 45° x 45°
- Diamètre intérieur: 44 mm (+/- 0,1 mm)
- Diamètre extérieur: 50 mm
- Hauteur de montage: 13,3 mm

121426	0009900	Type RAZ Gold, 1 1/8"-1 1/8"	113 g	black	CHF	198.00
--------	---------	------------------------------	-------	-------	-----	--------

## Steuersatz Semi-Integrated



- **RAZ Carbon:**
- Material Korpus aus Aluminium 7075 CNC, Carbon Kappe
- Gedichtetes Industrielager 45° x 45°
- Innendurchmesser 44 mm (+/- 0,1 mm)
- Aussendurchmesser 50 mm
- Aufbauhöhe: 18 mm
- **RAZ carbone:**
- Corps en aluminium 7075 CNC, capuchon en carbone
- Roulement à billes industriel étanche 45° x 45°
- Diamètre intérieur: 44 mm (+/- 0,1 mm)
- Diamètre extérieur: 50 mm
- Hauteur de montage: 18 mm

121427	0004150	Type RAZ Carbon, 1 1/8"-1 1/8"	120 g	black	CHF	83.00
--------	---------	--------------------------------	-------	-------	-----	-------

## Steuersatz Semi-Integrated



- **RAZ Alu:**
- Material Korpus aus Aluminium 7075 CNC
- Gedichtetes Industrielager 45° x 45°
- Innendurchmesser 44 mm (+/- 0,1 mm)
- Aussendurchmesser 50 mm
- Aufbauhöhe: 12,9 mm
- **RAZ alu:**
- Corps en aluminium 7075 CNC
- Roulement à billes ind. étanche 45° x 45°
- Diamètre intérieur: 44 mm (+/- 0,1 mm)
- Diamètre extérieur: 50 mm
- Hauteur de montage: 12,9 mm

121428	0002350	Type RAZ Alu, 1 1/8"-1 1/8"		black	CHF	47.00
--------	---------	-----------------------------	--	-------	-----	-------

### Steuersatz Semi-Integrated

- RAZ Stahl:
  - Material Korpus aus Sahl
  - Gedichtetes Kugellager 45° x 45°
  - Innendurchmesser 44 mm (+/- 0,1 mm)
  - Aussendurchmesser 50 mm
  - Aufbauhöhe: 10,4 mm
- RAZ acier:
  - Corps en acier
  - Roulement à billes étanche 45° x 45°
  - Diamètre intérieur: 44 mm (+/- 0,1 mm)
  - Diamètre extérieur: 50 mm
  - Hauteur de montage: 10,4 mm

121429	0001350	Type RAZ Steel, 1 1/8"-1 1/8"	98 g	black	CHF	27.00
--------	---------	-------------------------------	------	-------	-----	-------



### Steuersatz Integrated

- Light'in Gold
  - Material Korpus aus Aluminium 7075 CNC;
  - Ceramic Ti High performance Kugellager (Ceramic Bearing Concept) 100% integriert, 45° x 45°
  - Abmessung: 1 1/8 - 1 1/8
  - Innendurchmesser 42 mm (+/- 0.1 mm)
  - Aussendurchmesser 46 mm
  - Aufbauhöhe: 9,9 mm
- Light'in gold
  - Corps en aluminium 7075 CNC
  - Roulement à billes céramique Ti-High performance (Ceramic Bearing Concept) 100% intégré, 45° x 45°
  - Dimensions: 1 1/8 - 1 1/8
  - Diamètre intérieur: 42 mm (+/- 0.1 mm)
  - Diamètre extérieur: 46 mm
  - Hauteur de montage: 9,9 mm

121419	0009900	Type Light'in Gold 1 1/8"-1 1/8"	88 g	black	CHF	198.00
--------	---------	----------------------------------	------	-------	-----	--------



### Steuersatz Integrated

- Light'in Carbon
  - Material Korpus aus Aluminium 7075 CNC + Carbon Abdeckung
  - Gedichtetes Cartridge Industrielager, 100% integriert, 45° x 45°
  - Abmessung 1 1/8 - 1 1/8 oder 1 1/8 - 1 1/4 (tapered) oder 1 1/8 - 1 1/2 (tapered)
  - Innendurchmesser 47 mm (+/- 0.1 mm)
  - Aussendurchmesser 52 mm
  - Aufbauhöhe: 16,8 mm
- Light'in carbone
  - Corps en aluminium 7075 CNC + protection carbone
  - Roulement à billes industriel étanche en cartouche, 100% intégré, 45° x 45°
  - Dimensions: 1 1/8 - 1 1/8 ou 1 1/8 - 1 1/4 (en pointe) ou 1 1/8 - 1 1/2 (en pointe)
  - Diamètre intérieur: 47 mm (+/- 0.1 mm)
  - Diamètre extérieur; 52 mm
  - Hauteur de montage: 16,8 mm

121420	0004150	Type Light'in Carbon 1 1/8-1 1/8	90 g	black	CHF	83.00
121421	0004150	Type Light'in Carbon 1 1/8-1 1/4	90 g	black	CHF	83.00
121422	0005000	Type Light'in Carbon Overs. 1 1/8-1 1/2		black	CHF	100.00



### Steuersatz Integrated

- Light'in Alu
  - Material Korpus aus Aluminium 7075 CNC
  - Gedichtetes Cartridge Industrielager, 100% integriert, 45° x 45°
  - Abmessung: 1 1/8 - 1 1/8 oder 1 1/8 - 1 1/4 (tapered)
  - Innendurchmesser 47 mm (+/- 0,1 mm)
  - Aussendurchmesser 52 mm
  - Aufbauhöhe 9,9 mm
- Light'in alu
  - Corps en aluminium 7075 CNC
  - Roulement à billes industriel étanche en cartouche, 100% intégré, 45° x 45°
  - Dimensions: 1 1/8 - 1 1/8 oder 1 1/8 - 1 1/4 (en pointe)
  - Diamètre intérieur: 47 mm (+/- 0,1 mm)
  - Diamètre extérieur; 52 mm
  - Hauteur de montage: 9,9 mm

121423	0002600	Type Light'in Alu black 1 1/8-1 1/4		black	CHF	52.00
121424	0002500	Type Light'in Alu black 1 1/8-1 1/8		black	CHF	50.00



### Steuersatz Integrated

- Light'in Steel
  - Material Stahl Kappe
  - Cartridge-Kugellager, 45° x 45°
  - Innendurchmesser 42 mm (+/- 0,1 mm)
  - Aussendurchmesser 46 mm
  - Aufbauhöhe 6,7 mm
- Light'in acier
  - Capuchon en acier
  - Roulement à billes en cartouche 45° x 45°
  - Diamètre intérieur: 42 mm (+/- 0,1 mm)
  - Diamètre extérieur; 46 mm
  - Hauteur de montage: 6,7 mm

121425	0001350	Type Light'in Steel black 1 1/8-1 1/8, 98 g		black	CHF	27.00
--------	---------	---	--	-------	-----	-------





## Tretlager / Pédalier

### Tretlager Conical Square / Pédalier Conical Square



- Tretlager mit konischer Vierkant-Aufnahme (JIS), Schraube M8
  - Stahl Körper Alu- oder Kunststoff-Schalen
  - Stahl Achse
  - Für 68 mm und 70 mm Gehäusebreiten
  - Gewicht Alu: 280 g, Kunststoff: 372 g
- Pédalier à fixation quatre pans conique (JIS), vis M8
  - Corps en acier avec cuvettes en alu ou en matière plastique
  - Axe en acier
  - Pour largeurs de boîtier 68 mm et 70 mm
  - Poids: alu 280 g, matière plastique 372 g

121413	0002250	Type Alu, Conical Square, JIS, BSC	107 mm	CHF	45.00
121414	0002250	Type Alu, Conical Square, JIS, BSC	113 mm	CHF	45.00
121462	0002250	Type Alu, Conical Square, JIS, BSC	115 mm	CHF	45.00
121415	0002250	Type Alu, Conical Square, JIS, BSC	119 mm	CHF	45.00
121416	0001100	Type Plastic, Conical Square, JIS, BSC	107 mm	CHF	22.00
121417	0001100	Type Plastic, Conical Square, JIS, BSC	113 mm	CHF	22.00
121463	0001100	Type Plastic, Conical Square, JIS, BSC	115 mm	CHF	22.00
121418	0001100	Type Plastic, Conical Square, JIS, BSC	119 mm	CHF	22.00

### Tretlager MTB / Pédalier VTT



- Kompatibles Tretlager für Shimano Steckachse "Octalink"
  - Außenliegende Lager, lieferbar mit Ceramic Lager oder mit Standard Industrielagern
  - Für MTB Kurbelgarnituren
  - Aluminium Lagerschalen
  - Farbe: schwarz für Ceramic, silber für Industrielager
  - Gewicht: 95 g
- Pédalier compatible pour axe Shimano «Octalink»
  - Paliers externes, livrables avec roulements à billes céramiques ou roulements à billes industriels standard
  - Pour garnitures de manivelles VTT
  - Cuvettes de palier en aluminium
  - Couleur: noir pour la céramique, argent pour les roulements à billes industriels
  - Poids: 95 g

121407	0002600	Type MTB, Shimano Compatible, BSC	silver	CHF	52.00
121408	0010600	Type MTB, Shimano Compatible, BSC	black	CHF	212.00
121411	0003750	Type MTB, Sram-Truvative Compatible, BSC	silver	CHF	75.00
121412	0010600	Type MTB, SRAM-Truvative Compatible, BSC	silver	CHF	212.00

### Tretlager Road / Pédalier route



- Kompatibles Tretlager für Shimano Octalink oder SRAM/TRUVATIV Kurbelgarnituren mit integrierter Steckachse
  - Außenliegende Lager, lieferbar mit Ceramic Lagern oder Standard Industrielager
  - Für Rennrad Kurbelgarnituren
  - Aluminium Schalen
  - Farbe: schwarz für Ceramic, silber für Standard Industrielager,
  - Gewicht: 95 g
- Pédalier compatible pour Shimano Octalink ou garnitures de manivelles SRAM/TRUVATIV avec axe intégré
  - Paliers externes, livrables avec roulements à billes céramiques ou roulements à billes industriels standard
  - Pour garnitures de manivelles pour vélo de course
  - Cuvettes en aluminium
  - Couleur: noir pour la céramique, argent pour les roulements à billes industriels standard, Poids: 95 g

121405	0002600	Type Road, Shimano Compatible, BSC	silver	CHF	52.00
121406	0010600	Type Road, Shimano Compatible, BSC	black	CHF	212.00
121409	0003750	Type Road, SRAM-Truvative Comp. BSC	silver	CHF	75.00
121410	0010600	Type Road, SRAM-Truvative Comp. BSC	silver	CHF	212.00

### Kettenschutz Herrmans verstellbar / Protection pour chaîne réglable



- Ø 140 mm, Länge: 319 mm verstellbar
  - Zusätzliche Verlängerung + 200 mm
- Ø 140 mm, Longueur réglable: 319 mm
  - Prolongation supplémentaire + 200 mm

800035	0000950	42-44 Zähne/dents	black	CHF	19.00
--------	---------	-------------------	-------	-----	-------

### Kettenschutz Herrmans Einfach 38K / Dreifach 42K / Protection pour chaîne



- Strapazierfähig und UV-Beständig
  - Einkomponent
  - Kettenrad: einfach KS38 / dreifach TR42
  - Ø Innen: 118 mm / 145 mm
  - Ø Innen: 35 mm Single / Triple Standard
  - inklusive Befestigungsmaterial
- Résistant et résistant aux UV
  - Une Pièce
  - Roue d'entraînement: single KS38 triple TR42
  - Ø intérieur: 118 mm / 145 mm
  - Ø intérieur: 35 mm single/triple standard
  - y.c. pièces de montage

800013	0001000	KS 38 single L: 380 - 450 mm	black	CHF	20.00
800012	0001000	TR 42 triple L: 380 - 450 mm	black	CHF	20.00



**Wechselschutzbügel / Etrier de protection interchangeable**

- Material: Stahl gehärtet	- Matière: acier trempé			
- Gewicht: 104 g	- Poids: 104 g			
318020	0000240 L: 14 cm	black	CHF	4.80

**Kettenschutzscheibe 110 mm / Plaque protège-chaîne 110 mm**

- Passend zu Single-Garnituren	- Convient pour garnitures Single			
- Aluminium 5083, schwarz anodisiert	- Aluminium 5083, noir anodisé			
121016	0002500 46 110 mm	black	CHF	50.00

**Hosenschutzscheibe / Garde-chaîne**

- Universalbefestigung am Gewinde	- Fixation universelle au letage				
304119	0000550 42/44 Zähne/dents	60 g	black	CHF	11.00

**Hosenschutzscheibe für Kettenblätter / Garde-chaîne pour plateaux de pédalier**

- Hosenschutzscheibe von Polisport	- Protège-chaîne Polisport				
- Befestigung: Kurbelschrauben-Einsatz	- Fixation: vis d'axe de pédalier				
304116	0000670 46/48 Zähne / dents	160 g	black	CHF	13.00

**Schutzbleche / Garde-boue**

**Schutzblech Standard-Set / Kit de garde-boue**

- Schutzblech Kunststoff	- Garde-boue en plastique			
- Festbrücke zur Montage	- Pont fixe pour le montage			
- Ab 26" mit Spritzschutz	- Avec protect. anti-éclaboussures dès 26"			
- Montagematerial beiliegend	- Matériel de montage inclus			
121200	0002300 Type S Version 28" 35 mm	silver	CHF	46.00
121201	0002300 Type S Version 28" 35 mm	black	CHF	46.00
121202	0002300 Type S Version 28" 42 mm	silver	CHF	46.00
121203	0002300 Type S Version 28" 42 mm	black	CHF	46.00
121204	0002300 Type S Version 28" 48 mm	silver	CHF	46.00
121205	0002300 Type S Version 28" 48 mm	black	CHF	46.00
121208	0002350 Type S Version 26" 54 mm	silver	CHF	46.00
121207	0002350 Type S Version 26" 54 mm	black	CHF	46.00
121212	0002350 Type S Version 26" 60 mm	silver	CHF	48.00
121206	0002350 Type S Version 26" 60 mm	black	CHF	46.00

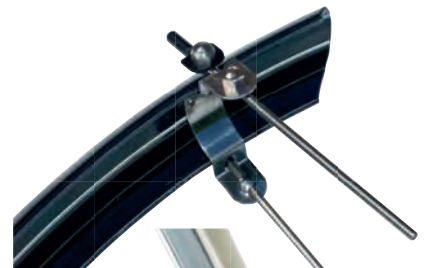

**Schutzblech R'Light Set / Kit de garde-boue**

- Aluminum Radschützer für 28"	- Garde Boue Alu extrudé pour 28"			
- Nur 1,10 mm dick - sehr verwindungssteif	- Uniquement 1,10 mm d'épaisseur et rigide			
- Single Clip Befesti. u. Edelstahl Streben	- Fixation Single Clip et tringles en acier			
- Vorderrad mit Mini Clip XL (Sicherheitssystem)	- Inox, lame avant avec Mini Clip XL (système de sécurité)			
121213	0003300 Type S Version 28" 36 mm	black matt anod.	CHF	55.00
121214	0003600 Type S Version 28" 41 mm	black matt anod.	CHF	60.00



**Schutzblech-Halter / Support pour les garde-boues**

- Montage an der Rücklichtbefestigung	- Fixation sur le plateau de montage du feu arrière			
- Für Schutzblechbreiten 42 - 54 mm	- Pour largeur de garde-boue de 42 - 54 mm			
- Kurz: Gesamtlänge 70 mm, Verstellbereich 25 mm	- Court: Longueur totale: 70 mm, plage de réglage 25 mm			
- Lang: Gesamtlänge 90 mm Verstellbereich 40 mm	- Longue: Longueur totale: 90 mm, plage de réglage 40 mm			
121215	0002300 kurz / court 70 mm	Set à 5 Paar/paire	CHF	46.00
121216	0002300 lang / longue 90 mm	Set à 5 Paar/paire	CHF	46.00



INHALTSVERZEICHNIS	TABLES DES MATIÈRES	
TUBELESS ACCESSOIRES	TUBELESS ACCESSOIRES	234
HYDRAULIK ZUBEHÖR	ACCESSOIRES HYDRAULIQUE	235
BREMSBELÄGE	GARNITURE DE FREINS	237
STEUERSÄTZE	JEU DE DIRECTIONS	238
SPACER	SPACER	239
BAR ENDS	BAR ENDS	240
GRIFFE	POIGNÉES	240
PEDALEN	PÉDALES	241
KETTENBLÄTTER MTB EINFACH	PLATEAUX SIMPLE VTT	242
DIVERSES	DIVERS	245

## Tubeless Accessoires

### Tubeless Ventile / Valves tubeless

- Ersatzventile für Tubeless Ready Systeme
- Austauschbar für einfaches Reinigen oder Ersetzen
- In Kombination mit dem Tubeless Dichtungsband und einem Tubeless Ready Reifen wird jede Felge zum Tubeless und kann ohne Schlauch gefahren werden
- Valves de rechange pour systèmes Tubeless Ready
- Échangeables pour un simple nettoyage ou pour remplacement
- En combinaison avec la bande d'étanchéité Tubeless et un pneu Tubeless Ready, n'importe quelle jante devient Tubeless et peut être utilisée sans chambre à air

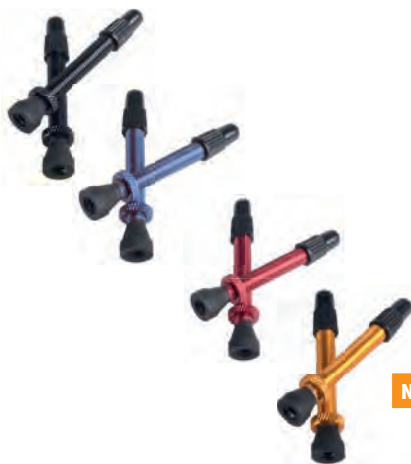

**NEW**

308087.01	0001100	44 mm Presta 1 Paar / 1 paire	Alu black	CHF 20.00
308087.100	0045000	44 mm Presta 100 Stk. / 100 pièces	Alu black	
308087.02	0001100	44 mm Presta 1 Paar / 1 paire	Alu blue	CHF 20.00
308087.03	0001100	44 mm Presta 1 Paar / 1 paire	Alu red	CHF 20.00
308087.04	0001100	44 mm Presta 1 Paar / 1 paire	Alu gold	CHF 20.00
308087.05	0001700	50 mm Presta 1 Paar / 1 paire	Alu black	CHF 31.00
308087.07	0001700	70 mm Presta 1 Paar / 1 paire	Alu black	CHF 31.00
308087.08	0001900	80 mm Presta 1 Paar / 1 paire	Alu black	CHF 34.00
308087.09	0002150	90 mm Presta 1 Paar / 1 paire	Alu black	CHF 39.00
308087.10	0002350	100 mm Presta 1 Paar / 1 paire	Alu black	CHF 42.00
308087.11	0002600	110 mm Presta 1 Paar / 1 paire	Alu black	CHF 46.00

**NEW**

308088	0000260	Ersatzventil / valve de rechange 1 Paar / 1 paire		CHF 4.00
308088.50	0005300	Ersatzventil / valve de rechange 50 Stk. / 50 pcs.		



308102.01	0000250	Ventilkappe / capuchon Presta	black	CHF 5.00
308102.02	0000250	Ventilkappe / capuchon Presta	blue	CHF 5.00
308102.03	0000250	Ventilkappe / capuchon Presta	red	CHF 5.00
308102.04	0000250	Ventilkappe / capuchon Presta	gold	CHF 5.00



308102.10	0009000	Ventilkappe / capuchon Presta	5-COLOR	100 pcs. black, gold, red, blue, light blue
-----------	---------	-------------------------------	---------	--



**Tubeless Repair Tool EMERGENCY KIT**

- Silikon Plug mit Werkzeug
  - Sichere Aufbewahrung in allen Lenkerenden
  - Repariert zuverlässig Löcher bis zu 5 mm
  - Kein Aufbohren oder Kleben notwendig
  - Inhalt: Plug mit Werkzeug S/M und Salami S/M 1.5/3.5 mm
- Bouchon en silicone avec outil
  - Rangement sûr dans toutes les extrémités du guidon
  - Répare les trous jusqu'à 5 mm de manière aple
  - Pas de perçage ou de collage nécessaire
  - Contenu: Bouchon avec outil S/M et salami S/M 1.5/3.5 mm

308100	0001000	25 g	CHF	19.00
--------	---------	------	-----	-------



**Tubeless RIM PROTECTION inserts**

- Schützt die Felge bei einem Durchschlag
  - Nicht Toxisches, verschlossenes FOAM Material
  - Beständig gegen alle Reifen Dichtmittel
  - Inhalt: InnerCircle, Tubeless Ventil Alu 40 mm
  - Für 1 Felge / Reifen
- Protège la jante contre les perforations
  - Matériau FOAM non toxique, fermées
  - Résistant à tout produit d'étanchéité pour pneus
  - Contenu: InnerCircle, Valve tubeless alu 40 mm
  - Pour 1 jante / pneu

204673.01	0001400	S 26"-29" 1.90 - 2.20 + Tubeless Valve 40 mm	75 g	CHF	26.00
204673.02	0001500	M 26"-29" 2.30 - 2.50 + Tubeless Valve 40 mm	87 g	CHF	28.00
204673.03	0001600	L 26"-29" 2.50 - 3.00 + Tubeless Valve 40 mm	126 g	CHF	30.00



**Tubeless Dichtungsband LIGHT, HIGH PRESSURE / Bande d'étanchéité tubeless**

- Zur Abdichtung von Standard Felgen auf Tubeless Ready
  - Zugfestes, selbstklebendes Band
  - Mehrlagiger Verband möglich für 2 x 29" Felgen
- Pour l'étanchéité des jantes standard sur Tubeless Ready
  - Bande auto-adhésive résistante à la traction
  - Pour bandage multi couches jantes 2 x 29"

308096	0000770	LIGHT Ø 21 mm	10 m	CHF	14.00
308097	0000770	LIGHT Ø 25 mm	10 m	CHF	14.00
308089	0001040	LIGHT Ø 32 mm	10 m	CHF	19.00
308103	0000900	HIGH PRESSURE Ø 21 mm	10 m	CHF	16.50
308104	0000900	HIGH PRESSURE Ø 25 mm	10 m	CHF	16.50



# Hydraulik Zubehör / Accessoires hydraulique

**Hydraulik Bremsleitungen / Tuyau de frein hydraulique**

- PVDF Innenkern bietet reibungsfreie Übertragung von Bremsflüssigkeit
  - Beständig gegen hohe Temperaturen und Chemikalien von DOT und Mineralöl.
  - Dupont Kevlar Verstärkung um Schlauchdehnung und Druckverlust zu verhindern
  - UV-beständige Beschichtung
- Le noyau interne en PVDF offre une transmission exempte de friction du liquide de freins
  - Résistance aux températures élevées et aux produits chimiques à base de DOT et d'huile minérale
  - Renfort en kevlar Dupont pour éviter une dilatation de la chambre à air et une perte de la pression
  - Revêtement résistant aux UV, favorisant la longévité

204674.03	0001200	5,0 mm x 2,3 mm	BOX 3,3 m black	CHF	25.00
204674.30	0013500	5,0 mm x 2,3 mm	BOX 30 m black		



**SHIMANO / MINERAL OIL**

204674.SH01	0001200	Hose	ttings SHIMANO: XTR 05-06
204674.SH02	0000900	Hose	ttings SHIMANO: Deore XT 05-07,XTR 11-12,SAINT,SLX 2012
204674.SH03	0000600	Hose	ttings SHIMANO: XTR 07-10,Deore XT 08-11,LX 05-11,SLX 09-11 Deore 05-11

**AVID / DOT**

204674.AV01	0000900	Hose	ttings AVID: Juicy -5,-7,-Ultimate
204674.AV02	0000600	Hose	ttings AVID: Code -S,-R, Elixir -1,-3,Juicy -3,-3.5,XX 2011
204674.AV03	0000900	Hose	ttings AVID: Elixir R,Elixir CR,Elixir -5,-7,-9, XO



**HAYES / DOT**

204674.HY01	0000900	Hose	ttings HAYES: Stroker Trail, Stroker Carbon, Stroker Ace, Gram, Elcamino, Prime Expert
204674.HY02	0000600	Hose	ttings HAYES: Stroke Ryde, Dyno
204674.HY03	0000900	Hose	ttings HAYES: NINE

**MAGURA / MINERAL OIL**

204674.MA01	0000900	Hose	ttings MAGURA: Louis FR, MT 4,-6,-8
204674.MA02	0000900	Hose	ttings MAGURA: Louis, Marta SL, Marta, MT2

**TEKTRO / MINERAL OIL**

204674.TK01	0000600	Hose	ttings TEKTRÖ: Auriga Pro 09-10, Auriga Comp, Auriga Comp WS, Draco
204674.TK02	0000900	Hose	ttings TEKTRÖ: Orion, Auriga Pro 2011, Volans, Auriga Sub

**Center Lock Adapter / Adaptateur Center Lock**

- Montage von 6-Loch Bremsscheiben auf Center Lock Naben
- Vorder / Hinterrad kompatibel
- Einfache Montage / Demontage
- Montage de disques de freins à 6 trous sur moyeux «center lock»
- Compatible roue avant / roue arrière
- Montage / démontage aisés

204665	0001150	Center Lock Adapter Regular	CHF	23.00
204666	0001500	Center Lock Adapter 15/20 mm	CHF	30.00



**Scheibenbremsen - Adapter / Adaptateur pour freins à disque**

- Bohrung Aufnahme: IS International Standard / Postmount
- Aluminium 6061 heiss geschmiedet
- Leicht und strapazierfähig
- Perçage xation: IS International Standard / Postmount
- Aluminium 6061 forgé à chaud
- Léger et résistant

204660.01	0000500	IS - VR 160 / HR 140	CHF	10.00
204660.02	0000500	IS - VR 180 / HR 160	CHF	10.00
204660.03	0000500	IS - VR 203 / HR 180	CHF	10.00
204660.04	0000550	IS - DH HR 203	CHF	11.00
204660.05	0000550	IS - DH HR 203	CHF	11.00
204660.06	0000550	Postmount VR 160 auf VR 203	CHF	11.00
204660.07	0000550	Postmount VR 160 auf VR 180	CHF	11.00



**BOOST Scheibenbremsadapter / Adaptateur de freins à disque**

- Umrüstkit Boost F1 / R1: 15er Front / 12er Rear Naben
- Standard Grösse auf Plus Size
- Kit de transformation Boost F1 / R1: moyeu avant de 15 / moyeu arrière de 12
- Dimension standard à Plus Size

204669.F1	0001500	Dicke/ épaisseur 5 mm	CHF	30.00
204669.R1	0001500	Dicke/ épaisseur 3 mm	CHF	30.00



**Bremsbeläge / Garniture de freins**

NEW

- SEMI-METALLIC
- Allwetter, hohe Bremsleistung und Haltbarkeit, geringe Geräuschentwicklung
- Bewährter Allrounder mit Stahlträgerplatte
- Einsatzgebiet: eBike/Pedelec, MTB, Road/City/Trekking Alltag
- Verkaufseinheit: 1/20 Paar
- *Tout temps, haute performance et durabilité du freinage, faible niveau de bruit*
- *Une solution polyvalente éprouvée avec une plaque de support en acier*
- *Application: eBike/Pedelec, MTB, Route/Ville/Trekking usage quotidien*
- *Unité de vente : 1/20 paire*

**SHIMANO**

XTR M9020, M9000, M987, M985, Deore XT M8100, M8000, M785, SLX M7100, M7000, M675, M666, Deore M6000, M615, Al ne S700, Road/CX RS785, R785, CX77, CX75, R517, R515, R317, R315, REVER: Arc, Attack, MCX2 Post Mount, MCX1, Post Mount, MTN1

FDP-53 0000850 1 Paar / 1 paire CHF 19.00

XTR M975, M966, M965, Saint M800, Deore XT M776, M775, M765, SLX M665, Deore LX T665, M585, Hone M601, Deore M596, M595, M535, Al ne S501, S500, Non-Series T605, R505, M545, TRP: Dash, Sash Carbon, Parabox 2011 Front

FDP-11 0000850 1 Paar / 1 paire CHF 19.00

XTR M9120, Saint M820, M810, Deore XT M8120, M8020, SLX M7120, ZEE M640, Non-Series MT520, MT420, TRP: Quadiem, G-Spec Quadiem, Slate T4, G-Spec Slate, G-Spec DH, Zurich, TEKTRÖ: Orion 4P, Dorado 4P

FDP-51 0000850 1 Paar / 1 paire CHF 19.00

FDP-51.25 0017500 25 Paar / 25 paires

Deore LX T675, T615, M515, M515-LA, Alivio M4050, Acera M3050, Nexave C601, 501, Tourney TX805, Non-Series MT500, MT400, MT200, M575, M486, M485, M475, M465, M447, M446, M445, M416, M416A, M415, M395, M375, M365, M355, M315, UR300, PROMAX: F1, Solve-ST, Lucid, Decode R, eCapsule, DSK-909, TEKTRÖ: Aquila, Auriga, Dorado HD-715, Draco, Gemini, HD-E350, HD-M285, HD-M286, HDC330, Junior, MD-C510, Orion, Orion SL, Vela, TRP: HY/RD Post Mount, Hylex/RS Post Mount, Parabox 2012, Slate X2, Spyre, Spyre SLC, Spyke, RST: D-Power

FDP-14 0000850 1 Paar / 1 paire CHF 19.00

FDP-14.25 0017500 25 Paar / 25 paires

**SRAM / AVID**

Level Ultimate (B1), Level TLM (B1), Level TL, Level T, Level; DB5, DB3, DB1, AVID: Elixir R, CR, Mag, 1, 3, 5, 7, 9, X0; XX, XX World Cup, Red eTap AXS HRD 2-Piece (2019+)

FDP-50 0000850 1 Paar / 1 paire CHF 19.00

G2 Ultimate, G2 RSC, Guide Ultimate, Guide RSC, Guide RS, Guide R, AVID: Trail

FDP-60 0000850 1 Paar / 1 paire CHF 19.00

BB7, All Juicy Models

FDP-16 0000850 1 Paar / 1 paire CHF 19.00

**MAGURA**

MT8 SL, MT8 Pro, MT8, MT8 SL Flatmount, MT Trail SL (Rear), MT Trail Sport (Rear), MT6, MT4, MT4 Flatmount, MT4e, MT2, MT Sport

FDP-58 0000850 1 Paar / 1 paire CHF 19.00

All Marta after 2009, All Louise 2007, Louise BAT, Louise Carbon, Julie HP

FDP-07A 0000850 1 Paar / 1 paire CHF 19.00

MT7 Pro, MT7, MT Trail SL (Front), MT Trail Sport (Front), MT5, MT5e

FDP-66 0000850 1 Paar / 1 paire CHF 19.00

FDP-66.25 0017500 25 Paar / 25 paires

**FORMULA**

R1R, R1, C1, CR3, T1R, T1, ROR, RO, Cura, The one

FDP-49 0000850 1 Paar / 1 paire CHF 19.00

FDP-49.25 0017500 25 Paar / 25 paires

**TEKTRO**

Volans, Auriga Twin, Auriga SUB, Auriga E-SUB, TRP: Parabox 2011 Rear

FDP-37 0000850 1 Paar / 1 paire CHF 19.00





# Steuersätze / Jeu de direction



**NEW HEADSET EC32/25.4 - EC32/26.4**

<ul style="list-style-type: none"> <li>- EXTERNAL CUP THREADED HEADSET</li> <li>- Material: Stahl (CrMo) BLACK</li> <li>- Lagerung: ACB Bearing</li> <li>- Einbauhöhe oben: 25,0 mm</li> <li>- Einbauhöhe unten: 12,1 mm</li> </ul>	<ul style="list-style-type: none"> <li>- EXTERNAL CUP THREADED HEADSET:</li> <li>- Matériau: Acier (CrMo) NOIR</li> <li>- Palier: Palier ACB</li> <li>- Hauteur de montage en haut : 25,0 mm</li> <li>- Hauteur de montage inférieure : 12,1 mm</li> </ul>
204681.00    0002500	black    CHF 50.00

**NEW HEADSET EC34/28.6-EC34/30**

<ul style="list-style-type: none"> <li>- EXTERNAL CUP THREADLESS HEADSET</li> <li>- Material: Alu BLACK, ohne Kralle</li> <li>- Lagerung: Schrägkugellager 45°/ 45° ACB</li> <li>- Einbauhöhe oben: 17,2 mm</li> <li>- Einbauhöhe unten: 12,6 mm</li> </ul>	<ul style="list-style-type: none"> <li>- EXTERNAL CUP THREADLESS HEADSET</li> <li>- Matériau: Alu NOIR, sans pince</li> <li>- Roulement: roulement à billes angulaire 45°/ 45° ACB</li> <li>- Hauteur d'installation en haut : 17,2 mm</li> <li>- Hauteur d'installation en bas : 12,6 mm</li> </ul>
204681.01    0002500	black    CHF 50.00

**NEW HEADSET EC34/28.6-EC34/30**

<ul style="list-style-type: none"> <li>- EXTERNAL CUP THREADLESS HEADSET</li> <li>- Material: Alu SILVER</li> <li>- Lagerung: Schrägkugellager 45°/ 45° ACB,</li> <li>- Einbauhöhe oben: 17,2 mm</li> <li>- Einbauhöhe unten: 12,6 mm</li> </ul>	<ul style="list-style-type: none"> <li>- EXTERNAL CUP THREADLESS HEADSET</li> <li>- Matériel: Alu SILVER</li> <li>- Roulement: roulement à billes angulaire 45°/ 45° ACB,</li> <li>- hauteur d'installation en haut : 17,2 mm</li> <li>- Hauteur d'installation en bas : 12,6 mm</li> </ul>
204681.02    0002500	silver    CHF 50.00



**NEW HEADSET IS42/28.6-IS52/40-IS52/30 1 1/8"-1.5**

<ul style="list-style-type: none"> <li>- FULLY INTEGRATED THREADLESS HEADSET</li> <li>- Material: Alu BLACK</li> <li>- Lagerung: Schrägkugellager 45°/ 45° ACB</li> <li>- Einbauhöhe oben: 8,7 mm</li> <li>- Einbauhöhe unten: 1,0 mm</li> </ul>	<ul style="list-style-type: none"> <li>- FULLY INTEGRATED THREADLESS HEADSET</li> <li>- Matériau: Alu NOIR</li> <li>- Roulement: roulement à billes angulaire 45°/ 45° ACB</li> <li>- Hauteur d'installation en haut : 8,7 mm</li> <li>- Hauteur d'installation en bas : 1,0 mm</li> </ul>
204681.03    0002200	black    CHF 44.00



**NEW HEADSET ZS44/28.6-ZS55/40-ZS56/40 1 1/8"-1.5**

<ul style="list-style-type: none"> <li>- SEMI INTEGRATED THREADLESS HEADSET</li> <li>- Material: Alu BLACK</li> <li>- Lagerung: Schrägkugellager 45°/ 45° ACB</li> <li>- Einbauhöhe oben: 10,7 mm</li> <li>- Einbauhöhe unten: 2,6 mm</li> </ul>	<ul style="list-style-type: none"> <li>- SEMI INTEGRATED THREADLESS HEADSET</li> <li>- Matériau: Alu NOIR</li> <li>- Roulement: roulement à billes angulaire 45°/ 45° ACB</li> <li>- Hauteur d'installation en haut : 10,7 mm</li> <li>- Hauteur d'installation en bas : 2,6 mm</li> </ul>
204681.04    0002500	black    CHF 50.00



**NEW HEADSET ZS44/28.6-ZS56/30 1 1/8"-1.5**

<ul style="list-style-type: none"> <li>- SEMI INTEGRATED THREADLESS HEADSET</li> <li>- Material: Alu BLACK, ohne Kralle</li> <li>- Lagerung: Schrägkugellager 45°/ 45° ACB</li> <li>- Einbauhöhe oben: 9,7 mm</li> <li>- Einbauhöhe unten: 2,6 mm</li> </ul>	<ul style="list-style-type: none"> <li>- SEMI INTEGRATED THREADLESS HEADSET</li> <li>- Matériau: Alu BLACK, sans pince</li> <li>- Roulement : roulement à billes angulaire 45°/ 45° ACB</li> <li>- Hauteur d'installation en haut : 9,7 mm</li> <li>- Hauteur d'installation en bas : 2,6 mm</li> </ul>
204681.05    0002500	black    CHF 50.00



**HEADSET IS52/28.6-IS52/40**

NEW

- SEMI INTEGRATED THREADLESS HEADSET
  - Material: Alu BLACK, ohne Kralle
  - Lagerung: Schrägkugellager 45°/ 45° ACB
  - Einbauhöhe oben: 8.8 mm
  - Einbauhöhe unten: 1.0 mm
- SEMI INTEGRATED THREADLESS HEADSET
  - Matériau: Alu BLACK, sans pince
  - Roulement: roulement à billes angulaire 45°/ 45° ACB
  - Hauteur d'installation en haut : 8.8 mm
  - Hauteur d'installation en bas : 1.0 mm

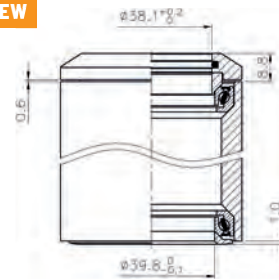

204681.06	0002500	black	CHF 50.00
-----------	---------	-------	-----------

**HEADSET ZS56/31.8-ZS56/40**

- SEMI INTEGRATED THREADLESS HEADSET
  - Material: Alu BLACK, ohne Kralle
  - Lagerung: Schrägkugellager 45°/ 45° ACB
  - Einbauhöhe oben: 12.4 mm
  - Einbauhöhe unten: 2.6 mm
- SEMI INTEGRATED THREADLESS HEADSET
  - Matériau: Alu BLACK, sans pince
  - Roulement: roulement à billes angulaire 45°/ 45° ACB
  - Hauteur d'installation en haut : 12.4 mm
  - Hauteur d'installation en bas : 2,6 mm

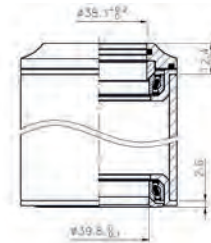

204681.07	0003500	black	CHF 70.00
-----------	---------	-------	-----------

**HEADSET COMPRESSOR 1 1/8" 3K / UD CARBON Cap Plug**

NEW

- Ersetzt die Krallenmutter zur Steuersatzklemmung
  - Gleichmässige Klemmkraft auf den Schaft
  - Gewaltames Einschlagen einer Krallenmutter entfällt
  - Ideal für Schäfte aus Carbon!
- Remplace l'écrou à griffes pour le serrage des pierres
  - Force de serrage uniforme sur l'arbre
  - Il n'est plus nécessaire d'enfoncer de force un écrou à griffes
  - Idéal pour les arbres en carbone!

204685.3K	0001500	AL 7075 H: 50 mm Ø 23,2, 23,5, 24 mm	50 g	CHF 30.00
204685.UD	0001500	AL 7075 H: 50 mm Ø 23,2, 23,5, 24 mm	50 g	CHF 30.00



**AHEAD PLUG velok.ch**

- Abdeckung: Aluminium
  - Custom Ahead cap: Fragen Sie nach Ihrem persönlich gestalteten Ahead cap
  - Gewicht: 9 g inkl. Schraube
- Couverture : aluminium
  - Casquette Ahead personnalisée : Demandez votre casquette Ahead personnalisée
  - Poids: 9 g vis incluse

204671.01	0000150	Lasergravur / Gravure laser: velok.ch black
204671.02	0000150	Lasergravur / Gravure laser: velok.ch red
204671.03	0000150	Lasergravur / Gravure laser: velok.ch gold



**Spacer**

**SPACER 3K Carbon**

NEW

- Gabelschaftdurchmesser: 1 1/8 Zoll (28,6 mm)
  - Aussendurchmesser: 34 mm
  - Finish: 3K Carbon glänzend
  - Set: 4 Stk.
- Diamètre de la fourchette de direction: 1 1/8 pouce (28,6 mm)
  - Diamètre extérieur : 34 mm
  - Finish: 3K Carbon brillant
  - Set: 4 pièces

204686.03	0000400	Höhe: 3 mm / Hauteur: 3 mm	1 g	black	CHF 8.00
204686.05	0000450	Höhe: 5 mm / Hauteur: 5 mm	1,4 g	black	CHF 9.00
204686.10	0000500	Höhe: 10 mm / Hauteur: 10 mm	2,8 g	black	CHF 10.00



**SPACER UD finish Carbon**

NEW

- Gabelschaftdurchmesser: 1 1/8 Zoll (28,6 mm)
  - Aussendurchmesser: 34 mm
  - Finish: UD nish Carbon glänzend
  - Set: 4 Stk.
- Diamètre de la fourchette de direction: 1 1/8 pouce (28,6 mm)
  - Diamètre extérieur : 34 mm
  - Finish: UD nish Carbon brillant
  - Set: 4 pièces

204687.03	0000400	Höhe: 3 mm / Hauteur: 3 mm	1 g	black	CHF 8.00
204687.05	0000450	Höhe: 5 mm / Hauteur: 5 mm	1,4 g	black	CHF 9.00
204687.10	0000500	Höhe: 10 mm / Hauteur: 10 mm	2,8 g	black	CHF 10.00



## Bar Ends



### BAR ENDS Carbon ergonomic

- Bar Ends by Response
- Eigenschaften: ultra leicht, ergonomisch
- Material: Carbon UD nish matt black/Aluminium
- Aussen Durchmesser: 22 mm
- Gewicht: 39 g

- Bar Ends by Response
- Caractéristiques: ultra léger, ergonomique
- Matériau: Finition carbone UD noir mat/Aluminium
- Diamètre extérieur: 22 mm
- Poids: 39 g

204668	0001850	L: 110 mm	black	CHF	39.00
--------	---------	-----------	-------	-----	-------



### BAR ENDS Aluminium

- Bar Ends by Response
- Eigenschaften: leicht, gebogen
- Mit Struktur für besseren Grip
- Material: Aluminium 6061
- Länge: 85 mm
- Aussen Durchmesser: 22 mm

- Bar Ends by Response
- Caractéristiques: léger, courbé
- Avec texture pour une meilleure prise en main
- Matériau: Aluminium 6061
- Longueur: 85 mm
- Diamètre extérieur: 22 mm

204663.01	0001000	110 g	black sand	CHF	20.00
204663.02	0001000	110 g	silver sand	CHF	20.00
204663.P	0000100	PLUG Stopfen	black	CHF	2.00

## Griffe / Poignées

### Kraton Grip Funktionsgriffe / Poignées fonctionnelles



- Hautfreundlicher Kraton-Gummi
- Ein Ende geschlossen

- En Caoutchouc Kraton agréable à la peau
- Une extrémité fermée

204678	0000200	L: 130 mm	black	CHF	4.00
--------	---------	-----------	-------	-----	------

### SILIKON GRIP Lenkergriff / Poignées Silicone Grip



- Lenkergriff by Response
- Komfortabel, vibrationsdämpfend
- Innen/Aussen Durchmesser: 22 / 32 mm
- Gewicht: 126 g lock on inkl. Plugin

- Poignées by Response
- Confortable, amortisseur de vibrations
- Diamètre intérieur / extérieur 22 / 32 mm
- Poids: 126 g lock on y.c. Plugin

204664.01	0001500	L: 130 mm	Lock-on	black	CHF	29.00
204664.02	0001500	L: 130 mm	Lock-on	red	CHF	29.00
204664.03	0001500	L: 130 mm	Lock-on	white	CHF	29.00
204664.04	0001500	L: 130 mm	Lock-on	blue	CHF	29.00
204664.06	0001500	L: 130 mm	Lock-on	orange	CHF	29.00
204664.07	0001500	L: 130 mm	Lock-on	neo yellow	CHF	29.00
204664.08	0001500	L: 130 mm	Lock-on	neo green	CHF	29.00
204664.09	0001500	L: 130 mm	Lock-on	pink	CHF	29.00





# Pedalen / Pédales

## FLAT PEDAL/Trekking Mountainbike

NEW

- 9/16" Flat Pedal mit auswechselbare Pins
- Lager LSL Buchsen gedichtet 7 mm
- Material: Extrudiert CNC 6061 Aluminium
- Gewicht: 356 g / Paar

- *Pédale plate de 9/16" avec Pin remplaçable*
- *Roulement LSL douilles étanches 7 mm*
- *Matériau: Aluminium CNC 6061 extrudé*
- *Poids: 356 g / paire*

204675.01	0004400	sealed	94 x 95 mm	black	CHF 88.00
204675.02	0004400	sealed	94 x 95 mm	silver	CHF 88.00
204675.03	0004400	sealed	94 x 95 mm	purple	CHF 88.00
204675.04	0004400	sealed	94 x 95 mm	gold	CHF 88.00
204675.08	0004400	sealed	94 x 95 mm	red	CHF 88.00
204675.10	0004400	sealed	94 x 95 mm	dark blue	CHF 88.00
204675.17	0004400	sealed	94 x 95 mm	blue	CHF 88.00
204675.24	0004400	sealed	94 x 95 mm	green	CHF 88.00
204675.25	0004400	sealed	94 x 95 mm	royal blue	CHF 88.00
204675.30	0004400	sealed	94 x 95 mm	dark red	CHF 88.00
204675.RB	0006500	sealed	94 x 95 mm	Oil slick Rainbow	CHF 130.00

204675.PIN 0000030 CHF 0.60

204675.PIN48 0001200 Box 48 Stück / 48 Pièces



## Pedale 9/16" Faltpedal / Pédale pliable

NEW

- 9/16" FOLDING Faltpedal
- Boron Achsen
- Material: Kunststoff
- Gewicht: 439 g / Paar

- *Pédale pliante "9/16"*
- *Axes en bore*
- *Matériau: plastique*
- *Poids: 439 g / paire*

204688 0001500 sealed 95 x 70 mm black CHF 30.00



## Pedale 9/16" CITY Trekking

NEW

- Kunststoff Pedal mit 9/16" Gewinde, Anti-rutsch
- Inkl. Rückstrahler
- Gewicht: 272 g

- *Pédale en plastic avec letage 9/16"*
- *Matériau: PP / Aluminium*
- *Y.c. catadioptr*
- *Poids: 272 g*

204683 0000900 sealed 90 x 100 mm black CHF 19.00



## Pedale 9/16" MTB KOMBI - SPD Cleat

NEW

- ALU Pedal mit 9/16" Gewinde SPD Kombi
- Inkl. Rückstrahler
- inkl. SPD Cleats
- Gewicht: 328 g

- *Pédale en ALU avec letage 9/16" SPD Kombi*
- *Y.c. catadioptr*
- *Y.c. SPD Cleats*
- *Poids: 328 g*

204684 0002100 sealed 60 x 80 mm silver/black CHF 42.00



## Pedale MTB / Pédale VTT

NEW

- 9/16" Pedale MTB / City Trekking
- Inkl. Rückstrahler
- Material: PP / Aluminium
- Gewicht: 210 g

- *Pédales 9/16" VTT / Randonnée en ville*
- *Y.c. catadioptr*
- *Matériau: PP / Aluminium*
- *Poids: 210 g*

204679 0000800 Basic 106 x 62 mm black CHF 16.00

# Kettenblätter MTB einfach / Plateaux simple VTT



## SRAM GXP direktmount Offset: 6 mm

- Narrow/Wide für verbesserte Kettenführung
  - Versatz: 6 mm Version GXP Standard
  - Kompatibel für SRAM GXP, XX1, X01, X0, X9, X1
  - Option: Asymmetric-oval für eine Leistungssteigerung
- *Narrow/Wide pour un guidage amélioré de la chaîne*
  - *Déport: 6 mm, version GXP standard*
  - *Compatible avec les pédaliers SRAM GXP, XX1, X01, X0, X9, X1*
  - *Optione: pour un accroissement du rendement asymétrique-ovale*

GXP.26	0003300	26T CNC AL7075	10/11-speed	black	CHF	60.00
GXP.28	0003300	28T CNC AL7075	11/12-speed	black	CHF	60.00
GXP.30	0003400	30T CNC AL7075	11/12-speed	black	CHF	62.00
GXP.32	0003400	32T CNC AL7075	10/11-speed	black	CHF	62.00
GXP.34	0003400	34T CNC AL7075	10/11-speed	black	CHF	62.00
OGXP.32	0003550	32T CNC AL7075	10/11-speed	oval black	CHF	65.00
OGXP.34	0003550	34T CNC AL7075	10/11-speed	oval black	CHF	65.00

## SRAM GXP directmount offset: 3 mm BOOST

- Narrow/Wide für verbesserte Kettenführung
  - Versatz: 3 mm Version BOOST
  - Kompatibel für SRAM GXP, XX1, X01, X1
  - Option: Asymmetric-oval für eine Leistungssteigerung
- *Narrow/Wide pour un guidage amélioré de la chaîne*
  - *Déport: 3 mm, version BOOST*
  - *Compatible avec les pédaliers SRAM GXP, XX1, X01, X1*
  - *Optione: pour un accroissement du rendement asymétrique-ovale*

BGXP.28	0003400	28T CNC AL7075	11/12-speed	black	CHF	70.00
BGXP.30	0003400	30T CNC AL7075	10/11-speed	black	CHF	70.00
BGXP.32	0003400	32T CNC AL7075	11/12-speed	black	CHF	70.00
BGXP.34	0003400	34T CNC AL7075	11/12-speed	black	CHF	70.00
BGXP.36	0003500	36T CNC AL7075	11/12-speed	black	CHF	72.00
OBGXP.32	0003500	32T CNC AL7075	10/11-speed	oval black	CHF	72.00
OBGXP.34	0003500	34T CNC AL7075	10/11-speed	oval black	CHF	72.00

## SRAM GXP directmount Offset: 0 mm BB30

- Narrow/Wide für verbesserte Kettenführung
  - Versatz: 0 mm Version BB30 Standard SRAM
  - Kompatibel für SRAM GXP, XX1, X01, X1
- *Narrow/Wide pour un guidage amélioré de la chaîne*
  - *Déport: 0 mm, version BB30 standard SRAM*
  - *Compatible avec les pédaliers SRAM GXP, XX1, X01, X1*

BB30.30	0003300	30T CNC AL7075	10/11-speed	black	CHF	60.00
BB30.32	0003300	32T CNC AL7075	10/11-speed	black	CHF	60.00

## SRAM 40T und 42T Sprockets

- Kompatibel mit den meisten SRAM und Shimano 10 fach Kassetten
  - SRAM Cassetten: X5, X7, X9, X0 10-fach
  - Shimano Cassetten: XT, XTR, SLX 10-fach
  - inklusive Spacer/Abstandshalter und M4 x 25 Schraube
- *Compatible avec les pédaliers SRAM et Shimano à 10 vitesses*
  - *SRAM cassettes: X5, X7, X9, X10 10 vitesses*
  - *Shimano cassettes: XT, XTR, SLX 10 vitesses*
  - *y.c. spacer/entretoise et vis M4 x 25*

FSP40	0003850	40T CNC AL7075		black	CHF	70.00
FSP42	0003850	42T CNC AL7075		black	CHF	70.00

**Shimano XT M8000 / SLX M7000 96 BCD**

- Narrow/Wide für verbesserte Kettenführung
  - Schmutz und Schlamm wird aus der Kette gedrückt
  - Lochkreis 96/64 mm 4-Arm asymmetrisch
  - Option: Asymmetric-oval für eine Leistungssteigerung
- *Narrow/Wide pour un guidage amélioré de la chaîne*
  - *La saleté et la boue sont expulsées de la chaîne*
  - *Perçage des trous: 96/64 mm 4 manivelles asymétrique*
  - *Optione: pour un accroissement du rendement - asymétrique-ovale*

<b>M8X.30</b>	0003400	30T CNC AL7075	11/12-speed	black	CHF	70.00
<b>M8X.32</b>	0003400	32T CNC AL7075	11/12-speed	black	CHF	70.00
<b>M8X.34</b>	0003400	34T CNC AL7075	11/12-speed	black	CHF	70.00
<b>OM8X.32</b>	0003400	32T CNC AL7075	10/11-speed	oval black	CHF	70.00
<b>OM8X.34</b>	0003400	34T CNC AL7075	10/11-speed	oval black	CHF	70.00

**Shimano XTR M9000 / M9020 / 96 BCD**

- Narrow/Wide für verbesserte Kettenführung
  - Schmutz wird aus der Kette gedrückt
  - Nur mit XTR M7 Schrauben verwendbar
  - Lochkreis 96/64 mm 4-Arm asymmetrisch
  - Option: Asymmetric-oval für eine Leistungssteigerung
- *Narrow/Wide pour un guidage amélioré de la chaîne*
  - *La saleté sont expulsées de la chaîne*
  - *Utilisé uniquement avec les vis XTR M7*
  - *Perçage des trous: 96/64 mm 4 manivelles asymétrique*
  - *Optione: pour un accroissement du rendement - asymétrique-ovale*

<b>M9X.34</b>	0003400	34T CNC AL7075	10/11-speed	black	CHF	70.00
<b>M9X.36</b>	0003500	36T CNC AL7075	10/11-speed	black	CHF	72.00
<b>OM9X.32</b>	0003500	32T CNC AL7075	10/11-speed	oval black	CHF	72.00
<b>OM9X.34</b>	0003500	34T CNC AL7075	10/11-speed	oval black	CHF	72.00

**Shimano 104 BCD / asymmetric-oval / Shimano 104 BCD / asymétrique-ovale**

- Thick Thin teeth für verbesserte Kettenführung
  - Schmutz und Schlamm wird aus der Kette gedrückt
  - Kompatibel mit 10/11-fach Ketten
  - Lochkreis 104 mm
  - Option: Asymmetric-oval für eine Leistungssteigerung
- *«Thick Thin teeth» pour un guidage amélioré de la chaîne*
  - *La saleté et la boue sont expulsées de la chaîne*
  - *Pour chaînes à 10/11 vitesses*
  - *Perçage des trous: 104 mm*
  - *Optione: pour un accroissement du rendement - asymétrique-ovale*

<b>TT104.30</b>	0003300	30T CNC AL7075	11/12-speed	black	CHF	60.00
<b>TT104.32</b>	0003300	32T CNC AL7075	11/12-speed	black	CHF	60.00
<b>TT104.34</b>	0003300	34T CNC AL7075	10/11-speed	black	CHF	60.00
<b>TT104.36</b>	0003300	36T CNC AL7075	11/12-speed	black	CHF	60.00
<b>TT0104.32</b>	0003550	32T CNC AL7075	10/11-speed	oval black	CHF	65.00
<b>TT0104.34</b>	0003550	34T CNC AL7075	10/11-speed	oval black	CHF	65.00

**Shimano 45T, 46T, 48T und 50T Sprockets**

- Kompatibel mit Shimano SLX M7000, XT M8000
  - Ranger 50T nur mit 11-42T Kassetten möglich
  - Check your cage and make sure it covers the range!
  - Inkl. 18T cog als Ersatz für 17T/19T Zahnkranz, für ein besseres Verhältnis
- *Compatible avec cassettes Shimano SLX M7000, XT M8000*
  - *Ranger 50T possible seulement avec cassettes 11-42T*
  - *Check your cage and make sure it covers the range!*
  - *Y compris pignon 18T en remplacement de la roue-libre 17T/19T, pour un meilleur rapport*

<b>FSP45</b>	0004150	45T CNC AL7075		black	CHF	75.00
<b>FSP46</b>	0004150	46T CNC AL7075		black	CHF	75.00
<b>FSP48</b>	0004300	48T CNC AL7075		black	CHF	77.00
<b>FSP50</b>	0004400	50T CNC AL7075		black	CHF	79.00







**PULLEY WHEEL 12T / 14T / Galet de dérailleur arrière**

- Thick Thin teeth für verbesserte Kettenführung
- Kompatibel für SRAM/Shimano 11/12fach Ketten
- Kugellager gedichtet SKF 626-2RSH sealed bearing
- «thick thin teeth» pour un guidage amélioré de la chaîne
- Compatible pour chaînes 11/12 parties SRAM/Shimano
- Roulement à billes étanche SKF 626-2RSH sealed bearing

204667.01	0002500	12T CNC AL7075	15 g	black	CHF	50.00
204667.02	0002500	12T CNC AL7075	15 g	red	CHF	50.00



**BOLD single/dual rings Kettenblattschrauben / Vis pour plateaux de pédalier**

- Kettenblattschrauben in diversen Ausführungen
- Aluminium CNC AL7075
- Vis pour plateaux de pédalier dans différentes versions
- Aluminium CNC AL7075

204661.01	0000850	Single Ring Long: 6,5 mm	Nut 4 mm	black	CHF	16.00
204661.02	0000850	Dual Ring Long: 8 mm	Nut 7.5 mm	black	CHF	16.00



**CHAIN GUIDES Kettenführung / Guide-chaîne**

- Aluminium CNC AL6061
- Dual Compound Kunststoff reduziert Geräusche der Kette
- Kompatibel für 28T - 38T
- Aluminium CNC AL6061
- Le plastique Dual Compound réduit le bruit de la chaîne
- Compatible pour 28T - 38T

**NEW**

204662.E	0001900	FCG-E Type	34 g	black	CHF	37.00
204662.D	0002650	FCG-D Type Direkt Mount	53 g	black	CHF	49.50
204662.IS	0001900	FCG-IS05 Type	49 g	black	CHF	37.00
204662.ST	0001900	ST349 Type Ø 34,9 mm	60 g	black	CHF	37.00

**FCG-E**      **FCG-D**      **FCG-IS05**      **FCG-ST349**

- AL6061 aluminium alloy.
- Full CNC made.
- Dual compound plastic guide reduces noise from chain contact.
- Easy to adjust.
- Range : 28T - 38T
- FCG-E : for E tyupe Weight : 34g
- FCG-D : for D tyupe Weight : 53g
- FCG-IS05 : for ISCG05 Weight : 49g
- FCG-ST349 : for seat tube 34.9mm Weight : 57g
- Alloy mount colours : anodised black, red.

Dual compound guide reduces noise

# Diverses / Divers

## Carrier Clamp Rack

- Sattelstützenklemmring mit Gewindeösen
  - Gepäckträger-Montage ohne Befestigungsösen an Trägerstreben
  - Sattelklemmung mit Inbusschraube 5mm
  - Material: Aluminium, Gewicht: ab 36 g
- *Bague de serrage de tige de selle avec oeillets pour montage au porte-bagage sans oeillets aux traverse du porte bagage*
  - *Serrage en selle ,vis à six pans creux 5mm*
  - *Matière: aluminium, Poids: 36 g*

204680.298	0000700	29,8 mm Sattelrohr-Klemmring mit Trägerösen M5	CHF	14.00
204680.318	0000700	31,8 mm Sattelrohr-Klemmring mit Trägerösen M5	CHF	14.00
204680.349	0000700	34,9 mm Sattelrohr-Klemmring mit Trägerösen M5	CHF	14.00
204680.360	0000700	36,0 mm Sattelrohr-Klemmring mit Trägerösen M5	CHF	14.00



## CARBON BIDON CAGE black in black

- Leichtgewicht, gute Klemmkraft
  - Material: Carbon UD nish
  - Titanium Schrauben inkl.
  - Custom: Fragen Sie nach Ihren persönlich gestalteten Bidon Cage
- *Poids léger, bon serrage*
  - *Matière: carbone UD nish*
  - *Vis en titane inclus*
  - *Custom: Demandez-nous un modèle personnalisé*

204670	0002750	Carbon Cage incl. 2 TITANIUM screw	CHF	55.00
204670.01	0000800	Titanium screw M5 x 12 mm	Set (4pcs)	CHF 16.00



## PET CAGE FLEX Halterung PET Flaschen

- Für diverse PET Flaschen Grössen
  - Material: Aluminium
  - Flexibel verlängerbar, Gewicht: 75 g
- *Pour différentes tailles de bouteilles PET*
  - *Matériau : aluminium*
  - *Réglable de manière exible, Poids : 75 g*

204676	0000800	FLEX Halterung PET Flaschen 1-1.5 l adjustable ALU	CHF	16.00
--------	---------	--	-----	-------



## AHEAD TOP CAP Cage Adaptor

- Flaschen Halter Adapter, auf Ahead Vorbau montierbar
  - Material: Aluminium 6061
  - Flexibel verstellbarer Winkel
  - Bidonhalter nicht inklusive
- *Adaptateur porte-bidon, montable sur la tige Ahead*
  - *Matériau : Aluminium 6061*
  - *Réglage exible de l'angle*
  - *sans porte-bidon*

204677.RD	0001300	ROAD TREKKING	black	CHF	26.00
204677.MT	0001300	MTB / VTT	black	CHF	26.00



NEW

## ROAD / TREKKING

mit Quick Release



## MTB





## Kettenblätter und Antriebsritzel / Plateaux et pignons d'entraînement

### Kettenblätter und Antriebsritzel Bosch - NuVinci - Shimano- Rohloff / Plateaux et pignons d'entraînement

- Hochwertige Motorritzel und Ritzel für Nabenschaltung
- Konzipiert für die enormen Belastungen am e-bike-Antrieb
- Optimiert für den Einsatz mit KMC-Ketten
- Absolute Masshaltigkeit
- Guter Korrosionsschutz
- Pignons moteurs haut de gamme et pignons pour changement de vitesse dans le moyeu
- Conçus pour les sollicitations énormes sur la transmission du vélo électrique
- Optimisés pour l'utilisation avec des chaînes KMC
- Stabilité dimensionnelle absolue
- Bonne protection anticorrosion



3,500km+

10,000km+

#### BOSCH

BSFB-5015	0000900	e-Ritzel, Bosch, 15T, Chromoly Black	11/128"	CHF	17.00
BSFB-5018	0000900	e-Ritzel, Bosch, 18T, Chromoly Black	11/128"	CHF	17.00
BSFB-5019	0000900	e-Ritzel, Bosch, 19T, Chromoly Black	11/128"	CHF	17.00
BSFB-5020	0000900	e-Ritzel, Bosch, 20T, Chromoly Black	11/128"	CHF	17.00
BSFB-5021	0000900	e-Ritzel, Bosch, 21T, Chromoly Black	11/128"	CHF	17.00
BSFB-5818	0001100	e-Ritzel, Bosch, 18T, Chromoly Black	1/8"	CHF	20.00
BSFB-5819	0001100	e-Ritzel, Bosch, 19T, Chromoly Black	1/8"	CHF	20.00
BSFB-5820	0001100	e-Ritzel, Bosch, 20T, Chromoly Black	1/8"	CHF	20.00
BSFB-5821	0001100	e-Ritzel, Bosch, 21T, Chromoly Black	1/8"	CHF	20.00

**Alle KMC - Artikel sind Netto-Artikel /**

*Tous les articles du KMC sont des articles du net*



**ENVIOLÒ**
**NEW**

BSRN-5016	0000600	e-Ritzel, Enviolo, 16T, Chromoly Black	3/32"	CHF	10.50
BSRN-5017	0000600	e-Ritzel, Enviolo, 17T, Chromoly Black	3/32"	CHF	10.50
BSRN-5018	0000600	e-Ritzel, Enviolo, 18T, Chromoly Black	3/32"	CHF	10.50
BSRN-5019	0000600	e-Ritzel, Enviolo, 19T, Chromoly Black	3/32"	CHF	10.50
BSRN-5020	0000600	e-Ritzel, Enviolo, 20T, Chromoly Black	3/32"	CHF	10.50
BSRN-5021	0000700	e-Ritzel, Enviolo, 21T, Chromoly Black	3/32"	CHF	12.50
BSRN-5022	0000700	e-Ritzel, Enviolo, 22T, Chromoly Black	3/32"	CHF	12.50
BSRN-5817	0000900	e-Ritzel, Enviolo, 17T, Chromoly Black	1/8"	CHF	17.00
BSRN-5818	0000900	e-Ritzel, Enviolo, 18T, Chromoly Black	1/8"	CHF	17.00
BSRN-5819	0000900	e-Ritzel, Enviolo, 19T, Chromoly Black	1/8"	CHF	17.00
BSRN-5820	0000900	e-Ritzel, Enviolo, 20T, Chromoly Black	1/8"	CHF	17.00
BSRN-5821	0001000	e-Ritzel, Enviolo, 21T, Chromoly Black	1/8"	CHF	19.00
BSRN-5822	0001000	e-Ritzel, Enviolo, 22T, Chromoly Black	1/8"	CHF	19.00

**3,500km+**
**10,000km+**

**SHIMANO**
**NEW**

BSRS-5016	0000550	e-Ritzel, Shimano, 16T, Chromoly Black	3/32"	CHF	10.00
BSRS-5017	0000550	e-Ritzel, Shimano, 17T, Chromoly Black	3/32"	CHF	10.00
BSRS-5018	0000550	e-Ritzel, Shimano, 18T, Chromoly Black	3/32"	CHF	10.00
BSRS-5019	0000550	e-Ritzel, Shimano, 19T, Chromoly Black	3/32"	CHF	10.00
BSRS-5020	0000550	e-Ritzel, Shimano, 20T, Chromoly Black	3/32"	CHF	10.00
BSRS-5021	0000550	e-Ritzel, Shimano, 21T, Chromoly Black	3/32"	CHF	10.00
BSRS-5022	0000550	e-Ritzel, Shimano, 22T, Chromoly Black	3/32"	CHF	10.00
BSRS-5816	0000950	e-Ritzel, Shimano, 16T, Chromoly Black	1/8"	CHF	17.00
BSRS-5817	0000950	e-Ritzel, Shimano, 17T, Chromoly Black	1/8"	CHF	17.00
BSRS-5818	0000950	e-Ritzel, Shimano, 18T, Chromoly Black	1/8"	CHF	17.00
BSRS-5819	0000950	e-Ritzel, Shimano, 19T, Chromoly Black	1/8"	CHF	17.00
BSRS-5820	0000950	e-Ritzel, Shimano, 20T, Chromoly Black	1/8"	CHF	17.00
BSRS-5821	0000950	e-Ritzel, Shimano, 21T, Chromoly Black	1/8"	CHF	17.00
BSRS-5822	0000950	e-Ritzel, Shimano, 22T, Chromoly Black	1/8"	CHF	17.00

**3,500km+**
**10,000km+**

**Rohloff Nabenschaltung**

BSRR-003-15	0001950	e-Ritzel, Rohloff, 15T, Chromoly Black	1/8"	CHF	34.00
BSRR-003-16	0001950	e-Ritzel, Rohloff, 16T, Chromoly Black	1/8"	CHF	34.00
BSRR-003-17	0001950	e-Ritzel, Rohloff, 17T, Chromoly Black	1/8"	CHF	34.00
BSRR-003-18	0001950	e-Ritzel, Rohloff, 18T, Chromoly Black	1/8"	CHF	34.00
BSRR-003-19	0002150	e-Ritzel, Rohloff, 19T, Chromoly Black	1/8"	CHF	40.00
BSRR-003-20	0002250	e-Ritzel, Rohloff, 20T, Chromoly Black	1/8"	CHF	40.00
BSRR-003-21	0002250	e-Ritzel, Rohloff, 21T, Chromoly Black	1/8"	CHF	40.00

**10,000km+**

**BOSCH Gen 3**

BFCB-0038	0001550	Chainring Front 38T 11/128" direct mount flat		CHF	27.00
BFCB-0044	0001900	Chainring Front 44T 11/128" direct mount flat		CHF	33.50
BFCB-0138	0001700	Chainring Front 38T 11/128" direct mount offset 3 mm		CHF	30.00
BFCB-0144	0001850	Chainring Front 44T 11/128" direct mount offset 3 mm		CHF	33.50

**BOSCH Gen 4**
**NEW**

BFCB4-4738	0002000	Chainring Front 38T 11/128" direct mount flat Kettenlinie / Ligne de chaîne 47,5 mm		CHF	36.50
BFCB4-5038	0002000	Chainring Front 38T 11/128" direct mount flat Kettenlinie / Ligne de chaîne 50 mm		CHF	36.50
BFCB4-5234	0001850	Chainring Front 34T 11/128" direct mount flat Kettenlinie / Ligne de chaîne 52 mm		CHF	33.50
BFCB4-5238	0002000	Chainring Front 38T 11/128" direct mount flat Kettenlinie / Ligne de chaîne 52 mm		CHF	36.50

**Kettenblätter, black, Lockreis 104 mm, AL7005 /  
Plateaux et pignons d'entraînement**

- |   |  |
|---|--|
| - Hochwertige Kettenblätter                 | - Plateaux de haute qualité                          |
| - Optimierte für den Einsatz mit KMC-Ketten | - Optimisé pour une utilisation avec les chaînes KMC |
| - Breite 1/8"                               | - Largeur 1/8"                                       |
| - Absolute Masshaltigkeit                   | - Précision dimensionnelle absolue                   |

BFCR-003-38	0003350	Chainring Front , 38T, 1/8" BCD 104 mm black		CHF	59.50
BFCR-003-42	0003800	Chainring Front , 42T, 1/8" BCD 104 mm black		CHF	66.50



# E-Bike Serie

- Für eBikes mit Mittelmotor
- Hohe Verwindungssteifigkeit
- Maximale Langlebigkeit
- Inklusive MissingLink

- Pour eBikes avec moteur central
- Rigidité de torsion élevée
- Durabilité maximale
- Inclus MissingLink

## E-Bike 12-fach

- 1/2" x 11/128"
- Bolzenlänge: 5,2 mm

- 1/2" x 11/128"
- Longuer d'axe: 5,2 mm

207097	0005150	e12	130 links	272 g	gold	CHF	90.00
207098	0005150	e12	130 links	272 g	black tech	CHF	90.00
207099	0004900	e12 EPT	130 links	272 g	silver	CHF	84.00



## E-Bike 11-fach

- 1/2" x 11/128"
- Bolzenlänge: 5,65 mm

- 1/2" x 11/128"
- Longuer d'axe: 5,65 mm

207031	00033500	e11	122 links	274 g	silver	CHF	60.00
207017	0003950	e11 EPT	122 links	276 g	silver	CHF	70.00
207032	0098500	e11 EPT	50 m roll	incl. 40 pces	MissingLink		



## E-Bike 10-fach

- 1/2" x 11/128"
- Bolzenlänge: 5,88 mm

- 1/2" x 11/128"
- Longuer d'axe: 5,88 mm

207033	0003100	e10	122 links	285 g	silver	CHF	57.00
207019	0004100	e10 EPT	136 links	321 g	silver	CHF	70.00
207034	0087500	e10 EPT	50 m roll	incl. 40 pces	MissingLink		



## E-Bike 9-fach

- 1/2" x 11/128"
- Bolzenlänge: 6,6 mm

- 1/2" x 11/128"
- Longuer d'axe: 6,6 mm

207113	0003100	e9	122 links	316 g	silver	CHF	57.00
207085	0003950	e9 EPT	136 links	344 g	silver	CHF	66.00
207086	0082000	e9 EPT	50 m roll	incl. 40 pces	MissingLink		



## E-Bike 8-fach

- 1/2" x 3/32"
- Bolzenlänge: 6,6 mm

- 1/2" x 3/32"
- Longuer d'axe: 6,6 mm

207108	0002050	e8 EPT	122 links	335 g	silver	CHF	37.00
207109	0051000	e8 EPT	50 m roll	incl. 40 pces	MissingLink		



## E-Bike e101 Wide

- Einfach-System mit Nabenschaltung
- Masse: 1/2" x 1/8"
- Bolzenlänge: 8,0 mm

- Système simple avec pignons du moyeu
- Dim: 1/2" x 1/8"
- Longuer d'axe: 8,0 mm

207082	0004500	e101 EPT Wide	112 links	373 g	silver	CHF	80.00
207083	0099000	e101 EPT Wide	50 m roll	incl. 40 pces	MissingLink		



## E-Bike e1 Narrow

- Einfach-System mit Nabenschaltung
- Masse: 1/2" x 3/32"
- Bolzenlänge: 6,7 mm

- Système simple avec pignons du moyeu
- Dim: 1/2" x 3/32"
- Longuer d'axe: 6,7 mm

207080	0003100	e1 EPT Narrow	130 links	363 g	silver	CHF	54.00
207081	0072500	e1 EPT Narrow	50 m roll	incl. 40 pces	MissingLink		



## E-Bike Z1eHX Narrow

- Einfach-System mit Nabenschaltung
- Masse: 1/2" x 3/32"
- Bolzenlänge: 7,8 mm

- Système simple avec pignons du moyeu
- Dim: 1/2" x 3/32"
- Longuer d'axe: 7,8 mm

207059	0001250	Z1eHX Narrow	112 links	379 g	silver	CHF	23.00
207035	0033000	Z1eHX	50 m roll	incl. 40 pces	MissingLink		
207060	0001600	Z1eHX Narrow EPT	128 links	433 g	silver	CHF	29.00
207084	0040000	Z1eHX Narrow EPT	50 m roll	incl. 40 pces	MissingLink		



# X12 Serie

- 1/2" x 11/128"
- Hi-Performance
- Extrem haltbar
- Nicht laurichtungsgebunden
- Shimano, SRAM (MTB) Campagnolo
- Inkl. MissingLink
- Bolzenlänge: 5,2 mm

- 1/2" x 11/128"
- Haute performance
- Extrêmement Durable
- Multi Directionnelle
- Systèmes Shimano, SRAM (VTT) Campagnolo
- Y c. attache rapide
- Longuer d'axe: 5,2 mm

## X12 DLC

- DLC Diamond Like Coating

- DLC Diamond Like Coating

207001	0010900	X12 DLC	126 links	272 g	black	CHF 159.00
207002	0010900	X12 DLC	126 links	272 g	black-red	CHF 159.00
207003	0010900	X12 DLC	126 links	272 g	black-blue	CHF 159.00
207004	0010900	X12 DLC	126 links	272 g	black-green	CHF 159.00
207103	0010900	X12 DLC	126 links	272 g	black-orange	CHF 159.00
207104	0010900	X12 DLC	126 links	272 g	black-yellow	CHF 159.00

## X12

206889	0004450	X12 Ti-N/black	126 links	268 g	gold-black	CHF 80.00
206890	0003750	X12 Ti-N	126 links	268 g	gold	CHF 67.00
206891	0003400	X12 EPT	126 links	268 g	silver	CHF 60.00
206892	0003000	X12	126 links	268 g	silver	CHF 53.50
207100	0002500	X12	126 links	268 g	silver-black	CHF 43.50
207101	0058500	X12	50 m roll incl. 40 pcs		MissingLink silver-black	







# X11 Serie

- 1/2" x 11/128"
- Top-Performance
- Nicht laufrichtungsgebunden
- Shimano, Campagnolo und SRAM 11-fach Schaltsysteme
- Inkl. MissingLink
- Bolzenlänge: 5,65 mm

- 1/2" x 11/128"
- Top performance
- Multi Directionnelle
- Systèmes Shimano, Campagnolo et Sram 11 vitesses
- Y c. attache rapide
- Longuer d'axe: 5,65 mm



## X11 DLC

- DLC Diamond Like Coating
- Hohlbolzen
- Gewichtsreduzierte Innen-/Aussenlasche

- DLC Diamond Like Coating
- Axe creux
- Flanc intérieur / extérieur de maillon allégé

207005	0008900	X11 DLC	118 links	247 g	black	CHF 129.00
207006	0008900	X11 DLC	118 links	247 g	black-blue	CHF 129.00
207007	0008900	X11 DLC	118 links	247 g	black-celeste	CHF 129.00
207008	0008900	X11 DLC	118 links	247 g	black-orange	CHF 129.00
207009	0008900	X11 DLC	118 links	247 g	black-pink	CHF 129.00
207010	0008900	X11 DLC	118 links	247 g	black-red	CHF 129.00
207011	0008900	X11 DLC	118 links	247 g	black-green	CHF 129.00
207012	0008900	X11 DLC	118 links	247 g	black-yellow	CHF 129.00

## X11 SL

- Hohlbolzen
- Gewichtsreduzierte Innen-/Aussenlasche

- Axe creux
- Flanc intérieur / extérieur de maillon allégé

207036	0006000	X11 SL Ti-N/black	118 links	242 g	gold-black	CHF 107.50
207037	0005400	X11 SL Ti-N	118 links	242 g	gold	CHF 94.50
207038	0004900	X11 SL	118 links	242 g	silver	CHF 86.00



## X11 EL

- Gewichtsreduzierte Innen-/Aussenlasche

- Flanc intérieur / extérieur de maillon allégé

207039	0003800	X11 EL	118 links	256 g	black-tech	CHF 66.00
207040	0003800	X11 EL Ti-N	118 links	256 g	gold	CHF 66.00
207041	0003250	X11 EL	118 links	256 g	silver	CHF 56.00



## X11

207042	0003050	X11 EPT	118 links	266 g	silver	CHF 53.00
207043	0002650	X11	118 links	266 g	silver-black	CHF 45.50
207044	0047500	X11	25 pce	114 links	silver-black	
207045	0062000	X11	50 m roll incl. 40 pce. MissingLink		silver-black	
207069	0001800	X11	118 links	266 g	grey	CHF 31.50

## KMC definiert den Kettenantrieb neu! / KMC redéfinit la transmission par chaîne!

Mit der KMC E1 EPT in Kombination mit unseren schmalen Kettenblättern und Nabenschaltungsritzeln erreichen wir auch bei e-Bikes eine Lebensdauer von mindesten 3,500 Km - garantiert!

Avec KMC X1 EPT associée à nos plateaux de pédalier étroits et nos pignons de changement de vitesses dans le moyeu, nous obtenons, même pour les vélos électriques, une durée de vie d'au moins 3'500 Km - c'est garanti!

# 3,500km+

powered by

# X10 Serie

- 1/2" x 11/128"
- Top-Performance
- Nicht laufrichtungsgebunden
- Shimano, Campagnolo und SRAM 10-fach Schaltsysteme
- Inkl. MissingLink
- Bolzenlänge: 5,88 mm

- 1/2" x 11/128"
- Top performance
- Multi Directionnelle
- Systèmes Shimano, Campagnolo et Sram 10 vitesses
- Y c. attache rapide
- Longuer d'axe: 5,88 mm

## X10 SL DLC

- DLC Diamond Like Coating
- Hohlbolzen
- Gewichtsreduzierte Innen-/Aussenlasche
- DLC Diamond Like Coating
- Axe creux
- Flanc intérieur / extérieur de maillon allégé

207013	0007500	<b>X10 DLC</b>	116 links	257 g	black-black	CHF 109.00
207014	0007500	<b>X10 DLC</b>	116 links	257 g	black-red	CHF 109.00
207015	0007500	<b>X10 DLC</b>	116 links	257 g	black-blue	CHF 109.00
207077	0007500	<b>X10 DLC</b>	116 links	257 g	Black-Green	CHF 109.00



## X10 SL

- Hohlbolzen
- Gewichtsreduzierte Innen-/Aussenlasche
- Axe creux
- Flanc intérieur / extérieur de maillon allégé

207046	0004750	<b>X10 SL Ti-N</b>	114 links	253 g	gold	CHF 83.50
207047	0004350	<b>X10 SL</b>	114 links	253 g	silver	CHF 77.00



## X10 EL

- Gewichtsreduzierte Innen-/Aussenlasche
- Flanc intérieur / extérieur de maillon allégé

207048	0003600	<b>X10 EL Ti-N</b>	114 links	262 g	gold	CHF 62.50
207049	0002700	<b>X10 EL</b>	114 links	262 g	silver	CHF 47.00



## X10

207050	0002900	<b>X10 EPT</b>	114 links	263 g	silver	CHF 51.50
207051	0002250	<b>X10</b>	114 links	263 g	silver-black	CHF 40.00
207055	0055000	<b>X10</b>	50 m roll incl. 40 pces MissingLink		silver-black	
207052	0001850	<b>X10</b>	114 links	263 g	grey	CHF 32.50
207054	0045000	<b>X10</b>	50 m roll incl. 40 pces MissingLink		grey	



Bei der 10,000km+ Lösung für e-Bikes mit Mittelmotor und Nabenschaltung haben wir Antriebsritzel, Kette und Nabenritzel perfekt aufeinander abgestimmt. Die Kombination aus unserer Kette e101 und 3 mm breiten Ritzeln ermöglicht Laufleistungen von über 10,000 Kilometern - garantiert!

Avec la solution 10'000km+ pour vélos électriques à moteur central et changement de vitesses dans le moyeu, nous possédons des pignons d'entraînement, une chaîne et des pignons de moyeu parfaitement harmonisés.

La combinaison que forme notre chaîne e101 et les pignons de 3 mm de large permet des performances de roulement de plus de 10'000 kilomètres - c'est garanti!

**10,000km+**

powered by

## X9 Serie

- 1/2" x 11/128"
- Bolzenlänge: 6,6 mm
- Top-Performance
- Double X-Durability
- Nicht laufrichtungsgebunden
- Shimano, Campagnolo und SRAM 9-fach Schaltsysteme
- Inkl. MissingLink

- 1/2" x 11/128"
- Longueur d'axe: 6,6 mm
- Top performance
- Double X-Durabilité
- Multi Directionnelle
- Systèmes Shimano, Campagnolo et Sram 9 vitesses
- Y.c. attache rapide



### X9 SL

- Hohlbolzen
- Gewichtsreduzierte Innen-/Aussenlasche
- Axe creux
- Flanc intérieur / extérieur de maillon allégé

207021	0003750	X9 SL Ti-N	114 links	272 g	gold	CHF	66.50
207022	0003350	X9 SL	114 links	272 g	silver	CHF	59.50



### X9

207023	0002900	X9 Ti-N	114 links	288 g	gold	CHF	51.50
207024	0002050	X9	114 links	288 g	silver	CHF	37.00
207025	0002350	X9 EPT	114 links	288 g	silver	CHF	40.50
207026	0001700	X9	114 links	288 g	silver-grey	CHF	29.50
207027	0001150	X9	114 links	287 g	grey	CHF	21.50
207028	0027500	X9 25 pce	114 links	287 g	grey		
207029	0030000	X9 50 m roll incl. 40 pces MissingLink			grey		

## X8 Serie

- 1/2" x 3/32"
- Bolzenlänge: 7,3 mm
- Hi-Performance
- Extrem haltbar
- Nicht laufrichtungsgebunden
- Shimano, Campagnolo und SRAM 6/7/8-fach Schaltsysteme
- Inkl. MissingLink

- 1/2" x 3/32"
- Longueur d'axe: 7,3 mm
- Haute performance
- Extrêmement Durable
- Multi Directionnelle
- Systèmes Shimano, Campagnolo et Sram 6/7/8 vitesses
- Y.c. attache rapide



### X8

207056	0001850	X8 EPT	114 links	324 g	silver	CHF	30.50
207094	0047000	X8 EPT 50 m roll incl. 40 pce. MissingLink			silver		
207057	0001250	X8	114 links	324 g	silver-grey	CHF	21.50
207020	0025900	X8 25 pce	114 links		silver-grey		
207058	0035000	X8 50 m roll incl. 40 pce. MissingLink			silver-grey		





## Z8/7/6 Serie

- 1/2" x 3/32"
- Bolzenlänge 7,10 / 7,30 mm
- Kompatibel mit allen 8/7/6-fach Schaltsystemen
- Inkl. MissingLink
- 1/2" x 3/32"
- Long.d'axe 7,10 / 7,30 mm
- Compatible avec toutes les cassettes à 8/7/6 pignons
- Y.c. attache rapide

### Z8

207030	0001400	Z8.3 EPT	114 links	316 g	silver	CHF	23.50
207018	0015500	Z8 25 pce	116 links		grey		
207106	0019900	Z8.3 50 m roll incl. 40 pcs MissingLink			grey		



## Single Speed Serie

- 1/2" x 3/32"
- Inklusive Verschlussglied
- 1/2" x 3/32"
- y compris attache rapide

### Z1 Narrow

- 1/2" x 3/32"
- Bolzenlänge: 7,3 mm
- 1/2" x 3/32"
- Longuer d'axe: 7,3 mm

207061	0001250	Z1 Narrow EPT	112 links	360 g	silver	CHF	22.00
--------	---------	---------------	-----------	-------	--------	-----	-------



### Z1 Wide

- 1/2" x 1/8"
- Bolzenlänge: 8,6 mm
- 1/2" x 1/8"
- Longuer d'axe: 8,6 mm

207062	0001250	Z1 Wide EPT	112 links	380 g	silver	CHF	22.00
207111	0000900	Z1 Wide	112 links	375 g	silver	CHF	14.50
207112	0000900	Z1 Wide	112 links	375 g	gold	CHF	14.50
207070	0000500	Z1 Wide	112 links		brown	CHF	9.00
207107	0031500	Z1 Wide EPT 50 m roll incl. 40 pcs MissingLink			silver		



## BMX / Bahn Serie

- Für Freestyle BMX, Bahn und Fixed Gear
- Inklusive Verschlussglied
- Pour Freestyle BMX, piste et vélo à pignon
- Y.c. attache rapide

### K1 SL Wide

- 1/2" x 1/8"
- K-Design Laschen / Hohlbolzen
- Gewichtsreduzierte Innen-/Aussenlasche
- 1/2" x 1/8"
- Maillons design K / axes creux
- Flanc intérieur et anc extérieur allégés

207132	0003250	K1 SL Wide	100 links	320 g	silver	CHF	49.00
--------	---------	------------	-----------	-------	--------	-----	-------



### K810 SL Narrow

- 1/2" x 3/32"
- K-Design Laschen / Hohlbolzen
- Gewichtsreduzierte Innen-/Aussenlasche
- 1/2" x 3/32"
- Maillons design K / axes creux
- Flanc intérieur / extérieur de maillon allégé

206790	0003195	K810 SL Narrow	100 links	320 g	silver	CHF	63.90
--------	---------	----------------	-----------	-------	--------	-----	-------



### X101 Wide

- 1/2" x 1/8"
- Zugkraftverstärkt
- 1/2" x 1/8"
- Force de traction augmentée

206863	0003900	X101 Wide	112 links	385 g	gold	CHF	69.00
--------	---------	-----------	-----------	-------	------	-----	-------



# Verschlussglieder-Missinglinks / Attaches rapides

## MissingLinks für Schaltsysteme

207075	0001050	12NR Ti-N	2 pces	gold	CHF	17.50
207076	0001050	12NR EPT	2 pces	silver	CHF	17.50
207102	0017500	12NR EPT	40 Set per Box	silver		

207087	0016000	11NR EPT	40 Set per Box	silver		
207095	0001000	11R Ti-N	2 pces	gold	CHF	17.50
207066	0001000	11R EPT	2 pces	silver	CHF	17.50
207067	0001000	11NR (e11)	2 pces	silver	CHF	17.50

<b>NEW</b>	207115	0000700	10R	2 pces	gold	CHF	10.50
	207072	0000700	10 EPT	2 pces	silver	CHF	10.50
	207088	0009900	10NR EPT	40 Set per Box	silver		
	207074	0008500	10	40 Set per Box	silver		
	207078	0000650	10NR EPT (e10)	2 pces	silver	CHF	10.50

207105	0000400	9R	2 pces	gold	CHF	7.00
207093	0006500	9NR EPT	40 Set per Box	silver		
207064	0000400	9NR EPT (e9)	2 pces	silver	CHF	7.00
207065	0000400	9R EPT	2 pces	silver	CHF	7.00
207068	0006500	9R EPT	40 Set per Box	silver		

207063	0000350	7/8R EPT 7,1 mm	2 pces	silver	CHF	6.00
207071	0000350	7/8R EPT 7,3 mm	2 pces	silver	CHF	6.00

R = Reusable (Wiederverwendbar) NR = non reusable (nicht wiederverwendbar)

## Verschlussglieder Einfach 1/2" x 1/8"

207110	0000195	Snap On 1/8"	2 pces	silver	CHF	3.90
206886	0004900	Snap On 1/8" EPT	40 pces open	silver		

## Verschlussglieder Einfach 1/2" x 3/32"

206814	0000375	MissingLink Z1 HX und Z610 HX 7,8 mm	2 pces		CHF	7.50
206793	0000195	Snap On 7,8 mm	2 pces	silver	CHF	3.90
206862	0001500	Offset-Link Z610 3/32"	Set à 10 pces	silver	CHF	30.00
206882	0000290	Half-Link 1-Pitch Narrow	1 pce	silver	CHF	5.80
<b>NEW</b>	207130	0001500	Half-Link Wide 1/2" x 1/8"	Set à 10 pces	silver	CHF 30.00
<b>NEW</b>	207131	0001500	Half-Link Narrow 1/2" x 3/32" EPT	Set à 10 pces	silver	CHF 30.00
206885	0006000	MissingLink Z1 HX, Z610 HX	40 set per Box	silver		
207089	0000500	MissingLink e1NR EPT	2 pces	silver	CHF	9.90
207090	0008900	MissingLink e1NR EPT	40 set per Box	silver		
207091	0000600	MissingLink 101NR EPT	2 pces	silver	CHF	10.50
207092	0009500	MissingLink 101NR EPT	40 set per Box	silver		
206734	0000845	Z410 Offset-Link 1/8"	Set à 10 pces		CHF	16.90

## Bullet Pin

206873	0000100	Bullet Pin zu HL710 und KK710			CHF	2.00
--------	---------	-------------------------------	--	--	-----	------

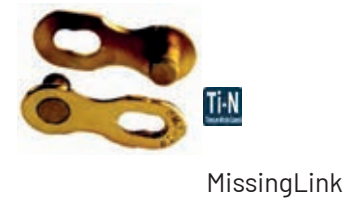

# Tools

## Wandhalter für 50 m-Kettenrollen / Attache murale pour bobine de chaîne à 50 m

- Fach für Verschlussglieder integriert
- Tischadapter als Option
- Compartiment intégré pour attaches rapides
- Adaptateur pour table en option

206817	005000	Wandhalter für 50 Meter/ attache murale pour 50 mètres
206818	003500	Zusatz für Tischmontage zu 206.817 Adaptateur pour montage au table pour 206.817



## Profi-Rollenwagen / Dérouleur pour bobines de chaîne, version pro

- Für 3 Rollen à 50 Meter
- Fächer für Verschlussglieder integriert
- Höhenverstellbar
- Pour 3 rouleaux de 50 mètres
- Compartiments intégrés attaches rapides
- Hauteur réglable

206819	030000	Pro -Rollenwagen
--------	--------	------------------



## Kettenzange / Pince de chaîne

- Spezialzangen zum Öffnen (Remove) oder Verschiessen (Connect) des MissingLinks
- Pincés spéciales pour ouvrir (Remove) ou fermer (Connect) l'attache rapide

206786	000800	Remover Zange / Pince	black	CHF	14.00
206787	000800	Connector Zange / Pince	red	CHF	14.00



## Kettenlehre / Jauge pour chaîne

- Zur exakten Bestimmung des Kettenverschleisses
- Outil pour vérifier l'usure exacte de la chaîne

206785	006900	Digital inkl. Batterie / piles	CHF	126.00
--------	--------	--------------------------------	-----	--------



## KMC Mini Chain Tool Kettennietendrücker / Dérive-chaîne

- Inkl. Tasche
- Für 9-12-fach Ketten
- Gewicht 46 g
- Pochette inclus
- Pour les chaînes de 9-12 vitesses
- Poids: 46 g

207096	001650	CHF	29.50
--------	--------	-----	-------







# PROFILE DESIGN



## AERO - Lenker Carbon / Guidons Aero en carbone

### Lenker Aeria Ultimate II Wing 42 cm



- Lenkerbreite: 42 cm (Mitte/Mitte)
- Lenkerklemmung: 31.8 mm
- **Armauflagen:** Ergo Nylon/Fiberglas
- Höhenanpassung: 25 - 105 mm (5 mm Abstufung)
- Reichweite Anpassung: -21 - 92 mm (7,5 mm Abstufung)
- Seitliche Anpassung: 125 - 252 mm (18,5 mm Abstufung)
- **Extensions:** Carbon
- Länge: 400 mm, 35° abgewinkelt, 70 mm Erhöhung
- Verstellbereich: 230 - 337 mm
- Extension Klemmung: Alu (Aeria Ultimate)
- Winkelanpassung: 0 - 15°

- *Largeur du guidon:* 42 cm (milieu/milieu)
- *Serrage guidon:* 31.8 mm
- **Appuis bras:** Ergo nylon/ bre de verre
- *Ajustement de la hauteur:* 25 - 105 mm (gradation de 5 mm)
- *Ajustement de la gamme:* -21 - 92 mm (gradation de 7,5 mm)
- *Ajustement latéral:* 125 - 252 mm (gradation de 18,5 mm)
- **Extension:** en carbone
- *Longuer:* 400 mm, coudée 35° agrandissement 70 mm
- *Plage de réglage:* 230 - 337 mm
- *Serrage extensions:* Alu (Aeria ultimate)
- *Ajustement angulaire:* 0 - 15°

408062      0077900 Carbon      Matte Black      885 g      CHF 1299.00

### Lenker Aeria Ultimate



- Lenkerbreite: 42 cm (Mitte/Mitte)
- Lenkerklemmung: 31.8 mm
- **Armauflagen:** Ergo Nylon/Fiberglas
- Höhenanpassung: 25 - 105 mm (5 mm Abstufung)
- Reichweite Anpassung: -21 - 92 mm (7,5 mm Abstufung)
- Seitliche Anpassung: 125 - 252 mm (18,5 mm Abstufung)
- **Extensions:** Carbon
- Länge: 378 mm, 35° abgewinkelt, 70 mm Erhöhung
- Verstellbereich: 230 - 337 mm
- Extension Klemmung: Alu (Aeria Ultimate)
- Winkelanpassung: 0 - 15°

- *Largeur du guidon:* 42 cm (milieu/milieu)
- *Serrage guidon:* 31.8 mm
- **Appuis bras:** Ergo nylon/ bre de verre
- *Ajustement de la hauteur:* 25 - 105 mm (gradation de 5 mm)
- *Ajustement de la gamme:* -21 - 92 mm (gradation de 7,5 mm)
- *Ajustement latéral:* 125 - 252 mm (gradation de 18,5 mm)
- **Extension:** en carbone
- *Longuer:* 378 mm, coudée 35° agrandissement 70 mm
- *Plage de réglage:* 230 - 337 mm
- *Serrage extensions:* Alu (Aeria ultimate)
- *Ajustement angulaire:* 0 - 15°

401067      0077900 Carbon      Matte Black      CHF 1299.00



## Lenker Aeria Evo 42 cm

- Lenkerbreite: 42 cm (Mitte/Mitte)
- Lenkerklemmung: 31.8 mm
- **Armauflagen:** Ergo Nylon/Fiberglas
- Höhenanpassung: 56 - 80 mm (5 mm Abstufung)
- Reichweite Anpassung: -66 - 1,5 mm (7,5 mm Abstufung)
- Seitliche Anpassung: 100 - 266 mm (18,5 mm Abstufung)
- **Extensions:** Carbon
- Länge: 340 mm, 35° abgewinkelt, 70 mm Erhöhung
- Verstellbereich: 230 mm - 337 mm
- Extension Klemmung: Alu Subsonic
- Winkelanpassung: 0 - 10°
- *Largeur du guidon: 42 cm (milieu/milieu)*
- *Serrage guidon: 31.8 mm*
- **Appuis bras:** Ergo nylon/ bre de verre
- *Ajustement de la hauteur: 56 - 80 mm (gradation de 5 mm)*
- *Ajustement de la gamme: -66 - 1,5 mm (gradation de 7,5 mm)*
- *Ajustement latéral: 100 - 266 mm (gradation de 18,5 mm)*
- **Extension:** en carbone
- *Longuer: 340 mm, coudée 35°, agrandissement 70 mm*
- *Plage de réglage: 230 - 337 mm*
- *Serrage extensions: Alu Subsonic*
- *Ajustement angulaire: 0 - 10°*

408050 0077900 Carbon Matte Black 809 g CHF1299.00



## Lenkeraufsatz Carbon / Prolongateur en carbone

### Supersonic Ergo 35C

- Lenkeraufsatz Carbon/Alu
- Lenkerklemmung: 31.8 mm
- **Armauflagen:** Ergo Nylon/Fiberglas
- Höhenanpassung: 60 + max. 70 mm (5 mm Abstufung)
- Reichweite Anpassung: -70 - -2,5 mm (7,5 mm Abstufung)
- Seitliche Anpassung: 124 - 290 mm (18.5 mm Abstufung)
- **Extensions:** Carbon
- Länge: 400 mm, 35° abgewinkelt, 70 mm Erhöhung
- Extension Klemmung: Alu Supersonic Bracket
- *Prolongateur: carbone / alu*
- *Serrage guidon: 31.8 mm*
- **Appuis bras:** Ergo nylon/ bre de verre
- *Ajustement de la hauteur: 60 + max. 70 mm (gradation de 5 mm)*
- *Ajustement de la gamme: -70 - -2,5 mm (gradation de 7,5 mm)*
- *Ajustement latéral: 124 - 290 mm (gradation de 18,5 mm)*
- **Extension:** en carbone
- *Longuer: 400 mm, coudée 35°, agrandissement 70 mm*
- *Serrage extensions: Alu Supersonic bracket*

408054 0019900 Carbon Matte Black 640 g CHF 299.00

408090 0014900 35c Carbon Extensions 400 mm CHF 199.00



### Supersonic Ergo 4525C

- Lenkeraufsatz Carbon / Alu
- Lenkerklemmung: 31.8 mm
- **Armauflagen:** Ergo Nylon/Fiberglas
- Höhenanpassung: 60 + max. 70 mm (5 mm Abstufung)
- Reichweite Anpassung: -70 - -2,5 mm (7,5 mm Abstufung)
- Seitliche Anpassung: 124 - 290 mm (18,5 mm Abstufung)
- **Extensions:** Carbon
- Länge: 400 mm, 45° + 25° abgewinkelt, 7,5 mm Lateral zur Mitte
- Extens. Klemmung: Alu Supersonic Bracket
- *Prolongateur: carbone / alu*
- *Serrage guidon: 31.8 mm*
- **Appuis bras:** Ergo nylon/ bre de verre
- *Ajustement de la hauteur: 60 + max. 70 mm (gradation de 5 mm)*
- *Ajustement de la gamme: -70 - -2,5 mm (gradation de 7,5 mm)*
- *Ajustement latéral: 124 - 290 mm (gradation de 18,5 mm)*
- **Extension:** en carbone
- *Longuer: 400 mm, coudée 45° + 25°, latéral au milieu 7,5 mm*
- *Serrage extensions: Alu Supersonic bracket*

408055 0019900 Carbon Matte Black 640 g CHF 299.00

408059 0009900 4525c Carbon Extensions 400 mm CHF 159.00



### Supersonic Ergo 50C

- Lenkeraufsatz Carbon/Alu
- Lenkerklemmung: 31.8 mm
- **Armauflagen:** Ergo Nylon/Fiberglas
- Höhenanpassung: 60 + max. 70 mm (5 mm Abstufung)
- Reichweite Anpassung: -70 - -2,5 mm (7,5 mm Abstufung)
- Seitliche Anpassung: 124 - 290 mm (18,5 mm Abstufung)
- **Extensions:** Carbon
- Länge: 400 mm, 50° abgewinkelt, 7,5 mm Lateral zur Mitte
- Extens. Klemmung: Alu Supersonic Bracket
- *Prolongateur: carbone / alu*
- *Serrage guidon: 31.8 mm*
- **Appuis bras:** Ergo nylon/ bre de verre
- *Ajustement de la hauteur: 60 + max. 70 mm (gradation de 5 mm)*
- *Ajustement de la gamme: -70 - -2,5 mm (gradation de 7,5 mm)*
- *Ajustement latéral: 124 - 290 mm (gradation de 18,5 mm)*
- **Extension:** en carbone
- *Longuer: 400 mm, coudée 50°, latéral au milieu 7,5 mm*
- *Serrage extensions: Alu Supersonic bracket*

408056 0019900 Carbon Matte Black 640 g CHF 299.00

408060 0009900 50c Carbon Extensions 400 mm CHF 159.00





## Lenkeraufsatz Aluminium / Prolongateur en aluminium

### Sonic Ergo 35a



- Lenkerklemmung: 31.8 mm
- **Armauflagen:** Ergo Nylon/Fiberglas
- Höhenanpassung: 60 + max. 70 mm (5 mm Abstufung)
- Reichweite Anpassung: -70 --2,5 mm (7,5 mm Abstufung)
- Seitliche Anpassung: 124 - 290 mm (18.5 mm Abstufung)
- **Extensions:** Aluminium
- Länge: 400 mm, 35° abgewinkelt, 70 mm Erhöhung
- Extension Klemmung: Alu Sonic Bracket

- *Serrage guidon: 31.8 mm*
- **Appuis bras:** Ergo nylon/ bre de verre
- *Ajustement de la hauteur: 60 + max. 70 mm (gradation de 5 mm)*
- *Ajustement de la gamme: -70 --2,5 mm (gradation de 7,5 mm)*
- *Ajustement latéral: 124 - 290 mm (gradation de 18,5 mm)*
- **Extension:** aluminium
- *Longuer: 400 mm, coudée 35°, agrandissement 70 mm*
- *Serrage extensions: alu sonic bracket*

408051	0009900	Alu	Matte Black	559 g		CHF 169.00
401081	0004100	35a Aluminium	Extensions		200 g	CHF 69.00

### Sonic Ergo 4525a



- Lenkerklemmung: 31.8 mm
- **Armauflagen:** Ergo Nylon/Fiberglas
- Höhenanpassung: 60 + max. 70 mm (5 mm Abstufung)
- Reichweite Anpassung: -70 --2,5 mm (7,5 mm Abstufung)
- Seitliche Anpassung: 124 - 290 mm (18.5 mm Abstufung)
- **Extensions:** Aluminium
- Länge: 400 mm, 45° + 25° abgewinkelt, 7.5 mm Lateral zur Mitte
- Extension Klemmung: Alu Sonic Bracket

- *Serrage guidon: 31.8 mm*
- **Appuis bras:** Ergo nylon/ bre de verre
- *Ajustement de la hauteur: 60 + max. 70 mm (gradation de 5 mm)*
- *Ajustement de la gamme: -70 --2,5 mm (gradation de 7,5 mm)*
- *Ajustement latéral: 124 - 290 mm (gradation de 18,5 mm)*
- **Extension:** aluminium
- *Longuer: 400 mm, coudée 45°, latéral au milieu 7,5 mm*
- *Serrage extensions: alu sonic bracket*

408052	0009900	Alu	Matte Black	559 g		CHF 169.00
401057	0004100	4525a Aluminium	Extensions		200 g	CHF 69.00

### Sonic Ergo 50a



- Lenkerklemmung: 31.8 mm
- **Armauflagen:** Ergo Nylon/Fiberglas
- Höhenanpassung: 60 + max. 70 mm (5 mm Abstufung)
- Reichweite Anpassung: -70 --2,5 mm (7,5 mm Abstufung)
- Seitliche Anpassung: 124 - 290 mm (18.5 mm Abstufung)
- **Extensions:** Aluminium
- Länge: 400 mm, 50° abgewinkelt, 7.5 mm Lateral zur Mitte
- Extension Klemmung: Alu Sonic Bracket

- *Serrage guidon: 31.8 mm*
- **Appuis bras:** Ergo nylon/ bre de verre
- *Ajustement de la hauteur: 60 + max. 70 mm (gradation de 5 mm)*
- *Ajustement de la gamme: -70 --2,5 mm (gradation de 7,5 mm)*
- *Ajustement latéral: 124 - 290 mm (gradation de 18,5 mm)*
- **Extension:** aluminium
- *Longuer: 400 mm, coudée 50°, latéral au milieu 7,5 mm*
- *Serrage extensions: alu sonic bracket*

408053	0009900	Alu	Matte Black	559 g		CHF 169.00
408058	0004100	50a Aluminium	Extensions		200 g	CHF 69.00

### Subsonic Race 35a



- Lenkerklemmung: 31.8 mm
- **Armauflagen:** Race Nylon/Fiberglas
- Reichweite Anpassung: -70 --2,5 mm (7,5 mm Abstufung)
- Seitliche Anpassung: 124 - 290 mm (18.5 mm Abstufung)
- **Extensions:** Aluminium
- Länge: 350 mm, 35° abgewinkelt, 70 mm Erhöhung
- Extension Klemmung: Alu Subsonic Bracket

- *Serrage guidon: 31.8 mm*
- **Appuis bras:** Ergo nylon/ bre de verre
- *Ajustement de la gamme: -70 --2,5 mm (gradation de 7,5 mm)*
- *Ajustement latéral: 124 - 290 mm (gradation de 18,5 mm)*
- **Extension:** aluminium
- *Longuer: 350 mm, coudée 35°, agrandissement 70 mm*
- *Serrage extensions: alu subsonic bracket*

401077	0012900	Aluminium	Matte Black		420 g	CHF 199.00
401081	0004100	35a Aluminium	Extensions		200 g	CHF 69.00





## Flip Ergo 50a

- Lenkerklemmung: 31.8 mm
- **Armauflagen:** Ergo Nylon/Fiberglas
- Reichweite Anpassung: -85 - 175 mm
- (7,5 mm Abstufung)
- Seitliche Anpassung: 112 - 280 mm
- (18.5 mm Abstufung)
- **Extensions:** Aluminium
- Länge: 340 mm, 50° abgewinkelt
- Extension Klemmung: FlipUp
- *Serrage guidon: 31.8 mm*
- **Appuis bras:** Ergo nylon/ bre de verre
- *Ajustement de la gamme: -85 - -175 mm*
- *(gradation de 7,5 mm)*
- *Ajustement latéral: 112 - 280 mm*
- *(gradation de 18,5 mm)*
- **Extension:** aluminium
- *Longuer: 340 mm, coudée 50°*
- *Serrage extensions: FlipUp*

408067	0010900	Aluminium	Matte Black	587 g	CHF 169.00
408058	0004100	50a Aluminium Extensions		200 g	CHF 69.00

## NeoSonic Ergo 45ar

- Lenkerklemmung: 31.8 mm
- **Armauflagen:** Ergo Nylon/Fiberglas
- Reichweite Anpassung: -85 - 175 mm
- (7,5 mm Abstufung)
- Seitliche Anpassung: 124 - 290 mm
- (18.5 mm Abstufung)
- **Extensions:** Aluminium
- Länge: 100 mm, 50° abgewinkelt
- Extension Klemmung: Sonic Bracket
- *Serrage guidon: 31.8 mm*
- **Appuis bras:** Ergo nylon/ bre de verre
- *Ajustement de la gamme: -85 - -175 mm*
- *(gradation de 7,5 mm)*
- *Ajustement latéral: 124 - 290 mm*
- *(gradation de 18,5 mm)*
- **Extension:** aluminium
- *Longuer: 100 mm, coudée 50°*
- *Serrage extensions: sonic bracket*

408082	0009900	Aluminium	Matte Black	640 g	CHF 159.00
--------	---------	-----------	-------------	-------	------------

## Airstrike II

- Höhenanpassung: 50 mm (62 mm)
- Längenanpassung: 90, 75, 60 und 45 mm
- Verstellbereich Extension: 150 mm
- Lenkerbreite: 145 - 300 mm (Mitte/Mitte)
- Lenkerklemmung: 26.0 und 31.8 mm
- Armauflagen: Flip-Up, F19a
- Armauflageanpassung: 15° Winkel, 4 Positionen
- *Ajustement de la hauteur: 50 mm (62 mm)*
- *Ajustement de la long. 90, 75, 60 et 45mm*
- *Plage de réglage extension: 150 mm*
- *Largeur guidon: 145 - 300 mm (milieu/milieu)*
- *Serrage guidon: 26.0 et 31.8 mm*
- **Appuis bras:** Flip-up, F19a
- *Ajustement appuis bras: angle 15°, 4 pos.*

401016	0008900	Aluminium	Matte Black	528 g	CHF 149.00
--------	---------	-----------	-------------	-------	------------

## Di2 Aeroport Adapter / Adaptateur Di2 Aeroport

- Adapter für Di2 Teile
- Kompatibel mit Extensions OD 22.2, ID 19.4 mm
- Für RS910 Junktion Box
- Für SD50 Kabel
- Für BTR2 Interne Batterie
- **ohne Batterie und elektrischer Verteiler**
- *Adaptateur pour pièces Di2*
- *Compatible avec les rallonges OD 22.2, ID 19.4 mm*
- *Pour boîte de jonction RS910*
- *Pour câble SD50*
- *Pour BTR2 Batterie interne*
- **sans batterie et distributeur électrique**

408084	0002250				CHF 39.00
--------	---------	--	--	--	-----------

## Gummi Dichttülle für Lenker Löcher / Manchon en caoutchouc pour trous de guidon

- Dichtungstülle für Pro le Lenker
- Abdichtung der Kabeldurchführungen
- *Manchon d'étanchéité pour pro les Guidon*
- *Étanchéité des passe-câbles*

408085	0001990	20 Stk./pces.			CHF 29.90
--------	---------	---------------	--	--	-----------

## Bracket Riser Kits / Kits de rehaussement de potence

- Set für individuelle Anpassung der Aufsatzhöhe
- Passend für alle Aeroaufsätze von Pro le Design
- Inkl. Montageschrauben
- Für 31.8 mm Klemmdurchmesser
- *Set pour l'ajustement individuel de la hauteur du rehaussement*
- *Convient pour tous les rehaussements aéro Pro le Design*
- *Vis de montage incluses*
- *Pour diamètre de serrage 31.8 mm*

401017	0002500	2 x 5 mm 2 x 15 mm			CHF 42.00
401018	0002500	20 mm			CHF 42.00
401019	0002500	30 mm			CHF 42.00
401020	0002500	40 mm			CHF 42.00
401021	0002500	50 mm			CHF 42.00
401022	0002500	60 mm			CHF 42.00
401023	0002500	70 mm			CHF 42.00





# Armrest Kit

## Ergo Injected Armrest Kit



- 7.5 mm Vorwärts/Rückwärtsversatz	- Déport avant / arrière 7.5 mm			
- 18.5 mm Seitlicherversatz	- Déport latéral 18.5 mm			
- 7.5° Rotation	- Rotation 7.5°			
- Pad aus antimikrobiellem Lycra und EVA-Schaum	- Coussinet en Lycra antimicrobien et antibactérien et mousse EVA			
- Kit inkl. Race/Ergo 10 mm Standard Pad	- Kit comprenant le coussinet Race standard			
- Grösse: 104 mm x 86 mm	- Grandeur: 104 x 86 mm			
<b>401083</b>	0003500	145 g p. pair	CHF	59.00

## Race Injected Armrest Kit



- 7.5 mm Vorwärts / Rückwärtsversatz	- Déport avant / arrière 7.5 mm			
- 18.5 mm seitlicher Versatz	- Déport latéral 18.5 mm			
- 7.5° Rotation	- Rotation 7.5°			
- Pad aus antimikrobiellem Lycra und EVA-Schaum	- Coussinet en Lycra antimicrobien et antibactérien et mousse EVA			
- Kit inkl. Race Standard Pad	- Kit comprenant le coussinet Race standard			
- Grösse: 104 x 86 mm-	- Grandeur: 104 x 86 mm			
<b>401078</b>	0003500	135 g p. pair	CHF	59.00

## Race Pads



- Race Pad: 10 mm	- Coussinet Race : 10 mm				
- Race Pad: 5 mm	- Coussinet Race : 5 mm				
<b>401079</b>	0001700	Race and Ergo 10 mm	26 g p. pair	CHF	27.00
<b>401080</b>	0001700	Race and Ergo 5 mm	19 g p. pair	CHF	27.00

## NEW Ergo Ultra Pad / Race Ultra Pad



- Widerstandsfähiges Armauflage Pad	- Coussinet appui-bras résistant				
- Kompatibel mit Ergo und Race Armrest Kit	- Compatible avec le Armrest Kit Ergo et Race				
<b>408098</b>	0001950	Ergo Ultra Pad 10 mm	37 g p. pair	CHF	29.50
<b>408099</b>	0001950	Race Ultra Pad 5 mm	21 g p. pair	CHF	29.50

## F-40 Aluminium Armrest Kit



- 7.5 mm Vorwärts/Rückwärtsversatz	- Déport avant / arrière 7,5 mm				
- 7.5° Rotation	- Rotation 7,5				
- Antimikrobiellem Lycra u EVA-Schaum	- Coussinet en lycra antimicrobien et antibactérien et mousse EVA				
- Kit inkl. F-40 Standard Pad	- Kit incl. F-40 Standard Pad				
- Grösse: 122 mm x 84 mm	- Grandeur: 122 x 84 mm				
<b>401070</b>	0004900	F 40 AL Armrest Kit	175 g p. pair	CHF	89.00
<b>401071</b>	0001500	F 40 Standard Velcro Pad	175 g p. pair	CHF	25.00
<b>401072</b>	0001500	F 40 Race Velcro Pad	175 g p. pair	CHF	25.00

## F-40 TT Injected Armrest Kit



- 7.5 mm Vorwärts/Rückwärtsversatz	- Déport avant / arrière 7,5 mm				
- 7.5° Rotation	- Rotation 7,5°				
- Pad aus antimikrobiellem Lycra und EVA-Schaum	- Coussinet en lycra antimicrobien et antibactérien et mousse EVA				
- Kit inkl. F-40 TT Standard Pad	- Kit incl. F-40 Standard Pad				
- Grösse: 104 mm x 86 mm	- Grandeur: 104 x 86 mm				
<b>401073</b>	0002300	F 40 TT Armrest Kit	135 g p. pair	CHF	39.00
<b>401074</b>	0001500	F 40 TT Race Pad	135 g p. pair	CHF	25.00

## F-35C Carbon Armrest Kit



- 30 mm Vorwärts / Rückwärtsversatz	- Déport avant / arrière 30 mm				
- 15° Rotation	- Rotation 15°				
- Pad aus Antimikrobiellem Lycra und EVA-Schaum	- Coussinet en lycra antimicrobien et antibactérien et mousse EVA				
- Kit inkl. F-35 Standard Pad	- Kit incl. le coussinet standard F-35				
<b>401035</b>	0008900	Carbon	140 g p. pair	CHF	149.00
<b>401040</b>	0001500	F-35 Standard Pad 16 mm	26 g p. pair	CHF	25.00



### F-35A Aluminium Armrest Kit

- 30 mm Vorwärts / Rückwärtsversatz
- 15° Rotation
- Pad aus Antimikrobiellem Lycra und EVA-Schaum
- Kit inkl. F-35 Standard Pad
- Déport avant / arrière 30 mm
- Rotation 15°
- Coussinet en lycra antimicrobien et antibactérien et mousse EVA
- Kit incl. le coussinet standard F-35

401036	0003300	Aluminium	145 g p. pair	CHF	59.00
401040	0001500	F-35 Standard Pad	16 mm	26 g p. pair	CHF 25.00

### F-35TT Armrest Kit

- Schmale Version
- 30 mm Vorwärts / Rückwärtsversatz
- 15° Rotation
- Pad aus Antimikrobiellem Lycra und EVA-Schaum
- Kit inkl. F-35TT Standard Pad
- Version étroite
- Déport avant / arrière 30 mm
- Rotation 15°
- Coussinet en lycra antimicrobien et antibactérien et mousse EVA
- Kit incl. le coussinet standard F-35TT

401037	0003300	TT	120 g p. pair	CHF	59.00
401043	0001500	F-35TT Standard Pad		CHF	25.00

### F-35TT Mirco Armrest Kit

- Micro Version
- 15 mm Vorwärts/Rückwärtsversatz
- 7.5° Rotation
- Pad aus antimikrobiellem Lycra und EVA-Schaum
- Kit inkl. F-35TT Micro Standard Pad
- Grösse: 85 x 50 mm
- Version micro
- Déport avant / arrière 15 mm
- Rotation 7,5°
- Coussinet en lycra antimicrobien et antibactérien et mousse EVA
- Kit incl. F-35TT M coussin standard
- Grandeur: 85 x 50 mm

401068	0003300	TT	80 g p. pair	CHF	59.00
401069	0001500	F-35TT Micro Standard Pad		CHF	25.00

### F-35A Adjustable Aluminium Armrest Kit

- 30 mm Vorwärts / Rückwärtsversatz
- 15° Rotation
- Pad aus Antimikrobiellem Lycra und EVA-Schaum
- Kit inkl. F-35 Standard Pad
- Déport avant / arrière 30 mm
- Rotation 15°
- Coussinet en lycra antimicrobien et antibactérien et mousse EVA
- Kit incl. le coussinet standard F-35

401038	0004100	Aluminium	172 g p. pair	CHF	69.00
401040	0001500	F-35 Standard Pad	16 mm	26 g p. pair	CHF 25.00

### F-35 Pads

- Standard Pad: 16 mm / 26 g pro Paar
- Race Pad: 10 mm / 19 g pro Paar
- Lux Pad: 21 mm / 34 g pro Paar
- Coussinet Standard: 15 mm / 26 g par paire
- Coussinet Race: 10 mm / 19 g par paire
- Coussinet Lux: 21 mm / 34 g par paire

401040	0001500	Standard	16 mm	26 g p. pair	CHF 25.00
401041	0001500	Race	10 mm	19 g p. pair	CHF 25.00
401042	0001500	Lux	21 mm	34 g p. pair	CHF 25.00

### F-19 Pads

- Standard Pad: 10 mm
- Lux Pad: 20 mm
- Coussinet Standard: 10 mm
- Coussinet Lux: 20 mm

401049	0001100	Standard	16 mm	18 g p. pair	CHF 19.00
401050	0001100	Lux	21 mm	26 g p. pair	CHF 19.00

### Universal Riser Kit für Armauflagen / pour les appuis bras

- 1/2" (1,27 cm) Erhöhung
- Passt für fast alle Armauflagen
- Schrauben Kit
- 1/2" (1,27 cm) hauteur
- Convient à presque tous les appuis bras
- Jeu de vis

401059	0000900			CHF	15.00
--------	---------	--	--	-----	-------







# Brackets

## J5 Bracket Kit

- Höhenanpassung bis zu 60 mm
- 37 mm Breitenverstellung
- Patentierte, lineare Keilklemmung der Extensions
- Lenkerklemmung: 31,8 mm
- Extensionklemmung: 22,2 mm
- Ajustement de la hauteur jusqu'à 60 mm
- Réglage de la largeur 37 mm
- Attache à autoserrage linéaire, patenté, des extensions
- Serrage du guidon: 31,8 mm
- Serrage des extensions: 22,2 mm

401075	0007100	J5 Bracket Kit	266 g p. pair	CHF 119.00
401076	0002500	J5 BTA Bracket Bridge		CHF 49.00

## J4 Bracket Kit

- Höhenanpassung bis zu 60 mm
- Reversible Armauflagepositionen
- 20 mm hinter oder vor der Mitte des Basislenkers
- Patentierte, lineare Keilklemmung der Extensions
- Lenkerklemmung: 31,8 mm
- Extensionklemmung: 22,2 mm
- Ajustement de la hauteur jusqu'à 60 mm
- Positions appuie-bras ajustables
- 20 mm après ou avant le milieu du guidon de base
- Attache à autoserrage linéaire, patenté, des extensions
- Serrage du guidon: 31,8 mm
- Serrage des extensions: 22,2 mm

401051	0007100	inkl. Schrauben / vis comprises	226 g p. pair	CHF 119.00
--------	---------	---------------------------------	---------------	------------

## L2 Bracket Kit

- Lenkerklemmung: 31,8 mm
- Extensionklemmung: 22,2 mm
- Serrage du guidon: 31,8 mm
- Serrage des extensions: 22,2 mm

408089	0004900	inkl. Schrauben / vis comprises	186 g p. pair	CHF 79.00
--------	---------	---------------------------------	---------------	-----------

## NEW Aeria Ultimate Race Bracket Kit

- Winkelanpassung 15 - 0 Grad
- Patentierte, lineare Keilklemmung der Extensions
- Lenkerklemmung: 31,8 mm
- Extensionklemmung: 22,2 mm
- Ajustement de l'angle 15 - 0 degrés
- Attache à autoserrage linéaire, patenté, des extensions
- Serrage du guidon: 31,8 mm
- Serrage des extensions: 22,2 mm

408100	0007900	inkl. Schrauben / vis comprises	209 g p. pair	CHF 139.00
--------	---------	---------------------------------	---------------	------------

## NEW Aeria Evo Bracket Kit

- Winkelanpassung 15 - 0 Grad
- Patentierte, lineare Keilklemmung der Extensions
- Lenkerklemmung: 31,8 mm
- Extensionklemmung: 22,2 mm
- Ajustement de l'angle 15 - 0 degrés
- Attache à autoserrage linéaire, patenté, des extensions
- Serrage du guidon: 31,8 mm
- Serrage des extensions: 22,2 mm

408101	0009900	inkl. Schrauben / vis comprises	268 g p. pair	CHF 159.00
--------	---------	---------------------------------	---------------	------------

## NEW Neosonic Bracket Kit

- Lenkerklemmung: 31,8 mm
- Extensionklemmung: 22,2 mm
- Serrage du guidon: 31,8 mm
- Serrage des extensions: 22,2 mm

408102	0006500	inkl. Schrauben / vis comprises	256 g p. pair	CHF 99.00
--------	---------	---------------------------------	---------------	-----------

## Subsonic Bracket Kit

- Höhenanpassung: 0 mm
- Verstellbereich Extension: anpassbar
- Lenkerklemmung: 31,8 mm
- Armauflagen: Race
- Armauflageanpassung: 15° Winkel, 3 Positionen
- Ajustement de la hauteur: 0 mm
- Plage de réglage extension: adaptable
- Serrage guidon: 31,8 mm
- Appuis bras: Race
- Ajustement appuis bras: angle 15°, 3 pos.

401082	0007500		352 g	CHF 99.00
--------	---------	--	-------	-----------

### Flipup Bracket Kit

- Lenkerklemmung: 31.8 mm
- Breitenverstellung: 37 mm
- *Serrage du guidon: 31.8 mm*
- *Réglage de la largeur 37 mm*

401054 0002300 242 g CHF 39.00

### Multi-Fit System Kit

- Passt auf ältere Pro le Design Lenker
- Lenkerklemmung: 31.8 mm und 26.0 mm
- Inkl. Schrauben
- *Est compatible avec des guidons Pro le Design d'un certain âge*
- *Serrage de guidon: 31.8 mm et 26.0 mm*
- *Vis comprises*

401055 0006900 642 g p. pair CHF 119.00

### UCM Aerobridge

- Verbindungsbrücke für geteilte Lenkeraufsätze
- Computer oder Pulsmessgerät montierbar
- Klemmdurchmesser: 22.2 und 26.0 mm
- Breitenverstellbar von 70 mm - 120 mm
- *Pont de raccordement pour plateaux de guidons séparés*
- *Possibilité de monter un compteur ou un pulsemètre*
- *Diamètre de serrage: 22.2 et 26.0 mm*
- *Réglable en largeur de 70 mm - 120 mm*

401056 0001150 37 g CHF 19.00

### Computer Halter (UCM) / Support pour ordinateur (UCM)

- Halter für den Boardcomputer
- Für fast alle Aerolenker passend
- Werkzeuglose Montage
- *Support pour l'ordinateur de bord*
- *Convient pour à peu près tous les guidons aéro*
- *Montage ne nécessitant aucun outillage*

401057 0000500 UCM: 25 mm 14 g CHF 9.00

401058 UCM XL: 60 mm 22 g

### Co2 Halterung / Support pour cartouches de CO2

- Halter für Co2 Patronen
- Gewinde für 12 g oder 16 g Patronen
- Montage unter Flaschenhalter
- *Support pour cartouches de CO2*
- *Filetage pour cartouches de 12 ou de 16 g*
- *Montage sous le porte-bidon*

406025 0001000 CO2 Mount 23 g CHF 17.00



## Rennlenker / Guidon course

### WHAT IS YOUR DRIVE?

DRIVE, (Drop Reach Verhältnis) die Position am Lenker wird über eine 73-Grad-Linie gemessen, beginnend von der obersten Griffposition bis zu dem unteren Punkt, an dem der Fahrer instinktiv seine Hände platziert. Je länger die DRIVE Linie wird, desto breiter sollte der Lenker werden um die bequemste und leistungsstärkste Position zu erhalten.

### QUEL EST VOTRE DRIVE?

DRIVE (relation Drop Reach): la position au guidon est mesurée via une ligne de 73 degrés, depuis la position supérieure des poignées, jusqu'au point le plus bas, là où le cycliste pose instinctivement ses mains. Plus la ligne de DRIVE est longue, plus le guidon devra être large pour obtenir la position la plus confortable et la plus performante.





### Canta Ergo

- Verstärkte Klemmfläche im Vorbaubereich
- Freigegeben für Pro | Design Aeroaufsätze
- Vorbereitet für innenverlegte Züge
- Lenkerklemmung: 31.8 mm
- Surface de serrage renforcée dans la zone de la potence
- Adéquats pour les rehaussements aéro Pro | le Design
- Prêt à accueillir les câbles internes
- Serrage de guidon: 31.8 mm

		Reach 70 mm	Drive 109 mm	Drop 125 mm		
402000	0022500	Carbon	Breite / largeur	40 cm		CHF 379.00
402001	0022500	Carbon	Breite / largeur	42 cm	317 g	CHF 379.00
402002	0022500	Carbon	Breite / largeur	44 cm		CHF 379.00

### DRV Aeroa 105 Bar

- Aluminium Lenker
- Freigegeben für Aeroaufsätze
- Lenkerbreiten: 38, 40, 42 cm (Mitte/Mitte)
- Lenkerklemmung: 31.8 mm
- Guidon en aluminium
- Adéquats pour les rehaussements aéro
- Largeurs de guidon: 38, 40, 42 cm (centre/centre)
- Serrage du guidon: 31,8 mm

		Reach 70 mm	Drive 105 mm	Drop 122 mm		
408069	0005900	Aluminium	Breite / largeur	38 cm		CHF 99.00
408070	0005900c	Aluminium	Breite / largeur	40 cm	285 g	CHF 99.00
408071	0005900	Aluminium	Breite / largeur	42 cm		CHF 99.00

### DRV Aeroa 120 Bar

- Aluminium Lenker
- Freigegeben für Aeroaufsätze
- Lenkerbreiten: 40, 42, 44 cm (Mitte/Mitte)
- Lenkerklemmung: 31.8 mm
- Guidon en aluminium
- Adéquats pour les rehaussements aéro
- Largeurs de guidon: 38, 40, 42 cm (centre/centre)
- Serrage du guidon: 31,8 mm

		Reach 75 mm	Drive 120 mm	Drop 136 mm		
408072	0005900	Aluminium	Breite / largeur	40 cm		CHF 99.00
408073	0005900c	Aluminium	Breite / largeur	42 cm	285 g	CHF 99.00
408074	0005900	Aluminium	Breite / largeur	44 cm		CHF 99.00

### DRV Aeroa 135 Bar

- Aluminium Lenker
- Freigegeben für Aeroaufsätze
- Lenkerbreiten: 42, 44, 46 cm (Mitte/Mitte)
- Lenkerklemmung: 31.8 mm
- Guidon en aluminium
- Approuvé pour les pièces jointes aéronautiques
- Largeurs de guidon : 42, 44, 46 cm (centre/centre)
- Serrage du guidon: 31,8 mm

		Reach 80 mm	Drive 135 mm	Drop 148 mm		
408075	0005900	Aluminium	Breite / largeur	42 cm		CHF 99.00
408076	0005900c	Aluminium	Breite / largeur	44 cm	285 g	CHF 99.00
408077	0005900	Aluminium	Breite / largeur	46 cm		CHF 99.00

### NEW DRV / GMR Drop Bar 120

- Aluminium Gravel Road Lenker
- Lenkerbreiten: 40, 42, 44 cm (Mitte/Mitte)
- Lenkerklemmung: 31.8 mm
- Guidon de route Gravel en aluminium
- Largeurs de guidon : 40, 42, 44 cm (centre/centre)
- Serrage du guidon: 31,8 mm

		Reach 75 mm	Drive 120 mm	Drop 137 mm		
408103	0005900	Aluminium	Breite / largeur	40 cm		CHF 99.00
408104	0005900c	Aluminium	Breite / largeur	42 cm	285 g	CHF 99.00
408105	0005900	Aluminium	Breite / largeur	44 cm		CHF 99.00

### DRV Sizer Bar

- Anpassbarer Lenker für korrekte Einrichtung
- Leichtes Finden der richtigen Lenkerbreite
- Einfache Handhabung
- Verschiedene Breiten sofort anpassbar
- Guidon réglable pour une installation correcte
- Il est facile de trouver la bonne largeur de guidon
- Manipulation aisée
- Différentes largeurs réglables instantanément

408061	0029900	Aluminium				CHF 399.00
--------	---------	-----------	--	--	--	------------







# Base Lenker / Guidon Base

## Svet R

- Vorbereitet für Kabel-Innenverlegung
  - Di2 kompatibel
  - 120 mm breite Klemmfläche
  - UCI Regelkonform
  - Lenkerklemmung: 31.8 mm
  - Höhendifferenz: -20/20 mm
- Prêt pour la pose interne des câbles
  - Compatible Di2
  - Surface de serrage de 120 mm de large
  - Conforme à la réglementation UCI
  - Serrage de guidon: 31.8 mm
  - Différence de hauteur: -20/20 mm

403000	0019500	Carbon	Breite / largeur	40 cm	200 g	CHF 329.00
403001		Carbon	Breite / largeur	42 cm	205 g	
403002		Carbon	Breite / largeur	44 cm	210 g	



## Svet TT

- Vorbereitet für Kabelinnenverlegung
  - Di2 kompatibel
  - 120 mm breite Klemmfläche
  - UCI Regelkonform
  - Lenkerklemmung: 31.8 mm
  - Höhendifferenz: 0 mm
- Prêt pour la pose interne des câbles
  - Compatible Di2
  - Surface de serrage de 120 mm de large
  - Conforme à la réglementation UCI
  - Serrage de guidon: 31.8 mm
  - Différence de hauteur: 0 mm

403017	0019500	Carbon	Breite / largeur	40 cm	200 g	CHF 329.00
403018		Carbon	Breite / largeur	42 cm	205 g	
403019		Carbon	Breite / largeur	44 cm	210 g	



## Wing 10a

- Vorbereitet für Kabel-Innenverlegung
  - Di2 kompatibel
  - UCI Regelkonform
  - Lenkerklemmung: 31.8 mm
  - Höhendifferenz: 0 mm
- Prêt pour la pose interne des câbles
  - Compatible Di2
  - Surface de préhension plane
  - Conforme à la réglementation UCI
  - Serrage de guidon: 31.8 mm
  - Différence de hauteur: 0 mm

403020	0005900	Aluminium	Breite / largeur	40 cm	270 g	CHF 99.00
403021		Aluminium	Breite / largeur	42 cm ca.	278 g	
403022		Aluminium	Breite / largeur	44 cm ca.	285 g	



## Wing a

- Kompatibel für Lenkeraufsätze
  - Vorbereitet für innenverlegte Züge
  - Lenkerbreiten: 40, 42, 44 cm
  - Lenkerklemmung: 31.8 mm
  - Höhendifferenz: 0 mm
- Compatible avec prolongateur
  - Prêt pour la pose interne des câbles
  - Largeurs de guidon: 40, 42, 44 cm
  - Serrage de guidon: 31.8 mm
  - Différence de hauteur: 0 mm

408078	0005900	Aluminium	Breite / largeur	40 cm		CHF 99.00
408079	0005900	Aluminium	Breite / largeur	42 cm ca.	285 g	CHF 99.00
408080	0005900	Aluminium	Breite / largeur	44 cm		CHF 99.00



## Gummi Dichttülle für Lenker Löcher / Manchon en caoutchouc pour trous de guidon

- Dichtungstülle für Pro le Lenker
  - Abdichtung der Kabeldurchführungen
- Manchon d'étanchéité pour pro les Guidon
  - Etanchéité des passe-câbles

408085	0001990			20 Stk./pcs.		CHF 29.90
--------	---------	--	--	--------------	--	-----------





## Vorbauten / Potences

### 1/Zeroseven Vorbau / Potence

- Vorbau aus 6061-T6 Aluminium
- Lenkerklemmung 31.8 mm
- Steuerrohrklemmung 1 1/8" (1")
- Winkel -7° und 7°

- Potence en aluminium 6061-T6
- Serrage de guidon: 31.8 mm
- Serrage de douille de direction 1 1/8" (1")
- Angle -7° et 7°



404000	0003500	60 mm	black	CHF	59.00
404001	0003500	70 mm	black	CHF	59.00
404002	0003500	80 mm	black	CHF	59.00
404003	0003500	90 mm	black	CHF	59.00
404004	0003500	100 mm	black	CHF	59.00
404005	0003500	110 mm	black	CHF	59.00
404006	0003500	120 mm	black	CHF	59.00

### 1/Seventeen Vorbau / Potence

- Vorbau aus 6061-T6 Aluminium
- Lenkerklemmung 31.8 mm
- Steuerrohrklemmung 1 1/8" (1")
- Winkel -17° und 17°

- Potence en aluminium 6061-T6
- Serrage de guidon: 31.8 mm
- Serrage de douille de direction 1 1/8" (1")
- Angle -17° et 17°



404007	0003500	60 mm	black	CHF	59.00
404008	0003500	70 mm	black	CHF	59.00
404009	0003500	80 mm	black	CHF	59.00
404010	0003500	90 mm	black	CHF	59.00



408083	0001450	1/Seventeen HSF Stem Cap		CHF	24.50
--------	---------	--------------------------	--	-----	-------

### Aeria Vorbau / Potence

- Vorbau aus 6061-T6 Aluminium
- Lenkerklemmung 31.8 mm
- Steuerrohrklemmung 1 1/8" (1")
- Winkel -17°

- Potence en aluminium 6061-T6
- Serrage de guidon: 31.8 mm
- Serrage de douille de direction 1 1/8" (1")
- Angle -17°



404011	0007700	70 mm	black	CHF	129.00
404012	0007700	80 mm	black	CHF	129.00
404013	0007700	90 mm	black	CHF	129.00
404014	0007700	100 mm	black	CHF	129.00

### Aeria Ultimate Vorbau

- Vorbau aus 6061-T6 Aluminium
- Lenkerklemmung 31.8 mm
- Steuerrohrklemmung 1 1/8" (1")
- Winkel 73°
- Gewicht 380 g (bei 70 mm)

- Potence en aluminium 6061-T6
- Serrage de guidon: 31.8 mm
- Serrage de douille de direction 1 1/8" (1")
- Angle -73°
- Poids: 380 g (70 mm)



404015	0007900	70 mm	black	CHF	129.00
404016	0007900	100 mm	black	CHF	129.00



### 3/One Carbon Brake Lever

- Kompatibel mit Profile Design Base Lenker

- Compatible avec le guidon Base de Profile Design

403015	0007900	Carbon	110 g p. pair	CHF	139.00
--------	---------	--------	---------------	-----	--------



### 3/One Aluminium Brake Lever

- Kompatibel mit Profile Design Base Lenker

- Compatible avec le guidon Base de Profile Design

403016	0004600	Aluminium	122 g p. pair	CHF	79.00
--------	---------	-----------	---------------	-----	-------



# Sättel / Selles

## Vertex Sattel / Selle

- Schale für Sitzwinkel 75 - 80° angepasst
- Ventilationsöffnung
- Coque adaptée pour un angle d'assise de 75 - 80°
- Ouverture de ventilation

405008	0008300	Titanium		285 g		CHF 139.00
405009	0005900	CrMo		310 g		CHF 99.00

## Vertex 80 Sattel / Selle

- Schale für Sitzwinkel 75 - 80° angepasst
- Ventilationsöffnung
- inkl. Flaschenhalter Vise Kage
- Coque adaptée pour un angle d'assise de 75 - 80°
- Ouverture de ventilation
- y.c. porte-bidon Vise Kage

405010	0008900	CrMo Rail		341 g		CHF 149.00
--------	---------	-----------	--	-------	--	------------



# Sattelstützen / Tige de selles

## Fast Forward Sattelstütze / Tige de selle Fast Forward

- Sitzwinkelveränderung von 76° auf 78°
- Sitzpositionsveränderung von 38 mm nach vorne
- Modi cat. de l'angle d'assise de 76° à 78°
- Modi cation de la position assise de 38 mm vers l'avant

405000	0011900	Carbon	L: 300 mm	210 g	Ø 27.2 mm	CHF 199.00
405001	0011900	Carbon	L: 300 mm		Ø 31.6 mm	CHF 199.00
405002	0007100	Aluminium	L: 300 mm	300 g	Ø 27.2 / 31.6 mm	CHF 119.00

## 1/Twentyfive Aluminium Sattelstütze / Tige de selle en aluminium

- Stufenlose Einstellung
- 25 mm Verstellbereich
- Réglage en continu
- Plage de réglage de 25 mm

405004	0005900	Aluminium	L: 350 mm	313 g	Ø 27.2 mm	CHF 99.00
405005		Aluminium	L: 350 mm		Ø 31.6 mm	

## 1/Zero Aluminium Sattelstütze / Tige de selle en aluminium

- Stufenlose Einstellung
- Réglage en continu

405006	0004100	Aluminium	L: 350 mm	250 g	Ø 27.2 mm	CHF 69.00
--------	---------	-----------	-----------	-------	-----------	-----------



# Rahmentaschen / Sac de cadre

## E-Pack

- Für Montage auf dem Oberrohr
- Ohne Reissverschluss
- Masse Large: 150 x 50 x 90 mm
- Masse Small: 75 x 40 x 105 mm
- Pour montage sur le tube horizontal
- Sans fermeture éclair
- Dim. modèle Large: 150 x 50 x 90 mm
- Dim. modèle Small: 75 x 40 x 105 mm

407001	0000950	Large		black	30 g	CHF 16.00
407002	0000950	Small		black	15 g	CHF 16.00

## Nylon Zippered E-Pack

- Für Montage auf dem Oberrohr
- Mit Reissverschluss
- Masse Large: 120 x 90 x 35 mm
- Masse Small: 120 x 70 x 35 mm
- Pour montage sur le tube horizontal
- Avec fermeture éclair
- Dim. modèle Large: 120 x 90 x 35 mm
- Dim. modèle Small: 120 x 70 x 35 mm

407003	0001100	Large		black	44 g	CHF 19.00
407004	0000900	Small		black	40 g	CHF 15.00







### ATTK Pack

- Für Montage auf dem Oberrohr
- Mit schnell Eingriff
- Inkl. 2 Schrauben + Unterlagsscheiben
- Masse: 210 x 40 x 570 mm
- Velcro Strap Kit bitte separat bestellen
- Pour montage sur le tube horizontal
- Avec fermeture éclair
- 2 vis et rondelle inclus
- Dimensions: 210 x 40 x 570 mm
- Velcro Strap Kit à commander séparément

407005	0001750		CHF	29.90
407008	000890	ATTK Velcro Strap Kit	CHF	15.90
408086	000500	Kabelbinder mit Gummischutz Attache-câble avec protection en caoutchouc	CHF	9.90



### NEW ATTK S Pack

- Montage auf dem Oberrohr mit Kabelbinder oder Schrauben
- Grosser Reissverschluss
- Masse: 220 x 70 x 40 mm
- Inhalt: 300 ml, Gewicht: 50 g
- Montage sur le tube horizontal avec des serre-câbles ou des vis
- Grande fermeture éclair
- Dimensions: 220 x 70 x 40 mm
- Contenu: 300 ml, poids: 50 g

408094	0003200		CHF	59.00
--------	---------	--	-----	-------



### NEW TOP TUBE E-Pack

- Montage auf dem Oberrohr mit Kabelbinder
- Grosser Reissverschluss mit zwei Gleiter
- 4 Aussentaschen
- Masse: 240 x 90 x 40 mm
- Inhalt: 530 ml, Gewicht: 113 g
- Montage sur le tube horizontal avec des serre-câbles
- Grande fermeture à glissière avec deux curseurs
- 4 poches extérieures
- Dimensions: 240 x 90 x 40 mm
- Contenu: 530 ml, poids: 113 g

408093	0001950		CHF	29.90
--------	---------	--	-----	-------



### AERO E-Pack

- Für Montage auf dem Oberrohr
- Mit Reissverschluss
- Masse: 240 x 50 x 70 mm
- Pour montage sur le tube horizontal
- Avec fermeture éclair
- Dimensions: 240 x 50 x 70 mm

407006	0001490		CHF	25.50
--------	---------	--	-----	-------



### Compact AERO E-Pack

- Für Montage auf dem Oberrohr
- Mit Reissverschluss
- Masse: 200 x 50 x 70 mm
- Pour montage sur le tube horizontal
- Avec fermeture éclair
- Dimensions: 200 x 50 x 70 mm

407007	0001490		CHF	25.50
--------	---------	--	-----	-------



### NEW Flaschenbehälter II L und S

- Flaschenbehälter aus Kunststoff
- Grösse L:
  - Höhe: 190 mm
  - Inhalt: 710 ml, Gewicht: 63 g
- Grösse S:
  - Höhe: 135 mm
  - Inhalt: 435 ml, Gewicht: 52 g
- Conteneur de bouteille en plastique
- Taille L:
  - Hauteur: 190 mm
  - Contenu: 710 ml, poids: 63 g
- Taille S:
  - Hauteur: 135 mm
  - Contenu: 435 ml, poids: 52 g

408096	000590	Grösse L / Taille L	CHF	11.50
408097	000550	Grösse S / Taille S	CHF	10.50

## Bidonhalter / Porte-bidon

### RML Transportsystem / Système de transport



- Für Montage am Sattelgestell
- Inkl. 2 Flaschenhalter Axis Side
- Transportmöglichkeit für Zubehör inkl. Riemen (Rear Mount Strap Kit)
- Gewichtsangabe ohne Flaschenhalter
- Pour une montage au rails de selle
- 2 support-bidon Axis Side inclus
- Possibilité de transport pour des accessoires y.c courroie (Rear Mount Strap Kit)
- l'indication du poids est sans porte-bidon

406021	0004100	RML System Aluminium black	228 g	CHF	69.00
406026	0001000	Rear Mount Strap Kit	white / black	CHF	17.00



### B-TAB Lenkerhalterung / Support pour fixation au guidon

- Lenkerbefestigung
- Inkl. Flaschenhalter
- Aus Aluminium
- Gewichtsangabe ohne Flaschenhalter
- Montage au guidon
- Support-bidon inclus
- En aluminium
- L'indication du poids est sans porte-bidon

406039 0004900 50 g CHF 79.00

### RMP Sattelbefestigung / Support pour les rails de selle

- Für Montage am Sattelgestell
- Inkl. 2 Flaschenhalter
- Befestigungsbogen aus Aluminium
- Gewichtsangabe ohne Flaschenhalter
- Porte-bidon avec fixation de selle
- 2 support-bidon inclus
- Un cintre en aluminium maintient le bidon
- L'indication du poids est sans porte-bidon

406037 0004900 200 g CHF 79.00

### Aquarack ii Sattelbefestigung / Support au selle

- Sattelklemmung 31.6 / 27.2
- Inkl. 2 Flaschenhalter
- Inkl. CO2 Patronenhalter
- Support pour le tige de selle
- 2 support-bidon inclus
- Support pour cartouches de CO2 inclus

406043 0003450 228 g CHF 59.00

### RM-10 Sattelstützenbefestigung / Support pour le tige de selle

- Sattelstützenbefestigung
- Inkl. Flaschenhalter
- Aluminium Steckbefestigung
- Gewichtsangabe ohne Flaschenhalter
- Support pour le tige de selle
- Support-bidon inclus
- Une fixation en aluminium à encher
- L'indication du poids est sans porte-bidon

406038 0004900 200 g CHF 79.00

### HC Mount Fronthalter / Support frontal avec porte-bidon

- Fronthalter für klassische Trinkflaschen Inkl. Flaschenhalter Kage
- Montage auf AeroBar-Extensions
- Support frontal pour bidons classiques
- 2 support-bidon Kage inclus
- Montage sur bras AeroBar

406024 0001150 76 g CHF 19.00

### HSF BTA Halter mit Garmin Adapter / Support avec adaptateur Garmin

- Axis Grip Bidonhalter mit BTA Halter
- Integrierter Garmin Computerhalter
- Montage auf AeroBar-Extensions
- Support Grip Bidon Axis avec support BTA
- Support d'ordinateur Garmin intégré
- Montage sur bras AeroBar

408088 0002300 100 g CHF 39.00

### Axis Grip Kage

- Garmin Halterung
- Nylon Fiberglas
- Support Garmin
- Fibre de verre en nylon

408081 0001900 52 g CHF 29.00

### Axis Side Kage / Porte-bidon

- Seitliche Auslösung
- Flip-Flop Montage
- Déclanchement latéral
- Montage Flip-Flop

406036 0000550 Nylon Fiberglas / fibre de verre 52 g CHF 9.00

### Vice Kage / Porte-bidon

- Für Standard Bidon
- Hohe Klemmkraft
- Pour bidon standard
- Force de serrage haute

406042 0000790 Nylon Fiberglas / fibre de verre 27 g CHF 12.90

### Stryke Bidonhalter / Porte-bidon

406030	0000550	Nylon black	40 g	CHF 9.00
406031	0000550	Nylon white	40 g	CHF 9.00
406032	0000550	Nylon red	40 g	CHF 9.00
406033	0000550	Nylon yellow	40 g	CHF 9.00





# Trinksysteme / Système d'hydratation



## FC 25 und 35

- Trinksystem für Aeroaufsatz
- Integrierter Computerhalter
- Extra Stauraum hinter der Flasche
- No-Splash Befüllöffnung
- Lebensmittelechte HDPE Flasche, (350 oz)
- Syst. d'hydratation p. rehaussement aéro
- Porte-ordinateur intégré
- Place de rangement supplémentaire derrière le bidon
- Ouverture de remplissage anti-projection
- Bidon en HDPE de qualité alimentaire, (350 oz)

### FC 35

406000	0007000	1	1035 ml	Drink System	black	CHF 119.00
406002	0003500	3	1035 ml	Bottle incl.tube	black	CHF 59.00
406001	0007000	2	1035 ml	Drink System	white	CHF 119.00
406003	0003500	4	1035 ml	Bottle incl.tube	white	CHF 59.00

### FC 25

406005	0007000	1	739 ml	Drink System	black	CHF 119.00
406007	0003500	3	739 ml	Bottle incl.tube	black	CHF 59.00
406006	0007000	2	739 ml	Drink System	white	CHF 119.00
406008	0003500	4	739 ml	Bottle incl.tube	white	CHF 59.00

406004	0001900	5	Parts Kit		black	CHF 29.50
406034	0001900	6	Extensions	Aerodrink Bracket		CHF 35.00

## Aeria Ultimate FC

- Passt nur auf Aeria Ultimate Vorbau
- Integrierter Computerhalter
- No-Splash Befüllöffnung
- Lebensmittelechte HDPE Flasche
- Compatible seulement pour la potence Aeria Ultimate
- Avec support compteur intégré
- Ouverture de remplissage anti-projection
- Bidon en HDPE de qualité alimentaire

406040	0008900		1005 ml	System black		CHF 139.00
406041	0000500			FC Bite Valve		CHF 9.90

## NEW HSF Aerodrink 880 System

- Flexibler Trinkhalm mit Beissventil
- Grosser Klappdeckel für ein einfaches Auffüllen
- BPA freier Kunststoff
- Lebensmittel echte HDPE Flasche
- Paille souple avec valve de morsure
- Grand couvercle rabattable pour faciliter le remplissage
- Plastique sans BPA
- Bidon en HDPE de qualité alimentaire

408095	0004200		300 ml	System	black	CHF 69.00
406034	0001900	6	Extensions	Aerodrink Bracket		CHF 35.00
408092	0001300	7	Magnet zur Trinkhalmbefestigung			CHF 19.00
				7 Aimant pour fixer la paille		

## HSF800 Premium Trinksystem

- Trinksystem für Aeroaufsatz
- Integrierter Garmin Computerhalter
- Lebensmittelechte HDPE Flasche
- Système d'abreuvement pour attachement aérobie
- Support d'ordinateur Garmin intégré
- Bouteille HDPE alimentaire

408087	0007500		800 ml	System black		CHF 125.00
--------	---------	--	--------	--------------	--	------------

## Aero HC

- Trinksystem für Aeroaufsatz
- Integrierter Computerhalter
- No-Splash Befüllöffnung
- Lebensmittelechte HDPE Flasche
- Syst. d'hydratation p. rehaussement aéro
- Porte-ordinateur intégré
- Ouverture de remplissage anti-projection
- Bidon en HDPE de qualité alimentaire

406010	0004100	1	830 ml	Bottle System		CHF 69.00
406011	0002100	2	830 ml	Bottle incl. Kage		CHF 35.00
406012	0002100	3	Extensions	Aero Bracket / Comp Mount		CHF 35.00





## RZ2

- Aerodynamisches Trinkflaschensystem
- *Système de bidon aérodynamique*

406019	0002300	1	415 ml	Bottle System	141 g	CHF	39.00
406020	000900	2	415 ml	Bottle		CHF	15.00



## Aero

- Trinksystem für Aeroaufsatz
- No-Splash Befüllöffnung
- Lebensmittelechte HDPE Flasche
- *Syst. d'hydratation p. rehaussement aéro*
- *Ouverture de remplissage anti-projection*
- *Bidon en HDPE de qualité alimentaire*

406013	0001500	1	828 ml	Drink System	171 g	CHF	25.00
406014	0001100	2	Handlebar	Aerodrink Basebar Bracket		CHF	19.00
406015	0000900	3	Extensions	Universal Aerodrink Bracket		CHF	15.00
406034	0001900	6	Extensions	Aerodrink Bracket		CHF	35.00
406016	0000650	4	Parts Kit für 1 Flasche / pour 1 bouteille			CHF	11.00
406017	0001300	4	Parts Kit Für 2 Flaschen / pour 2 bouteilles			CHF	22.00



# Räder / Roues

## Twenty four Carbon

### Fifty Carbon Clincher Wheel Set

- CFD- und Windkanal entwickeltes Laufrad aus Karbon
- Hochwertige Marken- Aluminium Nabe
- Sapim CX Ray Speichen und Sapim Polyax Nippel
- Gedichtete auswechselbare Lager
- 11/10S Shimano/SRAM kompatibel
- Entspricht den offiziellen UCI-Regularen
- Inkl. Schnellspanner, Felgenband, 4 Speichen und Bremsbeläge
- Farbe: Karbon, schwarze Nabe u. Speichen
- *Roue en carbone conçue par CFD et soufflée*
- *Moyeu en aluminium de marque de haute qualité*
- *Rayons Sapim CX Ray et écrous de rayons Sapim Polyax*
- *Paliers étanches, remplaçables*
- *Compatible Shimano/SRAM 11/10S*
- *Correspond à la réglementation officielle de l'UCI*
- *Y compris serrage rapide, ruban de fond de jante, 4 rayons et garnitures de freins*
- *Couleur: carbone, moyeu et rayons noir*

400044	0099900	Front/Rear	700 x 24	800/890 g	CHF	1699.00
--------	---------	------------	----------	-----------	-----	---------



### Campagnolo / Shimano Freilauf / Roue-libre Campagnolo ou Shimano

- Passend für TwentyFour und Altair
- 10/11-fach kompatibel
- *Convient pour TwentyFour et Altair*
- *Compatible 10/11 vitesses*

400017	0006900	Twenty Four	Campagnolo	black	CHF	119.00
400018	0006900	Altair	Campagnolo	red	CHF	119.00
400042	0006900	Twenty Four	Shimano	black	CHF	119.00



### Ventilverlängerungen / Prolongateur de valve

- Ventilverlängerungen
- *Prolongateur de valve*

400019	0001000	30 mm	2 Stk./ pces	CHF	17.00
400020	0001000	50 mm	2 Stk./ pces	CHF	17.00
400021	0001000	40 mm	2 Stk./ pces	CHF	17.00
400022	0001000	70 mm	2 Stk./ pces	CHF	17.00



### Bremsbeläge für Carbon Felgen / Garniture de frein pour des jantes carbone

- Bremsbeläge
- Speziell für PROFILE DESIGN Carbon Räder
- *Garniture de frein*
- *Spécialement pour Profile Design Roue carbone*

400023	0001700	Twenty Four Carbon special	CHF	29.00
--------	---------	----------------------------	-----	-------



### Radtasche / Sac à roue

- Radtasche für Profile Design Räder
- *Sac à roue pour des vélos Profile Design*

400025	0004200	CHF	69.00
--------	---------	-----	-------





<b>INHALTSVERZEICHNIS</b>	<b>TABLES DES MATIÈRES</b>	
LENKER Ø 35.0 mm	GUIDON Ø 35.0 mm	272
LENKER Ø 31.8 mm	GUIDON Ø 31.8 mm	272
LENKER Ø 25.4 mm	GUIDON Ø 25.4 mm	277
VORBAUTEN 31.8	POTENCES 31.8	280
VORBAUTEN 25.4	POTENCES 25.4	283
FEDERSATTELSTÜTZEN	TIGES DES SELLES À RESSORT	286
SATTELSTÜTZEN	TIGES DE SELLES	287
SATTELKLEMMEN	PINCES DE SELLE	290
STEUERSÄTZE	JEU DE DIRECTION	292
SPACER	PIÈCE D'ÉCARTEMENT	293
GRIFFE	POIGNÉES	294
BAR ENDS	PROLONGATEUR DE GUIDON	296
STÜTZEN	BÉQUILLES	297
PEDALEN	PÉDALES	297
PEDALBÜGEL- UND RIEMEN	CALE-PIEDS ET COURROIES	300
RÜCKSPIEGEL	RÉTROVISEUR	301

## MTB FREERIDE Ø 35,0 mm

FLAT BAR					
		720 mm	0 mm	210 mm	9°/0°
209000	0003950	285 g	AL 6061	black sandblasted	CHF 67.00
LOW RISER					
		780 mm	15 mm	245 mm	9°/+5°
209001	0003950	315 g	AL 6061	black sandblasted	CHF 67.00
RISER BAR					
		780 mm	50 mm	200 mm	12°/+5°
209122	0004000	400 g	AL 6061	black sandblasted	CHF 68.00



## MTB FREERIDE Ø 31,8 mm

FLAT BAR					
		780 mm	5 mm	230 mm	12°/0°
209099	0006200	376 g	AL 7050	black sandblasted	CHF 105.00
FLAT BAR					
		780 mm	0 mm	220 mm	12°/0°
209037	0002500	315 g	AL 6061	black sandblasted	CHF 43.00
FLAT BAR					
		680 mm	5 mm	195 mm	9°/0°
201024	0002250	272 g	AL 6061	black sandblasted	CHF 39.00
RISER BAR 15					
		780 mm	15 mm	230 mm	12°/+5°
209107	0006200	380 g	AL 7050	black sandblasted	CHF 105.00
RISER BAR 15 i					
		780 mm	15 mm	230 mm	12°/+5°
209106	0004000	410 g	AL 6061	black sandblasted	CHF 67.00
i = integrierte Kabelführung / guide de câble intégré					
RISER BAR 15					
		780 mm	15 mm	230 mm	12°/+5°
209038	0003350	390 g	AL 6061	black sandblasted	CHF 57.00
RISER BAR 15					
		720 mm	15 mm	210 mm	9°/+5°
201934	0002300	300 g	AL 6061	black sandblasted	CHF 39.00
RISER BAR 30					
		780 mm	30 mm	230 mm	12°/+4°
209108	0006200	385 g	AL 7050	black sandblasted	CHF 105.00
RISER BAR 30					
		780 mm	30 mm	250 mm	12°/+4°
209039	0003350	395 g	AL 6061	black sandblasted	CHF 57.00
RISER BAR 50 Comfort					
		720 mm	50 mm	200 mm	25°/+5°
209123	0003350	400 g	AL 6061	black sandblasted	CHF 57.00
RISER BAR 50					
		780 mm	50 mm	230 mm	12°/+5°
209041	0003350	400 g	AL 6061	black sandblasted	CHF 57.00
RISER BAR 70					
		780 mm	70 mm	230 mm	12°/+5°
209040	0003350	400 g	AL 6061	black sandblasted	CHF 57.00





# CITY-TREKKING-ROAD Ø 31,8 mm

LADY TOWN						
	4		620 mm	16 mm	177 mm	30°/-10°
		201970	0002000	292 g	AL 6061	black sandblasted
LADY TOWN						
	4		620 mm	16 mm	177 mm	30°/-10°
		209060	0002000	350 g	AL 6061	silver polish
LADY TOWN						
	5		620 mm	16 mm	160 mm	30°/-10°
		209024	0005400	265 g	AL 2014	black sandblasted
TREKKING						
	5		620 mm	35 mm	180 mm	47°/-19°
		209025	0005400	290 g	AL 2014	black sandblasted
TREKKING						
	4		620 mm	32 mm	184 mm	45°/-19°
		201971	0002000	415 g	AL 6061	black sandblasted
TREKKING						
	4		620 mm	32 mm	184 mm	45°/-19°
		209059	0002000	415 g	AL 6061	silver polish
MOON BAR						
	4		625 mm		200 mm	23°/0°
		201972	0002000	340 g	AL 6061	black sandblasted
MOON BAR						
	4		625 mm		200 mm	23°/0°
		209063	0002000	340 g	AL 6061	silver polish
MOON CRUISER						
	4		610 mm	55 mm	180 mm	60°/0°
		209062	0002000	460 g	AL 6061	black sandblasted
CITY CRUISER						
	4		640 mm	41 mm	190 mm	37°/-11°
		209112	0002000	460 g	AL 6061	black sandblasted
AEROWING 2						
	NEW 4		640 mm	20 mm	195 mm	48°/+22°
		201973	0002300	320 g	AL 6061	black sandblasted
AEROWING 2						
	4		640 mm	20 mm	195 mm	48°/+22°
		209061	0002300	320 g	AL 6061	silver polish

### M-BAR S

		700 mm	44 mm	200 mm	14°	
209047	0002300	357 g	AL 6061	black sandblasted	CHF	39.00



### M-BAR M

		700 mm	39 mm	200 mm	16°	
209048	0002300	357 g	AL 6061	black sandblasted	CHF	39.00



### M-BAR L

		700 mm	34 mm	200 mm	18°	
209049	0002300	357 g	AL 6061	black sandblasted	CHF	39.00



### M-BAR SPORT

		780 mm	0 mm	215 mm	14°	
209046	0003900	366 g	AL 6061	black sandblasted	CHF	66.00



### M-BAR S

		700 mm	44 mm	180 mm	14°	
209030	0003900	366 g	AL 6061	black sandblasted	CHF	66.00



### M-BAR M

		700 mm	39 mm	180 mm	16°	
209031	0003900	366 g	AL 6061	black sandblasted	CHF	66.00



### M-BAR L

		700 mm	34 mm	180 mm	18°	
209032	0003900	366 g	AL 6061	black sandblasted	CHF	64.00



## ERGO Serie XS-XXL Ø 31,8 mm

- Für MTB, Trekking und E-Bike
- Ergonomisch: Lenker nach Mass
- Risikofrei kombinieren mit Vorbauten
- Optional: Hochwertiges Verkaufsdisplay

- Pour vélos VTT, Trekking et électriques
- Ergonomique: guidon sur mesure
- Combinaison sans risques avec potences
- En option: présentoir pour la vente

### ERGO PLUS XL

		680 mm	30 mm	200 mm	14°/+5°	
201997	0005400	275 g	AL 7050	black sandblasted	CHF	92.00

NEW



### ERGO PLUS XXL

		700 mm	30 mm	205 mm	16°/+5°	
201058	0005400	295 g	AL 7050	black sandblasted	CHF	92.00



### ERGO XS

		600 mm	30 mm	172 mm	6°	
201034	0002300	260 g	AL 6061	black sandblasted	CHF	39.00



### ERGO S

		570 mm	30 mm	170 mm	8°	
201035	0002300	270 g	AL 6061	black sandblasted	CHF	39.00



### ERGO L

		660 mm	30 mm	185 mm	12°	
201037	0002300	290 g	AL 6061	black sandblasted	CHF	39.00



### ERGO XL

		680 mm	30 mm	213 mm	14°	
201038	0002300	300 g	AL 6061	black sandblasted	CHF	39.00



### ERGO XXL

		700 mm	30 mm	228 mm	16°	
201039	0002300	310 g	AL 6061	black sandblasted	CHF	39.00



## Cyclo Gravel Ø 31,8 mm



### GRAVEL

	209071	0004200	440/580 mm	0 / 110 / 76 mm	21°
			306 g	AL 6061	black sandblasted

### GRAVEL

	209072	0004200	480/620 mm	0 / 110 / 76 mm	21°
			314 g	AL 6061	black sandblasted

### RANDO ER-20

	209102	0005700	420/513 mm	20 / 125 / 75 mm	16°
			332 g	AL 6061	black sandblasted

### RANDO ER-20

	209103	0005700	440/553 mm	20 / 125 / 75 mm	16°
			332 g	AL 6061	black sandblasted

### RANDO

	209045	0003050	440/510 mm	0 / 124 / 85 mm	16°
			339 g	AL 6061	black sandblasted

### RANDO

	209073	0003050	420/490 mm	0 / 124 / 85 mm	16°
			339 g	AL 6061	black sandblasted

## U-BAR

- Konzipiert für Shimano Metrea Gruppe
- Kabel lassen sich elegant im Lenker verlegen
- Conçu pour groupe Shimano Metrea
- Les câbles peuvent être passés aisément dans le guidon

### Fixie U-Bar i

	209043	0003600	430 mm	0 mm	95 mm / 30 mm	6/+90°
			340 g	AL 6061	black sandblasted	CHF 62.00

### Fixie U-Bar i

	209044	0003600	430 mm	0 / mm	95 mm / 30 mm	6/+90°
			340 g	AL 6061	silver polish	CHF 62.00

i = integrierte Kabelführung / guide de câble intégré



### SPACE

	209100	0002600	630 mm	40 mm	180 mm	34°/0°
			306 g	AL 6061	black sandblasted	CHF 44.00



## LENKER Ø 25,4 mm / Guidons

### FLAT BAR

		600 mm	0 mm	190 mm	12°	
201057	0002000	180 g	AL 6061	black sandblasted	CHF	34.00



### RISER BAR 30

		660 mm	30 mm	180 mm	12°/+5°	
201033	0002600	290 g	AL 6061	black sandblasted	CHF	44.00



### RISER BAR 50

		680 mm	50 mm	175 mm	12°/+5°	
201031	0002700	310 g	AL 6061	black sandblasted	CHF	45.00



### RISER BAR 70

		700 mm	70 mm	175 mm	12°/+5°	
201059	0002800	330 g	AL 6061	black sandblasted	CHF	47.00



### TOULOUSE

		560 mm	15 mm	150 mm	61°/0°	
201060	0001400	280 g	AL 5000	black	CHF	24.00



### TOULOUSE

		560 mm	15 mm	150 mm	61°/0°	
201045	0001400	280 g	AL 5000	silver polish	CHF	24.00



### CITY COMFORT

		625 mm	46 mm	175 mm	18°	
205072	0001100	250 g	AL 5000	black	CHF	19.00



### CRUISER

		590 mm	76 mm	175 mm	52°/0°	
201397	0000700	580 g	Stahl / acier	black	CHF	12.00



### CRUISER

		590 mm	76 mm	175 mm	52°/0°	
201042	0001400	295 g	AL 5000	silver	CHF	24.00



### CITY CRUISER

		635 mm	41 mm	190 mm	42°/0°	
201044	0001400	275 g	AL 5000	black	CHF	24.00



### CITY CRUISER

		635 mm	41 mm	190 mm	42°/0°	
201043	0001400	275 g	AL 5000	silver	CHF	24.00



### MOON CRUISER

		610 mm	55 mm	180 mm	53°/0°	
201398	0001650	295 g	AL 5000	black	CHF	28.00



### MOON CRUISER

		610 mm	55 mm	180 mm	53°/0°	
201393	0001400	295 g	AL 5754	silver	CHF	24.00



### ENGLISCH

		510 mm	38 mm	120 mm	70°	
201978	0001100	586 g	Stahl / acier	silver	CHF	19.00



### ENGLISCH

		545 mm	45 mm	185 mm	78°	
201979	0001100	586 g	Stahl / acier	silver	CHF	19.00



## ERGO Serie XS-XXL Ø 25,4 mm

- Für City, Trekking-Road und E-Bike
- Ergonomisch: Lenker nach Mass
- Geprüft gemäss der DIN EN Norm - 140 kg
- Risikofrei kombinieren: mit Vorbauten
- Optional: Hochwertiges Verkaufdisplay
- Pour vélos VTT, Trekking et électriques
- Ergonomique: guidon sur mesure
- Testé selon la norme DIN EN - 140 kg
- Combinaison sans risques avec potences
- En option: présentoir pour la vente



### ERGO XS

	201964	0002000	550 mm	30 mm	160 mm	6°/+5°	CHF 34.00
			260 g	AL 6061	black sandblasted		

### ERGO S

	201965	0002000	570 mm	30 mm	170 mm	8°/+5°	CHF 34.00
			270 g	AL 6061	black sandblasted		

### ERGO M

	201966	0002000	590 mm	30 mm	180 mm	10°/+5°	CHF 34.00
			280 g	AL 6061	black sandblasted		

### ERGO L

	201967	0002000	610 mm	30 mm	190 mm	12°/+5°	CHF 34.00
			290 g	AL 6061	black sandblasted		

### ERGO XL

	201968	0002000	630 mm	30 mm	200 mm	14°/+5°	CHF 34.00
			300 g	AL 6061	black sandblasted		

### ERGO XXL

	201969	0001750	650 mm	30 mm	210 mm	16°/+5°	CHF 34.00
			310 g	AL 6061	black sandblasted		

## HORNBAR AHS Adjustable Handlebar System

- BASIC: Lenkerenden 360° verstellbar
- PREMIUM: Lenkerenden 360° und Mittelteil 90° verstellbar
- BASIC: bouts de guidon réglables à 360°
- PREMIUM: bouts de guidon réglables à 360° partie centrale réglable à 90°



### PREMIUM

	205076	0007300	600 mm	0 mm	135 mm	-90°	CHF 125.00
			610 g	AL 6061	silver sandblasted		

### BASIC SPORT

	201078	0004400	580 mm	0 mm	170 mm	12°/0°	CHF 75.00
	201.077	0004400	650 g	AL 6061	black		
			650 g	AL 6061	silver		

### BASIC COMFORT

	205080	0004400	600 mm	25 mm	170 mm	12°/0°	CHF 75.00
			650 g	AL 6061	black		

## CONTEST TREKKING 25,4 mm

### CONTEST Jugend

	201065	0001750	520 mm		65 mm	145 mm	CHF 30.00
			450 g	AL 5000	black		
	201067	0001750	570 mm	65 mm	145 mm		
		475 g	AL 5000	black anodized		CHF 30.00	

### CONTEST TRAVELER

	201069	0001750	590 mm		40 mm	135 mm	CHF 30.00
			455 g	AL 5000	black anodized		

### CONTEST COMFORT

	201071	0001750	570 mm		65 mm	150 mm	CHF 30.00
			465 g	AL 5000	black		

## MAS SERIE 25,4 mm

- Material: Nb 1,2 Micro Alloy Steel
- Hochfeste Feinkornstahl-Mikro-Legierung
- Höhere Zugfestigkeit als Aluminium
- Risikofrei kombinieren mit Vorbauten

- Matière: acier micro-allié Nb 1,2
- Alliage d'acier à grain fin micro-allié, à haute rigidité
- Résistance à la traction supérieure à l'aluminium, À combiner sans risques avec despotences

### TOWN EXCLUSIVE

		620 mm	0 mm	205 mm	6°/0°	
201962	0001300	390 g	Nb Ti 1,2	Alu Look	CHF	22.00
201974	0001100	390 g	Nb Ti 1,2	black	CHF	19.00

### LADYTOWN

		600 mm	16 mm	180 mm	30°/0°	
201062	0001300	410 g	Nb Ti 1,2	Alu Look	CHF	22.00
201976	0001100	410 g	Nb Ti 1,2	black	CHF	19.00

### TREKKING

		590 mm	35 mm	190 mm	35°/0°	
201026	0001300	470 g	Nb Ti 1,2	Alu Look	CHF	22.00
201977	0001100	470 g	Nb Ti 1,2	black	CHF	19.00

### CITY CRUISER

		635 mm	41 mm	190 mm	41°/0°	
201028	0001300	480 g	Nb Ti 1,2	Alu Look	CHF	22.00
201998	0001100	480 g	Nb Ti 1,2	black	CHF	19.00

### MOON CRUISER

		610 mm	55 mm	180 mm	53°/0°	
201029	0001300	490 g	Nb Ti 1,2	Alu Look	CHF	22.00
201975	0001100	490 g	Nb Ti 1,2	black	CHF	19.00

### STUTTGARTER

		590 mm	46 mm	170 mm	56°/0°	
209033	0001300	390 g	Nb Ti 1,2	chrom	CHF	22.00
209034	0001300	390 g	Nb Ti 1,2	Alu Look	CHF	22.00
209035	0001100	390 g	Nb Ti 1,2	black	CHF	19.00

### MAS M-BAR

		700 mm	39 mm	190 mm	16°/0°	
209066	0001300	475 g	Nb Ti 1,2	black	CHF	22.00

### MAS MOON

		605 mm	0 mm	180 mm	23°/0°	
209104	0001300	400 g	NB TI 1,2	ALU-Look	CHF	22.00

### MAS MOON

		605 mm	0 mm	180 mm	23°/0°	
209105	0001100	400 g	NB TI 1,2	black	CHF	19.00

## FIXIE / SINGLE SPEED 25,4 mm

### FIXIE FLAT

		480 mm	0 mm	125 mm	5°/0°	
201933	0001800	148 g	AL 5000	silver polish	CHF	31.00
201930	0001800	148 g	AL 5000	black sandblasted	CHF	31.00

### FIXIE RISER BAR

		500 mm	30 mm	130 mm	5°/0°	
201929	0002400	238 g	AL 5000	silver polish	CHF	41.00
201931	0002400	238 g	AL 5000	black sandblasted	CHF	41.00

### FIXIE HORNBAR

Innendurchmesser: 17 mm / Diamètre intérieur: 17 mm						
		440 mm	0 mm	145 mm	12°/0°	
201932	0002000	312 g	AL 5000	black	CHF	34.00
201982	0002000	312 g	AL 5000	silver	CHF	34.00

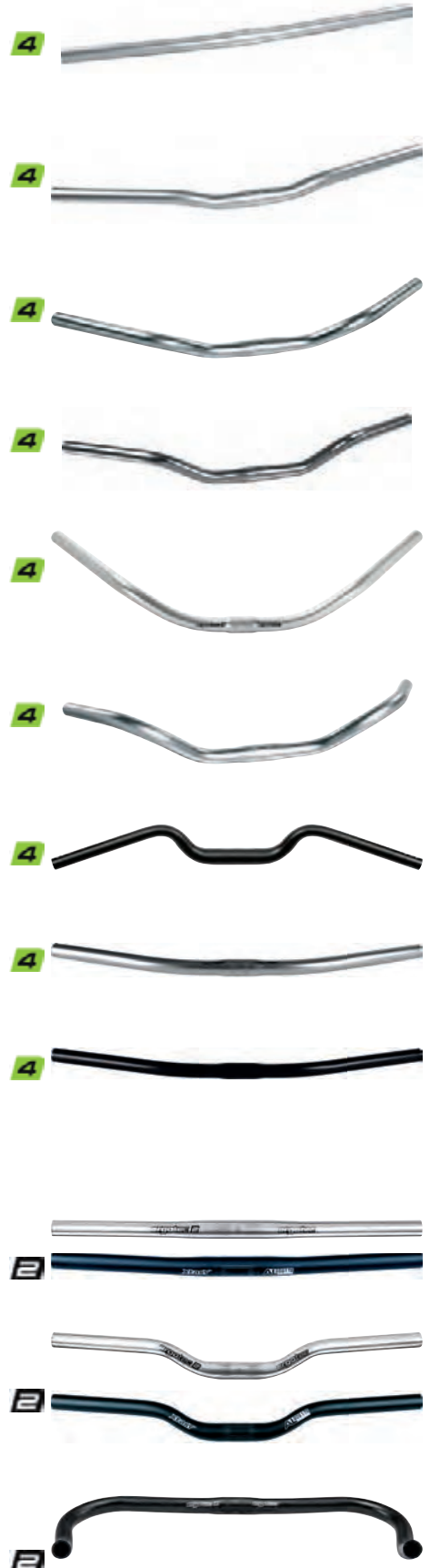





## AHEAD Ø 35,0 mm

### Ahead Ray35

209002	0004100	1	35 mm 123 g	0° AL 6061	40 mm black sandblasted	CHF 70.00
209003	0004100	2	55 mm 133 g	0° AL 6061	40 mm black sandblasted	CHF 70.00
209004	0004100	3	70 mm 141 g	-7° AL 6061	40 mm black sandblasted	CHF 70.00

### NEW Ahead SWELL-X

209121	0006000		100 mm 261 g	-20 bis +40° AL 6061	45 mm black sandblasted	CHF 102.00
--------	---------	--	-----------------	-------------------------	----------------------------	------------

## AHEAD Ø 31,8 mm

### Ahead PIRANHA 650

209008	0002700		50 mm 110 g	+/-6° AL 6061	40 mm black sandblasted	CHF 46.00
209009	0002700		70 mm 115 g	+/-6° AL 6061	40 mm black sandblasted	CHF 46.00

### 6+ Ahead BASS

209110	0004300		45 mm 155 g	0° AL 6061	40 mm black sandblasted	CHF 73.00
--------	---------	--	----------------	---------------	----------------------------	-----------

### 6 Ahead SWELL-XR

201795	0006200		100 mm 216 g	-20 bis +40° AL 6061	45 mm black sandblasted	CHF 105.00
--------	---------	--	-----------------	-------------------------	----------------------------	------------

### 6 Ahead SWELL-X70

201764	0006200		100 mm 377 g	-20 bis +40° AL 6061	50 mm black sandblasted	CHF 105.00
--------	---------	--	-----------------	-------------------------	----------------------------	------------

i = integrierte Kabelführung / guide de câble intégré

### 6 Ahead SWELL-R eco

201796	0003800		80 mm 280 g	-20 bis +40° AL 6061	45 mm black sandblasted	CHF 65.00
201798	0003800		100 mm 295 g	-20 bis +40° AL 6061	45 mm black sandblasted	CHF 65.00
201799	0003800		120 mm 310 g	-20 bis +40° AL 6061	45 mm black sandblasted	CHF 65.00
201793	0003800		140 mm 325 g	-20 bis +40° AL 6061	45 mm black sandblasted	CHF 65.00

### 6 Ahead 70 SWELL R

- Höhen Verlängerung: 70 mm

- Prolongement de la hauteur: 70 mm

209080	0004600		80 mm 350 g	-20/+40° AL 6060	black sandblasted	CHF 78.00
209081	0004600		100 mm 350 g	-20/+40° AL 6060	black sandblasted	CHF 78.00
209082	0004600		120 mm 350 g	-20/+40° AL 6060	black sandblasted	CHF 78.00
209083	0004600		140 mm 350 g	-20/+40° AL 6060	black sandblasted	CHF 78.00



### Ahead PIRANHA2

201813	0003500	80 mm 115 g	+/-6° AL 6061	40 mm black sandblasted	CHF 60.00
201814	0003500	100 mm 120 g	+/-6° AL 6061	40 mm black sandblasted	CHF 60.00
201815	0003500	90 mm 170 g	35° AL 6061	45 mm black sandblasted	CHF 60.00
201816	0003500	110 mm 185 g	35° AL 6061	45 mm black sandblasted	CHF 60.00



### Ahead PIRANHA 2 ECO

- Steuerrohrdurchmesser: 28.6 mm - *Diamètre de douille de direction: 28,6 mm*  
 - Gewicht ab 125 g - *Poids: dès 125 g*

201918	0002800	120 mm	6° AL 6061	40 mm black sandblasted	CHF 49.00
201919	0002800	90 mm	35° AL 6061	45 mm black sandblasted	CHF 49.00
201920	0002800	110 mm	35° AL 6061	45 mm black sandblasted	CHF 49.00



### Ahead BARRACUDA

- Höhen Verlängerung: 70 mm - *Pour guidon ø 31,8 mm*  
 - Klemmung zum ganz Öffnen

209075	0003200	90 mm 350 g	+20° AL 6061	40 mm black sandblasted	CHF 55.00
209076	0003200	110 mm 350 g	+20° AL 6061	40 mm black sandblasted	CHF 55.00



### Ahead HIGH BARRACUDA

- Höhen Verlängerung: 70 mm - *Pour guidon ø 31,8 mm*  
 - Klemmung zum ganz Öffnen

209077	0003200	90 mm 310 g	+45° AL 6061	60 mm black sandblasted	CHF 55.00
209078	0003200	110 mm 350 g	+45° AL 6061	60 mm black sandblasted	CHF 55.00



### Ahead INTEGRA

- Integrierte Kabelverlegung, E-Bike Cockpit - *Pose de câbles intégré, E-Bike Cockpit*

209058	0006700	100 mm 484 g	-10 bis +40° AL 6061	62 mm black sandblasted	CHF 114.00
--------	---------	-----------------	-------------------------	----------------------------	------------



### Ahead INTEGRA-BK

- Integrierte Kabelverlegung, E-Bike Cockpit: BOSCH KIOX - *Pose de câbles intégré, E-Bike Cockpit*

209074	0006000	110 mm 480 g	+15° AL 6061	62 mm black sandblasted	CHF 102.00
201010.20	0000380	1	INTEGRA BK Aufnahmeschale holder cup KIOX		CHF 6.50
201010.21	0000260	2	INTEGRA BK USB-Cap		CHF 4.50



### Ahead SHARK

209084	0001450	90 mm 160 g	+7° AL 6061 T6	45 mm black sandblasted	CHF 25.00
209085	0001700	90 mm 160 g	+7° AL 6061 T6	45 mm silver polish	CHF 29.00
209086	0001450	110 mm 160 g	+7° AL 6061 T6	45 mm black sandblasted	CHF 25.00
209087	0001700	110 mm 160 g	+7° AL 6061 T6	45 mm silver polish	CHF 29.00



2



<b>5 Ahead HIGH CHARISMA 45°</b>						
201082	0002800	90 mm 230 g	45° AL 6061	40 mm	black sandblasted	CHF 48.00
201083	0002800	110 mm 230 g	45° AL 6061	40 mm	black sandblasted	CHF 48.00



<b>5 Ahead HIGH CHARISMA 20°</b>						
209053	0002700	90 mm 225 g	20° AL 6061	40 mm	black sandblasted	CHF 46.00
209054	0002700	110 mm 225 g	20° AL 6061	40 mm	black sandblasted	CHF 46.00

<b>4 OCTOPUS2 Schaft 25,4 mm</b>						
			- Zweibolzenklemmung zum ganz Öffnen	- Serrage par deux boulons pour ouverture complète		
Schaft Länge: 180 mm						

209065	0003300	60 mm 400 g	1	0 - /+50° AL 6061 T6	black sandblasted	CHF 55.00
209010	0004800	100 mm 415 g	2	-20 bis +40° AL 6061 T6	black sandblasted	CHF 80.00

<b>4 NIRO Schaft Länge: 300 mm</b>						
209011	0003400	90 mm 690 g	3	0 bis +50° Steel/AL6061 T6	black sandblast.	CHF 57.00
209012	0003400	110 mm 712 g	3	0 bis +50° Steel/AL6061 T6	black sandblast.	CHF 57.00



<b>4 Ahead OCTOPUS2</b>						
			- Zweibolzenklemmung	- Serrage par deux boulons		
209064	0002950	75 mm 245 g		-10 bis +60° AL 6061 T6	41 mm black sandblasted	CHF 50.00
201086	0002950	105 mm 270 g		-10 bis +60° AL 6061 T6	41 mm black sandblasted	CHF 50.00
201087	0002950	125 mm 290 g		-10 bis +60° AL 6061 T6	41 mm black sandblasted	CHF 50.00



<b>4 Ahead 50 OCTOPUS2</b>						
			- Höhen Verlängerung: 50 mm	- Prolongement de la hauteur: 50 mm		
			- Zweibolzenklemmung	- Serrage par deux boulons		
201017	0003100	90 mm 338 g		0 bis +60° AL 6061 T6	41 mm silver polish	CHF 52.00
201018	0003100	90 mm 338 g		0 bis +60° AL 6061 T6	41 mm black sandblasted	CHF 52.00
201019	0003100	110 mm 358 g		0 bis +60° AL 6061 T6	41 mm silver polish	CHF 52.00
201020	0003100	110 mm 358 g		0 bis +60° AL 6061 T6	41 mm black sandblasted	CHF 52.00



<b>4 Ahead CRAB2</b>						
209026	0001800	70 mm 148 g		7° AL 6061 T6	41 mm black polished	CHF 30.00
209029	0001800	70 mm 137 g		35° AL 6061 T6	41 mm black sandblasted	CHF 30.00
209027	0001800	90 mm 150 g		7° AL 6061 T6	41 mm black polished	CHF 30.00
209028	0001800	110 mm 164 g		7° AL 6061 T6	41 mm black polished	CHF 30.00



## Vorbaukappen zur Scheinwerfermontage / Capuchons de potence pour le montage des phares avant

201010.02	0000800	1	Octopus / Integra-B	CHF	14.00
201010.03	0000800	2	Ray 35 nur für 70 mm	CHF	14.00
201010.04	0000800	3	Charisma, Piranha2, (nicht für Piranha 650)	CHF	14.00
201010.05	0001000	4	Barracuda	CHF	17.00
201010.06	0001000	5	Integra-BK	CHF	17.00
201010.07	0001000	6	Swell XR, Swell X70, für Licht / pour éclairage	CHF	17.00
201010.08	0001000	7	Swell XR, Swell X70, für / pour COBI	CHF	17.00



Extension    Angle    Clamp-Height

## AHEAD Ø 25,4 mm

### Ahead SWELL2

201760	0004000	80 mm	-20 bis +40°	45 mm	CHF	67.00
		280 g	AL 6061 T6	black sandblasted		
201761	0004000	100 mm	-20 bis +40°	45 mm	CHF	67.00
		295 g	AL 6061 T6	black sandblasted		



### Ahead PIRANHA ECO

201912	0002600	120 mm	6°	40 mm	CHF	45.00
		150 g	AL 6061	black sandblasted		
201913	0002600	90 mm	35°	40 mm	CHF	45.00
		155 g	AL 6061	black sandblasted		



### Ahead PIKE2

209055	0002700	90 mm	+/-6°	40 mm	CHF	46.00
		155 g	AL 6061	black sandblasted		
209056	0002700	110 mm	+/-6°	40 mm	CHF	46.00
		155 g	AL 6061	black sandblasted		
209057	0002700	130 mm	+/-6°	40 mm	CHF	46.00
		155 g	AL 6061	black sandblasted		



### Ahead HIGH PIKE 2 STEM

201806	0002650	80 mm	40°	45 mm	CHF	45.00
		165 g	AL 6061	black sandblasted		
201807	0002850	80 mm	40°	45 mm	CHF	49.00
		165 g	AL 6061	silver polished		
201808	0002650	100 mm	40°	45 mm	CHF	45.00
		165 g	AL 6061	black sandblasted		
201809	0002850	100 mm	40°	45 mm	CHF	49.00
		165 g	AL 6061	silver polished		
201810	0002650	120 mm	40°	45 mm	CHF	45.00
		192 g	AL 6061	black sandblasted		



### Ahead COVER STEM

- Zweiteilig zum ganz Öffnen

- En deux pièces pour ouverture complète

201301	0001700	60 mm	5°	40 mm	CHF	29.00
		160 g	AL 6061 T6	black sandblasted		
201307	0001700	75 mm	5°	40 mm	CHF	29.00
		170 g	AL 6061 T6	black sandblasted		



### Ahead CHARISMA 20°

209051	0002700	90 mm	20°	40 mm	CHF	46.00
		204 g	AL 6061	black sandblasted		
209052	0002700	110 mm	20°	40 mm	CHF	46.00
		204 g	AL 6061	black sandblasted		





<b>5 Ahead HIGH CHARISMA 45°</b>						
201940	0002800	90 mm 190 g	45° AL 6061 T6	40 mm black sandblasted	CHF	48.00
201941	0002800	110 mm 195 g	45° AL 6061 T6	40 mm black sandblasted	CHF	48.00



<b>4 Ahead OCTOPUS2</b>						
		- Zweibolzenklemmung	- Serrage par deux boulons			
201084	0002950	105 mm 250 g	-10 bis +60° AL 6061 T6	41 mm black sandblasted	CHF	50.00
201085	0002950	125 mm 265 g	-10 bis +60° AL 6061 T6	41 mm black sandblasted	CHF	50.00



<b>4 Ahead 50 OCTOPUS2</b>						
		- Höhen Verlängerung: 50 mm	- Prolongement de la hauteur: 50 mm			
		- Zweibolzenklemmung	- Serrage par deux boulons			
201013	0003100	90 mm 338 g	-10 bis +60° AL 6061 T6	41 mm silver polish	CHF	52.00
201014	0003100	90 mm 338 g	-10 bis +60° AL 6061 T6	41 mm black sandblasted	CHF	52.00
201015	0003100	110 mm 358 g	-10 bis +60° AL 6061 T6	41 mm silver polish	CHF	52.00
201016	0003100	110 mm 358 g	-10 bis +60° AL 6061 T6	41 mm black sandblasted	CHF	52.00



<b>4 Ahead CRAB2</b>						
209020	0001800	90 mm 141 g	7° AL 6061 T6	41 mm black polished	CHF	30.00
209021	0001800	110 mm 150 g	7° AL 6061 T6	41 mm black polished	CHF	30.00



<b>3 Ahead KOBRA Vario 40</b>						
		- Gewinnt durch die Verlängerung an Höhe	- Gagne en hauteur en ralongeant la tige			
		- Klemmung zum ganz Öffnen	- Serrage pour ouverture complète			
		- Material: Alu 6061	- Matière: aluminium 6061			
		- Gewicht: 388 g	- Poids: 388 g			
201924	0002200	90 mm 415 g	-10 bis +50° AL 6061	40 mm black	CHF	37.00



<b>3 Ahead KOBRA Vario</b>						
		- Gewinnt durch die Verlängerung an Höhe	- Gagne en hauteur en ralongeant la tige			
		- Klemmung zum ganz Öffnen	- Serrage pour ouverture complète			
201342	0002200	100 mm 420 g	-10 bis +60° AL 356	40 mm black	CHF	37.00



<b>4 OCTOPUS2 Schaft</b>						
		- Zweibolzenklemmung zum ganz Öffnen	- Serrage par deux boulons pour ouverture complète			
201089	0002600	90 mm 440 g	0 bis +50° AL 6061 T6	180 mm black sandblasted	CHF	44.00
201088	0002600	90 mm 440 g	0 bis +50° AL 6061 T6	180 mm silver sandblasted	CHF	44.00
201091	0002600	110 mm 445 g	0 bis +50° AL 6061 T6	180 mm black sandblasted	CHF	44.00
201090	0002600	110 mm 445 g	0 bis +50° AL 6061 T6	180 mm silver sandblasted	CHF	44.00

### KOBRA Schaft

201907	0001400	110 mm 430 g	30° AL 356	180 mm black sandblasted	CHF 24.00
--------	---------	-----------------	---------------	-----------------------------	-----------

### KOBRA Vario Schaft

- Zweibolzenklemmung zum ganz Öffnen
- Schaftdurchmesser: 22,2 mm
- *Serrage par deux boulons pour ouverture complète*
- *Diamètre de tige 22,2 mm*

201817	0002000	90 mm 505 g	-10+50° AL 356.2	180 mm silver polish	CHF 34.00
201818	0002000	90 mm 505 g	-10+50° AL 356.2	180 mm black	CHF 34.00
201908	0002000	110 mm 535 g	-10+50° AL 356.2	180 mm silver polish	CHF 34.00
201819	0002000	110 mm 535 g	-10+50° AL 356.2	180 mm black	CHF 34.00

### KOBRA Vario Tube Schaft

- Zweibolzenklemmung zum ganz Öffnen
- Schaftdurchmesser: 22,2 mm
- *Serrage par deux boulons pour ouverture complète*
- *Diamètre de tige 22,2 mm*

201766	0003200	110 mm 735 g	-10 bis +50° Niro/AL 356	180 mm silver	CHF 55.00
--------	---------	-----------------	-----------------------------	------------------	-----------

### CAT2 Schaft

- Schaftdurchmesser: 22,2 mm
- Schaftdurchmesser: 21,1 mm
- *Longueur de la tige: 200 mm 22,2 mm*
- *Longueur de la tige: 200 mm 21,1 mm*

209022	0001100	40 mm 405 g	35° AL 356/stainless	200 mm / 22,2 mm black	CHF 19.00
--------	---------	----------------	-------------------------	---------------------------	-----------

### Schaft Zubehör / Accessoire pour tige

- Klemmkeil M8 à 22 mm mit 4 mm Bohrung
- *Cale de serrage M8 de 22 mm avec perçage 4 mm*

201010.01	0000360
-----------	---------

### Adapter Ahead Höhenadapter 28,6 / Adaptateur hauteur 28,6

- Höhenverstellung per Distanzscheiben
- Für Gabelschaftdurchmesser von 28,6 mm
- Erhöhung: 51 mm - 78 mm
- Material: Aluminium 6061
- Gewicht: 210 g
- *Réglage de la hauteur par plaques d'écartement*
- *Pour pivot de fourche: Ø 28.6 mm*
- *Rehaussement: 51 mm - 78 mm*
- *Matière: aluminium 6061*
- *Poids: 210 g*

201053	0002400	H: 117 mm	silver	CHF 41.00
201079	0002400	H: 117 mm	black sandblasted	CHF 41.00

### Ahead Adapterset Schaft 22,2 - 25,4 auf Ahead 25,4 - 28,6 /

### Jeu d'adaptateurs Ahead tige 22,2 - 25,4 sur Ahead 25,4 - 28,6

- Ahead Klemmhöhe: 40 mm
- Ahead ø: 25,4 - 28,6 mm
- Material: Aluminium 6061 CNC
- *Hauteur de serrage Ahead: 40 mm*
- *Ahead ø: 25,4 - 28,6 mm*
- *Matière: aluminium 6061 CNC*

201049	0001250	Set inkl. Hülse (22,2 auf 25,4) und Muffe	CHF 22.00
201050	0000500	Hülse 22,2 auf 25,4 mm	silver CHF 9.00
201051	0000300	Muffe 25,4 auf 28,6 mm	silver CHF 5.50

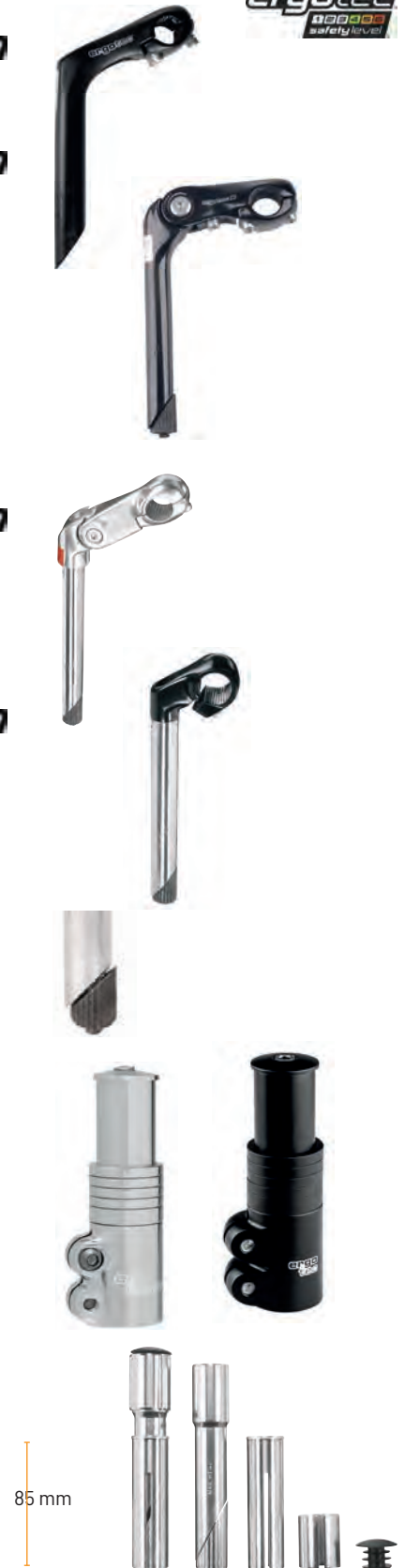



# Up & Down



## 6 UP & DOWN RC

- Hydraulisch versenkbare Sattelstütze
- Ab 60 kg Fahrergewicht
- Verstellbereich: 125 mm Remote Control
- Versatz: 21 mm
- Material: Alu 6061
- Gewicht: 720 g
- *Tige de selle à réglage hydraulique*
- *Poids du cycliste: dès 60 kg*
- *Plage de réglage: 125 mm*
- *Désalignement: 21 mm*
- *Matière: alu 6061*
- *Poids: 720 g*

205124	0017500	ø 31,6 mm	L: 400 mm	black	CHF 300.00
<b>NEW</b> 209120	0017500	ø 27,2 mm	L: 400 mm	black	CHF 300.00

verfügbar: Herbst 2021 / disponible à partir de : Automne 2021

# Federsattelstützen / Tiges de selles à ressort



## 5 PM-705 Post Modern

- Rebound Parallelogramm-System
- Fahrergewicht: 85 - 100 kg
- Federweg: 27 mm
- Versatz: 15 - 23 mm
- Aufbauhöhe: 111 mm
- Material: Aluminium 7075
- Gewicht 612 g
- *Rebound système parallélogramme*
- *Poids du cycliste: 85 - 100 kg*
- *Débattement: 27 mm*
- *Désalignement: 15 - 23 mm*
- *Hauteur de montage: 111 mm*
- *Matière: Aluminium 7075*
- *Poids: 612 g*

209013	0009950	ø 27,2 mm	L: 350 mm	black sandblasted	CHF 170.00
209014	0009950	ø 31,6 mm	L: 350 mm	black sandblasted	CHF 170.00



## 4 SP 8.1

- Höhe Hydraulisch absenkbar Hub 100 mm
- Federt noch im abgesenkten Zustand
- Fahrergewicht: maximal 100 kg
- Federweg: max. 100 mm
- Material: Alu 6061
- Gewicht: 630 g
- *Hauteur à réglage hydraulique course 100 mm*
- *Ressort toujours lorsqu'on l'abaisse*
- *Poids du cycliste: 100 kg*
- *Débattement: max. 100 mm*
- *Matière: aluminium 6061*
- *Poids: 630 g*

205062	0009000	ø 27,2 mm	L: 365 mm	black sandblasted	CHF 152.00
--------	---------	-----------	-----------	-------------------	------------



## 4 SP 7.0

- MCU Elastomere und Stahl Federsystem
- Fahrergewicht: 85 - 100 kg
- Federweg: 45 mm
- Aufbauhöhe: 94 mm
- Material: Alu 6061
- Gewicht: 420 g
- *Système de ressort élastomère MCU et acier*
- *Poids du cycliste: 85 - 100 kg*
- *Débattement: 45 mm*
- *Hauteur de montage: 94 mm*
- *Matière: aluminium 6061*
- *Poids: 420 g*

205260	0005000	ø 27,2 mm	L: 350 mm	black sandblasted	CHF 85.00
--------	---------	-----------	-----------	-------------------	-----------



## 4 SP 5.0

- MCU Elastomere und Stahl Federsystem
- Fahrergewicht: 60 - 80 kg
- Federweg: 45 mm
- Aufbauhöhe: 103 mm
- Material: Alu 6061
- Gewicht: ab 550 g
- *Système de ressort élastomère MCU et acier*
- *Poids du cycliste: 60-80 kg*
- *Débattement: 45 mm*
- *Hauteur de montage: 103 mm*
- *Matière: aluminium 6061*
- *Poids: dès 550 g*

205051	0003300	ø 27,2 mm	L: 350 mm	silver	CHF 56.00
205052	0003300	ø 27,2 mm	L: 350 mm	black	CHF 56.00
205055	0003500	ø 31,6 mm	L: 350 mm	black	CHF 60.00

### SP 4.1

- MCU Elastomere Federsystem
- Fahrergewicht: 70 - 90 kg
- Federweg: 40 mm
- Aufbauhöhe: 98 mm
- Material: Alu 6061
- Gewicht: 420 g

- Système de ressort élastomère MCU
- Poids du cycliste: 70-90 kg
- Débattement: 40 mm
- Hauteur de montage: 98 mm
- Matière: aluminium 6061
- Poids: 420 g

205261	0004500	ø 27,2 mm	L: 350 mm	silver	CHF 76.00
205262	0004500	ø 27,2 mm	L: 350 mm	black	CHF 76.00

### SP 3.0

- Stahl Federsystem
- Fahrergewicht: 60 - 80 kg
- Federweg: 40 mm
- Aufbauhöhe: 95 mm
- Material: Alu 6061
- Gewicht: 495 g

- Système de ressort acier
- Poids du cycliste: 60-80 kg
- Débattement: 40 mm
- Hauteur de montage: 95 mm
- Matière: alu 6061
- Poids: 495 g

205050	0002800	ø 25,4 mm	L: 350 mm	black	CHF 48.00
--------	---------	-----------	-----------	-------	-----------



## Federelemente / Ressorts

### MCU Elastomer zu Federsattelstützen SP 4.1 und 7.0 / MCU Élastomère pour tige de selle à ressort SP 4.1 et 7.0

- MCU Ersatzdämpfungs Element
- Élément amortisseur MCU de rechange

205627	0000970	4.1 / 7.0	- 45 kg	orange	CHF 16.00
205628	0000970	4.1 / 7.0	45 - 85 kg	yellow-blue	CHF 16.00
205629	0000970	4.1 / 7.0	85 - 115 kg	yellow-red	CHF 16.00



### Ersatz Federelemente zu PM-705 Post Moderne / Ressorts pour PM-705 Post Moderne

- zu PM-705 Post Moderne
- pour PM-705 Post Moderne

205184.01	0000650	weich / souple	- 70 kg	CHF 12.00
205184.02	0000650	medium	70-90 kg	CHF 12.00
205184.03	0000650	hart / dur	90 - 110 kg	CHF 12.00
205184.04	0000650	hart plus / dur plus	110 - 130 kg	CHF 12.00



## Sattelstützen / Tiges de selles

### SKALAR

- Neigungsverstellung
- Integrierte feine Skala
- Versatz: 10 mm
- Material: Alu 6061
- Gewicht: 288 g bei 27,2 x 400 mm

- Réglage de l'angle de la selle
- Graduations fines intégrées
- Désalignement: 10 mm
- Matière: aluminium 6061
- Poids: 288 g pour 27,2 x 400 mm

205202	0003700	ø 25,4 mm	L: 400 mm	black sandblasted	CHF 63.00
205205	0003700	ø 27,2 mm	L: 400 mm	black sandblasted	CHF 63.00
205212	0003700	ø 29,4 mm	L: 400 mm	black sandblasted	CHF 63.00
205224	0003700	ø 31,4mm	L: 400 mm	black sandblasted	CHF 63.00
205227	0003700	ø 31,6 mm	L: 400 mm	black sandblasted	CHF 63.00
205206	0003700	ø 28,0 mm	L: 400 mm	silver sandblasted	CHF 63.00
205210	0003700	ø 29,0 mm	L: 400 mm	silver sandblasted	CHF 63.00
205211	0003700	ø 29,4 mm	L: 400 mm	silver sandblasted	CHF 63.00
205213	0003700	ø 29,6 mm	L: 400 mm	silver sandblasted	CHF 63.00
205218	0003700	ø 30,2 mm	L: 400 mm	silver sandblasted	CHF 63.00
205221	0003700	ø 30,9 mm	L: 400 mm	silver sandblasted	CHF 63.00
205222	0003700	ø 31,2 mm	L: 400 mm	silver sandblasted	CHF 63.00
205228	0003700	ø 31,8 mm	L: 400 mm	silver sandblasted	CHF 63.00



**3**
**HOOK EVOLUTION**

- Versatz: 15 mm
- Material: Alu 6061
- Gewicht: 288 g bei 27,2 x 400 mm
- Désalignement: 15 mm
- Matière: aluminium 6061
- Poids: 288 g pour 27,2 x 400 mm

205219	0002800	ø 27,2 mm	L: 400 mm	black sandblasted	CHF 48.00
205144	0002800	ø 31,6 mm	L: 400 mm	black sandblasted	CHF 48.00

**3**
**RAY / Tige de selle**

- Steifer - Direkter - Agiler - Sportlich
- Versatz: 15 mm
- Material: Aluminium 6061
- Gewicht: 295 / 285 g
- Plus rigide, direct, sportif
- Désalignement: 15 mm
- Pour une conduite plus agile et sportive
- Matière: aluminium 6061
- Poids: 295 / 285 g

209005	0003900	ø 27,2 mm	L: 350 mm	black sandblasted	CHF 67.00
209007	0003900	ø 31,6 mm	L: 350 mm	black sandblasted	CHF 67.00

**3**
**VIPER / Tige de selle**

- Für jeden das passende Modell
- Material: Alu 6061
- Versatz/Offset: 0, 10, 20 mm
- Gewicht: 290 g
- Le bon modèle pour tout le monde
- Matière: Alu 6061
- Désalignement / Offset: 0, 10, 20 mm
- Poids: 290 g

209090	0003050	ø 27,2 mm	L: 400 mm	V/d: 0 mm black sandbl.	CHF 52.00
209091	0003050	ø 27,2 mm	L: 400 mm	V/d:10 mm black sandbl.	CHF 52.00
209092	0003050	ø 27,2 mm	L: 400 mm	V/d:20 mm black sandbl.	CHF 52.00
209093	0003050	ø 30,9 mm	L: 400 mm	V/d: 0 mm black sandbl.	CHF 52.00
209094	0003050	ø 30,9 mm	L: 400 mm	V/d:10 mm black sandbl.	CHF 52.00
209095	0003050	ø 30,9 mm	L: 400 mm	V/d:20 mm black sandbl.	CHF 52.00
209096	0003050	ø 31,6 mm	L: 400 mm	V/d: 0 mm black sandbl.	CHF 52.00
209097	0003050	ø 31,6 mm	L: 400 mm	V/d:10 mm black sandbl.	CHF 52.00
209098	0003050	ø 31,6 mm	L: 400 mm	V/d:20 mm black sandbl.	CHF 52.00

**4**
**HOOK**

- Sattelstütze
- Versatz: 25 mm
- Material: Alu 6061 CNC
- Gewicht: 407 g bei 27,2 x 400 mm
- Support de selle
- Désalignement: 25 mm
- Matière: aluminium 6061 CNC
- Poids: 407 g pour 27,2 x 400 mm

205131	0002000	ø 25,4 mm	L: 400 mm	black sandblasted	CHF 34.00
205133	0002000	ø 26,2 mm	L: 400 mm	black sandblasted	CHF 34.00
205135	0002000	ø 26,4 mm	L: 400 mm	black sandblasted	CHF 34.00
205139	0002000	ø 26,8 mm	L: 400 mm	black sandblasted	CHF 34.00
205141	0002000	ø 27,0 mm	L: 400 mm	black sandblasted	CHF 34.00
205231	0002000	ø 27,2 mm	L: 400 mm	black sandblasted	CHF 34.00
205152	0002000	ø 29,6 mm	L: 400 mm	black sandblasted	CHF 34.00
205154	0002000	ø 29,8 mm	L: 400 mm	black sandblasted	CHF 34.00
205156	0002000	ø 30,0 mm	L: 400 mm	black sandblasted	CHF 34.00
205158	0002000	ø 30,2 mm	L: 400 mm	black sandblasted	CHF 34.00
205160	0002000	ø 30,6 mm	L: 400 mm	black sandblasted	CHF 34.00
205162	0002000	ø 30,8 mm	L: 400 mm	black sandblasted	CHF 34.00
205168	0002000	ø 31,6 mm	L: 400 mm	black sandblasted	CHF 34.00
205170	0002000	ø 31,8 mm	L: 400 mm	black sandblasted	CHF 34.00
205130	0002000	ø 25,4 mm	L: 400 mm	silver sandblasted	CHF 34.00
205129	0002000	ø 26,0 mm	L: 400 mm	silver sandblasted	CHF 34.00
205134	0002000	ø 26,4 mm	L: 400 mm	silver sandblasted	CHF 34.00
205230	0002000	ø 27,2 mm	L: 400 mm	silver sandblasted	CHF 34.00
205148	0002000	ø 29,2 mm	L: 400 mm	silver sandblasted	CHF 34.00
205153	0002000	ø 29,8 mm	L: 400 mm	silver sandblasted	CHF 34.00
205163	0002000	ø 31,2 mm	L: 400 mm	silver sandblasted	CHF 34.00
205167	0002000	ø 31,6 mm	L: 400 mm	silver sandblasted	CHF 34.00



## PATENT

- Sattelstütze
- Versatz: 18 mm
- Material: Alu 6061 CNC
- Gewicht: 303 g bei 27,2 x 350 mm
- *Support de selle simple*
- *Désalignement: 18 mm*
- *Matière: aluminium 6061 CNC*
- *Poids: 303 g pour 27,2 x 350 m*

205232	0001150	ø 26,6 mm	L: 350 mm	black	CHF 20.00
205233	0001150	ø 27,2 mm	L: 350 mm	black	CHF 20.00
205200	0001150	ø 27,2 mm	L: 350 mm	black sandblasted	CHF 20.00
205259	0001150	ø 28,6 mm	L: 350 mm	black	CHF 20.00
205234	0001200	ø 31,6 mm	L: 350 mm	black	CHF 21.00

205235	0001150	ø 25,0 mm	L: 350 mm	silver	CHF 20.00
205236	0001150	ø 25,4 mm	L: 350 mm	silver	CHF 20.00
205237	0001150	ø 25,8 mm	L: 350 mm	silver	CHF 20.00
205238	0001150	ø 26,0 mm	L: 350 mm	silver	CHF 20.00
205239	0001150	ø 26,2 mm	L: 350 mm	silver	CHF 20.00
205240	0001150	ø 26,4 mm	L: 350 mm	silver	CHF 20.00
205241	0001150	ø 26,6 mm	L: 350 mm	silver	CHF 20.00
205242	0001150	ø 26,8 mm	L: 350 mm	silver	CHF 20.00
205243	0001150	ø 27,0 mm	L: 350 mm	silver	CHF 20.00
205244	0001150	ø 27,2 mm	L: 350 mm	silver	CHF 20.00
205245	0001150	ø 28,2 mm	L: 350 mm	silver	CHF 20.00
205246	0001150	ø 28,6 mm	L: 350 mm	silver	CHF 20.00
205247	0001150	ø 28,8 mm	L: 350 mm	silver	CHF 20.00
205248	0001150	ø 29,2 mm	L: 350 mm	silver	CHF 20.00
205249	0001200	ø 29,4 mm	L: 350 mm	silver	CHF 21.00
205250	0001200	ø 29,6 mm	L: 350 mm	silver	CHF 21.00
205251	0001200	ø 30,0 mm	L: 350 mm	silver	CHF 21.00
205252	0001200	ø 30,2 mm	L: 350 mm	silver	CHF 21.00
205253	0001200	ø 30,6 mm	L: 350 mm	silver	CHF 21.00
205254	0001200	ø 30,8 mm	L: 350 mm	silver	CHF 21.00
205255	0001200	ø 31,2 mm	L: 350 mm	silver	CHF 21.00
205256	0001200	ø 31,4 mm	L: 350 mm	silver	CHF 21.00
205257	0001200	ø 31,6 mm	L: 350 mm	silver	CHF 21.00
205258	0001200	ø 31,8 mm	L: 350 mm	silver	CHF 21.00



## FUTURA

- Ökonomischer, beschwerdefreier radfahren
- Problemlöser bei falscher Rahmengrösse
- Optimales Anpassen
- Material: Alu 6061
- Gewicht: 490 g
- Verstellbereich: - 10 mm bis + 50 mm
- *Pour un cyclisme écon. et sans douleur*
- *Solutionne le problème, en cas de mauvaise dimension de cadre*
- *Adaptation optimale*
- *Matière: aluminium 6061*
- *Poids: 490 g*
- *Plage de réglage: de - 10 mm à + 50 mm*

205123	0007000	ø 27,2 mm	L: 340-400 mm	black sandb.	CHF 120.00
--------	---------	-----------	---------------	--------------	------------



## ATAR

- Speziell für kleine Rahmen
- Sattelstütze in Überlänge
- Versatz: 10 mm
- Material: Alu 6061 CNC
- Gewicht: 460 g
- *Spécialement pour le cadre petit*
- *Tige de selle en longueur excessive*
- *Désalignement: 10 mm*
- *Matière: aluminium 6061 CNC*
- *Poids: 460 g*

209089	0001800	ø 31,6 mm	L: 550 mm	black sandblasted	CHF 32.00
209088	0001800	ø 31,6 mm	L: 550 mm	silver polish	CHF 32.00



## ergotec 2 Sattelfinder / Le trouve-selles

- Einfaches Testen von Sätteln bei Sitzproblemen
- Inkl. Adapter auf 30,9 mm und 31,6 mm
- Material: Patent AL6061/Stahl
- Der Sattelfinder ist kein Sattelstützenersatz
- *Un test simple des selles en cas de problème d'assise*
- *Adaptateur de 30,9 mm et 31,6 mm inclus*
- *Matière: Patent AL6061/acier*
- *Le trouve-selles n'est pas un remplacement de la tige de selle*

209111	0017500	ø 27,2 mm	L: 350 mm	steel	
--------	---------	-----------	-----------	-------	--

## Sattelschnellspanner / Tendeur de selle rapide

- Gesamtlänge: 55 mm
- Klemmbreite: 30 mm
- Material: Aluminium
- *Longueur totale: 55 mm*
- *Largeur de serrage: 30 mm*
- *Matière: aluminium*

205303	0000250		M6 - M8 Hülse	black	CHF 5.00
--------	---------	--	---------------	-------	----------



## Passhülsen / Douilles d'ajustage

- Material: Aluminium
- Länge: 8 cm
- Gewicht: 34 g

- Matière: aluminium
- Longueur: 8 cm
- Poids: 34 g



205284	0000500	ø 25,4 mm	ø 26,2 mm	CHF	9.00
205263	0000500	ø 25,4 mm	ø 26,4 mm	CHF	9.00
205264	0000500	ø 25,4 mm	ø 26,6 mm	CHF	9.00
205265	0000500	ø 25,4 mm	ø 26,8 mm	CHF	9.00
205266	0000500	ø 25,4 mm	ø 27,0 mm	CHF	9.00
205267	0000500	ø 25,4 mm	ø 27,2 mm	CHF	9.00
205268	0000500	ø 27,2 mm	ø 28,6 mm	CHF	9.00
205269	0000500	ø 27,2 mm	ø 29,0 mm	CHF	9.00
205270	0000500	ø 27,2 mm	ø 29,2 mm	CHF	9.00
205271	0000500	ø 27,2 mm	ø 29,4 mm	CHF	9.00
205272	0000500	ø 27,2 mm	ø 29,6 mm	CHF	9.00
205273	0000500	ø 27,2 mm	ø 29,8 mm	CHF	9.00
205274	0000500	ø 27,2 mm	ø 30,0 mm	CHF	9.00
205275	0000500	ø 27,2 mm	ø 30,2 mm	CHF	9.00
205276	0000500	ø 27,2 mm	ø 30,4 mm	CHF	9.00
205277	0000500	ø 27,2 mm	ø 30,6 mm	CHF	9.00
205278	0000500	ø 27,2 mm	ø 30,8 mm	CHF	9.00
205285	0000500	ø 27,2 mm	ø 30,9 mm	CHF	9.00
205279	0000500	ø 27,2 mm	ø 31,0 mm	CHF	9.00
205280	0000500	ø 27,2 mm	ø 31,2 mm	CHF	9.00
205281	0000500	ø 27,2 mm	ø 31,4 mm	CHF	9.00
205282	0000500	ø 27,2 mm	ø 31,6 mm	CHF	9.00
205283	0000500	ø 27,2 mm	ø 31,8 mm	CHF	9.00
<b>NEW</b> 205537	0000700	ø 31,6 mm	ø 33,9 mm	L: 120 mm	CHF 13.00
205536	0000700	ø 31,6 mm	ø 34,9 mm		CHF 13.00

## Sattelklemmen / Pincés de selle



### Sattelklemme - Inbus- oder Schnellspann Verschluss / Pincés de selle

- 1 Inbus Schraubverschluss
- 2 Schnellspannverschluss
- Material: Aluminium 6061
- Gewicht: 20 - 40 g

- 1 Fermeture à vis type Inbus
- 2 Fermeture type grenouillère
- Matière: aluminium 6061
- Poids: 20-40 g

205308	0000470	1	ø 28,6 mm	black sandblasted	CHF	8.00
205309	0000470	1	ø 31,8 mm	silver sandblasted	CHF	8.00
205310	0000470	1	ø 31,8 mm	black sandblasted	CHF	8.00
205312	0000470	1	ø 34,9 mm	black sandblasted	CHF	8.00
205316	0000650	2	ø 31,8 mm	black sandblasted	CHF	11.00
205318	0000650	2	ø 34,9 mm	black sandblasted	CHF	11.00

### Sattelklemme SCI-125 Super Light / Pince de selle super légère

- Material: Aluminium 6061
- Rostfreie Nirosta Schrauben
- Gewicht: 9 g

- Matière: aluminium 6061
- Vis inoxydables Nirosta
- Poids: 9 g

201955	0002000		ø 31,8 mm	black	CHF	34.00
--------	---------	--	-----------	-------	-----	-------

### Sattelklemme SCQ-080 mit Schnellspannverschluss /

#### Pince de selle à fermeture grenouillère

- Material: Aluminium 6061
- Gewicht: 45 g

- Matière: aluminium 6061
- Poids: 45 g

205290	0000520		ø 28,6 mm	silver sandblasted	CHF	9.00
205291	0000520		ø 28,6 mm	black sandblasted	CHF	9.00
205292	0000520		ø 31,8 mm	silver sandblasted	CHF	9.00
205293	0000520		ø 31,8 mm	black sandblasted	CHF	9.00
205294	0000520		ø 34,9 mm	silver sandblasted	CHF	9.00
205295	0000520		ø 34,9 mm	black sandblasted	CHF	9.00

### Sattelklemmen SCI-085 mit Inbus / Pince de selle à fermeture rapide

- Material: Aluminium 6061
- Gewicht: 23 g

- Matière: aluminium 6061
- Poids: 23 g

201954	0000620		ø 31,8 mm	black	CHF	11.00
201956	0000620		ø 34,9 mm	black	CHF	11.00

# 1 2 3 4 5 6 safety level

Lenksystem / Steering system | 
 + + | 
 + | 
 Sattelstütze / Seatpost

## Mountain-Bike Safety Level

	Sprunghöhe/Jump Height ≤ 60 cm	max. 120 kg	max. 100 kg	
	Sprunghöhe/Jump Height ≤ 80 cm	max. 140 kg	max. 120 kg	
	Sprunghöhe/Jump Height ≤ 100 cm	max. 160 kg	max. 140 kg	
	Sprunghöhe/Jump Height ≤ 120 cm	max. 120 kg	max. 100 kg	
	Sprunghöhe/Jump Height ≤ 120 cm	max. 140 kg	max. 120 kg	
	Sprunghöhe/Jump Height ≤ 180 cm	max. 120 kg	max. 100 kg	
<b>E-BIKE</b> 25 km/h	Sprunghöhe/Jump Height ≤ 60 cm	max. 120 kg	max. 100 kg	
<b>E-BIKE</b> 25 km/h	Sprunghöhe/Jump Height ≤ 80 cm	max. 140 kg	max. 120 kg	
<b>E-BIKE</b> 25 km/h	Sprunghöhe/Jump Height ≤ 100 cm	max. 160 kg	max. 140 kg	
<b>E-BIKE</b> 25 km/h	Sprunghöhe/Jump Height ≤ 120 cm	max. 120 kg	max. 100 kg	
<b>E-BIKE</b> 25 km/h	Sprunghöhe/Jump Height ≤ 120 cm	max. 140 kg	max. 120 kg	
<b>E-BIKE</b> 25 km/h	Sprunghöhe/Jump Height ≤ 180 cm	max. 120 kg	max. 100 kg	

## Road-/Gravel-/Travel-Bike Safety Level

		max. 100 kg	max. 100 kg	
		max. 120 kg	max. 120 kg	
<b>E-BIKE</b> 25 km/h + 45 km/h		max. 100 kg	max. 100 kg	
<b>E-BIKE</b> 25 km/h + 45 km/h		max. 120 kg	max. 120 kg	

## City-/Trekking-Bike Safety Level

		max. 100 kg	max. 100 kg	
		max. 120 kg	max. 120 kg	
		max. 140 kg	max. 140 kg	
		max. 160 kg	max. 160 kg	
		max. 180 kg	max. 180 kg	
<b>E-BIKE</b> 25 km/h		max. 120 kg	max. 100 kg	
<b>E-BIKE</b> 25 km/h		max. 140 kg	max. 120 kg	
<b>E-BIKE</b> 25 km/h		max. 160 kg	max. 140 kg	
<b>E-BIKE</b> 25 km/h		max. 180 kg	max. 160 kg	
<b>E-BIKE</b> 45 km/h*		max. 140 kg	max. 120 kg	
<b>E-BIKE</b> 45 km/h*		max. 160 kg	max. 140 kg	

## Cargo-Bike Safety Level

	einspurig/mehrspurig single track/multi track	max. 250 kg	max. 140 kg	
	einspurig/mehrspurig single track/multi track	max. 300 kg	max. 160 kg	
<b>E-BIKE</b> 25 km/h	einspurig/mehrspurig single track/multi track	max. 250 kg	max. 140 kg	
<b>E-BIKE</b> 25 km/h	einspurig/mehrspurig single track/multi track	max. 300 kg	max. 160 kg	

## Jugend/Young adult Safety Level

		max. 100 kg	max. 100 kg	
--	--	-------------	-------------	--

## Kinderrad/Youth-Bike Safety Level

	12"-24"			
--	---------	--	--	--

Stand 2020



# Steuersätze / Jeu de direction



## Steuerlager Semi-integrated 1 1/8 gewindeloses / Jeu de direction Semi-integrated 1 1/8 sans filetage

- Gabelrohr oben: 28,6 mm
- Gabelrohr unten: 30,0 mm
- Steuerrohr: 44,0 mm
- Einbauhöhe: 9,3 mm
- Tube de fourche, haut: 28,6 mm
- Tube de fourche, bas: 30,0 mm
- Douille de direction: 44,0 mm
- Hauteur de montage: 9,3 mm

205330 0003700 Cartridge 110 g Alu 6061 black CHF 64.00

## Steuersätze Ahead 1 1/8" gewindeloses / Jeux de direction Ahead 1 1/8" sans filetage

- Gabelrohr oben: 28,6 mm
- Gabelrohr unten: 30,0 mm
- Steuerrohr: 34,0 mm
- Einbauhöhe: 27,4 und 28,0 mm
- Tube de fourche, haut: 28,6 mm
- Tube de fourche, bas: 30,0 mm
- Douille de direction: 34,0 mm
- Hauteur de montage: 27,4 et 28,0 mm

205296	0001900	Kugel / bille 130 g	27,4 mm	Alu silver	CHF 33.00
205297	0001900	Kugel / bille 130 g	27,4 mm	Alu black	CHF 33.00
205301	0002300	Cartridge 140 g	28,0 mm	Alu black	CHF 40.00
205300	0002300	Cartridge 140 g	27,4 mm	Alu silver	CHF 40.00



## Steuerlager Ahead 1 1/8 gewindeloses / Jeu de direction Ahead 1 1/8 sans filetage

- Gabelrohr oben: 28,6 mm
- Gabelrohr unten: 34,0 mm
- Steuerrohr: 30,0 mm
- Einbauhöhe: 38,9 mm
- Lenkungsanschlag 130°
- Tube de fourche, haut: 28,6 mm
- Tube de fourche, bas: 34,0 mm
- Douille de direction: 30,0 mm
- Hauteur de montage: 38,9 mm
- Bute de direction 130°

205299 0002200 Kugel / bille 130 g Alu black CHF 38.00



## Steuerlager Ahead 1" Gewinde / Jeu de direction Ahead filetage 1"

- Gabelrohr oben: 22,2 mm
- Gabelrohr unten: 26,4 mm
- Steuerrohr: 30,2 mm
- Einbauhöhe: 36 mm
- Tube de fourche, haut: 22,2 mm
- Tube de fourche, bas: 26,4 mm
- Douille de direction: 30,2 mm
- Hauteur de montage: 36 mm

205302 0001750 Kugel / bille 116 g Alu silver CHF 30.50



## Steuerlager 1 1/8" Gewinde / Jeu de direction Ahead filetage 1 1/8"

- Gabelschaft Aussen: 28.6
- Steuerrohr Innen: 34.0
- Gabel Konus Innen: 30.0
- Einbauhöhe: 35.5
- Material: Aluminium
- Lager: Cartridgelager
- Tube de fourche, ext. 28,6 mm
- Tube de fourche, int.: 34 mm
- Douille de direction: 30,0 mm
- Hauteur de montage: 35,5 mm
- Matière: aluminium argent
- Palier: cartridge

205304 0002800 Kugel / bille 110 g Alu black CHF 49.00



## AHEAD PLUG velok.ch

- Abdeckung: Aluminium
- Custom Ahead cap: Fragen Sie nach Ihrem persönlich gestalteten Ahead cap
- Gewicht: 9 g inkl. Schraube
- Couvercle : aluminium
- Casquette Ahead personnalisée : Demandez votre casquette Ahead personnalisée
- Poids : 9 g vis incluse

204671.01	0000150	Lasergravur / Gravure laser: velok.ch	black
204671.02	0000150	Lasergravur / Gravure laser: velok.ch	red
204671.03	0000150	Lasergravur / Gravure laser: velok.ch	gold



# Spacer / Pièce d'écartement

## Reduzierhülsen Vorbau / Lenker / Manchons de réduction potence / guidon

- Vorbauten mit Lenkerklemmung: 31,8 mmauf - Potences avec serrage de guidon: 31,8 mm
- Lenkerdurchmesser: 25,4 mm - vers diamètre de guidon: 25,4 mm
- Material: Aluminium 6061 - Matière: aluminium 6061

205333	0000750		black	CHF	13.00
--------	---------	--	-------	-----	-------



## Spacer für Ahead Vorbau / Pièce d'écartement pour potence Ahead

- Spacer 1 1/8" - Pièce d'écartement 1 1/8"
- Dicke 3, 5 und 10 mm - Épaisseur 3, 5 et 10 mm

205500	0000670	3 teilig / 3 pièces	carbon	CHF	11.50
--------	---------	---------------------	--------	-----	-------



## Spacer / Pièce d'écartement

- Material: Aluminium - Matière: aluminium
- Einzeln oder im Set erhältlich - Disponible à la pièce ou par lots
- Set beinhaltet: 4 x 2, 6 x 5, 6 x 10, 4 x 15 - Un lot contient: 4 x 2, 6 x 5, 6 x 10, 4 x 15 et 4 x 20 mm
- und 4 x 20 mm

### SPACER FÜR AHEAD VORBAU 1"

201242	0000130	1"	2 mm	silver	CHF	2.10
201243	0000130	1"	5 mm	silver	CHF	2.10
201244	0000150	1"	10 mm	silver	CHF	2.40
201245	0000170	1"	15 mm	silver	CHF	3.00
201246	0000170	1"	20 mm	silver	CHF	3.00
201247	0000120	1"	2 mm	black	CHF	2.10
201248	0000120	1"	5 mm	black	CHF	2.10
201249	0000170	1"	10 mm	black	CHF	3.00
201250	0000170	1"	15 mm	black	CHF	3.00
201251	0000170	1"	20 mm	black	CHF	3.00

### SPACER FÜR AHEAD VORBAU 1 1/8"

201252	0000120	1 1/8"	2 mm	silver	CHF	2.10
201253	0000120	1 1/8"	5 mm	silver	CHF	2.10
201254	0000170	1 1/8"	10 mm	silver	CHF	3.00
201255	0000170	1 1/8"	15 mm	silver	CHF	3.00
201256	0000170	1 1/8"	20 mm	silver	CHF	3.00
201257	0000120	1 1/8"	2 mm	black	CHF	2.10
201258	0000120	1 1/8"	5 mm	black	CHF	2.10
201259	0000170	1 1/8"	10 mm	black	CHF	3.00
201260	0000170	1 1/8"	15 mm	black	CHF	3.00
201261	0000170	1 1/8"	20 mm	black	CHF	3.00



### SPACER FÜR AHEAD VORBAU 1 1/8" SET 24 TEILIG /

PIÈCE D'ÉCARTEMENT POUR POTENCE AHEAD 1 1/8", SET DE 24 PIÈCES

201768	0001700	1 1/8"	24 Stück / pièces	silver	CHF	30.00
201769	0001700	1 1/8"	24 Stück / pièces	black	CHF	30.00

## One Time Plugs / Bouchons une fois

- Ahead Kralle 1 1/8" - Ahead pinces 1 1/8"
- Aluminium, Gewicht: 26 g - Aluminium, Poids: 26 g

201239	0000350	1"		silver	CHF	6.00
201263	0000350	1"		black	CHF	6.00
201240	0000350	1 1/8"		silver	CHF	6.00
201241	0000350	1 1/8"		black	CHF	6.00
201266	0000150	1 1/8"	Deckel + Schraube/ bouchon + vis	black		



## Recess Cap Abdeckkappen für Inbusschrauben / Capuchon pour vis hexagonales

- Kunststoff - En plastique

318085	0000670	M5 x 9 mm	black	Set 20 Stk./pces.
318086	0000670	M6 x 16 mm	black	Set 20 Stk./pces.

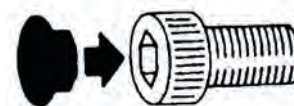

# Griffe / Poignées



## Griffe AERO2 / Poignée

- Material: Kraton/AL ergonomisch
- Grosse Handauflagefläche
- Schraubklemmung
- Matière: Kraton/AL ergonomique
- Vaste surface d'appui pour les mains
- Pince de serrage

201098	0001500	L: 132 / 132 mm	142 g Ø 22 mm	black/grey	CHF 26.00
201098.01	0001500	L: 132 / 92 mm	121 g Ø 22 mm	black/grey	CHF 26.00

## Griffe OSLO mit integrierten Bar Ends / Poignée avec embouts de guidon intégrés

- Material: Kraton/Gel ergonomisch
- Grosse Handauflagefläche
- Schraubklemmung
- Matière: Kraton/gel ergonomique
- Vaste surface d'appui pour les mains
- Pince de serrage

201952	0002350	L: 147 / 147 mm	275 g Ø 22 mm	black-grey	CHF 40.00
--------	---------	-----------------	---------------	------------	-----------

## Griffe FRISCO mit integrierten Bar Ends / Poignée avec embouts de guidon intégrés

- Material: Kraton/Gel ergonomisch
- Grosse Handauflagefläche
- Spiegelmontage möglich
- Schraubklemmung
- Matière: Kraton/gel ergonomique
- Vaste surface d'appui pour les mains
- Montage du miroir possible
- Pince de serrage

201097	0001400	L: 140 / 140 mm	226 g Ø 22 mm	black-grey	CHF 24.00
201097.01	0001400	L: 140 / 95 mm	215 g Ø 22 mm	black-grey	CHF 24.00

## Griffe Monaco / Poignée

- Material: Kraton/Leder ergonomisch
- Schraubklemmung
- Matière: Kraton/cuir ergonomique
- Pince de serrage

201948	0002450	L: 135 / 135 mm	235 g Ø 22 mm	black	CHF 42.00
201949	0002450	L: 135 / 135 mm	235 g Ø 22 mm	brown	CHF 42.00
201950	0002350	L: 135 / 92 mm	215 g Ø 22 mm	black	CHF 40.00
201951	0002350	L: 135 / 92 mm	215 g Ø 22 mm	brown	CHF 40.00

## Griffe RENO / Poignée

- Material: Kraton/AL ergonomisch
- Schraubklemmung
- Dual Shift
- Matière: Kraton/AL ergonomique
- Pince de serrage
- Dual Shift

200977	0001250	L: 135 / 135 mm	242 g Ø 22 mm	black	CHF 22.00
200973	0001250	L: 92 + 43 mm / 92 + 43 mm	198 g Ø 22 mm	black	CHF 22.00

## Griffe KYOTO Silikon / Poignée

- Material: Silikon/AL ergonomisch
- Schraubklemmung
- Matière: silicone/AL ergonomique
- Pince de serrage

201095	0002700	L: 130 / 130 mm	120 g Ø 22 mm	black	CHF 46.00
--------	---------	-----------------	---------------	-------	-----------

## Griffe KYOTO / Poignée

- Material: Kraton/Gel/AL ergonomisch
- Schraubklemmung
- Matière: Kraton/Gel/AL ergonomique
- Fixation par vissage

201099	0000900	L: 133 / 133 mm	136 g Ø 22 mm	black	CHF 16.00
--------	---------	-----------------	---------------	-------	-----------

## Griffe RIO / Poignée

- Material: Leder/Gel ergonomisch
- Keine Schraubklemmung
- Dual Shift
- Matière: cuir / gel ergonomique
- Sans pince de serrage
- Dual Shift

200971	0001950	L: 135 / 135 mm	226 g Ø 22 mm	brown	CHF 33.00
200972	0001950	L: 135 / 135 mm	226 g Ø 22 mm	black	CHF 33.00

## Griffe OHIO / Poignée

- Material: Silikon/AL ergonomisch
- Keine Schraubklemmung
- Dual Shift Nexus
- Matière: silicone/AL ergonomique
- Sans pince de serrage
- Dual Shift Nexus

200976	0000700	L: 135 / 135 mm	199 g Ø 22 mm	grey/black	CHF 12.00
200978	0000700	L: 135 / 92 mm	155 g Ø 22 mm	grey/black	CHF 12.00







MF1



MF2



### MULTIFLEX-Serie

- Material: Kraton/Gel
- Ergonomische Handflächenauflage
- Zwei verstellbaren Varianten
- Hervorragende Dämpfungseigenschaften
- 2 Längen Drehgriffschalter kompatibel
- Matière: Kraton / Gel
- Appui ergonomique de la paume de la main – deux variantes réglables
- Excellentes propriétés d'absorption des chocs
- 2 longueurs compatibles avec les poignées tournantes de commande du dérailleur

201991	0003500	MF1: L:130/130 mm	258 g	Ø 22-34 mm	black	CHF	59.00
201990	0003900	MF2: L: 130/130 mm	330 g	Ø 22-34 mm	black	CHF	66.00

### Primergo Flite Lenkergriff / Poignées

- Lenkergriff Bar Ends by Hermanns
- Vorteil: Ergonomisch integrierte Bar Ends
- Material: TPE Kraton, 170 g
- Poignées Bar Ends by Hermanns
- Avantage: Bar Ends ergonomique intégrée
- Matière: TPE Kraton, 170 g

200974	0001150	L: 140 mm			black	CHF	20.00
--------	---------	-----------	--	--	-------	-----	-------

### Lenkerend-Zapfen / Bouchons de guidon

- Zum Schutz von Lenker und Griffen
- Material: Kunststoff
- Pour la protection du guidon et des poignées
- Matière: plastique

201756	0000100	Ø 22 mm	1 Paar / 1 paire		black	CHF	2.00
--------	---------	---------	------------------	--	-------	-----	------

### NEW Drehgriffglocke / Cloche à poignée tournante

- Material: Metall
- Für Lenkerdurchmesser: 22.2 mm
- Matériau: Métal
- Pour le diamètre du guidon : 22,2 mm

209124	0000500				black/silver	CHF	9.00
--------	---------	--	--	--	--------------	-----	------

## Bar Ends / Prolongateurs de guidon

### Bar Ends / Embouts de guidon

- Preisgünstige Bar Ends
- Material: Aluminium 6061
- Zwei Ausführungen, Gewicht: ab 130 g
- Embouts de guidon avantageux
- Matière: aluminium 6061
- Deux exécution, Poids de 130 g

201072	0000750	L: 115 mm			silver sand	CHF	15.00
201073	0000750	L: 115 mm			black sand	CHF	15.00
201074	0000750	L: 85 mm			silver sand	CHF	15.00

### Bar Ends Evo 1 / Embouts de guidon X-ACT Evo 1

- Anpassbare Bar Ends
- Material: Aluminium 6061
- Griffwinkel 15° stufenlos verstellbar
- Gewicht: 160 g
- Embouts de guidon ajustables
- Matière: aluminium 6061
- Angle de la poignée réglable à 15° en continu
- Poids: 160 g

201925	0002750				black	CHF	47.00
--------	---------	--	--	--	-------	-----	-------

### Bar Ends Evo 1 Leather / Embouts de guidon Evo 1 cuir

- Anpassbare Bar Ends
- Material: Aluminium 6061
- Lederüberzug Handgenäht
- Griffwinkel 15° stufenlos verstellbar, 160 g
- Embouts de guidon ajustables
- Matière: aluminium 6061
- Revêtement cuir cousu main
- Angle de la poignée réglable à 15° en continu, Poids: 160 g

201944	0003650				black	CHF	62.00
--------	---------	--	--	--	-------	-----	-------

### Bar Ends / Embouts de guidon

- Anpassbare Bar Ends
- Material: Aluminium 6061
- Foam Grip Überzug
- Embouts de guidon ajustables
- Matière: aluminium 6061
- Revêtement Foam Grip

201758	0002400				black	CHF	41.00
201765	0002750				black	CHF	47.00
201765.01	0000400	L: 220 mm	Ersatzüberzug Schaumstoff			CHF	7.00
			220 mm revêtement de rechange en moutage				

**Weitere Griffe und Bar Ends von Responce finden Sie auf der Seite 240 /**  
*Vous trouverez d'autres poignées et Bar Ends de Responce sur la page 240*

# Stützen / Béquilles

## Hinterbauständer 16"-20" / 24"-28" / 29" und Universal / Béquille arrière universelle

- Max. Belastung: 10 kg
- Drehmechanismus
- Passt an die meisten Rahmen
- Höhenverstellbar 16"-20" / 24"-28" / 29"
- Material: Aluminium 6061

208052	0001300	16" - 20"	Liliput	black	CHF	23.00
208029	0001400	24" - 28"		black	CHF	25.00
208029.50	0048000	24" - 28"	50 Stk./pces	black		
208045	0001400	24" - 28"		silver	CHF	25.00
208031	0001500	29"		black	CHF	27.00



## Hinterbauständer Direct Pletscher Licence / Béquille arrière universelle

- Max. Belastung: 10 kg
- Lochabstand 18 mm / 40 mm
- Material: Stainless/AL
- Gewicht: ab 201 g
- inkl. Gummifuss

209016	0002900	26"-28"	40 mm	silver-black	CHF	50.00
208051	0001350	24 - 28"	18-40 mm	black	CHF	23.00



## Zweibeinständer Double Flex3 XXL / Béquille à deux jambes DOUBLE FLEX3 XXL

- Max. Belastung: 60 kg
- Schmal beim Fahren - breit beim Parken
- Klappbar: 195 - 390 mm
- Max. Reifenbreite: 55 mm
- Material: Aluminium
- Gewicht: 1200 g

209017	0004200	28" - 29"	1200 g	black	CHF	73.00
209017.01	0000550	Ersatzfüsse / pieds			CHF	10.00



## Ständer Verlängerungsplatte / Plaque d'extension pour béquille

- Ständer-Verlängerungsplatte mit Schraube
- Dimension: 40 x 40 x 10
- Material: Aluminium

209119	0000600				CHF	11.00
--------	---------	--	--	--	-----	-------

NEW

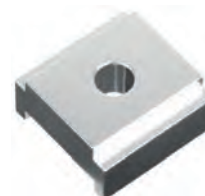

# Pedalen / pédales

## Faltpedal non slip Gummiauflage / Pédale pliable non slip revêtement de caoutchouc

- Aluminium Pedal mit integriertem Faltmechanismus
- Format: 100 x 70 x 30 mm
- inkl. Rückstrahler

206186	0001250	440 g pro Paar / paire			CHF	25.00
--------	---------	------------------------	--	--	-----	-------



## Pedale EP URBAN

- 9/16" City Trekking E-Bike Pedale
- Vorteil: Trittsicher, ergonomisch geformt
- Material: Alu 6061 Anti-Rutsch Pro I

201048	0004600	sealed	98 x 78 mm	346 g	silver	CHF	77.00
201802	0004600	sealed	103 x 78 mm	346 g	black	CHF	77.00



## Pedale EP-2

- 9/16" City Trekking E-Bike Pedale
- Vorteil: Trittsicher, Ergonomisch geformt
- Material: Plastik mit Anti-Rutsch Pro I

201804	0003700	EP bearing	102 x 122 mm	390 g	black	CHF	62.00
--------	---------	------------	--------------	-------	-------	-----	-------







### Pedale EP-1

- 9/16" City Trekking E-Bike Pedale
- Vorteil: Trittsicher, Ergonomisch geformt
- Plastik mit Anti Rutsch Pro I
- 9/16" pédale City / Trekking E-Bike
- Avantage: forme ergonomique pour un pédalage sûr
- En plastique, avec pro lé antidérapant

201953	0003200	sealed	25 x 95 x 132 mm	420 g	black	CHF	55.00
--------	---------	--------	------------------	-------	-------	-----	-------

### Pedal 831 und 836

- 9/16" grossflächiges City Trekking E-Bike Pedale
- Vorteil: Rutschfest
- Material: Plastik mit Sandpapier
- 9/16" pédale grande pour City Trekking E-Bike
- Avantage: antidérapant
- En matière: plastique avec papier émeri

209018	0002700	sealed	98 x 89 x 22 mm	360 g	black	CHF	46.00
209036	0001700	Basic	98 x 89 x 22 mm	360 g	black	CHF	30.00

### NEW Pedal Cargo

- 9/16" Cargo City Pedal
- Anti-Rutsch Pro I
- Material: Aluminium
- 9/16" pédale Cargo City
- Avec pro lé antidérapant
- En matière aluminium

209109	0003050	sealed	103 x 122 mm	346 g	silver	CHF	52.00
--------	---------	--------	--------------	-------	--------	-----	-------

### Pedale 628

- 9/16" City/Trekking Pedal
- Aluminium / Gummi
- 9/16" pédale City / Trekking
- En matière aluminium / gomme

201805	0001550	sealed	107 x 68 mm	370 g	silver	CHF	26.00
--------	---------	--------	-------------	-------	--------	-----	-------

### Pedale 608

- 9/16" City / Trekking Pedal
- Aluminium / Gummi
- 9/16" pédale City / Trekking
- En matière aluminium / gomme

201942	0001200	Basic	108 x 69 mm	405 g	silver-black	CHF	20.00
--------	---------	-------	-------------	-------	--------------	-----	-------

### Pedale 607

- 9/16" City / Trekking Pedal
- Aluminium / Gummi
- 9/16" pédale City / Trekking
- En matière aluminium / gomme

201943	0000860	Basic	108 x 69 mm	540 g	silver-black	CHF	15.00
--------	---------	-------	-------------	-------	--------------	-----	-------

### Pedale MTB Superlight Binding Flat

- 9/16" Flat MTB Pedal
- 8 Edelstahl Pins / Cleat
- Aluminium
- 9/16" pédale Flat VTT
- 8 pins/Cleat en acier inoxydable
- En matière aluminium

209101	0006600	sealed	88 x 75 mm	346 g	black	CHF	110.00
--------	---------	--------	------------	-------	-------	-----	--------

### Pedal MTB SL / Pédale VTT SL

- 9/16" leichte MTB Pedale
- Aluminium 6061/CrMo
- 9/16" pédale très légère pour VTT
- En matière aluminium 6061 / CrMo

201986	0002700	Basic	85 x 65 x 23 mm	290 g	black	CHF	46.00
--------	---------	-------	-----------------	-------	-------	-----	-------

### Pedale 975 MTB / Pédale VTT 975

- 9/16" MTB Pedal
- Gedichtete Präzisionlager/IGUS Gleitlager
- Aluminium 6061/Polypropylen
- 9/16" pédale très légère pour VTT
- Sealed bearing/IGUS
- En matière aluminium 6061 / Polypropylen

206187	0001500	sealed	85 x 64 mm	290 g	black	CHF	30.00
--------	---------	--------	------------	-------	-------	-----	-------



### M-149 Trekking-Pedal / Pédales de trekking

- Aluminium Pedal mit 9/16" Gewinde
- Kugellager an Achse
- Format: 104,5 x 78 x 31,5 mm
- Ohne Rückstrahler
- Pédale en aluminium avec letage 9/16"
- Roulements à billes sur l'axe
- Dimensions: 104,5 x 78 x 31,5 mm
- Sans catadioptré

206113	0000990	255 g pro Paar / paire			black-silver	CHF	19.90
--------	---------	------------------------	--	--	--------------	-----	-------

### Pedal Alu / Pédale alu

- Aluminium Pedal mit 9/16" Gewinde
- Format: 100 x 70 x 27 mm
- Inkl. Rückstrahler
- Pédale en aluminium avec filetage 9/16"
- Roulements à billes étanches sur l'axe
- Dimensions: 100 x 70 x 27 mm
- Y.c. catadioptré



206164	0000800	480 g pro Paar / paire	black	CHF 16.00
206165	0000800	480 g pro Paar / paire	silver	CHF 16.00

### Pedal Non Slip "Kralle" / Pédale antidérapante

- Kunststoff Pedal mit 9/16" Gewinde
- Format: 95 x 72 x 31,5 mm
- Inkl. Rückstrahler
- Pédale en matière plastique avec filetage 9/16"
- Dimensions: 95 x 72 x 31.5 mm
- Y.c. catadioptré



206163	0000500	370 g pro Paar / paire	black	CHF 10.00
--------	---------	------------------------	-------	-----------

### Kinderpedal 1/2" / Pédale pour enfants

- Kunststoff Pedal
- Format: 85 x 63 x 25 mm
- Gewicht: 220 g / Paar
- Inkl. Rückstrahler
- Pédale en matière plastique
- Dimensions: 85 x 63 x 25 mm
- Poids: 220 g / paire
- Y.c. catadioptré



206166	0000500	Gewinde 1/2" / Filetage 1/2"		CHF 10.00
--------	---------	------------------------------	--	-----------

### Pedale Zubehör / Accessoires pédales

- Zubehör für ergotec Pedale
- Achsenverlängerung und Ersatzsandpapier zu EP-Pedale
- Accessoires pour pédales ergotec
- Prolongation d'axe et papier émeri pour des pédales EP

201800.01	0000650	Sandpapier für Pedale 831/836 4-teilig Papier émeri pour pedale 831/836 4-pièces		CHF 11.50
201800.02	0000700	Sandpapier für Pedale EP Urban 4-teilig Papier émeri pour pedale EP Urban 4-pièces		CHF 12.50
201800.03	0002400	9/16" Pedal Achsverlängerung 18 mm Edelstahl Prolongation d'axe pedale 18 mm acier inoxydable		CHF 37.00
201800.04	0002400	9/16" Pedal Achsverlängerung Prolongation d'axe pedale 18 mm	black	CHF 37.00



## Reflektoren / Catadioptrés

### Reflector Cleat 98A-R

- Adapter und Reflector
- Für Pedalen mit 98A Cleat
- Gewicht: 60 g / Paar
- Adaptateur et catadioptré
- Pour Pédales avec 98A Cleat
- Poids: 60 g / paire

206091	0000250	Cleat 98A-R		CHF 5.00
206080	0000295	Reflektor Clip 4 Stk. / Catadioptrés Clip 4 pcs.		CHF 5.90
206073	0000190	Reflektor mit 2 Schrauben und Muttern 4 Stk. Catadioptrés à deux vis 4 pcs.		CHF 3.90



### Schuhplatten / Cales

- Preis und Verkaufseinheit 1 Paar
- Prix et unité de vente 1 paire

206072	0000890	Schuhplatten WPD 98A / cales WPD 98A		CHF 19.90
--------	---------	--------------------------------------	--	-----------



**Weitere Pedalen von Responce finden Sie auf der Seite 241 /**  
*Vous trouverez d'autres pédales de Responce sur la page 241*

# Quick Release Pedalen

**weligo**

## QRDII-801 SPD Pedal / Pédale

- Für ein schnelles Wechseln der Pedalen bei Miet oder Test Fahrrädern
- Inkl. Quick Release Adapter
- Pour un changement rapide des pédales pour les vélos de location ou de test
- Y.c. adaptateur Quick Release

### QRDII-801 SPD Pedal **Format / Dim. : 82,4 x 66,8 x 32,8 mm**

206172	0004950	340 g pro Paar / paire	black	CHF 99.00
--------	---------	------------------------	-------	-----------

### QRDII- B184 Freeride **Format / Dim. : 105,5 x 100 x 27 mm**

206160	0004450	350 g pro Paar / paire	black	CHF 89.90
--------	---------	------------------------	-------	-----------

### QRDII-M111 Alltags-Pedal **Format / Dim. : 92,9 x 61,5 x 22 mm**

206173	0003950	260 g pro Paar / paire	black	CHF 79.00
--------	---------	------------------------	-------	-----------

### QRDII-C128 Alltags-Pedal **Format / Dim. : 90 x 66 x 27 mm**

206174	0002550	260 g pro Paar / paire	black	CHF 49.50
--------	---------	------------------------	-------	-----------

### QRDII Quick Release Adapter / Adaptateur

206175	0001950			CHF 39.50
--------	---------	--	--	-----------



206172



206160



206173



206174

206175

# Pedalbügel und Pedalriemen / Cale-pieds et courroies

**weligo**

## MT-20 W-6 Pedal-Bügel, Pedalriemen / Cale-pieds, courroies

- Für Doppel-Pedalriemen
- Verschiedene Farben aus Stahl
- Pedalriemen 206.155 aus Leder für optimalen Halt - 1 Paar - separat bestellen
- Pour courroies double
- En diverses couleurs en acier
- Courroies 206.155 en cuir pour une tenue optimale - 1 paire - à acheter séparément

206150	0000990	silver		CHF 19.90
--------	---------	--------	--	-----------



**ZEFAL**

## TOE CLIP 45 Pedalbügel / Cale-pieds

- Pedalbügel für City/Trekking
- Für hohe Schuhe geeignet
- Material: Kunststoff
- Cale pied pour City/Trekking
- Convient pour chaussures montantes
- Matière: plastique

206157	0000440	Schuhgrösse / Pointures 42-45		CHF 8.00
206158	0000440	Schuhgrösse / Pointures 39-42		CHF 8.00



**ZEFAL**

## Pedalbügel, Pedalriemen / Cale-pieds, courroies

- Pedalbügel Klassiker seit 1925
- Material: Verchromter Edelstahl
- Ohne Riemen, separat erhältlich
- Cale-pieds classique depuis 1925
- Matière: acier inox chromé
- Sans courroies, à acheter séparément

206167	0001200	Grösse / taille S-M		CHF 22.00
206168	0001200	Grösse / taille L-XL		CHF 22.00



## W-4 Pedalriemchen / Courroies

- Pedalriemen aus Leder oder Nylon
- 1 Paar
- Courroie en cuir ou en nylon
- 1 paire

206075	0000280	1 Nylon / nylon	450 mm	black	CHF 5.60
206155	0000990	2 Leder / cuir	420 mm	black	CHF 19.90
206178	0000350	3 Nylon / nylon	440 mm	black	CHF 6.50
206170	0000700	4 Leder / cuir	370 mm	white	CHF 13.00
206169	0000700	5 Leder / cuir	370 mm	black	CHF 13.00
206171	0000700	6 Leder / cuir	370 mm	brown	CHF 13.00





# Rückspiegel / Rétroviseur

## Rückspiegel M-55L / Rétroviseur

- Mit asphärischem Glas
- Gehäuse: Kunststoff/Stahl
- Spiegelstange: 19 cm
- En verre asphérique
- Boîtier: plastique/acier
- Tige de rétroviseur: 190 mm

201939	0001250	Links- und Rechtsmontage pour montage à gauche e à droite	196 g black	CHF 22.00
--------	---------	--	----------------	-----------

## Rückspiegel M-66L / Rétroviseur

- Mit asphärischem Glas
- Gehäuse: Stahl verchromt
- Spiegelstange: 19 cm
- En verre asphérique
- Boîtier: acier/chromé
- Tige de rétroviseur: 190 mm

201963	0001800	Links- und Rechtsmontage pour montage à gauche e à droite	218 g chromed	CHF 31.00
--------	---------	--	------------------	-----------

## Rückspiegel M-88 / Rétroviseur

- Mit asphärischem Glas
- Gehäuse: Aluminium 6061 T6
- Spiegelstange: 12,5 cm
- En verre asphérique
- Boîtier: aluminium 6061 T6
- Tige de rétroviseur: 12,5 cm

201988	0002350	Links- und Rechtsmontage pour montage à gauche e à droite	225 g black	CHF 40.00
200960	0000650	Adapter / adaptateur	black	CHF 11.50
200961	0000850	Ersatzspiegelglas / miroir de rechange		CHF 15.00

## Rückspiegel M-99L ECE Prüfzeichen S-Pedelec / Rétroviseur

- Mit asphärischem Glas
- Gehäuse: Aluminium 6061 geschmiedet
- Spiegelstange: 20 cm
- En verre asphérique
- Boîtier: aluminium 6061 forgé
- Tige de rétroviseur: 200 mm

201987	0003500	Linksmontage pour montage à gauche	310 g black	CHF 60.00
200962	0001100	Ersatzspiegelglas/ miroir de rechange		CHF 19.00

## Rückspiegel M-99 ECE Prüfzeichen S-Pedelec / Rétroviseur

- Mit asphärischem Glas
- Gehäuse: Aluminium 6061 T6
- Mit E-Prüfzeichen ECE für E-Bike - 45 km/h
- Spiegelstange: 15 cm
- En verre asphérique
- Boîtier: aluminium 6061 T6
- Avec marque de conformité électrique ECE pour vélo électrique - 45 km/h
- Tige de rétroviseur: 125 mm

201985	0003350	Links- und Rechtsmontage pour montage à gauche e à droite	364 g black	CHF 56.00
--------	---------	--	----------------	-----------





### Adapterhülsen / Douilles d'ajustage

205185	0000500	25,0 mm > 25,8 mm	CHF	9.00
205186	0000500	25,0 mm > 26,2 mm	CHF	9.00
205187	0000500	25,0 mm > 26,6 mm	CHF	9.00
205284	0000500	25,4 mm > 26,2 mm	CHF	9.00
205263	0000500	25,4 mm > 26,4 mm	CHF	9.00
205264	0000500	25,4 mm > 26,6 mm	CHF	9.00
205265	0000500	25,4 mm > 26,8 mm	CHF	9.00
205266	0000500	25,4 mm > 27,0 mm	CHF	9.00
205267	0000500	25,4 mm > 27,2 mm	CHF	9.00
205480	0000500	26,0 mm > 26,4 mm	CHF	9.00
205190	0000500	26,0 mm > 26,8 mm	CHF	9.00
205191	0000500	26,0 mm > 27,0 mm	CHF	9.00
205192	0000500	26,0 mm > 27,2 mm	CHF	9.00
205193	0000500	26,0 mm > 27,4 mm	CHF	9.00
205194	0000500	26,0 mm > 27,6 mm	CHF	9.00
205195	0000500	26,0 mm > 27,8 mm	CHF	9.00
205196	0000500	26,0 mm > 28,2 mm	CHF	9.00
205286	0000500	27,2 mm > 30,9 mm	CHF	9.00
205169	0000500	27,2 mm > 31,4 mm	CHF	9.00
205287	0001000	27,2 mm > 31,9 mm	CHF	16.00
205535	0001000	27,2 mm > 34,9 mm	CHF	16.00
205268	0000500	27,2 mm > 28,6 mm	CHF	9.00
205269	0000500	27,2 mm > 29,0 mm	CHF	9.00
205270	0000500	27,2 mm > 29,2 mm	CHF	9.00
205271	0000500	27,2 mm > 29,4 mm	CHF	9.00
205272	0000500	27,2 mm > 29,6 mm	CHF	9.00
205273	0000500	27,2 mm > 29,8 mm	CHF	9.00
205274	0000500	27,2 mm > 30,0 mm	CHF	9.00
205275	0000500	27,2 mm > 30,2 mm	CHF	9.00
205276	0000500	27,2 mm > 30,4 mm	CHF	9.00
205277	0000500	27,2 mm > 30,6 mm	CHF	9.00
205278	0000500	27,2 mm > 30,8 mm	CHF	9.00
205285	0000500	27,2 mm > 30,9 mm	CHF	9.00
205279	0000500	27,2 mm > 31,0 mm	CHF	9.00
205280	0000500	27,2 mm > 31,2 mm	CHF	9.00
205281	0000500	27,2 mm > 31,4 mm	CHF	9.00
205282	0000500	27,2 mm > 31,6 mm	CHF	9.00
205283	0000500	27,2 mm > 31,8 mm	CHF	9.00
205520	0000500	28,0 mm > 28,8 mm	CHF	9.00
205521	0000500	28,0 mm > 29,0 mm	CHF	9.00
205522	0000500	28,0 mm > 29,2 mm	CHF	9.00
205523	0000500	28,0 mm > 29,4 mm	CHF	9.00
205525	0000500	28,0 mm > 29,8 mm	CHF	9.00
205527	0000500	28,0 mm > 30,2 mm	CHF	9.00
205530	0000500	28,0 mm > 30,8 mm	CHF	9.00
205532	0000500	28,0 mm > 31,2 mm	CHF	9.00
205533	0000500	28,0 mm > 31,4 mm	CHF	9.00
205534	0000500	28,0 mm > 31,6 mm	CHF	9.00
205172	0001000	30,9 mm > 31,6 mm	CHF	16.00
205173	0001000	30,9 mm > 34,9 mm	CHF	16.00
205171	0001000	31,6 mm > 34,9 mm	CHF	16.00
205536	0000700	31,6 mm > 34,9 mm	CHF	13.00



# Sattelstützen / Tiges de selle

## EXPLETO TRAVEL / E-Bike ready

- Aktiv RadFahren Testsieger
  - Individuelle Anpassung Federungshärte
  - Verstellbares Patentiertes 2-Bahn Kugellager
  - Entlastet die Wirbelsäulen, vermindert Schläge.
  - Schnelle Reaktion und sichere Führung
- *Gagnant du test de cyclisme actif*
  - *Réglage individuel de la dureté du ressort*
  - *Réglable, breveté, 2 roulements à billes sur chenilles*
  - *Soulage la colonne vertébrale, réduit les coups*
  - *Réaction rapide et guidage sûr*

205680.272	00105000	ø 27,2 mm	70 -130 kg	675 g	CHF 180.00
205680.309	00105000	ø 30,9 mm	70 -130 kg	675 g	CHF 180.00
205680.316	00105000	ø 31,6 mm	70 -130 kg	675 g	CHF 180.00
netto/net					

## Ersatzfedern zu EXTRA BIKE II / Ressorts pour EXTRA BIKE II

- grau + grün für Körpergewicht 45-75 kg
  - grün + blau für Körpergewicht 70-95 kg
  - blau + rot für Körpergewicht ab 90 kg
  - Für eine optimale Wirkung:
  - weichere Feder - obenauf legen
- *gris + vert poids corporel de 45-75 kg*
  - *vert + bleu poids corporel de 70-95 kg*
  - *bleu + rouge poids corporel à partir de 90*
  - *Pour en effet optimal: ressort le plus souple - devrait se trouver en haut*

205641	0000450	56 mm	grey	CHF 9.00
205642	0000450	56 mm	green	CHF 9.00
205636	0000450	56 mm	blue	CHF 9.00
205637	0000450	56 mm	red	CHF 9.00

## COMFORT C1 PLUS

- Solides Federungssystem für Alltagsradler
  - Made in Germany
  - Feines Ansprechverhalten
  - Wartungsfrei und robust 5 Jahre Garantie
  - Standardbestückung: weich bis 75 kg
  - Andere Bestückung, Gewicht angeben!
  - Gesamtlänge: 325 mm
  - Aufbauhöhe: 100 mm
  - Federweg: 40 mm
- *Système de suspension solide pour cycliste du quotidien*
  - *Mode de réaction précis*
  - *Solide et sans entretien, made in Germany, 5 ans de garantie*
  - *Équip. standard: souple jusqu'à 75 kg*
  - *Autre équipement, indiquer le poids!*
  - *Longueur totale: 325 mm*
  - *Hauteur de montage: 100 mm*
  - *Débattement: 40 mm*

205670.254	0005800	L 240 mm	ø 25,4 mm	573 g	CHF 100.00
205670.272	0005800	L 240 mm	ø 27,2 mm	573 g	CHF 100.00
205670.309	0005800	L 240 mm	ø 30,9 mm	573 g	CHF 100.00
205670.316	0005800	L 240 mm	ø 31,6 mm	573 g	CHF 100.00
netto/net					

## Ersatzfedern zu COMFORT PLUS / Ressorts pour COMFORT PLUS

- blau + rot für Körpergewicht 45-75 kg
  - rot + gelb für Körpergewicht 70-140 kg
  - Für eine optimale Wirkung: weichere Feder
  - obenauf legen
- *bleu + rouge poids corporel de 45-75 kg*
  - *rouge + jaune poids corp. de 70-140 kg*
  - *Pour en effet optimal: ressort le plus souple - devrait se trouver en haut*

205179	0000450	80 mm	blue	weich / souple	CHF 9.00
205180	0000450	80 mm	red	mittel / moyen	CHF 9.00
205181	0000450	80 mm	yellow	hart / dur	CHF 9.00

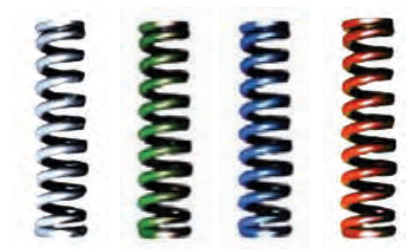





## Parallelogramm Federsattelstütze / Tige de selle à ressort

EBIKE READY!

**G.2** PARALLEL SUSPENSION SEATPOST ST

**Parallelogramm Federsattelstütze G.2 ShortTravel / Support de selle à ressort G.2 ST**

- Feines Ansprechverhalten, hoher Fahrkomfort
- Aluminium 3D geschmiedet
- IGUS Polymer Hochleistungs-Gleitlager
- Einfacher Feder-Sattelwechsel
- Sattelklemmung Feinverstellung
- Aufbauhöhe 100 mm
- Federweg ca. 30 mm / Offset ca. 17 mm
- Längen: 350 - 640
- Gewicht: ab 590 gr. schwarz eloxiert

- Mode de réaction précis, confort de conduite élevé
- Aluminium 3D forgé
- Palier IGUS polymère haute performance
- Changement de ressort et selle simple
- Pince de selle à réglage fin
- Hauteur de montage 100 mm
- Débattement env. 30mm, offset env. 17mm
- Longueurs: 350 - 640 mm
- Poids: dès 590 g noir anodisé

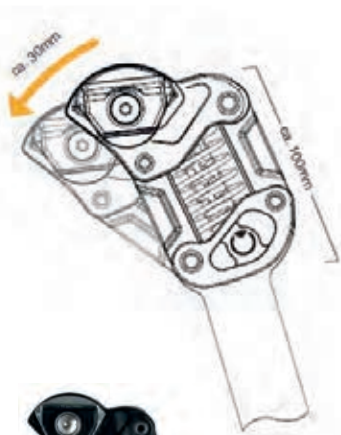

56.10818	0012500	Medium	ø 26,6 x 350 mm	60 - 85 kg	CHF 210.00
56.10732	0012500	Medium	ø 26,8 x 350 mm	60 - 85 kg	CHF 210.00
56.10601	0012500	Soft	ø 27,2 x 350 mm	45 - 65 kg	CHF 210.00
56.10602	0012500	Medium	ø 27,2 x 350 mm	60 - 85 kg	CHF 210.00
56.10603	0012500	Standard	ø 27,2 x 350 mm	80 - 105 kg	CHF 210.00
56.10604	0012500	Hard	ø 27,2 x 350 mm	100 - 130 kg	CHF 210.00
56.10605	0012500	X-Hard	ø 27,2 x 350 mm	125 - 150 kg	CHF 210.00
56.10607	0012500	Medium	ø 27,2 x 400 mm	60 - 85 kg	CHF 210.00
56.10617	0012500	Medium	ø 30,9 x 350 mm	60 - 85 kg	CHF 210.00
56.10618	0012500	Standard	ø 30,9 x 350 mm	80 - 105 kg	CHF 210.00
56.10621	0012500	Soft	ø 31,6 x 350 mm	45 - 65 kg	CHF 210.00
56.10622	0012500	Medium	ø 31,6 x 350 mm	60 - 85 kg	CHF 210.00
56.10623	0012500	Standard	ø 31,6 x 350 mm	80 - 105 kg	CHF 210.00
56.10624	0012500	Hard	ø 31,6 x 350 mm	100 - 130 kg	CHF 210.00
56.10632	0013200	Medium	ø 31,6 x 450 mm	80 - 105 kg	CHF 220.00
56.10633	0013200	Medium	ø 31,6 x 450 mm	60 - 85 kg	CHF 220.00
56.10705	0013200	Medium	ø 33,9 x 450 mm	60 - 85 kg	CHF 220.00
56.10737	0013200	Medium	ø 34,9 x 450 mm	60 - 85 kg	CHF 220.00
56.10738	0013200	Standard	ø 34,9 x 450 mm	80 - 105 kg	CHF 220.00

**Alle bySchulz - Artikel sind Netto-Artikel /**

*Tous les articles du bySchulz sont des articles du net*

**Parallelogramm Federsattelstütze G.2 LongTravel / Support de selle à ressort G.2 LT**

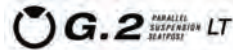

EBIKE READY!

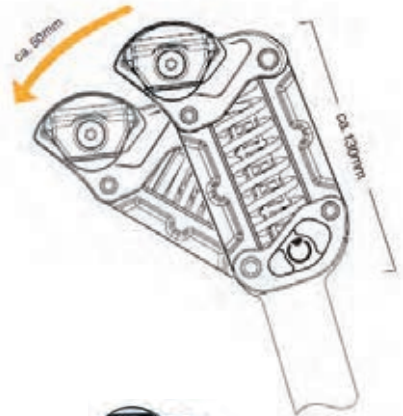

- Feines Ansprechverhalten, hoher Fahrkomfort
- Aluminium 3D geschmiedet
- IGUS Gleitlager
- Einfacher Feder-Sattelwechsel
- Sattelklemmung Feinverstellung
- Aufbauhöhe ca. 130 mm
- Federweg ca. 50 mm / Offset ca. 19.5 mm
- Längen: 380 - 670 mm
- Gewicht: ab 650 gr. schwarz sandgestrahlt
- Mode de réaction précis, confort de conduite élevé
- Aluminium 3D forgé
- Palier IGUS polymère haute performance
- Changement de ressort et selle simple
- Pince de selle à réglage fin
- Hauteur de montage env. 130 mm
- Débattement env. 50mm, offset env. 19,5
- Longueurs: 380 - 670 mm
- Poids: dès 650 g noir sablé

56.10636	0013800	Soft	ø 27,2 x 380 mm	45 - 65 kg	CHF 230.00
56.10637	0013800	Medium	ø 27,2 x 380 mm	60 - 85 kg	CHF 230.00
56.10638	0013800	Standard	ø 27,2 x 380 mm	80 - 105 kg	CHF 230.00
56.10639	0013800	Hard	ø 27,2 x 380 mm	100 - 130 kg	CHF 230.00
56.10742	0013800	Medium	ø 30,9 x 380 mm	60 - 85 kg	CHF 230.00
56.10743	0013800	Standard	ø 30,9 x 380 mm	80 - 105 kg	CHF 230.00
56.10641	0013800	Soft	ø 31,6 x 380 mm	45 - 65 kg	CHF 230.00
56.10642	0013800	Medium	ø 31,6 x 380 mm	60 - 85 kg	CHF 230.00
56.10643	0013800	Standard	ø 31,6 x 380 mm	80 - 105 kg	CHF 230.00
56.10644	0013800	Hard	ø 31,6 x 380 mm	100 - 130 kg	CHF 230.00

56.10651	0014700	Medium	ø 31,6 x 480 mm	60 - 85 kg	CHF 245.00
56.10652	0014700	Standard	ø 31,6 x 480 mm	80 - 105 kg	CHF 245.00
56.10747	0014700	Medium	ø 34,9 x 480 mm	60 - 85 kg	CHF 245.00
56.10748	0014700	Standard	ø 34,9 x 480 mm	80 - 105 kg	CHF 245.00

Für Faltradel / pour vélo pliable

56.10344	0016400	Medium	ø 33,9 x 670 mm	60 - 85 kg	CHF 274.00
----------	---------	--------	-----------------	------------	------------

**Zubehör Sattelstützen / Accessoires pour tige de selle**

**Federelemente ST Serie / LT Serie Accessoires éléments à ressorts tiges de selle**

- Flachdrahtstahlfeder mit innenliegendem Elastomer und Farbcode für Härteprofil
- Ressorts d'acier à Is plats avec élastomère interne et un code couleur pour le profil de durcissement

56.10185	0001550	Soft	red	G.ST.Serie 72 mm	45- 65 kg	CHF 26.00
56.10186	0001550	Medium	yellow	G.ST.Serie 72 mm	60- 85 kg	CHF 26.00
56.10351	0001550	Standard	green	G.ST.Serie 72 mm	80-105 kg	CHF 26.00
56.10187	0001550	Hard	blue	G.ST.Serie 72 mm	100-130 kg	CHF 26.00
56.10289	0001550	X-Hard	black	G.ST.Serie 72 mm	125- 150 kg	CHF 26.00

56.10369	0001900	Soft	red	G.LT.Serie 102 mm	45- 65 kg	CHF 32.00
56.10370	0001900	Medium	yellow	G.LT.Serie 102 mm	60- 85 kg	CHF 32.00
56.10371	0001900	Standard	green	G.LT.Serie 102 mm	80- 105 kg	CHF 32.00
56.10372	0001900	Hard	blue	G.LT.Serie 102 mm	100-130 kg	CHF 32.00
56.10373	0001900	X-Hard	black	G.LT.Serie 102 mm	125- 150 kg	CHF 32.00

**G. Serie Mudcover / G. Serie Mudcover**

- Schutzhülle aus hochwertigem Neopren
- Verhindert das Verschmutzen
- Housse de protection en néoprène de qualité, rotège des salissures

56.10189	0000800	G. Serie Mudcover	CHF 13.50
56.10386	0000800	G. Serie LT Mudcover	CHF 13.50

**G. Shim / Reduzierhülse / G. Shim / manchon de réduction**

- Hochwertige Aluhülse, grau eloxiert
- Länge: 120 mm, doppelt geschlitzt
- Douilles en alu de qualité, gris anodisé
- Longueur: 120 mm, à double fente

56.10827	0001050	ø 27,2 > 30,0	L: 120 mm	CHF 18.00
56.10751	0001050	ø 27,2 > 30,2	L: 120 mm	CHF 18.00
56.10336	0001050	ø 27,2 > 30,9	L: 120 mm	CHF 18.00
56.10337	0001050	ø 27,2 > 31,6	L: 120 mm	CHF 18.00
56.11192	0001050	ø 30,9 > 33,9	L: 120 mm	CHF 18.00
56.11191	0001050	ø 31,6 > 33,9	L: 120 mm	CHF 18.00
56.10338	0001050	ø 31,6 > 34,9	L: 120 mm	CHF 18.00
56.10332	0001050	ø 33,9 > 40,0	L: 120 mm	CHF 18.00
56.10333	0001050	ø 34,9 > 40,0	L: 120 mm	CHF 18.00

**G. Serie Seatpost Clamp Sattelklemme Inbus Super Strong / Pince de selle**

- nach Din 4210 : 15194 overload
- selon Din 4210 : 15194 overload

56.11189	0000800	ø 31,8 mm	Bauhöhe / Hauteur de montage 17 mm	CHF 13.50
56.11190	0000800	ø 34,9 mm	Bauhöhe / Hauteur de montage 17 mm	CHF 13.50



FEDERELEMENTE		Icon: Person and Weight
	Soft	ca. 45-65 Kg
	Medium	ca. 60-85 Kg
	Standard	ca. 80-105 Kg
	Hard	ca. 100-130 Kg
	Extra Hard	ca. 125-150 Kg





# Vorbauten / Potences

**EBIKE READY!**

## Stem SDS / Potences Stem SDS



- 1 1/8 A-Head Vorbau
- Alu 3D geschmiedet
- Mit SDS Frontkappe für SDS Link/Adapter
- Aufbauhöhe: 42 mm

- Potence A-Head 1 1/8
- Aluminium 3D forgé
- Avec chapeau frontal SDS pour base / adaptateur SDS
- Hauteur de construction: 42 mm

56.10779	0002550	L 80 mm	ø 31,8 mm	Winkel / angle 8°	CHF	43.00
56.10780	0002550	L 90 mm	ø 31,8 mm	Winkel / angle 8°	CHF	43.00
56.10781	0002550	L 100 mm	ø 31,8 mm	Winkel / angle 8°	CHF	43.00
56.10782	0002550	L 110 mm	ø 31,8 mm	Winkel / angle 8°	CHF	43.00
56.11137	0002550	L 80 mm	ø 31,8 mm	Winkel / angle 15°	CHF	43.00
56.11138	0002550	L 90 mm	ø 31,8 mm	Winkel / angle 15°	CHF	43.00
56.11139	0002550	L 100 mm	ø 31,8 mm	Winkel / angle 15°	CHF	43.00
56.11140	0002550	L 110 mm	ø 31,8 mm	Winkel / angle 15°	CHF	43.00

## Stem PRO SDS Super Strong / Potences Stem PRO SDS Super Strong



- 1 1/8 A-Head Vorbau
- Alu 3D geschmiedet
- Mit SDS Frontkappe für SDS Link/Adapter
- Aufbauhöhe: 42 mm
- Robuste Verzahnung im Verstellgelenk
- Für den MTB Einsatz geeignet

- Potence A-Head 1 1/8
- Aluminium 3D forgé
- Avec chapeau frontal SDS pour base / adaptateur SDS
- Hauteur de construction: 42 mm
- Denture robuste dans l'articulation de réglage
- Convient pour l'utilisation VTT

<b>NEW</b>	56.11206	0003750	L 95 mm	ø 31,8 mm	Winkel / angle -20° - + 40°	CHF	63.00
<b>NEW</b>	56.11207	0003750	L 110 mm	ø 31,8 mm	Winkel / angle -20° - + 40°	CHF	63.00
<b>NEW</b>	56.11208	0003750	L 125 mm	ø 31,8 mm	Winkel / angle -20° - + 40°	CHF	63.00



## Stem Twist SDS / Potences Stem Twist SDS



- 1 1/8 A-Head Vorbau
- TWIST Funktion +/- 90°
- Alu 3D geschmiedet
- Sekundenschnell, werkzeugfreie Verdrehfunktion
- Mit Schnellspannhebel und Bedienknopf
- Mit SDS Frontkappe für SDS Link/Adapter
- Aufbauhöhe: 61 mm
- Gabelschaftüberstand nötig: 55-57 mm
- Unsere Empfehlung: mit Design Spacer verbauen

- Potence A-Head 1 1/8
- Fonction TWIST +/-90°
- Aluminium 3D forgé
- En une fraction de seconde et sans outil, fonction de rotation
- Avec levier de serrage rapide et bouton de commande
- Avec chapeau frontal SDS pour base / adaptateur SDS
- Hauteur de construction: 61 mm
- Porte-à-faux nécessaire du tube de fourche: 55-57 mm
- Notre recommandation: installer avec Design Spacer

56.10321	0007500	L 75 mm	ø 31,8 mm	Winkel / angle +/- 8°	CHF	125.00
56.10322	0007500	L 90 mm	ø 31,8 mm	Winkel / angle +/- 8°	CHF	125.00
56.10323	0007500	L 105 mm	ø 31,8 mm	Winkel / angle +/- 8°	CHF	125.00



## Stem Twist PRO SDS / Potences Stem Twist PRO SDS



- 1 1/8 A-Head Vorbau
- TWIST Funktion +/- 90°
- Alu 3D geschmiedet
- Sekundenschnell, werkzeugfreie Verdrehfunktion
- Mit Schnellspannhebel und Bedienknopf
- Winkelverstellbar von -20° bis +40°
- Mit SDS Frontkappe für SCS Link/Adapter
- Aufbauhöhe: 61 mm
- Gabelschaftüberstand nötig 55-57 mm
- Unsere Empfehlung: mit Design Spacer verbauen

- Potence A-Head 1 1/8
- Aluminium 3D forgé
- En une fraction de seconde et sans outil, fonction de rotation
- Avec levier de serrage rapide et bouton de commande
- Réglage angulaire de -20° jusqu'à + 40°
- Avec chapeau frontal SDS pour base / adaptateur SDS
- Hauteur de construction: 61 mm
- Porte-à-faux nécessaire du tube de fourche: 55-57 mm
- Notre recommandation: installer avec Design Spacer

56.10681	0008600	L 88 mm	ø 31,8 mm	Winkel / angle -30° - + 50°	CHF	144.00
56.10508	0008600	L 103 mm	ø 31,8 mm	Winkel / angle -30° - + 50°	CHF	144.00





### Stem ALPHA SDS Super Strong / Potences Stem PRO SDS

- 1 1/8 A-Head Vorbau
  - E-Bike ready nach Din 4210 : 15194 overload
  - Mit SDS Frontkappe für SDS Link/Adapter
  - Aufbauhöhe: 40 - 50 mm
  - Minimum Gabelschaftüberstand: 50 mm
  - Inkl. Design Spacer
- Potence A-Head 1 1/8
  - E-Bike ready selon Din 4210 : 15194 overload
  - Avec chapeau frontal SDS pour base /adaptateur SDS
  - Hauteur de construction: 40 - 50 mm
  - Porte-à-faux du tube de fourche minimum: 50 mm, Design Spacer inclus

56.11155	0004200	L 80 mm	ø 31,8 mm	Winkel/ angle 35°	CHF 72.00
56.11156	0004200	L 95 mm	ø 31,8 mm	Winkel/ angle 35°	CHF 72.00
56.11157	0004200	L 110 mm	ø 31,8 mm	Winkel/ angle 35°	CHF 72.00

56.11159	0004200	L 80 mm	ø 35 mm	Winkel/ angle 35°	CHF 72.00
56.11160	0004200	L 95 mm	ø 35 mm	Winkel/ angle 35°	CHF 72.00
56.11161	0004200	L 110 mm	ø 35mm	Winkel/ angle 35°	CHF 72.00

### Stem ALPHA PRO SDS Super Strong / Potences Stem PRO SDS

- 1 1/8 A-Head Vorbau
  - E-Bike ready nach Din 4210 : 15194 overload
  - Mit SDS Frontkappe für SDS Link/Adapter
  - Lenkerklemmung Ø: 31.8 mm / 35 mm
  - Aufbauhöhe: 58 mm
  - Minimum Gabelschaftüberstand: 60 mm
  - Robuste Verzahnung im Verstellgelenk
- Potence A-Head 1 1/8
  - E-Bike ready selon Din 4210 : 15194 overload
  - Avec chapeau frontal SDS pour base /adaptateur SDS
  - Serrage guidon Ø: 31.8 mm / 35 mm
  - Hauteur de construction: 58 mm
  - Porte-à-faux du tube de fourche minimum: 60 mm
  - Denture robuste dans l'articulation de réglage

56.11012	0005850	L 65 mm	ø 31,8 mm	Winkel/ angle -10°/+50°	CHF 98.00
56.11013	0005850	L 80 mm	ø 31,8 mm	Winkel/ angle -10°/+50°	CHF 98.00
56.11014	0005850	L 95 mm	ø 31,8 mm	Winkel/ angle -10°/+50°	CHF 98.00
56.11015	0005850	L 110 mm	ø 31,8 mm	Winkel/ angle -10°/+50°	CHF 98.00

56.11016	0005850	L 65 mm	ø 35 mm	Winkel/ angle -10°/+50°	CHF 98.00
56.11017	0005850	L 80 mm	ø 35 mm	Winkel/ angle -10°/+50°	CHF 98.00
56.11018	0005850	L 95 mm	ø 35 mm	Winkel/ angle -10°/+50°	CHF 98.00
56.11019	0005850	L 110 mm	ø 35 mm	Winkel/ angle -10°/+50°	CHF 98.00



## Zubehör Vorbauten / Accessoires pour potences

### Stem Spacer

- Top Cap mit O-Ring, Bauhöhe: 5 mm
  - Passend für byschulz Vorbauten Stem Twist/Pro SDS
  - Wird zwingend benötigt sobald Spacer oberhalb des Vorbaus oder eine Standard A-Head Kappe verbaut wird
  - Design Spacer, Bauhöhe: 10 mm
  - Carbon schwarz matt
  - passend für byschulz Vorbauten Stem Twist/pro SDS
- Top Cap avec anneau-O, hauteur de construction: 5 mm
  - Convient pour les potences Stem Twist/Pro SDS bySchulz
  - Est indispensable dès qu'une pièce d'écartement est montée au-dessus de la potence ou qu'un capuchon A-Head standard est posé
  - Design Spacer, hauteur de construction: 5 mm
  - Noir carbone mat
  - Convient pour les potences Stem Twist/pro SDS bySchulz

56.10596	0000300	Stem Spacer TOP CAP 1 1/8"	CHF 6.00
56.10597	0000500	Stem Spacer DESIGN 1 1/8"	CHF 10.00





**Stem Shim Reduzierhülse Lenker /**  
*Accessoires potence Stem Shim manchon de réduction guidon*

- Reduzierhülse für Lenker 25,4 auf 31,8 mm
- Montagehinweis beachten!
- *Manchons de réduction pour guidon 25,4 à 31,8 mm*
- *Tenir compte des instructions de montage!*

56.10385	0001000	Stem Shim	Breite / Largeur: 41 mm	CHF	17.00
56.10811	0001000	Stem Shim	Breite / Largeur: 43 mm	CHF	17.00



**A-Head Stem Adapter Quill /**  
*Accessoires potence A-Head Stem Adapter Quill*

- Zur Montage von A-Head Vorbauten auf Gewindegabeln
- Passend für by.schulz Vorbauten 1" - 1 1/8"
- Für Stem Twist SDS / Twist Pro SDS
- Länge: ca. 21.5 mm / Höhe Klemmbereich: 60 mm
- Verstellbereich Höhe bis zu 70 mm
- *Pour le montage de potences A-Head sur fourches à letage*
- *Convient pour toutes les potences 1" - 1 1/8" byschulz*
- *Pour Stem Twist SDS / Twist Pro SDS*
- *Longueur: env. 21.5 mm / hauteur zone de serrage: 60 mm*
- *Plage d. réglage en hauteur jusqu'à 70mm*

56.10461	0001750	A-Head Stem Adapter Quill 1"	CHF	30.00
56.10389	0001750	A-Head Stem Adapter Quill 1 1/8"	CHF	30.00



**SDS Frontkappe 4-Loch /**  
*Accessoires potence SDS capuchon frontal à 4 trous*

- Zur Aufnahme des SDS Links/Adapters
- Passend für alle by.schulz Vorbauten
- Für Lenkerklemmung Ø 31.8 mm
- *Pour l'accueil de la base/l'adaptateur SDS*
- *Convient pour les potences byschulz*
- *Pour serrage guidon Ø: 31.8 mm*

56.10391	0000800	SDS Frontkappe 4-Loch	CHF	16.00
----------	---------	-----------------------	-----	-------



**SDS Single Link Adapter Bottleholder /**  
*SDS single link adaptateur porte-bidon*

- Passend für alle by.schulz Vorbauten
- *Convient pour toutes les potences byschulz*

56.10598	0001700	SDS Adapter Bottleholder	CHF	29.00
----------	---------	--------------------------	-----	-------



**SDS Link /**  
*Accessoires potence base SDS*

- SDS Stem Docking System
- Einfache Montage von Zubehörteilen wie Lampen, Action Cam, GPS, Computer
- *Système d'accueil SDS Stem Docking System*
- *Montage aisé des accessoires: lampes, action cam, GPS, ordinateur*

56.10591	0001200	SDS Link 7 mm M5	CHF	20.00
56.10592	0001200	SDS Link 10 mm M5-U	CHF	20.00
56.10590	0001200	SDS Link 10 mm B6	CHF	20.00

**SDS Adapter /**  
*Accessoires potence adaptateur SDS*

- SDS Stem Docking System
- Einfache Montage von Zubehörteilen wie Lampen, Action Cam, GPS, Computer
- *Système d'accueil SDS Stem Docking System*
- *Montage aisé des accessoires: lampes, action cam, GPS, ordinateur*

56.10587	0001200	SDS Adapter 10 B6	Bolzen	Supernova	CHF	20.00
56.10588	0001000	SDS Adapter 10 M5	Schraube	B+M	CHF	17.00
56.10586	0000800	SDS Adapter CAM			CHF	13.50
56.10585	0001600	SDS Adapter GPS			CHF	27.00

**SDS Double-Link Kiox /**  
*GPS*

- SDS Stem Docking System
- Einfache Montage von Zubehörteilen
- Kombinationsmöglichkeit von Bosch Display / Garmin + Lampe
- *SDS Stem Docking System*
- *Montage aisé des accessoires*
- *Combinaison possible du display Bosch / Garmin et phare*

56.11182	0001650	SDS Double-Link Kiox + 10 M5	CHF	28.00
56.11183	0001750	SDS Double-Link Kiox + 10 B6	CHF	30.00
56.11184	0001650	SDS Double-Link GPS-GM1 + 10 M5	CHF	28.00
56.11185	0001750	SDS Double-Link GPS-GM1 + 10 B6	CHF	30.00



## SDS Link Adapter Sets / base SDS Kit d'adaptateurs

- SDS Stem Docking System	- SDS Stem Docking System	
- Einfache Montage von Zubehörteilen wie Lampen, Action Cam, GPS, Computer	- Montage aisé des accessoires: lampes, action cam, GPS, ordinateur	
<b>56.10771</b>	0002800 SDS Link-Adapter Set GPS + CAM	CHF 46.00
<b>56.10773</b>	0003000 SDS Link-Adapter Set GPS + 10 M5	CHF 49.00
<b>56.10772</b>	0003150 SDS Link-Adapter Set GPS + 10 B6	CHF 52.00
<b>56.10774</b>	0002250 SDS Link-Adapter Set CAM + CAM	CHF 37.00
<b>56.10776</b>	0002400 SDS Link-Adapter Set CAM + 10 M5	CHF 39.00
<b>56.10775</b>	0002550 SDS Link-Adapter Set CAM + 10 B6	CHF 42.00

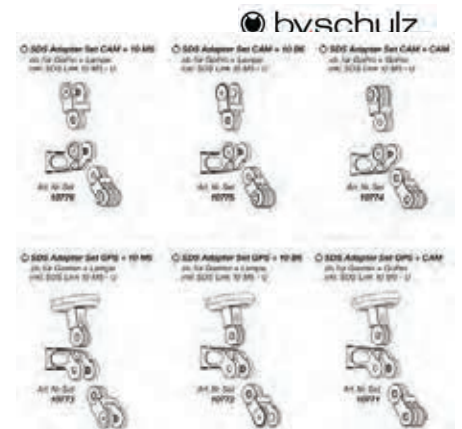

## Lenker Handlebar / Guidons

**EBIKE READY!**

### P.2 Super Strong

- Lenkerklemmung Ø 31.8 mm und 35 mm	- Collier de barre Ø 31.8 mm et 35 mm
- Getestet nach DIN EN ISO 4210 overload	- Testé selon DIN EN ISO 4210 overload
- Super Strong für sehr hohe Belastungen	- Super costaud pour charges très élevées
- Verwendung: S-Pedelec und Cargobikes	- Utilisation: S-Pedelec et Cargobikes
- Freigegeben für by.schulz Vorbauten und Speedlifter	- Autorisé pour potences by.schulz et Speedlifter
- Material: Alu 6061-T6	- Matière: alu 6061-T6
- schwarz sandgestrahlt	- noir sablé

<b>56.11026</b>	0003800	Ø31,8	680 mm	Rise 40 mm	37°	CHF 64.00
<b>56.11032</b>	0004200	Ø 35	680 mm	Rise 40 mm	37°	CHF 70.00



### SPORT Super Strong

- Lenkerklemmung Ø 31.8 mm und 35 mm	- Collier de barre Ø 31.8 mm et 35 mm
- Getestet nach DIN EN ISO 4210 overload	- Testé selon DIN EN ISO 4210 overload
- Super Strong für sehr hohe Belastungen	- Super costaud pour charges très élevées
- Verwendung: S-Pedelec und Cargobikes	- Utilisation: S-Pedelec et Cargobikes
- Freigegeben für by.schulz Vorbauten und Speedlifter	- Autorisé pour potences by.schulz et Speedlifter
- Material: Alu 6061-T6 schwarz sandgestrahlt	- Matière: alu 6061-T6 noir sablé

<b>56.11071</b>	0003800	Ø31,8	680 mm	Rise 30 mm	9°	CHF 64.00
<b>56.11022</b>	0004200	Ø35	680 mm	Rise 30 mm	9°	CHF 70.00



### URBAN

- Lenkerklemmung Ø 31.8 mm	- Collier de barre Ø 31.8 mm
- Getestet nach DIN EN ISO 4210	- Testé selon DIN EN ISO 4210 overload
- Verwendung: Pedelec, Urban, City-Trekking	- Utilisation: Pedelec, Urban et City-Trekking
- Freigegeben für by.schulz Vorbauten und Speedlifter	- Autorisé pour potences by.schulz et Speedlifter
- Material: Alu 6061-T6 schwarz sandgestrahlt	- Matière: alu 6061-T6 noir sablé

<b>56.11021</b>	0002900	Ø31,8	640 mm	Rise 0 mm	23°	CHF 49.00
-----------------	---------	-------	--------	-----------	-----	-----------



### COMFORT

- Lenkerklemmung Ø 31.8 mm	- Collier de barre Ø 31.8 mm et 35 mm
- Getestet nach DIN EN ISO 4210	- Testé selon DIN EN ISO 4210 overload
- Verwendung: Pedelec, Urban, City-Trekking	- Utilisation: Pedelec, Urban et City-Trekking
- Freigegeben für by.schulz Vorbauten und Speedlifter	- Autorisé pour potences by.schulz et Speedlifter
- Material: Alu 6061-T6 schwarz sandgestrahlt	- Matière: alu 6061-T6 noir sablé

<b>56.11020</b>	0002900	Ø31,8	640 mm	Rise 55 mm	42°	CHF 49.00
-----------------	---------	-------	--------	------------	-----	-----------







## Lenker Verstellsysteme / Systèmes de réglage du guidon



### Speedlifter Classic

- Werkzeugfreie Lenker Höhenverstellung
  - Für 1 1/8 A-Head Gabel
  - Lenkerklemmung Ø 31,8 mm
  - Inkl. Reduzierhülse 39,5 mm mit An- schlagsbund für Vorbaumontage
  - Für Alu-Gabelschaft erhältlich als T6
  - Für Stahl-Gabelschaft erhältlich als T6-15 mit Ø 25,4 mm
  - T15 ist nur für den City-Trekking-Einsatz zugelassen!!
- Réglage de la hauteur du guidon sans outillage
  - Pour fourche A-Head 1 1/8
  - Serrage du guidon Ø 31,8 mm
  - y.c. douille de réduction avec collet de butée pour montage de potence
  - Existe pour pivot de fourche en alu sous forme T6 avec Ø 24,4 et 24,6 mm
  - Existe pour pivot de fourche en acier sous forme T6-15 avec Ø 25,4 mm
  - T15 est homologués uniquement pour l'utilisation city-trekking!

56.10081	0004700	T6	Höhe / hauteur 60 mm	Ø 24,4 mm	CHF 79.00
56.10120	0004700	T6	Höhe / hauteur 60 mm	Ø 24,6 mm	CHF 79.00
56.10044	0004700	T10	Höhe / hauteur 100 mm	Ø 25,4 mm	CHF 79.00
56.10754	0005400	T15	Höhe / hauteur 150 mm	Ø 25,4 mm	CHF 90.00



### Speedlifter Twist

- Werkzeugfreie Lenker Höhenverstellung
  - Mit Verdreh-Funktion / Twist +/- 90°
  - Für 1 1/8 A-Head Gabel
  - Lenkerklemmung Ø 31,8 mm
  - Inkl. Reduzierhülse 39,5 mm mit An- schlagsbund für Vorbaumontage
  - Für Alu-Gabelschaft erhältlich als T6
  - Für Stahl-Gabelschaft erhältlich als T6-15 mit Ø 25,4 mm
  - T15 ist nur für den City-Trekking-Einsatz zugelassen!!
- Réglage de la hauteur du guidon sans outillage
  - Avec fonction de rotation / twist +/- 90°
  - Pour fourche A-Head 1 1/8
  - Serrage du guidon Ø 31,8 mm
  - y.c. douille de réduction avec collet de butée pour montage de potence
  - Existe pour pivot de fourche en alu sous forme T6 avec Ø 24,4 et 24,6 mm
  - Existe pour pivot de fourche en acier sous forme T6-15 avec Ø 25,4 mm
  - T15 est homologués uniquement pour l'utilisation city-trekking!

56.10011	0007800	T6	Höhe / hauteur 60 mm	Ø 24,4 mm	CHF 130.00
56.10124	0007800	T6	Höhe / hauteur 60 mm	Ø 24,6 mm	CHF 130.00
56.10046	0007800	T10	Höhe / hauteur 100 mm	Ø 25,4 mm	CHF 130.00
56.10761	0008500	T15	Höhe / hauteur 150 mm	Ø 25,4 mm	CHF 142.00



### Speedlifter Twist PRO SDS

- Werkzeugfreie Lenker-Höhenverstellung
  - Mit Verdreh-Funktion / Twist +/- 90°
  - Winkelverstellbarer Vorbau - 10° bis +50°
  - Für 1 1/8 A-Head Gabel
  - Lenkerklemmung Ø 31,8 mm
  - Nur für Stahl-Gabelschaft mit Ø 25,4 mm
  - T11 sind für den MTB-Einsatz zugelassen!
- Réglage de la hauteur du guidon sans outillage
  - Avec fonction de rotation / twist +/- 90°
  - Potence à réglage angulaire - 10° à +50°
  - Pour fourche A-Head 1 1/8
  - Serrage du guidon Ø 31,8 mm
  - Seulement pour pivot de fourche en acier Ø 25,4 mm
  - Les T11 sont homologués pour l'utilisation VTT!

56.10673	0011000	T11	Höhe / hauteur 110 mm	Ø 25,4 mm	Ausladung / extension 73 mm	CHF 185.00
56.10674	0011000	T11	Höhe / hauteur 110 mm	Ø 25,4 mm	Ausladung / extension 88 mm	CHF 185.00
56.10675	0011000	T11	Höhe / hauteur 110 mm	Ø 25,4 mm	Ausladung / extension 103 mm	CHF 185.00

# Zubehör Lenker Systeme / Accessoires Systèmes de guidon

## Speedlifter Twist Upgrade-Kit / Kit de mise à niveau Twist

- Passend für by.schulz Speedlifter Classic
- Nachrüsten der Verdreh-Funktion (Twist)
- Ersetzen Sie den Classic Klemmkörper mit dem Twist Upgrade-Kit
- Classic Speedlifter + Upgrade Kit = Twist speedlifter
- Convient pour tous les Speedlifter Classic by.schulz
- Mise à niveau de la fonction de rotation (Twist)
- Remplacez le corps de serrage Classic par le kit de mise à niveau Twist
- Speedlifter Classic + kit de mise à niveau = Speedlifter Twist

56.10041 0005400 Aluminium black anodized CHF 90.00

## Speedlifter A-Head Reduzierhülse / Speedlifter A-Head manchon de réduction

- Alu eloxiert, geschlitzt
- Mit Anschlagbund für die A-Head Vorbau-Montage
- En alu éloxé, fendu
- Avec collet de butée pour le montage de potence A-Head

56.10107	0000750	Ø 24,4-24,6	Höhe / hauteur 39,5 mm	CHF	15.00
56.10144	0000750	Ø 24,4-24,6	Höhe / hauteur 44,5 mm	CHF	15.00
56.10070	0000750	Ø 25,4	Höhe / hauteur 39,5 mm	CHF	15.00
56.10082	0000750	Ø 25,4	Höhe / hauteur 44,5 mm	CHF	15.00

## Speedlifter Ready-Kit 1 1/8" Verstärkungs/Rückbauhülse / Speedlifter Ready Kit 1 1/8" Renfort/douille d'ajustement de la hauteur de la potence

- Alu Verstärkungshülse und Spacer, gold eloxiert
- Verwendbar auch als Rückbauhülse bei geschlitztem Stahl-Gabelschaft
- Douille de renforcement en alu et pièce d'écartement, éloxage couleur or
- Utilisable aussi comme douille d'ajustement de la hauteur de la potence avec tube de fourche fendu en acier

56.10100	0000550	Speedlifter Ready-Kit 1 1/8" ID 25,4 mm	gold	CHF	11.00
56.11193	0000550	Speedlifter Ready-Kit 1 1/8" ID 24,4-24,6 mm	blue	CHF	11.00

speedlifter



## Uhren / L'horloge



### Speedlifter A-Head Clock / Speedlifter Montre A-Head

- Hochwertige Analoguhr, wasserdicht
- Integriert in spezieller A-Head Endkappe für 1 1/8 Vorbauten
- Aluminium eloxiert
- Lieferumfang: Clock, Aluschraubfassung und Schlüsselanhänger mit Wechselbutton

- Montre analogique de qualité, étanche à l'eau
- Intégrée dans capuchon spécial A-Head pour potences 1 1/8
- Aluminium éloxé
- Compris dans la livraison: montre, douille en alu et porte-clés avec bouton de commutation

56.10118	0003200	black	CHF 55.00
56.10177	0003200	brown	CHF 55.00
56.10178	0003200	gold	CHF 55.00
56.10180	0003200	orange	CHF 55.00
56.10183	0003200	purple	CHF 55.00
56.10181	0003200	red	CHF 55.00
56.10182	0003200	silver	CHF 55.00
56.10393	0003200	white	CHF 55.00
56.10175	0003200	blue	CHF 55.00
56.10179	0003200	green	CHF 55.00

### Speedlifter Top Cap Clock

- Hochwertige Analoguhr, wasserdicht, einfache Montage
- Geeignet für Speedlifter Classic und Twist
- Perfekt im Sichtbereich platziert
- Lieferumfang: Spezial Gummi-Endkappe, Schlüsselanhänger mit Wechselbutton

- Montre analogique de qualité, étanche à l'eau, montage aisé
- Convient pour Speedlifter Classic et Twist
- Parfaitement placée dans le champ de vision
- Compris dans la livraison: capuchon en caoutchouc spécial, porte-clés avec bouton de commutation

56.10039	0003200	black	CHF 55.00
----------	---------	-------	-----------

### by.schulz Speedlifter Top Cap Standard

- Standard Top Cap geeignet für Speedlifter Classic und Twist

- Standard Top Cap pour Speedlifter Classic et Twist

56.10077	0000300	black	CHF 5.50
----------	---------	-------	----------

Zu folgenden Konditionen übernehmen wir den Batteriewechsel der Uhren für Sie:

Nous prenons en charge le changement de pile des montres pour vous aux conditions suivantes:

#### A-HEAD CLOCK, TOP CAP CLOCK, DESIGN WATCH

1 x Batterie Knopfzelle / Batterie pile bouton

1 x Arbeit by.schulz bis 5 Min. pauschal / Travail jusqu'à 5 min. forfait by.schulz

1 x Porto A-Post retour:

CHF 2.50

CHF 5.00

CHF 2.00

**TOTAL:**

**CHF 9.50**



# Werkzeuge / Outils

## Ventiladapter Mini-Tool / Adaptateur de valve Mini-Tool

- Adapter vom deutschen Ventil (DV) auf Autoventil (AV)
  - Adapter vom französischen Ventil (SV) auf Autoventil (AV)
  - Mini-Tool Ein- und Ausdreher für französisches Ventil (SV)
  - Mini-Tool Ein- und Ausdreher für Autoventil (AV)
  - Mit O-Ring als Verlierschutz und Dichtring
  - Aluminium eloxiert, Schlüsselanhänger
- Adaptateur valve allemande (DV) à valve auto (AV)
  - Adaptateur valve française (SV) à valve auto (AV)
  - Dispositif de vissage et dévissage Mini-Tool pour valve française (SV)
  - Dispositif de vissage et dévissage Mini-Tool pour valve auto (AV)
  - Avec joint torique anti-perte et joint d'étanchéité
  - Aluminium éloxé, porte-clés pratique

56.10162	0000400	1 Stk./ pce	black	CHF	8.00
56.10291	0000400	1 Stk./ pce	silver	CHF	8.00
56.10163	0000400	1 Stk./ pce	gold	CHF	8.00
56.10532	0000400	1 Stk./ pce	red	CHF	8.00
56.10426	0000400	1 Stk./ pce	blue	CHF	8.00
56.10290	0000400	1 Stk./ pce	green	CHF	8.00

56.10162.10	0003500	10 Stk./ pces	black		
56.10291.10	0003500	10 Stk./ pces	silver		
56.10163.10	0003500	10 Stk./ pces	gold		
56.10532.10	0003500	10 Stk./ pces	red		
56.10426.10	0003500	10 Stk./ pces	blue		
56.10290.10	0003500	10 Stk./ pces	green		

## Präsentationsring / anneau de présentation

56.10753	0006200	Set 18 Stk./pces. mit Ring / avec anneau	colored		
----------	---------	--	---------	--	--

## Thekendisplay / présentoir de comptoir

56.10517	0021500	Thekendisplay 60 Stk.	colored		
----------	---------	-----------------------	---------	--	--

## Profi Cut Tool 1 1/8 / Profi Cut Tool pro 1 1/8

- Solides Händlerwerkzeug aus Stahl
  - Bohr- und Sägeschablone für Speedlifter Gabelschaft-Schlitz
- Outillage professionnel résistant, en acier
  - Gabarit de perçage et de sciage pour fente du pivot de fourche Speedlifter

56.10096	0005600	1 1/8			
----------	---------	-------	--	--	--

## Speedlifter Kompakt Steuerlager-Schlüssel / Clé plate compacte pour jeu de direction Speedlifter

- Maulschlüssel zum Einstellen des Steuerlagers
- Clé plate pour le réglage du jeu de direction

56.10022	0000600	SW 36 für 1 1/8			
56.10769	0000600	SW 40 für 1 1/4			





## Monte Grappa

### Leder / Cuir



#### Monte Grappa Old England

- Fahrradsattel für den Cruiser
- Leder
- Stahlgestänge, gefedert

- Selle de vélo pour le cruiser
- En cuir
- Armature en acier, suspendu sur ressorts

120300	0006900	280 x 230 mm	950 g	CHF 139.00
--------	---------	--------------	-------	------------



#### Monte Grappa Sattel-Tasche / Sacoche de selle

- Satteltasche aus Kunstleder

- Sacoche de selle en similicuir

120301	0000990			CHF 19.90
--------	---------	--	--	-----------



#### Monte Grappa Lenkergriffe / Monte Grappa poignées de guidon

- Lenkergriffe aus Kunstleder
- Passend zum Old England Sattel und der Sattel-Tasche

- Poignées en cuir synthétique
- Assorties à la selle Old England et à la sacoche de selle

120302	0001600		48 g	CHF 32.00
--------	---------	--	------	-----------



#### Monte Grappa Old Sporting

- Fahrradsattel für den sportlichen Fahrer
- Leder
- Stahlgestänge

- Selle de vélo pour le cycliste sportif
- En cuir
- Armature en acier

120306	0005950	dark brown	300 x 170 mm	600 g	CHF 119.00
--------	---------	------------	--------------	-------	------------



#### Monte Grappa New Line Sattel

- Fahrradsattel für den Cruiser
- Leder Sitzfläche gefedert
- Stahlgestänge

- Selle de vélo pour le cruiser
- Siège en cuir, suspendu sur ressorts
- Armature en acier

120354	0005950	Brandy	270 x 210 mm	865 g	CHF 119.00
--------	---------	--------	--------------	-------	------------

120355	0006900	Charleston	270 x 210 mm	570 g	CHF 129.00
--------	---------	------------	--------------	-------	------------

### Monte Grappa Old Frontier Sattel

- Fahrradsattel für den sportlichen Fahrer
- Leder-Sitzfläche gefedert
- Stahlgestänge
- *Selle de vélo pour le cycliste sportif*
- *Siège en cuir, suspendu sur ressorts*
- *Armature en acier*

120350	0005950	Cognac	290 x 150 mm	570 g	CHF 119.00
120351	0006900	Charleston	290 x 150 mm	570 g	CHF 129.00
120352	0004400	Tasche / sac Charleston			CHF 75.00
120353	0002900	Griff / poignée Charleston			CHF 59.00

### Monte Grappa Canard

- Fahrradsattel für den sportlichen Fahrer
- Wildleder
- Stahlgestänge
- *Selle de vélo pour le cycliste sportif*
- *En daim*
- *Armature en acier*

120307	0003300	Leder / cuir	white	280 x 160 mm	600 g	CHF 59.00
120311	0003300	Leder / cuir	red	280 x 160 mm	600 g	CHF 59.00
120312	0003300	Leder / cuir	blue	280 x 160 mm	600 g	CHF 59.00
120308	0003300	Wildleder / suède	black	280 x 160 mm	600 g	CHF 59.00
120309	0003300	Wildleder / suède	brown	280 x 160 mm	600 g	CHF 59.00

## Kunstleder / Cuir synthétique

### Monte Grappa British

- Fahrradsattel für den sportlichen Fahrer
- Synthetisches Leder
- Stahlgestänge gefedert
- Satteltasche in der gleichen Farbe
- Lenkergriffe in der gleichen Farbe
- *Selle de vélo pour le cycliste sportif*
- *Cuir synthétique*
- *Armature en acier avec suspension*
- *Sacoche de selle en même couleur*
- *Poignées en même couleur*

120326	0001650	Sattel / Selle	270 x 160 mm	brown	515 g	CHF 29.50
120329	0001650	Sattel / Selle	270 x 160 mm	dark brown	515 g	CHF 29.50
120332	0001650	Sattel / Selle	270 x 160 mm	black	515 g	CHF 29.50
120335	0001650	Sattel / Selle	270 x 160 mm	white	515 g	CHF 29.50
120327	0001250	Tasche / Sacoche		brown		CHF 22.50
120336	0001250	Tasche / Sacoche		white		CHF 22.50

### Monte Grappa Cruiser Comfort Sattel

- Fahrradsattel für den Cruiser Einsatz
- Kunstleder
- Stahlgestänge, gefedert
- *Selle de vélo pour le cruiser*
- *Cuir synthétique*
- *Armature en acier, suspendu sur ressorts*

120356	0001500	black/white	280 x 230 mm	820 g	CHF 29.00
120357	0001500	black/grey	280 x 230 mm	820 g	CHF 29.00
120358	0001500	black/brown	280 x 230 mm	820 g	CHF 29.00

### Monte Grappa Cruiser

- Fahrradsattel für den Cruiser
- Kunstleder
- Stahlgestänge, gefedert
- *Selle de vélo pour le cruiser*
- *Cuir synthétique*
- *Armature en acier, suspendu sur ressorts*

205048	0002150	brown	280 x 230 mm	950 g	CHF 40.00
205049	0002150	black	280 x 230 mm	950 g	CHF 40.00

### Monte Grappa Night Day

- Fahrradsattel für den sportlichen Fahrer
- Kunstleder
- Stahlgestänge
- *Selle de vélo pour le cycliste sportif*
- *Cuir synthétique*
- *Armature en acier*

120324	0001950	brown	280 x 160 mm	340 g	CHF 39.00
120325	0001950	black	280 x 160 mm	340 g	CHF 39.00







### Monte Grappa One Shot

- Fahrradsattel für den sportlichen Fahrer
- Kunstleder
- Stahlgestänge
- Selle de vélo pour le cycliste sportif
- Cuir synthétique
- Armature en acier

120313	0001950	black-red	280 x 150 mm	305 g	CHF	39.00
120316	0001950	black-green	280 x 150 mm	305 g	CHF	39.00



### Monte Grappa Swan Alltagssattel

- Fahrradsattel für den sportlichen Fahrer
- Synthetische Oberfläche
- Stahlgestänge
- Selle de vélo pour le cycliste sportif
- Cuir synthétique
- Armature en acier

120359	0001100	Women	255 x 195 mm	500 g	CHF	19.90
120360	0001100	Men	275 x 160 mm	360 g	CHF	19.90



### Monte Grappa E-Bike Ateka + Solar

- Fahrradsattel mit Griff für E-Bike
- Kunstleder
- Stahlgestänge
- Selle de vélo avec poignée pour E-Bike
- Cuir synthétique
- Armature en acier

120362	0001500	Women	<b>Ateka</b> 250 x 200 mm	500 g	CHF	29.00
120361	0001500	Men	<b>Solar</b> 250 x 200 mm	425 g	CHF	29.00



### Racing Light Sattel

- Race Sattel
- Leder Top, CrN/Ti Alu Gestänge
- Selle Race
- Top cuir, armature CrN/Ti Alu

204930	0003900		277 x 137 mm	190 g	CHF	79.00
--------	---------	--	--------------	-------	-----	-------

### RELAXED mit Luftloch / selle RELAXED avec trou d'aération

- Super Comfort Sattel
- Vinyl Oberfläche
- Selle super confortable
- Surface en vinyle

204928	0001990	Women	240 x 180 mm	546 g	CHF	39.90
--------	---------	-------	--------------	-------	-----	-------

### RELAXED ohne Luftloch / selle RELAXED sans trou d'aération

- Comfort Sattel
- Vinyl Oberfläche
- Selle confortable
- Surface en vinyle

204929	0001450	Women	260 x 200 mm	455 g	CHF	29.90
--------	---------	-------	--------------	-------	-----	-------

### INCLINED

- Sportlicher Sattel mit Entlastungszone
- Vinyl Oberfläche, CrMo Gestänge
- Selle sportive avec zone d'allègement de la pression
- Surface en vinyle, Armature CrMo

204925	0001650	Men	270 x 180 mm	400 g	CHF	32.90
204926		Women	250 x 170 mm	376 g	CHF	32.90
204927	0001050	Junior	230 x 140 mm	279 g	CHF	21.90

### AERO

- Sportlicher Sattel
- Vinyl Oberfläche, CrMo Gestänge
- Selle sportive
- Surface en vinyle, Armature CrMo

204923	0001450	Men	300 x 140 mm	338 g	CHF	29.90
204924	0001450	Women	280 x 140 mm	327 g	CHF	29.90



## CONTOUR

- Kunstleder oder Vinyl Oberfläche		- Surface en similicuir ou en vinyle	
- CrMo Gestänge		- Armature CrMo	
204913	0002450 Men Kunstleder	340 g	CHF 49.90
204915	0000990 Men Vinyl 270 x 160 mm	340 g	CHF 19.90
204914	0002450 Women Kunstleder	340 g	CHF 49.90
205121	0000990 Women Vinyl 250 x 190 mm	340 g	CHF 19.90



## SPORT KOMFORT

- Sportlicher Sattel		- Selle sportive	
- Kunstleder mit Kevlar Kantenschutz		- Cuir synth. avec protège-arêtes en kevlar	
- CrMo Gestänge		- Armature CrMo	
204905	0002200 Men 280 x 160 mm	328 g	CHF 44.90
204906	0002200 Women 260 x 170 mm	320 g	CHF 44.90



## O-ZONE SOFT mit Luftloch / avec trou d'aération

- Super Comfort Sattel		- Selle super confortable	
- Vinyl Oberfläche mit Kantenschutz		- Surface en vinyle avec protection des arêtes	
204922	0001250 270 x 160 mm	421 g	CHF 24.90



## Junior Robuster Kindersattel / Selle d'enfant robuste

- Vinyl Oberfläche mit Kantenschutz		- Surface en vinyle avec protection des arêtes	
- Stahlgestänge		- Armature en acier	
204916	0000640 230 x 150 mm	290 g	CHF 12.90



## ergotec Sattel Comfort

- Einsatzbereich: City / Trekking		- Domaine d'utilisation: City / Trekking	
- Material: Lederimitat / Stahl		- Matière: imitation de cuir / acier	
209019	0002500 266 x 178 mm	418 g	CHF 44.00



# Zubehör / Accessoires

## ergotec 2 Sattelfinder / Le trouve-selles

- Einfaches Testen von Sätteln bei Sitzproblemen		- Un test simple des selles en cas de problème d'assise	
- Durchmesser: 27,2 mm		- Diamètre: 27,2 mm	
- Länge: 350 mm		- Longueur: 350 mm	
- Inkl. Adapter auf 30,9 mm und 31,6 mm		- Adaptateur de 30,9 mm et 31,6 mm inclus	
- Material: Patent AL6061/Stahl		- Matière: Patent AL6061/acier	
- Der Sattelfinder ist kein Sattelstützenersatz		- Le trouve-selles n'est pas un remplacement de la tige de selle	
209111	0017500	steel	



## Sattel-Gelüberzug / Revêtement gel

- Extra dicke und weiche Gelaufage		- Coussin en gel très épais et moelleux, existant en version féminine et masculine	
- In Damen und Herren Form erhältlich			
204920	0001150 Herren / Messieurs	530 g	CHF 23.90
204921	Damen / Dames	580 g	



## Sattelüberzug / Housse selle

- Wasserabweisend		- Imperméable	
- Mit Gummizug		- Avec élastique	
800028	0000600 schwarz / noir		CHF 12.00



## Sattelkloben / Valet de selle

- Für "Kerzen-Sattelstützen"		- Pour "tiges de selle en forme de bougie"	
- Neigung und Längsachsen verstellbar		- Peut être ajustée en inclinaison et sur l'axe longitudinal	
205360	0000240		CHF 4.80



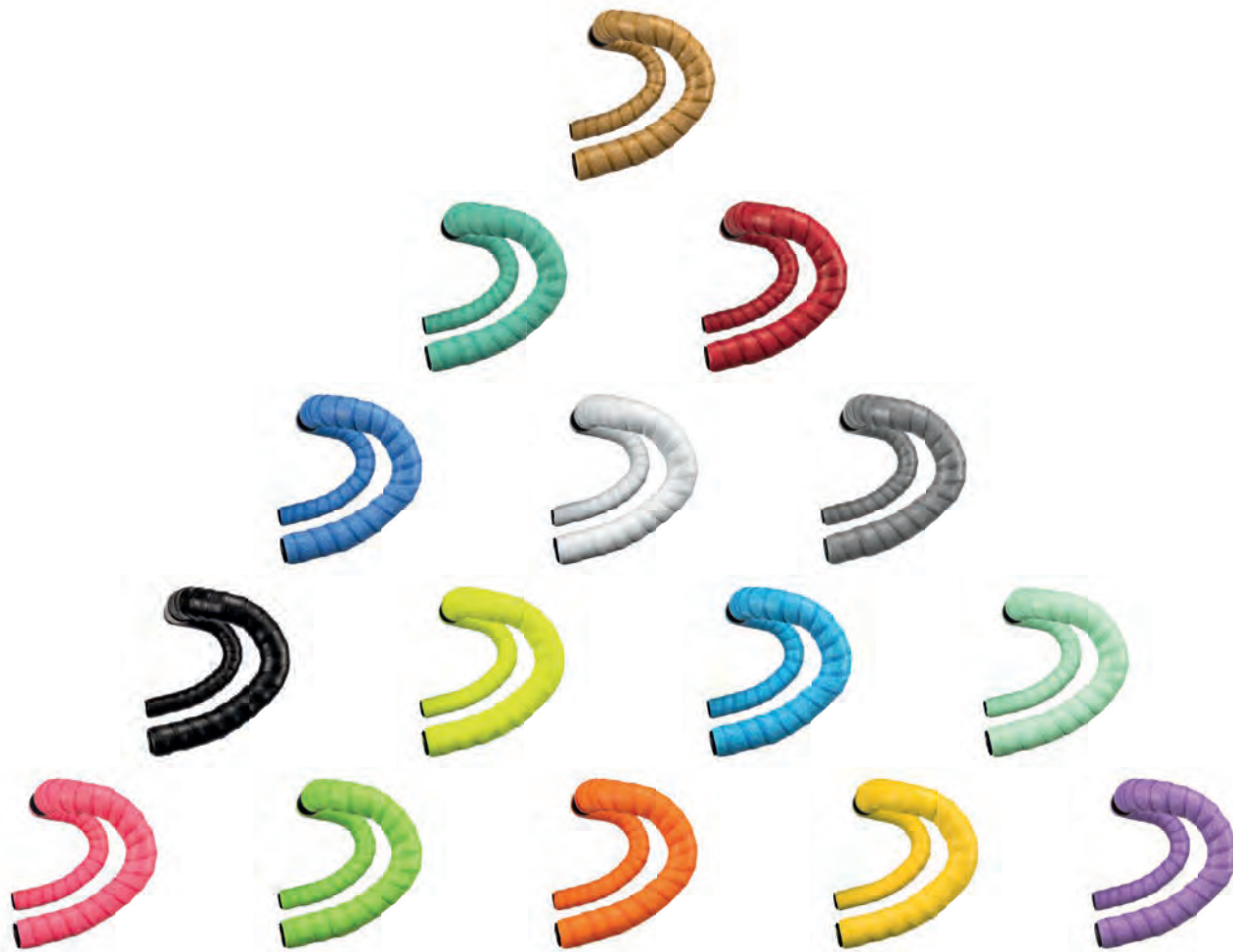

## Lenkerband / Guidoline en liège



### DSP V2, 1,8 mm / Guidoline

- Dicke 1,8 mm  
 - Länge: 208 cm  
 - Gewicht: 66 Gramm inkl. geschraubten Endzapfen

- Épaisseur 1,8 mm  
 - Longueur : 208 cm  
 - Poids: 66 grammes, y compris le bouchon vissée

305850	0002500	L: 208 cm	66 g	Jet black	CHF 44.00
305851	0002500	L: 208 cm	66 g	Diamond white	CHF 44.00
305852	0002500	L: 208 cm	66 g	Cool grey	CHF 44.00
305853	0002500	L: 208 cm	66 g	Cobalt blue	CHF 44.00
305854	0002500	L: 208 cm	66 g	Crimson red	CHF 44.00
305855	0002500	L: 208 cm	66 g	Mint green	CHF 44.00

auch im Karton à 6 Stk. erhältlich / également disponible dans un carton de 6 pcs.



**DSP V2, 2,5 mm / Guidoline**

- |  |  |
|--|--|
| - Dicke 2,5 mm                                   | - Épaisseur 2,5 mm                               |
| - Länge: 208 cm                                  | - Longueur: 208 cm                               |
| - Gewicht: 74 Gramm inkl. geschraubten Endzapfen | - Poids: 74 grammes, y compris le bouchon vissée |

305856	0002500	L: 208 cm	74 g	Jet black	CHF 44.00
305857	0002500	L: 208 cm	74 g	Diamond white	CHF 44.00
305858	0002500	L: 208 cm	74 g	Cool grey	CHF 44.00
305859	0002500	L: 208 cm	74 g	Sky blue	CHF 44.00
305860	0002500	L: 208 cm	74 g	Cobalt blue	CHF 44.00
305861	0002500	L: 208 cm	74 g	Crimson red	CHF 44.00
305862	0002500	L: 208 cm	74 g	Neon pink	CHF 44.00
305863	0002500	L: 208 cm	74 g	Hyper green	CHF 44.00
305864	0002500	L: 208 cm	74 g	Celeste green	CHF 44.00
305865	0002500	L: 208 cm	74 g	Mint green	CHF 44.00
305866	0002500	L: 208 cm	74 g	Viper yellow	CHF 44.00
305867	0002500	L: 208 cm	74 g	Tangerine orange	CHF 44.00
305868	0002500	L: 208 cm	74 g	Neon Yellow	CHF 44.00
305869	0002500	L: 208 cm	74 g	Vegas gold	CHF 44.00
305870	0002500	L: 208 cm	74 g	Violet purple	CHF 44.00



auch im Karton à 6 Stk. erhältlich / également disponible dans un carton de 6 pcs.

**DSP V2, 3,2 mm / Guidoline**

- |  |  |
|--|--|
| - Dicke 3,2 mm                                   | - Épaisseur 3,2 mm                               |
| - Länge: 226 cm                                  | - Longueur: 226 cm                               |
| - Gewicht: 86 Gramm inkl. geschraubten Endzapfen | - Poids: 86 grammes, y compris le bouchon vissée |

305871	0002750	L: 226 cm	86 g	Jet black	CHF 49.00
305872	0002750	L: 226 cm	86 g	Diamond white	CHF 49.00
305873	0002750	L: 226 cm	86 g	Cool grey	CHF 49.00
305874	0002750	L: 226 cm	86 g	Sky blue	CHF 49.00
305875	0002750	L: 226 cm	86 g	Cobalt blue	CHF 49.00
305876	0002750	L: 226 cm	86 g	Crimson red	CHF 49.00
305877	0002750	L: 226 cm	86 g	Neon pink	CHF 49.00
305878	0002750	L: 226 cm	86 g	Hyper green	CHF 49.00
305879	0002750	L: 226 cm	86 g	Mint green	CHF 49.00
305880	0002750	L: 226 cm	86 g	Tangerine orange	CHF 49.00
305881	0002750	L: 226 cm	86 g	Neon Yellow	CHF 49.00
305882	0002750	L: 226 cm	86 g	Violet purple	CHF 49.00



auch im Karton à 6 Stk. erhältlich / également disponible dans un carton de 6 pcs.

## Lenkergriffe / Poignées



### Single Lock-on Grip, Charger Evo

- Länge: 136 mm  
- Gewicht: 90 Gramm

- Longuer 136 mm  
- Poids 90 g

305835	0001800	Charger Evo	Ø 32,0 mm	jet black	CHF	36.00
305837	0001800	Charger Evo	Ø 32,0 mm	electric blue	CHF	36.00
305838	0001800	Charger Evo	Ø 32,0 mm	re red	CHF	36.00



### Single Lock-on Grip, Mac Askill

- Länge: 136 mm  
- Gewicht 88 g

- Longuer 136 mm  
- Poids 88 g

305809	0001800	Mac Askill	Ø 29,5 mm	black	CHF	36.00
305810	0001800	Mac Askill	Ø 29,5 mm	neon yellow	CHF	36.00
305811	0001800	Mac Askill	Ø 29,5 mm	re red	CHF	36.00
305813	0001800	Mac Askill	Ø 29,5 mm	tangerine	CHF	36.00

NEW

### Single Lock-on Grip, Machine

- Länge: 135 mm  
- Gewicht 101 g

- Longuer 135 mm  
- Poids 101 g



305585	0001800	Mac Askill	Ø 31,0 mm	jet black	CHF	36.00
305586	0001800	Mac Askill	Ø 31,0 mm	gum	CHF	36.00
305587	0001800	Mac Askill	Ø 31,0 mm	olive green	CHF	36.00



### Lock-on Grip, Logo 2.0

- Länge: 130 mm  
- Gewicht inkl. Endzapfen 117 g

- Longuer 130 mm  
- Poids incl. bouchons 117 g

305648	0001800	Logo 2.0	Ø 31,75 mm	black	CHF	36.00
305815	0001800	Logo 2.0	Ø 31,75 mm	ice blue	CHF	36.00



### Lock-on Grip Diverse

- Länge: 130 mm  
- Gewicht inkl. Endzapfen

- Longuer 130 mm  
- Poids incl. bouchons

305619	0001800	North Shore 2.0	Ø 33 mm	125 g	black	CHF	36.00
305641	0001800	Charger	Ø 31,25 mm	105 g	black	CHF	36.00
305584	0001800	Peaty Signature	Ø 30,5 mm	112 g	graphite	CHF	36.00
305596	0001800	Peaty Signature	Ø 30,5 mm	112 g	black	CHF	36.00
305816	0001800	Peaty Signature	Ø 30,5 mm	112 g	neon yellow	CHF	36.00
305617	0001800	Bearclaw Signature	Ø 29,5 mm	108 g	black	CHF	36.00
305623	0001800	Moab 2.0	Ø 31 mm	104 g	black	CHF	36.00

### DSP-Grips

- Inkl. Endzapfen und Montageband
- Länge 130 mm, Gewicht: 27 / 30 g
- Y.c. bouchons de guidon et guidoline
- Longueur 130 mm, Poids: 27 / 30 g

305625	0002000	DSP-Grip	Ø 30,3 mm	black	CHF 39.00
305633	0002000	DSP-Grip	Ø 32,3 mm	black	CHF 39.00



### Single Compound Grip, Moab

- Länge: 130 mm
- Gewicht inkl. Endzapfen: 100 g
- Longueur: 130 mm
- Poids: incl. bouchons: 100 g

305614	0000600	Moab	Ø 31,0 mm	black	CHF 12.00
--------	---------	------	-----------	-------	-----------



### Single Compound Grip, Logo

- Länge: 130 mm
- Gewicht inkl. Endzapfen: 109 g
- Longuer: 130 mm
- Poids: incl. bouchons 109 g

305551	0000400	Logo	Ø 31,75 mm	black	CHF 10.00
--------	---------	------	------------	-------	-----------



### Single Compound Grip, 494

- Länge: 130 mm
- Gewicht inkl. Endzapfen: 97 g
- Longuer: 130 mm
- Poids: incl. bouchons 97 g

305615	0000700	494	Ø 31,5 mm	black	CHF 14.00
--------	---------	-----	-----------	-------	-----------



### Single Compound Grip, Mac Askill

- Länge: 140 mm
- Gewicht: 104 Gramm
- Longuer 140 mm
- Poids 104 g

305834	0000600	Mac Askill	Ø 30 mm	jet black	CHF 12.00
305839	0000600	Mac Askill	Ø 30 mm	red	CHF 12.00



### Single Compound Grip, Charger Evo

- Länge: 140 mm
- Gewicht: 108 Gramm
- Longuer 140 mm
- Poids 108 g

305840	0000600	Charger Evo	Ø 32 mm	black	CHF 12.00
305841	0000600	Charger Evo	Ø 32 mm	green	CHF 12.00



### Lenkerendzapfen / Bouchons de guidon

- Kunststoff-Lenkerendzapfen zum Schutz von Lenker und Griff
- Universalgrösse
- Bouchon de guidon en matière plastique pour protéger guidon et poignée
- Taille universelle

305580	0002100	100 Stck / pces.		black	CHF 42.00
--------	---------	------------------	--	-------	-----------



Bitte beachten Sie auf Seite 100 unseren Rahmenschutz, unsere Lock-On Ringe und unseren Unterrohrschutz zum Bedrucken Ihres Logo's.

*Veillez noter sur page 100 notre protection pour le cadre, nos brides Lock-On et notre protection de sous-tube pour imprimé votre logo.*



# Rahmenschutz / Protection pour le cadre



## Neoprene Chainstay Protectors 2.0

- Passend für alle Rahmengrößen
- "Shark Skin" Rückseite verhindert das Ver-rutschen
- Umfang Small 70 - 100 mm
- Umfang Medium 100 - 125 mm
- Umfang Large 125 - 140 mm
- Valable pour tous les formats de cadre
- L'envers en "Shark Skin" empêche le déplacement
- La périmètre Small
- La périmètre Medium
- La périmètre Large

305656	0000600	Small	L: 280 mm	21 g	black	CHF	12.00
305657	0000600	Small	L: 280 mm	21 g	blue	CHF	12.00
305658	0000600	Small	L: 280 mm	21 g	red	CHF	12.00
305659	0000700	Medium	L: 280 mm	27 g	black	CHF	14.00
305660	0000700	Medium	L: 280 mm	27 g	blue	CHF	14.00
305661	0000700	Medium	L: 280 mm	27 g	red	CHF	14.00
305662	0000800	Large	L: 280 mm	31 g	black	CHF	16.00
305663	0000800	Large	L: 280 mm	31 g	blue	CHF	16.00
305664	0000800	Large	L: 280 mm	31 g	red	CHF	16.00



## Adhesive Bike Protection / Patch Kit

- Selbstklebender Rahmenschutz
- 8 Patches:  
2 x L 40 x 20 mm, 4 x M 35 x 20 mm,  
2 x S 30 x 15 mm
- Protection pour le cadre auto-adhésif
- 8 Patches:  
2 x L 40 x 20 mm, 4 x M 35 x 20 mm,  
2 x S 30 x 15 mm

305774	0000520	clear	CHF	9.90
305775	0000600	carbon leather	CHF	11.50



## Adhesive Bike Protection / Small Frame Protector

- Selbstklebender Rahmenschutz schmal
- Patch-Set (1 x Long Patch, 3 x Extender Patches)
- 32 mm breit 222 mm lang - Long Patches
- 32 mm breit 15 mm lang - Extender Patches
- Protection pour le cadre auto-adhésif mince
- Patch-Set (1 x Long Patch, 3 x Extender Patches)
- 32 mm large 222 mm long - Long Patches
- 32 mm large 15 mm long - Extender Patches

305776	0000580	clear	CHF	11.00
305777	0000720	carbon leather	CHF	14.00



## Adhesive Bike Protection / Large Frame Protector

- Selbstklebender Rahmenschutz breit
- Patch-Set (1 x Long, 3 x Extender Patches)
- 64 mm breit 305 mm lang - Long
- 64 mm breit 30 mm lang - Extender
- Protection pour le cadre auto-adhésif large
- Patch-Set (1 x Long, 3 x Extender Patches)
- 64 mm large 305 mm long - Long
- 64 mm large 30 mm long - Extender

305778	0001080	clear	CHF	20.00
305779	0001580	carbon leather	CHF	30.00



305846	0006700	Aufdruck TEST BIKE Set à 5 Stk.	clear	
305847	0006700	Print VÉLO DE TEST Set à 5 pces.	clear	

### Adhesive Bike Protection / Frame Kit

- Selbstklebender Rahmenschutz im Set
- Patch-Set (2 x Large, 2 x Medium Patches, 3 Small Frame Protectors, 2 Large Frame Protectors)
- *Jeu de protection de cadre auto-adhésif*
- *Patch-Set (2 x Large, 2 x Medium Patches, 3 Small Frame Protectors, 2 Large Frame Protectors)*

305781 0002860 clear CHF 55.00



### Adhesive Bike Protection / Fork Protector

- Selbstklebender Gabelschutz
- 55 mm breit / 269 mm lang
- *Protection de fourche auto-adhésif*
- *55 mm large / 269 mm longue*

305780 0001790 clear CHF 34.00



## Satteltaschen / Sacoche de selle

### Saddle Bag

- Satteltasche in drei Grössen
- Befestigung mit Velcro-Strap
- Innentasche für Kleinteile
- Rücklichthalterung aussen
- Reflektierendes Logo
- Grösse Small, 0.5 Liter / 60 Gramm
- Grösse Medium, 0.8 Liter / 70 Gramm
- Grösse Large, 1.5 Liter / 85 Gramm
- *Sacoche de selle en trois tailles*
- *Fixation par bande velcro*
- *Poche intérieure pour petits objets*
- *Support pour feu arrière - extérieur*
- *Logo ré échissant*
- *Taille small 0.5 litres / 60 g*
- *Taille medium 0.8 litres / 70 g*
- *Taille large 1.5 litres / 85 g*

305762	0001500	Micro Cache	Small	jet black	CHF	25.00
305763	0001700	Cache	Medium	jet black	CHF	29.00
305764	0002000	Super Cache	Large	jet black	CHF	35.00



### Utility Strap

- Befestigungs-Klettband zum Transport von Schlauch und Werkzeugen am Rad
- Befestigung unter dem Sattel oder am Rahmen
- Breites Gurtband mit Schnalle
- Silikonisiertes Band mit gummierten Griffenden für feste Montage und Halt
- *Fixation de la bande velcro pour le transport du tube et des outils sur la roue*
- *Montage sous la selle ou sur le cadre*
- *Sangle large avec boucle*
- *Ruban siliconé avec extrémité de poignée caoutchoutée pour une fixation et une prise ferme*

305883 0001250 Dim: 14 x 8,9 x 5 cm 142 g black CHF 22.50



### Tube Strap

- Befestigungs-Klettband zum Transport von einem Ersatzschlauch
- Breites Gurtband mit Robuster Metallschnalle
- Silikonstreifen verhindern das Verrutschen
- Befestigung unter dem Sattel oder am Rahmen
- *Fixation d'une bande velcro pour le transport d'un tube de rechange*
- *Sangle large avec boucle métallique robuste*
- *Les bandes de silicone empêchent de glisser*
- *Montage sous la selle ou sur le cadre*

305884 0001000 37 g black CHF 20.00

NEW



**Die Handschuhe von Lizardskins werden im Frühling erwartet. /**

*Les gants de Lizardskins sont attendus au printemps.*



## ROAD TUBELESS READY

### FUSION5 Road Tubeless Ready

- Innovation Tubeless Ready, Made in France
- Ein leichter Tubeless Reifen auf dem Markt
- Neuste Technologie und langjährige Erfahrung
- ALL SEASON: Sportlichkeit, Grip und Langlebigkeit
- PERFORMANCE: Sportlichkeit, Schnelligkeit
- GALACTIK: Leichtigkeit, Schnelligkeit
- Faltbar FB

- Innovation Tubeless Ready, Made in France
- Le pneu tubeless léger du marché
- Technologie ultra récente et longue expérience
- ALL SEASON: conduite sportive, accroche et longévité
- PERFORMANCE: conduite sportive, vitesse
- GALACTIK: légèreté, vitesse
- Pliable FB



#### ALL SEASON

202007	0002750	700 x 25 / 25-622	127 tpi	260 g	Tubeless Ready	CHF	50.00
202005	0002750	700 x 28 / 28-622	127 tpi	285 g	Tubeless Ready	CHF	50.00

#### PERFORMANCE

202002	0002900	700 x 28 / 28-622	127 tpi	285 g	Tubeless Ready	CHF	52.00
202008	0002900	700 x 25 / 25-622	127 tpi	255 g	Tubeless Ready	CHF	52.00



### ElevenSTORM Combo BOX

- 2 Reifen
- Ventile, Ventilschlüssel
- TR-Band
- Präventivflüssigkeit Protect'air

- 2 Pneus
- Valves, clé à valves
- Bande TR
- Fluide préventif Protect'air

#### PERFORMANCE

202010	0007100	700 x 25 / 25-622	127 tpi	245 g	Tubeless Ready	CHF	127.00
--------	---------	-------------------	---------	-------	----------------	-----	--------

### Zubehör Road Tubeless

308031	0000550	Fast'Air Tubeless	75 ml	CHF	10.00
308030	0000600	Präventiv Flüssigkeit Protect'air	120 ml	CHF	12.00

**Hutchinson - Reifen sind Netto-Artikel /**  
*Hutchinson - pneus sont des articles du net*



# ROAD TIRES

## FUSION 5

- Durch jahrelange Forschung, für jeden die optimale Lösung gefunden
  - ALL SEASON: Sportlichkeit, Grip, langlebig
  - PERFORMANCE: Sportlichkeit, Schnelligkeit
  - GALACTIK: Leichtigkeit, Schnelligkeit
  - 50% mehr Pannenschutz: Kevlar pro Tech
  - Faltbar FB
- Des années de recherches ont permis de trouver une solution optimale pour tous
  - ALL SEASON: conduite sportive, accroche et longévité
  - PERFORMANCE: conduite sportive, vitesse
  - GALACTIK: légèreté, vitesse
  - Résistance aux crevaisons 50% supérieure: Kevlar pro Tech
  - Pliable FB

202063	0002500	700 x 23 / 23-622	127 tpi	220 g	ALL SEASON	CHF	45.00
202064	0002500	700 x 25 / 25-622	127 tpi	220 g	ALL SEASON	CHF	45.00
202065	0002500	700 x 28 / 28-622	127 tpi	220 g	ALL SEASON	CHF	45.00
202060	0002700	700 x 23 / 23-622	127 tpi	185 g	PERFORMANCE	CHF	49.00
202061	0002500	700 x 25 / 25-622	127 tpi	210 g	PERFORMANCE	CHF	49.00
202070	0002500	700 x 25 / 25-622	127 tpi	215 g	PERFORMANCE beige	CHF	49.00
202062	0002500	700 x 28 / 28-622	127 tpi	220 g	PERFORMANCE	CHF	49.00
202001	0002800	700 x 25 / 25-622	127 tpi	180 g	GALACTIK	CHF	50.00
202068	0004100	700 x 25 / 25-622	127 tpi	315 g	Tubeless ALL SEASON	CHF	70.00
202069	0003850	700 x 25 / 25-622	127 tpi	295 g	Tubeless PERFORM.	CHF	69.00

## INTENSIVE2 Clincher und Road Tubeless

- Für trockene Strassenverhältnisse
  - Für Wettkampf, Langstrecken-/Training
  - Pannenschutz: Hardskin reinforced
  - Vorteile: Langlebigkeit, Komfort, Sicherheit
  - Road Tubeless und TubeType Clincher
  - Faltbar FB
- Pour routes sèches
  - Pour compétition, longue distance et entraînement
  - Anti-crevaison: Hardskin reinforced
  - Avant.: hautes résistance à la crevaison, Privilège la longévité et la sécurité
  - Road Tubeless et TubeType Clincher
  - Pliable FB

202170	0002500	700 x 23 / 23-622	127 tpi	220 g	Hardskin	CHF	45.00
202171	0002500	700 x 25 / 25-622	127 tpi	230 g	Hardskin	CHF	45.00
202066	0002500	700 x 28 / 28-622	127 tpi	300 g	Hardskin	CHF	45.00
202004	0003850	700 x 25 / 25-622	127 tpi	315 g	Tubeless	CHF	69.00

## SECTOR 28 und 32 Road Tubeless Ready

- Schlechte Strassenverhältnisse
  - Für Wettkampf, Training
  - Vorteile: kein Durchschlag / Reifenplatzer, mehr Komfort
  - Hoher Pannenschutz, Leichtgewicht, prolierte Laufläche
  - Ideal auf Kopfsteinpflaster, Schotter
  - Kompatibel mit Laufrädern von DT-Swiss, Shimano, Campagnolo, Corima, Alexrims
  - Pannenschutz Milch Protect'air Max zwingend erforderlich, Faltbar FB
- Pour des routes difficiles
  - Pour Triathlon, compétition
  - Avantages: aucune perforation ni crevaison, davantage de confort
  - Hautes résistance à la crevaison, poids plume, surface de roulement proliée
  - Idéal sur les pavés, la pierraille
  - Compatible avec vélos de DT-Swiss, Shimano, Campagnolo, Corima, Alexrims
  - Liquide anti-crevaison obligatoire pour l'étanchéité, Pliable FB

202172	0002900	700 x 28 / 28-622	127 tpi	295 g	Tubeless	FB	CHF	52.00
202067	0002700	700 x 32 / 32-622	127 tpi	315 g	Tubeless	FB	CHF	49.00
308030	0000600	Präventiv Flüssigkeit		120 ml		FB	CHF	12.00

## EQUINOX 2 Road Clincher

- All Wetter Strassenverhältnisse
  - Für Langstrecken-/Training, Freizeit
  - Vorteile: Komfort, Grip, Langlebigkeit
  - Verschiedene Farbkombinationen
  - Faltbar FB
- Pour tout temps
  - Pour longue distance, entraînement et loisir
  - Avantages: confort, grip et longévité
  - Diverses combinaisons de couleurs
  - Pneu pliable FB

202184	0001500	700 x 23 / 23-622	66 tpi	220 g	grey	FB	CHF	30.00
202190	0001500	700 x 25 / 25-622	66 tpi	230 g	black	FB	CHF	30.00
202190.01	0002600	700 x 25 / 25-622	66 tpi	Promotion 2 pcs	black			



## FIXY SINGLESPEED TIRES

### NITRO 2 Road Clincher



- All Wetter Strassenverhältnisse
- Für Training, Freizeit
- Vorteile: Langlebigkeit, Pannenschutz
- Spezielle Gummimischung mit Pro I
- Drahtreifen WB, Faltbar FB
- Pour tout temps
- Pour entraînement et loisir
- Avantages: longévité, résistante à la crevaison
- Mélange spécial de gomme avec pro I
- Pneu rigide WB, Pneu pliable FB

202161	0001400	700 x 23 / 23-622	33 tpi	320 g		CHF	25.00
202162	0001400	700 x 25 / 25-622	33 tpi	340 g		CHF	25.00
202163	0001400	700 x 28 / 28-622	33 tpi	360 g		CHF	25.00
203571	0001400	700 x 25 / 25-622	33 tpi	340 g	beige tan wall	CHF	25.00
203572	0001400	700 x 28 / 28-622	33 tpi	360 g	beige tan wall	CHF	25.00
202025	0001500	700 x 25 / 25-622	66 tpi	350 g	Speed	FB CHF	28.00
202026	0001500	700 x 28 / 28-622	66 tpi	50 g	Speed	FB CHF	28.00

## ROAD TUBULAR COLLÉ / Boyau

### FUSION5



- Road Schlauchreifen - trockene Strassen
- Einsatzbereich: Rennen
- Vorteile: hoher Pannenschutz, Latex-schlauch
- Polycotton Karkasse für Langlebigkeit und Vortriebsleistung
- Demontierbares Ventil 48 mm
- Faltbar FB
- Tubular route - pour routes sèches
- Pour course
- Avantages: Hautes résistante à la crevaison, chambre à air latex
- Carcasse en polycotton associant durée de vie et rendement
- Valve 48 mm démontable
- Pneu pliable FB

202006	0007000	700 x 25 / 25-622	127 tpi	255 g	Collé	CHF	125.00
--------	---------	-------------------	---------	-------	-------	-----	--------

### TEMPO 1



- All Wetter Strassenverhältnisse
- Für Training, Freizeit
- Vorteile: Günstig, hoher Komfort, Langlebigkeit
- Druck max: 7 - 9 bar / 100 - 130 psi
- Faltbar FB
- Tubular route - pour tout temps
- Pour entraînement et loisir
- Avantages: Pas cher, haute confort, longévité
- Pression max: 7 - 9 bar / 100 - 130 psi
- Pneu pliable FB

202018	0002500	700 x 21 / 21-622	127 tpi	305 g	Collé	CHF	45.00
--------	---------	-------------------	---------	-------	-------	-----	-------

### REFLEX RACING



- All Wetter Strassenverhältnisse
- Für Wettkampf, Langstrecken
- Vorteile: hoher Pannenschutz, Komfort, Langlebigkeit
- Druck max: 7 - 9 bar / 100 - 130 psi
- Pour tout temps
- Pour compétition et longue distance
- Avantages: hautes résistance à la crevaison, confort et longue distance
- Pression max: 7 - 9 bar / 100 - 130 psi

202019	0002650	700 x 21 / 21-622	127 tpi	305 g	Collé	CHF	48.00
--------	---------	-------------------	---------	-------	-------	-----	-------

### Klebstoff für Schlauchreifen - Tubular - Collé / colle à boyaux



- Speziell für Schlauchreifen entwickelt
- Für Alu- und Carbonfelgen
- Colle spécialement développée pour les boyaux
- Pour jantes alu et carbone

202129	0000200	1 Tube / tube				CHF	4.00
--------	---------	---------------	--	--	--	-----	------

1 Box = 12 Tuben / tubes

# GRAVEL

## OVERIDE Gravel

- GRAVEL Reifen trockener /verschiedener Untergrund
  - Vorteile: Comfort, Leicht, hoher Pannenschutz Hardskin
  - Diamant Pro I für gute Performance
  - Tubeless Ready: mehr Komfort, Leistung und Pannenschutz
  - Pannenschutz Milch Protect'air Max erforderlich
  - Faltbar FB
- *Pneu Gravel pour terrain sec et mixte*
  - *Avantages: Comfort, une bonne résistance à la crevaison, légèreté, Hardskin*
  - *Crampons latérales "diamant" pour une bonne performance*
  - *Tubeless Ready: plus confort, rendement et la résistance à la crevaison*
  - *Il est recommandé de utilisé du liquide préventif "Protect'air Max"*
  - *Pneu pliable FB*

202183	0002500	650B x 47 / 47-584 127tpi	400 g	Tubless R. Hardskin beige tan wall	CHF 45.00
202173	0002200	700 x 35 / 35-622 66 tpi	375 g	Standard	CHF 40.00
202174	0002500	700 x 35 / 35-622 127 tpi	350 g	Tubeless Ready	CHF 45.00
202175	0002200	700 x 38 / 38-622 127 tpi	400 g	Standard	CHF 40.00
202176	0002500	700 x 38 / 38-622 127 tpi	375 g	Tubeless Ready	CHF 45.00
202181	0002500	700 x 38 / 38-622 127tpi	400 g	Tubless R. Hardskin beige tan wall	CHF 45.00

## SECTOR 28 und 32 Road Tubeless Ready

202172	0002900	700 x 28 / 28-622 127 tpi	295 g	Tubeless	FB	CHF 52.00
202067	0002550	700 x 32 / 32-622 127 tpi	315 g	Tubeless	FB	CHF 46.00

## TOUAREG

- GRAVEL Reifen trockener, steiniger und verschiedener Untergrund, single tracks
  - Universeller Gravelreifen mit Hardskin side to side Pannenschutz
  - Round Pro Ie für besseres Lenkverhalten, Gradual Lateral Knob für verbesserten Grip in Kurven
  - Faltbar FB
- *Pneus GRAVEL secs, caillouteux et à surfaces différentes, single tracks*
  - *Pneu gravier universel avec protection anti-crevaison Hardskin côte à côte*
  - *Pro I rond pour un meilleur comportement au volant, Bouton latéral graduel pour une meilleure adhérence dans les virages*
  - *Pneu pliable FB*

202535	0002500	700 x 40 / 40-622 127 tpi	490 g	Tubeless ready beige tan wall	CHF 45.00
202534	0002500	700 x 40 / 40-622 127 tpi	490 g	Tubeless ready black	CHF 45.00
202538	0002500	650 x 47 / 47-584 127 tpi	490 g	Tubeless ready beige tan wall	CHF 45.00

**NEW**





## CYCLE CROSS

### BLACK MAMBA Cycle Cross



- Trockene, schnelle Verhältnisse
- Vorteile: Laufläche für Schnelligkeit und schnelle Antritte
- Seitliche Stollen aus Race Riposte für seitlichen Grip
- Tubeless Ready: mehr Komfort, Leistung und Pannenschutz
- Pannenschutz Milch Protect'air Max zwingend erforderlich
- Faltbar FB

- Terrain sec et vite
- Avantages: Bande de roulement privilégiant vitesse et relances rapides
- Pavés latéraux en gomme Race Riposte pour un bon grip latéral
- Tubeless Ready: plus confort, rendement et la résistance à la crevaison
- Il est recommandé de utilisé du liquide préventif "Protect'air Max"
- Pneu pliable FB

202220	0002200	700 x 34 / 34-622	127 tpi	350 g	Tubeless Ready	CHF 40.00
202022	0002000	700 x 38 / 38-622	127 tpi	380 g	Standard	CHF 36.00
202021	0002200	700 x 38 / 38-622	127 tpi	450 g	Tubeless Ready	CHF 40.00

### PIRANHA2 Cycle Cross



- Cyclo Cross Reifen - trocken und mixed terrains, Gravel roads
- Vorteile: niedrige Center Stollen für höhere Effizienz und Performance
- Langlebigkeit, Komfort, Leichtigkeit und guter Grip
- Tubeless Ready: mehr Komfort, Leistung und hoher Pannenschutz
- Pannenschutz Milch Protect'air Max zwingend erforderlich
- Faltbar FB

- Pneus de cyclocross - terrains secs et mixtes, chemins gravillonnés
- Avantages: crampons bas et centrés pour une efficacité et une perform. renforcées
- Longévité, confort, légèreté et bonne accroche
- Tubeless Ready: davantage de confort et de rendement, résistance élevée aux crevaisons
- Lait anti-crevaison Protect'air Max absolument indispensable
- Pneu pliable FB

202160	0002200	700 x 32 / 32-622	127 tpi	360 g	Tubeless Ready	CHF 40.00
--------	---------	-------------------	---------	-------	----------------	-----------

### TORO 2 Cycle Cross



- Nasse, schlammige Verhältnisse
- Vorteile: vielseitiger Reifen, hoher Pannenschutz
- Hohe seitliche Stollen für noch mehr seitlichen Grip
- Tubeless Ready: mehr Komfort, Leistung und Pannenschutz
- Pannenschutz Milch Protect'air Max zwingend erforderlich
- Faltbar FB

- Terrain meuble, boue
- Avantages: très polyvalent, résistance à la crevaison
- Hauts crampons latéraux pour un grip en virage amélioré
- Tubeless Ready: plus confort, rendement et la résistance à la crevaison
- Il est recommandé de utilisé du liquide préventif "Protect'air Max"
- Pneu pliable FB

202230	0002200	700 x 47 / 47-622	127 tpi	420 g	Tubeless Ready	CHF 40.00
--------	---------	-------------------	---------	-------	----------------	-----------

## BMX TIRES

### HOOPER Dirt Race - BMX - Freizeit



- Als Standard/Tubetype für Freizeitsport
- Vorteile: robuste und leichte Karkasse
- Quadratisches Profil für mehr Traktion
- Griegründe und gleichmässig angeordnete Stollen
- Drahtreifen WB

- Comme Standard/Tubetype pour le sport de loisirs
- Avantages: carcasse résistante et légère
- Profil carré pour davantage de traction
- Crampons antidérapants et ordonnés de façon régulière
- Pneu rigide WB

203477	0001550	20 x 1,75 / 44-406	33 tpi	540 g	CHF 28.00
--------	---------	--------------------	--------	-------	-----------

### MEMPHIS Dirt Race - Free style - BMX - Freizeit



- Als Standard/Tubetype für Freizeitsport
- Vorteile: Laufeigenschaften, Grip, Komfort
- Semislick Profil für Strasse und trockenes Gelände
- Drahtreifen WB

- Comme Standard/Tubetype pour le sport de loisirs
- Avantages: rendement, grip, confort
- Profil semi-slick pour un usage "street" et terrains secs
- Pneu rigide WB

202401	0001550	20 x 2,125 / 54-406	33 tpi	520 g	CHF 28.00
--------	---------	---------------------	--------	-------	-----------

# MOUNTAIN BIKE TIRES

## BLACK MAMBA All Mountain

- Trockene, schnelle Verhältnisse
- Vorteile: Laufläche mit feinen zahlreichen Stollen
- Schnelligkeit, schnelle Antritte, mehr Traktion
- Seitliche Stollen aus Race Riposte für seitlichen Grip, Faltbar FB
- Terrain sec et vite
- Avantages: Nombreux pavés dépouillés
- Vitesse, accélérations rapides, avantage de traction
- Crampons latéraux en Race Riposte pour un grip en virage amélioré
- Pneu pliable FB

202053	0003500	27,5 x 2,10/52-584	127 tpi	510 g	Tubeless Ready	FB	CHF	58.00
202054	0003500	27,5 x 2,00/52-584	127 tpi	490 g	Tubeless Ready	FB	CHF	58.00
202052	0003500	29 x 2.00/52-622	127 tpi	495 g	Tubeless Ready	FB	CHF	58.00



## PYTHON 2 - All Mountain

- Gelände: trocken, steinig
- Vorteile: Quadratisches Profil für mehr Traktion
- Leichtgewicht, gute Selbstreinigung
- Seitliche Stollen aus Race Riposte für seitlichen Grip
- Faltbar FB und Drahtreifen WB
- Terrain rocailleux et sec
- Avantages: profil carré pour une excellente motricité
- Poids plume, bonne évacuation de la boue
- Crampons latéraux en Race Riposte pour un grip en virage amélioré
- Pneu pliable FB et pneu rigide WB

203510	0001500	26 x 2,10 / 52-559	33 tpi	695 g	Standard	WB	CHF	27.00
202105	0002400	26 x 2,10 / 52-559	66 tpi	665 g	Hardskin	FB	CHF	43.00
202106	0002800	26 x 2,10 / 52-559	66 tpi	661 g	Tubeless Ready	FB	CHF	50.00
203543	0002800	26 x 2,25 / 54-559	66 tpi	680 g	Tubeless Ready	FB	CHF	50.00
202233	0001500	27,5 x 2,20/54-584	33 tpi	690 g	Standard	WB	CHF	27.00
202107	0002400	27,5 x 2,10/52-584	66 tpi	690 g	Hardskin	FB	CHF	43.00
202108	0002800	27,5 x 2,10/52-584	127 tpi	700 g	Tubeless Ready	FB	CHF	50.00
203544	0002800	27,5 x 2,25/54-584	127 tpi	720 g	Tubeless Ready	FB	CHF	50.00
203512	0001500	29 x 2,10 / 52-622	33 tpi	770 g	Standard	WB	CHF	27.00
202109	0002400	29 x 2,10 / 52-622	66 tpi	740 g	Hardskin	FB	CHF	43.00
202110	0002800	29 x 2,10 / 52-622	127 tpi	740 g	Tubeless Ready	FB	CHF	50.00
203545	0002800	29 x 2,25 / 54-622	127 tpi	760 g	Tubeless Ready	FB	CHF	50.00



## SKELETON All Mountain XC

- Trockene, schnelle Verhältnisse
- Vorteile: Rollverhalten, progressive seitlicher Grip
- Sehr leichter, im World Cup eingesetzter XC Reifen - Racing LAB
- Hervorragende Abroll- und Gripeigenschaft
- Front: Progressiver Grip
- Rear: Traktion und Rollverhalten
- Faltbar FB
- Conditions sèches, rapides
- Avantages: comportement de roulement, accroche latérale progressive
- Pneu XC très léger, utilisé en Coupe du monde - Racing LAB
- Excellente propriété de roulement et d'accroche
- Avant: accroche progressive
- Arrière: traction et comportement de roulement

203566	0002000	27,5 x 2,15/53-584	127 tpi	540 g	Tubeless Ready		CHF	43.00
203568	0002000	29 x 2,15/53-622	127 tpi	670 g	Tubeless Ready		CHF	43.00
202528	0002900	29 x 2,15/53-622	127 tpi	670 g	Tubeless Ready		CHF	52.00
202530	0002900	29 x 2,15/53-622	127 tpi	600 g	Tubeless Ready beige tan wall		CHF	52.00
202529	0003500	29 x 2,15/53-622	66 tpi	670 g	Tubeless Ready Hardskin		CHF	62.00
202533	0003500	29 x 2,30/55-622	127 tpi	760 g	Tubeless Ready Hardskin		CHF	62.00

NEW



## KRAKEN Racing LAB All Mountain XC

- Trockener, steiniger und verschiedener Untergrund
- Leichtgewichtiges, hochleistungsfähiges und vielseitiges Profil
- Optimierte Ausrichtung der Stollen für bessere Bremsseigenschaften
- Hardskin Puncture Resistance
- TRI compound RR XC Gummimischung
- Faltbar FB
- Conditions sèches, caillouteux et divers
- Un profil léger, performant et polyvalent
- Alignement optimisé des taquets pour de meilleures caractéristiques de freinage
- Hardskin Puncture Resistance
- Composé de caoutchouc RR XC combiné TRI
- Pneu pliable FB

202541	0002900	29 x 2,30 / 55-622	127 tpi	700 g	Tubeless-Ready		CHF	52.00
202539	0003500	29 x 2,30 / 55-622	127 tpi	760 g	Tubeless-R.Hardskin		CHF	62.00
202542	0003500	29 x 2,30 / 55-622	127 tpi	760 g	Tubeless-R.Hardskin beige tan wall		CHF	62.00



### TAIPAN All Mountain - Downhill - Freeride



- Gelände: trocken, steinig, nass
- Vorteile: Leistung, geringes Gewicht und Grip
- E-Bike - Tri Compound
- Hoher Pannenschutz "Hardskin reinforced"
- Seitliche Selbstreinigung durch "V" Race Riposte Stollen
- Der Alleskönner für alle Bedingungen
- Faltbar FB und Drahtreifen WB

- Terrain rocailleux, sec et humide
- Avantages: privilège rendement, légèreté et accroche
- E-Bike - Tri Compound
- Haute résistance à la crevaison "Hardskin reinforced"
- Evacuation latérale de la boue grâce aux blocs des pavés en "V"
- Idéal tous terrains, toutes conditions
- Pliable FB et pneu rigide WB

	203493	0001500	26 x 2,10 / 52-559	33 tpi	695 g	Standard	WB	CHF	27.00
	202223	0002800	26 x 2,10 / 52-559	66 tpi	730 g	Tubeless Ready	FB	CHF	50.00
	202224	0001500	27,5 x 2,10/52-584	66 tpi	595 g	Standard	WB	CHF	27.00
	202238	0002400	27,5 x 2,10/52-584	66 tpi	690 g	Hardskin	FB	CHF	43.00
	202225	0002800	27,5 x 2,10/52-584	127 tpi	565 g	Tubeless Ready	FB	CHF	50.00
	202237	0002800	27,5 x 2,25/54-584	127 tpi	638 g	Tubeless Ready	FB	CHF	50.00
	203548	0003600	27,5 x 2,35/57-584	2 x 66 tpi	980g	Tubeless-R. E-Bike	FB	CHF	65.00
	203494	0001500	29 x 2,10 / 52-622	33 tpi	770 g	Standard	WB	CHF	27.00
	202226	0002400	29 x 2,10 / 52-622	66 tpi	740 g	Hardskin	FB	CHF	43.00
	202227	0002800	29 x 2,10 / 52-622	127 tpi	590 g	Tubeless Ready	FB	CHF	50.00
	202228	0002800	29 x 2,25 / 54-622	127 tpi	685 g	Tubeless Ready	FB	CHF	50.00
<b>NEW</b>	203596	0003800	27,5 x 2,60/66-584		930 g	E-Bike-50 ece R75			
						Tubeless Ready and SPIDERTECH			70.00
<b>NEW</b>	203597	0003800	27,5 x 2,80/70-584		1050 g	E-Bike-50 ece R75			
						Tubeless Ready and SPIDERTECH			70.00
<b>NEW</b>	203601	0004000	29,0 x 2,60/66-622		1050 g	E-Bike-50 ece R75			
						Tubeless Ready and SPIDERTECH			75.00

### TORO All Mountain - Downhill - Freeride



- Gelände: steinig, nass, schlamm
- Vorteile: Pro 1 für schwieriges Gelände
- Hoher Pannenschutz "Hardskin reinforced"
- Seitliche offene Stollen für extremen Grip, Selbstreinigend
- E-Bike - Tri Compound
- Race Riposte Gummi Lauäche für mehr Traktion
- Faltbar FB und Drahtreifen WB

- Terrain: rocailleux, humide, boue
- Avantages: Idéal pour terrain difficile
- Haute résistance à la crevaison "Hardskin reinforced"
- Crampons latéraux plus ouverts pour un grip ultra performant, évacuation de la boue
- E-Bike - Tri Compound
- Gomme Race Riposte sur la bande de roulement pour plus motricité
- Pliable FB et pneu rigide WB

<b>NEW</b>	202243	0001500	24 x 2,00 / 50-507	33 tpi	560 g	Standard Hardsk	WB	CHF	27.00
	202046	0001500	26 x 2,15 / 54-559	66 tpi	625 g	Standard	WB	CHF	27.00
	202041	0002400	26 x 2,15 / 54-559	66 tpi	625 g	Hardskin	FB	CHF	43.00
	202111	0001850	27,5 x 2,25/54-584	66 tpi	800 g	Standard	FB	CHF	34.00
	202112	0002900	27,5 x 2,35/57-584	2 x 66 tpi	950g	Tubeless-R.Hardsk	FB	CHF	52.00
	202123	0003600	27,5 x 2,35/57-584	2 x 66 tpi	960g	Tubeless-R. E-Bike	FB	CHF	65.00
	202513	0001850	29 x 2,15 / 54-622	33 tpi	775 g	Standard	WB	CHF	34.00
	202039	0002400	29 x 2,10 / 52-622	66 tpi	710 g	Hardskin	FB	CHF	43.00
	202517	0002900	29 x 2,25 / 54-622	66 tpi	900 g	Tubeless-R.Hardsk	FB	CHF	52.00
	202113	0003600	29 x 2,35/57-622	2 x 66 tpi	1000 g	Tubeless-R. E-Bike	FB	CHF	65.00
<b>NEW</b>	202598	0003800	27,5 x 2,60/66-584		950 g	E-Bike-50 ece R75			
						Tubeless Ready and SPIDERTECH			70.00
<b>NEW</b>	203599	0003800	27,5 x 2,80/70-584		1050 g	E-Bike-50 ece R75			
						Tubeless Ready and SPIDERTECH			70.00
<b>NEW</b>	203602	0004400	29,0 x 2,60/66-622		1050 g	E-Bike-50 ece R75			
						Tubeless Ready and SPIDERTECH			82.00



## GILA

- Einsatzbereich: Allround, Steinig, Nass
  - Vorteile: vielseitig, hervorragendes Fahrverhalten
  - Hohe Seitliche Stollen, hohe Lebensdauer
  - Als Standard/Tubetype und Tubeless Ready erhältlich
  - Bestes Preis- / Leistungsverhältnis
  - Faltbar FB
- *Domaines d'utilisation: universel, pierreux, mouillé*
  - *Avantages: polyvalent, excellente tenue de route*
  - *Gros crampons latéraux, durée de vie élevée*
  - *Existe sous forme standard/TubeType et Tubeless Ready*
  - *Meilleur rapport qualité/prix*
  - *Pliable FB*

203550	0002300	26 x 2,10 / 52-559	66 tpi	620 g	Tubeless Ready	CHF	42.00
203556	0002300	27,5 x 2,10/52-584	66 tpi	640 g	Tubeless Ready	CHF	42.00
203551	0002300	27,5 x 2,25/54-584	66 tpi	655 g	Tubeless Ready	CHF	42.00
203553	0002300	29 x 2,10 / 52-622	33 tpi	660 g	Tubeless Ready	CHF	42.00
203557	0002300	29 x 2,25 /54-622	66 tpi	690 g	Tubeless Ready	CHF	42.00
203600	0003800	27,5 x 2,80/70-584		1050 g	E-Bike-50 ece R75 Tubeless Ready and SPIDERTECH		70.00
203603	0004400	29,0 x 2,60/66-622		1050 g	E-Bike-50 ece R75 Tubeless Ready and SPIDERTECH		82.00



NEW

NEW

## GRIFFUS Racing LAB Enduro DH

- Gelände: trocken/allround/steinig
  - Vorteile: Performance, verstärkte Karkasse/ Pannensicherheit
  - Hoher Pannenschutz "Hardskin reinforced"
  - hohe Seitliche Stollen für aggressives Kurvenfahren
  - eBIKE kompatibel
  - 3 compound RR Gravity Gummimischung für mehr Grip
  - Structure rubber compound: 94 Sha
  - Side rubber compound: 40 Sha/Rebound 20%
  - Central rubber compound: 50 Sha/Rebound 20%
  - Front: Griffus 2.50 / Rear: Griffus 2.40
  - Faltbar FB
- *Enduro/Downhill - terrain: sec, mixte, rocailloux*
  - *Avantages: Performance, carcasse renforcée / sécurité en cas de panne*
  - *Haute résistance à la crevaison "Hardskin reinforced"*
  - *Hauts crampons latéraux pour une agressivité assurée en virage*
  - *eBIKE compatible*
  - *Une composition tri-gomme Race Ripost Gravity pour plus de grip*
  - *Structure rubber compound: 94 Sha*
  - *Side rubber compound: 40 Sha/Rebound 20%*
  - *Central rubber compound: 50 Sha/Rebound 20%*
  - *Front: Griffus 2.50 / Rear: Griffus 2.40*
  - *Pliable FB*

202520	0003500	27,5 x 2.40 / 57-584	66 tpi	930 g	Tubeless Ready RR-Gravity Hardskin	CHF	62.00
202522	0003500	27,5 x 2.40 / 57-584	66 tpi	930 g	Tubeless Ready, beige RR-Gravity Hardskin	CHF	62.00
202521	0003500	27,5 x 2.50 / 58-584	66 tpi	980 g	Tubeless Ready RR-Gravity Hardskin	CHF	62.00
202523	0003500	27,5 x 2.50 / 58-584	66 tpi	980 g	Tubeless Ready, beige RR-Gravity Hardskin	CHF	62.00
202526	0003500	27,5 x 2.50 / 58-584	2 x 66 tpi	1017 g	Tubeless Ready RR-E-Bike	CHF	62.00
202524	0003500	29,0 x 2.40 / 57-622	66 tpi	1030 g	Tubeless Ready RR-Gravity Hardskin	CHF	62.00
202518	0003500	29,0 x 2.40 / 57-622	66 tpi	1050 g	Tubeless Ready, beige RR-Gravity Hardskin	CHF	62.00
202525	0003500	29,0 x 2.50 / 58-622	66 tpi	1080 g	Tubeless Ready RR-Gravity Hardskin	CHF	62.00
202519	0003500	29,0 x 2.50 / 58-622	66 tpi	930 g	Tubeless Ready, beige RR-Gravity Hardskin	CHF	62.00
202527	0003500	29,0 x 2.50 / 58-622	2 x 66 tpi	1022 g	Tubeless Ready RR-E-Bike	CHF	62.00

RACING  
LAB



NEW

NEW

NEW

NEW



### CAMÉLÉON

- Gelände: alle Bodenarten
  - Als Standard/Tubetype für Freizeitsport
  - Vorteile: guter Pannenschutz
  - Vielseitiger Reifen, hohe Lebensdauer
  - Drahtreifen WB
- Terrain: pour tous types de sol
  - Comme Standard/Tubetype pour le sport de loisirs
  - Avantages: une bonne résistance à la crevaison
  - Pneu polyvalent, hautes longévité
  - Pneu rigide WB

202231	0000550	26 x 1,95 / 51-559	33 tpi	780 g	Standard	CHF	10.00
202232	0001050	27,5 x 2,00 / 50-584	33 tpi	740 g	Standard	CHF	19.00
202239	0001200	29 x 2,00 / 50-622	33 tpi	780 g	Standard	CHF	22.00

### IGUANA Freizeit / Loisir



- Gelände: alle Bodenarten
  - Als Standard/Tubetype für Freizeitsport
  - Vorteile: guter Pannenschutz, Leichtigkeit
  - Seitliche "Diamant" Stollen für guten Grip
  - Gute Laufeigenschaften für sportliche Touren
  - Faltbar FB / Drahtreifen WB
- Terrain: pour tous types de sol
  - Comme Standard/Tubetype pour le sport de loisirs
  - Avantages: une bonne résistance à la crevaison, légèreté
  - Crampons latérales "diamant" pour optimiser le grip
  - Pro 1 idéal pour les randonnées sportives
  - Pneu pliable FB / Pneu rigide WB

202088	0001700	26 x 2,00 / 50-559	66 tpi	540 g	FB	CHF	34.00
202089	0001500	26 x 2,00 / 50-559	66 tpi	595 g	WB	CHF	30.00

### ROCK und ROAD Freizeit / Loisir



- Gelände: trocken
  - Als Standard/Tubetype für Freizeitsport
  - Vorteile: gute Laufeigenschaft, Vortriebs-  
e zenz
  - Hohe, seitliche Stollen für guten Grip
  - Guter Pannenschutz, vielseitiger Reifen
  - Drahtreifen WB
- Terrain: sec
  - Comme Standard/Tubetype pour le sport de loisirs
  - Avantages: bon rendement, e cacité de propulsion
  - Hauts crampons latérales, pour optimisé le grip
  - Bonne résistance à la crevaison, pneu polyvalent, Pneu rigide WB

202179	0001000	26 x 2,00 / 50-559	33 tpi	915 g		CHF	20.00
202241	0001000	27 x 2,00 / 50-584	33 tpi	915 g		CHF	20.00
202242	0001000	29 x 2,00 / 50-622	33 tpi	915 g		CHF	20.00

### ROCK Freizeit / Loisir



- Freizeit - Gelände: alle Bodenarten
  - Als Standard/Tubetype für Freizeitsport
  - Vorteile: hohe Lebensdauer
  - Vielseitiger Reifen, guter Pannenschutz
  - Drahtreifen WB
- Terrain: loisir, pour tous types de sol
  - Comme Standard/Tubetype pour le sport de loisirs
  - Avantages: une excellente durée de vie
  - Pneu polyvalent, bonne résistance à la crevaison
  - Pneu rigide WB

202028	0001100	20 x 1,75 / 47-406	33 tpi	650 g		CHF	22.00
202027	0001100	24 x 1,95 / 50-507	33 tpi	860 g		CHF	22.00

### ROCK II Freizeit / Loisir



- Freizeit - Gelände: alle Bodenarten
  - Als Standard/Tubetype für Freizeitsport
  - Vorteile: hohe Lebensdauer
  - Vielseitiger Reifen, guter Pannenschutz
  - Drahtreifen WB
- Terrain: loisir, pour tous types de sol
  - Comme Standard/Tubetype pour le sport de loisirs
  - Avantages: une excellente durée de vie
  - Pneu polyvalent, bonne résistance à la crevaison
  - Pneu rigide WB

202114	0001100	26 x 2,00 / 50-559	33 tpi	760 g	Standard	CHF	22.00
202115	0001100	27,5 x 2,00/50-584	33 tpi	800 g	Standard	CHF	22.00
202116	0001100	29 x 2,00 / 50-622	33 tpi	900 g	Standard	CHF	22.00

# CITY TREKKING TIRES

## HAUSSMANN E-BIKE ECE R75

- Einsatzbereich: Stadt, Trekking
- Vorteile: hoher Komfort, niedriges Rollverhalten
- Hardskin Kevlar Verstärkung, Pannenschutz Einlage
- E-BIKE POWER+ schnelle Pedelec Hardskin
- STANDARD bis 25 km/h
- Drahtreifen WB
- Domaines d'utilisation: ville, trekking
- Avantages: confort élevé, tangage faible
- Renfort kevlar hardskin, corset protecteur intérieur résistant aux crevaisons
- E-BIKE POWER+ pour véhicules électriques rapides avec Hardskin
- STANDARD jusqu'à 25 km/h
- Pneu rigide WB

203539	0002500	26 x 1,75 / 47-559 66 tpi	660 g	E-Bike-45 POWER+	CHF	45.00
203564	0002500	27,5 x 1,50 / 40-584 66tpi	680 g	E-Bike-45 POWER+	CHF	45.00
203569	0002300	27,5 x 1,50 / 40-584 33tpi	750 g	Standard	CHF	42.00
203570	0002300	27,5 x 1,75 / 47-584 33tpi	820 g	Standard	CHF	42.00
203542	0002300	700 x 40 / 40-622 33 tpi	820 g	Standard	CHF	42.00
203558	0002300	700 x 40 / 40-622 33 tpi	820 g	Standard ivory	CHF	42.00
203559	0002300	700 x 40 / 40-622 33 tpi	820 g	Standard brown	CHF	42.00
203560	0002300	700 x 47 / 47-622 33 tpi	950 g	Standard black	CHF	42.00
203561	0002300	700 x 47 / 47-622 33 tpi	950 g	Standard ivory	CHF	42.00
203562	0002300	700 x 47 / 47-622 33 tpi	950 g	Standard brown	CHF	42.00
203573	0002400	26 x 1,75 / 47-559 66 tpi		Reflex		
				E-Bike-50 ece R75	CHF	48.00
203574	0002400	27,5 x 1,75 / 47-584 66 tpi	700 g	Reflex		
				E-Bike-50 ece R75	CHF	48.00
203575	0002400	700 x 37 / 37-622 66 tpi	920 g	Reflex		
				E-Bike-50 ece R75	CHF	48.00
203576	0002400	700 x 40 / 40-622 66 tpi	1000 g	Reflex		
				E-Bike-50 ece R75	CHF	48.00
203577	0002400	700 x 50 / 50-622 66 tpi		Reflex		
				E-Bike-50 ece R75	CHF	48.00
203593	0001200	700 x 37 / 37-622 33 tpi	720 g	Standard	CHF	24.00
203594	0001200	700 x 40 / 40-622 33 tpi	800 g	Standard	CHF	24.00
203595	0001200	700 x 50 / 50-622 33 tpi	840 g	Standard	CHF	24.00



NEW

NEW

NEW

NEW

NEW

NEW

NEW

## URBAN TOUR Protect'Air + 5 mm

- Einsatzbereich: Stadt, Pendelverkehr
- Semi Slick Pro I mit Pannenschutz
- Vorteile: hoher Komfort, Pannenschutz Einlage
- Seitliche Reflex Streifen für Ihre Sicherheit
- Drahtreifen WB
- Usage: Ville, maison-travail
- Pro I semi-slick et avec résistance à la crevaison
- Avantage: confort élevé, garniture anti-crevaison
- Avec des bandes latérales réfléchissantes pour plus de sécurité
- Pneu rigide WB

202504	0001850	26 x 1,75 / 47-559 66 tpi	710 g	Reflex	WB	CHF	34.00
202502	0001350	700 x 32 / 32-622 66 tpi	590 g	Reflex	WB	CHF	25.00
202503	0001350	700 x 37 / 37-622 66 tpi	716 g	Reflex	WB	CHF	25.00



## ACROBAT Protect'Air

- Einsatzbereich: Stadt, Pendelverkehr, Trekking
- Semi Slick Pro I mit Pannenschutz
- Vorteile: hoher Komfort, Pannenschutz Einlage
- Ideal auf Radweg und Landstrassen
- Drahtreifen WB
- Usage: Ville, maison-travail, Trekking
- Pro I semi-slick et avec résistance à la crevaison
- Avantage: confort élevé, garniture anti-crevaison
- Destiné à la route et au trekking sur routes secs
- Pneu rigide WB

203482	0001300	26 x 1,35 / 35-559 33 tpi	580 g		CHF	24.00
203483	0001300	26 x 1,95 / 50-559 33 tpi	640 g		CHF	24.00
203462	0001300	27,5 x 1,70 / 44-584 33 tpi	660 g		CHF	24.00
202435	0001300	700 x 32 / 32-622 33 tpi	650 g		CHF	24.00
202436	0001300	700 x 37 / 37-622 33 tpi	660 g		CHF	24.00





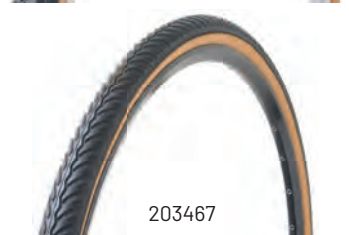

### TOP SLICK 2 Protect'Air

- Einsatzbereich: Stadt, Strasse, Fitness
- Slick Pro 1 für Leistung auf trockenen Strassen
- Vorteile: Optimierte Laufeigenschaft
- Verstärkte Lau ächengummierung, Pannenschutz
- Ideal zum Umbau eines MTB's in ein Strassenrad zu Trainingszwecken
- Faltbar FB
- Usage: Ville, Route, Fitness
- Pro 1 pour un rendement sur routes sèches
- Avantage: qualité de roulement optimisée
- Gomme renforcée au niveau de la bande de roulement, résistance à la crevaison
- Idéal pour transformer un VTT en vélo de route pour les entraînements fonciers
- Pneu pliable FB

203488	0002000	26 x 1,00/25-559	127 tpi	215 g		CHF	36.00
203487	0001550	27,5 x 1,20/32-584	127 tpi	390 g		CHF	28.00

### WET TRACK Protect'air

- Einsatzbereich: Stadt, Trekking, Landstrassen
- Pro 1 für alle Wetterbedingungen, gute Traktion
- Vorteile: hohe Sicherheit, Pannenschutz
- Reflexstreifen für Ihre Sicherheit
- Drahtreifen WB
- Usage: ville, trekking, routes de campagne
- Pro 1 pour toutes les conditions météo, bonne traction
- Avantages: sécurité élevée, résistance aux crevaisons
- Bandes réfléchissantes pour votre sécurité
- Pneu rigide WB

203508	0001550	26 x 1,70 / 44-559	33 tpi	750 g	Reflex	CHF	28.00
--------	---------	--------------------	--------	-------	--------	-----	-------

### GOTHAM Protect'Air E-Bike bis 25 km/h

- Einsatzbereich: Stadt, Freizeit
- ECE Prüfzeichen für E-Bike bis 25 km/h
- Vorteile: Leichtigkeit, Komfort, Pannenschutz
- Bi Gomme Compound Lau äche
- Sicherheit auf nassen Strassen
- Seitliche Reflex Streifen für Ihre Sicherheit
- Drahtreifen WB
- Usage: Ville, loisir
- Marque de conformité ECE pour vélo électrique jusqu'à 25 km/h
- Avantages: légèreté, confort, résistance à la crevaison
- Surface de roulement en mélange bi-gomme
- Sécurité sur routes humide
- Bandes latérales réfléchissantes pour un maximum de sécurité, Pneu rigide WB

202510	0001550	26 x 1,70 / 44-559	66 tpi	670 g		CHF	28.00
202511	0001550	700 x 37 / 37-622	66 tpi	660 g		CHF	28.00

### CLASSIC und SPEZIAL

- Einsatzbereich: Stadt, Freizeit, Classic Bikes
- Vorteile: Langlebigkeit, Komfort, Pannenschutz
- Semi Slick Pro 1 für gute Laufeigenschaften
- Verstärkte Karkasse aus Naturgummi
- Gumwall mit beiger Seitenwand
- Kompatibel für diverse Vintage Fahrräder
- Drahtreifen WB
- Usage: ville, loisirs, vélos classiques
- Avantages: longévité, confort, résistance aux crevaisons
- Pro 1 semi-lisse pour de bonnes propriétés de marche
- Carcasse renforcée en caoutchouc naturel
- Flanc de gomme avec paroi latérale beige
- Compatible avec diverses bicyclettes «vintage» Pneu rigide WB

203465	0001150	650 x 35b/40-584	33 tpi	600 g	URBAN beige	WB	CHF	21.00
203466	0001150	700 x 28 / 28-622	33 tpi	550 g	GT beige	WB	CHF	21.00
203467	0001150	700 x 38 / 38-622	33 tpi	580 g	BITUM beige	WB	CHF	21.00

# Reparatur-Reifen

## REPARATUR-REIFEN für den Alltag / Pneu de réparation pour tous les jours

- Preisgünstige City Trekking Reifen
- Top Qualität von Hutchinson
- Für trockene / nasse Strassenverhältnisse
- Sehr gute Laufeigenschaften
- Drahtreifen WB
- Pneus city trekking avantageux
- Top qualité de Hutchinson
- Pour conditions de routes sèches / mouillées
- Très bonnes propriétés de marche
- Pneu rigide WB

202499	0001000	700 x 37 / 37-622	33 tpi	670 g	Trekking S	CHF	20.00
202497	0000650	700 x 23 / 23-622	33 tpi	Quartz		CHF	12.00



## WET TRACK

203508	0001550	26 x 1.70 / 44-559	33 tpi	750 g	Standard Reflex	WB	CHF	28.00
--------	---------	--------------------	--------	-------	-----------------	----	-----	-------



## COBRA AllMountain - Dirt - Slope

202406	0003200	27,5 x 2,10 / 52-584	127 tpi	590 g	Tubeless Ready	FB	CHF	58.00
--------	---------	----------------------	---------	-------	----------------	----	-----	-------



Welcher Reifen passt auf welche Felge. Nach ETRTO ISO Norm

Reifen-Breite	Felgen / Maulweite in mm						
	13 mm	15 mm	17 mm	19 mm	21 mm	23 mm	25 mm
18c							
20c							
23c							
25c							
28c							
32c							
35c							
37c							
40c							
44c							
47c							
50c							
54c							
57c							



## Zubehör / Accessoires

### REP'AIR ROAD und MTB Tubeless Reparatur Set / kit de réparation

- Durchstiche bis 1 mm mit Sofortkleber reparierbar ohne Demontage
- ROAD: 4 x 17 mm Rundflicken, Sofortkleber, Schleifpapier
- MTB: 4 x 22 mm Rundflicken, Sofortkleber, Schleifpapier
- Perforations jusqu'à 1 mm réparables sans démontage, au moyen d'adhésif instantané
- ROAD: rustines rondes 4 x 17 mm, adhésif instantané, papier d'émeri
- VTT: rustines rondes 4 x 22 mm, adhésif instantané, papier d'émeri

308035	0000320	Rep'Air Road		CHF	6.00
308098	0000320	Rep'Air MTB / VTT		CHF	6.00

### FAST'AIR Reparieren und Aufpumpen

- Für Tubeless Reifen und Schläuche
- Vorteile: einfache Schnellreparaturen
- Latex Spray dichtet und pumpt auf
- Ohne Demontage bis 1 mm
- Pour pneus et chambre air Tubeless
- Avantages: pour une réparation express
- Le spray au latex rend étanche et gonfle
- Sans démontage jusqu'à 1 mm

308031	0000550	Fast'Air Tubeless	75 ml	CHF	10.00
--------	---------	-------------------	-------	-----	-------

### PROTECT'AIR MAX Prävention

- Pannenschutzflüssigkeit
- Vorteile: gewährleistet Luftundurchlässigkeit
- Erforderlich bei: Tubeless Ready Reifen
- Prävention bei Tubeless Reifen
- Zum vorbeugenden Pannenschutz
- Ohne Demontage bis 3 mm
- Liquide préventif anti-crevaison et auto-réparant
- Avantage: assure l'étanchéité
- Indispensable pour: pneus Tubeless Ready
- Prévention pour les pneus Tubeless
- Comme prévention anti-crevaison
- Sans démontage jusqu'à 3 mm

308030	0000600		120 ml	CHF	12.00
308028	0001600		1000 ml	CHF	29.00
308026	0006500		5000 ml		

**ZZ ZEFAL**



### Pannenspray / Spray anti-crevaison

- Repariert Löcher bis 2 mm und pumpt auf
- Ausbau des Rades nicht notwendig
- Für alle Reifentypen mit und ohne Schlauch
- Reifendruck bis 2 bar / 30 psi
- Répare des perforations jusqu'à 2 mm et regonfle
- Il n'est pas nécessaire de déposer la roue
- Pour tous les types de pneus, avec et sans chambre à air
- Pression du pneu jusqu'à 2 bar / 30 psi

308046	0000600	100 ml	110 g	CHF	11.00
308044	0000800	150 ml	160 g	CHF	15.00
308075	0000440	Doodad universeller Halter / Support universelle		CHF	8.00

### INFLATOR Co2 KIT MTB-ROAD Presta-Schrader kompatibel

- Schnelles und einfaches Aufpumpen
- Für Tubeless Reifen und Schläuche
- Road: max. 116 psi / 8 bar
- MTB: max. 36 psi / 2.5 bar
- Inflator Presta/Schrader
- Inkl. 2 Patronen à 16 g
- Pour une gonflage vite et facile
- Pour pneus et chambre air Tubeless
- Route: max. 116 psi / 8 bar
- VTT: max 36 psi / 2.5 bar
- Inflator Presta/Schrader
- Y.c. 2 pompe à 16 g

308059	0001600	Presta / Schrader kompatibel		CHF	29.00
--------	---------	------------------------------	--	-----	-------

**RESPONSE**



### Tubeless Dichtungsband LIGHT, HIGH PRESSURE / Bande d'étanchéité tubeless

- Zur Abdichtung von Standard Felgen auf Tubeless Ready
- Zugfestes, selbstklebendes Band
- Mehrlagiger Verband möglich für 2 x 29" Felgen
- Pour l'étanchéité des jantes standard sur Tubeless Ready
- Bande auto-adhésive résistante à la traction
- Pour bandage multi couches jantes 2 x 29"

308096	0000770	LIGHT Ø 21 mm	10 m	CHF	14.00
308097	0000770	LIGHT Ø 25 mm	10 m	CHF	14.00
308089	0001040	LIGHT Ø 32 mm	10 m	CHF	19.00
308103	0000900	HIGH PRESSURE Ø 21 mm	10 m	CHF	16.50
308104	0000900	HIGH PRESSURE Ø 25 mm	10 m	CHF	16.50



### Klebstoff für Schlauchreifen - Tubular - Collé / colle à boyaux

- Speziell für Schlauchreifen entwickelt
- Wird in Pro Team's verwendet
- Für Alu- und Carbonfelgen
- Colle spéci quement développée pour les boyaux
- Utilisée p. les mécaniciens des équipes pro
- Pour jantes alu et carbone

202129	0000200	1 Tube / 1 tube	CHF	4.00
202129.12	0001600	12 Stk./ 12 pces.		



### Z LINER Pannenschutz-Band Inlay / Bande de résistance à la crevaison Inlay

- Pannenschutz-Band
- Hoher Schutz gegen spitze Gegenstände
- Widerstandfähiges Material PU
- Verschiedene Grössen erhältlich
- Bande de résistance à la crevaison
- Haute résistance contre les objets pointus
- Matière résistante PU
- Disponible en différent tailles

308049.01	0000950	1 Paar/ 1 paire 700/27 mm	orange	CHF	19.00
308049.02	0001100	1 Paar/ 1 paire 24-29"/34 mm	blue	CHF	22.00
308049.03	0001250	1 Paar/ 1 paire 26"-27,5", 29"/50 mm	purple	CHF	25.00

Z ZEFAL



## Felgenbänder / Fonds de jantes

### FELGENBAND

- Material: Polyurethan
- Herrmans / Hutchinson
- Druck: 6 - 10 bar max.
- Matière: polyuréthane
- Herrmans / Hutchinson
- Pression: 6 - 10 bar max.

INCIRCA

#### Incirca - offen 1 Stück / sans emballage 1 pièce

202382	0000200	HPM 20"/22" 8 bar reinforced 1,5mm 22-406		CHF	4.00
202383	0000150	HPM 20"/23" 6 bar Mofa 23-451/484		CHF	3.00
202384	0000150	HPM 26"/14" 6 bar 14-559		CHF	3.00
202385	0000200	HPM 26"/20" 6 bar 20-559		CHF	4.00
202395	0000200	HPM 27,5-29" / 6 bar 12-584/622		CHF	4.00
202396	0000200	HPM 27,5-29" / 6 bar 20-584/622		CHF	4.00
202398	0000400	HPA 27,5 Plus / 6 bar 35-584		CHF	8.00
202386	0000150	HPM 28" / 6 bar 18-622/635		CHF	3.00
202388	0000150	HPM 28" / 6 bar 14-622/635		CHF	3.00
202391	0000200	HPR 28" / 10 bar 14-622		CHF	4.00
202392	0000200	HPR 28" / 10 bar 16-622		CHF	4.00
202393	0000200	HPR 28" / 10 bar 18-622		CHF	4.00
202394	0000200	HPR 28" / 10 bar 20-622		CHF	4.00



### COTTON RIM TAPES 24"-28" / 13 mm Felgenband / Fonds de jantes

- Felgenband aus Baumwolle
- Selbstklebend
- Fonds de jante en coton
- Autoadhésive

308090	0000200	COTTON RIM TAPES 24" - 28" 13 mm		CHF	4.00
		Preisvorteil ab 10 Stk / Réduction de prix dès 10 pces.			
308091	0000200	COTTON RIM TAPES 24" - 28" 17 mm		CHF	4.00
		Preisvorteil ab 10 Stk / Réduction de prix dès 10 pces.			
308092	0000200	COTTON RIM TAPES 24" - 29" 22 mm		CHF	4.00
		Preisvorteil ab 10 Stk / Réduction de prix dès 10 pces.			
308094	0006950	COTTON RIM TAPE 17 mm / 1 Rolle / rouleaux à 100 m			
308095	0007800	COTTON RIM TAPES 22 mm / 1 Rolle / rouleaux à 100 m			

Z ZEFAL



# Montagehilfe / Aide au montage



**CIRDA**

## TALKUM

- Längere Lebensdauer von Schläuchen
- Verschiedene Behälter
- *Durée de vie prolongée des chambres à air/ boyaux*
- *Divers conteneurs*

318152	0000240	Streudose / Pulvérisateur	à 70 g
318153	0000780	Nachfülldose / Boîte de remplissage	à 900 g



**REMA LIT KLIP**

## MONTAGEPASTE / Pâtes de montage

- Universal für alle Reifentypen
- Für schonende und leichte Montage
- Chemisch neutral, schleuderfest
- Empfohlen von führenden Fahrzeug-herstellern
- *Universelle, pour tous type de pneu*
- *Pour un montage simple et sans dommage*
- *Chimiquement neutre, résiste au dérapage*
- *Recommandé par les grands constructeurs*

202621	0002350	Eimer / Bidon	à 1 kg
--------	---------	---------------	--------

# Ventilteile / Pièces de valves



**CIRDA**

## Ventil- & Pumpen-Kleinteile / Pièces de valves et pompes

- 1 Ballnadel
- 2 Blitzventil-Einsatz mit Kappe
- 3 Pumpenaufsatz für Presta- / Schläverand Ventile mit grossem Rand
- 4 Ventil-Einsatz Schrader
- 5 Ventilkappe mit Schlüssel zum Ein-/Ausdrehen der Einsätze
- 6 Ventilreduktionen-Set mit 5 Ausätzen
- 7 Ventilschlauch für Dunlop Ventile
- *1 Aiguille à ballon*
- *2 Obus de valve éclair avec capuchon*
- *3 Embout de pompe pour valves à gros bord Presta / Schläverand*
- *4 Obus de valve Schrader*
- *5 Capuchon de valve avec clé pour visser/dévisser les mécanismes de valve*
- *6 Jeu de réductions pour valve avec 5 embouts*
- *7 Tube caoutchouc pour valves Dunlop*

308043.01	0000770	1	10 Stück / 10 pièces	CHF	16.00
308043.02	0000900	2	10 Stück / 10 pièces	CHF	18.00
308043.03	0000900	3	10 Stück / 10 pièces	CHF	18.00
308043.04	0000790	4	10 Stück / 10 pièces	CHF	15.00
308043.05	0000790	5	10 Stück / 10 pièces	CHF	15.00
308043.06	0000300	6	1 Set à 5 Stk. / 1 kit à 5 pces.	CHF	6.00
308043.07	0000500	7	5 m (2 x 2,5 m)	CHF	10.00
308043.08	0000020	8	French Valve (Presta)		
308043.09	0000020	9	American Valve (Schrader)		



**ZEFAL**

## Ventiladapter / Adapteur de valve

- 1.) Schrader Pumpe auf Presta Ventil
- 2.) Presta Pumpe auf Schrader Ventil
- *1.) Pompe Schrader sur valve Presta*
- *2.) Pompe Presta sur valve Schrader*

308042	0000700	1	10 pce
308041	0001300	2	10 pce
308043.08	0000020		Ventilkappe FV (Presta)
308043.09	0000020		Ventilkappe AV (Schrader)

## Ventilverlängerung / Prolongateur de valve

- Ventilverlängerung von 30 mm Länge
- Für alle Aerofelgen mit hohem Querschnitt, wird direkt auf das Ventil aufgeschraubt
- Nur 8 Gramm / Paar
- *Prolongateur de valve de 30 mm de long*
- *Pour toutes les jantes Aero à section transversale élevée; se visse directement sur la valve*
- *Seulement 8 grammes / paire*



**NEW**

308039.03	0000300	L: 30 mm	Presta	2 Stk. / 2 pces	CHF	7.00
308039.04	0000400	L: 40 mm	Presta	2 Stk. / 2 pces	CHF	8.00
308039.02	0000550	L: 20 mm	Extender Presta	2 Stk. / 2 pces	CHF	11.00
308039.05	0000550	L: 40 mm	Extender Presta	2 Stk. / 2 pces	CHF	11.00

### Tubeless Ventile / Valves tubeless

- Ersatzventile für Tubeless Ready Systeme
  - Austauschbar für einfaches Reinigen oder Ersetzen
  - In Kombination mit dem Tubeless Dichtungsband und einem Tubeless Ready Reifen wird jede Felge zum Tubeless und kann ohne Schlauch gefahren werden
- Valves de rechange pour systèmes Tubeless Ready
  - Échangeables pour un simple nettoyage ou pour remplacement
  - En combinaison avec la bande d'étanchéité Tubeless et un pneu Tubeless Ready, n'importe quelle jante devient Tubeless et peut être utilisée sans chambre à air



308087.01	0001100	44 mm Presta	1 Paar / 1 paire	Alu black	CHF	20.00
308087.100	0045000	44 mm Presta	100 Stk. / 100 pièces	Alu black		
308087.02	0001100	44 mm Presta	1 Paar / 1 paire	Alu blue	CHF	20.00
308087.03	0001100	44 mm Presta	1 Paar / 1 paire	Alu red	CHF	20.00
308087.04	0001100	44 mm Presta	1 Paar / 1 paire	Alu gold	CHF	20.00
308087.05	0001700	50 mm Presta	1 Paar / 1 paire	Alu black	CHF	31.00
308087.07	0001700	70 mm Presta	1 Paar / 1 paire	Alu black	CHF	31.00
308087.08	0001900	80 mm Presta	1 Paar / 1 paire	Alu black	CHF	34.00
308087.09	0002150	90 mm Presta	1 Paar / 1 paire	Alu black	CHF	39.00
308087.10	0002350	100 mm Presta	1 Paar / 1 paire	Alu black	CHF	42.00
308087.11	0002600	110 mm Presta	1 Paar / 1 paire	Alu black	CHF	46.00

NEW



308087.100



308088.50

308088	0000260	Ersatzventil / valve de rechange	1 Paar / 1 paire		CHF	4.00
308088.50	0005300	Ersatzventil / valve de rechange	50 Stk. / 50 pcs.			

NEW

308102.01	0000250	Ventilkappe / capuchon	Presta black	CHF	5.00
308102.02	0000250	Ventilkappe / capuchon	Presta blue	CHF	5.00
308102.03	0000250	Ventilkappe / capuchon	Presta red	CHF	5.00
308102.04	0000250	Ventilkappe / capuchon	Presta gold	CHF	5.00

308102.10	0009000	Ventilkappe / capuchon	Presta 5-COLOR	100 pcs. black, gold, red, blue, light blue		
-----------	---------	------------------------	----------------	--	--	--



### Ventilverlängerung 50 mm gedichtet / Prolongateur de valve 50 mm étanche

- Ventilverlängerung von 50 mm
  - Für alle Aero felgen mit hohem Querschnitt
  - Für Presta FV mit herausschraubbarem Ventileinsatz
  - Inkl. Werkzeug zum Heraus-schrauben des Ventileinsatzes
  - Aluminium 4 g / Paar
- Prolongateur de valve de 50 mm de long
  - Pour toutes les jantes Aero à section transversale élevée
  - Pour Presta FV à obus de valve dévissable
  - y.c. outil pour le dévissage de l'obus de valve
  - En aluminium 4 g / paire

308060	0000650	L: 50 mm	Paar / paire.	CHF	12.00
--------	---------	----------	---------------	-----	-------

INCIRDA



### Emergency Kit / Kit de dépannage

- Inhalt: 6 selbstklebende Flicker und Edelstahl Schaber
  - Einfach und schnell aufzukleben
- Contenu: 6 rustines autocollantes et racloir acier inox
  - Pose aisée et rapide

308047	0000250	Emergency Kit		CHF	4.50
308047.25	0005000	Box mit 25 Stk. / boîtes avec 25 pcs.			

Z ZEFAL



### Flickzeug Set / Kit de réparation pneus

- In Kunststoff-Box verpackt
  - Flicker Durchmesser: 15 / 25 mm je 4 Stück
  - Inhalt: Vulkanisierlösung, Sandpapier, Ventilschlauch
- Conditionné dans une boîte en plastique
  - Diamètre des rustines: 15 / 25 mm, quatre pièces de chaque
  - Contenu: solution de vulcanisation, papier de verre, tube caoutchouc pour valve

203500	0000160	1 Set		CHF	3.00
203501	0002800	1 Box à 20 Set / boîtes avec 20 kit			

INCIRDA



### Reifenheber Busch und Müller 289/3 / Démonte pneu

- Aus glasfaserverstärktem Kunststoff
  - Made in Germany 3er Set
- En plastique renforcé à la fibre de verre
  - Made in Germany Kit de 3 pièces

313029	0000250	3 Stück / 3 pièces		CHF	5.00
313029.25	0004900	25er Set à 3 Stück / 25 Set à 3 pièces		CHF	99.00

busch+müller





# Schläuche / Chambre à air

## WORKSHOP bulk Schläuche 26" / 27.5" / 700 Vorteilsack / value pack

202820	0008300	26" x 1,70 - 2,35	P 48 mm	40 Stk./pces.
202821	0008300	26" x 1,70 - 2,35	S 35 mm	40 Stk./pces.
202810	0008300	27,5" x 1,70 - 2,35	P 48 mm	40 Stk./pces.
202811	0008300	27,5" x 1,70 - 2,35	S 32 mm	40 Stk./pces.
202829	0014000	29" x 1,90 - 2,35	P 48 mm	40 Stk./pces.
202822	0008300	700 x 20 - 25	P 48 mm	40 Stk./pces.
202823	0008300	700 x 28 - 35	P 48 mm	40 Stk./pces.
202824	0008300	700 x 28 - 35	S 35 mm	40 Stk./pces.

netto/net

## STANDARD ECO

202757	0000250	700 x 18 - 25	P 48 mm	100 g	VE / UV 20	5.00
202758	0000250	700 x 28 - 35	P 48 mm	138 g	VE / UV 20	5.00
202760	0000400	700 x 28 - 45	S 35 mm	155 g		8.00

netto/net

## AIRLIGHT

202715	0000600	650 x 20 - 25	P 60 mm	80 g	VE / UV 20	12.00
202713	0000600	700 x 20 - 25	P 60 mm	87 g	VE / UV 20	12.00
202711	0000600	700 x 20 - 25	P 48 mm	84 g	VE / UV 20	12.00

netto/net

## REINFORCED 1,2 mm

202746	0000550	26" x 1,70 - 2,35	S 35 mm	230 g	VE / UV 5	10.00
202745	0000550	26" x 1,70 - 2,35	P 48 mm	235 g	VE / UV 5	10.00
202748	0000550	26" x 2,30 - 2,85	S 35 mm	280 g	VE / UV 5	10.00
202747	0000550	26" x 2,30 - 2,85	P 48 mm	283 g	VE / UV 5	10.00
202825	0000550	27.5" x 1,70 - 2,35	S 48 mm	236 g	VE / UV 5	10.00
202826	0000550	27.5" x 1,70 - 2,35	P 48 mm	236 g	VE / UV 5	10.00
202827	0000550	27.5" x 2,30 - 2,85	S 48 mm	280 g	VE / UV 5	10.00
202828	0000550	27.5" x 2,30 - 3,00	PLUS P 48 mm	280 g	VE / UV 5	10.00

netto/net

## STANDARD

202728	0000300	26" x 1,00 - 1,25	S 35 mm	95 g	VE / UV 20	5.50
202840	0000300	26" x 1,00 - 1,25	P 48 mm	95 g	VE / UV 20	5.50
202730	0000300	26" x 1,30 - 1,65	S 48 mm	150 g	VE / UV 10	5.50
202841	0000300	26" x 1,30 - 1,65	P 48 mm	150 g	VE / UV 10	5.50
202732	0000300	26" x 1,70 - 2,35	S 48 mm	170 g	VE / UV 10	5.50
202842	0000300	26" x 1,70 - 2,35	P 48 mm	173 g	VE / UV 10	5.50
202843	0000300	26" x 2,30 - 2,85	P 48 mm	208 g	VE / UV 5	5.50
202815	0000300	27,5" x 1,70 - 2,35	S 48 mm	173 g	VE / UV 10	5.50
202816	0000300	27,5" x 1,70 - 2,35	P 48 mm	173 g	VE / UV 10	5.50
202817	0000300	27,5" x 2,30 - 2,85	S 48 mm	208 g	VE / UV 5	5.50
202818	0000300	27,5" x 2,30 - 3,00	P 48 mm	208 g	VE / UV 5	5.50
202819	0000300	29" x 1,90 - 2,35	S 48 mm	173 g	VE / UV 10	5.50
202844	0000300	29" x 1,90 - 2,35	P 48 mm	180 g	VE / UV 10	5.50
202846	0000300	700 x 20 - 25	P 48 mm	90 g	VE / UV 20	5.50
202759	0000420	700 x 20 - 25	P 80 mm	100 g	VE / UV 20	7.50
202722	0000300	700 x 28 - 35	S 35 mm	141 g	VE / UV 10	5.50
202847	0000300	700 x 28 - 35	P 48 mm	144 g	VE / UV 10	5.50
202720	0000300	700 x 37 - 47	S 35 mm	165 g	VE / UV 10	5.50
202848	0000300	700 x 37 - 47	P 48 mm	168 g	VE / UV 10	5.50

netto/net



## STANDARD JUNIOR

202742	0000300	12 1/2" x 1,75 - 2,35	S 35 mm	80 g	VE / UV 10	5.50
202741	0000300	12 1/2" x 1,75 - 2,35	P 32 mm	80 g	VE / UV 10	5.50
202744	0000300	16" x 1,70 - 2,35	S 35 mm	102 g	VE / UV 10	5.50
202743	0000300	16" x 1,70 - 2,35	P 32 mm	102 g	VE / UV 10	5.50
202738	0000300	20" x 1,70 - 2,35	S 35 mm	128 g	VE / UV 10	5.50
202737	0000300	20" x 1,70 - 2,35	P 32 mm	128 g	VE / UV 10	5.50
202740	0000300	24" x 1,70 - 2,35	S 35 mm	170 g	VE / UV 10	5.50
202739	0000300	24" x 1,70 - 2,35	P 32 mm	170 g	VE / UV 10	5.50

netto/net



## Kindervelos / Vélos enfants

202636**	0000300	12 1/2" x 2 1/4"	S 35 mm	80 g	VE / UV 10	6.00
202641**	0000300	14" x 1,75	D 35 mm	100 g	VE / UV 10	6.00
202642**	0000300	14" x 1,75	S 36 mm	100 g	VE / UV 10	6.00
202637**	0000300	14" x 1 3/8	D 35 mm	100 g	VE / UV 10	6.00
202638**	0000300	16" x 1,75 - 2,125	S 35 mm			6.00
202634**	0000300	18" x 1,75	S 36 mm	120 g	VE / UV 10	6.00
202640**	0000360	20" x 1,75 - 2,125	S 36 mm	135 g	VE / UV 10	7.20
202633**	0000360	24" x 1,75 - 2,125	S 36 mm	100 g	VE / UV 10	7.20

\*\* nicht Hutchinson / pas Hutchinson

netto/net

## Classic / Spezial / Fat Bike

203455	0000400	450 x 28-42	450 x 28-42	P 32 mm	Junior	7.50
203456	0000400	500 x 28-42	450 x 28-42	P 32 mm	Junior	7.50
203457	0000400	550 x 28.42	28/42-540/501	P 32 mm		7.50
203458	0000400	600 x 25.42	25/42-540/541	P 32 mm		7.50
202631**	0000400	12" x 1 3/8		D 35 mm		8.00
202630**	0000650	12 1/2" x 2 1/4"		S 40 mm	90°/90°	13.00
202635**	0000420	24" x 1,00/24"x 1 1/8		S 32 mm		8.50
202632**	0000400	26" x 1 3/8		D 35 mm		8.00
202863**	0000350	26 x 1 1/2	40-584 Blitzventil	D 45 mm	für Wulstreifen	8.00
203516	0001200	26" x 3.50 - 4.0	86/98-559	S 35 mm	FAT	22.00

\*\* nicht Hutchinson / pas Hutchinson

netto/net



P = Presta  
Franz. Ventil



D = Dunlop  
Blitzventil



S = Schrader  
Autoventil



S = Schrader  
TR4

Diverse Verkaufseinheiten (VE) 5 / 10 / 20 / 40 oder 50 = Anzahl Schlauch pro Schachtel  
 BEISPIEL: Artikel 202.715 Airlight 650 x 20 - 25 (VE 20 Stk.) Stückpreis CHF 12.00  
 Für den Erhalt eines ganzen Kartons bitte z.B. 20 Stk. eingeben, da diese Schläuche auch einzeln erhältlich sind.

UNITÉ DE VENTE DIVERS (UV) 5 / 10 / 20 / 40 ou 50 = Nombre de chambre à air par carton  
 EXEMPLE: Article 202.715 Airlight 650 x 20 - 25 (UV 20 pièces) Prix par pièce CHF 12.00  
 Pour la commande d'une boîte complète, veuillez indiquer 20 pcs par exemple, car nous livrons également ces articles à la pièce!



Merrick, die Schlauchmarke hält dicht, was sie verspricht!  
Merrick, l'étiquette de tuyau tient ses promesses!

### STANDARD Schläuche 20" - 700 / STANDARD Chambre à air 20" - 700

- Standard Stärke: 0,9 mm
- Vorteil: Preis/Leistung, gute Qualität
- Épaisseur standard: 0,9 mm
- Avantage: rapport qualité/prix, bonne qualité



S = Schrader  
Autoventil



S = Schrader  
TR4

W

202861	0000350	20 x 1,75 - 2,125	57-406	S 40 mm TR4	CHF 8.00
202862	0000350	24 x 1,75 - 2,125	57-507	S 40 mm TR4	CHF 8.00
202870	0000350	26 x 1,75 - 2,125	47/57-559	S 48 mm TR4	CHF 8.00
202851	0000350	26 x 1,75 - 2,125	47/57-559	P 48 mm	CHF 8.00
202863	0000350	27,5 x 1,50 - 1,75	40-584	D 45 mm 26 x 1 1/2 Dunlop Blitzventil	CHF 8.00
202853	0000350	27,5 x 1,75 - 2,125	47/57-584	P 48 mm	CHF 8.00
202852	0000350	27,5 x 1,75 - 2,125	47/57-584	S 40 mm TR4	CHF 8.00
202872	0000350	27,5 x 1,75 - 2,125	47/57-584	S 48 mm TR4	CHF 8.00
202864	0000350	27,5 x 1,75 - 2,35	50/60-584	S 48 mm	CHF 8.00
202869	0000350	27,5 x 1,90 - 2,35	50/60-584	S 48 mm TR4	CHF 8.00
202887	0000350	27,5 x 2,10 - 2,40	53/62-584	P 48 mm	CHF 8.00
202860	0000380	29 x 2,10 - 2,40	53/62-622	P 48 mm	CHF 10.00
202859	0000380	29 x 2,10 - 2,40	53/62-622	S 40 mm TR4	CHF 10.00
202879	0000380	29 x 2,10 - 2,40	53/62-622	S 48 mm TR4	CHF 10.00
202854	0000350	700 x 20-28	20/28-622/630	P 48 mm	CHF 8.00
202856	0000350	700 x 28-35	28/37-622/630	P 48 mm	CHF 8.00
202855	0000350	700 x 28-35	28/37/-622/630	S 40 mm TR4	CHF 8.00
202875	0000350	700 x 28-35	28/37/-622/630	S 48 mm TR4	CHF 8.00
202849	0000350	700 x 35-45	35/45-622/630	P 48 mm	CHF 8.00
202857	0000350	700 x 35-45	45-622	S 48 mm TR4	CHF 8.00
202877	0000350	700 x 35-45	35/47-622	S 48 mm TR4	CHF 8.00
202858	0000350	700 x 37-47	37/47-622/630	P 48 mm	CHF 8.00

### BOXEN à 50 Stk. / pces



P = Presta  
Franz. Ventil

W

202861.50	0015000	20 x 1,75 - 2,125	57-406	S 40 mm TR4	
202862.50	0015000	24 x 1,75 - 2,125	57-507	S 40 mm TR4	
202870.50	0015000	26 x 1,75 - 2,125	47/57-559	S 48 mm TR4	
202851.50	0015000	26 x 1,75 - 2,125	47/57-559	P 48 mm	
202853.50	0015000	27,5 x 1,75 - 2,125	47/57-584	P 48 mm	
202852.50	0015000	27,5 x 1,75 - 2,125	47/57-584	S 48 mm	
202872.50	0015000	27,5 x 1,75 - 2,125	47/57-584	S 48 mm TR4	
202864.50	0015000	27,5 x 1,75 - 2,35	50/60-584	S 48 mm	
202869.50	0015000	27,5 x 1,90 - 2,35	50/60-584	S 48 mm TR4	
202887.50	0015000	27,5 x 2,10 - 2,40	53/62-584	P 48 mm	
202860.50	0017000	29 x 2,10 - 2,40	53/62-622	P 48 mm	
202859.50	0017000	29 x 2,10 - 2,40	53/62-622	S 48 mm	
202879.50	0017000	29 x 2,10 - 2,40	53/62-622	S 48 mm TR4	
202854.50	0015000	700 x 20-28	20/28-622/630	P 48 mm	
202856.50	0015000	700 x 28-35	28/37-622/630	P 48 mm	
202855.50	0015000	700 x 28-35	28/37/-622/630	S 48 mm	
202875.50	0015000	700 x 28-35	28/37/-622/630	S 48 mm TR4	
202849.50	0015000	700 x 35-45	35/45/-622/630	P 48 mm	
202857.50	0015000	700 x 35-45	45-622	S 48 mm	
202877.50	0015000	700 x 35-45	35/47-622	S 48 mm TR 4	
202858.50	0015000	700 x 37-47	37/47-622/630	P 48 mm	



D = Dunlop  
Blitzventil



## REINFORCED

- reinforced Stärke: 1,1 mm E-Bike Pedelec
- reinforced Stärke: 2,25 mm (20")
- Vorteil: Preis/Leistung, gute Qualität
- Épaisseur reinforced 1,1 mm E-Bike Pedelec
- Épaisseur reinforced 2,25 mm (20")
- Avantage: rapport qualité/prix, bonne qualité

202880	0000700	20 x 1,75	47-406	S 40 mm	TR4 reinforced	2,25 mm	CHF 14.00
202767	0000700	20 x 2,125	57-406	S 35 mm	reinforced	2,25 mm	CHF 14.00
202866	0000450	27,5 x 1,75 - 2,125	47/57-584	S 48 mm	reinforced	1,1 mm	CHF 12.00
202867	0000450	27,5 x 1,75 - 2,125	47/57-584	S 48 mm	TR4 reinforced	1,1 mm	CHF 12.00
202865	0000450	27,5 x 1,75 - 2,35	50/60-584	S 48 mm	reinforced	1,1 mm	CHF 12.00
202868	0000450	27,5 x 1,90 - 2,35	50/60-584	S 48 mm	TR4 reinforced	1,1 mm	CHF 12.00
202881	0000550	27,5 x 2,20-2,60	52/62-584	S 48 mm	TR4 reinforced	1,1 mm	CHF 12.00
202882	0000550	27,5 x 2,20-2,60	52/62-584	P 48 mm	reinforced	1,1 mm	CHF 12.00
202883	0000550	27,5 x 2,35-3,00	57/72-584	S 48 mm	TR4 reinforced	1,1 mm	CHF 12.00
202884	0000550	27,5 x 2,35-3,00	57/72-584	P 48 mm	reinforced	1,1 mm	CHF 12.00
202885	0000550	29 x 2,20-2,60	52/62-622	S 48 mm	TR4 reinforced	1,1 mm	CHF 12.00
202886	0000550	29 x 2,20-2,60	52/62-622	P 48 mm	reinforced	1,1 mm	CHF 12.00

## BOXEN REINFORCED à 20/50 Stk./pcs

202880.20	0013000	20 x 1,75	47-406	S 40 mm	TR4 reinforced	2,25 mm	
202767.20	0013000	20 x 2,125	57-406	S 35 mm	reinforced	2,25 mm	
202866.50	0020000	27,5 x 1,75 - 2,125	47/57-584	S 48 mm	reinforced	1,1 mm	
202867.50	0020000	27,5 x 1,75 - 2,125	47/57-584	S 48 mm	TR4 reinforced	1,1 mm	
202865.50	0020000	27,5 x 1,75 - 2,235	50/60-584	S 48 mm	reinforced	1,1 mm	
202868.50	0020000	27,5 x 1,90 - 2,35	50/60-584	S 48 mm	TR4 reinforced	1,1 mm	
202881.50	0024000	27,5 x 2,20-2,60	52/62-584	S 48 mm	TR4 reinforced	1,1 mm	
202882.50	0024000	27,5 x 2,20-2,60	52/62-584	P 48 mm	reinforced	1,1 mm	
202883.50	0024000	27,5 x 2,35-3,00	57/72-584	S 48 mm	TR4 reinforced	1,1 mm	
202884.50	0024000	27,5 x 2,35-3,00	57/72-584	P 48 mm	reinforced	1,1 mm	
202885.50	0024000	29 x 2,20-2,60	52/62-622	S 48 mm	TR4 reinforced	1,1 mm	
202886.50	0024000	29 x 2,20-2,60	52/62-622	P 48 mm	reinforced	1,1 mm	

## Notfall Schläuche Schnellmontage / Tuyau pour une montage rapide

- Schnellmontage Schlauch mit 2-Enden
- Als Notfallschlauch konzipiert
- Vereinfacht bei Pedelec die Reparatur vor Ort
- Ideal für E-Bikes, kein Demontieren des Rades erforderlich
- Tuyau pour une montage rapide avec 2 extrémités
- Concevoir comme tuyau d'urgence
- Simpli é la réparation du Pedelec en place
- Idéal pour un vélo électrique - plus besoin de démonter la roue

202768	0000700	20 x 1,75 - 2,125	47/57-406	S 40 mm		CHF 14.00
202761	0000700	26 x 1,75 - 2,125	47/57-559	P 48 mm		CHF 14.00
202762	0000700	26 x 1,75 - 2,125	47/57-559	S 40 mm		CHF 14.00
202765	0000700	27,5 x 2,00-2,25	50/57-584	P 40 mm		CHF 14.00
202766	0000700	27,5 x 2,00-2,25	50/57-584	S 40 mm		CHF 14.00
202769	0000800	29 x 2,25-2,60	57/65-622	P 48 mm		CHF 16.00
202770	0000800	29 x 2,25-2,60	57/65-622	S 40 mm TR4		CHF 16.00
202763	0000700	700 x 32-40	32/40-622	P 48 mm		CHF 14.00
202764	0000700	700 x 32-40	32/40-622	S 40 mm		CHF 14.00



## Reifen / Pneus

### BMX/Trottinette

202580	0001200	E304 20 x 1,95	49-406	30tpi	WB	CHF 23.00
202581	0001200	E307 20 x 2,125	57-406	30tpi	WB	CHF 23.00
202582	0001200	E344 20 x 2,125	57-406	30tpi	WB	CHF 23.00
203605	0001350	E345 20 x 2,125	57-406	30tpi	Protect / Reflex	CHF 26.00
202583	0001350	E345 20 x 2,25	58-406	30tpi	WB	CHF 26.00
202585	0001350	E503 20 x 2,35	62-406	30tpi	WB	CHF 26.00

NEW



E304

E307

E344

E345

E345

E503



## Reifen / Pneus



1

2



3

4

5



6



7



8

### 12"

203502	0000570	1	12 ½ x 2 ¼	62-203	400 g	CHF	11.50
203517	0000800	2	12 ½ x 2 ¼	62-203 reinforced	770 g	CHF	16.00

### 14"

202.057	0000650	3	14 x 1.75	47-254	350 g	CHF	13.00
202058	0000650	4	14 x 2.125	57-254	560 g	CHF	13.00
203530	0000600	5	14 x 1 3/8	37-298	380 g	CHF	12.00
203503	0000600	5	14 x 1 3/8	44-288	350 g	CHF	12.00

### 16"

203504	0000700	6	16 x 1.75	47-305	520 g	CHF	14.00
--------	---------	---	-----------	--------	-------	-----	-------

### 18"

203522	0000700	7	18 x 1.75	47-355	540 g	CHF	14.00
--------	---------	---	-----------	--------	-------	-----	-------

### 20"

Für Miet-Trottinett / pour trottinette de location

203532	0001200	8	20 x 2.10	54-406 Evil Clown	650 g	CHF	24.00
--------	---------	---	-----------	-------------------	-------	-----	-------



## 20"

203496	0000900	9	20 x 1.75	47-406	540 g	CHF	18.00
203534	0000900	13	20 x 1 3/8	37-451		CHF	18.00
203497	0000900	10	20 x 2.00	54-406	730 g	CHF	18.00
203532	0001200	9	20 x 2,10	54-406 Evil Clown	650 g	CHF	24.00
203521	0001300	14	20 x 2.40	60-406	830 g	CHF	26.00



## 24"

203554*	0002200	16	24 x 1.00	25-540 non marking	460 g	CHF	44.00
203498	0001050	10	24 x 1.75	47-507	790 g	CHF	21.00
203524	0000800	13	24 x 1 3/8	37-540	690 g	CHF	16.00
203499	0001050	11	24 x 1.95	54-507	850 g	CHF	21.00
203523	0001050	12	24 x 2.00	50-507	860 g	CHF	21.00

\* Pannenschutz / anticrevaision



## 26"

203506	0001000	29	26 x 1 1/2	40-584	670 g	CHF	20.00
202029	0001000	10	26 x 1.75	47-559	870 g	CHF	20.00
203538 *	0001750	18	26 x 1.75	47-559 Reflex	1150 g	CHF	35.00
202601	0001250	15	26 x 1.95	50-559 Forza	1200 g	CHF	25.00
203604	0001500	15	26 x 1.95	50-559 Forza Reflex	1200 g	CHF	30.00
202030	0001050	11	26 x 1.95	54-559 Stollen	850 g	CHF	21.00
202598	0001150	19	26 x 1.95	50-559 Stollen	1040 g	CHF	23.00
203526	0000900	13	26 x 1 3/8	37-590	690 g	CHF	18.00
203525	0001050	12	26 x 2.00	54-559	920 g	CHF	21.00
202599 *	0001250	20	26 x 2.10	50-559 Downhill	1350 g	CHF	25.00

\* Pannenschutz / anticrevaision



## 26", 28" Wulst- Reifen / Pneu à talon

202610	0002500	21	26 x 1 1/2	Militärvelo	950 g	CHF	50.00
203537	0002500	21	28 x 1 1/2	Militärvelo	950 g	CHF	50.00

## 27,5"

202589	0001500	22	27,5 x 2.10	50-584 Raze Razor	1050 g	CHF	30.00
--------	---------	----	-------------	-------------------	--------	-----	-------

## 27" - 28"

203505	0000900	23	27 x 1 1/4	32-630 Fortune City	720 g	CHF	18.00
202584	0000800	25	700 x 25	25-622 Merrick E621		CHF	16.00
202588	0000800	25	700 x 28	28-655 Merrick E621		CHF	16.00
202600	0000800	23	700 x 28C	28-622 Fortune City	650 g	CHF	16.00
202031	0000800	26	700 x 32C	32-622	720 g	CHF	16.00
202055 *	0001100	17	700 x 35	37-622	500 g	CHF	22.00
203535 *	0001600	27	700 x 35C	37-622 Reflex		CHF	32.00
203507	0000800	30	700 x 35C	37-622	710 g	CHF	16.00
202587 *	0001600	28	700 x 38C	38-622 Reflex	670 g	CHF	32.00
203536	0001250	29	28 x 1 1/2 700 x 38B, 40-635		980 g	CHF	25.00

\* Pannenschutz / anticrevaision



## 28" Reifen Fixie Pop / Pneus Fixie Pop

202590	0002000	700 x 24C	white	Vanilla Rage		CHF	40.00
202594	0002000	700 x 24C	orange	Screamcicle		CHF	40.00







<b>Inhaltsverzeichnis</b>	<b>Tables des matières</b>	
Scheinwerfer Elektrofahrräder	<i>Feu avant pour vélo électrique</i>	347
Rücklichter Elektrofahrräder	<i>Feu arrière pour vélo électrique</i>	350
Scheinwerfer Dynamo	<i>Feu avant Dynamo</i>	353
Akkuscheinwerfer	<i>Feu avant à accu</i>	356
Rücklichter	<i>Feu arrière</i>	358
Stromversorgung	<i>Station d'alimentation</i>	362
Spiegel	<i>Miroirs</i>	364
Zubehör / Dynamos	<i>Accessoires / Dynamos</i>	368
Scheinwerferhalter	<i>Support des phares</i>	366
Kleinteile	<i>Petites pièces</i>	369
<b>Erklärung zu Abkürzungen</b>	<b>Explication des abréviations</b>	
R = Rückstrahler	<i>R = Réflecteur</i>	
TS = Tagfahrlicht / Sensor	<i>TS = Éclairage de jour / sensor</i>	
N = mit Schalter	<i>N = avec commutateur</i>	
S/DI = Sensor Automatik / Standlicht	<i>S/DI = dispositif automatique par capteur / feu de position</i>	
U = universeller Bedientaster	<i>U = bouton-poussoir universel</i>	
G = Green - Kunststoff biologisch abbaubar	<i>G = Green - Plastique biodégradable dégradable</i>	

# Scheinwerfer Elektrofahrräder / Feu avant pour vélo électrique

## Lumotec IQ XS High Beam

NEW

- Aluminiumgehäuse
  - Für E-Bike 9-48V DC / min. 11W Leistung
  - Abblendlicht: 100 Lux / Fernlicht 150 Lux
  - Nahfeldausleuchtung mit seitlicher Abstrahlung
  - Front-Rückstrahler anschraubbar
  - Ergonomischer Bedientaster universell für Lenkermontage Kabellänge 65 cm
  - Zulässig nach StVZO
  - Gewicht: 120 g
- Coffret de phare en aluminium
  - Pour ebike 9-48V DC / puissance min. 11W
  - Feu de croisement: 100 Lux / feux de route 150 Lux
  - Éclairage à courte distance avec rayonnement latéral
  - Ré ecteur avant (à visser)
  - Bouton de commande ergonomique universel pour montage sur le guidon Longueur du câble 65 cm
  - Approuvé selon le StVZO
  - Poids: 120 g

313894 0009000 9 - 48V DC 100/150 Lux 11W RU CHF 150.00



## Lumotec IQ XM Serie

NEW

- Aluminiumgehäuse eloxiert
  - Leistungsaufnahme 16 Watt
  - Abblendlicht: 120 Lux / Fernlicht 170 Lux
  - Lenker-Taster universell für Fernlicht, Kabellänge: 65 cm
  - Anschlusskabel zu Akku: 140 cm
  - Front-Rückstrahler anschraubbar
  - Ohne systemabhängige Stecker
  - Inkl. Halter 464HAS
  - Gewicht: 140 g
- Coffret de phare en aluminium anodisé
  - puissance absorbée 16 watt
  - Feu de croisement: 120 Lux / feux de route 170 Lux
  - Commande au guidon universel pour feux de route, Longueur du câble: 65 cm
  - câbles de raccordement pour accu: 140 cm
  - Ré ecteur avant (à visser)
  - Sans la che dépendant du système
  - Poids: 140 g

313876 0013500 8 - 48V DC 120/170 Lux 16W RU CHF 220.00



## Lumotec IQ XL

NEW

- Aluminiumgehäuse
  - Für E-Bike 11-48V DC / min. 16W Leistung
  - Abblendlicht: 300 Lux / Fernlicht 250 Lux
  - Nahfeldausleuchtung mit seitlicher Abstrahlung
  - Ergonomischer Bedientaster universell für Lenkermontage Kabellänge 65 cm
  - Zulässig nach StVZO
  - Gewicht: 225 g
- Coffret de phare en aluminium
  - Pour ebike 11-48V DC / puissance min. 16W
  - Feu de croisement: 300 Lux / feux de route 250 Lux
  - Éclairage à courte distance avec rayonnement latéral
  - Bouton de commande ergonomique universel pour montage sur le guidon Longueur du câble 65 cm
  - Approuvé selon le StVZO
  - Poids: 225 g

313904 0021500 11 - 48V DC 300/250 Lux 16W RU CHF 330.00



## Lumotec IQ X Serie

- Aluminiumgehäuse eloxiert
  - ab 70 bis 150 Lux
  - Nahfeldausleuchtung mit seitlicher Abstrahlung
  - Front-Rückstrahler anschraubbar
  - Ohne systemabhängige Stecker
  - \* ECE EG-Typ geprüft - für S-Pedelec
- Coffret de phare en aluminium anodisé
  - de 70 Lux jusqu'à 150 Lux
  - Éclairage champ proche avec rayonnement latéral
  - Ré ecteur avant (à visser)
  - Sans la che dépendant du système
  - \*testée par exemple homologation ECE EG-type pour S-Pedelec

313859*	0014000	5,5-60V	DC	150 Lux	7,5W	RTS	black	CHF 240.00
313825	0011300	5,5-60V	DC	150 Lux	7,5W	RTS	black	CHF 195.00
313826	0011300	5,5-60V	DC	150 Lux	7,5W	RTS	silver	CHF 195.00
313828	0011300	5,5-60V	DC	70 Lux	3,0W	RTS	black	CHF 195.00
313822	0011300	5,5-60V	DC	60/130 Lux	3/7,5W	Flyer U TS	black	CHF 195.00
313049.01	0000800	Typ 464H		Scheinwerferhalter / support phare			silver	
313049.02	0000800	Typ 464HS		Scheinwerferhalter / support phare			black	
313049.03	0000600	164 Halte-Schelle / Collier de retenue					black	
313049.04	0000450	Frontrückstrahler / Ré ecteur avant						





**NEW Lumotec IQ XS Friendly**

- Für E-Bike 6-42V DC
  - 80 Lux / Tagfahrlicht LEDs
  - Gehäuse biologisch abbaubar
  - Nahfeldausleuchtung mit seitlicher Abstrahlung
  - Front-Rückstrahler anschraubbar
  - Zulässig nach StVZO
  - Gewicht: 90 g
- Pour E-Bike 6-42V DC
  - 80 Lux / éclairage de jours LED
  - Logement biodégradable
  - Éclairage à courte distance avec rayonnement latéral
  - Le ré ecteur frontal peut être vissé
  - Approuvé selon le StVZO
  - Poids: 90 g

313897	0005700	6-42V	DC 70 Lux	GRTS	black	CHF 95.00
--------	---------	-------	-----------	------	-------	-----------



**Lumotec IQ XS Serie universel**

- Aluminiumgehäuse eloxiert
  - Nahfeldausleuchtung mit seitlicher Abstrahlung
  - Front-Rückstrahler anschraubbar
- Coffret de phare en aluminium anodisé
  - Éclairage champ proche avec rayonnement latéral
  - Ré ecteur avant (à visser)

313867	0007400	6-42V	DC 70 Lux	TS	black	CHF 128.00
--------	---------	-------	-----------	----	-------	------------



**Lumotec IQ XS Serie**

- Aus Kunststoff
  - Nahfeldausleuchtung mit seitlicher Abstrahlung
  - Front-Rückstrahler anschraubbar
- En plastique
  - Éclairage champ proche avec rayonnement latéral
  - Ré ecteur avant (à visser)

313862	0005800	12V	DC 70 Lux	TSA	black	CHF 100.00
		FLYER 156303		Bosch Gen.3 516711R12TSAK0921		

313863	0005800	42V	DC 70 Lux	TSA	black	CHF 100.00
		FLYER 156304		Panasonic 516711R42TSA0521		



Der kleine Helle  
Le petit clair



**Lumotec IQ2 EYC**

- Der kleine Helle
  - IQ2 Technologie mit Nahfeld-Ausleuchtung
  - Ohne Rücklichtanschluss
  - Option: Rückstrahler
- Le petit clair
  - Technologie IQ2 avec éclairage champ proche
  - Sans raccord de feu arrière
  - Optione: ré ecteur

313768	0005050	6-42V	DC 50 Lux	TS		CHF 85.00
--------	---------	-------	-----------	----	--	-----------

313817	0004000	6V	DC 50 Lux	Shimano Steps		CHF 68.00
--------	---------	----	-----------	---------------	--	-----------

**Lumotec IQ2 MYC**

- Für Elektrovelos mit Gleichspannung DC
  - IQ2 Technologie
  - Nahfeld-Ausleuchtung
- Pour vélos électriques avec tension continue (direct current)
  - Technologie IQ2
  - Éclairage champ proche

313892	0003600	6-15V	DC 50 Lux	TS		CHF 60.00
--------	---------	-------	-----------	----	--	-----------

313880	0004200	6-42/6V	DC 50 Lux	verpackt/emballé		CHF 70.00
--------	---------	---------	-----------	------------------	--	-----------

313881	0004100	6-42/6V	DC 50 Lux			CHF 70.00
--------	---------	---------	-----------	--	--	-----------



**NEW Lumotec DOPP**

- LED Scheinwerfer mit Linsentechnik
  - 35 Lux Gleichstrombetrieb DC
  - Sicherheits-Seitenabstrahlung
  - Ansteckbarer Frontrückstrahler
  - Inklusive Edelstahl-Halterung
  - Rücklichtanschluss vorhanden
  - StVZO Zugelassen
- Projecteur LED avec technologie de lentille
  - 35 Lux DC opération
  - Émission latérale de sécurité
  - Ré ecteur frontal amovible
  - Support en acier inoxydable inclus
  - Possibilité de brancher un feu arrière
  - Le StVZO a approuvé

313898	0002750	6-42V	DC 35 Lux	R	black	CHF 50.00
--------	---------	-------	-----------	---	-------	-----------

Alle Beleuchtungen von Busch + Müller entsprechen der VTS  
(Verordnung über die technischen Anforderungen an Strassenfahrzeuge)

Tous les éclairages Busch + Müller correspondent aux prescriptions de l'OETV  
(Ordonnance concernant les exigences requises pour les véhicules routiers)



### Lumotec IQ FLY Serie

- Integrierter Rückstrahler	- Ré ecteur arrière intégré
- Mit Edelstahlhalter	- Avec xation en acier inox
- LED IQ-TEC mit Nahfeld-Ausleuchtung	- LED IQ-TEC avec éclairage champ proche
<b>313541</b>	0004500 6-42V DC 40 Lux ohne Halter/sans support CHF 76.00
<b>313624</b>	0005300 7-42/6V DC 40 Lux <b>N</b> CHF 90.00
<b>313733</b>	0006750 8-42V DC 40 Lux <b>Bosch/BionX/Stromer V1.1</b> CHF 90.00
<b>313791</b>	0005200 6-42/6V DC/AC 40 Lux <b>RTSN</b> CHF 115.00
<b>313763</b>	0006000 6-42/6V DC/AC 40 Lux <b>Stromer ST1 + 3 fach Stecker/prise 3 fois</b> CHF 88.00
	<b>S</b> CHF 102.00
	<b>KTM, Flyer C2 / L2T2 Premium</b>
	<b>TSN</b>



### Lumotec IQ CYO Serie

- Sportiv mit markanten Kühlrippen inkl. Edelstahlhalter	- Sportif, avec nervures de refroidissement prononcées, y.c. xation en acier inox.
- ECE-Norm für E-Bike bis 45 km/h	- ECE Norme - pour E-Bike jusqu'à 45 km/h
- LED IQ-TEC mit Nahfeldausleuchtung	- LED IQ-TEC avec éclairage champ proche
<b>313549</b>	0004600 6-42V DC 60 Lux ohne Rückstrahler / sans ré ecteur 78.00
<b>313829</b>	0006300 6-42V DC 60 Lux <b>ECE Norm</b> CHF 106.00
<b>313545</b>	0004550 6-42V DC 40 Lux <b>R</b> CHF 77.00
<b>313606</b>	0005850 6-42/6V DC 70 Lux <b>Flyer</b> <b>TS</b> CHF 99.00
<b>313734</b>	0008100 6,5-75/6V DC 70 Lux <b>ECE-Norm - 2016</b> <b>TSN</b> CHF 137.00
<b>313819</b>	0006600 8-42/6V DC/AC 40 Lux <b>RTSN</b> CHF 112.00



### PREMIUM

<b>313792</b>	0007200 6-42/6V DC 80 Lux verpackt / emballé <b>N</b> CHF 122.00
<b>313793</b>	0007800 6-42/6V DC 80 Lux <b>TS</b> CHF 132.00
<b>313816</b>	0007000 6V DC 80 Lux <b>Shimano Steps</b> <b>TS</b> CHF 118.00

### Lumotec CLASSIC Serie Retro verchromt / Série rétro chromée

- Verchromtes Gehäuse mit Edelstahlhalter	- Coffret de phare chromé avec xation en acier inox
- LED Linsentechnik	- Technique de lentilles LED
- Integrierter Rückstrahler	- Ré ecteur intégré
<b>313790</b>	0004550 6-42V DC 25 Lux CHF 77.00



### Lumotec LYT Serie

- Der Einstieg in die moderne LED Linsentechnologie	- Technique moderne de phare LED
- Integrierter Rückstrahler	- Technique de lentilles LED
	- Ré ecteur intégré
<b>313620</b>	0003350 6-42V DC 25 Lux <b>Bosch</b> ohne Halter/sans supp. CHF 57.00

### Lumotec IQ AVY

- IQ Technologie mit Nahfeld-Ausleuchtung	- Technologie IQ avec éclairage champ proche
- Rückstrahler abnehmbar	- Ré ecteur amovible
<b>313778</b>	0002350 6V DC 40 Lux <b>Bosch/Shimano</b> <b>R</b> CHF 40.00
<b>313779</b>	0003350 6-42V DC 40 Lux <b>Panasonic</b> <b>R</b> CHF 57.00

### Lumotec UPP Serie

- Scheinwerfer mit LED-Linsentechnik	- Phare avec système de lentilles à LED
- Sicherheits-Seitenabstrahlung	- Rayonnement latéral de sécurité
- Integrierter Front-Rückstrahler	- Ré ecteur avant intégré
- Mit deutschem Prüfzeichen	- Avec marque de conformité allemande
- Geeignet für Bosch Classic, Active, Performance und Brose	- Approprié pour Bosch Classic, Active, Performance et Brose
<b>313846</b>	0001500 6V DC 30 Lux <b>Shimano Steps</b> CHF 25.50
<b>313847</b>	0001800 12V DC 30 Lux <b>Bosch</b> CHF 30.50
<b>313848</b>	0003000 6-42/6V DC 30 Lux <b>Bosch</b> verpackt/a. emballage CHF 51.00
<b>313849</b>	0002700 6-42V DC 30 Lux <b>Bosch</b> CHF 46.00

### Lumotec CURANA Serie für ELEKTROFAHRRÄDER / pour VÉLO ÉLECTRIQUE

- Curana Ilu Design mit Busch und Müller Technik	- Design Curana Ilu avec la technique de Busch et Müller
<b>313495</b>	0004000 6V DC 30 Lux Schutzblech / garde-boue CHF 67.00



# Rücklichter Elektrofahrräder / Feu arrières pour vélo électrique

## TOPLIGHT Line



- 2 Hochleistungs LED LineTechnologie
- Abstrahlwinkel 220°
- Grossflächenrückstrahler
- Bolzenabstand 50 / 80 mm
- Nur für Gleichspannung (DC) geeignet
- ECE R 50 geprüft Krafträder bis 45 km/h

- 2 LED haute puissance Line technologie
- Angle de rayonnement 220°
- Cataphote de grande surface
- Distance entre les boulons 50 / 80 mm
- Convient seulement pour le courant continue (DC) Testée ECE R 50 - motocyclettes jusqu'à 45 km/h

<b>313830</b>	0003500	6-60V	DC 80 mm	<b>ECE-Norm</b>	CHF 60.00
<b>313836</b>	0003500	6-60V	DC 50 mm	<b>ECE-Norm</b>	CHF 60.00
<b>NEW 313906</b>	0001100	6-15V	DC 50 mm		CHF 19.00

## TOPLIGHT Line E-BRAKE Magura, Tektro für ELEKTROFAHRRÄDER

<b>313827</b>	0004500	5-50V	DC 50 mm	<b>ECE-Norm</b>	CHF 76.00
<b>313823</b>	0005350	5-50V	DC 50 mm	<b>ECE-Norm (HIGO)</b>	CHF 90.00
<b>313864</b>	0004300	5-50V	DC 50 mm		CHF 74.00

## Toplight Flat



- 1 Hochleistungs LED
- Abstrahlwinkel 220°
- Grossflächenrückstrahler
- Bolzenabstand 50 / 80 mm
- Überspannungsschutz
- Nur für Gleichspannung (DC) geeignet
- ECE R 50 geprüft Krafträder bis 45 km/h

- 1 LED haute puissance
- Angle de rayonnement 220°
- Cataphote de grande surface
- Distance entre les boulons 50 / 80 mm
- Protection contre la surtension
- Convient seulement pour le courant continu (DC)
- Testée ECE R 50 - motocyclettes -45 km/h

<b>313650</b>	0002400	6V	DC 50/80 mm		CHF 41.00
---------------	---------	----	-------------	--	-----------

## TOPLIGHT Flat S LineTec



- LineTec Streifen Linsen Technologie
- 1 Hochleistungs LED
- Abstrahlwinkel 220°
- Bolzenabstand 50 mm
- Z Grossflächenrückstrahler

- LineTec, technologie à lentilles, bande lumineuse
- 1 LED haute puissance
- Angle de rayonnement 220°
- Distance entre les boulons 50 mm
- Cataphote Z de grande surface

Für Elektrofahrräder bis 25 km/h / Pour vélos électriques jusqu'à 25 km/h

<b>313797</b>	0001100	6-10V	DC 50 mm	verpackt/emballé	CHF 18.50
---------------	---------	-------	----------	------------------	-----------

## Toplight VIEW LineTec



- Wahrnehmung aus grosser Entfernung
- 2 x LineTec Streifen Linsen Technologie
- 2 Hochleistungs LEDs
- Abstrahlwinkel 320° / 18 mm flach
- Bolzenabstand 50 / 80 mm
- Nur für Gleichspannung (DC) geeignet
- Z Grossflächenrückstrahler

- Pour être vu de loin
- 2 x LineTec, technologie à lentille, bandes lumineuses
- 2 LED haute puissance
- Angle de rayon. 320° / épaisseur 18 mm
- Distance entre les boulons 50 / 80 mm
- Convient seulement pour le courant continu (DC)
- Cataphote Z de grande surface

<b>313764</b>	0001120	6-15V	DC 50/80 mm		CHF 19.00
---------------	---------	-------	-------------	--	-----------

## **NEW** Toplight Line BREX



- Sensor-Bremslicht
- Sensortechnik Verzögerung, Signalkabel entfällt
- Gleichstrombetrieb DC 5-15V
- 2 Hochleistungs-LEDs
- LineTec Technologie
- Z-Rückstrahler / K-Zulassung
- Bolzenabstand: 50 mm
- StVZO Zugelassen

- Capteur de lumière de freinage
- Technologie des capteurs retard, câble de signal non nécessaire
- Fonctionnement en courant continu DC 5-15V
- 2 LEDs de haute puissance
- La technologie LineTec
- Ré ecteur Z / Approbation K
- Espacement des boulons: 50 mm
- Approuvé par le StVZO

<b>313869</b>	0003800	5-15V	DC 50 mm		CHF 65.00
---------------	---------	-------	----------	--	-----------

### TOPLIGHT 2C

- 2 x LineTec Streifen Linsen Technologie
  - 2 Hochleistungs LEDs
  - Z Grossflächenrückstrahler
  - Bolzenabstand 50 / 80 mm
  - Nur für Gleichspannung (DC) geeignet
- 2 x LineTec, technologie à lentille, bandes lumineuses
  - 2 LED haute puissance
  - Cataphote Z de grande surface
  - Distance entre les boulons 50 / 80 mm
  - Convient seulement pour le courant continu (DC)

313850	0000780	5-15V	DC	50/80 mm	CHF	13.50
--------	---------	-------	----	----------	-----	-------

### XelTec für CURANA ILU

- Pedelec 6 Volt DC
  - Größen: 90 mm - MINI: 25 mm
  - Integriert in CLite Curana fender
  - Wasserdicht
  - StVZO zugelassen
- Pédélec 6 Volt DC
  - Dimensions: 90 mm - MINI: 25 mm
  - Intégré dans CLite Curana fender
  - Étanche à l'eau
  - Homologué LCR

313501	0001900	6V	DC	WEISS-KLAR 4-LED MINI, Kabel:100 cm	CHF	33.00
313499	0002100	6V	DC	CURANA ILU 4-LED MINI, Kabel:100 cm	CHF	36.00
313505	0002600	6V	DC	CURANA ILU 10-LED, Kabel:100 cm	CHF	44.00

### TOPLIGHT LineTec zu SKS

- Hochleistungs LED rot mit LineTec Technologie
  - für Schutzblech SKS
- LED haute performance rouge avec technologie LineTec
  - Pour garde-boue SKS

313503	0001450	3,5-8V	DC	50/80 mm	CHF	24.50
--------	---------	--------	----	----------	-----	-------

### μ MY Design

- μ MY: Minimalistisch und hochwertig
  - Gleichstrombetrieb DC
  - Montage: Schutzblech, Streben, Sattelstützen
  - Aluminium Gehäuse
  - StVZO zugelassen
- μ MY Design: minimaliste et de haute qualité
  - Fonctionnement en courant continu
  - Montage au garde-boue / rails / tige de selle
  - Coffre de phare en aluminium
  - autorisé par StVZO

313874	0002850	6-15V	DC	Schutzblech / garde-boue	CHF	48.00
313875	0003050	6-15V	DC	Sattelstreben / rails	CHF	52.00

### SECUZED

- 10 Hochleistungs LEDs
  - Rückstahler: Ja, Kategorie-Z StVZO
  - Standlicht: Nein
  - Anschluss an: Akku/Gleichstrom
  - Anschlusskabel: 10 cm
  - Montage: Schutzblech und Sitz-/Sattelstreben
- 10 LEDs de haute puissance
  - Feu arrière : Oui, catégorie Z StVZO
  - Feu de stationnement: Non
  - Connexion à: Pile / courant continu
  - Câble de connexion: 10 cm
  - Montage: garde-boue et haubans de siège/selle

313896.DC	0001900	5-15V	DC	Schutzblech / Sattelstreben garde-boue / rails	CHF	35.00
-----------	---------	-------	----	---	-----	-------

NEW

### SECULA

- LineTec Streifen Linsen Technologie
  - 1 Hochleistungs LED
  - Zentral integrierter Rückstrahler
- LineTec, technologie à lentille, bande lumineuse
  - 1 LED haute puissance
  - Ré ecteur intégré central

313656	0001480	5-15V	DC	Schutzblech / garde-boue	CHF	25.00
313857	0001700	5-15V	DC	Sattelstrebe / rails	CHF	29.00

### LINE PLUS zu Racktime Shine Version E-Bike Bosch

- Hochleistungs LED rot mit LineTec Technologie
  - Rundum Sichtbarkeit
- LED haute performance rouge avec technologie LineTec
  - Visibilité périphérique

313604	0001800	15-15V	DC	E-Bike Racktime Shine L: 120 mm Standlichtfunktion / Fonction de feux de stationnement	CHF	31.00
313607	0001850	2 5-15V	DC	E-Bike Bosch System L: 98 mm Standlichtfunktion / Fonction de feux de stationnement	CHF	32.00
313835.DC	0002400	3 5-15V	DC	E-Bike Racktime Shine L: 94 mm Gleichstrom für Pedelec / Courant continu pour Pedelec	CHF	42.00
313798.DC	0002400	4 5-15V	DC	E-Bike Racktime Shine L: 124 mm Gleichstrom für Pedelec / Courant continu pour Pedelec	CHF	42.00







**Schallzeichen Pedelec Hupe 660 CTU / Avertisseur sonore klaxon pour pédélec**

- Schallzeichen für Krafträder der Klassen L1e, L2e und L6e
- Leistung von nicht mehr als 7kW
- Nennfrequenz des Schalls 2,5 kHz
- Art der Stromversorgung
- Nennspannung: 12V DC
- Betriebsspannung: 6 - 36V DC
- Nennleistung: 2W
- Kabellänge Stromzufuhr Hupe: 1100 mm
- Kabellänge Hupe Hupentaster: 350 mm (empfohlen für Lenkermontage)
- optional: 650 mm (empfohlen für Gabelkronenmontage)
- Avertisseur sonore pour vélos à assistance électrique des classes L1e, L2e et L6e
- Puissance ne dépassant pas les 7kW
- Fréquence nominale du son 2,5 kHz
- Type d'alimentation électrique
- Tension nominale: 12V DC
- Tension de service: 6V - 36V DC
- Puissance nominale: 2W
- Longueur câble amenée de courant klaxon: 1.100 mm
- Longueur câble entre klaxon et bouton du klaxon: 350 mm (recommandée pour montage au guidon)
- En option: 650 mm (recommandée pour montage à la couronne de fourche)

313860	0006050	6-36V	DC 2W	black chrome	CHF 100.00
--------	---------	-------	-------	--------------	------------

**ECE-Norm ab 2018**

313860.01	0000600	Halteschelle / clip de maintien			
313860.02	0000500	Taster universelle Magura / Bouton-poussoir universelle Magura			



**KENNZEICHENBELEUCHUNG Pedelec / Éclairage de la plaque d'immatriculation**

- Spannung DC 6 Volt
- Bolzenabstand 20 mm
- Zulassung für ECE Kat. 1
- Tension DC 6 Volt
- Distance entre les boulons 20 mm
- Immatriculation pour ECE Kat. 1

313831	00001950	6V	DC 20 mm	CHF 34.00
--------	----------	----	----------	-----------

**Kennzeichenhalter / Plaque d'immatriculation**

- Beleuchtung, Rückstrahler, Bremslicht
- ECE-R50
- Halteblech für versch. Anbauvarianten
- Éclairage, catadioptr, feu de freinage
- ECE-R50
- Plaque de retenue pour diverse possibilités de montage

313861	0006500	5,5-60V	DC ECE-Norm mit Rücklicht / avec feu arrière	CHF 110.00
--------	---------	---------	--	------------



**Verschiebepatte mit Rückstahler / Plaque avec feu arrière**

313861.01	0000600			
-----------	---------	--	--	--

**Gepäckträger- und Sattelmontagehalter / Support pour porte-bagage et montage au selle**

313868.00	0001350	1	Gepäckträgerhalter 0 mm / support p. porte-bagage	CHF 23.00
313868.27	0001350	2	Gepäckträgerhalter 27 mm / support p. porte-bagage	CHF 23.00
313868.55	0001350	3	Gepäckträgerhalter 55 mm / support p. porte-bagage	CHF 23.00
313868.S	0001800	4	Sattelmontagehalter / support p. montage au selle	CHF 30.50

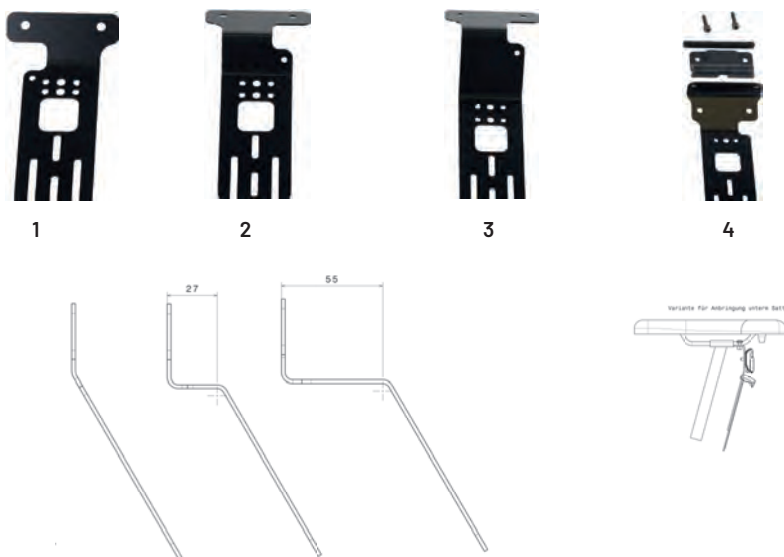

# Scheinwerfer / Feu avant

## Lumotec IQ X-Serie

- Aluminiumgehäuse eloxiert	- Coffret de phare en aluminium anodisé
- IQ2 Technologie mit Nahfeld-Ausleuchtung	- Technologie IQ avec éclairage champ proche
- und seitlicher Abstrahlung	- avec rayonnement latéral
- Anschraubbarer Front-Rückstrahler	- Ré ecteur avant à visser
<b>313805</b>	0010000 100 Lux <b>RTSNDI</b> silver verpackt/emballé CHF 165.00
<b>313806</b>	0009500 100 Lux <b>TSNDI</b> silver offen/déballé CHF 165.00
<b>313807</b>	0010000 100 Lux <b>RTSNDI</b> black verpackt/emballé CHF 165.00
<b>313808</b>	0009500 100 Lux <b>TSNDI</b> black offen/déballé CHF 165.00
<b>313049.01</b>	0000750 Typ 464H Scheinwerferhalter / Support de phare silver
<b>313049.02</b>	0000750 Typ 464HS Scheinwerferhalter / Support de phare black
<b>313049.03</b>	0000550 Halte-Schelle / collier de retenue black
<b>313049.04</b>	0000400 Frontrückstrahler / Ré ecteur avant CHF 7.00

## Lumotec IQ XS Friendly T

NEW

- Für Dynamobetrieb	- Pour l'exploitation de la dynamo
- 80 Lux / Tagfahrlicht LEDs	- 80 Lux / Éclairage de jour LED
- Gehäuse aus nachhaltigem Bio Kunststoff/ Verpackung aus Graspapier	- Logement en plastique organique durable/ emballage en papier de graminées
- Nahfeldausleuchtung mit seitlicher Abstrahlung	- Éclairage à courte distance avec rayonnement latéral
- Front-Rückstrahler anschraubbar, inklusiv Edelstahlhalter	- Ré ecteur frontal vissable, support en acier inoxydable inclus
- Zulässig nach StVZO	- Approuvé selon le StVZO
- Gewicht: 90 g	- Poids: 90 g
<b>313903</b>	0004800 70 Lux <b>RTSNDI</b> black verpackt/emballé CHF 80.00

## Lumotec IQ XS Serie

- Aluminiumgehäuse eloxiert	- Coffret de phare en aluminium anodisé
- Tagfahr-LED's	- Éclairage de jour LED
- Nahfeldausleuchtung mit seitlicher Abstrahlung	- Éclairage champ proche avec rayonnement latéral
- Front-Rückstrahler anschraubbar	- Ré ecteur avant à visser
<b>313865</b>	0006150 70 Lux <b>RTSNDI</b> black verpackt/emballé CHF 104.00
<b>313866</b>	0006150 70 Lux <b>RTSNDI</b> silver verpackt/emballé CHF 104.00

## Lumotec IQ2 MYC

- Für Elektrovlos mit Gleichspannung DC	- Pour vélos électriques avec tension continue (direct current)
- IQ2 Technologie	- Technologie IQ2
- Nahfeld-Ausleuchtung	- Éclairage champ proche
<b>313882</b>	0002600 50 Lux <b>N</b> verpackt/emballé CHF 44.00
<b>313883</b>	0002500 50 Lux <b>N</b> CHF 44.00
<b>313884</b>	0003000 50 Lux <b>NDI</b> verpackt/emballé CHF 50.00
<b>313885</b>	0002850 50 Lux <b>NDI</b> CHF 50.00
<b>313886</b>	0003400 50 Lux <b>RTSNDI</b> verpackt/emballé CHF 57.00
<b>313887</b>	0003200 50 Lux <b>RTSNDI</b> CHF 57.00

## Lumotec IQ2 LUXOS Basis und Unique Serie

- IQ2 Technologie mit Nahfeld-Ausleuchtung	- Technologie IQ2 avec éclairage champ proche
- LUXOS B Basic	- LUXOS B Basic
- Tagfahrlicht LEDs	- l'éclairage de jour LED
- Sensor-Automatik und Standlicht	- Dispositif automatique par capteur et feu de position
- LUXOS U Unique	- LUXOS U Unique
- Tagfahrlicht LEDs	- l'éclairage de jour LED
- Sensor-Automatik und Standlicht	- Capteur automatique et feu de position
- Panorama-Nahlicht	- Panorama en gros plan
- Flutlicht 90 Lux	- Projecteur 90 Lux
- Lenker-Taster mit USB-Ladeoption	- Bouton de guidon avec option de chargement USB
- Pufferakku, Rücklicht-Überwachung	- Batterie tampon, surveillance des feux arrière
<b>313707</b>	0009000 70 Lux <b>Luxos B</b> verpackt/emballé CHF 150.00
<b>313709</b>	0014500 70/90 Lux <b>Luxos U</b> verpackt/emballé CHF 240.00
<b>313713</b>	0000500 Rückstrahler zum Aufstecken / Ré ecteur à en cher CHF 8.50





**Lumotec IQ2 EYC**

- IQ2 Technologie mit Nahfeld-Ausleuchtung
- Rückstrahler abnehmbar
- Technologie IQ2 avec éclairage champ proche
- Ré ecteur amovible

313735	0004000	50 Lux	RDI	Seitenläufer	verpackt/emballé	CHF	66.00
313737	0004350	50 Lux	RNDI		verpackt/emballé	CHF	72.00
313738	0004100	50 Lux	RNDI		offen/déballé	CHF	72.00
313739	0004600	50 Lux	RTSNDI		verpackt/emballé	CHF	77.00
313740	0004500	50 Lux	RTSNDI		offen/déballé	CHF	77.00
313769	0000500	Rückstrahler zum Aufstecken /		Ré ecteur à en cher		CHF	8.50

**Lumotec IQ AVY**

- IQ Technologie mit Nahfeld-Ausleuchtung
- Rückstrahler abnehmbar
- Technologie IQ avec éclairage champ proche
- Ré ecteur amovible

313775	0002050	40 Lux	RN		offen/déballé	CHF	35.00
313782	0002800	40 Lux	RNDI		verpackt/emballé	CHF	46.00
313776	0002700	40 Lux	RNDI		offen/déballé	CHF	46.00
313783	0003650	40 Lux	RTSNDI		verpackt/emballé	CHF	61.00
313777	0003550	40 Lux	RTSNDI		offen/déballé	CHF	61.00

**Lumotec IQ CYO Serie**

- Sportiv mit markanten Kühlrippen inkl. Edelstahlhalter
- LED IQ-TEC mit Nahfeldausleuchtung
- Sportif, avec nervures de refroidissement prononcées, y.c. xation en acier inox.
- LED IQ-TEC avec éclairage champ proche

313524	0005000	60 Lux	SNDI		offen/déballé	CHF	85.00
313530	0004900	40 Lux	RSNDI		offen/déballé	CHF	83.00
313603	0005200	60 Lux	TSNDI		offen/déballé	CHF	88.00

**PREMIUM**

313756	0005900	80 Lux	SNDI		offen/déballé	CHF	102.00
313759	0006450	80 Lux	TSNDI		verpackt/emballé	CHF	108.00
313760	0006300	80 Lux	TSNDI		offen/déballé	CHF	108.00

Version RSNDI



Version TSNDI

**NEW Lumotec DOPP**

- LED Scheinwerfer mit Linsentechnik
- Sicherheits-Seitenabstrahlung
- Ansteckbarer Frontrückstrahler
- Inklusive Edelstahl-Halterung
- Rücklichtanschluss vorhanden
- StVZO zugelassen
- Projecteur LED avec technologie de lentille
- Émission latérale de sécurité
- Ré ecteur frontal amovible
- Support en acier inoxydable inclus
- Possibilité de brancher un feu arrière
- Le StVZO a approuvé

313899	0001500	35 Lux	RN			CHF	28.00
313900	0001800	35 Lux	RNDI			CHF	33.00
313901	0002200	35 Lux	RTSNDI			CHF	40.00

**Lumotec IQ FLY Serie**

- Integrierter Rückstrahler mit Edelstahlhalter
- LED IQ-TEC mit Nahfeld-Ausleuchtung
- Ré ecteur arrière intégré avec xation en acier inox
- LED IQ-TEC avec éclairage champ proche

**PREMIUM**

313752	0005550	80 Lux	SNDI		verpackt/emballé	CHF	92.00
--------	---------	--------	------	--	------------------	-----	-------

**IQ OneFive**

- Ausschliesslich für Nabendynamos von 1.5 Watt geeignet
- Tagfahrlicht LEDs Sensor Ein/Aus Schalter und Standlicht
- Nahfeldausleuchtung
- Ansteckbarer Front-Rückstrahler
- Appropriés seulement pour dynamo de moyeu de 1.5 watt
- Éclairage de jour LED Interrupteur marche/arrêt du capteur et feu de position
- Éclairage champ proche
- Ré ecteur avant (à en cher)

313809	0003450	30 Lux	RTSNDI		verpackt/emballé	CHF	58.00
--------	---------	--------	--------	--	------------------	-----	-------

Version RTSNDI



Version 1.5 Watt Dynamo





### Lumotec CURANA

- Curana Ilu Design mit Busch und Müller Technik	- Design Curana Ilu avec la technique de Busch et Müller
--	--

313497	0004000	30 Lux	NDI	Schutzblech/garde-boue	CHF	67.00
--------	---------	--------	-----	------------------------	-----	-------



### Lumotec UPP Serie

- Dynamo-Scheinwerfer mit LED-Linsentechnik	- Phare avant dynamo avec technique de lentilles LED
- Sicherheits-Seitenabstrahlung	- Rayonnement latéral de sécurité
- Integrierter Front-Rückstrahler	- Ré ecteur avant intégré

313840	0001600	30 Lux	N	verpackt/emballé	CHF	26.50
313841	0001500	30 Lux	N	offen/déballé	CHF	26.50
313842	0002000	30 Lux	NDI	verpackt/emballé	CHF	33.50
313843	0001900	30 Lux	NDI	offen/déballé	CHF	33.50
313844	0002450	30 Lux	TSNDI	verpackt/emballé	CHF	41.00
313845	0002350	30 Lux	TSNDI	offen/déballé	CHF	41.00



### Lumotec LYT Serie

- Der Einstieg in die moderne LED Scheinwerfertechnik	- Technique moderne de phare LED
- LED Linsentechnik	- Technique de lentilles LED
- Integrierter Front-Rückstrahler	- Ré ecteur intégré avant

313666	0002300	25 Lux	DI	Seitenläufer	offen/déballé	CHF	39.00
313581	0002150	25 Lux	N		offen/déballé	CHF	36.50
313582	0002750	25 Lux	NDI		verpackt/emballé	CHF	46.00
313585	0002650	25 Lux	SN		offen/déballé	CHF	46.00
313587	0003150	25 Lux	SNDI		offen/déballé	CHF	55.00
313652	0003500	30 Lux	TSNDI		verpackt/emballé	CHF	59.00
313651	0003400	30 Lux	TSNDI		offen/déballé	CHF	59.00



#### LYT BASIC

313646	0001250	20 Lux			offen/déballé	CHF	21.50
313663	0001550	20 Lux	N		verpackt/emballé	CHF	26.00
313647	0001450	20 Lux	N		offen/déballé	CHF	26.00
313112	0001950	20 Lux	NDI		verpackt/emballé	CHF	32.50
313648	0001800	20 Lux	NDI		offen/déballé	CHF	32.50

### Lumotec BASIC Halogenscheinwerfer / Phare à halogène

- Der Klassiker seit 1991	- Un classique depuis 1991
- Halogenscheinwerfer mit Ringreflektor	- Phare à halogène avec ré ecteur annulaire

313065	0001000	17 Lux		Seitenläufer	offen/déballé	CHF	19.00
313116	0001250	17 Lux	N		offen/déballé	CHF	23.00
313036	0000600			Ersatz-Kopf / tête de rechange		CHF	11.00



### Lumotec CLASSIC Serie Retro verchromt / Série rétro chromée

- Verchromtes Gehäuse mit Edelstahlhalter	- Coffret de phare chromé avec fixation en acier inox
- LED Linsentechnik	- Technique de lentilles LED
- Integrierter Rückstrahler	- Ré ecteur intégré

#### CLASSIC BASIC

313765	0002600	15 Lux	N		offen/déballé	CHF	44.00
--------	---------	--------	---	--	---------------	-----	-------

### CLASSIC mit Nahfeldausleuchtung / avec éclairage champ proche

313653	0003600	25 Lux	SN		offen/déballé	CHF	60.00
313654	0003950	25 Lux	SNDI		offen/déballé	CHF	67.00
313655	0004150	30 Lux	TSNDI		offen/déballé	CHF	70.00



# Akkuscheinwerfer / Phare à accu



## Lumotec EYRO Akku Scheinwerfer für Gabelmontage / Phare à accu pour montage au fourche

- Akku Scheinwerfer für Gabelmontage
- Abnehmbar, mit Diebstahlschutz
- Nahfeldausleuchtung
- Aufladbar per USB- Ladebuchse
- Integrierter Lithium-Akku
- Phare à accu pour montage au fourche
- Démontable, avec antivol
- Éclairage champ proche
- Rechargeable par douille de chargement USB, Accu au lithium intégré

313810	0003500	30 Lux	CHF 60.00
--------	---------	--------	-----------

## NEW IXON ROCK



- Aluminiumgehäuse mit seitlicher Ladestandsanzeige
- 3 Helligkeitsstufen - Leuchtdauer: 2.5 - ca. 25 h
- Stosschutz, Spritz- und regenwasserdicht
- Aufladbar per USB- Ladebuchse, innerhalb 3 Stunden
- Integrierter Lithium-Akku mit Powerbank 1500 mAh
- Drehrast Lenkerhalter 22-32 mm
- Gewicht: 160 g
- Boîtier en aluminium avec indicateur de niveau de charge latéral
- 3 niveaux de luminosité - durée de combustion: 2,5 - environ 25 heures.
- Résistant aux chocs, aux éclaboussures et à la pluie
- Rechargeable via une prise USB, dans les 3 heures
- Batterie au lithium intégrée avec powerbank 1500 mAh
- Support de guidon rotatif 22-32 mm
- Poids: 160 g

313902	0007500	100/50/15 Lux	CHF 135.00
--------	---------	---------------	------------

## IXON Space



- Aluminiumgehäuse
- Digitale Anzeige Uhr und Restleuchtzeit
- Acht Helligkeitsstufen mit Touchpanel einstellbar - Leuchtdauer: 3 - 30 h
- Grossflächen-Lichtfeld mit Nahfeldausleuchtung
- Stosschutz, Spritz- und regenwasserdicht
- Aufladbar per USB- Ladebuchse
- Integrierter Lithium-Akku mit Powerbank
- Boîtier en aluminium
- A charge numérique horloge et durée d'éclairage résiduel
- Huit niveaux d'intensité lumineuse réglable au moyen d'un écran tactile- durée lumineuse de 3 - 30 h
- Champ de lumière de grandes surfaces avec éclairage du champ proche
- Protection antichocs, étanchéité aux projections et à l'eau pluviale
- Rechargeable par port USB
- Accu au lithium intégré avec powerbank

313854	0015400	150 Lux	CHF 258.00
--------	---------	---------	------------

313854.01	0000900	Ersatzhalter / support de recharge	CHF 15.00
-----------	---------	------------------------------------	-----------

313854.02	0001300	Charger USB 6 V 2100 mAh	CHF 23.00
-----------	---------	--------------------------	-----------

## IXON FYRE Akku Scheinwerfer / Phare à accu



- Leistungsstark und Preisgünstig
- High Power: 30 Lux 5 Stunden
- Low Power: 10 Lux 15 Stunden
- Nahfeldausleuchtung
- Aufladbar per USB- Ladebuchse
- Integrierter Lithium-Akku
- Universalhalter für alle Lenkerdurchmesser
- Option: Set mit Rücklicht IXXI
- Très performant et à un bon prix
- High power: 30 lux 5 heures
- Low power: 10 lux 15 heures
- Éclairage du champ proche
- Rechargeable par douille de charg. USB
- Accu au lithium intégré
- Support universel pour tous les diamètre de guidons
- Option: Kit avec le feu arrière IXXI

313813	0005600	Front- + Rücklicht, USB-Stecker + Kabel Feu avant et arrière, prise d'alimentation USB+câble	CHF 95.00
--------	---------	---	-----------

313811	0004400	Frontlicht, USB Stecker + Kabel Feu avant, prise d'alimentation USB + câble	CHF 74.00
--------	---------	--	-----------

313812	0003650	Version mit USB Kabel / avec câble USB	CHF 62.00
--------	---------	--	-----------

**IXON CORE und Flash Akku Scheinwerfer / Phare à accu**

- Aluminiumgehäuse
  - High Power: 50 Lux 3 Stunden
  - Low Power: 12 Lux 15 Stunden
  - Spritz- und regenwasserdicht
  - Nahfeldausleuchtung
  - Aufladbar per USB- Ladebuchse
  - Integrierter Lithium-Akku
  - Option: Set mit Rücklicht IXXI
  - Neu: mit Flash-Funktion
- Carcasse en aluminium
  - High power: 50 lux 3 heures
  - Low power: 12 lux 15 heures
  - Étanche aux éclaboussures et aux projections d'eau
  - Éclairage du champ proche
  - Rechargeable par douille de chargement USB
  - Accu au lithium intégré
  - Option: Kit avec le feu arrière IXXI
  - Nouveau: fonction ash

313788	0003600	Ixon Core <b>flash</b> mit USB Kabel / avec câble USB 112 g	CHF	60.00
313745	0004500	Ixon Core inkl. USB Stecker + Kabel <i>Ixon Core inclus prise d'alimentation et câble</i>	CHF	75.00
313748	0006800	<b>Set:</b> Front-Rücklicht, USB-Stecker + Kabel <i>Kit: Feu avant / arrière, chargeur USB et câble</i>	CHF	115.00

**Zubehör / Accessoires**

313780	0000850	<b>1</b> Ersatzhalter Kugelhalterung verstellbar CORE / FYRE <i>Support de rechange p. xation à rotule régl.</i>	CHF	14.50
313784.04	0000550	<b>1</b> Ersatzhalter Kugelhalterung IQ IXON <i>Support de rechange p. xation à rotule</i>	CHF	10.00
313784.02	0000850	<b>2</b> Edelstahlhalterung ohne Klemmstück <i>Fixation en acier sans serrage</i>	CHF	14.50
313784.03	0000550	<b>3</b> Ersatzglas / Verre de rechange	CHF	10.00
313770	0000880	USB Stecker / Prise d'alimentation	CHF	15.00
313766	0000400	<b>4</b> Ersatzgummiband mit Halter / <i>Elastique de rechange avec support</i>	CHF	6.00
313244	0001550	<b>Set</b> Helmhalter und Stretch-Stirnband <i>Kit de support casque et bandeau stretch</i>	CHF	26.00



313904 IQ XL





# Rücklichter / Feu arrières



## µ MY Design Rücklicht / feu arrière

- µ MY: sprich mü. Minimalistisch und hochwertig, Dynamobetrieb AC
  - Standlichtfunktion
  - Schutzblech oder Streben/Sattelstützenmontage
  - Aluminium Gehäuse
  - StVZO zugelassen
- µ MY Design: minimaliste et de haute qualité, fonction avec dynamo (AC)
  - Fonction de feu de position
  - Montage au garde-boue / rails / tige de selle
  - Coffre de phare en aluminium
  - autorisé par (StVZO)

313870	0003250	D Plus	Schutzblech / garde-boue	silver	CHF	55.00
313871	0003250	D Plus	Schutzblech / garde-boue	black	CHF	55.00
313872	0003500	D Plus	Sattelstreben / rails tige	silver	CHF	59.00
313873	0003500	D Plus	Sattelstreben / rails tige	black	CHF	59.00
313878	0004100	D Plus	Sattelstreben / rails tige Gepäckträger / porte-bagage	black	CHF	69.00

## XelTec für CURANA ILU

- Dynamobetrieb AC
  - Standlichtfunktion
  - Grössen: 25 mm MINI und 90 mm
  - Integriert in C-Lite Curana fender
  - Wasserdicht
  - Kabel 100 cm / StVZO zugelassen
- Fonction avec dynamo (AC)
  - Fonction de feu de position
  - Dimensions: 90 mm - MINI: 25 mm
  - Intégré dans CLite Curana fender
  - Étanche à l'eau
  - Câble: 100 cm / Homologué LCR

313500	0001900	4 LED	MINI PLUS Dynamo Standlicht	Weiss-Klar	CHF	33.00
313498	0002100	4 LED	MINI PLUS Dynamo Standlicht		CHF	36.00
313504	0002600	10 LED	PLUS Dynamo Standlicht		CHF	44.00

## Toplight VIEW LineTec

- 2 x LineTec Streifen Linsen Technologie
  - BrakeTec Bremslicht Technologie
  - 2 Hochleistungs LEDs
  - Abstrahlwinkel 320° / 18 mm flach
  - Z Grossflächenrückstrahler
  - D=Dynamo Stromversorgung
  - B = Batterie
  - Plus = Standlicht
- 2 x LineTec, technologie à lentille, bandes lumineuses
  - BrakeTec, technologie feu de stop
  - 2 LED haute puissance
  - Angle de rayonnement 320° / épais 18mm
  - Cataphote Z de grande surface
  - D = alimentation électrique par dynamo
  - B = batterie, Plus = feu de position

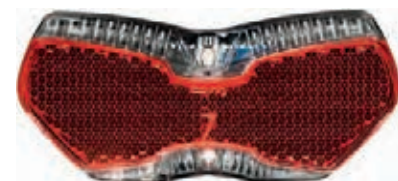

Wahrnehmung aus grosser Entfernung  
Pour être vue de loin

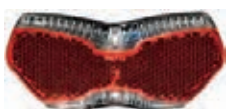

313742	0001450	D Plus	50/80 mm	verpackt/emballé	CHF	24.00
313743	0001350	D Plus	50/80 mm	offen/déballé	CHF	24.00
313750	0002300	D Brake Plus	50/80 mm	offen/déballé	CHF	40.00
313794	0001850	B Permanent	50/80 mm	verpackt/emballé	CHF	31.00
313795	0001800	B Permanent	50 mm	offen/déballé	CHF	31.00
313855	0001800	B Permanent	80 mm	offen/déballé	CHF	31.00
313855.01	0000300	Rückteil / partie arrière			CHF	5.00
313569	0000200	Massekabel / Câble de masse D Plus			CHF	4.00

## TOPLIGHT Mini

- 1 Hochleistungs LED
  - Seitenabstrahlung
  - Z Grossflächenrückstrahler
  - D=Dynamo Stromversorgung
  - Plus=Standlicht
  - L/B/T 95 x 38 x 17 mm Gewicht: 34 g
- 1 LED haute puissance
  - Rayonnement latéral
  - Cataphote Z de grande surface
  - D = alimentation électrique par dynamo
  - Plus = feu de position
  - L/L/P 95 x 38 x 17 mm Poids: 34 g



313621	0001150	D	50/80 mm	offen/déballé	CHF	20.00
313622	0001700	D Plus	50/80 mm	offen/déballé	CHF	30.00
313623	0001800	D Plus	50/80 mm	verpackt/emballé	CHF	30.00
313569	0000200	Massekabel / Câble de masse D Plus			CHF	4.00

## TOPLIGHT LineTec zu SKS

- Hochleistungs LED rot mit LineTec Technologie
  - Für Schutzblech SKS
- LED haute performance rouge avec technologie LineTec
  - Pour garde-boue SKS



313502	0001800	D Plus	Schutzblech / garde boue		CHF	30.50
--------	---------	--------	--------------------------	--	-----	-------

### LINE PLUS zu Racktime Shine Version Nabendynamo + E-Bike Bosch

- Hochleistungs LED rot mit LineTec Technologie
- Rundum Sichtbarkeit
- **D Plus** = Standlichtfunktion für Dynamo
- Passend nur zu Racktime Gepäckträger
- *LED haute performance rouge avec technologie LineTec*
- *Visibilité périphérique*
- *D Plus = fonction feu de position pour dynamo*
- *Convient uniquement pour les porte-bagages Racktime*

313610	0002100	1 D Plus Racktime Shine Stand-it / Tour-it	120 mm	CHF	37.00
313798.AC	0002800	2 D Plus Racktime Shine EVO Standard/Tour	120 mm	CHF	47.00
313835.AC	0002700	2 D Plus Racktime Shine EVO Light	90 mm	CHF	46.00
313608	0002000	3 D Plus AC	98 mm	CHF	34.50



### Toplight Line Small

- Line-Tec Technologie
  - Rundum Sichtbarkeit
  - Standlichtfunktion
  - Leuchtet rot
  - *Technologie Line-Tec*
  - *Visibilité périphérique*
  - *Fonction feu de position*
  - *Dispense de la lumière rouge*
- |        |         |                    |       |                  |     |       |
|--------|---------|--------------------|-------|------------------|-----|-------|
| 313800 | 0001500 | D Plus transparent | 50 mm | verpackt/emballé | CHF | 25.00 |
| 313744 | 0001450 | D Plus transparent | 50 mm | offen/déballé    | CHF | 25.00 |



### TOPLIGHT Line

- LineTec Streifen Linsen Technologie
  - BrakeTec Bremslicht Technologie
  - 2 Hochleistungs LEDs
  - Abstrahlwinkel 320 °
  - Z Grossflächenrückstrahler
  - **D**=Dynamostromversorgung
  - **B**=Batteriestromversorgung permanent
  - **Sensor**=Einschalt-Automatik
  - **Plus**=Standlicht - abschaltbar
  - *LineTec, technologie à lentilles, bande lumineuse*
  - *BrakeTec, technologie feu de stop*
  - *2 LED haute puissance*
  - *Angle de rayonnement 320 °*
  - *Cataphote Z de grande surface*
  - *D = alimentation électrique par dynamo*
  - *B = alimentation électrique perm. à piles*
  - *Sensor = automatisme marche/arrêt par capteur*
  - *Plus = feu de position - débranchement*
- |           |         |   |       |                  |     |       |
|-----------|---------|---|-------|------------------|-----|-------|
| 313558    | 0002350 | D Plus  | 50 mm | offen/déballé    | CHF | 40.00 |
| 313557    | 0002200 | D Plus  | 50 mm | offen/déballé    | CHF | 37.00 |
| 313612    | 0002350 | D Plus  | 80 mm | verpackt/emballé | CHF | 40.00 |
| 313626    | 0003400 | D Brake Plus                                    | 50 mm | verpackt/emballé | CHF | 58.00 |
| 313614    | 0002650 | B Permanent                                     | 50 mm | offen/déballé    | CHF | 45.00 |
| 313613    | 0003200 | B Senso   | 50 mm | offen/déballé    | CHF | 55.00 |
| 313821    | 0003250 | B Senso   | 50 mm | verpackt/emballé | CHF | 55.00 |
| 313613.01 | 0000500 | Batterie Abdeckung / Couvercle pour la batterie |       |                  |     |       |
| 313569    | 0000200 | Massekabel / Câble de masse D Plus              |       |                  | CHF | 4.00  |



### TOPLIGHT Flat S LineTec

- LineTec Streifen Linsen Technologie
  - 1 Hochleistungs LED
  - Abstrahlwinkel 220 °
  - Z Grossflächenrückstrahler
  - **D**=Dynamostromversorgung
  - **B**=Batteriestromversorgung
  - **Sensor**=Einschalt-Automatik
  - **Plus**=Standlicht
  - *LineTec, technologie à lentilles, bande lumineuse*
  - *1 LED haute puissance*
  - *Angle de rayonnement 220 °*
  - *Cataphote Z de grande surface*
  - *D = alimentation électrique par dynamo*
  - *B = alimentation électrique à piles*
  - *Sensor = automatisme marche/arrêt par capteur / Plus = feu de position*
- |        |         |                                    |          |                  |     |       |
|--------|---------|------------------------------------|----------|------------------|-----|-------|
| 313590 | 0001200 | D Plus                             | 50/80 mm | verpackt/emballé | CHF | 21.00 |
| 313591 | 0001100 | D Plus                             | 50/80 mm | offen/déballé    | CHF | 21.00 |
| 313593 | 0001550 | B Permanent                        | 50/80 mm | offen/déballé    | CHF | 28.00 |
| 313594 | 0002100 | B Senso                            | 50/80 mm | verpackt/emballé | CHF | 35.00 |
| 313595 | 0002000 | B Senso                            | 50/80 mm | offen/déballé    | CHF | 35.00 |
| 313569 | 0000200 | Massekabel / Câble de masse D Plus |          |                  | CHF | 4.00  |





**TOPLIGHT Flat**

- 1 Hochleistungs LED
  - Abstrahlwinkel 220 °
  - Z Grossflächenrückstrahler
  - **D** = Dynamostromversorgung
  - **B** = Batteriestromversorgung
  - **Sensor**=Einschalt-Automatik
  - **Plus** = Standlicht
- 1 LED haute puissance
  - Angle de rayonnement 220 °
  - Cataphote Z de grande surface
  - **D** = alimentation électrique par dynamo
  - **B** = alimentation électrique à piles
  - **Sensor** = automatisme marche/arrêt par capteur, **Plus** = feu de position

313546	0000760	D	50/80 mm	offen/déballé	CHF	13.00
313496	0001100	D Plus	50/80 mm	verpackt/emballé	CHF	18.50
313534	0001000	D Plus	50/80 mm	offen/déballé	CHF	18.50
313535	0001200	B Permanent	50 mm	offen/déballé	CHF	22.00
313536	0001250	B Permanent	50/80 mm	verpackt/emballé	CHF	22.00
313569	0000200	Massekabel / Câble de masse	D Plus		CHF	4.00



**TOPLIGHT 2C**

- 2 x LineTec Streifen Linsen Technologie
  - 2 Hochleistungs LEDs
  - Z Grossflächenrückstrahler
  - **D**=Dynamostromversorgung
  - **Plus** = Standlicht
- 2 x LineTec, technologie à lentilles, bande lumineuse
  - 2 LED haute puissance
  - Cataphote Z de grande surface
  - **D** = alimentation électrique par dynamo
  - **Plus** = feu de position

313851	0001000	D Plus	50/80 mm	verpackt/emballé	CHF	17.00
313852	0000920	D Plus	50/80 mm	offen/déballé	CHF	17.00
313858	0002200	USB Akku Permanent	50/80 mm	verpackt/emballé	CHF	37.00
313.858.01	0000700	Ersatzhalterung / Support de recharge			CHF	10.00
313569	0000200	Massekabel / Câble de masse	D Plus		CHF	4.00



**SELECTRA Plus**

- 3 LED
  - Standlicht
  - Z Grossflächenrückstrahler
  - Für Dynamo
  - Seitenabstrahlung
- 3 LED
  - Feu de position
  - Cataphote Z de grande surface
  - Pour dynamo
  - Rayonnement latéral

313177	0001400	D Plus		verpackt/emballé	CHF	24.00
--------	---------	--------	--	------------------	-----	-------

**NEW SECUZED**

- 10 Hochleistungs LEDs
  - Rückstahler: Ja, Kategorie-Z StVZO
  - Standlicht: Ja
  - Anschluss an: Dynamo/Wechselstrom
  - Anschlusskabel: 10 cm
  - Montage: Schutzblech und Sitz-/Sattelstreben
  - Verpackung: Handelsverpackung / 8 VE
- 10 LEDs de haute puissance
  - Feu arrière : Oui, catégorie Z StVZO
  - Feu de stationnement : Oui
  - Connexion à : Dynamo/AC
  - Câble de connexion : 10 cm
  - Montage: garde-boue et haubans de siège/selle
  - Emballage: emballage commercial / 8 VE

313896.AC	0001900	D Plus		verpackt/emballé	CHF	35.00
-----------	---------	--------	--	------------------	-----	-------

**SECUA**

- LineTec Streifen Linsen Technologie
  - 1 Hochleistungs LED
  - Zentral integrierter Rückstrahler
  - **B**=Batteriestromversorgung
  - **D**=Dynamostromversorgung
  - **Plus**=Standlicht
- LineTec, technologie à lentille, bande lumineuse
  - 1 LED haute puissance
  - Ré ecteur intégré central
  - **B** = alimentation électrique à piles
  - **D** = alimentation électrique par dynamo
  - **Plus** = feu de position

313718	0001800	D Plus	Schutzblech / garde-boue	verpackt/emballé	CHF	30.50
313717	0001700	D Plus	Schutzblech / garde-boue	offen/déballé	CHF	30.50
313741	0002000	D Plus	Streben / Sattelstütze / rails / tige de selle	verpackt/emballé	CHF	34.00
313786	0002000	B Permanent	Schutzblech / garde-boue	verpackt/emballé	CHF	34.50
313787	0002150	B Permanent	Streben / rails	verpackt/emballé	CHF	37.00





## SECULITE

- 1 Hochleistungs LED
  - Integrierter Rückstrahler
  - Schutzblechmontage
  - Optional: Cross-Befestigung für Montage an der Bremse
  - **D**=Dynamostromversorgung
  - **Plus**=Standlicht
- 1 LED haute puissance
  - Ré ecteur intégré
  - Montage au garde-boue
  - En option: xation Cross pour montage sur le frein
  - **D** = alimentation électrique par dynamo
  - **Plus** = feu de position

313490	0001950	D Plus	Schutzblechmontage / montage garde-boue	CHF	35.00
313493	0000450		Ersatzhaube Seculite / capot de rechange	CHF	9.00
313039	0000330	RL	Befestigung Cross / xer Cross	CHF	6.00



## IXXI Akku-Rücklicht / Feu arrière à accu

- Hochleistungs-LED mit Indikator
  - Sehr hell, grosser Abstrahlwinkel
  - Für alle Sattelstützen geeignet
  - Aufladbar per Mikro-USB Buchse
  - 15 Stunden Leuchtdauer
  - H 53 mm B 31 mm Gewicht: 35 g
- LED à haute puissance avec indicateur
  - Très lumineux, très grand angle de rayonnement
  - Convient pour toutes les tiges de selle
  - Rechargeable par douille de chargement USB
  - Durée d'éclairage 15 heures
  - Hauteur 53 mm, largeur 31 mm, poids: 35 g

313747	0002000			verpackt/emballé	CHF	34.50
313747.01	0000260		Gummibefestigungsband / bande de montage en caoutchouc			



## D-TOPLIGHT XS

- Soft Touch Dichtkante
  - Z Grossflächenrückstrahler
  - **D**=Dynamostromversorgung
  - **B**=Batteriestromversorgung
  - **Sensor**=Einschalt-Automatik
  - **Plus**=Standlicht
- Protection d'étanchéité Soft Touch
  - Cataphote Z de grande surface
  - **D** = alimentation électrique par dynamo
  - **B** = alimentation électrique à piles
  - **Sensor** = automatisme marche/arrêt par capteur
  - **Plus** = feu de position

313125	0000800	D	50/80 mm	verpackt/emballé	CHF	14.00
			ohne Kabel / sans câble			
313126	0000700	D	50/80 mm	verpackt/emballé	CHF	12.50
			mit Doppelkabel / avec câble double			
313173	0000500		Ersatzhaube XS / capot de rechange XS	CHF	9.00	
313175	0000500		Ersatzhaube XS Plus / capot de rechange XS Plus	CHF	9.00	



## D-TOPLIGHT Klassiker / Le classique

- 1 LED
  - Abstrahlwinkel 220 °
  - Z Grossflächenrückstrahler
  - **D**=Dynamostromversorgung
  - **B**=Batteriestromversorgung
  - **Plus**=Standlicht
- 1 LED
  - Angle de rayonnement 220 °
  - Cataphote Z de grande surface
  - **D** = alimentation électrique par dynamo
  - **B** = alimentation électrique à piles
  - **Plus** = feu de position

313110	0001800	D Plus	50/80 mm	verpackt/emballé	CHF	32.00
313311	0000500		Ersatzhaube D-Toplight / capot de rechange	CHF	10.00	
313569	0000200		Massekabel / Câble de masse D Plus	CHF	4.00	



## TOPLIGHT Typ327

- Das Ur-Modell
  - Für Dynamo
  - 1 Glühbirne
  - Z Grossflächenrückstrahler
  - Version MP mit integriertem Kabel
- Le modèle initial
  - Pour dynamo
  - 1 ampoule électrique
  - Cataphote Z de grande surface
  - Version MP avec câble intégré

313331	0000600	D	50 mm	offen/déballé	CHF	11.00
--------	---------	---	-------	---------------	-----	-------



## TYP 339

- 1 Glühbirne 6 V / 0.6 W
  - Rückstrahler
- 1 ampoule 6 V / 0.6 W
  - Ré ecteur

313301	0000500	D 339	für Schutzblech ohne Kabel pour garde-boue sans câble	CHF	9.00
313301.01	0000300		Ersatzhaube / capot de rechange	CHF	5.50



# Stromversorgung / Station d'alimentation



## E-WERK Mobile Stromversorgung / Station d'alimentation électrique mobile

- Mobile Stromversorgung, elektronischer USB Kleingeräte
  - Ausgang: Spannung bis 13,3 V / 1,5 A variabel einstellbar, lädt ab 8 km/h
  - Eingang: Nabendynamo AC, Gleichstrom DC bis 50 V möglich
  - Verbindungskabel: USB, Mini-USB, Micro-USB, 2 frei zu konfektionierende Kabel
  - Anschlusszubehör für SON- und Shimano-Nabendynamos
  - Option: Pufferakku separat, muss mitbestellt werden! (für Geräte die mit linearer Spannung arbeiten)
  - Masse: B/L/H. 32 x 88 x 23 mm
- Alimentation électrique mobile pour petits appareils électroniques à connexion USB
  - Sortie: tension jusqu'à 13,3 V / 1,5 A à réglage variable, charge dès 8 km/h
  - Entrée: dynamo de moyeu courant alternatif AC, courant continu DC jusqu'à 50 V possible
  - Câbles de liaison: USB, mini-USB, micro-USB, 2 câbles à confectionner librement
  - Accessoires de raccordement pour dynamos de moyeu SON et Shimano
  - Option: accu tampon séparé, à commander en même temps! (pour appareils fonctionnant avec une tension linéaire)
  - Dim: Larg./Long./Haut. 32 x 88 x 23 mm

313562	0013000	E-Werk AC/DC	53 g	CHF 220.00
313572	0006000	Pufferakku zum E-Werk / Accu tampon Eingang 5.6V DC aus E-Werk / Ausgang 5V DC		CHF 99.00

## USB-WERK Mobile Stromversorgung / Station d'alimentation électrique mobile USB



- Mobile Stromversorgung elektronischer USB Kleingeräte
  - Ausgang: Spannung bis 5 V / bis 1 A, 2.5 W max. 5 W integrierter Pufferakku
  - Eingang: Nabendynamo AC (3 Watt bei 15 km/h) für volle Ladeleistung
  - Verbindungskabel: USB, Mini-USB, Micro-USB, 2 frei zu konfektionierende Kabel
  - Anschlusszubehör für SON- und Shimano-Nabendynamos
  - (Angaben mit Dynamo ohne Überspannungsschutz)
  - Masse B/L/H: 32 x 88 x 22 mm
- Alimentation électrique mobile de petits appareils électroniques à connexion USB
  - Sortie: tension jusqu'à 5 V / jusqu'à 1A, accu tampon intégré 2.5 W max. 5 W
  - Entrée: dynamo de moyeu courant alternatif AC (3 Watt à 15 km/h) pour une pleine puissance de charge
  - Câbles de liaison: USB, mini-USB, micro-USB, 2 câbles à confectionner librement
  - Accessoires de raccordement pour dynamos de moyeu SON et Shimano
  - (Indications avec dynamo sans protection contre la surtension)
  - Dim: Larg./Long./Haut. 32 x 88 x 22 mm

313564	0008500	USB-Werk AC	46 g	CHF 143.00
--------	---------	-------------	------	------------

## Zubehör Verlängerungs-Adapterkabel

- Für USB Akku Geräte, E-Werk und USB-Werk
- Pour appareil USB accu et station d'alimentation

### VERLÄNGERUNGSKABEL MIT RUNDSTECKER / CÂBLE PROLONGATEUR AVEC CONNECTEUR ROND

313252	0000650	1 ohne Verschluss auf 2 adrigem Kabel	800 mm	CHF 13.00
313253	0000650	2 mit Verschluss auf ohne Verschluss	1000 mm	CHF 13.00
313254	0000650	3 mit Verschluss auf USB A	190 mm	CHF 13.00
313258	0000650	4 mit Verschluss auf 2 adrigem Kabel	160 mm	CHF 13.00
313261	0000650	5 mit Verschluss auf USB Mini	400 mm	CHF 13.00
313262	0000650	6 mit Verschluss auf USB Micro	400 mm	CHF 13.00
313264	0000750	5 + 6 Set mit Verschluss auf USB-Mini/Micro 2 Stk.	400 mm	15.00
313263	0000650	7 ohne Verschluss beidseitig	120 mm	CHF 13.00

### VERLÄNGERUNGSKABEL USB / CÂBLE PROLONGATEUR USB

313255	0000650	8 USB A / USB Mini	210 mm	CHF 13.00
313256	0000650	9 USB A / USB Micro B	210 mm	CHF 13.00
313257	0000650	9 USB A / USB Micro B	1000 mm	CHF 13.00



### Lichtchecker Light / Appareil de contrôle de l'éclairage

- Handliches Testgerät für die Werkstatt, - Appareil de test pratique pour l'atelier
- Funktionsprüfung von Fahrradscheinwerfern und -rücklichtern - Contrôle de fonctionnement des phares et des feux arrière de vélos
- 6V Gleichspannung (Akkus) - Courant continu 6V (accus)
- Mit Schalter ein/aus und Schnellanschlussklemmen - Avec interrupteur marche/arrêt et pinces de connexion rapide

313398 0003000 Netto/net

### Lichteinstell Gerät Professional / Appareil professionnel pour le réglage de l'éclairage

- Richtiges Einstellen des Lichts ohne Blendung anderer Verkehrsteilnehmer - Réglage correct de l'éclairage sans éblouissement des autres usagers de la route
- In die Ferne gerichtetes Licht für schnelle Fahrer - Éclairage dirigé au loin pour les cyclistes rapides
- Mehr Nahlicht für langsamere Fahrer - Davantage d'éclairage proche pour les cyclistes lents
- Messeinheit mit Wasserwaage und Laserpointer DIN EN 60825 - Unité de mesure avec niveau à bulle et pointeur laser DIN EN 60825
- Adapter für LUMOTEC-Scheinwerfer IQ ausser Fly - Adaptateur p. phare LUMOTEC IQ sauve Fly

313401 0013000  
 313401.166 000000 Adapter IQ UPP  
 313401.167 000000 Adapter IQ XS  
 Netto/net

### Licht-Adapter / Adaptateur d'éclairage

- Zeigen an still stehenden Fahrrädern ohne Dynamo die volle Lichtleistung - Dispense sans dynamo, lorsque le vélo est à l'arrêt, la pleine puissance d'éclairage
- Netzteil in die Steckdose stecken und Klemmkontakte verbinden - Encher le bloc-secteur dans la prise de courant et connecter les pinces de contact
- Auch für Rücklichter geeignet - Convient également pour les feux arrière

313611 0001800

### Ladegeräte / Chargeur

- IQ IXON, PROFI-CHECKER etc. - Dispense sans dynamo, lorsque le vélo est

313235 0002450 447/3 2,4-7,2V 0,9/1,8 A mit Hohlstecker  
 0,9/1,8 A avec che creuse CHF 41.50

### Ladegeräte / Chargeur

- IQ IXON, PROFI-CHECKER etc. - Dispense sans dynamo, lorsque le vélo est

313136 0001100 447L 9V 600mAh mit Hohlstecker  
 600mAh avec che creuse CHF 18.50

### Ladegeräte / Chargeur

- IQ IXON, PURE, CORE, IXXI etc. - Dispense sans dynamo, lorsque le vélo est

313770 0000880 447/4 USB 6V 1000mAh CHF 15.00

### Ladegeräte / Chargeur

- IXON Space - Dispense sans dynamo, lorsque le vélo est

313854.02 0001300 447/6 USB 6V 2100 mAh CHF 23.00

### Universal-Cockpit 2.0 für Smartphone, GPS

NEW

- Universell einsetzbarer Cockpit-Adapter für Smartphone und andere Geräte - Adaptateur cockpit universel pour téléphones mobiles et appareils de largeur 55-92mm / 122-165mm
- Für Geräte mit einer Breite von 55-92 mm / 122-65 mm - Convient pour les guidons Ø 18-40 mm
- Lenkerdurchmesser 18 bis 40 mm - Montage aisé au moyen de bande élastique, pas d'outillage nécessaire
- Einfache Montage mit Spannbänd -
- kein Werkzeug erforderlich

313568 0001800 CHF 30.00





# Spiegel / Miroirs

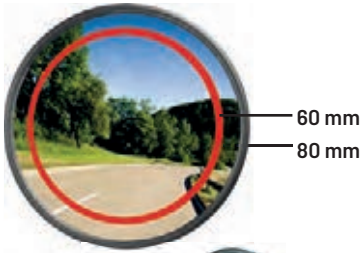

## Cycle Star 80 Lenkerspiegel / Rétroviseur de guidon

- Gewölbtes Glas für grossen Blickwinkel
- Glas-Durchmesser 80 mm, 50.2 cm<sup>2</sup> Fläche
- E Prüfzeichen schnelle E-Bike 45 km/h
- Abklappmechanismus

- Verre convexe - un angle de vision élevé
- Diam. du miroir 80 mm, surface 50.2 cm<sup>2</sup>
- Avec marque d'homologation "E" pour vélo électrique 45 km/h
- Mécanisme rabattable

## Innenlenkerbefestigung abklappbar / Fixation à l'intérieur du guidon rabattable

NEW

313715	0002050	1	Ø 14,5 mm	L: 5 cm	offen/déballé	CHF	36.00
313893	0002150	1	Ø 14,5 mm	L: 5 cm	verpackt/emballé	CHF	36.00
313814	0002050	1	Ø 16,7 mm	L: 5 cm	offen/déballé	CHF	35.00
313799	0002100	1	Ø 16,7 mm	L: 5 cm	verpackt/emballé	CHF	35.00

## Innenlenkerbefestigung / fixation à l'intérieur du guidon

313820	0001500	2	Ø 16,7 mm	L: 5 cm	offen/déballé	CHF	26.00
313712	0001500	3	Ø 16,7 mm		offen/déballé	CHF	26.00
313721	0001600	3	Ø 16,7 mm		verpackt/emballé	CHF	26.00

## Innen- und Aussen-Lenkerbefestigung / Fixation à l'extérieur et l'intérieur du guidon

313719	0001520	4 + 5	Ø 16,7 mm	L: 13 cm	verpackt/emballé	CHF	26.00
313720	0001520	2 + 5	Ø 16,7 mm	L: 5 cm	verpackt/emballé	CHF	26.00

## Set Bride und Klemmkonus / Set bride et cône de serrage

313043	0000650	5	Ø 16,7 mm				
313044	0000650	6	Ø 14,5 mm				
313785.01	0000650	7	Ø 16,7 mm		Lenkerbefestigung abklappbar		
			Ø 16,7 mm		Fixation du guidon rabattable		
313785.02	0000650	7	Ø 14,5 mm		Lenkerbefestigung abklappbar		
			Ø 14,5 mm		Fixation du guidon rabattable		
313785.04	0000250	8	Ø 17 mm		Ersatz Kunststoff-Klemmkonus		
			Ø 17 mm		Cône de serrage en plastique (rechange)		
313785.05	0000450	9			Cycle Star 80 Ersatzglas - Spiegelkopf		
					Cycle Star 80 verre de rechange - tête de miroir		

## Cycle Star 60 - Lenkerspiegel / Rétroviseur de guidon

- Premium-Rückspiegel-Serie für Fahrräder
- Starke Spiegelwölbung - grosses Sichtfeld
- Glas von 60 mm Durchmesser mit Splitter-schutz

- La série de rétroviseurs de guidon de qualité pour vélos
- Convexité élevée du miroir - grand champ de vision
- Verre de sécurité de 60 mm de diamètre

## Innenlenkerbefestigung / fixation à l'intérieur du guidon

313038	00001000	3 + 5	Ø 16,7 mm		verpackt/emballé	CHF	17.00
--------	----------	-------	-----------	--	------------------	-----	-------

## Innen- und Aussen-Lenkerbefestigung / Fixation à l'extérieur et l'intérieur du guidon

313015	0001220	4 + 5	Ø 16,7 mm	L: 12 cm	verpackt/emballé	CHF	21.00
313016	0001220	2 + 5	Ø 16,7 mm	L: 5 cm	verpackt/emballé	CHF	21.00

## Set Bride und Klemmkonus / Set bride et cône de serrage

313043	0000650	5	Ø 16,7 mm				
313044	0000650	6	Ø 14,5 mm				



**Cycle Star E Lenkerspiegel / Cycle Star E - miroir pour le vélo électrique**

- E Prüfzeichen schnelle E-Bike 45 km/h
- Konvexes Verkleinerungsglas
- Stehende oder hängende Montage
- Abklappmechanismus
- Avec marque d'homologation "E" pour vélo électrique 45 km/h
- Le verre diminuant est convexe
- Montage: debout ou pendante
- Mécanisme rabattable

**Innenlenkerbefestigung abklappbar / Fixation à l'intérieur du guidon rabattable**

313708	0002500	1	Ø 14.5 mm	L: 5 cm	offen/déballé	CHF	43.00
313834	0002500	1	Ø 17,2 mm	L: 5 cm	offen/déballé	CHF	43.00
313839	0002600	1	Ø 17,2 mm	L: 5 cm	verpackt/emballé	CHF	43.00



**Innen- und Aussen-Lenkerbefestigung / Fixation à l'extérieur et l'intérieur du guidon**

313833	0002600	2	Ø 14,5 - 18,5 mm	L: 12 cm	offen/déballé	CHF	44.00
313838	0002700	2	Ø 14,5 - 18,5 mm	L: 12 cm	verpackt/emballé	CHF	44.00



**Aussenlenkerbefestigung / Fixation à l'extérieur du guidon**

313832	0001900	2	L: 12 cm	offen/déballé	CHF	32.00
--------	---------	---	----------	---------------	-----	-------



**Klemmkonus / cône de serrage**

313785.01	0000650	3	Ø 16,7 mm				
313785.02	0000650	3	Ø 14,5 mm		abklappbar / rabattable		
313785.06	0000500	4			Innenlenkerbefestigung / xation à li'intérieur		

**Rückspiegel für E-Bikes 922-913 / Rétroviseur pour E-Bike**

- Für Elektro-Fahrrad oder Pedelec
- E Prüfzeichen schnelle E-Bike 45 km/h
- Gutes Sichtfeld
- Avec marque d'homologation "E" pour vélo électrique 45 km/h
- Avec marque d'homologation "E"
- Bon champ de vision

**Befestigung am Lenker / pour la fixation à l'extérieur du guidon**

313667	0001400	links / gauche	L: 14 cm	EV/ae	CHF	24.00
--------	---------	----------------	----------	-------	-----	-------



**Innenlenkerbefestigung / pour la fixation à l'intérieur du guidon**

313615	0001800	Ø 16,7 mm links / gauche	L: 5 cm	EV/ae	CHF	31.00
313660	0001950	Ø 16,7 mm links / gauche	L: 5 cm	Bliester	CHF	33.00
313781	0001850	Ø 14,5 mm links / gauche	L: 5 cm	OEM/se	CHF	31.50
313668	0001600	Ø 16,7 mm rechts / droite	L: 5 cm	OEM/se	CHF	27.00
313722	0002350	Ø 16,7 mm links abklappbar/gauche rabattable	EV/ae	CHF	40.00	
313716	0002150	Ø 16,7 mm links abklappbar/gauche rabattable	OEM/se	CHF	40.00	
313785.03	0000250	Ersatzklemmung zu Kugelkopfspiegel 913		CHF	4.50	



**902/2 Lenkerspiegel / Rétroviseur de guidon**

- Glas-Durchmesser 93 mm
- Rückspiegel für Standardvelos
- Lenkerbefestigung Klemmschelle inkl.
- Diamètre du miroir 93 mm
- Rétroviseur pour vélos standard
- Fixation au guidon au moyen d'une bride de xation (comprise)

313017	0000710				CHF	12.00
--------	---------	--	--	--	-----	-------



**922/15 VM und VME Lenkerspiegel / Rétroviseur de guidon**

- Glas-Durchmesser 110 mm
- Glas ist plan (Version VM) oder konvex (Version VME)
- Lenkerbefestigung Klemmschelle inkl.
- Diamètre du verre 110 mm
- Le verre est plane (Version VM) ou convexe (Version VME)
- Fixation au guidon au moyen d'une bride de xation (comprise)

313018	0001000	922/15 VM			CHF	18.00
313019	0001050	922/15 VME			CHF	19.00



## Scheinwerferhalter / Supports de phares



313007.01	0000850	464HA	Aluminium gebürstet / en alu brossé	silver	L: 50 mm
313007.02	0000850	464HAS	Aluminium gebürstet / en alu brossé	black	L: 50 mm
313006.01	0000350	470HGC	Metall / métal	chrome	L: 50 mm
313006.02	0000210	470H	Metall / métal	black	L: 50 mm
313049.01	0000800	464H	für / pour IQ-X	silver	
313049.02	0000800	464HS	für / pour IQ-X	black	
313008	0000220	471U	Zink-Druckguss moulé sous pression en zinc	black	
313009	0000130	471F	Metall / métal	black	
313057	0000350	474D	Edelstahl inkl. Schraube 30 mm acier inoxydable incl. vis de 30 mm	silver	L: 25/18mm
313532	0000370	475D	Edelstahl 30 mm acier inoxydable	silver	L: 45/18mm
313051	0000350	474DL	Edelstahl inkl. Schraube 30 mm acier inoxydable incl. vis de 30 mm	silver	L: 60/18mm
313058	0000350	474DS	Edelstahl inkl. Schraube 30 mm acier inoxydable incl. vis de 30 mm	black	L: 45/18mm
313543	0000510	475DU	Edelstahl für Überkopfmontage inkl. Schraube acier inoxydable pour montage aérien incl. vis	silver	L: 70 mm
313067	0000370	474DU	Edelstahl für Überkopfmontage inkl. Schraube acier inoxydable pour montage aérien incl. vis	silver	L: 50 mm
313533	0000370	475DS	Edelstahl / acier inoxydable	black	L: 45/18mm
313571	0000260	475K	Schutz Kabelkanal für 475D, 475 DS, 475 D/1, 475 DS/1 Protection-canal à câbles		
313042	0000650	475D	IXON IQ Gabelhalter für Starr- und Federgabel Support de fourchette et fourchette de suspension		
313059	0000350	471AR	Kunststoff für RST Federgabel en plastique pour fourche suspendue RST Vogue, Vita, Neon, So , Trendy, Mara inkl. Accessoires.		L: 40 mm
313023	0000320	471AR2	Kunststoff für RST Federgabel Volant inkl. Schraube 20 mm en plastique pour fourche suspendue RST Volant incl. vis 20 mm		
313547	0000320	471A-AX	Kunststoff für RST Federgabel inkl. Schraube 18 mm CR8, NEX ab 2017 CR9, NCX en plastique pour fourche suspendue RST incl. vis 18 mm		L: 40 mm
313026	0000320	471E	Ergänzungsteil für 471A Hydraulikbremse Pièce supplém. pour frein hydraulique 471A		
313213	0000400	471AOK	Kunststoff für SR-Federgabel NCX-E25, NCX-E45 en plastique pour fourche suspendue SR		L: 40 mm
313212	0000350	471AOL	Kunststoff für SR-Federgabel NCX-E25, NCX-E45 en plastique pour fourche suspendue SR		L: 60 mm





# Zubehör / Dynamo



## Seitenläufer Dynamo HR Traction Power Control / Dynamo à molette latérale HR Traction Power Control

- 6 Volt/3 Watt mit Überspannungsdiode
- Doppelte Bronzelagerung und Edelstahlschacht, Hohe Leistung
- Doppelter Anschluss für Vorder- und Rückleuchte
- 6 volt / 3 watt avec diode de surtension
- Coussinet double en bronze et cage en acier inox, haute performance
- Raccordement double pour éclairage avant et arrière

313000	0002300	Dynamo, Linksmontage / montage gauche	CHF	42.00
313001	0002300	Dynamo, Rechtsmontage / montage droit	CHF	42.00
313003	0000520	2 Ersatzgummis / galets caoutchouc	CHF	9.00
313004	0000090	Ersatzkabelstecker / Fiche de câble	CHF	1.60



## Seitenläufer Dynamo QUATTRO / Dynamo à molette latérale QUATTRO

- 6 Volt / 3 Watt mit Überspannungsdiode
- Bronze-Sinterlagerung, Niro Rotorachse
- Doppelter Anschluss für Vorder-/Rücklicht
- Kevlarlaufrolle
- Versionen für linke und rechte Montage
- 6 volt / 3 watt avec diode de surtension
- Roulem. en bronze fritté, axe du rotor Niro
- Contacteur double pour feu avant/arrière
- Galet en kevlar
- Versions pour montage gauche et droit

313032	0001200	Rechtsmontage / montage droit	CHF	24.00
--------	---------	-------------------------------	-----	-------



## Seitenläufer Dynamo BASTA 8201 / Dynamo à molette latérale BASTA 8201

- 6 Volt/3 Watt mit Überspannungsdiode
- Stahllagerung und Edelstahlschacht
- Stabiles Aluminiumgehäuse
- Push-Anschlüsse
- 6 volt / 3 watt avec diode de surtension
- Coussinet en acier et cage en acier inox
- Boîtier en aluminium stable/solide
- Connexions push

313063	0000850	Linksmontage / montage gauche	CHF	15.50
313064	0000850	Rechtsmontage / montage droit	CHF	15.50

313013	0000290	Gummirolle / Galet caoutchouc (Dymotec von B+M)	CHF	5.00
313014	0000800	Allwetterrolle / Roulettes toutes temps (Dymotec B+M)	CHF	14.00
313054	0000080	Gummirolle / capuchon AXA black	CHF	1.50
313056	0000080	Gummirolle / capuchon AXA transparent	CHF	1.50
313048	0000210	Shimano Stecker für Nabendynamo Prise Shimano pour dynamo au moyeu	CHF	3.50

313035	0000200	Schrumpfschlauch Gaine thermorétractable	10 Stk./pces	
313061	0000250	Schrumpfschlauch Gaine thermorétractable		1 m

313066	0000280	Flachstecker Fiche plate	10 Stk./pces	2,8 x 0,5 mm
--------	---------	-----------------------------	--------------	--------------

313034	0000290	Flachsteckhülse Clip pour languette	10 Stk./pces	3 x 0,5 mm
--------	---------	--	--------------	------------

313046	0000320	Doppellichtkabel mit Flachstecker Câble double éclair avec languette		2,25 m
--------	---------	---	--	--------

313045	0006700	Doppellichtkabel auf Rolle Câble double éclairage sur rouleaux		100 m
--------	---------	---	--	-------

313012	0001100	Doppellichtkabel Câble double éclairage		10 m
--------	---------	--	--	------

313010	0000150	Rücklichtkabel Câble de feu arrière		210 cm
--------	---------	--	--	--------

313569	0000200	Massekabel zu Toplight Flat Plus Câble pour Toplight Flat Plus		
--------	---------	---	--	--

313011	0000250	Kabel zu Lumotec Câble pour Lumotec		
--------	---------	--	--	--

313.074	0000350	Spiralband zur Kabelverlegung Bande spiralée pour la pose de câbles	1,5-7 mm	5 m
---------	---------	--	----------	-----

313075	0000750	Spiralband zur Kabelverlegung Bande spiralée pour la pose de câbles	5-20 mm	5 m
--------	---------	--	---------	-----

313077	0001250	Spiralband zur Kabelverlegung Bande spiralée pour la pose de câbles	8-30 mm	5 m
--------	---------	--	---------	-----

313076	0001550	470 Kabel Rohr/Aussenhülle Schutz für elektr. Leitungen 470 conduit de câbles Protection pour lignes électriques		10 m
--------	---------	---	--	------

1270020.322-KMG	0001000	BOSCH Cable Drive Unit Headlight 1400 mm		
1270020.324-KMG	0001000	BOSCH Cable Drive Unit Rearlight 1400 mm		

## Kleinteile / Accessoires

### Ersatzteile Beleuchtung / Pièces de rechange pour éclairage

313022	0000400	Gepäckträgerbefestigung Fixation de porte-bagages	CHF	7.90
313033	0000300	Sattelbolzenbefestigung Fixation d'axe de selle	CHF	5.90
313005	0000300	Montageplatte Plateau de montage	50 / 80 mm	



### Reflektoren / Réflecteurs

313030	0000370	1 Speichenreflektoren gelb Réflecteur de rayon jaune	4 Stk./pces.	CHF	7.00
313031	0000370	2 Rückstrahler an Sattelklemme rot inkl. Halter Réflect. au pince de selle rouge incl. fixation		CHF	7.50
313616	0000370	3 Frontstrahler an Lenker/weiss inkl. Halter Jet frontal au guidon/blanc incl. fixation		CHF	7.50
313617	0000370	4 Rückstrahler an Sattelstrebe rot inkl. Halter Réflect. au rails de selle rouge incl. fixation		CHF	7.50
313037	0000250	5 Rückstrahler an Schutzblech rot Réflecteur au garde boue rouge		CHF	5.00
313618	0000350	6 Rückstrahler an Gepäckträger Réflecteur au porte-bagage		CHF	6.50
313047	0000350	7 Rückstrahler mit 3M Klebefolie für Sattelstütze Réflecteur avec feuilles autocollant p. tige de selle		CHF	6.50
313625	0000320	8 Rückstrahler curved GELB seitlich ECE R3 Prüfzeichen Länge: 61 mm Breite: 36 mm		CHF	6.00



### Ersatzbirnen / Ampoules de remplacement

313028	0000320	Birne / ampoule Halogen	6V/2.4W	1 Stk./pces.
313040	0000360	Birne / ampoule Halogen	6V/3.0W	1 Stk./pces.
313326	0000330	Birne / ampoule Halogen mit Gewinde / avec filetage	6V/2.4W	1 Stk./pces.
313027	0000330	Birne LED AC/DC mit Gewinde ampoule LED AC/DC avec filetage	6V	1 Stk./pces.
313325	0000090	Birne Draht mit Gewinde ampoule à avec filetage	6V/0.1A	1 Stk./pces.



### 851K und 854K Stützräder / Stabilisateurs

- Stützräder für Kinderverlos
- Raddurchmesser von 12" - 16" u. 16" - 20"
- Robuste Räder mit schwarzer Kunststoffbereifung und weisser Felge
- Inkl. komplettem Befestigungsset im Polybeutel
- Stabilisateurs pour vélos d'enfant
- Diamètres de roues 12" - 16" et 16" - 20"
- Roues robustes avec bandage en matière plastique noire et jante blanche
- Y c. jeu complet de fixation dans sachet polyester

313020	0001600	851K 16" - 20"	CHF	27.00
313021	0001600	854K 12" - 16"	CHF	27.00







## Frontscheinwerfer / Feu avant

Übersicht	Lumen und Brenndauer hellste Stufe	Streuung	Einsatzbereich							
			Schneeschuh	Skitouren	Langlauf	Rettung	Wandern	Renntad	Bike	Singletail
<b>HELIOS PLUS</b> 800.062	3000 2 h	weit und breit	x	x	x	x	x	x	x	x
<b>ARTEMIS</b> 313.771	550 5 h	breit	x	x	x		x	x	x	
<b>MITRA</b> 313.688	400 5 h	breit	x	x	x		x	x	x	



### HELIOS PLUS

- Frontscheinwerfer: 5 weisse Cree LED
- CNC Aluminium Gehäuse
- 3000 Lumen
- 4 Stufen
- 100% 3000 Lumen: 2 Std. 30 Watt
- 50% 1500 Lumen: 4 Std. 18 Watt
- 25% 750 Lumen: 8 Std. 9 Watt
- Blinkfunktion: 6 Std.
- Mode Indikator, Überhitzungs-Schutz
- 7.4 V 6000 mAh Li-Ion Akku
- inkl. Adapter für GoPro

- Phare avant à accu: 5 Cree LED blanc
- Boîtier en alu CNC
- 3000 lumens
- 4 niveaux d'intensité
- 100% 3000 Lumen: 2 h 30 watt
- 50% 1500 Lumen: 4 h 18 watt
- 25% 750 Lumen: 8 h 9 watt
- Éclairage clignotant: 6 h
- Mode indicateur, protection anti-surchauffe
- 7.4 V 6000 mAh Li-Ion Accu
- Set inclus adaptateur pour GoPro

800062      0012000      3000 Lumen Frontlampen Set / Kit feu avant      CHF 230.00

### ARTEMIS

- |                                    |  |
|------------------------------------|--|
| - Akku Frontscheinwerfer           | - <i>Phare avant à accu</i>                        |
| - Aluminium Gehäuse                | - <i>Boîtier en alu</i>                            |
| - 550 Lumen                        | - <i>550 lumens</i>                                |
| - 1 x High Power LED               | - <i>1x LED haute puissance</i>                    |
| - 3 Stufen:                        | - <i>3 niveaux d'intensité</i>                     |
| - 100% 550 Lumen: 5 Std. 7.1 Watt  | - <i>100% 550 Lumen: 5 h 7.1 watt</i>              |
| - 40% 200 Lumen: 14 Std. 2.8 Watt  | - <i>40% 200 Lumen: 14 h 2.8 watt</i>              |
| - 20% 120 Lumen: 25 Std. 1.3 Watt  | - <i>20% 120 Lumen: 25 h 1.3 watt</i>              |
| - 8.4 V 5200 mAh Li-Ion Akku       | - <i>8.4 V 5200 mAh Li-Ion Akku</i>                |
| - LED Lebensdauer über 50'000 Std. | - <i>Durée de vie des LED supérieure à 50'000h</i> |

313771 0007000 550 Lumen Frontlampen Set / Kit feu avant CHF 139.00



Der kleine Helle

### MITRA

- |                                   |  |
|-----------------------------------|--|
| - Akku Frontscheinwerfer          | - <i>Phare avant à accu</i>                        |
| - Aluminium Gehäuse               | - <i>Boîtier en alu</i>                            |
| - 400 Lumen                       | - <i>400 lumens</i>                                |
| - 1 x High Power Cree XPG LED     | - <i>1x LED haute puissance</i>                    |
| - 4 Stufen                        | - <i>4 niveaux d'intensité</i>                     |
| - 100% 400 Lumen: 5 Std. 3.8 Watt | - <i>100% 400 Lumen: 5 h 3.8 watt</i>              |
| - 50% 200 Lumen: 13 Std. 1.2 Watt | - <i>50% 200 Lumen: 13 h 1.2 watt</i>              |
| - 10% 40 Lumen: 24 Std. 0.6 Watt  | - <i>10% 40 Lumen: 24 h 0.6 watt</i>               |
| - Blinkfunktion bei 400 Lumen     | - <i>Éclairage clignotant à 400 lumen</i>          |
| - LED Lebensdauer über 50'000     | - <i>Durée de vie des LED supérieure à 50'000h</i> |

313688 0006000 400 Lumen Frontlampen Set / Kit feu avant CHF 119.00



### Light LED Frontscheinwerfer / Phare avant

- |  |  |
|--|--|
| - Frontlicht weiss 1 Watt                                  | - <i>Phare avant blanc 1 watt</i>                                |
| - 3 Funktionen: 100% on, Eco, Flash1                       | - <i>3 fonctions: 100% on, Eco, Flash1</i>                       |
| - 2- 3h Brenndauer   | - <i>2-3 h durée de combustion</i>                               |
| - Schutzklasse: IP44                                       | - <i>Classe de protection: IP44</i>                              |
| - Akku USB-micro, Indikator                                | - <i>Akku USB-micro, indicateur</i>                              |
| - Schnellmontage am Lenker ohne Werkzeug<br>22.2 - 31.8 mm | - <i>Montage rapide au guidon sans outils<br/>22.2 - 31.8 mm</i> |

800051 0000900 20 Lux CHF 19.00

800051.10 0008500 SET à 10 Stk./ pièces

800051.01 0000500 Ersatzhalterung / Support de rechange CHF 10.00



### Light LED Frontscheinwerfer Festmontage Batterie / Phare avant à piles LED

- |                                     |   |
|-------------------------------------|---|
| - 30 Lux mit integriertem Reflektor | - <i>30 Lux ré ecteur intégré</i>             |
| - 30 h Brenndauer                   | - <i>30 h durée de combustion</i>             |
| - Festmontage Halter                | - <i>Support xe déjà monté</i>                |
| - Ein/Aus Schalter, Inkl. Batterien | - <i>Commutateur marche/arrêt, y.c. Piles</i> |

313824 0000800 30 Lux Kids Reflector CHF 17.00



Der kleine Helle  
30 Lux

### LED Dynamoscheinwerfer / Phares à dynamo LED

- |                        |  |
|------------------------|--|
| - 30 Lux               | - <i>30 Lux</i>                          |
| - Auch für Nabendynamo | - <i>Aussi pour dynamo dans le moyeu</i> |
| - Standlicht           | - <i>Avec feu de position</i>            |
| - ON/Off Schalter      | - <i>Commutateur ON/OFF</i>              |
| - Front-Rückstrahler   | - <i>Ré ecteur avant</i>                 |

800058 0000990 30 Lux CHF 19.90



### LED Akkuscheinwerfer / Phare à accu LED

- |  |  |
|--|--|
| - Frontlicht weiss   | - <i>Phare avant blanc</i>                                       |
| - 3 Funktionen: 100% On, Eco, Flash                        | - <i>3 fonctions: 100% on, Eco, Flash</i>                        |
| - 4-8 h Brenndauer   | - <i>4-8 h durée de combustion</i>                               |
| - Akku USB-micro, Indikator                                | - <i>Akku USB-micro, indicateur</i>                              |
| - Schnellmontage am Lenker<br>ohne Werkzeug 22.2 - 31.8 mm | - <i>Montage rapide au guidon<br/>sans outils 22.2 - 31.8 mm</i> |

800059 0000800 30 Lumen CHF 18.00



**SET beinhaltet: Scheinwerfer, Akkupack, Ladegerät, Verlängerungskabelm Helmadapter und Befestigungsring**

*Contenue d'un Kit: Feu avant, accumulateur, bloc d'alimentation, câble prolongateur, adaptateur pour le casque et bague de fixation*

# Beleuchtungsset / Kit d'éclairage

## Light LED Frontlicht rund weiss / Feu avant rond blanc



- 5 Funktionen:
  - 100% on, Eco, Flash1, Flash2, SOS
  - 5 h Brenndauer
  - Stossfest bis zu 1 m
  - Akku USB-micro
  - Halterung mit Gummiring /Clip
- 5 fonctions:
  - 100% on, Eco, Flash1, Flash2, SOS
  - 5 h durée de combustion
  - Résistant aux chocs jusqu'à 1 m
  - Akku USB-micro
  - Fermeture avec élastiques / Clip

800045      0001250    **40 Lumen white**      Front      CHF    24.00

## Light LED Rücklicht rund rot / Feu arrière rond rouge



- 5 Funktionen:
  - 100% on, Eco, Flash1, Flash2, SOS
  - 3-4 h Brenndauer
  - Stossfest bis zu 1 m
  - Akku USB-micro
  - Halterung mit Gummiring /Clip
- 5 fonctions:
  - 100% on, Eco, Flash1, Flash2, SOS
  - 3-4 h durée de combustion
  - Résistant aux chocs jusqu'à 1 m
  - Akku USB-micro
  - Fermeture avec élastiques / Clip

800046      0001250    **10 Lumen red**      Rear      CHF    24.00

## LED Front- und Rücklicht Set Mini / LED Eclairage avant et arrière Mini



- Frontlicht weiss, Rücklicht rot
  - 3 Funktionen: 100% On, Flash1, Flash2
  - 200 h Brenndauer
  - Lumen: 5.1 weiss, 2.5 rot
  - Batterien: 2 x CR2032
  - Schnellmontage ohne Werkzeug    22.2 - 31.8 mm
- Phare avant blanc ... arrière rouge
  - 3 fonctions: 100% on, Flash1, Flash2
  - 200 h durée de combustion
  - Lumen: 5.1 blanc, 2.5 rouge
  - Piles: 2 x CR2032
  - Montage rapide sans outils 22.2 - 31.8 mm

800060      0000600    **Front 5,1 Lumen**      Rear 2,5 Lumen      CHF    12.00

## Light LED Frontlicht / Rücklicht / Feu avant / arrière rond



- LED Technologie
  - Funktionen: Dauerlicht, 2 Blinkmodi
  - 90 - 110h Brenndauer
  - Schnellmontage am Lenker ohne Werkzeug    22.2 - 31.8mm
  - Batterien 2x CR2032 beiliegend
- Technologie LED
  - Fonction: Éclairage permanent et 2 mode clignotant
  - 90-110 h durée de combustion
  - Montage rapide au guidon - sans outillage 22.2 - 31.8 mm / CR2032 2x piles fournies

800052      0000900    **Front 12 Lumen**      Rear 6 Lumen      CHF    18.00

## Light LED Licht Set / Kit Feu avant et arrière à LED



- LED Technologie 0.5 Watt
  - Funktionen:
  - Dauerlicht, Blinkmodus
  - Brenndauer 5-10 h Front,
  - 1.3 -5 h Rücklicht
  - Schnellmontage am Lenker ohne Werkzeug    22.2 - 31.8mm
  - Akku USB inkl. Kabel
- Technologie LED 0.5 watt
  - Fonction:
  - Éclairage permanent et mode clignotant
  - Durée de combustion 5-10 h avant,
  - 1,3-5 h arrière
  - Montage rapide sans outillage au guidon    22.2 - 31.8 mm
  - Accu USB, inclus câble

800044      0001550      Front / Rear      CHF    30.00







## Frontscheinwerfer / Feu avant

### METEOR STORM DUAL Frontscheinwerfer 1300/400 Lumen / Phare avant

- Frontlicht: Dual Color 3000L/6500K Cool/ Natural
- CNC Aluminium Light Cap Gehäuse
- Lumen: 1300 2 h, 800 Lumen 3 h, 100 Lumen 25 h Brenndauer / 400 flash
- 110 Stunden max. Betrieb
- Dimmbar, Kontrastreiche Ausleuchtung bei Nebel
- 7 Leuchtmodi: Boost, SOS, 3 Standlicht/ Steady, 4 Blink/Flash
- LED Matrix Display, Überhitzungs-Schutz
- Wasserfest IPX-5
- Akku USB-C inside / Indikator / Wire Remote Control
- Lenker- und Helm Halterung
- Feu avant: Dual Color 3000L/6500K Cool/ Natural
- Carcasse Light Cap en Alu CNC
- Lumen: 1300 2 heures, 800 3 heures, 100 25 heures durée de combustion / 400 ash
- 110 h - fonctionnement max.
- Réglable, éclairage à contraste élevé dans le brouillard
- 7 mode d'éclairage: Boost, SOS, 3 feux de positions/Steady 4 feu clignotant
- LED Matrix Display, protection de la surchauffe
- Imperméable IPX-5
- Accu USB-C inside / l'indicateur / Wire Remote Control
- Support de guidon et casque

800057	0007500	1300 Lumen / 400 ash	210 g	CHF 139.00
800057.01	0001200	LX-BAT-2200 Lithium Ion AKKU 2200 mAh, 6.65 V, 8.03 Wh		CHF 24.00
800057.02	0000900	USB-C RMS Wire Remote Control		CHF 18.00
800056.01	0000650	USB-C Kabel / câble USB		CHF 13.00

### VORTEX Pro Frontscheinwerfer 900/400 Lumen / Phare avant

- Frontlicht: 1 weisse Cree LED
- CNC Aluminium Gehäuse
- Lumen: 900 1.45 h, 700 2.3 h, 400 4.3 h Brenndauer / 400 flash
- Lux in 10 Meter: 70
- Seitliche Abstrahlung
- 9 Leuchtmodi: SOS, 4 Stand/Steady, 4 Blink/Flash
- Mode Indikator
- Wasserabweisend
- Akku USB / Indikator
- Lenker/Helm Halterung
- Feu avant: 1 Cree LED blanc
- Carcasse en Alu CNC
- Lumen: 900 1.45 h, 700 2.3 h, 400 4.3 h durée de combustion / 400 ash
- 70 Lux (en 10 mètre)
- Rayonnement latérale
- 9 mode d'éclairage: SOS, 4 feux de positions, 4 feu clignotant
- Résistant à l'eau
- Accu USB / l'indicateur
- Support de guidon et casque

800049	0004800	900 Lumen / 400 flash	120 g	CHF 96.00
--------	---------	-----------------------	-------	-----------



### METEOR X-Pro Frontscheinwerfer 600/700 Lumen / Phare avant

- |  |  |
|--|--|
| - CNC Aluminium  | - Aluminium CNC  |
| - Lumen 600 2 h, 300 3.3 h, 150 6 h Brenndauer / 700 Lumen Blinkfunktion | - Lumen 600 2h, 300 3.3h, 150 6h durée de combustion / 700 Lumen mode clignotant |
| - 7 Leuchtmodi   | - 7 mode d'éclairage   |
| - USB port micro B, Akku inside + Indikator                              | - USB port Micro B, Accu inside + indicateur                                     |
| - Wasserresistent  | - Résistant à l'eau  |
| - Universal Schnellverschluss 22 - 31,8 mm                               | - Support rapide universelle 22 - 31,8 mm  |



313072 0003200 600 Lumen / 700 flash CHF 60.00

### METEOR LED Frontscheinwerfer 400 Lumen / Phare avant

- |  |   |
|--|---|
| - High Power LED 8 Stufen:             | - LED haute puissance à 8 niveaux:      |
| - 400 Lumen: 2 Std.                    | - 400 lumens: 2 h                       |
| - 250 Lumen: 3.30 Std.                 | - 250 lumens: 3.30 h                    |
| - 130 Lumen: 6.30 Std.                 | - 130 lumens: 6.30 h                    |
| - 70 Lumen: 12 Std.                    | - 70 lumens: 12 h                       |
| - Flash 1, 2, 3 und Day Flash          | - Fonctions Flash 1, 2, 3, et Day Flash |
| - Akku lithium polymer (3.7V 1050mAh)  | - Akku lithium polymer (3.7V 1050mAh)   |
| - mit USB wieder aufladbar             | - Rechargeable par connexion USB        |
| - Ladedauer ca. 2.50 Std.              | - Durée de chargement ca. 2.50 heures   |
| - Inkl. Schnellverschluss Ø 22-31,8 mm | - Y.c. Fermeture rapide Ø 22 - 31,8 mm  |



800032 0002950 400 Lumen CHF 57.00

### MX-HM Garmin/Wahoo Frontscheinwerfer 400/100 Lumen / Phare avant

NEW

- |                                       |  |
|---------------------------------------|--|
| - für Garmin und Wahoo Geräte         | - pour Garmin / Wahoo                      |
| - 400 Lumen 1.3 Std, 100 Lumen 6 Std. | - 400 Lumen 1.3 heures, 100 Lumen 6 heures |
| - 7 Leuchtmodi, dimmbar               | - 7 mode d'éclairage dimmable              |
| - USB-C, Akku inside, + Indikator     | - USB-C port, accu intérieure e indicateur |
| - Wasserabweisend IPX-7               | - Résistant à l'eau IPX-7                  |
| - Schnellverschluss                   | - Fermeture rapide universelle             |



800063 0004000 400 / 100 Lumen CHF 79.00

800063.01 0000600 Ersatz Ahead Adapter RB-32 für MX  
Adaptateur de recharge Ahead CHF 12.00

800063.02 0000600 Ersatz Lenkerhalter / RB-33 für MX  
Support de guidon de recharge CHF 12.00



### NOVA Frontscheinwerfer Batterie AA - 80 Lumen / Feu avant à piles AA

- |  |  |
|--|--|
| - Frontlicht/Blinkfunktion, 360° Abstrahlung | - Feu avant / mode clignotant et avec rayonnement 360° |
| - 80 Lumen 1.5h, 40 3.1h, 20 7h Brenndauer   | - Lumen 80 1.5h, 40 3.1h, 20 7h durée de combustion    |
| - 5 Leuchtmodi                               | - 5 mode d'éclairage                                   |
| - 1 AA-Batterie                              | - 1 pile AA  |
| - Universal Schnellverschluss 20 - 52 mm     | - Support rapide universel 20 - 52 mm                  |



313071 0001350 80 Lumen CHF 26.00

### MIZAR Frontlicht 40/100 Lumen / Feu avant

- |  |   |
|--|---|
| - Frontlicht weiss                                 | - Feu avant: blanc  |
| - 40/100 Lumen                                     | - Lumen: 40/100   |
| - 4-8h Brenndauer                                  | - 4-8h durée de combustion                                  |
| - 5 Leuchtmodi: 2 Standlicht/Steady, 3 Blink/Flash | - 5 mode d'éclairage: 2 feux de positions, 3 feu clignotant |
| - USB port, Akku inside                            | - Accu USB  |
| - Halterung mit Gummiring/Clip Magnet Mount        | - Support avec anneau en caoutchouc / Clip magnétique Mount |



800047 0001200 40 / 100 Lumen direkt an USB Front 19 g CHF 25.00

### ORION Frontlicht / Feu avant

- |   |   |
|---|---|
| - 40/100 Lumen Frontlicht/Blinkfunktion     | - 40/100 Lumen Feu avant / feu clignotant                   |
| - 3-6 h Brenndauer                          | - 3-6h durée de combustion                                  |
| - 5 Leuchtmodi                              | - 5 fonctions   |
| - USB port micro, Akku inside & Indikator   | - USB port micro, Accu inside et indicateur                 |
| - Halterung mit Gummiring/Clip Magnet Mount | - Support avec anneau en caoutchouc / Clip magnétique Mount |
| - Gewicht: 30 g                             | - Poids: 30 g   |



800054 0001500 40/100 Lumen Front CHF 29.00



## Rücklicht / Feu arrière

### ALCOR Rücklicht 6/15 Lumen / Feu arrière



- Rücklicht rot
- 3/15 Lumen
- 4-8h Brenndauer
- 5 Leuchtmodi: 2 Standlicht/Steady, 3 Blink/Flash
- USB port, Akku inside
- Halterung mit Gummiring/Clip Magnet Mount
- Feu arrière rouge
- Lumen 3/15
- 4-8h durée de combustion
- 5 mode d'éclairage: 2 feux de positions, 3 feu clignotant
- Accu USB
- Support avec anneau en caoutchouc / Clip magnétique Mount

800048 0001200 6 / 15 Lumen direkt an USB Rear 17 g CHF 25.00

### ORION Rücklicht / Feu arrière



- 20/50 Lumen Rücklicht/Blinkfunktion
- 2.3-5.3h Brenndauer
- 5 Leuchtmodi
- USB port micro, Akku inside & Indikator
- Halterung mit Gummiring/Clip Magnet Mount
- Gewicht: 30 g
- 20/50 Lumen Feu arrière / feu clignotant
- 2.3-5.3 durée de combustion
- 5 fonctions
- USB port micro, Accu inside et indicateur
- Support avec anneau en caoutchouc / Clip magnétique Mount
- Poids: 30 g

800055 0001500 20/50 Lumen Rear CHF 29.00

### CERBERUS Rücklicht 50 / 150 Lumen / Feu arrière



- 50/150 Lumen Rücklicht/Blinkfunktion
- 1.45 - 3.3 h Brenndauer
- 5 Leuchtmodi, dimmbar
- USB-C, Akku inside, Indikator
- wasserabweisend IPX-7
- Universal Schnellverschluss
- 50/150 Lumen Feu arrière/mode clignotant
- 1.45 - 3.3 h durée de combustion
- 5 mode d'éclairage, dimmable
- USB-C port, accu intérieur + indicateur
- Résistant à l'eau IPX-7
- Fermeture rapide universelle

800056 0002700 50 / 150 Lumen CHF 50.00  
800056.01 0000650 USB-C Kabel / câble USB CHF 13.00

## Zubehör MOON / ACCESSOIRES



313072.01	0000600	1 Halterung Standard zu METEOR X-Pro, Vortex Pro, LX 360, LX 560, LX 760	CHF 12.00
313072.02	0000600	2 Halterung Oversize zu METEOR X-Pro, Vortex Pro, LX 360 LX 560 LX 760 35 mm	CHF 12.00
313072.03	0000600	3 Adapter für GoPro Halterung zu METEOR X-Pro, Vortex/Pro LX 360 LX 560 LX 760	CHF 12.00
313072.04	0000600	4 Adapter für GoPro mount- Rear Halterung zu METEOR X-Pro Vortex Pro, LX 360, LX 560, LX 760	CHF 12.00
313072.05	0000900	4 Li-Ionen Akku 1400 mAh 3.7V zu METEOR X-Pro, Vortex Pro LX 360, LX 560, LX 760	CHF 18.00
313072.06	0000650	6 USB Micro Kabel zu METEOR X-Pro, Vortex Pro, LX 360, LX 560, LX 760	CHF 13.00
313072.07	0000250	7 Helmhalterung zu Meteor, Vortex	CHF 5.00
313072.08	0000500	8 Helmhalterung zu MOON Meteor (alt)	CHF 10.00



## Batterien / Piles

### Alkaline-Spezialbatterien / Batteries alcalines spéciales

- Hochleistungsbatterie für hohe Ansprüche
- Umweltverträglich
- 0% Cadmium; 0% Quecksilber
- Batterie haute performance pour les exigences élevées
- Non polluante
- 0% de cadmium, 0% de mercure

313205	0000260	LR1/E90	Blister à 1 x N	1,5V
313220	0000295	E23A/A23	Blister à 1 x A23	12,0V

1 Karton / 1 carton = 10 Blister



### Alkaline-Hochleistungsbatterien / Batteries alcalines haute performance

- Hochleistungsbatterie für hohe Ansprüche
- Umweltverträglich
- 0% Cadmium; 0% Quecksilber
- PowerSeal-Technologie
- Speichert die Energie bis zu 10 Jahre
- Batterie haute performance pour les exigences élevées
- Non polluante
- 0% cadmium; 0% mercure
- Technologie PowerSeal
- Conserve l'énergie jusqu'à 10 ans

313201	0000560	1a Ultra+/AA/LR6/AM3/E91	Blister à 4 Stk./pces.	1,5V
313216	0000990	1b Ultra+/AA/LR6/AM3/E91	Blister à 8 Stk./pces.	1,5V
313137	0001250	2 Power Akku AA rechargeable 2100 mAh	4 Stk./pces	
313200	0000550	3 Ultra+/AAA/LR03/AM4/E92	Blister à 4 Stk./pces.	1,5V
313215	0000990	3 Ultra+/AAA/LR03/AM4/E92	Blister à 8 Stk./pces.	1,5V
313202	0000990	4 Ultra+Baby/C/LR14/AM2/E93	Blister à 2 Stk./pces.	1,5V

1 Karton / 1 carton 1a = 24 Blister / 1b, 2, 3 = 12 Blister

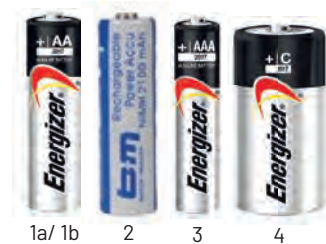

### Knopfzellen / Piles boutons

- Passend für diverse Geräte
- Bei Bestellung bitte auf die Batterie-Bezeichnung achten
- Convient pour divers appareils
- Lors de la commande, tenir compte de la désignation de la pile

310027	0000260	CR2016	Blister à 1 Stk./pces.	3,0V
310028	0000260	CR2025	Blister à 1 Stk./pces.	3,0V
310072	0000260	CR2032	Blister à 1 Stk./pces.	3,0V
310033	0000295	LR44/A76	Blister à 2 Stk./pces.	1,5V
310320	0000330	SR44/SR1154/357/303	Blister à 1 Stk./pces.,	1,55V
310005	0000780	CR2450	Blister à 2 Stk./pces.	3,0V

1 Karton / 1 carton = 10 Stück / pièces



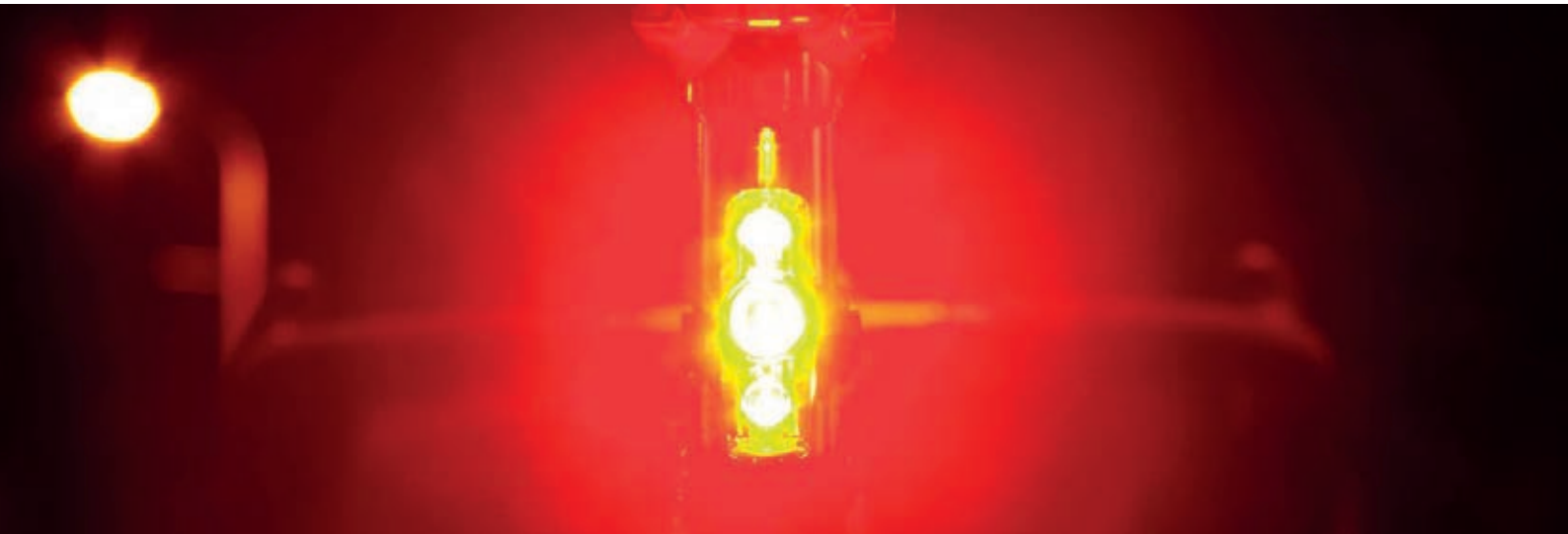

## Computer



### Padrone Wireless Computer

- |                                |                                    |
|--------------------------------|------------------------------------|
| - 8 Funktionen                 | - 8 fonctions                      |
| - Regenwasser fest             | - Résistant à l'eau de pluie       |
| - Grosses Display              | - Grand écran                      |
| - ClickTec, Bedienknopf        | - ClickTec, bouton de commande     |
| - FlexTight, Schnellverschluss | - FlexTight, attache rapide        |
| - Batteriestand-Anzeige        | - Indicateur de niveau de batterie |
| - Auto Start/Stop              | - Démarrage/arrêt automatique      |
| - 2 Jahre Garantie             | - 2 ans de garantie                |

1604070      0003500      31,5 g      CHF 65.00



### Quick Wireless Computer

- |                         |                                    |
|-------------------------|------------------------------------|
| - 7 Funktionen          | - 7 fonctions                      |
| - Regenwasser fest      | - Résistant à l'eau de pluie       |
| - Batteriestand-Anzeige | - indicateur de niveau de batterie |
| - Auto Start/Stop       | - Démarrage/arrêt automatique      |
| - 2 Jahre Garantie      | - 2 ans de garantie                |

1604900      0003500      CHF 65.00



### Velo Wireless Computer

- |                         |                                    |
|-------------------------|------------------------------------|
| - 8 Funktionen          | - 8 fonctions                      |
| - Regenwasser fest      | - Résistant à l'eau de pluie       |
| - Batteriestand-Anzeige | - indicateur de niveau de batterie |
| - Auto Start/Stop       | - Démarrage/arrêt automatique      |
| - 2 Jahre Garantie      | - 2 ans de garantie                |

1604350      0002400      CHF 45.00

Alle CatEye - Artikel sind Netto-Artikel

Tous les articles du CatEye sont des articles du net





# Frontlicht / Lumières avant

## AMPP1100 Front Light

- 1100 Lumen
  - 1.5 h Brenndauer bei 1100 Lumen
  - Akkustand-Anzeige
  - USB Recharge
  - Seitliche Sichtbarkeit
- 1100 lumens
  - 1,5 h de combustion à 1100 lumen
  - Indicateur de niveau de accu
  - Recharge USB
  - Visibilité latérale

5340870      0006500      200 g      CHF 120.00



## AMPP400 Front Licht & ORB REAR

NEW

- 400 Lumen
  - 20 h Brenndauer bei 400 Lumen
  - Akkustand-Anzeige
  - USB Recharge
  - Seitliche Sichtbarkeit
  - Rücklicht: LED
  - 50 - 100 h Brenndauer
  - 2 x CR2032 Batterien
- 400 lumens
  - 20 h de de combustion à 400 lumen
  - indicateur de niveau de accu
  - Recharge USB
  - Visibilité latérale
  - Feu arrière: LED
  - 50-100 h de combustion
  - 2 x CR2032 piles

8900970      0002600      143 g      CHF 50.00



## AMPP500 Front Light

- 500 Lumen
  - 1.5 h Brenndauer bei 500 Lumen
  - Akkustand-Anzeige
  - USB Recharge
  - Seitliche Sichtbarkeit
- 500 lumens
  - 1,5 h durée de combustion à 500 lumen
  - Indicateur de niveau de accu
  - Recharge USB
  - Visibilité latérale

5340850      0002300      117 g      CHF 45.00



## AMPP800 Front Light

- 800 Lumen
  - 1.5 h Brenndauer bei 800 Lumen
  - Akkustand-Anzeige
  - USB Recharge
  - Seitliche Sichtbarkeit
- 800 lumens
  - 1,5 h de de combustion à 800 lumen
  - indicateur de niveau de accu
  - Recharge USB
  - Visibilité latérale

5340860      0004200      136 g      CHF 80.00

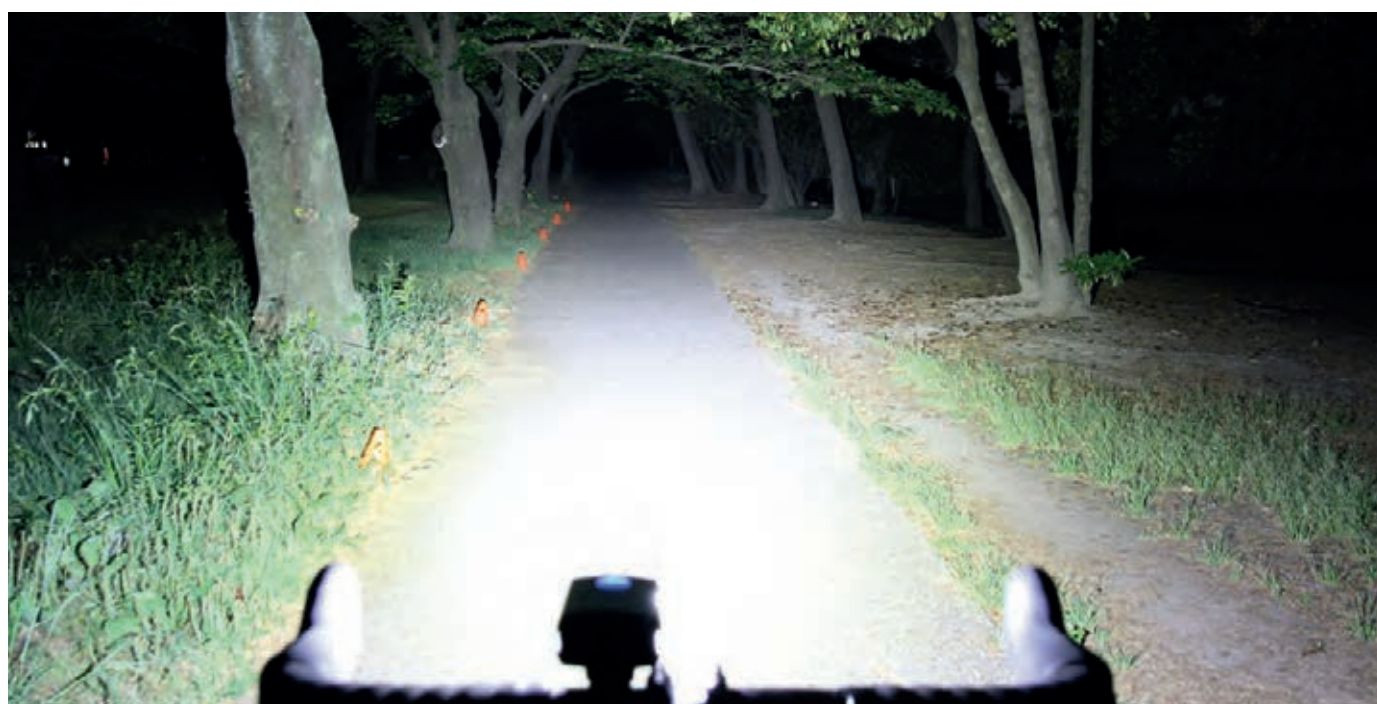



## Rücklicht / Lumières arrière

### Rapid X2 Kinetic Safety Light



- 50 Lumen
- 5-30 h Brenndauer
- Mit Bremslicht
- Akkustand-Anzeige
- USB Recharge
- Seitliche Sichtbarkeit
- 50 lumens
- 5-30 h durée de combustion
- Avec feu de freinage
- Indicateur de niveau de accu
- Recharge USB
- Visibilité latérale

5447110 0003300 32 g CHF 65.00

### Rapid Mini Safety Light



- 25 Lumen
- 3-30 h Brenndauer
- Akkustand-Anzeige
- USB Recharge
- Seitliche Sichtbarkeit
- 25 lumens
- 3-30 h durée de combustion
- Indicateur de niveau de accu
- Recharge USB
- Visibilité latérale

5446353 0002000 21,5 g CHF 39.00

### Wearable X Safety Light



- 35 Lumen
- 1-30 h Brenndauer
- Akkustand-Anzeige
- USB Recharge
- Seitliche Sichtbarkeit
- 35 lumens
- 1-30 h durée de combustion
- Indicateur de niveau de accu
- echarge USB
- Visibilité latérale

5442600 0002600 16,5 g CHF 50.00

### Omni 5 Safety Light



- 5 LED
- 60-120 h Brenndauer
- Batteriestand-Anzeige
- 2 x AAA Batterie
- 360° Sichtbarkeit
- 5 LED
- 60-120 h durée de combustion
- Indicateur de niveau de batterie
- Piles 2 x AAA
- Visibilité 360°

5342320 0000990 41,8 g CHF 19.90

## Glocken / Sonnettes



### NEW Cateye Hibiki Glocke OH-2300B / Sonnette

- Schöner Klang
- Lautstärke: 84,4 dB
- Lenkergrösse: 25,4 mm Durchmesser
- Glockengrösse: 45 mm Durchmesser
- Un beau son
- Volume: 84,4 dB
- Taille du guidon: 25,4 mm de diamètre
- Taille de la cloche: 45 mm de diamètre

5550245	0001300	neo black	CHF	25.00
5550246	0001300	chrome polish	CHF	25.00
5550247	0001300	gold	CHF	25.00
5550248	0001300	copper	CHF	25.00

### Cateye Glocke / Sonnette



- Ping Glocke
- Halterung kombinierbar mit Licht oder Computer
- Sonnette Ping
- Le support peut être combiné avec un éclairage ou un ordinateur

5550270 0000450 CHF 9.90

### Cateye Mini Glocke / Sonnette Mini



- Ping Glocke
- Halterung kombinierbar mit Licht oder Computer
- Sonnette Ping
- Le support peut être combiné avec un éclairage ou un ordinateur

5550260 0000650 CHF 13.80



# Ersatzteile / Pièces de rechange

## Ersatzteile Computer / Pièces de rechange pour l'ordinateur

- Diverse Computer Ersatzteile

- Pièces de rechange pour l'ordinateur diverse

1604110	0002500	1	Computer und Lichthalter	CHF	49.00
1604990	0000500	2	Quick Computer Lenkerklemme	CHF	9.00

## Ersatzteile Beleuchtung / Pièces de rechange éclairage

- Diverse Beleuchtungs Ersatzteile

- Pièces détachées éclairage divers

5338827N	0000500	3	Frontlicht FlexThight Halter <i>Support pour feu avant FlexThight</i>	CHF	9.00
5342440	0000700	4	Frontlicht Gabelhalter CFB-100 <i>Support de fourche pour feu avant CFB-100</i>	CHF	12.00
5341831N	0000700	5	Frontlicht Helmhalter <i>Support de casque pour feu avant</i>	CHF	12.00
5340920	0000300	6	Cateye Halterung H-37 für AMPP 400 / 500	CHF	6.00
5445340	0000700	7	Cateye Halterung zu GoPro	CHF	6.00
5342470	0000300	8	Rücklicht Sattelhalter zu Rapid X <i>Support de selle pour feu arrière Rapid X</i>	CHF	12.00
5442610	0000300	9	Rücklicht Cliphalter zu Wearable X <i>Porte-pincette pour feu arrière Wearable X</i>	CHF	6.00
5442620	0000300	10	Rücklicht Gummiband für Cliphalter zu Wearable X <i>Bande élastique de feu arrière p.porte-clip Wearable X</i>	CHF	6.00
5342450	0000400	11	Rücklicht Halter zu Rapid mini <i>Support de feu arrière Rapid mini</i>	CHF	8.00
5342280	0000400	12	Rücklicht FlexiTight Halter <i>Support pour feu arrière FlexiTight</i>	CHF	8.00
5447030	0000030013	13	Rücklicht Gummi Sockel zu Rapid X2 <i>Base en caoutchouc pour feu arrière Rapid X2</i>	CHF	6.00
5446510	0000700	14	Rücklicht Sattelhalter zu Rapid X2/mini <i>Support de selle pour feu arrière Rapid X2/mini</i>	CHF	12.00
5447010	0000300	15	Rücklicht Gummi Ring <i>Anneau en caoutchouc pour feu arrière</i>	CHF	6.00
5342730	0000400	16	Rücklicht USB Kabel <i>Câble USB pour feu arrière</i>	CHF	8.00

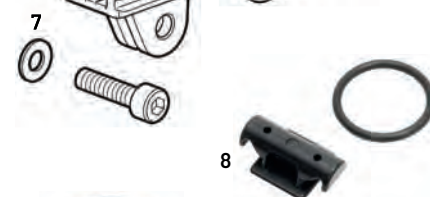
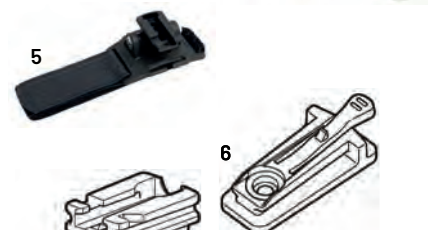





## Lowrider

### Grand Expedition

- Variable Befestigung, Low- oder Highrider
- Material: Cr-Mo-Stahl
- Tragfähigkeit: 18 kg
- Rohrdurchmesser: 12 mm
- Fixage variable Low- ou Highrider
- Matière: en acier Cr-Mo
- Charge limite : 18 kg
- Diamètre du traverse: 12 mm

203211 0012900 26"-28" 780 g black CHF 199.00

203243 0001400 Federklappe / Clapets à ressort silver CHF 23.00

verfügbar ab Juni 2021 / disponible à partir de Juin 2021

### DUO Lowrider

- Für Gabeln mit Ösen auf der Innen- und Aussenseite
- Material: Cr-Mo-Stahl
- Tragfähigkeit: 15 kg
- Rohrdurchmesser: 14 / 10 mm
- Pour des fourches avec des oeillets sur la côté intérieur et extérieur
- Matière: en acier Cr-Mo
- Charge limite : 15 kg
- Diamètre du traverse: 14 / 10 mm

203287 0006400 26"-28" 560 g black CHF 105.00

### TARA Lowrider

- Variable Befestigung
- Material: Cr-Mo-Stahl
- Tragfähigkeit: 15 / 18 kg
- Rohrdurchmesser: 14 / 10 mm
- Fixage variable
- Matière: en acier Cr-Mo
- Charge limite : 15 / 18 kg
- Diamètre du traverse: 14 / 10 mm

203209 0006900 26"-28" 500 g black CHF 109.00

203210 0006900 29" Big Apple 510 g black CHF 109.00



## Zubehör Lowrider / Accessoires

### Fahrrad-Ständer für Lowrider / Béquille pour lowrider

- Material: Cr-Mo Stahl
- Verstellbereich: 3 cm
- Matière: Cr-Mo en acier
- Plage de réglage: 3 cm

311303	0003950	26"-28"	25 g	black	CHF 65.00
--------	---------	---------	------	-------	-----------

### Taschenschelle für Lowrider / Oeillots pour sacoche

- Taschenschelle aus Kunststoff
- Für die Befestigung der Seilhaken der Radasche
- En matière plastique
- Est compatible avec les crochets de fixation des modèles de sacoches à vélo

203307	0000250	14 mm	1 Stück ./ 1 Pièce	CHF 5.00
203308	0000250	10 mm	1 Stück ./ 1 Pièce	CHF 5.00

### Taschenösen / Oeillots pour sacoche

- Alu-Ösen zum Einhängen der Taschen
- Oeillots en alu pour accrocher les sacoches

203298	0000225	1 Paar ohne Schrauben / 1 paire sans vis	CHF 4.50
--------	---------	--	----------

### Lowrider-Montageset / Jeu de montage lowrider

- (1) ist nicht geeignet für Federgabeln
- Für Gabeln ohne Montageösen
- (1) ne sont pas adaptés pour de fourches non suspendues
- Pour des fourches sans oeillots

203222	0001200	1 Klemme / 1 pince	20-32 mm	CHF 20.00
203297	0001495	2 Rundbride / 1 pince 30-45 mm	CHF 29.90	

## Gepäckträger / Porte-bagages

### LOGO Classic

- Separate Ösen für Schutzblechstreben
- Material: Cr-Mo Stahl
- Steg für Rücklicht 50 mm
- Tragfähigkeit: 26 kg
- Rohrdurchmesser: 10 mm
- Trägerbreite: 86 / 100 mm
- Des oeillots séparés pour les montants
- Matière: en acier Cr-Mo
- Une barrette pour le feu arrière 50 mm
- Charge limite : 26 kg
- Diamètre du traverse: 10 mm
- Largeur: 86 / 100 mm

203282	0009150	26"-28"	800 g	black	CHF 155.00
203325	0009150	29"	800 g	black	CHF 155.00
203218	0001600	Federklappe / Clapets à ressort	silver	CHF 29.00	

verfügbar ab Juni 2021 / disponible à partir de Juin 2021

### LOGO Evo

- Für Fahrräder mit Scheibenbremsen geeignet
- 3D-Füße
- Material: Cr-Mo Stahl
- Tragfähigkeit: 26 kg
- Rohrdurchmesser: 10 mm
- Trägerbreite: 85 / 99 mm
- Convient pour des vélos avec des freins à disque
- Fixation 3D
- Matière: en acier Cr-Mo
- Charge limite : 26 kg
- Diamètre du traverse: 10 mm
- Largeur: 85 / 99 mm

203281	0009150	26"-28"	760 g	black	CHF 155.00
203243	0001400	Federklappe/Clapets à ressort	silver	CHF 23.00	

verfügbar ab Juni 2021 / disponible à partir de Juin 2021

### FLY Classic

- V-förmige Oberseite
- Befestigung mittig auf Bremssteg
- Material: CR-Mo Stahl
- Tragfähigkeit: 18 kg
- Rohrdurchmesser: 10 mm
- Trägerbreite: 60 / 88 mm
- Streben nicht inklusive
- Forme en V de la partie supérieure
- Fixage sur le centre de la traverse
- Matière: Cr-Mo en acier
- Charge limite: 18 kg
- Diamètre du traverse: 10 mm
- Largeur: 60 / 88 mm
- Les entretoises pas y.c.

203286	0006400	26"-28"	420 g	black	CHF 99.00
203291	0000695	Fly Streben-Set	black	CHF 11.50	





### FLY Evo

- 3D Füße
- Material: Cr-Mo Stahl
- Tragfähigkeit: 20 kg
- Rohrdurchmesser: 10 mm
- Trägerbreite: 60 / 88 mm
- Fixation 3D
- Matière: Cr-Mo en acier
- Charge limite: 20 kg
- Diamètre du traverse: 10 mm
- Largeur: 60 / 88 mm

203261	0006400	26"-28"	460 g	black	CHF 99.00
--------	---------	---------	-------	-------	-----------

### FLY Edelstahl / Porte-bagages en acier inoxydable

- V-förmige Oberseite
- Befestigung mittig auf Bremssteg
- Material: Edelstahl
- Tragfähigkeit: 18 kg
- Rohrdurchmesser: 10 mm
- Trägerbreite: 60 / 88 mm
- Forme en V de la partie supérieure
- Fixage sur le centre de la traverse
- Matière: en acier inoxydable
- Charge limite: 18 kg
- Diamètre du traverse: 10 mm
- Largeur: 60 / 88 mm

203265	0008250	26"-28"	440 g	steel	CHF 139.00
--------	---------	---------	-------	-------	------------

### CARGO Classic

- Extreme Tragkraft
- Material: CR-Mo Stahl
- Tragfähigkeit: 26 kg
- Rohrdurchmesser: 10 mm
- Trägerbreite: 120 mm
- Une capacité de charge extrême
- Matière: Cr-Mo en acier
- Charge limite: 26 kg
- Diamètre du traverse: 10 mm
- Largeur: 120 mm

203292	0008250	26"	740 g	black	CHF 139.00
203293	0008250	28"	740 g	black	CHF 139.00
203219	0001600	Federklappe / Clapets à ressort		silver	CHF 29.00

### CARGO Evo

- 3D Füße
- Material: Cr-Mo Stahl
- Tragfähigkeit: 26 kg
- Rohrdurchmesser: 10 mm
- Trägerbreite: 114 mm
- Fixation 3D
- Matière: Cr-Mo en acier
- Charge limite: 26 kg
- Diamètre du traverse: 10 mm
- Largeur: 114 mm

203260	0008250	26"	780 g	black	CHF 139.00
203264	0008250	28"	780 g	black	CHF 139.00

### NEW GRAND TOUR

- Material: Cr-Mo Stahl
- Tragfähigkeit: 26 kg
- Rohrdurchmesser: 10/12 mm
- Trägerbreite: 80 / 93 mm
- Matière: Cr-Mo en acier
- Charge limite: 26 kg
- Diamètre du traverse: 10/12 mm
- Largeur: 80 / 93 mm

203329	0014900	26"-28"	760 g	black	CHF 219.00
311216	0000990	Federklappe / Clapets à ressort		Inox	CHF 16.00
311229	0000990	Federklappe / Clapets à ressort		black	CHF 16.00

### VEGA Classic

- Gleiche Geometrie wie LOGO Classic
- Material: Cr-Mo Stahl
- Tragfähigkeit: 25 kg
- Rohrdurchmesser: 10 mm
- Trägerbreite: 86 / 100 mm
- Même géométrie come LOGO Classic
- Matière: en acier Cr-Mo
- Charge limite: 25 kg
- Diamètre du traverse: 10 mm
- Largeur: 86 / 100 mm

203279	0007300	26"-28"	540 g	black	CHF 119.00
203285	0007300	26"-28"	540 g	silver	CHF 119.00
203326	0007300	29"	540 g	black	CHF 119.00
203218	0001600	Federklappe / Clapets à ressort		silver	CHF 29.00

### VEGA Evo

- 3D Füße
- Material: Cr-Mo Stahl
- Tragfähigkeit: 25 kg
- Rohrdurchmesser: 10 mm
- Trägerbreite: 86 / 100 mm
- Fixation 3D
- Matière: Cr-Mo en acier
- Charge limite: 25 kg
- Diamètre du traverse: 10 mm
- Largeur: 86 / 100 mm

203280	0007300	26"-28"	600 g	black	CHF 119.00
203243	0001400	Federklappe / Clapets à ressort		silver	CHF 23.00



## DISCO

- Befestigungsmöglichkeiten mit mitgeliefertem Schnellspanner oder an vorhandenen Rahmenösen
- Material: Cr-Mo Stahl
- Tragfähigkeit: 20 kg
- Rohrdurchmesser: 10 mm
- Trägerbreite: 80 mm
- Fixations possible avec le serrage rapide ou aux oeillets du cadre prévus
- Matière: Cr-Mo en acier
- Charge limite: 20 kg
- Diamètre du traverse: 10 mm
- Largeur: 80 mm

203269	0009150	26"	720 g	black	CHF 155.00
203295	0009150	26"	720 g	silver	CHF 155.00
203268	0009150	28"	720 g	black	CHF 155.00
203263	0009150	28"	720 g	silver	CHF 155.00



## FAT

- Heckgepäckträger für Fat Bikes
- Material: Cr-Mo Stahl
- Tragfähigkeit: 26 kg
- Rohrdurchmesser: 14 mm
- Trägerbreite: 162 / 235 mm
- Porte bagages pour Fat Bikes
- Material: Cr-Mo en acier
- 26" - 28"
- Charge limite: 26 kg
- Diamètre du traverse: 14 mm
- Largeur: 162 / 235 mm

203330	0008250	26"-28" Cr-Mo	1240 g	black	CHF 139.00
--------	---------	---------------	--------	-------	------------

**Keine Kindersitze direkt auf die Tubus Gepäckträger montieren. Gequetschte Rohre können brechen!**

*Ne pas monter de siège enfants directement sur le porte-bagages Tubus. Les tubes écrasés risqueraient de casser!*

Infos auf: [www.tubus.com](http://www.tubus.com)

## Zubehör / Accessoires

### Federklappen / Clapets à ressort

- Passend an Träger mit Schraubösen aus Edelstahl
- Convient aux porte-bagages avec d'oeillets à visser en acier inoxydable

203219	0001600	10,8 cm	silver	CHF 29.00
203221	0001600	11,7 cm	silver	CHF 29.00
203218	0001600	5,0 cm	silver	CHF 29.00

### Klick-Federklappen / Clapets à ressort click

- Passend an Träger ohne Schraubösen
- Convient aux porte-bagages sans d'oeillets à visser

203243	0001400	8,5 cm	silver	CHF 23.00
--------	---------	--------	--------	-----------

### Spanngurt 3-fach / Triple ceinture de serrage

- 3-fach Spanngurt
- Für Träger ohne Federklappe
- Triple ceinture de serrage
- Pour tous les porte-bagages sans clapet à ressort

203220	0000950	50 cm	black	CHF 16.00
--------	---------	-------	-------	-----------

### Schnellspanner-Adapter / Adaptateur à serrage rapide

- Für Rahmen ohne Montageösen
- Geeignet für: Logo, Fly
- Inkl. Kleinmaterial
- Pour monter aux cadres démunis d'oeillets de montage
- Convient au montage de Logo, Fly

203323	0002700	Adapter / adaptateur		CHF 54.00
203314	0001450	nur Schnellspannchse Länge 205 mm seulement axe de serrage rapide 205 mm		CHF 24.50

### Fussverlängerung / Rallonge

- Hebt den Träger um 15 mm
- Geeignet für: Logo, Fly und Vega
- Cette rallonge augmente la garde de la roue arrière de 15 mm.
- Convient pour Logo, Fly et Vega

203324	0000995	1 Logo/Fly Set mit Schrauben/set avec vis		CHF 19.90
203321	0000525	2 Vega 1 Stk ohne Schrauben / 1 pce. sans vis		CHF 10.50





### Pumpenhalter Fill-it / Support de pompe

- Passend an Träger mit Schraubösen
- Werkzeuglose Befestigung
- Für Rohrdurchmesser von 10-12 mm
- Convient pour les porte-charges à œillets letés
- Fixation sans outillage
- Pour diamètre de tube de 10 - 12 mm

311217	0000900	7 g	CHF	15.00
--------	---------	-----	-----	-------



### Schutzfolien-Set / Jeu de feuilles protectrices

- Schutzfolien-Set (8 Stück)
- Schützt den Träger vor Abrieb
- Jeu de feuilles résistantes (8 unités)
- Offre une protection contre la friction à la surface du porte-bagages

203288	0000695	CHF	12.00
--------	---------	-----	-------



### Befestigungsstrebe / Traverse de fixation

- Für alle Tubus/ Racktime Hinterrad Träger
- Pour le montage de tous les porte-bagages arrière Tubus et Racktime au cadre

203300	0000295	190 mm	Aluminium	titan	1 Stk./1 pce.	CHF	5.90
203302	0000345	240 mm	Aluminium	titan	1 Stk./1 pce.	CHF	6.90
203303	0000295	190 mm	Aluminium	black	1 Stk./1 pce.	CHF	5.90
203304	0000345	240 mm	Aluminium	black	1 Stk./1 pce.	CHF	6.90
203305	0000445	350 mm	Aluminium	black	1 Stk./1 pce.	CHF	8.90



### Befestigungsstrebe abgekröpft / Traverse de fixation coudée

- Alu Befestigungsstrebe mit seitlichem Versatz, 1 Stück
- Fixation en alu avec déport latéral, 1 pièce

203306	0000325	190 mm / 5 mm Versatz / déport	Aluminium	CHF	6.50
203311	0000325	190 mm / 12 mm Versatz / déport	Aluminium	CHF	6.50



### Schellenpaar für Sitzstrebenbefestigung / Fixation aux traverses de siège

- Für Rahmen ohne Ösen
- Paarweise, inkl. Kleinmaterial
- Pour cadres sans œillets
- Par paire, y.c. petit matériel

203223	0000950	14 mm	CHF	16.00
203224	0000950	16 mm	CHF	16.00
203225	0000950	18 - 19 mm	CHF	16.00
203226	0000950	21 - 22 mm	CHF	16.00
203227	0000950	24,5 - 25 mm	CHF	16.00



### Distanzscheibe /Plaque d'écartement

- Bringt zusätzlichen Abstand
- 6 mm Distanzscheibe
- Offre l'écart nécessaire
- Plaque d'écartement de 6 mm

203250	0000195	6 mm	1 Stk./pces.	black	CHF	3.50
203251	0014500	6 mm	100 Stk./pces.	black		



### Klemmset / Bloc de serrage

- Klemmblock aus Alu (1 Stück)
- Für Strebenbefestigung
- Inkl. Schrauben
- Bloc de serrage en alu
- Pour recevoir la traverse de fixation au porte-bagages arrière
- Y.c. des vis

203296	0000650	black	CHF	13.00	
203299	0000650	silver	CHF	13.00	
311203-K1	0000650	Fold-it	black	CHF	13.00
311203-K2	0000650	Fold-it	silver	CHF	13.00



### Schutzblechhalter / Attache de garde-boue

- Edelstahl Schutzblechhalter
- Lochabstand 50 mm
- Attache de garde-boue en acier inoxydable
- Écartement des trous 50 mm

203319	00000650	steel	CHF	13.00
--------	----------	-------	-----	-------

### Rücklichthalter / Attache de feu arrière

- Kunststoff Schelle für Montage an Träger ohne Lenker Rücklichtsteg	- Collier en plastique pour une fixation au porte-bagage sans une traverse d'un feu arrière
<b>203328</b>	0000390 black CHF 7.00



### Klemmstück für Cargo bis 1999 / Pièce de serrage pour Cargo jusqu'à 1999

- Klemmstück mit 2 Bohrungen	- Pièce de serrage avec 2 perçages
- Für Befestigungsstreben (inkl. 2 Madenschrauben)	- Pour traverses de fixation (y.c. 2 vis sans tête)
<b>e203293-02</b>	0000650 2 Stk. / pces CHF 13.00
<b>e203293-01</b>	0000100 1 Stk. / pce. Madenschrauben / vis CHF 2.00



### Rohrendstopfen / Calotte de tube

- Stopfen aus PE	- Calotte en PE
- Zum Verschliessen der Rohr- und Gepäckträgerröhren (1 Stück)	- Pour obturer les extrémités des tubes et porte-bagages (1 unité)
<b>203231</b>	0000100 10 x 0,7 mm (Cargo / Logo) CHF 1.50
<b>203312</b>	0000100 14 x 1,0 mm (Tara / Duo) CHF 2.00



### Carrier Clamp Rack

- Sattelstützenklemmring mit Gewindeösen	- Bague de serrage de tige de selle avec oeillets
- Gepäckträger-Montage ohne Befestigungsösen an Trägerstreben	- pour montage au porte-bagage sans oeillets aux traverse du porte bagage
- Sattelklemmung mit Inbussschraube (M5)	- Serrage en selle ,vis à six pans creux (M5)
- Material: Aluminium, Gewicht: ab 36 g	- Matière: aluminium, Poids: 36 g
<b>204680.298</b>	0000700 29,8 mm Sattelrohr-Klemmring mit Trägerösen M5 CHF 14.00
<b>204680.318</b>	0000700 31,8 mm Sattelrohr-Klemmring mit Trägerösen M5 CHF 14.00
<b>204680.349</b>	0000700 34,9 mm Sattelrohr-Klemmring mit Trägerösen M5 CHF 14.00
<b>204680.360</b>	0000700 36,0 mm Sattelrohr-Klemmring mit Trägerösen M5 CHF 14.00

RESPONSE







## Gepäckträger / Porte-bagages



### Shine Evo Standard

- Hinterradträger, leicht und kompakt
- Integriertes Line-Tec Rücklicht B&M
- Rücklicht mit Standlicht
- Tragfähigkeit: 25 kg
- Achsbreite: 143-172 mm
- Rohrdurchmesser: 12 mm
- Trägerbreite: 125 mm

- Porte-bagages arrière, léger et compact
- Feu arrière intégré de B+M
- Feu arrière avec feu de position
- Charge limite: 25 kg
- Largeur d'axe: 143-172 mm
- Diamètre du traverse: 12 mm
- Largeur: 125 mm

311271	0006500	26"	745 g	AC	black	CHF	99.00
311272	0006500	28"	745 g	AC	black	CHF	99.00
313798.AC	0002700	Rücklicht / feu arrière		AC	125 mm	CHF	47.00
313618	0000350	Rückstrahler / catadioptr				CHF	6.50



### Shine Evo Imm AC / DC

- Schutzblechmontage
- Integriertes Line-Tec Rücklicht B&M
- Rücklicht mit Standlicht (AC)
- Tragfähigkeit: 25 kg
- Achsbreite: 143-172 mm
- Rohrdurchmesser: 12 mm
- Trägerbreite: 125 mm

- Pour montage sur garde-boue
- Feu arrière intégré de B+M
- Feu arrière avec feu de position (AC)
- Charge limite: 25 kg
- Largeur d'axe: 143-172 mm
- Diamètre du traverse: 12 mm
- Largeur: 125 mm

311620	0008900	28"	720 g	AC	black	CHF	129.00
311621	0008900	28"	720 g	DC	black	CHF	129.00
313798.AC	0002700	Rücklicht / feu arrière		AC	125 mm	CHF	47.00
313618	0000350	Rückstrahler / catadioptr				CHF	6.50



### Shine Evo Tour

- Hinterradträger, leicht und kompakt
- Integriertes Line-Tec Rücklicht B&M
- Rücklicht mit Standlicht
- Tragfähigkeit: 25 kg
- Achsbreite: 143-172 mm
- Rohrdurchmesser: 12 mm
- Trägerbreite: 125 mm

- Porte-bagages arrière, léger et compact
- Feu arrière intégré de B+M
- Feu arrière avec feu de position
- Charge limite: 25 kg
- Largeur d'axe: 143-172 mm
- Diamètre du traverse: 12 mm
- Largeur: 125 mm

311273	0007300	26" - 28"	888 g	AC	black	CHF	119.00
313798.AC	0002700	Rücklicht / feu arrière		AC	125 mm	CHF	47.00
313618	0000350	Rückstrahler / catadioptr				CHF	6.50

**Shine Evo Light**

- Hinterradträger, leicht und kompakt
- Integriertes Line-Tec Rücklicht B&M
- Rücklicht mit Standlicht
- Tragfähigkeit: 25 kg
- Achsbreite: 143-172 mm
- Rohrdurchmesser: 12 mm
- Trägerbreite: 90 mm

- Porte-bagages arrière, léger et compact
- Feu arrière intégré de B+M
- Feu arrière avec feu de position
- Charge limite: 25 kg
- Largeur d'axe: 143-172 mm
- Diamètre du traverse: 12 mm
- Largeur: 90 mm

311275	0006500	26"	701 g	AC	black	CHF	99.00
311276	0006500	28"	701 g	AC	black	CHF	99.00
313835	0002600	Rücklicht / feu arrière		AC	90 mm	CHF	46.00
313618	0000350	Rückstrahler / catadioptr				CHF	6.50



**E-Bike Bosch**

- Hinterradträger für E-Bikes
- Integriertes Line-Tec Rücklicht bei Shine
- Tragfähigkeit: 25 kg
- Pumpenhalter
- Rohrdurchmesser 10 mm
- Trägerbreite: 120 mm

- Porte-bagages arrière pour E-Bikes
- Feu arrière Line-Tec de B&M intégré
- Charge limite: 25 kg
- Support de pompes
- Diamètre du traverse: 10 mm
- Largeur: 120 mm

311257	0006900	28" ohne Rücklicht / sans feu arrière	960 g	black	CHF	119.00
311258	0009900	28" Shine mit Rücklicht/avec feu arrière	960 g	black	CHF	159.00
313604	0001800	Rücklicht Shine mit Kabel				
		feu arrière Shine avec câble	120 mm		CHF	31.00



**E-Bike Shimano**

- Hinterradträger für E-Bikes
- Tragfähigkeit: 25 kg
- Rohrdurchmesser 12 mm
- Trägerbreite: 120 mm

- Porte-bagages arrière pour vélos électriques
- Charge limite: 25 kg
- Diamètre du traverse: 12 mm
- Largeur: 120 mm

311.270	0006900	28"	980 g	black	CHF	109.00
---------	---------	-----	-------	-------	-----	--------



**Boost-it**

- Für Reifenbreite bis 75 mm
- Kompatibel mit Scheibenbremsen
- Tragfähigkeit: 25 kg
- Achsbreite: 175-205 mm
- Rohrdurchmesser: 12 mm
- Trägerbreite: 120 mm

- Pour largeur de pneu jusqu'à 75 mm
- Compatible avec freins à disque
- Charge limite: 25 kg
- Largeur: 120 mm
- Largeur d'axe: 175-205 mm
- Diamètre du traverse: 12 mm

311622	0006900	28" -29"	700 g	black	CHF	99.00
--------	---------	----------	-------	-------	-----	-------



**Boost-it Imm**

- Schutzblechmontage
- Für Reifenbreite bis 75 mm
- Tragfähigkeit: 25 kg
- Achsbreite: 175-205 mm
- Rohrdurchmesser: 12 mm
- Trägerbreite: 120 mm

- Pour montage sur garde-boue
- Pour largeur de pneu jusqu'à 75 mm
- Charge limite: 25 kg
- Largeur d'axe: 175-205 mm
- Diamètre du traverse: 12 mm
- Largeur: 120 mm

311623	0006900	28" -29"	700 g	black	CHF	99.00
--------	---------	----------	-------	-------	-----	-------



**Stand-it Shine**

- Leicht und kompakt
- Integriertes Line-Tec Rücklicht B&M
- Tragfähigkeit: 25 kg
- Achsbreite: 143 - 172 mm
- Rohrdurchmesser: 10 mm
- Trägerbreite: 125 mm

- Léger et compact
- Feu arrière Line-Tec de B&M intégré
- Charge limite: 25 kg
- Largeur d'axe: 143 - 172 mm
- Diamètre du traverse: 10 mm
- Largeur: 125 mm

311224	0005900	26"	740 g	black	CHF	99.00
313610	0002100	Rücklicht / feu arrière		120 mm	CHF	37.00
313618	0000350	Rückstrahler / catadioptr			CHF	6.50





**Stand-it**

- Leicht und kompakt
- Tragfähigkeit: 25 kg
- Achsbreite: 143 - 172 mm
- Rohrdurchmesser: 10 mm
- Trägerbreite: 120 mm

- Léger et compact
- Charge limite: 25 kg
- Largeur d'axe: 143 - 172 mm
- Diamètre du traverse: 10 mm
- Largeur: 120 mm

311200	0004600	26"	740 g	black	CHF	75.00
311201	0004600	28"	740 g	black	CHF	75.00
311612	0004600	29"	740 g	black	CHF	79.00

**Light-it**

- Das Leichtgewicht
- Tragfähigkeit: 20 kg
- Achsbreite: 143-172 mm
- Rohrdurchmesser: 10 mm
- Trägerbreite: 90 mm

- Le poids plume
- Charge limite: 20 kg
- Largeur d'axe: 143-172 mm
- Diamètre du traverse: 10 mm
- Largeur: 90 mm

311207	0004600	26"	620 g	black	CHF	75.00
311208	0004600	28"	620 g	black	CHF	75.00

**Light-it Touren**

- Das Leichtgewicht
- Tragfähigkeit: 20 kg
- Zusätzliche Einhängeebene
- Achsbreite: 143-172 mm
- Rohrdurchmesser: 10 mm
- Trägerbreite: 90 mm

- Le poids plume
- Charge limite: 20 kg
- Avec deuxième rambarde supplémentaire
- Largeur d'axe: 143-172 mm
- Diamètre du traverse: 10 mm
- Largeur: 90 mm

311206	0004900	28"	684 g	black	CHF	79.00
--------	---------	-----	-------	-------	-----	-------

**Add-it**

- Hinterradträger
- Tragfähigkeit: 25 kg
- Zusätzliche Einhängeebene
- Achsbreite: 143 - 172 mm
- Rohrdurchmesser: 10 mm
- Trägerbreite: 120 mm

- Porte-bagages arrière
- Charge limite: 25 kg
- Avec deuxième rambarde supplémentaire
- Largeur d'axe: 143 - 172 mm
- Diamètre du traverse: 10 mm
- Largeur: 120 mm

311202	0004900	26"-28"	842 g	black	CHF	79.00
--------	---------	---------	-------	-------	-----	-------

**Tour-it**

- Tourenträger
- Eignet sich für die Montage eines gelben Nummernschildes
- Tragfähigkeit: 25 kg
- 2 Einhängeebenen und 1 Pumpenhalter
- Achsbreite: 143 - 172 mm
- Rohrdurchmesser: 10 mm
- Trägerbreite: 120 mm

- Porte-bagages pour randonnées
- Convient pour le montage 'une plaque jaune
- Charge limite: 25 kg
- 2 rambarde supplémentaire et 1 support de pompes
- Largeur: 120 mm
- Largeur d'axe: 143 - 172 mm
- Diamètre du traverse: 10 mm

311204	0004900	26"-28"	940 g	black	CHF	79.00
--------	---------	---------	-------	-------	-----	-------

**ECO 2.0**

- Leicht und kompakt mit integrierter Federklappe
- Tragfähigkeit: 25 kg
- Achsbreite: 143-172 mm
- Rohrdurchmesser 12 mm
- Trägerbreite: 125 mm

- Léger et compact avec clapet à ressort intégré
- Charge limite : 25 kg
- Largeur d'axe: 143-172 mm
- Diamètre du traverse: 12 mm
- Largeur: 125 mm

311614	0002700	26"	820 g	black	CHF	45.00
311615	0002700	28"	820 g	black	CHF	45.00

**ECO 2.0 Tour**

- Leicht und kompakt mit integrierter Federklappe
- Tragfähigkeit: 25 kg
- Achsbreite: 143-172 mm
- Rohrdurchmesser 12 mm
- Trägerbreite: 125 mm

- Léger et compact avec clapet à ressort intégré
- Charge limite : 25 kg
- Largeur d'axe: 143-172 mm
- Diamètre du traverse: 12 mm
- Largeur: 125 mm

311616	0002900	26"	920 g	black	CHF	49.00
311617	0002900	28"	920 g	black	CHF	49.00





**Fold-it**

- Einsteigerträger
  - Verstellbare Fussbleche
  - Tragfähigkeit: 25 kg
  - Achsbreite: 135 - 165 mm
  - Achsbreite: 154 - 184 mm **Fix**
  - Rohrdurchmesser: 10 mm
  - Trägerbreite: 120 mm
  - **Klemmblock inkl.**
- *Porte-bagages basique*
  - *Attaches de moyeu réglables*
  - *Charge limite: 25 kg*
  - *Largeur d'axe: 135 - 165 mm*
  - *Largeur d'axe: 154 - 184 mm **Fix***
  - *Diamètre du traverse: 10 mm*
  - *Largeur: 120 mm*
  - **Bloc de serrage inclus**

311254	0002990	20"	Fold-it Fix	688 g	black	CHF 49.00
311255	0002990	24"	Fold-it Fix	725 g	black	CHF 49.00
311203	0002450	24"-29"		717 g	black	CHF 42.50
311203-K1	0000650	Ersatzklemmblock / Bloc de serrage de rechange black				CHF 13.00
311203-K2	0000650	Ersatzklemmblock / Bloc de serrage de rechange silver				CHF 13.00



**Frontträger / Porte-bagages avant**

**Top-it**

- Vorderradträger
  - Tragfähigkeit: 10 kg
  - Achsbreite: 108 - 138 mm
  - Rohrdurchmesser: 10 mm
  - Trägerbreite: 120 mm
- *Porte-bagages avant*
  - *Charge limite: 10 kg*
  - *Largeur d'axe: 108 - 138 mm*
  - *Diamètre du traverse: 10 mm*
  - *Largeur: 120 mm*

311205	0003900	26"-28"		702 g	black	CHF 59.00
--------	---------	---------	--	-------	-------	-----------



**Top-it Evo**

- Vorderradträger
  - Tragfähigkeit: 10 kg
  - Achsbreite: 108 - 138 mm
  - Rohrdurchmesser: 12 mm
  - Trägerbreite: 124 mm
- *Porte-bagages avant*
  - *Charge limite: 10 kg*
  - *Largeur d'axe: 108 - 138 mm*
  - *Diamètre du traverse: 12 mm*
  - *Largeur: 124 mm*

311619	0005900	26"-28"		543 g	black	CHF 89.00
--------	---------	---------	--	-------	-------	-----------



**Federklappen / Clapets à ressort**

- Passend an Träger ohne Schraubösen
- *Convient pour supports sans oeillet letés*

Plattform-Innenmass / Dimensions intérieures (a) 100 mm  
 Rohrdurchmesser / Diamètre du tube (Ø) 10 mm

311251	0000990	Clamp-it <b>Inox</b>	Add-it, Stand-it, Tour-it, Top-it, Fold-it, E-Bike Bosch			CHF 16.00
311228	0000990	Clamp-it <b>black</b>	Add-it, Stand-it, Tour-it, Top-it, Fold-it			CHF 16.00



Plattform-Innenmass / Dimensions intérieures (a) 70 mm  
 Rohrdurchmesser / Diamètre du tube (Ø) 10 mm

311216	0000990	Clamp-it <b>Inox</b>	Light-it			CHF 16.00
311229	0000990	Clamp-it <b>black</b>	Light-it			CHF 16.00



Plattform-Innenmass / Dimensions intérieures (a) 70 mm  
 Rohrdurchmesser / Diamètre du tube (Ø) 12 mm

311248	0000990	Clamp-it <b>Inox</b>	Shine Evo Light, I-Valo Light			CHF 16.00
--------	---------	----------------------	-------------------------------	--	--	-----------



Plattform-Innenmass / Dimensions intérieures (a) 100 mm  
 Rohrdurchmesser / Diamètre du tube (Ø) 12 mm

311247	0000990	Clamp-it <b>Inox</b>	Shine Evo Standard, E-Bike Bosch			CHF 16.00
311231	0000990	Clamp-it <b>black</b>	Shine Evo, E-Bike Shimano			CHF 16.00



Plattform-Innenmass / Dimensions intérieures (a) 100 mm  
 Rohrdurchmesser / Diamètre du tube (Ø) 14 mm

311252	0000990	Clamp-it <b>black</b>	Sondermodelle			CHF 16.00
--------	---------	-----------------------	---------------	--	--	-----------



## Körbe / Corbeilles



### Bask-it Large

- Inkl Snap-it Adapter
- Format: 43 (B) x 29 (H) x 31 cm (T)
- Tragfähigkeit: 10 kg
- Y.c. adaptateur Snap-it préinstallé
- Dimensions: 43 x 29 x 31 cm (l x h x p)
- Charge: 10 kg

311213	0002950	23 L	Large	1567 g	black	CHF	44.50
311213.05	0013250	Karton à 5 Stk./ Carton à 5 pièces					
311214	0002950	23 L	Large	1567 g	silver	CHF	44.50
311214.05	0013250	Karton à 5 Stk./ Carton à 5 pièces					



### Bask-it Small

- Inkl Snap-it Adapter
- Format: 42 (B) x 27 (H) x 30 (T) cm
- Tragfähigkeit: 10 kg
- Y.c. adaptateur Snap-it préinstallé
- Dimensions: 42 x 27 x 30 cm (l x h x p)
- Charge: 10 kg

311220	0002650	20 L	Small	1384 g	black	CHF	42.50
311220.05	0011900	Karton à 5 Stk./ Carton à 5 pièces					



### Bask-it Trunk Large

- Inkl Snap-it Adapter
- Format: 51 (B) x 25,5 (H) x 31 (T) cm
- Tragfähigkeit: 10 kg
- Y.c. adaptateur Snap-it préinstallé
- Dimensions: 51 x 25,5 x 31 cm (l x h x p)
- Charge: 10 kg

311240	0004300	28 L		1846 g	black	CHF	65.00
311.240.04	0015200	Karton à 4 Stk./ Carton à 4 pièces					
311241	0004300	28 L		1846 g	silver	CHF	65.00
311241.04	0015200	Karton à 4 Stk./ Carton à 4 pièces					



### Bask-it Trunk Small

- Inkl Snap-it Adapter
- Format: 38,8 (B) x 25,5 (H) x 27,4 (T) cm
- Tragfähigkeit: 10 kg
- Y.c. adaptateur Snap-it préinstallé
- Dimensions: 38,8 x 25,5 x 27,4 cm (l x h x p)
- Charge: 10 kg

311603	0003800	12 L		1600 g	black	CHF	59.00
311603.04	0014000	Karton à 4 Stk./ Carton à 4 pièces					



### Fahrradkorb aus Aluminium / Corbeilles en aluminium

- Weitmaschig / stabil
- Gepäckträgerbefestigung
- Ohne Adapterplatten
- Masse Rand: L 450 B 310 H 210/110 mm
- Masse Boden: L 396 B 248 mm
- À mailles larges / stable
- Montage sur le porte-bagages
- Sans les adaptateurs
- Dim. bords: long. 450 mm, larg. 310 mm, haut. 210/110 mm
- Dim. fond: long. 396 mm, larg. 248 mm

800038	0003300	25 L für / pour	Racktime / Pletscher			CHF	65.00
311215	0001700	Adapterplatte	Racktime verstellbar / réglable			CHF	29.00
203277	0001555	Adapterplatte	Pletscher 3-Punkt / 3-points			CHF	27.90



### Lea Einlegetasche / Fonds pour corbeille

- Magnete in den Ecken
- Innentasche mit Reissverschluss
- Kordelzug Verschluss
- Format: 30 (B) x 24 (H) x 22 (T) cm
- Tragfähigkeit: 8 kg
- Avec des aimant dans l'angle
- Poche intérieure avec fermeture éclair
- Avec cordon de serrage
- Dimensions: 30 x 24 x 22 cm (l x h x p)
- Charge: 8 kg

311604	0001900	16 L		260 g	black	CHF	35.00
--------	---------	------	--	-------	-------	-----	-------

**Korb-Einlage / Fond pour corbeille**

- Wasserdicht und verschnürbar, Nylon	- Étanche et fermable, en nylon		
312452	0000700 24 L	black	CHF 14.00



**Bask-it Willow**

- Einkaufskorb im Naturweiden-Look	- Panier à l'aspect osier naturel			
- inkl Snap-it Adapter	- Y.c. adaptateur Snap-it préinstallé			
- Format: B 43 x T 24,5 x H 31 mm	- Dimensions: 43 x 24,5 x 31 cm (l x p x h)			
- Tragfähigkeit: 10 kg	- Charge: 10 kg			
311242	005500 20 L	1936 g	brown	CHF 89.00
311242.04	0020400	Karton à 4 Stk./Carton à 4 pièces		



**Bask-it Breeze**

- Aluminium-Korb	- Panier en aluminium			
- Inkl Snap-it Adapter	- Y.c. adaptateur Snap-it préinstallé			
- Format: 47,4 (B) x 24,1(H) x 35 cm (T)	- Dimensions: 47,4 x 24,1 x 35 cm (l x h x p)			
- Tragfähigkeit: 10 kg	- Charge: 10 kg			
311609	0006900 25 L	1720 g	black	CHF 99.00
311610	0006900 25 L	1720 g	silver	CHF 99.00



**Bask-it me**

- Flexibler Kunststoff Behälter	- Conteneur en plastique flexible			
- Inkl. Snap-it Adapter	- Y.c. adaptateur Snap-it préinstallé			
- Format: L 40 x B25 x T 25 cm	- Dimensions: 40 x 25 x 25 cm (l x l x p)			
- Tragfähigkeit: 10 kg	- Charge: 10 kg			
311267	0004500 15 L	1180 g	green	CHF 69.00
311268	0004500 15 L	1180 g	red	CHF 69.00
311269	0004500 15 L	1180 g	blue	CHF 69.00



**Tour Box**

- Fahrradkoffer, wasserdicht	- Coffre à vélo, étanche			
- inkl Snap-it Adapter	- Y.c. adaptateur Snap-it préinstallé			
- Format: 40 (B) x 22 (H) x 27 (T) cm	- Dimensions: 40 x 22 x 27 cm (l x h x p)			
- Tragfähigkeit: 10 kg	- Charge: 10 kg			
311611	0004500 12 L	1180 g	black	CHF 79.00



**Woodpacker**

- Echtholzkiste	- Boîte en bois véritable			
- inkl Snap-it Adapter	- Y.c. adaptateur Snap-it préinstallé			
- Format: 49 (B) x 24,1(H) x 29,5 (T) cm	- Dimensions: 49 x 24,1 x 29,5 cm (l x h x p)			
- Tragfähigkeit: 9 kg	- Charge: 9 kg			
311613	0005200 25 L	2830 g		CHF 79.00



**Snap-it Adapterplatten**

- Verbinden Körbe, Taschen und Behälter	- L'adaptateur relie paniers, sacoche et caissons au porte-bagages		
- Kompatibel mit allen Racktime Träger	- Pour tous les porte-bagages de Racktime		
- Lochabstand 195 x 100 mm	- Espacement des trous 195 x 100 mm		
- Innenmass: 70-120 mm	- Dim: interieur: 70-120 mm		
311215	0001700 verstellbar / réglable	150 g	CHF 29.00
311198	0000150 Schwenkzapfen / pivot		CHF 2.50



**Snap-it Schwerlast Adapter / Adaptateur à haut débit**

- Hochleistungsadapter aus Edelstahl /Alu	- Adaptateur à haut débit en acier et alu		
- Nur für breite Träger geeignet	- Espacement des trous 194 x 83/109,2 mm		
- Lochabstand 194 x 83/109,2 mm	- Charge: 25 kg		
- Tragfähigkeit: 25 kg			
311245	0002450 nicht verstellbar / pas réglable	263 g	CHF 39.00





## Gepäckträgertaschen / Sac pour porte-bagages



### Talis Plus

- Gepäckträgertasche mit Schultergurt
- Inkl. Snap-it Adapter
- Innenfach mit Reissverschluss
- Reflexstreifen
- Wasserdichte Regenhülle
- 38 (B) x 25/31 (H) x 26 (T) cm
- Tragfähigkeit: 10 kg
- Sac pour porte-bagage avec ceintures d'épaule
- y.c. adaptateur Snap-it
- Poche intérieure avec fermeture éclair
- Bandes ré échissantes
- Housse imperméable intégrée
- 38 x 25/31 x 26 cm (l x h x p)
- Charge: 10 kg

311594	0006900	8 L + 7 L	920 g	carbon black/stone grey	CHF 109.00
311595	0006900	8 L + 7 L	920 g	berry blue/stone grey	CHF 109.00



### Talis

- Gepäckträgertasche mit Schultergurt
- Inkl. Snap-it Adapter
- Innenfach mit Reissverschluss
- Reflexstreifen
- Wasserdichte Regenhülle
- 38 (L) x 23 (B) x 22 (T) cm
- Tragfähigkeit: 10 kg
- Sac pour porte-bagage avec ceintures d'épaule
- y.c. adaptateur Snap-it
- Poche intérieure avec fermeture éclair
- Bandes ré échissantes
- Housse imperméable intégrée
- 38 x 23 x 22 cm (l x l x p)
- Charge: 10 kg

311575	0004900	8 L	660 g	carbon black/stone grey	CHF 79.00
311576	0004900	8 L	660 g	berry blue/stone grey	CHF 79.00
311577	0004900	8 L	660 g	lime green/stone grey	CHF 79.00



### Regenhüllen / Housse de pluie

- Regenhüllen für Racktime Taschen
- Housse de pluie pour sac de Racktime

311598	0001000	Talis / Talis Plus	green	CHF 19.90
--------	---------	--------------------	-------	-----------



### Yves

- Einzeltasche ohne Schultergurt
- Wasser und Staubschutz gemäss IP63
- Inkl. Snap-it Adapter
- Reflexstreifen aussen
- B31.5 x H20 x T13.5 cm
- Tragfähigkeit: 10 kg
- Sac sans bandoulière
- Protection contre l'eau et la poussière selon IP63
- y.c. adaptateur Snap-it
- Bandes ré échissants à l'extérieur
- 31.5 x 20 x 13,5 cm (l x h x p)
- Charge: 10 kg

311628	0007900	9-12 L	750 g	onyx black	CHF 119.00
--------	---------	--------	-------	------------	------------



### Agnetha Einkaufstasche / Sac à provision

- Einkaufstasche aus Polyester
- inkl. Snap-it
- Innentasche mit Reissverschluss
- Kordelzug Verschluss
- Format: 34 (B) x 25,5 (H) x 37 (T) cm
- Tragfähigkeit: 6 kg
- Sac à provisions en polyester
- Y.c. adaptateur Snap-it préinstallé
- Poche intérieure avec fermeture éclair
- Avec cordon de serrage
- Dimensions: 34 x 25,5 x 37 cm (l x h x p)
- Zuladung: 6 kg

311605	0005900	15 L	610 g	carbon black	CHF 99.00
311606	0005900	15 L	610 g	berry blue	CHF 99.00
311608	0005900	15 L	610 g	desert sand	CHF 99.00

# Taschen seitlich / Sac latérales

## Tommy

- Einzeltasche ohne Schultergurt
  - Wasser und Staubschutz gemäss IP63
  - Kleine und grosse Innentasche
  - Reflexsteifen aussen
  - B31.5 x H33 x T13.5 cm
  - Tragfähigkeit: 10 kg
- Sac sans bandoulière
  - Protection contre l'eau et la poussière selon IP63
  - Petite et grande poche intérieure
  - Bandes ré échassants à l'extérieur
  - 31.5 x 33 x 13.5 cm (l x h x p)
  - Charge: 10 kg

311624	0008900	15 L	930 g	onyx black	CHF 129.00
311625	0008900	15 L	930 g	lava orange	CHF 129.00

## Donna

- Einzeltasche ohne Schultergurt
  - Wasser und Staubschutz gemäss IP63
  - Kleine und grosse Innentasche
  - Reflexsteifen aussen
  - B31.5 x H33 x T13.5 cm
  - Tragfähigkeit: 10 kg
- Sac sans bandoulière
  - Protection contre l'eau et la poussière selon IP63
  - Petite et grande poche intérieure
  - Bandes ré échassants à l'extérieur
  - 31.5 x 33 x 13.5 cm (l x h x p)
  - Charge: 10 kg

311626	0008900	15 L	930 g	onyx black	CHF 129.00
311627	0008900	15 L	930 g	lava orange	CHF 129.00

## Mia

- Einzeltasche mit Schultergurt
  - Wasserabweisendes Gewebe
  - Kleine und grosse Innentasche
  - Reflexsteifen aussen
  - 31 (B) x 40 (H) x 16 (T) cm
  - Tragfähigkeit: 10 kg
- Sac single avec ceintures d'épaule
  - Matière imperméable
  - Poche intérieure grande et petite
  - Bandes ré échassantes externe
  - 31 x 40 x 16 cm (l x h x p)
  - Charge: 10 kg

311585	0006900	17,5 L	802 g	desert sand/dust grey	CHF 109.00
311597	0001000	Regenhülle		green	CHF 19.90

## Hang-it

- Die Garderobe für ihre Seitentasche
  - Rohrdurchmesser 10 mm
  - B 300 x H 254 x T 54 mm
- La garde-robe pour votre poche latérale
  - Diamètre du traverse 10 mm
  - 300 x 254 x 54 mm (l x h x p)

311210	0001950		192 g		CHF 35.00
--------	---------	--	-------	--	-----------



## Doppeltaschen / Double sac



### Vida

- Doppeltasche mit Quergriff verbunden
- Inkl. Snap-it Adapter
- Wasserabweisendes Gewebe
- Innenfach mit Reißverschluss
- 32 (B) x 36 (H) x 14 (T) cm / pro Tasche
- Zuladung: 12 kg

- Double sac relié par une poignée transversale
- y.c adaptateur Snap-it
- Matière imperméable
- Poche intérieure avec fermeture éclair
- 32 x 36 x 14 cm (l x h x p) par sacoche
- Charge: 12 kg

311587	0005500	2 x 12 L	900 g	carbon black/stone grey	CHF 99.00
311588	0005500	2 x 12 L	900 g	berry blue/stone grey	CHF 99.00



### Heda

- Doppeltasche mit Quergriff verbunden
- Inkl. Snap-it Adapter
- Wasserabweisendes Gewebe
- Innenfach mit Reißverschluss
- 32 (B) x 36 (H) x 14 (T) cm / pro Tasche
- Zuladung: 12 kg

- Double sac relié par une poignée transversale
- y.c adaptateur Snap-it
- Matière imperméable
- Poche intérieure avec fermeture éclair
- 32 x 36 x 14 cm (l x h x p)
- Charge: 12 kg

311590	0006500	2 x 12 L	800 g	dust grey	CHF 109.00
311591	0006500	2 x 12 L	800 g	desert sand/dust grey	CHF 109.00



### Regenhüllen / Housse de pluie

- Regenhüllen für Racktime Taschen

- Housse de pluie pour sac de Racktime

311596	0001200	Vida / Heda / Ture	green	CHF 19.90
--------	---------	--------------------	-------	-----------

## Zubehör / Accessoires

### Secure-it



- Schloss für das Snap-it System
- Nur verwendbar bei Adaptern mit Taste

- Cadenas pour le système Snap-it
- Convient que pour les adapt. à touche

311218	0001350			CHF 23.00
--------	---------	--	--	-----------

### Versatzbrücke / Adaptateur



- Für das Versetzen des Korbes bis zu 4 cm nach hinten
- Nicht kompatibel mit Tour Box und Bask-it Breeze

- Pour déplacer le panier jusqu'à 4 cm vers l'arrière
- Non compatible avec Tour Box et Bask-it Breeze

311209	0001250			CHF 19.00
--------	---------	--	--	-----------

### Bind-it



- 3-fach Spanngurt
- Für Träger ohne Federklappe

- Ceinture de serrage 3-fois
- P. des porte-bagages sans clapet à ressort

311212	0000900	63 cm	black	CHF 15.00
311223	0001100	75 cm	black	CHF 20.00

### Fill-it Pumpenhalter / Support de pompe

- Passend an Träger mit Schraubösen
- Werkzeuglose Befestigung
- Für Rohrdurchmesser von 10-12 mm

- Conv. p. les porte-charges à œillets letés
- Fixation sans outillage
- Pour diamètre de tube de 10 - 12 mm

311217	0000900	7 g		CHF 15.00
--------	---------	-----	--	-----------



**Befestigungsstrebe / Traverse de fixation**



- Für alle Tubus/ Racktime Hinterrad Träger
- Pour le montage de tous les porte-bagages arrière Tubus et Racktime au cadre



203300	0000295	190 mm	Aluminium	1 Stk./pce.	titan	CHF	5.90
203302	0000345	240 mm	Aluminium	1 Stk./pce.	titan	CHF	6.90
203303	0000295	190 mm	Aluminium	1 Stk./pce.	black	CHF	5.90
203304	0000345	240 mm	Aluminium	1 Stk./pce.	black	CHF	6.90
203.305	0000445	350 mm	Aluminium	1 Stk./pce.	black	CHF	8.90

**Befestigungsstrebe abgekröpft / Traverse de fixation coudée**



- Alu Befestigungsstrebe mit seitlichem Versatz, 1 Stück
- Fixation en alu avec déport latéral, 1 pièce



203306	0000325	190 mm / 5 mm Versatz / déport	Aluminium			CHF	6.50
203311	0000325	190 mm / 12 mm Versatz / déport	Aluminium			CHF	6.50

**Schellenpaar für Sitzstrebefestigung / Fixation aux traverses de siège**



- Für Rahmen ohne Ösen
- Paarweise, inkl. Kleinmaterial
- Pour cadres sans œillets
- Par paire, y.c. petit matériel



203223	0000950	14 mm				CHF	16.00
203224	0000950	16 mm				CHF	16.00
203225	0000950	18 - 19 mm				CHF	16.00
203226	0000950	21 - 22 mm				CHF	16.00
203227	0000950	24,5 - 25 mm				CHF	16.00

**Klemmset / Bloc de serrage**



- Klemmblock aus Alu (1 Stück)
- Für Strebenbefestigung
- Inkl. Schrauben
- Bloc de serrage en alu
- Pour recevoir la traverse de fixation au porte-bagages arrière
- Y.c. des vis



203296	0000650		black			CHF	13.00
203299	0000650		silver			CHF	13.00

**Carrier Clamp Rack**



- Sattelstützenklemmring mit Gewindeösen
- Gepäckträger-Montage ohne Befestigungsösen an Trägerstreben
- Sattelklemmung mit Inbusschraube (M5)
- Material: Aluminium, Gewicht: ab 36 g
- Bague de serrage de tige de selle avec œillets
- pour montage au porte-bagage sans œillets aux traverses du porte bagage
- Serrage en selle ,vis à six pans creux (M5)
- Matière: aluminium, Poids: 36 g



204680.298	0000700	29,8 mm	Sattelrohr-Klemmring mit Trägerösen M5			CHF	14.00
204680.318	0000700	31,8 mm	Sattelrohr-Klemmring mit Trägerösen M5			CHF	14.00
204680.349	0000700	34,9 mm	Sattelrohr-Klemmring mit Trägerösen M5			CHF	14.00
204680.360	0000700	36,0 mm	Sattelrohr-Klemmring mit Trägerösen M5			CHF	14.00



## Gepäckträger / Porte-bagages

### PRISMA Systemgepäckträger / Porte-bagages système

- Robuster Alu-Druckguss-Träger
- 3-Punkt Aufnahmesystem
- Tragfähigkeit: 25 kg
- Für 26" / 28" Räder
- Befestigungsteile nicht inbegriffen
- Porte-bagages robuste, en aluminium moulé sous pression
- Système de fixation à 3 points
- Charge utile: 25 kg
- Pour roues de 26" / 28"
- Pièces de fixation non comprises

203255 0003450 26" / 28" 690 g black CHF 64.50

### VARIO LOW Systemgepäckträger / Porte-bagages système

- Robuster Alu-Druckguss-Träger
- 3-Punkt Aufnahmesystem
- Tragfähigkeit: 25 kg
- Für 26" / 28" Räder
- Befestigungsteile nicht inbegriffen
- Porte-bagages robuste, en aluminium moulé sous pression
- Système de fixation à 3 points
- Charge utile: 25 kg
- Pour roues de 26"/28"
- Pièces de fixation non comprises

203110 0002995 26" / 28" 950 g black CHF 54.90

203111 0000380 Befestigung / pièces de fixation CHF 7.50

### INOVA Systemgepäckträger / Porte-bagages système

- Robuster Alu-Druckguss-Träger
- 3-Punkt Aufnahmesystem
- Tragfähigkeit: 25 kg
- Für 26" / 28" Räder
- Befestigungsteile nicht inbegriffen
- Porte-bagages robuste, en aluminium moulé sous pression
- Système de fixation à 3 points
- Charge utile: 25 kg
- Pour roues de 26"/28"
- Pièces de fixation non comprises

203273 0003895 26" / 28" 765 g black CHF 69.90

### MASTER Systemgepäckträger / Porte-bagages système

- Robuster Alu-Druckguss-Träger
- 3-Punkt Aufnahmesystem
- Tragfähigkeit: 30 kg
- Für 26" / 28" Räder
- Befestigungsteile nicht inbegriffen
- Porte-bagages robuste, en aluminium moulé sous pression
- Système de fixation à 3 points
- Charge utile : 30 kg
- Pour roues de 26"/28"
- Pièces de fixation non comprises

203270 0003680 26" / 28" 860 g black CHF 66.90

203271 26" / 28" 860 g silver

203275 0000855 Abstützung für Taschen / Bras pour sacoches CHF 15.90

### WERSA Systemgepäckträger / Porte-bagages système

- Einfacher Alu-Druckguss-Träger
- Tragfähigkeit: 25 kg
- Für 26" - 29" Räder
- Befestigungsteile nicht inbegriffen
- Porte-bagages simple, en aluminium moulé sous pression
- Charge utile: 25 kg
- Pour roues 26"- 29"
- Pièces de fixations pas comprises

203212 0003150 26"-29" 670 g black CHF 59.00

**ATHLETE System / Porte-bagages système**

- Robuster Alu-Druckguss-Träger
  - 3-Punkt Aufnahmesystem
  - Tragfähigkeit: 25 kg
  - Für 26" - 29" Räder
  - Befestigungsteile nicht inbegriffen
- Porte-bagages robuste, en aluminium moulé sous pression
  - Système de fixation à 3 points
  - Charge utile: 25 kg
  - Pour roues de 26"- 28"
  - Pièces de fixation non comprises

203257	0002915	26"-28"	800 g	black	CHF	53.90
203213	0003250	28"-29"	800 g	black	CHF	59.00

**ATHLETE 4-B**

- Einfacher Alu-Druckguss-Träger
  - Tragfähigkeit: 25 kg
  - Für 26" - 29" Räder
  - Befestigungsteile nicht inbegriffen
- Porte-bagages simple, en aluminium moulé sous pression
  - Charge utile: 25 kg
  - Pour roues de 26"- 29"
  - Pièces de fixation non comprises

203240	0002600	26"-28"	670 g	black	CHF	47.90
203214	0002990	28"-29"	670 g	black	CHF	54.90

**ATHLETE 2-B**

- Einfacher Alu-Druckguss-Träger
  - Als Front- oder Heckträger anwendbar
  - Tragfähigkeit: 10 kg
  - Für 24" - 29" Räder
  - Befestigungsteile und Strebenendplatten nicht inbegriffen
- Porte-bagages simple, en aluminium moulé sous pression
  - Utilisable comme porte-bagages avant ou arrière
  - Charge utile: 10 kg
  - Pour roues de 24"- 29"
  - Pièces de fixation et plaquettes de bout de montant pas comprises

203256	0002125	24"	500 g	black	CHF	38.90
203247	0002295	26"- 29"	500 g	black	CHF	39.90

**QUICK-RACK System / Porte-bagages**

- Für Räder ohne Federung
  - 3-Punkt Aufnahmesystem
  - Tragfähigkeit: 25 kg
  - Für 26" / 28" Räder
  - Befestigungsteile nicht inbegriffen
- Pour roues sans suspension
  - Système de fixation à 3 points
  - Charge utile: 25 kg
  - Pour roues de 26" / 28"
  - Pièces de fixation non comprises

203258	0004420	26" / 28"	900 g	black	CHF	79.90
--------	---------	-----------	-------	-------	-----	-------

**QUICK-RACK 4B**

- Für Räder ohne Federung
  - Tragfähigkeit: 25 kg
  - Für 26" / 28" Räder, Farbe: schwarz
  - Befestigungsteile nicht inbegriffen
- Pour roues sans suspension
  - Charge utile: 25 kg
  - Pour roues de 26" / 28"
  - Pièces de fixation non comprises

203239	0004245	26" / 28"	900 g	black	CHF	77.90
--------	---------	-----------	-------	-------	-----	-------

**Sattelstützenräger / Support de tige de selle****ORION Sattelstützenräger / Support pour tige de selle**

- Der Freitragende
  - Integrierte Box für Kleinteile
  - Tragfähigkeit: 8 kg
  - Für 20" - 29" Räder
  - Gewicht: 860 g
- En porte-à-faux
  - Boîte intégrée pour petit matériel
  - Charge utile: 8 kg
  - Pour roues de 20"- 29"
  - Poids: 860 g

203253	0003770	20" - 29"	860 g	black	CHF	68.90
203276	0000540	Ersatz Spanngurt / Tendeur			CHF	9.90

**Sattelstützenräger / Support pour tige de selle**

- Freitragender Träger am Sattelrohr
  - Inkl. Federklappe
  - Tragfähigkeit: 10 kg
  - Für Sattelstützen: 25.4 - 31.8 mm
  - Gewicht: 730 g
- Support à fixer en porte-à-faux au tube de selle
  - Y compris clapet à ressort
  - Charge utile: 10 kg
  - Pour tige de selle: 25.4 - 31.8
  - Poids: 730 g

305154	0002100		730 g	black	CHF	39.00
305150	0002650	mit Seitenhalter/ avec support latéral		black	CHF	49.90





## Kindersitz-Adapter / Adaptateur pour siège d'enfant

### Kindersitzadapter / Adaptateur pour siège d'enfant

- Für Polisport und Römer Kindersitze
- Passend auf Träger mit Easy Fix System
- Pour siège d'enfant de Polisport et Römer
- Pour les porte-bagages avec le système Easy Fix

203259	0004950	für / pour Polisport	L: 35 mm / B:11.5 mm Ø 11 mm	CHF 89.90
203252	0004950	für / pour Römer	L: 22 mm / B:12.5 mm Ø 11 mm	CHF 89.90

### Adapter-Platten

- Easy-Fix Kunststoff
- Easy-Fix Aluminium
- Wersa Aluminium
- Easy-Fix en plastique
- Easy-Fix en aluminium
- Wersa en aluminium

203277	0001555	Easy-Fix Kunststoff / plastique	CHF 27.90
203274	0002045	Easy-Fix Aluminium	CHF 36.90
203230	0002250	Wersa Aluminium	CHF 39.00

## Körbe und Taschen / Corbeilles et sacoches

### Einkaufskorb Standard / Corbeille à achats Standard

- Mit 3 Punkt Adapter aus Kunststoff
- B: 400 x L: 240 x H: 190 mm
- Avec adaptateur 3 points en plastique
- 400 x 240 x 190 mm (l x l x h)

312449	0002330	black	CHF 42.90
--------	---------	-------	-----------

### Einkaufskorb Deluxe XXL / Corbeille à achats Deluxe XXL

- Mit 3 Punkt Adapter aus Kunststoff
- Extra gross
- B: 400 x L: 360 x H: 260 mm
- Avec adaptateur 3 points en plastique
- Extra grande
- 400 x 360 x 260 mm (l x l x h)

312451	0004050	black	CHF 75.00
--------	---------	-------	-----------

### Einlegetasche für Standard und Deluxe / Fond pour corbeille à achats Standard et Deluxe

- Wasserabweisend
- Strapazierfähig
- Material: Nylon
- Imperméable
- Résistante
- Matière: nylon

208047	0001425	black	CHF 26.50
--------	---------	-------	-----------

### Fahrradkorb aus Aluminium / Corbeilles en aluminium

- Weitmaschig / stabil
- Gepäckträgerbefestigung
- Ohne Adapterplatten
- Masse Rand: L 450 B 310 H 210/110 mm
- Masse Boden: L 396 B 248 mm
- À mailles larges / stable
- Montage sur le porte-bagages
- Sans les adaptateurs
- Dim. bords: long. 450 mm, larg. 310 mm, haut. 210/110 mm
- Dim. fond: long. 396 mm, larg. 248 mm

800038	0003300	25 L für / pour Racktime / Pletscher	CHF 65.00
311215	0001590	Adapterplatte Racktime verstellbar / réglable	CHF 29.00
203277	0001555	Adapterplatte Pletscher 3-Punkt / 3-points	CHF 27.90
312452	0000700	24 L Korb-Einlage / fond p. corbeille black	CHF 14.00

### Korb-Einlage / Fond pour corbeille

- Wasserdicht und verschnürbar, Nylon
- Étanche et fermable, en nylon

312452	0000700	24 L	black	CHF 14.00
--------	---------	------	-------	-----------

### Fahrradkoffer abschliessbar / Coffre à vélo verrouillable

- Mit 3 Punkt Adapter aus Aluminium
- B: 430 x L: 240 x H: 190 mm
- Avec adaptateur 3 points en aluminium
- 430 x 240 x 190 (l x l x h)

312450	0004990	12 L	black	CHF 89.90
--------	---------	------	-------	-----------



IRCIRO

### Fahrradtasche Zurigo / Sacoche Zurigo

- Gepäckträger Tasche
- Spritzwasser abweisend
- Mit Regenhaube
- Reflektoren an allen Seiten
- 3-Punkt-Adapter
- B: 320 x L: 150 x H:190 mm

- Sacoche pour porte-bagages
- Contre éclaboussure
- Avec housse imperméable
- Ré ecteurs sur tous les côtés
- Avec adaptateur 3 points
- 320 x 150 x 190 mm (l x l x h)

208049 0007950 9-12 L black/silver CHF 139.00

### Fahrradtasche Basilea / Sacoche Basilea

- Gepäckträger Tasche
- Spritzwasser abweisend
- Reflektoren an allen Seiten
- 3-Punkt-Adapter
- B: 350 x L: 180 x H:250 mm

- Sacoche pour porte-bagages
- Contre éclaboussure
- Ré ecteurs sur tous les côtés
- Avec adaptateur 3 points
- 350 x 180 x 250 mm (l x l x h)

208050 0008750 24 L black/silver CHF 149.00



## Befestigungsteile / Fixations

### Befestigung inkl. Schrauben / Fixation avec vis

#### auf Stegplatte / pour entretoise

203242 0000375 148 mm black CHF 6.90  
 203235 0000405 178 mm black CHF 7.50

#### auf Oesen / sur oeillets

203244 0000400 145 mm black CHF 7.50  
 203236 0000430 165 mm black CHF 8.00  
 203238 0000460 205 mm black CHF 8.50

#### auf Bremsbolzen hinten / Sur boulons de freins arrière

203246 0000305 115 mm silver CHF 5.90  
 203237 0000365 155 mm silver CHF 6.90

#### auf Bremsbolzen vorne / Sur boulons de freins avant

203245 0000305 78 mm silver CHF 5.90

#### Für Rückstrahler mit Lochabstand 50 / 80 mm / pour Ré ecteur Distance 50 / 80 mm

203249 0000130 silver CHF 2.60

### Quick Rack Ersatzteile

- Quick Rack 4B
- Quick Rack System

- Quick Racktime 4B
- Quick Rack System

203241 0001805 Ersatz-Schnellverschluss / Fermet. rapide de rechange CHF 32.90  
 203229 0000485 Nocken für Ausfallende / deuxième xation CHF 8.90

### Strebenendplatten / Plaques de bout de montant

- Verstellbare Strebenendplatten
- Abgekröpfte Version für Scheibenbremsen
- Quick-Rack mit Öffnung für Schnellmontage

- Plaquettes de bout de montant réglables
- Version coudée pour les freins à disques
- Quick-rack avec ouverture pour montage rapide

203232 0000454 flach / plat Quick Rack CHF 8.50  
 203233 0000790 abgekröpfpt für Scheibenbremsen Quick Rack CHF 8.50  
 203234 0000460 abgekröpfpt für Scheibenbremsen Quick Rack CHF 8.50



INCIRDA



# Stützen / Béquilles



## Zweibeinständer / Béquille à deux jambes

- Maximale Belastung: 25 kg
- Mittelstütze aus Alu-Druckguss
- Strebenlänge: 290 mm
- Charge maximale: 25 kg
- Béquille médiane en aluminium moulé sous pression
- Longueur du montant: 290 mm

208000	0002505		542 g	black	CHF	46.90
208001	0002505		542 g	silver	CHF	46.90
208023	0000145	Gummischuhe 1 Paare / Patin en caoutch. 1 paire			CHF	2.80
208043	0000280	Befestigungs-Kit / kit de fixation			CHF	5.50

## STANDARD

- Maximale Belastung: 25 kg
- Mittelstütze aus Alu-Druckguss
- Charge maximale: 25 kg
- Béquille médiane en aluminium moulé sous pression

208018	0000755	20" - 28"	223 g	black	CHF	14.50
208019	0000690	20" - 28"	223 g	silver metallic	CHF	12.90
208003	0000070	Plastikschuh / Patin en plastique			CHF	1.40

## ZOOM

- Maximale Belastung: 18 kg
- Mittelstütze aus Alu-Druckguss
- Verstellbarer Kunststoff-Fuss
- Charge maximale: 18 kg
- Béquille médiane en aluminium moulé sous pression
- Pied réglable, en matière plastique

208036	0001165	24" - 28"	240 g	silver met.	CHF	21.90
208035	0001165	24" - 28"	240 g	black	CHF	21.90
208042	0000265	Ersatzfuss / pied de remplacement			CHF	5.00



## Seitenständer verstärkt für E-Bike / Béquille latérale renforcée pour vélo électrique

- Höhenverstellbar
- Extra verstärkt für schwere E-Bike / Tourenräder
- Grosse Auflagefläche
- Réglable en hauteur
- Renforcée spécialement pour les lourds vélos électriques / vélos de randonnée
- Vaste surface d'appui

800024	0001200	26" - 28"		black	CHF	24.00
--------	---------	-----------	--	-------	-----	-------

## MULTI

- Maximale Belastung: 25 kg
- Hinterradstütze aus Alu-Druckguss
- Charge maximale: 25 kg
- Béquilles arrière en aluminium moulé sous pression

208032	0001885	20" - 28"	433 g	black	CHF	35.00
208003	0000070	Plastikschuh / Patin en plastique			CHF	1.40

## LEADER

- Maximale Belastung: 25 kg
- Hinterradstütze aus Alu-Druckguss
- Charge maximale: 25 kg
- Béquilles arrière en aluminium moulé sous pression

208025	0001615	20" - 28"	433 g	black	CHF	29.90
208026	0001785	20" - 28"	433 g	silver	CHF	33.00

## COMP 18

- Maximale Belastung: 25 kg
- Hinterradstütze aus Alu-Druckguss
- Befestigungsabstand: 18 mm
- Charge maximale: 25 kg
- Béquilles arrière en aluminium moulé sous pression
- Intervalle de fixation: 18 mm

208037	0001190	20" - 28"	270 g	black	CHF	22.50
208038	0000210	Adapterplatte / plat d'adaptateur	18 > 40 mm		CHF	4.00



**Comp 18 Zoom**

- Maximale Belastung: 18 kg
- Hinterradstütze aus Alu-Druckguss
- Befestigungsabstand: 18 mm
- Charge maximale: 18 kg
- Béquilles arrière en aluminium moulé sous pression
- Intervalle de xation: 18 mm

208024	0001425	24" - 28"	260 g	black	CHF	26.90
208034	0001425	24" - 28"	260 g	silver	CHF	26.90

**Comp 40**

- Maximale Belastung: 25 kg
- Hinterradstütze aus Alu-Druckguss
- Befestigungsabstand: 40 mm
- Charge maximale: 25 kg
- Béquilles arrière en aluminium moulé sous pression
- Intervalle de xation: 40 mm

208006	0001235	20" - 28"	295 g	black	CHF	22.90
--------	---------	-----------	-------	-------	-----	-------

**COMP ARA E-Bike**

- Maximale Belastung: 25 kg
- Hinterradstütze für E-Bikes
- Befestigungsabstand: 18 mm
- Integrierte Rückhol-Feder
- Charge maximale: 25 kg
- Béquille de roue arrière p. vélos électriques
- Intervalle de xation: 18 mm
- Ressort de rappel intégré

208040	0003050	20" - 28"	275 g	black	CHF	58.00
--------	---------	-----------	-------	-------	-----	-------

**Hinterradstütze / Béquille arrière**

- Stufenlos höhenverstellbar
- Material: Aluminium/Stahl verstärkt
- Hauteur réglable en continu
- Matière: aluminium renforcé acier

208033	0001100	16"-24"	285 g	black	CHF	22.00
--------	---------	---------	-------	-------	-----	-------

**Strebenständer 24"-28" / Béquille**

- Höhenverstellbar
- Für Oversize Rahmenrohre geeignet
- Hauteur réglable
- Convient pour tubes de cadre surdimensionnés

208027	0001100	oversize - 45 mm		black	CHF	22.00
--------	---------	------------------	--	-------	-----	-------

**Hinterradstütze / Béquille arrière**

- 4 cm Höhenverstellbar ohne Werkzeug
- Material: Aluminium
- Hauteur réglable en continu sur 4 cm sans outillage
- Matière: aluminium

208030	0000900	26"-28"	235 g	black	CHF	18.00
--------	---------	---------	-------	-------	-----	-------

INCIRDA

INCIRDA

INCIRDA



Weitere Ständer von ergotec finden Sie auf der Seite 287

Vous trouverez d'autres bequilles d'ergotec sur la page 287



## Gepäckträgerkörbe / Corbeilles pour porte bagage

### Tier-Box mit Klick-Halterung/Klemmbefestigung /

Cage animale avec attache à déclic/fixation par serrage



- Feinmaschig / Tierbox Deckel aus Metall
- Lenkermontage mit Klick-Halterung
- Klemmbefestigung Gepäckträger nicht breiter als 140 mm
- Kunststoffgriff
- Masse Rand: L 400 B 300 H 180/180 mm
- Masse Boden L/B: 325 x 240 mm
- Gewicht: 2450 g

- À mailles fines / couvercle du boxe pour animaux en métal
- Montage au guidon par attache à déclic
- Fixation serrage au porte bagage jusqu'à 140 mm
- Poignée en plastique
- Dim: bords: long. 400 mm larg. 300 mm, haut. 180/180 mm
- Dim. fonds: long. 325 mm larg. 240 mm
- Poids: 2450 g

800004 0004000 18/36 L CHF 79.00

### Fahrradkorb geflochten / Corbeille tressée



- Aus Kunststoff
- Gepäckträgermontage
- Masse Rand: L 400 B 300 H 180/150 mm
- Masse Boden: L 350 B 240 mm

- En matière plastique
- Montage sur le porte-bagages
- Dim. bords: long. 400 mm, larg. 300 mm, haut. 180/150 mm
- Dim. fond: long. 350 mm, larg. 240 mm

312497 0002150 mit Griff / avec poignées 16 L CHF 40.00

### Fahrradkorb / Corbeille

- Feinmaschig, längsgerichtet
- Fixe Gepäckträgerbefestigung
- Masse Rand: L 450 B 310 H 200/150 mm
- Masse Boden: L 400 B 270 mm
- À mailles fines, sens longitudinal
- Montage sur le porte-bagages fixe
- Dim. bords: long. 450 mm, larg. 310 mm, haut. 200/150 mm
- Dim. fond: long. 400 mm, larg. 270 mm

312481 0001300 ohne Bügel / sans arceau 19 L CHF 26.00



### Fahrradkorb / Corbeilles

- Feinmaschig ohne Platte
- Gepäckträgerbefestigung
- Masse Rand: L 400 B 320 H 230/180 mm
- Masse Boden: L 320 B 240 mm
- À mailles fines sans plat
- Montage sur le porte-bagages
- Dim. bords: long. 400 mm, larg. 320 mm, haut. 230/180 mm
- Dim. fond: long. 320 mm, larg. 240 mm

312471 0001550 Pletscher 18 L CHF 30.00



### Fahrradkorb / Corbeilles

- Feinmaschig
- Gepäckträgerbefestigung
- Masse Rand: L 400 B 300 H 170/135 mm
- Masse Boden: L 330 B 240 mm
- À mailles fines
- Montage sur le porte-bagages
- Dim. bords: long. 400 mm, larg. 300 mm, haut. 170/135 mm
- Dim. fond: long. 330 mm, larg. 240 mm

800005 0001000 black 13 L CHF 20.00

800005.10 0008000 10er Box black 13 L CHF 20.00

312478 0001000 silver 13 L CHF 20.00



### Fahrradkorb / Corbeille

- Feinmaschig
- Verstellbare Gepäckträger-Befestigungs-Klaue
- Masse Rand: L 400 B 300 H 170/135 mm
- Masse Boden: L 330 B 240 mm
- À mailles fines
- Griff de fixation réglable pour porte-bagages
- Dim. bords: long. 400 mm, larg. 300 mm, haut. 170/135 mm
- Dim. fond: long. 330 mm, larg. 240 mm

312487 0001200 13 L CHF 24.00



### Fahrradkorb extra gross / Corbeille extra grande

- Feinmaschig
- Gepäckträgerbefestigung
- Masse Rand: L 480 B 300 H 200/170 mm
- Masse Boden: L 430 B 245 mm
- À mailles fines
- Montage sur le porte-bagages
- Dim. bords: long. 480 mm, larg. 300 mm, haut. 200/170 mm
- Dim. fond: long. 430 mm, larg. 245 mm

312467 0001520 21 L CHF 30.00



### Fahrradkorb mit Haltegriff / Corbeille avec poignée coquille

- Weitmaschig
- Gepäckträgerbefestigung
- Masse Rand: L 400 B 300 H 170/135 mm
- Masse Boden: L 330 B 230 mm
- À mailles larges
- Montage sur le porte-bagages
- Dim. bords: long. 400 mm, larg. 300 mm, haut. 170/135 mm
- Dim. fond: long. 330 mm, larg. 230 mm

312479 0001000 black 13 L CHF 20.00

800006 0008000 10er Box black 13 L CHF 20.00

312488 0001000 silver 13 L CHF 20.00



### Gepäckträgerkorb ALU oder Rostfreier-Edelstahl /

#### Corbeilles en Alu ou en acier inoxydable

- Weitmaschig
- Gepäckträgermontage Klemmbefestigung
- Kunststoffgriff/Schaumstoffgriff
- Masse Rand: L 400 B 300 H 135/170 mm
- Masse Boden L/B: 330 x 230 mm
- Gewicht: Alu 630 g / Edelstahl 930 g
- À mailles larges
- Montage sur le porte-bagages avec fixation par serrage
- Poignée en plastique/poignée garnie de mousse
- Dim. bords: long. 400 mm, larg. 300 mm, haut. 135/170 mm
- Dim. fonds: long. 330 mm, larg. 230 mm
- Poids: Alu 630 g / acier inoxydable 930 g

800002 0002500 Alu 17 L CHF 50.00

800003 0002500 Edelstahl / acier inoxydable 17 L CHF 50.00







### Fahrradkorb / Corbeilles

- Weitmaschig
- Gepäckträgerbefestigung
- Masse Rand: L 500 B 300 H 190/155 mm
- Masse Boden: L 440 B 230 mm
- À mailles larges
- Montage sur le porte-bagages
- Dim. bords: long. 500 mm, larg. 300 mm, haut. 190/155 mm
- Dim. fond: long. 440 mm, larg. 230 mm

312493 0001900 19 L CHF 37.00



### Fahrradkorb aus Aluminium / Corbeilles en aluminium

- Weitmaschig / stabil
- Gepäckträgerbefestigung
- Masse Rand: L 450 B 310 H 210/110 mm
- Masse Boden: L 396 B 248 mm
- À mailles larges / stable
- Montage sur le porte-bagages
- Dim. bords: long. 450 mm, larg. 310 mm, haut. 210/110 mm
- Dim. fond: long. 396 mm, larg. 248 mm

800038 0003300 für / pour Pletscher / Racktime 25 L CHF 65.00

311215 0001590 Adapterplatte Racktime verstellbar / réglable CHF 29.00

203277 0001555 Adapterplatte Pletscher 3-Punkt / 3-points CHF 27.90

312452 0000700 Korb-Einlage / fond pour corbeille 24 L CHF 14.00



Problemlöser



### Fahrradkorb / Corbeilles

- Weitmaschig / stabil
- Gepäckträgerbefestigung
- Masse Rand: L 400 B 300 H 200/170 mm
- Masse Boden: L 330 B 230 mm
- ohne Halterung und Schrauben
- À mailles larges / stable
- Montage sur le porte-bagages
- Dim. bords: long. 400 mm, larg. 300 mm, haut. 200/170 mm
- Dim. fond: long. 330 mm, larg. 230 mm
- Sans support et vis

800008 0000400 18 L CHF 7.70



### Fahrradkorb mit Klemmbefestigung / Corbeille avec fixation par serrage

- Feinmaschig
- Klemmbefestigung 105 - 150 mm
- Gepäckträgerbefestigung
- Masse Rand: L 415 B 300 H 215/150 mm
- Masse Boden: L 315 B 230 mm
- À mailles fines
- Plage de fixation par serrage 105-150 mm
- Montage sur le porte-bagages
- Dim. bords: long. 415 mm, larg. 300 mm, haut. 215/150 mm
- Dim. fond: long. 315 mm, larg. 230 mm

312494 0002050 15 L CHF 40.00



### Fahrradkorb mit Klemmbefestigung / Corbeille avec fixation par serrage

- Feinmaschig
- Gepäckträgerbefestigung
- 4 Haltebolzen für sicheren Halt
- Klemmbefestigung 115 - 150 mm
- Masse Rand: L 400 B 300 H 170/135 mm
- Masse Boden: L 330 B 250 mm
- À mailles fines
- Montage sur le porte-bagages
- Avec 4 boulons de retenue pour un maintien sûr
- Plage de fixation par serrage 115-150 mm
- Dim. bords: long. 400 mm, larg. 300 mm, haut. 170/135 mm
- Dim. fond: long. 330 mm, larg. 250 mm

800016 0001600 14 L CHF 32.00



### Korb mit Klemmbefestigung / Corbeille avec fixation par serrage

- Feinmaschig
- Klemmbefestigung 160 - 210 mm
- Gepäckträgerbefestigung
- Masse Rand: L 435 B 300 H 170/135 mm
- Masse Boden: L 385 B 250 mm
- À mailles fines
- Plage de fixation par serrage 160-210 mm
- Montage sur le porte-bagages
- Dim. bords: long. 435 mm, larg. 300 mm, haut. 170/135 mm
- Dim. fond: long. 385 mm, larg. 250 mm

312489 0002050 15 L CHF 40.00



### Fahrradkorb mit Klemmbefestigung / Corbeille en fil avec fixation par serrage

- Feinmaschig
- Gepäckträgerbefestigung längs gerichtet
- Klemmbefestigung 110 - 140 mm
- Masse Rand: L 450 B 310 H 200/150 mm
- Masse Boden: L 400 B 270 mm
- À mailles fines
- Montage sur le porte-bagages dans le sens longitudinal
- Plage de fixation par serrage 110-140 mm
- Dim. bords: long. 450 mm, larg. 310 mm, haut. 200/150 mm
- Dim. fond: long. 400 mm, larg. 270 mm

312480 0002050 19 L CHF 40.00

# Lenkerkörbe / Corbeilles de guidon

## Tier-Box mit Klick-Halterung/Klemmbefestigung / Cage animeaux avec attache à déclic/fixation par serrage

- Feinmaschig / Tierbox Deckel aus Metall
- Lenkermontage mit Klick-Halterung
- Klemmbefestigung Gepäckträger nicht breiter als 140 mm
- Kunststoffgriff
- Masse Rand: L 400 B 300 H 180/180 mm
- Masse Boden L/B: 325 x 240 mm
- Gewicht: 2450 g
- À mailles fines / couvercle du boxes pour animeaux en métal
- Montage au guidon par attache à déclic
- Fixation serrage au porte bagage jusqu'à 140 mm
- Poignée en plastique
- Dim: bords: long. 400 mm larg. 300 mm haut. 180/180 mm
- Dim. fonds: long. 325 larg: 240 mm
- Poids: 2450 g

800004 0004000 18/36 L CHF 79.00



## Lenkerkorb echte Weide geflochten mit Bügel / Corbeille en osier tressée avec poignée

- Geflochtener, echter Weidenkorb mit Bügel
- Masse Rand L:210 B: 310 H: 220/224 mm
- Masse Boden L/B: 170 x 260 mm
- Corbeille en osier tressée avec poignée
- Dim. bords: long. 210 mm large 310 mm haute 220/224 mm
- Dim. fonds: long 170 mm large 260 mm

312501 0002000 mit Griff / avec poignées 14 L CHF 40.00  
 312501.10 0018000 mit Griff / avec poignées Set à 10 Stk./pces  
 312501.01 0000400 Ersatz-Halter / Support de rechange CHF 8.00



## Fahradkorb / Corbeille

- Weitmaschig
- Lenkerbefestigung mit Gabelstreben inkl. Abstand 10.5 cm
- Masse Rand: L 380 B 258 H 127 mm
- Masse Boden: L 300 B 215 mm
- À mailles larges
- Montage au guidon avec montants de fourche y.c. Distance 10.5 cm
- Dim. bords: long. 380 mm, larg. 258 mm, haut. 127 mm
- Dim. fond: long. 300 mm, larg. 215 mm

312491 0002300 chrome 10 L CHF 42.00  
 312495 0002300 black 10 L CHF 42.00



## Fahradkorb / Corbeille

- Weitmaschig
- Lenkerbefestigung mit Gabelstreben inkl. Abstand 10.5 cm
- Masse Rand: L 350 B 230 H 180 mm
- Masse Boden: L 303 B 170 mm
- À mailles larges
- Montage au guidon avec montants de fourche incl. Distance 10.5 cm
- Dim. bords: long. 350 mm, larg. 230 mm, haut. 180 mm
- Dim. fond: long. 303 mm, larg. 170 mm

312492 0002300 chrome 12 L CHF 42.00  
 312496 0002300 black 12 L CHF 42.00



## Fahradkorb mit Oversize Halterung / Corbeille de guidon avec crochet oversize

- Lenkerbefestigung inkl. Klick-Oversize-Halterung Lenkerdurchmesser 22 -34 mm
- Schwarzer Kunststoff
- Max. Ladegewicht 5 kg
- Masse Rand: L 380 B 280 H 275/240 mm
- Masse Boden: L 320 B 170 mm
- Mont. au guidon y.c. un crochet surdimensionné p. diamètre de guidon 22-34 mm
- En matière plastique de couleur noire
- Charge max. 5 kg
- Dim. bords: long. 380 mm, larg. 280 mm, haut. 275/240 mm
- Dim. fond: long. 320 mm, larg. 170 mm

312484 0001900 mit Halterung / avec attache 19 L CHF 38.00  
 312485 0001050 Ersatz-Halterung / attache rechange CHF 20.00



## Fahradkorb Disney / Corbeille Disney

- Masse Rand: L 190 B 130 H 145 mm
- Masse Boden: L 65 B 95 mm
- Dim. bords: long. 190 mm, larg. 130 mm, haut. 145 mm
- Dim. fond: long. 65 mm, larg. 95 mm

312498 0000850 Cars 2 L CHF 17.00  
 312499 0000850 Minnie Mouse 2 L CHF 17.00  
 312502 0000850 Frozen 2 L CHF 17.00



# Seitenkörbe / Corbeille latérale

## Fahrradkorb / Corbeille

- Feinmaschig
- Wird seitlich am Gepäckträger eingehängt
- Masse Rand: L 330 B 245 H 320 mm
- Masse Boden: L 280 B 190 mm

- À fines mailles
- S'accroche latéralement au porte-bagages
- Dim. bords: long. 330 mm, larg. 245 mm, haut. 320 mm
- Dim. fond: long. 280 mm, larg. 190 mm

800015	0001350		21 L	CHF	26.00
--------	---------	--	------	-----	-------

## Fahrradkorb faltbar / Corbeille repliable

- Feinmaschig oder weitmaschig
- Platzsparend beim Parkieren
- Masse Rand: L 330 B 230 H 220 mm

- À mailles fines ou à mailles larges
- Peu encombrante lors du parage
- Dim. bords: long. 330 mm, larg. 230 mm, haut. 220 mm

312469	0001550	feinmaschig / à mailles serrées	17 L	CHF	30.00
312465	0001550	weitmaschig / à mailles lâches	17 L	CHF	30.00

# Zubehör / Accessoires

## Korb-Einlage / Fond pour corbeille

- Wasserdicht und verschnürbar, Nylon

- Étanche et fermable, en nylon

312452	0000700	black	24 L	CHF	14.00
--------	---------	-------	------	-----	-------

## Spannriemen / Tendeurs

- Elastische Doppelgummi Riemen
- Für Gepäckträger ohne Klemm-/Spannvorrichtung

- Tendeur double élastique en caoutchouc
- Pour porte-bagages sans dispositif de serrage

305149	0000600	Länge verstellbar / Longueur: réglable		CHF	12.00
--------	---------	--	--	-----	-------

## Spannriemen 3 / 4-fach / Tendeur triple et quadruple

- Spannriemen 3-fach
- Abnehmbarer Metall-Haken

- Tendeur triple
- Crochet métallique amovible

305173	0000400	3-fach	80 cm	CHF	8.00
305174	0000450	3-fach	100 cm	CHF	9.00
305172	0000300	4-fach	60 cm	CHF	6.00

## Spannriemen Quick Clip / Tendeur

- Spannriemen mit selbstklemmenden Widerstandshaken

- Tendeur avec des des crochet auto-serrage
- Longueur: 60 cm

305175	0000450	2 Paar / 2 paire	100 cm	CHF	9.00
--------	---------	------------------	--------	-----	------





## Glocken / Sonnettes

### Glocke "Velo Klang" / Sonnette

- Edel Glocke
- Langanhaltendem Klang
- Material: Stahl
- Befestigung mit Stahlband
- *Sonnette noble*
- *Son prolongé*
- *Matière: en acier*
- *Fixation avec une bande en acier*

307099	0001900	17 g	silver	CHF	39.00
307100	0001900	17 g	black	CHF	39.00
307101	0001900	17 g	gold	CHF	39.00



### Cateye Hibiki Glocke OH-2300B / Sonnette

NEW



- Schöner Klang
- Lautstärke: 84.4 dB
- Lenkergrösse: 25.4 mm Durchmesser
- Glockengrösse: 45 mm Durchmesser
- *Un beau son*
- *Volume: 84,4 dB*
- *Taille du guidon: 25,4 mm de diamètre*
- *Taille de la cloche: 45 mm de diamètre*

5550245	0001300	neo black	CHF	25.00
5550246	0001300	chrome polish	CHF	25.00
5550247	0001300	gold	CHF	25.00
5550248	0001300	copper	CHF	25.00



### Cateye Glocke / Sonnette



- Ping Glocke
- Halterung kombinierbar mit Licht oder Computer
- *Sonnette Ping*
- *Le support peut être combiné avec un éclairage ou un ordinateur*

5550270	0000450	CHF	9.90
---------	---------	-----	------



### Cateye Mini Glocke / Sonnette Mini



- Ping Glocke
- Halterung kombinierbar mit Licht oder Computer
- *Sonnette Ping*
- *Le support peut être combiné avec un éclairage ou un ordinateur*

5550260	0000650	CHF	13.80
---------	---------	-----	-------



### Drehgriffglocke / Cloche à poignée tournante

NEW



- Material: Metall
- Für Lenkerdurchmesser: 22.2 mm
- *Matériau : Métal*
- *Pour le diamètre du guidon : 22,2 mm*

209124	0000500	black/silver	CHF	9.00
--------	---------	--------------	-----	------





### PING Glocke / Sonnette

- Material: Metall div. Durchmesser
- Kunststoffhalter
- Für Lenker Ø - 22 mm
- Für Lenker Ø - 25.4 mm (307.055)
- Matière: en métal Ø 35 mm
- Support en plastique
- Pour guidon Ø 22 mm
- Pour guidon Ø 25.4 mm (307.055)

307103	0000200	Ø 19-30 mm	17 g	black	CHF	4.00
307055	0000200	Ø 35 mm Version: 25.4 mm	17 g	black	CHF	4.00
307057	0000150	Ø 35 mm	17 g	blue/white	CHF	3.00
307056	0000150	Ø 35 mm	17 g	orange/white	CHF	3.00
307102	0000150	Ø 35 mm	17 g	pink/white	CHF	3.00
307049	0000150	Ø 35 mm	17 g	white/black	CHF	3.00
307059	0000150	Ø 35 mm	17 g	silver/black	CHF	3.00
307058	0000150	Ø 35 mm	17 g	black	CHF	3.00



### Glocke LEVER BELL mit Rasterhalterung / Sonnette avec un support à crans

- Material: Metall Ø 32 mm
- Mit Rasterhalterung Kunststoff
- Matière: en métal Ø 32 mm
- Support à crans en plast.

307053	0000200	für / pour Ø - 25.4 mm	16 g	black	CHF	4.00
--------	---------	------------------------	------	-------	-----	------



### Glocke DING-DONG / Sonnette

- Material: Metall Ø 80 mm
- 2 Klang Ton
- Matière en métal Ø 80 mm
- Timbre à deux tons

307051	0000450	Ø 80 mm	222 g	silver	CHF	9.00
--------	---------	---------	-------	--------	-----	------



### Glocke CHINA / Sonnette

- Material: Metall Ø 65 mm
- Klassische Drehglocke
- Matière en métal Ø 65 mm
- Sonnette tournant classique

307050	0000550	Ø 65 mm	183 g	silver	CHF	11.00
--------	---------	---------	-------	--------	-----	-------



### Glocke URBAN "FIRE" / Sonnette

- Material: Metall Ø 55 mm
- Matière en métal Ø 55 mm

307062	0000350	Ø 55 mm	75 g	red	CHF	7.00
--------	---------	---------	------	-----	-----	------



### Glocke Smiley gelb / Sonnette

- Material: Metall Ø 50 mm
- Matière en métal Ø 50 mm

307076	0000220	SMILEY		yellow	CHF	4.50
--------	---------	--------	--	--------	-----	------

# KIDS

## Glocken und Hupen DISNEY für Kindervelos / Sonnette et klaxon pour vélos enfant

- Lustige Disney Figuren
- BPA free
- Einfache Montage am Lenker

- Personnages Disney amusants
- Exempt de bisphénol A
- Montage facile au guidon

307071	0000700	CARS	Hupen / klaxon	CHF	14.00
307105	0000700	MINNIE MOUSE	Hupen / klaxon	CHF	14.00
307064	0000600	MICKEY MOUSE	Hupen / klaxon	CHF	12.00
307065	0000300	ANGRY BIRD	Hupen / klaxon	CHF	6.00
307068	0000300	HELLO KITTY	Hupen / klaxon	CHF	6.00

NEW

307094	0000450	CARS	Glocke / sonnette	CHF	9.00
307107	0000450	FROZEN	Glocke / sonnette	CHF	9.00
307106	0000450	MINNIE MOUSE	Glocke / sonnette	CHF	9.00

NEW  
NEW

## Glocke KIDS

- Material: Metall Ø 60 mm

- Matière en métal Ø 60 mm

307091	0000250	HÄSLI / LAPIN	86 g white	CHF	5.00
--------	---------	---------------	------------	-----	------

## Glocke FUN HERZLI / Sonnette Fun Coeur

- Material: Metall Ø 40 mm
- Halter: Kunststoff

- Matière en métal Ø 40 mm
- Fixation en plastique

307061	0000220	HERZLI	28 g colored	CHF	4.50
--------	---------	--------	--------------	-----	------

# DISPLAY BOX

## Display-Box BIRD

- 12 grosse Glocken Ø 50 mm
- Diverse Vogelmotive

- 12 grandes sonnettes Ø 50 mm
- Divers motif des oiseaux

307080	0003000	12 verschiedene Sujets / 12 sujets différents
--------	---------	---

## Display-Box PING

- 20 kleine Glocken ø 35 mm
- 12 schwarze Glocken8
- 8 weisse Glocken

- 20 petite sonnettes ø 35 mm
- 12 sonnettes noir
- 8 sonnettes blanc

307048	0002200	black / white
--------	---------	---------------

## Display-Box PING DESIGN

- 20 kleine Glocken ø 35 mm
- 5 x City Glocken
- 5 x Funny City Glocken
- 5 x Zug Glocken
- 5 x Girl Glocken

- 20 petite sonnettes ø 35 mm
- 5 sonnettes City
- 5 sonnettes Funny City
- 5 sonnettes Train
- 5 sonnettes Girl

307047	0002600	4 verschiedene Sujets / 4 sujets différents
--------	---------	---

## Display-Box URBAN

- 12 grosse Glocken ø 60 mm
- 3 rosa Glocken
- 3 orange Glocken
- 3 rote Glocken 1 x Fire Alarm
- 3 blaue Glocken 1 x Free Parking Ø 55 mm

- 12 grandes sonnettes ø 60 mm
- 3 sonnettes rose
- 3 sonnettes orange
- 3 sonnettes rouge 1 x Fire Alarm
- 3 sonnettes bleu 1 x Free Parking Ø 55 mm

307078	0004200	colored
--------	---------	---------







## Rahmenbefestigung / Fixation au cadre



### NEW Kindersitz JOY 29"

- E-Bike kompatibel
- 3 Punkt Sicherheitsgurt einstellbar
- Fussstütze mit Halteriemen einstellbar
- Rahmenbefestigung: rundes, ovales Rohr: Ø 28 - 40 mm
- Platzbedarf für Montage - 105 mm
- Maximales Kindergewicht: 9-22 kg
- Sitzmass B/H/T: 400/780/390 mm

- Adapté pour vélo électrique
- Ceinture de sécurité réglable à 3 points
- Protection pour les pieds avec courroies de maintien réglables
- Fixation au cadre rond, ovale
- Ø 28 - 40 mm
- Espace requis pour le montage - 105 mm
- Poids maximum de l'enfant : 9-22 kg
- Dim. d'assise: l/h/p 400/780/390 mm

84065-08 0004900 26" - 29" 3100 g anthrazit CHF 89.00



### WALLABY FF DELUXE

- E-Bike kompatibel
- Verstellbare Sitzposition ohne Werkzeug
- 5 Punkt Sicherheitsgurt einstellbar
- Fussstütze mit Halteriemen einstellbar
- 3 fach kippbare Rückenlehne
- Befestigung: rundes, ovales Rohr Ø 28-40 mm
- Platzbedarf für Montage - 105 mm
- Maximales Kindergewicht: 9-22 kg
- Sitzmasse B/H/T: 395/777/378 mm

- Adapté pour vélo électrique
- Position de l'assise réglable sans outillage
- Ceinture de sécurité réglable à 5 points
- Protection pour les pieds avec courroies de maintien réglables
- Dossier du siège basculant 3 positions
- Fixation: tubes ronds, ovales, Ø 28-40 mm
- Espace requis pour le montage - 105 mm
- Poids maximum de l'enfant: 9-22 kg
- Dimensions d'assise: l/h/p:395/777/378mm

314111 0007500 26" - 28" 5680 g dark grey / silver CHF 150.00

Alle Kindersitze sind TÜV GS geprüft EN 14344

Tous les sièges enfants sont homologué TÜV GS selon EN 14344

# Gepäckträgerbefestigung / Fixation au porte bagages

## TIGER Bellelli

- 5 Punkt Sicherheitsgurt einstellbar
  - Höhenverstellbare Rückenlehne mit Helm-aussparung
  - Weiche, abwaschbare Sitzbezüge
  - **Gepäckträgerbreiten 120 bis 190 mm**
  - Maximales Kindergewicht: 9-22 kg
- *Ceinture de sécurité réglable à 5 points*
  - *Position de l'assise réglable en hauteur, évidement pour casque*
  - *Housse du siège lavable*
  - **Pour porte-bagages de 120 à 190 mm de large**
  - *Poids maximum de l'enfant : 9-22 kg*

314123 0006000 5680 g dark grey / silver CHF 115.00

bellelli



## GUPPY MAXI CFS

- E-Bike kompatibel
  - 5 Punkt Sicherheitsgurt einstellbar
  - Fuss-Schutz mit verstellbaren Halteriemern
  - Netz an Rücklehne für Stauraum
  - **Gepäckträgerbreiten 120 bis 185 mm**
  - Maximales Kindergewicht: 9-22 kg
  - Sitzmass B/H/T: 413/768/500 mm
- *Adapté pour vélo électrique*
  - *Ceinture de sécurité réglable à 5 points*
  - *Protection pour les pieds avec courroies de maintien réglables*
  - *Espace de rangement dans le let derrière le dossier*
  - **Pour porte-bagages de 120 à 185 mm de large**
  - *Poids maximum de l'enfant : 9-22 kg*
  - *Dim. d'assise: l/h/p:413/768/500 mm*

314122 0006000 26" - 29" 3810 g grey CHF 115.00



## BOODIE CFS

- 3 Punkt Sicherheitsgurt einstellbar
  - 4 fach verstellbarer Fuss-Schutz mit verstellbaren Halteriemern
  - 3 fach einstellbare Positionierung für **Gepäckträger nicht breiter als 175 mm**
  - Maximales Kindergewicht: 9-22 kg
  - Sitzmass B/H/T: 398/756/344 mm
- *Ceinture de sécurité réglable à 3 points*
  - *Protection pour les pieds réglable à 4 positions, avec courroies de maintien réglables*
  - *Positionnement réglable 3 crans pour fixation au porte-bagages de largeur n'excédant pas 175 mm*
  - *Dim. d'assise: l/h/p:398/756/344 mm*

314118 0004200 26" - 29" 2032 g grey / green CHF 85.00



## Kindersitz JOY CFS

- E-Bike kompatibel
  - 3 Punkt Sicherheitsgurt einstellbar
  - Fussstütze mit Halteriemern einstellbar
  - **Gepäckträgerbreiten 120 bis 185 mm**
  - Maximales Kindergewicht: 9-22 kg
  - Sitzmass B/H/T: 400/780/390 mm
- *Adapté pour vélo électrique*
  - *Ceinture de sécurité réglable à 3 points*
  - *Protection pour le pieds avec courroies de maintien réglables*
  - **Pour porte-bagages de 120 à 185 mm de large**
  - *Poids maximum de l'enfant : 9-22 kg*
  - *Dim. d'assise: l/h/p 400/780/390 mm*

84066-04 0004900 26" - 29" 2500 g anthrazit CHF 89.00

NEW



## Zubehör / Accessoires

### Fussraster / Repose-pieds

314113	0001250	1 Fussraster inkl. Riemen Wallaby Evolution	grey	CHF 24.00
314118.02	0000800	2 Fussraster inkl. Riemen	green / silver	CHF 16.00
314121.02	0001000	3 Fussraster inkl. Riemen 1 Paar	grey	CHF 20.00
		Repose-pieds y.c. courroies 1 paire		

### Fussriemen / Courroies

314118.01	0000300	Fussriemen Boodie CFS / Courroies	silver	CHF 6.00
314121.07	0000500	Fussriemen Guppy Maxi / Courroies	black	CHF 10.00
314123.01	0000400	Fussriemen Tiger Bellelli / Courroies	grey	





**U-FIXIERSTANGE / BARRE DE FIXATION U**

314110	0001250	Modellen FF Guppy, Bubbly, Bilby, Koolah, Boodie, Wallaroo	CHF	24.00
314111.01	0001250	Wallaby Evolution FF	CHF	24.00
314121.01	0001250	Guppy Maxi FF	CHF	24.00

**SICHERHEITSGURT / CEINTURES DE SÉCURITÉ**

314121.05	0000700	Sicherheitsgurt / Ceintures	black	CHF	12.00
314121.06	0000700	Sicherheitsgurt / Ceintures	silver	CHF	12.00

**HALTER FÜR RAHMENMONTAGE / SUPPORT POUR MONTAGE AU CADRE**

314112	0001850	1 Wallaby, Guppy, Evolution Deluxe	CHF	35.00
314119	0001200	2 Guppy Maxi, Bilby, Koolah, Boodie	CHF	24.00
314114	0001550	3 Guppy FF, Guppy RS, Groovy FF et Groovy 29er	CHF	30.00

**REGENSCHUTZ / HOUSSE DE PLUIE**

314121.03	0001000	Regenschutz <b>MAXI</b> / Housse de pluie pour Guppy, Bubbly, Koolah, Boodie, Bilby	CHF	20.00
314121.08		Regenschutz <b>MINI</b> / Housse de pluie pour Guppy, Bubbly, Koolah, Boodie, Bilby	CHF	20.00

**S-MUD - MTB / ROAD Schutzblech / Garde-boue S-Mud VTT / Road**

- Passt auf Sattelsteg mit Ø 7 mm
- Material: 100% recyclebar
- Montage ohne Werkzeug / einsteckbar
- Pro lbreite: 75 mm
- Adaptée pour les rails de selle de Ø 7 mm
- Matière: 100% recyclable
- Montage sans outils / en chable
- Largeur du pro l: 75 mm

305487	0000600	Short: 75 X 350 mm 20-29"	CHF	12.00
305488	0000700	Long: 75 X 460 mm 26-29"	CHF	14.00
305489	0000800	MTB: 124 X 380 mm 26-29"	CHF	16.00

NEW

**X-CAPE MTB / Trekking Schutzblech / Garde-boue arrière VTT / Trekking**

- Passt auf Rohre mit Ø von 24 mm - 32 mm
- Material: 100% recyclebar
- Inkl. Befestigung
- Convient pour les tubes de Ø 24 à 32 mm
- Matière: 100% recyclable
- Fixation incluse

305485	0000750	Breite / largeur: 80 mm	231 g	CHF	15.00
--------	---------	-------------------------	-------	-----	-------

**NEVADA Front- und Heck-Schutzblech / Garde-boue avant et arrière**

- Passt auf Rohre mit Ø von 27 bis 35 mm
- Material: Polypropylen
- Inkl. Befestigung
- Convient pour les tubes de Ø 27 à 35 mm
- Matière: polypropylène
- Fixation incluse

305486	0000700	Breite / largeur: 60 mm	360 g	CHF	14.00
--------	---------	-------------------------	-------	-----	-------

**Cross Country EVO Front- und Heck Schutzblech / Garde-boue avant et arrière**

- Front Konusklemm.: Gabel Ø 16-35 mm
- Heck Klemmbefestigung: Rohr Ø 24-36mm
- Material: Polypropylen, Inkl. Befestigung
- Gewicht Front und Heck: 389 g
- Avant bloc. par cône: fourche Ø 16 à 35mm
- Arrière pince de serrage: tubes Ø 24 à 36
- Matière: polypropylène, Fixation incluse
- Poids avant et arrière: 389 g

305483	0000750	Breite / largeur: 85 mm Gabel / fourche	CHF	15.00
305484	0000750	Breite / largeur: 85 mm Sattelstütze/ tige de selle	CHF	15.00

**Hosenschutzscheibe für Kettenblätter / Garde-chaîne pour plateaux de pédalier**

- Hosenschutzscheibe von Polisport
- Befestigung: Kurbelschrauben-Einsatz
- Protège-chaîne Polisport
- Fixation: vis d'axe de pédalier

304116	0000700	46/48 Zähne / 46/48 dents	160 g	CHF	14.00
--------	---------	---------------------------	-------	-----	-------





## Kindersitze vorne / Sièges enfants avant

### One MINI

- 2 Schalen System
  - Wasserabweisendes Material
  - 3 Punkt Sicherheitsgurt gepolstert einstellbar
  - Fusschutz mit einstellbarer Halteriemen
  - Vorbau Schaft-Befestigung: ø 22-28 mm ø 1-1 1/8"
- Système à 2 coques
  - Matière hydrofuge
  - Ceinture de sécurité à 3 points, rembourrée, réglable
  - Protège-pieds avec courroies de maintien
  - Fixation au tige du potence: ø 22-28 mm ø 1"-1 1/8"

80120-09	0004900	Kinder / enfants - 15 kg	bahama blue	CHF 99.00
80120-06	0004900	Kinder / enfants - 15 kg	strawberry red	CHF 99.00
80120-01	0004900	Kinder / enfants - 15 kg	black	CHF 99.00



## Zubehör Kindersitze vorne / Accessoires pour sièges enfants avant

80155-09	0002150	Windschutzscheibe / pare-brise	bahama-blue	CHF 39.00
80155-06	0002150	Windschutzscheibe / pare-brise	strawberry red	CHF 39.00
80155-01	0002150	Windschutzscheibe / pare-brise	black	CHF 39.00

80153-165	0001600	1 Haltegriff / poignée		CHF 29.00
80153-043	0001700	2 Universalhalterung / support universel		CHF 29.00
80153-139	0001400	3 Ahead Adapter / adaptateur avant		CHF 25.00
80153-146	0001700	4 Fussraster zu One Mini / repose-pieds		CHF 29.00



1

2



3



4





## Für Rahmen- und Gepäckträgerbefestigung / Pour fixation au cadre et au porte-bagages

### One MAXI IP & E-BD

- 2 Schalen System
  - Wasserabweisendes Material
  - 3 Punkt Sicherheitsgurt gepolstert einstellbar
  - Fusschutz mit einstellbarer Halteriemen
  - Rahmenbefestigung: Ø 28-40 mm
  - Inklusive Zahlenschloss
- Système à 2 coques
  - Matière hydrofuge
  - Ceinture de sécurité à 3 points, rembourrée, réglable
  - Protège-pieds avec courroies de maintien
  - Fixation au cadre: Ø 28-40 mm
  - Y compris cadenas à code

80122-06	0007900	Kinder / enfants - 22 kg	strawberry red	CHF 129.00
80122-01	0007900	Kinder / enfants - 22 kg	urban black	CHF 129.00
80122-08	0008900	Kinder / enfants - 22 kg	olive-green	CHF 139.00
80122-09	0008900	Kinder / enfants - 22 kg	bahama-blue	CHF 139.00
80122-10	0007900	Kinder / enfants - 22 kg	Mighty Mustard	CHF 129.00
80153-048	0001600	Regenschutz / housse de pluie	black	CHF 29.00

## Für Gepäckträgerbefestigung / Pour fixation au porte-bagages

### GO carriers

- 2 Schalen System
  - Wasserabweisendes Material
  - 3 Punkt Sicherheitsgurt gepolstert einstellbar
  - Fusschutz mit einstellbarer Halteriemen
  - Ø 120 - 185 mm
- Système à 2 coques
  - Matière hydrofuge
  - Ceinture de sécurité à 3 points, rembourrée, réglable
  - Protège-pieds avec courroies de maintien
  - Ø 120 - 185 mm

80123-03	0006900	Kinder / enfants - 22 kg	marshmallow mint	CHF 119.00
80123-04	0006900	Kinder / enfants - 22 kg	cotton candy pink	CHF 119.00

### Exclusive tour plus mit LED / avec LED

- Mit LED Rücklicht
  - 2 Schalen System
  - Wasserabweisendes Material
  - 5 Punkt Sicherheitsgurt gepolstert einstellbar
  - Fusschutz mit einstellbaren Halteriemen
  - Inklusive Sicherheitsschloss
- Lumière LED inclus
  - Système à 2 coques
  - Matière hydrofuge
  - Ceinture de sécurité à 5 points, rembourrée, réglable
  - Protège-pieds avec courroies de maintien
  - cadenas à code inclus

80114-45	0010500	Kinder / enfants - 22 kg	LED	safari chic	CHF 165.00
80114-48	0010500	Kinder / enfants - 22 kg	LED	urban grey	CHF 165.00

## Für Rahmenbefestigung / pour fixation au cadres

### Exclusive tour plus mit LED / avec LED

- Mit LED Rücklicht
  - 2 Schalen System
  - Wasserabweisendes Material
  - 5 Punkt Sicherheitsgurt gepolstert einstellbar
  - Fusschutz mit einstellbaren Halteriemen
  - Rahmenbefestigung (FRAME) Ø 28-40 mm
  - Inklusive Sicherheitsschloss
- Lumière LED inclus
  - Système à 2 coques
  - Matière hydrofuge
  - Ceinture de sécurité à 5 points, rembourrée, réglable
  - Protège-pieds avec courroies de maintien
  - Fixation au cadre: Ø 28-40 mm
  - cadenas à code inclus

80113-33	0010900	Kinder / enfants - 22 kg	LED	safari chic	CHF 169.00
80113-34	0010900	Kinder / enfants - 22 kg	LED	cinnamon	CHF 169.00
80113-26	0010900	Kinder / enfants - 22 kg	LED	urban black	CHF 169.00
80113-36	0010900	Kinder / enfants - 22 kg	LED	urban grey	CHF 169.00

801130-14	0009900	Kinder / enfants - 22 kg		cinnamon	CHF 159.00
801130-26	0009900	Kinder / enfants - 22 kg		urban black	CHF 159.00
801130-27	0009900	Kinder / enfants - 22 kg		safari chic	CHF 159.00
80153-048	0001600	Regenschutz / housse de pluie		black	CHF 29.00





### Exclusive maxi

- 2 Schalen System	- Système à 2 coques
- Wasserabweisendes Material	- Matière hydrofuge
- 3 Punkt Sicherheitsgurt gepolstert einstellbar	- Ceinture de sécurité à 3 points, rembourrée, réglable
- Fusschutz mit einstellbarer Halteriemen	- Protège-pieds avec courroies de maintien
- <b>Rahmen und Gepäckträgerbefestigung</b>	- <b>Fixation cadre et porte-bagages</b>
- Rahmenbefestigung: ø 28-40 mm	- Fixation au cadre: Ø 28-40 mm
- Inklusive Zahlenschloss	- Y compris cadenas à code

80111-16	0009900	Kinder / enfants - 22 kg	denim deluxe	CHF 159.00
----------	---------	--------------------------	--------------	------------



### Classic junior

- 2 Schalen System	- Système à 2 coques
- Wasserabweisendes Material	- Matière hydrofuge
- Sicherheitsgurt	- Ceinture de sécurité
- Fussraster	- Protège-pieds
- Rahmenbefestigung: ø 28-50 mm	- Fixation au cadre: Ø 28-50 mm

80105-01	0006900	Kinder / enfants - 35 kg	urban black	CHF 109.00
----------	---------	--------------------------	-------------	------------



### GO frames

- 2 Schalen System	- Système à 2 coques
- Wasserabweisendes Material	- Matière hydrofuge
- 3 Punkt Sicherheitsgurt gepolstert einstellbar	- Ceinture de sécurité à 3 points, rembourrée, réglable
- Fusschutz mit einstellbarer Halteriemen	- Protège-pieds avec courroies de maintien
- Rahmenbefestigung: ø 28 - 40 mm	- Fixation au cadre: Ø 28 - 40 mm

80124-05	0006900	Kinder / enfants - 22 kg	macaron grey	CHF 119.00
----------	---------	--------------------------	--------------	------------



## Zubehör Kindersitze hinten / Accessoires pour sièges enfants arrière

80153-053	0001900	Gepäckträgerhalterung Click & Go für Breite von 120-175 mm Adaptateur porte bagages p.largeur de 120-175 mm	CHF 33.00
-----------	---------	--	-----------



### ONE MAXI

80153-142	0001200	1 Universalhalterung / Support universel	CHF 19.50
80153-141	0001700	2 Adapter Bügel zu Universal Halterung Étrier pour le support universel	CHF 29.00
80153-175	0001700	3 Fussraster / Repose-pied	CHF 29.00
80153-206	0000800	8 Schloss / Cadenas	CHF 16.00

### TOUR EXCLUSIVE

80153-142	0001200	1 Universalhalterung / Support universel	CHF 19.50
80153-141	0001700	2 Adapter Bügel zu Universal Halterung Étrier pour le support universel	CHF 29.00
80153-116	0001700	4 Fussraster / Repose-pied	CHF 29.00
80153-115	0001600	5 Schulterschutz / Protection des épaules	CHF 29.00
80153-102	0001600	6 Sitzpolster / Coussin de siège black	CHF 29.00
80153-156	0001600	6 Sitzpolster Coussin de siège safari chic	CHF 29.00
80153-206	0000800	7 Schloss / Cadenas	CHF 16.00

### CLASSIC JUNIOR

80153-012	0001400	8 Schutzblech / Garde-boue	CHF 24.00
80153-032	0002200	9 Rahmenhalterung Set / Jeu de support cadre	CHF 39.00
80153-027	0001000	10 Sicherheitsgurt / Ceinture de securité	CHF 19.00
80153-133	0001100	11 Sitzpolster / Coussin de siège black	CHF 19.00







## Vorderrad Spritzschutz /

Protection contre les éclaboussures pour roues avant

- Vorderrad Spritzschutz
- Aus hochwertigem Kunststoff
- Einfache Montage, flexibel und leicht
- Mit Verpackung und Kabelbinder
- Garde-boue pour roue avant
- En matière plastique de qualité
- Montage simple, exible et léger
- Avec emballage et attache câbles

### Fender Schlamm:PE



FES056	0000850	1 Los Muertos	CHF	14.50
FES037	0000850	2 Stickerbomb Ultra black	CHF	14.50
FES042	0000850	3 Carbon	CHF	14.50
FES043	0000850	4 Stealth	CHF	14.50
FES044	0000850	5 Green	CHF	14.50
FES045	0000850	6 Red	CHF	14.50
FES046	0000850	7 Blue	CHF	14.50
FES047	0000850	8 Orange	CHF	14.50
FES040	0000850	9 Purple	CHF	14.50
FES041	0000850	10 Pink	CHF	14.50
FES058	0000850	11 Gold	CHF	14.50
FES052	0000850	12 Girl brown hair	CHF	14.50
FES039	0000850	13 Grizzly	CHF	14.50
FES053	0000850	14 Kamikaze	CHF	14.50
FES051	0000850	15 Japan	CHF	14.50
FES048	0000850	16 Camo	CHF	14.50
FES049	0000850	17 Dazzl	CHF	14.50
FES050	0000850	18 Maori	CHF	14.50
FES036	0000850	19 Stickerbomb	CHF	14.50
FES057	0000850	20 Illuminati	CHF	14.50
<b>NEW</b> FES055	0000850	21 Camo 2	CHF	14.50



### Fender Dic:ker Fat Bike

FED003	0000810	Stickerbomb	CHF	15.90
FED004	0000810	Stealth	CHF	15.90

### Fender Criss:Cross für Cyclecross / Gravel

FECC007	0000720	Stickerbomb	CHF	12.50
FECC003	0000720	Stealth	CHF	12.50

### Fender Kol:oss Lang

FEK005	0001100	Stickerbomb	CHF	19.00
FEK010	0001100	Stealth	CHF	19.00
FES035	0000990	DT-Swiss	CHF	17.50
FEK006	0001100	Stickerbomb ultrablack	CHF	19.00
FEK007	0001100	Carbon	CHF	19.00
FEK009	0001100	Grizzly	CHF	19.00
FEK011	0001100	Green	CHF	19.00
FEK012	0001100	Red	CHF	19.00
FEK013	0001100	Blue	CHF	19.00
FEK014	0001100	Orange	CHF	19.00
FEK015	0001100	Purple	CHF	19.00
FEK016	0001100	Pink	CHF	19.00
FEK022	0001100	Girl	CHF	19.00



### Fender Kids Dreck:spatz PE

FEDS001	0000850	Pirat	CHF	14.50
FEDS002	0000850	Fairy Girl	CHF	14.50
FEDS003	0000850	Dino	CHF	14.50
FEDS004	0000850	Power Girl	CHF	14.50



## Hinterrad Spritzschutz /

*Protection contre les éclaboussures pour roues arrière*

- Hinterrad Spritzschutz
- Aus hochwertigem Kunststoff
- Einfache Montage, flexibel und leicht

- Garde-boue pour roue arrière
- En matière plastique de qualité
- Montage simple, exible et léger

### Fender Rit:ze

FER043	0000720	Stickerbomb	CHF	12.50
FER044	0000720	Ultra black	CHF	12.50
FER035	0000720	Carbon	CHF	12.50
FER034	0000720	Stealth	CHF	12.50
FER036	0000720	Green	CHF	12.50
FER037	0000720	Red	CHF	12.50
FER038	0000720	Blue	CHF	12.5
FER039	0000720	Orange	CHF	12.50
FER046	0000720	Purple	CHF	12.50
FER047	0000720	Pink	CHF	12.50
FER045	0000720	Girl brown hair	CHF	12.50

### Fender Rit:ze L

FERL003	0000810	Stickerbomb	CHF	13.50
FERL002	0000810	Stealth	CHF	13.50

### Fender Kids Schmutz:fink PE

FESF001	0000850	Pirat	CHF	14.50
FESF002	0000850	Fairy Girl	CHF	14.50
FESF003	0000850	Dino	CHF	14.50
FESF004	0000850	Power Girl	CHF	14.50



## Kettenschutz / Protection de chaîne

- Schützt vor Schlägen und Kratzern
- UV-beständig
- Selbstklebend

- Protection contre les chocs et les rayures
- Résistant aux UV
- Auto-adhésif



### Chain Tape 3000

T3C001	0001950	1 Stickerbomb	CHF	33.50
T3C002	0001950	2 Clear	CHF	33.50
T3C003	0001950	3 Camo	CHF	33.50
T3C004	0001950	4 Dazzle	CHF	33.50
T3C005	0001950	5 Maori	CHF	33.50
T3C006	0001950	6 Japan	CHF	33.50
T3C007	0001950	7 Los Muertos	CHF	33.50
T3C007g	0001950	8 Los Muertos Gold	CHF	33.50



1



2



3



4



5



6



7



8

## Gabelschutz / Protection de fourche

### Fork Tape 3000

T3FK001	0001990	1 Stickerbomb	CHF	35.50
T3FK002	0001990	2 Clear	CHF	35.50
T3FK003	0001990	3 Camo Girl	CHF	35.50
T3FK004	0001990	4 Dazzle	CHF	35.50
T3FK005	0001990	5 Maori	CHF	35.50
T3FK006	0001990	6 Japan	CHF	35.50



1



2



3



4



5



6

Bitte beachten Sie auf Seite 104 den Spritzschutz zum Bedrucken

*Veillez noter sur page 104 le garde-boue personnalisables*



# Rahmenschutz / Protection de cadre

- UV-beständig
- Selbstklebend

- Résistant aux UV
- Auto-adhésif

## E-Bike: Tape 3000

T3-ET001	0002350	Clear	CHF	39.50
----------	---------	-------	-----	-------

## Frame Tape 3000

T3F001	0002350	1 Stickerbomb	CHF	39.50
T3F002	0002350	2 Clear	CHF	39.50
T3F003	0002350	3 Camo	CHF	39.50
T3F004	0002350	4 Dazzle	CHF	39.50
T3F005	0002350	5 Maori	CHF	39.50
T3F006	0002350	6 Japan	CHF	39.50
T3F007	0002350	7 Los Muertos	CHF	39.50
T3F007g	0002350	8 Los Muertos Gold	CHF	39.50

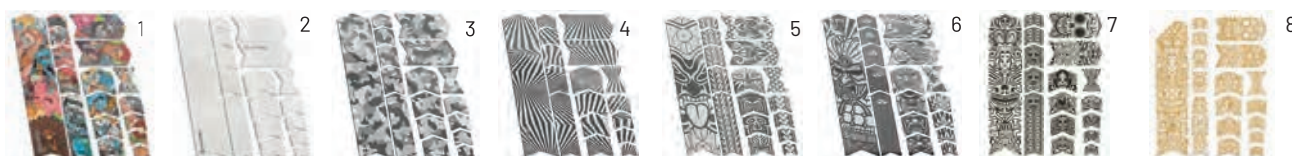

# Reflektionsset / Kit de réflexions

## Re:flex Sticker

- 22-teiliges Kleberset
- Hochreflektierendes Material
- Selbstklebend

- Kit autocollant à 22 pièces
- Matière fortement ré réfléchissante
- Auto-adhésif

RRR001	0001090	black	CHF	19.90
RRR002	0001090	white	CHF	19.90
RRR003	0001090	red	CHF	19.90



## Re:Flex Rim

- Maximale Reflektion aus jedem Winkel
- Passt an jedes Laufrad
- Schnelle und einfache Montage

- Ré flexion maximale sous n'importe quel angle
- Convient à n'importe quelle roue à aubes
- Installation simple et rapide

RR-W001	0001200	silver	CHF	19.90
RR-W002	0001200	lime	CHF	19.90
RR-W003	0001200	bright orange	CHF	19.90

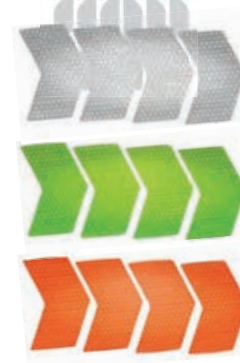

Alle Riesel-Design Artikel sind Netto-Artikel.

Tous les articles de Riesel-Design sont des articles nets.



## Pumpen / Pompes

### PROFIL MAX FP60 Standpumpe / Pompe à pied

- Breiter, verstärkter Fuss
  - Druck: 12 bar / 174 psi
  - Pumpenrohr-/ Griff: Aluminium/Holz
  - Anschluss: Z-Flip Presta/Schrader/Dunlop
  - Schlauchlänge: 1100 mm
  - Manometer Ø 70 mm
- Pied large e stable
  - Pression: 12 bar / 174 psi
  - Corps / Poignée: aluminium / bois d'origine france
  - Raccord: Z-Flip Presta / Schrader / Dunlop
  - Longuer du tuyau: 1100 mm
  - Manomètre Ø 70 mm

308050      0003300    L: 670 mm    black                      1,1 kg                      CHF 57.00

### PROFIL MAX FP30 Standpumpe / Pompe à pied

- Druck: 11 bar / 160 psi
  - Pumpenrohr: Aluminium
  - Griff: Technopolymere
  - Anschluss: Z-Switch Presta/Schrader inkl. Zubehör
  - Schlauchlänge: 1100 mm
  - Manometer Durchmesser: 63 mm
- Pression: 11 bar / 160 psi
  - Corps: aluminium
  - Poignée: Technopolymere
  - Raccord: Z-Switch Presta / Schrader y.c. accessoires
  - Longuer du tuyau: 1100 mm
  - Manomètre Ø: 63 mm

308061      0003000    L: 660 mm    red                              1,3 kg                      CHF 60.00

### PROFIL MAX FP20 Standpumpe / Pompe à pied

- Druck: 9 bar / 130 psi
  - Pumpenrohr-/Griff: Stahl/Technopolymere
  - Anschluss: Z-Switch Presta/Schrader inkl. Zubehör
  - Schlauchlänge: 800 mm
  - Manometer Durchmesser: 72 mm
- Pression: 9 bar / 130 psi
  - Corps / Poignée: aluminium / technopolymere
  - Raccord: Z-Switch Presta / Schrader y.c. accessoires
  - Longuer du tuyau: 800 mm
  - Manomètre Ø: 72 mm

308057      0002000    L: 640 mm    silver                            1,2 kg                      CHF 40.00



### AIR PROFIL FC03 Mini Teleskop Pumpe / Mini-pompe télescopique

- Mini Teleskop Pumpe mit Schutzkappe
- CNC präzise Fertigung
- Druck: 9 bar / 116 psi
- Pumpenrohr-/Griff: Aluminium
- Anschluss: Z-Turn flexibel Presta/Schrader
- Befestigung am Rahmen: universell mitgeliefert

- Mini-pompe télescopique avec protection anti-boue
- CNC- fabrication précise
- Pression: 9 bar / 116 psi
- Corps / Poignée: aluminium
- Raccord exible: Z-Turn Presta / Schrader
- y.c. clip de montage au cadre universel

308062      0002500    L: 180 mm    black      100 g      CHF 45.00



### AIR PROFIL FC02 Mini Teleskop Pumpe / Mini-pompe télescopique

- Mit Schmutzkappe
- Magnetverschluss
- Druck: 8 bar / 116 psi
- Pumpenrohr-/ Griff: Aluminium
- Anschluss: Z-Turn flexibel Presta / Schrader
- Inkl. Rahmenbefestigung

- Avec protection anti-boue
- Fermeture par aimant
- Pression: 8 bar / 116 psi
- Corps / Poignée: aluminium
- Raccord exible: Z-Turn Presta / Schrader
- y.c. clip de montage

308015      0002000    L: 180 mm    black/red    105 g      CHF 37.00

### AIR PROFIL MICRO Mini Teleskop Pumpe / Mini-pompe télescopique

- Für Rennrad und Triathlon
- Druck: 7 bar / 100 psi
- Pumpenrohr-/ Griff: Aluminium
- Anschluss: Presta / Schrader
- Inkl. Rahmenbefestigung

- Pour vélo de course et triathlon
- Pression: 7 bar / 100 psi
- Corps / Poignée: aluminium
- Raccord: Presta / Schrader
- y.c. fixation du cadre

308021      0001600    L: 165 mm    black      88 g      CHF 30.00

308014      0001600    L: 165 mm    silver      88 g      CHF 30.00

308016      0001600    L: 165 mm    blue      88 g      CHF 30.00

308017      0001600    L: 165 mm    red      88 g      CHF 30.00

308019      0001600    L: 165 mm    yellow    88 g      CHF 30.00



### AIR PROFIL XL Mini Teleskop Pumpe / Mini-pompe télescopique

- Für Rennrad
- Druck: 9 bar / 130 psi
- Pumpenrohr-/Griff: Aluminium/Kunststoff
- Anschluss: Presta/Schrader
- Inkl. Rahmenbefestigung

- Pour vélo de course
- Pression: 9 bar / 130 psi
- Corps / Poignée: aluminium / plastique
- Raccord: Presta / Schrader
- y.c. fixation du cadre

308002      0001600    L: 230 mm      108 g      CHF 30.00



### AIR PROFIL FC01 Mini Teleskop Pumpe / Mini-pompe télescopique

- Mit Schmutzkappe
- Druck: 6 bar / 87 psi
- Pumpenrohr-/ Griff: Kunststoff
- Anschluss: Z-Turn Presta / Schrader
- Inkl. Rahmenbefestigung
- Erhältlich im May Day Set: Flickwerkzeug, Reifenheber

- Avec protection anti-boue
- Pression: 6 bar / 87 psi
- Corps / Poignée: plastique
- Raccord: Z-Turn Presta / Schrader
- y.c. fixation du cadre
- Disponible dans le kit May Day: outils de réparation, démonte-pneu

308023      0001500    L: 200 mm      116 g      CHF 27.00



### DOODAD PLUS

- Universelle Halterung mit Befestigung
- Für Handpumpen, Co2 Patronen usw.
- 2 Gummiauflagen verhindern Kratzer am Rahmen

- Support universel avec fixation
- Pour pompes à bras, cartouches de CO2, etc.
- 2 appuis en caoutchouc protègent le cadre contre les griffures

308075      0000440    Doodad Plus      black      CHF 8.00



### HPX Classic Rahmenpumpe / Pompes pour cadres

- Rahmenpumpe in verschiedene Längen
- Druck: 12 bar / 174 psi
- Pumpenrohr-/Griff: Aluminium/Aluminium
- Anschluss: Z-Turn Presta/Schrader
- Classic Zéfal Know-How seit 1880

- Pompes pour cadre en diverse grandeur
- Pression: 12 bar / 174 psi
- Corps / Poignée: aluminium
- Raccord: Z-Turn Presta / Schrader
- Classic Zéfal Know-How depuis 1880

308007      0002300    L: 410-450 mm    16"-18"      220 g      CHF 42.00

308022      0002300    L: 520-570 mm    20"½-22"½    240 g      CHF 42.00





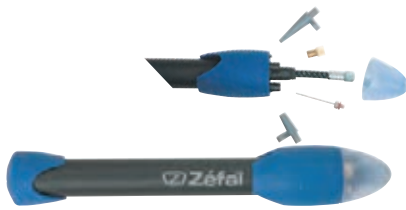

**MAX**

- Multizweck Pumpe
- Druck: 4 bar / 58 psi
- Pumpenrohr-/Griff: Kunststoff
- Anschluss: Flexibel Presta/Schrader
- Inkl. Zubehör: Zapfen und Nadel
- Inkl. Rahmenbefestigung
- Pompe multisports
- Pression: 4 bar / 58 psi
- Corps / Poignée: plastique
- Raccord: flexible Presta / Schrader
- y.c. accessoires: cônes et aiguille
- y.c. fixation du cadre

<b>308000</b>	0000800	L: 290 mm	150 g	CHF	15.00
---------------	---------	-----------	-------	-----	-------

**Ersatz-Pumpenschläuche und Zubehör /**

*Remplacement des tuyaux de la pompe et des accessoires*

- Passend zu allen Zefal Pumpen
- Convainnant pour toutes les pompes Zéfal

<b>308051</b>	0000700	Z-Switch 900 mm		CHF	13.00
<b>308053.01</b>	0000900	Z-Twin nur Kopf / seulement la tête		CHF	15.00
<b>308058</b>	0000260	Inflator Kit 5er Set		CHF	5.00

**EZ BIG SHOT**

- Z-Push System: Schnelles und einfaches Aufpumpen
- für Co2 Patronen: 12, 16, 25g mit Gewinde
- Material: Aluminium
- Anschluss: Presta/Schrader
- Im Lieferumfang: 16 g Patrone, Kälteschutz
- Système Z-Push : Gonflage rapide et facile pour cartouches Co2 : 12, 16, 25g avec letage
- Matériau : aluminium
- Connexion : Presta/Schrader
- Inclus dans la livraison : cartouche de 16 g, protection contre le froid

<b>308008</b>	0001500	Dim: 30 x 40 mm Alu black	ab 20 g	CHF	27.00
<b>308009</b>	0001500	Dim: 30 x 40 mm Alu bronze	ab 20 g	CHF	27.00

**INFLATOR Co2 KIT MTB-ROAD Presta-Schrader kompatibel**

- Schnelles und einfaches Aufpumpen
- Für Tubeless Reifen und Schläuche
- Road: max. 116 psi / 8 bar
- MTB: max. 36 psi / 2.5 bar
- Inflator Presta/Schrader
- Inkl. 2 Patronen à 16 g
- Pour une gonflage vite et facile
- Pour pneus et chambre air Tubeless
- Route: max. 116 psi / 8 bar
- VTT: max 36 psi / 2.5 bar
- Inflator Presta/Schrader
- Y.c. 2 pompe à 16 g

<b>308059</b>	0001600	Presta/Schrader kompatibel		CHF	29.00
---------------	---------	----------------------------	--	-----	-------

**Moskito / Vision Air**

- Kompakte Handpumpe mit Co2 Patronen
- Zusätzlicher Manometer
- Inkl. 2 Patronen und Rahmenhalterung
- Anschluss: Schrader/Presta
- Pompe à bras compacte, avec cartouches de CO2
- Manomètre supplémentaire
- Y compris 2 cartouches et fixation au cadre
- Raccord: Schrader/Presta

<b>308010</b>	0001600	L: 15 mm	ab 16 g	CHF	29.00
---------------	---------	----------	---------	-----	-------

**EZ CONTROL - EZ CONTROL FC**

- Co2 Inflator mit Reglersystem
- Für Co2 Patronen: 12, 16, 25 g mit Gewinde
- Material: Aluminium
- Anschluss: Presta / Schrader
- **Version FC:** mit verstärktem Gummischlauch
- Inkl.: 16 g Patrone
- Gonfleur Co2 avec système de régulation
- Pour types de cartouche 12,16,25 g letées
- Matière: aluminium
- Raccord: Presta / Schrader
- Version FC: avec tuyau en caoutchouc armé
- y.c. cartouche 16 g

<b>308068</b>	0000900	L: 45 mm mit Patrone	ab 20 g	CHF	17.00
<b>308067</b>	0000650	L: 45 mm ohne Patrone	ab 20 g	CHF	12.00
<b>308077</b>	0001400	L: 120 mm Version FC	32 g	CHF	25.00

### C02-Patronen / Bombes C02

- C02-Patronen 12 g, 16 g und 25 g
- Mit Gewinde ohne Kälteschutz
- Cartouche Co2 en 12 g, 16 g et 25 g
- Avec letage sans isolation

308011	0000200		12 g	CHF	4.00
308012	0000210		16 g	CHF	4.20
308005	0000400	2 Stk. / pces. verpackt/emballage	16 g	CHF	8.00
308065	0003600	20 Stk./pces. verpackt/emballage	16 g		
308013	0000500		25 g	CHF	10.00
308069	0000050	Kälteschutz / isolation		CHF	1.00



### Ventiladapter / Adapteur de valve

- 1.) Schrader Pumpe auf Presta Ventil
- 2.) Presta Pumpe auf Schrader Ventil
- 1.) Pompe Schrader sur valve Presta
- 2.) Pompe Presta sur valve Schrader

308042	0000700	1	10 pce		
308041	0001300	2	10 pce		
308043.08	0000020	Ventilkappe FV (Presta)			
308043.09	0000020	Ventilkappe AV (Schrader)			



### Top-Ribbon Kork Lenkerband / Guidoline en liège

- Korkmaterial dämpft die Schläge und verhindert schwitzende, rutschende Hände
- Chromfarbene Lenkerendzapfen
- Gewicht: 50 g
- En liège qui amortit les chocs et évite que les mains glissent sous l'effet de la transpiration
- Bouchon de guidon couleur chromée
- Poids 50 g

200991	0000500		black	CHF	10.00
200994	0000500		white	CHF	10.00



### COTTON HANDLEBAR TAPES Lenkerband / Guidoline en liège

- Lenkerband aus Baumwolle
- Verstärkt und selbstklebend
- Guidoline en liège en coton
- Renforcée et autoadhésive

308027.01	0000600	1 Paar/paire	black	CHF	12.00
-----------	---------	--------------	-------	-----	-------



### COTTON RIM TAPES 24"-28" 13 mm Felgenband / Fonds de jantes

- Felgenband aus Baumwolle
- Selbstklebend
- Fonds de jante en coton
- Autoadhésive

308090	0000200	COTTON RIM TAPES	24" - 28" 13 mm	CHF	4.00
Preisvorteil ab 10 Stk / Réduction de prix dès 10 pces.					
308091	0000200	COTTON RIM TAPES	24" - 28" 17 mm	CHF	4.00
Preisvorteil ab 10 Stk / Réduction de prix dès 10 pces.					
308092	0000200	COTTON RIM TAPES	24" - 29" 22 mm	CHF	4.00
Preisvorteil ab 10 Stk / Réduction de prix dès 10 pces.					
308094	0006950	COTTON RIM TAPE	17 mm / 1 Rolle / rouleaux à 100 m		
308095	0007800	COTTON RIM TAPES	22 mm / 1 Rolle / rouleaux à 100 m		



### Z LINER Pannenschutz-Band Inlay / Bande de résistance à la crevaison Inlay

- Pannenschutz-Band
- Hoher Schutz gegen spitze Gegenstände
- Widerstandsfähiges Material PU
- Verschiedene Grössen erhältlich
- Bande de résistance à la crevaison
- Haute résistance contre les objets pointus
- Matière résistante PU
- Disponible en différent tailles

308049.01	0000950	1 Paar/ 1 paire	700/27 mm	orange	CHF	19.00
308049.02	0001100	1 Paar/ 1 paire	24-29"/34 mm	blue	CHF	22.00
308049.03	0001250	1 Paar/ 1 paire	26"-27,5", 29"/50 mm	purple	CHF	25.00



# Rahmenschutz / Protection de cadre

## SKIN ARMOR MTB-ROAD Rahmenschutz selbstklebend / Protection de cadre autoadhésive

- Widerstandsfähig und leicht zu montieren
- UV und Wasser beständig
- Temperatur beständig -30 bis 100 °C
- Material: Polyurethan
- Dicke: 250 Mikrometer
- **SKIN ARMOR M 12er Road Set**
- 1 Folie diagonal 345 x 58 mm
- 1 Folie für hinten 252 x 25 mm
- 4 patches 35 x 25 mm
- 4 patches 50 x 25 mm
- 2 patches ø 25 mm
- **SKIN ARMOR L 14er MTB Set**
- 1 Folie diagonal 500 x 58 mm
- 1 Folie tupe armor oben 500 x 58 mm
- 2 Folie für hinten 252 x 25 mm
- 2 Kurbelschutz 105 x 25 mm
- 4 patches 45 x 25 mm
- 4 patches ø 25 mm
- **SKIN ARMOR ROLL**
- 58 mm x 15 m
- Haute résistance e facile à appliquer
- Résistance aux U.V. et à l'eau
- Résistance aux variations de température entre 30 et 100 °C
- Matière: polyuréthan
- Épaisseur: 250 microns
- **SKIN ARMOR M**
- 1 protection de tube diagonal 345 x 58 mm
- 1 protection de base arrière 252 x 25 mm
- 4 patches 35 x 25 mm
- 4 patches 50 x 25 mm
- 2 patches ø 25 mm
- **SKIN ARMOR L**
- 1 protect. de tube diagonal 500 x 58 mm
- 1 protect. de tube supérieur 500 x 58 mm
- 2 protections de base arrière 252 x 25 mm
- 2 protections de manivelle 105 x 25 mm
- 4 patches 45 x 25 mm
- 4 patches ø 25 mm
- **SKIN ARMOR ROLL**
- 58 mm x 15 m

304272	0000950	12 er Set	ROAD	transparent	CHF	17.00
304273	0001400	14 er Set	MTB	transparent	CHF	25.00
304278	0007800	ROLL	58 mm x 15 m	transparent		

## ARMOR Kettenstreben und Unterrohrschutz / Protection de la base et cadre de manière

- Erhöhter Schutz, reissfestes Material
- abwaschbar mit Niederdruckstrahl
- Passt auf alle Rahmen
- Dicke 1,8 mm
- UV-beständig und selbstklebend
- Protection accrue, matériau résistant à la déchirure
- Lavable au jet à basse pression
- Convient à tous les cadres
- Épaisseur 1,8 mm
- Résistant aux UV et auto-adhésif

304136	0000750	CS ARMOR Kettenstreben / base	33 x 250 mm	CHF	14.00
304140	0001000	DT ARMOR Unterrohr / cadre de manière	70 x 450 mm	CHF	19.00





# Schutzbleche / Garde-boue

## Road

### SHIELD R30 vorne und hinten / Set avant et arrière

- Material: Kunststoff
- Befestigung: einfache MD Quick bis 75 mm
- Abdeckung von 80% des Laufrades
- Matière: Résine technopolymère
- Fixation: MD Quick jusqu'à 75 mm
- 80% de la roue protégée

304132 0002700 28" - 700c  
Pro Ibreite / Largeur lame: 30 mm 380 g / Paar CHF 50.00

### KID Set vorne und hinten / Garde-boue enfant avant et arrière

- Material: Kunststoff
- Befestigung Vorderrad: Stahl Haltewinkel
- Befestigung Hinterrad: Cliphalterung am Steg
- Matière: Résine technopolymère
- Fixation avant: par équerre en acier ajustable
- Fixation arrière: clip spécial avec équerre intégrée

304146 0000650 16" - 20"  
Pro Ibreite / Largeur lame: 55 mm 185 g CHF 12.00

### CLASSIC Set vorne und hinten / Set classique avant et arrière

- Material: Kunststoff
- Befestigung Vorderrad: einstellbaren Haltewinkel
- Befestigung Hinterrad: einstellbaren Haltewinkel + Clip
- Matière: plastique
- Fixation à la roue avant: équerre de fixation réglable
- Fixation à la roue arrière: équerre de fixation réglable + clip

304144 0000600 24" - 26"  
Pro Ibreite / Largeur lame: 60 mm 305 g CHF 12.00

### TRAIL 45 Set vorne und hinten / Set avant et arrière

- Steckradschutz-Set Vorder- und Hinterrad
- Material: Kunststoff
- Befestigung Vorderrad: einstellbaren Haltewinkel
- Befestigung Hinterrad: einstellbaren Haltewinkel + Clip
- Paire de garde-boue à encher pour roue avant et arrière
- Matière: plastique
- Fixation à la roue avant: équerre de fixation réglable
- Fixation à la roue arrière: équerre de fixation réglable + clip

304143 0000750 28" - 700c  
Pro Ibreite / Largeur lame: 45 mm 150 g CHF 14.50

### TRAIL 65 Radschutzset vorne / hinten / Set avant et arrière

- Radschutz-Set Vorder- und Hinterrad
- Material: Technopolymer Harz
- Befestigung Vorderrad: einstellbaren Haltewinkel
- Befestigung Standard-Fix + Streben am hinteren Radschützer
- Protection des roues avant et arrière
- Matériau: résine technopolymère
- Fixation de la roue avant: supports réglables
- Fixation de la roue arrière: fixation standard + entretoises sur la protection de la roue arrière

304120.65 0001050 650b / 700c (28") / 26" / 27.5" / 29"  
Pro Ibreite / Largeur lame: 60 mm 350 g CHF 20.00

### SWAN ROAD hinten / Garde-boue arrière

- Material: Kunststoff
- Befestigung: einfache MD Turn 25 - 32 mm
- Verstellbar
- Matière: Résine technopolymère
- Fixation: MD-Turn 25 à 32 mm
- Ajustable

304141 0000800 28" - 700C  
Pro Ibreite / Largeur lame: 45 mm 150 g CHF 15.00



**DEFLECTOR FC50 vorne / Garde-boue avant**

- City/Trekking Radschutz für vorne am Unterrohr
- Befestigung: MD Quick bis 75 mm
- Garde-boue avant
- Fixation: MD Quick - sur tube diagonal ajustable pour Ø jusqu'à 75 mm

304150	0000550	26" - 28"	Pro lbreite / Largeur lame: 60-80 mm	62 g	CHF	10.00
--------	---------	-----------	--------------------------------------	------	-----	-------



**SHIELD S10 Schutzblech hinten / Protection arrière**

- Road Radschutz für 700c
- Material: GFK PP
- Befestigung: Doppelte Verriegelung am Sattelbügel
- Empfohlene Reifengrösse: max 38 mm
- Protecteur de roue pour 700c
- Matière : GFK PP
- Montage : Double verrouillage au niveau du support de selle
- Taille de pneu recommandée : max 38 mm

304147	0001000	280 mm x 65/85 mm		55 g	CHF	19.00
--------	---------	-------------------	--	------	-----	-------



**S-MUD - MTB | ROAD Schutzblech / Garde-boue S-Mud VTT / Road**

- Passt auf Sattelsteg mit Ø 7 mm
- Material: 100% recyclebar
- Montage ohne Werkzeug / einsteckbar
- Pro lbreite: 75 mm
- Adaptée pour les rails de selle de Ø 7 mm
- Matière: 100% recyclable
- Montage sans outils / en chable
- Largeur du pro l: 75 mm

305487	0000600	Short: 75 X 350 mm	20-29"		CHF	12.00
305488	0000700	Long: 75 X 460 mm	26-29"		CHF	14.00
<b>NEW</b> 305489	0000800	MTB : 124 X 380 mm	26-29"		CHF	16.00

**MTB / VTT**

**NEW DEFLECTOR LITE Front and Rear / Protection avant et arrière**

- MTB Radschutz
- Masse Front: 270 x 220 mm
- Masse Rear: 235 x 160 mm
- Material: Polypropylen
- Befestigung: Rilsan® Skin Armor Schutzband
- Protection VTT
- Dim. avant: 270 x 220 mm
- Dim. arrière: 235 x 160 mm
- Matière: Polypropylène
- Fixation: Colliers Rilsan® avec Skin Armor Fourniture de bandes de protection

304152.F	0000850	26" 27.5" 29"		27 g / 32 g	CHF	15.50
304152.R	0000850	26" 27.5" 29"		18 g / 23 g	CHF	15.50

**SHIELD LITE M Radschutz universal hinten / Protection arrière**

- MTB Radschutz für DH, Enduro und XC
- Extrem leichter Schutz für hinten
- Leicht und schnell zu montieren
- Material: Polypropylen
- Befestigung: unter dem Sattel
- Custom: Fragen Sie nach Ihrem persönlich gestalteten Radschutz
- Le parfait allié pour DT, Enduro et XC
- Protection très léger pour arrière
- Facile et rapide à monter
- Matière: polypropylène
- Fixation: sous la selle
- Custom: Demandez votre garde-boue personnalisé

304139.01	0000500	26" 27.5" 29"	white-black	15 g	CHF	10.00
304139.02	0000500	26" 27.5" 29"	red-black	15 g	CHF	10.00
304139.03	0000500	26" 27.5" 29"	blue-black	15 g	CHF	10.00
304139.04	0000500	26" 27.5" 29"	green-black	15 g	CHF	10.00

**SHIELD LITE XL für FATBIKE hinten / Protection arrière**

- MTB und FATBIKE Spritzschutz
- Masse L/B: 354 mm / 140 mm
- Befestigung: Doppel Lock System unter dem Sattel
- Allié pour VTT et Fatbike
- Dim: Long. 354 mm Larg. 140 mm
- Fixation: Double système de verrouillage sous la selle

304134.01	0000500	Fatbike	white-black	24 g	CHF	10.00
304134.02	0000500	Fatbike	red-black	24 g	CHF	10.00
304134.03	0000500	Fatbike	blue-black	24 g	CHF	10.00
304134.04	0000500	Fatbike	green-black	24 g	CHF	10.00



Bitte beachten Sie auf Seite 105 den Spritzschutz zum Bedrucken.

Veuillez noter sur page 105 le garde-boue personnalisables.

### SHIELD S20 Schutzblech hinten / Protection arrière

- MTB für 26" - 29"
- Material: GFK PP
- Befestigung: Doppelte Verriegelung am Sattelbügel
- VTT pour 26" - 29
- Matériau : GFK PP
- Montage : Double verrouillage au niveau du support de selle

304148 0001000 280 mm x 94/115 mm 76 g CHF 18.00



### DEFLECTOR FM20 vorne / Protection avant

- MTB Radschutz für DH, Enduro oder XC
- Material: Verbund-Kunststoff
- Befestigung Gabel: 7 Rilsans® oder 4 Velcro®
- Design: individuelle Gestaltung inkl. 3 Sticker
- Le parfait allié pour DT, Enduro et XC
- Matière: Résine technopolymère
- Fixation: montage sur fourche 7 Rilsans® ou 4 Velcro®
- Personnalisable: 3 jeux de stickers inclus

304149 0001100 26", 27,5", 29" 110 g CHF 22.00



### DEFLECTOR FM30 vorne / Protection avant

- MTB Radschutz für DH, Enduro oder XC
- Sehr leichter Front Schutz
- Einfache Montage mit Rilsans® Verschluss
- Material: Polypropylen
- Design: individuelle Gestaltung inkl. 3 Sticker, rot, blau, grün
- Garde-boue MTB pour DH, Enduro ou XC
- Très légère
- Montage facile avec fermeture Rilsans®
- Matière: polypropylène
- Design: possibilité de création individuelle inclus 3 autocollant, rouge, bleu, vert

304277 0001200 27.5" 29" plus 135 g CHF 24.00



### DEFLECTOR RS75 hinten / Arrière

- MTB Radschutz speziell für 27.5" und 29"
- Geeignet für Full Suspension Bikes
- Befestigung: Universell MD FIX SYSTEM
- Pro lbreite: 66 - 72 mm
- Garde-boue VTT spécialement conçu pour 27.5" et 29"
- Convient pour Full Suspension Bikes
- Fixation: universelle MD FIX SYSTEM
- Largeur du pneu: 66 - 72 mm

304128 0001700 RS75 27,5", 29" 220 g CHF 34.00



### DEFLECTOR FM60 vorne und hinten RM60 und RM60+ / Protection avant FM60 et arrière RM60 et RM60+

- Bleibt auch in rauem Gelände stabil
- Mit reflektierendem Ring Streifen
- Befestigung in verschiedenen Winkelstellungen
- Excellent maintien, même dans des conditions extrêmes
- Anneau ré échissant
- Orientable a n d'assurer une protection optimum

304130 0001250 FM 60 Front 26" FM 60 Front CHF 25.00  
 304131 0001250 RM 60 Rear 26" RM 60 Rear CHF 25.00  
 304133 0001300 RM 60+ Rear 26, 27,5", 29" ø 25-32 mm CHF 26.00



### NO MUD universal vorne und hinten / Protection avant et arrière

- MTB Radschutz speziell Full Suspension Bikes
- Kann vorne und hinten befestigt werden
- Material: Verbund-Kunststoff
- Befestigung: MD Fix ø 17 - 41 mm
- Parfaitement adapté pour les vélos suspendus
- Se monte à l'avant ou à l'arrière
- Matière: Résine technopolymère
- Fixation: MD-Fix ø 17 - 41 mm

304142 0001300 26" 190 g CHF 26.00  
 304142.01 0000230 Ersatzspoiler CHF 4.50



### CRANK ARMOR Kurbelarmschutz / Protection de manivelle

- Wirksamer Schutz für CARBON oder ALU Kurbel gegen Schläge
- Schlagfestes und langlebiges Material Tefabloc
- Leichte und schnelle Montage
- Une protection effective contre les chocs pour des manivelles en carbone et alu
- Tefabloc, une matière résistante aux choc et de longue vie
- Pour une montage rapide et aisé

304274 0000500 L: 69 mm 20 g black CHF 9.00  
 304275 0000500 L: 69 mm 20 g green CHF 9.00  
 304276 0000500 L: 69 mm 20 g yellow CHF 9.00





# Rückspiegel / Rétroviseur



## CYCLOP

- Ideal für City / Trekking, Freizeit
- Material: Kunststoff verchromt, bruchsicher
- Befestigung: an Lenkerenden 16 - 22 mm
- 360° drehbar und einklappbar
- Spiegel: Konvex, 46 cm<sup>2</sup>

- Idéal pour City / Trekking, loisirs
- Matière: Incassable en ABS chromé
- Fixation: aux extrémités 16 - 22 mm
- 360° rotatif et pliable
- Miroir convexe, 46 cm<sup>2</sup>

305406	0001100		60 g	CHF	20.00
--------	---------	--	------	-----	-------



## DOOBACK2

- Ideal für City/Trekking, Freizeit
- Material: Kunststoff verchromt, bruchsicher
- Befestigung: an Lenkerenden 16 - 22 mm
- 360° drehbar
- Spiegel: Konvex, breit, 56 cm<sup>2</sup>

- Idéal pour City / Trekking, loisirs
- Matière: Incassable en ABS chromé
- Fixation: aux extrémités 16 - 22 mm
- 360° rotatif
- Miroir convexe, 56 cm<sup>2</sup>

305408.L	0001100	links klappbar / rabattable gauche	75 g	CHF	20.00
305408.R	0001100	rechts klappbar / rabattable droite	75 g	CHF	20.00



## SPIN

- Ideal für Rennrad, MTB, Freizeit
- Material: Kunststoff verchromt, bruchsicher
- Befestigung: an Lenkerenden 16 - 22 mm
- 360° drehbar und einklappbar
- Spiegel: Konvex, 15 cm<sup>2</sup>

- Idéal pour Route, VTT, loisirs
- Matière: Incassable en ABS chromé
- Fixation: aux extrémités 16 - 22 mm
- 360° rotatif et pliable
- Miroir convexe, 15 cm<sup>2</sup>

305400	0001100		45 g	CHF	20.00
--------	---------	--	------	-----	-------



## SPY

- Ideal für Rennrad, MTB
- Material: Kunststoff verchromt, bruchsicher
- Befestigung: universell ohne Werkzeug
- 360° drehbar
- Spiegel: Konvex, 15 cm<sup>2</sup>

- Idéal pour Route, VTT
- Matière: Incassable en ABS chromé
- Fixation: universelle sans outils
- 360° rotatif
- Miroir convexe, 46 cm<sup>2</sup>

305410	0000900		25 g	CHF	17.00
--------	---------	--	------	-----	-------



## Z EYE Helm Spiegel

- Ideal für City / Trekking, Freizeit
- Material: Kunststoff verchromt, bruchsicher
- Befestigung: universell mit Klettband
- 360° drehbar
- Spiegel: Konvex, 10 cm<sup>2</sup>

- Idéal pour City / Trekking, loisirs
- Matière: Incassable en ABS chromé
- Fixation: universelle par Velcro
- 360° rotatif
- Miroir convexe, 10 cm<sup>2</sup>

305411	0000900		20 g	CHF	17.00
--------	---------	--	------	-----	-------

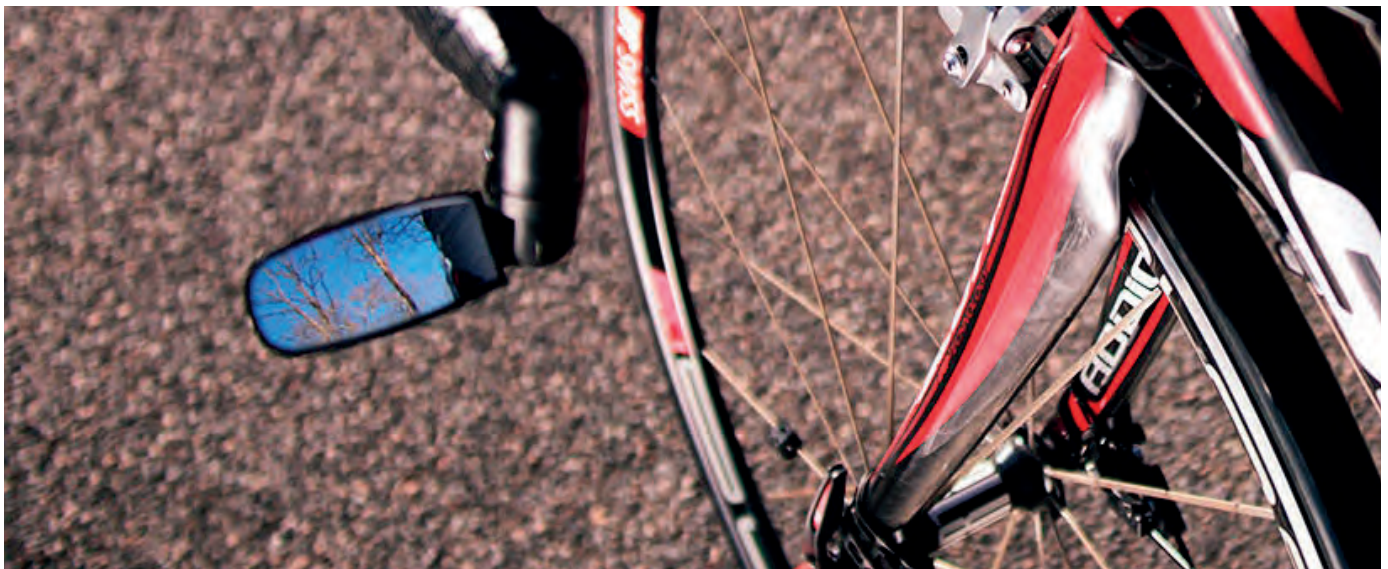

# Bidons

## Trekking 700

- Schraubverschluss TRAVEL Schliesssystem
- BPAfree, geruchlos und geschmacksneutral
- Spülmaschinenfest
- Material: Tritan / PET Gewicht 172 g
- *Bouchon à vis avec système TRAVEL-Cap*
- *BPAfree, sans odeur, durable et résistant*
- *Lavable aux lave-vaisselle*
- *Matière: Tritan / PET, Poids 172 g*

311176	0000900	700 ml	transparent blue	CHF	17.00
--------	---------	--------	------------------	-----	-------



## MAGNUM

- Mit Schraubverschluss
- BPAfree, geruchlos und geschmacksneutral
- Spülmaschinenfest
- Material: Polyethylen, Gewicht 105 g
- *Avec couvercle vissable*
- *BPAfree, sans odeur, durable et résistant*
- *Lavable aux lave-vaisselle*
- *Matière: Polyéthylène, Poids 105 g*

311057	0000400	1000 ml	transparent	CHF	7.50
--------	---------	---------	-------------	-----	------

## ARCTICA Insulated Isoliert

- 3fach Isoliert - Schraubverschluss
- BPAfree, geruchlos und geschmacksneutral
- Spülmaschinenfest
- Material: Polypropylen / PET
- Gewicht 130 g
- *Construction en triple épaisseur- couvercle vissable*
- *BPAfree, sans odeur, durable et résistant*
- *Lavable aux lave-vaisselle*
- *Matière: Polypropylène / PET, Poids 130 g*

311180	0000750	750 ml	red	CHF	14.00
311181	0000750	750 ml	green	CHF	14.00
311182	0000750	750 ml	blue	CHF	14.00
311183	0000750	750 ml	yellow	CHF	14.00



## SHARK M65 / M80 the new Bidon

- Schraubverschluss
- Farbige Mundstücke
- BPAfree, geruchlos und geschmacksneutral
- Spülmaschinenfest
- Material: Polypropylen
- Custom: Fragen Sie nach Ihren persönlich gestalteten Flaschen
- *Couvercle vissable*
- *Embouchoir coloré*
- *BPAfree, sans odeur, durable et résistant*
- *Lavable aux lave-vaisselle*
- *Matière: Polypropylène*
- *Custom: Bidons personnalisés, sur demande*

311170	0000230	650 ml	green	CHF	5.00
311171	0000230	650 ml	red	CHF	5.00
311174	0000280	800 ml	red	CHF	6.00



## SENSE PRO M50 / M65 / M80

- Schraubverschluss mit SOFT LOCK CAP Membran
- weiches und angenehmes Silikon Mundstück
- BPAfree, geruchlos und geschmacksneutral
- Spülmaschinenfest
- Material: Polypropylen
- Custom: Fragen Sie nach Ihren persönlich gestalteten Flaschen
- *Couvercle vissable avec SOFT LOCK CAP membrane*
- *Embout en silicone mou et agréable*
- *BPAfree, sans odeur, durable et résistant*
- *Lavable aux lave-vaisselle*
- *Matière: Polypropylène*
- *Custom: Bidons personnalisés, sur demande*

311084	0000550	500 ml	grey design	CHF	11.00
311080	0000600	650 ml	transparent	CHF	12.00
311081	0000600	650 ml	smoked black	CHF	12.00
311082	0000650	800 ml	transparent	CHF	13.00
311083	0000650	800 ml	smoked black	CHF	13.00
311088	0000650	800 ml	white green	CHF	13.00



500 ml

NEW

NEW



311079.01	0000350	Ersatzdeckel / Couverture de rechange black-grey	CHF	6.00
311079.02	0000350	Ersatzdeckel / Couverture de rechange black-blue	CHF	6.00
311079.03	0000350	Ersatzdeckel / Couverture de rechange black-red	CHF	6.00
311079.05	0000350	Ersatzdeckel / Couverture de rechange black-black	CHF	6.00

Bitte beachten Sie auf Seite 103 unsere Custom Bidons zum Bedrucken.

*Veillez noter sur page 103 notre bidons personnalisables.*



**SENSE M65 - M80**

- Schraubverschluss mit SOFT CAP
  - BPAfree, geruchlos und geschmacksneutral
  - Spülmaschinenfest
  - Material: Polypropylen
  - Custom: Fragen Sie nach Ihren persönlich gestalteten Flaschen
- Couvercle vissable avec SOFT CAP
  - BPAfree, sans odeur, durable et résistant
  - Lavable aux lave-vaisselle
  - Matière: Polypropylène
  - Custom: Bidons personnalisés, sur demande

311060	0000300	650 ml	Design Zéfal	transparent	CHF	6.00
311179	0000330	800 ml	Design Bike	transparent	CHF	6.50



**LINE POINT**

311061	0000320	650 ml		transparent black-orange	CHF	6.50
311065	0000320	650 ml		blue pink-white	CHF	6.50
311085	0000320	650 ml		neon-yellow black-white	CHF	6.50
311059	0000370	800 ml		transparent black-orange	CHF	7.50
311056	0000370	800 ml		black green-white	CHF	7.50
311086	0000370	800 ml		neon-yellow black-white	CHF	7.50

**LITTLE Z Kinder Trinkflasche / Bidon d'enfant**

- Kinder Design - Schraubverschluss
  - BPAfree, geruchlos und geschmacksneutral
  - Spülmaschinenfest
  - Material: Polyethylen,
  - Gewicht 51 g
  - Befestigungsclip bitte separat bestellen
- Bidon d'enfant design avec couvercle vissable
  - BPAfree, sans odeur, durable et résistant
  - Lavable aux lave-vaisselle
  - Matière: Polyéthylène,
  - Poids 51 g
  - Attache universelle - veuillez commander séparément



311067	0000250	350 ml	Girl	white-pink	CHF	5.00
311068	0000250	350 ml	Ninja Rider	blue	CHF	5.00
311069	0000100	1 Befestigungsclip / 1 attache Ø 25 -45 mm				

**GIZMO Flaschenbefestigung am Rahmen**

- Flaschenhalter Befestigung
  - Für universelle und spezielle Rahmen
  - inkl. Befestigungsmaterial
- Fixation pour porte-bidon
  - Pour des cadre universelle et spéciale
  - y.c. pièces de montage



311005	0000500	universal 15-75 mm	1 Paar/1 paire	12 g	CHF	9.00
311015	0000450	M 25 - 28,5 mm	1 Paar/1 paire	12 g	CHF	8.00
311016	0000450	L 28,5 - 32 mm	1 Paar/1 paire	12 g	CHF	8.00

**Bidonhalter / Porte-bidons**

**BOTTLE CAGE MOUNT mit integrierter Universal-Befestigung /**

**NEW**

**BOTTLE CAGE MOUNT avec fixation universelle intégrée**

- Befestigung für an Lenker, Vorbau oder Sattelstütze
  - Drehbare Halterung, verstellbar
  - Material: Polyamid, Technopolymer und verstärkter Verbundstoff
- Fixation sur le guidon, la potence ou la tige de selle
  - Support rotatif, réglable
  - Matériau : polyamide, technopolymère et composite renforcé

311096	0001700	30 g		black	CHF	30.00
--------	---------	------	--	-------	-----	-------

**PULSE Z2 Side-Entry**

- Seitlicher Zugriff
  - Reversibel: links/rechts
  - Material: Glasfaserverstärktes Verbundmaterial
- Accès latéral
  - Ajustable: gauche/droite
  - Matière: Composite renforcé fibres de verre

311.011	0000900	39 g		black	CHF	17.00
---------	---------	------	--	-------	-----	-------

**PULSE L2 CARBON Trinkflaschenhalter**

- Ultra leichter Bidonhalter mit Aluminium 7075 Schrauben
  - Passt sich an verschiedenen Flaschendurchmesser an
  - Material: Hochbeständige Kohlenfaser
- Porte-bidon ultra léger avec vis en aluminium 7075
  - S'adapte à différents diamètres de bouteilles
  - Matériau : Fibre de carbone très résistante

311012	0001700	18 g		black	CHF	30.00
--------	---------	------	--	-------	-----	-------





### PULSE A2

- Leichter als ein Flaschenhalter aus Carbon
- Elastomer-Fassung, gibt der Flasche sicheren Halt
- Material: Technopolymere/Elastomere
- *Plus léger qu'un porte-bidon en carbone*
- *Le lien en élastomère garantit la bonne tenue du bidon*
- *Matière: technopolymère/élastomère*

311022	0000800	26 g		black	CHF	15.00
--------	---------	------	--	-------	-----	-------

### SPRING

- Preis/Leistung
- Material: Kunststoff
- *Prix / Performance*
- *Matière: plastique*

311021	0000800	46 g		black	CHF	15.00
--------	---------	------	--	-------	-----	-------

### WIIZ

- Seitlicher Zugriff, reversibel: links/rechts
- Material: Kunststoff
- *Accès latéral, ajustable: gauche/droite*
- *Matière: plastique*

311018	0000550	65 g		black	CHF	10.00
--------	---------	------	--	-------	-----	-------

### VINTAGE

- Classic seit 1880 Zéfal Know How
- Klassiker für Fixies und Rennräder
- Material: Chrom / braunes Leder
- *Expérience depuis 1880 Savoir-faire Zéfal*
- *Idéal pour les vélos Fixies et course*
- *Matière: Acier avec gainage cuir*

311098	0000950	80 g	Ø 4 mm	silver	CHF	17.00
--------	---------	------	--------	--------	-----	-------

### ALU PLAST

- Bidonhalter für den täglichen Gebrauch
- Ausführung: Eloxiert / Epoxylack
- Material: Aluminium 6101 / Kunststoff
- *Porte-bidon pour tous les jours*
- *Exécution: éloxé / vernis époxy*
- *Matière: aluminium 6101 / plastique*

311090	0000450	55 g	Ø 6 mm	black	CHF	8.50
311091	0000450	55 g	Ø 6 mm	white	CHF	8.50
311089	0000450	55 g	Ø 6 mm	titan	CHF	8.50
311099	0000450	55 g	Ø 6 mm	blue	CHF	8.50
311087	0000450	55 g	Ø 6 mm	red	CHF	8.50

### CARBON BIDON CAGE black in black

- Leichtgewicht, gute Klemmkraft
- Material: Carbon UD nish
- Titanium Schrauben inkl.
- Custom: Fragen Sie nach Ihren persönlich gestalteten Bidon Cage
- *Poids léger, bon serrage*
- *Matière: carbone UD nish*
- *Vis en titane inclus*
- *Custom: Demandez-nous un modèle personnalisé*

204670	0002750	Carbon Cage incl. 2 TITANIUM screw			CHF	55.00
204670.01	0000800	Titanium screw M5 x 12 mm	Set (4pcs)		CHF	16.00

### PET CAGE FLEX Halterung PET Flaschen

- Für diverse PET Flaschen Grössen
- Material: Aluminium
- Flexibel verlängerbar
- Gewicht: 75 g
- *Pour différentes tailles de bouteilles PET*
- *Matériau : aluminium*
- *Réglable de manière exible*
- *Poids : 75 g*

204676	0000800	FLEX Halterung PET Flaschen 1-1.5 l adjustable ALU			CHF	16.00
--------	---------	--	--	--	-----	-------

### Bidonhalter LM / Porte-bidon LM

- Material: Aluminium geschmiedet
- *Matière: aluminium forgé*

311070	0000500	38 g	Ø 4,5 mm	silver	CHF	9.00
311071	0000500	38 g	Ø 4,5 mm	black	CHF	9.00

### Bidonhalter / Porte-bidon

- Material: Aluminium
- *Matière: aluminium*

311013	0000260	65 g	Ø 6 mm	black	CHF	5.00
--------	---------	------	--------	-------	-----	------



# LOWRIDER



## RAIDER FRONT Lowrider Gepäckträger

- Widerstandsfähig, leicht und korrosionsbeständig
- Universell montierbar/einstellbar
- Material: 6061 Aluminium
- Befestigung: an Gabel von Ø 25 bis 42 mm
- Max. Beladung: 2 x 9 kg (entsprechend der EN Norm 14872)
- Seitenabmessungen: 300 x 295 mm
- Résistant, légère et résistant à la corrosion
- Montage universelle
- Matière: 6061 aluminium
- Fixation: sur fourche de Ø25 à 42 mm
- Charge max.: 2 x 9 kg (conforme à la norme EN 14872)
- Dimensions latérales: 300 x 295 mm

311047	0003400		750 g	CHF 60.00
--------	---------	--	-------	-----------



## Front- und Rahmentaschen / Sac frontale et sac de cadre

### NEW HANDLEBAR BAG Vorderradtasche / Sacoche avant

- Material und Reißverschluss wasserdicht mit Regenhülle
- Transparentes Sichtfenster
- Befestigung für alle Stangentypen inkl. Z Front-Clip-Halterung mit Ver- und Entriegelungssystem der Tasche
- Matériau et fermeture éclair imperméables avec housse de pluie
- Fenêtre de visualisation transparente
- Montage pour tous types de poteaux incl. Support Z Front Clip avec système de verrouillage et de déverrouillage du sac



311102	0004800	7,0 Liter / 7,0 litre	860 g	CHF 85.00
--------	---------	-----------------------	-------	-----------

### Z CONSOLE PACK T1 & T2

- Smartphone Halterung und Fronttasche
- Für alle Fahrradtypen
- Touchscreen benutzbar
- Masse Smartphonefach: T1: 160 x 80 mm
- Masse Smartphonefach: T2: 175 x 85 mm
- Wasserdicht, mit Regenhülle
- Befestigung mit Doppelklettband
- Support pour smartphone et poche frontale
- Pour tous les types de vélos
- Écran tactile utilisable
- Dimensions du compartiment pour smartphone : T1 : 160 x 80 mm
- Dimensions du compartiment pour smartphone : T2 : 175 x 85 mm
- Imperméable, avec couverture de pluie
- Fixation par double velcro



311100	0001650	T1: 185 x 90 x 95 mm	0,8 Liter / 0,8 litre	175 g	CHF 29.00
311101	0001800	T2: 205 x 95 x 110 mm	1,3 Liter / 1,3 litre	200 g	CHF 32.00

### NEW Z ADVENTURE C2 | C3 | C4

- Befestigung durch abnehmbare und verstellbare Klettverschluss-Gurte
- Material und Reißverschluss wasserdicht
- Innentasche mit Reißverschluss
- Strapazierfähige Struktur und Material
- Fixation par des bandes velcro amovibles et réglables
- Matériau et fermeture éclair étanches
- Poche intérieure avec fermeture éclair
- Structure et matériaux durables



311104	0002000	C2 280 x 130 x 65 mm	2,2 Liter / 2,2 litre	180 g	CHF 35.00
311105	0002300	C3 430 x 115 x 65 mm	3,3 Liter / 3,3 litre	260 g	CHF 40.00
311106	0002750	C4 500 x 140 x 65 mm	4,2 Liter / 4,2 litre	310 g	CHF 48.00



### Z RACE FRONT PACK

- Magnetöffnung, schneller und einfacher Zugriff auf den Inhalt
  - Transparentes Fenster, schneller Blick vom Tascheninhalt
  - Universelle Montage, Befestigung am Oberrohr mit Klettband oder Schrauben
  - Antirutschbeschichtung, besserer Halt auf dem Oberrohr
  - Strapazierfähiges und leichtes Material
- Ouverture par aimants, accès simple et rapide au contenu
  - Fenêtre transparente, visibilité du contenu pour un gain de temps lors des courses
  - Montage universelle, fixation par Velcro® ou par vis
  - Matière anti-dérapante sur la partie inférieure, meilleure adhésion sur le tube supérieur
  - Matière résistante et légère

311048	0002300	0,3 Liter / 0,3 litre	90 g	CHF 42.00
311049	0002300	0,5 Liter / 0,5 litre	130 g	CHF 42.00



### Z LIGHT PACK XS - S - M

- Reflektorstreifen
  - Wasserabweisend
  - Material: 420 D Ripstop Polyester
  - Befestigung: mit Klettband
- Logo ré-échissant
  - Étanchéité
  - Matière: 420 D Ripstop Polyester
  - Fixation: par Velcro

311031	0000950	XS	0,3 Liter / 0,3 litre	34 g	CHF 17.00
311030	0001050	S	0,5 Liter / 0,5 litre	40 g	CHF 19.00
311036	0001200	M	0,9 Liter / 0,9 litre	105 g	CHF 22.00



### Z LIGHT FRONT PACK

- Leichte Tasche für das Oberrohr
  - Einfacher Zugriff
  - Material: 420 D Ripstop Polyester
  - Befestigung: mit Klettband
- Sachoche légère pour le tube horizontal
  - Accès facile
  - Matière: 420 D Ripstop Polyester
  - Fixation: par Velcro

311032	0000950	0,5 Liter / 0,5 litre	65 g	CHF 17.00
--------	---------	-----------------------	------	-----------



## Gepäckträgertaschen / Sac pour porte-bagages

### Z TRAVELER 40 Gepäckträgertasche 9 L / Sac pour porte-bagage 9 L

- Universelle Gepäcktasche mit reflektierenden Streifen
  - Für alle Gepäckträgertypen geeignet
  - Material: Polyurethan 600D / Regenhülle wasserabweisend
  - Befestigung: Velcro® Verschluss
- Sac pour porte-bagage universel avec bandes ré-échissantes
  - Convient pour tous les porte-bagages
  - Matière: polyuréthane 600D / housse imperméable
  - Fixation: fermeture Velcro®

311039	0003250	9 L	450 g	CHF 57.00
--------	---------	-----	-------	-----------



### Z TRAVELER 80 Gepäckträgertasche 32 L / Sac pour porte-bagage 32 L

- Universelle Gepäcktasche mit reflektierenden Streifen
  - Für alle Gepäckträgertypen geeignet
  - Material: Polyurethan 600D / Regenhülle wasserabweisend
  - Befestigung: Velcro® Verschluss
  - Vergrösserte Haupt- und Seitentaschen
- Sac pour porte-bagage universel avec bandes ré-échissantes
  - Convient pour tous les porte-bagages
  - Matière: polyuréthane 600D / housse imperméable
  - Fixation: fermeture Velcro®
  - Grand poches principales et latérales

311042	0005000	32 L	710 g	CHF 90.00
--------	---------	------	-------	-----------





# Satteltaschen / Sac de selle



## Z ADVENTURE Satteltasche

- Reissfest
- Wasserfest
- Reflektierten Fläche für mehr Sicherheit
- Montage ohne Werkzeug an Sattelstütze
- Très résistant
- Imperméable
- Bandes ré échissantes
- Montage universelle sans outils

311050	0004200	11 L		CHF	75.00
311051	0004900	17 L		CHF	89.00



## NEW Z ADVENTURE R5 Wasserdichte Satteltasche / Sacoche de selle imperméable

- Wasserdicht verschweißtes Material
- Langlebiges Material. Verstärkte Gurte und Befestigung
- Verstellbare, robuste Klettverschluss-Gurte
- Matériau soudé étanche
- Matériau durable. Sangles renforcées et fixation
- Bandes Velcro ajustables et robustes

311103	0003800	5,0 Liter / 5,0 litre	400 g	CHF	70.00
--------	---------	-----------------------	-------	-----	-------



## Saddle Bag

- Satteltasche in drei Grössen
- Befestigung mit Velcro-Strap
- Innetasche für Kleinteile
- Rücklichthaltung aussen
- Reflektierendes Logo
- Grösse Small, 0.5 Liter / 60 Gramm
- Grösse Medium, 0.8 Liter / 70 Gramm
- Grösse Large, 1.5 Liter / 85 Gramm
- Sacoche de selle en trois tailles
- Fixation par bande velcro
- Poche intérieure pour petits objets
- Support pour feu arrière - extérieur
- Logo ré échissant
- Taille small 0.5 litres / 60 g
- Taille medium 0.8 litres / 70 g
- Taille small 1.5 litres / 85 g

305762	0001500	Micro Cache	Small	jet black	CHF	25.00
305763	0001700	Cache	Medium	jet black	CHF	29.00
305764	0002000	Super Cache	Large	jet black	CHF	35.00

## Z BOX L wasserdicht / étanche

- Wasserfester Flaschenbehälter
- 2 in 1 abnehmbares Innenmodul
- Material: Polypropylen / Technopolymere
- Höhe: 170 - 250 mm
- Caisse étanche pour bouteilles
- Modulable 2 en 1, compartiment intérieur amovible
- Matière: polypropylène / technopolymère
- Hauteur: 170 - 250 mm

311053	0000550	0,6 - 0,8 Liter / 0,6 - 0,8 litre	80 g	CHF	10.00
--------	---------	-----------------------------------	------	-----	-------



311103

# Z CONSOLE

## Z CONSOLE DRY universal

- Kompatibel für alle gängigen Smartphone
  - Sehr leichte Smartphone Hülle
  - Wasserfeste Hülle mit Touch Screen
  - 360° verstellbare Befestigung Hoch/Querformat
  - Einfache Montage für Ø 20-45 mm
  - inkl. Bike Z MOUNT
- *Adaptés à tous les mobiles et smartphones courants*
  - *Housse très légère*
  - *Imperméable avec l'écran tactile*
  - *Support rotatif à 360° en mode paysage ou portrait*
  - *Montage facile pour Ø 20 - 45 mm*
  - *Bike Z Mount inclus*

311040	0002300	150 x 72 x 10 mm	47 g	CHF	42.00
311041	0002300	170 x 84 x 10 mm	54 g	CHF	42.00



## Z-CONSOLE LIGHT iPhone

- Leichte Smartphone Schale und Halterung
  - Wasserdicht mit Silikon Hülle
  - 360° verstellbare Befestigung Hoch/Querformat
  - Einfache Montage für Ø 20-45 mm
  - Doppel Lock System
- *Coupe pour Smartphone léger et attache*
  - *Étanchéité avec housse en silicone*
  - *Support rotatif à 360° en mode paysage ou portrait*
  - *Montage facile pour Ø 20 - 45 mm*
  - *Double Verrouillage à ressort*

311024	0002150	iPhone 7 / 8	54 g	CHF	37.50
311025	0002150	iPhone 7 / 8 plus	54 g	CHF	37.50
311027	0002150	iPhone X	54 g	CHF	37.50
311034	0002150	iPhone XR	54 g	CHF	37.50
311035	0002150	iPhone XS MAX	54 g	CHF	37.50
311092	0002300	iPhone 11	54 g	CHF	39.00
311093	0002300	iPhone 11 PRO	54 g	CHF	39.00
311094	0002300	iPhone 11 PRO MAX	54 g	CHF	39.00



NEW  
NEW  
NEW

## Z-CONSOLE LIGHT Samsung Galaxy

- Leichte Smartphone Schale und Halterung
  - Wasserdicht mit Silikon Hülle
  - 360° verstellbare Befestigung Hoch/Querformat
  - Einfache Montage für Ø 20-45 mm
  - inkl. Bike Z MOUNT
- *Protection et porte smartphone léger*
  - *Étanchéité avec housse en silicone*
  - *Support rotatif à 360° en mode paysage ou portrait*
  - *Montage facile pour diamètre 20 - 45 mm*
  - *Bike Z Mount inclus*

311074	0002150	Samsung Galaxy S7	60 g	CHF	37.50
311026	0002150	Samsung Galaxy S7 Edge	60 g	CHF	37.50
311075	0002150	Samsung Galaxy S8	60 g	CHF	37.50
311076	0002150	Samsung Galaxy S8 plus	60 g	CHF	37.50



NEW

## UNIVERSAL Phone Holder

- Kompatibel mit den meisten Smartphones
  - Sehr hartes, stossabsorbierendes Silikon
  - Verriegeln und Entriegeln in einer Sekunde
  - Einstellbar in Querformat oder Hochformat
  - inkl. Bike Z MOUNT
- *Compatible avec la plupart des phones*
  - *Silicone très dur, absorbant les chocs*
  - *Verrouillage et déverrouillage en une seconde*
  - *Réglable en orientation paysage ou portrait*
  - *y compris Bike Z MOUNT*

311028	0002400	Smartphone: 165 X 68 mm	88 g	CHF	43.00
--------	---------	-------------------------	------	-----	-------



NEW

## Universal-Cockpit 2.0 für Smartphone, GPS

- Universell einsetzbarer Cockpit-Adapter für Smartphone und andere Geräte
  - Für Geräte mit einer Breite von 55-92 mm / 122-65 mm
  - Lenkerdurchmesser 18 bis 40 mm
  - Einfache Montage mit Spannbänd
  - kein Werkzeug erforderlich
- *Adaptateur cockpit universel pour téléphones mobiles et appareils de largeur 55-92mm / 122-165mm*
  - *Convient pour les guidons Ø 18-40 mm*
  - *Montage aisé au moyen de bande élastique, pas d'outillage nécessaire*

313568	0001800			CHF	30.00
--------	---------	--	--	-----	-------

busch+müller





### Smartphone Halter Lenkermontage

- Für Lenker; 22 mm bis 31.8 mm
- Silikon Sicherungsband
- Verwendung im Hoch und Querformat
- Einfaches Anbringen und Entfernen per Knopfdruck
- Pour Guidon; de 22 mm jusqu'à 31.8 mm
- Bande de sécurité en silicone
- Utilisable en mode paysage ou portrait
- Facile à attacher et à retirer en appuyant simplement sur un bouton

201945 0002700 Smartphone: 56 - 85 mm CHF 46.00



### Smartphone Halter Vorbaumontage Ahead

- Für Fahrradvorbauten mit Plug (geöffnete Oberseite)
- Silikon Sicherungsband
- Verwendung im Hoch und Querformat
- Einfaches Anbringen und Entfernen per Kopfdruck
- Pour des potences avec PLUG (l'haut ouvert)
- Bande de sécurité en silicone
- Utilisable en mode paysage ou portrait
- Facile à attacher et à retirer en appuyant simplement sur un bouton

201946 0002700 Smartphone: 56 - 85 mm CHF 46.00



### Smartphone Cockpit-Case

- Zur Aufbewahrung von Schlüssel, Geld
- Bietet Ihrer Powerbank einen Allwetter-schutz IPX 4
- Passend für Geräte mit 118 x 46 x 24 mm
- Passend für Smartphonehalter 201945 und 201946
- Inkl. Universalhalter für Lenker oder Rahmen
- Pour le rangement des clés, de l'argent
- Offre à votre Powerbank une protection contre les intempéries IPX 4
- Convient pour les appareils de 118 x 46 x 24 mm
- Convient aux supports pour smartphones 201945 et 201946
- Support universel pour guidon ou cadre

201947 0001850 CHF 32.50

## Diverses / Divers



### Z-BAR Plugs Tubeless Reparaturset / Kit de réparation

- Im Lenker integriertes Reparaturset
- Einführwerkzeug / Messer
- Salami Ø 3 x 2 mm und 3 x 5 mm
- Kettengliedträger
- Kit de réparation intégré au guidon
- Outil d'insertion / couteau
- Salami Ø 3 x 2 mm et 3 x 5 mm
- Transporteur à maillons de chaîne

308070 0002500 Reparaturset im Lenkerende Kit de réparation intégré au guidon CHF 45.00



### Tubeless Repair Tool EMERGENCY KIT

- Silikon Plug mit Werkzeug
- Sichere Aufbewahrung in allen Lenkerenden
- Repariert zuverlässig Löcher bis zu 5 mm
- Kein Aufbohren oder Kleben notwendig
- Inhalt: Plug mit Werkzeug S/M und Salami S/M 1.5/3.5 mm
- Bouchon en silicone avec outil
- Rangement sûr dans toutes les extrémités du guidon
- Répare les trous jusqu'à 5 mm de manière able
- Pas de perçage ou de collage nécessaire
- Contenu : Bouchon avec outil S/M et salami S/M 1.5/3.5 mm

308100 0001000 25 g CHF 19.00





### Tubeless RIM PROTECTION inserts

- Schützt die Felge bei einem Durchschlag
  - Nicht Toxisches, verschlossenes FOAM Material
  - Beständig gegen alle Reifen Dichtmittel
  - Inhalt: InnerCircle, Tubeless Ventil Alu 40 mm
  - Für 1 Felge / Reifen
- Protège la jante contre les perforations
  - Matériau FOAM non toxique, fermées
  - Résistant à tout produit d'étanchéité pour pneus
  - Contenu : InnerCircle, Valve tubeless alu 40 mm
  - Pour 1 jante / pneu

204673.01	0001400	S 26"-29" 1.90 - 2.20 + Tubeless Valve 40 mm	75 g	CHF	26.00
204673.02	0001500	M 26"-29" 2.30 - 2.50 + Tubeless Valve 40 mm	87 g	CHF	28.00
204673.03	0001600	L 26"-29" 2.50 - 3.00 + Tubeless Valve 40 mm	126 g	CHF	30.00

RESPONSE



### Pannenspray / Spray anti-crevaison

- Repariert Löcher bis 2 mm und pumpt auf
  - Ausbau des Rades nicht notwendig
  - Für alle Reifentypen mit und ohne Schlauch
  - Reifendruck bis 2 bar / 30 psi
- Répare des perforations jusqu'à 2 mm et regon e
  - Il n'est pas nécessaire de déposer la roue
  - Pour tous les types de pneus, avec et sans chambre à air
  - Pression du pneu jusqu'à 2 bar / 30 psi

308046	0000600	100 ml	110 g	CHF	11.00
308044	0000800	150 ml	160 g	CHF	15.00
308075	0000440	Doodad universeller Halter / Support universelle		CHF	8.00



### Emergency Kit / Kit de dépannage

- Inhalt: 6 selbstklebende Flicker und Edelstahl Schaber
  - Einfach und schnell aufzukleben
- Contenu: 6 rustines autocollantes et racloir acier inox
  - Pose aisée et rapide

308047	0000250	Emergency Kit		CHF	4.50
308047.25	0005000	Box mit 25 Stk./ boîtes avec 25 pces.			

NEW



### Z LEVERS Reifenheber / Démonte-pneu

- Reifenheber made in France
  - Widerstandfähiges Material
  - Schmale Form für leichten Zugang zwischen Felge / Reifen
- Démonte-pneu fabriqué en France
  - Matière résistante
  - Forme étroite pour un accès facilité entre jante et pneu

311038	0005000	Dose mit 100 Stück / boîte à 100 pièces			
--------	---------	---	--	--	--

### DOOMAP Kartentasche / Porte-carte

- Wasserdicht und abwaschbar
  - Faltformat: MTB 245 x 245 mm / Straße: 120 x 245 mm?
  - Fixierung: 3 Klettbänder (1 x Lenkervorbau und 2 x Lenker)
  - Material: PVC verschweisst
- Étanche et lavable
  - Format de pliage: MTB 245 x 245 mm / route: 120 x 245 mm
  - Fixation: 3 bandes velcro (1 x potence guidon et 2 x guidon)
  - Matière: PVC soudé

201055	0001100			CHF	20.00
--------	---------	--	--	-----	-------





## Montage und Display-Ständer

### Shop Display EBS-3 / Béquille à fixation par l'axe

- Displayständer für bis zu drei Fahrräder
- Vorder- oder Hinterrad kann aufgenommen werden
- Haltebügel mehrfach verstellbar, Haltebügel berühren den Rahmen nicht
- Massive Ausführung, auch für schwere Fahrräder geeignet
- Présentoir pour max. trois vélos
- Prise en charge de la roue avant ou de la roue arrière
- Étriers de retenue à réglages multiples, les étriers de retenue ne touchent pas le cadre
- Exécution massive, convient également pour les vélos lourds

311163	0045000	3 Velos	25,2 kg	steel silver	CHF 900.00
--------	---------	---------	---------	--------------	------------

### Level 170 Raceständer / Accroche-vélos de course

- An der 170 cm langen Querstange können bis zu 5 Bikes schnell mit der Sattelnase eingehängt werden
- Besonders geeignet für Rennteams für unterwegs oder als Testbikeständer vor dem Geschäft
- Lässt sich mit wenigen Handgriffen zerlegen und braucht ein Minimum an Lager- oder Transportfläche
- Gefertigt aus dauerhaftem Aluminium
- La barre transversale de 170 cm de long permet d'accrocher, en un tournemain, jusqu'à 5 vélos par le nez de la selle
- Convient spécialement pour les équipes de course en déplacement ou comme accroche-vélos de test devant le magasin
- Quelques gestes suffisent pour le démontage; requiert un minimum de surface pour le stockage ou le transport
- Fabriqué en aluminium résistant

500029	0016900	1 Stange / 1 barre	170 cm		
		2 Seitenstützen / 2 supports	11,1 kg	silver	CHF 299.90

500034	0014900	2 Seitenstützen ohne Stange / 2 supports sans barre			CHF 269.00
--------	---------	---	--	--	------------

### Self Standing Bike Stand

- Freistehender Fahrradständer
- Fuss in K-Form - Ständer wird direkt an der Wand aufgestellt
- Fahrräder können nur auf der Vorderseite aufgehängt werden
- Haken mit Vinylschutz, Haltebügel damit das Fahrrad nicht pendelt
- Traglast pro Haken 25 kg
- Présentoir indépendant
- Pied en forme de K - le support à vélos se place directement contre la paroi
- Les vélos ne peuvent être suspendus que du côté frontal
- Crochets protégés par du vinyle, étriers de retenue pour que le vélo ne se balance pas
- Charge max. par crochet 25 kg

311164	0015900	2 Velos	5,5 kg	Alu silver	CHF 299.00
--------	---------	---------	--------	------------	------------



**Bike Tower Präsentationsständer / Présentoir à vélos**

- Raumsparender Fahrradständer mit dreiteiliger Teleskopstange für einfache Montage
- Für Raumhöhen von 2,10 bis 2,70 m
- Inkl. zwei in Höhe und Winkel einstellbaren Fahrradhalterungen
- Max. Belastung pro Halterung 25 kg
- Fahrradhalterungen mit Soft-Beschichtung zum Schutz der Lackierung
- Support à vélos peu gourmand en place, avec tringles télescopiques pour un montage aisé
- Pour hauteurs de pièces allant de 2,10 m à 2,70 m
- Y compris deux fixations de vélo dont la hauteur et l'angle sont réglables
- Par support - charge maximum de 25 kg
- Support avec revêtement soft pour protéger la peinture

500017	0014900	2 - max 4 Velos	5,0 kg		CHF 259.00
500017.01	0003900	Zusatzhalterung / Fixation supplémentaire short			CHF 69.00
500017.02	0003900	Zusatzhalterung / Fixation supplémentaire long			CHF 69.00

**Gravity Stand**

- Freistehender Ständer für 2 Fahrräder
- Keine Montage, wird einfach an der Wand angelehnt
- Fuss in offener V-Form für einen sicheren Stand
- Haken mit Vinylschutz, Winkel und Breite verstellbar
- Traglast pro Haken 25 kg
- Höhe: 2,1 m
- Parque-vélos autonome pour 2 bicyclettes
- Aucun montage nécessaire, il suffit de l'appuyer à la paroi
- Pied en forme de V ouvert pour une bonne stabilité
- Crochets protégés par du vinyle, étriers de retenue pour que le vélo ne se balance pas
- Charge max. par crochet 25 kg
- Hauteur 2,1 m

311146	0009500	2 Velos	5,5 kg	Alu silver	CHF 169.00
--------	---------	---------	--------	------------	------------

**2-way Bike Storage Stand / Support à vélo, horizontal ou vertical**

- Vielseitiger und platzsparender Ausstellungsständer
- Für alle Laufradgrößen von 22" bis 700C
- Fahrrad kann vertikal oder horizontal im Ständer verstaut werden
- Reifenaufnahmen lassen sich auf die Reifenbreite einstellen
- Haken zum einfachen Einhängen des Fahrrads
- Support à vélo, polyvalent et peu encombrant
- Pour toutes les dimensions de roues entre 22" et 700C
- Le vélo peut être placé verticalement ou horizontalement sur le support
- Les étriers pour pneus s'adaptent à la largeur du pneu
- Crochet permettant l'accrochage aisé du vélo

311165	0009000			black	CHF 160.00
--------	---------	--	--	-------	------------

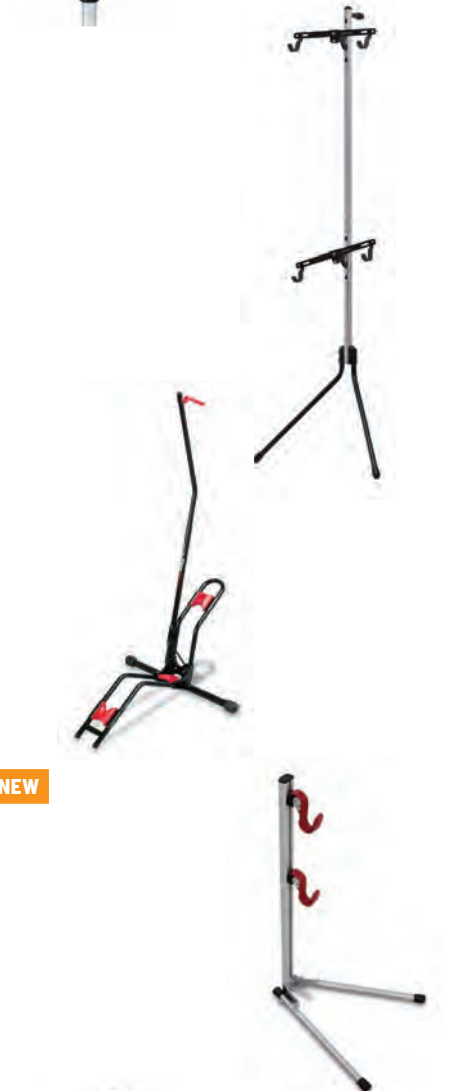
**DS-534-600L Displayständer silber auf Hinterbau / Béquille à fixation arrière**
**NEW**

- Das Fahrrad wird an Sitz- und Kettenstrebe gehalten
- Der Antrieb bleibt für Wartungsarbeiten voll beweglich
- Haken mit Vinyl überzogen
- Haken lassen sich einzeln verschieben und im Winkel anpassen
- Zusammenklappbar
- Le vélo est tenu à la jambe du siège et de la chaîne
- L'entraînement reste complètement mobile pour les travaux d'entretien
- Crochets revêtus de vinyle
- Les crochets peuvent être déplacés individuellement
- Escamotable

500070	0003200	20"-29"	1,0 kg	Alu silver	CHF 55.00
--------	---------	---------	--------	------------	-----------

**DS-520 Ständer mit Hinterbaufixierung / Béquille à fixation arrière**

- Das Fahrrad wird an Sitz- und Kettenstrebe gehalten
- Der Antrieb bleibt für Wartungsarbeiten voll beweglich
- Haken mit Vinyl überzogen
- Hakenhöhe: oben 490/360 mm, unten 390/260 mm
- Zusammenklappbar
- Le vélo est tenu à la jambe du siège et de la chaîne
- L'entraînement reste complètement mobile pour les travaux d'entretien
- Crochets revêtus de vinyle
- Hauteur des crochets: en haut 490/360 mm, en bas 390/260 mm
- Escamotable

500021	0002900	- 28"	1,0 kg	steel black	CHF 49.90
--------	---------	-------	--------	-------------	-----------







### DSX-2M Universal Self Closed Bike Stand

- Freistehender Ständer für 1 Fahrrad
- Universal für jede Radgrösse und Reifenbreite
- Parque-vélos autonome pour 1 vélo
- Universelle, pour chaque taille de roue et largeur de pneu

311145 0003900 1,3 kg steel black CHF 69.00



### DS-30 Ständer mit Achsfixierung

- Der Ständer klemmt die Hinterachse des Velos und hebt das Rad an, der Antrieb bleibt voll beweglich
- Zum Verschieben des Bikes muss der Ständer nicht entfernt werden, einfach nach hinten klappen reicht
- Zusammenklappbar
- La béquille pince l'axe arrière du vélo et soulève la roue; l'entraînement reste complètement mobile
- Pour déplacer le vélo, il n'est pas nécessaire d'enlever la béquille, il suffit de la rabattre vers l'arrière
- Escamotable

500016 0001950 für Schnellspanner -28" / pour serrage rapide -28" 0,7 kg steel black CHF 39.00



### Bike Hanger 4 Wandhalter / Attache murale

- Haken verstellbar
- Abklappbar
- Mit Zusatzhalter für Helm
- Crochet réglable
- Rabattable
- Avec fixation supplémentaire pour casque

500022 0003800 black CHF 69.00



### Preisschilder im Set / Étiquette

- Klammer für Preisschild
- Inkl. Kunststoffhülle A7
- Pince pour l'étiquette
- Y.c. enveloppe en plastique A7

ACR-6008-A7 0007900 Set à 10 Stk./pcs.



Level 170

# Zentrierständer und Werkzeug / *Centreur de roues et outils*

## Zentrierständer True Pro 2 / Centreur de roues True Pro 2

- Bewegliche Achsaufnahmen - für problemlos Anpassung auf alle Achsbreiten
  - Mechanisch gekoppelten Arme - bewegen sich immer symmetrisch
  - Symmetrische Bewegung der Zentriereinheit mit Schnellöffnung der seitlichen Abnehmer
  - Arbeiten am bereiften und unbereiften Lauf- rad problemlos möglich
  - Sicherer Stand durch grossvolumige Aluminiumrohre
  - Inkl. Tri-Gauge Lehre
  - Einfach und praktisch zusammenklappbar
- *Fixations mobiles pour axes - permettant une adaptation sans problème à toutes les largeurs d'axes*
  - *Couplés mécaniquement, les bras se déplacent toujours de façon simultanée et symétrique*
  - *Mouvement symétrique de l'unité de centrage avec ouverture rapide des gorges latérales*
  - *Possibilité de travailler sur la roue mobile - avec ou sans pneu*
  - *Assiette stable, grâce aux tubes en aluminium de gros volume*
  - *Calibre Tri-Gauge inclus*
  - *Se replie de façon aisée et pratique*



318047      0006900    12" - 27/28"    2.0 kg      CHF 119.00

## Zentrierständer True Base / Centreur de roues True Base

- Genaues Justieren der Felge bis zu 0.2 mm
  - Arme bewegen sich v-förmig und parallel
  - Nabenaufnahme verstellbar v. 85-195 mm
  - True Pro lässt sich auf eine Tischplatte fest-schrauben, steht aber auch von selbst
  - Nach Gebrauch zusammenklappbar
  - Inklusive Mittigkeitslehre
- *Ajustage de la jante jusqu'à une précision de 0.2 mm*
  - *Les bras se déplacent en forme de V et en parallèle*
  - *Porte-moyeu réglable de 85-195 mm*
  - *On peut le visser sur un plateau de table, mais il tient aussi debout de lui-même*
  - *Après usage, on peut le plier*
  - *Y compris jauge de centrage*



318.049      0007000    16" - 28"      2.0 kg      CHF 139.00

## Zentrierständer FT1 / Centreur de roues FT1

- Mechanisch gekoppelten Arme bewegen sich immer symmetrisch
  - Symmetrische Bewegung der Zentriereinheit mit Schnellöffnung der seitlichen Abnehmer
  - Arbeiten am bereiften und unbereiften Lauf- rad problemlos möglich
  - Optimierte Bodenplatte sorgt für erhöhte Standfestigkeit
  - Einfach und praktisch zusammenklappbar
- *Couplés mécaniquement, les bras se déplacent toujours de façon simultanée et symétrique*
  - *Mouvement symétrique de l'unité de centrage avec ouverture rapide des gorges latérales*
  - *Possibilité de travailler sur la roue mobile - avec ou sans pneu*
  - *La base optimisée assure une meilleure stabilité statique*
  - *Se replie de façon aisée et pratique*



318050      0006500    12"-29"      2.2 kg      CHF 129.00

## FCG-310 Zentrierlehre / Comparateur de centrage

- Zentrierlehre zur Kontrolle ob die Felge auf die Nabenmitte zentriert ist
  - Leichte Aluminium-Version
  - Faltbar, passt in jeden Werkzeugkoffer
- *Comparateur de centrage contrôlant si la jante est centrée sur le milieu du moyeu*
  - *Version en aluminium léger*
  - *Pliable, trouve sa place dans n'importe quelle valise à outils*



318029      0001800      CHF 34.90

## Steckachsenadapter / Adaptateur pour essieu

- Zubehör, damit ein Rad mit Steckachse in den Zentrierständer eingespannt werden kann
- *Accessoire permettant de bloquer, dans le centreur de roues, une roue avec arbre de roue*

318051      0001400    ø 20 mm      CHF 28.00

318052      0001400    ø 15 mm      CHF 28.00



## Transport



IRCI/DA



### VeloSack Fahrrad-Transporttasche / Sac de transport pour vélo

- Klein und handlich
- Kann verpackt als Handgepäck mit SBB befördert werden
- Innenverstärkung mit Innenfach für Vorder- rad
- Inkl. Trageriemen und Hüfttasche
- Auch geeignet für E-Mountainbike
- Petit et pratique
- Une fois emballé dans ce sac de transport, le vélo peut être acheminé par les CFF comme bagage à main
- Renfort intérieur avec compartiment intérieur pour la roue avant,
- y.c. bretelle de transport et trousse à porter à la taille
- Et aussi conçu pour des vélos électriques VTT

312473	0004700	VeloSack 26" -29" / VeloSac 26" -29"	790 g	CHF	94.00
312470	0000500	Hüfttasche Ersatz / sac à bandoulière de rechange		CHF	10.00

### VeloSack Schmutzhülle / Housse anti-saleté

- Hält das Innere Ihres Fahrzeugs sauber
- Öffnung oben - mit Klettverschluss verschliessbar
- Öffnung unten für Fixierung der Gabel im Auto (Vergo-Transport Schiene)
- Pflegeleichtes Nylongewebe
- Maintient propre l'intérieur de votre véhicule
- Ouverture sur le dessus, à fermer au moyen d'une fermeture à velcro
- Ouverture en bas pour la fixation de la fourche dans la voiture (rail de transport Vergo)
- Textile nylon d'entretien facile

312486	0002000	180 x 82 cm		CHF	40.00
--------	---------	-------------	--	-----	-------

## VERGO

### Vergo-TF Series Transportschiene / Rail de transport

- Die Transportschiene wird ins Auto gelegt
- Das Fahrrad mittels dem passenden Adapter in der Halterung festmachen
- Adapter ist für Schnellspanner und 15 mm Steckachse geeignet
- Boost Adapter als Zubehör
- Die Halterung ist mittels Verzahnung im Winkel verstellbar
- Poser le rail de transport dans la voiture
- Au moyen de l'adaptateur adéquat, arrimer dans la fixation
- L'adaptateur est adapté à la fixation rapide et à l'axe traversant de 15 mm
- La fixation possède un réglage angulaire à crans

500108	0006400	TF1 660 mm inkl. 1 Adapter / attaches		CHF	129.00
500109	0010900	TF2 970 mm inkl. 2 Adapter / attaches		CHF	229.00
500110	0014900	TF3 1290 mm inkl.3 Adapter / attaches		CHF	299.00

### Zubehör zu Vergo / Accessoires pour Vergo

500106	0002900	Halterung für das demontierte Vorderrad Attache pour la roue avant démontée		CHF	59.00
500107	0002900	Abstützung für den Hinterbau Support à fixation arrière		CHF	59.00
500111	0002900	Adapter für Schnellspanner und 15 mm Steckachse Adaptateur pour le serrage rapide et l'axe traversant de 15 mm		CHF	59.00
500113	0000950	TF Boost Adapter 110 mm x 15 mm		CHF	19.00
500114	0001500	TF High Spacer inkl. Befestigungsschraube TF High Spacer y.c. vis de fixation		CHF	29.00
500116	0000400	TF Reduzierhülse für Steckachse 15 - 12 mm, Länge 100 mm Douilles d'ajustage p. axe 15-12 mm Longuer 100 mm		CHF	7.90



# Bidonhalter und Zubehör / Porte-bidons et Accessoires

## Bidonhalter / Porte-bidon

- Aus einem Aluminiumdraht geformt
- Farben eloxiert
- Inkl. 2 Aluschrauben
- *Fait d'un seul l d'aluminium mis en forme*
- *Anodisé en teintes attrayantes*
- *Y.c. 2 écrous en alliage*

### ø 5,5 mm / 52 g

311144	0000700	inkl. Schrauben / avec vis	silver	CHF 13.90
311139	0000700	ohne Schrauben / sans vis	silver	CHF 13.90
311149	0000700	inkl. Schrauben / avec vis	black	CHF 13.90
311141	0000700	ohne Schrauben / sans vis	black	CHF 13.90
311133	0000700	inkl. Schrauben / avec vis	titan	CHF 13.90
311140	0000700	ohne Schrauben / sans vis	titan	CHF 13.90

### ø 4,5 mm / 36 g

311151	0000650	inkl. Schrauben / avec vis	silver	CHF 12.90
311142	0000650	ohne Schrauben / sans vis	silver	CHF 12.90
311152	0000650	inkl. Schrauben / avec vis	black	CHF 12.90
311143	0000650	ohne Schrauben / sans vis	black	CHF 12.90
311153	0000650	inkl. Schrauben / avec vis	titan	CHF 12.90
311148	0000650	ohne Schrauben / sans vis	titan	CHF 12.90
311154	0000650	inkl. Schrauben / avec vis	green	CHF 12.90
311156	0001290	inkl. Schrauben / avec vis	copper	CHF 25.90



## SBH-300 Twinhalter / Porte-bidon double

- Zwei Bidonhalter können aerodynamisch hinter dem Sattel befestigt werden
- Lieferung inkl. Montageschrauben
- *Deux porte-bidons peuvent être xés de façon aérodynamique derrière la selle*
- *Les vis de montage sont comprises dans la livraison*

311003	0001450	CHF 27.90
--------	---------	-----------



## SBH-80 Bidonhalterbride für Fullys / Bride porte-bidon pour Fullys

- Adapter zur Montage eines Flaschenhalters hinter dem Sattel
- Aerodynamische Positionierung
- Lieferung inkl. Montageschrauben
- *Adaptateur pour le montage d'un porte-bidon derrière la selle*
- *Positionnement aérodynamique*
- *Les vis de montage sont comprises dans la livraison*

311161	0000540	CHF 9.90
--------	---------	----------



## BH-95X Bidonhalterbride / Bride porte-bidon

- Adapter für Befestigung des Flaschenhalters an Sattelstütze oder Lenker
- Montage mit Stahlband ø von 22 - 35 mm
- Winkel einstellbar
- Lieferung inkl. Montageschrauben
- *Adaptateur pour la xation du porte-bidon à la tige de selle ou au guidon*
- *Montage au moyen d'un feuillard d'acier ø 22 - 35 mm*
- *Angle réglable*

311107	0000750	46 g	CHF 14.90
--------	---------	------	-----------





**BH-60 Bidonhalterbride für Lenkerbefestigung/**

*Bride porte-bidon pour fixation au guidon*

- Adapter zur Montage eines Flaschenhalters am Lenker
- Montagesystem erlaubt das Anbringen des Adapters in der Mitte des Lenkers
- Für Lenkerdurchmesser 22,2 mm
- Lieferung inkl. Montageschrauben
- Adaptateur pour le montage d'un porte-bidon au guidon
- Le système de montage permet de fixer l'adaptateur au milieu du guidon
- Pour guidons diamètre 22,2 mm
- Est livré avec les vis de montage

311162	0000600	65 g		CHF	11.90
--------	---------	------	--	-----	-------

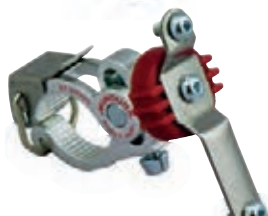

**BH-100 Bidonhalter mit Lenkerbefestigung /**

*Porte-bidon avec fixation au guidon*

- Adapter zur Befestigung eines Flaschenhalters
- Winkel lässt sich in 12° Schritten verstellen
- Montage mit Schnellverschluss 22-29 mm bzw. 28 - 35 mm Durchmesser
- Adaptateur pour la fixation d'un porte-bidon
- L'angle peut être réglé par pas de 12°
- Montage au moyen d'une fermeture à dé clic diamètre 22-29 mm resp. 28-35 mm

311129	0000990	BH-100S	ø 22 - 29 mm		CHF 19.90
--------	---------	---------	--------------	--	-----------

311130	0000990	BH-100M	ø 28 - 35 mm		CHF 19.90
--------	---------	---------	--------------	--	-----------



**Dural-Schrauben für Bidonhalter /**

*Vis Dural pour porte-bidon*

- Schrauben aus Aluminium zur Bidonhalterbefestigung
- Gewinde M5 x 16, Imbus
- Vis en aluminium pour la fixation du porte-bidon
- Filetage M5 x 16, Imbus

311147	0000050	Set à 8 Stk./ pces.	titan	CHF	1.00
--------	---------	---------------------	-------	-----	------

**NEW SBS-250 Stabilisator für Gepäcktaschen /**

*Stabilisateur pour sacoches*

- Stabilisiert die Gepäcktasche, verhindert das Pendeln
- Zwei Bidonhalter können seitlich befestigt werden
- Material: Aluminium
- Farbe: Schwarz
- Lieferung inkl. Montagematerial
- Stabilise le sac à bagages, évite les balancements
- Deux porte-bidons peuvent être fixés sur le côté
- Matériau : Aluminium
- Couleur : noir
- Livraison avec matériel de montage



311004	0001450	185 g		CHF	27.90
--------	---------	-------	--	-----	-------

**NEW MC-2000 Multi-Halterung fürs Gepäck /**

*Multi-supports pour les bagages*

- Multi-Halterung für Zelt, Matte, Gepäckbeutel
- Montage an der Aufnahme für einen Bidonhalter
- Inkl. zwei Packriemen (ohne Tasche)
- Material: Aluminium
- Farbe: Schwarz
- Support multiple pour tente, tapis, sac à bagages
- Montage sur le support pour un support de bidon
- Inclut deux sangles d'emballage (sans sacoche)
- Matériau : Aluminium
- Couleur : Noir



311006	0001750	130 g		CHF	33.00
--------	---------	-------	--	-----	-------

**Kamerahalter VC-100 /**

*Support de caméra VC-100*

- Aufnahme von Kameras oder Actioncams über die Stativaufnahme
- Schnellverschluss erlaubt einfache und schnelle Montage
- Sicherer Halt der Kamera durch rostfreien Konterring und einer Korkauflagefläche
- Fixation d'appareil photo ou de caméra embarquée (style GoPro) dans le logement prévu à cet effet
- La fermeture à dé clic permet un montage aisé et rapide
- Maintien sûr de la caméra par un contre-écrou inoxydable et une surface d'appui en liège



311157	0001390	Grösse S ø 22-29 mm	silver	CHF	27.90
--------	---------	---------------------	--------	-----	-------

311158	0001390	Grösse M ø 28-35 mm	silver	CHF	27.90
--------	---------	---------------------	--------	-----	-------

**Zubehörhalter SGS-400 / Porte-accessoires SGS-400**

- Bietet Platz für bis zu 2 Zubehörteile: Lichter, Computer, Flaschenhalter, usw.
- Leichte Aluminium-Konstruktion
- Aufnahmeteil (22 x 100 mm), verstellbar seitlich um 20 mm
- Enthält 2 Spacer zur Größenanpassung an den Lenkerdurchmesser
- SGS-400 STD Klemmdurchmesser: 22.2 / 25.4 / 28.6 mm Gewicht: ca. 74 g
- SGS-400 OS Klemmdurchmesser: 27.2 / 31.8 / 35.0 mm Gewicht: ca. 79 g
- Place pour max. 2 accessoires: éclairage, compteur, porte-bidon, etc.
- Construction légère en aluminium
- Partie réceptrice (22 x 100 mm) réglable latéralement
- Comprend 2 entretoises pour l'adaptation dimensionnelle au diamètre du guidon
- SGS-400 STD Diamètre de fixation: 22.2 / 25.4 / 28.6 mm Poids: env. 74 g
- SGS-400 OS Diamètre de fixation: 27.2 / 31.8 / 35.0 mm Poids: env. 79 g

<b>311137</b>	0001300	SGS-400 STD	ø 22,2 - 28,6 mm	CHF	22.00
<b>311138</b>	0001300	SGS-400 OS	ø 27,2 - 35 mm	CHF	22.00



**Recess Cap Abdeckkappen für Inbusschrauben / Capuchons pour vis hexagonales**

- Abdeck Kappe für Inbusschrauben
- Kunststoff schwarz
- Set mit 20 Stück
- Capuchons pour vis hexagonales
- En plastique noir
- Jeu de 20 pièces

<b>318085</b>	0000300	M5 x 9 mm	Set à 20 Stk./ pces.	CHF	6.00
<b>318086</b>	0000400	M6 x 16 mm	Set à 20 Stk./ pces.	CHF	8.00

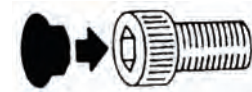

**SBS-250**  
Art.-Nr. 311004





## Parkiersysteme / Parque-vélos



### Fahrradständer BIKE PARKING 5-fach mit Stahl-Schlossöse / Parque-vélo avec support de verrouillage en acier

- 5-fach **INKL.** Werbetafel ohne Druck
- Material: Stahl verzinkt pulverbeschichtet
- Dimension L/B/H: 215 / 50 / 145 cm
- Masse Werbetafel: 30 x 180 cm
- Bedruckung auf Anfrage
- 5 places **INCLUS** panneau publicitaire sans impression
- Matière: en acier galvanisé, thermolaqué
- Dim: long./larg./haut: 215 / 50 / 145 cm
- Dim. plaque publicitaire: 30 x 180 cm
- Print sur demande

500057 000720005-Velos - 29" Reifenbreite / largeur pneu 6,2 cm

Netto / net

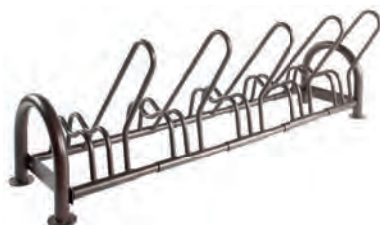

### Fahrradständer FLEX Elemente Outdoor / Support à vélo

- 5-fach mit flexiblen/verschiebbaren Ständer-Elemente
- Material: Stahlrohr verzinkt pulverbeschichtet
- Dimension L/B/H: 215 / 50 / 72 cm
- Fest- Bodenmontage
- 5 places avec des éléments déplaçable et exible
- Matière: tube en acier galvanisé, thermolaqué
- Dim: long./larg./haut: 215 x 50 x 72 cm
- Montage terre xe

500067 00065000 5 Velos Reifenbreite / largeur pneu 5,5 cm

Netto / net



### Fahrradständer mit Schlossöse Outdoor / Support à vélo avec ouillet pour cadenas

- 5-fach mit Schlossöse
- Material: Stahlrohr verzinkt pulverbeschichtet
- Dimension L/B/H: 300 / 72 / 100 cm
- Inkl.: 2 Schienen verstellbar
- 3 tiefe Elemente, 2 hohe Elemente
- 5 places avec ouillet pour cadenas
- Matière: tube en acier galvanisé, thermolaqué
- Dim: long./larg./haut: 300 x 72 x 100 cm
- y.c. 2 rails réglable
- 3 éléments bas, 2 éléments haut

500056 00058500 5 Velos Reifenbreite / largeur pneu 6 cm

Netto / net

## Fahrradständer BIKE PARKING Easy 4-6 fach / Parque-vélos avec panneau publicitaire

- Raceständer mit Werbetafel ohne Druck
- Einhängen an der Sattelnase
- Stahl verzinkt pulverbeschichtet
- Dimension L/B/H: 202 / 97 / 176 cm
- Masse Werbetafel: 29,5 x 188,5 cm
- Bedruckung auf Anfrage
- *Parque-vélos INCLUS panneau publicitaire sans impression*
- *Accrochage sur le nez de la selle*
- *En acier galvanisé, thermolaqué*
- *Dim: long./larg./haut: 202 / 85 / 168,5 cm*
- *Dim. plaque publicitaire: 29,5 x 188,5 cm*
- *Print sur demande*

500058	0036000	4-6-Velos Dim: 202 x 97 x 176 cm mit Webetafel avec plaque publicitaire	
500059	0029000	4-6 Velos Dim: 202 x 97 x 116 cm ohne Werbetafel sans plaque publicitaire	
			Netto / net

## Fahrradständer 6-fach mit Werbefläche / Parque-vélos 6 places avec panneau publicitaire

- 6 fach INKL. Werbetafel ohne Druck
- Stahl verzinkt und pulverbeschichtet
- Standmasse: 70 x 100 cm
- Masse Werbetafel: 28 x 93 cm
- Bedruckung auf Anfrage
- 6 places INCLUS panneau publicitaire sans impression
- *En acier galvanisé, thermolaqué*
- *Dimension debout: 70 x 100 cm*
- *Dimension plaque publicitaire: 28 x 93 cm*
- *Print sur demande*

500045	0023500	5-Velos - 29" Reifenbreite / largeur pneu 7 cm	
			Netto / net

## Fahrradständer TERRA / Support à vélo

- 5 fach Elementbausystem
- OHNE Werbetafel
- Führungsschiene Länge: 150 cm
- Feuerverzinkte Schiene u. Einzelelemente hoch / tief sind einzeln erhältlich
- 5 places par éléments de construction
- SANS panneau publicitaire
- Longueur du rail de guidage: 150 cm
- Le rail galvanisé à chaud et les éléments individuels haut / bas peuvent être obtenus séparément

500050	0021000	1 - 5-Velos - 29" Reifenbreite / largeur pneu 5,5 cm	
500050.01	0001800	2 C-Schiene 1500 mm / rails 1500 mm	
500050.02	0004500	3 Einzelelement hoch / éléments haut seul	
500050.03	0004500	4 Einzelelement tief / éléments bas seul	
500050.05	0005300	3 Einzelelement hoch "Size Plus" / éléments haut seul "Size Plus"	
500050.08	0005300	4 Einzelelement tief "Size Plus" / éléments haut bas "Size Plus"	
500050.04	0015500	5 NUR Rahmen mit Werbetafel unbedruckt	
		5 UNIQUEMENT Cadre et panneau sans print	
500050.06	0003500	6 NUR unbedruckte Werbetafel	
		6 UNIQUEMENT Panneau sans print	
			Netto / net

## Fahrradständer Outdoor / Support à vélos pour l'extérieur

- Platzsparend und wetterfest
- 1 fach Elementbaussystem ausbaubar
- Komplettständer für 3 oder 5 Fahrräder
- Material: robuste verzinkte Metallrohre
- Hydraulik-Brake kompatibel
- Länge: 1er 40 cm, 3er 80 cm, 5er 135 cm
- Peu encombrant et résistant aux intempéries
- Système évolutif de construction par éléments 1 place
- *Parque-vélos complet pour 3 ou 5 vélos*
- *Matière: tubes robustes, en métal zingué*
- *Compatible avec les freins hydrauliques*
- *Longueur: 1 place 40 cm, 3 places 80 cm, 5 places 135 cm*

500035	0002500	- 29" 1 Velo Reifenbreite / largeur pneu 5 cm	CHF 48.00
500055	0006500	- 29" 3 Velos Reifenbreite / largeur pneu 5 cm	CHF 120.00
500037	0008500	- 29" 5 Velos Reifenbreite / largeur pneu 5 cm	CHF 159.00
500028	0008500	- 29" 5 Velos Reifenbreite / largeur pneu 2 x 8 cm + 3 x 6 cm	CHF 159.00
			Netto / net

## Wand-Fahrradhalter / Support à crochets pour vélos

- 4 / 6 fach Fahrradhalter, Wandmontage
- Am Hacken integrierte Oesen für die Fahrrad-Diebstahlsicherung
- Support à crochets 4 / 6 places, montage mural
- *Œillets intégrés au crochet pour l'antivol du vélo*

500039	0007000	4 Velos	37 x 76 cm	CHF 130.00
500040	0008500	6 Velos	37 x 126 cm	CHF 155.00
				Netto / net

Andrys.it

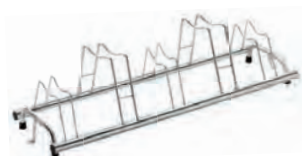
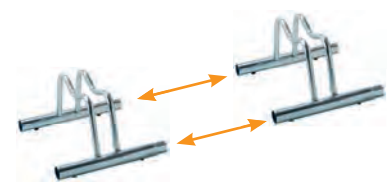
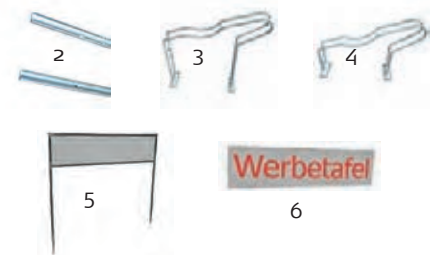





KIDS



FAT

MTB



LINK lang

LINK kurz

CONNECT



**Hinterrad-Ständer / Support à vélo**

- Praktisch einfach und standsicher
- Pratique, simple et stable

**Für Kinderfahrräder / pour vélo d'enfant**

500030	0002300	- 20"	Reifenbreite / largeur pneu 5 cm	black	CHF 46.00
500026	0002300	- 20"	Reifenbreite / largeur pneu 5 cm	pink	CHF 46.00
500027	0002300	- 20"	Reifenbreite / largeur pneu 5 cm	blue	CHF 46.00

**Für MTB's mit breiten Reifen / pour les VTT à pneus larges**

500042	0002700	- 29"	Reifenbreite / largeur pneu 6 cm	CHF 52.00
500068	0002800	- 29" PLUS	Reifenbreite / largeur pneu 8 cm	CHF 53.00

**Für FAT und SNOWBIKE'S / pour FAT et SNOWBIKES**

500052	0004400	Reifenbreite / largeur pneu 13 cm	CHF 80.00
--------	---------	-----------------------------------	-----------

500069	0002900	- 29" Connect PLUS	Reifenbreite / largeur pneu 8 cm	CHF 55.00
500069.01	0000900	Connect LINK Verbindungsstück lang / longue	1 pce	CHF 15.00
500069.02	0000900	Connect LINK Verbindungsstück kurz / court	1 pce	CHF 15.00

**Kurbelarmständer / Support à manivelle**

- Praktisch einfach und standsicher
- Ständer zum Schutz des Kurbelarms gummiert
- Pratique, simple et stable
- Support gommé pour la protection de la manivelle

500018	0001100	black	CHF 22.00
--------	---------	-------	-----------

**Fahrradständer Tretlager / Béquilles à vélos pédalier**

- Höhe: 380 mm
- Verschiedene Tretlager Adapter
- Hauteur: 380 mm
- Divers adaptateurs de pédalier

500031	0004900	- 29"	black	CHF 90.00
--------	---------	-------	-------	-----------

**Universal Ständer / Béquille universelle**

- Praktisch einfach und Standsicher
- Aufnahme an Felge, höhenverstellbar
- Pratique, simple et stable
- Monté sur la jante, réglable en hauteur

500038	0001900	black	CHF 36.00
--------	---------	-------	-----------

1 Karton = 8 Stück / 1 carton = 8 pièces

**Push-Back Display Ständer / Support à vélo**

- Praktisch einfach und standsicher für Zu- house, im Geschäft oder Unterwegs
- Platzsparend zusammenlegbar
- Pratique, simple et stable pour la maison, le magasin ou en déplacement
- Encombrant réduit, lorsqu'on le plie

500047	0003350	20-29" City, Road, MTB	Reifenbreite / largeur pneu 6 cm	CHF 67.00
--------	---------	------------------------	----------------------------------	-----------

1 Karton = 5 Stück / 1 carton = 5 pièces

**IceToolz Display-Ständer / Présentoir IceToolz**

- Einfache Handhabung
- Sicherer Stand / sehr robust
- Enden zum Schutz plastiziert
- Gewicht: 1,1 kg
- Maniement aisé
- Excellente stabilité / très robuste
- Embouts p. la protection plastique
- Poids: 1,1 kg

500066	0002650	26" - 29"	silver-orange	CHF 50.00
--------	---------	-----------	---------------	-----------

**Display-Ständer verstellbar / Présentoir ajustable**

- Robust, einfache Handhabung, standsicher
- Ständer gummiert - zum Schutz des Rahmens
- Grössenverstellbar
- Maniement aisé, robuste et stable
- Pour la protection du cadre - caoutchouté
- Réglable

500033	0001650	24" - 28"	black	CHF 33.00
--------	---------	-----------	-------	-----------



**Hinterrad Ständer 1-fach**

NEW

- Praktisch einfach und standsicher
- Material: Aluminium schwarz
- Pratique simple et stable
- Matériau : Aluminium noir

INCIRDA

500071 0002700 - 29" black CHF 52.00



**Fahrradhalter für Wandmontage / Porte-vélos pour montage mural**

- Faltbar
- Inkl. 2 Schrauben und Dübel 8 mm
- Pliable
- Y.c. 2 vis et chevilles 8 mm

INCIRDA

318141 0001000 schwarzer Haken / crochet noir bis 18 kg CHF 20.00



**Velo-Lift / Monte-vélo**

- Bei Platzmangel in Garage und Keller
- Befestigung an der Decke
- En cas de manque de place au garage et à la cave
- Fixation au plafond

IceToolz

318139 0002600 max. 25 kg CHF 52.00



**Woodii Display-Ständer / Présentoir**

- Edel, aussergewöhnlich
- Material: Holz, Plexiglas und Metall
- Individuell einstellbare Breite: 25 - 59 mm
- Chic, sort de l'ordinaire
- Matière: bois, plexiglas et métal
- Largeur réglable à choix: 25 - 59 mm

500032 0007000 CHF 140.00



**Preisschilder im Set / Étiquette**

- Klammer für Preisschild
- Inkl. Kunststoffhülle A7
- Pince pour l'étiquette
- Y.c. enveloppe en plastique A7

INCIRDA

ACR-6008-A7 0007900 Set à 10 Stk./ 10 pièces



**Zweirad Abdeck-Blache / Bâche de protection pour deux-roues**

- Zweirad Abdeck-Blache aus PVC
- Schützt vor Schmutz und Wasser
- Bâche de protection p. deux-roues en PVC
- Protège de la saleté et de l'eau

INCIRDA

312476 0000600 100 x 200 cm blue CHF 12.00



**Tandemstange TRAIL-GATOR und Zubehör / Barre de tandem TRAIL-GATOR et accessoires**

- Kompatibel mit jedem Kinderfahrrad
- (TÜV geprüft)
- Kind kann mittreten
- Werkzeugloses An- und Abhängen
- Lenker des Kinderrads xierbar
- Passend für 12" - 20" Kinderräder
- Max. Belastung 32 kg (Gewicht Kind)
- Comp. avec n'importe quel vélo d'enfant
- (testée TÜV)
- L'enfant peut pédaler
- Accrochage et décrochage sans outillage, convient pour tiges de selle 25.4-31.8
- Le guidon du vélo d'enfant peut être xé
- Convient pour les vélos d'enfant 12" - 20"
- Charge max.: 32 kg (poids de l'enfant)

INCIRDA

312472 0008300 2.6 kg red CHF 150.00



800018 0000700 Signalfahne / petit drapeau orange CHF 14.00

**Trail-Gator Zubehör / Accessoires**

312474 00003300 1 Ersatzhalter für Zugvelos  
Attache supplémentaire CHF 60.00

800023 00002800 2 Ersatzhalter für Kindervelos  
Attache supplémentaire CHF 53.00

312475 00000600 3 Bremskabelumlenkung  
Renvoi de câble de frein CHF 12.00

312477 00001450 4 Stützstrebe mit Schelle  
Entretoise de soutien avec pince CHF 29.00

62.0217 00000750 5 Kugelkopfschrauben-Set  
Jeu de vis à tête sphérique

62.0213 00001700 6 Transporthalterung für Trailgatorstange  
Support de transport





## Falt- und Ketten-Schlösser / *Cadenas pliable et à chaîne*



### Faltschloss TOUCAN 120 / Cadenas pliable

- Durchmesser Kettenglied: 6 mm
- Zylinderschutz: Ja
- Geschützt gegen Bohren
- Automatisches Einrasten: Ja
- 2 Schlüssel
- Ersatzschlüssel-Service
- inkl. Halter und Befestigungsteile
- Diamètre maillon: 6 mm
- Protection du cylindre: oui
- Anti-perçage
- Verrouillage automatique: oui
- 2 clés
- Service de clés de remplacement
- Y compris support et pièces de fixation

309256      0006500    L: 120 cm    black-orange    1520 g    CHF 110.00

### Faltschloss FOLD 100 / Cadenas pliable

- |                                      |   |
|--------------------------------------|---|
| - Durchmesser Kettenglied: 25 X 7 mm | - Diamètre maillon: 25 x 7 mm             |
| - Zylinderschutz: Ja                 | - Protection du cylindre: oui             |
| - Geschützt gegen Bohren             | - Anti-perçage                            |
| - Automatisches Einrasten: Ja        | - Verrouillage automatique: oui           |
| - 2 Schlüssel                        | - 2 clés                                  |
| - Ersatzschlüssel-Service            | - Service de clés de remplacement         |
| - inkl. Halter und Befestigungsteile | - Y compris support et pièces de fixation |

309208      0004900    L: 100 cm      950 g      CHF 85.00



### 3D Faltschloss 600 Serie / Cadenas pliable

- |                                      |   |
|--------------------------------------|---|
| - Durchmesser Kettenglied: 6 mm      | - Diamètre maillon: 6 mm                  |
| - Zylinderschutz: Ja                 | - Protection du cylindre: oui             |
| - Geschützt gegen Bohren             | - Anti-perçage                            |
| - Automatisches Einrasten: Ja        | - Verrouillage automatique: oui           |
| - 2 Schlüssel                        | - 2 clés                                  |
| - Ersatzschlüssel-Service            | - Service de clés de remplacement         |
| - inkl. Halter und Befestigungsteile | - Y compris support et pièces de fixation |

309253      0003600    L: 95 cm      850 g      CHF 62.00



### Gliederschloss CHERTO Compact 95/10 / Chaîne-antivol

- |   |  |
|---|--|
| - Durchmesser Kettenglied: 9 mm               | - Diamètre maillon: 9 mm                               |
| - Schneidestärke Kettenglied bis zu 73 kN     | - Puissance de coupe maillon de chaîne jusqu'à 73 kN   |
| - ART Prüfzeichen/Testsieger 2015             | - Marque de certification ART / vainqueur de test 2015 |
| - Zylinderschutz: Ja                          | - Protection du cylindre: oui                          |
| - Geschützt gegen Bohren                      | - Anti-perçage   |
| - Automatisches Einrasten: Nein               | - Verrouillage automatique: non                        |
| - 2 Schlüssel                                 | - 2 clés   |
| - Ersatzschlüssel-Service                     | - Service de clés de remplacement                      |
| - exkl. Zubehör: Halter und Befestigungsteile | - Support et pièces de fixation non compris            |

309255      0003500    L: 95 cm      2020 g      CHF 60.00



### Kettenschloss NEWTON 85 / Cadenas de chaîne

- |   |  |
|---|--|
| - Durchmesser Kettenglied: 5,5 mm             | - Diamètre maillon: 5,5 mm                           |
| - Schneidestärke Kettenglied bis zu 35 kN     | - Puissance de coupe maillon de chaîne jusqu'à 35 kN |
| - Zylinderschutz: Ja                          | - Protection du cylindre: oui                        |
| - Geschützt gegen Bohren                      | - Anti-perçage                                       |
| - Automatisches Einrasten: Ja                 | - Verrouillage automatique: oui                      |
| - 2 Schlüssel                                 | - 2 clés   |
| - Ersatzschlüssel-Service                     | - Service de clés de remplacement                    |
| - exkl. Zubehör: Halter und Befestigungsteile | - Support et pièces de fixation non compris          |

309207      0001800    L: 85 cm      700 g      CHF 32.00



### Rahmen-Schwenkschloss CLICK BOOSTER BASTA / Cadenas du cadre / pivotant

- |   |   |
|---|---|
| - Aus gehärtetem korrosionsfreiem Stahl       | - En acier trempé anticorrosion                             |
| - Brakebooster für mehr Steifigkeit           | - Arceau de frein (brakebooster) pour davantage de rigidité |
| - Montage an: Canileveraufnahme V-Brake       | - Montage sur: prise Cantilever frein V-brake               |
| - 2 Schlüssel, abziehbar bei offenem Schloss  | - 2 clés, retirables lorsque la serrure est ouverte         |
| - Ersatzschlüssel-Service                     | - Service de clés de remplacement                           |
| - inkl. Zubehör: Halter und Befestigungsteile | - y.c. accessoires: support et pièces de fixation           |

309204      0002850      580 g      CHF 48.00





# Rahmenschloss / Antivol de cadre

## VICTORY



- Gehärteter Stahlbügel und Schlossgehäuse
  - Geschützt gegen Bohren
  - Rahmen/Streben und Pletscherplatte Montage
  - 2 Schlüssel abziehbar, bei offenem Schloss
  - Ersatzschlüssel-Service
  - Kindersicherung
  - **exkl.** Zubehör: Einsteckkabel RLS/Kette RLC Strebenbefestigung
- Étrier en acier trempé et boîtier de serrure
  - Anti-perçage
  - Cadre/barre et montage plaque Pletscher
  - 2 clés, retirables lorsque la serrure est ouverte
  - Service de clés de remplacement
  - Sécurité enfants
  - Accessoires non compris:
  - Câble à encher RLS/chaîne RLC xation à la barre

309250	0003400	Öffnung / ouverture 58 mm	610 g	CHF 60.00
--------	---------	---------------------------	-------	-----------

## BLOCK XXL



- Gehärteter Stahlbügel und Schlossgehäuse
  - Geschützt gegen Bohren
  - 2 Schlüssel abziehbar, bei offenem Schloss
  - Ersatzschlüssel-Service
  - **exkl.** Zubehör: Einsteckkabel ULC 130, Ketten, Strebenbefestigung
- Étrier en acier trempé et boîtier de serrure
  - Anti-perçage
  - 2 clés, retirables lorsque la serrure est ouverte
  - Service de clés de remplacement
  - Accessoires non compris:
  - Câble à encher ULC 130, chaîne, xation à la barre

309209	0002500	Öffnung / ouverture 60 mm	640 g	CHF 45.00
--------	---------	---------------------------	-------	-----------

<b>NEW</b>	309218	0001850	ULC 100 Kette/chaîne ø 10 mm L: 100 cm black	CHF 34.00
------------	--------	---------	--	-----------

309210	0002050	ULC 130 Kette/chaîne ø 10 mm L: 130 cm black	CHF 37.00
--------	---------	--	-----------

## DEFENDER



- Gehärteter Stahlbügel und Schlossgehäuse
  - Geschützt gegen Bohren
  - 2 Schlüssel abziehbar, bei offenem Schloss
  - Ersatzschlüssel-Service
  - Kindersicherung
  - **exkl.** Zubehör: Einsteckkabel RLS/Kette RLC Strebenbefestigung
- Étrier et boîtier de cadenas en acier trempé
  - Anti-perçage
  - 2 clés, retirables lorsque la serrure est ouverte
  - Service de clés de remplacement
  - Sécurité enfants
  - Accessoires non compris: câble à encher RLS, chaînes RLC, xation de montant

309212	0002450	Öffnung / ouverture 51 mm	640 g black	CHF 43.00
--------	---------	---------------------------	-------------	-----------

## DEFENDER RL Schloss für Bosch Systeme 2 / Cadenas U pour système 2 Bosch



- Gehärteter Stahlbügel und Schlossgehäuse
  - Schloss zu E-Bike Bosch System 2
  - Gleicher Schlüssel für Ring- und Akkuschloss
  - Geschützt gegen Bohren
  - 2 Schlüssel abziehbar, bei offenem Schloss
  - Ersatzschlüssel-Service
  - Kindersicherung
  - **exkl.** Zubehör: Einsteckkabel RLS/Kette RLC Strebenbefestigung
- Étrier et boîtier de cadenas en acier trempé
  - Cadenas pour E-Bike système 2 Bosch
  - Même clé pour la serrure à rouleaux et serrure à batterie
  - Anti-perçage
  - 2 clés, retirables lorsque la serrure est ouverte
  - Service de clés de remplacement
  - Sécurité enfants
  - Accessoires non compris: câble à encher RLS, chaînes RLC, xation de montant

### Bosch System 2

309240	0005000	Öffnung / ouverture 51 mm Rahmen + Akkuschloss-Befestigung Cadre + xation de serrure à accu	640 g	CHF 84.00
--------	---------	---	-------	-----------

309242	0005200	Öffnung / ouverture 51 mm Gepäckträger + Akkuschloss-Befestigung Cadre + xation de serrure à accu	640 g	CHF 87.00
--------	---------	---	-------	-----------

## SOLID

- Gehärteter Stahlbügel und Schlossgehäuse
  - Geschützt gegen Bohren
  - Rahmen/Streben und Pletscherplatte Montage
  - 2 Schlüssel abziehbar, bei offenem Schloss
  - Ersatzschlüssel-Service
  - Kindersicherung
  - **exkl.** Zubehör: Einsteckkabel RLS/Kette RLC Strebenbefestigung
- *Étrier et boîtier de cadenas en acier trempé*
  - *Anti-perçage*
  - *Cadre/barre et montage plaque Pletscher*
  - *2 clés, retirables lorsque la serrure est ouverte*
  - *Service de clés de remplacement*
  - *Sécurité enfants*
  - *Accessoires non compris: câble à encher RLS, chaînes RLC, fixation de montant*



309215	0002200	Öffnung / ouverture 58 mm	630 g	CHF	37.00
309215.01	0000350	Drücker / Levier			

## Ringschloss Urus / Serrure à rouleaux

- Stahlringschloss Gehäuse
  - Stahlbügel gehärtet Durchmesser 8.5 mm
  - Kindersicherung
  - Schlüssel abziehbar, bei offenem Schloss
  - Für Rahmen- Pletscherplatte und Strebenmontage
  - Bolzenlänge: 4 cm
  - Gewicht: ab 415 g
- *Boîtier de serrure à rouleaux en acier*
  - *Étrier en acier trempé diamètre 8.5 mm*
  - *Sécurité enfants*
  - *Clé à retirer, lorsque le cadenas est ouvert*
  - *Pour fixation au cadre, plaque de Pletscher et au montant*
  - *Longueur de boulon: 4 cm*
  - *Poids: dès 415 g*

309222	0000800	Befestigung auf Pletscherplatte / Rahmen 55 mm <i>Montage au cadre et sur la plaque de Pletscher</i>		CHF	16.00
309224	0000800	Befestigung auf Pletscherplatte / Rahmen 60 mm <i>Montage au cadre et sur la plaque de Pletscher</i>		CHF	16.00
309223	0000800	Befestigung auf Rahmen und Streben <i>Pour fixation au cadre et au montant</i>		CHF	16.00



## Zubehör Rahmenschloss / Accessoires pour cadenas de cadre

### Montageset-Halterung an Hinterbaustrebe

- Strebenhalterung für Rahmenschloss
  - Für alle AXA Schlösser
- *Fixation d'entretoise pour les antivols de cadre*
  - *Pour tous les antivols d'AXA*

309226	0000600	Montageset an Hinterbaustrebe universal <i>Set de montage aux montants du cadre universel</i>		CHF	11.00
--------	---------	--	--	-----	-------



### RLC Einsteckkette / Chaîne RLC

- Für Victory, Defender, Defender RL und Solid-Schlösser
- *Pour les antivols Victory, Defender, Defender RL et Solid*

309214	0002500	RLC 100 Kette/chaîne ø 5.5 mm L: 100 cm anthracite	CHF	45.00
309232	0002800	RLC 140 Kette/chaîne ø 5.5 mm L: 140 cm black	CHF	47.00
309236	0003100	RLC 100 Kette/chaîne ø 5.5 mm L: 100 cm black Kette inkl. Satteltasche / chaîne incl. sacoche du selle	CHF	52.00



### RLS Einsteckkabel / Câble

- für Victory, Defender, Defender RL
- *Pour les antivols Victory, Defender, Defender RL*

309213	0001500	RLS 115 Kabel/câble ø 10 mm L: 115 cm black transp	CHF	27.00
--------	---------	--	-----	-------



### Ersatzschlüssel / Clé de rechange

- Bei Bestellung immer Schlüsselnummer angeben!
- *Toujours indiquer le numéro de clé à la commande*

AXA Key Standard	0001500	AXA/BASTA Standard für Defender, Solid, Click Booster, MTB Click III, Rock, SL309.216
AXA Key Foldable	0002200	AXA/BASTA Foldable Defender, Newton FL90





## Kabelschlösser / Câbles

14



### 8115 Panzer-Kabelschloss / Câbles articulés

- Geflochtenes Stahlkabel mit Stahlhülsen Glieder, Kunststoff-Ummantelung
- Schlüsselschloss: hochsichere Scheibenzylinder
- Mitgelieferte Schlüssel: 4
- Gewicht: 1200 g
- Câble en acier tressé à charnières en acier
- Gainé de matière plastique
- Câble à clé: cylindre à disques haute sécurité
- Fournis avec un jeu de 4 clés
- Poids: 1200 g

309032 0002200 **8115** L: 120 cm Ø 22 mm 1 Stk./ 1 pce CHF 40.00

\* auch im Karton à 4 Stk. erhältlich / également disponible dans un carton de 4 pièces

7



### 8190 Spiralkabel mit Halterung / Câble avec support

- Spiralkabel aus geflochtenem Stahl
- Zahlenschloss: programm. Kombination
- Phosphoreszierende Zahlenkombination
- Inkl. universelle Befestigungshalterung
- Gewicht: 800 g
- Câble s'enroulant en acier tressé
- Câbles à clé: combinaison programmable
- Combinaison chiffrée phosphorescente
- Y compris attache de fixation universelle
- Poids: 800 g

309066 0002150 **8190** L: 180 cm Ø 12 mm 1 Stk./ 1 pce CHF 39.00

\* auch im Karton à 4 Stk. erhältlich / également disponible dans un carton de 4 pièces

7



### 8229 Kabelschloss mit Kombination / Câbles à combinaison

- Kabelschloss aus geflochtenem Stahl
- Ergonomischer Schlosskörper
- Zahlenschloss: programm. Kombination
- Gewicht: 400 g
- Câble en acier tressé
- Corps de serrure ergonomique
- Câble à combinaison programmable
- Poids: 400 g

309036 0001750 **8229** L: 90 cm Ø 12 mm 1 Stk./ 1 pce black CHF 32.00

309014 0001750 **8229** L: 90 cm Ø 12 mm 1 Stk./ 1 pce blue CHF 32.00

309015 0001750 **8229** L: 90 cm Ø 12 mm 1 Stk./ 1 pce green CHF 32.00

309016 0001750 **8229** L: 90 cm Ø 12 mm 1 Stk./ 1 pce red CHF 32.00

\* auch im Karton à 4 Stk. erhältlich / également disponible dans un carton de 4 pièces



**8226 Panzer-Kabelschloss / Câbles articulés**

- Geflochtenes Stahlkabel mit Stahlhülsen Glieder
- Kunststoff Ummantelung
- Zahlenschloss: programm. Kombination
- Gewicht: 700 g
- *Câble en acier tressé à charnières en acier*
- *Gainé de matière plastique*
- *Câble à combinaison programmable*
- *Poids: 700 g*



<b>309023</b>	0001450	<b>8226</b> L: 100 cm Ø 18 mm	1 Stk./ 1 pce	CHF 27.00
---------------	---------	-------------------------------	---------------	-----------

\* auch im Karton à 4 Stk. erhältlich / également disponible dans un carton de 4 pièces

**8228 Panzer-Kabelschloss / Câbles articulés**

- Geflochtenes Stahlkabel mit Stahlhülsen Glieder
- Kunststoff Ummantelung
- Schlüsselschloss: sichere Scheibenzylinder
- Mitgelieferte Schlüssel: 4
- Gewicht: 700 g
- *Câble en acier tressé à charnières en acier*
- *Gainé de matière plastique*
- *Câbles à clé: cylindre à disques*
- *Fournis avec un jeu de 4 clés*
- *Poids: 700 g*



<b>309029</b>	0001450	<b>8228</b> L: 100 cm Ø 18 mm	1 Stk./ 1 pce	black smoked	CHF 27.00
<b>309025</b>	0001450	<b>8228</b> L: 100 cm Ø 18 mm	1 Stk./ 1 pce	blue	CHF 27.00
<b>309026</b>	0001450	<b>8228</b> L: 100 cm Ø 18 mm	1 Stk./ 1 pce	green	CHF 27.00
<b>309027</b>	0001450	<b>8228</b> L: 100 cm Ø 18 mm	1 Stk./ 1 pce	red	CHF 27.00

\* auch im Karton à 4 Stk. erhältlich / également disponible dans un carton de 4 pièces

**8428 Kabelschloss Python / Câble Python**

- Spiralkabel aus geflochtenem Stahl mit Vinylüberzug
- Schlüsselschloss Kopf mit Klemmmechanismus
- Kompatibel für Stahlkabel Python 1,8- 9 m
- Mitgelieferte Schlüssel: 4
- Zubehör exklusive: Kabel Länge 900 cm
- Gewicht: ab 750 g
- *Câble s'enroulant en acier tressé recouvert de vinyl*
- *Bloc serrure*
- *Compatible avec le câble en acier Python 1,8- 9 m*
- *Fournis avec un jeu de 4 clés*
- *Accessoire excl.: câble longueur 900 cm*
- *Poids: de 750 g*



<b>309030</b>	0002750	<b>8428</b> L: 180 cm Ø 10 mm	1 Stk./ 1 pce	CHF 50.00
---------------	---------	-------------------------------	---------------	-----------

\* auch im Karton à 6 Stk. erhältlich / également disponible dans un carton de 6 pièces

**8420 Kabelschloss Python / Câble Python**

- Spiralkabel aus geflochtenem Stahl mit Vinylüberzug
- Schlüsselschloss Kopf mit Klemmmechanismus
- Kompatibel für Stahlkabel Python 1,8- 9 m
- Mitgelieferte Schlüssel: 4
- Gewicht: ab 1180 g
- *Câble s'enroulant en acier tressé recouvert de vinyl*
- *Bloc serrure*
- *Compatible avec le câble en acier Python 1,8- 9 m*
- *Fournis avec un jeu de 4 clés*
- *Poids: 1180 g*



<b>309083</b>	0003800	<b>8420</b> L: 450 cm Ø 10 mm	1 Stk./ 1 pce	CHF 70.00
---------------	---------	-------------------------------	---------------	-----------

\* auch im Karton à 4 Stk. erhältlich / également disponible dans un carton de 4 pièces

**8130, 8120 Spiralkabelschloss mit Halterung / Câble avec support**

- Spiralkabel aus geflochtenem Stahl
- Schlüsselschloss: sichere Scheibenzylinder
- Mitgelieferte Schlüssel: 4
- Zahlenschloss: programmierbare Kombination
- Inkl. universelle Befestigungshalterung
- Gewicht: ab 600 g
- *Câble en acier tressé*
- *Câbles à clé: cylindre à disques*
- *Fournis avec un jeu de 4 clés*
- *Câble à combinaison programmable*
- *Support universel inclus*
- *Poids: 600 g*



<b>309049</b>	0001650	<b>8130</b> L: 180 cm Ø 10 mm	1 Stk./ 1 pce	Schlüssel/clé	CHF 30.00
<b>309048</b>	0001550	<b>8120</b> L: 180 cm Ø 10 mm	1 Stk./ 1 pce	Zahlen/code	CHF 28.00

\* auch im Karton à 4 Stk. erhältlich / également disponible dans un carton de 4 pièces

**8126, 8212 Spiralkabelschloss / Câble s'enroulant**

- Spiralkabel aus geflochtenem Stahl
- Schlüsselschloss
- Mitgelieferte Schlüssel: 2
- Gewicht: ab 250 g
- *Câble s'enroulant en acier tressé*
- *Câbles à clé*
- *Fournis avec un jeu de 2 clés*
- *Poids: 250 g*



<b>309005</b>	0000550	<b>8126</b> L: 180 cm Ø 8 mm	1 Stk./ 1 pce	black	CHF 10.00
<b>309037</b>	0000550	<b>8212</b> L: 180 cm Ø 8 mm	1 Stk./ 1 pce	bleu	CHF 10.00
<b>309040</b>	0000550	<b>8212</b> L: 180 cm Ø 8 mm	1 Stk./ 1 pce	green	CHF 10.00

\* auch im Karton à 6 Stk. erhältlich / également disponible dans un carton de 6 pièces

4



3



4



Family-Set



8



7



## 8143 Spiralkabelschloss / Câble s'enroulant

- Spiralkabel aus geflochtenem Stahl
- Zahlenschloss: feste Kombination
- Gewicht: 150 g
- Câble s'enroulant en acier tressé
- Câbles à combinaison fixe
- Poids: 150 g

309006	0000550	8143	L: 120 cm Ø 8 mm 1Stk./ 1 pce.	black	CHF	10.00
309039	0000550	8143	L: 120 cm Ø 8 mm 1Stk./ 1 pce	blue	CHF	10.00
309042	0000550	8143	L: 120 cm Ø 8 mm 1Stk./ 1 pce	green	CHF	10.00

\* auch im Karton à 6 Stk. erhältlich / également disponible dans un carton de 6 pièces

## 8630, 8631 Kabelschloss / Câbles rigides

- Spiralkabel aus geflochtenem Stahl
- Schlüsselschloss: mit 2 Schlüssel
- Zahlenschloss: feste Kombination
- Gewicht: ab 100 g
- Câble s'enroulant en acier tressé
- Câble à clé: avec 2 clés
- Câble à combinaison fixe
- Poids: de 100 g

309008	0002100	8630	L: 55 cm Ø 6 mm	Box à 6 Stk./ 6 pces	Schlüssel / Clé	
309009	0002100	8631	L: 55 cm Ø 6 mm	Box à 6 Stk./ 6 pces	Zahlen / code	

## 8127 FAMILIEN und SET Version

- Spiralkabel aus geflochtenem Stahl
- Schlüsselschloss
- Mitgelieferte Schlüssel: 2
- 3er Family Version gleichschließend (Schlüssel passt auf alle 3 Schlösser)
- 6er Box: 2 rot- 2 blau- 2 transparent
- Gewicht: ab 250 g
- Câble s'enroulant en acier tressé
- Câbles à clé
- Fournis avec un jeu de 2 clés
- Version familiale 3 à verrouillage identique (la clé fonctionne sur les trois serrures)
- Emballage de six: 2 x rouge - 2 x bleu - 2 x transparent
- Poids: 250 g

309021	0001600	8127	L: 180 cm Ø 8 mm	Set à 3 Stk./ 3 pces		
				Family Set 1 red - 1 blue - 1 green	CHF	30.00

\* auch im Karton à 4 Stk. erhältlich / également disponible dans un carton de 4 pièces

309007	0003200	8127	L: 180 cm Ø 8 mm	Box à 6 Stk./ 6 pces		
				2 red- 2 blue - 2 transparent		

## Kettenschlösser / Chaînes

### 8391, 8392 mit Schlüssel oder Zahlenkombination /

#### Verrouillage à clé ou à combinaison

- Kettenglieder aus gehärtetem Stahl
- Nylonüberzug
- Schlüsselschloss: sichere Scheibenzylinder
- Mitgelieferte Schlüssel: 2
- Zahlenschloss: programmierbare Kombination
- Gewicht: ab 1200 g
- Maillons de chaîne en acier trempé
- Revêtement nylon
- Chaîne à clé: cylindre de sécurité à disques
- Fournis avec un jeu de 2 clés
- Chaîne à code: combinaison programmable
- Poids: de 1200 g

309075	0001900	8391	L: 90 cm Ø 8 mm	Schlüssel / clé	CHF	35.00
309076	0001800	8392	L: 90 cm Ø 8 mm	Zahlen / code	CHF	33.00

\* auch im Karton à 6 Stk. erhältlich / également disponible dans un carton de 6 pièces

### 8390 mit Vorhängeschloss / Chaînes

- Kettenglieder aus gehärtetem Stahl
- Nylonüberzug
- Vorhängeschloss mit wetterfester Umman- telung - Ø Schloss: 9 mm
- Mitgelieferte Schlüssel: 2
- Gewicht: ab 800 g
- Maillons de chaîne en acier trempé
- Revêtement nylon
- Cadenas à revêtement résistant aux intempéries - Ø du cadenas: 9 mm
- Fournis avec un jeu de 2 clés
- Poids: de 800 g

309079	0001450	8390	L: 90 cm Ø 6 mm	black	CHF	27.00
309010	0001450	8390	L: 90 cm Ø 6 mm	blue	CHF	27.00
309011	0001450	8390	L: 90 cm Ø 6 mm	red	CHF	27.00
309012	0001450	8390	L: 90 cm Ø 6 mm	green	CHF	27.00

\* auch im Karton à 6 Stk. erhältlich / également disponible dans un carton de 6 pièces

# Schlösser / Antivols

## 8200, 8290 Handschellenschloss STREET CUFFS / Antivol à menotte

- Design Innovation von Master Lock
- Gehärtete Stahlkonstruktion mit Gummiüberzug
- Patentierte Zylinder
- Mitgelieferte Schlüssel: 4
- Zubehör exklusiv: 8242 Transporttasche
- Gewicht: ab 1400 g

- Innovation design de Master Lock
- Construction en acier cémenté et avec revêtement ABS
- Cylindre breveté
- Fournis avec un jeu de 4 clés
- Accessoire excl: sacoche de transport 8242
- Poids: dès 1400 g

309034	0006500	8200	L: 36 cm ø 74 mm	1 Stk./ 1 pce.	1 Link	CHF 109.00
309038	0007400	8290	L: 55 cm ø 74 mm	1 Stk./ 1 pce..	9 Links	CHF 125.00
309024	0001500	8242	Transporttasche universell / sacoche			CHF 27.00

\* auch im Karton à 6 Stk. erhältlich / également disponible dans un carton de 6 pièces

**9**

## 8275 Handschellen-Kabelschloss / Câbles s'enroulant à menotte

- Selbstaufrollendes Kabelschloss
- Handschellen mit Gummiüberzug
- Mitgelieferte Schlüssel: 4
- Set mit 4 Schlösser farbig assortiert
- Gewicht: 400 g

- Câbles s'enroulant à menotte
- Menottes à revêtement ABS
- Fournis avec un jeu de 4 clés
- Set avec jeu de 4 cadenas en couleurs assorties
- Poids: 400 g

309019	0001900	8275	L: 1 m ø 8 mm	1 Stk./ 1 pce.	black	CHF 38.00
309041	0007400	8275	Box à 4 Stk./ 4 pcs		colored	

\* auch im Karton à 4 Stk. erhältlich / également disponible dans un carton de 4 pièces

**6**

## 4401 Vorhängeschloss Bluetooth Smart Connected / Cadenas

- Schloss für Indoor und Outdoor
- Öffnet via Bluetooth
- Kostenloses App für Smartphone / Tablet verfügbar
- Bügel aus Borcarbid

- Cadenas pour l'intérieur et l'extérieur
- Ouvre via Bluetooth
- App gratuite disponible pour smartphone / tablette
- Étrier en carbure de bore

309052	0007500	4401	L: 57 cm ø 9 mm			CHF 130.00
--------	---------	------	-----------------	--	--	------------

\* auch im Karton à 4 Stk. erhältlich / également disponible dans un carton de 4 pièces

**8**

## 4901 BIOMETRIC Vorhängeschloss / Cadenas Biometric

- Schloss für Indoor und Outdoor
- Kann 10 Fingerabdrücke registrieren, Backup Zugriff
- Intallierte CR2 Batterie, 5 jährige Batterielebensdauer im Touch Unlock Modus, Batterie-stand Anzeiger
- Bügel aus Borcarbid

- Cadenas pour l'intérieur et l'extérieur
- Ouvre via Bluetooth
- App gratuite disponible pour smartphone / tablette
- Étrier en carbure de bore

309051	0011000	4901	L: 56 cm ø 9 mm			CHF 160.00
--------	---------	------	-----------------	--	--	------------

\* auch im Karton à 4 Stk. erhältlich / également disponible dans un carton de 4 pièces

**NEW**

**8**

## 1500 Vorhängeschloss ONE / Cadenas ONE

- Schloss für Indoor
- Gehärteter Bügel
- Joystick Schloss: bis zu 99 verschiedene, programmierbare Kombination
- Einhand-Bedienung auch bei Dunkelheit
- Gewicht: 200 g

- Cadenas pour l'utilisation en intérieur
- Anse en acier cémenté
- Cadenas à joystick: combinaison de 2 à 99 mouvements
- Utilisation d'une seule main, même dans l'obscurité
- Poids: 200 g

309020	0001350	1500	L: 27 cm ø 7 mm		black	CHF 25.00
309022	0001350	1500	L: 27 cm ø 7 mm		white	CHF 25.00

\* auch im Karton à 2 Stk. erhältlich / également disponible dans un carton de 2 pièces

**6**

## 4603 Soft Touch

- Diebstahlsicherung für Fahrradzubehör
- Einzugsystem mit geflochtenem Stahl
- Zahlenschloss: programmierbare Kombination

- Câble pour accessoires de vélos
- Rétractable en acier tressé
- Cadenas à code: combinaison programmable

309031	0004600	4603	L: 70 cm ø 2 mm	Box à 4 Stk./ 4 pièces	colored	
--------	---------	------	-----------------	------------------------	---------	--

**3**



3



### Kabel zu Vorhängeschloss / Câble pour cadenas

- Schlaufenkabel aus geflochtenem Stahl
- Vinylüberzug
- Hohe Sicherheitsstufe
- Für diverse Vorhängeschlösser geeignet
- Câble à boucle en acier tressé
- Gainage vinyle
- Niveau élevé de sécurité
- Convient pour divers cadenas

309071	0001250	78	L: 180 cm	Ø 10 mm	black	CHF 23.00
309070	0002300	72	L: 450 cm	Ø 10 mm	black	CHF 42.00

\* auch im Karton à 4 Stk. erhältlich / également disponible dans un carton de 4 pièces



### 1559, 1551 Karabinerschloss Zahlenkombination / Antivol mousquetons

- Diebstahlsicherung für Fahrradzubehör
- Wickelkabel aus geflochtenem Stahl
- Zahlenschloss: programmierbare Kombination
- Antivol pour accessoires de vélos
- Câbles s'enroulant en acier tressé
- Cadenas à code: combinaison programmable

309002	0000800	1551	L: 120 cm	Ø 3 mm	1 Stk./ 1 pce. black	CHF 16.00
309000	0003200	1559	L: 120 cm	Ø 3 mm	Box à 4 Stk./ 4 pces. colored	

\* auch im Karton à 4 Stk. erhältlich / également disponible dans un carton de 4 pièces



### 1270, 4679 Karabinerhaken / Mousquetons

- Schlüsselanhänger / Give away
- Nicht als Kletter-Sicherung geeignet!
- 76 mm - 100er Box diverse Farben
- 52 mm - 8er Set-Inhalt: 4 - 2er Blister rot und violet
- Porte-clés / cadeau publicitaire
- Ne convient pas pour s'assurer en escalade!
- 76 mm - Box à 100 pces. en divers couleur
- 52 mm - Set à 8 pces contient: 4 fois 2 Blister en couleur rouge et violet

309001.01	0021000	1270	76 mm	Box à 100 Stk./ 100 pces..	4 Farben/couleurs	
309001.02	0001000	4673	52 mm	8er Set - 2 x 2 rote und 2 x 2 violette Blister	2 x 2 blisters rouges et 2 x 2 blisters violets	



8-er Set



Box

### 1444 Wand-Boden Verankerungsplatte / Plats d'ancrage paroi/sol

- Verankerungsplatte aus gehärtetem Stahl
- Für Boden/Wand Montage
- Bügelabmessung: 30 mm x 40 mm
- Inkl. Sicherheits-Schrauben, Beton Dübeln
- Plats d'ancrage en acier trempé
- Pour le montage au sol/à la cloison
- Dimension de l'étrier: 30 mm x 40 mm
- y.c. vis de sécurité, tampons à béton

309047	0001500	1444	H/B 40 x 30 mm			CHF 30.00
--------	---------	------	----------------	--	--	-----------



### 3039, 3034 Steelcor™ Adjustable

- Spanngummi mit hoher Elastizität
- Haken aus solidem Stahl, ummantelt mit Kunststoff, Länge einstellbar, max. 85 kg
- Tendeur haute élasticité
- Crochet en acier solide, gainé de matière plastique, Longueur réglable, max. 85 kg

305155	0000550	3039	L: 50-100 cm	Ø 8 mm	silver	CHF 10.00
305158	0000430	3034	L: 80 cm	Ø 9,5 mm	silver	CHF 8.00



### 3040 Bungi Multi Pack

- Spanngummi für den Alltag
- Haken aus solidem Stahl, ummantelt mit Kunststoff
- Set bestehend aus: 2 x 60 cm, 2 x 80 cm, 2 x 100 cm
- Farben: assortiert, max. 40 kg
- Tendeur d'usage quotidien
- Crochets inversés en acier solide, gainé de matière plastique
- Set composé de: 2 x 60 cm, 2 x 80 cm, 2 x 100 cm
- Couleurs: assorties, max. 40 kg

305159	0000950	3040	L: 60 / 80 / 100 cm	Ø 9,5 mm		CHF 18.00
--------	---------	------	---------------------	----------	--	-----------

\* auch im Karton à 6 Stk. erhältlich / également disponible dans un carton de 6 pièces



### 8242 Rahmentasche Universal für Street Cuff, Ketten, Kabelschlösser / Sacoche de cadre universelle pour antivols menottes, chaînes, câbles

- Universaltasche / Transporttasche
- Für Street Cuff, Ketten, Kabelschlösser etc.
- Mit Reflektorstreifen
- Sacoche universelle
- Pour antivols menottes, chaînes, câbles
- Avec bandes ré échissantes

309024	0001500	8242	150 x 190 x 50 mm			CHF 27.00
--------	---------	------	-------------------	--	--	-----------

\* auch im Karton à 4 Stk. erhältlich / également disponible dans un carton de 4 pièces



## Echelle de sécurité

Pour choisir au mieux le niveau de sécurité de votre antivol, Master Lock a défini une échelle de sécurité gradée de 1 à 15. Indiquée à l'avant de tous les packagings, elle vous permettra de choisir la protection dont vous avez besoin pour votre vélo.

### SÉCURITÉ MAXIMUM

Antivol préconisé pour :

- Une utilisation quotidienne du vélo
- Un stationnement long en zone urbaine
- De jour comme de nuit

Résistance contre les attaques de professionnels :

- Résistance à la traction : + de 4 tonnes
- Résistance à la coupe : + de 5,5 tonnes

### HAUTE SÉCURITÉ

Antivol préconisé pour :

- Une utilisation quotidienne du vélo
- Un stationnement long en zone urbaine

Résistance contre les attaques de professionnels :

- Résistance à la traction : + de 2 tonnes
- Résistance à la coupe : + de 2 tonnes

### SÉCURITÉ INTERMÉDIAIRE

Antivol préconisé pour :

- Une utilisation régulière du 2 roues
- Un stationnement court de jour
- Résistance contre les vols opportunistes

### SÉCURITÉ COMPLÉMENTAIRE

Antivol préconisé pour :

- Sécuriser les accessoires : selle, casque...
- Un stationnement en journée de courte durée



## Sicherheitsskala

Master Lock hat eine Sicherheitsskala von 1 bis 15 aufgestellt, damit Sie die Sicherheitsstufe Ihrer Diebstahlsicherung zielgerecht auswählen können. Sie steht auf der Vorderseite der Verpackung. Anhand dieser Skala finden Sie immer die jeweils passende Diebstahlsicherung für Ihr Fahrrad.

### MAXIMALE SICHERHEIT

Empfohlen für:

- Tägliche Verwendung des Rades
- Lange Aufenthalte in belebten Gegenden
- Parken bei Nacht

Schutz vor professionellem Diebstahl:

- Zugfestigkeit: über 4 Tonnen
- Schnitffestigkeit: über 5,5 Tonnen

### HOHE SICHERHEIT

Empfohlen für:

- Tägliche Verwendung des Rades
- Aufenthalte von einigen Stunden in belebten Gegenden

Schutz vor professionellem Diebstahl:

- Zugfestigkeit: über 2 Tonnen
- Schnitffestigkeit: über 2 Tonnen

### MITTLERE SICHERHEIT

Empfohlen für:

- Regelmäßige Verwendung des Rades
- Kurze Aufenthalte tagsüber
- Schutz vor Gelegenheitsdiebstahl

### ZUSÄTZLICHER SCHUTZ

Empfohlen für:

- Zubehörsicherung: Sattel, Helm...
- Kurze Aufenthalte tagsüber



## Schlösser / Cadenas

5



### Spiral-Kabelschloss mit Zahlen-Kombination / Cadenas à câbles spiralé à combinaison

- Mit Klick-Halterung
- Farbe: schwarz transparent
- Kombination veränderbar
- Einzel oder im 10er Set lieferbar
- Avec attache à dé clic
- Couleur: noir transparent
- Combinaison changeable
- Livrables à la pièce ou par lots de 10

309244	0000850	L: 100 cm	ø 10 mm	330 g	CHF	17.00
309244.10	0008000	L: 100 cm	ø 10 mm	Karton à 10 Stk./ pces.		

6



### Spiral-Kabelschloss mit Schlüssel / Cadenas à câbles spiralé à clé

- Mit Klick-Halterung
- Farbe: schwarz transparent
- Inkl. 2 Schlüssel
- Einzel oder im 10er Set erhältlich
- Avec attache à dé clic
- Couleur: noir transparent
- Y.c. 2 clés
- Livrables à la pièce ou par lots de 10

309248	0000650	L: 180 cm	ø 12 mm	510 g	CHF	14.00
309248.10	0006000	L: 180 cm	ø 12 mm	Karton à 10 Stk./ pces.		

4



### Spiral-Kabelschloss / Cadenas à câble spiralé

- Farbe: schwarz transparent
- Inkl. 2 Schlüssel
- Gewicht: ab 280 g
- Couleur: noir transparent
- Y.c. 2 clés
- Poids: de 280 g

309220	0000500	L: 150 cm	ø 8 mm	ohne Halter/sans support	CHF	10.00
309220.10	0004500	L: 150 cm	ø 8 mm	10er Set		

5



### Spiral-Kabelschloss / Cadenas à câble spiralé

- Mit Klick-Halterung
- Inkl. 2 Schlüssel
- Einzel oder im 30er Set lieferbar
- Avec attache à dé clic
- Y.c. 2 clés
- Livrables à la pièce ou par lots de 30

309225	0000500	L: 150 cm	ø 12 mm	365 g	CHF	12.00
--------	---------	-----------	---------	-------	-----	-------

6



### Kabelschloss mit Schlüssel / Cadenas à câble à clé

- Farbe: schwarz transparent
- Inkl. 2 Schlüssel
- Couleur: noir transparent
- Y.c. 2 clés

309246	0000600	L: 60 cm	ø 12 mm	245 g	CHF	12.00
309246.10	0005500	L: 60 cm	ø 12 mm	Karton à 12 Stk./ pces.		

309254	0000750	L: 80 cm	ø 15 mm	280 g	CHF	15.00
309254.12	0007050	L: 80 cm	ø 15 mm	Karton à 12 Stk./ pces.		



### Kabelschloss Silikon Style / Cadenas à combinaison

- Material: Silikon matt
- Gewicht: 250 g
- Schlüssel oder Zahlenkombination

309252	0000800	L: 60 cm	ø 10 mm	Zahlen / combinaison	blue	CHF	17.00
309258	0000800	L: 60 cm	ø 10 mm	Zahlen / combinaison	black	CHF	17.00
309261	0000800	L: 60 cm	ø 10 mm	Zahlen / combinaison	pink	CHF	17.00

309251	0000800	L: 56 cm	ø 10 mm	2 Schlüssel / clé	green	CHF	17.00
309257	0000800	L: 56 cm	ø 10 mm	2 Schlüssel / clé	black	CHF	17.00

309252.10	0007200	L: 60 cm	ø 10 mm	Karton à 10 Stk./pces.	blue		
309258.10	0007200	L: 60 cm	ø 10 mm	Karton à 10 Stk./pces.	black		
309261.10	0007200	L: 60 cm	ø 10 mm	Karton à 10 Stk./pces.	pink		
309251.10	0007200	L: 56 cm	ø 10 mm	Karton à 10 Stk./pces.	green		
309257.10	0007200	L: 56 cm	ø 10 mm	Karton à 10 Stk./pces.	black		



### Rasterschloss / Cadenas à combinaison

- Sicherheitsstufe: 3 von 10
- Material: Stahl
- Zahlenkombination frei wählbar

309262	0000950	L: 48 cm	ø 11 mm		black	CHF	19.00
309263	0000950	L: 48 cm	ø 11 mm		white	CHF	19.00
309264	0000950	L: 48 cm	ø 11 mm		red	CHF	19.00
309265	0000950	L: 48 cm	ø 11 mm		yellow	CHF	19.00

309262.10	0008500	L: 48 cm	ø 11 mm	Karton à 10 Stk./pces.	black		
309263.10	0008500	L: 48 cm	ø 11 mm	Karton à 10 Stk./pces.	white		
309264.10	0008500	L: 48 cm	ø 11 mm	Karton à 10 Stk./pces.	red		
309265.10	0008500	L: 48 cm	ø 11 mm	Karton à 10 Stk./pces.	yellow		

**NEW**

### Kettenschloss mit Zahlenkombination / Chaîne à combinaison

- Sicherheitsstufe: 3 von 10
- Material: Kettenglieder Stahl
- Zahlenkombination frei wählbar

309259	0000950	L: 90 cm	ø 3,5 mm		305 g	CHF	19.00
309259.10	0008500	L: 90 cm	ø 3,5 mm	Karton à 10 Stk./pces.			
309260	0000850	L: 75 cm	ø 3,5 mm			CHF	17.00
309260.10	0007200	L: 75 cm	ø 3,5 mm	Karton à 10 Stk./pces.			



### Ringschloss Urus / Serrure à rouleaux

- Stahlringschloss Gehäuse
- Stahlbügel gehärtet Durchmesser 8,5 mm
- Kindersicherung
- Schlüssel abziehbar, bei offenem Schloss
- Für Rahmen- und Pletscherplattenmontage
- Bolzenlänge: 4 cm

309222	0000800	55 mm	Pletscherplatte	519 g	CHF	16.00
309224	0000800	60 mm	Pletscherplatte	870 g	CHF	16.00
309223	0000800		Strebenmontage / montage au montant		CHF	16.00



### Bügelschloss / Cadenas U

- Gummibeschichteter Bügel
- Inkl. 2 Schlüssel und Halter

309243	0001200	L: 290 cm	ø 15 mm	1 kg	grey/black	CHF	24.00
--------	---------	-----------	---------	------	------------	-----	-------



### Faltschloss mit Halter / Cadenas pliable avec attache

- Kunststoffüberzug
- Halter für an Bidonösenbefestigung
- 45 Grad drehbar, inkl. 2 Schlüssel

309245	0002500	L: 80 cm		810 g	CHF	50.00
--------	---------	----------	--	-------	-----	-------



# Allgemeine Geschäftsbedingungen

## Conditions générales

### Preise und Lieferbedingungen

Die ausgewiesenen Einkaufspreise verstehen sich exklusive MWSt, die empfohlenen Verkaufspreise inklusive MWSt. Irrtum vorbehalten. Preisänderungen sind jederzeit ohne Vorankündigungen möglich.

- bis CHF 300.- berechnen wir pauschal CHF 12.00 Versandkosten
  - ab CHF 300.- liefern wir frei Haus \*
  - Camionlieferungen (CHF 100.- pro Palette) werden separat verrechnet
- \* wird das **Gurtmass** überschritten fallen ohne Ausnahme die Camiongebühren an.

**Gurtmass – Formel:** 2 x Höhe + 2 x Breite + längste Seite

Länge: max. 175 cm (längste Seite)

Gurtmass: max. 300 cm, Gewicht: max. 31,5 kg

- Zuschlag für Lieferungen mit einmalig abweichender Adresse CHF 12.-
- Unter CHF 50.- berechnen wir einen Kleinmengenzuschlag CHF 10.-

### Rabatte

Die Rabatte pro Bestellung werden direkt auf der Rechnung abgezogen und gelten nicht auf:

**Airwings, bySchulz, Cateye, Hutchinson-Reifen, Incirca- KED-Helme, KMC, Kraftwerk-Möbel, Lake, Mengin, Riesel-Design, Santini, Tifosi, WDX und ausgewählte Nettoartikel.**

### Versand

Der Versand mit DPD oder LKW erfolgt auf Risiko des Empfängers. Die Lieferung erfolgt 1 Tag nach der Aufgabe. Expresslieferungen sind auf speziellen Wunsch möglich. Sollte ein Artikel ausnahmsweise nicht an Lager sein, wird er in Rückstand genommen. Rückstände unter einem Warenwert von 50.- werden nicht nachgesandt - Bitte zu einem späteren Zeitpunkt neu bestellen! Den lieferbaren Anteil der Bestellung erhalten Sie mit separater Rechnung. Nachlieferungen sind grundsätzlich portofrei. Annullationen und Schadenersatz Forderungen bei allfälligen Verzögerungen oder gänzlich unterbliebener Lieferung können nicht akzeptiert werden.

Mehrere Aufträge am Tag können nicht zusammen verpackt werden. Wir verrechnen pro Paket die normalen Versandkosten.

Zahlungskonditionen

- Zahlung der Rechnung mit beiliegendem Einzahlungsschein innert 30 Tagen rein netto, ohne jegliche Abzüge!
- Bei Direkt-Belastung Ihres Bankkontos mittels LSV oder Ihres Postkontos mittels Debit Direct erhalten Sie 3% Skonto. Verlangen Sie die Unterlagen!

Unberechtigte Abzüge und Mahnkosten werden nachbelastet. Die gelieferte Ware bleibt bis zur vollständigen Bezahlung unser Eigentum. Gerichtsstand ist Bülach.

### Retouren

Lagerwaren, die uns innert 14 Arbeitstagen ab Rechnungsdatum mit Lieferschein- oder Rechnungsdoppel versehen in einwandfreiem Zustand und originalverpackt retourniert werden, schreiben wir Ihnen gut. Für Rücksendungen ohne Lieferschein- oder Rechnungsdoppel berechnen wir CHF 30.- Bearbeitungsgebühr. Gutschriften erfolgen nur auf dem Warenwert und des am Tag der Lieferung gültigen Preises, ohne Porto- und Verpackungskosten.

### Garantie

Für den Garantierantrag setzen wir den Kaufnachweis mittels eines Lieferscheins oder einer Rechnung der Velok AG voraus.

Wenn vom Hersteller nicht anders angegeben, gilt für unsere Produkte eine 2-Jahresgarantie, beschränkt auf Fertigungs- und Materialmängel. Unschadgemässe Behandlung und Wartung, Verschleiss oder Verlust sind von der Garantie ausgeschlossen. Im Garantiefall wird das Produkt ausgetauscht oder der Neuwert gutgeschrieben. Unsere Haftung beschränkt sich auf die Qualität unserer Produkte. Bei fehlerhafter Qualität eines Produktes wird nur dessen Wert ersetzt. Für allfällige weitere Schäden wird jede Haftung abgelehnt.

#### Busch und Müller Garantiefälle

Für Busch und Müller Garantiefälle finden Sie unter [velok.ch/Produkte/Downloads](http://velok.ch/Produkte/Downloads) den Garantierantrag und eine Checkliste: Fehlersuche.

#### Garantiefrist Akku

Die Garantie Gewährleistung für den Akku beträgt 12 Monate ab Kaufdatum. Ausgenommen sind Folgeschäden durch den Gebrauch von überalterten oder defekten Batterien bzw. Akkumulatoren. Bitte beachten Sie, dass der natürliche Kapazitätsverlust nicht unter die Garantie Gewährleistung fällt.

### Prix et conditions de livraison

Les prix d'achat indiqués s'entendent sans TVA, les prix vente recommandés avec TVA incluses. Sous réserve d'erreur. Des changements de prix sont toujours possibles sans préavis.

- jusqu'à CHF 300.- nous facturons CHF 12.- de frais d'expédition
- à partir de CHF 300.- nous livrons franco domicile \*
- les livraisons par camion (CHF 100.- par palette) sont facturées séparément.

\* si les **dimensions des ceintures** sont dépassées, les frais de camion s'appliqueront sans exception.

#### Dimensions des ceintures de sécurité – formule:

2 x hauteur + 2 x largeur + côté le plus long

Longueur: max. 175 cm (côté le plus long)

Dimension de la ceinture: max. 300 cm, poids: max. 31,5 kg

- Supplément pour les livraisons avec l'adresse différente unique CHF 12.-
- au-dessous de CHF 50.- nous calculons un supplément petite de quantité de CHF 10.-

### Rabais

Les rabais par commande sont directement déduits de la facture et ne s'appliquent pas aux:

**Airwings, bySchulz, Cateye, Hutchinson Pneu, Incirca KED helmets, KMC, power plant furniture, Lake, Mengin, Riesel-Design, Santini, Tifosi, WDX et une sélection d'articles sur le net.**

### Expédition

L'expédition par DPD ou camion s'effectue aux risques et périls du destinataire. La livraison s'effectue un jour après l'expédition. Envoi exprès possible sur demande et moyennant supplément. Si un article n'est pas en stock, il devient un reliquat en suspens. Les reliquats d'une valeur marchandise inférieure à CHF 50.- ne seront pas livrés - dans ce cas, veuillez passer une nouvelle commande ultérieurement! La partie livrable de la commande vous parvient accompagnée d'une facture. Les livraisons complémentaires sont en principe exemptées de port. Les créances pour annulations ou demandes d'indemnisation suite à d'éventuels retards de livraison ou non-livraisons ne seront acceptées en aucun cas.

Plusieurs commandes par jour ne peuvent pas être emballées ensemble. Nous facturons par colis les frais port normaux.

Conditions de paiement

- La facture est à payer au moyen du bulletin de versement, joint à la livraison, dans un délai de 30 jours net, sans escompte.
- Par débit direct de votre compte bancaire/poste par procédé de paiement par débit direct, vous recevrez 3% d'escompte. Demandez la documentation à ce sujet!

Les remises injustifiées et frais de rappel sont à votre charge. Tant que la marchandise n'est pas entièrement payée, Velok en reste propriétaire. Le tribunal compétent est Bülach.

### Retours

Nous vous créditerons les marchandises de stock que vous nous retournerez, en parfait état dans leur emballage original, dans les 14 jours ouvrés à compter de la date de la facture, accompagnées du bulletin de livraison ou du double de la facture. Pour les retours sans bulletin de livraison ou double de facture, nous facturons CHF 30.- de frais de traitement. Les crédits ne seront effectués que sur la valeur de la marchandise et le prix en valable le jour de la livraison, sans les frais de port et d'emballage.

### Garantie

La présentation de la preuve d'achat, sous forme de bulletin de livraison ou de facture de la société Velok AG, est requise pour toute demande en garantie

Sauf indication contraire du fabricant, nos produits seront en cas de garantie remplacés ou crédités pendant deux ans à partir de l'achat. La garantie se limite aux défauts matériels ou de production. L'entretien et l'utilisation incorrects, l'usure normale et la perte sont exclus de la garantie. En cas de qualité défective d'un produit, seule sa contre-valeur sera remplacée. Nous déclinons toute responsabilité pour tout autre dommage éventuel.

#### Demandes en garantie Busch und Müller

Pour les cas de garantie de busch und Müller vous trouverez la demande de garantie et une liste de contrôle sur [velok.ch/Products/Downloads](http://velok.ch/Products/Downloads): dépannage.

#### Délai de garantie de la batterie

La période de garantie de la batterie est de 12 mois à partir de la date d'achat. Sont exclus de la garantie, les dommages consécutifs à l'utilisation de batteries ou d'accus trop vieux ou défectueux. Veuillez noter que la perte naturelle de capacité est exclue de la garantie.





KED

JAREC

ZEFAL

WdXp  
wind x-treme

WOWOW

Master



# **VELOK.ch**

## **VELOK AG**

Hardstrasse 16 | CH-8303 Bassersdorf

Tel +41 44 838 60 50 | [info@velok.ch](mailto:info@velok.ch)

[www.velok.ch](http://www.velok.ch)