



Style your name.
Namensschilder 2018

Namensschilder – unsere Kompetenz!

Entdecken Sie bei uns hochwertige Namensschilder aus Acryl und Holz mit individueller Kontur. Wählen Sie aus unserem großen Sortiment an edlen Metallnamensschildern. Lassen Sie sich von den Möglichkeiten verschiedener Kunststoffmaterialien überzeugen. Nutzen Sie unsere verschiedenen Veredelungsmöglichkeiten im Haus. Unser kompetentes Team berät Sie gern. Fordern Sie uns!

Veredelung & Produkte

04 – 05



Revolution

08 – 17



Case Study

18 – 19



Klassik Metall

20 – 33



Klassik Kunststoff

34 – 49



**Befestigungen
Namensschilder**
50, 71



Lanyards
68 – 70



Verpackung
51



Aufsteller
72 – 85



Event
52 – 65



Wandschilder
86 – 88

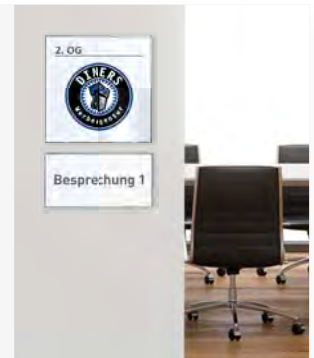

**Befestigungen
Event**
66 – 71



Türanhänger
89





VEREDELUNGSMÖGLICHKEITEN

Ihr Name – so einzigartig wie Ihr Schild

Ob Digitaldruck, Siebdruck, Lasergravur, Doming oder Prägung, Ihr Namensschild sollte perfekt auf Ihre Bedürfnisse abgestimmt sein. Wir wissen, worauf es bei der Veredelung ankommt und beraten Sie bei allen Fragen gerne. So wird Ihr neues Namensschild garantiert zu einem wahren Hingucker. Fordern Sie uns, wir sind für Sie da!

Digitaldruck



Doming



Siebdruck

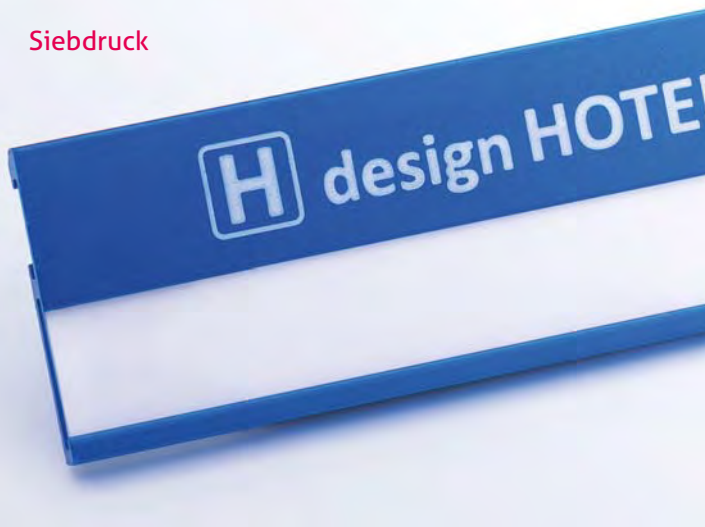

Prägung



Lasergravur



Laserkonturschnitt



mpfang

Wir sind sofort wieder für Sie da.



MEHR ALS NUR NAMENSSCHILDER!

Runden Sie Ihr Konzept ab!

Sie wollen das Gesamtbild Ihres Unternehmens abrunden? Kein Problem, wir haben für alle Wünsche die ideale Lösung im Programm. Runden Sie Ihr Konzept ab mit unseren Event-Hüllen, ID-Card-Cases, Card-Holdern, Skipasshaltern, Lanyards und Aufstellern. Präsentieren Sie Ihre CI im rechten Licht.

Event-Hüllen
ab Seite 53



ID-Card-Case
ab Seite 62



Card-Holder
ab Seite 64



Skipasshalter
ab Seite 66



Aufsteller
ab Seite 72



Wandschilder
ab Seite 86



Revolution. Ein großes Wort für ein kleines Schild.

Wir haben das Thema „Namensschild“ zu Ende gedacht. Von Grund auf und ohne Kompromisse. So schön, so flexibel, so individuell und vor allem so einfach waren Namensschilder noch nie. Eben perfekt. Ihrer Fantasie sind keine Grenzen gesetzt, wählen Sie Ihre individuelle Außenkontur und Ihr Wunschmaterial, wie z.B. Holz, Polypropylen oder Acryl. Wir haben die ideale Lösung für Sie – unsere Revolution-Schilder.

"Unsere Mitarbeiter sind die „Gesichter“ unserer Firma und stehen dafür mit ihrem Namen – damit unsere Kunden sofort wissen, mit wem sie es zu tun haben."

**Alexander Caspari,
Geschäftsführer der Fa. Sträter**

Entdecken Sie unsere vollständige
Case Study auf Seite 18 / 19.





ACRYL 1 mm

Seite 10

Hochwertig, schön einfach und mit Einschub für Einzelnamen-Einleger. **Unsere Acryl-Revolution 1 mm.**



ACRYL 2 mm

Seite 12

Hochwertig, tief glänzend und mit Einzelnamens-Aufdruck. **Unsere Acryl-Revolution 2 mm.**



ACRYL CLICK 3 mm

Seite 13

Frisch, anders, tief glänzend und mit Einzelnamens-Aufdruck. **Unsere Click-Revolution.**



ZWEISCHICHT ACRYL

Seite 14

Erfrischend anders und immer ein Hingucker. **Unsere Zweischicht-Revolution.**



HOLZ

Seite 16

Auffällig, hochwertig, natürlich mit und ohne Einschub für Einzelnamens-Einleger. **Unsere Holz-Revolution.**



POLYPROPYLEN

Seite 17

Strahlend weiß, besonders leicht und wahlweise mit Einzelnamens-Aufdruck oder Einschub für Einzelnamens-Einleger. **Unsere PP-Revolution.**

Unsere Empfehlung für Sie:



Individuell bedruckte Kartonverpackung zur Präsentation Ihrer bedruckten Namensschilder. In den Größen 125 x 75 mm und 105 x 105 mm lieferbar, Art.-Nr.: HP-VP1 / HP-VP2

- 

BS-080 starker Magnet
- 

BS-087 extrem starker Magnet
- 

BS-028 Krokodilklammer
- 

BS-046 Kunststoffklammer
- 

BS-030 Broschennadel
- 

BS-062 Stahlklemmbügel



DIGITALDRUCK

Mit einem brillanten 4C-Druck erstrahlt Ihr Logo. Foto-realistische Farben in höchster Qualität. Der Aufdruck erfolgt vollflächig oder als Farbakzent. So entsteht ein ganz individuelles ID-Badge.

SIEBDRUCK

Durch einen Aufdruck im klassischen Siebdruckverfahren ist es möglich Ihr Druckmotiv sogar in metallischen Farben aufzubringen. Dadurch wirkt Ihr Namensschild besonders edel und hochwertig.

Nur noch eine Sache von Sekunden: Der Namenswechsel!

Perfekt aus dem PC oder ganz persönlich handgeschrieben: Mit unseren mikroperforierten Kartoneinlagen auf DIN A4 Bögen zur einfachen Selbstbeschriftung.



Vielseitig – unsere schlanken Acrylnamensschilder mit Einleger.

Acryl bietet mit seiner glasklaren Optik eine hervorragende Basis für moderne ID-Badges. Der beschriftete Namenseinleger wird rutschfest im Namensschild eingelegt und kann jederzeit kostengünstig ausgetauscht werden.



Vorderseite ADK-1



Rückseite ADK-1



seitlicher Papiereinschub

Größen 1:1

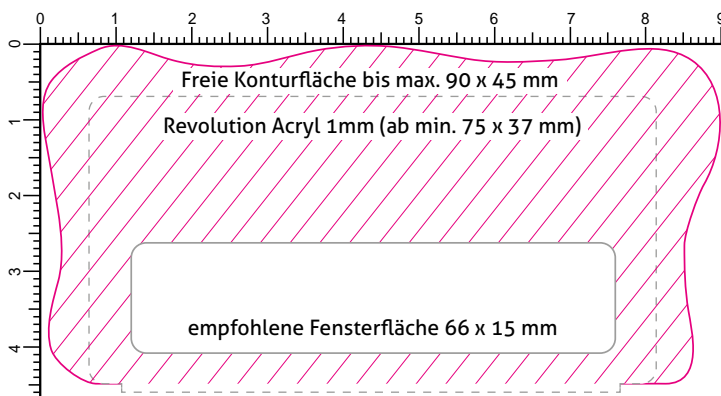

Wussten Sie schon, dass ...

... ein Namensschild zum perfekten Werbemittel werden kann?
 Mit dem neuartigen Rückseitendruck für die persönliche Botschaft.





Vorderseite AVDK-1



Rückseite AVDK-1



Extra starkes Material

Jedes Stück ein Unikat – unsere Acryl-Namensschilder mit Einzelnamensaufdruck.

Hochwertig, tief glänzend und haltbar präsentiert sich das 2 mm Acryl-Namensschild mit seiner glasklaren Optik und einem leuchtenden Druck.

Größen 1:1

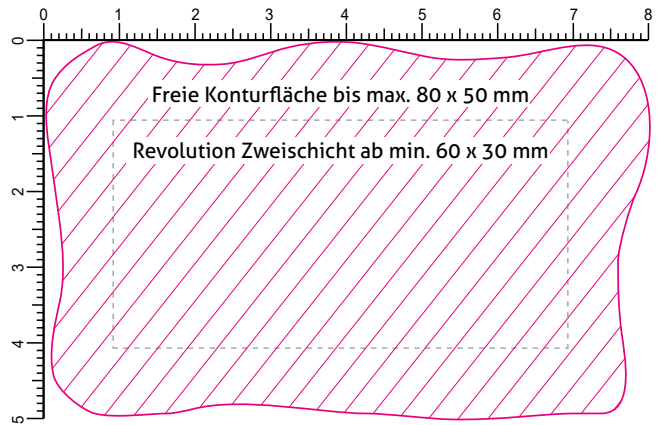

Auffallend und „neu“ – unsere Acryl-Namensschilder mit dem besonderen CLICK.

Gestalten Sie Ihren individuellen Rahmen. Der leicht austauschbare „Namens-Click“ kann in vielen Farben mit Einzelnamen, auch nachträglich, kombiniert werden. Ein Wechselspiel der Farben und Formen wartet auf Sie.

Größen 1:1 (Acryl-Namensschild)

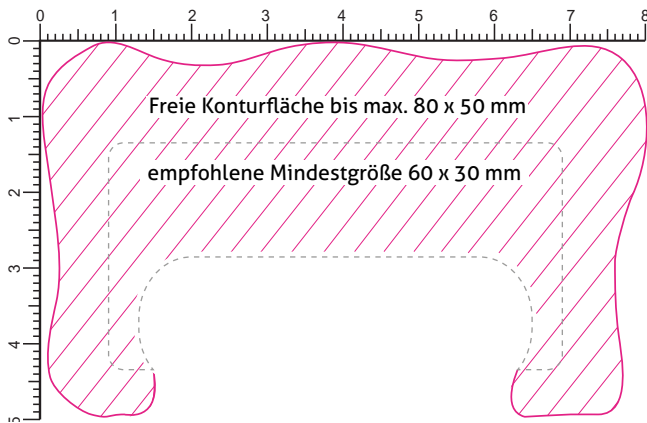

Größen 1:1 (Namens-Click)

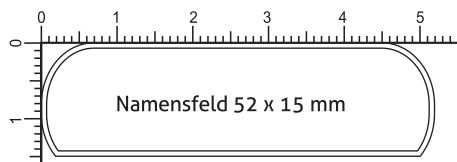

Vorderseite ACD-1 mit bedrucktem CLICK



Zweischicht-Kunststoff – kräftige Farben und Kontraste!

Wir bieten Ihnen viele farbenfrohe Standardkombinationen, auch Holzoptik oder mit metallischen Oberflächen. Sonderanfertigungen sind schon in kleinen Stückzahlen möglich. Mit unseren Zweischicht-Namensschildern setzen Sie völlig neue Highlights!



grün/weiß



orange/weiß



blau/weiß



rot/weiß



silber/blau



silber/rot



schwarz/gold



schwarz/weiß



schwarz/silber



weiß/schwarz



weiß/rot



weiß/blau



Holz/weiß



silber/schwarz



gold/schwarz

UV-beständig in großer Vielfalt.

Zweischicht-Namensschilder mit individueller Außenkontur und Lasergravur nach Kundenwunsch. Leicht und mit vielen Befestigungen kombinierbar. Wir haben genau die richtige Lösung für Ihren Kunden.

Größen 1:1

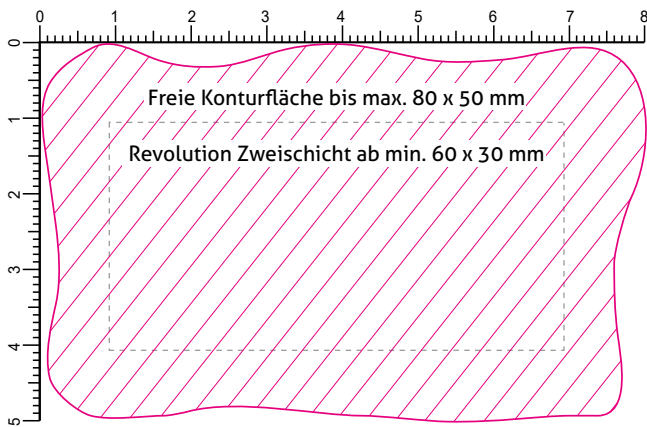

Farben

	gold/schwarz		rot/weiß
	silber/schwarz		blau/weiß
	schwarz/gold		grün/weiß
	schwarz/silber		orange/weiß
	schwarz/weiß		weiß/rot
	weiß/schwarz		weiß/blau
	silber/rot		Holz/weiß
	silber/blau		



Vorderseite ZW-7035



Rückseite ZWK-7035-086





Vorderseite HODK-01



Rückseite HODK-01



Papiereinschub von oben

Unverwechselbar – unsere Holznamensschilder.

Individuell mit Kontur und Digitaldruck wird dieses natürliche Namensschild zu einer einzigartigen Präsentation Ihrer Persönlichkeit. Ein umweltfreundliches Produkt aus hochwertigem, unbehandeltem Holz. Grenzenlose Kreativität für viele Einsatzgebiete. So zeigt sich dieses besondere Namensschild von Natur aus formschön, flexibel und voll im Trend. Ideal für einen „natürlichen“ und „nachhaltigen“ Eindruck!

Größen 1:1

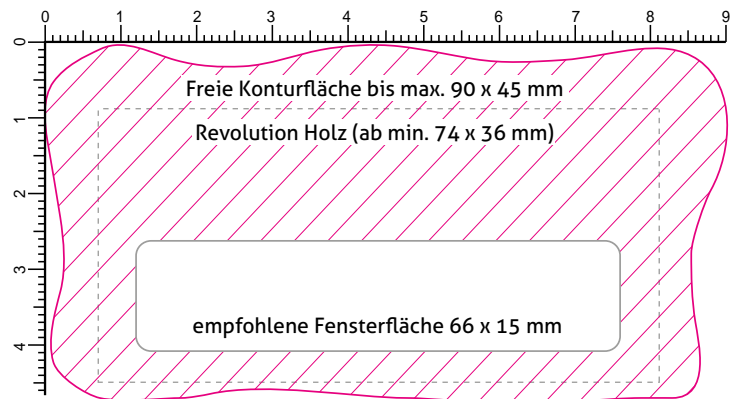

Befestigung auch mit passender Holzklammer

Individuell in Form und Maserung – einzigartig wie die Natur.

Holz in Kontur, veredelt im Siebdruck, Digitaldruck oder mittels Lasergravur. Holznamensschilder sind durch ihre individuelle Maserung und Färbung einzigartig und immer individuell. Lassen Sie sich inspirieren, vom Taschenkalender bis zum Namensschild, alles ist möglich.

Flexibel und schick – unsere Polypropylen-Namensschilder.

Jedes Schild als Unikat, mit einfachem Namenswechsel über einen Papiereinschub. Eine transparente Abdeckung komplettiert dieses Namensschild.

Veredelung mittels Digitaldruck oder Siebdruck.

Strahlend weiß und extra leicht trägt das Material nicht auf und sorgt für einen gelungenen Auftritt.

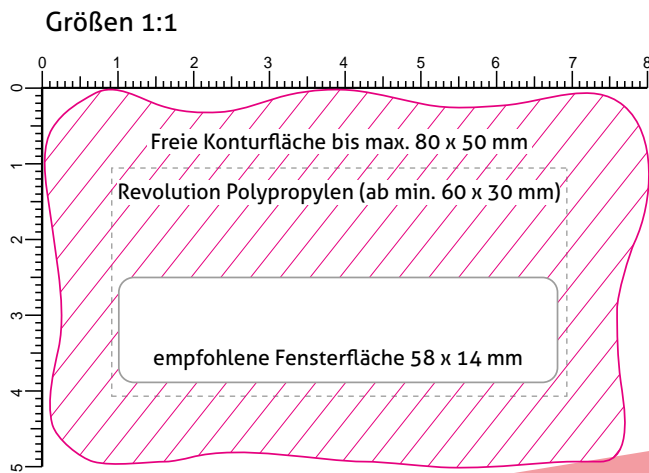

Vorderseite PDK-1 mit seitlichem Papiereinschub



Rückseite PDK-1



Papiereinschub von oben

Flexibel mit endlosen Möglichkeiten.

Konzipiert für den täglichen Einsatz ohne Namenswechsel. Freie Wahl von Größe, Form und Bedruckungsart, kombiniert mit unseren Befestigungen, fertig ist ein innovatives Namensschild.



Vorderseite PVDK-1 mit Einzelnamen-Direktdruck



Unsere Produkte im Einsatz

Küchen und Hausgeräte - ganz persönlich.

Sträter zählt im Bergischen Land zu den größten Küchenstudios und ist seit über 90 Jahren ein Begriff, wenn es um Küchen und Großgeräte geht. Ganz wichtig: Echter Service, persönliche Beratung und eine Ausstellung, die zum Ausprobieren, Anfassen und Testen einlädt - auch als klarer Vorteil gegenüber dem Onlinehandel. Das wird in dem Familienunternehmen täglich gelebt und gerade deshalb ist ein professioneller, durchgängiger Auftritt ganz selbstverständlich.



Eingesetzte Produkte:



Namensschild REVOLUTION Acryl 1mm, mit individuellem Design, siehe S. 11



Aufsteller mit 2 einzelnen Acrylplatten, konturgeschnittene Sonderformate, siehe S. 76



Wandschild ESW 150150, siehe S. 88





Das Projekt aus Kundensicht Im Gespräch mit Alexander Caspari, Geschäftsführer der Fa. Sträter

Herr Caspari, was gehört für Sie zu einem professionellen Firmenauftritt?

Neben Briefbogen, Visitenkarten, Firmenfahrzeugen und natürlich unserer Website gehören Namensschilder und Displays in der Ausstellung selbstverständlich dazu.

Warum?

Unsere Ausstellung ist für den Kunden der erste Kontakt mit uns, deshalb ist klare Information zwingend notwendig. Unsere Mitarbeiter sind die „Gesichter“ unserer Firma und stehen dafür mit ihrem Namen – damit unsere Kunden sofort wissen, mit wem sie es zu tun haben.

Was war Ihnen bei der Auswahl der Namensschilder und Displays besonders wichtig?

Eine herausragende optische Anmutung, eine individuelle Gestaltung, die perfekt zu unserem gesamten Auftritt passt und natürlich eine Investition, die nicht den Rahmen sprengt. Und, ganz ehrlich, wir wollten nichts „von der Stange“ aus dem Versandkatalog.

Wie lief die konkrete Umsetzung?

Absolut reibungslos, trotz erster Bedenken, da die Produkte eben nicht einfache Lagerware sind.

Vielen Dank für das Gespräch!



Namensschilder – unsere Kompetenz!

Metall-Namensschilder geben Ihrem Namen einen gehobenen Rahmen. Wählen Sie aus vielen Größen, Formen, trendigen Farben und Veredelungsmöglichkeiten. Wir gestalten mit Ihnen Ihr persönliches Wunschschild zur Präsentation Ihrer CI.



KLASSIK METALL



M-20 | Seite 22



M-01 | Seite 24



M-18 | Seite 26

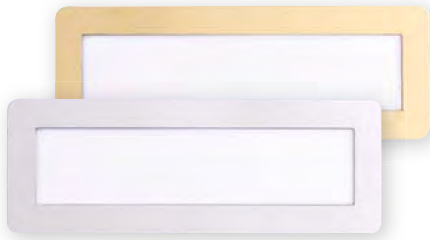

M-10 | Seite 27



M-12 | Seite 28

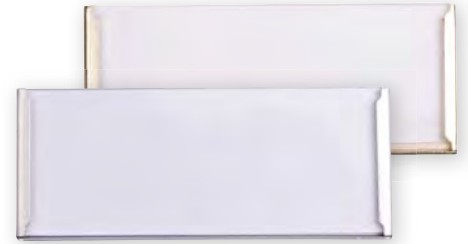

M-03 | Seite 29



M-23 | Seite 30



M-16 | Seite 31



MV-7025 | Seite 32

Unsere Empfehlung für Sie:



Namensschild-Etui aus PP zum optimalen Schutz für bedruckte Namensschilder. Etui im Format von 105 x 65 mm mit Klettverschluss, Art.-Nr.: CI-17048



BS-080 starker Magnet



BS-087 extrem starker Magnet



BS-025 Krokodilklammer



BS-047 Kunststoffklammer



BS-041 Krokodilklammer



BS-063 Stahlklemmbügel

Immer ein Hingucker!

Unsere edlen KLASSIK Metall-Namensschilder geben Ihrem Namen den richtigen Rahmen. Egal für welche Branche oder für welchen Verwendungszweck, auf den folgenden Seiten finden Sie garantiert das passende Namensschild für Ihre Anforderungen! Sonderanfertigungen realisieren wir gerne. Fragen Sie unser kompetentes Team, wir beraten Sie gerne!



- Profil-Metall-Namensschilder in 3 Größen aus hochwertigem Aluminium.
- Als Namensschild oder selbstklebendes Typenschild einsetzbar.
- Veredelung mit Doming, Lasergravur, Digitaldruck und weiteren Möglichkeiten.
- Das M-20 ist jetzt zusätzlich in 8 weiteren Farben lieferbar.
- Viele Befestigungsvarianten möglich.

Farben

31 silber

32 gold

zusätzlich bei M-20:

01 rot

04 grün

05 hellblau

06 dunkelblau

08 anthrazit

09 schwarz

18 lila

07 weiß

Logo-Anbringung

✓ Digitaldruck

✓ Siebdruck

✓ Doming

✓ Lasergravur

Größen 1:1

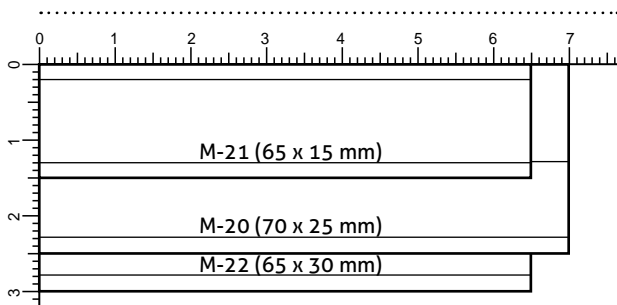

Vorderseite M-20



Rückseite M-20-037

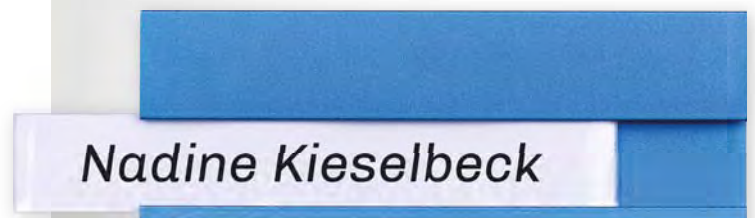

Seitlicher Einschub



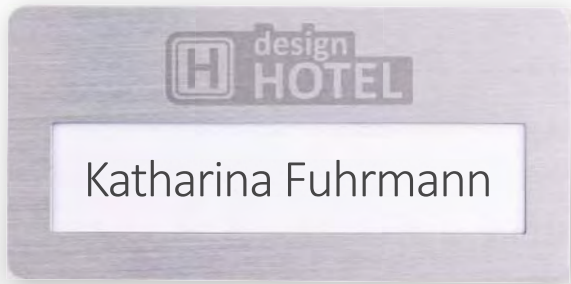

Vorderseite M-01



Rückseite M-01-062

- Aluminiumschild in hochwertiger Ausführung.
- Vier Formate direkt lieferbar.
- Veredelung im Sieb- oder Digitaldruck.
- Einzelname leicht austauschbar.
- Edle Metallfront in matt, glänzend oder gebürstet.
- Verschiedene Fensterfeldhöhen erhältlich.



Papiereinschub von oben

Größen 1:1

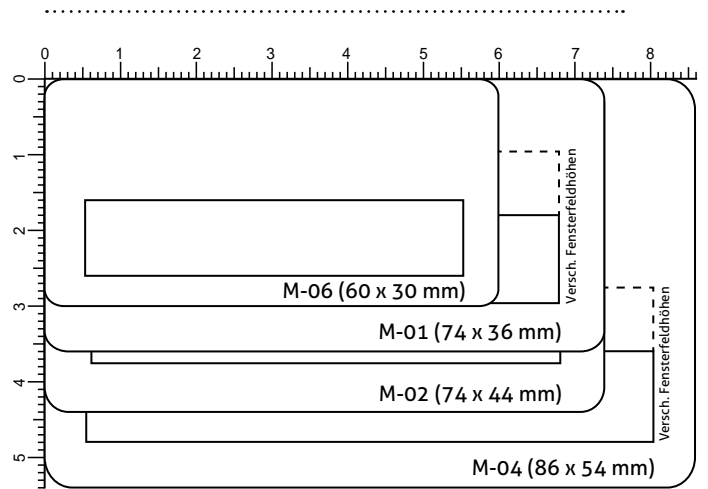

Farben

-  31 silber
-  32 gold
-  09 schwarz
-  07 weiß

Logo-Anbringung

-  Digitaldruck
-  Siebdruck
-  Lasergravur
-  Doming



Für jeden Wunsch das richtige Schild.

Metallnamensschilder mit hochwertiger Oberflächengestaltung bringen Ihr Logo auf den Punkt. Praktischer Austausch der Namen durch bedruckte Einleger. Drei verschiedene Oberflächen und eine Vielzahl von Varianten sowie unterschiedliche Befestigungsmöglichkeiten machen den Facettenreichtum unserer KLASSIK Namensschilder aus.



silber
matt



silber
glänzend

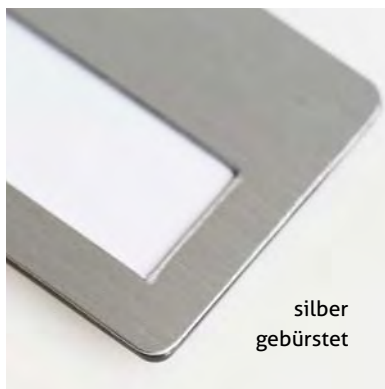

silber
gebürstet

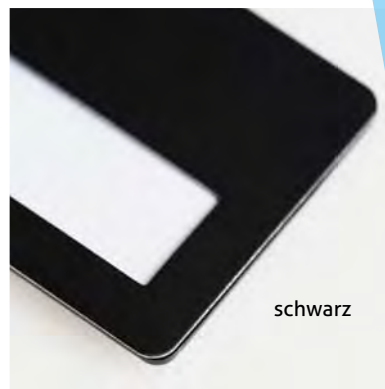

schwarz



gold
matt



gold
glänzend



gold
gebürstet



weiß



Vorderseite M-18



Rückseite M-18-087

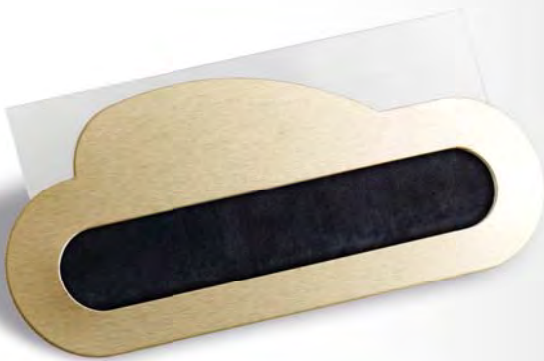

M-11 Papiereinschub von oben

- Namensschild mit edler Metallfront.
- Leichter und angenehmer Tragekomfort.
- Viele Befestigungsvarianten umsetzbar.
- Siebdruck oder Digitaldruck.
- Sonderformen möglich!
- Sonderfarben möglich!

Farben

- 31 silber
- 32 gold

Logo-Anbringung

- ✓ Digitaldruck
- ✓ Siebdruck
- ✓ Lasergravur

Größen 1:1

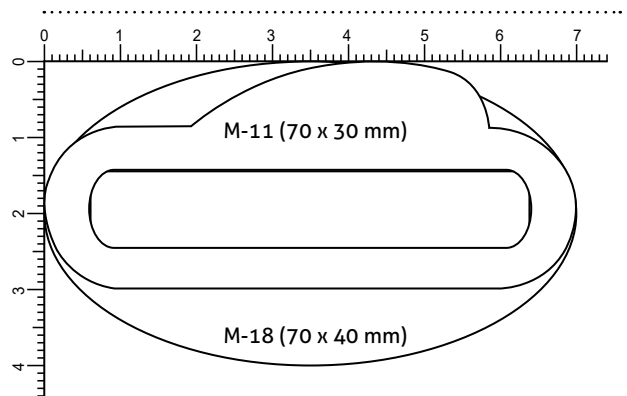

- Namensschild mit edler Metallfront.
- Leichter und angenehmer Tragekomfort.
- Viele Befestigungsvarianten realisierbar.
- Als hochwertige Rahmenschilder in 5 Oberflächenfarben.
- Sonderfarben möglich.
- Überall einsetzbar, wo keine große Druckfläche benötigt wird.

Farben

	01 rot
	04 grün
	05 blau
	31 silber
	32 gold

Logo-Anbringung

- ✓ Digitaldruck
- ✓ Siebdruck
- ✓ Lasergravur

Größen 1:1

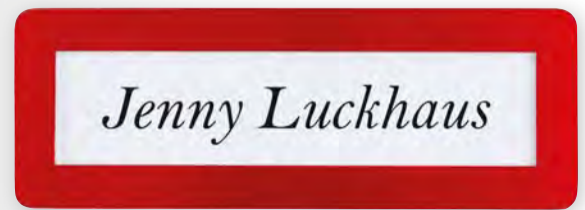
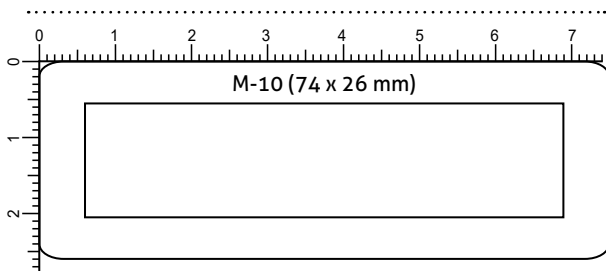

Vorderseite M-10



Rückseite M-10

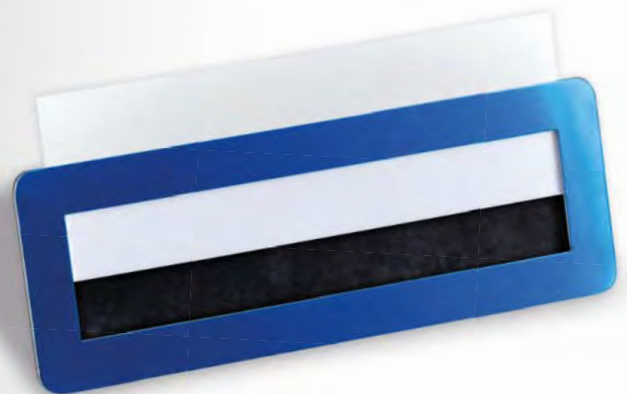

Papiereinschub von oben



KLASSIK METALL



Vorderseite M-12



Rückseite M-12-086



Veredelungsfläche links oder rechts,
Papiereinschub von oben

- Namensschild mit edler Metallfront.
- Druckfläche links oder rechts vom Namensfeld.
- Leichter und angenehmer Tragekomfort.
- Viele Veredelungsmöglichkeiten umsetzbar.
- Verschiedene Befestigungsvarianten realisierbar.
- Ideal zur Kennzeichnung mit Länderflaggen-Domings.

Farben

- 31 silber
- 32 gold

Logo-Anbringung

- ✓ Digitaldruck
- ✓ Siebdruck
- ✓ Doming
- ✓ Lasergravur

Größen 1:1

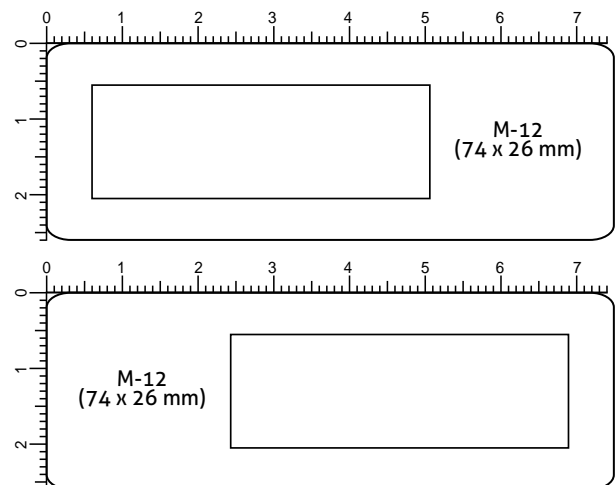

Wussten Sie schon, dass ...

... sich dieses Namensschild perfekt für die Anbringung eines Doming als Länderkennung eignet?



- Leichtes und preisgünstiges Metall-Namensschild.
- Extrem flach, geeignet auch für dünne Kleidung.
- Mit selbstklebender Rückseite zusätzlich auch geeignet zur Regalkennzeichnung.
- Die Bedruckung wird durch eine transparente Sichtscheibe optimal geschützt und ist leicht austauschbar.
- Sonderkonturen der transparenten Frontscheibe möglich.

Farben

- 31 silber
- 32 gold

Logo-Anbringung

- ✓ Digitaldruck
- ✓ Siebdruck

Größen 1:1

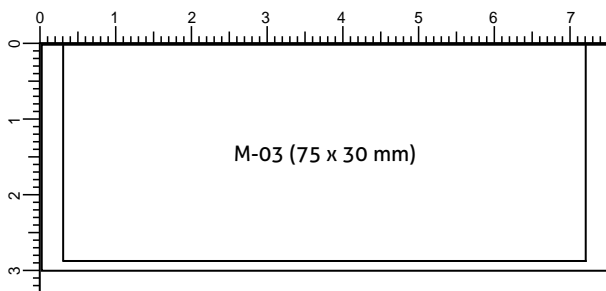

Vorderseite M-03



Rückseite M-03-087



Papiereinschub von oben





Vorderseite M-23



Rückseite M-23-037



Facettenrand

- Metall-Namensschild in hochwertiger Ausführung.
- Zehn modische Eloxalfarben in edlem Design.
- Vielseitige Veredelungsmöglichkeiten umsetzbar.
- Praktische Befestigung durch Klemmbügel und Nadel, weitere Varianten möglich.
- Ein glänzender, silberfarbiger Facettenrand unterstreicht die Eleganz dieses besonderen Namensschildes.

Farben

	31 silber		14 hellblau
	32 gold		08 anthrazit
	01 rot		09 schwarz
	04 grün		18 lila
	05 blau		11 pink

Logo-Anbringung

- ✓ Digitaldruck
- ✓ Siebdruck
- ✓ Doming
- ✓ Lasergravur

Größen 1:1

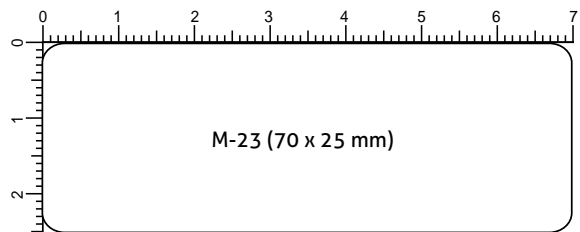

- Metall-Namensschild mit glasklarem, brillantem Deckelverschluss.
- Logodruck auf der Metalloberfläche möglich.
- Die transparente Spezialfolie zur Selbstbeschriftung ist durch den abnehmbaren Verschlussdeckel jederzeit leicht austauschbar.
- Viele Befestigungsmöglichkeiten realisierbar.

Farben

- 31 silber
- 32 gold

Logo-Anbringung

- ✓ Digitaldruck
- ✓ Siebdruck
- ✓ Lasergravur

Größen 1:1

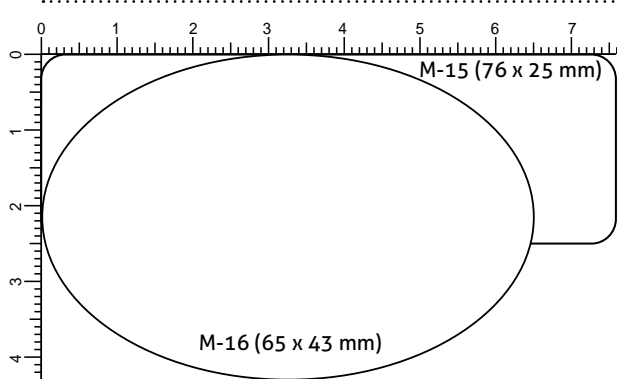

Vorderseite M-16



Rückseite M-16-080



Transparente Einleger





Vorderseite MV-7025



Rückseite MV-7025-080

- Edles Metall-Namensschild „Made in Germany“.
- Veredelung im Sieb-, Tampon- oder Digitaldruck, sowie wahlweise mit Epoxydoberfläche.
- Die Einzelnamen werden gedruckt oder graviert.
- Weitere klassische Formate und Ausführungen möglich.
- Frei gestaltbar mit vielen Möglichkeiten.

Logo-Anbringung

- ✓ Digitaldruck
- ✓ Siebdruck
- ✓ Doming
- ✓ Lasergravur
- ✓ Prägung

Größen 1:1

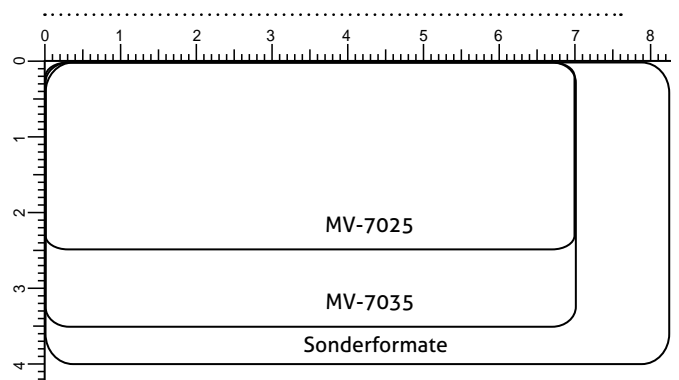

Legen Sie Wert auf die Form!

Metall in Vollendung für Ihre Firmenpräsentation. Ob Aufdruck, Gravur oder Laserung, alles ist möglich! Wahlweise in Vollkontur oder in Ihrer Wunschform mit Fensterfeld zum einfachen Austausch der bedruckten Einleger. Wir fertigen für Sie nach Ihren Vorgaben!



Wussten Sie schon, dass ...

... Sonderkonturen schon ab geringsten Mengen möglich sind?

Kunststoff-Namensschilder – preiswert und bewährt.

Namensschilder aus Kunststoff in vielen Ausführungen und praxisbewährten Formaten. Leicht, flexibel und praktisch zur Selbstbeschriftung der Einzelnamen mittels Kartoneinlegern. Die optimale Lösung für Events und Veranstaltungen. Nutzen Sie unser großes Lagerprogramm mit seinen kurzen Lieferzeiten.





S-07 | Seite 36



S-01 | Seite 38



S-09 | Seite 39



S-02 | Seite 40

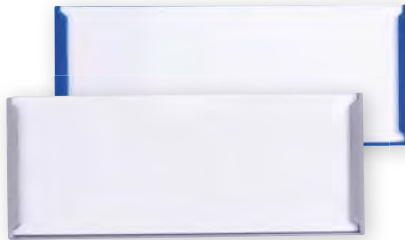

S-03 | Seite 41



S-24 | Seite 42



PS-7527 | Seite 43

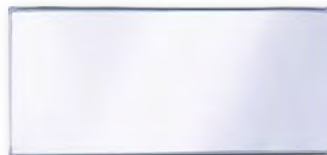

A-6025 | Seite 44



J-9056 | Seite 45

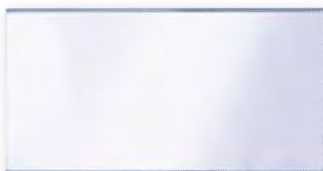

H-7035 | Seite 46



HD-7035 | Seite 47



S-15 | Seite 48

Unsere Empfehlung für Sie:



Namensschild-Etui aus Weichfolie zum optimalen Schutz für bedruckte Namensschilder. Etui im Format von 90 x 60 mm, Art.-Nr.: CI-17049



BS-086 starker Magnet



BS-030 Broschennadel



BS-044 Kunststoffklammer



BS-041 Krokodilklammer

Elegant und repräsentativ!

Unsere edlen KLASSIK Kunststoff-Namensschilder geben Ihrem Namen den richtigen Rahmen. Egal für welche Branche und für welchen Einsatzzweck, auf den folgenden Seiten finden Sie garantiert das passende Namensschild für Ihre Anforderungen! Fragen Sie unser kompetentes Team, wir beraten Sie gerne!



- Edles, galvanisiertes Namensschild.
- Befestigung an der Kleidung, wahlweise mittels Metall-Klemmbügeln und Magnet oder durch zwei Klemmbügel mit Broschennadel.
- Perfekte Lösung für alle Bereiche.
- Sonderfarben realisierbar.

Farben

- 31 silber
- 32 gold

Logo-Anbringung

- ✓ Siebdruck

Größen 1:1

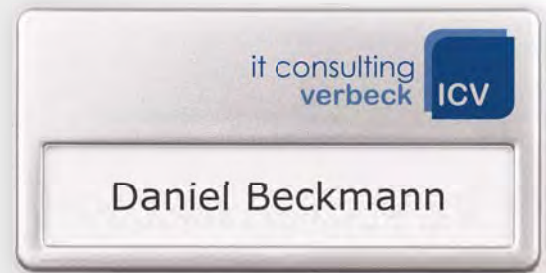
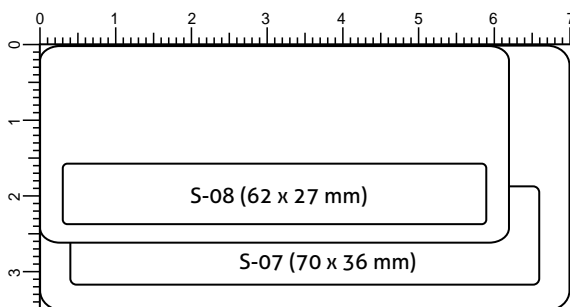

Vorderseite S-07



Rückseite S-07-080



Seitlicher Einschub





Vorderseite S-01



Rückseite S-01-030
seitlicher Papiereinschub

- Besonders leicht und formschön.
- Befestigung an der Kleidung durch zwei Kunststoff-Klemmbügel oder die integrierte Broschennadel.
- Leicht austauschbarer Papiereinleger durch seitlichen Einschub.
- Große Farbauswahl ab Lager.
- Sonderfarben möglich.

Größen 1:1

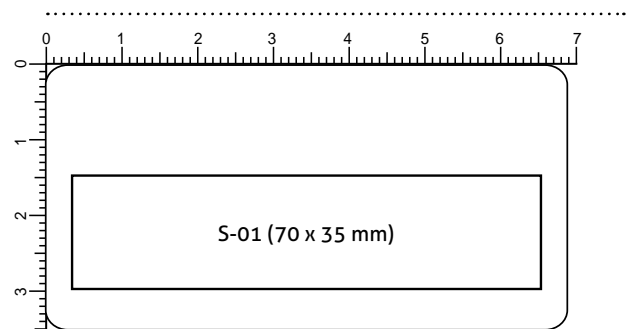

Farben Kunststoff

	01 rot		06 navy
	03 gelb		07 weiß
	04 grün		09 schwarz
	05 blau		

Farben Metallic

	silber/schwarz
	silber/weiß
	silber/blau
	gold/schwarz



Logo-Anbringung

- ✓ Digitaldruck
- ✓ Siebdruck



- Leicht, flach, mit abgerundeten Ecken.
- Sehr attraktive, zeitlose Optik.
- In 3 Standardausführungen direkt lieferbar.
- Ausgezeichnetes Preis-Leistungs-Verhältnis.
- Viele Befestigungsvarianten realisierbar.
- Sonderfarben möglich.

Farben

	31 silber
	32 gold
	07 weiß

Logo-Anbringung

- ✓ Digitaldruck
- ✓ Siebdruck

Größen 1:1

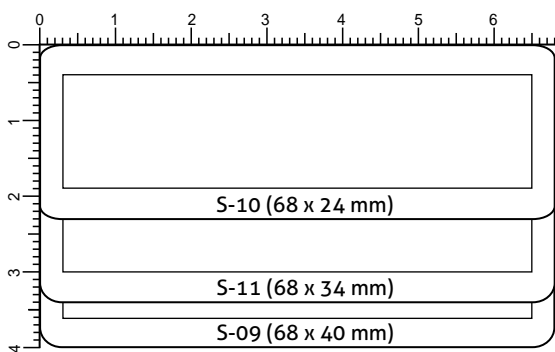

Vorderseite S-09



Rückseite S-09-086



Papiereinlegemöglichkeit von hinten





Vorderseite S-02



Rückseite S-02-041



Papierinlegemöglichkeit von vorne mit praktischem Deckelverschluss

- Optisch sehr attraktiv und klassisch.
- Große Auswahl an Veredelungs- und Befestigungsvarianten.
- Namenskarte wird durch abnehmbare transparente Abdeckung geschützt.
- Sonderfarben realisierbar.

Farben

	01 rot
	03 gelb
	04 grün
	05 blau
	07 weiß
	08 hellgrau

Logo-Anbringung

- ✓ Digitaldruck
- ✓ Siebdruck

Größen 1:1

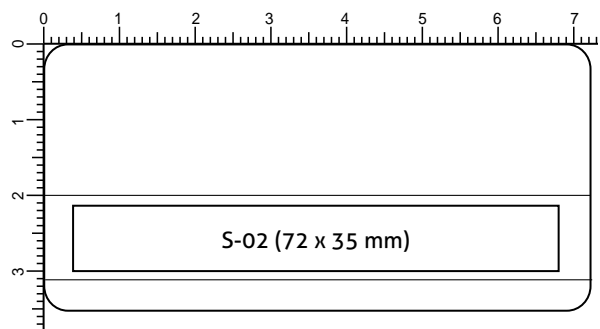



Vorderseite S-03



Rückseite S-03-025

- Leicht und preisgünstig.
- Extrem flach, besonders geeignet für dünne Kleidung.
- Mit selbstklebender Rückseite auch zur Regalkennzeichnung.
- 10 Farben und viele Befestigungsvarianten.
- Die Bedruckung wird durch eine transparente Sichtscheibe geschützt und ist leicht austauschbar.
- Individuelle Gestaltung der transparenten Frontscheibe möglich.

Größen 1:1

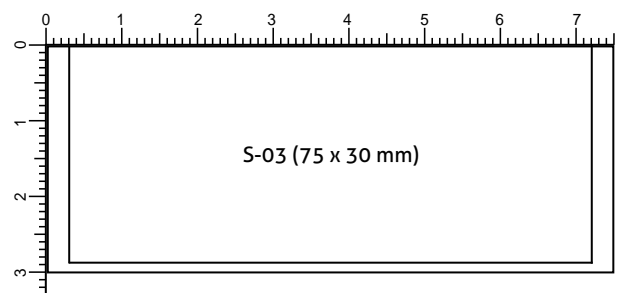

Farben

	01 rot		07 weiß
	02 orange		08 grau
	03 gelb		09 schwarz
	04 grün		10 mint
	05 blau		11 pink

Logo-Anbringung

- ✓ Digitaldruck
- ✓ Siebdruck



Wussten Sie schon, dass ...

... dieses Namensschild mit Selbstklebefolie auch als Regal- oder Schrankbeschriftung eingesetzt werden kann?





Vorderseite S-24





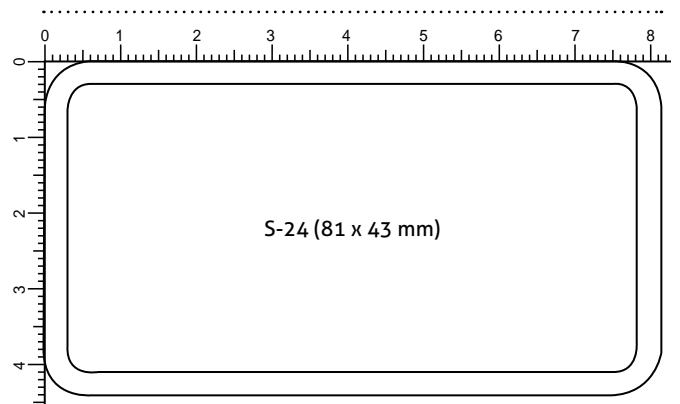

Rückseite S-24-044

- Praktisch und robust mit abgerundeten Ecken.
- Preiswerte Lösung als Namens- oder Türschild, sowie zur Kennzeichnung von Regalen etc.
- Die individuelle Bedruckung wird durch eine transparente Sichtscheibe optimal geschützt und ist leicht austauschbar.
- Viele Befestigungen möglich.
- Sonderfarben realisierbar.

Größen 1:1



Farben

	09 schwarz
	31 silber
	51 rot
	56 blau

Logo-Anbringung

- ✓ Digitaldruck
- ✓ Siebdruck

Wussten Sie schon, dass ...

... dieses Namensschild mit Selbstklebefolie auch als Regal- oder Schrankbeschriftung eingesetzt werden kann?



- Transparentes Profil-Namensschild.
- Leicht gewölbte Ausführung für hochwertige Optik.
- In 2 Größen lieferbar.
- Verschiedene Befestigungsmöglichkeiten realisierbar.
- Für die schnelle Beschriftung mit Logo und Einzelnamen halten wir passende Kartoneinleger auf DIN A4 Bögen für Sie bereit.

Logo-Anbringung

- ✓ Digitaldruck
- ✓ Siebdruck

Größen 1:1

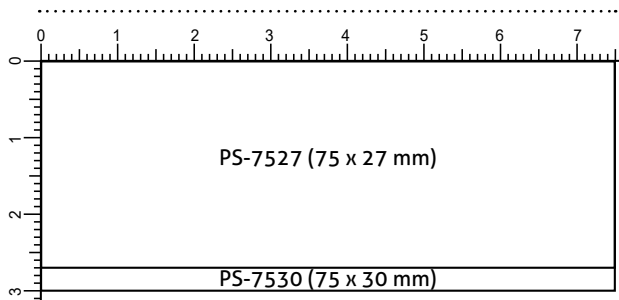

Vorderseite PS-7527



Rückseite PS-7527-086



seitlicher Papiereinschub mit Griffmulde





Vorderseite A-6025



Rückseite A-6025-087

- Edel, professionell und klassisch aus 1 mm Acryl.
- Extra starker Magnet und andere Befestigungsmöglichkeiten.
- Hochwertige Namensschilder „Made in Germany“ in vielen Standard-Formaten kurzfristig verfügbar.
- Attraktiver Preis und schnell mit Einzelnamen zu versehen.
- Sonderformate leicht realisierbar.

Logo-Anbringung

- ✓ Digitaldruck
- ✓ Siebdruck

Größen 1:1

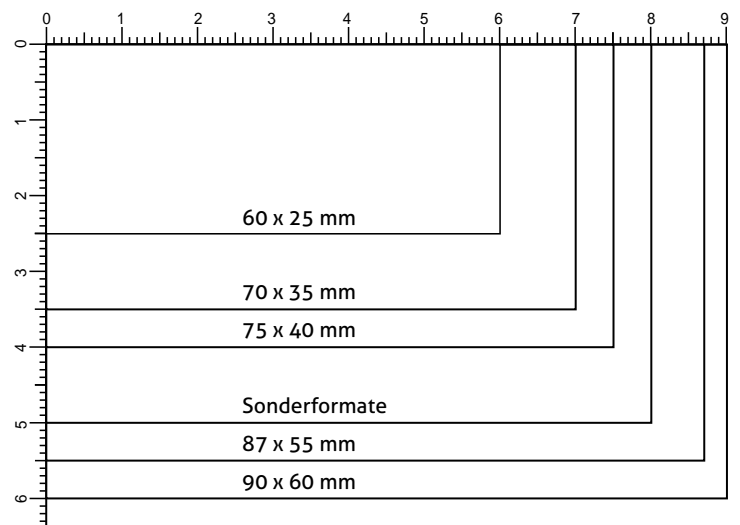



Vorderseite J-9056



Rückseite J-9056-041

- Namensschild in klassischer Ausführung.
- Mit Clip-Nadel-Kombination.
- Transparente Namensschilder in vielen Standard-Formaten mit einer Materialstärke von 0,3 mm.
- Sehr attraktiver Preis und schnell mit Einzelnamen zu versehen.
- Das perfekte Namensschild für Ihr Event.

Logo-Anbringung

- ✓ Digitaldruck
- ✓ Siebdruck

Größen 1:1

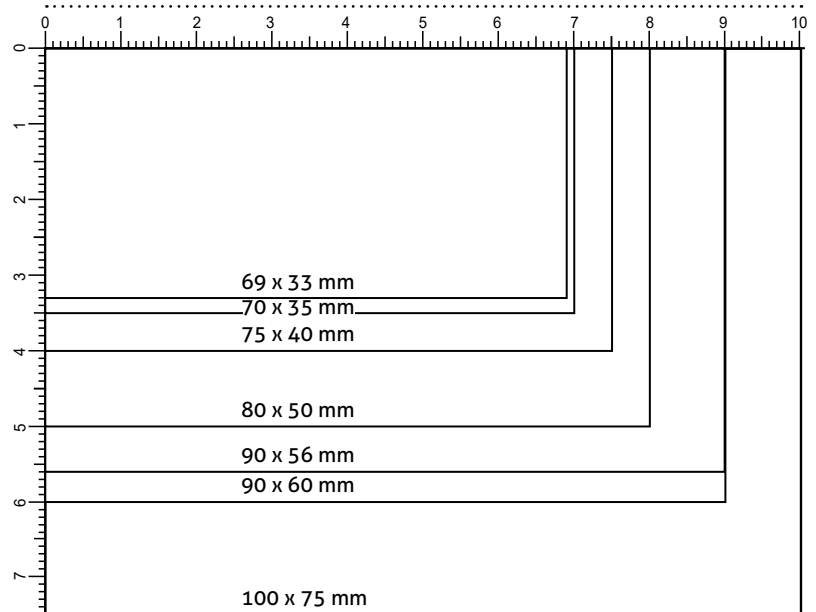



Vorderseite H-7035



Rückseite H-7035-012

- Professionell und klassisch.
- Transparente Namensschilder „Made in Germany“ in vielen Standard-Formaten und einer Materialstärke von 0,5 mm.
- Sehr attraktiver Preis und schnell mit Einzelnamen zu versehen.
- Sonderformate leicht realisierbar.
- Viele Befestigungen, auch vernietete Varianten möglich.

Logo-Anbringung

- ✓ Digitaldruck
- ✓ Siebdruck

Größen 1:1

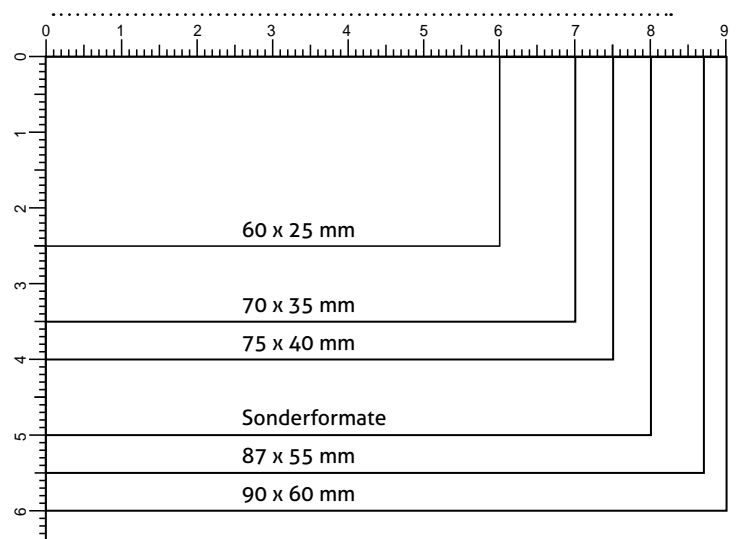

- Individuelle Namensschilder „Made in Germany“ aus transparenter Hartfolie.
- Bedruckung in vielen Varianten möglich.
- Frei gestaltbar in Form und Größe.
- Aufdruck im Hinterdruckverfahren, so bleibt Ihr Logo geschützt.
- Bewährte, preisgünstige Selbstbeschriftung der Namen.

Logo-Anbringung

- ✓ Digitaldruck
- ✓ Siebdruck

Größen 1:1

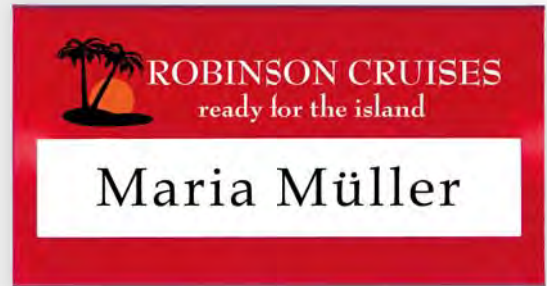
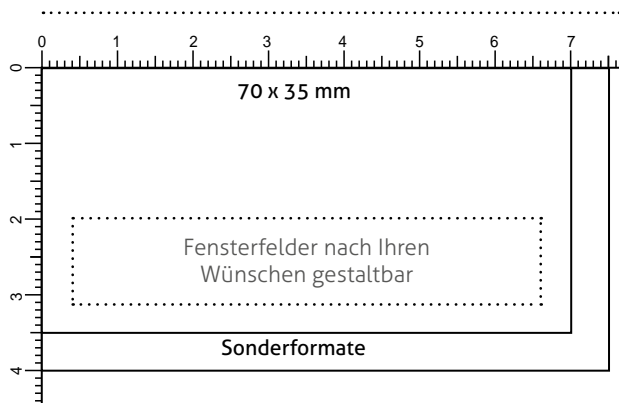

Vorderseite HD-7035



Rückseite HD-7035-025



Einschub für Kartoneinlage





Vorderseite S-15



Rückseite S-15-086

- Modernes, attraktives Design durch leichte Wölbung.
- Einfache Beschriftung der Kartoneinlagen und Schutz durch transparente Abdeckung.
- Viele modische Farben direkt lieferbar.
- Die optionalen Frontscheiben aus Metall und Kunststoff können mit Logos im Sieb-, Tampon- und Digitaldruck veredelt werden.
- Besonders ansprechendes Erscheinungsbild durch Hinterdruckung der Sichtscheibe.
- Individuelle Konturen der Fronteinlage aus Aluminium oder Acryl realisierbar.

Größen 1:1

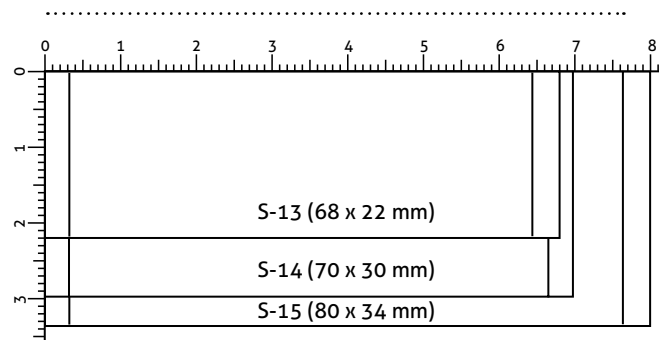

Einfach, schnell und praktisch für den täglichen Einsatz.



Gebogenes Schild, einfach zu öffnen





So verschieden wie Ihre Träger!

Nutzen Sie die verschiedenen Möglichkeiten der einzelnen Komponenten und gestalten Sie ihr Namensschild. Verleihen Sie einem Werbeträger mit Ihrem Logo eine ganz individuelle Ausstrahlung.

Logo-Anbringung

- ✓ Digitaldruck
- ✓ Siebdruck
- ✓ Lasergravur

Farben Metallic

-  31 silber
-  32 gold
-  33 champagner

Farben Vollton

-  01 rot
-  03 gelb
-  04 grün
-  05 blau
-  07 weiß
-  08 hellgrau
-  13 anthrazit

Farben Transluzent

-  51 rot
-  52 orange
-  54 mint
-  55 hellblau
-  56 dunkelblau
-  57 anthrazit
-  58 klar

Vollflächiger
Aluminiumeinsatz



Aluminium-
Logofläche



Aluminiumeinsatz mit
Fensterfeld



Transparente Front mit
bedruckter Einlage



Acryleinsatz mit Fensterfeld
und individueller Außenkontur

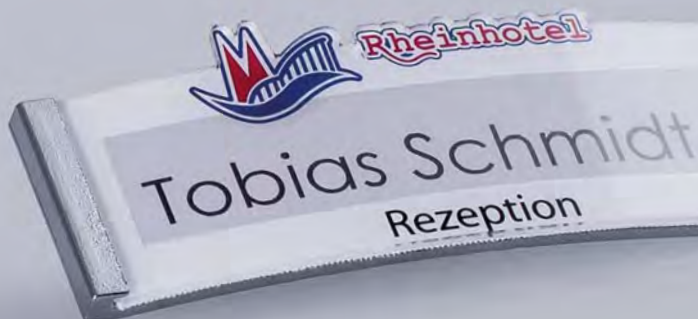

Bedruckter Acryleinsatz mit Fensterfeld
und individueller Außenkontur



BEFESTIGUNGEN • ZUM VERKLEBEN

Unsere selbstklebenden Befestigungen lassen sich mit vielen unserer Produkte kombinieren und gewährleisten eine besonders flexible Handhabung. Unser kompetentes Team berät Sie gerne!



BS-080
Magnethalterung stark,
mit selbstklebendem Metallträger,
in ca. 46 x 13 mm



BS-081
Magnethalterung extrem stark,
mit selbstklebendem Metallträger,
in ca. 46 x 13 mm



BS-086
Magnethalterung schwarz ummantelt,
mit selbstklebendem Metallträger,
in ca. 45 x 12 mm



BS-087
Magnethalterung extrem stark,
grau ummantelt,
mit selbstklebendem Metallträger,
in ca. 45 x 12 mm



BS-042
Kunststoffklammer mit Sicherheitsna-
del, auf transparentem Träger,
in ca. 14 x 24 mm



BS-044
Kunststoffklammer drehbar,
auf Kunststoffträger, silber,
in ca. 14 x 19 mm



BS-046
Kunststoffklammer mit Sicherheitsna-
del, arretierbar, Kunststoffträger,
in Ø ca. 24 mm



BS-047
Kunststoffklammer, arretierbar,
Kunststoffträger,
in Ø ca. 24 mm



BS-025
Krokodilklammer, auf transparentem
Kunststoffträger,
in ca. 12 x 30 mm



BS-040
Krokodilklammer mit Sicherheitsna-
del, auf transp. Kunststoffträger,
in ca. 12 x 30 mm



BS-041
Krokodilklammer mit Sicherheitsna-
del, auf transp. Kunststoffträger,
in ca. 12 x 25 mm

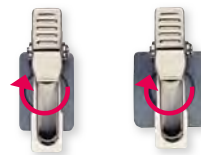

BS-028
Krokodilklammer drehbar, auf Kunst-
stoffträger, silber,
in ca. 13 x 19 mm
oder ca. 19 x 19 mm

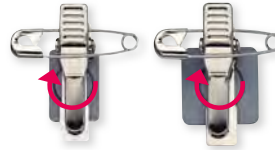

BS-029
Krokodilklammer drehbar mit Sicher-
heitsnadel, auf Kunststoffträger, silber,
in ca. 13 x 19 mm oder ca. 19 x 19 mm



BS-030
Broschennadel hochwertig, auf Kunst-
stoffträger, transparent oder silber,
in ca. 40 x 8 mm



BS-062
Zwei Stahlklemmbügel mit Magnet-
halterung, auf schwarzem
Kunststoffträger,
in ca. 62 x 22 mm



BS-063
Zwei Stahlklemmbügel mit Broschen-
nadel, auf schwarzem Kunststoffträger,
in ca. 63 x 27 mm

Hinweis: Dauermagnete

Das Tragen von kleinen Dauermagneten am Körper, wie zum Beispiel in Form von magnetischen Ansteckerclips für Namensschilder, ist in der Regel gesundheitlich unbedenklich. Diese Anwendungen führen nur zu einer örtlich eng begrenzten Exposition mit schwachen statischen Magnetfeldern. Bei normaler Anwendung derartiger Magnetclips werden die bekannten biologischen Wirkungsschwellen bei Weitem nicht erreicht. Störbeeinflussungen bestimmter Herzschrittmachertypen durch kleine Dauermagneten sind jedoch nicht auszuschließen. Ab circa 1 Millitesla (mT) magnetischer Flussdichte ist auch eine Beeinflussung unter anderem

von Magnetkarten, Kreditkarten, Uhren denkbar. Es ist daher ratsam, solche Namensschilder nicht unmittelbar über dem implantierten Herzschrittmacher zu benutzen und in den Jackentaschen keine empfindlichen Magnetkarten aufzubewahren.

Quelle: „Bundesamt für Strahlenschutz: http://www.bfs.de/de/elektro/nff/anwendung_vorkommen/andere_anwendungen.html“

Wir empfehlen allen Herzschrittmacher-Trägern eine andere Befestigung aus unserem großen Sortiment zu wählen. Fragen Sie uns!

Immer gut geschützt in unseren speziellen Verpackungen.

Ideal für die persönliche Übergabe an Mitarbeiter oder zum Schutz von hochwertigen veredelten Namensschildern bis zum nächsten Einsatz.



Individuell bedruckte Kartonverpackung zur Präsentation Ihrer bedruckten Namensschilder. Verpackungen in den Größen 125 x 75 mm und 105 x 105 mm lieferbar, Art.-Nr.: HP-VP1 / HP-VP2

Namensschild-Etui aus PP zum optimalen Schutz für bedruckte Namensschilder. Etui im Format von 105 x 65 mm mit Klettverschluss, Art.-Nr.: CI-17048



Transparentes Etui für einen praktischen Schutz der veredelten Namensschilder, Art.-Nr.: CI-17049



MUSTERSETS

Namensschilder gut präsentiert.

Überzeugen Sie sich! Für unsere Namensschilder führen wir Muster-Sets aus verschiedenen Bereichen. Entdecken Sie die vielfältigen Formate, Oberflächen und Veredelungsarten. Unsere Kundenberater informieren Sie gerne ausführlich.



MEHR ALS NUR EIN EVENT!

Für jede Veranstaltung das passende Accessoire.

Für Veranstaltungen führen wir bewährte Klassiker in großer Auswahl. Ausweishüllen in transparent und farbig für Events und Großveranstaltungen haben sich sehr bewährt. Kartenhalter, Kundenkarten sind praktische Standardlösungen. Wir bieten Ihnen zahlreiche Befestigungsvarianten vom Skipasshalter bis hin zur Metall-Kugellkette. Setzen Sie auf Namensschilder vom Namensschilderprofil.

Ausweishüllen
ab Seite 54



Scheck-/ID-Karten
Seite 61



ID-Card-Case
ab Seite 62



Einlassbänder
Seite 60



Card-Holder
ab Seite 64



Befestigungen
ab Seite 66



Ausweishüllen – die Klassiker!

Bewährt für Events, Veranstaltungen und Tagungen. Praktische Standardlösungen in drei Materialien mit verschiedenen Befestigungen kombinierbar, für variable Einsatzmöglichkeiten. Sonderformate sind realisierbar.



Weichfolie

- Sichthüllen aus verschweißter Weichfolie führen wir in zahlreichen Formaten als Lagerware.
- Die vielen Ausführungen ermöglichen für jeden Einsatzbereich die richtige Ausweishülle. Wählen Sie zwischen Hoch- oder Querformat, mit Rundloch, Euro-lochung und verschiedenen Einschubfächern. Ausweishüllen sind für viele Befestigungsvarianten konzipiert.
- Farbige Varianten runden dieses gelungene Konzept ab.



Mattierte Hartfolie

- Ausweishülle aus mattierter, blendfreier Hartfolie 0,3 mm.
- Leicht genarbttes Material – für Veranstaltungen im Rampenlicht genau das Richtige.
- Die Ausweishülle ist am Rand verschweißt und in vielen Ausführungen erhältlich.
- Ideal auch zur Kombination mit Umhängebändern oder mit rückseitiger Befestigung.



Glasklare Hartfolie

- Ausweishülle aus glasklarer, verschweißter Hartfolie 0,3 mm.
- Brillante Optik
- Zur Kombination mit Umhängebändern, Clips und weiteren Befestigungen.
- Verschiedene Formate direkt lieferbar.
- Sonderausführungen realisierbar.



VIELFALT IN FORM UND AUSFÜHRUNG!

Ausweishüllen für Sie gemacht.

Wählen Sie unter den verschiedenen Ausweishüllen die gewünschte Lochung und Einlagenformat aus. Kombinieren Sie die gewählte Ausweishülle mit einer passenden Befestigung. Natürlich kann Ihre Ausweishülle auch im Siebdruck und Digitaldruck veredelt werden. Fertig ist Ihre individuelle Firmenpräsentation. Viele Formate für den schnellen Einsatz direkt ab Lager für Sie verfügbar.

Wählen Sie eine Lochungs-Variante:

Euro- / Rundlochung



Rundlochung



Ohne Lochung

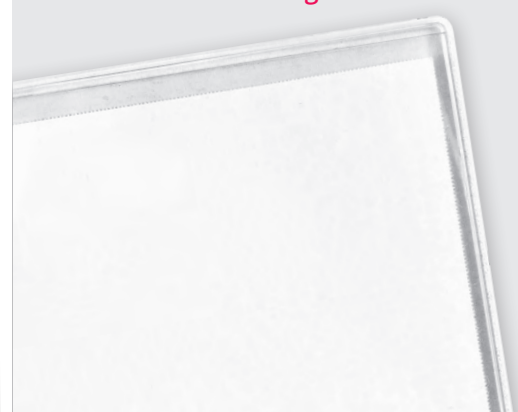

Wählen Sie Ihre Außenform:

Klassische Außenform



Formgestanzt

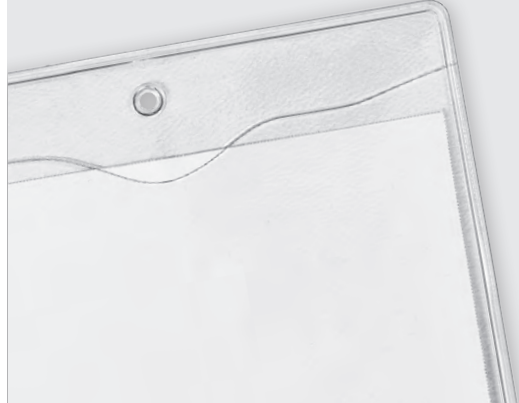

Randlos



Wählen Sie Ihre Wunsch-Veredelung:

Siebdruck



Digitaldruck



Prägung



FÜR JEDEN EINSATZ DIE RICHTIGE WAHL!

Befestigungen für jeden Anlass.

Ausweishüllen werden in vielen Einsatzbereichen genutzt. Das breitgefächerte Sortiment unserer Befestigungen bietet Kombinationsmöglichkeiten in großer Anzahl. Wir führen Lanyards, drehbare Clipse, Magnete, Skipasshalter und weitere Befestigungen in großer Vielfalt.

Zum Verkleben



Zum Vernieten



Zum Einhängen





Ihre Ausweishülle im Querformat!

Ihre Wunschausweishülle im Querformat in Weichfolie, mattierte Hartfolie oder glasklarer Hartfolie, für die gängigen Einlageformate:

- 80 x 50 mm
- 87 x 55 mm
- 90 x 60 mm
- 105 x 75 mm
- 150 x 105 mm
- Sonderformate nach Wunsch



Einlageformat: 90 x 60 mm,
Art.-Nr.: WER-9060

Originalgröße

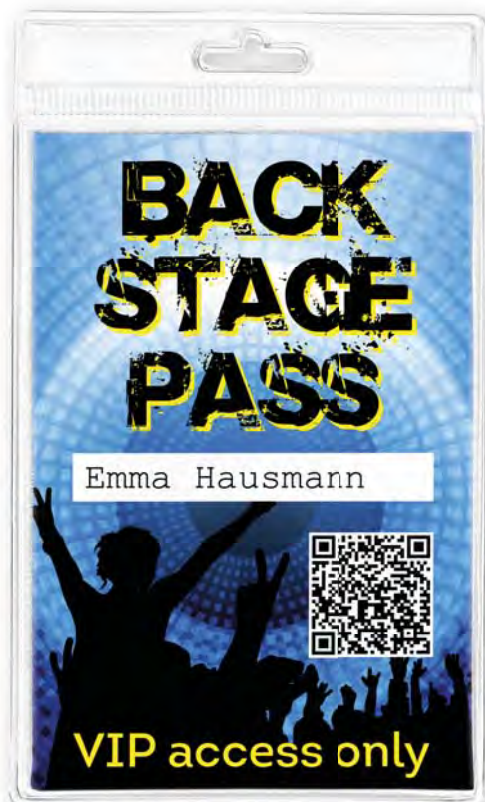

Einlageformat: 60 x 90 mm,
Art.-Nr.: WE-6090

Originalgröße



Ihre Ausweishülle im Hochformat!

Ihre Wunschausweishülle im Hochformat in Weichfolie, mattierter Hartfolie oder glasklarer Hartfolie, für die gängigen Einlageformate:

- 50 x 80 mm
- 55 x 87 mm
- 60 x 90 mm
- 75 x 105 mm
- 105 x 150 mm
- Sonderformate nach Wunsch

Sichthülle für zwei Einleger,
Einlageformat: 105 x 55 mm
und 105 x 75 mm,
Art.-Nr.: WL2-114165



Spritzwassergeschützt,
Einlageformat:
105 x 70 mm,
Art.-Nr.: WER-16179

Spritzwassergeschützt,
Einlageformat:
70 x 105 mm,
Art.-Nr.: WER-16178



Führerscheintasche mit
3 Einsteckfächern, Veredelung
durch Prägung oder Druck,
Art.-Nr.: CI-2000



Führerscheintasche mit
6 Einsteckfächern, Veredelung
durch Prägung oder Druck,
Art.-Nr.: CI-2001





Art.-Nr.: CI-10564

Immer Trend – Einlassbänder!

Eintrittskontrollbänder in verschiedenen Materialien, Größen und abwechslungsreichen Farben. Schnell, sicher und einfach in der Handhabung, nicht übertragbar und individuell bedruckbar. Werben Sie mit Ihrem Logo auf Events, Veranstaltungen und Messen.



Individuelle Karten im Scheckkartenformat (nach ISO 7810).

Vielseitig einsetzbar mit individueller Personalisierung, Nummerierung oder Unterschriftsfeld. Konfektionierung mit vielen Befestigungen möglich.



Konfektionierung mit verschiedenen Befestigungen möglich.

Viele Sonderformate und Oberflächen möglich.





Farbige Präsenz für Ihren Namen.

Diese Kartenbox ist im Hoch- und Querformat jeweils in 4 Farben und 2 Formaten erhältlich. Einfaches Handling durch Klickmechanik zum Einschub der Einlagen. Dieses Produkt überzeugt im täglichen Einsatz.



Einlageformat:
74 x 105 mm
Art.-Nr.: CP-74105

Einlageformat: 105 x 74 mm
Art.-Nr.: CP-10574



Einlageformat:
54 x 86 mm
Art.-Nr.: CP-5486

Einlageformat: 86 x 54 mm
Art.-Nr.: CP-8654





Einlageformat: 54 x 85 mm
Art.-Nr.: MC-10

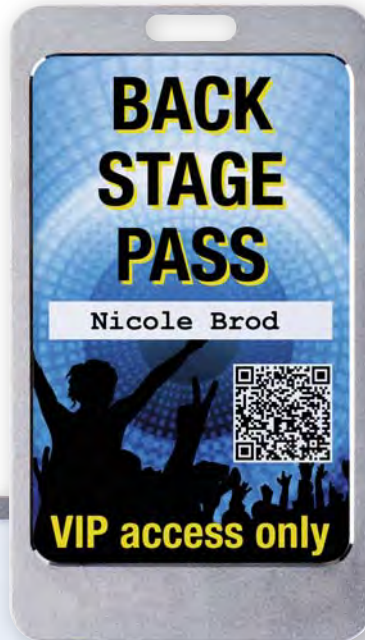

Einlageformat: 54 x 85 mm
Art.-Nr.: MC-11

Einlageformat: 54 x 85 mm
Art.-Nr.: MC-12

Einlageformat: 85 x 54 mm
Art.-Nr.: MC-20



Der passende Rahmen für Ihren Namen.

Metall-Namensschilder ideal zur Kombination mit Umhängebändern, Skipasshaltern oder auch Clipsen.

Leicht und angenehm im Tragekomfort mit großer Fläche für Ihre Werbung.





Art.-Nr.: CH-20



Frontseite transparent, Rückseite vollfarbig,
in 3 Standardfarben,
Art.-Nr.: CH-24



Front- und Rückseite vollfarbig,
in 3 Standardfarben,
Art.-Nr.: CH-25



Kartenhüllen zum Schutz von Kredit-/ und ID-Karten.

Wahlweise mit Aufdruck und mit verschiedenen Befestigungsmöglichkeiten schnell lieferbar. Alle Card-Holder passend für Standardkarten nach ISO 7810.



Verschließbarer Card-Holder passend für drei
Scheckkarten mit passendem Schlüssel
Art.-Nr.: CH-34



Art.-Nr.: CH-37



Art.-Nr.: CH-10



Art.-Nr.: CH-21



Art.-Nr.: CH-17



Verschließbarer Card-Holder
passend für drei Scheckkarten
ohne Langloch Art.-Nr.: CH-36
mit Langloch Art.-Nr.: CH-35



Mit Kartenschieber zur einfachen Entnahme,
in 3 Standardfarben, Art.-Nr.: CH-13

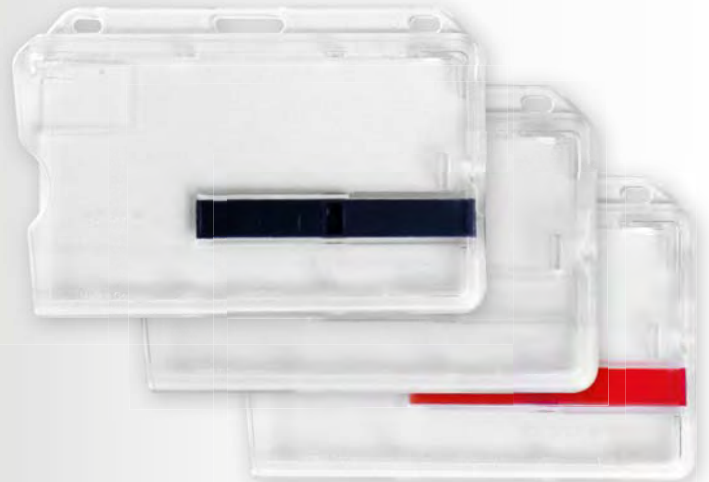

Mit Kartenschieber zur einfachen Entnahme,
in 3 Standardfarben, Art.-Nr.: CH-12



Für zwei Karten geeignet, Art.-Nr.: CH-18D



Art.-Nr.: CH-11





Jojos in verschiedenen Farben und Ausführungen.

Auf Wunsch mit unterschiedlichen Veredelungen kurzfristig lieferbar. Fragen Sie uns nach weiteren Varianten.

Farben Vollton

	01 rot
	02 orange
	05 blau
	07 weiß
	09 schwarz

Farben Transluzent

	51 rot
	52 orange
	54 dunkelblau
	58 transparent
	56 schwarz



Klares Design, in oben gezeigten Farben
Art.-Nr.: B-130



Funktionalität mit Karabiner in oben gezeigten Farben
Art.-Nr.: B-138



Vollfarbig und transparent in rot
Art.-Nr.: B-135



Hakenverschluss zur Befestigung an Schlüsselbändern und Gürtelschnallen

Mit Doming veredelbar

hochwertige Nylonschnur



Edle Hochglanz-Optik
und außergewöhnliches Design
Art.-Nr.: B-180



Stabile, hochwertige
Zugschnur aus Metall



Schwere Metallauführung
mit Metallschnur
Art.-Nr.: B-181



Hochwertige,
schicke Metall-Optik
Art.-Nr.: B-137

Kleidungschonende und
stabile Clip-Halterung



Hochwertige,
schicke Metall-Optik
Art.-Nr.: B-186

Logo-Anbringung

- ✓ Digitaldruck
- ✓ Siebdruck
- ✓ Doming
- ✓ Lasergravur



Längenverstellbares Lanyard mit Sicherheitsverschluss!

Neu für Sie im Sortiment – längenverstellbares Lanyard. Gänzendes Nylon in neun tollen Farben für Sie direkt ab Lager verfügbar. Wählen Sie zwischen zwei beliebten Befestigungsvarianten, Standard-Karabinerhaken oder transparenter Schlaufe. Individuelle Längenverstellung und Sicherheit passend für Klein und Groß.



Lanyard mit 2in1 Kombi-Verschluß: Sicherheitsverschluss und Längenverstellung in EINEM!

Direkt ab Lager in 9 Farben lieferbar!

Leichte Verstellbarkeit:

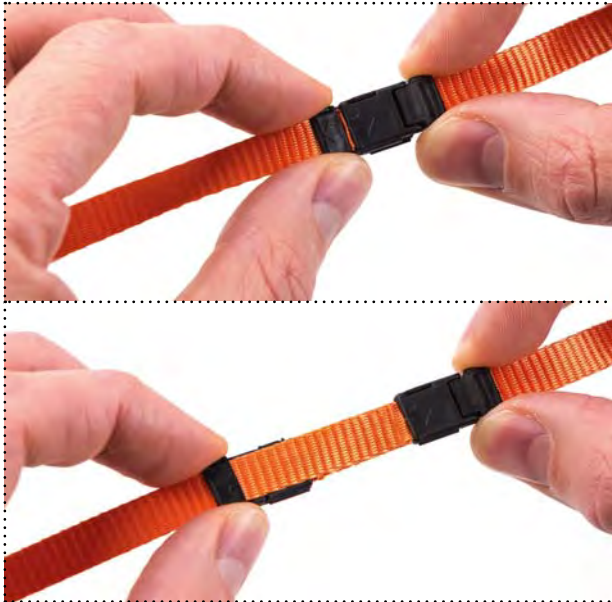

Mit Sicherheitsverschluss:

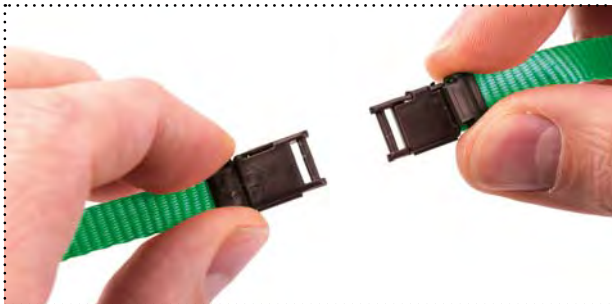

Farben

	01 rot		56 dunkelblau
	02 orange		55 hellblau
	03 gelb		08 grau
	04 grün		09 schwarz
	07 weiß		

UN1-10-170-171

Längenverstellbares Lanyard aus Nylon
mit Sicherheitsverschluss und Kunststoffclip.
Ganz ohne Metall für gezielte Einsätze.

UN1-10-170-095

Längenverstellbares Lanyard aus Nylon
mit Sicherheitsverschluss und Karabinerhaken.

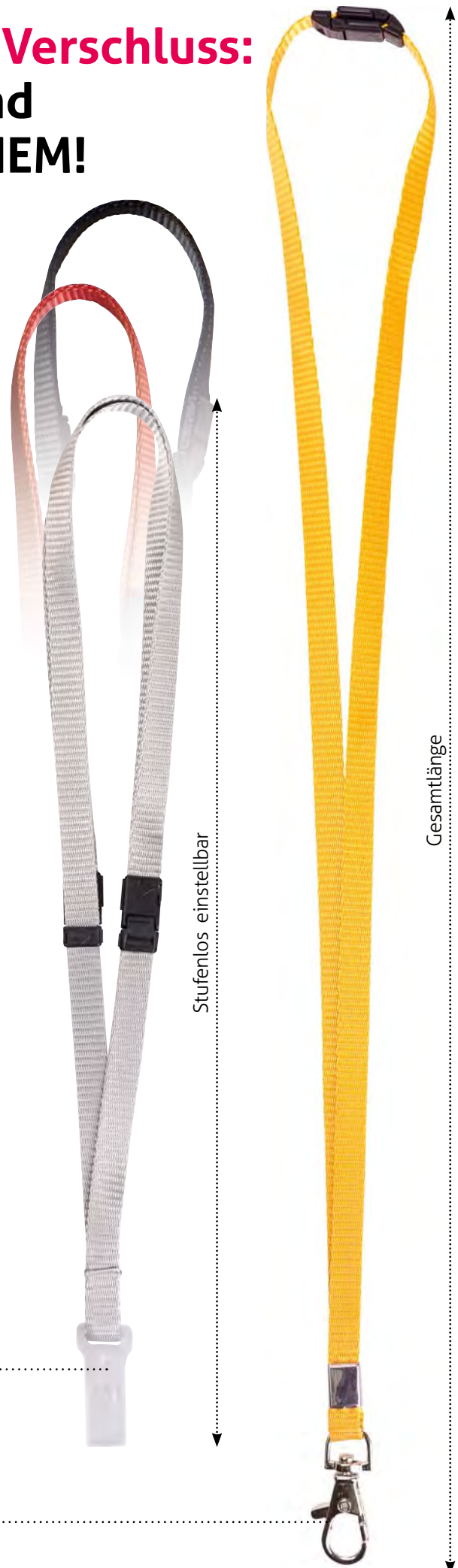

Nicht immer ist Zeit für die eigene Gestaltung.

Wenn es mal schnell gehen muss, helfen wir Ihnen mit unseren ausgewählten und bewährten Lanyards weiter, die wir in Deutschland ab Lager für Sie bereit halten.

Für Kurzentschlossene:

Für die Einhaltung enger Liefertermine bieten wir zusätzlich zu den 2in1-Lanyards aus Nylon unten stehende Auswahl an Polyester-Lanyards direkt ab Lager an.



	<p>UP2-10 Polyester Schlauchband, 10 mm</p>	<p>UP1-20 Polyester Flachband, 20 mm</p>	<p>UN1-10 Nylon Flachband, 10 mm</p>
<p>Wählen Sie eine Farbe</p>			
<p>Wählen Sie aus den verschiedenen Accessoires</p>	<p>UP2-10 Polyester Schlauchband, 10 mm</p>	<p>UP1-20 Polyester Flachband, 20 mm</p>	<p>UN1-10 Nylon Flachband, 10 mm</p>
<p>Option 1</p>	<p>B-095</p>	<p>B-095</p>	<p>B-095 B-170</p>
<p>Option 2</p>	<p>B-095 B-104</p>	<p>B-095 B-104</p>	<p>B-171 B-170</p>
<p>Option 3</p>		<p>B-095 B-139</p>	
<p>Option 4</p>		<p>B-095 B-129 B-139</p>	

Die Befestigungen zum Durchziehen sind auf unser großes Sortiment an kompatiblen Hüllen, Schildern und Haltern zugeschnitten und bieten eine große Auswahl an Möglichkeiten.



B-052

Ausweisclip drehbar,
mit Kunststoffdruckknopf

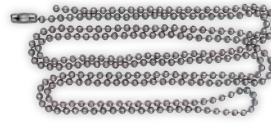

B-070

Metallkugellkette mit Verschluss,
ca. 80 cm lang



B-054

Ausweisclip drehbar, für Euroloch und
Langloch, mit Metalldruckknopf



B-072

Kugellkette mit Verschluss,
ca. 10 cm lang



B-055

Ausweisclip drehbar, für Euroloch und
Langloch, mit verstärktem Gewebe-
band und Metalldruckknopf



B-071

Metallring mit Schraubverschluss,
Ø ca. 50 mm



B-056

Metallklammer drehbar, für Euroloch
und Langloch, mit Kunststoffflasche
und Metalldruckknopf



B-035

Wellennadel, zum Durchziehen,
in ca. 6 x 32 mm



B-057

Metallklammer + Sicherheitsnadel,
drehbar, für Euroloch und Langloch mit
Kunststoffflasche und Metalldruckknopf



B-074

Kunststoffschleife transparent,
ca. 15 cm lang



B-059

Metallklammer und Sicherheitsnadel,
drehbar, für Euroloch und Langloch,
mit verstärktem Gewebeband
und Metalldruckknopf

Eine robuste, dauerhafte Lösung ist die Verwendung von Niet-Befestigungen. Diese erhalten Sie mit diversen Verschlussmöglichkeiten, so dass auch hier jeder Anspruch erfüllt werden kann.



B-011

Kunststoffklammer drehbar,
zum Vernieten,
ca. 11 x 25 mm

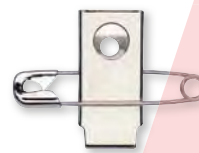

B-023

Metallklammer mit Sicherheitsnadel,
drehbar, zum Vernieten,
Lochdurchmesser 5 mm, ca. 10 x 25 mm



B-012

Kunststoffklammer mit Sicherheitsnadel,
drehbar, zum Vernieten,
ca. 11 x 25 mm

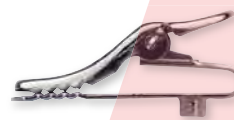

B-024

Krokodilklammer drehbar,
zum Vernieten,
ca. 8 x 40 mm



B-021

Metallklammer drehbar,
zum Vernieten, Lochdurchmesser 5 mm,
ca. 11 x 27 mm



B-050

Ausweisclip drehbar,
zum Vernieten



IHRE BOTSCHAFT – PERFEKT PRÄSENTIERT!

Die Welt der Präsentationssysteme!

Zeigen Sie Ihren guten Namen. Tischaufsteller aus Acryl oder Glas, kombiniert mit hochwertigen Metallfüßen geben viel Raum für individuelle Drucke. Sonderanfertigungen aus Acryl realisieren wir für Sie nach Ihren Vorgaben. Präsentative Wandbeschilderungen, Türanhänger und Zahlsteller runden diesen Bereich perfekt ab.

Acryl-Aufsteller
ab Seite 74



Glas-Aufsteller
ab Seite 80



Individualisierte Aufsteller
ab Seite 82



Wandbeschilderung
Zwei-Schicht
ab Seite 86



Wandbeschilderung Glas
Seite 88



Türanhänger
Seite 89

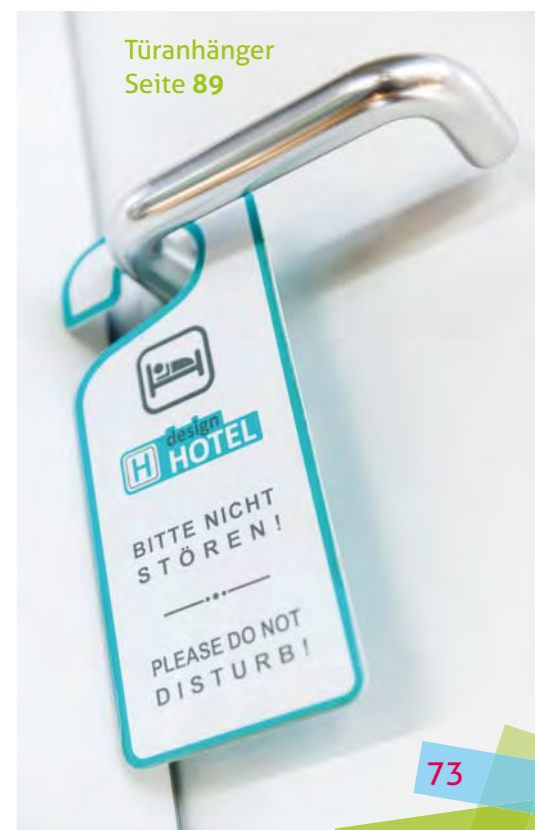

H design HOTEL

Unser Wellness-Angebot:

Ganzkörpermassage Ein außergewöhnliches Wellness-Erlebnis für alle Sinne und eine ca. 50 minütige Massage mit absolutem Hochgenuss für seidigweiche und zarte Haut, sowie ein glückliches Lächeln.	€ 72,00
Klangmassage Tibetische Klangschalen werden auf Ihrem und um Ihren Körper verteilt und in verschiedenen Tonlagen gespielt.	€ 75,00
	€ 129,00
	€ 44,50

H design HOTEL Bar

COCKTAILS & DRINKS

COSMOPOLITAN Vodka Triple Sec Limette Cranberry	€ 6,90
PIMM'S NO. 1 CUP Pimm's Gurke Orange Ginger Ale	€ 6,90
PIMM'S NO. 2 CUP Pimm's Gurke Limette Minze Sprite	€ 6,90
VODKA SOUR Vodka Zitrone Zucker	€ 6,90
WHISKY SOUR Whisky Angostura Zitrone Zucker	€ 6,90
APEROL SOUR Aperol Zitrone Zucker Orange	€ 6,90
LICOR 43 SOUR Licor 43 Zitrone Zucker Orange	€ 6,90
GALLIANO SOUR Galliano Zitrone Zucker Orange	€ 6,90
GIN FIZZ Finsbury Gin Zitrone Zucker Soda	€ 6,90
MANHATTAN Canadian Whisky Cinzano Rosso Angostura	€ 6,90
VODKA GIMLET ODER GIN GIMLET Vodka oder Finsbury Gin Limette	€ 6,90
BLOODY MARY Vodka Zitrone Tomate Gewürze	€ 6,90
VODKA MARTINI Vodka Cinzano Extra dry Olive	€ 6,90
BELLINI De Kuyper Peachtree Pfirsich Sekt Bolero XTRA	€ 6,90
PRETTY WOMAN Erdbeerpüree Ananas Sekt Bolero XTRA	€ 6,90
WHITE RUSSIAN Vodka Kahlúa Sahne	€ 6,90

L-Form Acrylaufsteller

Werbeaufsteller in edler formschöner L-Form. Hochwertige Verarbeitung aus glasklarem Acryl für eine glänzende Präsentation Ihrer Werbung. Tischaufsteller geeignet zur Kennzeichnung Ihrer Produkte zur einseitigen Beschriftung.

Typ ATL passend für Ihre Einlagen:

- ATL-210297 - DIN A4, Hochformat
- ATL-297105 - 1/2 DIN A4, Querformat
- ATL-150105 - DIN A6, Querformat
- ATL-74105 - DIN A7, Hochformat
- ATL-7452 - DIN A8, Querformat
- ATL-8655 - 86 x 55 mm (Scheckkartenformat)
- Sonderformate möglich



D-Form Acrylaufsteller

Tischaufsteller in bekannter Dach-Form. Verarbeitung aus glasklarem Acryl. Acrylaufsteller präsentieren Ihre Werbung in vielen Einsatzbereichen. Dachaufsteller sind perfekt geeignet zur zweiseitigen Beschriftung.

Typ ATD passend für Ihre Einlagen:

- ATD-10575 - DIN A7, Querformat
- ATD-210148 - 210 x 148/296 mm
- ATD-297105 - 297 x 105/210 mm
- ATD-14852 - 148 x 52/104 mm
- Sonderformate möglich



Unsere Tisch-Aufsteller aus Acryl.

Setzen Sie Ihre Botschaft ins rechte Licht. Werbewirksam auf Theken, Tischen und Regalen gewährleisten sie größtmögliche Aufmerksamkeit für Ihre Information. Die hochwertigen Design- und Edelstahlfüße sind ein Blickfang. Repräsentativ und edel im Zusammenspiel für den täglichen Einsatz.

"Eine herausragende optische Anmutung, eine individuelle Gestaltung, die perfekt zu unserem gesamten Auftritt passt und natürlich eine Investition, die nicht den Rahmen sprengt."

Alexander Caspari, Geschäftsführer der Fa. Sträter

Entdecken Sie unsere vollständige Case Study auf Seite 18 / 19.



STRÄTER
Kompetenzzentrum für Küchen und Hausgeräte

STRÄTER

Ausstellungsküche
SieMatic S2-L, grifflose Planung, Trüffelgrau Lack glänzend

- Inkl. Arbeitsplatte SteinDesign Maljat braun matt
- Inkl. Anrichte/Sitzbank
- Inkl. Multimatic Ausstattung und Mülltrennung
- Inkl. Innenausstattung in Eiche mit Porzellandosen, Wert 2000,--
- Inkl. Gaggenau Kochfeld CE 261-112
- Inkl. Gaggenau Spüler DF261-161, EEK:A
- Inkl. Gaggenau Kühlschrank RC289, EEK:A
- Inkl. flächenbündiger Blanco Claron Spüle
- Stellmaß Hochschränke: 2 x je 132 cm x 63 cm, Stellmaß umplanbar
- Stellmaß Insel: 126,4 cm x 243 cm, Stellmaß umplanbar
- Stellmaß Sitzbank: 243 cm x 48 cm

• Ohne Montage, Armatur und Dekoration

Die Preisangaben der Ausstellungsküchen beinhalten nur die Gaggenau Geräte.
Alle Preise sind Abholpreise. Alle Küchen optional mit Sträter Fullservice.

Aufsteller mit 2 einzelnen Acrylplatten, ohne Lochung, Sonderformate möglich



Typ AT2-OL passend für Ihre Einlagen:

- Format 150 x 150 mm
- Format 250 x 250 mm
- Format 130 x 180 mm
- Format 180 x 130 mm

Aufsteller mittig gefaltet, Vorder- und Rückseite gleich lang, ohne Lochung, Sonderformate möglich



Typ AT1-OL passend für Ihre Einlagen:

- DIN A5 Querformat
- DIN A5 Hochformat
- DIN A4 Hochformat
- DIN A4 Querformat
- 1/2 DIN A4 Querformat



Alle Füße auch einzeln erhältlich.

Design-Schilderhalter für
Acrylaufsteller, Edelstahl,
Art.-Nr.: ATS-12005

Designfuß für Acrylaufsteller,
Edelstahl,
Art.-Nr.: ATS-12003

Designfuß für Acrylaufsteller,
Edelstahl,
Art.-Nr.: ATS-12004

Aufsteller mittig gefaltet,

Vorder- und Rückseite gleich lang, mit Lochung

Typ AT1-ML passend für Ihre Einlagen:

- DIN A7 Querformat
- DIN A7 Hochformat
- DIN A6 Querformat
- DIN A6 Hochformat
- DIN A5 Querformat
- DIN A5 Hochformat
- DIN A4 Hochformat
- DIN A4 Querformat
- 1/2 DIN A4 Querformat

Aufsteller mittig gefaltet,

Rückseite angepasst, mit Lochung

Aufsteller für DIN A4 Hochformat,
mit hochwertigen Metallfüßen,
Art.-Nr.: ATM-210300

Aufsteller für DIN A5 Hochformat,
mit hochwertigen Metallfüßen,
Art.-Nr.: ATM-150210





Alle Füße auch einzeln erhältlich.

Design-Edelstahlfuß in eleganter, konischer Form, für Acrylaufsteller, Art.-Nr.: **ATS-12002**

Design Edelstahlfuß mit praktischem, abgeschrägtem Standfuß und Filzgleiter, für Acrylaufsteller, Art.-Nr.: **ATS-12001**

Leichter eleganter Metall-Fuß mit praktischem Schraubverschluss, Aluminium, für Acrylaufsteller, Art.-Nr.: **ATS-12000**

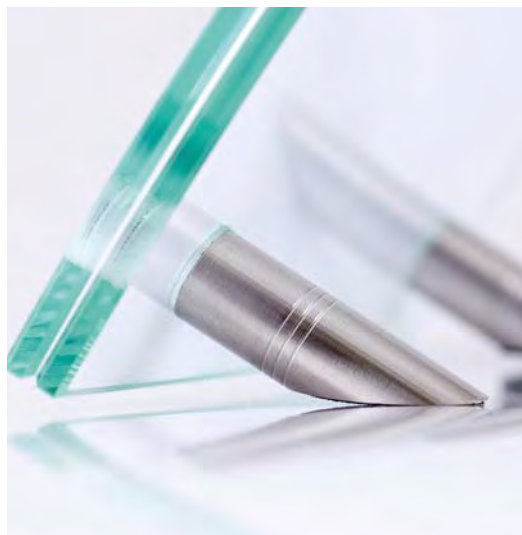

Tischaufsteller aus Sicherheitsglas in modernem hochwertigen Design.

Exklusive Metallfüße aus Edelstahl runden diese elegante Ausführung ab und schaffen den richtigen Rahmen für viele Einsatzbereiche.



Hochformat plano,
für Einleger 100 x 170 mm,
Art.-Nr.: ESG-F2-U2

Hochformat gewölbt,
für Einleger 100 x 170 mm,
Art.-Nr.: ESG-G2-U2

Querformat plano,
für Einleger 170 x 100 mm,
Art.-Nr.: ESG-F1-U2

Querformat gewölbt,
für Einleger 170 x 100 mm,
Art.-Nr.: ESG-G1-U2

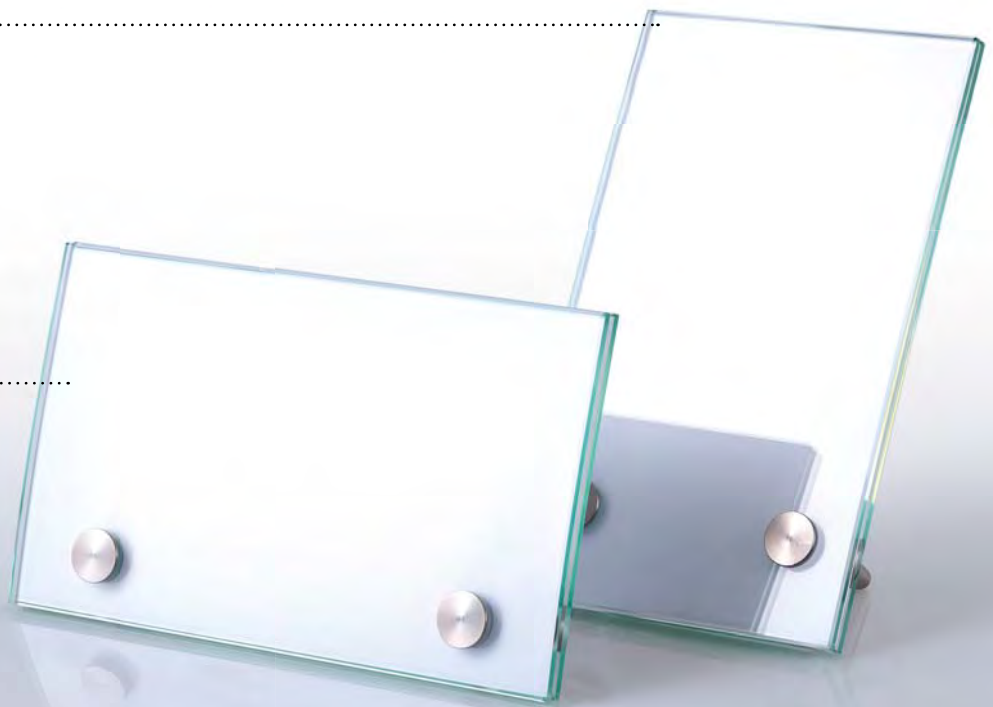

GLASfor®-ESG

- ESG steht für Einscheibensicherheitsglas, welches seine spezifischen Eigenschaften durch ein spezielles Härteverfahren erhält. Das Ergebnis ist eine ca. fünffach höhere Schlag- und Biegefestigkeit gegenüber herkömmlichem Float-/Kristallglas, sowie eine deutlich bessere Temperaturwechselbeständigkeit. Im Falle des Bruches zerfällt Einscheibensicherheitsglas in zahlreiche kleine stumpfkantige Krümel.
- Diese Vorteile garantieren längere Lebensdauer, deutlich geringere Verletzungsgefahr, weniger Transportbruch bei einem geringfügig höheren Preis gegenüber herkömmlichem Float-/Kristallglas.
- Es ist daher in öffentlichen Bereichen, wo Standardgrößen in hohen Stückzahlen zum Einsatz kommen, ein absolutes „Muss“.



Designfuß für Glasaufsteller,
Edelstahl, Art.-Nr.: ATS-12002



Wussten Sie schon, dass ...

... wir unsere Glasaufsteller auch direkt hinterdrucken können? Das Ergebnis ist von brillanter Qualität, absolut hochwertig. Sprechen Sie uns an, wir beraten Sie gerne.

Individuelle Tischaufsteller aus Acryl – freie Gestaltung in Bedruckung und Außenform

Alles ist möglich! Frei gestaltbare Kontur durch Laserpräzision, edle Bedruckung mit hochwertigem Siebdruck oder Digitaldruck in Fotoqualität. Hier zeigen wir eine kleine Auswahl der unendlichen Möglichkeiten. Wir beraten Sie gerne und fertigen aus Ihren Ideen handfeste Produkte.

Digitaldruck

Besonders geeignet für Farbverläufe und fotorealistische Darstellungen.



Laserung

Fluoreszierendes-Acryl mit individuellen Außenkonturen und fotorealistischer Laserung.



Siebdruck

Hochwertig und edel, metallische Farben realisierbar.



Konzepte

Durch die freie Gestaltung lassen sich umfassende Gesamtlösungen realisieren.



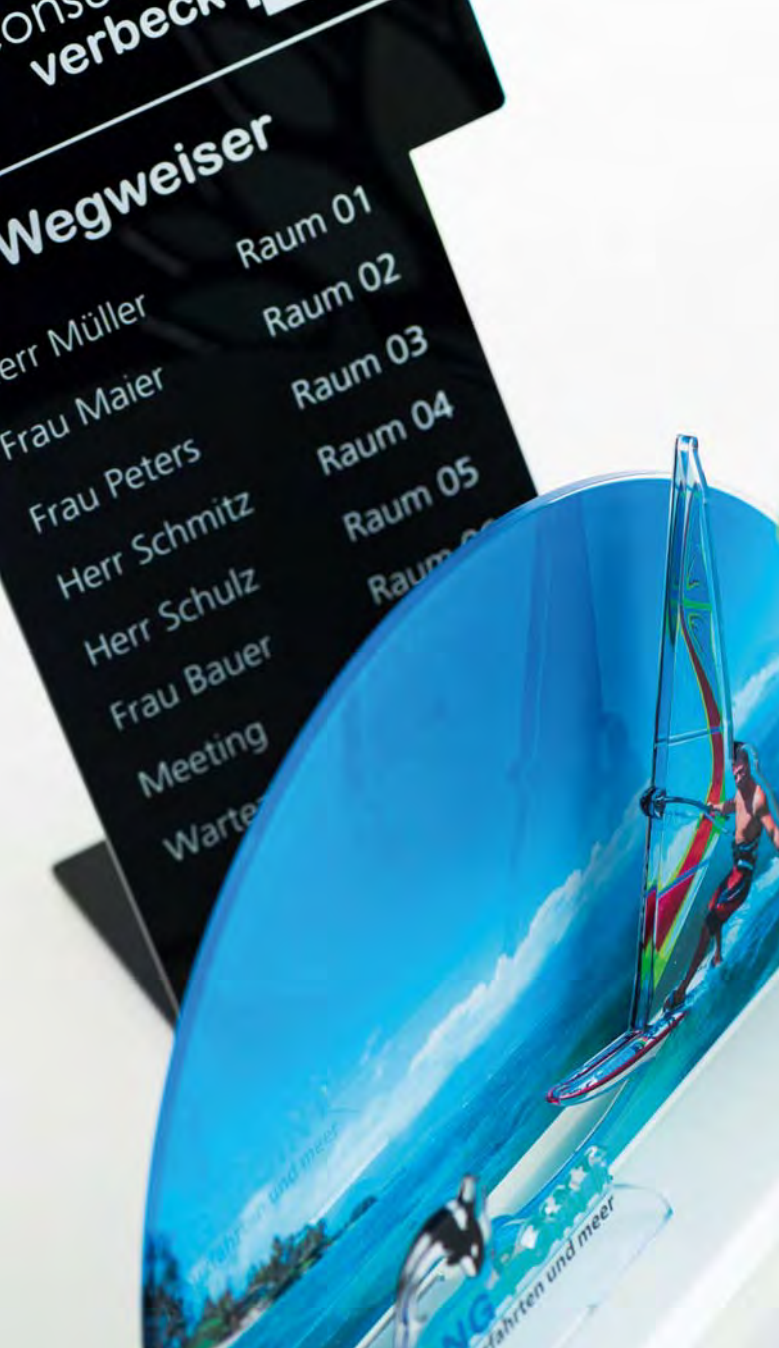

INDIVIDUALISIERT • AUFSTELLER



Frei gestaltbare Tischaufsteller

Machen Sie aus Ihren Ideen ein edles Display aus Acryl. Die Kontur ist dank Laserpräzision frei gestaltbar – die Möglichkeiten sind unbegrenzt! Wir beraten Sie gerne.



Standfuß



Ihre Wunschform



Ihr Logo

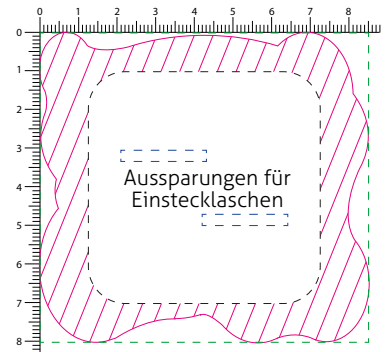

empfohlene max. Fläche:
85 x 80 mm

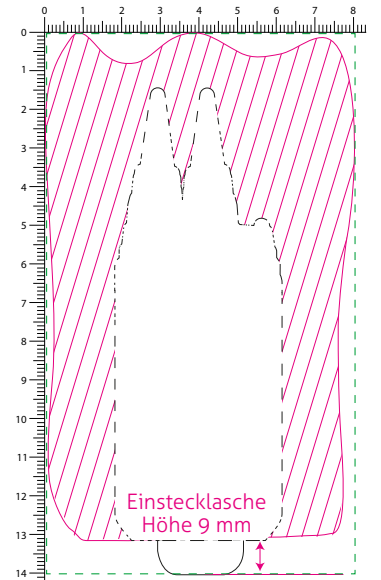

empfohlene max. Fläche
(inkl. Einsteckflasche): 80 x 140 mm

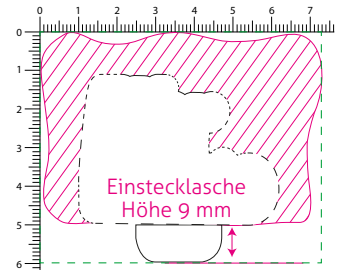

empfohlene max. Fläche
(inkl. Einsteckflasche): 73 x 60 mm

 variable Außenkontur

Ihr ganz
individueller
Tischaufsteller

Handyständer in individueller
Außenform und Bedruckung,
Art.-Nr.: ATX-007



Individueller Druck

Wir setzen Ihre Ideen durch Präzisionslaser in individueller Außenkontur um. Ein Aufdruck im Sieb- oder Digitaldruck ermöglicht die Umsetzung vielfältiger Anforderungen.

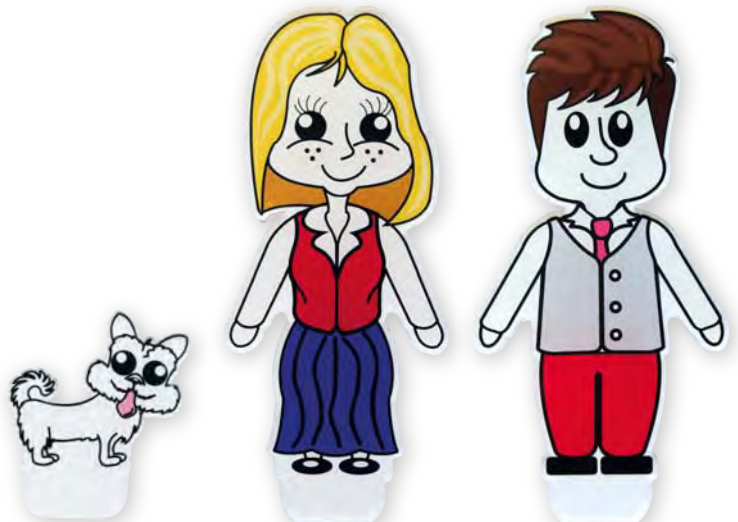

Immer die passende Farbe!

Wir geben Ihren Informationen die richtige Gestalt und das passende Format. Die individuelle Laserung ist an den Bedürfnissen Ihres Kunden orientiert und schon in kleinen Auflagen umsetzbar. Viele farbliche Kombinationsmöglichkeiten lassen keine Wünsche offen und sind immer ein Blickfang.

Farben

	gold/schwarz		silber/rot
	silber/schwarz		silber/blau
	schwarz/gold		rot/weiß
	schwarz/silber		weiß/rot
			Holz/weiß



gold/schwarz



silber/schwarz

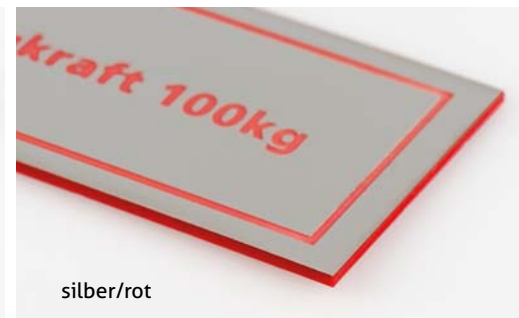

silber/rot

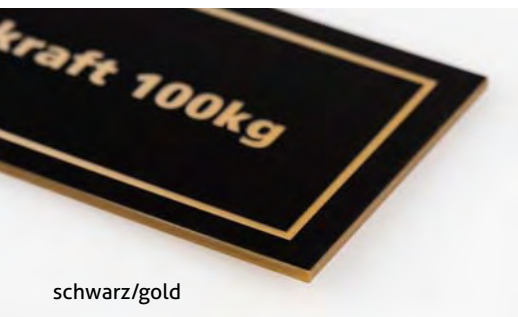

schwarz/gold



schwarz/silber

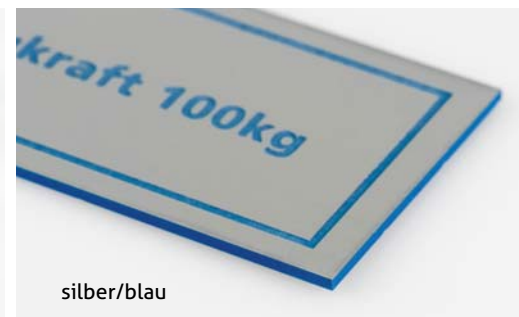

silber/blau



Holz/weiß



weiß/rot



rot/weiß

Befestigungsmöglichkeiten:



Befestigung

Edelstahl

Für Lochdurchmesser von 11mm.
Für Schilder bis zu 12 mm Stärke.
Art.-Nr.: ATS-12006



Befestigung

Edelstahl

Für Lochdurchmesser von 11mm.
Für Schilder bis zu 10 mm Stärke.
Art.-Nr.: ATS-12007

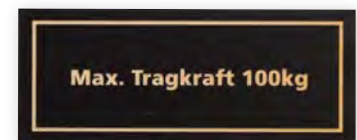

Selbstklebend

Die Rückseite des Zweischicht-Schildes ist selbstklebend ausgestattet, zur Befestigung auf glatten Oberflächen.
Art.-Nr.: ZW-SK

WANDBESCHILDERUNG ZWEI-SCHICHT



Zum Verschrauben

Beschilderung im richtigen Licht. Gelaserte Wand-schilder in Wunschform mit Lochungen für die einfache Wandbefestigung.

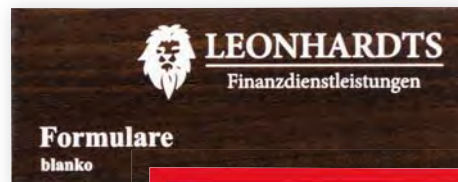

Zum Verkleben

Kennzeichnung durch Zwei-Schicht. Schriftzüge und Logos werden gelasert. Langlebig und haltbar.

WANDBESCHILDERUNG AUS GLAS

Zeichen setzen.

Zeigen wo es lang geht, Orientierung schaffen und bei allen Einsatzzwecken gut aussehen, das schaffen Sie mit unseren hochwertigen Systemen. Optisch "randlos" für die feste Wandmontage, zeitlos elegant für bedruckte Einleger. Antireflex 4 mm Acrylglas für den Inneneinsatz.

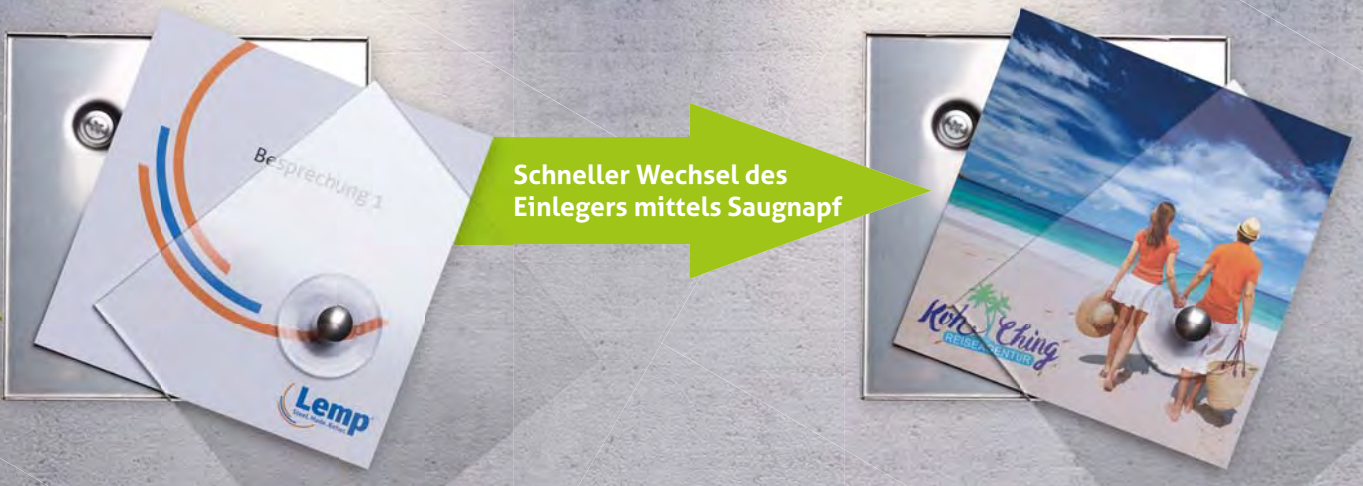

ESW-150150

Wandbeschilderung zur Verschraubung,
flache, robuste Schilder aus Edelstahl,
Format: 150 x 150 mm
Weitere Ausführungen auf Anfrage.



ESW-15075

Wandbeschilderung zur Verschraubung,
flache, robuste Schilder aus Edelstahl,
Format: 150 x 75 mm
Weitere Ausführungen auf Anfrage.



Türanhänger - ideale Boten

Von draußen sehen, was drinnen gewünscht wird, das ist keine Zauberei. Unsere Türanhänger sind die idealen Boten, nicht nur für Hotellerie und Industrie. Auch für innovative Promotionkonzepte eignet sich dieser Artikel, dank großer, individualisierbarer Werbefläche und den verschiedenen Trägermaterialien, optimal.



TH-100

Holz-Türhänger
gefertigt aus FSC®- zertifiziertem Bergahornfurnier.
Perfektes Werbegeschenk und Mailingverstärker.
Format: 69 x 206 mm



TH-300

Türanhänger aus Polypropylen. Veredelung nach Ihren Wünschen. Format: 87 x 198 mm, Sonderanfertigungen realisierbar.



TH-350

Anhänger aus transparenter Folie. Die praktische Beschriftung erfolgt mittels bedruckter Einleger.

SONNENBRILLEN



Fragen Sie auch nach unserem Sonnenbrillen-Sortiment! Von der preisgünstigen Kunststoffbrille bis zu hochwertigen Holz- und Metallbrillen präsentieren wir ein komplettes Konzept für den Promotion-Einsatz. Auf Wunsch mit eigener Verpackung oder als komplettes Set mit Reinigungstuch. Weitere schicke Accessoires runden Ihr Konzept ab.



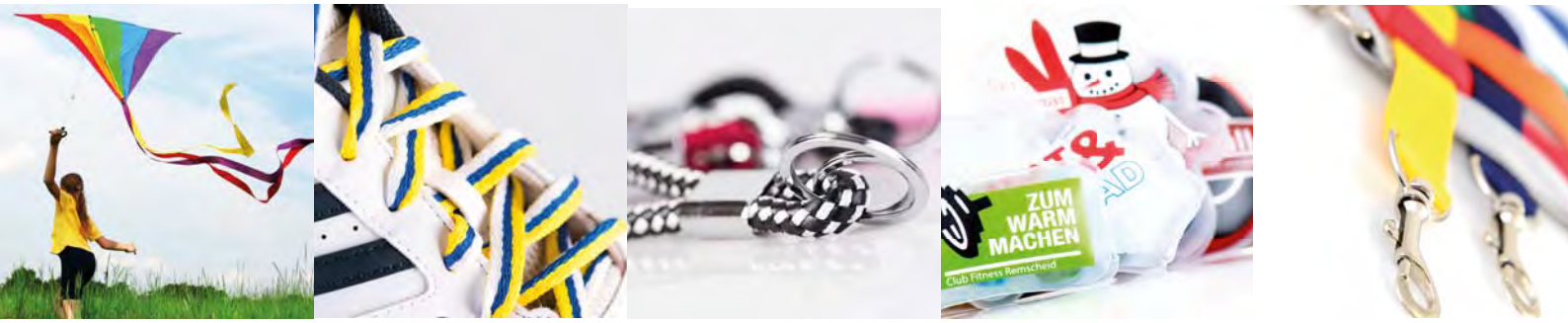

In unserem Inspirations-Sortiment finden Sie Ideen und Konzepte für Promotion und Handel - immer neu, immer ein Stück individueller gedacht. Lanyards, Koffergurte, Heat- and Coldpads und das ausgefeilte Foldable-Concept sind nur einige Beispiele. Fragen Sie uns.





Style your eyes.
Sonnenbrillen 2018

Style your ideas.
Inspirations 2018

Fragen Sie auch nach
unserem aktuellen
Sonnenbrillen- und
Inspirations-Katalog.

