

UNSER BEKENNTNIS ZU SPITZENLEISTUNGEN

1917 gründete Harry Fellowes das Unternehmen mit unseren heute berühmten Archivboxen. Im Laufe der Jahre haben sich Arbeitsplätze verändert und Fellowes sich den Trends angepasst. Wir haben in neue Kategorien wie Büromaschinen und Technologiezubehör investiert und innovative Produkte lanciert, darunter den ersten persönlichen Aktenvernichter.

Unser globaler Hauptsitz befindet sich nach wie vor in Chicago, USA, dazu kommen Niederlassungen in 17 Ländern und ein umfassendes Export- und Vertriebsnetzwerk, dank dem unsere Produkte in mehr als 100 Ländern weltweit erhältlich sind.

Als weltweiter Hersteller und Vermarkter von Büromaschinen, Archivlösungen und Technologiezubehör stellt Fellowes Lösungen für sicheres, organisiertes und produktives Arbeiten bereit. Wir sind stolz auf unsere langjährigen, vertrauensvollen Beziehungen zu unseren Konsumenten, Vertriebspartnern und Lieferanten in der ganzen Welt. Unsere Mission ist die Entwicklung innovativer Produktlösungen für mehr Sicherheit, Komfort und Produktivität am Arbeitsplatz. In allen Aspekten unseres Unternehmens halten wir die höchsten Integritätsstandards aufrecht.

Seit über neun Jahrzehnten liefert Fellowes Produkte höchster Qualität, Langlebigkeit und Innovation für den gewerblichen wie auch für den privaten Endverbraucher. Konsumenten weltweit vertrauen auf unsere Marke und unsere Produkte.

INHALT

BÜROMASCHINEN

AKTENVERNICHTER | 5-19

LAMINIERGERÄTE | 20-38

BINDEGERÄTE | 39-53

SCHNEIDGERÄTE | 54-60

OFFICE WELL-BEING

GESUNDHEIT & KOMFORT | 62-95

LUFTREINIGER | 96-99

REINIGUNG | 100-117

BANKERS BOX®

PREMIUM | 118-125

SYSTEM | 126-135

EARTH SERIES | 136-139

ELEMENT | 140-141

TRANSIT | 142-145

MOBILE ABLAGE | 146-147



UNSER ENGAGEMENT FÜR DIE UMWELT

Festgeschrieben in unserer Unternehmensvision sind Werte, die es uns ermöglichen, der Gemeinschaft zu dienen. Wir sind bestrebt, unser Geschäft in einer Weise zu führen, die mit der Umwelt in Einklang steht. Es ist unser Ziel, mit umweltfreundlichen Innovationen und Prozessoptimierungen Branchenstandards zu setzen, die die Reduzierung von Abfall, Energieverbrauch und Auswirkung auf die Umwelt zur Folge haben. Fellowes bringt seine soziale Verantwortung durch ethische Geschäftspraktiken, globale Recycling Richtlinien, Energieeinsparung und Verfechtung nachhaltiger Lösungen zur Gewährleistung umweltverträglicher Produkte und Verpackungen zum Ausdruck.

BÜROMASCHINEN



Aktenvernichter	5-25
Laminiergeräte	26-38
Bindegeräte	39-53
Schneidegeräte	54-60

Datendiebstahl.

Es steht mehr auf dem
Spiel als Ihre Identität.

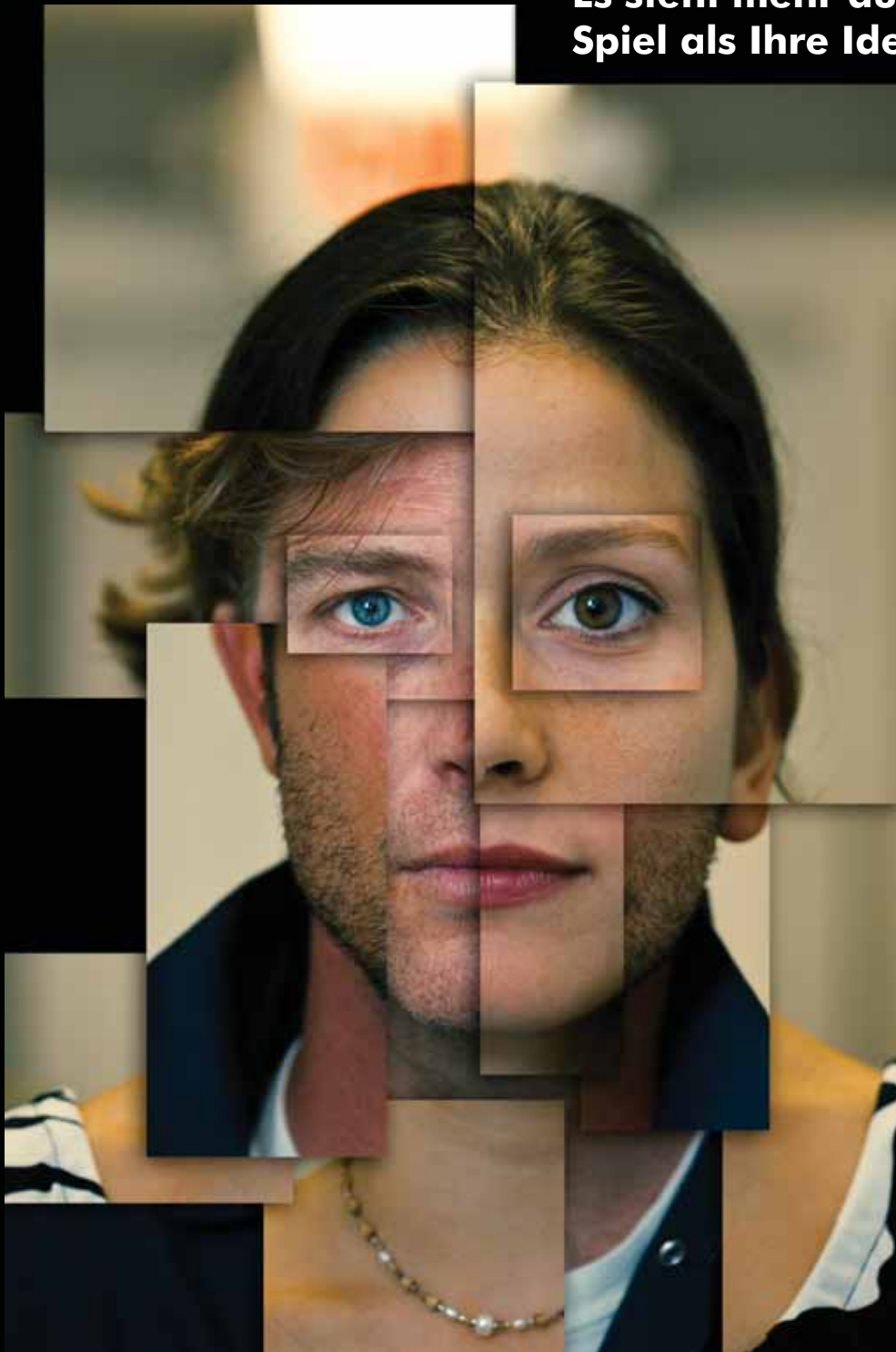

Nur ein kleiner Fehler. Einmal nicht aufgepasst und schon muss man sich über Jahre hinweg rechtfertigen und erklären, dass man es nicht war. Ein Identitätsdiebstahl durch Betrüger kann eine Kettenreaktion auslösen, die äußert unangenehme Folgen für einen selbst, die Familie und die Firma hat.

Manchmal sind es die einfachsten Dinge, wie ein leichtsinniges Posting in einem Social Media Netzwerk oder ein weggeworfener Kontoauszug. Mit solch kleinen Details können sich Betrüger ein Bild einer Person zusammenbauen, welches ihnen ermöglicht in deren Namen zu agieren. Passen Sie auf Ihre Daten auf, bevor es zu spät ist.



THE WORLD'S TOUGHEST SHREDDERS™

Fellowes



WARUM SHREDDERN?

Datendiebstahl stellt ein Risiko sowohl für Privatpersonen als auch für Unternehmen dar, da wir alle täglich mit vielen vertraulichen Informationen arbeiten. Für Kriminelle kann ein weggeworfener Kontoauszug oder eine Passkopie ein gefundenes Fressen sein. Sie können sich langsam aber sicher ein Bild von Ihnen machen und letztendlich sogar Ihre Identität stehlen. Trotz eines steigenden Bewusstseins für die Bedrohung durch Datendiebstahl werden vertrauliche Unterlagen noch viel zu häufig achtlos entsorgt.



81% DER BERUFSTÄTIGEN GEBEN ZU, DASS IHRE IDENTITÄT UND DIE IHRER KUNDEN IN GEFAHR SEIN KÖNNTE.*

58% DER EUROPÄISCHEN VERBRAUCHER HABEN NOCH KEINEN AKTENVERNICHTER ZUHAUSE

* Quelle: "Identity Fraud prevention in Europe" - Unabhängige Studie durchgeführt von Dynamic Markets im Auftrag von Fellowes, 2010

WAS SOLLTEN SIE SHREDDERN?

Herauszufinden, was Sie alles vor der Entsorgung vernichten müssen, ist einfach. Im Grunde sind dies alle Dokumente sowie CDs/DVDs die persönliche, betriebsinterne oder finanzielle Daten enthalten. Experten sind sich einig, dass Shreddern der beste Weg ist Ihre Identität zu schützen.

VORTEILE INTERNER AKTENVERNICHTUNG

- Liefert die Gewissheit, dass Dokumente sicher entsorgt werden.
- Höhere Sicherheit - wichtige Dokumente müssen vor der Vernichtung nicht gelagert werden.
- Günstiger als externe Aktenvernichtung - einmalige Investition statt regelmäßiger Zahlungen.





AUSWAHL DES PASSENDEN AKTENVERNICHTERS

Bei Fellowes fällt die Auswahl des richtigen Aktenvernichters leicht. Auf Basis von Betriebsdauer, Einsatzort und Sicherheitsstufe finden Sie garantiert das passende Gerät. Beantworten Sie einfach die folgenden Fragen:

1 NUTZUNG - Wo wird der Aktenvernichter eingesetzt?

BÜRO

Geeignet für die Verwendung durch mehrere Benutzer in gemeinschaftlich genutzten Arbeitsbereichen, wie Drucker-/Kopiererraum und Poststelle.

Anzahl Nutzer: **5 oder mehr**
 Betriebsdauer: **60 Minuten - Non-Stopp**
 Nutzung: **Stark**



KLEIN- /HEIMBÜRO

Geeignet für die Verwendung durch 1-3 bzw. 3-5 Nutzer direkt am Schreibtisch oder im kleinen Büro

Anzahl Nutzer: **1-3 bzw. 3-5**
 Betriebsdauer: **Bis zu 45 Minuten**
 Nutzung: **Mittel / Stark**



PERSÖNLICH

Geeignet für die individuelle Nutzung im Büro oder Zuhause

Anzahl Nutzer: **1**
 Betriebsdauer: **Bis zu 8 Minuten**
 Nutzung: **Leicht / Mittel**



2 Sicherheitsstufe - Welche Sicherheitsanforderungen haben Sie?

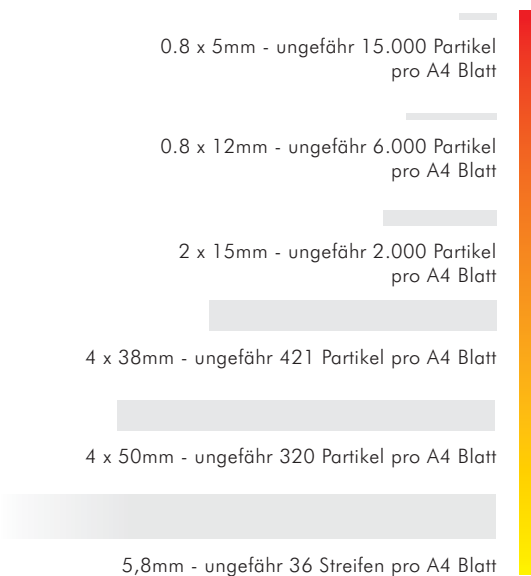

- HIGH SECURITY**
DIN Sicherheitsstufe P-7
Höchste Sicherheitsstufe für streng geheime Daten
- SUPER MICRO CUT**
DIN Sicherheitsstufe P-6
Für außergewöhnlich hohe Sicherheitsanforderungen
- MICROSHRED**
DIN Sicherheitsstufe P-5
Für sehr vertrauliche Dokumente. Es ist nahezu unmöglich, die Partikel wieder zusammen zu setzen
- PARTIKELSCHNITT**
DIN Sicherheitsstufe P-4
Für vertrauliche Dokumente. Einzelne Partikel lassen sich nur extrem schwer wieder zusammen setzen.
- PARTIKELSCHNITT**
DIN Sicherheitsstufe P-3
Für vertrauliche Dokumente. Einzelne Partikel lassen sich nur schwer wieder zusammen setzen
- STREIFENSCHNITT**
DIN Sicherheitsstufen P-1 & P-2
Bietet Standardsicherheit. Dokumente werden unlesbar gemacht.

Die angegebenen Sicherheitsstufen basieren auf der neuen DIN Norm 66399 und beziehen sich auf die Vernichtung von Papier.

3 FUNKTIONEN - Welche Funktionen erleichtern das Shreddern?

	Eliminiert Papierstaus und schafft selbst die härtesten Jobs		Blockiert Papierstaus bevor sie entstehen
	Löst Papierstaus auf Knopfdruck		Patentierte Technologie stoppt das Gerät automatisch bei Berührung des Papiereinzugs
	Sperrt den Aktenvernichter für zusätzliche Sicherheit		Minimiert Geräuschbelastigung im Büro
	Reduziert den Energieverbrauch während des Betriebs und schaltet nach längerer Inaktivität automatisch auf Stand-by		Ideal zum Vernichten großer Mengen - Gerät ist immer einsatzbereit
	Vernichtet 1 A4 Blatt in über 2000 Partikel für höhere Sicherheit		Ideal zum Vernichten großer Mengen - Gerät ist immer einsatzbereit

Aktenvernichter Zubehör



Beschreibung	Stück/Pack	Art.-Nr.	Retail Barcode	VE	Maße (HxBxT - mm) & Gewicht Umverpackung	Barcode Umverpackung
Abfallsäcke (für Auffangbehälter bis 38 Liter)	100	36052	0077511360527	1	88 x 204 x 172 / 1.32kg	10077511360524
Abfallsäcke (für Auffangbehälter bis 98 Liter)	50	36054	0077511360541	1	114 x 250 x 116 / 1.48kg	10077511360548
Abfallsäcke (für Auffangbehälter bis 148 Liter)	50	36056	0077511360565	1	122 x 282 x 118 / 1.74kg	10077511360562
Abfallsäcke (für Auffangbehälter bis 227 Liter)	50	36055	0077511360558	1	92 x 300 x 186 / 2.46kg	10077511360555
Aktenvernichter Öl, 355ml	355ml	35250	077511352508	6	220 x 192 x 136 / 2.46kg	10077511352505
Aktenvernichter Öl, 120ml (Display Verpackung)	120ml	3505006	077511350504	12	170 x 242 x 100 / 1.7kg	50077511350509



Fellowes Büro-Aktenvernichter wurden für den professionellen Einsatz in Büros entwickelt und überzeugen mit ihren benutzerfreundlichen Funktionen.

	<p>Eliminiert Papierstaus und schafft selbst die härtesten Jobs</p>		<p>Patenterte Technologie stoppt das Gerät automatisch bei Berührung des Papiereinzugs</p>		<p>Minimiert Geräuschbelastung im Büro</p>		
	<p>Ideal zum Vernichten großer Mengen - Gerät ist immer einsatzbereit</p>		<p>Reduziert den Energieverbrauch während des Betriebs und schaltet nach längerer Inaktivität automatisch auf Stand-by</p>		<p>Ölt die Schneidmesser automatisch während des Betriebs für verbesserte Leistung und längere Lebensdauer</p>		

Abbildung	Beschreibung	Art.-Nr.	Stück / VE	Produktmaße (HxBxT - mm) & -gewicht	Retail Barcode	Maße (HxBxT - mm) & Gewicht Umverpackung	Barcode Umverpackung
-----------	--------------	----------	------------	-------------------------------------	----------------	--	----------------------

Powershred® 485i & 485Ci

	<ul style="list-style-type: none"> Mit 405mm breitem Einzug und Hochleistungsmotor für Dauerbetrieb 100% Anti-Stau System eliminiert Papierstaus und schafft selbst die härtesten Jobs Energiesparsystem reduziert den Energieverbrauch während des Shredderns und schaltet das Gerät nach längerer Inaktivität automatisch auf Stand-by. 	485i	1	953 x 636 x 509	EU 043859627288	766 x 1040 x 662	EU 50043859627283
		EU 4699501		73.5kg	CH 043859633159	79.7kg	CH 50043859633154
		485Ci	1	953 x 636 x 509	EU 043859627271	766 x 1040 x 662	EU 50043859627276
		EU 4699001		79.6kg	CH 043859633166	86.2kg	CH 50043859633161

└─ nur 485Ci ─┘

	Schneidleistung	Schnittart	Schnittgröße	DIN Sicherheitsstufe	Arbeitsbreite (mm)	Schnittgeschwindigkeit	Auffangvolumen	Betriebsdauer	Vernichtet auch	Garantie: Gerät/ Schneidmesser
485i	38-40	Streifen	5.8mm	P-2	405mm	4m/Min	142 L	Dauerbetrieb		2 / 20 Jahre
485Ci	28-30	Partikel	4 x 30mm	P-4	405mm	4m/Min	142 L	Dauerbetrieb		2 / 20 Jahre

Abbildung	Beschreibung	Art.-Nr.	Stück / VE	Produktmaße (HxBxT - mm) & -gewicht	Retail Barcode	Maße (HxBxT - mm) & Gewicht Umverpackung	Barcode Umverpackung
-----------	--------------	----------	------------	-------------------------------------	----------------	--	----------------------

Powershred® 425i & 425Ci



- Mit 305mm breitem Einzug und Hochleistungsmotor für Dauerbetrieb
- 100% Anti-Stau System eliminiert Papierstaus und schafft selbst die härtesten Jobs
- Energiesparsystem reduziert den Energieverbrauch während des Shredderns und schaltet das Gerät nach längerer Inaktivität automatisch auf Stand-by.

425i EU 4698501 CH 4698701	1	955 x 558 x 508 63kg	EU 043859627356 CH 043859633135	695 x 1044 x 658 69.2kg	EU 50043859627351 CH 50043859633130
425Ci EU 4698001 CH 4698801	1	955 x 558 x 508 67kg	EU 043859627325 CH 043859633142	695 x 1044 x 658 72.9kg	EU 50043859627320 CH 50043859633147

└─ nur 425Ci ─┘



	Schneidleistung	Schnittart	Schnittgröße	DIN Sicherheitsstufe	Arbeitsbreite (mm)	Schnittgeschwindigkeit	Auffangvolumen	Betriebsdauer	Vernichtet auch	Garantie: Gerät/ Schneidmesser
425i	38-40	Streifen	5.8mm	P-2	305mm	4m/Min	121 L	Dauerbetrieb		2 / 20 Jahre
425Ci	28-30	Partikel	4 x 30mm	P-4	305mm	4m/Min	121 L	Dauerbetrieb		2 / 20 Jahre

Powershred® 325i & 325Ci



- 100% Anti-Stau System eliminiert Papierstaus und schafft selbst die härtesten Jobs
- Energiesparsystem reduziert den Energieverbrauch während des Shredderns und schaltet das Gerät nach längerer Inaktivität automatisch auf Stand-by
- SilentShred™ Technologie minimiert Geräuschbelastung im Büro
- Vernichtet Non-Stop im Dauerbetrieb
- 83L herausnehmbarer Papierkorb für einfache Leerung

325i EU 4633001 CH 4633401	1	880 x 510 x 460 40kg *	EU 043859643738 CH 043859650880	1010 x 700 x 685 50kg *	EU 50043859643733 CH 50043859650885
325Ci EU 4632001 CH 4632501	1	880 x 510 x 460 40kg *	EU 043859643707 CH 043859650873	1010 x 700 x 685 50kg *	EU 50043859643702 CH 50043859650878



*Geschätzte Maße & Gewicht

	Schneidleistung	Schnittart	Schnittgröße	DIN Sicherheitsstufe	Arbeitsbreite (mm)	Schnittgeschwindigkeit	Auffangvolumen	Betriebsdauer	Vernichtet auch	Garantie: Gerät/ Schneidmesser
325i	24-26	Streifen	5.8mm	P-2	240mm	6m/Min	83L	Dauerbetrieb		2 / 20 Jahre
325Ci	22-24	Partikel	4 x 38mm	P-4	240mm	5m/Min	83L	Dauerbetrieb		2 / 20 Jahre



Abteilung 5+Nutzer

Fellowes Aktenvernichter für die Verwendung in Abteilungen sind besonders leistungsstark. Sie verfügen über lange Laufzeiten für die häufige Nutzung und innovative Funktionen zur Optimierung des gesamten Vernichtungsvorgangs.



Eliminiert Papierstaus und schafft selbst die härtesten Jobs



Patentierter Technologie stoppt das Gerät automatisch bei Berührung des Papiereinzugs



Minimiert Geräuschbelastung im Büro



Ideal zum Vernichten großer Mengen - Gerät ist immer einsatzbereit



Reduziert den Energieverbrauch während des Betriebs und schaltet nach längerer Inaktivität automatisch auf Stand-by



Abbildung	Beschreibung	Art.-Nr.	Stück / VE	Produktmaße (HxBxT - mm) & -gewicht	Retail Barcode	Maße (HxBxT - mm) & Gewicht Umverpackung	Barcode Umverpackung
-----------	--------------	----------	------------	-------------------------------------	----------------	--	----------------------

Powershred® 225i & 225Ci

- 100% Anti-Stau System eliminiert Papierstaus und schafft selbst die härtesten Jobs
- SilentShred™ Technologie minimiert Geräuschbelastung im Büro
- Vernichtet Non-Stop im Dauerbetrieb

225i
EU 4623001
CH 4623601

1

785 x 454 x 435
33.7kg

EU 043859628230
CH 043859632244

905 x 570 x 560
39.2kg

EU 50043859628235
CH 50043859632249

225Ci
EU 4622001
CH 4622701

1

785 x 454 x 435
37.6kg

EU 043859628162
CH 043859632251

905 x 570 x 560
43.2kg

EU 50043859628167
CH 50043859632256



	Schneidleistung	Schnittart	Schnittgröße	DIN Sicherheitsstufe	Arbeitsbreite (mm)	Schnittgeschwindigkeit	Auffangvolumen	Betriebsdauer	Vernichtet auch	Garantie: Gerät/ Schneidmesser
225i	20	Streifen	5.8mm	P-2	240mm	4.8m/Min	60 L	Dauerbetrieb		2 / 20 Jahre
225Ci	20	Partikel	4 x 38mm	P-4	240mm	4.8m/Min	60 L	Dauerbetrieb		2 / 20 Jahre

Leistungsstarke und schicke Aktenvernichter für die Verwendung im kleinen Büro oder direkt am Schreibtisch gewährleisten eine produktive und sorglose Vernichtung vertraulicher Dokumente.



Eliminiert Papierstaus und schafft selbst die härtesten Jobs



Blockiert Papierstaus bevor sie entstehen



Patentierter Technologie stoppt das Gerät automatisch bei Berührung des Papiereinzugs



Minimiert Geräuschbelästigung im Büro



Löst Papierstaus auf Knopfdruck



Reduziert den Energieverbrauch während des Betriebs und schaltet nach längerer Inaktivität automatisch auf Stand-by



Sperrt den Aktenvernichter für zusätzliche Sicherheit



Abbildung	Beschreibung	Art.-Nr.	Stück / VE	Produktmaße (HxBxT - mm) & -gewicht	Retail Barcode	Maße (HxBxT - mm) & Gewicht Umverpackung	Barcode Umverpackung
-----------	--------------	----------	------------	-------------------------------------	----------------	--	----------------------

Powershred® 125i & 125Ci

	<ul style="list-style-type: none"> • Verlängerte Betriebszeit - läuft bis zu 45 Minuten ohne Unterbrechung • 100% Anti-Stau-System: automatischer Stopp und Rücklauf bei Zufuhr von zuviel Papier • 53L herausnehmbarer Papierkorb für einfache Leerung 	125i	1	735 x 283 x 530	EU 043859628100	835 x 400 x 640 28.9kg	EU 50043859628105 CH 50043859632225
		EU 4613001 CH 4613601					
		125Ci	1	735 x 283 x 530	EU 043859628032	835 x 400 x 640 30.6kg	EU 50043859628037 CH 50043859632232
		EU 4612001 CH 4612701			CH 043859632237		

	Schneidleistung	Schnittart	Schnittgröße	DIN Sicherheitsstufe	Arbeitsbreite (mm)	Schnittgeschwindigkeit	Auffangvolumen	Betriebsdauer	Vernichtet auch	Garantie: Gerät/ Schneidmesser
125i	18	Streifen	5.8mm	P-2	230mm	4.8m/Min	53 L	45 Min.		2 / 20 Jahre
125Ci	18	Partikel	4 x 38mm	P-4	230mm	4.8m/Min	53 L	45 Min.		2 / 20 Jahre

Powershred® 90S & 99Ci

	<ul style="list-style-type: none"> • Verlängerte Betriebszeit von 25 Minuten ermöglicht die Vernichtung großer Mengen Papier • 100% Anti-Stau System eliminiert Papierstaus und schafft selbst die härtesten Jobs (nur 99Ci) • 34L herausnehmbarer Papierkorb vereinfacht die Leerung 	90S	1	592 x 288 x 442	EU 043859631070	706 x 386 x 522 19.94kg	EU 50043859631075 CH 50043859632201
		EU 4690101 CH 4690701					
		99Ci	1	592 x 288 x 442	EU 043859629251	706 x 386 x 522 21.76kg	EU 50043859629256 CH 50043859632218
		EU 4691001 CH 4691701			CH 043859632213		
		(nur 99Ci)					

	Schneidleistung	Schnittart	Schnittgröße	DIN Sicherheitsstufe	Arbeitsbreite (mm)	Schnittgeschwindigkeit	Auffangvolumen	Betriebsdauer	Vernichtet auch	Garantie: Gerät/ Schneidmesser
90S	18	Streifen	5.8mm	P-2	230mm	3.6m/Min	34 L	25 Min.		2 / 5 Jahre
99Ci	17	Partikel	4 x 38mm	P-4	230mm	3.6m/Min	34 L	25 Min.		2 / 5 Jahre



Klein-/Heimbüro 1-3 Nutzer

Abbildung	Beschreibung	Art.-Nr.	Stück / VE	Produktmaße (HxBxT - mm) & -gewicht	Retail Barcode	Maße (HxBxT - mm) & Gewicht Umverpackung	Barcode Umverpackung
-----------	--------------	----------	------------	-------------------------------------	----------------	--	----------------------

Powershred® 79Ci

- Verlängerte Laufzeit für produktives Vernichten
- 100% Anti-Stau System eliminiert Papierstaus und schafft selbst die härtesten Jobs
- Herausziehbarer Papierkorb für einfache Entleerung

EU 4679001
CH 4679701

1

472 x 382 x 264
12.86kg

EU 043859629022
CH 043859632190

515 x 412 x 296
16.8kg *

EU 50043859629027
CH 50043859632195



*Geschätzte Maße & Gewicht

	Schneidleistung	Schnittart	Schnittgröße	DIN Sicherheitsstufe	Arbeitsbreite (mm)	Schnittgeschwindigkeit	Auffangvolumen	Betriebsdauer	Vernichtet auch	Garantie: Gerät/ Schneidmesser
79Ci	14	Partikel	4 x 38mm	P-4	230mm	3.4m/Min	23 L	12 Min.		2 / 5 Jahre

Powershred® 73Ci

- 100% Anti-Stau System eliminiert Papierstaus und schafft selbst die härtesten Jobs
- Energiesparsystem reduziert den Energieverbrauch während des Shredderns und schaltet das Gerät nach längerer Inaktivität automatisch auf Stand-by
- Stoppt automatisch bei Berührung des Papiereinzugs

EU 4601101
CH 4611101

1

500 x 390 x 275
13.2kg *

EU 043859642526
CH 043859650910

590 x 470 x 350
16.46kg *

EU 50043859642316
CH 50043859650915



*Geschätzte Maße & Gewicht

	Schneidleistung	Schnittart	Schnittgröße	DIN Sicherheitsstufe	Arbeitsbreite (mm)	Schnittgeschwindigkeit	Auffangvolumen	Betriebsdauer	Vernichtet auch	Garantie: Gerät/ Schneidmesser
73Ci	12	Partikel	4 x 38mm	P-4	230mm	3m/Min	23 L	10 Min.		2 / 5 Jahre

Abbildung	Beschreibung	Art.-Nr.	Stück / VE	Produktmaße (HxBxT - mm) & -gewicht	Retail Barcode	Maße (HxBxT - mm) & Gewicht Umverpackung	Barcode Umverpackung
-----------	--------------	----------	------------	-------------------------------------	----------------	--	----------------------

Powershred® 70S & 75Cs

	<ul style="list-style-type: none"> Mit breitem 230mm Papiereinzug; sichere CD Vernichtung 27 Liter herausziehbarer Papierkorb mit Sichtfenster 	70S EU 4671101 CH 4671701	1	440 x 346 x 252 9.68kg	EU 043859630998 CH 043859632176	498 x 306 x 406 11.56kg	EU 50043859630993 CH 50043859632171
		75Cs EU 4675001 CH 4675901	1	440 x 346 x 252 12.46kg	EU 043859628957 CH 043859632183	498 x 306 x 406 14.42kg	EU 50043859628952 CH 50043859632188



	Schneidleistung	Schnittart	Schnittgröße	DIN Sicherheitsstufe	Arbeitsbreite (mm)	Schnittgeschwindigkeit	Auffangvolumen	Betriebsdauer	Vernichtet auch	Garantie: Gerät/ Schneidmesser
70S	14	Streifen	5.8mm	P-2	230mm	3.3m/Min	27 L	10-12 Min.		2/ 5 Jahre
75Cs	12	Partikel	4 x 38mm	P-4	230mm	3.3m/Min	27 L	10-12 Min.		2/ 5 Jahre

Powershred® 72Ct

	<ul style="list-style-type: none"> Turbo Schalter löst Papierstaus schnell und einfach SilentShred® Technologie minimiert Geräuschbelastung im Büro Läuft bis zu 20 Minuten ohne Unterbrechung 	EU 4672101 CH 4672401	1	468 x 366 x 260 12.46kg	EU 043859630318 CH 043859633395	536 x 412 x 286 14.26kg	EU 50043859630313 CH 50043859633390
--	---	--------------------------	---	----------------------------	------------------------------------	----------------------------	--



	Schneidleistung	Schnittart	Schnittgröße	DIN Sicherheitsstufe	Arbeitsbreite (mm)	Schnittgeschwindigkeit	Auffangvolumen	Betriebsdauer	Vernichtet auch	Garantie: Gerät/ Schneidmesser
72Ct	12	Partikel	4 x 38mm	P-4	230mm	4.3m/Min	25 L	20 Min.		2/ 5 Jahre

Powershred® 69Cb

	<ul style="list-style-type: none"> Staubblocker blockiert Papierstaus bevor sie entstehen Läuft bis zu 10 Minuten ohne Unterbrechung 19L herausziehbarer Papierkorb für einfache Leerung 	EU 4669001 CH 4669701	1	464 x 242 x 456 11.78kg	EU 043859627967 CH 043859632169	546 x 271 x 487 14.6kg *	EU 50043859627962 CH 50043859632164
--	---	--------------------------	---	----------------------------	------------------------------------	-----------------------------	--



*Geschätzte Maße & Gewicht

	Schneidleistung	Schnittart	Schnittgröße	DIN Sicherheitsstufe	Arbeitsbreite (mm)	Schnittgeschwindigkeit	Auffangvolumen	Betriebsdauer	Vernichtet auch	Garantie: Gerät/ Schneidmesser
69Cb	10	Partikel	4 x 50mm	P-3	230mm	2.7m/Min	19 L	10 Min.		2/ 5 Jahre



Microshred Aktenvernichter

Aktenvernichter mit DIN Sicherheitsstufe P-5 für die Nutzung am Schreibtisch bzw. im kleinen Büro. Geeignet für die sichere Vernichtung sehr vertraulicher Dokumente.

MICROSHRED
 Aktenvernichter zerkleinern ein A4 Blatt in über **2,000 Teile**



Eliminiert Papierstaus und schafft selbst die härtesten Jobs



Patenterte Technologie stoppt das Gerät automatisch bei Berührung des Papiereinzugs



Minimiert Geräuschbelastung im Büro



Ideal zum Vernichten großer Mengen - Gerät ist immer einsatzbereit



Reduziert den Energieverbrauch während des Betriebs und schaltet nach längerer Inaktivität automatisch auf Stand-by



Abbildung	Beschreibung	Art.-Nr.	Stück / VE	Produktdaße (HxBxT - mm) & -gewicht	Retail Barcode	Maße (HxBxT - mm) & Gewicht Umverpackung	Barcode Umverpackung
-----------	--------------	----------	------------	-------------------------------------	----------------	--	----------------------

Microshred 225Mi



- Für 5+ Nutzer im kleinen Büro
- 100% Anti-Stau System eliminiert Papierstaus und schafft selbst die härtesten Jobs
- Vernichtet Non-Stop im Dauerbetrieb

EU 4620101
CH 4621001

1

785 x 454 x 435
37.7kg

EU 043859642724
CH 043859650897

905 x 570 x 555
43.4kg *

EU 50043859642729
CH 50043859650892



*Geschätzte Maße & Gewicht

	Schneidleistung	Schnittart	Schnittgröße	DIN Sicherheitsstufe	Arbeitsbreite (mm)	Schnittgeschwindigkeit	Auffangvolumen	Betriebsdauer	Vernichtet auch	Garantie: Gerät/ Schneidmesser
225Mi	14	Micro-Cut	2 x 12mm	P-5	240mm	5m/Min	60 L	Dauerbetrieb		2 / 7 Jahre

Microshred MS-460Cs & MS-450Cs



- Separater Abfallbehälter für CDs ermöglicht einfache Mülltrennung.
- Verlängerte Betriebszeit ermöglicht effizientes Vernichten großer Mengen.

MS-460Cs
EU 3246201
CH 3805601

1

664 x 392 x 310
20.34kg

EU 043859508259
CH 043859510061

766 x 454 x 490
25.68kg

EU 50043859508254
CH 50043859510066

MS-450Cs
EU 3245301
CH 3805701

1

554 x 348 x 256
13.62kg

EU 043859508211
CH 043859510078

650 x 364 x 446
17.56kg

EU 50043859508216
CH 50043859510073



	Schneidleistung	Schnittart	Schnittgröße	DIN Sicherheitsstufe	Arbeitsbreite (mm)	Schnittgeschwindigkeit	Auffangvolumen	Betriebsdauer	Vernichtet auch	Garantie: Gerät/ Schneidmesser
MS-460Cs	10	Micro-Cut	2 x 8mm	P-5	230mm	3m/Min	28 L	12 Min.		2 / 5 Jahre
MS-450Cs	7	Micro-Cut	2 x 8mm	P-5	220mm	2.75m/Min	20 L	10 Min.		2 / 5 Jahre



Persönliche Aktenvernichter 1 Nutzer

Kraftvolle Aktenvernichter für die Verwendung Zuhause und im Heimbüro mit benutzerfreundlichen Funktionen.



Blockiert Papierstaus bevor sie entstehen



Patentierter Technologie stoppt das Gerät automatisch bei Berührung des Papiereinzugs



Spernt den Aktenvernichter für zusätzliche Sicherheit



Reduziert den Energieverbrauch während des Betriebs und schaltet nach längerer Inaktivität automatisch auf Stand-by



Abbildung	Beschreibung	Art.-Nr.	Stück / VE	Produktmaße (HxBxT - mm) & -gewicht	Retail Barcode	Maße (HxBxT - mm) & Gewicht Umverpackung	Barcode Umverpackung
-----------	--------------	----------	------------	-------------------------------------	----------------	--	----------------------

Powershred® 63Cb

	<ul style="list-style-type: none"> • Staubblocker blockiert Papierstaus bevor sie entstehen • Energiesparsystem reduziert den Energieverbrauch während des Shredderns und schaltet das Gerät nach längerer Inaktivität automatisch auf Stand-by • Läuft bis zu 8 Minuten ohne Unterbrechung • 19 Liter herausnehmbarer Papierkorb für einfache Leerung 	EU 4600101	1	502 x 390 x 266	EU 043859642304	590 x 354 x 466	EU 50043859642309
		CH 4610101		10.14kg *	CH 043859650903	12.48kg *	CH 50043859650908

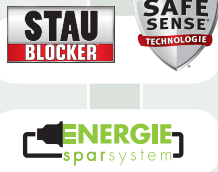

*Geschätzte Maße & Gewicht

	Schneidleistung	Schnittart	Schnittgröße	DIN Sicherheitsstufe	Arbeitsbreite (mm)	Schnittgeschwindigkeit	Auffangvolumen	Betriebsdauer	Vernichtet auch	Garantie: Gerät/ Schneidmesser
63Cb	10	Partikel	4 x 50mm	P-3	230mm	3m/Min	19 L	8 Min.		2 / 5 Jahre

Powershred® 50S & 59Cb

	<ul style="list-style-type: none"> • Hochwertiger Anti-Stau Aktenvernichter für die Verwendung Zuhause und im HomeOffice (nur 59Cb) • Patentierter Sicherheitsstopp-Schalter sperrt den Aktenvernichter und verhindert ungewolltes Einschalten • Läuft bis zu 5 Minuten ohne Unterbrechung 	50S	1	419 x 264 x 417	EU 043859631483	520 x 373 x 525	EU 50043859631488
		EU 4650101		6.38kg	CH 043859632138	8.94kg	CH 50043859632133
	<ul style="list-style-type: none"> • Patentierter Sicherheitsstopp-Schalter sperrt den Aktenvernichter und verhindert ungewolltes Einschalten • Läuft bis zu 5 Minuten ohne Unterbrechung 	59Cb	1	419 x 264 x 417	EU 043859627899	520 x 373 x 525	EU 50043859627894
		EU 4659001		8.62kg	CH 043859632145	11.38kg	CH 50043859632140



	Schneidleistung	Schnittart	Schnittgröße	DIN Sicherheitsstufe	Arbeitsbreite (mm)	Schnittgeschwindigkeit	Auffangvolumen	Betriebsdauer	Vernichtet auch	Garantie: Gerät/ Schneidmesser
50S	12	Streifen	5.8mm	P-2	230mm	2.7m/Min	15 L	5 Min.		2 / 5 Jahre
59Cb	9	Partikel	4 x 50mm	P-3	230mm	2.7m/Min	15 L	5 Min.		2 / 5 Jahre

Powershred® DS-13C & DS-1



- Höhere Sicherheit dank Partikelschnitt
- Schicker Drahtgitterpapierkorb mit Fußpedal zur Entsorgung nicht-vertraulicher Abfälle



	<ul style="list-style-type: none"> • Höhere Sicherheit dank Partikelschnitt • Schicker Drahtgitterpapierkorb mit Fußpedal zur Entsorgung nicht-vertraulicher Abfälle 	DS-13C	1	558 x 360 x 280	EU 043859503070	664 x 360 x 448	EU 50043859503075
		EU 3019801		8.92kg	CH 043859508013	11.7kg	CH 50043859508018
	<ul style="list-style-type: none"> • Höhere Sicherheit dank Partikelschnitt • Schicker Drahtgitterpapierkorb mit Fußpedal zur Entsorgung nicht-vertraulicher Abfälle 	DS-1	1	558 x 360 x 280	EU 043859496693	664 x 360 x 448	EU 50043859496698
		EU 3010101		9.16kg	CH 043859504930	11.34kg	CH 50043859504935



	Schneidleistung	Schnittart	Schnittgröße	DIN Sicherheitsstufe	Arbeitsbreite (mm)	Schnittgeschwindigkeit	Auffangvolumen	Betriebsdauer	Vernichtet auch	Garantie: Gerät/ Schneidmesser
DS-13C	13	Partikel	4 x 35mm	P-4	230mm	4.3m/Min	18 L	4-5 Min.		2 / 5 Jahre
DS-1	11	Partikel	4 x 35mm	P-4	230mm	4.3m/Min	18 L	4-5 Min.		2 / 5 Jahre



Persönliche Aktenvernichter 1 Nutzer



Abbildung	Beschreibung	Art.-Nr.	Stück / VE	Produktmaße (HxBxT - mm) & -gewicht	Retail Barcode	Maße (HxBxT - mm) & Gewicht Umverpackung	Barcode Umverpackung
-----------	--------------	----------	------------	-------------------------------------	----------------	--	----------------------

Powershred® DS-1200Cs

	<ul style="list-style-type: none"> • Patentierte SafeSense® Technologie stoppt das Gerät automatisch bei Berührung • Läuft bis zu 5 Minuten ohne Unterbrechung • Herausziehbarer Papierkorb für einfache Entleerung 	3409201	1	428 x 220 x 386 8.9kg	043859593958	514 x 298 x 468 10.74kg	50043859593953
							





	Schneidleistung	Schnittart	Schnittgröße	Sicherheitsstufe	Arbeitsbreite (mm)	Schnittgeschwindigkeit	Auffangvolumen	Betriebsdauer	Vernichtet auch	Garantie: Gerät/ Schneidmesser
DS-1200Cs	12	Partikel	4 x 50mm	P-3	225mm	3m/Min	15 L	5 Min.		2 / 5 Jahre

Powershred® W11C

	<ul style="list-style-type: none"> • Patentierter Sicherheitsstopp-Schalter sperrt den Aktenvernichter und verhindert ungewolltes Einschalten • Blattmengenmessung reduziert das Papierstaurisiko • Läuft bis zu 5 Minuten ohne Unterbrechung 	3452601	2	350 x 308 x 204 6.42kg	043859621149	410 x 522 x 380 15.78kg	50043859621144
							





	Schneidleistung	Schnittart	Schnittgröße	Sicherheitsstufe	Arbeitsbreite (mm)	Schnittgeschwindigkeit	Auffangvolumen	Betriebsdauer	Vernichtet auch	Garantie: Gerät/ Schneidmesser
W11C	11	Partikel	4 x 35mm	P-4	230mm	4.8m/Min	21 L	5 Min.		1 / 3 Jahre

Powershred® 60Cs

	<ul style="list-style-type: none"> • Patentierte SafeSense® Technologie stoppt das Gerät automatisch bei Berührung des Papiereinzugs • 22 Liter Papierkorb mit abnehmbarem Aufsatz • Vernichtet auch Heft- und Büroklammern und Kreditkarten 	4606101	2	407 x 233 x 371 5.8kg *	043859642854	455 x 440 x 585 15.5kg	50043859642859
							

	Schneidleistung	Schnittart	Schnittgröße	Sicherheitsstufe	Arbeitsbreite (mm)	Schnittgeschwindigkeit	Auffangvolumen	Betriebsdauer	Vernichtet auch	Garantie: Gerät/ Schneidmesser
60Cs	10	Partikel	4 x 50mm	P-3	230mm	4m/Min	22 L	6 Min.		2 / 5 Jahre

Powershred® P-58Cs

	<ul style="list-style-type: none"> • Blattmengenmessung reduziert das Papierstaurisiko • Kompaktes Design ermöglicht Platzersparnis • Leicht abnehmbarer Schneidaufsatz ermöglicht eine einfache Entleerung 	3225801	2	400 x 212 x 360 6.2kg	043859539581	478 x 436 x 600 16.58kg	50043859539586
							

	Schneidleistung	Schnittart	Schnittgröße	Sicherheitsstufe	Arbeitsbreite (mm)	Schnittgeschwindigkeit	Auffangvolumen	Betriebsdauer	Vernichtet auch	Garantie: Gerät/ Schneidmesser
P-58Cs	9	Partikel	4 x 50mm	P-3	225mm	3.6m/Min	22 L	3-5 Min.		2 / 5 Jahre

Abbildung	Beschreibung	Art.-Nr.	Stück / VE	Produktmaße (HxBxT - mm) & -gewicht	Retail Barcode	Maße (HxBxT - mm) & Gewicht Umverpackung	Barcode Umverpackung
-----------	--------------	----------	------------	-------------------------------------	----------------	--	----------------------

Powershred® 53C



- Aktenvernichter mit CD Vernichtung für Zuhause / das Heimbüro
- 23 Liter Papierkorb mit abnehmbarem Aufsatz
- Für die Verwendung durch 1 Nutzer

4653101	2	400 x 338 x 196 6.8kg	043859646906	454 x 484 x 390 16.5kg	50043859646901
---------	---	--------------------------	--------------	---------------------------	----------------

	Schneidleistung	Schnittart	Schnittgröße	DIN Sicherheitsstufe	Arbeitsbreite (mm)	Schnittgeschwindigkeit	Auffangvolumen	Betriebsdauer	Vernichtet auch	Garantie: Gerät/ Schneidmesser
53C	10	Partikel	4 x 35mm	P-4	220mm	2m/Min	23 L	3 Min.		2 / 5 Jahre

Powershred® M-8C



- Patentierter Sicherheitsstopp-Schalter sperrt den Aktenvernichter und verhindert ungewolltes Einschalten
- Läuft bis zu 5 Minuten ohne Unterbrechung
- Herausziehbarer Abfallbehälter für einfache Entleerung
- Schicker, persönlicher Aktenvernichter



4604101	2	390 x 340 x 246 5.6kg *	043859647422	398 x 544 x 376 15.4kg *	50043859647427
---------	---	----------------------------	--------------	-----------------------------	----------------

*Geschätzte Maße & Gewicht

	Schneidleistung	Schnittart	Schnittgröße	DIN Sicherheitsstufe	Arbeitsbreite (mm)	Schnittgeschwindigkeit	Auffangvolumen	Betriebsdauer	Vernichtet auch	Garantie: Gerät/ Schneidmesser
M-8C	8	Partikel	4 x 50mm	P-3	230mm	4.27m/Min	15 L	5 Min.		2/3 Jahre

Powershred® DS-700C & DS-500C



- Patentierter Sicherheitsstopp-Schalter sperrt den Aktenvernichter und verhindert ungewolltes Einschalten
- Läuft bis zu 5 Minuten ohne Unterbrechung
- Herausziehbarer Abfallbehälter für einfache Entleerung



DS-700C 3403201	2	388 x 192 x 362 5.56kg	043859593859	472 x 438 x 518 14.22kg	50043859593854
DS-500C 3401301	2	360 x 186 x 370 4.5kg	043859593798	456 x 412 x 504 11.68kg	50043859593793



	Schneidleistung	Schnittart	Schnittgröße	DIN Sicherheitsstufe	Arbeitsbreite (mm)	Schnittgeschwindigkeit	Auffangvolumen	Betriebsdauer	Vernichtet auch	Garantie: Gerät/ Schneidmesser
DS-700C	7	Partikel	4 x 46mm	P-3	225mm	3m/Min	10 L	5 Min.		1 / 3 Jahre
DS-500C	5	Partikel	4 x 38mm	P-4	225mm	1.5m/Min	8 L	5 Min.		1 / 3 Jahre



Persönliche Aktenvernichter 1 Nutzer

Abbildung	Beschreibung	Art.-Nr.	Stück / VE	Produktmaße (HxBxT - mm) & -gewicht	Retail Barcode	Maße (HxBxT - mm) & Gewicht Umverpackung	Barcode Umverpackung
-----------	--------------	----------	------------	-------------------------------------	----------------	--	----------------------

Powershred® P-48C



- Blattmengenmessung reduziert das Papierstaurisiko
- Einfach abnehmbarer Schneidaufsatz ermöglicht eine einfache Entleerung

(Schwarz)
3214801

2

348 x 356 x 258
5.86kg

043859539574

434 x 430 x 626
15.66kg

50043859539579

(Weiß)
3233201

2

348 x 356 x 258
5.86kg

043859577101

434 x 430 x 626
15.66kg

50043859577106



	Schneidleistung	Schnittart	Schnittgröße	DIN Sicherheitsstufe	Arbeitsbreite (mm)	Schnittgeschwindigkeit	Auffangvolumen	Betriebsdauer	Vernichtet auch	Garantie: Gerät/ Schneidmesser
P-48C Schwarz	8	Partikel	4 x 50mm	P-3	225mm	3.6m/Min	18 L	3-5 Min.		2 / 3 Jahre
P-48C Weiß	8	Partikel	4 x 50mm	P-3	225mm	3.6m/Min	18 L	3-5 Min.		2 / 3 Jahre

Powershred® M-7C



- Schicker, persönlicher Aktenvernichter für die gelegentliche Nutzung
- 14 Liter Abfallbehälter

4603101

2

387 x 320 x 186
3.9kg *

043859647316

370 x 436 x 362
10.9kg *

50043859647311

*Geschätzte Maße & Gewicht

	Schneidleistung	Schnittart	Schnittgröße	DIN Sicherheitsstufe	Arbeitsbreite (mm)	Schnittgeschwindigkeit	Auffangvolumen	Betriebsdauer	Vernichtet auch	Garantie: Gerät/ Schneidmesser
M-7C	7	Partikel	4 x 46mm	P-3	230mm	3.6m/Min	14 L	4 Min.		1 / 3 Jahre

Powershred® M-6C



- Schicker, persönlicher Aktenvernichter für die gelegentliche Nutzung
- 13 Liter Drahtgitter-Papierkorb

4602101

2

387 x 320 x 186
4.1kg *

043859647231

370 x 436 x 362
9.7kg *

50043859647236

*Geschätzte Maße & Gewicht

	Schneidleistung	Schnittart	Schnittgröße	DIN Sicherheitsstufe	Arbeitsbreite (mm)	Schnittgeschwindigkeit	Auffangvolumen	Betriebsdauer	Vernichtet auch	Garantie: Gerät/ Schneidmesser
M-6C	6	Partikel	4 x 46mm	P-3	230mm	3.6m/Min	13 L	4 Min.		1/3 Jahre

Powershred® P-35C



- Höhere Sicherheit dank Partikelschnitt
- Platz sparendes kompaktes Design
- Patentierter Sicherheitsstopp-Schalter sperrt den Aktenvernichter und verhindert ungewolltes Einschalten

(Schwarz)
3213601

2

300 x 327 x 205
3.34kg

043859514328

404 x 378 x 442
9.3kg

50043859514323

(Weiß)
3333501

2

300 x 327 x 205
3.34kg

043859553099

404 x 378 x 442
9.3kg

50043859553094



	Schneidleistung	Schnittart	Schnittgröße	DIN Sicherheitsstufe	Arbeitsbreite (mm)	Schnittgeschwindigkeit	Auffangvolumen	Betriebsdauer	Vernichtet auch	Garantie: Gerät/ Schneidmesser
P-35C Schwarz	5	Partikel	4 x 40mm	P-4	220mm	1.8m/Min	12 L	3 Min.		1 / 3 Jahre
P-35C Weiß	5	Partikel	4 x 40mm	P-4	220mm	1.8m/Min	12 L	3 Min.		1 / 3 Jahre

Abbildung	Beschreibung	Art.-Nr.	Stück / VE	Produktmaße (HxBxT - mm) & -gewicht	Retail Barcode	Maße (HxBxT - mm) & Gewicht Umverpackung	Barcode Umverpackung
-----------	--------------	----------	------------	-------------------------------------	----------------	--	----------------------

Powershred® P70CM

	<ul style="list-style-type: none"> Eleganter Gitterpapierkorb Platz sparendes, kompaktes Design 	34337	2	390 x 308 x 184 4.58kg	077511343377	404 x 358 x 466 11.48kg	50077511343372

	Schneidleistung	Schnittart	Schnittgröße	DIN Sicherheitsstufe	Arbeitsbreite (mm)	Schnittgeschwindigkeit	Auffangvolumen	Betriebsdauer	Vernichtet auch	Garantie: Gerät/ Schneidmesser
P70CM	7	Partikel	4 x 46mm	P-3	230mm	3.6m/Min	17 L	3-4 Min.		1 / 3 Jahre

Powershred® P-33

	<ul style="list-style-type: none"> Ideal für die gelegentliche Verwendung Zuhause 15 Liter Abfallbehälter mit abnehmbarem Aufsatz 	3231101	2	320 x 174 x 294 2.76kg	043859623013	392 x 326 x 370 7.02kg	50043859623018

	Schneidleistung	Schnittart	Schnittgröße	DIN Sicherheitsstufe	Arbeitsbreite (mm)	Schnittgeschwindigkeit	Auffangvolumen	Betriebsdauer	Vernichtet auch	Garantie: Gerät/ Schneidmesser
P-33	8	Streifen	6mm	P-2	220mm	2.6m/Min	15 L	2 Min.	-	1 / 1 Jahr

Shredmate

	<ul style="list-style-type: none"> Höhere Sicherheit dank Partikelschnitt Kompaktes Design - ideal für die Platzierung auf dem Tisch 	3700501	2	236 x 190 x 146 2.7kg	043859561346	254 x 242 x 368 6.4kg	50043859561341



	Schneidleistung	Schnittart	Schnittgröße	DIN Sicherheitsstufe	Arbeitsbreite (mm)	Schnittgeschwindigkeit	Auffangvolumen	Betriebsdauer	Vernichtet auch	Garantie: Gerät/ Schneidmesser
Shredmate	4	Partikel	4 x 23mm	P-4	115mm	3.6m/Min	4.5 L	2 Min.		1 / 1 Jahr

Powershred® P-20

	<ul style="list-style-type: none"> Platz sparendes, kompaktes Design Auto-Start- und Rücklauffunktion für maximale Benutzerfreundlichkeit 	3251801	4	299 x 286 x 153 1.62kg	043859560745	300 x 344 x 610 8.64kg	50043859560740



	Schneidleistung	Schnittart	Schnittgröße	DIN Sicherheitsstufe	Arbeitsbreite (mm)	Schnittgeschwindigkeit	Auffangvolumen	Betriebsdauer	Vernichtet auch	Garantie: Gerät/ Schneidmesser
P-20	5	Streifen	7mm	P-1	220mm	5m/Min	11 L	2 Min.	-	1 / 1 Jahr

FÜHREND IN ANTI-STAU TECHNOLOGIE



neu

63Cb



neu

73Ci

STANDARD ANTI-STAU FUNKTION

**STAU
BLOCKER**

ELIMINIERT Papierstaus

PREMIUM ANTI-STAU FUNKTION



ELIMINIERT Papierstaus
SCHAFFT selbst die
härtesten Jobs

Papierstaus sind Frustrationsgrund Nr. 1 bei Aktenvernichter Nutzern. Deshalb hat Fellowes® Aktenvernichter entwickelt, die jeden Job schaffen, egal wie hart er sein mag. Unser fortschrittliches 100% Staufrei System eliminiert Papierstaus und erledigt selbst die härtesten Jobs. Die Staubblocker Technologie verhindert Papierstaus bevor sie überhaupt entstehen. Shreddern Sie ab sofort sorgenfrei mit den wohl stärksten Aktenvernichtern der Welt.

Staubblocker Shredder

100% Anti-Stau Shredder



59Cb Persönlich
63Cb Persönlich
69Cb SOHO



73Ci SOHO
79Ci SOHO
99Ci SOHO



125 Serie SOHO
225 Serie Büro
325 Serie Büro
425 Serie Büro
485 Serie Büro

THE WORLD'S TOUGHEST SHREDDERS™

Fellowes



FORTISHRED™ VON FELLOWES

Unter dem Namen Fortishred™ führt Fellowes ein Sortiment leistungsstarker Aktenvernichter für die Verwendung in Büros. Die in Deutschland hergestellten, robusten Geräte der Fortishred™ Serie verfügen über lange Betriebszeiten, hohe Schneidleistungen und große Abfallbehälter. Ausgewählte Modelle sind geeignet für extrem hohe Sicherheitsanforderungen (Sicherheitsstufen P-6 & P-7).

AUSWAHL DES PASSENDEN AKTENVERNICHTERS

Sicherheitsstufe - Welche Sicherheitsanforderungen haben Sie?

<p>0.8 x 5mm - ungefähr 15.000 Partikel pro A4 Blatt</p>		<p>HIGH SECURITY DIN Sicherheitsstufe P-7</p>	<p>Höchste Sicherheitsstufe für streng geheime Daten</p>
<p>0.8 x 12mm - ungefähr 6.000 Partikel pro A4 Blatt</p>		<p>SUPER MICRO-CUT DIN Sicherheitsstufe P-6</p>	<p>Für außergewöhnlich hohe Sicherheitsanforderungen</p>
<p>2 x 15mm - ungefähr 2.000 Partikel pro A4 Blatt</p>		<p>MICROSHRED DIN Sicherheitsstufe P-5</p>	<p>Für sehr vertrauliche Dokumente. Es ist nahezu unmöglich, die Partikel wieder zusammen zu setzen</p>
<p>4 x 38mm - ungefähr 421 Partikel pro A4 Blatt</p>		<p>PARTIKELSCHNITT DIN Sicherheitsstufe P-4</p>	<p>Für vertrauliche Dokumente. Einzelne Partikel lassen sich nur extrem schwer wieder zusammen setzen.</p>
<p>4 x 50mm - ungefähr 320 Partikel pro A4 Blatt</p>		<p>PARTIKELSCHNITT DIN Sicherheitsstufe P-3</p>	<p>Für vertrauliche Dokumente. Einzelne Partikel lassen sich nur schwer wieder zusammen setzen</p>
<p>5,8mm - ungefähr 36 Streifen pro A4 Blatt</p>		<p>STREIFENSCHNITT DIN Sicherheitsstufen P-1 & P-2</p>	<p>Bietet Standardsicherheit. Dokumente werden unlesbar gemacht.</p>

Die angegebenen Sicherheitsstufen basieren auf der neuen DIN Norm 66399 und beziehen sich auf die Vernichtung von Papier.

Funktionen - Welche Funktionen erleichtern das Shreddern?



Zeigt Papierkapazität während des Shredderns an und hilft so Papierstaus zu vermeiden.



Elektronisch gesteuertes Sicherheitsschild stoppt den Aktenvernichter bei Öffnung der Klappe am Papiereinzug für zusätzliche Sicherheit



Nach 30 Minuten Inaktivität schaltet das Gerät automatisch in einen Null-Energie-Modus



Büro Aktenvernichter 10+ Nutzer

Robuste Büro Aktenvernichter mit hoher Schneidleistung, großem Abfallbehälter und langer Betriebsdauer. Perfekt für die professionelle Verwendung.



Zeigt Papierkapazität während des Shredderns an und hilft so Papierstaus zu vermeiden.



Elektronisch gesteuertes Sicherheitsschild stoppt den Aktenvernichter bei Öffnung der Klappe am Papiereinzug für zusätzliche Sicherheit



Nach 30 Minuten Inaktivität schaltet das Gerät automatisch in einen Null-Energie-Modus



Ideal zum Vernichten großer Mengen - Gerät ist immer einsatzbereit



Abbildung	Beschreibung	Art.-Nr.	Stück / VE	Produktmaße (HxBxT - mm) & -gewicht	Retail Barcode	Maße (HxBxT - mm) & Gewicht Umverpackung	Barcode Umverpackung
-----------	--------------	----------	------------	-------------------------------------	----------------	--	----------------------

Fortishred™ 4850C



- Extra breiter 400mm Papiereinzug
- Zeigt Papierkapazität während des Shredderns an und hilft so Papierstaus zu vermeiden
- Nach 30 Minuten Inaktivität schaltet das Gerät automatisch in einen Null-Energie-Modus
- Elektronisch gesteuertes Sicherheitsschild stoppt den Aktenvernichter bei Öffnung der Klappe am Papiereinzug für zusätzliche Sicherheit

EU 4619101
CH 4619701

1

970 x 640 x 590
82kg *

EU 043859648924
CH 043859653676

990 x 775 x 735
104kg *

EU 50043859648929
CH 50043859653671



*Geschätzte Maße & Gewicht

Schneidleistung	Schnittart	Schnittgröße	DIN Sicherheitsstufe	Arbeitsbreite (mm)	Schnittgeschwindigkeit	Auffangvolumen	Betriebsdauer	Vernichtet auch	Garantie: Gerät/ Schneidmesser
4850C	28-30	Partikel	P-4	400mm	6m/Min	165 L	Dauerbetrieb		2 / 30 Jahre

Fortishred™ 4250S & 4250C



- Zeigt Papierkapazität während des Shredderns an und hilft so Papierstaus zu vermeiden
- Nach 30 Minuten Inaktivität schaltet das Gerät automatisch in einen Null-Energie-Modus
- Elektronisch gesteuertes Sicherheitsschild stoppt den Aktenvernichter bei Öffnung der Klappe am Papiereinzug für zusätzliche Sicherheit

4250S
EU 4618401
CH 4618701

1

930 x 538 x 470
52kg *

EU 043859648894
CH 043859653638

1290 x 760 x 700
73kg *

EU 50043859648899
CH 50043859653633

4250C
EU 4618101
CH 4618801

1

930 x 538 x 470
52kg *

EU 043859648863
CH 043859653706

1290 x 760 x 700
73kg *

EU 50043859648868
CH 50043859653701



*Geschätzte Maße & Gewicht

Schneidleistung	Schnittart	Schnittgröße	DIN Sicherheitsstufe	Arbeitsbreite (mm)	Schnittgeschwindigkeit	Auffangvolumen	Betriebsdauer	Vernichtet auch	Garantie: Gerät/ Schneidmesser
4250S	30-32	Streifen	P-2	310mm	5m/Min	120L	Dauerbetrieb		2 / 30 Jahre
4250C	25-27	Partikel	P-4	310mm	5m/Min	120L	Dauerbetrieb		2 / 30 Jahre



Büro Aktenvernichter 10+ Nutzer

Abbildung	Beschreibung	Art.-Nr.	Stück / VE	Produktmaße (HxBxT - mm) & -gewicht	Retail Barcode	Maße (HxBxT - mm) & Gewicht Umverpackung	Barcode Umverpackung
	<ul style="list-style-type: none"> • Zeigt Papierkapazität während des Shredderns an und hilft so Papierstaus zu vermeiden • Nach 30 Minuten Inaktivität schaltet das Gerät automatisch in einen Null-Energie-Modus • Elektronisch gesteuertes Sicherheitsschild stoppt den Aktenvernichter bei Öffnung der Klappe am Papiereinzug für zusätzliche Sicherheit 	EU 4617401 CH 4611501	1	926 x 495 x 470 48kg *	EU 043859652174 CH 043859653782	1290 x 760 x 700 68kg *	EU 50043859652179 CH 50043859653787
		<div style="display: flex; justify-content: space-around; align-items: center;"> <div style="border: 1px solid black; padding: 2px;">KAPAZITÄTS SENSOR</div> <div style="border: 1px solid black; padding: 2px;">SICHERHEITS SCHILD</div> <div style="border: 1px solid black; padding: 2px;">30 AUTO OFF</div> <div style="border: 1px solid black; padding: 2px;">DAUERBETRIEB</div> </div> <p style="text-align: right; font-size: small;">*Geschätzte Maße & Gewicht</p>					

	Schneidleistung	Schnittart	Schnittgröße	DIN Sicherheitsstufe	Arbeitsbreite (mm)	Schnittgeschwindigkeit	Auffangvolumen	Betriebsdauer	Vernichtet auch	Garantie: Gerät/ Schneidmesser
3250C	25-27	Partikel	4 x 40mm	P-4	260mm	5m/Min	100 L	Dauerbetrieb		2 / 30 Jahre

Büro Aktenvernichter 5+ Nutzer

	<ul style="list-style-type: none"> • Nach 30 Minuten Inaktivität schaltet das Gerät automatisch in einen Null-Energie-Modus • Elektronisch gesteuertes Sicherheitsschild stoppt den Aktenvernichter bei Öffnung der Klappe am Papiereinzug für zusätzliche Sicherheit 	EU 4616701 CH 4610801	1	870 x 500 x 380 32kg *	EU 043859648764 CH 043859653720	486 x 930 x 605 37kg *	EU 50043859648769 CH 50043859653725
		<div style="display: flex; justify-content: space-around; align-items: center;"> <div style="border: 1px solid black; padding: 2px;">MICROSHRED</div> <div style="border: 1px solid black; padding: 2px;">SICHERHEITS SCHILD</div> <div style="border: 1px solid black; padding: 2px;">30 AUTO OFF</div> </div> <p style="text-align: right; font-size: small;">*Geschätzte Maße & Gewicht</p>					

	Schneidleistung	Schnittart	Schnittgröße	DIN Sicherheitsstufe	Arbeitsbreite (mm)	Schnittgeschwindigkeit	Auffangvolumen	Betriebsdauer	Vernichtet auch	Garantie: Gerät/ Schneidmesser
2250M	10-12	Micro-Cut	2 x 15mm	P-5	260mm	6m/Min	75 L	60 Min.		2 / 30 Jahre

Fortishred™ 2250S & 2250C

	<ul style="list-style-type: none"> • Nach 30 Minuten Inaktivität schaltet das Gerät automatisch in einen Null-Energie-Modus • Elektronisch gesteuertes Sicherheitsschild stoppt den Aktenvernichter bei Öffnung der Klappe am Papiereinzug für zusätzliche Sicherheit 	2250S EU 4616401 CH 4614501	1	870 x 500 x 380 32kg *	EU 043859648733 CH 043859653713	486 x 930 x 605 37kg *	EU 50043859648738 CH 50043859653718
		2250C EU 4616101 CH 4618601	1	870 x 500 x 380 32kg *	EU 043859648702 CH 043859653621	486 x 930 x 605 37kg *	EU 50043859648707 CH 50043859653626
<div style="display: flex; justify-content: space-around; align-items: center;"> <div style="border: 1px solid black; padding: 2px;">SICHERHEITS SCHILD</div> <div style="border: 1px solid black; padding: 2px;">30 AUTO OFF</div> </div> <p style="text-align: right; font-size: small;">*Geschätzte Maße & Gewicht</p>							

	Schneidleistung	Schnittart	Schnittgröße	DIN Sicherheitsstufe	Arbeitsbreite (mm)	Schnittgeschwindigkeit	Auffangvolumen	Betriebsdauer	Vernichtet auch	Garantie: Gerät/ Schneidmesser
2250S	21-23	Streifen	4mm	P-2	260mm	6m/Min	75 L	60 Min.		2 / 30 Jahre
2250C	16-18	Partikel	4 x 40mm	P-4	260mm	6m/Min	75 L	60 Min.		2 / 30 Jahre



Aktenvernichter mit Sicherheitsstufe P-6 & P-7

Perfekt für die Vernichtung geheimer Dokumente bzw. für sehr hohe Sicherheitsanforderungen in speziellen Bereichen



Zeigt Papierkapazität während des Shredderns an und hilft so Papierstaus zu vermeiden.



Elektronisch gesteuertes Sicherheitsschild stoppt den Aktenvernichter bei Öffnung der Klappe am Papiereinzug für zusätzliche Sicherheit



Nach 30 Minuten Inaktivität schaltet das Gerät automatisch in einen Null-Energie-Modus



Ideal zum Vernichten großer Mengen
- Gerät ist immer einsatzbereit

Abbildung	Beschreibung	Art.-Nr.	Stück / VE	Produktmaße (HxBxT - mm) & -gewicht	Retail Barcode	Maße (HxBxT - mm) & Gewicht Umverpackung	Barcode Umverpackung
-----------	--------------	----------	------------	-------------------------------------	----------------	--	----------------------

Fortishred™ 3250HS



- High Security (Sicherheitsstufe P-7) Aktenvernichter für 10+ Nutzer
- Elektronisch gesteuertes Sicherheitsschild stoppt den Aktenvernichter bei Öffnung der Klappe am Papiereinzug für zusätzliche Sicherheit
- Nach 30 Minuten Inaktivität schaltet das Gerät automatisch in einen Null-Energie-Modus

EU 4617201
CH 4614201

1

926 x 495 x 470
48kg *

EU 043859648818
CH 043859653737

1290 x 760 x 700
68kg *

EU 50043859648813
CH 50043859653732



*Geschätzte Maße & Gewicht

Schneidleistung	Schnittart	Schnittgröße	DIN Sicherheitsstufe	Arbeitsbreite (mm)	Schnittgeschwindigkeit	Auffangvolumen	Betriebsdauer	Vernichtet auch	Garantie: Gerät/ Schneidmesser
3250HS	5-7	High Security	P-7	260mm	5m/Min	100 L	Dauerbetrieb	-	1 / 1 Jahr

Fortishred™ 3250SMC



- DIN Sicherheitsstufe P-6 Aktenvernichter für 10+ Nutzer
- Elektronisch gesteuertes Sicherheitsschild stoppt den Aktenvernichter bei Öffnung der Klappe am Papiereinzug für zusätzliche Sicherheit
- Nach 30 Minuten Inaktivität schaltet das Gerät automatisch in einen Null-Energie-Modus

EU 4617301
CH 4610301

1

926 x 495 x 470
48kg *

EU 043859648825
CH 043859653751

1290 x 760 x 700
68kg *

EU 50043859648820
CH 50043859653756



*Geschätzte Maße & Gewicht

Schneidleistung	Schnittart	Schnittgröße	DIN Sicherheitsstufe	Arbeitsbreite (mm)	Schnittgeschwindigkeit	Auffangvolumen	Betriebsdauer	Vernichtet auch	Garantie: Gerät/ Schneidmesser
3250SMC	8-10	Super Micro-Cut	P-6	260mm	5m/Min	100 L	Dauerbetrieb	-	1 / 1 Jahr

Fortishred™ 1050HS



- High Security (Sicherheitsstufe P-7) Aktenvernichter für 1 Nutzer
- Elektronisch gesteuertes Sicherheitsschild stoppt den Aktenvernichter bei Öffnung der Klappe am Papiereinzug für zusätzliche Sicherheit
- Nach 30 Minuten Inaktivität schaltet das Gerät automatisch in einen Null-Energie-Modus

EU 4603801
CH 4614201

1

701 x 395 x 295
23kg *

EU 043859649006
CH 043859653737

457 x 760 x 515
27.5kg *

EU 50043859649001
CH 50043859653732



*Geschätzte Maße & Gewicht

Schneidleistung	Schnittart	Schnittgröße	DIN Sicherheitsstufe	Arbeitsbreite (mm)	Schnittgeschwindigkeit	Auffangvolumen	Betriebsdauer	Vernichtet auch	Garantie: Gerät/ Schneidmesser
1050HS	4	High Security	P-7	240mm	4m/Min	35 L	Dauerbetrieb	-	1 / 1 Jahr

Von Anfang an ein überzeugender Auftritt

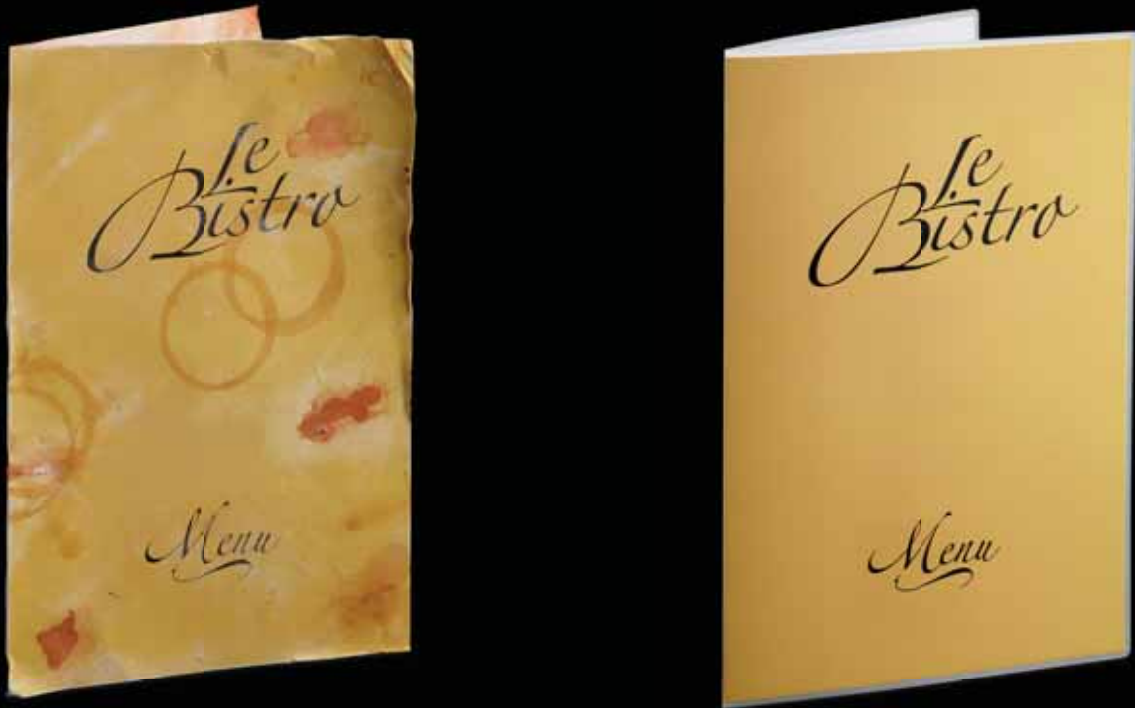

Mit Fellowes Laminiergeräten sehen Sie immer gut aus.

Vieles wird erst einmal nach seinem Äußeren beurteilt, warum sollte dies bei Ihren Dokumenten anders sein. Durch Laminieren schützen Sie schnell und einfach Ihre Dokumente und lassen sie gut aussehen. Unsere Laminatoren sind äußerst benutzerfreundlich, zuverlässig und, darauf sind wir besonders stolz, 100% staufrei bei Verwendung mit Fellowes Markenfolien. Für das beste Ergebnis - jederzeit.

Mit uns präsentieren Sie nicht nur Ihre Arbeit von der besten Seite sondern sich auch.

Lassen Sie sich inspirieren in unserem Ideen Center, fellowes.com/ideecenter

Hier Scannen
für kreative
Laminierideen



Quality Office Products Since 1917

Fellowes



WARUM LAMINIEREN?

Beim Laminieren wird ein Dokument oder eine Karte mit einem Kunststoffmantel überzogen. Dadurch wird das Dokument haltbarer und bekommt ein hochwertiges, professionell aussehendes Finish. Laminieren schützt Dokumente vor Fingerabdrücken, Schmutz und Feuchtigkeit und verbessert die Farbkontraste. Ihre Unterlagen sehen auch nach Jahren noch aus wie neu. Laminiertes Papier oder Karten eignen sich für Präsentationen, Schilder, Displays und alle häufig verwendeten Dokumente.

Ein laminiertes Dokument hält länger und sieht besser aus.

VORTEILE DES LAMINIERENS:

- Laminierte Dokumente können wieder verwendet werden, sind abwaschbar und wasserfest
- Wertvolle Zeichnungen sind geschützt vor Flüssigkeiten und Spritzern
- Dokumente werden verstärkt, ideal für Schilder und Poster
- Schützt gegen Witterungseinflüsse, ideal für Außenschilder
- Optimiert das Aussehen von Drucksachen und Bildern, vertieft und erhellt Farben und verbessert den Kontrast
- Laminierfolien gibt es in vielfältigen Ausführungen (glänzend, matt, vorgestanzt und mit selbstklebender Rückseite), Formaten und Stärken
- Verhindert Falten und Zerknittern für ein perfektes Finish

WAS LAMINIEREN?

Die Möglichkeiten des Laminierens sind quasi endlos, aber für den Anfang finden Sie hier einige Ideen. Egal ob Sie die Farben Ihres Dokuments verbessern, einen wichtigen Moment in Fotos festhalten oder Ihre Unterlagen schützen möchten - Fellowes hat die passende Lösung für Sie.





AUSWAHL DES PASSENDEN LAMINIERZUBEHÖRS

Vor der Auswahl des Laminiergeräts und Zubehörs ist es wichtig zu überlegen, für welche Anwendungsbereiche Sie es einsetzen werden. In der Übersicht unten finden Sie die empfohlene Folienstärke für verschiedene Anwendungsbeispiele. Generell gilt: Je dicker die Folie, desto höher der Schutz. Markenfolien von Fellowes bieten dauerhaften Schutz für Ihre Dokumente.

Max. Folienstärke	Grad des Schutzes	Hinweise	Fotos	Hobby & Basteln	Zertifikate	Speisekarten	Außenschilder
Enhance80 MICRONS	BASIC	✓ →	✓ →				
Impress100 MICRONS	EVERYDAY	✓ →	✓ →	✓ →			
Capture125 MICRONS	ADVANCED	✓ →	✓ →	✓ →	✓ →		
Protect175 MICRONS	PREMIUM	✓ →	✓ →	✓ →	✓ →	✓ →	
Preserve250 MICRONS	ULTIMATE	✓ →	✓ →	✓ →	✓ →	✓ →	✓ →

Super Quick LAMINIERFOLIEN

Bis zu **30% schneller** laminieren mit Fellowes **Superquick**™ Laminierfolien. Diese Folien mit versiegelter Längsseite ermöglichen Energie effizientes und produktives Laminieren (nur mit A3 Geräten kompatibel).

Super Quick

Folie im Querformat

216mm x 303mm

30% SCHNELLER

✗

A4

✓

A3

Nur zur Verwendung mit A3 Laminiergeräten

Standard Folie im Hochformat

303mm x 216mm

✓

A4

✓

A3

Zur Verwendung mit A4 und A3 Laminiergeräten





Laminierfolien

Schützen Sie Ihre Dokumente mit hochwertigen Marken-Laminierfolien von Fellowes. Erhältlich in den Stärken 80, 100, 125, 175 und 250 Mikron sowie in verschiedenen Formaten für vielfältige Anwendungsmöglichkeiten.



Glänzende Laminierfolien

Stärke	Format	Stück/ Pack	Art.-Nr.	Verpackungsmaße (HxBxT - mm) & -gewicht	Retail Barcode	Verpackungs- einheit	Umverpackungsmaße (HxBxT - mm) & -gewicht	Barcode Umverpackung
--------	--------	----------------	----------	--	-------------------	-------------------------	--	-------------------------

Super Quick Glänzende Laminierfolien (SuperQuick Folien im A4 Querformat nur zur Verwendung mit A3 Laminiergeräten geeignet)

80 mic	A4	100	5440001	310 x 222 x 18 / 1.2kg	077511544002	10	206 x 246 x 332 / 12.32kg	10077511544009
125 mic	A4	100	5440101	310 x 222 x 28 / 1.92kg	0077511544019	10	272 x 328 x 244 / 19.64kg	50077511544014

Enhance 80 MICRONS Glänzende Laminierfolien

80 mic	A3	100	5306207	432 x 306 x 22 / 2.26kg	0077511530623	5	116 x 334 x 456 / 12kg	10077511530620
80 mic	A3	25	5396403	430 x 304 x 4 / 0.52kg	077511539640	5	42 x 332 x 454 / 3.28kg	10077511539647
80 mic	A4	100	5306114	306 x 220 x 18 / 1.16kg	0077511530616	5	112 x 244 x 326 / 6.08kg	20077511530610
80 mic	A4	25	5396205	348 x 232 x 6 / 0.32kg	0077511539626	10	68 x 252 x 340 / 3.38kg	10077511539623
80 mic	A5	100	5306002	224 x 160 x 18 / 0.58kg	077511530609	5	106 x 188 x 244 / 3.24kg	10077511530606
80 mic	A5	25	5396003	255 x 168 x 6 / 0.16kg	077511539602	20	106 x 246 x 194 / 3.3kg	20077511539606

Impress 100 MICRONS Glänzende Laminierfolien

100 mic	A3	100	5351205	430 x 308 x 24 / 2.98kg	077511535123	5	136 x 330 x 450 / 15.4kg	10077511535120
100 mic	A4	100	5351111	308 x 220 x 24 / 1.56kg	0077511535116	10	244 x 242 x 328 / 16.3kg	20077511535110
100 mic	A5	100	5351002	222 x 158 x 24 / 0.8kg	0077511535109	5	130 x 180 x 236 / 4.14kg	10077511535106

Capture 125 MICRONS Glänzende Laminierfolien

125 mic	A2	50	5309302	610 x 434 x 16 / 3.92kg	077511530937	3	60 x 623 x 460 / 12.32kg	10077511530934
125 mic	A3	100	5307506	430 x 306 x 30 / 3.84kg	0077511530753	5	158 x 330 x 452 / 19.94kg	10077511530750
125 mic	A3	25	5396501	475 x 310 x 5 / 0.86kg	077511539657	5	48 x 458 x 338 / 5.24kg	10077511539654
125 mic	A4	100	5307407	308 x 220 x 30 / 1.94kg	0077511530746	10	296 x 242 x 328 / 20kg	30077511530747
125 mic	A4	25	5396301	350 x 235 x 9 / 0.5kg	0077511539633	10	90 x 330 x 252 / 5.22kg	10077511539630
125 mic	A5	100	5307302	222 x 160 x 28 / 0.96kg	077511530739	5	156 x 180 x 238 / 5.3kg	10077511530736
125 mic	A5	25	5396101	218 x 162 x 8 / 0.18kg	0077511539619	20	162 x 196 x 246 / 5.4kg	10077511539616
125 mic	A6	100	5307201	160 x 118 x 28 / 0.46kg	077511530722	10	158 x 184 x 254 / 5.5kg	10077511530729
125 mic	83x113mm	100	5307101	122 x 88 x 28 / 0.22kg	077511530715	10	156 x 146 x 192 / 3.06kg	10077511530712
125 mic	75x105mm	100	5306901	112 x 80 x 30 / 0.18kg	0077511530692	10	164 x 128 x 174 / 2.56kg	10077511530699
125 mic	65x95mm	100	5306702	102 x 28 x 70 / 0.12kg	0077511530678	10	162 x 120 x 162 / 2kg	10077511530675
125 mic	65x95mm	50	5396801	102 x 70 x 18 / 0.04kg	0077511539688	10	106 x 128 x 162 / 1.06kg	10077511539685
125 mic	60x90mm	100	5397402	94 x 64 x 30 / 0.18kg	043859526338	10	164 x 116 x 144 / 1.82kg	10043859526335
125 mic	54x86mm	100	5306302	90 x 60 x 30 / 0.14kg	077511530630	10	162 x 114 x 140 / 1.58kg	10077511530637
125 mic	54x86mm	50	5396602	94 x 60 x 13 / 0.08kg	077511539664	10	106 x 116 x 138 / 0.86kg	10077511539661

Protect 175 MICRONS Glänzende Laminierfolien

175 mic	A3	100	5308803	430 x 310 x 40 / 5.44kg	0077511530883	3	132 x 336 x 442 / 17.16kg	10077511530880
175 mic	A4	100	5308703	308 x 222 x 40 / 2.7kg	0077511530876	5	216 x 238 x 328 / 14.08kg	10077511530873
175 mic	A4	25	5325702	350 x 230 x 8 / 0.62kg	0043859535422	10	112 x 264 x 330 / 7.24kg	10043859535429

Preserve 250 MICRONS Glänzende Laminierfolien

250 mic	A4	100	5401802	306 x 222 x 54 / 3.76kg	077511540189	4	232 x 242 x 330 / 15.48kg	10077511540186
---------	----	-----	---------	-------------------------	--------------	---	---------------------------	----------------

Glänzende Laminierfolien

Stärke	Format	Stück/ Pack	Art.-Nr.	Verpackungsmaße (HxBxT - mm) & -gewicht	Retail Barcode	Verpackungs- einheit	Umverpackungsmaße (HxBxT - mm) & -gewicht	Barcode Umverpackung
Mikron Peel & Stick Folien (mit selbstklebender Rückseite) Matte Folien								
80 mic	A3	100	5328801	430 x 310 x 24 / 3.22kg	043859641512	3	92 x 446 x 332 / 10.38kg	50043859641517
80 mic	A4	100	5328701	308 x 222 x 26 / 1.74kg	043859641505	5	144 x 328 x 242 / 8.84kg	50043859641500
Mikron Peel & Stick Folien (mit selbstklebender Rückseite) Glänzende Folien								
80 mic	A3	100	53023	432 x 310 x 28 / 3.46kg	077511530234	3	96 x 330 x 454 / 10.46kg	50077511555263
80 mic	A4	100	53022	310 x 222 x 24 / 1.72kg	077511530227	5	154 x 242 x 330 / 8.92kg	50077511555256
125 mic	A3	100	5329001	432 x 310 x 32 / 4.42kg	043859641536	5	178 x 450 x 334 / 22.92kg	50043859641531
125 mic	A4	100	5328901	310 x 224 x 32 / 2.34kg	043859641529	10	330 x 332 x 248 / 23.14kg	50043859641524
Fotoformat Folien, glänzend								
80 mic	10x15cm	25	5440602	205 x 124 x 4 / 0.08kg	0077511544064	10	76 x 198 x 150 / 0.92kg	10077511544061
80 mic	13x18cm	25	5359502	223 x 143 x 5 / 0.12kg	0043859539192	10	68 x 204 x 162 / 1.28kg	10043859539199
Vorgestanzte Folien (mit integriertem Abheftstreifen), glänzend								
80 mic	228x303mm	100	5452502	308 x 232 x 18 / 1.14kg	0043859521821	10	188 x 258 x 328 / 12.74kg	10043859521828
125 mic	228x303mm	100	5360301	308 x 232 x 26 / 2.12kg	043859641543	10	292 x 332 x 260 / 21.7kg	50043859641548
Matte Folien								
80 mic	A3	100	5452001	426 x 304 x 20 / 2.3kg	043859522323	5	110 x 330 x 448 / 11.88kg	50043859522328
80 mic	A4	100	5452101	304 x 218 x 22 / 1.2kg	0043859522330	10	200 x 240 x 332 / 12.28kg	50043859522335
125 mic	A3	100	5328601	430 x 310 x 30 / 3.78kg	043859641499	5	156 x 446 x 330 / 19.32kg	50043859641494
125 mic	A4	100	5328501	310 x 224 x 28 / 1.92kg	043859641482	10	280 x 334 x 242 / 19.7kg	50043859641487
250er Value Packs, glänzend								
80 mic	A4	250	5312903	314 x 242 x 52 / 2.88kg	043859521838	4	214 x 268 x 336 / 12.36kg	20043859521832
100 mic	A4	250	5313904	320 x 244 x 64 / 3.94kg	043859521845	4	256 x 260 x 338 / 16.12kg	20043859521849
125 mic	A4	250	5314903	318 x 246 x 74 / 5kg	0043859521852	4	308 x 260 x 338 / 20.9kg	20043859521856

Laminierzubehör

	Format	Stück/ Pack	Art.-Nr.	Verpackungsmaße (HxBxT - mm) & -gewicht	Retail Barcode	Verpackungs- einheit	Umverpackungsmaße (HxBxT - mm) & -gewicht	Barcode Umverpackung
--	--------	----------------	----------	--	-------------------	-------------------------	--	-------------------------

Reinigungs- und Schutzkartons

	A4	10	5320604	356 x 232 x 6 / 0.16kg	043859522163	20	78 x 246 x 334 / 3.42kg	10043859522160
--	----	----	---------	------------------------	--------------	----	-------------------------	----------------

Reinigungstücher für Rollen



50er Dose	50	5703701	172 x 80 x 80 / 0.21kg	043859528127	6	184 x 178 x 252 / 1.37kg	50043859528122
-----------	----	---------	------------------------	--------------	---	--------------------------	----------------

Namensschilder und Ausweise

Europäische Clips mit Riemen	56x92mm	100	53030	28 x 154 x 150 / 0.58kg	0077511530302	5	160 x 162 x 160 / 2.96kg	50077511556000
Pin Badge	40x60mm	100	53040	230 x 124 x 56 / 0.44kg	0077511530401	10	294 x 244 x 258 / 4.66kg	50077511555911
Namensschilder mit Anstecknadel und Clip - Transparent PVC	56x92mm	50	53041	216 x 142 x 71 / 0.46kg	0077511530418	10	351 x 231 x 297 / 4.96kg	50077511555904
Sicherheitsschilder - Metallclips	90x60mm	50	53043	168 x 116 x 68 / 0.7kg	0077511530432	5	344 x 124 x 178 / 3.42kg	50077511555881
Namensschild-Hülle und Clips	90x60mm	50	53044	78 x 182 x 194 / 1.18kg	077511530449	5	402 x 188 x 202 / 6.04kg	50077511555942
Tisch-Namensschilder	45x120mm	50	53045	218 x 138 x 68 / 0.6kg	0077511530456	40	350 x 454 x 566 / 25.36kg	50077511530451
Tisch-Namensschilder	60x250mm	25	53046	262 x 148 x 60 / 0.76kg	0077511530463	30	304 x 458 x 548 / 23.78kg	50077511530468
Lanyard Umhängeband mit Clip		50	5325501	80 x 180 x 145 / 0.624kg	043859525331	20	420 x 380 x 305 / 13.72kg	50043859525336



AUSWAHL DES PASSENDEN LAMINIERGERÄTS

Fellowes Laminiergeräte werden entsprechend der Nutzungshäufigkeit und der maximalen Folienstärke in Segmente eingeteilt. Je stärker die Folie, die mit einem Gerät verwendet werden kann, desto vielseitiger dessen Einsatzmöglichkeiten.

Die Auswahl des passenden Fellowes Laminiergeräts ist leicht - beantworten Sie einfach die folgenden Fragen:

1 Wo und wie oft werden Sie das Laminiergerät nutzen?

BÜRO

Großes Büro
Professionelle Verwendung

Büro
Häufige Verwendung

Kleines Büro
Regelmäßige Verwendung



ZUHAUSE

Home Office
Regelmäßige Verwendung

Privat
Gelegentliche Verwendung



2 In welchen Formaten und Stärken möchten Sie laminieren?

Fellowes bietet Laminiergeräte mit 2 verschiedenen Arbeitsbreiten (siehe Piktogramme). Je breiter der Einzug, desto flexibler die Anwendungsmöglichkeiten.

	<p>A3 = Max 32cm</p> <p>Laminiert alle Formate bis A3 inklusive A4, A5, A6, Grußkarten, Fotos und Visitenkarten</p>		<p>A4 = Max 22cm</p> <p>Laminiert alle Formate bis A4 inklusive A5, A6, Grußkarten, Fotos und Visitenkarten</p>
---	--	---	--

Fellowes Laminiergeräte verarbeiten Folien zwischen 80 und 250 Mikron Stärke. Je größer die maximale Folienstärke, desto vielseitiger kann das Gerät eingesetzt werden.

	Enhance80	Impress100	Capture125	Protect175	Preserve250
Lunar	✓ →				
Mars	✓ →				
Cosmic 2	✓ →	✓ →			
Cosmic 2+	✓ →	✓ →	✓ →		
Saturn 2	✓ →	✓ →	✓ →		
Callisto	✓ →	✓ →	✓ →		
Vega 2	✓ →	✓ →	✓ →		
Neptune 2	✓ →	✓ →	✓ →	✓ →	
Jupiter	✓ →	✓ →	✓ →	✓ →	
Venus	✓ →	✓ →	✓ →	✓ →	✓ →
Titan	✓ →	✓ →	✓ →	✓ →	✓ →
Voyager	✓ →	✓ →	✓ →	✓ →	✓ →
Proteus	✓ →	✓ →	✓ →	✓ →	✓ →

3 Welche Funktionen der Fellowes Laminiergeräte erleichtern Ihnen die Arbeit?

Ihre vielen innovativen und benutzerfreundlichen Funktionen machen die Nutzung von Fellowes Laminiergeräten einfach, effizient und sicher. Achten Sie auf den Produktseiten auf folgende Piktogramme und deren Bedeutung:

	<p>Reibungsarmer Mechanismus gewährleistet 100% staufreies Laminieren bei Verwendung mit Fellowes Markenfolien</p>		<p>Deckel lässt sich zur Reinigung der Rollen und Wartung des Geräts öffnen - für gleichbleibend hochwertige Laminierungsergebnisse</p>
	<p>Reduziert die Oberflächentemperatur des Laminiergeräts und ermöglicht jederzeit gefahrloses Berühren</p>		<p>Schaltet das Gerät nach längerer Inaktivität ab und reduziert den Energieverbrauch</p>
	<p>Erkennt automatisch die Folienstärke und passt die Geschwindigkeit entsprechend an</p>		<p>Ermöglicht den direkten Wechsel zwischen verschiedenen Folienstärken ohne Wartezeit für schnelleres, produktiveres Laminieren</p>



Laminiergeräte

Fellowes Büro-Laminiergeräte setzen neue Maßstäbe in Sachen Benutzerfreundlichkeit. Sie vereinen in sich Leistungsfähigkeit, innovative Funktionen und preisgekröntes Design.



Reibungsarmer Mechanismus gewährleistet 100% staufreies Laminieren bei Verwendung mit Fellowes Markenfolien



Reduziert die Oberflächentemperatur des Laminiergeräts und ermöglicht jederzeit gefahrloses Berühren



Erkennt automatisch die Folienstärke und passt die Geschwindigkeit entsprechend an



Deckel lässt sich zur Reinigung der Rollen und Wartung des Geräts öffnen - für gleichbleibend hochwertige Laminierergebnisse



Schaltet das Gerät nach längerer Inaktivität ab und reduziert den Energieverbrauch



Ermöglicht den direkten Wechsel zwischen verschiedenen Folienstärken ohne Wartezeit für schnelleres, produktiveres Laminieren

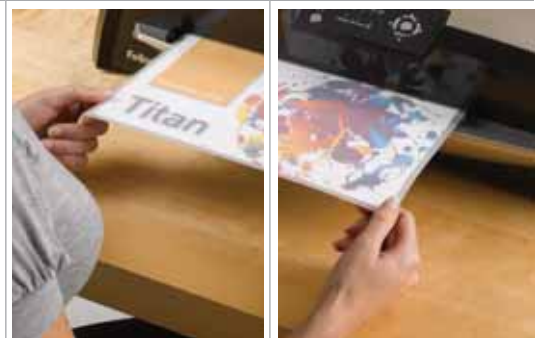

Profi Büro Laminiergerät

Abbildung	Beschreibung	Art.-Nr.	Stück / VE	Produktmaße (HxBxT - mm) & -gewicht	Retail Barcode	Maße (HxBxT - mm) & Gewicht Umverpackung	Barcode Umverpackung
-----------	--------------	----------	------------	-------------------------------------	----------------	--	----------------------

Proteus A3 Hochleistungs-Laminiergerät - Professionelle Verwendung

<ul style="list-style-type: none"> • 6-Rollen Technologie mit 4 großen beheizten Rollen für hochwertige Laminierergebnisse • Geeignet für Laminierfolien bis 250 Mikron • Komplett flexible Einstellmöglichkeit mit 6 voreingestellten Settings für gängige Anwendungen • Laminiergeschwindigkeit bis zu 95cm/Min.. (entspricht ca. 180 A4 Folien pro Stunde) • Geeignet für Heiß- und Kaltlamination, mit und ohne Carrier (Schutzkarton), sowie Wandkarton und Folien • Fortschrittliches Bedienelement überwacht genau die Laminieretemperatur • Große Einzugsplatte vorne und hinten zur Abkühlung 	EU 5709001 CH 5709101	1	125 x 554 x 315 14.58kg	EU 043859618514 CH 043859618521	204 x 622 x 360 16.3kg	EU 50043859618519 CH 50043859618526

	Arbeitsbreite	Anzahl Rollen	Aufwärmzeit	Temperatureinstellungen	Mikron	Kaltlamination	Laminiergeschwindigkeit	Bedienfeld	Rücklauffunktion	Starter Pack	Garantie
Proteus A3	325mm	6	3 Min.	Variabel (6 Voreinstellungen) (+ kalt)	80-250	Ja	95cm/Min. (max)	Full Logic LED	Manuell	Nein	1 Jahr



Großbüro Laminiergeräte

Abbildung	Beschreibung	Art.-Nr.	Stück / VE	Produktmaße (HxBxT - mm) & -gewicht	Retail Barcode	Maße (HxBxT - mm) & Gewicht Umverpackung	Barcode Umverpackung
-----------	--------------	----------	------------	-------------------------------------	----------------	--	----------------------

Voyager A3 Büro Laminiergerät - Professionelle Verwendung

- Das benutzerfreundlichste Laminiergerät für die Verwendung durch mehrere Personen
- Keine Wartezeit für Aufheizen oder Abkühlen beim Laminieren verschiedener Folienstärken
- Interaktives LCD Display
- CleanMe™ Klebstoffsensor zeigt an, wenn das Gerät innen gereinigt werden muss
- Automatische Rücklauffunktion erkennt schief eingelegte Folien und verhindert Folienstau

EU 5704201
CH 5704301

1

165 x 630 x 230
10.51 kg

EU 043859568819
CH 0043859568826

252 x 292 x 730
12.06 kg

EU 50043859568814
CH 50043859568821



Rollen-Reinigungstücher auf Seite 30



	Arbeitsbreite	Anzahl Rollen	Aufwärmzeit	Temperatureinstellungen	Mikron	Kaltlamination	Laminiergeschwindigkeit	Bedienfeld	Rücklauffunktion	Starter Pack	Garantie
Voyager A3	320mm	Riemenantrieb	4 Min.	AutoLam	80 - 250	Nein	90cm/Min. (max)	Full Logic LCD	Automatisch	10 Dok	2 Jahre

Titan A3 Büro Laminiergerät - Professionelle Verwendung

- Benutzerfreundliches Laminiergerät perfekt für die Verwendung durch mehrere Personen
- Kein Aufheizen oder Abkühlen beim Wechsel zwischen verschiedenen Folienstärken - Keine Wartezeit!
- LED Bedienfeld zur leichten und sicheren Bedienung

EU 5724001
CH 5724101

1

165 x 630 x 230
9.86 kg

EU 0043859586097
CH 0043859586103

245 x 730 x 290
11.72 kg

EU 50043859586092
CH 50043859586108



Rollen-Reinigungstücher auf Seite 30



	Arbeitsbreite	Anzahl Rollen	Aufwärmzeit	Temperatureinstellungen	Mikron	Kaltlamination	Laminiergeschwindigkeit	Bedienfeld	Rücklauffunktion	Starter Pack	Garantie
Titan A3	320mm	Riemenantrieb	4 Min.	HotSwap	80 - 250	Nein	90cm/Min. (max)	Logic LED	Manuell	10 Dok	2 Jahre



Laminiergeräte

Benutzerfreundliche, hochwertige Laminiergeräte für die häufige Verwendung im Büro



Reibungsarmer Mechanismus gewährleistet 100% staufreies Laminieren bei Verwendung mit Fellowes Markenfolien



Reduziert die Oberflächentemperatur des Laminiergeräts und ermöglicht jederzeit gefahrloses Berühren



Deckel lässt sich zur Reinigung der Rollen und Wartung des Geräts öffnen - für gleichbleibend hochwertige Laminierungsergebnisse



Schaltet das Gerät nach längerer Inaktivität ab und reduziert den Energieverbrauch



Büro Laminiergeräte

Abbildung	Beschreibung	Art.-Nr.	Stück / VE	Produktmaße (HxBxT - mm) & -gewicht	Retail Barcode	Maße (HxBxT - mm) & Gewicht Umverpackung	Barcode Umverpackung
-----------	--------------	----------	------------	-------------------------------------	----------------	--	----------------------

Venus A3 Büro Laminiergerät - Häufige Verwendung

- Zuverlässiges und vielseitiges Laminiergerät für hohe Ansprüche
- Interaktives LCD Bedienfeld für hohe Benutzerfreundlichkeit
- Manuelle Rücklauffunktion

EU 5702001
CH 5702801

1

116 x 554 x 220
6.8kg

EU 043859511143
CH 0043859511372

334 x 218 x 640
8.96kg

EU 50043859511148
CH 50043859511377



Rollen-
Reinigungstücher
auf Seite 30



	Arbeitsbreite	Anzahl Rollen	Aufwärmzeit	Temperatureinstellungen	Mikron	Kaltlamination	Laminiergeschwindigkeit	Bedienfeld	Rücklauffunktion	Starter Pack	Garantie
Venus A3	315mm	4	4 Min.	5 (+ kalt)	80 - 250	Ja	50cm/Min.	Logic LCD	Manuell	10 Dok	2 Jahre

Abbildung	Beschreibung	Art.-Nr.	Stück / VE	Produktmaße (HxBxT - mm) & -gewicht	Retail Barcode	Maße (HxBxT - mm) & Gewicht Umverpackung	Barcode Umverpackung
-----------	--------------	----------	------------	-------------------------------------	----------------	--	----------------------

Jupiter A3 Büro Laminiergerät - Häufige Verwendung

	<ul style="list-style-type: none"> Leistungstarkes 4-Rollen Büro-Laminiergerät für stets hochwertige Laminierergebnisse LED Bedienfeld zur leichten und sicheren Bedienung Manuelle Rücklauffunktion 	EU 5701801 CH 5702701	1	116 x 554 x 220 6.76kg	EU 043859511129 CH 0043859511365	338 x 218 x 640 8.78kg	EU 50043859511124 CH 50043859511360

	Arbeitsbreite	Anzahl Rollen	Aufwärmzeit	Temperatureinstellungen	Mikron	Kaltlamination	Laminiergeschwindigkeit	Bedienfeld	Rücklauffunktion	Starter Pack	Garantie
Jupiter A3	315mm	4	4 Min.	4 (+ kalt)	80 - 175	Ja	50cm/Min.	Logic LED	Manuell	10 Dok	2 Jahre

Neptune 2 A3 Büro Laminiergerät - Häufige Verwendung

	<ul style="list-style-type: none"> 4-Rollen-Laminiergerät für die Verwendung im Büro Rücklauffunktion ermöglicht Neuaufrichtung schief eingelegter Folien Fortschrittliches Bedienelement überwacht genau die Laminierertemperatur 	EU 5731101 CH 5731301	2	118 x 564 x 188 4.66kg	EU 0043859624911 CH 043859624935	268 x 660 x 396 12.34kg	EU 50043859624916 CH 50043859624930

	Arbeitsbreite	Anzahl Rollen	Aufwärmzeit	Temperatureinstellungen	Mikron	Kaltlamination	Laminiergeschwindigkeit	Bedienfeld	Rücklauffunktion	Starter Pack	Garantie
Neptune 2 A3	320mm	4	4 Min.	4	80 - 175	Nein	45cm/Min.	Logic LED	Automatisch	Nein	2 Jahre

Vega 2 A3 Büro Laminiergerät - Häufige Verwendung

	<ul style="list-style-type: none"> 4-Rollen-Laminiergerät für die Verwendung im Büro Rücklauffunktion ermöglicht Neuaufrichtung schief eingelegter Folien Fortschrittliches Bedienelement überwacht genau die Laminierertemperatur 	EU 5731901 CH 5732101	2	118 x 564 x 188 4.08kg	EU 0043859624997 CH 043859625017	270 x 660 x 394 11.28kg	EU 50043859624992 CH 50043859625012

	Arbeitsbreite	Anzahl Rollen	Aufwärmzeit	Temperatureinstellungen	Mikron	Kaltlamination	Laminiergeschwindigkeit	Bedienfeld	Rücklauffunktion	Starter Pack	Garantie
Vega 2 A3	320mm	4	4 Min.	3	80 - 125	Nein	45cm/Min.	Logic LED	Automatisch	10 Dok	2 Jahre

Laminiergeräte

Benutzerfreundliche, zuverlässige Laminiergeräte für die regelmäßige Verwendung im Büro.



Reibungsarmer Mechanismus gewährleistet 100% staufreies Laminieren bei Verwendung mit Fellowes Markenfolien



Reduziert die Oberflächentemperatur des Laminiergeräts und ermöglicht jederzeit gefahrloses Berühren



Ermöglicht den direkten Wechsel zwischen verschiedenen Folienstärken ohne Wartezeit für schnelleres, produktiveres Laminieren



Schaltet das Gerät nach längerer Inaktivität ab und reduziert den Energieverbrauch



Abbildung	Beschreibung	Art.-Nr.	Stück / VE	Produktdaße (HxBxT - mm) & -gewicht	Retail Barcode	Maße (HxBxT - mm) & Gewicht Umverpackung	Barcode Umverpackung
-----------	--------------	----------	------------	-------------------------------------	----------------	--	----------------------

Kleinbüro Laminiergeräte

Callisto A4 & Callisto A3 Kleinbüro Laminiergeräte - Regelmäßige Verwendung

- Laminiergerät mit HotSwap Technologie für die Verwendung im Kleinbüro
- Geeignet für Laminierfolien bis 125 Mikron
- Rücklauffunktion ermöglicht Neuaustrichtung schief eingelegter Folien

Callisto A3
5728501

2

86 x 566 x 122
2.34kg

043859610181

204 x 675 x 346
6.96kg

50043859610186

Callisto A4
5727801

2

90 x 450 x 120
1.9kg

043859610297

208 x 566 x 346
5.98kg

50043859610292



	Arbeitsbreite	Anzahl Rollen	Aufwärmzeit	Temperatureinstellungen	Mikron	Kaltlamination	Laminiergeschwindigkeit	Bedienfeld	Rücklauffunktion	Starter Pack	Garantie
Callisto A3	330mm	2	5 Min.	HotSwap (+ kalt)	80 - 125	Ja	40cm/Min. (max)	Basic LED	Manuell	10 Dok	2 Jahre
Callisto A4	235mm	2	5 Min.	HotSwap (+ kalt)	80 - 125	Ja	40cm/Min. (max)	Basic LED	Manuell	10 Dok	2 Jahre

Saturn 2 A4 & Saturn 2 A3 Kleinbüro Laminiergeräte - Regelmäßige Verwendung

- Laminiergerät mit flexiblen Einstellungen für die regelmäßige Verwendung im Kleinbüro
- Geeignet für Laminierfolien bis 125 Mikron
- Auslösehebel zur Beseitigung schief eingelegter Folien
- Fortschrittliches Bedienelement überwacht genau die Laminier Temperatur

Saturn 2 A3
5727101

2

86 x 566 x 122
2.18kg

0043859610044

202 x 675 x 346
6.62kg

50043859610049

Saturn 2 A4
5726401

2

90 x 450 x 120
1.68kg

043859609970

206 x 568 x 352
5.4kg

50043859609975



	Arbeitsbreite	Anzahl Rollen	Aufwärmzeit	Temperatureinstellungen	Mikron	Kaltlamination	Laminiergeschwindigkeit	Bedienfeld	Rücklauffunktion	Starter Pack	Garantie
Saturn 2 A3	330mm	2	5 Min.	3 (+ kalt)	80 - 125	Ja	30cm/Min.	Basic LED	Manuell	10 Dok	2 Jahre
Saturn 2 A4	235mm	2	5 Min.	3 (+ kalt)	80 - 125	Ja	30cm/Min.	Basic LED	Manuell	10 Dok	2 Jahre

Laminiergeräte für Zuhause

Abbildung	Beschreibung	Art.-Nr.	Stück / VE	Produktmaße (HxBxT - mm) & -gewicht	Retail Barcode	Maße (HxBxT - mm) & Gewicht Umverpackung	Barcode Umverpackung
-----------	--------------	----------	------------	-------------------------------------	----------------	--	----------------------

Cosmic 2 A4 & A3 / Cosmic 2+ A4 & A3 Heimbüro Laminiergeräte - Mittlere Verwendung

 <ul style="list-style-type: none"> Laminiergerät mit HeatGuard™ Technologie für das Heimbüro Geeignet für Laminierfolien bis 100 Mikron (Cosmic 2) bzw. 125 Mikron (Cosmic 2+) Auslösehebel zur Beseitigung schief eingelegter Folien Fortschrittliches Bedienelement überwacht genau die Laminierertemperatur 	Cosmic 2 A3	2	86 x 566 x 122	043859609901	204 x 683 x 342	50043859609906
	5725701		2.18kg		6.56kg	
	Cosmic 2 A4	2	90 x 450 x 120	043859609833	198 x 568 x 342	50043859609838
	5725001		1.68kg		6.48kg	
Cosmic 2+ A3	2	86 x 566 x 122	043859612109	204 x 680 x 344	50043859612104	
5729901		2.2kg		6.7kg		
Cosmic 2+ A4	2	90 x 450 x 120	043859612031	208 x 568 x 344	50043859612036	
5729201		1.76kg		5.66kg		



	Arbeitsbreite	Anzahl Rollen	Aufwärmzeit	Temperatureinstellungen	Mikron	Kaltlamination	Laminiergeschwindigkeit	Bedienfeld	Rücklauffunktion	Starter Pack	Garantie
Cosmic 2 A3	330mm	2	5 Min.	2 (+ kalt)	80 - 100	Ja	30cm/Min.	Basic LED	Manuell	10 Dok	2 Jahre
Cosmic 2 A4	235mm	2	5 Min.	2 (+ kalt)	80 - 100	Ja	30cm/Min.	Basic LED	Manuell	10 Dok	2 Jahre
Cosmic 2+ A3	330mm	2	5 Min.	3 (+ kalt)	80 - 125	Ja	30cm/Min.	Basic LED	Manuell	10 Dok	2 Jahre
Cosmic 2+ A4	235mm	2	5 Min.	3 (+ kalt)	80 - 125	Ja	30cm/Min.	Basic LED	Manuell	10 Dok	2 Jahre

Mars A4 & Mars A3 Laminiergeräte für Zuhause - Gelegentliche Verwendung

 <ul style="list-style-type: none"> Geeignet für 80 Mikron Laminierfolien Deutliche Signalisierung der Betriebsbereitschaft dank optischer Anzeige und Ton Tragegriffe für bequemen Transport 	Mars A3	2	78 x 496 x 166	EU 0043859510290	238 x 282 x 580	EU 50043859510295
	EU 5701001		2.52kg	CH 043859511327	6.46kg	CH 50043859511322
	Mars A4	2	82 x 412 x 156	EU 0043859510276	220 x 256 x 476	EU 50043859510271
	EU 5700801		1.78kg	CH 043859511310	4.64kg	CH 50043859511315



	Arbeitsbreite	Anzahl Rollen	Aufwärmzeit	Temperatureinstellungen	Mikron	Kaltlamination	Laminiergeschwindigkeit	Bedienfeld	Rücklauffunktion	Starter Pack	Garantie
Mars A3	330mm	2	7 Min.	Fix	80	Nein	30cm/Min.	Basic LED	Nein	Nein	1 Jahr
Mars A4	220mm	2	7 Min.	Fix	80	Nein	30cm/Min.	Basic LED	Nein	Nein	1 Jahr

Lunar A4 & Lunar A3 Laminiergeräte für Zuhause - Gelegentliche Verwendung

 <ul style="list-style-type: none"> Perfekt für die gelegentliche Verwendung Zuhause und zum Basteln Geeignet für 80 Mikron Laminierfolien Deutliche Signalisierung der Betriebsbereitschaft dank optischer Anzeige und Ton Auslösehebel zur Beseitigung schief eingelegter Folien Fortschrittliches Bedienelement überwacht genau die Laminierertemperatur 	Lunar A3	4	82 x 486 x 150	0043859624430	544 x 294 x 402	50043859624435
	5716701		1.58kg		8.7kg	
	Lunar A4	4	122 x 384 x 122	043859624362	298 x 404 x 444	50043859624367
	5715601		1.12kg		6.94kg	



	Arbeitsbreite	Anzahl Rollen	Aufwärmzeit	Temperatureinstellungen	Mikron	Kaltlamination	Laminiergeschwindigkeit	Bedienfeld	Rücklauffunktion	Starter Pack	Garantie
Lunar A3	320mm	2	6 Min.	Fix	80	Nein	30cm/Min.	Basic LED	Manuell	Nein	1 Jahr
Lunar A4	230mm	2	6 Min.	Fix	80	Nein	30cm/Min.	Basic LED	Manuell	Nein	1 Jahr

BINDEN LEICHT GEMACHT



BINDERÜCKEN-MESSUNG



ERMÖGLICHT
einfache
Auswahl des
passenden
Binderückens

100% VERTIKALE PAPIERZUFUHR



GEWÄHRLEISTET
akkurate
Stanzausrichtung

MÜHELOSES ELEKTRISCHES STANZEN



AUF
KNOPFDRUCK
professionell
gebundene
Dokumente
erstellen

Innovation & Design dreht sich nicht nur um das Aussehen eines Produkts. Es geht vielmehr darum, Technologien zu entwickeln, die die Arbeit erleichtern. Mit den besonders zuverlässigen und benutzerfreundlichen Fellowes® Bindegeräten erstellen Sie ein professionell gebundenes Dokument in wenigen Minuten.

Besuchen Sie www.fellowes.com für weitere Informationen

Plastikbindung



Pulsar+ 300
Kleines Büro
Regelmäßige
Verwendung

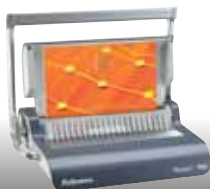

Quasar+ 500
Büro
Häufige Verwendung



Galaxy 500
Großes Büro
Professionelle
Verwendung

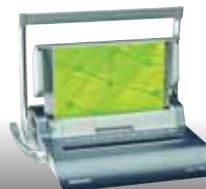

Quasar Wire
Büro
Häufige Verwendung



Galaxy Wire
Großes Büro
Professionelle
Verwendung



Helios 30
Büro
Regelmäßige Verwendung

Drahtbindung

Thermobindung

Quality Office Products Since 1917

Fellowes



WARUM BINDEN?

Erste Eindrücke sind wichtig. Wenn Sie hart an einem Projekt gearbeitet und viel Zeit investiert haben, sollten Sie ihm auch das perfekte Finish geben um den besten Eindruck zu hinterlassen.

Gebundene Dokumente sind die beste Präsentation.

VORTEILE DES BINDENS:

- Professionelle Präsentation Ihres Unternehmens
- Verbesserte Handhabung und Aufbewahrung von Dokumenten
- Schutz von häufig genutzten Dokumenten gegen Eselsohren und Abnutzung
- Aufpeppen von Dokumenten mit farbigen Deckblättern und Binderücken

WAS BINDEN?

Die Einsatzmöglichkeiten eines Bindegerätes bei der Arbeit und Zuhause sind vielfältig. Insbesondere wichtige Dokumente verdienen ein professionelles Finish.

BEI DER ARBEIT			
PERSONALABTEILUNG <ul style="list-style-type: none"> • Unternehmensrichtlinien • Schulungsunterlagen • Arbeitsschutzanweisungen 	VERTRIEB & MARKETING <ul style="list-style-type: none"> • Angebote • Umsatzberichte • Marketingpläne 	EINKAUFSABTEILUNG <ul style="list-style-type: none"> • Angebote • Verträge & Vereinbarungen • Bedienungsanleitungen 	BUCHHALTUNG <ul style="list-style-type: none"> • Lieferantendaten • Jahresabschlüsse • Monatsberichte
ZUHAUSE			
<ul style="list-style-type: none"> • Studienarbeiten & Hausaufgaben • Scrapbooks & Fotoalben • Rezeptbücher 			

ARTEN VON BINDESYSTEMEN

Je nach Anwendungsbereich empfehlen sich unterschiedliche Bindearten. Fellowes bietet 3 verschiedene Bindsysteme:

PLASTIKBINDUNG	DRAHTBINDUNG	THERMOBINDUNG
<p>Das beliebteste und ökonomischste Bindsystem. Es ist praktisch, einfach und sehr flexibel</p>	<p>Gibt Dokumenten ein schickes, hochwertiges Finish. Drahtbindung ist dauerhaft und sicher.</p>	<p>Die schnelle, einfache Art Dokumente im Stil eines Buches zu binden.</p>
VORTEILE <ul style="list-style-type: none"> • Kostengünstig und schnell • Dokumente sind einfach zu handhaben, lassen sich flach öffnen, sind leicht zu lesen und zu kopieren. Ideal für Präsentationen. • Seiten können herausgenommen und hinzugefügt werden 	VORTEILE <ul style="list-style-type: none"> • Sicher gebundenes Dokument, das nicht mehr geöffnet werden kann • Langlebiger Look der auch von professionellen Druckern verwendet wird • Dokumente lassen sich flach öffnen, sind leicht zu lesen und zu kopieren. Ideal für Präsentationen. 	VORTEILE <ul style="list-style-type: none"> • Ordentlich und flach, einfach aufzubewahren, zu transportieren und zu versenden • Schnell und einfach; ideale Methode bei Zeitdruck • Für ein professionelles Finish ohne Löcher im Dokument

AUSWAHL DES PASSENDEN BINDEGERÄTS

Entscheiden Sie sich zunächst für die von Ihnen bevorzugte Bindeart und wählen Sie dann anhand der Funktionen das für Ihre Anforderungen passende Gerät.

Fellowes Bindegereäte werden entsprechend der Nutzungshäufigkeit und Stärke der Dokumente, d.h. nach Bindekapazität, Stanzkapazität und Binderückendurchmesser eingeteilt.

BINDEKAPAZITÄT



Je höher die Bindekapazität, desto höher die mögliche Blattanzahl des gebundenen Dokuments.

STANZKAPAZITÄT



Je höher die Stanzkapazität, desto schneller der Bindevorgang (gilt nur für Plastik- und Drahtbindung).

MAX. BINDERÜCKEN DURCHMESSER



Max. Binderückendurchmesser der mit einem Gerät verwendet werden kann (gilt nur für Plastik- und Drahtbindung).

Je höher die Bindekapazität, desto vielseitiger die Anwendungsmöglichkeiten des Bindegereäts. Plastikbindegereäte für Zuhause und das Home Office sind ideal für den persönlichen Gebrauch und binden bis zu 150 Blatt. Fellowes bietet zudem Plastik-, Draht- und Thermobindegereäte für den Einsatz im Büro, die zum Binden von Dokumenten bis zu 500, 130 bzw. 600 Blatt geeignet sind.

Die Auswahl des passenden Bindegereäts ist kinderleicht - beantworten Sie vor dem Kauf bitte einfach folgende Fragen:

1 Wo wird das Bindegereät eingesetzt?

BÜRO

GROSSES BÜRO
PROFESSIONELLE
VERWENDUNG

BÜRO
REGELMÄSSIGE
VERWENDUNG

KLEINES BÜRO
REGELMÄSSIGE
VERWENDUNG



ZUHAUSE

HEIMBÜRO
REGELMÄSSIGE
VERWENDUNG

PRIVAT
GELEGENTLICHE
VERWENDUNG



2 Manuell oder elektrisch?



ELEKTRISCHES STANZEN

Für einfachste Handhabung. Elektrischer Stanzknopf erleichtert die Arbeit beim Binden dicker bzw. vieler Dokumente.



MANUELLES STANZEN

Stabiler Stanzhebel aus Metall ermöglicht einfaches Stanzen Ihrer Dokumente.

3 Welche Funktionen der Fellowes Bindegeräte erleichtern Ihnen die Arbeit?

Fellowes Bindegeräte verfügen über viele benutzerfreundliche Funktionen für einfaches und produktives Binden.

Satellite SYSTEM

Die herausnehmbare Plattform SATELLITE ermöglicht gleichzeitiges Stanzen und Binden durch zwei Benutzer und erhöht die Produktivität.



FUNKTIONEN Welche Funktionen erleichtern das Binden?



DURCHGÄNGIGER STANZHEBEL
Reduziert den benötigten Kraftaufwand beim Stanzen und ist im Gegensatz zu einseitigen Stanzhelben für Rechts- und Linkshänder gleichermaßen komfortabel zu bedienen.



SELBSTÖFFNENDES STANZRESTEFACH
Öffnet sich automatisch wenn voll.



STANZKOPFAUSWAHL
Zum Stanzen vielzähliger Papierformate.



SCHRÄGER BINDEMECHANISMUS
Alle Fellowes Plastikbindegeräte verfügen über einen angeschrägten Bindemechanismus mit 15° Neigungswinkel zum komfortablen Einlegen der gestanzten Blätter.



DOKUMENT MESSFUNKTION
Die patentierte Binderücken- und Dokument-Messfunktion ermöglicht die schnelle Auswahl des passenden Binderückens.



EINSTELLBARER RANDANSCHLAG
Für die akkurate Ausrichtung des Papiers.



EINSTELLBARE BINDE-RÜCKENSCHLISSUNG
Für präzises Schließen von Drahtbinderücken - ideal beim Binden mehrerer gleicher Dokumente



EINSTELLBARER RÜCKANSCHLAG
Erhöht die Stabilität dicker Dokumente.



BINDERÜCKEN MESSFUNKTION / AUFBEWAHRUNG
Aufbewahrungsfach mit integrierter Binderücken- und Dokument-Messfunktion: ermöglicht die ordentliche Lagerung von Bindezubehör und die Auswahl des passenden Binderückens.

Thermobindegeräte



Eine Sicherheitssperre, die versehentlichen Kontakt mit der Heizplatte verhindert. Die Sperre wird manuell geöffnet und schließt automatisch.



Wird aktiviert, wenn das Gerät längere Zeit ungenutzt bleibt. Energieersparnis und sicherer Betrieb werden so gewährleistet.



Automatische Einstellung des Bindezyklus entsprechend des Binderückendurchmessers



Plastikbindegeräte

Professionelle Plastikbindegeräte

Abbildung	Beschreibung	Art.-Nr.	Stück / VE	Produktmaße (HxBxT - mm) & -gewicht	Retail Barcode	Maße (HxBxT - mm) & Gewicht Umverpackung	Barcode Umverpackung
	<ul style="list-style-type: none"> • Geeignet zum Stanzen und Binden großer Mengen im professionellen Umfeld • Stantzt mühelos bis zu 30 Blatt gleichzeitig via Fußpedal • Kühlventilator, Sicherung und Auto-Rücklauffunktion schützen Motor und Mechanismus • Komplett aus Metall gefertigt • 21 individuell einstellbare Stanzköpfe • Voll einstellbarer Randanschlag • Rückanschlag mit 5 Positionen & Dokumentmessfunktion 	EU 5642701	1	214 x 402 x 404	EU 0043859620081	328 x 480 x 476	EU 50043859620086
		CH 5642801		19.34kg	CH 043859620098	22.98kg	CH 50043859620093

	Bindesystem	Man./Elek.	Stanzkapazität	Bindekapazität	Max. Binderücken- durchmesser	Binderücken- & Dokumentmessung	Stanzrestefach	Starter Pack	Garantie
Orion-E 500	Plastikbindung	Elektrisch	30 Blatt	500 Blatt	51 mm	Ja	Vorne	Nein	1 Jahr

	<ul style="list-style-type: none"> • Geeignet zum Stanzen und Binden großer Mengen im professionellen Umfeld • Komplett aus Metall gefertigt • 21 individuell einstellbare Stanzköpfe • Voll einstellbarer Randanschlag • Rückanschlag mit 5 Positionen & Dokumentmessfunktion 	5642601	1	214 x 402 x 404	0043859620074	328 x 480 x 476	50043859620079
				13.24kg			14.7kg

	Bindesystem	Man./Elek.	Stanzkapazität	Bindekapazität	Max. Binderücken- durchmesser	Binderücken- & Dokumentmessung	Stanzrestefach	Starter Pack	Garantie
Orion 500	Plastikbindung	Manuell	30 Blatt	500 Blatt	51 mm	Ja	Vorne	Nein	1 Jahr



Plastikbindegeräte

Fellowes Büro-Bindegeräte zeichnen sich durch eine Vielzahl benutzerfreundlicher Eigenschaften aus, z.B. die herausnehmbare Bindeplattform "Satellite System" bei den Plastikbindegeräten der Galaxy Serie, die gleichzeitiges Stanzen und Binden durch mehrere Personen ermöglicht.



Großbüro Plastikbindegeräte

Abbildung	Beschreibung	Art.-Nr.	Stück / VE	Produktmaße (HxBxT - mm) & -gewicht	Retail Barcode	Maße (HxBxT - mm) & Gewicht Umverpackung	Barcode Umverpackung
-----------	--------------	----------	------------	-------------------------------------	----------------	--	----------------------

Galaxy-E 500 elektrisches Büro Plastikbindegerät - Professionelle Verwendung

 <ul style="list-style-type: none"> • Professionelles Bindegerät für bis zu 500 Blatt starke Dokumente • Stanzt bis zu 25 Blatt pro Durchgang bequem auf Knopfdruck • Stanzkopfauswahl für A4 und A5 Dokumente • Einstellbarer Rückanschlag zum Binden dicker Dokumente • Nach vorne herausziehbares Ablagefach für Bindebüher und Dokumente 	EU 5622101	1	152 x 490 x 446	EU 043859522262	510 x 216 x 596	EU 50043859522267
	CH 5622201		13.06kg	CH 043859522279	15.36kg	CH 50043859522274





	Bindesystem	Man./Elek.	Stanzkapazität	Bindekapazität	Max. Binderücken-durchmesser	Binderücken-& Dokumentmessung	Stanzrestefach	Starter Pack	Garantie
Galaxy-E 500	Plastikbindung	Elektrisch	25 Blatt	500 Blatt	50 mm	Ja	Beidseitig	20 Dok.	2 Jahre

c - Professionelle Verwendung

 <ul style="list-style-type: none"> • Professionelles Bindegerät für bis zu 500 Blatt starke Dokumente • Durchgängiger Stanzhebel für minimalen Aufwand • Stanzkopfauswahl für A4 und A5 Dokumente • Einstellbarer Rückanschlag zum Binden dicker Dokumente • Nach vorne herausziehbares Ablagefach für Bindebüher und Dokumente 	5622001	1	152 x 526 x 446	0043859522255	508 x 218 x 596	50043859522250
			10.28kg		12.58kg	





	Bindesystem	Man./Elek.	Stanzkapazität	Bindekapazität	Max. Binderücken-durchmesser	Binderücken-& Dokumentmessung	Stanzrestefach	Starter Pack	Garantie
Galaxy 500	Plastikbindung	Manuell	25 Blatt	500 Blatt	50 mm	Ja	Beidseitig	20 Dok.	2 Jahre

Plastikbindegeräte

Die folgenden benutzerfreundlichen Funktionen der Fellowes Büro Plastikbindegeräte machen das Binden kinderleicht.



Büro Plastikbindegeräte

Abbildung	Beschreibung	Art.-Nr.	Stück / VE	Produktmaße (HxBxT - mm) & -gewicht	Retail Barcode	Maße (HxBxT - mm) & Gewicht Umverpackung	Barcode Umverpackung
-----------	--------------	----------	------------	-------------------------------------	----------------	--	----------------------

Quasar-E 500 elektrisches Büro Plastikbindegerät - Häufige Verwendung



- Hochwertiges Bindegerät für bis zu 500 Blatt starke Dokumente
- Stantzt bis zu 20 Blatt pro Durchgang bequem auf Knopfdruck
- Binderücken-Fach mit patentierter Dokumentmessfunktion zur schnellen Auswahl des passenden Binderückens

EU 5620901	1	130 x 426 x 398	EU 043859512157	498 x 218 x 538	EU 50043859512152
CH 5621901		9.92kg	CH 0043859516469	12.26kg	CH 50043859516464

	Bindesystem	Man./Elek.	Stanzkapazität	Bindekapazität	Max. Binderücken-durchmesser	Binderücken- & Dokumentmessung	Stanzrestefach	Starter Pack	Garantie
Quasar-E 500	Plastikbindung	Elektrisch	20 Blatt	500 Blatt	50 mm	Ja	Einseitig	10 Dok.	2 Jahre

Quasar+ 500 manuelles Büro Plastikbindegerät - Häufige Verwendung



- Hochwertiges Bindegerät für bis zu 500 Blatt starke Dokumente
- Durchgängiger Stanzhebel für minimalen Aufwand
- Binderücken-Fach mit patentierter Dokumentmessfunktion zur schnellen Auswahl des passenden Binderückens

5627701	1	126 x 456 x 418	043859651252	502 x 220 x 538	50043859651257
		7.52kg		9.62kg	

	Bindesystem	Man./Elek.	Stanzkapazität	Bindekapazität	Max. Binderücken-durchmesser	Binderücken- & Dokumentmessung	Stanzrestefach	Starter Pack	Garantie
Quasar+ 500	Plastikbindung	Manuell	22 Blatt	500 Blatt	50 mm	Ja	Einseitig	10 Dok.	2 Jahre

Kleinbüro Plastikbindegeräte

Pulsar-E 300 elektrisches Kleinbüro Plastikbindegerät - Regelmäßige Verwendung



- Mittelklasse Bindegerät für bis zu 300 Blatt starke Dokumente
- Stantzt bis zu 15 Blatt pro Durchgang bequem auf Knopfdruck
- Binderücken-Fach mit patentierter Dokumentmessfunktion zur schnellen Auswahl des passenden Binderückens

EU 5620701	1	130 x 432 x 388	EU 043859512119	502 x 222 x 532	EU 50043859512114
CH 5621801		9.52kg	CH 0043859516445	12.32kg	CH 50043859516440

	Bindesystem	Man./Elek.	Stanzkapazität	Bindekapazität	Max. Binderücken-durchmesser	Binderücken- & Dokumentmessung	Stanzrestefach	Starter Pack	Garantie
Pulsar-E 300	Plastikbindung	Elektrisch	15 Blatt	300 Blatt	38 mm	Ja	Einseitig	10 Dok.	2 Jahre

Plastikbindegeräte

Abbildung	Beschreibung	Art.-Nr.	Stück / VE	Produktmaße (HxBxT - mm) & -gewicht	Retail Barcode	Maße (HxBxT - mm) & Gewicht Umverpackung	Barcode Umverpackung
-----------	--------------	----------	------------	-------------------------------------	----------------	--	----------------------

Pulsar+ 300 manuelles Kleinbüro Plastikbindegerät - Regelmäßige Verwendung

 <ul style="list-style-type: none"> Mittelklasse Bindegerät für bis zu 300 Blatt starke Dokumente Binderücken-Fach mit patentierter Dokumentmessfunktion zur schnellen Auswahl des passenden Binderückens 	5627601	1	130 x 456 x 396 6.9kg	043859651245	498 x 220 x 540 9.24kg	50043859651240

	Bindesystem	Man./Elek.	Stanzkapazität	Bindekapazität	Max. Binderücken- durchmesser	Binderücken- & Dokumentmessung	Stanzrestefach	Starter Pack	Garantie
Pulsar+ 300	Plastikbindung	Manuell	17 Blatt	300 Blatt	38 mm	Ja	Einseitig	10 Dok.	2 Jahre

Viele innovative Funktionen der Fellowes Büro-Bindegeräte finden sich auch in den persönlichen Bindegeräten wieder.



Schräger Bindemechanismus



Einstellbarer Randanschlag



Dokument-Messfunktion



Selbstöffnendes Stanzrestefach

Heimbüro Plastikbindegeräte

Star+ 150 manuelles Heimbüro Plastikbindegerät - Gelegentliche Verwendung

 <ul style="list-style-type: none"> Kompaktes Bindegerät für die Nutzung Zuhause/im Heimbüro Durchgängiger Stanzhebel für minimalen Aufwand Binderücken-Fach mit patentierter Dokumentmessvorrichtung zur schnellen Auswahl des passenden Binderückens 	5627501	2	80 x 448 x 280 4.26kg	043859651238	374 x 298 x 528 10.88kg	50043859651233

	Bindesystem	Man./Elek.	Stanzkapazität	Bindekapazität	Max. Binderücken- durchmesser	Binderücken- & Dokumentmessung	Stanzrestefach	Starter Pack	Garantie
Star+ 150	Plastikbindung	Manuell	12 Blatt	150 Blatt	19 mm	Ja	Einseitig	Nein	2 Jahre

Plastikbindegeräte für Zuhause

Starlet 2 120 manuelles Plastikbindegerät für Zuhause - Gelegentliche Verwendung

 <ul style="list-style-type: none"> Kompaktes Bindegerät für die private Nutzung Langer Stanzhebel ermöglicht müheloses Stanzen Binderücken-Fach mit patentierter Dokumentmessvorrichtung zur schnellen Auswahl des passenden Binderückens 	5630901	4	130 x 485 x 195 3.9kg *	043859648450	350 x 530 x 480 20kg *	50043859648455

*Geschätzte Maße & Gewicht

	Bindesystem	Man./Elek.	Stanzkapazität	Bindekapazität	Max. Binderücken- durchmesser	Binderücken- & Dokumentmessung	Stanzrestefach	Starter Pack	Garantie
Starlet 2 120	Plastikbindung	Manuell	10 Blatt	120 Blatt	16 mm	Ja	Einseitig	Nein	2 Jahre



Drahtbindegeräte

Schicke, langlebige Drahtbindegeräte mit einzigartigen benutzerfreundlichen Funktionen sind die beste Lösung zur Kreation professionell gebundener Dokumente und ideal für den Gebrauch in Büros.



Einstellbare Binderückenschließung



Einstellbarer Randanschlag



Aufbewahrungsfach für Binderücken



Dokument-Messfunktion



Großbüro Plastikbindegeräte

Abbildung	Beschreibung	Art.-Nr.	Stück / VE	Produktmaße (HxBxT - mm) & -gewicht	Retail Barcode	Maße (HxBxT - mm) & Gewicht Umverpackung	Barcode Umverpackung
-----------	--------------	----------	------------	-------------------------------------	----------------	--	----------------------

Galaxy-E Wire elektrisches Büro Drahtbindegerät - Professionelle Verwendung



- Elektrisches Stanzen für erhöhte Benutzerfreundlichkeit
- Einstellbarer Randanschlag ermöglicht die akkurate Ausrichtung des Papiers
- Nach vorne herausziehbares Ablagefach für Bindezubehör und Dokumente
- Drahtbinderücken-Fach mit patentierter Dokumentmessfunktion zur schnellen Auswahl des passenden Binderückens

EU 5622501
CH 5622701

1

154 x 506 x 452
12.88kg

EU 043859530038
CH 043859530052

510 x 218 x 596
15.48kg

EU 50043859530033
CH 50043859530057



Bindesystem	Man./Elek.	Stanzkapazität	Bindekapazität	Max. Binderückendurchmesser	Binderücken- & Dokumentmessung	Stanzrestefach	Starter Pack	Garantie	
Galaxy-E Wire	Drahtbindung	Elektrisch	20 Blatt	130 Blatt	14 mm	Ja	Beidseitig	20 Dok.	2 Jahre

Galaxy Wire manuelles Büro Drahtbindegerät - Professionelle Verwendung



- Durchgängiger Stanzhebel für minimalen Aufwand
- Einstellbarer Randanschlag ermöglicht die akkurate Ausrichtung des Papiers
- Nach vorne herausziehbares Ablagefach für Bindezubehör und Dokumente
- Drahtbinderücken-Fach mit patentierter Dokumentmessfunktion zur schnellen Auswahl des passenden Binderückens

5622401

1

152 x 514 x 452
9.86kg

043859530021

512 x 600 x 226
12.3kg

50043859530026



Bindesystem	Man./Elek.	Stanzkapazität	Bindekapazität	Max. Binderückendurchmesser	Binderücken- & Dokumentmessung	Stanzrestefach	Starter Pack	Garantie	
Galaxy Wire	Drahtbindung	Manuell	20 Blatt	130 Blatt	14 mm	Ja	Beidseitig	20 Dok.	2 Jahre

Büro Drahtbindegerät

Quasar Wire manuelles Büro Drahtbindegerät - Häufige Verwendung



- Durchgängiger Stanzhebel für minimalen Aufwand
- Einstellbarer Randanschlag ermöglicht die akkurate Ausrichtung des Papiers
- Drahtbinderücken-Fach mit patentierter Dokumentmessfunktion zur schnellen Auswahl des passenden Binderückens

5224101

1

132 x 470 x 412
7.38kg

043859530014

492 x 222 x 536
10.2kg

50043859530019



Bindesystem	Man./Elek.	Stanzkapazität	Bindekapazität	Max. Binderückendurchmesser	Binderücken- & Dokumentmessung	Stanzrestefach	Starter Pack	Garantie	
Quasar Wire	Drahtbindung	Manuell	15 Blatt	130 Blatt	14 mm	Ja	Einseitig	20 Dok.	2 Jahre



Thermobindegeräte

Bei der Entwicklung der Fellowes Thermobindegeräte standen Sicherheit und Effizienz im Vordergrund. Exklusive Funktionen ermöglichen schnelles und komfortables Binden.



Eine Sicherheitssperre verhindert versehentlichen Kontakt mit der Heizplatte. Die Sperre wird manuell geöffnet und schließt automatisch.



Der Schlafmodus wird aktiviert, wenn das Gerät längere Zeit ungenutzt bleibt. Energieersparnis und sicherer Betrieb werden so gewährleistet.



Automatische Einstellung des Bindezyklus entsprechend der Rückenbreite.



Abbildung	Beschreibung	Art.-Nr.	Stück / VE	Produktmaße (HxBxT - mm) & -gewicht	Retail Barcode	Maße (HxBxT - mm) & Gewicht Umverpackung	Barcode Umverpackung
-----------	--------------	----------	------------	-------------------------------------	----------------	--	----------------------

Großbüro Thermobindegerät

Helios 60 Büro Thermobindegerät - Professionelle Verwendung

- Ermöglicht gleichzeitiges effizientes Binden mehrerer Dokumente mit insgesamt bis zu 600 Blatt
- ThermoSense stellt automatisch entsprechend der Dokumentstärke den passenden Bindezyklus ein
- Tonsignal und LED Anzeige signalisieren Betriebsbereitschaft
- Zur Aufbewahrung flach zusammenklappbar



Bindesystem	Bindekapazität	Max. Dokumentengröße	Aufwärmzeit	Variabler Wärmezyklus	Cover- und Binde-rückenauswahl	Bindezyklus	Verstellbare Abkühlvorrichtung	Dok. Klemmsystem	Garantie
Helios 60	Thermo	600 Blatt	60mm	4 min	ThermoSense	Ja	Ja	Ja	2 Jahre

Büro Thermobindegerät

Helios 30 Büro Thermobindegerät - Häufige Verwendung

- Ermöglicht gleichzeitiges effizientes Binden mehrerer Dokumente mit insgesamt bis zu 300 Blatt
- Variabler Bindezyklus für verschieden starke Dokumente
- Tonsignal und LED Anzeige signalisieren Betriebsbereitschaft
- Zur Aufbewahrung flach zusammenklappbar



Bindesystem	Bindekapazität	Max. Dokumentengröße	Aufwärmzeit	Variabler Wärmezyklus	Cover- und Binde-rückenauswahl	Bindezyklus	Verstellbare Abkühlvorrichtung	Dok. Klemmsystem	Garantie
Helios 30	Thermo	300 Blatt	30mm	4 min	Ja	Ja	Nein	Ja	2 Jahre



Bindezubehör Binderücken

Mit Fellowes Plastik- oder Drahtbinderücken geben Sie Ihrem Dokument ein professionelles Finish. Im Sortiment finden Sie eine große Auswahl an verschiedenen Durchmessern, Farben und Packungsgrößen zum Binden von bis zu 500 Seiten starken Dokumenten. Geeignet zur Verwendung mit den entsprechenden Plastik- und Drahtbindegeräten.



DRAHTBINDERÜCKEN

Drahtbinderücken (A4) - 34 Ringe, 3:1" Stanzteilung, Commercial Verpackung

Farbe	Größe	Stück/ Pack	Art.-Nr.	Verpackungsmaße (HxBxT - mm) & -gewicht	Retail Barcode	Verpackungs- einheit	Umverpackungsmaße (HxBxT - mm) & -gewicht	Barcode Umverpackung
Schwarz	6mm	100	53218	312 x 158 x 48 / 0.56kg	077511532184	10	242 x 336 x 338 / 6.16kg	50077511532189
Weiß	6mm	100	53215	312 x 158 x 48 / 0.56kg	077511532153	10	242 x 336 x 338 / 6.16kg	50077511532158
Silber	6mm	100	54450	312 x 158 x 48 / 0.56kg	077511544507	10	242 x 336 x 338 / 6.16kg	50077511544502
Schwarz	8mm	100	53261	312 x 186 x 54 / 0.86kg	077511532610	10	294 x 338 x 392 / 9.12kg	50077511532615
Weiß	8mm	100	53258	312 x 186 x 54 / 0.86kg	077511532580	10	294 x 338 x 392 / 9.12kg	50077511532585
Silber	8mm	100	54451	312 x 186 x 54 / 0.86kg	077511544514	10	294 x 338 x 392 / 9.12kg	50077511544519
Schwarz	10mm	100	53265	312 x 216 x 60 / 1.04kg	0077511532658	10	320 x 346 x 452 / 11.1kg	50077511532653
Weiß	10mm	100	53262	312 x 216 x 60 / 1.04kg	0077511532627	10	320 x 346 x 452 / 11.1kg	50077511532622
Silber	10mm	100	5327901	312 x 216 x 60 / 1.04kg	0043859542611	10	320 x 346 x 452 / 11.1kg	50043859542616
Schwarz	12mm	100	53273	316 x 172 x 68 / 1.52kg	0077511532733	10	358 x 338 x 366 / 15.8kg	50077511532738
Weiß	12mm	100	53270	316 x 172 x 68 / 1.52kg	077511532702	10	358 x 338 x 366 / 15.8kg	50077511532707
Silber	12mm	100	54453	316 x 172 x 68 / 1.52kg	0077511544538	10	358 x 338 x 366 / 15.8kg	50077511544533
Schwarz	14mm	100	53277	318 x 192 x 76 / 2.08kg	077511532771	10	390 x 342 x 402 / 21.5kg	50077511532776
Weiß	14mm	100	53274	318 x 192 x 76 / 2.08kg	077511532740	10	390 x 342 x 402 / 21.5kg	50077511532745
Silber	14mm	100	54454	318 x 192 x 76 / 2.08kg	077511544545	10	390 x 342 x 402 / 21.5kg	50077511544540

Plastikbinderücken

Plastikbinderücken (rund) - 21 Ringe, Stanzteilung 14.28mm - Retail Verpackung

Farbe	Größe	Stück/ Pack	Art.-Nr.	Verpackungsmaße (HxBxT - mm) & -gewicht	Retail Barcode	Verpackungs- einheit	Umverpackungsmaße (HxBxT - mm) & -gewicht	Barcode Umverpackung
Schwarz	6mm	25	5330302	334 x 56 x 18 / 0.08kg	0077511533037	10	118 x 130 x 350 / 0.88kg	10077511533034
Weiß	6mm	25	5330003	334 x 56 x 18 / 0.08kg	0077511533006	10	118 x 130 x 350 / 0.88kg	10077511533003
Rot	6mm	25	5330202	334 x 56 x 18 / 0.08kg	0077511533020	10	118 x 130 x 348 / 0.88kg	10077511533027
Blau	6mm	25	5330102	334 x 56 x 18 / 0.08kg	0077511533013	10	118 x 130 x 348 / 0.88kg	10077511533010
Schwarz	8mm	25	5330702	334 x 56 x 30 / 0.1kg	0077511533075	10	194 x 130 x 350 / 1.12kg	10077511533072
Weiß	8mm	25	5330403	334 x 56 x 30 / 0.1kg	0077511533044	10	194 x 130 x 350 / 1.12kg	10077511533041
Rot	8mm	25	5330602	334 x 56 x 30 / 0.1kg	0077511533068	10	194 x 130 x 350 / 1.12kg	10077511533065
Blau	8mm	25	5330502	334 x 56 x 30 / 0.1kg	0077511533051	10	194 x 130 x 350 / 1.12kg	10077511533058
Schwarz	10mm	25	5331102	334 x 56 x 34 / 0.1kg	077511533112	10	194 x 136 x 352 / 1.24kg	10077511533119
Weiß	10mm	25	5330803	334 x 56 x 34 / 0.1kg	0077511533082	10	194 x 136 x 352 / 1.24kg	10077511533089
Rot	10mm	25	5331002	334 x 56 x 34 / 0.1kg	0077511533105	10	194 x 136 x 352 / 1.24kg	10077511533102
Blau	10mm	25	5330902	334 x 56 x 34 / 0.1kg	0077511533099	10	194 x 136 x 352 / 1.24kg	10077511533096
Schwarz	12mm	25	5331502	334 x 62 x 58 / 0.12kg	077511533150	10	300 x 146 x 348 / 1.98kg	10077511533157
Weiß	12mm	25	5331203	334 x 62 x 58 / 0.12kg	0077511533129	10	300 x 146 x 348 / 2.04kg	10077511533126
Rot	12mm	25	5331402	334 x 62 x 58 / 0.12kg	0077511533143	10	300 x 146 x 348 / 2.04kg	10077511533140
Blau	12mm	25	5331302	334 x 62 x 58 / 0.12kg	0077511533136	10	300 x 146 x 348 / 2.06kg	10077511533133
Schwarz	14mm	25	5331902	332 x 68 x 62 / 0.18kg	0077511533198	10	336 x 160 x 348 / 2.42kg	10077511533195
Weiß	14mm	25	5331603	332 x 68 x 62 / 0.18kg	0077511533167	10	336 x 160 x 348 / 2.42kg	10077511533164
Schwarz	16mm	25	5332302	336 x 82 x 62 / 0.24kg	0077511533235	10	370 x 174 x 352 / 2.7kg	10077511533232
Weiß	16mm	25	5332002	336 x 82 x 62 / 0.24kg	0077511533204	10	370 x 174 x 352 / 2.7kg	10077511533201

PLASTIKBINDERÜCKEN

Plastikbinderücken (rund) - 21 Ringe, Stanzteilung 14.28mm - Commercial Verpackung

Farbe	Größe	Stück/ Pack	Art.-Nr.	Verpackungsmaße (HxBxT - mm) & -gewicht	Retail Barcode	Verpackungs- einheit	Umverpackungsmaße (HxBxT - mm) & -gewicht	Barcode Umverpackung
Schwarz	6mm	100	5345307	320 x 94 x 45 / 0.22kg	077511534539	10	238 x 212 x 336 / 3.14kg	20077511534533
Weiß	6mm	100	5345005	320 x 94 x 45 / 0.22kg	077511534508	10	238 x 212 x 336 / 3.14kg	10077511534505
Rot	6mm	100	5345204	320 x 94 x 45 / 0.22kg	0077511534522	10	238 x 212 x 336 / 3.14kg	10077511534529
Blau	6mm	100	5345106	320 x 94 x 45 / 0.22kg	0077511534515	10	238 x 212 x 336 / 3.14kg	20077511534519
Schwarz	8mm	100	5345707	322 x 104 x 56 / 0.28kg	0077511534577	10	314 x 340 x 228 / 3.8kg	20077511534571
Weiß	8mm	100	5345406	322 x 104 x 56 / 0.28kg	077511534546	10	314 x 340 x 228 / 3.8kg	20077511534540
Rot	8mm	100	5345604	322 x 104 x 56 / 0.28kg	077511534560	10	314 x 340 x 228 / 3.8kg	20077511534564
Blau	8mm	100	5345506	322 x 104 x 56 / 0.28kg	077511534553	10	314 x 340 x 228 / 3.8kg	20077511534557
Schwarz	10mm	100	5346108	315 x 125 x 65 / 0.425kg	0077511534614	10	340 x 334 x 278 / 4.74kg	20077511534618
Weiß	10mm	100	5345805	315 x 125 x 65 / 0.425kg	0077511534584	10	340 x 334 x 278 / 4.74kg	20077511534588
Rot	10mm	100	5346004	315 x 125 x 65 / 0.425kg	0077511534607	10	340 x 334 x 278 / 4.74kg	20077511534601
Blue	10mm	100	5345906	315 x 125 x 65 / 0.425kg	077511534591	10	340 x 334 x 278 / 4.74kg	20077511534595
Schwarz	12mm	100	5346507	322 x 164 x 90 / 0.7kg	0077511534652	10	438 x 344 x 342 / 7.84kg	20077511534656
Weiß	12mm	100	5346206	322 x 164 x 90 / 0.7kg	077511534621	10	438 x 344 x 342 / 7.84kg	20077511534625
Rot	12mm	100	5346404	322 x 164 x 90 / 0.7kg	0077511534645	10	438 x 344 x 342 / 7.84kg	20077511534649
Blau	12mm	100	5346305	322 x 164 x 90 / 0.7kg	077511534638	10	438 x 344 x 342 / 7.84kg	20077511534632
Schwarz	14mm	100	5346907	322 x 192 x 82 / 0.72kg	0077511534690	10	430 x 344 x 410 / 8.84kg	10077511534697
Weiß	14mm	100	5346604	322 x 192 x 82 / 0.72kg	0077511534669	10	430 x 344 x 410 / 8.84kg	10077511534666
Rot	14mm	100	5346804	322 x 192 x 82 / 0.72kg	0077511534683	10	430 x 344 x 410 / 8.84kg	10077511534680
Blau	14mm	100	5346706	322 x 192 x 82 / 0.72kg	0077511534676	10	430 x 344 x 410 / 8.84kg	10077511534673
Schwarz	16mm	100	5347307	322 x 200 x 102 / 0.84kg	0077511534737	10	512 x 336 x 414 / 9.96kg	10077511534734
Weiß	16mm	100	5347005	322 x 200 x 102 / 0.84kg	0077511534706	10	512 x 336 x 414 / 9.96kg	20077511534700
Rot	16mm	100	5347204	322 x 200 x 102 / 0.84kg	0077511534720	10	512 x 336 x 414 / 9.96kg	20077511534724
Blau	16mm	100	5347106	322 x 200 x 102 / 0.84kg	0077511534713	10	512 x 336 x 414 / 9.96kg	10077511534710
Schwarz	19 mm	100	5347705	324 x 226 x 114 / 1.12kg	077511534775	10	586 x 344 x 468 / 13.52kg	20077511534779
Weiß	19 mm	100	5347405	324 x 226 x 114 / 1.12kg	0077511534744	10	586 x 344 x 468 / 13.52kg	20077511534748
Schwarz	22mm	50	5348103	324 x 138 x 124 / 0.7kg	077511534812	10	644 x 338 x 300 / 8.16kg	10077511534819
Weiß	22mm	50	5347803	324 x 138 x 124 / 0.7kg	0077511534782	10	644 x 338 x 300 / 8.16kg	20077511534786
Schwarz	25mm	50	5348504	324 x 156 x 144 / 1.02kg	0077511534850	10	744 x 344 x 338 / 11.32kg	10077511534857
Weiß	25mm	50	5348204	324 x 156 x 144 / 1.02kg	0077511534829	10	744 x 344 x 338 / 11.32kg	20077511534823
Schwarz	28mm	50	5348902	324 x 230 x 144 / 1.28kg	0077511534898	10	758 x 346 x 474 / 14.1kg	10077511534895
Weiß	28mm	50	5348602	324 x 230 x 144 / 1.28kg	0077511534867	10	758 x 346 x 474 / 14.1kg	20077511534861

Plastikbinderücken (oval) - 21 Ringe, Stanzteilung 14.28mm, Commercial Verpackung

Farbe	Größe	Stück/ Pack	Art.-Nr.	Verpackungsmaße (HxBxT - mm) & -gewicht	Retail Barcode	Verpackungs- einheit	Umverpackungsmaße (HxBxT - mm) & -gewicht	Barcode Umverpackung
Schwarz	32mm	50	5349302	324 x 172 x 116 / 1.08kg	0077511534935	4	262 x 342 x 360 / 4.96kg	20077511534939
Weiß	32mm	50	5349002	324 x 172 x 116 / 1.08kg	0077511534904	4	262 x 342 x 360 / 4.96kg	20077511534908
Schwarz	38mm	50	5349702	324 x 204 x 148 / 1.28kg	0077511534973	4	280 x 340 x 418 / 5.98kg	10077511534970
Weiß	38mm	50	5349402	324 x 204 x 148 / 1.28kg	0077511534942	4	280 x 340 x 418 / 5.98kg	20077511534946
Schwarz	45mm	50	5350102	324 x 234 x 144 / 1.42kg	077511535017	4	308 x 344 x 486 / 6.76kg	20077511535011
Weiß	45mm	50	5349802	324 x 234 x 144 / 1.42kg	0077511534980	4	308 x 344 x 486 / 6.76kg	20077511534984
Schwarz	51mm	50	5350502	324 x 220 x 186 / 1.62kg	0077511535055	4	402 x 346 x 452 / 7.44kg	10077511535052
Weiß	51mm	50	5350202	324 x 220 x 186 / 1.62kg	0077511535024	4	402 x 346 x 452 / 7.44kg	20077511535028

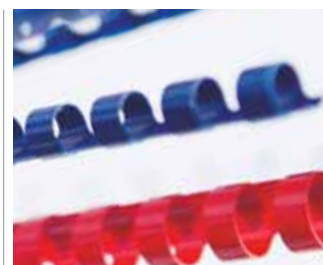



Bindezubehör Deckblätter

Die Fellowes Premium Deckblätter geben Ihrem gebundenen Dokument ein hochwertiges Finish. Im Sortiment finden Sie Deckblätter aus verschiedenen Materialien, in unterschiedlichen Farben und Texturen. Geeignet zur Verwendung mit allen Plastik- und Drahtbindegeräten.

ABHEFTSTREIFEN

	Format	Stück/Pack	Art.-Nr.	Verpackungsmaße (HxBxT - mm) & -gewicht	Retail Barcode	Verpackungs-einheit	Umverpackungsmaße (HxBxT - mm) & -gewicht	Barcode Umverpackung
Abheftstreifen für Plastikbindung	A4	100	5360401	296 x 30 x 34 / 0.26kg	0043859641550	20	156 x 318 x 158 / 5.44kg	50043859641555
Abheftstreifen für Drahtbindung	A4	100	5360501	296 x 30 x 34 / 0.26kg	0043859641567	20	162 x 316 x 154 / 5.46kg	50043859641562

STARTER KITS Retail Verpackung

	Format	Stück/Pack	Art.-Nr.	Verpackungsmaße (HxBxT - mm) & -gewicht	Retail Barcode	Verpackungs-einheit	Umverpackungsmaße (HxBxT - mm) & -gewicht	Barcode Umverpackung
Plastikbindung - Starter Kit	A4	10	5371701	348 x 238 x 14 / 0.34kg	043859514724	10	368 x 182 x 254 / 3.8kg	50043859514729
Plastikbindung - Premium Kit	A4	20	5371801	348 x 212 x 32 / 0.72kg	0043859514731	10	300 x 244 x 366 / 7.74kg	50043859514736
Drahtbindung - Premium Kit	A4	20	5373301	348 x 216 x 50 / 0.86kg	43859531332	10	244 x 370 x 378 / 9.12kg	50043859531337

PRÄSENTATIONSDECKBLÄTTER

Chromolux Glänzende Deckblätter (Schwer) Farbige Deckblätter (A4) Commercial Verpackung

Farbe	Stärke / Gewicht	Format	Stück/Pack	Art.-Nr.	Verpackungsmaße (HxBxT - mm) & -gewicht	Retail Barcode	Verpackungs-einheit	Umverpackungsmaße (HxBxT - mm) & -gewicht	Barcode Umverpackung
Schwarz	250 g/m ²	A4	100	5378504	298 x 210 x 30 / 1.56kg	0077511537851	10	362 x 232 x 314 / 16.52kg	10077511537858
Weiß	250 g/m ²	A4	100	5378004	298 x 210 x 30 / 1.56kg	0077511537806	10	362 x 232 x 314 / 16.52kg	50043859518741
Rot	250 g/m ²	A4	100	5378303	298 x 210 x 30 / 1.56kg	0077511537837	10	362 x 232 x 314 / 16.52kg	10077511537834
Blau	250 g/m ²	A4	100	5378203	298 x 210 x 30 / 1.56kg	0077511537820	10	362 x 232 x 314 / 16.52kg	10077511537827
Grün	250 g/m ²	A4	100	5378403	298 x 210 x 30 / 1.56kg	0077511537844	10	362 x 232 x 314 / 16.52kg	10077511537841

Futura Polypropylen (Schwer) Farbige Deckblätter (A4) Commercial Verpackung

Schwarz	280 mic	A4	100	5476602	298 x 210 x 30 / 1.6kg	0077511547669	10	318 x 318 x 238 / 17.42kg	10077511547666
Blau	280 mic	A4	100	5476901	298 x 210 x 30 / 1.6kg	0077511547690	10	318 x 318 x 238 / 17.42kg	10077511547697
Transp./Matt	280 mic	A4	100	5376501	298 x 210 x 30 / 1.56kg	0077511537653	10	324 x 316 x 234 / 16.26kg	10077511537650

Fantaisie Polypropylen (Schwer) Deckblätter mit Linienmuster (A4) Commercial Verpackung

Transparent / Linienmuster	500 mic	A4	50	5350601	298 x 210 x 28 / 1.32kg	0077511535062	10	248 x 316 x 232 / 10.88kg	10077511535069
----------------------------	---------	----	----	---------	-------------------------	---------------	----	---------------------------	----------------

Bedruckbare Copylux Deckblätter (Leicht) Farbige bedruckbare Deckblätter (A4) Retail Verpackung

Elfenbein	160 g/m ²	A4	100	5380101	296 x 206 x 22 / 1.03kg	077511538018	10	204 x 222 x 314 / 10.58kg	50043859518864
Blau	160 g/m ²	A4	100	5380201	296 x 206 x 22 / 1.03kg	077511538025	10	204 x 222 x 314 / 10.58kg	50043859518871
Grau	160 g/m ²	A4	100	5380401	296 x 206 x 22 / 1.03kg	077511538049	10	204 x 222 x 314 / 10.58kg	50043859518895
Ocker	160 g/m ²	A4	100	5380301	296 x 206 x 22 / 1.03kg	077511538032	10	204 x 222 x 314 / 10.58kg	50043859518901

Kombi-Pack (Verschiedene) 25x transparente PVC Deckblätter & 25x Chromolux glänzende Kartondeckblätter

Transparent / Weiß	180mic + 250 g/m ²	A4	50 (2 x 25)	5360601	300 x 212 x 14 / 0.775kg	043859641574	20	258 x 310 x 220 / 15.76kg	50043859641579
Transparent / Schwarz	180mic + 250 g/m ²	A4	50 (2 x 25)	5360701	300 x 212 x 14 / 0.775kg	043859641581	20	272 x 310 x 218 / 15.84kg	50043859641586

Farbe	Stärke	Format	Stück/Pack	Art.-Nr.	Verpackungsmaße (HxBxT - mm) & -gewicht	Retail Barcode	Verpackungs-einheit	Umverpackungsmaße (HxBxT - mm) & -gewicht	Barcode Umverpackung
-------	--------	--------	------------	----------	---	----------------	---------------------	---	----------------------

SuperClear PVC Deckblätter, transparent (A4) - Retail Verpackung

Transparent	150 mic	A4	100	5376006	300 x 210 x 16 / 1.16kg	0043859632572	10	166 x 236 x 316 / 12.1kg	10043859632579
Transparent	200 mic	A4	100	5376107	300 x 210 x 22 / 1.58kg	0043859632589	10	214 x 232 x 314 / 16.06kg	10043859632586

PVC Deckblätter, transparent (A4) - Retail Verpackung

Transparent	150 mic	A4	100	5376001	300 x 210 x 16 / 1.16kg	077511537608	10	166 x 236 x 316 mm / 12.1 kg	50043859513258
Transparent	180 mic	A4	25	5380001	344 x 228 x 8 / 0.38kg	043859539604	10	64 x 248 x 336 mm / 4.02 kg	50043859539609
Transparent	180 mic	A4	100	5375901	296 x 210 x 18 / 1.42kg	043859526321	10	196 x 226 x 314 mm / 14.76 kg	50043859526326
Transparent	200 mic	A4	100	5376102	300 x 210 x 22 / 1.58kg	077511537615	10	214 x 232 x 314 mm / 16.06 kg	50043859513265
Transparent	200 mic	A3	100	53764	300 x 420 x 20 / 3.12kg	077511537646	5	116 x 316 x 436 mm / 15.88 kg	50077511553399
Transparent	240 mic	A4	100	53762	294 x 212 x 24 / 1.86kg	077511537622	5	138 x 232 x 316 mm / 9.68 kg	50077511553405
Transparent	300 mic	A4	100	53763	296 x 212 x 28 / 2.34kg	0077511537639	5	158 x 230 x 318 mm / 11.92 kg	50077511553436

PVC Deckblätter (Mittelschwer) Getönte transparente Deckblätter (A4) - Retail Verpackung

Farbe	Stärke	Format	Stück/Pack	Art.-Nr.	Verpackungsmaße (HxBxT - mm) & -gewicht	Retail Barcode	Verpackungs-einheit	Umverpackungsmaße (HxBxT - mm) & -gewicht	Barcode Umverpackung
Gelb	200 mic	A4	100	5377001	298 x 210 x 18 / 1.54kg	077511537707	10	208 x 230 x 314 / 16.08kg	50043859513272
Blau	200 mic	A4	100	5377101	298 x 210 x 18 / 1.54kg	077511537714	10	208 x 230 x 314 / 16.08kg	50043859513289
Rot	200 mic	A4	100	5377201	298 x 210 x 18 / 1.54kg	0077511537721	10	208 x 230 x 314 / 16.08kg	50043859513296
Grün	200 mic	A4	100	5377301	298 x 210 x 18 / 1.54kg	0077511537738	10	208 x 230 x 314 / 16.08kg	50043859513302
Rauchgrau	200 mic	A4	100	5377401	298 x 210 x 18 / 1.54kg	077511537745	10	208 x 230 x 314 / 16.08kg	50043859513319



Earth Series™ Bindedeckblätter

Earth Series™ Deckblätter im A4 Format aus 100% recyceltem Karton (schwer) - Retail Verpackung

Farbe	Gewicht	Format	Stück/Pack	Art.-Nr.	Verpackungsmaße (HxBxT - mm) & -gewicht	Retail Barcode	Verpackungs-einheit	Umverpackungsmaße (HxBxT - mm) & -gewicht	Barcode Umverpackung
Erdbraun	230 g/m ²	A4	100	5361701	300 x 214 x 28 / 1.34kg	043859624041	10	306 x 232 x 324 / 14.04kg	50043859624046
Elfenbein	230 g/m ²	A4	100	5361901	300 x 214 x 28 / 1.34kg	043859624034	10	306 x 232 x 324 / 14.04kg	50043859624039

Earth Series™ 100% recycelbare Polypropylen Deckblätter im A4 Format (mittelschwer) - Retail Verpackung

Transparent	200 mic	A4	100	5361401	300 x 214 x 22 / 1.12kg	0043859624058	10	242 x 234 x 320 / 12.06kg	50043859624053
-------------	---------	----	-----	---------	-------------------------	---------------	----	---------------------------	----------------



FSC® zertifizierte Präsentationsdeckblätter Produkte hergestellt aus FSC MIX

PRÄSENTATIONSDECKBLÄTTER DELTA Lederstruktur Deckblätter (Schwer) Farbige Deckblätter (A4) Retail Verpackung

Farbe	Gewicht	Format	Stück/Pack	Art.-Nr.	Verpackungsmaße (HxBxT - mm) & -gewicht	Retail Barcode	Verpackungs-einheit	Umverpackungsmaße (HxBxT - mm) & -gewicht	Barcode Umverpackung
Schwarz	250 g/m ²	A4	25	5373802	344 x 216 x 10 / 0.38kg	0043859539642	10	90 x 254 x 350 / 3.94kg	10043859539649
Weiß	250 g/m ²	A4	25	5373602	344 x 216 x 10 / 0.38kg	0043859539628	10	90 x 254 x 350 / 3.94kg	10043859539625
Rot	250 g/m ²	A4	25	5373702	344 x 216 x 10 / 0.38kg	0043859539635	10	90 x 254 x 350 / 3.94kg	10043859539632
Royalblau	250 g/m ²	A4	25	5373902	344 x 216 x 10 / 0.38kg	0043859539659	10	90 x 254 x 350 / 3.94kg	10043859539656

DELTA Lederstruktur Deckblätter (Schwer) Farbige Deckblätter (A4) Commercial Verpackung

Schwarz	250 g/m ²	A4	100	5370405	298 x 210 x 34 / 1.42kg	0077511537042	10	324 x 224 x 310 / 15.32kg	10077511537049
Weiß	250 g/m ²	A4	100	5370104	298 x 210 x 34 / 1.42kg	0077511537011	10	324 x 224 x 310 / 15.32kg	10077511537018
Rot	250 g/m ²	A4	100	5370305	298 x 210 x 34 / 1.42kg	0077511537035	10	324 x 224 x 310 / 15.32kg	10077511537032
Royalblau	250 g/m ²	A4	100	5371305	298 x 210 x 34 / 1.42kg	0077511537134	10	324 x 224 x 310 / 15.32kg	10077511537131
Elfenbein	250 g/m ²	A4	100	5370004	298 x 210 x 34 / 1.42kg	0077511537004	10	324 x 224 x 310 / 15.32kg	10077511537001
Gelb	250 g/m ²	A4	100	5370503	298 x 210 x 34 / 1.42kg	0077511537059	10	324 x 224 x 310 / 15.32kg	10077511537056
Grau	250 g/m ²	A4	100	5371103	298 x 210 x 34 / 1.42kg	0077511537110	10	324 x 224 x 310 / 15.32kg	10077511537117
Tabak	250 g/m ²	A4	100	5371202	298 x 210 x 34 / 1.42kg	0077511537127	10	324 x 224 x 310 / 15.32kg	10077511537124
Hellblau	250 g/m ²	A4	100	5371403	298 x 210 x 34 / 1.42kg	0077511537141	10	324 x 224 x 310 / 15.32kg	10077511537148
Dunkelgrün	250 g/m ²	A4	100	5371503	298 x 210 x 34 / 1.42kg	0077511537158	10	324 x 224 x 310 / 15.32kg	10077511537155
Dunkelrot	250 g/m ²	A4	100	5371603	298 x 210 x 34 / 1.42kg	0077511537165	10	324 x 224 x 310 / 15.32kg	10077511537162
Schwarz	250 g/m ²	A3	100	5374401	298 x 420 x 26 / 2.84kg	0077511537448	5	166 x 320 x 440 / 14.96kg	10077511537445
Elfenbein	250 g/m ²	A3	100	5374001	298 x 420 x 26 / 2.84kg	0077511537400	5	166 x 320 x 440 / 14.96kg	10077511537407
Royalblau	270 g/m ²	A4	100	5389001	298 x 210 x 38 / 1.68kg	043859631292	10	370 x 310 x 224 / 17.14kg	50043859631297
Schwarz	270 g/m ²	A4	100	5389101	298 x 210 x 38 / 1.68kg	043859631308	10	370 x 310 x 224 / 16.92kg	50043859631303
Weiß	270 g/m ²	A4	100	5389201	298 x 210 x 38 / 1.68kg	043859631315	10	370 x 310 x 224 / 17.28kg	50043859631310
Rot	270 g/m ²	A4	100	5389301	298 x 210 x 38 / 1.68kg	043859631322	10	370 x 310 x 224 / 17.4kg	50043859631327
Dunkelgrün	270 g/m ²	A4	100	5389401	298 x 210 x 38 / 1.68kg	043859631438	10	370 x 310 x 224 / 17.04kg	50043859631433
Grau	270 g/m ²	A4	100	5389501	298 x 210 x 38 / 1.68kg	043859631346	10	370 x 310 x 224 / 17.06kg	50043859631341
Blau	270 g/m ²	A4	100	5389601	298 x 210 x 38 / 1.68kg	043859631353	10	370 x 310 x 224 / 17kg	50043859631358
Dunkelrot	270 g/m ²	A4	100	5389701	298 x 210 x 38 / 1.68kg	043859631377	10	370 x 310 x 224 / 17.1kg	50043859631297
Bordeaux	270 g/m ²	A4	100	5389801	298 x 210 x 38 / 1.68kg	043859631384	10	370 x 310 x 224 / 16.98kg	50043859631389
Weiß	270 g/m ²	A3	100	5388901	298 x 420 x 38 / 3.34kg	043859631421	5	198 x 440 x 318 / 17.4kg	50043859631426
Schwarz	270g/m ²	A3	100	5389901	298 x 420 x 38 / 3.34kg	043859631414	5	198 x 440 x 318 / 17.4kg	50043859631419

FSC® zertifizierte LINEN - Leinenstruktur Deckblätter (Schwer) Farbige Deckblätter (A4) - Commercial Verpackung. Hergestellt aus FSC MIX

Schwarz	250 g/m ²	A4	100	5381402	298 x 210 x 30 / 1.44kg	0077511538148	10	328 x 226 x 310 / 15.34kg	10077511538145
Weiß	250 g/m ²	A4	100	5381302	298 x 210 x 30 / 1.44kg	0077511538131	10	328 x 226 x 310 / 15.34kg	10077511538138
Dunkelrot	250 g/m ²	A4	100	5381602	298 x 210 x 30 / 1.44kg	077511538162	10	328 x 226 x 310 / 15.34kg	10077511538169
Royalblau	250 g/m ²	A4	100	5381502	298 x 210 x 30 / 1.44kg	0077511538155	10	328 x 226 x 310 / 15.34kg	10077511538152



Bindezubehör Deckblätter



THERMOBINDEMAPPEN

Prestige Bindemappen (Mittelschwer) Thermobindemappen mit lederstrukturiertem Rücken und transparenter PVC Vorderseite (A4) - Commercial Verpackung

Farbe	Stärke / Gewicht	Rückenbreite	Stück/ Pack	Art.-Nr.	Verpackungsmaße (HxBxT - mm) & -gewicht	Retail Barcode	Verpackungs-einheit	Umverpackungsmaße (HxBxT - mm) & -gewicht	Barcode Umverpackung
Weiß	150mic + 220 g/m ²	1.5mm	100	5317001	310 x 128 x 240 / 3.02kg	0077511531705	1	310 x 128 x 240 / 3.02kg	0077511531705
Blau	150mic + 220 g/m ²	1.5mm	100	53171	310 x 128 x 240 / 3.02kg	077511531712	1	310 x 128 x 240 / 3.02kg	077511531712
Weiß	150mic + 220 g/m ²	3mm	100	5317501	310 x 132 x 242 / 3.2kg	0077511531750	1	310 x 132 x 242 / 3.2kg	0077511531750
Blau	150mic + 220 g/m ²	3mm	100	53176	310 x 132 x 242 / 3.2kg	0077511531767	1	310 x 132 x 242 / 3.2kg	0077511531767
Weiß	150mic + 220 g/m ²	4mm	100	5318001	308 x 130 x 240 / 3.08kg	077511531804	1	308 x 130 x 240 / 3.08kg	077511531804
Blau	150mic + 220 g/m ²	4mm	100	53181	308 x 130 x 240 / 3.08kg	077511531811	1	308 x 130 x 240 / 3.08kg	077511531811
Weiß	150mic + 220 g/m ²	6mm	100	5318501	310 x 128 x 240 / 3.06kg	0077511531859	1	310 x 128 x 240 / 3.06kg	0077511531859
Blau	150mic + 220 g/m ²	6mm	100	53186	310 x 128 x 240 / 3.06kg	077511531866	1	310 x 128 x 240 / 3.06kg	077511531866

Standard Bindemappen (Mittelschwer) Thermobindemappen mit glänzendem Rücken und transparenter PVC Vorderseite (A4) - Commercial Verpackung

Weiß	150mic + 200 g/m ²	1.5mm	100	53151	308 x 134 x 242 / 2.88kg	0077511531514	1	308 x 134 x 242 / 2.88kg	0077511531514
Weiß	150mic + 200 g/m ²	3mm	100	53152	310 x 132 x 240 / 2.88kg	0077511531521	1	310 x 132 x 240 / 2.88kg	0077511531521
Weiß	150mic + 200 g/m ²	4mm	100	53153	310 x 128 x 242 / 2.9kg	0077511531538	1	310 x 128 x 242 / 2.9kg	0077511531538
Weiß	150mic + 200 g/m ²	6mm	100	53154	310 x 134 x 240 / 2.96kg	0077511531545	1	310 x 134 x 240 / 2.96kg	0077511531545
Weiß	150mic + 200 g/m ²	8mm	100	5391201	310 x 164 x 240 / 3kg	0043859519118	1	310 x 164 x 240 / 3kg	0043859519118
Weiß	150mic + 200 g/m ²	10mm	100	5391401	310 x 240 x 162 / 3.08kg	0043859522491	1	310 x 240 x 162 / 3.08kg	0043859522491
Weiß	150mic + 200 g/m ²	12mm	100	53150	310 x 162 x 244 / 3.12kg	0077511531507	1	310 x 162 x 244 / 3.12kg	0077511531507
Weiß	150mic + 200 g/m ²	15mm	50	5390001	310 x 240 x 130 / 1.68kg	0043859519026	1	310 x 240 x 130 / 1.68kg	0043859519026
Weiß	150mic + 200 g/m ²	20mm	50	5390601	308 x 132 x 240 / 1.74kg	0043859519040	1	308 x 132 x 240 / 1.74kg	0043859519040
Weiß	150mic + 200 g/m ²	25mm	50	5390701	314 x 242 x 164 / 1.8kg	0043859519057	1	314 x 242 x 164 / 1.8kg	0043859519057
Weiß	150mic + 200 g/m ²	30mm	50	5390801	310 x 242 x 164 / 1.86kg	0043859519071	1	310 x 242 x 164 / 1.86kg	0043859519071
Weiß	150mic + 200 g/m ²	35mm	50	5390901	310 x 162 x 244 / 1.8kg	0043859519088	1	310 x 162 x 244 / 1.8kg	0043859519088
Weiß	150mic + 200 g/m ²	45mm	50	5391101	314 x 200 x 240 / 2.06kg	0043859519101	1	314 x 200 x 240 / 2.06kg	0043859519101

Coverlight Bindemappen (Leicht) Thermobindemappe mit mattem Rücken und transparenter PVC Vorderseite (A4) - Retail Verpackung

Weiß	150mic + 170 g/m ²	1.5mm	20	5379601	302 x 236 x 22 / 0.65kg	0043859539826	10	307 x 242 x 226 mm / 7 kg	50043859539821
Weiß	150mic + 170 g/m ²	3mm	20	5379701	302 x 236 x 22 / 0.65kg	0043859539833	10	307 x 242 x 226 mm / 7 kg	50043859539838
Weiß	150mic + 170 g/m ²	6mm	20	5379801	302 x 236 x 22 / 0.65kg	0043859539840	10	307 x 242 x 226 mm / 7 kg	50043859539845
Weiß	150mic + 170 g/m ²	8mm	20	5379901	326 x 234 x 28 / 0.6kg	0043859539857	10	286 x 244 x 312 mm / 6.34 kg	50043859539852

Coverlight Bindemappen (Leicht) Thermobindemappe mit mattem Rücken und transparenter PVC Vorderseite (A4) - Commercial Verpackung

Weiß	150mic + 170 g/m ²	1.5mm	100	53140	310 x 126 x 242 / 2.72kg	0077511531408	1	310 x 126 x 242 / 2.72kg	0077511531408
Weiß	150mic + 170 g/m ²	3mm	100	53141	310 x 128 x 240 / 2.66kg	0077511531415	1	310 x 128 x 240 / 2.66kg	0077511531415

PRÄSENTATION OHNE MASCHINE

Relido Binderücken (PVC) Relido Binderücken (runder Rücken), A4 - Commercial Verpackung

	Farbe	Größe	Stück/ Pack	Art.-Nr.	Verpackungsmaße (HxBxT - mm) & -gewicht	Retail Barcode	Verpackungs-einheit	Umverpackungsmaße (HxBxT - mm) & -gewicht	Barcode Umverpackung
	Blau	3 - 6mm	50	5383201	330 x 112 x 60 / 0.65kg	043859655519	20	265 x 320 x 455 mm / 12 kg	10043859655516
	Weiß	3 - 6mm	50	5383101	330 x 112 x 60 / 0.65kg	043859655502	20	265 x 320 x 455 mm / 12 kg	10043859655509
	Schwarz	3 - 6mm	50	5383001	330 x 112 x 60 / 0.65kg	043859655496	20	265 x 320 x 455 mm / 12 kg	10043859655493
	Transparent	3 - 6mm	50	5383401	330 x 112 x 60 / 0.65kg	043859655526	20	265 x 320 x 455 mm / 12 kg	10043859655523
	Schwarz	9 - 12mm	50	5384001	306 x 114 x 78 / 0.74kg	043859655533	10	400 x 242 x 322 mm / 7.92 kg	10043859655530
	Transparent	9 - 12mm	50	5384401	306 x 114 x 78 / 0.74kg	043859655557	10	400 x 242 x 322 mm / 7.92 kg	10043859655554

Coverself Bindemappen (Mittelschwer) Deckblätter für den Gebrauch mit Relido Binderücken (A4) - Retail Verpackung

Farbe	Gewicht	Größe	Stück/ Pack	Art.-Nr.	Verpackungsmaße (HxBxT - mm) & -gewicht	Retail Barcode	Verpackungs-einheit	Umverpackungsmaße (HxBxT - mm) & -gewicht	Barcode Umverpackung
Blau	220 g/m ²	3-6mm	20	53852	302 x 232 x 32 mm / 0,64 kg	077511538520	10	322 x 246 x 310 mm / 6,56 kg	50077511538525
Weiß	220 g/m ²	3-6mm	20	5385101	302 x 232 x 32 mm / 0,64 kg	077511538513	10	322 x 246 x 310 mm / 6,56 kg	50043859522373
Weiß	220 g/m ²	9 - 12mm	20	5386101	302 x 228 x 30 / 0.56kg	0077511538612	10	320 x 244 x 314 mm / 5.92 kg	50043859522380

EINEN SCHNITT VORAUSS

Genauere Präzision. Höhere Sicherheit.

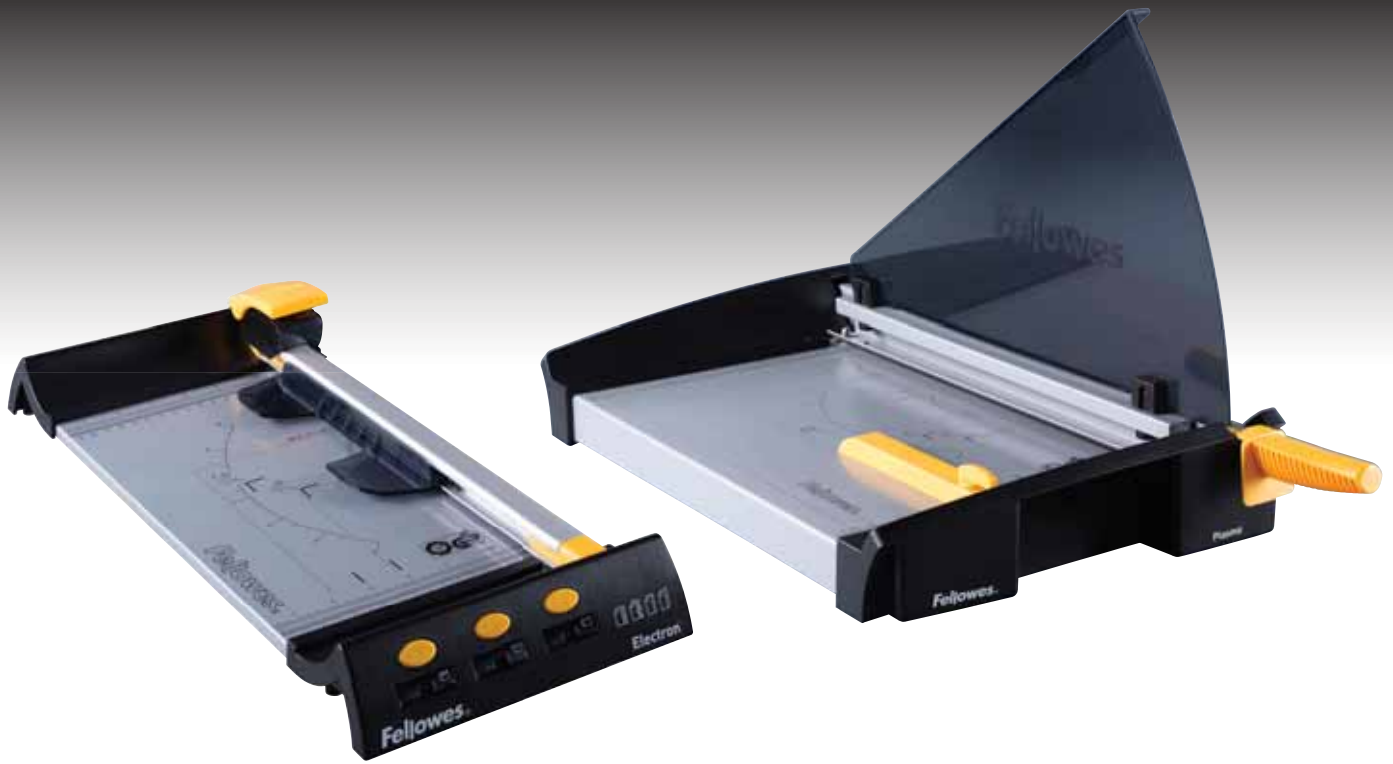

SafeCut™ Klingenkassette



Die Klinge ist sicher in eine Kassette eingefasst und muss beim Austausch nicht berührt werden

SafeCut™ Blende



Die vorinstallierte, klappbare Schutzblende gewährleistet Anwendersicherheit und sichere Aufbewahrung

Fellowes® SafeCut™ Rollen- und Hebelschneidemaschinen bieten viele herausragende Merkmale, z.B. erhöhte Schneidleistung, Benutzerfreundlichkeit und Präzision. Die exklusive SafeCut™ Technologie unserer robusten Rollenschneider gewährleistet, dass die Klinge beim Schneiden oder Austausch nicht berührt werden muss.

Besuchen Sie www.fellowes.com für weitere Informationen

Rollenschneidemaschinen



Neutron Plus A4

Privat
Gelegentliche Verwendung

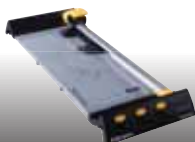

Electron A3

Kleines Büro
Häufige Verwendung

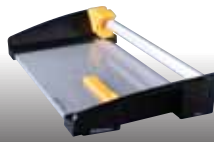

Atom A3

Büro
Professionelle Verwendung

Hebelschneidemaschinen

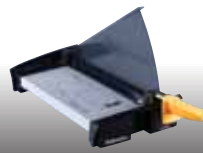

Fusion A4

Kleines Büro
Häufige Verwendung

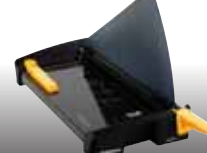

Stellar A3

Büro
Professionelle Verwendung

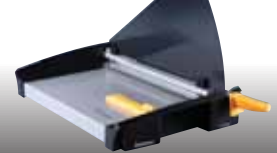

Plasma A3

Großes Büro
Professionelle Verwendung



WARUM SCHNEIDEMASCHINEN VERWENDEN?

Mit Schneidemaschinen können große Mengen Papier in einem Vorgang präzise geschnitten und gekürzt werden. Das Papier lässt sich mit einer einzigen fließenden Bewegung schneiden. Dadurch erhält man einen präzisen Schnitt und ein professionelles Finish. Man spart Zeit und Mühe beim Schneiden von Papier sowie von laminierten Dokumenten und Fotos.



WELCHE ARTEN VON SCHNEIDEMASCHINEN GIBT ES?



ROLLENSCHNEIDEMASCHINEN

Ideal für gerade Schnitte durch dünnes Material. Die runde, in den Schneidkopf integrierte Klinge gleitet entlang einer Führungsleiste aus Metall. Verbreitet genutzt von Fotostudios, Werbeagenturen und Schulen.



HEBELSCHNEIDEMASCHINEN

Eine hochwertige Lösung für das Schneiden großer Mengen Papier. Das Papier wird durch Herunterdrücken des Hebels in einem Bewegungsablauf sauber geschnitten.

AUSWAHL DER PASSENDEN SCHNEIDEMASCHINE

Die Auswahl des passenden Schneidegeräts ist kinderleicht - beantworten Sie vor dem Kauf bitte einfach folgende Fragen:

1 Wo wird das Schneidegerät eingesetzt?

BÜRO

Großes Büro
Professionelle Verwendung
Büro
Häufige Verwendung
Kleines Büro
Regelmäßige Verwendung



ZUHAUSE

Home Office
Regelmäßige Verwendung
Privat
Gelegentliche Verwendung



2 Welche Funktionen erleichtern Ihnen die Arbeit?

Unsere Rollen- und Hebelschneidemaschinen zeichnen sich durch folgende besondere Merkmale aus, die das Schneiden sicherer und einfacher machen:

MERKMALE



Ausfahrbare Sicherheitsklinge



Präzise LED Schnittführung



Klappbare Schutzblende



Eingefasste Sicherheitsklinge



Inklusive vier verschiedener Klingentypen: Wellenschnitt, Perforation, gerader Schnitt, Falzung.



Rollenschneidemaschinen

Hochwertige Rollenschneidemaschinen mit einzigartigen SafeCut™ Produktmerkmalen und TÜV / GS Zertifizierung für erhöhte Sicherheit und Präzision.



Inklusive vier verschiedener Klingentypen: Wellenschnitt, gerader Schnitt, Perforation, Falzung.



Ausfahrbare Sicherheitsklinge



Präzise LED Schnittführung



Eingefasste Sicherheitsklinge



Büro Rollenschneidemaschinen

Abbildung	Beschreibung	Art.-Nr.	Stück / VE	Produktmaße (HxBxT - mm) & -gewicht	Retail Barcode	Maße (HxBxT - mm) & Gewicht Umverpackung	Barcode Umverpackung
-----------	--------------	----------	------------	-------------------------------------	----------------	--	----------------------

Atom A4 & Atom A3 Büro-Rollenschneidemaschinen - Professionelle Verwendung

	<ul style="list-style-type: none"> Hohe Schneidleistung von 30 Blatt ermöglicht effizientes Schneiden großer Papiermengen Einstellbarer Rückanschlag für präzise Wiederholungsschnitte Sichere Parkposition für Schneidkopf gewährleistet sicheren Transport Tragemulden für einfachen Transport 	Atom A3 5410701	1	124 x 372 x 668 4.74kg	0043859550975	452 x 188 x 738 6.46kg	50043859550970
		Atom A4 5410601	1	128 x 374 x 598 4.26kg	0043859550968	448 x 192 x 662 5.8kg	50043859550963



	Klingenart	Papierformat	Schnittlänge	Blattkapazität	Schneidet	Austauschbare Schneidestreifen	Einstellbarer Rückanschlag	Papierklemme	Austauschbare Klingen	Anzahl Klingen	Skala	Material Schneidestisch	Garantie
Atom A4	Rundmesser	A4	380mm	30 Blatt	Papier/Folie/Fotos/Pappe	Ja	Ja	Ja	Nein	1	cm & inches	Metall	2 Jahre
Atom A3	Rundmesser	A3	455mm	30 Blatt	Papier/Folie/Fotos/Pappe	Ja	Ja	Ja	Nein	1	cm & inches	Metall	2 Jahre



Büro Rollenschneidemaschinen

Abbildung	Beschreibung	Art.-Nr.	Stück / VE	Produktmaße (HxBxT - mm) & -gewicht	Retail Barcode	Maße (HxBxT - mm) & Gewicht Umverpackung	Barcode Umverpackung
	<ul style="list-style-type: none"> Hohe Schneidleistung von 20 Blatt ermöglicht effizientes Schneiden größerer Papiermengen Papierklemme verhindert Verrutschen des Papiers während des Schneidens Einstellbarer Rückanschlag für präzise Wiederholungsschnitte 	Gamma A3 5437401	1	110 x 274 x 658 3.26kg	0043859586202	337 x 730 x 173 4.45kg	50043859586207
		Gamma A4 5437001	1	110 x 274 x 498 2.68kg	0043859586165	340 x 606 x 180 4.06kg	50043859586160

	Klingenart	Papierformat	Schnittlänge	Blattkapazität	Schneidet	Austauschbare Schneidestreifen	Einstellbarer Rückanschlag	Papierklemme	Austauschbare Klingen	Anzahl Klingen	Skala	Material Schneidestisch	Garantie
Gamma A4	Rundmesser	A4	320mm	20 Blatt	Papier/Folie/Fotos	Ja	Ja	Ja	Nein	1	cm & inches	Metall	2 Jahre
Gamma A3	Rundmesser	A3	455mm	20 Blatt	Papier/Folie/Fotos	Ja	Ja	Ja	Nein	1	cm & inches	Metall	2 Jahre

Kleinbüro Rollenschneidemaschinen

Electron A4 & Electron A3 Kleinbüro Rollenschneidemaschinen - Regelmäßige Verwendung

	<ul style="list-style-type: none"> Solides Schneidegerät mit Metallbasis und 4 verschiedenen Klingen: gerader Schnitt, Wellenschnitt, Perforation und Falz SafeCut™ Klingen sind jederzeit griffbereit dank integrierter Aufbewahrungsmöglichkeit im Gerät SafeCut™ LED Schnittführung ermöglicht präzises Schneiden entlang der roten Linie 	Electron A3 5410501	4	82 x 214 x 622 1.6kg	043859550463	350 x 250 x 648 8.84kg	50043859550468
		Electron A4 5410401	4	82 x 224 x 478 1.28kg	043859550456	250 x 346 x 508 7.14kg	50043859550451

	Klingenart	Papierformat	Schnittlänge	Blattkapazität	Schneidet	Austauschbare Schneidestreifen	Einstellbarer Rückanschlag	Papierklemme	Austauschbare Klingen	Anzahl Klingen	Skala	Material Schneidestisch	Garantie
Electron A4	Rundmesser	A4	320mm	10 Blatt	Papier/Folie/Fotos	Ja	Nein	Ja	Ja	4	cm & inches	Metall	2 Jahre
Electron A3	Rundmesser	A3	455mm	10 Blatt	Papier/Folie/Fotos	Ja	Nein	Ja	Ja	4	cm & inches	Metall	2 Jahre

Proton A4 & Proton A3 Kleinbüro Rollenschneidemaschinen - Regelmäßige Verwendung

	<ul style="list-style-type: none"> Solides Schneidegerät mit Metallbasis schneidet bis zu 10 Blatt SafeCut™ Klingen sind jederzeit griffbereit dank integrierter Aufbewahrungsmöglichkeit im Gerät 	Proton A3 5410301	4	66 x 220 x 626 1.56kg	043859550449	248 x 348 x 652 8.7kg	50043859550444
		Proton A4 5410201	4	76 x 218 x 478 1.2kg	043859550432	250 x 350 x 510 6.9kg	50043859550437

	Klingenart	Papierformat	Schnittlänge	Blattkapazität	Schneidet	Austauschbare Schneidestreifen	Einstellbarer Rückanschlag	Papierklemme	Austauschbare Klingen	Anzahl Klingen	Skala	Material Schneidestisch	Garantie
Proton A4	Rundmesser	A4	320mm	10 Blatt	Papier/Folie/Fotos	Ja	Nein	Ja	Ja	1	cm & inches	Metall	2 Jahre
Proton A3	Rundmesser	A3	455mm	10 Blatt	Papier/Folie/Fotos	Ja	Nein	Ja	Ja	1	cm & inches	Metall	2 Jahre

Abbildung	Beschreibung	Art.-Nr.	Stück / VE	Produktmaße (HxBxT - mm) & -gewicht	Retail Barcode	Maße (HxBxT - mm) & Gewicht Umverpackung	Barcode Umverpackung
-----------	--------------	----------	------------	-------------------------------------	----------------	--	----------------------

Neutron A4 Plus Rollenschneidemaschine für Zuhause - Gelegentliche Verwendung

	<ul style="list-style-type: none"> • Stabiles Schneidegerät mit 4 verschiedenen Klingen: gerader Schnitt, Wellenschnitt, Perforation und Falz • SafeCut Klingen sind jederzeit griffbereit dank integrierter Aufbewahrungsmöglichkeit im Gerät 					5410101	4	78 x 218 x 476 0.86kg	0043859550425	252 x 348 x 510 5.62kg	50043859550420

Klingen-art	Papier-format	Schnitt-länge	Blatt-kapazität	Schneidet	Austauschbare Schneide-streifen	Einstellbarer Rückanschlag	Papier-klemme	Austauschbare Klingen	Anzahl Klingen	Skala	Material Schneide-tisch	Garantie	
Neutron Plus A4	Rund-messer	A4	320mm	10 Blatt	Papier/Folie/Fotos	Ja	Nein	Ja	Ja	4	cm & inches	Aluminium-beschichtung	2 Jahre

Neutron A4 Rollenschneidemaschine für Zuhause - Gelegentliche Verwendung

	<ul style="list-style-type: none"> • A4 Schneidegerät für Zuhause • SafeCut™ Klingen sind jederzeit griffbereit dank integrierter Aufbewahrungsmöglichkeit im Gerät 					5410001	4	78 x 218 x 476 0.82kg	0043859550401	252 x 348 x 510 5.38kg	50043859550406

Klingen-art	Papier-format	Schnitt-länge	Blatt-kapazität	Schneidet	Austauschbare Schneide-streifen	Einstellbarer Rückanschlag	Papier-klemme	Austauschbare Klingen	Anzahl Klingen	Skala	Material Schneide-tisch	Garantie	
Neutron A4	Rund-messer	A4	320mm	10 Blatt	Papier/Folie/Fotos	Ja	Nein	Ja	Ja	1	cm & inches	Kunststoff	2 Jahre

Neutrino Rollenschneidemaschine für Zuhause - Gelegentliche Verwendung

	<ul style="list-style-type: none"> • Perfekt zum Schneiden von Fotos und Dokumenten • Ausklappbarer Arm unterstützt das Schneiden von A4 Dokumenten 					5412701	10	45 x 135 x 340 0.327kg	0043859586066	395 x 470 x 212 5.007kg	50043859586061

Klingen-art	Papier-format	Schnitt-länge	Blatt-kapazität	Schneidet	Austauschbare Schneide-streifen	Einstellbarer Rückanschlag	Papier-klemme	Austauschbare Klingen	Anzahl Klingen	Skala	Material Schneide-tisch	Garantie	
Neutrino	Rund-messer	A5	240mm	5 Blatt	Papier/Fotos	Ja	Nein	Ja	Nein	1	cm & inches	Kunststoff	1 Jahr



Hebelschneidemaschinen

Hebelschneidemaschinen bieten eine hochwertige Lösung für das Schneiden großer Mengen. Das Papier wird in einer durchgängigen Bewegung sauber und gerade geschnitten.



Klappbare Schutzblende



Heavy Duty Hebelschneidemaschine

Abbildung	Beschreibung	Art.-Nr.	Stück / VE	Produktmaße (HxBxT - mm) & -gewicht	Retail Barcode	Maße (HxBxT - mm) & Gewicht Umverpackung	Barcode Umverpackung
-----------	--------------	----------	------------	-------------------------------------	----------------	--	----------------------

Astro A4 Hebelschneidemaschine - Professionelle Verwendung



- Hochwertige, professionelle A4 Hebelschneidemaschine zum Schneiden großer Mengen
- Schwere Metallbasis mit automatischer Sicherheitsblende
- Hochwertige Stahlklinge geeignet zum Schneiden von Papier, Karton und dünner Plastikfolie
- Schneidet präzise bis zu 50 Blatt Papier pro Durchgang
- Einstellbarer und feststellbarer Vorder- und Rückanschlag
- Exaktes Formatraster
- Solides Design
- Transparente Sicherheitsblende

Astro A4
5415001



1
265 x 570 x 386
9.66kg

043859634095

292 x 654 x 442
11.32kg

50043859634090



	Klingenart	Papierformat	Schnittlänge	Blattkapazität	Schneidet	Einstellbarer Rückanschlag	Papierklemme	Skala	Material Schneidetisch	Garantie
Astro A4	Hebel	A4	385mm	50 Blatt	Papier/Folie/Fotos/Stoff/Pappe	Ja	Ja	cm & inches	Metall	1 Jahr

Büro-Hebelschneidemaschinen

Plasma A4 & Plasma A3 Büro-Hebelschneidemaschinen - Professionelle Verwendung



- Hohe Schneidleistung von 40 Blatt ermöglicht effizientes Schneiden großer Papiermengen
- Hochwertige Edelstahlklinge
- Automatische Papierklemme verhindert Verrutschen des Papiers während des Schneidens
- Einstellbarer Rückanschlag für präzise Wiederholungsschnitte

Plasma A3
5411101

Plasma A4
5411001



1
490 x 376 x 636
7.4kg

1
472 x 374 x 556
6.52kg

0043859551019

0043859551002

458 x 178 x 920
10.2kg

456 x 168 x 840
9.06kg

50043859551014

50043859551007

	Klingenart	Papierformat	Schnittlänge	Blattkapazität	Schneidet	Einstellbarer Rückanschlag	Papierklemme	Skala	Material Schneidetisch	Garantie
Plasma A4	Hebel	A4	380mm	40 Blatt	Papier/Folie/Fotos/Stoff/Pappe	Ja	Ja	cm & inches	Metall	2 Jahre
Plasma A3	Hebel	A3	455mm	40 Blatt	Papier/Folie/Fotos/Stoff/Pappe	Ja	Ja	cm & inches	Metall	2 Jahre

Abbildung	Beschreibung	Art.-Nr.	Stück / VE	Produktmaße (HxBxT - mm) & -gewicht	Retail Barcode	Maße (HxBxT - mm) & Gewicht Umverpackung	Barcode Umverpackung
-----------	--------------	----------	------------	-------------------------------------	----------------	--	----------------------

Stellar A4 & Stellar A3 Büro Hebelschneidemaschinen - Häufige Verwendung

 <ul style="list-style-type: none"> Mit 20 Blatt Schneidleistung perfekt für den anspruchsvollen Nutzer Hochwertige Edelstahlklinge Automatische Papierklemme verhindert Verrutschen des Papiers während des Schneidens Einstellbarer Rückanschlag für präzise Wiederholungsschnitte 	Stellar A3 5438401	1	340 x 350 x 732 4.7kg	0043859586288	429 x 845 x 183 6.66kg	50043859586283
	Stellar A4 5438001	1	275 x 272 x 595 3.74kg	0043859586240	356 x 717 x 186 5.28kg	50043859586245



	Klingenart	Papierformat	Schnittlänge	Blattkapazität	Schneidet	Einstellbarer Rückanschlag	Papierklemme	Skala	Material Schneidetisch	Garantie
Stellar A4	Hebel	A4	320mm	20 Blatt	Papier/Folie/Fotos	Ja	Ja	cm & inches	Metall	2 Jahre
Stellar A3	Hebel	A3	455mm	20 Blatt	Papier/Folie/Fotos	Ja	Ja	cm & inches	Metall	2 Jahre

Klein-/Heimbüro Hebelschneidemaschinen

Fusion A4 & Fusion A3 Kleinbüro- & Heimbüro Hebelschneidemaschinen - Regelmäßige Verwendung

 <ul style="list-style-type: none"> Einstiegsgerät mit bis zu 10 Blatt Schneidleistung Hochwertige Edelstahlklinge Manuelle Papierklemme verhindert Verrutschen des Papiers während des Schneidens 	Fusion A3 5410901	2	418 x 216 x 588 2.64kg	0043859550999	256 x 204 x 806 7.12kg	50043859550994
	Fusion A4 5410801	2	340 x 216 x 482 2.02kg	0043859550982	312 x 206 x 654 6.04kg	50043859550987



	Klingenart	Papierformat	Schnittlänge	Blattkapazität	Schneidet	Einstellbarer Rückanschlag	Papierklemme	Skala	Material Schneidetisch	Garantie
Fusion A4	Hebel	A4	320mm	10 Blatt	Papier/Folie/Fotos	Nein	Ja	cm & inches	Metall	2 Jahre
Fusion A3	Hebel	A3	455mm	10 Blatt	Papier/Folie/Fotos	Nein	Ja	cm & inches	Metall	2 Jahre

Zubehör für Rollenschneidemaschinen

Beschreibung	Geeignet für	Stück / Pack	Art.-Nr.	Verpackungsmaße (HxBxT - mm) & -gewicht	Retail Barcode	VE	Maße (HxBxT - mm) & Gewicht Umverpackung	Barcode Umverpackung
SafeCut Klengen, sortiert - Welle, Perforation, Falz	Electron, Proton, Neutron Plus & Neutron	3	5411301	224 x 90 x 10 / 0.04kg	0043859554782	20	116 x 158 x 238 / 1.12kg	50043859554787
SafeCut Klengen, gerader Schnitt	Electron, Proton, Neutron Plus & Neutron	2	5411401	224 x 86 x 14 / 0.04kg	0043859554799	20	118 x 156 x 240 / 0.9kg	50043859554794
Schneidestreifen A4	Electron, Proton, Neutron Plus & Neutron	3	5411501	436 x 90 x 10 / 0.04kg	0043859554805	20	106 x 102 x 448 / 1.7kg	50043859554800
Schneidestreifen A3	Electron & Proton	3	5411601	578 x 86 x 5 / 0.12kg	0043859556342	20	110 x 592 x 104 / 2.68kg	50043859556347

OFFICE WELL-BEING



Gesundheit & Komfort	62-95
Luftreiniger	96-99
Reinigung	100-117

ERGONOMISCHE ARBEITSPLATZ LÖSUNGEN

Schon einige kleine Veränderungen bei Ihrer Arbeitsplatzgestaltung können zu mehr Wohlbefinden beitragen.

Das Vier-Zonen-Konzept hilft Ihnen, mögliche Problemzonen zu identifizieren und zukünftig sicherer und produktiver zu arbeiten:



ZONE1
RÜCKENSCHMERZEN
VORBEUGEN

Sind Sie Rückenschmerzen leid?

Das lange, andauernde Sitzen auf einem Stuhl ohne entsprechende Rückenunterstützung kann zu Rückenbeschwerden, schlechter Durchblutung und Müdigkeit führen.

SIEHE SEITE 64

ZONE2
HANDGELENKSCHMERZEN
VERHINDERN

Werden schmerzende Handgelenke zum Problem?

Langes Arbeiten an der Tastatur Ihres Computers oder Laptops kann zu Beschwerden in den Handgelenken führen.

SIEHE SEITE 70

ZONE3
NACKENVERSANNUNGEN
LINDERN

Leiden Sie an Nackenverspannungen?

Wenn Sie sich nach vorne lehnen oder Ihren Kopf neigen müssen, um Ihren Monitor zu sehen, können sich die Muskeln in Nacken und Rücken verhärteten.

SIEHE SEITE 74

ZONE4
ORGANISIERTER
ARBEITEN

Haben Sie manchmal Chaos auf dem Schreibtisch?

Das Zubehör, das wir für die tägliche Arbeit am Computer benötigen, nimmt oft sehr viel Platz auf dem Schreibtisch ein.

SIEHE SEITE 84

Besuchen Sie Professor Ergo unter www.ergo.fellowes.com und führen Sie noch heute Ihre kostenlose Arbeitsplatzanalyse durch.

Finden Sie Ihre ergonomische Lösung

Gesundheit & Komfort

VERSCHIEDENE SERIEN MIT UNSCHLAGBAREN PRODUKTMERKMALEN

Das umfangreiche Fellowes Sortiment bietet zahlreiche Produktlösungen für einen komfortablen, organisierten und produktiven Arbeitsplatz. Unsere Produkte verhelfen Ihnen zu mehr Platz auf dem Schreibtisch und optimieren Ihre Arbeitsabläufe. Wir machen Ihren Arbeitstag komfortabler, einfacher und sicherer!

Wählen Sie aus folgenden hochwertigen Sortimenten und besonderen Produkteigenschaften:

PROFESSIONAL SERIES™	OFFICE SUITES™	SMART SUITES™
----------------------	----------------	---------------

PROFESSIONAL SERIES™

Produkte mit diesem Logo sind Teil der Fellowes® Professional Series, ein Premium Sortiment an Ergonomieprodukten mit besonderen Eigenschaften.

OFFICE SUITES™

Produkte mit diesem Logo sind Teil der Fellowes® OfficeSuites™ Serie, ein umfangreiches Sortiment an Ergonomie- und Organisationsprodukten.

SMART SUITES™

Produkte mit diesem Logo sind Teil der Fellowes® SmartSuites™ Serie: Innovative und kreative Produkte für den modernen Arbeitsplatz von heute.

EARTH SERIES™	FIRA AKKREDITIERUNG	MICROBAN®
---------------	---------------------	-----------



Schreibtischzubehör aus 100% recyceltem Material und zu 100% wieder verwertbar.



FIRA International ist eine unabhängige Agentur für Ergonomieberatung. Produkte mit diesem Logo sind akkreditiert nach den EU Arbeitssicherheits-Richtlinien*



Produkte mit diesem Logo verfügen über den antibakteriellen Microban® Schutz für einen hygienischen und gesunden Arbeitsplatz.

* BS EN ISO 9241, 1999, Teil 5; EC Richtlinie 290/90/EEC & Änderungen 2002

FÜR OPTISCHE MÄUSE GEEIGNET	HEALTH-V™ KANAL	LEBENSLANGE GARANTIE
-----------------------------	-----------------	----------------------

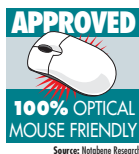

Mauspad als für optische Mäuse geeignet ausgezeichnet.



Der patentierte Health-V™ Kanal bei Handgelenkauflagen reduziert den Druck auf den Mittelarmnerv und hilft, Beschwerden im Handgelenk zu vermeiden.



Für Produkte mit diesem Logo gewährleisten wir eine eingeschränkte, lebenslange Garantie



Haltungs-Manager



ZONE 1 RÜCKENSCHMERZEN VORBEUGEN

Sind Sie Rückenschmerzen leid?

Das lange, andauernde Sitzen auf einem Stuhl ohne entsprechende Unterstützung kann zu Durchblutungsstörungen, Rückenbeschwerden und Müdigkeit führen. Falls Ihr Schreibtischstuhl keine Unterstützung des unteren Rückenbereichs bietet, verwenden Sie eine Rücken- und Fußstütze zusammen mit einem Haltungs-Manager um eine korrekte Sitzposition zu gewährleisten.



Abbildung	Produktmerkmale	Art.-Nr.	Stück/ VE	Retail Barcode	Barcode Umverpackung	Maße (mm) Umverpackung (HxBxT)
-----------	-----------------	----------	-----------	----------------	----------------------	--------------------------------

Haltungs-Manager Deluxe

neu

- Einfach mit Clips an jedem Schreibtisch anzubringen (in der Ecke oder an der geraden Seite)
- Integrierte Handgelenkauflage mit antibakteriellem Microban Schutz für mehr Komfort beim Arbeiten mit der Tastatur
- Über einen Hebel bequem in 4 verschiedenen Winkeln einstellbar
- Produktmaße (HxBxT) ca. 90 x 474 x 225mm



Haltungs-Manager fördern ein aktives Sitzen, sprich eine korrekte Körperhaltung und die gleichmäßige Verteilung des Gewichts beim Sitzen. Muskelverspannungen in Rücken, Nacken und Schultern können so reduziert und Müdigkeit und Beschwerden verhindert werden.



Haltungs-Manager Standard

neu

- Einfacher Aufbau ohne Werkzeug
- Schlankes, modernes Design passend zu jedem Schreibtisch
- Über verstellbare Füße in 3 verschiedenen Winkeln einstellbar
- Integrierte Handgelenkplattform für mehr Komfort beim Tippen
- Produktmaße (HxBxT) ca. 19 x 539 x 287mm



8063702

2

043859643134

10043859643131

128 x 318 x 328

ZONE1

Fellowes Haltungs-Manager

Fördert "aktives Sitzen" zur Vermeidung von Müdigkeit und Beschwerden



Wussten Sie schon?

80% der Europäer werden irgendwann in ihrem Leben an Rückenschmerzen leiden.*



Haltungs-Manager **Deluxe**



Haltungs-Manager **Standard**



Über einen Hebel bequem in verschiedenen Winkeln einstellbar



Modernes, schlankes Design, geeignet für jeden Schreibtisch



Höhe über verstellbare FüÙe variabel einstellbar



Integrierte Handgelenkplattform für mehr Komfort beim Tippen

Art.-Nr.	Produktbeschreibung	Einfacher Aufbau	Antibakterieller Schutz	4 einstellbare Neigungswinkel	Hebel	In 3 Höhen verstellbar	Gel Handgelenkauflage	Handgelenk-Plattform
8064002	Haltungs-Manager Deluxe	•	•	•	•		•	
8063702	Haltungs-Manager Standard	•				•		•

*Unabhängige Studie im Auftrag von Fellowes, 2011

Rückenstützen

Abbildung	Produktmerkmale	Art.-Nr.	Stück/ VE	Retail Barcode	Barcode Umverpackung	Maße (mm) Umverpackung (HxBxT)
-----------	-----------------	----------	-----------	----------------	----------------------	--------------------------------

Professional Series™ Profi Rückenstütze



- Innovative Tri-Tachment™ Befestigung ermöglicht einfache und stabile Anbringung ohne ständige Nachjustierung
- 3-teiliges Memory Foam Kissen passt sich sanft den Körperkonturen an
- Memory Foam Kissen zur Unterstützung der Brustwirbelsäule gewährleistet eine aufrechte Sitzposition
- Individuell einstellbar; geeignet für die meisten Bürostühle
- Akkreditiert durch FIRA International, eine unabhängige Ergonomie Akkreditierungsstelle
- Produktmaße (HxBxT) ca. 365 x 375 x 55mm

8037601

2

043859516872

50043859516877

404 x 192 x 390



PROFESSIONAL SERIES™

Professional Series™ Wärmende / Kühlende Rückenstütze



- Mit wärmendem/kühlendem Gel Pack zur Reduzierung von Muskelverspannungen und Beschwerden
- Unterstützt die natürliche Körperkontur des unteren Rückens und verhindert krummes Sitzen
- Flaches Profil mit weichem Stoffbezug für optimalen Komfort
- Verstellbare Haltung für die einfache Anbringung an gängigen Bürostühlen
- Produktmaße (HxBxT) ca. 342 x 328 x 78mm

9190001

4

043859569755

50043859569750

400 x 334 x 336



PROFESSIONAL SERIES™

Professional Series™ Netz Rückenstütze



- Netz Rückenstütze mit eingearbeiteten Polstern für höchsten Komfort
- Passt sich sanft den Rückenkonturen an
- Mit vertikal verstellbarer Lordosenstütze aus Memory Foam
- Tri-tensioning™ Befestigung erspart Neujustierung
- Einfache Anbringung an jedem Stuhl
- Produktmaße (HxBxT) ca. 520 x 440 x 200mm

8029901

2

043859600960

50043859600965

220 x 460 x 536



PROFESSIONAL SERIES™

Rückenstützen

Abbildung	Produktmerkmale	Art.-Nr.	Stück/ VE	Retail Barcode	Barcode Umverpackung	Maße (mm) Umverpackung (HxBxT)
Office Suites™ Netz Rückenstütze						
	<ul style="list-style-type: none"> • Rückenstütze aus Netzstoff passt sich sanft den Rückenkonturen an • Patentierte Tri-Tensioning™ Befestigung lässt sich einfach an gängigen Bürostühlen anbringen ohne ständiges Nachjustieren • Produktmaße (HxBxT) ca. 500 x 450 x 160mm 	9191301	2	043859600434	50043859600439	220 x 460 x 535
						OFFICE SUITES™
Office Suites™ Netz Rückenstütze						
	<ul style="list-style-type: none"> • Reduziert Verspannungen durch optimale Unterstützung des unteren Rückenbereichs • Passt sich sanft dem Körper an und bietet so einheitlichen Komfort • Luftdurchlässiger Netzstoff • Kann leicht an jedem Stuhl angebracht werden • Produktmaße (HxBxT) ca. 346 x 422 x 132 	8036501	2	043859504589	50043859504584	398 x 174 x 454
						OFFICE SUITES™
Smart Suites™ Slimline Rückenstütze						
	<ul style="list-style-type: none"> • Neues, noch schlankeres Design, passend für moderne Bürostühle • Höhere Flexibilität, zur individuellen Anpassung an den Benutzer • Angenehm weicher Stoffbezug mit modernen Kontrastnähten • Verstellbarer Haltegurt Produktmaße (HxBxT) ca. 310 x 332 x 78mm	9190801 (Schwarz)	2	043859556410	50043859556415	346 x 198 x 336
		9190901 (Graphit)	2	043859556427	50043859556422	346 x 198 x 336
						SMART SUITES™
Smart Suites™ Mobile Lordosenstütze						
	<ul style="list-style-type: none"> • Kompaktes Design - geeignet für die Verwendung unterwegs • Unterstützt den Rücken bei längerem Sitzen • Hochdichter Schaumstoff fördert eine neutrale Körperhaltung • Verstellbarer Riemen zur Befestigung am Stuhl • Weicher Textilbezug kann zur Reinigung abgenommen werden Produktmaße (HxBxT) ca. 54 x 304 x 126mm	9190701	4	043859526857	50043859526852	168 x 324 x 330
						SMART SUITES™



Warum eine Fußstütze verwenden?

Das lange Sitzen auf einem Stuhl kann Durchblutungsstörungen, Rückenschmerzen und Müdigkeit zur Folge haben. Eine Fußstütze hilft dabei, die korrekte Körperhaltung zu wahren.

Abbildung	Produktmerkmale	Art.-Nr.	Stück/ VE	Retail Barcode	Barcode Umverpackung	Maße (mm) Umverpackung (HxBxT)
Professional Series™ Heat & Slide Fußstütze						
	<ul style="list-style-type: none"> Gleitende Plattform sorgt für mehr Komfort bei langem Sitzen Hilft, Belastung der Beine zu reduzieren Bietet sanfte Wärme über- oder unterhalb der Plattform Höhenverstellbar mit 2 Positionen: 109mm und 127mm HeatSafe™ Schalter leuchtet auf für einfache freihändige Bedienung Automatische Abschaltfunktion verhindert Überhitzen Kabellänge: 1,5m Produktmaße (HxBxT) ca. 104 x 418 x 274mm 	8080801 (UK)	2	043859625239	50043859625234	304 x 278 x 446
		8080701 (EU)	2	043859625246	50043859625241	304 x 278 x 446
						
Professional Series™ Klima Fußstütze						
	<ul style="list-style-type: none"> Wärmeeinstellungen: 125 Watt (Low) und 250 Watt (High) Bringt Ihre Füße auf eine angenehme Höhe, lindert so den Druck auf den unteren Rücken und ermöglicht eine bessere Haltung Ergonomische Höheneinstellung ermöglicht eine 30° Neigung bzw. Anhebung Massagenoppen an der Oberfläche verringern arbeitsbedingten Stress und beleben müde Füße Kabellänge: 1,25m Produktmaße (HxBxT) ca. 150 x 415 x 246mm 	8060901 (UK)	1	043859577194	50043859577199	278 x 166 x 438
		8070901 (EU)	1	043859577200	50043859577205	278 x 166 x 438
 <p>Temperaturkontrolle</p>						
Professional Series™ Robuste Fußstütze						
	<ul style="list-style-type: none"> Anhebung der Füße und Beine zur Verminderung des Drucks auf den unteren Rücken Einfache Höheneinstellung in 3 Stufen zwischen 105mm und 135mm Extra stabile Stahlkonstruktion Plattform frei beweglich zur Verbesserung der Blutzirkulation Rutschfeste Oberfläche Produktmaße (HxBxT) ca. 96 x 488 x 322mm 	8064101	2	043859627769	50043859627764	406 x 645 x 286
						
Professional Series™ Profi Fußstütze						
	<ul style="list-style-type: none"> Anhebung der Füße und Beine zur Verminderung des Drucks auf den unteren Rücken Einfache Höheneinstellung in 3 Stufen: 100mm, 135mm und 165mm Massagenoppen an der Oberfläche reduzieren Stress und beleben müde Füße Plattform frei beweglich zur Verbesserung der Blutzirkulation Plattform-Design fördert korrekte Fußhaltung Produktmaße (HxBxT) ca. 100 x 388 x 338mm 	8067001	2	043859625086	50043859625081	370 x 475 x 240
						

Fußstützen

Abbildung	Produktmerkmale	Art.-Nr.	Stück/ VE	Retail Barcode	Barcode Umverpackung	Maße (mm) Umverpackung (HxBxT)
Professional Series™ Geteilte Fußstütze						
	<ul style="list-style-type: none"> Mit 2 voneinander unabhängigen Plattformen für eine bessere Balance und gesündere Blutzirkulation während des Sitzens Massagenoppen auf der Oberfläche helfen arbeitsbedingten Stress abzubauen 2 Einstellungsmodi wählbar, fixiert oder beweglich Bis zu 30 Grad Bewegungsfreiheit für einen maximalen Beitrag zu Ihrer Gesundheit Produktmaße (HxBxT) ca. 100 x 408 x 416mm 	8037901	2	043859528028	50043859528023	266 x 438 x 434
PROFESSIONAL SERIES™						
						
Office Suites™ Microban® Fußstütze						
	<ul style="list-style-type: none"> Fördert eine korrekte Körperhaltung und verhindert so Schmerzen in Beinen und Rücken Eingearbeiteter Microban® Schutz bekämpft schädliche Bakterien während der gesamten Lebensdauer des Produkts Einfach über Fußdruck individuell einstellbar - Einrastmechanismus fixiert die gewünschte Position Hin- und Her-Bewegung stimuliert die Blutzirkulation in Füßen und Beinen Mit 3 Höheneinstellungen: 108mm, 127mm und 146mm Produktmaße (HxBxT) ca. 108 x 444 x 336mm 	8035001	2	043859487219	50043859487214	476 x 252 x 348
OFFICE SUITES™						
						
Smart Suites™ Fußwippe Standard						
	<ul style="list-style-type: none"> Wippende Bewegung verbessert die Blutzirkulation und vermindert Ermüdungserscheinungen Einfache Höhenverstellung durch Umdrehen der Fußwippe (65mm und 95mm) Einzigartiges Gewinde-Design verhindert Wegrutschen der Fußstütze Massagenoppen an der Oberfläche beleben müde Füße und verringern arbeitsbedingten Stress Produktmaße (HxBxT) ca. 136 x 495 x 305mm <p style="text-align: center;">Die Fußwippe Standard wurde mit dem FIRA Ergonomic Excellence Award für Bürozubehör ausgezeichnet.</p>	8023901	2	0043859569700	50043859569705	522 x 170 x 332
SMART SUITES™						
						
Smart Suites™ Fußwippe kompakt						
	<ul style="list-style-type: none"> Wippende Bewegung verbessert die Blutzirkulation und reduziert Ermüdungen Einfache Höhenverstellung durch Umdrehen der Fußwippe (65mm und 95mm) Einzigartiges Gewinde-Design verhindert Wegrutschen der Fußstütze Massagenoppen an der Oberfläche revitalisieren müde Füße und reduzieren Stress Kompakte Version besonders geeignet für kleine Arbeitsplätze Produktmaße (HxBxT) ca. 134 x 402 x 240mm 	8024001	2	0043859569717	50043859569712	436 x 168 x 270
SMART SUITES™						
						
Standard Fußstütze						
	<ul style="list-style-type: none"> Höhenverstellbar in 2 Stufen: 85mm und 105mm Frei bewegliche Plattform zur Förderung der Durchblutung in den Beinen Genoppte Oberfläche massiert die Fußsohlen und sorgt so für Entspannung Produktmaße (HxBxT) ca. 74 x 448 x 330mm 	48121-70	2	077511481215	50077511270906	490 x 211 x 356
FIRA						
						

Handgelenkauflagen



ZONE 2 HANDGELENKSCHMERZEN VERHINDERN

Werden schmerzende Handgelenke zum Problem?

Die stundenlange Arbeit an der Tastatur Ihres Computers oder Laptops kann Schmerzen in den Handgelenken zu Folge haben. Verwenden Sie daher möglichst eine separate Tastatur mit Ihrem Laptop zusammen mit einer Handgelenkauflage. So werden Ihre Handgelenke optimal unterstützt und Schmerzen und Beschwerden können vermieden werden.



Abbildung	Produktmerkmale	Produkt	Farbe	Art.-Nr.	Stück/ VE	Retail Barcode	Barcode Umverpackung	Maße (mm) Umverpackung (HxBxT)
-----------	-----------------	---------	-------	----------	-----------	----------------	----------------------	--------------------------------

Health-V™ Easy Glide Gleitende Handballenauflage

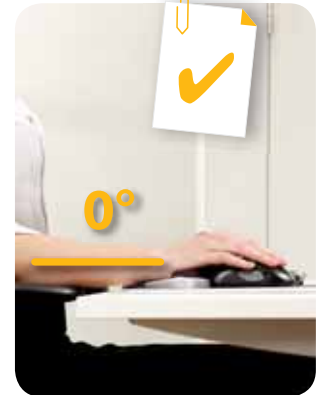

- Easy Glide gleitet in einer fließenden, natürlichen Bewegung mit der Hand über das Mauspad ohne den Kontakt zur Maus zu verlieren
- Health-V™ Kanal reduziert den Druck auf den Mittelarmnerv und beugt Karpaltunnelsyndrom vor
- Mauspad geeignet für optische und Lasermäuse
- Produktmaße (HxBxT) ca. 35 x 232 x 360mm

Gleitende Handballenauflage

Graphit 9273003 4 043859615735
Schwarz 9373003 4 043859615742

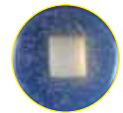
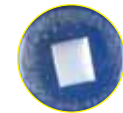

Warum eine Health-V™ Handgelenkauflage verwenden?

Der patentierte Health-V™ Kanal der Fellowes Handballenauflagen und Handgelenkauflagen mit Mauspad mindert den Druck auf den Mittelarmnerv und hilft eine natürliche Handposition zu wahren. Alle Health-V™ Auflagen verfügen zudem über den antibakteriellen Microban® Schutz und sind in verschiedenen Farben und Materialien erhältlich.



Health-V™ Crystals™



- Patentierter Health-V™ Kanal vermindert Druck auf den mittleren Handgelenknerv und schützt vor dem Karpaltunnel Syndrom
- Handballenauflage bewegt sich mit der Maus, zur Unterstützung einer gesunden neutralen Bewegung
- Sanftes Gel bietet Komfort und Unterstützung
- Produktmaße (HxBxT) ca.
Gleitende Handballenauflage: 280 x 228 x 32mm
Handgelenkauflage: 24 x 200 x 254
Tastatur-Handgelenkauflage: 16 x 466 x 86

Gleitende Handballenauflage

Schwarz 9180701 4 043859536306
Blau 9180601 4 043859536290
Violett 9183401 4 043859541188

Handgelenkauflage

Schwarz 9182301 4 043859536467
Blau 9182201 4 043859536450
Violett 9183501 4 043859541195

Tastatur-Handgelenkauflage

Schwarz 9183201 4 043859536559
Blau 9183101 4 043859536542
Violett 9183601 4 043859541206

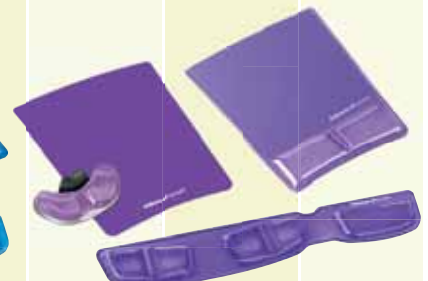
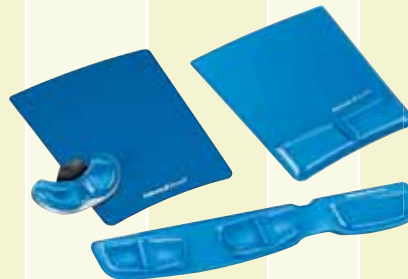

FIRA International ist eine unabhängige Agentur für Ergonomieberatung. Produkte mit diesem Logo sind akkreditiert nach den EU Arbeitssicherheits-Richtlinien*

*BS EN ISO 9241/1995/Part 5; EC Directive 290/90/EEC & amends 2002

Handgelenkauflagen

Abbildung	Produktmerkmale	Produkt	Farbe	Art.-Nr.	Stück/ VE	Retail Barcode	Barcode Umverpackung	Maße (mm) Umverpackung (HxBxT)	
Health-V™ Fabrik™									
	<ul style="list-style-type: none"> • Patentierter Health-V™ Kanal vermindert Druck auf den mittleren Handgelenknerv und schützt vor dem Karpaltunnel Syndrom • Handballenauflage bewegt sich mit der Maus, zur Unterstützung einer gesunden neutralen Bewegung • Memory Foam fördert eine ergonomisch korrekte Handposition für bequemes Arbeiten, den ganzen Tag • Mauspad geeignet für optische Mäuse • Produktmaße (HxBxT) ca. Handballenauflage:: 35 x 230 x 280mm Handgelenkauflage: 18 x 198 x 256 mm Tastatur-Handgelenkauflage: 20 x 538 x 110 mm 	Gleitende Handballenauflage	Schwarz Graphit	9180301 9180101	4 4	043859536269 043859536245	50043859536264 50043859536240	110 x 269 x 334 110 x 269 x 334	
		Handgelenkauflage	Schwarz Saphir Graphit	9181201 9183901 9184001	4 4 4	043859536351 043859543595 043859543601	50043859536356 50043859543590 50043859543606	78 x 242 x 302 78 x 242 x 302 78 x 242 x 302	
		Tastatur-Handgelenkauflage	Schwarz Saphir Graphit	9182801 9183701 9183801	4 4 4	043859536511 043859543571 043859543588	50043859536516 50043859543576 50043859543583	130 x 108 x 560 130 x 108 x 560 130 x 108 x 560	
									
									
									
									

Premium Gel Höhenverstellbare Handgelenkauflagen

	<ul style="list-style-type: none"> • Höhenverstellbar: 2 flache Positionen mit 10mm Höhenunterschied sowie Neigung nach vorne und hinten • Strapazierfähiger Polyesterbezug • Mauspad geeignet für optische Mäuse • Produktmaße (HxBxT) ca. 26 x 156 x 250mm (Auflage mit Mauspad), 20 x 110 x 538mm (Tastatur-Handgelenkauflage) 	Handgelenkauflage mit Mauspad	Graphit	9374001	4	043859589104	50043859589109	112 x 186 x 314
		Tastatur-Handgelenkauflage	Graphit	9374201	4	043859589326	50043859589321	126 x 150 x 540
								

Premium Gel Handgelenkauflagen

	<ul style="list-style-type: none"> • Hilft eine neutrale und angenehme Handgelenkposition zu wahren • Rutschfeste Unterseite sorgt für guten Halt auf allen Oberflächen • Strapazierfähiger Lycra Bezug • Höhenverstellbare Tastatur-Handgelenkauflage ermöglicht Anpassung für maximalen Komfort • Produktmaße (HxBxT) ca. 36 x 488 x 88mm (höhenverstellb. Tastatur-Handgelenkauflage), 24 x 510 x 74mm (Tastatur-Handgelenkauflage), 30 x 156 x 250mm (Auflage mit Mauspad) 	Höhenverstellbare Handgelenkauflage	Graphit	91735	4	077511917356	10077511917353	126 x 150 x 540
		Tastatur-Handgelenkauflage	Saphir	98735	4	077511987359	50077511987354	126 x 150 x 540
		Tastatur-Handgelenkauflage	Graphit	91737	4	077511917370	10077511917377	122 x 116 x 564
		Tastatur-Handgelenkauflage	Saphir	98737	4	077511987373	50077511987378	122 x 116 x 564
		Handgelenkauflage mit Mauspad	Graphit	91741	4	077511917417	10077511917414	104 x 186 x 300
		Handgelenkauflage mit Mauspad	Saphir	98741	4	077511987410	50077511987415	104 x 186 x 300
								

Handgelenkauflagen

Abbildung	Produktmerkmale	Produkt	Farbe	Art.-Nr.	Stück/ VE	Retail Barcode	Barcode Umverpackung	Maße (mm) Umverpackung (HxBxT)
Photo Gel™								
	<ul style="list-style-type: none"> • Transparentes Gel mit Fotoabbildung • Gel passt sich sanft dem Handgelenk an für persönlichen Komfort • Hilft, Druck auf das Handgelenk und Ermüdung zu reduzieren • Schmutzbeständig • Mauspad geeignet für optische Mäuse • Produktmaße (HxBxT) ca. Handgelenkauflage mit Mauspad: 32 x 202 x 230mm Tastatur-Handgelenkauflage: 26 x 480 x 57mm 	Photo Gel Handgelenkauflage mit Mauspad	Regenbogen Rauch	9204001	4	043859608812	50043859608817	96 x 244 x 290
			Fische	9202801	4	043859601554	50043859601559	96 x 244 x 290
			Tropischer Strand	9202601	4	043859601530	50043859601535	96 x 244 x 290
		Photo Gel Tastatur-Handgelenkauflage	Regenbogen Rauch	9205101	4	043859608829	50043859608824	96 x 122 x 542
			Fische	9202901	4	043859601561	50043859601566	96 x 122 x 542
			Tropischer Strand	9202701	4	043859601547	50043859601542	96 x 122 x 542



Weiche, flexible Handgelenkauflagen von Fellowes

passen sich sanft Ihrem Handgelenk an, helfen Druckstellen zu vermeiden und sorgen für komfortables Arbeiten mit Maus und Tastatur.

Crystals™ Gel

<ul style="list-style-type: none"> • Schickes, transparentes Gel bringt Farbe an Ihren Arbeitsplatz • Gelaufage sorgt für Komfort und Unterstützung • Schmutzabweisend, einfach mit einem feuchten Tuch zu reinigen • Produktmaße (HxBxT) ca. Flex-Auflage: 18 x 122 x 88mm Handgelenkauflage mit Mauspad: 32 x 202 x 230mm Tastatur-Handgelenkauflage: 26 x 480 x 57mm 	Flex-Auflage	Schwarz	9112301	4	043859527199	50043859527194	82 x 166 x 200
		Blau	91177-72	4	077511911774	50077511911779	82 x 166 x 200
		Violett	91477-72	4	077511914775	50077511914770	82 x 166 x 200
	Handgelenkauflage mit Mauspad	Schwarz	9112101	4	043859527175	50043859527170	96 x 244 x 290
		Blau	91141	4	077511911415	50077511911410	96 x 244 x 290
		Violett	91441	4	077511914416	50077511914411	96 x 244 x 290
	Tastatur Handgelenkauflage	Schwarz	9112201	4	043859527182	50043859527187	96 x 122 x 542
		Blau	91137	4	077511911378	50077511911373	96 x 122 x 542
		Violett	91437	4	077511914379	50077511914374	96 x 122 x 542

Memory Foam Handgelenkauflage mit Mauspad

 <ul style="list-style-type: none"> • Weiches Schaumkissen passt sich sanft dem Handgelenk an und sorgt für einzigartigen Komfort • Verhindert Druckstellen durch gleichmäßige Verteilung und gewährleistet eine korrekte Handhaltung beim Arbeiten mit der Maus • Mauspad geeignet für optische Mäuse • Produktmaße (HxBxT) ca. Handgelenkauflage mit Mauspad 230 x 196 x 20mm Tastatur-Handgelenkauflage: 476 x 50 x 16 	Handgelenkauflage mit Mauspad	Silberstreifen	9175801	4	043859497805	50043859497800	96 x 242 x 292
		Saphir	9172801	4	043859589074	50043859589079	96 x 242 x 292
	Tastatur Handgelenkauflage	Schwarz	9178201	4	043859503377	50043859503372	100 x 122 x 542
		Saphir	9178401	4	043859503391	50043859503396	100 x 122 x 542

Verhindert Ihr Unternehmen arbeitsbedingte Beschwerden?



ZONE 1

RÜCKEN

Bewahren Sie eine richtige Sitzhaltung



ZONE 2

HANDGELENKE

Positionieren Sie Ihre Tastatur und Maus richtig



ZONE 3

NACKEN

Bringen Sie Bildschirm und Dokumente in einen angenehmen Blickwinkel



ZONE 4

ORGANISATION

Organisieren Sie Ihren Arbeitsplatz



Ihre Mitarbeiter sind Ihre wichtigste Ressource. Schützen Sie sie und empfehlen Sie ihnen eine kostenlose ergonomische Arbeitsplatzanalyse mit Professor Ergo unter... www.ergo.fellowes.com

Laptop- und Monitor-Ständer



ZONE3 NACKENVERSPANNUNGEN LINDERN

Leiden Sie an Nackenverspannungen?

Wenn Sie sich nach vorne lehnen oder Ihren Kopf neigen müssen, um Ihren Monitor zu sehen, können sich die Muskeln Ihres Oberkörpers verhärtet. Mit einem Fellowes® Monitor-Ständer können Sie die Position Ihres Bildschirms nach Ihren Bedürfnissen individuell anpassen und sparen zudem noch Platz auf Ihrem Schreibtisch.



Abbildung	Produktmerkmale	Art.-Nr.	Stück/ VE	Retail Barcode	Barcode Umverpackung	Maße (mm) Umverpackung (HxBxT)
Professional Series™ Laptop Workstation						
	<ul style="list-style-type: none"> • Bringt Ihren Laptop-Bildschirm auf eine angenehme Sichthöhe • Intuitive 9-fache Höheneinstellung zwischen 85mm und 245mm • Integrierter 4-fach USB 2.0 Port • Eingebauter Vorlagenhalter (Clips) • Kühlungsventilatoren verhindert Überhitzen des Laptops • Stabile und kompakte Metallkonstruktion • Flach zusammenklappbar • Produktmaße (HxBxT) ca. 341 x 400 x 58mm • Geeignet für Laptops bis 43,18cm (17") 	8024602	2	043859611164	50043859611169	137 x 361 x 416
						
						
PROFESSIONAL SERIES™						
Designer Suites™ Laptop Ständer						
	<ul style="list-style-type: none"> • Höhenverstellbar in 4 Stufen zwischen 88mm und 184mm • Neigung verstellbar zwischen 0 und 30 Grad für individuellen Komfort • Geeignet für Laptops bis 38,1cm (15") • Stabile Kante an der Vorderseite verhindert ein Abrutschen des Laptops • Lüftungsschlitze verhindern Überhitzung • Produktmaße (HxBxT) ca. 101 x 330 x 305 	8038401	2	043859528066	50043859528061	230 x 310 x 355
Office Suites™ Laptop Ständer Plus						
	<ul style="list-style-type: none"> • Bringt Ihren Laptop Bildschirm auf Augenhöhe und verhindert so Nackenschmerzen. • in 6 Stufen höhenverstellbar zwischen 114mm und 190mm und neigbar zwischen 14 und 27,5 Grad für optimalen Komfort • Eingebauter Konzepthalter positioniert Dokumente in einem angenehmen Blickwinkel • Mit drehbaren Füßen für bequemen Kabelzugang • Tragfähigkeit bis zu 5 kg • Produktmaße (HxBxT) ca. 106 x 382 x 286 • Geeignet für Laptops bis 43,18cm (17") 	8036701	2	043859504602	50043859504607	326 x 286 x 410
						
OFFICE SUITES™						

Laptop-Ständer

Abbildung	Produktmerkmale	Art.-Nr.	Stück/ VE	Retail Barcode	Barcode Umverpackung	Maße (mm) Umverpackung (HxBxT)
Office Suites™ Laptop Ständer						
	<ul style="list-style-type: none"> • Bringt Ihren Laptop-Bildschirm auf Augenhöhe und verhindert so Nackenschmerzen • In 6 Stufen höhenverstellbar zwischen 140mm und 190mm • Halterung verhindert Abrutschen des Laptops • Tragfähigkeit bis zu 5 kg • Platz sparend kombinierbar mit Fellowes Office Suites™ Briefkorb (8031701) • Geeignet für Laptops bis 43,18cm (17") • Produktmaße (HxBxT) ca. 104 x 386 x 360mm 	8032001	2	043859470952	50043859470957	322 x 286 x 402
						
						OFFICE SUITES™
Smart Suites™ Laptop Workstation						
	<ul style="list-style-type: none"> • Intuitive Höheneinstellung in 5 Stufen bringt Ihren Laptop-Bildschirm auf eine angenehme Sichthöhe • Geeignet für Widescreen Laptops bis 43,2cm (17") bzw. max. 6kg • Eingebaute Vorlagenhalter reduziert Nacken- und Augenbeschwerden • Eingebaute 4-fach USB 2.0 Port vorne • Aufbewahrungsfach mit Stiftehalter • Mit 5 Höheneinstellungen zwischen 114mm und 270mm und Neigungswinkeleinstellungen zwischen 0 und 45 Grad • Produktmaße (HxBxT) ca. 144 x 288 x 352mm 	8020901	2	043859569694	50043859569699	384 x 236 x 312
						
						
						SMART SUITES™
Smart Suites™ Laptop Ständer						
	<ul style="list-style-type: none"> • Bringt Ihren Laptop-Bildschirm auf Augenhöhe und verhindert so Nackenschmerzen • Geeignet für Laptops bis 43,2cm (17") bzw. max. 6kg • Eingebaute 4-fach USB 2.0 Port hinten • Großes Aufbewahrungsfach für kleine elektronische Geräte und anderes Zubehör • Belüftungsschlitze • Mit 3 Höheneinstellungen: 70mm, 85mm und 100mm • Produktmaße (HxBxT) ca. 160 x 325 x 280mm 	8020201	2	043859541393	50043859541398	366 x 292 x 400
						
						SMART SUITES™
Smart Suites™ Laptoparm						
	<ul style="list-style-type: none"> • Stiltvoll Platz sparen • Bringt Laptopbildschirm auf optimale Augenhöhe, mit 3 unterschiedlichen Höheneinstellungen zwischen 130mm und 180mm • Trägt bis zu 4,5kg und Laptops mit max. 48,26cm (19") Bildschirm • Frei schwenkbar links/rechts um 360° • Zweiteilige, einfach zu befestigende Halterung • Produktmaße (HxBxT) ca. 235 x 330 x 712mm 	8034801	2	043859542529	50043859542524	184 x 318 x 602
						
						SMART SUITES™

Mobiles Arbeiten kann so einfach sein

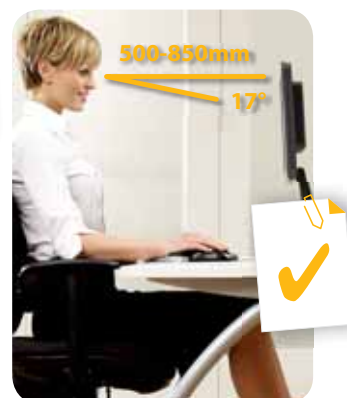
FAKT

79% der Europäer arbeiten mit Laptops außerhalb des Büros und erhöhen damit ihr Risiko für Beschwerden.

Quelle: Studie von Dynamic Markets im Auftrag von Fellowes, 2011



Der 'Go Riser' von Fellowes

Eine kompakte und ergonomische Lösung für mehr Komfort bei der Laptoparbeit unterwegs



Softshock™ Technologie aktivieren



Super-flach und kompakt wenn zusammengeklappt (8mm flach)



Hitze wird besser abgeleitet



Einfache Aufbewahrung

Laptop-Ständer

Abbildung	Produktmerkmale	Art.-Nr.	Stück/ VE	Retail Barcode	Barcode Umverpackung	Maße (mm) Umverpackung (HxBxT)
Laptop Ständer Maxi Cool						
	<ul style="list-style-type: none"> • Extra leiser USB Kühlventilator kühlt das Laptop • Geeignet für Laptops bis 43,18cm (17") • 75mm Neigung bringt Ihr Laptop in eine angenehme Arbeitsposition • Sicherer Halt des Laptops dank rutschfester Polster • Stabile, leichte Konstruktion • Produktmaße (HxBxT) ca. 67 x 315 x 320mm 	8018901	6	043859613069	50043859613064	360 x 325 x 340
						
Netbook Ständer Sound Pad						
	<ul style="list-style-type: none"> • Mit eingebauten Stereo Lautsprechern für äußerst klaren Klang • Extra leiser USB Ventilator kühlt das Netbook • Geeignet für Netbooks bis 35,56cm (14") • 50mm Neigung bringt Ihr Netbook in eine angenehme Arbeitsposition • Sicherer Halt des Netbooks dank rutschfester Polster • Produktmaße (HxBxT) ca. 45 x 280 x 221mm 	8018601	6	043859612888	50043859612883	358 x 250 x 317
						
Laptop Ständer Precision Cooler						
	<ul style="list-style-type: none"> • Extra leiser USB Ventilator kühlt das Laptop • Zur Aufbewahrung und zum Schutz des Laptops unterwegs • Geeignet für Laptops bis 38,1cm (15") • 50mm Neigung bringt Ihr Laptop in eine angenehme Arbeitsposition • Sicherer Halt des Laptops dank rutschfester Polster • Produktmaße (HxBxT) ca. 70 x 318 x 313mm 	8018801	6	043859613052	50043859613057	338 x 272 x 345
						
Netbook Ständer Precision Cooler Mini						
	<ul style="list-style-type: none"> • Extra leiser USB Ventilator kühlt das Netbook • Zur Aufbewahrung und zum Schutz des Netbooks unterwegs • Geeignet für Netbooks bis 33,02cm (13") • 50mm Neigung bringt Ihr Netbook in eine angenehme Arbeitsposition • Sicherer Halt des Netbooks dank rutschfester Polster • Produktmaße (HxBxT) ca. 43 x 221 x 173mm 	8018701	6	043859613045	50043859613040	235 x 260 x 263
						
Mobiler Laptop-Ständer GoRiser™						
	<ul style="list-style-type: none"> • Hilft Nacken- und Schulterverspannungen zu reduzieren • Die zum Patent angemeldete SoftShock™ Technologie erhöht den Bildschirm und sorgt für angenehme Polsterung • Kühlschlitze verhindert die Überhitzung des Laptops • Super-flach zusammenklappbar - passt in die meisten Laptoptaschen • Lässt sich einfach wie ein Buch öffnen • Geeignet für Laptops bis 43,18cm (17") • Produktmaße (HxBxT) ca. 276 x 385 x 5mm 	8030402	6	043859580873	50043859580878	96 x 404 x 335
						
				79% der Europäer arbeiten mit Laptops außerhalb des Büros und erhöhen damit ihr Risiko für Beschwerden.		
Laptop Cool Pad						
	<ul style="list-style-type: none"> • 45mm Neigungswinkel bringt Laptop-Bildschirm auf eine angenehme Höhe • Mit 2 USB betriebenen, 150mA Ventilatoren zur Wärmereduzierung • Strukturierte Oberfläche für bessere Luftzirkulation • Großer rutschfester Rand hält Laptop sicher • Geeignet für Laptops bis 38,1cm (15") und alle Netbooks • Produktmaße (HxBxT) ca. 40 x 303 x 236mm 	8016501	6	043859577323	50043859577328	278 x 324 x 328
						

SMART SUITES™

Laptop- und Monitor-Ständer

Abbildung	Produktmerkmale	Art.-Nr.	Stück/ VE	Retail Barcode	Barcode Umverpackung	Maße (mm) Umverpackung (HxBxT)
Professional Series™ Flachbildschirm Workstation						
	<ul style="list-style-type: none"> • Höhenverstellbar in 3 Stufen zwischen 75mm und 120mm für maximalen persönlichen Komfort • Veränderbare Ablagefläche mit versetzbaren Aufbewahrungs- und Sortierelementen • Laptop Slick-Slide™ Matte für bequeme Aufbewahrung und Zugang zu Laptop und/oder Docking Station unter der Ablagefläche • Geeignet für Flachbildschirme bis 53,3cm (21") • Integriertes Kabelmanagement • Produktmaße (HxBxT) ca. 140 x 650 x 295mm 	8037401	2	043859514380	50043859514385	372 x 318 x 680
				 		
PROFESSIONAL SERIES™						
Office Suites™ Premium Monitor Ständer						
	<ul style="list-style-type: none"> • Zur Anhebung des Monitors auf eine komfortable Sichthöhe zur Vermeidung von Nackenschmerzen • Tragfähigkeit bis zu 36kg, für herkömmliche und TFT-Monitore • In 5 Stufen zwischen 100mm und 150mm höhenverstellbar • Laptop oder Tastatur kann platzsparend unter dem Monitor platziert werden • Verfügt über eine Schublade für Schreibtischzubehör sowie eine praktische Tassenhalterung und ein CD Fach für bis zu 8 CDs in Hüllen • Produktmaße (HxBxT) ca. 106 x 676 x 356mm 	8031001	2	043859470969	50043859470964	392 x 260 x 702
OFFICE SUITES™						
Office Suites™ Monitor Ständer Plus						
	<ul style="list-style-type: none"> • Positioniert den Monitor oder Laptop in einem komfortablen Blickwinkel und reduziert so Schulter- und Nackenschmerzen. • Verstellbare Füße ermöglichen 5 Höheneinstellungen zwischen 100mm und 150mm • Inkl. Funktion für Höhen- und Neigungswinkel-Einstellung für Laptops • Eingebauter Konzepthalter positioniert Dokumente in einem angenehmen Winkel • Laptop oder externer Konzepthalter lassen sich platzsparend unter dem Monitor-Ständer verstauen • Mit Schublade zur Ablage von Büromaterial • Produktmaße (HxBxT) ca. 106 x 504 x 362mm 	8036601	2	0043859504596	50043859504591	252 x 386 x 530
						
OFFICE SUITES™						
Office Suites™ Standard Monitor Ständer						
	<ul style="list-style-type: none"> • Zur Anhebung des Monitors auf eine komfortable Sichthöhe zur Vermeidung von Nackenschmerzen • Tragfähigkeit bis zu 36kg, für herkömmliche und TFT-Monitore • In 5 Stufen zwischen 100mm und 150mm höhenverstellbar • Laptop oder Tastatur kann platzsparend unter dem Monitor platziert werden • Schublade für Schreibtischzubehör • Produktmaße (HxBxT) ca. 100 x 500 x 364mm 	8031101	2	043859470976	50043859470971	250 x 388 x 526
OFFICE SUITES™						

Monitor-Ständer

Abbildung	Produktmerkmale	Art.-Nr.	Stück/ VE	Retail Barcode	Barcode Umverpackung	Maße (mm) Umverpackung (HxBxT)
Office Suites™ Standard Monitorarm						
	<ul style="list-style-type: none"> • Sorgt für den optimalen Blickwinkel auf Ihren TFT/LCD-Monitor und maximalen Komfort • Lässt sich in der Höhe um 90° verstellen, seitwärts um 180° schwenken und erlaubt eine 360°-Drehung des Monitors • Kann an allen Oberflächen mit bis zu 64mm Dicke angebracht werden (51mm Überhang erforderlich) • Geeignet für Monitore von 33cm bis 53,3cm (13 bis 21 Zoll) und bis zu 9kg • 737mm seitlicher Bewegungsradius von rechts nach links • Inklusive Kabelmanagement-System • Erfüllt die VESA-Standards 	8034401	2	043859487103	50043859487108	240 x 150 x 626
					OFFICE SUITES™	
Smart Suites™ Monitorarm						
	<ul style="list-style-type: none"> • Bringt Flachbildschirme auf optimale Augenhöhe, mit 4 unterschiedlichen Höheneinstellungen bis zu 100mm • Vertikale Neigungseinstellung (+45° bis -45°) und um 360° drehbar • Entspricht den Vorgaben der VESA • Für Monitore bis 9kg bzw. 53,3cm (21 Zoll) - Armlänge 340mm • Zweiteilige, einfach zu befestigende Halterung 	8038201	2	043859528059	50043859528054	174 x 186 x 484
					 SMART SUITES™	
TFT/LCD Monitor Ständer						
	<ul style="list-style-type: none"> • Minimaler Platz, maximaler Komfort • Modernes Design passt zu TFT/LCD-Monitormodellen • Einzigartige Höhenverstellbarkeit mit 3 fixen Positionen zwischen 76mm und 114mm • Geeignet für Monitore bis 43,2cm (17") oder max. 14kg • Um 45° schwenkbare Plattform • Mit Ablageplatz für Papiervorrat • Produktmaße (HxBxT) ca. 86 x 424 x 288m 	91450	2	077511914508	50077511914503	212 x 316 x 460
Smart Suites™ Monitor Ständer Plus						
	<ul style="list-style-type: none"> • Bringt Ihren Bildschirm auf Augenhöhe und verhindert so Nackenschmerzen • Geeignet für Flachbildschirme bis 53,3cm (21") bzw. max. 10kg • Inkl. Briefkorb und 2 Zubehörfächer für zusätzlichen Stauraum • Mit 3 Höheneinstellungen: 100mm, 115mm und 130mm • Produktmaße (HxBxT) ca. 102 x 478 x 328mm 	8020801	2	04385952665	5004385952660	236 x 354 x 500
					 SMART SUITES™	
Smart Suites™ Monitor-Ständer						
	<ul style="list-style-type: none"> • Bringt Ihren Bildschirm auf Augenhöhe und verhindert so Nackenschmerzen • Geeignet für Flachbildschirme bis 53,3cm (21") bzw. max. 10kg • Mit 3 Höheneinstellungen: 100mm, 115mm und 130mm • Produktmaße (HxBxT) ca. 103 x 477 x 330 	8020101	2	043859541386	50043859541381	230 x 348 x 496
					 SMART SUITES™	

Monitor-Ständer

Abbildung	Produktmerkmale	Art.-Nr.	Stück/ VE	Retail Barcode	Barcode Umverpackung	Maße (mm) Umverpackung (HxBxT)
Premium Monitor Ständer Plus						
	<ul style="list-style-type: none"> • Geeignet für herkömmliche oder Flachbildschirme bis 53,3cm (21") oder max. 36kg • Bringt den Bildschirm auf eine angenehme Höhe und ermöglicht zudem eine bessere Organisation des Arbeitsplatzes • Mit 51 mm Schublade und eingebautem Konzepthalter • Höhe in 5 Stufen zwischen 64 und 165mm verstellbar • Produktmaße (HxBxT) ca. 166 x 338 x 340mm 	91713 (Platin)	2	077511917134	50077511862811	358 x 248 x 352
		9169501 (Graphit)	2	043859529759	50043859529754	358 x 248 x 352
						
Premium Monitor Ständer						
	<ul style="list-style-type: none"> • Geeignet für herkömmliche oder Flachbildschirme bis 53,3cm (21") oder max. 36kg • Höhe in 5 Stufen zwischen 64 und 165mm verstellbar • Stabile Kunststoffbasis dient auch als Ablagefläche • Produktmaße (HxBxT) ca. 166 x 338 x 340mm 	91717 (Platin)	2	077511917172	50077511862828	360 x 150 x 436
		9169401 (Graphit)	2	043859529742	50043859529747	360 x 150 x 436
						
Standard Monitor Ständer						
	<ul style="list-style-type: none"> • Geeignet für herkömmliche oder Flachbildschirme bis 53,3cm (21") oder max. 36kg • Höhe in 3 Stufen zwischen 50 und 100mm verstellbar • Rutschfeste GummifüÙe sorgen für hohe Standfestigkeit auf jeder Oberfläche • ProduktmaÙe (HxBxT) ca. 102 x 340 x 340mm 	91712 (Platin)	4	077511917127	50077511917122	362 x 288 x 364
		9169301 (Graphit)	4	043859529735	50043859529730	362 x 288 x 364
						
Premium Monitor Ständer						
	<ul style="list-style-type: none"> • Geeignet für herkömmliche oder Flachbildschirme bis zu 36kg oder 53,3cm (21") • In 3 Stufen zwischen 102 und 165mm höhenverstellbar • Schublade und Ablagefach bieten Platz für Papier und anderes Schreibtischzubehör • Optimales Kabelmanagement von Monitor- und Netzkabeln • ProduktmaÙe (HxBxT) ca. 170 x 362x 368mm 	91457	2	077511914577	50077511914572	248 x 394 x 404
Standard Monitor Ständer						
	<ul style="list-style-type: none"> • Geeignet für herkömmliche oder Flachbildschirme bis zu 36kg oder 53,3cm (21") • In 3 Stufen zwischen 75 und 110mm höhenverstellbar • Ablagefach für Papier und kleinere Büromaterialien • Optimales Kabelmanagement von Monitor- und Netzkabeln • ProduktmaÙe (HxBxT) ca. 74 x 376 x 404mm 	91456	2	077511914560	50077511914565	196 x 408 x 438

Konzepthalter



Warum einen Konzepthalter verwenden?

Das Platzieren von Vorlagen flach auf dem Tisch oder in einem ungünstigen Blickwinkel kann zu Augen-, Nacken- und Schulterbeschwerden führen. Konzepthalter bringen Ihre Dokumente in eine ergonomisch korrekte Position und reduzieren so die o.g. Beschwerden.

Abbildung	Produktmerkmale	Art.-Nr.	Stück/ VE	Retail Barcode	Barcode Umverpackung	Maße (mm) Umverpackung (HxBxT)
Office Suites™ Monitor Konzepthalter						
 <p>HÄLT 100 BLATT</p>	<ul style="list-style-type: none"> • Positioniert Dokumente auf Augenhöhe um Nackenschmerzen zu vermeiden • Verstellbarer Clip hält bis zu 100 Blätter • Lässt sich an beiden Seiten von herkömmlichen und TFT Monitoren befestigen • Neigung und Höhe einstellbar • Mit höhenverstellbarem Lineal • Produktmaße (HxBxT) ca. 60 x 454 x 378mm 	8033301	4	077511803338	50077511803333	368 x 270 x 350
OFFICE SUITES™						
Swivel Clip Konzepthalter						
	<ul style="list-style-type: none"> • Lässt sich leicht rechts und links am Monitor oder Laptopbildschirm anbringen • Hält bis zu 5 Blatt A4 Papier • Produktmaße (HxBxT) ca. 37 x 271 x 13mm 	22200	6	077511222009	50077511222004	72 x 326 x 86
Office Suites™ Konzepthalter						
 <p>HÄLT 150 BLATT</p>	<ul style="list-style-type: none"> • 3-in-1 Konzepthalter, Memoboard und Clipboard • Konzepthalter einstellbar für A3 Dokumente • Neigungswinkel bis zu 45° verstellbar • Mit höhenverstellbarem Lineal • Kann als Memoboard beschrieben werden • Hält bis zu 150 Blätter gleichzeitig • Produktmaße (HxBxT) ca. 312 x 240 x 190mm 	8033201	4	077511803321	50077511803326	354 x 272 x 338
OFFICE SUITES™						
Flex Arm Konzepthalter mit Standfuß						
 <p>HÄLT 150 BLATT</p>	<ul style="list-style-type: none"> • Flexibler Arm lässt sich ergonomisch korrekt in Höhe und Winkel verstellen • Dokumentenhalterung kann 90° verstellt werden (für Hoch- und Querformat) • Mit höhenverstellbarem Lineal • Clip hält A4 Dokumente und breitere Formate • Stabiler, schwerer Standfuß bietet Platz für 3 CDs und Haftnotizzettel • Hält bis zu 150 Blatt gleichzeitig • Produktmaße (HxBxT) ca. 508 x 232 x 254mm 	9169801 (Graphit)	4	043859529780	50043859529785	390 x 274 x 384
FIRA Expertise • Independence • Integrity						

Konzepthalter

Abbildung	Produktmerkmale	Art.-Nr.	Stück/ VE	Retail Barcode	Barcode Umverpackung	Maße (mm) Umverpackung (HxBxT)
Standard Konzepthalter						
 <p>HÄLT 100 BLATT</p>	<ul style="list-style-type: none"> • Staffelei-ähnlicher Standfuß in Höhe und Neigungswinkel verstellbar • Um 90° drehbar für Dokumente im Hoch- und Querformat • Hergestellt aus stabilem, stoßfestem Kunststoff • Mit höhenverstellbarem Lineal • Einstellbarer Clip hält A4 Dokumente und breitere Formate - bis zu 100 Blatt gleichzeitig • Produktmaße (HxBxT) ca. 318 x 234 x 120mm 	9169701 (Graphit)	4	043859529773	50043859529778	384 x 230 x 256
Workstation Konzepthalter						
 <p>HÄLT 125 BLATT</p>	<ul style="list-style-type: none"> • Workstation Konzepthalter mit abnehmbarem, verstellbarem Lineal zum Hervorheben von Textzeilen • Konstruktion ermöglicht Positionierung von Halteclip und Lineal jeweils seitlich oder oben • Staffelei-ähnlicher Standfuß in Höhe und Neigungswinkel verstellbar und zur Lagerung flach zusammenklappbar • Hält bis zu 125 Blatt gleichzeitig • Produktmaße (HxBxT) ca. 272 x 262 x 190mm 	21106 (Schwarz)	6	077511211065	10077511211062	167 x 295 x 368
 <p>FIRA Expertise • Independence • Integrity</p>						
Konzepthalter						
 <p>HÄLT 150 BLATT</p>	<ul style="list-style-type: none"> • Kompakter, multifunktionaler Konzepthalter für den Schreibtisch oder unterwegs • Hergestellt aus stabilem, stoßresistentem Plastik • In 6 verschiedenen Winkeln einstellbar für maximalen individuellen Komfort • Flach zusammenklappbar für einfache Lagerung oder Verwendung als Clipboard • Hält bis zu 150 Blatt gleichzeitig • Produktmaße (HxBxT) ca. 303 x 232 x 158mm 	20000	6	077511200007	50077511874692	240 x 136 x 386
Booklift™ Konzepthalter						
 <p>HÄLT 400 BLATT</p>	<ul style="list-style-type: none"> • Speziell konzipiert für Planer, Nachschlagewerke und große Handbücher • Zwei verstellbare Seitenclips zum Fixieren von Seiten • Neun Höheneinstellungen für praktisch jedes Buchformat und jeden Neigungswinkel • Staffelei-ähnlicher, rutschfester Standfuß zur Lagerung flach zusammenklappbar • Geeignet für Standard A4 Ringbücher • Produktmaße (HxBxT) ca. 224 x 296 x 130mm 	21140 (Silber)	6	077511211409	50077511211404	94 x 306 x 314
Papierhalter						
 <p>HÄLT 30 BLATT</p>	<ul style="list-style-type: none"> • Praktischer, bunter, kompakter Papierhalter • Hält bis zu 30 Blatt A4 Papier • Produktmaße (HxBxT) ca. 48 x 75 x 63mm 	8029001 (Blau)	8	043859591183	50043859591188	154 x 182 x 294
		8029201 (Schwarz)	8	043859591206	50043859591201	154 x 182 x 294
						

Besser organisiert arbeiten.

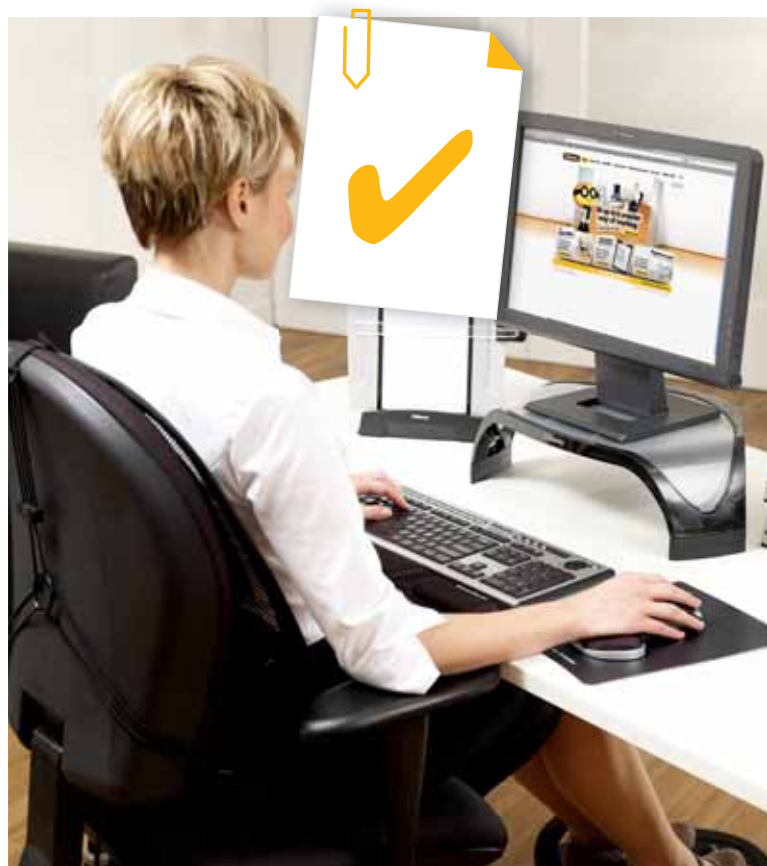

Verwenden Sie meine ergonomischen Produkte um sicherer und produktiver zu arbeiten



Wir verschwenden jeden Tag **46,5** Minuten damit, Einstellungsänderungen vorzunehmen, um es bequemer zu haben. Wir zappeln auf unserem Stuhl herum oder schieben Schreibtischzubehör hin und her.*

Damit Sie nicht dazu gehören, besuchen Sie den Professor unter www.ergo.fellowes.com

*Quelle: Studie von Dynamic Markets, 2011

Büromaschinen-Ständer



ZONE4 ORGANISIERTER ARBEITEN

Fällt es Ihnen schwer, organisiert zu bleiben?

Das Zubehör, das wir für die tägliche Arbeit am Computer benötigen, nimmt oft sehr viel Platz auf dem Schreibtisch ein. Notwendige Arbeitsmittel wie Computer, Telefon und Drucker können den verfügbaren Platz und die Möglichkeit, den Arbeitsplatz ergonomisch zu gestalten, erheblich einschränken. Mit Fellowes Produkten werden Sie wieder Herr der Lage!



Abbildung	Produktmerkmale	Art.-Nr.	Stück/ VE	Retail Barcode	Barcode Umverpackung	Maße (mm) Umverpackung (HxBxT)
CPU Ständer						
	<ul style="list-style-type: none"> Platzersparnis durch Aufbewahrung der CPU unter oder neben dem Tisch Zwischen 152 und 229mm einstellbar und somit geeignet für die meisten CPUs Solide Stahlkonstruktion mit Polsterung zum Schutz der CPU Vier Rollen, davon zwei feststellbar, für Mobilität und Stabilität Produktmaße (HxBxT) ca. 520 x 440 x 200mm 	91781 (Platin)	2	077511917813	50077511917818	258 x 196 x 244
		9169201 (Graphit)	2	043859529728	50043859529723	258 x 196 x 244
Büromaschinen-Ständer						
	<ul style="list-style-type: none"> Mit vier separaten Schubladen für Papier und Büromaterial Jede Schublade bietet Platz für einen Stapel A4 Papier Eingebautes Kabelmanagement Trägt bis zu 34kg Zusätzliche Schubladen erhältlich (2400501) Produktmaße (HxBxT) ca. 136 x 538 x 362mm 	24004	4	077511240041	50077511240046	568 x 388 x 588
Office Suites™ CPU/Shredder Ständer						
	<ul style="list-style-type: none"> Breite individuell einstellbar Stabile Konstruktion trägt bis zu 50kg Auch zur Verwendung mit Aktenvernichtern, Papierkörben und anderen Gegenständen geeignet Feststellbare Rollen Produktmaße (HxBxT) ca. 200 x 130 x 330mm 	8039001	4	043859524709	50043859524704	162 x 434 x 442

OFFICE SUITES™

Tastaturschubladen



Warum eine Tastaturschublade verwenden?

Zu starkes Strecken oder Positionierung der Ellbogen unterhalb der Tastatur kann zu Beschwerden in Ellbogen, Schultern, Nacken und Rücken führen. Dies kann mit einer Tastaturschublade vermieden werden, die Ihre Ellbogen in einem 90° Winkel und Ihre Handgelenke parallel zum Boden positioniert.

Abbildung	Produktmerkmale	Art.-Nr.	Stück/ VE	Retail Barcode	Barcode Umverpackung	Maße (mm) Umverpackung (HxBxT)
Office Suites™ Verstellbare Tastaturschublade mit Mausablage						
	<ul style="list-style-type: none"> Anbringung in 3 verschiedenen Höhen möglich (8,4/7,3/6,3cm) Mausablage kann links oder rechts befestigt werden und lässt sich bei Nichtgebrauch unter die Tastatur schieben Tastaturplattform mit eingebauter Memory Foam Handgelenkauflage Passt für die meisten gängigen Keyboards Einstellbar auf 44, 54 oder 64mm unter der Tischoberfläche Produktmaße: Breite gesamt: 79,2cm (Mausablage: 25cm, Tastatur: 54,2cm) Tiefe gesamt: 35,3cm (Tastaturablage: 28,5cm, Handgelenkauflage: 6,8cm) Höhe gesamt: 6,3 - 8,4cm 	8031201	1	043859470921	50043859470926	378 x 80 x 624
OFFICE SUITES™						
Verstellbare Tastaturschublade mit Mausablage						
	<ul style="list-style-type: none"> Anbringung in 3 verschiedenen Höhen möglich (8,4/7,3/6,3cm) Mausablage kann links oder rechts befestigt werden Tastatur kann bei Nichtgebrauch unter den Tisch geschoben werden Produktmaße: Breite gesamt: 71,5cm (Mausablage: 20cm, Tastatur: 51,5cm) Tiefe gesamt: 30cm (Tastaturablage: 34cm, Handgelenkauflage: 6cm) Höhe gesamt: 6,3 - 8,4cm 	93804	2	077511938047	50077511938042	320 x 134 x 588
Standard Tastaturschublade						
	<ul style="list-style-type: none"> Zur Anbringung unter der Tischplatte für mehr Platz auf dem Schreibtisch Anbringung in zwei verschiedenen Höhen möglich Produktmaße: Breite gesamt: 54,5cm Tiefe gesamt: 30,5cm Höhe gesamt: 6,3 - 8,4cm 	93800-70	2	077511938009	50077511860947	382 x 122 x 590



Unsere Mauspads ermöglichen komfortable, zuverlässige und präzise Mausführung.

Mauspads

- Mauspads verschönern Ihren Arbeitsplatz und ermöglichen störungsfreie Mausführung.
- Herausragende Bildqualität, nicht-reflektierend.
- Rutschfeste Rückseite
- Langlebige, abwaschbare Oberfläche

Abbildung	Produktmerkmale	Motiv	Art.-Nr.	Stück/ VE	Retail Barcode	Barcode Umverpackung	Maße (mm) Umverpackung (HxBxT)		
Runde Brite Mats									
	<ul style="list-style-type: none"> • Nicht reflektierend, mit rutschfester Unterseite • Langlebige, abwischbare Oberfläche • Geeignet für optische und Lasermäuse • Hergestellt aus 80% recyceltem Material • Hervorragende Bildqualität • Produktmaße (HxBxT) ca. 2 x 198 x 198mm 	Apfel	5880703	6	043859508969	50043859531382	30 x 224 x 278		
		Orange	5880803	6	043859508976	50043859531405	30 x 224 x 278		
		Fußball	5880904	6	043859508983	50043859531429	30 x 224 x 278		
		Goldfischglas	5881103	6	043859509003	50043859531467	30 x 224 x 278		
		Smarties	5881203	6	043859528950	50043859531481	30 x 224 x 278		
		Erde	5881401	6	043859528974	50043859528979	30 x 224 x 278		
		Seerose	5882901	6	043859533374	50043859533379	30 x 224 x 278		
		Stadtzene	5883401	6	043859547869	50043859547864	30 x 224 x 278		
		 							

Rechteckige Brite Mats									
	<ul style="list-style-type: none"> • Nicht reflektierend, mit rutschfester Unterseite • Langlebige, abwischbare Oberfläche • Geeignet für optische und Lasermäuse • Hergestellt aus 80% recyceltem Material • Hervorragende Bildqualität • Produktmaße (HxBxT) ca. 1 x 239 x 189mm 	Kaskaden	58712	6	077511587122	50077511587127	304 x 268 x 40		
		Wellen	58713	6	077511587139	50077511587134	304 x 268 x 40		
		Erde und Mond	58715	6	077511587153	50077511587158	304 x 268 x 40		
		Palmenstimmung	58750	6	077511587504	50077511587509	304 x 268 x 40		
		Strandküste	58748	6	077511587481	50077511587486	304 x 268 x 40		
		Mohnblumen	5805701	6	043859600915	50043859600910	304 x 268 x 40		
		Farbpalette	5805801	6	043859600922	50043859600927	304 x 268 x 40		
		 							

Mauspads

Abbildung	Produktmerkmale	Motiv / Farbe	Art.-Nr.	Stück/ VE	Retail Barcode	Barcode Umverpackung	Maße (mm) Umverpackung (HxBxT)
Earth Series™ Mauspad							
	<ul style="list-style-type: none"> • Gummunterseite hergestellt aus 95% recycelten Altreifen • Geeignet für optische Mäuse • Rutschfeste Unterseite schützt die Tischoberfläche gegen Kratzer • Langlebig und einfach zu reinigen • Produktmaße (HxBxT) ca. 2 x 228 x 203mm 	Blätter	5903801	6	043859542819	50043859542814	53 x 254 x 300
		OzRetail Barcode	5903901	6	043859542826	50043859542821	53 x 254 x 300
		Wellness Blumen	5904601	6	043859573769	50043859573764	53 x 254 x 300
		Unterwasser	5909301	6	043859578436	50043859578431	53 x 254 x 300
		Wasserfall	5909701	6	043859578467	50043859578462	53 x 254 x 300
		Strand	5909501	6	043859578443	50043859578448	53 x 254 x 300
						 	RECYCLET

Microban® Mauspad							
	<ul style="list-style-type: none"> • Mauspad mit eingearbeitetem antibakteriellem Microban® Schutz für einen hygienisch sauberen Arbeitsplatz • Verhindert die Ansammlung von Bakterien während der gesamten Lebensdauer des Produkts • Geeignet für optische und Lasermäuse • Rutschfeste Gummunterseite • Produktmaße (HxBxT) ca. 4 x 230 x 204mm 	Blau	5933805	6	043859544011	50043859544016	290 x 38 x 248
		Schwarz	5933907	6	043859544028	50043859544023	290 x 38 x 248
		Silber	5934005	6	043859544035	50043859544030	290 x 38 x 248
						 	Mit Microban® Schutz Ohne Microban® Schutz

Einfarbige Mauspads							
	<ul style="list-style-type: none"> • Rutschfeste gummierte Unterseite • Strapazierfähige Polyester-Oberfläche für verbesserte Mausführung • Produktmaße (HxBxT) ca. 4 x 228 x 200mm 	Blau	58021	6	077511580215	50077511863504	38 x 248 x 292
		Rot	58022	6	077511580222	50077511580227	38 x 248 x 292
		Silber	58023	6	077511580239	50077511580234	38 x 248 x 292
		Schwarz	58024	6	077511580246	50077511580241	38 x 248 x 292

Standard Mauspads							
	<ul style="list-style-type: none"> • 5mm dickes Material mit rutschfester Unterseite • Oberfläche aus Polyestergewebe ermöglicht gute Mausführung • Verpackung dient als Regaldisplay • Produktmaße (HxBxT) ca. 6 x 224 x 186mm 	Blau	29700	12	077511297007	50077511297002	204 x 86 x 242
		Rot	29701	12	077511297014	50077511297019	204 x 86 x 242
		Silber	29702	12	077511297021	50077511297026	204 x 86 x 242
		Schwarz	29704	12	077511297045	50077511297040	204 x 86 x 242

100% Engagement für eine umweltfreundliche Arbeitsumgebung



EARTH SERIES™

100% recycelt

100% wieder verwertbar

Minimal verpackt

Keine chemischen Farben

Stilvolles, stabiles und biologisch abbaubares Schreibtischzubehör aus Faserplatten, hergestellt aus Papierabfällen und zusammengehalten mit Ringen aus natürlichem Gummi. 100% recycelt und 100% wieder verwertbar. Zertifiziert mit dem Blauen Engel für emissionsarme Produkte aus Holz und Holzwerkstoffen.

Abbildung	Produktmerkmale	Farbe	Art.-Nr.	Stück/ VE	Retail Barcode	Barcode Umverpackung	Maße (mm) Umverpackung (HxBxT)
	<ul style="list-style-type: none"> • 100% recycelt und zu 100% wieder verwertbar • Einfacher und schneller Aufbau, flach verpackt • Briefkorb mit 3 Ablagen im A4 Format und 1 kleinen Ablage für Utensilien 	Schwarz	8010601	10	043859546787	50043859546782	368 x 274 x 312
	<ul style="list-style-type: none"> • 100% recycelt und zu 100% wieder verwertbar • Einfacher und schneller Aufbau, flach verpackt • Mit Platz für bis zu 500 Blatt A4 Papier • Modular kombinierbar mit Schreibtisch-Organizer 	Schwarz	8011501	10	043859550500	50043859550505	358 x 132 x 306

Earth Series™

Abbildung	Produktmerkmale	Farbe	Art.-Nr.	Stück/ VE	Retail Barcode	Barcode Umverpackung	Maße (mm) Umverpackung (HxBxT)
Earth Series™ Schreibtisch-Organizer							
	<ul style="list-style-type: none"> • 100% recycelt und zu 100% wieder verwertbar • Einfacher und schneller Aufbau, flach verpackt • Geeignet für 12 CDs in Standard Hülle plus 8 Fächer für Schreibtischzubehör • Modular kombinierbar mit A4 Briefkorb 	Schwarz	8011201	10	043859546824	50043859546829	278 x 146 x 272
							
Earth Series™ Sortierelement							
	<ul style="list-style-type: none"> • 100% recycelt und zu 100% wieder verwertbar • Einfacher und schneller Aufbau, flach verpackt • 5 Fächer zur Organisation von Dokumenten und Zeitschriften 	Schwarz	8010701	10	043859546794	50043859546799	368 x 310 x 344
							
Earth Series™ Magazin-Archiv							
	<ul style="list-style-type: none"> • 100% recycelt und zu 100% wieder verwertbar • Einfacher und schneller Aufbau, flach verpackt • Zur Aufbewahrung von Dokumenten, Broschüren und Zeitschriften 	Schwarz	8010801	10	043859546800	50043859546805	332 x 184 x 282
							
							
Earth Series™ Stifteköcher							
	<ul style="list-style-type: none"> • 100% recycelt und zu 100% wieder verwertbar • Einfacher und schneller Aufbau, flach verpackt • Zur Aufbewahrung von Stiften und anderen Utensilien • Diagonales Trennelement 	Schwarz	8010901	10	043859546817	50043859546812	280 x 148 x 162
							
Earth Series™ Hängemappen Ablage							
	<ul style="list-style-type: none"> • Zur Aufbewahrung von 25 Hängemappen • Praktische Tragegriffe • Leichte Konstruktion • 100% recycelt und 100% wieder verwertbar 	Schwarz	8015101	10	043859576142	50043859576147	310 x 375 x 220
							

Earth Series™

Abbildung	Produktmerkmale	Farbe	Art.-Nr.	Stück/ VE	Retail Barcode	Barcode Umverpackung	Maße (mm) Umverpackung (HxBxT)
-----------	-----------------	-------	----------	-----------	----------------	----------------------	--------------------------------

Earth Series™ Monitor Ständer

- Bringt Ihren Bildschirm auf eine angenehme Sichthöhe und hilft, Nackenverspannungen zu vermeiden
- In 3 Stufen höhenverstellbar
- Fach zur Aufbewahrung von Papier und Zubehör
- 100% recycelt und zu 100% wieder verwertbar
- Einfacher und schneller Aufbau, flach verpackt
- Geeignet für Flachbildschirme bis 53,3cm (21")



Earth Series™ Laptop Ständer

- Bringt Ihren Laptopbildschirm auf eine angenehme Sichthöhe und hilft, Nackenverspannungen zu vermeiden
- In 3 Stufen höhenverstellbar
- Geeignet für Laptops bis 38,1cm (15")
- Fach zur Aufbewahrung von Papier und Zubehör
- 100% recycelt und zu 100% wieder verwertbar
- Einfacher und schneller Aufbau, flach verpackt



Schreibtisch-Zubehör



Schreibtischzubehör, das häufig benötigt wird, sollte immer in Reichweite platziert werden. So wird häufiges Vorbeugen und Überdehnen vermieden.

Abbildung	Produktmerkmale	Art.-Nr.	Stück/ VE	Retail Barcode	Barcode Umverpackung	Maße (mm) Umverpackung (HxBxT)
Office Suites™ Briefkorb						
	<ul style="list-style-type: none"> An der langen Seite offener Briefkorb bietet Platz für A4 Dokumente Mehrere Briefkörbe können übereinander gestapelt werden Platz sparend kombinierbar mit Office Suites™ Briefständer (8031801), Laptop Ständer (8032001) oder zusätzlichen Briefkörben (8031701) Produktmaße (HxBxT) ca. 60 x 370 x 260mm 	8031701	6	043859471188	50043859471183	234 x 404 x 558
						OFFICE SUITES™
Office Suites™ Briefständer						
	<ul style="list-style-type: none"> Mit 7 großzügigen 25mm Sortierfächern für Dokumente und Mappen Platz sparend kombinierbar mit Office Suites™ Briefkorb (8031701) Produktmaße (HxBxT) ca. 178 x 366 x 260mm 	8031801	2	043859471195	50043859471190	412 x 288 x 400
						OFFICE SUITES™
Office Suites™ Büroklammerspender						
	<ul style="list-style-type: none"> Büroklammern immer griffbereit dank magnetischem Deckel Für bis zu 150 Büroklammern Produktmaße (HxBxT) ca. 80 x 60 x 54mm 	8032801	6	043859471232	50043859471237	194 x 82 x 194
						OFFICE SUITES™
Office Suites™ Stifteköcher						
	<ul style="list-style-type: none"> Kugelschreiber, Bleistift und Schere jederzeit griffbereit Trennelement zur besseren Organisation Produktmaße (HxBxT) ca. 108 x 76 x 72mm 	8032301	6	043859471201	50043859471206	270 x 262 x 98
						OFFICE SUITES™
Office Suites™ Klebebandroller						
	<ul style="list-style-type: none"> Herausnehmbare Rolle für einfachen Austausch der Klebebänder (Standardgröße) Schwerer Fuß sorgt für Standfestigkeit Produktmaße (HxBxT) ca. 56 x 162 x 58mm 	8032701	6	043859471225	50043859471220	226 x 144 x 188
						OFFICE SUITES™

Schreibtisch-Zubehör

Abbildung	Produktmerkmale	Art.-Nr.	Stück/ VE	Retail Barcode	Barcode Umverpackung	Maße (mm) Umverpackung (HxBxT)
Office Suites™ Papierkorb						
	<ul style="list-style-type: none"> • Abnehmbare Halterung zur Fixierung von Müllbeuteln • Praktische Griffe für einfaches Tragen und Leeren • Fassungsvermögen bis zu 26,5 Liter • Produktmaße (HxBxT) ca. 406 x 390 x 254mm 	8032401	3	043859471218	50043859471213	572 x 282 x 428
OFFICE SUITES™						
Stift mit Microban® Schutz						
	<ul style="list-style-type: none"> • Geeignet für die Verwendung auf Theken und Tischen • Sichere 520mm Chromkette • Stabiler, gewichteter 300g Fuß • Inkl. Klebestreifen zur Befestigung auf Theke oder Tisch • Mitgelieferte Kugelschreibermine in blau • Produktmaße (HxBxT) ca. 140 x 94 x 94mm 	98295 (Elfenbein)	12	3261590007825	3261590008075	148 x 322 x 162
		9821502 (Schwarz)	12	3261590982153	50043859533980	124 x 172 x 326
		9820401 (Burgunderrot)	12	3261590982047	50043859533997	124 x 172 x 326
		0911502 (Schwarz) 12 Kugelschreiber Ersatzminen	10	3261590091152	50043859534017	150 x 195 x 150
		0910301 (Blau) 12 Kugelschreiber Ersatzminen	10	3261559009129	50043859534000	150 x 195 x 150
						
Cablezip						
	<ul style="list-style-type: none"> • Zur schnellen Organisation von Kabeln und Drähten • Auf benötigte Länge zuschneidbar, einfach anzubringen und wieder verwendbar • Mehrere CableZips können miteinander kombiniert werden • Länge: 2m • Kann jederzeit zum Entnehmen oder Hinzufügen von Kabeln geöffnet werden • Produktmaße (HxBxT) ca. 520 x 440 x 200 	99439	6	077511994395	50077511994390	304 x 240 x 330

CD & DVD Aufbewahrung



Ein Sortiment an CD & DVD Türmen und Ersatzhüllen zum Schutz, Transport und zur Aufbewahrung Ihrer Medien.

Erhältlich in verschiedenen Farben, Größen und Varianten.

Abbildung	Produktmerkmale	Farbe	Art.-Nr.	Stück/ VE	Retail Barcode	Barcode Umverpackung	Maße (mm) Umverpackung (HxBxT)
CD Spring							
	<ul style="list-style-type: none"> Für die horizontale und vertikale Aufbewahrung geeignet Kapazität: 30 CDs plus 18 CDs auf dem Turm Mit Selbstwurf-System Produktmaße (HxBxT) ca. 256 x 260 x 164mm 	Platin	98230	4	077511982309	10077511982306	292 x 356 x 558
		Schwarz	9823102	4	043859524693	10043859524690	292 x 356 x 558
Runde CD Hüllen							
	<ul style="list-style-type: none"> Slimline CD Hülle für Aufbewahrung und Transport Hergestellt aus stabilem Polypropylen Produktmaße (HxBxT) ca. H 4 x W 122 x D 128 	5er Pack (transparent)	9834201	6	043859526451	50043859526456	142 x 132 x 142
		5er Pack (farbig sortiert)	9834301	6	043859526468	50043859526463	142 x 132 x 142
CD Leerhüllen							
	<ul style="list-style-type: none"> Zur sicheren Aufbewahrung und zum Transport von CDs Doppel-Leerhülle im 5er Pack Produktmaße (HxBxT) ca. 8 x 148 x 124mm 	5er Pack Doppelhüllen Schwarz	98307	6	077511983078	10077511983075	132 x 148 x 316
		10er Pack (schwarz)	98310	6	077511983108	10077511983105	142 x 300 x 366
		10er Pack (transparent)	63725	6	077511637254	50077511637259	142 x 300 x 368
Slimline CD Hüllen							
	<ul style="list-style-type: none"> Eine Slimline CD Hülle ist nur halb so dick wie eine Standard CD Hülle Erhältlich in 10er und 25er Packs und in verschiedenen Farben (grün, rot, blau, transparent) Produktmaße (HxBxT) ca. 6 x 138 x 124mm 	25er Pack (farbig sortiert)	98317	6	077511983177	50077511983172	144 x 300 x 450
		10er Pack (farbig sortiert)	9833701	6	043859526413	50043859526418	134 x 150 x 328
		25er Pack (transparent)	98316	6	077511983160	50077511983165	144 x 300x 450
		10er Pack (transparent)	9833801	6	043859526420	50043859526425	134 x 150 x 328

CD & DVD Ersatzhüllen

Abbildung	Produktmerkmale	Farbe	Art.-Nr.	Stück/ VE	Retail Barcode	Barcode Umverpackung	Maße (mm) Umverpackung (HxBxT)
Slimline Metallic CD Hüllen							
	<ul style="list-style-type: none"> Hergestellt aus bruchfestem Material Geeignet zur Aufbewahrung von 1 CD plus Booklet In verschiedenen Metallic Farben Produktmaße (HxBxT) ca. 6 x 140 x 124mm 	25er Pack, farbig sortiert	98353	6	077511983535	50077511983530	142 x 300 x 448
DVD Leerhüllen aus Kunststoff							
	<ul style="list-style-type: none"> Hergestellt aus bruchfestem Material Geeignet zur Aufbewahrung von 1 CD plus Booklet bzw 1 Game + Booklet Produktmaße (HxBxT) ca. 16 x 134 x 192mm 	Standard 5er Pack Schwarz	83357	4	077511833571	50077511833576	140 x 152 x 396
		Doppel 5er Pack, schwarz	83361	4	077511833618	50077511833613	146 x 150 x 396
		Slimline 10er Pack, schwarz	9830201	4	043859521104	50043859521109	146 x 204 x 280
CD/DVD Papierhüllen							
	<ul style="list-style-type: none"> Hergestellt aus weißem, holzfreiem Papier Mit 100mm Sichtfenster Für Aufbewahrung und Transport Farbig sortiert: blau, rot, grün, gelb, orange Produktmaße (HxBxT) ca. 125 x 125 x 1mm 	50er Pack, weiß	90690	6	077511906909	50077511906904	142 x 144 x 278
		100er Pack, weiß	90691	6	077511906916	50077511906911	144 x 144 x 406
		50er Pack, farbig sortiert	9068901	6	0043859521227	50043859521222	142 x 144 x 278
Selbstklebende CD/DVD Leerhüllen							
	<ul style="list-style-type: none"> Selbstklebende CD/DVD Leerhüllen zur sicheren Befestigung einer CD/DVD an einem Ordner oder Hefter Praktische Aufbewahrung Produktmaße (HxBxT) ca. 520 x 440 x 200mm 	5er Pack, transparent	98315	15	077511983153	50077511983158	76 x 164 x 186
Ringbuchhüllen für CDs/DVDs							
	<ul style="list-style-type: none"> Strapazierfähige CD/DVD Aufbewahrungshüllen zum Einheften in Ringbücher Bietet perfekte Übersicht Jede Seite geeignet für 2 CDs/DVDs mit oder ohne Hülle Produktmaße (HxBxT) ca. 6 x 200 x 288mm 	10er Pack, transparent	95304	10	077511953040	50077511953045	362 x 74 x 258
CD/DVD Kunststoffhüllen							
	<ul style="list-style-type: none"> Hergestellt aus transparentem Kunststoff Zur Aufbewahrung und zum Transport von CDs/DVDs Produktmaße (HxBxT) ca. 520 x 440 x 200mm 	100er Pack, transparent	9831201	6	043859590612	50043859590617	120 x 345 x 155

CD & DVD Ersatzhüllen

Abbildung	Produktmerkmale	Farbe	Art.-Nr.	Stück/ VE	Retail Barcode	Barcode Umverpackung	Maße (mm) Umverpackung (HxBxT)
CD/DVD Wallets							
	<ul style="list-style-type: none"> Doppelseitige CD/DVD Innentaschen bieten Platz für je 2 CDs/DVDs oder 1 CD/DVD mit Booklet Witterungsbeständiges Nylon Verstärkter Trageriemen Praktische, kratzfeste SaveSleeve™ Innentaschen bieten optimalen Schutz Inkl. gratis Reinigungstuch Produktmaße (HxBxT) ca. <ul style="list-style-type: none"> 32: 164 x 168 x 54mm 64: 298 x 168 x 52mm 128: 316 x 314 x 58mm 224: 312 x 312 x 100mm 	für 32 CDs	85331	6	077511853319	50077511853314	194 x 188 x 360
		für 64 CDs	85332	6	077511853326	50077511853321	188 x 320 x 360
		für 128 CDs	85334-44	4	077511853340	50077511853345	344 x 258 x 336
		für 224 CDs	85335	4	077511853357	50077511853352	338 x 340 x 372
Professional Series™ CD/DVD Wallets							
	<ul style="list-style-type: none"> Praktische, doppelseitige CD/DVD Innentaschen bieten Platz und Schutz für je 2 CDs/DVDs oder 1 CD/DVD mit Booklet Hochwertiges Material mit verstärktem Trageriemen Konstruktion und Material gewährleisten optimalen Schutz Rückseite mit Aufbewahrungsfach Inkl. gratis Reinigungstuch und -lösung Produktmaße (HxBxT) ca. <ul style="list-style-type: none"> 32: 164 x 192 x 54mm 64: 290 x 178 x 60mm 	für 32 CDs	8500001	4	0043859526871	50043859526876	216 x 194 x 256
		für 64 CDs	8500101	4	043859526888	50043859526883	218 x 252 x 318
PROFESSIONAL SERIES™							
Post- und Broschüren Manager							
	<ul style="list-style-type: none"> Ablageeinheit für Broschüren oder Post Stabile Spanplattenkonstruktion mit Melamin-Oberfläche und Fächern aus Wellpappe Minimaler Zusammenbau erforderlich Beschriftungsfelder für jedes Fach Farbe: Taubengrau Produktmaße (HxBxT) ca. 737 x 594 x 302mm (24 Fächer), 737 x 881 x 302mm (36 Fächer), 737 x 1776 x 302mm (72 Fächer) 	24 x A4 Fächer	25041	1	077511250415	10077511250412	318 x 158 x 830
		36 x A4 Fächer	25061	1	077511250613	N/A	180 x 315 x 955
		72 x A4 Fächer	25121	1	10077511251211	N/A	356 x 317 x 1027
CD/DVD Marker							
	<ul style="list-style-type: none"> Semipermanenter Markerstift zur Beschriftung von CDs/DVDs 4er Pack beinhaltet je einen Stift in blau, rot, schwarz und grün Produktmaße (HxBxT) ca. 136 x 14 x 14mm 	4er Pack	8449602	24	077511840883	50077511844961	238 x 218 x 226

EINE gesunde LÖSUNG für EIN UNSICHTBARES PROBLEM

GERÜCHE

ALLERGIEN

SCHADSTOFFE

POLLEN

VIREN

BAKTERIEN

STAUBMILBEN



Der **PlasmaTrue™** Luftreiniger filtert **99.97%** aller luftübertragenen Schadstoffe.

Wir verbringen **90%** unserer Zeit in geschlossenen Räumen, in denen die Luft bis zu 5 mal verunreinigter ist als die Außenluft.* Durch das Filtern von **99,97%** aller luftübertragenen Schadstoffe wie Viren, Keime, Pollen, Allergene und Schimmel verbessern die **PlasmaTrue™** Luftreiniger merklich das Klima im Büro.

Erleben Sie die Power reiner Luft und sorgen Sie für frischen Wind und bis zu **10%**** höhere Produktivität!

www.fellowes.com

**Quelle: *Olesen, Bjarne - Technische Universität Dänemark

*Quelle: Harris, Robert. "Evaluating Internet Research Sources." VirtualSalt. 15. Juni 2008. Web. 20. April 2009.



Fellowes Plasma True™ Luftreiniger

Fellowes Plasma True™ Luftreiniger

99.97% reine Luft
4-stufiges Reinigungssystem
entfernt 99.97% aller
luftübertragenen Schadstoffe



Abbildung	Produktmerkmale	Art.-Nr.	Stück/ VE	Retail Barcode	Barcode Umverpackung	Maße (mm) Umverpackung (HxBxT)
-----------	-----------------	----------	-----------	----------------	----------------------	--------------------------------

Fellowes® PlasmaTRUE AP-300PH großer Luftreiniger

	<ul style="list-style-type: none"> • 4-stufiger Reinigungsprozess entfernt 99,97% aller luftübertragenen Schadstoffe so klein wie 0,3 Mikron, inkl. Keime, Viren, chemische Dämpfe, Pollen und Staub • Auto-Modus ermittelt mithilfe eingebauter Sensoren die Luftqualität und passt die Ventilatorgeschwindigkeit automatisch an, um die Luft rein zu halten • Benutzerfreundliches Display gibt die Geräteleistung an und zeigt an, wann der Kohle- bzw. True HEPA Filter getauscht werden muss • 1 Set Filter im Lieferumfang enthalten • Großer PlasmaTRUE™ Luftreiniger wird empfohlen für Räume bis 28m² (3-5 Personen) • 5 Jahre Garantie • Zertifiziert durch ECARF als allergikerfreundliches Produkt • Produktmaße (HxBxT) ca. 552 x 416 x 248mm 	9270501 (UK)	1	043859627424	50043859627429	640 x 310 x 502
		9270701 (EU)	1	043859627448	50043859627443	640 x 310 x 502
		9271201 (CH)	1	043859639151	50043859639156	640 x 310 x 502



Fellowes® PlasmaTRUE AP-230PH mittelgroßer Luftreiniger

	<ul style="list-style-type: none"> • 4-stufiger Reinigungsprozess entfernt 99,97% aller luftübertragenen Schadstoffe so klein wie 0,3 Mikron, inkl. Keime, Viren, chemische Dämpfe, Pollen und Staub • Auto-Modus ermittelt mithilfe eingebauter Sensoren die Luftqualität und passt die Ventilatorgeschwindigkeit automatisch an, um die Luft rein zu halten • Benutzerfreundliches Display gibt die Geräteleistung an und zeigt an, wann der Kohle- bzw. True HEPA Filter getauscht werden muss • 1 Set Filter im Lieferumfang enthalten • Mittelgroßer PlasmaTRUE™ Luftreiniger wird empfohlen für Räume bis 21m² (1-3 Personen) • 5 Jahre Garantie • Zertifiziert durch ECARF als allergikerfreundliches Produkt • Produktmaße (HxBxT) ca. 468 x 350 x 222mm 	9270401 (UK)	1	043859627417	50043859627412	556 x 434 x 304
		9270601 (EU)	1	043859627431	50043859627436	556 x 434 x 304
		9271101 (CH)	1	043859639144	50043859639149	556 x 434 x 304



True HEPA Filter

	<ul style="list-style-type: none"> • True HEPA Filter filtert 99,97% aller Partikel und Verunreinigungen so klein wie 0,3 Mikron, inkl. Schimmelsporen, Pollen, Staubmilben, Allergene, Zigarettenrauch sowie die meisten luftübertragenen Mikroben. • Kompatibel mit Fellowes® Luftreinigern • Zur Gewährleistung einer optimalen Filterleistung sollte der True HEPA Filter ca. alle 12 Monate getauscht werden. 	9370101 (Groß)	4	043859625468	50043859625463	450 x 372 x 178
		9370001 (Mittelgroß)	4	043859625451	50043859625456	368 x 312 x 178

Kohlefilter

	<ul style="list-style-type: none"> • Kohlefilter entfernt Gerüche und filtert große luftübertragene Schmutzstoffe. • Sanitized® reduziert effektiv die Entwicklung von Bakterien, Pilzen und Staubmilben auf dem Kohlefilter. • Kompatibel mit Fellowes® Luftreinigern • Zur Gewährleistung einer optimalen Filterleistung sollte der Kohlefilter ca. alle 3 Monate getauscht werden. 	9372101 (Groß)	4	043859625482	50043859625487	436 x 360 x 32
		9372001 (Mittelgroß)	4	043859625475	50043859625470	356 x 300 x 34

Schadet *Ihr* Laserdrucker Ihrer Gesundheit?



Bis zu **94%*** aller
Feinstaubpartikel
können mit
Fellowes Clear Air™
gefiltert werden

Clear Air™

Feinstaubfilter für Laserdrucker Feinstaubfilter für Laserdrucker*

Die Lösung

Fellowes™ Clear Air™ Filter für Laserdrucker, Fax- und Kopiergeräte.

Die Fellowes Clear Air™ Feinstaubfilter entfernen zuverlässig Feinstaub, der von Laserdruckern, sowie Fax-, Kopier- und Multifunktionsgeräten in die Luft abgegeben wird. Mit der micronAir® Office Technologie filtern sie permanent bis zu 94% kleinste Partikel, um Ihre Raumluft frei von potentiell schädlichem Tonerstaub und anderem Feinstaub zu halten. Die Wirksamkeit der Filter wurde durch den TÜV NORD bestätigt.



Abbildung	Produktmerkmale	Art.-Nr.	Stück/ VE	Retail Barcode	Barcode Umverpackung	Maße (mm) Umverpackung (HxBxT)
Clear Air™ Feinstaubfilter für Laserdrucker - S (100 x 80 x 35mm)*						
	<ul style="list-style-type: none"> Einfache und schnelle Anbringung mit Doppelklebeband am Luftschlitz des Druckers Effektiver Schutz gegen Tonerstaub und Feinstaubpartikel ist durch den TÜV Nord zertifiziert. Feinstaubpartikel werden im 3-lagigen Filter aus Vliesstoffen mit zusätzlichen elektrostatisch geladenen Mikrofasern gebunden Zur Auswahl des passenden Filters, messen Sie einfach die Größe des Lüftungsschlitzes an Ihrem Drucker und wählen Sie einen Filter der den gesamten Lüftungsschlitz bedeckt Filter hält bis zu 12 Monate oder 70.000 Ausdrücke 	8025101	10	043859650538	50043859650533	205 x 215 x 185
		Vorher	Nachher			
Clear Air™ Feinstaubfilter für Laserdrucker - M (140 x 70 x 35mm)*						
	<ul style="list-style-type: none"> Einfache und schnelle Anbringung mit Doppelklebeband am Luftschlitz des Druckers Effektiver Schutz gegen Tonerstaub und Feinstaubpartikel ist durch den TÜV Nord zertifiziert. Feinstaubpartikel werden im 3-lagigen Filter aus Vliesstoffen mit zusätzlichen elektrostatisch geladenen Mikrofasern gebunden Zur Auswahl des passenden Filters, messen Sie einfach die Größe des Lüftungsschlitzes an Ihrem Drucker und wählen Sie einen Filter der den gesamten Lüftungsschlitz bedeckt Filter hält bis zu 12 Monate oder 70.000 Ausdrücke 	8025201	10	043859650545	50043859650540	205 x 215 x 185
		Vorher	Nachher			
Clear Air™ Feinstaubfilter für Laserdrucker - L (140 x 100 x 35mm)*						
	<ul style="list-style-type: none"> Einfache und schnelle Anbringung mit Doppelklebeband am Luftschlitz des Druckers Effektiver Schutz gegen Tonerstaub und Feinstaubpartikel ist durch den TÜV Nord zertifiziert. Feinstaubpartikel werden im 3-lagigen Filter aus Vliesstoffen mit zusätzlichen elektrostatisch geladenen Mikrofasern gebunden Zur Auswahl des passenden Filters, messen Sie einfach die Größe des Lüftungsschlitzes an Ihrem Drucker und wählen Sie einen Filter der den gesamten Lüftungsschlitz bedeckt Filter hält bis zu 12 Monate oder 70.000 Ausdrücke 	8025301	10	043859650552	50043859650557	205 x 215 x 185
		Vorher	Nachher			

* Wichtiger Hinweis: In der Region D-A-CH ist der Vertrieb der Filter nur in Österreich und der Schweiz möglich.

Reinigen Ihre Kunden regelmäßig ihr Technologiezubehör?

Fellowes



Tablet & E-Reader Cleaning Kit

Nettoyant Tablettes et Écrans Tactiles
Limpiador Para Tablet Pc y Libros Electrónicos
Чистящий набор для планшетных компьютеров
и электронных книг
Zestaw do Czyszczenia
Tabletów i E-czytników





Fellowes



**Bildschirm
Reinigung**



Oberflächen Reinigung

Studien zeigen, dass **65%** der Nutzer von Technologiezubehör ihre Produkte regelmäßig reinigen möchten.*

*Quelle: Studie im Auftrag von Fellowes, Januar 2012

**Verlängern Sie die
Lebensdauer Ihres
Technologiezubehörs**

Bildschirm Reinigung

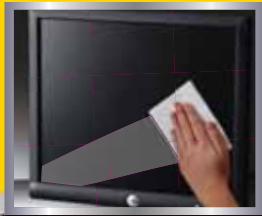

Bildschirm Reinigung

Ein verschmutzter Bildschirm kann die Sicht beeinträchtigen und zu Augenreizungen führen. Um dies zu vermeiden, empfiehlt sich die regelmäßige Reinigung Ihres Monitors. Fellowes bietet dazu eine große Auswahl an Produkten zur Reinigung aller Arten von Bildschirmen und Displays.

Abbildung	Produktmerkmale	Art.-Nr.	Stück/ VE	Retail Barcode	Barcode Umverpackung	Maße (mm) Umverpackung (HxBxT)
PC Reinigungsset						
	<ul style="list-style-type: none"> • Dieses Kit hat alles, was Sie zur Reinigung Ihres PC Arbeitsplatzes benötigen • Inhalt: 120ml Bildschirmreiniger, 150ml Schaumreiniger, Mikrofasertuch, Tastatur-Reinigungswerkzeug • Streifenfrei und antistatisch • Minimaler Alkoholbestandteil (1%) 	9977909	6	043859510184	40043859510182	205 x 265 x 165
Bildschirm Reinigungsgel und Mikrofasertuch						
	<ul style="list-style-type: none"> • Gel läuft den Bildschirm nicht hinunter • Antistatisch • Streifenfrei • Minimaler Alkoholgehalt (weniger als 1%) 	9907901 (UK/Export Label - Englisch, Französisch, Spanisch, Portugiesisch)	6	043859630387	50043859630382	165 x 145 x 120
		9907902 (Euro Label - Deutsch, Russisch, Polnisch, Italienisch)	6	043859660070	10043859660077	165 x 145 x 120
125ml Reinigungsspray & 20 Tücher						
	<ul style="list-style-type: none"> • Zur Reinigung von Flachbett-Scanner, PDA, Bildschirmfilter, CRT oder TFT/LCD Bildschirm und Laptop Bildschirm • Antistatische Beschaffenheit zur Vermeidung erneuter Ansammlung von Staub • Minimaler Alkoholgehalt (weniger als 1%) 	99701	6	077511997013	10077511997010	180 x 160 x 194
						

Bildschirm Reinigung

Abbildung	Produktmerkmale	Art.-Nr.	Stück/ VE	Retail Barcode	Barcode Umverpackung	Maße (mm) Umverpackung (HxBxT)
250ml Bildschirm-Reinigungsspray						
	<ul style="list-style-type: none"> Zur Reinigung von CRT oder TFT/LCD Monitoren, Bildschirmfiltern, Flachbett-Scanner, Laptop-Bildschirm und PDA Antistatische Beschaffenheit zur Vermeidung erneuter Ansammlung von Staub Minimaler Alkoholgehalt (weniger als 1%) 	99718 (UK/Export Label)	6	077511997181	50077511997186	208 x 116 x 164
		9971806 (Euro Label)	6	043859587070	50043859587075	208 x 116 x 164
						
100 Bildschirm-Reinigungstücher						
	<ul style="list-style-type: none"> 100 Bildschirm Reinigungstücher in wiederverschließbarer Dose Geeignet für Tablets, E-Reader, Monitore, Bildschirmfilter, Laptops und Glasoberflächen von Druckern und Flachbett Scannern Minimaler Alkoholbestandteil (weniger als 1%) Antistatische Formel Tücherstoff ist biologisch abbaubar Passender Nachfüllpack Art.-Nr. 99704 	99703 (UK/Export Label)	6	077511997037	50077511997032	182 x 250 x 172
		9970311 (Euro Label)	6	043859587131	50043859587136	182 x 250 x 172
						
100 Bildschirm Reinigungstücher (Nachfüllpack)						
	<ul style="list-style-type: none"> 100 Bildschirm Reinigungstücher im Nachfüllpack Geeignet für Tablets, E-Reader, Monitore, Bildschirmfilter, Laptops und Glasoberflächen von Druckern und Flachbett Scannern Minimaler Alkoholbestandteil (weniger als 1%) Antistatische Formel Tücherstoff ist biologisch abbaubar Nachfüllpack für Dose Art.-Nr. 9970311 	99704	6	077511997044	50077511997049	202 x 116 x 166
						
100 Antibakterielle Bildschirm-Reinigungstücher*						
	<ul style="list-style-type: none"> Vernichtet Keime und Bakterien inklusive MRSA, Kolibakterien, Listerien, Staphylokokken und Salmonellen, wirksam gegen H1N1 Virus und H3N2 Virus 100 antibakterielle Bildschirm Reinigungstücher in einer wieder verschließbaren Dose Schützt bis zu 7 Tage Zur Reinigung von Monitor, Bildschirmfilter, Laptop Bildschirm und Glasoberfläche vom Fotokopierer und Flachbett-Scanner Minimaler Alkoholgehalt (weniger als 1%) Antistatisch Tücherstoff ist biologisch abbaubar 	2211716 (UK/Export Label)	6	043859528448	70043859528447	182 x 170 x 254
		2211718 (Euro Label)	6	043859598519	50043859598514	182 x 170 x 254
						
				*Kein Vertrieb in der Schweiz		

Bildschirm Reinigung

Abbildung	Produktmerkmale	Art.-Nr.	Stück/ VE	Retail Barcode	Barcode Umverpackung	Maße (mm) Umverpackung (HxBxT)
50 feuchte und 50 trockene Bildschirm-Reinigungstücher						
	<ul style="list-style-type: none"> • Feuchte und trockene Tücher zum Reinigen und Polieren Ihres Bildschirms für ein streifenfreies Finish • Geeignet für Tablets, E-Reader, Smartphones, Monitore, Bildschirmfilter, Laptops und Glasoberflächen von Kopierern und Flachbett Scannern • Minimaler Alkoholbestandteil (weniger als 1%) • Antistatisch • Tücherstoff ist biologisch abbaubar 	9564601	6	043859553853	50043859553858	180 x 175 x 253
						
12 feuchte & trockene Bildschirmreinigungstücher						
	<ul style="list-style-type: none"> • 12 einzeln verpackte feuchte und trockene Bildschirm-Reinigungstücher • Perfekt für die Verwendung unterwegs • Geeignet für Laptop- und LCD/TFT Bildschirme, Tablet PCs, Smartphones und Navis • Streifenfrei und antistatisch 	9970213 (UK/Export Label)	6	077511997020	60077511997022	154 x 208 x 104
		9970214 (Euro Label)	6	043859587087	20043859587081	154 x 208 x 104
						
Antibakterielle Touch Screen Reinigungstücher (Sachets)*						
	<ul style="list-style-type: none"> • Antibakterielle, feuchte und trockene Reinigungstücher, einzeln in Sachets verpackt und damit perfekt für unterwegs. • Geeignet für alle Touch Screens. • Streifenfrei und antistatisch, weniger als 1% Alkoholbestandteil, biologisch abbaubar • Schützt für bis zu 7 Tage lang • Vernichtet 99.9% aller Keime und Bakterien, inkl. Schweinegrippe 	2211813	6	043859528455	40043859528453	155 x 205 x 105
						
					*Kein Vertrieb in der Schweiz	
Standard Flachbildschirm TV Reinigungsset						
	<ul style="list-style-type: none"> • Standard Reinigungsset geeignet für kleinere Flachbildfernseher und herkömmliche TV Geräte • Inhalt: 120ml Bildschirmreiniger, Mikrofasertuch 	2202307	6	043859524310	40043859524318	198 x 172 x 164
						

Bildschirm Reinigung

Abbildung	Produktmerkmale	Art.-Nr.	Stück/ VE	Retail Barcode	Barcode Umverpackung	Maße (mm) Umverpackung (HxBxT)
Deluxe Flachbildschirm TV Reinigungsset						
	<ul style="list-style-type: none"> • Geeignet zur Reinigung aller Flachbildschirm- und herkömmlichen TV Geräte sowie 3D Fernseher • Inhalt: 250ml Bildschirm-Reinigungslösung und ein großes, hochwertiges Mikrofasertuch 	2201701	12	043859514946	50043859514941	232 x 222 x 342
						
Deluxe Flachbildschirm TV Reinigungs- und Schutzset						
	<ul style="list-style-type: none"> • Reinigungs- und Schutzset geeignet für alle Flachbildschirm- und herkömmlichen TV Geräte sowie 3D Fernseher • Inhalt: 250ml Bildschirm-Reinigungslösung, 250ml Schutzlösung und zwei große, hochwertige Mikrofasertücher 	2201601	6	043859514939	50043859514934	230 x 196 x 370
						
Tablet und E-Reader Reinigungsset						
	<ul style="list-style-type: none"> • Entfernt Fingerabdrücke • Streifenfrei und antistatisch • Minimaler Alkoholgehalt (weniger als 1%) • Inhalt: 120ml Bildschirm-Reinigungsspray und ein Mikrofasertuch 	9930501	10	043859633357	50043859633352	190 x 235 x 170
						
20 saugfähige Tücher						
	<ul style="list-style-type: none"> • 20 saugfähige Einwegreinigungstücher zur Verwendung mit flüssigen Reinigungsmitteln und Schaumreiniger 	99780	6	077511997808	50077511276533	124 x 182 x 256
						

Bildschirm Reinigung

Abbildung	Produktmerkmale	Art.-Nr.	Stück/ VE	Retail Barcode	Barcode Umverpackung	Maße (mm) Umverpackung (HxBxT)
Mikrofaser Reinigungstuch						
	<ul style="list-style-type: none"> Reinigungstuch aus hochwertigen Mikrofasern Entfernt effektiv Fingerabdrücke, Staub und Schmutz ohne Verwendung von Chemikalien Wieder verwendbar, waschbar Ideal für Monitore, Displays, Kameras und CDs/DVDs 	9974506	12	077511997457	10077511997454	74 x 162 x 232
25 Laptop-Bildschirm Reinigungstücher						
	<ul style="list-style-type: none"> Streifenfreie Formel Antistatische Beschaffenheit zur Vermeidung erneuter Ansammlung von Staub Minimaler Alkoholbestandteil (weniger als 1%) 	9967404 (UK/Export Label)	12	043859591961	50043859591966	165 x 235 x 130
		9967405 (Euro Label)	12	077511996740	30077511996741	165 x 235 x 130
Deluxe Laptop Reinigungsset						
	<ul style="list-style-type: none"> Komplettsset speziell für die Reinigung von Laptopbildschirm, -tastatur und -gehäuse Inhalt: 25ml Bildschirm-Reinigungsspray, 5 Oberflächen-Reinigungstücher, Mikrofaser Tuch, Tastatur-Reinigungswerkzeug, USB Port Reinigungswerkzeug, Aufbewahrungstasche für unterwegs Streifenfrei, antistatisch, weniger als 1% Alkoholbestandteil 	2202006	6	043859524006	30043859524007	275 x 205 x 185
Reinigungsset für Laptopbildschirme						
	<ul style="list-style-type: none"> Inhalt: 25ml Bildschirm-Reinigungsspray, Mikrofaser Tuch, Aufbewahrungstasche für unterwegs Streifenfrei, antistatisch und weniger als 1% Alkoholbestandteil 	2201909	6	043859523993	30043859523994	274 x 200 x 182





Bildschirm Reinigung

Abbildung	Produktmerkmale	Art.-Nr.	Stück/ VE	Retail Barcode	Barcode Umverpackung	Maße (mm) Umverpackung (HxBxT)
Reinigungsset für portables Technologiezubehör						
	<ul style="list-style-type: none"> • Praktisches, portables Set zur Reinigung kleiner elektronischer Geräte wie Smartphone, Tablet PC, Kamera und Navi. • Inhalt: 30ml Reinigungsspray und Mikrofaserhandschuh • Streifenfrei, antistatisch und weniger als 1% Alkoholbestandteil 	9963804	6	043859590957	20043859590951	199 x 154 x 186
						
Smartphone Reiniger & Mikrofasertuch						
	<ul style="list-style-type: none"> • Entfernt Fingerabdrücke und Schmutz von Smartphone Displays • Beinhaltet Reinigungsspray und ein Mikrofasertuch • Kompakt und portabel, ideal für unterwegs • Mikrofasertuch lässt sich praktisch per Clip am Spray aufbewahren • Verpackung dient als Regaldisplay (PDU) 	9910601	10	043859657612	50043859657617	205 x 115 x 200
						
						
Kamera Reinigungsset						
	<ul style="list-style-type: none"> • Inhalt: 30ml Reinigungsspray, Ausfahrbare Bürste mit ultrafeiner Mikrofaserspitze, 6 Ersatzspitzen, Mikrofasertuch/-tasche zur Reinigung und gleichzeitig Aufbewahrung von Zubehör • Streifenfrei, antistatisch und weniger als 1% Alkoholbestandteil 	9964203	6	043859590964	10043859590961	199 x 154 x 186
						
Duo Reiniger						
	<ul style="list-style-type: none"> • Kompakte, all-in-one Lösung zur Reinigung von Laptop, Netbook und anderem portablen Technologiezubehör • Inhalt: Reinigungswerkzeug mit Mikrofaserkissen auf der einen und Tastaturbürste auf der anderen Seite, 30ml Bildschirm-Reinigungsgel • Streifenfrei, antistatisch und weniger als 1% Alkoholbestandteil 	9964902	6	043859590995	10043859590992	199 x 154 x 186
						
						



Oberflächen Reinigung

Verschmutzte Oberflächen im Büro können zu Gerätefehlfunktionen führen, hinterlassen einen schlechten Eindruck bei Besuchern und Kollegen und führen zu Ansammlung schädlicher Bakterien und Keime. Reinigen Sie daher die Oberflächen Ihres Arbeitsplatzes regelmäßig und schaffen Sie eine gesunde Arbeitsumgebung.

Abbildung	Produktmerkmale	Art.-Nr.	Stück/ VE	Retail Barcode	Barcode Umverpackung	Maße (mm) Umverpackung (HxBxT)
100 Oberflächen Reinigungstücher						
	<ul style="list-style-type: none"> • 100 Oberflächen Reinigungstücher in der wieder verschließbaren Spenderdose • Zur Reinigung von Kunststoff-, Metall- und laminierten Oberflächen inkl. Tastatur, Drucker und Schreibtisch, ausser Glas und TFT/LCD Bildschirme • Minimaler Alkoholgehalt (weniger als 1%) • Antistatische Formel • Tücherstoff ist biologisch abbaubar • Passender Nachfüllpack: 99716 	99715 (UK/Export Label)	6	077511997150	10077511997157	184 x 172 x 254
		9971509 (Euro Label)	6	043859587025	50043859587020	184 x 172 x 254
100 Oberflächen Reinigungstücher						
	<ul style="list-style-type: none"> • Nachfüllpack 100 Oberflächen Reinigungstücher • Zur Reinigung von Kunststoff-, Metall- und laminierten Oberflächen inkl. Tastatur, Drucker und Schreibtisch, ausser Glas und TFT/LCD Bildschirme • Minimaler Alkoholgehalt (weniger als 1%) • Antistatisch • Tücherstoff ist biologisch abbaubar 	99716	6	077511997167	50077511997162	202 x 114 x 166
						







Oberflächen Reinigung

Abbildung	Produktmerkmale	Art.-Nr.	Stück/ VE	Retail Barcode	Barcode Umverpackung	Maße (mm) Umverpackung (HxBxT)
65 Mehrzweck Reinigungstücher in Mini Dose						
	<ul style="list-style-type: none"> • Geeignet für Kunststoff-, Metall- und laminierte Oberflächen inkl. Tastatur, Drucker und Schreibtisch • Minimaler Alkoholbestandteil (weniger als 1%) • Tücherstoff ist biologisch abbaubar • Handliche Verpackung, ideal zur Verwendung zuhause und unterwegs • Antistatische Formel • Tücherstoff ist biologisch abbaubar 	99705	6	077511997051	50077511997056	134 x 144 x 172
						
100 Antibakterielle Oberflächen Reinigungstücher*						
	<ul style="list-style-type: none"> • Vernichtet Keime und Bakterien inklusive MRSA, Kolibakterien, Listerien, Staphylokokken und Salmonellen, wirksam gegen H1N1 Virus und H3N2 Virus • 100 antibakterielle Oberflächen Reinigungstücher in einer wieder verschließbaren Dose • Schützt bis zu 7 Tage • Zur Reinigung aller Arbeitsplatz Oberflächen, ausser Glas und TFT/LCD Bildschirme • Minimaler Alkoholgehalt (weniger als 1%) • Antistatisch • Tücherstoff ist biologisch abbaubar 	2210913 (UK/Export Label)	6	043859524761	60043859524763	182 x 170 x 254
		2210916 (Euro Label)	6	043859598502	50043859598507	182 x 170 x 254
						 *Kein Vertrieb in der Schweiz
Antibakterielle Oberflächen-Reinigungstücher (Sachets)*						
	<ul style="list-style-type: none"> • 12 einzeln verpackte, feuchte, Universal-Reinigungstücher für Oberflächen - Perfekt für unterwegs • Geeignet für Tastaturen, Schreibtisch, Telefon, Laptopgehäuse u.ä. • Nicht zur Verwendung auf Bildschirmen geeignet 	2218801	6	043859643165	50043859643160	160 x 205 x 105
						 *Kein Vertrieb in der Schweiz
400ml Schaumreiniger						
	<ul style="list-style-type: none"> • Antistatischer, nicht scheuernder Schaumreiniger in 400ml Sprühdose • Zur Verwendung mit saugfähigen Tüchern (Art.-Nr. 99780) • Antistatische Beschaffenheit reduziert Neuansammlung von Staub • Schnell trocknend für ein streifenfreies Finish 	9967707	6	077511996771	10077511996778	260 x 180 x 125
						



Tastatur- und Zubehör Reinigung

Reinigen Sie regelmäßig Ihr Arbeitsplatzzubehör wie Tastatur und Telefon und schaffen Sie eine gesunde und professionelle Arbeitsumgebung. Druckluftreiniger entfernen Staub und Schmutz sogar von schwer zugänglichen Stellen.

Abbildung	Produktmerkmale	Art.-Nr.	Stück/ VE	Retail Barcode	Barcode Umverpackung	Maße (mm) Umverpackung (HxBxT)
CD / DVD Linsenreiniger						
	<ul style="list-style-type: none"> Zur Reinigung und Optimierung der Laser-Lesefunktion Kleine Bürsten entfernen Staub von der Linse ohne diese zu verkratzen Kompatibel mit allen Audio-CD, CD Rom und DVD Laufwerken 	99761	6	077511997617	50077511997612	162 x 60 x 330
Blu Ray & DVD Linsenreiniger						
	<ul style="list-style-type: none"> Extra feine Bürsten zur Reinigung der Linse 5.1 Kanal Check Geeignet für Blu Ray/DVD Player 	9976203	6	043859627752	10043859627759	250 x 92 x 182
CD/DVD Kratzer Reparaturset						
	<ul style="list-style-type: none"> Komplettsatz zur Reparatur von CDs und DVDs Inhalt: 4 Sets bestehend aus je 1 CD/DVD Reparaturtuch und 1 CD/DVD Schutz Tuch, 1 CD Hülle als Reparaturbehälter und 4 trockene Tücher 	9976308	6	077511997631	40077511997639	158 x 183 x 63







Zubehör Reinigung

Abbildung	Produktmerkmale	Art.-Nr.	Stück/ VE	Retail Barcode	Barcode Umverpackung	Maße (mm) Umverpackung (HxBxT)
Mini Turbo Druckluftreiniger 175ml Dose / 100ml Inhalt*						
	<ul style="list-style-type: none"> • Reinigt mit erhöhtem Druck und entfernt einfach und schnell hartnäckigen Staub, Schmutz und Ablagerungen • Ideal zur Verwendung auf Tastaturen, im Inneren von Druckern und auf elektrischen Geräten • Nicht entflammbarer Druckluftreiniger • Ultrakompakt für einfache Aufbewahrung oder für unterwegs • Zur Verwendung in aufrechter Position 	9351202 (UK/Export Label)	12	043859608003	50043859608008	95 x 275 x 160
		9351201 (Euro Label)	12	043859587018	50043859587013	95 x 275 x 160
						*Kein Vertrieb in der Schweiz
Nicht entflammbarer Druckluftreiniger 650ml Dose / 430ml Inhalt*						
	<ul style="list-style-type: none"> • Ideal zur Verwendung auf Tastaturen, im Inneren von Druckern und auf elektrischen Geräten • Zur Verwendung in jeder Position (schwenkbar) • Nicht entflammbar 	9356602	6	043859554218	10043859554215	246 x 140 x 206
						*Kein Vertrieb in der Schweiz
Nicht entflammbarer, schwenkbarer Turbo Druckluftreiniger 650ml Dose / 260ml Inhalt*						
	<ul style="list-style-type: none"> • Reinigt mit erhöhtem Druck und entfernt einfach und schnell hartnäckigen Staub, Schmutz und Ablagerungen • Ideal zur Verwendung auf Tastaturen, im Inneren von Druckern und auf elektrischen Geräten • Nicht entflammbarer Druckluftreiniger • Zur Verwendung in jeder Position (schwenkbar) 	9656702	6	043859554225	10043859554222	250 x 138 x 208
						*Kein Vertrieb in der Schweiz

Zubehör Reinigung

Abbildung	Produktmerkmale	Art.-Nr.	Stück/ VE	Retail Barcode	Barcode Umverpackung	Maße (mm) Umverpackung (HxBxT)
Nicht entflammbarer schwenkbarer Druckluftreiniger 520ml Dose / 200ml Inhalt*						
	<ul style="list-style-type: none"> • Ideal zur Verwendung auf Tastaturen, im Inneren von Druckern und auf elektrischen Geräten • In jeder Position verwendbar (schwenkbar) • Nicht entflammbar 	9979507 (UK/Export Label)	6	077511997952	20077511997956	204 x 146 x 218
		9979508 (Euro Label)	6	043859582655	50043859582650	204 x 146 x 218
						*Kein Vertrieb in der Schweiz
Nicht entflammbarer Druckluftreiniger 650ml Dose / 260ml Inhalt*						
	<ul style="list-style-type: none"> • Ideal zur Verwendung auf Tastaturen, im Inneren von Druckern und auf elektrischen Geräten • Zur Verwendung in jeder Position (schwenkbar) • Nicht entflammbar 	9356502	6	043859554201	10043859554208	248 x 142 x 206
						*Kein Vertrieb in der Schweiz
Nicht entflammbarer Druckluftreiniger 520ml Dose / 350ml Inhalt*						
	<ul style="list-style-type: none"> • Ideal zur Verwendung auf Tastaturen, im Inneren von Druckern und auf elektrischen Geräten • Zur Verwendung in aufrechter Position • Nicht entflammbar 	9356402	6	043859554195	10043859554192	240 x 140 x 208
						*Kein Vertrieb in der Schweiz

Zubehör Reinigung

Abbildung	Produktmerkmale	Art.-Nr.	Stück/ VE	Retail Barcode	Barcode Umverpackung	Maße (mm) Umverpackung (HxBxT)
HFC freier schwenkbarer Druckluftreiniger 520ml Dose / 200ml Inhalt						
	<ul style="list-style-type: none"> • Ideal zur Verwendung auf Tastaturen, im Inneren von Druckern und auf elektrischen Geräten • In jeder Position verwendbar • HFC frei und umweltfreundlich, schädigt nicht die Ozonschicht 	9974804 (UK/Export Label)	6	043859499175	20043859499179	194 x 148 x 212
		9974805 (Euro Label)	6	043859582662	50043859582667	194 x 148 x 212
HFC freier Druckluftreiniger 520ml Dose / 350ml Inhalt						
	<ul style="list-style-type: none"> • Ideal zur Verwendung auf Tastaturen, im Inneren von Druckern und auf elektrischen Geräten • In aufrechter Position verwendbar • HFC frei und umweltfreundlich, schädigt nicht die Ozonschicht 	9974905 (UK/Export Label)	6	043859499182	20043859499186	195 x 205 x 140
		9974906 (Euro Label)	6	043859582648	50043859582643	195 x 205 x 140
HFC freier Druckluftreiniger 650ml Dose / 400ml Inhalt						
	<ul style="list-style-type: none"> • Ideal zur Verwendung auf Tastaturen, im Inneren von Druckern und auf elektrischen Geräten • Nur in aufrechter Position verwendbar • HFC frei und umweltfreundlich, schädigt nicht die Ozonschicht 	9977804	6	043859499168	20043859499162	236 x 142 x 212
						

2-in-1 Reinigung für Technologiezubehör

2IN1

Reinigen & Polieren



IT'S ALL IN THE MIX™



Der Mix macht's

Die neue 2-in-1 Reinigungslösung reinigt Ihr Zubehör nicht nur sondern poliert es noch dazu! Ihrem Smart Phone, Tablet oder Laptop geht es dank dieser einzigartigen Formel immer "glänzend".

Geräte Der 2-in-1 Bildschirm-Reiniger ist geeignet für:	 SMART PHONE	 MP3	 TABLET	 LAPTOP
Geräte Der 2-in-1 Oberflächen-Reiniger ist geeignet für:	 PC GEHÄUSE	 SCHREIBTISCH	 GAMEPADS	 LAPTOP GEHÄUSE

Abbildung	Produktmerkmale	Art.-Nr.	Stück/ VE	Retail Barcode	Barcode Umverpackung	Maße (mm) Umverpackung (HxBxT)
<h3>2in1 (Reinigen & Polieren) 50ml Bildschirm Reiniger</h3> 	<ul style="list-style-type: none"> Eine einzigartige 2in1 Formel zum Reinigen und Polieren Ihres Zubehörs Flasche zum Vermischen der Flüssigkeiten schütteln Inkl. Mikrofasertuch Entfernt Fingerabdrücke Praktische 50ml Flasche ideal für unterwegs Geeignet für Tablets, Laptops, Smartphones, MP3 Player und Spielkonsolen. Minimaler Alkoholgehalt (kleiner 1%) Streifenfrei 	9922301	10	043859639854	50043859639859	165 x 180 x 170
						

2-in-1 Technologie Reinigung

Abbildung	Produktmerkmale	Art.-Nr.	Stück/ VE	Retail Barcode	Barcode Umverpackung	Maße (mm) Umverpackung (HxBxT)
2in1 (Reinigen & Polieren) 125ml Bildschirm Reiniger						
	<ul style="list-style-type: none"> • Die einzigartige 2in1 Formel zum Reinigen und Polieren Ihres liebsten Technologie-Zubehörs. • Flasche zum Vermischen der Flüssigkeiten schütteln • Inkl. Mikrofasertuch • Entfernt Fingerabdrücke • Geeignet für Tablets, Laptops, Smartphones, MP3 Player und Spielekonsolen. • Minimaler Alkoholgehalt (kleiner 1%) • Streifenfrei 	9922101	6	043859639830	50043859639835	195 x 210 x 140
						
2in1 (Reinigen & Polieren) 50ml Reinigungsset						
	<ul style="list-style-type: none"> • Eine einzigartige 2in1 Formel zur Reinigung und Politur Ihres Zubehörs • Inhalt: 50ml Bildschirm Reiniger und 50ml Oberflächen Reiniger sowie ein Mikrofasertuch • Flasche zum Vermischen der Flüssigkeiten schütteln • Handliche Größe - auch für unterwegs • Entfernt Fingerabdrücke • Bildschirm Reiniger geeignet für Tablets, Laptops, Smartphones, MP3 Player und Spielekonsolen • Oberflächen Reiniger geeignet für Schreibtische (außer Holz), PC Gehäuse, Laptop Gehäuse und Gamepads • Minimaler Alkoholbestandteil (kleiner 1%) • Streifenfrei 	9922401	10	043859639861	50043859639866	170 x 210 x 185
						
2in1 (Reinigen & Polieren) 125ml Reinigungsset						
	<ul style="list-style-type: none"> • Eine einzigartige 2in1 Formel zur Reinigung und Politur Ihres Zubehörs • Inhalt: 125ml Bildschirm Reiniger und 125ml Oberflächen Reiniger sowie ein Mikrofasertuch • Flasche zum Vermischen der Flüssigkeiten schütteln • Handliche Größe - auch für unterwegs • Entfernt Fingerabdrücke • Bildschirm Reiniger geeignet für Tablets, Laptops, Smartphones, MP3 Player und Spielekonsolen • Oberflächen Reiniger geeignet für Schreibtische (außer Holz), PC Gehäuse, Laptop Gehäuse und Gamepads • Minimaler Alkoholbestandteil (kleiner 1%) 	9922201	6	043859639847	50043859639842	195 x 250 x 145
						

WriteRight Display-Schutzfolien

WRITERIGHT Display-Schutzfolien

Display Schutz für Ihr Technologie Zubehör



Hinterlässt keine Rückstände



Inklusive Rakel



Inklusive Mikrofasertuch



SPEZIFIKATIONEN

Geeignet für	Art.-Nr.	Passgenau (ohne Zuschnitt)	Statische Haftung	Vorne & Hinten	Beinhaltet jeweils 2 Stück	Mikrofasertuch
iPad / iPad 2	9205703 / 9227802	✓	✓		✓	✓
iPhone 4	9206102	✓	✓	✓	✓	✓
iPhone / iPod Touch	9066504			✓	✓	✓
Universal E-Reader	9202403		✓		✓	✓

Abbildung	Produktmerkmale	Art.-Nr.	Stück/ VE	Retail Barcode	Barcode Umverpackung	Maße (mm) Umverpackung (HxBxT)
-----------	-----------------	----------	-----------	----------------	----------------------	--------------------------------

Statisch haftendes Display Schutzset für Apple iPhone 4



- Schützt das Display gegen Kratzer und Beschädigungen
- Reduziert die Blendung
- Bedeckt das gesamte Display
- Schützt Vorder- und Rückseite Ihres Geräts
- Adhäsionsfolie lässt sich rückstandslos wieder ablösen
- Inklusive Rakel und Mikrofasertuch
- Einfaches Anbringen und Ablösen
- Beinhaltet jeweils 2 Vorder- und Rückseiten



Display Schutzset für Apple iPhone und iPod Touch



- Schützt das Display gegen Kratzer und Beschädigungen
- Reduziert die Blendung
- Schützt Vorder- und Rückseite Ihres Geräts
- Inklusive Rakel und Mikrofasertuch
- Einfaches Anbringen und Ablösen
- Beinhaltet jeweils 2 Vorder- und Rückseiten



WriteRight Display-Schutzfolien

Abbildung	Produktmerkmale	Art.-Nr.	Stück/ VE	Retail Barcode	Barcode Umverpackung	Maße (mm) Umverpackung (HxBxT)
Statisch haftendes Display Schutzset für Apple iPad						
	<ul style="list-style-type: none"> • Schützt das Display gegen Kratzer und Beschädigungen • Reduziert die Blendung • Bedeckt das gesamte Display • Schützt Vorder- und Rückseite Ihres Geräts • Adhäsionsfolie lässt sich rückstandslos wieder ablösen • Inklusive Rakel und Mikrofasertuch • Einfaches Anbringen und Ablösen • Beinhaltet jeweils 2 Vorder- und Rückseiten 	9205703	6	043859630868	10043859630865	218 x 118 x 280
						
Statisch haftendes Display Schutzset für Apple iPad 2 und iPad 3						
	<ul style="list-style-type: none"> • Schützt das Display gegen Kratzer und Beschädigungen • Reduziert die Blendung • Bedeckt das gesamte Display • Schützt Vorder- und Rückseite Ihres Geräts • Adhäsionsfolie lässt sich rückstandslos wieder ablösen • Inklusive Rakel und Mikrofasertuch • Einfaches Anbringen und Ablösen • Beinhaltet jeweils 2 Vorder- und Rückseiten 	9227802	6	043859630882	10043859630889	284 x 218 x 118
						
Statisch haftendes Universal Display Schutzset für eReader Geräte						
	<ul style="list-style-type: none"> • Schützt das Display gegen Kratzer und Beschädigungen • Reduziert die Blendung • Passt auf 17,78cm (7") Displays • Adhäsionsfolie lässt sich rückstandslos wieder ablösen • Inklusive Rakel und Mikrofasertuch • Einfaches Anbringen und Ablösen • Beinhaltet 2 Display Schutzfolien 	9202403	6	043859630875	10043859630872	183 x 112 x 153
						

Bankers Box® von Fellowes

FSC® zertifizierte 100% recycelte Produkte zur Aufbewahrung von Dokumenten



Archivierungs- und Aufbewahrungsprodukte die nicht die Welt kosten

Alle Bankers Box® Produkte sind hergestellt aus FSC® zertifiziertem 100% recyceltem Karton und 100% recycelbar. Alle verwendeten Farben sind wasserbasiert und alle Klebstoffe frei von Lösungsmitteln.

STRENGTH YOU CAN COUNT ON™

BANKERS BOX®

BY **Fellowes**®



BANKERS BOX®



Bankers Box® Premium.....	122-125
Bankers Box® System.....	126-135
Bankers Box® Earth Series.....	136-139
Bankers Box® Element.....	140-141
Bankers Box® Transit.....	142-145
Bankers Box® Mobile Ablage.....	146-147

AUSWAHL DER PASSENDEN ARCHIVIERUNGSLÖSUNG

Vor dem Aufbau eines Archivsystems ist es wichtig, das für die individuellen Anforderungen passende Produkt auszuwählen. Hier einige Tipps, die Ihnen die Auswahl erleichtern:

- Erstens - überlegen Sie, wie oft Sie die archivierten Dokumente einsehen müssen
- Zweitens - bedenken Sie, wieviel Platz Ihnen für das Archiv zur Verfügung steht

ABLAGEEINHEITEN



Ideal wenn Ihnen nur wenig Platz und keine Regale zur Verfügung stehen und Sie regelmäßig Ihre Unterlagen einsehen müssen. Ausgewählte Ablageeinheiten eignen sich auch für die Verwendung auf dem Schreibtisch.

ARCHIVSCHACHTELN



Perfekt zur Verwendung in Kombination mit Archivboxen zur langfristigen Archivierung oder mit Ablageeinheiten für Dokumente, die noch häufig gebraucht werden.

ARCHIVBOXEN



Ideal zur Archivierung und zum Transport von Dokumenten. Archivboxen können in ein Regal gestellt oder auf dem Boden gestapelt werden.

Ihre Situation	Ihre Lösung	Ablageeinheiten	Archivschachteln	Archivboxen
Ich habe wenig Platz und keine Regale	Stapelbare Ablageeinheiten sparen Platz auf dem Boden oder dem Schreibtisch	X		
Ich muss die Dokumente regelmäßig einsehen	Leichter Zugang zu Dokumenten im Vergleich zu gestapelten Archivboxen	X		
Ich brauche schnellen Zugriff auf die Dokumente	Mit Ablageeinheiten haben Sie stets schnellen Zugriff auf Dokumente. Archivschachteln bieten große Beschriftungsfelder für einfache Identifikation des Inhalts	X	X	
Ich greife nur selten auf die Dokumente zu	Seltener verwendete Dokumente können in Archivboxen gelagert werden, die sich Platz sparend übereinander stapeln lassen		X	X
Unterlagen werden häufig transportiert und bewegt	Stabilere Boxen sind ideal für den häufigen Transport			X
Unterlagen werden zu einem externen Archiv transportiert	Archivschachteln und Aktenordner können zur externen Archivierung in Archivboxen gelagert werden		X	X
Ich verwende Aktenordner und greife häufig auf die Dokumente zu	Ausgewählte Archivprodukte sind kompatibel mit Aktenordnern und ideal für die häufige Verwendung	X		
Dokumente verbleiben zur Archivierung im Aktenordner	Ausgewählte Archivboxen sind kompatibel mit Aktenordnern und ideal für die langfristige Archivierung			X

Schneller & einfacher Set-up - Ausgewählte Produkte lassen sich dank Presto™ oder FastFold™ in wenigen Sekunden Zeit sparend aufbauen:



Manueller Aufbau

NACHHALTIGE, UMWELTFREUNDLICHE PRODUKTE



Alle Bankers Box® Produkte aus Wellpappe sind hergestellt aus FSC® zertifiziertem 100% recyceltem Karton und recycelbar. Alle verwendeten Farben sind wasserbasiert und alle Klebstoffe frei von Lösungsmitteln.



AUSWAHL DER PASSENDEN ARCHIVIERUNGSLÖSUNG

Vor dem Aufbau eines Archivsystems ist es wichtig, das für die individuellen Anforderungen passende Produkt auszuwählen. Hier einige Tipps, die Ihnen die Auswahl erleichtern:

- Erstens - überlegen Sie, wie oft Sie die archivierten Dokumente einsehen müssen
- Zweitens - bedenken Sie, wieviel Platz Ihnen für das Archiv zur Verfügung steht

ABLAGEEINHEITEN



Ideal wenn Ihnen nur wenig Platz und keine Regale zur Verfügung stehen und Sie regelmäßig Ihre Unterlagen einsehen müssen. Ausgewählte Ablageeinheiten eignen sich auch für die Verwendung auf dem Schreibtisch.

ARCHIVSCHACHTELN



Perfekt zur Verwendung in Kombination mit Archivboxen zur langfristigen Archivierung oder mit Ablageeinheiten für Dokumente, die noch häufig gebraucht werden.

ARCHIVBOXEN



Ideal zur Archivierung und zum Transport von Dokumenten. Archivboxen können in ein Regal gestellt oder auf dem Boden gestapelt werden.

Ihre Situation	Ihre Lösung	Ablageeinheiten	Archivschachteln	Archivboxen
Ich habe wenig Platz und keine Regale	Stapelbare Ablageeinheiten sparen Platz auf dem Boden oder dem Schreibtisch	X		
Ich muss die Dokumente regelmäßig einsehen	Leichter Zugang zu Dokumenten im Vergleich zu gestapelten Archivboxen	X		
Ich brauche schnellen Zugriff auf die Dokumente	Mit Ablageeinheiten haben Sie stets schnellen Zugriff auf Dokumente. Archivschachteln bieten große Beschriftungsfelder für einfache Identifikation des Inhalts	X	X	
Ich greife nur selten auf die Dokumente zu	Seltener verwendete Dokumente können in Archivboxen gelagert werden, die sich Platz sparend übereinander stapeln lassen		X	X
Unterlagen werden häufig transportiert und bewegt	Stabilere Boxen sind ideal für den häufigen Transport			X
Unterlagen werden zu einem externen Archiv transportiert	Archivschachteln und Aktenordner können zur externen Archivierung in Archivboxen gelagert werden		X	X
Ich verwende Aktenordner und greife häufig auf die Dokumente zu	Ausgewählte Archivprodukte sind kompatibel mit Aktenordnern und ideal für die häufige Verwendung	X		
Dokumente verbleiben zur Archivierung im Aktenordner	Ausgewählte Archivboxen sind kompatibel mit Aktenordnern und ideal für die langfristige Archivierung			X

Schneller & einfacher Set-up - Ausgewählte Produkte lassen sich dank Presto™ oder FastFold™ in wenigen Sekunden Zeit sparend aufbauen:



Manueller Aufbau

NACHHALTIGE, UMWELTFREUNDLICHE PRODUKTE



Alle Bankers Box® Produkte aus Wellpappe sind hergestellt aus FSC® zertifiziertem 100% recyceltem Karton und recycelbar. Alle verwendeten Farben sind wasserbasiert und alle Klebstoffe frei von Lösungsmitteln.



RECYCALT



FARBEN

Bankers Box® Archivierungs- und Aufbewahrungslösungen



STABILE ARCHIVBOXEN AUF DIE SIE BAUEN KÖNNEN



Ausgewählte Produkte mit Presto™ für sofortigen, besonders Zeit sparenden Aufbau



Ausgewählte Produkte mit Fastfold™ für schnellen, Zeit sparenden Aufbau

80% Stärker*

*Bis zu 80% stabiler als Produkte mit Standardstabilität



Produkte hergestellt aus FSC® zertifiziertem 100% recyceltem Karton



DAS ULTIMATIVE DOKUMENTEN MANAGEMENT SYSTEM



Ausgewählte Produkte mit Fastfold™ für schnellen, Zeit sparenden Aufbau

50% Stärker*

*Bis zu 50% stabiler als Produkte mit Standardstabilität



Produkte hergestellt aus FSC® zertifiziertem 100% recyceltem Karton



DIE NATÜRLICHE WAHL



100% recycelt, 100% recycelbar



Manueller Aufbau



Produkte hergestellt aus FSC® zertifiziertem 100% recyceltem Karton

STABILE ARCHIVBOXEN AUF DIE SIE BAUEN KÖNNEN



FAST FOLD®
Automatischer Aufbau
Schneller, einfacher Aufbau



*Bis zu 80%
stabiler als
Produkte mit
Standardstabilität



Hergestellt
aus FSC®
zertifiziertem
100%
recyceltem
Karton

Archivboxen mit
Presto™ für sofortigen,
besonders Zeit
sparenden Aufbau

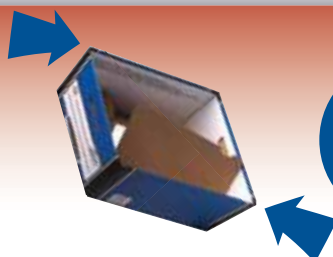

Einfach die
Ecken
gegeneinander
drücken für
sofortigen
Set-up!



Produkte der Bankers Box® Premium Serie bieten eine besonders stabile und haltbare Archivierungslösung

Produkte der Bankers Box® Premium Serie sind hergestellt aus hochwertigem FSC® zertifiziertem 100% recyceltem Karton

Archivboxen mit einzigartigem Presto™ System für sofortigen Aufbau. Einfach die Ecken gegeneinander drücken und schon ist die Box einsatzbereit. Darüber hinaus sind die Boxen besonders stabil und übereinander stapelbar (bis zu 6 Stück)

Archivschachteln und Magazinarchive der Premium Serie lassen sich dank Fastfold™ auch in kürzester Zeit aufbauen.

Die gesamte Premium Serie ist 100% recycelbar, alle verwendeten Farben sind wasserbasiert und alle Klebstoffe frei von Lösungsmitteln.



Art.-Nr.	Standard Archivbox		Hohe Archivbox	
	■ 7250501 ■ 7250601		■ 7260501 ■ 7260601 ■ 7260701 ■ 7260801	
Innenmaße in mm (BxHxT)	330 x 254 x 381		330 x 298 x 381	
Presto™ Sofortiger Aufbau	✓		✓	
Stapelhöhe	6		6	
Archivschachtel 127mm ■ 0005302 ■ 0005902 ■ 0005802 ■ 0006003	2		2	
Magazinarchiv ■ 0723301 ■ 0722904 ■ 0722604 ■ 0723005	X		X	
Ringbuch (A4)	10		10	
Aktenordner (A4)	X		5	
Aktenordner (Foolscap)	X		4	
Hängemappe (A4)	X		X	
Hängemappe (Foolscap)	X		X	

Abbildung	Merkmale	Art.-Nr.	VE	Retail Barcode	Umverpackungs-Barcode	Umverpackungsmaße in mm (BxHxT)
  	<ul style="list-style-type: none"> Archivbox mit PRESTO™ System für automatischen Aufbau Doppelt verstärkt an allen Seiten und Boden für maximale Stapelstabilität Geeignet für Dokumente, Ringbücher und Bankers Box Premium Archivschachteln im A4 und Foolschap Format Hergestellt aus FSC zertifiziertem 100% recyceltem Karton 	7250501 (Holzoptik)	10	0043859578252	50043859578257	470 x 750 x 207
		7250601 (Blau)	10	0043859578269	50043859578264	470 x 750 x 207

Produktmaße (außen) (BxHxT): 342 x 257 x 400mm	Produktmaße (innen) (BxHxT): 330 x 254 x 381mm	Geeignet für	2 x Archivschachtel 127mm	10 x Ringbuch
---	---	---------------------	---------------------------	---------------

Hohe Archivbox

  	<ul style="list-style-type: none"> Archivbox mit PRESTO™ System für automatischen Aufbau Doppelt verstärkt an allen Seiten und Boden für maximale Stapelstabilität Geeignet für Dokumente, Ordner, Ringbücher und Bankers Box Premium Archivschachteln im A4 und Foolschap Format Hergestellt aus FSC zertifiziertem 100% recyceltem Karton Maße Retail Pack: 625 x 744 x 26mm 	7260501 (Holzoptik)	10	0043859578290	50043859578295	470 x 750 x 207	
		7260601 (Blau)	10	0043859578306	50043859578301	470 x 750 x 207	
		7260701 (Rot)	10	0043859578313	50043859578318	470 x 750 x 207	
		7260801 (Grün)	10	0043859578320	50043859578325	470 x 750 x 207	
		Retail Pack					
		7260507 (Holzoptik)	10 x 2pk	0043859601318	50043859601313	635 x 750 x 280	
		7260605 (Blau)	10 x 2pk	0043859601325	50043859601320	635 x 750 x 280	

Produktmaße (außen) (BxHxT): 342 x 303 x 400mm	Produktmaße (innen) (BxHxT): 330 x 298 x 381mm	Geeignet für	2 x Archivschachtel 127mm	5 x Aktenordner (A4) 4 x Aktenordner (Foolschap)	10 x Ringbuch
---	---	---------------------	---------------------------	---	---------------

Abbildung	Merkmale	Art.-Nr.	VE	Retail Barcode	Umverpackungs-Barcode	Umverpackungsmaße in mm (BxHxT)
Archivschachtel (127mm)						
  	<ul style="list-style-type: none"> • Besonders stabile Archivschachtel mit verschleißbarer Lasche • FastFold™ System für sekundenschnellen Aufbau • Geeignet für Dokumente im A4 und Foolscap Format • Kompatibel mit Archivboxen der Bankers Box Premium Serie • Hergestellt aus FSC zertifiziertem 100% recyceltem Karton 	0005302 (Holzoptik)	10	0043859530359	50043859530354	431 x 506 x 89
		0005902 (Blau)	10	0043859530373	50043859530378	431 x 506 x 89
		0005802 (Rot)	10	0043859530366	50043859530361	431 x 506 x 89
		0006003 (Grün)	10	0043859530397	50043859530392	431 x 506 x 89
Produktmaße (BxHxT): 129 x 372 x 258mm (Außen) 127 x 359 x 254mm (Innen)						
Magazinarchiv						
  	<ul style="list-style-type: none"> • Besonders stabiler Stehsammler zur Organisation von Broschüren, Zeitschriften und Katalogen • FastFold™ System für sekundenschnellen Aufbau • Großes Beschriftungsfeld zur einfachen Identifikation des Inhalts • Hergestellt aus FSC zertifiziertem 100% recyceltem Karton 	0723301 (Holzoptik)	10	0043859612895	50043859612890	350 x 330 x 90
		0722904 (Blau)	10	0043859530434	10043859530431	350 x 330 x 90
		0722604 (Rot)	10	0043859530427	10043859530424	350 x 330 x 90
		0723005 (Grün)	10	0043859530441	10043859530448	350 x 330 x 90
Produktmaße (BxHxT): 105 x 301 x 237mm (Außen) 102 x 298 x 229mm (Innen)						

DRESTO™
SOFORTIGER AUFBAU WIE VON ZAUBERHAND

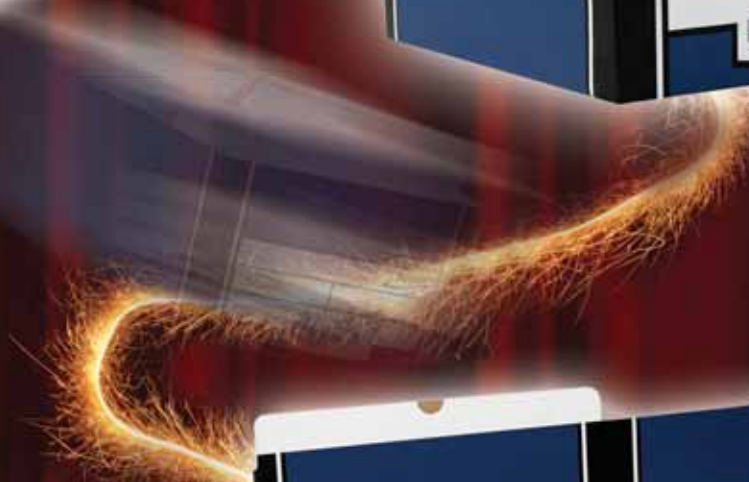

Premium Archivboxen mit Presto™ System für sofortigen Aufbau

Bankers Box® Premium Archivboxen verfügen dank Presto™ System über den schnellsten Set-up der Welt

Diese Boxen sparen Ihnen wertvolle Zeit, denn sie lassen sich bis zu 16 Mal schneller aufbauen als herkömmliche manuelle Boxen - einfach gegen die Ecken drücken - fertig!



BANKERS BOX®

BY **Fellowes®**

STABILE ARCHIVBOXEN AUF DIE SIE BAUEN KÖNNEN

DAS ULTIMATIVE DOKUMENTEN MANAGEMENT SYSTEM

FAST FOLD
Automatischer Aufbau

**50%
Stärker***

*Bis zu 50% stabiler
als Produkte mit
Standardstabilität



Hergestellt
aus FSC®
zertifiziertem
100% recyceltem
Karton

Schneller und einfacher
Set-Up - Bis zu 4x
schneller als manueller
Aufbau



Dieses attraktive, modulare System bietet die folgenden Vorteile:

Modulares System für die individuellen Anforderungen:

Es gibt ein passendes Bankers Box® System Produkt für jede Stufe des Dokumentenlebenszyklus. Die Produkte der Serie sind untereinander kompatibel und ermöglichen den Aufbau eines maßgeschneiderten Archivs.

Keine Zeit mit Umpacken verschwenden:

Die attraktive Bankers Box® System Serie macht sich auch gut im Büro. Und wenn eine Mappe bzw. ein Ordner voll ist, archivieren Sie ihn einfach in einer Box, einer Schublade oder einem Ordnerarchiv.

Optimal bei wenig Platz:

Ausgewählte Produkte sind platzsparend übereinander stapelbar. Ideal für die Verwendung im Büro, Zuhause und für den Transport von Dokumenten von einem Arbeitsort zum nächsten.

Attraktive Farbvarianten neu für 2013:

Die Bankers Box® System Serie ist erhältlich in grau/weiß oder blau/weiß. Ausgewählte Produkte sind darüber hinaus in farbig sortierten Packs verfügbar.



Mit Hilfe der Kompatibilitätstabelle fällt die Auswahl des passenden Produkts leicht.

Modulare Kompatibilität (Archivboxen)	Standard Archivbox	Große Archivbox	Heavy Duty R-Kive® Box	Klappdeckelbox Kubus	Klappdeckelbox Maxi	Trennbox
Art.-Nr.	■ 00810-FFEU ■ 0026101	■ 01810-FFEU ■ 0030901	■ 0089901 ■ 0039901	■ 0021601 ■ ■ ■ ■ 0039701	■ 1181501 ■ 1141501 ■ ■ ■ ■ 0039301	■ 0081301
Maße in mm (BxHxT)	333 x 285 x 390	380 x 287 x 430	333 x 285 x 390	350 x 293 x 370	378 x 293 x 545	333 x 285 x 390
Fastfold™ Aufbau	✓	✓	✓	✓	✓	✓
Stapelhöhe	4	4	5	4	4	4
Archivsachtel 80mm (A4)	4	5	4	4	6	4
Archivsachtel 100mm (A4)	3	4	3	3	5	✗
Archivsachtel 150mm (A4)	2	2	2	2	2	✗
Archivsachtel 200mm (A4)	1	2	1	✗	2	✗
Archivsachtel 80mm (Folio)	3	5	3	✗	6	3
Archivsachtel 100mm (Folio)	3	4	3	✗	5	✗
Archivsachtel 120mm (Folio)	2	3	2	✗	4	✗
Magazinarchiv (0186004)	✗	✗	✗	✗	✗	✗
Ringbuch (A4)	8	10	8	8	12	8
Aktenordner (A4)	5	5	5	4	7	4
Aktenordner (Foolscap)	4	5	4	✗	7	3
Hängemappe (A4)	+ 40	✗	+ 40	✗	✗	+ 30
Hängemappe (Foolscap)	+ 40	✗	+ 40	✗	✗	+ 30

Modulare Kompatibilität (Ablageeinheiten)	Schreibtisch Organisier	Ordnerarchivmodul	Stax-Ordnerarchiv	A4 Schubladenarchiv	Schubladenarchiv Foolscap Format	Archivcontainer
Art.-Nr.	■ 01840EU ■ 1130401	■ 01880EU ■ 1188001	■ 01850EU	■ 01820EU ■ 0030501	■ 01820	■ 0029901
Maße in mm (BxHxT)	400 x 400 x 290*	580 x 400 x 290*	540 x 390 x 297*	350 x 290 x 545	393 x 290 x 545	540 x 325 x 375*
Fastfold™ Aufbau	✓	✓	✗	✗	✗	✗
Stapelhöhe	3	3	7	6	6	5
Archivsachtel 80mm (A4)	4	6	6	6	6	6
Archivsachtel 100mm (A4)	✗	✗	4	5	5	4
Archivsachtel 150mm (A4)	✗	✗	2	4	3	2
Archivsachtel 200mm (A4)	✗	✗	2	4	2	2
Archivsachtel 80mm (Folio)	4	6	6	✗	6	6
Archivsachtel 100mm (Folio)	✗	✗	4	✗	5	4
Archivsachtel 120mm (Folio)	✗	✗	4	✗	4	4
Magazinarchiv (0186004)	4	6	6	✗	✗	6
Ringbuch (A4)	8	12	12	11	11	12
Aktenordner (A4)	4	6	6	6	6	6
Aktenordner (Foolscap)	4	6	6	✗	6	✗
Hängemappe (A4)	✗	✗	✗	+ 60	+ 60	✗
Hängemappe (Foolscap)	✗	✗	✗	✗	+ 60	✗

Wenn nicht anders angegeben sind alle Maße Innenmaße*

Abbildung	Merkmale	Art.-Nr.	VE	Retail Barcode	Umverpackungs-Barcode	Umverpackungsmaße in mm (BxHxT)
A4 Archivschachtel (80, 100, 150 & 200mm)						
 <p>FAST FOLD neu</p> <ul style="list-style-type: none"> • A4 Archivschachtel mit FastFold™ System für sekundenschnellen Aufbau • Verschiebbare Lasche für zusätzliche Sicherheit • Kompatibel mit Archivboxen der Bankers Box System Serie • Farbig sortierter Pack enthält je 3x blau, rot, grün & gelb • Hergestellt aus FSC zertifiziertem 100% recyceltem Karton <p>neu</p> <p>neu</p>		1080001 (80mm - Grau)	10	043859645077	50043859645072	395 x 420 x 75
		0026401 (80mm - Blau)	10	0043859520992	50043859520997	395 x 420 x 75
		0039001 (80mm - Sortiert)	12	043859643646	50043859643641	395 x 420 x 75
		1080501 (100mm - Grau)	10	043859645084	50043859645089	414 x 437 x 75
		0026501 (100mm - Blau)	10	0043859521005	50043859521000	414 x 437 x 75
		0039101 (100mm - Sortiert)	12	043859643639	50043859643634	414 x 437 x 75
		0027701 (150mm - Blau)	10	0043859562589	50043859562584	465 x 487 x 92
		0039201 (150mm - Sortiert)	12	043859643653	50043859643658	465 x 487 x 102
		0028501 (200mm - Blau)	10	0043859562626	50043859562621	510 x 537 x 96

Produktmaße (H x T): 327 x 265 (Außen) 315 x 260mm (Innen)

A4 Archivschachtel (80, 100, 150 & 200mm)



 <ul style="list-style-type: none"> • Maße Retail Pack: 385 x 405 x 31mm • Maße Retail Pack: 430 x 402 x 31mm • Maße Retail Pack: 475 x 448 x 40mm • Maße Retail Pack: 500 x 530 x 51mm 	Retail Pack					
	0026403 (80mm - Blau)	6 x 6pk	0043859590124	50043859590129	430 x 452 x 250	
	0026503 (100mm - Blau)	6 x 6pk	0043859590148	50043859590143	430 x 452 x 250	
	0027703 (150mm - Blau)	8 x 6pk	043859649075	10043859649072	487 x 465 x 250	
	0028502 (200mm - Blau)	8 x 6pk	043859649082	10043859649089	518 x 546 x 436	

Abbildung	Merkmale	Art.-Nr.	VE	Retail Barcode	Umverpackungs-Barcode	Umverpackungsmaße in mm (BxHxT)
Folio Archivschachtel (80, 100 & 120mm)						
  	<ul style="list-style-type: none"> • Archivschachtel mit FastFold™ System für sekundenschnellen Aufbau • Ideal für Dokumente im Folio, Foolscap und Legal Format • Verschiebbare Lasche für zusätzliche Sicherheit • Kompatibel mit Archivboxen der Bankers Box System Serie • Hergestellt aus FSC zertifiziertem 100% recyceltem Karton • Maße Retail Pack: 398 x 466 x 31 mm 	1180001 (80mm - Grau)	10	043859645053	50043859645058	395 x 438 x 75
		0023701 (80mm - Blau)	10	0043859578023	50043859578028	395 x 438 x 75
		0030801 (100mm - Blau)	10	043859634767	50043859634762	409 x 475 x 75
		1180501 (120mm - Grau)	10	043859645060	50043859645065	429 x 495 x 92
		<u>Retail Pack</u> 0030802 (100mm - Blau)	6 x 6pk	043859649099	10043859649096	422 x 485 x 244

Produktmaße (HxT): 366 x 258 (Außen) 360 x 255mm (Innen)

A3 Archivschachtel (100mm)						
 	<ul style="list-style-type: none"> • A3 Archivschachtel mit FastFold™ System für sekundenschnellen Aufbau • Ideal für Dokumente im A3 Format • Verschiebbare Lasche für zusätzliche Sicherheit • Hergestellt aus FSC zertifiziertem 100% recyceltem Karton 	0023601 (Blau)	10	0043859578016	50043859578011	556 x 484 x 92
						

Produktmaße (BxHxT): 108 x 442 x 331mm (Außen) 100 x 430 x 315mm (Innen)

A4 Hängemappen-Archiv						
	<ul style="list-style-type: none"> • Praktische Aufbewahrungslösung für Hängemappen, auch geeignet zur Verwendung als Ablagebox • Kompatibel mit Bankers Box System Archivcontainer • Beschriftungsfeld an Vorderseite und Rücken. • Hergestellt aus FSC zertifiziertem 100% recyceltem Karton 	0026801 (Blau)	10	0043859521036	50043859521031	685 x 1110 x 40
						

Produktmaße (BxHxT): 161 x 347 x 319mm (Außen) 159 x 320 x 310mm (Innen)

Abbildung	Merkmale	Art.-Nr.	VE	Retail Barcode	Umverpackungs-Barcode	Umverpackungsmaße in mm (BxHxT)
	<ul style="list-style-type: none"> • Beschriftungsfeld vorne und hinten: Das Magazinarchiv kann mit der offenen oder der geschlossenen Seite nach vorne ins Regal gestellt werden • Ideal geeignet zur Aufbewahrung von Broschüren und Zeitschriften im A4 Format • Hergestellt aus FSC zertifiziertem 100% recyceltem Karton • Maße Retail Pack: 343 x 557 x 21mm 	0186004 (Grau)	10	5016291885511	35016291885512	350 x 560 x 35
		0026301 (Blau)	10	0043859520985	50043859520980	350 x 560 x 35
		<u>Retail Pack</u> 0026303 (Blau)	11 x 6pk	0043859590100	50043859590105	365 x 565 x 247
						

Produktmaße (BxHxT): 78 x 311 x 258mm (Innen)

Schreibtisch Manager

 	<ul style="list-style-type: none"> • Rahmen mit Fastfold™ System für schnellen Aufbau • Acht Fächer zur einfachen Organisation von Dokumenten oder Broschüren • Vordere Trennelemente können zur Beschriftung genutzt werden • Stapelbares Design spart Platz • Hergestellt aus FSC zertifiziertem 100% recyceltem Karton • Maße Retail Pack: 425 x 740 x 30mm 	08750EU (Grau)	5	5016291885634	05016291885641	436 x 764 x 152
		0875006 (Grau)	1	043859647170	043859647170	750 x 433 x 50
		0030001 (Blau)	5	0043859606801	50043859606806	436 x 764 x 152
		0030003 (Blau)	1	043859649174	043859649174	750 x 433 x 50
		<u>Retail Pack</u> 0875001 (Grau)	7 x 1pk	5016291885634	55016291885639	445 x 760 x 250
		0030002 (Blau)	7 x 1pk	043859618637	10043859618634	445 x 760 x 250
						

Produktmaße (BxHxT): 490 x 260 x 310mm (Außen) 230 x 55 x 310mm (Fach)

Roll/Stor®

	<ul style="list-style-type: none"> • Zur sicheren Aufbewahrung und Organisation von großformatigen, aufgerollten Dokumenten • Mit 20 Fächern • Grifföffnung an Vorder- und Rückseite für leichten Transport • Hergestellt aus FSC zertifiziertem 100% recyceltem Karton 	01832EU (Grau)	1	5016290183205	05016291183204	400 x 870 x 40
						

Produktmaße (BxHxT): 394 x 559 x 305mm (Außen) 70 x 70mm (Fach, nur BxT)

Abbildung	Merkmale	Art.-Nr.	VE	Retail Barcode	Umverpackungs-Barcode	Umverpackungsmaße in mm (BxHxT)
-----------	----------	----------	----	----------------	-----------------------	---------------------------------

Schreibtisch Organiser

FAST FOLD

- Rahmen mit Fastfold™ System für schnellen Aufbau
- Vielseitige Anwendung - kann horizontal und vertikal verwendet werden
- Inkl. 4 Schubladen
- Kompatibel mit 80mm Archivschachteln der System Serie, Ordnern und Ringbüchern
- Bis zu 3 Einheiten übereinander stapelbar
- Hergestellt aus FSC zertifiziertem 100% recyceltem Karton
- Maße Retail Pack: 478 x 784 x 37 mm



01840EU (Grau)	5	5016291885450	05016291885467	505 x 815 x 155
0184008 (Grau)	1	043859649181	043859649181	556 x 806 x 40
1130401 (Blau)	5	043859645961	50043859645966	505 x 815 x 155
1130403 (Blau)	1	043859649198	043859649198	556 x 806 x 40

Retail Pack

0184003 (Grau)	11 x 1pk	5016291840015	55016291840010	510 x 810 x 395
1130402 (Blau)	11 x 1pk	043859649150	10043859649157	510 x 810 x 395



Produktmaße (Außen) (BxHxT): 400 x 400 x 290mm	Produktmaße (Innen) (BxHxT): 93 x 380 x 285mm	Geeignet für	4 x Archivschachtel (80mm) 4 x Aktenordner (A4)	4 x Magazinarchiv 4 x Aktenordner (Foolscap)	8 x Ringbuch (A4)
---	--	---------------------	--	---	-------------------

Ordnerarchivmodul

FAST FOLD

- Rahmen mit Fastfold™ System für schnellen Aufbau
- Kompatibel mit 80mm Archivschachteln der System Serie, Ordnern und Ringbüchern in den Formaten A4, Folio, Foolscap und Legal
- 6 Aufbewahrungsfächer
- Bis zu 3 Einheiten übereinander stapelbar
- Hergestellt aus FSC zertifiziertem 100% recyceltem Karton
- Maße Retail Pack: 484 x 950 x 20mm



01880EU (Grau)	5	5016290018804	05016291018803	496 x 985 x 150
0188009 (Grau)	1	043859649204	043859649204	987 x 493 x 36
1188001 (Blau)	5	043859645978	50043859645973	496 x 985 x 150
1188003 (Blau)	1	043859649211	043859649211	987 x 493 x 36

Retail Pack

0188002 (Grau)	10 x 1pk	5016290018804	55016290018809	510 x 980 x 291
1188002 (Blau)	10 x 1pk	043859649167	10043859649164	510 x 980 x 291



Produktmaße (Außen) (BxHxT): 580 x 400 x 290mm	Produktmaße (Innen) (BxHxT): 95 x 380 x 285mm	Geeignet für	6 x Archivschachtel (80mm) 6 x Aktenordner (A4)	6 x Magazinarchiv 6 x Aktenordner (Foolscap)	12 x Ringbuch (A4)
---	--	---------------------	--	---	--------------------

Abbildung	Merkmale	Art.-Nr.	VE	Retail Barcode	Umverpackungs-Barcode	Umverpackungsmaße in mm (BxHxT)
-----------	----------	----------	----	----------------	-----------------------	---------------------------------

Stax-Ordnerarchiv



- Praktische, stapelbare Archivierungseinheiten aus Wellpappe mit einem stahlverstärkten, ineinander greifenden vertikalen und horizontalen Rahmensystem
- Geeignet zur Aufbewahrung von System Archivschachteln, Ordnern und Ringbüchern im A4-Format
- Bis zu 7 Elemente übereinander stapelbar.
- Hergestellt aus FSC zertifiziertem 100% recyceltem Karton

01850EU	5	5016291885498	5016291885504	995 x 1120 x 98
0185002	2	043859649228	043859649228	995 x 1117 x 48



Produktmaße (Außen) (BxHxT): 565 x 414 x 405mm	Produktmaße (Innen) (BxHxT): 340 x 390 x 297mm	Geeignet für	6 x Archivschachtel (80mm) 12 x Ringbuch (A4)	4 x Archivschachtel (100mm) 4 x Folio Archivschachtel (120mm)	6 x Magazinarchiv 6 x Aktenordner
---	---	--------------	--	--	--------------------------------------

A4 Schubladenarchiv



- Extra stabile Konstruktion durch verstärktes Gehäuse und Schubladen
- Geeignet für Ordner, System Archivschachteln (6x80mm) und Hängemappen im A4 Format
- Bis zu 6 Einheiten stabil stapelbar
- Hergestellt aus FSC zertifiziertem 100% recyceltem Karton

01820EU (Grau)	5	5016290182055	0501629182054	720 x 1065 x 195
0182004 (Grau)	2	043859649259	043859649259	720 x 1066 x 85
0030501 (Blau)	5	0043859608607	50043859608602	720 x 1065 x 195
0030502 (Blau)	2	043859649273	043859649273	720 x 1066 x 85



Produktmaße (Außen) (BxHxT): 390 x 310 x 568mm	Produktmaße (Innen) (BxHxT): 350 x 290 x 545mm	Geeignet für	6 x A4 Archivschachtel (80mm) 6 x Aktenordner (A4)	5 x A4 Archivschachtel (100mm) + 60 Hängemappe (A4)	11 x Ringbuch (A4)
---	---	--------------	---	--	--------------------

Schubladenarchiv Foolscap Format



- Extra stabile Konstruktion durch verstärktes Gehäuse und Schubladen
- Geeignet für Ordner im A4 Format sowie System Archivschachteln und Hängemappen im Foolscap Format
- Bis zu 6 Einheiten stabil stapelbar
- Hergestellt aus FSC zertifiziertem 100% recyceltem Karton

01820 (Grau)	5	5016291885412	05016291885429	770 x 1065 x 195
0182002 (Grau)	2	043859649235	043859649235	768 x 1066 x 85



Produktmaße (Außen) (BxHxT): 433 x 310 x 568	Produktmaße (Innen) (BxHxT): 393 x 290 x 545	Geeignet für	6 x Archivschachtel (80mm) 5 x Archivschachtel (100mm)	4 x Folio Archivschachtel (120mm) 6 x Aktenordner	11 x Ringbuch (A4) + 60 Hängemappe (Foolscap)
---	---	--------------	---	--	--

Abbildung	Merkmale	Art.-Nr.	VE	Retail Barcode	Umverpackungs-Barcode	Umverpackungsmaße in mm (BxHxT)
	<ul style="list-style-type: none"> • Extra stabile Box mit herausnehmbaren Trennwänden, die ein Umkippen der Mappen verhindern • Fastfold™ System für einfachen Aufbau in wenigen Sekunden. • Inklusive 3 Trennwände im A4 und 2 im Foolscap Format • Kompatibel mit System Archivschachteln und Hängemappen im DIN A4 und Foolscap Format. • Hergestellt aus FSC zertifiziertem 100% recyceltem Karton • Maße Retail Pack: 458 x 760 x 47mm 	0081301 (Grau)	5	0043859562015	50043859562010	465 x 776 x 130
		Retail Pack 0081303 (Grau)	8 x 2pk	0043859581122	50043859581127	485 x 774 x 404



Produktmaße (Außen) (BxHxT): 335 x 292 x 404mm	Produktmaße (Innen) (BxHxT): 333 x 285 x 390mm	Geeignet für	4 x A4 Archivschachtel (80mm)	3 x Foolscap Archivschachtel (80mm)	8 x Ringbuch (A4)
			4 x Aktenordner (A4)	3 x Aktenordner (Foolscap)	+ 30 Hängemappe (A4)

Standard Archivbox

	<ul style="list-style-type: none"> • Extra stabile Archivbox mit doppelt verstärkten Trageseiten und Boden • FastFold™ System für einfachen Aufbau in wenigen Sekunden • Geeignet für Ordner, Ringbücher und System Archivschachteln • Leicht überstehender Deckel ermöglicht Aufbewahrung von A4 und Foolscap Hängemappen. • Hergestellt aus FSC zertifiziertem 100% recyceltem Karton • Maße Retail Pack: 460 x 725 x 39mm (2pk) • Maße Retail Pack: 460 x 725 x 112mm (6pk) 	00810-FFEU (Grau)	10	5016291008101	05016291881278	470 x 750 x 195
		0026101 (Blau)	10	0043859520961	50043859520966	470 x 750 x 195
		Retail Pack 0081010 (Grau)	10 x 2pk	0043859583300	50043859583305	485 x 774 x 404
		0081029 (Grau)	4 x 6pk	043859649112	10043859649119	485 x 774 x 404
		0026103 (Blau)	10 x 2pk	0043859581535	50043859581530	485 x 774 x 404
		0026110 (Blau)	4 x 6pk	043859649105	10043859649102	485 x 774 x 404



Produktmaße (Außen) (BxHxT): 335 x 292 x 404mm	Produktmaße (Innen) (BxHxT): 333 x 285 x 390mm	Geeignet für	4 x Archivschachtel (80mm)	3 x Archivschachtel (100mm)	8 x Ringbuch (A4)
			5 x Aktenordner (A4)	4 x Aktenordner (Foolscap)	+ 40 Hängemappe

Abbildung	Merkmale	Art.-Nr.	VE	Retail Barcode	Umverpackungs-Barcode	Umverpackungsmaße in mm (BxHxT)		
	<ul style="list-style-type: none"> • Extra stabile Archivbox mit doppelt verstärkten Trageseiten und Boden • FastFold™ System für einfachen Aufbau in wenigen Sekunden • Geeignet für Ordner, Ringbücher, Computer Endlospapier und System Archivschachteln • Hergestellt aus FSC zertifiziertem 100% recyceltem Karton • Maße Retail Pack: 460 x 794 x 39mm 	01810-FFEU (Grau)	10	5016291885375	5016291885382	502 x 845 x 200		
		0030901 (Blau)	10	043859635702	50043859635707	502 x 845 x 200		
		<u>Retail Pack</u>						
		0181009 (Grau)	10 x 2pk	5016291885573	55016291885578	485 x 843 x 404		
		0030902 (Blau)	10 x 2pk	043859649129	10043859649126	485 x 843 x 404		

Produktmaße (Außen) (BxHxT): 387 x 294 x 445mm	Produktmaße (Innen) (BxHxT): 380 x 287 x 430mm	Geeignet für	5 x Archivschachtel (80mm)	3 x Archivschachtel (100mm)	10 x Ringbuch (A4)
			5 x Aktenordner (A4)	5 x Aktenordner (Foolscap)	

Heavy Duty R-Kive® Box

	<ul style="list-style-type: none"> • Besonders stabile Archivbox mit dreifach verstärkten Trageseiten, doppeltem Boden und doppelt verstärkten Längsseiten • Verstärkte Tragegriffe gewährleisten bequemen Transport und Reissfestigkeit • FastFold™ System für einfachen Aufbau in Sekundenschnelle • Kompatibel mit System Archivschachteln, Ringbüchern, Ordnern und Hängemappen in den Formaten A4, Folio, Foolscap und Legal • Leicht überstehender Deckel ermöglicht die Aufbewahrung von Hängemappen • Hergestellt aus FSC zertifiziertem 100% recyceltem Karton 	0089901 (Grau)	10	043859643592	50043859643597	593 x 739 x 160	
		0039901 (Blau)	10	043859643615	50043859643610	593 x 739 x 160	
		<u>Retail Pack</u>					

Produktmaße (Außen) (BxHxT): 335 x 292 x 404mm	Produktmaße (Innen) (BxHxT): 333 x 285 x 390mm	Geeignet für	4 x Archivschachtel (80mm)	3 x Archivschachtel (100mm)	8 x Ringbuch (A4)
			5 x Aktenordner (A4)	4 x Aktenordner (Foolscap)	+40 Hängemappe

Klappdeckelbox Kubus

	<ul style="list-style-type: none"> • Stabile Klappdeckelbox mit dreifach verstärkten Trageseiten und doppeltem Boden • FastFold™ System für einfachen Aufbau in Sekundenschnelle • Ideal zur Aufbewahrung von Ordnern und Ringbüchern im A4 Format • Kompatibel auch mit System Archivschachteln (4x80mm) • Farblich sortierter Pack enthält je 3x blau, rot, grün & gelb • Hergestellt aus FSC zertifiziertem 100% recyceltem Karton • Maße Retail Pack: 787 x 736 x 20mm (2pk) • Maße Retail Pack: 787 x 736 x 60mm (6pk) 	0021601 (Blau)	10	0043859578214	50043859578219	750 x 805 x 150	
		0039701 (Sortiert)	12	043859643660	50043859643665	750 x 805 x 180	
		<u>Retail Pack</u>					
		0021602 (Blau)	12 x 2pk	0043859590179	50043859590174	755 x 806 x 264	
		0021605 (Blau)	4 x 6pk	043859649136	10043859649133	755 x 806 x 264	

Produktmaße (Außen) (BxHxT): 377 x 310 x 395mm	Produktmaße (Innen) (BxHxT): 350 x 293 x 370mm	Geeignet für	4 x A4 Archivschachtel (80mm)	3 x A4 Archivschachtel (100mm)
			4 x Aktenordner (A4)	8 x Ringbuch (A4)

Abbildung	Merkmale	Art.-Nr.	VE	Retail Barcode	Umverpackungs-Barcode	Umverpackungsmaße in mm (BxHxT)
-----------	----------	----------	----	----------------	-----------------------	---------------------------------

Klappdeckelbox Maxi

FAST FOLD™

neu

- Große, stabile Klappdeckelbox mit doppelt verstärkten Trageseiten und Boden
- FastFold™ System für einfachen Aufbau in Sekundenschnelle
- Klappdeckel mit Verschlusslasche für zusätzliche Sicherheit
- Kompatibel mit A4 Ordnern und System Archivschachteln (6x80mm oder 4x120mm)
- Farbige sortierter Pack enthält je 3x blau, rot, grün & gelb
- Hergestellt aus FSC zertifiziertem 100% recyceltem Karton
- Maße Retail Pack: 825 x 960 x 38mm



1181501 (Grau)	10	043859645091	50043859645096	820 x 970 x 150
1141501 (Blau)	10	043859645107	50043859645102	820 x 970 x 150
0039301 (Sortiert)	12	043859654536	50043859654531	820 x 970 x 180
Retail Pack 1141502 (Blau)*	2pk	043859649143	043859649143	825 x 960 x 38

*Es handelt sich um eine bedruckte Retail Verpackung und nicht um eine Shrink Verpackung



Produktmaße (Außen) (BxHxT): 390 x 310 x 560mm	Produktmaße (Innen) (BxHxT): 378 x 293 x 545mm	Geeignet für	6 x Archivschachtel (80mm) 7 x Aktenordner	5 x Archivschachtel (100mm) 12 x Ringbuch (A4)
---	---	--------------	---	---

Archivcontainer



- Stabil stapelbarer Container mit ineinander greifenden Nasen - perfekt zum Aufbau eines professionellen Archivs
- Besonders stabil stapelbar dank doppelt verstärkter Trageseiten und Boden
- Geeignet für 6 x 80mm A4 System Archivschachteln, Ordner und Ringbücher
- Hergestellt aus FSC zertifiziertem 100% recyceltem Karton

0029901	5	0043859578825	50043859578820	772 x 1300 x 40
0029902	2	043859649280	043859649280	769 x 1302 x 22



Produktmaße (Außen) (BxHxT): 557 x 335 x 389mm	Produktmaße (Innen) (BxHxT): 540 x 325 x 375mm	Geeignet für	6 x Archivschachtel (80mm) 12 x Ringbuch (A4)	4 x Archivschachtel (100mm) 6 x Aktenordner (A4)	6 x Magazinarchiv
---	---	--------------	--	---	-------------------

Recycling Behälter



- Zur Verwendung unter dem Schreibtisch oder als zentrale Recycling Station
- Mit Briefschlitz-Öffnung vorne und zusätzlicher Öffnung oben je nach Standort
- Verschiedene Abbildungen mit Ankreuzfeld zur Identifikation des Inhalts
- Abnehmbarer Deckel und Tragegriffe für einfache Entleerung
- Kompatibel mit Fellowes Aktenvernichter Abfallbeutel, Art.-Nr. 36054
- Hergestellt aus FSC zertifiziertem 100% recyceltem Karton

0193201	5 x 1pk	0043859561025	50043859561020	716 x 796 x 75
---------	---------	---------------	----------------	----------------



Produktmaße (BxHxT): 300 x 600 x 500mm (Innen) Obere Öffnung: 90 Liter / Vordere Öffnung: 55 Liter (Max. Kapazität)

DIE NATÜRLICHE WAHL



Alle Bankers Box® Earth Series Produkte sind hergestellt aus FSC® zertifiziertem 100% recyceltem Karton



100% recycelt,
100% recycelbar



Manueller
Aufbau

Archivierungs- und Aufbewahrungsprodukte die nicht die Welt kosten

Alle Bankers Box® Earth Series Produkte sind hergestellt aus FSC® zertifiziertem 100% recyceltem Karton und 100% recycelbar. Alle verwendeten Farben sind wasserbasiert und alle Klebstoffe frei von Lösungsmitteln.



	Eco Archivbox	Value Archivbox	Standard Archivbox	Große Archivbox	Heavy Duty Archivbox	Klappdeckelbox Kubus	Klappdeckelbox Maxi	Archivcontainer
Art.-Nr.	4472001	4470501	4470601	4470701	4479901	4470801	4472201	4471101
Innenmaße in mm (BxHxT)	255 x 328 x 350	305 x 245 x 381	325 x 260 x 375	325 x 260 x 445	333 x 285 x 390	325 x 260 x 375	378 x 287 x 545	540 x 325 x 375
Stapelhöhe	3	3	3	3	4	3	3	5
Archivschachtel 80mm (A4)	4	X	4	5	4	4	6	6
Archivschachtel 100mm (A4)	3	X	3	4	3	3	5	4
Archivschachtel 150mm (A4)	2	X	2	2	2	2	3	2
Archivschachtel 80mm (Folio)	X	X	3	3	3	3	6	6
Archivschachtel 100mm (Folio)	X	X	3	3	3	3	5	4
Archivschachtel 150mm (Folio)	X	X	2	2	2	2	3	2
Magazinarchiv (0186004)	X	X	X	X	X	X	X	6
Ringbuch (A4)	7	X	8	10	8	8	12	12
Aktenordner (A4)	X	X	X	X	5	X	7	6
Aktenordner (Foolscap)	X	X	X	X	4	X	7	X

Abbildung	Merkmale	Art.-Nr.	VE	Retail Barcode	Umverpackungs-Barcode	Umverpackungsmaße in mm (BxHxT)
A4 Archivsachtel (80, 100, 150 & 200mm)						
	<ul style="list-style-type: none"> A4 Archivsachtel mit Verschlusslasche für zusätzliche Sicherheit Kompatibel mit Earth Series Archivboxen und Container Erhältlich in 4 Rückenbreiten: 80mm, 100mm, 150mm, 200mm Hergestellt aus FSC zertifiziertem 100% recyceltem Karton Maße Retail Pack: 375 x 480 x 21mm (80mm) Maße Retail Pack: 397 x 518 x 21mm (100mm) 	4470101 (80mm)	20	0043859577804	50043859577809	487 x 741 x 40
		4470201 (100mm)	20	0043859577811	50043859577816	527 x 784 x 40
		4470301 (150mm)	20	0043859577873	50043859577878	627 x 883 x 40
		4472301 (200mm)	20	043859654499	50043859654494	727 x 980 x 49
		<u>Retail Pack</u> 4470103 (80mm)	6 x 8pk	0043859590315	50043859590310	415 x 535 x 240
		4470206 (100mm)	6 x 8pk	0043859611201	50043859611206	415 x 535 x 240

Produktmaße (HxT): 254 x 319 (Außen) 250 x 315mm (Innen)

Folio Archivsachtel (80, 100 & 150mm)						
	<ul style="list-style-type: none"> Archivsachtel im Folio Format mit Verschlusslasche für zusätzliche Sicherheit Kompatibel mit Earth Series Archivboxen und Container Erhältlich in 3 Rückenbreiten: 80mm, 100mm, 150mm Hergestellt aus FSC zertifiziertem 100% recyceltem Karton 	4471701 (80mm)	20	043859618644	50043859618649	537 x 749 x 40
		4471801 (100mm)	20	043859618651	50043859618656	577 x 791 x 40
		4471901 (150mm)	20	043859618668	50043859618663	677 x 889 x 40

Produktmaße (HxT): 260 x 374 (Außen) 255 x 360mm (Innen)

Magazinarchiv						
	<ul style="list-style-type: none"> Ideal zur Aufbewahrung von Literatur im A4 Format Beschriftungsfeld vorne und hinten Hergestellt aus FSC zertifiziertem 100% recyceltem Karton 	4470001	20	0043859577798	50043859577793	375 x 782 x 40
						

Produktmaße (BxHxT): 82 x 304 x 268mm (Außen) 80 x 300 x 260mm (Innen)

Eco Archivbox						
	<ul style="list-style-type: none"> Archivbox mit Grundstabilität und verstärkten Griffen Abtrennbarer Deckel wird erst bei Gebrauch abgenommen und kann so bei der Lagerung nicht verloren gehen Geeignet zur Ablage von A4 Archivsachteln und Ringbüchern Großes Beschriftungsfeld zur einfachen Identifikation des Inhalts Hergestellt aus FSC zertifiziertem 100% recyceltem Karton 	4472001	10	043859628629	10043859628626	580 x 622 x 105
						

Produktmaße (BxHxT): 263 x 334 x 356mm (Außen) 255 x 328 x 350mm (Innen)

Abbildung	Merkmale	Art.-Nr.	VE	Retail Barcode	Umverpackungs-Barcode	Umverpackungsmaße in mm (BxHxT)
-----------	----------	----------	----	----------------	-----------------------	---------------------------------

Value Archivbox



- Archivbox mit Grundstabilität dank doppeltem Boden und Trageseiten
- Abtrennbarer Deckel wird erst bei Gebrauch abgenommen und kann so bei der Lagerung nicht verloren gehen
- Hergestellt aus FSC zertifiziertem 100% recyceltem Karton

4470501	10	0043859580545	50043859580540	575 x 720 x 105
				

Produktmaße (BxHxT): 310 x 260 x 392mm (Außen) 305 x 254 x 381mm (Innen)

Standard Archivbox



- Stabile Archivbox dank doppeltem Boden und Trageseiten
- Geeignet für 4 x 80mm Earth Series A4 Archivschachteln
- Hergestellt aus FSC zertifiziertem 100% recyceltem Karton
- Maße Retail Pack: 587 x 707 x 34mm

4470601	10	0043859577897	50043859577892	595 x 730 x 88
<u>Retail Pack</u>				
4470606	12 x 4pk	0043859609734	50043859609739	610 x 717 x 434
				

Produktmaße (Außen) (BxHxT): 335 x 270 x 391mm	Produktmaße (Innen) (BxHxT): 325 x 260 x 375mm	Geeignet für	4 x A4 Archivschachtel (80mm)	8 x Ringbuch
			3 x A4 Archivschachtel (100mm)	

Große Archivbox



- Stabile Archivbox dank doppeltem Boden und Trageseiten
- Geeignet für 5 x 80mm Earth Series A4 Archivschachteln
- Hergestellt aus FSC zertifiziertem 100% recyceltem Karton
- Maße Retail Pack: 587 x 783 x 30mm

4470701	10	0043859577903	50043859577908	600 x 805 x 88
<u>Retail Pack</u>				
4470703	12 x 4pk	0043859590360	50043859590365	600 x 805 x 434
				

Produktmaße (Außen) (BxHxT): 335 x 271 x 470mm	Produktmaße (Innen) (BxHxT): 325 x 260 x 445mm	Geeignet für	5 x A4 Archivschachtel (80mm)	10 x Ringbuch
			4 x A4 Archivschachtel (100mm)	

Heavy Duty Archivbox



- Besonders stabile Archivbox mit dreifach verstärkten Trageseiten, doppeltem Boden und doppelt verstärkten Längsseiten
- Verstärkte Tragegriffe gewährleisten bequemen Transport und Reissfestigkeit
- Kompatibel mit Earth Series Archivschachteln, Ringbüchern, Ordnern und Hängemappen in den Formaten A4, Folio, Foolscap und Legal
- Leicht überstehender Deckel ermöglicht die Aufbewahrung von Hängemappen
- Hergestellt aus FSC zertifiziertem 100% recyceltem Karton

4479901	10	043859643608	50043859643603	735 x 923 x 100
				

Produktmaße (Außen) (BxHxT): 342 x 291 x 400mm	Produktmaße (Innen) (BxHxT): 333 x 285 x 390mm	Geeignet für	4 x Archivschachtel (80mm)	5 x Aktenordner (A4)	8 x Ringbuch
			3 x Archivschachtel (100mm)	4 x Aktenordner (Foolscap)	

Abbildung	Merkmale	Art.-Nr.	VE	Retail Barcode	Umverpackungs-Barcode	Umverpackungsmaße in mm (BxHxT)
-----------	----------	----------	----	----------------	-----------------------	---------------------------------

Klappdeckelbox Kubus



- Stabile Klappdeckelbox mit doppeltem Boden und Trageseiten
- Geeignet zu Ablage von Earth Series A4 Archivsachtteln (4x80mm)
- Hergestellt aus FSC zertifiziertem 100% recyceltem Karton
- Maße Retail Pack: 482 x 695 x 40mm

4470801	10	0043859577958	50043859577953	710 x 1065 x 70
<u>Retail Pack</u> 4470803	10 x 2pk	0043859590407	50043859590402	500 x 711 x 435

Produktmaße (Außen) (BxHxT): 340 x 269 x 400mm	Produktmaße (Innen) (BxHxT): 325 x 260 x 375mm	Geeignet für	4 x Archivsachtel (80mm)	8 x Ringbuch
			3 x Archivsachtel (100mm)	

Klappdeckelbox Maxi



- Große, stabile Klappdeckelbox
- Kompatibel mit Ordnern, Ringbüchern und Earth Series Archivsachtteln (6x80mm) im Format A4 und Foolscap
- Hergestellt aus FSC zertifiziertem 100% recyceltem Karton

4472201	10	043859645114	50043859645119	680 x 1135 x 102
---------	----	--------------	----------------	------------------

Produktmaße (Außen) (BxHxT): 390 x 293 x 560mm	Produktmaße (Innen) (BxHxT): 378 x 287 x 545mm	Geeignet für	6 x Archivsachtel (80mm)	7 x Aktenordner
			5 x Archivsachtel (100mm)	12 x Ringbuch

Archivcontainer



- Stabil stapelbarer Container mit ineinander greifenden Nasen - perfekt zum Aufbau eines Archivs
- Doppelt verstärkte Trageseiten und Rückseite für extra Stabilität
- Geeignet für A4 Ordner, Ringbücher oder 6 x 80mm Earth Series Archivsachtteln
- Hergestellt aus FSC zertifiziertem 100% recyceltem Karton

4471101	5	0043859577941	50043859577946	772 x 1300 x 40
---------	---	---------------	----------------	-----------------

Produktmaße (Außen) (BxHxT): 557 x 335 x 389mm	Produktmaße (Innen) (BxHxT): 540 x 325 x 375mm	Geeignet für	6 x Archivsachtel (80mm)	6 x Aktenordner (A4)	12 x Ringbuch
			4 x Archivsachtel (100mm)	6 x Magazinarchiv	

Kleinteilebox



- Praktische Aufbewahrungslösung für Kleinteile
- Beschriftungsfeld für leichte Identifikation des Inhalts
- Erhältlich in 5 Breiten: 51, 76, 98, 147 und 200mm
- Hergestellt aus FSC zertifiziertem 100% recyceltem Karton

07351EU (51mm)	50	5016291073512	05016291880424	290 x 650 x 160
07352EU (76mm)	50	5016291073529	05016291880431	290 x 654 x 170
07353EU (98mm)	50	5016291073536	05016291880448	326 x 656 x 164
07354EU (147mm)	50	5016291073543	05016291880455	422 x 652 x 160
07355EU (200mm)	50	5016291073550	05016291880462	424 x 648 x 170

Produktmaße (HxT): 102 x 280mm (Innen)



EINE ARCHIVIERUNGSLÖSUNG, DIE DEN ELEMENTEN TROTZT

BY **Fellowes®**

Neu:
BANKERS BOX®
ELEMENT SERIE



Flammhemmend

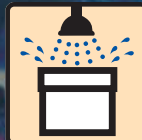

Spritzwasserdicht



Teilweise tauchbar



Schwimmfähig



Die Bankers Box® Element Archivboxen sind hergestellt aus einer flammhemmenden und wasserdichten Kunststoffwellpappe. Der abnehmbare Deckel schützt gegen Spritzwasser von oben und das gefaltete Design gewährleistet, dass die Box im Wasser stehen oder sogar schwimmen kann.

Wenn Sie eine Archivierungslösung suchen, die den Elementen Stand hält, wählen Sie Bankers Box®.

Standard Archivbox

XL Archivbox

Art.-Nr.	0059301	0059401
Innenmaße in mm (BxHxT)	333 x 295 x 390	385 x 295 x 545
Wasserdicht dank des gefalteten Designs	✓	✓
Innenseitig verschließender Deckel schützt gegen Eindringen von Wasser	✓	✓
Externe Tragegriffe schützen gegen Eindringen von Wasser, Flammen oder Rauch	✓	✓
Schwimmfähig bis max. Ladegewicht	12kg	17kg
Archivschachtel 80mm (A4)	4	6
Archivschachtel 100mm (A4)	3	5
Archivschachtel 80mm (Folio)	3	6
Archivschachtel 100mm (Folio)	3	5
Ringbuch (A4)	8	12
Aktenordner (A4)	5	7
Aktenordner (Foolscap)	4	7

Abbildung	Merkmale	Art.-Nr.	VE	Retail Barcode	Umverpackungs-Barcode	Umverpackungsmaße in mm (BxHxT)
-----------	----------	----------	----	----------------	-----------------------	---------------------------------

Standard Archivbox



neu

- Wasserfeste Box hergestellt aus feuerhemmendem Wellkunststoff
- Dank des gefalteten Designs kann die Box bis zu 17cm tief im Wasser stehen
- Der tiefe Deckel schützt den Inhalt gegen Spritzwasser von oben
- Box treibt im Wasser (bis 12kg Inhalt)
- Externer Tragegriff gewährleistet, dass kein Wasser in die Box eindringen kann
- Getestet nach BS EN ISO 11925-3 hinsichtlich Erstabwehr von Flammen und Verhinderung der Flammenausbreitung

0059301	5pk	043859634491	50043859634496	370 x 1020 x 100
---------	-----	--------------	----------------	------------------

Produktmaße (Außen) (BxHxT): 340 x 300 x 420mm	Produktmaße (Innen) (BxHxT): 333 x 295 x 390mm
---	---

Geeignet für

4 x A4 Archivsachtel (80mm)	5 x Aktenordner (A4)	8 x Ringbuch
3 x Archivsachtel (100mm)	4 x Aktenordner (Foolscap)	

XL Archivbox



neu

- Wasserfeste Box hergestellt aus feuerhemmendem Wellkunststoff
- Dank des gefalteten Designs kann die Box bis zu 17cm tief im Wasser stehen
- Der tiefe Deckel schützt den Inhalt gegen Spritzwasser von oben
- Box treibt im Wasser (bis 17kg Inhalt)
- Externer Tragegriff gewährleistet, dass kein Wasser in die Box eindringen kann
- Getestet nach BS EN ISO 11925-3 hinsichtlich Erstabwehr von Flammen und Verhinderung der Flammenausbreitung

0059401	5pk	043859634507	50043859634502	400 x 1170 x 100
---------	-----	--------------	----------------	------------------

Produktmaße (Außen) (BxHxT): 390 x 300 x 570mm	Produktmaße (Innen) (BxHxT): 385 x 295 x 545mm
---	---

Geeignet für

6 x Archivsachtel (80mm)	7 x Aktenordner (A4)	12 x Ringbuch
5 x Archivsachtel (100mm)	7 x Aktenordner (Foolscap)	



TRANSIT



FAST FOLD
Automatischer Aufbau

Umzugsboxen mit
automatischem
FastFold™
Aufbau für mehr
Zeitersparnis



Alle Bankers Box®
Transit Produkte
sind hergestellt aus
FSC® zertifiziertem
100% recyceltem
Karton

Für diese Umzugs- und Versandboxen wird kein zusätzliches Klebeband benötigt

FSC® zertifizierte 100% recycelte Umzugs- und Versandboxen geeignet für vielfältige Anwendungen

Das innovative Design macht zusätzliches Klebeband überflüssig. Darüber hinaus sind die Umzugsboxen dank Fastfold™ automatischem Aufbau in kürzester Zeit einsatzbereit. Ausgewählte Produkte sind in Länge oder Höhe verstellbar und daher vielseitig verwendbar.



Abbildung	Merkmale	Art.-Nr.	VE	Retail Barcode	Umverpackungs-Barcode	Umverpackungsmaße in mm (BxHxT)
	<ul style="list-style-type: none"> • Wieder verwendbare Box für den Versand und die Archivierung von Dokumenten und Ordnern • Ein spezieller Klebestreifen versiegelt die Box und verhindert unbemerktes Öffnen • Öffnung nur durch Aufreißen des Klebestreifens möglich, integrierter Zweiteckel mit Klebestreifen zur erneuten Versiegelung der Box • Verstärkte, reißfeste Tragegriffe gewährleisten einen bequemen Transport • Hergestellt aus FSC zertifiziertem 100% recyceltem Karton 	6204601	10	0043859606979	50043859606974	743 x 1035 x 79

142 Produktmaße (BxHxT): 340 x 293 x 396mm (Außen) 334 x 287 x 377mm (Innen)

Abbildung	Merkmale	Art.-Nr.	VE	Retail Barcode	Umverpackungs-Barcode	Umverpackungsmaße in mm (BxHxT)
-----------	----------	----------	----	----------------	-----------------------	---------------------------------

SmoothMove™ Umzugsboxen

- Umziehen leicht gemacht mit Transit Umzugsboxen
- Fastfold™ System für einfachen Aufbau in Sekundenschnelle
- Hergestellt aus doppelt verstärkter Wellpappe
- Kein Klebeband erforderlich, Deckel greifen ineinander und gewähren einen sicheren Transport
- Leicht auseinander zu klappen und flach aufzubewahren für die Wiederverwendung
- Hergestellt aus FSC zertifiziertem 100% recyceltem Karton

6205201
(Klein)

5

0043859607037

50043859607032

526 x 744 x 91

6205301
(Groß)

5

0043859607044

50043859607049

706 x 940 x 91

6205401
(Extra Groß)

5

0043859607051

50043859607056

756 x 1104 x 91



FAST FOLD



Produktmaße (BxHxT): Klein: 327 x 310 x 429mm (Außen) 304 x 304 x 406mm (Innen) Groß: 480 x 412 x 470mm (Außen) 457 x 406 x 457mm (Innen)
Extra Groß: 480 x 463 x 632mm (Außen) 457 x 457 x 609mm (Innen)

Versandhülle

- Längenverstellbare Versandhülle geeignet für den Versand von gerollten Dokumenten
- Durch die variable Länge können Dokumente mit unterschiedlichen Längen verpackt werden
- Größe S: Für Dokumente im A3 oder A4 Format
- Größe L: Für Dokumente im A1 oder A2 Format
- Dank einfacher Faltechnik kein Klebeband erforderlich
- Hergestellt aus FSC zertifiziertem 100% recyceltem Karton

6204201
(A3/A4)

20

0043859606931

50043859606936

646 x 406 x 41

6204301
(A1/A2)

20

0043859606948

50043859606943

1066 x 406 x 41



Produktmaße (BxHxT): A3/A4: 76 x 76 x 425(max) (Außen) A1/A2: 76 x 76 x 850(max) (Außen)

Abbildung	Merkmale	Art.-Nr.	VE	Retail Barcode	Umverpackungs-Barcode	Umverpackungsmaße in mm (BxHxT)
-----------	----------	----------	----	----------------	-----------------------	---------------------------------

Standard CD Versandhülle

	<ul style="list-style-type: none"> Einfache Faltechnik Kein Klebeband erforderlich dank Einstecklasche Geeignet für 1 Standard CD Hülle, 2 Slimline CD Hüllen oder 4 CD Papierhüllen Nur 20mm dick Großes, gedrucktes Beschriftungsfeld für Empfänger- und Absenderadresse Hergestellt aus FSC zertifiziertem 100% recyceltem Karton 	6205101	25	0043859607020	50043859607025	242 x 402 x 90
						

Produktmaße (BxHxT): 148 x 20 x 148mm (Außen)

Sichere CD Versandhülle

	<ul style="list-style-type: none"> Sichere Versandhülle für CDs Twist und Tape Design - drehen und festkleben für mehr Benutzerfreundlichkeit Große Innen- und Außendeckel mit selbstklebenden Verschlusslaschen für zusätzliche Sicherheit beim Versand Öffnung nur durch Aufreißen des Klebestreifens möglich Geeignet für 1 Standard CD Hülle, 2 Slimline CD Hüllen oder 4 CD Papierhüllen Nur 18mm dick Großes, gedrucktes Beschriftungsfeld für Empfänger- und Absenderadresse Hergestellt aus FSC zertifiziertem 100% recyceltem Karton 	6204401	25	0043859606955	50043859606950	370 x 285 x 55
						

Produktmaße (BxHxT): 150 x 18 x 133mm (Außen)



Sichere CD/DVD Versandhülle

	<ul style="list-style-type: none"> Höhenverstellbare Versandhülle für CDs/DVDs Twist und Tape Design - drehen und festkleben für mehr Benutzerfreundlichkeit Große Innen- und Außendeckel mit selbstklebenden Verschlusslaschen für zusätzliche Sicherheit beim Versand Öffnung nur durch Aufreißen des Klebestreifens möglich Geeignet für 4 Standard CD Hüllen oder 1 DVD Hülle Zwischen 21mm und 50mm höhenverstellbar Großes, gedrucktes Beschriftungsfeld für Empfänger- und Absenderadresse Hergestellt aus FSC zertifiziertem 100% recyceltem Karton 	6204501	10	0043859606962	50043859606967	460 x 25 x 340
						

**VERSTELLBARE
HÖHE**

Produktmaße (BxHxT): 193 x 21-50 x 141mm (Außen)

Sichere Versandboxen

	<ul style="list-style-type: none"> Höhenverstellbare Mehrzweckversandbox Twist und Tape Design - drehen und festkleben für mehr Benutzerfreundlichkeit Große Innen- und Außendeckel mit starken selbstklebenden Verschlusslaschen für zusätzliche Sicherheit beim Versand Einstellbare Höhe gewährleistet vielseitige Nutzung Größe S - Ideal für Gegenstände im A5 Format Größe M - Ideal für Gegenstände im A4 Format. Größe L - Ideal für A4 Aktenordner, Ringbücher und andere Gegenstände ähnlichen Formats. Großes, gedrucktes Beschriftungsfeld für Empfänger- und Absenderadresse Hergestellt aus FSC zertifiziertem 100% recyceltem Karton 	6204701 (Klein)	20	0043859606986	50043859606981	545 x 396 x 41
		6204801 (Mittel)	20	0043859606993	50043859606998	724 x 551 x 41
		6204901 (Groß)	10	0043859607006	50043859607001	981 x 679 x 41
						

**VERSTELLBARE
HÖHE**

144 Produktmaße (BxHxT): Klein: 220 x 22-42 x 167mm (Außen) Mittel: 320 x 22-42 x 233mm (Außen) Groß: 375 x 55-158 x 300mm (Außen)

BANKERS BOX
SmoothMove™

Umzugsboxen mit automatischem FastFold™
 Aufbau und verschließbarem Deckel



ERHÄLTlich IN 3 GRÖSSEN



Klein

Geeignet für kleine, schwere
 Gegenstände wie Bücher und Gläser



Groß

Geeignet für mittelschwere
 Gegenstände wie Töpfe und Kleingeräte



Extra Groß

Geeignet für große, leichte Gegenstände
 wie Kissen und Decken

PRODUKTMERKMALE	SmoothMove™
Grifflöcher für komfortablen Transport	✓
FastFold™ automatischer Aufbau	✓
Kein Klebeband erforderlich für die Oberseite	✓
Kein Klebeband erforderlich für die Unterseite	✓
Leicht auseinander zu bauen	✓
Wieder verwendbar und leicht zu verstauen	✓



MOBILE ABLAGE

MOBILE ABLAGE

Die schnellste Art,
Dokumente zu sortieren
und zu archivieren



Abbildung	Merkmale	Art.-Nr.	VE	Retail Barcode	Umverpackungs-Barcode	Umverpackungsmaße in mm (BxHxT)
Handifile - Ausdehbare Dokumentenmappe						
	<ul style="list-style-type: none"> • Praktisches Aktentaschen Format - ordentliche und kompakte Aufbewahrungslösung für unterwegs • Mit 19 auseinanderziehbaren Fächern • Stabile Konstruktion aus Faserplatten mit Tragegriff aus Kunststoff • Sicher verschließbare Schnalle • Inklusive vorgedruckter und blanko Registerkarten • Erhältlich in schwarz oder blau 	9352101 (Schwarz)	5 x 1 pk	043859654512	50043859654517	270 x 375 x 640
		9352201 (Blau)	5 x 1 pk	043859654529	50043859654524	270 x 375 x 640
Produktmaße (BxHxT): 368 x 260 x 125mm (Extern gesamt) (BxH): 368 x 260 x 125mm (Internes Fach)						

Aufbewahrungstasche

	<ul style="list-style-type: none"> • Günstige Methode zur Aufbewahrung von Papierdokumenten • Schutzklappe über die ganze Breite • Hergestellt aus hochwertigem Manila Packpapier • Geeignet für Dokumente im A4 und Foolscap Format 	00110EU	25	5016291001102	05016291102106	264 x 360 x 83
--	--	---------	----	---------------	----------------	----------------

146 Produktmaße (BxHxT): 101 x 356 x 254mm (Innen)

Abbildung	Merkmale	Art.-Nr.	VE	Retail Barcode	Umverpackungs-Barcode	Umverpackungsmaße in mm (BxHxT)
-----------	----------	----------	----	----------------	-----------------------	---------------------------------

Archivclip (85mm)

  <p>new</p>	<ul style="list-style-type: none"> • Zweiteiliger Plastikclip • Zur schnellen und einfachen Entnahme von Dokumenten aus Ordnern • Hält Dokumente zur weiteren Archivierung geordnet zusammen • Hergestellt aus 100% recyceltem Material • 100pk Maße: 195 x 144 x 195mm 	00895 (Weiß)	8 x 100pk	5904662008952	59046620189530	404 x 207 x 595
		0089601 (Rot)	8 x 100pk	043859653942	50043859653947	404 x 207 x 595



Produktmaße (BxHxT): n.v.

ProClip (100mm)

  <p>neu</p>	<ul style="list-style-type: none"> • Zweiteiliger Plastikclip mit verlängerten Aufreihstiften (100mm) • Hält Dokumente zur weiteren Archivierung gebündelt zusammen • Enthält zusätzlich einen Bügel zur bequemen Entnahme der Dokumente aus Ordnern • Hergestellt aus 100% recyceltem Material • Maße 100er Pack: 195 x 144 x 195mm • Maße 50er Pack: 195 x 72 x 195mm 	0089701 (Weiß)	8 x 100pk	043859653959	50043859653954	404 x 207 x 595
		0089801 (Blau)	16 x 50pk	043859653966	50043859653961	404 x 207 x 595



Produktmaße (BxHxT): n.v.

Aufbau leicht gemacht

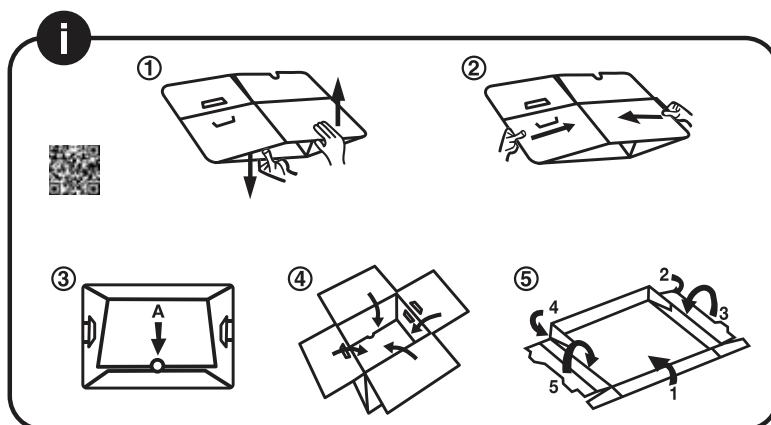

Hier scannen für Produktdemo



BENELUX

Fellowes Benelux
Gesworenhoekseweg 3a
5047 TM Tilburg
Postbus 2058
5001 CB Tilburg
The Netherlands
Tel: +31 (0)13 4580 580
Fax: +31 (0)13 4580 501
Email: cs-benelux@fellowes.com

FELLOWES EXPORT (DEUTSCHLAND)

Fellowes GmbH
Dieselstr. 27
D-30827 Garbsen
Germany
Tel: +49 (0)5131/ 4977-0
Fax: +49 (0)5131/ 4977-88
Email: cs-export@fellowes.com

DEUTSCHLAND, ÖSTERREICH, SCHWEIZ

Fellowes GmbH
Dieselstrasse 27
D-30827 Garbsen
Germany
Tel: + 49 (0) 5131-4977-0
Fax: + 49 (0) 5131-4977-55
Email: cs-germany@fellowes.com

FELLOWES EXPORT (FRANKREICH)

Fellowes France
Bat D
38, rue Jean Mermoz
78605 Maisons-Laffitte Cedex
France
Tel: +33 (0)1-78-64-91-00
Fax: +33 (0)1-78-64-91-01
Email: cs-exportfrance@fellowes.com

FRANKREICH

Fellowes France
Bat D
38, rue Jean Mermoz
78605 Maisons-Laffitte Cedex
France
Tel: +33 (0)1-78-64-91-00
Fax: +33 (0)1-78-64-91-01
Email: france-customerservice@fellowes.com

ITALIEN

Fellowes Leonardi S.p.A
Via Direttissima del Conero, 27
60021 Camerano (AN)
Italy
Tel : + 39 071-730041
Fax : + 39 071-7304213
Email: info@fellowesleonardi.it

KROATIEN

Fellowes / T.M.T. Zagreb d.o.o.
Sveta Helena 150d
10382 D. Zelina
Croatia
Tel. +385 1 46 77 648
Fax. +385 1 46 77 655
Email:tmt@tmt-group.com

UNGARN

Fellowes Hungary Kft.
Róbert Károly Krt. 82-84
1134 Budapest
Hungary
Tel: + 36 1 5500 -177 or -188
Fax: + 36 1 5500 199
Email: info@fellowes.hu

POLEN

Fellowes Polska SA
Centrum Dystrybucyjne
ul. Bandurskiego 94
05-270 Marki k. Warszawy
Poland
Tel: + 48-22-771 47 40
Fax: + 48-22-771 47 43
Email: fellowespolska@fellowes.pl

RUMÄNIEN

Fellowes Ro Trade SRL.
169A Floreasca Avenue, Entrance A
Bucharest 014472 - District 1
Romania
Tel: + 4031 860 22 57
Fax: +4031 860 22 34
Email: office@fellowes.ro

RUSSLAND

OOO Fellowes
8th Tekstilshchikov str. 11/2 Office 505
Moscow
109129
Russia
Tel: + 7 (495) 228 1403
Email: info@fellowes.ru

SERBIEN

Fellowes SRB d.o.o.
Patrijarha Dimitrija 12j
11090 Belgrade
Serbia
Tel: +381 (0)11 25 61 828
Fax: +381 (0)11 25 61 826
Email: info@fellowes.rs

SPANIEN

Fellowes Ibérica S.L.
Pº de las Flores 23,
Nave 3 y 4
28820 Coslada – Madrid
Spain
Tel: + 34 902 33 55 69
Fax: + 34 91 748 15 47
Email: fellowes@fellowes.es

VEREINIGTES KÖNIGREICH

Fellowes Ltd.
Yorkshire Way
West Moor Park
Doncaster
South Yorkshire
DN3 3FB
United Kingdom
Tel : + 44 (0) 1302 836800
Fax :+ 44 (0) 1302 836899
Email: cs-uk@fellowes.com