



ENTRE TRADITION ET MODERNITÉ



PRÉSENTATION DE NOTRE SOCIÉTÉ ...

ELVE a été fondée en 1850 par les familles Lebon & Vernay. Depuis plus de 150 ans nous fabriquons des articles de papeterie à l'usage des professionnels. Nos gammes de produits s'étendent des carnets autocopiants aux registres et piqûres, des blocs pour restaurateurs aux répertoires en passant par le listing et les reliures.



La plus grande partie de notre production s'adresse à notre réseau de revendeurs et grossistes sous la marque ELVE. Par ailleurs, nous réalisons des fabrications spéciales selon les cahiers des charges de nos clients éditeurs. Ces produits, réalisés sur-mesure, sont des ventes exclusives et protégées. Nous ne faisons pas de vente directe au consommateur final.



LES FAÇONNÉS PAPIER

Nous travaillons principalement en France métropolitaine, en Corse, dans les DOM-TOM, en Afrique, en Belgique, en Suisse et en Allemagne.

Notre site de production se situe dans les Alpes, en Isère. Notre usine de 6000m² nous permet de rassembler dans un endroit unique la réception des matières premières, les différents ateliers de façonnage, la logistique et les bureaux. Ainsi nous exerçons un suivi total du processus de fabrication, de la production à l'expédition de nos produits.

Fiers de participer au développement et à la préservation du savoir-faire de la production française, nous apposons notre drapeau national sur les produits catalogue.



Notre parc de machines provient d'Allemagne, d'Angleterre ou d'Italie. Nous en développons également en interne selon nos besoins. Nos approvisionnements de matières premières sont exclusivement européens. Nos fournisseurs respectent les réglementations de sécurité et d'hygiène en vigueur. Nous ne rejetons aucun déchet dans l'air, l'eau ou le sol. Nos rebuts sont majoritairement recyclés ; entre 10 et 12% de nos matières premières proviennent de matériaux eux-mêmes recyclés.

Nous sommes une structure à taille humaine, réactive et à votre écoute. N'hésitez pas à nous consulter pour vos fabrications spéciales et personnalisation de produits.

VOS CONTACTS

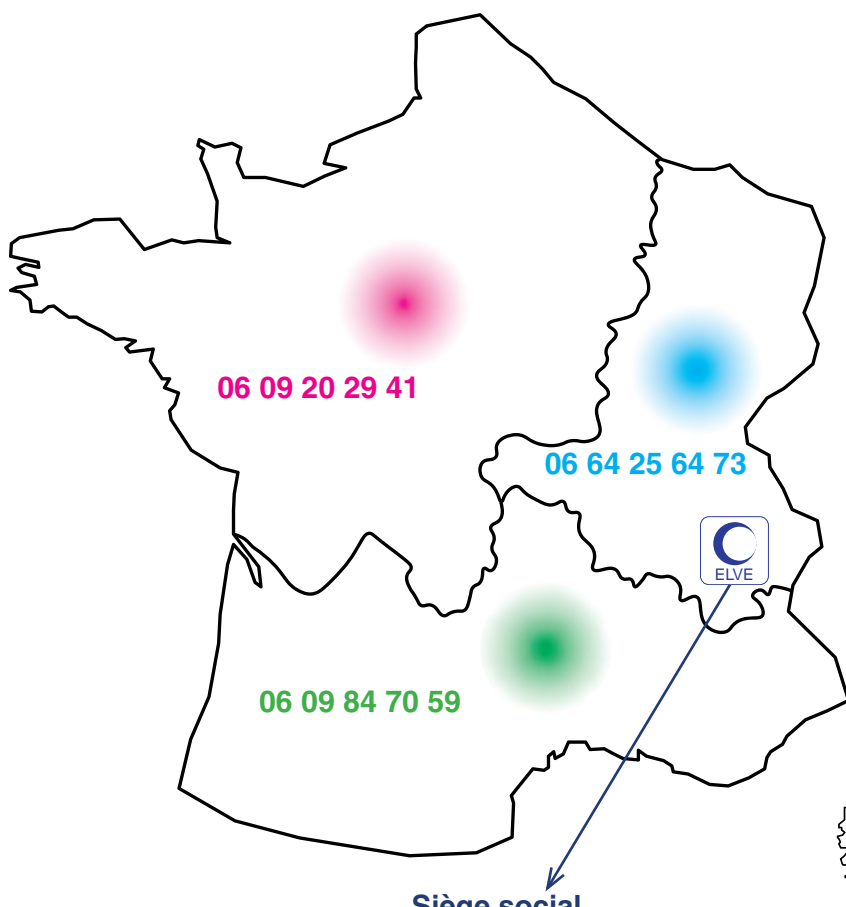

06 09 20 29 41

06 64 25 64 73

06 09 84 70 59



Siège social

303 route de la Manche - 38430 St Jean de Moirans
Tél. 04 76 05 01 45 - Télécopie : 04 76 05 87 75
Site internet : www.elve.com - Email : elve@elve.com

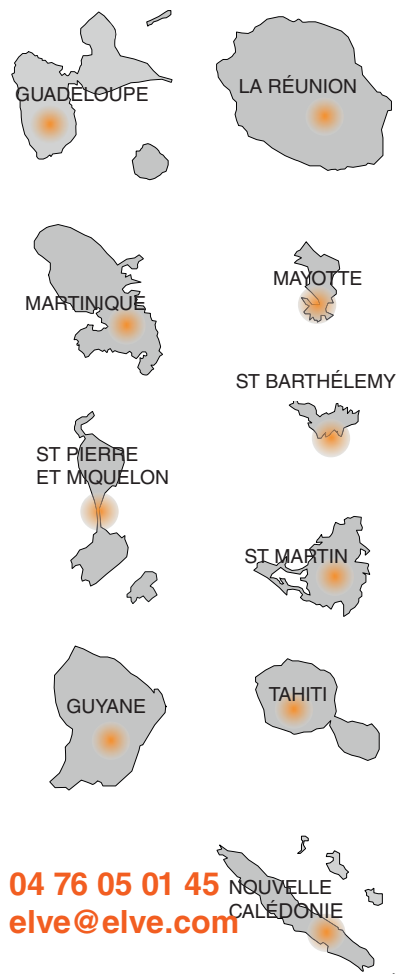

04 76 05 01 45
elve@elve.com



Direction export
00 33 4 76 05 01 45
elve@elve.com

SOMMAIRE

REGISTRES ET PIQÛRES STANDARDS ET COMPTABLES

REGISTRES, PIQÛRES ET FEUILLES PLIÉES STANDARDS.....	1
REGISTRES ET PIQÛRES COMPTABLES.....	4

REGISTRES AUX TRACÉS SPÉCIAUX

LÉGISLATION DU TRAVAIL.....	9
JURIDIQUE, GESTION IMMOBILIÈRE ET LIVRES DE POLICE.....	10
ASSOCIATIONS, CARNETS RECETTES DÉPENSES, POSITION DE COMPTE ET LIVRE D'INVENTAIRE..	11
MAIRIE, ENREGISTREMENT DU COURRIER, CARNETS DE CHANTIER ET LIVRES DE PAYE..	12
LIVRES D'APPEL SCOLAIRES ET CARNETS D'ÉVALUATION.....	13
CARNETS DE MAINTENANCE, CARNETS DE VÉHICULE ET TRACÉS DIVERS.....	14

RÉPERTOIRES, CORRIGÉS ET BEAUX LIVRES

RÉPERTOIRES, CARNETS D'ADRESSES ET ÉCHÉANCIERS.....	15
LIVRES D'OR ET LIVRES DE CAVE.....	17
CORRIGÉS TOILÉS ET MARBRÉS ANNONAY.....	18

RELIURES ET RECHARGES

RELIURES ET RECHARGES JURIDIQUES « DROIT DES SOCIÉTÉS ».....	19
RELIURES ET RECHARGES AUX ENTRAXES ET FORMATS SPÉCIAUX ET RELIURES ARCHIVES DE NOTAIRE..	20

MANIFOLDS ET HÔTELLERIE

MANIFOLDS AUTOCOPIANTS 5/5 ET IMPRIMÉS.....	21
MANIFOLD COMPTABLES, AUTO-ENTREPRENEURS, SANS TVA ET CARNET DE DONS AUX ŒUVRES..	22
MANIFOLDS LIGNÉS ET MULTILINGUES.....	23
HÔTELLERIE.....	24

CARNETS ET BLOCS

CARNETS À SOUCHE ET BLOCS IMPRIMÉS.....	25
BLOCS SPIRALÉS ET BLOCS CUBES.....	26
BLOCS AUDIT (FEUILLES DE TRAVAIL) ET BLOCS D'ÉCRITURE.....	27
BLOCS VENDEURS, PASSE-PARTOUT, TOMBOLA, VESTIAIRES ET COMMERÇANT..	28

BRISTOL

BRISTOL BLANC ET COULEUR SOUS ÉTUI DE 100 FICHES.....	29
BRISTOL SOUS BLISTER DE 20 FICHES, BRISTOL IMPRIMÉS SPÉCIAUX ET FICHES BIBLIOTHÈQUE..	30

LISTING, RAMETTES ET IMPRIMÉS A4

LISTING 1 PLI ET AUTOCOPIANT MULTIPLIS.....	32-33
BORDEREAUX, LISTINGS IMPRIMÉS, BULLETINS DE SALAIRE, IMPRIMÉS DE GESTION ET TRAITES..	31-34

BOBINETTES THERMIQUES ET BOBINES DE FAX	35
---	----

INDEX ALPHABÉTIQUE

A		Contrôle pour convoyeurs et conducteurs de transport routier (carnet)	14
Achats (piqûre têtes imprimées)	8	Contrôle technique et sécurité (registre)	9
Achats auto-entrepreneurs (manifold)	22	Corrigés (toilés et marbrés Annonay)	18
Achats – trésorerie (manifold)	22	Coupons (blocs hôtellerie)	24
Additions avec ou sans numérotation (blocs hôtellerie)	24	Courrier (arrivée / départ / transmission registres et piqûres)	12
« A faire ce jour » (bloc spiralé)	26	Cubes (blocs)	26
Alertes (registre des alertes pour la santé publique et l'environnement)	9	D	
Antiquaires et brocanteur (registre livre de police)	10	Décès (registre)	14
Appel journalier (registre)	13	Déchets sortants (registre)	14
Armes et munitions (registre)	14	Décisions (reliure)	19
Arrivée courrier (registres et piqûre)	12	Délégués du personnel (registre)	9
Assemblées générales (reliure)	19	Délibérations (registre et reliure)	10 / 19
Associations (registre et recettes / dépenses)	11	Départ courrier (registres et piqûre)	12
Audit (blocs)	27	Devis (manifold)	21
Autorisation de sortie (manifold)	21	Directoire (reliure)	19
Avoir sans TVA (manifold)	22	Dons aux œuvres (manifold)	22
B		E	
Balance (piqûre tête imprimée)	8	Échéanciers (registres, piqûres et marbrés Annonay)	16
Banque, débit / crédit (piqûre tête imprimée)	8	EHPA/D (registre d'entrées et sorties de résidents)	14
Bibliothèque (fiches bristol)	30	Elèves inscrits à l'école (registre)	13
Bijoutiers (registre livre de police)	10	Entretien du véhicule (carnet)	14
Billets à ordre (carnet à souche)	25	Entrées et sorties de résidents d'EHPA/D (registre)	14
Blocs cubes	26	Evaluation des risques professionnels (registre)	9
Bobinettes thermiques	35	F	
Bons d'intervention (manifold)	21	Factures (manifolds et version bilingue et bloc)	21 / 22 / 23
Bons de visite (manifold)	21	Factures et factures/devis auto-entrepreneurs (manifolds)	22
Bons pour (manifold et carnet à souche)	25 / 21	Factures sans TVA (manifold)	22
Brasserie (bloc hôtellerie)	24	Fax (bobines)	35
Bristol (uni, quadrillé, grand format, sous blister, spécial)	29	G	
Bulletins de dépôt (registre à coupons numérotés et micro-perforés)	10	Garagistes et revendeurs de véhicules (registre livre de police)	10
Bulletins de salaire (manifold et ramettes imprimées)	21	Gestion immobilière (registre)	10
C		Grand livre fermé (fiches bristol)	30
Caisse (piqûre tête imprimée)	8	H	
Caisse (manifold)	22 / 21	Hôtellerie (blocs manifolds)	24
Caisse ou banque (piqûre tête imprimée)	8	I	
Caisse / banque / chèques postaux (piqûre tête imprimée)	8	Immobilier (registres)	10
Caisse, encaissements / paiements (piqûre tête imprimée)	8	Inspection du travail (registre)	9
Carnets d'adresses	15	J	
Carnet de chantier	12	Journal (registres, piqûres, feuilles pliées, répertoires)	3 / 16
Carnets à souche	25	Journal de classe (registre)	13
Centralisateur	8	Journal de ventilation (manifold)	22
Comité d'hygiène et sécurité (registre)	9	Journal de trésorerie (manifold)	22
Commandes (manifold et version bilingue)	21 / 23		
Comptes d'actionnaires (reliure et recharge)	19		
Compte courant (feuilles pliées)	3		
Conseil d'administration (reliure)	19		
Conseil de surveillance (reliure)	19		

K

Kilométrique (bloc spiralé de suivi) 26

L

Lettres de change (carnet à souche) 25

Livraison (manifold et version bilingue) 21 / 23

Livre de cave (et recharge) 17

Livres d'or et jeunes mariés 17

Livre de paye 12

Livre d'inventaire (registre et reliure) 11 / 19

Livre-Journal (reliure) 19

Livres de police (registres) 10

Livrets scolaires d'évaluation 13

Listing (velin, zoné, autocopiant) 32 / 33

Listing (avec bordereaux ; imprimé) 31

M

Maintenance appareils de levage et manutention (carnet) 14

Maître d'hôtel (bloc manifold) 24

Mandat transactions immobilières (registre) 10

Manifestations publiques (registre) 12

Marbré Annonay (corrigés, répertoires) 15 / 18

Médical (registre) 9

Messages « en votre absence » (bloc) 25

Messages avec duplicata (blocs spiralés) 26

Mouvements de titres (registre, reliure et recharge) 10 / 19

Mouvements de stock (fiches bristol) 30

N

Notaires (reliures pour archives) 20

Notes de frais (manifold) 21

O

Order book (manifold) 23

Ordres (manifold) 21

Opérations diverses (manifold) 22

P

Passe-partout (blocs) 28

Personnel (registre unique) 9

Piqûres à colonnes 4 / 5 / 6

Piqûres à tête paresseuse 7

Piqûres têtes imprimées 8

Pizza (bloc hôtellerie) 24

Position de compte (carnets) 11

Présence (reliure et feuillets) 19

Présence au conseil (registre) 10

Présence des personnes accueillies dans l'établissement (registre) 14

Professions libérales (piqûre recettes / dépenses) 11

Q

Quadrillé 4x4 (registres et piqûres ; feuilles pliées) 1 / 3

Quadrillé 5x5 (registres et piqûres, feuilles pliées) 1 / 2 / 3

Quadrillé 5x5 (manifolds) 21

Quadrillé 5x5 (bloc) 27

Quittances de loyer (manifold et carnets à souche) 21 / 25

R

Ramettes imprimées (traites, têtes de lettres, bulletins de salaire) 34

Recettes auto-entrepreneurs (manifold) 22

Recettes dépenses (associations, libérales et tout usage) 11

Recettes / dépenses (manifold) 21

Recettes journalières (manifold) 21

Recharges (reliures) 19

Recharges (blocs cubes) 26

Reçus avec et sans T.V.A. (manifold et version bilingue ; carnets à souche) 21 / 23 / 25

Registres à colonnes 4 / 5 / 6

Registres répertoires 16

Reliures archives de notaire 20

Reliures « Droit des sociétés » 19

Reliures « Nobel » 20

Répertoire de fin (registre travers et journal) 3 / 16

Répertoire des transactions (registre) 10

Résultats de l'évaluation des risques professionnels (registre) 9

S

Saisie de données (manifold) 22

Stagiaires (registre des conventions de stage et suivi des stagiaires) 9

Suivi hebdomadaire du temps de travail (registre) 9

Suivi kilométrique (bloc spiralé) 14 / 26

T

Télécopies (bloc) 25

Têtes imprimées (piqûres) 8

Tête paresseuse (piqûres) 7

Tombola (blocs) 28

Transmission courrier registre) 12

Travers (registres et piqûres) 2

Travers marge (registres et piqûres ; manifold ; bloc d'écriture) 2

Trésorerie / opérations diverses (manifold) 22

V

Vendeurs (blocs) 28

Ventes (piqûres têtes imprimées) 8

Ventes / achats (piqûres têtes imprimées) 8

Vestiaires (blocs) 28

Vidéoprotection (registre) 14

Visiteurs (registre et carnet de badges) 14

Voyageurs (fiches bristol) 30

INDEX NUMÉRIQUE

Réf.	Page	Réf.	Page	Réf.	Page	Réf.	Page	Réf.	Page	Réf.	Page	Réf.	Page
21	28	998	26	2121	21	2672	27	21015	21	38116	32	61212	18
22	28	999	26	2122	21	2673	27	22105	23	38154	32	61302	18
23	28	1312	3	2125	21	2681	22	22106	23	38203	33	61303	18
25	28	1313	3	2126	21	3101	22	22109	23	38204	33	61312	18
26	28	1314	3	2129	21	3102	22	22110	23	38205	33	61313	18
27	14	1315	3	2130	21	3103	22	22121	23	38212	33	61412	18
28	14	1329	11	2133	21	3104	22	22122	23	38213	33	61413	18
29	14	1410	10	2134	21	3105	22	22125	23	38214	33	61602	15
30	35	1411	10	2137	21	3110	21/22	22129	23	38215	33	61652	15
31	14	1412	10	2138	21	3111	21	22130	23	38216	33	61802	16
61	17	1413	10	2141	21	5182	31	22133	23	41001	10	62302	18
131	25	1414	10	2143	21	5195	34	22134	23	41007	10	62303	18
137	25	1415	12	2145	21	5284	34	22137	23	41041	3	62312	18
139	25	1429	11	2146	21	5300	17	22138	23	41051	16	62313	18
213	28	1439	11	2151	21	5350	17	24102	32	41061	16	62412	18
214	28	1440	11	2152	22	5400	17	24103	32	41081	16	62413	18
220	28	1441	11	2154	22	5450	17	24104	32	41101	1	70801	16
231	25	1464	9	2157	21	9422	9	24112	32	41141	3	71010	2
231 bis	25	1465	9	2158	21	9423	9	24113	32	41301	1	71012	2
235	25	1466	9	2200	24	10514	19	24114	32	41311	1	71013	2
237	25	1468	9	2201	24	11001	20	24115	32	41401	3	71103	1
239	25	1469	9	2202	24	11002	20	24116	32	41411	3	71104	1
241	28	1470	9	2203	24	11003	20	24152	32	41601	16	71212	2
243	28	1471	9	2204	21	11004	19/20	24153	32	41631	16	71213	2
244	28	1472	9	2205	24	11014	19/20	24154	32	41651	16	71214	2
245	28	1480	9	2206	24	11024	19	24155	32	41801	16	71214RF	2
247	28	1532	12	2208	24	11054	20	24156	32	42001	11	71215	2
248	28	1533	12	2209	24	11074	20	24202	33	43001	14	71310	1
253	28	1619	30	2212	24	11304	20	24203	33	43311	1	71311	1
254	28	1646	12	2213	24	11404	20	24204	33	44004	14	71312	1
263	28	1701	14	2218	24	11701	20	24205	33	45004	14	71313	1
264	28	2031	25	2222	24	11702	20	24206	33	46007	14	71314	1
266	28	2051	25	2223	24	11703	20	24212	33	46008	14	71315	1
268	28	2061	25	2231	23	11744	19	24214	33	46010	10	71411	3
411	10	2071	25	2232	24	12134	20	24215	33	47005	14	71412	3
420	12	2090	26	2233	24	13001	20	24252	33	51012	18	71413	3
421	12	2091	26	2245	21	13002	20	24253	33	51032	18	71414	3
518	34	2092	26	2247	21	13003	20	24254	33	51033	18	71462	3/16
519	34	2093	26	2300	21	13271	11	24255	33	51062	15	71464	3/16
520	12	2094	14/26	2303	21	13304	20	24256	33	51063	15	71602	16
521	12	2100	21	2307	21/25	13604	20	24812	32	51302	18	71603	16
524	34	2102	21	2438	12	14001	20	31812	32	51312	18	71605	16
525	34	2104	21	2440	12	14002	20	36285	13	51602	15	71802	16
528	34	2105	21	2442	12	14003	20	36286	13	53001	17	72010	2
529	34	2106	21	2612	27	14124	20	36287	13	53003	17	72012	2
533	34	2107	21	2613	27	14162	10	36288	13	53007	17	72013	2
535	34	2108	21	2622	27	14172	10	36699	13	53009	17	72014	2
601	17	2109	21	2631	27	14181	10	36700	13	54001	17	72015	2
603	17	2110	21	2632	27	14182	10	36701	13	54003	17	72016	2
607	17	2111	21	2633	27	14192	10	38102	32	54006	17	72102	1
609	17	2112	21	2641	27	19543	22	38103	32	54007	17	72103	1
695	16	2113	21	2642	27	19545	22	38104	32	54506	17	72104	1
901	28	2114	21	2661	27	19546	22	38105	32	61032	18	72210	2
994	26	2115	21	2662	27	19547	22	38112	32	61033	18	72212	2
995	26	2116	21	2663	27	19548	22	38113	32	61042	18	72213	2
996	26	2118	21	2670	27	19549	22	38114	32	61052	15	72214	2
997	26	2119	21	2671	27	19550	22	38115	32	61062	15	72215	2

Réf.	Page	Réf.	Page	Réf.	Page	Réf.	Page	Réf.	Page	Réf.	Page	Réf.	Page
72302	1	83052	4	93082	8	381171	32	24106150	31	B148R	29	BLP10513R	30
72312	1	83053	4	93091	8	381461	32	24207140	31	B148V	29	BLP10513V	30
72313	1	83061	4	93101	8	381471	32	24207160	31	B24525	30	BLP148	30
72314	1	83062	4	93151	8	382061	33	231BIS	25	B297	29	BLP14813	30
72315	1	83071	4	93161	8	382071	33	24223B	31	B29713	29	BLP14813B	30
72316	1	83072	4	93181	8	382161	33	242253B	31	B29713B	29	BLP14813J	30
72410	3	83081	4	93201	8	382171	33	242382B	33	B29713J	29	BLP14813R	30
72412	3	83082	4	93221	8	382461	33	51032F	18	B29713R	29	BLP14813V	30
72413	3	83121	5	93231	8	382471	33	61032F	18	B29713V	29	BLP17013	30
72414	3	83122	5	93241	8	507412	15	A4240	33	B297420UNI	29	BLP29713	30
72415	3	83131	5	93251	8	507921	15	A4242	33	B297420UNIB	29	BLP29713B	30
72464	3/16	83132	5	93261	8	510721	15	A4243	33	B297420UNIJ	29	BLP29713J	30
72465	3/16	83141	5	94081	8	510726	15	A490B	29	B297420UNIR	29	BLP29713R	30
72600	16	83142	5	94141	8	510727	15	A490J	29	B297420UNIV	29	BLP29713V	30
72602	16	83181	6	94142	8	517412	15	A490R	29	B297B	29	D54	19
72603	16	83182	6	94151	8	517921	15	A490V	29	B297J	29	D55	19
72605	16	83881	5	94211	6	530010	17	B100	29	B297R	29	D550	19
73101	1	83882	5	97211	8	540010	17	B100B	29	B297V	29	D57	19
73301	1	83991	6	97381	11	570401	35	B100J	29	B5065	29	D58	19
73311	1	83992	6	97391	11	570461	35	B100R	29	B506513	29	D59	19
73312	1	84071	4	98151	8	570601	35	B100V	29	B50655	29	D70	19
73313	1	84072	4	98201	8	800801	35	B10013	29	B75	29	D7010	19
73314	1	84081	4	183041	7	871411	3	B1001	29	B751	29	D7011	19
74101	1	84082	4	183061	7	873311	1	B1002	29	B7513	29	D71	19
74301	1	84091	5	183081	7	873811	3	B105	29	B7513B	29	D72	19
74311	2	84092	5	183141	7	883041	4	B10513	29	B7513J	29	D73	19
74312	2	84101	5	183181	7	883051	4	B10513B	29	B7513R	29	D74	19
74313	2	84102	5	184101	7	883061	4	B10513J	29	B7513V	29	D75	19
74314	2	84121	5	184121	7	883071	4	B10513R	29	B753	30	D76	19
75212	2	84122	5	184131	7	883081	4	B10513V	29	B753R	30	D77	19
75213	2	84131	5	184181	7	883121	5	B105B	29	B753V	30	D91	20
75312	2	84181	6	184251	7	883131	5	B105J	29	B754	30	D910	20
75313	2	84182	6	184291	7	883881	5	B105R	29	B754R	30	D9109	20
75314	2	84251	6	187151	7	884071	4	B105V	29	B754V	30	D919	20
75315	2	84252	6	187301	7	884111	5	B1051	29	B75B	29	D92	20
75415	3	84291	6	189131	7	884131	5	B1052	29	B75J	29	D929	20
76301	1	84292	6	193231	7	884171	5	B125	29	B75R	29	D98	20
77301	1	86084	4	241061	32	884201	6	B12513	29	B75V	29	D989	20
77311	2	86081	4	241071	32	884301	6	B12513B	29	BL10513	30	KNB9013B	29
77312	2	86201	6	241081	32	894081	8	B12513J	29	BL10513B	30	KNB9013J	29
77313	2	87131	5	241082	32	894141	8	B12513R	29	BL10513J	30	KNB9013R	29
81031	4	87151	5	241161	32	1883041	7	B12513V	29	BL10513R	30	KNB9013V	29
81032	4	87231	6	241391	31	1883061	7	B125B	29	BL10513V	30	SP420	12
81041	4	87232	6	241461	32	1883081	7	B125D	30	BL14813	30	SP520	12
81042	4	87301	6	242061	33	1883131	7	B125J	29	BL14813B	30	SP620	12
81051	4	87302	6	242071	33	1884131	7	B125R	29	BL14813J	30		
81052	4	88161	5	242081	33	1884251	7	B125V	29	BL14813R	30		
81061	4	88222	6	242082	33	1884291	7	B12525	30	BL14813V	30		
81062	4	89102	5	242161	33	1884301	7	B148	29	BL297	30		
81081	4	89161	6	242461	33	1887321	7	B1481	29	BL29713	30		
82031	4	89221	6	248081	32	2410250	31	B14813	29	BL29713B	30		
82032	4	89321	6	248161	32	2413911	31	B14813B	29	BL29713J	30		
82081	4	89322	6	328071	32	2413913	31	B14813J	29	BL29713R	30		
82082	4	93051	8	328171	32	2420260	31	B14813R	29	BL29713V	30		
83041	4	93061	8	381061	32	2420360	31	B14813V	29	BLP10513	30		
83042	4	93071	8	381071	32	8710311	1	B148B	29	BLP10513B	30		
83051	4	93081	8	381161	32	8710811	3	B148J	29	BLP10513J	30		

Nos registres en pleine toile noire sont imprimés sur un papier offset 100 grs. Leur façonnage «dos arrondi» garantit à l'utilisateur une ouverture à plat, quelle que soit l'épaisseur de l'ouvrage. Nos piquûres en carte lustrée de Lyon (coloris bleu, jaune, rouge ou vert), sont imprimées sur un papier offset en **80 grs*** ou en 100 grs.

Quadrillé 4/4 sans foliotage

			col	
<input type="checkbox"/>	250 x 320	Piquûre	100 pages 1/5	7410-1
<input type="checkbox"/>	297 x 210	Piquûre *	100 pages 1/5	4110-1
<input type="checkbox"/>	320 x 250	Piquûre	100 pages 1/5	7310-1
<input type="checkbox"/>	360 x 230	Registre	200 pages 300 pages 400 pages	1 1 1
				7210-2 7210-3 7210-4

Quadrillé 4/4 avec foliotage

			col	
<input type="checkbox"/>	297 x 210	Registre	300 pages 400 pages	1 1
				7110-3 7110-4

Quadrillé 5/5 sans foliotage

			col	
<input type="checkbox"/>	297 x 210	Piquûre *	100 pages 1/5	4130-1
<input type="checkbox"/>	320 x 250	Piquûre	100 pages 1/5	7330-1
<input type="checkbox"/>	360 x 230	Registre	200 pages 1	7230-2
<input type="checkbox"/>	380 x 280	Piquûre	100 pages 1/5	7630-1
<input type="checkbox"/>	250 x 320	Piquûre	100 pages 1/5	7430-1
<input type="checkbox"/>	280 x 380	Piquûre	100 pages 1/5	7730-1

Quadrillé 5/5 avec foliotage

			col	
<input type="checkbox"/>	297 x 210	Piquûre *	100 pages 1/5	4131-1
		Piquûre	100 pages 1/5	7131-1
		Registre	100 pages 200 pages 300 pages 400 pages 500 pages	2 1 1 1 1
				7131-0 7131-2 7131-3 7131-4 7131-5
<input type="checkbox"/>	360 x 230	Registre	200 pages 300 pages 400 pages 500 pages 600 pages	1 1 1 1 1
				7231-2 7231-3 7231-4 7231-5 7231-6
<input type="checkbox"/>	320 x 195	Piquûre	80 pages 1/5	871031-1
<input type="checkbox"/>	320 x 250	Piquûre	80 pages 1/5	87331-1
		Piquûre *	100 pages 1/5	4331-1
		Piquûre	100 pages 1/5	7331-1
		Registre	200 pages 300 pages 400 pages	1 1 1
				7331-2 7331-3 7331-4

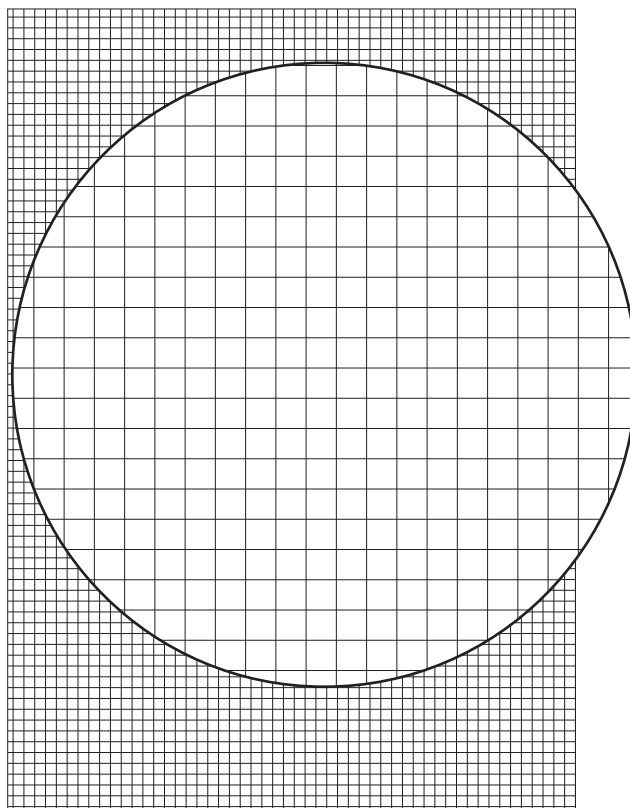

Quadrillé 4/4

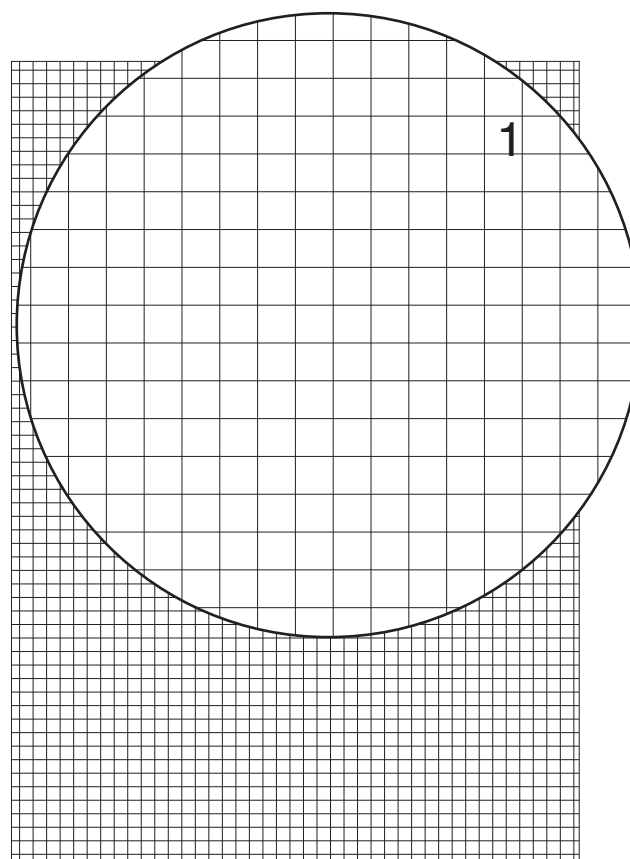

Quadrillé 5/5 folioté

REGISTRES, PIQÛRES ET FEUILLES PLIÉES STANDARDS

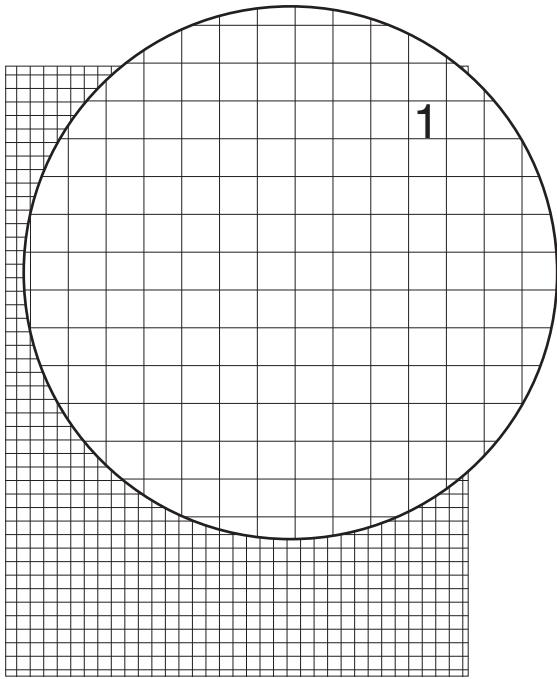

Quadrillé 5/5 folioté

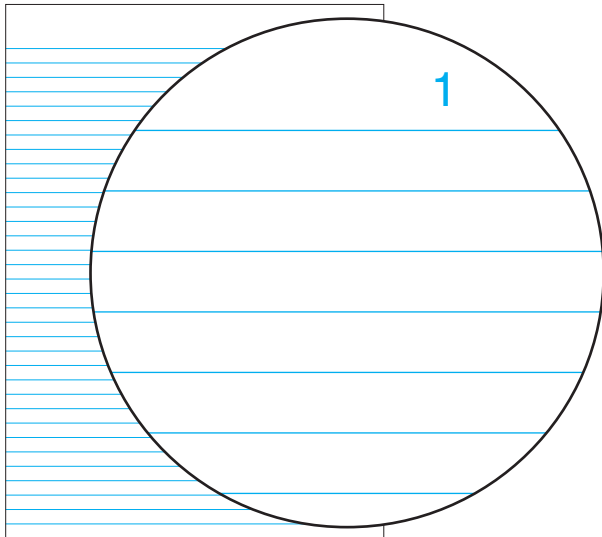

Travers folioté

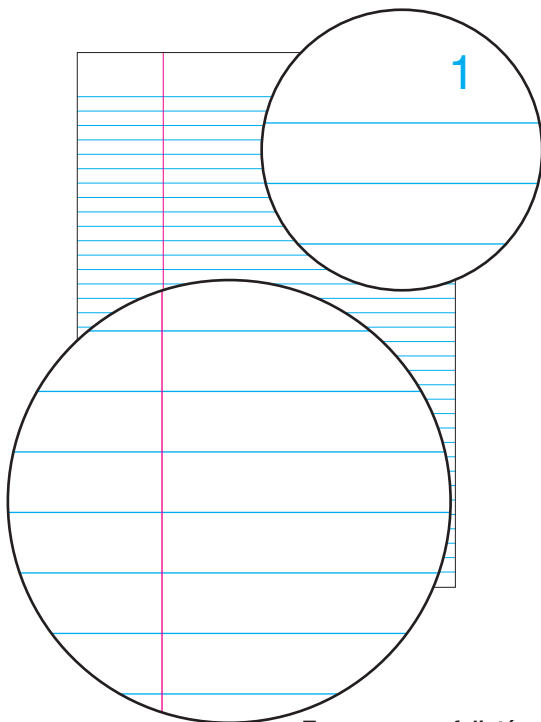

Travers marge folioté

Quadrillé 5/5 avec foliotage

			col	
☐ 400 x 260	Registre	200 pages	1	7531-2
		300 pages	1	7531-3
		400 pages	1	7531-4
		500 pages	1	7531-5
☐ 250 x 320	Piqûre	100 pages	1/5	7431-1
	Registre	200 pages	1	7431-2
		300 pages	1	7431-3
		400 pages	1	7431-4
☐ 280 x 380	Piqûre	100 pages	1/5	7731-1
	Registre	200 pages	1	7731-2
		300 pages	1	7731-3

Travers avec foliotage

			col	
☐ 297 x 210	Registre	200 pages	1	7121-2
		300 pages	1	7121-3
		400 pages	1	7121-4
		500 pages	1	7121-5
		Registre + répertoire de fin	400 pages	1
☐ 360 x 230	Registre	100 pages	1/2	7221-0
		200 pages	1	7221-2
		300 pages	1	7221-3
		400 pages	1	7221-4
		500 pages	1	7221-5
☐ 400 x 260	Registre	200 pages	1	7521-2
		300 pages	1	7521-3

**Travers marge avec foliotage pour délibérations
(fourni avec une étiquette «Délibérations»)**

			col	
☐ 297 x 210	Registre	100 pages	1/2	7101-0
		200 pages	1	7101-2
		300 pages	1	7101-3
☐ 360 x 230	Registre	100 pages	1/2	7201-0
		200 pages	1	7201-2
		300 pages	1	7201-3
		400 pages	1	7201-4
		500 pages	1	7201-5
		600 pages	1	7201-6

Journal sans foliotage

☐	297 x 210	Piqûre *	100 pages	col 1/5	4140-1
---	-----------	----------	-----------	------------	--------

Journal avec foliotage

☐	230 x 180	Piqûre*	100 pages	col 1/5	4104-1
☐	297 x 210	Piqûre	80 pages	1/5	87141-1
		Piqûre*	100 pages	1/5	4141-1
		Piqûre	100 pages	1/5	7141-1
		Registre	200 pages	1	7141-2
			300 pages	1	7141-3
			400 pages	1	7141-4
☐	310 x 150	Piqûre*	100 pages	1/5	4114-1
☐	320 x 195	Piqûre	80 pages	1/5	871081-1
☐	320 x 210	Piqûre	80 pages	1/5	87381-1
☐	360 x 230	Registre	100 pages	1/2	7241-0
			200 pages	1	7241-2
			300 pages	1	7241-3
			400 pages	1	7241-4
			500 pages	1	7241-5
☐	400 x 260	Registre	500 pages	1	7541-5

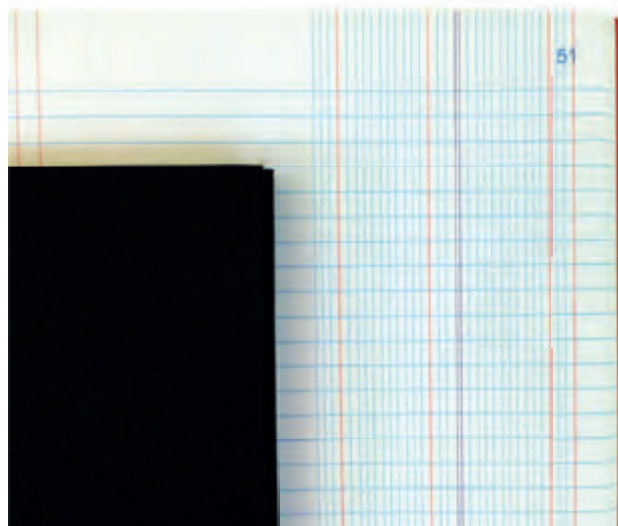

Journal folioté

Journal avec foliotage et répertoire de fin

☐	297 x 210	Registre	200 pages	col 1	7146-2
			400 pages	1	7146-4
☐	360 x 230	Registre	400 pages	1	7246-4
			500 pages	1	7246-5

Feuilles pliées - 100 fils A3 pliées

☐	297 x 210	Quadrillage 4/4	400 pages	col 1	1312
		Quadrillage 5/5	400 pages	1	1313
		Journal	400 pages	1	1314
		Compte courant	400 pages	1	1315

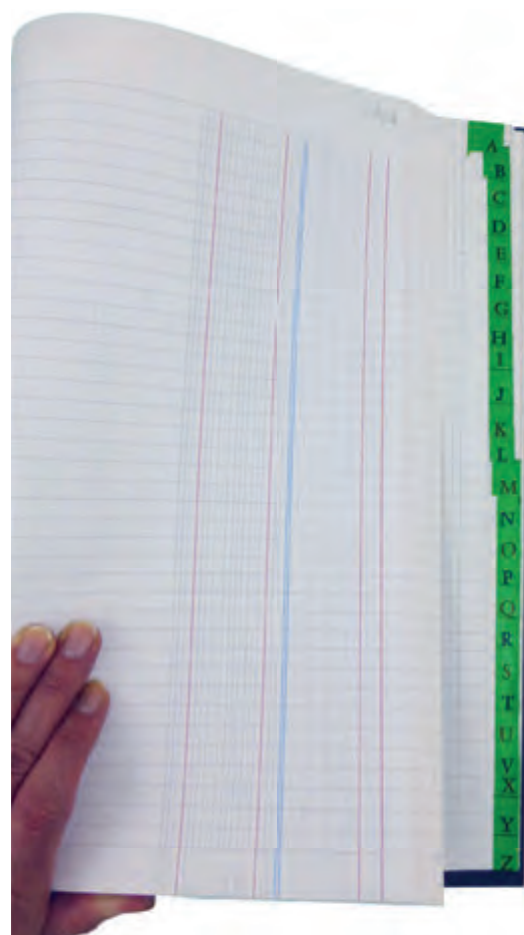

Journal folioté et répertoire de fin

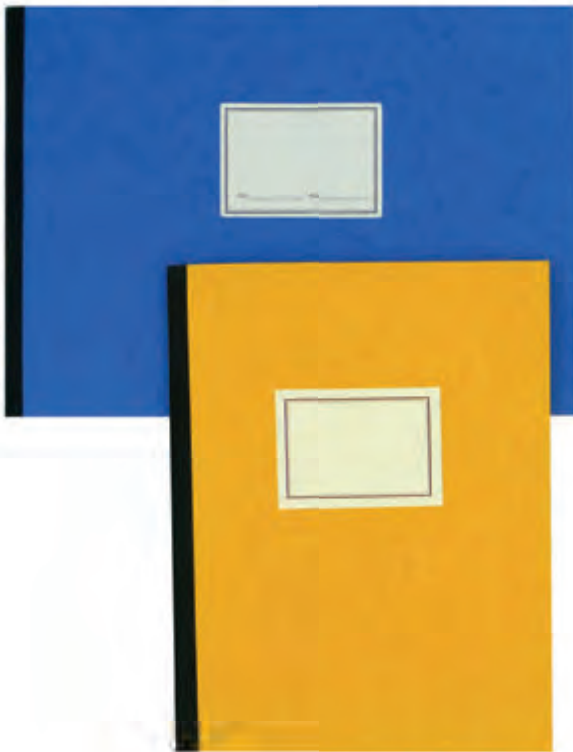
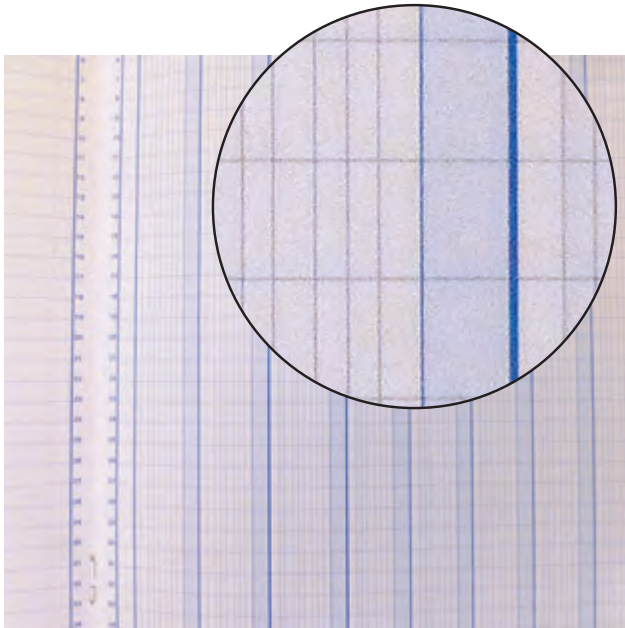

3 colonnes sur chaque page - Journal triple

			col	
☐ 297 x 210	Piqûre	100 pages	1/5	8103-1
	Registre	200 pages	1	8103-2
☐ 360 x 230	Piqûre	100 pages	1/5	8203-1
	Registre	200 pages	1	8203-2

4 colonnes sur chaque page

			col	
☐ 297 x 210	Piqûre	100 pages	1/5	8104-1
	Registre	200 pages	1	8104-2
☐ 320 x 250	Piqûre*	80 pages	1/5	88304-1
	Piqûre	100 pages	1/5	8304-1
	Registre	200 pages	1	8304-2

5 colonnes sur chaque page

			col	
☐ 297 x 210	Piqûre	100 pages	1/5	8105-1
	Registre	200 pages	1	8105-2
☐ 320 x 250	Piqûre*	80 pages	1/5	88305-1
	Piqûre	100 pages	1/5	8305-1
	Registre	200 pages	1	8305-2
	Registre	300 pages	1	8305-3

6 colonnes sur chaque page

			col	
☐ 297 x 210	Piqûre	100 pages	1/5	8106-1
	Registre	200 pages	1	8106-2
☐ 320 x 250	Piqûre*	80 pages	1/5	88306-1
	Piqûre	100 pages	1/5	8306-1
	Registre	200 pages	1	8306-2
	Registre	200 pages	1	8306-2

7 colonnes sur chaque page

			col	
☐ 320 x 250	Piqûre*	80 pages	1/5	88307-1
	Piqûre	100 pages	1/5	8307-1
	Registre	200 pages	1	8307-2
☐ 250 x 320	Piqûre*	80 pages	1/5	88407-1
	Piqûre	100 pages	1/5	8407-1
	Registre	200 pages	1	8407-2

8 colonnes sur chaque page

			col	
☐ 320 x 250	Piqûre*	80 pages	1/5	88308-1
	Piqûre	100 pages	1/5	8308-1
	Registre	200 pages	1	8308-2
☐ 360 x 230	Piqûre	100 pages	1/5	8208-1
☐ 380 x 280	Piqûre	100 pages	1/5	8608-1
	Registre	400 pages	1	8608-4
☐ 250 x 320	Piqûre	100 pages	1/5	8408-1
	Registre	200 pages	1	8408-2

8 colonnes sur deux pages

			col	
☐ 297 x 210	Piqûre	100 pages	1/5	8108-1
☐ 360 x 230	Registre	100 pages	1	8208-1
	Registre	200 pages	1	8208-2

9 colonnes sur chaque page					
<input type="checkbox"/>	250 x 320	Piqûre	100 pages	col 1/5	8409-1
		Registre	200 pages	1	8409-2
10 colonnes sur chaque page					
<input type="checkbox"/>	250 x 320	Piqûre	100 pages	col 1/5	8410-1
		Registre	200 pages	1	8410-2
<input type="checkbox"/>	380 x 380	Registre	200 pages	1	8910-2
11 colonnes sur chaque page					
<input type="checkbox"/>	250 x 320	Piqûre*	80 pages	col 1/5	88411-1
12 colonnes sur chaque page					
<input type="checkbox"/>	250 x 320	Piqûre	100 pages	col 1/5	8412-1
		Registre	200 pages	1	8412-2
12 colonnes sur deux pages					
<input type="checkbox"/>	320 x 250	Piqûre*	80 pages	col 1/5	88312-1
		Piqûre	100 pages	1/5	8312-1
		Registre	200 pages	1	8312-2
13 colonnes sur chaque page					
<input type="checkbox"/>	250 x 320	Piqûre*	80 pages	col 1/5	88413-1
		Piqûre	100 pages	1/5	8413-1
<input type="checkbox"/>	280 x 380	Piqûre	100 pages	1/3	8713-1
13 colonnes sur deux pages					
<input type="checkbox"/>	320 x 250	Piqûre*	80 pages	col 1/5	88313-1
		Piqûre	100 pages	1/5	8313-1
		Registre	200 pages	1	8313-2
14 colonnes sur deux pages					
<input type="checkbox"/>	320 x 250	Piqûre	100 pages	col 1/5	8314-1
		Registre	200 pages	1	8314-2
15 colonnes sur chaque page					
<input type="checkbox"/>	280 x 380	Piqûre	100 pages	col 1/3	8715-1
16 colonnes sur deux pages (8 colonnes doubles)					
<input type="checkbox"/>	320 x 250	Piqûre*	80 pages	col 1/5	88388-1
16 colonnes sur deux pages					
<input type="checkbox"/>	320 x 250	Piqûre	100 pages	col 1/5	8388-1
		Registre	200 pages	1	8388-2
16 colonnes sur deux pages (5 col. + report + 11 col.)					
<input type="checkbox"/>	400 x 310	Piqûre	100 pages	col 1/5	8816-1
17 colonnes sur deux pages					
<input type="checkbox"/>	250 x 320	Piqûre*	80 pages	col 1/5	88417-1

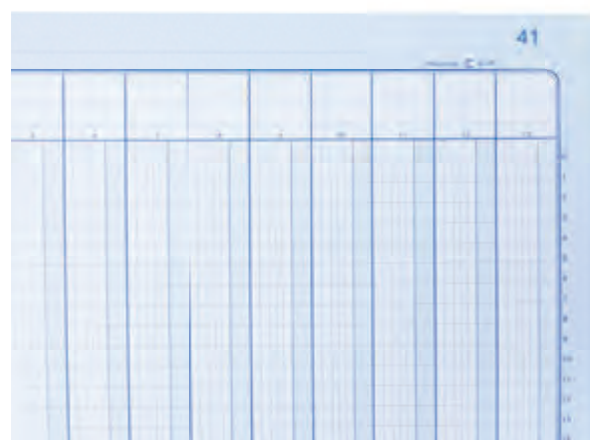

**18 colonnes sur deux pages**

			col	
☐ 320 x 250	Piqûre	100 pages	1/5	8318-1
	Registre	200 pages	1	8318-2
☐ 250 x 320	Piqûre	100 pages	1/5	8418-1
	Registre	200 pages	1	8418-2

18 colonnes sur deux pages (9 colonnes doubles)

			col	
☐ 320 x 250	Piqûre	100 pages	1/5	8399-1
	Registre	200 pages	1	8399-2

20 colonnes sur deux pages

			col	
☐ 250 x 320	Piqûre*	80 pages	1/5	88420-1

20 colonnes sur deux pages (10 colonnes doubles)

			col	
☐ 380 x 280	Piqûre	100 pages	1/3	8620-1

21 colonnes sur 2 pages

			col	
☐ 250 x 320	Piqûre	100 pages	1/5	9421-1

22 colonnes sur deux pages (11 colonnes doubles)

			col	
☐ 380 x 380	Piqûre	100 pages	1/3	8922-1
☐ 400 x 310	Registre	200 pages	1	8822-2

23 colonnes sur deux pages

			col	
☐ 280 x 380	Piqûre	100 pages	1/3	8723-1
	Registre	200 pages	1	8723-2

25 colonnes sur deux pages

			col	
☐ 250 x 320	Piqûre	100 pages	1/5	8425-1
	Registre	200 pages	1	8425-2

29 colonnes sur deux pages

			col	
☐ 250 x 320	Piqûre	100 pages	1/5	8429-1
	Registre	200 pages	1	8429-2

30 colonnes sur deux pages

			col	
☐ 250 x 320	Piqûre*	80 pages	1/5	88430-1
☐ 280 x 380	Piqûre	100 pages	1/3	8730-1
	Registre	200 pages	1	8730-2

32 colonnes sur deux pages

			col	
☐ 380 x 380	Piqûre	100 pages	1/3	8932-1
	Registre	200 pages	1	8932-2

32 colonnes sur deux pages (16 colonnes doubles)

			col	
☐ 380 x 380	Piqûre	100 pages	1/3	8916-1

PIQÛRES COMPTABLES AVEC TÊTE PARESSEUSE

La piqûre à tête paresseuse constitue un gain de temps car l'utilisateur écrit seulement une fois son titre de colonne, l'entaillage évitant les reports inutiles.

4 colonnes sur chaque page				
□ 320 x 250	Piqûre*	80 pages	col 1/5	188304-1
		100 pages	1/5	18304-1
6 colonnes sur chaque page				
□ 320 x 250	Piqûre*	80 pages	col 1/5	188306-1
		100 pages	1/5	18306-1
8 colonnes sur chaque page				
□ 320 x 250	Piqûre*	80 pages	col 1/5	188308-1
		100 pages	1/5	18308-1
10 colonnes sur chaque page				
□ 250 x 320	Piqûre	100 pages	col 1/5	18410-1
12 colonnes sur chaque page				
□ 250 x 320	Piqûre	100 pages	col 1/5	18412-1
13 colonnes sur chaque page				
□ 250 x 320	Piqûre*	80 pages	col 1/5	188413-1
		100 pages	1/5	18413-1
□ 320 x 250	Piqûre*	80 pages	1/5	188313-1
□ 380 x 380	Piqûre	100 pages	1/5	18913-1
4 + 10 colonnes sur deux pages - Caisse / Banque				
□ 320 x 250	Piqûre	100 pages	col 1/5	19323-1
14 colonnes sur deux pages				
□ 320 x 250	Piqûre	100 pages	col 1/5	18314-1
15 colonnes sur chaque page				
□ 280 x 380	Piqûre	100 pages	col 1/3	18715-1
18 colonnes sur deux pages				
□ 250 x 320	Piqûre	100 pages	col 1/5	18418-1
□ 320 x 250	Piqûre	100 pages	1/5	8318-1
25 colonnes sur deux pages				
□ 250 x 320	Piqûre*	80 pages	col 1/5	188425-1
		100 pages	1/5	18425-1
29 colonnes sur deux pages				
□ 250 x 320	Piqûre*	80 pages	col 1/5	188429-1
		100 pages	1/5	18429-1
30 colonnes sur deux pages				
□ 250 x 320	Piqûre*	80 pages	col 1/5	188430-1
□ 280 x 380		100 pages	3	18730-1
32 colonnes sur deux pages				
□ 297 x 380	Piqûre*	80 pages	col 3	188732-1

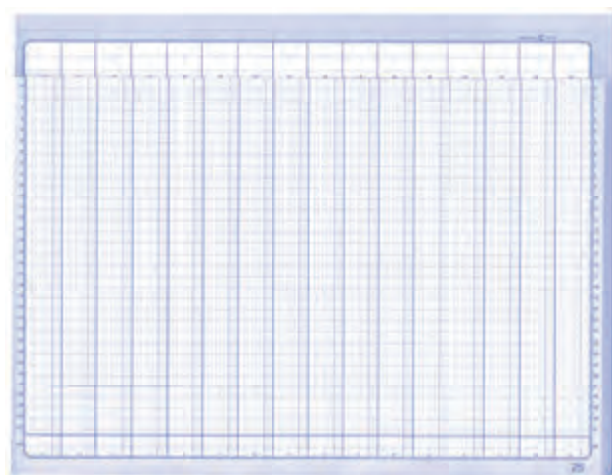

PIQÛRES COMPTABLES AVEC TÊTES IMPRIMÉES

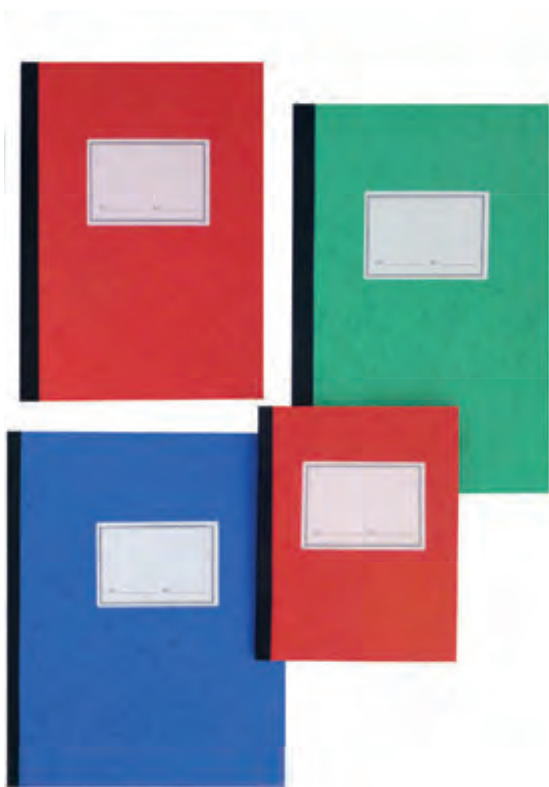

CENTRALISATEURS

Achats					
<input type="checkbox"/>	320 x 250	5 col. de répartition par page	100 pages	col 1/5	9305-1
		7 col. de répartition par page	100 pages	1/5	9309-1
		11 col. de répartition par page	100 pages	1/5	9308-1
		11 col. de répartition sur 2 pages	200 pages	1	9308-2

Ventes					
<input type="checkbox"/>	320 x 250	5 col. de répartition par page	100 pages	col 1/5	9307-1
		7 col. de répartition par page	100 pages	1/5	9324-1
		11 col. de répartition par page	100 pages	1/5	9310-1
<input type="checkbox"/>	250 x 320	7 col. de répart. / page + 4 col. T.V.A.	100 pages	1/5	9415-1

Ventes/Achats					
<input type="checkbox"/>	320 x 250	18 col. de répartition sur 2 pages	100 pages	col 1/5	9318-1

Caisse/Banque/Chèques postaux					
<input type="checkbox"/>	250 x 320	6 col. de répartition par page	100 pages	col 1/5	9408-1
		6 col. de répartition par page	80 pages	1/5	89408-1

Caisse					
<input type="checkbox"/>	250 x 320	7+14 col de répartition	100 pages	col 1/5	9414-1
		7+14 col de répartition	200 pages	1	9414-2
<input type="checkbox"/>	280 x 380	7+14 col. sur 2 pages	100 pages	1/3	9721-1

Banque, débit/crédit					
<input type="checkbox"/>	320 x 250	3+8 col. de répartition sur 2 pages	100 pages	col 1/5	9320-1
		5 col. de répartition par page	100 pages	1/5	9315-1

Caisse ou Banque					
<input type="checkbox"/>	320 x 250	4+9 col. de répartition sur 2 pages Libellé central	100 pages	col 1/5	9322-1
		4+10 col. de répartition sur 2 pages Libellé central	100 pages	1/5	9323-1
		2 libellés sur 2 pages	80 pages	1/5	894141
<input type="checkbox"/>	400 x 310	2 libellés sur 2 pages	100 pages	1/3	9815-1

Caisse, encaissements/paiements					
<input type="checkbox"/>	320 x 250	5 colonnes de répartition par page	100 pages	col 1/5	9316-1

Balance					
<input type="checkbox"/>	320 x 250	4 colonnes de répartition par page	100 pages	col 1/5	9326-1

6 colonnes sur chaque page					
<input type="checkbox"/>	320 x 250	Libellé central	100 pages	col 1/5	9325-1
		Volets repliés	100 pages	1/5	9306-1

10 colonnes sur chaque page					
<input type="checkbox"/>	400 x 310	Volets repliés	100 pages	col 1/3	9820-1

«Législation du travail»

			Paq.	
<input type="checkbox"/>	210 x 297	Registre Unique d'Inscription du Personnel et des Stagiaires	48 pages	1 1464
		Registre Inspection du Travail et Comité d'Hygiène et de Sécurité : Dangers Graves et Imminents	20 pages	1 1465
		Registre Résultat de l'Evaluation des Risques Professionnels	60 pages	1 1466
		Registre des Accidents du Travail Bénins	20 pages	1 1468
		Registre Contrôle Technique et de Sécurité	20 pages	1 1469
		Registre des Conventions de Stage et Suivi des Stagiaires	48 pages	1 1471
		Registre des Alertes pour la santé publique et l'environnement	48 pages	1 1472
<input type="checkbox"/>	250 x 320	Registre Médical	60 pages	1 1480
		Registre du Suivi Hebdomadaire du Temps de Travail	108 pages	1 9422
		Registre Evaluation des Risques Professionnels (ERP)	80 pages	1 9423
<input type="checkbox"/>	320 x 250	Registre Délégués du Personnel	40 pages	1 1470



réf. 1465



réf. 1466



réf. 1464



réf. 1469



réf. 1468



réf. 1471



réf. 1472



réf. 1470



réf. 1480



réf. 9423



réf. 9422

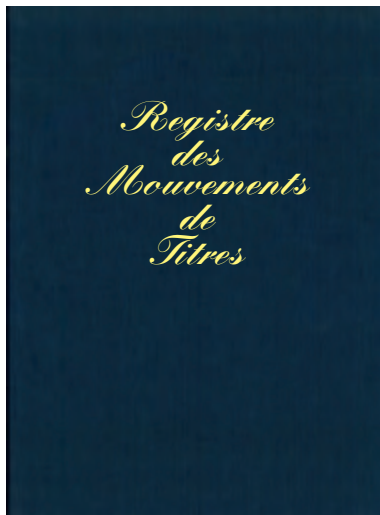

réf. 411



réf. 1410

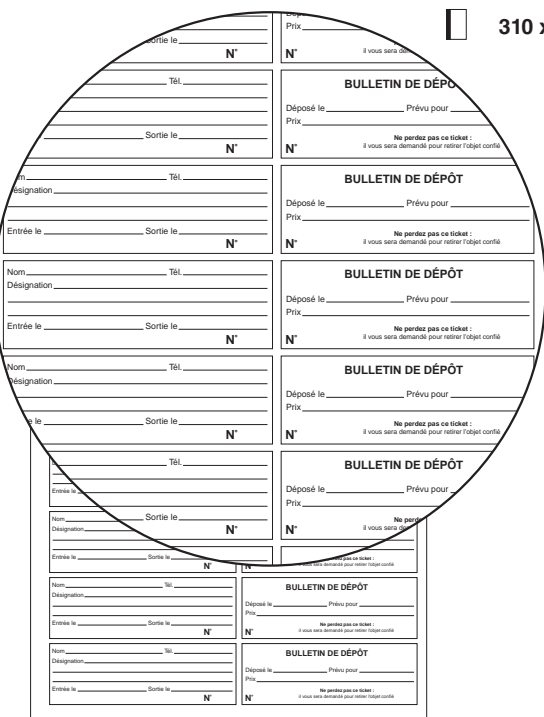



réf. 1419-2

Registres juridiques

			Paq.	
	297 x 210	Mouvements de Titres	100 pages	1 411
		Présence au Conseil (toile bleue)	104 pages	1 41001
		Présence au Conseil (toile verte)	104 pages	1 41007
		Délibérations travers marge, titre frappé or	100 pages	1 46010

Registres de Gestion Immobilière

				Paq.	
	320 x 250	Mandat Transactions Immobilières 31 biens par tableau pour un report jusqu'à 3069 biens	200 pages	1	1410
		Gestion Immobilière	200 pages	1	1411
	250 x 320	Répertoire des Transactions « Marchands de Biens »	200 pages	1	1412

Livres de Police pour marchands de biens

				Paq.	
	320 x 250	Antiquaires, Brocanteurs	104 pages	1	1413
	250 x 320	Garagistes et Vendeurs de Véhicules d'Occasion	100 pages	1	1414
	210 x 300	Bijoutiers - Fabrications	200 pages	1	1416-2
		Bijoutiers - Ventes / Achats	200 pages	1	1417-2
		Bijoutiers - Réparations	100 pages	1	1418-1
			200 pages	1	1418-2
	310 x 210	Bijoutiers - Bulletins de Dépôt Simple	252 pages	1	1419-2



réf. 1414

Associations				
			Paq.	
<input type="checkbox"/>	297 x 210	Registre Spécial de l'Association	100 pages	1 42001
<input type="checkbox"/>	270 x 370	Journal Recettes - Dépenses des Associations	80 pages	1 9739-1
Recettes - Dépenses				
			Paq.	
<input type="checkbox"/>	220 x 170	Piûre	80 pages	1/10 1329
<input type="checkbox"/>	297 x 210	Piûre	80 pages	1/5 1327-1
Journal Recettes - Dépenses Professions libérales				
			Paq.	
<input type="checkbox"/>	270 x 370	Piûre	80 pages	1 9738-1
Carnets de position de compte				
			Paq.	
<input type="checkbox"/>	114 x 156	Piûre avec couverture plastique	60 pages	1/4 1441
		Piûre	80 pages	1/4 1440
<input type="checkbox"/>	210 x 190	Piûre	80 pages	1/5 1439
Livre Inventaire avec foliotage				
			Paq.	
<input type="checkbox"/>	297 x 210	Piûre	80 pages	1/5 1429



réf. 42001



réf. 9739-1

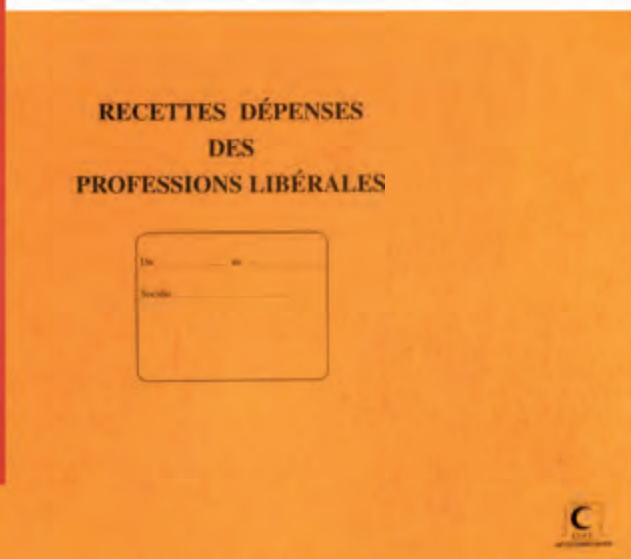

réf. 9738-1



réf. 1440





réf. 2442

Mairies					
<input type="checkbox"/>	320 x 250	Registre d'objets mobiliers pour manifestations publiques ventes au déballage, vide-greniers et brocantes	84 pages	Paq. 1	1415
Enregistrement du Courrier					
<input type="checkbox"/>	320 x 250	Piûre "Courrier Arrivée"	100 pages	Paq. 1/5	421
		Registre "Courrier Arrivée"	150 pages	1	SP420
		Registre "Courrier Arrivée"	200 pages	1	420
<input type="checkbox"/>	320 x 250	Piûre "Courrier Départ"	100 pages	1/5	521
		Registre "Courrier Départ"	150 pages	1	SP520
		Registre "Courrier Départ"	200 pages	1	520
<input type="checkbox"/>	297 x 210	Registre "Courrier Transmission"	150 pages	1	SP620
Carnets de chantier					
Pointage des heures ou des journées de travail					
<input type="checkbox"/>	190 x 130	Relevé hebdomadaire	80 pages	Paq. 1/5	2438
		Relevé bimensuel	80 pages	1/5	2440
		Relevé mensuel	80 pages	1/5	2442
Livres de paye					
<input type="checkbox"/>	270 x 320	Standard	40 pages	Paq. 1	1532
		Standard	80 pages	1/5	1533
<input type="checkbox"/>	220 x 270	Mensuel	80 pages	1/5	1646



SP420



réf. 1415



réf. 1532

Registres d'Appel scolaires

			Paq.	
☐ 297 x 210	Appel Journalier avec entaillage 40 élèves	28 pages	5	36285
	Appel Journalier Maternelle - 45 élèves	24 pages	5	36286
	Elèves inscrits à l'école - Pour 172 élèves	24 pages	5	36287
☐ 320 x 250	Journal de Classe. Emploi du temps et programme des semaines	96 pages	5	36288

Livrets Scolaires d'Evaluation

			Paq.	
☐ 297 x 210	Piûre - Cycle 1	20 pages	10	36699
	Piûre - Cycle 2	20 pages	10	36700
	Piûre - Cycle 3	20 pages	10	36701



réf. 36285



réf. 36286

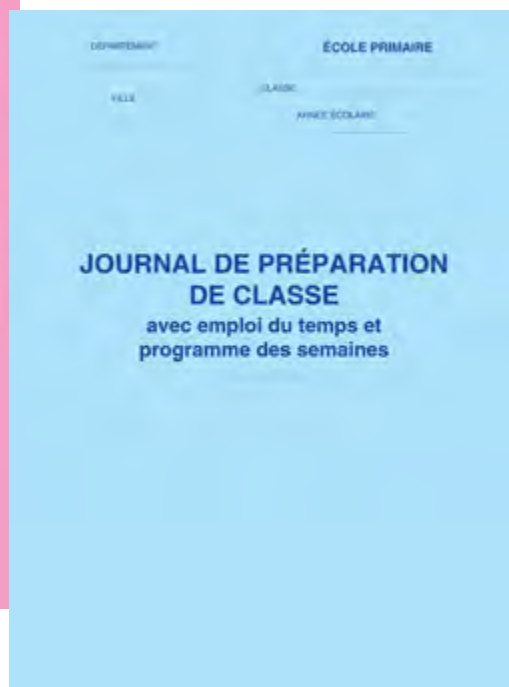

réf. 36287

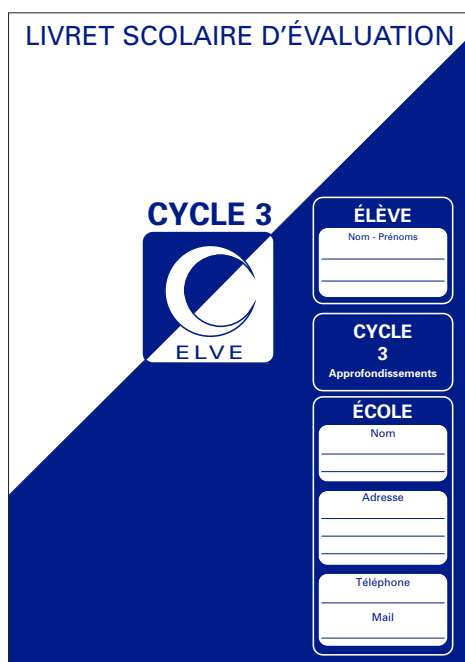

réf. 36701

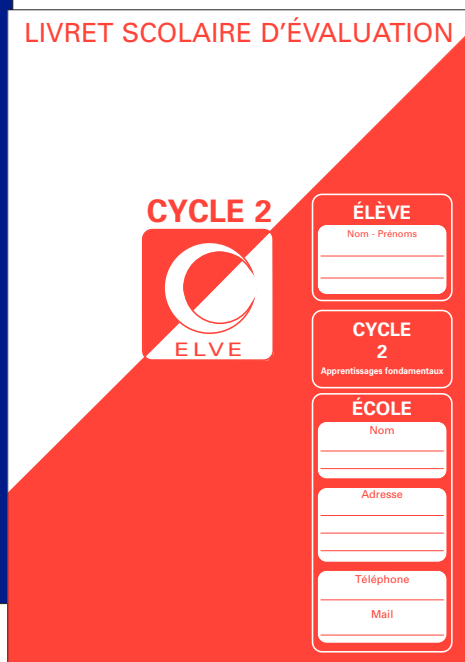

réf. 36700

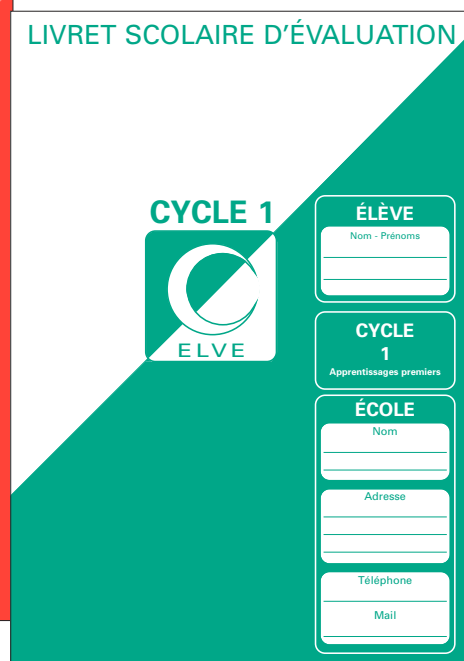

réf. 36699

TRACÉS SPÉCIAUX



réf. 27



réf. 28

Carnets de maintenance et de véhicule				
<input type="checkbox"/>	150 x 110	Contrôle pour Convoyeurs et Conducteurs de transport routier	32 pages	Paq. 5 27
<input type="checkbox"/>	210 x 130	Entretien du Véhicule	32 pages	5 28
<input type="checkbox"/>	150 x 215	Maintenance Appareils de levage et manutention	32 pages	5 29
<input type="checkbox"/>	150 x 215	Carnet de bord pour véhicules de service	64 pages	5 31
<input type="checkbox"/>	297 x 140	Carnet de suivi kilométrique - 550 trajets	50 dupli	5 2094

Tracés spécialisés				
<input type="checkbox"/>	320 x 250	Registre des Décès	100 pages	Paq. 1 1701
<input type="checkbox"/>	210 x 297	Registre des Visiteurs	96 pages	1 43001
		Entrées et Sorties des Résidents dans l'EHPA/D	96 pages	1 44004
		Registre Armes et Munitions	96 pages	1 45004
		Registre de Vidéoprotection	104 pages	1 46007
		Registre des Déchets Sortants	108 pages	1 46008
		Registre de Présence des Personnes accueillies dans l'Etablissement	96 pages	1 47005

réf. 43001

réf. 47005

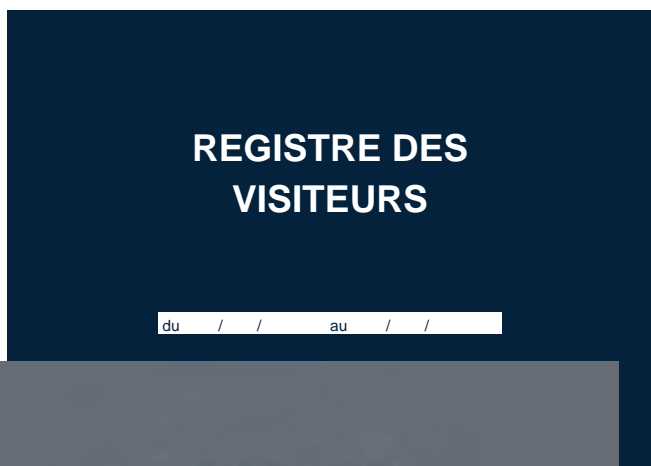

réf. 46007

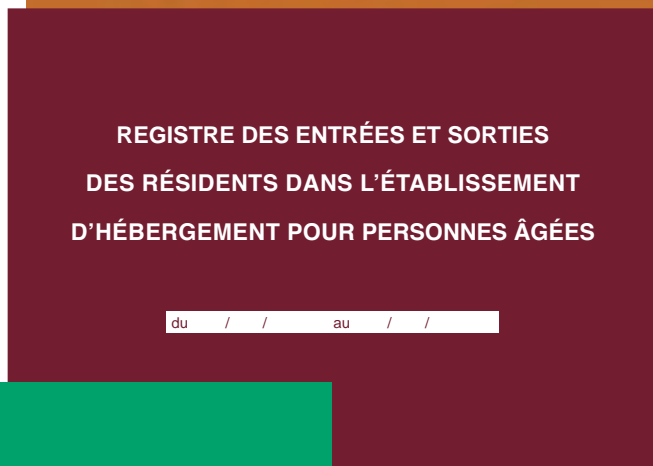

réf. 44004



réf. 46008

Carnets d'adresses Prestige - titre frappé or

			Paq.	
☐ 210 x 148	Noir brillant	148 pages	1	507412
	Beige mat	148 pages	1	507921
☐ 297 x 210	Noir brillant	148 pages	1	517412
	Beige mat	148 pages	1	517921

Carnets d'adresses aspect cuir grainé

			Paq.	
☐ 230 x 180	Bleu	196 pages	1	510721
	Prune	196 pages	1	510726
	Vert	196 pages	1	510727

Répertoires toilés - travers marge

			Paq.	
☐ 230 x 180	Vert, bordeaux ou bleu	200 pages	1	5106-2
		300 pages	1	5106-3
☐ 297 x 210	Vert, bordeaux ou bleu	200 pages	1	5160-2

Répertoires marbrés Annonay - travers marge

			Paq.	
☐ 230 x 180	Vert, rouge ou bleu	200 pages	1	6106-2
☐ 297 x 210	Vert, rouge ou bleu	200 pages	1	6160-2

Répertoires marbrés Annonay - quadrillé 5/5

			Paq.	
☐ 230 x 180	Vert, rouge ou bleu	200 pages	1	6105-2
☐ 297 x 210	Vert, rouge ou bleu	200 pages	1	6165-2



réf. 507921

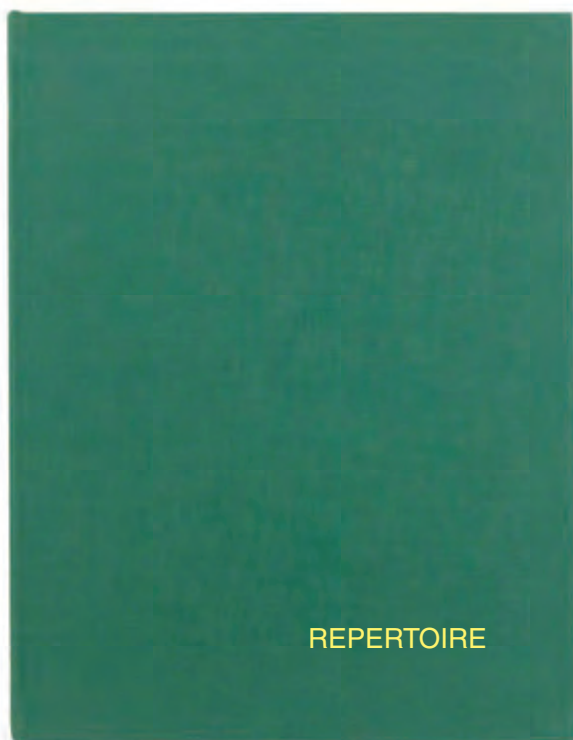

réf. 5106-2

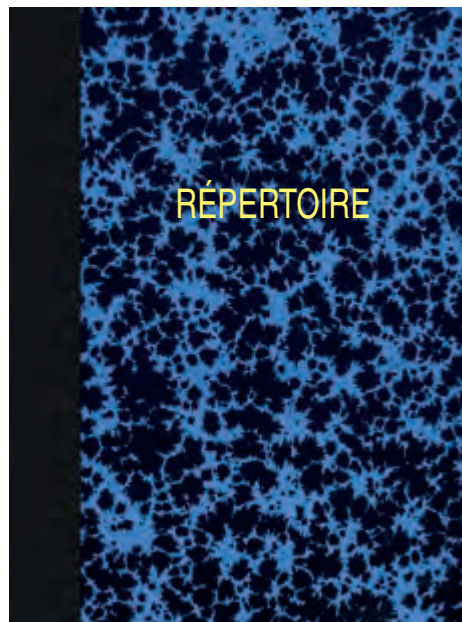

réf. 6160-2

RÉPERTOIRES ET ÉCHÉANCIERS

Tous nos échéanciers ont des touches collées deux faces recto/verso pour une plus grande durabilité

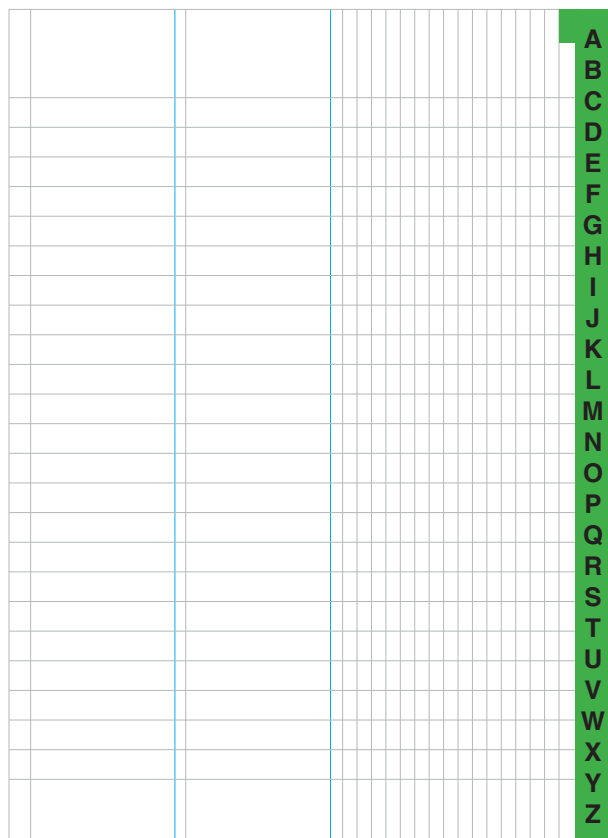

Registres répertoires - travers marge

				Paq.	
☐	297 x 210	Toile noire	200 pages	1	7160-2
			300 pages	1	7160-3
			500 pages	1	7160-5
☐	360 x 230	Toile noire	100 pages	1	7260-0
			200 pages	1	7260-2
			300 pages	1	7260-3
			500 pages	1	7260-5

Journal folioté avec répertoire de fin

				Paq.	
☐	297 x 210	Registre	200 pages	1	7146-2
			400 pages	1	7146-4
☐	360 x 230	Registre	400 pages	1	7246-4
			500 pages	1	7246-5

Piqûres répertoires

				Paq.	
☐	230 x 180	Quadrillé 5/5	100 pages	1/5	4105-1
		Travers marges	100 pages	1/5	4106-1
☐	297 x 210	Travers marges	100 pages	1/5	4160-1
		Quadrillé 5/5	100 pages	1/5	4163-1
		Quadrillé 5/5 (touches collées)	100 pages	1/5	4165-1

Répertoire de fin à insérer dans un registre

				Paq.	
☐	297 x 210	Dossier vert	40 pages	1/10	695

ÉCHÉANCIERS



Registre toile noire

				Paq.	
☐	297 x 210		200 pages	1	7180-2

Piqûres carte lustrée de Lyon
Rouges, bleues, jaunes ou vertes

				Paq.	
☐	230 x 180		96 pages	1/5	4108-1
☐	297 x 210		96 pages	1/5	4180-1
☐	320 x 210		92 pages	1	7080-1

Corrigé Annonay
Rouge, bleu, jaune ou vert

				Paq.	
☐	297 x 210		200 pages	1	6180-2

Notre Livre de Cave allie prestige et solidité. Les fiches en papier ivoire de qualité, impression bordeaux, permettent de garder jusqu'à **160 crus et leurs étiquettes** en les classant par **région vinicole**.

Ce Livre de Cave et son titre frappé or à chaud est un cadeau idéal pour gérer sa cave.

Livres de Cave et leur recharge incluse					
			Paq.		
<input type="checkbox"/>	230 x 245	Bleu	61	1	601
		Jaune	61	1	603
		Vert	61	1	607
		Bordeaux	61	1	609

Recharge intérieure - 92 feuillets					
			Paq.		
<input type="checkbox"/>	210 x 210	40 fts "descriptif des vins"		1	61
		40 fts "conservation des étiquettes"			
		12 intercalaires par région vinicole			

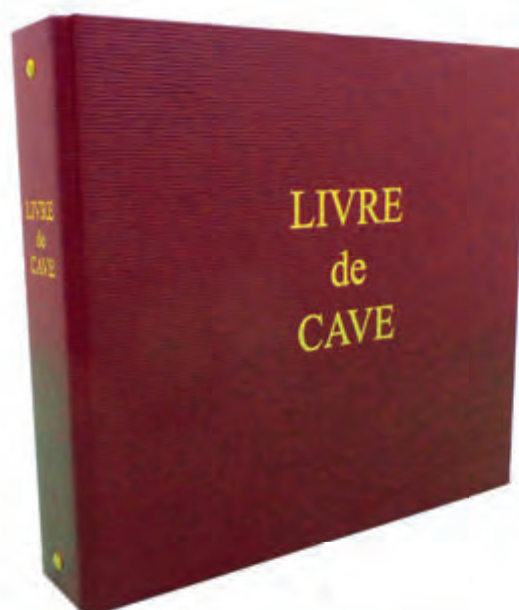

réf. 609

Notre collection de livres d'Or dorés sur tranche avec signet et titre frappé à chaud est idéale pour garder une trace des moments les plus importants de votre vie.



réf. 54506



réf. 540010

Livres d'or «Jeunes mariés»					
				Paq.	
<input type="checkbox"/>	220 x 170	Blanc	148 pages	1	5350
<input type="checkbox"/>	297 x 210	Blanc	148 pages	1	5450
		Bordeaux	148 pages	1	54506

Livres d'Or					
				Paq.	
<input type="checkbox"/>	220 x 170	Blanc	148 pages	1	5300
		Bleu	148 pages	1	53001
		Jaune	148 pages	1	53003
		Noir	148 pages	1	530010
		Vert	148 pages	1	53007
		Bordeaux	148 pages	1	53009
<input type="checkbox"/>	297 x 210	Blanc	148 pages	1	5400
		Bleu	148 pages	1	54001
		Jaune	148 pages	1	54003
		Noir	148 pages	1	540010
		Vert	148 pages	1	54007
		Bordeaux	148 pages	1	54006



réf. 5103-2F

**Corrigé pleine toile travers marge folioté**

			Paq.	
☐	297 x 210	Bordeaux, bleu ou vert	200 pages	1 5101-2

Corrigé pleine toile quadrillé 5/5 non folioté

			Paq.	
☐	297 x 210	Bordeaux, bleu ou vert	200 pages	1 5130-2

Corrigés pleine toile quadrillé 5/5 foliotés

			Paq.	
☐	230 x 180	Rouge, vert, bleu ou beige	200 pages	1 5103-2F
☐	297 x 210		200 pages	1 5131-2

Corrigés pleine toile quadrillé 5/5 non foliotés

			Paq.	
☐	230 x 180	Rouge, vert, bleu ou beige	200 pages	1 5103-2
			300 pages	1 5103-3

Corrigés Marbrés Annonay quadrillé 5/5 non foliotés

			Paq.	
☐	230 x 180	Rouge, vert, jaune ou bleu	200 pages	1 6103-2
			300 pages	1 6103-3
☐	297 x 210	Rouge, vert, jaune ou bleu	200 pages	1 6130-2
			300 pages	1 6130-3
☐	360 x 230	Rouge, vert, jaune ou bleu	200 pages	1 6230-2
			300 pages	1 6230-3

Corrigés Marbrés Annonay quadrillé 5/5 foliotés

			Paq.	
☐	230 x 180	Rouge, vert, jaune ou bleu	200 pages	1 6103-2F
☐	297 x 210	Rouge, vert, jaune ou bleu	200 pages	1 6131-2
			300 pages	1 6131-3
☐	360 x 230	Rouge, vert, jaune ou bleu	200 pages	1 6231-2
			300 pages	1 6231-3

Corrigé Marbré Annonay journal non folioté

			Paq.	
☐	230 x 180	Rouge, vert, jaune ou bleu	200 pages	1 6104-2

Corrigés Marbrés Annonay journal foliotés

			Paq.	
☐	297 x 210	Rouge, vert, jaune ou bleu	200 pages	1 6141-2
			300 pages	1 6141-3
☐	360 x 230	Rouge, vert, jaune ou bleu	200 pages	1 6241-2
			300 pages	1 6241-3

Corrigé Marbré Annonay travers folioté

			Paq.	
☐	297 x 210	Rouge, vert, jaune ou bleu	200 pages	1 6121-2

Toutes nos **reliures «Droit des Sociétés»** sont au format 320 x 240 avec 4 anneaux en D. **Ecologiques**, elles sont recouvertes d'un papier toilé avec vernis et encres à base d'eau.

Reliures «Droit des Sociétés» + recharge foliotée incluse

	Paq.	
Livre d'Inventaire + recharge 1101-4	1	D54
Classeur multi-usage (sans titre) + recharge 1101-4	1	D55
Classeur neutre (sans titre) sans recharge	1	D550
Livre Journal + recharge 1101-4	1	D58
Inventaire Journal + 2 recharges 1051-4	1	D59
Assemblées Générales + recharge 1101-4	1	D70
Assemblées Générales sans recharge	1	D7010
Conseils d'Administration + recharge 1101-4	1	D71
Décisions + recharge 1101-4	1	D72
Délibérations + recharge 1101-4	1	D73
Registre de Présence + recharge 1174-4	1	D74
Directoire + recharge 1101-4	1	D75
Conseils de Surveillance + recharge 1101-4	1	D76
Mouvements de titres et comptes d'actionnaires + recharge 1102-4	1	D77



réf. D75 - D71 - D73 - D70

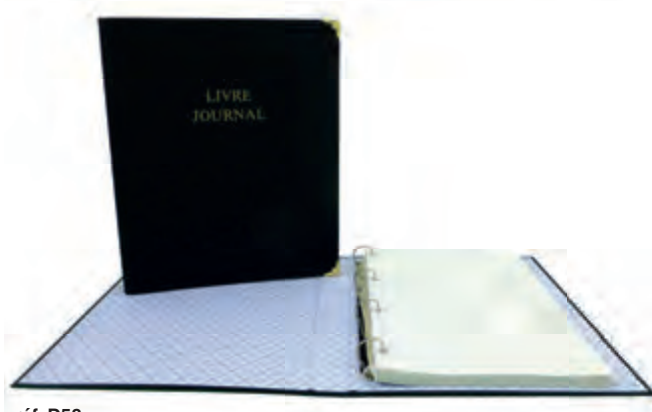

réf. D58

Gamme prestige avec coins or

	Paq.	
Conseils d'Administration + recharge 1101-4	1	D57
Assemblées Générales + recharge 1101-4	1	D7011

Recharges des reliures

		Paq.	
Velin Blanc folioté + 3 gardes-titres (Livre Journal, Livre d'inventaire et une neutre)	50 fts	1	1051-4
Velin blanc	100 fts	1	1100-4
Velin blanc folioté + 6 gardes-titres	100 fts	1	1101-4
50 fts velin foliotés + 1 garde « assemblées générales » + intercalaire	101 fts	1	1102-4
25 tableaux foliotés + 1 garde mouvements de Titres » + intercalaire			
25 fiches cartonnées « actionnaires » + liste nominative + intercalaire			
Feuilles de Présence foliotées	80 fts	1	1174-4

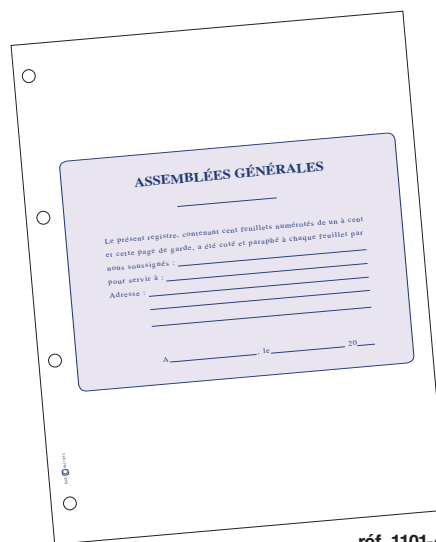

réf. 1101-4

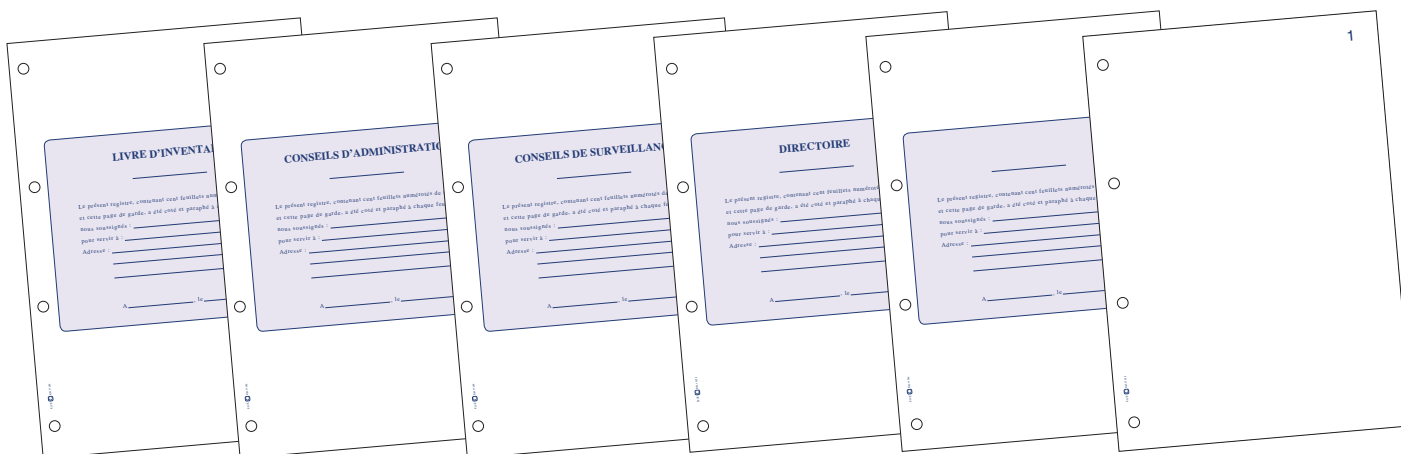

RELIURES NOBEL ET RECHARGES AUX FORMATS SPÉCIAUX



réf. 1100-2

Reliures aux formats spéciaux					
297 x 210	4 anneaux	Entraxe		Paq.	
		80 mm	Vert	1	1100-1
		80 mm	Grenat	1	1100-2
210 x 297	3 anneaux	80 mm	Noir	1	1100-3
		70 mm	Vert	1	1170-1
		70 mm	Grenat	1	1170-2
250 x 320	3 anneaux	70 mm	Noir	1	1170-3
		90 mm	Vert	1	1400-1
		90 mm	Grenat	1	1400-2
320 x 240	4 anneaux	90 mm	Noir	1	1400-3
		90 mm	Vert	1	1300-1
		90 mm	Grenat	1	1300-2
		90 mm	Noir	1	1300-3

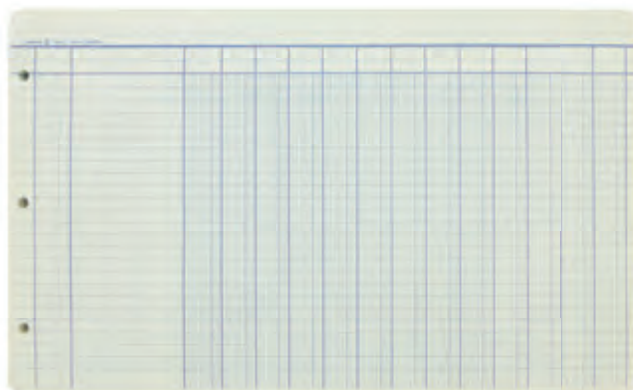

réf. 1213-4

Recharges pour reliures Nobel avec coins arrondis						
215 x 350	13 colonnes	Perfo.	Pages	Paq.		
		3	100	1	1213-4	
240 x 320	12 colonnes	3	100	1	1412-4	
		297 x 210	Velin	4	100	1
		Velin folioté + 6 gardes titres	4	100	1	1101-4
		4 colonnes	4	100	1	1107-4
		5 colonnes	4	100	1	1105-4
		5 x 5	4	100	1	1130-4
		Journal	4	100	1	1140-4
315 x 240	5 x 5	4	100	1	1330-4	
		6 colonnes	4	100	1	1360-4

RELIURES ARCHIVES DE NOTAIRES



réf. D92



Ces reliures en pleine toile sont munies de deux **vis en laiton**. Elles peuvent contenir des feuilles de format A4. L'**entraxe de perforation** est de 80mm, la hauteur du dos de 70mm.

Archives vis apparentes				
315 x 235		Paq.	↳	
	Noire	1	15	D910
	Bleue	1	15	D91
	Griotte	1	15	D92
	Verte	1	15	D98



réf. D989



Ici les vis en laiton restent à l'intérieur de la reliure par un **système de sabot** fixé manuellement, ce qui facilite le **rangement sur étagère**.

Archives sans vis apparentes				
		Paq.	↳	
Noire	315 x 235	1	12	D9109
Bleue		1	12	D919
Griotte		1	12	D929
Verte		1	12	D989

Manifolds quadrillé 5/5

			Paq.	↳	
☐ 140 x 105	Quadrillé 5/5	50 dupli	10	200	2129
		50 tripli	10	160	2130
☐ 210 x 140	Quadrillé 5/5	50 dupli	10	100	2133
		50 tripli	10	80	2134
☐ 297 x 210	Quadrillé 5/5	50 dupli	5	50	2137
		50 tripli	5	40	2138

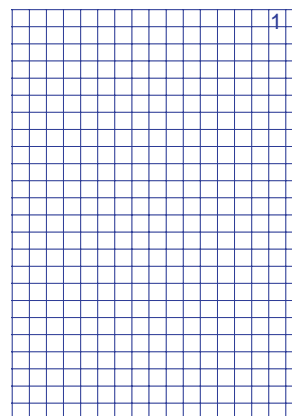

Manifolds imprimés

			Paq.	↳	
☐ 210 x 140	Autorisation de sortie (crédit d'heures, délégation...)	50 tripli	10	80	2245
☐ 105 x 140	Bons pour	50 dupli	10	200	2101-5
☐ 210 x 140	Bons d'intervention	50 tripli	10	80	2143
☐ 160 x 225	Bons de visite	50 dupli	10	-	2247
☐ 235 x 140	Bulletins de salaire "simplifiés"	50 dupli	5	80	2157
☐ 235 x 140	Bulletins de salaire	50 dupli	5	80	2158
☐ 297 x 210	Caisse	50 dupli	5	50	3110
☐ 210 x 297	Recettes journalières	50 dupli	5	50	3111
☐ 210 x 140	Commandes	50 dupli	10	100	2115
		50 tripli	10	80	2116
☐ 210 x 210		50 dupli	5	70	2109
		50 tripli	5	50	2110
☐ 297 x 210		50 dupli	5	50	2111
		50 tripli	5	40	2112
☐ 297 x 210	Devis	50 dupli	5	50	2300
		50 tripli	5	40	2303
☐ 210 x 140	Dupli-Factures (encollé en tête)	50 dupli	10	100	2119
☐ 105 x 140	Factures	50 dupli	10	200	2151
		50 tripli	10	80	2122
☐ 297 x 210		50 dupli	5	50	2125
		50 tripli	5	40	2126
☐ 105 x 140	Livraisons	50 dupli	10	200	2102
		50 tripli	10	80	2108
☐ 210 x 210		50 dupli	5	70	2105
		50 tripli	5	50	2106
☐ 297 x 210		50 dupli	5	50	2145
		50 tripli	5	40	2146
☐ 297 x 210	Notes de frais	50 dupli	5	50	2100
☐ 210 x 140	Ordres	50 dupli	10	100	2113
		50 tripli	10	80	2114
☐ 297 x 210		50 tripli	5	40	2118
☐ 105 x 210	Quittances de loyer	50 tripli	10	100	2307
☐ 297 x 210	Recettes/Dépenses	50 dupli	5	50	2141
☐ 105 x 180	Reçus sans T.V.A.	50 dupli	10	140	2104
☐ 105 x 180	Reçus avec T.V.A.	50 dupli	10	140	2204



réf. 2245



réf. 2143

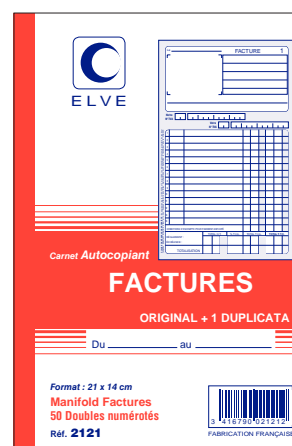

réf. 2121

Journaux comptables

			Paq.	↳	
<input type="checkbox"/> 297 x 210	Saisies de données	50 dupli	5	50	3101
	Opérations diverses	50 dupli	5	50	3102
	2 col. avec colonnes de ventilation au verso du 1er fit.				
	Opérations diverses T.V.A.	50 dupli	5	50	3103
	3 col. avec colonnes de ventilation au verso du 1er fit.				
	Journal de ventilation 4 col.	50 dupli	5	50	3104
	Journal de trésorerie	50 dupli	5	50	3105
	Caisse	50 dupli	5	50	3110
<input type="checkbox"/> 297 x 235	Opérations diverses	25 dupli	5	*	19543
<input type="checkbox"/> 297 x 476	Achats - trésorerie	25 dupli	5	*	19545
<input type="checkbox"/> 297 x 210	Trésorerie/Opérations diverses	50 fts.	1	50	2681

Carnets autocopiants auto-entrepreneurs sans T.V.A.

			Paq.	↳	
<input type="checkbox"/> 210 x 297	Achats	40 dupli	5	60	19546
	Recettes	40 dupli	5	60	19547
<input type="checkbox"/> 297 x 210	Factures	40 dupli	5	60	19548
<input type="checkbox"/> 210 x 140	Factures / Devis	50 dupli	10	100	19550

Blocs avec rabat intégré sans T.V.A

			Paq.	↳	
<input type="checkbox"/> 100 x 155	Bloc Facture	50 dupli	10	240	2152
	Bloc Avoir	50 dupli	10	240	2154

Carnet de dons aux œuvres

			Paq.	↳	
<input type="checkbox"/> 210 x 148	Carnet de reçus-dons aux œuvres	100 dupli	1	60	19549

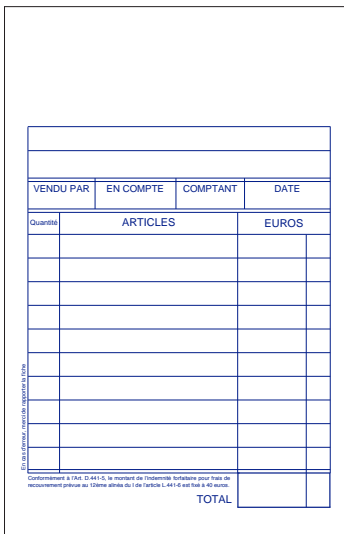

réf. 2152



réf. 19550



réf. 19549

BLOCS HÔTELLERIE AUTOCOPIANTS

Tous nos blocs hôtellerie sont autocopiants et s'utilisent sans porte-bloc. Les feuillets et coupons sont systématiquement numérotés.

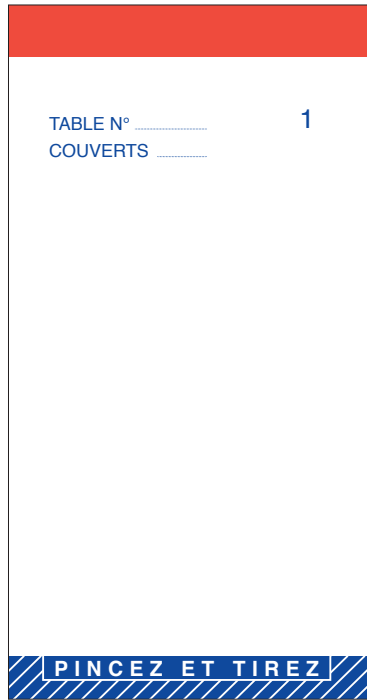

réf. 2202

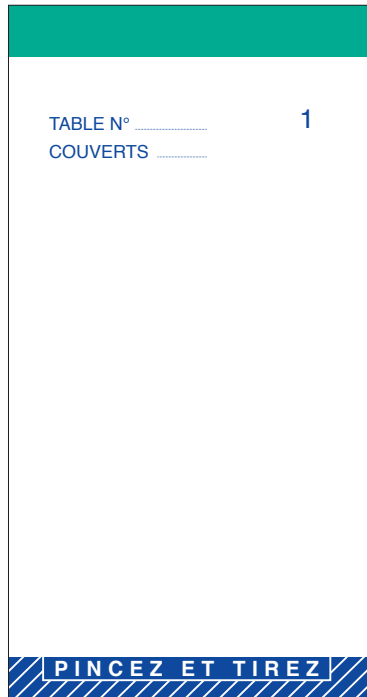

réf. 2203

Blocs maître d'hôtel					
165 x 85	Bloc Maître d'hôtel	50 dupli	Paq. 10	1↕ 200	2202
		50 tripli	10	180	2203
165 x 96	Bloc Maître d'hôtel	50 dupli	10	160	2212
		50 tripli	10	120	2213
150 x 75	Bloc Maître d'hôtel	50 dupli	10	220	2222
		50 tripli	10	200	2223
150 x 85	Bloc Maître d'hôtel	50 dupli	10	180	2232
		50 tripli	10	140	2233

Blocs additions - 3 taux de T.V.A.					
235 x 102	Bloc additions numéroté	50 dupli	Paq. 10	1↕ 120	2200
		50 dupli	10	120	2201

Blocs brasserie - Blocs pizza - Blocs à coupons					
259 x 100	Bloc Brasserie	50 dupli	Paq. 10	1↕ 100	2208
		50 tripli	10	80	2218
200 x 96	Bloc 5 coupons	50 dupli	10	140	2205
220 x 96	Bloc 6 coupons	50 dupli	10	120	2206
234 x 92	Bloc Pizza 7 coupons + total	50 dupli	10	120	2209

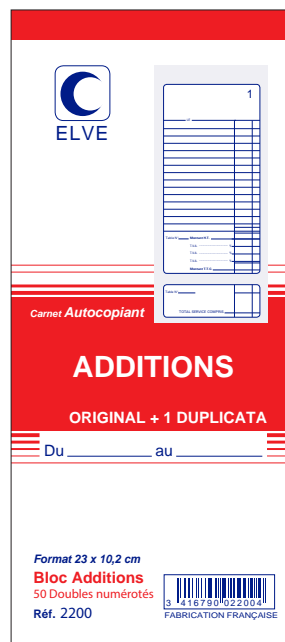

réf. 2200

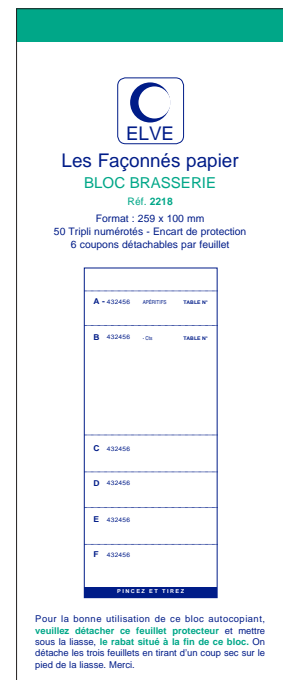

réf. 2218

Carnets à souche

			Paq.	↑	
☐ 102 x 270	Lettres de change	50 fts	10	160	139
	Billets à ordre	50 fts	10	160	239
☐ 105 x 210	Reçus avec T.V.A.	50 fts	10	240	231
	Reçus sans T.V.A.	50 fts	10	240	231 Bis
	Bons pour	50 fts	10	240	235
☐ 102 x 270	Quittances de loyer	50 fts	10	200	137
☐ 105 x 245	Quittances de loyer	50 fts	10	240	237
☐ 105 x 210	Quittances de loyer	50 tripli	10	100	2307
☐ 102 x 270	Reçus avec T.V.A.	50 fts	10	200	131

Blocs imprimés ELVE

			Paq.	↑	
☐ 140 x 105	Bloc Factures	50 fts	20	400	2051
☐ 210 x 140		50 fts	10	200	2031
☐ 140 x 105	Bloc message "En votre absence"	100 fts	10	200	2071
☐ 297 x 210	Bloc Télécopies	50 fts	5	70	2061



réf. 2051



réf. 231 bis



réf. 2307



réf. 231



réf. 137

CARNETS À SOUCHE ET DIVERS BLOCS

Blocs spirales

			Paq.	↳	
□	322 x 140	160 messages	40 dupli	5	75 2090
		120 messages repositionnables	30 dupli	5	75 2091
□	297 x 140	A faire ce jour - 120 programmes	120 fts	5	35 2092
□	322 x 89	Carnet visiteurs - 200 badges	40 dupli	5	115 2093
□	297 x 140	Carnet de suivi kilométrique	50 dupli	5	50 2094

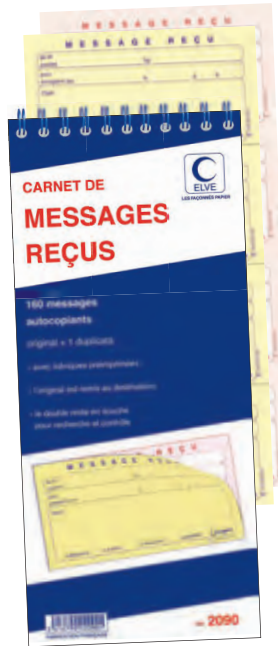

réf. 2090



réf. 2091



réf. 2092



réf. 2093



réf. 2094

Blocs cubes - 800 feuillets en 80g. avec container, blocs non encollés

		Paq.	↳	
90 x 90 x 90	Velin 4 couleurs	1	12	994
	Velin blanc	1	12	997

Recharges non encollées

		Paq.	↳	
90 x 90 x 90	Velin 4 couleurs	1	12	995
	Velin blanc	1	12	999

Blocs encollés une face

		Paq.	↳	
90 x 90 x 90	Velin 4 couleurs	1	12	996
	Velin blanc	1	12	998



réf. 994



réf. 996



réf. 998



réf. 995

Blocs Audit - perforation 4 trous

				Paq.	
297 x 210	3 colonnes avec en-tête	80 pages	jaune	1	2631
		80 pages	bleu	1	2632
		80 pages	vert	1	2633
297 x 210	4 colonnes avec en-tête	80 pages	jaune	1	2641
		80 pages	bleu	1	2642
297 x 210	6 colonnes avec en-tête	80 pages	jaune	1	2661
		80 pages	bleu	1	2662
		80 pages	vert	1	2663
297 x 210	Matrice pour contrôle interne, colonnes + carreaux avec en-tête impression recto / verso	80 pages	blanc	1	2670
		80 pages	jaune	1	2671
		80 pages	bleu	1	2672
		80 pages	vert	1	2673

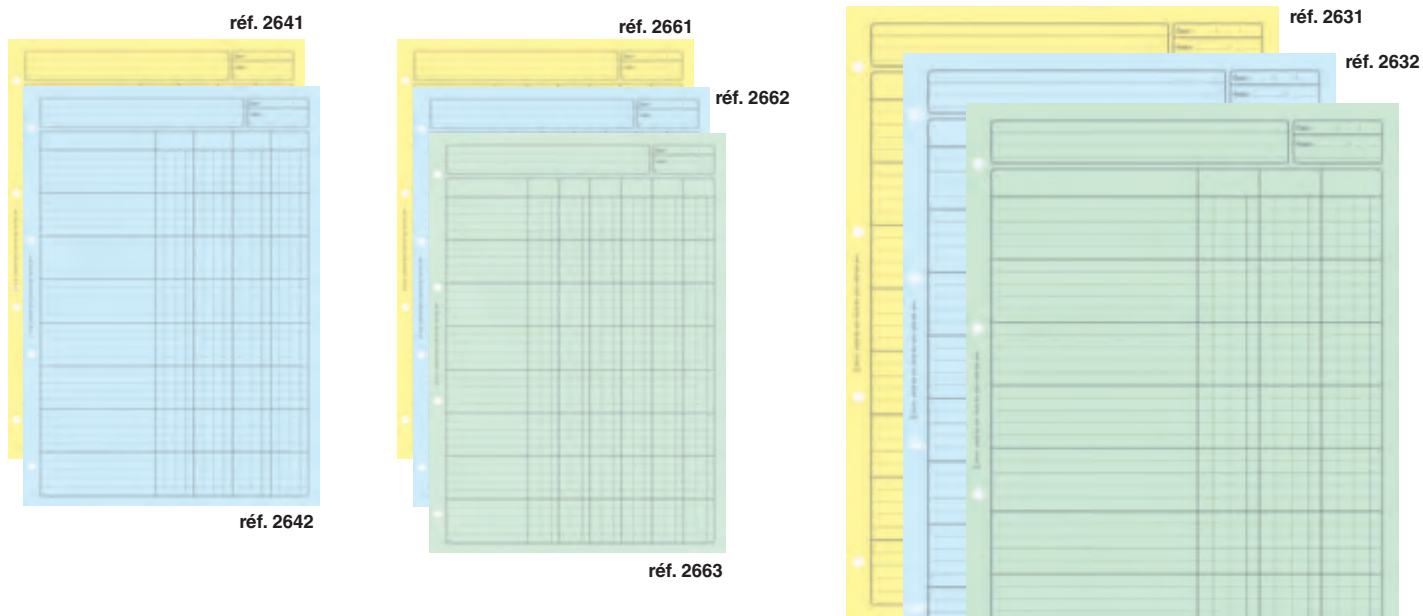
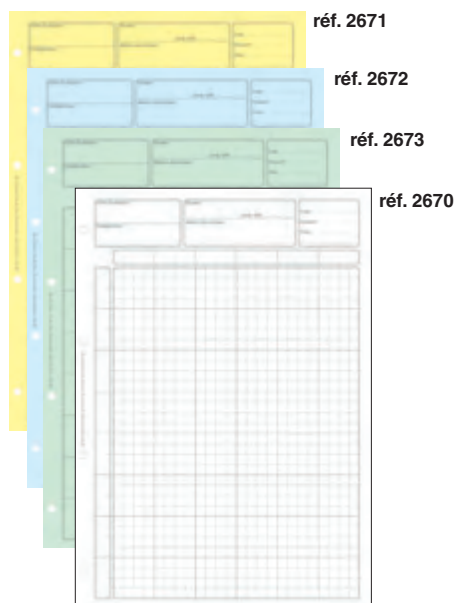

Blocs d'écriture - perforation 4 trous

				Paq.	
297 x 210	Quadrillé 5/5	80 pages	bleu	1	2612
		80 pages	vert	1	2613
297 x 210	Travers marge	80 pages	bleu	1	2622

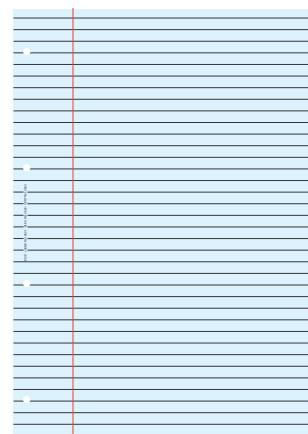
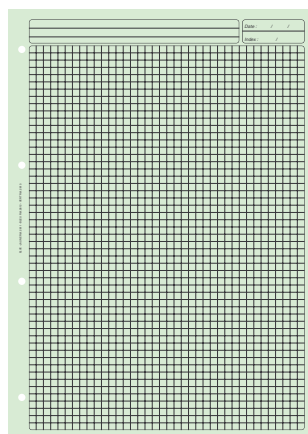
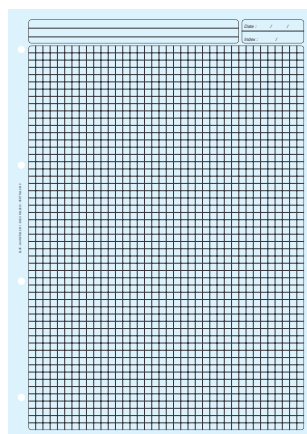

réf. 2633

DIVERS BLOCS

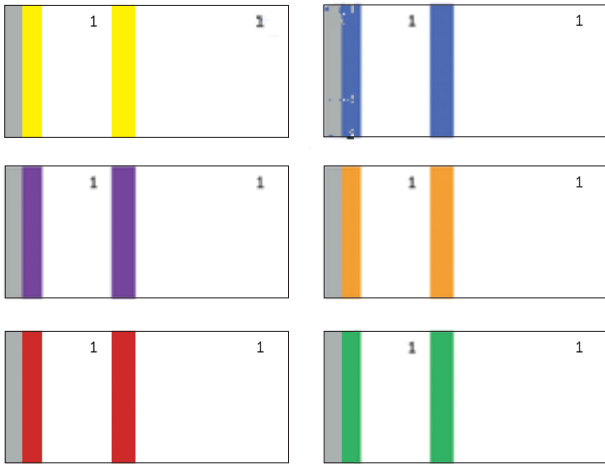

réf. 22

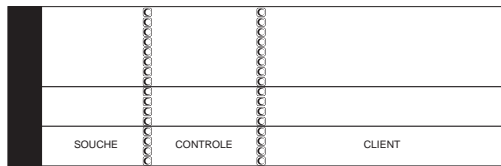

réf. 21

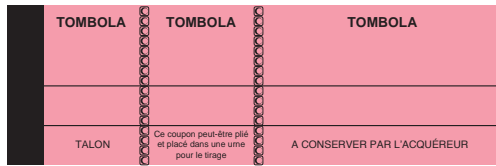

réf. 254

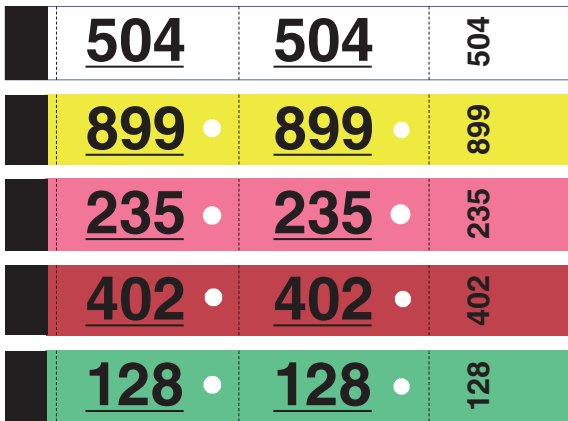

Blocs vendeurs - 100 feuillets

		Paq.	↕	
60 x 135	Couleurs assorties	10	400	22
	Carton couleurs assorties	400	1	220
	Uni	10	400	23
	Bleu	10	400	241
	Jaune	10	400	243
	Rouge	10	400	244
	Orange	10	400	245
	Violet	10	400	247
	Vert	10	400	248

Blocs passe-partout - 100 feuillets

		Paq.	↕	
50 x 150	Blanc	10	400	21
	Jaune	10	400	213
	Rose	10	400	214

Blocs "Tombola" - 100 feuillets

		Paq.	↕	
50 x 150	Blanc	10	400	25
	Jaune	10	400	253
	Rose	10	400	254

Blocs vestiaires - 50 feuillets cartonnés

		Paq.	↕	
30 x 200	Blanc	20	240	26
	Jaune	20	240	263
	Rose	20	240	264
	Rouge	20	240	266
	Vert	20	240	268

Bloc commerçant - 100 feuillets

		Paq.	↕	
60 x 140	Feuille vierge	10	360	901



réf. 901

Bristol blanc sous étui				
Format	Uni	Quadrillé 4/4	Quadrillé 5/5	Travers
75 x 125	B-75	B-751	B-7513	
100 x 150	B-100	B-1001	B-10013	B-1002
105 x 148	B-105	B-1051	B-10513	B-1052
125 x 200	B-125		B-12513	
148 x 210	B-148	B-1481	B-14813	
297 x 210	B-297		B-29713	
297 x 420	B-297420uni			

Bristol uni couleurs sous étui				
Format	Bleu	Jaune	Rose	Vert
75 x 125	B-75B	B-75J	B-75R	B-75V
100 x 150	B-100B	B-100J	B-100R	B-100V
105 x 148	B-105B	B-105J	B-105R	B-105V
125 x 200	B-125B	B-125J	B-125R	B-125V
148 x 210	B-148B	B-148J	B-148R	B-148V
297 x 210	B-297B	B-297J	B-297R	B-297V
297 x 420	B-297420UniB	B-297420UniJ	B-297420UniR	B-297420UniV

Bristol quadrillé couleurs sous étui				
Format	Bleu	Jaune	Rose	Vert
75 x 125	B-7513B	B-7513J	B-7513R	B-7513V
105 x 148	B-10513B	B-10513J	B-10513R	B-10513V
125 x 200	B-12513B	B-12513J	B-12513R	B-12513V
148 x 210	B-14813B	B-14813J	B-14813R	B-14813V
297 x 210	B-29713B	B-29713J	B-29713R	B-29713V

Bristol quadrillé et perforé couleurs sous étui				
Format	Bleu	Jaune	Rose	Vert
210 x 170	KNB9013B	KNB9013J	KNB9013R	KNB9013V
297 x 210	A490B	A490J	A490R	A490V

Bristol blanc grand format sous film				
Format	Uni	Quadrillé 5/5	Feuilles	Paq.
500 x 650	B-5065	B-506513	25	10
500 x 650	B-50655		50	1

Bristol blanc sous blister par 20 fiches (vendu à l'unité)				
Format	Velin	Velin perforé	Quadrillé 5/5	Quadrillé 5/5 perforé
105 x 148	-	-	BL-10513	BLP-10513
148 x 210	-	BLP-148	BL-14813	BLP-14813
170 x 220	-	-	-	BLP-17013
297 x 210	BL-297	-	BL-29713	BLP-29713

Bristol couleurs quadrillé 5/5 sous blister par 20 fiches (vendu à l'unité)				
Format	Bleu	Jaune	Rose	Vert
105 x 148	BL-10513B	BL-10513J	BL-10513R	BL-10513V
148 x 210	BL-14813B	BL-14813J	BL-14813R	BL-14813V
297 x 210	BL-29713B	BL-29713J	BL-29713R	BL-29713V

Bristol couleurs quadrillé 5/5 et perforé sous blister par 20 fiches (vendu à l'unité)				
Format	Bleu	Jaune	Rose	Vert
105 x 148	BLP-10513B	BLP-10513J	BLP-10513R	BLP-10513V
148 x 210	BLP-14813B	BLP-14813J	BLP-14813R	BLP-14813V
297 x 210	BLP-29713B	BLP-29713J	BLP-29713R	BLP-29713V

BRISTOLS SPÉCIAUX

Bristols spéciaux (par 100 fiches)			
Format	Désignation	Paq.	Réf.
110 x 80	Fiches "Voyageur" trilingues (français, anglais, allemand)	1	1619
125 x 200	Fiches mouvement de stocks	1	B-125D
125 x 200	Grand Livre fermé double	1	B-12525
245 x 300	Grand Livre double	1	B-24525

Fiches bibliothèque "à retourner" (100 fiches)				
Format	Blanc	Rose	Vert	Paq.
125 x 75	B753	B753R	B753V	1

Fiches bibliothèque "4 colonnes" (100 fiches)				
Format	Blanc	Rose	Vert	Paq.
125 x 75	B754	B754R	B754V	1

Largeur	Flts.	Nombre x hauteur des bordereaux	Gram.	Plis au carton	Réf.
Hauteur 12" - 305 mm					
240	1	Lettres de change - 3 x 4" Conforme à la norme NF K 11-030-1	90g.	600	24139-1
	1	Lettres de change - 3 x 4" Conforme à la norme NF K 11-030-1	90g.	1000	24139-11
	2	Lettres de change en continu	*	500	518-2
	3	Factures en continu	70g.	500	2422-3B
	3	Imprimé en continu	70g.	500	24225-3B
	1	Lettres de change - 3 x 4" Conforme à la norme NF K 11-030-1	90g.	3000	24139-13

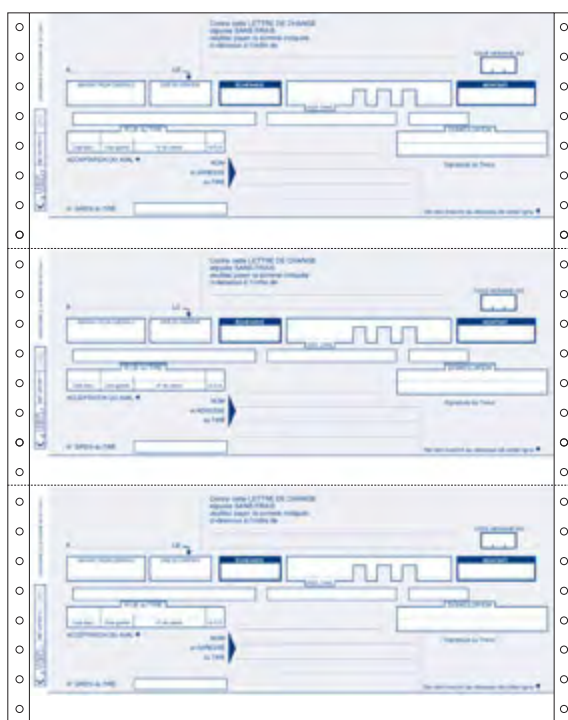

réf. 24139-11

LISTINGS AVEC PERFORATION TRAVERS POUR BORDERAUX

Largeur	Flts.	Nombre x hauteur des bordereaux	Couleur	Bandes Caroll	Gram.	Plis au carton Nombre de bordereaux	Réf.
Hauteur 11" - 280 mm							
240	1	2 x 5"1/2	blanc	détach.	60g.	2000 = 4000 bordereaux	241061-50
	2	2x5"1/2	blanc	détach.	56/57g.	1000 = 2000 bordereaux	24102-50
Hauteur 12" - 305 mm							
240	1	3 x 4"	blanc	détach.	70g.	2000 = 6000 bordereaux	242071-40
	1	2 x 6"	blanc	détach.	70g.	2000 = 4000 bordereaux	242071-60
	2	2 x 6"	blanc	détach.	56/57g	1000 = 2000 bordereaux	24202-60
	3	2 x 6"	blanc	détach.	56/53/57g	1000 = 2000 bordereaux	24203-60

LISTINGS UN PLI (PAPIER LASER AFNOR VII) ET LISTINGS AUTOCOPIANTS MULTIPLIS

Format	Impression	Couleur	Grammage	Bandes Caroll	Plis au carton	1 pli	2 plis	3 plis	4 plis	5 plis	6 plis
Hauteur 8" 1/2 - 216 mm											
240	zoné	bleu	60g	fixes	2000	24816-1					
	zoné	bleu	56/57g	fixes	1000		2481-2				
	velin	blanc	80g	détach.	2000	24808-1					
310	zoné	bleu	56/57g	fixes	1000		3181-2				
330	velin	blanc	70g	détach.	2000	32807-1					
	zoné	bleu	70g	fixes	2000	32817-1					
Hauteur 11" - 280 mm											
240	velin	blanc	60g	détach.	2000	24106-1					
	velin	blanc	70g	détach.	2000	24107-1					
	velin	blanc	80g	détach.	2000	24108-1					
	zoné	bleu	60g	fixes	2000	24116-1					
	zoné	vert	60g	fixes	2000	24146-1					
	velin	blanc	56/57g	détach.	1000		2410-2				
	velin	blanc	70/57g	détach.	1000		24108-2				
	velin	blanc + coul.	56/57g	détach.	1000		2415-2				
	zoné	bleu/vert	56/57g	fixes	1000		2411-2				
	velin	blanc	56/53/57g	détach.	1000			2410-3			
	velin	blanc + 2 coul.	56/53/57g	détach.	1000			2415-3			
	zoné	bleu/vert/bistre	56/53/57g	fixes	1000			2411-3			
	velin	blanc	56/53/53/57g	détach.	500				2410-4		
	zoné	bleu/vert/gris/bistre	56/53/53/57g	fixes	500				2411-4		
	velin	blanc + 3 coul.	56/53/53/57g	détach.	500				2415-4		
	zoné	bleu/vert/gris/vert/bistre	56/53/53/53/57g	fixes	400				2411-5		
	velin	blanc + 4 coul.	56/53/53/53/57g	détach.	400					2415-5	
	zoné	bleu/vert/gris/vert/gris/bistre	56/53/53/53/53/57g	fixes	350						2411-6
velin	blanc + 5 coul.	56/53/53/53/53/57g	détach.	350						2415-6	
380	velin	blanc	60g	détach.	2000	38106-1					
	velin	blanc	70g	détach.	2000	38107-1					
	zoné	bleu	60g	fixes	2000	38116-1					
	zoné	vert	60g	fixes	2000	38146-1					
	zoné	bleu	70g	fixes	2000	38117-1					
	zoné	vert	70g	fixes	2000	38147-1					
	velin	blanc	56/57g	détach.	1000		3810-2				
	zoné	bleu/vert	56/57g	fixes	1000		3811-2				
	velin	blanc	56/53/57g	détach.	1000			3810-3			
	zoné	bleu/vert/bistre	56/53/57g	fixes	1000			3811-3			
	velin	blanc	56/53/53/57g	détach.	500				3810-4		
	zoné	bleu/vert/gris/bistre	56/53/53/57g	fixes	500				3811-4		
	velin	blanc + 3 coul.	56/53/53/57g	détach.	500				3815-4		
	velin	blanc	56/53/53/53/57g	détach.	400					3810-5	
	zoné	bleu/vert/gris/vert/bistre	56/53/53/53/57g	fixes	400					3811-5	
	zoné	bleu/vert/gris/vert/gris/bistre	56/53/53/53/53/57g	fixes	350						3811-6

Format	Impression	Couleur	Grammage	Bandes Caroll	Plis au carton	1 pli	2 plis	3 plis	4 plis	5 plis	6 plis
Hauteur 11" 4/6 - 297 x 210											
240	velin	blanc	80g	détach.	2000	A4-240					
	velin	blanc	70/57g	détach.	1000		A4-242				
	velin	blanc	70/53/57g	détach.	500			A4-243			
Hauteur 12" - 305 mm											
240	velin	blanc	60g	détach.	2000	24206-1					
	velin	blanc	70g	détach.	2000	24207-1					
	velin	blanc	80g	détach.	2000	24208-1					
	zoné	bleu	60g	fixes	2000	24216-1					
	zoné	vert	60g	fixes	2000	24246-1					
	velin	blanc	56/57g	détach.	1000		2420-2				
	velin	blanc	70/57g	détach.	1000		24208-2				
	velin	blanc/jaune	56/57g	détach.	1000		2425-2				
	zoné	bleu/vert	56/57g	fixes	1000		2421-2				
	fonds tramé	bleu	70/57g	détach.	1000		24238-2B				
	velin	blanc	56/53/57g	détach.	1000			2420-3			
	velin	blanc + 2 coul.	56/53/57g	détach.	1000			2425-3			
	velin	blanc	56/53/53/57g	détach.	500				2420-4		
	zoné	bleu/vert/gris/bistre	56/53/53/57g	fixes	500					2421-4	
	velin	blanc + 3 coul.	56/53/53/57g	détach.	500					2425-4	
	velin	blanc	56/53/53/53/57g	détach.	400						2420-5
	zoné	bleu/vert/gris/vert/bistre	56/53/53/53/57g	fixes	400						2421-5
	velin	blanc + 4 coul.	56/53/53/53/57g	détach.	400						2425-5
velin	blanc	56/53/53/53/53/57g	détach.	350						2420-6	
velin	blanc + 5 couleurs	56/53/53/53/53/57g	détach.	350						2425-6	
380	velin	blanc	60g	détach.	2000	38206-1					
	velin	blanc	70g	détach.	2000	38207-1					
	zoné	bleu	60g	fixes	2000	38216-1					
	zoné	bleu	70g	fixes	2000	38217-1					
	zoné	vert	60g	fixes	2000	38246-1					
	zoné	vert	70g	fixes	2000	38247-1					
	zoné	bleu/vert	56/57g	fixes	1000		3821-2				
	velin	blanc	56/53/57g	détach.	1000			3820-3			
	zoné	bleu/vert/bistre	56/53/57g	fixes	1000			3821-3			
	velin	blanc	56/53/53/57g	détach.	500				3820-4		
	zoné	bleu/vert/gris/bistre	56/53/53/57g	fixes	500					3821-4	
	velin	blanc	56/53/53/53/57g	détach.	400					3820-5	
	zoné	bleu/vert/gris/vert/bistre	56/53/53/53/57g	fixes	400						3821-5
	zoné	bleu/vert/gris/vert/gris/bistre	56/53/53/53/53/57g	fixes	350						3821-6

RAMETTES BULLETINS DE SALAIRE

Imprimante laser jet d'encre

Format	Désignation	Paq.	Réf.
297 x 210	Bulletins de salaire simplifiés	50 jeux de 2 fts.	528
	Bulletins de salaire simplifiés	100 jeux de 2 fts.	528-4
	Bulletins de salaire	50 jeux de 2 fts.	529

RAMETTES ET TRAITES : IMPRIMÉS DE GESTION

Imprimante laser jet d'encre

Format	Désignation	Paq.	Réf.
297 x 210	Têtes de lettre avec traite normalisée prédécoupée en pied. Conforme à la norme NFK 11-030-1	50 jeux de 2 fts.	518
	Traites normalisées prédécoupées (2 par feuille)	100 jeux de 2 fts.	519
	Traites normalisées prédécoupées (3 par feuilles)	50 jeux de 2 fts.	524
	Factures/avoirs (avec la clause de réserve de propriété)	50 jeux de 3 fts	533
	Imprimés multi-usages	50 jeux de 2 fts	525
	Imprimés multi-usages	50 jeux de 3 fts	535
	Traites normalisées prédécoupées (2 par feuille)	250 jeux de 2 fts	519-5

Réf.	Désignation	Laize en mm	Diam. Ext. en mm	Mandrin en mm	Métrage	Paq.	Carton	Palette
570401	Cartes bancaires	57	40	12	18	10	50	10 000
570461	Cartes bancaires	57	46	12	25	10	60	7200
570601	Cartes bancaires	57	60	12	40	10	50	5000
800801	Caisses et balances	80	80	12	75	5	30	2160



BOBINES DE FAX

Réf.	Largeur	Longueur	Diam. Mandrin	Paq.
30	210mm	25m	12 mm	1/6

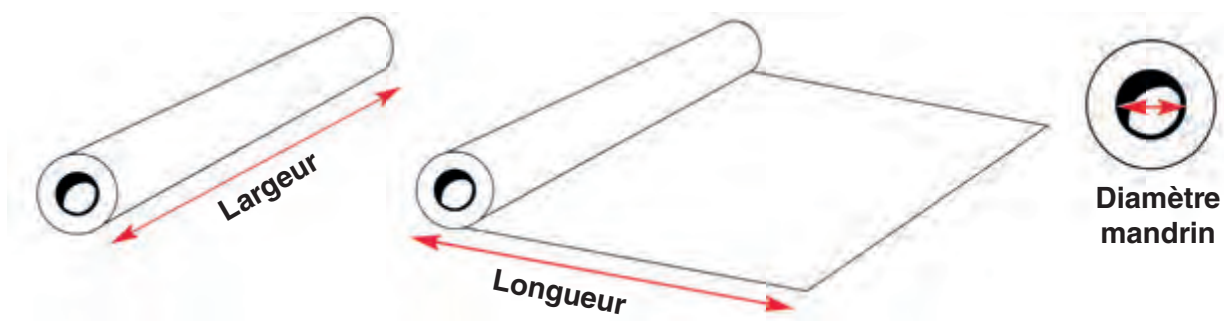

ARTICLE 1 - GÉNÉRALITÉS

Les présentes conditions générales de vente ont été établies en tenant compte des services rendus par les Revendeurs en papeterie et ne sont pas applicables à d'autres catégories d'acheteurs ; elles sont systématiquement adressées ou remises à chaque revendeur en papeterie pour lui permettre de passer commande.

En conséquence, le fait de passer commande implique l'adhésion entière et sans réserve de l'acheteur à ces conditions générales de vente, à l'exclusion de tous autres documents tels que prospectus, catalogues émis par le vendeur et qui n'ont qu'une valeur indicative.

Aucune condition particulière ne peut, sauf acceptation formelle et écrite du vendeur, prévaloir contre les conditions générales de vente. Toute condition contraire posée par l'acheteur sera donc, à défaut d'acceptation expresse, inopposable au vendeur, quel que soit le moment où elle aura pu être portée à sa connaissance.

Le fait que le vendeur ne se prévale pas, à un moment donné, de l'une quelconque des présentes conditions générales de vente, ne peut être interprété comme valant renonciation à se prévaloir ultérieurement de l'une quelconque desdites conditions.

ARTICLE 2 - OUVERTURE DE COMPTE CHEZ LEBON & VERNAY PRISE DE COMMANDE

Les présentes conditions générales de vente sont applicables au revendeur spécialiste bénéficiant d'un compte ouvert chez LEBON & VERNAY ; l'ouverture d'un compte est subordonnée à la fourniture des références bancaires d'usage.

Il n'est pas accusé réception des commandes, qu'elles soient prises par notre délégué commercial ou adressée directement par nos clients, à moins qu'elles ne puissent être exécutées aux conditions prévues.

Ouverture de compte chez LEBON & VERNAY.

Prise de commande. Assurance crédit.

Bénéficiaire d'une assurance crédit, nos livraisons sont conditionnées par le montant des découverts autorisés par notre société d'Assurance.

ARTICLE 3 - REMISES

LEBON & VERNAY propose un système de remises basé sur la réalisation d'un chiffre d'affaires donné (renseignements communiqués par notre délégué commercial).

Les remises quantitatives s'entendent commande par commande et groupe de produits par groupe de produits ; pour des quantités plus importantes, nous consulter.

ARTICLE 4 - MODIFICATIONS DE LA COMMANDE

Toute modification ou résolution de commande demandée par l'acheteur ne peut être prise en considération que si elle est parvenue par écrit avant l'expédition des produits.

Si le vendeur n'accepte pas la modification ou la résolution, les acomptes versés ne pourront être restitués qu'en valeur marchandise.

ARTICLE 5 - MODIFICATION DES PRODUITS FABRICATIONS SPÉCIALES

LEBON & VERNAY se réserve le droit d'apporter à ses produits, à tout moment, toute modification qu'il juge utile et, sans obligation de modifier les produits précédemment livrés ou en cours de commande, il se réserve le droit de modifier sans avis préalable les modèles définis dans ses prospectus ou catalogues.

Pour les fabrications spéciales, les prix, toujours nets sans remise, et les délais, font l'objet d'un devis préalable.

ARTICLE 6 - LIVRAISONS - MODALITÉS - RISQUES

Minimum de commande départ de St Jean de Moirans : **100 € H.T.** remises déduites.

Franco d'emballage : **100 €** (valeur H.T. et remises déduites).

Franco d'emballage et de port : **200 €** (valeur H.T. et remises déduites).

Pour des expéditions inférieures au Franco, une participation aux frais logistiques de **32 €** sera appliquée.

S'il doit être fait, à la demande du client, plusieurs envois pour une même commande, la valeur de chaque envoi détermine les conditions de franco éventuellement applicables. Les marchandises, quel que soit le mode de livraison, voyagent toujours aux risques et périls du destinataire. Dès lors en prenant livraison des envois, nos clients doivent s'assurer du bon état extérieur des colis. En cas de retard, avaries, manquants ou pertes, il leur appartient de réserver leurs droits éventuels, à savoir :

- noter sur le bordereau de livraison du transporteur la nature des avaries apparentes référence par référence, signer et apposer leur cachet et faire signer le livreur.

- envoyer au transporteur une réclamation par lettre recommandée avec accusé de réception dans les 3 jours suivant la réception de la marchandise, en rappelant les réserves faites lors de la livraison et exposant l'étendue des manquants, ou dégâts constatés.

- prévenir LEBON & VERNAY qui interviendra auprès du transporteur pour hâter le règlement du litige.

ARTICLE 7 - LIVRAISON - DÉLAIS

Nos livraisons ne sont opérées qu'en fonction des disponibilités et dans l'ordre d'arrivée des commandes.

LEBON & VERNAY s'autorise à procéder à des livraisons de façon globale ou partielle.

Les délais de livraison sont indiqués aussi exactement que possible, mais sont fonction des possibilités d'approvisionnement et de transport de LEBON & VERNAY.

Les dépassement de délais de livraison ne peuvent donner lieu à dommages et intérêts, à retenue ni à annulation des commandes en cours.

Toutefois, si 1 mois après la date indicative de livraison, le produit n'a pas été livré, pour toute autre cause qu'un cas de force majeure, la vente pourra alors être résolue à la demande de l'une ou l'autre des parties ; l'acquéreur pourra obtenir restitution de son acompte à l'exclusion de toute autre indemnité ou dommages-intérêts. Sont considérés comme cas de force majeure déchargeant le vendeur de son obligation de livrer : la guerre, l'émeute, l'incendie, les grèves, les accidents, les difficultés d'approvisionnement.

LEBON & VERNAY tiendra l'acheteur au courant, en temps opportun, des cas et des événements ci-dessus énumérés.

En toute hypothèse, la livraison dans les délais ne peut intervenir que si l'acheteur est à jour des obligations envers le vendeur, quelle qu'en soit la cause.

ARTICLE 8 - RÉCLAMATIONS - TOLÉRANCES

Pour être recevables, les réclamations, quelles qu'elles soient, doivent nous être adressées dans les huit jours qui suivent la réception des marchandises ou de la facture.

Il appartiendra à l'acheteur de fournir toute justification quant à la réalité des vices ou des anomalies constatés. Il devra laisser à LEBON & VERNAY toute facilité pour procéder à la constatation de ces

vices et pour y porter remède. Il s'interdit d'intervenir lui-même ou de faire intervenir un tiers à cette fin. Tout retour de marchandises sans notre accord préalable sera refusé ; celui-ci ne pourra être sollicité que par une demande écrite et circonstanciée, comportant notamment le numéro de bon de livraison, éventuellement le numéro de facture correspondant et sa date. Aucun retour ne pourra être accepté pour des marchandises dont la date de livraison est antérieure de plus de deux mois. Frais de contrôle et de remise en stock : 15% du montant H.T. des marchandises retournées.

Il est rappelé que les papiers, cartons et toiles utilisés dans les fabrications de LEBON & VERNAY sont soumis aux tolérances admises par le code des usages de l'industrie et du commerce du papier-carton.

ARTICLE 9 - PRIX

Les produits sont fournis aux prix en vigueur au moment de la passation de la commande. Ils s'entendent bruts et hors TVA.

Néanmoins, LEBON & VERNAY se réserve le droit de répercuter, en plus ou en moins, les variations des prix des matières premières et des coûts de la main d'œuvre survenus entre le moment de la passation de commande et celui de la livraison.

ARTICLE 10 - MODALITÉS DE PAIEMENT

Les modalités sont établies dans le respect de la loi LME, applicable au jour de la facturation.

Les factures sont payables à SAINT JEAN DE MOIRANS. L'acceptation des effets de commerce ne modifiant en aucune façon ce lieu de paiement. Les règlements s'entendent soit à 30 jours fin de mois date de facture par effets de commerce domiciliés, soit comptant sous déduction d'un escompte de 0,4%. Les règlements "comptant" doivent être effectués au plus tard dans un délai de 8 jours à compter de la date de facture. En cas de paiement différé ou à terme, constitue un paiement au sens du présent article, non pas la simple remise d'un effet de commerce ou d'un chèque impliquant une obligation de payer, mais leur encaissement à l'échéance convenue.

Toute somme non payée à l'échéance, supérieure à 30 jours fin de mois, donnera lieu de plein droit par dérogation à l'article 1153 du code civil, au paiement d'intérêts de retard équivalent à 3 fois le taux légal. Ces intérêts courront du jour de l'échéance jusqu'au paiement effectif sous exigibles le jour suivant la date de règlement figurant sur la facture (c. com. art. L. 441-6, al. 3 modifié).

En outre, le défaut de paiement à l'échéance fixée, quel que soit son mode de règlement, rend immédiatement exigible la totalité de nos créances, même non échues, en sus sera décompté un forfait pour frais de recouvrement de 40€ HT (Décret n° 2012-1115 du 2 octobre 2012).

- Toute traite impayée donnera lieu à une facturation de **20 € H.T.**

- Tout report d'échéance donnera lieu à la facturation d'intérêts de retard calculés à 3 fois le taux légal.

LEBON & VERNAY se réserve le droit de déroger aux conditions habituelles de paiement (30 jours fin de mois date de facture) ou d'exiger des garanties particulières (caution, avais, garantie de l'administrateur judiciaire...) à l'égard des clients dont la solvabilité peut paraître préoccupante.

ARTICLE 11 - VENTE AVEC RÉSERVE DE PROPRIÉTÉ

Toutes nos ventes sont conclues avec réserve de propriété. En conséquence, le transfert à l'acheteur de la propriété des marchandises vendues est suspendu jusqu'au paiement intégral du prix. Les risques sont mis à la charge de l'acheteur dès la délivrance des marchandises vendues sous réserve de propriété. Il devra en assurer à ses frais, risques et périls, la conservation, l'entretien et l'utilisation. Il sera responsable des dommages causés par les marchandises dès la livraison.

L'acheteur devra veiller, jusqu'au transfert de la propriété à son profit, à la bonne conservation des codes d'identification des produits apposés par le vendeur sur les marchandises, conformément aux mentions des documents de vente.

L'acheteur sera tenu de s'opposer par tout moyen de droit aux prétentions que des tiers pourraient émettre amenés à faire valoir sur des biens vendus, par voie de saisie, confiscation ou procédure équivalente. Il devra, dès qu'il en aura eu connaissance, en aviser le vendeur pour lui permettre de sauvegarder ses intérêts. S'il n'est pas propriétaire des locaux dans lesquels il exerce son activité, il devra faire connaître au bailleur la situation juridique des marchandises vendues et justifier de l'accomplissement de cette formalité auprès de LEBON & VERNAY.

La même obligation d'information et de justification lui incombera en cas d'inscription d'un nantissement sur le fonds qu'il exploite.

L'acheteur ne pourra, sans l'autorisation expresse du vendeur, procéder au déplacement des biens vendus en dehors des locaux habituels d'installations de stockage.

A défaut de paiement à la date d'exigibilité de tout solde dû en vertu du contrat de vente, comme en cas d'inexécution de l'un quelconque des engagements de l'acheteur, le contrat de vente sera résolu de plein droit, si bon semble au vendeur, sans que ce dernier ait à accomplir aucune formalité judiciaire, huit jours après une simple mise en demeure, par lettre recommandée, restée sans effet.

La reprise par le vendeur des biens revendiqués impose à l'acheteur l'obligation de réparer le préjudice résultant de la dépréciation et, en tout état de cause, de l'indisponibilité des biens concernés. En conséquence l'acheteur devra, à titre de clause pénale, une indemnité fixée à 1% du prix convenu par mois de détention des biens repris.

Si la résolution du contrat rend le vendeur débiteur d'acompte préalablement reçu de la part de l'acheteur, il sera en droit de procéder à la compensation de cette dette avec la créance née de l'application de la clause pénale ci-dessus stipulée.

Si les marchandises ont été revendues par l'acquéreur, le vendeur aura une action directe sur le prix de vente de ces marchandises entre les mains du sous-acquéreur ou de tout mandataire de l'acquéreur d'origine. Ceux-ci seront tenus en conséquence de se libérer entre les mains du vendeur de toutes sommes qu'ils pourraient rester devoir à l'acquéreur d'origine et trouvant leur cause dans la vente des marchandises, objet de la présente clause de réserve de propriété.

ARTICLE 12 - ATTRIBUTION DE COMPÉTENCE - CONTESTATIONS

Les parties rechercheront, avant toute action contentieuse, un accord amiable.

Seront seuls compétents en cas de litige de toute nature ou de contestations relatives à la formation ou à l'exécution de nos ventes, les tribunaux de Grenoble à moins que LEBON & VERNAY ne préfère saisir toute autre juridiction compétente.

Cette clause s'applique même en cas de référé, de demande incidente ou de pluralité de défendeurs et quels que soient le mode et les modalités de paiement.

Ces conditions générales de vente seront toujours appliquées avec la volonté de satisfaire et de servir au mieux nos clients qui nous honorent de leur confiance.



Chez nous, vous trouverez
une équipe proche de vous
et à votre écoute.



Tél : 04 76 05 01 45

Fax : 04 76 05 87 75

mail : elve@elve.com

