

**magnetoplan®**

Das **Planungs-System**

Edition 2013 | 2014





magnetoplan®, known as 'the original' among visual communication tools, is one of the world's leading manufacturers in its sector. This unique success story began 57 years ago when company founder Hermann Holtz invented and patented the first magnetic planning board. We are committed to build on this success story every single day, so that in the future we can continue to support you with our expertise as a competent partner and reward the trust you show in our brand and family business.

We are also committed to our staff for whom we invest in education and training. Furthermore we have joined the German "Success Factor Family" company programme, in order to provide our staff with the best possible support in balancing work and family life. For many years, we have been dedicated to ensuring that people with disabilities have an equal opportunity within our company. We consider it our duty that we produce many of our products with disabled

employees, offering them a possibility to be an active part in our society. In spite of this it was a logical step for us to be the founder of the "Inclusive Learning Environment" working group. Aiming at doing everything needed to offer the same chances for disabled persons to access education. In everything we do we focus on ecological sustainability. We take part in an audit certifying our ecological friendly management. You can learn more about what is important to us on the last few pages of our catalogue!

Inspired through our own history we have created exciting product worlds for you in our all new catalogue. A theater seemed like the perfect scenery to place the spotlight on our products – after all it's about presentation!

Browse through the new magnetoplan catalogue to find out how tradition and innovation interact in our company. Curtains up!



links | leit: Christopher Holtz-Kathan rechts | right: Peter A. Holtz-Kathan



inklusive Lernumgebung



magnetoplan® gilt heute als „das Original“ unter den visuellen Kommunikationsmitteln und zählt weltweit zu den führenden Herstellern in diesem Segment. Diese einzigartige Erfolgsgeschichte begann schon vor 57 Jahren, mit Erfindung und Patentierung der ersten magnetischen Plantafel durch unseren Firmengründer Hermann Holtz. Bis heute schenken Sie unserem Markenhaus und Familienunternehmen Ihr Vertrauen, wenn es um Planungs- und Präsentationsbedarf geht. Eine Erfolgsgeschichte, für die wir uns Tag für Tag aufs Neue engagieren, um Ihnen auch in Zukunft mit all unserem Know-how als kompetenter Partner zur Seite zu stehen.

Unser Engagement gilt aber auch unseren Mitarbeitern, für die wir u. a. in eine gute Aus- und Weiterbildung investieren. So sind wir dem Unternehmensprogramm „Erfolgsfaktor Familie“ beigetreten, um sie bei der Vereinbarung von Beruf und Familie bestmöglich zu unterstützen. Da es schon seit vielen Jahren unser Anspruch ist, auch Menschen mit Behinderungen einen Platz in der Gesellschaft zu sichern, lassen wir viele unserer

Produkte in einer Einrichtung zur beruflichen Integration Behinderter fertigen. Erst kürzlich haben wir die Arbeitsgruppe „Inklusive Lernumgebung“ gegründet, um gemeinsam mit anderen Kooperationspartnern unterschiedliche Anforderungen für einen inklusiven Unterricht in Schule und Weiterbildung zu realisieren. Da wir stets auf Nachhaltigkeit achten, lassen wir derzeit unser Umwelt-Management zertifizieren. Erfahren Sie mehr Details zu allem, was uns wichtig ist, auf den letzten Seiten unseres Kataloges!

Doch nun wieder zurück zum magnetoplan® Produktsortiment: Inspiriert von unserer eigenen Geschichte, haben wir in der aktuellen Katalogausgabe spannende Produktwelten für Sie inszeniert. Das Theater ist die geeignete Kulisse, um unser Produktportfolio ins Rampenlicht zu stellen - denn es geht ja ums Präsentieren. Blättern Sie durch den neuen magnetoplan® Katalog und finden Sie heraus, wie bei uns Tradition und Innovation zusammenspielen. Vorhang auf!



magnetoplan® ist Preisträger des „Großen Preis des Mittelstandes“

*Christopher Holtz-Kathan*

Christopher Holtz-Kathan  
Geschäftsführender Gesellschafter

*Peter A. Holtz-Kathan*

Peter A. Holtz-Kathan  
Geschäftsführender Gesellschafter





# Bestell- und Lieferservice

## Wir sind für Sie da.

Mo. - Do. von 7.30 - 16.30 und  
Fr. von 7.30 - 15.15 Uhr persönlich für Sie am  
Telefon. Außerhalb der Geschäftszeiten  
sprechen Sie bitte Ihre Bestellung auf Band.

**+49 (0) 6122-709-0**

## Bestellen Sie per Fax – 24 Std./ 7 Tage.

**+49 (0) 6122-709-66**

## Oder bestellen Sie per Post.

HOLTZ OFFICE SUPPORT GmbH  
Berta-Cramer-Ring 14 - 16, 65205 Wiesbaden  
Postfach: 4140, 65031 Wiesbaden

## Schreiben Sie uns eine E-mail.

**info@magnetoplan.de**

## Liefer-Service.

Bestellungen, die uns bis 13.00 Uhr erreichen,  
werden noch am gleichen Tag ausgeliefert.  
Danach am folgenden Werktag.

UPS-Express, ICE-Express und Lufthansa Flash  
werden zu Selbstkosten berechnet.

## Montage-Service.

Wir bieten Ihnen den Rundum-Service:  
Alles aus einer Hand. Nutzen Sie unsere  
Erfahrungen. Montage zu Festpreisen,  
fachgerecht durch geschultes Personal.

Fordern Sie Ihre individuelle Montage-  
Preisliste an unter: [info@magnetoplan.de](mailto:info@magnetoplan.de)

## 30 Tage Rücknahmegarantie.

Sie bestellen ohne Risiko.  
Bei Transportschäden wird umgehend  
Ersatz geliefert.

## Frachtfreie Lieferung.

Ab 300,- Euro netto, bundesweit.  
Bei Bestellungen unter 300,- Euro  
berechnen wir anteilige Versandkosten.

## Legende | Legend



Dieses Symbol bedeutet,  
dass es sich um ein original  
magnetoplan Marken-  
Produkt handelt.

This symbol stands  
for original magnetoplan  
brand quality.



Zu Produkten mit diesem  
Zeichen finden Sie ein  
Produkt-Video auf  
[magnetoplan.de](https://magnetoplan.de).

For products with this  
symbol, you can find  
a video in the internet.



An diesem Symbol erken-  
nen Sie, dass es sich um  
magnetoplan Systemtafeln  
handelt, die sich in das  
Wandschienensystem  
einhängen lassen.

This symbol represents ma-  
gnetoplan system boards  
which can be hung into the  
wall rail system.



Dieses Zeichen bedeutet,  
dass es sich um ein kom-  
plettes Planungs-Set mit  
allem notwendigen Zubehör  
handelt.

This mark signifies that the  
product is a complete  
set with all necessary  
accessories.



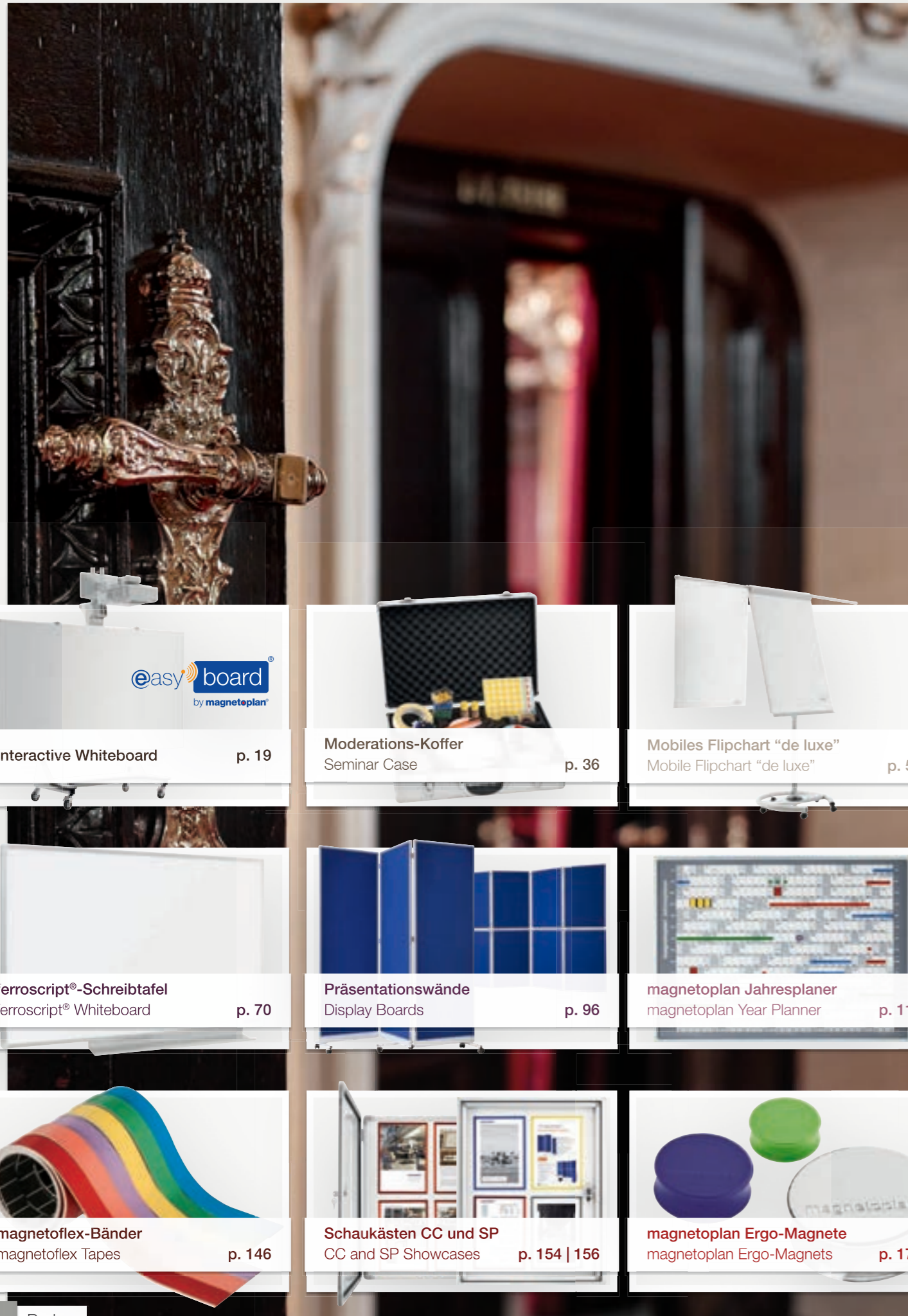

**easy board**  
by magnetoplan

**Interactive Whiteboard** p. 19



**Moderations-Koffer**  
Seminar Case p. 36



**Mobiles Flipchart "de luxe"**  
Mobile Flipchart "de luxe" p. 54



**Das Wandschienensystem**  
The Wall Rail System p. 58

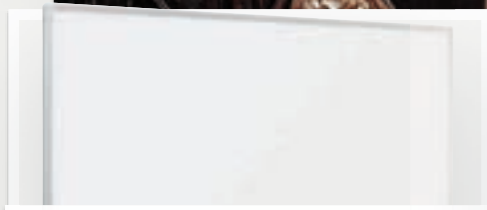

**ferroscript®-Schreibtafel**  
ferroscript® Whiteboard p. 70



**Präsentationswände**  
Display Boards p. 96

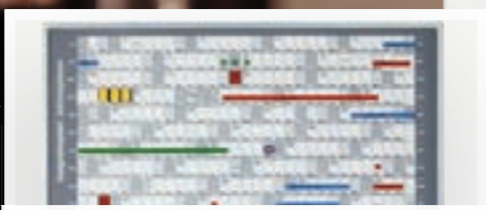

**magnetoplan Jahresplaner**  
magnetoplan Year Planner p. 110



**Monatsplaner**  
Monthly Planners p. 126

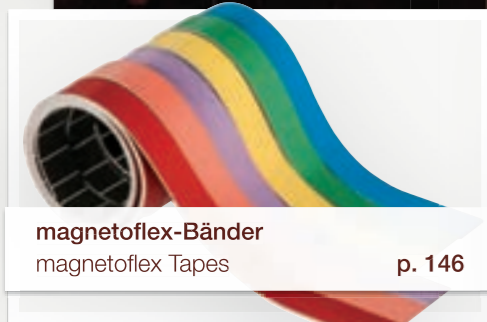

**magnetoflex-Bänder**  
magnetoflex Tapes p. 146



**Schaukästen CC und SP**  
CC and SP Showcases p. 154 | 156



**magnetoplan Ergo-Magnete**  
magnetoplan Ergo-Magnets p. 170

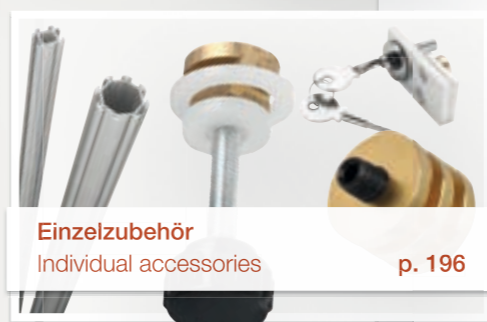

**Einzelzubehör**  
Individual accessories p. 196

## Inhalt | Content

1. Akt | 1. Szene  
1st act | 1st scene

1. Akt | 2. Szene  
1st act | 2nd scene

1. Akt | 3. Szene  
1st act | 3rd scene

1. Akt | 4. Szene  
1st act | 4th scene

2. Akt | 1. Szene  
2nd act | 1st scene

2. Akt | 2. Szene  
2nd act | 2nd scene

2. Akt | 3. Szene  
2nd act | 3rd scene

2. Akt | 4. Szene  
2nd act | 4th scene

3. Akt | 1. Szene  
3rd act | 1st scene

3. Akt | 2. Szene  
3rd act | 2nd scene

3. Akt | 3. Szene  
3rd act | 3rd scene

3. Akt | 4. Szene  
3rd act | 4th scene

**Projektion**  
Projection

p. 8 ff

**Moderation**  
Seminar

p. 26 ff

**Flipcharts**

p. 46 ff

**Wandschienen**  
Wall Rails

p. 58 ff

**Schreibtafeln**  
Whiteboards

p. 66 ff

**Präsentationswände & Raumteiler**  
Display Boards & Room Dividers

p. 88 ff

**Plantafeln**  
Schedule Planners

p. 104 ff

**Individuelle Plan- & Rastertafeln**  
Individual Planning and Grid Boards

p. 128 ff

**Planungs-Zubehör**  
Planning Accessories

p. 142 ff

**Präsentationshilfen**  
Presentation Aids

p. 150 ff

**Magnete und magnetowand®**  
Magnets and magnetowall®

p. 166 ff

**Das magnetoplan® System**  
The magnetoplan® System

p. 190 ff



# Projektion

Scharfe Bilder im Rampenlicht.





# Projektion | Projection

Gut präsentieren mit der richtigen Ausstattung:

Wie wichtig die optimale Projektionsleinwand ist, wird immer noch allzu oft verkannt. Ein guter Projektor ist oft nicht ausreichend. Auch Umgebungsfaktoren müssen berücksichtigt werden. Deshalb helfen wir Ihnen bei der Wahl der Leinwand, die für den spezifischen Einsatzbereich passt.

Good presentation with the right equipment:

It is often misjudged how important choosing the right projection screen can be. It is not sufficient to have a good projector. Surrounding factors have to be considered. Therefore, we help you to choose of the projection screen, which fits your specific operational needs.

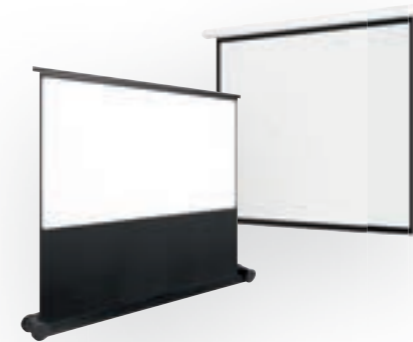

Hochwertige Leinwände in verschiedenen Ausführungen: Elektrisch oder manuell bedienbar sowie mobile Ausführungen.

High-quality screens in different designs: Operated electrically or manually, mobile versions and table-top models.



Digital Visualizer - Dokumentenkameras der Spitzenklasse für eine lebendige, dynamische und spannende Vermittlung des Lehrstoffes.

Digital visualizer - Top of the line document cameras for vivid, dynamic and attentiongetting presentation of materials.



Einfach bedienbare Projektoren mit sehr guter Bildqualität garantieren den problemlosen Schulungsbetrieb.

Easy-to-use projectors with excellent image quality ensure problem-free operation the first time and every time.



Alle Projektionswagen von magnetoplan zeichnen sich durch hohe Qualität und Funktionalität aus.

All projector carts of magnetoplan stand for high-quality and functionality.





## Cineflex Advanced IR



Befestigungswinkel  
frei verschiebbar  
Mounting angles, moveable  
in the groove channels



Wandabstandsträger  
im Design des Bildwandgehäuses  
Wall space brackets in the  
design of the screen housing

Die stationäre Motorbildwand mit Infrarot-Fernbedienung im optisch anspruchsvollen Design für Home-Entertainment sowie Büro- und Konferenzräume.

- Schutzgehäuse der Bildwand aus weißem Aluminium (RAL 9003) im modernen, ovalförmigen Design
- rückseitig integrierte Nutenkanäle, in denen die Befestigungswinkel frei verschiebbar sind und somit leicht an die individuellen, räumlichen Bedingungen angepasst werden können (VMS-Montagewinkel)
- der untere, trapezförmige Beschwerungsstab schließt das Schutzgehäuse der Bildwand beim Einfahren bündig ab
- inklusive Infrarotsteuerung, bestehend aus einem Handsender und externem Empfänger
- Kabelaustritt serienmäßig rechts vom Standpunkt des Zuschauers
- Ein- und Ausfahren der Bildwandfläche mit einem Getriebemotor, 230 Volt, 50 Hertz
- automatische Endabschaltung oben und unten
- die mattweiße, Weitwinkel-Reflexionsfläche auf Gewebebasis garantiert nach DIN 19045 Typ D, einen für alle Betrachter gleichmäßigen Helligkeitseindruck
- Bildmaße 4:3 Format: Inkl. schwarzer Umrandung der Bildwandfläche
- Bildmaße 16:9 Format: Mit erhöhtem, oberem schwarzen Vorlauf sowie schwarzer Umrandung unten, rechts und links
- Wandabstandsträger (40 cm) im Design des Bildwandgehäuses gegen Aufpreis lieferbar.

The stationary motor screen with infrared remote control in optical superior design for home entertainment and also for business applications.

- Screen housing consists of aluminium in white, RAL 9003 in modern, oval shaped design
- Groove channels, which are integrated on the back side into the screen housing, allow an individual positioning of the installation brackets along the complete length of the housing; this makes the fixing points of the screen adjustable to the individual conditions of most rooms
- The trapezoidal bottom weight profile lies flush with the protective housing when the screen surface is rolled up
- Inclusive infrared remote control, composed of transmitter and outside receiver
- Cable entry at the right, from the point of spectator
- The screen surface is rolled up and down by a gear motor, 230 Volt, 50 Hz.
- Easy and safe operation by an automatic end switch when screen is rolled up an down
- The matt-white wide-angle reflection surface made of fabric guarantees an even brightness impression according to DIN 19045 Type D to all viewers.
- Screen sizes in 4:3 format: Including black border around the screen surface
- Screen sizes in 16:9 format: Including a high black masking at the top, as well as a black border at the bottom, right an left
- Wall space brackets (40 cm), oval shaped, in the same design of the screen housing, for extra charge

Bezeichnung | Description

Cineflex Advanced IR

Nominalmaß   Nominal dimension in mm (H x B)	Format   Format	Art.-Nr.	Nominalmaß   Nominal dimension in mm (H x B)	Format   Format	Art.-Nr.
1800 x 1800 mm	1:1	63 439 14	1800 x 2400 mm	4:3	63 439 43
2000 x 2000 mm	1:1	63 439 16	1120 x 2000 mm	16:9	63 439 56
2400 x 2400 mm	1:1	63 439 24	<b>Wandabstandsträger für stationäre Rollbildwände</b>		63 099 50
1350 x 1800 mm	4:3	63 439 33	Wall space brackets for stationary roll screens		
1500 x 2000 mm	4:3	63 439 38			



## Cineroll **Kurbel** | Cineroll crank

Manuell bediente Projektionsleinwand:

- VMS-Montagewinkel für direkte Wand/-Deckenmontage, jeweils rechts und links flexibel einstellbar in einer Länge von 50 cm
- optimiertes Zubehör zur Integration in abgehängte Decke – Auf Wunsch gegen Aufpreis lieferbar
- solides Gehäuse mit Kurbelbedienung
- Kurbelstange abnehmbar als Schutz gegen unbefugte Nutzung
- trapezförmiger Beschwerungsstab rollt sich ganz ins Gehäuse, ideal beim Einbau oder in abgehängten Decken
- automatische Begrenzung beim Ein- und Auslauf zur Garantie einer langen Lebensdauer des Tuches
- mattweiße Bildwandfläche, diffus reflektierend nach Typ D der DIN 19045 mit breitem Streuwinkel
- Qualität des Projektionstuchs sorgt für flach hängende Projektionswand und somit gute Bildqualität
- schwerentflammbare Bildwandflächen mit einem allgemeinen, bauaufsichtlichen Prüfzeugnis für die Baustoffklasse B1, nach DIN 4102, sind auf Wunsch gegen Aufpreis lieferbar.

Manually operated projection screen:

- VMS installation bracket for direct mounting on walls and ceilings, adjustable on the right and left within 50 cm
- Optimized accessories for installation in suspended ceilings – available as an option
- Solid crank-operated housing
- Removable crank to protect from unauthorized use
- Trapezoidal weight rod rolls completely into the housing; ideal for installation or suspended ceilings.
- Automated catch when withdrawing or retracting to extend screen's life time
- Matt-white screen surface, diffusely reflecting in accordance with type D of DIN 19045 with a wide diffusion angle.
- The high-quality projection screen hangs flat to provide a sharp image quality
- The screen surface is flame-resistant according to class B1, DIN 4102

Bezeichnung   Description	Nominalmaß   Nominal dimension in mm (H x B)	Format   Format	Art.-Nr.
<b>Cineroll Kurbel</b>   Cineroll crank	1800 x 1800 mm	1:1	62 012 14
	2000 x 2000 mm	1:1	62 012 16
	2400 x 2400 mm	1:1	62 012 24
	3000 x 3000 mm	1:1	62 014 30
	2000 x 2500 mm		62 012 45
	2500 x 3000 mm		62 014 51

Zubehör Cineroll Kubel | Accessories Cineroll crank

	Art.-Nr.
<b>Wandabstandsträger, variabel einstellbar, Länge: 40 cm</b>   Wall-mounted suspension arm, variably adjustable, length: 40 cm	625951
<b>Montageset für abgehängte Decke, 100 cm mit Z-Eisen</b>   Installation set for suspended ceilings, 100 cm with Z bracket	62 9850





## Rollo-Leinwand „Cinerollo“

### Rollo screen “Cinerollo”



Integrierte Aufhängepunkte rechts und links am Gehäuse  
Integrated hangers on the right and left end of the housing

Die stationäre Bildwand mit Rollo-Technik.

- Achtkant-Stahlblechgehäuse in RAL 9003 weiß mit Kunststoff-Endkappen
- integrierte Aufhängepunkte rechts und links am Gehäuse für direkte Wand- bzw. Deckenmontage
- mit ausgereifter Rollmechanik
- Wickelwelle mit Rückstellfeder und Stoppvorrichtung ca. alle 13 cm
- Gehäusedurchmesser 6 cm zur Bildwandflächenbreite 180 cm; 7 cm bei Breiten darüber
- reißfestes Polyester-Gewebe Typ D, Leuchtdichtefaktor ca. 1:1, horizontaler Betrachtungswinkel ca. 40 Grad rechts und links von der Projektionsachse
- Gewicht ca. 500 g/m<sup>2</sup>, Materialstärke ca. 0,35 mm
- Bildmaße 4:3 Format: Mit schwarzer Umrandung der Bildwandfläche
- Bildmaße 16:9 Format: Mit erhöhtem oberem schwarzen Vorlauf sowie mit schwarzer Umrandung unten, rechts und links.

The stationary spring-roller type projection screen

- The housing of the projection screen consists of an octagonal steel case in RAL 9003 white with plastic end caps
- Integrated hangers on the right and left end of the housing for a direct mounting to the wall or ceiling
- The projection screen features a fully developed spring-roller mechanism
- Roller with readjusting spring and stopping device approx. every 13 cm
- Cross section of the housing: 6 cm for projection screen surfaces up to 180 cm wide, 7 cm for larger sizes
- Polyester fabric resistant to tear, reflection characteristic correspond to type D of DIN 19045, luminance factor: approx. 1,1; horizontal viewing area approx. 40 degrees right and left of the projection axis
- Weight of screen material per square metre: approx. 500 gramme
- Thickness of screen material: approx. 0,35 mm
- Screen sizes in 4:3 format: Including black border around the screen surface
- Screen sizes in 16:9 format: Including a high black masking at the top, as well as a black border at the bottom, right and left

#### Rollo-Leinwand „Cinerollo“ | Rollo screen “Cinerollo”

Nominalmaß   Nominal dimension in mm (H x B)	Format   Writing surface	Art.-Nr.
1500 x 1500 mm	1:1	62 011 12
1800 x 1800 mm	1:1	62 011 14
2000 x 2000 mm	1:1	62 011 16
2400 x 2400 mm	1:1	62 011 24
1350 x 1800 mm	4:3	62 004 33
1500 x 2000 mm	4:3	62 004 38

#### Rollo-Leinwand „Cinerollo“ | Rollo screen “Cinerollo”

Nominalmaß   Nominal dimension in mm (H x B)	Format   Writing surface	Art.-Nr.
1800 x 2400 mm	4:3	62 004 43
1120 x 2000 mm	16:9	62 004 56
Zugstange   pull rod		691 001
Wandabstandsträger für stationäre Rollbildwände		625 951
Wall spacing brackets, adjustable, length: 40 cm for stationary roll screens		

## Cinestativ Mobil | Tripod screen Mobile

- Hochwertiger Aluminiumtubus in Weiß RAL 9003 lackiert
- Bildwandfläche auf Gewebebasis
- Spannkopfmechanik für gute Planlage der Bildwandfläche
- galvanisch veredeltes Vierkant-Stahlrohrstativ
- durch ausgereiften Bedienungskomfort schnell aufgebaut
- ausklappbarer OV-Bügel im Stativkopf zum Schrägstellen der Bildwandfläche um 10 Grad nach vorn, zum Ausgleichen des Keystone-Effekts
- stufenlos höhenverstellbare Projektionsfläche für gute Sichtbedingungen in hohen Räumen
- Sicherung des Tubus der Bildwandfläche zu Transportzwecken
- sehr standsicher durch Stahlrohr-Standfüße, die durch eine Mittelstrebe verbunden sind im Farbton Weiß, RAL 9003
- fahrbar durch 4 Laufrollen (feststellbar), für einfachsten Raumwechsel.

- High-quality aluminium tube, in RAL 9003 white
- Fabric-based screen surface
- Adjusting knob for flattening the screen surface
- Rectangular electroplated tubular steel stand
- The advanced design allows quick set-up
- Unfolding screen holder in the stand head to angle the screen surface forward 10 degrees to compensate for the Keystone effect
- features a smoothly height adjustable projection surface for good visibility in high rooms
- The tube holding the screen can be locked for transport
- Very secure stand due to steel construction of mobile base and pole in RAL 9003, white
- Mobile, with 4 lockable castors, for easy transport.



für platzsparende Lagerung zusammenklappbar  
Collapsible for place saving storage



#### Cinestativ Mobile | Tripod screen Mobile

Nominalmaß   Nominal dimension in mm (H x B)	Format   Writing surface	Art.-Nr.
1500 x 1500 mm	1:1	61 003 12
1800 x 1800 mm	1:1	61 003 14
2000 x 2000 mm	1:1	61 003 16



# Cinestativ Professional

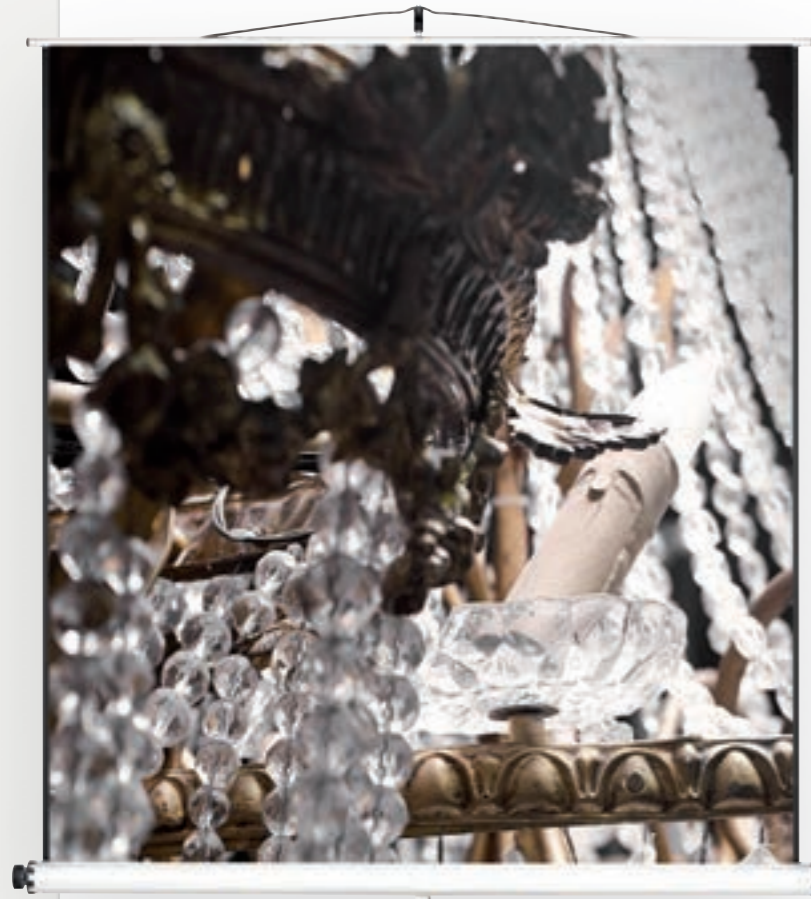

OV-Bügel im Stativkopf zum Neigen der Bildfläche  
Screen holder to tilt the screen surface



Bügelgriff zur stufenlosen Höhenverstellung  
Slat handle for smooth height adjustment



Professionelle Projektionsleinwand im Alu-Design mit Stativ und OV-Bügel:

- Hochwertiges Aluminiumgehäuse in RAL 9003 Weiß lackiert
- galvanisch veredeltes Vierkant-Stahrohrstativ mit standsicheren Aluminium-Fußstreben
- Der Stativfuß wird durch eine Fußmechanik einfach und bedienerfreundlich ein- und ausgeklappt
- Bildwandträger für gute Planlage der Bildwandfläche
- Spannkopf
- Transportsicherung der Bildwandfläche
- Innenrohrabstoppung mit Sicherheits-Arretierung.

Professional aluminium projection screen with tripod stand and screen hanger:

- High-quality aluminium housing, painted white (RAL 9003)
- Electroplated rectangular steel tube stand with stable aluminum foot braces
- A special mechanism allows the tripod to be easily set up and closed
- The screen carrier ensures a flat screen surface
- The large unfolding screen holder in the screen head allows the screen surface to be tilted
- Screen holder and slat for smooth height adjustment
- Transport lock for screen
- Inside tube stop with safety lock

Zubehör | Accessories

Nominalmaß   Nominal dimension in mm (H x B)	Format   Format	Art.-Nr.	Bezeichnung   Description	Art.-Nr.
1500 x 1500 mm	1:1	61 004 12	Schutzhülle für   Skin pack for 1500 mm	62 98 23
1800 x 2400 mm	4:3	61 004 43	Schutzhülle für   Skin pack for 1800 mm	62 98 25
1800 x 1800 mm	1:1	61 004 14	Schutzhülle für   Skin pack for 2000 mm	62 98 38
2000 x 2000 mm	1:1	61 004 16	Schutzhülle für   Skin pack for 2400 mm	62 98 26

# Stativ-Leinwand Cineflex Tripod screen Cineflex



OV-Bügel im Stativkopf zum Neigen der Bildfläche  
Screen holder to tilt the screen surface



Bügelgriff zur stufenlosen Höhenverstellung  
Slat handle for smooth height adjustment



Projektionswand mit einklappbarem Dreibeinstativ für den Einsatz in Büros, Schulen und Veranstaltungen sowie im Privatbereich:

- Stabiles Gestänge mit Rundrohrstativ
- einfach bedienbarer Bügelgriff für die stufenlose Einstellung der Höhe und Bildformate
- mit Höhenverstellung für eine perfekte Bildprojektion
- mattweißes Qualitätstuch für klare, natürlich wiedergegebene Farben über einen großen Blickwinkel.

Projection screen with collapsible tripod stand for use in offices, schools and at events or in the private sphere

- Stable rod with a tubular stand construction
- Easy to use screen holder for smooth adjustment of the height and screen format
- With height adjustment for perfect image projection
- Matt-white high-quality fabric for clear, natural reproduction of colors over a wide viewing angle

Stativ-Leinwand Cineflex | Tripod screen Cineflex

Nominalmaß   Nominal dimension in mm (H x B)	Format   Format	Art.-Nr.	Bezeichnung   Description	Art.-Nr.
1500 x 1500	1:1	61 001 12	Schutzhülle für   Skin pack for 1500 mm	62 98 23
1800 x 1800	1:1	61 001 15	Schutzhülle für   Skin pack for 1800 mm	62 98 25
2000 x 2000	1:1	61 002 16	Schutzhülle für   Skin pack for 2000 mm	62 98 38
1800 x 2400	4:3	61 002 43	Schutzhülle für   Skin pack for 2400 mm	62 98 26

Zubehör | Accessories



# Cinelux „Mobile 2“

Die vollendete Mobilität – in 10 Sekunden auf- oder abgebaut. Für alle, die ihre Bildwand privat oder geschäftlich gerne auch mit auf Reisen nehmen:

- Das Ein- oder Ausfahren der Bildwandfläche erfolgt einfach und sekundenschnell
- durch rückseitige Scherengelenke ist die Bildfläche sofort einsatzbereit
- der robuste Transportkoffer ist verschließbar und schützt die Bildwandfläche rundum; Farbton schwarz
- mit zwei Transportgriffen und vier Laufrollen ist die Lichtbildwand sehr flexibel und leicht zu transportieren
- Transportsicherung gegen unbeabsichtigtes Ausrollen
- die Weitwinkel-Reflexionsfläche auf Gewebebasis garantiert nach DIN 19045 Typ D einen für alle Betrachter gleichmäßigen Helligkeitseindruck und bietet durch ihre rein mattweiße Oberfläche einen Reflexionsträger für verschiedene Projektionsformate.

Mit Scherenmechanismus zum schnellen Ein- und Ausrollen.  
With a scissor mechanism for quick set-up and packing.

Complete mobility - set up and take down in 10 seconds. For everyone who wants to take their screen with them on trips for private or business use:

- The screen can be set-up or packed quick and easy
- The scissor bracing on the back allows the screen to be used immediately
- The closable, robust black carrying case protects the screen on all sides.
- Two carrying handles and four castors make it easy to transport the screen
- Transport locks prevent unintentional unrolling
- The wide-angle fabric-based projection surface ensures uniform brightness for all viewers in accordance with DIN 10945 Type D. The matt-white surface is ideal for a range of different projection formats.

Nominalmaß   Nominal dimension in mm (H x B)	Format   Format	Art.-Nr.
1200 x 1600 mm	4:3	66 013 06
1350 x 1800 mm	4:3	66 013 33
1500 x 2000 mm	4:3	66 013 38
2000 x 2000 mm	1:1	66 013 16



Inkl. 2 Transportgriffen für den flexiblen Einsatz.  
Comes with two carrying handles for flexible use.



Interactive Technology

magnetoplan®  
Marken-Qualität  
brand quality since 1956

### easyboard® – die interaktive magnetoplan Gesamtlösung für Planungen, Meetings, Präsentationen und Unterricht

Für eine dynamische, lebendige und spannende Vermittlung von Inhalten – kinderleicht und intuitiv zu bedienen!

Die Vorteile von easyboard® im Überblick:

- Spannende Vorträge und Meetings dank multimedialer Darstellung
- mehr Effizienz und Übersicht bei Meetings und Schulungen
- komplexe Zusammenhänge leicht und verständlich vermittelbar
- erhöhte Aufmerksamkeit, da mitschreiben entfallen kann
- Vorbereitung für Präsentations- und Unterrichtsmaterial auch ohne Board, direkt am PC möglich
- Bilder, Videos, Animationen, Grafiken und Texte sind einfach zu importieren
- mit umfangreichen Schreib- und Zeichenwerkzeugen, für vielseitige Darstellungsformen

Als ferroscrip® Schreibtafel in Kombination mit einem interaktiven Ultrakurzstanzbeamer erhältlich oder als interaktives Whiteboard/IWB (berührungssensitiv).

### easyboard® – the interactive magnetoplan complete solution for planning, meetings, presentations and lessons

Start communicating your contents in a dynamic, vibrant and exciting way during meetings and lessons.

Overview of the benefits of easyboard®:

- Exciting lectures and meetings thanks to multi-media presentation
- More efficiency and clarity in meetings and training courses
- Complex connections put across easily and comprehensibly
- Increased attention because there is no need to take notes
- Presentations and lesson material can also be prepared without the board directly on the PC
- Pictures, videos, animations, and texts can be easily imported
- With extensive writing and drawing tools for highly varied presentation forms

Available as a ferroscrip® whiteboard combined with an interactive ultra-short distance projector or an Interactive Whiteboard, IWB (touch sensitive).



Projektion  
Projection





**magnetoplan**  
Marken-Qualität  
brand quality since 1966

**easyboard®**  
by magnetoplan

**easyboard® IWB Festmontage**  
an der Wand | Fixed wall installation

easyboard® **Interactive Whiteboard (IWB)** mit interaktivem Whiteboard und Ultrakurzstanzbeamer, Bedienung mit Finger oder Stift!  
**Alternativ erhalten Sie alle Sets auch mit Design-Medienschrank.**

easyboard® **Interactive Whiteboard (IWB)** with an interactive whiteboard and an ultra-short distance beamer. Operates with finger or pen!  
**Alternatively available with a design media cabinet.**

easyboard®   IWB Wandmontage   wall mounting	
IWB 78" Komplettpaket   IWB 78" Complete Package	13 00 30
IWB 95" Komplettpaket   IWB 95" Complete Package	13 00 40

easyboard®   IWB Wandmontage mit Medienschrank wall mounting with media cabinet	
IWB 78" Komplettpaket   IWB 78" Complete Package	13 00 33
IWB 95" Komplettpaket   IWB 95" Complete Package	13 00 43

**COMPLETE SETS!**



**easyboard® ferroscrip® Festmontage**  
an der Wand | Fixed wall installation

easyboard® mit einer **ferroscrip®** Schreibtafel 2,20 m x 1,20 m und interaktivem Ultrakurzstanzbeamer. Bedienung mit interaktivem Stift. Magnethaftend, emailliert und trocken oder feucht abwischbar.  
**Alternativ erhalten Sie alle Sets auch mit Design-Medienschrank.**

easyboard® with a **ferroscrip®** whiteboard 2.20 m x 1.20 m and an interactive ultra-short distance projector. Operates with an interactive pen! Magnetic, enameled dry erase board surface.  
**Alternatively available with a design media cabinet.**

easyboard®   ferroscrip® Wandmontage   wall mounting	
Komplettpaket   Complete Package	13 00 20

easyboard®   ferroscrip® Wandmontage mit Medienschrank wall mounting with media cabinet	
Komplettpaket   Complete Package	13 00 23



**easyboard® IWB höhenverschiebbar**  
an der Wand | wall mounting height adjustable

easyboard® **Interactive Whiteboard (IWB)** mit interaktivem Whiteboard und Ultrakurzstanzbeamer, Bedienung mit Finger oder Stift!  
**Alternativ erhalten Sie alle Sets auch mit Design-Medienschrank.**

easyboard® **Interactive Whiteboard (IWB)** with an interactive whiteboard and an ultra-short distance beamer. Operates with finger or pen!  
**Alternatively available with a design media cabinet.**

easyboard® | IWB Wandmontage höhenverschiebbar  
wall mounting, height adjustable

IWB 78" Komplettpaket   IWB 78" Complete Package	13 00 31
IWB 95" Komplettpaket   IWB 95" Complete Package	13 00 41

easyboard® | IWB Wandmontage höhenverschiebbar mit Medienschrank  
wall mounting, height adjustable with media cabinet

IWB 78" Komplettpaket   IWB 78" Complete Package	13 00 32
IWB 95" Komplettpaket   IWB 95" Complete Package	13 00 42

stufenlos höhenverstellbar  
continuously height adjustable



**easyboard® ferroscrip® höhenverschiebbar**  
an der Wand | wall mounting height adjustable

easyboard® mit einer **ferroscrip®** Schreibtafel 2,20 m x 1,20 m und interaktivem Ultrakurzstanzbeamer. Bedienung mit interaktivem Stift. Magnethaftend, emailliert und trocken oder feucht abwischbar.  
**Alternativ erhalten Sie alle Sets auch mit Design-Medienschrank.**

easyboard® with a **ferroscrip®** whiteboard 2.20 m x 1.20 m and an interactive ultra-short distance projector. Operates with an interactive pen! Magnetic, enameled dry erase board surface.  
**Alternatively available with a design media cabinet.**

easyboard® | ferroscrip® höhenverschiebbar, Wand  
wall mounting, height adjustable

Komplettpaket   Complete Package	13 00 21
----------------------------------	----------

easyboard® | ferroscrip® höhenverschiebbar, Wand mit Medienschrank  
wall mounting, height adjustable with media cabinet

Komplettpaket   Complete Package	13 00 22
----------------------------------	----------

stufenlos höhenverstellbar  
continuously height adjustable



**easyboard® IWB mobil, höhenverschiebbar**  
| Mobile, height adjustable

easyboard® **Interactive Whiteboard (IWB)** mit interaktivem Whiteboard und Ultrakurzstanzbeamer, Bedienung mit Finger oder Stift!

easyboard® **Interactive Whiteboard (IWB)** with an interactive whiteboard and an ultra-short distance beamer. Operates with finger or pen!

easyboard® | IWB mobil, höhenverschiebbar  
mobile, height adjustable

IWB 78" Komplettpaket   IWB 78" Complete Package	13 00 11
IWB 95" Komplettpaket   IWB 95" Complete Package	13 00 12

stufenlos höhenverstellbar  
continuously height adjustable



**easyboard® ferroscrip® mobil, höhenverschiebbar**  
| Mobile, height adjustable

easyboard® mit einer **ferroscrip®** Schreibtafel 2,20 m x 1,20 m und interaktivem Ultrakurzstanzbeamer. Bedienung mit interaktivem Stift. Magnethaftend, emailliert und trocken oder feucht abwischbar.

easyboard® with a **ferroscrip®** whiteboard 2.20 m x 1.20 m and an interactive ultra-short distance projector. Operates with an interactive pen! Magnetic, enameled dry erase board surface.

easyboard® | ferroscrip® höhenverschiebbar, mobil  
mobile, height adjustable

Komplettpaket   Complete Package	13 00 10
----------------------------------	----------

stufenlos höhenverstellbar  
continuously height adjustable





## Visualizer PC-190

Mobile Dokumentenkamera der Spitzenklasse mit ausgezeichnetem Preis-Leistungs-Verhältnis.

Dank hochwertiger Zoomoptik mit Autofocus eignet sich der PC-190 für zahlreiche Anwendungen in Schule, Universität und Weiterbildung sowie in technischen Industrieanwendungen.

Eine SXGA-Auflösung (1280 x 1024 Pixel) in Kombination mit einer leistungsstarken Linse und einem großen Aufnahmebereich ermöglicht es Lehrkräften, die Teilnehmer mit detaillierten, scharfen Bildern zu faszinieren.

Beeindruckende live-Bilder von einem 3-D Objekt oder eine komplette Buchdoppelseite können während der Schulung mit einem Klick gespeichert werden und sind jederzeit, u.a. als Diashow, abrufbar. Kamera und Lampe sind an flexiblen, voneinander getrennten Schwanhälsen befestigt, so dass eine Darstellung unabhängig des Winkels möglich ist. Lehrkräften bleibt so genügend Zeit, sich mit den Teilnehmern und dem Lehrstoff, anstatt mit technischen Hindernissen zu beschäftigen.

- Die Kamera erfasst jeden Gegenstand, jedes Blatt Papier, jede Bewegung und jeden Text
- Texte werden im Vollbild-Modus wiedergegeben, so dass kleine Schriften und Objekte klar und detailliert im gesamten Schulungsraum gelesen werden können
- durch SXGA-Auflösung und dem 5,5 x optischen Zoom garantiert ausgezeichnete Bild- und Textqualität
- der große Aufnahmebereich stellt Doppelseiten in A4 und größer dar
- die Bildrotation und die partielle Bildwiedergabe ermöglichen mit Fernbedienung das Bild zu drehen oder den gewünschten Bildausschnitt zu zoomen
- durch die Unterstützung von USB 2.0, TWAIN und WIA lässt sich der PC-190 einfach mit interaktiven Whiteboards oder weiteren technischen Geräten im Schulungsraum vernetzen.
- 2 USB-Schnittstellen – 2. Schnittstelle zur Verbindung mit einer Maus. Dies ermöglicht das interaktive Arbeiten ohne PC.

Top-class mobile documentation camera at an attractive price. Thanks to the highquality zoom optics with automatic focusing, the PC-190 is suitable for a range of applications in schools, universities as well as technical uses in industry. An SXGA resolution of 1280 x 1024 pixels in combination with a powerful lens and large imaging area enables teachers to capture the attention of their audience with detailed, sharp images.

Impressive live images of three-dimensional objects or the two pages of an open book can be saved with a click during training and can be retrieved at any time in a slide show, for example. The camera and light are fastened to flexible separate goose necks, enabling the image to be portrayed independent of the angle. Teachers can focus on their students and the subject matter instead of dealing with technical issues.

- The camera records each object, piece of paper, movement and text
- Text is reproduced in a full image so that small fonts and objects can be read clearly with all the details throughout the entire classroom.
- The SXGA resolution and 5.5 level optical zoom allows images and text to be reliably reproduced
- The large imaging area covers two DIN A4 pages and more
- Image rotation and partial picture reproduction allows to turn the picture by remote control or zoom into the desired section
- With the assistance of USB 2.0, TWAIN and WIA, the PC-190 can easily be used with interactive whiteboards or other technical devices in training rooms.
- 2 USB-ports – second port to connect a mouse to allow interactive workflows without a PC.

Bezeichnung   Description	Abmessungen (L x B x H)   Dimensions (L x W x H)	Art.-Nr.
Visualizer PC-190 (inkl. Schutzhaube, Kabelsatz, Software, Fernbedienung, Mikroskop-Adapter)	450 x 140 x 400 mm	10 02 55
Visualizer PC-190 (including the protective cover, cable set, software, remote control and microscope adapter)		



Visualizer PC-190

Visualizer DC-120

## Technische Daten | Technical data



## Visualizer DC-120

Die ultra-portable, hochauflösende Dokumentenkamera DC-120 ist flexibel einsetzbar, ultra-leicht und wird mit einem 8 m langen Kabel geliefert.

- Einfachste Installation über 8 m langes Kabel. Kein Netzkabel oder VGA-Kabel erforderlich. Wird einfach mit mitgeliefertem Kabel zum Computer verbunden, um die Installation abzuschließen
- scharfe, hochauflösende Bildqualität und hervorragende Farbwiedergabe
  - Video-/Audio-Aufzeichnung per USB am Computer
  - mit eingebautem Mikrofon
  - mühelose Plug-and-Play-Installation (installiert sich selbst bei Internetverbindung)
- kostenlose Dokumentationssoftware (zur Verwendung eigener Software oder zum Runterladen kostenloser Ladibug-Annotationssoftware)
- eingebaute LED-Lampe.

The ultra-light, ultraportable, high-resolution DC-120 document camera can be used in any number of places and comes with an 8 m cable.

- Easy to install with the 8 m cable. No power cable or VGA cable is necessary. Simply use the provided cable to connect it to a computer to finish installation
- Sharp, high-resolution image quality and outstanding color reproduction
- Record video and audio through the USB port on the computer
- Comes with an installed microphone
- Plug and play (installs itself through an internet connection)
- Free documentation software (use the provided software or download the Ladibug annotation software for free)
- Installed LED lamp.

Bezeichnung   Description	Abmessungen (L x B x H)   Dimensions (L x W x H)	Art.-Nr.
Visualizer DC-120 (inkl. USB-Kabel, Schutzhaube, Software (Download), Mikroskop-Adapter optional)	435 x 106 x 310 mm	10 02 56
Visualizer DC-120 (including USB cable, protective cover, software (downloadable), and optional microscope adapter)		

### Visualizer PC-190

CMOS-Sensor mit SXGA-Auflösung (1280 x 1024)  
CMOS sensor with SXGA resolution (1280 x 1024)

30 Bilder/Sekunde | 30 images per second

5,5 x optischer Zoom, 8 x Digitalzoom  
5.5 level optical zoom, 8 level digital zoom

Autofocus | Automatic focus

Geeignet für A4 und A3-Seitenansicht | Handles A4 and A3 page formats

Standbild oder Zeitraffer | Still or consecutive images

120-Seiten Speicher | 120 page memory

Videoaufzeichnung | Video recording

USB-Slot (für den Anschluss von USB-Speichermedien)  
USB-Slot (for USB storage devices)

Bild-in-Bild | Pictures in pictures

Diashow-Effekte | Slide show effects

Bildrotation in 90 Grad-Schritten | Image rotation in 90 degree steps

Software für Windows, Mac und Linux | Software for Windows, Mac and Linux

Gewicht: 2,3 kg | Weight: 2.3 kg

Anschlüsse: VGA in, VGA out, 2 x USB, RS-232, Video out.  
Connections: VGA in, VGA out, 2 x USB, RS-232, video out.



### Visualizer DC-120

CMOS-Sensor mit SXGA-Auflösung (1280 x 1024)  
CMOS sensor with SXGA resolution (1280 x 1024)

30 Bilder/Sekunde | 30 images per second

6 x mechanischer Zoom | 6 level mechanical zoom

Autofocus | Automatic focus

Geeignet für A4 und A3-Seitenansicht | Handles A4 and A3 page formats

Standbild über USB | Still images via USB

Videoaufzeichnung über USB | Video recording using USB

Eingebautes Mikrofon | Installed microphone

VESA 75-Halterung für stationären Betrieb  
VESA 75 bracket for stationary use

Stromversorgung über USB, kein Netzteil erforderlich  
Power supply via USB, no power supply is necessary

Gewicht: 1 kg | Weight: 1 kg

Anschlüsse: USB | Connections: USB





# OHP 250 Compact & 400 Compact

Der Projektor für sehr gute Bildqualität und einfache Bedienung garantiert den problemlosen Schulbetrieb. Das Gerät verfügt über einen integrierten Lampenwechsler, so dass selbst bei Ausfall des Leuchtmittels der Vortrag unmittelbar fortgesetzt werden kann. Der Projektionskopf ist um 360° drehbar, dadurch kann der Projektor sehr flexibel positioniert werden. Der geräuscharme Axiallüfter sorgt für eine sichere Kühlung bei niedrigem Laufgeräusch.

- Stabiles Metallgehäuse
- hochwertige Verarbeitung
- sehr gute Bildqualität
- hochwertiger Axiallüfter
- 3-linsiges Objektiv
- Sicherheitstrennschalter
- Lampenwechsler
- Sparschalter
- DIN A4 Arbeitsplatte
- Klappsäule serienmäßig
- Farbrandkorrektur

The projector offers excellent image quality and is easy to use for school presentations. The unit has an integrated lamp changer which allows the presentation to quickly continue even when the first bulb fails. The projection head can be rotated 360 degrees, enabling flexible positioning of the projector. The low-noise axial fan reliably cools the unit.

- Stable metal housing
- High-quality workmanship
- Excellent image quality
- High-quality axial fan
- Triple-lens projection system
- Safety circuit breaker
- Lamp changer
- Eco mode switch
- DIN A4 stage glass
- Folding strut (standard)
- Chromatic halo correction

## Technische Daten | Technical data

Bezeichnung   Description	250 Compact	400 Compact
Lichtstrom   Lumens	2500 ANSI lm	5200 ANSI lm
Lampe   Lamp	2 x 250 W   24 V	2 x 400 W   36 V
Objektiv   Lens system	3-L, 320 mm	3-L, 320 mm
Projektionsverhältnis   Projection ratio	TR = 1,25	TR = 1,25
Arbeitsplatte   Stage glass	A4 (hochlquer)   A4 (height/width)	A4 (hochlquer)   A4 (height/width)
Kondensorlinse   Condenser lens	ja   yes	ja   yes
Anschlusswert   Power connection	230 V   350 W	230 V   500 W
Betriebsgeräusch   Operating noise	36db	36db
Gewicht   Weight	13,9 kg	13,9 kg

### OHP 250 Compact

Abmessungen (L x B x H)   Dimensions (L x W x H)	Art.-Nr.
350 x 420 x 570 mm	10 02 51

### OHP 400 Compact

Abmessungen (L x B x H)   Dimensions (L x W x H)	Art.-Nr.
350 x 420 x 570 mm	10 04 00



## Uno

Sehr robuster und mobiler Projektionstisch für jede Art von Projektion:

- Stufenlos höhenverstellbar von 62 bis 100 cm
- Geräteplatte: 39 x 37,5 cm
- stabile Stahlrohrkonstruktion, belastbar mit 20 kg
- Lenkrollen, davon 2 feststellbar.
- Gewicht: 7,5 kg

Very sturdy and mobile projector cart, suitable for any kind of projection:

- Adjustable in height from 62 to 100 cm
- Tray for equipment: 39 x 37,5 cm
- Solid steel frame construction, chargeable with 20 kg
- Equipped with 4 castor wheels, two of which are lockable
- Weight: 7,5 kg



Bezeichnung   Description	Größe (L x B x H)   Size (L x W x H)	Art.-Nr.
Projektionstisch "Uno", hellgrau   Projector cart "Uno", light grey	62 (-100) x 390 x 375 mm	2602

## Duo

Professioneller Projektionstisch für Overhead-, Daten-, Dia- und Videoprojektion:

- Stufenlos höhenverstellbar von 79 -120 cm
- mit zwei Platten für den kombinierten Einsatz von OHP- und LCD-Projektoren
- neigbare, 40 x 50 cm große Stellfläche, mit Auffangvorrichtung
- mit 4 Laufrollen.

Professional projector cart for overhead, data, slide and video projection:

- Adjustable in height from 79 -120 cm
- With 2 trays for the combined usage of OHP and LCD-Projectors
- Inclinable tray, 40 x 50 cm with rail for stopping
- With 4 castor wheels.



Bezeichnung   Description	Größe (L x B x H)   Size (L x W x H)	Art.-Nr.
Projektionstisch "Duo", hellgrau   Projector cart "Duo", light grey	79 (-120) x 500 x 440 mm	2603

## Classico

Höheneinstellbarer Tageslichtprojektor-Tisch mit zwei Ablagen:

- Langlebige Konstruktion mit Stahlrahmen an den Ablagen. Garantiert sehr hohe Belastbarkeit und Stabilität
- höheneinstellbarer Tisch für eine ergonomisch optimale Arbeitshöhe
- eine feste, untere Ablage und eine (herausnehmbare) obere Platte für die Verwendung eines tragbaren Tageslichtprojektors
- für alle OHP-Projektortypen geeignet
- mit 4 Rollen, davon 2 bremsbar
- Height adjustable overhead projector cart with 2 trays
- Durable construction with steel frame around shelves. Guaranteed high load capacity and suitable for all types of OHP projectors

- Cart is height adjustable for ideal working posture
- A fixed lower tray and a removable upper tray for portable OHP projector
- Large wheels (ø 10 cm) provide easy mobility.



Bezeichnung   Description	Größe (L x B x H)   Size (L x W x H)	Art.-Nr.
Classico hellgrau   light grey	670 (-870) 470 x 470 mm	10 609
Classico Seitenplatte hellgrau   side shelf light grey	670 (-870) 470 x 470 mm	10 611

## Mobiles Sprecherpult | Mobile lectern

- Schräg gestellte Platte mit aufstehendem Rand
- abriebfeste Ablageplatten
- Front aus Lochblech
- mit 4 Laufrollen
- Stahlrahmen weiß pulverlackiert mit hellgrauen Ablageflächen
- Fläche obere Ablage: 59 x 43 cm
- Fläche untere Ablage: 55 x 26 cm.

- Sloping top platform with raised edge
- abrasion-proof surface for easy cleaning
- perforated metal plate front
- Equipped with 4 castor wheels
- Steel frame, white powder-coated with light grey tray
- Upper desk: 59 x 43 cm
- Lower shelf: 55 x 26 cm.

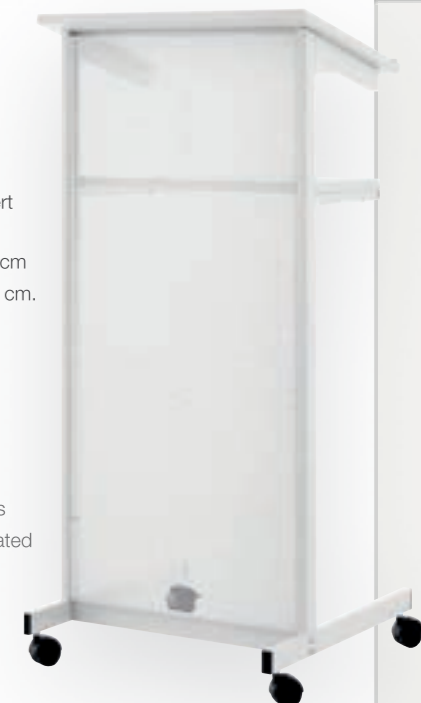

Bezeichnung   Description	Größe (L x B x H)   Size (L x W x H)	Art.-Nr.
Mobiles Sprecherpult   Mobile lectern	1190 x 590 x 450 mm	10 530

Projektion  
Projection





# Moderation

Für bühnenreife Präsentationen.





# Moderation | Seminar

Professionelle Moderation, sie fordert den ganzen Menschen: Sie muss überzeugend sein, einfach verständlich und schnell. Moderne Präsentationshilfen sind dabei von größtem Wert: zur visuellen Darstellung von Inhalten etwa, die oft wirksamer sind als das gesprochene Wort. Wenn Moderationstechnik dienlich ist, wird die Moderation selbst zum Vergnügen.

Professional presentation: It involves the entire person. It must be convincing, easy to understand and fast. Modern presentation tools are essential for visually portraying content which is frequently more effective than the spoken word. When presentation technology is truly useful, presentation becomes a pleasure.



Einfacher Aufbau ohne Werkzeug, da Tafeln vormontiert geliefert werden. Platzsparende Lagerung absenkbarer Rahmen.

Easy mounting without tools, since boards are pre-mounted prior to delivery. Foldable legs save storage space as well as the frame, which can be lowered.



Wir liefern unsere Moderationstafeln inklusive Standfüßen und Laufrollen.

Our seminar boards are now coming including supports and 4 castor wheels for maximum stability and flexibility.



Höhenverstellbar bis 2,15 m und bis zum Boden absenkbar, passen sich die Moderationstafeln der Größe des Moderators und jeder Situation an.

Adjustable in height up to 2,15 m and down to the floor, the seminar boards adapt to the height of the moderator and every situation.



Mit eloxiertem, ausbaufähigem Aluminium-Systemrahmen, qualitativ hochwertig, edel, leicht und rostfrei. Als einteilige Version sogar in das Wandschienen-system integrierbar.

Equipped with an anodized, expandable aluminium system frame. High quality, precious, light weight and rust-free. The one-part version can even be integrated into the wall rail system.



# Moderationstafeln, einteilig

## Seminar Boards, one-piece version



**magnetoplan**  
Marken-Qualität  
brand quality since 1956

**Wandschiene**  
Wallrail

Video verfügbar:  
[magnetoplan.de](https://magnetoplan.de)



Das ideale Medium zur Visualisierung von Arbeitsprozessen und den daraus resultierenden Ergebnissen:

- Doppelseitige Systemtafel, 1250 x 1500 mm in eloxiertem Aluminium-Rahmen
- in einteiliger und klappbarer Ausführung (für den mobilen Einsatz)
- Standfüße und Rollensatz inklusive (ab sofort mit neuen Rollen zum Einsatz auf Teppich und Laminat)
- insgesamt 5 hochwertige Oberflächen zur Auswahl: Filz grau, Filz blau oder Filz beige, weißer Karton oder Naturkork
- stufenlos höhenverstellbar bis zu 2,10 Metern mit Standfüßen, bis 2,15 Metern mit Rollen, Fußtiefe = 61 cm
- Tafel lässt sich auch bis zum Boden absenken
- mit Spezialhaltern in die Wandschiene einhängbar
- nachrüstbar mit Flipcharthalter, Seitenarmen und beidseitig nutzbarer Ablageschale

### Einteilige Moderationstafeln | One-piece seminar boards

Bezeichnung   Description	Gewicht (ca.)   Weight (approx.)	Art.-Nr.
Filz Grau   Grey felt	7,0 kg	11 211 01
Filz Blau   Blue felt	7,0 kg	11 211 03
Weißer Karton   White cardboard	6,7 kg	11 211 00
Naturkork   Natural cork	9,0 kg	11 211 24
Laufrolle zum Nachbestellen   Castor wheel for reordering		11 091
Laufrolle, arretierbar zum Nachbestellen   Castor wheel, lockable for reordering		11 097

### Tragetasche für alle klappbare Moderationstafeln

Carrying bag for all foldable boards

Bezeichnung   Description	Größe   Size	Art.-Nr.
Tragetasche   Carrying bag	1260 x 800 x 80 mm	11 015

The ideal medium to visualize any working process and achieved results:

- Double-sided system board, 1250 x 1500 mm, frame made of anodized aluminium
- In one-piece version (for mobile operations)
- Including supports and a set of 4 castor wheels (new wheels suitable on carpets and laminates)
- Choice of 5 top-quality surfaces: grey felt, blue felt or beige felt, white cardboard or cork
- Adjustable in height up to 2,10 m with foldable supports or 2,15 m with castor wheels, depth supports = 61 cm
- Board can be lowered down to the floor level
- Can be hung up with a special hook into the wall rail
- Can additionally be equipped with a paper holder, sidearms and a marker tray (usable from both sides)



Individuelle Rahmenfarben und -größen auf Anfrage.  
Individual colours and sizes of frames available on request.

Moderationskoffer  
Seminar Cases  
page 36 ff

Moderations-Zubehör  
Seminar accessories  
page 42 ff

# Moderationstafeln, klappbar

## Seminar Boards, foldable



**magnetoplan**  
Marken-Qualität  
brand quality since 1956



Video verfügbar:  
[magnetoplan.de](https://magnetoplan.de)

Für den mobilen Einsatz bietet sich die mobile, zweiteilige Version der Moderationstafel an. Zusammengeklappt ist die Tafel einfachst zu transportieren und passt sogar problemlos auf den Rücksitz eines PKWs. Die Tafel ist schnell aufgebaut und steht hinsichtlich Stabilität der einteiligen Version in nichts nach. Die Produkteigenschaften sind mit denen der einteiligen Moderationstafel (siehe linke Seite) identisch.

Available for mobile use is the foldable two-piece version of the seminar board. Once folded the board can easily be transported and fits even on the back seat of a car. The board can quickly be set up and has the same stability as the one-piece version. The product features and options are identical to the one-part board on the opposite page.

### Klappbare Moderationstafeln | Foldable seminar boards

Bezeichnung   Description	Gewicht (ca.)   Weight (approx.)	Art.-Nr.
Filz Grau   Grey felt	7,0 kg	11 213 01
Filz Blau   Blue felt	7,0 kg	11 213 03
Weißer Karton   White cardboard	7,8 kg	11 213 00
Naturkork   Natural cork	9,0 kg	11 213 24
Laufrolle zum Nachbestellen   Castor wheel for reordering		11 091
Laufrolle, arretierbar zum Nachbestellen   Castor wheel, lockable for reordering		11 097
Flipchart-Papierhalter   Flipchart paper holder	755 mm breit   wide	12 460 54
Bewegliche Ablageschale   Movable marker tray	550 mm breit   wide	11 116
Seitenarm mit Federklemmen Side arm with paper clamps	750 mm breit   wide	11 156

### Tragetasche für alle klappbare Moderationstafeln

Carrying bag for all foldable boards

Bezeichnung   Description	Größe   Size	Art.-Nr.
Tragetasche   Carrying bag	1260 x 800 x 80 mm	11 015



Jede Moderationstafel kann mit einem Flipchart-Papierhalter, Seitenarm und Ablageschale ausgerüstet werden.

Every seminar board can be equipped with a flipchart paper holder, side arms and a marker tray.

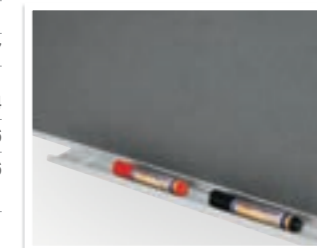

Praktische Marker-Ablageschale, von beiden Seiten des Boards nutzbar.

Practical marker tray, which can be used from both sides.



Seitenarm für Moderationstafeln.  
Side arm for seminar boards.

Die Tragetasche mit Reißverschluss für den praktischen Transport von klappbaren Moderationstafeln ist aus strapazierfähigem, dunkelblauem Textil gefertigt. Inklusive Tragegurt.

The carrying bag with zipper for a practical and safe transport of foldable seminar boards is made of dark blue fabric. Includes a carrying strap.



Moderation  
Seminar



# Moderationstafeln mit weißem Rahmen, einteilig

## Seminar Boards with white frame, one-piece version

**magnetoplan**  
Marken-Qualität  
brand quality since 1956



Doppelseitige Moderationstafel mit starrem Fußelement und weißem Aluminiumrahmen.

- Format 1200 x 1500 mm, Fußtiefe: 61 cm
- bis 1,98 m Gesamthöhe
- in zwei Versionen lieferbar:
  - Einteilig mobil, inkl. Rollen
  - klappbar mobil, inkl. Rollen (siehe rechte Seite)

Double-sided seminar board with fixed base and white aluminum frame.

- Size 1200 x 1500 mm depth of supports: 61 cm
- up to 1,98 m maximum height
- available in 2 versions:
  - One-part mobile, with castor wheels.
  - Foldable and mobile, equipped with castor wheels (see page 33)



Lieferung inkl. Rollensatz.  
Castor wheels included.



Pinnadeln und weiteres Moderations-Zubehör  
Pins and further useful Seminar accessories  
page 42 ff

Moderationstafeln mit weißem Rahmen, einteilig  
Seminar boards with white frame, one-piece version

Bezeichnung   Description	Gewicht (ca.)   Weight (approx.)	Art.-Nr.
Filz Grau   Grey felt	8,9 kg	21 111 01
Filz Blau   Blue felt	8,9 kg	21 111 03
Weißer Karton   White cardboard	8,9 kg	21 111 00
Naturkork   Natural cork	8,9 kg	21 111 24
Rollensatz zum Nachbestellen   Castor wheel set for reordering		21 114

# Moderationstafeln mit weißem Rahmen, klappbar

## Seminar Boards with white frame, one-piece version

**magnetoplan**  
Marken-Qualität  
brand quality since 1956



Für den mobilen Einsatz bietet sich die zweiteilige Version der Moderationstafel an. Zusammengeklappt ist die Tafel einfachst zu transportieren und passt sogar problemlos auf den Rücksitz eines PKWs. Die Tafel ist schnell aufgebaut und steht hinsichtlich Stabilität der einteiligen Version in nichts nach. Die Produkteigenschaften sind mit denen der einteiligen Moderationstafel (siehe linke Seite) identisch.

For mobile use we recommend foldable version of our seminar board. Once folded the board can easily be transported and fits even on the back seat of a car. The board can quickly be set up and has the same stability as the one-piece version. The product features and options are identical to the board on the opposite page.



Moderationstafeln mit weißem Rahmen, klappbar  
Seminar boards with white frame, foldable

Bezeichnung   Description	Gewicht (ca.)   Weight (approx.)	Art.-Nr.
Filz Grau   Grey felt	8,9 kg	21 113 01
Filz Blau   Blue felt	8,9 kg	21 113 03
Weißer Karton   White cardboard	8,9 kg	21 113 00
Naturkork   Natural cork	8,9 kg	21 113 24
Rollensatz zum Nachbestellen   Castor wheel set for reordering		21 114

Tragetasche für alle klappbare Moderationstafeln  
Carrying bag for all foldable boards

Bezeichnung   Description	Größe   Size	Art.-Nr.
Tragetasche   Carrying bag	1260 x 800 x 80 mm	11 015

Moderation Seminar



# Mobile Kommunikationswand

## Mobile Presentation Board

**magnetoplan®**  
Marken-Qualität  
brand quality since 1956

**NEU  
NEW**

Weiß, emailierte  
Kommunikationswand,  
beidseitig magnetisch!

White enameled  
Presentation Board  
with both-sided  
magnetical  
writing surface!

Mobile, doppelseitige  
Stellwand mit magnetoplan  
Systemrahmen. Ausgestattet  
mit Vierkantsäule für hohe  
Standfestigkeit, variable Höhenein-  
stellung bis 2,40 m. Eine robuste  
und funktionelle Präsentationswand  
für den dauerhaften Einsatz.

Mobile double-sided presentation  
board made with magnetoplan  
system frame and equipped  
with square poles for a maximum  
of stability. Adjustable in height up  
to 2,40 m. This rigid and functional  
presentation wall is suitable  
for long-time use and offers very  
high stability.

### Mobile Kommunikationswand | Mobile presentation board

Bezeichnung   Description	Gewicht (ca.)   Weight (approx.)	Art.-Nr.
 Filz Grau   Grey felt	10 kg	11 011 01 M
 Filz Blau   Blue felt	10 kg	11 011 03 M
 Filz Beige   beige felt	10 kg	11 011 26 M
 weiß emailiert, doppelseitig magnetisch white enameled, both-sided magnetical	<b>NEU NEW</b> 18,9 kg	12 011 00 M
 Naturkork   Natural cork	10 kg	11 011 24 M

Moderationskoffer  
Seminar Cases  
page **36 ff**

Moderations-Zubehör  
Seminar accessories  
page **42 ff**

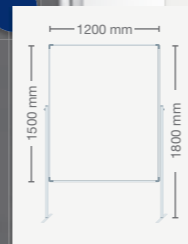

# Universal 3-in-1-Board



**magnetoplan®**  
Marken-Qualität  
brand quality since 1956

Das perfekte und Platz sparende Präsentationsmittel mit 3 Funktionen:  
Die 3-in-1-Kombination bietet auf einer Seite eine weiße, speziallackierte  
und magnethaftende Schreibtafeloberfläche inkl. Papierhalter (auf alle  
Blockgrößen einstellbar). Die andere Seite ist wahlweise mit einer blauen  
oder grauen Filzoberfläche zum Anpinnen ausgestattet. Universalboard  
mit 4 Laufrollen (2 davon feststellbar).

The perfect and space saving presentation tool with 3 functions:  
The 3-in-1-combination offers on one side a specially lacquered and  
magnetically adhesive whiteboard surface for writing and a paper holder  
(adaptable to all sizes of paper). The other side is equipped with a blue  
or grey surface of felt, suitable for pinning. Universal board with 4 castor  
wheels (of which 2 are lockable).

Moderations-Zubehör  
Seminar accessories  
page **42 ff**

### Universal-Board 750 x 1200 mm

Oberfläche   surface	Art.-Nr.
 Filz Grau   Grey felt	11 112 101
 Filz Blau   Blue felt	11 112 103

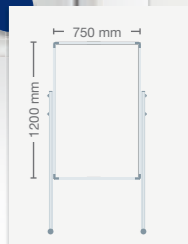

Moderation  
Seminar



# Moderations-Koffer

## Seminar Case

Dieser 10.000-fach bewährte Koffer hilft Moderatoren ein Seminar professionell durchzuführen: Der robuste Aluminium-Koffer ist großzügig bestückt.

This 10,000-times proven case helps moderators to conduct a professional seminar. The sturdy aluminium case is generously loaded with seminar materials.

**magnetoplan**  
Marken-Qualität  
brand quality since 1956

Video verfügbar:  
[magnetoplan.de](https://magnetoplan.de)



### Trolley

Mit diesem Wagen wird jeder Moderationskoffer mobil. Stahlrohrkonstruktion, schwarz pulverbeschichtet. Mit vier Laufrollen. (ohne Moderationskoffer)

With this trolley every seminar case becomes mobile. It is made of steel tubes, powderpainted black, equipped with 4 castor wheels. (without seminar case)



Bezeichnung   Description	Größe   Size	Art.-Nr.
Moderationskoffer   Seminar case	470 x 165 x 340 mm	11 115 11
Moderationskoffer (ohne Inhalt)   Seminar case (without content)	470 x 165 x 340 mm	11 115 00
Komplette Nachfülleinheit für Moderationskoffer   Complete seminar case refill kit		11 115 10K
Trolley (ohne Moderationskoffer)   Seminar case cart (without seminar case)	530 x 800 x 400 mm	11 115 101

### Inhalt für den Moderationskoffer: | Seminar case content:

Kommunikationskarten, rechteckig, 200 x 100 mm, in 6 Farben sortiert   Communication cards, rectangular, 200 x 100 mm, in 6 assorted colours	504 St.   Pcs.	Pinnadeln   Pins	400 St.   Pcs.
Kommunikationskarten, rund, Ø 100 mm, in 5 Farben sortiert   Communication cards, round, Ø 100 mm, in 5 assorted colours	200 St.   Pcs.	Nadelkissen   Pin holder	1 St.   Pc.
Kommunikationskarten, rund, Ø 140 mm, in 5 Farben sortiert   Communication cards, round, Ø 140 mm, in 5 assorted colours	150 St.   Pcs.	Teleskop-Zeigestab   Telescope pointer	1 St.   Pc.
Kommunikationskarten, rund, Ø 190 mm, in 5 Farben sortiert   Communication cards, round, Ø 190 mm, in 5 assorted colours	150 St.   Pcs.	Klebestifte, je 20 g   Glue sticks, each 20 g	2 St.   Pcs.
Kommunikationskarten, oval, Ø 190 x 110 mm, in 5 Farben sortiert   Communication cards, oval, Ø 190 x 110 mm, in 5 assorted colours	200 St.   Pcs.	Papierschere (6 Zoll)   Pair of scissors (6 inches)	1 St.   Pc.
Board- und Flipchartmarker, 6 x schwarz, 4 x rot   Board- and flipchart markers, 6 x black, 4 x red	10 St.   Pcs.	Cutter, Klingbreite 9 mm   Cutter, width of blade 9 mm	1 St.   Pc.
Boardmarker Jumbo, je 1 x rot, grün, blau und schwarz   Jumbo board markers, 1 x red, green, blue and black	4 St.   Pcs.	Klebefilm-Handabroller mit 1 Klebefilmrolle, 25 m x 19 mm   adhesive film dispenser with 1 tape, 25 m x 19 mm	1 St.   Pc.
		Krepp-Klebebandrolle, 50 m x 30 mm   Masking tape, 50 m x 30 mm	1 St.   Pc.
		Markierungspunkte, je 300 gelb, blau, grün und rot   Round stickers, yellow, blue, green and red, 300 Pcs. each	1200 St.   Pcs.

# Moderations-Koffer „Kompakt“

## Seminar Case “Compact”

Für Schulung und Seminar der ideale Koffer mit umfangreichem Zubehör (inkl. Trageriemen und Schlüssel):

For trainings and seminars, this is the ideal case with comprehensive accessories (including carrying bag and key)

Bezeichnung   Description	Größe   Size	Art.-Nr.
Moderationskoffer „Kompakt“   Seminar case “Compact”	470 x 165 x 340 mm	11 115 11
Trolley (ohne Moderationskoffer)   Seminar case cart (without seminar case)	530 x 800 x 400 mm	11 115 101

### Inhalt für den Moderationskoffer: | Seminar case content:

Kommunikationskarten, rechteckig, 200 x 100 mm, in 5 Farben sortiert   Communication cards, rectangular, 200 x 100 mm, in 5 assorted colours	250 St.   Pcs.
Kommunikationskarten, rund, Ø 100 mm, in 5 Farben sortiert   Communication cards, round, Ø 100 mm, in 5 assorted colours	250 St.   Pcs.
Kommunikationskarten, rund, Ø 140 mm, in 5 Farben sortiert   Communication cards, round, Ø 140 mm, in 5 assorted colours	125 St.   Pcs.
Kommunikationskarten, rund, Ø 190 mm, in 5 Farben sortiert   Communication cards, round, Ø 190 mm, in 5 assorted colours	125 St.   Pcs.
Kommunikationskarten, oval, Ø 190 x 110 mm, in 5 Farben sortiert   Communication cards, oval, Ø 190 x 110 mm, in 5 assorted colours	250 St.   Pcs.
Board- und Flipchartmarker, 6 x schwarz, 4 x rot   Board- and flipchart markers, 6 x black, 4 x red	10 St.   Pcs.
Nadelkissen   Pin holder	1 St.   Pc.
Pinnadeln, je 100 gelb, blau und grün   Pins, yellow, blue and green, 100 pcs. each	300 St.   Pcs.
Klebefilm-Handabroller mit 1 Klebefilmrolle, 25 m x 19 mm   adhesive film dispenser with 1 tape, 25 m x 19 mm	1 St.   Pc.
Krepp-Klebebandrolle, 50 m x 30 mm   Masking tape, 50 m x 30 mm	1 St.   Pc.
Markierungspunkte, je 200 gelb, blau, grün und rot   Round stickers, yellow, blue, green and red, 200 Pcs. each	800 St.   Pcs.
Teleskop-Zeigestab   Telescope pointer	1 St.   Pc.
Klebestifte, je 20 g   Glue sticks, each 20 g	2 St.   Pcs.
Papierschere (6 Zoll)   Pair of scissors (6 inches)	1 St.   Pc.
Cutter, Klingbreite 9 mm   Cutter, width of blade 9 mm	1 St.   Pc.



**magnetoplan**  
Marken-Qualität  
brand quality since 1956

Video verfügbar:  
[magnetoplan.de](https://magnetoplan.de)





# Seminar-Koffer

## Seminar Case

Eleganter, verschließbarer Aluminiumkoffer mit dem Komplett-Zubehör für die Seminarteilnehmer (inkl. Trageriemen und Schlüssel).

This elegant and lockable seminar case made of aluminium includes the complete accessories for a professional seminar (carrying strap and keys included).

Bezeichnung   Description	Größe   Size	Art.-Nr.
Seminar-Koffer   Seminar case	470 x 165 x 340 mm	11 215
Trolley (ohne Moderationskoffer)   Seminar case cart (without seminar case)	530 x 800 x 400 mm	11 115 101

### Inhalt für den Seminar-Koffer: | Seminar case content:

Seminar Marker, schwarz   Seminar markers, black	12 St.   Pcs.
Seminar Marker, rot   Seminar markers, red	12 St.   Pcs.
Seminar Marker, blau   Seminar markers, blue	12 St.   Pcs.
Seminar Marker, grün   Seminar markers, green	12 St.   Pcs.
Board- und Flipchartmarker, grün   Board- and flipchart markers, green	6 St.   Pcs.
Board- und Flipchartmarker, schwarz   Board- and flipchart markers, black	6 St.   Pcs.
Klebestifte, je 20 g   Glue sticks, each 20 g	4 St.   Pcs.
Papierschere (6 Zoll)   Pair of scissors (6 inches)	4 St.   Pcs.
Cutter, Klängenbreite 9 mm   Cutters, width of blade 9 mm	4 St.   Pcs.
Markierungspunkte   Round stickers	1200 St.   Pcs.
Kommunikationskarten, rechteckig, 200 x 100 mm, in 6 Farben sortiert   Communication cards, rectangular, 200 x 100 mm, in 6 assorted colours	1000 St.   Pcs.
Kommunikationskarten, oval, Ø 190 x 110 mm, in 6 Farben sortiert   Communication cards, oval, Ø 190 x 110 mm, in 6 assorted colours	500 St.   Pcs.
Pinnadeln, je 100 gelb, blau, grün und rot   Pins, yellow, blue, green and red 100 pcs. each	400 St.   Pcs.
Nadelkissen   Pin holders	4 St.   Pcs.



**magnetoplan**  
Marken-Qualität  
brand quality since 1956

Video verfügbar:  
magnetoplan.de



Trolley für Seminar-Koffer  
Trolley for Seminar Cases  
page 36



# Moderations-Box | Seminar Box

Ultraleichter Kunststoffkoffer mit 1.140 Teilen: Kommunikationskarten, Markierungspunkten, Pinnadeln und Boardmarkern.

Ultra-light case made of PVC with 1,140 items: communication cards, round stickers, pins and board markers.

Bezeichnung   Description	Größe   Size	Art.-Nr.
Moderations-Box   Seminar box	340 x 275 x 85 mm	11 00 02



### Inhalt für die Moderations-Box: | Seminar boxes content:

Markierungspunkte, je 120 gelb, blau, grün und rot   Round stickers, yellow, blue, green and red, 120 pcs. each	480 St.   Pcs.
Kommunikationskarten, rechteckig, 200 x 100 mm, in 5 Farben sortiert   Communication cards, rectangular, 200 x 100 mm, in 5 assorted colours	150 St.   Pcs.
Kommunikationskarten, rund, Ø 100 mm, in 5 Farben sortiert   Communication cards, round, Ø 100 mm, in 5 assorted colours	150 St.   Pcs.
Kommunikationskarten, rund, Ø 140 mm, in 5 Farben sortiert   Communication cards, round, Ø 140 mm, in 5 assorted colours	150 St.   Pcs.
Pinnadeln, je 100 blau und rot   Pins, blue, red, 100 pcs. each	200 St.   Pcs.
Board- und Flipchartmarker, je 3 x schwarz und rot, je 2 x blau und grün   Board- and flipchart markers, black and red 3 pcs. each, blue and green 2 pcs. each	10 St.   Pcs.
Kunststoffkoffer blau   Case made of PVC, blue	1 St.   Pcs.

# Laser Pen

Der schlanke, schwarze Stift im Kugelschreiberformat überzeugt durch seine einzigartige Multifunktion: Laserpointer, Teleskop-Zeigestab und Kugelschreiber in einem Tool. Das „3-in-1-Gerät“ wird komplett mit Batterien geliefert und beinhaltet zudem ein überzeugendes Preis-Leistungsverhältnis.

The slender, black pointer looks like a ballpoint pen but delivers three multi-functions: being a laserpointer, telescopic pen and a ballpoint pen in one tool. The "3-in-1-device" comes complete with batteries and offers a convincing cost/performance ratio.

Bezeichnung   Description	Größe   Size	Art.-Nr.
Laser Pen	146 - 550 mm	11 115 18



Moderation  
Seminar



# Trainer-Basis-Set

## Basic Trainer Set

Das Trainer-Basis-Set ist die preisgünstige Version des auf Seite 36 abgebildeten Moderationskoffers. Der Inhalt ist identisch.

The basic trainer set is the low-priced alternative to the seminar case on page 36 and contains the same materials.



Bezeichnung   Description	Größe   Size	Art.-Nr.
Trainer-Basis-Set / Basic trainer set	480 x 125 x 330 mm	11 000

### Inhalt für das Trainer-Basis-Set: | Seminar case content:

<b>Kommunikationskarten, rechteckig, 200 x 100 mm, in 6 Farben sortiert</b>	504 St.   Pcs.
Communication cards, rectangular, 200 x 100 mm, in 6 assorted colours	
<b>Kommunikationskarten, rund, Ø 100 mm, in 5 Farben sortiert</b>	200 St.   Pcs.
Communication cards, round, Ø 100 mm, in 5 assorted colours	
<b>Kommunikationskarten, rund, Ø 140 mm, in 5 Farben sortiert</b>	150 St.   Pcs.
Communication cards, round, Ø 140 mm, in 5 assorted colours	
<b>Kommunikationskarten, rund, Ø 190 mm, in 5 Farben sortiert</b>	150 St.   Pcs.
Communication cards, round, Ø 190 mm, in 5 assorted colours	
<b>Kommunikationskarten, oval, Ø 190 x 110 mm, in 5 Farben sortiert</b>	200 St.   Pcs.
Communication cards, oval, Ø 190 x 110 mm, in 5 assorted colours	

<b>Board- und Flipchartmarker, 6 x schwarz, 4 x rot</b>	10 St.   Pcs.
Board- and flipchart markers, 6 x black, 4 x red	
<b>Boardmarker Jumbo, je 1 x rot, grün, blau und schwarz</b>	4 St.   Pcs.
Jumbo board markers, 1 x red, green, blue and black	
<b>Pinnadeln   Pins</b>	400 St.   Pcs.
Nadelkissen   Pin holder	1 St.   Pcs.
<b>Teleskop-Zeigestab   Telescope pointer</b>	1 St.   Pcs.
<b>Klebestifte, je 20 g   Glue sticks, each 20 g</b>	2 St.   Pcs.
<b>Papierschere (6 Zoll)   Pair of scissors (6 inches)</b>	1 St.   Pcs.
<b>Cutter, Klingenbreite 9 mm   Cutter, width of blade 9 mm</b>	1 St.   Pcs.
<b>Klebefilm-Handabroller mit 1 Klebefilmrolle, 25 m x 19 mm</b>	1 St.   Pcs.
adhesive film dispenser with 1 tape, 25 m x 19 mm	
<b>Krepp-Klebebandrolle, 50 m x 30 mm   Masking tape, 50 m x 30 mm</b>	1 St.   Pcs.
<b>Markierungspunkte, je 300 gelb, blau, grün und rot</b>	1200 St.   Pcs.
Round stickers, yellow, blue, green and red, 300 Pcs. each	

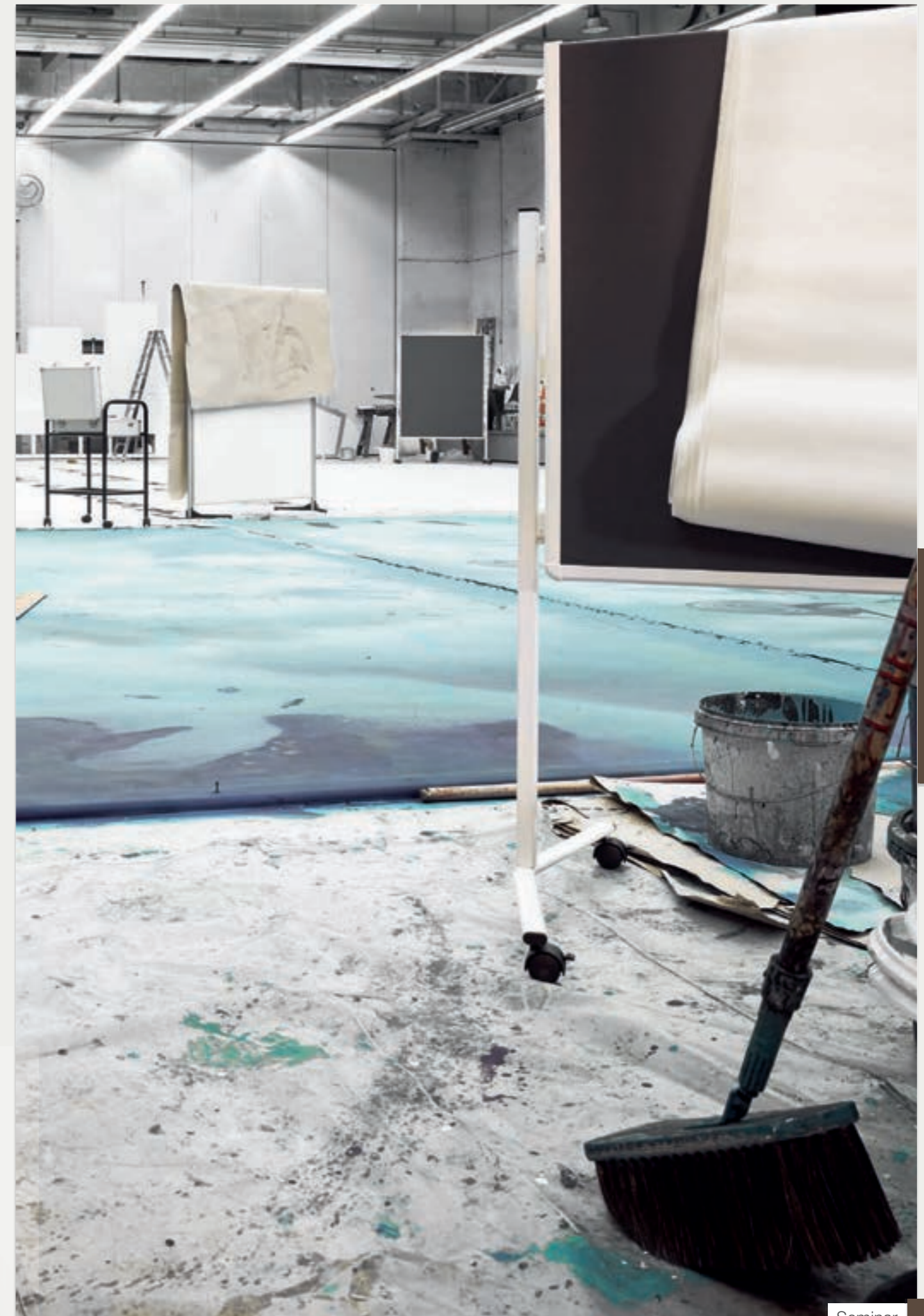



# Kommunikationskarten | Communication Cards

**Ø 100 mm**

Rund   Round	VE   Qty.	Art.-Nr.
in 6 Farben sortiert   in 6 assorted colours	500 Stk.   Pcs.	11 115 16 10
in 6 Farben sortiert   in 6 assorted colours	250 Stk.   Pcs.	11 250 16 10
rosa   pink	500 Stk.   Pcs.	11 115 16 18
grün   green	500 Stk.   Pcs.	11 115 16 05
gelb   yellow	500 Stk.   Pcs.	11 115 16 02
weiß   white	500 Stk.   Pcs.	11 115 16 00
blau   blue	500 Stk.   Pcs.	11 115 16 03

**Ø 140 mm**

Rund   Round	VE   Qty.	Art.-Nr.
in 6 Farben sortiert   in 6 assorted colours	500 Stk.   Pcs.	11 115 17 10
in 6 Farben sortiert   in 6 assorted colours	250 Stk.   Pcs.	11 250 17 10
rosa   pink	500 Stk.   Pcs.	11 115 17 18
grün   green	500 Stk.   Pcs.	11 115 17 05
gelb   yellow	500 Stk.   Pcs.	11 115 17 02
weiß   white	500 Stk.   Pcs.	11 115 17 00
blau   blue	500 Stk.   Pcs.	11 115 17 03

**Ø 190 mm**

Rund   Round	VE   Qty.	Art.-Nr.
in 6 Farben sortiert   in 6 assorted colours	500 Stk.   Pcs.	11 115 18 10
in 6 Farben sortiert   in 6 assorted colours	250 Stk.   Pcs.	11 250 18 10
rosa   pink	500 Stk.   Pcs.	11 115 18 18
grün   green	500 Stk.   Pcs.	11 115 18 05
gelb   yellow	500 Stk.   Pcs.	11 115 18 02
weiß   white	500 Stk.   Pcs.	11 115 18 00
blau   blue	500 Stk.   Pcs.	11 115 18 03

**190 x 110 mm**

Oval	VE   Qty.	Art.-Nr.
in 6 Farben sortiert   in 6 assorted colours	500 Stk.   Pcs.	11 115 19 10
in 6 Farben sortiert   in 6 assorted colours	250 Stk.   Pcs.	11 250 19 10
rosa   pink	500 Stk.   Pcs.	11 115 19 18
grün   green	500 Stk.   Pcs.	11 115 19 05
gelb   yellow	500 Stk.   Pcs.	11 115 19 02
weiß   white	500 Stk.   Pcs.	11 115 19 00
blau   blue	500 Stk.   Pcs.	11 115 19 03

**200 x 100 mm**

Rechteckig   Rectangle	VE   Qty.	Art.-Nr.
in 6 Farben sortiert   in 6 assorted colours	250 Stk.   Pcs.	11 250 15 10
rosa   pink	250 Stk.   Pcs.	11 250 15 18
grün   green	250 Stk.   Pcs.	11 250 15 05
gelb   yellow	250 Stk.   Pcs.	11 250 15 02
weiß   white	250 Stk.   Pcs.	11 250 15 00
blau   blue	250 Stk.   Pcs.	11 250 15 03

**200 x 100 mm**

Rechteckig   Rectangle	VE   Qty.	Art.-Nr.
in 6 Farben sortiert   in 6 assorted colours	500 Stk.   Pcs.	11 115 15 10
rosa   pink	500 Stk.   Pcs.	11 115 15 18
grün   green	500 Stk.   Pcs.	11 115 15 05
gelb   yellow	500 Stk.   Pcs.	11 115 15 02
weiß   white	500 Stk.   Pcs.	11 115 15 00
blau   blue	500 Stk.   Pcs.	11 115 15 03

**Königswebe | Kingsize Comb**  
297 x 165 mm

**Wabe | Comb**  
190 x 165 mm

**Rhombus**  
200 x 95 mm

Bezeichnung   Description	VE   Qty.	Art.-Nr.	Art.-Nr.	Art.-Nr.
in 5 Farben sortiert   in 5 assorted colours	500 Stk.   Pcs.	11 115 24 10	11 115 23 10	11 115 22 10
in 5 Farben sortiert   in 5 assorted colours	250 Stk.   Pcs.	11 250 24 10	11 250 23 10	11 250 22 10

**545 x 95 mm**

Überschriften-Streifen   Headline strips	VE   Qty.	Art.-Nr.
in 6 Farben sortiert   in 6 assorted colours	100 Stk.   Pcs.	11 115 21 10

**Smiley-Karten | Smiley cards Ø 100 mm**

	VE   Qty.	Art.-Nr.
Positiv   Positive	100 Stk.   Pcs.	11 115 62
Neutral   Neutral	100 Stk.   Pcs.	11 115 63
Negativ   Negative	100 Stk.   Pcs.	11 115 64

ORIGINAL PRODUCT LICENSED BY SMILEY WORLD

**610 x 370 mm**

**430 x 265 mm**

**230 x 145 mm**

Moderationswolken   Seminar clouds	VE   Qty.	Art.-Nr.
Wolke   cloud, 230 x 145 mm á 150g/m <sup>2</sup>	20 Stk.   Pcs.	11 115 20 02
Wolke   cloud, 430 x 265 mm á 150g/m <sup>2</sup>	20 Stk.   Pcs.	11 115 20 03
Wolke   cloud, 610 x 370 mm á 150g/m <sup>2</sup>	20 Stk.   Pcs.	11 115 20 04

**Pinwand-Papier**  
Pinboard paper 110 x 140 cm

	VE   Qty.	Art.-Nr.
Eng gerippt, Natrongemisch, 60 g/m <sup>2</sup>	100 Blatt   sheets	11 115 57
Eng gerippt, Natrongemisch, 60 g/m <sup>2</sup>	50 Blatt   sheets	11 115 53
weiß, 50 g/m <sup>2</sup>   white 50 g/m <sup>2</sup>	50 Blatt   sheets	11 115 52



# Moderations-Zubehör

## Seminar Accessories



Board- und Flipchartmarker	VE   Qty.	Art.-Nr.
in 4 Farben sortiert   in 4 assorted colours	4 St./Pckg.   Pcs./pack	12 281
blau   blue	4 St./Pckg.   Pcs./pack	12 281 03
grün   green	4 St./Pckg.   Pcs./pack	12 281 05
rot   red	4 St./Pckg.   Pcs./pack	12 281 06
schwarz   black	4 St./Pckg.   Pcs./pack	12 281 12



Flipchartmarker Jumbo	VE   Qty.	Art.-Nr.
in 4 Farben sortiert   in 4 assorted colours	4 St./Pckg.   Pcs./pack	11 115 05
blau   blue	4 St./Pckg.   Pcs./pack	11 115 03
grün   green	4 St./Pckg.   Pcs./pack	11 115 04
rot   red	4 St./Pckg.   Pcs./pack	11 115 02
schwarz   black	4 St./Pckg.   Pcs./pack	11 115 01



Pinnadeln   Pins, 6 x 19 mm	VE   Qty.	Art.-Nr.
gelb   yellow	100 St./Pckg.   Pcs./pack	1111 650 02
blau   blue	100 St./Pckg.   Pcs./pack	1111 650 03
grün   green	100 St./Pckg.   Pcs./pack	1111 650 05
rot   red	100 St./Pckg.   Pcs./pack	1111 650 06



Pinnadeln   Pins	VE   Qty.	Art.-Nr.
in 5 Farben sortiert in 5 assorted colours	200 St./Pckg.   Pcs./pack	1111 651 10
in 5 Farben sortiert in 5 assorted colours	20 St./Pckg.   Pcs./pack	1111 653 10



Teleskop-Zeigestab   Telescope pointer	Größe   Size	Art.-Nr.
Teleskop-Kugelschreiber   Pointer-ballpoint pen	bis   up to 900 mm	11 115 19
Teleskop-Zeigestab   Pointer	bis   up to 600 mm	11 115 20

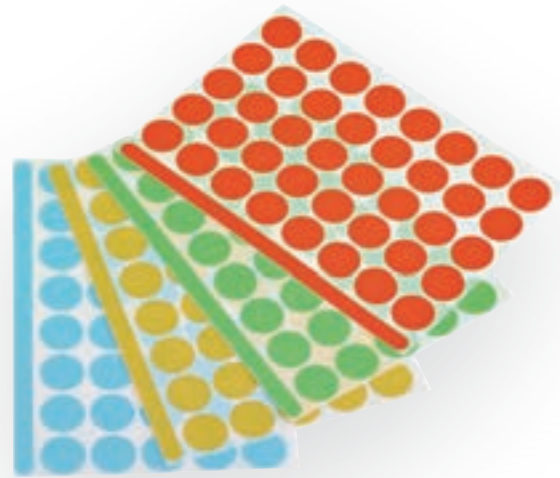

Markierungspunkte, selbstklebend Round stickers, self-adhesive	VE   Qty.	Art.-Nr.
in 4 Farben sortiert in 4 assorted colours	1200 St./Pckg.   Pcs./pack	11 115 26



Nadelkissen mit Clip   Pin holder with clip	Art.-Nr.
	11 115 27

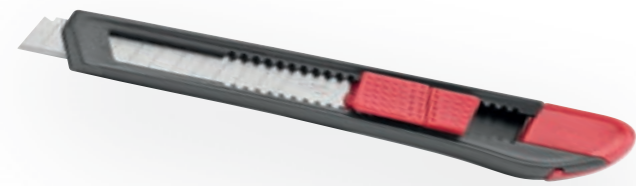

Cutter	Klingenbreite (B)   Width of blade (W)	Art.-Nr.
	9 mm	11 115 23



Papierschere   Scissor	Größe   Size	Art.-Nr.
	ca. 150 mm	11 115 22



Klebestift   Glue stick	Art.-Nr.
20 g, ungiftig, säurefrei non-toxic, acid-free	11 115 21

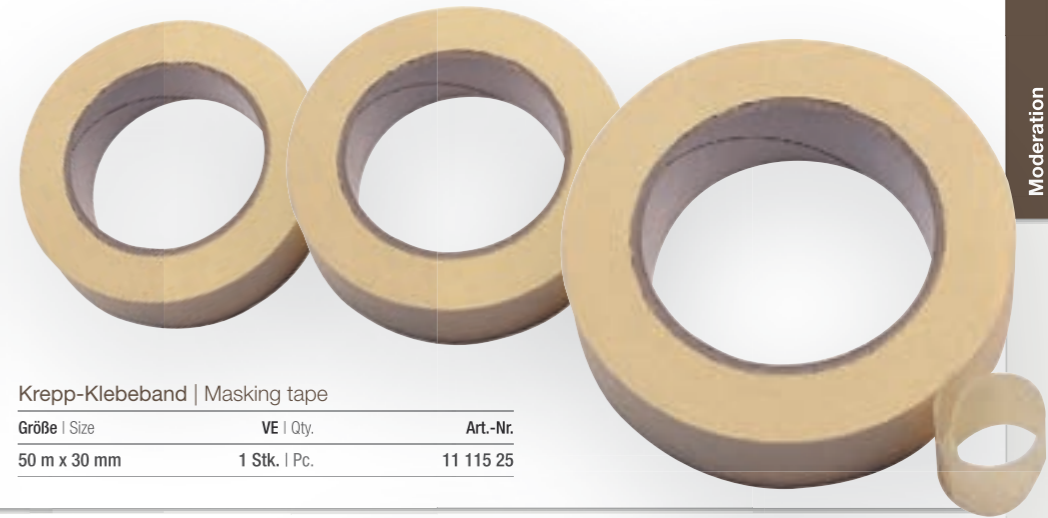

Krepp-Klebeband   Masking tape	VE   Qty.	Art.-Nr.
Größe   Size		
50 m x 30 mm	1 Stk.   Pc.	11 115 25



Klebefilm-Handabroller Tape dispenser	VE   Qty.	Art.-Nr.
Größe   Size		
25 m x 19 mm	1 Stk.   Pc.	11 115 24



# Flipcharts

Erfolg ist eine Frage der Performance.





# Flipcharts

Das vielseitige magnetoplan® Flipchart-Sortiment erfüllt alle Anforderungen hinsichtlich Funktionalität, Qualität und unterschiedlichem Budget.

Ob mobil, mit praktischen Seitenarmen oder Tragegriff, hier finden Sie das passende Modell für Ihren individuellen Einsatzzweck und behalten das Wesentliche stets im Blick!

The most important basis for successful communication is to be able to optimally visualize your ideas. For this purpose flipcharts are still the preferred medium to create a working area that is visible to everyone during presentations, meetings and training sessions.

magnetoplan® provides a wide range of high quality, versatile flipcharts which suits every need and budget.



Der Flipchart „de luxe“ wird mit 2 Seitenarmen geliefert: dadurch steht Ihnen die 3-fache Präsentationsfläche zur Verfügung.

The flipchart „de luxe“ is delivered with two side arms, which triple your presentation area.



Ausgestattet mit Verstellerschraube und Druckfederung zur mühelosen Höhenverstellung.

Equipped with solid screw and spring cushion for effortless height adjustment.



Die Ablageschale über die gesamte Breite bietet auch genügend Platz für Ihre Präsentationsmaterialien.

The marker tray over the entire width offers sufficient space for your presentation materials.





## Flipchart „Junior SP“



Praktischer Klemmverschluss  
Practical clip fastening



durchgehende Ablageleiste, klappbar  
foldable marker tray over the entire length

### Das Flipchart für Preisbewusste:

- Lackierte, magnethaftende Schreibtisch-Oberfläche, mit Boardmarkern beschreibbar und trocken wieder abwischbar
- stufenlos höhenverstellbares Dreibeinstativ bis 1,85 m
- durchgehende Ablageleiste, klappbar
- Rückwand aus Metall für höhere Stabilität
- Klemmhalterung mit Schnellverschluss zum Feststellen von Flipchart-Papier
- Schreibfläche: 700 x 1000 mm
- fertig montiert, kann aus Verpackung direkt aufgestellt werden
- Farbe: astral silber.

### The flipchart for the budget conscious:

- Lacquered, magnetic, dry-wipe writing surface. Can be written on with whiteboard markers.
- Tripod stand can be adjusted up to a height of 1.85 m
- foldable marker tray over the entire width
- metal backing
- Clips with quick release function for holding flipchart paper
- Writing surface: 700 x 1000 mm
- Pre-assembled, can be used directly out of the packaging
- Colour: astral silver.

Bezeichnung   Description	Schreibfläche   Writing surface	Art.-Nr.
Flipchart „Junior SP“	700 x 1000 mm	12 269 66
Flipchart-Papier 100 Blatt (5 Blocks à 20 Blatt) kariert/blanko Flipchart paper 100 sheets (5 pads with 20 sheets each), checked/blank	650 x 930 mm	12 271 01
Tragetasche für Flipcharts   Carrying bag for flipcharts	1150 x 750 x 80 mm	11 015 F
Board- und Flipchartmarker, in 4 Farben sortiert   in 4 assorted colours		12 281

Flipchartzubehör  
Flipchart accessories  
page 56 ff →

Universal-Fahrgestell  
Mobile support  
page 56 →

## Flipchart „Junior Plus“

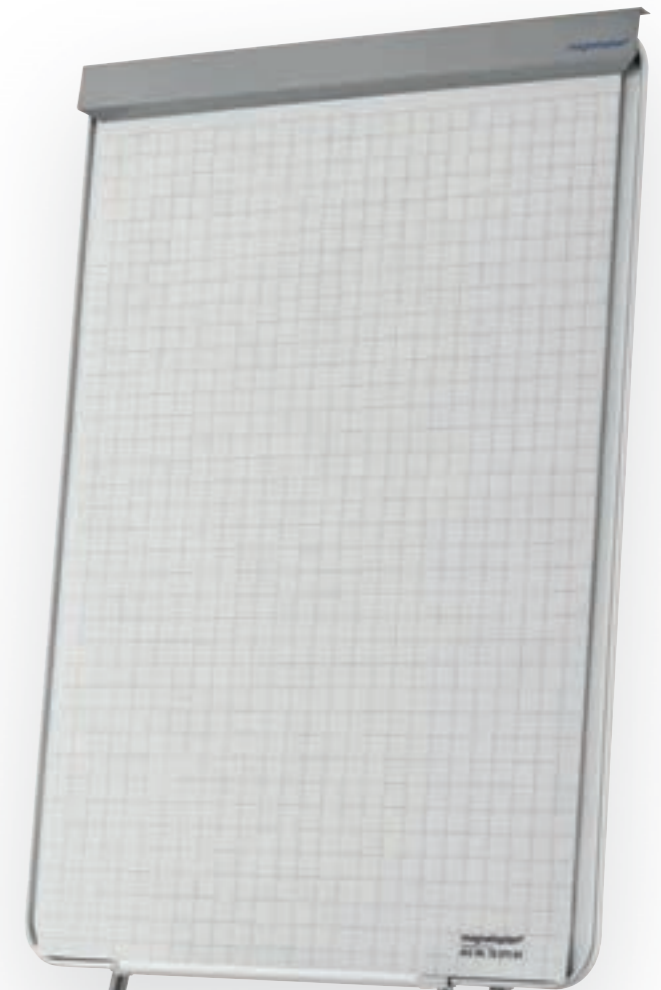

Das preiswerte Modell für Einsteiger. Auch als Informationsträger für wichtige Mitteilungen in Banken und Versicherungen ideal einsetzbar:

- Lackierte, magnethaftende Schreibtisch-Fläche, mit Schutzfolie versehen
- Rückwand aus Metall für höhere Stabilität
- Schreibfläche: 680 x 980 mm
- Markerbeschriftungen sind auch nach längerem Einsatz trocken abwischbar
- stufenlos höhenverstellbares Dreibeinstativ bis 1,85 m
- zum Platz sparenden Lagern des Charts kann das hintere Bein komplett in der Rückwand eingerastet werden
- Klappleiste und verstellbare Aufhängezapfen, für alle handelsüblichen Papierblöcke
- integrierte Ablageschale für Marker und Zubehör
- Farbe: weiß / lichtgrau
- in mustergültiger, transportsicherer Verpackung für den Einzelversand.

The economical model for beginners. Great for meetings but also useful as an information board for important announcements, e. g. in banks and insurance companies:

- With lacquered, magnetically adhesive metal surface for writing, covered with a protective foil
- Writing area: 680 x 980 mm
- Writings done with markers can be dry-wiped effortlessly even after a long period
- Tripod can be adjusted in height up to 1.85 m
- For space saving storage of the tripod the rear leg can be snapped in the back of the board
- The paper holder clamp and suspension nibs are adjustable for all common paper pads
- With tray for markers and accessories
- Colour: white / light grey
- Secured packaging for safe dispatch.

Die praktische Tragetasche für den mobile Einsatz von Flipcharts. Aus dunkelblauem Textil, inkl. Tragegurt.

This practical carrying bag for flipcharts is made of dark blue fabric and includes carrying strap.

Bezeichnung   Description	Schreibfläche   Writing surface	Art.-Nr.
Flipchart „Junior Plus“	680 x 980 mm	12 269 01
Flipchart-Papier 100 Blatt (5 Blocks à 20 Blatt) kariert/blanko Flipchart paper 100 sheets (5 pads with 20 sheets each), checked/blank	650 x 930 mm	12 271 01
Flipchart-Papier 5 Blocks à 20 Blatt, gerollt   Flipchart paper 5 pads with 20 sheets each, rolled	650 x 930 mm	12 273 01
Tragetasche für Flipcharts   Carrying bag for flipcharts	1150 x 750 x 80 mm	11 015 F
Board- und Flipchartmarker, in 4 Farben sortiert   in 4 assorted colours		12 281

Flipchartzubehör  
Flipchart accessories  
page 56 ff →

Magnete | Magnets  
page 166 ff →



# Flipchart „Junior Plus mobil“

Seitenarme in der Rückwand einsteckbar.  
Insertable side arms in the backside.



Das preiswerte Einsteigermodell für den mobilen Einsatz. Inkl. Zubehör: Boardmarker, 3 Blatt Flipchartpapier und 4 Magnete:

- Lackierte, magnethaftende Schreibtisch-Oberfläche, mit Schutzfolie versehen. Rückwand aus Metall
- Schreibfläche: 700 x 1000 mm
- Markerbeschriftungen sind auch nach längerem Einsatz problemlos trocken abwischbar
- komplett mit 2 Seitenarmen, für 3-fache Präsentationsfläche
- garantiert leichte Manövrierfähigkeit, durch ringförmige Basis mit 5 Laufrollen (drei feststellbar)
- hohe Standfestigkeit
- Klappleiste und verstellbare Aufhängezapfen, für alle handelsüblichen Papierblöcke
- durchgehende Ablageschale für Marker und Zubehör
- Farbe: weiß / lichtgrau
- in mustergültiger, transportsicherer Verpackung für den Einzelversand.

The economical beginner model for mobile use. Comes with board marker, 3 flipchart paper sheets and 4 magnets:

- With lacquered, magnetically adhesive surface for writing, covered with a protective foil, Metal backing
- Writing area: 700 x 1000 mm
- Writings done with markers can be dry-wiped effortlessly even after a long period of use
- Complete with 2 side arms, which can triple the presentation area
- Circular base with gap for feet and 5 castor wheels, 3 of which are lockable, assures flexible handling.
- High stability
- The paper holder clamp and suspension nibs are adjustable for all common paper pads
- Tray over the entire length for markers and accessories
- Colour: white / light grey
- Secured packaging for safe dispatch.

Bezeichnung   Description	Schreibfläche   Writing surface	Art.-Nr.
Flipchart „Junior Plus mobil“	700 x 1000 mm	12 269 F14
Flipchart-Papier 100 Blatt (5 Blocks à 20 Blatt) kariert/blanco	650 x 930 mm	12 271 01
Flipchart paper 100 sheets (5 pads with 20 sheets each), checked/blank		
Board- und Flipchartmarker, in 4 Farben sortiert   in 4 assorted colours		12 281

Flipchartzubehör  
Flipchart accessories  
page 56 ff

Magnete | Magnets  
page 166 ff

# Flipchart „Young-Edition Plus“



Klappleiste mit Kantenschutz aus Kunststoff.  
Foldaway, plastic clamp with protective edges.



Verstellbare Aufhängezapfen, für alle handelsüblichen Papierblöcke.  
Adjustable suspension nibs for all standard paper pads.

Das Flipchart für höchste Qualitätsansprüche. Ideal für Präsentation, Konferenz und Unterricht. Oder auch als Informationsträger wichtiger Mitteilungen in Banken und Versicherungen ideal einsetzbar:

- Lackierte, magnethaftende Schreibtisch-Oberfläche, mit Boardmarkern beschreibbar und trocken wieder abwischbar
- Komplett mit 2 klappbaren Seitenarmen, zur Verdreifachung der Präsentationsfläche
- Schreibfläche: 710 x 1000 mm
- seitlich abgerundete Griffkanten
- Markerbeschriftungen sind auch nach längerem Einsatz problemlos trocken abwischbar
- Verchromtes, stufenlos höhenverstellbares Dreibeinstativ bis 1,75 m
- Klappleiste mit Kantenschutz aus Kunststoff und verstellbare Aufhängezapfen, für alle handelsüblichen Papierblöcke
- integrierte Ablageschale für Marker und Zubehör
- Mit Tragegriff, zum leichten Transport
- Farbe: lichtgrau.

Bezeichnung   Description	Schreibfläche   Writing surface	Art.-Nr.
Flipchart „Young-Edition Plus“	710 x 1000 mm	12 270 14
Flipchart-Papier 100 Blatt (5 Blocks à 20 Blatt) kariert/blanco	650 x 930 mm	12 271 01
Flipchart paper 100 sheets (5 pads with 20 sheets each), checked/blank		
Tragetasche für Flipcharts   Carrying bag for flipcharts	1150 x 750 x 80 mm	11 015 F
Board- und Flipchartmarker, in 4 Farben sortiert   in 4 assorted colours		12 281

mit Tragegriff  
with carrying handle

mit durchgängiger Ablageschale  
with marker tray over the entire width



magnetoplan  
Marken-Qualität  
brand quality since 1956

Video verfügbar:  
magnetoplan.de

The flipchart for the highest quality requirements. Ideal for presentations, conferences and lessons. Also perfect as an information carrier for important messages in banks and insurance offices:

- Lacquered, magnetic, dry-wipe writing surface. Can be used with all non-permanent marker pens.
- Complete with 2 foldable side arms to triple the presentation area
- Writing surface: 710 x 1000 mm
- Rounded side edges for a reliable grip
- Writing can be easily wiped away even after it has been on the board for a long period of time
- Chrome, tripod stand can be adjusted up to a height of 1.75 m
- Foldable, clamp with protective edges and adjustable suspension nibs for all standard paper pads
- Integrated tray for markers and accessories
- With a carrying handle for easy transportation
- Colour: light grey.

Flipchart-Tragetasche  
Carrying bag for flipcharts  
page 51



# Mobiles Flipchart „de luxe“

**magnetoplan**  
Marken-Qualität  
brand quality since 1956

Video verfügbar:  
[magnetoplan.de](https://magnetoplan.de)



Der Flipchart "de luxe" wird mit 2 Seitenarmen geliefert: dadurch steht Ihnen die 3-fache Präsentationsfläche zur Verfügung. | The flipchart "de luxe" is delivered with two side arms, which triple your presentation area.



Klappleiste und verstellbare Aufhängezapfen, für alle handelsüblichen Papierblöcke. The paper holder and suspension nibs are adjustable for common paper pads.



Ausgestattet mit Verstellerschraube und Druckfederung zur mühelosen Höhenverstellung. Equipped with solid screw and spring cushion for effortless height adjustment.



Die Ablageschale über die gesamte Breite bietet auch genügend Platz für Ihre Präsentationsmaterialien. The marker tray over the entire width offers sufficient space for your presentation materials.

Das mobile Flipchart "de luxe" für den komfortablen Einsatz und höchste Qualitätsansprüche. Ideal einsetzbar für Konferenz, Präsentation und Unterricht. Inkl. Zubehör: 1 Flipchart-Marker, 3 Blatt Flipchart-Papier und 4 Magnete:

- Magnethaftende, pulverbeschichtete Metalloberfläche
- Schreibfläche: 680 x 970 mm
- mit Boardmarkern beschreibbar und trocken abwischbar
- komplett mit 2 einsteckbaren Seitenarmen, für 3-fache Präsentationsfläche
- gefederte Säule und Feststellschraube, zur stufenlosen Höhenverstellung von 1,75 m bis 2 m
- garantiert leichte Manövrierfähigkeit, durch ringförmige Basis mit Fußausparung
- mit 5 feststellbaren Laufrollen
- hohe Standfestigkeit
- durchgehende Ablageschale für Marker und Zubehör
- Farbe: weiß / lichtgrau
- in mustergültiger, transportsicherer Verpackung für den Einzelversand.

The mobile flipchart "de luxe" stands for comfortable use and highest quality demands. Highly suitable for conferences, presentations and school activities. Accessories include 1 flipchart marker, 3 flipchart paper sheets and 4 magnets:

- Magnetically adhesive, powder-painted metal surface
- Writing area: 680 x 970 mm
- Compatible with dry wipe board markers
- Comes with 2 insertable side arms, to triple the presentation area
- Spring-cushioned column and locking screw for adjusting the height from 1,75 m to 2 m
- Circular base with gap for feet guarantees flexible handling
- 5 lockable castor wheels
- Very solid and stable construction
- Full length tray for markers and accessories
- Colour: white / light grey
- Secure packaging for safe dispatch.

Bezeichnung   Description	Schreibfläche   Writing surface	Art.-Nr.
<b>Mobiles Flipchart "de luxe" mit 2 Seitenarmen, lichtgrau / weiß</b> Mobile flipchart "de luxe" with 2 sidearms, light grey/white	680 x 970 mm	12 270 F 13
<b>Flipchart-Papier 100 Blatt (5 Blocks à 20 Blatt) kariert/blanco</b> Flipchart paper 100 sheets (5 pads with 20 sheets each), checked/blank	650 x 930 mm	12 271 01
<b>Board- und Flipchartmarker, in 4 Farben sortiert   in 4 assorted colours</b>		12 281

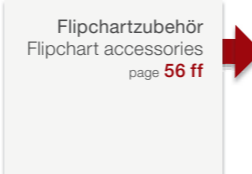



# Zubehör | Accessories



Video verfügbar: magnetoplan.de

Flipchart Zubehör-Set | Flipchart accessories set 12 299 F

Inhalt für das Flipchart Zubehör-Set: | Accessories set content:

Flipchartmarker, je 1 x schwarz, rot, blau, und grün   Flipchart markers, 1 x black, red, blue and green	4 St.   Pcs.
Board- und Flipchartmarker, je 1 x schwarz, rot, blau, und grün   Board- and flipchart markers, 1 x black, red, blue and green	4 St.   Pcs.
Boardmarker Jumbo, je 1 x schwarz, rot, blau, und grün   Jumbo board markers, 1 x black, red, blue and green	4 St.   Pcs.
Pumpspraydose Tafelreiniger 250 ml   Whiteboard cleaner 250 ml	1 St.   Pc.
Universal-Reiniger   Universal cleaner	1 St.   Pc.
Haltemagnete, discifix standard Ø 30 x 8 mm   Holding magnets discifix standard Ø 30 x 8 mm	10 St.   Pcs.
Löscher   Blotter	1 St.   Pc.
Packung Löschpapier à 100 Blatt   Blotting paper, 100 sheets	1 St.   Pc.

Universal-Fahrgestell für Flipcharts – Alle Flipcharts mit Dreibeinstativ können mit dem robusten Universal-Fahrgestell von magnetoplan nachträglich mobil gemacht werden:

- die beweglichen Arme sind auf alle gängigen Flipchart-Modelle einstellbar
- 3 leichtlaufende Rollen mit Feststellbremsen sorgen für Mobilität bei gleichzeitig optimaler Standsicherheit.

Mobile support for flipcharts – All flipcharts with tripod can be equipped with this sturdy magnetoplan mobile support:

- 3 flexible arms can be adjusted to all common flipchart models
- 3 smooth-running lockable castor wheels provide great mobility guaranteeing a maximum of stability



Universal-Fahrgestell für Flipcharts 12 270 100  
Mobile support for flipcharts

REMOVES PERMANENT MARKERS EASILY!

ORIGINAL magnetoplan Whiteboard-Reiniger

Video verfügbar: magnetoplan.de



Universal-Reiniger – Mit hoher Reinigungskraft für emailierte und lackierte Oberflächen sowie Kunststoffe und Metalle.  
Universal cleaner – Very effective cleansing power for enamelled and lacquered surfaces, as well as for PVC and metals.

Universal-Reiniger 1 St. | Pc. 12 297  
Universal cleaner

# Flipchartmarker für Whiteboards und Flipchart-Papier

Flipchartmarker for whiteboards and paper

Board- und Flipchartmarker	VE   Qty.	Art.-Nr.
in 4 Farben sortiert   in 4 assorted colours	4 St./Pckg.   Pcs./pack	12 281
blau   blue	4 St./Pckg.   Pcs./pack	12 281 03
grün   green	4 St./Pckg.   Pcs./pack	12 281 05
rot   red	4 St./Pckg.   Pcs./pack	12 281 06
schwarz   black	4 St./Pckg.   Pcs./pack	12 281 12

FOR WHITEBOARD & PAPER!

1,5 - 3 mm

Video verfügbar: magnetoplan.de

NACHFÜLLBAR! REFILLABLE!

1,5 - 3 mm

Refill Marker Whiteboard & Flipchart	VE   Qty.	Art.-Nr.
in 4 Farben sortiert   in 4 assorted colours	4 St./Pckg.   Pcs./pack	12 285
blau   blue	4 St./Pckg.   Pcs./pack	12 285 03
grün   green	4 St./Pckg.   Pcs./pack	12 285 05
rot   red	4 St./Pckg.   Pcs./pack	12 285 06
schwarz   black	4 St./Pckg.   Pcs./pack	12 285 12

Nachfüllbarer Marker zur Beschriftung von trocken abwischbaren Schreiftafeln und Flipchartpapier. Inhalt: 3,5 g. 3 x nachfüllbar. | Refillable marker for writing on dry erase boards and flipchart paper. Filling: 3,5g. Refillable for 3 times.

Nachfüllpatrone   Ink Cartridge for Refill Marker	VE   Qty.	Art.-Nr.
blau   blue	10 St./Pckg.   Pcs./pack	12 286 03
grün   green	10 St./Pckg.   Pcs./pack	12 286 05
rot   red	10 St./Pckg.   Pcs./pack	12 286 06
schwarz   black	10 St./Pckg.   Pcs./pack	12 286 12

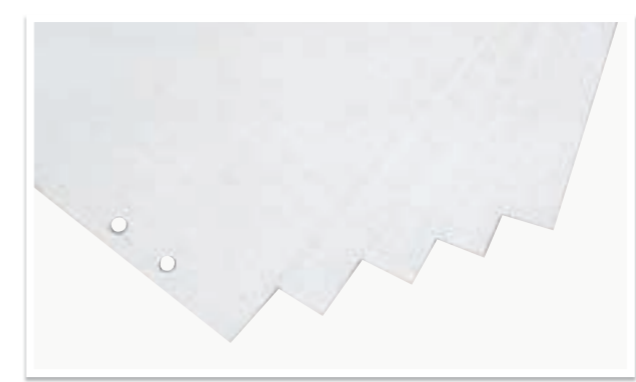

Flipchart-Papier   Flipchart paper	Größe   Size	Art.-Nr.
Flipchart-Papier 100 Blatt (5 Blocks à 20 Blatt) kariert/blanko, chlorfrei gebleicht	650 x 930 mm	12 271 01
Flipchart paper 100 sheets (5 pads with 20 sheets each), checked/blank, chlorine-free		
5 Blocks à 20 Blatt, gerollt	650 x 930 mm	12 273 01
5 pads with 20 sheets each, rolled		

2 - 10 mm

Flipchartmarker Jumbo	VE   Qty.	Art.-Nr.
in 4 Farben sortiert   in 4 assorted colours	4 St./Pckg.   Pcs./pack	11 115 05
blau   blue	4 St./Pckg.   Pcs./pack	11 115 03
grün   green	4 St./Pckg.   Pcs./pack	11 115 04
rot   red	4 St./Pckg.   Pcs./pack	11 115 02
schwarz   black	4 St./Pckg.   Pcs./pack	11 115 01

Flipcharts





# Wandschienen

Für freien Platz auf allen Rängen.



# Das Wandschienen-System

## Wall Rail System



**magnetoplan**  
Marken-Qualität  
brand quality since 1956

**Wandschiene**  
Wallrail

Video verfügbar:  
[magnetoplan.de](https://magnetoplan.de)

Fliz- und Kork-Pintafeln  
Felt & Cork Pinboards  
Art.-Nr. 11 013 B03, 11 013 B01,  
11 013 B24  
Siehe unten. | See below.

Projektionswand  
Projection screen  
Art.-Nr. 12 417 15  
Siehe unten. | See below.

Wandflipchart  
Wall flipchart  
Art.-Nr. 12 460 10  
Siehe unten. | See below.

ferroscrip Schreibtafel  
ferroscrip Whiteboard  
Art.-Nr. 12 402 00  
Siehe unten und S. 66 ff  
See below and p. 66 ff

Prospekthalter  
Brochure rack  
Art.-Nr. 12 2011 00  
Siehe unten. | See below.

Es geht weder praktischer noch eleganter: alle magnetoplan Systemtafeln können ohne Montage von Adaptern oder Aufhängearmen direkt in unsere Wandschienenanlage eingehängt werden. Eine Planungstafel kann somit in Sekunden von der Wand in die Schiene ein- und wieder ausgehängt werden. Situations- oder aufgabenbedingt ist diese Flexibilität von großem Vorteil: verschiedene Tafeln können in den Fokus der Aufmerksamkeit gebracht und nach Bedarf ausgetauscht werden.

Auf den folgenden Seiten wird erläutert, wie unsere Wandschienen aufeinander aufbauen. Daher spielt es keine Rolle, ob man sich zunächst nur für eine, zwei oder gleich drei Schienen entscheidet. Die Anlage wächst mit dem Bedarf: zusätzliche Schienen werden einfach aufgesteckt. An der oben dargestellten Wandschiene sehen Sie bereits eine kleine Auswahl von unterschiedlichen magnetoplan Systemtafeln. In diesem Zusammenhang lohnt sich auch ein Blick auf die Seiten 192 - 193, auf denen die Kompatibilität des magnetoplan-Systems anschaulich erklärt wird.

Welche magnetoplan Systemtafeln sich in das Wandschienen-System einhängen lassen, erkennen Sie auf den jeweiligen Katalogseiten an folgendem Symbol:

There is no more practical wall rail system than magnetoplan: the system boards are hung directly into the rails – without adapters or hanging devices. That's why boards can be switched from the wall into the rail (or vice-versa) within seconds. This flexibility has the advantage, that boards can be easily moved within a room or building. As shown on p.62|63, the wall rails are built – rail by rail – on top of each other, therefore it is your choice to install one, two or three rails at a time. Our wall rail system grows with your demand: an additional rail can be clipped onto the existing rail.

On the wall rail shown above, you can see a small selection of different magnetoplan system boards. In this regard it is interesting to have a look at pages 192 to 193 where the magnetoplan system is explained in detail.

It is easy to see which magnetoplan system boards can be mounted in the wall rail system by looking out for the following symbols on the relevant pages of the catalogue:



Kompatibel mit  
Wandschienen-System  
Compatible with  
wall rail system



Original magnetoplan  
Marken-Produkt  
Original magnetoplan  
brand quality

### Wandschienen-System | Wall rail system

Bezeichnung   Description	Größe (B x H)   Size W x H	Art.-Nr.
Fliz Grau   Grey felt	1500 x 1000 mm	11 013 B01
Fliz Blau   Blue felt	1500 x 1000 mm	11 013 B03
Naturkork   Natural cork	1500 x 1000 mm	11 013 B24
Fliz Grau   Grey felt	1500 x 1200 mm	11 008 B01
Fliz Blau   Blue felt	1500 x 1200 mm	11 008 B03
Naturkork   Natural cork	1500 x 1200 mm	11 008 B24
Projektionswand   Projection screen	1500 x 1500 mm	12 417 15
Projektionswand   Projection screen	2000 x 1500 mm	12 417 20
Wandflipchart + 20 Blatt Papier Wall flipchart + 20 sheets of paper	750 x 1000 mm	12 460 10
ferroscrip Schreibtafel   ferroscrip Whiteboard	1200 x 900 mm	12 402 00
Prospekthalter   Brochure holder	300 x 1100 x 185 mm	12 201 100
1 Rollhakenpaar für die Tafelaufhängung Pair of hooks for hanging up boards		11 115 30R
Wand-Abstandshalter für Wandschiene Distance holder for Wall Rail		11 115 47
Tafelstopper für Wandschiene   Wall Rail Stopper		11 115 08
Verbindungs-Stück für Wandschiene   Wall Rail Connector		11 115 78



Die eingehängten Tafeln lassen sich kinderleicht verschieben und beliebig von vorne nach hinten umhängen. Once inserted into the rail, the boards can easily be moved along the rail. Boards can be repositioned within the different rails.



# Das Wandschienenensystem

## Wall Rail System

**25**  
JAHRE  
GARANTIE  
YEARS  
GUARANTEE

Modulares System mit hoher Flexibilität:

Ob 1-, 2- oder 3-bahnig, durch einfaches Aufschrauben weiterer Senior- bzw. Juniorschienen, können Sie bis zu 4 Ebenen nutzen. Nachträgliche Erweiterungen sind daher ohne großen technischen Aufwand, jederzeit möglich (in der Länge, der Anzahl der benötigten Ebenen sowie für Eck-Konstruktionen).

Highly flexible modular system:

Whether you choose a 1, 2 or 3 rail system, by simply screwing on additional senior or junior rails, you can use up to four rails. This makes it easy to extend your rail system at any time without any significant technical expertise (in length, the number of required levels, and corner systems).



2-Kanal Junior-Wandschiene,  
(mit unten, wie auch oben laufendem Kanal)  
2-channel junior wall rail  
(with a channel above and below)  
Art.-Nr. 11 115 78 A



3-Kanal Junior / Senior-Wandschiene  
(mit unten, wie auch oben laufenden Kanälen)  
3-channel junior / senior wall rail  
(with a channel above and below)  
Art.-Nr. 11 115 78 A (Junior)  
Art.-Nr. 11 115 79 A (Senior)



4-Kanal Junior/ Senior/ Junior-Wandschiene  
(mit unten, wie auch oben laufenden Kanälen)  
4-channel junior / senior / junior wall rail  
(with a channel above and below)  
Art.-Nr. 11 115 78 A (Junior)  
Art.-Nr. 11 115 79 A (Senior)  
Art.-Nr. 11 115 78 A (Junior)

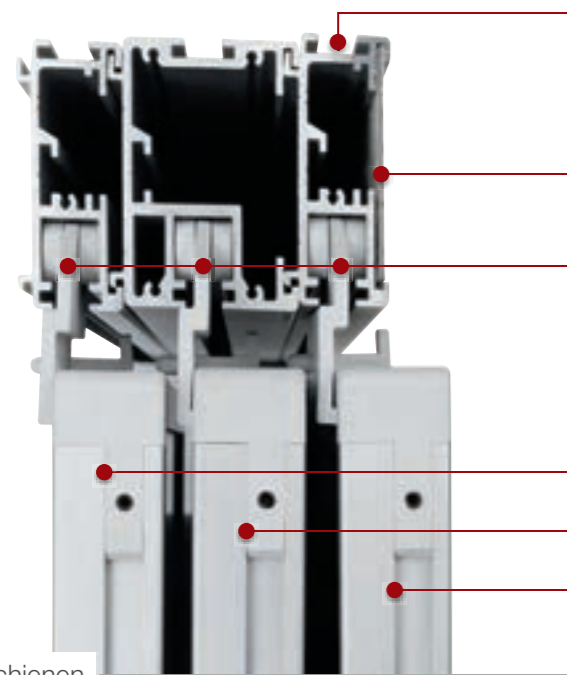

4. Ebene = oberhalb der zweiten Junior-Schiene: Einhängemöglichkeit für eine verschiebbare Projektionswand (siehe rechte Seite).  
Channel above the second Junior rail:  
for a movable projection screen (see right page).

Magnethaftende Blende, zum Befestigen von Flipchart- oder Pinwandpapier.  
Magnetically adhesive cover, to attach flipchart paper.

Leicht laufende, kugelgelagerte Rollen, zum mühelosen Verschieben von Tafeln. Mit integrierten Aufhängehaken aus Kunststoff (inkl. Sicherungsstiften.)  
Smooth running roller bearings for moving boards without effort. Equipped with integrated hooks, in which boards are hung on (inclusive of security pins).

1. Ebene = Junior-Schiene | Layer = Junior rail

2. Ebene = Senior-Schiene | Layer = Senior rail

3. Ebene = zweite Junior-Schiene | Layer = Junior rail



**magnetoplan**  
Marken-Qualität  
brand quality since 1956

Wandschiene  
Wallrail

Video verfügbar:  
magnetoplan.de

Auf der 4. Ebene – oberhalb der Junior-Schiene – ist die Einhängemöglichkeit für eine Projektionswand.

In the 4th layer, above the Junior rail, the projection screen can be hung up.



Stopper an beiden Enden der Schiene sichern die gesamte Wandschienen-Anlage und verhindern ein unbeabsichtigtes Herausschieben der Tafeln.  
Stoppers at both ends secure the entire wall rail installation and prevent boards from unintentionally falling out of the rail.



An der magnethaftenden Frontabdeckung können beschriebene Flipchartbögen oder Papiere aufgehängt werden.  
Papers can be hung up on the magnetically adhesive front cover.



Praktische Abstandhalter mit Rollen halten die Tafeln absolut senkrecht zur Wand. Das Verschieben von Tafeln über- und untereinander wird somit noch leichter.  
Practical distance holders with rolls keep boards perfectly vertical to the wall. Sliding boards between each other will be even easier.



Ultra-leichtlaufende, kugelgelagerte Rollhaken ermöglichen ein fast schwereloses Gleiten von Tafeln.  
Hooks with ball-bearings enable an almost weightless gliding of the boards.



Sicherungsstifte verhindern ein versehentliches Herausrutschen von Tafeln aus den Rollhaken.  
Security pins prevent the boards from slipping off the hooks.



Wandschienen-Zubehör  
Wall Rail Accessories  
page 198 ff

Wandschienenensystem „Modular“ | Wall rail system „Modular“

Art.-Nr.

<b>1 lfdm. Wandschiene-Junior, zweibahnig, mit Papierklemmleiste, Sichtblende und Seitenabdeckung</b> One meter of Junior rail, single lane, with clamp rail for papers, front and side covers	<b>11 115 78 A</b>
<b>1 lfdm. Wandschiene-Senior, zweibahnig, mit Sichtblende und Seitenabdeckung</b> One meter of Senior rail, single lane, with front and side covers	<b>11 115 79 A</b>
<b>1 Rollhakenpaar für die Tafelaufhängung</b>   Pair of hooks for hanging up boards	<b>11 115 30R</b>
<b>Wand-Abstandshalter für Wandschiene</b>   Distance holder for Wall Rail	<b>11 115 47</b>
<b>Tafelstopper für Wandschiene</b>   Wall Rail Stopper	<b>11 115 08</b>
<b>Verbindungs-Stück für Wandschiene</b>   Wall Rail Connector	<b>11 115 78</b>

**MONTAGESERVICE**  
**MOUNTING SERVICE**

Wir bieten Ihnen den Rundum-Service: alles aus einer Hand. Nutzen Sie unsere Erfahrungen. Montage zu Festpreisen, fachgerecht durch geschultes Personal. Fordern Sie bei Bedarf unsere Montage-Preisliste an unter [info@magnetoplan.de](mailto:info@magnetoplan.de).

We provide an allround service: a one-stop shop. Take advantage of our experience. Mounting carried out professionally, at a fixed price, by trained team members. Please request our mounting price list at: [info@magnetoplan.de](mailto:info@magnetoplan.de)

**DIRECT CALL**  
+49 (0) 6122-709-0

Wandschienen  
Wall Rails





magnethaftende Blende  
magnetically  
adhesive front panel

**magnetoplan**  
Marken-Qualität  
brand quality since 1956

# Wandschienenensystem „Kompakt“ | Wall Rail “Compact”

**25**  
JAHRE  
GARANTIE  
YEARS  
GUARANTEE

Im Vergleich zu dem Wandschienenensystem „Modular“ (vorherige Seiten), vereint die Wandschiene „Kompakt“ drei Ebenen in einem Guss und kann daher schnell und einfach montiert werden.  
Vorteile der Wandschiene „Kompakt“:

- Preisgünstig
- ruck, zuck montiert und einsatzbereit

Mit der Wandschiene „Kompakt“ stehen 2 Ebenen für Tafeln, plus eine dritte Ebene für eine oben laufende Projektionswand zur Verfügung. Alle Tafeln können ohne Vormontage direkt in die Schienen eingehängt, unter- bzw. übereinander verschoben und wieder ausgehängt werden. An der magnethaftenden Blende lassen sich zusätzlich Flipchart-Blätter oder Präsentationsmaterialien befestigen.

In comparison with the original magnetoplan wall rail, the magnetoplan “compact” wall rail system combines three channels in one piece. Therefore mounting is quicker and easier.  
Advantages of the wall rail “Compact”:

- Mounting is quick and easy
- The gap in between boards is wide enough to place large magnets, even the practical distance holder (see also page 63).

There are two rails for boards and a third rail on top for inserting a projection screen. All these boards can be hung up directly into the rails without any additional device. They can slide smoothly on top or between each other and can be unhooked if required elsewhere. Flipchart paper or presentation materials can be attached to the magnetically adhesive front panel with the help of magnets.

## Ihre individuelle Wandschiene Your individual Wall Rail

magnetoplan Wandschienen können auch in allen gewünschten RAL-Farben pulverbeschichtet werden, wie in der hier gezeigten Sonderanfertigung. Dazu passend ebenfalls die Rahmenprofile der Tafeln.

magnetoplan wall rails can be powder painted in all desired RAL colours just like the special made to order installation shown below. The frames of the boards may also be painted to match the wall rail color.



## Wandschiene Wallrail

Kompatibel mit Wandschienen-System  
Compatible with wall rail system

Eine große Anzahl verschiedenster Systemtafeln können in die Wandschiene eingehängt werden. Alle Produkte in diesem Katalog, die das nebenstehende Symbol zeigen, sind für die Wandschiene geeignet. Sehen Sie dazu auch vorherige Seiten.

Many different system boards can be hung into this wall rail. All products in this catalogue showing the symbol on the right, are suitable for use with this system. See also previous pages.

### Wandschiene „Kompakt“ | Wall Rail “Compact”

<b>1 lfdm. Wandschiene “Kompakt”, dreibahnig, mit Sichtblende und Seitenabdeckung</b> One meter of Wall rail “Compact”, three lanes, with front and side covers	Art.-Nr. <b>11 115 77 A</b>
<b>1 Hakenpaar für die Tafelaufhängung</b> Pair of hooks for hanging up boards	<b>11 115 30</b>

- Schreibtafeln  
Whiteboards  
page **66 ff**
- Zubehör  
Accessories  
page **82 ff**
- magnetoplan-System  
page **190 ff**







# ferroscrip<sup>®</sup> Whiteboards

Kompetenz – eindrucksvoll inszeniert.





# ferroscrip<sup>®</sup> Whiteboards

Schreibtafeln für höchste Qualitätsansprüche:

magnetoplan bietet 25 Jahre Garantie auf die kratzfeste, emailierte Oberfläche.

- Magnethaftend und mit Boardmarkern beschreibbar sowie trocken abwischbar
- als einseitige oder doppelseitige Ausführung erhältlich
- Metall-Rückseite.

Whiteboards for the highest quality expectations:

magnetoplan grants 25 years warranty on the enamelled and scratch-proof surface.

- Magnetic dry erase board surface
- Available as one-sided or double-sided version.



Mit ausbaufähigem ferroscrip Systemrahmen aus eloxiertem Aluminium, qualitativ hochwertig und edel.

With expandable ferroscrip system frame made of anodized aluminium, top quality and distinguished style.

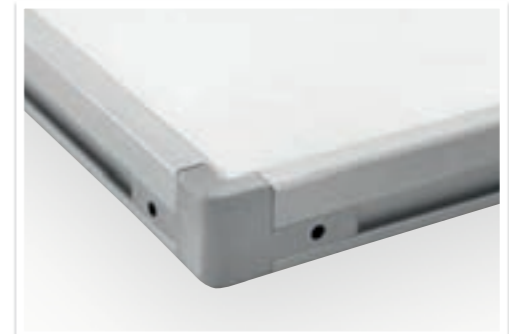

Durch Verbundbauweise von Tafel und Rahmen wird eine besonders hohe Stabilität erreicht.

Excellent stability is achieved through the composite construction of board and frame.



Multifunktionaler Einsatz: ohne weiteres Zubehör können die Tafeln direkt in das Wandschienen-system eingehängt werden. Mit Hilfe von Scharnieren und Spannschlössern lassen sie sich bei Bedarf erweitern und zu Klapptafeln oder mobilen Boards umfunktionieren.

Multifunctional usage: without accessories the boards can be hung directly into the wall rail system. With the help of hinges and turnbuckles they can be altered into folding boards or even made mobile.



Tafeln im Quer- wie auch im Hochformat einsetzbar.

Boards can be hung upright or in a horizontal position.



# ferroscrip<sup>®</sup>-Schreiftafel ferroscrip<sup>®</sup> Whiteboard

**25**  
JAHRE  
GARANTIE  
YEARS  
GUARANTEE



**magnetoplan**  
Marken-Qualität  
brand quality since 1956

**Wandschiene**  
Wallrail

Video verfügbar:  
[magnetoplan.de](https://magnetoplan.de)

- Ausgestattet mit extrem stabilem, anbaufähigem Systemrahmen in ein- oder doppelseitiger Ausführung
- 25 Jahre Garantie auf die hochwertige Oberfläche, die kratzfest, säurerestistent und emailliert ist
- magnethaftend, trocken oder feucht abwischbar
- hoch- oder querformatig an der Wand und in der Wandschiene aufhängbar
- inklusive Ablageschale und Montagezubehör.
- Equipped with an extremely rigid system frame as a one- or double-sided model
- 25 years guarantee on the scratch-proof, enamelled writing surface
- Magnetic dry erase board surface
- Vertically or horizontally on the wall or in the wallrail system
- With marker tray and mounting accessories.

Einseitige Tafeln One-sided boards	
Größe   Size in mm (H x B)	Art.-Nr.
900 x 600 mm	12 400 00
1000 x 750 mm	12 401 00
1200 x 900 mm	12 402 00
1500 x 1000 mm	12 403 00
1500 x 1200 mm	12 416 00
1800 x 1000 mm	12 404 00
1800 x 1200 mm	12 409 00
2000 x 1000 mm	12 411 00
3000 x 1200 mm	12 413 00
2200 x 1200 mm	12 405 00
2400 x 1200 mm	80 305

Doppelseitige Tafeln* Double-sided boards*	
Größe   Size in mm (H x B)	Art.-Nr.
600 x 450 mm	12 428 00
900 x 600 mm	12 420 00
1000 x 750 mm	12 421 00
1500 x 1000 mm	12 423 00
1800 x 1000 mm	12 424 00
1500 x 1200 mm	12 426 00
1800 x 1200 mm	12 429 00
2000 x 1000 mm	12 427 00
2200 x 1200 mm	12 425 00

\* Wir empfehlen zur Wandanbringung mit Spezialhalterung (Art.-Nr. 11 115 76) nur Größen bis 1200 x 900 mm  
For wall mounting with special clamps (Art. No. 11 115 76) only up to the size of 1200 x 900 mm

Inkl. Ablageschale + Montagezubehör.  
Sondergrößen auf Anfrage  
Incl. marker tray and installation accessories

Anwendung im Wandschienen-system  
Applications for wall rail system  
page 58 ff

Zubehör | Accessories  
page 82 ff  
Magnete | Magnets  
page 166 ff

# ferroscrip<sup>®</sup>-Schreiftafel mobil, doppelseitig ferroscrip<sup>®</sup> Whiteboard mobile, double-sided



**magnetoplan**  
Marken-Qualität  
brand quality since 1956

**25**  
JAHRE  
GARANTIE  
YEARS  
GUARANTEE

Das Profil der magnetoplan Systemrahmen ist so konsequent durchdacht, dass doppelseitige ferroscrip-Schreiftafeln, auch nachträglich, in Fahr-gestelle integriert werden können. Die Spannschlösser ermöglichen ein stufenloses Verstellen in der Höhe. Zwei Querverstrebungen gewährleisten Stabilität. Das Gestell und die Säulen im Acht-Kant-System-Profil sind aus eloxiertem Aluminium. Die Rollen sind arretierbar. Fahr-gestellhöhe: 1800 mm Die mobile ferroscrip-Schreiftafel empfiehlt sich für Schulungen und Seminare sowie Vorlesungen und Unterricht.

The profile of magnetoplan system boards are so well thought out that it allows ferroscrip double-sided white boards to be integrated into mobile supports. The turnbuckles assure a continuous adjustment in height. Two horizontal bars guarantee stability. The frame and the 1800 mm high posts are made of anodized aluminium in an octagonal system profile. The castors can be locked. Suitable for lectures, teaching and training.

Bezeichnung   Description	Größe   Size	Art.-Nr.
Komplettes Tafel-Set, mobil doppelseitig mobile double-sided	1500 x 1000 mm	12 403 15
Komplettes Tafel-Set, mobil doppelseitig mobile double-sided	1800 x 1200 mm	12 409 18
Komplettes Tafel-Set, mobil doppelseitig mobile double-sided	2200 x 1200 mm	12 405 22
Komplett mit mobilem Fahrgestell und Ablageleiste. Fahrgestellhöhe: 1800 mm Complete with mobile support and pen-tray. Total height of movable support: 1800 mm		

# ferroscrip<sup>®</sup>-Schreiftafel mobil, drehbar | Mobile board, revolving

Diese mobile ferroscrip Tafel ist mobil, doppelseitig und zusätzlich um 360° drehbar, aber auch in jedem Neigungswinkel stufenlos arretierbar. Fahr-gestellhöhe: 1800 mm. Wie bei allen ferroscrip-Schreiftafeln sind die Oberflächen magnethaftend, die Schrift trocken oder feucht löslich. Diese Version eignet sich besonders für Lehrgänge, Schulungen und Vor-träge. Da die Tafel beidseitig verwendbar ist, können Lehrstoffinhalte und Anschauungsma-terial (Zeichnungen, Fotos etc.) im Vorfeld vorbereitet werden und im gegebenen Moment durch Drehen der Tafel effektiv demonstriert werden. Daher eignet sich eine solche Tafel auch für Frage- und -Antwort-Spiele, Quizshows, Training etc.

This mobile, double-sided ferroscrip board, can be turned 360° and locked at any desired inclination. The height of the mobile support measures 1800 mm. Like all ferroscrip boards the surfaces is magnetically adhesive and writings can be erased wet or dry. This is excellent for use in schools, lectures and presentations. Since the board can be used on both sides, subject matters and illustrations (e.g. drawings, photos, graphs, etc.) can be prepared in advance and effectively shown at any given moment by just turning the board. This versatile board is also suitable for question-and-answer games, quiz, trainings etc.

Bezeichnung   Description	Größe   Size	Art.-Nr.
Komplettes Tafel-Set, mobil drehbar mobile revolving	1500 x 1000 mm	12 423 15
Komplettes Tafel-Set, mobil drehbar mobile revolving	1800 x 1200 mm	12 429 18
Komplettes Tafel-Set, mobil drehbar mobile revolving	2200 x 1200 mm	12 425 22
Komplett mit mobilem Fahrgestell und Ablageleiste. Fahrgestellhöhe: 1800 mm Complete with mobile support and pen-tray. Total height of movable support: 1800 mm		



**magnetoplan**  
Marken-Qualität  
brand quality since 1956

**25**  
JAHRE  
GARANTIE  
YEARS  
GUARANTEE

ferroscrip<sup>®</sup> Schreiftafeln  
ferroscrip<sup>®</sup> Whiteboards



# ferroscrip®-Klapptafel, dreiteilig ferroscrip® Folding Board, 3 panels

**25**  
JAHRE  
GARANTIE  
YEARS  
GUARANTEE



Diese Klapptafel besitzt zwei doppelseitige Flügel aus ferroscrip-Schreibtafeln. Die Gesamt-Nutzungsfläche wurde so im Verhältnis zu der beanspruchten Wandfläche der Basistafel verdreifacht. Die insgesamt fünf Oberflächen bieten viel Platz für die visuelle Kommunikation und Präsentation.

This ferroscrip folding board is equipped with two double-sided wing boards. The total area is tripled in relation to the size of the basic board occupying the center. A total of five board surfaces in all offers ample space for visual communication and presentation.

Bezeichnung Description	Schreibfläche Writing surface	volle Breite aufgeklappt overall width, opened	Art.-Nr.
Basistafel   Basic board	900 x 600 mm		12 400 03
2 Flügeltafeln   2 wing boards	je 450 x 600 mm	1900 mm	
Basistafel   Basic board	1200 x 900 mm		12 402 03
2 Flügeltafeln   2 wing boards	je 600 x 900 mm	2500 mm	
Basistafel   Basic board	1500 x 1000 mm		12 403 03
2 Flügeltafeln   2 wing boards	je 750 x 900 mm	3100 mm	

Komplett mit Ablageschale und Montagezubehör  
Complete with marker tray and assembly accessories

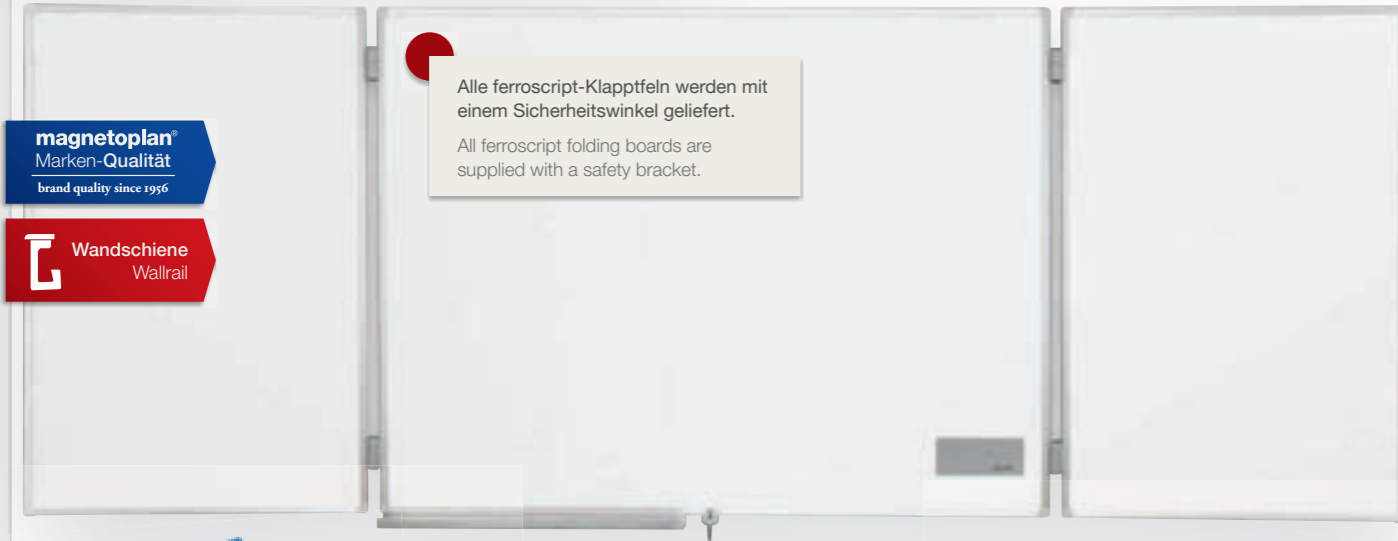

Alle ferroscrip-Klapptafeln werden mit einem Sicherheitswinkel geliefert.  
All ferroscrip folding boards are supplied with a safety bracket.

**magnetoplan**  
Marken-Qualität  
brand quality since 1956

**Wandschiene**  
Wallrail

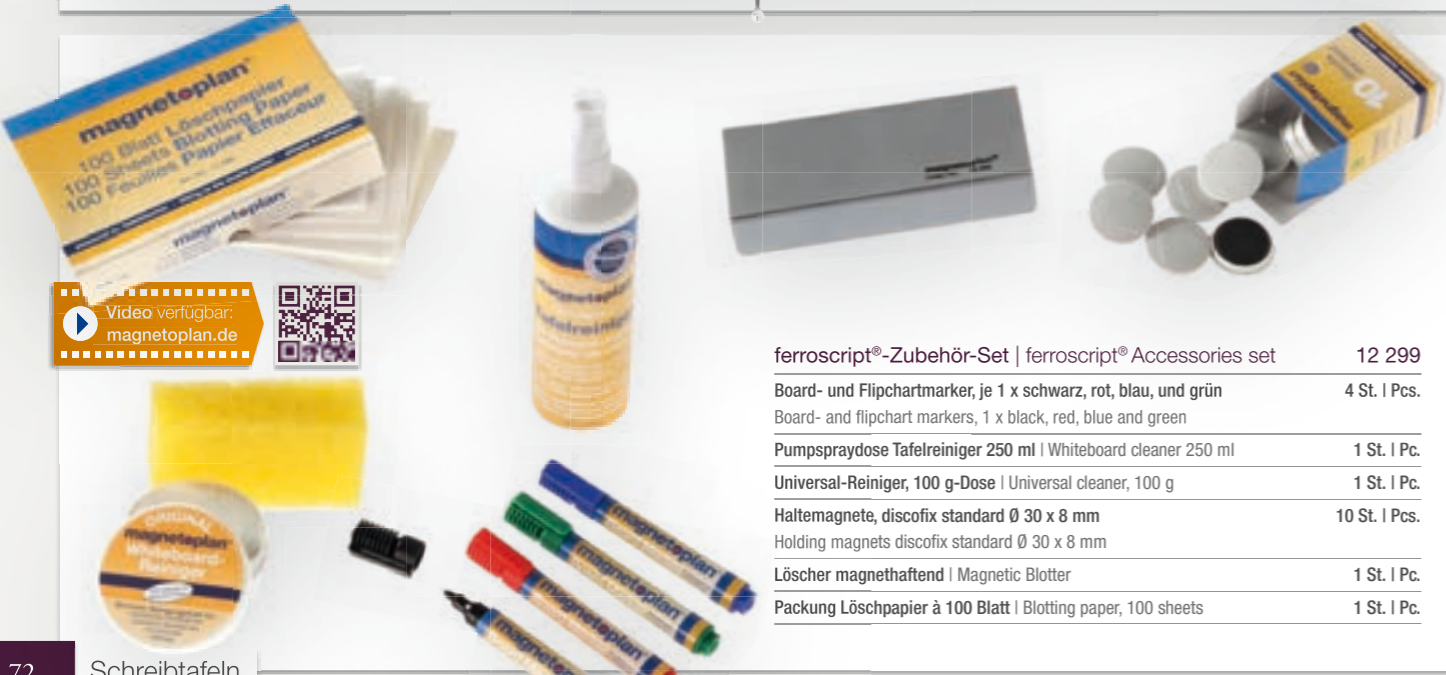

ferroscrip®-Zubehör-Set   ferroscrip® Accessories set	12 299
Board- und Flipchartmarker, je 1 x schwarz, rot, blau, und grün Board- and flipchart markers, 1 x black, red, blue and green	4 St.   Pcs.
Pumpspraydose Tafelreiniger 250 ml   Whiteboard cleaner 250 ml	1 St.   Pcs.
Universal-Reiniger, 100 g-Dose   Universal cleaner, 100 g	1 St.   Pcs.
Haltemagnete, discifix standard Ø 30 x 8 mm Holding magnets discifix standard Ø 30 x 8 mm	10 St.   Pcs.
Löschermagnethaftend   Magnetic Blotter	1 St.   Pcs.
Packung Löschpapier à 100 Blatt   Blotting paper, 100 sheets	1 St.   Pcs.

Video verfügbar:  
magnetoplan.de



# ferroscrip®-Klapptafel mobil, dreiteilig Three-Part ferroscrip Board, Mobile

**25**  
JAHRE  
GARANTIE  
YEARS  
GUARANTEE



**magnetoplan**  
Marken-Qualität  
brand quality since 1956

Diese Tafel ist ausschließlich mit doppelseitigen ferroscrip-Schreibtafeln ausgestattet. Mit den Vorder- und Rückseiten stehen mehr als 7 m Schreib- und Präsentationsfläche zur Verfügung! Bei der minimalen Standfläche der Tafel, ist diese mobile Schreibtafel ein ausgezeichnetes und flexibles Instrument für Schulungen, Vorträge und Präsentationen.

This mobile board is equipped with double-sided ferroscrip whiteboards. More than 7 m of writing and presentation surfaces are available counting both sides of the boards. Considering the minimal space the board occupies on the floor, it represents an excellent and flexible tool for instruction, training and presentations.

Doppelseitige Basis-Schreibtafel:	1800 x 1200 mm
2 doppelseitige Flügeltafeln:	je 900 x 1200 mm
ausklappbare Gesamtbreite:	3700 mm
Höhe der Achtkantsäulen:	2000 mm

Double-sided basic whiteboard:	1800 x 1200 mm
2 double-sided wing boards:	900 x 1200 mm
Unfolded total width:	3800 mm
Height of octagonal poles:	2000 mm

Bezeichnung   Description	Art.-Nr.
ferroscrip-Klapptafel mobil, dreiteilig (inkl. Fahrgestell, Ablageschale und Schloss)   Mobile ferroscrip folding board, three pieces (incl. undercarriage, marker tray and lock)	12 427 18

# Papier-Klemmleiste Paper Holder

- Hält alle gängigen Papierblöcke
- ideal für die mobile Flipchart-Präsentation
- haftet magnetisch auf allen Metalloberflächen
- Breite: 700 mm.
- Fits all common paper pads
- Ideally suitable for mobile flipchart presentations
- Adheres to all metal surfaces
- Width: 700 mm

Bezeichnung   Description	Größe   Size	Art.-Nr.
Papier-Klemmleiste   Paper holder	Breite   Width 700 mm	12 460 28
Flipchart-Papier 100 Blatt (5 Blocks à 20 Blatt) kariert/blanco Flipchart Paper 100 sheets (5 pads at 20 sheets) checked/blank	650 x 930 mm	12 271 01
Seitenarm aus eloxiertem Zargenprofil, mit 2 Federklemmen, Länge   long 750 mm		11 156





# ferroscrip®-Schwenktafelanlage ferroscrip® Swivel Board

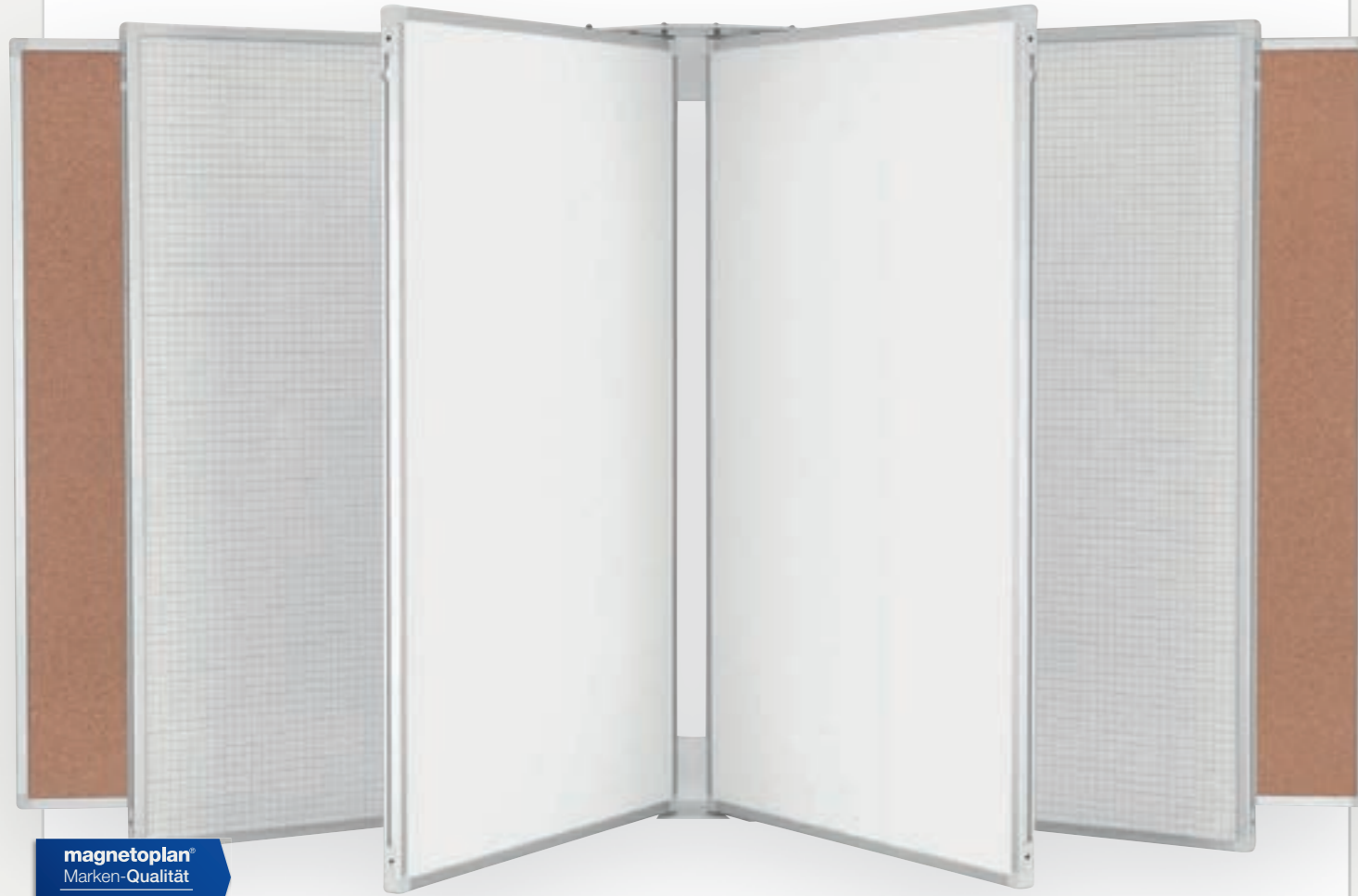

**magnetoplan**  
Marken-Qualität  
brand quality since 1956

Kompakte Informationen auf wenig Platz. Mit der Stahlkonsole für Schwenktafeln können bis zu 6 doppelseitige Schreib-, Planungs- oder Pin-Systemtafeln an der Wand befestigt werden.

(Alle Größen von doppelseitigen Tafeln bis max. 900 x 1200 mm)

- Ein Maximum an Planungsoberflächen (12 Oberflächen!) bei minimalem Platzanspruch
- ideal für Büros und Verkaufsräume mit limitierter Fläche.

Plenty of information is made available on minimal space. With the steel bracket for swivel boards, up to 6 double-sided writing, pin-on or planning boards are mounted on a wall.

(All sizes of double-sided boards up to max. 900 x 1200 mm)

- A maximum of 12 planning surfaces while using a minimum of space
- The perfect solution for offices and sales departments with limited space availability.

## Wand-Konsolenpaar Wall Brackets

Für eine Schwenktafelanlage wird ein Konsolenpaar und pro doppelseitige Tafel ein Achsenpaar benötigt.

For swivel boards you need a pair of wall brackets and for each double-sided board a pair of axles.

ferroscrip®-Schwenktafelanlage | ferroscrip Swivel Board

Für die Montage Ihrer Schwenktafel benötigen Sie | In order to install swivel boards you need: Art.-Nr.

Wand-Konsolenpaar | 1 pair of wall brackets 12 460 51

Achsenpaar (siehe auch Seite 197) | 1 set of axles (see also page 197) 12 460 50

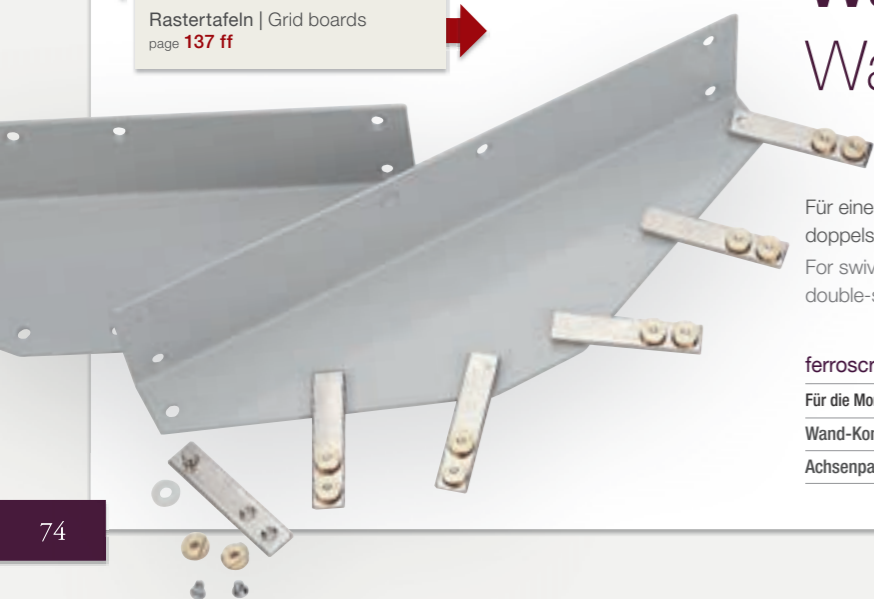

Schreibtafeln | Whiteboards  
page 70 ff

Rastertafeln | Grid boards  
page 137 ff

**25**  
JAHRE  
GARANTIE  
YEARS  
GUARANTEE

# ferroscrip®-Klapptafel, zweiteilig ferroscrip® Folding Board

Das magnetoplan Rahmenprofil ermöglicht mit Hilfe von einfach zu installierendem Zubehör verschiedenste Tafelkombinationen. Durch das Über- und Hintereinanderhängen von Tafeln wird bei gleicher Platzbeanspruchung viel Schreib- oder Planungsfläche gewonnen. Der in das Profil geschobene, geniale Adapter bietet die Möglichkeit, Systemtafeln mit nützlichem Zubehör, wie z.B. Acrylglasabdeckungen, auszustatten.

Eine einseitige ferroscrip-Basistafel wurde hier durch ein Scharnier mit einer doppelseitigen Tafel verbunden. Bei gleicher Grundfläche wurde die Planungs- oder Arbeitsfläche verdreifacht. Die Scharniere von magnetoplan sind besonders elegant, da sie sich in das Gesamtbild der Tafelkombination integrieren.

The magnetoplan system frame profile allows various combinations of frames to be attached to one another with the help of easy-to-install accessories. By hanging boards on top of each other more writing and planning space is gained while using only the same basic space on the wall. Ingenious adaptors, inserted into the profile, open the possibility to equip system boards with more useful accessories such as acrylic covers.

A one-sided ferroscrip basic board may be connected to another double-sided board with the help of hinges. In this way the planning and working space of the board is tripled. Hinges of magnetoplan are especially elegant because they integrate well into the overall appearance.

ferroscrip®-Klapptafel, zweiteilig  
ferroscrip® folding board

Bei dieser Tafel handelt es sich um eine Sonderanfertigung.  
This board was made-to-order.

Alle ferroscrip-Klapptafeln werden mit einem Sicherheitswinkel geliefert.

All ferroscrip folding boards are supplied with a safety device.

## Scharniere Hinges



doppelseitige Tafeln | Double-sided boards  
page 70 ff

Zubehör | Accessories  
page 82 ff

Scharniere | Hinges  
page 196

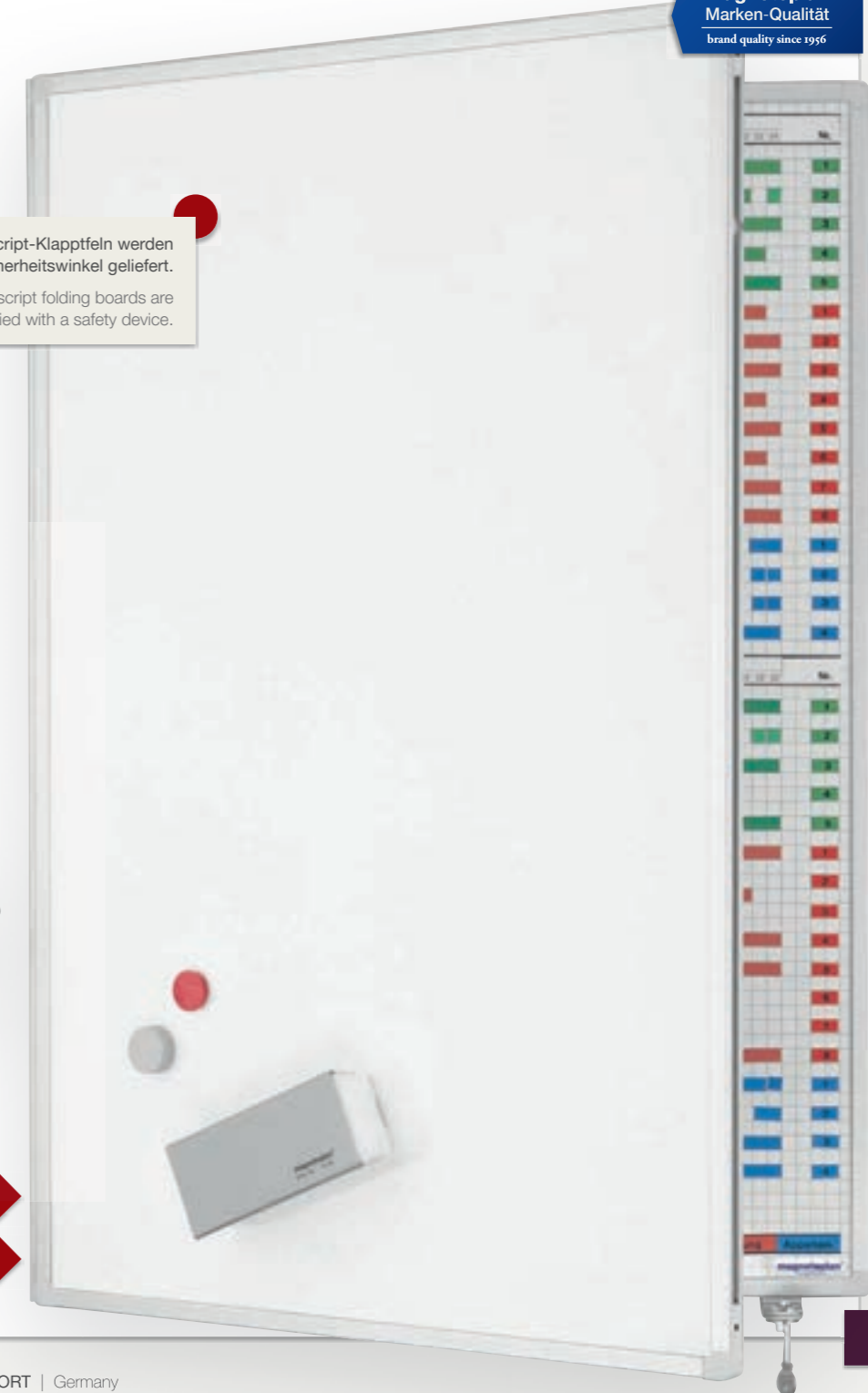

**magnetoplan**  
Marken-Qualität  
brand quality since 1956

ferroscrip® Schreibtafeln  
ferroscrip® Whiteboards





# Whiteboards

Glanzvoller Auftritt eines Klassikers.



# CC-Schreibtafel | CC Whiteboard

**25**  
JAHRE  
GARANTIE  
YEARS  
GUARANTEE

**magnetoplan**  
Marken-Qualität  
brand quality since 1956

Video verfügbar:  
[magnetoplan.de](https://magnetoplan.de)

## Performance-Check

- ✓ magnetisch | magnetic
- ✓ beschreibbar | writing surface
- ✓ trocken abwischbar | dry erasable
- ✓ Metall-Rückseite | metal backing
- ✓ 25 Jahre Garantie | 25 years guarantee
- ✓ besonders kratzfest | highly scratch resistant



weiß-emailierte,  
magnetische  
Schreibfläche.  
  
white enameled  
and magnetical  
writing surface.



Mit rückseitiger  
Gegenkaschierung aus  
Metall für mehr Stabilität.  
  
With metal backing  
for more stability.

CC-Schreibtafeln von magnetoplan sind von hervorragender Qualität:

- mit emailierter Schreiboberfläche = kratzfest
- eloxierter Aluminium-Rahmen und rückseitige Gegenkaschierung aus massivem Metall
- integrierte, über die gesamte Länge gehende Ablageschale
- fast unsichtbare Tafelaufhängung
- inkl. Montagematerial.

CC-Schreibtafeln sind schlicht, elegant und passen sich jeder Büroeinrichtung an. In ihrer Doppelfunktion – beschreibbar und magnethaftend – sind die Tafeln hinter jedem Schreibtisch als universell nutzbares Organisationsmittel zu finden.

The series of magnetoplan CC whiteboards are of outstanding quality:

- With enamelled writing surface = highly scratch resistant
- The boards are backed with a metal sheet to prevent twisting
- Marker tray that covers the full width of the board
- 4 point mounting with barely visible hooks
- Including mounting accessories.

CC whiteboards are simply elegant and adapt well to any office environment. In its double function of being a write-on board and, attaching magnets, the board can be found behind every desk as a universally efficient organizational tool.

Bezeichnung   Description	Größe (B x H)   Size (W x H)	Art.-Nr.
CC-Schreibtafel   CC Whiteboard	600 x 450 mm	12 402 CC
	900 x 600 mm	12 403 CC
	1200 x 900 mm	12 404 CC
	1500 x 1200 mm	12 405 CC
	1800 x 1200 mm	12 406 CC
	2200 x 1200 mm	12 407 CC

Größe (B x H)   Size (W x H)	Art.-Nr.
1500 x 1000 mm	12 408 CC
2000 x 1000 mm	12 409 CC
2400 x 1200 mm	12 410 CC
3000 x 1200 mm	12 411 CC
1800 x 900 mm	12 412 CC

Zubehör | Accessories  
page 82 ff

Magnete | Magnets  
page 166 ff

# SP-Schreibtafel | SP Whiteboard

**5**  
JAHRE  
GARANTIE  
YEARS  
GUARANTEE

**magnetoplan**  
Marken-Qualität  
brand quality since 1956

Video verfügbar:  
[magnetoplan.de](https://magnetoplan.de)

## Performance-Check

- ✓ magnetisch | magnetic
- ✓ beschreibbar | writing surface
- ✓ trocken abwischbar | dry erasable
- ✓ Metall-Rückseite | metal backing
- ✓ 5 Jahre Garantie | 5 years guarantee

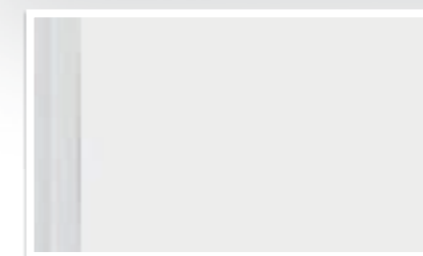

mit speziallackierter,  
magnethaftender  
Oberfläche.  
  
white special-lacquered  
and magnetical  
writing surface.

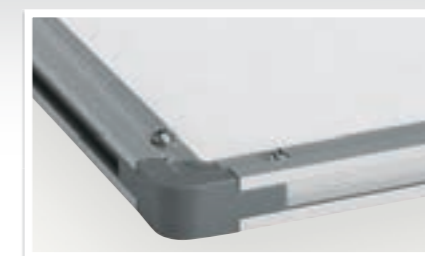

Mit rückseitiger  
Gegenkaschierung aus  
Metall für mehr Stabilität.  
Verhindert Wölbung  
der Tafel.  
  
With metal backing  
for more stability  
and to prevent twisting.

Die magnetoplan SP-Boards eignen sich als Schreib- und Memoboards. Zum Beschreiben und Befestigen von Fotos, Visitenkarten, Notizen, etc. mit Hilfe von Magneten:

- Sehr gutes Preis- Leistungsverhältnis
- mit speziallackierter Oberfläche, magnethaftend und mit Boardmarkern beschreibbar sowie trocken gut abwischbar
- mit eloxiertem, umlaufendem Aluminium-Rahmen, für eine elegante Optik
- durch verschraubte Verbundbauweise von Tafel und Rahmen ist eine hohe Stabilität gewährleistet
- Rahmen mit abgerundeten Ecken
- komplett mit Montagematerial und durchgehender Ablageschale.

Whiteboards of the magnetoplan SP-series can be used as private whiteboards or memo boards. For writing on and also for attaching photos, calling cards, notes etc. with the help of magnets:

- Very good price/performance ratio
- With special-lacquered surface, magnetically adhesive.
- Magnetic dry erase board surface
- With anodized all-around aluminium frame for an elegant appearance
- Composite construction with screws of board and frame guarantees high stability
- Frame with rounded corners
- Complete with mounting accessories and marker tray over full width

Bezeichnung   Description	Größe (B x H)   Size (W x H)	Art.-Nr.
SP-Schreibtafel   SP Whiteboard	600 x 450 mm	12 402 88
	900 x 600 mm	12 403 88
	1200 x 900 mm	12 404 88
	1500 x 1200 mm	12 405 88
	1800 x 1200 mm	12 406 88
	2200 x 1200 mm	12 407 88

Größe (B x H)   Size (W x H)	Art.-Nr.
1500 x 1000 mm	12 408 88
2000 x 1000 mm	12 409 88
2400 x 1200 mm	12 410 88
3000 x 1200 mm	12 411 88
1800 x 900 mm	12 412 88

CC- und SP-  
Schreibtafel mobil  
Mobile CC and SP  
Whiteboard  
page 80

Magnete | Magnets  
page 166 ff

Schreibtafeln  
Whiteboards



# CC- und SP-Schreibtafel, mobil

## Mobile CC and SP Whiteboard

**25\***  
JAHRE GARANTIE  
YEARS GUARANTEE

**5\*\***  
JAHRE GARANTIE  
YEARS GUARANTEE

\*25 Jahre Garantie auf CC Scheibtafeln

\*\*5 Jahre Garantie auf SP Scheibtafeln

**magnetoplan**  
Marken-Qualität  
brand quality since 1956

Video verfügbar:  
[magnetoplan.de](https://magnetoplan.de)

um 360° drehbar, stufenlos arretierbar  
360° rotation, infinitely variable

### Performance-Check

- ✓ magnetisch | magnetic
- ✓ beschreibbar | writing surface
- ✓ abwischbar | erasable
- ✓ mobil einsetzbar | mobile use



Freistehende Schreibtafel, durch Drehen stehen zwei Schreibflächen zur Verfügung:

- Magnethaftend
- feucht und trocken abwischbar
- mit stabilem, umlaufendem Aluminium-Rahmen
- stufenlose Schrägstellung und sichere Arretierung durch Schraubkopf
- solides Fahrgestell in lichtgrau, mit 4 stabilen, leichtlaufenden Rollen (2 davon feststellbar).

Tafeln zur Auswahl:

- CC-Schreibtafeln\* (mit emailierter Oberfläche)
- SP-Schreibtafeln\*\* (mit lackierter Oberfläche)
- komplett mit Ablageschale für Marker und Zubehör.

Very sturdy and robust double sided mobile whiteboard. Writing surface can be rotated by 360° and this offers double the presentation space.

- Magnetically adhesive surface
- Writings can be wiped dry or wet
- With sturdy, silver anodized aluminium frame
- Variable inclination and safe fixation with the help of a turnbuckle
- Solid movable support in light grey, with 4 rugged, smoothly running castors (of which 2 are lockable)

Choice of surface finish:

- CC Whiteboards\* (with enamelled surface)
- SP Whiteboards\*\* (with lacquered surface)
- Complete with large scale tray for marker and accessories.

Bezeichnung Description	Größe (B x H) Size (W x H)	Gesamthöhe/Tiefe maximum height/depth	Art.-Nr.	Bezeichnung Description	Größe (B x H) Size (W x H)	Gesamthöhe/Tiefe maximum height/depth	Art.-Nr.
CC mit emailierter Oberfläche CC with enamelled surface	1200 x 900 mm	1834 mm/590 mm	12 404 90	SP mit lackierter Oberfläche SP with lacquered surface	1200 x 900 mm	1834 mm/590 mm	12 404 89
	1500 x 1000 mm	1884 mm/590 mm	12 408 90		1500 x 1000 mm	1884 mm/590 mm	12 408 89
	1800 x 1200 mm	1984 mm/590 mm	12 406 90		1800 x 1200 mm	1984 mm/590 mm	12 406 89
<b>NEU</b>	<b>NEU</b> 2000 x 1000 mm	1884 mm/590 mm	12 409 90	<b>NEU</b>	<b>NEU</b> 2000 x 1000 mm	1884 mm/590 mm	12 409 89
	2200 x 1200 mm	1984 mm/590 mm	12 411 90		2200 x 1200 mm	1984 mm/590 mm	12 411 89

# SP-Kombitafel

## SP Combiboard

**5**  
JAHRE GARANTIE  
YEARS GUARANTEE

**magnetoplan**  
Marken-Qualität  
brand quality since 1956

### Performance-Check

- ✓ magnetisch | magnetic
- ✓ beschreibbar | writing surface
- ✓ abwischbar | erasable
- ✓ Metall-Rückseite | metal backing
- ✓ Pinboard

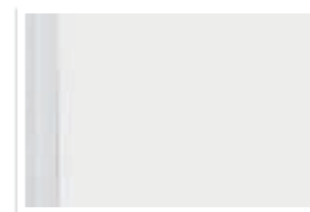

Mit speziallackierter, magnethaftender Oberfläche.

White special-lacquered and magnetic writing surface.

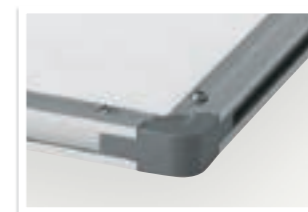

Mit rückseitiger Gegenkaschierung aus Metall für mehr Stabilität, verhindert Wölbung der Tafel.

With metal backing for more stability. Prevents twisting.

Magnethaftende Schreib- und Korkpintafel. Die preiswerte und Platz sparende Kombitafel für jedes Büro. Zum Beschreiben wie auch Befestigen von kleinen Notizen, Rundschreiben, Fotos, etc. Tafel mit abgerundeten Ecken, eloxiertem Aluminium-Rahmen und rückseitiger Gegenkaschierung aus Metall:

- Magnethaftende und lackierte SP-Tafeloberfläche. Mit Boardmarkern beschreibbar und trocken wieder lösbar. Zum Befestigen von Fotos, Plänen u.ä. mit Hilfe von Magneten
- Korkpintafel zum Anpinnen von Notizen, Infos, Visitenkarten u.ä. mit Hilfe von Pinnadeln.

Magnetically adhesive writing board and cork pinboard. The inexpensive and space saving combiboard for every office. Writing and pinning of small notes, memorandums, photos etc. Board with rounded corners, anodized aluminium frame and metal backing:

- Lacquered writing surface, magnetically adhesive. Magnetic dry erase board surface. Photos, plans or any printed sheet may be attached with magnets
- Cork pinboard for attaching notes, infos, calling cards and the like with pins.

Bezeichnung   Description	Größe (B x H)   Size (W x H)	Art.-Nr.
SP-Kombitafel   SP Combiboard	900 x 600 mm	12 403 70
SP-Kombitafel   SP Combiboard	1200 x 900 mm	12 404 70

Magnete | Magnets  
page 166 ff

Pinnadeln | Pins  
page 45





**Board- und Flipchartmarker für Whiteboards & Flipchartpapier**

VE   Qty.	Art.-Nr.
in 4 Farben sortiert   in 4 assorted colours	4 St./Pckg.   Pcs./pack 12 281
blau   blue	4 St./Pckg.   Pcs./pack 12 281 03
grün   green	4 St./Pckg.   Pcs./pack 12 281 05
rot   red	4 St./Pckg.   Pcs./pack 12 281 06
schwarz   black	4 St./Pckg.   Pcs./pack 12 281 12

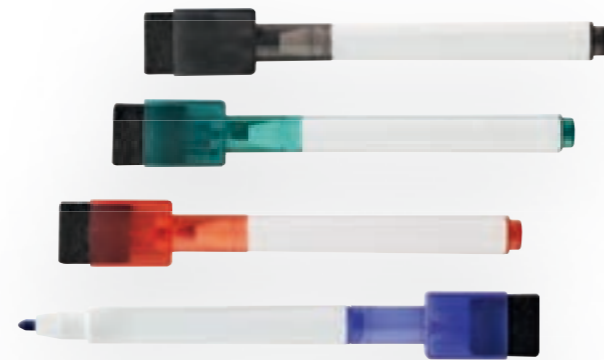

**Boardmarker magnetisch | Magnetic board marker**

VE   Qty.	Art.-Nr.
in 4 Farben sortiert   in 4 assorted colours	4 St./Pckg.   Pcs./pack 12 280 S
1 x schwarz   single pen, black	1 St./Pckg.   Pcs./pack 12 280 01 S
4 x schwarz   4-pack, black	4 St./Pckg.   Pcs./pack 12 280 12 S

Magnethaftender Marker zur Beschriftung von trocken abwischbaren Schreibtafeln mit integriertem Löscher. | Magnetic marker for writing on drywipe boards, with integral eraser.



**Refill Marker Whiteboard & Flipchart**

VE   Qty.	Art.-Nr.
in 4 Farben sortiert   in 4 assorted colours	4 St./Pckg.   Pcs./pack 12 285
blau   blue	4 St./Pckg.   Pcs./pack 12 285 03
grün   green	4 St./Pckg.   Pcs./pack 12 285 05
rot   red	4 St./Pckg.   Pcs./pack 12 285 06
schwarz   black	4 St./Pckg.   Pcs./pack 12 285 12



**Nachfüllpatrone | Ink Cartridge for Refill Marker**

VE   Qty.	Art.-Nr.
blau   blue	10 St./Pckg.   Pcs./pack 12 286 03
grün   green	10 St./Pckg.   Pcs./pack 12 286 05
rot   red	10 St./Pckg.   Pcs./pack 12 286 06
schwarz   black	10 St./Pckg.   Pcs./pack 12 286 12



**Markerhalter ABS-Kunststoff (ohne Boardmarker)** Art.-Nr. 12 294  
 ABS-Plastics marker holder (without board markers)  
 Zur Aufbewahrung von 4 Boardmarkern, haftet magnetisch an der Tafel.  
 Holder for markers, made of ABS plastics, stores 4 board markers, adheres magnetically to the board.



**Markerhalter Acryl (ohne Boardmarker)** Art.-Nr. 16 712  
 Acrylic marker holder (without board markers)  
 Zur Aufbewahrung von 4 Boardmarkern, haftet magnetisch an der Tafel.  
 Holder for markers, made of acrylic holds 4 board markers, adheres magnetically to the board surface.



**ferroscript® Zubehör-Set | Accessories set** Art.-Nr. 12 299

Board- und Flipchartmarker, je 1 x schwarz, rot, blau, und grün	4 St.   Pcs.
Board- and flipchart markers, 1 x black, red, blue and green	
Pumpspraydose Tafelreiniger 250 ml   Whiteboard cleaner spray 250 ml	1 St.   Pc.
Universal-Reiniger, 100 g Dose   Universal cleaner, 100 g	1 St.   Pc.
Haltemagnete, discifix standard Ø 30 x 8 mm	10 St.   Pcs.
Holding magnets discifix standard Ø 30 x 8 mm	
Löscher, magnethaftend   Blotter, magnetic	1 St.   Pc.
Packung Löschpapier à 100 Blatt   Blotting paper, 100 sheets	1 St.   Pc.



**Zubehör-Set, mini | Accessories set, mini** Art.-Nr. 12 299 N

Board- und Flipchartmarker, je 1 x schwarz, rot, blau, und grün	4 St.   Pcs.
Board- and flipchart markers, 1 x black, red, blue and green	
Pumpspraydose Tafelreiniger 250 ml   Whiteboard cleaner spray 250 ml	1 St.   Pc.
Haltemagnete, discifix standard Ø 30 x 8 mm	4 St.   Pcs.
Holding magnets discifix standard Ø 30 x 8 mm	
Löscher, magnethaftend   Blotter, magnetic	1 St.   Pc.



**Reinigungs-Set | Erasing Set** Art.-Nr. 12 299 M

Pumpspraydose Tafelreiniger 250 ml   Whiteboard cleaner spray 250 ml	1 St.   Pc.
Löscher, magnethaftend   Blotter, magnetic	1 St.   Pc.
Packung Löschpapier à 100 Blatt   Blotting paper, 100 sheets	1 St.   Pc.



Universalsreiniger mit hoher Reinigungskraft für alle emailierten und lackierten Oberflächen, Kunststoffe und Metalle. Entfernt bei Bedarf auch Permanent-Marker mühelos. Säubert und konserviert in einem Arbeitsgang und versiegelt die Oberfläche. Hergestellt aus natürlichen Rohstoffen, hautfreundlich, biologisch abbaubar, schadstoff- und säurefrei. Reinigen ohne Chemie, der Umwelt zuliebe!

Universal cleaner with high cleaning power for all enamelled and varnished surfaces, plastics and metals. Also removes permanent markers, residues and seals the surface. Cleans and preserves in one go. Manufactured from natural raw materials, skin friendly, biodegradable, pollutant- and acid-free. Cleaning with no chemicals; for the sake of the environment!

**Universal-Reiniger, 100 g Dose**  
 Universal cleaner, 100 g

1 St.   Pc.	12 297
-------------	--------

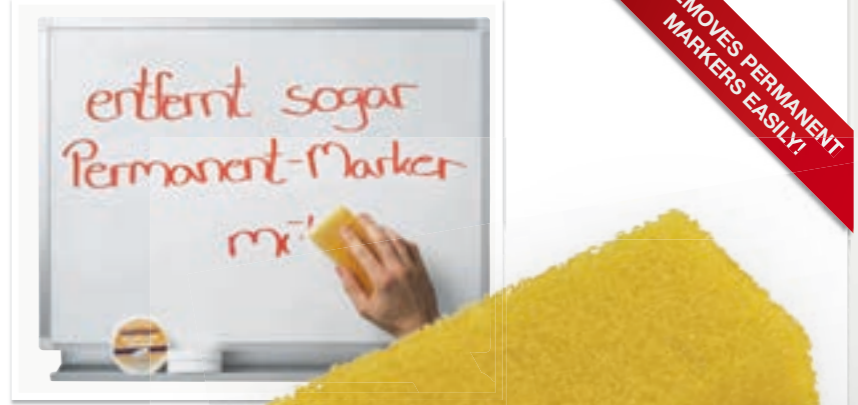



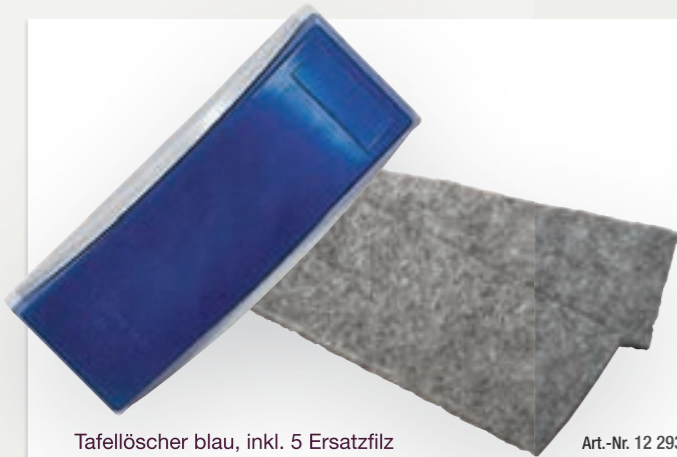

Tafellöschers blau, inkl. 5 Ersatzfilz  
Blotter, incl. 5 blotting papers

Tafellöschers zur einfachen Trockenreinigung von Schreibtafeln, haftet magnetisch an der Tafel. Mit leicht auswechselbarem Löschfilz.

Blotter for the convenient dry cleaning of whiteboards, adheres magnetically to the board surface. With easy replaceable blotting felt.

Ersatzfilz für Tafellöschers blau	12 St.   Pcs.	12 293 01
Replacement blotting paper		



Magnetischer Tafellöschers mit Boardmarkern  
Magnetic blotter with board markers

Magnetischer Tafellöschers, komplett mit Halterung, 2 Board- und Flipchartmarkern und 1 Löschfilz, zur einfachen Trockenreinigung von Whiteboards. Haftet magnetisch an der Tafel, mit leicht auswechselbarem Löschfilz. | Magnetic blotter complete with holder and 2 board- and flipchart markers, for the basic cleaning of whiteboards. Adheres magnetically to the board, with easy replaceable blotting felt.

Ersatzfilz für Tafellöschers mit Boardmarkern	2 St.   Pcs.	12 290 01
Replacement blotting paper		

## Magnetisches Memoboard Magnetic Memo Board

Magnethaftendes Memoboard in Edelstahl-Optik mit 5 Haken und 4 Magneten, zum Befestigen wichtiger Notizen und Utensilien.

Magnetic memo board in stainless steel look, with 5 hooks and 4 magnets, great for mounting important notes and utensils.

Bezeichnung   Description	Größe   Size	Art.-Nr.
Magnetisches Memoboard Magnetic memo board	300 x 400 mm	12 193 26



## Schreibtafel mit Holzrahmen Whiteboard with Wooden Frame

Die praktische Schreibtafel mit Holzrahmen für Zuhause: Ob Büro, Küche oder Kinderzimmer. Überall dort, wo Notizen, Fotos, etc. im Blickfeld bleiben sollen: Magnethaftend, beschreibbar und trocken abwischbar

The practical whiteboard with a wooden frame for your home: whether in the office, the kitchen or the children's room. Everywhere where messages, notes, photos, etc. should be highly visible: Magnetic, writable and dry erasable

Bezeichnung   Description	Größe   Size	Art.-Nr.
Schreibtafel mit Holzrahmen   Whiteboard with wooden frame	390 x 290 mm	12 19 25
	590 x 390 mm	12 19 26
	790 x 590 mm	12 19 27
	990 x 590 mm	12 19 28



inklusive Marker mit integrier-tem Löscher und 2 Magneten  
Includes marker with integrated eraser and 2 magnets



Video verfügbar: [magnetoplan.de](https://magnetoplan.de)

Feuchtreiniger   Wet cleaner	VE   Qty.	Art.-Nr.
Pumpspraydose Tafelreiniger   Whiteboard cleaner spray	250 ml	12 300
Pumpspraydose Tafelreiniger   Whiteboard cleaner spray	125 ml	12 303

Pumpspraydose Tafelreiniger für die schnelle Grundreinigung von Schreibtafeln, umweltfreundlich, auslaufsicher, ohne Treibgas.  
Cleaner for the quick basic cleaning of the whiteboard, protecting the environment, leak proof without fluoroclorinated hydrocarbon, not pressurized.



Tafellöschers, grau | Blotter, grey

magnetoplan Tafellöschers zur einfachen Trockenreinigung von Whiteboards, haftet magnetisch an der Tafel. Mit leicht auswechselbarem Löschpapier.  
magnetoplan blotter for the convenient dry cleaning of whiteboards, adheres magnetically to the board surface. With easy replaceable blotting paper.



Löschpapier, 100 Blatt  
Blotting paper, 100 pcs.

ferroscripT-Löschpapier Packung à 100 Blatt, passend zu Tafellöschers Art.-Nr. 12 295  
ferroscripT blotting paper, one box contains 100 sheets (fits with board blotter, Art No. 12 295)

## Pintafel, Kork Pinboard, Cork

Diese Memoboards sind unverzichtbar in jedem Büro, zum Anpinnen von Fotos, Notizen etc.

These memo boards are a must in every office, for pinning photos, calling cards, notes etc.

- Aus hochwertigem Presskork
- Korkoberfläche schließt sich nach jedem Nadelstich
- mit umlaufendem Holzrahmen
- komplett mit Befestigungsmaterial und Pinnadeln.
- Made of high quality, pressed cork
- Holes contract when pins are removed
- With all-around wooden frame
- Complete with mounting accessories and pins.

Bezeichnung   Description	Größe   Size	Art.-Nr.
Pintafel mit Holzrahmen inkl. Pinnadeln Corkboard with wooden frame incl. pins	400 x 300 mm	12 192 1
	600 x 400 mm	12 192 2
	800 x 600 mm	12 192 3
	1000 x 600 mm	12 192 4

inklusive Pinnadeln  
Including pins

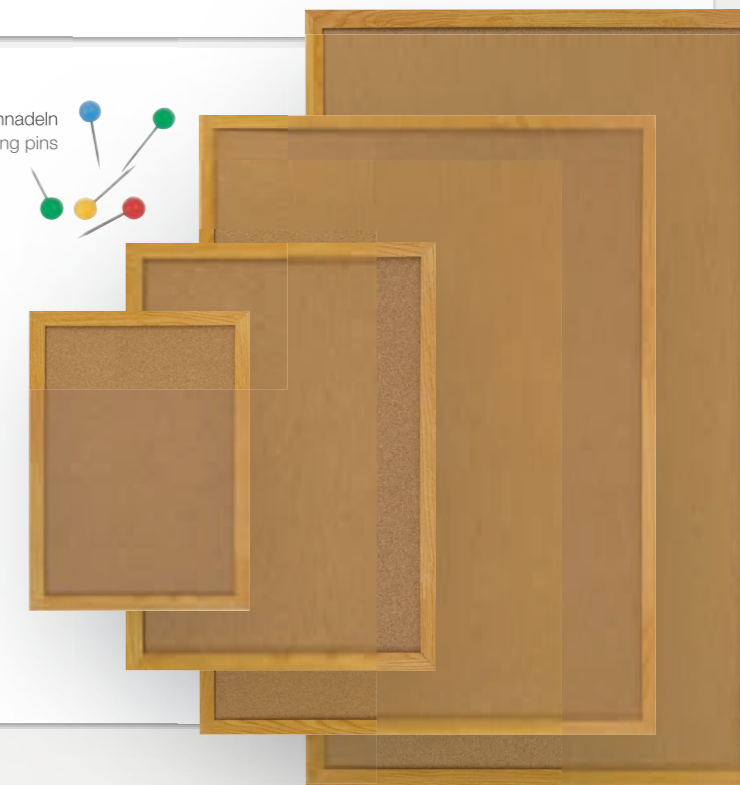



# SP-Kreidetafel, mobil

## Mobile SP Chalkboard

**5**  
JAHRE  
GARANTIE  
YEARS  
GUARANTEE

**magnetoplan**  
Marken-Qualität  
brand quality since 1956

Video verfügbar:  
magnetoplan.de



um 360° drehbar, stufenlos arretierbar  
360° rotation, infinitely variable

- Freistehende Schreibtafel, durch Drehen stehen zwei Schreibflächen zur Verfügung.
- Magnethaftend, mit Kreidebeschreibbar und trocken wieder abwischbar
  - mit stabilem, silbereloxiertem Aluminium-Rahmen
  - stufenlose Schrägstellung und sichere Arretierung durch Schraubkopf
  - solides Fahrgestell in lichtgrau, mit 4 stabilen, leichtlaufenden Rollen (2 davon feststellbar)
  - mit grüner, lackierter Oberfläche
  - komplett mit großzügiger Ablageschale für Kreide und Zubehör.

- Very sturdy and robust double sided mobile chalkboard. Writing surface can be rotated by 360° and this offers double the presentation space.
- Magnetically adhesive, can be written on with chalk and dry wiped
  - With sturdy, silver anodized aluminium frame
  - Variable inclination and safe fixation with the help of a turn buckle
  - Solid movable support in light grey, with 4 rugged, smoothly running castors (of which 2 are lockable)
  - With lacquered surface in green
  - Complete with large scale tray for chalk and accessories.

**Performance-Check**

- ✓ magnetisch | magnetic
- ✓ mit Kreide beschreibbar | writing surface for chalk
- ✓ abwischbar | erasable
- ✓ um 360° drehbar | 360° rotation
- ✓ 5 Jahre Garantie | 5 Years Guarantee

Magnete | Magnets  
page 166 ff

Bezeichnung Description	Größe (B x H) Size (W x H)	Gesamthöhe/Tiefe maximum height/depth	Art.-Nr.	Zubehör   Accessories	VE   Qty.	Art.-Nr.
SP-Kreidetafel, mobil Mobile SP Chalkboard	2000 x 1000 mm	1884 mm/590mm	12 420 95	Tafelschwamm feinporig, braun ca. 160 x 100 x 50 mm Sponge, fine pored, brown, ca. 160 x 100 x 50 mm		12 298
SP-Kreidetafel, mobil Mobile SP Chalkboard	1500 x 1000 mm	1884 mm/590mm	12 423 95	Kreide weiß, abgerundet   white chalk, rounded Kreide farbig, abgerundet   coloured chalk, rounded	72 Stk.   Pcs. 12 Stk.   Pcs.	12 305 12 306

# SP-Kreidetafel

## SP Chalkboard

**5**  
JAHRE  
GARANTIE  
YEARS  
GUARANTEE

**magnetoplan**  
Marken-Qualität  
brand quality since 1956

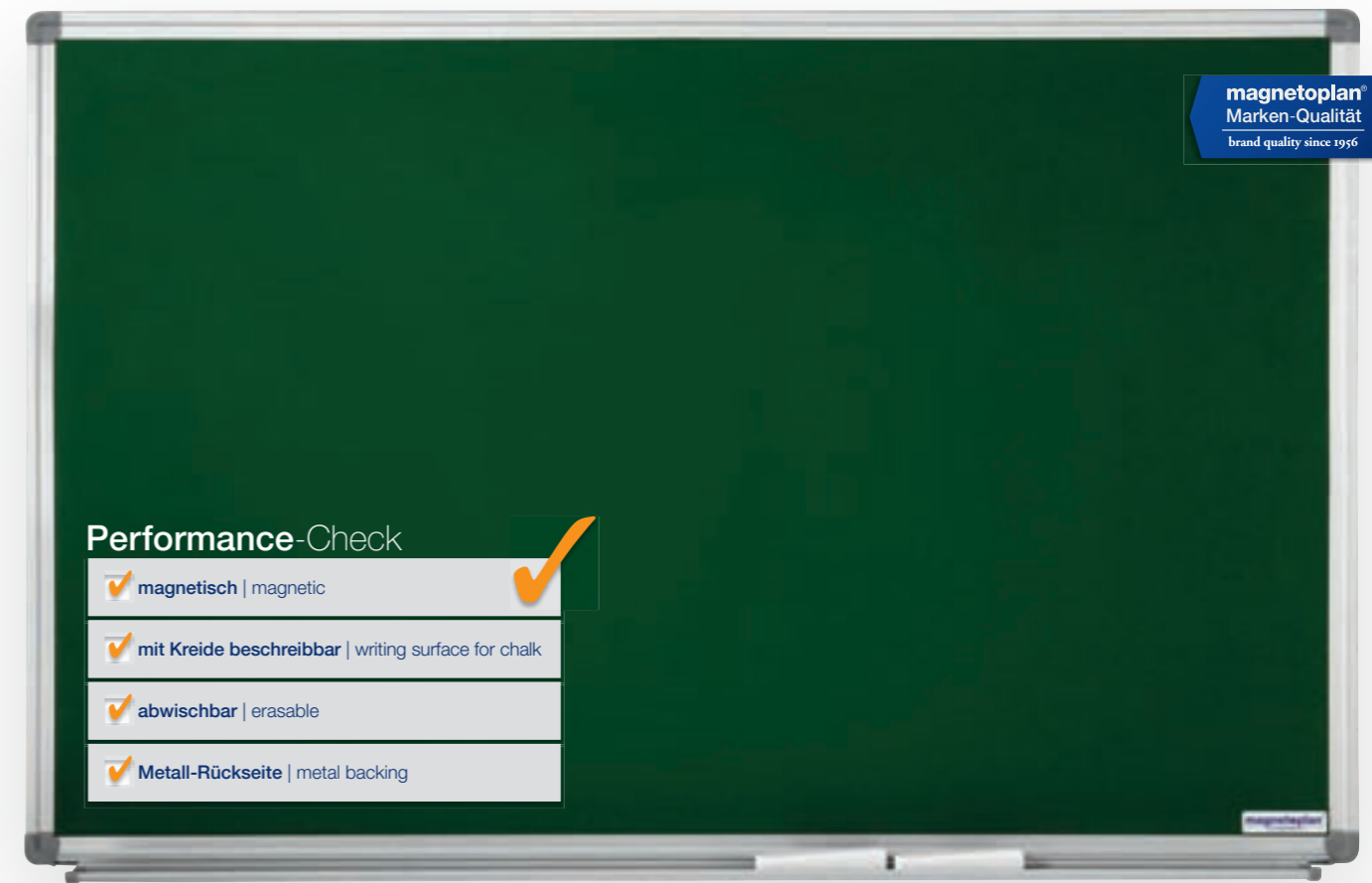

**Performance-Check**

- ✓ magnetisch | magnetic
- ✓ mit Kreide beschreibbar | writing surface for chalk
- ✓ abwischbar | erasable
- ✓ Metall-Rückseite | metal backing

- Zum Beschreiben mit Kreide und zusätzlichem Befestigen von Fotos, Visitenkarten, Notizen, etc. mit Hilfe von Magneten.
- Magnethaftend
  - feucht und trocken abwischbar
  - mit umlaufendem Aluminium-Rahmen
  - Rückwand aus Metall, gegenkaschiert
  - durchgehende Ablageschale
  - in verschiedenen Größen
  - komplett mit Befestigungsmaterial.

- For writing with chalk and for attaching photos, calling cards, notes, etc. with the aid of magnets.
- Magnetically adhesive
  - Wet and dry erasable
  - With aluminum frame all-around
  - Boards are backed with metal plate to prevent twisting
  - Marker tray over full width
  - In 6 different sizes
  - Complete with mounting accessories.

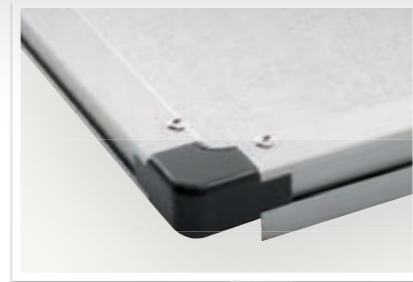

Mit rückseitiger Gegenkaschierung aus Metall für mehr Stabilität, verhindert Wölbung der Tafel.  
With metal backing for more stability and to prevent twisting.



Bezeichnung   Description	Größe (B x H)   Size (W x H)	Art.-Nr.
SP-Kreidetafel   SP Chalkboard	600 x 450 mm	12 402 95
	900 x 600 mm	12 403 95
	1200 x 900 mm	12 404 95
	1500 x 1200 mm	12 405 95
	2000 x 1000 mm	12 409 95
	2200 x 1200 mm	12 407 95

Zubehör   Accessories	VE   Qty.	Art.-Nr.
Tafelschwamm feinporig, braun ca. 160 x 100 x 50 mm Sponge, fine pored, brown, ca. 160 x 100 x 50 mm		12 298
Kreide weiß, abgerundet   white chalk, rounded	72 Stk.   Pcs.	12 305
Kreide farbig, abgerundet   coloured chalk, rounded	12 Stk.   Pcs.	12 306



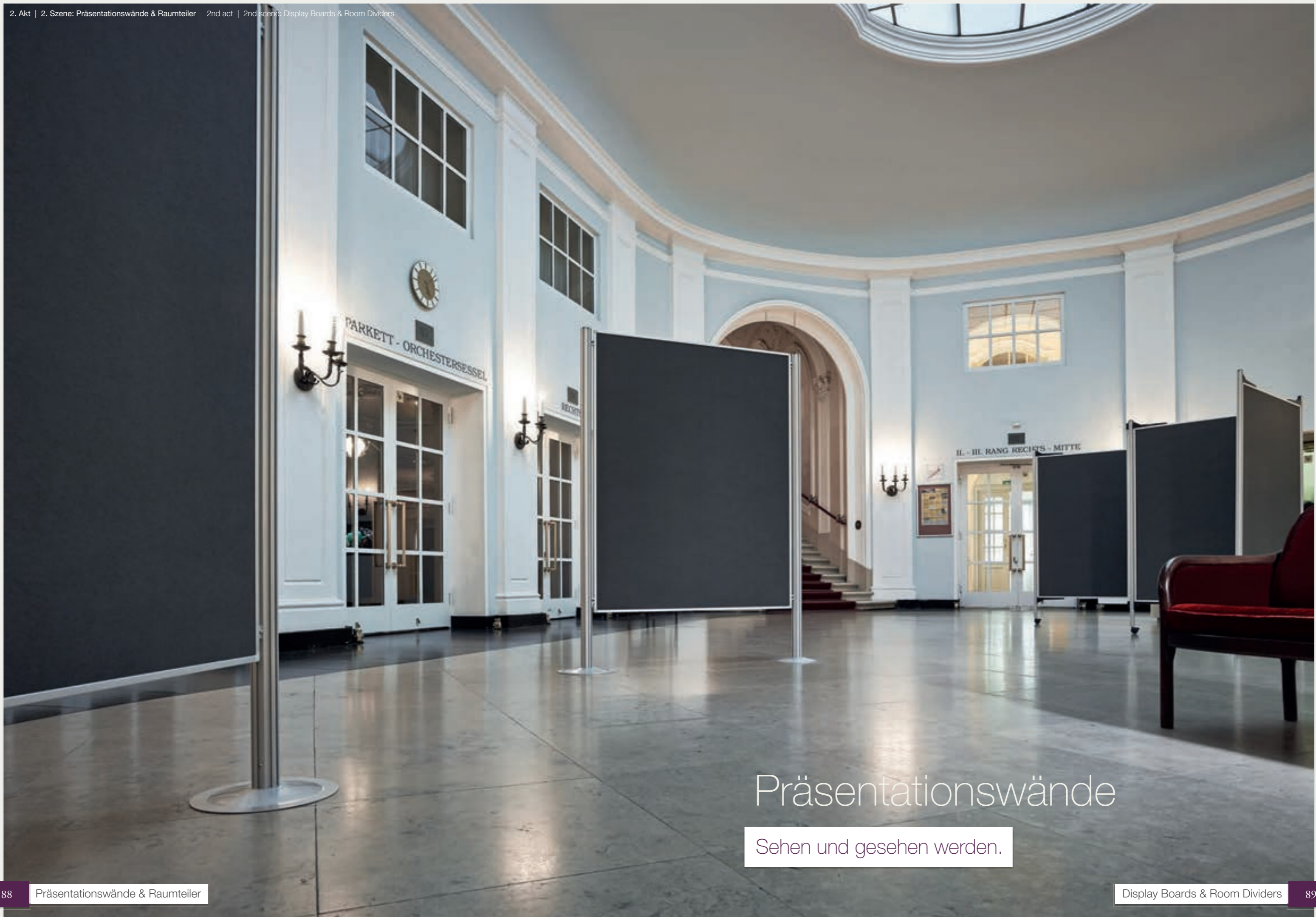

# Präsentationswände

Sehen und gesehen werden.





# Präsentationswände, Raumteiler & Pinnwände

## Display Boards & Room Dividers

magnetoplan bietet eine breite Palette von qualitativ hochwertigen Schautafeln, Raumteilern und Pinnwänden, die alle Kundenanforderungen im Hinblick auf Flexibilität, Haltbarkeit und Design erfüllen. Sie sind ein großartiges Produkt für die Organisation offener Büros, für den Einsatz auf Messen oder auch in einer Werkstatt. Durch ihre hohe Qualität und Robustheit ist der mobile Einsatz kein Problem. Unsere Produkte sind ideal für Kommunikation, Präsentation und Information, z. B. in Hotel-Lobbys, Foyers, Kongressen und Ausstellungen.

magnetoplan offers a wide range of high quality display boards, room dividers and pinboards which meet every customer's need in regard to flexibility, durability and design. They are a great product for organizing open offices, for use on trade shows or even in a workshop. Due to the robust quality mobile use of these products won't be an issue. Our products are ideal for communication, presentation and information e.g. in hotel lobbies, theaters, congresses and exhibitions.

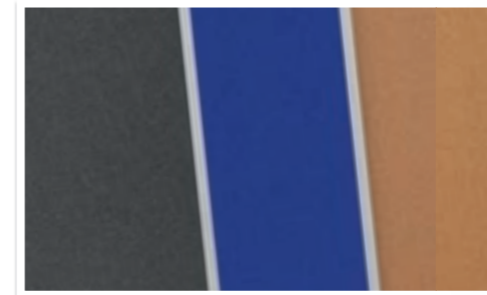

Die verschiedenen Oberflächen passen sich jeder Umgebung an. Kombinieren Sie unterschiedliche Farben und Materialien für Ihre individuelle Lösung.

Different surfaces adapt to every environment. Make your choice among many options and combine colours and materials to come up with your individual solution.



Mobile Präsentationswände für höchste Flexibilität. Fix und fertig vormontiert. Klappbar für leichte Lagerung.

Mobile presentation walls for a maximum of flexibility. Pre-mounted. Foldable for minimal storage space.



Stellwände auch mit halbdurchsichtigem Sichtschutz: aus mattiertem Acrylglas und magnetowand Leiste.

Partition walls with semi-transparent visual protection: made of matted acrylic glass and magnetowall set up.



Stabile Achtkantsäulen in Verbindung mit Tellerfüßen sorgen für optimale Standfestigkeit. Optional erhalten Sie auch flache Fußelemente, mit und ohne Rollen.

Sturdy octagonal poles with round steel bases assure utmost stability. As an alternative the poles can also be equipped with bases made of aluminum with or without castor wheels.



# Präsentationswände und Raumteiler

## Stationary Display Boards and Room Dividers

Stellwände erfüllen alle Anforderungen in Hinsicht Kommunikation, Präsentation und Information. Sie eignen sich für:

- Eingangsbereiche von Firmen, Hotels und Kongresszentren
- Ausstellungen und Messen
- Großraumbüros, als optische und funktionale Raumteiler.

Doppelseitige Tafeln, Spanschlösser und Achtkantsäulen sind Teil des magnetoplan Rahmensystems. Daher bieten sich dem Anwender unbegrenzte Möglichkeiten, die Anordnung der Wände zu variieren oder mit weiteren Elementen auszubauen. Die kompletten Sets werden mit grauem Filzbezug geliefert, 2 weitere Oberflächen stehen zur Wahl. Es können auch höhere Säulen und Tafeln mit anderen Dimensionen bestellt werden. Zubehör wie Spanschlösser, Federklemmen mit Haken und Pinnadeln finden Sie auf Seite 45 und 196 ff.

Stationary display boards fulfill all of your requirements with regards to communication, presentation and information. These boards are suitable for:

- Entrance halls in companies, hotels and convention centers
- Exhibition fairs and offices
- In large offices as visual and functional dividers

Double sided boards, turnbuckles and octagonal poles are part of the magnetoplan frame system. These components open limitless possibilities, to vary the configuration of these dividers or to expand these with additional boards. The complete sets are delivered with grey felt covered surfaces, there is a choice of 2 alternative surfaces. Upon request, there are even higher poles and boards in different sizes. Accessories as turn buckles, snap-on clips with hooks and pins can be found on pages 45 and 196 ff.

**magnetoplan**  
Marken-Qualität  
brand quality since 1956

Video verfügbar:  
magnetoplan.de



Verfügbare Oberflächen:  
grauer Filz, blauer Filz und Naturkork  
\*Lieferzeit: ca. 1-2 Wochen  
Available surfaces:  
grey felt, blue felt and natural cork  
\*Delivery time approx. 1-2 weeks



### Präsentationswände, Komplett-Sets | Display boards, complete sets

Bezeichnung   Description	Gesamtbreite   total Width	Höhe   Height	Art.-Nr.
SET 1 1 Pintafel 1200 x 1500 mm mit beidseitig Filz grau*, 2 Achtkantsäulen 1 Pinboard 1200 x 1500 mm, both sides felt grey*, 2 octagonal poles	1345 mm	1800 mm	11 010 01
SET 2 2 Pintafeln 1200 x 1500 mm mit beidseitig Filz grau*, 3 Achtkantsäulen 2 Pinboards 1200 x 1500 mm, both sides felt grey*, 3 octagonal poles	2625 mm	1800 mm	11 010 02
SET 3 3 Pintafeln 1200 x 1500 mm mit beidseitig Filz grau*, 4 Achtkantsäulen 3 Pinboards 1200 x 1500 mm, both sides felt grey*, 4 octagonal poles	3905 mm	1800 mm	11 010 03
SET 4 4 Pintafeln 1200 x 1500 mm mit beidseitig Filz grau*, 5 Achtkantsäulen 4 Pinboards 1200 x 1500 mm, both sides felt grey*, 5 octagonal poles	5185 mm	1800 mm	11 010 04

\*Bitte bei Bedarf gewünschte Alternativ-Oberfläche angeben (Filz blau oder Kork.) | \*If necessary, please indicate the required alternative surface (felt blue or cork)

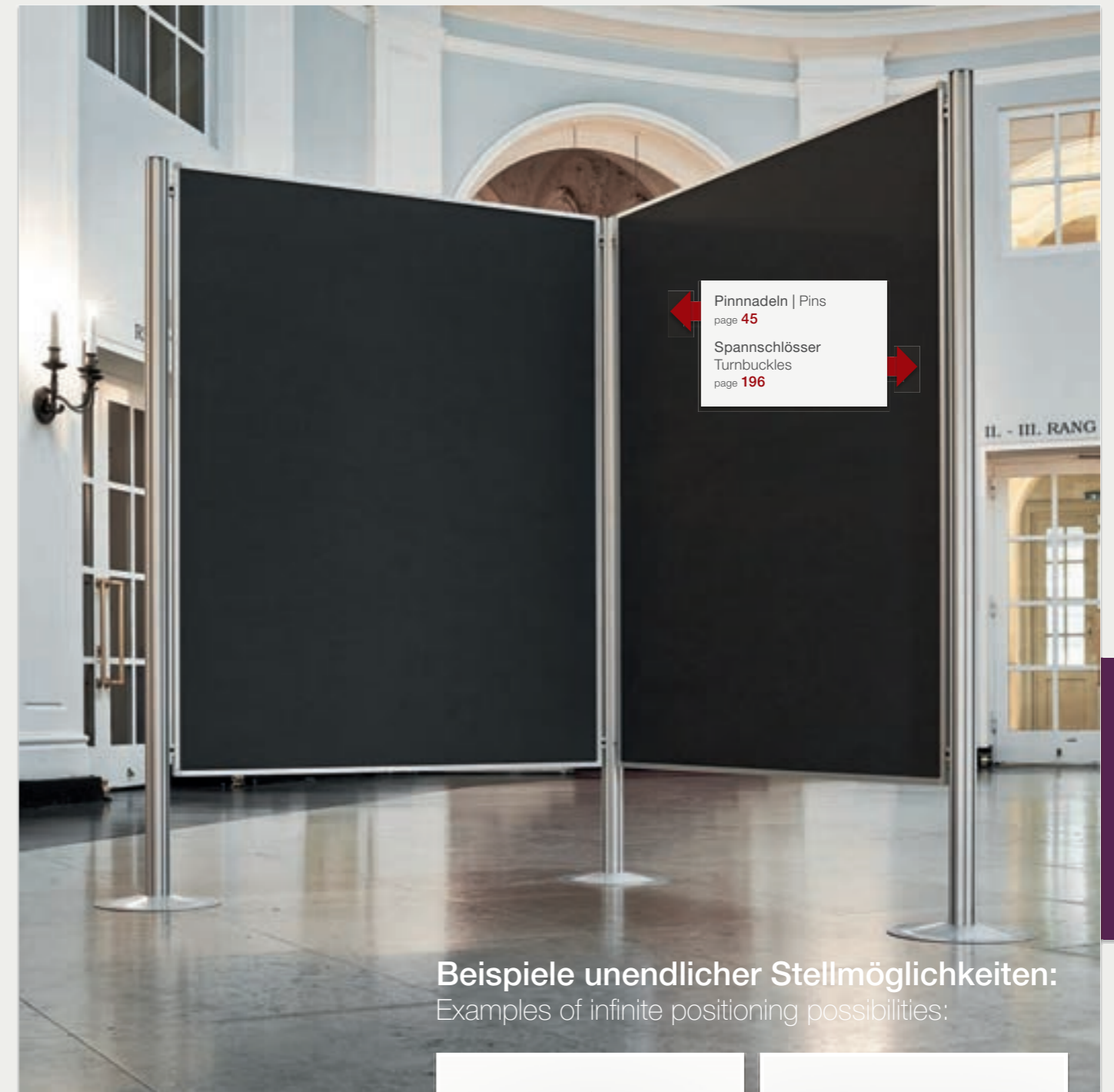

Pinnadeln | Pins  
page 45  
Spanschlösser  
Turnbuckles  
page 196

Beispiele unendlicher Stellmöglichkeiten:  
Examples of infinite positioning possibilities:

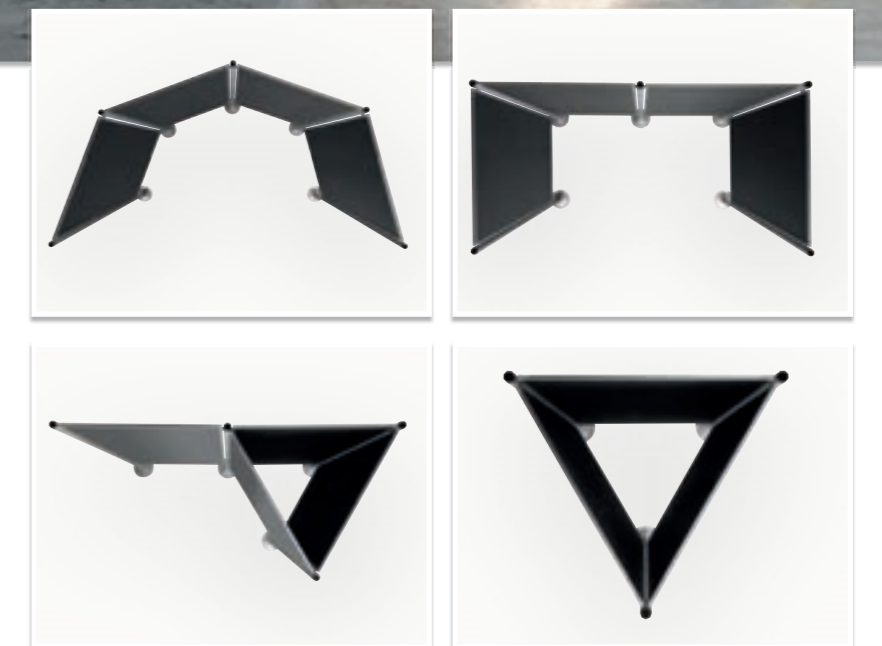

### Pintafeln, doppelseitig Pinboards, double-sided

Bezeichnung   Description	Größe   Size	Art.-Nr.
Filz Grau Grey felt	1500 x 1200 mm	11 008 01
Filz Blau Blue felt	1500 x 1200 mm	11 008 03
Naturkork Natural cork	1500 x 1200 mm	11 008 24
Achtkantsäule, runder Tellerfuß* Octagonal pole with round base	1800 mm	11 075 8
Achtkantsäule, runder Tellerfuß* Octagonal pole with round base	2000 mm	11 077 8

\*Alternative Fußelemente, Achtkantsäulen und Federklemmen siehe S. 198 f | \*Alternative foot elements see p. 198 f Octagonal columns/miscellaneous foot elements



# Präsentationswände, mobil

## Mobile Display Boards



**magnetoplan**  
Marken-Qualität  
brand quality since 1966

Video verfügbar:  
[magnetoplan.de](https://magnetoplan.de)

- ← Pinnadeln und Teleskop-Zeigestab | Pins and telescopic pointer  
page 45
- ← Pinnwand-Papier und Kommunikationskarten  
Pinboard paper and communication Cards  
page 42 f
- Federklemmen mit Haken und Spannschlösser  
Snap-on clips with hook and turnbuckles  
page 196 f
- Vierkantsäulen und Schwenkbare Halterungen  
Square poles and swivelling holders  
page 198 f

Mobile Präsentationswände für höchste Flexibilität.  
Fix und fertig vormontiert. Klappbar für leichte Lagerung.  
Mobile presentation walls for a maximum of flexibility.  
Pre-mounted for minimal storage space.



Mobile Stellwände sind nicht nur rollbar, sondern auch in sich flexibel, d.h. in jedem Winkel aufstellbar. Wie bei den stationären Präsentationswänden sind die Pinwände doppelseitig nutzbar. Sie eignen sich speziell für den mobilen Einsatz:

- Für Seminare, Präsentationen und Ausstellungen
- in Geschäftsräumen als flexible Sichtblenden.

Der große Vorzug der Wände: zusammengeklappt lassen sie sich auf kleinstem Raum transportieren und lagern.

Besides being mobile and transportable these boards can be positioned virtually at any angle. Both sides of the pinboards can be used just like the stationary display boards.

They are especially suited for mobile use:

- For seminars, presentations and exhibitions
- in open offices as flexible blinds.

The big advantage of the boards is that once folded they can be easily transported and stored in a small space.



Bitte bei Bedarf gewünschte Alternativ-Oberfläche angeben!  
Verfügbare Oberflächen: grauer Filz, blauer Filz und Naturkork  
\*Lieferzeit: ca. 1-2 Wochen

If necessary, please indicate the required alternative surface!  
Available surfaces: grey felt, blue felt and natural cork  
\*Delivery time approx. 1-2 weeks

### Präsentationswände mobil, Komplett-Sets

Mobile display boards, complete sets

Bezeichnung   Description	Größe (B x H)   Size (W x H)	Art.-Nr.
SET 1 Präsentationsset bestehend aus 3 Pinwänden, mit beidseitigem Filzbezug in grau* und 4 Vierkantsäulen mit arretierbaren Laufrollen. Presentation set consisting of 3 pinboards, with doublesided felt surface in grey*, and 4 rectangular posts with lockable rollers	je 1200 x 1500 mm	11 010 06
SET 2 Präsentationsset bestehend aus 4 Pinwänden, mit beidseitigem Filzbezug in grau* und 5 Vierkantsäulen mit arretierbaren Laufrollen. Presentation set consisting of 4 pinboards, with doublesided felt surface in grey*, and 5 rectangular posts with lockable rollers	je 1200 x 1500 mm	11 010 07

\*Bitte bei Bedarf gewünschte Alternativ-Oberfläche angeben (Filz blau oder Kork.)  
\*If necessary, please indicate the required alternative surface (felt blue or cork)



# Präsentationswand, zusammenklappbar

## Foldable Display Board



1 Hauptelement aus 8 miteinander verbundenen Einzelteilen  
Main element out of 8 linked parts

Video verfügbar: [magnetoplan.de](https://magnetoplan.de)

Diese Präsentationswand mit royal blauer Filzoberfläche lässt sich komplett zusammenklappen und transportieren, inkl. Tragetasche:

- Flexible Präsentationswand mit doppelseitiger Filzoberfläche leicht und flexibel wie ein Paravent aufstellbar
- mit Hilfe von Pinnadeln können hier Poster und Informationen beidseitig befestigt werden
- mit stabilem Aluminiumrahmen
- die mit Klettbändern befestigte obere Hälfte der Trennwand kann komplett umgeklappt werden. Mit einer Höhe von nur noch 90,5 cm und einer Tiefe von 16 cm kann sie so auf kleinstem Raum transportiert und gelagert werden
- für den mobilen Einsatz, ohne Werkzeug sofort einsatzfähig.



Inkl. Tragetasche, Gewicht mit Tafel: 12 kg  
Incl. carrying bag, weight with board: 12 kg

This display wall, with a royal blue felt surface, is fully foldable and transportable (carrying bag included):

- Flexible presentation wall with double-sided felt surface Light and flexible; easy to set up like a room divider
- Posters and information can be mounted on both sides, with the aid of pins / needles
- Comes with a stable aluminium frame
- The upper half of the separation wall, fastened with hook-and-loop tape, can be folded completely. With a height of only 90.5 cm and a depth of 16 cm they can be transported and stored in the smallest of spaces
- Easy setup without tools.

Bezeichnung Description	Gesamtfläche (H x B x T) Total surface area (H x W x D)	Zusammengeklappt (H x B x T) Folded (H x W x D)	Art.-Nr.
Zusammenklappbare Präsentationswand, inkl. Tragetasche Foldable presentation wall incl. carrying bag	1810 x 2440 x 20 mm	905 x 610 x 160 mm	110 1016

# Präsentationswand mobil, faltbar

## Mobile foldable Display Board

Die mobile, faltbare Präsentationswand bietet mit der Filzoberfläche in royalem blau eine elegante Optik:

- Flexible Präsentationswand mit doppelseitiger Filzoberfläche
- leicht und flexibel wie ein Paravent aufstellbar
- mit Hilfe von Pinnadeln können hier Poster und Informationen beidseitig befestigt werden
- stabiler Aluminiumrahmen in weiß lackiert
- durch die 6 Laufrollen (3 feststellbar), lässt sie sich kinderleicht an den gewünschten Einsatzort schieben
- Trennwand kann komplett zusammengeklappt und so mit einer Tiefe von nur noch 36 cm inkl. Rollen auf engstem Raum gelagert werden.

With its royal blue felt surface, our mobile, foldable presentation wall offers an elegant visual element:

- Flexible presentation wall with double-sided felt surface
- Light and flexible; easy to set up like a room divider
- Posters and information can be mounted on both sides, with the aid of pins / needles
- Stable aluminium frame, white-varnished
- It can be easily moved to the desired location with the aid of 6 castors (3 lockable)
- The display board can be completely folded up and stored in the narrowest of spaces with a depth of only 36 cm (incl. castors)



Pinnadeln | Pins  
page 45

Video verfügbar: [magnetoplan.de](https://magnetoplan.de)

zusammengeklappte Wand, auf engstem Raum lagerbar.  
Folded-up wall, may be stored in the narrowest of spaces.

Bezeichnung Description	Gesamtfläche inkl. Laufrollen (H x B x T) Total surface area incl. castors (H x W x D)	Zusammengeklappt inkl. Laufrollen (H x B x T) Folded incl. castors (H x W x D)	Art.-Nr.
Mobile faltbare Präsentationswand Mobile foldable display board	1810 x 1820 x 360 mm	1810 x 610 x 360 mm	11 053 03

Präsentationswände & Raumteiler  
Display Boards & Room Dividers



# Raumteiler Textil | Room Divider Textile

Preisgünstiges Trennwand-System mit hochwertiger Textilloberfläche in taubenblau. Gewährleistet mit einer Höhe von 1,80 m und einer Breite von 1,25 m hohe Standfestigkeit sowie optimalen Sichtschutz:

- Durch die beidseitige Textilloberfläche auch als Präsentationswand nutzbar
- mit Hilfe von Pinnadeln können hier Poster und Informationen beidseitig befestigt werden
- Zusammen mit den transparenten und leichten Raumteilern aus Acryl beliebig kombinierbar (siehe rechte Seite), um vielseitige Bürosituationen zu kreieren

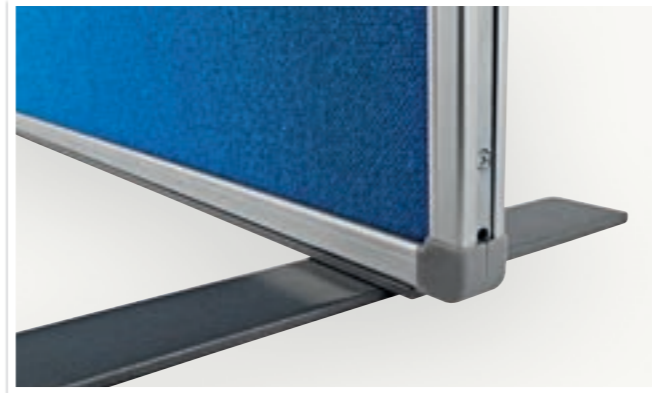

Aluminiumrahmen mit lichtgrau lackierten, T-förmigen Standfüßen aus Metall  
Aluminium frame with a light-grey lacquered, T-shape metal stand

Low-priced room divider system with a high-quality textile surface, in dove blue. Guaranteed stability at a height of 1.80 m and a width of 1.25 m; optimal for visual separating privacy:

- With its textile surface on both sides also usable as a presentation wall
- Posters and information can be pinned on both sides
- Can be combined with acryl room dividers at will (see right side), in order to create a versatile office design and atmosphere
- In addition there is an acrylic transparent model available too (see right side).

Bezeichnung Description	Maße inkl. Füßen (H x B x T) Dimensions incl. stands (H x W x D)	Art.-Nr.
Raumteiler Textil   Room divider textile	1800 x 1250 x 500 mm	11 038 03

# Raumteiler Acryl | Acrylic Room Divider

Preisgünstiges Trennwand-System aus Acryl, präsentiert eine leichte und elegante Optik. Gewährleistet mit einer Höhe von 1,80 m und einer Breite von 1 m hohe Standfestigkeit sowie einen halbtransparenten Sichtschutz:

- Raumteiler Acryl im Aluminiumrahmen und lichtgrau lackierten, T-förmigen Standfüßen aus Metall
- zwei Varianten verfügbar: mit und ohne magnetowand®-Leiste, zum praktischen Befestigen von Memos, Notizen, Fotos oder Postern
- Zusammen mit den Raumteilern aus Textil, die einen hohen Sichtschutz bieten (siehe linke Seite), beliebig kombinierbar, um vielseitige Bürosituationen zu kreieren.



Variante mit magnetowand®-Leiste zum Befestigen von Informationen  
Variant with magnetowall® strip for posting information

Low-priced acrylic room divider system, with a light and elegant appearance. Guaranteed stability at a height of 1.80 m and a depth of 1 m; semi-transparent visual protection:

- Acrylic room divider – aluminium frame and light grey lacquered, T-shaped metal stands
- Two variants available: with or without magnetic strip to fix memos, notes, photos or posters with magnets
- Can be combined with textile room dividers as desired (see left side), in order to create versatile office design
- In addition to the transparent impression, there is a variant with high visual protection available

Bezeichnung Description	Maße inkl. Füßen (H x B x T) Dimensions incl. stands (H x W x D)	Art.-Nr.
Raumteiler Acryl mit magnetowand® Leiste Acrylic room divider with magnetowall® strip	1800 x 1000 x 500 mm	11 038 80
Raumteiler Acryl ohne magnetowand® Leiste Acrylic room divider without magnetowall® strip	1800 x 1000 x 500 mm	11 038 51



Video verfügbar: [magnetoplan.de](https://magnetoplan.de)

Video verfügbar: [magnetoplan.de](https://magnetoplan.de)

**Raumteiler miteinander kombinierbar**  
Room dividers can be combined with each other

Größe je Wand inkl. Füßen:  
1800 x 1250 x 500 mm  
(H x B x T)  
Size per wall (incl. stands):  
1800 x 1250 x 500 mm  
(H x W x D)

Größe je Wand inkl. Füßen:  
1800 x 1000 x 500 mm  
(H x B x T)  
Size per wall (incl. stands):  
1800 x 1000 x 500 mm  
(H x W x D)



# SP-Pintafel, Textil | SP Pinboard, Textile

Die magnetoplan SP-Textiltafeln sind unverzichtbar in jedem Büro oder Home-Office. Zum Anpinnen von Fotos, Visitenkarten, Notizen etc. Auch als edle Memoboards im Privatbereich einsetzbar:

- mit hochwertiger Textil-Oberfläche
- in den Farben königsblau (03) und grau (01)
- mit umlaufendem Aluminium-Rahmen
- Rückwand aus Metall, gegenkaschiert
- in 4 verschiedenen Größen
- komplett mit Befestigungsmaterial und Pinnadeln.

The SP Pinboards are a must in every office or homeoffice. For pinning photos, calling cards, notes etc. They also can be used as exclusive memo boards in your private area:

- Covered with high grade fabric
- In royal blue (03) and grey (01)
- With all-around aluminium frame
- Metal backing to prevent twisting of the board
- Available 4 in different sizes
- Complete with installation accessories and pins.

hoch + quer verwendbar  
inkl. Pinnadeln  
Can be used horizontally  
and vertically incl. pins / needles.

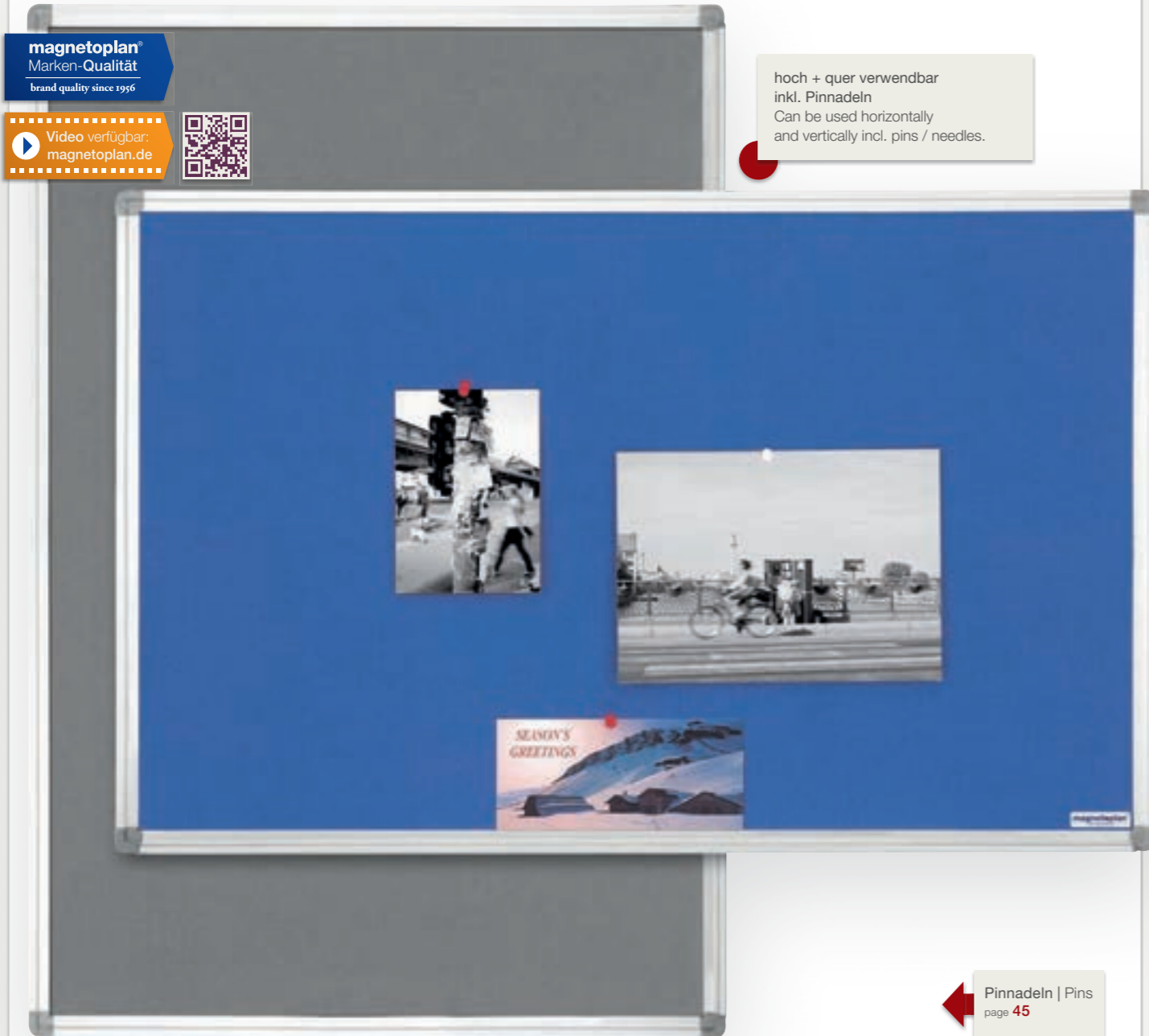

Pinnadeln | Pins  
page 45

## SP-Pintafel, Textil | SP Pinboard, Textile

Bezeichnung   Description	Größe   Size	Art.-Nr.	Bezeichnung   Description	Größe   Size	Art.-Nr.
Grau   Grey	900 x 600 mm	14 900 01	Grau   Grey	1500 x 1000 mm	14 150 01
Blau   Blue	900 x 600 mm	14 900 03	Blau   Blue	1500 x 1000 mm	14 150 03
Grau   Grey	1200 x 900 mm	14 120 01	Grau   Grey	600 x 450 mm	14 600 01
Blau   Blue	1200 x 900 mm	14 120 03	Blau   Blue	600 x 450 mm	14 600 03

# SP-Pintafel, Kork | SP Pinboard, cork

Diese Memoboards sind unverzichtbar in jedem Büro oder Home-Office, zum Anpinnen von Fotos, Notizen etc.

- Aus hochwertigem Presskork
- Korkoberfläche schließt sich nach jedem Nadelstich
- mit umlaufendem Aluminium-Rahmen
- Rückwand aus Metall, gegenkaschiert
- komplett mit Befestigungsmaterial und Pinnadeln.

These memo boards are a must in every office or home office, for pinning photos, calling cards, notes etc.

- Made of high quality, pressed cork
- Holes contract when pins are removed
- With all-around aluminium frame
- Metal backing to prevent twisting of the board
- Complete with mounting accessories and pins.

## SP-Pintafel, Kork | SP Pinboard, cork

Bezeichnung   Description	Größe   Size	Art.-Nr.
Naturkork   natural cork	600 x 450 mm	12 177
Naturkork   natural cork	900 x 600 mm	12 175
Naturkork   natural cork	1200 x 900 mm	12 176
Naturkork   natural cork	1500 x 1000 mm	12 179
Naturkork   natural cork	1800 x 1200 mm	12 200

hoch + quer verwendbar  
inkl. Pinnadeln  
Can be used horizontally  
and vertically incl. pins / needles.

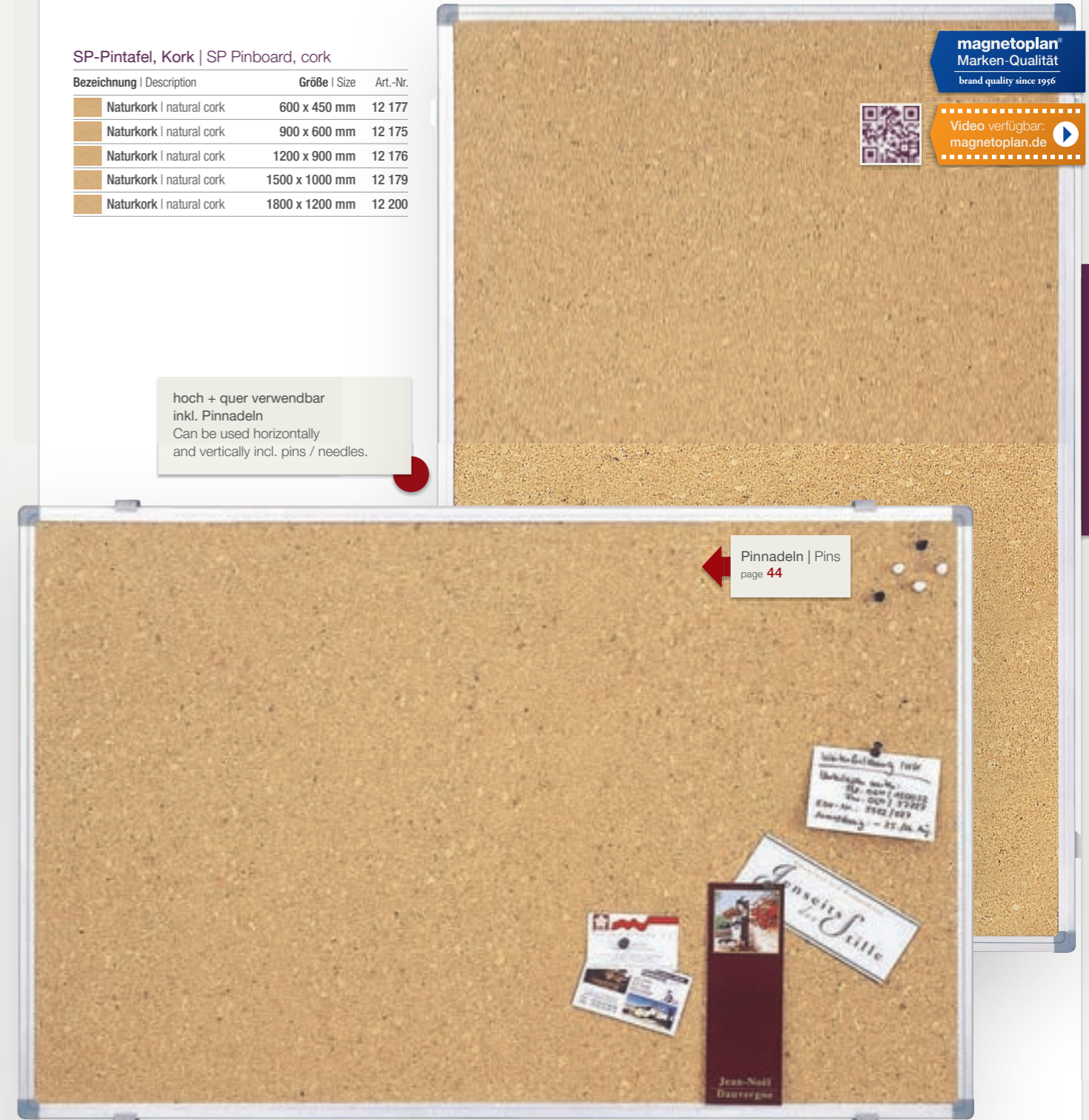

Pinnadeln | Pins  
page 44



# SP-Kombitafel | SP Combiboard

**5**  
JAHRE  
GARANTIE  
YEARS  
GUARANTEE

Magnethaftende Schreib- und Korkpintafel. Die preiswerte und Platz sparende Kombitafel für jedes Büro. Zum Beschreiben wie auch Befestigen von kleinen Notizen, Rundschreiben, Fotos, etc. Tafel mit abgerundeten Ecken, eloxiertem Aluminium-Rahmen und rückseitiger Gegenkaschierung aus Metall:

- Magnethaftende und lackierte SP-Tafeloberfläche, kratz und säurefest. Mit Boardmarkern beschreibbar und trocken wieder löschtbar. Zum Befestigen von Fotos, Plänen u.ä. mit Hilfe von Magneten
- Korkpintafel zum Anpinnen von Notizen, Infos, Visitenkarten u.ä. mit Hilfe von Pinnadeln.

Magnetically adhesive writing board and cork pinboard. The inexpensive and space saving combiboard for every office. Writing and pinning of small notes, memorandums, photos etc. Board with rounded corners, anodized aluminium frame and metallic back panel:

- Lacquered writing surface, magnetically adhesive, scratchproof and acid resistant. Can be written on with board markers and dry erasable. Photos, plans or any printed sheet may be attached with magnets
- Cork pinboard for attaching notes, infos, calling cards and the like with pins.

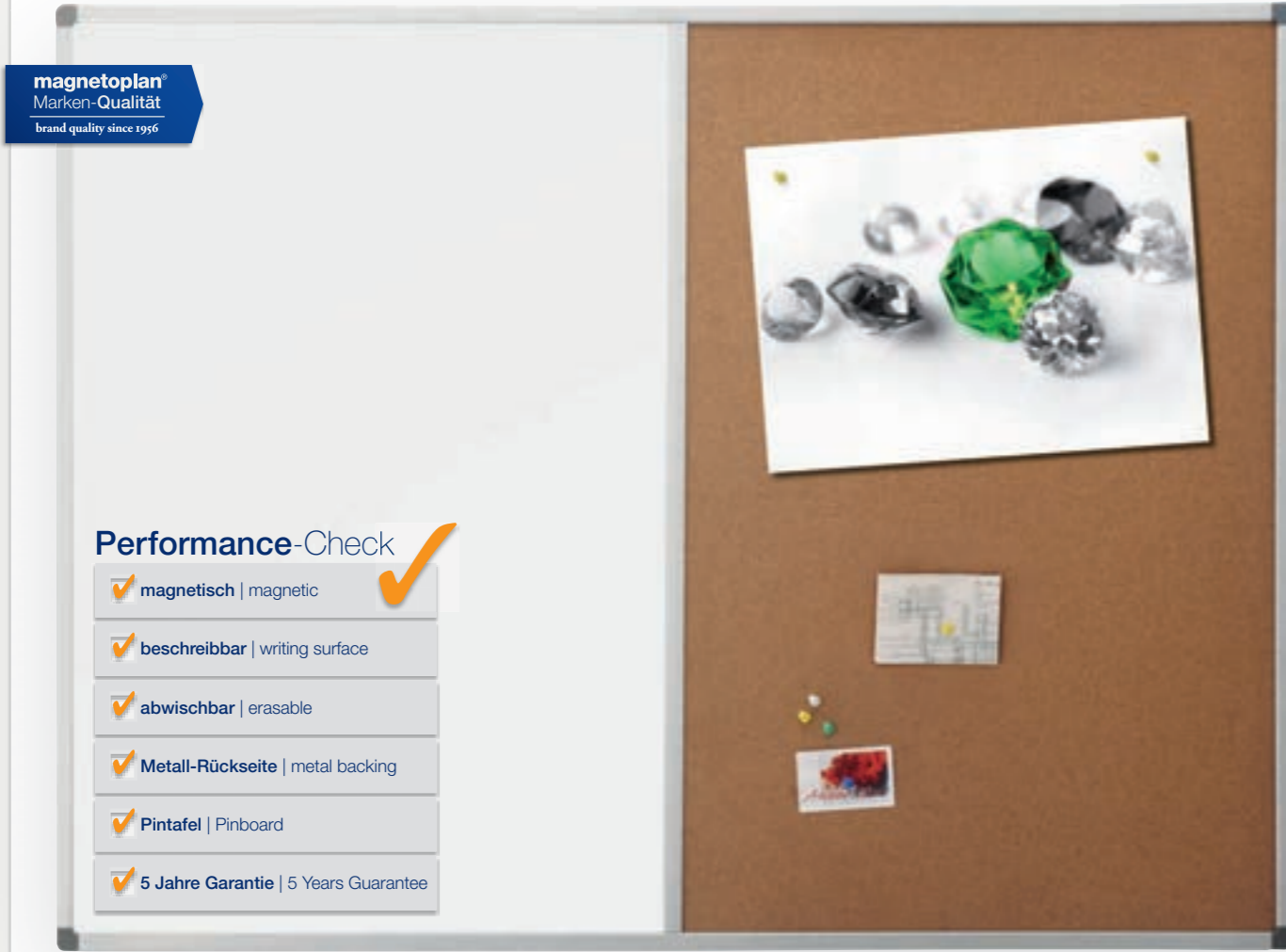

**magnetoplan**  
Marken-Qualität  
brand quality since 1956

- Performance-Check** ✓
- ✓ magnetisch | magnetic
  - ✓ beschreibbar | writing surface
  - ✓ abwischbar | erasable
  - ✓ Metall-Rückseite | metal backing
  - ✓ Pintafel | Pinboard
  - ✓ 5 Jahre Garantie | 5 Years Guarantee



Mit rückseitiger Gegenkaschierung aus Metall für mehr Stabilität, verhindert Wölbung der Tafel.  
With metal backing for more stability and to prevent twisting.

- ← Pinnadeln | Pins page 45
- ← Zubehör | Accessories page 82 ff
- Magnete | Magnets page 166 ff

SP-Kombitafel | SP Combiboard

Bezeichnung   Description	Größe (B x H)   Size (W x H)	Art.-Nr.
SP-Kombitafel   SP Combiboard	900 x 600 mm	12 403 70
	1200 x 900 mm	12 404 70



Präsentationswände & Raumteiler  
Display Boards & Room Dividers







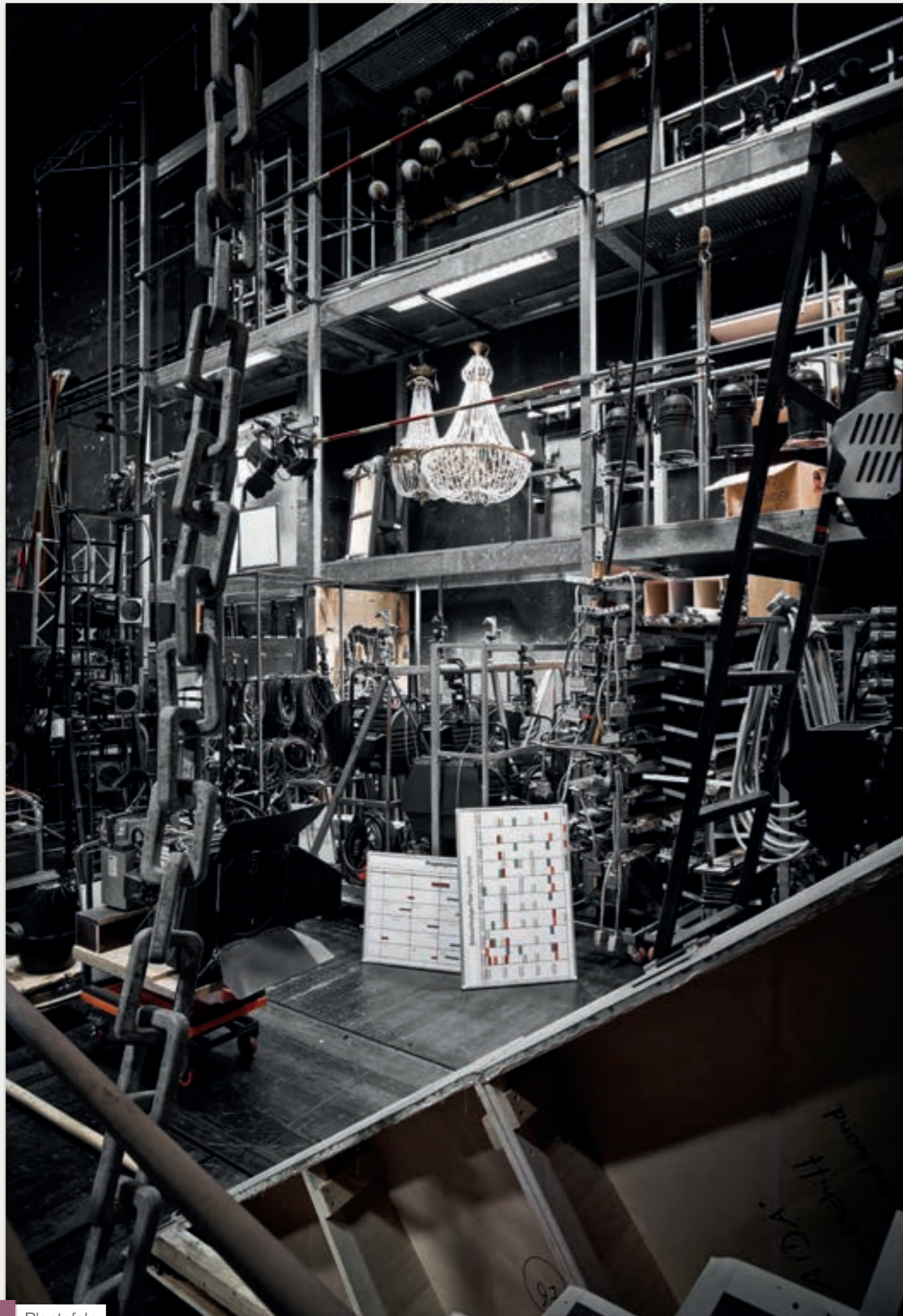

# Planaufgaben im Wandel der Zeit

## Schedule Planners go with the changes of time

Unser Firmengründer hatte sie erfunden: die magnetisch haftende Rastertafel mit austauschbaren Kopfleisten. Trotz ausgeklügelter, raffinierter Softwares, verlassen sich Firmen nach wie vor auf Planaufgaben. Ihre gesamten Aktivitäten werden so visualisiert, kontrolliert und koordiniert. Dank der Austauschbarkeit der Kopfleisten und der Fülle an magnetischem Planungszubehör, kann mit einer Planaufgaben auch den Veränderungen in einem Unternehmen Rechnung getragen werden. Die Herausforderungen von morgen werden genauso souverän gemeistert, wie die Aufgaben von gestern. Denn diese universell nutzbaren Planaufgaben gehen mit dem Wandel der Zeit. Da sie Teil des magnetoplan Rahmensystems sind, können sie mittels Fahrgestellen auch mobil gemacht werden. Oder mit Klapptafeln versehen werden, zwecks Geheimhaltung. Mit einem Handgriff lassen sie sich außerdem von der Wand weg in das magnetoplan Wandschienenensystem integrieren. magnetoplan Premium Marken-Produkte zeichnen sich eben durch Qualität, Funktionalität und Flexibilität aus. Das ist unser Verständnis von Nachhaltigkeit und kompromissloser Qualität.

Our founder invented the magnetically planning board and changeable division strips. In spite of sophisticated softwares, companies still rely on planning boards. Their combined activities are visualized, controlled and coordinated visual for every one. Thanks to the fact that division strips can be changed and thanks to abundant planning accessories, a planning board can be counted upon to reflect and visualize changes within a company.

The challenges of tomorrow are mastered in an elegant way just like the tasks of yesterday. These universally applicable planning boards go with the change of time. Since they are part of the magnetoplan frame system, these boards can easily be made mobile by supports. Or they can be equipped with folding boards for confidentiality. In no time they can be mounted on a wall or integrated into the magnetoplan wall rail system. magnetoplan premium brand products are characterized by quality, functionality and flexibility. This is our understanding of uncompromising quality and sustainability.





# Personalübersicht

## Company Structure Chart

Das Universalraster dieser ferroscrip-Systemtafel hilft bei der klaren Darstellung der Personalsituation einer Firma. Farbige ferroc-card-Etiketten ordnen Mitarbeiter bestimmten Abteilungen zu. Mit Symbolmagneten kann angezeigt werden, ob ein Mitarbeiter auf Dienstreise, im Urlaub oder krank ist.

The universal grid of this ferroscrip system board helps to make a company's organizational chart transparent. Coloured ferroc-card labels assign employees to certain divisions. Symbol magnets can indicate whether a staff member is sick, on holiday or on a business trip.

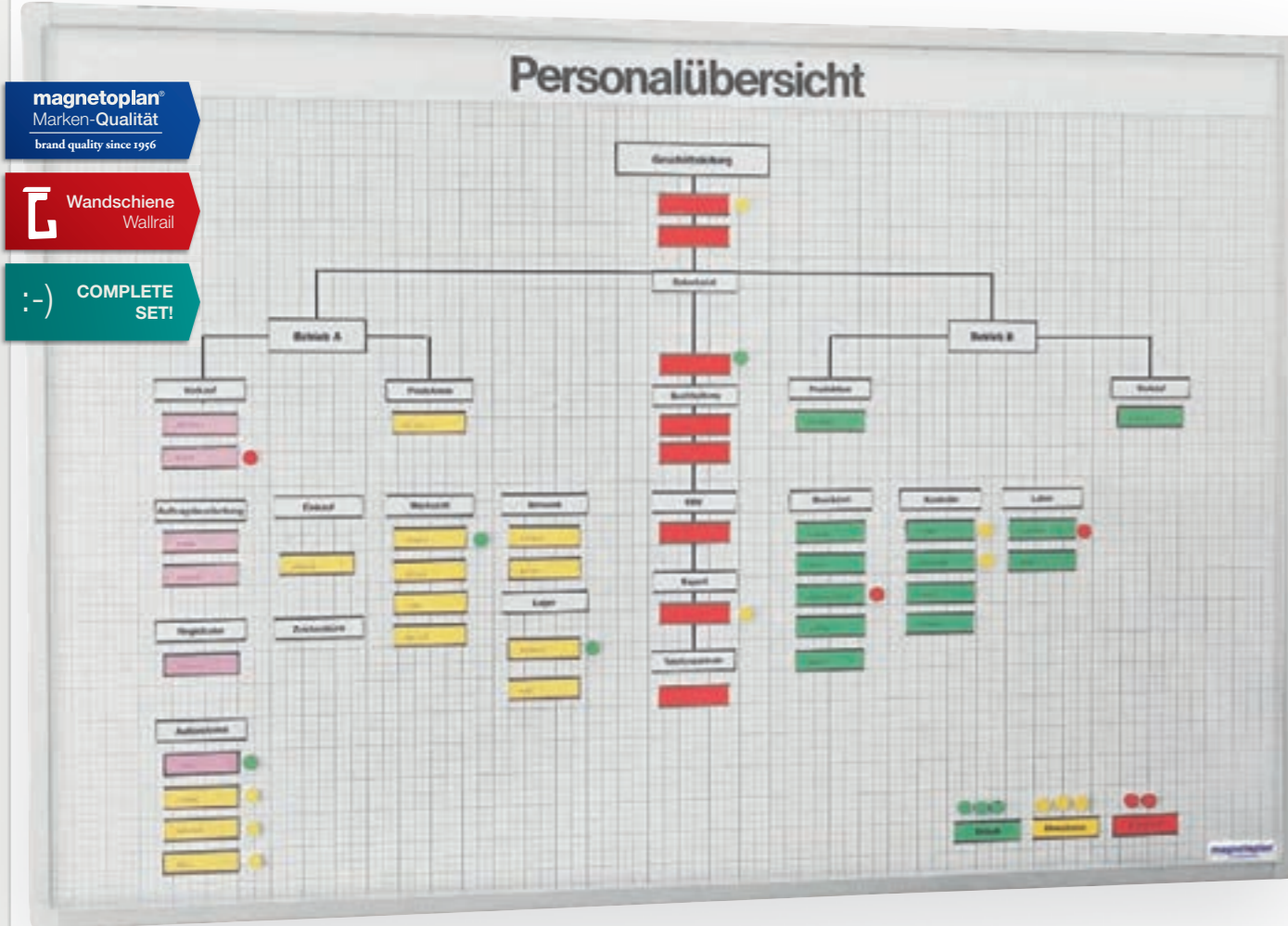

**magnetoplan**  
Marken-Qualität  
brand quality since 1956

**Wandschiene**  
Wallrail

**COMPLETE SET!**



ferroc-card-Etiketten lassen sich auch mit Beschriftungs-Gerät, Filz- oder Kugelschreiber beschriften.  
ferroc-card labels can be written on with a ballpoint- or felt-pen.

Personalübersicht mit Raster | Company structure chart with grid:  
5,5 x 5,5 + 11 x 11 + 22 x 22 mm

Bezeichnung   Description	Größe (B x H)   Size (W x H)	Art.-Nr.
Komplettes Set für 80 Mitarbeiter Complete set for a staff of 80 employees	900 x 600 mm	37 038

**Inklusive folgendem Zubehör:** | Included accessories:  
U-Profile und verschiedenfarbige ferroc-card-Etiketten für 80 Mitarbeiter  
U-Profiles and different coloured ferroc-card labels for 80 employees

Selbstklebende Zeichenbänder  
Self-adhesive drawing tapes  
page 149

Planungs-Zubehör | Planning Accessories  
page 142 ff

Magnete | Magnets  
page 166 ff

# An- und Abwesenheitsplaner

## Staff in/out Planner

Diese Informationstafel ist ein Muss für jede Telefonzentrale:

- Präzise Auskunft über An- und Abwesenheit der Mitarbeiter
- Zeitangaben der Rückkehr bis auf Viertelstunden genau
- zusätzliches Feld für Eintragungen: Längere Abwesenheiten wie z.B. Dienstreisen, Messen, Urlaub, Krankheit, etc.

This information board is a must for every reception.

- Precise information on the presence or absence of employees
- Precise return time in quarter hours
- Additional column for written information with regard to longer absences: e.g. business trips, exhibition fairs, vacation or sick leaves, etc.

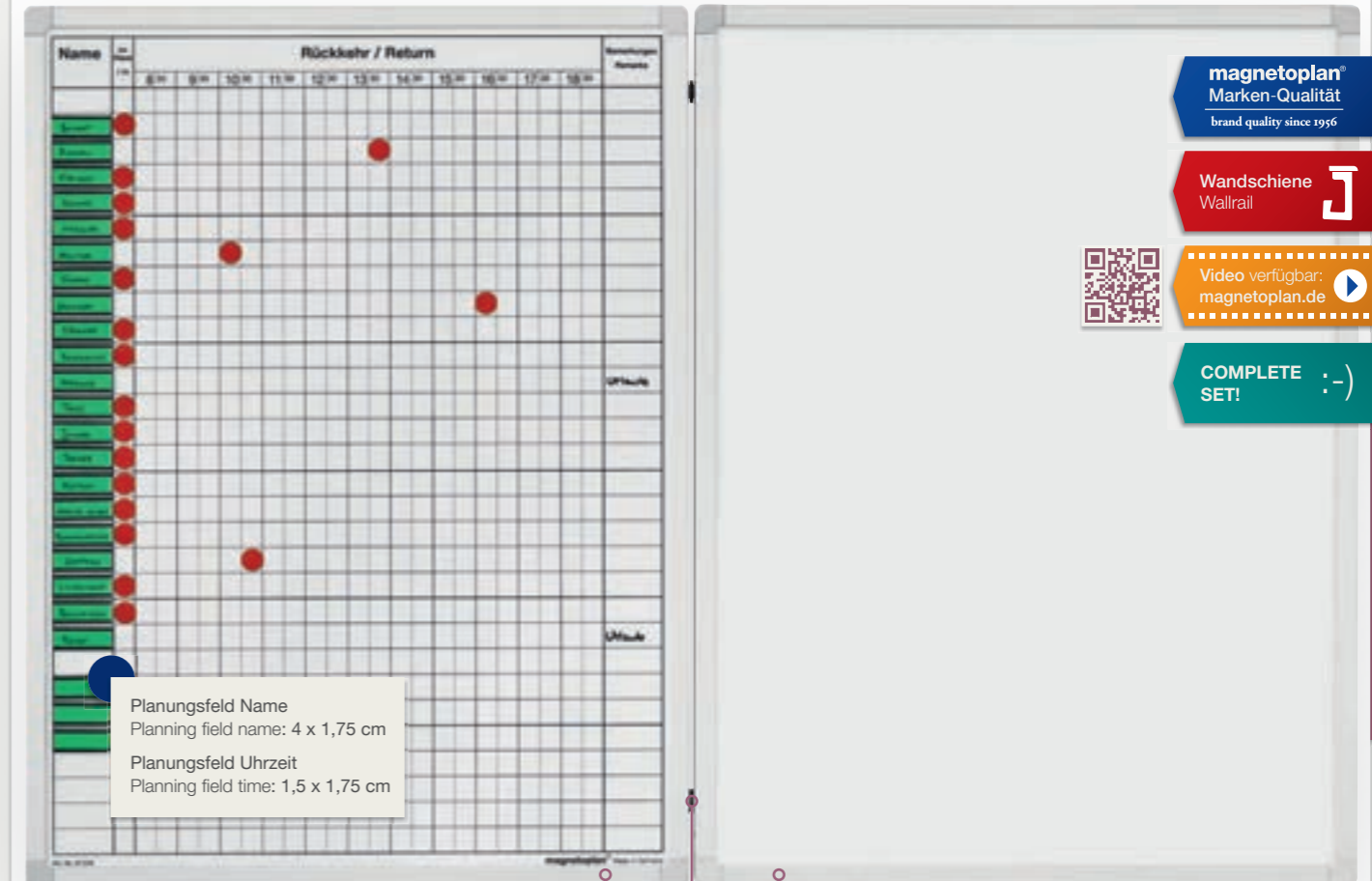

Planungsfeld Name  
Planning field name: 4 x 1,75 cm  
Planungsfeld Uhrzeit  
Planning field time: 1,5 x 1,75 cm

**magnetoplan**  
Marken-Qualität  
brand quality since 1956

**Wandschiene**  
Wallrail

Video verfügbar:  
magnetoplan.de

**COMPLETE SET!**

### KOMPATIBILITÄT

### COMPATIBILITY

Diese Tafel ist ein gutes Beispiel wie magnetoplan ferroscrip-Systemtafeln sich dank des patentierten Rahmenprofils um weitere Tafeln erweitern lassen, in diesem Fall um eine Schreibtäfel in identischer Größe. Durch Spannschlösser wird ein äußerst stabiler und fester Verbund der System-Tafeln untereinander erreicht.

This board is a good sample of how magnetoplan ferroscrip system boards can be extended by connecting other boards through the patented profile, in this case adding a whiteboard of the same size. With the help of turnbuckles a firm and sturdy connection on any system board can be easily achieved.

Art.-Nr. 11 098

An- und Abwesenheitsplaner  
Staff in/out planner

Bezeichnung   Description	Größe (B x H)   Size (W x H)	Art.-Nr.
Set für 12 Mitarbeiter ohne abgebildete Schreibtäfel Set for a staff of 12 without pictured whiteboard	300 x 450 mm	37 015
Set für 30 Mitarbeiter ohne abgebildete Schreibtäfel Set for a staff of 30 without pictured whiteboard	450 x 600 mm	37 016
Set für 30 Mitarbeiter inkl. weiße Schreibtäfel Set for a staff of 30 including whiteboard	900 x 600 mm	37 016 00
Spannschloss Turnbuckle		11 098

**Inklusive folgendem Zubehör:** | Included accessories:  
Fenstermagnete, Etiketten und Magnete für 12 bzw. 30 Mitarbeiter  
Slide-in labels and magnets for 12 resp. 30 employees



# magnetoplan Jahresplaner

## magnetoplan Year Planner

**magnetoplan**  
Marken-Qualität  
brand quality since 1966

Wandschiene  
Wallrail

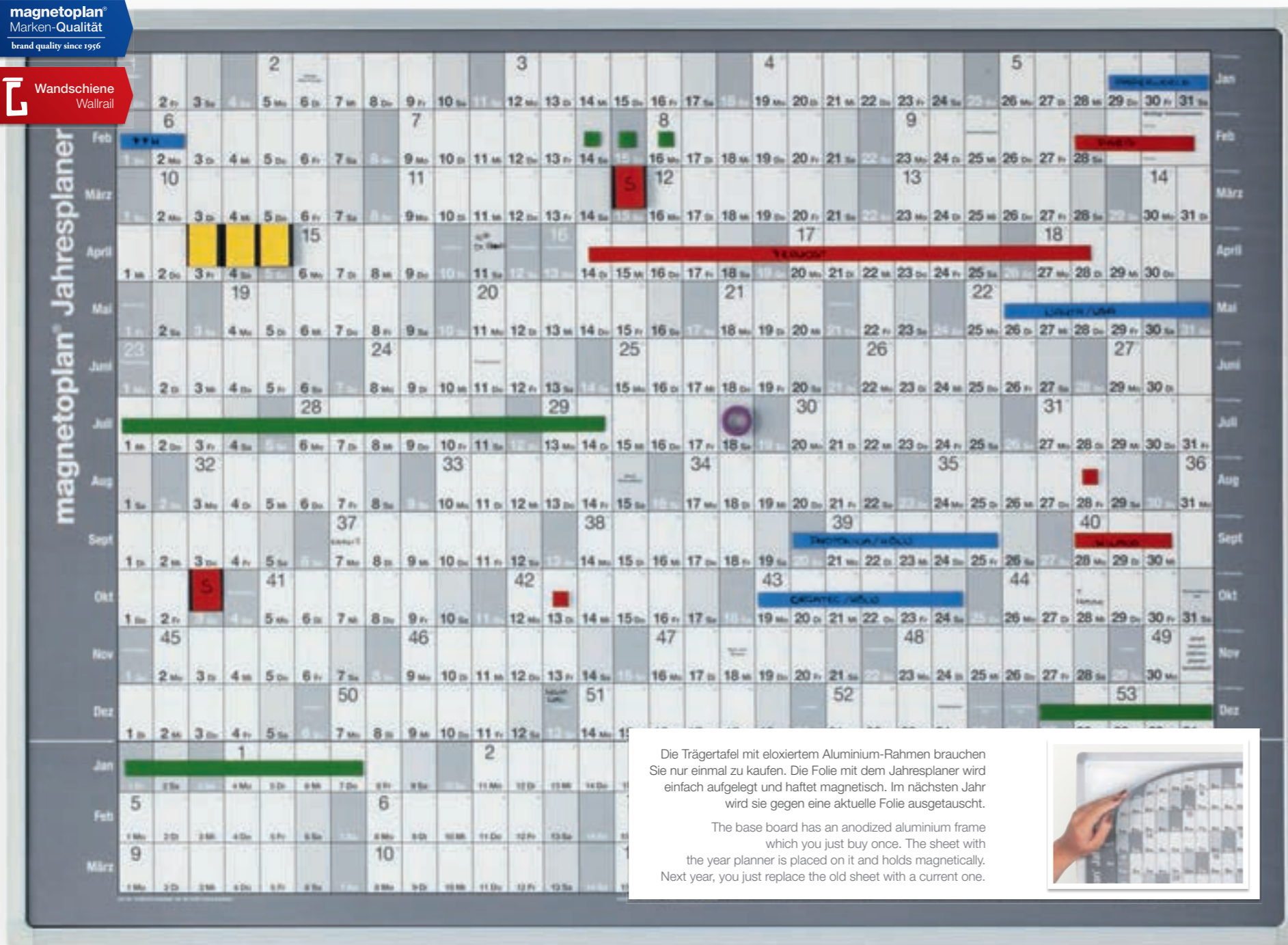

Die Trägertafel mit eloxiertem Aluminium-Rahmen brauchen Sie nur einmal zu kaufen. Die Folie mit dem Jahresplaner wird einfach aufgelegt und haftet magnetisch. Im nächsten Jahr wird sie gegen eine aktuelle Folie ausgetauscht.

The base board has an anodized aluminium frame which you just buy once. The sheet with the year planner is placed on it and holds magnetically. Next year, you just replace the old sheet with a current one.



Video verfügbar:  
magnetoplan.de



Termine werden mit wasserlöslichen Stiften auf dem Jahresplaner eingetragen.

On the year planner, you write notes with a water-soluble marker pen.

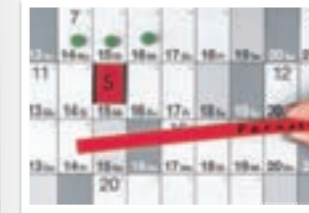

Einzelne Tage können mit Symbolmagneten markiert werden, längere Zeiträume mit magnetoflex-Bändern.

Symbol magnets are used to mark single days, magnetoflex tapes for longer periods.



Die 24 x 38 mm großen Tagesfelder sind auch auf Distanz gut sichtbar. Der Ringmagnet wird täglich auf das aktuelle Datum gesetzt.

The day fields in the size 24 x 38 mm can easily be recognized even from a distance. The ring magnet is placed daily on the field with the day's date.

### magnetoplan Jahresplaner | magnetoplan year planner

Bezeichnung   Description	Größe (B x H)   Size (W x H)	Art.-Nr.
magnetoplan Jahresplaner-Folie mit Zubehör Set 1	835 x 590 mm	12 350
Tagesfeld: 24 x 38 mm		
magnetoplan year planner foil with accessories set 1; Dayfield: 24 x 38 mm		
magnetoplan Jahresplaner-Folie ohne Zubehör	835 x 590 mm	12 351
magnetoplan year planner foil without accessories		
Trägertafel in eloxiertem Aluminium-Systemrahmen	865 x 620 mm	12 301
Base board for year planner		
Trägertafel inkl. Jahresplaner-Folie und Zubehör-Set 1	865 x 620 mm	12 353
Base board incl. year planner foil and accessories set 1		



Zubehör Set 1, Inhalt:  
Accessories set 1, content:

Art.-Nr. 12 349

Bezeichnung   Description	VE   Qty.	Größe   Size
magnetoflex-Band, gelb   magnetoflex tape, yellow	1	1000 x 5 mm
magnetoflex U-Etikettenträger	10	
magnetoflex U-label holder		
ferrocard-Etiketten, 3 Farben	70	22 x 28 mm
ferrocards labels, 3 colours		
Symbolmagnete, rot	10	Ø 10 x 10 mm
symbol magnets, red		
Ringmagnet   ring magnet	1	Ø 20 x 3,5 mm

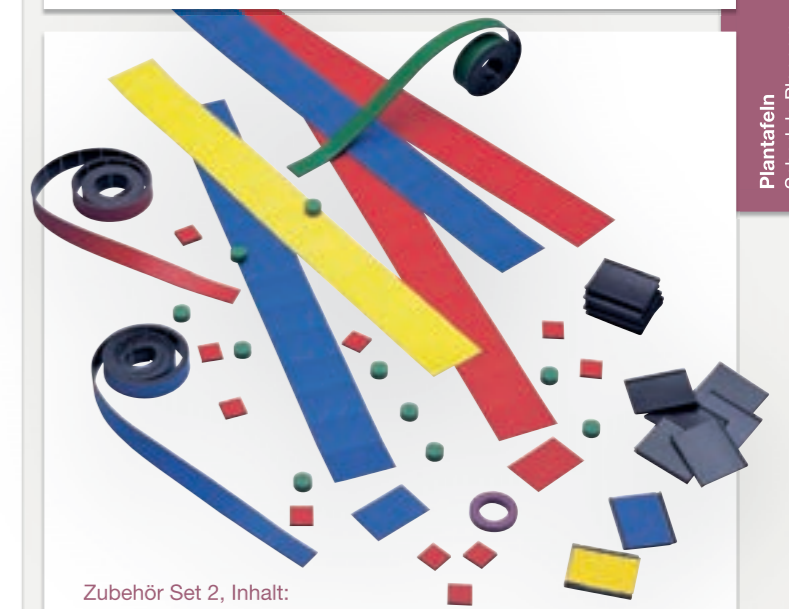

Zubehör Set 2, Inhalt:  
Accessories set 2, content:

Art.-Nr. 12 349 D

Bezeichnung   Description	VE   Qty.	Größe   Size
magnetoflex-Band, rot, grün, blau	3	1000 x 10 mm
magnetoflex tape, red, green, blue		
magnetoflex U-Etikettenträger	20	
magnetoflex U-label holder		
ferrocard-Etiketten, 3 Farben	70	22 x 28 mm
ferrocards labels, 3 colours		
Symbolmagnete	10	Ø 10 x 10 mm
symbol magnets		
Symbolmagnete	10	Ø 8 x 5 mm
symbol magnets		
Ringmagnet   ring magnet	1	Ø 20 x 3,5 mm

Der Jahresplaner ist eine völlig eigenständige Tafel, die sich in drei Jahrzehnten 100-tausendfach bewährt. Der Planer basiert auf dem Prinzip einer magnethaftenden Trägertafel und einer auswechselbaren Auflagefolie.

- Planen Sie Geschäftliches: Meetings, Seminare, Messen, Geschäftsreisen, lang- und kurzfristige Termine, wichtige Lieferungen
- Planen Sie Privates: Urlaub, Geburtstage und Verabredungen, etc.

Sie überblicken ein ganzes Jahr und die ersten 3 Monate des Folgejahres. Der Jahresplaner ist beschreibbar und magnethaftend, so dass sinnvolles Planungszubehör eingesetzt werden kann (z.B. Set 1 oder Set 2). Mit Hilfe von Symbolmagneten und magnetoflex-Bändern wird Ihre Jahresplanung noch übersichtlicher.

This year planner is a board which stands the test of times by a thousandfold in more than 3 decades. It is a magnetically adhesive base board with a printed foil on top.

- Plan your business matters: Monthly meetings, exhibitions, business trips, short and long term appointments, important deliveries, etc.
- Plan your private life: Vacation, jubilees, birthdays, dates

You have the complete survey of an entire year and the succeeding three months. The year planner is magnetically adhesive, thus it makes sense to use symbol magnets and coloured strips to make your planning easier to understand (see set 1 or 2).



# Aktivitäten- und Urlaubsplaner, 5-Tage-Woche

## Activity / Holiday Planner (5 day-week)

Mit dem Aktivitätenplaner haben Sie und Ihre Belegschaft alle wichtigen Termine eines Jahres stets im Blick:

- Terminplanung (Projekte, Messen, Seminare, Produktionsabläufe)
- Personalplanung (Urlaub, Dienstreisen, Abwesenheiten)

Genauere Vorausplanung und Koordination vermeiden Produktionsengpässe und personelle Unterbelegungen. Jeder Aktivitäten- und Urlaubsplaner beinhaltet eine große Auswahl an nützlichem Zubehör (Aufzistung siehe unten). Die Mengen entsprechen den Tafelgrößen.

With this activity planning board you and your staff have a clear overview of all important schedules and appointments for an entire work year.

- Schedules (projects, exhibition fairs, seminars, execution of production, etc.)
- Personnel planning (holiday, business trips, absences, etc.)

Exact planning ahead and coordination avoid production shortfalls and shortage of personnel. Each planner contains an array of useful accessories (listed below). The quantities correspond to chosen board sizes.

Detail-Ansicht | Detail

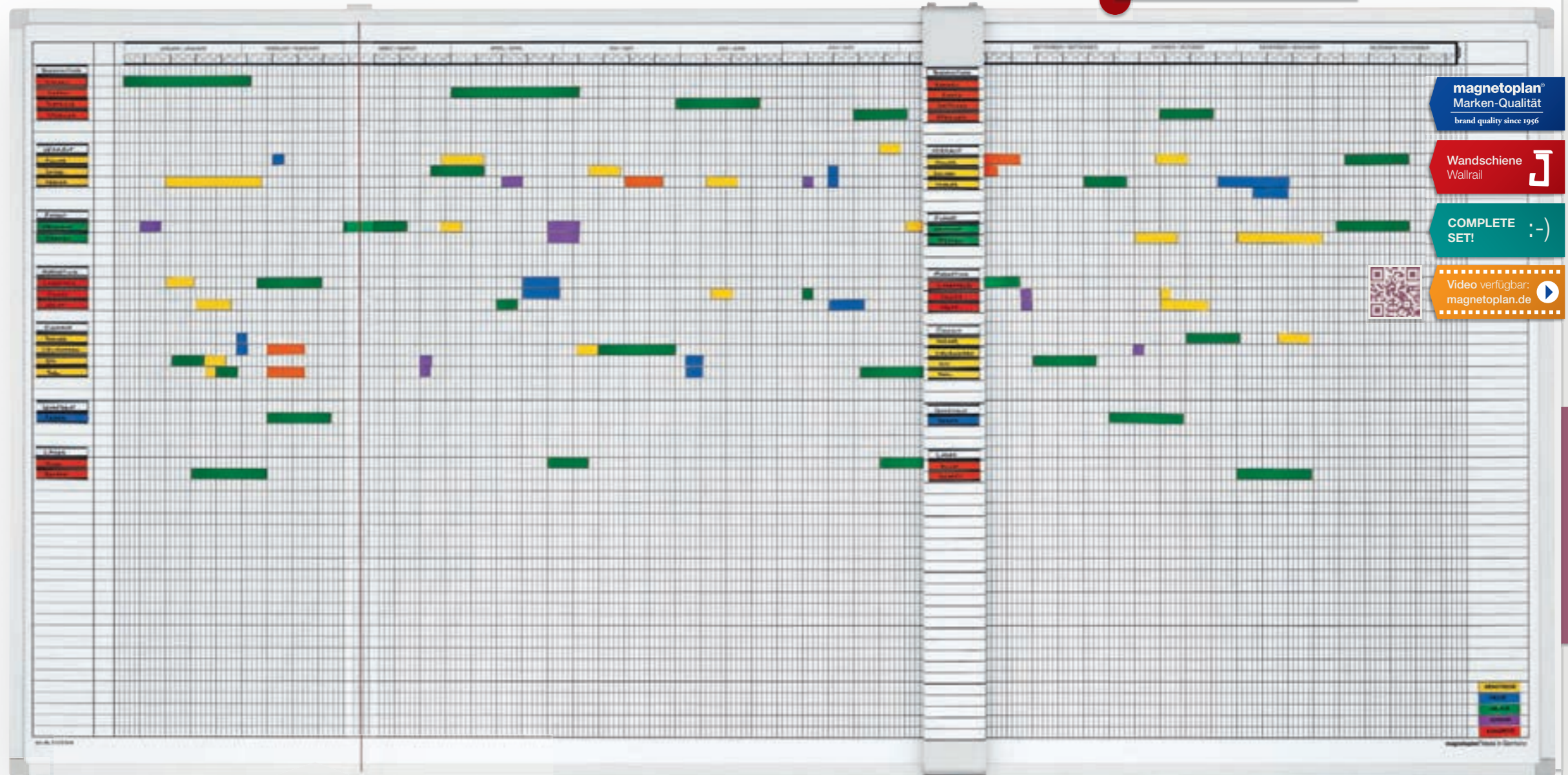
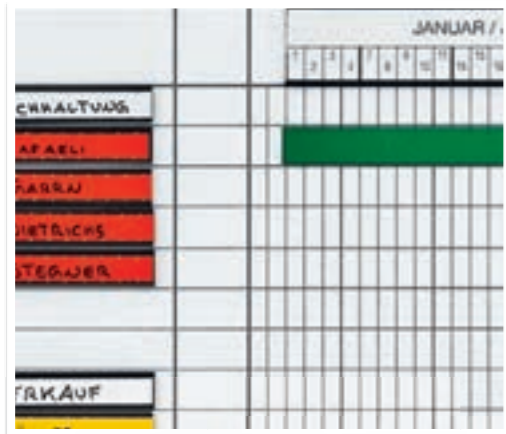

Austauschbare magnetische Kopfleisten sorgen für jährliche Aktualität  
Replaceable magnetic headline strips for an annual update

**magnetoplan**  
Marken-Qualität  
brand quality since 1956

Wandschiene  
Wallrail

COMPLETE  
SET!

Video verfügbar:  
[magnetoplan.de](https://magnetoplan.de)



Die Sets mit einer Einteilung in 5-Tage-Wochen beinhalten:  
Eine ferroscrip-Rastertafel, eine Überschriftsleiste "Aktivitäten- und Urlaubsplaner", 1 Kopfleiste, magnetoflex-Bänder in den Farben grün, rot, gelb, violett, blau und orange, 1 Indexleiste, U-Profile und ferrocard-Etiketten in doppelter Anzahl der Positionen, damit die Indexleiste belegt werden kann, ferroscrip Boardmarker in 4 Farben, Schneidmesser und magnetoflex-Bänder für die Legende (beschriftet mit Urlaub, Messe, Krankheit, Dienstreise und Kongress).

The sets with 5 day-week division contain:  
1 ferroscrip grid board, 1 magnetic strip "Activity and Holiday planner", 1 headline strip, magnetoflex labels in the colours green, red, yellow, violet, blue and orange, 1 index strip, U-Profiles and ferrocard labels double the amount of positions; for placing labels on the index strip, ferroscrip board markers in 4 colours, 1 cutter and magnetoflex strips for legend (printed with holiday, exhibition, illness, business trip and convention).

Aktivitäten- und Urlaubsplaner, 5-Tage-Woche; Raster: 5 x 11 mm  
Activity / holiday planner (5 day-week); Grid: 5 x 11 mm

Bezeichnung   Description	Größe (B x H)   Size (W x H)	Art.-Nr.
Set für 80 Mitarbeiter, bzw. Vorgänge und Aktivitäten Set for a staff of 80 or procedures and activities	1500 x 1000 mm	37 030 55
Set für 60 Mitarbeiter, bzw. Vorgänge und Aktivitäten Set for a staff of 60 or procedures and activities	1500 x 750 mm	37 033 55
Set für 45 Mitarbeiter, bzw. Vorgänge und Aktivitäten Set for a staff of 45 or procedures and activities	1500 x 600 mm	37 034 55
Set für 30 Mitarbeiter, bzw. Vorgänge und Aktivitäten Set for a staff of 30 or procedures and activities	1500 x 450 mm	37 032 55
Zubehör-Set zum Nachbestellen   Accessorie-Set for re-ordering		37 055

Kopfleisten zur jährlichen Aktualisierung  
Headline strips for an annual update

1. Halbjahr, 5-Tage-Woche   1. Half-year, 5-days week	12 777 K
2. Halbjahr, 5-Tage-Woche   2. Half-year, 5-days week	12 778 K

## magnetoflex®-Bänder magnetoflex® Tapes

Stellen Sie Ihre Termine und Reisen übersichtlich und sauber dar. magnetoflex-Bänder sind mit wasserlöslichen Markern beschreibbar und lassen sich genauso schnell verschieben, wie sich Ihre Termine verändern. (Siehe Seite 146).

Visualize your appointments and business trips in a clear and clean way. magnetoflex tapes can be written on with water soluble pens. The tapes can be re-positioned as quick as your appointments can change. (See page 146).





# Aktivitäten- und Urlaubsplaner, 7-Tage-Woche

Activity / Holiday Planner (7 day-week)

Diese ferroscrip-Tafel erfüllt dieselben Planungsaufgaben, wie der auf den vorherigen Seiten gezeigte Aktivitäten-Planer. Diese Rastereinteilung berücksichtigt jedoch auch die Wochenenden.

This ferroscrip planning board fulfills the same planning needs like the activity planner on the previous pages, except that weekends are considered too.

Die Sonntage sind mit stärkeren Linien gekennzeichnet. Die den Sets beigefügten magnetoflex-Bänder sind beschreibbar. Zusätzliche Eintragungen können mit Boardmarkern oder wasserlöslichen Stiften vorgenommen werden.

Sundays are marked with bolder column lines. On the coloured magnetoflex tapes, which you find in the sets, you may write additional inscriptions either with board markers or with water soluble pens.

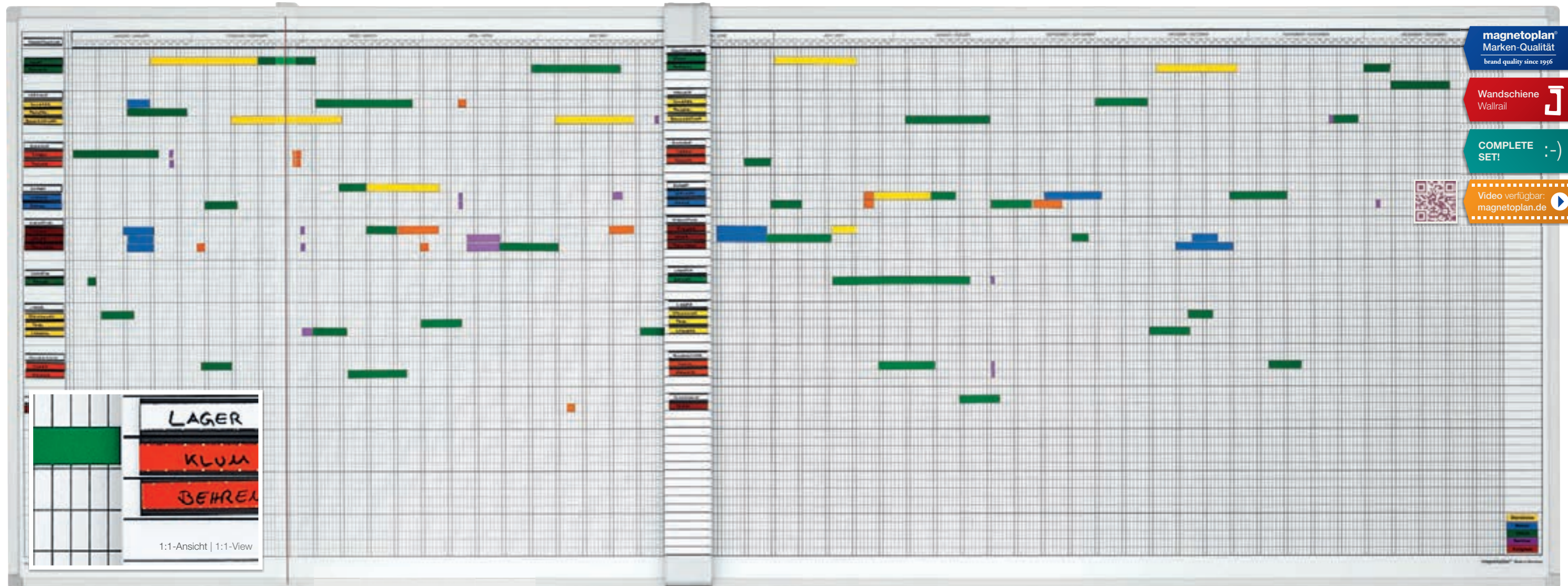

**magnetoplan**  
Marken-Qualität  
brand quality since 1956

Wandschiene  
Wallrail

COMPLETE  
SET!

Video verfügbar:  
[magnetoplan.de](https://magnetoplan.de)



Die Sets mit einer Einteilung in 7-Tage-Wochen beinhalten:  
1 ferroscrip-Rastertafel, 1 Überschriftsleiste "Aktivitäten- und Urlaubsplaner", 1 Kopfleiste, 1 Indexleiste, magnetoflex-Bänder in den Farben grün, rot, gelb, violett, blau und orange, U-Profile und ferrocad-Etiketten in doppelter Anzahl der Positionen, damit auch die Indexleiste belegt werden kann, ferroscrip Boardmarker in 4 Farben, 1 Schneidmesser und magnetoflex-Bänder für die Legende (beschriftet mit Urlaub, Messe, Krankheit, Dienstreise und Kongress).

The sets with 7 day-week division contain:  
1 ferroscrip grid board, 1 headline strip "Activity and Holiday planner", 1 division strip, 1 index strip, magnetoflex tapes in the colours green, red, yellow, violet, blue and orange, U-Profiles and ferrocad labels double the amount of positions; for placing labels on the index strip, ferroscrip board markers in 4 colours, 1 cutter and magnetoflex tapes for the legend (printed with holiday, exhibition, illness, business trip and convention).

Aktivitäten- und Urlaubsplaner, 7-Tage-Woche; Raster: 5 x 11 mm  
Activity / holiday planner (7 day-week); Grid: 5 x 11 mm

Bezeichnung   Description	Größe (B x H)   Size (W x H)	Art.-Nr.
Set für 80 Mitarbeiter, bzw. Vorgänge und Aktivitäten Set for a staff of 80 or procedures and activities	2000 x 1000 mm	37 072 55
Set für 60 Mitarbeiter, bzw. Vorgänge und Aktivitäten Set for a staff of 60 or procedures and activities	2000 x 750 mm	37 071 55
Set für 45 Mitarbeiter, bzw. Vorgänge und Aktivitäten Set for a staff of 45 or procedures and activities	2000 x 600 mm	37 070 55
Set für 30 Mitarbeiter, bzw. Vorgänge und Aktivitäten Set for a staff of 30 or procedures and activities	1200 x 900 mm	37 031 55
Zubehör-Set zum Nachbestellen   Accessorie-Set for re-ordering		37 055

Kopfleisten zum Nachbestellen  
Headline strips for re-ordering

1. Halbjahr, 7-Tage-Woche   1. Half-year, 7-days week	12 781
2. Halbjahr, 7-Tage-Woche   2. Half-year, 7-days week	12 782

## magnetoflex®-Bänder magnetoflex® Tapes

Stellen Sie Ihre Termine und Reisen übersichtlich und sauber dar. magnetoflex-Bänder sind mit wasserlöslichen Markern beschreibbar und lassen sich genauso schnell verschieben, wie sich Ihre Termine verändern. (Siehe Seite 146).

Visualize your appointments and business trips in a clear and clean way. magnetoflex tapes can be written on with water soluble pens. The tapes can be re-positioned as quick as your appointments can change. (See page 146).





# ferroscript®-Klapptafel mit Urlaubsplaner

ferroscript® Folding Board with Activity / Holiday Planner

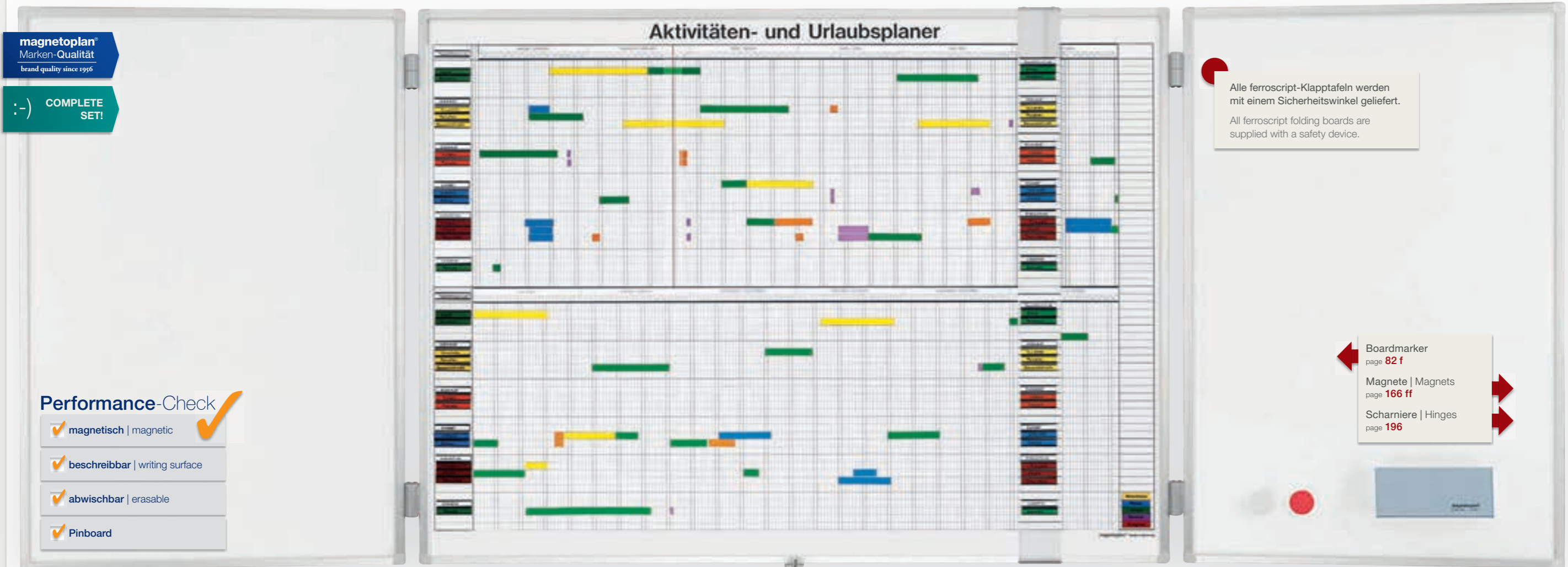

## Performance-Check

- ✓ magnetisch | magnetic
- ✓ beschreibbar | writing surface
- ✓ abwischbar | erasable
- ✓ Pinboard

Alle ferroscript-Klapptafeln werden mit einem Sicherheitswinkel geliefert.  
All ferroscript folding boards are supplied with a safety device.

Boardmarker	page 82 f
Magnete   Magnets	page 166 ff
Scharniere   Hinges	page 196

Eine beliebte Tafelkombination bei dieser ferroscript-Klapptafel zeigt folgende Anordnung: als Basis der vielfach bewährte Urlaubs- und Aktivitätenplaner für ein ganzes Jahr. Die mit Scharnierleisten verbundenen zwei Tafelflügel haben innen weiße Schreibflächen und sind außen neutral mit Kork beschichtet. Diese Klapptafel gehört zum magnetoplan Standardprogramm und wird wie abgebildet (komplett montiert) geliefert.

- Viel Planungs-, Schreib- und Pinfäche bei wenig Platzbeanspruchung  
Maße geschlossen: 1200 x 900 mm  
Maße offen: 2500 x 900 mm
- zum Abschließen.

Auf Kundenwunsch sind auch andere Oberflächen für die Tafelflügel lieferbar. Z.B. beidseitig als Schreibtafel oder in Kombination mit einer weiteren ferroscript-Rastertafel. Die Außenseiten der Flügel können auch mit Textil versehen werden.

An often demanded configuration of this ferroscript folding board shows the following combination: as a basic board the proven and tested activity/holiday planner for one entire year. The two wing boards, connected by hinges, have inside white writing surfaces and on the reverse side cork for pinning. This folding board belongs to the standard magnetoplan program and is delivered completely assembled as shown.

- Plenty of space for planning, writing and pinning while using little space on the wall!  
Size closed: 1200 x 900 mm  
Size open: 2500 x 900 mm
- Can be locked.

Upon clients' request alternative wing boards can be supplied: For example both sides as whiteboards or in combination with a ferroscript grid board. The outer sides of the wing boards can also be covered also with textile.

1 komplettes Urlaubsplan-Set (7-Tage-Woche) für 30 Mitarbeiter beinhaltet:  
magnetoflex-Bänder in 6 Farben, U-Profile und Etiketten, Boardmarker in 4 Farben und beschriftete Legende, etc., 2 doppelseitige Tafeln, eine Seite weiß beschreibbar, Rückseiten Kork (à 600 x 900 mm), 2 Scharnierleisten und 1 Schloss für Klapptafel

1 complete Holiday/Activity Planning Set (7-days week) for 30 employees:  
magnetoflex tapes in 6 colours, U-Profiles and labels, board markers in 4 colours, 2 double-sided boards, one side white, one side cork, 2 hinges and 1 lock for folding board

ferroscript®-Klapptafel mit Urlaubsplaner  
Folding Board with Activity / Holiday Planner

Bezeichnung Description	Maße offen (B x H) Size open (W x H)	Maße geschl. (B x H) Size closed (W x H)	Art.-Nr. Art.-No.
ferroscript® Klapptafel, dreiteilig ferroscript® folding board	2500 x 900 mm	1200 x 900 mm	37 010

Alternative Oberflächen (z.B. weiße Schreib- oder Rastertafel) siehe Referenzseiten.  
Alternative board surfaces like white- or grid boards for planning can be supplied upon request.



Um Privates vor den Augen anderer zu schützen, lässt sich diese Tafel einfach zuklappen und verschließen. Außen können für alle zugängliche Informationen angepinnt werden.

For privacy or confidentiality this folding board can be closed and locked. Closed, the cork surface can be used for pinning diverse presentation materials.

## magnetoflex®-Bänder magnetoflex® Tapes

Stellen Sie Ihre Termine und Reisen übersichtlich und sauber dar. magnetoflex-Bänder sind mit wasserlöslichen Markern beschreibbar und lassen sich genauso schnell verschieben, wie sich Ihre Termine verändern. (Siehe Seite 146).

Visualize your appointments and business trips in a clear and clean way. magnetoflex tapes can be written on with water soluble pens. The tapes can be re-positioned as quick as your appointments can change. (See page 146).





# Permanente Jahresübersicht

## Continuous Annual Survey



Video verfügbar:  
magnetoplan.de

Diese Systemtafel hat fest eingedruckte Monatsnamen, die mit magnethaftenden Kalendern aktualisiert werden. (Diese sind im Lieferumfang enthalten.) In den Spalten werden Eintragungen mit wasserlöslichen Stiften oder trocken abwischbaren Markern vorgenommen. magnetoflex-Bänder machen Ihre Planung noch transparenter. Für die Folgejahre lässt sich der Planer ganz einfach mit den jeweiligen Kalenderstreifen aktualisieren.

This system frame planning board has permanently imprinted months and magnetic calendar strips which are printed with week days and dates. In the columns, inscriptions can be made with dry-wipe or water-soluble markers. magnetoflex-tapes make your planning easy to understand. The first set of magnetic calendar strips comes with the board. For upcoming years magnetic calendar strips are available to update your planner.

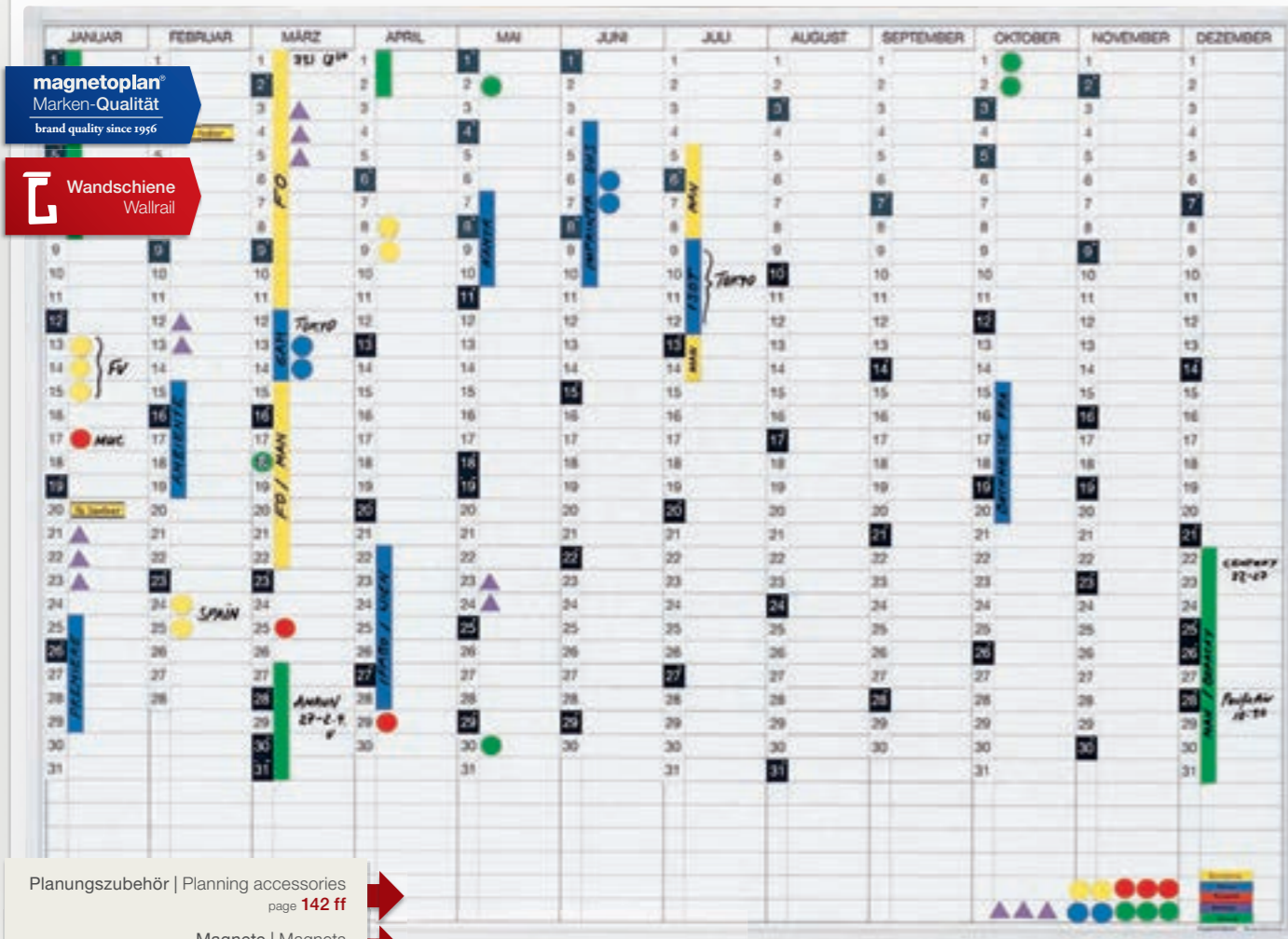

Planungszubehör | Planning accessories  
page 142 ff  
Magnete | Magnets  
page 166 ff



Kalenderstreifen  
Calendar strips

### Permanente Jahresübersicht | Continuous Annual Survey

Bezeichnung Description	Größe (B x H) Size (W x H)	Tagesfeld day field	Art.-Nr.
Permanente Jahresübersicht inkl. magnethaftenden Kalenderstreifen Permanent year overview incl. magnetic calendar strips	900 x 600 mm	58 x 15 mm	12 410 12
Permanente Jahresübersicht inkl. magnethaftenden Kalenderstreifen Permanent year overview incl. magnetic calendar strips	1200 x 900 mm	78 x 23 mm	12 412 12
<b>Zum Nachbestellen:   For reordering:</b>			
magnethaftende Kalenderstreifen für das folgende Jahr Magnetic calendar strips for the next year	900 x 600 mm		12 410 K
	1200 x 900 mm		12 412 K

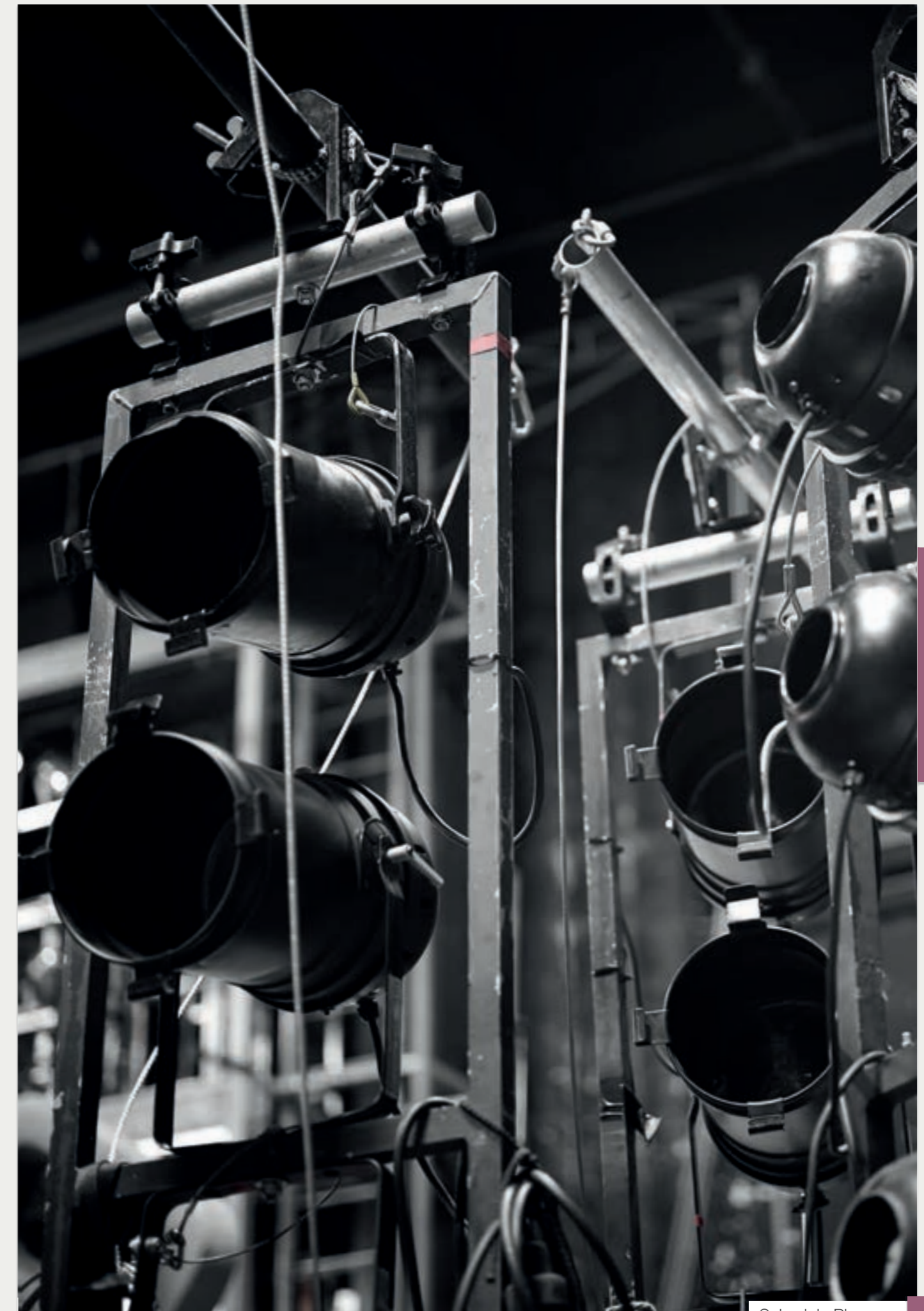

Planaufgaben  
Schedule Planners



# Plantafeln CC

Alles läuft nach Plan.

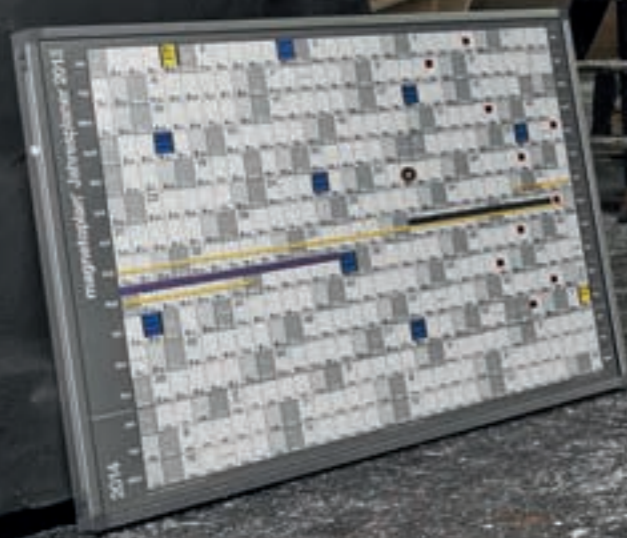





# Plantafeln CC

## Schedule Planners CC

Auf den folgenden Seiten stellen wir Ihnen unsere PLAN-Sets vor:

- Wochenplaner / Monatsplaner
- Permanenter Jahresplaner „Manager“
- Permanente Jahresübersicht
- Personal- & Projektplaner

Die Hauptmerkmale der PLAN-SET-Serie sind:

- Die Tafeln haben einen sehr stabilen eloxierten Aluminium-Rahmen mit abgerundeten Ecken
- komplett mit Montagematerial und Zubehör
- vielseitig einsetzbar und stets aktualisierbar.

Alles in allem eine Tafelserie, die in ihrem zeitlos eleganten Design und ihrer qualitativ hochwertigen Verarbeitung kaum zu überbieten ist und zudem in einem besten Preis-/Leistungsverhältnis steht.

On the following pages we present you our planning sets:

- Weekly planner / Monthly planner
- Permanent year planner "Manager",
- Continuous annual calendar
- staff and project planner

The main features of the planning sets are:

- The boards have a sturdy, anodized aluminium frame with rounded corners
- complete with mounting accessories
- versatile use and updatable

All in all a series of planning boards, which can hardly be surpassed when it comes to timeless, elegant design and a great cost/performance ratio.

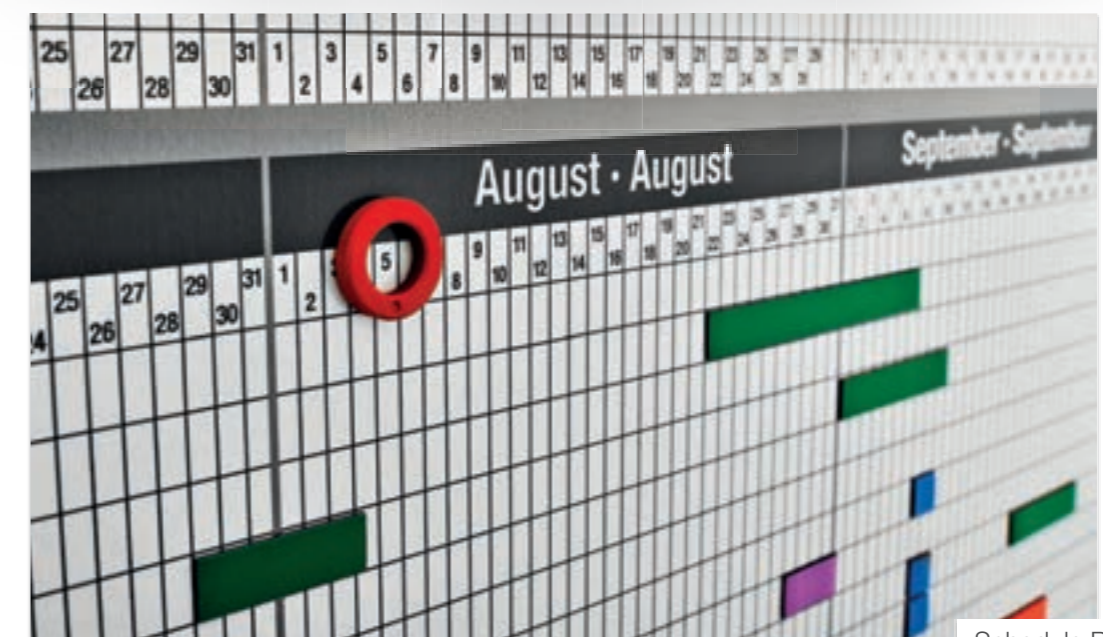



# NEU Personal- und Projektplaner

## NEW Staff and Project Planner

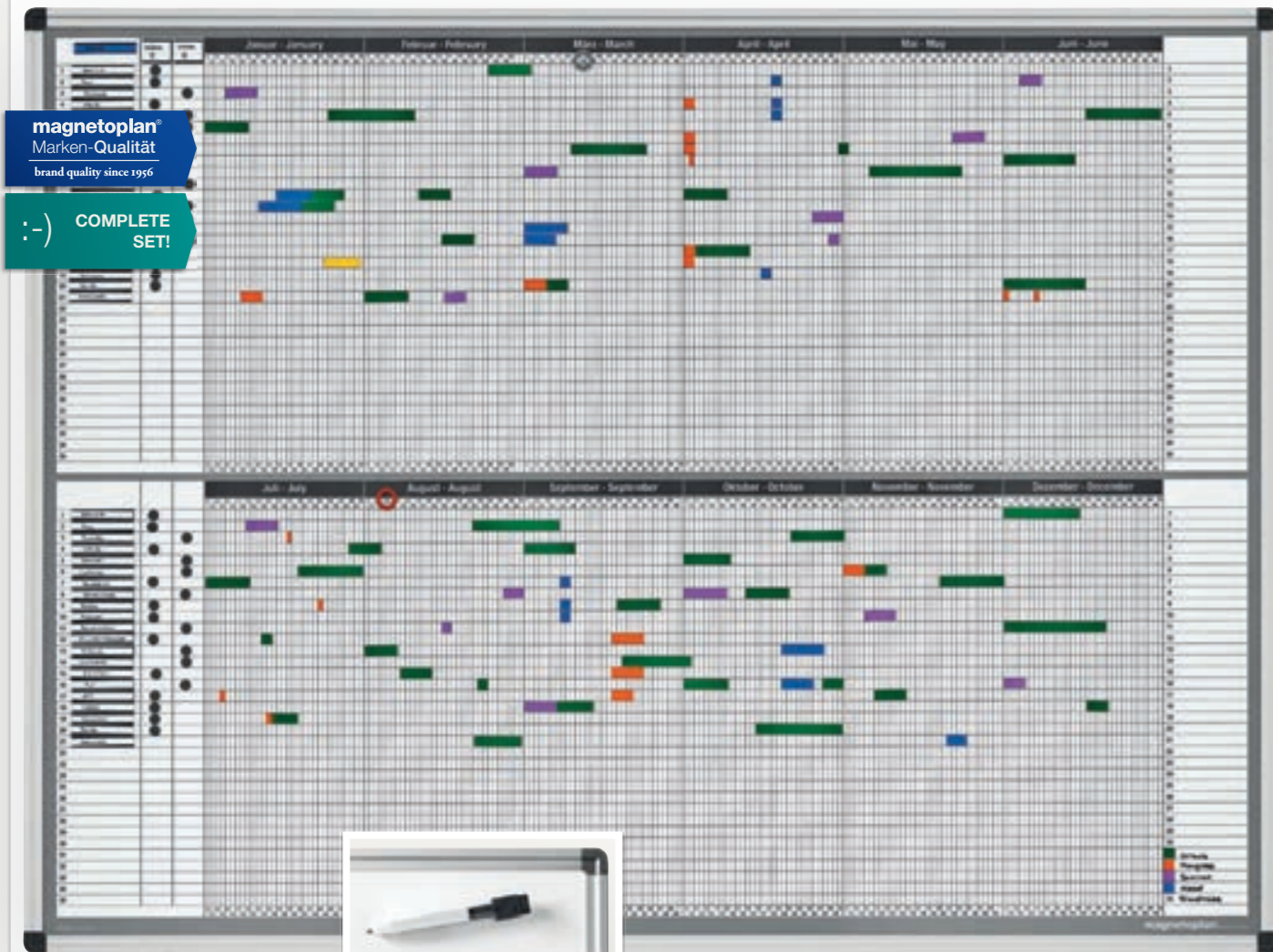

magnetoplan®  
Marken-Qualität  
brand quality since 1956

COMPLETE SET!

magnetoplan®  
Marken-Qualität  
brand quality since 1956

COMPLETE SET!



**Set-Inhalt:**  
1 Tafel mit eloxiertem Aluminium-Rahmen und magnethaftender Oberfläche, 1 Boardmarker magnetisch mit Löcher, 1 wasserlöslicher Marker und 1 Datumsmagnet.

**Set Content:**  
1 board with anodized aluminium frame and magnetically adhesive surface, 1 board marker with integrated eraser, magnetically adhesive, 1 water soluble marker and 1 date magnet.

Bezeichnung Description	Größe (B x H) Size (W x H)	Spalten/Zeilen Columns/rows	Größe Planungsfeld Size of planning field	Art.-Nr. Art. No.
Personal- & Projektplaner Staff and project planner	1215 x 915 mm	12 x 31	5 x 11 mm	12412125

## magnetoflex®-Bänder & Rechteckmagnete

### tapes & rectangular magnets

Stellen Sie Ihre Termine und Projekte übersichtlich und sauber dar z.B. mit den Rechteckmagneten (Art.-Nr. 12 529) oder magnetoflex-Bändern (Art.-Nr. 12 605). (Siehe Seite 146)

Visualize your appointments and business trips in a clear and clean way, for example with the rectangular magnets (art no. 12 529) or the magnetoflex tapes (art no. 12 605). (Look at page 146)



Year planner with columns for up to 35 positions. The month names are imprinted (German/English) also the calendar and row numbers: For schedules (projects, exhibitions, seminars, production planning, etc.)

- Planer mit stabilem, eloxiertem Aluminium-Rahmen inkl. abgerundeten Ecken
- stets aktualisierbar
- magnethaftend & beschreibbar, trocken & feucht löschar
- komplett mit Montagematerial und Zubehör.

Personnel planning (holiday, business trip, absences, etc.)

- Planner with robust galvanized aluminium frame
- always updatable
- magnetically adhesive, writing surface, wet or dry erasable
- mounting nearly invisible, including accessories.

# NEU Wochenplaner

## NEW Weekly Planner

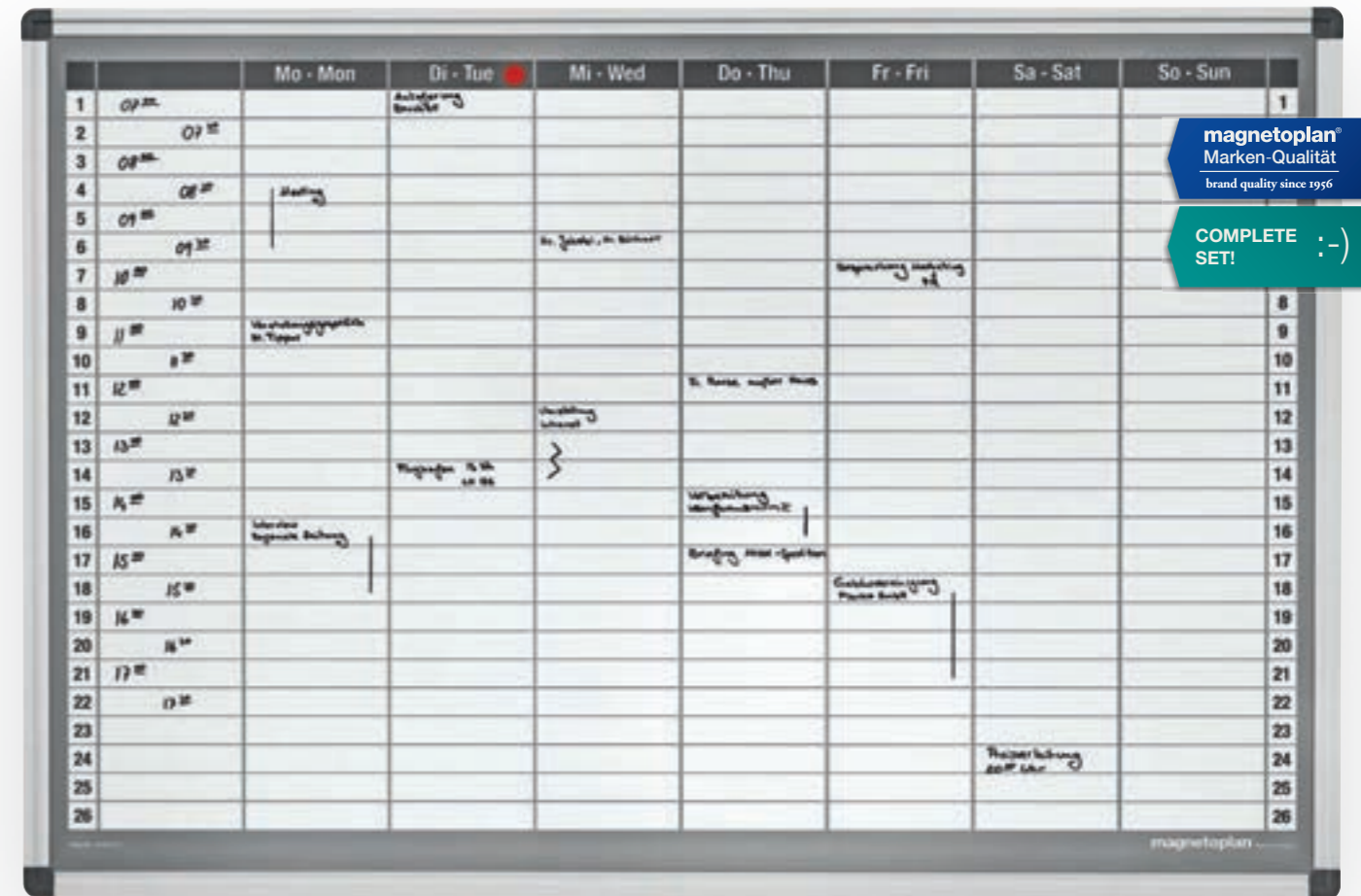

Mit diesem Plan-Set werden alle Termine einer Woche visualisiert. Die Wochentage sind auf der Tafel eingedruckt, die Uhrzeiten und Termine hingegen können handschriftlich individuell eingetragen werden. Da sich die Arbeitszeiten nur selten ändern, empfehlen wir die Verwendung des wasserlöslichen Markers. Eingezeichnete Termine werden nach Erledigung gelöscht und für die nächste Woche wieder neu festgelegt. Die Planung eines Tages kann individuell festgelegt werden.

- Persönliche und geschäftliche Termine stets im Blickfeld
- auch Auftragsabwicklungen, Touren, Personal- und Maschineneinsätze können mit dem Planer dargestellt werden
- mit stabilem, eloxiertem Aluminium-Rahmen inkl. abgerundeten Ecken
- magnethaftend & beschreibbar, trocken & feucht löschar
- komplett mit Montagematerial und Zubehör.

This Plan-Set helps you to plan and visualize all appointments of your week. The week days are imprinted, while the hours are noted down by hand according to your needs. Since the working hours change very seldom, the use of a water-soluble, permanent marker is recommended. Dates can be erased after expiry and newly inscribed for the coming week. Daily planning can be done individually.

- Your private and business schedule at one glance
- Handling of job orders, tours, personal and machine schedules can be visualized with this planner
- Planner with galvanized aluminium frame
- Magnetically adhesive, markings wet or dry erasable
- complete with mounting and planning accessories.

Bezeichnung Description	Größe (B x H) Size (W x H)	Spalten x Zeilen Columns x rows	Größe Planungsfeld Size of planning field	Art.-Nr. Art. No.
Wochenplaner (7-Tage-Woche) Weekly planner (7 week days)	920 x 625 mm	8 x 26	100 x 20 mm	12 491 075



Zubehör | Accessories  
page 82 ff

Planungszubehör | Planning accessories  
page 142 ff

Magnete | Magnets  
page 166 ff

**Set-Inhalt:**  
1 Tafel mit eloxiertem Aluminium-Rahmen und magnethaftender Oberfläche, 1 Boardmarker magnetisch mit Löcher, 1 wasserlöslicher Marker und 1 Datumsmagnet.

**Set Content:**  
1 board with anodized aluminium frame and magnetically adhesive surface, 1 board marker with integrated eraser, magnetically adhesive, 1 water soluble marker and 1 date magnet.



# NEU Monatsplaner

## NEW Monthly Planner

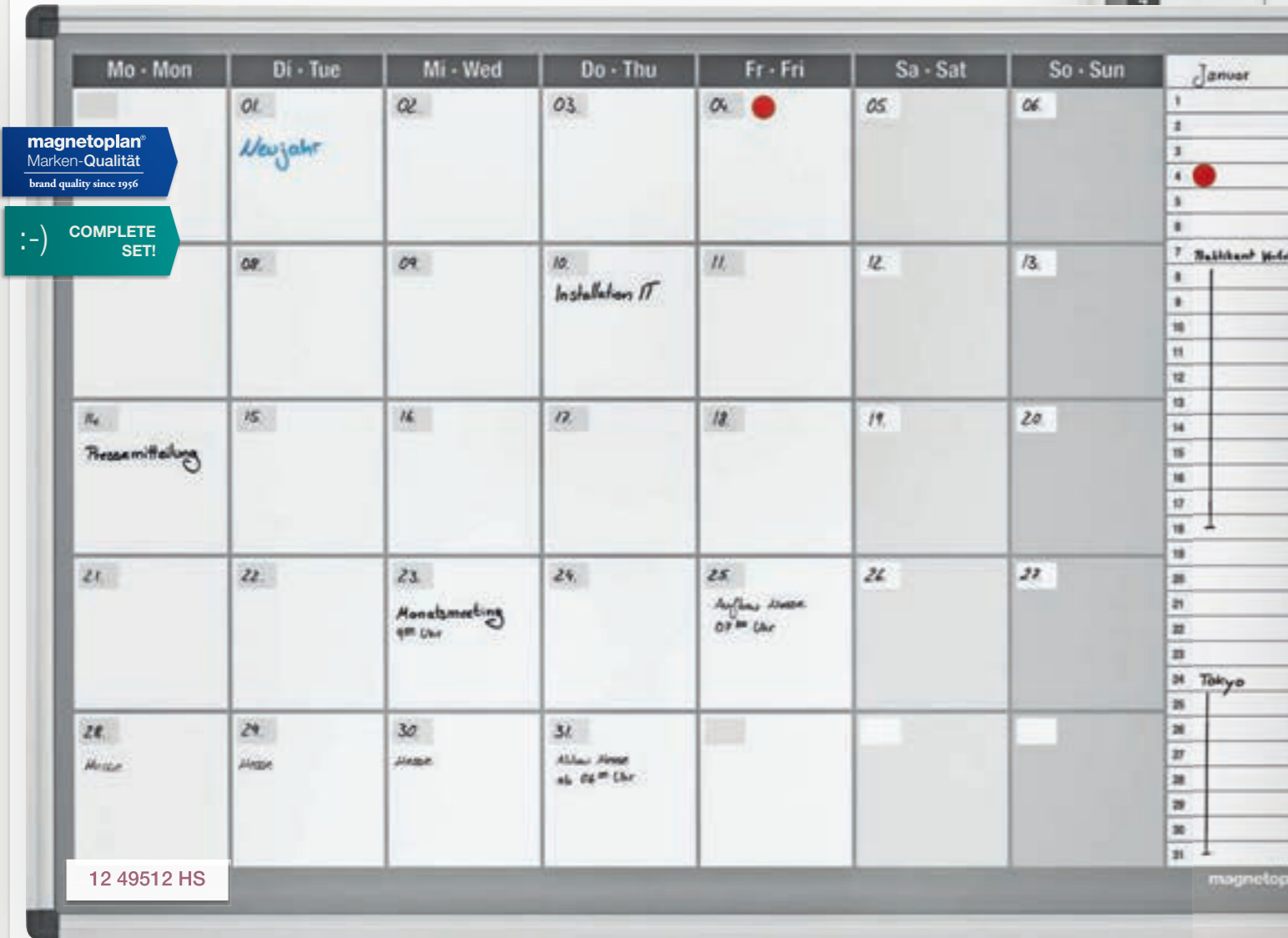

**magnetoplan**  
Marken-Qualität  
brand quality since 1956

:-) COMPLETE SET!

12 49512 HS



**magnetoplan**  
Marken-Qualität  
brand quality since 1956

COMPLETE SET! :-)

12 495 12 S

Auf die Stunde genau visualisieren diese Planer alle Termine eines kompletten Monats. Abgelaufene Termine werden einfach gelöscht und neu für den nächsten Monat verplant. Die Monatsplaner sind wie der Wochenplaner für die verschiedensten Planungsaufgaben über Jahre hinweg einsetzbar.

- mit stabilem, eloxiertem Aluminium-Rahmen inkl. abgerundeten Ecken
- magnethaftend & beschreibbar, trocken & feucht löschbar
- komplett mit Montagematerial und Zubehör.

These planners visualize all events and appointments for an entire month. Expired dates/appointments can be wiped off and planned anew for the coming month. The month planner can be used just like the week planner over many years. It can be used for various planning tasks over the years.

- Planner with galvanized aluminium frame and rounded corners
- Magnetically adhesive, writing surface wet or dry erasable
- complete with mounting and planning accessories.

Bezeichnung Description	Größe (B x H) Size (W x H)	Spalten x Zeilen Columns x rows	Größe Planungsfeld Size of planning field	Art.-Nr.
Monatsplaner inkl. 12 Monatsmagneten Monthly planner incl. 12 magnets	920 x 625 mm	12 x 31	70 x 17 mm	12 495 12 S
Monatsplaner Querformat (7-Tage-Woche), mit Zeilen für Vorplanungen und Notizen Monthly planner, panel format (7 week days) with rows for planning and notes	920 x 625 mm	7 x 5	Tagesfeld   Dayfield: 100 x 100 mm Zeile   row: 129 x 16 mm	12 49512 HS
Monatsplaner Hochformat (7-Tage-Woche), mit Notizfeld Monthly planner, landscape format (7 week days) with space for individual notes	625 x 920 mm	7 x 5	Tagesfeld   Dayfield: 77 x 77 mm Notiz-Feld   field f.n.: 560 x 410 mm	12 49512 VS

**Set-Inhalt:**  
1 Tafel mit eloxiertem Aluminium-Rahmen und magnethafter Oberfläche, 1 Boardmarker magnetisch mit Löscher, 1 wasserlöslicher Marker und 1 Datumsmagnet.

**Set Content:**  
1 board with anodized aluminium frame and magnetically adhesive surface, 1 board marker with integrated eraser, magnetically adhesive, 1 water soluble marker and 1 date magnet.



**magnetoplan**  
Marken-Qualität  
brand quality since 1956

COMPLETE SET! :-)

12 49512 VS



Alle Planer werden mit einem Ringmagnet zur Datumsanzeige geliefert. All planners come with a date magnet for indicating the actual date.

Zubehör | Accessories page 82 ff

Planungszubehör  
Planning accessories page 142 ff

Magnete | Magnets page 166 ff



# NEU Permanenten Jahresplaner NEW „Manager“ | Year Planner „Manager“



**magnetoplan**  
Marken-Qualität  
brand quality since 1956

:-) COMPLETE SET!

**magnetoplan**  
Marken-Qualität  
brand quality since 1956

COMPLETE SET! :-)

**Set-Inhalt:**  
1 Tafel mit eloxiertem Aluminium-Rahmen und magnethaftender Oberfläche, 1 Boardmarker magnetisch mit Löscher, 1 wasserlöslicher Marker, 1 Datumsmagnet, 12 Monatsmagnete, verschiedene Jahreszahlen und magnethaftende Kalender-Streifen.

**Set Content:**  
1 board with anodized aluminium frame and magnetically adhesive surface, 1 board marker with integrated eraser, magnetically adhesive, 1 water soluble marker, 1 date magnet, 12 month magnets, different year dates, and magnetic calendar strips.

## Zubehör-Set „Manager“ Accessories



**Zubehör-Set:**  
Wasserlösliche und trocken abwischbare Marker in je 4 Farben, magnetoflex-Bänder 1000 x 10 mm in drei Farben, 20 U-Profile mit ferroc-card-Etiketten, 12 magnethaftende Kalenderstreifen (1-31), 52 Wochenzahlen, über 100 Symbole in 3 Farben und 1 Cutter.

**Accessories Kit:**  
water soluble markers in 4 colours, magnetoflex tapes 1000 x 10 mm in 3 colours, 20 U-Profiles with labels, 12 magnetic scales (1-31), 52-week numbers, 100+ symbols and 1 cutter.

<b>Bezeichnung</b>   Description	<b>Art.-Nr.</b>
<b>Zubehör-Set „Manager“</b>   Accessories Kit „Manager“	<b>37 365</b>

Die Planung mit dem „Manager“ können Sie jederzeit starten und überblicken dabei immer volle, vor Ihnen liegende 12 Monate. Abgelaufene Termine eines Monats werden gelöscht und können für das nächste Jahr wieder neu verplant werden. Mit eingedruckten Wochentagen und jährlich verschiebbaren, magnethaftenden Kalenderstreifen (von 1-31), ist der Planer von Jahr zu Jahr nutzbar.

With this planner you may start planning at any given time. You can always plan ahead over the next twelve month. The lapsed dates of a month can be erased and new appointments for the coming year can be noted. With the permanently printed days of the week and magnetically adhesive calendar strips (from 1-31), this schedule planner can be used year after year.

Bezeichnung Description	Größe (B x H) Size (W x H)	Spalten x Zeilen Columns x rows	Größe Planungsfeld Size of planning field	Art.-Nr.
<b>Permanenter Jahresplaner „Manager“</b> Year Planner „Manager“	920 x 625 mm	37 x 12	22 x 46 mm	12 365 S
<b>12 magnethaftende Kalenderstreifen (1-31) zum Nachbestellen</b> 12 magnetically adhesive scales (1-31) for re-ordering				17 311 S

# NEU Permanente Jahresübersicht NEW Permanent Annual Survey



**Set-Inhalt:**  
1 Tafel mit eloxiertem Aluminium-Rahmen und magnethaftender Oberfläche, 1 Boardmarker magnetisch mit Löscher, 1 wasserlöslicher Marker, 1 Datumsmagnet und 12 selbstklebende Kalenderstreifen.

**Set Content:**  
1 board with anodized aluminium frame and magnetically adhesive surface, 1 board marker with magnetically adhesive eraser, 1 water soluble marker, 1 date magnet and 12 self-adhesive, current calendar strips

Bezeichnung Description	Größe (B x H) Size (W x H)	Spalten/Zeilen Columns/rows	Größe Planungsfeld Size of planning field	Art.-Nr.
<b>Permanente Jahresübersicht inkl. Kalenderstreifen</b> Permanent annual survey incl. adhesive scales	920 x 625 mm	12 x 37	58 x 15 mm	12 410 12 S
<b>12 selbstklebende Kalenderstreifen zum Nachbestellen</b> 12 self-adhesive, actual calendar strips for re-ordering				12 410 SK

Jahresplaner für eine vertikale Jahresplanung. Komplet mit selbstklebenden Kalenderstreifen (von 1 – 31) und eingedruckten Monatsnamen. Die Termine können in den Spalten eingetragen, nach Ablauf gelöscht und für das nächste Jahr neu belegt werden. Um Ihre Planung noch übersichtlicher zu gestalten, bietet magnetoplan eine sehr große Auswahl an zusätzlichem Planungszubehör.

- Planer mit stabilem, eloxiertem Aluminium-Rahmen inkl. abgerundeten Ecken
- stets aktualisierbar
- magnethaftend & beschreibbar sowie trocken & feucht löschbar
- komplett mit Montagematerial und Zubehör.

This board is arranged for continuous planning with vertical months. It comes with permanently printed month names and self-adhesive calendar strips (1-31). Appointments can be written into the columns and after expiration be erased, new dates can be written for the new year. To make your planning even more transparent, magnetoplan offers a wide array of additional planning accessories.

- Planner with anodized aluminium frame and rounded corners
- Always updatable
- Magnetically adhesive, inscriptions can be erased dry or wet
- complete with mounting accessories.

## magnetoflex®-Bänder magnetoflex® Tapes

Stellen Sie Ihre Termine und Reisen übersichtlich und sauber dar. magnetoflex-Bänder sind mit wasserlöslichen Markern beschreibbar und lassen sich genauso schnell verschieben, wie sich Ihre Termine verändern. (Siehe Seite 146).

Visualize your appointments and business trips in a clear and clean way. magnetoflex tapes can be written on with water soluble pens. The tapes can be re-positioned as quick as your appointments can change. (See page 146).





# Individuelle Plan- und Rastertafeln

## Individual Planning and Grid Boards

Die Zeiteinteilung: Kopfleisten zeigen die Stunden, Tage, Wochen und Monate an. Über Jahre hinaus kann kontinuierlich geplant werden. Spezielle Raster und Kopfleisten ermöglichen sogar die Planung in Minuten.

Time management: Division strips show hours, days, weeks and months. You may plan for years continuously ahead. Special grids and division strips make it possible to set up a planning within minutes.

Flexible Kopfleisten zum Austauschen  
Flexible and removable division strips



The set-up of a professional planning board:

Professional planning boards are set up with the help of grid boards and appropriate planning accessories:

In most cases, you arrange the time units (minutes, hours, days, months) horizontally using a division strip with an appropriate scale. Arrange labels vertically for subjects (employees, machines, job orders etc) from top to bottom. Where a column and row intersect, symbol magnets or magnetic tapes will give precise information on the status of projects, activities and performance. Free capacities as well as bottle necks are recognized in an instant. All actions can be well coordinated and optimized.

Not even the best software of a computer can provide a macro view of events. With a planning board you enjoy the total picture. It is the basis for sovereign and wise decisions.

**Einrichtung einer professionellen Planungstafel:**

Professionelle Planungstafeln werden mit Hilfe von Rastertafeln und dazu passendem Zubehör eingerichtet:

Meistens werden die Zeiteinheiten (Minuten, Stunden, Tage etc.) horizontal, mit Hilfe einer Kopfleiste mit einer geeigneten Skala dargestellt. Vertikal ordnet man dann mit U-Profilen und Etiketten die Positionen (Namen, Aufträge, Maschinen etc.) untereinander an.

Wo sich die Schnittpunkte der horizontalen und vertikalen Achsen treffen, geben farbige Symbolmagnete und magnetische Bänder konkrete Auskünfte über den Status Quo von Projekten und Aktivitäten: Freie Kapazitäten, aber auch Engpässe sind sofort zu erkennen. Vorgänge können koordiniert und optimiert werden. Komplexe Arbeitsabläufe und Objektplanungen bleiben transparent und überschaubar.

Selbst die beste Computer-Software kann nur Macro-Einblicke gewähren. Mit einer Planungstafel haben Sie immer das totale Bild vor Augen, inhaltlich und auch zeitlich. Sie ist die Basis für souveräne und vorausschauende Entscheidungen.

Die Planfläche kann auch von Hand beschriftet werden.  
The planning board's surface can also be handwritten on.

Anordnung von Positionen mit Hilfe von U-Profilen und ferrocard-Etiketten.  
Arrangement of positions with the help of U-Profiles ferrocard labels.

Informationsträger wie z.B. farbige magnetoflex-Bänder und Symbolmagnete geben Auskunft über die Dauer von Aktivitäten und Projekten. Liefertermine und Deadlines lassen sich genauso gut ablesen wie auch die Aufenthaltsorte von Mitarbeitern oder der Status einer Planung.  
Information carriers e.g. coloured magnetoflex tapes and symbol magnets inform about the length of activities and projects. Delivery dates and deadlines can be seen as clear as the location of coemployees or the progress of a project.



Individuelle Plan- & Rastertafeln  
Individual Planning & Grid Boards



# Projektplaner | Project Planner

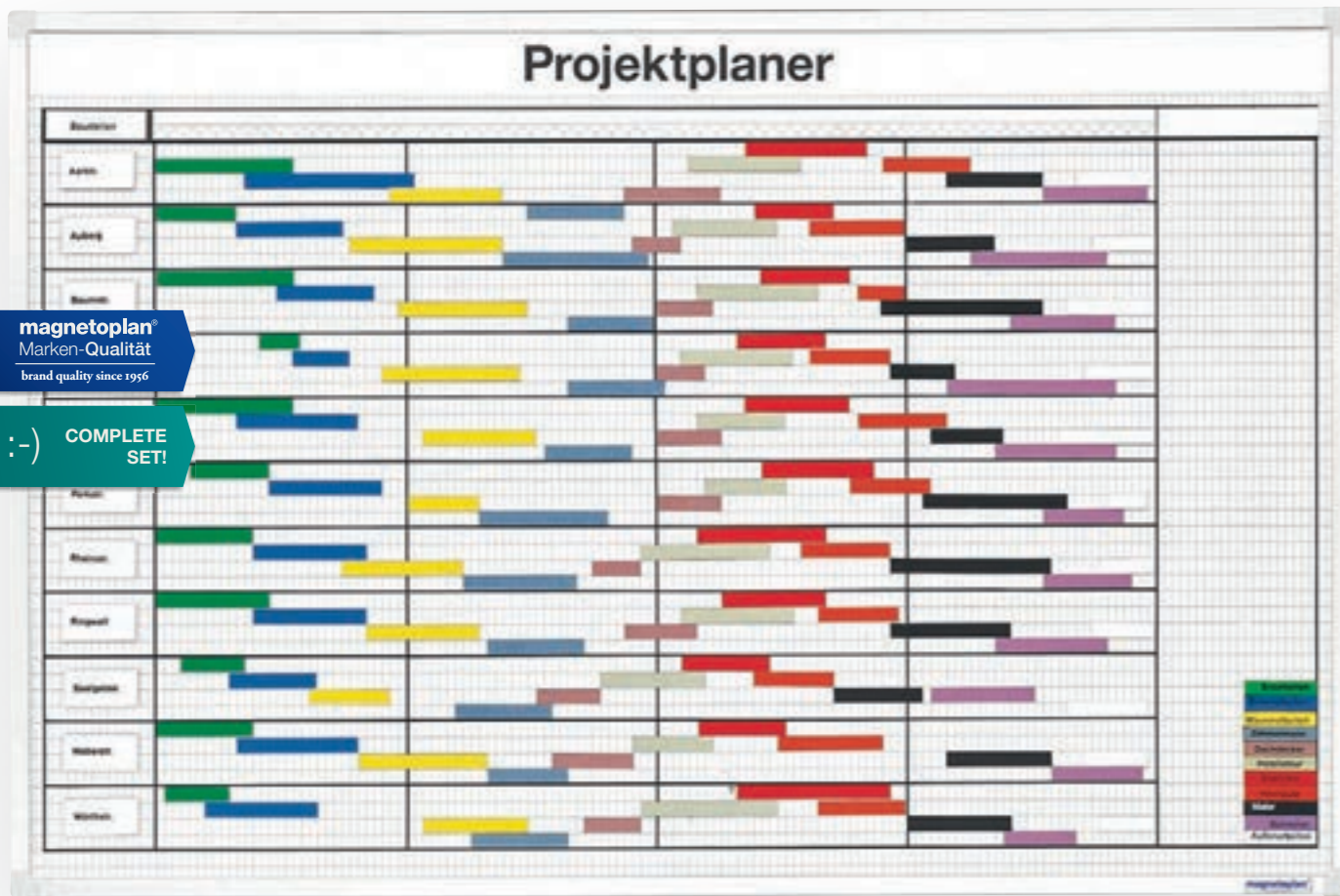

**magnetoplan**  
Marken-Qualität  
brand quality since 1956

:-) COMPLETE SET!

**magnetoplan**  
Marken-Qualität  
brand quality since 1956

COMPLETE SET! :-)

1:1-Ansicht | 1:1-View

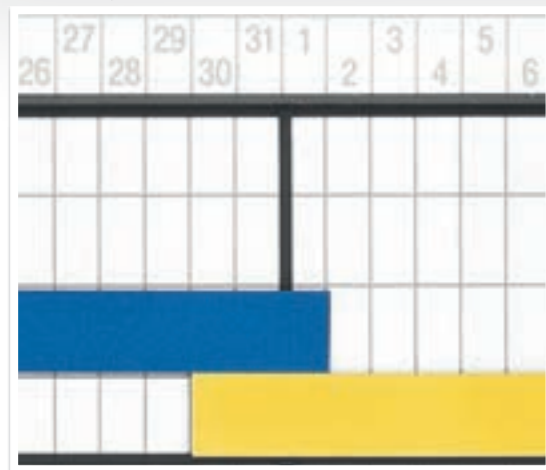

**Set-Inhalt:**  
1 ferroscrip-Tafel 900 x 600 mm mit 5,5 x 11 mm Raster, 1 Überschriftsleiste "Projektplaner", 1 Kopfleiste, Einteilung 5 x 31 Tage (in Originalgröße auf Seite 138), 2 Packungen Rechteckmagnete 50 x 25 x 2 mm (10 St./Pkg.) 11 Rollen magnetoflex-Bänder, 1000 x 10 mm in 11 Farben, 1 Zeichenband 1,6 mm x 16,5 m und 11 magnetoflex-Streifen mit 11 Gewerken

**Set Content:**  
1 ferroscrip board, 900 x 600 mm with 5,5 x 11 mm grid, 1 Headline strip "Project planner", 1 Division strip, division: 5 x 31 days (in original size on page 138), 2 Packs Rectangular magnets 50 x 25 x 2 mm (10 pcs./pack), 11 Rolls magnetoflex tapes, 1000 x 10 mm in 11 colours, 1 Drawing tape 1,6 mm x 16,5 m, and 11 magnetoflex strips with 11 different titles

Diese ferroscrip-Rastertafel ermöglicht eine Planung auf den Tag genau über maximal 4 Monate. Bei dem hier dargestellten Beispiel eines Bauzeitenplanes werden die einzelnen Bauabschnitte mit magnetoflex-Bändern markiert. Sie geben Auskunft über die Termintreue und helfen in der Koordination der verschiedenen Gewerke. Die Bänder sind zusätzlich mit wasserlöslichen Markern beschreibbar.

This ferroscrip grid board allows precise planning over a maximum period of 4 months. The pictured sample board displays a construction schedule. The single legs of the construction are marked with magnetoflex tapes. They keep everybody informed of all deadlines to be met and help to coordinate the different stages of work. In addition, the tapes can be written on with water-soluble pens or permanent markers

Bezeichnung   Description	Größe (B x H)   Size (W x H)	Art.-Nr.
Projektplaner, komplettes Set für 20 Baustellen und maximal 4 Monate Project planner complete set for 20 building sites for a period of 4 months	900 x 600 mm	37 041

- Zubehör | Accessories page 82 ff
- ferroscrip®-Tafeln ferroscrip®-Whiteboards page 70 ff
- Planungszubehör Planning accessories page 142 ff
- Magnete | Magnets page 166 ff

**Wandschiene**  
Wallrail  
Kompatibel mit Wandschienen-System  
Compatible with wall rail system

# Arbeitsplatzbelegung | Crew Schedule

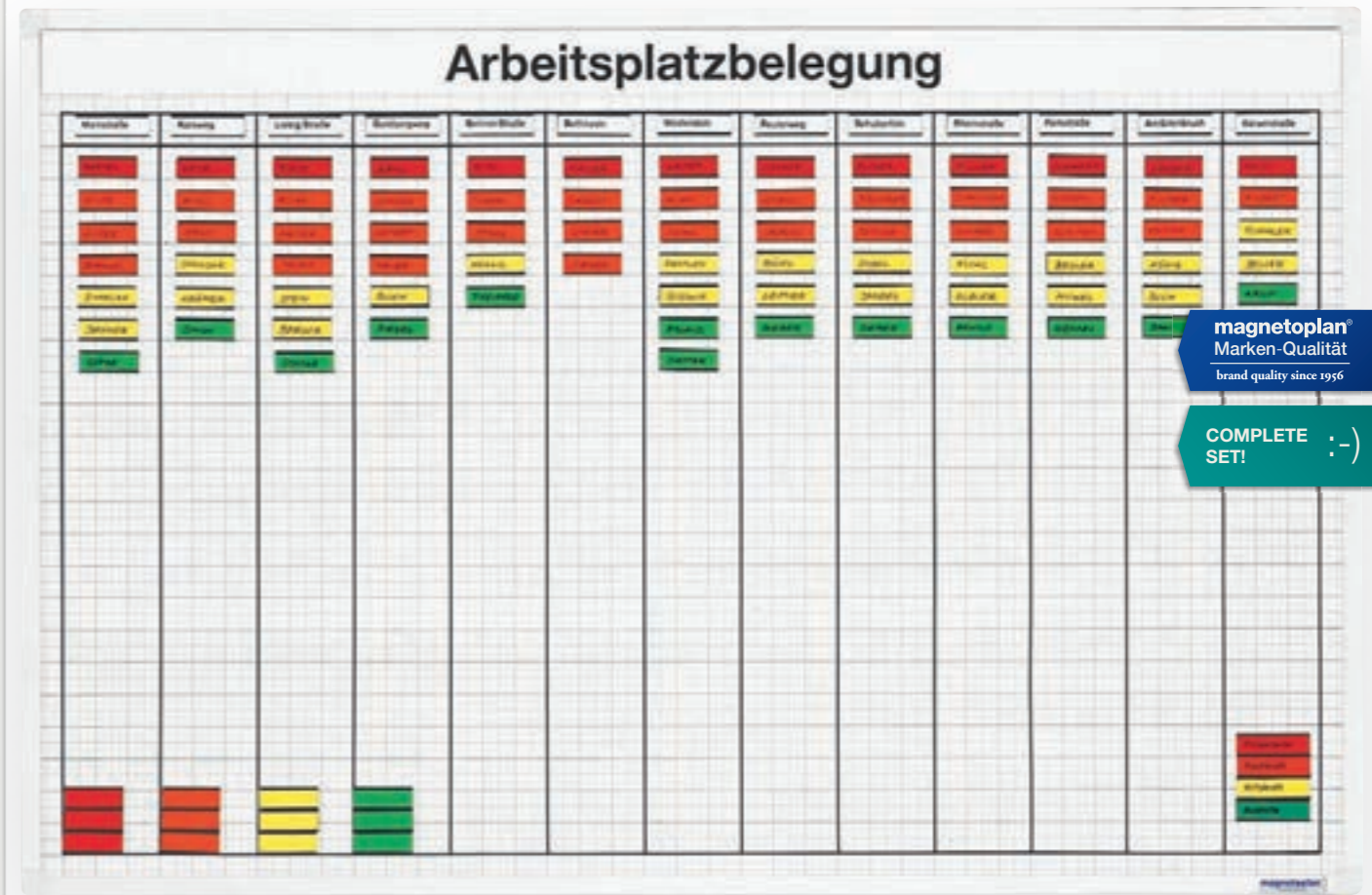

**Set-Inhalt:**  
1 ferroscrip-Tafel 900 x 600 mm mit Universal-Raster, 1 Überschriftsleiste "Arbeitsplatzbelegung", 2 Packungen U-Profile, 50 x 15 mm (10 St./Pkg.), 15 Packungen U-Profil le, 40 x 15 mm (10 St./Pkg.), 1 Packung ferrocard-Etiketten, 50 x 15 mm in 6 Farben sortiert (138 St./Pkg.), 2 Packungen ferrocard-Etiketten, 40 x 15 mm in 6 Farben sortiert (138 St./Pkg.) und 1 Zeichenband 1,6 mm x 16,5 m

**Set Content:**  
1 ferroscrip board, 900 x 600 mm with universal grid, 1 Headline strip "Crew Schedule", 2 Packs U-Profils, 50 x 15 mm (10 pcs./pack), 15 Packs U-Profils, 40 x 15 mm (10 pcs./pack), 1 Pack ferrocard labels, 50 x 15 mm in 6 asstd. colours (138 pcs./pack), 2 Packs ferrocard labels, 40 x 15 mm in 6 asstd. colours (138 pcs./pack) and 1 Drawing tape 1,6 mm x 16,5 m

Diese Rastertafel ist ein typisches Beispiel für eine Spaltenplanung: auf der horizontalen Zeit- oder Objektachse werden z.B. Tage, Kalenderwochen, Aufträge, Schichten, Räume oder Baustellen dargestellt. In den vertikalen Spalten werden die Positionen angeordnet – in unserem Beispiel die Namen der Arbeitskräfte. Verschiedenfarbige Namensschilder erhöhen die Übersicht und gewährleisten eine einfache Zuordnung. Symbolmagnete können außerdem die Abwesenheit von Mitarbeitern anzeigen.

Universal-Raster: 5,5 x 5,5 + 11 x 11 + 22 x 22 mm

This grid board is a typical sample for planning with columns: on the horizontal time or object axis you arrange for example the days, calendar weeks, job orders, shifts, rooms or construction sites. Vertically the different positions are arranged – in this case the names of workers. Name tags in different colours increase the overview and allow easy allocations. Symbol magnets can indicate the absence of workers.

Universal grid: 5,5 x 5,5 + 11 x 11 + 22 x 22 mm

Bezeichnung   Description	Größe (B x H)   Size (W x H)	Art.-Nr.
Arbeitsplatzbelegung, komplettes Set für 150 Arbeitskräfte Crew schedule complete planning set for a staff of 150	900 x 600 mm	37 040

1:1-Ansicht | 1:1-View



**Wandschiene**  
Wallrail  
Kompatibel mit Wandschienen-System  
Compatible with wall rail system

- Zubehör | Accessories page 82 ff
- ferroscrip®-Tafeln ferroscrip®-Whiteboards page 70 ff
- Planungszubehör Planning accessories page 142 ff
- Magnete | Magnets page 166 ff



# Pflegeplan | Patient Care Schedule

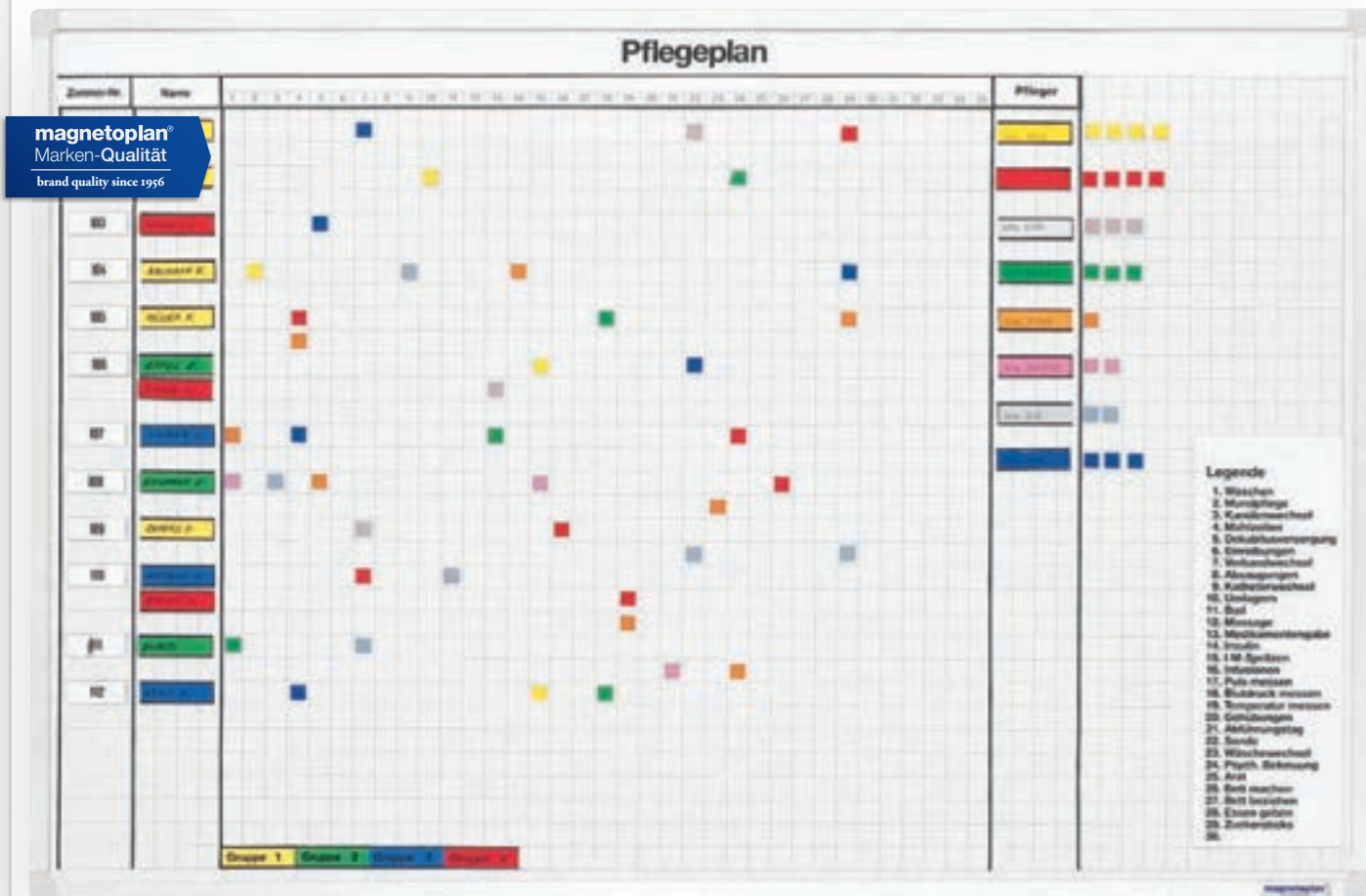

**magnetoplan**  
Marken-Qualität  
brand quality since 1956

**magnetoplan**  
Marken-Qualität  
brand quality since 1956

**Wandschiene**  
Wallrail

**COMPLETE SET!**

1:1-Ansicht | 1:1-View

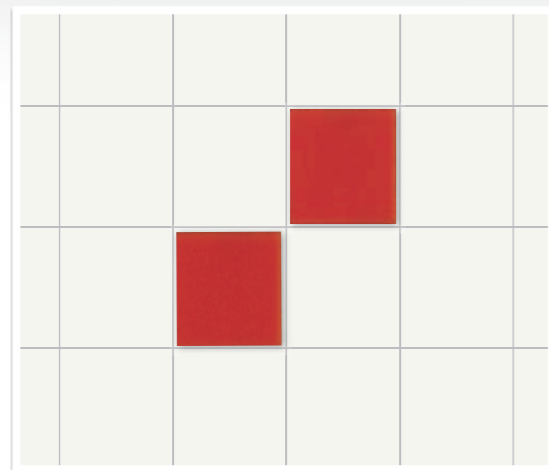

Der oben dargestellte Pflegeplan ist ein aktuelles Beispiel aus einer Klinik. Mit einer Kopfleiste, Zeichenbändern und Namensschildern wird eine zweckmäßige und übersichtliche Tafel eingerichtet. Die klare Einteilung in Zimmernummern, Patienten, Pflegemaßnahmen und Pflegern erleichtert die täglich anfallende Betreuung.

This planning board is an actual sample taken from a hospital. Using headline strips, drawing tapes and name tags, a clear and practical schedule planning board was set-up. The clear divisions of room numbers, patients, patient care activities and nurses ease the daily assignments and caring for the patients.

### Pflegeplan | Patient care schedule

Bezeichnung   Description	Größe (B x H)   Size (W x H)	Art.-Nr.
ferroscrip-Tafel mit Raster 15 x 16 mm ferroscrip board with 15 x 16 mm grid	900 x 600 mm	12 410 15
ferroscrip-Tafel mit Raster 15 x 16 mm ferroscrip board with 15 x 16 mm grid	1200 x 900 mm	12 412 15

### Empfohlenes Zubehör: | Recommended Accessories:

Bezeichnung   Description	Art.-Nr.
1 Zeichenband 1,6 mm x 16,5 m in schwarz 1 Drawing tape 1,6 mm x 16,5 m in black	40 102
138 ferrocard-Etiketten, in 6 Farben sortiert 138 ferrocard labels in 6 assorted colours	12 865
U-Profil 50 x 15 mm (10 Stk./Pkg.) U-Profile 50 x 15 mm (10 pcs./pack)	12 832
1 Überschriftsleiste in weiß, 1000 x 30 mm 1 Headline strip in white, 1000 x 30 mm	17 330

- Zubehör | Accessories page **82 ff**
- Rechteckmagnete  
Rectangular magnets page **146**
- Planungszubehör  
Planning accessories page **142 ff**
- Magnete | Magnets page **166 ff**

**Wandschiene**  
Wallrail

Kompatibel mit  
Wandschienen-System  
Compatible with  
wall rail system

# Stundenplaner

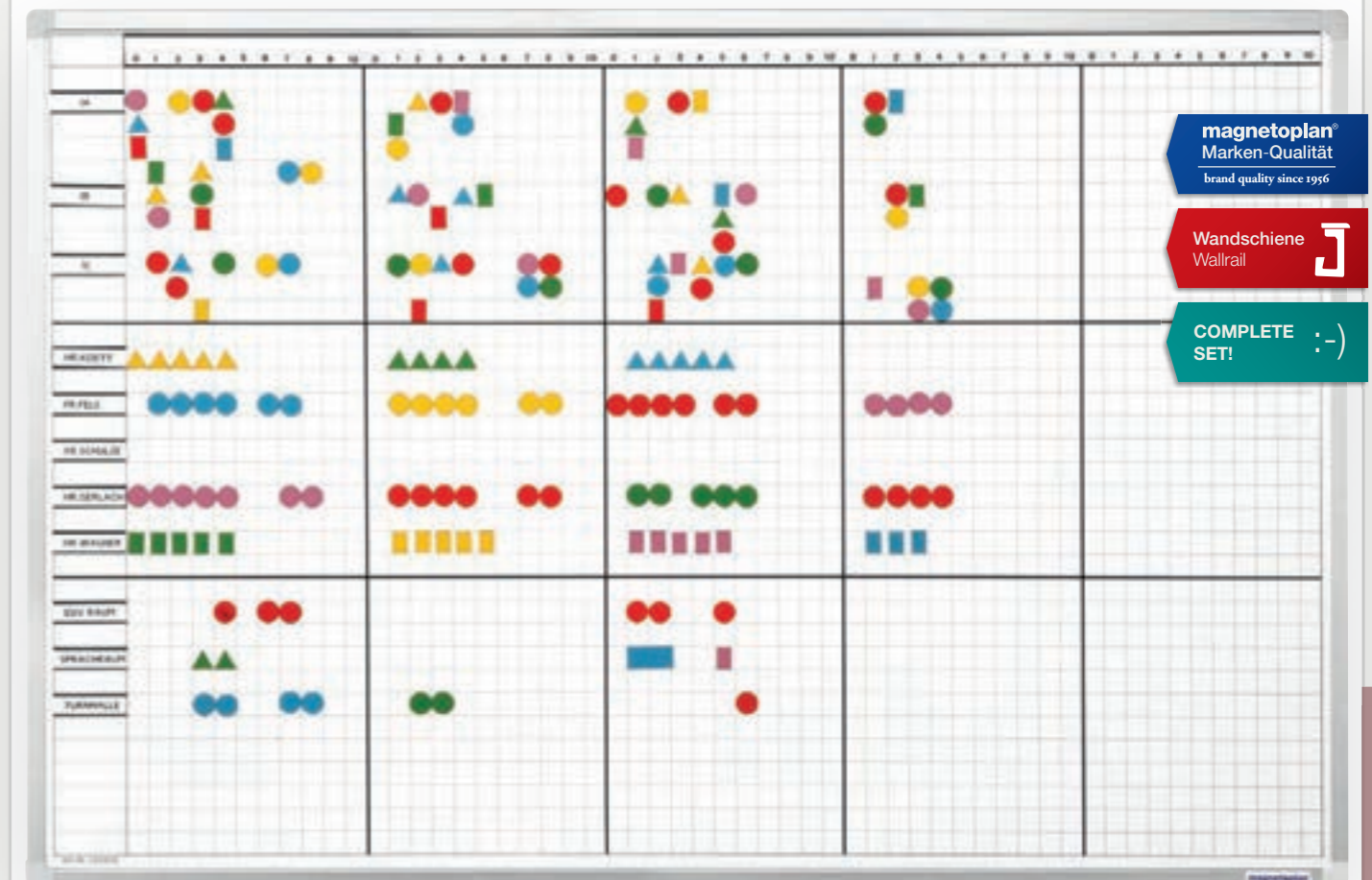

**magnetoplan**  
Marken-Qualität  
brand quality since 1956

**Wandschiene**  
Wallrail

**COMPLETE SET!**

Spezialausführung für Schulen und Ausbildungsstätten. Magnethaftende Tafel mit eloxiertem Aluminium-Systemrahmen und aufgedrucktem Stundenplan-Raster. Es stehen 2 Sets mit umfangreichem Zubehör zur Auswahl.

Products shown on this spread are only for the German market. Should you be interested in these products, please contact us: info@magnetoplan.de

### Stundenplaner Set 1, für max. 16 Klassen, Raster 15 x 16 mm

Bezeichnung	Größe (B x H)	Art.-Nr.
Stundenplan-Set 1 für max. 16 Klassen. Das Planungsmaterial ist ausreichend für 25 Lehrkräfte	900 x 600 mm	37 001

### Stundenplan-Set 1 beinhaltet:

- 1 Rastertafel R15, 900 x 600 mm
- 1 Kopfleiste mit U-Profil-Träger, 15 mm Teilung, neutral
- 3 Pack magnetoflex U-Profile à 10 Stk. (50 x 15 mm), naturbraun
- 1 Pack ferrocard-Etiketten für U-Profil mit 264 Stk., (50 x 15 mm) farblich sortiert und perforiert
- 1 Pack Rechteckmagnete mit 7 Wochentagen (40 x 10 mm)
- 6 Pack Rechteckmagnete à 48 Stk./Pack (15 x 10 x 1 mm) in den Farben gelb (02), blau (03), grün (05), rot (06), violett (11) und orange (44)
- 6 Pack Rundmagnete à 30 Stk./Pack (Ø 15 mm) in den Farben gelb (02), blau (03), grün (05), rot (06), violett (11) und orange (44)
- 3 Pack Dreiecksmagnete à 72 Stk./Pack (15 x 1 mm) in den Farben gelb (02), blau (03) und grün (05)
- 1 Cutter
- 6 Idm. magnetoflex-Band (15 x 1 mm) in den Farben gelb (02), blau (03), grün (05), rot (06), violett (11) und orange (44)
- 1 Rolle Zeichenband (1,6 mm x 16,5 m) in schwarz matt
- 1 Aufrichtschachtel in weiß

### Stundenplaner Set 2, für max. 30 Klassen, Raster 15 x 16 mm

Bezeichnung	Größe (B x H)	Art.-Nr.
Stundenplan-Set 2 für max. 30 Klassen. Das Planungsmaterial ist ausreichend für 30 Lehrkräfte	1200 x 900 mm	37 002

### Stundenplan-Set 2 beinhaltet:

- 1 Rastertafel R15, 1200 x 900 mm
- 1 Kopfleiste mit U-Profil-Träger, 15 mm Teilung, neutral
- 7 Pack magnetoflex U-Profile à 10 Stk. (50 x 15 mm), naturbraun
- 1 Pack ferrocard-Etiketten für U-Profil mit 264 Stk., (50 x 15 mm) farblich sortiert und perforiert
- 1 Pack Rechteckmagnete mit 7 Wochentagen (40 x 10 mm)
- 7 Pack Rechteckmagnete à 48 Stk./Pack (15 x 10 x 1 mm) in den Farben grau (01), gelb (02), blau (03), grün (05), rot (06), violett (11) und orange (44)
- 7 Pack Rundmagnete à 30 Stk./Pack (Ø 15 mm) in den Farben grau (01), gelb (02), blau (03), grün (05), rot (06), violett (11) und orange (44)
- 3 Pack Dreiecksmagnete à 72 Stk./Pack (15 x 1 mm) in den Farben gelb (02), blau (03) und grün (05)
- 1 Cutter
- 7 Idm. magnetoflex-Band (15 x 1 mm) in den Farben grau (01), gelb (02), blau (03), grün (05), rot (06), violett (11) und orange (44)
- 1 Rolle Zeichenband (1,6 mm x 16,5 m) in schwarz matt
- 1 Aufrichtschachtel in weiß



# Steckplaner



Für eine optimale Übersicht und einfachste Handhabung ist der Steckplaner universell einsetzbar. Bis zu 106 Positionen können untereinander belegt werden. Die Steckkarten aus 190 g starkem Karton sind in verschiedenen Farben erhältlich. Der obere Teil der Karten ist sichtbar und zweizeilig beschriftbar. Der untere Teil ist verdeckt und kann mit zusätzlichen Informationen beschriftet werden. Die waagerechten Steckbahnen im Abstand von 12 mm sind unten geschlossen, das garantiert sicheres und leichtes Einstecken der Karten.

- Tafel mit Bahnenprofilen aus Hart-PVC in anthrazit
- ferroscrip Systemrahmen aus eloxiertem Aluminium
- Bahnenabstand: 12 mm
- inkl. Wandbefestigung.

Products shown on this spread are only for the German market. Should you be interested in these products, please contact us: info@magnetoplan.de

**magnetoplan**  
Marken-Qualität  
brand quality since 1956

**Wandschiene**  
Wallrail

**magnetoplan**  
Marken-Qualität  
brand quality since 1956

**Wandschiene**  
Wallrail



Kopfleisten



Terminstreifen

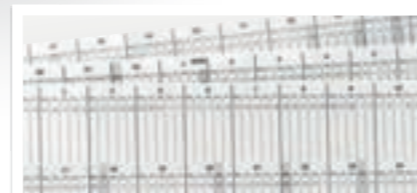

Kalenderstreifen



Terminanzeiger & Schutzhüllen



Markierungsstreifen



Einsteckstreifen

## Steckplaner

Bezeichnung	Größe (B x H)	VE	Art.-Nr.	Bezeichnung	Größe (B x H)	VE	Art.-Nr.
Sreifenstecktafel 38 B	660 x 498 mm		12 450 00	Kopfleiste zum Selbstbeschriften, Karton Weiß	8 mm Strich	6 St.	12 979 08
Sreifenstecktafel 48 B	800 x 618 mm		12 450 01	Terminstreifen, 300 mm Länge, Karton Weiß	4 mm Strich	6 St.	12 979 12
Sreifenstecktafel 61 B	800 x 774 mm		12 450 02	Tagesskala, 12 x Montag bis Sonntag			12 979 17
Sreifenstecktafel 61 B	960 x 774 mm		12 450 03	Wochenskala, 1 - 53, inkl. Monate Januar bis Dezember			12 979 53
Sreifenstecktafel 93 B	1190 x 1158 mm		12 450 04	Kalenderstreifen, Kalenderjahr und drei folgende Jahre			12 979 57
Sreifenstecktafel 106 B	1640 x 1314 mm		12 450 05				
Sreifenstecktafel 106 B	1940 x 1314 mm		12 450 06				
Terminanzeiger, farbig sortiert	4 mm	100 St.	12 466 01	Bezeichnung	Größe (B x H)	VE	Art.-Nr.
Terminanzeiger, farbig sortiert	8 mm	100 St.	12 466 02	Einsteckkarten	50 mm	90 St.	12 912 (..) 00 02 03 05 06 44 19
Terminanzeiger, farbig sortiert	20 mm	100 St.	12 466 03	Einsteckkarten	60 mm	90 St.	12 913 (..) 00 02 03 05 06 44 19
Schutzhüllen glasklar	50 mm	50 St.	12 912	Einsteckkarten	70 mm	90 St.	12 914 (..) 00 02 03 05 06 44 19
Schutzhüllen glasklar	60 mm	50 St.	12 913	Markierungsstreifen	4 mm Strich	10 St.	12 964 (..) 00 02 03 05 06 44 19
Schutzhüllen glasklar	70 mm	50 St.	12 914	Markierungsstreifen	8 mm Strich	10 St.	12 968 (..) 00 02 03 05 06 44 19

# ferroscrip®-Rastertafel 15 x 16 mm

## ferroscrip® Grid Board

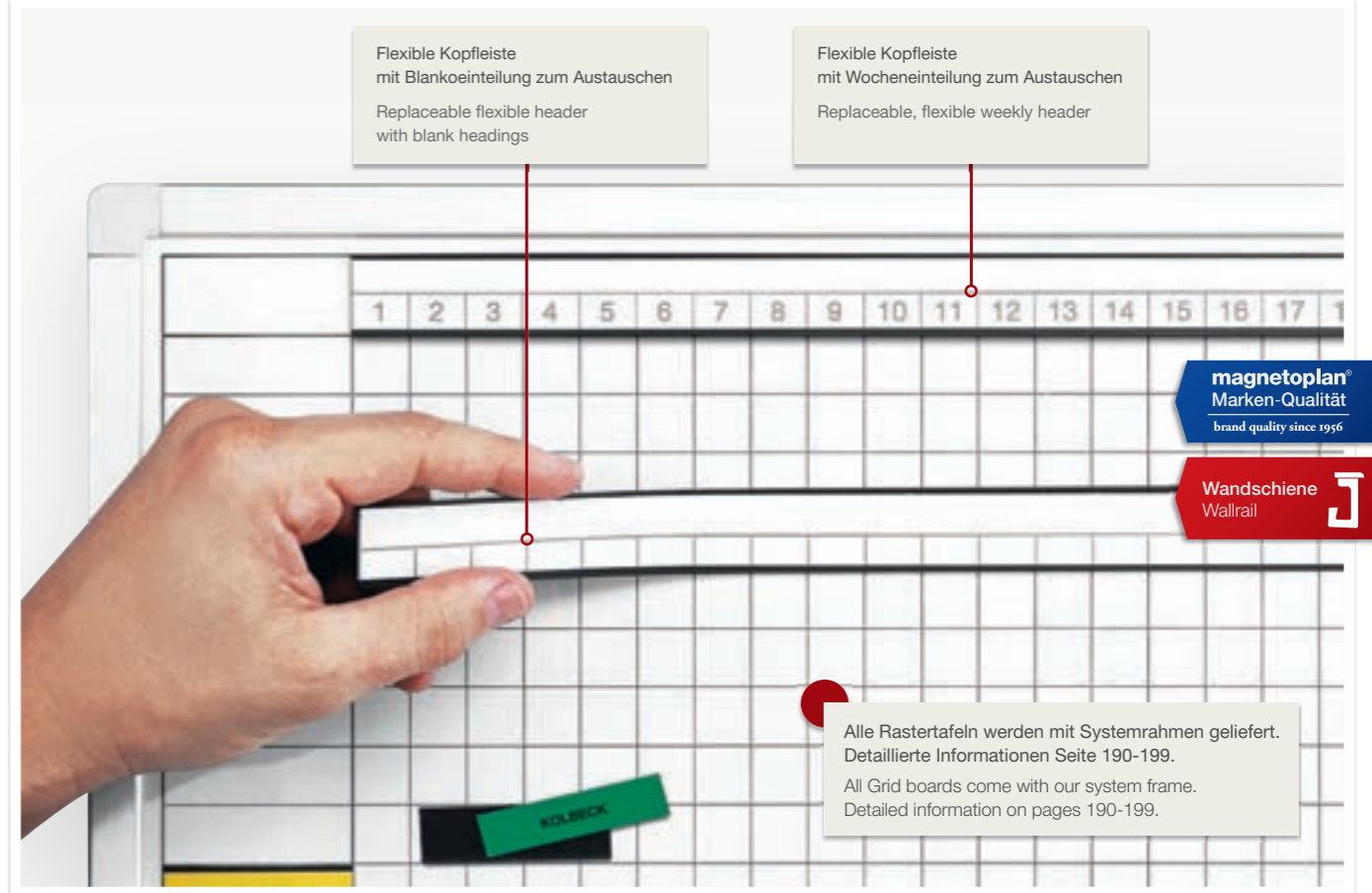

Flexible Kopfleiste mit Blankoeinteilung zum Austauschen  
Replaceable flexible header with blank headings

Flexible Kopfleiste mit Wocheneinteilung zum Austauschen  
Replaceable, flexible weekly header

Alle Rastertafeln werden mit Systemrahmen geliefert. Detaillierte Informationen Seite 190-199.  
All Grid boards come with our system frame. Detailed information on pages 190-199.

Um die für Ihre Planungsaufgabe geeignete Rastertafel und passende Kopfleiste zu finden, verfahren Sie folgendermaßen:

1. Mit der Originalgröße der verschiedenen Raster vor Augen, sollten Sie zunächst die Größe der kleinsten, zu verplanenden Einheit bestimmen. Dann gilt es zu prüfen, ob der zugeteilte Platz ausreicht, um zusätzliche Informationsträger wie Symbolmagnete und beschreibbare, magnetische Bänder aufzunehmen. Nun kennen Sie das Raster (Spaltenbreite).
2. Zur Berechnung der erforderlichen Tafelbreite multiplizieren Sie die Größe einer Spalte mit der Anzahl der gewünschten Planungseinheiten (Stunden, Tage, Wochen, Monate etc.). Bei Statistiken legen Sie die Breite der Tafel entsprechend den darzustellenden Maximalmengen aus.
3. Um die Höhe Ihrer Tafel zu ermitteln, multiplizieren Sie die Spaltenhöhe mit den erforderlichen Positionen bzw. Vorgängen (Namen, Maschinen, Projekte, Aufträge). Kalkulieren Sie eine Reserve an Platz ein.

Es gibt Tafeln, die bereits eine Zeiteinteilung aufgedruckt haben. Kopfleisten präzisieren diese Einteilungen jedoch und ermöglichen eine detailliertere und somit aufschlussreichere Planung.

Da verschiedene Kopfleisten auf ein und dieselbe Rastertafel passen, kann eine Tafel entsprechend vielfältig eingesetzt werden.

To find out the appropriate grid board and matching headline strip to suit your specific planning requirement, please proceed as following:

1. With the original size of the grids in front of you, determine first the smallest planning unit. Then you should check if this unit is big enough to accommodate symbol magnets or magnetically adhesive and writable tapes for additional information. By now you know your grid and the width of your column.
2. To determine the necessary width of your board, multiply the chosen size of a column with the desired amount of planning units (hours, days, weeks, months etc.). If you want to show statistics, determine the size of your board according to the maximum figures to be shown.
3. To get the height of your grid board, multiply the number of positions (names, machines, job orders, projects etc.) with the height of each field. Consider a reserve for more positions.

There are boards which already show time divisions. Division strips enhance these divisions and enable a very precise and detailed planning, displaying more information.

Since different division strips fit to the same grid board, a planning board may serve different tasks.

## ferroscrip®-Rastertafeln | Grid boards

Bezeichnung   Description	Größe (B x H)   Size (W x H)	Felder   Areas	Art.-Nr.
ferroscrip-Tafel mit Raster 15 x 16 mm ferroscrip board with 15 x 16 mm grid	900 x 600 mm	55 x 34	12 410 15
ferroscrip-Tafel mit Raster 15 x 16 mm ferroscrip board with 15 x 16 mm grid	1200 x 900 mm	55 x 72	12 412 15

## Kopfleisten Raster 15 mm | Division strips 15 mm

Bezeichnung   Description	Größe (B x H)   Size (W x H)	Art.-Nr.
Wocheneinteilung 15 mm / 1-53 Wochen Width of field for weekly planning 15 mm / 1-53 weeks	865 x 22 mm	12 773
Blankoeinteilung 15 mm / 55 Spalten Width of field (blank) 15 mm / 55 fields	865 x 22 mm	12 772



# ferroscript®-Rastertafel 5 x 11 mm

## ferroscript® Grid Board

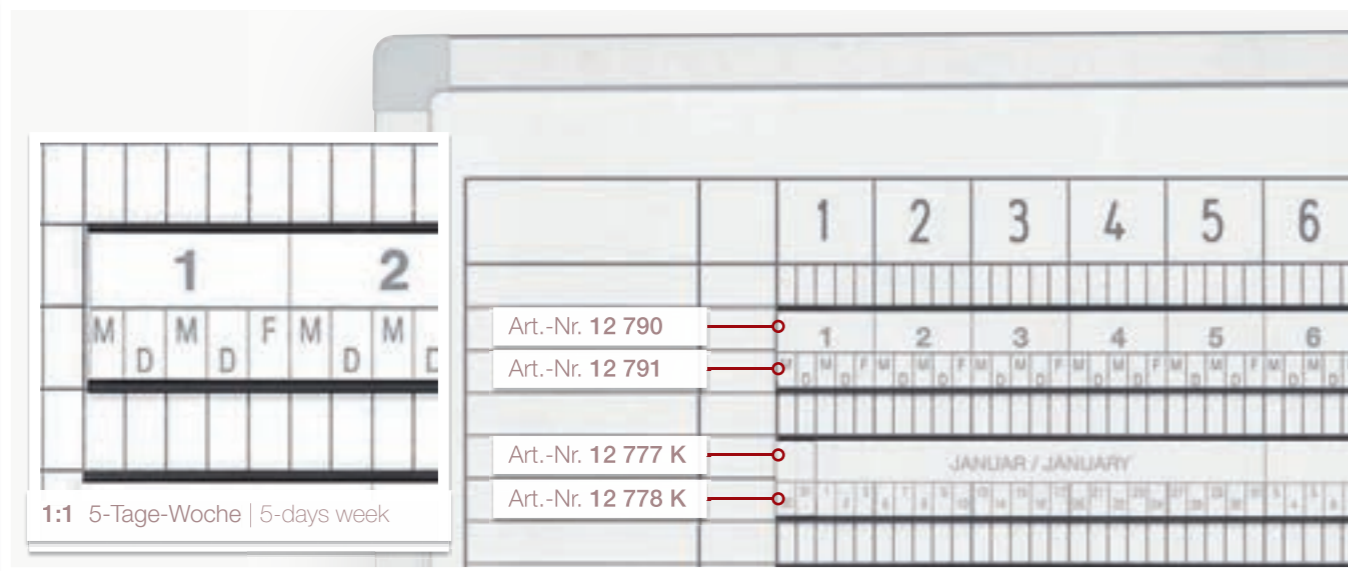

ferroscript®-Rastertafeln 5 x 11 mm | Grid boards

Bezeichnung   Description	Größe (B x H)   Size (W x H)	Zeilen   Lines	Art.-Nr.
5-Tage-Woche   5-days week	1500 x 1000 mm	85	12 415 53 A
5-Tage-Woche   5-days week	1500 x 750 mm	60	12 415 53 B
5-Tage-Woche   5-days week	1500 x 600 mm	45	12 415 53 C
5-Tage-Woche   5-days week	1500 x 450 mm	30	12 415 53 D

Kopfleisten, Raster 5 mm | Division strips, grid 5 mm

Bezeichnung   Description	Größe (B x H)   Size (W x H)	Art.-Nr.
5-Tage-Woche, 1-27 Wochen   5-days week, 1-27 weeks	865 x 22 mm	12 790
5-Tage-Woche, 27-53 Wochen   5-days week, 27-53 weeks	865 x 22 mm	12 791
1. Halbjahr, 5-Tage-Woche   1. Half-year, 5-days week	865 x 22 mm	12 777 K
2. Halbjahr, 5-Tage-Woche   2. Half-year, 5-days week	865 x 22 mm	12 778 K

# ferroscript®-Rastertafel 5,5 x 11 mm

## ferroscript® Grid Board

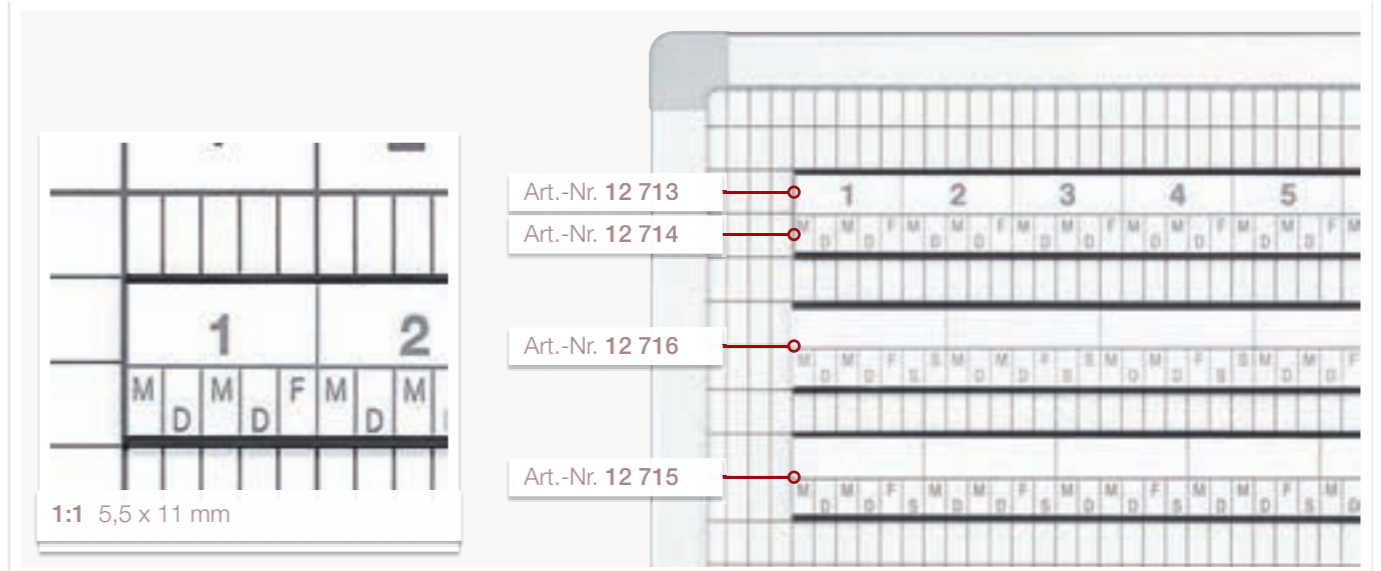

ferroscript®-Rastertafeln 5,5 x 11 mm | Grid boards

Größe (B x H)   Size (W x H)	Anzahl der Felder (B x H)   Number of Areas	Art.-Nr.
900 x 600 mm	160 x 52	12 410 55
1200 x 900 mm	214 x 80	12 412 55

Kopfleisten, Raster 5,5 mm | Division strips, grid 5,5 mm

Bezeichnung   Description	Größe (B x H)   Size (W x H)	Art.-Nr.
27 x 5 Tage   days 1-27 Wochen   weeks, 1. HJ   1. HY	865 x 22 mm	12 713
27 x 5 Tage   days 27-53 Wochen   weeks, 2. HJ   2. HY	865 x 22 mm	12 714

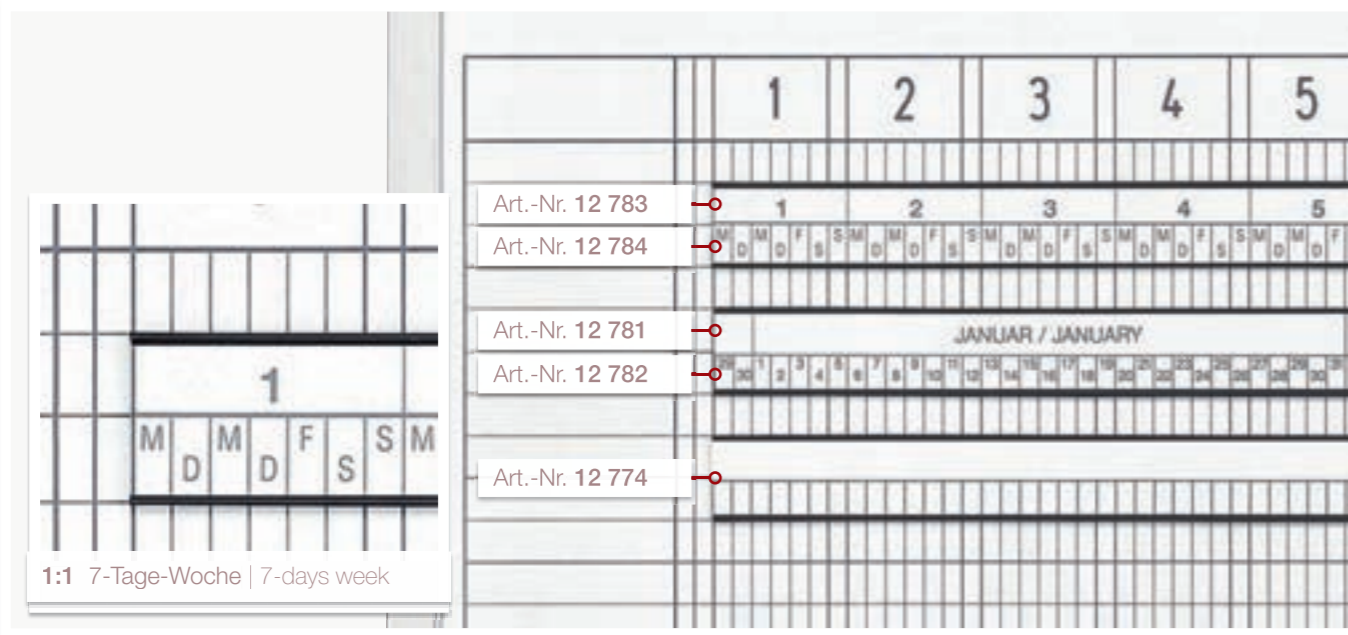

ferroscript®-Rastertafeln 5 x 11 mm | Grid boards

Bezeichnung   Description	Größe (B x H)   Size (W x H)	Zeilen   Lines	Art.-Nr.
7-Tage-Woche   7-days week	2000 x 1000 mm	85	12 420 53 A
7-Tage-Woche   7-days week	2000 x 750 mm	60	12 420 53 B
7-Tage-Woche   7-days week	2000 x 600 mm	45	12 420 53 C
7-Tage-Woche   7-days week	1200 x 900 mm	75	12 420 27

Kopfleisten, Raster 5 mm | Division strips, grid 5 mm

Bezeichnung   Description	Größe (B x H)   Size (W x H)	Art.-Nr.
7-Tage-Woche, 1-27 Wochen   7-days week, 1-27 weeks	1000 x 22 mm	12 783
7-Tage-Woche, 27-53 Wochen   7-days week, 27-53 weeks	1000 x 22 mm	12 784
1. Halbjahr, 7-Tage-Woche   1. Half-year, 7-days week	865 x 22 mm	12 781
2. Halbjahr, 7-Tage-Woche   2. Half-year, 7-days week	865 x 22 mm	12 782
Blankoeinteilung 5 mm / 175 Spalten Width of field (blank) 5 mm / 175 fields	865 x 22 mm	12 774

# ferroscript®-Rastertafel 11 x 11 mm | Grid Board

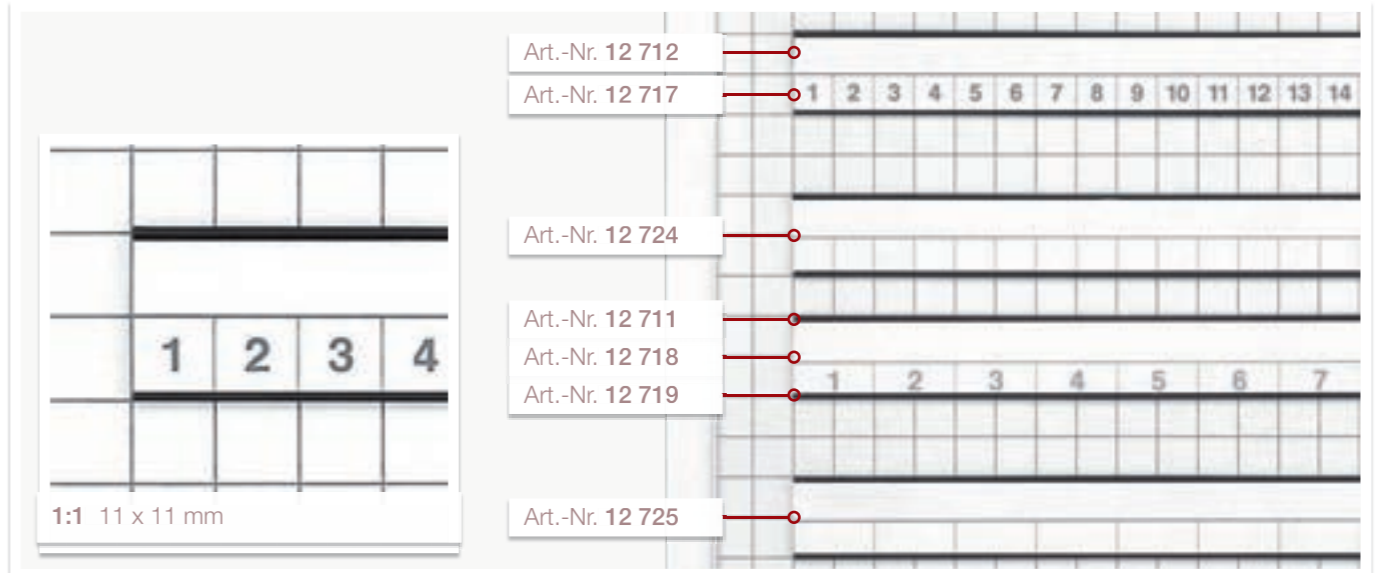

ferroscript®-Rastertafeln 11 x 11 mm | Grid boards

Größe (B x H)   Size (W x H)	Anzahl der Felder (B x H)   Number of Areas	Art.-Nr.
900 x 600 mm	80 x 52	12 410 11
1200 x 900 mm	107 x 80	12 412 11

Kopfleisten, Raster 11 mm | Division strips, grid 11 mm

Bezeichnung   Description	Größe (B x H)   Size (W x H)	Art.-Nr.
Blankoeinteilung 70 Spalten   fields	865 x 22 mm	12 724
Tageseinteilung 31 Tage   days	865 x 22 mm	12 711

Kopfleisten Raster 5,5 x 11 mm | Division strips 5,5 x 11 mm

Bezeichnung   Description	Größe (B x H)   Size (W x H)	Art.-Nr.
Tageseinteilung 2 x 31 Tage   days	865 x 22 mm	12 712



# ferroscript®-Rastertafel | ferroscript® Grid Board 5,5 x 5,5 + 11 x 11 + 22 x 22 mm

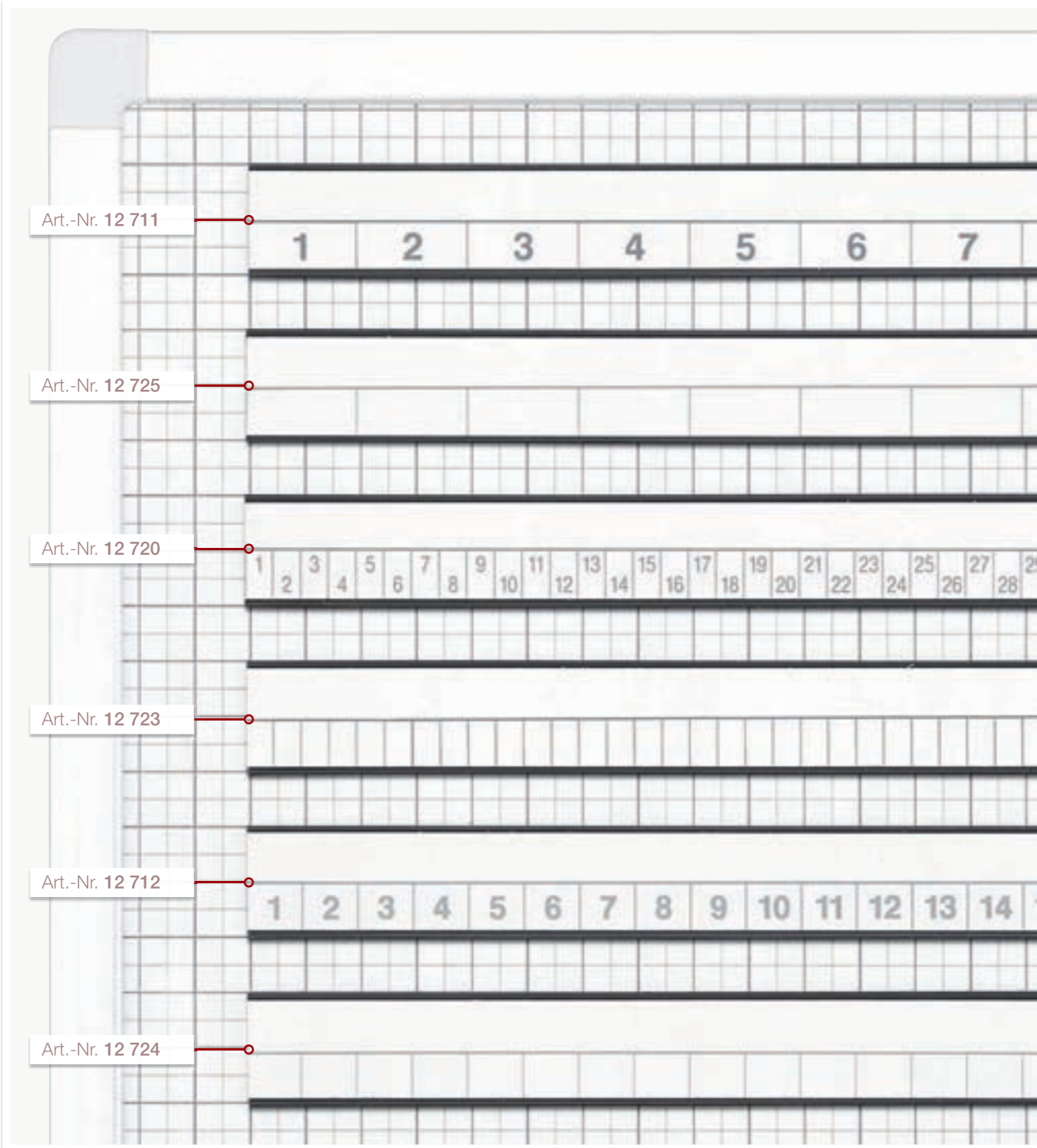

ferroscript®-Rastertafeln | Grid boards  
5,5 x 5,5 + 11 x 11 + 22 x 22 mm

Größe (B x H)   Size (W x H)	Anzahl der Felder (B x H)   Number of Areas	Art.-Nr.
900 x 600 mm	5,5 mm = 160 x 104	12 410 22
	11 mm = 80 x 52	
	22 mm = 44 x 26	
1200 x 900 mm	5,5 mm = 214 x 160	12 412 22
	11 mm = 107 x 80	
	22 mm = 53 x 40	

### Kopfleisten | Division strips

Bezeichnung   Description	Größe (B x H)   Size (W x H)	Art.-Nr.
Tageseinteilung   Width of field for daily planning 22 mm   31 Tage   days	865 x 22 mm	12 711
Blankoeinteilung   Width of field (blank) 22 mm   40 Spalten   fields	865 x 22 mm	12 725
Tageseinteilung   Width of field for daily planning 5,5 mm   5 x 31 + 16 Tage   days	865 x 22 mm	12 720
Blankoeinteilung   Width of field (blank) 5,5 mm   160 Spalten   fields	865 x 22 mm	12 723
Tageseinteilung   Width of field for daily planning 11 mm   2 x 31 Tage   days	865 x 22 mm	12 712
Blankoeinteilung   Width of field (blank) 11 mm   70 Spalten   fields	865 x 22 mm	12 724

# ferroscript®-Rastertafel | Grid Board 10 x 10 mm



# ferroscript®-Rastertafel | Grid Board 20 x 20 mm



# ferroscript®-Rastertafel | Grid Board 25 x 25 mm



ferroscript®-Rastertafeln | Grid boards  
10 x 10 mm

Größe (B x H)   Size (W x H)	Anzahl der Felder (B x H)   Number of Areas	Art.-Nr.
900 x 600 mm	88 x 58	12 410 10
1200 x 900 mm	118 x 88	12 412 10

ferroscript®-Rastertafeln | Grid boards  
20 x 20 mm

Größe (B x H)   Size (W x H)	Anzahl der Felder (B x H)   Number of Areas	Art.-Nr.
900 x 600 mm	44 x 29	12 410 20
1200 x 900 mm	59 x 44	12 412 20

ferroscript®-Rastertafeln | Grid boards  
25 x 25 mm

Größe (B x H)   Size (W x H)	Anzahl der Felder (B x H)   Number of Areas	Art.-Nr.
900 x 600 mm	35 x 23	12 410 25
1200 x 900 mm	47 x 35	12 412 25

### Kopfleisten | Division strips

Bezeichnung   Description	Größe (B x H)   Size (W x H)	Art.-Nr.
Blankoeinteilung   Width of field (blank) 10 mm   120 Spalten   fields	1280 x 22 mm	12 780 10
Blankoeinteilung   Width of field (blank) 20 mm   60 Spalten   fields	1280 x 22 mm	12 780 20
Blankoeinteilung   Width of field (blank) 25 mm   48 Spalten   fields	1280 x 22 mm	12 780 25



# Planungs-Zubehör

Kleine Helfer mit großer Wirkung.





# magnetoflex® U-Profile



1:1 Art.-Nr. 12 821



1:1 Art.-Nr. 12 822

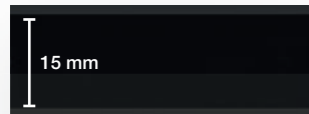

1:1 Art.-Nr. 12 831

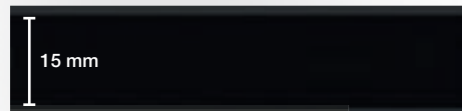

1:1 Art.-Nr. 12 832



1:1 Art.-Nr. 12 838



1:1 Art.-Nr. 12 823

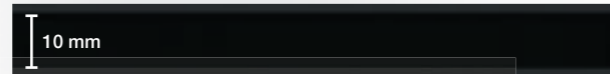

1:1 Art.-Nr. 12 825

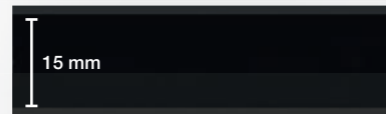

1:1 Art.-Nr. 12 833

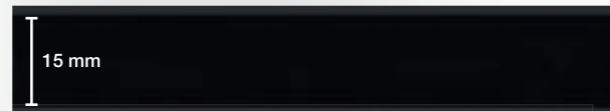

1:1 Art.-Nr. 12 837

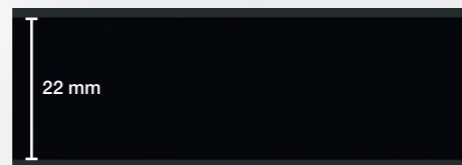

1:1 Art.-Nr. 12 839



magnetoflex U-Profile: beidseitig permanent magnetisiert  
both sides are permanently magnetized

## magnetoflex® U-Profile | U-Profiles

Größe (B x H)   Size (W x H)	VE   Qty.	Art.-Nr.	Größe (B x H)   Size (W x H)	VE   Qty.	Art.-Nr.
40 x 10 mm	10 St.   Pcs.	12 821	50 x 15 mm	10 St.   Pcs.	12 832
50 x 10 mm	10 St.   Pcs.	12 822	60 x 15 mm	10 St.   Pcs.	12 833
60 x 10 mm	10 St.   Pcs.	12 823	80 x 15 mm	10 St.   Pcs.	12 837
80 x 10 mm	10 St.   Pcs.	12 825	28 x 22 mm	10 St.   Pcs.	12 838
40 x 15 mm	10 St.   Pcs.	12 831	60 x 22 mm	10 St.   Pcs.	12 839

# ferrocard-Etiketten | ferrocard Labels

## ferrocard-Etiketten, eine Farbe | ferrocard Labels, one color

Größe (B x H)   Size (W x H)	VE   Qty.	Art.-Nr.
40 x 10 mm	205 St.   Pcs.	12 841
50 x 10 mm	205 St.   Pcs.	12 842
40 x 15 mm	115 St.   Pcs.	12 861
50 x 15 mm	115 St.   Pcs.	12 862
60 x 15 mm	115 St.   Pcs.	12 863
80 x 15 mm	115 St.   Pcs.	12 867
28 x 22 mm	75 St.   Pcs.	12 868
60 x 22 mm	75 St.   Pcs.	12 870

## ferrocard-Etiketten, in 6 Farben sortiert | ferrocard labels in 6 assorted colors

Größe (B x H)   Size (W x H)	VE   Qty.	Art.-Nr.
40 x 10 mm	246 St.   Pcs.	12 843
50 x 10 mm	246 St.   Pcs.	12 844
60 x 10 mm	246 St.   Pcs.	12 849
40 x 15 mm	138 St.   Pcs.	12 864
50 x 15 mm	138 St.   Pcs.	12 865
60 x 15 mm	138 St.   Pcs.	12 866
80 x 15 mm	138 St.   Pcs.	12 869
60 x 22 mm	90 St.   Pcs.	12 871



Die Etiketten für U-Profile sind mit Kugel- oder Filzschreiber beschreibbar, am saubersten mit Beschriftungsgerät. | Labels for U-Profiles can be written on with a ballpoint pen or felt-tip pen; best results are obtained with a label printer.

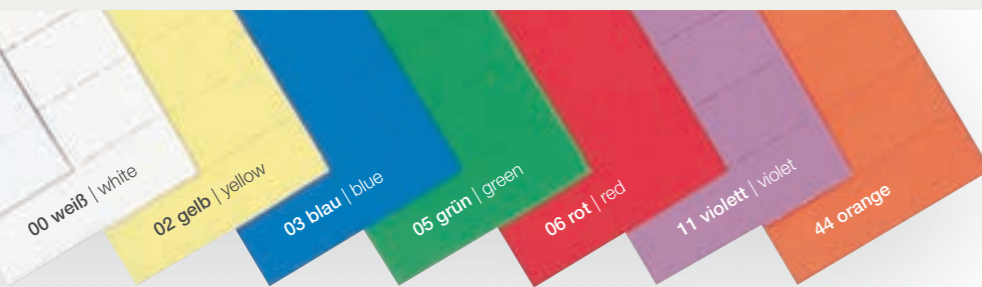

# Fenstermagnete | Window Magnets



1:1 Art.-Nr. 12 840

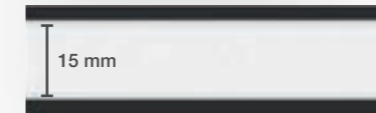

1:1 Art.-Nr. 12 850

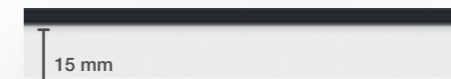

1:1 Art.-Nr. 12 860

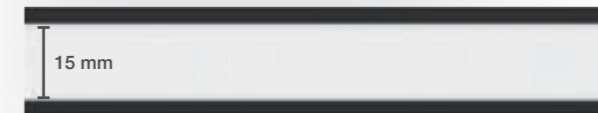

1:1 Art.-Nr. 12 880

## Fenstermagnete | Window Magnets

Größe (B x H)   Size (W x H)	VE   Qty.	Art.-Nr.
40 x 15 mm	10 St.   Pcs.	12 840
50 x 15 mm	10 St.   Pcs.	12 850

## Fenstermagnete | Window Magnets

Größe (B x H)   Size (W x H)	VE   Qty.	Art.-Nr.
60 x 15 mm	10 St.   Pcs.	12 860
80 x 15 mm	10 St.   Pcs.	12 880

# Wochentags- & Monatsmagnete | Day & Month Magnets



1:1 Art.-Nr. 12 735

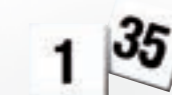

1:1 Art.-Nr. 12 750

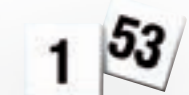

1:1 Art.-Nr. 12 751



1:1 Art.-Nr. 12 745



1:1 Art.-Nr. 12 730



1:1 Art.-Nr. 12 740

## Wochentags- & Monatsmagnete | Day & Month Magnets

Bezeichnung   Description	Größe (B x H)   Size (W x H)	Art.-Nr.
12 Monatsmagnete   12 months magnets	40 x 10 x 1 mm	12 730
7 Wochentagsmagnete   7 weekday magnets	40 x 10 x 1 mm	12 740
12 Monatsmagnete   12 months magnets	100 x 20 x 1 mm	12 735
7 Wochentagsmagnete   7 weekday magnets	100 x 20 x 1 mm	12 745
Ziffermagnete   Number magnets 1-35	10 x 10 x 2 mm	12 750
Ziffermagnete   Number magnets 1-53	10 x 10 x 2 mm	12 751

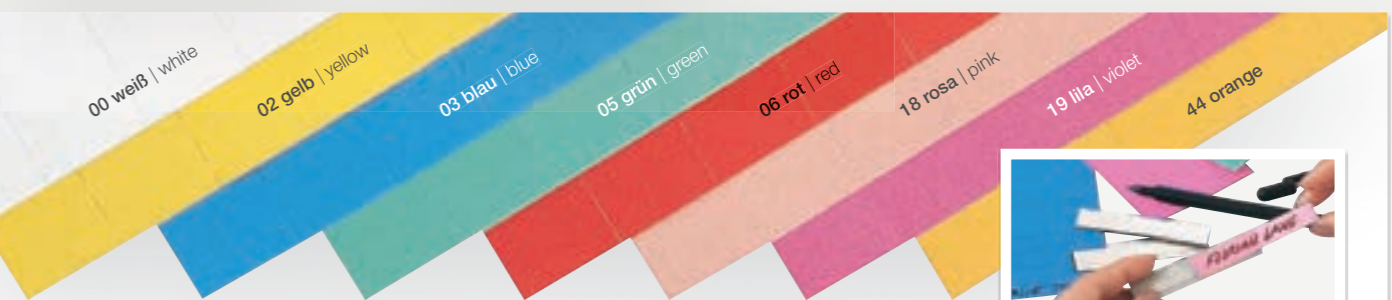

# Einsteckschilder | Slide-in Labels

## Einsteckschilder für Fenstermagnete, eine Farbe | Slide-in labels for window magnets, 1 color

Größe (B x H)   Size (W x H)	VE   Qty.	Art.-Nr.
40 x 15 mm	115 St.   Pcs.	12 891
50 x 15 mm	115 St.   Pcs.	12 892
60 x 15 mm	115 St.   Pcs.	12 893
80 x 15 mm	115 St.   Pcs.	12 894

## Einsteckschilder für Fenstermagnete, in 5 Farben sortiert | Slide-in labels for window magnets in 5 assorted colors

Größe (B x H)   Size (W x H)	VE   Qty.	Art.-Nr.
40 x 15 mm	115 St.   Pcs.	12 895
50 x 15 mm	115 St.   Pcs.	12 896
60 x 15 mm	115 St.   Pcs.	12 897
80 x 15 mm	115 St.   Pcs.	12 898

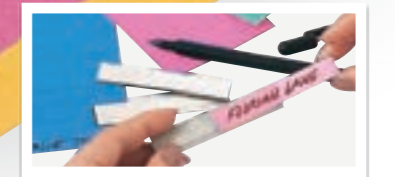

Zum Einschieben von beschreibbaren Einsteckschildern. | For inserting labels which can be handwritten.



## magnetoflex®-Bänder | magnetoflex® Tapes

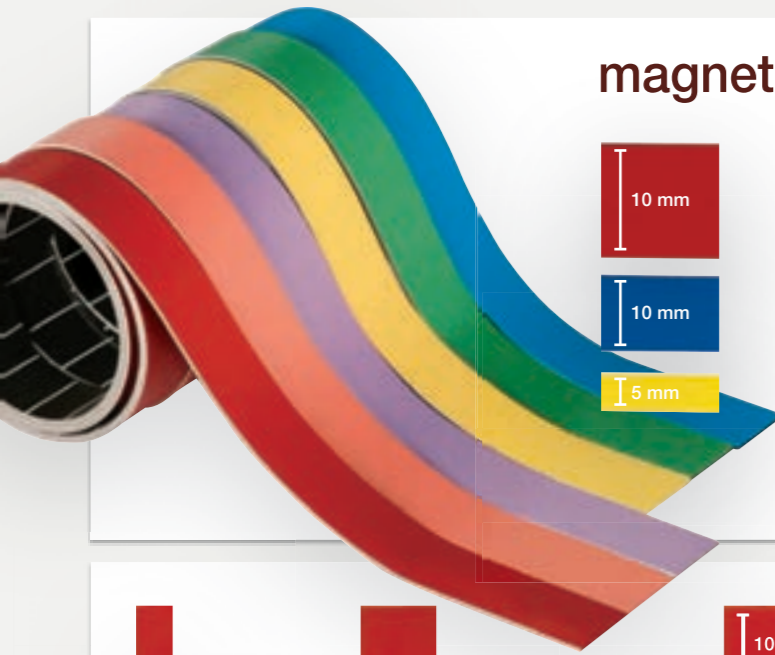

Zur Festlegung der Planungszeiträume, mit rückseitig aufgedruckter Zentimeterskala. Mit wasserlöslichen Markern beschreibbar und wieder löschar.

Great to schedule timelines, with a centimeter scale printed on the back. Writable and erasable with water-soluble markers.

magnetoflex®-Bänder | magnetoflex® Tapes

Größe (B x H)   Size (W x H)	Art.-Nr.
1000 x 15 mm	12 615 00 01 02 03 05 06 11 12 44
1000 x 10 mm	12 610 00 01 02 03 05 06 11 12 44
1000 x 5 mm	12 605 00 01 02 03 05 06 11 12 44

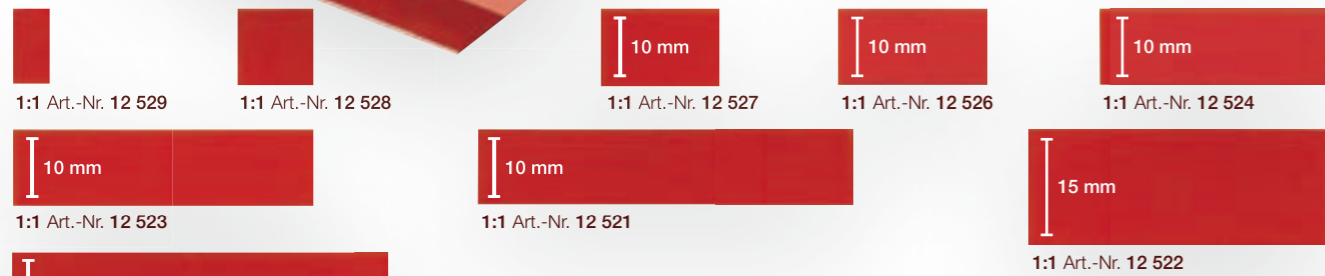

## Rechteckmagnete | Rectangular Magnets

Größe (B x H)   Size (W x H)	VE   Qty.	Art.-Nr.
5 x 10 mm	144 St.   Pcs.	12 529 00 01 02 03 05 06 11 12 44
10 x 10 mm	72 St.   Pcs.	12 528 00 01 02 03 05 06 11 12 44
15 x 10 mm	48 St.   Pcs.	12 527 00 01 02 03 05 06 11 12 44
20 x 10 mm	36 St.   Pcs.	12 526 00 01 02 03 05 06 11 12 44
30 x 10 mm	24 St.   Pcs.	12 524 00 01 02 03 05 06 11 12 44
40 x 10 mm	18 St.   Pcs.	12 523 00 01 02 03 05 06 11 12 44
50 x 10 mm	16 St.   Pcs.	12 521 00 01 02 03 05 06 11 12 44
40 x 15 mm	12 St.   Pcs.	12 522 00 01 02 03 05 06 11 12 44
50 x 25 mm	10 St.   Pcs.	12 501 00 02 03 05 06 12 44
80 x 30 mm	10 St.   Pcs.	12 500 00 02 03 05 06 12 44

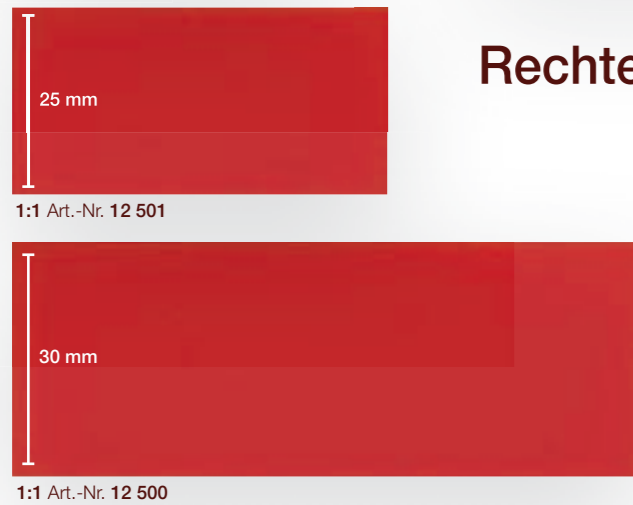

## Symbolmagnete | Symbol Magnets

Dreiecks-Magnete | Triangular magnets

Seitenlänge   side length	VE   Qty.	Art.-Nr.
10 x 10 x 10 mm	189 St.   Pcs.	12 533 00 01 02 03 05 06 11 12 44
15 x 15 x 15 mm	72 St.   Pcs.	12 534 00 01 02 03 05 06 11 12 44
20 x 20 x 20 mm	45 St.   Pcs.	12 535 00 01 02 03 05 06 11 12 44

Rundmagnete & Ringmagnet | Round magnets & Ring magnet

Größe (ø x T)   Size (ø x D)	VE   Qty.	Art.-Nr.
ø 10 mm	63 St.   Pcs.	12 530 00 01 02 03 05 06 11 12 44
ø 15 mm	30 St.   Pcs.	12 531 00 01 02 03 05 06 11 12 44
ø 20 mm	20 St.   Pcs.	12 532 00 01 02 03 05 06 11 12 44
ø 8 x 5 mm	10 St.   Pcs.	12 542 00 02 03 05 06 12 44
ø 10 x 5 mm	10 St.   Pcs.	12 541 00 02 03 05 06 12 44
ø 12,5 x 6 mm	10 St.   Pcs.	12 540 00 02 03 05 06 12 44
Größe   Size		VE   Qty.
Ringmagnet   Ring magnet	ø 20 mm	10 St.   Pcs. 12 560 03 05 06 12

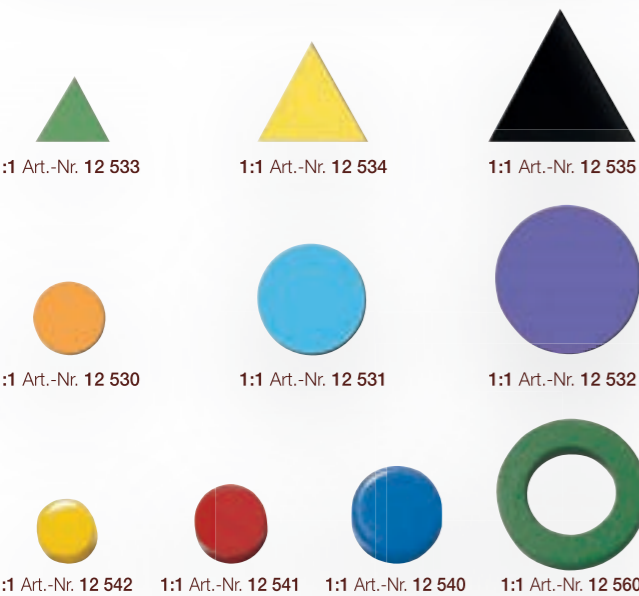

## Magnetpapier Magnetic Paper

1 Bogen Magnetpapier, Format DIN A4. In abgebildeten Farben, (Farb.-Nr. 00 bis 44) erhältlich. Zum Ausschneiden von Symbolen nach Wunsch.

1 sheet magnetic paper, A4 size, available in different colors (code nos. 00-44 available) as shown in the picture. For cutting out your own symbols.

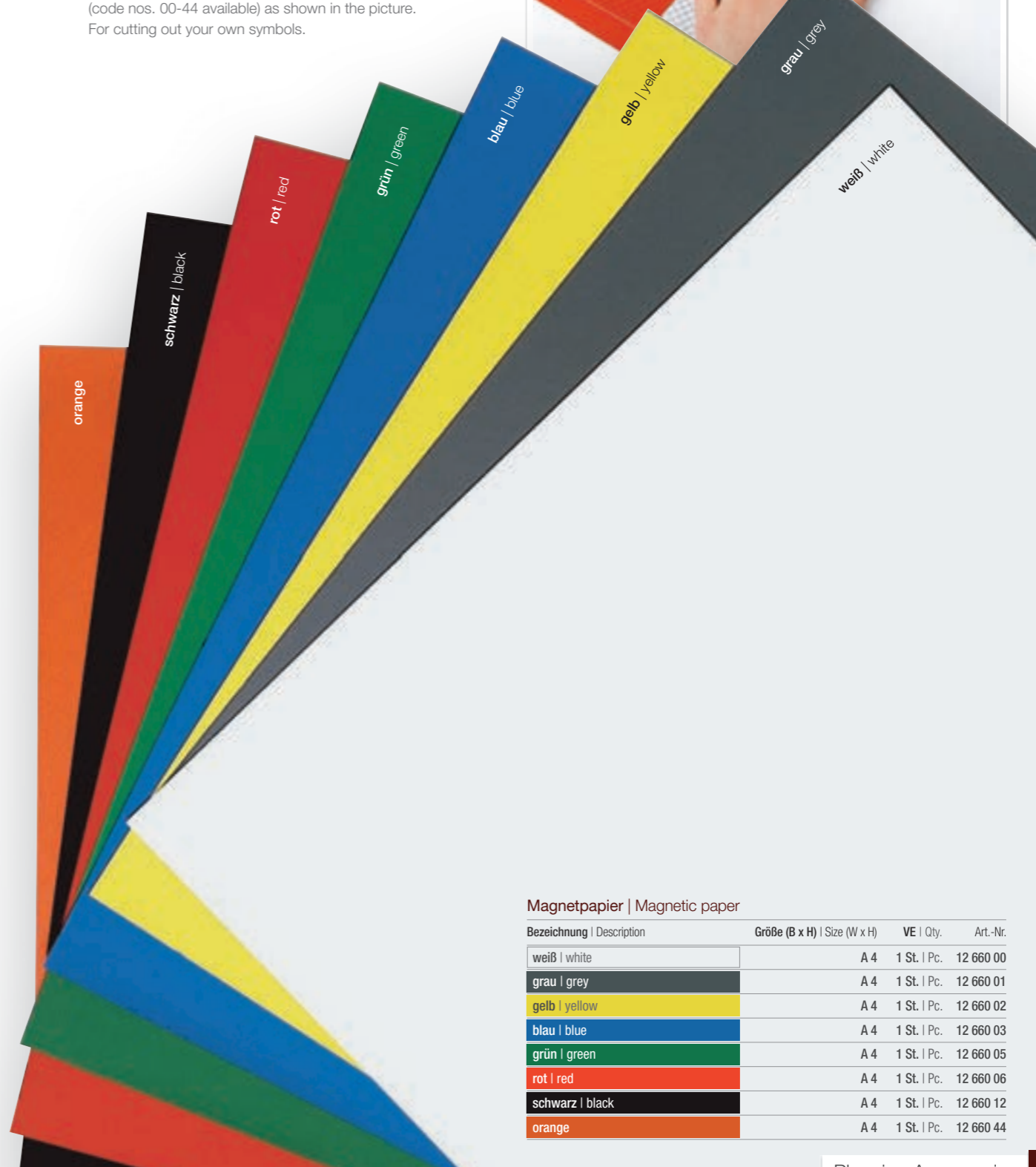

Magnetpapier | Magnetic paper

Bezeichnung   Description	Größe (B x H)   Size (W x H)	VE   Qty.	Art.-Nr.
weiß   white	A4	1 St.   Pcs.	12 660 00
grau   grey	A4	1 St.   Pcs.	12 660 01
gelb   yellow	A4	1 St.   Pcs.	12 660 02
blau   blue	A4	1 St.   Pcs.	12 660 03
grün   green	A4	1 St.   Pcs.	12 660 05
rot   red	A4	1 St.   Pcs.	12 660 06
schwarz   black	A4	1 St.   Pcs.	12 660 12
orange	A4	1 St.   Pcs.	12 660 44



# Magnet-Etiketten

## Magnetic Labels



**magnetoplan**  
Marken-Qualität  
brand quality since 1956

Video verfügbar:  
[magnetoplan.de](https://magnetoplan.de)

Magnet-Etiketten zur Beschriftung von Lager- und Verkaufsregalen, weiß beschichtet.  
Länge: 100 mm, Haftkraft: 30 g/cm<sup>2</sup>.

Magnetic labels for labeling of storage and sales shelves, with white coating, writable surface.  
Length: 100 mm, strength 30 g/cm<sup>2</sup>.

### Magnet-Etiketten | Magnetic labels

Bezeichnung   Description	Größe (B x H x T)   Size (W x H x D)	Art.-Nr.
Magnetetiketten weiß, 100 Stk. Magnetic labels, white, 100 Pcs.	100 x 30 x 0,6 mm	15 311 06
	100 x 50 x 0,6 mm	15 317 06
	100 x 20 x 0,6 mm	15 327 06

# Magnetisches C-Profil

## Magnetic C-Profile

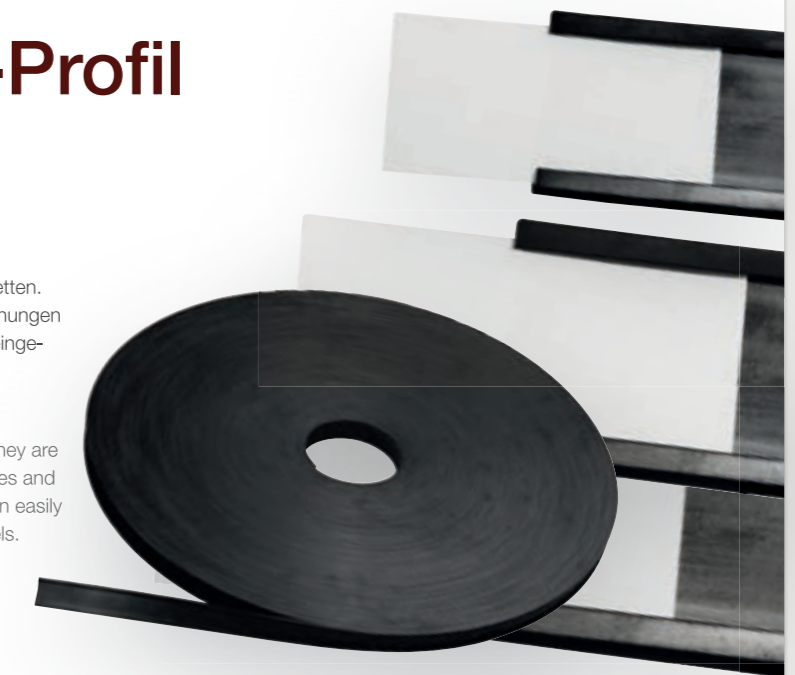

Magnetisches C-Profil als ökonomische Alternative zu Magnet-Etiketten. Diese magnetischen Etikettenhalter eignen sich für Lagerkennzeichnungen (Codierungen) und Planetafeln. Papieretiketten werden in das Profil eingeschoben und können einfach wieder ausgetauscht werden.  
Rollenlänge: 50 m.

Magnetic C-Profile is an economic alternative to magnetic labels. They are magnetically adhesive and are suitable for labelling of storage shelves and planning boards. Paper labels are inserted into the C-Profile and can easily be exchanged or renewed at a fraction of the cost of magnetic labels.  
Length of roll: 50 m.

### Magnetisches C-Profil | Magnetic C-Profile

Bezeichnung   Description	Größe (B x H x T)   Size (W x H x D)	Art.-Nr.
Magnetisches C-Profil   Magnetic C-Profile	50 m x 10 x 1 mm	17 610
	50 m x 15 x 1 mm	17 615
	50 m x 20 x 1 mm	17 620
	50 m x 25 x 1 mm	17 625
	50 m x 30 x 1 mm	17 630
	50 m x 40 x 1 mm	17 640
	50 m x 50 x 1 mm	17 650

### Folie und Etiketten für C-Profil | Foil and Label for C-Profile

Bezeichnung   Description	Größe (B)   Size (W)	Art.-Nr.
Folie und Etiketten für C-Profil   Foil and Label for C-Profile	10 mm	17 710
	15 mm	17 715
	20 mm	17 720
	25 mm	17 725
	30 mm	17 730
	40 mm	17 740
	50 mm	17 750

# Magnetband

## Magnetic Tape

**magnetoplan**  
Marken-Qualität  
brand quality since 1956

Video verfügbar:  
[magnetoplan.de](https://magnetoplan.de)

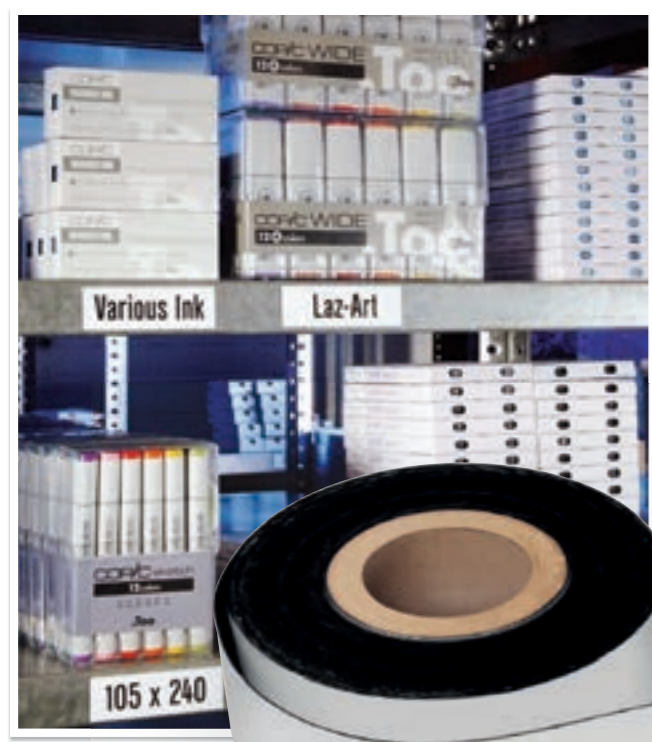

Magnetband zur Beschriftung von Planungstafeln, Waren- und Lagerregalen. Mit weißer PVC-Beschichtung.  
Rollenlänge: 30 m. Haftkraft: 30 g/cm<sup>2</sup>.

Magnetic tape for labelling of planning boards, shelves of department stores and warehouses. With white PVC coating.  
Length of roll: 30 m. Strength 30 g/cm<sup>2</sup>.

### Magnetband | Magnetic Tape

Bezeichnung   Description	Größe (B x H x T)   Size (W x H x D)	Art.-Nr.
Magnetband PVC weiß   Magnetic tapes PVC white	30 m x 15 x 0,6 mm	51 053 315
	30 m x 20 x 0,6 mm	51 053 320
	30 m x 25 x 0,6 mm	51 053 325
	30 m x 30 x 0,6 mm	51 053 330
	30 m x 35 x 0,6 mm	51 053 335
	30 m x 40 x 0,6 mm	51 053 340
	30 m x 50 x 0,6 mm	51 053 350

# Selbstklebende Zeichenbänder

## Self-Adhesive Drawing Tape

Selbstklebende Zeichenbänder finden Anwendung für die Unterteilung von Planungstafeln, Raum-Layouts, Diagrammen und in vielen anderen Bereichen. Das Band lässt sich auch nach längerer Zeit problemlos lösen.

Self-adhesive drawing tapes are used for subdividing planning boards, layout planning, permanent charts and for many more tasks. The tape can be removed without difficulties even after long time.

### Magnet-Etiketten | Magnetic labels

Breite   Width	Rollenlänge   Length	Art.-Nr.
0,8 mm	8 m	40 101
1,6 mm	8 m	40 102
2,4 mm	8 m	40 103
3,2 mm	8 m	40 128





# Präsentationshilfen

Entscheiden, was gespielt wird.







# NEU Schaukasten mit Schiebetüren

## NEW Display box with sliding doors



Inkl. formschönem Griffstück aus Edelstahl, zur Vermeidung von Fingerabdrücken  
Includes elegant stainless steel handle piece to minimise fingerprints



Mit Druckzylinder-Sicherheitsschloss inkl. 2 Schlüsseln  
With pressure cylinder security lock incl. 2 keys



Mit ESG-Sicherheitsglas, Baustoffklasse B1.  
With ESG safety glass tested to building material class B1!

Auf Anfrage bieten wir Ihnen auch gerne die fahrbare Variante (siehe linke Seite) an.  
The mobile version (as shown on the left page) is also available on inquiry.

Der Schaukasten für den Innenbereich bietet den perfekten Rahmen für Plakate, Werbung, Informationen und Termine aller Art. In hochwertigem und edlem Design, aus silber eloxiertem Aluminiumprofil und Rundecken aus Metall.

- Gerundete Aluminiumkonstruktion aus verwindungsfreien Profilen mit formschönen Eckverbindern (matt verchromte Druckgusstecken)
- mit zwei herausnehmbaren, rollengelagerten Schiebetüren aus ESG-Sicherheitsglas, mit polierten und gefassten Kanten (5 mm), geführt in umlaufendem Aluminiumprofil
- magnethaftende Metallrückwand aus 1 mm verzinktem Stahlblech in weiß (RAL 9010), mit Lochsicken für eine flächenbündige Wandmontage
- schwer entflammbar, geprüft in Baustoffklasse B1!
- entspricht außerdem den gültigen Unfallverhütungsvorschriften in Schulen (GUV-VS1), durch Rundecken aus Metall
- Bautiefe: 60 mm
- inkl. Befestigungsmaterial, 1 magnetofix-Sichtfenster A4 in rot und 10 Magnete, D = 25 mm.

The indoor display case offers the perfect frame for all kinds of posters, advertisements, information and appointments. Refined, premium design, made from silver anodised aluminium profile with metal rounded corners

- Rounded aluminium construction made from torsion-free profiles with elegant corner connectors (matt chrome-plated die cast corners)
- Two removable, roller-mounted sliding doors made from ESG safety glass, with polished and edged corners (5mm), held in an all-round aluminium profile
- Magnetic metal backwall made from a 1mm galvanised steel sheet in white (RAL 9010), with hole ribbing for flush wall mounting
- Flame resistant, tested according to building material class B1!
- Meets the applicable accident prevention regulations for schools (GUV VS1), thanks to rounded metal corners
- Depth: 60 mm
- Incl. mounting material, 1 magnetofix viewing window A4 in red and 10 magnets, D = 25mm.

Bezeichnung Description	Plakatformat Poster format	Rahmengröße (B x H x T) Frame size (W x H x D)	Sichtmaß (B x H) Visible dimensions (W x H)	Gewicht in kg Weight in kg	Art.-Nr.
Schaukasten mit Schiebetüren Display box with sliding doors	18 x A4	1485 x 1050 x 60 mm	1440 x 975 mm	45	12 180 63
	21 x A4	1725 x 1050 x 60 mm	1680 x 975 mm	52	12 180 73
	27 x A4	1965 x 1050 x 60 mm	1920 x 975 mm	59	12 180 83
	30 x A4	2205 x 1050 x 60 mm	2160 x 975 mm	66	12 180 93

magnetofix  
Sichtfenster  
magnetofix  
viewing windows  
page 159

Magnete | Magnets  
page 166 ff



# Schaukasten SP weiß, für den Innenbereich

## Showcase SP, white for the inside

**magnetoplan**  
Marken-Qualität  
brand quality since 1956

Video verfügbar:  
magnetoplan.de



Mit Sicherheitsschloss  
inkl. 2 Schlüsseln  
With cylinder security lock  
incl. 2 keys

Schaukasten für den Innenbereich abschließbar,  
inkl. 2 Schlüsseln. Rückwand auch als Schreibtäfel nutzbar:

- Schreibfläche in weiß, magnethaftend und lackiert
- Rückseite aus verzinktem Stahl
- Aluminiumeinfassung mit Kunststoff-Eckelementen in grau
- Tiefe Innen: 10 mm; Bautiefe 40 mm
- inkl. Befestigungsmaterial.

Lockable showcase for the inside, comes with two keys.  
The inner surface can also be used as a writing surface:

- White writing surface, one side is magnetically adhesive and painted
- Galvanized steel back
- Aluminium frame with grey plastic corner elements
- Inside depth: 10 mm; total depth: 40 mm
- Including fastening material.

Bezeichnung Description	Plakatformat Poster format	Rahmengröße (B x H) Frame size (W x H)	Sichtmaß (B x H) Visible dimensions (W x H)	Art.-Nr.
Schaukasten SP weiß   Showcase SP, white	4 x A4	610 x 730 mm	540 x 660 mm	12 150 00
	6 x A4	870 x 750 mm	790 x 680 mm	12 151 00
	9 x A4	870 x 1085 mm	790 x 1015 mm	12 152 00
	12 x A4	1120 x 1085 mm	1040 x 1015 mm	12 153 00

Zubehör zum Nachbestellen: | Additional accessories:

Schlüsselsatz mit 2 Schlüsseln   Key set incl. 2 keys	12 150 99
---	-----------

magnetofix  
Sichtfenster  
magnetofix  
viewing windows  
page 159

Magnete | Magnets  
page 166 ff

# Schaukasten SP Natur-Kork, für den Innenbereich

## Showcase SP, natural cork for the inside



Mit Sicherheitsschloss  
inkl. 2 Schlüsseln  
With cylinder security lock  
incl. 2 keys

Schaukasten für den Innenbereich abschließbar,  
inkl. 2 Schlüsseln:

- mit Korkoberfläche zum Anpinnen
- Rückseite aus verzinktem Stahl
- Aluminiumrahmen mit Kunststoff-Ecken in grau
- Tiefe Innen: 15 mm; Bautiefe 40 mm
- inkl. Befestigungsmaterial.

Lockable showcase for the inside  
including 2 keys:

- With pinnable cork surface
- Galvanized steel back
- Aluminium frame with grey plastic corners
- Inside depth: 15 mm; total depth: 40 mm
- Including fasteners.

Bezeichnung Description	Plakatformat Poster format	Rahmengröße (B x H) Frame size (W x H)	Sichtmaß (B x H) Visible dimensions (W x H)	Art.-Nr.
Schaukasten SP Kork   Showcase SP, cork	4 x A4	610 x 730 mm	540 x 660 mm	12 150 24
	6 x A4	870 x 750 mm	800 x 680 mm	12 151 24
	9 x A4	870 x 1085 mm	800 x 1015 mm	12 152 24
	12 x A4	1120 x 1085 mm	1050 x 1015 mm	12 153 24

Zubehör zum Nachbestellen: | Additional accessories:

Schlüsselsatz mit 2 Schlüsseln   Key set incl. 2 keys	12 150 99
---	-----------

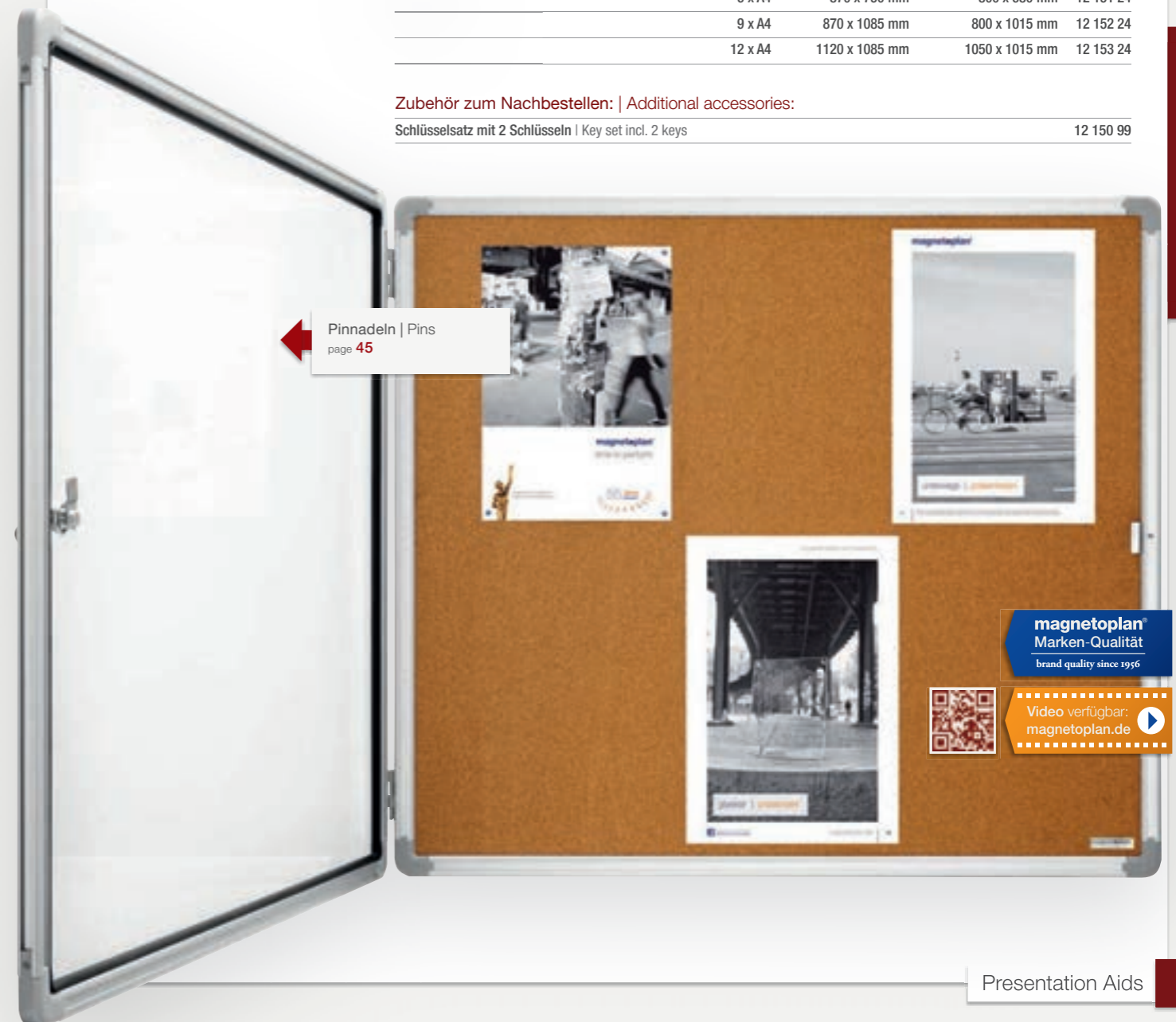

Pinnadeln | Pins  
page 45

**magnetoplan**  
Marken-Qualität  
brand quality since 1956

Video verfügbar:  
magnetoplan.de





# Schaukasten CC mit Sicherheitsglas, für den Außenbereich

Showcase CC, with safety glass for the outside

**magnetoplan**  
Marken-Qualität  
brand quality since 1956

Video verfügbar:  
magnetoplan.de

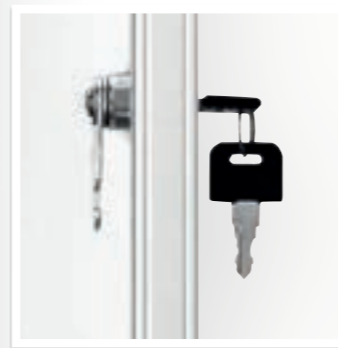

Mit Schloss inkl. 2 Schlüsseln  
With lock incl. 2 keys

Schaukasten für den Außenbereich abschließbar, inkl. 2 Schlüsseln. Rückwand auch als Schreibtafel nutzbar:

- Schreibfläche in weiß, magnethaftend und lackiert
- Rückseite aus verzinktem Stahl
- wasserdichte Aluminiumeinfassung
- Tiefe Innen: 20 mm; Bautiefe: 65 mm
- inkl. Befestigungsmaterial.

Lockable showcase for outside including 2 keys.

The inner surface can also be used as a writing surface:

- Writing surface in white, one side is magnetically adhesive and painted
- Galvanized steel backing for enhanced robustness
- Water-tight aluminium frame
- Inside depth: 20 mm; total depth: 65 mm
- Including fasteners.

Bezeichnung Description	Plakatformat Poster format	Rahmengröße (B x H) Frame size (W x H)	Sichtmaß (B x H) Visible dimensions (W x H)	Art.-Nr.
Schaukästen CC mit Sicherheitsglas CC Showcases with Safety Glass	4 x A4	650 x 790 mm	540 x 680 mm	12 140 00
	6 x A4	900 x 790 mm	790 x 680 mm	12 141 00
	9 x A4	900 x 1125 mm	790 x 1015 mm	12 142 00
	12 x A4	1150 x 1125 mm	1040 x 1015 mm	12 143 00

Zubehör zum Nachbestellen: | Additional accessories:

Schloss mit Schlüsselsatz   Lock with key set	12 160 99
---	-----------

magnetofix  
Sichtfenster  
magnetofix  
viewing windows  
page 159

Magnete | Magnets  
page 166 ff

# Schaukasten „de luxe“, für den Außenbereich

Showcase „de luxe“ for the outside



Für bis zu 12 x A4-Formate,  
mit ESG-Sicherheitsglas

For up to 12 papers in A4 format,  
with ESG safety glass.

Silber eloxierter Aluminium-Schaukasten mit schlagfester ESG-Glasscheibe. Abschließbar, inkl. 2 Schlüsseln. Rückwand auch als Schreibtafel nutzbar:

- Schreibfläche aus speziell beschichtetem Stahlblech in weiß, magnethaftend
- mit umlaufendem Dichtungsgummi zum Schutz vor Nässe
- durch innovatives Profildesign keine scharfen Ecken
- Tiefe Innen: 20 mm; Bautiefe: 73 mm
- inkl. Befestigungsmaterial.

Silver anodized aluminium showcase with impact-resistant ESG glass pane, lockable, including 2 keys. The inner surface is writable:

- White, writable surface made of specially coated sheet steel, magnetically adhesive
- With peripheral rubber seal to protect against moisture
- The innovative profile eliminates sharp edges
- Inside depth: 20 mm; total depth: 73 mm
- Including fasteners.

Bezeichnung Description	Plakatformat Poster format	Rahmengröße (B x H) Frame size (W x H)	Sichtmaß (B x H) Visible dimensions (W x H)	Art.-Nr.
Schaukästen „de luxe“ mit ESG-Sicherheitsglas Showcases „de luxe“ Showcases with Safety Glass	4 x A4	585 x 760 mm	444 x 619 mm	12 170 00
	6 x A4	805 x 760 mm	664 x 619 mm	12 171 00
	9 x A4	805 x 1067 mm	664 x 926 mm	12 172 00
	12 x A4	1025 x 1067 mm	884 x 926 mm	12 173 00

magnetofix  
Sichtfenster  
magnetofix  
viewing windows  
page 159

Magnete | Magnets  
page 166 ff



# Magnettaschen

## Magnetic Pockets



11 307 30, 11 310 30  
magnetofix-Sichttasche A3 quer  
magnetofix clear pocket, A3 landscape



magnetofix Sichttaschen halten bis zu 15 Blatt Papier  
magnetofix clear pockets hold up to 15 pages of paper

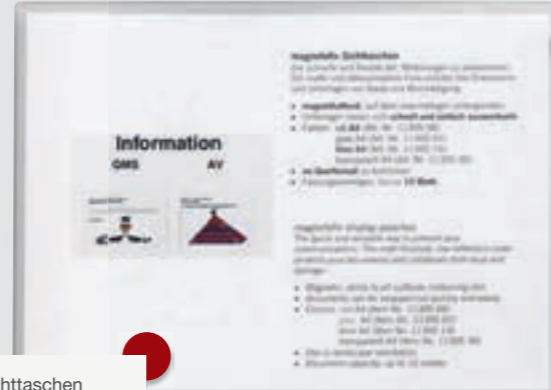

11 305 30  
magnetofix-Sichttasche A4 quer  
magnetofix clear pocket, A4 landscape



11 307 30  
Sichttafelhalter magnetisch A4, mit 10 Sichttafeln in blau  
magnetic A4 clear pockets with 10 blue display panels

Magnettaschen sind ideal zur Visualisierung und Organisation betrieblicher Abläufe (TQM-Board). Zur Anbringung von Sicht- und Magnettaschen empfehlen wir eine magnethaftende ferroschrift-Tafel in der Größe 1200 x 900 mm (Siehe auch Seite 70).

Magnetic pockets are a very good tool to visualise company workflows and structures (TQM-Board). As a base for the magnetofix clear pockets we recommend a magnetically adhesive, 1200 x 900 mm ferroschrift board (see also page 70).



Beispiel für ein TQM-Board | Sample for a TQM-Board

Bezeichnung   Description	Größe   Size	VE   Qty.	Art.-Nr.
magnetofix-Sichttasche, hält bis zu 15 Blatt   magnetofix clear pocket	A4 quer, transparent	1St.   Pc.	11 305 30
magnetofix-Sichttasche, hält bis zu 15 Blatt   magnetofix clear pocket	A4 hoch, transparent	1St.   Pc.	11 306 30
magnetofix-Sichttasche, höhere Haftkraft durch 2 mm Magnet-Gummi   magnetofix clear pocket, 2 mm magnetic rubber	A4 quer, transparent	1St.   Pc.	11 309 30
magnetofix-Sichttasche, hält bis zu 15 Blatt   magnetofix clear pocket	A3 quer, transparent	1St.   Pc.	11 307 30
magnetofix-Sichttasche, höhere Haftkraft durch 2 mm Magnet-Gummi   magnetofix clear pocket, 2 mm magnetic rubber	A3 quer, transparent	1St.   Pc.	11 310 30
Sichttafelhalter magnetisch, mit 10 Sichttafeln in blau   Magnetic display panel holder with 10 blue display panels	A4	1St.   Pc.	80 208

# Magnettasche

## Magnetic Pocket

Ideal geeignet für Innen- und Außenschaukästen sowie TQM-Aushänge:

- Die Folientasche aus antistatischem Kunststoff schützt Dokumente und Informationen vor Staub und Beschädigung
- die rückseitig vollflächige Ausstattung mit Magnetgummi sorgt für eine besonders hohe Haftkraft
- Format: A4 mit weißer Innenausstattung, Querformat
- Fassungsvermögen: 15 Blatt.

Ideal for inside and outside display cases and TQM information.

- The plastic film pocket made of antistatic plastic protects documents and information from dust and damage
- The back is completely covered with magnetic rubber for excellent adhesion
- Format: A4 with white interior, landscape
- Capacity: 15 sheets.

im Hoch- und Querformat einsetzbar  
can be used vertically or horizontally

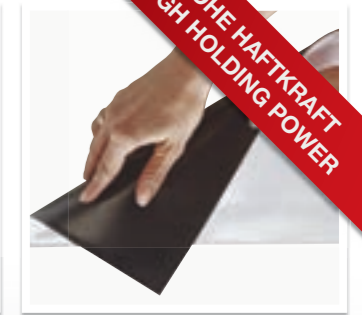

Bezeichnung   Description	Größe   Size	VE   Qty.	Art.-Nr.
Magnettasche, vollflächig mit Magnetgummi ausgestattet, weiß   Magnetic pocket, white	A4 quer	1St.   Pc.	11 201 00

# magnetofix-Sichtfenster

## magnetofix Viewing Windows



Video verfügbar: magnetoplan.de

Die bewährten Sichtfenster, um schnell und flexibel Mitteilungen zu präsentieren. Jetzt mit breitem Rahmen, in 6 Farben erhältlich (A4 + A3). Die matte und reflexionsarme Folie schützt Dokumente und Unterlagen bzw. verleiht ihnen den angemessenen Rahmen:

- Magnethaftend, auf allen eisenhaltigen Untergründen
- sauber, praktisch, professionell und übersichtlich.

The efficient and flexible way to present notifications: the matt and minimally reflecting foil protects your documents and adds to them an adequate importance.

- Magnetically adhesive, holds on to all metallic surfaces
- Clean – practical – professional and clearly arranged.



Unterlagen lassen sich schnell und einfach auswechseln  
Documents can be easily and quickly exchanged



Anwendungs-Beispiel an ferroschrift-Tafel 1200 x 900 mm (siehe S. 70).  
Example of use on ferroschrift board 1200 x 900 mm (see p. 70).

### magnetofix-Sichtfenster | magnetofix clear jacket

Größe   Size	VE   Qty.	Art.-Nr.
A4	5 St.   Pcs.	11 303 01 02 03 05 06 12
A3	5 St.   Pcs.	11 304 01 02 03 05 06 12



im Hoch- und Querformat einsetzbar  
can be used vertically or horizontally



# Klapprahmen CC

## CC Snap Frame



**magnetoplan**  
Marken-Qualität  
brand quality since 1956

Video verfügbar:  
magnetoplan.de



Innovativer Bilder- und Posterrahmen mit neuartigem Profilaufbau aus eloxiertem Aluminium. Entwickelt von einem namhaften deutschen Industriedesigner. Der Rahmen besticht durch seine architektonische Klarheit und bringt das Motiv optimal zur Geltung. Der ebenfalls sichtbare, äußerst filigrane Außenrahmen lässt auf Wunsch auch Farbkombinationen zu (Standardausführung: silber/silber eloxiert).

- Sichtbare Breite des Rahmens: 37 mm
- Ecken auf Gehrung geschnitten
- UV-stabilisierte Antireflex-Folie, schützt Poster und Dokumente vor dem Ausbleichen
- wasserfeste Ausführung mit Postertasche auf Anfrage erhältlich.

Innovative picture and poster frame made of anodized aluminium. Developed by a famous German industrial designer. The frame has clear, sleek lines and focuses the attention on the display. If desired the visible thin outer frame can be painted in different colors (standard design: anodized silver/silver).

- Visible frame width: 37 mm
- Mitered corners
- UV-stabilized non-reflecting film to protect the posters and documents from fading
- Water-tight design with a poster jacket available upon request.

### Klapprahmen CC | CC snap frame

Bezeichnung Description	Rahmengröße (B x H x T) Frame size (W x H x D)	Sichtmaß (B x H) Visible dimensions (W x H)	Art.-Nr. Art. No.
A4 (210 x 297 mm)	264 x 351 x 13 mm	192 x 279 mm	12 162
A3 (297 x 420 mm)	351 x 476 x 13 mm	279 x 403 mm	12 163
A2 (420 x 594 mm)	474 x 648 x 13 mm	403 x 576 mm	12 164
A1 (594 x 841 mm)	648 x 895 x 13 mm	576 x 823 mm	12 166
A0 (841 x 1189 mm)	895 x 1243 x 13 mm	823 x 1171 mm	12 169
500 x 700 mm	554 x 754 x 13 mm	482 x 682 mm	12 165
700 x 1000 mm	752 x 1054 x 13 mm	680 x 982 mm	12 167



Rahmen zum Aufklappen. Die Folie hat eine Abnehmhilfe.  
Unfolding frame. Foil is equipped with an easy-removal-slip.

# Kundenstopper SP, wetterfest

## A-Board SP, weather-resistant



Video verfügbar:  
magnetoplan.de

Mit diesem Plakatständer fallen Angebote garantiert auf und regelmäßige Kundeninformationen sind unübersehbar:

- Ob vor dem Geschäft oder direkt in den Verkaufsräumen, das attraktive Werbedisplay für aktuelle Angebote
- Doppelseitiger Kundenstopper mit Klapprahmen (32 mm Rahmenprofil)
- sehr stabil mit 25 x 25 mm Standprofil und schlagfester, rostfreier Metallrückwand
- wetterbeständig mit integriertem Wasserablauf und UV-stabilisierter, nicht reflektierender Abdeckfolie
- auf Wunsch auch in fast allen RAL Farben lieferbar
- Zubehör: Drahtkörbe zum Einlegen von Prospekten sowie Topschild.

Advertising stands out with these A-Boards, and regular customer notices cannot be overlooked:

- Whether in front of your business or shop, the attractive A-Board will support your promotion
- Double-sided A-Board with snap frame (32 mm profile)
- Very stable with 25 x 25 mm legs and impact-resistant, stainless metal back surface
- Weather resistant with integrated water drain and UV-stabilized, non-reflecting top film
- Available in nearly any RAL color upon request
- Accessories: Wire baskets for inserting brochures and a top sign

Bezeichnung Description	Rahmengröße (B x H) Frame size (W x H)	Sichtmaß (B x H) Visible dimensions (W x H)	Art.-Nr. Art. No.
A2 (420 x 594 mm)	465 x 642 mm	405 x 580 mm	00 015
A1 (594 x 841 mm)	639 x 886 mm	576 x 823 mm	00 016
A0 (841 x 1189 mm)	886 x 1234 mm	823 x 1171 mm	00 017

### Zubehör | Accessories

Drahtkorb für Prospekte A4   Wire basket for A4 brochures	00 018
Drahtkorb für Prospekte DIN Lang   Wire basket for 1/3 A4 brochures	00 057
Ersatzfolien-Set   Spare foils A2, PP 0,5 mm	00 061
Ersatzfolien-Set   Spare foils A1, PP 0,5 mm	00 019
Ersatzfolien-Set   Spare foils A0, PP 0,5 mm	00 062
Topschild   Top sign	00 020



schlagfest und rostfrei  
Impact-resistant & rust-free



integrierter Wasserablauf  
integrated water drain

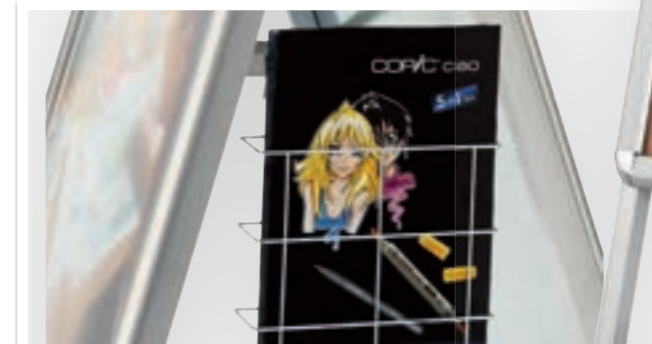

Drahtkörbe für A4 und DIN Lang  
Wire baskets for A4 and 1/3 A4 brochures



Topschild als zusätzlicher Blickfang  
Top Sign as an additional attention-getter



# Prospektständer

## Brochure Rack



130 Zentimeter Höhe mit 10 A4 Fächern  
Height 130 centimeter with 10 A4 slots

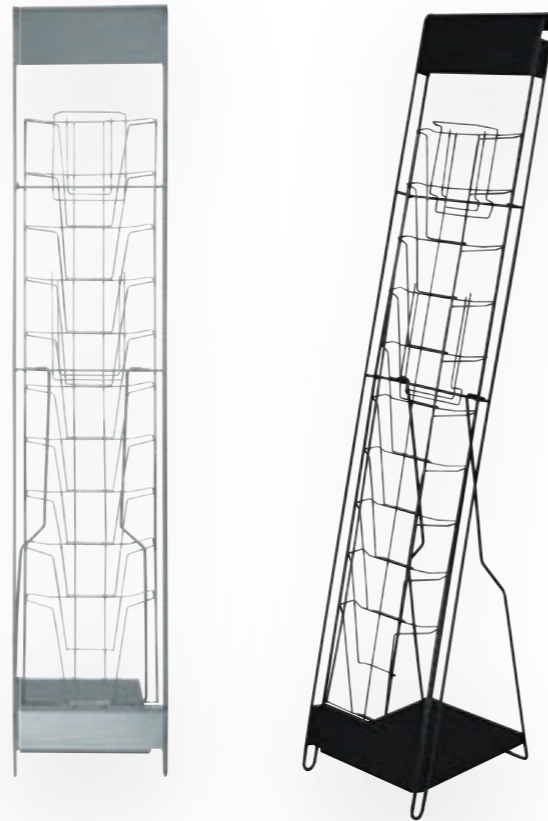

Für die ansprechende Präsentation von Prospekten und Katalogen. Ideal für Empfangsbereiche, auf Messen und Ausstellungen. Der elegante und zugleich sehr stabile Prospektständer mit hoher Standsicherheit und Funktionalität:

- 10 verschiedene A4-Unterlagen werden übersichtlich und dabei Platz sparend untereinander angeordnet
- aus Aluminium gefertigt, wahlweise in schwarz/schwarz sowie in grau/chrom erhältlich
- auch für die Wandmontage geeignet
- kugelförmige Bügel sorgen für den aufrechten Stand der Unterlagen
- durch die leichte Schrägstellung lassen sich die Werbemittel optimal präsentieren und entnehmen
- Höhe: 1,30 m.

For an attractive presentation of brochures and catalogues. Ideal for reception areas, at fairs and exhibits. The elegant and stable brochure rack is highly functional:

- 10 different A4 documents are clearly arranged in a space-saving manner
- Made of aluminium, available in black/black and grey/chrome
- Also suitable for mounting on walls
- Spherical brackets keep the documents vertical
- The slightly angled documents are optimally presented and easy to remove
- Height: 1.30 m.

### Prospektständer | Brochure Rack

Bezeichnung   Description	Farbe   Color	Größe (B x H x T)   Size (W x H x D)	Art.-Nr.
Prospektständer   Brochure stand	schwarz   black	1300 x 250 x 300 mm	00 200
Prospektständer   Brochure stand	grau/chrom   grey/chrome	1300 x 250 x 300 mm	00 202



# NEU Magnetisches Klemmbrett

## NEW und -Mappe

### Magnetic clipboard and clipboard folder

Die innovative und praktische Schreibunterlage mit magnetischer Klappvorrichtung. Perfekt nutzbar, wenn glatte Schreibflächen in Werkstatt, Lager und Büro gefordert sind. Aber auch für den mobilen Einsatz wie Vertrieb, Pflege-, Kranken- und Kurierdienste, Speditionen u.ä.:

- Haften auf allen eisenhaltigen Wänden und Oberflächen wie Schreibtafeln, Metallschränken, etc. und können dort als praktische Schreibaufgabe genutzt werden
- Stabil, leicht, mit schwarzem, abwaschbarem Kunststoff bezogen
- **Klemmbrett** mit aufgedruckter Zentimeterskala seitlich
- **Klemmbrett-Mappe** mit transparenter Einstecktasche für weitere Unterlagen
- die integrierten Magnete halten bis zu 15 Blatt Papiere
- das Auswechseln der Papiere erfolgt in Sekunden.

The innovative and practical writing pad with a magnetic clip. Perfect when you need a smooth writing surface in the workshop, warehouse or office. Or to use out on the road for those working in sales, or providing mobile healthcare, courier, shipping and haulage services:

- sticks to any walls and surfaces containing iron, including writing boards, metal cupboards etc., where it can be used as a practical writing surface
- Sturdy, light, covered with black, washable plastic
- **Clipboard** printed with centimetre markings on the edge
- **Clipboard folder** with transparent corner pocket for other documents
- the integrated magnets hold up to 15 pieces of paper
- papers can be switched round in seconds.



113 15 12 Magnetisches Klemmbrett | Magnetic clipboard

Bezeichnung   Description	Größe (B x H)   Size (W x H)	Art.-Nr.
Magnetisches Klemmbrett   Magnetic clipboard	22,5 x 31,8 cm	113 15 12
Magnetische Klemmbrett-Mappe blau Magnetic clipboard folder blue	23 x 32 cm	11 316 03
Magnetische Klemmbrett-Mappe schwarz Magnetic clipboard folder black	23 x 32 cm	11 316 12



113 16 03 & 113 16 12



## Tischaufsteller schräg | Angled L-Stand

Praktische Aufsteller aus glasklarem Acryl. Mit den schräg geneigten Tischaufstellern für die einseitige Präsentation stehen selbstgestaltete Tageskarten oder Hinweisschilder optimal im Blickfeld. Die Einlagen werden einfach seitlich in den Aufsteller geschoben.

A practical display made of glass-clear acrylic. The angled table-top displays offer an attractive single-sided presentation of self-designed menus, attention-grabbers and instructions. Easy insertion into the display from the side.

Format   Format	Größe (B x H)   Size (W x H)	Art.-Nr.	Format   Format	Größe (B x H)   Size (W x H)	Art.-Nr.
A6 hoch   vertical	104 x 158 mm	43 100	A5 hoch   vertical	148 x 215 mm	43 102
DIN lang hoch   1/3 A4 vertical	100 x 215 mm	43 101	A4 hoch   vertical	210 x 297 mm	43 103
			A3 hoch   vertical	297 x 420 mm	43 105



## Tischaufsteller gerade | T-Stand

Praktische Aufsteller aus glasklarem Acryl. Mit den geraden Tischaufstellern für eine doppelseitige Präsentation stehen selbstgestaltete Tageskarten, oder Hinweisschilder optimal im Blickfeld. Die Einlagen werden einfach seitlich in den Aufsteller geschoben.

A practical display made of glass-clear acrylic. The angled table-top displays offer an attractive single-sided presentation of self-designed menus, attention-grabbers and instructions. Easy insertion into the display from the side.

Format   Format	Größe (B x H)   Size (W x H)	Art.-Nr.	Format   Format	Größe (B x H)   Size (W x H)	Art.-Nr.
A6 hoch   vertical	106 x 156 mm	43 111	A4 hoch   vertical	210 x 297 mm	43 113
DIN lang hoch   1/3 A4 vertical	101 x 213 mm	43 110	A3 hoch   vertical	297 x 420 mm	43 115
A5 hoch   vertical	148 x 213 mm	43 112			



## Tischaufsteller Superior Image

### Brochure Holder Superior Image

Eleganter Aufsteller aus glasklarem Acryl. Zum Einlegen der Papiere lassen sich die 4 Halterungsstifte aus Metall einfach aufschrauben.

An elegant display made of glass-clear acrylic. Unscrew the 4 metal retaining pins to insert the paper.

Größe (B x H x T)   Size (W x H x D)	Art.-Nr.
260 x 320 x 90 mm	43 143



## Prospekthalter Standard

### Standard Brochure Holder

Frei stehender Tischständer aus Acryl glasklar, rückt Prospekte perfekt ins Blickfeld. Für DIN lang und A4-Formate, auch zur Wandmontage geeignet. 1 Fach, Fachtiefe: 30 mm.

Free-standing brochure holder made of glass-clear acrylic to draw attention to brochures. Appropriate for 1/3 A4 and A4 formats, also wall-mountable. 1 compartment; compartment depth: 30 mm.

Format   Format	Größe (B x H x T)   Size (W x H x D)	Art.-Nr.	Format   Format	Größe (B x H x T)   Size (W x H x D)	Art.-Nr.
DIN lang hoch 1/3 A4 vertical	109 x 205 x 81 mm	43 150	A4 hoch   vertical	230 x 245 x 55 mm	43 152

## Prospekthalter Premium

### Brochure Holder Premium

Frei stehender Tischständer aus Acryl glasklar, rückt Prospekte und Kataloge perfekt ins Blickfeld. Für DIN A4-Formate mit großer Tiefe. 1 Fach, Fachtiefe: 100 mm.

Freestanding table stand made of glass-clear acrylic draw attention to brochures and catalogues. For thick DIN A4 formats. Single compartment, compartment depth: 100 mm.

Größe (B x H x T)   Size (W x H x D)	Art.-Nr.
245 x 280 x 100 mm	43 120



## Namensschilder

### Name Holders

Tischnamensschilder aus Acryl glasklar zum Einschieben. Für Konferenzen und Seminare, an Rezeptionen und Schaltern. Durch Dachform standfest und doppelseitig lesbar.

Table-top name holders made of glass-clear acrylic. For conferences and seminars, on reception desks and countertops. The stable tent design allows you to read the inserted name on both sides.



Bezeichnung   Description	Größe (B x H x T)   Size (W x H x D)	Art.-Nr.
Namensschild   Name holder A6	150 x 55 x 50 mm	43 130
Namensschild   Name holder A5	210 x 80 x 65 mm	43 131
Namensschild   Name holder A4	297 x 111 x 96 mm	43 132

## Visitenkartenhalter

### Business Card Holder

Bewahren Sie Visitenkarten für Kunden und Besucher in den praktischen Visitenkartenhaltern jederzeit repräsentativ und griffbereit auf. Perfekt zum Aufstellen an der Theke oder am Beratungstisch. Acryl glasklar und schwarz 1 Fach.

Keep business cards attractively displayed in the practical business card holders ready for customers and visitors to take at any time. Perfect for setting up on countertops or service desk. Glass-clear acrylic or black single compartment.

Bezeichnung   Description	Größe (B x H x T)   Size (W x H x D)	Art.-Nr.
Visitenkartenhalter, schwarz Business card holder, black	96 x 45 x 20 mm	43 165
Visitenkartenhalter, transparent Business card holder, transparent	96 x 45 x 20 mm	43 160





# magnetoplan® Magnete

Maximale Haftkraft aus Tradition geschmiedet.





# Magnete | Magnets

Seit fast 60 Jahren produziert magnetoplan® voller Stolz nur hochwertigste Magnete:

- Besonders hohe Haftkraft durch Vollkern-Ferrit-Ausstattung
- der verbreiterte Rand der Magnete bietet Komfort in der Handhabung (leichtes Abnehmen von Tafeloberflächen)
- spezialbeschichtete Magnet-Unterseite verhindert ein Verkratzen des Untergrunds
- ein hochwertiger Kleber garantiert den festen Verbund von Kunststoffkappe mit dem Magneten
- die qualitativ erstklassige Verarbeitung macht magnetoplan Magnete praktisch unbegrenzt einsetzbar
- für jeden Bedarf der richtige Magnet: magnetoplan bietet weltweit das wohl umfangreichste Sortiment an Magneten (bis zu 11 verschiedene Farben und 12 Größen).

For almost 60 years magnetoplan® prides itself in manufacturing only the highest quality magnets:

- Outstanding high adhesive strength through its solid iron core
- The broadened shape of magnetoplan magnets offer an exceptional comfort of handling (easy lift-off from board surface)
- The special-coated underside prevents the surface beneath from being scratched
- A high-quality glue ensures a firm bondage of the pvc cap to the magnet
- Highest quality standards in manufacturing assure an almost lifetime long use
- Different magnets for different tasks: magnetoplan offers probably the most complete magnet range (up to 9 different colours and 15 different sizes).



Bis zu 12 kg hält dieses silberne „Kraftpaket“ mit eingesetztem Neodym-Magneten.  
This silver „muscle magnet“ with an inserted neodymium magnet can hold up to 12 kilograms.



 UNTERLIEGEN DEM EUROPÄISCHEN  
GESCHMACKSMUSTERSCHUTZ  
EUROPEAN DESIGN PATENT

Auch innovative Designmagnete aus farblosem, poliertem Acryl-Glas mit eingesetztem Neodym-Magneten, gehören zum magnetoplan-Sortiment.

Innovative design magnets made of clear, polished acrylic glass with an inserted neodymium magnet are part of the magnetoplan product line.



Mit den modernen und farbenfrohen Deko-Magneten lassen sich nicht nur frische Akzente setzen, sie überzeugen auch durch ihre ungewöhnliche Haftkraft.

The modern, attractively colored decorative magnets set fresh accents and are surprisingly strong.



 UNTERLIEGEN DEM EUROPÄISCHEN  
GESCHMACKSMUSTERSCHUTZ  
EUROPEAN DESIGN PATENT

Die neuen Ergo-Magnete mit ergonomischem Griffband bieten perfekten Komfort und lösen sich so leicht wieder vom Untergrund.

The new ergo magnets featuring an ergonomic easy-grip rim are very comfortable to use and easy to remove from the surface.





# Brillante Designmagnete

## Brilliant Design Magnets

**magnetoplan**  
Marken-Qualität  
brand quality since 1956

Video verfügbar:  
[magnetoplan.de](https://magnetoplan.de)



Art.-Nr. 16 800 20  
Ø 20 x 10 mm  
Haftkraft | Strength: 1,6 kg

Art.-Nr. 16 800 25  
Ø 25 x 11 mm  
Haftkraft | Strength: 2,5 kg

Art.-Nr. 16 800 30  
Ø 30 x 13 mm  
Haftkraft | Strength: 3,0 kg

UNTERLIEGEN DEM EUROPÄISCHEN  
GESCHMACKSMUSTERSCHUTZ  
EUROPEAN DESIGN PATENT

Designmagnete, hergestellt aus farblosem, poliertem Acryl-Glas, mit eingesetztem Neodym-Magneten:

- Dezent es einzigartiges Design, europaweit geschützt
- transparent, leicht, silber und stark
- der eingesetzte Neodym-Magnet bietet eine besonders hohe Haftkraft
- Griffproportion und hohe Magnetkraft sind sorgfältig aufeinander abgestimmt
- ohne Verwendung von Klebstoff
- die Transparenz des Magnethalters sorgt für Leichtigkeit und ein dezentes Erscheinungsbild
- Anpassungsfähigkeit auf allen Hintergründen durch sogenannten „Chamäleon-Effekt“
- Form und Funktion sind perfekt aufeinander abgestimmt für anspruchsvolle Büros, Banken, Versicherungen, Galerien, edle Restaurants und Fotostudios. Überall dort, wo hochwertige Exponate mit wertigen Magneten befestigt werden sollen.

Magnets manufactured from clear, polished acrylic glass with an inserted neodymium magnet:

- A subtle, unique design copyrighted throughout Europe
- Transparent, light, silver and strong
- The neodymium magnet is surprisingly strong
- The adhesive proportions and strong magnetic force are carefully harmonized
- No adhesives are used
- The transparency of the magnet holder gives it an unobtrusive appearance
- The magnet holder does not distract from the object that is held
- Adaptable to all backgrounds via a chameleon effect
- The shape and function are perfectly harmonized
- For upscale offices, banks, insurance companies, galleries, tony restaurants and photography studios. Wherever high-quality exhibits need to be affixed with high-quality magnets.

### Brillante Designmagnete | Brilliant Design Magnets

Größe   Size	Haftkraft   Strength	VE   Qty.	Art.-Nr.
Ø 20 x 10 mm	ca. 1,6 kg	8 St./Pckg.   8 Pcs./pack	16 800 20
Ø 25 x 11 mm	ca. 2,5 kg	6 St./Pckg.   6 Pcs./pack	16 800 25
Ø 30 x 13 mm	ca. 3,0 kg	4 St./Pckg.   4 Pcs./pack	16 800 30

Durch den „Chamäleon-Effekt“ wirkt der Design-Magnet weder störend, noch lenkt er vom befestigten Objekt ab. Adaptable to all backgrounds via a chameleon effect.

# NEU Ergo-Magnete

## NEW „Medium“ und „Large“

### Medium and large ergo magnets

Die neuen Ergo-Magnete mit ergonomischem Griffband bieten perfekten Komfort in der Handhabung und lassen sich leicht von der Tafeloberfläche wieder abnehmen. Die spezialbeschichtete Magnet-Unterseite verhindert ein Zerkratzen der Oberfläche.

Durch die Vollkern Ferrit-Ausstattung verfügen die Ergo-Magnete über für eine besonders hohe Haftkraft. Ein hochwertiger Kleber garantiert den festen Verbund mit den farbigen Kunststoffkappen. Erhältlich ist der Ergo-Magnet in den Größen „Medium“ und „Large“, in den Farben weiß, rot, schwarz, blau, silber, feldgrau, goldgelb, babyblau, maigrün, pink, violett. Die qualitativ erstklassige Verarbeitung macht die Ergo-Magnete praktisch unbegrenzt einsetzbar.

The new ergo magnets featuring an ergonomic easy-grip rim are very comfortable to use and easy to remove from the surface. The specially coated underside of the magnet protects the surface from scratching.

Because of the solid ferrite core our ergo magnets offer particularly strong magnetic properties. A high quality adhesive guarantees a firm bond to the coloured plastic caps. The ergo magnet is available in the size „medium“ and „large“ and in white, red, black, blue, slate grey, golden yellow, baby blue, pea green, pink and violet colour. The superb manufacturing quality makes the new ergo magnets suitable for virtually any application.

### Trendfarben | Trend colors



UNTERLIEGEN DEM EUROPÄISCHEN  
GESCHMACKSMUSTERSCHUTZ  
EUROPEAN DESIGN PATENT



### Ergo-Magnete „Medium“ und „Large“ | Medium and large ergo magnets

Bezeichnung   Description	Größe   Size	Haftkraft   Strength	VE   Qty.	Art.-Nr.
Ergo-Magnete „Medium“   Medium ergo magnets	Ø 30 x 8 mm	0,7 kg	10	16 640
Ergo-Magnete „Large“   Large ergo magnets	Ø 34 x 17,5 mm	2,0 kg	10	16 650

Magnete  
Magnets



# Das Magnetprogramm | The Magnet Range

Magnete sind praktische Helfer. Sie schaffen Ordnung und Übersicht in Büro, Werkstatt, Verwaltung, Schule und Haushalt. Überall dort, wo eisenhaltige Flächen, z.B. Stahlwände, Stahlmöbel, Kühlschränke, etc. vorhanden sind.

Mit Hilfe von Magneten können Zeichnungen, Fotos, Briefe, Pläne und dergleichen, ohne Beschädigung des Untergrunds, sicher befestigt werden.

Magnets are practical and helpful as they enable the user to keep order and control in the office, workshop, administration, at school and at home.

Wherever there are metal containing surfaces, e.g. walls or furnitures of steel, refrigerators, steel doors etc. drawings, photos, letters, notes, maps and the like can be attached securely without damaging any surface.

## Discofix color

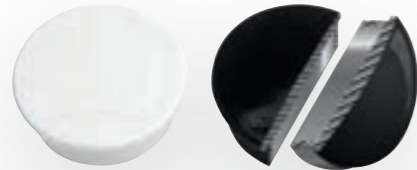

Größe   Size	Haftkraft   Strength	VE   Qty.	Art.-Nr.
ø 40 x 13 mm	ca. 2,2 kg	10 St.l. Pcs.	16 620 <span style="background-color: #cccccc;">00</span> <span style="background-color: #cccccc;">01</span> <span style="background-color: #ffff00;">02</span> <span style="background-color: #00ff00;">03</span> <span style="background-color: #0000ff;">05</span> <span style="background-color: #ff0000;">06</span> <span style="background-color: #000000;">12</span> <span style="background-color: #000000;">14</span>

## Discofix magnum



Größe   Size	Haftkraft   Strength	VE   Qty.	Art.-Nr.
ø 34 x 13 mm	ca. 2,0 kg	10 St.l. Pcs.	16 600 <span style="background-color: #cccccc;">00</span> <span style="background-color: #cccccc;">01</span> <span style="background-color: #ffff00;">02</span> <span style="background-color: #00ff00;">03</span> <span style="background-color: #0000ff;">05</span> <span style="background-color: #ff0000;">06</span> <span style="background-color: #000000;">12</span> <span style="background-color: #000000;">14</span>
5 Farben sortiert   5 assorted colours 10 St.l. Pcs. 16 600 10 <span style="background-color: #ffff00;">2 x</span> <span style="background-color: #00ff00;">2 x</span> <span style="background-color: #0000ff;">2 x</span> <span style="background-color: #ff0000;">2 x</span> <span style="background-color: #000000;">2 x</span>			

## Discofix junior

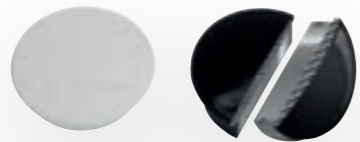

Größe   Size	Haftkraft   Strength	VE   Qty.	Art.-Nr.
ø 34 x 9 mm	ca. 1,3 kg	10 St.l. Pcs.	16 621 <span style="background-color: #cccccc;">00</span> <span style="background-color: #cccccc;">01</span> <span style="background-color: #ffff00;">02</span> <span style="background-color: #00ff00;">03</span> <span style="background-color: #0000ff;">05</span> <span style="background-color: #ff0000;">06</span> <span style="background-color: #000000;">12</span> <span style="background-color: #000000;">14</span>
5 Farben sortiert   5 assorted colours 10 St.l. Pcs. 16 621 10 <span style="background-color: #ffff00;">2 x</span> <span style="background-color: #00ff00;">2 x</span> <span style="background-color: #0000ff;">2 x</span> <span style="background-color: #ff0000;">2 x</span> <span style="background-color: #000000;">2 x</span>			

## Discofix standard

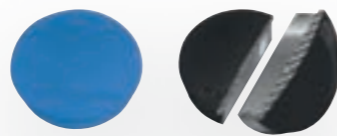

Größe   Size	Haftkraft   Strength	VE   Qty.	Art.-Nr.
ø 30 x 8 mm	ca. 0,7 kg	10 St.l. Pcs.	16 642 <span style="background-color: #cccccc;">00</span> <span style="background-color: #cccccc;">01</span> <span style="background-color: #ffff00;">02</span> <span style="background-color: #00ff00;">03</span> <span style="background-color: #0000ff;">05</span> <span style="background-color: #ff0000;">06</span> <span style="background-color: #000000;">12</span> <span style="background-color: #000000;">14</span>
5 Farben sortiert   5 assorted colours 10 St.l. Pcs. 16 642 10 <span style="background-color: #ffff00;">2 x</span> <span style="background-color: #00ff00;">2 x</span> <span style="background-color: #0000ff;">2 x</span> <span style="background-color: #ff0000;">2 x</span> <span style="background-color: #000000;">2 x</span>			

## Discofix hobby



Größe   Size	Haftkraft   Strength	VE   Qty.	Art.-Nr.
ø 25 x 8 mm	ca. 0,3 kg	10 St.l. Pcs.	16 645 <span style="background-color: #cccccc;">00</span> <span style="background-color: #cccccc;">01</span> <span style="background-color: #ffff00;">02</span> <span style="background-color: #00ff00;">03</span> <span style="background-color: #0000ff;">05</span> <span style="background-color: #ff0000;">06</span> <span style="background-color: #000000;">12</span> <span style="background-color: #000000;">14</span>
5 Farben sortiert   5 assorted colours 10 St.l. Pcs. 16 645 10 <span style="background-color: #ffff00;">2 x</span> <span style="background-color: #00ff00;">2 x</span> <span style="background-color: #0000ff;">2 x</span> <span style="background-color: #ff0000;">2 x</span> <span style="background-color: #000000;">2 x</span>			

## Discofix forte



Größe   Size	Haftkraft   Strength	VE   Qty.	Art.-Nr.
ø 25 x 8 mm	ca. 12 kg	10 St.l. Pcs.	16 630

## Discofix mini



Größe   Size	Haftkraft   Strength	VE   Qty.	Art.-Nr.
ø 20 x 7 mm	ca. 0,1 kg	10 St.l. Pcs.	16 646 <span style="background-color: #cccccc;">00</span> <span style="background-color: #cccccc;">01</span> <span style="background-color: #0000ff;">03</span> <span style="background-color: #ff0000;">06</span> <span style="background-color: #000000;">12</span>

## Rechteck-magnete

Rectangular Magnets



Größe   Size	Haftkraft   Strength	VE   Qty.	Art.-Nr.
54 x 19 x 8 mm	ca. 1,3 kg	10 St.l. Pcs.	16 651 <span style="background-color: #cccccc;">00</span> <span style="background-color: #cccccc;">01</span> <span style="background-color: #ffff00;">02</span> <span style="background-color: #00ff00;">03</span> <span style="background-color: #0000ff;">05</span> <span style="background-color: #ff0000;">06</span> <span style="background-color: #000000;">12</span> <span style="background-color: #000000;">14</span>

## Discofix magnum



Größe   Size	Haftkraft   Strength	VE   Qty.	Art.-Nr.
ø 34 x 13 mm	ca. 2,0 kg	4 St.l. Pcs.	16 600 4 <span style="background-color: #cccccc;">00</span> <span style="background-color: #cccccc;">01</span> <span style="background-color: #ffff00;">05</span> <span style="background-color: #00ff00;">06</span> <span style="background-color: #000000;">12</span> <span style="background-color: #000000;">14</span>

## Discofix junior



Größe   Size	Haftkraft   Strength	VE   Qty.	Art.-Nr.
ø 34 x 9 mm	ca. 1,3 kg	3 St.l. Pcs.	16 621 3 <span style="background-color: #cccccc;">00</span> <span style="background-color: #cccccc;">01</span> <span style="background-color: #00ff00;">05</span> <span style="background-color: #ff0000;">06</span> <span style="background-color: #000000;">12</span> <span style="background-color: #000000;">14</span>

## Discofix standard



Größe   Size	Haftkraft   Strength	VE   Qty.	Art.-Nr.
ø 30 x 8 mm	ca. 0,7 kg	4 St.l. Pcs.	16 642 4 <span style="background-color: #cccccc;">00</span> <span style="background-color: #cccccc;">01</span> <span style="background-color: #00ff00;">05</span> <span style="background-color: #ff0000;">06</span> <span style="background-color: #000000;">12</span> <span style="background-color: #000000;">14</span>

## Discofix hobby



Größe   Size	Haftkraft   Strength	VE   Qty.	Art.-Nr.
ø 25 x 8 mm	ca. 0,3 kg	6 St.l. Pcs.	16 645 6 <span style="background-color: #cccccc;">00</span> <span style="background-color: #cccccc;">01</span> <span style="background-color: #00ff00;">05</span> <span style="background-color: #ff0000;">06</span> <span style="background-color: #000000;">12</span> <span style="background-color: #000000;">14</span>

## Rechteck-magnete

Rectangular Magnets



Größe   Size	Haftkraft   Strength	VE   Qty.	Art.-Nr.
54 x 19 x 8 mm	ca. 1,3 kg	4 St.l. Pcs.	16 651 4 <span style="background-color: #cccccc;">00</span> <span style="background-color: #cccccc;">01</span> <span style="background-color: #00ff00;">05</span> <span style="background-color: #ff0000;">06</span> <span style="background-color: #000000;">12</span> <span style="background-color: #000000;">14</span>

## Echte Kraftpakete Real power packs

**Alle Magnete mit Vollkern-Ferrit-Ausstattung!**  
Sehen Sie sich unser Produktvideo im Internet ([magnetoplan.de](https://magnetoplan.de)) an und erfahren Sie mehr über die Stärken unserer Discofix-Magnete!  
**All magnets are supplied with a solid ferrite magnet core!**  
Watch our video in the internet ([magnetoplan.de](https://magnetoplan.de)) and learn more about our extra strong Discofix-Magnets!



Magnete  
Magnets



# Farbenfrohe Deko-Magnete

## Colorful decorative Magnets

Mit den farbenfrohen Deko-Magneten lassen sich frische Akzente setzen. Ob im Büro oder im Privatbereich: Leuchtende Magnetkugeln, frische Smileys oder praktische Magnetclips halten Notizen, Pläne, Zeichnungen, Fotos, etc. sicher und dekorativ an allen eisenhaltigen Flächen.

Set fresh accents with our colorful line of decorative magnets. Whether in the office or the private sphere, the bright magnetic balls, cute Smileys or practical magnetic clips firmly and decoratively hold your notes, plans, drawings, photographs, etc. to all iron-containing surfaces.

Lernen Sie unsere Dekomagnete auf [www.magnetoplan.de](http://www.magnetoplan.de) kennen! Learn more about our decorative magnets on [www.magnetoplan.de](http://www.magnetoplan.de)!

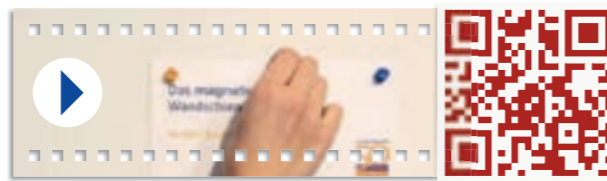

### Magnetkugeln | Magnet Balls

Magnetkugeln halten mehrseitige Broschüren oder Kartons (bis zu 9 Blatt A4).

Magnet balls hold brochures with several pages or even carton (up to 9 sheets of paper A4 size).

#### Magnetkugeln | Magnet balls

Bezeichnung   Description	Größe   Size	VE   Qty.	Art.-Nr.
türkis   turquoise	ø 14 mm	4 St.   Pcs.	16 660 14
pink   pink	ø 14 mm	4 St.   Pcs.	16 660 18
orange	ø 14 mm	4 St.   Pcs.	16 660 44

### Memohalter | Memo Holder

Memohalter halten mehrseitige Broschüren oder Kartons (bis zu 9 Blatt A4).

Memo holder hold brochures with several pages or even cartons (up to 9 sheets of A4 paper).

#### Memohalter | Memo holder

Bezeichnung   Description	Größe   Size	VE   Qty.	Art.-Nr.
dunkelblau   dark blue	ø 18 mm	4 St.   Pcs.	16 661 14
rot   red	ø 18 mm	4 St.   Pcs.	16 661 18
gelb   yellow	ø 18 mm	4 St.   Pcs.	16 661 44



### Magnetclip | Magnet Clip

Die silberfarbenen Magnetclips halten bis zu 26 Papiere sicher in der Klammer.

The silver coloured magnet clips hold up to 26 sheets of paper firmly in their clamp.

#### Magnetclip | Magnet clip

Bezeichnung   Description	Größe   Size	VE   Qty.	Art.-Nr.
silber   silver	35 mm	3 St.   Pcs.	16 670
silber   silver	50 mm	1 St.   Pcs.	16 669



### Signal magnete | Signal magnets



Signal magnete, farblich sortiert | Signal magnets, assorted in terms of color

Größe   Size	VE   Qty.	Art.-Nr.	Größe   Size	VE   Qty.	Art.-Nr.	Größe   Size	VE   Qty.	Art.-Nr.
ø 20 mm	10 St.   Pcs.	16 662	ø 30 mm	8 St.   Pcs.	16 663	ø 40 mm	4 St.   Pcs.	16 664

### Smileys

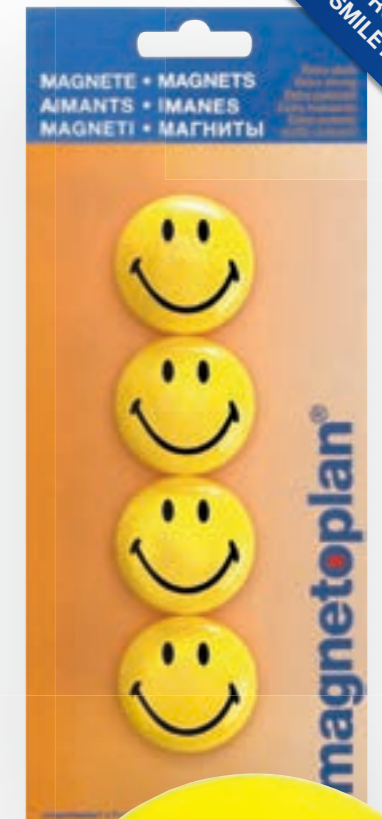

#### Smileys

Größe   Size	Haftkraft   Strength	VE   Qty.	Art.-Nr.	Größe   Size	Haftkraft   Strength	VE   Qty.	Art.-Nr.
ø 20 mm	4 x A4	8 St.   Pcs.	16 671	ø 40 mm	4 x A4	4 St.   Pcs.	16 673
ø 30 mm	4 x A4	6 St.   Pcs.	16 672				



ORIGINAL PRODUCT LICENSED BY SMILEY WORLD

Magnete Magnets



# Selbstklebendes Magnetband im Spender

Praktischer Handabroller mit 5 m Magnetband. Zur sauberen und unsichtbaren Befestigung von Postern, Fotos, Notizen etc., an allen metallhaltigen Oberflächen:

- Für Messebau, Schule, Büro oder im Privatbereich, flexibel einsetzbar
- einfach gewünschte Länge des Magnetbandes mit Hilfe des integrierten Cutters abtrennen und rückseitig auf Papier und Karton aufkleben
- schon halten z.B. Memos, Poster oder Fotos unsichtbar auf allen metallhaltigen Oberflächen
- kein Magnet im Sichtfeld – die Information im Vordergrund das Band ist rückstandslos wiederablösbar.

5 gute Gründe für Sie, das praktische, selbstklebende Magnetband an eisenhaltigen Oberflächen zu nutzen:

- Sie können bei Vorträgen Ihre Präsentationsmaterialien ruck, zuck für alle sichtbar befestigen
- im Büro oder Zuhause werden Ihre Fotos, Poster, Notizen, etc. nicht durch Magnete abgedeckt, sondern haften quasi unsichtbar an der Oberfläche
- das Magnetband ist flexibel einsetzbar, da Sie die gewünschte Länge beliebig abtrennen können
- es lässt sich auch problemlos wieder entfernen, ohne Beschädigung der befestigten Unterlagen
- 5 m selbstklebendes Magnetband im Spender: eine saubere Lösung, ohne lästige Kleberückstände an Unterlagen oder Oberflächen!



magnetowand | magnetowall page 182 ff  
 magnetowand-Leisten-Sets | magnetowall strips page 186



Magnetband in beliebiger Länge wird einfach vom Handabroller abgeschnitten, rückseitig auf Papier oder Karton aufgeklebt und schon kann dieser Bebauungsplan an der Wand befestigt werden.

Cut of any desired length of magnetic tape with the dispenser. Stick the cut of slice on the backside of your paper (preferably into the corners). Now you can instantly fix it magnetically on the wall.

# Magnetic Tape in Dispenser

Practical dispenser with 5 m of magnetic tape. Fix your papers, posters, photos, notes etc. invisibly on metal containing surfaces.

- Universally applicable for exhibition booth construction, schools, offices or for home use
- Simply cut from the dispenser any desired length of selfadhesive magnetic tape and stick it on the corners of the reverse side of papers or carton
- Notes, posters or photos hold invisibly on metal containing surfaces
- No magnet in sight – information stays visible without obstruction
- The tape can be removed without leaving any residues

5 good reasons for you to use the practical and self-adhesive magnetic tape on metal surfaces:

- displayed posters or photos won't be covered by magnets but adhere miraculously to the surface
- During lectures and presentations materials can be attached without any visible magnet
- The magnetic tape dispenser allows you to roll off exactly the length you need
- Removable without problems and damage to materials
- 5 m self-adhesive magnetic tape in the dispenser: a smart holding solution, leaving no residues on displayed items nor on the surfaces.



Wenn keine eisenhaltigen Untergründe vorhanden sind, empfiehlt sich die Anbringung eines selbstklebenden Metallbandes (siehe Seite 187).

If no metal containing surfaces are available, it is recommended to use a self-adhesive metal band (see also page 187).



Das Magnetband für die schnelle und perfekte Präsentation: ohne störende Befestigungshilfen im Blickfeld.

Magnetic tape for quick and perfect presentation: No distracting fasteners are visible.



Auch im Haushalt bieten sich überall Metalloberflächen, an denen Fotos, Notizen und Rezepte befestigt werden können.

Metal containing surfaces are found almost everywhere. They are a great place to fix e.g. funny photos, notes or recipes.

## Magnetband | Magnetic tape

Bezeichnung   Description	Größe (L x B)   Size (L x W)	VE   Qty.	Art.-Nr.
Magnetband im Spender Magnetic tape in dispenser	5 m x 19 mm	1 St.   Pc.	15 510
Magnetband im Spender (Display, 10 Stück) Magnetic tape in dispenser (display, 10 Pieces)	5 m x 19 mm	10 St.   Pcs.	15 510 10
Metallband   Metallic tape	5 m x 35 mm	1 St.   Pc.	57 051 05



10 Spender im Display  
 10 dispenser in a display  
 Art.-Nr. 10 510 10



# Takkis®

Takkis sind kleine, permanent magnetisierte magnetoflex Scheibchen. Unter der Schutzfolie sind sie selbstklebend. Sie haften auf eisenhaltigen Oberflächen.

- Zur unsichtbaren Befestigung von Fotos, Postern und Bildern
- für Büros, Agenturen, Architekten und Planer, Schulen und für Zuhause
- die Takkis sind permanent selbstklebend.

Mit Takkis lassen sich Bilder auch an magnetowand, allen magnethaften Tafeln und Flipchart-Oberflächen befestigen. Sind keine eisenhaltigen Oberflächen vorhanden, empfiehlt sich die Anbringung einer magnetowand-Leiste. (siehe Seite 186).

Takkis are small, permanently magnetized magnetoflex chips. Underneath the protective foil they are self-adhesive and hold on to metal surfaces.

- For the unhampered view of attached photos, posters and pictures
- For news and advertising agencies, architectural & engineering offices and for school and home use
- Takkis are permanently self-adhesive.

Thanks to Takkis pictures can be attached to the magnetowall, to magnetic boards and to flipchart surfaces. If none of this kind of surface is available, the use of magnetowall strips are recommended (see page 186).

Video verfügbar: [magnetoplan.de](https://magnetoplan.de)

In zwei Größen:  
15 x 15 mm und 20 x 20 mm  
Available in two sizes:  
15 x 15 mm and 20 x 20 mm

magnetowand | magnetowall  
page **182 ff**

magnetowand-Leisten-Sets  
magnetowall strips  
page **186**

Bezeichnung   Description	Größe (L x B x H)   Size (L x W x H)	VE   Qty.	Art.-Nr.
Takkis	15 x 15 x 0,75 mm	140 St.   Pcs.	15 501
Takkis	20 x 20 x 0,75 mm	60 St.   Pcs.	15 502



Schutzfolie abziehen, rückseitig auf Papier oder Karton aufkleben und schon haftet das Papier unsichtbar an eisenhaltigen Oberflächen!



Remove the protective film, affix to the back of a paper or cardboard and the paper invisibly adheres to iron-containing surfaces!



# Takkis® im Spender | Takkis® in Dispenser

Praktische Spenderbox mit 45 selbstklebenden Takkis. Zur sauberen, unsichtbaren Befestigung von Postern, Fotos, Notizen etc., an allen eisenhaltigen Oberflächen:

- Für Messebau, Schule, Büro oder im Privatbereich flexibel einsetzbar
- mit anwenderfreundlicher und funktioneller Spenderbox
- die magnethaften Plättchen lassen sich beliebig entnehmen und rückseitig auf Papier oder Karton aufkleben
- schon halten z.B. Memos, Poster oder Fotos unsichtbar auf allen metallhaltigen Oberflächen
- kein Magnet im Sichtfeld – die Information steht im Vordergrund
- die 30 x 20 mm großen Takkis sind permanent selbstklebend.

Takkis in a handy dispenser with 45 self-adhesive magnetic strips is great for the clean and invisible attachment of posters, photos, notes etc., to iron surfaces.

- Applicable for exhibition booth construction on trade fairs, school, office or home use
- With user friendly and functional dispenser
- The magnetically adhesive chips can be pulled out easily from the dispenser and stuck on the back side of papers and carton
- Memos, posters or photos can be quickly and invisibly attached to all kinds of metal containing surfaces
- Information on attached documents is not covered
- The 30 x 20 mm size Takkis are permanently self-adhesive.

Video verfügbar: [magnetoplan.de](https://magnetoplan.de)

magnetowand | magnetowall  
page **182 ff**

magnetowand-Leisten-Sets  
magnetowall strips  
page **186**

Größe (L x B x H)   Size (L x W x H)	VE   Qty.	Art.-Nr.
30 x 20 x 0,75 mm	45 St.   Pcs.	15 503

## Takkis im Spender | Takkis in dispenser

Größe (L x B x H)   Size (L x W x H)	VE   Qty.	Art.-Nr.
30 x 20 x 0,75 mm	45 St.   Pcs.	15 503



Linke Karte: mit Takkis unsichtbar befestigt.  
Rechte Karte: mit störendem Magneten im Blickfeld.  
Left card: Invisibly affixed with Takkis. Right card: With annoying magnets visible.



Takkis lassen sich einfach rückseitig aufkleben.  
Takkis can be easily affixed to the back.



Takkis sind auch für Schaukästen ein optimales Befestigungsmittel.  
Takkis are also great fasteners for display cases.



## Bilderhaken | Picture Hooks

Magnethaken geben Metall-Wänden und -Möbeln zusätzliche Funktionen: ohne Beschädigung des Untergrunds können sogar schwerere Gegenstände wie Garderobe oder Bilder optimal und sicher an der Wand befestigt werden.

Magnetic hooks are providing steel walls and steel furniture with additional functions: without damaging the surface even heavy objects like wardrobe or picture frames can be safely attached to the wall.

16 680



16 681



Bezeichnung   Description	Größe (B x H)   Size (W x H)	Haftkraft   Strength	VE   Qty.	Art.-Nr.
Bilderhaken mit 1 Haken Picture hook with 1 hook	100 x 53 mm	ca. 1 kg	1 St./Pc.	16 680
Bilderhaken mit 2 Haken Picture hook with 2 hooks	200 x 100 mm	ca. 6 kg	1 St./Pc.	16 681

## Hakenmagnete | Magnetic Hooks

Diese Hakenmagnete halten alles was aufgehängt werden soll, sicher an der Wand oder an der Decke. Oberfläche weiß lackiert. Erhältlich in 3 Größen, mit sehr starker Haftkraft.

Anything that can be hung up can be attached to these magnet hooks and held securely on the wall or on the ceiling. It is in white lacquer finish, with extra strength and available in 3 sizes.



Bezeichnung   Description	Größe   Size	Haftkraft   Strength	VE   Qty.	Art.-Nr.
Hakenmagnet   Magnetic hook	ø 25 mm	ca. 2 kg	1 St./Pc.	52 625
Hakenmagnet   Magnetic hook	ø 36 mm	ca. 4 kg	1 St./Pc.	52 636
Hakenmagnet   Magnetic hook	ø 47 mm	ca. 12 kg	1 St./Pc.	52 647

## Kleiderhaken

Wardrobe Hook

16 723 26



16 723 45



Bezeichnung   Description	Größe (B x H x T)   Size (W x H x D)	Haftkraft   Strength	VE   Qty.	Art.-Nr.
Kleiderhaken, Alu matt Wardrobe hook, aluminum matt	64 x 120 x 60 mm	15 kg	1 St./Pc.	16 723 26
Kleiderhaken, Alu glänzend Wardrobe hook, aluminum polished	64 x 120 x 60 mm	15 kg	1 St./Pc.	16 723 45

HÄLT BIS ZU 15 KG!  
HOLDS UP TO 15 KG!

## Spezial-Magnet | Special Magnet

Diese Magnete eignen sich optimal für die Befestigung schwerer Gegenstände auf magnethaftenden Metall-Wänden oder -möbeln. Schreibtäfel, Werkzeuge u.ä. lassen sich damit ohne Bohren und Schrauben schnell und sicher an der Wand befestigen. These magnets are optimally suitable for fastening problematic objects to magnetically-adhesive metal walls or furniture. Clipboards, tools, etc. can be quickly fastened to the wall without drills and screws.



Bezeichnung   Description	Größe (B x H x T)   Size (W x H x D)	Haftkraft   Strength	VE   Qty.	Art.-Nr.
Spezial-Magnet mit Selbstkleber Self-adhesive special magnet	120 x 60 x 7 mm	15 kg	1 St./Pc.	16 743

## NEU Hakenmagnet NEW aus Metall

Metal hook magnet with moveable hook

Hält alles, was sicher an der Wand oder an der Decke aufgehängt werden soll. Mit beweglichem Haken. Höhe inkl. Haken: 65 mm

Holds anything up to 1,5 kg that needs to be hung. Height incl. hook: 65 mm



Bezeichnung   Description	Größe (B x H)   Size (W x H)	Haftkraft   Strength	VE   Qty.	Art.-Nr.
Hakenmagnet aus Metall Metal hook magnet	28 x 30 mm	ca. 1,5 kg	1 St./Pc.	16 667

## NEU Kleiderhaken NEW aus Kunststoff

Plastic coat hook

Hält Ihre Mäntel und Co. sicher an der Wand – bis zu 15 kg!  
Farbe: grau/rot

Holds your coats and more safely up to 15 kg!  
Color: grey/red



Bezeichnung   Description	Größe   Size	Haftkraft   Strength	VE   Qty.	Art.-Nr.
Kleiderhaken aus Kunststoff Plastic coat hook	ø 48 mm	ca. 15 kg	1 St./Pc.	16 726 06

HÄLT BIS ZU 15 KG!  
HOLDS UP TO 15 KG!

## NEU Kleiderhaken NEW aus Kunststoff, mit beweglichem Haken

Plastic coat hook, with moveable hook

Farbe   Description	Größe   Size	Haftkraft   Strength	VE   Qty.	Art.-Nr.
blau   blue	ø 68 mm	ca. 20 kg	1 St./Pc.	16 724 14
orange	ø 68 mm	ca. 20 kg	1 St./Pc.	16 724 44



## Magnete als Werbeträger Made-to-order



Bedruckte Magnete sind stets willkommene und zugleich werbewirksame Geschenke:

- Ein Firmenlogo, ein kurzer Werbetext oder eine Internet-Adresse bleiben immer unmittelbar im Sichtfeld
- Magnete sind praktisch, universell nutzbar und haben eine lange Lebensdauer.

Wir bedrucken alle Arten von Magneten und magnetowand-Leisten.

Magnets with imprints are great gifts and an effective advertising medium.

- A company's corporate identity, telephone numbers, address or slogan are always within viewing range.
- Magnets are practical, durable and stay this way for a very long time.

Our in-house silkscreen press prints on all kinds of magnets and magnetowall strips.



magnetoplan®  
Marken-Qualität  
brand quality since 1956

Magnete  
Magnets





# magnetowand® – die magnetische Wand!

## magnetowall® – the magnetic wall!

**magnetoplan®**  
Marken-Qualität  
brand quality since 1956

Die Wände in Schule, Büro, Verwaltung und im Privatbereich sind meist ungenutzt. Große Wandflächen werden auf diese Weise nutzlos verschwendet. Mit magnetowand hingegen können komplette Wände magnethaftend gemacht werden. So lässt sich mit Hilfe von Magneten alles sicher an der Wand befestigen und Arbeitsfläche bleiben frei von Notizen, Plänen, Postern und Zeichnungen.

- magnetowand schafft Ordnung und Übersicht in Schule, Büro, Verwaltung und im Privatbereich
- Zeichnungen, Pläne und Informationen sind stets im Blickfeld und erlauben so eine aufgeräumte Arbeitssituation
- magnetowand ist schnell und einfach verlegt. Entweder nur in gewünschten Teilbereichen, oder über eine gesamte Wandfläche hinweg. Eine Verlegung auf und unter der Tapete ist möglich
- magnetoplan bietet außerdem eine große Auswahl an Magneten und Magnethaken mit unterschiedlicher Haftkraft, in verschiedenen Farben und Formen (siehe Seiten 166-181).

Walls in schools, offices, government buildings and private homes are often unused. Large wall areas are thereby needlessly lost. With magnetowall, you can magnetize entire walls. Thus everything can be easily fixed to the wall with magnets, and tabletops remain free of notes, plans, posters and drawings.

- magnetowall creates order out of chaos in schools, offices, government buildings and homes.
- Drawings, plans and notes remain in view to keep the work area neat and tidy.
- magnetowall can be installed quick and easy. Either in desired sections or over an entire wall. It can also be installed on or under the wallpaper.
- magnetoplan also offers a large selection of magnets and magnetic hooks with different levels of adhesion in different colors and shapes which suit every need (see pages 166-181).



# magnetowand® die magnetische Wand!

## magnetowand® – the magnetic wall

Im Allgemeinen dient magnetowand zur Schaffung von Ordnung und Übersicht. In manchen Betrieben, wie z.B. in **Baufirmen und Architekturbüros**, fungiert magnetowand zusätzlich als eine überdimensionale Präsentationsfläche, auf der man großformatige Zeichnungen oder Baupläne sicher befestigen kann. Praktisch sind für diesen Bereich auch die Magnethaken und Spezialmagnete auf den Seiten 180.

Bei der **Planung und Einsatzleitung** kann die magnetowand auch eine wichtige Arbeitshilfe sein: Statistiken, Terminplanungen, Informationen aus Fertigung und Vertrieb, etc. werden problemlos und auswechselbar mit Magneten befestigt.

In **Druckereien, Agenturen und Studios** ist die magnetowand optimal geeignet zum Anbringen von Andrucken, Fotos, Layouts, Requisites, etc.

Auch in einer **Werkstatt** bewährt sich die magnetowand: als „Ablage“ für Auftragszettel und zum Befestigen von Utensilien, Kabeln und dem kompletten Werkzeug. Die magnetowand ist universell einsetzbar.

magnetowall generally serves to arrange things and keep a clear view. In some companies e.g. **construction and architectural offices**, magnetowall functions as an additional oversized presentation wall, on which large drawings or plans can be attached securely. Magnetic hooks and special magnets on pages 180 are practical for this type of use.

When it comes to **planning and operational control**, magnetowall is a big help: statistics, schedule plannings, information on production and distribution, etc. can be easily monitored and visualized with the help of demountable magnets.

In **printing presses, ad agencies and studios** magnetowall serves ideally for attaching printed proofs, big photos, layouts, requisites, etc.

Magnetowall also proves its value in **workshops**: as a “clipboard” for job order slips and for attaching paraphernalia, cables and the complete range of tools. The magnetowall serves universal purposes anywhere.

## magnetowand® Standard-Sets

### magnetowall® Standard-Sets



**test gut**  
In einem unabhängigen Test der Malerzeitschrift „Mappe“ wurde die magnetowand mit „gut“ getestet.  
In an independent test by a magazine for painters, “Mappe”, magnetowall was rated positively.

Korrosiongeschützte, spannungsfreie Metallplatten: 500 x 500 mm, ca. 0,5 mm dick. Die Packungseinheiten schließen den erforderlichen Kleber, eine Zahnpachtel und die Spachtelmasse mit ein.  
Für **magnetowand auf der Tapete** werden die Metallplatten mit weißer Oberfläche geliefert. So lassen sie sich auch als gestaltendes Raumelement nutzen.

Metal tiles, 500 x 500 mm, approximately 0.5 mm thick, stressfree and protected against corrosion. Included in the package are the adhesive, spatula and filler. For **magnetowall intended for mounting on top of the wallpaper**, the tiles are delivered with a white surface.

**magnetowand-Platten** können aber auch **unter der Tapete** - vor dem Tapezieren - verlegt werden. Diese werden in lichtgrau geliefert. In jedem Fall werden ehemals nutzlose Wände, mit magnetowand umgerüstet, sinnvoll und funktional.

**magnetowall tiles** can also be glued **to the wall prior to wallpapering**. These tiles are light gray. Formerly useless walls converted to magnetowalls become functional and useful.

#### magnetowand® Standard-Sets „Auf Tapete“ | “On wallpaper”

Bezeichnung   Description	Packung   Pack	Art.-Nr.
Auf Tapete*   On wallpaper*	1 m² = 4 Platten   tiles	16 101
Auf Tapete*   On wallpaper*	2 m² = 8 Platten   tiles	16 102
Auf Tapete*   On wallpaper*	5 m² = 20 Platten   tiles	16 103

\* Metallplatten, weiß | Metal tiles, white

#### magnetowand® Standard-Sets „Unter Tapete“ | “Under wallpaper”

Bezeichnung   Description	Packung   Pack	Art.-Nr.
Unter Tapete*   Under wallpaper*	1 m² = 4 Platten   tiles	16 111
Unter Tapete*   Under wallpaper*	2 m² = 8 Platten   tiles	16 112
Unter Tapete*   Under wallpaper*	5 m² = 20 Platten   tiles	16 113

\* Metallplatten, verzinkt | Metal tiles, galvanized



So einfach wird magnetowand verlegt: | It's easy to install a magnetowall:



Wandfläche ausmessen:  
Measure the wall:

Vor Verlegung der magnetowand-Platten die gewünschte Wandfläche festlegen und ausmessen. Before installing magnetowall tiles, identify and measure the desired wall area.

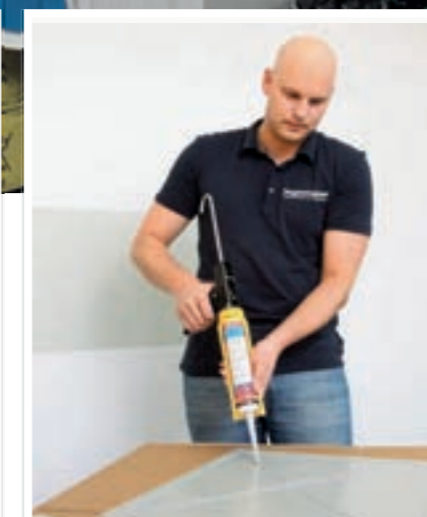

Platten mit Kleber versehen:  
Apply adhesive to the tiles:

Auf die magnetowand-Platten wird rückseitig der beigefügte Kleber aufgetragen. Apply the provided adhesive to the back of the magnetowall tiles.

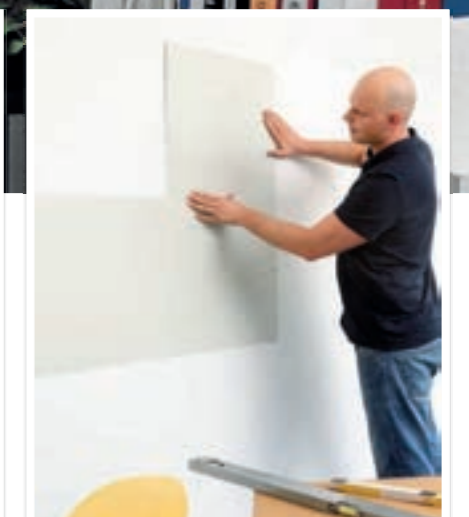

Die magnetowand® entsteht:  
Create your magnetowall®

Durch präzises Ansetzen der mit Kleber versehenen magnetowand-Platten entsteht ruck, zuck die gewünschte, magnethaftende Wandfläche. Carefully install the tiles with adhesive, and that's it: a magnetically adhesive wall area.



# Selbstklebende magnetowand®-Leisten

## Self-Adhesive magnetowall® Strips

magnetowand-Leisten sind ebenso praktisch und überall einsetzbar, wie die zuvor beschriebenen magnetowand-Platten. Die Leisten werden dann verwendet, wenn nur kleine, magnethaftende Flächen erforderlich sind. (Zum Aufhängen von Notizen, Memos, Korrespondenz, etc.) magnetowand-Leisten sind als Sets - komplett bestückt mit Magneten - sowie ohne Magnete erhältlich. (Beide Versionen sind selbstklebend).  
Maße: 1000 x 50 mm und 500 x 50 mm  
Dicke: 0,5 mm. Farbe: weiß.

The self-adhesive magnetowall strips, for all intents and purposes, may be used in the same practical way like the magnetowall tiles mentioned in the previous pages. The strips are especially effective where only limited magnetically adhesive surfaces are required. There are magnetowall strips in sets available with or without magnets.

Sizes: 1000 x 50 mm and 500 x 50 mm  
Thickness: 0.5 mm. Colour: white



Video verfügbar: magnetoplan.de

### Breite | Width: 500 mm

komplett bestückt mit 4 Magneten  
Comes complete with 4 magnets  
Art.-Nr. 16 270 M

komplett bestückt mit 4 original Smiley-Magneten  
Comes complete with 4 original Smiley magnets  
Art.-Nr. 16 280 S

Lieferung ohne Magnete, zur individuellen Bestückung  
Comes without magnets  
Art.-Nr. 16 250

### Breite | Width: 1000 mm

komplett bestückt mit 6 Magneten  
Comes complete with 6 magnets  
Art.-Nr. 16 271 M

komplett bestückt mit 6 original Smiley-Magneten  
Comes complete with 6 original Smiley magnets  
Art.-Nr. 16 281 S

Lieferung ohne Magnete, zur individuellen Bestückung  
Comes without magnets  
Art.-Nr. 16 151

Bezeichnung   Description	Größe (B x H)   Size (W x H)	Farbe   Color	VE   Qty.	Art.-Nr.
magnetowand-Leisten mit 4 Haltemagneten   magnetowall strips with 4 magnets	500 x 50 mm	Weiß   White	1 Stk.   1 Pc.	16 270 M
magnetowand-Leisten mit 6 Haltemagneten   magnetowall strips with 6 magnets	1000 x 50 mm	Weiß   White	1 Stk.   1 Pc.	16 271 M
magnetowand-Leisten mit 4 Smiley-Magneten   magnetowall strips with 4 Smiley magnets	500 x 50 mm	Weiß   White	1 Stk.   1 Pc.	16 280 S
magnetowand-Leisten mit 6 Smiley-Magneten   magnetowall strips with 6 Smiley magnets	1000 x 50 mm	Weiß   White	1 Stk.   1 Pc.	16 281 S
magnetowand-Leisten ohne Haltemagneten   magnetowall strips without magnets	500 x 50 mm	Weiß   White	10 Stk.   1 Pcs.	16 250
magnetowand-Leisten ohne Haltemagneten   magnetowall strips without magnets	1000 x 50 mm	Weiß   White	10 Stk.   1 Pcs.	16 151

Magnete | Magnets  
page 166 ff

# Metallband

## Metallic Tape

Weiß beschichtetes, flexibles Metallband, selbstklebend. Zum individuellen Zuschneiden auf Rolle (5 m lang, 35 mm breit.) Haftet auf sämtlichen Untergründen: Zum Befestigen von Bildern, Notizen, Postern etc., mit Hilfe von Magneten. (Lieferung ohne Magnete).

Flexible, white-coated, self-adhesive metallic tape may be cut from the roll (5 m long, 35 mm wide) to any desired length. It adheres to all kind of surfaces and with the help of magnets, photos, notes, posters etc. can be conveniently attached. (Delivered without magnets).

Bezeichnung   Description	Größe (B x H)   Size (W x H)	Farbe   Color	Art.-Nr.
Magnetband   Magnetic tape	5 m x 35 mm	Weiß   White	57 051 05



Video verfügbar: magnetoplan.de

UM-DIE ECKE-VERLEGBAR!  
LAYABLE AROUND CORNERS!

# magnetoplan® Catch-Ball

Die praktische Klemmschiene zum Befestigen von Notizen, Plänen, Fotos, Zeichnungen, etc. Unterlagen werden einfach von unten in die Schiene eingeklemmt, halten sicher und können seitlich wieder entnommen werden:

- Notizen können mit nur einer Hand schnell fixiert und herausgenommen werden
- durch die Schwerkraft freilaufender Kugeln aus Spezialglas wird ein sichere Halt der Papiere gewährleistet
- keine Beschädigung der Unterlagen bei Entnahme
- Schienen sind beliebig nebeneinander erweiterbar
- erhältlich in Aluminium eloxiert oder Kunststoff weiß, selbstklebend (die Schienen können auch mit Schrauben befestigt werden).

The practical clamping rail for fastening notes, plans, photographs, orderships, drawings, etc. Documents are merely inserted from below into the rail where they are firmly held and can be removed from the side all with one hand:

- Notes can easily be fixed and released with one hand
- The papers are securely held by the weight of freely rotating special glass balls
- The documents are not damaged when they are removed
- You can add any number of adjacent rails
- Obtainable in anodized aluminium or white plastic, self-adhesive (the rails can also be fastened with screws).



Art.-Nr. 21 008 600



Durch die Schwerkraft freilaufender Kugeln aus Spezialglas wird ein sichere Halt der Papiere gewährleistet. | The papers are securely held by the weight of freely rotating special glass balls.



Art.-Nr. 21 009 500, Aluminium



Art.-Nr. 21 008 1000, Kunststoff, weiß | PVC, white

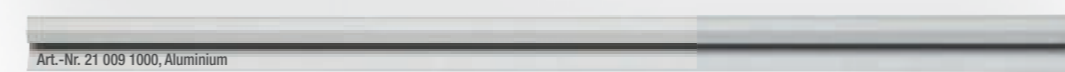

Art.-Nr. 21 009 1000, Aluminium

Bezeichnung   Description	Länge   Length	Farbe   Color	Art.-Nr.	Bezeichnung   Description	Länge   Length	Farbe   Color	Art.-Nr.
Catch-Ball (Kunststoff-Schiene)   (PVC rail)	600 mm	Weiß   White	21 008 600	Catch-Ball (Aluminium-Schiene)   (aluminium rail)	500 mm	Aluminium	21 009 500
Catch-Ball (Kunststoff-Schiene)   (PVC rail)	1000 mm	Weiß   White	21 008 1000	Catch-Ball (Aluminium-Schiene)   (aluminium rail)	1000 mm	Aluminium	21 009 1000



**magnetoplan**  
Marken-Qualität  
brand quality since 1956

# Billion

Magnetismus ist das Schlüsselwort für die Anfänge unseres Unternehmens. Obwohl bereits vor mehr als 50 Jahren gegründet, haben wir in unserem Sortiment einen weitaus älteren Artikel: über 2.500.000.000 Jahre alt! Wir bauen die weltweit exklusivste, magnethaftende Tafel aus einem alten Urgestein (um ein Vielfaches älter als z.B. Marmor), welches unweit des Polarkreises im hohen Norwegen entdeckt wurde. Die Stein-Tafel erhielt daher ihren Namen: Billion.

Die Faszination besteht jedoch nicht nur in ihrem Alter, sondern auch in dem in ihm gefundenem extrem hohen Ferritanteil (Eisen), der dem Stein die magische Macht der Anziehung verleiht und damit die aus ihm geschnittene Tafel magnethaftend macht.

Jedes Billion Memoboard ist ein Unikat in Hinsicht Design und Maserung: Die Urgesteine zu jener Zeit formierten sich damals noch zu Landmassen und Kontinenten. Man stelle sich vor, dass es in dieser Geburtsphase unserer Erde noch keine Lebensstrukturen gab, keine Natur und noch nicht einmal die kleinsten Mikroorganismen.

Wenn Licht auf Billion trifft, funkeln kleinste Eisenpartikel auf und verraten die in ihm schlummernde Kraft. Spätestens dann erkennt man das Zusammenspiel von Magie und Magnetismus.

Aus Billion werden in liebevoller Handarbeit drei Produkte hergestellt:

- Tafel als Memoboard mit Rahmen aus gleichem Stein (siehe unten)
- Platten zum Verlegen und zur Kreation der ultimativen Billion-Wand (siehe Seite 189)
- Würfel als Beschwerer oder exklusives Kunstobjekt.

Magnetism is the keyword for the beginnings of our company. Although founded more than 50 years ago, we carry in our product range a much older article, which is more than 2,500,000,000 years old! We are manufacturing the world's most exclusive, magnetically adhesive board, originating from a billion-years old stone (much older than marble), which was discovered near the northern arctic circle. The stone board therefore, was given its name: Billion.

But the fascination comes not only from its age, but especially from the fact that it contains an extremely high percentage of ferrite (iron), which gives the stone its magic power and the cut board its magnetically adhesive properties.

Each Billion board is unique with regards to design and structure: the formation of land masses and continents was still taking place at that time. Imagine, that at this early phase of our planet earth there have been no living forms, no nature and not even micro-organisms.

When light strikes the surface of Billion, sparkling iron particles reveal its hidden power. Latest by now you recognize the interplay between magic and magnetism.

There are three hand-crafted products made of Billion stones:

- Billion memoboard with a frame made of the same stone (shown below)
- Panels for creating the ultimate Billion Wall
- Billion Cubes as paperweight or exclusive art piece.

Bezeichnung   Description	Größe (B x H x T)   Size (W x H x D)	Art.-Nr.
Billion Tafel   Billion Board	900 x 600 mm	15 003
Billion Platte ungerahmt   Billion tile, unframed	300 x 300 mm	15 005
Billion Würfel   Billion Cube	63 x 63 x 63 mm	15 001

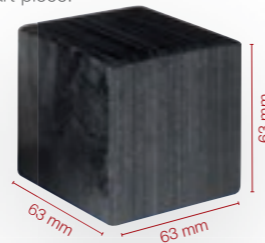
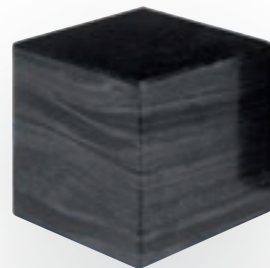

◀ Billion Würfel | Billion Cube, Art.-Nr. 15 001

Billion Tafel | Billion Board, Art.-Nr. 15 003

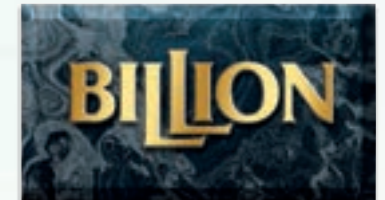

Billion Platte ungerahmt | Billion tile, unframed, Art.-Nr. 15 005



Magnete  
Magnets

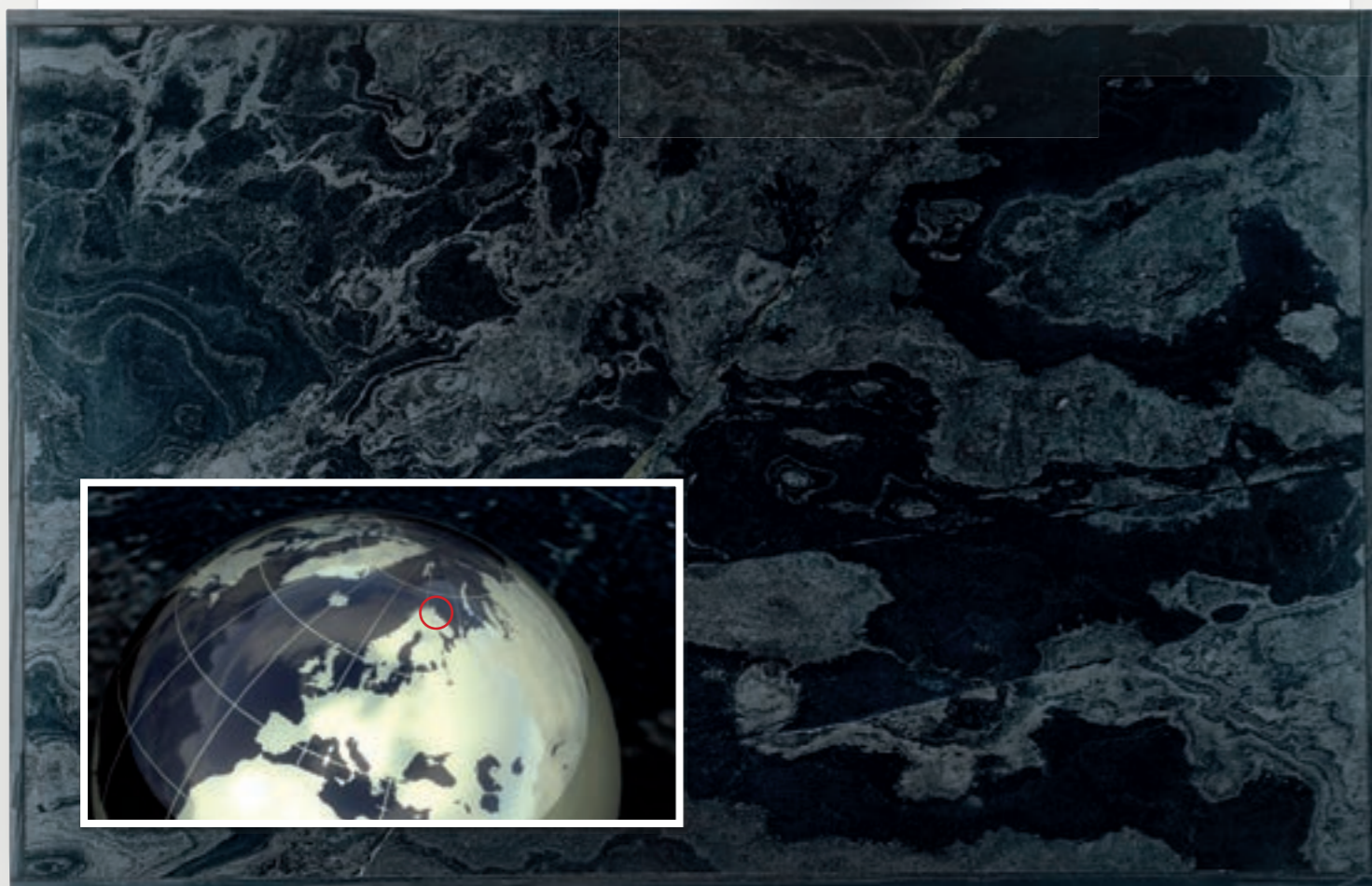



# Das **magnetoplan**® System

Vorhang auf für mehr Spielraum.



# Das magnetoplan®-System

## The magnetoplan® System

Alle ein- oder doppelseitigen Systemtafeln haben einen rundum laufenden Profilrahmen. Mit Hilfe von Adaptern, Spannschlössern und Scharnieren können die Tafeln untereinander verbunden, ausgebaut und in Fahrgestelle, Schwenk-, Schiebe- und Wandschienenanlagen integriert werden. Ermöglicht wird dies durch das bewährte und kompromisslose magnetoplan-System.

All single and double sided system boards have a surrounding frame. With the help of adaptors, turnbuckles and hinges the boards can be connected to each other, separated, and integrated into mobile frames, hinged systems, sliding systems, and wall rail systems. The proven, uncompromising magnetoplan system makes it all possible.

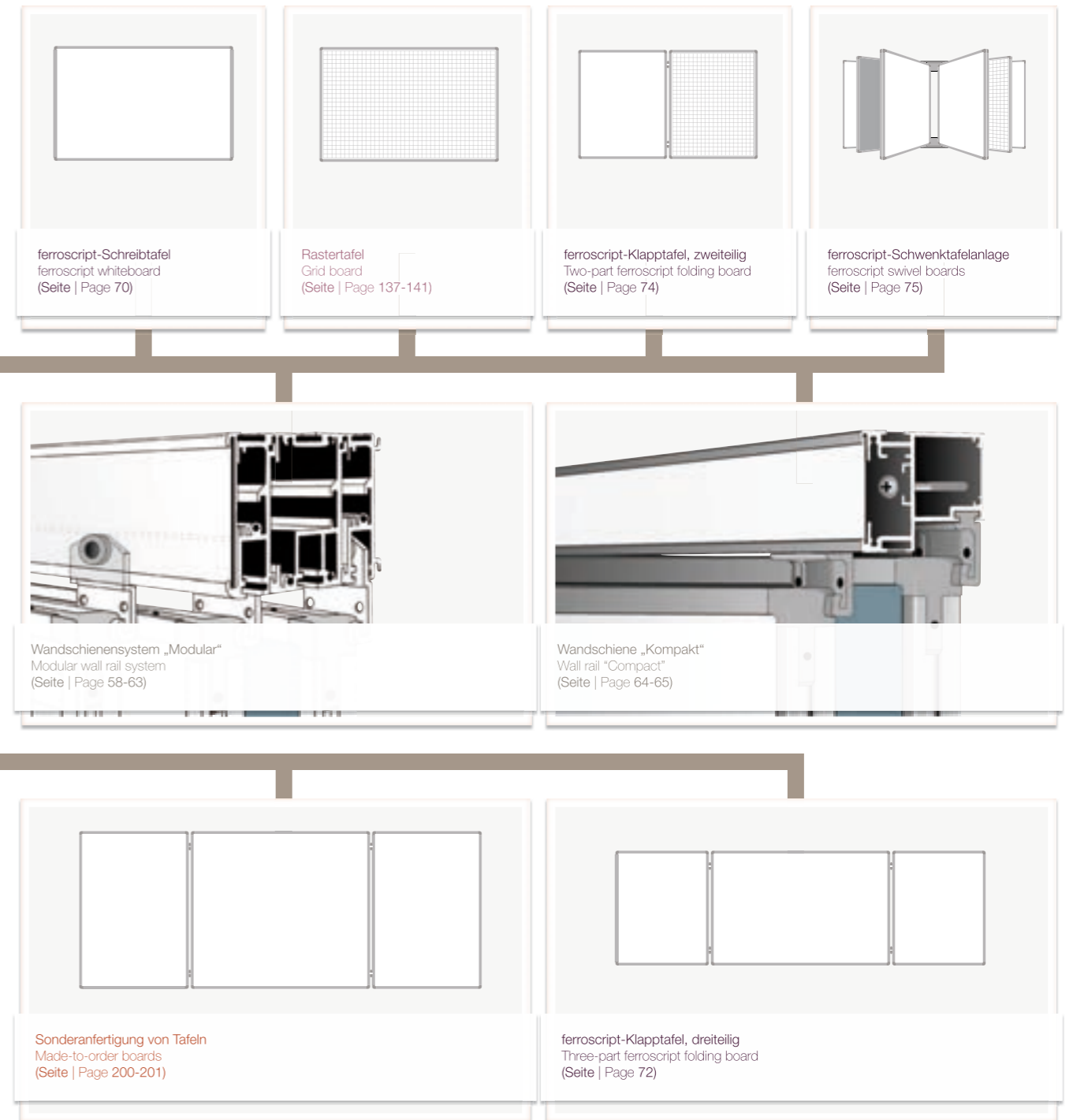
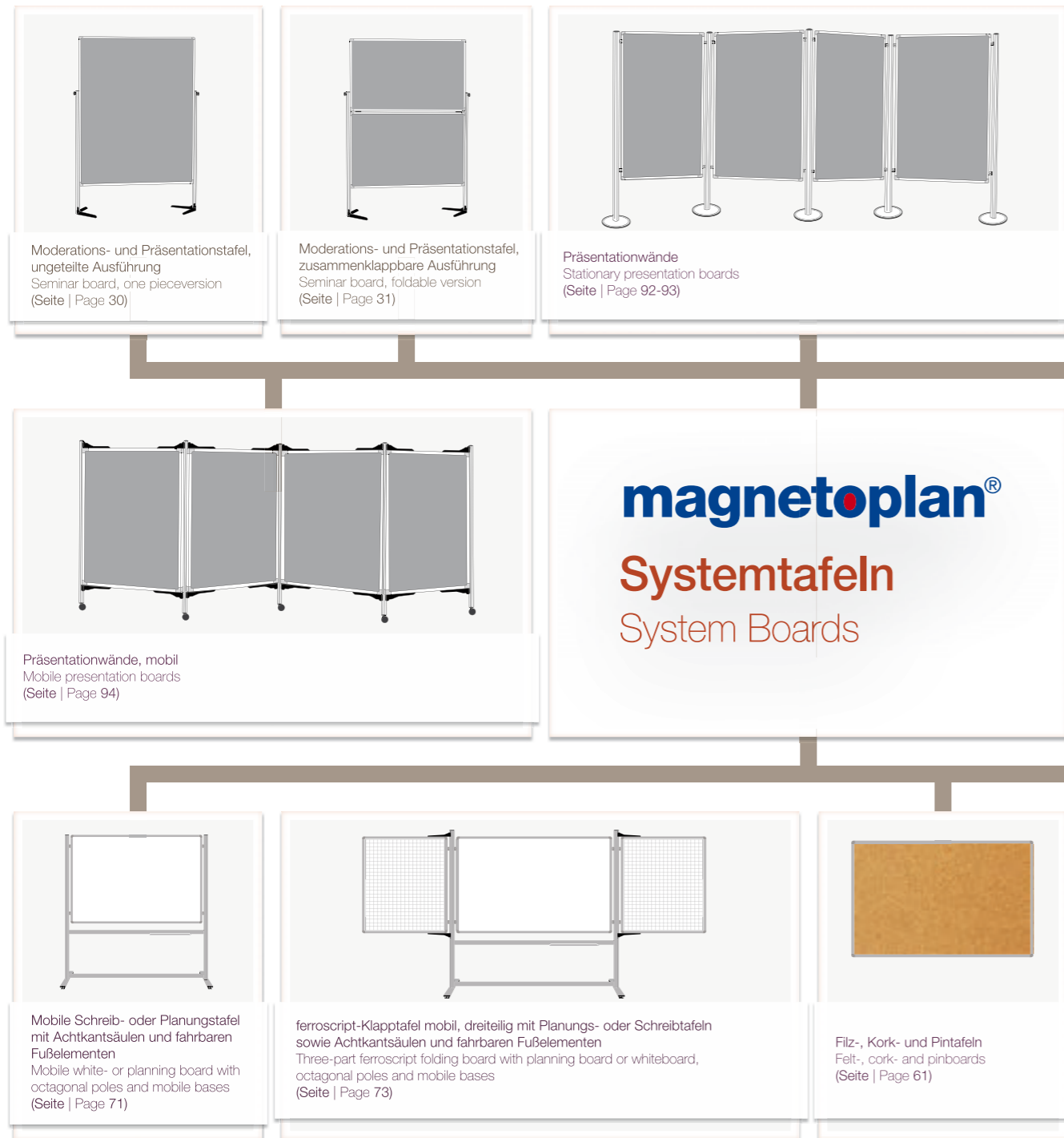



# Systemtafeln | System Boards

Auf den vorhergehenden Seiten finden Sie eine schematische Übersicht über magnetoplan Systemtafeln. Hier möchten wir Ihnen noch einmal die Systemzusammenhänge verdeutlichen und die Möglichkeiten aufzeigen, mit welchem Zubehör einzelne Produkte auf einfachste Art umfunktioniert, ausgetauscht oder erweitert werden können.

Von Anfang an bemühte sich magnetoplan bei seinen Produktentwicklungen, den Anwender vorne an zu stellen. Demzufolge lassen sich Produkte den veränderten Ansprüchen und Verwendungszwecken anpassen.

Ein- und dieselbe Schreibtafel kann an einer Wand angebracht und ohne weiteres Zubehör in das magnetoplan Wandschienensystem eingehängt werden. Darüberhinaus kann dieselbe Tafel, z.B. für schulische Zwecke, einfachst in eine fahrbare Tafel umfunktioniert werden.

Dies ist der große Vorteil des durchdachten magnetoplan Systems, in dem alle Teile miteinander kompatibel sind und daher dem Verbraucher ein Maximum an Flexibilität bieten.

On the previous pages we presented a schematic overview of magnetoplan system boards. On this page we would like to show again the systems' coherence and explain the possibilities of how single products can be easily converted, exchanged or expanded and which accessories are needed for this.

From the very start magnetoplan developed its products by putting the customer first. In this way magnetoplan products adapt to changes in the customers' environment and expectations.

One and the same board can be attached to the wall and can be integrated without any other devices into the magnetoplan wall rail system. Furthermore, this very board can be easily converted into a mobile board, e.g. for teaching or training.

This is the great advantage of the well-thought out magnetoplan system, in which all products are compatible and therefore offer the consumer a maximum of flexibility.



## in der Wandschiene | inside the wall rail

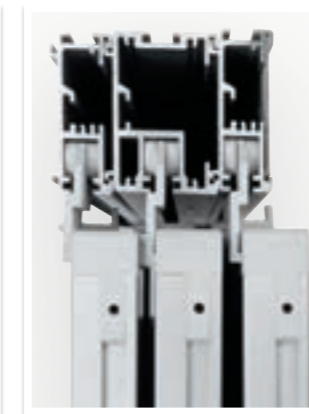

Dank einer technischen Neuentwicklung sorgen ultra-leichtlaufende Rollen für vollständig reibungsloses Verschieben der Tafeln in der Wandschiene. Mit den Rollhaken gleiten jetzt bis zu vier Ebenen mittels Fingertipp sanft und schwerelos in die gewünschte Position. Selbst große Präsentationsflächen von 2 x 1 m und größer, rollen problemlos in der Schiene.

Thanks to a new technical development, rolls are running ultra-smoothly on ball bearings which assures effortless sliding of the boards. With the rollers, up to four levels of boards glide weightlessly at the tip of a finger to its desired position. Even big boards of 2 x 1 m and bigger slide absolutely smoothly on the rail.



Die Haken zum Einhängen der Tafeln arretieren diese zu beiden Seiten. Damit die Tafeln nicht versehentlich aus den Haken gehoben werden, sind Löcher für die mitgelieferten Sicherungsstifte vorgesehen.

Hooks lock the boards in place on both sides. Pins prevent the boards from slipping out from the hooks.

Systemtafeln können direkt und ohne Montage von Aufhängearmen in die Wandschienen eingehängt werden. Jede Schiene bietet auf ihrer Oberseite einen zusätzlichen Kanal zur Anbringung einer Projektionswand. System boards are hung directly and without the mounting of devices into the wall rail. Every rail offers an additional top groove to hang up a projection screen.

## an der Wand | on the wall



Systemtafeln werden komplett mit Montagezubehör zur Befestigung an der Wand geliefert. The system boards come complete with the fastening accessories needed to fasten them to the wall.

Die wichtigsten Teile des magnetoplan-Systems sind die Rahmen mit ihren einzigartigen Profilen für ein- und doppelseitige Tafeln. In deren Kanal werden je nach Aufgabenstellung klug durchdachte Spannschlösser oder Adapter eingeschoben. Diese sind das Bindeglied zu weiterem Zubehör wie auch zu alternativen Funktionen einer Tafel.

The most important parts of the magnetoplan system are the frames with their unique profile for one-sided and double-sided boards. Depending on the tasks either turnbuckles or adapters are inserted into the canal. These parts are the connectors to other accessories and alternative functions of a board.

Adapter ermöglichen das Anschrauben von Zubehöerteilen wie z.B. von Scharnierleisten, Papierhaltern, etc. The adapter allows add-ons like hinge strips or paper holders to be attached to the frame of the board.

## auf dem Boden | on the floor

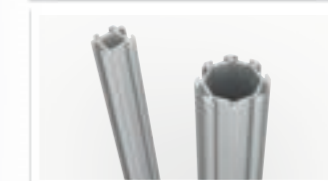

Ein- oder doppelseitige Tafeln können mit Säulen verbunden werden. Drehbare Tafeln lassen sich mit einem Griff stufenlos arretieren. Single or double sided boards can be connected to poles. Reversible double sided boards can be turned or fixed in place with the use of the grip.



Spannschlösser sorgen für eine starre Verbindung von Tafeln miteinander oder mit Säulen. Turnbuckles assure a strong connection between boards and on poles.



Vier- und Achtkantsäulen können mit flachen oder fahrbaren Fußelementen ausgestattet werden. Square and octagonal poles can be equipped with flat or mobile bases.



## Einzelzubehör zum Nachbestellen

Individual accessories that can be ordered separately

Praktisch alle Bestandteile der Planungs- und Tafel-Sets, mit denen wir Sie in diesem Katalog bekannt gemacht haben, sind auch einzeln erhältlich. Mit diesen Einzelteilen können Produkte aus- oder umgebaut werden. Zum Beispiel kann eine ferroscrip-Schreibtafel zu einer Klapptafel erweitert oder mobil gemacht werden. Sobald Sie mit dem Grundprinzip unseres Rahmensystems vertraut sind, sind Ihrer Kreativität und Ihren Wünschen keine Grenzen mehr gesetzt.

Almost all parts used in the planning and board sets, to which we introduced you in this catalogue, are also available as separate parts. With these add-ons, products can be expanded or modified. For example, a ferroscrip whiteboard can be converted into a folding board or can even be made mobile. As soon as you become familiar with the basic principle of our frame system, there are no more limits to your creativity and your expectations.

### Verstrebungen | Supporting Bars



Verstrebungen zur Stabilisierung von Tafeln in Fahrgestellen. Aus eloxiertem Aluminium mit integrierten Spannschlossern und Einlassbohrungen für Adapter. | Supporting bars for reinforcing mobile supports. Made of anodized aluminium with integrated turnbuckles and holes for adaptors.

für Tafelbreite for board width	Länge Length	Art.-Nr.
605 mm	630 mm	11 080
915 mm	940 mm	11 082
1015 mm	1040 mm	11 083
1215 mm	1240 mm	11 084
1515 mm	1540 mm	11 085
1815 mm	1840 mm	11 086
2215 mm	2240 mm	11 088

### Festellschraube für Moderationstafeln | Locking Knob for Moderation Board

Zur Höhenverstellung und Arretierung von Moderationstafeln. | For setting and locking the height of presentation boards.



Festellschraube | Locking knob  
Art. Nr. 11 115 09

### Spezialhalterung | Special Support

Beidseitig verwendbare Spezialhalterung zur Aufhängung von doppelseitigen Tafeln an der Wand oder in der Wandschiene. Special holders that can be used on both sides for hanging double-sided boards on the wall or in the wall rail.

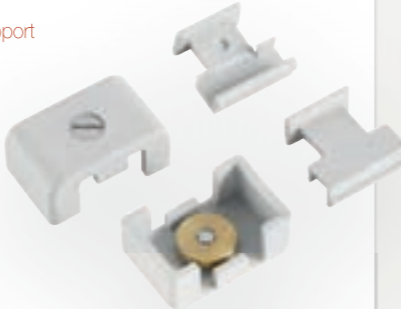

Spezialhalterung | Special Support  
Art. Nr. 11 115 76

### Scharniere | Hinges

Scharniere für Klapptafel, je 1x links + rechts. Hinges for folding board 1x left and 1x right side.

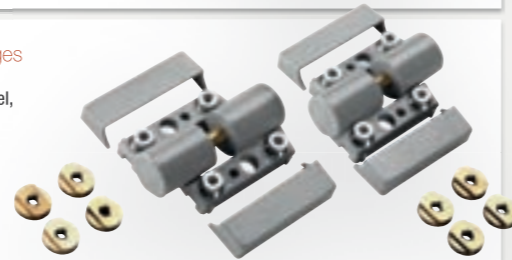

Scharniere | Hinges  
Art. Nr. 12 460 56

### Spannschloß | Turnbuckle

Spannschloß zur Verbindung von Systemtafeln mit Vierkant- oder Achtkantsäulen (12 mm Abstand). Turnbuckle to connect system boards with square or octagonal poles (12 mm distance).

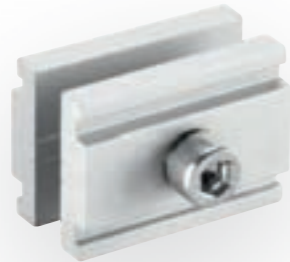

Spannschloß | Turnbuckle  
Art. Nr. 11 098

### Distanzhalter | Spacer

Distanzhalter, bringt Tafeln i.d. gewünschte Schreibposition, bzw. lässt Tafeln i.d. Wandschiene gerade hängen. Spacers allow boards to be moved to the desired writing position and permit boards to hang straight in the wall rail.

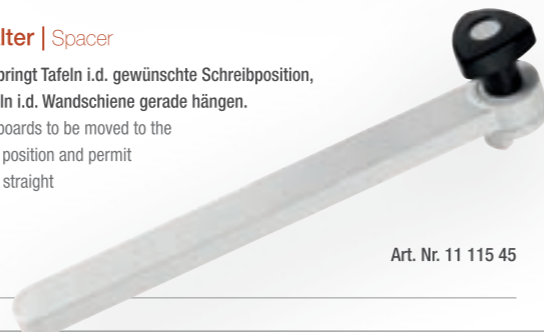

Distanzhalter | Spacer  
Art. Nr. 11 115 45

### Federklemme mit Haken | Snap-on Clip with Hook

Hält Papiere z.B. an Moderationstafeln oder Präsentationswänden. | Holds papers to presentation boards and walls.



Federklemme mit Haken, Art. Nr. 11 099  
verchromt  
Snap-on clip with hook, chromed

### Bewegliche Ablageschale | Movable Marker Tray

Bewegliche Ablageschale, 550 mm lang, z.B. für mobile, doppelseitige Schreibtafeln. Movable marker tray 550 mm long for mobile, double-sided writing boards.



Bewegliche Ablageschale | Movable Marker Tray  
Art. Nr. 11 116

### Haken Typ C | Hook, type C

Haken Typ C zum Aufhängen von Bildern, Kalendern und anderen Exponaten. Seitlich verschiebbar oder fixiert zu montieren. | Hook, type C to hang up pictures, calendars and other items. Movable sideways or to be installed rigidly.



Haken Typ C | Hook, type C  
Art. Nr. 11 115 32

### Seitenarm | Sidearm

Seitenarm aus eloxiertem Zargenprofil 750 mm lang, mit 2 Federklemmen, hält beschriebene Flipchartpapiere seitlich an der Tafel. | Anodized sidearm 750 mm long, with 2 snap-on clips to hold writable flipchart papers on the side of the board.



Seitenarm | Sidearm  
Art. Nr. 11 156

### Aufhängung für Schreibtafel CC | Mounting kit for whitboard CC



Aufhängungs-Set für Schreibtafel CC | Mounting kit for whitboard CC  
Art. Nr. 11 115 44

### Kunststoffhalterung für Moderatorentafel weiß, 4er Set | Plastic holding for white seminar boards, 4 in a set



Kunststoffhalterung für Moderatorentafel weiß, 4er Set | Plastic snapin brackets for seminar boards, white, 4 pcs. in a set  
Art. Nr. 21 098

### Doppeladapter mit Madenschraube | Double adaptor with grub screw

Zur Befestigung von Säulen an Tafeln. For connecting poles to boards.



Doppeladapter mit Madenschraube | Double adaptor with grub screw  
Art. Nr. 12 460 41

### Schloss | Lock

Schloss für Klapptafel inkl. Einbausatz und 2 Schlüsseln. | Lock with two keys for folding boards including assembly set.



Schloss | Lock  
Art. Nr. 12 460 49

### Indexleiste | Index Strip

Verschiebbare Indexleiste | Movable index strip



für Tafelhöhe for board size	Art.-Nr.
450 mm	12 460 95
600 mm	12 460 64
750 mm	12 460 96
900 mm	12 460 65
1000 mm	12 460 66
1200 mm	12 460 67

### Datumslot | Index Strip

Verschiebbares Datumslot aus Acrylglas. | Movable index strip in acrylic glass.

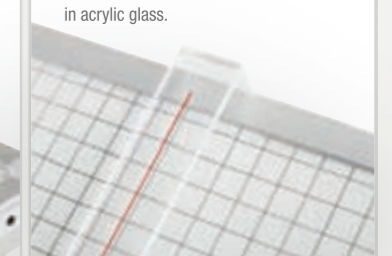

für Tafelhöhe for board size	Art.-Nr.
450 mm	12 460 94
600 mm	12 460 60
750 mm	12 460 69
900 mm	12 460 61
1000 mm	12 460 62
1200 mm	12 460 63

### Papierhalter | Paper Holder

Papierhalter komplett mit verstellbaren Aufhängezapfen und gefederter Klappleiste, hält Flipchartpapier z.B. an Moderationstafeln. | Paper holder with adjustable suspension pins and spring-cushioned hinged rail to hold flipchart paper to presentation boards.



Papierhalter | Paper Holder | Breite | Width: 755 mm | Art. Nr. 12 460 54

### Ablageschale | Marker Tray

Ablageschale für einseitige Tafeln, 550 mm breit, zum Einhängen. Marker tray for one sided-boards, 550 mm wide.



Ablageschale | Marker Tray | Art. Nr. 12 460 55

### Wandkonsole | Snap-on Clip with Hook

Wandkonsole, zur Einrichtung einer Schwenktafelanlage mit bis zu 6 doppelseitigen Tafeln, inkl. Schrauben und Dübeln. Wall-bracket for mounting a swivel board system with up to 6 double-sided boards, incl. screws and anchors.



Wandkonsole | Wall-Bracket  
Art. Nr. 12 460 51

### Adapter | Adaptor

Adapterpaar, zum Befestigen weiterer Elemente. Pair of adaptors for fastening additional elements.

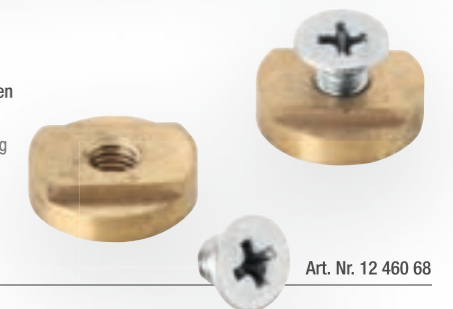

Adapter | Adaptor  
Art. Nr. 12 460 68

### Achsenpaar | Pair of Pins

Achsenpaar, hält doppelseitige Tafeln i.d. Wandkonsole. | Pair of pins for holding double-sided boards to the wall console.



Achsenpaar | Pair of Pins  
Art. Nr. 12 460 50

### Befestigungswinkel | Bracket

Befestigungswinkel inkl. Adapter, zur Sicherung von Tafeln i.d. Wandaufhängung, inkl. Schrauben und Dübeln. Bracket including adaptor for fastening boards to the wall mounting, incl. screws and anchors.



Befestigungswinkel | Bracket  
Art. Nr. 12 460 84



**Wandschiene Modular, Junior**  
Modular Wall Rail System, Junior Rail

1 lfdm. Wandschiene Junior zweibahnig, mit Papier klemmleiste, Sichtblende und Seitenabdeckung.  
1 m of junior wall rail, with paper clamp, front and side covers.



Wandschiene Junior Junior rail Art.-Nr. 11 115 78 A

**Wandschiene Modular, Senior**  
Modular Wall Rail System, Senior Rail

1 lfdm. Wandschiene Senior zweibahnig, mit Sichtblende und Seitenabdeckung.  
1 m of senior wall rail, with front and side covers.



Wandschiene Senior Senior Rail Art.-Nr. 11 115 79 A

**Wandschiene „Kompakt“**  
Wall Rail "Compact"

1 lfdm. dreibahnig, mit Sichtblende und Seitenabdeckung  
1 m Compact wall rail, three lanes, with front screen and side cover



Wandschiene „Kompakt“ Wall Rail "Compact" Art.-Nr. 11 115 77 A

**Tafelaufhängung in Wandschienen**  
Board hangers in Wall Rails

Hakenpaare zur Tafelaufhängung in Wandschienen, inkl. Sicherungsstiften.  
Pair of hooks for suspending boards in wall rails including locking pins.



1 Rollhakenpaar für Wandschienen-system "Modular" (nur für Wandschienen-system "Modular") (for wall railsystem "Modular" only) Art.-Nr. 11 115 30 R

1 Hakenpaar für beide Wandschienen geeignet (für beide Wandschienen geeignet) (suitable for both wall rails) Art.-Nr. 11 115 30

**Vierkantsäulen**  
Square Pole

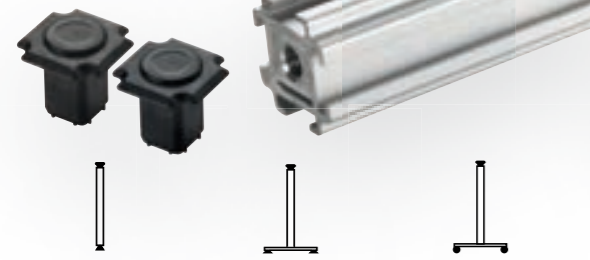

mit 2 Abdeckplatten und verstellbarem Bodengleiter with 2 covers and adjustable base item		mit 2 Abdeckplatten und Fußelement mit 2 covers and flat base		mit 2 Abdeckplatten und fahrbarem Fußelement mit 2 covers and mobile base	
Höhe   Height	Art.-Nr.	Höhe   Height	Art.-Nr.	Höhe   Height	Art.-Nr.
1800 mm	11 06 52	1800 mm	11 06 53	1800 mm	11 06 55
2000 mm	11 06 72	2000 mm	11 06 73	2000 mm	11 06 75

**Achtkantsäulen**  
Octagonal Pole

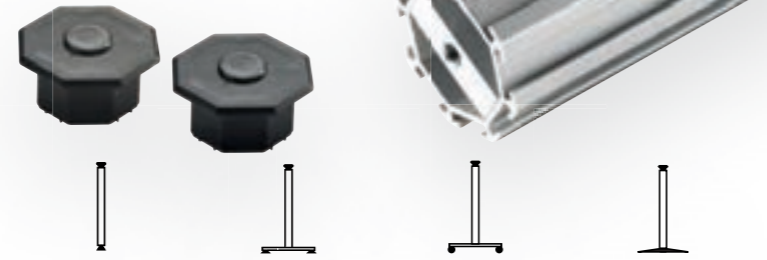

mit 2 Abdeckplatten und verstellbarem Bodengleiter with 2 covers and adjustable base item		mit 2 Abdeckplatten und Fußelement mit 2 covers and flat base		mit 2 Abdeckplatten und fahrbarem Fußelement mit 2 covers and mobile base		mit 2 Abdeckplatten und Tellerfuß ø 300 mm mit 2 covers and round base ø 300 mm	
Höhe   Height	Art.-Nr.	Höhe   Height	Art.-Nr.	Höhe   Height	Art.-Nr.	Höhe   Height	Art.-Nr.
1800 mm	11 07 52	1800 mm	11 07 53	1800 mm	11 07 55	1800 mm	11 07 58
2000 mm	11 07 72	2000 mm	11 07 73	2000 mm	11 07 75	2000 mm	11 07 78

**Abdeckplatte | Cover**

Abdeckplatte für Vierkantsäule, Kunststoff schwarz.  
Cover for square pole, black plastic.



Abdeckplatte | Cover Art. Nr. 11 093

**Abdeckplatte | Cover**

Abdeckplatte für Achtkantsäule, Kunststoff schwarz.  
Cover for octagonal pole, black plastic.

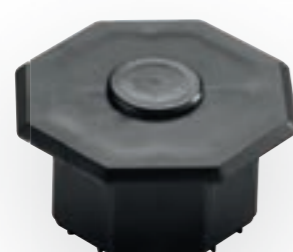

Abdeckplatte | Cover Art. Nr. 11 095

**Tellerfuß | Round Base**

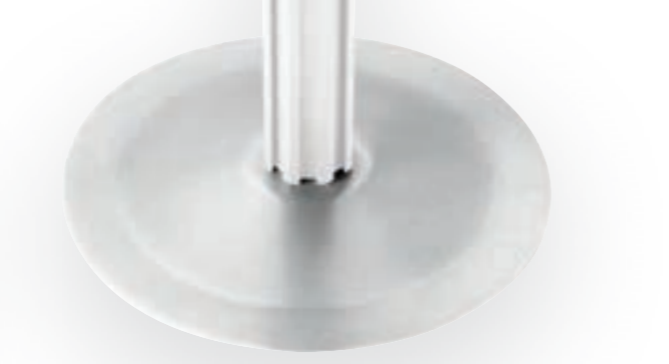

Bezeichnung | Description Größe | Size Art.-Nr.  
Runder Fuß für Achtkantsäulen, pulverbeschichtetes Stahl ø 300 mm 11 103  
Round base for octagonal poles, powder painted steel

**Schwenkbarer Fuß | Swivelling Base**

Schwenkbarer Fuß für Vierkant- oder Achtkantsäule aus Polyamid, 275 mm (umgekehrt auch als Konsole verwendbar). | Swivelling base for square or octagonal pole made of polyamide, 275 mm (usable as a supporting item in the upside-down position).

Bezeichnung   Description	Art.-Nr.
Schwenkbarer Fuß   Swivelling base	11 115 35
Trägerkonsole inkl. Schrauben & Adapter   Support console, incl. screws & adaptor	11 115 15

**Arretierbare Laufrolle**  
Lockable Castor

Arretierbare Laufrolle für Vier- und Achtkantsäule inkl. Schraube.  
Lockable castor for square and octagonal pole including screw.

Arretierbare Laufrolle | Lockable castor Art.-Nr. 11 097

**Fußelement für Vierkantsäulen**  
Base for Square Pole

Fußelement aus eloxiertem Aluminium zur Montage an Vierkantsäulen.  
Größe (H x B x T): 30 x 8 x 500 mm  
Base, made of anodized aluminium, for square pole.  
Size (H x W x D): 30 x 8 x 500 mm

Fußelement für Vierkantsäulen | Base for Square Pole Art.-Nr. 11 089

**Fahrbares Fußelement für Vierkantsäulen**  
Mobile Base for Square Pole

Fahrbares Fußelement aus eloxiertem Aluminium. Eine Rolle mit Bremse, eine Rolle ohne Bremse, zur Montage an Vierkantsäulen.  
Größe (H x B x T): 30 x 15 x 500 mm  
Mobile base, made of aluminium for square pole, one lockable castor.  
Size (H x W x D): 30 x 15 x 500 mm

Fahrbares Fußelement für Vierkantsäulen Mobile Base for Square Pole Art.-Nr. 11 111 19

**Rollensatz zum Auswechseln für Moderationstafel, weiß**

Set of exchange castors for Seminar board, white

Rollensatz zum Auswechseln für Moderationstafel, weiß Set of exchange castors for Seminar board, white Art.-Nr. 21 114

**Schwenkbarer Fuß mit Rolle**  
Swivelling Base with castor

Schwenkbarer Fuß mit Rolle für Vierkant- oder Achtkantsäule aus Polyamid, 300 mm.  
Swivelling base with castor for square or octagonal pole made of polyamide, 300 mm.

Bezeichnung   Description	Art.-Nr.
Schwenkbarer Fuß mit Rolle   Swivelling base with castor	11 115 39
Schwenkbarer Fuß mit Feststell-Rolle   Swivelling base with lockable castor	11 115 39 B

**Laufrolle**  
Castor

Laufrolle für Vier- und Achtkantsäule inkl. Schraube.  
Castor for square and octagonal pole including screw.

Laufrolle | Castor Art.-Nr. 11 091

**Fußelement für Achtkantsäulen**  
Base for Octagonal Pole

Fußelement aus eloxiertem Aluminium zur Montage an Achtkantsäulen.  
Größe (H x B x T): 60 x 15 x 650 mm  
Base, made of anodized aluminium, for octagonal pole.  
Size (H x W x D): 60 x 15 x 650 mm

Fußelement für Achtkantsäulen | Base for octagonal Pole Art.-Nr. 11 090

**Fahrbares Fußelement für Achtkantsäulen**  
Mobile Base for Octagonal Pole

Fahrbares Fußelement aus eloxiertem Aluminium. Eine Rolle mit Bremse, eine Rolle ohne Bremse, zur Montage an Achtkantsäulen.  
Größe (H x B x T): 60 x 15 x 650 mm  
Mobile base, made of aluminium for octagonal pole, one lockable castor.  
Size (H x W x D): 60 x 15 x 650 mm

Fahrbares Fußelement für Achtkantsäulen Mobile Base for Octagonal Pole Art.-Nr. 11 111 20

**Bodengleiter**  
Base Conductor

Höhenverstellbarer Bodengleiter für Vier- und Achtkantsäulen.  
Height-adjustable foot for square and octagonal poles.

Bodengleiter | Base conductor Art.-Nr. 11 094



# magnetoplan®

## Plantafel-Maßanfertigungen

Seit über 5 Jahrzehnten stellt magnetoplan auf Kundenwunsch Tausende von Sonderanfertigungen her. Auch heute noch schenken wir dem kleinsten Auftrag genauso viel Zuwendung, wie einer Wand bedeckenden Riesenanlage. In dem hier gezeigten Beispiel wurde eine Tafelanlage für die Stabskarte der Branddirektion Frankfurt am Main entwickelt.

### Die Ausgangssituation

Die Einsätze von Feuerwehr, Rettungsdienst und Katastrophenschutz-Einheiten bei Großveranstaltungen oder größeren Schadensfällen werden in Frankfurt am Main in der zentralen Leitstelle der Berufsfeuerwehr geplant. Dabei kommt eine Stabskarte im Format 2,50 m auf 2,50 m zum Einsatz. Die Karte wurde auf einer mobilen Weißwandtafel genutzt, wo sie immer wieder neu angebracht und fixiert werden musste. Die Feuerwehr war mit dieser Situation unzufrieden und suchte eine neue Lösung.

### Die Lösung von magnetoplan

Um den Anforderungen der Feuerwehr gerecht zu werden, entwickelte magnetoplan diese spezielle Tafelanlage. Die neue Lösung nimmt das Prinzip der Schiebetafel auf, das aus der Schule bekannt ist. Der Mittelteil der Tafel ist mit einer Stahlrückwand ausgestattet, so dass die Stabskarte mit selbstklebenden Magnetbändern daran fixiert werden kann und dennoch austauschbar ist. Die beiden Flügel der neuen Tafelanlage sind beschreibbare Weißwandtafeln im Format 1,25 m auf 2,50 m. Die Anlage hat ein Gewicht von 600 Kilogramm.

### Der Nutzen der magnetoplan Tafelanlage

Die Spezialanfertigung der Schiebetafel ermöglicht es, an der Karte zu arbeiten, ohne das ein Tritt nötig ist, um den oberen Rand zu erreichen. Man zieht die Tafel nach unten, um Markierungen vorzunehmen, und schiebt sie dann nach oben, damit alle Einsatzleiter einen freien Blick darauf haben und auch aus

den hinteren Reihen den unteren Teil der Karte einsehen können. Die Flügel können darüber hinaus vor die Karte geklappt werden, um diese abzuschließen.

„Die neue Tafelanlage erleichtert uns die wichtige Arbeit an der Stabskarte erheblich“, sagt Ulrich Wick, Hauptbrandmeister bei der Berufsfeuerwehr Frankfurt. „magnetoplan war das einzige Unternehmen, das uns eine solche Spezialanfertigung angeboten hat. Andere Feuerwehren haben sie sich bereits angesehen und ihr Interesse bekundet.“



magnetoplan®  
Marken-Qualität  
brand quality since 1956

## magnetoplan®

### Planning boards made-to-order

For over five decades, magnetoplan has manufactured thousands of special orders tailored to the customer's wishes. Today as well, we give the smallest order the same attention as we give to large projects. In the example presented here, we developed a planning board system for the Frankfurt Fire Department.

### Background

The dispatching of firetrucks, ambulances and disaster response teams for large events or emergencies are planned at the control center in Frankfurt a.M.. A 2.5 m x 2.5 m planning board is used in this process. The map used to be on a mobile whiteboard and always had to be removed and reattached. The fire department was unhappy with this situation and started looking for a new solution.

### The solution by magnetoplan

To satisfy the requirements of the fire department, magnetoplan developed a special board system. The new solution uses sliding display panels like those used in schools.

The middle part of the panel system has a steel rear surface which allows the map to be affixed with self-adhesive magnetic strips and to be exchanged as needed. The two side panels of the panel system are writable whiteboards measuring 1.25 m x 2.5 m. The entire system weighs 600 kg.

### Using the magnetoplan planning board

The special design of the sliding panels allows people to work on the map without using a step stool to reach the top edge. You pull down the panel, mark it as desired, and then push it back up so that all of the team leaders have a clear view and can see the bottom part of the map even from the back row. The panels can also be folded over the map to cover it. „The new planning board makes the important work on the dispatch map much easier,“ says Ulrich Wick, Leading Fire Chief of the Frankfurt Fire Department. „magnetoplan was the only company that offered us a special solution. Other fire departments have checked it out already and expressed their interest.“

## MASS-ANFERTIGUNGEN MADE-TO-ORDER

Sie brauchen ein Produkt aus dem magnetoplan-System nach Ihren individuellen Anforderungen und Bedürfnissen? Dann rufen Sie uns an oder schreiben Sie uns unter [info@magnetoplan.de](mailto:info@magnetoplan.de)

You need a made-to-order magnetoplan solution in order to optimize your planning and presentation?

We will find a solution for you! Just give us a call or mail us. [info@magnetoplan.de](mailto:info@magnetoplan.de)



**DIRECT CALL**  
+49 (0) 6122-709-0



Das magnetoplan® System  
The magnetoplan® System



# Inhalts-Verzeichnis | List of Contents

<b>A</b>	Ablageschalen ..... 196-197 Acrylwände ..... 99 Aktivitätenplaner ..... 112-115	<b>G</b>	Gardeobenhaken ..... 180-181 Magnetisches Planungs-Zubehör ..... 144-149 magnetoflex-Bänder ..... 146 magnetofix Sichtfenster ..... 159 Magnetbuchstaben ..... 145 Magnet-Etiketten ..... 144 magnetowand ..... 184-185 magnetowand-Leisten ..... 186 Magnetbuchstaben ..... 145 Magnetpapier ..... 147 Magnettasche ..... 158-159 Marker ..... 44-45, 56-57, 82-83 Markerhalter ..... 82-83 Memotafeln ..... 81, 87, 100-103 Metall-Band ..... 187 Mobile Flipcharts ..... 46-57 Mobile Schreibrasttafel ..... 71, 73 Klapprahmen ..... 160 Klapptafeln ..... 72-74 Klemmbrett ..... 163 Klemmbrett-Mappe ..... 163 Kleiderhaken ..... 180-181 Kombitafel ..... 81 Kommunikationskarten ..... 42-43 Kommunikations-Wände ..... 30-35 ..... 92-99 Kompakt Wandschiene ..... 64-65 Kopfleisten f. Rastertafeln ..... ..... 137-141 Kork-Pintafeln ..... 93, 101, 102 Krankenhauspläne ..... 134 Kreidetafeln ..... 86-87 Kundenstopper ..... 161	<b>H</b>	Haltermagnete ..... 170-181 Hakenmagnete ..... 180 Haken für Wandschiene ..... 61, 198	<b>I</b>	Indexleisten ..... 112-115, 197 Interaktives Whiteboard ..... 19-21	<b>J</b>	Jahresplaner ..... 110-111 Jahresübersicht ..... 118-129	<b>K</b>	Kalender ..... 110-111, 124-129 Klapprahmen ..... 160 Klapptafeln ..... 72-74 Klemmbrett ..... 163 Klemmbrett-Mappe ..... 163 Kleiderhaken ..... 180-181 Kombitafel ..... 81 Kommunikationskarten ..... 42-43 Kommunikations-Wände ..... 30-35 ..... 92-99 Kompakt Wandschiene ..... 64-65 Kopfleisten f. Rastertafeln ..... ..... 137-141 Kork-Pintafeln ..... 93, 101, 102 Krankenhauspläne ..... 134 Kreidetafeln ..... 86-87 Kundenstopper ..... 161	<b>L</b>	LaserPen ..... 39 Leinwände ..... 12-18 Löscher und Löschpapier ..... 84	<b>M</b>	Magnetband ..... 146, 148, 176-177 Magnete ..... 170-181 Magnethaken ..... 180	<b>N</b>	Namensschilder ..... 165	<b>O</b>	Overheadprojektoren ..... 24 OHP-Wagen ..... 25	<b>P</b>	Papierhalter ..... 31, 73, 197 Papierklemmleiste ..... 73 Permanente Jahresübersichten ..... ..... 118, 129 Personalübersicht ..... 108, 112-116 ..... 124-125 Pintafeln ..... 88-103 Pinnadeln ..... 44-45 Pinwand-Papier ..... 43	<b>Q</b>	Plan-Sets (CC-Serie) ..... 124-129 Planungstafeln ..... 108-141 Planungs-Sets ..... 108-136 Planungszubehör ..... 144-149 Präsentationswände ..... 92-99 Projektoren ..... 22-24 Projektionsleinwände ..... 12-18, 61 Projektionswand ..... 61 Projektorenwagen ..... 25 Projektplaner ..... 112-115, 124-125 ..... 132-133 Prospekthalter ..... 162, 164 Prospektständer ..... 162, 164	<b>R</b>	Raumteiler ..... 92-99 Rastertafeln ..... 137-141 Rechteckmagnete ..... 146, 172 -173 Rednerpult ..... 25 Refillmarker ..... 82-83 Regalbeschriftungen ..... 148 Reinigungsmittel ..... 83-84	<b>S</b>	Säulen, Achteck und Vierkant ..... ..... 198 Scharniere ..... 196 Schaukästen ..... 153-157 Schreibrasttafel ..... 70-87 Schreibzubehör ..... 82-84 Schwenktafelanlage ..... 74 Seitenarm ..... 31 Seminararkoffel ..... 38 Seminarzubehör ..... 30-45 Sicherungswinkel ..... 197 Sichtfenster magnetofix ..... 159 Signal magnete ..... 174-175 Sonderanfertigungen ..... 200-201 SP-Boards ..... 79-81, 86-87, ..... 100-102 SP-Schreibrasttafel ..... 79-81 Spannschloss ..... 109, 196 Sprecherpult ..... 25	<b>T</b>	Takkis ..... 178-179 Terminplaner ..... 109-129 Textil-Pintafeln ..... 96-100 Tischaufsteller ..... 164 -165 Trainer-Basis-Sets ..... 40 Trennwände ..... 92-99 Trolley ..... 36	<b>U</b>	Universal Board ..... 35 Universal-Reiniger ..... 83-84 Urlaubspläne ..... 112-117, 124 U-Profile ..... 144	<b>V</b>	Visitenkartenhalter ..... 165 Visualizer ..... 22-23	<b>W</b>	Wandkonsole ..... 74, 197 Wandschienen ..... 58-65 Whiteboards ..... 70-81 Whiteboards, mobil ..... 71-73, 80, 86 Whiteboard-Zubehör ..... 82-84 Wochentagsmagnete ..... 145 Wochenübersicht ..... 125	<b>Z</b>	Zeichenbänder ..... 149 Ziffernmagnete ..... 145 Zubehör für Flipcharts ..... 56-57 Zubehör für Moderation ..... 31, 33 ..... 42-45 Zubehör für Schreibrasttafel ..... 82-84 ..... 86 - 87										
<b>A</b>	A-Board ..... 161 Accessories for Flipcharts ..... 56-57 Accessories for Whiteboards ..... ..... 82-84 Accessories for Seminars ..... 42-45 Accessories for Planning ..... 144-149 Accessories for Seminar ..... 31, 33 ..... 42-45 Activity Planners ..... 112-115 Acrylic Room Dividers ..... 99 Annual Calendars ..... 110, 111	<b>B</b>	Billboards ..... 87-103 Billion ..... 188 Board Markers ..... 82-83 Brochure Holder ..... 162, 164 Brochure Racks ..... 162, 164 Business Card Holder ..... 165	<b>C</b>	Calendars ..... 110-111, 124-129 Catch-Ball ..... 187 CC Planning Boards ..... 124-129 CC Whiteboards ..... 78 Chalkboards ..... 86-87 Cleaning Accessories ..... 83-84 Clear Pocket ..... 158-159 Clear Jacket ..... 159 Coat huck ..... 180-181 Combiboard ..... 81 Communication Cards ..... 42- 43 Compact Wall Rail ..... 64-65 Company Structure ..... 124-125 ..... 108, 110-113 Continuous Annual Survey ..... ..... 124-129 Corkboards ..... 93, 101-102 Custom-made Boards ..... 200-201	<b>D</b>	Date Magnet ..... 145 Design Magnets ..... 170-171 Digital Visualizer ..... 22-23 Display Boards ..... 30-35, 92-99	<b>E</b>	easyboard ..... 19-21 Einsteckschilder ..... 136 Etiketten ..... 144 Etiketten für U-Profile ..... 144	<b>F</b>	Fahrbare Tafeln ..... 71, 73, 80, 86 Fahrgestell für Flipcharts ..... 56 Fenstermagnete ..... 145 ferrocard-Etiketten ..... 144 ferroscrip-Rastertafeln ..... 137-141 ferroscrip-Schreibrasttafel ..... 70-74 Fliz-Pintafeln ..... 92-100 Flipcharts ..... 46-55 Flipchart-Zubehör ..... 56-57	<b>G</b>	Display Boards, mobile ..... 92-99 Distance Rack ..... 196 Dividers ..... 92-99 Division Strips ..... 137-141 Dokument Cameras ..... 22-23 Double-sided Whiteboards ..... 70-73 Drawing Tapes ..... 149	<b>H</b>	Hinges for Folding Boards ..... 196 Holding Magnets ..... 170-181 Holiday/Activity Boards ..... 112-117 ..... 124 Hooks for Wallrails ..... 61, 198 Hospital Planners ..... 134	<b>I</b>	Interactive Whiteboard ..... 19-21 Info Boards ..... 87-103	<b>J</b>	Jahresplaner ..... 110-111 Jahresübersicht ..... 118-129	<b>K</b>	Kalender ..... 110-111, 124-129 Klapprahmen ..... 160 Klapptafeln ..... 72-74 Klemmbrett ..... 163 Klemmbrett-Mappe ..... 163 Kleiderhaken ..... 180-181 Kombitafel ..... 81 Kommunikationskarten ..... 42-43 Kommunikations-Wände ..... 30-35 ..... 92-99 Kompakt Wandschiene ..... 64-65 Kopfleisten f. Rastertafeln ..... ..... 137-141 Kork-Pintafeln ..... 93, 101, 102 Krankenhauspläne ..... 134 Kreidetafeln ..... 86-87 Kundenstopper ..... 161	<b>L</b>	LaserPen ..... 39 Leinwände ..... 12-18 Löscher und Löschpapier ..... 84	<b>M</b>	Magnetband ..... 146, 148, 176-177 Magnete ..... 170-181 Magnethaken ..... 180	<b>N</b>	Namensschilder ..... 165	<b>O</b>	Overheadprojektoren ..... 24 OHP-Wagen ..... 25	<b>P</b>	Papierhalter ..... 31, 73, 197 Papierklemmleiste ..... 73 Permanente Jahresübersichten ..... ..... 118, 129 Personalübersicht ..... 108, 112-116 ..... 124-125 Pintafeln ..... 88-103 Pinnadeln ..... 44-45 Pinwand-Papier ..... 43	<b>Q</b>	Plan-Sets (CC-Serie) ..... 124-129 Planungstafeln ..... 108-141 Planungs-Sets ..... 108-136 Planungszubehör ..... 144-149 Präsentationswände ..... 92-99 Projektoren ..... 22-24 Projektionsleinwände ..... 12-18, 61 Projektionswand ..... 61 Projektorenwagen ..... 25 Projektplaner ..... 112-115, 124-125 ..... 132-133 Prospekthalter ..... 162, 164 Prospektständer ..... 162, 164	<b>R</b>	Raumteiler ..... 92-99 Rastertafeln ..... 137-141 Rechteckmagnete ..... 146, 172 -173 Rednerpult ..... 25 Refillmarker ..... 82-83 Regalbeschriftungen ..... 148 Reinigungsmittel ..... 83-84	<b>S</b>	Säulen, Achteck und Vierkant ..... ..... 198 Scharniere ..... 196 Schaukästen ..... 153-157 Schreibrasttafel ..... 70-87 Schreibzubehör ..... 82-84 Schwenktafelanlage ..... 74 Seitenarm ..... 31 Seminararkoffel ..... 38 Seminarzubehör ..... 30-45 Sicherungswinkel ..... 197 Sichtfenster magnetofix ..... 159 Signal magnete ..... 174-175 Sonderanfertigungen ..... 200-201 SP-Boards ..... 79-81, 86-87, ..... 100-102 SP-Schreibrasttafel ..... 79-81 Spannschloss ..... 109, 196 Sprecherpult ..... 25	<b>T</b>	Takkis ..... 178-179 Terminplaner ..... 109-129 Textil-Pintafeln ..... 96-100 Tischaufsteller ..... 164 -165 Trainer-Basic-Sets ..... 40 Trennwände ..... 92-99 Trolley ..... 36	<b>U</b>	Universal Board ..... 35 Universal-Reiniger ..... 83-84 Urlaubspläne ..... 112-117, 124 U-Profile ..... 144	<b>V</b>	Visitenkartenhalter ..... 165 Visualizer ..... 22-23	<b>W</b>	Wandkonsole ..... 74, 197 Wandschienen ..... 58-65 Whiteboards ..... 70-81 Whiteboards, mobil ..... 71-73, 80, 86 Whiteboard-Zubehör ..... 82-84 Wochentagsmagnete ..... 145 Wochenübersicht ..... 125	<b>Z</b>	Zeichenbänder ..... 149 Ziffernmagnete ..... 145 Zubehör für Flipcharts ..... 56-57 Zubehör für Moderation ..... 31, 33 ..... 42-45 Zubehör für Schreibrasttafel ..... 82-84 ..... 86 - 87



## Wir über uns About us

IMPRESSUM  
PUBLISHER  
HOLTZ OFFICE SUPPORT GmbH  
Wiesbaden | Germany

CEOs  
Peter A. Holtz-Kathan  
Christopher Holtz-Kathan

ART DIRECTOR  
Tobias Liliencron

PHOTOGRAPHER | THEATER  
Tilman Weishart

EDITORIAL OFFICE  
HOLTZ OFFICE SUPPORT  
Marketing Department

The magnetoplan programme is constantly being improved and expanded.  
We reserve the right to make changes in the design or materials,  
as well as to make any colour changes and variations in size.

ALL RIGHTS RESERVED  
© HOLTZ OFFICE SUPPORT GmbH | 2013





**Mit magnetoplan® arbeiten Sie mit dem weltweit ältesten Hersteller und Vollsortimenter von Planungs- und Visualisierungsmitteln zusammen.**

Über 120 Patente und Gebrauchsmuster belegen unsere Innovationsführerschaft und sind das Fundament eines guten Namens und unseres hohen Bekanntheitsgrades. Seit 57 Jahren sind wir ein zuverlässiger und treuer Partner des Bürofachhandels. Bis heute sind wir aus Überzeugung Familienunternehmen geblieben, in der mittlerweile 2. und 3. Generation. Das Gute noch besser zu machen ist unser Leitspruch, für

den wir uns Tag für Tag aufs Neue engagieren. Auch die Auszeichnung des „Großen Preis des Mittelstandes“ der Oskar Patzelt-Stiftung 2011 bestärkt uns in unserem Weg. magnetoplan® ist einer der letzten Markenhersteller im Wettbewerbsumfeld, der über eine eigene Fertigung verfügt. Dies versetzt uns in die besondere Position, unseren Kunden auch Sonderlösungen für den individuellen Bedarf zu realisieren.

Ein Teil unseres Engagements ist es, Menschen mit körperlicher oder geistiger Behinderung zu unterstützen, sich aktiv am Leben zu beteiligen. Daher arbeiten wir seit über 30 Jahren mit einer Einrichtung zur beruflichen Integration Behinderter zusammen. Viele unserer Produkte werden dort von Menschen mit Beeinträchtigungen liebevoll gefertigt.

**With magnetoplan® you are working with the worldwide oldest manufacturer and full range supplier of visual communication products.**

More than 120 patent- and protection rights are prove of our innovation leadership and are the fundament of our good brand reputation and high popularity. Since 57 years we are a reliable and loyal partner of the stationery trade. Even today, we are committed to remaining a family company, now in the hands of the 2nd and 3rd generation. Our motto is to make the good even better, and we

dedicate ourselves to this aim every single day. Our success in winning the "Grand Prix of Medium-Sized Companies", awarded by the Oskar Patzelt Foundation in 2011, further strengthened our resolve. magnetoplan® is also one of the last brand manufacturers in the competitive field with an own production. This puts us in a very special position to be able to develop and

manufacture individual solutions for our customers' individual needs. It is part of our philosophy to secure a place in society for people with physical or mental disabilities. That is why we have been working with a facility for professional integration for over 30 years. Many of our products are lovingly produced there by people with disabilities.

**Wir wollen an der Spitze bleiben. Schnelle Lieferungen zur Zufriedenheit unserer Kunden ist unser höchstes Ziel.**

Mit unserem Neubau haben wir sechs Millionen Euro in dieses Ziel investiert: Unsere neue magnetoplan-Logistik setzt Maßstäbe. Das magnetoplan® Logistikzentrum umfasst 6.000 Quadratmeter Lagerflächen, 7.000 Kleinteile-Regalmeter und 1.700 Palettenstellplätze. Unsere computergesteuerte Batch-Kommissionierung führt im Zusammenspiel mit einer zweifachen Barcode-Warenkontrolle fast zu einer

Null-Fehler-Rate im Bestell- und Kommissionierungsprozess. Unsere gut geschulten, langjährigen Mitarbeiter verpacken Ihre Produkte mit den besten am Markt erhältlichen Transportverpackungen. Dank unserer E-Mail-Versandbenachrichtigung und einem Trackingsystem halten wir Sie über Ihre Sendung auf dem Laufenden. Im Regelfall erhalten Sie Ihre bestellte Ware innerhalb von 24-48 Stunden.

**We want to stay at the peak. Our top priority is fast deliveries for highly satisfied customers.**

With our latest construction projection we have invested 6 million Euros into that aim: The new magnetoplan logistic sets benchmarks. The magnetoplan logistic center comprises 6.000 m² of warehousing spaces, 7,000 small-part shelves meters and 1,700 pallet spaces. Our computer controlled batch-picking leads in combination with a dual barcode merchandise control scanning sys-

tem to almost a zero mistake rate within our ordering and picking process. Our well educated, longterm employees pack your products with the best available transport packaging on the market. Thanks to our email shipping notification and tracking system, we always keep you informed about the status of your shipment. Usually you will receive your order within 24 - 48 hours.







**magnetoplan**® a brand of HOLTZ OFFICE SUPPORT | Germany

HOLTZ OFFICE SUPPORT GmbH  
Berta-Cramer-Ring 14-16 | 65205 Wiesbaden | Germany

E-Mail: [info@holtz-gmbh.de](mailto:info@holtz-gmbh.de) | Fon: + 49 6122 709-0 | Fax: + 49 6122 709-66  
Postfach 4140 | D-65031 Wiesbaden



[magnetoplan.de](http://magnetoplan.de)



[holtzofficesupport.com](http://holtzofficesupport.com)

Ihr **magnetoplan**® Fachhändler | Your **magnetoplan**® retailer:

Katalog-Nr.:  
Catalogue No.: 02203 | 16

