

Soldan

Gültig vom 09.11.2020 bis 30.06.2021



SOLDAN
INITIATIVE
ERGONOMIE



Unser TOP-THEMA

ERGONOMIE

Richtiges

SITZEN

Schonende

BEWEGUNG

... und vieles mehr

GRATIS!

Als Dankeschön für Ihre Bestellung schenken wir Ihnen ein praktisches Fitness-Set.

Mehr Informationen Seite 2



Persönliche
Fachberatung



24-Stunden-
Lieferservice



30 Tage
Rückgaberecht



Online
bestellen



SOLDAN INITIATIVE ERGONOMIE

Die Gesundheit ist das wertvollste Gut, das wir besitzen. Sie gilt es zu schützen. Wir wollen Ihnen helfen, sie zu bewahren. Dafür haben wir auf den folgenden Seiten eine Reihe von Produkten und praktische Tipps zusammengestellt. Lassen Sie sich überraschen – und vor allem bleiben Sie gesund!

UNSERE STARKEN PARTNER



7

VERSPANNUNGEN VORBEUGEN!



22

MEHR BEWEGUNG IN IHREM ALLTAG!



28

DAS RICHTIGE LICHT!



34

SCHUTZ VOR VIRUSINFEKTIONEN!



48

ANALYSE IHRES ARBEITSPLATZES!



51

„WER NICHT JEDEN TAG ETWAS FÜR SEINE
GESUNDHEIT AUFBRINGT, MUSS EINES TAGES
VIEL ZEIT FÜR SEINE KRANKHEIT OPFERN.“

Sebastian Kneipp

ALLES IM ÜBERBLICK!

Gesundheitsförderung in der Kanzlei	4
Zahlen, Daten, Fakten!	5
Experten für Ihre Gesundheit	6
Unsere starken Partner	7
Unser Zonen-Konzept	8–9
Rücken	10–15
Handgelenk	16–21
Nacken	22–27
Bewegung	28–33
Konzentration	34–37
Atmung	38–44, 52
Akustik	44–47
Hygiene	48–50
Arbeitsplatzanalyse	51

UNSERE SERVICELEISTUNGEN

- 24-Stunden-Lieferservice
- 30 Tage Rückgaberecht
- Kanzleiberater vor Ort
- Einfache Online Bestellung
- Aktuelle Tagespreise



Dieses Mailing wurde „klimaneutral“ produziert und auf FSC®-zertifiziertem Papier gedruckt.

KODEX – Unterzeichner des PBS-Ehrenkodex

Preise gültig bis 30.06.2021
(Preisänderungen vorbehalten bzw. solange der Vorrat reicht.)

Alle Preise ohne Deko, soweit nicht anders bezeichnet. Für Druckfehler keine Haftung. Vorteilsangebote gelten nur solange der Vorrat reicht.

Hans Soldan GmbH | Bocholder Straße 259 | 45356 Essen |
Telefon 0201 8612-123 | Telefax 0201 8612-222 | info@soldan.de

A green jacket is draped over a modern, light-colored wooden stool with black legs. To the right of the stool, a clear plastic water bottle with a black lid and a green handle sits on a red mat. The background shows a large window with a view of greenery outside.

GRATIS¹

¹ Ab einem Netto-Warenwert von mindestens 269,- € (nicht mit derzeit gültigen Rabatten, Gutscheinen und Sonderpreisen kombinierbar). Die Abgabe ist auf ein Fitness-Set pro Kunde begrenzt. Um Ihr Geschenk zu erhalten, tragen Sie bitte den hier genannten Geschenk-Code auf dem Bestellschein ein. Bei Internet-Bestellungen geben Sie diesen Code in das dafür vorgesehene Feld im Warenkorb ein. Bereits bestehende Bestellungen oder Bestellungen aus anderen Werbemitteln, sowie Bestellungen aus dem Produktbereich „Fachmedien und Seminare“ können leider nicht berücksichtigt werden. Lieferung solange der Vorrat reicht. Dieses Angebot ist für die freien Berufe, Industrie, Handwerk und Handel zur Verwendung in der selbstständigen Tätigkeit bestimmt. Gültigkeit: bis 30.06.2021.

Alle Preise in Euro, zzgl. gesetzl. MwSt. soweit nicht anders angegeben. Für reduzierte Artikel gelten keine weiteren Sonderkonditionen.

ANALYSE IHRES BÜROARBEITSPLATZES!

Die Ergonomie- und Büroarbeitsplatzanalyse dient der Visualisierung und Dokumentation der Arbeitsplatzbedingungen und bietet die Möglichkeit für eine fachkundige Beurteilung Ihrer Büroarbeitsplatz-Bedingungen.

FÜR EINE GENAUE ANALYSE BENÖTIGEN WIR FOLGENDE DATEN VON IHNEN

Fragen zur Person (optional)

- Rechts / links Händer • Körpergröße
- Wo haben Sie Schmerzen?
Schulter / Nacken, Oberer Rücken, Unterer Rücken
Becken, Leiste, Oberschenkel, Unterschenkel / Wade,
Fuß, an anderer Stelle

Fragen zum Arbeitsablauf

- Wie viele Stunden arbeiten Sie täglich im Sitzen?
- Können Sie Tätigkeiten im Stehen erledigen?
- Können Sie unterschiedliche, Körperhaltungen /
Sitzpositionen einnehmen?
- Haben Sie noch andere Anmerkungen, Hinweise oder
Verbesserungsvorschläge?

FOTO-TIPPS!

Vorbereitung Arbeitsplatz

- Seitenansicht Person von Kopf bis Fuß
- Dto. am Steharbeitsplatz
- Gesamte Arbeitsfläche inklusive Monitor muss
sichtbar sein
- Sichtbehinderungen bitte entfernen –
z. B. Rollcontainer, Pflanze, etc.
- Gegenlicht wie direkte Sonneneinstrahlung bitte
vermeiden

Vorbereitung der Person

- Das Ohr sollte sichtbar sein
- Hüftgelenk sollte sichtbar sein – bitte Jacke,
Sakko ausziehen

IHRE DATEN KÖNNEN SIE EINFACH UND
UNKOMPLIZIERT AUF
[SOLDAN.DE/ERGONOMIE-FOTOANALYSE](https://soldan.de/ergonomie-fotoanalyse)
AN UNS ÜBERMITTELN.

FOTOANALYSE!

nur **49,-**



BEWERTUNG IHRER ARBEITSPOSITION

Vergleich Ihrer Arbeitsposition mit der optimierten Grundeinstellung

- Kopf
- Arme
- Oberkörper
- Beine



Bisherige
Arbeitsposition



Optimierte
Grundeinstellung

FÜR MEHR BEWEGUNG- PRAKTISCHES FITNESS-SET!



Liebe Kunden, lieber Kunde,
wir kennen es alle: langes Sitzen im Büro, zu wenig Bewegung im Alltag. In diesem Mailing finden Sie viele Produkte für einen ergonomischen Arbeitsplatz, damit Sie bessere Leistung bringen können und weniger Schmerzen haben. Für den Ausgleich für einen langen Arbeitstag schenken wir Ihnen für Ihre Bestellung ein Fitness-Set. Praktisch für Fitness-Studio, Outdoor-Sport oder der Sporteinheit in den eigenen vier Wänden.

Fitness-Set

Das praktische Set besteht aus einer doppelwandigen Trinkflasche, einem Sporthandtuch und einem Theraband. Damit verschaffen Sie sich mehr Bewegung und sind für den Berufsalltag gut gerüstet!

Doppelwandige Trinkflasche

- Aus BPA freiem Tritan™
- Klappbares Mundstück mit Trinkhalm
- Füllmenge: 500 ml • Farbe: grün

Sporthandtuch pocket

- Mit Reißverschlusstasche an einer Ecke und elastischer Schlaufe zum praktischen Transport
- Material: Mikrofaser 160 g/m² (Ökotex-Standard 100)
- Farbe: Grau

Theraband

- Mittlere Zugkraft • Länge: 2,5 m
- Material: reines Latex
- Inkl. Übungsbroschüre • Farbe: grün

Es grüßt Sie herzlich

Norbert Laquer
Leitung Marketing/Vertrieb

Ihr persönlicher Geschenk-Code¹:

SLDN-4620-0001



**SOLDAN
INITIATIVE
ERGONOMIE**



SÖLDAN
INITIATIVE
ERGONOMIE



DER ALLTAG VERLANGT VIEL ...

WIR FÖRDERN DIE GESUNDHEIT IN DER KANZLEI!

Nur wer sich körperlich wohl fühlt, kann auch gute Leistungen bringen. Doch die Realität sieht oftmals anders aus: Wir bewegen uns zu wenig. Einen Großteil des Tages verbringen wir sitzend auf dem Sofa, im Auto, beim Essen, vor allem aber am Schreibtisch bei der Arbeit. Langfristig kann dieser Bewegungsmangel zu ernsthaften gesundheitlichen Problemen führen.

Deshalb ist es so wichtig, es gar nicht erst so weit kommen zu lassen: Als führender Kanzleispezialist haben wir uns zum Ziel gesetzt, die Gesundheit in der Kanzlei zu fördern. Denn es gibt viele Möglichkeiten, den Arbeitsalltag so zu gestalten, dass die Gesundheit dabei nicht auf der Strecke bleibt. Dazu tragen zum Beispiel die innovativen

und ergonomischen Produkte für die Büroeinrichtung und -ausstattung bei, die wir Ihnen auf den folgenden Seiten vorstellen. Selbstverständlich sollten Sie auch selbst für Ihr Wohlbefinden sorgen. Dafür geben wir Ihnen auf den folgenden Seiten ebenfalls eine Menge Tipps.

Bei unserer Ergonomie-Initiative vertrauen wir auf das fundierte Wissen und die langjährige Erfahrung der Top-Experten auf diesem Gebiet. Dazu gehören vor allem das IGR – Institut für Gesundheit und Ergonomie e. V. als Berater sowie die Fellowes® GmbH und Kensington®, beide Spezialanbieter für ergonomische Lösungen am Arbeitsplatz. Zusammen mit diesen strategischen Partnern haben wir ein ergonomisches Zonen-Konzept entwickelt. Lassen Sie sich von unseren Ideen für den gesunden Arbeitsplatz inspirieren und verbessern Sie Ihr eigenes Wohlbefinden und das Ihrer Mitarbeiter.



WARUM ERGONOMIE?

Ergonomie ist die Wissenschaft von der menschlichen Arbeit. Danach sollen sich die Arbeitsbedingungen an den Menschen anpassen und nicht umgekehrt! Nach ergonomischen Grundsätzen konzipierte Möbel und Ausrüstungsgegenstände fördern die körperliche und geistige Gesundheit der Arbeitnehmer.

ZAHLEN, DATEN, FAKTEN!

25 %

aller Erkrankten klagten über Rücken- und andere Muskel- oder Skelettschmerzen

Durchschnittlich 6,5 Tage im Jahr sind Kanzleimitarbeiter krank. Bei rund 158.000 Beschäftigten allein im deutschen Anwaltsmarkt summieren sich die krankheitsbedingten Ausfalltage auf 1.027.000 im Jahr. Das geht aus statistischen Untersuchungen des Soldan Instituts hervor.*

Allgemein sind Rückenleiden und andere Muskel- und Skeletterkrankungen die häufigste Krankheitsursache in Deutschland.

Auf sie entfallen rund ein Viertel aller Krankheitstage, vor allem bei Männern. In den vergangenen Jahren haben zudem psychische Erkrankungen, zum Beispiel das Burn-out-Syndrom, zugenommen und vermehrt zu Fehlzeiten am Arbeitsplatz geführt. Diese Diagnose trifft überproportional häufig Frauen.**

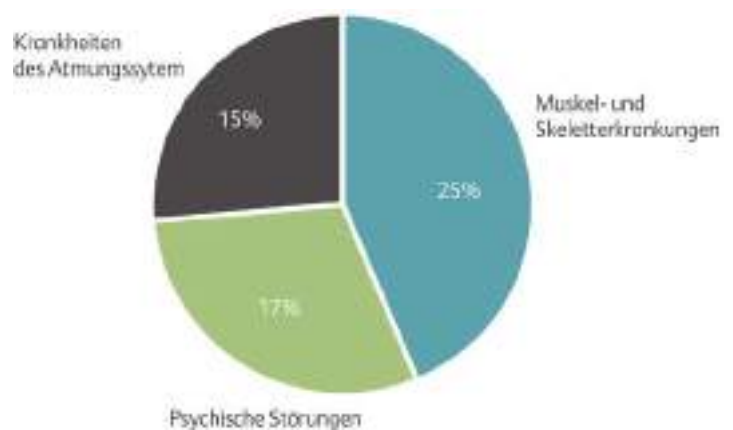

Unabhängig von dem persönlichen Leidensdruck der Betroffenen verursachen krankheitsbedingte Ausfalltage hohe Kosten. Durchschnittlich kostet ein Krankheitstag den Arbeitgeber 112,- € das verursacht allein auf dem deutschen Anwaltsmarkt einen Schaden durch krankheitsbedingte Arbeitsausfälle von 115 Mio. € im Jahr. Die Zahlen verdeutlichen, dass sich auch unter dem finanziellen Aspekt Investitionen in die betriebliche Gesundheit durchaus für den Arbeitgeber lohnen.**

*Quelle: Kilian, Matthias / Heckmann, Kerstin, Rechtsanwälte und ihre Mitarbeiter, Eine arbeitspsychologische Studie zur Zusammenarbeit in Anwaltskanzleien, Forschungsberichte des Soldan Instituts Band 22

**Studie IWR

WIR BIETEN IHNEN ZERTIFIZIERTE BERATUNG!

Das Ziel unserer Ergonomie-Initiative ist es, die Arbeitsplätze in Ihrer Kanzlei gesundheitsfördernd zu gestalten.

Dafür ist es unerlässlich, die gesundheitlichen Herausforderungen an den Arbeitsplätzen in Ihrer Kanzlei zu erkennen und praktische Lösungen für diese Probleme aufzuzeigen.

Für diese Aufgabe bringen wir das notwendige Know-how mit: Alle unsere Berater sind zertifizierte Ergonomie-Berater. Sie wurden vom IGR – Institut für Gesundheit und Ergonomie e. V. geschult, haben umfassendes Fachwissen erworben und Prüfungen abgelegt. Sie sollten daher bei geplanten Neuanschaffungen von Büromöbeln oder anderen -ausstattungen auch ergonomische Kriterien beachten und dabei auf diese besondere Expertise unserer Berater vertrauen. Selbstverständlich können Sie auch die Arbeitsplatzsituation in Ihrer Kanzlei beurteilen lassen. Entweder machen sich unsere Berater vor Ort ein Bild oder Sie übermitteln Fotos des Arbeitsplatzes zusammen mit einem ausgefüllten Fragebogen an uns.



WEITERE INFORMATIONEN ZUR FOTO-ANALYSE FINDEN SIE HIER



SOLDAN
INITIATIVE
ERGONOMIE



EXPERTEN FÜR IHRE GESUNDHEIT

INSTITUT FÜR GESUNDHEIT UND ERGONOMIE E.V.

Institut für Gesundheit und Ergonomie e. V.

Das IGR mit Sitz in Nürnberg ist die erste Adresse in Deutschland, wenn es um betriebliche Gesundheit geht. Experten aus den Bereichen Ergonomie und Rückengesundheit beschäftigen sich mit fast allem, was für gesundes Arbeiten von Bedeutung ist. Sie forschen, bilden aus, zertifizieren und sind Entwicklungspartner für Hersteller sowie Berater für Unternehmen. Das Institut wurde Mitte der neunziger Jahre gegründet. Der Vorstandsvorsitzende ist Christian Brunner. Im Folgenden berichtet er, worauf es beim gesunden Arbeiten ankommt.

Wir arbeiten kürzer und weniger körperlich als früher, gesünder sind wir trotzdem nicht. Woran liegt das?

Christian Brunner: Wir bewegen uns heute viel zu wenig. Es hat eine Verschiebung von körperlicher Arbeit zu überwiegend sitzender Tätigkeit stattgefunden. Das ist auch ein wesentlicher Grund dafür, dass Zivilisationskrankheiten wie Bluthochdruck, Übergewicht, Diabetes und Muskel- und Skeletterkrankungen immer weiter zunehmen. Auch der Arbeitsdruck steigt, da durch die Technik heute alles viel schneller geht

und gehen muss. Deshalb nehmen zum Beispiel auch psychische Erkrankungen wie das Burn-out-Syndrom zu.

Wie sollte ein gesunder Arbeitsplatz aussehen?

Christian Brunner: Ein gesunder Arbeitsplatz zeichnet sich dadurch aus, dass für den Arbeitnehmer das Risiko minimiert wird, an einer der oben beschriebenen Zivilisationsleiden zu erkranken. Natürlich spielt es dabei auch immer eine Rolle, was der Betroffene selbst für seine Gesundheit unternimmt. Mindestens ebenso wichtig sind jedoch die Rahmenbedingungen, die er dabei an seinem Arbeitsplatz vorfindet. Der Arbeitgeber kann dazu eine Menge beitragen.

Solche Maßnahmen kosten häufig Geld. Inwieweit zahlen sich diese Investitionen aus?

Christian Brunner: Sie rechnen sich auf jeden Fall. Arbeitnehmer, die sich gesund und wohl fühlen, sind weniger krank, arbeiten effizienter und sind motiviert. Es gibt verschiedene Untersuchungen zu diesem Thema, die teilweise auch ganz konkrete Zahlen enthalten.

Mehr Informationen auf: igr-ev.de

UNSERE STARKEN PARTNER

„ARBEITEN AUF GESUNDE WEISE“

Fellowes® bietet innovative ergonomische Lösungen für den Arbeitsplatz. Von Monitor- und Laptopständern über Rückenstützen, Fußstützen und Handgelenkauflagen bis hin zu Sitz-Steh-Workstations, Schreibtischen und Luftreinigern unterstützt das Unternehmen Menschen dabei, auf gesunde Weise zu arbeiten. „Wir möchten, dass die Menschen sich bei der Arbeit

wohl fühlen und das Beste aus sich heraus holen können“ – so lautet das Ziel des Familienbetriebs. Er wurde 1917 von Harry Fellowes gegründet und hat seinen Hauptsitz in den USA. Weltweit beschäftigt das Unternehmen mehr als 1.500 Mitarbeiter.

Mehr Informationen auf:
fellowes.com

Fellowes
Brands.



„SMARTFIT®-SYSTEM PASST FÜR JEDEN“



Menschen vertrauen der Marke Kensington® und ihren Produkten seit mehr als 35 Jahren. Das Unternehmen bietet Produkt- und Sicherheitslösungen für den modernen Arbeitsplatz.

So ist Kensington® als Erfinder von Sicherheitsschlössern für Laptops weltweit führend.

Mit seinen ergonomischen Produkten sorgt Kensington® dafür, dass Mitarbeiter sich an ihrem Arbeitsplatz wohl fühlen und gesund bleiben. Das einzigartige SmartFit®-System ermöglicht stufenlose Anpassungen und bietet die

optimale Lösung für jeden Mitarbeiter. Kensington® hat seinen Sitz in San Mateo / Kalifornien und ist eine Tochter der weltweiten ACCO Brands.

Mehr Informationen auf:
kensington.com

Kensington

UNSER ZONEN-KONZEPT!





SOLDAN
INITIATIVE
ERGONOMIE



ZONE 4



ZONE 3

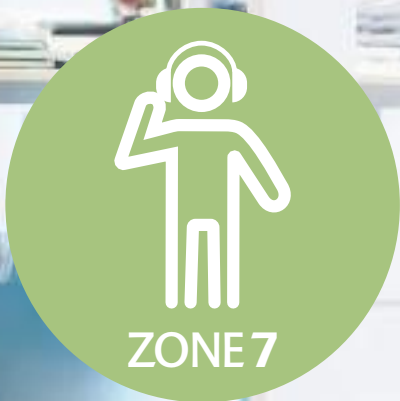

ZONE 7



ZONE 8

DIESE BEREICHE KÖNNEN SCHNELL ZUM GESUND- HEITSPROBLEM WERDEN

Zusammen mit den strategischen Partnern hat Soldan ein ergonomisches Zonen-Konzept entwickelt, das Ihr Wohlbefinden und das Ihrer Mitarbeiter im Kanzleialltag verbessern wird. Dabei werden die Arbeitsplätze in der Kanzlei in überschaubare Bereiche untergliedert. Für jeden Bereich stellen wir Ihnen Problemlösungen vor. So sorgen wir ganz systematisch für mehr Prävention, Gesundheit und Zufriedenheit in Ihrer Kanzlei.



ZONE 1

Rücken



ZONE 2

Handgelenke



ZONE 3

Nacken



ZONE 4

Bewegung



ZONE 5

Konzentration



ZONE 6

Atmung



ZONE 7

Akustik



ZONE 8

Hygiene

PRAXIS TIPP!

SO SITZEN SIE RICHTIG!



Flexibel sein

Wechseln Sie Ihre Sitzhaltung mindestens drei bis vier Mal in der Stunde. Mit regelmäßigen Veränderungen der Sitzposition stärken Sie Ihre Rückenmuskulatur, Arme und Beine werden besser durchblutet; auch Ihre Bandscheiben werden es Ihnen danken.



Höhe beachten

Stellen Sie die Höhe des Tisches und Ihres Stuhls so ein, dass Ihre Ober- und Unterarme sowie Ihre Ober- und Unterschenkel mindestens einen rechten Winkel bilden. Die Füße sollten vollständig auf dem Boden stehen, die Arme locker auf dem Tisch liegen können.



Rückenlehne nutzen

Die Rückenlehne Ihres Stuhls stützt den unteren und mittleren Rücken. Dazu sollten Sie aufrecht sitzen, um Bandscheiben und Muskulatur gleichmäßig zu belasten. Zudem sollten Sie auf Ihrem Stuhl so sitzen, dass etwa noch zwei Drittel Ihres Oberschenkels Kontakt zu der Sitzfläche haben.



RÜCKEN

ALLES EINE FRAGE DER HALTUNG!

Büroarbeit und Rückenschmerzen gehen oft Hand in Hand. Rund 7,5 Stunden sitzen wir durchschnittlich am Tag, den größten Teil davon am Arbeitsplatz, oftmals vorgebeugt und verkrampft – das belastet die Rückenmuskulatur und die Bandscheiben. Unbequeme Stühle und eine schlechte Haltung können vorhandene Rückenschmerzen verschlimmern oder neue Rückenprobleme auslösen. Wir empfehlen Ihnen, ein Lendenwirbel-

stützkissen zu nutzen. Damit stützen Sie Ihren Rücken und nehmen automatisch eine gute Haltung ein. Es lässt sich ganz einfach an Ihrem Bürostuhl befestigen. Erhebliche ergonomische Vorteile bietet zusätzlich eine Fußstütze. Sie sorgt dafür, dass sich die Füße richtig bewegen und abstützen können. Das Becken wird korrekt ausgerichtet und die untere Wirbelsäule entlastet. Mit dem Lendenwirbelstützkissen und einer Fußstütze verbessern Sie automatisch Ihre Haltung und lindern auf diese einfache Weise Ihre Rückenprobleme.

RICHTIGES SITZEN ENTSCHEIDET!



SOLDAN
INITIATIVE
ERGONOMIE

ab **639,-**



1]

Multifunktionale
Synchron-Mechanik

Ergonomischer
Wohlfühl-Sitz



3]

Ergonomische 3D-Pending-Mechanik

Orthopädisch optimierter Sitz



Chefsessel

Die orthopädisch optimierten Sitzmöbel mit den ergonomischen 3D-Pending-Mechanik garantieren dreidimensionales und dynamisches Sitzen in allen Sitzpositionen. Permanente Bewegungsreize aktivieren und kräftigen im Sitzen alle Muskeln, insbesondere die Rumpf-, Rücken-, Schulter- und Armmuskulatur. Der Stoffwechsel verbessert sich und die Bandscheiben werden besser mit Nährstoffen versorgt.

- Design-Aluminium-Fußkreuz mit polierter Oberfläche, mit lastabhängig gebremste Sicherheitsdoppelrollen für Teppichböden
- 5 Jahre Hersteller-Garantie
- 2D-Armlehnen zur Entlastung der Schulter-Nackenpartie, breiten- und höhenverstellbar
- Fußkreuz Aluminium

1] + 2] Stoff-Chefsessel 3D / Leder-Chefsessel 3D

- 3D-Pending-Mechanik mit Atmungseffekt, 8-fach pendelnd gelagert
- Orthopädische Flex-Rückenlehne, anatomisch gewölbt und orthopädisch gepolstert
- Höhenverstellbare Lordosenstütze zur ergonomischen Bandscheibenunterstützung
- Ergonomischer Bandscheibensitz mit 7-Zonen Boxspring-Federkernen und extra weicher Vorderkante
- Sitzbreite x Sitztiefe x Sitzhöhe: 500 x 440 – 500 x 440 – 500 mm
- Lehnenhöhe: 650 mm
- Belastbarkeit bis: 120 kg

3] Leder-Chefsessel PARADISE

- Multifunktionale Synchron-Mechanik mit individuell einstellbarem Gegendruck. Sitz und Rückenlehne passen sich automatisch synchron im Winkelverhältnis von 1:3 Ihrem Bewegungsablauf an und sorgen für einen muskelentspannenden Effekt
- Ergonomischer Wohlfühl-Sitz mit doppelter Aufpolsterung und extra weicher Vorderkante
- Hochwertiger Bezug aus echtem italienischen Rodeo-Rindsleder (Semi Anilin) in Schwarz
- Sitzbreite x Sitztiefe x Sitzhöhe: 480 x 470 – 540 x 490 – 540 mm
- Lehnenhöhe: 720 mm
- Belastbarkeit: bis 125 kg

Bezeichnung	Ausführung	Farbe	Bestell-Nr.	Preis/Stück
1] Chefsessel 3D	Stoff	■	15867-20/061	639,00
2] Chefsessel 3D (o. Abb.)	Leder	■	15868-20/061	779,00
3] Chefsessel PARADISE	Leder	■	15870-20/061	779,00

Alle Preise in Euro, zzgl. gesetzl. MwSt. *Basis: Katalog 2020 **Basis: Einzelkauf ***Basis: UVP des Herstellers



**SOLDAN
INITIATIVE
ERGONOMIE**



ab **199,-**

Patentiertes dreidimensionales Sitness-Gelenk

Mit Schiebsitz-Sitztiefeverstellung ca. 50 – 60 mm



Topstar

Bürodrehstuhl SITNESS LIFE 40

Für ein aktiv dynamisches und gesundes Sitzen während der Arbeit. Bewegliches Sitzen regt den Kreislauf an, trainiert die Rückenmuskulatur und schont die Bandscheiben.

- Patentiertes Sitness-Gelenk für dreidimensional bewegliches Sitzen – der Korpus folgt den Bewegungen des Sitzenden in alle Richtungen
- Ergonomisch geformte Rückenlehne mit atmungsaktivem Netzbezug, Höhe: 490 mm
- Stufenlose Sitzhöhenverstellung mit Toplift, verchromt
- Sitzbreite x Sitztiefe x Sitzhöhe: 460 x 440 x 440 – 560 mm
- Stabiles Kunststoff-Fußkreuz, ausgerüstet mit lastabhängig gebremsten Sicherheitsdoppelrollen für Teppichböden • Inklusive ergonomisch geformter Armlehnen
- 3 Jahre Hersteller-Garantie



**WEITERE INFORMATIONEN
AUF SOLDAN.DE**

Topstar

Bürodrehstuhl Sitness Open X DELUXE (N) / (P)

Neu konzipierte Rückenlehne mit atmungsaktiver Netzbespannung für ein angenehmes Wohlfühlklima am Rücken.

- Neues Synchronmechanikkonzept mit extra großem Öffnungswinkel zur synchronen Verstellung der Sitz- und Rückenlehnenneigung
- Inklusive höhenverstellbarer Armlehnen mit breitenverstellbarer Armlehnenauflage
- Sitzbreite x Sitztiefe x Sitzhöhe: 470 x 470 x 450 – 550 mm
- Rückenlehnenhöhe: 580 mm

Bezeichnung	Ausführung	Farbe	Bestell-Nr.	Farbe	Bestell-Nr.	Preis/Stück
1] Bürodrehstuhl Sitness LIFE 40		■	15831-20/061	□	15831-21/061	199,00
2] Bürodrehstuhl Sitness Open X DELUXE (N)	Netzrückenlehne	■	15689-20/061			239,00 statt* 259,00
3] Bürodrehstuhl Sitness Open X DELUXE (P)	Polsterrückenlehne	■	15690-20/061			239,00 statt* 259,00

Alle Preise in Euro, zzgl. gesetzl. MwSt. *Basis: Katalog 2020 **Basis: Einzelkauf ***Basis: UVP des Herstellers

PRAXIS TIPP!

Body-Balance-Tec®



Durch die dreidimensionale Beweglichkeit der Sitzfläche – nach vorne, zur Seite und nach hinten – wird Sitzen zum Training für den Muskel- und Skelettsystem. Der gesundheitsfördernde Effekt stellt sich automatisch durch die ganz natürlichen Körperbewegungen beim Sitzen ein.

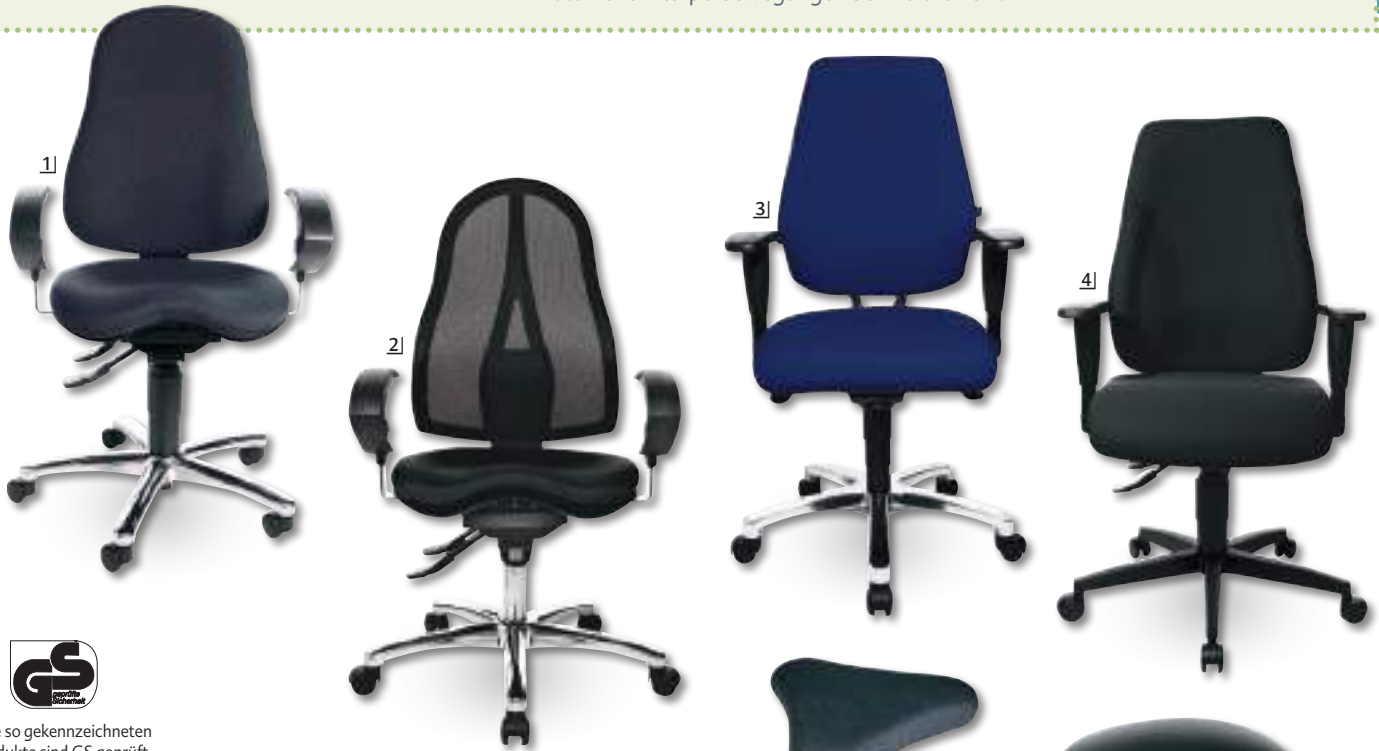

¹ Die so gekennzeichneten Produkte sind GS geprüft



² Die so gekennzeichneten Produkte sind TÜV geprüft



Bürodrehstühle / Hocker

1] Bürodrehstuhl Sitness 10

- Permanentkontakt-Mechanik • Konturformte Rückenlehne mit integrierter Lendenwirbelstütze in Höhe, Tiefe und Neigung verstellbar, 580 mm hoch
- Patentierter Orthositz®, dreidimensional beweglich • Höhenverstellbare Armlehnen aus schwarzem Kunststoff • Sitzbreite x Sitztiefe x Sitzhöhe: 480 x 440 x 460 – 560 mm

2] Bürodrehstuhl Sitness 15

- Fitness-Drehstuhl mit balancierender Sitzfläche in moderner Netz-Optik.
- Konturformte Design-Rückenlehne mit atmungsaktivem Netzbezug und integrierter Lendenwirbelstütze, in der Höhe verstellbar
- Sitzbreite x Sitztiefe x Sitzhöhe: 480 x 440 x 460 – 560 mm
- Inklusive höhenverstellbarer Armlehnen, Chrom

3] Bürodrehstühle Sitness 30

Fitness durch Sitzen in Bewegung! Ergonomischer Wellness-Bürostuhl mit Body-Balance-Tec® für dreidimensional bewegliches Sitzen.

- Punktsynchronmechanik, Federkraft individuell auf das Körpergewicht einstellbar, mehrfach arretierbar
- Bequemer Flachsitz mit Knierolle und Body -Balance-Tec®-Gelenk
- Inkl. höhen- und breitenverstellbaren Armlehnen mit Softpadarmauflagen
- Sitzbreite x Sitztiefe x Sitzhöhe: 470 x 480 x 410 – 500 mm • Lehnenhöhe: 580 mm



4] Sitness® LADY

- Spezieller Lady-Drehstuhl mit Body-Balance-Tec® Sitzfläche
- Sitzbreite x Sitztiefe x Sitzhöhe: 480 x 480 x 390 – 490 mm
- Lehnenhöhe: 570 mm

5] Sitz- / Stehhocker Sitness H1

Patentierter Sitz- / Stehhilfe für bewegliches und aktiv dynamisches Sitzen und Stehen. Die neue patentierte Sohle ist aus thermoplastischen Kunststoffen geformt und in einzelne Segmente unterteilt. Trainiert den Rücken und wirkt präventiv gegen Rückenprobleme.

- Sitzbreite x Sitztiefe x Sitzhöhe: 350 x 350 x 570 – 770 mm
- Maximale Belastung: 110 kg

6] Sitz-Hocker Sitness®

Das Beste für Ihren Rücken! Der dreidimensional bewegliche Sitz balanciert Ihre Wirbelsäule, hält diese immer in der richtigen Position und trainiert während des Sitzens die Rückenmuskulatur.

- Balanced-Movement-Mechanik™
- Sitzabdeckung mit farbgleichem Softexbezug

Bezeichnung	Farbe	Bestell-Nr.	Farbe	Bestell-Nr.	Farbe	Bestell-Nr.	Farbe	Bestell-Nr.	Preis/Stück
									1 ab 2
1] Bürodrehstuhl Sitness 10 ^{1,2}	■	47062-01/061	■	47062-08/061	■	47062-20/061	■	47062-26/061	124,00 statt* 139,00 –
2] Bürodrehstuhl Sitness 15 ^{1,2}	■	31237-11/061	■	31237-20/061	■	31237-26/061			169,00 statt* 379,00 159,00 statt* 379,00
3] Bürodrehstühle Sitness 30 ^{1,2}	■	46283-01/061	■	46283-20/061					229,00 statt* 239,00 219,00 statt* 229,00
4] Sitness® LADY ^{1,2}	■	40759-01/061	■	40759-14/061	■	40759-20/061	■	40759-26/061	189,00 statt* 199,00 –
5] Sitz- / Stehhocker Sitness H1	■	15684-20/061							109,00 statt* 129,00
6] Sitz-Hocker Sitness® ²	■	44071-01/061	■	44071-20/061	■	44071-26/061			109,00 statt* 119,00

FÜR EINE BESSERE SITZHALTUNG!



Patentierte
Tri-Tensioning™ Befestigung

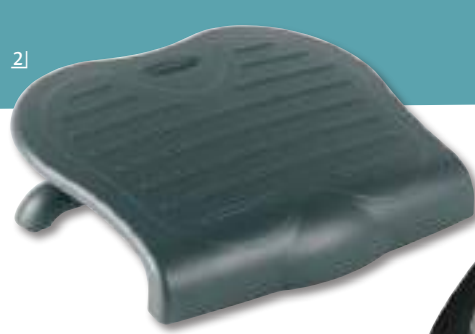

REDUZIERT!

ab **16,90**



Mit Feststellfunktion



UNILUX Kensington

Fußstützen

2] SoleSaver

- Drei Höheneinstellungen, Winkel einstellbar auf 10, 15 und 20° Neigung
- Erhöhte Beinposition für bessere Haltung und Blutzirkulation und weniger Druck im Lendenbereich

3] Nymphaea

Die Verwendung einer Fußstütze vermeidet Muskelverspannungen und Ermüdung der Beine. Es verbessert die Haltung und Durchblutung, indem Füße und Beine angehoben gehalten werden. Das ergonomische Konzept wurde in Verbindung mit der Arbeitsmedizin entwickelt.

- Mit Wipp- und Schaukelfunktion
- Höhenverstellbar: von 80 bis 200 mm
- Neigungsverstellbar: von 0 bis 20°
- Farbe: grau

4] + 5] SoleMate / SoleMate Plus

Der Winkel ist mit den Füßen auf bis zu 20° einstellbar.

- Rutschfeste Oberfläche
- Robuste, strapazierfähige Konstruktion
- Comfort mit Geleinlage auf der Trittfläche

Fellowes

1] Office Suites™ Netz-Rückenstütze

Rückenstütze aus Netzstoff passt sich sanft den Rückenkonturen an. Patentierte Tri-Tensioning™ Befestigung lässt sich einfach an gängigen Bürostühlen anbringen ohne ständiges Nachjustieren.

- Farbe: schwarz

Bezeichnung	B x H x T mm	Bestell-Nr.	Preis/Stück
1] Office Suites™ Netz-Rückenstütze	304 x 195 x 370	14840-00/061	29,90 statt* 36,90
2] Fußstütze SoleSaver	450 x 350	32914-00/061	16,90 statt* 18,49
3] Fußstütze Nymphaea	420 x 80 – 200 x 320	14849-02/061	24,90 statt* 28,90
4] Fußstütze SoleMate	450 x 350	30365-00/061	29,90 statt* 34,99
5] Fußstütze SoleMate Plus	450 x 350	30367-00/061	39,90 statt* 43,99

Alle Preise in Euro, zzgl. gesetzl. MwSt. *Basis: Katalog 2020 **Basis: Einzelkauf ***Basis: UVP des Herstellers



SOLDAN
INITIATIVE
ERGONOMIE

Mit vier Höhenstufen und stufenlos einstellbarem Neigungswinkel



1]

Mit Aussparung z. B. für den Fußschalter eines Diktiergerätes



2]



3]

Updown kann im Sitzen und Stehen verwendet werden

Anhebung der Füße und Beine zur Verminderung des Drucks auf den unteren Rücken



4]

Mit Kippfunktion zur regelmäßigen Änderung der Fußposition



5]



Fußstützen

1] RELAX-PLUS

Aus bruchfestem Polystyrol, mit rutschfester Standfläche. Individuell einstellbar.

- Mit vier Höhenstufen und stufenlos einstellbarem Neigungswinkel

2] RELAX

Aus bruchfestem Polystyrol, mit rutschfester Standfläche. Individuell einstellbar.

- Mit Aussparung z. B. für den Fußschalter eines Diktiergerätes

3] Fußstütze Updown

Die neue Generation der Fußstütze. Die Arbeitsmedizin empfiehlt für ein gutes Wohlbefinden alle 30 Minuten eine Haltungsänderung. Updown kann im Sitzen und Stehen verwendet werden.

- Unterseite mit zwei Silikonmattenfüßen ausgestattet, für einen rutschfesten Stand
- Mit Griff für einfachen Transport
- Gut geeignet für höhenverstellbare Schreibtische
- Farbe: schwarz
- Material: Polypropylen, Silizium

4] Professional Series™ Robuste Fußstütze

- Anhebung der Füße und Beine zur Verminderung des Drucks auf den unteren Rücken
- Einfache Höheneinstellung in drei Stufen zwischen 105 mm und 135 mm
- Plattform frei beweglich zur Verbesserung der Blutzirkulation
- Rutschfeste Oberfläche

5] Fußstütze Ergo WOW

- Höhenverstellbar, um Benutzern mit unterschiedlicher Körpergröße gerecht zu werden. Durch das Wenden der Fußstütze kann eine der beiden Höheneinstellungen gewählt werden
- Die Kippfunktion erlaubt, die Fußposition regelmäßig zu verändern und sorgt damit für höchsten Komfort
- Eine flache und eine gebogene breite Stellfläche bieten bequemen Halt für die Füße
- Gewicht: 3,2 kg
- Trittfäche: 450 x 290 mm

Bezeichnung	B x H x T mm	Bestell-Nr.	Preis/Stück
1] Fußstütze RELAX	490 x 190 x 350	18056-00/061	31,90 statt* 35,99
2] Fußstütze RELAX-PLUS	520 x 140 x 350	36687-00/061	29,90 statt* 33,49
3] Fußstütze Updown	508 x 135 x 300	14824-20/061	27,90 statt* 29,90
4] Professional Series™ Robuste Fußstütze	560 x 102 x 350	32295-00/061	59,90 statt* 67,90
5] Fußstütze Ergo WOW	508 x 135 x 300	15908-20/061	49,90 statt* 52,90



SOLDAN
INITIATIVE
ERGONOMIE



HANDGELENK

SO BLEIBEN SIE SCHMERZFREI!

Handgelenkschmerzen können durch eine ganze Reihe von Faktoren hervorgerufen werden. Neben offensichtlichen Ursachen – etwa Brüchen oder Verstauchungen – können auch Verschleiß, Entzündungen oder Nervenreizungen eine Rolle spielen. Eine schlechte Haltung im Arbeitsalltag, etwa beim Tippen auf der Computertastatur, beschleunigt eine solche negative Entwicklung auf jeden Fall. Sehnscheidenentzündungen oder ein Karpaltunnelsyndrom, also die Einklemmung des Mittelhandnerven im Handgelenkstunnel, können die Folge sein und erfordern eine langwierige Behandlung.

Akute Schmerzen sind immer ein Hinweis, dass der Körper mit einer Krankheit oder Verletzung zu kämpfen hat. Sie haben also eine wichtige Warnfunktion für den Körper und verschwinden häufig dann, wenn die Schmerzursache, zum Beispiel eine Verletzung, beseitigt ist. Chronische Schmerzen dauern hingegen länger an und treten immer wieder auf. Langanhaltende Schmerzen können sogar zu einer so genannten Schmerzkrankheit führen, die von den eigentlichen Ursachen abgekoppelt ist.

Grundsätzlich sollten Sie die Ursache für Ihre Handgelenksprobleme immer von einem Arzt abklären lassen. Darüber hinaus können Sie auch selbst etwas gegen Ihre Handgelenksschmerzen unternehmen. Das funktioniert nur, wenn Sie Ihre Arbeitsweise ändern!

Wozu dient eine Handgelenkauflage?

Die Handgelenke müssen bei der Arbeit und im Ruhezustand unbedingt in einer neutralen Position sein. Dies lässt sich am besten mit einer Handgelenkauflage erreichen:

- Handgelenke bleiben gerade. Dadurch entsteht ein ergonomisch optimaler Winkel bei der Tastaturbedienung
- Schultern und Nacken werden entlastet, da nicht mehr das ganze Gewicht der Arme gehalten werden muss
- Hände werden abgepolstert, dadurch wird der Schreibtisch bequemer

Gel-Pad und die richtige Computermaus können helfen

Ergonomische Computermäuse und -tastaturen unterstützen Sie dabei, eine bessere Haltung am Computer einzunehmen und die Belastung in den Handgelenken zu reduzieren.

SO ENTLASTEN SIE DIE HÄNDE!



1]

Separater Ziffernblock

Microsoft®

Ergonomische Tastaturen

1] Tastatur Sculpt Ergonomic KeyBoard mit separatem Ziffernblock
Geteiltes und gewölbtes Tastaturlayout, das Handgelenke und Unterarme in einer entspannten Position hält sowie eine gepolsterte Handballenauflage.

2] Tastatur Ergonomic Keyboard
Das Microsoft Ergonomic Keyboard bietet ergonomisches Design für mehr Komfort am Arbeitsplatz.

Bezeichnung	Bestell-Nr.	Preis/Stück
1] Tastatur Sculpt Ergonomic KeyBoard, mit separatem Ziffernblock	39675-00/061	79,99
2] NEU! Tastatur Ergonomic Keyboard	15126-00/061	44,90 statt*** 58,82



2]

Entsprechen der natürlichen Handwölbung



1]

2]

CHERRY Kensington

Ergonomische Mäuse

1] MW 4500 Maus, kabellos
Durch eine um ca. 45° gekippte Form liegt Ihre Hand nicht komplett flach auf der CHERRY MW 4500. Daraus ergibt sich eine natürlichere Handhaltung, die es Ihnen ermöglicht ermüdungsfrei und mit weniger Handgelenks- oder Sehnenbeschwerden zu arbeiten.

- Besonders ergonomische Form im 45° Design
- Präziser Sensor mit 3-stufig regelbarer Auflösung
- Status-LED zeigt niedrigen Batteriestand an
- Sechs Tasten und Scrollrad
- Angenehmes Handgefühl durch abriebfeste Oberflächenveredelung
- Extra kleiner Nano-Empfänger

2] Pro Fit®
Kabellose Full-Size-Maus in ergonomischer Form und weichen, gummierten Griffflächen.

- Für Rechtshänder
- Hochempfindlicher optischer Sensor (bis zu 1.200 dpi)
- B x H x T: 93 x 53 x 140 mm
- Lieferung inkl. 2 x AAA Akkus

Bezeichnung	Bestell-Nr.	Preis/Stück
1] MW 4500 Maus	14295-00/061	22,90
2] Pro Fit®	30343-00/061	27,99



1]

2]

logitech

Ergonomische Mäuse

1] Wireless Trackball M570
Arbeiten Sie bequem mit dem stabilen, handgerecht geformten Trackball, der Ihrer Hand und Ihrem Arm den nötigen Halt bietet. Der Trackball lässt sich zur Reinigung leicht entfernen.

- Kabellos
- 5-Tasten-Trackball-Maus
- Individuell belegbare Tasten
- USB-Anschluss
- B x T: 95 x 145 mm
- Farbe: schwarz

2] MX Vertical
Die fortschrittliche ergonomische MX Vertical Maus kombiniert ein auf wissenschaftlichen Erkenntnissen basiertes Design mit der beeindruckenden Performance der Logitech MX-Serie.

Natürliche Händedruck-Position reduziert die Muskelbeanspruchung um 10%, Senkrechter 57°-Winkel für optimale ergonomische Handhaltung.

- 2-Wege-Scrollrad
- Sechs Tasten (inkl. Scrollrad)
- B x H x T: 79 x 78,5 x 120 mm
- Gewicht: 135 g

4-fache Reduzierung

der erforderlichen Handbewegungen

Bezeichnung	Bestell-Nr.	Preis/Stück
1] Wireless Trackball M570	46669-00/061	75,90
2] MX Vertical	14301-00/061	99,90

Alle Preise in Euro, zzgl. gesetzl. MwSt. *Basis: Katalog 2020 **Basis: Einzelkauf ***Basis: UVP des Herstellers

EFFIZIENTER ARBEITEN MIT KOMPAKTEN TASTATUREN!



BAKKER ELKHUIZEN

BAKKER ELKHUIZEN ist Spezialist für die Entwicklung ergonomischer High-End-Lösungen für Hard- und Softwarelösungen, die zum körperlichen und geistigen Wohlbefinden von Computernutzern beitragen. Diese innovativen Lösungen sorgen dafür, dass wir körperlich und geistig dazu angeregt werden, uns mehr zu bewegen, effizienter zu arbeiten, eine gute Körperhaltung einzunehmen und diese öfter zu verändern.

Die ergonomischen Produkte der Top-Marke BAKKER ELKHUIZEN erhalten Sie jetzt auch bei Soldan!

PRAXIS TIPP!



Tastaturen

Kompakte Tastaturen verringern die Reichweite zur Maus und damit auch die Belastung der Unterarme. Eine Untersuchung hat ergeben, dass etwa 90% der Benutzer den numerischen Teil nicht oder kaum benutzen.¹

Variabel einsetzen!

Der numerische Teil ist in der Tastatur integriert (über Fn-Taste). Bei Bedarf kann der optionale Ziffernblock links oder rechts angewendet werden. Kompakte Tastaturen werden als komfortabler als Standardtastaturen empfunden.²

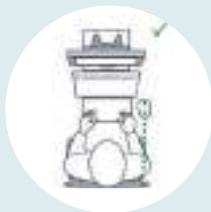

TOP PREIS!

nur **69,90**

1)



2)



BAKKER ELKHUIZEN

Tastatur / Ziffernblock

1) Tastatur S-board 840 Design USB

Kompakte und leichte Minitastatur für Laptop und Desktop-PC. Mit handlich platzierten Navigationstasten, integriertem numerischem Feld, größerer Enter-Taste sowie zwei USB-Hubs.

- Große Eingabe- und Leertaste
- Integrierter Ziffernblock (über Fn-Taste), erweiterbar um externen Ziffernblock
- Leichter Laptopstapenanschlag • B x H x T: 305 x 20 x 165 mm • Gewicht: 480 g

2) Ziffernblock S-board 840 Design USB

Für die intensive Datenerfassung. Dieser einzelne Ziffernblock passt vom Design zur kompakten Tastatur S-Board 840.

- 26 verschiedenen Tasten • Inkl. Taschenrechnerfunktion
- Selbstaufrollendes USB-Kabel • Laptopstapenanschlag
- B x H x T: 950 x 215 x 165 mm • Gewicht: 120 g

Bezeichnung	Bestell-Nr.	Preis/Stück
1) Tastatur S-board 840 Design USB	15864-00/061	69,90
2) Ziffernblock S-board 840 Design USB	15865-00/061	54,90

Alle Preise in Euro, zzgl. gesetzl. MwSt. *Basis: Katalog 2020 **Basis: Einzelkauf ***Basis: UVP des Herstellers ¹ Cakir 2008 ² Van Lingen u. a. 2003



SOLDAN
INITIATIVE
ERGONOMIE



PRAXIS TIPP!

DIE RICHTIGE HALTUNG

Wenn eine kompakte Tastatur benutzt wird, kann die Maus näher am Körper angebracht werden, was zu einer Abnahme der Belastung des Nackens und der Schultern führt. Unnatürliche Haltungen bei der Mausbedienung sind ein Risikofaktor für Beschwerden am Handgelenk und dem Unterarm.

Ergonomische Mäuse verringern im Vergleich zu den flachen Standardmäusen die Muskelspannung und sind erheblich komfortabler. Welcher ergonomische Maustyp sich am besten eignet, hängt von den Computerarbeiten, eventuellen Beschwerden und den persönlichen Vorzügen ab.

Zur Einführung der Marke BAKKER ELKHUIZEN stellt Soldan hier die Serie Evoluent4 vor. Weitere Modelle sind auf Anfrage lieferbar.

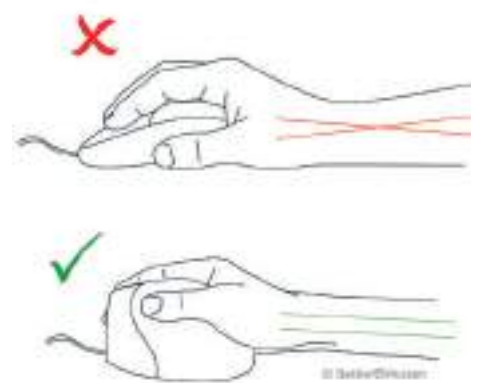

1] + 2]

3]

Für Rechts- und Linkshänder

Für Rechtshänder



BAKKER ELKHUIZEN

Ergonomische Mäuse

Zur Vorbeugung von Problemen in Handgelenk und Schulter. Das Handgelenk wird beim vertikalen Arbeiten weniger zur Seite hin abgelenkt und der Unterarm ist weniger nach innen gedreht. Hieraus ergibt sich eine geringere Muskelaktivität im Unterarm als bei der Verwendung einer Standardmaus.

- 1] + 2] Vertikalmaus Evoluent4
 - Kurze Gewöhnungsphase
 - Schnell und äußerst präzise
 - Cursorgeschwindigkeit anpassbar
 - Kabellänge: 2.150 mm
 - B x H x T: 88 x 79 x 111 mm
 - Gewicht: 173 g

- 3] Vertikalmaus Evoluent4, kabellos
 - Kurze Gewöhnungsphase
 - Schnell und äußerst präzise
 - Cursorgeschwindigkeit anpassbar
 - Kabellos
 - B x H x T: 88 x 79 x 111 mm
 - Gewicht: 195 g

Bezeichnung	Ausführung	Bestell-Nr.	Preis/Stück
1] Vertikalmaus Evoluent4	Für Rechtshänder	15855-00/061	114,90
2] Vertikalmaus Evoluent4	Für Linkshänder (o. Abb.)	15856-00/061	114,90
3] Vertikalmaus Evoluent4, kabellos	Für Rechtshänder, kabellos	15862-00/061	139,90



**SOLDAN
INITIATIVE
ERGONOMIE**



Speichert Körperwärme für bessere Blutzirkulation



Zur Druckminderung auf die Handgelenke



Massageeffekt durch optimiertes Oberflächendesign



Optimale Verformbarkeit



Schmutzabweisend



Handgelenkauflagen

5] Memory-Foam Handgelenkauflage mit Mousepad
Das weiche Schaumkissen passt sich sanft dem Handgelenk an, sorgt für einzigartigen Komfort, verhindert Druckstellen und gewährleistet eine korrekte Handhaltung beim Arbeiten mit Maus und Tastatur.

- Für optische Mäuse geeignet • B x H x T: 201 x 25 x 235 mm

6] Memory-Foam Handgelenkauflage
Das weiche Schaumkissen passt sich sanft dem Handgelenk an, sorgt für einzigartigen Komfort, verhindert Druckstellen und gewährleistet eine korrekte Handhaltung beim Arbeiten mit der Tastatur.

- Speichert die Körperwärme für bessere Blutzirkulation
- Rutschfeste Unterseite • B x H x T: 195 x 22 x 227 mm

7] – 9] Gel-Handgelenkauflagen
In unterschiedlichen Ausführungen mit kristallklarer Gelfüllung zur Druckminderung auf die Handgelenke.

hama

Mauspads / Handballenauflage

1] Mousepad Ergonomic
Der Memory-Foam passt sich während der Benutzung optimal an Ihr Handgelenk an und verhindert somit Schmerzen durch Überlastung.

- Rutschfeste, gummibeschichtete Unterseite

2] + 3] Mauspad Profile / Handgelenkauflage Profile
Massageeffekt durch optimiertes Oberflächendesign. Memory-Foam passt sich während der Benutzung optimal an das Handgelenk an und verhindert somit Schmerzen im Handgelenk.

- Rutschfeste, gummibeschichtete Unterseite

4] Handballenauflage Bow

- Reduziert Druckpunkte und verhindert Schmerzen im Handgelenk
- Ergonomisch geformte Handballenauflage
- Handballenauflage mit Schaumstofffüllung, die sich während der Benutzung dem Handgelenk oder dem Ellenbogen anpasst
- Für ergonomisches Arbeiten an Maus und Tastatur geeignet
- Optimale Verformbarkeit und Rückfederung
- Angenehme Polstereigenschaften

Bezeichnung	B x H x T mm	Farbe	Bestell-Nr.	Preis/Stück
1] Mousepad Ergonomic	215 x 21 x 255	■	44231-05/061	10,49
		■	44231-20/061	10,49
2] Mauspad Profile	160 x 230 x 180	–	15761-00/061	16,99
3] Handgelenkauflage Profile	440 x 70 x 20	–	15762-00/061	19,99
4] Handballenauflage Bow	192 x 22 x 112	–	14577-00/061	8,99

Bezeichnung	Farbe	Bestell-Nr.	Preis/Stück	
			1	ab 2
5] Memory Foam Handgelenkauflage mit Mousepad	■	14853-05/061	13,99	12,99
	■	14853-20/061	13,99	12,99
6] Memory Foam Tastatur-Handgelenkauflage	■	14823-05/061	13,99	12,99
	■	14823-20/061	13,99	12,99
7] Tastatur-Handgelenkauflage	■	41281-05/061	15,99	–
	■	41281-20/061	15,99	–
8] Mousepad mit Handgelenkauflage	■	41282-05/061	15,99	–
	■	41282-20/061	15,99	–
9] Flex-Handgelenkauflage	■	41283-05/061	12,49	–
	■	41283-20/061	12,49	–

Alle Preise in Euro, zzgl. gesetzl. MwSt. *Basis: Katalog 2020 **Basis: Einzelkauf ***Basis: UVP des Herstellers

Senkt das Risiko von Überlastungssyndromen



1]

Höhenverstellbar

2]



Höhenverstellbar



3]

Entlastet Druckpunkte



4]



Kensington

Höhenverstellbare Handgelenkauflagen / Mauspads

1] Handgelenkauflage mit Gel

Die bequeme Stütze mit guter Griffigkeit beim Tippen und Benutzen der Maus.

2] Mousepad mit Gel

• Mauspad mit spezieller Handgelenkauflage • B x H x T: 209 x 241 x 347 mm

3] SmartFit® höhenverstellbares Mousepad mit Handgelenkauflage

SmartFit®-System ermöglicht individuelles Abmessen, Anpassen und Einstellen des Mousepads zur Wahl der ergonomisch idealen Farbeinstellung.

• Antimikrobielle Oberfläche • Rutschfeste Unterseite

4] SmartFit® Conform-Handgelenkauflage

SmartFit® – das Konzept.

Mit dem SmartFit®-System von Kensington® können Sie Ihre Arbeitsumgebung so anpassen, dass Sie Ihr Desktopzubehör mit maximalem Komfort nutzen. Sie benötigen dazu lediglich das SmartFit®-Handdiagramm, um ein Produkt schnell und exakt an Ihre persönlichen Einstellungen für ergonomisches Arbeiten anzupassen. Design für Links- und Rechtshänder gleichermaßen geeignet.

SmartFit®-Farbleitsystem für die persönliche Einstellung macht die Wahl der richtigen Handgelenkauflage einfach.

- Vier farblich codierte, austauschbare Einschübe für einen neutralen Winkel von Hand und Handgelenk
- Patentiertes Design mindert Druck
- Handgelenkauflage ist mit allen Mäusen, ob kabelgebunden oder kabellos, kompatibel

Bezeichnung	Bestell-Nr.	Preis/Stück
1] Höhenverstellbare Handgelenkauflage mit Gel	30370-00/061	14,99
2] Höhenverstellbares Mousepad mit Gel	30372-00/061	14,99
3] SmartFit® höhenverstellbares Mousepad mit Handgelenkauflage	30363-00/061	19,99
4] SmartFit® Conform-Handgelenkauflage	30364-00/061	19,89

PRAXIS TIPP!



Flexibel sein

Mit dem SmartFit®-System von Kensington® können Sie Ihre Arbeitsumgebung so anpassen, dass Sie Ihr Desktopzubehör mit maximalem Komfort nutzen.

Ermitteln Sie Ihre persönliche

Anpassung in drei einfachen Schritten:

- Schritt 1: Messen
- Schritt 2: Anpassen
- Schritt 3: Überprüfen

Weitere Infos zu den Schritten auf soldan.de



1]



2]

DURABLE

Ergotop® – Tastatur und Handgelenkauflage

- Hautsympathisch durch textile Oberfläche

1] Handgelenkauflage Ergotop® mit Gel

Handgelenkstütze für besseres Arbeiten am PC.

- Handgelenkentlastung durch flexible Gelfüllung

2] Mousepad Ergotop® mit Gel

Ergonomisch geformtes Mousepad mit integrierter Handgelenkstütze mit Gelfüllung. Das Gelmaterial passt sich flexibel an und entlastet das Handgelenk.

Bezeichnung	B x H x T mm	Bestell-Nr.	Preis/Stück	
			1	ab 3
1] Handgelenkauflage Ergotop® mit Gel	460 x 20 x 61	31895-00/061	11,49	10,29
2] Mousepad Ergotop® mit Gel	230 x 26 x 260	31887-00/061	10,19	8,99



SOLDAN
INITIATIVE
ERGONOMIE



ZONE 3

NACKEN

VERSPANNUNGEN VORBEUGEN!

Wer viel vor dem Computer sitzt, kennt die Symptome: Nacken- und Schulterschmerzen. Die Verspannungen verringern die Durchblutung und führen zu Kopfschmerzen. Sie können zudem die Sehkraft beeinträchtigen und müde machen. Am häufigsten ist ein schlecht posi-

tionierter Computerbildschirm die Ursache für Nacken- und Schulterschmerzen. Die Betroffenen schauen verkrampft und nach vorn geneigt auf den Screen. Das hat fatale Folgen für die gesamte Kopf-, Nacken- und mittlere sowie untere Rückenmuskulatur und wird mittelfristig gesundheitliche Probleme bereiten. Das gilt auch für alle, die beim Telefonieren den Hörer zwischen Ohr und Schulter einklemmen. Achten Sie deshalb darauf, dass sich Ihr Bild-

schirm immer auf der korrekten Höhe befindet, damit Sie nicht gekrümmt sitzen oder sich ständig drehen müssen. Monitorarme, Monitor- und Laptopständer helfen Ihnen dabei, dass Sie eine aufrechte Sitzhaltung einnehmen. Sie sorgen ebenfalls dafür, dass die Augen auf Bildschirmhöhe bleiben und der Kopf nicht nach vorne abknickt. Ihre Nacken-, Schulter- und Rückenmuskulatur wird es Ihnen danken.

ERSTE HILFE AM SCHREIBTISCH



Bewegung

Vermeiden Sie eine unnatürliche Schonhaltung und dehnen Sie behutsam die verspannte Muskulatur durch gezielte Gymnastikübungen.



Wärme

Wärme, etwa durch ein Wärmepflaster, fördern die Durchblutung. Sie lösen die Verspannungen und wirken dadurch schmerzlindernd.



Massage

Neigen Sie den Kopf nach vorn und legen Sie beide Hände in den Nacken, dann massieren Sie mit den Fingerspitzen sanft den Nackenansatz bis zu den Schultern.



Stressabbau

Versuchen Sie einfach einmal, einen Gang runterzuschalten. Wenn die seelische Anspannung sinkt, können auch die Muskeln besser locker lassen.

MONITORE AUF AUGENHÖHE!



Kensington **Fellowes**

Monitorständer

1] SmartFit® höhenverstellbarer Monitorständer Plus

- Höhenverstellbar in drei Stufen (76, 114 oder 152 mm) ohne Werkzeug
- Mit dem SmartFit®-System können Sie die Bildschirmhöhe an Ihre persönlichen Anforderungen anpassen
- Ermitteln Sie Ihre SmartFit®-Farbeinstellung und stellen Sie dann die Monitorhöhe entsprechend ein, indem Sie ein oder zwei Einsätze einrasten
- Der Fuß platziert den Monitor auf Augenhöhe, um Nacken und Schultern zu entlasten
- Universelles Plattformdesign passend für alle Monitore bis zu 36 kg • B x L: 394 x 305 mm

2] I-Spire Monitor-Ständer

Bringt Ihren Monitor auf eine angenehme Sichthöhe und hilft, Nackenverspannungen vorzubeugen.

- Modernes Design • Tragkraft: bis 5,5 kg • B x H x T: 505 x 125 x 220 mm • Farbe: weiß

3] Smart Suites TFT-Ständer

Bringt Ihren Bildschirm auf Augenhöhe und verhindert so effektiv Nackenschmerzen.

- Höhenverstellbar in drei Stufen (90, 111 oder 130 mm) • Ideal für Flachbildschirme bis 21"
- Tragkraft: bis 10 kg • B x L: 450 x 280 mm

Bezeichnung	Farbe	Bestell-Nr.	Farbe	Bestell-Nr.	Preis/Stück
1] SmartFit® höhenverstellbarer Monitorständer Plus		30356-02/061		30356-20/061	49,99
2] I-Spire Monitor-Ständer		39745-00/061			22,90
Bezeichnung	Farbe	Bestell-Nr.			Preis/Stück
					1 ab 3
3] Smart Suites TFT-Ständer		43543-00/061			20,99 19,99
TFT-Ständer Plus zusätzlich mit Briefkorb und zwei Zubehörfächern (o. Abb.)		43542-00/061			32,99 30,99



Kensington

Monitorarme

- Mit VESA® 75 & 100 kompatibles Lochbild für Bildschirme mit 15 – 24" und max. 11 kg je Arm

1] SmartFit® Monitorarm

Schafft Platz auf dem Schreibtisch und bringt den Monitor auf Augenhöhe.

- Das SmartFit®-System ermöglicht die optimale ergonomische Einstellung in Sekunden

2] SmartFit® Dual-Monitorarm

SmartFit®-System zur Ermittlung der ergonomisch idealen Höheneinstellung (vier Einstellungen) anhand der persönlichen Farbe.

Bezeichnung	Bestell-Nr.	Preis/Stück
1] SmartFit® Monitorarme	30361-00/061	119,89
2] SmartFit® Dual-Monitorarm	30362-00/061	169,89

Alle Preise in Euro, zzgl. gesetzl. MwSt. *Basis: Katalog 2020 **Basis: Einzelkauf ***Basis: UVP des Herstellers

TOP-PREIS!

ab **119,89**

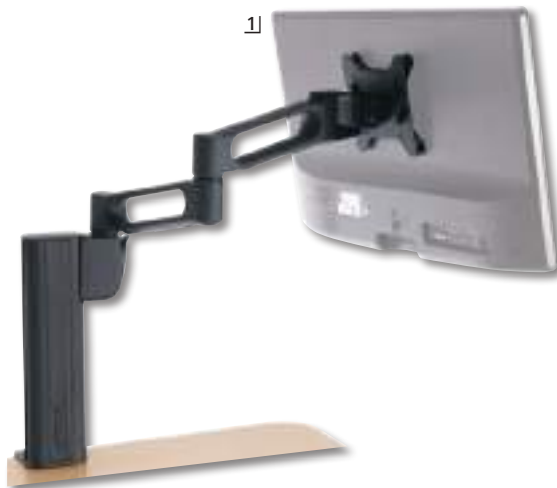

FÜR DIE ERGONOMISCHE BILDSCHIRM POSITION!



MOVUS®

Monitorarme

- Stufenlos höhenverstellbar • Abziehbare Spanngriffe zur Diebstahlsicherung und Kabelhalter • Höhe der Säule: 445 mm
- Tischbefestigung mit Systemzwinde für eine Tischplattenstärke von 14–40 mm • 5 Jahre Hersteller-Garantie

1] TSS Duo Teleskop

Edles Aluminium-Finish mit eloxierten Oberflächen.

- Die Doppel-Bildschirm-Lösung für wandnahe Aufstellung bzw. gegenüberliegende Arbeitsplätze
- Einfache Monitoranbringung durch Quick-Release mit Einhandbedienung passend zum VESA-Standard 75/100
- Tragkraft: 11 kg, gleichmäßig auf beide Tragarme verteilt • Reichweite: 314–400 mm

2] Business Combination

Die optimale Ergänzung für den Notebook-Arbeitsplatz.

- Edles Aluminium-Finish mit eloxierten Oberflächen
- Einfache Monitoranbringung gem. VESA-Standard 75/100
- Tragkraft: Monitorgewicht 7 kg/Notebookgewicht 5 kg
- Reichweite: TSS-Faltarm III 505 mm / TSS-Notebookhalter 589 mm

Bezeichnung	Bestell-Nr.	Preis/Stück
1] TSS Duo Teleskop	15888-00/061	379,90
2] Business Combination	15889-00/061	349,90



MOVUS®

Telefonschwenkarm TALKMASTER

3-stufig verstellbar für mehr Platz auf jedem Schreibtisch.

- Tragplatte: 260 x 170 mm, Tragkraft: 2,0 kg • Aktionsradius: 360°, Ausladung: bis 700 mm
- Universalzwinde für Tischplattenstärken von 18–74 mm



Zum ergonomischen und platzsparenden Telefonieren!

Bezeichnung	B x H x T mm	Farbe	Bestell-Nr.	Preis/Stück	
Telefonschwenkarm TALKMASTER	415 x 470 x 258	■	31494-57/061	59,90	
		■	31494-81/061	59,00	
Zubehör			Farbe	Bestell-Nr.	Preis/Stück
Erweiterungsplatten für Telefonschwenkarm Talkmaster (o. Abb.)		■	33431-57/061	14,90	
		■	33431-81/061	14,90	

Alle Preise in Euro, zzgl. gesetzl. MwSt. *Basis: Katalog 2020 **Basis: Einzelkauf ***Basis: UVP des Herstellers

IDEAL FÜR DIE E-AKTEN!



SOLDAN
INITIATIVE
ERGONOMIE



Vertraute Arbeitsumgebung, auch mit der e-Akte. Mit dem ejustice Monitorarm kein Problem

Legen Sie sich Ihre e-Akte doch einfach auf den Tisch

TOP PREIS!
ab **249,-**

„ejustice“ Touchscreenhalter

Mit spezieller Touchscreenhalterung für Justiz-Arbeitsplätze und der Arbeit mit elektronischer Akte.

Dieser spezielle Monitorarm ist in enger Zusammenarbeit mit deutschen Gerichten eigens für die vertraute Bearbeitung von elektronischen Akten entwickelt worden. Der horizontal verstellbare Monitorhalter für Touchscreen-Monitore kann schwebend über die Schreibtischplatte gezogen werden und ermöglicht es so, die e-Akte vor sich auf dem Arbeitstisch mit geeigneten Korrekturprogrammen wie dem Acrobat Reader zu bearbeiten.

Dank der verdeckt montierten Gasdruckfeder können die Monitorarme ohne großen Kraftaufwand in die gewünschten Positionen bewegt werden, maximale Schwenktiefe 632 mm, mit Kabelführungen, dreh- und neigbare Monitoraufnahme mittels VESA-Platte.

- Material: Aluminium-Druckguss
- Farbe Monitorhalter und der Anbindung: Silber, Oberfläche: pulverbeschichtet
- Kunststoffteile: Polyäthylen niedriger Dichte, Recyclinganteil
- Montage: miniaturisierte Klemm-Befestigung
- TÜV Zertifikat: R 60106458 0001

Bezeichnung	Bestell-Nr.	Preis/Stück
„ejustice“ Touchscreenhalter-Einzelarm	30358-00/061	249,00
„ejustice“ Touchscreenhalter-Doppelarm	30359-00/061	389,00



In jede benötigte Position arretierbar, auch horizontal wie eine echte Akte

NOVUS®-CLU MEHR LEICHTIGKEIT AM ARBEITSPLATZ!

Monitor-Tragarme der neuen Generation

Die Officewelt ist in Bewegung. Da wird es Zeit für mehr Ergonomie und Komfort in der Arbeitsplatzgestaltung und die neuen Novus® Clu Monitor-Tragarme.

Stabil und geschmeidig bringen sie neue Leichtigkeit in das Handling von Monitoren und erfüllen alle Anforderungen aktueller und zukünftiger Monitoranwendungen.

Die innovative Konstruktion mit integriertem Gasdruckfederelement hält Monitore bis zu 27" und 7 kg souverän in jeder Position. Ob Quer- oder Hochformat, von vertikal bis horizontal: ideal für Gleitsichtbrillen träger und Nutzer von Touchscreens.

Das neue Design, die hochwertige Verarbeitung „Engineered in Germany“ sowie vielseitige Modell- und Montagevarianten bieten Anwendern ebenso wie Planern optimale Lösungen für jede Büroarchitektur.

So erfüllen die neuen Novus® Clu Monitortragarme alle Anforderungen – elegant und wunderbar ergonomisch.

Machen Sie Bildschirmarbeit individueller, entspannter und effizienter.

Novus® Clu – perfect for you!



TOP PREIS!

ab **159,90**



NOVUS®

Monitorhalterungen

- Tragkraft: 2 – 7 kg • Einstellbare Hemmung • Schwenkbereich von 180° • Waagerechte Positionierung des Monitors möglich
- Standardbefestigung für das problemlose Anbringen aller Monitore mit dem VESA-Standard 75 x 75 oder 100 x 100 mm

1) Clu I

Das Basismodell für viele Einsatzbereiche.

- 1-teiliger Tragarm aus Aluminium mit Gasfederunterstützung
- Reichweite: 283 mm

2) Clu II

Das Multitalent mit dem Plus an Ergonomie.

- 2-teiliger Tragarm aus Aluminium mit Gasfederunterstützung
- Reichweite: 433 mm

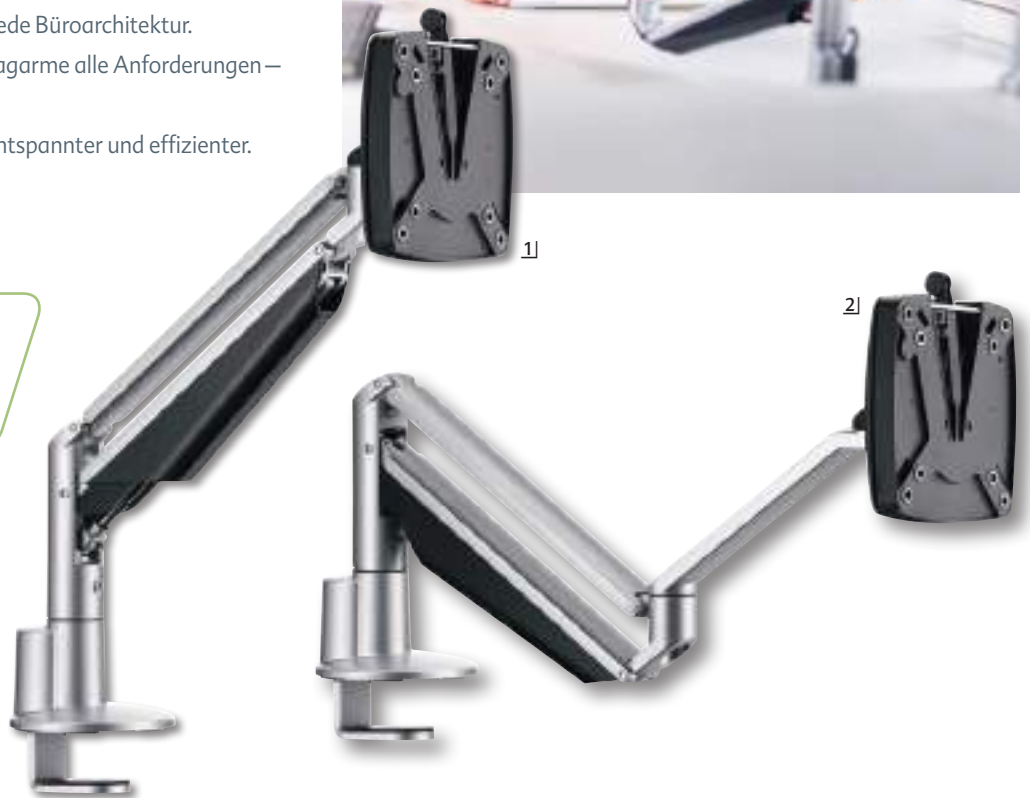

Bezeichnung	Farbe	Bestell-Nr.	Preis/Stück
1) Clu I	■	15883-20/061	159,90
	□	15883-21/061	159,90
	▨	15883-69/061	159,90

Bezeichnung	Farbe	Bestell-Nr.	Preis/Stück
2) Clu II	■	15885-20/061	179,90
	□	15885-21/061	179,90
	▨	15885-69/061	179,90

Alle Preise in Euro, zzgl. gesetzl. MwSt. *Basis: Katalog 2020 **Basis: Einzelkauf ***Basis: UVP des Herstellers

BERATUNG

Nehmen Sie Kontakt mit uns auf!

Für besondere Projekt- und Befestigungsanforderungen bieten wir Ihnen auf Anfrage gerne individuelle Lösungen.



Telefon 0201 8612-123



SOLDAN
INITIATIVE
ERGONOMIE



Optimale Neigung:
Novus Clu III bringt Monitor ganz nah an die
Tischplatte – ideal für Gleitsichtbrillenträger



Perfektes Panorama:
Zwei Monitore bis zu 27" bilden dank Novus Clu
Duo eine nahezu nahtlose Bildschirmfläche



3-in-1 Tischbefestigung



NOVUS

Monitorhalterungen

- Einstellbare Hemmung • Schwenkbereich von 180°
- Standardbefestigung für das problemlose Anbringen aller Monitore mit dem VESA-Standard 75 x 75 oder 100 x 100 mm

1] Clu III

Das Topmodell für extreme Positionierungen.

- 3-teiliger Tragarm aus Aluminium mit Gasfederunterstützung
- Zusätzliches Armelement für besonders niedrige Monitorpositionierung
- Tragkraft: 2 – 7 kg • Reichweite: 457 mm

Bezeichnung	Farbe	Bestell-Nr.	Preis/Stück
1] Clu III	■	15886-20/061	195,90
	□	15886-21/061	195,90
	▨	15886-69/061	195,90



2] Clu Duo

Die innovative Befestigung für zwei Monitore.

- Zwei Tragarme aus Aluminium mit Gasfederunterstützung
- Monitore unabhängig voneinander und bündig nebeneinander positionierbar
- Tragkraft: 2 x 27 / 2 x 2 – 7 kg • Reichweite: jeweils 333 mm

Bezeichnung	Farbe	Bestell-Nr.	Preis/Stück
2] Clu Duo	■	15887-20/061	289,90
	□	15887-21/061	289,90
	▨	15887-69/061	289,90



SOLDAN
INITIATIVE
ERGONOMIE



BEWEGUNG

WER RASTET, DER ROSTET!

Die Versuchung ist groß: Wer den ganzen Tag sitzend am Schreibtisch in der Kanzlei verbringt, hat nicht unbedingt große Lust, sich am Abend noch groß zu bewegen. Oftmals wechseln wir dann vom Schreibtischstuhl auf das bequeme Sofa zuhause. Dieser Bewegungsmangel wirkt sich nicht nur negativ auf die Durchblutung aus, sondern auch auf den Leibesumfang, weil wir nur wenige Kalorien verbrauchen.

Arbeitsplätze, an denen Sie zwischen Sitzen und Stehen variieren können, helfen dabei, fit zu bleiben. Die Bewegung sorgt dafür, dass die Durchblutung angeregt wird, der Blutdruck sinkt und die Muskeln sich mehr betätigen. Das alles trägt wiederum dazu bei, dass sich die Stimmung hebt und Sie mehr Energie tanken. Auf diese Weise ermöglichen Sitz-Steh-Lösungen ein aktiveres und produktiveres Arbeiten in der Kanzlei.

PRAXIS TIPP!

So bringen Sie mehr Bewegung in Ihren Alltag

- Laufen Sie die Treppen statt den Fahrstuhl zu benutzen, um in Ihr Büro oder in den Konferenzraum zu gelangen
- Halten Sie öfter einmal ein Meeting im Stehen ab. Solche Stand-up-Konferenzen sind nicht nur gut für die Gesundheit, sondern auch meist kürzer und effektiver
- Suchen Sie Kollegen in ihrem Büro auf, statt zum Telefon zu greifen. Das fördert auch die Kommunikation im Büro
- Wenn Sie mit Bus oder Bahn ins Büro kommen, steigen Sie öfter einmal eine Station früher aus und gehen den Rest zu Fuß

MODERNER SCHREIBTISCH MIT FLEXIBLEN ARBEITSHÖHEN!



REDUZIERT!

nur **619,-**

Lieferung frei Verwendungsstelle

Bis 1.250 mm Arbeitshöhe einstellbar

Die Pulverbeschichtung von mauser Stahlmöbeln geschieht komplett lösungsmittelfrei



Kabelkette (optional)



Abklappbare Kabelwanne (Mehrfachsteckdose optional)



Steh- / Sitzarbeitsplatz LEVERO mit elektromotorischer Teleskophöhenverstellung¹

Büros sind heute nicht mehr nur Arbeitsplätze, sondern Treffpunkte und Kreativräume. Gut, wenn das zentrale Möbelstück des Raums vielseitig nutzbar ist. Ob als Computerarbeitsplatz, Meeting Point oder Telefondeck – zwei leise Elektromotoren bringen LEVERO auf die richtige Höhe und bieten beste Arbeitsbedingungen, denn wer sich bewegt, bleibt gesund. Individuelle Elektrifizierung und umfangreiches Zubehör sorgen für maximale Flexibilität, so dass LEVERO jeder Aufgabe gewachsen ist. Dank der bewährten Qualität von mauser steckt der Tisch das tägliche Auf und Ab der Arbeitswelt mühelos weg. Ein Möbel, das mitdenkt.

- Elektromotorische Teleskophöhenverstellung • Stufenlos, für den Steh- / Sitzarbeitsplatz • Für Arbeitshöhen von 650 – 1.250 mm
- Nivelliergleiter für den Bodenausgleich • Tischgestell und Kabelkanal pulverbeschichtet in Reinweiß RAL 9010 oder Anthrazitgrau RAL 7016
- Tischplatten Feinspanplatte Melaminharzbeschichtet in den Dekoren weiß mit Multiplexkante schwarz / weiß, Buche und Ahorn
- Optional: Sensor-Auffahrerschutz: CPU-Halter: 3-fach-Steckdose mit Stromzuführungskabel 4 m und Kabelkette in Weißaluminium RAL 9006

Bezeichnung	B x H x T mm	Gestellfarbe	Tischplattenfarbe	Bestell-Nr.	Tischplattenfarbe	Bestell-Nr.	Tischplattenfarbe	Bestell-Nr.	Preis/Stück
Arbeitstisch	1.600 x 650 –	□	□	31018-21/061	■	31018-77/061	■	31018-86/061	619,00 statt* 649,00
LEVERO	1.250 x 800	■	□	31019-21/061	■	31019-77/061	■	31019-86/061	619,00 statt* 649,00

Gestellfarben: □ = reinweiß, ■ = anthrazitgrau Tischplattenfarben: □ = weiß mit Multiplexkante schwarz / weiß; 21, ■ = Ahorn; 77, ■ = Buche; 86

¹ Auftragsbezogene Fertigung. Kein Umtausch möglich! Montage gegen Aufpreis (komplett zerlegt zur Selbstmontage)

Alle Preise in Euro, zzgl. gesetzl. MwSt. *Basis: Katalog 2020 **Basis: Einzelkauf ***Basis: UVP des Herstellers



SOLDAN
INITIATIVE
ERGONOMIE

IMMER AUF DER RICHTIGEN HÖHE!



Tischhöhe: 635 – 1.285 mm

Mit Memory-Funktion

REDUZIERT!

ab **599,-**

Ergonomic Aktiv T mit praktischem Memoryschalter zur Speicherung von vier voreingestellten Tischhöhen



Arbeitshöhe von 635 – 1.285 mm



Kabelkanal für ein ordentliches Kabelmanagement



HAMMERBACHER
Büro bestel... geliefert.

Schreibtisch Ergonomic Aktiv T¹

Mit der ergonomischen Arbeitsplatz-Lösung Ergonomic Aktiv T können Sie in Sekundenschnelle die Position wechseln. Über zwei in den Hubsäulen integrierte Motoren können Sie Ihren Schreibtisch sanft und leise nach oben oder unten fahren. Der höhenverstellbare Schreibtisch bietet Ihnen dafür einen Memoryschalter mit Display-Anzeige, vier Speicherplätze für die am häufigsten eingestellten Höhen und Sanft-Anlauf/Sanft-Stopp mit Kollisionsschutz. So ist die Einstellung der Arbeitshöhe bei diesem höhenverstellbaren Schreibtisch besonders schnell und komfortabel.

- FSC®-zertifiziert • Hubgeschwindigkeit: 36 mm / Sek. • Traglast: 80 kg dynamisch / 120 kg statisch • Arbeitshöhe: 635 – 1.285 mm
- Elektrisch höhenverstellbar • Zwei Motoren in den Säulen integriert • Cockpitform mit drei Motoren • 2-stufig, mit Memoryschalter
- Hubgeschwindigkeit: ca. 36 mm / Sek.

Bezeichnung	Ausführung	B x H x T mm	Farbe	Bestell-Nr.	Farbe	Bestell-Nr.	Farbe	Bestell-Nr.	Preis/Stück
Schreibtisch Ergonomic Aktiv T	Rechteckform	1.600 x 635 – 1.285 x 800	<input type="checkbox"/>	44776-21/061	<input checked="" type="checkbox"/>	44776-77/061	<input type="checkbox"/>	44776-81/061	599,00 statt* 625,00
		1.800 x 635 – 1.285 x 800	<input type="checkbox"/>	44777-21/061	<input checked="" type="checkbox"/>	44777-77/061	<input type="checkbox"/>	44777-81/061	619,00 statt* 649,00
		2.000 x 635 – 1.285 x 1.000	<input type="checkbox"/>	33003-21/061	<input checked="" type="checkbox"/>	33003-77/061	<input type="checkbox"/>	33003-81/061	699,00 statt* 719,00
	Cockpitform	2.000 x 635 – 1.285 x 1.000	<input type="checkbox"/>	44778-21/061	<input checked="" type="checkbox"/>	44778-77/061	<input type="checkbox"/>	44778-81/061	849,00 statt* 889,00
	EDV-Tisch	1.800 x 635 – 1.285 x 1.000 / 800	<input type="checkbox"/>	33004-21/061	<input checked="" type="checkbox"/>	33004-77/061	<input type="checkbox"/>	33004-81/061	679,00 statt* 699,00

= weiß: 21, = Ahorn: 77, = lichtgrau: 81

Alle Preise in Euro, zzgl. gesetzl. MwSt. *Basis: Katalog 2020 **Basis: Einzelkauf ***Basis: UVP des Herstellers

EINFACHER WECHSEL ZWISCHEN SITZEN UND STEHEN!



Simpler Aufbau mit klappbaren Tischbeinen in 90 Sekunden ganz ohne Werkzeug



PULVERBESCHICHTUNG
FREI VON LÖSUNGSMITTELN!



1]

Höhenverstellbarkeit zwischen
640 – 1.260 mm



2]

Fünf Tischdekore zur Auswahl

Feljowes

1] Motorisches Tischgestell Levado™ 1

Bringen Sie Bewegung in Ihren Büroalltag, um gesund zu bleiben. Levado™ bietet eine vielseitige Lösung für einen Sitz-Steh-Arbeitsplatz und kombiniert Stil mit nützlichen Funktionen. Durch zwei integrierte Motoren können die Nutzer die Höhe auf Knopfdruck einstellen und somit mehr Bewegung in ihren Arbeitstag integrieren.

- Einfacher Wechsel zwischen Sitzen und Stehen dank Feather-Lift™ LED-Kontrollelement mit vier programmierbaren Einstellungen
- Höhenverstellbarkeit: 640 – 1.260 mm • Geschwindigkeit: 36 mm / Sek.
- Eingebaute Kollisionserkennung sorgt für sicheres Arbeiten • Simpler Aufbau mit klappbaren Tischbeinen in 90 Sekunden ganz ohne Werkzeug
- Gestell ist kompatibel mit Tischplatten in den Breiten 1.400 – 1.800 mm • Kabelkanal und zwei Kabeldurchführungen für einfaches Kabelmanagement
- Material: Pulverbeschichteter Stahl in Silber oder Weiß • Tragfähigkeit: 100 kg (inkl. Tischplatte)
- B x T: 924 – 1.530 x 700 mm • Levado™ Tischplatte in verschiedenen Ausführungen optional erhältlich

2] Tischplatten

Langlebige Tischplatte, 25 mm stark, aus nachhaltiger Forstwirtschaft mit 2 mm gerundeter Kunststoffkante und pflegeleichter Melaminharzbeschichtung in Weiß, Grau, Ahorn, Walnuss und Newport Eiche.

Bezeichnung	B x T mm	Farbe	Bestell-Nr.	Farbe	Bestell-Nr.	Farbe	Bestell-Nr.	Preis/Stück
1] Motorisches Tischgestell Levado™	924 – 1.530 x 700	<input type="checkbox"/>	15857-21/061	<input checked="" type="checkbox"/>	15857-69/061			589,00
2] Tischplatten	1.400 x 800	<input type="checkbox"/>	15859-21/061	<input checked="" type="checkbox"/>	15859-62/061	<input checked="" type="checkbox"/>	15859-77/061	109,00
		<input checked="" type="checkbox"/>	15859-81/061	<input checked="" type="checkbox"/>	15859-95/061			109,00
	1.600 x 800	<input type="checkbox"/>	15861-21/061	<input type="checkbox"/>	15861-21/061	<input checked="" type="checkbox"/>	15861-77/061	139,00
		<input checked="" type="checkbox"/>	15861-81/061	<input checked="" type="checkbox"/>	15861-95/061			139,00
	1.800 x 800	<input type="checkbox"/>	15863-21/061	<input checked="" type="checkbox"/>	15863-62/061	<input checked="" type="checkbox"/>	15863-77/061	179,00
		<input checked="" type="checkbox"/>	15863-81/061	<input checked="" type="checkbox"/>	15863-95/061			179,00

= weiß; = Newport Eiche; = Silber; = Ahorn; = grau 81; = Walnuss; 95

¹ Auftragsbezogene Fertigung. Kein Umtausch möglich! Montage gegen Aufpreis (komplett zerlegt zur Selbstmontage)



SOLDAN
INITIATIVE
ERGONOMIE

BRINGT DEN BLUTKREISLAUF IN SCHWUNG!

REDUZIERT!

nur **34,99**



Entlastet den Körper!

REDUZIERT!

nur **69,90**



Für Sitz- und Steharbeitsplätze

Mit anti-mikrobiellem Inhaltsstoff



Feljowes FLOORTEX[®]
SOLUTIONS

Anti-Ermüdungs-Matten

1] AFS-TEX 2000

Die komfortable Stehoberfläche mit erhabenen Massagepunkten und -konturen hilft, während des Stehens eine gesündere Körperhaltung einzunehmen. Das ergonomische Design reduziert die Belastung von Beinen und Rücken. Der Kreislauf wird angeregt und Verspannungen werden reduziert. Der anti-mikrobielle Inhaltsstoff schützt das Produkt vor mikrobiellem Befall. Die Aussparung erlaubt das Dehnen von Füßen und Unterschenkeln und das einfache Verschieben der Matte. Der angenehme und dennoch robuste Polyesterüberzug bietet zusätzlichen Komfort beim barfuß Arbeiten.

- Abgeschrägte Kanten verringern das Stolperrisiko
- Anti-rutsch Rückseite
- Frei von Phthalaten, zu 100 % recycelbar
- Für alle Böden geeignet
- Stärke: 18 mm
- Material: Polyuretan/Polyester
- Farbe: mitternachtsschwarz

2] ActiveFusion™

- Aktiv bleiben und länger die Vorteile des Sitz-Steh Arbeitsplatzes genießen
- Das Stufen-Design fördert Dehnung und Bewegung bei der Arbeit im Stehen
- Verhindert Ermüdung durch die Förderung von Bewegung und Verlagerung des Körpergewichtes
- Als Zubehör zu Sitz-Steh-Lösungen oder Stehpulten
- Abgerundete Ecken für mehr Sicherheit (kein Stolpern)

Ausführung	B x T mm	Bestell-Nr.	Preis/Stück
1] AFS-TEX 2000	600 x 400	15670-00/061	34,99 statt* 39,99
2] ActiveFusion™	915 x 596	14433-20/061	69,90 statt* 79,90

Alle Preise in Euro, zzgl. gesetzl. MwSt. *Basis: Katalog 2020 **Basis: Einzelkauf ***Basis: UVP des Herstellers

「 FÜR EINEN AKTIVEN ARBEITSTAG! 」

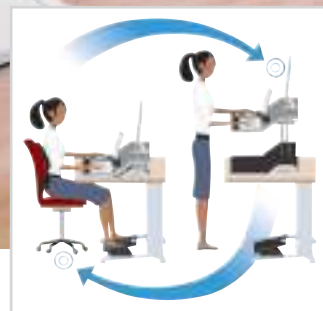

Optional mit einem oder zwei Monitorarmen



Lotus™ Sitz-Steh Workstation

- Sitz-Steh Desktop Workstation, regt zu mehr Bewegung bei der Schreibtischarbeit an und unterstützt den Anwender bei der Reduzierung langer Sitzphasen
- Gegengewicht-Technologie und ergonomische Hebel ermöglichen einfache und störungsfreie Höhenverstellung
- Vielseitige Lösung, geeignet für verschiedene Nutzertypen und Arbeitsstile
- Mit 22 Höheneinstellungen: in der niedrigsten Einstellung bündig zur Tischfläche
- Sehr stabil in jeder Einstellung • Intuitives Kabelmanagement und Aussparung zum Laden von Smartphone oder Tablet • Komplett vormontiert – sofort einsatzbereit
- Zwei Arbeitsflächen bieten großzügigen Platz für Schreibtischzubehör

Bezeichnung	Farbe Bestell-Nr.	Preis/Stück
Lotus™ Sitz-Steh Workstation	■ 31517-20/061	369,00 statt* 399,00
	□ 31517-21/061	369,00 statt* 399,00
Zubehör	Bestell-Nr.	Preis/Stück
Lotus™ Einzel-Monitorarm	31519-00/061	54,90
Lotus™ Doppel-Monitorarm	31522-00/061	69,90



SOLDAN
INITIATIVE
ERGONOMIE



KONZENTRATION

RICHTIGES LICHT MACHT SIE WACH UND AKTIV!

Licht ist ein wichtiger Baustein des Lebens. Es kann gesund, aber auch krank machen. Das gilt besonders für den Arbeitsalltag: Lange Tage in der Kanzlei bei schlechter Beleuchtung können die innere Uhr durcheinander bringen. Es wundert deshalb nicht, dass Licht, Beleuchtung und helle Räume für Bürotätige die größte

Bedeutung haben, wenn sie an den idealen Arbeitsplatz denken.

Moderne Bürobeleuchtungskonzepte unterstützen mit der richtigen Farbtemperatur und Beleuchtungsstärke zur richtigen Zeit die Leistungsfähigkeit des Menschen, in dem sie seine innere Uhr berücksichtigen. Beim so genannten Human Centric Lighting (HCL) wechseln sich die Phasen mit unterschiedlichem Licht ab, zum Beispiel helles Licht mit erhöhtem Blauanteil gegen Mittag, um der Müdigkeit entgegenzuwirken und den Gang zum Kaffee- oder Snackautomaten zu ersetzen.

Wärmeres, gedämpfteres Licht am Abend stabilisiert hingegen die innere Uhr und unterstützt einen erholsamen Nachtschlaf. Sie können also mit intelligenten Beleuchtungskonzepten Ihre Aufmerksamkeit, Ihre geistige und körperliche Leistungsfähigkeit, Ihre Konzentration, Ihr Arbeitsgedächtnis und Ihr Wohlbefinden verbessern. Das ist bereits durch verschiedene Studien, darunter vom renommierten Fraunhofer Institut, nachgewiesen worden.

DAS RICHTIGE LICHT

Büroarbeit ist Bildschirmarbeit

Achten Sie auf blend- und spiegelungsfreies Arbeiten. Berücksichtigen Sie bei der Auswahl der Schreibtischlampe auch die Helligkeit des Bildschirms und die unmittelbare Umgebung mit ein.

Direkte und indirekte Beleuchtung kombinieren

Positiv auf unser Wohlbefinden wirken sich Kombinationen aus direkter und indirekter Beleuchtung aus. Der Sehbereich am Arbeitsplatz sollte direkt erhellt werden. Der übrige Büroraum sollte so ausgeleuchtet werden, dass sich das Licht gleichmäßig über die Wände und Decke verteilt.

NOVUS®

Novus® stellt seit mehr als 70 Jahren innovative und qualitativ hochwertige Licht- und Bürotechnik her. Hervorzuheben ist das Mehrplatzsystem von Novus®: Monitorarme, Organisationswände und Leuchten, zum Beispiel aus der Serie Attenzia, sind so konzipiert und aufeinander abgestimmt, dass Ordnung und Freiraum auf dem Schreibtisch herrscht. Die extrem flexiblen Einstellmöglichkeiten sorgen zusätzlich für mehr Ergonomie am Arbeitsplatz.

Alle Preise in Euro, zzgl. gesetzl. MwSt. *Basis: Katalog 2020 **Basis: Einzelkauf ***Basis: UVP des Herstellers

FÜR PERFEKTES TAGESLICHT!

VITAWORK® ist die innovative Stehleuchte für Büroräume mit einem oder zwei Arbeitsplätzen sowie für moderne Open-Space Offices.

nur **1.225,-**



A++



DURABLE

LED-Stehleuchte LUCTRA® Vitawork 12

Direkt/Indirekt strahlende Tageslicht LED-Stehleuchte zur normkonformen Ausleuchtung des gesamten Arbeitsbereichs. Individuelle Einstellung des Lichtes über ein Touchpanel oder automatisch mit Hilfe eines Präsenz- und Lichtstärkesensors.

- Bis zu 90 % Energieersparnis dank langlebiger LED-Leuchtmittel
- Höchst energieeffizient, Leuchtenlichtausbeute: 130 lm/W
- Lichtstrom: bis 12.000 lm
- Gute Farberkennung durch hohen Farbwiedergabeindex von 80
- Lichtfarbe: neutralweiss (4.000 K) • Schutzart: IP 20
- Mast aus Aluminium, Standfuß aus Stahl, Oberfläche: Silber
- Gesamthöhe: 2.040 mm, Fuß: 542 x 370 mm, Kopf: 535 x 450 mm
- Diese Leuchte enthält eingebaute LED-Lampen
- Die Lampen können in der Leuchte nicht ausgetauscht werden
- Mit symmetrische Lichtverteilung
- Mit Sensor Dimmerfunktion (PIR)
- Energieeffizienzklasse: A++

Bezeichnung	Bestell-Nr.	Preis/Stück
LED Stehleuchte LUCTRA® Vitawork 12	15891-69/061	1.225,00



WEITERE MODELLE UND INFOS ZUM LUCTRA® SORTIMENT AUF SOLDAN.DE

A++

REDUZIERT!

ab **375,-**

DURABLE

LUCTRA®-LINEAR TABLE PRO / LINEAR TABLE

Biologisch wirksames Licht am Schreibtisch sorgt für konzentriertes und effektives Arbeiten – im Büro oder zu Hause. Nachgewiesen in einer klinischen Studie.

Bezeichnung	B x H x T mm	Farbe	Bestell-Nr.	Preis/Stück
LUCTRA®-LINEAR TABLE PRO	250 x 300m – 900 x 250	■	11864-20/061	455,00
		■	11864-69/061	455,00
LUCTRA®-LINEAR TABLE (o. Abb.)	250 x 300 – 750 x 250	■	11866-20/061	375,00
		■	11866-69/061	375,00

Anpassung der Farbtemperatur an den persönlichen Tagesrhythmus

Gesteigertes Wohlbefinden durch Human Centric Lighting



Detaillierte Informationen zu allen Leuchten finden Sie auf soldan.de

INDIVIDUELLE LICHTVER-



Die Kanzlei Segger Law in Köln hat sich auf die rechtliche Beratung der Versicherungswirtschaft spezialisiert. In der Sozietät arbeiten fünf Anwältinnen und Anwälte sowie zwei Assistentinnen und ein Azubi. Warum er sich bei der Einrichtung der neuen Büroräume für Attenzia Leuchten von Novus® entschieden hat, berichtet Gründungspartner Dr. Stefan Segger.

Welche Faktoren waren bei der Lichtauswahl für Ihre Kanzleiräume ausschlaggebend?

Grundsätzlich muss der Arbeitsplatz optimal ausgeleuchtet werden. Dabei kommt es vor allem darauf an, dass sich die Beleuchtung für die Bildschirmarbeit eignet. Es darf zum Beispiel keine Spiegelungen geben. Wichtig war uns aber auch das Design. Wir haben in unserer neu gegründeten Kanzlei großen Wert auf die Ästhetik gelegt. Das gilt insbesondere auch für die Leuchten.

Hatten Ihre Mitarbeiter bei der Beleuchtung ein Mitspracherecht?

Ja, sie konnten selbst entscheiden, wie sie das Licht an ihrem Arbeitsplatz gestalten wollten. In den Sekretariatsbereichen stehen zum Beispiel zwei große Stehleuchten von Attenzia. Ich selbst habe mich für mein Büro für die Stehleuchte Attenzia Space Active HCL entschieden. Ich finde es sehr praktisch, dass auf meinem Schreibtisch nicht noch eine Lampe zusätzlichen Platz einnimmt.

Welche technischen Eigenschaften haben Sie von der Attenzia überzeugt?

Ich kann für individuelle Lichtverhältnisse in meinem Büro sorgen, weil ich die Kombination aus direktem und indirektem Licht selbst wählen kann. Außerdem passt sich die Attenzia Space Active den verschiedenen Lichtverhältnissen über den Tag an. Die Leuchte ist auch mit einem Anwesenheits- und Lichtsensor ausgestattet und schaltet sich nach 20 Minuten automatisch ab, wenn niemand im Raum ist.

Licht ist wichtig für die Atmosphäre. Können Sie das bestätigen?

Auf jeden Fall. Ich bin davon überzeugt, dass gutes Licht das Wohlbefinden am Arbeitsplatz erhöht. Auch die Mitarbeiter, die während der Corona-Krise von zu Hause aus arbeiten mussten, haben das bestätigt.

REDUZIERT!



A++

NOVUS®

LED-Tischleuchte Attenzia task

Filigrane Design-LED-Schreibtischleuchte mit schlankem 2-teiligem Aluminium-Tragarm und innenliegender Kabelführung. Stufenlos dimmbar mit Abschaltautomatik.

- Elegante Standfüße zur Platzierung auf dem Tisch
- Großer Aktionsbereich: 1.015 mm
- Perfekte Ausleuchtung durch sehr hohen Leuchtenlichtstrom von max. 742 lm
- Höchst energieeffizient mit einer Leuchtenlichtausbeute von 82,7 lm/W
- Edles Aluminium-Finish mit eloxierten und galvanisierten Oberflächen (Silber) bzw. hochwertige Lackieroberflächen bei schwarz und weiß
- Enthält eingebaute LED-Lampen, die nicht ausgetauscht werden können

Bezeichnung	Farbe Bestell-Nr.	Preis/Stück
LED-Tischleuchte Attenzia task	■ 15103-20/061	305,00 statt* 325,00
	□ 15103-21/061	305,00 statt* 325,00
	■ 15103-69/061	305,00 statt* 325,00

Alle Preise in Euro, zzgl. gesetzl. MwSt. *Basis: Katalog 2020 **Basis: Einzelkauf ***Basis: UVP des Herstellers

HÄLTNISSE IM BÜRO!



SOLDAN
INITIATIVE
ERGONOMIE



Anwesenheitssensor

Nach 20 Minuten schaltet sich die Leuchte automatisch ab

Touch-Display



Leucht-Panels sind um 270° drehbar, dimmbar und haben einen optimalen Blendschutz, dank Blenдрaster mit tiefem Lichtkegel



WEITERE NOVUS ATTENZIA LED-LEUCHTEN AUF SOLDAN.DE

NOVUS

Attenzia Space Active HCL

Filigrane Design-LED-Stehleuchte mit einzigartigen, drehbaren Leuchtpanels für individuell einstellbares direktes und indirektes Licht und praktischem Multisensor für Automatik-Bedienung.

- Human Centric lighting (HCL = Human Centric lighting) Biodynamisches Licht, das den natürlichen Tageslicht-Rhythmus unterstützt. Die natürliche Beleuchtung wird durch intelligente Lichttechnik optimal ergänzt, dabei variieren Beleuchtungsstärke und Farbtemperatur im Tagesverlauf nach dem Vorbild des natürlichen Sonnenlichts
- Perfekte Ausleuchtung durch einen hohen Leuchtenlichtstrom von 10.600 lm • Höchst energieeffizient mit einer Leuchtenlichtausbeute von 114 lm/W
- Gute Farberkennung durch hohen Farbwiedergabeindex von 84 (>80)
- Einstellbare Lichtfarbe „Tunable White“ von warmweiss (Farbtemperatur 2.700 K) bis kaltweiss (Farbtemperatur 6.500 K)
- Edles Aluminium-Finish mit eloxierten und galvanisierten Oberflächen (Silber) bzw. hochwertige Lackieroberflächen bei schwarz und weiß
- Diese Leuchte enthält eingebaute LED-Lampen, die nicht ausgetauscht werden können • B x H x T: 394 x 1.962 x 709 mm

Bezeichnung	Farbe Bestell-Nr.	Farbe Bestell-Nr.	Farbe Bestell-Nr.	Preis/Stück
Attenzia Space Active HCL	■ 15102-20/061	□ 15102-21/061	▒ 15102-69/061	1.879,00
Attenzia Space XT (o. Abb.)	■ 15834-20/061	□ 15834-21/061	▒ 15834-69/061	1.549,00
Attenzia Space+ 3.000K (o. Abb.)	■ 15101-20/061	□ 15101-21/061	▒ 15101-69/061	1.345,00

Detaillierte Informationen zu allen Leuchten finden Sie auf soldan.de ■ = schwarz; □ = weiß; ▒ = Silber; 69



SOLDAN
INITIATIVE
ERGONOMIE



ZONE 6

ATMUNG

SO SORGEN SIE FÜR FRISCHE LUFT IM BÜRO!

In Büros, Empfangsbereichen und Besprechungsräumen sitzen ständig viele Menschen zusammen. Da wird es schnell mal stickig. Wenn dann noch Schadstoffe hinzukommen, steigt die Belastung erheblich. Typische Quellen sind Drucker, Server und Computer. Aber auch Möbel, Teppiche und Tapeten dünsten Chemikalien aus. Abgeschlagenheit, Kopfschmerzen und Müdigkeit sind erste Anzeichen für schlechte Raumluft. Längerfristig kann sie zu größeren gesundheitlichen Problemen führen und beispielsweise Allergien und Asthma verursachen.

Wie können wir sicherstellen, dass wir tatsächlich saubere Luft atmen? Die meisten denken, dass regelmäßiges Lüften und vielleicht noch ein paar Grünpflanzen schon ausreichen, um die Büroluft zu verbessern. Aber das ist ein Irrtum. Dauerhaft reine, angenehme Raumluft gewährleistet nur ein durchdachtes Konzept, das unterschiedlichste Schadstoffe zuverlässig eliminiert. Das gelingt mit mobilen Luftreinigern: Die Raumluft wird aufgenommen, durch die Filterschichten geführt und anschließend wieder in den Raum abgegeben. Ein weiterer Vorteil dieser Geräte ist, dass sie ohne Umbaumaßnahmen jederzeit und überall eingesetzt werden können. Unterschiedliche Modelle für verschiedene Anforderungen und Raumgrößen decken fast alle Bedürfnisse ab.

Woran erkenne ich einen guten Luftfilter?

- **Leistungsstark:** Gute Luftreiniger bieten höchste Luftdurchsätze und optimale Reinigungsleistung bei minimaler Größe
- **Mindestens 4–5 Luftdurchsätze (ACH) pro Stunde** zeichnen einen effektiven Luftreiniger aus. Die Leistung des Luftreinigers sollte zur Raumgröße passen
- **Leise:** Auch auf der höchsten Leistungsstufe sollte das Gerät so ruhig arbeiten, dass es nicht als störend wahrgenommen wird
- **Sparsam:** Energieeffiziente Motoren brauchen nur wenig Strom
- **Effizient:** Die Filtertechnik sollte für verbreitete Arten von Schadstoffen und Verunreinigungen ausgelegt sein
- **Autark:** Bei Luftreinigern mit einem effizienten Filtersystem sind keine zusätzlichen Hilfsmittel wie Ionisatoren nötig
- **Intelligent:** Hochsensible Sensoren detektieren unterschiedlichste Schadstoffe und stellen das Gerät vollautomatisch auf die Messwerte ein
- **Hygienisch:** Hygienische Filter bestehen aus Materialien, die Keime und Erreger nicht verstoffwechseln können
- **Hochwertig:** Komfortable Features, ausgezeichnete Verarbeitung, Qualitätskomponenten und Materialien von namhaften Herstellern stehen für hohe Zuverlässigkeit und Langlebigkeit
- **Geprüft und zertifiziert:** Allergiker-freundliche Luftreiniger erkennt man am Siegel der europäischen Allergiker-Vereinigung ECARF; das Siegel „geprüfte Hygiene“ kennzeichnet Luftreiniger, die für den Einsatz in medizinischen Einrichtungen zugelassen sind. Der CADR (Clean Air Delivery Rate) Wert wurde durch die Association of Home Appliance Manufactures (AHAM) entwickelt und ist eine Leistungszahl für Luftreiniger, die den Vergleich zwischen den verschiedenen Modellen erleichtern soll. Auch eine GS-Prüfung (geprüfte Sicherheit) schafft Vertrauen

(Quelle: IDEAL)

KEINE CHANCE FÜR DICKE LUFT!

Die Luft in unseren Innenräumen kann bis zu fünfmal stärker mit Feinstäuben und Schadstoffen belastet sein als die Außenluft. Reagieren Sie also jetzt, denn mit geringem Aufwand können Sie belasteter Raumluft effektiv entgegenwirken.

ab **199,-**

Anzeige der Luftreinheit

Fünf Luftdurchsätze pro Stunde (ACH) bei 18 m² / 3 ACH bei 28 m²

Empfohlen für Räume bis 18 m²

PRAXIS TIPP!

Das einzigartige 4-stufige Reinigungssystem von Fellowes®

1. Kohlefilter

Entfernt Gerüche, chemische Dämpfe und filtert größere Schmutzpartikel.

2. TRUE™ HEPA Filter

Filtert 99,97% aller luftübertragenen Schadstoffe so klein wie 0,3 Mikrometer, inklusive Schimmel, Bakterien, Viren, Pollen, chemische Dämpfe, Staubmilben, luftübertragene Mikroben und Allergene.

3. AeraSafe™

Die AeraSafe™ antimikrobielle Behandlung schützt gegen die Ansammlung geruchsbildender Bakterien, Schimmel und Pilzen auf dem TRUE™ HEPA Filter.

4. PlasmaTRUE™ Technologie

Schafft ein ionisiertes Feld zur sicheren Entfernung luftübertragener Schmutzstoffe. Filterwechselanzeige weist darauf hin, wenn der Kohle- oder TRUE™ HEPA Filter getauscht werden muss.



1|



Mit 4-stufige Reinigungssystem

Empfohlen für Räume bis 28 m²

Fünf Luftdurchsätze pro Stunde (ACH) bei 28 m² / 3 ACH bei 48 m²



2|



3| HEPA-Filter für DX95



4| HEPA-Filter für DX55



5| Kohlefilter für DX95



6| Kohlefilter für DX55



Luftreinigersysteme AeraMax™ DX55 / DX95

Verbessern Sie Ihre Raumluft im Büro mit Fellowes® Luftreinigern. Die PlasmaTRUE™ Technologie entfernt 99,97% aller luftübertragenen Schadstoffe!

- Filtert Pollen und andere Allergene, Staubmilben, Schimmelsporen, Tierhautschuppen und Zigarettenrauch
- AeraSafe™ – der eingearbeitete antimikrobielle Schutz verhindert die Ansammlung von geruchsbildenden Bakterien
- AeraSmart™ Sensor überwacht permanent die Luftqualität und passt die Ventilatorgeschwindigkeit automatisch an
- Anzeigen in Grün, Gelb, Rot geben Hinweise über die Luftreinheit
- Filterwechselanzeige weist darauf hin, wenn der Filter getauscht werden muss
- Ein Filter-Set ist im Lieferumfang enthalten

Bezeichnung	Bestell-Nr.	Preis/Stück
1 Luftreiniger AeraMax™ DX55	46090-00/061	199,00
2 Luftreiniger AeraMax™ DX95	46091-00/061	239,00
Zubehör	Bestell-Nr.	Preis/Stück/Packung
3 TRUE™ HEPA Filter groß (für DX95)	47818-00/061	31,90
4 TRUE™ HEPA Filter mittelgroß (für DX55)	47819-00/061	24,90
5 Kohlefilter groß (für DX95), Packung: 4 Stück	46616-00/061	27,00
6 Kohlefilter mittelgroß (für DX55), Packung: 4 Stück	46617-00/061	22,00

Alle Preise in Euro, zzgl. gesetzl. MwSt. *Basis: Katalog 2020 **Basis: Einzelkauf ***Basis: UVP des Herstellers



SOLDAN
INITIATIVE
ERGONOMIE

IDEALE LUFTREINIGUNG!

IDEAL Luftreiniger helfen, eine Weiterverbreitung von Krankheitserregern einzudämmen und die Virendichte und Aerosolen in Innenräumen zu reduzieren. Energiesparend und flüsterleiser Betrieb. Die aktuelle Luftqualität wird automatisch überwacht und über Leuchtelemente kontinuierlich angezeigt.

Verschiedene Modelle
für Raumgröße bis 45m²



FINDEN SIE DEN PASSENDEN LUFTREINIGER FÜR IHRE RÄUMLICHKEITEN AUF SOLDAN.DE/LUFTREINIGER-BERATER

IDEAL

Luftreiniger und Befeuchter

Für reine und gesunde Raumluft sorgen die Luftreiniger-Modelle IDEAL AP 25 und AP 35. Diese werden in Leistungsgrößen für Räume von 15 m²–45 m² angeboten und sind daher in allen Räumen flexibel einsetzbar. Der Mehrlagenfilter filtert zuverlässig Schadstoffe und Verunreinigungen wie Staub, Pollen und andere luftgetragene Allergene sowie Krankheitserreger wie Bakterien und Schimmelsporen, Zigarettenrauch, Abgase, chemische Dämpfe (z. B. Formaldehyde, Toluol usw., außer AP 35 / AP 35H) und Gerüche aus der Innenraumluft. Und das bei sehr energiesparendem und flüsterleisem Betrieb. Die aktuelle Luftqualität wird automatisch überwacht und über Leuchtelemente kontinuierlich angezeigt.

Das Kombigerät IDEAL AP 35H garantiert das ganze Jahr hindurch ein gesundes Raumklima und sorgt nicht nur für **reine Luft**, indem es kleinste Partikel aus der Luft filtert, sondern auf Wunsch auch für eine **optimale Luftfeuchtigkeit** (durch ein hygienisches Kaltverdunstungs-System). Im Automatik-Modus überwacht der AP 35H mithilfe von Sensoren kontinuierlich die Luftfeuchtigkeit und Luftqualität und passt die Reinigungs- und Befeuchtungs-Leistung automatisch an.

Bezeichnung	B x H x T mm	Raumgrößen m ² *	Reinigungsleistung max. in m ³ /h	Lüfter-Stufen	Bestell-Nr.	Preis/Stück
1) Luftreiniger AP 25	351 x 452 x 223	15–35	bis zu 250	4	15442-00/061	235,00
2) Luftreiniger AP 35	430 x 514 x 275	15–35	bis zu 330	6	15444-00/061	369,00
3) 2-in-1 Luftreiniger und Befeuchter AP 35H	430 x 548 x 275	25–45	bis zu 300	6	15446-00/061	499,00
Zubehör	Ausführung				Bestell-Nr.	Preis/Stück
Filterset AP 25	HEPA- und Aktivkohlefilter				15443-00/061	39,00
Filterset AP 35/35 H	HEPA- und Geruchsfilter				15445-00/061	69,00

Alle Preise in Euro, zzgl. gesetzl. MwSt. *Bezogen auf den unteren Raumgrößenwert bei 2,40 m Raumhöhe.

GEPRÜFTE HYGIENE

Für den medizinischen Bereich zertifiziert

gem. VDI Richtlinie 4022
 Institut Schwarzkopf.de

Für Raumgrößen bis zu 40 m²



Für Raumgrößen bis zu 90 m²

Für Raumgrößen bis zu 50 m²



WEITERE LUFTREINIGER FINDEN SIE AUF DER RÜCKSEITE UND AUF SOLDAN.DE/LUFTREINIGER

IDEAL

Luftreiniger PRO Modelle

Holen Sie sich mit IDEAL AP PRO Hochleistungs-Luftreinigern „Made in Germany“ saubere Luft in Ihren Alltag. Die IDEAL Luftreinigungsgeräte funktionieren nach dem Vorbild der Natur, sind aber deutlich effektiver. Die hochwirksamen mehrlagigen Filter entfernen Schadstoffe dauerhaft aus der Raumluft. Das OptiFlow-System im Luftreinigungsgerät erfasst auch weiter entfernte Schadstoffe und verteilt die gereinigte Luft optimal im Raum. Zu Hause, im Büro und auch überall sonst.

Das perfekte Zusammenspiel vieler Einzelkomponenten trägt dazu bei, dass die IDEAL AP PRO-Luftreiniger zu den leistungsstärksten und leisesten Luftreinigungsgeräten auf dem Markt zählen.

Die strömungsoptimierte Luftführung und der hocheffiziente Ventilator erzielen auch auf niedrigster Filterstufe einen hohen Luftdurchsatz. Die IDEAL AP PRO-Modelle arbeiten im Nachtmodus, ultraleise im Hintergrund und sind nahezu unhörbar.

Der Innenraumluftsensor IDEAL AS 10 misst die Luftzusammensetzung, das Innenraumklima sowie mögliche Umwelteinflüsse – und all dies in Echtzeit. Sämtliche Messwerte werden dabei über die zugehörige App „IDEAL AIR PRO“ visualisiert.

Bezeichnung	B x H x T mm	Optimal für Raumgrößen m ² *	Reinigungs-Leistung max. m ³ /h	Lüftungsstufen	Bestell-Nr.	Preis/Stück		
1) Luftreiniger AP 30 PRO	255 x 398 x 298	20–40	bis zu 310	5	19322-00/061	395,00		
2) Luftreiniger AP 40 PRO	255 x 398 x 298	30–50	bis zu 440	5	14905-00/061	469,00		
3) Luftreiniger AP 80 PRO	468 x 668 x 275	70–100	bis zu 800	5	19324-00/061	999,00		
Zubehör					Bestell-Nr.	Preis/Stück		
360° Filter für Luftreiniger AP 30 / AP 40 PRO					14909-00/061	89,00		
360° Filter für Luftreiniger AP 60 / AP 80 PRO					19326-00/061	149,00		
Zubehör								
4) Textil-Überzug AP 30/ 40 PRO	Farbe	Bestell-Nr.	Farbe	Bestell-Nr.	Farbe	Bestell-Nr.	Preis/Stück	
	■	19327-01/061	■	19327-06/061	■	19327-07/061	■	19327-08/061
	■	19327-12/061	■	19327-14/061	■	19327-57/061		18,95
Premium-Textil-Überzug AP 30/ 40 PRO					■	19328-02/061	29,95	



**SOLDAN
INITIATIVE
ERGONOMIE**

SO VERMEIDEN SIE

Nach sechs Monaten wird ein Wechsel empfohlen



**OZON
STOPP**

PRAXIS TIPP!

Die Wechselanzeige timestrip®

Das patentierte System zeigt Ihnen den Zeitverlauf und erinnert Sie nach sechs Monaten zuverlässig daran, den Filter zu wechseln. Dann ist das Fenster komplett verfärbt – für eine optimale Wirksamkeit sollten Sie nun den Filter wechseln.



1] Ozonfilter



2] Feinstaubfilter PRO



Feinstaubfilter

CARBON Feinstaub- und Ozonfilter für Drucker und Kopierer

Nicht nur auf der Straße gibt es Probleme mit Feinstaub und Ozon. Auch im Büro und Privatbereich belasten Emissionen aus Laserdruckern und Kopierern die Luft. Hier helfen die CLEAN OFFICE® Feinstaub- und Ozonfilter schnell, unkompliziert und enorm wirkungsstark!

Der TÜV-Nord bestätigt, dass die Druckerfunktion nicht beeinträchtigt wird.

1] Ozonfilter

Filtert zusätzlich zu Feinstaub Gerüche und gesundheitsschädliche Stoffe wie OZON, BENZOL, TOLUOL.

2] Feinstaubfilter PRO

Leistungsstarker Abluftfilter für Laserdrucker, Fax und Kopiergeräte. Schützt vor Feinstaub, Tonerfeinstaub und Ultrafeinstaub und sorgt für gesunde Büroluft. Hergestellt aus recyceltem ABS, Text Aktualisierung Print gepflegt

- Beste Filterleistung mit bis 96 % Tiefenwirksamkeit (bestätigt vom TÜV 11/2019)
- Tiefenwirksamkeit dank elektrostatischer Ladung
- Schützt auch vor flüchtigen Verbindungen (VOC)



Einfache Montage durch Klebestreifen



3] CLEAN AIR®

Effektiver Schutz vor Feinstaub aus Laserdruckern.

Umfangreiche Tests haben bewiesen, dass Laserdrucker Feinstaub ausstoßen. Der tesa® CLEAN AIR® Feinstaubfilter schafft ein sauberes Arbeitsklima.

- **Gründliche Wirkung:** Filtert bis zu 94 % aller Feinstaubpartikel
- **Einfache Anwendung:** Lässt sich schnell und leicht anbringen, erhältlich in drei Größen S, M, L
- **Ausgezeichnete Leistung:** Die Wirkungsweise wurde vom TÜV Nord zertifiziert
- **Langfristiger Schutz:** Eine optimale Filterleistung wird für 70.000 Ausdrücke oder bis zu zwölf Monaten gewährleistet

Bezeichnung	Inhalt / Stück	B x H x T mm	Bestell-Nr.	Preis/Packung
1] Ozonfilter	1	150 x 120 x 50	43779-00/061	19,90 17,90
2] NEU! Feinstaubfilter PRO	2	150 x 120 x 50	15835-00/061	35,90 33,90
Bezeichnung	Ausführung	L x B mm	Bestell-Nr.	Preis/Stück
3] CLEAN AIR® Feinstaubfilter für Drucker und Kopierer	S	100 x 80	11702-00/061	16,99
	M	140 x 70	11703-00/061	17,29
	L	140 x 100	33366-00/061	25,99

Alle Preise in Euro, zzgl. gesetzl. MwSt. *Basis: Katalog 2020 **Basis: Einzelkauf ***Basis: UVP des Herstellers

FEINSTAUB IN DER LUFT!



Öl- und wartungsfreier Betrieb

Mit Filtersystem
DAHLE® CleanTEC®

Mit CD Schlitz

Energiesparend

Automatische Abschaltung
nach 30 Minuten

Extrem leiser Betrieb

Made in Germany



Öl- und wartungsfreier Betrieb



¹Die so gekennzeichneten Produkte sind GS geprüft

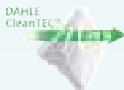

Leicht zu wechseln

DAHLE

Aktenvernichter

Aktenvernichter von DAHLE® mit dem innovativen CleanTEC® Feinstaubfiltersystem fangen gesundheitsgefährdenden Feinstaub da ein, wo er entsteht: direkt an den Schneidwalzen!

Der innovative Filter bindet dauerhaft mehr als 98% der zugeführten Feinstaubpartikel und ist durch seine Position an der Geräterückseite leicht auszutauschen. CleanTEC® ist umweltfreundlich.

Der TÜV Nord bestätigt die Wirkung der neuen Aktenvernichter DAHLE® CleanTEC® in einer umfassenden Analyse. Ersatz Feinstaubfilter für Aktenvernichter mit DAHLE® CleanTEC® Filtersystem.

Modell	1 104AIR DESKSIDE	404 AIR DESKSIDE ¹ (o. Abb.)	2 406 AIR TEAM ¹	510 AIR TEAM ¹ (o. Abb.)	3 514 AIR DEPARTMENT ¹
Schnittart	Streifenschnitt	Partikelschnitt	Partikelschnitt	Partikelschnitt	Partikelschnitt
Schnittbreite mm	5,8	4 x 40	4 x 40	2 x 15	2 x 15
Schnittleistung****	16	9	17	13	19
Sicherheitsstufe	P-2, O-2, T-2, E-2	P-4, F-1, T-4, E-3	P-4, F-1, O-3, T-4, E-3	P-5, F-2, T-5, E-4	P-5, F-2, O-4, T-5, E-4
Arbeitsbreite mm	240	240	260	260	310
Motorleistung W	350	350	650	650	900
Auffangvolumen l	40	40	60	100	140
Gewicht ca. kg	26	26	44	47	69,5
B x H x T mm	705 x 430 x 350	430 x 705 x 350	545 x 865 x 435	545 x 944 x 435	734 x 890 x 511
Bestell-Nr.	15838-00/061	14696-00/061	14698-00/061	14718-00/061	14742-00/061
Preis/Stück	459,00	499,00	559,00	749,00	999,00
Zubehör				Bestell-Nr.	Preis/Stück
Ersatz-/Feinstaubfilter CleanTEC®				15890-00/061	35,95

****Die Schnittleistung ist in Blatt 80 g/m² angegeben



SOLDAN
INITIATIVE
ERGONOMIE



ZONE 7

AKUSTIK

So laut darf es sein

Unsere Konzentration wird unterschiedlich gefordert. Die Bundesanstalt für Arbeitsschutz und Arbeitsmedizin empfiehlt daher verschiedene Durchschnittspegel für unterschiedliche Arbeiten:

- 35 bis 40 dB (A) für anspruchsvolle Sachbearbeitung und andere geistige Arbeit, die hohe Konzentration erfordert. Die Lautstärke ist vergleichbar mit Flüstern oder leiser Musik
- 40 bis 45 dB (A) für die Arbeit am Bildschirm oder eine sehr gute Sprachverständigung, zum Beispiel mit Mandanten. Der Pegel entspricht in etwa den üblichen Geräuschen in der Wohnung
- 45 bis 55 dB (A) für routinemäßige Büroarbeit. So laut ist ungefähr ein normales Gespräch

SCHONEN SIE IHRE NERVEN!

Lärm ist ein Stressfaktor. Wenn es laut ist, leidet die Konzentrationsfähigkeit, die Aufmerksamkeit sinkt. Sehr laute Geräusche und dauerhafter Lärm können das Gehör schädigen, zu hohem Blutdruck führen und das Herz-Kreislauf-System beeinträchtigen. Gesetzlich vorgeschriebene Grenzwerte für die Lärmbelastung im Büro gibt es allerdings nicht. Die allgemein formulierten Schutzziele in der Arbeitsstättenverordnung verlangen lediglich, den Schalldruckpegel niedrig zu halten. Aber was bedeutet das im Kanzleialltag? Auch hier kann es durchaus einmal lauter zugehen, zum Beispiel wenn sich mehrere Mitarbeiter ein Büro teilen, gleichzeitig telefonieren oder dazu auch noch technische Geräte und Klimaanlage rauschen...

Eine gute Bürogestaltung zeichnet sich dadurch aus, dass nebeneinander konzentriert gearbeitet und auch kommuniziert werden kann. Dabei kommt es auch auf die Beschaffenheit der Böden, Decke und Wände, das Mobiliar und die Zahl der Arbeitsplätze an. Um die Lärmbelastung in einem Raum mit mehreren Arbeitsplätzen zu senken, sind Akustiktrennwände eine ideale Lösung. Sie können direkt am Schreibtisch angebracht oder zwischen zwei Arbeitsplätzen im Raum aufgestellt werden. Aus Untersuchungen geht hervor, dass die Trennwände im sprachrelevanten Bereich von 250 bis 2.000 Hz bis zu 80 % der auftreffenden Schallwellen absorbieren. Darüber hinaus sorgen sie auch für etwas mehr räumliche Privatsphäre am Arbeitsplatz. Das alles sind wichtige Voraussetzungen, um konzentriert und effektiv arbeiten zu können.

*Quelle: www.welt.de/print-welt/article334313/Vom-Ticken-der-Uhr-bis-zum-Presslufthammer.html

MACHEN SIE ES SICH LEISE!



HAMMERBACHER
Büro bestel ... geliefert.

Akustik-Trennwände

- Schallschutzvlies, 25 mm dick, grau meliert, Filzoptik
- Schwer entflammbar gemäß DIN 4102 (B1), Schallschutzklasse C
- Umlaufender Alurahmen 27 x 25 mm
- 1 cm Spalt zwischen Tischplatte und Akustikwand



Sofortlieferprogramm
nur 5 – 10 Werktage

Trennwände und Stellwände bieten
neben verbesserter Akustik auch
einen guten Hygieneschutz

Bezeichnung	Ausführung	B x H x T mm	Bestell-Nr.	Preis/Stück
1] Akustik-Trennwand	Für 1.200 mm Tisch	1.195 x 500 x 25 – 50	30926-00/061	219,00 statt* 229,00
	Für 1.600 mm Tisch	1.595 x 500 x 25 – 50	30927-00/061	239,00 statt* 249,00
	Für 1.800 mm Tisch	1.795 x 500 x 25 – 50	30928-00/061	259,00 statt* 269,00
2] Akustik-Trennwand inkl. Orga-Schiene	Für 1.200 mm Tisch	1.195 x 500 x 27 – 50	30929-00/061	249,00 statt* 269,00
	Für 1.600 mm Tisch	1.595 x 500 x 27 – 50	30930-00/061	309,00 statt* 319,00
	Für 1.800 mm Tisch	1.795 x 500 x 27 – 50	30931-00/061	329,00 statt* 339,00
Zubehör	Ausführung	B x H x T mm	Bestell-Nr.	Preis/Stück
3] Bildschirmhalterung (o. Abb. siehe soldan.de)	Feste Höhe, ohne Tiefeneinstellung	–	30932-00/061	109,00 statt* 119,00
	Dynamisch: drehbar 360°, neigbar 90°/-55°, schwenkbar +/- 90°	–	30935-00/061	179,00 statt* 189,00
4] Orga-Set		–	30943-00/061	74,50 statt* 79,00
5] NEU! Akustik-Knieraumblende	Für 1.200 mm Tisch	1.195 x 500 x 25 / 50	15880-00/061	149,00
	Für 1.600 mm Tisch	1.595 x 500 x 25 / 50	15881-00/061	189,00
	Für 1.800 mm Tisch	1.795 x 500 x 25 / 50	15882-00/061	199,00



HAMMERBACHER
Büro bestel ... geliefert.

Seiten- und Mittelelemente

Nur in Verbindung mit Trennwand ohne Rahmen montierbar.

- Zur Montage an Tischen mit einer Tiefe: 800 mm
- Höhe: 500 mm

Niedrigerer den Geräuschpegel

Bessere Konzentrationsfähigkeit

1] Set Seitenteile (mit Halterung)

- Zwei Akustikseitenteile mit vier Plattenhaltern und zwei Eckwinkeln

2] Mittelwand (mit Halterung)

- Eine Akustikmittelwand mit zwei Plattenhaltern und einem T-Winkel

ab **84,—**

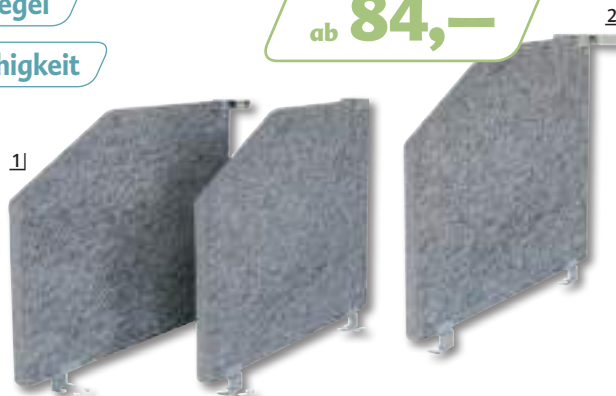

Bezeichnung	Bestell-Nr.	Preis/Set
1] Set Akustiktrennwand Seitenteile	15899-00/061	129,00
2] Akustiktrennwand Mittelteil	15981-00/061	84,00

Alle Preise in Euro, zzgl. gesetzl. MwSt. *Basis: Katalog 2020 **Basis: Einzelkauf ***Basis: UVP des Herstellers



**SOLDAN
INITIATIVE
ERGONOMIE**

PRODUKTIVER DURCH WENIGER GERÄUSCHE!



Schallschutzklasse C

Diskretion und Schall-
absorption in Einem

Sofortlieferprogramm nur 5 – 10 Werktage

HAMMERBACHER

Büro bestel... geliefert.

Akustik-Stellwände

- Vier Grifflöcher zum einfachen Verstellen und zum Anbringen von Spezialscharnieren • Klettband für Verkettung von mehreren Stellwänden
- Anlieferungszustand: zerlegt, einfache Montage • Rahmen: Aluminium • Stellfüße: Silber (ähnlich RAL 9006), pulverbeschichtet
- Schallschutzvlies, 25 mm dick, grau meliert, Filzoptik • Schwer entflammbar gemäß DIN 4102 (B1), Schallschutzklasse C • Umlaufender Alurahmen 27 x 25 mm
- Stellfüße halbrund Ø 250 x 6 mm, pulverbeschichtet

Bezeichnung	B x H x T mm	Bestell-Nr.	1	Preis/Stück ab 2
Akustikstellwand	980 x 1.660 x 27	30946-00/061	399,00	389,00

Weitere Artikel auf soldan.de

Akustikelement & Stellwände



HAMMERBACHER

Büro bestel... geliefert.

Akustik-Wandpaneel

- Schallschutzvlies, 25 mm dick, grau meliert, Filzoptik • Schwer entflammbar gemäß DIN 4102 (B1), Schallschutzklasse C • Montage an der Wand mittels Magnetstreifen

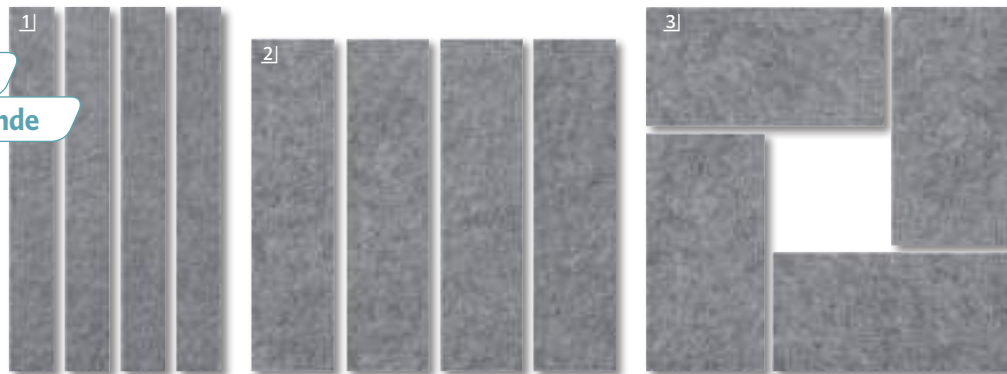

Bezeichnung	Inhalt Packung	B x H x T mm	Bestell-Nr.	Preis/Packung
1) Akustik-Wandpaneel	4 Stück	250 x 2.000 x 25	15871-00/061	349,00
2) Akustik-Wandpaneel	4 Stück	250 x 1.000 x 25	15872-00/061	219,00
3) Akustik-Wandpaneel	4 Stück	325 x 650 x 25	15873-00/061	199,00

Alle Preise in Euro, zzgl. gesetzl. MwSt. *Basis: Katalog 2020 **Basis: Einzelkauf ***Basis: UVP des Herstellers



Artemide
the human light

Akustikleuchte Eggboard Matrix¹

Formschöne Pendelleuchte in modernem Design, für einen direkten und indirekten Lichtausfall und schallabsorbierenden Eigenschaften für eine bessere Akustik. Erhältlich in drei Farben und zwei Größen. Die einzelnen Reflektoren der Eggboards sind um 90° drehbar, so dass der Streuwinkel optimal den Gegebenheiten vor Ort angepasst werden kann.

- Bis zu 90% Energieersparnis dank langlebiger LED-Leuchtmittel • Höchst energieeffizient, Leuchtenlichtausbeute: 131 lm/W
- Lichtfarbe: Warmweiss 3.000 K • Schutzart: IP 20 • Dimmbar; Lichtstärke unabhängig voneinander einstellbar
- Diese Leuchte enthält eingebaute LED-Lampen (Die Lampen können in der Leuchte nicht ausgetauscht werden)

Bezeichnung	B x H x T mm	Leistung W	Lichtstrom lm	Farbe	Bestell-Nr.	Farbe	Bestell-Nr.	Farbe	Bestell-Nr.	Preis/Stück
1) Akustikleuchte Eggboard Matrix	795 x 56 x 795	39	3.216	■	19333-09/061	□	19333-21/061	■	19333-57/061	1.400,00
2) Akustikleuchte Eggboard Matrix	1.595 x 56 x 795	75	6.431	■	19334-09/061	□	19334-21/061	■	19334-57/061	1.960,00

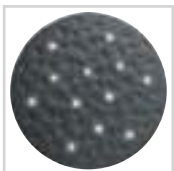

Artemide
the human light

LED-Akustikleuchte Silent Field 2.0

Die Silent Field 2.0 sorgt in großen Büros nicht nur für ein hervorragendes Licht, sondern verbessert zudem auch noch die Akustik, wodurch sie für hohe Räume geradezu prädestiniert ist. Hinzu kommt, dass so das Licht besonders gleichmäßig direkt abgegeben werden kann.

- Auszeichnungen: Energiesparend, dimmbar, LED • Maximale Bestückung: 35 W LED, IP 20, CRI = 90 • Lichtstrom: 2.085 lm
- Lichtfarbe: Warmweiß 3.000 K • Abmessungen: Ø: 1.000 mm, (Baldachin) Ø: 300 mm, Pendell: 2.000 mm
- Energieklassen: Diese Leuchte enthält eingebaute LED-Lampen der Energieklassen: „A++, A+, A.“ Die Lampen können in der Leuchte nicht ausgetauscht werden

Bezeichnung	Farbe	Bestell-Nr.	Farbe	Bestell-Nr.	Farbe	Bestell-Nr.	Preis/Stück
LED-Akustikleuchte Silent Field 2.0	■	19339-14/061	■	19339-20/061	□	19339-21/061	1.638,00

¹ Montagehinweis: Für die Dimmung wird eine 5-polige Anschlussleitung benötigt. Detaillierte Informationen zu allen Leuchten finden Sie auf soldan.de



SOLDAN
INITIATIVE
ERGONOMIE



SCHUTZ VOR VIRUSINFEKTIONEN

Die wichtigsten Hygienetipps

- Halten Sie ausreichend Abstand zu Menschen, die Husten, Schnupfen oder Fieber haben – gerade in Grippe- und Erkältungszeiten
- Niesen oder husten Sie in die Armbeuge oder in ein Taschentuch – und entsorgen Sie das Taschentuch anschließend in einem Mülleimer mit Deckel
- Halten Sie die Hände vom Gesicht fern – vermeiden Sie es, mit den Händen Mund, Augen oder Nase zu berühren
- Waschen Sie regelmäßig und ausreichend lange (mindestens 20 Sekunden) Ihre Hände mit Wasser und Seife – insbesondere nach dem Naseputzen, Niesen oder Husten
- Verzichten Sie im Krankheitsfall auf das Händeschütteln. Erklären Sie Ihrem Gegenüber, dass dadurch eine Ansteckung vermieden werden kann
- Wenn Sie akut krank sind, bleiben Sie zuhause und kurieren sich aus

(Quelle: Bundesministerium für Gesundheit und Fellowes®)

HYGIENE

SCHÜTZEN SIE SICH VOR ANSTECKUNGEN!

Das Coronavirus, das seit Monaten beinahe in der ganzen Welt das öffentliche Leben zum Erliegen gebracht hat, zeigt uns eines besonders eindrücklich: **Hygiene ist absolut wichtig!** Das gilt insbesondere in unserem Berufsalltag, den wir zum großen Teil mit vielen Menschen zusammen verbringen – sei es mit den Kollegen oder mit den Mandanten. An Büro-Arbeitsplätzen fühlen sich jedoch Krankheitserreger besonders wohl. Da sich oftmals mehrere Mitarbeiter ein Büro teilen,

ist hier die Ansteckungsgefahr besonders hoch. Nach Untersuchungen des Centers of Disease Control and Prevention in Atlanta / USA werden 80% der Infektionskrankheiten im Büro über die Berührung von Oberflächen verbreitet. Der Grund dafür sind häufig sehr pflichtbewusste Mitarbeiter, die selbst dann ins Büro kommen, obwohl sie sich krank fühlen. Doch sie riskieren damit, ihre Kollegen anzustecken. Vor allem im Herbst und Winter, wenn Grippe, Erkältungen und andere Virus-erkrankungen grassieren, zeigt sich dieses Problem besonders stark: Reihenweise werden die Kollegen krank.

WIRKSAMER SCHUTZ!

GLEICH MIT BESTELLEN!

1]



REDUZIERT!



2]



3]



4]

No-Touch Seifenspender mit Lotusblüte & Kamillenöl

Gründliche Hand-Hygiene hilft, das Übertragungsrisiko von Infektionskrankheiten über die Hände deutlich zu reduzieren. Bekämpft die Verbreitung von Bakterien – ganz ohne Berühren des Spenders.

- Entfernt 99,9% der Bakterien
- Dermatologisch getestet
- Mit pflegenden Inhaltsstoffen für ein sanftes Hautgefühl

Bezeichnung	Inhalt ml	Bestell-Nr.	Preis/Stück
1] No-Touch Seifenspender mit Lotusblüte & Kamillenöl	250	41363-00/061	8,99 statt* 9,99
Zubehör			
2] Nachfüller für No-Touch Seifenspender, Aloe Vera	250	39653-00/061	2,79 statt* 3,49
3] Nachfüller für No-Touch Seifenspender, Brombeere und Waldfrüchte	250	11707-00/061	2,79 statt* 3,49
4] Nachfüller für No-Touch Seifenspender, Lotusblüte und Kamille	250	11708-00/061	2,79 statt* 3,49

Clean 4 Health®

Desinfektions-Säule ECO

WEITERE DESINFIEKTIONSSÄULEN AUF SOLDAN.DE/CORONA

SAUGSTARKE FALTHÄNDTÜCHER!

ab 18,99

Auch in Recyclingqualität

Für alle handelsüblichen Handtuchspender geeignet



Saldan Plus

Falhandtücher

Besonders weiche und saugfähige Falhandtücher für ein angenehmes Hautgefühl zum top Preis.

- Zick-Zack-Falzung
- 2-lagig, weiß
- B x L: 240 x 210 mm
- 20 Packungen x 160 Tücher = 3.200 Tücher / Karton

Bezeichnung	Ausführung	Bestell-Nr.	Preis/Karton		
			1	ab 3	ab 5
Falhandtücher	Recyclingqualität	32131-21/061	19,99	19,49	18,99
	Tissue-Qualität	46618-21/061	26,99	24,99	22,99

AKTION



GRATIS

2 Kartons Saldan Falhandtücher, Tissue-Qualität + Desinfektionsmittel HD2020, 1 l GRATIS

Bestell-Nr.	Preis/Set
46618-96/061	53,98 statt** 73,93

Alle Preise in Euro, zzgl. gesetzl. MwSt. *Basis: Katalog 2020 **Basis: Einzelkauf ***Basis: UVP des Herstellers



SOLDAN
INITIATIVE
ERGONOMIE

FÜR EINE SAUBERE ARBEITSUMGEBUNG!



Hygiene- und Reinigungsprodukte

Bezeichnung	Inhalt	Bestell-Nr.	Preis/Packung
1] Hygiene-Tücher	15 Tücher	40360-00/061	2,99 statt* 3,49
2] Hygiene-Reiniger	500 ml	40359-00/061	3,99 statt* 4,49
3] Hygiene-Pumpspray	250 ml	35167-00/061	5,99 statt* 6,79

Bezeichnung	Inhalt ml	Bestell-Nr.	Preis/Packung
4] Handdesinfektionsgel, Kamille	50	44203-00/061	1,99 statt* 2,39
5] Allzweckreiniger Bad-Reiniger, Sprühflasche	750	11975-00/061	3,29 statt* 3,89
6] WC-Reiniger – Atlantikfrische	750	39837-00/061	3,59 statt* 4,29

TOP PREIS!

ab 2,59



Reinigungstücher

Bezeichnung	Inhalt	Bestell-Nr.	Preis/Packung
1] Tech Wipe	25 Tücher	31337-00/061	2,59
2] PC-Clene	100 Tücher	43685-00/061	3,29
3] Desinfektionstücher zur Hand- und Oberflächendesinfektion	50 Tücher	14090-00/061	5,49 statt* 5,99



Desinfektionsmittel

- 1] Hände-Desinfektionsmittel
• Für die mobile Anwendung
- 2] – 4] Sterillium® Virugard
• Voll viruzid: umfassend wirksam gegen behüllte und unbehüllte Viren
• Erforderliches Wirkungsspektrum SARS-CoV-2: begrenzt viruzid
• Farbstoff- und parfümfrei
- 5] Sterillium®
• Umfassend wirksam gegen Bakterien, Hefepilze und behüllte Viren
• Erforderliches Wirkungsspektrum SARS-CoV-2: begrenzt viruzid



Für die mobile Anwendung

Bezeichnung	Inhalt ml	Bestell-Nr.	Preis/Stück		
1] Hände-Desinfektionsmittel	100	10433-00/061	2,49 statt* 4,79		
Bezeichnung	Inhalt ml	Bestell-Nr.	1	ab 5	ab 10
2] NEU! Sterillium® Virugard	100	16395-00/061	5,49	4,99	–
3] NEU! Sterillium® Virugard	500	16363-00/061	13,99	13,49	12,49
4] NEU! Sterillium® Virugard	1.000	16365-00/061	23,49	21,99	19,99
5] NEU! Sterillium®	1.000	16308-00/061	19,99	18,99	17,99



WEITERE HYGIENEARTIKEL
AUF SOLDAN.DE/CORONA

Alle Preise in Euro, zzgl. gesetzl. MwSt. *Basis: Katalog 2020 **Basis: Einzelkauf ***Basis: UVP des Herstellers

LUFTREINIGER NEU DEFINIERT!

Können Sie die Luft sehen? Mit TruSens™ können Sie es. Das ästhetische Display am Gerät informiert Sie über die Luft, die Sie atmen.

Hans Soldan GmbH | Bocholder Straße 259 | 45356 Essen

FÄNGT UND ZERSTÖRT
SCHADSTOFFE



DuPont™ HEPA Filter fängt und zerstört Schadstoffe

LEITZ®



TruSens™ Air Purifier Z-Serie

Die Modelle Z-2000 und Z-3000 sind per Funk mit einem innovativen SensorPod™ verbunden, der die Luftqualität im Raum erfasst und auf dem beleuchteten Display des Luftreinigers visualisiert. Denn nicht nur die Luft in der Nähe des Luftreinigers, sondern des gesamten Raumes wird überwacht. TruSens™ liefert überall saubere Luft, dank der PureDirect™ Technologie und des 360° DuPont™ Filtersystems. Für eine optimale Leistung Ihres Luftreinigers ist der Filterwechsel unerlässlich.

Das All-in-One-Filtersystem kombiniert einen HEPA und Aktivkohlefilter mit einem separaten waschbaren Vorfilter. Dieser 3-in-1 Kombinationsfilter wurde entwickelt, um mikroskopisch kleine Partikel, Allergene und flüchtige organische Komponenten (VOC) und Geruchsgase einzufangen.

Zusätzlich, als wichtiger Bestandteil des Luftreinigungssystems, zerstört eine UV-Lampe Keime sowie luftübertragene Bakterien und Viren.



Z-3000 Große Räume
bis zu 70 m² (171 m³)
mit SensorPod™

Z-2000 Mittelgroße Räume
bis zu 35 m² (85 m³)
mit SensorPod™

Z-1000 Kleine Räume
bis zu 23 m² (56 m³)
ohne SensorPod™

Inkl. HEPA-Filter: Fängt und zerstört Schadstoffe*

Modell	1 Z-3000	2 Z-2000	3 Z-1000
SensorPod™	✓	✓	–
Luftqualitätsanzeige	✓	✓	–
PureDirect™ Technologie	✓	✓	✓
Filter	360° DuPont™ TRUE HEPA	360° DuPont™ HEPA type	360° DuPont™ HEPA type
Gebälsegeschwindigkeiten	5	4	3
Raumabdeckung*	70 m ² (171 m ³)	35 m ² (85 m ³)	23 m ² (56m ³)
Automatischer Modus	✓	✓	–
Tragegriff	✓	✓	✓
Touch-Display	✓	✓	✓
B x H x T mm	260 x 730 x 260	220 x 570 x 220	200 x 450 x 200
Gewicht kg	5,7	4,1	3,5
Bestell-Nr.	16314-00/061	16313-00/061	16312-00/061
Preis/Stück	289,00	209,00	114,00

Alle Preise in Euro, zzgl. gesetzl. MwSt. *In Labortests tötete die UV-Lampe > 98,8% von Staphylococcus aureus und Pseudomonas aeruginosa