

REINER



Handstempel aus Metall

Die ganze Vielfalt
auf einen Blick



REINER.
Da steckt mehr drin...

Das 1913 von Ernst Reiner gegründete Familienunternehmen mit Sitz in Furtwangen im Schwarzwald präsentiert sich heute mit den drei Unternehmensbereichen Stempel, Scanner und Präzisionsteile.

REINER zählt zu den Marktführern von Metallstempeln in Europa sowie von OCR-Druck- und Scan-Systemen in Deutschland.

240 motivierte und qualifizierte Mitarbeiterinnen und Mitarbeiter entwickeln und produzieren nach höchsten Qualitätsstandards. Neue Technologien sowie moderne Produktionsanlagen ermöglichen eine wirtschaftliche und hochpräzise Fertigung.





Mit mehr als 60 nationalen und internationalen Vertretungen sowie den drei Tochtergesellschaften REINER SCT, IP Systeme und Horray ist REINER in Europa auf allen wichtigen Schlüsselmärkten vertreten.







Ob Industrie, öffentliche Verwaltung oder Banken – REINER-Produkte werden überall eingesetzt!

Inhalt REINER Handstempel

Numeroteure	Modell	Abdruckbeispiele	Seite																				
	B6	1 2 3 4 5 6	8																				
	B6K	1 2 3 4 5 6	9																				
	B2	1 2 3 4 5 6	10																				
	C1	1 2 3 4 5 6 7	11																				
	CK	1 2 3 4 5 6	12																				
	C	1 2 3 4 5 6	13																				
	C1S/CS	HL-0491-123456	14																				
	K1	1 2 3 4 5 6	15																				
	D28N	5 6 7 8 9 0	18																				
Tastengerät	Modell	Abdruckbeispiel	Seite																				
	Ta-S	1 2 3 4 5 6	16																				
Ziffernstempel	Modell	Abdruckbeispiel	Seite																				
	75	A N 1 2 3 4 5	17																				
Numeroteure mit Textplatte	Modell	Abdruckbeispiele	Seite																				
	D28bN	<table border="1"> <tr><td colspan="2">BLZ. 790 691 50</td></tr> <tr><td>Kto.-Nr.</td><td>5 6 7 8 9 0</td></tr> <tr><td colspan="2">Raiffeisenbank Gemünden 97737 Langenprozelten</td></tr> </table>	BLZ. 790 691 50		Kto.-Nr.	5 6 7 8 9 0	Raiffeisenbank Gemünden 97737 Langenprozelten		19														
BLZ. 790 691 50																							
Kto.-Nr.	5 6 7 8 9 0																						
Raiffeisenbank Gemünden 97737 Langenprozelten																							
	N41a	<table border="1"> <tr><td>Secteur</td><td></td><td></td><td></td></tr> <tr><td colspan="4">3 4 5 6 7 8</td></tr> <tr><td>Dépôt</td><td></td><td>Remb.</td><td></td></tr> </table>	Secteur				3 4 5 6 7 8				Dépôt		Remb.		20								
Secteur																							
3 4 5 6 7 8																							
Dépôt		Remb.																					
	N53a	<table border="1"> <tr><td>PL</td><td>H.O.</td><td>St.W.</td><td>W.W.</td><td>B.W.</td></tr> <tr><td></td><td colspan="3">1 2 3 4 5 6</td><td>St.B.</td></tr> <tr><td>KB</td><td colspan="3">Route To</td><td>RL</td></tr> <tr><td>BL Ru</td><td>BL Ha</td><td>EL</td><td>ES</td><td>KF</td></tr> </table>	PL	H.O.	St.W.	W.W.	B.W.		1 2 3 4 5 6			St.B.	KB	Route To			RL	BL Ru	BL Ha	EL	ES	KF	21
PL	H.O.	St.W.	W.W.	B.W.																			
	1 2 3 4 5 6			St.B.																			
KB	Route To			RL																			
BL Ru	BL Ha	EL	ES	KF																			
Numeroteure mit Datum	Modell	Abdruckbeispiele	Seite																				
	8	123456 • 23.10.13	22																				
	9	20.JAN.2013 • 123456	23																				
	ND6K	1 2 3 4 5 6 23. DEC 15	24																				

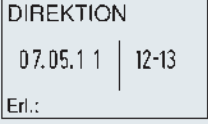
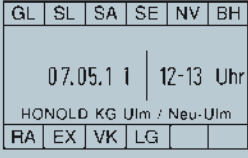
Inhalt REINER Handstempel

Numeroteure mit Datum + Textplatte									
	Modell	Abdruckbeispiele	Seite						
	DN41a	<table border="1"> <tr> <td>DATE:</td> <td>JOURNAL No.:</td> </tr> <tr> <td>08.FEB.13</td> <td>31567</td> </tr> <tr> <td colspan="2">COMPTABILISE</td> </tr> </table>	DATE:	JOURNAL No.:	08.FEB.13	31567	COMPTABILISE		25
DATE:	JOURNAL No.:								
08.FEB.13	31567								
COMPTABILISE									
	DN53a	<table border="1"> <tr> <td>kranz Bremen</td> </tr> <tr> <td>12345 28.04.12</td> </tr> <tr> <td>WARENEINGANG ANNAHME unter Vorbehalt</td> </tr> </table>	kranz Bremen	12345 28.04.12	WARENEINGANG ANNAHME unter Vorbehalt	26			
kranz Bremen									
12345 28.04.12									
WARENEINGANG ANNAHME unter Vorbehalt									
	DN65a	<table border="1"> <tr> <td colspan="2">OFFICE SUPPLIES CO.</td> </tr> <tr> <td>567890</td> <td>A B 28.FEB.2013</td> </tr> <tr> <td>DEBIT</td> <td>CREDIT</td> </tr> </table>	OFFICE SUPPLIES CO.		567890	A B 28.FEB.2013	DEBIT	CREDIT	27
OFFICE SUPPLIES CO.									
567890	A B 28.FEB.2013								
DEBIT	CREDIT								
Datumstempel									
	Modell	Abdruckbeispiel	Seite						
	D28	20.SEP.2012	28						
Datumstempel mit Textplatte									
	Modell	Abdruckbeispiele	Seite						
	D28a	Eingang 28.NOV.2013	29						
	D28b	<table border="1"> <tr> <td>Eingegangen</td> </tr> <tr> <td>20. JAN. 2012</td> </tr> <tr> <td>Erl.:</td> </tr> </table>	Eingegangen	20. JAN. 2012	Erl.:	30			
Eingegangen									
20. JAN. 2012									
Erl.:									
	D28bK		31						
	D28c		32						
	D280	<table border="1"> <tr> <td>K. Homzweg</td> </tr> <tr> <td>23.12.2011</td> </tr> <tr> <td>00800 Maina</td> </tr> </table>	K. Homzweg	23.12.2011	00800 Maina	33			
K. Homzweg									
23.12.2011									
00800 Maina									
	D41	<table border="1"> <tr> <td>Deutsche Bank AG</td> </tr> <tr> <td>29.DEZ.2013</td> </tr> <tr> <td>Anl.:</td> </tr> </table>	Deutsche Bank AG	29.DEZ.2013	Anl.:	34			
Deutsche Bank AG									
29.DEZ.2013									
Anl.:									
	D53	<table border="1"> <tr> <td> A'BURG</td> </tr> <tr> <td>Eing.: 08.SEP.2013</td> </tr> <tr> <td> </td> </tr> </table>	 A'BURG	Eing.: 08.SEP.2013		35			
 A'BURG									
Eing.: 08.SEP.2013									

Datumstempel mit Textplatte	Modell	Abdruckbeispiele	Seite
	D53V		36
	D65		37
Uhrzeitstempel	Modell	Abdruckbeispiele	Seite
	D41Z		38
	D53Z		39
	UH55		40
Postdatumstempel	Modell	Abdruckbeispiele	Seite
	26		41
	242		42
Postrollstempel	Modell	Abdruckbeispiel	Seite
	130		43

Übersicht REINER Handstempel

Stempelmodell	Stempelt Nummer	Stempelt Datum	Stempelt Text	Ziffernstellen Rädermaterial	Räderschaltung
B6/B6K Numeroteure	•			6 Spezial-Druckguss	5 Stellen von rechts
B2 Numeroteur	•			6 Spezial-Druckguss	4 Stellen von rechts
C1 Numeroteur	•			7 und mehrstellig Spezial-Druckguss	4 Stellen von rechts
CK Numeroteur	•			6 und mehrstellig, Spezial-Druckguss mit aufvulkanisierten Kautschukziffern	4 Stellen von rechts
C Numeroteur	•			6 und mehrstellig Stahl	4 Stellen von rechts
C1S/CS Numeroteure	•			Sonderausf. mit individueller Räderkombination C1S: Spezial-Druckguss CS: Stahl	4 Stellen von rechts
K1 Numeroteur	•			6 aus Spezial-Druckguss mit eingesetzten, austauschbaren Kautschukziffern	4 Stellen von rechts
Ta-S Tastengerät	•			6 bis 12 und mehrstellig Spezial-Druckguss	Verstellung durch Tastendruck
75 Ziffernstempel	•			6 bis 9 Stahl	Stiftverstellbar
D28N/D28bN Numeroteure	•		• D28bN	6 Spezial-Druckguss	4 Stellen von rechts
N41a Numeroteur mit Textplatte	•		•	6 Spezial-Druckguss	4 Stellen von rechts
N53a Numeroteur mit Textplatte	•		•	6 Spezial-Druckguss	4 Stellen von rechts
8/9 Numeroteure mit Datum	•	•		6 Modell 8: Stahl · Modell 9: Spezial-Druckguss	Nummer: 4 Stellen von rechts Datum: Stiftverstellbar
ND6K Numeroteur mit Datum	•	•		6 Spezial-Druckguss	Nummer: 5 Stellen von rechts Datum: Stiftverstellbar
DN41a Numeroteur mit Datum und Textplatte	•	•	•	5 Spezial-Druckguss	Nummer: 4 Stellen von rechts Datum mit Schalttaste einstellbar
DN53a Numeroteur mit Datum und Textplatte	•	•	•	5 (6) Spezial-Druckguss	Nummer: 4 Stellen von rechts Datum mit Schalttaste einstellbar
DN65a Numeroteur mit Datum und Textplatte	•	•	•	6 Spezial-Druckguss	Nummer: 4 Stellen von rechts Datum mit Schalttaste einstellbar
D65 Datumstempel mit Textplatte		•	•	Spezial-Druckguss	Datum mit Schalttaste einstellbar
D28/D28a Datumstempel		•	• D28a	Spezial-Druckguss	Datum mit Schalttaste einstellbar
D28b/D28bK/D28c Datumstempel mit Textplatte		•	•	Spezial-Druckguss	D28b/D28bK: Datum mit Schalttaste einstellbar D28c: Datum stiftverstellbar
D280 Datumstempel mit Textplatte		•	•	Delrin	Datum mit Schalttaste einstellbar
D41/D41Z Datumstempel mit Textplatte		•	•	Spezial-Druckguss	Datum mit Schalttaste einstellbar D41Z mit Stundenrad
D53/D53Z Datumstempel mit Textplatte		•	•	Spezial-Druckguss	Datum mit Schalttaste einstellbar D53Z mit Stundenrad
D53V Datumstempel mit Textplatte		•	•	Spezial-Druckguss	Datum mit Rändelräder einstellbar
UH55 Datum + Uhrzeit-Stempel		•	•	Spezial-Druckguss	Datum und Tageshälften mit Taste einstellbar
26 Postdatumstempel		•	•	Stahl	Stiftverstellbar
242 Postdatumstempel		•	•	Stahl	Stiftverstellbar
130 Postrollstempel		•	•	Stahl	Stiftverstellbar

Schaltung	Zifferngröße	Schriftart Nummer	Schriftart Datum	Textplatte	Seite
0x, 1–6x, 12x, 20x	4,5 mm/5,5 mm	Antiqua/Block Arabisch/Iranisch			8 9
0x, 1–4x	3,5 mm/4,5 mm/5,5 mm	Antiqua/Block Arabisch/Iranisch			10
0x, 1–4x	3,5 mm/4,5 mm/5,5 mm	Antiqua/Block Arabisch/Iranisch			11
0x, 1–4x	4,5 mm/5,5 mm/6,5 mm	Block			12
0x, 1–4x	2,0 mm/3,0 mm/3,5 mm/ 4,5 mm/5,5 mm/ 6,5 mm	Antiqua/Block			13
0x, 1–4x oder Sonderschaltung	C1S = 3,5 mm/4,5 mm/5,5 mm CS = 2,0 mm/3,0 mm/3,5 mm/ 4,5 mm/5,5 mm/6,5 mm	Antiqua/Block	Block		14
0x, 1–4x	10,0 mm/12,0 mm/15,0 mm	Antiqua/Block			15
	3,5 mm/4,5 mm/5,5 mm/ 6,5 mm	Block			16
	2,0 mm/3,0 mm	Block			17
0x + 1x	4,0 mm	Antiqua/Block		D28bN: Messing: 35 x 20 mm Nyloprint: 31 x 19,5 mm	18 19
0x, 1x und 2x, anstelle von 2x ist 3x oder 4x möglich	4,0 mm	Antiqua/Block		Messing: 45 x 25 mm Nyloprint: 43 x 25 mm	20
0x, 1x und 2x, anstelle von 2x ist 3x, 4x, 5x oder 6x möglich oder 0x, 1–4x	4,0 mm	Antiqua/Block		Messing: 50 x 30 mm Nyloprint: 49 x 28 mm	21
0x, 1–4x	8: 3,5 mm/4,5 mm/5,5 mm/6,5 mm 9: 4,5 mm/5,5 mm	Antiqua/Block	Block		22 23
0x, 1–6x, 12x, 20x	4,5 mm	Antiqua	Block		24
0x, 1x und 2x, anstelle von 2x ist 3x oder 4x möglich	4,0 mm	Antiqua/Block	Block	Messing: 45 x 25 mm Nyloprint: 43 x 25 mm	25
0x, 1x und 2x, anstelle von 2x ist 3x, 4x, 5x oder 6x möglich	4,0 mm	Antiqua/Block	Block	Messing: 50 x 30 mm Nyloprint: 49 x 28 mm	26
0x, 1–4x	4,0 mm	Antiqua/Block	Block	Messing: 65 x 30 mm	27
	4,0 mm		Block	Messing: 65 x 30 mm	37
	4,0 mm		Block	D28a: Gravursteg: 29 x 5 mm	28 29
	D28b/D28bK: 4,0 mm D28c: 3,0 mm		Block	D28b: Messing: 35 x 20 mm D28b: Nyloprint: 31 x 19,5 mm D28bK: wie D28b + runde Textplatte 24 mm Ø D28c: runde Textplatte, Stahl 29 mm Ø	30 31 32
	4,0 mm		Block	Hochwertiger Kunststoff (Delrin): 35 x 25 mm	33
	4,0 mm		Block	Messing: 45 x 25 mm Nyloprint: 43 x 25 mm	34 38
	4,0 mm		Block	Messing: 50 x 30 mm Nyloprint: 49 x 28 mm	35 39
	4,0 mm		Block	Messing: 50 x 30 mm Nyloprint: 49 x 28 mm	36
	4,0 mm		Block	Messing/Nyloprint Textfeld: 48 x 34 mm Umrandung max. 57 x 34 mm	40
	3,0 mm		Block	Stahl: 30 mm/35 mm/40 mm Ø	41
	3,0 mm		Block	Stempelkopf zweiteilig (Bügel + Textplatte) in solider Verbindung: 30 mm/35 mm Ø	42
	3,0 mm		Block	Stahl: 29 mm Ø	43

Aufbau von REINER Numeroteuren und Datumstempeln

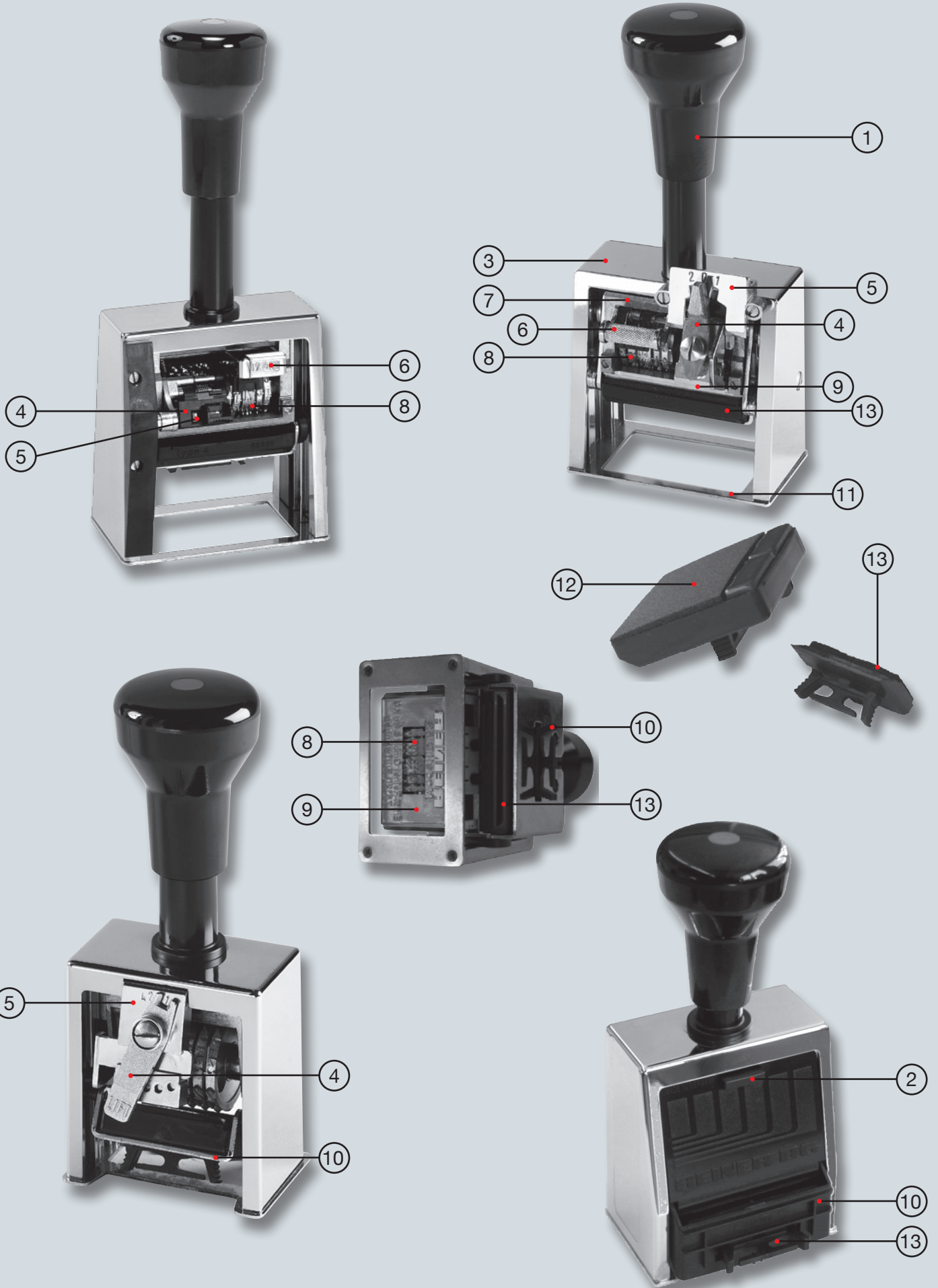

Das folgende kleine Wörterbuch gibt Ihnen einen Überblick über die Begriffe bei Metallstempeln mit zusätzlicher Darstellung in Bildern. Die meisten Begriffe sind universell und gelten für alle Arten von REINER Numeroteuren und Datumstempeln.

(1) Griff

Hergestellt aus bruch- und schlagfestem Kunststoff. Ergonomisches Design für ermüdungsfreies Stempeln.

(2) Verriegelung

Die Verriegelung kann den Stempel in zwei Positionen arretieren. In der oberen Position wird der Stempel so verriegelt, dass das Farbkissen vom Radsatz leicht weggeschwenkt ist und sich in der Ruheposition befindet (Trennung des Farbkissens von den Druckrädern) und in der unteren Position, wenn man das Farbkissen tauschen oder den Radsatz mit einem Stellstift neu einstellen möchte. Die Verriegelung ist bei manchen Modellen in die Räderabdeckung integriert.

(3) Gestell

Das Stempelgestell ist entweder aus stabilem Zinkdruckguss gefertigt, poliert und oberflächenveredelt, oder aus Kunststoff.

(4) Automatische Räderschaltung

Die automatische Nummerierung wird durch eine mechanische Schaltung bewirkt. Diese Schaltungsmechanik besteht aus einer Skala (5) und einem Zeiger zur Einstellung der Schaltwiederholungen. Die Skala zeigt an, welche Schaltwiederholungen der Stempel ausführen kann. Ein Schaltkamm greift in die Räder und dreht diese am Schaltkranz weiter.

(6) Schalttaste

Die Schalttaste dient zum leichten manuellen Weiterdrehen von Druckrädern. Mit ihr werden z. B. die Tages- und Monatsräder eines Datumstempels weitergeschaltet. Die Schalttaste wird auch bei Numeroteuren eingesetzt, wenn eine unregelmäßige Nummerierung gewünscht ist.

(7) Räderbügel

Der Räderbügel bewegt sich im Gestell auf und ab und beinhaltet den Druckrädersatz. Am Räderbügel ist auch die Textplatte befestigt. Ein weiteres Element des Räderbügels ist die Druckstange, die nach oben aus dem Stempelgestell herausragt und mit dem Griff verbunden ist.

(8) Druckräder

Es gibt eine Vielzahl verschiedener Druckräder. In der Regel sind diese heute aus Zinkdruckguss gefertigt. Für Spezialeinsätze werden auch Räder aus Stahl angeboten. Standardräder von Numeroteuren sind in der Regel 10-teilig mit den Ziffern 0 bis 9. Es gibt aber auch 12-teilige Räder für die Darstellung von Datum. Die Ziffern und Buchstaben werden in verschiedenen Größen angeboten. Es gibt verschiedene Schrifttypen wie Antiqua und Block. Stahlräder werden oft mit Sonderzeichen graviert.

(9) Textplatten

Textplatten dienen zum Druck von festen Texten. Sie werden in der Regel aus Messing oder aus hartem Fotopolymer hergestellt. Die Messingplatten werden graviert. In Sonderfällen werden auch Stahltextplatten angeboten für besonders harte Einsätze. Die Textplattengrößen sind von den Stempelmodellen abhängig. In der Regel haben alle Textplatten einen Durchbruch für den Rädersatz, so dass die festen Texte mit Datumabdruck oder fortlaufender Nummer kombiniert werden können.

(10) Farbkissenträger

Diese ausschwenkbare Halterung ist so in das Stempelgestell eingebaut, dass ein eingesetztes Farbkissen auf die Druckräder und die Textplatten drückt und während des Stempeln auf die Seite schwenkt.

(11) Grundplatte

Die Grundplatte dient zur mechanischen Stabilisierung des Stempelgestells und ist oft so ausgeprägt, dass sie gleichzeitig über Linienzeiger die Abdruckposition des Stempelabdrucks anzeigt.

(12) Farbkissen

Farbkissen von selbstfärbenden Numeroteuren bestehen aus einer Kissenfassung und dem Filz oder Schaumkissen. Bei manchen Stempelmodellen werden auch Farbtanks angeboten, die den Filz oder das Schaumkissen automatisch nachfärben. Dadurch wird eine höhere Ergiebigkeit des Farbkissens erzielt.

Der Farbverbrauch bei einem Farbkissen hängt von der Ziffergröße, der Menge des zu stempelnden Textes und der Saugfähigkeit des Druckgutes ab.

Das Farbkissen ist als komplette Ersatzeinheit verfügbar. Dies ermöglicht dem Bediener ein schmutzfreies Tauschen des Farbkissens.

(13) Halterung mit Farbkissen

Komplettelement für die automatische Stempelfärbung. Kann bei Bedarf manuell nachgefärbt werden. Größen und Ausführungen sind modellspezifisch.

Weitere Fachbegriffe:

Senknullen

Um Zahlen ohne vorstehende Nullen drucken zu können, gibt es Räder mit Senknullen oder sogenannte Senkräder, deren Nullen erst dann abdrucken, wenn das Rad aktiv in die Schaltung einbezogen ist. Durch Senkräder oder Senknullen lassen sich auch Codierungen in einem 6-stelligen Radsatz erzielen, wie z. B. 9 231, um die fortlaufende Nummer 231 zu drucken im Jahr 2009.

Nyloprint

Fotopolymer (Kunststoff) zur Herstellung von Textplatten. Nyloprint ist ein Markenname der Firma BASF.

Messing

Messing wird verwendet um Metalltextplatten herzustellen. Die Texte werden auf die Platte graviert. Metall hat einen wesentlich geringeren Verschleiß als Fotopolymere.

Arretierhebel

Mechanisches Hebelchen, das durch eine Blattfeder auf das Druckrad gedrückt wird, um es in der richtigen Druckposition zu halten. Der Arretierhebel erzeugt Formschluss mit dem Schaltkranz eines Rades.

Schaltkranz

Seitliche Ausprägung eines Druckrades ähnlich einer Verzahnung. Der Schaltkranz dient zur Weiterschaltung durch den Schaltkamm und zum Festhalten des Rades in richtiger Druckposition.

Numeroteure

Modell B6

Numeroteur
für normale
Büroanwendungen

Schnell und
zuverlässig.
Genau Platzierung
des Abdrucks durch
Linienzeiger.



Technische Daten:

- 6 Räder aus Spezial-Druckguss, davon 5 Räder automatisch schaltend
- Mit oder ohne vorstehende Nullen
- Abdrucke von 0 bis 999999
- Schaltung: 0x, 1–6x, 12x und 20x wiederholend
- Oberflächenveredeltes Metallgestell
- Nettogewicht: ca. 360 g

Zubehör:

Colorbox Größe 2

- Best.-Nr. 200182-000
- Best.-Nr. 200182-001

Pos.	Abdruckbeispiele in Originalgröße	Schriftart	Zifferngröße	Räderzahl	Abdruckbreite
1	1 2 3 4 5 6	Antiqua	4,5 mm	6	23 mm
2	123456	Antiqua	5,5 mm	6	23 mm
3	1 2 3 4 5 6	Block	4,5 mm	6	23 mm
4	123456	Block	5,5 mm	6	23 mm
6	٥٦٧٨٩٠	Arabisch	5,5 mm	6	23 mm
8	۱۲۳۴۵۶	Iranisch	5,5 mm	6	23 mm

Numeroteure

Technische Daten:

- 6 Räder aus Spezial-Druckguss, davon 5 Räder automatisch schaltend
- Mit oder ohne vorstehende Nullen
- Abdrucke von 0 bis 999999
- Schaltung: 0x, 1–6x, 12x und 20x wiederholend
- Schlag- und bruchfestes Kunststoffgestell, schwarz
- Nettogewicht: ca. 260 g

Zubehör:

Colorbox Größe 2

- Best.-Nr. 200182-000
- Best.-Nr. 200182-001

Modell B6K

Numeroteur für leichte Büroanwendungen

Wie Modell B6, jedoch besonders leicht. Aus schlag- und bruchfestem Kunststoff.



Pos.	Abdruckbeispiele in Originalgröße	Schriftart	Zifferngröße	Räderzahl	Abdruckbreite
1	1 2 3 4 5 6	Antiqua	4,5 mm	6	23 mm
2	1 2 3 4 5 6	Antiqua	5,5 mm	6	23 mm
3	1 2 3 4 5 6	Block	4,5 mm	6	23 mm
4	1 2 3 4 5 6	Block	5,5 mm	6	23 mm
6	٥٦٧٨٩٠	Arabisch	5,5 mm	6	23 mm
8	۱۲۳۴۵۶	Iranisch	5,5 mm	6	23 mm

Numeroteure

Modell B2

Numeroteur für
professionelle
Anwendungen

Robuste Bauweise.
Genau Platzierung
des Abdrucks durch
Linienzeiger.



Technische Daten:

- 6 Räder aus Spezial-Druckguss, davon 4 Räder automatisch schaltend
- Nullen versenkbar
- Abdrucke von 0 bis 999999
- Schaltung: 0x, 1–4x wiederholend
- Oberflächenveredeltes Metallgestell
- Nettogewicht: ca. 450 g

Zubehör:

Colorbox Größe 1

- Best.-Nr. 10542-000
- Best.-Nr. 10542-001

Pos.	Abdruckbeispiele in Originalgröße	Schriftart	Zifferngröße	Räderzahl	Abdruckbreite
9	1 2 3 4 5 6	Antiqua	3,5 mm	6	23 mm
10	123456	Antiqua	4,5 mm	6	23 mm
11	567890	Antiqua	5,5 mm	6	26 mm
12	1 2 3 4 5 6	Block	3,5 mm	6	23 mm
13	123456	Block	4,5 mm	6	23 mm
14	567890	Block	5,5 mm	6	26 mm
16	٥٦٧٨٩٠	Arabisch	5,5 mm	6	26 mm
18	۵۶۷۸۹۰	Iranisch	5,5 mm	6	26 mm

Numeroteure

Technische Daten:

- 7 Räder oder mehr aus Spezial-Druckguss, davon 4 Räder automatisch schaltend
- Nullen versenkbar
- Abdrucke von 0 bis 9999999
- Schaltung: 0x, 1–4x wiederholend
- Oberflächenveredeltes Metallgestell
- Nettogewicht: ca. 470 g

Zubehör:

Colorbox Größe 1

- Best.-Nr. 10542-000
- Best.-Nr. 10542-001

Eingefärbte Stempelkissen für andere Bügelweiten, siehe Tabelle Seite 46.

Modell C1

Numeroteur für Standardanwendungen

Sehr robuste Konstruktion für starke Beanspruchung. Modularer Baukasten für Sonderanfertigungen.



Pos.	Abdruckbeispiele in Originalgröße	Schriftart	Zifferngröße	Räderzahl	Abdruckbreite
19	1 2 3 4 5 6 7	Antiqua	3,5 mm	7 und mehrstellig	27 mm
20	1234567	Antiqua	4,5 mm	7 und mehrstellig	27 mm
21	1234567	Antiqua	5,5 mm	7 und mehrstellig	31 mm
22	1 2 3 4 5 6 7	Block	3,5 mm	7 und mehrstellig	27 mm
23	1234567	Block	4,5 mm	7 und mehrstellig	27 mm
24	1234567	Block	5,5 mm	7 und mehrstellig	31 mm

Numeroteure

Modell CK

Numeroteur mit Kautschukziffern

Stempelt auf harten
Oberflächen wie Holz,
Glas und Stahl. Genaue
Platzierung des Abdrucks
durch Linienzeiger.



Technische Daten:

- 6 Räder oder mehr mit Kautschukziffern (öl- und säurebeständig)
- Nullen nicht versenkbar
- Abdrucke von 000000 bis 999999
- Schaltung: 0x, 1–4x wiederholend
- Oberflächenveredeltes Metallgestell
- Nettogewicht: ca. 460 g

Zubehör:

Colorbox Größe 1

- Best.-Nr. 10542-000
- Best.-Nr. 10542-001

Eingefärbte Stempelkissen für andere Bügelweiten,
siehe Tabelle Seite 46.

Pos.	Abdruckbeispiele in Originalgröße	Schriftart	Zifferngröße	Räderzahl	Abdruckbreite
26	123456	Block	4,5 mm	6 und mehrstellig	23 mm
27	567890	Block	5,5 mm	6 und mehrstellig	26 mm
28	123456	Block	6,5 mm	6 und mehrstellig	26 mm
29	AKS123	Block	4,5 mm	6 und mehrstellig	23 mm

Numeroteure

Technische Daten:

- 6 Räder oder mehr aus gehärtetem Stahl, davon 4 Räder automatisch schaltend
- Nullen versenkbar
- Abdrucke von 0 bis 999999
- Schaltung: 0x, 1–4x wiederholend
- Oberflächenveredeltes Metallgestell
- Nettogewicht: ca. 500 g

Zubehör:

Colorbox Größe 1

- Best.-Nr. 10542-000
- Best.-Nr. 10542-001

Eingefärbte Stempelkissen für andere Bügelweiten, siehe Tabelle Seite 46.

Modell C

Numeroteur extra robust, für professionelle Anwendungen

Sehr robuste Konstruktion für starke Beanspruchung. Modularer Baukasten für Sonderanfertigungen.



Pos.	Abdruckbeispiele in Originalgröße	Schriftart	Zifferngröße	Räderzahl	Abdruckbreite
30a	4 5 6 7 8 9	Antiqua	3,0 mm	6 und mehrstellig	17 mm
31	1 2 3 4 5 6	Antiqua	3,5 mm	6 und mehrstellig	20 mm
32	4 5 6 7 8 9	Antiqua	4,5 mm	6 und mehrstellig	23 mm
33	1 2 3 4 5 6	Antiqua	5,5 mm	6 und mehrstellig	26 mm
33a	4 5 6 7 8 9	Antiqua	6,5 mm	6 und mehrstellig	26 mm
34	1 2 3 4 5 6	Block	2,0 mm	6 und mehrstellig	17 mm
34a	1 2 3 4 5 6	Block	3,0 mm	6 und mehrstellig	17 mm
35	1 2 3 4 5 6	Block	3,5 mm	6 und mehrstellig	20 mm
36	5 6 7 8 9 0	Block	4,5 mm	6 und mehrstellig	23 mm
37	5 6 7 8 9 0	Block	5,5 mm	6 und mehrstellig	26 mm
37a	5 6 7 8 9 0	Block	6,5 mm	6 und mehrstellig	26 mm

Numeroteure

Modell C1S/CS

Profimodell für
Sonderanwendungen

Strapazierfähige Ausführung
im Baukastensystem
für individuelle
Sonderwünsche.

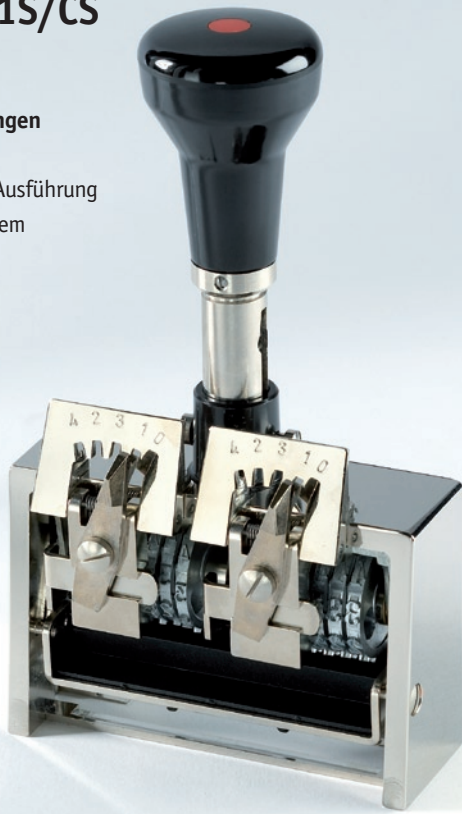

Technische Daten:

- Räder aus Stahl oder Spezial-Druckguss, davon 4 Räder automatisch schaltend
- Nullen versenkbar
- Schaltung: 0x, 1-4x wiederholend oder Sonderschaltungen
- Zifferngröße:
(C1S) 3,5 mm/4,5 mm/5,5 mm,
(CS) 2,0 mm/3,0 mm/3,5 mm/4,5 mm / 5,5 mm/6,5 mm
- Oberflächenveredeltes Metallgestell
- Nettogewicht:
(C1S) ca. 500-750 g, (CS) ca. 550-800 g

Zubehör:

Getränktes Farbkissen mit Fassung



Auf Anfrage, je nach Bügelweite,
siehe Tabelle Seite 46.

Pos.	Abdruckbeispiele in Originalgröße	Schriftart	Zifferngröße	Räderzahl	Abdruckbreite
49	HL-0491-123456	Block/Antiqua/Block	4,5 mm		
50	02.FEB.13*123*55789	Block/Antiqua	4,5 mm		
51	JM123456	Block/Antiqua	5,5 mm		
52	12-13-6582	Antiqua	5,5 mm		
53	A01234/68	Block/Antiqua	5,5 mm		
54	E2345-7/13	Block	5,5 mm		

Numeroteure

Technische Daten:

- 6 Räder aus Spezial-Druckguss mit eingesetzten, austauschbaren Kautschukziffern, davon 4 Räder automatisch schaltend
- Nullen versenkbar
- Abdruck von 0 bis 999999
- Schaltung: 0x, 1–4x wiederholend (max. 7 Räder bei 0x + 1x Schaltung möglich)
- Nettogewicht: ca. 1900 g

Zubehör:

- Getränktes Farbkissen
- Best.-Nr. 32140-000
- Best.-Nr. 32140-001

Modell K1

Numeroteur für extra große Abdrucke

Robust. Flexibler Druck auf Karton, Holz im Kennzeichnungsbereich. Ziffern öl- und säurebeständig.

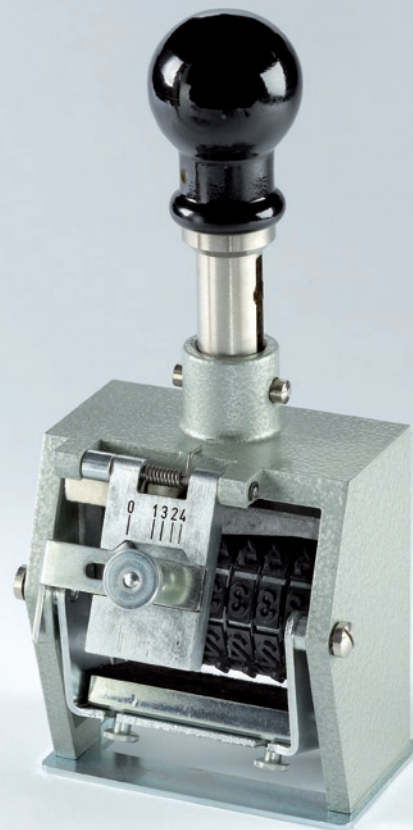

Pos.	Abdruckbeispiele in Originalgröße	Schriftart	Zifferngröße	Räderzahl	Abdruckbreite
55	1 2 3 4 5 6	Antiqua	10,0 mm	6	58 mm
56	1 2 3 4 5 6	Antiqua	12,0 mm	6	58 mm
57	1 2 3 4 5 6	Antiqua	15,0 mm	6	58 mm
58	1 2 3 4 5 6	Block	10,0 mm	6	58 mm
59 *	1 A 3 4 / 6	Block	12,0 mm	6	58 mm
60	1 2 3 4 5 6	Block	15,0 mm	6	58 mm

* nur stiftverstellbar

Tastengerät

Modell Ta-S

**Robuster Stempel
mit Einzelradverstellung
über Taste**

Mit Anzeige der Einstellung.



Technische Daten:

- Räder aus Spezial-Druckguss, 6 bis 12 Räder oder mehr, abhängig von der Ziffernhöhe
- Jedes Rad 12-teilig (0 bis 9, Schrägstrich, Leerfeld)
- Schaltung durch Tastendruck
- Bügelinnenweiten 25, 35, 50 oder 70 mm
- Oberflächenveredeltes Metallgestell
- Nettogewicht: 6 Räder – ca. 710 g, 10 Räder – ca. 920 g

Zubehör:

Getränktes Farbkissen mit Fassung



Auf Anfrage, je nach Bügelweite,
siehe Tabelle Seite 46.

Pos.	Abdruckbeispiele in Originalgröße	Schriftart	Zifferngröße	Räderzahl	Abdruckbreite
83	123456	Block	3,5 mm	6 und mehrstellig	18 mm
84	123456	Block	4,5 mm	6 und mehrstellig	21 mm
85	123456	Block	5,5 mm	6 und mehrstellig	27 mm
86	123456	Block	6,5 mm	6 und mehrstellig	27 mm
87	12 E 456	Block	5,5 mm	6 und mehrstellig	27 mm

Ziffernstempel

Modell 75

Ziffernstempel
für kleine, schmale
Abdrucke

Klein und handlich.
Räder vor- und
rückwärts einstellbar.



Technische Daten:

- Räder aus Stahl
- Jedes Rad 12-teilig (0 bis 9, Schrägstrich, Leerfeld)
- Räder vor- und rückwärts durch Stift einstellbar
- Oberflächenveredeltes Metallgestell
- Nettogewicht: ca. 270 g

Zubehör:

Getränktes Farbkissen mit Fassung

- Best.-Nr. 221031-000
- Best.-Nr. 221031-001
- Best.-Nr. 221031-002
- Best.-Nr. 221031-003

Pos.	Abdruckbeispiele in Originalgröße	Schriftart	Zifferngröße	Räderzahl	Abdruckbreite
96	1 2 3 4 5 6	Block	2,0 mm	6	11 mm
97	A N 1 2 3 4 5	Block	2,0 mm	7	14 mm
98	12. JAN. 13	Block	2,0 mm	5	13 mm
99	123456	Block	3,0 mm	6	11 mm
100	A N 1 2 3 4 5	Block	3,0 mm	7	17 mm
101	12. JAN. 13	Block	3,0 mm	5	16 mm

Numeroteure

Modell D28N

Numeroteur für kleine Abdrucke

Klein, handlich,
einfache Bedienung.
Nummer zusätzlich
über Schalttaste einstellbar.



Technische Daten:

- 6 Räder aus Spezial-Druckguss, davon 4 Räder automatisch schaltend
- Nullen nicht versenkbar
- Abdruck von 000000 bis 999999
- Schaltung: 0x + 1x
- Oberflächenveredeltes Metallgestell
- Nettogewicht: ca. 270 g

Zubehör:

Getränktes Farbkissen mit Fassung

- Best.-Nr. 221031-000
- Best.-Nr. 221031-001
- Best.-Nr. 221031-002
- Best.-Nr. 221031-003

Pos.	Abdruckbeispiele in Originalgröße	Schriftart	Zifferngröße	Räderzahl	Abdruckbreite
72	5 6 7 8 9 0	Antiqua	4,0 mm	6	17 mm
73	1 2 3 4 5 6	Block	4,0 mm	6	17 mm

Numeroteure mit Textplatte

Modell D28bN

Numeroteur für kleine Abdrucke mit Textplatte

Klein, handlich, einfache Bedienung. Nummern zusätzlich über Schalttaste einstellbar.



Technische Daten:

- 6 Räder aus Spezial-Druckguss, davon 4 Räder automatisch schaltend
- Nullen nicht versenkbar
- Abdruck von 000000 bis 999999
- Textplatte aus Messing ungraviert oder Nyloprintträger
- Schaltung: 0x + 1x
- Oberflächenveredeltes Metallgestell
- Nettogewicht: ca. 330 g

Zubehör:

Getränktes Farbkissen mit Fassung

- Best.-Nr. 222047-000
- Best.-Nr. 222047-001
- Best.-Nr. 222047-002
- Best.-Nr. 222047-003

Pos.	Abdruckbeispiele in Originalgröße	Schriftart	Zifferngröße	Räderzahl	Abdruckbreite
74	<p>BLZ. 790 691 50 Kto.-Nr. 5 6 7 8 9 0 Raiffeisenbank Gemünden 97737 Langenprozelten</p>	Antiqua	4,0 mm	6	35 x 20 mm (Messing)

75	<p>Journ.-Seite 1 2 3 4 5 6 gebucht</p>	Block	4,0 mm	6	31 x 19,5 mm (Nyloprint)
----	---	-------	--------	---	--------------------------

76	<p>35 x 20 mm 26 x 10 mm 31 x 19,5 mm</p>	<p>Verfügbare Textfläche</p> <p>Gravur</p> <p>Nyloprint</p> <p>Räderdurchlass</p>
----	---	--

Numeroteure mit Textplatte

Modell N41a

Numeroteur mit
mittelgroßer Textplatte

Textplatte individuell
gestaltbar, mehrzeilig.
Handlich und zuverlässig.



Technische Daten:

- 6 Räder aus Spezial-Druckguss, davon 4 Räder automatisch schaltend
- Nullen nicht versenkbar
- Abdrucke von 000000 bis 999999
- Textplatte aus Messing ungraviert oder Nyloprintträger
- Schaltung: 0x, 1x und 2x, auf Wunsch sind anstelle von 2x auch 3x oder 4x Wiederholung möglich
- Oberflächenveredeltes Metallgestell
- Nettogewicht: ca. 450 g

Zubehör:

Getränktes Farbkissen mit Fassung

- Best.-Nr. 250075-000
- Best.-Nr. 250075-001
- Best.-Nr. 250075-002
- Best.-Nr. 250075-003

Pos. Abdruckbeispiele in Originalgröße Schriftart Zifferngröße Räderzahl Abdruckbreite

77	Secteur				Antiqua	4,0 mm	6	45 x 25 mm (Messing)
	3 4 5 6 7 8							
	Dépôt		Remb.					

78	Gebiet				Block	4,0 mm	6	43 x 25 mm (Nyloprint)
	1 2 3 4 5 6							
	Depot		Nachnahme					

79		Verfügbare Textfläche
		Gravur
		Nyloprint
		Räderdurchlass

Numeroteure mit Textplatte

Technische Daten:

- 6 Räder aus Spezial-Druckguss, davon 4 Räder automatisch schaltend
- Nullen nicht versenkbar
- Abdrucke von 000000 bis 999999
- Textplatte aus Messing ungraviert oder Nyloprintträger
- Schaltung: 0x, 1x und 2x, anstelle von 2x sind auch 3x, 4x, 5x oder 6x Wiederholung möglich, auf Wunsch 0x, 1-4x Schaltung
- Oberflächenveredeltes Metallgestell
- Nettogewicht: ca. 610 g

Zubehör:

Colorbox Größe 4

- Best.-Nr. 68022-000
- Best.-Nr. 68022-001

Modell N53a

Numeroteur mit großer Textplatte

Textplatte individuell gestaltbar, mehrzeilig. Besonders leichtgängig und handlich.



Pos.	Abdruckbeispiele in Originalgröße	Schriftart	Zifferngröße	Räderzahl	Abdruckbreite
------	-----------------------------------	------------	--------------	-----------	---------------

102	<table border="1"> <tr> <td>PL</td> <td>H.O.</td> <td>St.W.</td> <td>W.W.</td> <td>B.W.</td> </tr> <tr> <td></td> <td colspan="3">1 2 3 4 5 6</td> <td>St.B.</td> </tr> <tr> <td>KB</td> <td colspan="3">Route To</td> <td>RL</td> </tr> <tr> <td>BL Ru</td> <td>BL Ha</td> <td>EL</td> <td>ES</td> <td>KF</td> </tr> </table>	PL	H.O.	St.W.	W.W.	B.W.		1 2 3 4 5 6			St.B.	KB	Route To			RL	BL Ru	BL Ha	EL	ES	KF	Block	4,0 mm	6	50 x 30 mm (Messing)
PL	H.O.	St.W.	W.W.	B.W.																					
	1 2 3 4 5 6			St.B.																					
KB	Route To			RL																					
BL Ru	BL Ha	EL	ES	KF																					

103	<table border="1"> <tr> <td colspan="5">CHEMICALBANK</td> </tr> <tr> <td colspan="5">5 6 7 8 9 0</td> </tr> <tr> <td>P.K.</td> <td>B.K.</td> <td></td> <td></td> <td></td> </tr> </table>	CHEMICALBANK					5 6 7 8 9 0					P.K.	B.K.				Antiqua	4,0 mm	6	49 x 28 mm (Nyloprint)
CHEMICALBANK																				
5 6 7 8 9 0																				
P.K.	B.K.																			

104		<p>Verfügbare Textfläche</p> <p>Gravur</p> <p>Nyloprint</p> <p>Räderdurchlass</p>
-----	--	--

Numeroteure mit Datum

Modell 8

Datum-Numeroteur für professionelle Anwendungen

Für starkste Beanspruchung. Datum in vielen Ausführungen. Datum links oder rechts stehend.



Technische Daten:

- 6-stelliger Nummernsatz aus Stahl, davon 4 Räder automatisch schaltend
- Nullen versenkbar
- Abdruck von 0 bis 999999
- Schaltung: 0x, 1–4x, Datum stiftverstellbar
- Oberflächenveredeltes Metallgestell
- Nettogewicht: ca. 760 g

Zubehör:

Getränktes Farbkissen mit Fassung



Auf Anfrage, je nach Bügelweite, siehe Tabelle Seite 46.

Pos.	Abdruckbeispiele in Originalgröße	Schriftart	Zifferngröße	Räderzahl	Abdruckbreite
63	1 2 3 4 5 6 * 20. FEB. 12	Antiqua/Block	3,5 mm	6	39 mm
65	20.JAN.2013 * 123456	Block/Antiqua	4,5 mm	6	50 mm
66	SEP.20.2013 * 123456	Block/Block	4,5 mm	6	50 mm
67	123456 * 2013-03-25	Block/Block	4,5 mm	6	51 mm
68	123456 * 20.JAN.2013	Antiqua/Block	5,5 mm	6	58 mm
69	30.SEP.13 * 123456	Block/Block	5,5 mm	6	50 mm
70	30.09.13 * 123456	Block/Block	5,5 mm	6	48 mm
71	123456 * 23.10.13	Antiqua/Block	6,5 mm	6	52 mm

Numeroteure mit Datum

Technische Daten:

- 6-stelliger Nummernsatz aus Spezial-Druckguss, davon 4 Räder automatisch schaltend
- Nullen versenkbar
- Abdruck von 0 bis 999999
- Schaltung: 0x, 1-4x, Datum stiftverstellbar
- Oberflächenveredeltes Metallgestell
- Nettogewicht: ca. 610 g

Getränktes Farbkissen mit Fassung



Auf Anfrage, je nach Bügelweite, siehe Tabelle Seite 46.

Modell 9

Datum-Numeroteur für Standardanwendungen

Datum in vielen Ausführungen.
Datum links oder rechts stehend.



Pos.	Abdruckbeispiele in Originalgröße	Schriftart	Zifferngröße	Räderzahl	Abdruckbreite
65	20.JAN.2013*123456	Block/Antiqua	4,5 mm	6	50 mm
66	SEP.20.2013*123456	Block/Block	4,5 mm	6	50 mm
67	123456 *2013-03-25	Block/Block	4,5 mm	6	51 mm
68	123456 *20.JAN.2013	Antiqua/Block	5,5 mm	6	58 mm
69	30.SEP.13*123456	Block/Block	5,5 mm	6	50 mm
70	30.09.13*123456	Block/Block	5,5 mm	6	48 mm

Numeroteure mit Datum

Modell ND6K

Datum-Numeroteur
besonders leicht und
handlich

Datum mit gekürzten
englischen Monaten
oder in Ziffern.



Technische Daten:

- 6-stelliger Nummernsatz aus Spezial-Druckguss, davon 5 Räder automatisch schaltend
- Mit oder ohne vorstehende Nullen
- Abdruck von 0 bis 999999
- Schaltung: 0x, 1–6x, 12x und 20x, Datum stiftverstellbar
- Schlag- und bruchfestes Kunststoffgestell, schwarz
- Nettogewicht: ca. 350 g

Zubehör:

Getränktes Farbkissen mit Fassung

- Best.-Nr. 201190-000
- Best.-Nr. 201190-001
- Best.-Nr. 201190-002
- Best.-Nr. 201190-003

Pos.	Abdruckbeispiele in Originalgröße	Schriftart	Zifferngröße	Räderzahl	Abdruckbreite
142	1 2 3 4 5 6 23. DEC 15	Antiqua/Block	4,5 mm	6	48 mm
143	1 2 3 4 5 6 18-03-13	Antiqua/Block	4,5 mm	6	48 mm
144	1 2 3 4 5 6 13-12-14	Antiqua/Block	4,5 mm	6	48 mm

Numeroteure mit Datum und Textplatte

Modell DN41a

Datum-Numeroteur mit mittelgroßer Textplatte

Stempelt Nummer, Datum und Text. Datum in Ziffern mit Schalttaste einstellbar.

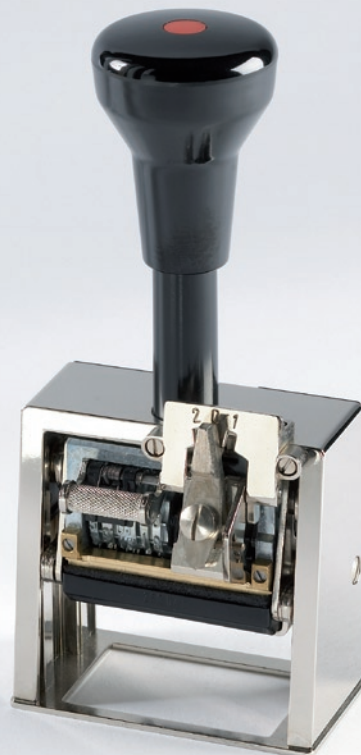

Technische Daten:

- 5-stelliger Nummernsatz aus Spezial-Druckguss, davon 4 Räder automatisch schaltend
- Nullen nicht versenkbar
- Textplatte aus Messing ungraviert oder Nyloprintträger
- Schaltung: 0x, 1x und 2x, auf Wunsch sind anstelle von 2x auch 3x oder 4x Wiederholung möglich
- Oberflächenveredeltes Metallgestell
- Nettogewicht: ca. 470 g

Zubehör:

Getränktes Farbkissen mit Fassung

- Best.-Nr. 250075-000
- Best.-Nr. 250075-001
- Best.-Nr. 250075-002
- Best.-Nr. 250075-003

Pos.	Abdruckbeispiele in Originalgröße	Schriftart	Zifferngröße	Räderzahl	Abdruckbreite
------	-----------------------------------	------------	--------------	-----------	---------------

166		Block/Block	4,0 mm	5	45 x 25 mm (Messing)
-----	--	-------------	--------	---	----------------------

165		Block/Antiqua	4,0 mm	5	43 x 25 mm (Nyloprint)
-----	--	---------------	--------	---	------------------------

167		<p>Verfügbare Textfläche</p> <p>Gravur</p> <p>Nyloprint</p> <p>Räderdurchlass</p>
-----	--	--

Numeroteure mit Datum und Textplatte

Modell DN53a

Datum-Numeroteur mit großer Textplatte

Stempelt Nummer, Datum und Text. Datum in Ziffern mit Schalttaste einstellbar.



Technische Daten:

- 5-stelliger oder 6-stelliger Nummernsatz aus Spezial-Druckguss, davon 4 Räder automatisch schaltend
- Nullen nicht versenkbar
- Textplatte aus Messing ungraviert oder Nyloprintträger
- Schaltung: 0x, 1x und 2x, auf Wunsch sind anstelle von 2x auch 3x, 4x, 5x oder 6x Wiederholung möglich
- Oberflächenveredeltes Metallgestell
- Nettogewicht: ca. 630 g

Zubehör:

Colorbox Größe 4

- Best.-Nr. 68022-000
- Best.-Nr. 68022-001

Pos.	Abdruckbeispiele in Originalgröße	Schriftart	Zifferngröße	Räderzahl	Abdruckbreite
------	-----------------------------------	------------	--------------	-----------	---------------

105		Block/Antiqua	4,0 mm	5 (6)	50 x 30 mm (Messing)
-----	--	---------------	--------	-------	----------------------

106		Block/Block	4,0 mm	5 (6)	49 x 28 mm (Nyloprint)
-----	--	-------------	--------	-------	------------------------

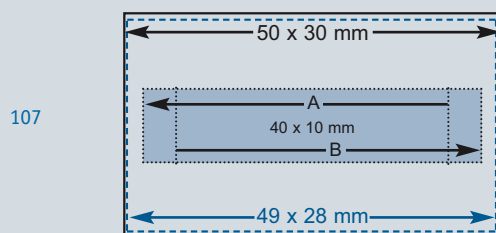

Verfügbare Textfläche

Gravur

Nyloprint

Räderdurchlass

A: Datum links
B: Datum rechts

Numeroteure mit Datum und Textplatte

Modell DN65a

Datum-Numeroteur mit extra großer Textplatte

Stempelt Nummer, Datum und Text. Stabil und leicht. Datum in Ziffern oder mit gekürzten Monatsnamen. Datum mit Schalttaste einstellbar.



Technische Daten:

- 6-stelliger Nummernsatz aus Spezial-Druckguss, davon 4 Räder automatisch schaltend
- Nullen nicht versenkbar
- Nummer links vom Datum, andere Ausführungen auf Anfrage
- Textplatte aus Messing ungraviert, extra groß
- Schaltung: 0x, 1–4x wiederholend
- Metallgestell aus Magnesium, blau lackiert, besonders leicht
- Nettogewicht: ca. 600 g

Zubehör:

Getränktes Farbkissen mit Fassung

- Best.-Nr. 76093-000
- Best.-Nr. 76093-001
- Best.-Nr. 76093-002
- Best.-Nr. 76093-003

Pos.	Abdruckbeispiele in Originalgröße	Schriftart	Zifferngröße	Räderzahl	Abdruckbreite
------	-----------------------------------	------------	--------------	-----------	---------------

168		Antiqua/Block	4,0 mm	6	65 x 30 mm (Messing)
-----	--	---------------	--------	---	----------------------

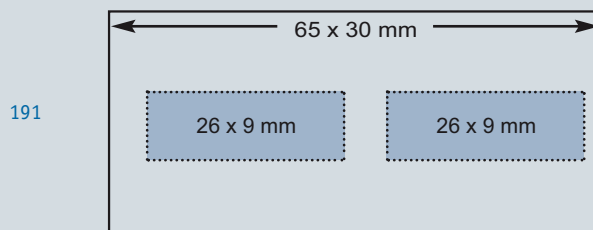

Verfügbare Textfläche

Gravur

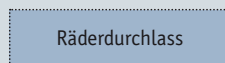

Datumstempel

Modell D28

Datumstempel mit Monatsrädern in vielen Sprachen

Klein, handlich, robust.
Datum in Ziffern oder mit gekürzten Monatsnamen.
Datum mit Schalttaste einstellbar.



Technische Daten:

- Räder aus Spezial-Druckguss
- Datum in Ziffern oder mit gekürzten Monatsnamen, mit Schalttaste einstellbar
- Grundplatte mit Positionierhilfe
- Oberflächenveredeltes Metallgestell
- Nettogewicht: ca. 250 g

Zubehör:

Getränktes Farbkissen mit Fassung

- Best.-Nr. 221031-000
- Best.-Nr. 221031-001
- Best.-Nr. 221031-002
- Best.-Nr. 221031-003

Pos.	Abdruckbeispiele in Originalgröße	Schriftart	Zifferngröße	Räderzahl	Abdruckbreite
124	20.SEP.2012	Block	4,0 mm		21 mm
125	07.02.13	Block	4,0 mm		17 mm
126	02.FEB.13	Block	4,0 mm		19 mm
127	2012-04-20	Block	4,0 mm		23 mm
128*	12-07-29	Block	4,0 mm		16 mm
129*	23.III.2013	Block	4,0 mm		20 mm
130*	10.IX.12	Block	4,0 mm		16 mm

* Anfertigung auf Wunsch

Datumstempel mit Textplatte

Modell D28a

Datumstempel für einzeiligen Text

Klein, handlich und robust. Datum in Ziffern oder mit gekürzten Monatsnamen. Monatsräder in vielen Ausführungen. Datum mit Schalttaste einstellbar.



Technische Daten:

- Räder aus Spezial-Druckguss
- Gravursteg für 1 Zeile Text, 29 x 5 mm
- Datum in Ziffern oder mit gekürzten Monatsnamen, mit Schalttaste einstellbar
- Grundplatte mit Positionierhilfe
- Oberflächenveredeltes Metallgestell
- Nettogewicht: ca. 250 g

Zubehör:

Getränktes Farbkissen mit Fassung

- Best.-Nr. 221542-000
- Best.-Nr. 221542-001
- Best.-Nr. 221542-002
- Best.-Nr. 221542-003

Pos.	Abdruckbeispiele in Originalgröße	Schriftart	Zifferngröße	Räderzahl	Abdruckbreite
132	Eingang 28.NOV.2013	Block	4,0 mm		
183	Geprüft 28.NOV.2013	Block	4,0 mm		
184	Kontrolliert 20.08.2012	Block	4,0 mm		

Datumstempel mit Textplatte

Modell D28b

Datumstempel für kleine Abdrucke mit Textplatte

Datum in Ziffern oder mit gekürzten Monatsnamen. Monatsräder in vielen Sprachen. Datum mit Schalttaste einstellbar. Auch mit runder Textplatte lieferbar.



Technische Daten:

- Räder aus Spezial-Druckguss
- Textplatte aus Messing ungraviert oder Nyloprintträger
- Datum in Ziffern oder mit gekürzten Monatsnamen, mit Schalttaste einstellbar
- Grundplatte mit Positionierhilfe
- Oberflächenveredeltes Metallgestell
- Nettogewicht: ca. 330 g

Zubehör:

Getränktes Farbkissen mit Fassung

- Best.-Nr. 222047-000
- Best.-Nr. 222047-001
- Best.-Nr. 222047-002
- Best.-Nr. 222047-003

Pos.	Abdruckbeispiele in Originalgröße	Schriftart	Zifferngröße	Räderzahl	Abdruckbreite
------	-----------------------------------	------------	--------------	-----------	---------------

185		Block	4,0 mm		35 x 20 mm (Messing)
-----	--	-------	--------	--	----------------------

133		Block	4,0 mm		31 x 19,5 mm (Nyloprint)
-----	--	-------	--------	--	--------------------------

134		Verfügbare Textfläche Gravur Nyloprint Räderdurchlass			
-----	--	---	--	--	--

133a		Block	3,0 mm		Ø 24 mm (Stahl)
------	--	-------	--------	--	-----------------

Datumstempel mit Textplatte

Modell D28bK

Datumstempel für kleine Abdrucke mit Textplatte, besonders leicht

Datum in Ziffern oder mit gekürzten Monatsnamen. Monatsräder in vielen Sprachen. Datum mit Schalttaste einstellbar. Auch mit runder Textplatte lieferbar.



Technische Daten:

- Räder aus Spezial-Druckguss
- Textplatte aus Messing ungraviert oder Nyloprinträger
- Datum in Ziffern oder mit gekürzten Monatsnamen, mit Schalttaste einstellbar
- Grundplatte mit Positionierhilfe
- Schlag- und bruchfestes Kunststoffgestell, schwarz
- Nettogewicht: ca. 210 g

Zubehör:

Getränktes Farbkissen mit Fassung

- Best.-Nr. 222047-000
- Best.-Nr. 222047-001
- Best.-Nr. 222047-002
- Best.-Nr. 222047-003

Pos.	Abdruckbeispiele in Originalgröße	Schriftart	Zifferngröße	Räderzahl	Abdruckbreite
185		Block	4,0 mm		35 x 20 mm (Messing)
133		Block	4,0 mm		31 x 19,5 mm (Nyloprint)
134		Verfügbare Textfläche Gravur Nyloprint Räderdurchlass			
133a		Block	3,0 mm		Ø 24 mm (Stahl)

Datumstempel mit Textplatte

Modell D28c

Datumstempel
mit vergrößerter
Stahltextplatte für
Sondereinsätze

Strapazierfähiges,
kompaktes Modell für
den anspruchsvollen,
professionellen Einsatz.



Technische Daten:

- Räder aus Spezial-Druckguss
- Textplatte aus Stahl, ungraviert
- Datum stiftverstellbar
- Grundplatte mit Positionierhilfe
- Oberflächenveredeltes Metallgestell
- Nettogewicht: ca. 330 g

Zubehör:

Getränktes Farbkissen mit Fassung

- Best.-Nr. 141078-300
- Best.-Nr. 141078-301
- Best.-Nr. 141078-302
- Best.-Nr. 141078-303

Pos.	Abdruckbeispiele in Originalgröße	Schriftart	Zifferngröße	Räderzahl	Abdruckbreite
171		Block	3,0 mm		Ø 29 mm (Stahl)
172		Block	3,0 mm		Ø 29 mm (Stahl)
173		Block	3,0 mm		Ø 29 mm (Stahl)

Datumstempel mit Textplatte

Technische Daten:

- Textplatte aus hochwertigem Kunststoff (Delrin)
- Datum mit Schalttaste einstellbar
- Schlag- und bruchfestes Kunststoffgestell, schwarz
- Nettogewicht: 152 g

Zubehör:

Getränktes Farbkissen mit Fassung

- Best.-Nr. 222047-000
- Best.-Nr. 222047-001
- Best.-Nr. 222047-002
- Best.-Nr. 222047-003



Modell D280

Die neue Leichtigkeit!

Datum in Ziffern mit Schalttaste einstellbar. Schlag- und bruchfestes Kunststoffgestell.

Pos.	Abdruckbeispiele in Originalgröße	Schriftart	Zifferngröße	Räderzahl	Abdruckbreite
------	-----------------------------------	------------	--------------	-----------	---------------

180		Block	4,0 mm		35 x 25 mm (Delrin)
-----	--	-------	--------	--	---------------------

181		Block	4,0 mm		35 x 25 mm (Delrin)
-----	--	-------	--------	--	---------------------

193		<p>Verfügbare Textfläche</p> <p>Delrin</p> <p>Räderdurchlass</p>			
-----	--	---	--	--	--

Datumstempel mit Textplatte

Modell D41

Datumstempel mit mittelgroßer Textplatte für Texte und Logos

Datum in vielen Ausführungen. Datum mit Schalttaste einstellbar.



Technische Daten:

- Räder aus Spezial-Druckguss
- Textplatte aus Messing ungraviert oder Nyloprintträger
- Datum in Ziffern oder mit gekürzten Monatsnamen, mit Schalttaste einstellbar
- Oberflächenveredeltes Metallgestell
- Nettogewicht: ca. 450 g

Zubehör:

Getränktes Farbkissen mit Fassung

- Best.-Nr. 250075-000
- Best.-Nr. 250075-001
- Best.-Nr. 250075-002
- Best.-Nr. 250075-003

Pos. Abdruckbeispiele in Originalgröße Schriftart Zifferngröße Räderzahl Abdruckbreite

135		Block	4,0 mm		45 x 25 mm (Messing)
-----	--	-------	--------	--	-------------------------

186		Block	4,0 mm		43 x 25 mm (Nyloprint)
-----	--	-------	--------	--	---------------------------

136		Verfügbare Textfläche Gravur Nyloprint Räderdurchlass
-----	--	---

Datumstempel mit Textplatte

Modell D53

Datumstempel mit großer Textplatte für Texte und Logos

Datum in Ziffern oder mit gekürzten Monatsnamen. Monatsräder in vielen Sprachen. Datum mit Schalttaste einstellbar.



Technische Daten:

- Räder aus Spezial-Druckguss
- Textplatte aus Messing ungraviert oder Nyloprintträger
- Datum in Ziffern oder mit gekürzten Monatsnamen, mit Schalttaste einstellbar
- Oberflächenveredeltes Metallgestell
- Nettogewicht: ca. 560 g

Zubehör:

Colorbox Größe 4

- Best.-Nr. 68022-000
- Best.-Nr. 68022-001

Pos.	Abdruckbeispiele in Originalgröße	Schriftart	Zifferngröße	Räderzahl	Abdruckbreite
------	-----------------------------------	------------	--------------	-----------	---------------

138		Block	4,0 mm		50 x 30 mm (Messing)
-----	--	-------	--------	--	----------------------

140		Block	4,0 mm		49 x 28 mm (Nyloprint)
-----	--	-------	--------	--	------------------------

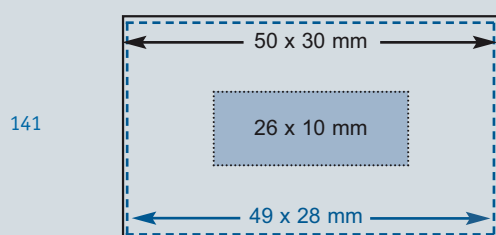

Verfügbare Textfläche

Gravur

Nyloprint

Räderdurchlass

Datumstempel mit Textplatte

Modell D53V

Datumstempel mit großer Textplatte und Visible-anzeige des Datums

Monatsräder in verschiedenen Sprachen. Datum mit Rändelrädern vor- und rückwärts einstellbar.



Technische Daten:

- Räder aus Spezial-Druckguss
- Rändelräder aus Kunststoff mit Anzeige, vor- und rückwärts einstellbar
- Textplatte aus Messing ungraviert oder Nyloprintträger
- Oberflächenveredeltes Metallgestell
- Nettogewicht: ca. 560 g

Zubehör:

- Colorbox Größe 4
- Best.-Nr. 68022-000
- Best.-Nr. 68022-001

Pos.	Abdruckbeispiele in Originalgröße	Schriftart	Zifferngröße	Räderzahl	Abdruckbreite
------	-----------------------------------	------------	--------------	-----------	---------------

138		Block	4,0 mm		50 x 30 mm (Messing)
-----	--	-------	--------	--	-------------------------

140		Block	4,0 mm		49 x 28 mm (Nyloprint)
-----	--	-------	--------	--	---------------------------

141		Verfügbare Textfläche <hr/> Gravur ----- Nyloprint ----- Räderdurchlass
-----	--	---

Datumstempel mit Textplatte

Technische Daten:

- Räder aus Spezial-Druckguss
- Textplatte aus Messing, ungraviert
- Datum in Ziffern oder mit gekürzten Monatsnamen, mit Schalttaste einstellbar
- Metallgestell aus Magnesium, blau lackiert, besonders leicht
- Nettogewicht: ca. 550 g

Zubehör:

Getränktes Farbkissen mit Fassung

- Best.-Nr. 76093-000
- Best.-Nr. 76093-001
- Best.-Nr. 76093-002
- Best.-Nr. 76093-003

Modell D65

Datumstempel mit sehr großer Textplatte für Texte und Logos

Datum in vielen Ausführungen. Datum mit Schalttaste einstellbar.



Pos.	Abdruckbeispiele in Originalgröße	Schriftart	Zifferngröße	Räderzahl	Abdruckbreite
------	-----------------------------------	------------	--------------	-----------	---------------

170	Einlaufstelle des Amtsgerichts IRGENDWO	Block	4,0 mm		65 x 30 mm (Messing)
	Eing. 18. OKT. 2012				
 fach..... Anl..... Akt.....				
	Post WZ..... Euro.....				

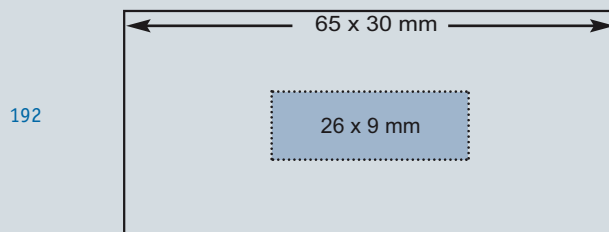

Verfügbare Textfläche

Gravur

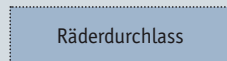

Uhrzeitstempel

Modell D41Z

Datum-Uhrzeitstempel
mit mittelgroßer
Textplatte und Stundenrad

Wie Modell D41 jedoch mit
Stundenrad. Datum und
Uhrzeit mit Schalttaste
einstellbar.



Technische Daten:

- Räder aus Spezial-Druckguss
- Textplatte aus Messing ungraviert oder Nyloprinträger
- Datum und Uhrzeit jeweils mit Schalttaste einstellbar
- Oberflächenveredeltes Metallgestell
- Nettogewicht: ca. 460 g

Zubehör:

Getränktes Farbkissen mit Fassung

- Best.-Nr. 250075-000
- Best.-Nr. 250075-001
- Best.-Nr. 250075-002
- Best.-Nr. 250075-003

Pos.	Abdruckbeispiele in Originalgröße	Schriftart	Zifferngröße	Räderzahl	Abdruckbreite
------	-----------------------------------	------------	--------------	-----------	---------------

187		Block	4,0 mm		45 x 25 mm (Messing)
-----	--	-------	--------	--	-------------------------

137		Block	4,0 mm		43 x 25 mm (Nyloprint)
-----	--	-------	--------	--	---------------------------

189		Verfügbare Textfläche Gravur Nyloprint Räderdurchlass
-----	--	---

Uhrzeitstempel

Technische Daten:

- Räder aus Spezial-Druckguss
- Textplatte aus Messing ungraviert oder Nyloprintträger
- Datum und Uhrzeit jeweils mit Schalttaste einstellbar
- Oberflächenveredeltes Metallgestell
- Nettogewicht: ca. 570 g

Zubehör:

Colorbox Größe 4

- Best.-Nr. 68022-000
- Best.-Nr. 68022-001

Modell D53Z

Datum-Uhrzeitstempel mit großer Textplatte

Wie Modell D53 jedoch mit Stundenrad. Datum und Uhrzeit mit Schalttaste einstellbar.



Pos. Abdruckbeispiele in Originalgröße Schriftart Zifferngröße Räderzahl Abdruckbreite

139	<table border="1"> <tr> <td>GL</td><td>SL</td><td>SA</td><td>SE</td><td>NV</td><td>BH</td> </tr> <tr> <td colspan="3">07.05.11</td> <td colspan="3">12-13 Uhr</td> </tr> <tr> <td colspan="6">HONOLD KG Ulm / Neu-Ulm</td> </tr> <tr> <td>RA</td><td>EX</td><td>VK</td><td>LG</td><td></td><td></td> </tr> </table>	GL	SL	SA	SE	NV	BH	07.05.11			12-13 Uhr			HONOLD KG Ulm / Neu-Ulm						RA	EX	VK	LG			Block	4,0 mm	50 x 30 mm (Messing)
	GL	SL	SA	SE	NV	BH																						
07.05.11			12-13 Uhr																									
HONOLD KG Ulm / Neu-Ulm																												
RA	EX	VK	LG																									

188	<table border="1"> <tr> <td>1</td><td>2</td><td>3</td><td>4</td><td>5</td><td>6</td> </tr> <tr> <td>7</td><td>9</td><td>10</td><td>11</td><td>12</td><td>13</td> </tr> <tr> <td colspan="3">27.02.13</td> <td colspan="3">12-13 Uhr</td> </tr> <tr> <td colspan="6">Hundeverein Hannover e.V.</td> </tr> <tr> <td>AA</td><td>AB</td><td>AC</td><td>AD</td><td>AF</td><td></td> </tr> </table>	1	2	3	4	5	6	7	9	10	11	12	13	27.02.13			12-13 Uhr			Hundeverein Hannover e.V.						AA	AB	AC	AD	AF		Block	4,0 mm	49 x 28 mm (Nyloprint)
	1	2	3	4	5	6																												
7	9	10	11	12	13																													
27.02.13			12-13 Uhr																															
Hundeverein Hannover e.V.																																		
AA	AB	AC	AD	AF																														

190		<p>Verfügbare Textfläche</p> <p>Gravur</p> <p>Nyloprint</p> <p>Räderdurchlass</p>		

Uhrzeitstempel

Modell UH55

Stempelt Uhrzeit und Datum im Büro bei zeitkritischen Vorgängen

Datum- und Tageshälften-Einstellung über Schalttasten.
Mit Stempelkissen und Stellplatte.



Technische Daten:

- Batteriebetriebenes Quarzwerk
- Gangdauer ca. 1 Jahr
- Textfeld 48 x 34 mm, Umrandung max. 57 x 34 mm
- Datum und Vormittag/Nachmittag mit Tasten einstellbar
- Nettogewicht: ca. 550 g

Zubehör:

Stempelkissen

- Best.-Nr. Metallstempelfarbe 42018-002, nur für Nyloprint oder Messingplatten
- Best.-Nr. Gummistempelfarbe 42860-002, nur für Gummiplatten

Pos.	Abdruckbeispiele in Originalgröße	Schriftart	Zifferngröße	Räderzahl	Abdruckbreite
------	-----------------------------------	------------	--------------	-----------	---------------



Block 4,0 mm



Block 4,0 mm 57 x 34 mm (Messing)

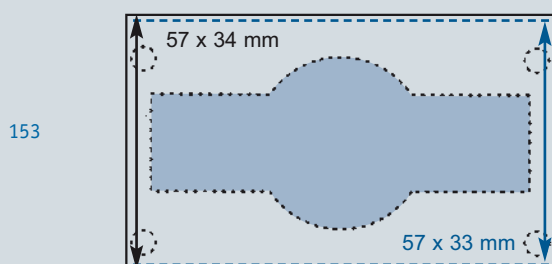

Verfügbare Textfläche

- Gravur
- Nyloprint
- Räderdurchlass

Postdatumstempel

Modell 26

Sehr stabile Ausführung für Postanwendungen

Verschiedene Datenausführungen. Sehr lange Lebensdauer.



Technische Daten:

- Textplatte in 30 mm, 35 mm oder 40 mm Durchmesser, ungraviert
- Datum stiftverstellbar
- Räder und Korpus aus Stahl gehärtet und aus einem Stück gearbeitet, oberflächenveredelt
- Räderarretierung durch Stift
- Nettogewicht: ca. 200 g

Empfohlenes Zubehör:

Stempelkissen Modell 123 ungetränkt

- Best.-Nr. 40900-100

Poststempelfarbe

- Best.-Nr. 76020-050 (45 ml)

Pos.	Abdruckbeispiele in Originalgröße	Schriftart	Zifferngröße	Räderzahl	Abdruckbreite
------	-----------------------------------	------------	--------------	-----------	---------------

155



Block

3,0 mm

Ø 35 mm

145



Block

3,0 mm

Ø 40 mm

Postdatumstempel

Modell 242

Stabiler Fauststempel aus Stahl

Arretierfeder für Räder
zur einfacheren Verstellung.
Einfärbung über
separates Kissen.
Verschiedene
Datumausführungen.



Technische Daten:

- Textplatte in 30 mm oder 35 mm Durchmesser, ungraviert
- Datum stiftverstellbar
- Räder und Korpus aus Stahl
- Räderarretierung durch Stift
- Nettogewicht: ca. 170 g

Empfohlenes Zubehör:

Stempelkissen Modell 123 ungetränkt

- Best.-Nr. 40900-100

Poststempelfarbe

- Best.-Nr. 76020-050 (45 ml)

Pos.	Abdruckbeispiele in Originalgröße	Schriftart	Zifferngröße	Räderzahl	Abdruckbreite
------	-----------------------------------	------------	--------------	-----------	---------------

112



Block

3,0 mm

Ø 30 mm

114



Block

3,0 mm

Ø 35 mm

Postrollstempel

Modell 130

Technische Daten:

- Stempelabdruck max. Durchmesser 29 mm
- Walzendurchmesser 26 mm
- Datum stiftverstellbar
- Räder und Druckwalze aus Stahl
- Nettogewicht: ca. 400 g

Zubehör:

Farbrolle ungetränkt

- Best.-Nr. 40730-000

Poststempelfarbe

- Best.-Nr. 76020-050 (45 ml)

Rollstempel mit Wellenlinien

Verschiedene Datumausführungen. Einfärbung durch Farbrolle, automatisch.



Pos.	Abdruckbeispiel in Originalgröße	Schriftart	Zifferngröße	Räderzahl	Abdruckbreite
------	----------------------------------	------------	--------------	-----------	---------------

157

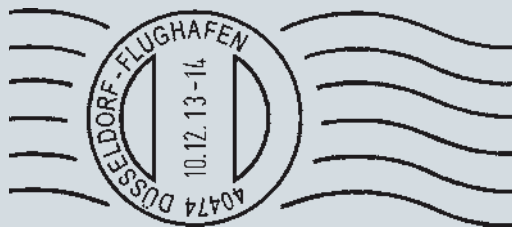

Block

3,0 mm

Stempelabdruck
Ø 29 mm

Poststempelkissen

Modell 123

Poststempelkissen für Poststempel

Schlagfestes
Kunststoffgehäuse.
Kisseneinlage wechselbar.
Deckel abnehmbar.



Technische Daten:

- Gehäuse aus Kunststoff, schwarz, Durchmesser 135 mm
- Nettogewicht: ca. 130 g

Stempelkissen ungetränkt

- Best.-Nr. 40900-100

Empfohlenes Zubehör:

Poststempelfarbe

- Best.-Nr. 76020-050 (45 ml)

Übersicht REINER Elektrostempel (Auszug)

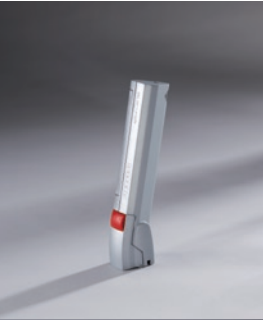

speed-i-Jet 798

Der Mobile ...

Druckt mobil einzeilige und individuelle Texte, Datum, Uhrzeit und fortlaufende Nummer, auch auf unebenen Oberflächen.



jetStamp 790/791/792

Der Flexible ...

Mobiler, elektronischer Handstempel. Druckt in max. zwei Zeilen Nummer, Datum, Uhrzeit und Text, schnell und leise auf allen ebenen und unebenen Flächen, Formularen, Belegbündeln und Umschlägen. Bedruckt auch Metall und Kunststoff (MP-Serie).



ChronoDater 920/922/925

Der Vorteilhafte ...

Ideal zur Dokumentation. Druckt Datum, Uhrzeit und Text. Berechnet automatisch Sommer- und Winterzeit sowie Monats- und Jahreswechsel einschließlich Schaltjahren. Platz sparend.



REINER 880

Das Multitalent ...

Modernes Design mit hoher Funktionalität. Druckt Nummer, Datum und Uhrzeit. Die große Textplatte ermöglicht den Abdruck von Logo, Signatur, Siegel. Sicherheit durch Chipkarte und Passwortschutz.



REINER 510

Der Allrounder ...

Leise, zuverlässig und vielseitig einsetzbar. Druckt Datum und Text oder nur Text. Der Posteingangs- und Kontierstempel spielt dann seine Stärken aus, wenn unterschiedlich starke Poststücke oder Belegstapel bestempelt werden müssen.



MultiPrinter 780/785/787

Der Vielseitige ...

Bewährt an allen Arbeitsplätzen mit Aufgaben der internen Verwaltung oder in Laboren. Druckt in max. zwei Zeilen (787) Nummer, Datum, Uhrzeit und Text in 5 verschiedenen Kombinationen. Standard Texte in 17 west- und osteuropäischen Sprachen abgespeichert.

Fordern Sie den kostenlosen Katalog „REINER Elektrostempel“ an oder besuchen Sie unsere Homepage unter www.reiner.de!

Farbkissen für Handstempel aus Metall

Bestellnr.	Bezeichnung	Referenz * (Bügelweite in mm)	Passend für Modell	Packungs- inhalt Stück
COLORBOX				
10542-	Größe 1, (-000) schwarz, (-001) rot	Type 1	B2, C1, C, CS, CK, 69/a	6
10568-	Fassung mit getränktem Farbkissen Größe 1, (-002) blau, (-003) grün	10098 (35)	B2, C1, C, CS, CK, 69/a	6
200182-	Größe 2, (-000) schwarz, (-001) rot	Type 2	B6, B6K	6
200185-	Fassung mit getränktem Farbkissen Größe 2, (-002) blau, (-003) grün	Type 2	B6, B6K	6
68022-	Größe 4, (-000) schwarz, (-001) rot	Type 4	N53/a, DN53/a, D53, D53Z, D53V	3 6
60064-	Fassung mit getränktem Farbkissen Größe 4, (-002) blau, (-003) grün	Type 4	N53/a, DN53/a, D53, D53Z, D53V	3 6
Fassung mit getränktem Kissen				
13521-	(-000) schwarz, (-001) rot, (-002) blau, (-003) grün	13053 (40)	C1S, CS, CK, A1, 69/a	3 6
17240-	(-000) schwarz, (-001) rot, (-002) blau, (-003) grün	17253 (50)	C1S, CS, CK, A1, 69/a, 8 und 9	3 6
30057-	(-000) schwarz, (-001) rot, (-002) blau, (-003) grün	30053 (60)	C1S, CS, CK, A1, 69/a, 8 und 9	3 6
30160-	(-000) schwarz, (-001) rot, (-002) blau, (-003) grün	30153 (75)	C1S, CS, CK, A1, 69/a, 8 und 9	3 6
201190-	(-000) schwarz, (-001) rot	201021	ND6K	6
36068-	(-000) schwarz, (-001) rot, (-002) blau, (-003) grün	36013 (25)	Ta, Ta-S	3 6
36120-	(-000) schwarz, (-001) rot, (-002) blau, (-003) grün	10098 (35)	Ta, Ta-S	3 6
36260-	(-000) schwarz, (-001) rot, (-002) blau, (-003) grün	17253 (50)	Ta, Ta-S	3 6
36375-	(-000) schwarz, (-001) rot, (-002) blau, (-003) grün	36313 (70)	Ta, Ta-S	3 6
20555-	(-000) schwarz, (-001) rot	20522	71K, D17K, ED17K	3 6
221031-	(-000) schwarz, (-001) rot, (-002) blau, (-003) grün	221026	D28, D28N, 70, 75, ED28	3 6
221542-	(-000) schwarz, (-001) rot, (-002) blau, (-003) grün	221026	D28a	3 6
222047-	(-000) schwarz, (-001) rot, (-002) blau, (-003) grün	222037	D28bN, D28b, D28bK, D280	3 6
141078-	(-300) schwarz, (-301) rot	222037-001	D28c	6
250075-	(-000) schwarz, (-001) rot, (-002) blau, (-003) grün	250041	D41, D41Z, N41a, DN41a	3 6
76093-	(-000) schwarz, (-001) rot, (-002) blau, (-003) grün	231091	DN65a, D65	4

*siehe Räderbügel Seite 7

Stempelfarben

1 Ölhaltige (Metall) Stempelfarben

Für alle Metallstempel und ölbeständigen Gummi- und Photopolymer-Klischees. Zur Bestempelung saugfähiger Papiere. Farbintensiv, konturenscharf, ergiebig, lagerbeständig.

R343: Weitgehend dokumentenecht.

2 Schnelltrocknende Stempelfarben

Für Metallstempel und lösungsmittelresistente Klischees. Zur Bestempelung nicht saugender Substrate wie Metalle, Kunstdruckpapiere, Lichtpausen, Plotterausdrucke, Transparentpapier, diverse Kunststoffe und Folien, z.B. druckvorbehandeltes Polyethylen (PE).

R3023: Licht- und wetterfest. Lebensmittelecht.

3 Nicht maschinenlesbare Metallstempelfarbe

Ölfrei. Für Metallstempel und Photopolymer-Klischees (Nyloprint). Zur Bestempelung saugfähiger Papiere. Wird von Beleglesern nicht erkannt (sogenannte Blindfarbe), für Mikroverfilmung geeignet.

Nr.	Farbe	Flasche	Flaschen/ Packung	Bestell-Nr.
1 Ölhaltige (Metall) Stempelfarben				
R343	schwarz	5 ml (Tube)	5/15	76018-000/76019-000
		45 ml	3	76020-030
		500 ml	1	76021-000
R348	rot	45 ml	3	76020-031
		500 ml	1	76021-001
R332	blau	45 ml	3	76020-035
		500 ml	1	76021-005
R333	grün	45 ml	3	76020-036
		500 ml	1	76021-006
2 Schnelltrocknende Stempelfarben				
R2021	schwarz	45 ml	3	76022-000
		500 ml	1	76023-000
R3023	schwarz	45 ml	3	76022-030
		500 ml	1	76023-003
2.1 Verdünnung für schnelltrocknende Stempelfarben				
R2530		45 ml	3	76024-000
		500 ml	1	76025-000
3 Nicht maschinenlesbare Metallstempelfarbe				
R2647	rosa	45 ml	3	76026-000

Bestellhilfe

Bei Bestellung bitte angeben:

1. die Referenz-Nr. auf der Kunststoff-Fassung z.B. type 1 oder 17253 (siehe unten) oder
2. die Bestell-Nr. (S.46 Spalte 1) oder
3. die gewünschte Färbung

Beispiel Modell B2:

Referenz-Nr.: type 1
Colorbox Größe 1, rot
10542-001



Beispiel Modell Ta-S

(Bügelweite 50):
Referenz-Nr.: 17253
getränktes Farbkissen, rot
36260-001



Austausch von Farbkissen/Colorbox

Farbkissen und Colorbox einsetzen

Sauber, schnell und einfach:
Einsetzen und Auswechseln der Colorbox oder der Kissenfassung.

- Griff **A** bis zum Anschlag durchdrücken und gedrückt halten.
- Überstand **B** an Abdeckung drücken und gedrückt halten.
- Griff **A** nach oben führen, bis der Griff in einer tiefen Position einrastet.
- Farbkissen vorsichtig auspacken.
- Rastgriffe **E** des Farbkissens zusammendrücken und gedrückt halten.
- Farbkissen in den Schacht **F** des Stempels bis zum Anschlag einführen.
- Um in die Ausgangsposition zurückzukehren, Griff **A** drücken.

Demo-Film unter www.reiner.de.

Rädertabelle für Spezialanfertigungen

Ihre Anfragen und Bestellungen werden schnell und zuverlässig bearbeitet, wenn Sie folgende Angaben enthalten:

1. Gerätemodell
2. Gewünschte Einfärbung
3. Gewünschte Abdruckbreite
4. Räderanordnung
(bitte Abdruckbeispiel und Gravurplan einsenden)
5. Druckguss- oder Stahlräder
6. Ziffernhöhe
7. Zifferncharakter (Block/Antiqua)
8. Datum
 - Monate in Ziffern, gek. Jahr
 - Monate in Ziffern, volles Jahr
 - gek. Monatsnamen, gek. Jahr
 - gek. Monatsnamen, volles Jahr
 - ISO-Datum
9. Räderschaltung
 - Datum:
 - Standardausführung lt. Katalogangabe
 - oder stiftverstellbar
 - Numer:
 - lt. Katalogangabe
 - oder gewünschte Sonderschaltung
10. Ggf. Formularmuster einsenden und Abdruckstelle markieren

Abdruck	Verwendung bei Modellen	Schriftgröße	Schriftart
Sonderräder aus Druckguss			
ABCDEFGHIJ ■ ■	C1/C1S/Mod. 9	4,5 mm	Block
KLMNOPQRST ■ ■	C1/C1S/Mod. 9	4,5 mm	Block
STUVWXYZ ■ ■ ■ ■	C1/C1S/Mod. 9	4,5 mm	Block
ABCDEFGHIJ ■ ■	C1/C1S/Mod. 9	5,5 mm	Block
KLMNOPQRST ■ ■	C1/C1S/Mod. 9	5,5 mm	Block
STUVWXYZ ■ ■ ■ ■	C1/C1S/Mod. 9	5,5 mm	Block
** **	C1/C1S/Mod. 9		
/// --- ■ ■ ■	C1/C1S/Mod. 9	5,5 mm	
●● **	C1/C1S/Mod. 9		
ABCDEFGHIJ ■ ■	Ta-S	4,5 mm	Block
KLMNOPQRST ■ ■	Ta-S	4,5 mm	Block
STUVWXYZ ■ ■ ■ ■	Ta-S	4,5 mm	Block
0. - 9. -. □	Ta-S	3,5-6,5 mm	Block
/// --- *** ■ ■	Ta-S	5,5 mm	
// -- ** ■ ■ ■ ■ ■ □	D28, D28a, D28b, D41, N41a, DN41a,	4,0 mm	
ABCDEFGHIJKL ■	D53, N53a, DN53a,	4,0 mm	Block
MNOPRSTUVWZ ■	D65, DN65a	4,0 mm	Block
Sonderräder mit Kautschukbuchstaben auf Druckgusskern			
ABCDEFGHIJ	CK	4,5 mm	Block
KLMNOPQRST	CK	4,5 mm	Block
STUVWXYZ	CK	4,5 mm	Block
Einsatztypen aus Weichgummi wahlweise einsetzbar			
A - Z	K1	12,0 mm	Block
A - Z	K1	15,0 mm	Block

■ Kann nachträglich auf Kundenwunsch graviert werden
□ Leerfeld

Geschäftsbedingungen

1. Allgemeines. Für die gesamte Geschäftsverbindung gelten ausschließlich unsere nachstehenden Geschäftsbedingungen. Abweichende Vereinbarungen oder Ergänzungen sind nur verbindlich, wenn sie von uns schriftlich bestätigt werden. Diese gelten in jedem Falle nur für die Bestellung, für die sie getroffen wurden. Der Besteller verzichtet auf eigene Geschäftsbedingungen, wenn er nicht unverzüglich schriftlich widerspricht.

2. Angebot. Unsere Angebote sind grundsätzlich freibleibend. Alle Angaben in Angeboten sowie den dazu gehörigen Unterlagen, Preislisten und Werbeprospekten wurden von uns sorgfältig ermittelt, sind aber unverbindlich, sofern sie nicht ausdrücklich als verbindlich bezeichnet werden. An allen von uns erstellten Angebotsunterlagen, insbesondere den Zeichnungen sowie den Beilagen dazu, behalten wir uns alle Eigentums- und Urheberrechte vor.

3. Export. Da wir in verschiedenen Ländern vertraglich gebunden sind, dürfen unsere Erzeugnisse nur mit unserem ausdrücklichen Einverständnis exportiert werden.

4. Preise. Alle Preise verstehen sich ab unserem Geschäftssitz. Hinzu kommt die im Zeitpunkt des Vertragsabschlusses gesetzlich gültige Umsatzsteuer. Die Berechnung erfolgt zu den am Tag der Lieferung geltenden Preisen. Alle Preise gelten ab Fabrik. Unseren Preisen liegen die zur Zeit der Auftragsbestätigung gültigen Lohn- und Materialkosten zugrunde. Sollten sich bis zum Tage der Lieferung Änderungen dieser Kosten ergeben, sind wir berechtigt, entsprechende Preiskorrekturen vorzunehmen.

5. Lieferzeit. Die Lieferzeit beginnt mit dem Tage unserer Auftragsbestätigung. Die Lieferfristen werden von uns so festgelegt, dass sie aller Voraussicht nach eingehalten werden können; sie sind jedoch, falls nicht ausdrücklich etwas anderes vereinbart wird, unverbindlich. Die Nichteinhaltung der Lieferfristen entbindet den Besteller nicht von seiner Abnahmeverpflichtung.

6. Sonderfertigungen. Geräte, die nach vorgelegtem Kundenwunsch angefertigt wurden, können nicht zurückgenommen werden. Erfolgen Änderungen oder Abbestellungen solcher Geräte, so müssen die aufgelaufenen Kosten zuzügl. eines angemessenen Gewinnanteils berechnet werden.

7. Werkzeuge und Formen. Werkzeuge und Formen gehen erst mit restloser Zahlung in das Eigentum des Bestellers über. Soweit es sich um eine Anfertigung von Gegenständen nach Modellen oder Zeichnungen des Käufers handelt, haftet der Besteller für alle Ansprüche aus Schutzrechten Dritter und der für die von uns aufgewendeten Kosten. Wir bewahren die Werkzeuge und Formen sorgfältig auf und pflegen sie. Für Schäden, die trotz sachgemäßer Behandlung auftreten, haften wir nicht, tragen vielmehr nur diejenigen Kosten der Instandsetzung, die mit der Fertigung unmittelbar zusammenhängen. Die durch Abnutzung entstehenden Kosten trägt der Besteller.

8. Zahlungsbedingungen. Unsere Lieferungen sind, soweit nichts anderes vereinbart wird, innerhalb von 30 Tagen netto ab Rechnungsdatum zahlbar. Wir sind berechtigt, Vorauszahlungen oder Sicherheitsleistungen zu verlangen, wenn der Besteller die Zahlungsbedingungen nicht einhält oder Umstände bekannt werden, welche die Kreditwürdigkeit des Kunden beeinträchtigen. Nach angemessener Fristsetzung sind wir berechtigt, vom Vertrag zurückzutreten oder Schadenersatz wegen Nichterfüllung zu verlangen.

9. Auftragsbestätigung. Alle Bestellungen, Abreden, Zusicherungen usw. einschließlich derjenigen unserer Vertreter, bedürfen zur Rechtswirksamkeit unserer schriftlichen Bestätigung.

10. Verpackung. Die Ware wird mangels besonderer Weisungen in branchenüblicher Weise verpackt. Die Verpackung wird zum Selbstkostenpreis berechnet und nicht zurückgenommen.

11. Lieferung und Gefahrenübergang. Zu Teillieferungen sind wir berechtigt; sie gelten als selbständiges Geschäft. Mit der Übergabe an den Besteller, die Bahn, den Spediteur oder Frachtführer, spätestens jedoch mit Verlassen unseres Werkes, geht die Gefahr in jedem Falle, auch bei frachtfreier Lieferung, auf den Besteller über.

12. Eigentumsvorbehalt. Alle Lieferungen erfolgen unter Eigentumsvorbehalt. Das Eigentum geht auf den Besteller erst nach Bezahlung seiner gesamten Verbindlichkeiten aus seiner Geschäftsverbindung mit REINER über. Dies gilt auch dann, wenn der Kaufpreis für bestimmte von dem Besteller bezeichnete Warenlieferungen bezahlt worden ist. Bei laufender Rechnung gilt das vorbehaltene Eigentum als Sicherung unserer Saldoforderung. Falls Wechsel oder Schecks in Zahlung gegeben werden, gilt erst die Einlösung als Tilgung. Die Forderungen des Bestellers aus dem Weiterverkauf der Vorbehaltswaren werden bereits jetzt an uns abgetreten und zwar ohne Rücksicht darauf, ob die Vorbehaltsware ohne oder nach der Verarbeitung weiterverkauft wird. Die abgetretenen Forderungen dienen zu unserer Sicherung nur in Höhe des Wertes der jeweils verkauften Vorbehaltswaren.

13. Gewährleistung. REINER gewährleistet, dass der Liefergegenstand nicht mit Mängeln behaftet ist und die gegebenenfalls garantierte Beschaffenheit aufweist. Mängel am Produkt verursacht durch höhere Gewalt sind ausgeschlossen. Die Verjährungsfrist für Sachmängel-Ansprüche beginnt mit dem Tag der Ablieferung und beträgt 12 Monate. Voraussetzung für die Gewährleistung ist der bestimmungsgemäße Gebrauch und eine – bezogen auf das jeweilige Gerät – normale Beanspruchung, sowie eine vorbeugende, turnusmäßige Wartung, soweit diese für den Liefergegenstand technisch geboten ist. Die Gewährleistung schließt nicht ein Störungsbeseitigungen wegen schlechtem Belegmaterial, falschen Tintenpatronen, falscher Gerätehandhabung, unsachgemäße Reparaturversuche des Kunden oder Beschädigungen beim Gerätetransport und Schäden durch Fremdkörper. Für von uns gelieferte Software gilt die Gewährleistung nur für das aktuelle und freigegebene Release. Von der Gewährleistung ausgeschlossen sind Mängel und/oder Schäden, die insbesondere zurückzuführen sind auf unsachgemäßen Gebrauch, betriebsbedingte Abnutzung und üblichen Verschleiß, Bedienungsfehler und Fahrlässigkeit des Kunden beim Umgang mit dem Liefergegenstand etc. Ist mit REINER ein Wartungsvertrag abgeschlossen, werden Mängel nach berechtigter und rechtzeitiger Mängelrüge vor Ort beseitigt. Liegt kein Wartungsvertrag zugrunde, erfolgt die Mängelbeseitigung nach berechtigter und rechtzeitiger Mängelrüge und kostenfreier Einsendung des Vertragsgegenstandes in die REINER-Kundendienstzentrale in Furtwangen. Schlägt die Nachbesserung fehl und sind weitere Nachbesserungsversuche nicht zumutbar, können die gesetzlichen Gewährleistungsrechte geltend gemacht werden. Lassen sich mitgeteilte Mängel bei Überprüfung nicht feststellen, trägt der Besteller die Kosten der Überprüfung. Dies gilt auch, wenn Fehler zwar festgestellt werden können, aber auf fehlerhafte Bedienung oder auf Störungen zurückzuführen sind, die wir nicht zu vertreten haben.

14. Haftung. Der Auftragnehmer haftet für von ihm verursachte Schäden nach den gesetzlichen Bestimmungen in den Fällen des groben Verschuldens (Vorsatz und grobe Fahrlässigkeit), ferner bei Übernahme einer Garantie, bei einer vom Auftragnehmer zu vertretenden Verletzung von Leben, Körper oder Gesundheit sowie in den Fällen eines vom Auftragnehmer zu vertretenden Unvermögens bzw. einer von ihm zu vertretenden Unmöglichkeit. Verletzt der Auftragnehmer mit einfacher Fahrlässigkeit eine Kardinalpflicht oder eine vertragswesentliche Pflicht, ist seine Ersatzpflicht auf den vertragstypischen, unvorhersehbaren Schaden begrenzt. In allen anderen Fällen der Haftung sind Schadenersatzansprüche gegen den Auftragnehmer wegen der Verletzung einer Pflicht aus dem Schuldverhältnis sowie wegen unerlaubter Handlung ausgeschlossen, so dass der Auftragnehmer insoweit nicht für entgangenen Gewinn oder sonstige Vermögensschäden des Auftraggebers haftet.

15. Erfüllungsort und Gerichtsstand. Erfüllungsort für Lieferung und Zahlung ist Furtwangen/Schwarzwald. Gerichtsstand für beide Teile ist Donaueschingen. Für vertragliche Beziehungen gilt deutsches Recht.

16. Schlussbestimmungen. Sollte eine oder mehrere der vorstehenden Bestimmungen unwirksam sein, so hat dieses keine Auswirkungen auf die übrigen Bestimmungen. Eine eventuell unwirksame Bestimmung ist so auszulegen, dass sie in wirksamer Form dem beabsichtigten Zweck am nächsten kommt.

Gewährleistung

Die Gewährleistungsfrist für alle in diesem Katalog gezeigten Handstempelgeräte beträgt 24 Monate. Ausgenommen davon sind Schäden, die durch unsachgemäße Behandlung und die Verwendung ungeeigneter Farbe entstanden sind.



REINER

www.reiner.de



at Ansbach University
of Applied Sciences
www.cetpm.de

Ausgezeichnet für
Prozessoptimierung

geprüft & zertifiziert

