

Teuerungszuschlag
+ 6,9 %
ab 01.01.2022

Es gelten folgende Ausnahmen:
VFS40/VH40: kein Teuerungszuschlag
SET 303/304: RG 2 statt RG 1

Leidenschaft für Technik

STR Elektronik entwickelt und produziert hochwertige Produktlinien für die Gebädekommunikation. Briefkastenanlagen, Türkommunikation, Systeme für Zutrittskontrolle oder Gebäudeorientierung: Die zuverlässigen, durchdachten Systemlösungen überzeugen in kleinen und großen Vorhaben, gleich ob Wohnhaus, Gewerbeobjekt oder öffentliche Einrichtung.

Mit hoher Flexibilität, starker Kundenorientierung und kompetentem Service unterstützen wir Planer, Handwerk und Unternehmen der Bau- und Immobilienwirtschaft, ihre Vorhaben erfolgreich umzusetzen.

Dieser Katalog enthält Übersichten, Spezifikationen und Planungshilfen für das Produktprogramm Sprechanlagen und Außentürstationen.

Neben den hier ausgewiesenen Katalogartikeln umfasst unser Leistungsspektrum viele individuelle Ausführungs- und Gestaltungsmöglichkeiten. Bitte übersenden Sie uns Ihre Anfrage. Wir planen und kalkulieren Ihnen gern Ihre individuelle Produktlösung.

Alle Preisangaben verstehen sich als unverbindliche Preisempfehlungen in Euro zuzüglich gesetzlicher Mehrwertsteuer. Bitte berücksichtigen Sie bei der Preisermittlung die Preisgruppe beim betreffenden Artikel.

Abbildungen zeigen z.T. Sonderausstattung oder kundenspezifische Sonderausführungen.

Produktprogramm Briefkästen



STR Website

www.str-elektronik.de

STR Service

Telefon : +49 2762-9316-0

E-Mail : info@str-elektronik.de

Qwikbus

Intelliport

Außenstationen

Sets

Zubehör/Ersatzteile

Gut zu wissen

Einleitung

Unternehmen	04
Ganzheitliche Lösungen	06
Produktprogramm	08

Qwikbus Sprechanlagen

Produktmerkmale	14
Qwiksmart Touch	16
Innenstationen/Sprechstellen	20
Außengeräte	36
Systemgeräte	40
Qwiksmart plus	42
Planungshilfe Qwikbus	46
Zutrittskontrolle	48
Außenkameras	51
Serviceformular	53

Intelliport Sprechanlagen

Produktmerkmale	56
Intelliport Touch	60
Innenstationen	64
Systemkomponenten	66
Concierge-Erweiterung	68
Zutrittskontrolle	70
Planungshilfe Intelliport	73
Serviceformular	75

Außenstationen

Robusto	80
Inoplan	98
Serviceformular Inoplan	105
Varoflex	106
Serviceformular Varoflex	119
Moduflex	120
Serviceformular Moduflex	131
Alumira	132
Aperta	140
Serviceformular Secuflex, Alumira, Aperta	145
Softline	146

Sets

Qwikbus Audio Varoflex	158
Qwikbus Video Varoflex	159
Zutrittskontrolle Varoflex	160
Qwikbus Audio + Video Robusto	161
Qwikbus Audio + Video Inoplan	162
Intelliport Video Inoplan	164
Analog 200 1+n	166
Analog 500 Mehdraht	167
Analog Softline Mehdraht	168
Analog Aluminium Mehdraht	169

Zubehör/Ersatzteile

Kompatible Telefone (analog)	172
Etagen klingeln	174
Taster, Schilder, Kleinteile	175
Qwikbus	180
Bus 1. Generation	181
Analogtechnik	182
Türstationen Alt-Serien, Sonstiges	192

Gut zu wissen

Beschriftungen	196
Material und Oberflächen	198
Index	200
AGB, Hinweise	204
Ausstattungsmerkmale frei konfigurierbare Türstationen	208



Leidenschaft für Technik

STR Elektronik steht für moderne Lösungen in der Türkommunikation, die mit hohem Anwendernutzen und zeitsparender Installationstechnik auch den Ansprüchen von morgen gerecht werden. Außergewöhnlich leistungsfähige und flexible Systeme für Sprechanlagen, sinnvoll erweitert mit Funktionselementen für elektronische Zutrittskontrolle, stehen im Mittelpunkt unserer Produktphilosophie. Unsere Entwicklungsingenieure achten auf zukunftssichere Funktionen, zugleich jedoch auf wirtschaftliche Installation und einfache Bedienbarkeit.

Das vor 50 Jahren gegründete Unternehmen stellte sein Leistungspotenzial bereits 1972 unter Beweis und stattete das komplette Münchner Olympiadorf mit Wechselsprechanlagen aus. Seither hat sich STR als ein führender Hersteller von Kommunikationslösungen in Gebäuden entwickelt und vertreibt seine Produkte weltweit.

Mit dem Zusammenschluss von STR Elektronik und Lippert Berlin im Jahr 2011 entstand eine mittelständische Unternehmensgruppe im Familienbesitz, für die eine langfristige Entwicklung im Vordergrund steht. Dabei liegt der Fokus auf anspruchsvollen Produktlösungen für Gebäudekommunikation und –sicherheit.

Technik und Design

Gutes Design vereint Funktionalität und Aussehen in einem schlüssigen Gesamtkonzept. Außenstationen und Briefkastensysteme von STR integrieren die technischen Systeme für die Gebäudekommunikation stets unaufdringlich und sachlich in die Gebäudearchitektur. Die technischen Funktionselemente zeichnen sich durch Wertigkeit, kinderleichte Bedienung und hohe Zuverlässigkeit aus. Erfahrung und technische Kompetenz sind Grundlage aller Systeme, die bei STR entwickelt und produziert werden. Vorrangiges Ziel ist es, ergonomische, technische und gestalterische Merkmale in einem hochwertigen, langlebigen Produkt zu vereinen. Ein Team mit technischem Sachverstand, hohem Engagement und langjähriger Erfahrung erlaubt es, flexibel auf die Wünsche der Kunden einzugehen. Denn STR Elektronik möchte technische Planer, Unternehmen der Bau- und Immobilienwirtschaft wie auch das Handwerk stets mit gutem Preis-Leistungsverhältnis und höchstem Qualitätsstandard begeistern.

Entwicklung, Produktion und Beratung aus einer Hand

Eigene Forschung und Entwicklung

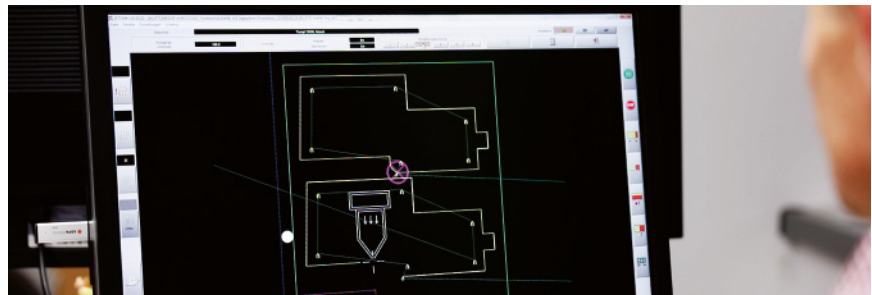

Hochmoderne Fertigungstechnik



Kompetente Beratung



Ganzheitliche Lösungen



Ganzheitlich gedacht und umgesetzt

Ein gutes Gesamtkonzept überzeugt durch das Zusammenspiel der besten Elemente. Dies gilt für Architektur, für gutes Design und für das Denken und Handeln der Beteiligten. Bei STR verstehen wir das Konzept systemischer Vollständigkeit dieser Elemente auf verschiedenen Ebenen:

Aufeinander abgestimmte Funktionselemente

In der Eingangsgestaltung sind die verschiedenen Funktionselemente oftmals wahllos und aus verschiedenen Quellen zusammengesetzt. Unser umfassendes Produktprogramm ermöglicht es, in Empfangsbereichen stilbildende Anlagen wie Briefkästen, Türstationen oder Beschilderung sowohl als konstruktiv getrennte Einheiten oder als kombinierte Lösungen mit übereinstimmenden, gestalterischen Merkmalen zu realisieren. Die benötigten technischen Elemente wie Systemlautsprecher, Videokameras oder Geräte für die elektronische Zutrittskontrolle aus eigenem Hause sind keine Fremdkörper, sondern passgenau und funktional exakt abgestimmt ab Werk integriert. Funktion und Handhabung müssen intuitiv und zuverlässig sein.

Design, Materialien, Oberflächen und Farben

STR und Lippert verfügen über jahrzehntelange Erfahrung im Umgang mit hochwertigen Materialien und Oberflächen. Erst das Wissen um die Vorzüge, Besonderheiten und Herausforderungen in der Verarbeitung ermöglicht es, diese Erkenntnisse im Entwicklungs- und Fertigungsprozess zu berücksichtigen und entsprechende Lösungen zu finden. So stellen wir auch Nachhaltigkeit und Langlebigkeit sicher. Ein weiteres, wesentliches Produktmerkmal ist die Sicherheit unserer Produkte. Im Bereich technischer Komponenten ist dies durch technische Regeln und Standards weitgehend definiert. Jedoch achten wir darüber hinaus auf entsprechenden Vandalismusschutz z. B. durch Berücksichtigung der Zähigkeit (Tenazität) der verwendeten Werkstoffe.

Ausdruck von Individualität und Harmonie

Unsere Unternehmen gelten als ausgewiesene Spezialisten für Sonderanfertigungen. In zahlreichen Projekten haben wir zusammen mit Planern und Bauherren individuelle, kundenspezifische Lösungen geplant und realisiert, wo ganz besondere funktionale bzw. gestalterische Anforderungen gegeben waren. Somit haben wir oft dazu beigetragen, Projekte umzusetzen, die zunächst als nicht machbar galten. Ihre Ideen lassen wir Schritt für Schritt Wirklichkeit werden, im Design von klassisch bis streng reduziert, aber immer konsequent im Stil der Architektur Ihres Gebäudes.





Architekturprodukte für Wohn- und Arbeitswelten

Produkte für Gebäudekommunikation und -sicherheit sind in jeder Art von Bauwerk anzutreffen und zählen somit zu alltäglichen Gebrauchsgütern. Zugleich sind sie stilprägend als Bestandteil der Architektur. Das Leistungsspektrum von STR und Lippert umfasst Produktlösungen aus eigener Fertigung, kompetenten Service, vor allem jedoch engagierte Mitarbeiter, um Sie in jeder Leistungsphase von Neubau oder Sanierung bestmöglich zu unterstützen. Die gestaltenden Produkte der verschiedenen Designlinien wie Briefkästen, Türstationen oder Multifunktionsstelen können mit den für das Bauvorhaben am besten geeigneten technischen Systemen flexibel kombiniert werden und bilden so eine perfekt aufeinander abgestimmte Gesamtlösung aus einer Hand.

Audio- und Videosprechanlagen mit hochleistungsfähiger Zweidraht-Bustechnik oder IP-Netzwerktechnik. Passgenaue Integration der Systemkomponenten in Außenstationen aus sechs verschiedenen Designlinien.



Elektronische Zutrittskontrolle bzw. Steuerung der Brief- und Paketfächer mit elektronischem Schlüssel (RFID-Transpondertechnik), biometrischem Fingerscanner oder Codemodul mit aufeinander abgestimmten Komponenten.





Einheit aus Form und Funktion

Die Entwurfs- und Ausführungsplanung des Bauvorhabens, das Design der eingesetzten Produkte sowie die nutzerorientierte Auswahl der Funktionen definieren die Gesamtheit eines durchdachten und nachhaltigen Konzeptes. STR und Lippert bieten hierfür die notwendigen Lösungen aus einer Hand:

- ▶ Produktlinien für alle Bedürfnisse in der Türkommunikation
- ▶ perfekte Abstimmung aller Komponenten und Systeme aufeinander
- ▶ solitäre Anlagen oder Kombination verschiedener Funktionen in einer Anlage
- ▶ bestens geeignet für jede Projektgröße von Ein- bis Mehrfamilienhäusern und Großanlagen für weit über 1000 Teilnehmer
- ▶ für kleine Wohngebäude bis hin zu großen Geschosswohnungs- und Siedlungsbauten sowie für Büro, Verwaltung und Gewerbe
- ▶ hohe Investitionssicherheit durch Langlebigkeit der Produkte, lange Ersatzteilverfügbarkeit und langfristig verfügbaren Service



Paketstationen als solitäre Anlagen oder kombiniert mit Brieffächern, Sprechanlagen bzw. elektronischer Zutrittskontrolle. Hardware, Software und Systemplattform aus eigener Entwicklung (made in Germany).



QWIKBUS





Das System

Qwikbus ist das Komplettsystem für intelligente Türkommunikation. Die digitale Bus-technik von Qwikbus definiert den Standard für zuverlässige und sichere Kommunikationslösungen. Alle Funktionselemente zeichnen sich durch kinderleichte Bedienung und höchsten Komfort aus. Tausende installierte Anlagen stehen für dauerhafte Zuverlässigkeit im Alltag.

Einfache Installation und Programmierung ermöglichen die wirtschaftliche Errichtung und Wartung von Kommunikationsanlagen mit Qwikbus-Technik; gleich ob Neubau oder Sanierung.

Mit sechs Designlinien und kundenspezifischen Sonderlösungen verfügen Bauherr, gestaltender und technischer Planer sowie Installateur über den notwendigen Freiraum für eine ganzheitliche Eingangsgestaltung. Denn bei STR und Lippert ist das Ziel immer ein perfektes Zusammenspiel von Design und Technik.

Einsatzbereiche

Vom Einfamilienhaus bis zu komplexen Projekten für Wohnen, Gewerbe und öffentliche Einrichtungen lässt sich mit Qwikbus jede Anlage für Türkommunikation exakt auf den entsprechenden Bedarf abstimmen. Gesteigerte Sicherheit bietet Qwikbus auch für Betreuungseinrichtungen wie Kindertagesstätten, Schulen oder Seniorenresidenzen, insbesondere in Verbindung mit der Einbindung einer elektronischen Zutrittskontrolle.

Leistungsübersicht

- ▶ busbasierte Tür- und Hauskommunikation mit Audio und Color-Video
- ▶ wirtschaftliches Zweidrahtsystem: nur 2 Adern für Audio- und Videokommunikation einschließlich Stromversorgung
- ▶ Innenstationen wahlweise für Freisprechen oder mit Hörer
- ▶ 8 bzw. 15 auswählbare Ruftöne
- ▶ Video-Innenstationen mit hochauflösendem 4,3" (10,9 cm) bzw. 3,5" (8,9 cm) Farbdisplay für gut erkennbare Bilddarstellung
- ▶ Zusatztaste für Relaischaltung, z. B. zum Einschalten des Treppenhauslichtes
- ▶ Innenstationen mit interner Ruf- und Sprechfunktion zwischen bis zu 7 Video-Innenstationen oder bis zu 6 Audio-Innenstationen (optionale Zusatzausstattung)
- ▶ bis zu 8 Video-Außenstationen anschließbar bei Rufunterscheidung auf den Innenstationen
- ▶ Aufschaltung auf Mobilgeräte mit iOS oder Android möglich*
- ▶ einfache Ein-Mann-Programmierung
- ▶ Anschluss des Türöffners direkt an der Außentürstation oder in der Unterverteilung
- ▶ optionale Zusatzfunktionen wie Aufschaltung auf die a/b-Schnittstelle einer Telefonanlage, automatische Türöffnung (Portamat) oder Zusatzläutewerk verfügbar
- ▶ Bildspeicher

Kombinationen

Von der preisgünstigen Aluminium-Außentürstation in Standardausführung bis zur exklusiven Individualanfertigung in poliertem Edelstahl ergeben sich unzählige Möglichkeiten der Technikintegration im Eingangsbereich. In Verbindung mit den Briefkastensystemen und Multifunktionsstelen entstehen bedarfsgerechte und gestalterisch überzeugende Lösungen.

* Über technische Details zu den Voraussetzungen wie Betriebssystemversionen etc. informieren wir Sie gern.



Die multifunktionale Türstation für Wohn-, Gewerbe- und Verwaltungsbauten

Mit der Qwiksmart Touch Türstation fühlt sich jeder Besucher sofort willkommen. Tür- ruf, Sprechanlage und elektronische Zutrittskontrolle sind vereint in einem kompakten, einfach zu bedienenden Gerät. Ein gut lesbares, großes 7" Farbdisplay hinter der edlen Front aus gehärtetem Spezialglas begrüßt den Nutzer automatisch bei Annäherung mit einem individuell gestaltbaren Willkommens-Bildschirm. Einfach mit Fingertipp wählt der Besucher die gewünschte Funktion direkt auf dem kapazitiven Touchdisplay aus, die der leistungsfähige, speziell für industrielle Anwendungen entwickelte Rechner schnell und präzise umsetzt.

Benutzerfreundlich und intuitiv

Die Bedienung der Qwiksmart Touch Türstation ist sehr komfortabel und kinderleicht. Dank einer speziell entwickelten Benutzeroberfläche sowie dem intuitiven Bedienkonzept findet sich jeder Benutzer schnell und sicher zurecht. Wenige Bedienschritte sowie leicht verständliche Symbole helfen sprachneutral bei der Bedienung. Optisches und akustisches Feedback in der Bedienabfolge unterstützen auch Menschen mit eingeschränktem Seh- oder Hörvermögen. Über die integrierte Suchfunktion lässt sich selbst aus einer großen Anzahl von Teilnehmern die gewünschte Person schnell finden und rufen.

Die perfekte Verbindung von Design und Technik

Tür- ruf und Kommunikation zwischen Besucher und Teilnehmer erfolgen sicher und mit ausgezeichneter Sprachqualität in Verbindung mit einer Qwikbus Sprechanlage. Für die Videofunktion ist eine Farbkamera bereits integriert. Zuschaltung der LED's und Umschal- tung in den Nachtmodus erfolgen automatisch. Zwei verschiedene Verfahren für die elek- tronische Zutrittskontrolle sind ebenfalls bereits integriert: Der RFID-Leser eignet sich zum Öffnen der Tür mittels elektronischem Schlüssel. Alternativ kann der Schaltvorgang auch durch die Eingabe eines PIN-Codes über die virtuelle Zifferntastatur ausgelöst werden.



Vorteile für die Nutzer

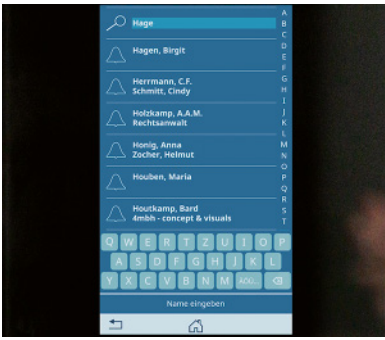

Die übersichtliche Auswahlliste und die komfortable Suchfunktion helfen beim schnellen Auffinden der gewünschten Person auch bei einer Vielzahl von gespeicherten Teilnehmern.

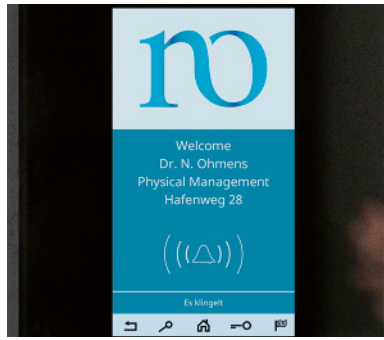

Der Infoscreen mit großzügigen Text- und Bildinformationen vereinfacht das Auffinden des gesuchten Teilnehmers bei Firmen, Abteilungen, Wohngemeinschaften, Ärztehäusern etc.



Unser Beitrag für barrierefreies Bauen nach DIN 18040: Für Menschen mit beeinträchtigtem Hörvermögen werden die jeweiligen Funktionsschritte visuell angezeigt.



Für jeden Teilnehmer können eine Grafik (z. B. Logo) und bis zu 4 Textzeilen gespeichert werden. So lassen sich zusätzlich zur Etage auch Gebäudeteile, Abteilungen, Öffnungszeiten etc. anzeigen.

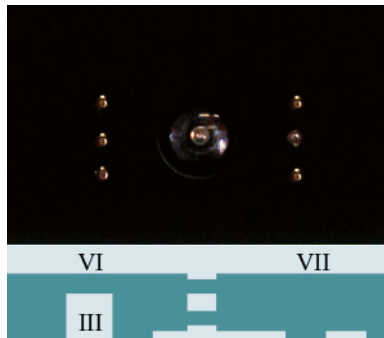

Die integrierte Technik für Qwikbus Sprechanlagen steht für eine hohe Sprachqualität. Für Videosprechanlagen liefert die integrierte Kamera ein scharfes, kontrastreiches Bild.



Mit elektronischem Schlüssel oder Zahlenschloss mit rotierender Ziffernanzeige erhalten berechtigte Personen durch Auslösen des elektrischen Türöffners einfach und sicher Zugang zum Gebäude.

Varianten und Montagearten



Gerät für direkten Wandeinbau. Das Gehäuse wird direkt in die Wand eingesetzt. Die Front schwebt 8-10 mm vor der Wand.



Metall-Türstation für UP-Montage. Das Gerät ist flächenbündig in eine robuste Metall-Türstation (z. B. aus Edelstahl, Messing etc.) integriert.

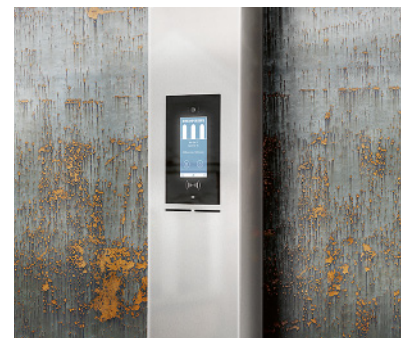

Integration in Metallfronten. Das Gerät kann flächenbündig in komplexere Türstationen, Stelen oder Briefkästen eingebaut werden.



QSTT Qwiksmart Touch 7 Außentürstation für Qwikbus

- ▶ multifunktionale Einheit für 2-Draht-Sprechanlagen
- ▶ 7" Touchdisplay zur Bedienung direkt auf dem Display
- ▶ integrierte Audio-/Videosprechanlage, nutzbar mit allen Qwikbus Innensprechstellen für Audio und Video
- ▶ akustische und visuelle Zustandsanzeige der Sprechanlage für Barrierefreiheit nach DIN 18040 (Zwei-Sinne-Prinzip)
- ▶ Teilnehmerliste für bis zu 2000 Teilnehmer, mit Komfort-Suchfunktion (nach Namen, Abteilungen etc.)
- ▶ Näherungssensor zur automatischen Aktivierung des Displays bei Annäherung einer Person
- ▶ mehrere Sprachen, Logos, Pläne etc.
- ▶ integrierte Kamera, Auflösung bis Full-HD 1920 x 1080 px, automatische Zuschaltung der integrierten IR-LED Beleuchtung bei Dunkelheit, empfohlene Einbauhöhe Kamera ca. 160 cm über OKFF
- ▶ Temperaturbereich -20°/+50° C
- ▶ integrierte Technik für elektronische, schlüssellose Zutrittskontrolle mittels virtuellem Codemodul (Zahlenschloss mit rotierender Ziffernanzeige) und integriertem RFID-Leser (für elektronische Transponder-Schlüssel)
- ▶ erforderliche Stromversorgung 12 V DC oder PoE
- ▶ Anschluss für Türöffner (erfordert 12 V AC Klingeltrafo, NTR201)
- ▶ Programmierung/Verwaltung mittels PC oder Mobilgerät über Netzwerk (auch mittels Fernwartung)
- ▶ Detektion von Manipulationsversuchen mit Sabotagekontakt
- ▶ Front Sicherheitsglas schwarz für hohen Vandalismusschutz
- ▶ als kompakte Komplett-Einheit für UP-Montage direkt in die Wand oder als Hinterbaugerät zum flächenbündigen Einbau in Metall-Türstationen, Briefkästen oder Multifunktionsstelen
- ▶ Maße für UP-Montage:
 - ▶ Front B 176 x H 281 x T 5 mm, vor der Wand schwebend
 - ▶ Maß für Wandeinbau: B 161 x H 275 x T 65 mm
 - ▶ Maße für flächenbündige Hinterbau-Montage in Metall-Türstationen oder Briefkästen: Ausschnitt B 176 x H 281 x T 65 mm
 - ▶ Platzbedarf für Hinterbau: B 220 x H 350 x T 65 mm

13610	a. A.	QSTT Qwiksmart Touch 7 Außentürstation für Qwikbus Sprechanlagen, als Stand-Alone-Gerät für UP-Montage
13611	a. A.	QSTT-H Qwiksmart Touch 7 Außentürstation für Qwikbus Sprechanlagen, als Hinterbau-Gerät mit abgesetztem Lautsprecher und Mikrofon, zum Einbau in Türstationen, Briefkästen oder Multifunktionsstelen mit Metallfront (Montagesatz für Hinterbau bitte separat bestellen)
289.20.21	a. A.	Standard Einbaugehäuse für QSTT-H Qwiksmart Touch 7 Außentürstation als Hinterbaugerät, Front Edelstahl gebürstet, UP-Gehäuse Stahlblech
289.21.00	a. A.	Montagesatz zur flächenbündigen Integration der QSTT-H Qwiksmart Touch 7 Außentürstation als Hinterbaugerät in Türstationen, Briefkästen, Multifunktionsstelen etc.
13612	a. A.	QSTS1 Schlüssel zum Entriegeln der QSTT, zwei Schlüssel im Set

Sowohl bei direktem Wandeinbau als auch bei der Türstation für UP-Montage kann das Gehäuse vorzeitig installiert und die Geräteeinheit nachträglich, z. B. nach Abschluss der Bauarbeiten, mit wenigen Handgriffen eingesetzt werden.

Einige Abbildungen können Sonderausführungen, kundenspezifische Anpassungen oder kurz vor der Fertigstellung befindliche Features zeigen.

Qwikbus | Video-Innenstationen

VH40 / VH45 Qwikbus Video-Freisprechstation mit Hörer



Front: Kristallglas anthrazit
Gehäuse: anthrazit

Kristallglas anthrazit
weiß

Kristallglas weiß
weiß

VFS40 / VFS45 Qwikbus Video-Freisprechstation



Front: Kristallglas anthrazit
Gehäuse: anthrazit

Kristallglas anthrazit
weiß

Kristallglas weiß
weiß

VFS35 Qwikbus Video-Freisprechstation



Front: weiß
Gehäuse: platingrau

HT40 / HT45 Qwikbus Audio-Haustelefon



Front:	weiß	anthrazit	Kristallglas anthrazit	Kristallglas anthrazit	Kristallglas weiß
Gehäuse:	weiß	anthrazit	anthrazit	weiß	weiß

FS1000 / FS1000P / FS1500 Qwikbus Audio-Freisprechstation



Front:	weiß	anthrazit	Edelstahl gebürstet	Edelstahl 'Titanmessaging'	Kristallglas weiß
Gehäuse:	weiß	anthrazit	titan	anthrazit	weiß



VFS40 Qwikbus Video-Freisprechstation

- ▶ für 2-Draht-Qwikbus-Technik
- ▶ Maß B 130 x H 180 x T 24 mm
- ▶ 4,3" (10,9 cm) TFT-Farbmonitor (480 x 272 Pixel)
- ▶ geschlossene Glasfront mit Sensortasten und Status-LED
- ▶ digitale Sprachverarbeitung
- ▶ 7 frei programmierbare Schalt-/Steuerfunktionen am Zusatzschaltmodul
- ▶ Portamat-Funktionen für Hauseingang und Etage
- ▶ zwei frei programmierbare Schnellwahl-tasten
- ▶ akustische und optische Rufunterscheidung zwischen Tür-, Etagen- und Internruf
- ▶ frei programmierbare Rufunterscheidung für bis zu 7 Türstationen
- ▶ Klingellautstärke in 5 Stufen einstellbar sowie Stummschaltung mit optischer Anzeige
- ▶ Auswahl aus 15 unterschiedlichen Ruftönen, Etagenruf fix
- ▶ Helligkeit, Kontrast und Farbe stufenlos einstellbar
- ▶ freie Benennung für Türstationen, Intern-Teilnehmer und Schaltfunktionen
- ▶ 7 frei programmierbare Kamera-Speicherplätze
- ▶ individuell anpassbare Menüführung
- ▶ Mithör- und Mitsehsperr
- ▶ zusätzliche Signalgeräte anschaltbar
- ▶ Montage Aufputz auf Schalterdose



VFS45 Qwikbus Video-Freisprechstation mit erweiterter Komfortausstattung

- wie VFS40, zusätzlich:
- ▶ Internkommunikation zu 7 weiteren Innensprechstellen
 - ▶ Weiterleiten von eingehenden Gesprächen an andere Innensprechstellen
 - ▶ manueller Gesprächsaufbau zu den Türstationen

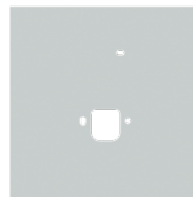

		VFS40		VFS45		Abdeck-Dekorplatte		Tischkonsole		
Front	Gehäuse	Artikelnr.	Preis €	Artikelnr.	Preis €	Artikelnr.	Preis €	Artikelnr.	Preis €	RG
Kristallglas		Kristallglas		Kristallglas		Kristallglas		Stahl		
weiß	weiß	33358W	590,00	33357W	750,00	33375W	150,00	33365W	96,00	3
anthrazit	anthrazit	33358A	620,00	33357A	780,00	33375A	150,00	33365A	96,00	3
anthrazit	weiß	33358AW	610,00	33357AW	770,00					3





VH40 Qwikbus Video-Freisprechstation mit Hörer

- ▶ als Video-Freisprechstation, zusätzlich mit Hörer: Gespräche wahlweise über Hörer oder freisprechend
- ▶ Maß B 180 x H 180 x T 24 mm
- ▶ für 2-Draht-Qwikbus Technik
- ▶ 4,3" (10,9 cm) TFT-Farbmonitor (480 x 272 Pixel)
- ▶ geschlossene Glasfront mit Sensortasten und Status-LED
- ▶ digitale Sprachverarbeitung
- ▶ 7 frei programmierbare Schalt-/Steuerfunktionen am Zusatzschaltmodul
- ▶ Portamat-Funktionen für Hauseingang und Etage
- ▶ zwei frei programmierbare Schnellwahltasten
- ▶ akustische und optische Rufunterscheidung zwischen Tür-, Etagen- und Internruf
- ▶ frei programmierbare Rufunterscheidung für bis zu 7 Türstationen
- ▶ Klingellautstärke in 5 Stufen einstellbar sowie Stummschaltung mit optischer Anzeige
- ▶ Auswahl aus 15 unterschiedlichen Ruftönen, Etagenruf fix
- ▶ Helligkeit, Kontrast und Farbe stufenlos einstellbar
- ▶ freie Benennung für Türstationen, Intern-Teilnehmer und Schaltfunktionen
- ▶ 7 frei programmierbare Kamera-Speicherplätze
- ▶ individuell anpassbare Menüführung
- ▶ Mithör- und Mitsehsperr
- ▶ zusätzliche Signalgeräte anschaltbar
- ▶ Montage Aufputz auf Schalterdose



VH45 Qwikbus Video-Freisprechstation mit Hörer und erweiterter Komfortausstattung

wie VH40, zusätzlich:

- ▶ Internkommunikation zu 7 weiteren Innensprechstellen
- ▶ Weiterleiten von eingehenden Gesprächen an andere Innensprechstellen
- ▶ manueller Gesprächsaufbau zu den Türstationen

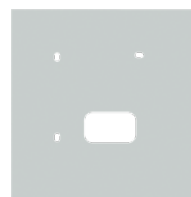

		VH40		VH45		Abdeck-Dekorplatte		Tischkonsole		
Front	Gehäuse	Artikelnr.	Preis €	Artikelnr.	Preis €	Artikelnr.	Preis €	Artikelnr.	Preis €	RG
Kristallglas		Kristallglas		Kristallglas		Kristallglas		Stahl		
weiß	weiß	33360W	690,00	33359W	850,00	33374W	150,00	33366W	98,00	3
anthrazit	anthrazit	33360A	720,00	33359A	880,00	33374A	150,00	33366A	98,00	3
anthrazit	weiß	33360AW	710,00	33359AW	870,00					3



VFS35 Qwikbus Video-Freisprechstation

- ▶ für 2-Draht-Qwikbus-Technik
- ▶ 3,5" (8,9cm) TFT-Farbmonitor
- ▶ digitale Sprachverarbeitung
- ▶ LED Blitzlicht zur optischen Signalisierung des Türrufes zuschaltbar
- ▶ automatische Einschaltung des Bildes bei Türruf
- ▶ Freisprechfunktion
- ▶ 8 wählbare Ruftöne für den Türruf, Etagenruf fix
- ▶ Lautstärke einstellbar
- ▶ Stummschaltung mit optischer Anzeige
- ▶ Helligkeit, Kontrast und Farbe einstellbar
- ▶ Rufunterscheidung zwischen Außenstationen, Etagenruf und Türruf
- ▶ je eine Taste für Türöffner und zum Ein-/Aussschalten
- ▶ 4 seitliche Tasten für Menü, Funktion und Licht
- ▶ Mithör- und Mitsehsperre
- ▶ Montage Aufputz auf Schalteredose
- ▶ Maß B 107 x H 152 x T 20mm



Front	Gehäuse	VFS35	Artikelnr.	Preis €	Tischkonsole	Artikelnr.	Preis €	RG
weiß	platingrau	33386W		385,00	Stahl	33390W	60,00	3

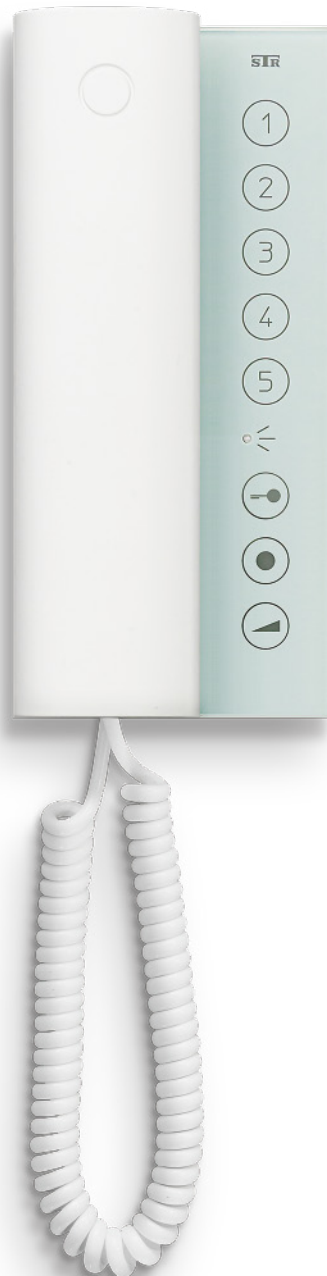
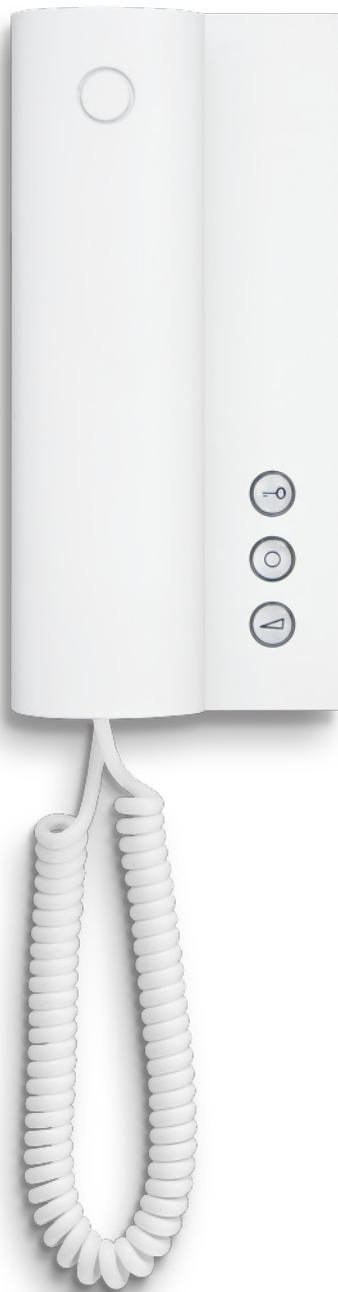

HT40 Qwikbus Audio-Haustelefon mit Hörer

- ▶ für 2-Draht Qwikbus-Technik
- ▶ 8 wählbare Ruftöne für den Türruf, Etagenruf fix
- ▶ Lautstärke stufenlos einstellbar
- ▶ Stummschaltung mit optischer Anzeige
- ▶ Rufunterscheidung für Außenstation, Etagenruf, Türruf
- ▶ Tasten für Türöffner, Geräteeinstellungen und Zusatzfunktion (z. B. Licht)
- ▶ Montage Aufputz, Maß B 84 x H 180 x T 20 mm



HT45 Qwikbus Audio-Haustelefon mit Hörer und erweiterter Komfortausstattung
wie HT40, jedoch

- ▶ 9 wählbare Ruftöne für den Türruf, Etagenruf fix
- ▶ Internkommunikation zu 5 weiteren Innensprechstellen
- ▶ Ruflautstärke vierstufig einstellbar und Stummschaltung
- ▶ Tasten für Türöffner, Zusatzfunktion, sechs Funktionen
- ▶ Front in Kristallglas weiß oder Kristallglas anthrazit

In kombinierter Audio-/Videoanlage wird zusätzlich pro HT40/45 ein HT2DV40 (S.33) benötigt.



Front: weiß anthrazit Kristallglas anthrazit Kristallglas anthrazit Kristallglas weiß
 Gehäuse: weiß anthrazit anthrazit weiß



HT40



HT40RS



Abdeck-Dekorplatte



Tischkonsole

Front	Gehäuse	ArtikelNr.	Preis €	ArtikelNr.	Preis €	ArtikelNr.	Preis €	ArtikelNr.	Preis €	RG
Kunststoff						Kunststoff		Stahl		
weiß	weiß	33356W	40,00	33413W	47,00	33373W	15,00	33364W	60,00	3
anthrazit	anthrazit	33356A	54,00	33413A	61,00	33373A	15,00	33364A	60,00	3



HT45



Abdeck-Dekorplatte



Tischkonsole

Front	Gehäuse	ArtikelNr.	Preis €	ArtikelNr.	Preis €	ArtikelNr.	Preis €	ArtikelNr.	Preis €	RG
Kristallglas						Kunststoff		Stahl		
weiß	weiß	33370W	162,00			33373W	15,00	33364W	60,00	3
anthrazit	anthrazit	33370A	162,00			33373A	15,00	33364A	60,00	3
anthrazit	weiß	33370AW	162,00							3

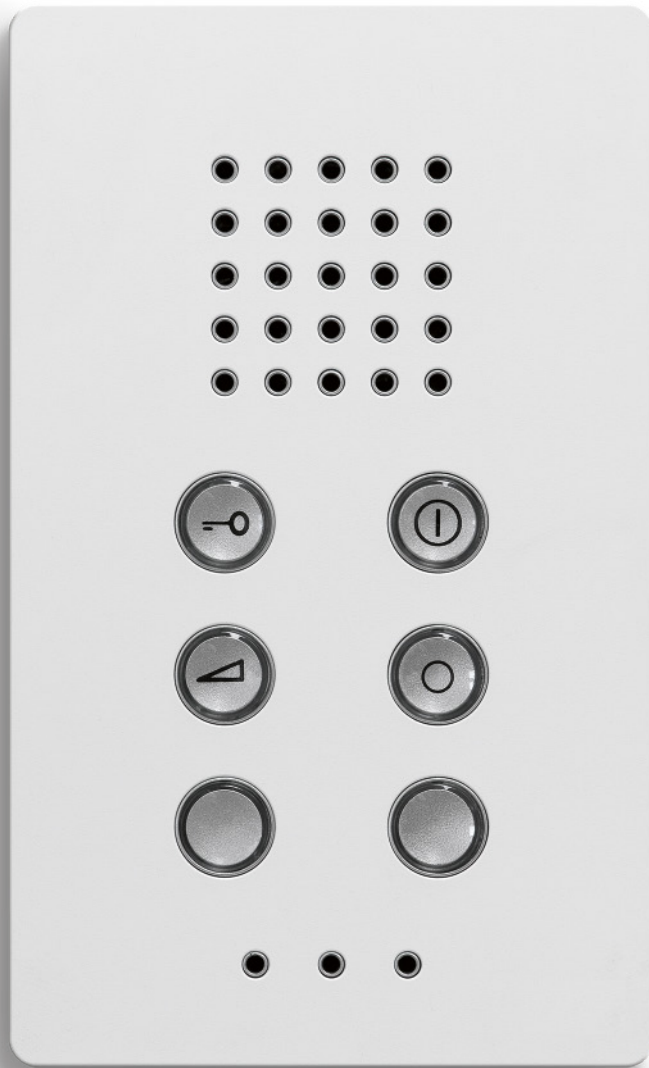

FS1000 Qwikbus Audio-Freisprechstation

- ▶ für 2-Draht Qwikbus-Technik
- ▶ Freisprechfunktion; digitale Sprachverarbeitung
- ▶ 9 wählbare Ruftöne für den Türruf, Etagenruf fix
- ▶ Lautstärke einstellbar
- ▶ Stummschaltung mit optischer Anzeige
- ▶ Rufunterscheidung zwischen Außenstationen, Etagenruf und Türruf
- ▶ 4 Tasten für Türöffner, manuelle Einschaltung, Geräteeinstellungen und Zusatzfunktion (z. B. Licht)
- ▶ Montage Aufputz auf Wand oder Schalterdose (bitte bei Bestellung angeben), Unterputz (mit UMF1000) oder Hohlwand (UMF1000 + HWB1000)
- ▶ Maß Aufputz B 85 x H 140 x T 21 mm
- ▶ Maß Unterputz B 85 x H 140 x T 3 mm (auftragend)



Front: weiß
Gehäuse: weiß



anthrazit
anthrazit



Edelstahl gebürstet
titan



Titanmessing
anthrazit



Kristallglas weiß
weiß

FSV1000 Qwikbus-Audio-Freisprechstation mit Integrator

- ▶ wie FS1000, für den Betrieb in einer Qwikbus 2-Draht-Videoanlage, inkl. Integrator

FS1000P Qwikbus Audio-Freisprechstation mit Portamat-Funktion

- ▶ wie FS1000, mit zuschaltbarer Türöffner-Automatik bei Haustür-Ruf (mit optischer Anzeige)

FSV1000P Qwikbus-Audio-Freisprechstation mit Portamat-Funktion

- ▶ wie FSV1000, mit zuschaltbarer Türöffner-Automatik bei Haustür-Ruf (mit optischer Anzeige)

FS1500 Qwikbus Audio-Freisprechstation mit Internkommunikation

- ▶ wie FS1000, zwei zusätzliche Ruftasten für interne Kommunikation

FSV1500 Qwikbus-Audio-Freisprechstation mit Internkommunikation

- ▶ wie FSV1000, zwei zusätzliche Ruftasten für interne Kommunikation











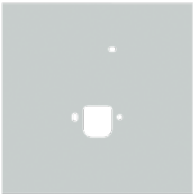

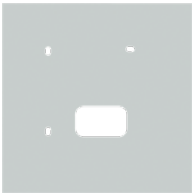
Front	FS1000 ArtikelNr.	Preis €	FS1000RS ArtikelNr.	Preis €	FSV1000 ArtikelNr.	Preis €	FSV1000RS ArtikelNr.	Preis €	RG
Kunststoff weiß	33352W	54,00	33414W	61,00	33383W	73,00	33415W	80,00	3
Kunststoff anthrazit	33352A	74,00	33414A	81,00	33383A	93,00	33415A	100,00	3
Edelstahl gebürstet	33352ES	104,00	33414ES	111,00	33383ES	123,00	33415ES	130,00	3
Kristallglas	33352K	154,00	33414K	161,00	33383K	173,00	33415K	180,00	3
Titanmessing	33352G	174,00	33414G	181,00	33383G	193,00	33415G	200,00	3







Front	FS1000P ArtikelNr.	Preis €	FS1000PRS ArtikelNr.	Preis €	FSV1000P ArtikelNr.	Preis €	FSV1000PRS ArtikelNr.	Preis €	RG
Kunststoff weiß	33343W	99,00	33416W	106,00	33384W	118,00	33417W	125,00	3
Kunststoff anthrazit	33343A	119,00	33416A	126,00	33384A	138,00	33417A	145,00	3
Edelstahl gebürstet	33343ES	149,00	33416ES	156,00	33384ES	168,00	33417ES	175,00	3
Kristallglas	33343K	199,00	33416K	206,00	33384K	218,00	33417K	225,00	3
Titanmessing	33343G	219,00	33416G	226,00	33384G	238,00	33417G	245,00	3

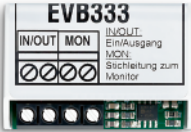
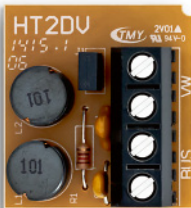

Front	FS1500 ArtikelNr.	Preis €	FSV1500 ArtikelNr.	Preis €	Tischkonsole ArtikelNr.	Preis €	RG
Kunststoff weiß	33355W	99,00	33385W	118,00	33337W	76,00	3
Kunststoff anthrazit	33355A	119,00	33385A	138,00	33337A	76,00	3
Edelstahl gebürstet	33355ES	149,00	33385ES	168,00			3
Kristallglas	33355K	199,00	33385K	218,00			3
Titanmessing	33355G	219,00	33385G	238,00			3

	Artikelnr.	Preis €	RG	Beschreibung/Ausführung
	33375W	150,00	3	Abdeck-Dekorplatte für VFS40/VFS45 ▶ Maß B 255 x H 255 x T 3 mm Kristallglas weiß
	33375A	150,00	3	Kristallglas anthrazit
	33365W	96,00	3	Tischkonsole für Innensprechstellen VFS40/45 ▶ Stahl pulverbeschichtet, inkl. Anschlusskabel 3 m ▶ benötigte Steckdose Art.-Nr. 80150 TZ-VFS für Freisprechstation VFS40/45, Stahl weiß
	33365A	96,00	3	TZ-VFS für Freisprechstation VFS40/45, Stahl anthrazit
	33374W	150,00	3	Abdeck-Dekorplatte für VH40/VH45 ▶ Maß B 255 x H 255 x T 3 mm Kristallglas weiß
	33374A	150,00	3	Kristallglas anthrazit
	33366W	98,00	3	Tischkonsole für Innensprechstellen VH40/45 ▶ Stahl pulverbeschichtet, inkl. Anschlusskabel 3 m ▶ benötigte Steckdose Art.-Nr. 80150 TZ-VH für Hörer-Freisprechstation VH40/45, Stahl weiß
	33366A	98,00	3	TZ-VH für Hörer-Freisprechstation VH40/45, Stahl anthrazit
	33390W	60,00	3	Tischkonsole für Innensprechstelle VFS35 ▶ Stahl pulverbeschichtet, inkl. Anschlusskabel 3 m ▶ benötigte Steckdose Art.-Nr. 80150 TZ-VFS für Freisprechstation VFS35, Stahl weiß
	33373W	15,00	3	Abdeck-Dekorplatte für HT40/HT45 ▶ Maß B 115 x H 230 x T 3 mm Kunststoff weiß
	33373A	15,00	3	Kunststoff anthrazit

Artikelnr.	Preis €	RG	Beschreibung/Ausführung
	<p>33364W 60,00</p> <p>33364A 60,00</p>	<p>3</p> <p>3</p>	<p>Tischkonsole für Innensprechstellen HT40/45</p> <ul style="list-style-type: none"> ▶ Stahl pulverbeschichtet, inkl. Anschlusskabel 3 m ▶ benötigte Steckdose Art.-Nr. 80150 <p>TZ-HT für Haustelefon HT40/45, Stahl weiß</p> <p>TZ-HT für Haustelefon HT40/45, Stahl anthrazit</p>
	<p>33337W 76,00</p> <p>33337A 76,00</p>	<p>3</p> <p>3</p>	<p>Tischkonsole für Innensprechstellen FS1000 / FS1500</p> <ul style="list-style-type: none"> ▶ Stahl pulverbeschichtet, inkl. Anschlusskabel 3 m ▶ benötigte Steckdose Art.-Nr. 80150 <p>TZ-FS für Freisprechstation FS1000/1500, Stahl weiß</p> <p>TZ-FS für Freisprechstation FS1000/1500, Stahl anthrazit</p>
	<p>33334 10,00</p>	<p>3</p>	<p>UMF1000 Unterputz-Montageset</p> <ul style="list-style-type: none"> ▶ für FS1000 / FS1500 ▶ Maß B 81,5 x H 136,5 x T 46,4 mm ▶ Hohlwandmontage mit HWB1000; bitte gesondert bestellen <p>UP-Montagegehäuse, Kunststoff</p>
	<p>33324 5,00</p>	<p>3</p>	<p>HWB1000 Hohlwand Befestigungsset</p> <ul style="list-style-type: none"> ▶ für UMF1000 <p>Set, 2 Schrauben und 2 Muttern</p>
	<p>33353 19,00</p>	<p>3</p>	<p>HT2DV4 Qwikbus HT-Integrator</p> <ul style="list-style-type: none"> ▶ für Aufschaltung eines Haustelefones HT40 auf eine Qwikbus 2-Draht-Videoanlage
	<p>33319 79,00</p>	<p>3</p>	<p>EVB 333 Qwikbus Etagenverteiler</p> <ul style="list-style-type: none"> ▶ für Qwikbus Videoanlagen ▶ erforderlich bei sternförmiger Verdrahtung der Monitore in der Schaltdose
	<p>33317 19,00</p>	<p>3</p>	<p>HT2 DV Qwikbus HT-Integrator</p> <ul style="list-style-type: none"> ▶ für Aufschaltung eines Haustelefons HT3033 oder eines Gong333 auf eine Qwikbus 2-Draht-Videoanlage

	Artikelnr.	Preis €	RG	Beschreibung/Ausführung
	80150	30,00	1	WAD Wand-Anschlussdose ▶ Montage in UP-/Hohlwanddose Ø 68 mm ▶ 8-polig, für Anschluss von Tischkonsolen
	33350W 33350A	58,00 62,00	3 3	Gong 333 Signalgeber ▶ 8 wählbare Ruftöne für den Türruf, Etagenruf fix ▶ Lautstärke stufenlos einstellbar ▶ Maß B 124 x H 156 x T 31 mm weiß anthrazit ▶ in kombinierter Audio-/Videoanlage wird zusätzlich pro Gong 333 ein HT 2 DV (S. 33) benötigt
	85125 85127 85128	145,00 109,00 36,00	3 3 3	FGB40 Funkgong für Qwikbus Innensprechstellen ▶ zur drahtlosen Übermittlung eines Türrufes von Innensprechstellen auf den Steckdosen-Funkgong ▶ akustische und optische Signalgebung ▶ 230 V AC, 50 Hz; IP20 ▶ Leistungsaufnahme 0,3 W im Stand-By FGB40 Set Steckdosen-Funkgong und Sendemodul Qwikbus für HT/VH/VFS40/45, VFS35, FS(V)1000/1500, HT3033 FGE40 Steckdosen-Funkgong einzeln FGM40 Sendemodul Qwikbus für HT/VH/VFS40/45, VFS35, FS(V)1000/1500, HT3033
	33354 33335	25,00 25,00	3 3	AM40 Qwikbus Anschlussmodul ▶ für HT40/45 ▶ beim Türruf wird ein potenzialfreier Kontakt geschlossen (ca. 2 sek.), z. B. zur Ansteuerung von Zusatzgongs AM 333 Anschlussmodul ▶ für VFS35, VFS40/45, VH40/45, FS(V)1000/1500 und HT3033 ▶ beim Türruf wird ein potenzialfreier Kontakt geschlossen (ca. 2 sek.), z. B. zur Ansteuerung von Zusatzgongs
	33378	33,00	3	BR333 Qwikbus Anschaltrelais ▶ auf Klingeltaste programmierbares Anschaltrelais ▶ beim Türruf wird ein potenzialfreier Kontakt geschlossen (0,5–5 Sek.), z. B. zur Ansteuerung von Zusatzgongs
	33327	9,00	3	EMPK Qwikbus Ein-Mann-Programmierskabel ▶ für VH40/45, VFS40/45, HT40/45, VFS35 und FS(V)1000/1500 ▶ zur einfachen Programmierung der Busanlage
	33382	29,00	3	QBPA Qwikbus-Programmiers-Adapter ▶ ermöglicht das Programmieren einer Innensprechstelle (nur in Verbindung mit Türsprechverstärker TT33, ab Softwareversion 8) ▶ optische Signalisierung des Zustandes durch LEDs

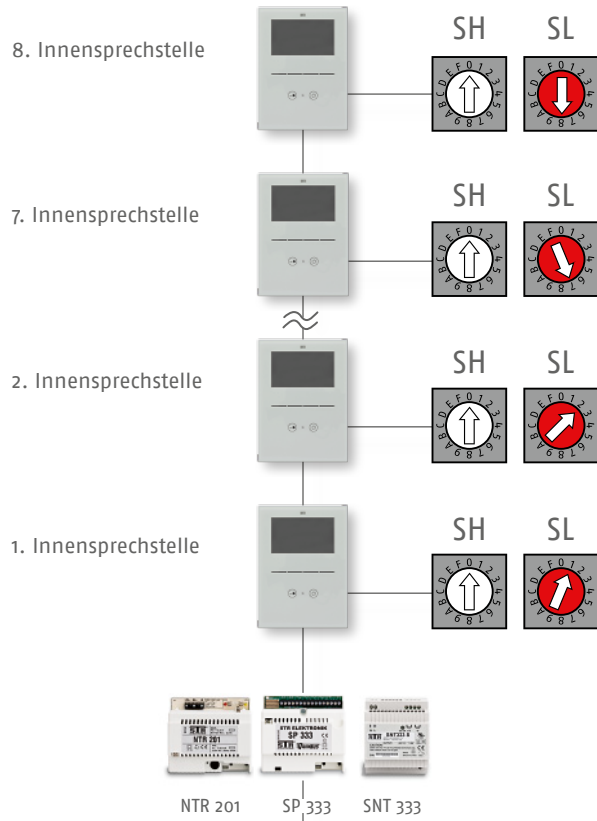



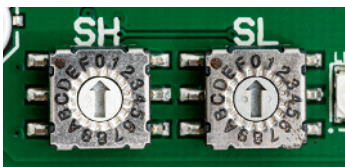
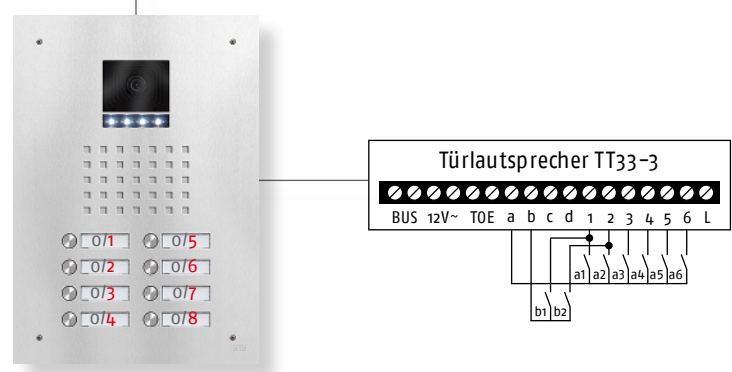







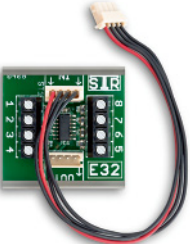





Klingeltaster-anschluss am TT33-3	Rotationschalter Innensprechstelle	
	SH	SL
a1	0	1
a2	0	2
a3	0	3
...
b1	0	7
b2	0	8













Einfache Inbetriebnahme durch Rotationschalter

- ▶ einmal Einstellen und die Anlage ist sofort betriebsbereit
- ▶ mit der Adressierung werden die Klingeltaster der Außenstation den Innensprechstellen zugeordnet
- ▶ das spart Zeit, ist einfach und intuitiv
- ▶ die Anlage kann von nur einer Person in Betrieb genommen werden
- ▶ beim Austausch einer Innensprechstelle wird über die Rotationschalter einfach die Adresse der alten Innensprechstelle eingestellt
- ▶ keine Programmierung notwendig



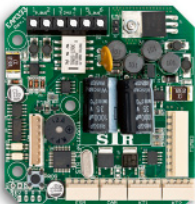





	Artikelnr.	Preis €	RG	Beschreibung/Ausführung	
		33309	123,00	3	<p>TT33 Qwikbus Audiomodul für Hinterbau</p> <ul style="list-style-type: none"> ▶ für Qwikbus 2-Draht-Technik ▶ sprachgesteuerter Türsprechverstärker ▶ bis zu 24 Klingel- und 1 Lichttaster aufschaltbar, erweiterbar mit E32 auf maximal 184 Klingeltaster ▶ Schwachstrom-Lichttaster und Türöffner anschließbar ▶ Außenmaß B 112/142 x H 64/80 x T 31 mm <p>ohne Frontplatte</p>
		33345	49,00	3	<p>E32 Qwikbus Tastenexpander</p> <ul style="list-style-type: none"> ▶ zum Anschluss von bis zu 32 zusätzlichen Klingeltasten pro Expander an TT33 ▶ bis zu 5 Expander können hintereinander geschaltet werden = max. 184 Klingeltasten
		535.11.21	253,00	3	<p>MGM-TT33 Qwikbus Audiomodul für Moduflex</p> <ul style="list-style-type: none"> ▶ wie TT33, als Komplettmodul für Designlinie Moduflex ▶ Modulfront Edelstahl gebürstet
		33377	555,00	3	<p>KRBC-3F Qwikbus Farbkamera</p> <ul style="list-style-type: none"> ▶ für Qwikbus 2-Draht-Technik ▶ CCD-Sensor, Objektiv 3,6 mm ▶ horizontal und vertikal schwenkbar +/- 30° ▶ Lichtempfindlichkeit 0,2 Lux ▶ Zuschaltbare Taupunkt-Heizung ▶ Temperaturbereich -10°/+50° C ▶ Spannungsversorgung über Busleitung ▶ umschaltbare Beleuchtung weiß/IR ▶ empfohlene Einbauhöhe: 160 cm ▶ für alle STR Lippert Designlinien mit Metallfronten ▶ ohne Frontplatte, Hinterbaugerät
		531.12.21	675,00	3	<p>MVC-KRBC-3F Qwikbus Farbkamera für Moduflex</p> <ul style="list-style-type: none"> ▶ Komplettmodul mit Frontplatte, für Designlinie Moduflex, Edelstahl gebürstet

Artikelnr.	Preis €	RG	Beschreibung/Ausführung	
 			<p>DC-60 Qwikbus Color-Kamera-Baustein</p> <ul style="list-style-type: none"> ▶ zum Einbau in Türstationen, Briefkästen und bereits bauseits vorhandene Anlagen ▶ für Qwikbus 2-Draht-Technik ▶ CCD-Sensor, Objektiv 3,6 mm ▶ Horizontal und vertikal schwenkbar +/- 70° ▶ Lichtempfindlichkeit 0,2 Lux ▶ zuschaltbare Beleuchtung LED weiß bzw. IR ▶ zuschaltbare Taupunkt-Heizung ▶ Temperaturbereich -10°C bis +50°C ▶ Spannungsversorgung über Busleitung ▶ empfohlene Einbauhöhe: 160 cm ▶ Ausschnittgröße: B 80 mm x H 80 mm 	
33389W	495,00	3	weiß	
33389B	495,00	3	braun	
33389A	520,00	3	anthrazit	
33389M	520,00	3	grau-metallic	
 	33388	555,00	3	<p>KRBC-60 Qwikbus Color-Kamera-Baustein für Hinterbau</p> <ul style="list-style-type: none"> ▶ für Qwikbus 2-Draht-Technik ▶ CCD-Sensor, Objektiv 3,6 mm ▶ horizontal und vertikal schwenkbar +/- 70° ▶ Lichtempfindlichkeit 0,2 Lux ▶ Zuschaltbare Taupunkt-Heizung ▶ Temperaturbereich -10°/+50° C ▶ Spannungsversorgung über Busleitung ▶ zuschaltbare Beleuchtung LED weiß bzw. IR ▶ empfohlene Einbauhöhe: 160 cm ▶ für alle STR Lippert Designlinien mit Metallfronten ▶ ohne Frontplatte, Hinterbaugerät
	531.13.21	675,00	3	<p>MVC-KRBC-60 Qwikbus Kamera-Modul für Moduflex</p> <ul style="list-style-type: none"> ▶ Komplettdmodul mit Frontplatte, für Designlinie Moduflex, Edelstahl gebürstet
 	33391	130,00	3	<p>KBS 3-3 Qwikbus Videokonverter</p> <ul style="list-style-type: none"> ▶ zum Anschluss externer Kameras an Qwikbus 2-Draht-Anlagen

	Artikelnr.	Preis €	RG	Beschreibung/Ausführung
 	13607	572,00	3	DBM40 Digitales Türrufmodul Qwikbus für Hinterbau <ul style="list-style-type: none"> ▶ für alle STR/Lippert Designlinien mit Metallfronten ▶ ohne Frontplatte, Hinterbaugerät ▶ platzsparende Alternative zu Klingeltastern ▶ 3,5" Farbdisplay ▶ hinterleuchtete Bedientasten im Modul integriert ▶ elektronische Teilnehmerliste mit bis zu 500 Namen ▶ Programmierung am Gerät, über USB / Micro-SD-Karte ▶ Stromversorgung 12 V AC / 24 V DC ▶ Codemodul EMV3 für Zifferneingabe optional
	13603	398,00	3	EMV3 Eingabe-Modul-Vandalensicher für Hinterbau <ul style="list-style-type: none"> ▶ technische Informationen s. S. 112
 	13608	185,00	3	DBM40 Extender <ul style="list-style-type: none"> ▶ ermöglicht Leitungslängen bis 150 Meter zwischen DBM40 und PC ▶ einfaches Aktualisieren der Namensliste im DBM40 ▶ Lieferung inklusive DBM40 Extender Anschlussplatine ▶ Für den Betrieb wird zusätzlich benötigt: <ul style="list-style-type: none"> mindestens CAT-5 Kabelverbindung auf eine Netzwerkdose aufgelegt zwischen DBM40 und PC, Patchkabel zwischen Anschlussdose und DBM40 Extender, USB-B-Kabel zwischen DBM40 Extender und PC
 	33369	79,00	3	TÖK2D Türöffner-Konverter <ul style="list-style-type: none"> ▶ Anschluss der Türstation inkl. Türöffner mit 2 Drähten
	33400	17,50	3	BTV Klingel-Tastenverbinder <ul style="list-style-type: none"> ▶ für Türstationen Robusto und Alumira (Tasterabstand 28 mm vertikal) ▶ nur nutzbar in Verbindung mit Audiomodul TT33 (ab Softwareversion 11) für Qwikbus und KIL-33 für Intelliport ▶ einfache, schnelle Verdrahtung der Klingeltasten
	33401	22,50	3	für 4 Tasten
	33402	30,00	3	für 6 Tasten
	33403	42,00	3	für 8 Tasten
			3	für 10 Tasten
	33404	2,75	3	BTVC Verbindungskabel für Qwikbus <ul style="list-style-type: none"> ▶ für das Easy-Connect System ▶ für Türstationen mit BTV / PTK Plano Kombitaster klein ▶ verbindet die einzelnen BTV bzw. PTK miteinander ▶ in den Längen 120, 200 und 310 mm
	33405	3,10	3	120 mm lang
	33406	3,75	3	200 mm lang
			3	310 mm lang
	33407	2,75	3	BTVTT Verbindungskabel für Qwikbus <ul style="list-style-type: none"> ▶ für Türstationen mit BTV ▶ verbindet die BTV mit dem Türsprechverstärker TT33 ▶ in den Längen 120, 200 und 310 mm
	33408	3,10	3	120 mm lang
	33409	3,75	3	200 mm lang
			3	310 mm lang
 	33367	160,00	3	EAM333 Qwikbus Etagen-Anschluss-Mixer <ul style="list-style-type: none"> ▶ zur Erweiterung des Bussystems um Etagentürstationen

Artikelnr.	Preis €	RG	Beschreibung/Ausführung
90000W	a. A.	0	Mustertafel Zweidraht Qwikbus Video <ul style="list-style-type: none">▶ teilweise in Funktion▶ Tafel weiß, für Wandmontage▶ Maß B 600 x H 1200 mm Ausstattung auf Wunsch nach Ihren Anforderungen



	Artikelnr.	Preis €	RG	Beschreibung/Ausführung
 	33396	191,00	3	BNG333 Qwikbus Netzgerät <ul style="list-style-type: none"> ▶ Versorgung der Außen- und Innenstationen ▶ geeignet für kleine Audio- und Videoanlagen bis max. 30 TN Audio oder 8 TN Video ▶ kombinierte Busspeisung und Stromversorgung ▶ Eingang 230 V AC ▶ Ausgänge 24 V DC/15 VA und 12 V AC/0,9 A ▶ Anschlüsse für 1 Türöffner und 1 x Lichtrelais (Kontakte potenzialfrei) ▶ Abmessungen: B 107 x H 95 x T 60 mm ▶ für Hutschienenmontage, 6 Teilungseinheiten
 	33306	136,00	3	SP333 Qwikbus Speisung für Stationen <ul style="list-style-type: none"> ▶ Versorgung der Außen- und Innenstationen ▶ Anschlüsse für bis zu 4 x Türöffner 12 V AC/1 A und 2 x Lichtrelais 12 V AC/1 A ▶ Abmessungen: B 107 x H 95 x T 60 mm ▶ für Hutschienenmontage, 6 Teilungseinheiten
 	33305	80,00	3	SNT333 Qwikbus Netzgerät für Video <ul style="list-style-type: none"> ▶ Eingang 230 V AC/50 Hz ▶ Ausgänge 24 V DC/1,5 A ▶ Abmessungen: B 93 x H 78 x T 56 mm ▶ für Hutschienenmontage, 5 Teilungseinheiten
 	10631	28,00	3	NTR201 Vorschalttrafo <ul style="list-style-type: none"> ▶ Eingang 230 V AC/50 Hz ▶ Ausgänge 8/12 V AC/1,6 A ▶ Abmessungen: B 107 x H 95 x T 60 mm ▶ für Hutschienenmontage, 6 Teilungseinheiten
 	33307-3	138,00	3	VSP333-3 Qwikbus Videospeisung <ul style="list-style-type: none"> ▶ für 2-Draht- und 4-Draht-Bus geeignet ▶ 1 x Kamera-Eingang und 3 x Monitor-Ausgang ▶ notwendig je nach Konfiguration/Verkabelung der Anlage ▶ Spannungsversorgung über Bus oder extern (12 V DC) ▶ Abmessungen: B 53 x H 95 x T 60 mm ▶ für Hutschienenmontage, 3 Teilungseinheiten
 	33348	225,00	3	MXAV333 Qwikbus Audio-/Videomixer <ul style="list-style-type: none"> ▶ zum Aufbau von Untersystemen in Audio-/Videoanlagen ▶ Abmessungen: B 107 x H 95 x T 60 mm ▶ für Hutschienenmontage, 6 Teilungseinheiten

Artikelnr.	Preis €	RG	Beschreibung/Ausführung
 	33387	690,00	3
			<p>BS333 Bildspeicher für Qwikbus</p> <ul style="list-style-type: none"> ▶ Universeller-Bildspeicher zur Erweiterung einer Qwikbus Videosprechanlage ▶ bis zu 2000 Sequenzen (1 Sequenz besteht aus vier Bildern) können gespeichert werden ▶ Bilder werden zeitlich unbegrenzt gespeichert ▶ Spannungsversorgung 24VDC über SNT333 ▶ kompatibel mit Qwikbus Video-Innenstationen VH/VFS40 und VH/VFS45 (ab Firmware 4.5) sowie VFS35 ▶ Abmessungen: B 107 x H 95 x T 60 mm ▶ für Hutschienenmontage, 6 Teilungseinheiten
 	33376	240,00	2
			<p>TFE40 Qwikbus TK-Aufschaltung</p> <ul style="list-style-type: none"> ▶ zur Ankoppelung einer Telefon-Nebenstellenanlage mit a/b-Schnittstelle an eine Qwikbus-Sprechanlage (RJ11) ▶ Videoausgang zur Weiterleitung des Qwikbus Videosignals an externe Geräte (Composite Video, 75 Ω) ▶ bis zu 10 verschiedene Klingeltasten können verschiedenen Nebenstellen zugeordnet werden ▶ bis zu 10 Schaltkontakte über Schaltmodul SM333 ▶ Stromversorgung 12-24 V DC ▶ Abmessungen: B 107 x H 95 x T 60 mm ▶ für Hutschienenmontage, 6 Teilungseinheiten
 	33341	136,00	3
			<p>SM333 Qwikbus Schaltmodul</p> <ul style="list-style-type: none"> ▶ zum Schalten von Zusatzfunktionen wie Türöffner etc. ▶ programmierbar auf unbelegte Zusatz Tasten der Freisprechstationen FS1000 oder VFS/VH 40/45 ▶ 2 unabhängige Schließkontakte ▶ max. Schaltleistung 30 V DC/1 A ▶ einstellbare Schaltzeiten 300 msek. bis 1 min. ▶ Abmessungen: B 53 x H 95 x T 60 mm ▶ für Hutschienenmontage, 3 Teilungseinheiten

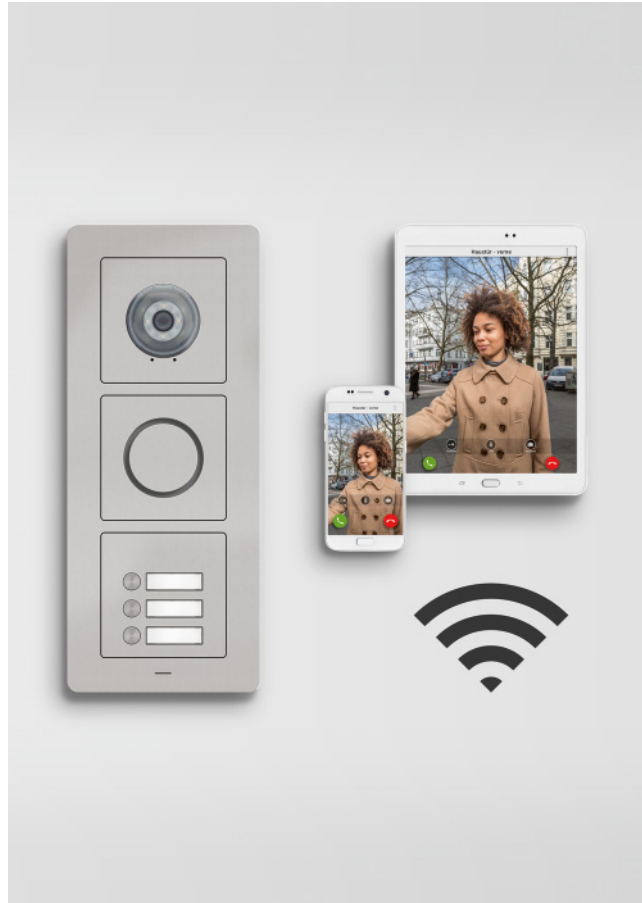

Das System

Mit Qwiksmart plus erreicht Sie ein Türruf überall im Haus, im Garten oder weltweit unterwegs auf Ihrem Mobilgerät bzw. Computer. Sie sehen sofort, wer klingelt und entscheiden, ob Sie den Ruf annehmen möchten. Sie können mit dem Besucher sprechen und Türen öffnen – wenn Sie es möchten.

Nicht nur die Bedienung ist kinderleicht. Auch die Installation und Einrichtung der App ist in wenigen Sekunden fast vollautomatisch erledigt.

Pro Wohneinheit können bis zu 5 Mobilgeräte oder PC's auf Ihre Sprechanlage aufgeschaltet werden. Als Nutzer legen Sie selbst fest, wer Ihre Türrufe auf Handy oder Tablet-PC entgegennehmen kann.

Auch für den Einsatz im Geschosswohnungsbau ist nur ein zentrales Qwiksmart Gateway erforderlich, um für eine größere Anzahl Wohneinheiten die Aufschaltung von Mobilgeräten zu ermöglichen. Vorhandene Qwikbus Sprechanlagen können nachgerüstet werden.

Neue Funktionen können per Remote-Service über das Internet freigeschaltet oder nachgepflegt werden.

Einsatzbereiche

Das hoch skalierbare Qwiksmart plus Gateway eignet sich für Sprechanlagen in kleineren Wohnbauten oder im kleineren Büro- oder Gewerbebereich ebenso, wie für Sprechanlagen mit größeren Teilnehmerzahlen.

Türrufe können auch in von der Position der Innensprechstelle entfernten Räumen, im Außengelände oder unterwegs überall auf der Welt erkannt und auf Wunsch angenommen werden. Sie benötigen hierfür nur eine geeignete Internetverbindung mit Ihrem Mobilgerät oder Computer.

Leistungsübersicht

- ▶ Erweiterung für Qwikbus Audio- und Videosprechanlagen zur Annahme von Türrufen auf internetfähigen Geräten wie Smartphones, Tablet-PC's oder Computer
- ▶ Übertragung von Türruf-, Audio-, Video- und Steuersignalen (z. B. Türöffnerfunktion) über ein TCP/IP-Netzwerk
- ▶ gleichzeitiger Ruf auf bis zu 5 internetfähigen und dafür aufgeschalteten Geräten bei Betätigung eines Klingeltasters an der Türsprechanlage
- ▶ auch bestehende Qwikbus Audio- oder Videoanlagen lassen sich nachrüsten (Audioanlagen ohne Bildübertragung)
- ▶ App für Mobilgeräte mit iOS und Android Betriebssystem*
- ▶ optionaler Software-Client für Aufschaltung auf PC's, verfügbar für Betriebssysteme Windows, Mac und Linux*
- ▶ Übertragung erfolgt über das Internet (Funktionen und Services sind abhängig von der Verfügbarkeit und Qualität der Internetverbindung). Auch ohne Internetzugang ist die Nutzung innerhalb desselben Netzwerkes (z. B. Heim- oder Unternehmensnetzwerk) der Sprechanlage möglich.
- ▶ automatische Anzeige des Kamerabildes auf dem Gerätedisplay bei Betätigung der Klingel schon vor Annahme des Türrufes durch den Nutzer
- ▶ der Nutzer kann das Gespräch über das Mobilgerät annehmen und bei Bedarf die Tür öffnen
- ▶ bei Betätigung der Türklingel werden mehrere Kamerabilder der betreffenden Außentürstation aufgenommen und gespeichert (auch wenn der Türruf nicht angenommen wird)
- ▶ die gespeicherten Türrufe können jederzeit, auch unterwegs, vom Nutzer angesehen werden
- ▶ es lassen sich mehrere Netzwerkkameras in Qwiksmart integrieren; mit einem Fingertipp wechselt der Nutzer zwischen den verschiedenen Ansichten
- ▶ Qwiksmart plus App* kostenlos
- ▶ externe SIP-Server Unterstützung

* Details zu den Voraussetzungen wie Betriebssystemversionen etc. finden Sie in der Produktdokumentation. Gern beraten wir Sie dazu. Die Nutzung von Internetdiensten kann mit Kosten des Internet-Providers verbunden sein.

Lösungsbeispiel

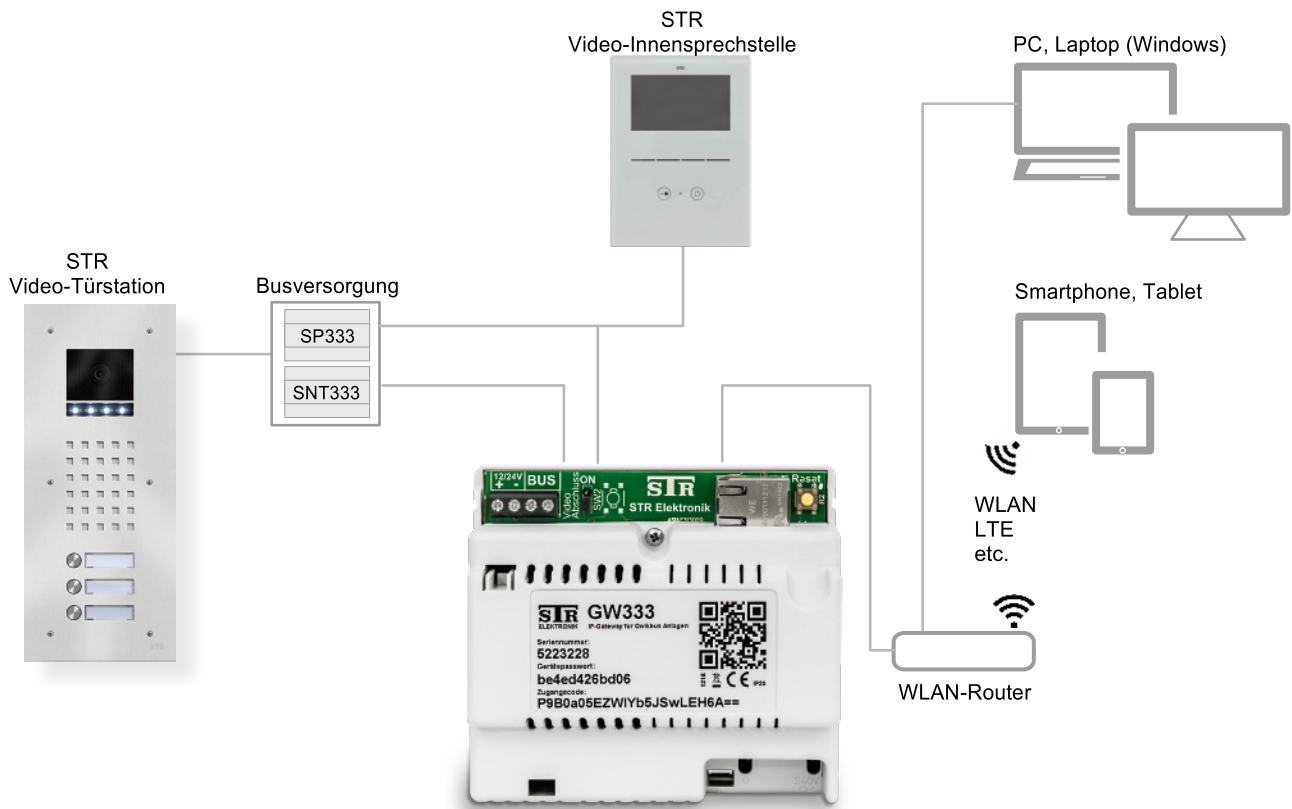

	Artikelnr.	Preis €	RG	Beschreibung/Ausführung
 	33392	495,00	2	<p>GW333 Qwiksmart plus IP-Gateway für Qwikbus</p> <ul style="list-style-type: none"> ▶ Erweiterung für Qwikbus-Audio- und Videosprechanlagen zur Annahme von Türrufen auf internetfähigen Geräten wie Smartphones, Tablet-PC's oder Computer ▶ Gleichzeitiger Ruf auf bis zu 5 internetfähigen und dafür aufgeschalteten Geräten bei Betätigung eines Klingeltasters an einer Türsprechanlage ▶ Weltweite Funktion über das Internet mittels STR eigenem Server (Standort in Deutschland) ▶ optionaler Software-Client für Aufschaltung auf PC's, verfügbar ▶ für Betriebssysteme Windows, Mac und Linux ▶ externe SIP-Server Unterstützung ▶ Einschalten der Kamera per internetfähigem Gerät möglich ▶ bei Betätigung der Türklingel werden mehrere Kamerabilder der betreffenden Außentürstation aufgenommen und gespeichert ▶ es lassen sich mehrere Netzwerkkameras in Qwiksmart plus integrieren ▶ Spannungsversorgung 24V/DC über SNT333 ▶ Qwiksmart plus App kostenlos (iOS und Android) ▶ Zwei Accounts inbegriffen ▶ B 107 x H 95 x T 60 mm ▶ für Hutschienenmontage, 6 Teilungseinheiten
	33393	625,00	2	<p>GW333T IP-Gateway als Tischgerät oder für Wandmontage</p> <ul style="list-style-type: none"> ▶ Eingangsspannung 24 V DC (externes Netzgerät im Lieferumfang enthalten) ▶ Maße B 150 x H 100 x T 30 mm
	33394	a. A.	a. A.	<p>Zusatzlizenz für IP-Gateway</p> <ul style="list-style-type: none"> ▶ zur Erweiterung der Accounts ▶ Preis pro Monat
	33395	a. A.	a. A.	<p>PC-Client für IP-Gateway</p> <ul style="list-style-type: none"> ▶ für die Betriebssysteme Windows, Linux und Mac erhältlich ▶ pro angemeldeten PC-Client wird eine Lizenz benötigt
	33398	a. A.	a. A.	<p>externe SIP-Server Lizenz</p> <ul style="list-style-type: none"> ▶ ermöglicht die Anbindung des GW333 an einen externen SIP-Server

Planungshilfe Qwikbus Audio-Sprechanlagen









WE	Lautsprecher	Tastenexpander	Audio-Innenstation	Netzgerät	Preis ohne Türstation
	TT-33	E32	HT40	BNG333	
	33309	33345	33356W	33396	
	123,00	49,00	40,00	191,00	
1	1		1	1	354,00
2	1		2	1	394,00
3	1		3	1	434,00
4	1		4	1	474,00
5	1		5	1	514,00
6	1		6	1	554,00
7	1		7	1	594,00
8	1		8	1	634,00
9	1		9	1	674,00
10	1		10	1	714,00
11	1		11	1	754,00
12	1		12	1	794,00
13	1		13	1	834,00
14	1		14	1	874,00
15	1		15	1	914,00
16	1		16	1	954,00
17	1		17	1	994,00
18	1		18	1	1.034,00
19	1		19	1	1.074,00
20	1		20	1	1.114,00
21	1		21	1	1.154,00
22	1		22	1	1.194,00
23	1		23	1	1.234,00
24	1		24	1	1.274,00
25	1	1	25	1	1.363,00
26	1	1	26	1	1.403,00
27	1	1	27	1	1.443,00
28	1	1	28	1	1.483,00
29	1	1	29	1	1.523,00
30	1	1	30	1	1.563,00





Planungshilfe Qwikbus Video-Sprechanlagen



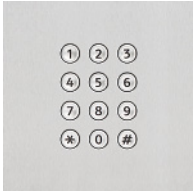

WE	Laut- sprecher TT-33	Kamera Color KRBC-3F/60	Tasten- expander E32	Video- Innenstation VFS35W	Bus- Speisung SP333	Schalt- netzteil Video SNT333	Video- speisung VSP333-3	Vorschalt- trafo NTR201	Preise ohne Türstation
	33309	33377 33388	33345	33386	33306	33305	33307-3	10631	
	123,00	555,00	49,00	385,00	136,00	80,00	138,00	28,00	
1	1	1		1	1	1	*	1	1.307,00
2	1	1		2	1	1	*	1	1.692,00
3	1	1		3	1	1	*	1	2.077,00
4	1	1		4	1	1	*	1	2.462,00
5	1	1		5	1	1	*	1	2.847,00
6	1	1		6	1	1	*	1	3.232,00
7	1	1		7	1	1	*	1	3.617,00
8	1	1		8	1	1	*	1	4.002,00
9	1	1		9	1	1	*	1	4.387,00
10	1	1		10	1	1	*	1	4.772,00
11	1	1		11	1	1	1	1	5.295,00
12	1	1		12	1	1	1	1	5.680,00
13	1	1		13	1	1	1	1	6.065,00
14	1	1		14	1	1	1	1	6.450,00
15	1	1		15	1	1	1	1	6.835,00
16	1	1		16	1	1	1	1	7.220,00
17	1	1		17	1	1	1	1	7.605,00
18	1	1		18	1	1	1	1	7.990,00
19	1	1		19	1	1	1	1	8.375,00
20	1	1		20	1	1	1	1	8.760,00
21	1	1		21	1	1	1	1	9.145,00
22	1	1		22	1	1	1	1	9.530,00
23	1	1		23	1	1	1	1	9.915,00
24	1	1		24	1	1	1	1	10.300,00
25	1	1	1	25	1	1	1	1	10.734,00
26	1	1	1	26	1	1	1	1	11.119,00
27	1	1	1	27	1	1	1	1	11.504,00
28	1	1	1	28	1	1	1	1	11.889,00
29	1	1	1	29	1	1	1	1	12.274,00
30	1	1	1	30	1	1	1	1	12.659,00

* Gerät für Videospeisung ist nur in besonderen Einzelfällen erforderlich. Bitte fragen Sie im Zweifelsfall an.

	Artikelnr.	Preis €	RG	Beschreibung/Ausführung
				<p>Modul für elektronische Zutrittskontrolle mit Fingerscan</p> <ul style="list-style-type: none"> ▶ Scanmodul zum Lesen des Fingerabdrucks ▶ im Grundpaket als komplette Stand-Alone-Lösung, einschließlich externem Steuermodul (Inneneinheit) ▶ Merkmalspeicherung von bis zu 99 Fingerabdrücken ▶ Stromausfallsicherheit und Manipulationsschutz ▶ empfohlene Einbauhöhe ca. 135 cm ▶ potenzialfreier Schaltkontakt, 24 V AC/DC, 2 A ▶ erforderliche Spannungsversorgung der Inneneinheit 12-24 V AC/DC ▶ Leistungsaufnahme ca. 1 W ▶ Temperaturbereich -40°C bis +85°C ▶ Inneneinheit: Maß B 70 x H 85 x T 55 mm ▶ für Hutschienenmontage, 3 Teilungseinheiten
	13031	839,00	2	FPM 1 Fingerscanner für Hinterbau <ul style="list-style-type: none"> ▶ ohne Frontplatte, Fingerraum Aluminium Silber ▶ Ausgang ein potenzialfreier Schaltkontakt
	13032	938,00	2	FPM 2 Fingerscanner für Hinterbau <ul style="list-style-type: none"> ▶ ohne Frontplatte, Fingerraum Aluminium Silber ▶ Ausgang zwei potenzialfreie Schaltkontakte
	13034	1000,00	2	FPM 4 Fingerscanner für Hinterbau <ul style="list-style-type: none"> ▶ ohne Frontplatte, Fingerraum Aluminium Silber ▶ Ausgang vier potenzialfreie Schaltkontakte
	571.12.21	948,00	4	MEF-L1 Fingerscanner für Moduflex <ul style="list-style-type: none"> ▶ mit Frontplatte, für Designlinie Moduflex ▶ Front Edelstahl gebürstet, Fingerraum Aluminium silber
				<p>Modul für elektronische Zutrittskontrolle mit elektronischem Schlüssel</p> <ul style="list-style-type: none"> ▶ Sensormodul zum Auslesen der elektronischen Schlüssel ▶ im Grundpaket als komplette Stand-Alone-Lösung, einschließlich externem Steuermodul ECB-PS für Hutschienenmontage ▶ es können bis zu 125 elektronische Schlüssel programmiert werden ▶ Ausgang potenzialfreier Schaltkontakt 12 V/1 A ▶ erforderliche Spannungsversorgung 12 V AC/1 A (NTR201)
	13502	392,00	3	ESM Schlüsselleser Hinterbau, für Einbau in Türstationen, Briefkästen, Stelen etc. (ohne Frontplatte/Aufnahme)
	561.13.21	486,00	4	MES-L1 Kompletmodul für Designlinie Moduflex, Front Edelstahl gebürstet
				
	13501	17,00	3	<p>ES elektronischer Schlüssel für ESM</p> <ul style="list-style-type: none"> ▶ gekapseltes Gehäuse ▶ keine Batterie erforderlich

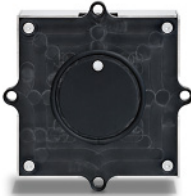
Artikelnr.	Preis €	RG	Beschreibung/Ausführung	
	13029	459,00	3	<p>Modul für elektronische Zutrittskontrolle mit Codeschloss</p> <ul style="list-style-type: none"> ▶ Codemodul zum Eingeben von Zahlencodes ▶ im Grundpaket als komplette Stand-Alone-Lösung einschließlich externem Steuermodul ECB für Hutschiennenmontage ▶ es können bis zu 125 verschiedene fünfstelliges Codes programmiert werden ▶ vandalismusgeschützte Metalltasten mit Ziffernbeschriftung ▶ Ausgang potenzialfreier Schaltkontakt 12 V/1 A ▶ erforderliche Spannungsversorgung 12 V/1 A (z. B. mit NTR201) <p>COM Codemodul Hinterbau, für Einbau in Türstationen, Briefkästen, Stelen etc. (ohne Frontplatte/Aufnahme)</p>
	551.31.21	615,00	4	<p>MCK-COM Codemodul Hinterbau</p> <ul style="list-style-type: none"> ▶ mit Frontplatte, für Designlinie Moduflex ▶ Front Edelstahl gebürstet
	50600	143,00	2	<p>Modul mit Schlüsselschalter</p> <ul style="list-style-type: none"> ▶ mit 2 Schaltkontakten ▶ z.B. für Torsteuerung (öffnen/schließen) ▶ für Profil-Halbzylinder 10-30 (nicht enthalten, bitte zusätzlich bestellen) <p>Schlüsselschaltmodul Hinterbau, für Einbau in Türstationen, Briefkästen, Stelen etc. (ohne Frontplatte/Aufnahme), Ausschnitt und Halterung erforderlich</p>
	551.21.21	278,00	4	 <p>MZS-SSM, Schlüsselschaltmodul</p> <ul style="list-style-type: none"> ▶ mit Frontplatte, für Designlinie Moduflex ▶ Front Edelstahl gebürstet
13061	28,00	3	PHZ Profil-Halbzylinder 10-30	

Artikelnr.	Preis €	RG	Beschreibung/Ausführung	
	581.10.00	278,00	4	<p>Radar-Bewegungsmelder</p> <ul style="list-style-type: none"> ▶ Gerät zur Erfassung von Bewegungen und Auslösung von Schaltvorgängen ▶ erforderliche Spannungsversorgung 12 V / 1 A (z. B. mit KNG12, Art.-Nr. 591.14.00) ▶ Einsatz im Kleinspannungsbereich: Ausgang potenzialfreier Schaltkontakt 24 V / 2 A ▶ Geräteversion für Stand-Alone-Betrieb <p>GBR-L1 Hinterbaugerät nicht vernetzbar, für Einbau in Türstationen, Briefkästen, Stelen etc. (ohne Frontplatte/ Aufnahme), Ausschnitt und Halterung erforderlich</p>
	581.11.21	408,00	4	 <p>MBR-L1 Kompletต์modul nicht vernetzbar, mit Bewegungsmelder Lippert GBR-L1, Modulfront Edelstahl gebürstet</p>

Artikelnr.	Preis €	RG	Beschreibung/Ausführung
			<p>EX-CCD-40 Minidome-Kamera</p> <ul style="list-style-type: none"> ▶ Kamera PAL-Color ▶ für Qwikbus- sowie analoge Mehrdraht-Systeme ▶ Objektiv 3,6 mm/92°, manuell schwenkbar ▶ automatische Tag-/Nachtschaltung (s/w im Nachtbetrieb) ▶ Ausgang 1 Vss an 75 R ▶ Stromversorgung 12 V/DC (benötigtes Netzteil SNT 12) ▶ kleine, kompakte Ausführung ▶ Sockelfarbe weiß
	30498	456,00	2 für Aufbaumontage <ul style="list-style-type: none"> ▶ für Wand- oder Deckenmontage ▶ Maß Ø 92 mm, Aufbauhöhe 65 mm
	30499	456,00	2 für Einbau- bzw. Hinterbaumontage <ul style="list-style-type: none"> ▶ für Montage in Türstationen, Briefkästen oder Decken ▶ Maß Ø außen 95 mm, Ø Einbau 70 mm
	30497	479,00	2 EX-CCD-50 Dome-Kamera hochauflösend <ul style="list-style-type: none"> ▶ Kamera PAL-Color mit IR-Beleuchtung ▶ für Qwikbus- sowie analoge Mehrdraht-Systeme ▶ WDR-Technik für optimale Bilddarstellung bei schwierigen Lichtverhältnissen ▶ IR-LED's für aktive Ausleuchtung bei Nachtbetrieb ▶ Varioobjektiv 2,8-12 mm ▶ automatische Tag-/Nachtschaltung (s/w im Nachtbetrieb) ▶ hochauflösend 1920 x 1080 ▶ Ausgang 1 Vss an 75 R ▶ Stromversorgung 12V/DC (benötigtes Netzteil SNT12) ▶ Maß Ø 120 mm, Aufbauhöhe ca. 96 mm ▶ für Wand- oder Deckenmontage ▶ Sockel- und Gehäusefarbe weiß ▶ inkl. Montagebox
	31509	504,00	2 EX-CCD-200 Kamera <ul style="list-style-type: none"> ▶ Kamera PAL-Color mit IR-Beleuchtung ▶ für Qwikbus- sowie analoge Mehrdraht-Systeme ▶ WDR-Technik für optimale Bilddarstellung bei schwierigen Lichtverhältnissen ▶ IR-LED's für aktive Ausleuchtung bei Nachtbetrieb ▶ Varioobjektiv 2,8-12 mm ▶ automatische Tag-/Nachtschaltung (s/w im Nachtbetrieb) ▶ hochauflösend 1920 x 1080 ▶ Ausgang 1 Vss an 75 R ▶ Stromversorgung 12V/DC (benötigtes Netzteil SNT12) ▶ Maß 250 x 95 x 85 mm ▶ für Wand- oder Deckenmontage ▶ inkl. Sonnendach und Wandhalterung ▶ Halterung und Gehäusefarbe weiß
	31512	46,00	2 SNT12 Schaltnetzteil <ul style="list-style-type: none"> ▶ für Hutschienenmontage, 1 Teilungseinheit ▶ Gleichspannungsnetzgerät für den Betrieb externer Kameras ▶ Eingang 230 V ~/ 50 Hz ▶ Ausgang 12 V DC
	33391	130,00	3 KBS3-3 Qwikbus Videokonverter <ul style="list-style-type: none"> ▶ zum Anschluss externer Kameras an Qwikbus 2-Draht-Anlagen

Qwikbus | Installationsvarianten

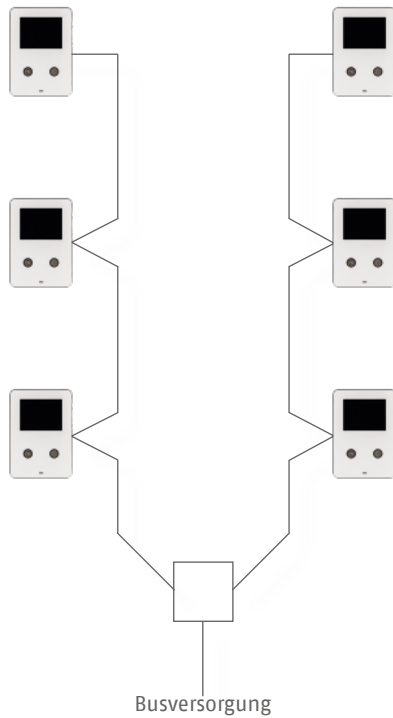

Installation in Reihe

Die Busleitungen werden von Innensprechstelle zu Innensprechstelle verdrahtet.

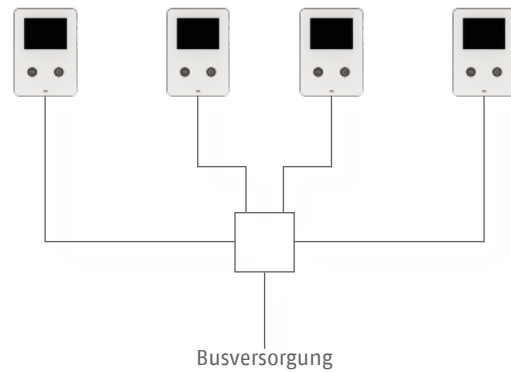

Installation im Stern

Die Busleitungen werden von einem Sternpunkt aus zu den Innensprechstellen verdrahtet. Jede Innensprechstelle benötigt dabei eine eigene Leitung.

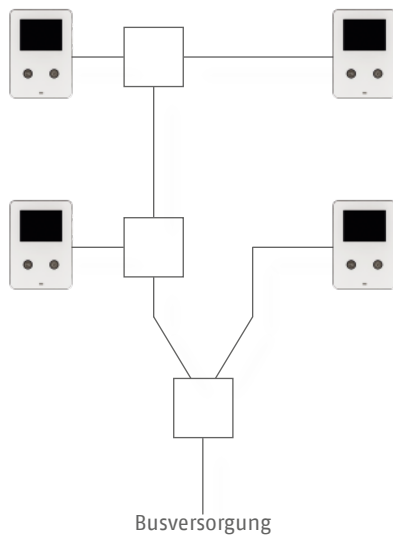

Installation im Stich

Die Innensprechstellen werden von sog. Stichpunkten aus verbunden. Diese Stichpunkte können zudem untereinander verbunden sein.



22" Dell Color DVI HD 1280x800 15W 10000:1





INTELLIPOINT



Intelliport





Das System

Die netzwerkfähigen Intelliport Produkte für Türkommunikation von STR basieren auf dem offenen, weltweit etablierten IP-Standard. Die Türkommunikation lässt sich mit weiteren Netzwerkfunktionen wie Überwachung oder Multimedia kombinieren. Software-Updates ermöglichen die nachträgliche Ausstattung der Intelliport-Geräte mit erweiterten oder verbesserten Funktionen.

Einsatzbereiche

Der Einsatz von Intelliport eignet sich überall dort, wo zukunftsichere, herstellerunabhängige Kommunikationstechnik gefordert wird. Die weite Verbreitung der IP-Netzwerktechnik im privaten oder gewerblichen Bereich schafft ideale Voraussetzungen für homogene Netzwerke. Intelliport ist für kleine wie große Anlagen gleichermaßen gut geeignet. Auch weite Distanzen können gemäß Netzwerkspezifikationen optimal verbunden werden. Die breite Verfügbarkeit von netzwerkbasierenden Anwendungen und Geräten ermöglicht die optimale Anpassung des Systems auf die jeweiligen Anforderungen.

Leistungsübersicht

- ▶ IP-basierte Türkommunikation für Audio und Color-Video
- ▶ komplette Systemtechnik für Außentürstationen und Innenstationen verfügbar
- ▶ Innenstation mit brillantem, großem 7-Zoll-Farbdisplay, intuitive Bedienung über die berührungsempfindliche Touch-Oberfläche, z. B. für Sprechen oder Türöffner
- ▶ das System lässt sich einfach auf vorhandene Netzwerke aufschalten oder bei besonderen Sicherheitsanforderungen getrennt betreiben
- ▶ Kapazität von 1 bis über 1000 Teilnehmer
- ▶ Intelliport übernimmt die Steuerung der Türkommunikation; für den Betrieb ist kein Server erforderlich
- ▶ Ein-Mann-Programmierung über Netzwerk mittels PC
- ▶ Fernzugriff einrichtbar
- ▶ Kameras, Lautsprecher und Innenstationen werden wahlweise getrennt oder über das Netzwerk mit Spannung versorgt (PoE = Power over Ethernet)
- ▶ Videosignale netzwerkfähiger Überwachungskameras können für die Türkommunikation eingebunden werden
- ▶ Aufschaltung auf Smartphones und Tablet-Computer über WLAN (optional)
- ▶ Vernetzung möglich mit vorhandenen Geräten wie Computer, Multimedia-Geräten, VoIP-Telefonen etc.
- ▶ Türöffner für Haustür und Etagentür können über die Innenstation getrennt angesteuert werden
- ▶ Erweiterung oder Verbesserung von Funktionen über Software-Updates

Kombinationen

Intelliport Systemtechnik ist perfekt auf die Produkte unserer Designlinien abgestimmt. Außentürstationen, Briefkastensysteme sowie Multifunktionsstelen ermöglichen eine ganzheitliche Eingangsgestaltung, die überzeugend dem Stil der jeweiligen Architektur entspricht.

Intelliport | Produktmerkmale

Lösungsbeispiel 1: Gewerbe

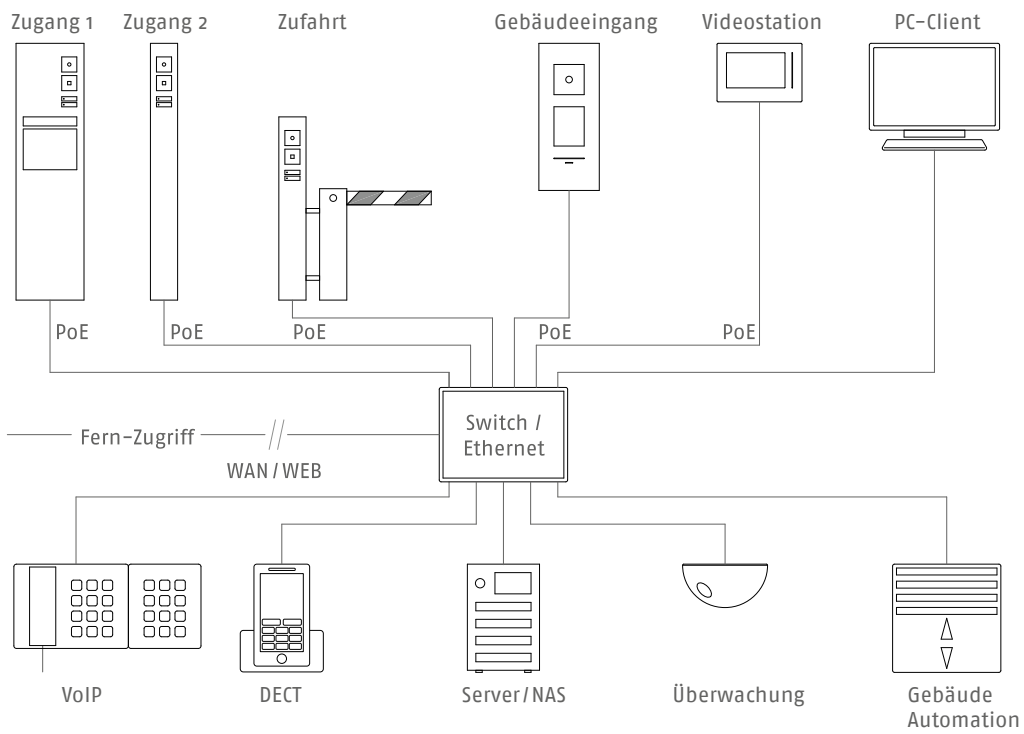

Lösungsbeispiel 2: Einfamilienhaus

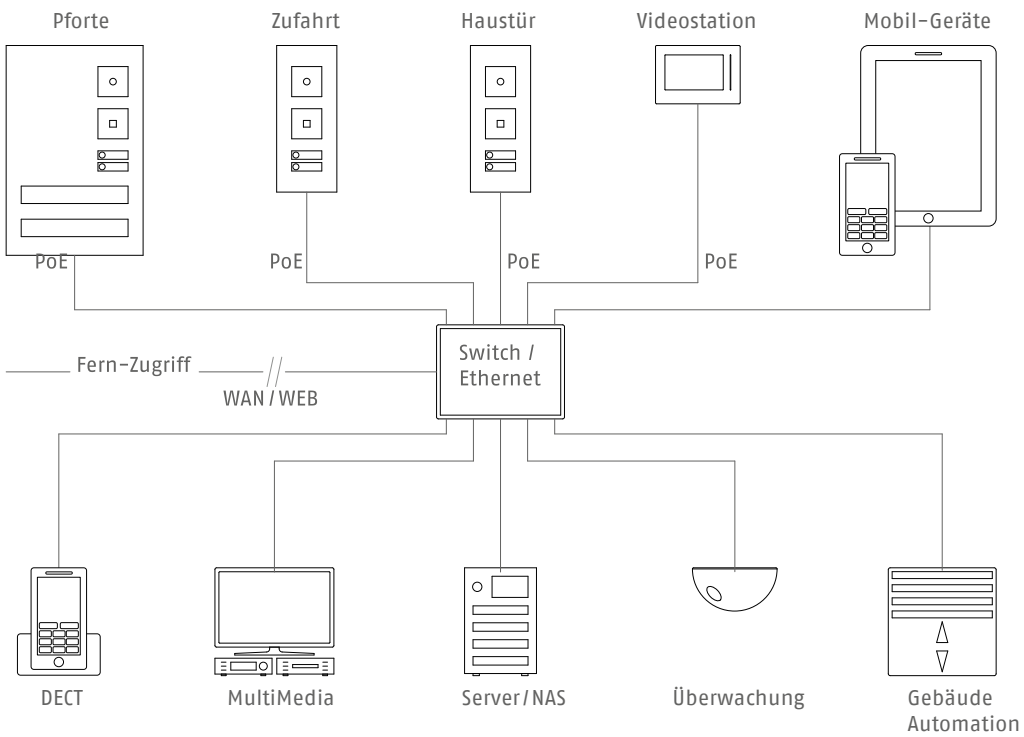

Intelliport ist konsequent auf Einfachheit und Zuverlässigkeit hin entwickelt worden. Von der Planung des Systems über Montage und Installation bis hin zur Anwendung durch den Nutzer im Alltag überzeugt Intelliport mit durchdachten, systemoffenen Komponenten und zukunftssicherer Technik.



Einfach geplant.

1. Mit wenigen Intelliport Grundkomponenten lassen sich in kurzer Zeit IP-Kommunikationsanlagen unterschiedlichster Größen planen. Ob eine kompakte Einheit für das Einfamilienhaus oder komplexe Lösung mit über 1000 Teilnehmern: Das Prinzip des Systemaufbaus ist immer gleich und lässt sich entsprechend skalieren.
2. Nur zwei Funktionseinheiten bilden das Intelliport Grundsystem. Für die IP-Außentürstation genügt ein Netzwerkkabel für die Übertragung von Türrufen, Audio und Video. Die Annahme der Türrufe übernimmt die Intelliport IP-Video-Innenstation. Bei PoE-fähigen Netzwerken kann auch die Spannungsversorgung über das Netzwerkkabel erfolgen.
3. Das systemoffene Prinzip von Intelliport bietet optimale Planungssicherheit. Individuelle Anforderungen, z. B. die Einbindung externer IP-Kameras, Aufschaltung auf PC's usw., können flexibel berücksichtigt werden. Auch nachträgliche Erweiterungen lassen sich gut realisieren.



Einfach installiert.

1. Intelliport lässt sich optimal an ein ohnehin zu errichtendes oder bereits vorhandenes Netzwerk anbinden. Mit entsprechenden Netzwerkkennnissen ist der Installateur auch für die Einrichtung des Intelliport Kommunikationssystems gut gerüstet. Vielfach genügt ein Kabel für die Übertragung der Audio- und Videokommunikation sowie für die Spannungsversorgung.
2. Die Konfiguration der Intelliport Komponenten erfolgt übersichtlich und komfortabel am PC. In der Einrichtungssoftware werden die IP-Adressen für die Intelliport Geräte vergeben, die Klingeltasten den Videostationen oder Anwender-Clients zugeordnet. Die Konfigurationen können im Ein-Mann-Betrieb schon vor der Montage vorbereitet sowie nachträglich verändert und angepasst werden.
3. Auch die Intelliport IP-Video-Stationen lassen sich mit der übersichtlichen Einrichtungssoftware im Webbrowser am PC konfigurieren oder individuelle Zusatzfunktionen einrichten. So kann über die Station beispielsweise der Türöffner betätigt, das elektrische Tor für die Einfahrt betätigt oder die Wegebeleuchtung eingeschaltet werden.

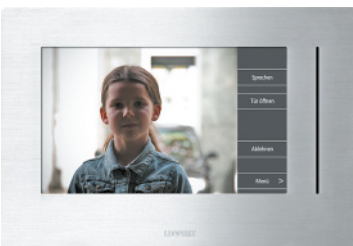

Einfach begeistert.

1. Das große, brillante 7-Zoll-Farbdisplay der Intelliport Innenstation stellt das Videobild mit einer Bildschirmdiagonale von über 17 Zentimetern klar und gut erkennbar dar. Die berührungsempfindliche Oberfläche ermöglicht die intuitive Bedienung direkt auf dem Display. Die gerade benötigten Bedienfunktionen werden übersichtlich als virtuelle Tasten direkt in der Benutzeroberfläche dargestellt.
2. Mit dem netzwerk-basierten System Intelliport hat der Nutzer die Möglichkeit, die Tür- und Gebäudekommunikation auch später an veränderte Anforderungen oder Organisationsstrukturen anpassen oder erweitern zu lassen.
3. In Verbindung mit geeigneten Geräten und dem Intelliport Anwender-Client ermöglicht Intelliport die Aufschaltung der Tür- und Gebäudekommunikation unter anderem auf SIP-Telefone und Smartphones. Dies erhöht den Bedienkomfort und Flexibilität im Alltagsbetrieb gleichermaßen.



Die multifunktionale Türstation für Wohn-, Gewerbe- und Verwaltungsbauten

Mit der Intelliport Touch Türstation fühlt sich jeder Besucher sofort willkommen. Tür- ruf, Sprechanlage und elektronische Zutrittskontrolle sind vereint in einem kompakten, einfach zu bedienenden Gerät. Ein gut lesbares, großes 7" Farbdisplay hinter der edlen Front aus gehärtetem Spezialglas begrüßt den Nutzer automatisch bei Annäherung mit einem individuell gestaltbaren Willkommens-Bildschirm. Einfach mit Fingertipp wählt der Besucher die gewünschte Funktion direkt auf dem kapazitiven Touchdisplay aus, die der leistungsfähige, speziell für industrielle Anwendungen entwickelte Rechner schnell und präzise umsetzt.

Benutzerfreundlich und intuitiv

Die Bedienung der Intelliport Touch Türstation ist sehr komfortabel und kinderleicht. Dank einer speziell entwickelten Benutzeroberfläche sowie dem intuitiven Bedienkonzept findet sich jeder Benutzer schnell und sicher zurecht. Wenige Bedienschritte sowie leicht verständliche Symbole helfen sprachneutral bei der Bedienung. Optisches und akustisches Feedback in der Bedienabfolge unterstützen auch Menschen mit eingeschränktem Seh- oder Hörvermögen. Über die integrierte Suchfunktion lässt sich selbst aus einer großen Anzahl von Teilnehmern die gewünschte Person schnell finden und rufen.

Die perfekte Verbindung von Design und Technik

Tür- ruf und Kommunikation zwischen Besucher und Teilnehmer erfolgen sicher und mit ausgezeichneter Sprachqualität in Verbindung mit einer Intelliport Sprechanlage. Für die Videofunktion ist eine Farbkamera bereits integriert. Zuschaltung der LED's und Umschal- tung in den Nachtmodus erfolgen automatisch. Zwei verschiedene Verfahren für die elek- tronische Zutrittskontrolle sind ebenfalls bereits integriert: Der RFID-Leser eignet sich zum Öffnen der Tür mittels elektronischem Schlüssel. Alternativ kann der Schaltvorgang auch durch die Eingabe eines PIN-Codes über die virtuelle Zifferntastatur ausgelöst werden.



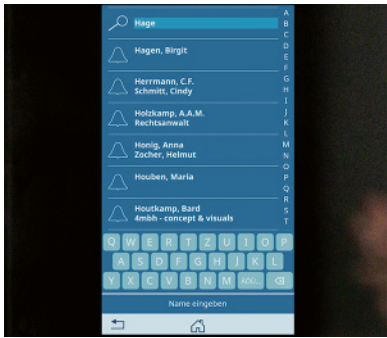

Die übersichtliche Auswahlliste und die komfortable Suchfunktion helfen beim schnellen Auffinden der gewünschten Person auch bei einer Vielzahl von gespeicherten Teilnehmern.

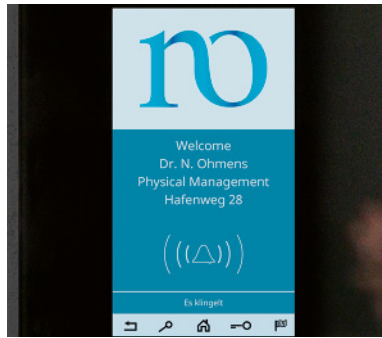

Der Infoscreen mit großzügigen Text- und Bildinformationen vereinfacht das Auffinden des gesuchten Teilnehmers bei Firmen, Abteilungen, Wohngemeinschaften, Ärztehäusern etc.



Unser Beitrag für barrierefreies Bauen nach DIN 18040: Für Menschen mit beeinträchtigtem Hörvermögen werden die jeweiligen Funktionsschritte visuell angezeigt.



Für jeden Teilnehmer können eine Grafik (z. B. Logo) und bis zu 4 Textzeilen gespeichert werden. So lassen sich zusätzlich zur Etage auch Gebäudeteile, Abteilungen, Öffnungszeiten etc. anzeigen.

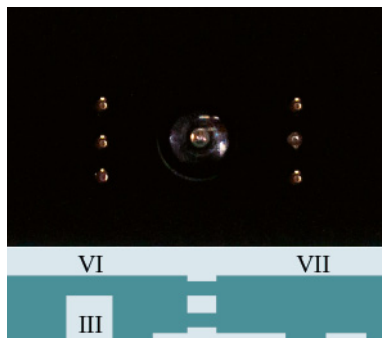

Die integrierte Technik für Qwikus Sprechanlagen steht für eine hohe Sprachqualität. Für Videosprechanlagen liefert die integrierte Kamera ein scharfes, kontrastreiches Bild.



Mit elektronischem Schlüssel oder Zahlenschloss mit rotierender Ziffernanzeige erhalten berechtigte Personen durch Auslösen des elektrischen Türöffners einfach und sicher Zugang zum Gebäude.

Varianten und Montagearten



Gerät für direkten Wandeinbau. Das Gehäuse wird direkt in die Wand eingesetzt. Die Front schwebt 8-10 mm vor der Wand.



Metall-Türstation für UP-Montage. Das Gerät ist flächenbündig in eine robuste Metall-Türstation (z. B. aus Edelstahl, Messing etc.) integriert.

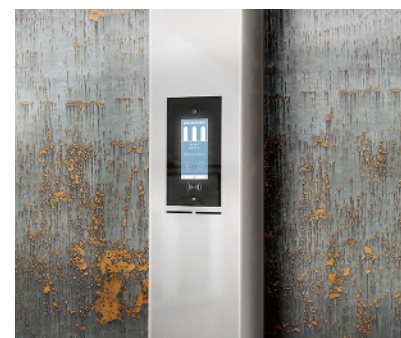

Integration in Metallfronten. Das Gerät kann flächenbündig in komplexere Türstationen, Stelen oder Briefkästen eingebaut werden.

Einige Abbildungen können Sonderausführungen, kundenspezifische Anpassungen oder kurz vor der Fertigstellung befindliche Features zeigen.



KIT-33 Intelliport Touch 7 IP Türstation





- ▶ multifunktionale Einheit für netzwerkfähige Intelliport IP-Sprechanlagen
- ▶ 7" Touchdisplay zur Bedienung direkt auf dem Display
- ▶ integrierte Videosprechanlage, nutzbar mit Intelliport Innen-sprechstellen
- ▶ akustische und visuelle Zustandsanzeige der Sprechanlage für Barrierefreiheit nach DIN 18040 (Zwei-Sinne-Prinzip)
- ▶ Teilnehmerliste für bis zu 2000 Teilnehmer, mit Komfort-Suchfunktion (nach Namen, Abteilungen etc.)
- ▶ Näherungssensor zur automatischen Aktivierung des Displays bei Annäherung einer Person
- ▶ mehrere Sprachen, Logos, Pläne etc.
- ▶ integrierte Kamera, Auflösung bis Full-HD 1920 x 1080 px, automatische Zuschaltung der integrierten IR-LED Beleuchtung bei Dunkelheit, empfohlene Einbauhöhe Kamera ca. 160 cm über OKFF
- ▶ Temperaturbereich -20°/+50° C
- ▶ integrierte Technik für elektronische, schlüssellose Zutrittskontrolle mittels virtuellem Codemodul (Zahlenschloss mit rotierender Ziffernanzeige) und integriertem RFID-Leser (für elektronische Transponder-Schlüssel)
- ▶ erforderliche Stromversorgung 12 V DC oder PoE
- ▶ Anschluss für Türöffner (erfordert 12 V AC Klingeltrafo, NTR201)
- ▶ Programmierung/Verwaltung mittels PC oder Mobilgerät über Netzwerk (auch mittels Fernwartung)
- ▶ Detektion von Manipulationsversuchen mit Sabotagekontakt
- ▶ Front Sicherheitsglas schwarz für hohen Vandalismusschutz
- ▶ als kompakte Komplett-Einheit für UP-Montage direkt in die Wand oder als Hinterbaugerät zum flächenbündigen Einbau in Metall-Türstationen, Briefkästen oder Multifunktionsstelen
- ▶ Maße für UP-Montage:
Front B 176 x H 281 x T 5 mm, vor der Wand schwebend
- ▶ Maß für Wandeinbau: B 161 x H 275 x T 65 mm
- ▶ Maße für flächenbündige Hinterbau-Montage in Metall-Türstationen oder Briefkästen:
Ausschnitt B 176 x H 281 x T 65 mm
- ▶ Platzbedarf für Hinterbau: B 220 x H 350 x T 65 mm







515.12.00	a. A.	KIT-33 Intelliport Touch 7 IP-Außentürstation für Intelliport Sprechanlagen, als Stand-Alone-Gerät für UP-Montage
515.13.00	a. A.	KIT-33H Intelliport Touch 7 IP-Außentürstation für Intelliport Sprechanlagen, als Hinterbau-Gerät mit abgesetztem Lautsprecher und Mikrofon, zum Einbau in Türstationen, Briefkästen oder Multifunktionsstelen mit Metallfront (Montagesatz für Hinterbau bitte separat bestellen)
289.20.21	a. A.	Standard Einbaugehäuse für KIT-33H Intelliport Touch 7 Außentürstation als Hinterbaugerät, Front Edelstahl gebürstet, UP-Gehäuse Stahlblech
289.21.00	a. A.	Montagesatz zur flächenbündigen Integration der KIT-33H Intelliport Touch 7 Außentürstation als Hinterbaugerät in Türstationen, Briefkästen, Multifunktionsstelen etc.
13612	a. A.	QSTS1 Schlüssel zum Entriegeln der KIT-33, zwei Schlüssel im Set





Sowohl bei direktem Wandeinbau als auch bei der Türstation für UP-Montage kann das Gehäuse vorzeitig installiert und die Geräteeinheit nachträglich, z. B. nach Abschluss der Bauarbeiten, mit wenigen Handgriffen eingesetzt werden.

Einige Abbildungen können Sonderausführungen, kundenspezifische Anpassungen oder kurz vor der Fertigstellung befindliche Features zeigen.



Artikelnr.	Preis €	RG	Beschreibung/Ausführung
			<p>KIV-1 Intelliport IP-Video-Innenstation</p> <ul style="list-style-type: none"> ▶ 7"-Farbdisplay, berührungsempfindlich ▶ automatische Einschaltung bei Ruf ▶ Freisprechfunktion ▶ Bedienung über vorprogrammierte Softkeys ▶ Spannungsversorgung 12 VDC oder über Netzwerk PoE ▶ Echtmetall-Front mit edlen Oberflächen ▶ Front B 225 x H 155 mm
513.10.01	595,00	3	Frontblende Aluminium silber eloxiert
513.10.05	595,00	3	Frontblende Aluminium schwarz eloxiert
513.10.21	595,00	3	Frontblende Edelstahl gebürstet
513.10.25	665,00	3	Frontblende Edelstahl poliert „Titanmessing“
513.10.70	625,00	3	Frontblende pulverbeschichtet weiß
			<p>KIV-M Digitaler Bildspeicher für KIV-1</p> <ul style="list-style-type: none"> ▶ speichert bei Betätigung der Klingel Fotos oder Filmsequenzen des Besuchers, parametrierbar ▶ Aufnahmen über Sprechstelle und Netzwerk abrufbar
513.11.00	120,00	3	Bildspeicheroption für Innenstation KIV-1
			<p>KIV-U Intelliport Unterputz-Montageset für KIV-1</p> <ul style="list-style-type: none"> ▶ zur Wandmontage der IP-Innenstation ▶ mit Konnektor für die Systemanschlüsse ▶ B 205 x H 136 x T 35 mm
513.90.00	29,00	3	Stahlblech verzinkt
			<p>KIV-H Intelliport Hohlwand-Montageset für KIV-1</p> <ul style="list-style-type: none"> ▶ zur Wandmontage der IP-Innenstation ▶ mit Konnektor für die Systemanschlüsse ▶ B 209 x H 140 x T 35 mm
513.93.00	48,00	3	Stahlblech verzinkt
			<p>KIV-A Intelliport Aufputz-Montageset für KIV-1</p> <ul style="list-style-type: none"> ▶ zur Wandmontage der IP-Innenstation ▶ mit Konnektor für die Systemanschlüsse ▶ B 209 x H 140 x T 35 mm
513.91.21	111,00	3	Edelstahl gebürstet
513.91.70	165,00	3	pulverbeschichtet weiß
			<p>KIV-T Intelliport Tischgestell für KIV-1</p> <ul style="list-style-type: none"> ▶ für freie Aufstellung der IP-Innenstation ▶ mit Konnektor für die Systemanschlüsse
513.92.21	203,00	3	Edelstahl gebürstet
513.92.70	255,00	3	pulverbeschichtet weiß

	Artikelnr.	Preis €	RG	Beschreibung/Ausführung
	515.15.00	589,00	3	KIL-33 Intelliport Audiomodul für Hinterbau <ul style="list-style-type: none"> ▶ für Intelliport IP-Sprechanlagen ▶ Kombigerät aus Lautsprecher, Mikrofon und Controller ▶ bis zu 30 Klingeltasten direkt aufschaltbar ▶ Stromversorgung 12 V DC oder über Netzwerk (PoE) ▶ Anschluss für Intelliport Systemkamera ▶ Schwachstrom-Lichttaster und Türöffner anschließbar ▶ Hinterbaugerät für Einbau in Türstationen, Briefkästen etc. (ohne Frontplatte) ▶ Außenmaß B 112/142 x H 64/80 x T 31 mm
	515.16.21	709,00	3	MGM-KIL33 Intelliport Audiomodul für Moduflex <ul style="list-style-type: none"> ▶ Kompletต์modul für Designlinie Moduflex, Modulmaß 112 x 112 mm ▶ mit Audiomodul KIL33 für Intelliport IP-Sprechanlagen (Details siehe dort) ▶ Modulfront Edelstahl gebürstet ▶ passende Wandgehäuse bzw. Multifunktionsstelen ab S. 129
	511.15.00	555,00	3	KIC-3F Intelliport IP-Farbkamera für Hinterbau <ul style="list-style-type: none"> ▶ für Intelliport IP-Sprechanlagen ▶ zum Anschluss an KIL-33 Audiomodul ▶ CCD-Sensor, Objektiv 3,6 mm, 80° Erfassungswinkel ▶ horizontal und vertikal schwenkbar +/-30° ▶ Lichtempfindlichkeit 0,2 Lux ▶ zuschaltbare Taupunkt-Heizung ▶ Temperaturbereich -20°/+50° C ▶ Stromversorgung über Audiomodul ▶ umschaltbare Beleuchtung LED weiß ▶ empfohlene Einbauhöhe: 160 cm über OKFF ▶ Hinterbaugerät für Einbau in Türstationen, Briefkästen etc. (ohne Frontplatte)
	511.16.21	675,00	3	MVC-KIC-3F Intelliport Videokamera für Moduflex <ul style="list-style-type: none"> ▶ Kompletтьmodul für Designlinie Moduflex, Modulmaß 112 x 112 mm ▶ mit Kameraeinheit KIC-3F für Intelliport IP-Sprechanlagen (Details siehe dort) ▶ Modulfront Edelstahl gebürstet ▶ passende Wandgehäuse bzw. Multifunktionsstelen ab S. 129
				BTV Klingel-Tastenverbinder <ul style="list-style-type: none"> ▶ für Türstationen Robusto und Alumira (Tasterabstand 28 mm vertikal) ▶ nur nutzbar in Verbindung mit Audiomodulen TT33 für Qwikbus und Intelliport ▶ einfache, schnelle Verdrahtung der Klingeltasten
	633.40.00	17,50	3	für 4 Tasten
	633.40.10	22,50	3	für 6 Tasten
	633.40.20	30,00	3	für 8 Tasten
	633.40.30	42,00	3	für 10 Tasten
				BTV Verbindungskabel <ul style="list-style-type: none"> ▶ für das Easy-Connect System ▶ für Türstationen mit BTV/PTK Plano Kombitaster Klein ▶ verbindet die BTV/PTK miteinander und mit dem Kil-33 ▶ in den Längen 120, 200 und 310 mm
	633.40.40	2,75	3	120 mm lang
	633.40.50	3,10	3	200 mm lang
	633.40.60	3,75	3	310 mm lang

Artikelnr.	Preis €	RG	Beschreibung/Ausführung
			IP-Switch <ul style="list-style-type: none"> ▶ Ethernet LAN 10/100, Class 3 IEEE 802.3af ▶ PoE-fähig (Power over Ethernet) ▶ Input 90-260 VAC, 50-60 Hz
	519.20.00	a. A.	3 KIN-8, 8 Ports RJ-45
	519.21.00	a. A.	3 KIN-16, 16 Ports RJ-45
	519.22.00	a. A.	3 KIN-24, 24 Ports RJ-45
519.23.00	a. A.	3 KIN-4, 4 Ports RJ-45	
	592.20.00	95,00	4 Elektro-Türöffner 118 kompakt <ul style="list-style-type: none"> ▶ 10 - 24 V AC/DC ▶ für Türanschlag DIN links oder rechts
	519.41.00	375,00	3 TCR IP4 Fernschaltgerät <ul style="list-style-type: none"> ▶ zur Schaltung von bis zu vier elektrischen Geräten über Netzwerk (TCP/IP) ▶ integrierte Zeitschaltfunktion ▶ für Hutschienenmontage, 4 Teilungseinheiten
	591.14.00	57,00	4 KNG12 Netzgerät <ul style="list-style-type: none"> ▶ 12 V DC / 15 W ▶ für Hutschienenmontage, 1 Teilungseinheit

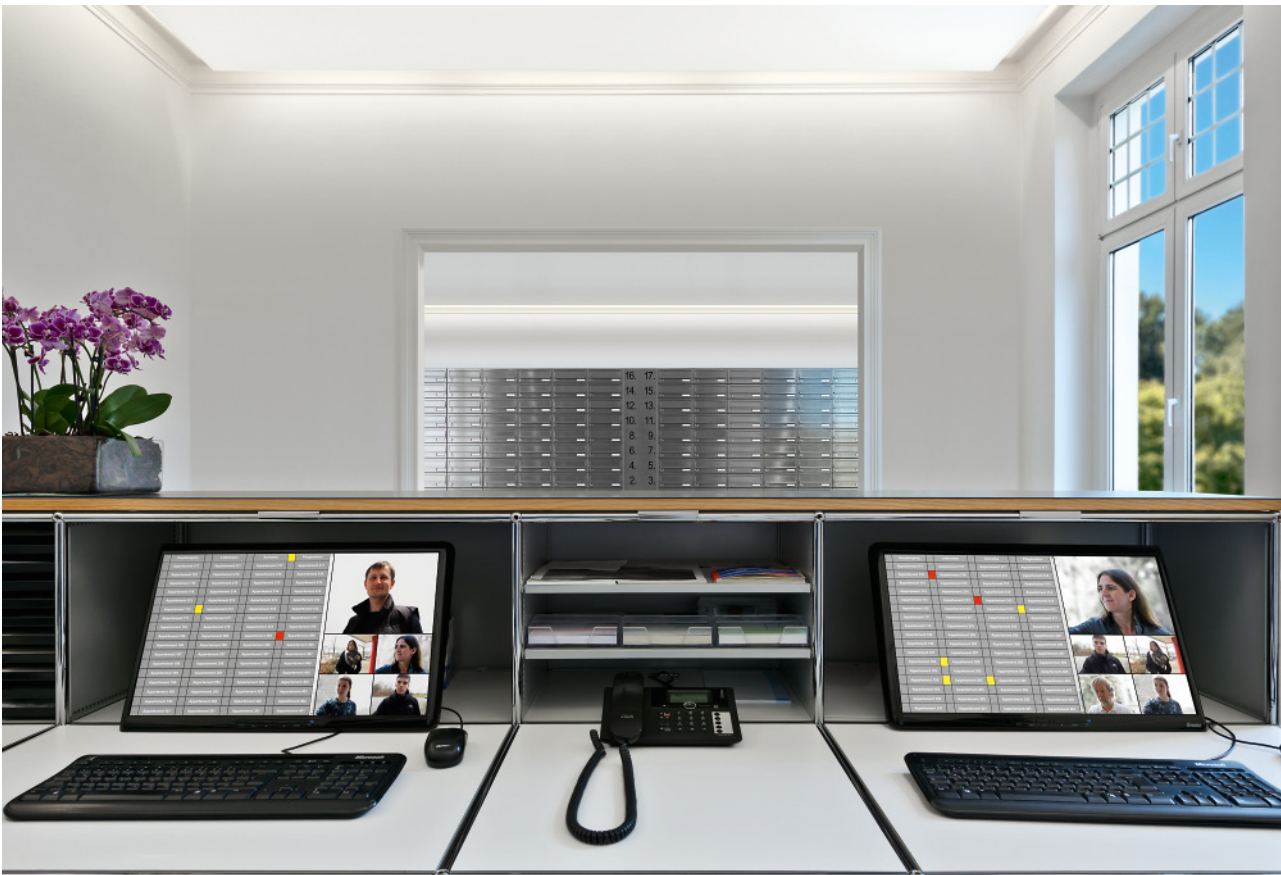

Das System

Im Berliner Sprachgebrauch oft als Portier oder Pförtner bezeichnet, achtet ein Concierge primär darauf, wer Zugang zu einem Objekt erhält. In modernen Wohn- und Verwaltungsbauten ist der Concierge jedoch auch Ansprechpartner für Bewohner oder Besucher, organisiert Dienstleistungen und kümmert sich um die Instandhaltung.

Die Intelliport Concierge-Erweiterung integriert die zentrale Funktion des Portiers in die Tür- und Gebäudekommunikation. Die netzwerkbasiereten Intelliport Videosprechanlagen bilden die technische Grundlage des Systems. Auf der Concierge-Arbeitsstation kann der Portier Türrufe annehmen und vermitteln, Bilder vorhandener Überwachungskameras prüfen, Türen und Tore öffnen und sogar auf Notsignale aus den Nutzereinheiten reagieren. Schaltungen können auf mehrere Concierge-Stationen verteilt oder untereinander weitergeleitet werden.

Einsatzbereiche

Lösungen mit Intelliport Concierge-Erweiterungen kommen überwiegend im hochwertigen Geschosswohnungsbau oder entsprechenden Büro- und Verwaltungsgebäuden zum Einsatz, ebenso bei Siedlungen mit kontrolliertem Zugang. Neben erhöhten Sicherheitsanforderungen spielt auch der Serviceaspekt eine entscheidende Rolle.

Leistungsübersicht

- ▶ Touch-Bildschirm als All-In-One PC
- ▶ Bildschirmgröße 21,5 Zoll
- ▶ Intuitive Bedienung
- ▶ Datenbankgestützte Kommunikation
- ▶ Bedienung über Touch oder mit Maus und Tastatur
- ▶ Ruf von der Tür erfolgt zum Concierge mit der Möglichkeit, das Gespräch anzunehmen oder weiterzuleiten in das Appartement
- ▶ Automatische Anzeige des Bildes bei Türruf beim Concierge oder im Appartement
- ▶ Individuelle Einstellung für die Rufbehandlung (direkter Ruf zum Appartement)
- ▶ Parallelbetrieb von Concierge-Arbeitsplätzen für die Übernahme der Funktion bei Abwesenheit
- ▶ Ruf aus dem Appartement zum Concierge
- ▶ Hilferuf aus dem Appartement zum Concierge
- ▶ Ruf vom Concierge zum Appartement
- ▶ IP-basierte Türkommunikation für Audio und Color-Video
- ▶ komplettes System mit Außen- und Innensprechstellen
- ▶ Türkommunikation über PC mit Software-Clients
- ▶ auf vorhandene Netzwerke aufschaltbar oder getrennter
- ▶ Kapazität von 1 bis über 1000 Teilnehmer
- ▶ Intelliport übernimmt die Steuerung der Türkommunikation
- ▶ Ein-Mann-Programmierung über Netzwerk mittels PC
- ▶ Kameras, Lautsprecher und Innenterminals werden wahlweise getrennt oder über das Netzwerk mit Spannung versorgt (PoE = Power over Ethernet)
- ▶ WLAN sowie Fernzugriff (optional)

Eine leistungsfähige Lösung für mehr Sicherheit und Komfort

Intelliport Concierge erweitert das leistungsfähige Türkommunikationssystem um eine skalierbare Kommunikations- und Steuerungszentrale. Die datenbankbasierte Lösung lässt sich optimal auf die jeweiligen Anforderungen an Sicherheits- und Servicefunktionen anspruchsvoller Wohn- und Gewerbeobjekte abstimmen.

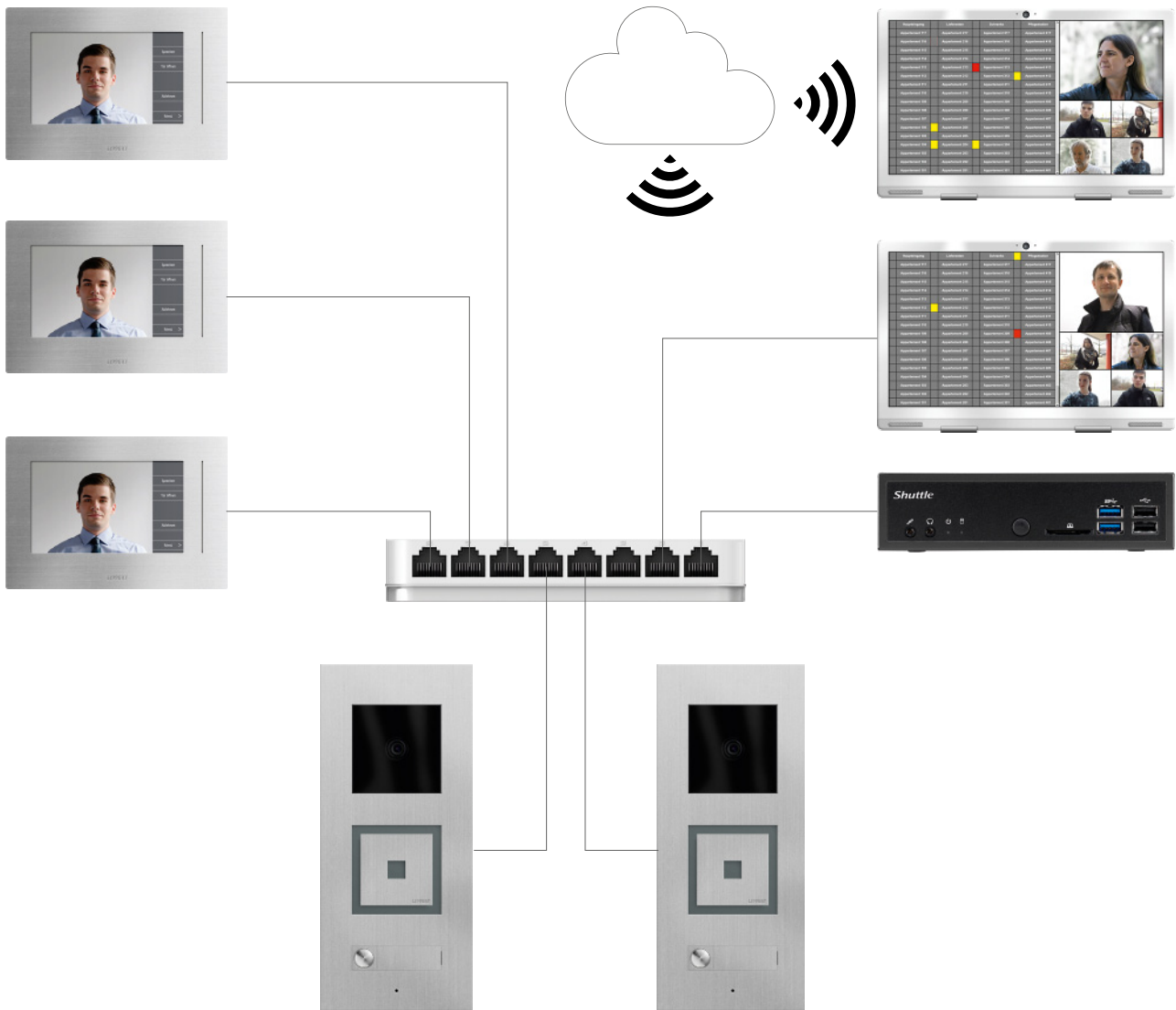

Beschreibung/Ausführung

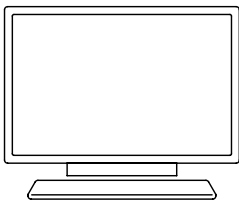

Technische Daten Concierge-Arbeitsplatz

- ▶ All-In-One-PC
- ▶ 54.6 cm (21.5"), 1920 x 1080, Touch
- ▶ Intel® Core™ i3-6100 2x 3.70 GHz
- ▶ Intel HD Graphics 530 Shared Memory
- ▶ 4 GB RAM, 128 GB SSD
- ▶ Windows 10 Professional
- ▶ Temperaturbereich 0° C bis 40°C
- ▶ Bis zu 4 Concierge-Arbeitsplätze in einem System



Technische Daten Server

- ▶ LINUX Server 24/7
- ▶ Intel® Core™
- ▶ Intel HD Graphics
- ▶ 4 GB RAM, 128 GB SD
- ▶ Temperaturbereich 0° C bis 40°C
- ▶ Datenbank mit Lizenz







Fingerscanner für elektronische Zugangskontrolle mit Biometrie-Technik

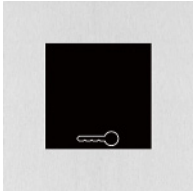
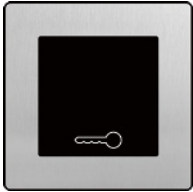

- ▶ Fingerscanner zur Auslösung von Schaltvorgängen
- ▶ zur Anbindung an elektronische Schließsysteme
- ▶ abgesetzte Steuereinheit
- ▶ erforderliche Spannungsversorgung 12 V / 1 A (z. B. mit KNG12, Art.-Nr. 591.14.00)
- ▶ Ausgang potenzialfreier Schaltkontakt
- ▶ max. 24 V / 2 A
- ▶ Stand-Alone-Lösung, z. B. zum Öffnen einer lokalen Tür
- ▶ vernetzte, zentral administrierbare Lösungen auf Anfrage
- ▶ Scannereinheit silberfarben, mit LED-Zustandsanzeige
- ▶ für individuelle Anlagenplanung und Kalkulation beraten wir Sie gern

571.11.01	839,00	4	ZEF-L1 Hinterbaugerät für Einbau in Türstationen, Briefkästen, Stelen etc. (ohne Frontplatte/Aufnahme), bis zu 100 Fingerabdrücke speicherbar, 2 getrennte Relaiskontakte gleichzeitig schließend, mit Fernbedienung zum Löschen aller gespeicherten Informationen
571.13.01	995,00	4	ZEF-L2 Hinterbaugerät für Einbau in Türstationen, Briefkästen, Stelen etc. (ohne Frontplatte/Aufnahme), bis zu 100 Fingerabdrücke speicherbar, 2 Relaiskontakte einzeln ansteuerbar, mit Fernbedienung zum Zuweisen und Löschen von Fingerabdrücken zu bestimmten Speicherplätzen
571.15.01	1.125,00	4	ZEF-L4 Hinterbaugerät für Einbau in Türstationen, Briefkästen, Stelen etc. (ohne Frontplatte/Aufnahme), bis zu 100 Fingerabdrücke speicherbar, 4 Relaiskontakte einzeln ansteuerbar, mit Fernbedienung zum Zuweisen und Löschen von Fingerabdrücken zu bestimmten Speicherplätzen

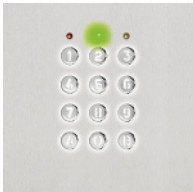

571.12.21	948,00	4	MEF-L1 Kompletmodul als Stand-Alone-Lösung, mit Fingerscanner Lippert ZEF-L1, bis zu 100 Fingerabdrücke speicherbar, 2 Relaiskontakte mit Parallelschaltung, mit Fernbedienung zum Löschen aller gespeicherten Informationen, Modulfront Edelstahl gebürstet
571.14.21	1.115,00	4	MEF-L2 Kompletmodul als Stand-Alone-Lösung, mit Fingerscanner Lippert ZEF-L2, bis zu 100 Fingerabdrücke speicherbar, 2 Relaiskontakte einzeln ansteuerbar, mit Fernbedienung zum Zuweisen und Löschen von Fingerabdrücken zu bestimmten Speicherplätzen, Modulfront Edelstahl gebürstet
571.16.21	1.245,00	4	MEF-L4 Kompletmodul als Stand-Alone-Lösung, mit Fingerscanner Lippert ZEF-L4, bis zu 100 Fingerabdrücke speicherbar, 4 Relaiskontakte einzeln ansteuerbar, mit Fernbedienung zum Zuweisen und Löschen von Fingerabdrücken zu bestimmten Speicherplätzen, Modulfront Edelstahl gebürstet

Artikelnr.	Preis €	RG	Beschreibung/Ausführung
			<p>RFID-Leser für elektronische Zugangskontrolle mit Transponderschlüssel (RFID-Technik)</p> <ul style="list-style-type: none"> ▶ Schlüsselleser zur Auslösung von Schaltvorgängen ▶ zur Anbindung an elektronische Schließsysteme ▶ abgesetzte Steuereinheit ▶ erforderliche Spannungsversorgung 12 V / 1 A (z. B. mit KNG12, Art.-Nr. 591.14.00) ▶ Ausgang potenzialfreier Schaltkontakt max. 24 V / 2 A ▶ Stand-Alone-Lösung, z. B. zum Öffnen einer lokalen Tür ▶ vernetzte, zentral administrierbare Lösungen auf Anfrage ▶ für individuelle Anlagenplanung und kalkulation beraten wir Sie gern
561.12.00	356,00	4	ZES-L1 Hinterbaugerät für Einbau in Türstationen, Briefkästen, Stelen etc. (ohne Frontplatte/Aufnahme)
			<p>561.13.21 486,00 4 MES-L1 Kompletmodul für Designlinie Moduflex, mit RFID-Lesegerät Lippert ZES-L1, Front Edelstahl gebürstet</p>
			<p>561.14.00 12,00 4 ZES-LK Elektronischer Schlüssel (Transponderchip) für ZES-L1/MES-L1 Lesegeräte, als Schlüsselanhänger</p>
			<p>Tastenmodule für elektronische Zugangskontrolle mit Codeschloss (PIN-Technik) und direkter Teilnehmer-Anwahl</p> <ul style="list-style-type: none"> ▶ Codemodul zum Eingeben von Zahlencodes zur Auslösung von Schaltvorgängen ▶ zur Anbindung an elektronische Schließsysteme ▶ direkte Eingabe von Teilnehmern für den Türruf in Verbindung mit Intelliport Sprechanlagen ▶ abgesetzte Steuereinheit (Mini-Türcontroller ZEC-1) ▶ erforderliche Spannungsversorgung 12 V / 1 A (z. B. mit KNG12, Art.-Nr. 591.14.00) ▶ Ausgang potenzialfreier Schaltkontakt max. 24 V / 2 A (in Verbindung mit ZEC-1) ▶ bis zu 1000 sechsstellige Codes für die Zutrittskontrolle programmierbar ▶ mit LED-Zustandsanzeige ▶ vernetzte, zentral administrierbare Lösungen auf Anfrage ▶ für individuelle Anlagenplanung und kalkulation beraten wir Sie gern
551.33.20	495,00	4	ZEK-L1 Hinterbaugerät für Einbau in Türstationen, Briefkästen, Stelen etc. (ohne Frontplatte/Aufnahme), Tasten Edelstahl poliert und weiß hinterleuchtet
551.33.25	495,00	4	ZEK-L1 Hinterbaugerät für Einbau in Türstationen, Briefkästen, Stelen etc. (ohne Frontplatte/Aufnahme), Tasten PVD-Messing poliert und weiß hinterleuchtet
551.33.00	425,00	4	ZEK-L1 Hinterbaugerät für Einbau in Türstationen, Briefkästen, Stelen etc. (ohne Frontplatte/Aufnahme), Tasten Kunststoff und weiß hinterleuchtet
			<p>551.34.21 615,00 4 MEK-L1 Kompletmodul für Designlinie Moduflex, mit Codemodul ZEK-L1, Tasten Edelstahl poliert und weiß hinterleuchtet, Modulfront Edelstahl gebürstet</p>

Artikelnr.	Preis €	RG	Beschreibung/Ausführung
Schlüsselschalter für Profilzylinder <ul style="list-style-type: none"> ▶ Schlüsselschalter zum Auslösung von Schaltvorgängen, z. B. für Torsteuerung (öffnen/schließen) ▶ für Ausschnitt mit Halterung für Profilhalbzylinder 10-30 (PHZ im Preis nicht enthalten) ▶ potenzialfreier Schaltkontakt 250 V/10 A 			
	592.10.00	158,00	4 SSM Hinterbaugerät für Einbau in Türstationen, Briefkästen, Stelen etc. (ohne Frontplatte/Aufnahme), Ausschnitt und Halterung erforderlich
	551.21.21	278,00	4 MZS-SSM Kompletต์modul für Designlinie Moduflex, mit Ausschnitt/Aufnahme für PHZ, Modulfront Edelstahl gebürstet
	613.06.10	25,00	4 PHZ Profil-Halbzylinder 10-30, für MEZ-SSM
Radar-Bewegungsmelder <ul style="list-style-type: none"> ▶ Gerät zur Erfassung von Bewegungen und Auslösung von Schaltvorgängen ▶ erforderliche Spannungsversorgung 12 V / 1 A (z. B. mit KNG12, Art.-Nr. 591.14.00) ▶ Einsatz im Niederspannungsbereich: Ausgang potenzialfreier Schaltkontakt 24 V / 2 A ▶ Geräteversionen für Stand-Alone-Betrieb und vernetzte Lösungen ▶ für individuelle Anlagenplanung und kalkulation beraten wir Sie gern 			
	581.10.00	278,00	4 GBR-L1 Hinterbaugerät nicht vernetzbar, für Einbau in Türstationen, Briefkästen, Stelen etc. (ohne Frontplatte/Aufnahme), Ausschnitt und Halterung erforderlich
	581.20.00	343,00	4 GBR-L1V Hinterbaugerät vernetzbar, für Einbau in Türstationen, Briefkästen, Stelen etc. (ohne Frontplatte/Aufnahme), Ausschnitt und Halterung erforderlich
	581.11.21	408,00	4 MBR-L1 Kompletต์modul nicht vernetzbar, mit Bewegungsmelder Lippert GBR-L1, Modulfront Edelstahl gebürstet
	581.21.21	473,00	4 MBR-L1V Kompletต์modul vernetzbar, mit Bewegungsmelder Lippert GBR-L1, Modulfront Edelstahl gebürstet

Planungshilfe Intelliport Video-Sprechanlagen



WE	IP-Lautsprecher KIL-33 515.15.00 589,00	IP-Kamera KIC-3F 511.15.00 555,00	IP-Video- Innenstation KIV-1 513.10.01 595,00	UP-Gehäuse für KIV-1 KIV-U 513.90.00 29,00	Switch 16-Port KIN-16 519.21.00 *720,00	Preise ohne Türstation
1	1	1	1	1	1	2.488,00
2	1	1	2	2	1	3.112,00
3	1	1	3	3	1	3.736,00
4	1	1	4	4	1	4.360,00
5	1	1	5	5	1	4.984,00
6	1	1	6	6	1	5.608,00
7	1	1	7	7	1	6.232,00
8	1	1	8	8	1	6.856,00
9	1	1	9	9	1	7.480,00
10	1	1	10	10	1	8.104,00
11	1	1	11	11	1	8.728,00
12	1	1	12	12	1	9.352,00
13	1	1	13	13	1	9.976,00
14	1	1	14	14	1	10.600,00
15	1	1	15	15	2	11.944,00
16	1	1	16	16	2	12.568,00
17	1	1	17	17	2	13.192,00
18	1	1	18	18	2	13.816,00
19	1	1	19	19	2	14.440,00
20	1	1	20	20	2	15.064,00
21	1	1	21	21	2	15.688,00
22	1	1	22	22	2	16.312,00
23	1	1	23	23	2	16.936,00
24	1	1	24	24	2	17.560,00
25	1	1	25	25	2	18.184,00
26	1	1	26	26	2	18.808,00
27	1	1	27	27	2	19.432,00
28	1	1	28	28	2	20.056,00
29	1	1	29	29	2	20.680,00
30	1	1	30	30	2	21.304,00

Intelliport | Planungsbeispiel

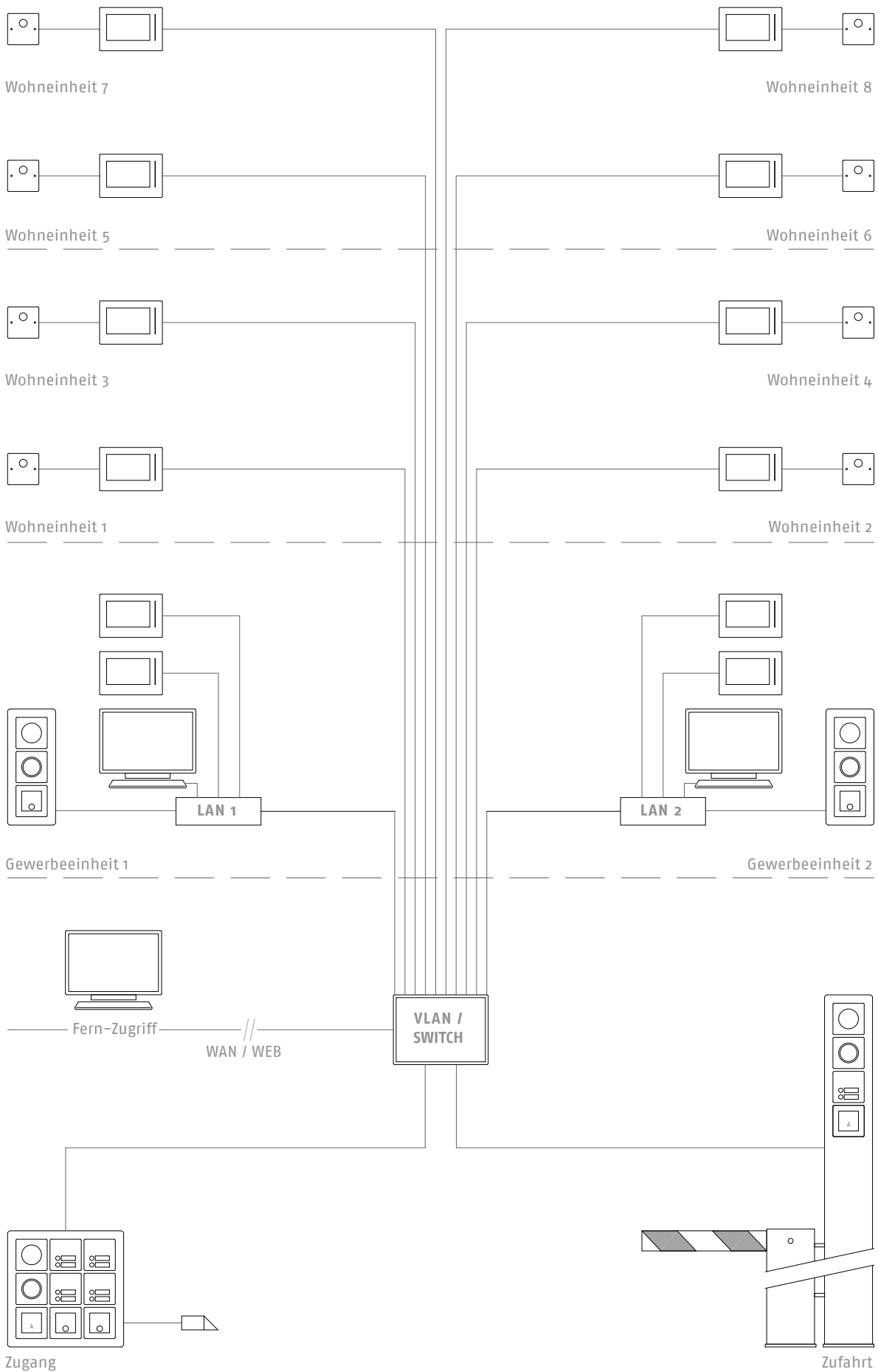



AUSSENSTATIONEN

Außenstationen



Robusto
S. 80

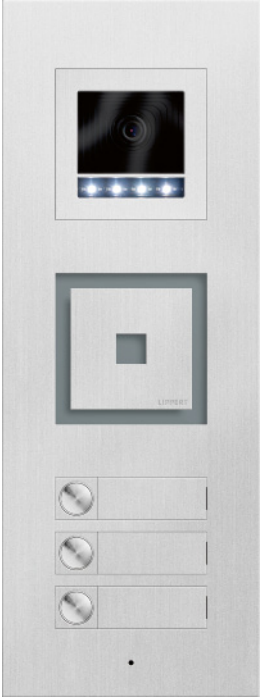

Inoplan
S. 98



Varoflex
S. 106

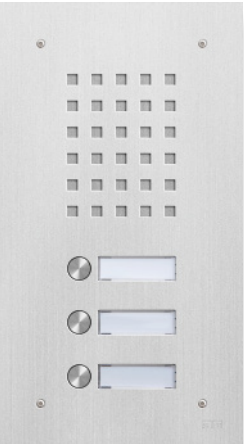



Softline
S. 146



Moduflex
S. 120

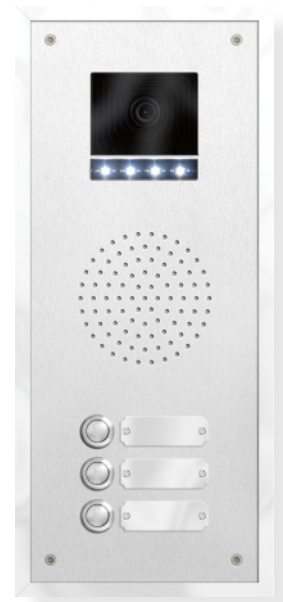

Alumira
S. 132

Aperta
S. 140

Außenstationen

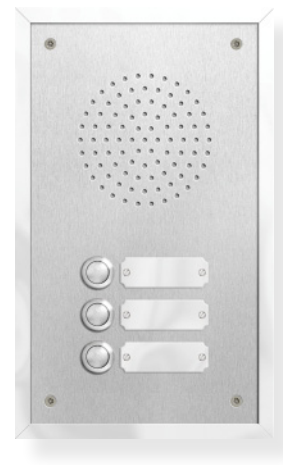
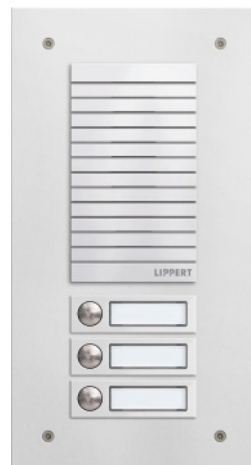

* Die Designlinien Softline und Varoflex sind für Intelliport Sprechanlagen nicht verfügbar.



Montagearten

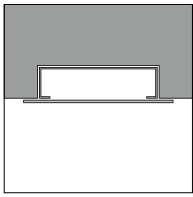

Frontüberstand UP

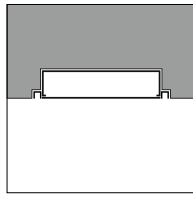

Schattenfuge UP

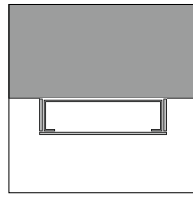

Verkleidung AP

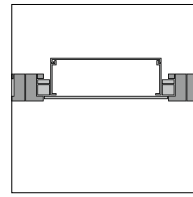

Türpaneel

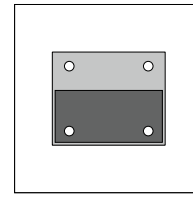

Stele freistehend



Türkommunikation und Zutrittskontrolle

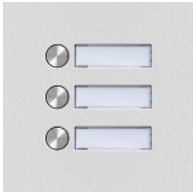

Klingeltaster

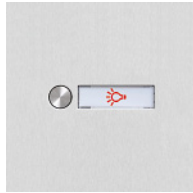

Lichttaster

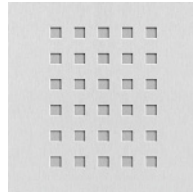

Sprechgitter

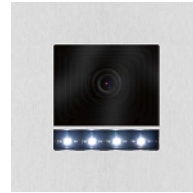

Kamera



Kamera



Türrufmodul

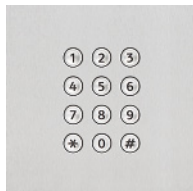

Codemodul

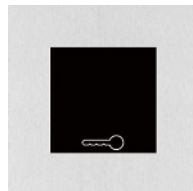

RFID-Leser

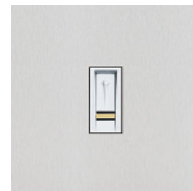

Fingerscanner



Bewegungsmelder

Materialien und Oberflächen



Edelstahl gebürstet

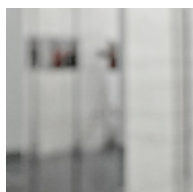

Edelstahl poliert

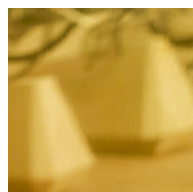

Edelstahl
PVD-beschichtet



Messing geschliffen

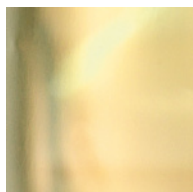

Messing poliert



Messing patiniert

ROBUSTO

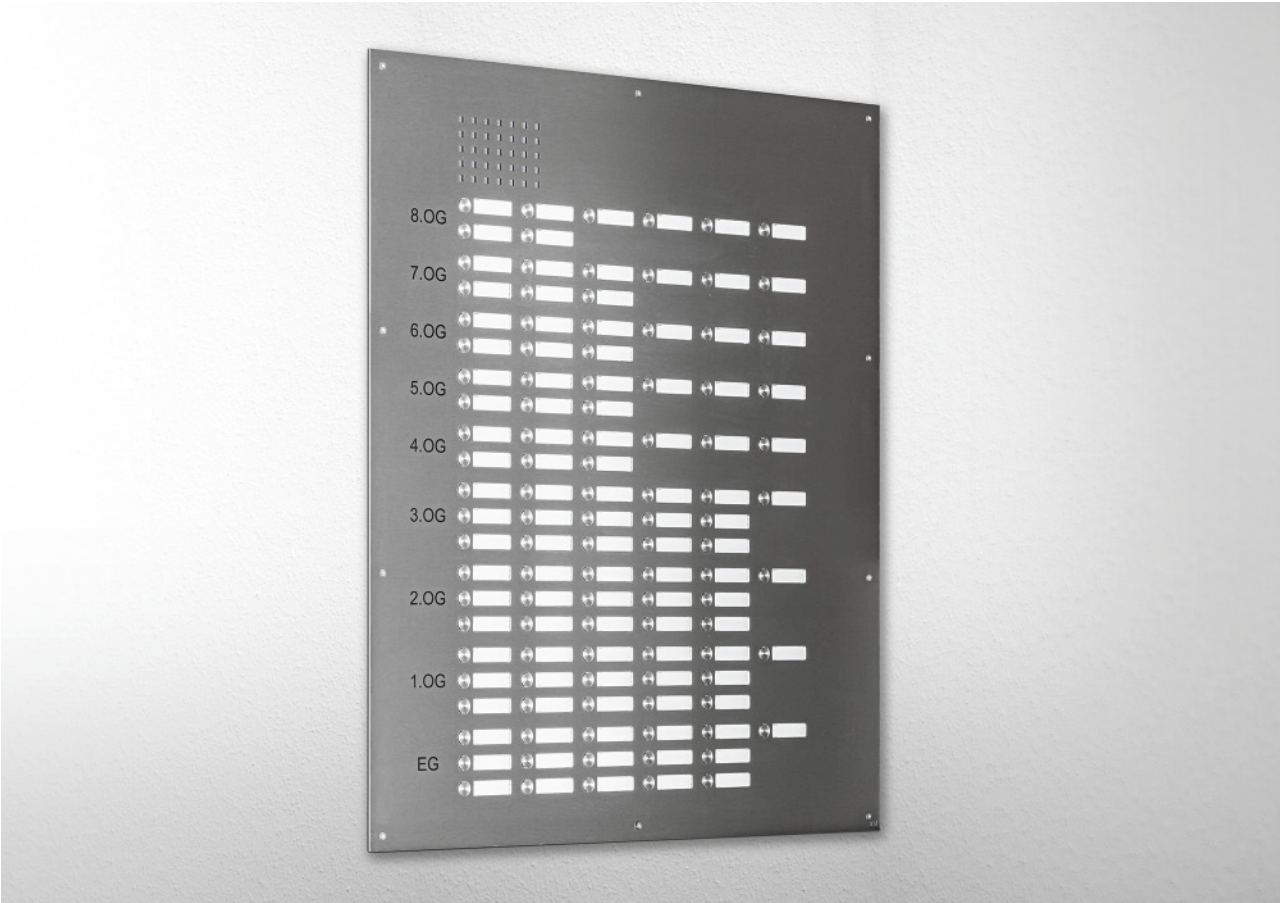
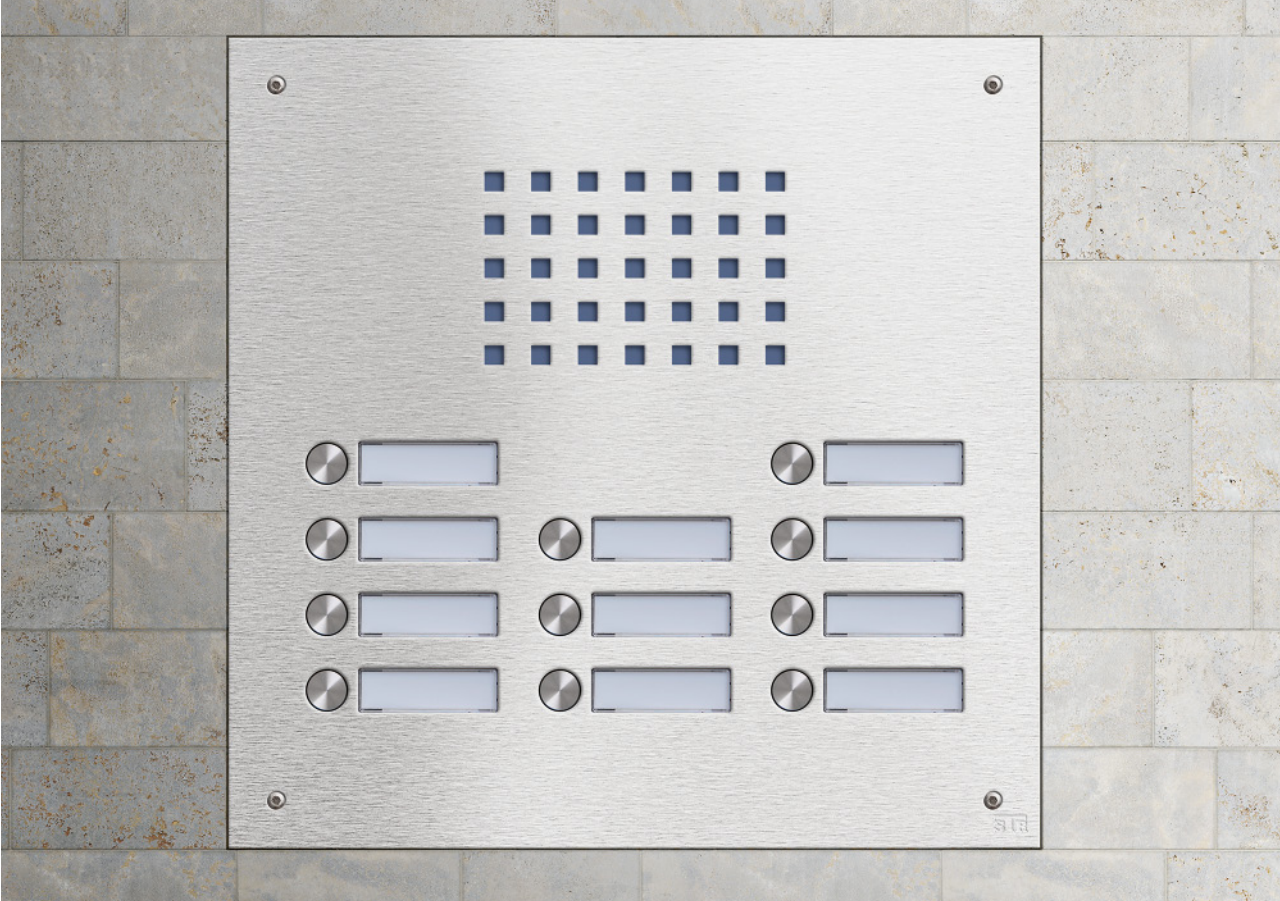

Das System

Die Designlinie Robusto überzeugt durch unerreichte Gestaltungsmöglichkeiten und höchste Sicherheit bei Außentürstationen. In hochwertigem Messington wird die Version Gold-Star ausgeführt. Neben verfügbaren Standardausführungen sind individuelle Ergänzungen mit Kommunikations- und Zugangstechnik, millimetergenaue Maßfertigung sowie Applikationen für Beschriftung und Zusatzfunktionen selbstverständlich. Das Sicherheitskonzept von Robusto ist auch viele Jahre nach Markteinführung immer noch maßgebend für höchsten Vandalismusschutz: Eine äußerst widerstandsfähige, massive Vollmetall-Frontplatte, durchstoßgeschütztes und flächenbündiges Sprechgitter, flächenbündige Klingeltaster und Namensschilder, Namensschilder aus schlagfestem und schwer entflammbarem Kunststoff.

Einsatzbereiche

Ob in Wandmontage Auf- oder Unterputz, als Türseitenteil oder freistehend: Mit Robusto können fast alle Anwendungsbereiche optimal abgedeckt werden. Von der Einzelstation für das Einfamilienhaus bis zu sehr komplexen Großanlagen mit mehreren hundert Nutzern bewähren sich bereits tausende Robusto Außentürstationen seit vielen Jahren im Alltag.

Funktionalität und Eigenschaften

- ▶ Türstationen in Standard- und Sonderausführungen
- ▶ Standardausführungen Serien TTR, TTVR und TTR-K im STR Schnelllieferprogramm ab Lager verfügbar
- ▶ höchste Vandalismusschutz-Stufe AV3-B mit patentiertem System
- ▶ flächenbündige Funktionselemente für wenig Angriffsfläche
- ▶ vielfältige Materialien und Oberflächen
- ▶ individuelle Maße und geometrische Sonderformen realisierbar
- ▶ Beschriftungen mit Straßennamen, Hausnummern, Firmenlogos erfolgen im haus-eigenen Gravierstudio
- ▶ perfekte Integration der Systemtechnik wie Lautsprecher- und Kameraeinheiten, Komponenten für Zutrittskontrolle sowie Bewegungsmelder

Material und Oberflächen

- ▶ Fronten in Edelstahl gebürstet, poliert oder PVD-beschichtet „Titanmessing“ sowie in Echtmessing geschliffen, poliert oder patiniert „Baubronze“
- ▶ Sonderausführungen auf Anfrage
- ▶ sorgfältige, materialgerechte Verarbeitung

Kombinationen

Zur Ergänzung kann Robusto ideal mit Briefkastensystemen der Designlinie Basic sowie mit dem Infosystem Avisia kombiniert werden.

Die optimale Lösung für eine gestalterisch und technisch ganzheitliche Empfangsgestaltung bildet die Designlinie Robusto im Zusammenspiel mit digitalen Qwikbus Türsprechanlagen oder dem zukunftssicheren, netzwerkbasierten Kommunikationssystem Intel-liport. Codemodul, Kartenleser oder Fingerscanner binden zeitgemäße Zutrittskontrolle nahtlos in die Designlinie ein.

Standard- und Sonderlösungen

Gängige Standardlösungen sind als Katalogartikel verfügbar. Aufgrund der Vielzahl von möglichen Lösungen empfehlen wir, unseren Planungsservice zu nutzen. Bitte übersenden Sie uns Ihre Entwürfe und Anforderungen. Hierzu hilft Ihnen auch das Serviceformular auf S. 145. Unsere Planungsspezialisten unterstützen Sie gern.

Artikelnr. Preis € RG Beschreibung/Ausführung

Serie Robusto TTR Sicherheits-Türstation

- ▶ für Unterputz-Montage
- ▶ vandalismusgeschützt; System AV3-B
- ▶ Frontplatte 2 mm stark
- ▶ flächenbündiges Robusto Sprechgitter
- ▶ Edelstahlaster mit Namensschild aus Spezialkunststoff, frontbündig integriert
- ▶ mit beigefügtem Sicherheitswerkzeug sekundenschneller Einlagenwechsel von vorn
- ▶ LED-Namensschildbeleuchtung bitte extra bestellen
- ▶ mit Unterputzkasten, Stahlblech verzinkt
- ▶ Frontplatte Edelstahl gebürstet

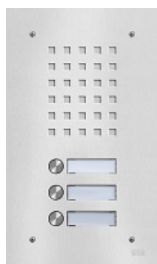

Standard Edelstahl, 1-reihig

			Typ/ Kontakte	Front B x H (mm)	UP-Kasten B x H x T (mm)
14011	213,00	3	TTR-1	160 x 216	120 x 176 x 45
14021	232,00	3	TTR-2	160 x 244	120 x 204 x 45
14031	250,00	3	TTR-3	160 x 272	120 x 232 x 45
14041	278,00	3	TTR-4	160 x 300	120 x 260 x 45
14051	312,00	3	TTR-5	160 x 328	120 x 288 x 45
14061	343,00	3	TTR-6	160 x 356	120 x 316 x 45
14071	376,00	3	TTR-7	160 x 384	120 x 344 x 45
14081	410,00	3	TTR-8	160 x 412	120 x 372 x 45

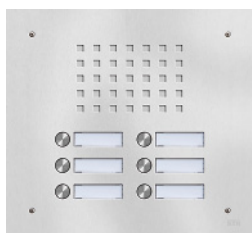

Standard Edelstahl, 2-reihig

			Typ/ Kontakte	Front B x H (mm)	UP-Kasten B x H x T (mm)
14062	343,00	3	TTR-6/2	260 x 240	220 x 200 x 45
14082	371,00	3	TTR-8/2	260 x 268	220 x 228 x 45
14102	426,00	3	TTR-10/2	260 x 296	220 x 256 x 45
14122	482,00	3	TTR-12/2	260 x 324	220 x 284 x 45
14142	538,00	3	TTR-14/2	260 x 352	220 x 312 x 45
14162	593,00	3	TTR-16/2	260 x 380	220 x 340 x 45

10535	5,50	3	BE-LED-AV3B LED-Beleuchtung zum Aufkleben in UP-Kasten ▶ Preis pro Klingeltaster
409.70.04	22,50	4	Etiketten für Selbstbeschriftung, 3 Bogen à 88 Stück
80200	4,50	2	Schildeinlage, beschriftet nach Textvorgabe
47501	1,75	3	Schlüssel AV3 aus Edelstahl
80101	7,00	2	Vorverdrahtung Qwikbus, Preis pro Klingeltaster

- ▶ ohne Technik; Systemtechnik für Qwikbus ab S. 14, für Intelliport ab S. 56
- ▶ Zubehör ab S. 96
- ▶ Sonderanlagen auf Anfrage, Serviceformular S. 145

Artikelnr. Preis € RG Beschreibung/Ausführung

Serie Robusto TTR-L Sicherheits-Türstation

- ▶ mit Lichttaster
- ▶ für Unterputz-Montage
- ▶ vandalismusgeschützt; System AV3-B
- ▶ Frontplatte 2 mm stark
- ▶ flächenbündiges Robusto Sprechgitter
- ▶ Edelstahl-taster mit Namensschild aus Spezialkunststoff, frontbündig integriert
- ▶ mit beigefügtem Sicherheitswerkzeug sekundenschneller Einlagenwechsel von vorn
- ▶ LED-Namensschildbeleuchtung bitte extra bestellen
- ▶ mit Unterputzkasten, Stahlblech verzinkt
- ▶ Frontplatte Edelstahl gebürstet

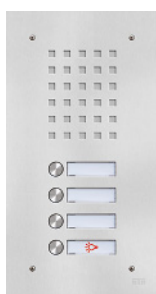

Standard Edelstahl, 1-reihig, mit Lichttaster

Typ/ Kontakte	Front B x H (mm)	UP-Kasten B x H x T (mm)
14011-L 232,00 3	TTR-1-L 160 x 244	120 x 204 x 45
14021-L 250,00 3	TTR-2-L 160 x 272	120 x 232 x 45
14031-L 278,00 3	TTR-3-L 160 x 300	120 x 260 x 45
14041-L 312,00 3	TTR-4-L 160 x 328	120 x 288 x 45
14051-L 343,00 3	TTR-5-L 160 x 356	120 x 316 x 45
14061-L 376,00 3	TTR-6-L 160 x 384	120 x 344 x 45
14071-L 410,00 3	TTR-7-L 160 x 412	120 x 372 x 45
14081-L 443,00 3	TTR-8-L 160 x 440	120 x 400 x 45

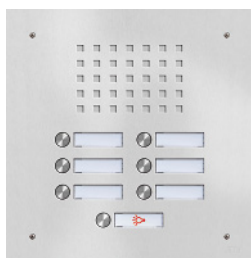

Standard Edelstahl, 2-reihig, mit Lichttaster

Typ/ Kontakte	Front B x H (mm)	UP-Kasten B x H x T (mm)
14062-L 371,00 3	TTR-6/2-L 260 x 268	220 x 228 x 45
14082-L 426,00 3	TTR-8/2-L 260 x 296	220 x 256 x 45
14102-L 482,00 3	TTR-10/2-L 260 x 324	220 x 284 x 45
14122-L 538,00 3	TTR-12/2-L 260 x 352	220 x 312 x 45
14142-L 593,00 3	TTR-14/2-L 260 x 380	220 x 340 x 45
14162-L 648,00 3	TTR-16/2-L 260 x 408	220 x 368 x 45

10535 5,50 3	BE-LED-AV3B LED-Beleuchtung zum Aufkleben in UP-Kasten ▶ Preis pro Klingeltaster
409.70.04 22,50 4	Etiketten für Selbstbeschriftung, 3 Bogen à 88 Stück
80200 4,50 2	Schildeinlage, beschriftet nach Textvorgabe
47501 1,75 3	Schlüssel AV3 aus Edelstahl
80101 7,00 2	Vorverdrahtung Qwikbus, Preis pro Klingeltaster

Artikelnr. Preis € RG Beschreibung/Ausführung

Serie Robusto TTVR-F Sicherheits-Türstation

- ▶ Kamerafenster für Systemkamera Bus KRBC-3F/IP KIC-3F*
- ▶ für Unterputz-Montage
- ▶ vandalismusgeschützt; System AV3-B
- ▶ Frontplatte 2 mm stark
- ▶ flächenbündiges Robusto Sprechgitter
- ▶ Edelstahlaster mit Namensschild aus Spezialkunststoff, frontbündig integriert
- ▶ mit beigefügtem Sicherheitswerkzeug sekundenschneller Einlagenwechsel von vorn
- ▶ LED-Namensschildbeleuchtung bitte extra bestellen
- ▶ mit Unterputzkasten, Stahlblech verzinkt
- ▶ Frontplatte Edelstahl gebürstet

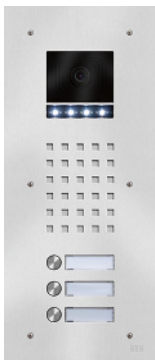

Standard Edelstahl, 1-reihig

			Typ/ Kontakte	Front B x H (mm)	UP-Kasten B x H x T (mm)
15011F	327,00	3	TTVR-1F	160 x 320	120 x 280 x 55
15021F	364,00	3	TTVR-2F	160 x 348	120 x 308 x 55
15031F	401,00	3	TTVR-3F	160 x 376	120 x 336 x 55
15041F	438,00	3	TTVR-4F	160 x 404	120 x 364 x 55
15051F	475,00	3	TTVR-5F	160 x 432	120 x 392 x 55
15061F	512,00	3	TTVR-6F	160 x 460	120 x 420 x 55
15071F	549,00	3	TTVR-7F	160 x 488	120 x 448 x 55
15081F	586,00	3	TTVR-8F	160 x 516	120 x 476 x 55

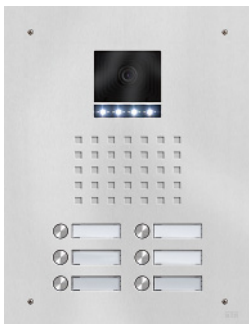

Standard Edelstahl, 2-reihig

			Typ/ Kontakte	Front B x H (mm)	UP-Kasten B x H x T (mm)
15062F	586,00	3	TTVR-6/2F	260 x 340	220 x 300 x 55
15082F	663,00	3	TTVR-8/2F	260 x 368	220 x 328 x 55
15102F	741,00	3	TTVR-10/2F	260 x 396	220 x 356 x 55
15122F	818,00	3	TTVR-12/2F	260 x 424	220 x 384 x 55
15142F	896,00	3	TTVR-14/2F	260 x 452	220 x 412 x 55
15162F	973,00	3	TTVR-16/2F	260 x 480	220 x 440 x 55

10535	5,50	3	BE-LED-AV3B LED-Beleuchtung zum Aufkleben in UP-Kasten ▶ Preis pro Klingeltaster
409.70.04	22,50	4	Etiketten für Selbstbeschriftung, 3 Bogen à 88 Stück
80200	4,50	2	Schildeinlage, beschriftet nach Textvorgabe
33377	555,00	3	KRBC-3F Qwikbus Color-Kamera-Baustein für Hinterbau (Ausschnitt und Aufnahme erforderlich)
47501	1,75	3	Schlüssel AV3 aus Edelstahl
80101	7,00	2	Vorverdrahtung Qwikbus, Preis pro Klingeltaster

- ▶ ohne Technik; Systemtechnik für Qwikbus ab S. 14, für Intelliport ab S. 56
- ▶ Zubehör ab S. 96
- ▶ Sonderanlagen auf Anfrage, Serviceformular S. 145

Artikelnr. Preis € RG Beschreibung/Ausführung

Serie Robusto TTVR-F-L Sicherheits-Türstation

- ▶ mit Lichttaster
- ▶ Kamerafenster für Systemkamera Bus KRBC-3F/IP KIC-3F*
- ▶ für Unterputz-Montage
- ▶ vandalismusgeschützt; System AV3-B
- ▶ Frontplatte 2 mm stark
- ▶ flächenbündiges Robusto Sprechgitter
- ▶ Edelstahltaster mit Namensschild aus Spezialkunststoff, frontbündig integriert
- ▶ mit beigefügtem Sicherheitswerkzeug sekundenschneller Einlagenwechsel von vorn
- ▶ LED-Namensschildbeleuchtung bitte extra bestellen
- ▶ mit Unterputzkasten, Stahlblech verzinkt
- ▶ Frontplatte Edelstahl gebürstet

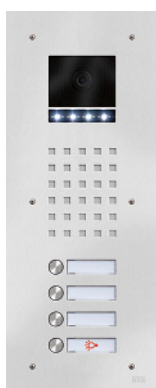
Standard Edelstahl, 1-reihig, mit Lichttaster

Typ/ Kontakte	Front B x H (mm)	UP-Kasten B x H x T (mm)
15011F-L 364,00 3	TTVR-1F-L 160 x 348	120 x 308 x 55
15021F-L 401,00 3	TTVR-2F-L 160 x 376	120 x 336 x 55
15031F-L 438,00 3	TTVR-3F-L 160 x 404	120 x 364 x 55
15041F-L 475,00 3	TTVR-4F-L 160 x 432	120 x 392 x 55
15051F-L 512,00 3	TTVR-5F-L 160 x 460	120 x 420 x 55
15061F-L 549,00 3	TTVR-6F-L 160 x 488	120 x 448 x 55
15071F-L 586,00 3	TTVR-7F-L 160 x 516	120 x 476 x 55
15081F-L 623,00 3	TTVR-8F-L 160 x 544	120 x 504 x 55

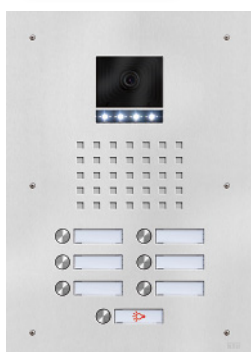
Standard Edelstahl, 2-reihig, mit Lichttaster

Typ/ Kontakte	Front B x H (mm)	UP-Kasten B x H x T (mm)
15062F-L 663,00 3	TTVR-6/2F-L 260 x 368	220 x 328 x 55
15082F-L 741,00 3	TTVR-8/2F-L 260 x 396	220 x 356 x 55
15102F-L 818,00 3	TTVR-10/2F-L 260 x 424	220 x 384 x 55
15122F-L 896,00 3	TTVR-12/2F-L 260 x 452	220 x 412 x 55
15142F-L 973,00 3	TTVR-14/2F-L 260 x 480	220 x 440 x 55
15162F-L 1.050,00 3	TTVR-16/2F-L 260 x 508	220 x 468 x 55

10535 5,50 3	BE-LED-AV3B LED-Beleuchtung zum Aufkleben in UP-Kasten ▶ Preis pro Klingeltaster
409.70.04 22,50 4	Etiketten für Selbstbeschriftung, 3 Bogen à 88 Stück
80200 4,50 2	Schildeinlage, beschriftet nach Textvorgabe
33377 555,00 3	KRBC-3F Qwikbus Color-Kamera-Baustein für Hinterbau (Ausschnitt und Aufnahme erforderlich)
47501 1,75 3	Schlüssel AV3 aus Edelstahl
80101 7,00 2	Vorverdrahtung Qwikbus, Preis pro Klingeltaster

* Empfohlene Einbauhöhe ca. 160 cm über Oberkante Fußboden

Artikelnr. Preis € RG Beschreibung/Ausführung

Serie Robusto TTVR-D Sicherheits-Türstation

- ▶ mit Kameraausschnitt rund, Ø 66,5 mm
- ▶ für Unterputz-Montage
- ▶ vandalismusgeschützt; System AV3-B
- ▶ Frontplatte 2 mm stark
- ▶ flächenbündiges Robusto Sprechgitter
- ▶ Edelstahlaster mit Namensschild aus Spezialkunststoff, frontbündig integriert
- ▶ mit beigefügtem Sicherheitswerkzeug sekundenschneller Einlagenwechsel von vorn
- ▶ LED-Namensschildbeleuchtung bitte extra bestellen
- ▶ mit Unterputzkasten, Stahlblech verzinkt
- ▶ Frontplatte Edelstahl gebürstet



Standard Edelstahl, 1-reihig

			Typ/ Kontakte	Front B x H (mm)	UP-Kasten B x H x T (mm)
15011D	327,00	3	TTVR-1D	160 x 320	120 x 280 x 55
15021D	364,00	3	TTVR-2D	160 x 348	120 x 308 x 55
15031D	401,00	3	TTVR-3D	160 x 376	120 x 336 x 55
15041D	438,00	3	TTVR-4D	160 x 404	120 x 364 x 55
15051D	475,00	3	TTVR-5D	160 x 432	120 x 392 x 55
15061D	512,00	3	TTVR-6D	160 x 460	120 x 420 x 55
15071D	549,00	3	TTVR-7D	160 x 488	120 x 448 x 55
15081D	586,00	3	TTVR-8D	160 x 516	120 x 476 x 55



Standard Edelstahl, 2-reihig

			Typ/ Kontakte	Front B x H (mm)	UP-Kasten B x H x T (mm)
15062D	586,00	3	TTVR-6/2D	260 x 340	220 x 300 x 55
15082D	663,00	3	TTVR-8/2D	260 x 368	220 x 328 x 55
15102D	741,00	3	TTVR-10/2D	260 x 396	220 x 356 x 55
15122D	818,00	3	TTVR-12/2D	260 x 424	220 x 384 x 55
15142D	896,00	3	TTVR-14/2D	260 x 452	220 x 412 x 55
15162D	973,00	3	TTVR-16/2D	260 x 480	220 x 440 x 55

10535	5,50	3	BE-LED-AV3B LED-Beleuchtung zum Aufkleben in UP-Kasten ▶ Preis pro Klingeltaster
409.70.04	22,50	4	Etiketten für Selbstbeschriftung, 3 Bogen à 88 Stück
80200	4,50	2	Schildeinlage, beschriftet nach Textvorgabe
33388	555,00	3	KRBC-60 Qwikbus Color-Kamera-Baustein für Hinterbau (Ausschnitt und Aufnahme erforderlich)
47501	1,75	3	Schlüssel AV3 aus Edelstahl
13510	7,00	3	VFL-MS Schlüssel zum Öffnen der Kamera-Abdeckung
80101	7,00	2	Vorverdrahtung Qwikbus, Preis pro Klingeltaster

- ▶ ohne Technik; Systemtechnik für Qwikbus ab S. 14, für Intelliport ab S. 56
- ▶ Zubehör ab S. 96
- ▶ Sonderanlagen auf Anfrage, Serviceformular S. 145

Artikelnr. Preis € RG Beschreibung/Ausführung

Serie Robusto TTVR-D-L Sicherheits-Türstation

- ▶ mit Lichttaster
- ▶ mit Kameraausschnitt rund, Ø 66,5 mm
- ▶ für Unterputz-Montage
- ▶ vandalismusgeschützt; System AV3-B
- ▶ Frontplatte 2 mm stark
- ▶ flächenbündiges Robusto Sprechgitter
- ▶ Edeltastertaster mit Namensschild aus Spezialkunststoff, frontbündig integriert
- ▶ mit beigefügtem Sicherheitswerkzeug sekundenschneller Einlagenwechsel von vorn
- ▶ LED-Namensschildbeleuchtung bitte extra bestellen
- ▶ mit Unterputzkasten, Stahlblech verzinkt
- ▶ Frontplatte Edelstahl gebürstet

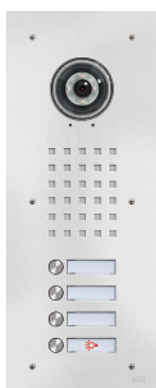
Standard Edelstahl, 1-reihig, mit Lichttaster

Typ/ Kontakte	Front B x H (mm)	UP-Kasten B x H x T (mm)
15011D-L 364,00 3	TTVR-1D-L 160 x 348	120 x 308 x 55
15021D-L 401,00 3	TTVR-2D-L 160 x 376	120 x 336 x 55
15031D-L 438,00 3	TTVR-3D-L 160 x 404	120 x 364 x 55
15041D-L 475,00 3	TTVR-4D-L 160 x 432	120 x 392 x 55
15051D-L 512,00 3	TTVR-5D-L 160 x 460	120 x 420 x 55
15061D-L 549,00 3	TTVR-6D-L 160 x 488	120 x 448 x 55
15071D-L 586,00 3	TTVR-7D-L 160 x 516	120 x 476 x 55
15081D-L 623,00 3	TTVR-8D-L 160 x 544	120 x 504 x 55

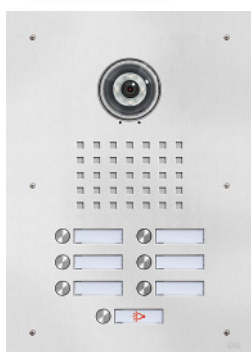
Standard Edelstahl, 2-reihig, mit Lichttaster

Typ/ Kontakte	Front B x H (mm)	UP-Kasten B x H x T (mm)
15062D-L 663,00 3	TTVR-6/2D-L 260 x 368	220 x 328 x 55
15082D-L 741,00 3	TTVR-8/2D-L 260 x 396	220 x 356 x 55
15102D-L 818,00 3	TTVR-10/2D-L 260 x 424	220 x 384 x 55
15122D-L 896,00 3	TTVR-12/2D-L 260 x 452	220 x 412 x 55
15142D-L 973,00 3	TTVR-14/2D-L 260 x 480	220 x 440 x 55
15162D-L 1.050,00 3	TTVR-16/2D-L 260 x 508	220 x 468 x 55

10535 5,50 3	BE-LED-AV3B LED-Beleuchtung zum Aufkleben in UP-Kasten ▶ Preis pro Klingeltaster
409.70.04 22,50 4	Etiketten für Selbstbeschriftung, 3 Bogen à 88 Stück
80200 4,50 2	Schildeinlage, beschriftet nach Textvorgabe
33388 555,00 3	KRBC-6o Qwikbus Color-Kamera-Baustein für Hinterbau (Ausschnitt und Aufnahme erforderlich)
47501 1,75 3	Schlüssel AV3 aus Edelstahl
13510 7,00 3	VFL-MS Schlüssel zum Öffnen der Kamera-Abdeckung
80101 7,00 2	Vorverdrahtung Qwikbus, Preis pro Klingeltaster

* Empfohlene Einbauhöhe ca. 160 cm über Oberkante Fußboden

Artikelnr. Preis € RG Beschreibung/Ausführung

Serie Robusto Gold-Star TTGS Sicherheits-Türstation

- ▶ für Unterputz-Montage
- ▶ vandalismusgeschützt; System AV3-B
- ▶ Frontplatte 2 mm stark
- ▶ flächenbündiges Robusto Sprechgitter
- ▶ Edelstahlaster poliert PVD „Titanmessing“ mit Namensschild aus Spezialkunststoff, frontbündig integriert
- ▶ mit beigefügtem Sicherheitswerkzeug sekundenschneller Einlagenwechsel von vorn
- ▶ LED-Namensschildbeleuchtung bitte extra bestellen
- ▶ mit Unterputzkasten, Stahlblech verzinkt
- ▶ Frontplatte Edelstahl poliert PVD „Titanmessing“

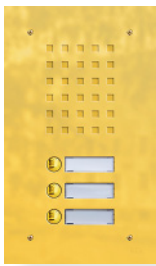

Standard Titanmessing, 1-reihig

			Typ/ Kontakte	Front B x H (mm)	UP-Kasten B x H x T (mm)
16011	300,00	3	TTGS-1	160 x 216	120 x 176 x 45
16021	365,00	3	TTGS-2	160 x 244	120 x 204 x 45
16031	425,00	3	TTGS-3	160 x 272	120 x 232 x 45
16041	485,00	3	TTGS-4	160 x 300	120 x 260 x 45
16051	549,00	3	TTGS-5	160 x 328	120 x 288 x 45
16061	610,00	3	TTGS-6	160 x 356	120 x 316 x 45
16071	675,00	3	TTGS-7	160 x 384	120 x 344 x 45
16081	735,00	3	TTGS-8	160 x 412	120 x 372 x 45

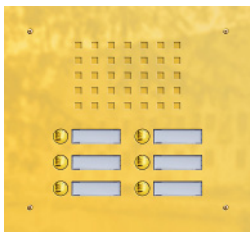

Standard Titanmessing, 2-reihig

			Typ/ Kontakte	Front B x H (mm)	UP-Kasten B x H x T (mm)
16062	625,00	3	TTGS-6/2	260 x 240	220 x 200 x 45
16082	739,00	3	TTGS-8/2	260 x 268	220 x 228 x 45
16102	855,00	3	TTGS-10/2	260 x 296	220 x 256 x 45
16122	965,00	3	TTGS-12/2	260 x 324	220 x 284 x 45
16142	1.079,00	3	TTGS-14/2	260 x 352	220 x 312 x 45
16162	1.189,00	3	TTGS-16/2	260 x 380	220 x 340 x 45

10535	5,50	3	BE-LED-AV3B LED-Beleuchtung zum Aufkleben in UP-Kasten ▶ Preis pro Klingeltaster
409.70.04	22,50	4	Etiketten für Selbstbeschriftung, 3 Bogen à 88 Stück
80200	4,50	2	Schildeinlage, beschriftet nach Textvorgabe
47501	1,75	3	Schlüssel AV3 aus Edelstahl
80101	7,00	2	Vorverdrahtung Qwikbus, Preis pro Klingeltaster

- ▶ ohne Technik; Systemtechnik für Qwikbus ab S. 14, für Intelliport ab S. 56
- ▶ Zubehör ab S. 96
- ▶ Sonderanlagen auf Anfrage, Serviceformular S. 145

Artikelnr. Preis € RG Beschreibung/Ausführung

Serie Robusto Gold-Star TTGS-L Sicherheits-Türstation

- ▶ mit Lichttaster,
- ▶ für Unterputz-Montage
- ▶ vandalismusgeschützt; System AV3-B
- ▶ Frontplatte 2 mm stark
- ▶ flächenbündiges Robusto Sprechgitter
- ▶ Edelstahl-taster poliert PVD „Titanmessing“ mit Namensschild aus Spezialkunststoff, frontbündig integriert
- ▶ mit beigefügtem Sicherheitswerkzeug sekundenschneller Einlagenwechsel von vorn
- ▶ LED-Namensschildbeleuchtung bitte extra bestellen
- ▶ mit Unterputzkasten, Stahlblech verzinkt
- ▶ Frontplatte Edelstahl poliert PVD „Titanmessing“

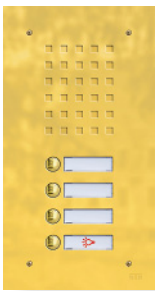

Standard Titanmessing, 1-reihig, mit Lichttaster

Typ/ Kontakte	Front B x H (mm)	UP-Kasten B x H x T (mm)
16011-L	365,00	3 TTGS-1-L 160 x 244 120 x 204 x 45
16021-L	425,00	3 TTGS-2-L 160 x 272 120 x 232 x 45
16031-L	485,00	3 TTGS-3-L 160 x 300 120 x 260 x 45
16041-L	549,00	3 TTGS-4-L 160 x 328 120 x 288 x 45
16051-L	610,00	3 TTGS-5-L 160 x 356 120 x 316 x 45
16061-L	675,00	3 TTGS-6-L 160 x 384 120 x 344 x 45
16071-L	735,00	3 TTGS-7-L 160 x 412 120 x 372 x 45
16081-L	799,00	3 TTGS-8-L 160 x 440 120 x 400 x 45

Standard Titanmessing, 2-reihig, mit Lichttaster

Typ/ Kontakte	Front B x H (mm)	UP-Kasten B x H x T (mm)
16062-L	739,00	3 TTGS-6/2-L 260 x 268 220 x 228 x 45
16082-L	855,00	3 TTGS-8/2-L 260 x 296 220 x 256 x 45
16102-L	965,00	3 TTGS-10/2-L 260 x 324 220 x 284 x 45
16122-L	1.079,00	3 TTGS-12/2-L 260 x 352 220 x 312 x 45
16142-L	1.189,00	3 TTGS-14/2-L 260 x 380 220 x 340 x 45
16162-L	1.299,00	3 TTGS-16/2-L 260 x 408 220 x 368 x 45

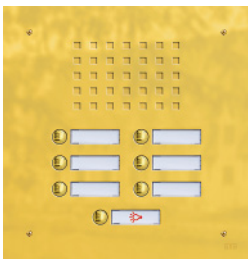

10535	5,50	3	BE-LED-AV3B LED-Beleuchtung zum Aufkleben in UP-Kasten ▶ Preis pro Klingeltaster
409.70.04	22,50	4	Etiketten für Selbstbeschriftung, 3 Bogen à 88 Stück
80200	4,50	2	Schildeinlage, beschriftet nach Textvorgabe
47501	1,75	3	Schlüssel AV3 aus Edelstahl
80101	7,00	2	Vorverdrahtung Qwikbus, Preis pro Klingeltaster

Artikelnr. Preis € RG Beschreibung/Ausführung

Serie Robusto Gold-Star TTVGS-F Sicherheits-Türstation

- ▶ mit Kameraausschnitt, 71 x 71 mm
- ▶ für Unterputz-Montage
- ▶ vandalismusgeschützt; System AV3-B
- ▶ Frontplatte 2 mm stark
- ▶ flächenbündiges Robusto Sprechgitter
- ▶ Edelstahlaster poliert PVD „Titanmessing“ mit Namensschild aus Spezialkunststoff, frontbündig integriert
- ▶ mit beigefügtem Sicherheitswerkzeug sekundenschneller Einlagenwechsel von vorn
- ▶ LED-Namensschildbeleuchtung bitte extra bestellen
- ▶ mit Unterputzkasten, Stahlblech verzinkt
- ▶ Frontplatte Edelstahl poliert PVD „Titanmessing“

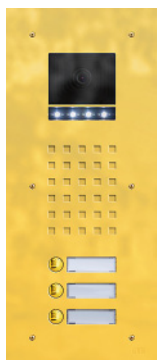

Standard Titanmessing, 1-reihig

Typ/ Kontakte	Front B x H (mm)	UP-Kasten B x H x T (mm)
17011F	415,00	3 TTVGS-1F 160 x 320 120 x 280 x 55
17021F	475,00	3 TTVGS-2F 160 x 348 120 x 308 x 55
17031F	539,00	3 TTVGS-3F 160 x 376 120 x 336 x 55
17041F	599,00	3 TTVGS-4F 160 x 404 120 x 364 x 55
17051F	660,00	3 TTVGS-5F 160 x 432 120 x 392 x 55
17061F	725,00	3 TTVGS-6F 160 x 460 120 x 420 x 55
17071F	785,00	3 TTVGS-7F 160 x 488 120 x 448 x 55
17081F	849,00	3 TTVGS-8F 160 x 516 120 x 476 x 55

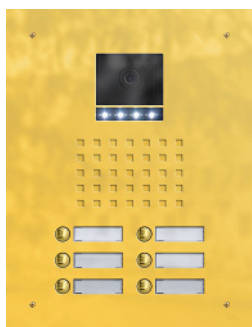

Standard Titanmessing, 2-reihig

Typ/ Kontakte	Front B x H (mm)	UP-Kasten B x H x T (mm)
17062F	775,00	3 TTVGS-6/2F 260 x 340 220 x 300 x 55
17082F	889,00	3 TTVGS-8/2F 260 x 368 220 x 328 x 55
17102F	1.005,00	3 TTVGS-10/2F 260 x 396 220 x 356 x 55
17122F	1.115,00	3 TTVGS-12/2F 260 x 424 220 x 384 x 55
17142F	1.229,00	3 TTVGS-14/2F 260 x 452 220 x 412 x 55
17162F	1.339,00	3 TTVGS-16/2F 260 x 480 220 x 440 x 55

10535	5,50	3 BE-LED-AV3B LED-Beleuchtung zum Aufkleben in UP-Kasten ▶ Preis pro Klingeltaster
409.70.04	22,50	4 Etiketten für Selbstbeschriftung, 3 Bogen à 88 Stück
80200	4,50	2 Schildeinlage, beschriftet nach Textvorgabe
33377	555,00	3 KRBC-3F Qwikbus Color-Kamera-Baustein für Hinterbau (Ausschnitt und Aufnahme erforderlich)
47501	1,75	3 Schlüssel AV3 aus Edelstahl
80101	7,00	2 Vorverdrahtung Qwikbus, Preis pro Klingeltaster

- ▶ ohne Technik; Systemtechnik für Qwikbus ab S. 14, für Intelliport ab S. 56
- ▶ Zubehör ab S. 96
- ▶ Sonderanlagen auf Anfrage, Serviceformular S. 145

Artikelnr. Preis € RG Beschreibung/Ausführung

Serie Robusto Gold-Star TTVGS-F-L Sicherheits-Türstation

- ▶ mit Lichttaster
- ▶ Kamerafenster für Systemkamera Bus KRBC-3F/IP KIC-3F*
- ▶ für Unterputz-Montage
- ▶ vandalismusgeschützt; System AV3-B
- ▶ Frontplatte 2 mm stark
- ▶ flächenbündiges Robusto Sprechgitter
- ▶ Edeltastertaster poliert PVD „Titanmessing“ mit Namensschild aus Spezialkunststoff, frontbündig integriert
- ▶ mit beigefügtem Sicherheitswerkzeug sekundenschneller Einlagenwechsel von vorn
- ▶ LED-Namensschildbeleuchtung bitte extra bestellen
- ▶ mit Unterputzkasten, Stahlblech verzinkt
- ▶ Frontplatte Edelstahl poliert PVD „Titanmessing“

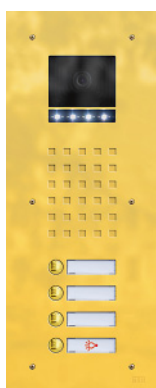

Standard Titanmessing, 1-reihig, mit Lichttaster

Typ/ Kontakte	Front B x H (mm)	UP-Kasten B x H x T (mm)
17011F-L 475,00 3	TTVGS-1F-L 160 x 348	120 x 308 x 55
17021F-L 539,00 3	TTVGS-2F-L 160 x 376	120 x 336 x 55
17031F-L 599,00 3	TTVGS-3F-L 160 x 404	120 x 364 x 55
17041F-L 660,00 3	TTVGS-4F-L 160 x 432	120 x 392 x 55
17051F-L 725,00 3	TTVGS-5F-L 160 x 460	120 x 420 x 55
17061F-L 785,00 3	TTVGS-6F-L 160 x 488	120 x 448 x 55
17071F-L 849,00 3	TTVGS-7F-L 160 x 516	120 x 476 x 55
17081F-L 913,00 3	TTVGS-8F-L 160 x 544	120 x 504 x 55

Standard Titanmessing, 2-reihig, mit Lichttaster

Typ/ Kontakte	Front B x H (mm)	UP-Kasten B x H x T (mm)
17062F-L 889,00 3	TTVGS-6/2F-L 260 x 368	220 x 328 x 55
17082F-L 1.005,00 3	TTVGS-8/2F-L 260 x 396	220 x 356 x 55
17102F-L 1.115,00 3	TTVGS-10/2F-L 260 x 424	220 x 384 x 55
17122F-L 1.229,00 3	TTVGS-12/2F-L 260 x 452	220 x 412 x 55
17142F-L 1.339,00 3	TTVGS-14/2F-L 260 x 480	220 x 440 x 55
17162F-L 1.449,00 3	TTVGS-16/2F-L 260 x 508	220 x 468 x 55

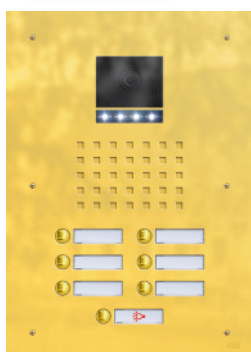

10535 5,50 3	BE-LED-AV3B LED-Beleuchtung zum Aufkleben in UP-Kasten
	▶ Preis pro Klingeltaster
409.70.04 22,50 4	Etiketten für Selbstbeschriftung, 3 Bogen à 88 Stück
80200 4,50 2	Schildeinlage, beschriftet nach Textvorgabe
33377 555,00 3	KRBC-3F Qwikbus Color-Kamera-Baustein für Hinterbau (Ausschnitt und Aufnahme erforderlich)
47501 1,75 3	Schlüssel AV3 aus Edelstahl
80101 7,00 2	Vorverdrahtung Qwikbus, Preis pro Klingeltaster

* Empfohlene Einbauhöhe ca. 160 cm über Oberkante Fußboden

Artikelnr. Preis € RG Beschreibung/Ausführung



vorher

nach
→
Austausch

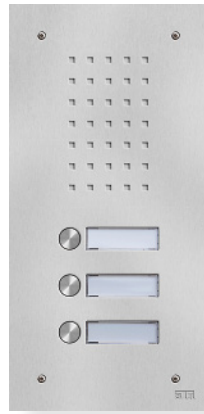

nachher

Serie Robusto TTR-K Sicherheits-Türstation

- ▶ kompatibel zum einfachen Austausch der Front von älteren STR Softline Türstationen mit Wipptastern
- ▶ die Bohrungen der TTR-K Frontplatte passen direkt auf die vorhandenen Verschraubungen
- ▶ für Unterputz-Montage (UP-Kasten gegen Aufpreis)
- ▶ vandalismusgeschützt; System AV3-B
- ▶ Frontplatte 2 mm stark
- ▶ flächenbündiges Robusto Sprechgitter
- ▶ Edelstahl-taster mit Namensschild aus Spezialkunststoff, frontbündig integriert
- ▶ mit beigegefügttem Sicherheitswerkzeug sekundenschneller Einlagenwechsel von vorn
- ▶ LED-Namensschildbeleuchtung bitte extra bestellen
- ▶ Frontplatte Edelstahl gebürstet



Standard Edelstahl, 1-reihig

Typ/ Kontakte	Front B x H (mm)	UP-Kasten (optional) B x H x T (mm)
14011-K	213,00	3 TTR-K-1 140 x 212 110 x 180 x 45
14021-K	232,00	3 TTR-K-2 140 x 262 110 x 230 x 45
14031-K	250,00	3 TTR-K-3 140 x 287 110 x 255 x 45
14041-K	278,00	3 TTR-K-4 140 x 337 110 x 305 x 45
14051-K	312,00	3 TTR-K-5 140 x 362 110 x 330 x 45
14061-K	343,00	3 TTR-K-6 140 x 412 110 x 380 x 45
14071-K	376,00	3 TTR-K-7 140 x 432 110 x 400 x 45
14081-K	410,00	3 TTR-K-8 140 x 466 110 x 434 x 45
14091-K	443,00	3 TTR-K-9 140 x 501 110 x 469 x 45
		▶ für Austausch der Front von Set 304
14021-KS	232,00	3 TTR-KS-2 140 x 235 110 x 205 x 45



Standard Edelstahl, 2-reihig

Typ/ Kontakte	Front B x H (mm)	UP-Kasten (optional) B x H x T (mm)
14042-K	320,00	3 TTR-K-4/2 220 x 216 184 x 180 x 45
14062-K	343,00	3 TTR-K-6/2 220 x 251 184 x 215 x 45
14082-K	371,00	3 TTR-K-8/2 220 x 291 184 x 255 x 45
14102-K	426,00	3 TTR-K-10/2 220 x 324 184 x 288 x 45
14122-K	482,00	3 TTR-K-12/2 220 x 360 184 x 324 x 45
14142-K	538,00	3 TTR-K-14/2 220 x 396 184 x 360 x 45
14162-K	593,00	3 TTR-K-16/2 220 x 432 184 x 396 x 45

10535	5,50	3 BE-LED-AV3B LED-Beleuchtung zum Aufkleben in UP-Kasten ▶ Preis pro Klingeltaster
409.70.04	22,50	4 Etiketten für Selbstbeschriftung, 3 Bogen à 88 Stück
80200	4,50	2 Schildeinlage, beschriftet nach Textvorgabe
10450		3 UP-Kasten optional (10% vom Preis der Frontplatte)
47501	1,75	3 Schlüssel AV3 aus Edelstahl
80101	7,00	2 Vorverdrahtung Qwikbus, Preis pro Klingeltaster

- ▶ ohne Technik; Systemtechnik für Qwikbus ab S. 14, für Intelliport ab S. 56
- ▶ Zubehör ab S. 96
- ▶ Sonderanlagen auf Anfrage, Serviceformular S. 145

Artikelnr. Preis € RG Beschreibung/Ausführung



Robusto Kommunikationsstelen

- ▶ Basic Sprechgitter mit Universaladapter für viele handelsübliche Lautsprecher
- ▶ Klingeltaster Typ AV3-B vandalismusgeschützt, flächenbündig, LED weiß
- ▶ im Standard Revisionszugang rückseitig
- ▶ Fußplatte hinten überstehend; zwei geschützte Befestigungsbohrungen im Innenbereich
- ▶ Front und Korpus Edelstahl gebürstet
- ▶ Bestückung / Sondermaße nach Vorgabe

296.01.21







a. A.

4

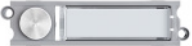
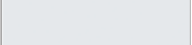

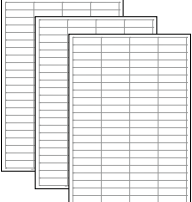

B 220 x H 1800 x T 80 mm, BSM-R1 / Typ R
Bestückung / Sondermaße nach Vorgabe

Beispiel-Abbildung, kundenspezifische Sonderausführung

Außenstationen | Robusto | Optionales Zubehör

	Artikelnr.	Preis €	RG	Beschreibung/Ausführung
	12552 12537	25,00 30,00	3 3	AV3-B Kombitaster V2 ▶ mit integriertem Namensschild, flächenbündig Taster Edelstahl matt Taster Edelstahl poliert „Titanmessing“
	409.70.01	1,30	4	AV3 Einlage für Namensschild ▶ einzeln, Kunststoff
	409.70.09	4,90	4	Schildeinlage Lichtsymbol ▶ Lichtsymbol rot
	409.70.04	22,50	4	Etiketten AV3 für Selbstbeschriftung ▶ 3 Bogen à 88 Stück
	12551	10,00	3	Namensschild flächenbündig für Robusto, alte Ausführung ▶ zum Hinterbau ▶ mit Aufnahme für Einschraubkontakt 12550
	12550	20,00	3	Einschraubkontakt für Robusto TTR, TTR-K ▶ für Bohrung 15 mm, flächenbündig ▶ Edelstahl matt
	12544	20,00	3	Einschraubkontakt für Robusto TTR ▶ für Bohrung 20 mm ▶ Edelstahl matt
	12538	20,00	3	Einschraubkontakt für Gold-Star ▶ für Bohrung 20 mm ▶ messingfarben für Gold-Star

Außenstationen | Robusto | Optionales Zubehör

	Artikelnr.	Preis €	RG	Beschreibung/Ausführung	
	12539	10,00	3	Namensschild (Rähmchen) <ul style="list-style-type: none"> ▶ hinterleuchtbar, frontseitig aufzuschrauben ▶ messingfarben für Gold-Star 	
	12548	12,90	3	Namensschild Av3-B flächenbündig <ul style="list-style-type: none"> ▶ zum Hinterbau 	
	10535	5,50	3	BE-LED-AV3-B <ul style="list-style-type: none"> ▶ zum Aufkleben in UP-Kasten bei Türstation TTR/TTVR, TTGS/TTVGS ▶ Stromversorgung 12 V ~ / 20 mA ▶ Preis pro Klingeltaster 	
	47501	1,75	3	Schlüssel AV3 aus Edelstahl <ul style="list-style-type: none"> ▶ Sicherheitsschlüssel zum Öffnen des Namensschildes 	
	80101	7,00	2	Vorverdrahtung Qwikbus, Preis pro Klingeltaster	
	80171	4,50	2	Pflegeöl für Edelstahl und Messing <ul style="list-style-type: none"> ▶ gebrauchsfertiges Reinigungs- und Pflegemittel ▶ zum einfachen Auftragen und Nachwischen ▶ pflegt, reinigt und schützt ▶ wirkt schmutz- und wasserabweisend ▶ dauerhafte Wirkung nur bei regelmäßiger Anwendung 	
	80172	14,50	2		Spezial-Pflegemittel, Flasche 500 ml
	80173	24,00	2		Spezial-Pflegemittel, Flasche 1000 ml



Montagearten

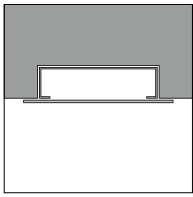

Frontüberstand UP

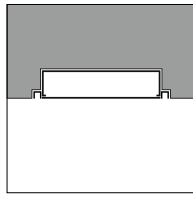

Schattenfuge AP

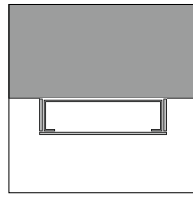

Verkleidung AP

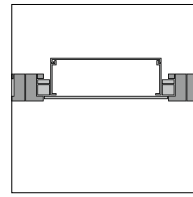

Türpaneel

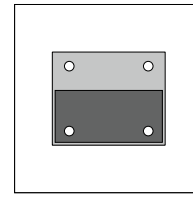

Stele freistehend



Türkommunikation und Zutrittskontrolle

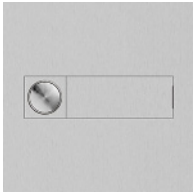

Klingeltaster



FTI Rollstuhlfahrer

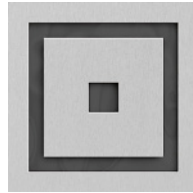

Sprechgitter

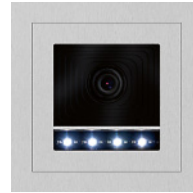

Kamera



Kamera



Türrufmodul



Codemodul

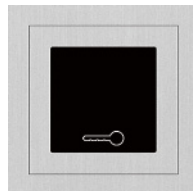

RFID-Leser



Fingerscanner



Bewegungsmelder

Materialien und Oberflächen



Edelstahl gebürstet

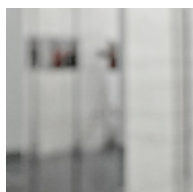

Edelstahl poliert

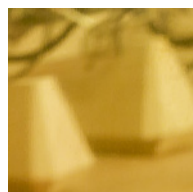

Edelstahl
PVD-beschichtet



Messing geschliffen



Messing poliert

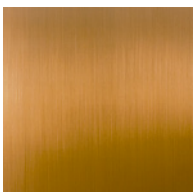

Messing patiniert



Aluminium
eloxiert silber



farbbeschichtet
RAL9016 matt



farbbeschichtet
DB703 matt



farbbeschichtet
Sonderfarben



Das System

Die hochwertige Designlinie Inoplan überzeugt mit reduzierter Formsprache und purer Ästhetik. Ein durchgängig konzipiertes Produktsystem mit Briefkästen, Türstationen, Multifunktionsstelen und Beschilderung erschafft ein klares, ganzheitliches Erscheinungsbild. Individuell geplant und gefertigt, kommt bei jeder Anlage der Designlinie Inoplan die unnachahmliche Authentizität eines wertvollen Unikates zum Ausdruck.

Einsatzbereiche

Ob Pforte und Haustür eines Einfamilienhauses, Foyer und Flure eines Wohn- und Geschäftshauses oder durchgängige Gestaltung der Empfangs- und Zugangsbereiche komplexer Gebäudeensembles: Individualität ist das Markenzeichen von Inoplan. Die Designlinie Inoplan bietet Planer und Nutzer viel Freiraum, eine Eingangsarchitektur umzusetzen, die den eigenen Vorstellungen und Anforderungen entspricht.

Funktionalität und Eigenschaften

- ▶ komplettes Produktsystem mit Briefkastenanlagen, Außentürstationen, Multifunktionsstelen und Informationselementen wie Hausnummern oder Beschilderung
- ▶ streng reduzierte, ausdrucksstarke Formsprache
- ▶ exakte Linienführungen und Ausschnitte dank hochpräziser Lasertechnik
- ▶ klar gegliederte Funktionsbereiche mit detailliert aufeinander abgestimmten, flächenbündigen Funktionselementen wie Klingeltastern, Sprechgitter oder Entnahmetüren
- ▶ Beschriftungen mit Straßennamen, Hausnummern, Firmenlogos erfolgen im hauseigenen Lippert Gravierstudio
- ▶ perfekte Integration der Systemtechnik wie Lautsprecher- und Kameraeinheiten, Komponenten für Zutrittskontrolle sowie Bewegungsmelder
- ▶ als systemoffenes Produkt ermöglicht Inoplan auch den passgenauen Einbau für Elemente von Drittherstellern, z. B. für Kommunikation, Zutrittskontrolle oder Brandschutz
- ▶ individuelle Planung und Realisierung jeder Inoplan Anlage als Unikat

Material und Oberflächen

- ▶ Verwendung von hochwertigen Werkstoffen
- ▶ teilweise exklusiv für STR gefertigte oder veredelte Oberflächen
- ▶ sorgfältige, materialgerechte Verarbeitung
- ▶ Edelstahl mit gebürsteter oder polierter Oberfläche als Basismaterial mit sehr guten Eigenschaften wie Festigkeit und Witterungsbeständigkeit
- ▶ je nach Anlagenausführung sind Alternativen in handpatiniertem Echtmessing (keine industriell nachgeahmte Oberfläche), poliertem und PVD-beschichtetem Titanmessing oder eloxiertem bzw. farbbeschichtetem Aluminium möglich

Kombinationen

Für Zweidraht-Busanlagen stellt Qwikbus eine der besten, in tausenden Installationen bewährte Lösung dar. Intelliport arbeitet mit nativer IP-Technik für netzwerkbasierte Sprechanlagen. Codemodul, RFID-Leser oder Fingerscanner binden zeitgemäße Zutrittskontrolle nahtlos in die Designlinie ein.

Zur Ergänzung kann Inoplan ideal mit Briefkastensystemen und Multifunktionsstelen aus derselben Designlinie sowie mit dem Infosystem Signoplan kombiniert werden.

Standard- und Sonderlösungen

Gängige Standardlösungen sind als Katalogartikel verfügbar. Die Designlinie Inoplan lebt jedoch von den individuellen Kundenwünschen, wie bereits in vielen Anlagen realisiert. Bitte übersenden Sie uns Ihre Entwürfe und Anforderungen. Hierzu hilft Ihnen auch das Serviceformular auf S. 105. Unsere Planungsspezialisten unterstützen Sie gern.

Inoplan Sicherheits-Türstation

- ▶ für Unterputz-Montage
- ▶ verdeckte Befestigung der Frontplatte
- ▶ Überstand der Frontplatte umlaufend 15 mm
- ▶ Inoplan Sprechgitter mit Universaladapter für viele handelsübliche Lautsprecher
- ▶ Edelstahlaster Form AB frontbündig
- ▶ flächenbündiges Vollmetall-Namensschild
- ▶ mit Unterputzkasten, Stahlblech verzinkt
- ▶ Frontplatte Edelstahl gebürstet



Standard Edelstahl Vollmetall-Namensschild, 1-reihig

Typ/Kontakte	Front B x H (mm)	UP-Kasten B x H x T (mm)
281.41.31 4 ITA-E1/1	170 x 253	140 x 223 x 48
281.42.31 4 ITA-E1/2	170 x 289	140 x 259 x 48
281.43.31 4 ITA-E1/3	170 x 325	140 x 295 x 48
281.44.31 4 ITA-E1/4	170 x 361	140 x 331 x 48
281.45.31 4 ITA-E1/5	170 x 397	140 x 367 x 48
281.46.31 4 ITA-E1/6	170 x 433	140 x 403 x 48

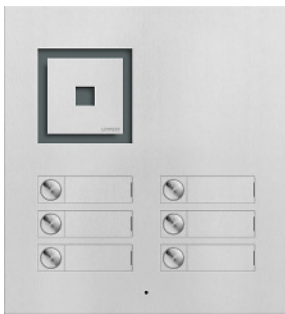

Standard Edelstahl, 2-reihig

Typ/Kontakte	Front B x H (mm)	UP-Kasten B x H x T (mm)
282.42.31 4 ITA-E2/4	300 x 289	270 x 259 x 48
282.43.31 4 ITA-E2/6	300 x 325	270 x 295 x 48
282.44.31 4 ITA-E2/8	300 x 361	270 x 331 x 48
282.45.31 4 ITA-E2/10	300 x 397	270 x 367 x 48
282.46.31 4 ITA-E2/12	300 x 433	270 x 403 x 48

090.17.21 4	278,00	LED-Lichtleiste, Edelstahl massiv gebürstet, B 100 mm, Standardposition unter Sprechgitter/über Klingeltaster (Ermittlung Maße Front/UP-Kasten = Anzahl benötigter Kontakte + 1)
--------------------	---------------	--

- ▶ ohne Technik; Systemtechnik für Qwikbus ab S. 14, für Intelliport ab S. 56
- ▶ Zubehör ab S. 174
- ▶ Sonderanlagen auf Anfrage, Serviceformular S. 104

Artikelnr. Preis € RG Beschreibung/Ausführung

Inoplan Sicherheits-Türstation

- ▶ für Unterputz-Montage
- ▶ verdeckte Befestigung der Frontplatte
- ▶ Überstand der Frontplatte umlaufend 15 mm
- ▶ mit Kameraausschnitt für F-Kamera 71 x 71 mm geteilt
- ▶ Inoplan Sprechgitter mit Universaladapter für die meisten handelsüblichen Lautsprecher
- ▶ Edelstahlaster Form AB frontbündig
- ▶ flächenbündiges Vollmetall-Namensschild
- ▶ mit Unterputzkasten, Stahlblech verzinkt
- ▶ Frontplatte Edelstahl gebürstet



Standard Edelstahl Vollmetallschild, 1-reihig

Typ/Kontakte	Front B x H (mm)	UP-Kasten B x H x T (mm)
284.01.31 4	651,00 ITV-E1/1 170 x 388	140 x 358 x 48
284.02.31 4	720,00 ITV-E1/2 170 x 424	140 x 394 x 48
284.03.31 4	789,00 ITV-E1/3 170 x 460	140 x 430 x 48
284.04.31 4	858,00 ITV-E1/4 170 x 496	140 x 466 x 48
284.05.31 4	929,00 ITV-E1/5 170 x 532	140 x 502 x 48
284.06.31 4	999,00 ITV-E1/6 170 x 568	140 x 538 x 48

Standard Edelstahl, 2-reihig

Typ/Kontakte	Front B x H (mm)	UP-Kasten B x H x T (mm)
284.12.31 4	823,00 ITV-E2/4 300 x 289	270 x 259 x 48
284.13.31 4	964,00 ITV-E2/6 300 x 325	270 x 295 x 48
284.14.31 4	1.105,00 ITV-E2/8 300 x 361	270 x 331 x 48
284.15.31 4	1.246,00 ITV-E2/10 300 x 397	270 x 367 x 48
284.16.31 4	1.386,00 ITV-E2/12 300 x 433	270 x 403 x 48

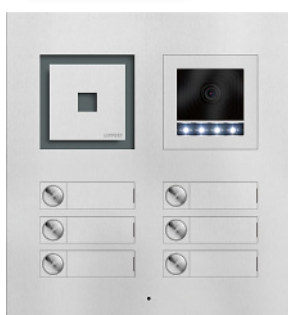

090.17.21	278,00	4	LED-Lichtleiste, Edelstahl massiv gebürstet, B 100 mm, Standardposition unter Sprechgitter/über Klingeltaster (Ermittlung Maße Front/UP-Kasten = Anzahl benötigter Kontakte + 1)
33377	555,00	3	KRBC-3F Qwikbus Color-Kamera-Baustein für Hinterbau
511.15.00	555,00	3	KIL-3F Intelliport Color-Kamera-Baustein für Hinterbau

* Empfohlene Einbauhöhe ca. 160 cm über Oberkante Fußboden

Artikelnr. Preis € RG Beschreibung/Ausführung



Inoplan Technikstelen

- ▶ Inoplan Sprechgitter mit Universaladapter für die meisten handelsüblichen Lautsprecher
- ▶ Kombitaster mit Klingeldrucker und Namensschild
- ▶ im Standard Revisionszugang rückseitig
- ▶ Fußplatte hinten überstehend; zwei geschützte Befestigungsbohrungen im Innenbereich
- ▶ Front und Korpus Edelstahl gebürstet

298.11.31 1.461,00 4 B 200 x H 1800 x T 84 mm, ISS-K1

Beispiel-Abbildung, kundenspezifische Sonderausführung

- ▶ Systemtechnik für Qwikbus ab S. 14, für Intelliport ab S. 56
- ▶ Zubehör ab S. 174
- ▶ Sonderanlagen auf Anfrage, Serviceformular S. 104

Absender _____
 Kd.-Nr. _____

 Firma _____

 Ansprechpartner _____ Telefon _____

 Straße _____ Telefax _____

 Land - PLZ - Ort _____ E-Mail _____

 Projekt _____ Datum _____

**Serviceformular Inoplan
 Türstationen/Stelen**

STR Service Fax: +49 (0)2762- 9316- 18

Dieses Formular bitte kopieren oder herunterladen aus dem
 Internet: str-elektronik.de

Bitte übersenden Sie mir Katalog und Preisliste.

Ich benötige technische Informationen.

Wunschmaße: ca. fix (Breite x Höhe x Tiefe in mm):
 Front: _____

Ausschnitt (lichtes Maß): _____

Produkttyp

Türstation Stele freistehend

Montage

Wand-Unterputz Wand-Aufputz Hohlwand
 Glaseinbau Türpaneel freistehend

Front

Edelstahl gebürstet poliert „Titanmessing“
 Echtmessing poliert geschliffen patiniert
 RAL 9016 weiß RAL _____

Bestückung Türstation/Stele

Anzahl Kombitaster (mit Vollmetall-Namensschild)
 Lichttaster wie Klingel Rundtaster rot

Sprechgitter*, Lautsprecher Bus IP fremd
 Ausschnitt Kamera*, Bus IP fremd
 Ausschnitt RFID-Leser*, Werksprodukt fremd
 Ausschnitt Fingerscanner*, Werksprodukt fremd
 Ausschnitt Codemodul*, Werksprodukt fremd
 Ausschnitt Sonstiges*, _____

Schlüsselschalter, 2-polig, komplett montiert
 Bewegungsmelder Kleinspannung, komplett montiert
 LED-Lichtleiste (bitte Position skizzieren)

* Ausschnitt/Halterung Türstation ohne Technik.
 Bei Auswahl Bus, IP oder Werksprodukt werden unsere
 Technik-Komponenten mit angeboten.
 Serviceformular Qwikbus siehe S. 53
 Serviceformular Intelliport siehe S. 75

Skizze/Bemerkungen/Beschriftung siehe Anlage

Beschriftung

Blindfeld Schriftblende
 Eingravur, Lack: schwarz RAL _____
 Durchgravur, hinterleuchtet
 Metall aufgesetzt

Beschriftung

Hausnummer: Laser schwarz Ausschnitt hinterl.
 Straße: Laser schwarz Ausschnitt hinterl.
 Logo: Laser schwarz Eingravur
 Etagen: Laser schwarz Eingravur
 Gebäudeteil: Laser schwarz Eingravur

Zubehör

Pflegeöl E-Türöffner Netzgerät 12V

Sondermaße und -ausführungen auf Anfrage.





Montagearten

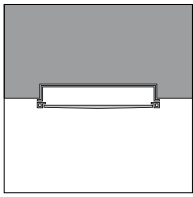

Rahmen Unterputz

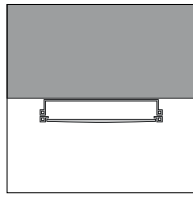

Rahmen Aufputz

Türkommunikation und Zutrittskontrolle



BLM333

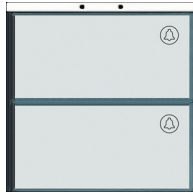

BRM



KMBC-3F

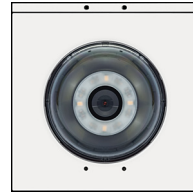

KMD60

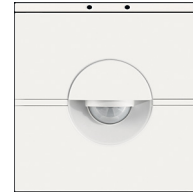

BMM



DBM4.0

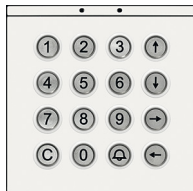

EMV3 (für DBM4.0)

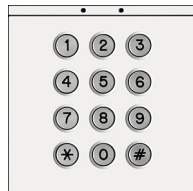

COMvasi

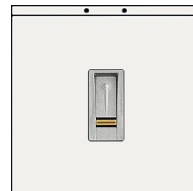

FPM

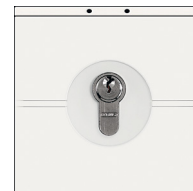

SSM



ESM



IM



BM

Materialien und Oberflächen (farbbeschichtet)



weiß



silber



titan



anthrazit

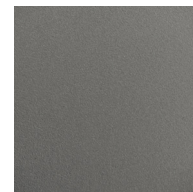

dunkelgrau
metallic

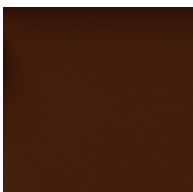

braun



Sonderfarben

VAROFLEX



Das System

Mit dem Modulsystem Varoflex werden modularisierte Funktionen für Türkommunikation und Zutrittskontrolle im klassischen Design umgesetzt. Die Kombination verschiedener Funktionen sowie die nachträgliche Änderung oder Ergänzung von Modulen sind problemlos möglich und schnell umgesetzt. Technikmodule sind verfügbar für das Qwikbus 2-Draht-System, aber auch für 1+n- oder analoge Mehrdraht-Anlagen.

Einsatzbereiche

Der Einsatz von Varoflex bietet sich überall dort an, wo Türstationen in klar definierter Form und Funktion eingesetzt werden sollen. Die Konfiguration erfolgt schnell und ohne großen Planungsaufwand. Fast alle Komponenten sind in kürzester Zeit ab Lager lieferbar.

Leistungsübersicht

- ▶ modular aufgebaute Türstationen
- ▶ klassisches Produktdesign mit zeitgemäßen Farbalternativen
- ▶ für Auf- oder Unterputzmontage
- ▶ geringe Bautiefe
- ▶ Funktionsmodule lassen sich flexibel nachrüsten oder austauschen
- ▶ umfangreiche Auswahl an Modulen für Türkommunikation, Zutrittskontrolle sowie Steuerungstechnik
- ▶ für Qwikbus 2-Draht-, 1+n- oder Mehrdraht-Systeme
- ▶ die jeweiligen Technikmodule beinhalten bereits die elektronischen Komponenten (Lautsprecher, Kamera, Kartenleser etc.)

Kombinationen

Für die Ergänzung der Türkommunikation mit dem Modulsystem Varoflex eignen sich Briefkastenanlagen der Designlinie Plano besonders gut.

Farbvariationen

Neben den Standardfarben sind Varoflex Modul-Türstationen auch in weiteren RAL-Farben lieferbar. Der Aufpreis beträgt (einschließlich Lackierung der benötigten Module):

- ▶ Modulträger MT 1 Aufpreis
- ▶ Modulträger MT 2 Aufpreis
- ▶ Modulträger MT 3 Aufpreis
- ▶ Modulträger MT 4 Aufpreis
- ▶ Modulträger MT 4/2 Aufpreis
- ▶ Modulträger MT 6/2 Aufpreis
- ▶ Modulträger MT 8/2 Aufpreis



weiß

silber

titan

anthrazit

dunkelgrau metallic

braun

VFL Moduleinsätze für System Varoflex

- ▶ für Qwikbus 2-Draht-Technik
- ▶ Modulmaß 100 x 100 mm
- ▶ Modulfront Kunststoff
- ▶ Beschriftungen für Namensschilder, Hausnummern etc. bitte gesondert beauftragen; im Modulpreis nicht enthalten
- ▶ Technikmodule komplett mit elektronischen Komponenten (z. B. Lautsprecher, Kamera etc.)
- ▶ Modulträger sowie passende Gehäuse für UP- oder AP-Montage bitte zusätzlich bestellen (S.118 - 120)



BRM Qwikbus Ruftastenmodule hinterleuchtet

- ▶ Taster mit Namensschild aus Spezialkunststoff, frontbündig integriert
- ▶ mit beigefügtem Sicherheitswerkzeug sekundenschneller Einlagenwechsel von vorn
- ▶ Schilder hinterleuchtet mit LED weiß, 12 V AC
- ▶ nur in Verbindung mit BLM333 verwendbar

13211
13212
13213
13214

VFL-BRM1, 1 Taster mit Schild (B 95 x H 92 mm)
 VFL-BRM2, 2 Taster mit Schild (à B 95 x H 45 mm)
 VFL-BRM3, 3 Taster mit Schild (à B 95 x H 29 mm)
 VFL-BRM4, 4 Taster mit Schild (à B 95 x H 21 mm)

80200

Schildeinlage, beschriftet nach Textvorgabe

33310

VFL-BEV Verbindungskabel Qwikbus

- ▶ zum Anschluss weiterer Klingelmodule in einem zweiten Modulträger

47501

Schlüssel AV3 aus Edelstahl

- ▶ Sicherheitsschlüssel zum Öffnen des Namensschildes



BLM333 Qwikbus Lautsprechermodul

- ▶ sprachgesteuertes Lautsprechermodul für Qwikbus 2-Draht-Technik
- ▶ integrierter Lichttaster (beleuchtet)
- ▶ für den Anschluss der Ruftastenmodule BRM und RTMB
- ▶ erweiterbar mit einem weiteren Modulträger
- ▶ Anschlussmöglichkeit für Türöffner

33300W
33300T
33300B
33300S
33300DG
33300A

VFL-BLM333 Qwikbus Audiomodul, weiß
 VFL-BLM333 Qwikbus Audiomodul, titan
 VFL-BLM333 Qwikbus Audiomodul, braun
 VFL-BLM333 Qwikbus Audiomodul, silber
 VFL-BLM333 Qwikbus Audiomodul, dunkelgrau-metallic
 VFL-BLM333 Qwikbus Audiomodul, anthrazit



33367

EAM333 Qwikbus Etagen-Anschluss-Mixer

- ▶ zur Erweiterung des Systems um Etagenürstationen mit zusätzlichem Sprechweg
- ▶ benötigtes Netzteil SNT333

- ▶ Modulträger/Gehäuse ab S. 116
- ▶ Serviceformular S. 119

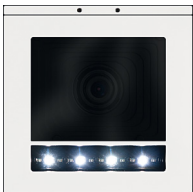

KMBC-3F Qwikbus Kamera-Modul*

- ▶ Komplettmodul, einsetzbar in Kombination mit Unterputztürstation
- ▶ für Qwikbus 2-Draht-Technik
- ▶ 1/3" SHARP-CCD-Sensor, 3,6mm Festobjektiv
- ▶ horizontal und vertikal schwenkbar +/- 30°
- ▶ Lichtempfindlichkeit 0,1 Lux
- ▶ zuschaltbare LED weiß bzw. IR-Beleuchtung
- ▶ zuschaltbare Taupunkt-Heizung
- ▶ Temperaturbereich -10°C bis +50°C
- ▶ empfohlene Einbauhöhe: 160 cm
- ▶ Spannungsversorgung über Busleitung

33377W
33377T
33377B
33377S
33377DG
33377A

VFL-KMBC-3F Qwikbus Kameramodul, weiß
 VFL-KMBC-3F Qwikbus Kameramodul, titan
 VFL-KMBC-3F Qwikbus Kameramodul, braun
 VFL-KMBC-3F Qwikbus Kameramodul, silber
 VFL-KMBC-3F Qwikbus Kameramodul, dunkelgrau-metallic
 VFL-KMBC-3F Qwikbus Kameramodul, anthrazit



KMD-60 Qwikbus Kamera-Modul*

- ▶ Komplettmodul, einsetzbar in Kombination mit Unterputz- und Aufputztürstation
- ▶ für Qwikbus 2-Draht-Technik
- ▶ 1/3" SHARP-CCD-Sensor, 3,6mm Festobjektiv
- ▶ horizontal und vertikal schwenkbar +/- 70°
- ▶ Lichtempfindlichkeit 0,1 Lux
- ▶ zuschaltbare LED weiß bzw. IR-Beleuchtung
- ▶ zuschaltbare Taupunkt-Heizung
- ▶ Temperaturbereich -10°C/+50°C
- ▶ empfohlene Einbauhöhe: 160 cm
- ▶ Spannungsversorgung über Busleitung

33388W
33388T
33388B
33388S
33388DG
33388A

VFL-KMD-60, Qwikbus Kameramodul, weiß
 VFL-KMD-60, Qwikbus Kameramodul, titan
 VFL-KMD-60, Qwikbus Kameramodul, braun
 VFL-KMD-60, Qwikbus Kameramodul, silber
 VFL-KMD-60 Qwikbus Kameramodul, dunkelgrau-metallic
 VFL-KMD-60, Qwikbus Kameramodul, anthrazit

* Empfohlene Einbauhöhe ca. 160 cm über Oberkante Fußboden



DBM40 Digitales Türrufmodul Qwikbus

- ▶ platzsparende Alternative zu Türstationen mit einzelnen Klingeltasten
- ▶ 3,5" Farbdisplay
- ▶ hinterleuchtete Bedientasten im Modul integriert
- ▶ elektronische Teilnehmerliste mit bis zu 500 Namen
- ▶ Programmierung am Gerät, über USB / Micro-SD-Karte
- ▶ Stromversorgung 12 V AC / 24 V DC
- ▶ Codemodul EMV3 als Erweiterung für Zifferneingabe optional

13607W
13607T
13607B
13607S
13607DG
13607A

VFL-DBM40, digitales Türrufmodul, weiß
 VFL-DBM40, digitales Türrufmodul, titan
 VFL-DBM40, digitales Türrufmodul, braun
 VFL-DBM40, digitales Türrufmodul, silber
 VFL-DBM40, digitales Türrufmodul, dunkelgrau-metallic
 VFL-DBM40, digitales Türrufmodul, anthrazit
 Die werksseitige Vorprogrammierung (Teilnehmerliste, Grafik etc.) bieten wir als Dienstleistung auf Anfrage an.



13608

DBM40 Extender

- ▶ ermöglicht Leitungslängen bis 150 Meter zwischen DBM40 und PC
- ▶ einfaches Aktualisieren der Namensliste im DBM40
- ▶ Lieferung inklusive DBM40 Extender Anschlussplatine für das DBM40
- ▶ Für den Betrieb wird zusätzlich benötigt:
 mindestens CAT-5 Kabelverbindung auf eine Netzwerkdose aufgelegt zwischen DBM40 und PC,
 Patchkabel zwischen Anschlussdose und DBM40 Extender,
 USB-B-Kabel zwischen DBM40 Extender und PC

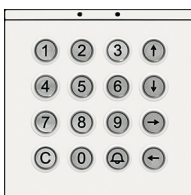

EMV3 Bedienmodul für digitale Kompakt-Türstation

- ▶ optionales Codemodul für die Ansteuerung des Display-Moduls VFL-DBM40
- ▶ Teilnehmerruf über direkte Eingabe eines Klingelcodes oder Auswahl aus der Namensliste mittels Pfeiltasten
- ▶ Display-Modul VFL-DBM40 unbedingt erforderlich, bitte mitbestellen
- ▶ integrierte Codeschloss-Funktion: Bei Eingabe eines programmierbaren Zahlencodes wird die Türöffnerfunktion ausgelöst

13603W
13603T
13603B
13603S
13603DG
13603A

VFL-EMV3, Bedienmodul, weiß
 VFL-EMV3, Bedienmodul, titan
 VFL-EMV3, Bedienmodul, braun
 VFL-EMV3, Bedienmodul, silber
 VFL-EMV3, Bedienmodul, dunkelgrau-metallic
 VFL-EMV3, Bedienmodul, anthrazit

- ▶ Modulträger/Gehäuse ab S. 116
- ▶ Serviceformular S. 119

Artikelnr.

Beschreibung/Ausführung



13060W
13060T
13060B
13060S
13060DG
13060A

Modul mit Schlüsselschalter

- ▶ mit 2 Schaltkontakten
- ▶ max. 24 V/2 A
- ▶ z. B. für Torsteuerung (öffnen/schließen)
- ▶ für Profil-Halbzylinder 10-30 (nicht im Modulpreis enthalten, bitte zusätzlich bestellen)

VFL-SSM, Schlüsselschalt-Modul, weiß
 VFL-SSM, Schlüsselschalt-Modul, titan
 VFL-SSM, Schlüsselschalt-Modul, braun
 VFL-SSM, Schlüsselschalt-Modul, silber
 VFL-SSM, Schlüsselschalt-Modul, dunkelgrau-metallic
 VFL-SSM, Schlüsselschalt-Modul, anthrazit

13061

Profil-Halbzylinder 10-30, für VFL-SSM, mit 2 Schlüsseln

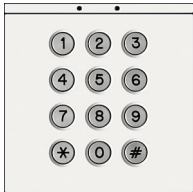

13029W
13029T
13029B
13029S
13029DG
13029A

Modul für elektronische Zutrittskontrolle mit Codeschloss

- ▶ Codemodul zum Eingeben von Zahlencodes
- ▶ im Grundpaket als komplette Stand-Alone Lösung, einschließlich externem Steuermodul ECB für Hutschienenmontage
- ▶ es können bis zu 125 fünfstellige Codes programmiert werden
- ▶ vandalismusgeschützte Metalltasten mit Ziffernbeschriftung
- ▶ Ausgang potenzialfreier Schaltkontakt 12 V/1 A
- ▶ erforderliche Spannungsversorgung 12 V AC/1 A (NTR201)

VFL-COMvasi, Codemodul, weiß
 VFL-COMvasi, Codemodul, titan
 VFL-COMvasi, Codemodul, braun
 VFL-COMvasi, Codemodul, silber
 VFL-COMvasi, Codemodul, dunkelgrau-metallic
 VFL-COMvasi, Codemodul, anthrazit

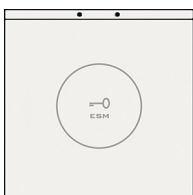

13502W
13502T
13502B
13502S
13502DG
13502A

Modul für elektronische Zutrittskontrolle mit elektronischem Schlüssel

- ▶ Sensormodul zum Auslesen der elektronischen Schlüssel
- ▶ im Grundpaket als komplette Stand-Alone Lösung, einschließlich externem Steuermodul ECB-PS
- ▶ es können bis zu 125 elektronische Schlüssel programmiert werden
- ▶ Ausgang potenzialfreier Schaltkontakt 12 V/1 A
- ▶ erforderliche Spannungsversorgung 12 V AC/1 A (NTR201)

VFL-ESM, Transponder-Lesemodul, weiß
 VFL-ESM, Transponder-Lesemodul, titan
 VFL-ESM, Transponder-Lesemodul, braun
 VFL-ESM, Transponder-Lesemodul, silber
 VFL-ESM, Transponder-Lesemodul, dunkelgrau-metallic
 VFL-ESM, Transponder-Lesemodul, anthrazit



13501

VFL-ES, elektronischer Schlüssel für VFL-ESM

- ▶ gekapseltes Gehäuse
- ▶ keine Batterie erforderlich

- ▶ Modulträger/Gehäuse ab S. 116
- ▶ Serviceformular S. 119

Artikelnr.

Beschreibung/Ausführung

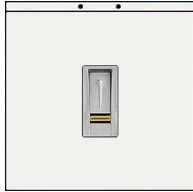

Modul für elektronische Zutrittskontrolle mit Fingerscan

- ▶ Scanmodul zum Lesen des Fingerabdrucks
- ▶ im Grundpaket als komplette Stand-Alone Lösung, einschließlich externem Steuermodul (Inneneinheit)
- ▶ Merkmalspeicherung von bis zu 99 Fingerabdrücken
- ▶ Stromausfallsicherheit und Manipulationsschutz
- ▶ empfohlene Einbauhöhe ca. 135 cm
- ▶ potenzialfreier Schaltkontakt 24 V AC/DC, 2 A
- ▶ erforderliche Spannungsversorgung der Inneneinheit 12-24 V AC/DC
- ▶ Leistungsaufnahme ca. 1 W
- ▶ Temperaturbereich -40°C bis +85°C
- ▶ Inneneinheit: Maß B 70 x H 85 x T 55 mm, für Hutschiennenmontage, 3 Teilungseinheiten

13031W
13031T
13031B
13031S
13031DG
13031A

VFL-FPM1, Fingerscan-Modul, weiß
 VFL-FPM1, Fingerscan-Modul, titan
 VFL-FPM1, Fingerscan-Modul, braun
 VFL-FPM1, Fingerscan-Modul, silber
 VFL-FPM1, Fingerscan-Modul, dunkelgrau-metallic
 VFL-FPM1, Fingerscan-Modul, anthrazit

Modul für elektronische Zutrittskontrolle mit Fingerscan

- ▶ wie VFL-FPM1, jedoch zwei potenzialfreie Schaltkontakte

13032W
13032T
13032B
13032S
13032DG
13032A

VFL-FPM2, Fingerscan-Modul, weiß
 VFL-FPM2, Fingerscan-Modul, titan
 VFL-FPM2, Fingerscan-Modul, braun
 VFL-FPM2, Fingerscan-Modul, silber
 VFL-FPM2, Fingerscan-Modul, dunkelgrau-metallic
 VFL-FPM2, Fingerscan-Modul, anthrazit

Modul für elektronische Zutrittskontrolle mit Fingerscan

- ▶ wie VFL-FPM1, jedoch vier potenzialfreie Schaltkontakte

13034W
13034T
13034B
13034S
13034DG
13034A

VFL-FPM4, Fingerscan-Modul, weiß
 VFL-FPM4, Fingerscan-Modul, titan
 VFL-FPM4, Fingerscan-Modul, braun
 VFL-FPM4, Fingerscan-Modul, silber
 VFL-FPM4, Fingerscan-Modul, dunkelgrau-metallic
 VFL-FPM4, Fingerscan-Modul, anthrazit



13000W
13000T
13000B
13000S
13000DG
13000A

Modul-Verriegelung (Ersatzteil)

VFL-MVR Verriegelung, weiß
 VFL-MVR Verriegelung, titan
 VFL-MVR Verriegelung, braun
 VFL-MVR Verriegelung, silber
 VFL-MVR Verriegelung, dunkelgrau-metallic
 VFL-MVR Verriegelung, anthrazit

13510

VFL-MS Schlüssel zum Öffnen der Module



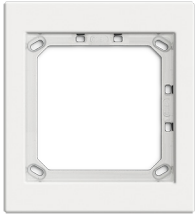

Varoflex Modulträger für die Modulaufnahme

- ▶ für Systemmodule, Modulmaß 100 x 100 mm
- ▶ senkrecht oder waagrecht montierbar
- ▶ zur Montage auf Unterputz- oder Aufputzgehäuse
- ▶ Gehäuse sowie passende Module bitte zusätzlich bestellen

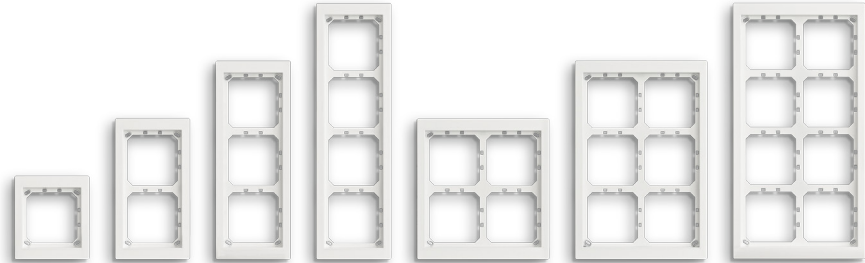

13101W
13101T
13101B
13101S
13101DG
13101A

1 Modulfeld, B 130 x H 144 x T 16 mm

VFL-MT1, Modulträger, weiß
 VFL-MT1, Modulträger, titan
 VFL-MT1, Modulträger, braun
 VFL-MT1, Modulträger, silber
 VFL-MT1, Modulträger, dunkelgrau-metallic
 VFL-MT1, Modulträger, anthrazit

13201W
13201T
13201B
13201S
13201DG
13201A

2 Modulfelder, einreihig, B 130 x H 244 x T 16 mm

VFL-MT2, Modulträger, weiß
 VFL-MT2, Modulträger, titan
 VFL-MT2, Modulträger, braun
 VFL-MT2, Modulträger, silber
 VFL-MT2, Modulträger, dunkelgrau-metallic
 VFL-MT2, Modulträger, anthrazit

13301W
13301T
13301B
13301S
13301DG
13301A

3 Modulfelder, einreihig, B 130 x H 344 x T 16 mm

VFL-MT3, Modulträger, weiß
 VFL-MT3, Modulträger, titan
 VFL-MT3, Modulträger, braun
 VFL-MT3, Modulträger, silber
 VFL-MT3, Modulträger, dunkelgrau-metallic
 VFL-MT3, Modulträger, anthrazit

13401W
13401T
13401B
13401S
13401DG
13401A

4 Modulfelder, einreihig, B 130 x H 444 x T 16 mm

VFL-MT4, Modulträger, weiß
 VFL-MT4, Modulträger, titan
 VFL-MT4, Modulträger, braun
 VFL-MT4, Modulträger, silber
 VFL-MT4, Modulträger, dunkelgrau-metallic
 VFL-MT4, Modulträger, anthrazit

13402W
13402T
13402B
13402S
13402DG
13402A

4 Modulfelder, zweireihig, B 230 x H 244 x T 16 mm

VFL-MT4/2, Modulträger, weiß
 VFL-MT4/2, Modulträger, titan
 VFL-MT4/2, Modulträger, braun
 VFL-MT4/2, Modulträger, silber
 VFL-MT4/2, Modulträger, dunkelgrau-metallic
 VFL-MT4/2, Modulträger, anthrazit

13602W
13602T
13602B
13602S
13602DG
13602A

6 Modulfelder, zweireihig, B 230 x H 344 x T 16 mm

VFL-MT6/2, Modulträger, weiß
 VFL-MT6/2, Modulträger, titan
 VFL-MT6/2, Modulträger, braun
 VFL-MT6/2, Modulträger, silber
 VFL-MT6/2, Modulträger, dunkelgrau-metallic
 VFL-MT6/2, Modulträger, anthrazit

13802W
13802T
13802B
13802S
13802DG
13802A

8 Modulfelder, zweireihig, B 230 x H 444 x T 16 mm

VFL-MT8/2, Modulträger, weiß
 VFL-MT8/2, Modulträger, titan
 VFL-MT8/2, Modulträger, braun
 VFL-MT8/2, Modulträger, silber
 VFL-MT8/2, Modulträger, dunkelgrau-metallic
 VFL-MT8/2, Modulträger, anthrazit

- ▶ Passende Module ab S. 110
- ▶ Serviceformular S. 119



Varoflex Gehäuse für die Unterputzmontage

- ▶ für Systemmodule, Modulmaß 100 x 100 mm
- ▶ senkrecht oder waagrecht montierbar
- ▶ Unterputzgehäuse Kunststoff
- ▶ Modulträger bitte zusätzlich bestellen (S. 118)



13110	1 Modulfelder VFL-UPG1, B 112 x H 112 x T 40 mm
13210	2 Modulfelder, einreihig VFL-UPG2, B 112 x H 212 x T 40 mm
13310	3 Modulfelder, einreihig VFL-UPG3, B 112 x H 312 x T 40 mm
13410	4 Modulfelder, einreihig VFL-UPG4, B 112 x H 412 x T 40 mm
13420	4 Modulfelder, zweireihig VFL-UPG4/2, B 212 x H 212 x T 40 mm
13620	6 Modulfelder, zweireihig VFL-UPG6/2, B 212 x H 312 x T 40 mm
13820	8 Modulfelder, zweireihig VFL-UPG8/2, B 212 x H 412 x T 40 mm,



	Wetterschutz für UP- und AP-Stationen (bitte Größe des Modulträgers angeben)
13062W	VFL-WS Wetterschutzrahmen, weiß
13062T	VFL-WS Wetterschutzrahmen, titan
13062B	VFL-WS Wetterschutzrahmen, braun
13062S	VFL-WS Wetterschutzrahmen, silber
13062DG	VFL-WS Wetterschutzrahmen, dunkelgrau-metallic
13062A	VFL-WS Wetterschutzrahmen, anthrazit



Varoflex Gehäuse für die Aufputzmontage

- ▶ für Systemmodule, Modulmaß 100 x 100 mm
- ▶ senkrecht oder waagrecht montierbar
- ▶ Aufputzgehäuse Aluminium-Druckguß lackiert
- ▶ Modulträger bitte zusätzlich bestellen (S.118)



13115W
13115T
13115B
13115S
13115DG
13115A

1 Modulfeld, B 130 x H 144 x T 26 mm

- VFL-APG1, AP-Gehäuse, weiß
- VFL-APG1, AP-Gehäuse, titan
- VFL-APG1, AP-Gehäuse, braun
- VFL-APG1, AP-Gehäuse, silber
- VFL-APG1, AP-Gehäuse, dunkelgrau-metallic
- VFL-APG1, AP-Gehäuse, anthrazit

13215W
13215T
13215B
13215S
13215DG
13215A

2 Modulfelder, einreihig, B 130 x H 244 x T 26 mm

- VFL-APG2, AP-Gehäuse, weiß
- VFL-APG2, AP-Gehäuse, titan
- VFL-APG2, AP-Gehäuse, braun
- VFL-APG2, AP-Gehäuse, silber
- VFL-APG2, AP-Gehäuse, dunkelgrau-metallic
- VFL-APG2, AP-Gehäuse, anthrazit

13315W
13315T
13315B
13315S
13315DG
13315A

3 Modulfelder, einreihig, B 130 x H 344 x T 26 mm

- VFL-APG3, AP-Gehäuse, weiß
- VFL-APG3, AP-Gehäuse, titan
- VFL-APG3, AP-Gehäuse, braun
- VFL-APG3, AP-Gehäuse, silber
- VFL-APG3, AP-Gehäuse, dunkelgrau-metallic
- VFL-APG3, AP-Gehäuse, anthrazit

13415W
13415T
13415B
13415S
13415DG
13415A

4 Modulfelder, einreihig, B 130 x H 444 x T 26 mm

- VFL-APG4, AP-Gehäuse, weiß
- VFL-APG4, AP-Gehäuse, titan
- VFL-APG4, AP-Gehäuse, braun
- VFL-APG4, AP-Gehäuse, silber
- VFL-APG4, AP-Gehäuse, dunkelgrau-metallic
- VFL-APG4, AP-Gehäuse, anthrazit

13425W
13425T
13425B
13425S
13425DG
13425A

4 Modulfelder, zweireihig, B 230 x H 244 x T 26 mm

- VFL-APG4/2, AP-Gehäuse, weiß
- VFL-APG4/2, AP-Gehäuse, titan
- VFL-APG4/2, AP-Gehäuse, braun
- VFL-APG4/2, AP-Gehäuse, silber
- VFL-APG4/2, AP-Gehäuse, dunkelgrau-metallic
- VFL-APG4/2, AP-Gehäuse, anthrazit

13625W
13625T
13625B
13625S
13625DG
13625A

6 Modulfelder, zweireihig, B 230 x H 344 x T 26 mm

- VFL-APG6/2, Modulträger, weiß
- VFL-APG6/2, Modulträger, titan
- VFL-APG6/2, Modulträger, braun
- VFL-APG6/2, Modulträger, silber
- VFL-APG6/2, Modulträger, dunkelgrau-metallic
- VFL-APG6/2, Modulträger, anthrazit

13825W
13825T
13825B
13825S
13825DG
13825A

8 Modulfelder, zweireihig, B 230 x H 444 x T 26 mm

- VFL-APG8/2, Modulträger, weiß
- VFL-APG8/2, Modulträger, titan
- VFL-APG8/2, Modulträger, braun
- VFL-APG8/2, Modulträger, silber
- VFL-APG8/2, Modulträger, dunkelgrau-metallic
- VFL-APG8/2, Modulträger, anthrazit

- ▶ Passende Module ab S. 110
- ▶ Serviceformular S. 119



Montagearten

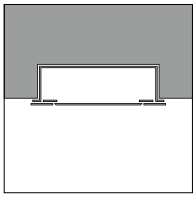

Frontüberstand UP

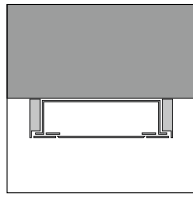

Gehäuse AP

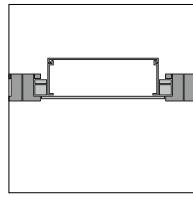

Türpaneel

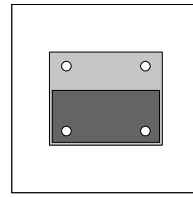

Stele freistehend



Türkommunikation und Zutrittskontrolle



MKK



MKV



MGM-TT33
MGM-KIL33



MVC-KRBC-3F
MVC-KIC-3F



MVC-KRBC-60



MKD-DBM40



MKD-EMV3
(für DBM40)

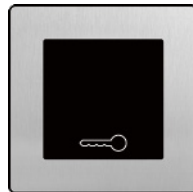

MES-L1



MEF-L

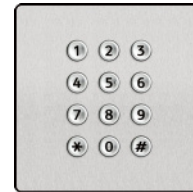

MEK-L1



MBR-L1



MZS-SSM

Materialien und Oberflächen



Edelstahl gebürstet



Das System

Moduflex Türstationen sind modular aufgebaut. Einzelne Funktionsmodule können nachgerüstet oder nachträglich gewechselt werden. Rahmen und Module aus robustem Edelstahl sorgen in Verbindung mit speziell entwickelten Funktionselementen für lange Haltbarkeit und ausgezeichneten Schutz gegen Vandalismus. Die flächenbündigen Funktionselemente, der feine, hochwertige Edelstahl sowie das außergewöhnliche Design stellen die wertige, langlebige Interpretation einer Außentürstation dar.

Einsatzbereiche

Türstationen der Linie Moduflex können für Auf- oder Unterputzmontage oder als Türpaneel zum passgenauen Einbau in Pfosten-Riegel-Konstruktionen realisiert werden. Eine Sonderform freistehender Anlagen ist die Multifunktionsstele. Die Funktionen für Türkommunikation und Zutrittskontrolle lassen sich auch mit Brieffächern und Beschilderung kombinieren. Komplettdesigns für Audio- und Videosprechanlagen sowie für Zutrittskontrolle haben die elektronischen Komponenten bereits ab Werk integriert. Durch das modulare und systemoffene Prinzip eignet sich Moduflex besonders, wenn das konkrete Produkt für die Kommunikationstechnik zum Zeitpunkt der Planung oder Installation noch nicht feststeht und erst später entschieden werden soll.

Funktionalität und Eigenschaften

- ▶ modular aufgebaute Tür-/Etagenstationen und Multifunktionsstelen
- ▶ innovatives Design mit einer klaren Formensprache
- ▶ höchste Vandalismusschutz-Stufe AV3-B mit dem von Lippert patentierten System
- ▶ flächenbündige Module und Funktionselemente für wenig Angriffsfläche
- ▶ Funktionsmodule lassen sich flexibel nachrüsten oder austauschen
- ▶ Standardausführungen und individuelle Sonderlösungen verfügbar
- ▶ Beschriftungen mit Straßennamen, Hausnummern, Firmenlogos ab Werk
- ▶ perfekte Integration von Technikkomponenten für Sprechanlagen und Zutrittskontrolle ab Werk
- ▶ Einbau für Elemente von Drittherstellern auf Anfrage prüfbar

Material und Oberflächen

- ▶ Fronten und Stelenkorpusse Edelstahl gebürstet
- ▶ Modulfronten Edelstahl gebürstet
- ▶ Sonderausführungen auf Anfrage
- ▶ sorgfältige, materialgerechte Verarbeitung

Kombinationen

Für echte Lösungen aus einer Hand stehen zwei leistungsfähige und bewährte Systeme aus eigener Entwicklung zur Kombination ab Werk zur Verfügung. Für Zweidraht-Busanlagen stellt Qwikbus eine der besten, in tausenden Installationen bewährte Lösung dar. Intelliport arbeitet mit nativer IP-Technik für netzwerkbasierte Sprechanlagen. Codemodul, Kartenleser oder Fingerscanner binden zeitgemäße Zugangssteuerung nahtlos in die Designlinie ein.

Zur Ergänzung kann Moduflex ideal mit Briefkastensystemen der Designlinie Basic sowie mit dem Infosystem Signoplan kombiniert werden.

Standard- und Sonderlösungen

Standardausführungen sind als Katalogartikel verfügbar. Nutzen Sie bitte unseren Planungsservice für individuelle Sonderlösungen und übersenden Sie uns Ihre Entwürfe und Anforderungen. Hierzu hilft Ihnen auch das Serviceformular auf S. 131. Unsere Planungsspezialisten unterstützen Sie gern.

Artikelnr. Preis € RG Beschreibung/Ausführung

Moduleinsätze für System Moduflex

- ▶ MFL Moduleinsätze für System Moduflex
- ▶ Modulmaß 112 x 112 mm
- ▶ Modulfront Edelstahl gebürstet
- ▶ Komplettmodule für hauseigene Sprechanlagen und Zutrittskontrolle mit werksseitig integrierter und im Modulpreis enthaltener Technikkomponente
- ▶ Einsatz von Fremdtechnik optional (Leermodule ohne Technikkomponente, diese ist in den Modulpreisen nicht enthalten); bitte Eignung und Abmessungen prüfen; bei Fragen sprechen Sie gern unsere Servicemitarbeiter an
- ▶ Beschriftungen für Namensschilder, Hausnummern etc. bitte gesondert beauftragen; im Modulpreis nicht enthalten
- ▶ passende Gehäuse für UP- oder AP-Montage bzw. Multifunktionsstelen bitte zusätzlich bestellen (S. 129/130)

Klingelmodule hinterleuchtet

- ▶ vandalismusgeschützt; System AV3-B
- ▶ Edeltastertaster mit Namensschild aus Spezialkunststoff, flächenbündig
- ▶ sekundenschneller Einlagenwechsel von vorn
- ▶ Schilder hinterleuchtet mit LED weiß
- ▶ Modulfront Edelstahl gebürstet

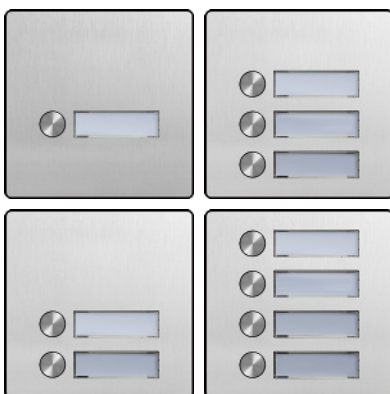

211.11.21	121,00	4	MKK-1, 1 Taster mit Namensschild
211.12.21	144,00	4	MKK-2, 2 Taster mit Namensschild
211.13.21	164,00	4	MKK-3, 3 Taster mit Namensschild
211.14.21	186,00	4	MKK-4, 4 Taster mit Namensschild
010.38.00	5,00	4	Text-Eingravur für Schildeinlage AV3/AV3-B
409.70.04	22,50	4	Etiketten für Selbstbeschriftung, 3 Bogen à 88 Stück





Klingelmodule mit Vollmetallschild

- ▶ vandalismusgeschützt
- ▶ Edeltastertaster und Namensschild aus Vollmetall, flächenbündig
- ▶ Schildwechsel rückseitig
- ▶ Modulfront Edelstahl gebürstet



211.21.21	149,00	4	MKV-1, 1 Taster mit Schild
211.22.21	170,00	4	MKV-2, 2 Taster mit Schild
010.43.61	23,60	4	Text-Lasergravur Namensschild, Frutiger, 1 bis 2-zeilig

- ▶ Systemrahmen/Stelen S. 129/130
- ▶ Serviceformular S. 131

Artikelnr.	Preis €	RG	Beschreibung/Ausführung	
			Module für Lautsprecher <ul style="list-style-type: none"> ▶ Edelstahlmodul mit als Ring ausgebildetem Design-Sprechgitter ▶ mit integrierter Systemkomponente für Qwikbus und Intelliport Sprechanlagen (im Modulpreis enthalten) ▶ Modulfront Edelstahl gebürstet 	
535.11.21	253,00	3	MGM-TT33 Komplettmodul, mit Qwikbus Lautsprecher TT33-3, bis 24 Taster direkt (Details S.36)	
515.16.21	709,00	3	MGM-KIL33 Komplettmodul, mit Intelliport Lautsprecher KIL33, bis 30 Taster direkt (Details S.66)	
			Module für Videokameras* <ul style="list-style-type: none"> ▶ Edelstahlmodul mit passgenauem Ausschnitt für Kamerafenster ▶ mit integrierter Systemkomponente für Qwikbus und Intelliport Sprechanlagen (im Modulpreis enthalten) ▶ Modulfront Edelstahl gebürstet 	
531.12.21	675,00	3	MVC-KRBC-3F Komplettmodul, mit Qwikbus Kamera KRBC-3F, flächenbündig (Details S.36)	
511.16.21	675,00	3	MVC-KIC-3F Komplettmodul, mit Intelliport Kamera KIC-3F, flächenbündig (Details S.66)	
531.13.21	675,00	3	MVC-KRBC-60 Komplettmodul, mit Qwikbus Kamera KRBC-60, Minidome (Details S.37)	
				
			Module für digitale Kompakt-Türstation <ul style="list-style-type: none"> ▶ platzsparende Alternative zu Türstationen mit einzelnen Klingeltastern ▶ für Qwikbus Sprechanlagen mit integrierter Systemkomponente (im Modulpreis enthalten) ▶ MKD-DBM40 über 3 Steuertasten bedienbar ▶ MDK-EMV3 als optionales Erweiterungsmodul für Direktwahl und integrierter Zahlencode-Funktion zum Auslösen eines elektrischen Türöffners ▶ Modulfront Edelstahl gebürstet ▶ werksseitige Programmierung (Teilnehmerliste, Grafik etc.) als Dienstleistung auf Anfrage ▶ für individuelle Anlagenplanung und -kalkulation beraten wir Sie gern 	
	535.24.21	702,00	3	MKD-DBM40 Komplettmodul für Qwikbus Sprechanlagen, mit digitalem Türrufmodul DBM40, für bis zu 500 Teilnehmer, 3,5" Color-Display, flächenbündig (Details S.38)
	535.23.21	518,00	3	MDK-EMV3 Eingabemodul für MKD-DBM40, Teilnehmerruf über direkte Eingabe eines Klingelcodes und integrierte Codeschloss-Funktion (Details S. 38)

* Empfohlene Einbauhöhe ca. 160 cm über Oberkante Fußboden



Module für elektronische Zugangskontrolle mit Transponderschlüssel (RFID-Technik)

- ▶ Schlüsselleser zur Auslösung von Schaltvorgängen
- ▶ zur Anbindung an elektronische Schließsysteme
- ▶ Edelstahlmodul mit flächenbündigem Inlay aus Acrylglas dunkel und Schlüsselssymbol
- ▶ mit integriertem RFID-Lesegerät für Zutrittskontrolle (im Modulpreis enthalten)
- ▶ abgesetzte Steuereinheit
- ▶ erforderliche Spannungsversorgung 12 V / 1 A (z. B. mit KNG12, Art.-Nr. 591.14.00)
- ▶ Ausgang potenzialfreier Schaltkontakt max. 24 V / 2 A
- ▶ Modulfront Edelstahl gebürstet
- ▶ vernetzte, zentral administrierbare Lösungen auf Anfrage
- ▶ für individuelle Anlagenplanung und -kalkulation beraten wir Sie gern

561.13.21 486,00 4 MES-L1 Kompletต์modul als Stand-Alone-Lösung, mit RFID-Lesegerät Lippert ZES-L1, bis zu 125 Schlüssel programmierbar



561.14.21 12,00 4 ZES-LK Elektronischer Schlüssel (Transponderchip) für ZES-L1/MES-L1 Lesegeräte, als Schlüsselanhänger



Module für elektronische Zugangskontrolle mit Fingerscan (Biometrie-Technik)

- ▶ Fingerscanner zur Auslösung von Schaltvorgängen
- ▶ zur Anbindung an elektronische Schließsysteme
- ▶ Edelstahlmodul mit integrierter Scannereinheit für Zutrittskontrolle (im Modulpreis enthalten)
- ▶ abgesetzte Steuereinheit
- ▶ erforderliche Spannungsversorgung 12 V / 1 A (z. B. mit KNG12, Art.-Nr. 591.14.00)
- ▶ Ausgang potenzialfreier Schaltkontakt max. 24 V / 2 A
- ▶ Modulfront Edelstahl gebürstet, Scannereinheit silberfarben
- ▶ vernetzte, zentral administrierbare Lösungen auf Anfrage
- ▶ für individuelle Anlagenplanung und -kalkulation beraten wir Sie gern

571.12.21 948,00 4 MEF-L1 Kompletต์modul als Stand-Alone-Lösung, mit Fingerscanner Lippert ZEF-L1, bis zu 100 Fingerabdrücke speicherbar, 2 Relaiskontakte mit Parallelschaltung, mit Fernbedienung zum Löschen aller gespeicherten Informationen

571.14.21 1.115,00 4 MEF-L2 Kompletต์modul als Stand-Alone-Lösung, mit Fingerscanner Lippert ZEF-L2, bis zu 100 Fingerabdrücke speicherbar, 2 Relaiskontakte einzeln ansteuerbar, mit Fernbedienung zum Zuweisen und Löschen von Fingerabdrücken zu bestimmten Speicherplätzen

571.16.21 1.245,00 4 MEF-L4 Kompletต์modul als Stand-Alone-Lösung, mit Fingerscanner Lippert ZEF-L4, bis zu 100 Fingerabdrücke speicherbar, 4 Relaiskontakte einzeln ansteuerbar, mit Fernbedienung zum Zuweisen und Löschen von Fingerabdrücken zu bestimmten Speicherplätzen

- ▶ Systemrahmen/Stelen S. 129/130
- ▶ Serviceformular S. 131

Artikelnr. Preis € RG Beschreibung/Ausführung



Module für elektronische Zugangskontrolle mit Codeschloss (PIN-Technik)

- ▶ Codemodul zum Eingeben von Zahlencodes zur Auslösung von Schaltvorgängen
- ▶ zur Anbindung an elektronische Schließsysteme
- ▶ Edelstahlmodul mit integrierter Ziffernstatatur für Zutrittskontrolle (im Modulpreis enthalten)
- ▶ abgesetzte Steuereinheit
- ▶ erforderliche Spannungsversorgung 12 V / 1 A (z. B. mit KNG12, Art.-Nr. 591.14.00)
- ▶ Ausgang potenzialfreier Schaltkontakt max. 24 V / 2 A
- ▶ Modulfront Edelstahl gebürstet
- ▶ vernetzte, zentral administrierbare Lösungen auf Anfrage
- ▶ für individuelle Anlagenplanung und -kalkulation beraten wir Sie gern

551.34.21 615,00 4 MEK-L1 Kompletmodul als Stand-Alone-Lösung, mit Codemodul Lippert ZEK-L1, bis zu 125 fünfstellige Codes programmierbar, Tasten Edelstahl poliert und weiß hinterleuchtet



Modul mit Schlüsselschalter für Profilzylinder

- ▶ Schlüsselschalter zum Auslösung von Schaltvorgängen, z. B. für Torsteuerung (öffnen/schließen)
- ▶ Edelstahlmodul mit Ausschnitt für Profilhalbzylinder 10-30 (PHZ im Modulpreis nicht enthalten)
- ▶ potenzialfreier Schaltkontakt 250V / 10A
- ▶ Modulfront Edelstahl gebürstet

551.21.21 278,00 4 MZS-SSM Schlüsselschaltmodul
613.06.10 25,00 4 PHZ Profil-Halbzylinder 10-30, für MEZ-SSM







Module mit Bewegungsmelder (Radar-Technik)

- ▶ Modul mit Bewegungsmelder zur Erfassung von Bewegungen und Auslösung von Schaltvorgängen
- ▶ Edelstahlmodul mit flächenbündigem Inlay aus Acrylglas dunkel und Radarsymbol
- ▶ mit integriertem Gerät für Bewegungserfassung (im Modulpreis enthalten)
- ▶ erforderliche Spannungsversorgung 12 V / 1 A (z. B. mit KNG12, Art.-Nr. 591.14.00)
- ▶ Einsatz im Kleinspannungsbereich: Ausgang potenzialfreier Schaltkontakt 24 V / 2 A
- ▶ Modulfront Edelstahl gebürstet
- ▶ für individuelle Anlagenplanung und -kalkulation beraten wir Sie gern

581.11.21 408,00 4 MBR-L1 Kompletmodul nicht vernetzbar, mit Bewegungsmelder GBR-L1

581.21.21 473,00 4 MBR-L1V Kompletmodul vernetzbar, mit Bewegungsmelder GBR-L1V

	Artikelnr.	Preis €	RG	Beschreibung/Ausführung
				Infomodule ▶ Schildmodule für Beschriftungen mit Hausnummer, Logo etc. ▶ ggf. Beleuchtung mit LED weiß, 12 V ▶ Beschriftungen bitte gesondert beauftragen; im Modulpreis nicht enthalten
	211.61.21	240,00	4	MIV-1, Vollschild mit Lichtleiste LED weiß, Edelstahl gebürstet
	211.62.21	30,00	4	MIV-2, Vollschild ohne Lichtleiste, Edelstahl gebürstet
	010.41.61	36,00	4	Lasergravur je Zeichen, Frutiger, schwarz
	211.63.21	49,00	4	MIV-3, Vollschild für ausgelaserte Zeichen, hinterleuchtet mit LED weiß, Edelstahl gebürstet
	010.42.00	94,00	4	Auslaserung je Zeichen, Normschrift, mit Acrylglas grau hinterlegt
	211.66.21	195,00	4	MIK-1, Großfläche mit Acrylglasfeld 71 x 71 mm, hinterleuchtet mit LED weiß, Edelstahl gebürstet
	010.45.00	11,00	4	Schildeinlage beschriftet, für MIK-1 Infomodul

				Sonstige Module ▶ Sonstige Module ▶ für spezielle Anforderungen ▶ Modulfront Edelstahl gebürstet
	211.91.21	30,00	4	MXB Blindmodul, für Erweiterung etc
	211.92.21	84,00	4	MXL Leermodul mit Hohlwanddose Ø 68mm/Tiefe 45 mm
	211.99.21	a. A.	4	MXX Sondermodul für spezielle Anwendungen oder Komponenten

- ▶ Systemrahmen/Stelen S. 129/130
- ▶ Serviceformular S. 131

Außenstationen | Moduflex | Gehäuse-Rahmenkombinationen

Artikelnr. Preis € RG Beschreibung/Ausführung



Moduflex Gehäuse-Rahmenkombinationen

- ▶ für Moduflex Systemmodule, Modulmaß 112 x 112 mm
- ▶ für Unterputz- oder Aufputzmontage
- ▶ verdeckte Befestigung der Frontplatte, inklusive Systemrahmen für die Modulaufnahme
- ▶ Überstand der Frontplatte ca. 9 mm umlaufend
- ▶ Unterputzkasten Stahlblech verzinkt
- ▶ Aufputzgehäuse Edelstahl gebürstet
- ▶ Frontplatte Edelstahl gebürstet
- ▶ passende Module bitte zusätzlich bestellen

Montageart Front B x H (mm) Gehäuse B x H x T (mm)

					1 Modulfeld	
	Artikelnr.	Preis €	RG	Montageart	Front B x H (mm)	Gehäuse B x H x T (mm)
	213.01.21	157,00	4	UP	172 x 172	138 x 145 x 50
	214.01.21	396,00	4	AP	176 x 176	174 x 174 x 50

					2 Modulfelder senkrecht	
	Artikelnr.	Preis €	RG	Montageart	Front B x H (mm)	Gehäuse B x H x T (mm)
	213.02.21	167,00	4	UP	172 x 294	138 x 267 x 50
	214.02.21	425,00	4	AP	176 x 298	174 x 296 x 50

					2 Modulfelder waagrecht	
	Artikelnr.	Preis €	RG	Montageart	Front B x H (mm)	Gehäuse B x H x T (mm)
	213.32.21	167,00	4	UP	294 x 172	260 x 145 x 50
	214.32.21	425,00	4	AP	298 x 176	296 x 174 x 50

					3 Modulfelder senkrecht	
	Artikelnr.	Preis €	RG	Montageart	Front B x H (mm)	Gehäuse B x H x T (mm)
	213.03.21	178,00	4	UP	172 x 416	138 x 389 x 50
	214.03.21	458,00	4	AP	176 x 420	174 x 418 x 50

					3 Modulfelder waagrecht	
	Artikelnr.	Preis €	RG	Montageart	Front B x H (mm)	Gehäuse B x H x T (mm)
	213.33.21	178,00	4	UP	416 x 172	383 x 145 x 50
	214.33.21	458,00	4	AP	420 x 176	418 x 174 x 50

					4 Modulfelder	
	Artikelnr.	Preis €	RG	Montageart	Front B x H (mm)	Gehäuse B x H x T (mm)
	213.04.21	196,00	4	UP	294 x 294	260 x 267 x 50
	214.04.21	490,00	4	AP	298 x 298	296 x 296 x 50

					6 Modulfelder senkrecht	
	Artikelnr.	Preis €	RG	Montageart	Front B x H (mm)	Gehäuse B x H x T (mm)
	213.06.21	225,00	4	UP	294 x 416	260 x 389 x 50
	214.06.21	537,00	4	AP	298 x 420	296 x 418 x 50

					6 Modulfelder waagrecht	
	Artikelnr.	Preis €	RG	Montageart	Front B x H (mm)	Gehäuse B x H x T (mm)
	213.36.21	225,00	4	UP	416 x 294	382 x 267 x 50
	214.36.21	537,00	4	AP	420 x 298	418 x 296 x 50

					9 Modulfelder	
	Artikelnr.	Preis €	RG	Montageart	Front B x H (mm)	Gehäuse B x H x T (mm)
	213.09.21	257,00	4	UP	416 x 416	382 x 389 x 50
	214.09.21	590,00	4	AP	420 x 420	418 x 418 x 50

- ▶ Passende Module ab S. 124
- ▶ Serviceformular S. 131

Artikelnr. Preis € RG Beschreibung/Ausführung

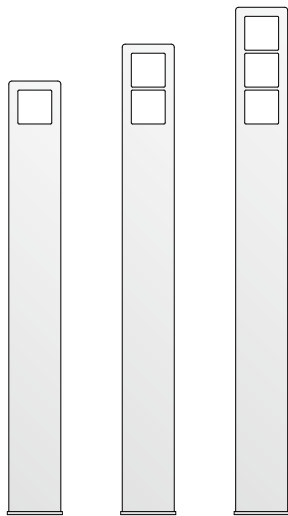

MSM

MSM Moduflex Kommunikationsstelen

- ▶ für Moduflex Systemmodule,
- ▶ Modulmaß 112 x 112 mm
- ▶ im Standard Revisionszugang rückseitig
- ▶ Fußplatte hinten überstehend; zwei geschützte Befestigungsbohrungen im Innenbereich
- ▶ Front und Korpus Edelstahl gebürstet
- ▶ passende Module bitte zusätzlich bestellen

Ausführungen mit Brieffach:

- ▶ Postgut stehend, frontseitige Entnahme
- ▶ Einwurfklappe frontbündig, mit Griffleiste
- ▶ Entnahme-Kipptür mit Öffnungsbegrenzung

Kommunikationsstele mit Modulrahmen

1-spaltig

291.01.21	1.456,00	4	MSM-K1, B 180 x H 1424 x T 84 mm, 1 Modulplatz
291.02.21	1.506,00	4	MSM-K2, B 180 x H 1546 x T 84 mm, 2 Modulplätze
291.03.21	1.537,00	4	MSM-K3, B 180 x H 1668 x T 84 mm, 3 Modulplätze

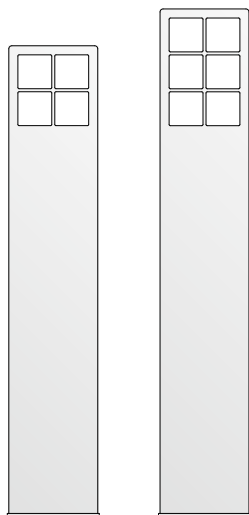

Kommunikationsstele mit Modulrahmen

2-spaltig

291.04.21	1.813,00	4	MSM-K4, B 300 x H 1546 x T 84 mm, 4 Modulplätze
291.06.21	1.906,00	4	MSM-K6, B 300 x H 1668 x T 84 mm, 6 Modulplätze

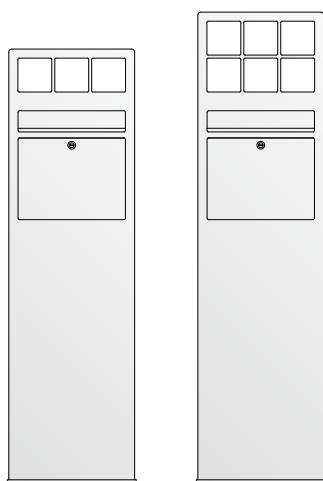

Multifunktionsstele mit Brieffach und Modulrahmen

3-spaltig

291.23.21	3.241,00	4	MSM-B3, B 425 x H 1424 x T 125 mm, 3 Modulplätze
291.26.21	3.381,00	4	MSM-B6, B 425 x H 1546 x T 125 mm, 6 Modulplätze

- ▶ Passende Module ab S. 124
- ▶ Serviceformular S. 131

Absender _____
 Kd.-Nr. _____

Firma _____

Ansprechpartner _____ Telefon _____

Straße _____ Telefax _____

Land - PLZ - Ort _____ E-Mail _____

Projekt _____ Datum _____

**Serviceformular
 Moduflex**

STR Service Fax: +49 (0)2762-9316-18

Dieses Formular bitte kopieren oder herunterladen aus dem Internet: str-elektronik.de

Bitte übersenden Sie mir Katalog und Preisliste.

Ich benötige technische Informationen.

Aufteilung

- Module nebeneinander
- Module untereinander

Front

- Moduleinsätze/Rahmen
- Edelstahl gebürstet







Typ

- Unterputz
- Aufputz
- Türpaneel
- freistehend (Stele)

Skizze / Bemerkungen / Beschriftung siehe Anlage

Moduleinsätze



Klingel

-  1er Klingel Schild
 hinterleuchtet
-  2er Klingel Schild
 hinterleuchtet
-  3er Klingel Schild
 hinterleuchtet
-  4er Klingel Schild
 hinterleuchtet
-  1er Klingel Metallschild
 hinterleuchtet
-  2er Klingel Metallschild
 hinterleuchtet



System-Lautsprecher

-  Komplettd modul
 Qwikbus TT33
- Komplettd modul
 Intelliport KIL33





Videokameras

-  Qwikbus 3F
 Komplettd modul
 Intelliport KIC33
 Komplettd modul
-  Qwikbus DC60
 Komplettd modul





Zutrittskontrolle

-  Fingerscan-
 Komplettd modul*
-  Kartenleser-
 Komplettd modul*
-  Codeschloss-
 Komplettd modul*

Info

-  Hausnummer eingraviert
 mit Lichtleiste
-  Hausnummer eingraviert
 ohne Lichtleiste
-  Hausnummer durchgraviert
 hinterleuchtet
-  Infofeld
 hinterleuchtet

Sonstige

-  Komplettd modul*
 Qwikbus DBM40
-  Komplettd modul*
 Bewegungsmelder
-  Blindmodul
-  Sonder



Montagearten

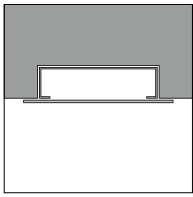

Frontüberstand UP

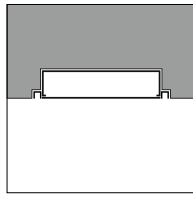

Schattenfuge AP

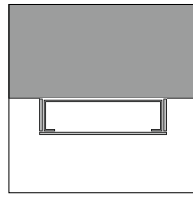

Verkleidung AP

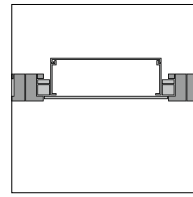

Türpaneel



Türkommunikation und Zutrittskontrolle



Klingeltaster



Lichttaster



Sprechgitter

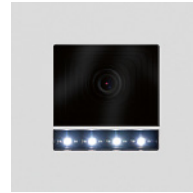

Kamera



Kamera



Türrufmodul

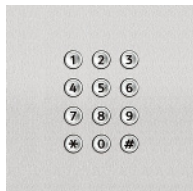

Codemodul

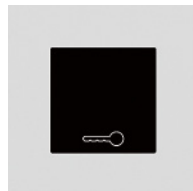

RFID-Leser

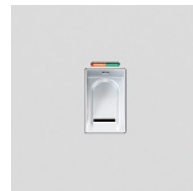

Fingerscanner



Bewegungsmelder

Materialien und Oberflächen



Aluminium
eloxiert silber



farbeschichtet
Sonderfarben

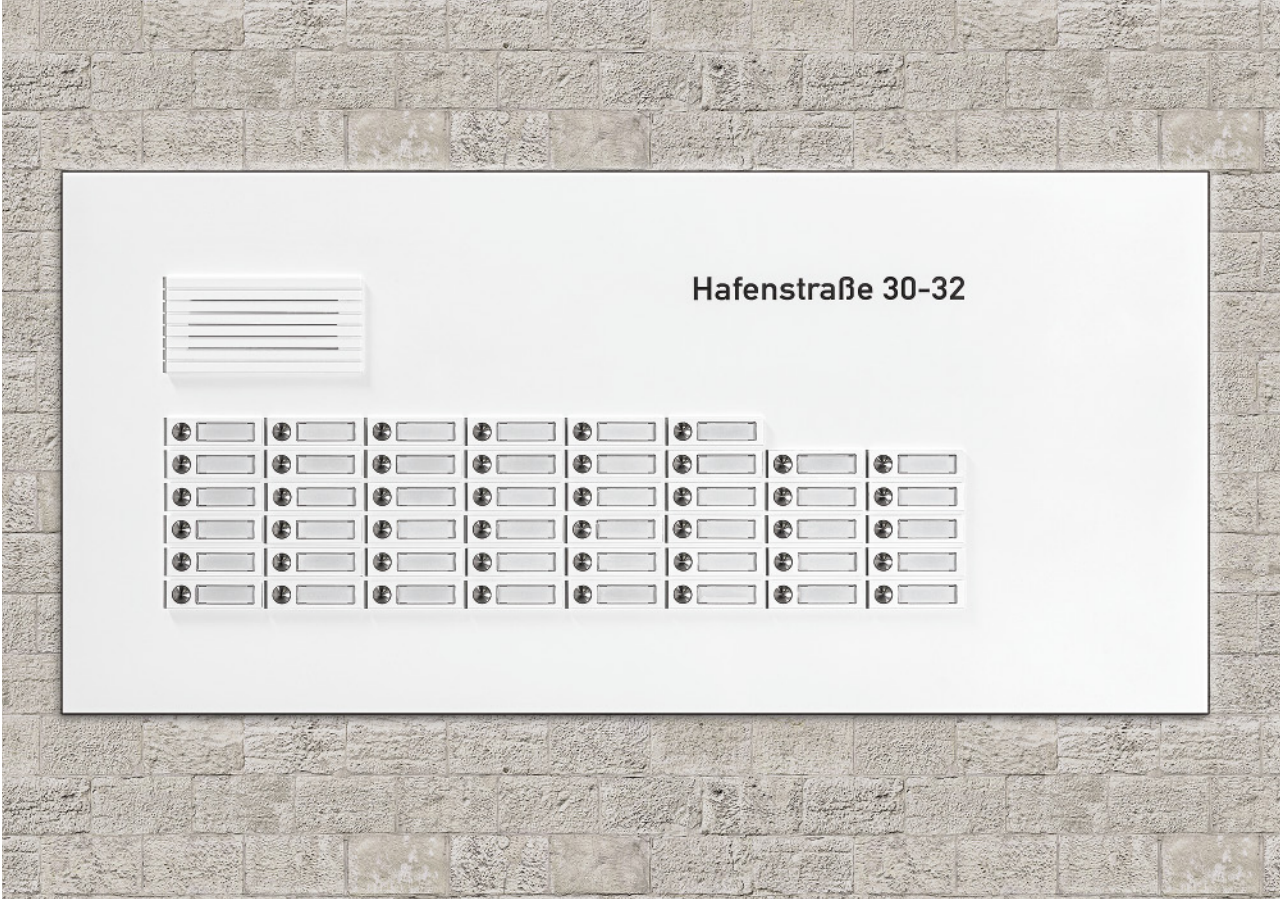

Das System

Langlebig und sehr widerstandsfähig präsentiert sich die Produktlinie Alumira. Auch bei Alumira kommt das patentierte Vandalismusschutzsystem AV3 zum Einsatz. Fronten und Tasterrahmen sind aus robustem Aluminium.

Einsatzbereiche

Alumira eignet sich besonders im Objektbereich des Wohnungsbaus. Neben der Aufputz- oder Unterputzmontage können Anlagen auch als Türpaneel oder freistehend realisiert werden. Individuelle Maße sind ebenso möglich, wie die passgenaue Integration von STR Systemtechnik oder Komponenten fremder Hersteller. So kann vorhandene Sprechtechnik in einer neuen Türstation weitergenutzt werden.

Funktionalität und Eigenschaften

- ▶ Türstationen in Standard- und Sonderausführungen
- ▶ Standardausführungen Serien 300 und 301 im Schnelllieferprogramm verfügbar
- ▶ Vandalismusschutz-Stufe AV3 mit dem patentierten System
- ▶ Sprechgitter und Tasterrahmen aus widerstandsfähigem, massivem Aluminium
- ▶ individuelle Maße und geometrische Sonderformen realisierbar
- ▶ Beschriftungen mit Straßennamen, Hausnummern, Firmenlogos erfolgen im werks-eigenen Beschriftungsstudio
- ▶ perfekte Integration der Lippert Systemtechnik wie Lautsprecher- und Kamera-einheiten, Komponenten für Zutrittskontrolle sowie Bewegungsmelder
- ▶ als systemoffenes Produkt ermöglicht Alumira auch den passgenauen Einbau für Elemente von Fremdherstellern

Material und Oberflächen

- ▶ Fronten in Aluminium eloxiert oder pulverbeschichtet
- ▶ Sonderausführungen auf Anfrage
- ▶ sorgfältige, materialgerechte Verarbeitung

Kombinationen

Für Zweidraht-Busanlagen stellt Qwikbus eine der besten, in tausenden Installationen bewährte Lösung dar. Intelliport arbeitet mit nativer IP-Technik für netzwerkbasierte Sprechanlagen. Codemodul, Kartenleser oder Fingerscanner binden zeitgemäße Zugangssteuerung nahtlos in die Designlinie ein.

Zur Ergänzung kann Alumira ideal mit Briefkastensystemen der Designlinie Basic oder Plano sowie mit dem Infosystem Signoplan kombiniert werden.

Standard- und Sonderlösungen

Gängige Standardlösungen sind als Katalogartikel verfügbar. Aufgrund der Vielzahl von möglichen Lösungen empfehlen wir, unseren Planungsservice zu nutzen. Bitte übersenden Sie uns Ihre Entwürfe und Anforderungen. Hierzu hilft Ihnen auch das Serviceformular auf S. 145. Unsere Planungsspezialisten unterstützen Sie gern.

Artikelnr. Preis € RG Beschreibung/Ausführung

Serie 300 Sicherheits-Türstation

- ▶ für Unterputz-Montage
- ▶ vandalismusgeschützt; System AV3
- ▶ Frontplatte 3 mm stark
- ▶ Alumira Profil-Sprechgitter mit Universaladapter für die meisten handelsüblichen Lautsprecher
- ▶ Edelstahlaster mit Namensschild aus Spezialkunststoff, im Aluminiumrahmen
- ▶ mit beigefügtem Sicherheitswerkzeug sekundenschneller Einlagenwechsel von vorn
- ▶ Schilder hinterleuchtet mit LED weiß
- ▶ mit Unterputzkasten, Stahlblech verzinkt
- ▶ Frontplatte Aluminium eloxiert EV1 silberfarben



Standard Aluminium, 1-reihig						
Typ/Kontakte	Front	UP-Kasten				
	B x H (mm)	B x H x T (mm)				
221.01.01	111,00	4	300-1/1	161 x 251	131 x 221 x 48	
221.02.01	126,00	4	300-1/2	161 x 279	131 x 249 x 48	
221.03.01	141,00	4	300-1/3	161 x 307	131 x 277 x 48	
221.04.01	156,00	4	300-1/4	161 x 335	131 x 305 x 48	
221.05.01	171,00	4	300-1/5	161 x 363	131 x 333 x 48	
221.06.01	186,00	4	300-1/6	161 x 391	131 x 361 x 48	
221.07.01	201,00	4	300-1/7	161 x 419	131 x 389 x 48	
221.08.01	216,00	4	300-1/8	161 x 447	131 x 417 x 48	
221.09.01	231,00	4	300-1/9	161 x 475	131 x 445 x 48	
221.10.01	246,00	4	300-1/10	161 x 503	131 x 473 x 48	
221.11.01	261,00	4	300-1/11	161 x 531	131 x 501 x 48	
221.12.01	276,00	4	300-1/12	161 x 559	131 x 529 x 48	

Standard Aluminium, 2-reihig



Standard Aluminium, 2-reihig						
Kontakte	Front	UP-Kasten				
	B x H (mm)	B x H x T (mm)				
222.04.01	163,00	4	300-2/4	260 x 235	230 x 205 x 48	
222.06.01	196,00	4	300-2/6	260 x 263	230 x 233 x 48	
222.08.01	229,00	4	300-2/8	260 x 291	230 x 261 x 48	
222.10.01	262,00	4	300-2/10	260 x 319	230 x 289 x 48	
222.12.01	295,00	4	300-2/12	260 x 347	230 x 317 x 48	
222.14.01	328,00	4	300-2/14	260 x 375	230 x 345 x 48	
222.16.01	361,00	4	300-2/16	260 x 403	230 x 373 x 48	
222.18.01	394,00	4	300-2/18	260 x 431	230 x 401 x 48	
222.20.01	427,00	4	300-2/20	260 x 459	230 x 429 x 48	
222.22.01	460,00	4	300-2/22	260 x 487	230 x 457 x 48	
222.24.01	493,00	4	300-2/24	260 x 515	230 x 485 x 48	

Standard Aluminium, 3-reihig

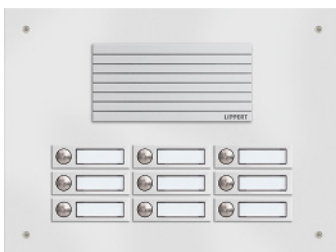

Standard Aluminium, 3-reihig						
Kontakte	Front	UP-Kasten				
	B x H (mm)	B x H x T (mm)				
223.09.01	229,00	4	300-3/9	355 x 263	325 x 233 x 48	
223.12.01	272,00	4	300-3/12	355 x 291	325 x 261 x 48	
223.15.01	315,00	4	300-3/15	355 x 319	325 x 289 x 48	
223.18.01	358,00	4	300-3/18	355 x 347	325 x 317 x 48	
223.21.01	401,00	4	300-3/21	355 x 375	325 x 345 x 48	
223.24.01	444,00	4	300-3/24	355 x 403	325 x 373 x 48	
223.27.01	487,00	4	300-3/27	355 x 431	325 x 401 x 48	
223.30.01	530,00	4	300-3/30	355 x 459	325 x 429 x 48	

289.10.01	69,00	4	Aufpreis für Ausführung Aufputz in Aluminium silber
409.70.04	22,50	4	Etiketten für Selbstbeschriftung, 3 Bogen à 88 Stück
010.38.00	5,00	4	Gravur Schildeinlage
006.12.00	6,20	4	Vorverdrahtung Qwikbus

- ▶ ohne Technik; Systemtechnik für Qwikbus ab S. 14, für Intelliport ab S. 56
- ▶ Zubehör ab S. 138
- ▶ Sonderanlagen auf Anfrage, Serviceformular S. 145

Serie 301 Sicherheits-Türstation mit LED-Lichttaster

- ▶ für Unterputz-Montage
- ▶ vandalismusgeschützt; System AV3
- ▶ Frontplatte 3 mm stark
- ▶ Alumira Profil-Sprechgitter mit Universaladapter für die meisten handelsüblichen Lautsprecher
- ▶ Edelstahl-taster mit Namensschild aus Spezialkunststoff, im Aluminiumrahmen
- ▶ mit beigefügtem Sicherheitswerkzeug sekundenschneller Einlagenwechsel von vorn
- ▶ Schilder hinterleuchtet mit LED weiß
- ▶ mit Unterputzkasten, Stahlblech verzinkt
- ▶ Frontplatte Aluminium eloxiert EV1 silberfarben



				Standard Aluminium, 1-reihig, mit Lichttaster		
				Typ/Kontakte	Front B x H (mm)	UP-Kasten B x H x T (mm)
221.41.01	126,00	4	301-1/1	161 x 279	131 x 249 x 48	
221.42.01	141,00	4	301-1/2	161 x 307	131 x 277 x 48	
221.43.01	156,00	4	301-1/3	161 x 335	131 x 305 x 48	
221.44.01	171,00	4	301-1/4	161 x 363	131 x 333 x 48	
221.45.01	186,00	4	301-1/5	161 x 391	131 x 361 x 48	
221.46.01	201,00	4	301-1/6	161 x 419	131 x 389 x 48	
221.47.01	216,00	4	301-1/7	161 x 447	131 x 417 x 48	
221.48.01	231,00	4	301-1/8	161 x 475	131 x 445 x 48	
221.49.01	246,00	4	301-1/9	161 x 503	131 x 473 x 48	
221.50.01	261,00	4	301-1/10	161 x 531	131 x 501 x 48	
221.51.01	276,00	4	301-1/11	161 x 559	131 x 529 x 48	
221.52.01	291,00	4	301-1/12	161 x 587	131 x 557 x 48	







				Standard Aluminium, 2-reihig, mit Lichttaster		
				Kontakte	Front B x H (mm)	UP-Kasten B x H x T (mm)
222.42.01	196,00	4	301-2/4	260 x 263	230 x 233 x 48	
222.43.01	229,00	4	301-2/6	260 x 291	230 x 261 x 48	
222.44.01	262,00	4	301-2/8	260 x 319	230 x 289 x 48	
222.45.01	295,00	4	301-2/10	260 x 347	230 x 317 x 48	
222.46.01	328,00	4	301-2/12	260 x 375	230 x 345 x 48	
222.47.01	361,00	4	301-2/14	260 x 403	230 x 373 x 48	
222.48.01	394,00	4	301-2/16	260 x 431	230 x 401 x 48	
222.49.01	427,00	4	301-2/18	260 x 459	230 x 429 x 48	
222.50.01	460,00	4	301-2/20	260 x 487	230 x 457 x 48	
222.51.01	493,00	4	301-2/22	260 x 515	230 x 485 x 48	
222.52.01	526,00	4	301-2/24	260 x 543	230 x 513 x 48	





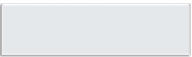

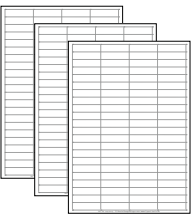
				Standard Aluminium, 3-reihig, mit Lichttaster		
				Kontakte	Front B x H (mm)	UP-Kasten B x H x T (mm)
223.43.01	272,00	4	301-3/9	355 x 291	325 x 261 x 48	
223.44.01	315,00	4	301-3/12	355 x 319	325 x 289 x 48	
223.45.01	358,00	4	301-3/15	355 x 347	325 x 317 x 48	
223.46.01	401,00	4	301-3/18	355 x 375	325 x 345 x 48	
223.47.01	444,00	4	301-3/21	355 x 403	325 x 373 x 48	
223.48.01	487,00	4	301-3/24	355 x 431	325 x 401 x 48	
223.49.01	530,00	4	301-3/27	355 x 459	325 x 429 x 48	
223.50.01	587,00	4	301-3/30	355 x 487	325 x 457 x 48	

289.10.01	69,00	4	Aufpreis für Ausführung Aufputz in Aluminium silber
409.70.04	22,50	4	Etiketten für Selbstbeschriftung, 3 Blatt à 88 Stück
010.38.00	5,00	4	Gravur Schildeinlage
006.12.00	6,20	4	Vorverdrahtung Qwikbus

Außenstationen | Alumira | Zubehör

	Artikelnr.	Preis €	RG	Beschreibung/Ausführung
				Metall-Kombitaster AV3-E (eckig) <ul style="list-style-type: none"> ▶ Lippert Vandalismusschutz-System ▶ Rahmen Aluminium, Taster Edelstahl matt ▶ außen 82 x 24 mm / Ausschnitt 80 x 19,8 mm
	409.02.01	19,70	4	Aluminium silberfarbig eloxiert
	409.02.06	22,40	4	Aluminium bronzefarbig eloxiert
	409.02.70	22,40	4	Aluminium RAL 9016 weiß
	409.02.75	22,40	4	Aluminium graumetallic
	409.02.76	22,40	4	Aluminium RAL 7016 anthrazit
				Zubehör:
	409.70.01	1,30	4	Namensschiebinlage 49 x 13 mm
	409.70.09	4,90	4	Einlage mit Lichtsymbol
	409.70.04	22,50	4	Etiketten für Selbstbeschriftung, 3 Bogen à 88 Stück
	409.50.21	1,50	4	Schlüssel AV3 aus Edelstahl
	010.38.00	5,00	4	Schildeinlage AV3-B <ul style="list-style-type: none"> ▶ beschriftet nach Textvorgabe, bis 15 Zeichen
	409.70.09	4,90	4	Schildeinlage Lichtsymbol <ul style="list-style-type: none"> ▶ Lichtsymbol rot
	409.70.04	22,50	4	Etiketten für Selbstbeschriftung <ul style="list-style-type: none"> ▶ 3 Bogen à 88 Stück
	409.50.21	1,50	4	AV3-B Schlüssel <ul style="list-style-type: none"> ▶ Sicherheitsschlüssel zum Öffnen des Namensschildes

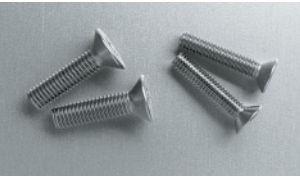
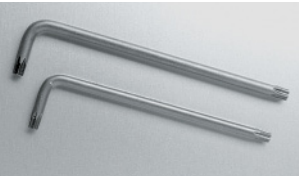
Artikelnr.	Preis €	RG	Beschreibung/Ausführung
			LED-Streifen weiß für Hinterleuchtung transluzenter Namensschilder (Inoplan, Basic, Secuflex, Aperta, Alumira)
440.24.62	15,50	4	LED-Streifen 48 mm, 2 LED
440.24.64	16,10	4	LED-Streifen 104 mm, 4 LED
440.24.66	18,60	4	LED-Streifen 160 mm, 6 LED
440.24.68	21,30	4	LED-Streifen 216 mm, 8 LED
			Lichttaster LED
			▶ beleuchtbar, Taster rot, mit Lichtsymbol
			▶ außen Ø 22 mm / Ausschnitt Ø 19,1 mm
440.04.20	24,00	4	Kragen Edelstahl poliert
440.04.21	23,00	4	Kragen Edelstahl matt
440.04.25	25,00	4	Kragen Edelstahl PVD poliert „Titanmessing“
440.04.26	25,00	4	Kragen Edelstahl PVD poliert anthrazit
			Sprechgitter AV3, waagrecht
			▶ Lippert Vandalismusschutz-System
			▶ aus massivem Aluminium-Profil
			▶ mit Universal-Adapter für alle gängigen Lautsprecher-systeme
			▶ außen 168 x 82 mm / Ausschnitt 165 x 80,2 mm
432.01.01	35,90	4	Aluminium silberfarbig eloxiert
432.01.70	37,80	4	Aluminium RAL 9016 weiß
432.01.75	41,60	4	Aluminium graumetallic
432.01.76	37,80	4	Aluminium RAL 7016 anthrazit
			Sprechgitter AV3, senkrecht
			▶ Lippert Vandalismusschutz-System
			▶ aus massivem Aluminium-Profil
			▶ mit Universal-Adapter für alle gängigen Lautsprecher
			▶ außen 82 x 144 mm / Ausschnitt 80,2 x 140,5 mm
432.02.01	35,90	4	Aluminium silberfarbig eloxiert
432.02.70	37,80	4	Aluminium RAL 9016 weiß
432.02.75	41,60	4	Aluminium graumetallic
432.02.76	37,80	4	Aluminium RAL 7016 anthrazit
			Sicherheitschraube Torx
			▶ Senkkopfschraube, mit Mittelstift
			▶ Beutel mit 10 Stück
411.02.21	8,10	4	M4 x 20 mm Edelstahl matt
411.02.25	11,90	4	M4 x 20 mm PVD „Titanmessing“
411.12.21	8,70	4	M5 x 20 mm Edelstahl matt
411.12.25	12,60	4	M5 x 20 mm PVD „Titanmessing“
			Winkelschlüssel Torx
			▶ mit Mittelstift, für Torx Sicherheitschraube
411.00.00	3,50	4	für M4
411.10.00	3,50	4	für M5



Montagearten

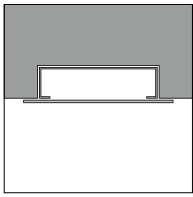

Frontüberstand UP

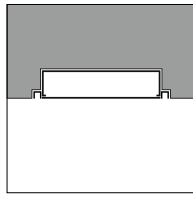

Schattenfuge UP

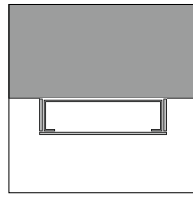

Verkleidung AP

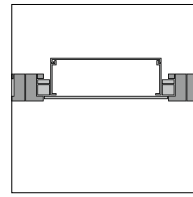

Türpaneel

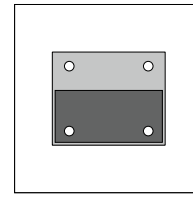

Stele freistehend



Türkommunikation und Zutrittskontrolle



Klingeltaster AF



Lichttaster AE



Lichttaster B



Lichttaster C

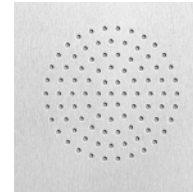

Sprechgitter



Schild RE



Schild RK



Schild VE



Schild VE

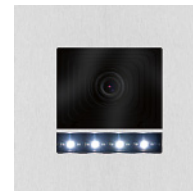

Kamera



Codemodul

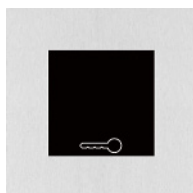

RFID-Leser



Fingerscanner



Bewegungsmelder

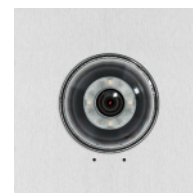

Kamera

Materialien und Oberflächen



Edelstahl gebürstet

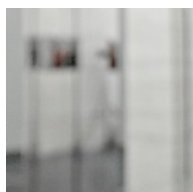

Edelstahl poliert

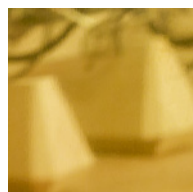

Edelstahl
PVD-beschichtet



Messing geschliffen

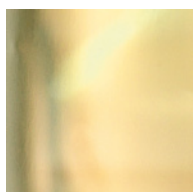

Messing poliert

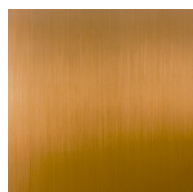

Messing patiniert



farbeschichtet
Sonderfarben



Das System

Aperta steht für die klassisch feine Linie unter den Designlinien. Vielfältige Grundformen und Applikationen bieten besonderen Gestaltungsfreiraum. Funktions- und Zierelemente kommen in der klassischen Form des Sprechanlagenbaus zum Einsatz, wie Mulden-Klingeltaster oder aufgeschraubte Namensschilder. In Kombination mit den feinen Materialoberflächen entstehen individuelle Lösungen in traditionsbewusster Formensprache.

Einsatzbereiche

Türstationen der Designlinie Aperta kommen nicht nur bevorzugt zum Beispiel für die Renovierung von Gründerzeitbauten oder Jugendstilvillen zum Einsatz, sondern können auch maßgeblich dazu beitragen, Vorgaben des Denkmalschutzes einzuhalten. Individuelle Maße sowie Taster-/Schild-Kombinationen bieten hohe Planungs- und Gestaltungsfreiheit. Moderne Systemtechnik von STR und Lippert oder Komponenten fremder Hersteller lassen sich dezent und unauffällig in einen klassischen Stil einbinden.

Funktionalität und Eigenschaften

- ▶ Türstationen in Sonderausführungen
- ▶ verschiedene Sprechgitter, Taster und Namensschilder für vielfältige Gestaltungsmöglichkeiten
- ▶ individuelle Maße und geometrische Sonderformen realisierbar
- ▶ Beschriftungen mit Straßennamen, Hausnummern, Firmenlogos erfolgen im hauseigenen Lippert Gravierstudio
- ▶ perfekte Integration der Systemtechnik wie Lautsprecher- und Kameraeinheiten, Komponenten für Zutrittskontrolle sowie Bewegungsmelder
- ▶ als systemoffenes Produkt ermöglicht Aperta auch den passgenauen Einbau für Elemente von Fremdherstellern, beispielsweise für Kommunikation, Zutrittskontrolle oder Brandschutz

Material und Oberflächen

- ▶ Fronten in Edelstahl gebürstet, poliert oder PVD-beschichtet „Titanmessing“ sowie in Echtmessing geschliffen, poliert oder patiniert „Baubronze“
- ▶ Sonderausführungen auf Anfrage
- ▶ sorgfältige, materialgerechte Verarbeitung

Kombinationen

Zur Ergänzung kann Aperta ideal mit Briefkastensystemen der Designlinie Basic sowie mit dem Infosystem Avisä kombiniert werden.

Die optimale Lösung für eine gestalterisch und technisch ganzheitliche Empfangsgestaltung bildet die Designlinie Aperta im Zusammenspiel mit dem zukunftssicheren, netzwerkbasierten Kommunikationssystem Intelliport oder dem bewährten 2-Draht-Bussystem Qwikbus. Die Aufschaltung auf eine vorhandene Telefonanlage ist mit dem System Phoneport möglich. Codemodul, Kartenleser oder Fingerscanner binden zeitgemäße Zutrittskontrolle nahtlos in die Designlinie ein.

Sonderlösungen

Aufgrund der vielfältigen Gestaltungsmöglichkeiten mit Tastern, Namensschildern oder Rahmen bietet Lippert bei Aperta **keine Katalogartikel in Standardausführung** an. Jede Anlage wird nach Vorgabe geplant. Bitte übersenden Sie uns Ihre Entwürfe und Anforderungen. Hierzu hilft Ihnen das Serviceformular auf S. 145. Unsere Planungsspezialisten unterstützen Sie gern.

Das Spezial-Pflegeöl für hochwertige Metalloberflächen

Das neue Pflegeöl von STR|LIPPERT ist speziell auf die hochwertigen Metall-Oberflächen der anspruchsvollen Produktlösungen für die Eingangsgestaltung beider Hersteller abgestimmt. Es eignet sich bestens für Edelstahl- und Messingoberflächen von Briefkästen, Außentürstationen, Multifunktionsstelen, Schildanlagen und Verkleidungen. Regelmäßig angewendet, reduziert der feine Schutzfilm schädliche Umwelteinflüsse ebenso, wie sichtbare Fingerabdrücke.

Produkteigenschaften

- ▶ gebrauchsfertige Flüssigkeit zum Auftragen
- ▶ einfach auftragen und nachwischen
- ▶ erzeugt einen gleichmäßigen Schutzfilm und einen seidigen Glanz
- ▶ pflegt, reinigt und schützt das Material
- ▶ wirkt schmutz- und wasserabweisend
- ▶ reduziert die Sichtbarkeit von Fingerabdrücken
- ▶ sparsam im Verbrauch

Artikelnr. Preis € RG Beschreibung/Ausführung



Edelstahl- und Messingpflege

- ▶ gebrauchsfertiges Reinigungs- und Pflegemittel
- ▶ zum einfachen Auftragen und Nachwischen
- ▶ pflegt, reinigt und schützt
- ▶ wirkt schmutz- und wasserabweisend
- ▶ dauerhafte Wirkung nur bei regelmäßiger Anwendung

80171	4,50	2	Spezial-Pflegemittel, Flasche 50 ml
80172	14,50	2	Spezial-Pflegemittel, Flasche 500 ml
80173	24,00	2	Spezial-Pflegemittel, Flasche 1000 ml

Absender _____
 Kd.-Nr. _____

Firma _____

Ansprechpartner _____ Telefon _____

Straße _____ Telefax _____

Land - PLZ - Ort _____ E-Mail _____

Projekt _____ Datum _____

Wunschmaße: ca. fix (Breite x Höhe x Tiefe in mm):
 Front: _____

Türstation*

- Designlinie Secuflex
- Designlinie Alumira
- Designlinie Aperta
- *Designlinie Inoplan siehe Serviceformular S. 105

Montage

- Wand-Unterputz Wand-Aufputz Hohlwand
- Glaseinbau Türpaneel freistehend

Stele freistehend

- Designlinie Robusto

Skizze / Bemerkungen / Beschriftung siehe Anlage

Serviceformular
Türstationen Robusto, Alumira, Aperta

STR Service Fax: +49 (0)2762- 9316- 18

Dieses Formular bitte kopieren oder herunterladen aus dem Internet: str-elektronik.de

Bitte übersenden Sie mir Katalog und Preisliste.

Ich benötige technische Informationen.

Ausschnitt (lichtes Maß): _____

Front

- Optionen Robusto, Aperta:
- Edelstahl gebürstet poliert „Titanmessing“
 - Echtmessing poliert geschliffen patiniert

- Optionen Alumira:
- Aluminium silber
 - RAL 9016 weiß RAL _____

Bestückung

- Anzahl Klingeltaster
- Lichttaster wie Klingel Rundtaster rot
- Sprechgitter*, Lautsprecher Bus IP fremd
- Ausschnitt Kamera*, Bus IP fremd
- Ausschnitt RFID-Leser*, Werksprodukt fremd
- Ausschnitt Fingerscanner*, Werksprodukt fremd
- Ausschnitt Codemodul*, Werksprodukt fremd
- Ausschnitt Sonstiges*, _____

- Schlüsselschalter, 2-polig, komplett montiert
- Bewegungsmelder Kleinspannung, komplett montiert
- LED-Lichtleiste (bitte Position skizzieren)

* Ausschnitt/Halterung Türstation ohne Technik.
 Bei Auswahl Bus, IP oder Werksprodukt werden unsere Technik-Komponenten mit angeboten.
 Serviceformular Qwikbus siehe S. 53
 Serviceformular Intelliport siehe S. 75

Taster / Namensschilder

- Kombitaster (hinterleuchtet LED weiß)
- Robusto: AV3-B Alumira: AV3-E
- Optionen Aperta
- Taster AE Taster AF Taster B
- Vollschild eckig Vollschild kontur
- Rähmchen eckig Rähmchen kontur

Beschriftung

- Hausnummer: Laser schwarz Ausschnitt hinterl.
- Straße: Laser schwarz Ausschnitt hinterl.
- Logo: Laser schwarz Eingravur
- Etagen: Laser schwarz Eingravur
- Gebäudeteil: Laser schwarz Eingravur

Zubehör

- Etiketten AV3 Pflegeöl Netzgerät 12V
- Elektro-Türöffner





Montagearten

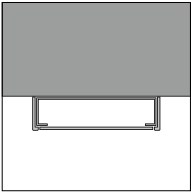

Rahmen AP

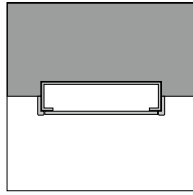

Rahmen UP

Türkommunikation



Klingeltaster

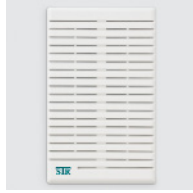

Sprechgitter

Materialien und Oberflächen



farbeschichtet
RAL 9016 matt



farbeschichtet
titan



Aluminium
eloxiert silber



Aluminium
eloxiert bronze



farbeschichtet
Sonderfarben

SOFTLINE

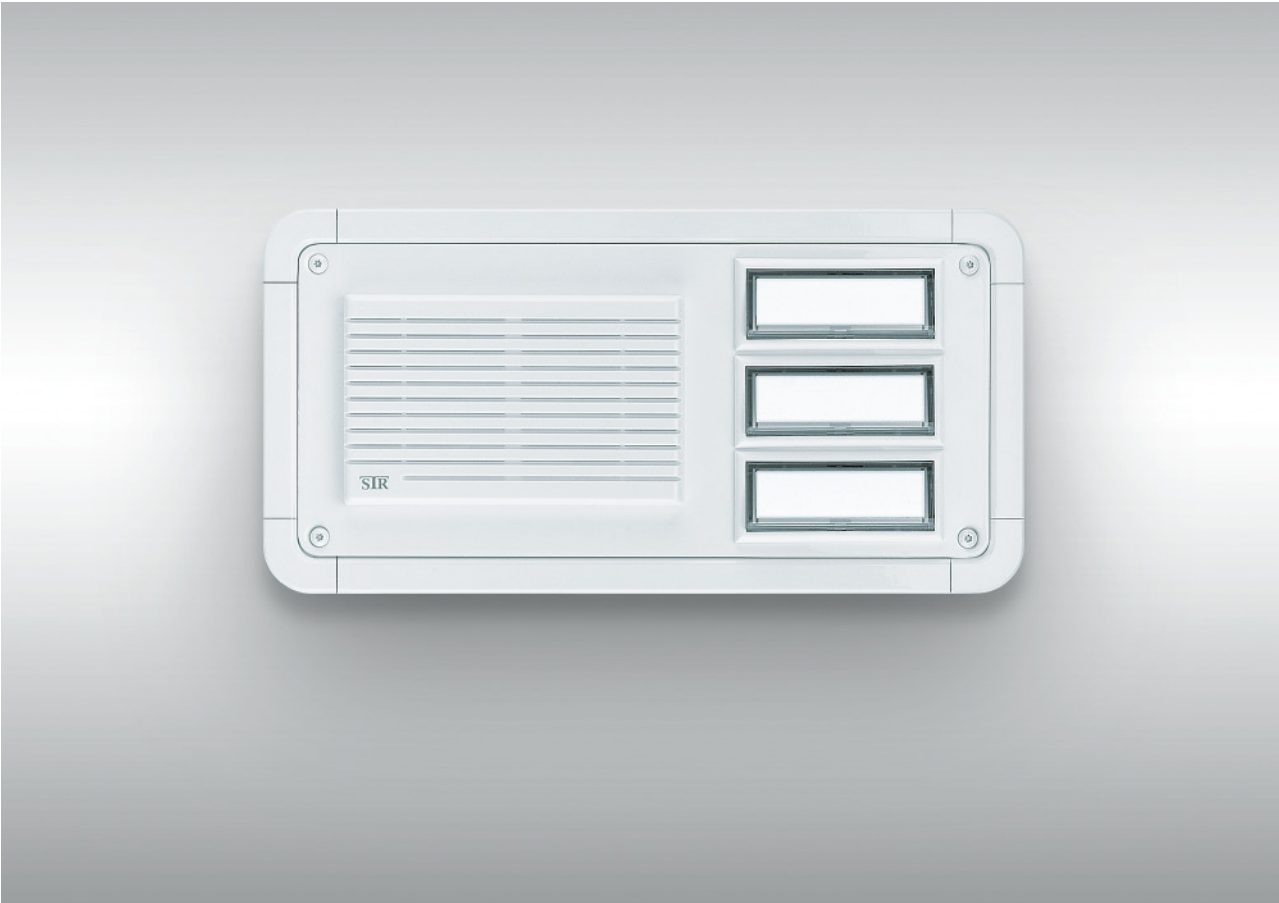

Das System

Das Charakteristische der Softline Türstationen von STR sind der klassische Profilrahmen bzw. die Profilverkleidung aus stabilem, widerstandsfähigem Aluminium. Der Einsatz von Farben erschließt interessante Möglichkeiten. Daneben stehen Robustheit und Langlebigkeit zum günstigen Preis bei dieser Produktlinie im Vordergrund.

Einsatzbereiche

Softline kommt besonders in Objekten zum Einsatz, wo Außentürstationen mit pulverbeschichteten Oberflächen bevorzugt werden. Neben den Standard-Farben in weiß, titan, silber und bronze sind auch Sonderlackierungen möglich. Türstationen für Unterputz- oder Aufputzmontage sind in Standardausführung innerhalb von 1-2 Werktagen ab Lager lieferbar. Daneben lassen sich individuelle Anlagen mit Funktionselementen für Audio-kommunikation realisieren.

Leistungsübersicht

- ▶ Aluminium-Türstationen in Standard- und Sonderausführungen
- ▶ Standardausführungen im Schnelllieferprogramm verfügbar
- ▶ klassisches Produktdesign mit den verbreiteten Standardfarben RAL 9016 weiß oder titan bzw. eloxiert silber oder bronze
- ▶ für Auf- oder Unterputzmontage
- ▶ umfangreiche Auswahl an Modulen für Türkommunikation sowie Steuerungstechnik
- ▶ für Qwikbus 2-Draht-, 1+n- oder Mehrdraht-Systeme

Kombinationen

Zur Ergänzung der Softline Türstationen sind Briefkästen der Designlinie Plano sehr gut geeignet. STR integriert alle gewünschten Kommunikationssysteme (Qwikbus, Mehrdraht) sowie Komponenten für Zutrittskontrolle auf Wunsch komplett vormontiert.

Standard- und Sonderlösungen

Gängige Standardlösungen sind als Katalogartikel verfügbar. Aufgrund der Vielzahl von möglichen Lösungen empfehlen wir, unseren Planungsservice zu nutzen. Bitte übersenden Sie uns Ihre Entwürfe und Anforderungen. Unsere Planungsspezialisten unterstützen Sie gern.



TT Softline Türstationen für Unterputz-Montage

- ▶ Frontplatte Aluminium, 2,5 mm stark
- ▶ mit umlaufendem Profilrahmen
- ▶ Jalousie-Sprechgitter
- ▶ Wipptaster mit integriertem Namensschild (Beleuchtung bitte extra bestellen)
- ▶ Standard: Front/Rahmen lackiert RAL 9016 weiß, titan bzw. eloxiert silber oder bronze
- ▶ Sondermaße, -farben und Beschriftungen als Zusatzausstattungen lieferbar
- ▶ bei Bestellung bitte Farbe angeben

Standard Aluminium, 1-reihig

			Kontakte	Front B x H (mm)	UP-Kasten B x H x T (mm)
10090	126,00	1	0	136 x 181	110 x 155 x 40
10100	146,00	1	1	136 x 206	110 x 180 x 40
10110	164,00	1	2	136 x 256	110 x 230 x 40
10120	183,00	1	3	136 x 281	110 x 255 x 40
10130	203,00	1	4	136 x 331	110 x 305 x 40
10140	220,00	1	5	136 x 356	110 x 330 x 40
10150	239,00	1	6	136 x 406	110 x 380 x 40
10160	257,00	1	7	136 x 426	110 x 400 x 40
10170	277,00	1	8	136 x 460	110 x 434 x 40
10180	296,00	1	9	136 x 495	110 x 469 x 40

Standard Aluminium, 2-reihig

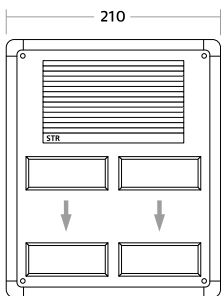

			Kontakte	Front B x H (mm)	UP-Kasten B x H x T (mm)
10210	233,00	1	4	210 x 206	184 x 180 x 40
10220	271,00	1	6	210 x 241	184 x 215 x 40
10230	302,00	1	8	210 x 281	184 x 255 x 40
10240	334,00	1	10	210 x 314	184 x 288 x 40
10250	365,00	1	12	210 x 350	184 x 324 x 40
10260	395,00	1	14	210 x 386	184 x 360 x 40
10270	422,00	1	16	210 x 422	184 x 396 x 40
10280	452,00	1	18	210 x 458	184 x 432 x 40
10290	481,00	1	20	210 x 494	184 x 468 x 40

10547	4,00	2	BE-K Beleuchtung für Wipptaster klein WK
10531	9,00	1	BE-LED-WK LED-Beleuchtung für Wipptaster klein WK

Ausführung Standard in Aluminium pulverbeschichtet RAL 9016 weiß bzw. eloxiert silber oder bronze. Aufpreis für Pulverbeschichtung Farbe titan + 15%
 Mehrpreis für zusätzlichen Lichttaster 14,00 € bzw. 15,00 €

Artikelnr. Preis € RG Beschreibung/Ausführung



TT Softline Türstationen für Aufputz-Montage

- ▶ Frontplatte Aluminium, 2,5 mm stark
- ▶ mit umlaufendem Profilrahmen
- ▶ Jalousie-Sprechgitter
- ▶ Wipptaster mit integriertem Namensschild (Beleuchtung bitte extra bestellen)
- ▶ Standard: Front/Rahmen lackiert RAL 9016 weiß, titan bzw. eloxiert silber oder bronze
- ▶ Sondermaße, -farben und Beschriftungen als Zusatzausstattungen lieferbar
- ▶ bei Bestellung bitte Farbe angeben

Standard Aluminium, 1-reihig

			Kontakte	Front B x H x T (mm)
10095	182,00	1	0	136 x 181 x 40
10105	202,00	1	1	136 x 206 x 40
10115	220,00	1	2	136 x 256 x 40
10125	238,00	1	3	136 x 281 x 40
10135	257,00	1	4	136 x 331 x 40
10145	276,00	1	5	136 x 356 x 40
10155	295,00	1	6	136 x 406 x 40
10165	315,00	1	7	136 x 426 x 40
10175	332,00	1	8	136 x 460 x 40
10185	351,00	1	9	136 x 495 x 40

Standard Aluminium, 2-reihig

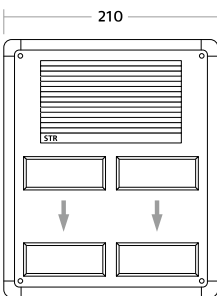

			Kontakte	Front B x H x T (mm)
10215	275,00	1	4	210 x 206 x 40
10225	313,00	1	6	210 x 241 x 40
10235	344,00	1	8	210 x 281 x 40
10245	376,00	1	10	210 x 314 x 40
10255	407,00	1	12	210 x 350 x 40
10265	436,00	1	14	210 x 386 x 40
10275	464,00	1	16	210 x 422 x 40
10285	491,00	1	18	210 x 458 x 40
10295	521,00	1	20	210 x 494 x 40

10547	4,00	2	BE-K Beleuchtung für Wipptaster klein WK
10531	9,00	1	BE-LED-WK LED-Beleuchtung für Wipptaster klein WK

Ausführung Standard in Aluminium pulverbeschichtet RAL 9016 weiß bzw. eloxiert silber oder bronze. Aufpreis für Pulverbeschichtung Farbe titan + 15%
 Mehrpreis für zusätzlichen Lichttaster 14,00 € bzw. 15,00 €

KP Softline Klingelplatten für Unterputz-Montage

- ▶ Frontplatte Aluminium, 2,5 mm stark
- ▶ mit umlaufendem Profilrahmen
- ▶ Wipptaster mit integriertem Namensschild (Beleuchtung bitte extra bestellen)
- ▶ Standard: Front/Rahmen lackiert RAL 9016 weiß, titan bzw. eloxiert silber oder bronze
- ▶ Sondermaße, -farben und Beschriftungen als Zusatzausstattungen lieferbar
- ▶ bei Bestellung bitte Farbe angeben

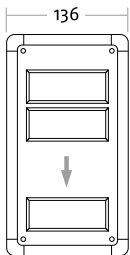

20800	74,00	1	1
20810	85,00	1	2
20820	96,00	1	3
20830	108,00	1	4
20840	120,00	1	5
20850	131,00	1	6

Standard Aluminium, 1-reihig

Kontakte	Front B x H (mm)	UP-Kasten B x H x T (mm)
1	136 x 136	110 x 110 x 40
2	136 x 136	110 x 110 x 40
3	136 x 181	110 x 155 x 40
4	136 x 181	110 x 155 x 40
5	136 x 231	110 x 205 x 40
6	136 x 256	110 x 230 x 40

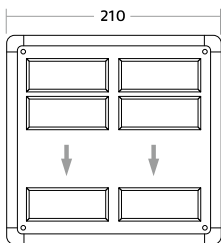

20870	146,00	1	6
20880	160,00	1	8
20890	173,00	1	10
20900	188,00	1	12

Standard Aluminium, 2-reihig

Kontakte	Front B x H (mm)	UP-Kasten B x H x T (mm)
6	210 x 156	184 x 130 x 40
8	210 x 206	184 x 180 x 40
10	210 x 231	184 x 205 x 40
12	210 x 256	184 x 230 x 40

KP Softline Klingelplatten für Aufputz-Montage

- ▶ Frontplatte Aluminium, 2,5 mm stark
- ▶ mit umlaufendem Profilrahmen
- ▶ Wipptaster mit integriertem Namensschild (Beleuchtung bitte extra bestellen)
- ▶ Standard: Front/Rahmen lackiert RAL 9016 weiß, titan bzw. eloxiert silber oder bronze
- ▶ Sondermaße, -farben und Beschriftungen als Zusatzausstattungen lieferbar

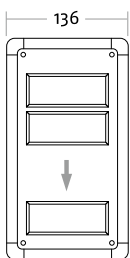

20805	108,00	1	1
20815	120,00	1	2
20825	131,00	1	3
20835	142,00	1	4
20845	154,00	1	5
20855	166,00	1	6

Standard Aluminium, 1-reihig

Kontakte	Front B x H x T (mm)
1	136 x 136 x 40
2	136 x 136 x 40
3	136 x 181 x 40
4	136 x 181 x 40
5	136 x 231 x 40
6	136 x 256 x 40

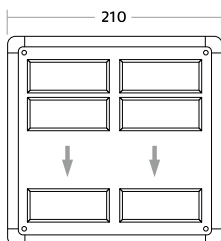

20875	181,00	1	6
20885	200,00	1	8
20895	214,00	1	10
20905	229,00	1	12

Standard Aluminium, 2-reihig

Kontakte	Front B x H x T (mm)
6	210 x 156 x 40
8	210 x 206 x 40
10	210 x 231 x 40
12	210 x 256 x 40

10547	4,00	2	BE-K Beleuchtung für Wipptaster klein WK
10531	9,00	1	BE-LED-WK LED-Beleuchtung für Wipptaster klein WK

Ausführung Standard in Aluminium pulverbeschichtet RAL 9016 weiß bzw. eloxiert silber oder bronze. Aufpreis für Pulverbeschichtung Farbe titan + 15%
 Mehrpreis für zusätzlichen Lichttaster 14,00 € bzw. 15,00 €

TTQ Softline Türstationen für Unterputz-Montage

- ▶ Frontplatte Aluminium, 2,5 mm stark
- ▶ mit umlaufendem Profilrahmen
- ▶ Jalousie-Sprechgitter
- ▶ Wipptaster mit integriertem Namensschild (Beleuchtung bitte extra bestellen)
- ▶ Standard: Front/Rahmen lackiert RAL 9016 weiß, titan bzw. eloxiert silber oder bronze
- ▶ Sondermaße, -farben und Beschriftungen als Zusatzausstattungen lieferbar
- ▶ bei Bestellung bitte Farbe angeben

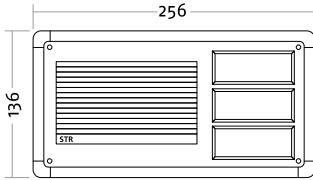

11110	189,00	1	1
11210	206,00	1	2
11310	227,00	1	3

Standard Aluminium, 1-reihig

Kontakte	Front B x H (mm)	UP-Kasten B x H x T (mm)
1	256 x 136	230 x 110 x 40
2	256 x 136	230 x 110 x 40
3	256 x 136	230 x 110 x 40

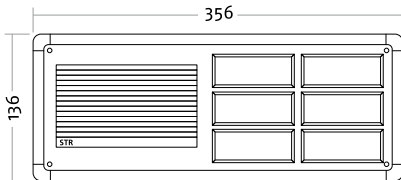

11420	252,00	1	4
11520	271,00	1	5
11620	289,00	1	6

Standard Aluminium, 2-reihig

Kontakte	Front B x H (mm)	UP-Kasten B x H x T (mm)
4	356 x 136	330 x 110 x 40
5	356 x 136	330 x 110 x 40
6	356 x 136	330 x 110 x 40

TTQ Softline Türstationen für Aufputz-Montage

- ▶ Frontplatte Aluminium, 2,5 mm stark
- ▶ mit umlaufendem Profilrahmen
- ▶ Jalousie-Sprechgitter
- ▶ Wipptaster mit integriertem Namensschild (Beleuchtung bitte extra bestellen)
- ▶ Standard: Front/Rahmen lackiert RAL 9016 weiß, titan bzw. eloxiert silber oder bronze
- ▶ Sondermaße, -farben und Beschriftungen als Zusatzausstattungen lieferbar

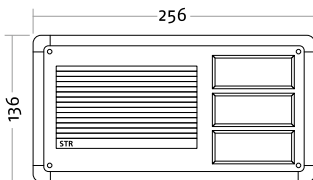

11115	235,00	1	1
11215	256,00	1	2
11315	286,00	1	3

Standard Aluminium, 1-reihig

Kontakte	Front B x H x T (mm)
1	256 x 136 x 40
2	256 x 136 x 40
3	256 x 136 x 40

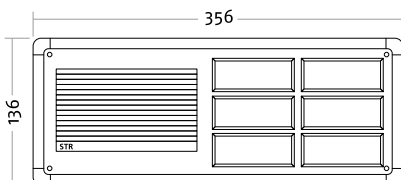

11425	315,00	1	4
11525	338,00	1	5
11625	360,00	1	6

Standard Aluminium, 2-reihig

Kontakte	Front B x H x T (mm)
4	356 x 136 x 40
5	356 x 136 x 40
6	356 x 136 x 40

10547	4,00	2	BE-K Beleuchtung für Wipptaster klein WK
10531	9,00	1	BE-LED-WK LED-Beleuchtung für Wipptaster klein WK

Ausführung Standard in Aluminium pulverbeschichtet RAL 9016 weiß bzw. eloxiert silber oder bronze. Aufpreis für Pulverbeschichtung Farbe titan + 15%
 Mehrpreis für zusätzlichen Lichttaster 14,00 € bzw. 15,00 €



	ArtikelNr.	Preis €	RG		ArtikelNr.	Preis €	RG
BE-G Beleuchtungseinheit							
▶ aufsteckbar auf WG Wipptaster groß und Info-Baustein (80 mA)							
	10548	5,00	2				
BE-K Beleuchtungseinheit							
▶ aufsteckbar auf WK Wipptaster klein (40 mA)							
	10547	4,00	2				
BE-LED-WG Beleuchtungseinheit							
▶ LED-Beleuchtung							
▶ aufsteckbar auf WG Wipptaster groß (4 mA)							
	10532	14,00	1				
BE-LED-WK Beleuchtungseinheit							
▶ LED-Beleuchtung							
▶ aufsteckbar auf WK Wipptaster klein (4 mA)							
	10531	9,00	1				
BM1 Bewegungsmelder-Baustein							
▶ Infrarotsensor mit Dämmerungs- und Zeitsteuerung							
▶ z. B. für automatische Namensschildbeleuchtung, Kameraeinschaltung o.ä.							
▶ Betriebsspannung 12 V AC / 35 mA							
▶ Aufnahmebereich 5 Zonen, Reichweite ca. 3 m							
▶ Schaltdauer 5-300 sek.							
▶ empfohlene Montagehöhe ca. 1,4 bis 1,6 m							
▶ benötigte Stromversorgung NTR201							
▶ Maß B 73 x H 68 mm / Ausschnitt B 68 x H 63 mm							
	weiß	52003	189,00	1			
	braun	52002	189,00	1			
COB Codemodul-Baustein							
▶ für Zutrittskontrolle; Zifferntastatur, 12 Tasten							
▶ Auswertelektronik für fünfstellige Zahlenkombination							
▶ Ziffernfolge frei wählbar							
▶ Betriebsspannung 12 V AC / 1 A							
▶ Schaltleistung 12 V AC / 1 A max. potenzialfrei							
▶ für die Stromversorgung in Verbindung mit einem Türöffner (12 V / 1 A) wird ein NTR201 benötigt							
▶ Maß B 73 x H 68 mm / Ausschnitt B 68 x H 63 mm							
	weiß	50301	291,00	1			
	braun	50300	291,00	1			
Ecke für Profilrahmen Aufputz							
▶ für Softline Türstation Standard Aufputzausführung							
	braun	80097	4,00	2			
	silber	80098	7,50	2			
	weiß	80099	4,00	2			
Ecke für Profilrahmen Unterputz							
▶ für Softline Türstation Standard Unterputzausführung							
	braun	80094	4,00	2			
	silber	80095	7,50	2			
	weiß	80096	4,00	2			
Ersatz-Softtte für BE-G							
	10648	3,00	2				
Fußplatte für Profilgestell							
▶ je Fuß, Aluminium							
	weiß	73060	61,00	3			
	braun	73061	61,00	3			
IB Info-Baustein							
▶ z. B. für Hausnummer							
▶ Maß B 73 x H 68 mm / Ausschnitt B 68 x H 63 mm							
	weiß	10545	17,00	1			
	braun	10544	17,00	1			
Jalousie-Sprechgitter							
▶ senkrecht, lose, mit Andrucksockel							
▶ Außenmaß Aussparung B 71,6 x H 116,6 mm							
▶ Außenmaß Sockel B 85 x H 127 mm							
	braun	10505B	11,00	2			
	weiß	10505W	11,00	2			
Jalousie-Sprechgitter							
▶ waagrecht, lose, mit Andrucksockel							
▶ Außenmaß Aussparung B 71,6 x H 116,6 mm							
▶ Außenmaß Sockel B 85 x H 127 mm							
	braun	10500B	11,00	2			
	weiß	10500W	11,00	2			
Schrauben mit Bit							
▶ Sicherheitsschrauben, Set = 4 Schrauben und Schrauberbit							
▶ zur Befestigung von Unterputz- und Aufputz-Türstationen							
	weiß	10441	6,00	1			
	braun	10440	6,00	1			
WG Wipptaster groß							
▶ Reibkontakt,							
▶ Maß B 73 x H 68 mm / Ausschnitt B 68 x H 63 mm							
	weiß	10543	20,00	1			
	braun	10542	20,00	1			
WK Wipptaster klein							
▶ Reibkontakt							
▶ Namensschild B 60 x H 18 mm							
▶ Maß B 73 x H 32 mm / Ausschnitt B 68 x 27 mm							
	weiß	10541	10,00	1			
	braun	10540	10,00	1			
WL Wipp-Lichttaster							
▶ Tastereinsatz rot, beleuchtet							
▶ nur für Schwachstromanschluss							
▶ Reibkontakt							
▶ Maß B 73 x H 32 mm / Ausschnitt B 68 x 27 mm							
	weiß	10549	14,00	1			
	braun	10546	14,00	1			
Schlüsselschalter-Baustein							
▶ zum Schalten von Torantrieben etc., inkl. Taster/zus. Zylinder							
▶ Maß B 73 x H 68 mm / Ausschnitt B 68 x H 63 mm							
		50600	143,00	2			

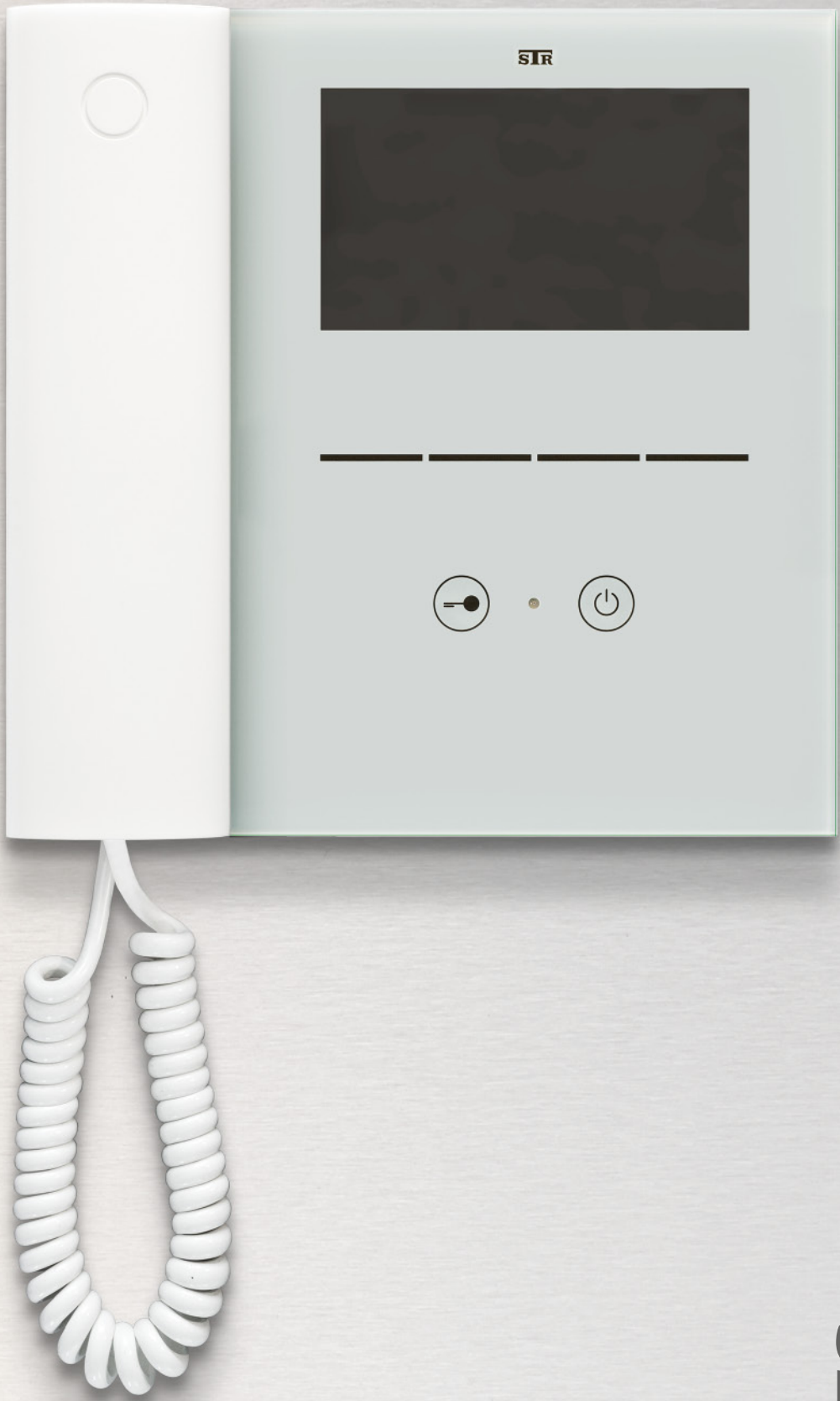



SETS

Sets | Qwikbus Audio-Sprechanlagen Varoflex

Artikelnr.	Preis €	RG	Beschreibung/Ausführung	
	33328UP	370,00	3	<p>SET AHS 40 Audio-Komplettset</p> <ul style="list-style-type: none"> ▶ für das Einfamilienhaus bestehend aus: ▶ 1 x Türstation für Unterputz- oder Aufputzausführung, mit <ul style="list-style-type: none"> 1 x TSMB-3 Lautsprechermodul 1 x RTMB-1 Klingelmodul (1 Taster) 1 x Modulträger MT2, T 16 mm 1 x UP-Gehäuse UPG2, T 40 mm oder 1 x AP-Gehäuse APG2, T 26 mm ▶ Maß B 130 x H 244 mm ▶ 1 x Bus-Netzgerät BNG333 ▶ 1 x Audio-Haustelefon HT 40 weiß
	33328AP	415,00	3	
	33329UP	390,00	3	<p>SET AFS 1000 Audio-Komplettset</p> <ul style="list-style-type: none"> ▶ für das Einfamilienhaus bestehend aus: ▶ 1 x Türstation für Unterputz- oder Aufputzausführung, mit <ul style="list-style-type: none"> 1 x TSMB-3 Lautsprechermodul 1 x RTMB-1 Klingelmodul (1 Taster) 1 x Modulträger MT2, T 16 mm 1 x UP-Gehäuse UPG2, T 40 mm oder 1 x AP-Gehäuse APG2, T 26 mm ▶ Maß B 130 x H 244 mm ▶ 1 x Bus-Netzgerät BNG333 ▶ 1 x Audio-Freisprechstation FS 1000 weiß
	33329AP	430,00	3	

Artikelnr. Preis € RG Beschreibung/Ausführung



33332UP **1.193,00** 3
33332AP **1.226,00** 3

- Set VSF40** Video-Komplettsset
- ▶ für das Einfamilienhaus bestehend aus:
 - 1 x Türstation für Unterputz- oder Aufputzausführung, mit
 - 1x TSMB-3 Lautsprechermodul
 - 1x KMD-60 Color- Kameramodul oder
 - 1x KMBC-3F Color- Kameramodul (nur für Unterputzausführung)
 - 1x RTMB-1 Klingelmodul (1 Taster)
 - 1x Modulträger MT3, T 16mm
 - 1x UP-Gehäuse UPG3, T 40 mm oder
 - 1x AP-Gehäuse APG3, T 26 mm
 - ▶ Maß B 130 x H 344 mm
 - ▶ 1x Speisung SP333
 - ▶ 1x Video-Schaltnetzteil SNT333
 - ▶ 1 x Video-Freisprechstation VFS40 glas weiß
- Unterputz-Ausführung mit UPG2, Front weiß, titan, braun
 Aufputz-Ausführung mit APG2, Front weiß, titan, braun
 Front silber, dunkelgrau, anthrazit gegen Aufpreis
- ▶ benötigtes Netzteil für Türöffnerfunktion NTR201, S. 40









33330UP **1.270,00** 3
33330AP **1.303,00** 3



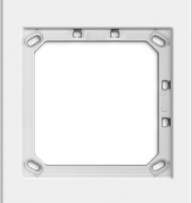





- SET VSH 40** Video-Komplettsset
- ▶ für das Einfamilienhaus bestehend aus:
 - 1 x Türstation für Unterputz- oder Aufputzausführung, mit
 - 1x TSMB-3 Lautsprechermodul
 - 1x KMD-60 Color- Kameramodul oder
 - 1x KMBC-3F Color- Kameramodul (nur für Unterputzausführung)
 - 1x RTMB-1 Klingelmodul (1 Taster)
 - 1x Modulträger MT3, T 16mm
 - 1x UP-Gehäuse UPG3, T 40 mm oder
 - 1x AP-Gehäuse APG3, T 26 mm
 - ▶ Maß B 130 x H 344 x mm
 - ▶ 1x Speisung SP333
 - ▶ 1x Video-Schaltnetzteil SNT333
 - ▶ 1 x Video-Freisprechstation VH40 glas weiß
- Unterputz-Ausführung mit UPG3, Front weiß, titan, braun
 Aufputz-Ausführung mit APG3, Front weiß, titan, braun
 Front silber, dunkelgrau, anthrazit gegen Aufpreis
- ▶ benötigtes Netzteil für Türöffnerfunktion NTR201, S. 40

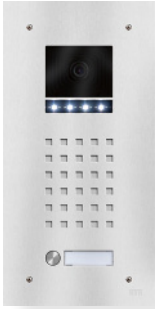

33410UP **1.035,00** 3
33410AP **1.068,00** 3

- SET VSF 35** Video-Komplettsset
- ▶ für das Einfamilienhaus bestehend aus:
 - 1 x Türstation für Unterputz- oder Aufputzausführung, mit
 - 1x TSMB-3 Lautsprechermodul
 - 1x KMD-60 Color- Kameramodul oder
 - 1x KMBC-3F Color- Kameramodul (nur für Unterputzausführung)
 - 1x RTMB-1 Klingelmodul (1 Taster)
 - 1x Modulträger MT3, T 16mm
 - 1x UP-Gehäuse UPG3, T 40 mm oder
 - 1x AP-Gehäuse APG3, T 26 mm
 - ▶ Maß B 130 x H 344 x mm
 - ▶ 1x Speisung SP333
 - ▶ 1x Video-Schaltnetzteil SNT333
 - ▶ 1 x Video-Freisprechstation VFS35
- Unterputz-Ausführung mit UPG3, Front weiß, titan, braun
 Aufputz-Ausführung mit APG3, Front weiß, titan, braun
 Front silber, dunkelgrau, anthrazit gegen Aufpreis
- ▶ benötigtes Netzteil für Türöffnerfunktion NTR201, S. 40

	Artikelnr.	Preis €	RG	Beschreibung/Ausführung
  				Set Varoflex für elektronische Zutrittskontrolle mit Fingerscan, Unterputz ▶ wie VFL-FPM1, 1 potenzialfreier Schaltkontakt ▶ inkl. Varoflex Modulträger MT1 und UP-Gehäuse UPG1
	13041W	779,00	2	VFL-FPS1-UP, Fingerscan-Set, weiß
	13041T	779,00	2	VFL-FPS1-UP, Fingerscan-Set, titan
	13041B	779,00	2	VFL-FPS1-UP, Fingerscan-Set, braun
	13041S	809,00	2	VFL-FPS1-UP, Fingerscan-Set, silber
	13041DG	809,00	2	VFL-FPS1-UP, Fingerscan-Set, dunkelgrau-metallic
	13041A	809,00	2	VFL-FPS1-UP, Fingerscan-Set, anthrazit
				▶ wie VFL-FPM2, 2 potenzialfreie Schaltkontakte ▶ inkl. Varoflex Modulträger MT1 und UP-Gehäuse UPG1
	13042W	878,00	2	VFL-FPS2-UP, Fingerscan-Set, weiß
	13042T	878,00	2	VFL-FPS2-UP, Fingerscan-Set, titan
13042B	878,00	2	VFL-FPS2-UP, Fingerscan-Set, braun	
13042S	908,00	2	VFL-FPS2-UP, Fingerscan-Set, silber	
13042DG	908,00	2	VFL-FPS2-UP, Fingerscan-Set, dunkelgrau-metallic	
13042A	908,00	2	VFL-FPS2-UP, Fingerscan-Set, anthrazit	
			▶ wie VFL-FPM4, 4 potenzialfreie Schaltkontakte ▶ inkl. Varoflex Modulträger MT1 und UP-Gehäuse UPG1	
13044W	940,00	2	VFL-FPS4-UP, Fingerscan-Set, weiß	
13044T	940,00	2	VFL-FPS4-UP, Fingerscan-Set, titan	
13044B	940,00	2	VFL-FPS4-UP, Fingerscan-Set, braun	
13044S	970,00	2	VFL-FPS4-UP, Fingerscan-Set, silber	
13044DG	970,00	2	VFL-FPS4-UP, Fingerscan-Set, dunkelgrau-metallic	
13044A	970,00	2	VFL-FPS4-UP, Fingerscan-Set, anthrazit	
  				Set Varoflex für elektronische Zutrittskontrolle mit Fingerscan, Aufputz ▶ wie VFL-FPM1, 1 potenzialfreier Schaltkontakt ▶ inkl. Varoflex Modulträger MT1 und AP-Gehäuse APG1
	13051W	799,00	2	VFL-FPS1-AP, Fingerscan-Set, weiß
	13051T	799,00	2	VFL-FPS1-AP, Fingerscan-Set, titan
	13051B	799,00	2	VFL-FPS1-AP, Fingerscan-Set, braun
	13051S	834,00	2	VFL-FPS1-AP, Fingerscan-Set, silber
	13051DG	834,00	2	VFL-FPS1-AP, Fingerscan-Set, dunkelgrau-metallic
	13051A	834,00	2	VFL-FPS1-AP, Fingerscan-Set, anthrazit
				▶ wie VFL-FPM2, 2 potenzialfreie Schaltkontakte ▶ inkl. Varoflex Modulträger MT1 und AP-Gehäuse APG1
	13052W	898,00	2	VFL-FPS2-AP, Fingerscan-Set, weiß
	13052T	898,00	2	VFL-FPS2-AP, Fingerscan-Set, titan
13052B	898,00	2	VFL-FPS2-AP, Fingerscan-Set, braun	
13052S	933,00	2	VFL-FPS2-AP, Fingerscan-Set, silber	
13052DG	933,00	2	VFL-FPS2-AP, Fingerscan-Set, dunkelgrau-metallic	
13052A	933,00	2	VFL-FPS2-AP, Fingerscan-Set, anthrazit	
			▶ wie VFL-FPM4, 4 potenzialfreie Schaltkontakte ▶ inkl. Varoflex Modulträger MT1 und AP-Gehäuse APG1	
13054W	960,00	2	VFL-FPS4-AP, Fingerscan-Set, weiß	
13054T	960,00	2	VFL-FPS4-AP, Fingerscan-Set, titan	
13054B	960,00	2	VFL-FPS4-AP, Fingerscan-Set, braun	
13054S	995,00	2	VFL-FPS4-AP, Fingerscan-Set, silber	
13054DG	995,00	2	VFL-FPS4-AP, Fingerscan-Set, dunkelgrau-metallic	
13054A	995,00	2	VFL-FPS4-AP, Fingerscan-Set, anthrazit	
 				Modul-Verriegelung (Ersatzteil)
	13000W	4,00	3	VFL-MVR Verriegelung, weiß
	13000T	4,00	3	VFL-MVR Verriegelung, titan
	13000B	4,00	3	VFL-MVR Verriegelung, braun
	13000S	5,00	3	VFL-MVR Verriegelung, silber
	13000DG	5,00	3	VFL-MVR Verriegelung, dunkelgrau-metallic
13000A	5,00	3	VFL-MVR Verriegelung, anthrazit	
13510	7,00	3	VFL-MS Schlüssel zum Öffnen der Module	

Artikelnr.	Preis €	RG	Beschreibung/Ausführung							
   	33411	1.237,00	3	<p>Set VSF35(F)</p> <ul style="list-style-type: none"> ▶ für das Einfamilienhaus bestehend aus: <ul style="list-style-type: none"> 1 x Türstation, Front Edelstahl gebürstet für Unterputzausführung, mit 1 x TT 33-3 Lautsprecher 1 x KRBC-3F Color-Kamera 1 x UP- Gehäuse, Maß B 120 x H 280 mm Maß B 160 x H 320 mm ▶ 1 x Speisung SP333 ▶ 1 x Video- Schaltnetzteil SNT333 ▶ 1 x Video- Freisprechstation VFS35 ▶ benötigtes Netzteil für Türöffnerfunktion NTR201, S. 40 <table border="1"> <thead> <tr> <th>Kontakte</th> <th>Front B x H (mm)</th> <th>UP-Kasten B x H x T (mm)</th> </tr> </thead> <tbody> <tr> <td>1</td> <td>160 x 320</td> <td>120 x 280 x 55</td> </tr> </tbody> </table>	Kontakte	Front B x H (mm)	UP-Kasten B x H x T (mm)	1	160 x 320	120 x 280 x 55
Kontakte	Front B x H (mm)	UP-Kasten B x H x T (mm)								
1	160 x 320	120 x 280 x 55								
   	33412	1.237,00	3	<p>Set VSF35(D)</p> <ul style="list-style-type: none"> ▶ für das Einfamilienhaus bestehend aus: <ul style="list-style-type: none"> 1 x Türstation, Front Edelstahl gebürstet für Unterputzausführung, mit 1 x TT 33-3 Lautsprecher 1 x KRBC-60 Color-Kamera 1 x UP- Gehäuse, Maß B 120 x H 280 mm Maß B 160 x H 320 mm ▶ 1 x Speisung SP333 ▶ 1 x Video- Schaltnetzteil SNT333 ▶ 1 x Video- Freisprechstation VFS35 ▶ benötigtes Netzteil für Türöffnerfunktion NTR201, S. 40 <table border="1"> <thead> <tr> <th>Kontakte</th> <th>Front B x H (mm)</th> <th>UP-Kasten B x H x T (mm)</th> </tr> </thead> <tbody> <tr> <td>1</td> <td>160 x 320</td> <td>120 x 280 x 55</td> </tr> </tbody> </table>	Kontakte	Front B x H (mm)	UP-Kasten B x H x T (mm)	1	160 x 320	120 x 280 x 55
Kontakte	Front B x H (mm)	UP-Kasten B x H x T (mm)								
1	160 x 320	120 x 280 x 55								



WE	Artikelnr.	Preis	RG	Türstation Inoplan Audio	Laut- sprecher TT33	Haustelefon Audio HT 40	Netz- gerät BNG 333
				Edelstahl Typ	633.30.90 123,00	633.35.60 40,00	633.30.40 191,00
1-reihig							
1	545.61.31	727,00	3	ITA-E1/1	1	1	1
2	545.62.31	838,00	3	ITA-E1/2	1	2	1
3	545.63.31	946,00	3	ITA-E1/3	1	3	1
4	545.64.31	1056,00	3	ITA-E1/4	1	4	1
5	545.65.31	1166,00	3	ITA-E1/5	1	5	1
6	545.66.31	1276,00	3	ITA-E1/6	1	6	1
7	545.67.31	1386,00	3	ITA-E1/7	1	7	1
8	545.68.31	1497,00	3	ITA-E1/8	1	8	1
2-reihig							
6	545.72.31	1238,00	3	ITA-E2/6	1	6	1
8	545.73.31	1458,00	3	ITA-E2/8	1	8	1
10	545.74.31	1679,00	3	ITA-E2/10	1	10	1
12	545.75.31	1900,00	3	ITA-E2/12	1	12	1



WE	Artikelnr.	Preis	Türstation Inoplan Video	Laut- sprecher TT33-3	Kamera- modul KRBC-3F	Video- Innenstation VFS40	Bus- Speisung SP333	Schalt- netzteil SNT333	Video- Speisung VSP333-3	Vorschalt- trafo NTR201
			Edelstahl Typ	633.30.90 123,00	633.37.79 555,00	633.35.80 590,00	633.30.60 136,00	633.30.50 80,00	633.30.73 138,00	610.63.10 28,00
1-reihig										
1	541.61.31	2.163,00	3 ITV-E1/1	1	1	1	1	1	0	1
2	541.62.31	2.822,00	3 ITV-E1/2	1	1	2	1	1	0	1
3	541.63.31	3.481,00	3 ITV-E1/3	1	1	3	1	1	0	1
4	541.64.31	4.140,00	3 ITV-E1/4	1	1	4	1	1	0	1
5	541.65.31	4.801,00	3 ITV-E1/5	1	1	5	1	1	0	1
6	541.66.31	5.461,00	3 ITV-E1/6	1	1	6	1	1	0	1
7	541.67.31	6.122,00	3 ITV-E1/7	1	1	7	1	1	0	1
8	541.68.31	6.782,00	3 ITV-E1/8	1	1	8	1	1	0	1
2-reihig										
6	541.72.31	5.426,00	3 ITV-E2/6	1	1	6	1	1	0	1
8	541.73.31	6.747,00	3 ITV-E2/8	1	1	8	1	1	0	1
10	541.74.31	8.206,00	3 ITV-E2/10	1	1	10	1	1	1	1
12	541.75.31	9.526,00	3 ITV-E2/12	1	1	12	1	1	1	1



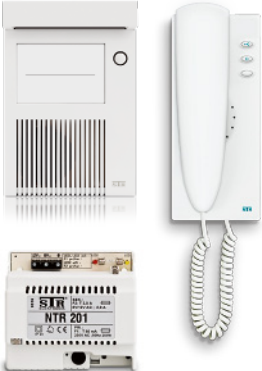
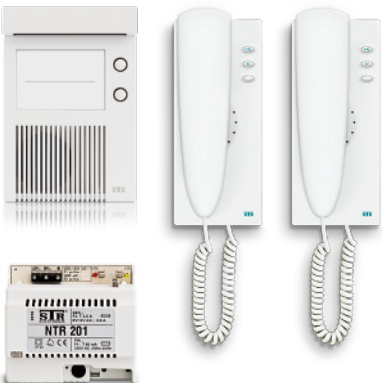

WE	Artikelnr.	Preis	RG	Türstation Inoplan Video Edelstahl Typ	IP-Laut- sprecher KIL-33	IP- Kamera KIC-3F	IP-Video- Innenstation KIV-1	UP-Gehäuse für KIV-1 KIV-U	Switch
1-reihig					515.15.00	511.15.00	513.10.21	513.90.00	
					589,00	555,00	595,00	29,00	
1	521.61.31	2.717,00	3	ITV-E1/1	1	1	1	1	4-Port
2	521.62.31	3.410,00	3	ITV-E1/2	1	1	2	2	4-Port
3	521.63.31	4.394,00	3	ITV-E1/3	1	1	3	3	8-Port
4	521.64.31	5.087,00	3	ITV-E1/4	1	1	4	4	8-Port
5	521.65.31	5.782,00	3	ITV-E1/5	1	1	5	5	8-Port
6	521.66.31	6.476,00	3	ITV-E1/6	1	1	6	6	8-Port
7	521.67.31	7.331,00	3	ITV-E1/7	1	1	7	7	16-Port
8	521.68.31	8.025,00	3	ITV-E1/8	1	1	8	8	16-Port
2-reihig									
6	521.72.31	6.441,00	3	ITV-E2/6	1	1	6	6	8-Port
8	521.73.31	7.990,00	3	ITV-E2/8	1	1	8	8	16-Port
10	521.74.31	9.379,00	3	ITV-E2/10	1	1	10	10	16-Port
12	521.75.31	10.767,00	3	ITV-E2/12	1	1	12	12	16-Port

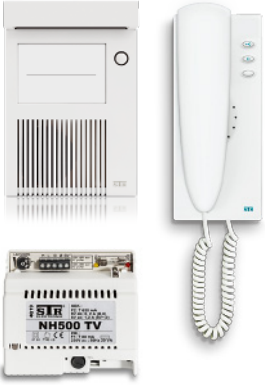
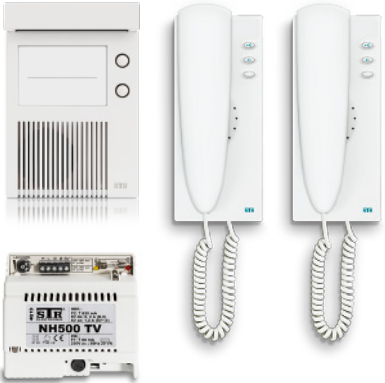
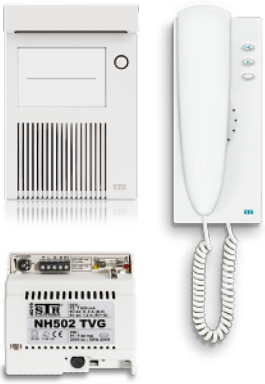
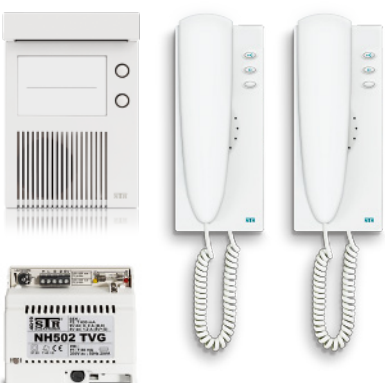
Artikelnr.	Preis €	RG	Beschreibung/Ausführung
	21201S	240,00	SET 201 (1+n Technik) ▶ Audio-Komplettset für das Einfamilienhaus ▶ Bestehend aus: 1 x Türstation in Aufputz-Ausführung, inklusive LED-Beleuchtung Maß B 110 x H 165 x T 20 mm 1 x Vorschalttrafo NTR201 1 x Haustelefon HT 3009/2 Alpha weiß ▶ Lieferung in handlicher Verpackung
	21201T	249,00	Türstation Aluminium eloxiert silber
	21201W	240,00	Türstation Aluminium lackiert titan
	21202S	320,00	SET 202 (1+n Technik) ▶ Audio-Komplettset für das Zweifamilienhaus ▶ Bestehend aus: 1 x Türstation in Aufputz-Ausführung, inklusive LED-Beleuchtung Maß B 110 x H 165 x T 20 mm 1 x Vorschalttrafo NTR201 2 x Haustelefon HT 3009/2 Alpha weiß ▶ Lieferung in handlicher Verpackung
	21202T	329,00	Türstation Aluminium eloxiert silber
	21202W	320,00	Türstation Aluminium lackiert titan

Artikelnr.	Preis €	RG	Beschreibung/Ausführung
			
SET 501-S (Summer)			
▶ Audio-Komplettset für das Einfamilienhaus			
▶ Bestehend aus:			
1 x Türstation in Aufputz-Ausführung, inklusive LED-Beleuchtung Maß B 110 x H 165 x T 20 mm			
1 x Verstärker NH 500 TV			
1 x Haustelefon HT 3003/2 weiß			
▶ Lieferung in handlicher Verpackung			
21501S	115,00	3	Türstation Aluminium eloxiert silber
21501T	124,00	3	Türstation Aluminium lackiert titan
21501W	115,00	3	Türstation Aluminium lackiert weiß
			
SET 502-S (Summer)			
▶ Audio-Komplettset für das Zweifamilienhaus			
▶ Bestehend aus:			
1 x Türstation in Aufputz-Ausführung, inklusive LED-Beleuchtung Maß B 110 x H 165 x T 20 mm			
1 x Verstärker NH 500 TV			
2 x Haustelefon HT 3003/2 weiß			
▶ Lieferung in handlicher Verpackung			
21502S	160,00	3	Türstation Aluminium eloxiert silber
21502T	169,00	3	Türstation Aluminium lackiert titan
21502W	160,00	3	Türstation Aluminium lackiert weiß
			
SET 501-G (Gongruf)			
▶ Audio-Komplettset für das Einfamilienhaus			
▶ Bestehend aus:			
1 x Türstation in Aufputz-Ausführung, inklusive LED-Beleuchtung Maß B 110 x H 165 x T 20 mm			
1 x Verstärker NH 502 TVG			
1 x Haustelefon HT 3002/3 weiß			
▶ Lieferung in handlicher Verpackung			
22501S	159,00	3	Türstation Aluminium eloxiert silber
22501T	168,00	3	Türstation Aluminium lackiert titan
22501W	159,00	3	Türstation Aluminium lackiert weiß
			
SET 502-G (Gongruf)			
▶ Audio-Komplettset für das Zweifamilienhaus			
▶ Bestehend aus:			
1 x Türstation in Aufputz-Ausführung, inklusive LED-Beleuchtung Maß B 110 x H 165 x T 20 mm			
1 x Verstärker NH 502 TVG			
2 x Haustelefon HT 3002/3 weiß			
▶ Lieferung in handlicher Verpackung			
22502S	215,00	3	Türstation Aluminium eloxiert silber
22502T	224,00	3	Türstation Aluminium lackiert titan
22502W	215,00	3	Türstation Aluminium lackiert weiß

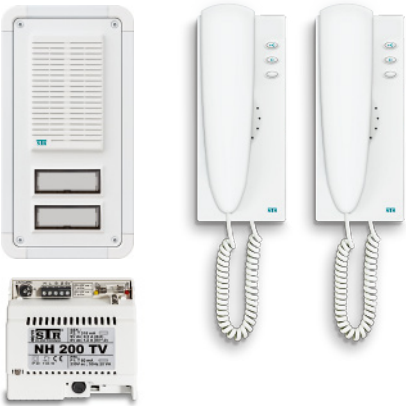
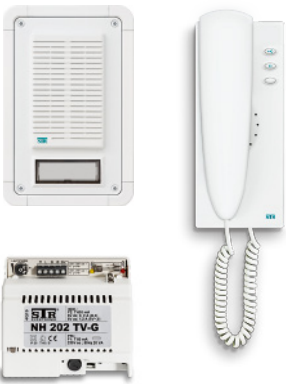
Sets | Analogtechnik Softline Mehrdraht

Artikelnr.	Preis €	RG	Beschreibung/Ausführung
	20502 20502L	1 1	SET 301-S (Summer) ▶ Audio-Komplettset für das Einfamilienhaus ▶ Bestehend aus: 1 x Softline-Türstation für UP-Montage mit 1 x Wipp-Klingeltaster, beleuchtet 1 x Verstärker NH 200 TV 1 x Haustelefon HT 3003/2 weiß
	20552 20552L	1 1	SET 302-S (Summer) ▶ Audio-Komplettset für das Zweifamilienhaus ▶ Bestehend aus: 1 x Softline-Türstation für UP-Montage mit 2 x Wipp-Klingeltaster, beleuchtet 1 x Verstärker NH 200 TV 2 x Haustelefon HT 3003/2 weiß
	20503 20503L	1 1	SET 301-G (Gongruf) ▶ Audio-Komplettset für das Einfamilienhaus ▶ Bestehend aus: 1 x Softline-Türstation für UP-Montage mit 1 x Wipp-Klingeltaster, beleuchtet 1 x Verstärker NH 202 TVG 1 x Haustelefon HT 3002/3 weiß
	20554 20554L	1 1	SET 302-G (Gongruf) ▶ Audio-Komplettset für das Zweifamilienhaus ▶ Bestehend aus: 1 x Softline-Türstation für UP-Montage mit 2 x Wipp-Klingeltaster, beleuchtet 1 x Verstärker NH 202 TVG 2 x Haustelefon HT 3002/3 weiß

Artikelnr. Preis € RG Beschreibung/Ausführung



20445
20445L

143,00
151,00

- SET 303 (Summer)**
- ▶ Audio-Komplettset für das Einfamilienhaus
 - ▶ Bestehend aus:
 - 1 x Alu-Türstation für UP-Montage mit 1 x Klingeltaster
Maß B 129 x H 199 x T 45 mm
 - 1 x Verstärker NH 200 TV
 - 1 x Haustelefon HT 3003/2 weiß
 - ▶ Lieferung in handlicher Verpackung
- 1 Türstation Aluminium lackiert weiß
1 Türstation Aluminium lackiert weiß mit Lichttaster



20453
20453L

189,00
197,00

- SET 304 (Summer)**
- ▶ Audio-Komplettset für das Zweifamilienhaus
 - ▶ Bestehend aus:
 - 1 x Alu-Türstation für UP-Montage mit 2 x Klingeltaster
Maß B 129 x H 224 x T 45 mm
 - 1 x Verstärker NH 200 TV
 - 2 x Haustelefon HT 3003/2 weiß
 - ▶ Lieferung in handlicher Verpackung
- 1 Türstation Aluminium lackiert weiß
1 Türstation Aluminium lackiert weiß mit Lichttaster





ZUBEHÖR/ERSATZTEILE

Artikelnr.	Preis €	RG	Beschreibung/Ausführung
------------	---------	----	-------------------------



10627	70,00	2	HT3000RK analoges Haustelefon
			▶ für analoge Sprechanlagen
			▶ problemlos als Austauschtelefon für den Typ Ritto Elegant 6630
			▶ einfache Bedienung mit zwei Tasten
			▶ Gehäuse und Hörer Kunststoff weiß
			HT3000RK

HT3000RK und Vergleichstyp

STR	HT3000RK	11	12	13	14	16	51	52
		⋮	⋮	⋮	⋮	⋮	⋮	⋮
	Ritto Elegant 6630	11	12	13	14	16	51	52



Artikelnr. Preis € RG Beschreibung/Ausführung

HT 2003/2 K kompatibles Analog-Haustelefon

- ▶ für analoge Sprechanlagen
- ▶ problemlos als Austauschtelefon für Typen anderer Hersteller verwendbar (siehe Diagramm)
- ▶ einfache Bedienung mit zwei Tasten
- ▶ kann nicht als Ersatz für Fremdtelphone mit Gongruf und Mithörsperre verwendet werden

10625 **53,00** 2
10626 **55,00** 2

HT 2003/2 K, weiß
 HT 2003/2 KC, mit Kohlemikrofon, weiß

Kompatibel mit:

HT 2003/2 K und Vergleichstypen











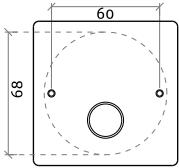

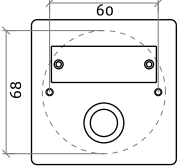
STR	HT 2003/2 K	11	12	9	7	I	Z	C	
Siedle	HT111-02 ...	11	12	9	7	I	3	8	6.1
Siedle	HT311-0 ... ¹⁾	11	12	9	7	I	3	8	6.1
Siedle	HT351-02 ...	11	12	9	7	I	3	8	6.1
Siedle	HT401a-01 ²⁾	11	12	9	7	I		C	
Siedle	HT411-02 ... ¹⁾	11	12	9	7	I	3	8	
Siedle	HT511-01 ... ²⁾	11	12	9	7	I	3	C	
Siedle	HT611-01 ... ²⁾	11	12	9	7	I	3	C	6.1
Siedle	HTA711- ... ²⁾	11	12	9	7	I		C	6.1 10
Siedle	LN7145	11	12	9	7	2	3	8	
Siedle	LN7150	11	12	9	7	2	3	8	
Grothe	Nr. 223/323 ³⁾	T	M	0	S	1			
Seko	603/1	2	1	0	6	T1			
Seko	Sprint600	2	1	3	6	T			

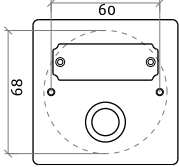
- 1) Nicht möglich bei Siedle Türstation TLE521-0
- 2) Nicht möglich bei 2+n Anlage. Als Vergleichstyp bei 2+n Anlagen kann HT2001-2 verwendet werden.
- 3) Bei Grothe Anlagen muss HT 2003/2 KC verwendet werden.

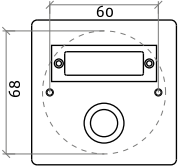

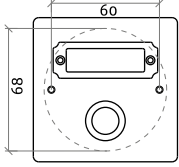

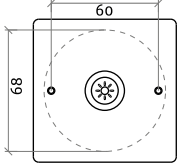

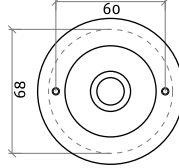
Sind in der Anlage 2 getrennte Nullleiter (9 und 8) vorhanden, so muss bei HT 2003/2 K 9 und C getrennt aufgelegt werden.







Das Haustelefon HT 2003/2 K kann nicht als Ersatz verwendet werden für Fremdtelphone mit Gongruf und Mithörsperre.



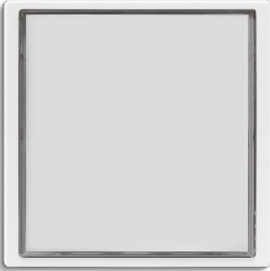

Zubehör | Etagenklinglein





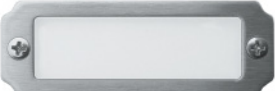

	Bohrungsmaße	Artikelnr.	Preis €	RG	Beschreibung/Ausführung
					ET1-MF, Etagenklinglein, Front 80 x 80 mm
					▶ Klingeltaster frontbündig, Edelstahl ▶ Vollmetallschild frontbündig für Namensgravur, Wechsel von hinten
		461.10.21	52,00	4	Edelstahl gebürstet
		461.10.20	61,00	4	Edelstahl poliert
					ET1-VE, Etagenklinglein, Front 80 x 80 mm
					▶ Klingeltaster materialgleich zur Front ▶ Vollmetallschild eckig für Namensgravur, geschraubt
		461.01.01	49,00	4	Aluminium silber eloxiert
		461.01.21	52,00	4	Edelstahl gebürstet
		461.01.20	61,00	4	Edelstahl poliert
		461.01.25	76,00	4	Edelstahl poliert „Titanmessing“
		461.01.14	83,00	4	Messing patiniert „Baubronze“
					ET1-VK, Etagenklinglein, Front 80 x 80 mm
					▶ Klingeltaster materialgleich zur Front ▶ Vollmetallschild Kontur für Namensgravur, geschraubt
		461.02.01	49,00	4	Aluminium silber eloxiert
		461.02.21	52,00	4	Edelstahl gebürstet
		461.02.20	61,00	4	Edelstahl poliert
		461.02.25	76,00	4	Edelstahl poliert „Titanmessing“
		461.02.14	83,00	4	Messing patiniert „Baubronze“
					ET1-RE, Etagenklinglein, Front 80 x 80 mm
					▶ Klingeltaster materialgleich zur Front ▶ Rähmchen eckig für Beschriftungseinlage, geschraubt
		461.03.01	54,00	4	Aluminium silber eloxiert
		461.03.21	57,00	4	Edelstahl gebürstet
		461.03.20	70,00	4	Edelstahl poliert
		461.03.25	81,00	4	Edelstahl poliert „Titanmessing“
		461.03.14	88,00	4	Messing patiniert „Baubronze“
					ET1-RK, Etagenklinglein, Front 80 x 80 mm
					▶ Klingeltaster materialgleich zur Front ▶ Rähmchen kontur für Beschriftungseinlage, geschraubt
		461.04.01	54,00	4	Aluminium silber eloxiert
		461.04.21	57,00	4	Edelstahl gebürstet
		461.04.20	70,00	4	Edelstahl poliert
		461.04.25	81,00	4	Edelstahl poliert „Titanmessing“
		461.04.14	88,00	4	Messing patiniert „Baubronze“
					ET1-LI, Lichttaster, Front 80 x 80 mm
					▶ Taster Lichtsymbol, LED-beleuchtet, Kragen Edelst. matt, poliert vergoldet bzw. Alu schwarz
		461.07.01	47,00	4	Aluminium silber eloxiert
		461.07.21	50,00	4	Edelstahl gebürstet
		461.07.20	62,00	4	Edelstahl poliert
		461.07.25	74,00	4	Edelstahl poliert „Titanmessing“
		461.07.14	81,00	4	Messing patiniert „Baubronze“
					MK1, Muldenklinglein, Front 80 mm Durchmesser
					▶ Klingeltaster materialgleich zur Front
		464.01.01	68,00	4	Aluminium silber eloxiert
		464.01.21	63,00	4	Edelstahl gebürstet
		464.01.20	71,00	4	Edelstahl poliert
		464.01.25	92,00	4	Edelstahl poliert „Titanmessing“
		464.01.14	99,00	4	Messing patiniert „Baubronze“

Artikelnr.	Preis €	RG	Beschreibung/Ausführung
			Metall-Kombitaster AV2 ▶ Lippert Vandalismusschutz-System, ▶ Rahmen Aluminium, Taster Aluminium silberfarbig ▶ außen 75 x 23 mm / Ausschnitt 71,3 x 19,2 mm
408.02.01	13,90	4	Aluminium silberfarbig eloxiert
408.02.03	16,50	4	Aluminium goldfarbig eloxiert
408.02.06	16,50	4	Aluminium bronzefarbig eloxiert
408.02.70	16,50	4	Aluminium weiß RAL 9016
408.32.00	1,30	4	Zubehör: Namensschildeinlage 42 x 12 mm
408.42.09	4,90	4	Einlage mit Lichtsymbol
408.50.00	1,50	4	Schlüssel AV2 aus Edelstahl
			Metall-Kombitaster AV3-E (eckig) ▶ Lippert Vandalismusschutz-System ▶ Rahmen Aluminium, Taster Edelstahl matt ▶ außen 82 x 24 mm / Ausschnitt 80 x 19,8 mm
409.02.01	19,70	4	Aluminium silberfarbig eloxiert
409.02.06	22,40	4	Aluminium bronzefarbig eloxiert
409.02.70	22,40	4	Aluminium weiß RAL 9016
409.02.75	22,40	4	Aluminium graumetallic
409.02.76	22,40	4	Aluminium RAL 7016 anthrazit
409.70.01	1,30	4	Zubehör: Namensschildeinlage 49 x 13 mm
409.70.09	4,90	4	Einlage mit Lichtsymbol
409.70.04	22,50	4	Etiketten für Selbstbeschriftung, 3 Bogen à 88 Stück
409.50.21	1,50	4	Schlüssel AV3 aus Edelstahl
			Metall-Kombitaster AV3-R (gerundet) ▶ Lippert Vandalismusschutz-System, Gehäuse Aluminium ▶ Rahmen Aluminium, Taster Edelstahl matt ▶ außen 82 x 24 mm / Ausschnitt 80 x 19,8 mm
409.12.01	19,70	4	Aluminium silberfarbig eloxiert
409.70.01	1,30	4	Zubehör: Namensschildeinlage 49 x 13 mm
409.70.09	4,90	4	Einlage mit Lichtsymbol
409.70.04	22,50	4	Etiketten für Selbstbeschriftung, 3 Bogen à 88 Stück
409.50.21	1,50	4	Schlüssel AV3 aus Edelstahl
			Kombitaster AV3-B/V2 (Hinterbau) ▶ mit integriertem Namensschild ▶ für flächenbündigen Einbau
409.23.21	22,40	4	Taster Edelstahl matt
409.23.25	26,90	4	Taster Edelstahl poliert „Titan-Messing“
409.70.01	1,30	4	Zubehör: Namensschildeinlage 49 x 13 mm
409.70.09	4,90	4	Einlage mit Lichtsymbol
409.70.04	22,50	4	Etiketten für Selbstbeschriftung, 3 Bogen à 88 Stück
409.50.21	1,50	4	Schlüssel AV3 aus Edelstahl
			Namensschild-Kombitaster ▶ Gehäuse Kunststoff
405.03.00	9,20	4	außen 63,0 x 21 mm / Ausschnitt 60 x 18 mm, transparent
405.01.07	9,20	4	außen 65,0 x 22 mm / Ausschnitt 61 x 18 mm, weiß
405.01.08	9,20	4	außen 65,0 x 22 mm / Ausschnitt 61 x 18 mm, braun
405.02.07	10,10	4	außen 74,5 x 22 mm / Ausschnitt 71,3 x 19,2 mm, weiß
405.02.08	10,10	4	außen 74,5 x 22 mm / Ausschnitt 71,3 x 19,2 mm, braun

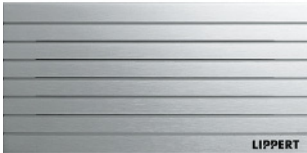
	Artikelnr.	Preis €	RG	Beschreibung/Ausführung
				Einschraubkontakt Form AE ▶ Kontakte vernickelt, Gehäuse Edelstahl, ▶ Einbau in Blechdicken von 1,5 - 6 mm ▶ außen Ø 21 mm / Ausschnitt Ø 18,2 mm
	414.73.01	12,90	4	Aluminium silberfarbig eloxiert
	414.73.21	15,00	4	Edelstahl matt
	414.73.20	18,10	4	Edelstahl poliert
	414.73.25	20,20	4	Edelstahl PVD poliert „Titanmessing“
	414.73.10	15,30	4	Echtmessing poliert
414.73.14	21,00	4	Echtmessing patiniert	
				Einschraubkontakt Form AF ▶ Kontakte vernickelt, Gehäuse Edelstahl, ▶ Einbau in Blechdicken von 1,5 - 6 mm ▶ außen Ø 22 mm / Ausschnitt Ø 18,2 mm
	414.53.21	15,50	4	Edelstahl matt
	414.53.20	18,50	4	Edelstahl poliert
	414.53.25	20,80	4	Edelstahl PVD poliert „Titanmessing“
				Einschraubkontakt Form AF mit LED-Lichtring ▶ Kontakte vernickelt, Gehäuse Edelstahl ▶ Einbau in Blechdicken von 1,5 - 6 mm ▶ außen Ø 22 mm / Ausschnitt Ø 19,1 mm
	414.60.21	27,00	4	Edelstahl matt, Lichtring weiß
	414.61.21	27,00	4	Edelstahl matt, Lichtring grün
	414.62.21	27,00	4	Edelstahl matt, Lichtring blau
	414.63.21	27,00	4	Edelstahl matt, Lichtring rot
				Lichttaster LED ▶ beleuchtbar, Taster rot, mit Lichtsymbol ▶ außen Ø 22 mm / Ausschnitt Ø 19,1 mm
	440.04.20	24,00	4	Kragen Edelstahl poliert
	440.04.21	23,00	4	Kragen Edelstahl matt
	440.04.25	25,00	4	Kragen Edelstahl PVD poliert „Titanmessing“
	440.04.26	25,00	4	Kragen Edelstahl PVD poliert anthrazit
				Einschraubkontakt Form B ▶ Einbau in Blechdicken von 1,5 - 6 mm ▶ außen Ø 18 mm / Ausschnitt Ø 15 mm
	413.02.01	10,40	4	Aluminium silberfarbig eloxiert
	413.02.11	10,90	4	Echtmessing poliert
	413.02.14	11,40	4	Echtmessing patiniert
	413.02.13	11,90	4	Echtmessing verchromt
				Einschraubkontakt Form C ▶ Einbau in Blechdicken von 1,5 - 6 mm ▶ außen Ø 20 mm / Ausschnitt Ø 15 mm
	412.02.01	10,00	4	Aluminium silberfarbig eloxiert
	412.02.21	15,70	4	Edelstahl matt
	412.02.20	16,30	4	Edelstahl poliert
	412.02.11	11,30	4	Echtmessing poliert
	412.02.14	12,40	4	Echtmessing patiniert
412.02.13	12,40	4	Echtmessing verchromt	
				PTK Plano Kombitaster klein ▶ Easy-connect Anschluss ▶ mit Mikroschalter ▶ hinterleuchtet mit LED weiß, 12 V AC ▶ Maß B 85 x H 23 / Ausschnitt B 78 x H 20 mm
	88820W	13,00	3	weiß
	88820B	13,00	3	braun
	88820A	13,00	3	anthrazit
	88820M	13,00	3	grau-metallic
	88820C	13,00	3	transparent

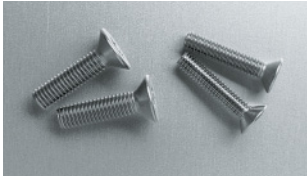
Artikelnr.	Preis €	RG	Beschreibung/Ausführung
			PTG Plano Kombitaster groß ▶ mit Mikroschalter ▶ hinterleuchtet mit LED weiß, 12 V AC ▶ Maß B 85 x H 83/Ausschnitt B 78 x H 80 mm
88819W	24,00	3	weiß
88819B	24,00	3	braun
88819A	24,00	3	anthrazit
88819M	24,00	3	grau-metallic
88819C	24,00	3	transparent
			Kunststoff-Namensschild AV3-B „Vandalismusschutz“ ▶ Schildeinlage von vorn mit Spezialschlüssel zu wechseln ▶ außen 50 x 15 mm / Ausschnitt 50,7 x 16,25 mm
428.03.00	11,50	4	Kunststoff grau/transparent
409.70.01	1,30	4	Namensschildeinlage 49 x 13 mm
409.70.09	4,90	4	Einlage mit Lichtsymbol
409.70.04	22,50	4	Etiketten für Selbstbeschriftung, 3 Bogen à 88 Stück
409.50.21	1,50	4	Schlüssel aus Edelstahl
			Namensschild für Plano ▶ weiß ▶ braun ▶ anthrazit ▶ grau-metallic ▶ transparent
88811W	7,00	3	weiß
88811B	7,00	3	braun
88811A	7,00	3	anthrazit
88811M	7,00	3	grau-metallic
88811C	7,00	3	transparent
			Gravurschild, KS28 Inoplan ▶ für Inoplan Kombitaster ▶ von vorn auswechselbar, magnetisch, 72 x 28 mm
428.12.31	22,80	4	Edelstahl gebürstet
428.12.35	33,70	4	Edelstahl PVD poliert „Titanmessing“
			Namensschild für Gravuren, VE2 ▶ Vollschild, eckige Form ▶ außen 58 x 20 mm
423.11.01	6,10	4	Aluminium silberfarbig eloxiert
423.11.21	5,90	4	Edelstahl matt
423.11.20	8,50	4	Edelstahl poliert
423.11.25	11,30	4	Edelstahl PVD poliert „Titanmessing“
423.11.10	9,40	4	Echtmessing poliert
423.11.14	9,70	4	Echtmessing patiniert
			Namensschild für Gravuren, VE4 ▶ Vollschild, eckige Form ▶ außen 58 x 40 mm
423.12.01	10,30	4	Aluminium silberfarbig eloxiert
423.12.21	10,50	4	Edelstahl matt
423.12.20	14,40	4	Edelstahl poliert
423.12.25	18,60	4	Edelstahl PVD poliert „Titanmessing“
423.12.10	15,20	4	Echtmessing poliert
423.12.14	16,30	4	Echtmessing patiniert
			Namensschild für Gravuren, VK2 ▶ Vollschild, Kontur-Form ▶ außen 58 x 20 mm
423.01.01	6,10	4	Aluminium silberfarbig eloxiert
423.01.21	5,90	4	Edelstahl matt
423.01.20	8,50	4	Edelstahl poliert
423.01.25	11,30	4	Edelstahl PVD poliert „Titanmessing“
423.01.10	9,40	4	Echtmessing poliert
423.01.14	9,70	4	Echtmessing patiniert

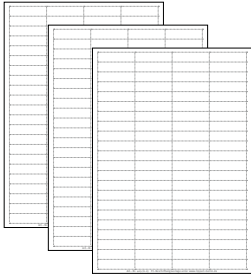
	Artikelnr.	Preis €	RG	Beschreibung/Ausführung
				Namensschild für Gravuren, VK4 ▶ Vollschild, Kontur-Form ▶ außen 58 x 40 mm
	423.02.01	10,30	4	Aluminium silberfarbig eloxiert
	423.02.21	10,50	4	Edelstahl matt
	423.02.20	14,40	4	Edelstahl poliert
	423.02.25	18,60	4	Edelstahl PVD poliert „Titanmessing“
	423.02.10	15,20	4	Echtmessing poliert
	423.02.14	16,30	4	Echtmessing patiniert
				Namensschild für Gravuren, RE2 ▶ Rähmchen, hinterleuchtbar, eckige Form ▶ Schildeinlage von vorn zu wechseln ▶ außen 58 x 20 mm
	422.11.01	9,40	4	Aluminium silberfarbig eloxiert
	422.11.21	11,30	4	Edelstahl matt
	422.11.20	13,90	4	Edelstahl poliert
	422.11.25	18,60	4	Edelstahl PVD poliert „Titanmessing“
	422.11.10	14,80	4	Echtmessing poliert
	422.11.14	17,90	4	Echtmessing patiniert
				Namensschild für Gravuren, RE4 ▶ Rähmchen, hinterleuchtbar, eckige Form, ▶ Schildeinlage von vorn zu wechseln ▶ außen 58 x 40 mm
	422.12.01	16,50	4	Aluminium silberfarbig eloxiert
	422.12.21	20,70	4	Edelstahl matt
	422.12.20	24,90	4	Edelstahl poliert
	422.12.25	32,60	4	Edelstahl PVD poliert „Titanmessing“
	422.12.10	25,00	4	Echtmessing poliert
	422.12.14	30,90	4	Echtmessing patiniert
				Namensschild für Gravuren, RK2 ▶ Rähmchen, hinterleuchtbar, Kontur-Form ▶ Schildeinlage von vorn zu wechseln ▶ außen 58 x 20 mm
	422.01.01	9,40	4	Aluminium silberfarbig eloxiert
	422.01.21	11,30	4	Edelstahl matt
	422.01.20	13,90	4	Edelstahl poliert
	422.01.25	18,60	4	Edelstahl PVD poliert „Titanmessing“
	422.01.10	14,80	4	Echtmessing poliert
	422.01.14	17,90	4	Echtmessing patiniert
				Namensschild für Gravuren, RK4 ▶ Rähmchen, hinterleuchtbar, Kontur-Form ▶ Schildeinlage von vorn zu wechseln ▶ außen 58 x 40 mm
	422.02.01	16,50	4	Aluminium silberfarbig eloxiert
	422.02.21	20,70	4	Edelstahl matt
	422.02.20	24,90	4	Edelstahl poliert
	422.02.25	32,60	4	Edelstahl PVD poliert „Titanmessing“
	422.02.10	25,00	4	Echtmessing poliert
	422.02.14	30,90	4	Echtmessing patiniert
				Schildgravuren ▶ bis 15 Zeichen, in Standardschriften für Kombitaster oder Namensschild AV3/AV3-B 58 x 20 mm/58 x 40 mm Kunststoff 58 x 20 mm/58 x 40 mm Aluminium 58 x 20 mm/58 x 40 mm Edelstahl 58 x 20 mm/58 x 40 mm Messing 58 x 20 mm/58 x 40 mm Titanmessing „PVD“ Bei zweizeiligen Gravuren bzw. mehr als 15 Zeichen gilt ein Aufschlag von 30%. Sonderschriften auf Anfrage.
	010.38.00	5,00	4	
	010.30.00	5,00	4	
	010.33.00	9,50	4	
	010.32.00	15,60	4	
	010.31.00	12,80	4	
	010.34.00	15,60	4	

Artikelnr.	Preis €	RG	Beschreibung/Ausführung
			Sprechgitter AV3, waagrecht ▶ Lippert Vandalismusschutz-System ▶ aus massivem Aluminium-Profil ▶ mit Universal-Adapter für alle gängigen Lautsprecher-systeme ▶ außen 168 x 82 mm / Ausschnitt 165 x 80,2 mm
432.01.01	35,90	4	Aluminium silberfarbig eloxiert
432.01.70	37,80	4	Aluminium RAL 9016 weiß
432.01.75	41,60	4	Aluminium graumetallic
432.01.76	37,80	4	Aluminium RAL 7016 anthrazit
			Sprechgitter AV3, senkrecht ▶ Lippert Vandalismusschutz-System ▶ aus massivem Aluminium-Profil ▶ mit Universal-Adapter für alle gängigen Lautsprecher ▶ außen 82 x 144 mm / Ausschnitt 80,2 x 140,5 mm
432.02.01	35,90	4	Aluminium silberfarbig eloxiert
432.02.70	37,80	4	Aluminium RAL 9016 weiß
432.02.75	41,60	4	Aluminium graumetallic
432.02.76	37,80	4	Aluminium RAL 7016 anthrazit
			Sicherheitsschraube Torx ▶ Senkkopfschraube, mit Mittelstift ▶ Beutel mit 10 Stück
411.02.21	8,10	4	M4 x 20 mm Edelstahl matt
411.02.25	11,90	4	M4 x 20 mm PVD „Titanmessing“
411.12.21	8,70	4	M5 x 20 mm Edelstahl matt
411.12.25	12,60	4	M5 x 20 mm PVD „Titanmessing“
			Winkelschlüssel Torx ▶ mit Mittelstift, für Torx Sicherheitsschraube
411.00.00	3,50	4	für M4
411.10.00	3,50	4	für M5
			Transparente Laser-/Kopieretiketten aus Polyester ▶ Format 49 x 13 mm ▶ 88 Etiketten pro DIN A4-Bogen ▶ permanent haftend (Acrylatkleber) ▶ Verarbeitungstemperatur > 0°C ▶ Beständigkeit -20°C bis +100°C ▶ Lieferung auf DIN A4 Bogen (3 Bogen pro Packung, entspricht 264 Namensschilder pro Packung)
409.70.04	22,50	4	Etiketten für Namensschild AV3/AV3-B
			LED-Streifen weiß für Hinterleuchtung transluzenter Namensschilder (Inoplan, Basic, Robusto, Aperta, Alumira)
440.24.62	15,50	4	LED-Streifen 48 mm, 2 LED
440.24.64	16,10	4	LED-Streifen 104 mm, 4 LED
440.24.66	18,60	4	LED-Streifen 160 mm, 6 LED
440.24.68	21,30	4	LED-Streifen 216 mm, 8 LED
			Pflegeöl für Edelstahl und Messing ▶ gebrauchsfertiges Reinigungs- und Pflegemittel ▶ zum einfachen Auftragen und Nachwischen ▶ pflegt, reinigt und schützt ▶ wirkt schmutz- und wasserabweisend ▶ dauerhafte Wirkung nur bei regelmäßiger Anwendung
80171	4,50	2	Spezial-Pflegemittel, Flasche 50 ml
80172	14,50	2	Spezial-Pflegemittel, Flasche 500 ml
80173	24,00	2	Spezial-Pflegemittel, Flasche 1000 ml

Artikelnr.	Preis €	RG	Artikelnr.	Preis €	RG
AM 300 Anschlussmodul			TSMB Lautsprecher-Modul Bus Varoflex		
▶ für HT3011 Haustelefon			▶ Türsprech-Modul für Bustechnik		
▶ potenzialfreier Schaltkontakt 1 A			▶ Maß 100 x 100 mm		
29631	27,00	1	braun	13312B	123,00 2
BAR211 Bus-Anschaltrelais			titan	13312T	123,00 2
▶ nur für HT3011/TT212/TSMB			weiß	13312W	123,00 2
▶ mit potenzialfreiem Kontakt für Zusatzaste im Haustelefon und Lichttaster an TSMB/TT212			TT212 Lautsprechereinheit		
▶ Schließer: 250 Volt~/5A, 1 sek.			▶ Türsprechverstärker für Bustechnik		
▶ Maß B 53 x H 95 x T 60 mm			▶ mit Rasterung für STR-Jalousien		
▶ für Hutschienenmontage, 3 Teilungseinheiten			▶ Außenmaß B 133 x H 86 x T 35 mm		
29635	46,00	2	29100	125,00	2
HT3011 Bus-Haustelefon			VH30-2D Bus-Video-Hausstation s/w		
▶ für Netzgerät/System SP300			▶ Versorgung 15 V DC / 0,5 A		
weiß	29811	63,00	2	▶ Maß B 240 x H 220 mm	
KMB s/w Kamera-Modul Varoflex*			weiß	30459	404,00 2
▶ mit 2-Draht-Übertragung			VH30-C-2D Bus-Video-Hausstation Color		
▶ Maß 100 x 100 mm			▶ Versorgung: 15 V DC / 0,5 A		
braun	13897B	590,00	2	▶ Maß B 240 x H 220 mm	
titan	13897T	590,00	2	weiß	30561
weiß	13897W	590,00	2	668,00	2
KMBC Kamera-Modul Color Varoflex*			VBS2		
▶ mit 2-Draht-Übertragung			▶ zum Umschalten von 2 Kameras (2-Draht)		
▶ Maß 100 x 100 mm			▶ Maß B 53 x H 95 x T 60 mm		
braun	13899B	829,00	2	▶ für Hutschienenmontage, 3 Teilungseinheiten	
titan	13899T	829,00	2	30318	125,00 2
weiß	13899W	829,00	2	VBV4 Video-Verteiler	
NTR211 Netztransformator			30204	138,00	2
▶ 8 V AC / 1A, 24V DC / 0,4A			ZS3 Zusatzsignalgeber		
▶ Maß B 107 x H 95 x T 60 mm			▶ für HT3011		
▶ für Hutschienenmontage, 6 Teilungseinheiten			weiß	29151	20,00 2
29632	41,00	2	VH350B Platine		
SP300 Bus-Speisung			30425	50,00	2
▶ Bus-Speisung zur Versorgung von zwei Türstationen und den Haustelefonen HT3011					
▶ Maß B 107 x H 95 x T 60 mm					
▶ für Hutschienenmontage, 6 Teilungseinheiten					
29600	169,00	2			
SP300Z Bus-Speisung					
▶ zur Versorgung von 3-4 Türstationen und den Haustelefonen HT3011					
▶ Maß B 107 x H 95 x T 60 mm					
▶ für Hutschienenmontage, 6 Teilungseinheiten					
29600Z	169,00	2			
PIC2/PIC3/PIC4 IC-Satz zum Parallelschalten					
zum Parallelschalten von 2 x HT 3011			29002	27,00	2
zum Parallelschalten von 3 x HT 3011			29003	40,00	2
zum Parallelschalten von 4 x HT 3011			29004	54,00	2

* empfohlene Einbauhöhe ca. 160 cm

	ArtikelNr.	Preis €	RG		ArtikelNr.	Preis €	RG		
CCD-C-S Koax Color-Kugelkamera schwenkbar*					KM-C Color-Kamera-Modul (Koax-Technik)*				
<ul style="list-style-type: none"> ▶ Koax-Technik ▶ CCD-Sensor, Lichtempfindlichkeit 0,1 Lux ▶ Ausgangssignal 1 Vss/75 Ω ▶ Stromversorgung 12 V DC ▶ Ausschnitt B 68 x H 63 mm, Fronteinschub ▶ benötigt Netzteil SNT12 					<ul style="list-style-type: none"> ▶ Kamera-Modul mit IR-Beleuchtung ▶ für analoge Mehdraht- und 1+n-Systeme ▶ manuell schwenkbar ± 22° ▶ Objektiv 3,6 mm/92° ▶ Auflösung 380 Linien ▶ Lichtempfindlichkeit 0,1 Lux ▶ Ausgang 1 Vss an 75 R ▶ Stromversorgung: 15-18 V / DC 150 mA (NG20 Kamera) ▶ Maß B 100 x H 100 mm 				
	braun	50792B	642,00	3	KM-C Koax-Kameramodul, weiß	13799W	789,00	3	
	weiß	50792W	642,00	3	KM-C Koax-Kameramodul, titan	13799T	789,00	3	
					KM-C Koax-Kameramodul, silber	13799S	799,00	3	
					KM-C Koax-Kameramodul, dunkelgrau-metallic	13799DG	799,00	3	
					KM-C Koax-Kameramodul, braun	13799B	789,00	3	
CCD-IR S/W Kamera-Baustein*					NG20 Netzgerät (Kamera)				
<ul style="list-style-type: none"> ▶ Koax-Technik ▶ mit IR-Beleuchtung, 6 Dioden ▶ CCD-Sensor, Lichtempfindlichkeit 0,2 Lux ▶ Objektiv 3,6 mm/92°, Auflösung 380 Linien ▶ horizontal schwenkbar +/- 5° ▶ Ausgangssignal 1 Vss/75 Ω CCD-IR-System ▶ Stromversorgung 15-18 V DC / 150 mA (NG20 Kamera) ▶ Ausschnitt B 68 x H 63 mm, Fronteinschub 					<ul style="list-style-type: none"> ▶ 15V DC / 600 mA ▶ Maß B 53 x H 95 x T 60 mm ▶ für Hutschienenmontage, 3 Teilungseinheiten 				
	braun	50799	501,00	3		50160K	69,00	2	
	weiß	50798	501,00	3					
CCD-IR Color Kamera-Baustein*					NTR 3 Vorschalttrafo				
<ul style="list-style-type: none"> ▶ wie CCD-IR (Art.-Nr. 50799), jedoch Color Videokamera ▶ Objektiv 4,0 mm/80° 					<ul style="list-style-type: none"> ▶ Primär: 230 V AC ▶ Sekundär: 8/12/16 V (2,5 A max.) ▶ zusätzlich wird ein VCU 7 benötigt ▶ Maß B 107 x H 95 x T 60 mm ▶ für Hutschienenmontage, 6 Teilungseinheiten 				
	braun	51793	789,00	3		54303	72,00	2	
	weiß	51797	789,00	3					
CCD-KR-C-IR Color Kamera-Baustein*					SNT21 Stromversorgung für Video-Hausstation				
<ul style="list-style-type: none"> ▶ wie CCD-IR Color (Art.-Nr. 51793) ▶ für Einbau in Türstationen Robusto/Goldstar ▶ als Hinterbaugerät mit Adapter 					<ul style="list-style-type: none"> ▶ ca. 15-18V DC, 1 A (max. 2 Monitore) ▶ Maß B 24 x H 93 x T 56 mm ▶ für Hutschienenmontage, 2 Teilungseinheiten 				
		50701	789,00	3		31521	64,00	2	
CCD-KR-IR Kamera-Baustein*					TUV2 Kamera-Umschalter				
<ul style="list-style-type: none"> ▶ wie CCD-IR (Art.-Nr. 50799) ▶ für Einbau in Türstationen Robusto/Goldstar ▶ als Hinterbaugerät mit Adapter 					<ul style="list-style-type: none"> ▶ 2-fach-Kamera-Umschalter (Koax) ▶ mehrere TUV 2 kaskadierbar ▶ Schaltung über den Sprechanlagen-Türumschaltautomat TU1007 A oder TU1007 A/M ▶ Maß B 53 x H 95 x T 60 mm ▶ für Hutschienenmontage, 3 Teilungseinheiten 				
		50700	550,00	3		30320	100,00	2	
KM s/w Kamera-Modul (Koax-Technik)*					VH 30 C-K Video-Hausstation Color				
<ul style="list-style-type: none"> ▶ mit IR-Beleuchtung ▶ für analoge Mehdraht-Systeme ▶ manuell schwenkbar ± 22° ▶ Objektiv 3,6 mm/92° ▶ Auflösung 380 Linien ▶ Lichtempfindlichkeit 0,2 Lux ▶ Ausgang 1 Vss an 75 R ▶ Stromversorgung: 15-18 V / DC 150 mA (NG20 Kamera) ▶ Maß B 100 x H 100 mm 					<ul style="list-style-type: none"> ▶ Video-Hausstation color Koax mit Color TFT-LCD mit Hauste- lefon HT 3002/3 Gongruf ▶ Display 4" (10 cm) Bildschirmdiagonale ▶ Kontrast-, Helligkeits- und Bildfangregler ▶ automatische und manuelle Bildeinschaltung ▶ Zeitabschaltung einstellbar ▶ Stromversorgung (15 V DC / 0,5 A) über <ul style="list-style-type: none"> a) SNT21 (max. 2 Monitore) oder b) NTR 3 + VCU 7 (von 3-30 Monitoren) aus der Unter- verteilung oder c) direkte Stromversorgung mit UP-Netzteil VH 256 ▶ für Wandmontage ▶ Maß B 240 x H 220 mm ▶ Preis ohne Stromversorgung 				
	KM Koax-Kameramodul, weiß	13797W	550,00	3		weiß	30560	668,00	2
	KM Koax-Kameramodul, titan	13797T	550,00	3					
	KM Koax-Kameramodul, silber	13797S	560,00	3					
	KM Koax-Kameramodul, dunkelgrau-metallic	13797DG	560,00	3					
	KM Koax-Kameramodul, braun	13797B	550,00	3					

* empfohlene Einbauhöhe ca. 160 cm

Artikelnr. Preis € RG

VH 30-K Video-Hausstation s/w

- ▶ Video-Hausstation s/w Koax mit Superflachbildröhre und Hausteleson HT 3002/3 Gongruf
- ▶ Display 4" (10 cm) Bildschirmdiagonale s/w
- ▶ Kontrast-, Helligkeits- und Bildfangregler
- ▶ automatische und manuelle Bildeinschaltung
- ▶ Zeitabschaltung einstellbar
- ▶ Stromversorgung (15 V DC / 0,5 A) über
 - a) SNT21 (max. 2 Monitore) oder
 - b) NTR 3 + VCU 7 (von 3-30 Monitoren) aus der Unterverteilung oder
 - c) direkte Stromversorgung mit UP-Netzteil VH 256
- ▶ für Wandmontage
- ▶ Maß B 240 x H 220 mm
- ▶ Preis ohne Stromversorgung

weiß	30458	404,00	2
------	--------------	---------------	---

VH250P Platine

	30424	50,00	2
--	--------------	--------------	---

VH256 Unterputzkasten

- ▶ inkl. Stromversorgung
- ▶ Maß B 180 x H 110 x T 35 mm

	30422	69,00	2
--	--------------	--------------	---

VCU 7

- ▶ Stromversorgung der Video-Hausstationen aus der Unterverteilung
- ▶ 15-21 V / 2A
- ▶ für 3-30 Monitore
- ▶ mit elektronischem Überlastschutz
- ▶ Maß B 53 x H 95 x T 60 mm
- ▶ für Hutschienenmontage, 3 Teilungseinheiten

	30247	68,00	2
--	--------------	--------------	---

VDU 4 Video Verteiler

- ▶ Koax Video-Verteiler 4-fach
- ▶ 1 Eingang
- ▶ 4 Ausgänge (max. 8 Monitore pro Ausgang)
- ▶ mehrere Verteiler kaskadierbar
- ▶ Maß B 107 x H 95 x T 60 mm
- ▶ für Hutschienenmontage, 6 Teilungseinheiten

	30321	99,00	2
--	--------------	--------------	---

Zubehör/Ersatzteile | Analogtechnik Mehrdrahtsystem

	ArtikelNr.	Preis €	RG		ArtikelNr.	Preis €	RG	
DS202 Doppelsignalgeber					HT 3002/3 Gong Haustelefon			
▶ für Netzgerät/System NH205TVM				▶ mit Rufunterscheidung				
▶ für Haustelefon HT2003/2 GVS weiß	50142	30,00	2	▶ Rufonlautstärke einstellbar				
				▶ für Netzgerät/System NH202TVG				
				▶ Taster für Türöffner- und Zusatzfunktionen				
				▶ für Wandmontage, Maß B 94 x H 222 x T 47 mm weiß	11881	50,00	2	
HT2002/3 Haustelefon Gong					HT 3003/2 Haustelefon			
▶ für Netzgerät/System NH202TVG weiß	11681	50,00	2	▶ für Netzgerät/System NH200TV				
				▶ für analoge Sprechanlagen mit Summer				
				▶ Taster für Türöffner- und Zusatzfunktionen				
				▶ für Wandmontage, Maß B 94 x H 222 x T 47 mm weiß	10811	47,00	2	
HT2003/0 Haustelefon					HT3022/3 Gong Haustelefon			
▶ für Netzgerät/System NH908LZ weiß	10841	50,00	2	▶ für Netzgerät/System NH222TVG weiß	10941	61,00	2	
HT2003/2 Haustelefon					NH 200 TV Verstärker			
▶ mit Summer, Türöffner und Zusatztaste				▶ für analoge Sprechanlagen mit Summer oder Alphon				
▶ für Netzgerät/System NH200TV weiß	10611	50,00	2	▶ Eingang: 230 V ~ / 50 Hz				
				▶ Ausgang: 9 V DC/0,2 A und 8 V AC/1 A				
				▶ mit regelbarem Transistor-Verstärker				
				▶ Maß B 107 x H 95 x T 60 mm				
				▶ für Haustelefon HT2003/2 und HT3003/2				
				▶ für Hutschiene montage, 6 Teilungseinheiten	10600	91,00	2	
HT2003/2 Alpha Haustelefon					NH 202 TVG Verstärker			
▶ mit Alpha- und Dauerton				▶ für analoge Sprechanlagen mit Gongruf				
▶ Türöffner- und Zusatztaste				▶ Eingang: 230 V ~ / 50 Hz				
▶ für Netzgerät/System NH200TV weiß	10618	50,00	2	▶ Ausgang: 9 V DC/0,2 A und 8 V AC/1 A				
				▶ Versorgungsspannung für Signalisieren und Türöffnerfunktion				
				▶ Maß B 107 x H 95 x T 60 mm				
				▶ für Haustelefon HT2002/3 und HT3002/3				
				▶ für Hutschiene montage, 6 Teilungseinheiten	10660	106,00	2	
HT2003/2C Haustelefon					NH205TVM Verstärker			
▶ Kohlemikrofon				▶ mithörgesperrt				
▶ mit Summer				▶ für Haustelefon HT2003/2 GVS	10690	172,00	2	
▶ Türöffner- und Zusatztaste weiß	10612	53,00	2					
HT2003/2 GVS Haustelefon					NH208E Verstärker			
▶ für Netzgerät/System NH205TVM weiß	10711	53,00	2	▶ Intern-Sprechen				
				▶ für Haustelefon HT2006/Ö	10751	180,00	2	
HT2006/5 Haustelefon					NH208TVU Verstärker			
▶ mit fünf Funktionstasten für Intern-Sprechen				▶ Intern-Sprechen				
▶ für Netzgerät/System NH208TVU und NH908LZ weiß	10771	60,00	2	▶ für Haustelefon HT2006/5 und HT2006/10	10750	180,00	2	
HT2006/10 Haustelefon								
▶ mit zehn Funktionstasten für Intern-Sprechen								
▶ für Netzgerät/System NH208TVU und NH908LZ weiß	10791	70,00	2					
HT2006/Ö Haustelefon								
▶ für Einliegerwohnung bei Intern-Sprechen								
▶ für Netzgerät/System NH208E weiß	10801	54,00	2					
HT2022/3 Gong Haustelefon								
▶ mit Gongruf								
▶ für Netzgerät/System NH222TVG weiß	10741	61,00	2					

Anlage mit Summer oder Alphaton

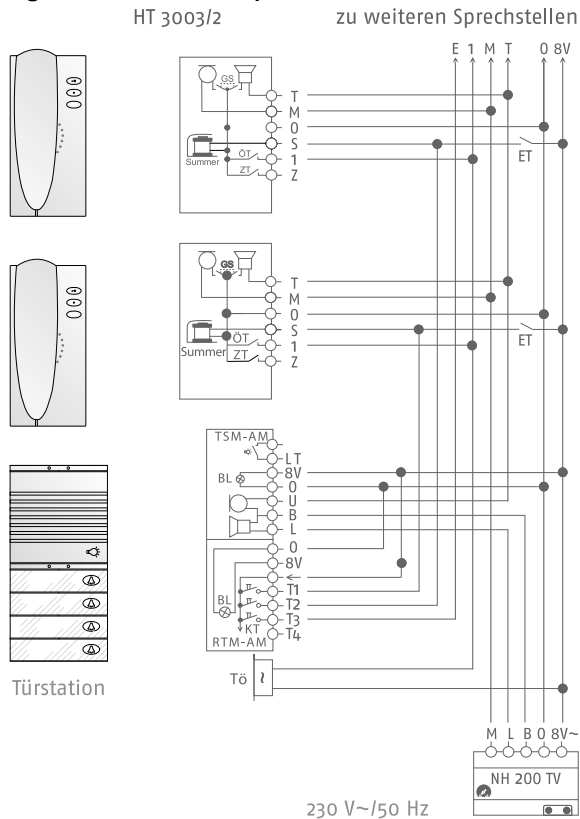

Anlage mit Gong

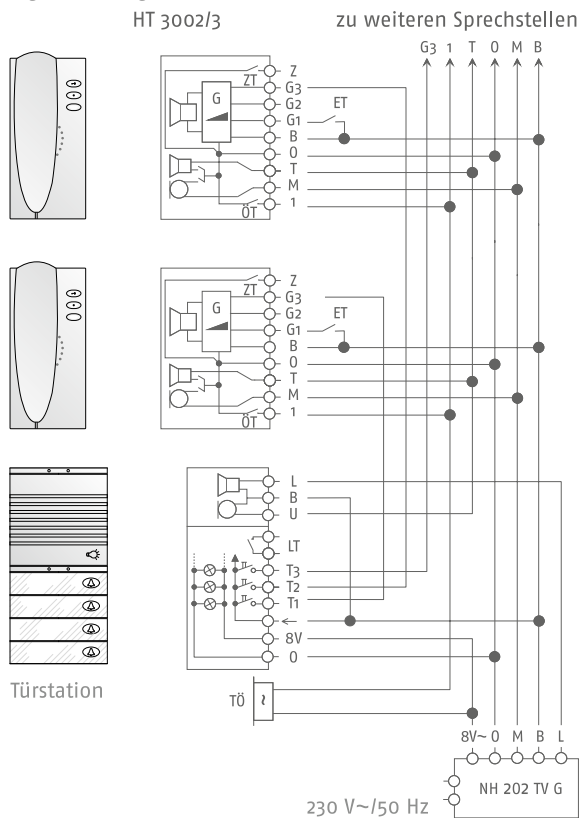

Zubehör/Ersatzteile | Analogtechnik Wechselsprechsystem

Artikelnr.	Preis €	RG	Artikelnr.	Preis €	RG
Abschalter			TV35/80/S Zentralverstärker		
▶ Rufabschalter für WF-Sprechstellen	80177	16,00	2	▶ mithörgesperrt	
				▶ 2 Adern + Ruf	
				▶ für Wohnungssprechstelle WF35/80/S	
			20390	175,00	2
LE35/80 Lautsprecher			WF2 Erweiterung-Gong		
▶ für Netzgerät/System: TV35/80/S				▶ mit dynamischem Lautsprecher für Tür- und Etagensignal	
▶ für Wohnungssprechstelle: WF35/80/S	20420	40,00	2	▶ Maß B 124 x H 156 x T 31 mm	
				▶ für Netzgerät/System TV20/S	
			85150	20,00	2
LE/B Lautsprecher			WF3 Zusatzsignalgeber		
▶ Wechselsprech-Lautsprecher auf Andrucksockel zum Einbau in Türstation oder Briefkästen				▶ Farbe weiß	
▶ mit Rasterung für STR-Jalousien					
▶ Außenmaß B 133 x H 86 x T 27 mm	20310	38,00	2		
			85151	22,00	2
T35/80 Trafo			WF14S Wohnungssprechstelle		
▶ für Netzgerät/System TV35/80/S				▶ für Netzgerät/System TV13S	
▶ für Wohnungssprechstelle WF35/80/S	20430	55,00	2		
			88130	50,00	2
TU5/S Türumschalter			WF22S Wohnungssprechstelle		
▶ für Netzgerät/System TV32/S				▶ für Netzgerät/System TV17S	
	85160	155,00	2		
TU7/S Türumschalter			WF25S Wohnungssprechstelle		
▶ für Netzgerät/System TV20/S				▶ für Netzgerät/System TV18S	
	85170	155,00	2		
TV13/S Zentralverstärker			WF26 Wohnungssprechstelle Gong		
▶ für Wohnungssprechstelle WF14S	88120	150,00	2	▶ für Netzgerät/System TV20/S	
				▶ Maß B 85 x H 145 x T 30 mm	
			20370	50,00	2
TV17/S Zentralverstärker			WF26/80G Wohnungssprechstelle		
▶ für Wohnungssprechstelle WF22S	88230	210,00	2	▶ für Netzgerät/System TV20/80S	
			88250	50,00	2
TV18/S Zentralverstärker			WF27 Wohnungssprechstelle		
▶ für Wohnungssprechstelle WF25S	88210	225,00	2	▶ für Parallelsprechbetrieb an WF26	
				▶ für Netzgerät/System TV20S	
			20380	50,00	2
TV20/80S Zentralverstärker			WF30/2 Wohnungssprechstelle		
▶ für Wohnungssprechstelle WF26/80G	88100	172,00	2	▶ für Netzgerät/System TV30/2S	
			88200	50,00	2
TV20/S Zentralverstärker			WF32/o Wohnungssprechstelle		
▶ mithörgesperrt				▶ für Netzgerät/System TV32/S	
▶ für Wohnungssprechstelle WF26G	20360	172,00	2		
			20350	50,00	2
TV32/S Zentralverstärker			WF32/S Wohnungssprechstelle		
▶ mithörgesperrt				▶ für Netzgerät/System TV32/S	
▶ für Wohnungssprechstelle WF32/S	20330	169,00	2		
			20340	50,00	2
			WF35/80/S Wohnungssprechstelle		
				▶ für Netzgerät/System TV35/80/S	
			20400	50,00	2

HT 3009/2 ALPHA zu weiteren Sprechstellen

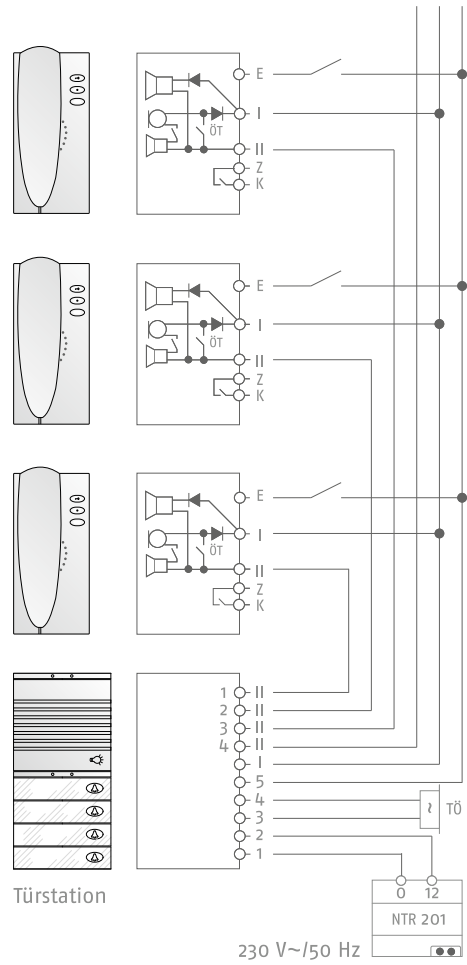

Technischer Hinweis:
Eine Parallelschaltung von 2 Haustelefonen ist möglich

Zubehör/Ersatzteile | Analogtechnik sonstiges

	ArtikelNr.	Preis €	RG		ArtikelNr.	Preis €	RG
AM 300 Anschlussmodul							
▶ für HT3009/2Alpha und HT2003/2GVS Hausteleson							
▶ potenzialfreier Schaltkontakt 1 A	29631	27,00	1				
Aufputz-Montagezusatz							
▶ für Netzgeräte und Türumschaltautomaten	50900	15,00	1				
EM50 A Entstörmodul							
	86701	65,00	2				
Entstörersatz Varistor							
▶ Türöffner-Entstörersatz	29010	3,00	2				
FG40 Funkgong für analoge STR Innensprechstellen							
▶ zur drahtlosen Übermittlung eines Türrufes von Innen-sprechstellen auf den Steckdosen-Funkgong							
▶ akustische und optische Signalgebung							
▶ 230 V AC, 50 Hz; IP20							
▶ Leistungsaufnahme 0,3 W im Stand-by	85126	145,00	3				
FG40 Set Steckdosen-Funkgong und Sendeeinheit für analoge Innensprechstellen	85127	109,00	3				
FGE40 Steckdosen-Funkgong einzeln, weiß	85129	36,00	3				
FGS40 Sendeeinheit für Anschluss an analoge Sprechstellen							
8058-3 Zusatzsignalgeber							
▶ elektronischer Ruftongenerator mit 3-facher Rufunterscheidung, große Lautstärke							
▶ inkl. 9 V Batterie, externe Stromversorgung möglich							
▶ Maß B 124 x H 156 x T 31 mm							
weiß	85121	40,00	1				
HF-Entstörersatz							
	86400	28,00	2				
HF-Sperre							
	86300	28,00	2				
LED-Anzeige							
▶ für Zusatzfunktionen im Hausteleson	80145	15,00	2				
NF-Übertrager							
	86600	20,00	2				
NG20 Netzgerät							
▶ 3 Teilungseinheiten							
▶ 15 V DC / 600 mA							
▶ Maß B 53 x H 95 x T 60 mm für Hutschienenmontage	50160	69,00	2				
NS1 Wechselstromsignalgeber							
	80500	6,00	2				
NTR201 Vorschalttrafo							
▶ Primär 230 V ~ / 50 Hz							
▶ Sekundär 8/12 V AC/1,6 A							
▶ Maß B 107 x H 95 x T 60 mm							
▶ für Hutschienenmontage, 6 Teilungseinheiten	10631	28,00	3				
R12 Lichtrelais							
▶ für die Ansteuerung eines 230 V-Stromkreises, z. B. Außen- oder Flurlicht, Wicklung: 8-12 V ~ / -							
▶ Schaltleistung 230 V / 3 A, Maß B 18 x H 75 x T 60 mm							
▶ für Hutschienenmontage, 1 Teilungseinheit	50220	50,00	2				
R 2007 Ruf Alphonon							
▶ Elektronischer Signalgeber „Alphonon“							
▶ kann anstelle des Summer-Rufs eingesetzt werden							
▶ Ruftonfrequenz einstellbar	50205	16,00	2				
RU Universalrelais							
	50181	22,00	2				
Schalter für HT-Serie 2000							
▶ für Zusatzfunktionen im Hausteleson	80148	15,00	2				
Schalter für HT-Serie 3000							
▶ für Zusatzfunktionen im Hausteleson	80146	15,00	2				
SV3-1 Türöffnerautomatik-Baustein							
▶ bei einer kurzzeitig angelegten Wechselspannung 8V oder einem NF-Signal (Elektronik-Gong) wird über ein einstellbares Zeitglied (1-60 sek.) ein zweites Zeitglied für ca. 4 Sek. betätigt (max. 1 A)							
▶ z.B. für automatisch verzögertes Türöffnen (z.B. Arztpraxen oder Büros während der Geschäftszeit)							
▶ Stromversorgung: 12 V AC, Maß B 53 x H 95 x T 60 mm							
▶ für Hutschienenmontage, 3 Teilungseinheiten	85212	145,00	2				
SV 3-2 Lichtsignalisier-Baustein							
▶ bei einer kurzzeitig angelegten Wechselspannung 8 V oder einem NF-Signal (Elektronik-Gong) wird über ein einstellbares Zeitglied (1-60 Sek.) ein Relais (230 V ~ / 10 A) im Blinkrhythmus betätigt							
▶ z.B. für Türruf-Blinksignal für Gehörlosenwohnung							
▶ Stromversorgung: 12 V~							
▶ Maß B 53 x H 95 x T 60 mm							
▶ für Hutschienenmontage, 3 Teilungseinheiten	85213	145,00	2				
Taster							
▶ für Zusatzfunktionen im Hausteleson	80144	15,00	1				
TZ 1003 Tischmontagezusatz							
▶ für HT 2000/3000er Serie							
▶ mit Anschlusskabel 2 m und 8-poligem Stecker							
▶ benötigte Steckdose Art.-Nr. 80150							
weiß	50112	35,00	2				

Artikelnr.	Preis €	RG	Artikelnr.	Preis €	RG
UM3004 Montageset Unterputz-/Hohlwand			L1 Lautsprecher		
<ul style="list-style-type: none"> ▶ für HT-Serie 3000 ▶ Maß B 114 x H 236 x T 48 mm ▶ einschließlich Montagerahmen für Hohlwandmontage, Maß B 128 x H 260 mm 			<ul style="list-style-type: none"> ▶ Ø 70 mm, 16 Ω ▶ für TT/TS, TE/B, LE/B 		
weiß	51102	30,00	80510	8,00	2
<hr/>			<hr/>		
WAD Wand-Anschlussdose			L2 Lautsprecher		
<ul style="list-style-type: none"> ▶ Montage in UP-/Hohlwanddose Ø 68 mm ▶ 8-polig, für Anschluss von Tischkonsolen 			<ul style="list-style-type: none"> ▶ Ø 50 mm, 16 Ω ▶ für TE/S 		
	80150	30,00	80520	8,00	2
<hr/>			<hr/>		
			L3 Lautsprecher		
			<ul style="list-style-type: none"> ▶ Ø 50 mm, 50 Ω ▶ für HT2002/3, HT2009/2 Alpha, HT2022/3, HT2011 		
			80570	6,00	2
<hr/>			<hr/>		
			L4 Lautsprecher		
			<ul style="list-style-type: none"> ▶ Ø 70 mm, 16 Ω ▶ für alle WF-Sprechstellen 		
			85190	6,00	2
<hr/>			<hr/>		
			L5 Lautsprecher		
			<ul style="list-style-type: none"> ▶ Ø 70 mm, 50 Ω ▶ für HT3002/3, HT3022/3, HT3009/2 Alpha, HT3033, HT3011, Gong 8058 		
			80575	6,00	2
<hr/>			<hr/>		
			L6 Lautsprecher		
			<ul style="list-style-type: none"> ▶ Ø 50 mm, 8Ω ▶ für HT2003/2 GVS, RTL 		
			50201	6,00	2
<hr/>			<hr/>		
			L7 Lautsprecher		
			<ul style="list-style-type: none"> ▶ Ø 70 mm, 50 Ω ▶ für TE-B-A (NH201 TVA) 		
			80511	8,00	2
<hr/>			<hr/>		
			L8 Lautsprecher		
			<ul style="list-style-type: none"> ▶ Ø 45 mm, 45 Ω ▶ Hörkapsel für HT3000... 		
			80512	7,00	2
<hr/>			<hr/>		
			L9 Lautsprecher		
			<ul style="list-style-type: none"> ▶ Ø 50 mm, 45 Ω ▶ Hörkapsel für HT2000... 		
			80560	7,00	2
<hr/>			<hr/>		
			L10 Lautsprecher		
			<ul style="list-style-type: none"> ▶ Ø 50 mm, 16 Ω Kunststoff ▶ für TSM... 		
			80530	12,00	2
<hr/>			<hr/>		
			L11 Lautsprecher		
			<ul style="list-style-type: none"> ▶ Ø 50 mm, 16 Ω Kunststoff ▶ für TT33, NH209-2, NH201 TT-2, VFS1000/1500, FS1000/1500 		
			80513	12,00	2
<hr/>			<hr/>		
			L12 Lautsprecher		
			<ul style="list-style-type: none"> ▶ Ø 45 mm, 45 Ω ▶ für HT40, VFS40/45, VH40/45 		
			80514	8,00	2

Artikelnr.	Preis €	RG	Beschreibung/Ausführung
54316	180,00	2	TFE 940 Türfreisprecheinrichtung <ul style="list-style-type: none"> ▶ zur Ankopplung einer Nebenstellenanlage mit a/b-Schnittstelle an eine STR-Türsprechanlage. ▶ nicht geeignet für Wechselsprech- und Adersparanlagen ▶ 4 einzelne Klingeleingänge ▶ ausgestattet mit einer elektronischen Sprachsteuerung ▶ Stromversorgung: 12V AC (NTR201) ▶ Maß B 107 x H 95 x T 60 mm ▶ für Hutschienenmontage, 6 Teilungseinheiten
10631	28,00	3	NTR201 Vorschalttrafo <ul style="list-style-type: none"> ▶ Primär 230 V ~ / 50 Hz ▶ Sekundär 8/12 V AC / 1,6 A ▶ Maß B 107 x H 95 x T 60 mm ▶ für Hutschienenmontage, 6 Teilungseinheiten

Version 1: Direkter Anschluss an die Türstation (ohne Sprechanlagenverstärker/Haustelefone)

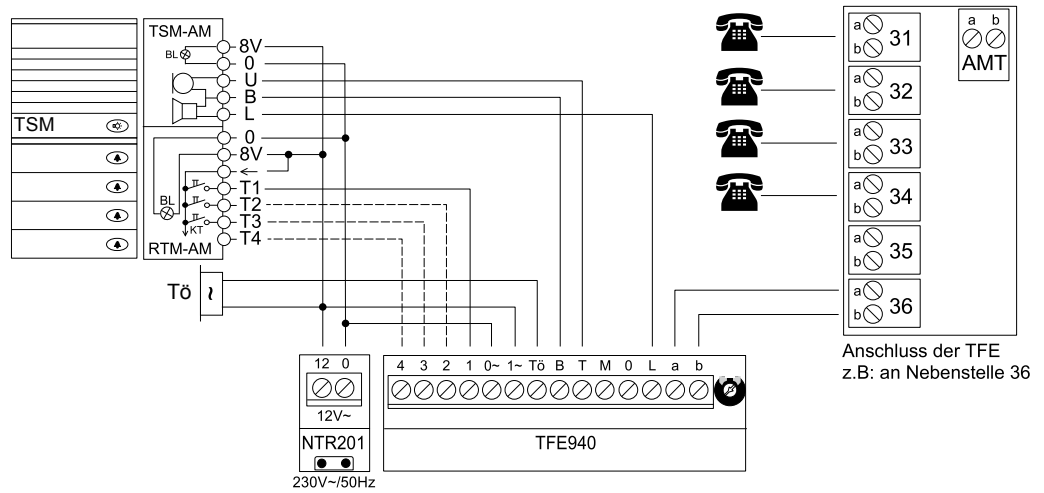

Version 1: Anschluss an eine bestehende STR-Sprechanlage parallel zum Haustelefon (z.B. HT3003/2)

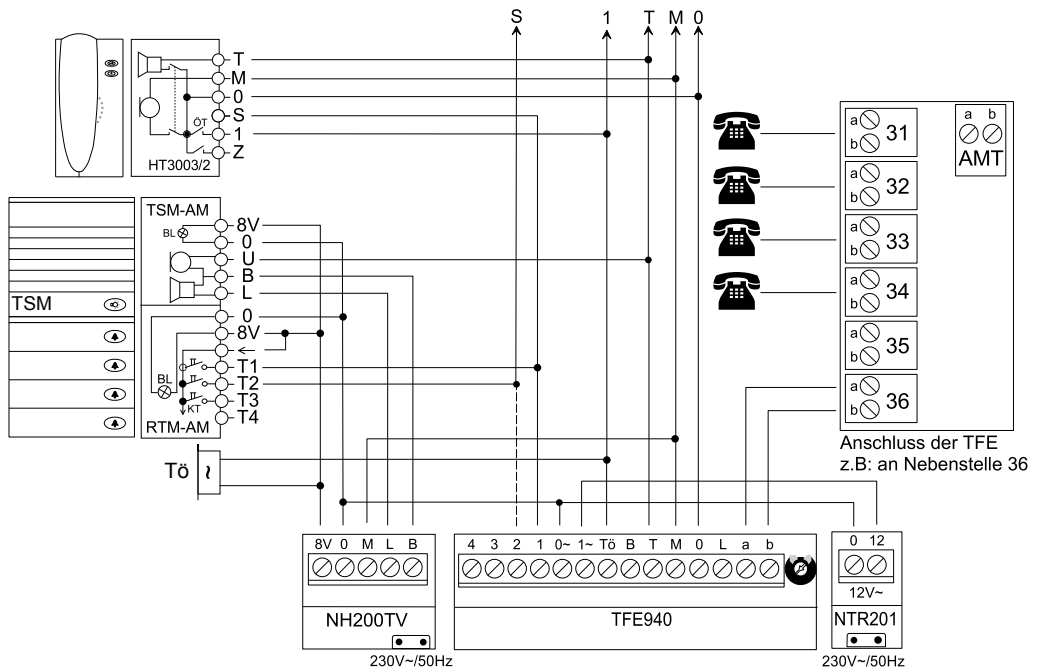

GUT ZU WISSEN



Eine Handschrift für das Gebäude

Der Einsatz von Beschriftungen hat zwei Funktionen. Unabhängig von gestaltenden Merkmalen steht zunächst die Vermittlung von Information im Vordergrund. Die Gestaltung der Darstellung nimmt wiederum Bezug zur Gestaltung des Umfeldes und prägt dieses mit.

Zu den gestaltenden Merkmalen zählen die Schrift selbst, aber auch Art und Form der Beschriftung. Schließlich hat auch die verwendete Technik der Darstellung Einfluss auf die Wahrnehmung.

Wir bieten eine Vielfalt an Möglichkeiten der Beschriftung. Schließlich gilt auch hier unser Anspruch, Individualität und Qualität ganzheitlich zu denken.

Laserbeschriftung als hochpräzises, sehr flexibles Verfahren für Schriftzüge, Logos, Grafiken etc.

Fräsgravur mit aus der Materialoberfläche gefrästen Zeichen und Logos. Optional roh belassen oder farblich ausgelegt.

Siebdruck für komplexe, grafische Elemente mit Sonderfarben oder feinen farblichen Übergängen

Materialdurchbruch mit hochpräziser Laserschneidtechnik, hinterlegt und hinterleuchtbar

Aufgesetzte Buchstaben, lasergeschnitten aus vollem Material und materialgleich oder kontrastierend

Dreidimensionale Zeichen und Schriftzüge, z. B. für Hausnummern, Objektnamen etc. (auf Wunsch LED-hinterleuchtet)

Auf unserer Website finden Sie weitere Informationen zu verfügbaren Hausschriften, Anwendungsempfehlungen, technischen Voraussetzungen etc.





Metall ist unsere Leidenschaft

Die große Zahl vielfältiger, teilweise exklusiv für uns angefertigter Materialien schafft einen außergewöhnlich hohen Gestaltungsspielraum mit Farben, Strukturen und Texturen. Jedes Metall bzw. jede Oberfläche prägt so den einzigartigen Charakter einer Anlage als wertvollen Bestandteil der Eingangsarchitektur. Sorgfältig ausgewählte Werkstoffe und ihre fachgerechte Verarbeitung sind für uns ein unbedingtes Muss. Denn das in unseren Produkten verarbeitete Material bestimmt maßgeblich dessen Wertigkeit, Funktionssicherheit und Langlebigkeit.

Edelstahl: Gebürstet, poliert oder PVD-beschichtet

Edelstahl wird wegen hervorragender Beständigkeit gegen Umwelteinflüsse und Beschädigung sowie der zurückhaltenden Ausstrahlung des Materials besonders geschätzt. Wir haben jahrzehntelange Erfahrung in der sorgfältigen Verarbeitung dieses zeitlos authentischen Materials.

Der feinmatten Spezialschliff ist sehr pflegeleicht und dennoch edel. Das aufwändige und anspruchsvolle Verfahren für polierte Oberflächen erfolgt von Hand. Es ist nicht auszuschließen, dass individuelle Ausprägungen auftreten, wie zum Beispiel leichte Wolkenbildung oder Bolzenspuren. Kenner schätzen dies als Merkmal echter handwerklicher Arbeit.

Edelstahl „Titanmessing“ stellt für den Eingangsbereich eine echte Lösung für das Problem des Anlaufens dar – auch und gerade in Küstennähe. „Titanmessing“ ist polierter oder gebürsteter Edelstahl, auf dessen Oberfläche mit Titan und Zirkon angereichertes Gas entzündet wird. Dieses PVD-Verfahren erzeugt eine dünne, enorm harte Oberfläche. Das Material erhält dauerhaft die Optik von Echtmessing, ist jedoch anlaufgeschützt und so widerstandsfähig wie bei Edelstahl üblich.

Echtmessing: Poliert, geschliffen oder patiniert

Der charakteristische, goldene Glanz von Messing unterstreicht die repräsentative Eleganz eines Gebäudes – gleich, ob mit polierter oder geschliffener Oberfläche. Als Zeichen des natürlichen Veränderungsprozesses von echtem Messing erhält dieser faszinierende und seit Jahrhunderten geschätzte Werkstoff im Laufe der Zeit eine edle Patina.

Soll der ursprüngliche Glanz von Echtmessing erhalten bleiben, muss das Material sorgfältig und regelmäßig gepflegt werden. In bestimmten Gebieten (z. B. mit sehr salzhaltiger Küstenluft) ist Echtmessing nicht zu empfehlen. Wir beraten Sie hierzu gern.

Mit spezieller Technik können wir einen Teil des natürlichen Alterungsprozesses von Messing vorweg nehmen. Unsere Produkte verleihen Eingangsbereichen so eine unnachahmliche Authentizität im Unterschied zu industriell nachgeahmten Verfahren.

Aluminium: Eloxiert

Das leichte, aber dennoch zähe Aluminium verarbeiten wir als Legierung. Dadurch entstehen bessere Materialeigenschaften, die der Festigkeit von Stahl nahe kommen. Eine sorgfältig eloxierte Oberfläche sorgt für zusätzlichen Korrosionsschutz. Bei dunklen Eloxalfarben kann es zu verfahrensbedingten Farbabweichungen kommen.

Farbbeschichtet „Color“

Für eine bestmögliche Qualität beschichten wir Bauteile aus verzinktem Stahl, Edelstahl oder Aluminium mit Pulverlacken. In Einzelfällen kommt auch das Nasslackverfahren zum Einsatz, um möglichst viele angefragte Anforderungen umsetzen zu können. Neben RAL-Farben verarbeiten wir auch Farben anderer Systeme wie DB, NCS etc. Innerhalb einer definierten Farbspezifikation kann es Unterschiede zwischen Lacken verschiedener Hersteller, unterschiedlicher Glanzgrade, durch Alterung sowie UV-Einwirkung u.v.m. geben.

Für gebürstete und geschliffene Oberflächen empfehlen wir die regelmäßige Anwendung unseres speziell hierfür entwickelten original STR Pflegeöls. Der feine Schutzfilm reinigt schonend und wirkt zugleich abweisend gegen Anlagerung von Schmutzpartikeln oder gegen Fingerabdrücke.

Um die Schönheit und Charakteristik Ihres gewählten Materials lange zu erhalten, beachten Sie bitte unbedingt unsere Wartungs- und Pflegehinweise.

Gut zu wissen | Index

Bezeichnung	Artikelnr.	Preis €	RG	Seite	Bezeichnung	Artikelnr.	Preis €	RG	Seite	Bezeichnung	Artikelnr.	Preis €	RG	Seite	
300 AUFFREIS AP	2891001	69,00	4	136	AV3-E KOMBITASTER	4090201	19,70	4	175	ECKEN	80097	4,00	2	154	
300-SERIE MIT LICHT				4	137	AV3-E KOMBITASTER	4090206	22,40	4	175	ECKEN	80098	7,50	2	154
300-SERIE OHNE LICHT				4	136	AV3-E KOMBITASTER	4090270	22,40	4	175	ECKEN	80099	4,00	2	154
8058-3	85121	40,00	1	190	AV3-E KOMBITASTER	4090275	22,40	4	175	ECKEN	80094	4,00	2	154	
ABSCHALTER	80177	16,00	2	187	AV3-E KOMBITASTER	4090276	22,40	4	175	ECKEN	80095	7,50	2	154	
AE KLINGELTASTER	4147301	12,90	4	176	AV3-R KOMBITASTER	4091201	19,70	4	175	ECKEN	80096	4,00	2	154	
AE KLINGELTASTER	4147321	15,00	4	176	BAR211	29635	46,00	2	181	EDELSTAHL-KLING	12544	20,00	3	96	
AE KLINGELTASTER	4147320	18,10	4	176	BE10551	10551	5,00	2	192	EDELSTAHL-KLING	12550	20,00	3	96	
AE KLINGELTASTER	4147325	20,20	4	176	BE-G	10548	5,00	2	154	EDELSTAHL-NAMEN	12545	10,00	2	192	
AE KLINGELTASTER	4147310	15,30	4	176	BE-K	10547	4,00	2	154	ELEKTRO-TÜRÖFFNER	5922000	95,00	4	67	
AE KLINGELTASTER	4147314	21,00	4	176	BE-LED3-70	10533	12,00	3	192	EM50A	86701	65,00	2	190	
AF KLINGELTASTER	4145321	15,50	4	176	BE-LED6-140	10536	19,00	3	192	EMPK	33327	9,00	3	34	
AF KLINGELTASTER	4145320	18,50	4	176	BE-LED-AV3-B	10535	5,50	3	97	EMV3A	13603A	408,00	3	112	
AF KLINGELTASTER	4145325	20,80	4	176	BE-LED-WG	10532	14,00	1	154	EMV3B	13603B	398,00	3	112	
AF KLINGELTASTER LED	4146021	27,00	4	176	BE-LED-WK	10531	9,00	1	154	EMV3DG	13603DG	408,00	3	112	
AF KLINGELTASTER LED	4146121	27,00	4	176	BELEUCHTUNG	10530	3,00	2	192	EMV3S	13603S	408,00	3	112	
AF KLINGELTASTER LED	4146221	27,00	4	176	BESCHRIFTUNGEN	80200	3,60	2	192	EMV3T	13603T	398,00	3	112	
AF KLINGELTASTER LED	4146321	27,00	4	176	BEV	33310	17,00	3	110	EMV3W	13603W	398,00	3	112	
AFS1000	33329AP	430,00	3	158	BIV	47500	1,60	2	192	ENTSTÖRSATZ	29010	3,00	2	190	
AFS1000	33329UP	390,00	3	158	BM1B	52002	189,00	1	154	ERSATZSOFFITTE	10648	3,00	2	154	
AHS40	33328AP	415,00	3	158	BM1W	52003	189,00	1	154	ES	13501	17,00	3	114	
AHS40	33328UP	370,00	3	158	BM-A	13555A	27,00	3	113	ESM HINTERBAU	13502	392,00	3	48	
AM300	29631	27,00	1	181	BM-B	13555B	17,00	3	113	ESM-A	13502A	291,00	3	114	
AM333	33335	25,00	3	34	BM-DG	13555DG	27,00	3	113	ESM-B	13502B	281,00	3	114	
AM40	33354	25,00	3	34	BMM-A	13101A	163,00	3	113	ESM-DG	13502DG	291,00	3	114	
APG1A	13115A	50,00	3	118	BMM-B	13101B	153,00	3	113	ESM-S	13502S	291,00	3	114	
APG1B	13115B	45,00	3	118	BMM-DG	13101DG	163,00	3	113	ESM-T	13502T	281,00	3	114	
APG1DG	13115DG	50,00	3	118	BMM-S	13101S	163,00	3	113	ESM-W	13502W	281,00	3	114	
APG1S	13115S	50,00	3	118	BMM-T	13101T	153,00	3	113	ETI-LI LICHTTASTER	4610701	47,00	4	174	
APG1T	13115T	45,00	3	118	BMM-W	13101W	153,00	3	113	ETI-LI LICHTTASTER	4610721	50,00	4	174	
APG1W	13115W	45,00	3	118	BM-S	13555S	27,00	3	113	ETI-LI LICHTTASTER	4610720	62,00	4	174	
APG2A	13215A	55,00	3	118	BMT	13555T	17,00	3	113	ETI-LI LICHTTASTER	4610725	74,00	4	174	
APG2B	13215B	50,00	3	118	BM-W	13555W	17,00	3	113	ETI-LI LICHTTASTER	4610714	81,00	4	174	
APG2DG	13215DG	55,00	3	118	BNG333	33396	191,00	3	40	ETI-MF ETAGENKLINGEL	4611021	52,00	4	174	
APG2S	13215S	55,00	3	118	BR333	33378	33,00	3	34	ETI-MF ETAGENKLINGEL	4611020	61,00	4	174	
APG2T	13215T	50,00	3	118	BS333	33387	690,00	3	41	ETI-RE ETAGENKLINGEL	4610301	54,00	4	174	
APG2W	13215W	50,00	3	118	BSM-R1 STELE	2960121	a.A.	4	95	ETI-RE ETAGENKLINGEL	4610321	57,00	4	174	
APG3A	13315A	65,00	3	118	BTV10	33403	42,00	3	38	ETI-RE ETAGENKLINGEL	4610320	70,00	4	174	
APG3B	13315B	59,00	3	118	BTV4	33400	17,50	3	38	ETI-RE ETAGENKLINGEL	4610325	81,00	4	174	
APG3DG	13315DG	65,00	3	118	BTV6	33401	22,50	3	38	ETI-RE ETAGENKLINGEL	4610314	88,00	4	174	
APG3S	13315S	65,00	3	118	BTV8	33402	30,00	3	38	ETI-RK ETAGENKLINGEL	4610401	54,00	4	174	
APG3T	13315T	59,00	3	118	BTVC120	33404	2,75	3	38	ETI-RK ETAGENKLINGEL	4610421	57,00	4	174	
APG3W	13315W	59,00	3	118	BTVC200	33405	3,10	3	38	ETI-RK ETAGENKLINGEL	4610420	70,00	4	174	
APG4/2A	13425A	78,00	3	118	BTVC310	33406	3,75	3	38	ETI-RK ETAGENKLINGEL	4610425	81,00	4	174	
APG4/2B	13425B	71,00	3	118	BTVT1120	33407	2,75	3	38	ETI-RK ETAGENKLINGEL	4610414	88,00	4	174	
APG4/2DG	13425DG	78,00	3	118	BTVT200	33408	3,10	3	38	ETI-VE ETAGENKLINGEL	4610101	49,00	4	174	
APG4/2S	13425S	78,00	3	118	BTVT310	33409	3,75	3	38	ETI-VE ETAGENKLINGEL	4610121	52,00	4	174	
APG4/2T	13425T	71,00	3	118	CCD3B	33321B	590,00	3	180	ETI-VE ETAGENKLINGEL	4610120	61,00	4	174	
APG4/2W	13425W	71,00	3	118	CCD3W	33321W	590,00	3	180	ETI-VE ETAGENKLINGEL	4610125	76,00	4	174	
APG4A	13415A	76,00	3	118	CCD-C-3 Koax-KAMERA	50792B	642,00	3	182	ETI-VE ETAGENKLINGEL	4610114	83,00	4	174	
APG4B	13415B	69,00	3	118	CCD-C-3 Koax-KAMERA	50792W	642,00	3	182	ETI-VK ETAGENKLINGEL	4610201	49,00	4	174	
APG4DG	13415DG	76,00	3	118	CCD3B	33320B	495,00	3	180	ETI-VK ETAGENKLINGEL	4610221	52,00	4	174	
APG4S	13415S	76,00	3	118	CCDC3S-B-KUGEL	33368B	829,00	3	180	ETI-VK ETAGENKLINGEL	4610220	61,00	4	174	
APG4T	13415T	69,00	3	118	CCDC3S-W-KUGEL	33368W	829,00	3	180	ETI-VK ETAGENKLINGEL	4610225	76,00	4	174	
APG4W	13415W	69,00	3	118	CCDC3W	33320W	495,00	3	180	ETI-VK ETAGENKLINGEL	4610214	83,00	4	174	
APG6/2A	13625A	95,00	3	118	CCD-IR-COLOR	51793	789,00	3	182	ETIKETTEN AV3	4097004	22,50	4	96	
APG6/2B	13625B	86,00	3	118	CCD-IR-COLOR	51797	789,00	3	182	EVB333	33319	79,00	3	33	
APG6/2DG	13625DG	95,00	3	118	CCD-IR-KAMERA	50798	501,00	3	182	EX-CCD-200	31509	504,00	2	51	
APG6/2S	13625S	95,00	3	118	CCD-IR-KAMERA	50799	501,00	3	182	EX-CCD-40	30498	456,00	2	51	
APG6/2T	13625T	86,00	3	118	COB	50300	291,00	1	154	EX-CCD-40	30499	456,00	2	51	
APG6/2W	13625W	86,00	3	118	COB	50301	291,00	1	154	EX-CCD-50-C	30497	479,00	2	51	
APG8/2A	13825A	125,00	3	118	COM HINTERBAU	13029	459,00	3	49	FG40	85126	145,00	3	190	
APG8/2B	13825B	113,00	3	118	COM-A	13029A	404,00	3	114	FGB40	85125	145,00	3	34	
APG8/2DG	13825DG	125,00	3	118	COM-B	13029B	394,00	3	114	FGE40	85127	109,00	3	34	
APG8/2S	13825S	125,00	3	118	COM-DG	13029DG	404,00	3	114	FGM40	85128	36,00	3	34	
APG8/2T	13825T	113,00	3	118	COM-S	13029S	404,00	3	114	FGS40	85129	36,00	3	190	
APG8/2W	13825W	113,00	3	118	COM-T	13029T	394,00	3	114	FORM B KLINGELTASTER	4130201	10,40	4	176	
AP-MONTAGEZUSATZ	50900	15,00	1	190	COM-W	13029W	394,00	3	114	FORM B KLINGELTASTER	4130211	10,90	4	176	
AV TORX M4X20 M	4110221	8,10	4	179	DBM40 EXTENDER	13608	185,00	3	112	FORM B KLINGELTASTER	4130214	11,40	4	176	
AV TORX M4X20 M	4110225	11,90	4	179	DBM40 HINTERBAU	13607	572,00	3	38	FORM B KLINGELTASTER	4130213	11,90	4	176	
AV TORX M5X20 M	4111221	8,70	4	179	DBM40A	13607A	552,00	3	112	FORM C KLINGELTASTER	4120201	10,00	4	176	
AV TORX M5X20 M	4111225	12,60	4	179	DBM40B	13607B	542,00	3	112	FORM C KLINGELTASTER	4120211	15,70	4	176	
AV TORXSCHLÜSSEL	4110000	3,50	4	179	DBM40DG	13607DG	552,00	3	112	FORM C KLINGELTASTER	4120220	16,30	4	176	
AV TORXSCHLÜSSEL	4111000	3,50	4	179	DBM40S	13607S	552,00	3	112	FORM C KLINGELTASTER	4120211	11,30	4	176	
AV2 EINLAGE	4083200	1,30	4	175	DBM40T	13607T	542,00	3	112	FORM C KLINGELTASTER	4120214	12,40	4	176	
AV2 EINLAGE LICHT	4084209	4,90	4	175	DBM40W	13607W	542,00	3	112	FORM C KLINGELTASTER	4120213	12,40	4	176	
AV2 KOMBITASTER	4080201	13,90	4	175	DC-60A	33389A	520,00	3	37	FPM FINGERSCAN	13031	839,00	2	48	
AV2 KOMBITASTER	4080203	16,50	4	175	DC-60B	33389B	495,00	3	37	FPM FINGERSCAN	13032	938,00	2	48	
AV2 KOMBITASTER	4080206	16,50	4	175	DC-60M	33389M	520,00	3	37	FPM FINGERSCAN	13034	1.000,00	2	48	
AV2 KOMBITASTER	4080270	16,50	4	175	DC-60W	33389W	495,00	3	37	FPM-1A	13031A	744,00	2	115	
AV2 TASTERSCHLÜSSEL	4085000	1,50	4	175	DEKOR-HT40A	33373A	15,00	3	32	FPM-1B	13031B	734,00	2	115	
AV3 EINGRAVUR	0103800	5,00	4	178	DEKOR-HT40W	33373W	15,00	3	32	FPM-1DG	13031DG	744,00	2	115	
AV3 EINLAGE	4097001	1,30	4	96	DEKOR-VFS40A	33375A	150,00	3	32	FPM-1S	13031S	744,00	2	115	
AV3 EINLAGE LICHT	4097009	4,90	4	96	DEKOR-VFS40W	33375W	150,00	3	32	FPM-1T	13031T	734,00	2	115	
AV3 TASTERSCHLÜSSEL	4095021	1,50	4	138	DEKOR-VH40A	33374A	150,00	3	32	FPM-1W	13031W	734,00	2	115	
AV3-B NAMENSCHILD	4280300	11,50	4	177	DEKOR-VH40W	33374W	150,00	3	32	FPM-2A	13032A	843,00	2	115	
AV3-B SCHLÜSSEL RTMB	47501	1,													

Bezeichnung	Artikelnr.	Preis €	RG	Seite	Bezeichnung	Artikelnr.	Preis €	RG	Seite	Bezeichnung	Artikelnr.	Preis €	RG	Seite	
FPM-4B	13034B	895,00	2	115	FUSSPLATTE BASIC COLOR	73061	61,00	3	154	IP-SWITCH KIN-8 PORTS	5192000	a.A.	3	67	
FPM-4DG	13034DG	905,00	2	115	GBR-L1	5811000	278,00	4	50	JALOUSIE	10505B	11,00	2	154	
FPM-4S	13034S	905,00	2	115	GBR-L1V	5812000	343,00	4	72	JALOUSIE	10505W	11,00	2	154	
FPM-4T	13034T	895,00	2	115	GONG333	33350A	62,00	3	34	JALOUSIE	10500B	11,00	2	154	
FPM-4W	13034W	895,00	2	115	GONG333	33350W	58,00	3	34	JALOUSIE	10500W	11,00	2	154	
FPS-1-AP	13051B	799,00	2	160	GW333	33392	495,00	2	45	KBS3-3	33391	130,00	3	51	
FPS-1-AP	13051DG	834,00	2	160	GW333 LIZENZ	33394	a.A.	45		KBS3-4	33342	130,00	3	180	
FPS-1-AP	13051S	834,00	2	160	GW333 PC-CLIENT	33395	a.A.	45		KIC-3F	5111500	555,00	3	66	
FPS-1-AP	13051T	799,00	2	160	GW333 SIPLIZENZ	33398	a.A.	45		KIL-33	5151500	589,00	3	66	
FPS-1-AP	13051W	799,00	2	160	GW333T	33393	625,00	2	45	KIV-1	5131001	595,00	3	65	
FPS-1-AP	13051A	834,00	2	160	HF-ENTSTÖRSATZ	86400	28,00	2	190	KIV-1	5131005	595,00	3	65	
FPS-1-UP	13041B	779,00	2	160	HF-SPERRE	86300	28,00	2	190	KIV-1	5131021	595,00	3	65	
FPS-1-UP	13041DG	809,00	2	160	HT2001/2	10652	50,00	2	188	KIV-1	5131025	665,00	3	65	
FPS-1-UP	13041S	809,00	2	160	HT2001/2GVS	10653	53,00	2	188	KIV-1	5131070	625,00	3	65	
FPS-1-UP	13041T	779,00	2	160	HT2002/3	11681	50,00	2	184	KIV-A AP-GEHÄUSE	5139121	111,00	3	65	
FPS-1-UP	13041W	779,00	2	160	HT2003/0	10841	50,00	2	184	KIV-A AP-GEHÄUSE	5139170	165,00	3	65	
FPS-1-UP	13041A	809,00	2	160	HT2003/2	10611	50,00	2	184	KIV-H	5139300	48,00	3	65	
FPS-2-AP	13052B	898,00	2	160	HT2003/2ALPHA	10618	50,00	2	184	KIV-M	5131100	120,00	3	65	
FPS-2-AP	13052DG	933,00	2	160	HT2003/2C	10612	53,00	2	184	KIV-T TISCHGESTELL	5139221	203,00	3	65	
FPS-2-AP	13052S	933,00	2	160	HT2003/2GVS	10711	53,00	2	184	KIV-T TISCHGESTELL	5139270	255,00	3	65	
FPS-2-AP	13052T	898,00	2	160	HT2003/2K	10625	53,00	2	173	KIV-U UP-GEHÄUSE	5139000	29,00	3	65	
FPS-2-AP	13052W	898,00	2	160	HT2003/2KC	10626	55,00	2	173	KM	13797B	550,00	3	182	
FPS-2-AP	13052A	933,00	2	160	HT2006/10	10791	70,00	2	184	KM	13797DG	560,00	3	182	
FPS-2-UP	13042B	878,00	2	160	HT2006/5	10771	60,00	2	184	KM	13797S	560,00	3	182	
FPS-2-UP	13042DG	908,00	2	160	HT2006/Ö	10801	54,00	2	184	KM	13797T	550,00	3	182	
FPS-2-UP	13042S	908,00	2	160	HT2009/2	28402	50,00	2	188	KM	13797W	550,00	3	182	
FPS-2-UP	13042T	878,00	2	160	HT2009/2ALPHA	28502	50,00	2	188	KMB	13897B	590,00	2	181	
FPS-2-UP	13042W	878,00	2	160	HT2022/3	10741	61,00	2	184	KMB	13897T	590,00	2	181	
FPS-2-UP	13042A	908,00	2	160	HT2DV	33317	19,00	3	33	KMB	13897W	590,00	2	181	
FPS-4-AP	13054B	960,00	2	160	HT2DV40	33353	19,00	3	33	KMB3B	33311B	590,00	3	180	
FPS-4-AP	13054DG	995,00	2	160	HT3000RK	10627	70,00	2	172	KMB3DG	33311DG	600,00	3	180	
FPS-4-AP	13054S	995,00	2	160	HT3002/3	11881	50,00	2	184	KMB3S	33311S	600,00	3	180	
FPS-4-AP	13054T	960,00	2	160	HT3003/2	10811	47,00	2	184	KMB3T	33311T	590,00	3	180	
FPS-4-AP	13054W	960,00	2	160	HT3009/2	28802	44,00	2	188	KMB3T	33311W	590,00	3	180	
FPS-4-AP	13054A	995,00	2	160	HT3011	29811	63,00	2	181	KMBC	13899B	829,00	2	181	
FPS-4-UP	13044B	940,00	2	160	HT3022/3	10941	61,00	2	184	KMBC	13899T	829,00	2	181	
FPS-4-UP	13044DG	970,00	2	160	HT3033W	33301W	50,00	2	180	KMBC	13899W	829,00	2	181	
FPS-4-UP	13044S	970,00	2	160	HT40A	33356A	54,00	3	28	KMBC-3F-A	33377A	505,00	3	111	
FPS-4-UP	13044T	940,00	2	160	HT40RS-A	33413A	61,00	3	28	KMBC-3F-B	33377B	495,00	3	111	
FPS-4-UP	13044W	940,00	2	160	HT40RS-W	33413W	47,00	3	28	KMBC-3F-DG	33377DG	505,00	3	111	
FPS-4-UP	13044A	970,00	2	160	HT40W	33356W	40,00	3	28	KMBC-3F-S	33377S	505,00	3	111	
FS1000A	33352A	74,00	3	30	HT45A	33370A	162,00	3	28	KMBC-3F-T	33377T	495,00	3	111	
FS1000ES	33352ES	104,00	3	30	HT45AW	33370AW	162,00	3	28	KMBC-3F-W	33377W	495,00	3	111	
FS1000G	33352G	174,00	3	30	HT45W	33370W	162,00	3	28	KMC	13799B	789,00	3	182	
FS1000K	33352K	154,00	3	30	HWB1000	33324	5,00	3	33	KMC	13799DG	799,00	3	182	
FS1000P-A	33343A	119,00	3	30	IB	10544	17,00	1	154	KMC	13799S	799,00	3	182	
FS1000P-ES	33343ES	149,00	3	30	IB	10545	17,00	1	154	KMC	13799T	789,00	3	182	
FS1000P-G	33343G	219,00	3	30	IM	13545	44,00	3	113	KMC	13799W	789,00	3	182	
FS1000P-K	33343K	199,00	3	30	INO GRAVURSCILD	4281231	22,80	4	177	KMD-60A	33388A	505,00	3	111	
FS1000PRS-A	33416A	126,00	3	30	INO GRAVURSCILD	4281235	33,70	4	177	KMD-60B	33388B	495,00	3	111	
FS1000PRS-ES	33416ES	156,00	3	30	INO-BUSSET UP AUDIO	5456131	727,00	3	162	KMD-60DG	33388DG	505,00	3	111	
FS1000PRS-G	33416G	226,00	3	30	INO-BUSSET UP AUDIO	5456231	838,00	3	162	KMD-60S	33388S	505,00	3	111	
FS1000PRS-K	33416K	206,00	3	30	INO-BUSSET UP AUDIO	5456331	946,00	3	162	KMD-60T	33388T	495,00	3	111	
FS1000PRS-W	33416W	106,00	3	30	INO-BUSSET UP AUDIO	5456431	1.056,00	3	162	KMD-60W	33388W	495,00	3	111	
FS1000P-W	33343W	99,00	3	30	INO-BUSSET UP AUDIO	5456531	1.166,00	3	162	KN612	5911400	57,00	4	67	
FS1000RS-A	33414A	81,00	3	30	INO-BUSSET UP AUDIO	5456631	1.276,00	3	162	KOMBITASTER	10512B	8,00	2	192	
FS1000RS-ES	33414ES	111,00	3	30	INO-BUSSET UP AUDIO	5456731	1.386,00	3	162	KOMBITASTER	10512W	8,00	2	192	
FS1000RS-G	33414G	181,00	3	30	INO-BUSSET UP AUDIO	5456831	1.497,00	3	162	KOMBITASTER	10513B	12,00	2	192	
FS1000RS-K	33414K	161,00	3	30	INO-BUSSET UP AUDIO	5457231	1.238,00	3	162	KOMBITASTER	10513W	12,00	2	192	
FS1000RS-W	33414W	61,00	3	30	INO-BUSSET UP AUDIO	5457331	1.458,00	3	162	KOMBITASTER	10510B	8,00	2	192	
FS1000W	33352W	54,00	3	30	INO-BUSSET UP AUDIO	5457431	1.679,00	3	162	KOMBITASTER	10510W	8,00	2	192	
FS1500A	33355A	119,00	3	30	INO-BUSSET UP AUDIO	5457531	1.900,00	3	162	KOMBITASTER	10511B	12,00	2	192	
FS1500ES	33355ES	149,00	3	30	INO-BUSSET UP VIDEO	5416131	2.163,00	3	163	KOMBITASTER	10511W	12,00	2	192	
FS1500G	33355G	219,00	3	30	INO-BUSSET UP VIDEO	5416231	2.822,00	3	163	KOMBITASTER	4050300	9,20	4	175	
FS1500K	33355K	199,00	3	30	INO-BUSSET UP VIDEO	5416331	3.481,00	3	163	KOMBITASTER	4050107	9,20	4	175	
FS1500W	33355W	99,00	3	30	INO-BUSSET UP VIDEO	5416431	4.140,00	3	163	KOMBITASTER	4050108	9,20	4	175	
FSV1000A	33383A	93,00	3	30	INO-BUSSET UP VIDEO	5416531	4.801,00	3	163	KOMBITASTER	4050207	10,10	4	175	
FSV1000ES	33383ES	123,00	3	30	INO-BUSSET UP VIDEO	5416631	5.461,00	3	163	KOMBITASTER	4050208	10,10	4	175	
FSV1000G	33383G	193,00	3	30	INO-BUSSET UP VIDEO	5416731	6.122,00	3	163	KP1 - KP12/2 AP				1	152
FSV1000K	33383K	173,00	3	30	INO-BUSSET UP VIDEO	5416831	6.782,00	3	163	KP1 - KP12/2 UP				1	152
FSV1000P-A	33384A	138,00	3	30	INO-BUSSET UP VIDEO	5417231	5.426,00	3	163	KR	50700	550,00	3	182	
FSV1000P-ES	33384ES	168,00	3	30	INO-BUSSET UP VIDEO	5417331	6.747,00	3	163	KRB-3	33326	590,00	3	180	
FSV1000P-G	33384G	238,00	3	30	INO-BUSSET UP VIDEO	5417431	8.206,00	3	163	KRBC-3	33325	555,00	3	180	
FSV1000P-K	33384K	218,00	3	30	INO-BUSSET UP VIDEO	5417531	9.526,00	3	163	KRBC-3F	33377	555,00	3	36	
FSV1000PRS-A	33417A	145,00	3	30	INO-IP SET UP VIDEO	5216131	2.717,00	3	164	KRBC-3S	33349	829,00	3	180	
FSV1000PRS-ES	33417ES	175,00	3	30	INO-IP SET UP VIDEO	5216231	3.410,00	3	164	KRBC-3S	33372	829,00	3	180	
FSV1000PRS-G	33417G	245,00	3	30	INO-IP SET UP VIDEO	5216331	4.394,00	3	164						

Gut zu wissen | Index

Bezeichnung	Artikelnr.	Preis €	RG	Seite	Bezeichnung	Artikelnr.	Preis €	RG	Seite	Bezeichnung	Artikelnr.	Preis €	RG	Seite	
LED-ANZEIGE	80145	15,00	2	190	MT4DG	13401DG	80,00	3	116	PTK PLANO KOMBITASTER	88820M	13,00	3	176	
LED-LICHTLEISTE	0901721	258,00	4	102	MT4S	13401S	80,00	3	116	PTK PLANO KOMBITASTER	88820C	13,00	3	176	
LED-STREIFEN 104	4402464	16,10	4	179	MT4T	13401T	72,00	3	116	QBPA	33382	29,00	3	34	
LED-STREIFEN 160	4402466	18,60	4	179	MT4W	13401W	72,00	3	116	QSTT	13610	a.A.		19	
LED-STREIFEN 216	4402468	21,30	4	179	MT6/2A	13602A	108,00	3	116	R1	50120	50,00	2	185	
LED-STREIFEN 48	4402462	15,50	4	179	MT6/2B	13602B	97,00	3	116	R10	50210	63,00	2	185	
LICHTTASTER	10520B	9,00	2	192	MT6/2DG	13602DG	108,00	3	116	R12	50220	50,00	2	190	
LICHTTASTER	10520W	9,00	2	192	MT6/2S	13602S	108,00	3	116	R2006	50202	18,00	2	185	
LICHTTASTER LED	4400420	24,00	4	176	MT6/2T	13602T	97,00	3	116	R2007	50205	16,00	2	190	
LICHTTASTER LED	4400421	23,00	4	176	MT6/2W	13602W	97,00	3	116	R2008	50206	33,00	2	185	
LICHTTASTER LED	4400425	25,00	4	176	MT8/2A	13802A	145,00	3	116	R8	50200	50,00	2	185	
LICHTTASTER LED	4400426	25,00	4	176	MT8/2B	13802B	132,00	3	116	RE2 RÄHMCHEN ECKIG	4221101	9,40	4	178	
MAP-1 AP-STATION	2140121	396,00	4	129	MT8/2DG	13802DG	145,00	3	116	RE2 RÄHMCHEN ECKIG	4221121	11,30	4	178	
MAP-2S AP-STATION	2140221	425,00	4	129	MT8/2S	13802S	145,00	3	116	RE2 RÄHMCHEN ECKIG	4221120	13,90	4	178	
MAP-2W AP-STATION	2143221	425,00	4	129	MT8/2T	13802T	132,00	3	116	RE2 RÄHMCHEN ECKIG	4221125	18,60	4	178	
MAP-3S AP-STATION	2140321	458,00	4	129	MT8/2W	13802W	132,00	3	116	RE2 RÄHMCHEN ECKIG	4221110	14,80	4	178	
MAP-3W AP-STATION	2143321	458,00	4	129	MT-QB-V	90000W	a.A.		39	RE2 RÄHMCHEN ECKIG	4221114	17,90	4	178	
MAP-4 AP-STATION	2140421	490,00	4	129	MUP-1 UP-STATION	2130121	157,00	4	129	RE4 RÄHMCHEN ECKIG	4221201	16,50	4	178	
MAP-6S AP-STATION	2140621	537,00	4	129	MUP-2S UP-STATION	2130221	167,00	4	129	RE4 RÄHMCHEN ECKIG	4221221	20,70	4	178	
MAP-6W AP-STATION	2143621	537,00	4	129	MUP-2W UP-STATION	2133221	167,00	4	129	RE4 RÄHMCHEN ECKIG	4221220	24,90	4	178	
MAP-9 AP-STATION	2140921	590,00	4	129	MUP-3S UP-STATION	2130321	178,00	4	129	RE4 RÄHMCHEN ECKIG	4221225	32,60	4	178	
MBR-L1	5811121	408,00	4	127	MUP-3W UP-STATION	2133321	178,00	4	129	RE4 RÄHMCHEN ECKIG	4221210	25,00	4	178	
MBR-L1V	5812121	473,00	4	127	MUP-4 UP-STATION	2130421	196,00	4	129	RE4 RÄHMCHEN ECKIG	4221214	30,90	4	178	
MCK-COM CODEMODUL	5513121	615,00	4	49	MUP-6S UP-STATION	2130621	225,00	4	129	RK2 RÄHMCHEN KONTUR	4220101	9,40	4	178	
MEF-L1	5711221	948,00	4	126	MUP-6W UP-STATION	2133621	225,00	4	129	RK2 RÄHMCHEN KONTUR	4220121	11,30	4	178	
MEF-L2	5711421	1.115,00	4	126	MUP-9 UP-STATION	2130921	257,00	4	129	RK2 RÄHMCHEN KONTUR	4220120	13,90	4	178	
MEF-L4	5711621	1.245,00	4	126	MVC-KIC-3F	5111621	675,00	3	125	RK2 RÄHMCHEN KONTUR	4220125	18,60	4	178	
MEK-L1	5513421	615,00	4	127	MVC-KRBC-3F	5311221	675,00	3	125	RK2 RÄHMCHEN KONTUR	4220110	14,80	4	178	
MES-L1	5611321	486,00	4	126	MVC-KRBC-60	5311321	675,00	3	125	RK2 RÄHMCHEN KONTUR	4220114	17,90	4	178	
MESSING-KLING	12538	20,00	3	96	MVR-A	13000A	5,00	3	115	RK4 RÄHMCHEN KONTUR	4220201	16,50	4	178	
MESSING-NAMEN	12539	10,00	3	97	MVR-B	13000B	4,00	3	115	RK4 RÄHMCHEN KONTUR	4220221	20,70	4	178	
MFL DURCHGRAVUR	0104200	94,00	4	128	MVR-DG	13000DG	5,00	3	115	RK4 RÄHMCHEN KONTUR	4220220	24,90	4	178	
MFL LASERGRAVUR	0104361	23,60	4	124	MVR-S	13000S	5,00	3	115	RK4 RÄHMCHEN KONTUR	4220225	32,60	4	178	
MFL LASERGRAVUR	0104161	36,00	4	128	MVR-T	13000T	4,00	3	115	RK4 RÄHMCHEN KONTUR	4220210	25,00	4	178	
MGM-KIL33	5151621	709,00	3	125	MVR-W	13000W	4,00	3	115	RK4 RÄHMCHEN KONTUR	4220214	30,90	4	178	
MGM-KIL33	5151621	709,00	3	125	MXAV333	33348	225,00	3	40	RTM1	13001	46,00	3	185	
MGM-TT33	5351121	253,00	3	125	MXB BLINDMODUL	2119121	30,00	4	128	RTM2	13002	54,00	3	185	
MHS	28303	10,00	2	188	MXL LEERMODUL	2119221	84,00	4	128	RTM3	13003	59,00	3	185	
MHS	28302	10,00	2	188	MXX SONDERMODUL	2119921	a.A.		4	128	RTM4	13004	64,00	3	185
MIK-1 EINGRAVUR	0103700	11,00	4	128	MZS-SSM	5512121	278,00	4	127	RTMA1	13011	46,00	2	188	
MIK-1 INFO	2116621	195,00	4	128	NAMENSCHILD-TTR	12551	10,00	3	96	RTMA2	13012	54,00	2	188	
MIV-1 INFO	2116121	240,00	4	128	NAMENSCHILD-TTR	12548	12,90	3	97	RTMA3	13013	59,00	2	188	
MIV-2 INFO	2116221	30,00	4	128	NF-ÜBERTRAGER	86600	20,00	2	190	RTMA4	13014	64,00	2	188	
MIV-3 INFO	2116321	49,00	4	128	NG20	50160	69,00	2	190	RTMB1	13111	56,00	3	110	
MK1	80540	20,00	2	192	NG20K	50160K	69,00	2	182	RTMB2	13222	69,00	3	110	
MK1 MULDENKLINGEL	4640101	68,00	4	174	NG333	33304	55,00	3	180	RTMB3	13333	76,00	3	110	
MK1 MULDENKLINGEL	4640121	63,00	4	174	NH200TV	10600	91,00	2	184	RTMB4	13444	81,00	3	110	
MK1 MULDENKLINGEL	4640120	71,00	4	174	NH201TT	10632	189,00	2	188	RU	50181	22,00	2	190	
MK1 MULDENKLINGEL	4640125	92,00	4	174	NH201TVA	10630	149,00	2	188	SCHALTER	80148	15,00	2	190	
MK1 MULDENKLINGEL	4640114	99,00	4	174	NH202TVG	10660	106,00	2	184	SCHALTER	80146	15,00	2	190	
MKD-DBM40 DISPLAY	5352421	702,00	3	125	NH205TVM	10690	172,00	2	184	SCHILDGRAVUR	0103000	5,00	4	178	
MKD-EMV3 CODEMODUL	5352321	518,00	3	125	NH208E	10751	180,00	2	184	SCHILDGRAVUR	0103300	9,50	4	178	
MKK-1 KLINGEL 1	2111121	121,00	4	124	NH208TVU	10750	180,00	2	184	SCHILDGRAVUR	0103200	15,60	4	178	
MKK-2 KLINGEL 2	2111221	144,00	4	124	NH209TT	28100	189,00	2	188	SCHILDGRAVUR	0103100	12,80	4	178	
MKK-3 KLINGEL 3	2111321	164,00	4	124	NH209TVA	28102	210,00	2	188	SCHILDGRAVUR	0103400	15,60	4	178	
MKK-4 KLINGEL 4	2111421	186,00	4	124	NH222TVG	10720	172,00	2	185	SCHLÜSSELMASTER	50600	143,00	2	49	
MKV-1 KLINGEL 1	2112121	149,00	4	124	NH908LZ	10820	97,00	2	185	SET201S	21201S	240,00	3	166	
MKV-2 KLINGEL 2	2112221	170,00	4	124	NS1	80500	6,00	2	190	SET201T	21201T	249,00	3	166	
MS	13510	7,00	3	115	NTR201	10631	28,00	3	40	SET201W	21201W	240,00	3	166	
MSM-B3 STELE	2912321	3.241,00	4	130	NTR211	29632	41,00	2	181	SET202S	21202S	320,00	3	166	
MSM-B6 STELE	2912621	3.381,00	4	130	NTR3	54303	72,00	2	182	SET202T	21202T	329,00	3	166	
MSM-K1 STELE	2910121	1.456,00	4	130	PFLEGE1000	80173	24,00	2	144	SET202W	21202W	320,00	3	166	
MSM-K2 STELE	2910221	1.506,00	4	130	PFLEGE50	80171	4,50	2	144	SET301G	20503	263,00	1	168	
MSM-K3 STELE	2910321	1.537,00	4	130	PFLEGE500	80172	14,50	2	144	SET301/GL	20503L	277,00	1	168	
MSM-K4 STELE	2910421	1.813,00	4	130	PHZ	13061	28,00	3	114	SET301/SL	20502L	227,00	1	168	
MSM-K6 STELE	2910621	1.906,00	4	130	PIC2	29002	27,00	2	181	SET301S	20502	213,00	1	168	
MT1A	13101A	48,00	3	116	PIC3	29003	40,00	2	181	SET302/G	20554	324,00	1	168	
MT1B	13101B	43,00	3	116	PIC4	29004	54,00	2	181	SET302/GL	20554L	338,00	1	168	
MT1DG	13101DG	48,00	3	116	PLANO NAMENSCHILD	88811W	7,00	3	177	SET302/S	20552	252,00	1	168	
MT1S	13101S	48,00	3	116	PLANO NAMENSCHILD	88811B	7,00	3	177	SET302/SL	20552L	266,00	1	168	
MT1T	13101T	43,00	3	116	PLANO NAMENSCHILD	88811A	7,00	3	177	SET303	20445	143,00	1	169	
MT1W	13101W	43,00	3	116	PLANO NAMENSCHILD	88811M	7,00	3	177	SET303/L	20445L	151,00	1	169	
MT2A	13201A	55,00	3	116	PLANO NAMENSCHILD	88811C	7,00	3	177	SET304	20453	189,00	1	169	
MT2B	13201B	49,00	3	116	PLEXIGLAS	13801	3,00	2	192	SET304/L	20453L	197,00	1	169	
MT2DG	13201DG	55,00	3	116	PLEXIGLAS	13802	2,00	2	192	SET501S	21501S	115,00	3	167	
MT2S	13201S	55,00	3	116	PLEXIGLAS	13803	2,00	2	192	SET501S	22501S	159,00	3	167	
MT2T	13201T	49,00	3	116	PLEXIGLAS	13804	2,00	2	192	SET501T	21501T	124,00	3	167	
MT2W	13201W	49,00	3	116	PLEXIGLAS	80582	15,00	2	192	SET501T	22501T	168,00	3	167	
MT3A	13301A	59,00	3	116	PLEXIGLAS	80583	3,00	2	192	SET501W	21501W	115,00	3	167	
MT3B	13301B	53,00	3	116	PLEXIGLAS	80585	1,00	2	192	SET501W	22501W	159,00	3	167	
MT3DG	13301DG	59,00	3	116	PLEXIGLAS	80586	2,00	2	192	SET502S	21502S	160,00	3	167	
MT3S	13301S	59,00	3	116	PLEXIGLAS	80588	5,00	2	192	SET502S	22502S	215,00	3	167	
MT3T	13301T	53,00	3	116	PLEXIGLAS	80584	15,00	2	192	SET502T	21502T	169,00	3	167	
MT3W	13301W	53,00	3	116	PLEXIGLAS	80587	6,00	2	192	SET502T	22502T	224,00	3	167	
MT4/2A	13402A	80,00	3	116	PTG PLANO KOMBITASTER	88819W	24,00	3	177	SET502W	21502W	160,00	3	167	
MT4/2B	13402B	72,00	3	116	PTG PLANO KOMBITASTER	88819B	24,00	3	177	SET502W	22502W	215,00	3</		

Bezeichnung Artikelnr. Preis € RG Seite

SP300 Z	29600Z	169,00	2	181
SP333	33306	136,00	3	40
SPRECHGITTER AV	4320101	35,90	4	179
SPRECHGITTER AV	4320170	37,80	4	179
SPRECHGITTER AV	4320175	41,60	4	179
SPRECHGITTER AV	4320176	37,80	4	179
SPRECHGITTER AV	4320201	35,90	4	179
SPRECHGITTER AV	4320270	37,80	4	179
SPRECHGITTER AV	4320275	41,60	4	179
SPRECHGITTER AV	4320276	37,80	4	179
SSH	5921000	158,00	4	72
SSM-A	13060A	161,00	3	114
SSM-B	13060B	151,00	3	114
SSM-DG	13060DG	161,00	3	114
SSM-S	13060S	161,00	3	114
SSM-T	13060T	151,00	3	114
SSM-W	13060W	151,00	3	114
SS-SCHRAUBEN	10440	6,00	1	154
SS-SCHRAUBEN	10441	6,00	1	154
SS-SCHRAUBEN	12547	1,00	2	192
STECKDOSE	80150	30,00	1	34
SV3-1	85212	145,00	2	190
SV3-2	85213	145,00	2	190
T35/80	20430	55,00	2	187
TASTER	80144	15,00	1	190
TCR IP4	5194100	375,00	3	67
TE/B	10570	32,00	2	185
TE/B(A)	10575	48,00	2	188
TE/S	10580	32,00	2	185
TFE40	33376	240,00	2	41
TFE940	54316	180,00	2	193
TÖK2D	33369	79,00	3	38
TSMAB	13209B	107,00	2	188
TSMADG	13209DG	117,00	2	188
TSMAS	13209S	117,00	2	188
TSMAT	13209T	107,00	2	188
TSAW	13209W	107,00	2	188
TSMB	13570B	97,00	3	185
TSMB3A	33308A	133,00	3	110
TSMB3B	33308B	123,00	3	110
TSMB3DG	33308DG	133,00	3	110
TSMB3S	33308S	133,00	3	110
TSMB3T	33308T	123,00	3	110
TSMB3W	33308W	123,00	3	110
TSMBB	13312B	123,00	2	181
TSMBT	13312T	123,00	2	181
TSMBW	13312W	123,00	2	181
TSMDG	13570DG	107,00	3	185
TSMS	13570S	107,00	3	185
TSMT	13570T	97,00	3	185
TSMW	13570W	97,00	3	185
TT0 - TT20/2 AP			1	151
TT0 - TT20/2 UP			1	150
TT212	29100	125,00	2	181
TT33	33309	123,00	3	36
TTGS-1 - TTGS-16/2			3	90
TTGS-1-L - TTGS-16/2-L			3	91
TTQ1 - TTQ6/2 AP			1	153
TTQ1 - TTQ6/2 UP			1	153
TTR-1 - TTR-16/2			3	84
TTR-1-L - TTR16/2-L			3	85
TTR-K-1 - TTR-K-16/2			3	94
TTVGS-1F - TTVGS-16/2F			3	92
TTVGS-1F-L - TTVGS-16/2F-L			3	93
TTVR-1D - TTVR-16/2D			3	88
TTVR-1D-L - TTVR-16/2D-L			3	89
TTVR-1F - TTVR-16/2F			3	86
TTVR-1F-L - TTVR-16/2F-L			3	87
TU1007A	10850	165,00	2	185
TU1007A/M	10880	155,00	2	185
TU5/S	85160	155,00	2	187
TU7/S	85170	155,00	2	187
TUV2	30320	100,00	2	182
TV13S	88120	150,00	2	187
TV17S	88230	210,00	2	187
TV18S	88210	225,00	2	187
TV20/80S	88100	172,00	2	187
TV20/S	20360	172,00	2	187
TV32/S	20330	169,00	2	187
TV35/80/S	20390	175,00	2	187
TZ1003	50112	35,00	2	190
TZ30-3	33339W	96,00	3	180
TZ-FS	33337W	76,00	3	33
TZ-FS	33337A	76,00	3	33
TZ-HT40	33364A	60,00	3	33
TZ-HT40	33364W	60,00	3	33
TZ-VFS	33338W	96,00	3	180
TZ-VFS35W	33390W	60,00	3	32
TZ-VFS40	33365A	96,00	3	32
TZ-VFS40	33365W	96,00	3	32
TZ-VH40	33366A	98,00	3	32
TZ-VH40	33366W	98,00	3	32

Bezeichnung Artikelnr. Preis € RG Seite

UM3004	51102	30,00	2	191
UMF1000	33334	10,00	3	33
UPG1	13110	13,00	3	117
UPG2	13210	15,00	3	117
UPG3	13310	16,00	3	117
UPG4	13410	18,00	3	117
UPG4/2	13420	18,00	3	117
UPG6/2	13620	23,00	3	117
UPG8/2	13820	36,00	3	117
VASI-LICHTTASTER	12546	18,00	2	192
VASI-LICHTTASTER	12549	18,00	2	192
VASI-NAMENSCHILD	12542	8,00	2	192
VASI-NAMENSCHILD	12543	8,00	2	192
VASI-TASTER	12541	11,00	2	192
VBS2	30318	125,00	2	181
VBV4	30204	138,00	2	181
VCU7	30247	68,00	2	183
VDU4	30321	99,00	2	183
VE2 VOLLSCHILD	4231101	6,10	4	177
VE2 VOLLSCHILD	4231121	5,90	4	177
VE2 VOLLSCHILD	4231120	8,50	4	177
VE2 VOLLSCHILD	4231125	11,30	4	177
VE2 VOLLSCHILD	4231110	9,40	4	177
VE2 VOLLSCHILD	4231114	9,70	4	177
VE4 VOLLSCHILD	4231201	10,30	4	177
VE4 VOLLSCHILD	4231221	10,50	4	177
VE4 VOLLSCHILD	4231220	14,40	4	177
VE4 VOLLSCHILD	4231225	18,60	4	177
VE4 VOLLSCHILD	4231210	15,20	4	177
VE4 VOLLSCHILD	4231214	16,30	4	177
VFS35W	33386W	385,00	3	26
VFS40A	33358A	620,00	3	22
VFS40AW	33358AW	610,00	3	22
VFS40W	33358W	590,00	3	22
VFS45A	33357A	780,00	3	22
VFS45AW	33357AW	770,00	3	22
VFS45W	33357W	750,00	3	22
VH250P	30424	50,00	2	183
VH256	30422	69,00	2	183
VH30-2D	30459	404,00	2	181
VH30-C-2D	30561	668,00	2	181
VH30CK	30560	668,00	2	182
VH30K	30458	404,00	2	183
VH350B	30425	50,00	2	181
VH40A	33360A	720,00	3	25
VH40AW	33360AW	710,00	3	25
VH40W	33360W	690,00	3	25
VH45A	33359A	880,00	3	25
VH45AW	33359AW	870,00	3	25
VH45W	33359W	850,00	3	25
VK2 VOLLSCHILD	4230101	6,10	4	177
VK2 VOLLSCHILD	4230121	5,90	4	177
VK2 VOLLSCHILD	4230120	8,50	4	177
VK2 VOLLSCHILD	4230125	11,30	4	177
VK2 VOLLSCHILD	4230110	9,40	4	177
VK2 VOLLSCHILD	4230114	9,70	4	177
VK4 VOLLSCHILD	4230201	10,30	4	178
VK4 VOLLSCHILD	4230221	10,50	4	178
VK4 VOLLSCHILD	4230220	14,40	4	178
VK4 VOLLSCHILD	4230225	18,60	4	178
VK4 VOLLSCHILD	4230210	15,20	4	178
VK4 VOLLSCHILD	4230214	16,30	4	178
VORVERDRÄHTUNG	80101	7,00	2	97
VORVERDRÄHTUNG	0061200	6,20	4	136
VSF35	33410AP	1.068,00	3	159
VSF35	33410UP	1.035,00	3	159
VSF35(D)	33412	1.237,00	3	161
VSF35(F)	33411	1.237,00	3	161
VSF40	33332AP	1.226,00	3	159
VSF40	33332UP	1.193,00	3	159
VSH40	33330AP	1.303,00	3	159
VSH40	33330UP	1.270,00	3	159
VSP333-3	33307-3	138,00	3	40
WETTERSCHUTZ	13062B	40,00	3	117
WETTERSCHUTZ	13062DG	50,00	3	117
WETTERSCHUTZ	13062S	50,00	3	117
WETTERSCHUTZ	13062T	40,00	3	117
WETTERSCHUTZ	13062W	40,00	3	117
WETTERSCHUTZ	13062A	50,00	3	117
WF14S	88130	50,00	2	187
WF2	85150	20,00	2	187
WF22S	88240	50,00	2	187
WF25S	88220	50,00	2	187
WF26	20370	50,00	2	187
WF26/80G	88250	50,00	2	187
WF27	20380	50,00	2	187
WF3	85151	22,00	2	187
WF30/2	88200	50,00	2	187
WF32/0	20350	50,00	2	187
WF32/S	20340	50,00	2	187
WF35/80/S	20400	50,00	2	187
WG	10542	20,00	1	154

Bezeichnung Artikelnr. Preis € RG Seite

WG	10543	20,00	1	154
WK	10540	10,00	1	154
WK	10541	10,00	1	154
WLB	10546	14,00	1	154
WLW	10549	14,00	1	154
ZEF-L1	5711101	839,00	4	70
ZEF-L2	5711301	995,00	4	70
ZEF-L4	5711501	1.125,00	4	70
ZEK-L1	5513320	495,00	4	71
ZEK-L1	5513325	495,00	4	71
ZEK-L1	5513300	425,00	4	71
ZES-L1	5611200	356,00	4	71
ZES-LK	5611400	12,00	4	71
ZES-LK	5611421	12,00	4	126
ZS3	29151	20,00	2	181
ZUSATZLÄUTWERK	28510	10,00	2	188

Allgemeine Geschäftsbedingungen der Firma STR Elektronik Josef Schlechtinger GmbH

1. Geltung unserer AGB

1.1 Im Geschäftsverkehr zwischen uns und unseren Kunden gelten für die Dauer der Geschäftsverbindung, auch für künftige Aufträge, ausschließlich die nachstehenden, Allgemeinen Geschäftsbedingungen, soweit eine von uns verwendete Auftragsbestätigung keinen davon abweichenden Inhalt hat und soweit wir nicht schriftlich, fernschriftlich oder mit Telefax eine Abänderung unserer Auftragsbestätigung oder AGB durch den Kunden zugestimmt haben. Sie gelten durch Auftragserteilung, spätestens durch Lieferannahme, als anerkannt.

1.2 Abweichenden Bedingungen in Bestellformularen oder Bestellschreiben an Kunden widersprechen wir bereits hiermit. Sie werden auch dann für uns nicht bindend, wenn wir ihnen nicht oder nicht in jedem Einzelfall ausdrücklich widersprechen oder wenn wir nach Empfang von abweichenden Einkaufsbedingungen die Lieferung ausführen.

1.3 Sämtliche Verträge mit unseren Kunden werden erst durch unsere schriftliche, fernschriftliche oder Telefax-Auftragsbestätigung, die auch zeitgleich mit der Rechnungsstellung erfolgen kann, wirksam. Bis dahin sind unsere Angebote unverbindlich und freibleibend, soweit wir sie nicht für einen bestimmten Zeitraum als bindend bezeichnet haben.

1.4 Bei der Bestellung von Ersatzteilen bedarf es keiner Auftragsbestätigung. Hier ist der Kunde an sein Kaufangebot 3 Wochen ab Zugang bei uns gebunden. Es gilt als angenommen, wenn es von uns nicht innerhalb dieser Frist abgelehnt wird.

1.5 Alle Vereinbarungen, die zwischen uns und dem Besteller zwecks Ausführung des Vertrages getroffen werden, sind in diesem Vertrag schriftlich niederzulegen.

2. Lieferbedingungen, Lieferumfang

2.1 Die Preise ergeben sich aus unseren Auftragsbestätigungen. Liegt eine Auftragsbestätigung nicht vor, ergeben sich die Preise aus unseren, dem Geschäft zugrunde liegenden Angeboten. Die Preise verstehen sich ab Werk Gerlingen. Listenpreise sind unverbindliche Richtpreise. Bei Aufträgen bis 300,00 EUR Nettowarenwert wird eine Versandpauschale von 3,00 EUR berechnet. Ab 300,00 EUR betragen die Versandkosten 1 % vom Nettowarenwert. Bei Lieferungen per Nachnahme betragen die Versandkosten 9,00 EUR. Bei Streckenlieferungen betragen die Versandkosten mindestens 5,50 EUR. Bei Lieferungen per Spedition betragen die Versandkosten mindestens 25,00 EUR oder 3 % vom Nettowarenwert. Verpackungen von Sonderanfertigungen, die infolge außergewöhnlicher Abmessungen Einzelherstellung benötigen, werden zum Selbstkostenpreis berechnet und können nicht mehr zurückgenommen werden. Die Preise verstehen sich weiterhin zzgl. Mehrwertsteuer in ihrer jeweiligen Höhe und stets nur für den Einzelfall.

2.3 Eine Transportversicherung wird von uns nur auf ausdrückliches Verlangen des Kunden und dann auf dessen Rechnung abgeschlossen.

2.4 Teillieferungen sind zulässig.

2.5 Eine angegebene Lieferfrist beginnt mit dem Tage der völligen Auftragsklarheit und, falls technische Unterlagen, Material, Hilfsstoffe oder Werkzeuge vom Kunden beizustellen oder Anzahlungen zu leisten sind, mit deren Eingang bei uns. Wird eine vereinbarte Lieferfrist oder wird ein Liefertermin aus von uns zu vertretenden Gründen überschritten (haben wir die Versandbereitschaft mitgeteilt oder hat die Ware den Versendungsort verlassen, gilt die Frist als eingehalten), kann der Kunde nach vorheriger Setzung einer Nachfrist von 2 Wochen vom Vertrag zurücktreten. Wird eine Lieferfrist nicht vereinbart, kann der Kunde frühestens 6 Wochen nach Eingang seiner Bestellung, im Falle einer Auftragsbestätigung 1 Monat nach Absendung der Auftragsbestätigung, eine Nachfrist von 2 Wochen setzen und nach deren Ablauf vom Vertrag zurücktreten.

2.6 Lieferung per Nachnahme oder Vorauskasse bleiben uns vorbehalten.

3. Gefahrübergang und Leistungsstörung

3.1 Sofern sich aus der Auftragsbestätigung nichts anderes ergibt, ist Lieferung ab Werk Gerlingen vereinbart.

3.2 Wir haben unsere Lieferverpflichtung erfüllt, sobald die Ware ordnungsgemäß per Post, der Bahn, dem Frachtführer oder Spediteur übergeben oder auf unsere oder Fahrzeuge unserer Kunden verladen worden ist. Dies gilt auch bei Teillieferungen.

3.3 Wird die Herstellung oder Lieferung der bestellten Ware vorübergehend übermäßig erschwert oder vorübergehend unmöglich, so etwa in Fällen höherer Gewalt oder von unseren Lieferanten nicht zu vertretenden behördlichen Maßnahmen, Betriebsstörungen und Streiks, so sind wir für die Dauer der Behinderung und deren Nachwirkungen von der Lieferverpflichtung befreit.

4. Nichterfüllung durch den Kunden

4.1 Kommt der Kunde in Annahmeverzug oder verletzt er sonstige Mitwirkungspflichten, so sind wir berechtigt, den uns entstehenden Schaden, einschließlich etwaiger Mehraufwendungen, zu verlangen. In diesem Fall geht auch die Gefahr eines zufälligen Untergangs oder einer zufälligen Verschlechterung der Kaufsache in dem Zeitpunkt auf den Kunden über, in dem dieser in Annahmeverzug gerät.

4.2 Unter den vorgenannten Voraussetzungen oder wenn der Kunde mit der Erfüllung seiner Zahlungsverpflichtungen oder der Leistung einer vereinbarten Sicherheit länger als 2 Wochen in Verzug gerät, sind wir nach vorangegangener Setzung einer Nachfrist von 2 Wochen nach unserer Wahl berechtigt, vom Vertrag zurückzutreten oder Schadenersatz wegen Nichterfüllung in nachgewiesener Höhe, zumindest aber in Höhe von 25 % des Vertragspreises zzgl. Umsatzsteuer geltend zu machen. Es wird jedoch ausdrücklich der Nachweis gestattet, der Schaden sei überhaupt nicht entstanden oder wesentlich niedriger als die Pauschale.

5. Eigentumsvorbehalt

5.1 Wir behalten uns das Eigentum an den gelieferten Waren bis zur Erfüllung aller Ansprüche aus der Geschäftsverbindung, einschließlich Zinsen, Nebenforderungen und Kosten einer etwaigen Rechtsverfolgung, auch Kosten einer erforderlichen Intervention wegen einer Pfändung der gelieferten Ware durch Dritte, vor. Eine Zwangsvollstreckung in die gelieferte Ware ist uns unverzüglich mitzuteilen.

5.2 Bei Zahlungsverzug des Kunden sind wir berechtigt, die unter Eigentumsvorbehalt gelieferte Ware sicherungshalber heraus zu verlangen. Dieses Verlangen sowie die Zwangsvollstreckung in die gelieferte Ware durch uns gelten nicht als Rücktritt vom Vertrag, desgleichen nicht das Verlangen, die Vorbehaltsware gesondert zu lagern und zu kennzeichnen.

5.3 Der Kunde ist zur Weiterveräußerung der gelieferten Ware im Rahmen eines ordnungsgemäßen Geschäftsverkehrs berechtigt. Für diesen Fall tritt er schon jetzt alle seine zukünftigen Ansprüche gegenüber seinem Kunden aus der Weiterveräußerung ab. Von Dritten eingehende Zahlungen nimmt der Kunde treuhänderisch entgegen und leitet sie uns unverzüglich im Rahmen seiner uns gegenüber noch offenen Verbindlichkeiten weiter. Der Besteller tritt uns auch die Forderungen zur Sicherung unserer Forderungen gegen ihn ab, die durch die Verbindung der Kaufsache mit einem Grundstück gegen einen Dritten erwachsen.

5.4 Auf unser Verlangen ist der Kunde im Fall von Zahlungsverzug oder Nichterfüllung verpflichtet, uns die Namen seiner Kunden, gegenüber denen er durch Veräußerung unserer Ware Ansprüche erworben hat, sowie die von diesen geschuldeten Beträge mitzuteilen.

5.5 Übersteigt der realisierbare Wert der für uns bestehenden Sicherheiten unsere Forderungen um mehr als 20 %, sind wir auf Verlangen des Kunden hinsichtlich des 20 % übersteigenden Betrags zur Freigabe von Sicherheiten nach unserer Wahl verpflichtet.

6. Zahlungsbedingungen

6.1 Zahlungen sind entsprechend den im Einzelfall getroffenen Vereinbarungen zu leisten. Der Kunde ist berechtigt, bei allen Zahlungen 2 % Skonto abzuziehen, sofern er Zahlung innerhalb von 8 Kalendertagen nach Rechnungsdatum leistet. Hiervon ausgenommen sind

Lieferungen und Leistungen die nicht Skontofähig sind.

6.2 Sofern sich aus der Auftragsbestätigung nichts anderes ergibt, ist der Kaufpreis netto (ohne Abzug) innerhalb von 30 Tagen ab Rechnungsdatum zur Zahlung fällig.

6.3 Die Ausübung eines Zurückbehaltungsrechts wird ausgeschlossen.

6.4 Eine Aufrechnung gegen unsere Lieferforderungen ist nur mit von uns nicht bestrittenen oder rechtskräftig festgestellten Gegenforderungen des Kunden zulässig.

6.5 Befindet sich der Kunde in Zahlungsverzug, sind wir zur Lieferung bestellter Ware bis zur vollständigen Zahlung rückständiger Beträge nicht verpflichtet. In derartigen Fällen sowie bei einer Verschlechterung der Vermögensverhältnisse des Kunden (z.B. bei Scheckoder Wechselprotest), bei Übergang des Geschäfts auf Dritte, Auflösung des Geschäfts oder Tod des Kunden sind wir berechtigt, für noch nicht ausgeführte Lieferungen Vorauskasse zu verlangen. Lehnt der Kunde diese Art der Geschäftsabwicklung ab, werden alle noch offenen Forderungen sofort zur Zahlung fällig.

6.6 Wechsel nehmen wir nur nach vorheriger Vereinbarung unter Berechnung aller Einziehungs- und Diskontspesen und nur zahlungshalber an. Solange wir noch der Aussteller- oder Indossantenhaftung aus einem im Zusammenhang mit der Geschäftsverbindung gegebenen Wechsel unterliegen, gelten unsere Ansprüche als nicht erfüllt.

7. Gewährleistung

7.1 Die Gewährleistungsrechte des Kunden setzen voraus, dass dieser seinen nach §§ 377 HGB geschuldeten Untersuchungs- und Rügeobliegenheiten ordnungsgemäß nachgekommen ist.

7.2 Mängelrügen wegen verdeckter Mängel müssen unverzüglich nach der Entdeckung unter genauer Beschreibung schriftlich geltend gemacht werden.

7.3 Die Gewährleistungsfrist beträgt 2 Jahre, gerechnet ab Gefahrenübergang. Diese Frist ist eine Verjährungsfrist und gilt auch für Ansprüche auf Ersatz von Mangelfolgeschäden, soweit keine Ansprüche aus unerlaubter Handlung geltend gemacht werden.

7.4 Liegt die Inbetriebnahme vor der Auslieferung an den Endkunden, so beginnt die Gewährleistungsfrist mit der ersten Inbetriebnahme.

7.5 Für wesentliche Fremderzeugnisse beschränkt sich unsere Haftung auf die Abtretung unserer Gewährleistungsansprüche, die uns gegen den Lieferer des Fremderzeugnisses zustehen.

7.6 Die Gewährleistung erlischt, wenn die in der Bedienungsanleitung oder anderweitig gegebenen Vorschriften über die Behandlung oder die Bedienung nicht befolgt wurden oder wenn Änderungen am Liefergegenstand vom Käufer oder von dritter Stelle ohne unsere Zustimmung vorgenommen wurden.

7.7 Gewähr wird nur für Neugeräte geleistet.

7.8 Gewähr wird nur zu Gunsten des Vertragspartners geleistet. Sie gilt nicht gegenüber Dritten, die später die gelieferte Ware erwerben.

7.9 Bei berechtigten und rechtzeitigen Mängelrügen erfolgt die Gewährleistung unter Ausschluss weiterer Gewährleistungsansprüche nach unserer Wahl und entweder durch uns oder durch Ersatzlieferung. Entscheiden wir uns für eine Nachbesserung, können wir die Einsendung des mangelhaften Teils oder des Geräts an die für den Kunden zuständige Vertretung verlangen. Entscheiden wir uns für den Austausch eines Teils oder für eine Ersatzlieferung, geht das ausgetauschte Teil oder die gelieferte Ware in unser Eigentum über. Erhält der Kunde auch gegenüber der erfolgten Nachbesserung, dem Teileumtausch oder der Ersatzlieferung eine berechtigte Mängelrüge und ist ihm nicht zuzumuten, einen weiteren Nachbesserungsversuch, den Umtausch eines Teils oder eine Ersatzlieferung zu dulden, steht ihm das Recht zu, Minderung oder Rücktritt vom Vertrag zu verlangen.

7.10 Von den durch die Ausbesserung bzw. Ersatzlieferung entstehenden unmittelbaren Kosten tragen wir bei berechtigten Mängelrügen die Kosten des Ersatzstücks einschließlich des Versandes sowie die vereinbarten Kosten des Aus- und Einbaus, ferner, falls dies nach Lage des Einzelfalls billigerweise verlangt werden kann, die Kosten der etwa erforderlichen Stellung eigener Mitarbeiter. Im Übrigen trägt der Kunde die Kosten.

8. Ausschluss von Schadenersatzansprüchen

8.1 Schadenersatzansprüche gleich welcher Art gegenüber uns, unseren gesetzlichen Vertretern, Arbeitnehmern und Erfüllungsgehilfen sind, wenn sie auf nur leichter Fahrlässigkeit und nicht auf der Verletzung einer wesentlichen, vertraglichen Verpflichtung beruhen, ausgeschlossen. Die Haftung für Schäden aus Verletzung des Lebens, des Körpers oder der Gesundheit – gleich aus welchem Rechtsgrund – bleibt hiervon unberührt. Darüber hinaus sind hiervon Schadenersatzansprüche wegen eines Mangels nicht erfasst, wenn wir den Mangel arglistig verschwiegen oder eine Garantie für die Beschaffenheit der Sache übernommen haben. Die in Satz 1 aufgeführten Einschränkungen gelten nicht für Ansprüche aus dem Produkthaftungsgesetz der Bundesrepublik Deutschland.

8.2 Alle uns gegenüber erhobenen Schadenersatzansprüche, gleich aus welchem Rechtsgrund und ungeachtet der Schuldfrage, verjähren mit Ablauf von 6 Monaten ab Auslieferung der Ware, im Fall der Übersendung ab dem 4. Tag nach Absendung durch uns. Dies gilt nicht in den Fällen der Verletzung des Lebens, des Körpers oder der Gesundheit und im Fall einer Haftung wegen Vorsatzes.

9. Erfüllungsort, Gerichtsstand, Schlussbestimmungen

9.1 Erfüllungsort für Lieferungen ist der jeweilige Versandort. Erfüllungsort für Zahlungen ist der Sitz des Unternehmens.

9.2 Gerichtsstand ist nach unserer Wahl unser Geschäftssitz, der Sitz des Bestellers oder der Erfüllungsort.

9.3 Hat der Kunde in der Bundesrepublik Deutschland keinen allgemeinen Gerichtsstand, ist Gerichtsstand Siegen.

9.4 Die Rechtsbeziehungen zwischen uns und unserem Kunden regeln sich ausschließlich nach deutschem Recht unter Ausschluss des UN-Kaufrechts. Dies gilt sowohl für den Abschluss wie für die Ausführung des Vertrages.

9.5 Gehört der Kunde nicht zu dem in § 310 BGB genannten Kreis von Personen (Unternehmen, juristische Personen des öffentlichen Rechts, öffentlich-rechtlichen Sondervermögen) gelten die vorstehenden AGB für ihn mit Ausnahme der Ziff. 3.2, 6.3, 7.1, 7.2, 7.6, 8.2; Ziff. 7.3 gilt mit der Maßgabe, dass die Gewährleistungsfrist 2 Jahre beträgt. Allerdings sind Mängelrügen dann ausgeschlossen, wenn der Mangel a) bei offensichtlichen Mängeln nicht innerhalb von 14 Tagen, b) bei nicht offensichtlichen Mängeln nicht innerhalb eines Jahres, jeweils gerechnet ab Lieferung, bei uns angezeigt wird; Ziff. 7.7 gilt mit der Maßgabe, dass auch für gebrauchte Geräte Gewähr geleistet wird. Die Gewährleistungsfrist beträgt hierbei lediglich ein Jahr und beginnt mit dem Gefahrenübergang; Ziff. 7.9 gilt mit der Maßgabe, dass das Wahlrecht hinsichtlich der Art der Gewährleistung grundsätzlich nur dem Käufer zusteht. Lediglich dann, wenn dieser sich für eine Nacherfüllung entscheidet und die vom Käufer gewählte Art der Nacherfüllung (Beseitigung des Mangels oder Lieferung einer mangelfreien Sache) nur mit unverhältnismäßigen Kosten möglich ist, ist er auf die andere Art der Nacherfüllung beschränkt. Bei der Beurteilung der Verhältnismäßigkeit sind insbesondere der Wert der Sache im mangelfreien Zustand, die Bedeutung des Mangels und die Frage zu berücksichtigen, ob auf die andere Art der Nacherfüllung ohne erhebliche Nachteile für den Käufer zurückgegriffen werden kann. Die Bestimmungen der Ziff. 9.1 und 9.2 gelten nur, wenn der Kunde Kaufmann ist.

10. Benachrichtigung der Datenspeicherung

Die Daten, die wir im Zusammenhang mit der Auftragserteilung erhalten, werden von uns gespeichert (Benachrichtigung gem. BDSG) 57482 Wenden-Gerlingen, Januar 2020

Hinweise für Bestellung, Installation und Erhalt Ihres STR-Produktes

Dieser Katalog beinhaltet nur einen Ausschnitt aus unserem Liefer- und Leistungsprogramm. Wir planen und realisieren für Sie auf Anfrage Briefkasten-, Klingel- und Schildanlagen in unterschiedlichen Ausführungen und nach Ihren Wünschen.

Zu den im Katalog aufgeführten Standardprodukten können wir vielfältige ergänzende Elemente wie z. B. Profile, Rahmen oder Verkleidungen anbieten. Unsere Verkaufsmitarbeiter helfen Ihnen gern weiter.

Maßangaben verstehen sich als Außenmaße im Schema B(reite) x H(öhe) x T(iefe). Aufgrund technischer Erfordernisse können Maßangaben geringfügig tolerieren.

Damit Funktion und Sicherheit der Produkte optimal gewährleistet sind (z. B. Standsicherheit, Elektroinstallationen), ist eine sach- und fachgerechte Installation erforderlich. Um eine einwandfreie Funktion insbesondere größerer Anlagen sicherzustellen, müssen durch geeignete Maßnahmen z. B. ein ebener Untergrund für die Wandmontage hergestellt und Elemente ggf. ausgerichtet werden.

Bei der Witterung ausgesetzten Anlagen sind Umweltfaktoren (Wetterseite, Bewässerungssysteme, salzhaltige Luft, Flugrost etc.) zu berücksichtigen. Ebenfalls ist auf Umgebungseinflüsse (Untergründe etc.) zu achten. Besonders auf Baustellen können Oberflächen auf Baustoffe, Chemikalien etc. reagieren und so beeinträchtigt oder geschädigt werden. Daher ist ggf. auf entsprechenden Schutz der Anlagen zu achten. Verunreinigungen (Putzreste etc.) müssen unverzüglich und sachgerecht entfernt werden.

Für unsere Produkte kommen hochwertige Materialien und moderne Fertigungsverfahren zum Einsatz. Dennoch ist eine sachgemäße Reinigung der Produkte für den Erhalt unverzichtbar. Hierfür sind geeignete Reinigungsmittel zu verwenden. Werkzeuge, Stahlwolle, Scheuermilch etc., aber auch z. B. Essigreiniger können Oberflächen angreifen oder beschädigen. Eine regelmäßige Pflege sollte mindestens einmal im Monat erfolgen, bei hoher Umweltbelastung häufiger. Bewegliche Bauelemente (z. B. Schließzylinder, Türscharniere, Kontaktschalter etc.) müssen regelmäßig gewartet werden.

Oberflächen unterliegen in Ausprägung und Erscheinung bestimmten Toleranzen. Bei Lackierungen sind z. B. neben dem definierten Farbton auch Faktoren wie Glanzgrad oder Alterung für die endgültige Erscheinung wichtig. Insbesondere Werkstoffe mit einem „Naturcharakter“, wie z. B. Messing, weisen im Laufe der Zeit materialbedingte Veränderungen auf. Dies ist besonders bei Farbmustern oder zeitlich auseinander liegenden Ersatzteil- bzw. Ergänzungsbestellungen zu berücksichtigen. Die Farbwiedergabe im Druck kann nur annähernd die Materialfarbe des Produktes wiedergeben.

Zu jedem Briefkastenprodukt werden je Schließzylinder 2 Schlüssel mitgeliefert. Zusätzliche Ersatzschlüssel müssen gesondert bestellt werden. Bei Anlagen mit mehreren Nutzern sind die Schließzylinder verschieden schließend ausgeführt. Sofern nicht anders vermerkt, sind Türen im Standard DIN rechts angeschlagen.

Gravuren und Beschriftungen sind in den Katalogpreisen grundsätzlich nicht enthalten und müssen gesondert bestellt werden.

Änderungen, die der technischen Weiterentwicklung unserer Produkte dienen, bleiben vorbehalten. Fotos und Abbildungen zeigen z. T. Produkte in Sonderausstattung oder mit Zusatzoptionen. Maßgebend ist jeweils die Artikelbeschreibung.

Preisänderungen bleiben uns vorbehalten. Diese Änderungen, Irrtümer und Druckfehler begründen keinen Anspruch auf Schadensersatz.

Wir bitten um Beachtung unserer Allgemeinen Geschäftsbedingungen.

1. Auflage, 2020

Für Ihre Notizen

Grundformen

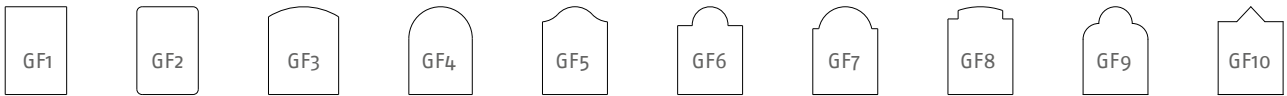

Gitter

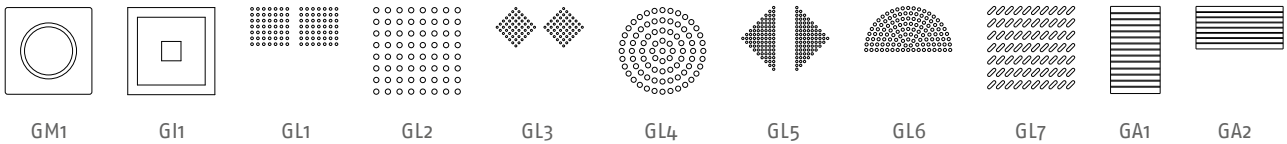

Taster

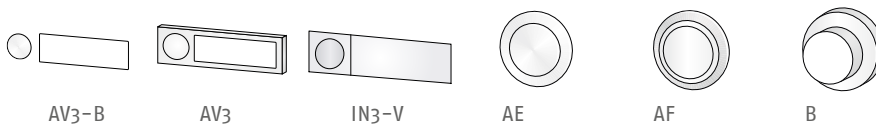

Schilder

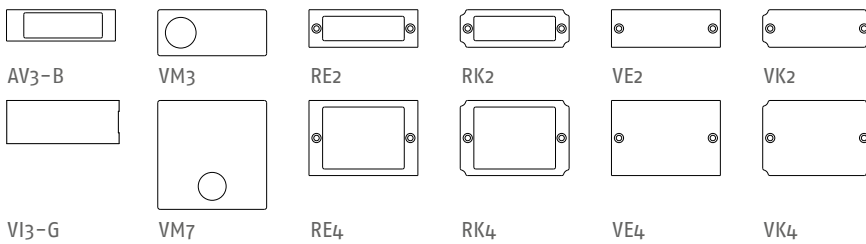

Aufsatzrahmen

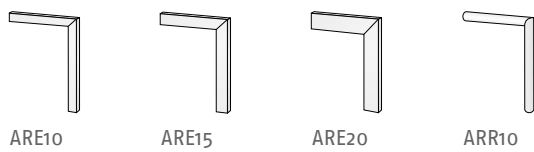

Ausstattungsmerkmale frei konfigurierbare Türstationen

	Türstationen					Stelen		
	Inoplan	Moduflex	Robusto	Alumira	Aperta	Inoplan	Moduflex	Robusto

Grundformen

GF1								
GF2								
GF3 - GF10								

Gitter

GM1								
GI1								
GL1 - GL7								
GA1								
GA2								

Taster

AV3-B		K	K				K	K
AV3				K				K
IN3-V	K					K		
AE								
AF								
B								

Schilder

AV3-B								
VM3								
VM7								
VI3-G								
RE2, RE4								
RK2, RK4								
VE2, VE4								
VK2, VK4								

Aufsatzrahmen

ARE10								
ARE15								
ARE20								
ARR10								

Montagearten

UP Frontüberstand								
UP Schattenfuge								
AP Verkleidung								
Türpaneel								
Stele freistehend								

K = Kombitaster mit Namensschild

Klingeltaster

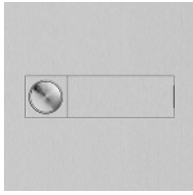

ITK-V*
Inoplan

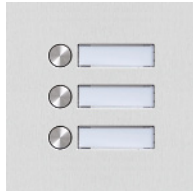

AV3-B*
Robusto



AV3*
Alumira



AF
Aperta



AE
Aperta



B
Aperta

Namenschilder (zur Kombination mit Einzeltaster)



RE
Aperta



RK
Aperta

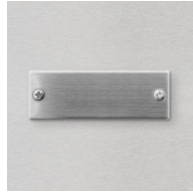

VE
Aperta



VE
Aperta

Sprechgitter

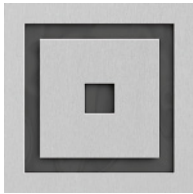

Inoplan

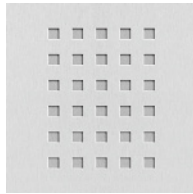

Robusto



Alumira

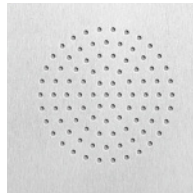

Aperta

Sprechanlagen



TT33
Bus Lautsprecher

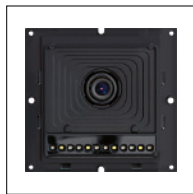

KRBC-3F
Bus Kamera



KRBC-60
Bus Kamera



DBM40
Bus Türrufmodul



KIL-33
IP Lautsprecher



KIC-3F
IP Kamera

Zutrittskontrolle



Codemodul

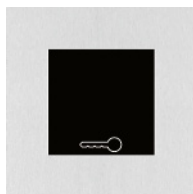

RFID-Leser



Fingerscanner

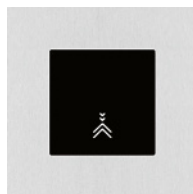

Bewegungsmelder

* Kombitaster mit Namensschild

STR Elektronik
Josef Schlechtinger GmbH

Auf dem Ohl 9
57482 Wenden
GERMANY

Telefon : +49 2762 - 9316-0
Telefax : +49 2762 - 9316-18

E-Mail : info@str-elektronik.de
Internet : www.str-elektronik.de