

PRODUKTKATALOG 2017

INKLUSIVE PREISANGABEN



NEU

INNENSTATIONS-
SERIE TASTA

> S. 88

INHALT

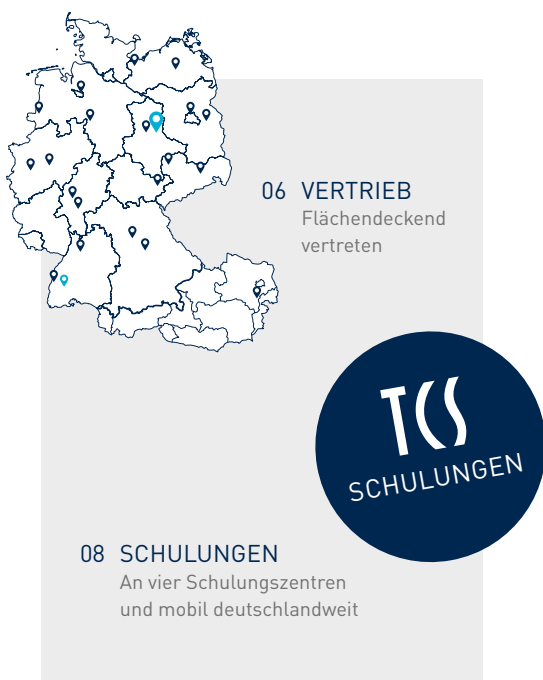

SERVICEVERSPRECHEN	04
VERTRIEB	06
SCHULUNGEN	08
SORTIMENTSÜBERBLICK	10
TECHNOLOGIEN	12
PLANEN AUDIO UND VIDEO	14
AUSSENSTATIONEN	16
Produktvorteile	18
Personalisieren	20
Serie ASX	26
Serie PAK	28
Serie PES/PDS	30
Serie PUK	34
Serie KTU	38
Serie TCU	42
Serie AVC	44
Serie AVE/AVD	46
Serie AVU	50
Serie Carus IRIS	54
Serie AMI	56
IP-AUSSENSTATIONEN	
Serie ASN/AVN NEU	66
Serie AVD IP NEU	72
Carus ARGOS	76
ZUTRITT + KAMERAS	78
Zutrittskontrolle	78
Videokameras	81

LEGENDE



WEITERE INFORMATIONEN



SETS + PACKS



KALKULATION

INNENSTATIONEN **84**

Türtelefon und Freisprecher	86
Serie TASTA Audio NEU	88
Serie IMM	90
Video-Türtelefon	92
Serie TASTA Video NEU	94
ecoos	96
Carus ORIGO	98
Carus PENTA NEU	100
sky	102
skyline	104
skyline:ten BASIC	106
Piktogrammträger Signage	108

SETS + PACKS **110**

eco:sets Video	112
home:packs Audio	114
home:packs Video	116
pre:packs Audio NEU bis 20 WE	118
Konfigurationsdienst	121
pre:packs Video	122
video:kits	124
code:pack	126
Knaufzylinder:pack	127

**NETZGERÄTE UND
FUNKTIONSERWEITERUNGEN** **130**

Versorgungs- und Steuergeräte	132
Funktionserweiterungen	134
Interfaces für IP-Anlagen	144
Serviceprodukte	148

TCS OVER IP **150**

Produktübersicht	152
Anlagenplanung	154

SYSTEMLÖSUNGEN **156**

Bewohnerinformation und Zutrittskontrolle	158
Bewohnerinformation im Sonderfall	160
Türkommunikation ohne Barrieren	162
Betreutes Wohnen	164
Pförtner-, Concierge- und Parkhausanlagen	165
Schulen und Kindergärten	166
Kommunikation in Arztpraxen	167
Hotels, Pensionen und Ferienwohnungen	168

TECHNISCHE DATEN **170**

Leistungsmerkmale Außen- und Innenstationen	170
Leistungsmerkmale Sets und Packs	174
Konfigurationsleistungen	177
Ersatzteile	178
Inbetriebnahme und Wartung	180
Elektrische Eigenschaften	184
Kalkulationsschema	188

Stichwortliste	192
----------------	-----

AGB Verkaufs- und Lieferbedingungen	193
-------------------------------------	-----



Firmengründer und Vorstandsvorsitzender
Otto Duffner mit Sohn Florian Herth in
der Fertigung der TCS AG in Genthin

SEIT ÜBER
20
JAHREN

1995

FIRMENGRÜNDUNG
TCS GMBH

Dipl. Ing. Otto Duffner
und Dipl. Ing. Joachim Frank

1996

Markteintritt
TCS:BUS Anlagen

1997

Beginn des Exports
von TCS-Produkten:
Tochterfirma
Österreich, Vertriebs-
partner Schweiz

1998

Erstes Schulungs-
zentrum in Berlin
eröffnet

1999

Firmengebäude in der
denkmalgeschützten
„Alten Hanfspinnerei“
in Genthin wird
bezogen

2002

Umwandlung der
TCS GmbH in TCS AG
Mitarbeiterzahl 60

2007

Zweiter
Unternehmens-
standort in Triberg

Bundesbeste und
prüfungsbeste
TCS-Azubis

2009

Ausweitung des
Vertriebsnetzes
auf 16 Länder

2014

Beginn Ausbau
Standort Genthin

2017

200 Mitarbeiter
in Deutschland
und mehr als
120 Mitarbeiter
in über 5 Ländern



TCS Standort Genthin

UNSER ERFOLGREICHSTES FAMILIENMITGLIED DER ERFINDERGEIST

Wir öffnen Welten. Nach diesem Leitsatz entwickelt und fertigt das Familienunternehmen TCS AG seit 1995 Systemtechnik für die Gebäudekommunikation – von der einfachen Türsprechanlage bis zu komplexen Großanlagen für mehrere hundert Wohneinheiten. Als Gründer der TCS AG führt Otto Duffner die Firma gemeinsam mit der nächsten Generation, seinen Söhnen Florian und Johannes in die Zukunft. So bleiben jahrzehntelange Erfahrung und zeitgemäße Ideen in perfekter Balance. Unterstützt wird die Familie von mehr als 300 engagierten Mitarbeitern und vielen Vertriebspartnern rund um den Globus. Dieses Team von Experten wird weiterhin unseren Partnern in Architektur, Planung, Handel, Installation und Service auf der ganzen Welt das Leben so leicht wie möglich machen.

Exzellenter Service ist für uns dabei genauso wichtig wie exzellente Technologie. Erst beides zusammen ermöglicht unseren Partnern ein einfacheres und effizienteres Arbeiten. Dafür erfanden wir zum Beispiel das weltweit erste polungsfreie software-gesteuerte 2-Drahtbus-System für die Türkommunikation – den TCS:BUS®. Oder das patentierte win:clip™ zum Öffnen von Außenstationen ohne Schrauben. Als Pioniere denken wir jetzt schon an die Ideen für morgen. Denn das Internet sowie der Trend zu individueller Form und Funktion bieten ungeahnte Möglichkeiten für das Gebäude der Zukunft. Die passenden Innovationen können wir heute als global agierendes Unternehmen verwirklichen.

2001

Gründung der
TCS Intelligent
Building Technology
Ltd. Shanghai

UNSER SERVICE- VERSPRECHEN

Mit dem TCS-Serviceversprechen bieten wir unseren Kunden mehr als Technik. Wir helfen mit einzigartiger Erfahrung bei der täglichen Arbeit, damit Projekte reibungslos und zeit-sparend umgesetzt werden können.

Das Team der
Technischen Service-Hotline
in Sievershütten



Inbetriebnahme als Service.
Dank regionaler Stützpunkte
sind TCS-Servicetechniker
schnell zur Stelle.



TCS begleitet Sie bei der Planung, Realisierung und Inbetriebnahme von Projekten, mit erfahrenen Technikern an der Technischen Service-Hotline, engagierten Servicetechnikern, Projektspezialisten, IP-Anwendungsberatern und 18 regionalen Außendienstmitarbeitern.

Auch bei diesen außergewöhnlichen Services sind wir Pioniere – wie schon bei unserer Erfindung der 2-Draht-BUS-Technologie. Denn Visionen lassen wir immer Taten folgen.

Unseren Ideenreichtum und unsere Flexibilität praktizieren wir täglich. Das TCS-Prinzip überzeugt neue Kunden sofort und bestehende Kunden immer wieder, auch nach 20 Jahren. So wuchsen wir mit unseren Kunden und unsere Kunden mit uns. Heute finden unsere Experten und 24 Techniker in ganz Deutschland die optimalen Lösungen.

Ein Team von Entwicklungsingenieuren bringt dafür auch ganz eigene Ideen hervor – wenn übliche Standards nicht genügen. Mit moderner Technologie und persönlichem Service unterstützen wir Ihre Projekte. Verlassen Sie sich darauf – TCS hat immer eine Lösung. Weil wir die Anforderungen des Handwerks kennen und verstehen.

DAS TCS-SERVICEVERSPRECHEN

Technische Service-Hotline 04194 9881-188
Mo – Fr von 8 – 17 Uhr

Videoanleitungen auf TCS-Youtube-Kanal

Anleitungen auf www.tcsag.de/download

Servicewerkzeuge configo und Servicegerät
für effiziente Inbetriebnahme

Zeitersparnis durch vorkonfigurierte
Anlagen und Pakete

Klar strukturierte Angebote innerhalb
von zwei Werktagen

Leistungsverzeichnis mit Schaltplan
zum Weiterbearbeiten geeignet

Servicegarantie optional bis zu sechs Jahre

Angebot von Wartungsverträgen

Reparatur oder Austausch alter Anlagen
gegen Kostenvoranschlag

FLÄCHENDECKEND IMMER IN IHRER NÄHE

UNSER VERTRIEB





HAUPTSITZ

TCS TürControlSysteme AG
 Geschwister-Scholl-Straße 7
 39307 Genthin
 Telefon +49 3933 879910
 Fax +49 3933 879911



STANDORT TRIBERG

TCS TürControlSysteme AG
 Adelheid 41
 78098 Triberg
 Telefon +49 7722 91770
 Fax +49 7722 917718

VERTRIEBSREGION NORD-OST

- | | | |
|--|---|---|
| <p>1 Berlin Brandenburg (Ost)
 George Krüger
 Mobil 0174 3338113
 E-Mail george.krueger@tcsag.de</p> | <p>4 Sachsen
 Thomas Grode
 Mobil 0174 3338123
 E-Mail thomas.grode@tcsag.de</p> | <p>7 Vertretung Sachsen
 Quaas Handelsvertretungen
 Ludwig-Kossuth-Straße 3
 01109 Dresden
 Telefon 0351 8026137
 Fax 0351 8026148
 E-Mail info@hv-quaas.de</p> |
| <p>2 Berlin Brandenburg (West)
 Patrick Wolter
 Mobil 0171 1091409
 E-Mail patrick.wolter@tcsag.de</p> | <p>5 Sachsen-Anhalt
 Frank Herzberg
 Mobil 0174 3338125
 E-Mail frank.herzberg@tcsag.de</p> | |
| <p>3 Mecklenburg (OST) Vorpommern
 Jens Knittel
 Mobil 0174 3338118
 E-Mail jens.knittel@tcsag.de</p> | <p>6 Thüringen
 Dietmar Werler
 Mobil 0174 3338117
 E-Mail dietmar.werler@tcsag.de</p> | |

VERTRIEBSREGION NORD-WEST

- | | | |
|---|--|--|
| <p>8 Hamburg Schleswig-Holstein
 Mecklenburg (West)
 Michael Borchardt
 Mobil 0160 3645638
 E-Mail michael.borchardt@tcsag.de</p> | <p>10 Nordrhein-Westfalen (Nord)
 Wilhelm Salewski
 Mobil 0174 3338130
 E-Mail wilhelm.salewski@tcsag.de</p> | <p>12 Bremerhaven Niedersachsen
 (Nordwest)
 Alexander Neuhold
 Mobil 0151 16705839
 E-Mail alexander.neuhold@tcsag.de</p> |
| <p>9 Ost-Westfalen Niedersachsen (Süd)
 Sören Blunk
 Mobil 0160 97035194
 E-Mail soeren.blunk@tcsag.de</p> | <p>11 Nordrhein-Westfalen (Süd)
 Kai Kurschildgen
 Mobil 0174 3338122
 E-Mail kai.kurschildgen@tcsag.de</p> | <p>13 Bremen Niedersachsen (Nordost)
 Rolf Junge
 Mobil 0173 6266282
 E-Mail rolf.junge@tcsag.de</p> |

VERTRIEBSREGION SÜD

- | | | |
|--|--|--|
| <p>14 Bayern (Nord)
 Marcus Schaper
 Mobil 0174 3338116
 E-Mail marcus.schaper@tcsag.de</p> | <p>16 Hessen Rheinland-Pfalz Saarland
 Klaus-Peter Schmidt
 Mobil 0151 54434862
 E-Mail klaus.schmidt@tcsag.de</p> | <p>18 Baden-Württemberg (Süd)
 Timo Wolf
 Mobil 0151 54434864
 E-Mail timo.wolf@tcsag.de</p> |
| <p>15 Bayern (Süd)
 Udo Schmidberger
 Mobil 0174 3338124
 E-Mail udo.schmidberger@tcsag.de</p> | <p>17 Baden-Württemberg (Nord)
 Anna Rosenberger
 Mobil 0175 6266850
 E-Mail anna.rosenberger@tcsag.de</p> | |

TCS ÖSTERREICH

- 19** TCS TürControlSysteme GmbH Österreich
 Gewerbepark C10
 A-2821 Lanzenkirchen
 Telefon +43 2627 45266-0
 Fax +43 2627 45266-20
 E-Mail office@tcs-austria.at
 Web www.tcs-austria.at

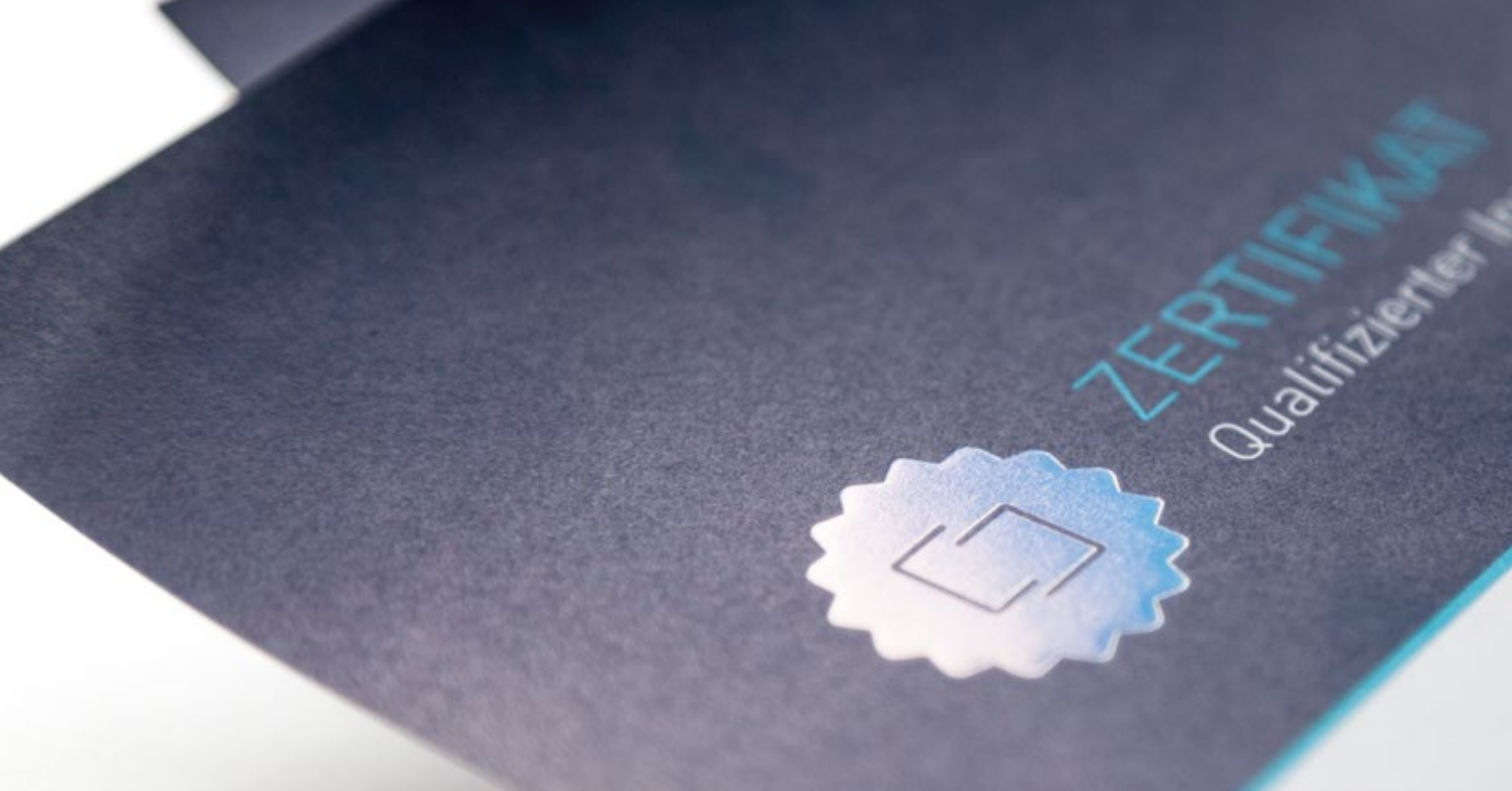

DER SCHLÜSSEL ZUM ERFOLG

UNSER SCHULUNGSPRINZIP

Gewußt wie. Dafür bietet TCS kostenlose Schulungen für Elektroinstallateure. Mit wertvollen Tipps und Tricks von Experten. So gelingt jede Installation und Inbetriebnahme in kürzester Zeit.

Auf zu neuem Wissen. Die TCS-Schulungen für Einsteiger und erfahrene Anwender:

- > Die Planung von TCS-Anlagen
- > Audioanlagen, Grundschulung
- > Audioanlagen, Erweiterungsschulung
- > Videoanlagen
- > Das Telekommunikations-Interface
- > Das TCS-Servicegerät TCSK
- > Die Konfigurationssoftware configo
- > TCS over IP – Türkommunikation im Netzwerk
- > TCS:plus – Infoveranstaltung

DAS TCS-SCHULUNGSPRINZIP

Regelmäßig stattfindende Schulungen an vier TCS-Schulungsstandorten

Vor-Ort-Schulungen im Elektrogroßhandel

Gruppenschulungen für Elektroinstallateure beim Elektrogroßhandel

Schulungen für Lehrgangsteilnehmer von Meisterschulen, Berufsschulen u. a.

„TCS on the road“ – Mobile Schulungen deutschlandweit

Herr H.



Schulungsübersicht auf www.tcsag.de
Freuen Sie sich auf informative, interessante
und praxisnahe Schulungen, die für Sie
selbstverständlich kostenlos sind.

UNSERE SCHULUNGSZENTREN

1 Vertriebsbüro und Schulungszentrum Sievershütten b. Hamburg

Kalte Weide 15
24641 Sievershütten
Telefon 04194 9881-0
Fax 04194 9881-29
E-Mail vbnord@tcsag.de

2 Hauptsitz und Schulungszentrum Genthin, Sachsen-Anhalt

Geschwister-Scholl-Str. 7
39307 Genthin
Telefon 03933 8799-10
Fax 03933 8799-11
E-Mail info@tcsag.de

3 Vertriebsbüro und Schulungszentrum Berlin | Brandenburg

Malteserstr. 139 - 143
12277 Berlin
Telefon 030 756836-0
Fax 030 756836-29
E-Mail vbberlin@tcsag.de

4 Vertriebsbüro und Schulungszentrum Triberg, Schwarzwald

Adelheid 41
78098 Triberg
Telefon 07722 9177-0
Fax 07722 91 77-18
E-Mail vbsued@tcsag.de

SCHULUNGSTEAM

Thomas Tschiersch

Schulungsleiter
Telefon 0174 3338114
E-Mail thomas.tschiersch@tcsag.de

Tobias Schöneberg

Schulungsleiter
Telefon 0170 3100458
E-Mail tobias.schoeneberg@tcsag.de

Bettina Henf

Planung und Organisation

Auskünfte zu Schulungen

Telefon 04194 9881-155
Fax 04194 9881-159
E-Mail schulungen@tcsag.de

FÜR WÜNSCHE STEHEN ALLE TÜREN OFFEN DANK EXZELLENTER AUSWAHL

AUSSENSTATIONEN

AUDIO/VIDEO



INNENSTATIONEN

AUDIO/VIDEO



SETS + PACKS

EIN- UND ZWEIFAMILIENHAUS





SERIE AVE/AVD
> S. 46



SERIE AVU
> S. 50



SERIE CARUS IRIS
> S. 54



SERIE AMI
> S. 56



IP-AUSSENSTATIONEN
> ab S. 66



ZUTRITTSKONTROLLE
> S. 78



VIDEOKAMERAS
> S. 81



CARUS ORIGO
> S. 98



CARUS PENTA
> S. 100

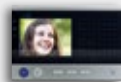

SKY
> S. 102



SKYLINE
> S. 104



SKYLINE:TEN BASIC
> S. 106

MEHRFAMILIENHAUS



PRE:PACKS AUDIO
> S. 118

NEU
BIS 20 WE



PRE:PACKS VIDEO
> S. 122

ZUTRITTSKONTROLLE



CODE:PACK
> S. 126



KNAUFZYLINDER:PACK
> S. 127

TECHNOLOGIEN

AUDIOANLAGEN IN 2- ODER 3-DRAHTTECHNIK

Installation leicht gemacht. Dafür wurde der TCS:BUS® erfunden. Bei diesem System werden alle Signale zum Schalten, Steuern, Regeln und Überwachen über eine zweiadrige verdrehte Kupferleitung ausgetauscht. Dadurch wird der Aufwand beim Verdrahten auf ein Minimum reduziert. Und eine Anlage kann schon mit drei Komponenten realisiert werden.

- > Inbetriebnahme durch eine Person
- > Minimaler Aufwand beim Verdrahten
- > Ideal für Renovierung durch Drahtleitung
- > Zentraler tauschbarer Speicher in der Außenstation
- > Einfache Konfiguration mit TCS:config oder Servicegerät
- > Intelligente Zusatzfunktionen programmierbar
- > Funktional gemischte Anlagen möglich
- > Anlagen ab drei Komponenten möglich

PRINZIPBILD AUDIOANLAGE

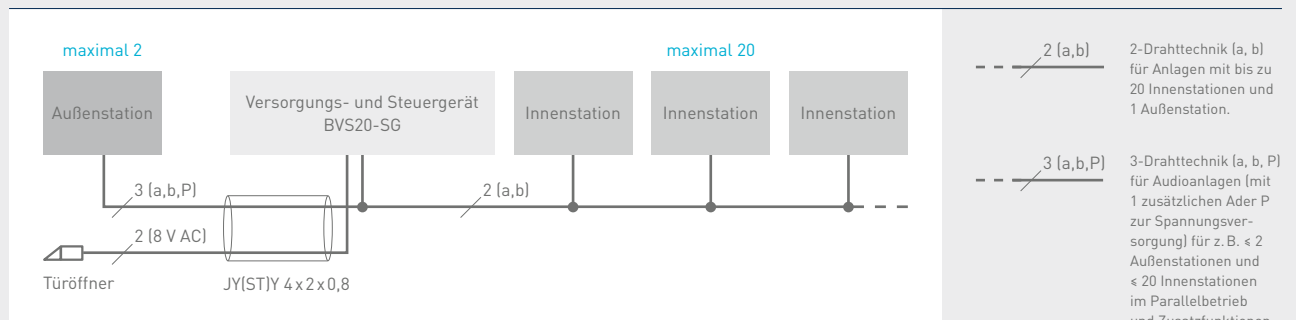

PRINZIPBILD AUDIO „MITTLERE ANLAGENGRÖSSE“

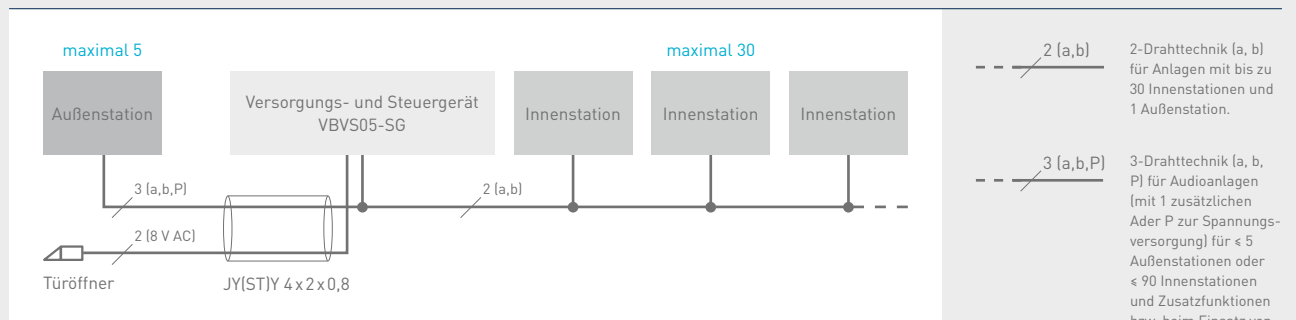

PRINZIPBILD AUDIO „GROSSANLAGE“

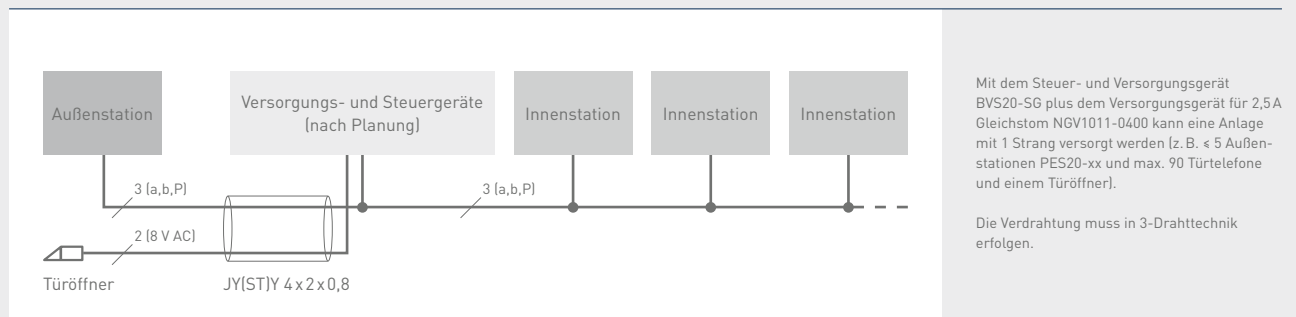

VIDEOANLAGEN IN 6-DRAHTTECHNIK

Eine Technologie für alle Videosysteme. Dabei erfüllen drei Adernpaare drei Aufgaben. Die zwei Drähte des TCS:BUS® übermitteln Sprache und Funktionen. Zwei Drähte dienen der zentralen Spannungsversorgung. Und über zwei Drähte läuft das Videosignal. So können Anlagen schon ab drei Komponenten verwirklicht werden.

- > für Video auf TV oder PC mit TV-Karte
- > Übertragung von Video auf Twisted Pair Kabeln
- > Überwachung von Gebäuden möglich
- > Entfernung bis in den Kilometerbereich realisierbar

PRINZIPBILD VIDEOANLAGE

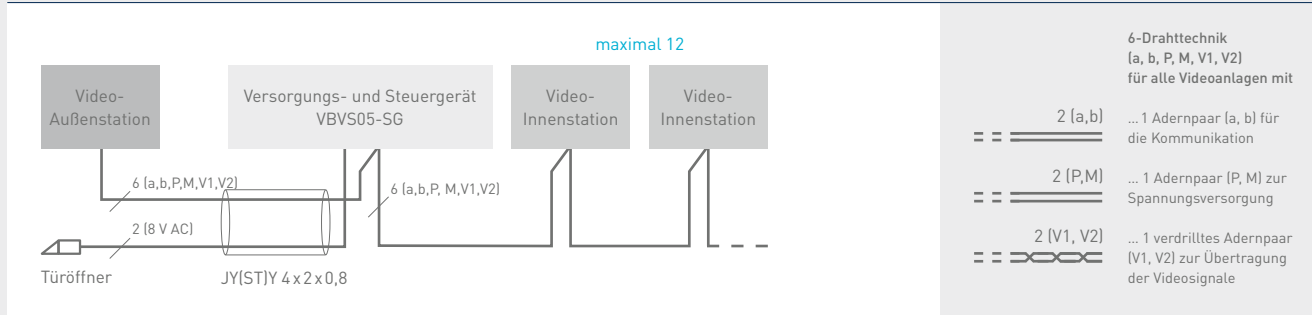

PRINZIPBILD MITTLERE VIDEOANLAGE

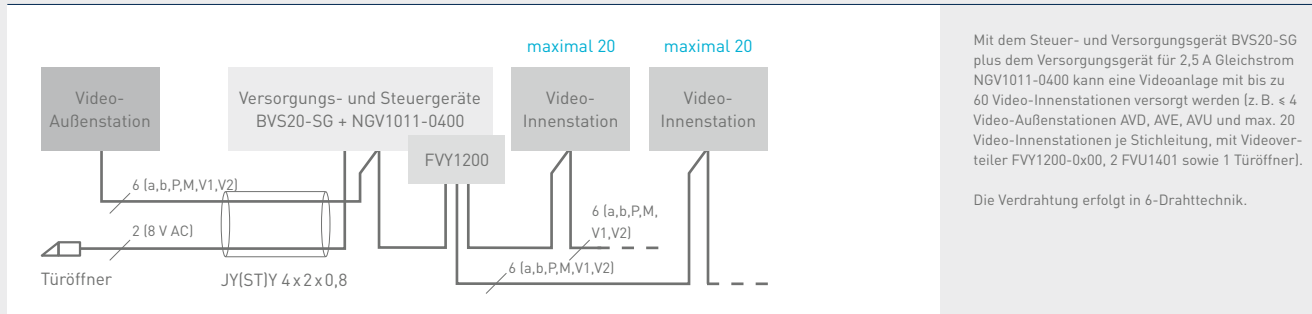

TCS OVER IP

Mit TCS over IP ergeben sich für die Türkommunikation ganz neue Möglichkeiten. So kann ein vorhandenes Netzwerk mit WLAN genutzt werden, wenn zum Beispiel das Verlegen von Leitungen nicht sinnvoll ist. Es müssen nur die Signale des TCS:BUS® auf das Internetprotokoll übersetzt werden. Das erledigt das TCS IP-Gateway.

Für eine direkte Integration der Türkommunikation in ein IP-Netzwerk bietet TCS IP-Außenstationen für bis zu 1.000 Rufziele.



PRINZIPBILD TCS OVER IP

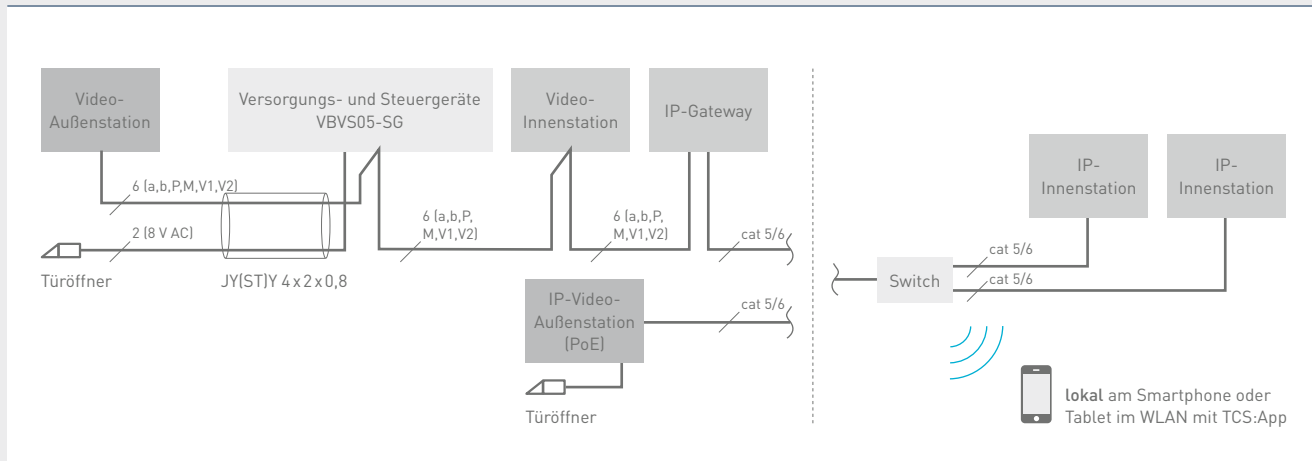

TCS:BUS ANLAGEN PLANEN

Alle Komponenten einer TCS-Anlage lassen sich – passend zum Gebäude – miteinander kombinieren. Mit der modularen Serie AMI können Außenstationen mit Funktionen nach Wunsch gestaltet werden.

AUDIO

	AUSSENSTATION					STEUER- GERÄT	INNEN- STATION	
								
	> S. 28	> S. 30	> S. 34	> S. 38	> S. 56	> S. 42	> S. 132	> S. 88
1 WE	x	x	x	Individual	x	x	x	x
2 WE	x	x	x	Individual	x	x	x	x
3 WE	x	x	x	Individual	x	x	x	x
4 WE	x	x	x	Individual	x	x	x	x
5 WE	x	x	x	Individual	x	x	x	x
6 WE	x	x	x	x	x	x	x	x
7 WE	x	x	x	x	x	x	x	x
8 WE	x	x	x	x	x	x	x	x
9 WE	–	x	x	x	x	x	x	x
10 WE	–	x	x	x	x	x	x	x
11 WE	–	x	x	x	x	x	x	x
12 WE	–	x	x	x	x	x	x	x
13 WE	–	x	x	x	x	x	x	x
14 WE	–	x	x	x	x	x	x	x
15 WE	–	x	x	x	x	x	x	x
16 WE	–	x	x	x	x	x	x	x
17 WE	–	x	x	x	x	+ ASI21000	x	x
18 WE	–	x	x	x	x	+ ASI21000	x	x
19 WE	–	x	x	x	x	+ ASI21000	x	x
20 WE	–	x	x	x	x	+ ASI21000	x	x
> 20 WE	–	mit Erweiterung bis 132	bis 30 oder Individual	Individual	bis 1.000	bis 208	Planung anfragen	beliebig

VIDEO

	AUSSENSTATION					STEUERGERÄT			INNEN- STATION
									
	AVC	AVE/AVD	AVU	Carus IRIS	AMI	TCU FVK220x-0300	VBVS05-SG	BVS20-SG+ NGV1011-0400	TASTA
	> S. 44	> S. 46	> S. 50	> S. 54	> S. 56	> S. 42	> S. 133	> S. 132	> S. 94
1 WE	x	x	x	x	x	x	x	←	x
2 WE	x	x	x	x	x	x	x	←	x
3 WE	x	x	x	x	x	x	x	←	x
4 WE	-	x	x	-	x	x	x	←	x
5 WE	-	x	x	-	x	x	x	←	x
6 WE	-	x	x	-	x	x	x	←	x
7 WE	-	x	x	-	x	x	x	←	x
8 WE	-	x	x	-	x	x	x	←	x
9 WE	-	x	x	-	x	x	x	←	x
10 WE	-	x	x	-	x	x	x	←	x
11 WE	-	x	x	-	x	x	x	←	x
12 WE	-	x	x	-	x	x	x	←	x
13 WE	-	x	x	-	x	x	-	x	x
14 WE	-	x	x	-	x	x	-	x	x
15 WE	-	x	x	-	x	x	-	x	x
16 WE	-	x	x	-	x	x	-	x	x
> 16 WE	-	mit Erweiterung bis 128	bis 24 oder individual		bis 1.000	bis 208	Planung anfragen	Planung anfragen	beliebig

Fragen Sie auch nach Vorkonfiguration Ihrer individuellen Anlage bei unserer Technischen-Service-Hotline.

 04194 9881-188



TCS

Kompakt

Für alle Montageformen

Gesichert zu öffnen

Mit verchromten Klingeltasten

Wartungsfreundlich

Weinbergweg 34

Siebener

Fahland

AUSSEN- STATIONEN



SERIE ASX
S. 26

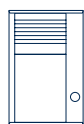

SERIE PAK
S. 28

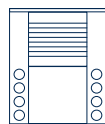

SERIE PES/PDS
S. 30

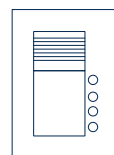

SERIE PUK
S. 34

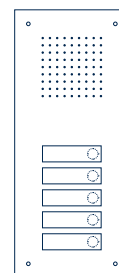

SERIE KTU
S. 38



SERIE TCU
S. 42



SERIE AVC
S. 44

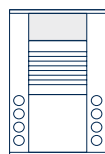

SERIE AVE/AVD
S. 46

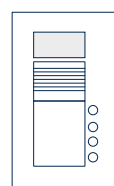

SERIE AVU
S. 50



SERIE CARUS IRIS
S. 54

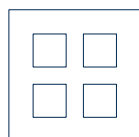

SERIE AMI
S. 56

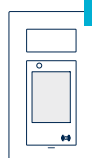

IP-AUSSENSTATIONEN
S. 66



ZUTRITTS-
KONTROLLE
S. 78

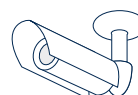

VIDEO-
KAMERAS
S. 81

MADE IN GERMANY QUALITÄT UND PRÄZISION

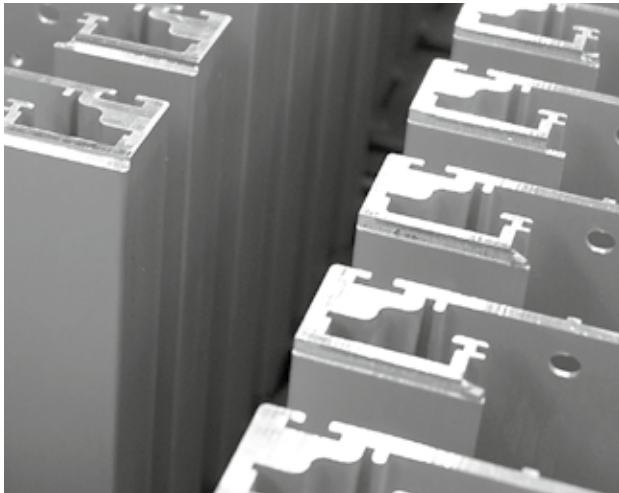

MADE IN GERMANY: ROBUST UND LANGLEBIG

TCS-Außenstationen sind aus präzise gefügten Gehäusen oder Frontplatten mit minimalen Fugen gefertigt. Beständiger als Kunststoff werden die Außenstationen aus robusten Aluminium Strangprofilen gefertigt. Für bessere Funktionssicherheit und längere Nutzungsdauer.



WIDERSTANDSFÄHIG

Materialstärken bis zu 6 mm bieten optimalen Schutz vor Vandalismus und witterungsbedingten Einflüssen. TCS-Außenstationen büßen auch nach Jahren nichts von ihrem dezenten Erscheinungsbild ein. Die richtige Entscheidung: kategorisch in Aluminium oder Edelstahl.



SCHÖN UND SOLIDE

Verchromte Klingeltasten aus Vollmetall sehen auch nach Jahren noch aus wie am Tag der Installation. Hier kann die alltägliche Beanspruchung keine Spuren hinterlassen. Solide Qualität, die sich durchgesetzt und jahrelang bewährt hat.



KONSEQUENT KOMPAKT

Minimale Bauhöhen und nahezu flächenbündige Unterputzmontagen passen sich nahtlos jedem Architekturstil an. Mit den TCS-Außenstationen lassen sich nahezu alle baulichen Herausforderungen lösen. Mit Standardgrößen oder nach individuellen Vorgaben gefertigt.



WARTUNGSFREUNDLICH

Verdeckt, verschraubt oder verschraubungsfrei mit patentiertem win:clip™ gesichert zu öffnen. Denn nur mit dem win:clip-Schlüssel können Namensschilder blitzschnell gewechselt werden. Neue Beschriftungen leicht gemacht – mit Folierversand und einem Namensschild-Konfigurator auf www.tcsag.de.



UMFANGREICHES ZUBEHÖR

Infomodulare, Montageplatten und Wetterschutzdächer im Design der Außenstationen stehen als Zubehör zur Auswahl. Mit TCS-Signage fertigt TCS die Hausnummer oder eine individuelle Beschriftung gleich mit.



MONTAGEFORMEN FÜR ALLE EINGANGSSITUATIONEN

Außenstationen und Kommunikationssäulen harmonisieren mit jedem Architekturstil. TCS-Außenstationen sind als kompaktes Produkt oder modulare Serie erhältlich. Die Funktionsmodule können in nahezu jede Fläche bis 2.500 mm und auch in Kommunikationssäulen integriert werden.

CHOREOG

OFFEN FÜR EIGENE
VORSTELLUNGEN
PERSONALISIEREN

Ein eigener Charakter macht den Unterschied. Darum legen anspruchsvolle Architekten, private Bauherren und Betreiber von Gebäuden besonderen Wert auf einzigartige Türkommunikation. Mit TCS sind die Möglichkeiten der Eingangsarchitektur nahezu unbegrenzt – in Größe, Material, Farbe und Beschriftung.

Als Elektroinstallateur können Sie daraus einen Vorteil für Ihr Geschäft ziehen und die individuellen Wünsche Ihrer Auftraggeber erfüllen. Denn TCS fertigt Außenstationen nach Maß und sogar einzeln an. Damit haben Sie für jeden Kunden die passende Lösung. Formen, Farben und Funktionen können bei TCS:Individual passend zum Objekt gewählt werden.

Selbstverständlich sind auch Gravuren von Namen, Straßennamen, Hausnummern oder Firmensignets möglich. Gleich ist bei allen Sonderfertigungen die exzellente Qualität. So werden ausschließlich veredelte Metalloberflächen mit maximaler Präzision verarbeitet. Denn das gewährleistet zum einen Langlebigkeit und zum anderen perfektes Design.

Für ein Angebot wenden Sie sich bitte an die Technische Service-Hotline.

Tel. 04194 9881-166
 angebote@tcsag.de



FARBEN | MATERIALIEN

Neben Edelstahl und Aluminium stehen auch Messing oder Bronze zur Auswahl. Farblich können diese nach der RAL-Norm an die Architektur oder auch an das Firmenerscheinungsbild angepasst werden.

Erhältlich für die Außenstationen der Serien PAK, PES, PUK, KTU, AVE, AVU und AMI.





EDELSTAHL | PVD

Beschichtungen von Edelstahl durch das PVD-Verfahren z.B. in den Farben Messing, Anthrazit oder Gold auf gebürsteten oder gestrahlten Texturen.

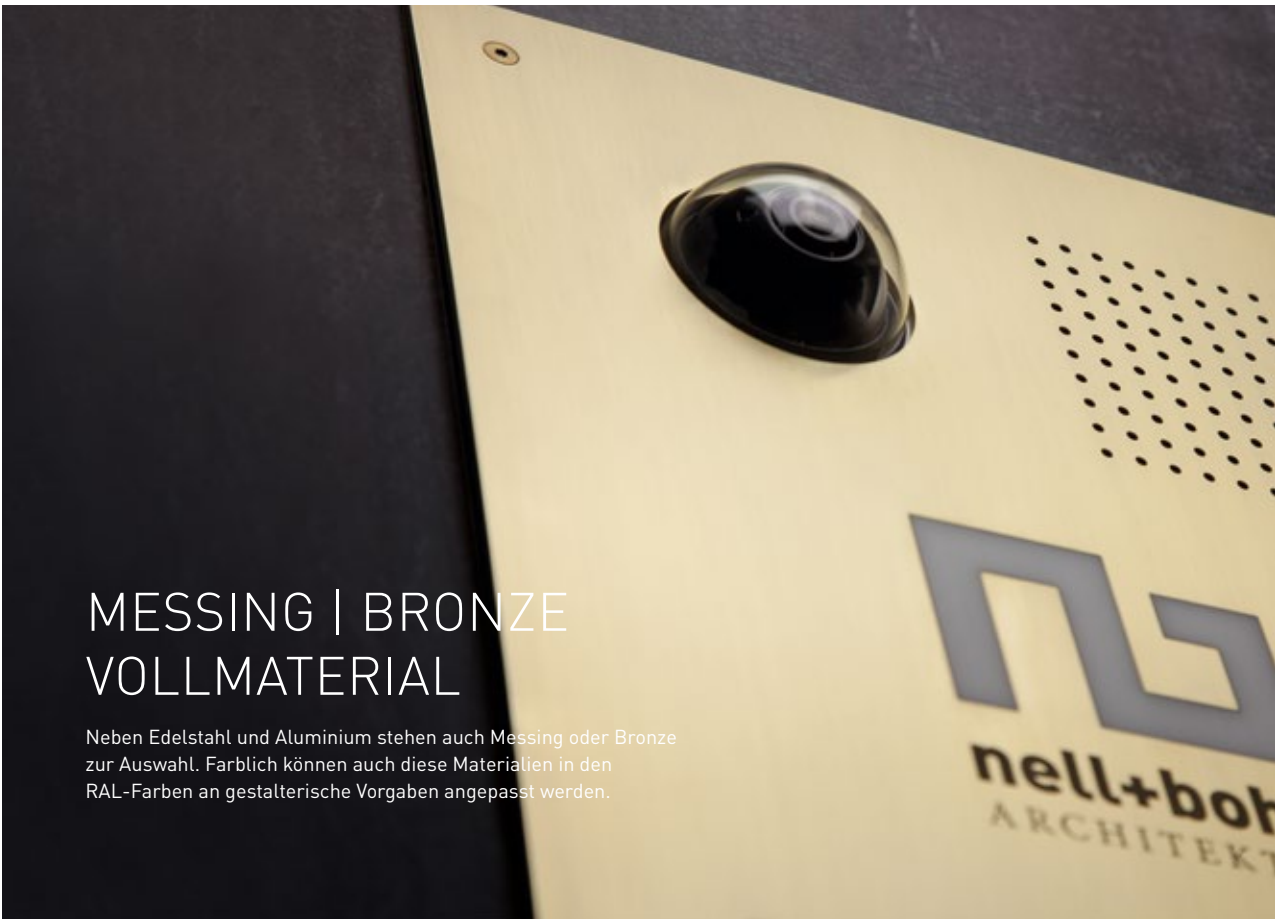

MESSING | BRONZE VOLLMATERIAL

Neben Edelstahl und Aluminium stehen auch Messing oder Bronze zur Auswahl. Farblich können auch diese Materialien in den RAL-Farben an gestalterische Vorgaben angepasst werden.



VEREDELUNGEN

Möglich sind Beschichtungen mit Eloxal, Pulver oder PVD sowie gebürstete oder gestrahlte Texturen. Schriften, Zeichen oder Signets können als Gravur, Laserschnitt, Fräsgravur, Folienplott oder Siebdruck umgesetzt werden.

Erhältlich für die Außenstationen der Serien PUK, KTU, AVU, AMI.



TASTENLAYOUT

Die Maße von Frontplatte oder Stele sind frei wählbar. Passend dazu kann das Tastenlayout bestimmt werden.

ZUSATZFUNKTIONEN

Ganz nach Wunsch können Funktionen ergänzt werden. Von der Zutrittskontrolle über Beleuchtung bis hin zu Sondertastern.



Erhältlich in den Unterputzmontagesets ZAU200 oder für die Außenstationen der Serien PUK, KTU, AVU.

EINBAUTEN

Ob in Säulen oder Unterputz-Briefkästen – TCS bietet für jede bauliche Situation die passende Lösung.



PERFEKT FÜR SMALL TALK SERIE ASX

Die extrem schlanke Außenstation hat geringere Maße als ein Smartphone und passt auch auf schmale Türleibungen oder Zaunpfosten. Komfortabel ist das Beschriften des kombinierten und beleuchteten Namensfeldtasters – es erfolgt ganz ohne Schrauben. Das Modell eignet sich ideal zum Aufrüsten eines bestehenden Klingeltasters.

 S. 170



50 mm breit

Ultra-kompakte Bauform

Für bis zu 6 Wohneinheiten

Minimale Produkttiefe von nur 16 mm

Namensbeschriftung

Mit energiesparenden LEDs hinterleuchtet

Wetterschutz erhältlich

In eloxiertem Aluminium

2-Draht-Betrieb möglich

FARBEN | MATERIALIEN



Aluminium
eloxiert natur



RAL-Farben und
Sondereloxale > S. 20

VARIANTEN

1 bis 2 Tasten



3 bis 4 Tasten



5 bis 6 Tasten



ZUBEHÖR

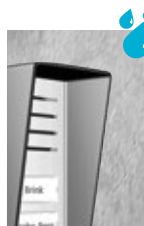

Wetterschutzdach
Zum Schutz vor Witterungseinflüssen wird das Wetterschutzdach einfach klebend montiert.

VERMASSUNG (IN MM)

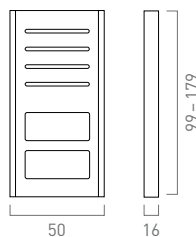

AUSSENSTATIONEN

1 – 6 TASTEN

	HxBxT in mm	Preis	PG	Artikel-Nr.
1 Taste, eloxiert natur	99 x 50 x 16	292,00 €	1	ASX13001-0010
2 Tasten, eloxiert natur	99 x 50 x 16	308,00 €	1	ASX13002-0010
3 Tasten, eloxiert natur	139 x 50 x 16	324,00 €	1	ASX13003-0010
4 Tasten, eloxiert natur	139 x 50 x 16	340,00 €	1	ASX13004-0010
5 Tasten, eloxiert natur	179 x 50 x 16	356,00 €	1	ASX13005-0010
6 Tasten, eloxiert natur	179 x 50 x 16	372,00 €	1	ASX13006-0010

ZUBEHÖR

	HxBxT in mm	Preis	PG	Artikel-Nr.
Wetterschutzdach für Serie ASX13001-13002	102 x 51 x 45	57,00 €	1	ZAS1312-0010
Wetterschutzdach für Serie ASX13003-13004	142 x 51 x 45	57,00 €	1	ZAS1334-0010
Wetterschutzdach für Serie ASX13005-13006	182 x 51 x 45	57,00 €	1	ZAS1356-0010
win:clip-Schlüssel (10 Stück)	-	12,00 €	3	E03458

FLACH PASST AUF JEDER FLÄCHE SERIE PAK

Dank ihrer schmalen Maße empfiehlt sich die Serie PAK für Eingangsbereiche mit wenig Platz. Durch ihre sehr geringe Aufputzhöhe wirkt sie optisch fast eben mit dem Mauerwerk. Ihre Breite entspricht einem halben Klinkerstein. So kann eine Außenstation unauffällig zur Architektur angebracht werden.

 S. 170

 S. 114



> Auch als Video-Variante erhältlich >S.44

Für bis zu 8 Wohneinheiten

Minimale Aufputzhöhe von nur 16 Millimeter

Öffnen ohne Schrauben durch patentiertes win:clip™

Namensfelder aus bruchsicherem Acrylglas

Namensfelder mit energiesparenden LEDs beleuchtet

Zeitloses Design

Robustes Aluminium

In eloxiert natur

FARBEN | MATERIALIEN



Aluminium
eloxiert natur



RAL-Farben und
Sondereloxale > S. 20

VARIANTEN

1 bis 4 Tasten



5 bis 8 Tasten



VERMASSUNG (IN MM)

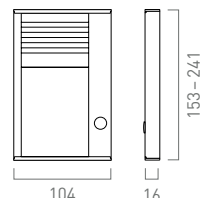

ZUBEHÖR



Montageplatten
Für die saubere Auf-
putzmontage auf un-
ebenen Untergründen
werden die Montage-
platten verwendet.

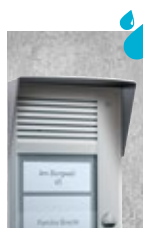

Wetterschutzdach
Zum Schutz vor
Witterungseinflüssen
wird das Wetter-
schutzdach einfach
klebend montiert.

PERSONALISIEREN



Tastenlayout
Individuelle Anord-
nung der Klingel-
tasten möglich.
> S. 20

AUSSENSTATIONEN
1-8 TASTEN

	HxBxT in mm	Preis	PG	Artikel-Nr.
1 Taste, eloxiert natur	153 x 104 x 16	285,00 €	1	PAK01-EN
2 Tasten, eloxiert natur	153 x 104 x 16	301,00 €	1	PAK02-EN
3 Tasten, eloxiert natur	153 x 104 x 16	317,00 €	1	PAK03-EN
4 Tasten, eloxiert natur	153 x 104 x 16	333,00 €	1	PAK04-EN
5 Tasten, eloxiert natur	175 x 104 x 16	349,00 €	1	PAK05-EN
6 Tasten, eloxiert natur	197 x 104 x 16	365,00 €	1	PAK06-EN
7 Tasten, eloxiert natur	219 x 104 x 16	381,00 €	1	PAK07-EN
8 Tasten, eloxiert natur	241 x 104 x 16	397,00 €	1	PAK08-EN

Ab Lager sofort lieferbar. Zwischenverkauf vorbehalten.

ZUBEHÖR

	HxBxT in mm	Preis	PG	Artikel-Nr.
Montageplatte für PAK01-04, eloxiert natur	247 x 170 x 3	92,00 €	1	ZAM1101-0010
Montageplatte für PAK01-04, eloxiert natur	284 x 170 x 3	97,00 €	1	ZAM1102-0010
Montageplatte für PAK01-04, eloxiert natur	338 x 170 x 3	102,00 €	1	ZAM1103-0010
Montageplatte für PAK07/08-EN, eloxiert natur	413 x 170 x 3	107,00 €	1	ZAM1104-0010
Wetterschutzdach für die Serie PAK, eloxiert natur	61 x 109 x 50	55,00 €	1	PAKDA-EN
win:clip-Schlüssel (10 Stück)	-	12,00 €	3	E03458

DAS RAUMWUNDER SERIE PES/PDS

Viele Tasten auf kleinstem Raum. Das ermöglicht die Serie PES/PDS. Ihre Klingeltaster und Namensfelder sind kompakt angeordnet. Dadurch eignet sich die Serie auch ideal für Mietshäuser oder Gewerbegebäude mit linkem und rechtem Aufgang. Dank monolithischer Bauform und Vorverdrahtung ist die Montage einfach und zeitsparend.

 S. 170

 S. 118



> Auch als Video-Variante erhältlich >S.46

Für bis zu 20 Wohneinheiten

Mit Klingeltastenerweiterungen PDT und PET bis 132 Wohneinheiten

Minimale Aufputzhöhe von nur 20 Millimeter

Namensfelder mit energiesparenden LEDs beleuchtet

Extra große Namensfelder bis 3 Wohneinheiten

Zeitloses Design

Robustes Aluminium

In eloxiert natur, eloxiert bronze oder weiß lackiert

FARBEN | MATERIALIEN



Aluminium eloxiert natur



Aluminium eloxiert bronze



Aluminium weiß lackiert



RAL-Farben und Sondereloxale >S.20

VARIANTEN

1 bis 3 Tasten



4 bis 20 Tasten



Außenstationen mit Codeschloss

Für bis zu 16 Wohneinheiten, Öffnen und Schalten mit bis zu 10 Zahlencodes, robuste Gehäuseausführung zur Aufputzmontage.



ERWEITERUNGEN



Zum Aufbau einer Außenstation mit mehr als 20 Klingeltasten wird die Serie PES mit maximal 4 Klingeltastenerweiterungen PDT bzw. PET erweitert.

ZUBEHÖR



> Zubehör >S.19

Infefeldmodul

Wetterschutzdach

Montageplatte (auf Anfrage)

PERSONALISIEREN

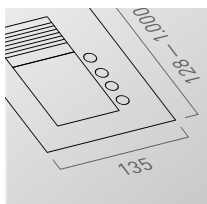

Format

Auf Kundenwünsche zugeschnitten: Die Höhe der Außenstation kann max. 1.000 mm betragen. Empfohlene Montagehöhe Oberkante 1.600 mm. Die Breite kann nicht individuell angepasst werden. >S.20



Tastenlayout

Soll an der Außenstation die Gebäude- oder Wohnstruktur für eine bessere Orientierung erkennbar sein, ist eine individuelle Platzierung der Klingeltasten möglich. >S.20

VERMASSUNG (IN MM)

Außenstation

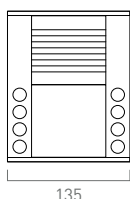

135

Außenstation mit Erweiterungen

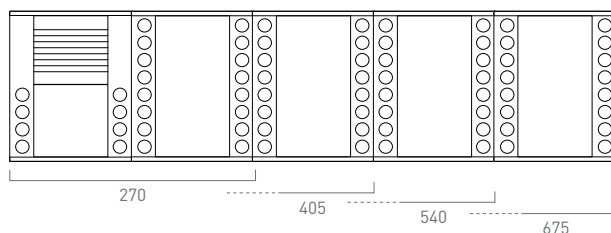

270

405

540

675



20

Außenstation mit Codeschloss

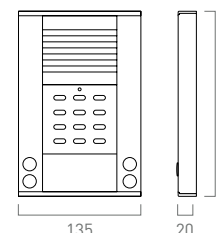

135

20

242-318

SERIE PES/PDS

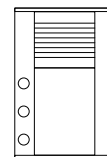

AUSSENSTATIONEN PDS

1-3 TASTEN	HxBxT in mm	...EN Preis	...WS Preis	...EB Preis	PG	Artikel-Nr.
1 Taste, weiße Beleuchtung	166 x 135 x 20	314,00 €	350,00 €	376,00 €	1	PDS01-.../04
2 Tasten, weiße Beleuchtung	166 x 135 x 20	329,00 €	365,00 €	391,00 €	1	PDS02-.../04
3 Tasten, weiße Beleuchtung	204 x 135 x 20	344,00 €	380,00 €	406,00 €	1	PDS03-.../04

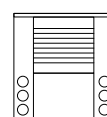

AUSSENSTATIONEN PES

4-20 TASTEN	HxBxT in mm	...EN Preis	...WS Preis	...EB Preis	PG	Artikel-Nr.
4 Tasten, weiße Beleuchtung	128 x 135 x 20	364,00 €	401,00 €	428,00 €	1	PES04-.../04
6 Tasten, weiße Beleuchtung	147 x 135 x 20	396,00 €	433,00 €	460,00 €	1	PES06-.../04
8 Tasten, weiße Beleuchtung	166 x 135 x 20	428,00 €	465,00 €	492,00 €	1	PES08-.../04
10 Tasten, weiße Beleuchtung	185 x 135 x 20	460,00 €	497,00 €	524,00 €	1	PES10-.../04
12 Tasten, weiße Beleuchtung	204 x 135 x 20	492,00 €	529,00 €	556,00 €	1	PES12-.../04
14 Tasten, weiße Beleuchtung	223 x 135 x 20	524,00 €	561,00 €	588,00 €	1	PES14-.../04
16 Tasten, weiße Beleuchtung	242 x 135 x 20	556,00 €	593,00 €	620,00 €	1	PES16-.../04
18 Tasten, weiße Beleuchtung	261 x 135 x 20	588,00 €	625,00 €	652,00 €	1	PES18-.../04
20 Tasten, weiße Beleuchtung	280 x 135 x 20	620,00 €	657,00 €	684,00 €	1	PES20-.../04

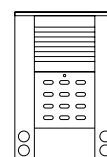

AUSSENSTATIONEN MIT CODESCHLOSS ASD/ASE

1 TASTE UND 4-16 TASTEN	HxBxT in mm	Preis	PG	Artikel-Nr.
1 Taste, eloxiert natur	242 x 135 x 20	824,00 €	1	ASD51010-0010
4 Tasten, eloxiert natur	204 x 135 x 20	891,00 €	1	ASE51040-0010
6 Tasten, eloxiert natur	223 x 135 x 20	923,00 €	1	ASE51060-0010
8 Tasten, eloxiert natur	242 x 135 x 20	955,00 €	1	ASE51080-0010
10 Tasten, eloxiert natur	261 x 135 x 20	987,00 €	1	ASE51100-0010
12 Tasten, eloxiert natur	280 x 135 x 20	1.019,00 €	1	ASE51120-0010
14 Tasten, eloxiert natur	299 x 135 x 20	1.051,00 €	1	ASE51140-0010
16 Tasten, eloxiert natur	318 x 135 x 20	1.083,00 €	1	ASE51160-0010

Farben | Materialien: ...EN eloxiert natur, ...WS weiss lackiert, ...EB eloxiert bronze
 Ausführung ...EN ab Lager lieferbar. Zwischenverkauf vorbehalten | ...WS, ...EB mit Lieferzeit auf Anfrage

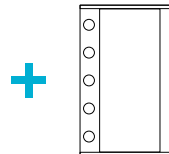

**KLINGELTASTENERWEITERUNGEN PDT
4 – 5 TASTEN**

FÜR AUSSENSTATIONEN 1 – 3 TASTEN	HxBxT in mm	...EN Preis	...WS Preis	...EB Preis	PG	Artikel-Nr.
4 Tasten, weiße Beleuchtung	166 x 135 x 20	240,00 €	278,00 €	305,00 €	1	PDT04-.../04
5 Tasten, weiße Beleuchtung	204 x 135 x 20	254,00 €	292,00 €	319,00 €	1	PDT05-.../04

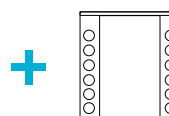

**KLINGELTASTENERWEITERUNGEN PET
12 – 28 TASTEN**

FÜR AUSSENSTATIONEN 4 – 20 TASTEN	HxBxT in mm	...EN Preis	...WS Preis	...EB Preis	PG	Artikel-Nr.
12 Tasten, weiße Beleuchtung	128 x 135 x 20	317,00 €	354,00 €	381,00 €	1	PET12-.../04
14 Tasten, weiße Beleuchtung	147 x 135 x 20	365,00 €	402,00 €	429,00 €	1	PET14-.../04
16 Tasten, weiße Beleuchtung	166 x 135 x 20	413,00 €	450,00 €	477,00 €	1	PET16-.../04
18 Tasten, weiße Beleuchtung	185 x 135 x 20	461,00 €	498,00 €	525,00 €	1	PET18-.../04
20 Tasten, weiße Beleuchtung	204 x 135 x 20	509,00 €	546,00 €	573,00 €	1	PET20-.../04
22 Tasten, weiße Beleuchtung	223 x 135 x 20	557,00 €	594,00 €	621,00 €	1	PET22-.../04
24 Tasten, weiße Beleuchtung	242 x 135 x 20	605,00 €	642,00 €	669,00 €	1	PET24-.../04
26 Tasten, weiße Beleuchtung	261 x 135 x 20	653,00 €	690,00 €	717,00 €	1	PET26-.../04
28 Tasten, weiße Beleuchtung	280 x 135 x 20	701,00 €	738,00 €	765,00 €	1	PET28-.../04

ZUBEHÖR	HxBxT in mm	...EN Preis	...WS Preis	...EB Preis	PG	Artikel-Nr.
Infefeldmodul, weiß hinterleuchtet	90 x 135 x 20	161,00 €	199,00 €	227,00 €	1	PI135-.../04
Wetterschutzdach, Aluminium	83 x 140 x 60	55,00 €	a. A.	a. A.	1	PRODA-EN
Montageplatte, Aluminium	a. A.	a. A.	a. A.	a. A.	1	Montageplatte

**KOMBINATION VON AUSSENSTATIONEN UND
KLINGELTASTENERWEITERUNGEN NACH TASTENANZAHL**

PDS + PDT

- 5 Tasten: PDS01 + PDT04
- 6 Tasten: PDS02 + PDT04
- 8 Tasten: PDS03 + PDT05

PES + PET

- 16 Tasten: PES04 + PET12
- 20 Tasten: PES06 + PET14
- 24 Tasten: PES08 + PET16
- 28 Tasten: PES10 + PET18
- 32 Tasten: PES12 + PET20
- 36 Tasten: PES14 + PET22
- 40 Tasten: PES16 + PET14
- 44 Tasten: PES18 + PET26
- 48 Tasten: PES20 + PET28

Farben | Materialien: ...EN eloxiert natur, ...WS weiss lackiert, ...EB eloxiert bronze
Ausführung ...EN ab Lager lieferbar. Zwischenverkauf vorbehalten | ...WS, ...EB mit Lieferzeit auf Anfrage

FORM UND FUNKTION AUF EINER EBENE SERIE PUK

Zeitloses Design und moderne Technologie auf Augenhöhe. Die schlichte Optik der Serie PUK fügt sich nahtlos in die Architektur ein – dank durchgehender Frontplatten aus Aluminium oder Edelstahl. Diese besitzen keine sichtbaren Schrauben und sind so sicher vor Demontage.

 S. 170

 S. 114



- > Auch als Video-Variante erhältlich >S.50
- > Auch als IP-Außenstation erhältlich >S.66

Für bis zu 30 Wohneinheiten

Unterputz

Öffnen ohne Schrauben durch patentiertes win:clip™

Namensfelder mit energiesparenden LEDs beleuchtet

Zeitloses Design

Aluminium oder Edelstahl

Hohlwandmontageset erhältlich

Individuelle Projektierung möglich

FARBEN | MATERIALIEN



Aluminium
eloxiert natur



Aluminium
eloxiert bronze



Aluminium
weiß lackiert



Edelstahl
geschliffen



RAL-Farben und
Sondereloxale >S.20

VARIANTEN

Einspaltiges Tastenlayout
1 bis 10 Tasten



Lautsprechermodul
Ausführung
Aluminium



Lautsprechermodul
Ausführung
Edelstahl



Zweispaltiges Tastenlayout
mit 8 bis 20 Tasten



Dreispaltiges Tastenlayout
mit 12 bis 30 Tasten



PERSONALISIEREN

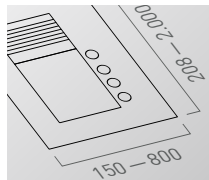

Format

Die Serie PUK läßt sich in folgende
Frontplattenmaße integrieren:
Maximale Höhe: 2.000 mm
Maximale Breite: 800 mm

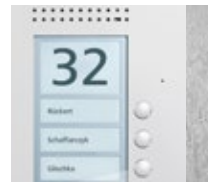

Tastenlayout

Soll an der Außenstation die Gebäude-
oder Wohnstruktur für eine bessere
Orientierung erkennbar sein, ist eine
individuelle Platzierung der Klingel-
tasten möglich. > S.20



Veredelung

Texturen: geschliffen und gestrahlt.
Beschichtung: Eloxal, Pulver oder
PVD. Schrift, Zeichen oder Signets
können als Laserschnitt, -gravur,
Fräsgravur, Folienplott oder Sieb-
druck umgesetzt werden. > S.20



Funktionserweiterung

Außenstationen können durch Ein-
bauten wie Fingerprintsanner oder
Transponderleser mit einer Zutritts-
kontrolle ergänzt werden. > S.20

VERMASSUNG (IN MM)

Einspaltig

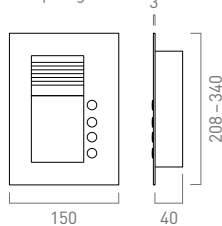

Zweispaltig

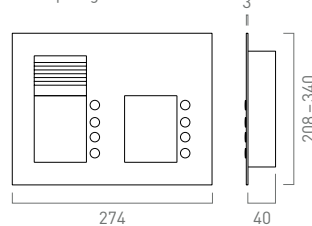

Dreispaltig

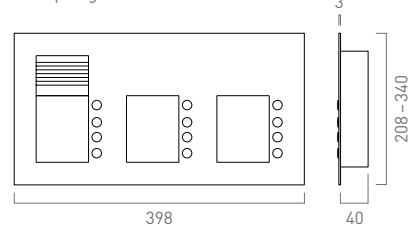

SERIE PUK

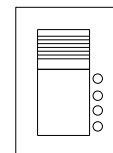

AUSSENSTATIONEN

1 – 10 TASTEN

EINSPALTIG

	Frontplatte HxBxT in mm	UP-Kasten HxBxT in mm	...EN Preis	...WS Preis	...EB Preis	...ES Preis	PG	Artikel-Nr.
1 Taste	208 x 150 x 3	159 x 126 x 40	322,00 €	419,00 €	446,00 €	490,00 €	1	PUK01/1-...
2 Tasten	208 x 150 x 3	159 x 126 x 40	338,00 €	435,00 €	462,00 €	506,00 €	1	PUK02/1-...
3 Tasten	208 x 150 x 3	159 x 126 x 40	354,00 €	451,00 €	478,00 €	522,00 €	1	PUK03/1-...
4 Tasten	208 x 150 x 3	159 x 126 x 40	370,00 €	467,00 €	494,00 €	538,00 €	1	PUK04/1-...
5 Tasten	230 x 150 x 3	181 x 126 x 40	386,00 €	483,00 €	510,00 €	554,00 €	1	PUK05/1-...
6 Tasten	252 x 150 x 3	203 x 126 x 40	402,00 €	499,00 €	526,00 €	570,00 €	1	PUK06/1-...
7 Tasten	274 x 150 x 3	225 x 126 x 40	418,00 €	515,00 €	542,00 €	586,00 €	1	PUK07/1-...
8 Tasten	296 x 150 x 3	247 x 126 x 40	434,00 €	531,00 €	558,00 €	602,00 €	1	PUK08/1-...
9 Tasten	318 x 150 x 3	269 x 126 x 40	450,00 €	547,00 €	574,00 €	618,00 €	1	PUK09/1-...
10 Tasten	340 x 150 x 3	291 x 126 x 40	466,00 €	563,00 €	590,00 €	634,00 €	1	PUK10/1-...

AUSSENSTATIONEN

8 – 20 TASTEN

ZWEISPALTIG

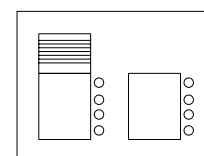

	Frontplatte HxBxT in mm	UP-Kasten HxBxT in mm	...EN Preis	...WS Preis	...EB Preis	...ES Preis	PG	Artikel-Nr.
8 Tasten	208 x 274 x 3	159 x 250 x 40	486,00 €	702,00 €	729,00 €	846,00 €	1	PUK08/2-...
10 Tasten	230 x 274 x 3	181 x 250 x 40	534,00 €	750,00 €	777,00 €	894,00 €	1	PUK10/2-...
12 Tasten	252 x 274 x 3	203 x 250 x 40	582,00 €	798,00 €	825,00 €	942,00 €	1	PUK12/2-...
14 Tasten	274 x 274 x 3	225 x 250 x 40	630,00 €	846,00 €	873,00 €	990,00 €	1	PUK14/2-...
16 Tasten	296 x 274 x 3	247 x 250 x 40	678,00 €	894,00 €	921,00 €	1.038,00 €	1	PUK16/2-...
18 Tasten	318 x 274 x 3	269 x 250 x 40	726,00 €	942,00 €	969,00 €	1.086,00 €	1	PUK18/2-...
20 Tasten	340 x 274 x 3	291 x 250 x 40	774,00 €	990,00 €	1.017,00 €	1.134,00 €	1	PUK20/2-...

AUSSENSTATIONEN

12 – 30 TASTEN

DREISPALTIG

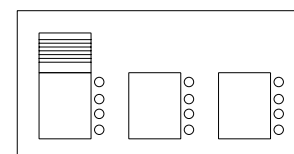

	Frontplatte HxBxT in mm	UP-Kasten HxBxT in mm	...EN Preis	...WS Preis	...EB Preis	...ES Preis	PG	Artikel-Nr.
12 Tasten	208 x 398 x 3	159 x 374 x 40	871,00 €	1.087,00 €	1.114,00 €	1.231,00 €	1	PUK12/3-...
15 Tasten	230 x 398 x 3	181 x 374 x 40	943,00 €	1.159,00 €	1.186,00 €	1.303,00 €	1	PUK15/3-...
18 Tasten	252 x 398 x 3	203 x 374 x 40	1.015,00 €	1.231,00 €	1.258,00 €	1.375,00 €	1	PUK18/3-...
21 Tasten	274 x 398 x 3	225 x 374 x 40	1.087,00 €	1.303,00 €	1.330,00 €	1.447,00 €	1	PUK21/3-...
24 Tasten	296 x 398 x 3	247 x 374 x 40	1.159,00 €	1.375,00 €	1.402,00 €	1.519,00 €	1	PUK24/3-...
27 Tasten	318 x 398 x 3	269 x 374 x 40	1.231,00 €	1.447,00 €	1.474,00 €	1.591,00 €	1	PUK27/3-...
30 Tasten	340 x 398 x 3	291 x 374 x 40	1.303,00 €	1.519,00 €	1.546,00 €	1.663,00 €	1	PUK30/3-...

Farben | Materialien: ...EN eloxiert natur, ...WS weiss lackiert, ...EB eloxiert bronze, ...ES Edelstahl geschliffen
Ausführung ...EN ab Lager lieferbar. Zwischenverkauf vorbehalten | ...WS, ...EB, ...ES mit Lieferzeit auf Anfrage

ZUBEHÖR	HxBxT in mm	Preis	PG	Artikel-Nr.
win:clip-Schlüssel (10 Stück)	-	12,00 €	3	E03458
Hohlwandmontageset Einsatz	für alle UP-Kästen der Serie PUK	56,00 €	1	ZAU4001-0002



FLEXIBEL FÜR ALLE FÄLLE

SERIE KTU

Passt überall. Denn die Klingeltableaus der Serie KTU gibt es in Standardmaßen und Sondermaßen. Von Vorteil ist das bei vorhandenen Maueröffnungen. Größe der Frontplatte sowie Anzahl und Anordnung der Klingeltasten können frei gewählt werden. So lassen sich zum Beispiel Wohneinheiten nach Etage sowie nach Vorderhaus und Hinterhaus übersichtlich darstellen.



Im Standardmaß bis zu 21 Wohneinheiten

Im Sondermaß individuell erweiterbar

Größe bis 2.000 x 800 Millimeter

Erweiterbar mit Lautsprecher, Kamera, Codeschloss, Transponderleser oder Fingerprint

Freie Platzierung von Klingeltastern

Frontplatte aus eloxiertem Aluminium, Edelstahl oder Messing

Klingeltaster aus Aluminium, PVD Messing, Edelstahl oder Kunststoff

Inklusive Unterputzkasten

Individuelle Projektierung möglich

vorbereitet für Einbau-Türlautsprecher

FARBEN | MATERIALIEN



Aluminium
eloxiert natur



PVD
Messing



Edelstahl
geschliffen



RAL-Farben und
Sondereloxale >S.20

KLINGELTASTER

Klingeltaster aus Kunststoff ...0



Klingeltaster aus Aluminium ...1



Klingeltaster mit separatem Namensschild ...2/ ...3/ ...4



VARIANTEN

Einspaltiges Tastenlayout
5 bis 12 Tasten



Zweispaltiges Tastenlayout
10 bis 20 Tasten



Dreispaltiges Tastenlayout
15 bis 21 Tasten



PLATTENMASS (IN MM)

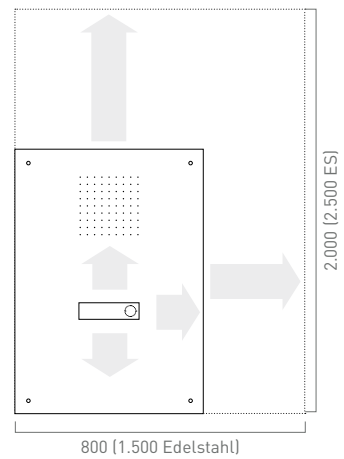

INSTALLATION



Kombination mit dem Einbau-Türlautsprecher
Vervollständigen Sie diese Klingeltableaus mit dem Einbau-Türlautsprecher zu einer vollwertigen Außenstation.
>S.42

Vorkonfigurierte Anlagen mit home: oder pre:pacs
Vervollständigen Sie diese Klingeltableaus mit den home:pacs oder pre:pacs (Varianten mit Einbau-Türlautsprecher) zu vorkonfigurierten Anlagen mit bis zu 8 Wohneinheiten. >S.118

Vorkonfigurierte Anlagen nach Ihren Vorgaben
Nutzen Sie das Konfigurationsangebot für die werkseitige Anlagen- und Gerätekonfiguration nach Ihren individuellen Vorgaben und erleichtern Sie sich damit die Inbetriebnahme vor Ort. >S.121

VERMASSUNG (IN MM)

Einspaltig

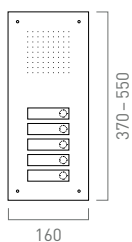

Zweispaltig

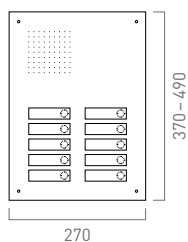

Dreispaltig

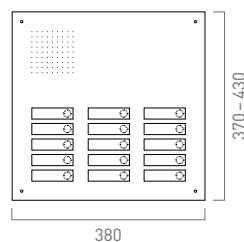

Aluminium



Edelstahl



SERIE KTU

PERSONALISIEREN

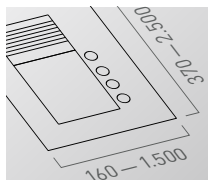

Format

Edelstahl : max. 2.500 x 1.500 mm
Aluminium, Messing, Bronze:
max. 2.000 x 800 mm
Materialstärke: 2 – 5 mm
> S. 20



Tastenlayout

Soll an der Außenstation die Gebäude- oder Wohnstruktur für eine bessere Orientierung erkennbar sein, ist eine individuelle Platzierung der Klingeltasten möglich. > S. 20



Veredelung

Texturen: geschliffen und gestrahlt.
Beschichtung: Eloxal, Pulver oder PVD
Messing. Schrift, Zeichen oder Signets
können als Laserschnitt, -gravur, Fräs-
gravur, Folienplott oder Siebdruck um-
gesetzt werden. > S. 20



Funktionserweiterung

Außenstationen können durch Ein-
bauten wie Fingerprints Scanner oder
Transponderleser mit einer Zutritts-
kontrolle ergänzt werden. > S. 20



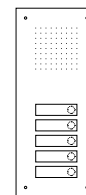

KLINGELTABLEAUS

5 – 12 TASTEN
EINSPALTIG

	Frontplatte HxBxT in mm	UP-Kasten HxBxT in mm	...0 Preis	...1 Preis	...2 Preis	PG	Artikel-Nr.
5 Tasten, eloxiert natur	370 x 160 x 3	350 x 140 x 50	168,00 €	196,00 €	196,00 €	1	KTU1105...-0010
6 Tasten, eloxiert natur	370 x 160 x 3	350 x 140 x 50	178,00 €	211,00 €	211,00 €	1	KTU1106...-0010
7 Tasten, eloxiert natur	430 x 160 x 3	410 x 140 x 50	188,00 €	226,00 €	226,00 €	1	KTU1107...-0010
8 Tasten, eloxiert natur	430 x 160 x 3	410 x 140 x 50	198,00 €	241,00 €	241,00 €	1	KTU1108...-0010
9 Tasten, eloxiert natur	490 x 160 x 3	470 x 140 x 50	208,00 €	256,00 €	256,00 €	1	KTU1109...-0010
10 Tasten, eloxiert natur	490 x 160 x 3	470 x 140 x 50	218,00 €	271,00 €	271,00 €	1	KTU1110...-0010
11 Tasten, eloxiert natur	550 x 160 x 3	530 x 140 x 50	228,00 €	286,00 €	286,00 €	1	KTU1111...-0010
12 Tasten, eloxiert natur	550 x 160 x 3	530 x 140 x 50	238,00 €	301,00 €	301,00 €	1	KTU1112...-0010

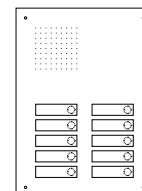

KLINGELTABLEAUS

10 – 20 TASTEN
ZWEISPALTIG

	Frontplatte HxBxT in mm	UP-Kasten HxBxT in mm	...0 Preis	...1 Preis	...2 Preis	PG	Artikel-Nr.
10 Tasten, eloxiert natur	370 x 270 x 3	350 x 250 x 50	233,00 €	309,00 €	309,00 €	1	KTU1210...-0010
12 Tasten, eloxiert natur	370 x 270 x 3	350 x 250 x 50	248,00 €	329,00 €	329,00 €	1	KTU1212...-0010
14 Tasten, eloxiert natur	430 x 270 x 3	410 x 250 x 50	263,00 €	349,00 €	349,00 €	1	KTU1214...-0010
16 Tasten, eloxiert natur	430 x 270 x 3	410 x 250 x 50	278,00 €	369,00 €	369,00 €	1	KTU1216...-0010
18 Tasten, eloxiert natur	490 x 270 x 3	470 x 250 x 50	293,00 €	389,00 €	389,00 €	1	KTU1218...-0010
20 Tasten, eloxiert natur	490 x 270 x 3	470 x 250 x 50	308,00 €	409,00 €	409,00 €	1	KTU1220...-0010

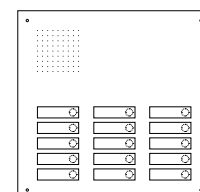

KLINGELTABLEAUS

15 – 21 TASTEN
DREISPALTIG

	Frontplatte HxBxT in mm	UP-Kasten HxBxT in mm	...0 Preis	...1 Preis	...2 Preis	PG	Artikel-Nr.
15 Tasten, eloxiert natur	370 x 380 x 3	350 x 360 x 50	299,00 €	401,00 €	401,00 €	1	KTU1315...-0010
18 Tasten, eloxiert natur	370 x 380 x 3	350 x 360 x 50	319,00 €	426,00 €	426,00 €	1	KTU1318...-0010
21 Tasten, eloxiert natur	430 x 380 x 3	410 x 360 x 50	339,00 €	451,00 €	451,00 €	1	KTU1321...-0010

ZUBEHÖR

	HxBxT in mm	Preis	PG	Artikel-Nr.
Hohlwandmontageset Einsatz für alle UP-Kästen	–	56,00 €	1	ZAU4001-0002

Produktausführungen: ...0 Klingeltaster aus Kunststoff, ...1 Klingeltaster aus Aluminium, ...2 Klingeltaster (Aluminium) mit separatem Namensschild, Edelstahl und Messingtaster auf Anfrage, Edelstahl und Messing PVD Tableaus bitte anfragen.

UNSICHTBAR UND DOCH UNÜBERHÖRBAR SERIE TCU

Das Ohr hört alles. Das Auge sieht nichts. Dank verborgener Technik. Denn der Einbau-Türlautsprecher der Serie TCU wurde speziell für die Montage hinter Frontblenden entwickelt. So kann eine Klingelanlage – zum Beispiel mit historischen Briefkästen – aufgerüstet werden. Und das vorhandene Design bleibt erhalten.



 S. 170

 S. 114

Für bis zu 208 Klingeltasten

Hohe Lautstärke für laute Umgebungen

Absetzbares Mikrofon

Unempfindlich gegenüber Rückkopplungen

Statusanzeige bei Inbetriebnahme und Wartung

Passend für Serie KTU

> Ergänzend für alle Videokameras und video:kits > S. 124

PRODUKTÜBERSICHT



Einbau-Türlautsprecher für bis zu 16 Tasten



Klingeltastenerweiterung für den Einbau-Türlautsprecher für bis zu 208 Tasten

AUFBAU DES EINBAU-TÜRLAUTSPRECHERS

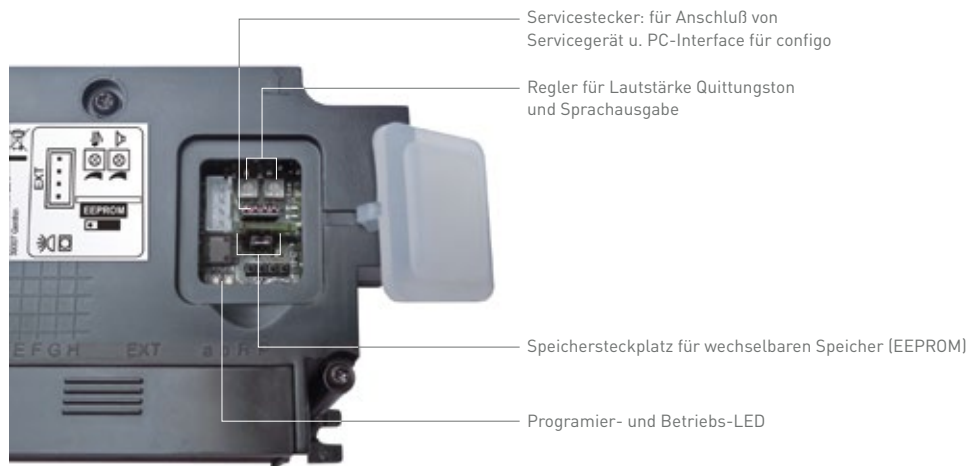

VERMASSUNG (IN MM)

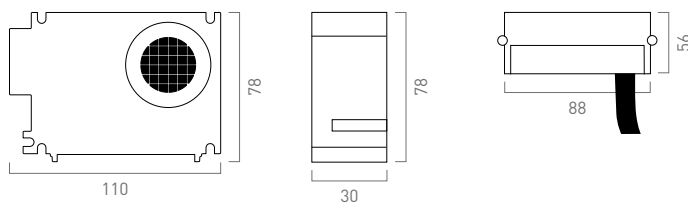

INSTALLATION



Einbaumontage hinter Fronten und in Briefkästen
 Der Einbau-Türlautsprecher kann vielseitig eingesetzt werden. Nutzen Sie die Montageanleitung mit konkreten Einbauvorschlägen hinter Fronten und in Briefkästen von ...

- > Renz
- > JU
- > Lippert
- > Max Knobloch

Montageanleitungen finden Sie im Downloadbereich unter www.tcsag.de



	HxBxT in mm	Preis	PG	Artikel-Nr.
Einbau-Türlautsprecher für bis zu 16 Klingeltasten	78 x 110 x 30	168,00 €	1	AS111000-0000
Klingeltastenerweiterung für bis zu 32 Klingeltasten	56 x 88 x 30	107,00 €	1	AS121000-0000

SCHÖNE AUSSICHTEN AUF KLEINSTEM RAUM SERIE AVC

Die Welt aus Sicht des Hauses. Das zeigt die Serie AVC mit integrierter Videokamera. Dank ihrer kompakten Maße eignet sie sich ideal für Einfamilienhäuser und schmale Türleibungen. Mit zwei Bohrungen und einem Kabelanschluß ist sie sofort bereit für den Einsatz.

 S. 170

 S. 112



Für bis zu 3 Wohneinheiten

Kompakte Maße

Öffnen ohne Schrauben durch patentiertes win:clip™

Namensfelder aus bruch-sicherem Acrylglas

Namensfelder mit Backlight-LED hinterleuchtet

Minimale Aufputzhöhe von nur 16 Millimeter

FARBEN | MATERIALIEN



Aluminium
eloxiert natur

VARIANTEN

1 bis 3 Tasten



ZUBEHÖR



Montageplatten
Für die saubere Aufputzmontage auf unebenen Untergründen werden die Montageplatten verwendet.



Wetterschutzdach
Zum Schutz vor Witterungseinflüssen wird das Wetterschutzdach einfach klebend montiert.

VERMASSUNG (IN MM)

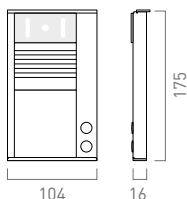

VIDEO-AUSSENSTATIONEN

1-3 TASTEN

	HxBxT in mm	Preis	PG	Artikel-Nr.
1 Taste, eloxiert natur	175 x 104 x 16	606,00 €	2	AVC11010-0010
2 Tasten, eloxiert natur	175 x 104 x 16	656,00 €	2	AVC11020-0010
3 Tasten, eloxiert natur	175 x 104 x 16	706,00 €	2	AVC11030-0010

ZUBEHÖR

	HxBxT in mm	Preis	PG	Artikel-Nr.
win:clip-Schlüssel (10 Stück)	-	12,00 €	3	E03458
Wetterschutzdach, Aluminium	61 x 109 x 50	55,00 €	1	PAKDA-EN
Montageplatte, eloxiert natur	338 x 170 x 3	102,00 €	1	ZAM1103-0010

DAS AUGE DER TÜR SIEHT ALLES SERIE AVE/AVD

Bestens im Bilde. Die Serie AVE ist die Videoversion der Serie PES. Für mehr Komfort und Sicherheit sorgt eine bündig integrierte Farbkamera. Dank des Infrarotmodus ist sie auch bei Dunkelheit als Türspion bestens geeignet.

 S. 170

 S. 116



> Auch als IP-Außenstation erhältlich >S.72

Für bis zu 16 Wohneinheiten

Erweiterbar auf
128 Wohneinheiten

Kamera mit Infrarotmodus
für gute Sicht bei Dunkelheit

Namensfelder mit energie-
sparenden LEDs beleuchtet

Extra große Namensfelder
bis 3 Wohneinheiten

Zeitloses Design

Robustes Aluminium

In eloxiert natur, eloxiert
bronze oder weiss lackiert

FARBEN | MATERIALIEN



Aluminium eloxiert natur



Aluminium eloxiert bronze



Aluminium weiß lackiert



RAL-Farben und Sondereloxale > S.20

VARIANTEN

1 bis 3 Tasten



4 bis 16 Tasten



Außenstationen mit integriertem Codeschloss

Für bis zu 12 Wohneinheiten, Öffnen und Schalten mit bis zu 10 Zahlencodes, robuste Gehäuseausführung zur Aufputzmontage.



ERWEITERUNGEN



Zum Aufbau einer Video-Außenstation mit mehr als 16 Klingeltasten kann die Serie AVE mit maximal 4 Klingeltastenerweiterungen PDT bzw. PET erweitert werden.

ZUBEHÖR



Infefeldmodul

Wetterschutzdach

Montageplatte (auf Anfrage)

Infefeldmodul, Wetterschutzdach oder Montageplatte einfach montiert

Im Format 72 x 74 mm kann das hinterleuchtete Infefeldmodul im Design der Außenstation bündig anschließend oder auch abgesetzt auf Putz platziert werden. Das Wetterschutzdach wird als Zubehör klebend auf der Außenstation angebracht. Die Montageplatte zur Aufputzmontage von Außenstationen auf unebenem Untergrund ist auf Anfrage in individueller Länge erhältlich.

PERSONALISIEREN

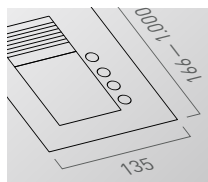

Format

Auf Kundenwünsche zugeschnitten: Die Höhe der Außenstation kann max. 1.000 mm betragen. Empfohlene Montagehöhe Kamera von 1.600 mm beachten. Die Breite kann nicht individuell angepasst werden. > S.20



Tastenlayout

Soll an der Außenstation die Gebäude- oder Wohnstruktur für eine bessere Orientierung erkennbar sein, ist eine individuelle Platzierung der Klingeltasten möglich. > S.20

VERMASSUNG (IN MM)

Außenstation

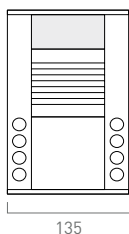

Außenstation mit Erweiterungen

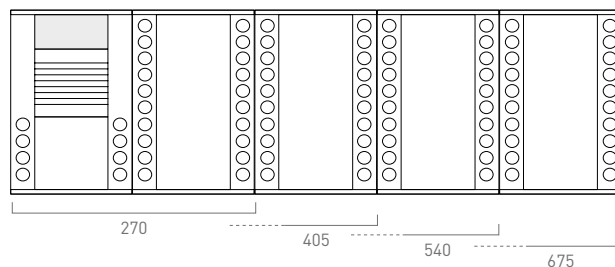

SERIE AVE/AVD

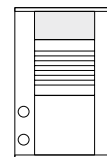

VIDEO-AUSSENSTATIONEN

1-3 TASTEN	HxBxT in mm	...10 Preis	...18 Preis	...12 Preis	PG	Artikel-Nr.
1 Taste, weiße Beleuchtung	204 x 135 x 20	729,00 €	782,00 €	793,00 €	2	AVD14013-00...
2 Tasten, weiße Beleuchtung	204 x 135 x 20	744,00 €	797,00 €	808,00 €	2	AVD14023-00...
3 Tasten, weiße Beleuchtung	242 x 135 x 20	759,00 €	812,00 €	823,00 €	2	AVD14033-00...

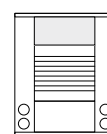

VIDEO-AUSSENSTATIONEN

4-16 TASTEN	HxBxT in mm	...10 Preis	...18 Preis	...12 Preis	PG	Artikel-Nr.
4 Tasten, weiße Beleuchtung	166 x 135 x 20	859,00 €	902,00 €	924,00 €	2	AVE14043-00...
6 Tasten, weiße Beleuchtung	185 x 135 x 20	892,00 €	935,00 €	957,00 €	2	AVE14063-00...
8 Tasten, weiße Beleuchtung	204 x 135 x 20	925,00 €	968,00 €	990,00 €	2	AVE14083-00...
10 Tasten, weiße Beleuchtung	223 x 135 x 20	958,00 €	1.001,00 €	1.023,00 €	2	AVE14103-00...
12 Tasten, weiße Beleuchtung	242 x 135 x 20	991,00 €	1.034,00 €	1.056,00 €	2	AVE14123-00...
14 Tasten, weiße Beleuchtung	261 x 135 x 20	1.024,00 €	1.067,00 €	1.089,00 €	2	AVE14143-00...
16 Tasten, weiße Beleuchtung	280 x 135 x 20	1.057,00 €	1.100,00 €	1.122,00 €	2	AVE14163-00...

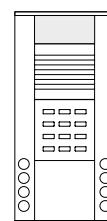

VIDEO-AUSSENSTATIONEN MIT CODESCHLOSS

1 TASTE UND 4-12 TASTEN	HxBxT in mm	Preis	PG	Artikel-Nr.
1 Taste, eloxiert natur	280 x 135 x 20	981,00 €	2	AVD54013-0010
4 Tasten, eloxiert natur	242 x 135 x 20	1.108,00 €	2	AVE54043-0010
6 Tasten, eloxiert natur	261 x 135 x 20	1.141,00 €	2	AVE54063-0010
8 Tasten, eloxiert natur	280 x 135 x 20	1.174,00 €	2	AVE54083-0010
10 Tasten, eloxiert natur	299 x 135 x 20	1.207,00 €	2	AVE54103-0010
12 Tasten, eloxiert natur	318 x 135 x 20	1.240,00 €	2	AVE54123-0010

Farben | Materialien: ...10 eloxiert natur, ...18 weiss lackiert, ...12 eloxiert bronze
Ausführung ...10 ab Lager lieferbar. Zwischenverkauf vorbehalten | ...18, ...12 mit Lieferzeit auf Anfrage.

KLINGELTASTENERWEITERUNGEN

5 TASTEN

FÜR VIDEO-AUSSENSTATIONEN

1-2 TASTEN

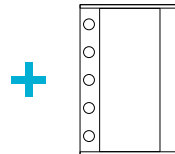

	HxBxT in mm	...EN Preis	...WS Preis	...EB Preis	PG	Artikel-Nr.
5 Tasten, weiße Beleuchtung	204 x 135 x 20	254,00 €	292,00 €	319,00 €	1	PDT05-.../04

KLINGELTASTENERWEITERUNGEN

16-28 TASTEN

FÜR VIDEO-AUSSENSTATIONEN

3-16 TASTEN

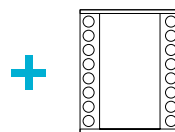

	HxBxT in mm	...EN Preis	...WS Preis	...EB Preis	PG	Artikel-Nr.
16 Tasten, weiße Beleuchtung	166 x 135 x 20	413,00 €	450,00 €	477,00 €	1	PET16-.../04
18 Tasten, weiße Beleuchtung	185 x 135 x 20	461,00 €	498,00 €	525,00 €	1	PET18-.../04
20 Tasten, weiße Beleuchtung	204 x 135 x 20	509,00 €	546,00 €	573,00 €	1	PET20-.../04
22 Tasten, weiße Beleuchtung	223 x 135 x 20	557,00 €	594,00 €	621,00 €	1	PET22-.../04
24 Tasten, weiße Beleuchtung	242 x 135 x 20	605,00 €	642,00 €	669,00 €	1	PET24-.../04
26 Tasten, weiße Beleuchtung	261 x 135 x 20	653,00 €	690,00 €	717,00 €	1	PET26-.../04
28 Tasten, weiße Beleuchtung	280 x 135 x 20	701,00 €	738,00 €	765,00 €	1	PET28-.../04

ZUBEHÖR

	HxBxT in mm	...EN Preis	...WS Preis	...EB Preis	PG	Artikel-Nr.
Infefeldmodul, weiß hinterleuchtet	90 x 135 x 20	161,00 €	199,00 €	227,00 €	1	PI135-.../04
Wetterschutzdach, Aluminium	83 x 140 x 60	55,00 €	a. A.	a. A.	1	PRODA-EN
Montageplatte, Aluminium eloxiert natur		a. A.	a. A.	a. A.	1	Montageplatte

KOMBINATION VON AUSSENSTATIONEN UND KLINGELTASTENERWEITERUNGEN NACH TASTENANZAHL

AVD + PDT

6 Tasten: AVD01+ PDT05

7 Tasten: AVD02 + PDT05

AVE + PET

20 Tasten: AVE14043 + PET16

24 Tasten: AVE14063 + PET18

28 Tasten: AVE14083 + PET20

32 Tasten: AVE14103 + PET22

36 Tasten: AVE14123 + PET24

40 Tasten: AVE14143 + PET26

44 Tasten: AVE14163 + PET28

Farben | Materialien: ...10 eloxiert natur, ...18 weiss lackiert, ...12 eloxiert bronze
Ausführung ...10 ab Lager lieferbar. Zwischenverkauf vorbehalten | ...18, ...12 mit Lieferzeit auf Anfrage.

FÜR DEN SICHEREN BLICK DURCH DIE TÜR SERIE AVU

Besucher erkennt man am besten am Gesicht. Dafür gibt es die Serie AVU – als Videoversion der Serie PUK. Für mehr Komfort und Sicherheit sorgt eine bündig integrierte Farbkamera. Sie erfasst einen Winkel von 90 Grad und zeigt auch bei Dunkelheit ein klares Bild. Die Außenstation ist auch als Türspion einsetzbar.

 S. 170

 S. 116



> Auch als IP-Außenstation erhältlich >S. 66

Für bis zu 24 Wohneinheiten

Unterputz

Öffnen ohne Schrauben durch patentiertes win:clip™

Namensfelder mit energiesparenden LEDs beleuchtet

Zeitloses Design

Aluminium oder Edelstahl

Hohlwandmontageset für UP-Kästen erhältlich

FARBEN | MATERIALIEN



Aluminium
eloxiert natur



Aluminium
eloxiert bronze



Aluminium
weiß lackiert



Edelstahl
geschliffen



RAL-Farben und
Sondereloxale >S.20

VARIANTEN

Einspaltiges Tastenlayout
1 bis 8 Tasten



Lautsprechermodul
Ausführung
Aluminium

Lautsprechermodul
Ausführung
Edelstahl



Zweispaltiges Tastenlayout
8 bis 16 Tasten



Dreispaltiges Tastenlayout
12 bis 24 Tasten



PERSONALISIEREN

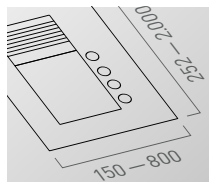

Format

Die Serie AVU läßt sich in folgende Frontplattenmaße integrieren:
Maximale Höhe: 2.000 mm
Maximale Breite: 800 mm.
Empfohlene Montagehöhe für Kamera: 1.600 mm > S.20



Tastenlayout

Soll an der Außenstation die Gebäude- oder Wohnstruktur für eine bessere Orientierung erkennbar sein, ist eine individuelle Platzierung der Klingeltasten möglich. > S.20



Veredelung

Texturen: geschliffen und gestrahlt.
Beschichtung: Eloxal, Pulver oder PVD.
Schrift, Zeichen oder Signets können als Laserschnitt, -gravur, Fräsgravur, Folienplott oder Siebdruck umgesetzt werden. > S.20



Funktionserweiterung

Außenstationen können durch Einbauten wie Fingerprints Scanner oder Transponderleser mit einer Zutrittskontrolle ergänzt werden. > S.20

VERMASSUNG (IN MM)

Einspaltig

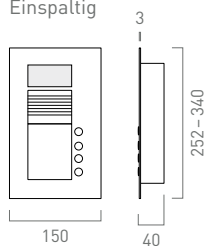

Zweispaltig

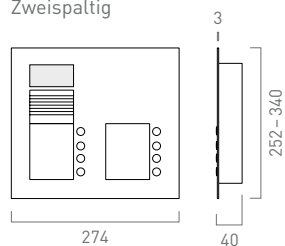

Dreispaltig

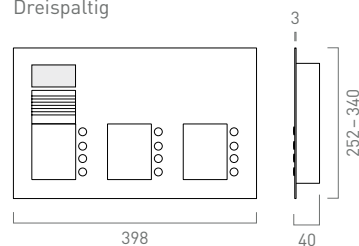

SERIE AVU

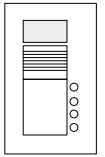

VIDEO-AUSSENSTATIONEN

1-8 TASTEN EINSPALTIG	Frontplatte HxBxT in mm	UP-Kasten HxBxT in mm	...10 Preis	...19 Preis	...12 Preis	...30 Preis	PG	Artikel-Nr.
1 Taste	252 x 150 x 3	203 x 126 x 40	880,00 €	1.043,00 €	1.076,00 €	1.108,00 €	2	AVU14010-00...
2 Tasten	252 x 150 x 3	203 x 126 x 40	896,00 €	1.059,00 €	1.092,00 €	1.124,00 €	2	AVU14020-00...
3 Tasten	252 x 150 x 3	203 x 126 x 40	912,00 €	1.075,00 €	1.108,00 €	1.140,00 €	2	AVU14030-00...
4 Tasten	252 x 150 x 3	203 x 126 x 40	928,00 €	1.091,00 €	1.124,00 €	1.156,00 €	2	AVU14040-00...
5 Tasten	274 x 150 x 3	225 x 126 x 40	944,00 €	1.107,00 €	1.140,00 €	1.172,00 €	2	AVU14050-00...
6 Tasten	296 x 150 x 3	247 x 126 x 40	960,00 €	1.123,00 €	1.156,00 €	1.188,00 €	2	AVU14060-00...
7 Tasten	318 x 150 x 3	269 x 126 x 40	976,00 €	1.139,00 €	1.172,00 €	1.204,00 €	2	AVU14070-00...
8 Tasten	340 x 150 x 3	291 x 126 x 40	992,00 €	1.155,00 €	1.188,00 €	1.220,00 €	2	AVU14080-00...

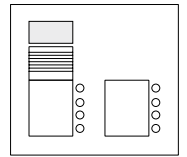

VIDEO-AUSSENSTATIONEN

8-16 TASTEN ZWEISPALTIG	Frontplatte HxBxT in mm	UP-Kasten HxBxT in mm	...10 Preis	...19 Preis	...12 Preis	...30 Preis	PG	Artikel-Nr.
8 Tasten	252 x 274 x 3	203 x 250 x 40	1.205,00 €	1.434,00 €	1.466,00 €	1.498,00 €	2	AVU15080-00...
10 Tasten	274 x 274 x 3	225 x 250 x 40	1.253,00 €	1.482,00 €	1.514,00 €	1.546,00 €	2	AVU15100-00...
12 Tasten	296 x 274 x 3	247 x 250 x 40	1.301,00 €	1.530,00 €	1.562,00 €	1.594,00 €	2	AVU15120-00...
14 Tasten	318 x 274 x 3	269 x 250 x 40	1.349,00 €	1.578,00 €	1.610,00 €	1.642,00 €	2	AVU15140-00...
16 Tasten	340 x 274 x 3	291 x 250 x 40	1.397,00 €	1.626,00 €	1.658,00 €	1.690,00 €	2	AVU15160-00...

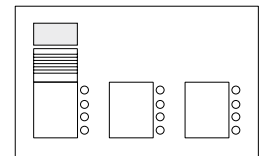

VIDEO-AUSSENSTATIONEN

12-24 TASTEN DREISPALTIG	Frontplatte HxBxT in mm	UP-Kasten HxBxT in mm	...10 Preis	...19 Preis	...12 Preis	...30 Preis	PG	Artikel-Nr.
12 Tasten	252 x 398 x 3	203 x 374 x 40	1.444,00 €	1.727,00 €	1.749,00 €	1.792,00 €	2	AVU16120-00...
15 Tasten	274 x 398 x 3	225 x 374 x 40	1.492,00 €	1.799,00 €	1.821,00 €	1.864,00 €	2	AVU16150-00...
18 Tasten	296 x 398 x 3	247 x 374 x 40	1.540,00 €	1.871,00 €	1.893,00 €	1.936,00 €	2	AVU16180-00...
21 Tasten	318 x 398 x 3	269 x 374 x 40	1.588,00 €	1.943,00 €	1.965,00 €	2.008,00 €	2	AVU16210-00...
24 Tasten	340 x 398 x 3	291 x 374 x 40	1.636,00 €	2.015,00 €	2.037,00 €	2.080,00 €	2	AVU16240-00...

Farben | Materialien: ...10 eloxiert natur, ...19 weiss beschichtet, ...12 eloxiert bronze, ...30 Edelstahl geschliffen
Ausführung ...10 ab Lager lieferbar, Zwischenverkauf vorbehalten | ...19, ...12, ...30 mit Lieferzeit auf Anfrage

ZUBEHÖR	HxBxT in mm	Preis	PG	Artikel-Nr.
win:clip-Schlüssel (10 Stück)	-	12,00 €	3	E03458
Hohlwandmontageset für UP-Kästen	für alle UP-Kästen	56,00 €	1	ZAU4001-0002



EDEL, SICHER UND ZEITLOS SERIE CARUS IRIS

Mit IRIS bringen wir Weitblick und Eleganz vor die Tür. Die Aufputz-Gehäuse werden aus Aluminium-Vollmaterial gefertigt. Das Design zeichnet sich durch eine klare geometrische Formensprache, hochwertige Oberflächen und einen neuartigen Schallaustritt mit sehr hoher Tonqualität aus.

 S. 170



Für 1–3 Wohneinheiten

Aufputz

Energiesparende LED-
Beleuchtung für Namensfeld
und Tasten

Dämmerungssensor gesteuert

Videostationen mit 180-Grad-
Kamera und digitaler
PTZ-Funktion

Varianten: Audio, Video,
Zutrittskontrolle

FARBEN | MATERIALIEN



Aluminium,
eloxiert silber



Aluminium,
eloxiert schwarz



Aluminium
eloxiert bronze

> Abb. >S.22

VARIANTEN

Audio 1-3 Tasten



Video 1-3 Tasten



ZUBEHÖR

Integrationsrahmen für AMI-Module, a.A.



VERMASSUNG (IN MM)

Audio

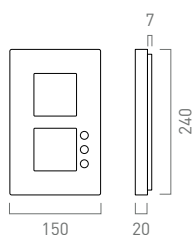

Video

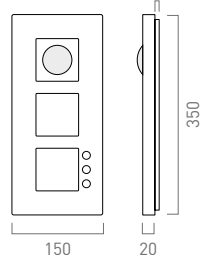

AUDIO-AUSSENSTATIONEN

1-3 TASTEN

	HxBxT in mm	Preis	PG	Artikel-Nr.
1 Taste	240 x 150 x 27	990,00 €	2	CAE1001-015...
2 Tasten	240 x 150 x 27	1.020,00 €	2	CAE1002-015...
3 Tasten	240 x 150 x 27	1.050,00 €	2	CAE1003-015...

VIDEO-AUSSENSTATIONEN

1-3 TASTEN

	HxBxT in mm	Preis	PG	Artikel-Nr.
1 Taste	330 x 150 x 27	1.990,00 €	2	CAE2001-015...
2 Tasten	330 x 150 x 27	2.020,00 €	2	CAE2002-015...
3 Tasten	330 x 150 x 27	2.050,00 €	2	CAE2003-015...

Farben | Materialien: ...0 Aluminium, eloxiert silber, ...1 Aluminium eloxiert bronze, ...6 Aluminium, eloxiert schwarz

DER EINGANG MIT MEHR MÖGLICHKEITEN SERIE AMI

Besucher individuell empfangen – dafür bietet die Serie AMI zahlreiche Funktionsmodule und Design Optionen. Dabei ist dieses System einzigartig flexibel in der Montage. Alle Elemente lassen sich auch in nicht standardisierte Formate sowie in Stelen integrieren.

 S. 170



Kombiniert oder einzeln installierbar

Für bis zu 1.000 Rufziele

Frontplatten aus geschliffenem Edelstahl

Module aus eloxiertem Aluminium

Für Unterputz oder freistehende Kommunikationssäulen

Haltescharnier für einfache Inbetriebnahme und Wartung

Mit Configo oder Servicegerät konfigurierbar

Individuelle Projektierung möglich

Beleuchtete Klingeltaster

FARBEN | MATERIALIEN



Edelstahl
geschliffen



Edelstahl
PVD beschichtet



Frontplatte in Aluminium und
Sondereloxale > S. 20

EINBAUVARIANTEN



Einbau in Frontplatten

Die individuelle Lösung für Ein- und Mehrfamilienhäuser sowie Zweckbauten. Die aus geschliffenem Edelstahl gefertigten Frontplatten sind in 8 Standardgrößen lieferbar. Individuelle Formate sind projektierbar. > S. 58



Einbau in Kommunikationssäulen

Für den exklusiven Empfang lassen sich alle AMI-Funktionsmodule in Kommunikationssäulen integrieren. Diese sind in Standardgrößen und weiteren Ausführungsvarianten zu realisieren. Der Säulenkörper besteht aus robustem Aluminium. > S. 59

FUNKTIONSMODULE

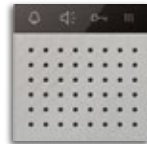

Türkommunikation als Teamarbeit. Die individuell einsetzbaren Funktionsmodule der Serie AMI sind aus langlebigem Aluminium gefertigt und in den Farben schwarz oder eloxiert silber erhältlich. Die Funktionsmodule können für Anlagen bis 1.000 WE eingesetzt werden. > S. 60 ff.

PERSONALISIEREN



Veredelung

Texturen: geschliffen und gestrahlt.
Beschichtung: Eloxal, Pulver oder PVD. Schrift, Zeichen oder Signets können als Laserschnitt, -gravur, Fräsgravur, Folienplott oder Siebdruck umgesetzt werden. > S. 20

HINWEIS



ZAU-Edelstahl-Frontplatte mit Scharnier

Zur sicheren Montage durch integrierte Haltescharniere.

SERIE AMI FRONTPLATTEN

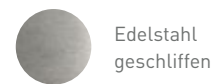
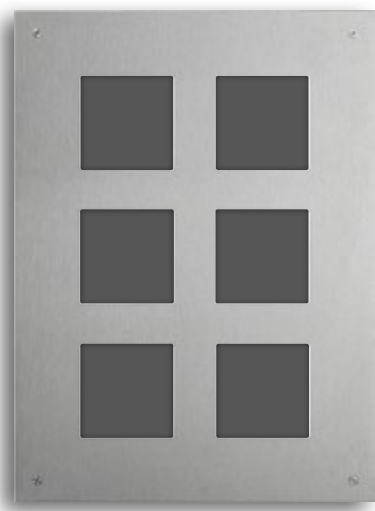

Einspaltig

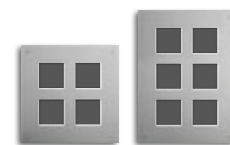

Zweispaltig

Unterputzmontagesets aus Frontplatten und Unterputzkästen

3 mm Edelstahl Frontplatte
geschliffen und gebürstet

8 Standardgrößen

Individuelle Größen projektierbar

Haltescharniere für einfache
Inbetriebnahme und Wartung

Gehäuse | Montage | Funktionserweiterungen

Montageform	Unterputzmontage
Material und Farbe	3 mm Edelstahl Frontplatte geschliffen und gebürstet, inkl. Metall-Unterputzkasten
Frontplattenausschnitt	82 x 82 mm
funktional erweiterbar mit	Außenstationsmodule Serie AMI
Öffnungsprinzip	sichtbare Verschraubung von vorn
Modulintegration	Verschraubung auf Gewindebolzen
Projektierung von Sonderformaten	auf Anfrage

UNTERPUTZMONTAGESETS	Frontplatte HxBxT in mm	UP-Kasten HxBxT in mm	Preis	PG	Artikel-Nr.
für 1 AMI-Modul	200x200x3	180x180x50	171,00 €	2	ZAU2001-0030
für 2 AMI-Module, einspaltiges Layout	320x200x3	300x180x50	201,00 €	2	ZAU2002-0030
für 3 AMI-Module, einspaltiges Layout	440x200x3	420x180x50	231,00 €	2	ZAU2003-0030
für 4 AMI-Module, einspaltiges Layout	560x200x3	540x180x50	261,00 €	2	ZAU2004-0030
für 5 AMI-Module, einspaltiges Layout	680x200x3	660x180x50	291,00 €	2	ZAU2005-0030
für 6 AMI-Module, einspaltiges Layout	800x200x3	780x180x50	321,00 €	2	ZAU2006-0030
für 2x2 AMI-Module, zweispaltiges Layout	320x320x3	300x300x50	351,00 €	2	ZAU2007-0030
für 2x3 AMI-Module, zweispaltiges Layout	440x320x3	420x300x50	381,00 €	2	ZAU2008-0030

KOMMUNIKATIONSSÄULEN

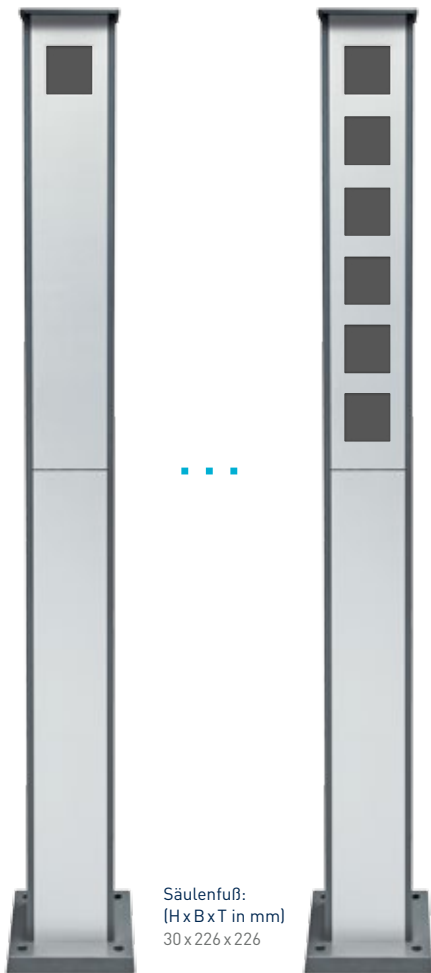

Säulenkorpus aus Aluminium, pulverbeschichtet mit 3 mm Aluminium-Frontplatte

Standardhöhe 1.700 mm

Sonderhöhen auf Anfrage, z. B. LKW-Säule

Ral-Farben und Sondereloxale möglich

Die zeitlos designten Kommunikationssäulen sind aus einem Säulenkorpus aus Aluminium gefertigt. Der Korpus ist mit Eisenglimmer DB 703 pulverbeschichtet. Die Frontplatte besteht aus robustem 3 mm starkem Aluminium.

Gehäuse | Montage | Funktionserweiterungen

Montageform	freistehend
Material und Farbe	Säulenkorpus: Aluminium, pulverbeschichtet, Eisenglimmer DB 703 Frontplatte: 3 mm Aluminium, eloxiert natur
Frontplattenausschnitte	82x82 mm
funktional erweiterbar mit	Außenstationsmodule Serie AMI
Öffnungsprinzip	Verschraubung von oben
Modulintegration	Verschraubung auf Gewindebolzen

Hinweis

Die Kommunikationssäulen und die Einbauten sind ausschließlich für Sicherheitskleinspannungen sicherer Trennung (SELV) und Schutzkleinspannungen sicherer Trennung (PELV) zugelassen.

KOMMUNIKATIONSSÄULEN	Frontplatte HxBxT in mm	Säulenkörper HxBxT in mm	Preis	PG	Artikel-Nr.
für 1 AMI-Modul	788,5 x 134 x 3	1.700 x 160 x 135	1.181,00 €	2	K31AS
für 2 AMI-Module	788,5 x 134 x 3	1.700 x 160 x 135	1.202,00 €	2	K32AS
für 3 AMI-Module	788,5 x 134 x 3	1.700 x 160 x 135	1.223,00 €	2	K33AS
für 4 AMI-Module	788,5 x 134 x 3	1.700 x 160 x 135	1.244,00 €	2	K34AS
für 5 AMI-Module	788,5 x 134 x 3	1.700 x 160 x 135	1.265,00 €	2	K35AS
für 6 AMI-Module	788,5 x 134 x 3	1.700 x 160 x 135	1.286,00 €	2	K36AS
für 1 AMI-Modul	788,5 x 134 x 3	1.300 x 160 x 135	1.127,00 €	2	K31AP
für 2 AMI-Module	788,5 x 134 x 3	1.300 x 160 x 135	1.148,00 €	2	K32AP
für 3 AMI-Module	788,5 x 134 x 3	1.300 x 160 x 135	1.169,00 €	2	K33AP
für 4 AMI-Module	788,5 x 134 x 3	1.300 x 160 x 135	1.190,00 €	2	K34AP
Befestigungsanker, 3mm Stahlblech verzinkt	-	500 x 201 x 220	223,00 €	2	ZAB3001-0002

SERIE AMI

TCS:BUS SPRECHENMODUL



-  schwarz eloxiert
-  silber eloxiert

System- und Anlagenfunktionen

Anschluss für Klingeltastenmodul	über 4-poligen Servicestecker
Anschluss Klingeltasten	Klingeltasten-Module der Serie AMI

Auslösefunktionen

Lichtschaftfunktion	über angeschlossenes Tastenmodul
---------------------	----------------------------------

Auswahl | Einstellungen

Vollduplex-Sprachübertragung	ja (für Innenstationen mit Hörer)
Zuordnungen je Klingeltaste	max. 2 Innenstationen
Lautstärke Sprachausgabe Quittungston	manuell einstellbar
Sprechverbindung in der Türbereitschaftszeit	einstellbar
Speicher	tauschbar gesteckt

Anschlüsse | Funktionserweiterungen

Montageform	Unterputzmontage
Mikrofon	integriert
Funktionserweiterungen	z. B. FAA1100-0600, s. S. 138

Hinweis

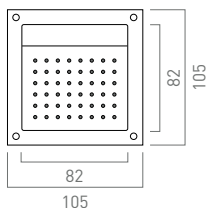

Das TCS:BUS Sprechenmodul ist nur mit Klingeltastenmodulen oder/ und dem Displaymodul LCD Grafik, 3 Tasten kombinierbar. Für Außenstationen mit dem Displaymodul LCD Grafik wird das Lautsprechermodul verwendet. Alle anderen Module sind frei kombinierbar.



	Preis	PG	Artikel-Nr.
TCS:BUS Sprechenmodul	250,00 €	2	AMI11110-00-...

KLINGELTASTENMODUL MIT 1-4 TASTEN



-  schwarz eloxiert
-  silber eloxiert

Auslösefunktionen

Lichtschaft- Schaltfunktion	pro Ruftaste programmierbar
Türöffnungsfunktion (2 x)	pro Ruftaste programmierbar

Anzeigen

Programmiermodus Fehler	via verschiedener Blinkmodi
Namensschildbeleuchtung	weiß (LED)

Anschlüsse

4-polige Servicebuchse	zum Anschluss an Displaymodul/ an Einbau-Türlautsprechermodul
4-polige Servicebuchse	für weiteres Klingeltastenmodul

Montage

Montageform	Unterputzmontage
Öffnungsprinzip	win:clip

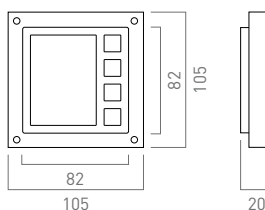

	Preis	PG	Artikel-Nr.
Klingeltastenmodul, 1 Taste	159,00 €	2	AMI10911-00-...
Klingeltastenmodul, 2 Tasten	196,00 €	2	AMI10912-00-...
Klingeltastenmodul, 3 Tasten	234,00 €	2	AMI10913-00-...
Klingeltastenmodul, 4 Tasten	273,00 €	2	AMI10914-00-...

Farben | Materialien: ...57 schwarz eloxiert, ...10 silber eloxiert

DISPLAYMODUL LCD GRAFIK, 3 TASTEN

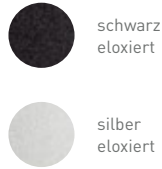

System- und Anlagenfunktionen

max. Anzahl Rufziele	256
Bedienung Eingabe	an 3 Tasten mit Smart Key Funktion

Auslösefunktionen

Türruf	an Ruftaste
--------	-------------

Anzeigen

Displaytyp und -größe	grafisches LCD (160x104 Punkte)
Rufzielauswahl	alphabetisch sortierte Bewohnerliste
Startbildschirm	individuell konfigurierbar

Auswahl | Einstellungen

Bedienung (alternativ zu 3 Tasten)	Rufzielauswahl auch am Drehrad-Modul möglich
Kurzanzwahl (mit Tastatur-Modul)	Eingabe der Wohnungsnummer am Tastaturmodul

Montage | Funktionserweiterungen

Montageform	Unterputzmontage
-------------	------------------

Hinweis

Das Displaymodul LCD Grafik, 3 Tasten ist mit dem Drehradmodul (AMI10410-...) und/oder dem Codeschlossmodul, nicht aber mit dem Tastaturmodul und Drehradmodul (AMI10400-...) kombinierbar.

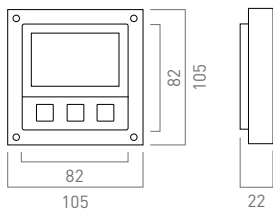

	Preis	PG	Artikel-Nr.
Displaymodul LCD Grafik, 3 Tasten	810,00€	2	AMI11603-00...

Farben | Materialien: ...57 schwarz eloxiert, ...10 silber eloxiert

KAMERAMODUL



Kamera-Eigenschaften

Kameraart	Einbau-Color-Kamera
Erfassungswinkel	90° diagonal
Bildsensor	0,8 cm (1/3 Zoll) Sony CCD
Auflösung	420 TVL
Lichtempfindlichkeit	0,5 Lux
Brennweite f	3,6 mm

Montage

empfohlene Montagehöhe für Kamera	1.600 mm
-----------------------------------	----------

Hinweis

Das Kameramodul darf nicht der direkten Sonneneinstrahlung ausgesetzt oder auf diese ausgerichtet werden!

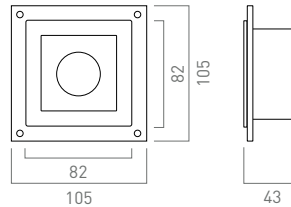

	Preis	PG	Artikel-Nr.
Kameramodul	598,00€	2	AMI10500-00...

Farben | Materialien: ...80 schwarz eloxiert, ...10 silber eloxiert

SERIE AMI

DOME-KAMERAMODUL



schwarz
eloxiert



silber
eloxiert

Kamera-Eigenschaften

Kameraart	Einbau-Color-Kamera
Erfassungswinkel	90° diagonal
Bildsensor	0,85 cm (1/3") CCDII
Auflösung	650 TVL color / 700 TVL sw
Lichtempfindlichkeit	0,1 Lux bei color / 0,01 Lux bei sw
Brennweite f	3,6 mm
Schwenk- und Neigebereich	± 60° Schwenken/Neigen (manuell)

Gehäuse | Montage | Funktionserweiterungen

Montageform	Unterputzmontage
Material und Farbe	Aluminium, eloxiert schwarz silber
integrierter Videozweidrahtsender	ja, Art. FVW2000-0600

Hinweis

Das Kameramodul darf nicht der direkten Sonneneinstrahlung ausgesetzt oder auf diese ausgerichtet werden!

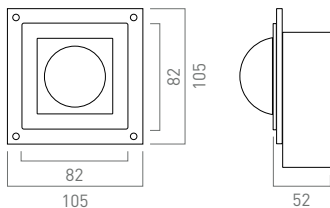

Preis PG Artikel-Nr.

Dome-Kameramodul 706,00€ 2 AMI10610-00...

Vorgängermodell (AMI 10600-00...) ist ab 02.2017 nicht mehr lieferbar.

Farben | Materialien: ...57 schwarz eloxiert, ...10 silber eloxiert

CODESCHLOSSMODUL



schwarz
eloxiert



silber
eloxiert

System- und Anlagenfunktionen

Verdrahtungstechnik (Anzahl Drähte)	3 (a/b, P)
TCS:BUS fähig	ja
Anzahl Zugangscode	20 (mit individuellen Auslösefunktionen)

Auslösefunktionen (via Zugangscode)

Türöffnerfunktion	mit potentialfreiem Relaiskontakt
Steuerfunktionen	allgemein spezifisch

Anzeigen

Statusanzeige	LED
Quittung bei Codeingabe	optisch akustisch

Inbetriebnahme und Wartung

Programmierung	manuell oder mit configo
Mastercode	zur Wartung / Konfiguration

Gehäuse | Montage | Funktionserweiterungen

Montageform	frontbündige Unterputzmontage hinter 3 mm bzw. 1,5 mm bis 2,5 mm Fronten (mit beiliegenden Distanzplatten)
Material und Farbe	Aluminium, eloxiert schwarz silber

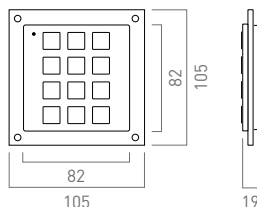

Preis PG Artikel-Nr.

Codeschlossmodul 391,00€ 2 AMI11200-00...

FINGERPRINTSCANNER-MODUL

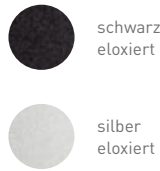

System- und Anlagenfunktionen

Integration in Unterputzmontagen	als individualisierte Bestückungen
Betriebsart	Stand-alone
Anzahl Fingerprints bzw. Benutzer	Speicher für bis zu 99
Konfigurationsmöglichkeiten	manuell an Steuereinheit
Sicherheit	Sicherheitscode zur Konfiguration, manipulationssicher, kein Datenverlust bei Spannungsausfall

Auslösefunktionen

Türöffnen und Schalten	1 potentialfreier Relaiskontakt
------------------------	---------------------------------

Anzeigen

Statusanzeige	LED
---------------	-----

Gehäuse | Montage | Funktionserweiterungen

Montageform	frontbündige Unterputzmontage hinter 3 mm bzw. 1,5 mm bis 2,5 mm Fronten (mit beiliegenden Distanzplatten)
empfohlene Montagehöhe	Unterkante > 1.200 mm
Montageumfeld	im Innen- und im vor Niederschlag geschützten Außenbereich
Material und Farbe	Aluminium, eloxiert schwarz silber
Lieferumfang	Fingerprints Scanner-Modul, Steuereinheit, Transformator NWV1000-0400

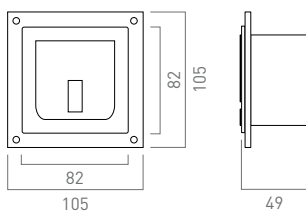

Preis PG Artikel-Nr.

Fingerprints Scanner-Modul 1.075,00 € 2 AMI10800-00...

Farben | Materialien: ...57 schwarz eloxiert, ...10 silber eloxiert

Unverbindliche Preisempfehlung ohne MwSt. | Vermaßung in mm

TRANSPONDERLESERMODUL

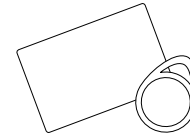

MCards | MKeys
> S. 79

Transponderleser-Eigenschaften

Verdrahtungstechnik (Anzahl Drähte)	2-Draht/3-Draht Betrieb umschaltbar
Anzahl nutzbarer MKeys MCards	max. 250
Konfigurationsmöglichkeiten	Einprogrammieren MIFARE® Classic kompatibler Transponder: > max. 10 per Mastertransponder > max. 50 per IR-Fernbedienung > max. 250 (TCS:BUS) per configo

Auslösefunktionen

Türöffnen	Transponderleser (mit potentialfreiem Relaiskontakt, Wechsler 24V DC / 2A)
Schalten	ja

(de-)aktivierbare Funktionen

Quittierung beim Lesen und Anlernen	akustisch und optisch
-------------------------------------	-----------------------

Auswahl | Einstellungen

Einrichten eines Mastertransponders	via IR-Fernbedienung
-------------------------------------	----------------------

Anzeigen

Statusanzeigen	LED rot LED grün LED orange
----------------	---------------------------------

Gehäuse | Montage | Funktionserweiterungen

Montageform	frontbündige Unterputzmontage (siehe Fingerprints Scanner-Modul)
Material und Farbe	Kunststoff, schwarz

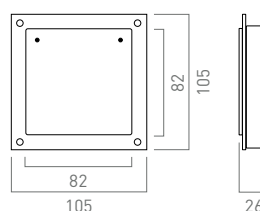

Preis PG Artikel-Nr.

Transponderlesermodul 382,00 € 2 AMI12300-0080

SERIE AMI

SCHLÜSSELSCHALTERMODUL/ BELEUCHTUNGSMODUL



System- und Anlagenfunktionen

Schlüsselschaltermodul	zum Öffnen von Tür oder Toren
Beleuchtungsmodul	zur nach unten gerichteten Beleuchtung

Gehäuse | Montage | Funktionserweiterungen

Montageform	Unterputzmontage
Material und Farbe Schlüsselschaltermodul	Aluminium, eloxiert schwarz silber
Material und Farbe Beleuchtungsmodul	Aluminium, eloxiert schwarz silber

Hinweis

Das Schlüsselschaltermodul ist ausschließlich für Sicherheitskleinspannungen sicherer Trennung (SELV) und Schutzkleinspannungen sicherer Trennung (PELV) zugelassen.

Schlüsselschaltermodul Beleuchtungsmodul

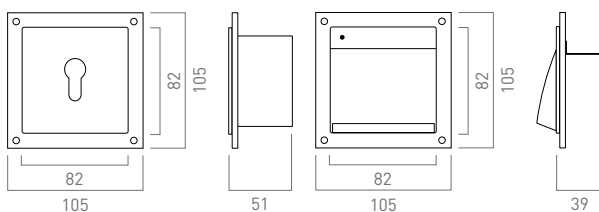

	Preis	PG	Artikel-Nr.
Schlüsselschaltermodul	250,00 €	2	AMI10700-00...
Beleuchtungsmodul	217,00 €	2	AMI11400-00...

INFOMODUL/BLINDMODUL



System- und Anlagenfunktionen

Infomodul	hinterleuchtet mit LED (weiss)
Blindmodul	zur Füllung eines Modulausschnitts

Gehäuse | Montage | Funktionserweiterungen

Montageform	Unterputzmontage
Material und Farbe Infomodul	Kunststoff, transparent und schwarz
Material und Farbe Blindmodul	Kunststoff, schwarz

Infomodul Blindmodul

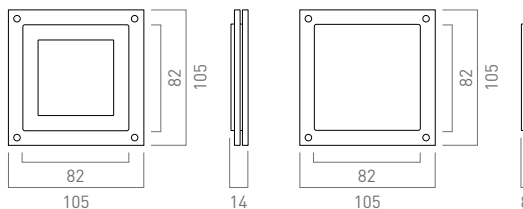

	Preis	PG	Artikel-Nr.
Infomodul	173,00 €	2	AMI11300-0000
Blindmodul	43,00 €	2	AMI11000-0080

MODULKOMBINATION LC-DISPLAY- UND LAUTSPRECHERMODUL

TASTATURMODUL/DREHRADMODUL

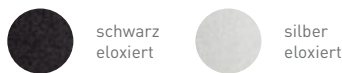

System- und Anlagenfunktionen

Tastaturmodul	Auswahl Rufziele, Eingabe der Wohnungsnummer bzw. Zahlencodes
Drehradmodul	Auswahl Rufziele

Auslösefunktionen

Rufzielauswahl	mit Displaymodul LCD Grafik
Bedienung Eingabe	an 16 Tasten an Drehrad und Tasten
Codeschlossfunktion (nur Tastaturmodul)	mit bis zu 3 Zahlencodes (über angeschlossenes Displaymodul)

Funktionserweiterungen

kombinierbar mit	Displaymodul LCD Grafik und Lautsprechermodul erforderlich
------------------	--

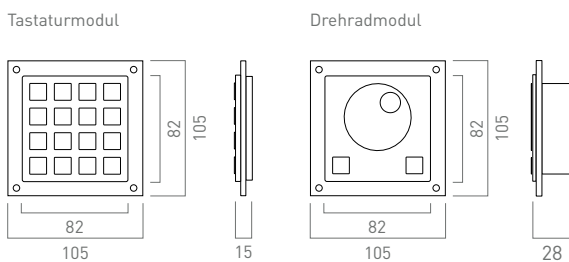

	Preis	PG	Artikel-Nr.
Tastaturmodul	478,00 €	2	AMI10300-00...
Drehradmodul	478,00 €	2	AMI10410-00...

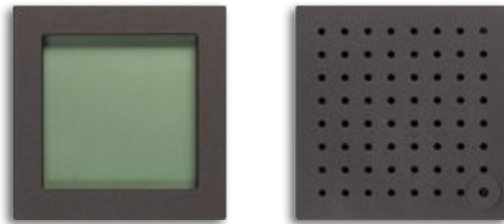

System- und Anlagenfunktionen

max. Anzahl Rufziele	1.000
Bedienung Eingabe	Tastaturmodul Drehradmodul

Anschlüsse am Lautsprechermodul

integriertes Mikrofon	ja
Anschluss (für PC-Tastatur)	PS/2

Auslösefunktionen

Türruf	an Tastatur- oder Drehradmodul
--------	--------------------------------

Anzeigen

Displaytyp und -größe	grafisches LCD (160x160 Punkte)
Rufzielauswahl	alphabetisch sortierte Bewohnerliste
Kurzanwahl (mit Tastatur-Modul)	Eingabe der Wohnungsnummer
Datum und Zeit (Außentemperatur)	ja (optional)
Startbildschirm	individuell konfigurierbar

Auswahl | Einstellungen

mehrsprachige Bedienung	D, GB, F, DK, NL, TR, SRB, I, ES, P u.a.m.
-------------------------	--

Hinweis

Das Displaymodul LCD Grafik darf nicht der direkten Sonneneinstrahlung ausgesetzt werden! Das Modul ist ausschließlich für Sicherheitskleinspannungen sicherer Trennung (SELV) und Schutzkleinspannungen sicherer Trennung (PELV) zugelassen.

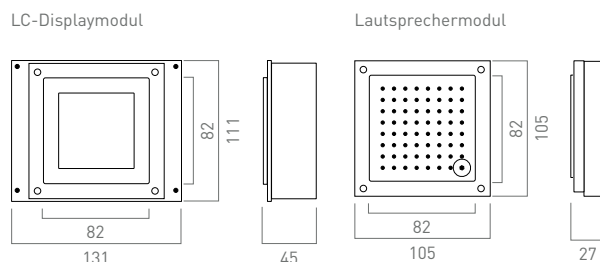

	Preis	PG	Artikel-Nr.
LC-Display- und Lautsprechermodul	1.226,00 €	2	AMI10105-07...

Farben | Materialien: ...57 schwarz eloxiert, ...10 silber eloxiert

Unverbindliche Preisempfehlung ohne MwSt. | Vermaßung in mm

IP-AUSSENSTATION SERIE ASN/AVN

Für Projektgrößen von 1 bis 30 Wohneinheiten empfiehlt sich diese leistungsstarke IP-Außenstationsserie, die in Video (Serie AVN) und Audio (Serie ASN) verfügbar ist. Die Unterputzstation passt sich mit ihrem dezenten Design jedem Architekturstil an.

 S. 170



TCS:
IP

Bis zu 30 Klingeltasten

Integration in das Netzwerk
über LAN-Anschluss

Flächenbündig integrierte
Farbkamera

Unterputzmontage

Aluminium oder Edelstahl

Leuchtdioden für Nachtsicht

NEU

FARBEN | MATERIALIEN



Aluminium
eloxiert natur



Edelstahl
geschliffen



RAL-Farben und
Sondereloxale > S.20

VARIANTEN

Einspaltiges Tastenlayout
1 bis 10 Tasten



Zweispaltiges Tastenlayout
8 bis 20 Tasten



Dreispaltiges Tastenlayout
12 bis 30 Tasten



TECHNISCHE EIGENSCHAFTEN

- > SIP-kompatibel
- > Halbduplex Sprachübertragung
- > 97°-Kamera mit 1,3-Megapixel CMOS Sensor
- > Leuchtdioden für Nachtsicht
- > Video Streaming über MJPEG und H.264
- > 2 unabhängig programmierbare Schaltrelais
- > Stromversorgung über PoE
- > (IEEE 802.3af und 802.3at) oder DC (12-30V)

VERMASSUNG (IN MM)

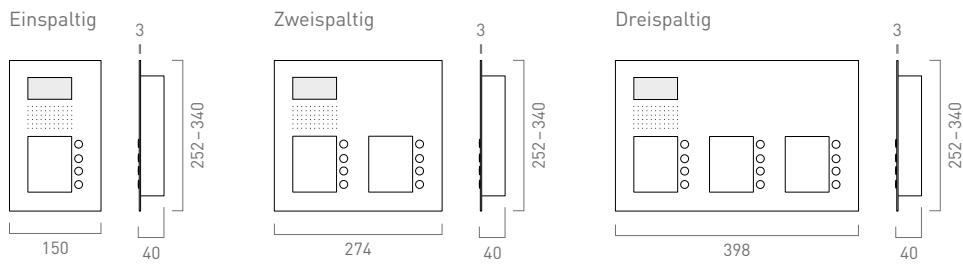

SERIE ASN/AVN

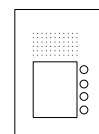

IP-AUDIO AUSSENSTATIONEN

1 – 10 TASTEN

EINSPALTIG

	Frontplatte HxBxT in mm	UP-Kasten HxBxT in mm	...10 Preis	...30 Preis	PG	Artikel-Nr.
1 Taste	208 x 150 x 3	159 x 126 x 40	755,00 €	983,00 €	2	ASN01010-02
2 Tasten	208 x 150 x 3	159 x 126 x 40	771,00 €	999,00 €	2	ASN01020-02
3 Tasten	208 x 150 x 3	159 x 126 x 40	787,00 €	1.015,00 €	2	ASN01030-02
4 Tasten	208 x 150 x 3	159 x 126 x 40	803,00 €	1.031,00 €	2	ASN01040-02
5 Tasten	230 x 150 x 3	181 x 126 x 40	819,00 €	1.047,00 €	2	ASN01050-02
6 Tasten	252 x 150 x 3	203 x 126 x 40	835,00 €	1.063,00 €	2	ASN01060-02
7 Tasten	274 x 150 x 3	225 x 126 x 40	851,00 €	1.079,00 €	2	ASN01070-02
8 Tasten	296 x 150 x 3	247 x 126 x 40	867,00 €	1.095,00 €	2	ASN01080-02
9 Tasten	318 x 150 x 3	269 x 126 x 40	883,00 €	1.111,00 €	2	ASN01090-02
10 Tasten	340 x 150 x 3	291 x 126 x 40	899,00 €	1.127,00 €	2	ASN01100-02

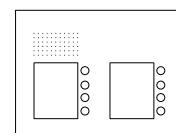

IP-AUDIO AUSSENSTATIONEN

8 – 20 TASTEN

ZWEISPALTIG

	Frontplatte HxBxT in mm	UP-Kasten HxBxT in mm	...10 Preis	...30 Preis	PG	Artikel-Nr.
8 Tasten	208 x 274 x 3	159 x 250 x 40	1.080,00 €	1.308,00 €	2	ASN02080-02
10 Tasten	230 x 274 x 3	181 x 250 x 40	1.112,00 €	1.340,00 €	2	ASN02100-02
12 Tasten	252 x 274 x 3	203 x 250 x 40	1.144,00 €	1.372,00 €	2	ASN02120-02
14 Tasten	274 x 274 x 3	225 x 250 x 40	1.176,00 €	1.404,00 €	2	ASN02140-02
16 Tasten	296 x 274 x 3	247 x 250 x 40	1.208,00 €	1.436,00 €	2	ASN02160-02
18 Tasten	318 x 274 x 3	269 x 250 x 40	1.240,00 €	1.468,00 €	2	ASN02180-02
20 Tasten	340 x 274 x 3	291 x 250 x 40	1.272,00 €	1.500,00 €	2	ASN02200-02

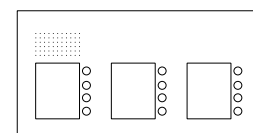

IP-AUDIO AUSSENSTATIONEN

12 – 30 TASTEN

DREISPALTIG

	Frontplatte HxBxT in mm	UP-Kasten HxBxT in mm	...10 Preis	...30 Preis	PG	Artikel-Nr.
12 Tasten	208 x 398 x 3	159 x 374 x 40	1.325,00 €	1.553,00 €	2	ASN03120-02
15 Tasten	230 x 398 x 3	181 x 374 x 40	1.357,00 €	1.585,00 €	2	ASN03150-02
18 Tasten	252 x 398 x 3	203 x 374 x 40	1.389,00 €	1.617,00 €	2	ASN03180-02
21 Tasten	274 x 398 x 3	225 x 374 x 40	1.421,00 €	1.649,00 €	2	ASN03210-02
24 Tasten	296 x 398 x 3	247 x 374 x 40	1.453,00 €	1.681,00 €	2	ASN03240-02
27 Tasten	318 x 398 x 3	269 x 374 x 40	1.485,00 €	1.713,00 €	2	ASN03270-02
30 Tasten	340 x 398 x 3	291 x 374 x 40	1.517,00 €	1.745,00 €	2	ASN03300-02

Farben | Materialien: ...10 eloxiert natur, ...30 Edelstahl geschliffen

Ausführung ...10 ab Lager lieferbar. Zwischenverkauf vorbehalten | ...30 mit Lieferzeit auf Anfrage

IP-VIDEO AUSSENSTATIONEN

1 – 8 TASTEN

EINSPALTIG

	Frontplatte HxBxT in mm	UP-Kasten HxBxT in mm	...10 Preis	...30 Preis	PG	Artikel-Nr.
1 Taste	252 x 150 x 3	203 x 126 x 40	1.005,00 €	1.233,00 €	2	AVN01010-02...
2 Tasten	252 x 150 x 3	203 x 126 x 40	1.021,00 €	1.249,00 €	2	AVN01020-02...
3 Tasten	252 x 150 x 3	203 x 126 x 40	1.037,00 €	1.265,00 €	2	AVN01030-02...
4 Tasten	252 x 150 x 3	203 x 126 x 40	1.053,00 €	1.281,00 €	2	AVN01040-02...
5 Tasten	274 x 150 x 3	225 x 126 x 40	1.069,00 €	1.297,00 €	2	AVN01050-02...
6 Tasten	296 x 150 x 3	247 x 126 x 40	1.085,00 €	1.313,00 €	2	AVN01060-02...
7 Tasten	318 x 150 x 3	269 x 126 x 40	1.101,00 €	1.329,00 €	2	AVN01070-02...
8 Tasten	340 x 150 x 3	291 x 126 x 40	1.117,00 €	1.345,00 €	2	AVN01080-02...

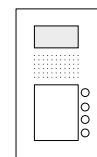

IP-VIDEO AUSSENSTATIONEN

8 – 16 TASTEN

ZWEISPALTIG

	Frontplatte HxBxT in mm	UP-Kasten HxBxT in mm	...10 Preis	...30 Preis	PG	Artikel-Nr.
8 Tasten	252 x 274 x 3	203 x 250 x 40	1.330,00 €	1.558,00 €	2	AVN02080-02...
10 Tasten	274 x 274 x 3	225 x 250 x 40	1.362,00 €	1.590,00 €	2	AVN02100-02...
12 Tasten	296 x 274 x 3	247 x 250 x 40	1.394,00 €	1.622,00 €	2	AVN02120-02...
14 Tasten	318 x 274 x 3	269 x 250 x 40	1.426,00 €	1.654,00 €	2	AVN02140-02...
16 Tasten	340 x 274 x 3	291 x 250 x 40	1.458,00 €	1.686,00 €	2	AVN02160-02...

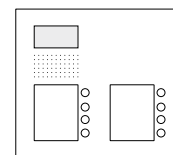

IP-VIDEO AUSSENSTATIONEN

12 – 24 TASTEN

DREISPALTIG

	Frontplatte HxBxT in mm	UP-Kasten HxBxT in mm	...10 Preis	...30 Preis	PG	Artikel-Nr.
12 Tasten	252 x 398 x 3	203 x 374 x 40	1.575,00 €	1.803,00 €	2	AVN03120-02...
15 Tasten	274 x 398 x 3	225 x 374 x 40	1.607,00 €	1.835,00 €	2	AVN03150-02...
18 Tasten	296 x 398 x 3	247 x 374 x 40	1.639,00 €	1.867,00 €	2	AVN03180-02...
21 Tasten	318 x 398 x 3	269 x 374 x 40	1.671,00 €	1.899,00 €	2	AVN03210-02...
24 Tasten	340 x 398 x 3	291 x 374 x 40	1.703,00 €	1.931,00 €	2	AVN03240-02...

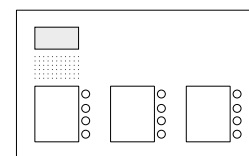

Farben | Materialien: ...10 eloxiert natur, ...30 Edelstahl geschliffen
Ausführung ...10 ab Lager lieferbar, Zwischenverkauf vorbehalten | ...30 mit Lieferzeit auf Anfrage

SERIE ASN/AVN

PERSONALISIEREN

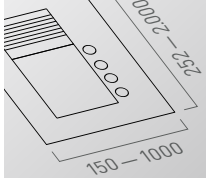

Format

Auf Kundenwünsche zugeschnitten: Die Höhe der Außenstation kann max. 1.000 mm betragen. Empfehlende Montagehöhe Kamera von 1.600 mm beachten. Die Breite kann nicht individuell angepasst werden. >S.20



Tastenlayout

Soll an der Außenstation die Gebäude- oder Wohnstruktur für eine bessere Orientierung erkennbar sein, ist eine individuelle Platzierung der Klingeltasten möglich. >S.20

ZUBEHÖR

	HxBxT in mm	Preis	PG	Artikel-Nr.
win:clip-Schlüssel (10 Stück)	-	12,00 €	3	E03458
Hohlwandmontageset für UP-Kästen	für alle UP-Kästen der Serie AVU	56,00 €	1	ZAU4001-0002



IP-AUSSENSTATION SERIE AVD IP

Die IP-Video-Außenstationsserie AVD IP ist für die Türkommunikation mit IP-Innenstationen und SIP-fähigen Endgeräten, wie z. B. SIP-Telefone vorgesehen. Die Türkommunikation kann direkt mit SIP-Telefonen, in einem LAN oder über das Internet erfolgen.

 S. 170



TCS:
IP

Zur Aufputzmontage mit 1, 2
oder 4 Klingeltasten

4 Rufziele ohne Tastatur

999 Rufziele mit Nummernblock
über die Tastatur

Color-Kamera mit einem
Erfassungswinkel von 80 Grad

Nachtbeleuchtung

FARBEN | MATERIALIEN

NEU



Aluminium
eloxiert natur

VARIANTEN

1-4 Tasten



Außenstationen mit
integrierter Tastatur

Für bis zu 999 Rufziele
mit Nummernblock



ZUBEHÖR



Infomodul Wetterschutzdach Montageplatte (auf Anfrage)

**Infomodul, Wetterschutzdach oder
Montageplatte einfach montiert**

Im Format 90 x 135 x 20 mm kann das hinterleuchtete Info-
feldmodul im Design der Außenstation bündig anschließend
oder auch abgesetzt auf Putz platziert werden. Das Wetter-
schutzdach wird als Zubehör klebend auf der Außenstation
angebracht. Die Montageplatte zur Aufputzmontage von
Außenstationen auf unebenem Untergrund ist auf Anfrage
in individueller Länge erhältlich.

TECHNISCHE EIGENSCHAFTEN

- > Vollduplex Hochleistungs-Echounterdrückung
- > Telefonbuch für 999 Kontakte bei Nutzung des Nummernblocks
- > Konfiguration über ein Webinterface
- > Speichern von Log-Meldungen
- > Anruf von zwei parallelen Rufzielen
- > Versenden von Bildern per E-Mail
- > Gruppenruffunktion mit einstellbarer Zeitverzögerung
- > 2 Relais und 2 IP-Relais
- > Zeitbasierte Aktionen

Ethernet

10/100Mb mit Standard 10 BaseTX und 100 BaseTX

Videoübertragung

- > zum Webbrowser über JPEG
- > VoIP-Telefone über Video-kompression H.263 und H.264

SIP-Verbindung

über P2P oder PBX, umschaltbar über Webinterface

VERMASSUNG (IN MM)

Außenstation

Außenstation mit Codeschloss

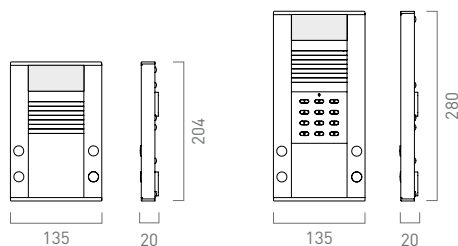

SERIE AVD-IP

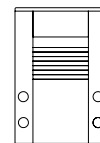

IP-VIDEO AUSSENSTATIONEN 1-4 TASTEN

	HxBxT in mm	Preis	PG	Artikel-Nr.
1 Taste, weiße Beleuchtung	204 x 135 x 20	854,00 €	2	AVD94010-0010
2 Tasten, weiße Beleuchtung	204 x 135 x 20	869,00 €	2	AVD94020-0010
4 Tasten, weiße Beleuchtung	204 x 135 x 20	974,00 €	2	AVD95040-0010

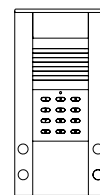

IP-VIDEO AUSSENSTATIONEN MIT CODESCHLOSS 1-4 TASTEN

	HxBxT in mm	Preis	PG	Artikel-Nr.
1 Taste, weiße Beleuchtung	280 x 135 x 20	1.054,00 €	2	AVD97010-0010
4 Tasten, weiße Beleuchtung	280 x 135 x 20	1.174,00 €	2	AVD98040-0010

ZUBEHÖR

	HxBxT in mm	Preis	PG	Artikel-Nr.
Wetterschutzdach, Aluminium	83 x 140 x 60	55,00 €	1	PRODA-EN
Montageplatte, Aluminium eloxiert natur		a. A.	1	Montageplatte



IP-AUSSENSTATION CARUS ARGOS

Für den gehobenen Wohnbau und den gewerblichen Einsatz steht die hochwertige IP-Video Außenstation ARGOS mit bis zu 1.000 Rufzielen bereit. Sie besticht durch ihr klares Design und ihre einzigartige Funktionsvielfalt.

 S. 170



TCS:
IP

Lichtstarkes 14,5cm (5,7")
LC-Display

SIP-kompatibel

Vollduplex Sprachübertragung

100°-Kamera mit 2 Megapixel

Integriertes Codeschloss über
Keypad

Sabotageschutz

Hochwertige Echounterdrückung

RFID-Leser

Als Auf- und Unterputzvariante

FARBEN | MATERIALIEN



Aluminium,
eloxiert silber



Aluminium,
eloxiert schwarz



Aluminium
eloxiert bronze, a.A.

TECHNISCHE EIGENSCHAFTEN

- > integrierter RFID-Leser mit MIFARE®-Technik
- > Stromversorgung über PoE
- > (IEEE 802.3af und 802.3at) oder DC (24V)
- > verschlüsselte 2-Drahtübertragung (optional)
- > IP65

ZUBEHÖR

Integrationsrahmen für AMI-Module



VERMASSUNG (IN MM)

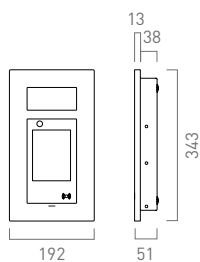

IP-VIDEO AUSSENSTATION

	HxBxT in mm	Preis	PG	Artikel-Nr.
Aluminium, eloxiert silber	343 x 192 x 13 (+38 mm UP)	3.190,00 €	2	CAE3000-IP-0150
Aluminium, eloxiert schwarz	343 x 192 x 13 (+38 mm UP)	3.190,00 €	2	CAE3000-IP-0156

ARGOS-AMI-INTEGRATIONSRAHMEN

	HxBxT in mm	Preis	PG	Artikel-Nr.
Aluminium, eloxiert silber	192 x 192 x 13 (+38 mm UP)	385,00 €	2	CAE4101-0150
Aluminium, eloxiert schwarz	192 x 192 x 13 (+38 mm UP)	385,00 €	2	CAE4101-0156

ZUTRITTSKONTROLLE

Wer wann wo hinein darf – das erlaubt moderne Zutrittskontrolle von TCS. Sie bietet einige Vorteile zu herkömmlichen Schlüsseln. Zum Beispiel kann für Gewerbegebäude der Zutritt zeitlich begrenzt werden oder nur berechnigte Personen dürfen in geschützte Bereiche. Ein einzelnes Gerät funktioniert auch als eigenständige Außenstation.

Individuell zu projektierende Zutrittsmanagementsysteme fragen Sie bitte bei unseren TCS:plus-Beratern an.

Vernetzte Zutrittsmanagementsysteme:

- > Browserbasierte Administration
- > Räumlich nahezu unbegrenzte Erweiterung auf Gebäude, Gebäudeeinheiten und Standorte
- > Mandantenfähigkeit
- > Ereignisprotokollierung
- > Anti-Passback
- > Grundrissplaner
- > Buchungsfunktionen
- > Elektronische Knaufzylinder und Online-Lesegeräte

Wir beraten Sie gern:

Tel. 03933 8799-490

✉ tcsplus@tcsag.de

CODESCHLOSS



In Außenstation PES Audio und AVE integrierbar.
> S.30/46

System- und Anlagenfunktionen

Verdrahtungstechnik (Anzahl Drähte)	3 (a/b, P)
Anzahl nutzbarer Zahlencodes	bis zu 10
Schutzfunktion	Sabotagekontakt
Stand-alone-Betrieb möglich	ja (mit Transformator)
Konfigurationsmöglichkeiten	manuell mit configo

Auslösefunktionen

Türöffnen	Codeschloss (mit potentialfreiem Relaiskontakt, Wechsler 24V DC/2A)
Schalten	allgemein spezifisch

(de-)Aktivierbare Funktionen

Quittierung	akustisch optisch
-------------	---------------------

Auswahl | Einstellungen

Länge der Zahlencodes	1- bis 6-stellig
Türöffnerzeit (ab Werk)	3 s (veränderbare Werkseinstellg.)
Lichtschaltfunktion	an #-Taste

Anzeigen

Statusanzeige	LED rot LED grün
---------------	--------------------

Gehäuse und Montage

Montageform	Aufputzmontage
Material und Farbe	Aluminium eloxiert natur
Öffnungsprinzip	win:clip
Montage- und Bedienraum	153x104

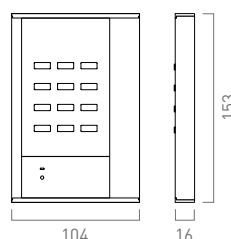

Preis PG Artikel-Nr.

Codeschloss cPAKL 282,00€ 1 AZC50000-0010

CODELOCK12



Dieses Produkt ist als
Paketlösung erhältlich.
> S. 126

System- und Anlagenfunktionen

Verdrahtungstechnik (Anzahl Drähte)	3 (a/b, P)
Anzahl nutzbarer Zahlencodes	bis zu 10
Konfigurationsmöglichkeiten	manuell mit configo

Auslösefunktionen

Türöffnen	Codeschloss
Ansteuerung eines Türöffner-Relais	an integriertem R-Kontakt (FAA1100 nutzbar)
Schalten	allgemein spezifisch

(de-)Aktivierbare Funktionen

Quittierung	akustisch optisch
-------------	---------------------

Auswahl | Einstellungen

Länge der Zahlencodes	1- bis 6-stellig
Türöffnerzeit (ab Werk)	3s (veränderbare Werkseinstellung)
Lichtschaltfunktion	an #-Taste

Anzeigen

Statusanzeige	LED rot LED grün
Tastenbeleuchtung	LEDs (indirekt blau)

Gehäuse und Montage

Montageform	Aufputzmontage
Material und Farbe	Aluminium eloxiert natur
Öffnungsprinzip	verdeckte Verschraubung
Montage- und Bedienraum	228 x 88

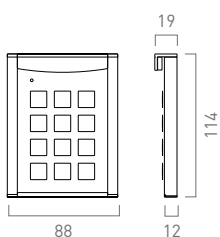

	Preis	PG	Artikel-Nr.
Codeschloss codelock12	325,00 €	1	AZF50000-0010

TRANSPONDERLESER



> S. 63

Transponderlesermodul

IR-Fernbedienung
aus dem Lieferumfang



System- und Anlagenfunktionen

Verdrahtungstechnik (Anzahl Drähte)	2-Draht / 3-Draht Betrieb um- schaltbar
Anzahl nutzbar. MKeys MCards	bis zu 250
Schutzfunktion	Sabotagekontakt
Konfigurationsmöglichkeiten	Einprogrammieren MIFARE® Classic kompatibler Transponder: > max. 10 per Mastertransponder > max. 50 per IR-Fernbedienung > max. 250 (TCS:BUS) per configo

Auslösefunktionen

Türöffnen	Transponderleser (mit potentialfreiem Relaiskon- takt, Wechsler 24V DC / 2A)
Schalten	allgemein spezifisch

Auswahl | Einstellungen

Türöffnerzeit (ab Werk)	3 s (veränderbare Werkseinstellung)
Einrichten eines Mastertrans- ponders	mit IR-Fernbedienung

Anzeigen

Statusanzeigen	LED rot LED grün LED orange
Quittierung beim Lesen	akustisch und optisch

Gehäuse und Montage

Infefeldgröße	61 x 64
---------------	---------

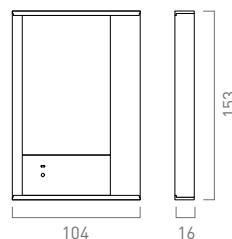

	Preis	PG	Artikel-Nr.
Transponderleser tPAKL	508,00 €	1	AZC41000-0010
Transponderschlüssel*	11,00 €	1	MKEY01
Transponderkarte*	9,75 €	1	MCARD01

* Staffelpreise ab 5 Stk. auf Anfrage

FINGERPRINTSCANNER



System- und Anlagenfunktionen

Integration in Unterputzmontagen	als individualisierte Bestückung
Betriebsart	Stand-alone
Anzahl Fingerprints bzw. Benutzer	Speicher für bis zu 99
Konfigurationsmöglichkeiten	manuell an Steuereinheit

Auslösefunktionen

Türöffnen	ja (potentialfreier Relaiskontakt, Wechsler 42V AC/DC/2A)
Schalten	ja (z. B. Lichtschalten)

(de-)aktivierbare Funktionen

Quittierung	optisch
-------------	---------

Anzeigen

Statusanzeige	LED
---------------	-----

Gehäuse und Montage

Montageform	Einbau in Außenstationen PUK oder AVU
Material und Farbe	Edelstahlabdeckung, Kunststoff schwarz
empfohlene Montagehöhe	Unterkante > 1.550 mm
Montageumfeld	im Innen- und im vor Niederschlag geschützten Außenbereich

Technische Merkmale

Funktionsprinzip	Zeilensensor
Erkennungszeit	1–4 Sek. (abhängig von Anzahl der gespeicherten Fingerabdrücke)
Sicherheit	Sicherheitscode zur Konfiguration, manipulationssicher, kein Datenverlust bei Spannungsausfall

Zur vereinfachten Planung der Integration des Fingerprints scanners finden Sie im Downloadbereich unter www.tcsag.de Formblätter zur Planungsunterstützung. Weitere Informationen zur Abwicklung erhalten Sie auch durch unsere Projektberater.



ELEKTRONISCHER KNAUFZYLINDER



Dieses Produkt ist als Paketlösung erhältlich. > S. 127

Preise und Bestellinformationen > S. 129

System- und Anlagenfunktionen

maximale Anzahl Schlüssel bzw. Schließberechtigungen	bis zu 96 technisch möglich bis zu 10 praktisch empfohlen
Transponderleser	Read-Funktion, batterieversorgt
Transponder	passiv, batterieles (Karte o. Anhänger)
Knaufzylinder	ohne elektrischen Kontakt
Einsatzbereiche	Einbau in PZ-Schlössern oder an Brandschutztüren möglich (keine Montagebohrungen oder Verkabelung notwendig)

Betriebsformen

Stand-alone-Betrieb	ja
---------------------	----

Auswahl | Einstellungen | Programmierung

Konfiguration	mit Programmier-Karte
Montage	durch Einrasten des Außen-/Innenknaufs im Profilzylinder
Demontage	mit Demontage-Karte
Demontage bei entladener Batterie	extern mit Batterieadapter versorgbar
Batteriewechsel (Öffnen des Deckels)	mit Batteriewechsel-Karte

Anzeigen

Identifikation	LED (rot) LED (grün)
Programmiermodus	optisch-akustisch

Gehäuse | Montage

Material und Farbe	Messing vernickelt mit Hartkunststoffabdeckung
Montageform	in die Tür integrieren

Technische Merkmale

Technologie, Trägerfrequenz	MIFARE® DESFire EV1, (13,56 MHz)
Batterieart	2 Batterien CR2 Lithium 3V
Batterielaufzeit	bis 35.000 Betätigungen möglich (die ca. letzten 1.000 möglichen Betätigungen werden akustisch signalisiert, Batteriewarnung)
Schutzarten	IP55 IP66 (für Innen- und Außenbereich geeignet)
zulässiger Temperaturbereich	–20° C bis 65° C

VIDEOKAMERAS

Sehen und gesehen werden. Ob als Türspion oder zum dauerhaften Überwachen eines Gebäudes – Kameras geben Sicherheit. Für unterschiedliche Anforderungen bietet TCS darum vier Kamera-typen. Mit festem oder veränderbarem Erfassungswinkel.

Einbau-Kamera

Für die einfache Montage hinter bauseitigen Frontblenden oder in Briefkastenanlagen.

Dome-Kamera

Für Aufputz oder Unterputz. Zum besseren Erfassen kann sie geschwenkt oder geneigt werden. > S. 82

Zylinder-Kamera

Wahlweise mit zur Umgebung passenden Objektiv – Weitwinkel, Standard, Tele oder Supertele. Zum besseren Erfassen kann sie um 360 Grad geschwenkt und 90 Grad geneigt werden. > S. 82

Variofocus-Kamera

Mit Zoomobjektiv für Erfassungswinkel von 30 bis 105 Grad. Zum besseren Erfassen kann die Kamera um 360 Grad geschwenkt und 90 Grad geneigt werden. > S. 83

Einbau-Türlautsprecher > S. 42

video:kits > S. 124

EINBAU-KAMERA UND MONTAGERAHMEN



Kamera-Eigenschaften

Erfassungswinkel	90°
Kameraart	color
Tag-Nacht-tauglich	ja
Bildsensor	0,8 cm (1/3 Zoll) Sony CCD
Auflösung	420 TVL
Lichtempfindlichkeit	0,5 Lux
Brennweite f	3,6 mm
Montageform	hinter bauseitigen Frontblenden vertikal/horizontal (Kamera) Aufputzmontage (mit Montagerahmen)
Schwenk- und Neigebereich (nur mit VKR-Rahmen)	mechanisch verstellbar 7° (Schwenken) 7° (Neigen)

Vermaßung (H x B x T in mm)



Kamera	80 x 109 x 35
Montagerahmen	82 x 78 x 5
Montagemaß	76 x 72
Frontplattenstärke	max. 5 mm
Ausschnitt in der Frontplatte	> ø 25 (Kamera), 76 x 72 (Montagerahmen)

	Preis	PG	Artikel-Nr.
Einbaukamera, horizontale Montage	342,00 €	2	FVK2200-0300
Einbaukamera, vertikale Montage	342,00 €	2	FVK2201-0300
Vertikalhalterung	26,00 €	3	0036189
Montagerahmen, eloxiert natur	224,00 €	1	VKR10-EN
Montagerahmen, weiß	238,00 €	1	VKR10-WS
Montagerahmen, Edelstahl	238,00 €	1	VKR10-ES

DOME-KAMERAS



Kamera-Eigenschaften	FVK4212-0	FVK4222-0
Erfassungswinkel	30° – 65°	90° diagonal
Kameraart	color	color
Tag-Nacht-tauglich	ja	ja
IR-Beleuchtung	ja	nein
Bildsensor	8,5 mm (1/3") SONY Super HAD II CCD	8,5 mm (1/3") SONY 960H CCD II
Auflösung	600 TVL	650 TVL color / 700 TVL sw
Lichtempfindlichkeit	0,1 Lux bei F 1.4	0,1 Lux bei color/ 0,01 Lux bei sw
Brennweite f	4,0 bis 9,0 mm (Variofocus)	3,6 mm
Montageform	Aufputzmontage	Unterputzmontage
Schwenk- und Neigebereich	3-Achsen Schwenkrahmen (manuell)	
Schutzklasse	IP 66	IP 66
Lieferumfang	Videozweidrahtsender FVW2000-0600	

Vermaßung (HxBxT in mm)

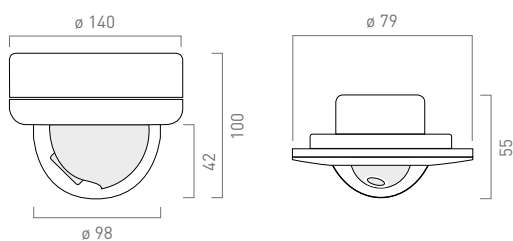

Gehäuse (d x H) ø 140 x 100 ø 79 x 55

	Preis	PG	Artikel-Nr.
Domekamera mit IR-LEDs, Aufputzmontage	465,00 €	2	FVK4212-0
Domekamera, Unterputzmontage	465,00 €	2	FVK4222-0

Vorgängermodelle FVK4211-0 und FVK4221-0 sind ab 02.2017 nicht mehr lieferbar.

ZYLINDER-KAMERA



Kamera-Eigenschaften	FVK32x0-0
Erfassungswinkel	110° (Weitwinkel) 80° (Standard) 45° (Tele) 25° (Supertele)
Kameraart	color
Bildsensor	0,8 cm (1/3 Zoll) Sony CCD
Auflösung	500 TVL (color)
Lichtempfindlichkeit	0,25 Lux
Brennweite f	2,9 mm Weitwinkel 4,3 mm Standard 8,0 mm Tele 16,0 mm Supertele
Montageform	Aufputzmontage
Schwenk- und Neigebereich	mechanisch verstellbar 360° (Schwenken) 90° (Neigen)
Schutzklasse	IP 68
Lieferumfang	Videozweidrahtsender FVW2000-0600

Vermaßung (HxBxT in mm)

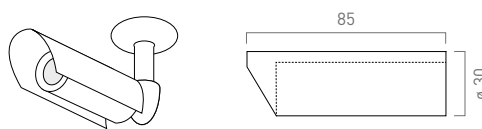

Kamera ø 21 x 77

	Preis	PG	Artikel-Nr.
Zylinderkamera, Weitwinkel	377,00 €	2	FVK3210-0
Zylinderkamera, Standard	377,00 €	2	FVK3220-0
Zylinderkamera, Tele	377,00 €	2	FVK3230-0
Zylinderkamera, Supertele	377,00 €	2	FVK3240-0

VARIOFOCUS-KAMERA



Kamera-Eigenschaften	FVK1202-0
Erfassungswinkel	30° – 105°
Kameraart	color s/w bei Nacht
Tag-Nacht-tauglich	automatisch fest einstellbar
IR-Beleuchtung	ja
max. Entfernung bei IR-Beleuchtung	40 m
Bildsensor	0,8 cm (1/3 Zoll) Sony CCD
Auflösung	650 TVL (color) 700 TVL (s/w)
Brennweite f	von 2,8 mm bis 12,0 mm
Kamera-Einstellungen (an OSD Menü)	Gegenlichtkompensation Wide Dynamic Range Electronic Shutter digitale Rauschunterdrückung
Montageform	Aufputzmontage
Schwenk- und Neigebereich	mechanisch verstellbar 360° (Schwenken) 90° (Neigen)
Schutzklasse	IP 66
Lieferumfang	Videozweidrahtsender FVW2000-0600

VermaÙung (HxBxT in mm)

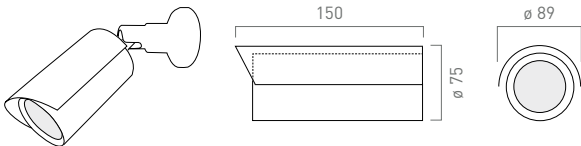

inklusive Wandarm	120 x 100 x 240
-------------------	-----------------

	Preis	PG	Artikel-Nr.
Variofocus-Kamera	465,00 €	2	FVK1202-0

PTZ-INTERFACE



H 130 mm
B 130 mm
T 35 mm

- > Datenübertragung via RS485-Anschluss | ... im Kunststoffgehäuse
- > unterstützt RS485-Protokolltypen von Samsung und Peico P/D
- > Videoeingang (asymmetrisch): 75 Ohm
- > Ausgangspegel für 2-Draht-Videosignal: -3 bis 9 dB (manuell einstellbar)

	Preis	PG	Artikel-Nr.
PTZ-Interface, zur AP-Montage	363,00 €	2	FBI4500-0100

VIDEO:KIT 1



- > mit Einbau-Türlautsprecher ASI11000
- > Vertikalhalterung 0036189
- > inkl. Versorgungs- und Steuergerät VBVS05-SG
- > inkl. Einbaukamera FVK 2200

	Preis	PG	Artikel-Nr.
video:kit 1	715,00 €	2	VK01

> video:kits >S.124

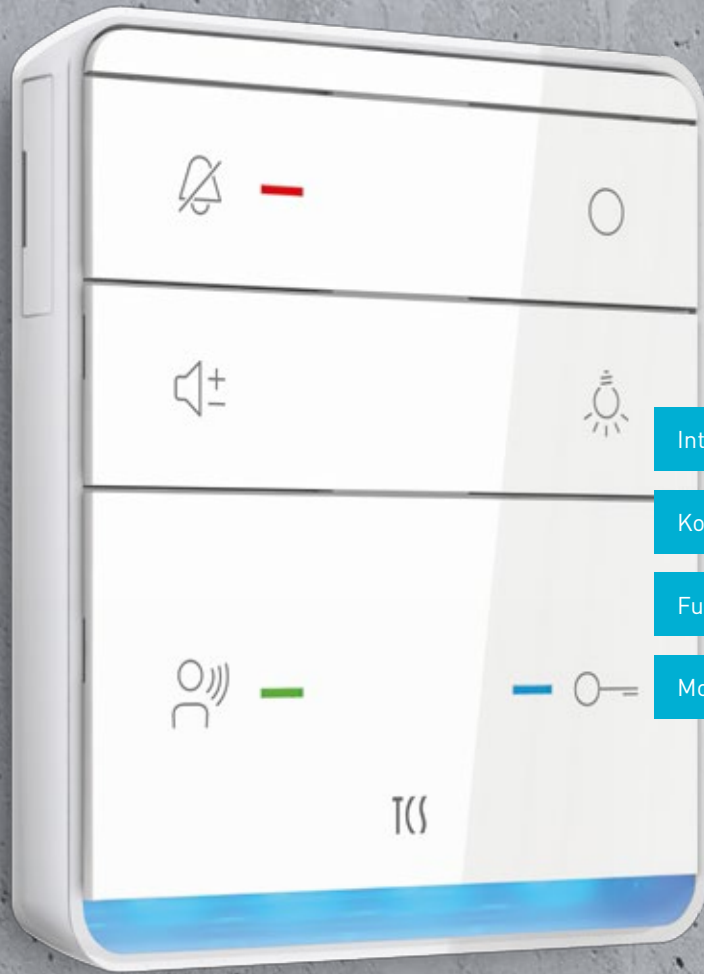

Intuitiv bedienbar

Komfortfunktionen

Funktional erweiterbar

Modernes Design

INNEN- STATIONEN

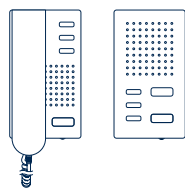

TÜRTELEFON UND
FREISPRECHER
S. 86



SERIE TASTA AUDIO
S. 88

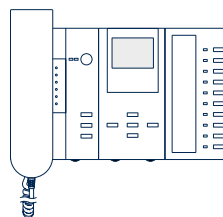

SERIE IMM
S. 90



VIDEO-
TÜRTELEFON
S. 92



SERIE TASTA VIDEO
S. 94

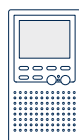

ECOOS
S. 96

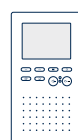

CARUS ORIGO
S. 98

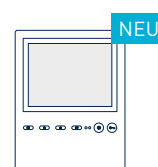

CARUS PENTA
S. 100

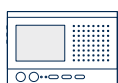

SKY
S. 102

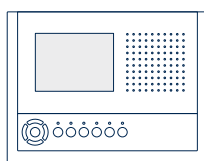

SKYLINE
S. 104



SKYLINE:TEN BASIC
S. 106

SPRACHTALENTE TÜRTELEFON | FREISPRECHER

Zwei freundliche Gastgeber, die für Auge, Ohr und Finger angenehm erlebbar sind. Bei beiden Innenstationen sind die Tasten ergonomisch geformt. Alle Funktionen können intuitiv unterschieden werden. Eine magnetische Hörerhalterung erleichtert beim Türtelefon das Auflegen. Leicht integrierbar sind Einbau-Ruf-Relais und Funksendeplatine des Funksignalgerätes.



 S. 172

 S. 114

 S. 188



Gezieltes Öffnen von Haustür und Etagentür

Türöffnerautomatik für Praxen

Internruf von Innenstation zu Innenstation

Rufumleitung zu zweiter Station

13 Ruftöne

Ruftonlautstärke einstellbar bis 90 Dezibel

Einstellbare Gesprächslautstärke

Unterscheidet Rufe von Haustür, Wohnungstür und Intern

Erweiterbar mit Zusatzsignalisierung

FUNKTIONEN UND FUNKTIONSERWEITERUNGEN



Magnetische Hörerhalterung
Eine magnetische Hörerhalterung erleichtert das Auflegen beim Türtelefon.



Kombi-Lautstärkeregler
Einstellbare Gesprächslautstärke in 8 Stufen. Ruftonlautstärke einstellbar bis 90 Dezibel.



Abdeckplatte
Weiße Kunststoffplatte – bei Renovierung der passende Unterbau. Ergänzend zur Serie in der Ersatzteilliste. >S.179

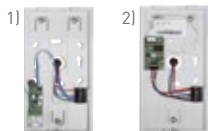

Einbauplätze für Funktionserweiterungen
1) für Ruf-Relais TRE1-EB um bauseitige Signalgeräte zu rufen
2) für Funksendeplatine des Funksignalgerätes FFL2000-0, um den TCS-Funkgong zu nutzen



KOMFORTFUNKTIONEN

Rufumleitung

Für die Weiterleitung eines Türrufes an eine zweite Innenstation der Anlage. Die Funktionstaste der Innenstation aktiviert die Rufumleitung.

Türöffnerautomatik

Für das automatische Öffnen der Haustür nach einem Türruf. Die Funktionstaste der Innenstation wird für diese Funktion manuell aktiviert. Der Besuchereintritt wird insbesondere in Praxen und Büros während der Geschäftszeit vereinfacht.

Etagentüröffnerfunktion

Für das Öffnen von Hauseingangs- wie auch der Etagentür mit der Türöffnertaste. Je nach Herkunft des Türrufes wählt die Innenstation die zu öffnende Tür.

Internruf

Für die Kommunikation zwischen zwei Innenstationen in einer TCS-Anlage. Die Funktionstaste der Innenstation löst den Internruf aus.

Funktionen nur mit configo oder Servicegerät konfigurierbar.

VERMASSUNG (IN MM)

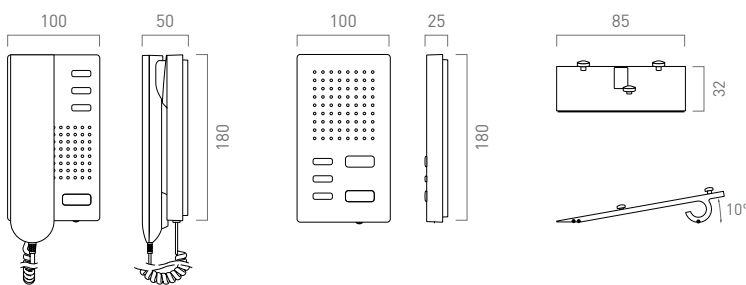

FARBEN | MATERIALIEN



INNENSTATIONEN

ZUM GEGEN- ODER FREISPRECHEN

	HxBxT in mm	Preis	PG	Artikel-Nr.
Türtelefon mit Standardfunktionen	180 x 100 x 50	67,00 €	1	ISH3030-0140
Freisprecher mit Standardfunktionen	180 x 100 x 25	69,00 €	1	ISW3030-0140
Türtelefon mit Komfortfunktionen	180 x 100 x 50	77,00 €	1	ISH3130-0140
Freisprecher mit Komfortfunktionen	180 x 100 x 25	79,00 €	1	ISW3130-0140

ZUBEHÖR

	HxBxT in mm	Preis	PG	Artikel-Nr.
Tischzubehör (Aluminium, natur)*	168 x 86 x 27	52,00 €	1	ZIT3030-0010

* Anschlusskabel 3m Länge und RJ45-Anschlussstecker

AUF ZUKUNFT EINGESTELLT

SERIE TASTA AUDIO

TASTA ist die neue, intelligente Generation von TCS-Innenstationen. Kommuniziert wird über eine digitale Freisprechfunktion. Die Bedienung ist intuitiv und für Bewohner jeden Alters geeignet. Die dezente Schallaustrittsfuge garantiert, anstelle eines Lautsprechers, beste Tonqualität. Neu ist auch der praktische SmartSlot, mit dem individuelle Funktionen ergänzt werden können.

i S. 172

> Auch als Video-Variante erhältlich > S. 94

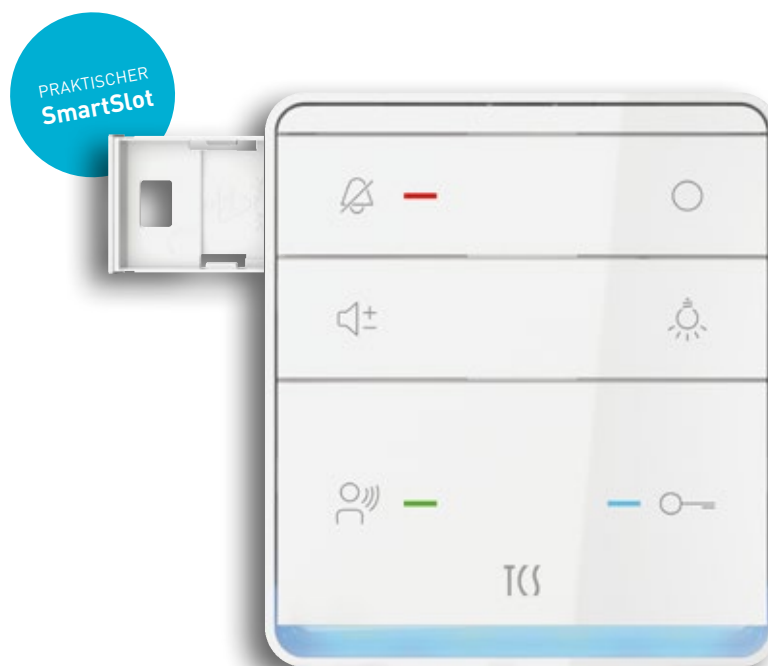

Gezieltes Öffnen von Haustür und Etagentür

Mit Ambientebeleuchtung und Orientierungslicht

Signalisierung des Ruftons über Ambientebeleuchtung

Visualisierung des Türrufs und der Rufonabstellung über LED-Leuchten

SmartSlot für zusätzliche Signalisierung des Türrufs als Erweiterung bestellbar

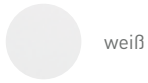

FUNKTIONEN UND FUNKTIONSERWEITERUNGEN

Ruftonsignalisierung

Zusätzlich signalisiert die Ambientebeleuchtung durch Blinken einen eingehenden Türruf.

Lautstärke einstellen

Über die Lautstärketaste sind Sprache und Rufton in jeweils 4 Stufen einstellbar.

Ruftöne einstellen

Für den Etagenruf, den Internruf und den Ruf der Außenstation können individuelle Ruftöne vergeben werden.

Ambientebeleuchtung

Über die Lichttaste kann die Beleuchtung der Schallaustrittsfuge in Azurblau deaktiviert und aktiviert werden.

Funktionstaste

Zur individuellen Programmierung mit einer Schalt- oder Steuerfunktion (Concierge- oder Nachbarschafts-Ruf).

SmartSlot

Einschub zur zusätzlichen Signalisierung des Türrufs zusammen mit Funkläutewerk FFL2100-0. Werkzeug zum Entnehmen im Lieferumfang enthalten. > S. 134

KOMFORTFUNKTIONEN

Rufumleitung

Für die Weiterleitung eines Türrufes an eine zweite Innenstation der Anlage. Die Funktionstaste der Innenstation aktiviert die Rufumleitung.

Türöffnerautomatik

Für das automatische Öffnen der Haustür nach einem Türruf. Die Funktionstaste der Innenstation wird für diese Funktion manuell aktiviert. Der Zutritt für Besucher wird insbesondere in Praxen und Büros während der Geschäftszeit vereinfacht.

Etagentüröffnerfunktion

Für das Öffnen der Hauseingangs- wie auch der Etagentür mit der Türöffnertaste. Je nach Herkunft des Türrufes, wählt die Innenstation die zu öffnende Tür.

Internruf

Für die Kommunikation zwischen zwei Innenstationen in einer TCS-Anlage. Die Funktionstaste der Innenstation löst den Internruf aus.

Funktionen nur mit configo oder Servicegerät konfigurierbar.

ZUBEHÖR



Tischzubehör



Montageschale Audio

VERMASSUNG (IN MM)

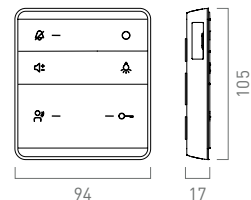

AUDIO-INNENSTATION

HxBxT in mm

Preis

PG

Artikel-Nr.

TASTA Audio

105x94x17

79,00 €

1

[ISW5010-0145](#)

ZUBEHÖR

Preis

PG

Artikel-Nr.

Tischzubehör

129,00 €

1

[ZIT5000-0030](#)

Montageschale Audio

10,00 €

3

[ZIA5001-0145](#)

ERWEITERUNGEN

Preis

PG

Artikel-Nr.

SmartSlot FFL

90,00 €

1

[FFL0004-0000](#)

SmartSlot mit Funkläutewerk

160,00 €

1

[FFL2200-0](#)

DIE INNENSTATION ALS KOMMUNIKATIONSZENTRALE SERIE IMM

Gesprächsbereit und bildschön. Ob zum Freisprechen, mit Hörer oder mit Video – die Serie IMM bietet nützliche Funktionen wie automatisches Türöffnen oder mehrere interne Rufziele – die über Komforttasten direkt gewählt werden können. In der erweiterten Version eignet sich das Gerät ideal als Zentrale für Praxen und Büros.



Optional mit einfacher oder zweifacher Komforttastatur

Bis zu 21 interne Rufziele

Gezielte Außenstationsrufe

Lichtschalten

Gegensprechen oder Freisprechen

Optional mit 6,0cm (2,4") TFT-Farbdisplay

Zentraler Bildspeicher (FVM1000) im Basismodus nutzbar

Kamerasteuerung per Tasten bei PTZ-Kameras

 S. 172

 S. 188

FARBEN | MATERIALIEN



VARIANTEN

Audio mit
1 Komforttastatur



Audio mit
2 Komforttastaturen



Video
mit Komforttastatur



ZUBEHÖR



IMM2310-0140 auf Tischzubehör Video



IMM1100-0140 auf Tischzubehör Audio

VERMASSUNG (IN MM)

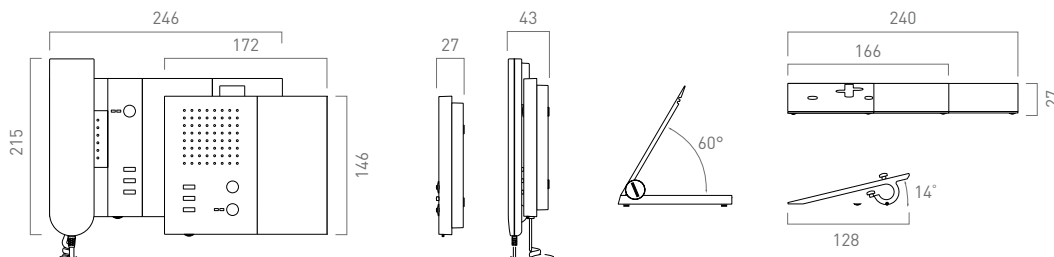

(VIDEO-) INNENSTATIONEN ZUM GEGEN- ODER FREISPRECHEN

	HxBxT in mm	Preis	PG	Artikel-Nr.
Telefon mit 1 Komforttastatur	215 x 172 x 43	149,00 €	1	IMM1100-0140
Freisprecher mit 1 Komforttastatur	146 x 172 x 27	162,00 €	1	IMM2100-0140
Telefon mit 2 Komforttastaturen	215 x 246 x 43	222,00 €	1	IMM1110-0140
Freisprecher mit 2 Komforttastaturen	146 x 246 x 27	234,00 €	1	IMM2110-0140
Video-Telefon, Komforttastatur	215 x 246 x 43	495,00 €	2	IMM1310-0140
Video-Freisprecher, Komforttastatur	146 x 246 x 27	508,00 €	2	IMM2310-0140

ZUBEHÖR

	HxBxT in mm	Preis	PG	Artikel-Nr.
Tischzubehör Audio, 2-spaltig, Aluminium eloxiert natur*	27 x 95 x 128	82,00 €	1	ZIT1301-0010
Tischzubehör Audio, 3-spaltig, Aluminium eloxiert natur*	27 x 166 x 128	94,00 €	1	ZIT1302-0010
Tischzubehör Video, 3-spaltig** (Alum., eloxiert schwarz)	27 x 240 x 128	229,00 €	1	ZIT1312-0016

* Anschlusskabel 3 m Länge und RJ45-Anschlussstecker
** Anschlusskabel 2,5 m Länge und RJ45-Anschlussstecker

EINFACH SICHERE VIDEO-TÜRKOMMUNIKATION VIDEO-TÜRTELEFON

Sehen wer kommt. Das Video-Türtelefon mit Basisfunktionalität ermöglicht neue Sicherheit und mehr Wohnqualität zu einem außergewöhnlichen Preis. Das neue Standardprodukt für sicheres Wohnen.

 S. 172

 S. 112

 S. 188



8,9 cm (3,5") Digitaldisplay

Einfache Basisfunktionalität

Für diskretes Gegensprechen

Ruftonabschaltung

Intuitive Bedienung

Mit Funktionstaste

Tischzubehör erhältlich

FARBEN | MATERIALIEN



weiß

FUNKTIONEN



Lautstärkeregler

Die Rufonlautstärke kann am seitlichen Drehrad stufenlos geregelt werden. Sie läßt sich zu jedem Zeitpunkt einstellen. Eine Rufabschaltung erfolgt am Ruf-AUS-Schalter.

Funktionstaste

Zur individuellen Programmierung mit einer Schalt- oder Steuerfunktion (Lichtschalten, Bildaufschalten, Zentrale rufen) über configo einstellbar.

Helligkeit, Kontrast und Farbton über Tasten einstellbar.

ZUBEHÖR



Tischzubehör
Edelstahl

VERMESSUNG (IN MM)

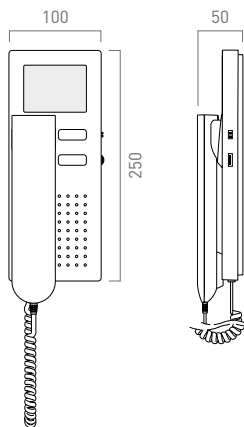

VIDEO-INNENSTATION

HxBxT in mm

Preis

PG

Artikel-Nr.

Video-Türtelefon

250 x 100 x 50

300,00 €

2

[IVH3222-0140](#)

ZUBEHÖR

HxBxT in mm

Preis

PG

Artikel-Nr.

Tischzubehör*

230 x 89 x 132

130,00 €

1

[ZIT3222-0030](#)

* Anschlusskabel 2,5 m Länge und RJ45-Anschlusstecker

AUF ZUKUNFT EINGESTELLT

SERIE TASTA VIDEO

TASTA ist die neue, intelligente Generation von TCS-Innenstationen. Kommuniziert wird über eine digitale Freisprechfunktion. Die Bedienung ist intuitiv und für Bewohner jeden Alters geeignet. Die dezente Schallaustrittsfuge garantiert, anstelle eines Lautsprechers, beste Tonqualität. Neu ist auch der praktische SmartSlot, mit dem individuelle Funktionen ergänzt werden können.

i S. 172



> Auch als Audio-Variante erhältlich > S. 88

8,9 cm (3,5") Display

Videobildeinstellung mit Sensortasten

Bildauf- und Bildumschaltung zwischen verschiedenen Kameras

Mit Ambientebeleuchtung und Orientierungslicht

Signalisierung des Ruftons über Ambientebeleuchtung

Visualisierung des Türrufs und der Ruftonabstellung über LED-Leuchten

SmartSlot für zusätzliche Signalisierung des Türrufs als Erweiterung bestellbar

Lieferbar ab 03.2017

Die Qualität des Videobildes installierter Geräte kann von der Qualität des Videobildes in den Abbildungen abweichen.

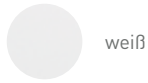

FUNKTIONEN UND FUNKTIONSERWEITERUNGEN

Videoparameter einstellen

Kontrast, Helligkeit und Farbsättigung in 4 Stufen einstellbar

Rufsignalisierung

Zusätzlich signalisiert die Ambientebeleuchtung durch Blinken einen eingehenden Türruf. Diese Funktion kann über die Lichttaste deaktiviert und aktiviert werden.

Lautstärke und Ruftöne einstellen

Die Lautstärke für Sprache und Rufton ist in jeweils 4 Stufen über die Lautstärketaste einstellbar. Für den Etagenruf, den Internruf und den Ruf der Außenstation können individuelle Ruftöne vergeben werden.

Funktionstaste

Zur individuellen Programmierung mit einer Schalt- oder Steuerfunktion. (Concierge- oder Nachbarschafts-Ruf)

SmartSlot

Einschub zur zusätzlichen Signalisierung des Türrufs zusammen mit Funkläutewerk FFL2100-0. Werkzeug zum Entnehmen im Lieferumfang enthalten. > S. 134

KOMFORTFUNKTIONEN

Rufumleitung

Für die Weiterleitung eines Türrufes an eine zweite Innenstation der Anlage. Die Funktionstaste der Innenstation aktiviert die Rufumleitung.

Türöffnerautomatik

Für das automatische Öffnen der Haustür nach einem Türruf. Die Funktionstaste der Innenstation wird für diese Funktion manuell aktiviert. Der Zutritt für Besucher wird insbesondere in Praxen und Büros während der Geschäftszeit vereinfacht.

Etagentüröffnerfunktion

Für das Öffnen von Hauseingang- wie auch der Etagentür mit der Türöffnertaste. Je nach Herkunft des Türrufes, wählt die Innenstation die zu öffnende Tür.

Internruf

Für die Kommunikation zwischen zwei Innenstationen in einer TCS-Anlage. Die Funktionstaste der Innenstation löst den Internruf aus.

Funktionen mit nur mit configo oder Servicegerät konfigurierbar.

ZUBEHÖR



Tischzubehör



Montageschale Audio

VERMESSUNG (IN MM)

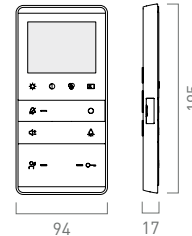

AUDIO-INNENSTATION

	HxBxT in mm	Preis	PG	Artikel-Nr.
TASTA Video	195x94x17	400,00 €	2	IVW5110-0145

ZUBEHÖR

	Preis	PG	Artikel-Nr.
Tischzubehör	129,00 €	1	ZIT5000-0030
Montageschale Video	10,00 €	3	ZIA5002-0145

ERWEITERUNGEN

	Preis	PG	Artikel-Nr.
SmartSlot FFL	90,00 €	1	FFL0004-0000
SmartSlot mit Funkläutewerk	160,00 €	1	FFL2200-0

MEHR ALS EIN FENSTER FÜR DIE TÜR ECOOS

Ein Blick auf Besucher gibt Sicherheit. Dafür ist ecoos – die Video-Innenstation zum Freisprechen – mit einem digitalen Display ausgestattet. Über die Bildschirmanzeige können Rufton, Ruftonlautstärke sowie Farbe, Helligkeit und Kontrast des Displays eingestellt werden. Auch Bilder mehrerer Kameras sind abrufbar.

 S. 172

 S. 116

 S. 188



8,9 cm (3,5") Digitaldisplay

Bildschirmanzeige für komfortables Bedienen

Zentraler Bildspeicher (FVM1000) im Komfortmodus nutzbar

Empfang von TCS:BUS Kurzmitteilungen

Aufputzmontage

Optionales Tischzubehör zum Aufstellen

FARBEN | MATERIALIEN



weiß

FUNKTIONEN UND FUNKTIONSERWEITERUNGEN

Kurzmitteilungsempfang

Für den Empfang zentral versendeter Textnachrichten. Darstellung im OSD-Menü. Ungelesene Nachrichten werden gesondert angezeigt.

Bildspeicherung

Neue Aufzeichnungen werden mit einer grünen LED angezeigt. Die Aufzeichnung enthält einen Datums- und Zeitstempel. Bei eingehendem Türruf können automatisch Einzelbilder oder eine Bildserie gespeichert werden. Die Aufzeichnungsfunktion ist (de-)aktivierbar. >S. 142

Sub-Türrufe

Bis zu 4 Klingeltasten der Außenstation können 4 unterschiedliche Klingeltöne an der Innenstation auslösen. Werden die Klingeltasten entsprechend beschriftet, kann der Bewohner am ausgelösten Klingelton hören, wem der Türruf gilt.

Audio- und Videoparameter einstellen

Die Rufonlautstärke und der Rufon werden im Symbolmenü des Displays im Ruhemodus ausgewählt. Bei aufgeschaltetem Videobild sind Helligkeit, Kontrast und Sättigung in 8 Stufen einstellbar.



ZUBEHÖR



ecoos auf
Tischzubehör

VERMASSUNG (IN MM)

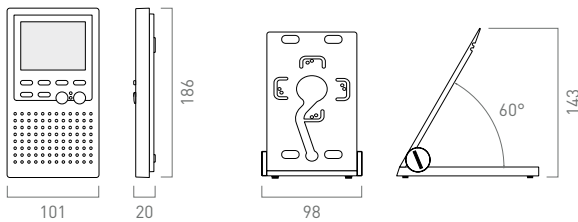

VIDEO-INNENSTATION

	HxBxT in mm	Preis	PG	Artikel-Nr.
ecoos	186 x 101 x 20	400,00 €	2	IVW2211-0140

ZUBEHÖR

	HxBxT in mm	Preis	PG	Artikel-Nr.
Tischzubehör (Aluminium, eloxiert schwarz)*	143 x 98 x 140	164,00 €	1	ZIT1700-0016

* Anschlusskabel 2,5 m Länge und RJ45-Anschlussstecker

RICHTUNGSWEISEND WIE EIN KOMPASS CARUS ORIGO

Die Video-Innenstation Carus ORIGO mit Videodisplay zeichnet sich durch ihr schlankes Design und Komfortfunktionen aus. Das Gerät eignet sich zur Aufputzmontage an der Wand und kann alternativ mit Tischfuß als Tischgerät genutzt werden.

 S. 172



8,9 cm (3,5") Digitaldisplay

Bildschirmanzeige für komfortable Bedienung

Zentraler Bildspeicher (TCS FVM1000) im Komfortmodus nutzbar

Empfang von TCS:BUS Kurzmitteilungen

Erweiterte Komfortfunktionen wie Internrufe und Schalfunktionen

13 Ruftöne wählbar

Zur Aufputzmontage oder als Tischgerät

FARBEN | MATERIALIEN



Aluminium,
eloxiert silber



Aluminium,
eloxiert bronze



Aluminium,
eloxiert champagner



Aluminium,
eloxiert schwarz

VARIANTEN

Wandgerät



Tischgerät



VERMASSUNG (IN MM)

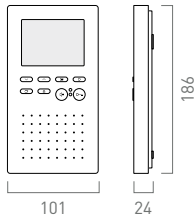

VIDEO-INNENSTATION, AUFPUTZ

	HxBxT in mm	Preis	PG	Artikel-Nr.
Aluminium eloxiert	186 x 101 x 24	798,00 €	2	CAI2000-015...

VIDEO-INNENSTATION, TISCHGERÄT

	HxBxT in mm	Preis	PG	Artikel-Nr.
Aluminium eloxiert*	181 x 101 x 162	948,00 €	2	CAI2010-015...

* Anschlusskabel 2,5m Länge und RJ45-Anschlussstecker

Dekorausführungen: ...0 eloxiert silber, ...1 eloxiert bronze, ...2 eloxiert champagner, ...6 eloxiert schwarz

AUSGEWOGEN IN GRÖSSE UND FUNKTION CARUS PENTA

Die Video-Innenstation Carus PENTA – das ist ein ausgewogenes Verhältnis zwischen Größe des Gerätes und der des Farbdisplays. Die eloxierte Metalloberfläche und der versteckte Lautsprecher unterstreichen das puristische Design, das sich nahtlos in jeden Einrichtungsstil integriert.

 S. 172



14,2cm (5,6“) Digitaldisplay

Bildschirmanzeige für komfortable Bedienung

10 Schaltfunktionen und 10 Rufziele

Aufputzmontage

Aluminium silber oder schwarz eloxiert

FARBEN | MATERIALIEN



Aluminium,
eloxiert silber



Aluminium,
eloxiert schwarz

VERMASSUNG (IN MM)

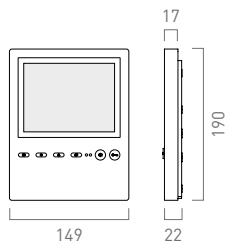

VIDEO-INNENSTATION,
AUFPUTZ

	HxBxT in mm	Preis	PG	Artikel-Nr.
Aluminium eloxiert silber	190 x 148 x 24	998,00 €	2	CAI2300-0150
Aluminium eloxiert schwarz	190 x 148 x 24	998,00 €	2	CAI2300-0156

ZEITLOSE ELEGANZ IN VARIABLER ERSCHEINUNG SKY

In jeder Hinsicht zeitlos. Die Video-Innenstation sky zeigt Türkommunikation von ihrer schönsten Seite. Denn sie kombiniert schwarzes hochglänzendes Acrylglas mit eloxiertem Aluminium. Mit dem On-Screen Display lassen sich Ton und Bild benutzerfreundlich einstellen. Wahlweise gibt es das Gerät mit Tischzubehör zum Aufstellen.



8,9 cm (3,5") Digitaldisplay

10 Schaltfunktionen
und 10 Rufziele

Empfang von TCS:BUS
Kurzmitteilungen

Polyphone Ruftöne

Aluminium eloxiert natur,
Edelstahl-Look oder schwarz

Zentraler Bildspeicher
(FVM1000) im Komfortmodus
nutzbar

Aufputzmontage auf UP-Dose

Optionales Tischzubehör
zum Aufstellen

 S. 172

 S. 188

FARBEN | MATERIALIEN

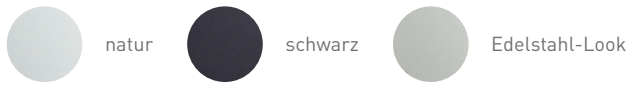

FUNKTIONEN UND FUNKTIONSERWEITERUNGEN

Kurzmitteilungsempfang

Für den Empfang zentral versendeter Textnachrichten. Darstellung im OSD-Menü. Ungelesene Nachrichten werden gesondert angezeigt.

Bildspeicherung

Neue Aufzeichnungen werden mit einer grünen LED angezeigt. Die Aufzeichnung enthält einen Datums- und Zeitstempel. Bei eingehendem Türruf können automatisch Einzelbilder oder eine Bildserie gespeichert werden. Die Aufzeichnungsfunktion ist (de-)aktivierbar. >S. 142

10 Schaltfunktionen und 10 Rufziele

Im OSD-Menü werden bis zu 10 Schaltfunktionen für bspw. das Licht und den Torantrieb ausgelöst. Die Schaltzustände (EIN/AUS) werden farbig symbolisiert. Weitere 10 Internrufziele können für bspw. den Hobbyraum, Dachgeschoss oder Garage hinterlegt werden.

Sub-Türrufe

Bis zu 4 Klingeltasten der Außenstation können 4 unterschiedliche Klingeltöne an der Innenstation auslösen. Werden die Klingeltasten entsprechend beschriftet, kann der Bewohner am ausgelösten Klingelton hören, wem der Türruf gilt.

ZUBEHÖR



sky auf
Tischzubehör

VERMASSUNG (IN MM)

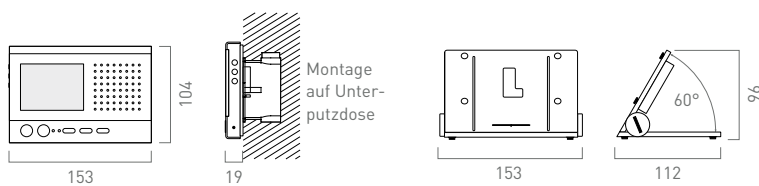

VIDEO-INNENSTATIONEN

	HxBxT in mm	Preis	PG	Artikel-Nr.
sky (Aluminium, eloxiert natur)	104 x 153 x 19	500,00 €	2	IVW2221-0153
sky (Aluminium, eloxiert schwarz)	104 x 153 x 19	500,00 €	2	IVW2221-0155
sky (Aluminium, eloxiert Edelstahl-Look)	104 x 153 x 19	500,00 €	2	IVW2221-0160

ZUBEHÖR

	HxBxT in mm	Preis	PG	Artikel-Nr.
Tischzubehör (Aluminium, eloxiert schwarz)*	96 x 153 x 112	198,00 €	1	ZIT1800-0016

* Anschlusskabel 2,5 m Länge und RJ45-Anschlussstecker

EIN DISPLAY SAGT MEHR ALS TAUSEND WORTE SKYLINE

Großartig in Design und Funktion. Auf dem On-Screen Display lassen sich Ton und Bild benutzerfreundlich einstellen. Als Zentrale mit bis zu zehn Schaltfunktionen können auch Licht oder ein Garagentor geschaltet beziehungsweise gesteuert werden. Zehn Internrufziele – zum Beispiel für Keller oder Dachgeschoss – sind frei belegbar.



14,5 cm (5,7") Digitaldisplay

10 Schaltfunktionen
und 10 Rufziele

Empfang von TCS:BUS
Kurzmitteilungen

Polyphone Ruftöne

Aluminium natur und
schwarz eloxiert

Bild wird mit Datums-
und Zeitstempel versehen

Zentraler Bildspeicher
(FVM1000) im Komfortmodus
nutzbar

Bei geeigneter Kamera sind
Winkel und Zoom steuerbar

Aufputz oder Unterputz

 S. 172

 S. 188

FARBEN | MATERIALIEN



zweifarbige eloxiert
natur | schwarz

VARIANTEN



skyline zur Unterputzmontage



skyline zur Aufputzmontage

KOMFORTFUNKTIONEN

Kurzmitteilungsempfang

Für den Empfang zentral versendeter Textnachrichten. Darstellung im OSD-Menü. Ungelesene Nachrichten werden gesondert angezeigt.

Bildspeicherung

Neue Aufzeichnungen werden mit einer grünen LED angezeigt. Die Aufzeichnung enthält einen Datums- und Zeitstempel. Bei eingehendem Türruf können automatisch Einzelbilder oder eine Bildserie gespeichert werden. Die Aufzeichnungsfunktion ist (de-)aktivierbar. > S. 142

10 Schaltfunktionen und 10 Rufziele

Im OSD-Menü werden bis zu 10 Schaltfunktionen für bspw. das Licht und den Torantrieb ausgelöst. Die Schaltzustände (EIN/AUS) werden farblich symbolisiert. Weitere 10 Internrufziele können für bspw. den Hobbyraum, Dachgeschoss oder Garage hinterlegt werden.

Kamerasteuerung

Vorraussetzung für den Bildzoom ist der Anschluss einer zoomfähigen Videokamera. Bei Anschluss einer PTZ-Kamera (Pan-Tilt-Zoom) kann durch horizontales Schwenken und vertikales Neigen sowie durch Zoomen der am Display dargestellte Bildausschnitt verändert werden. Durch den so vergrößerten Erfassungsbereich ist die Videoüberwachung mehrerer Gebäudeseiten mit nur einer Kamera möglich.

VERMASSUNG (IN MM)

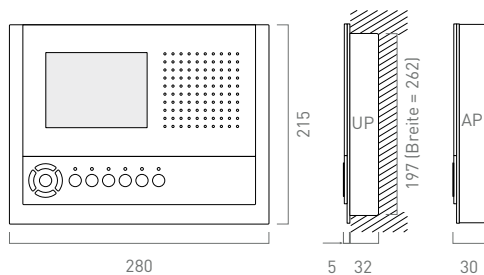

VIDEO-INNENSTATIONEN

	HxBxT in mm	Preis	PG	Artikel-Nr.
skyline, zur Aufputzmontage	215x280x30	855,00 €	2	IWW3012-0110
skyline, zur Unterputzmontage	215x280x5 (+32 UP)	795,00 €	2	IWW3012-0210

FINGERSPITZENGEFÜHL FÜR BESUCHER SKYLINE: TEN BASIC

Der Tastsinn freut sich. Das 10,1 Zoll Touchdisplay ermöglicht das intuitive Bedienen per Gestensteuerung – wie bei einem Tablet oder Smartphone. Zudem verfügt es über vier Funktionstasten und leicht verständliche Symbole. Ton, Fotos und Videos lassen sich im internen Speicher aufzeichnen. Mit der persönlichen Foto-Galerie verwandelt sich das Display zum digitalen Bilderrahmen. Für mobile Anwendungen, z. B. E-Mail, Kalender oder Browser, sind LAN und WLAN integriert.



Touchdisplay mit 25,6 cm (10,1") Diagonale

Auflösung 1.280x800 Pixel

Intuitive Bedienung

4 Funktionstasten

Integrierter SD-Karten-Leser zum Übertragen von Foto- und Musikdateien

Empfang von TCS-Kurzmitteilungen

Digitaler Bilderrahmen mit Hintergrundmusik

LAN und WLAN integriert

 S. 172

 S. 188



FARBEN | MATERIALIEN



silber



schwarz

BEDIENOBERFLÄCHE



Gewohnten Komfort bereits an der Haustür nutzen. Über den TCS:BUS empfängt die Innenstation zentral versendete TCS:BUS-Kurzmitteilungen. Das können Informationen des Vermieters oder des Herstellers sein. Durch vorinstallierte Apps zeigt die Innenstation auf Wunsch einen Kalender, Status-Wetterberichte und sogar die letzten E-Mails an. Per Browser kann sogar das Internet aufgerufen werden.

FUNKTIONSUMFANG

Kurzmitteilungsempfang

Für den Empfang zentral versendeter Textnachrichten. Ungelesene Nachrichten werden gesondert angezeigt.

Bis 20 Schaltfunktion einstellbar

Auslösen von 20 Steuerbefehlen. (Torantrieb, Garagentorantrieb, Außenlicht...)

Bis 20 Internrufe einstellbar

20 Internrufziele können hinterlegt werden. (Hobbyraum, Dachgeschoss, Garage...)

Interner Bild- und Videospeicher

Manuell und nach Türruf. Maximal 500 Bilder bzw. 50 Videosequenzen von maximal 10 Sekunden Länge.

24 unterschiedliche Ruftöne

13 ISH/ISW-Ruftöne, 11 Musik-Ruftöne, individuelle Ruftöne (mp3).

PTZ-Funktion

Macht die Videoüberwachung von mehreren Gebäudeseiten mit nur einer PTZ-Kamera möglich.

Galerieanzeige

Diashow mit Dateien von der SD-Karte. Individuelle Hintergrundmusik (mp3).

Komfort

Uhrzeitanzeige, ortsbezogene Wetteranzeige, Kalender.

Telefonbuch

Für 20 Innenstationen und 8 Außenstationen.

Näherungssensor

Bei Annäherung an das Gerät wird das Display aktiviert.

VERMASSUNG (IN MM)

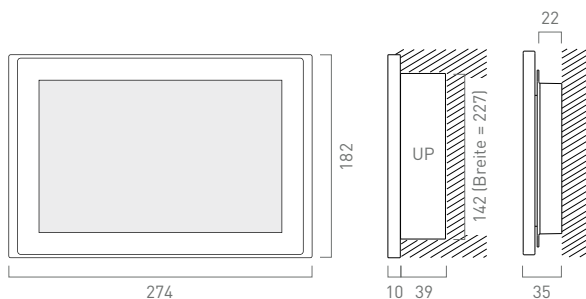

AP-Gehäusekasten ist Teil des Lieferumfangs – falls eine UP-Montage nicht vorgesehen ist.

VIDEO-INNENSTATIONEN

	HxBxT in mm	Preis	PG	Artikel-Nr.
skyline:ten BASIC (Aluminium, eloxiert silber)	182x274x10 (+39 UP)	960,00 €	2	IVW9010-0261
skyline:ten BASIC (Aluminium, eloxiert schwarz)	182x274x10 (+39 UP)	960,00 €	2	IVW9010-0262

SIGNAGE

INDIVIDUELLE
INFORMATIONSTRÄGER



TCS-SIGNAGE.DE

Diese Zeichenfamilie hat alles, was man für die gehobene Auszeichnung im Gebäude braucht: moderne Grafik, ein großzügiges Format und authentisches Material. Mit unserem Beschriftungsservice nutzen Sie Signage auch für die Verwirklichung eigener Ideen. Erfahren Sie mehr unter www.tcs-signage.de



- Ein modernes Zeichensystem aus Piktogrammen und Zahlen
- Träger aus 3mm Edelstahl mit vertikalem Schliff
- Für eigene Inhalte nutzbar
- Extra flache Aufputzmontage

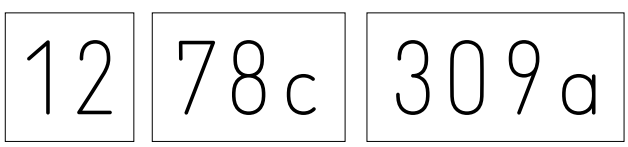
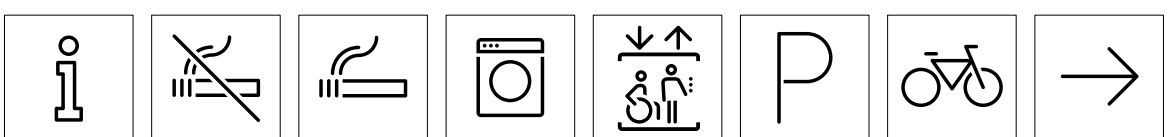

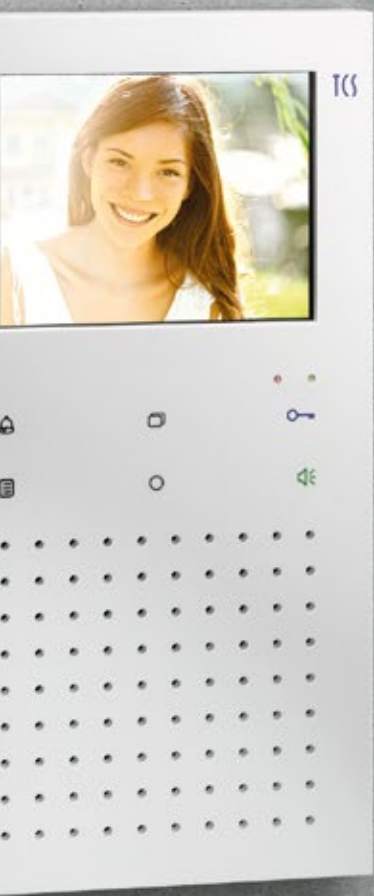

Startklar

Variabel

Erweiterbar

Kostenbewusst

Vorkonfiguriert



SETS + PACKS

EIN- UND ZWEIFAMILIENHAUS

eco:sets Video, 1–2 WE	112
home:packs Audio, 1–2 WE	114
home:packs Video, 1–2 WE	116

MEHRFAMILIENHAUS

pre:packs Audio, 3–20 WE	118
pre:packs Video, 3–8 WE	122

VIDEO:KITS

ZUTRITTSKONTROLLE

code:pack	112
Knaufzylinder:pack	113

KOSTENBEWUSSTER KOMFORT ECO:SETS VIDEO

1x AUSSENSTATION



Video-Außenstation
zur Aufputzmontage,
Serie AVC

AVC11010-0010 > S.44

1-2x INNENSTATION



Video-Türtelefon
zur Aufputzmontage

Ivh3222-0140 > S.92

ODER



Video-Innenstation
zum Freisprechen
zur Aufputzmontage

IvW9030-0140

1x STEUERGERÄT

Netzgerät VBVS05-SG > S.133

Eintritt mit Ausblick. Die neuen eco:sets enthalten die komplette Video-Türkommunikation für das moderne Eigenheim. Dazu gehören eine solide Außenstation und eine Innenstation mit Digitaldisplay – wahlweise mit Hörer oder mit Touchfeld und zum Freisprechen. Für die einfache Montage und Inbetriebnahme sind alle Anlagen vorkonfiguriert.

Vorkonfigurierte Video-Türsprechanlagen

Zum Gegensprechen oder Freisprechen mit Grundfunktionen

Video-Innenstationen mit 8,9 cm [3,5"] Digitaldisplay

Video-Außenstation für Aufputz

Bis zu zwei Videoverteiler können zusätzlich versorgt werden



Bestellen Sie für Ihre Kunden die Broschüre SETS + PACKS

1-2 WE

VERMASSUNG (IN MM)

Video-Außenstation Serie AVC

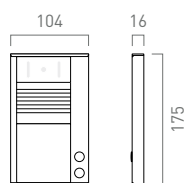

Video-Türtelefon

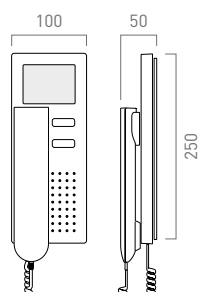

Video-Innenstation zum Freisprechen

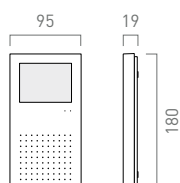

Netzgerät VBVS05-SG



HINWEISE

- > Bei sternförmiger Verdrahtung bitte Videoverteiler planen.
- > Bis zu zwei Videoverteiler können zusätzlich versorgt werden. > S. 140



VIDEO-AUSSENSTATION (AP), SERIE AVC

		Preis	PG	Artikel-Nr.
Mit Video-Türtelefon	Einfamilienhaus	751,00 €	2	PVC1410-0010
	Zweifamilienhaus	968,00 €	2	PVC1420-0010
Mit Freisprecher	Einfamilienhaus	860,00 €	2	PVC1310-0010
	Zweifamilienhaus	1.185,00 €	2	PVC1320-0010

Vergleichen Sie mit den Einzelpreisen: Kalkulationsschema > S. 188



ZUBEHÖR

	HxBxT in mm	Preis	PG	Artikel-Nr.
Wetterschutzdach, eloxiert natur	61 x 109 x 50	55,00 €	1	PAKDA-EN
Montageplatte, eloxiert natur	338 x 170 x 3	102,00 €	1	ZAM1103-0010
Videoverteiler FVY1200-0400	4 TE für Hutschiene	96,00 €	1	FVY1200-0400
Videoverteiler FVY1400-0400	6 TE für Hutschiene	179,00 €	1	FVY1400-0400
Videoverteiler FVY1200-0600	52 x 52 x 23	96,00 €	1	FVY1200-0600

STARTKLAR ZUM SPRECHEN HOME:PACKS AUDIO

1x AUSSENSTATION

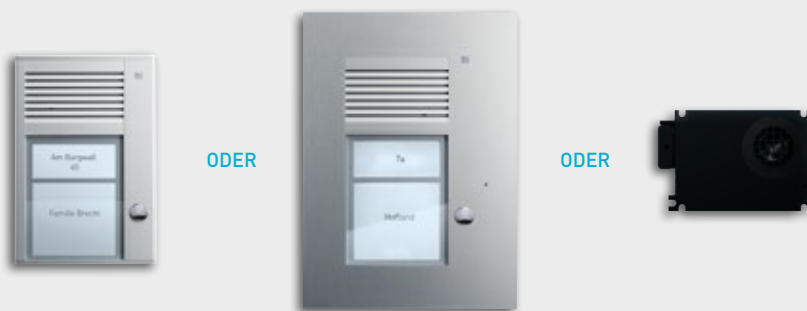

ODER

ODER

Außenstation zur Aufputzmontage, Serie PAK

Außenstation zur Unterputzmontage, Serie PUK

Einbau-Türlautsprecher

PAK01-EN > S.28

PUK01/1-EN > S.34

ASI11000-0000 > S.42

1-2x INNENSTATION



ODER

Türtelefon zur Aufputzmontage

Freisprecher zur Aufputzmontage

ISH3130-0140 > S.86

ISW3130-0140 > S.86

1x STEUERGERÄT

Netzgerät BVS20-SG > S.132

Zwei in Einem klingt gut. Die home:packs Audio für das Einfamilienhaus enthalten eine Außenstation und eine Innenstation. Sie eignen sich auch für Büro oder Praxis und können mit Funkgong oder Lätewerk erweitert werden. Wahlweise gibt es die Außenstation für Aufputz oder Unterputz. Für die einfache Montage und Inbetriebnahme sind alle Anlagen vorkonfiguriert.

Für das Eigenheim

- Vorkonfigurierte Türsprechanlagen
- Außenstationen für alle Montageformen
- Innenstationen mit Komfortfunktionen
- Zum Gegensprechen oder Freisprechen

VERMASSUNG (IN MM)

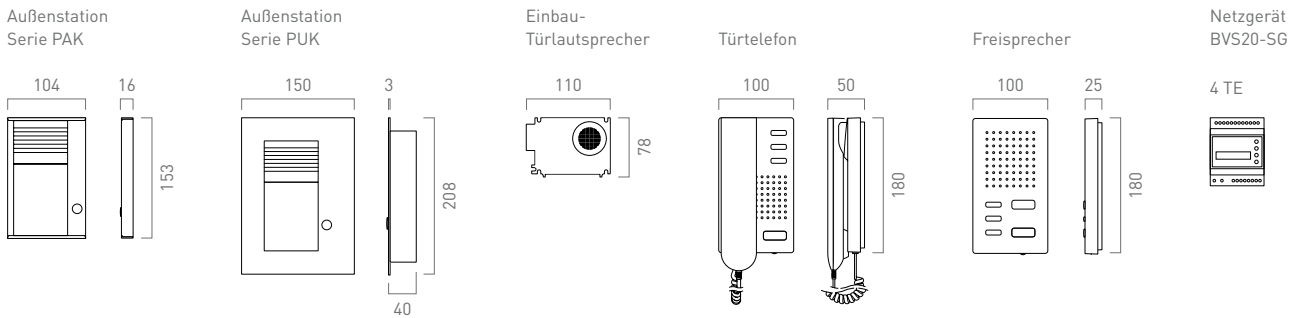

HINWEISE

> TCS konfiguriert Ihre individuell geplante Anlage werkseitig vor.



AUDIO-AUSSENSTATION (AP), SERIE PAK	Preis	PG	Artikel-Nr. mit Türtelefon	Artikel-Nr. mit Freisprecher
Einfamilienhaus	404,00 €	1	PSC2110-0000	PSC2210-0000
Zweifamilienhaus	466,00 €	1	PSC2120-0000	PSC2220-0000



AUDIO-AUSSENSTATION (UP), SERIE PUK	Preis	PG	Artikel-Nr. mit Türtelefon	Artikel-Nr. mit Freisprecher
Einfamilienhaus	446,00 €	1	PSU2110-0000	PSU2210-0000
Zweifamilienhaus	508,00 €	1	PSU2120-0000	PSU2220-0000



EINBAU-TÜRLAUTSPRECHER	Preis	PG	Artikel-Nr. mit Türtelefon	Artikel-Nr. mit Freisprecher
Einfamilienhaus	363,00 €	1	PSI2110-0000	PSI2210-0000
Zweifamilienhaus	425,00 €	1	PSI2120-0000	PSI2220-0000



ZUBEHÖR	HxBxT in mm	Preis	PG	Artikel-Nr.
Wetterschutzdach für die Serie PAK, eloxiert natur	61 x 109 x 50	55,00 €	1	PAKDA-EN
Montageplatte, Aluminium eloxiert natur	247 x 170 x 3	92,00 €	1	ZAM1101-0010

SETS + PACKS

STARTKLAR ZUM SEHEN UND SPRECHEN HOME:PACKS VIDEO

1x AUSSENSTATION



Video-Außenstation
zur Aufputzmontage,
Serie AVE

AVD14013-0010 >S.46

ODER

Video-Außenstation
zur Unterputzmontage,
Serie AVU

AVU1401-0010 >S.50

1-2x INNENSTATION



ecoos

IVW2211-0140 >S.96

1x STEUERGERÄT

Netzgerät VBVS05-SG >S.133

Alles auf einen Blick. Die home:packs Video enthalten eine Außenstation mit Kamera und eine Innenstation mit Digitaldisplay. Sie eignen sich ideal für Eigenheim, Büro oder Praxis – und können mit Funkgong oder Läutewerk erweitert werden. Wahlweise gibt es die Außenstation für Aufputz oder Unterputz. Für die einfache Montage und Inbetriebnahme sind alle Anlagen vorkonfiguriert.

Für das Eigenheim

Vorkonfigurierte Video-Türsprechanlagen

Wahlweise für Aufputz oder Unterputz

Zum Freisprechen

Video-Innenstation mit 8,9 cm (3,5") Digitaldisplay

Erweiterbar mit Komfortfunktionen

Bis zu zwei Videoverteiler können zusätzlich versorgt werden

VERMASSUNG (IN MM)

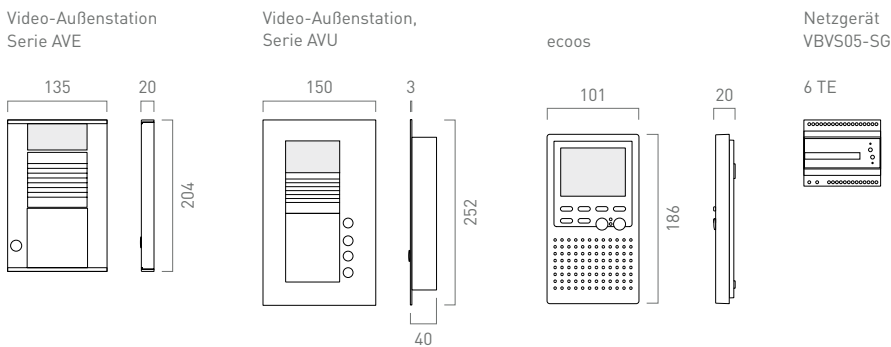

HINWEISE

- > Bei sternförmiger Verdrahtung bitte Videoverteiler planen.
- > Bis zu zwei Videoverteiler können zusätzlich versorgt werden.



VIDEO-AUSSENSTATION (AP), SERIE AVE	Preis	PG	Artikel-Nr.
Einfamilienhaus	1.205,00 €	2	PVE1410-0010
Zweifamilienhaus	1.620,00 €	2	PVE1420-0010



VIDEO-AUSSENSTATION (UP), SERIE AVU	Preis	PG	Artikel-Nr.
Einfamilienhaus	1.305,00 €	2	PVU1410-0010
Zweifamilienhaus	1.720,00 €	2	PVU1420-0010



ZUBEHÖR	Preis	PG	Artikel-Nr.
Wetterschutzdach, Aluminium	55,00 €	1	PRODA-EN
Montageplatte, Aluminium eloxiert natur	a. A.	1	Montageplatte

EINFACH SPART ZEIT PRE:PACKS AUDIO

1x AUSSENSTATION



ODER



ODER



Außenstation
zur Aufputzmontage,
Serie PAK

PAK08-EN > S. 28

Außenstation
zur Unterputzmontage,
Serie PUK

PUK08/1-EN > S. 34

Einbau-
Türlautsprecher

ASI11000-0000 > S. 42

3-8x INNENSTATIONEN



ODER



Türtelefon
zur Aufputzmontage

ISH3030-0140 > S. 86

Freisprecher
zur Aufputzmontage

ISW3030-0140 > S. 86

1x STEUERGERÄT

Netzgerät BVS20-SG > S. 132

Nicht zuviel und nicht zuwenig. Bei den pre:packs Audio handelt es sich um komplette Türsprechanlagen für Mehrfamilienhäuser. Dank Reduktion auf die wesentlichen Funktionen ist das Bedienen sofort verständlich. Wahlweise gibt es die Außenstation für Aufputz, Unterputz oder Einbau. Für die einfache Montage und Inbetriebnahme sind alle Anlagen vorkonfiguriert.

Vorkonfigurierte Türsprechanlagen

Für 3 bis 20 Wohneinheiten

Außenstation für alle Montageformen

Zum Gegensprechen oder Freisprechen

3 – 20 WE

NEU

VERMASSUNG (IN MM)

Außenstation Serie PAK

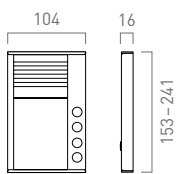

Außenstation Serie PUK

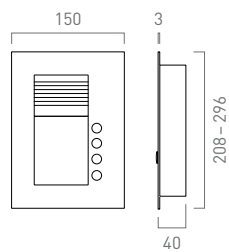

Außenstation Serie PES

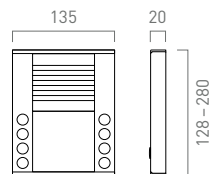

Türtelefon

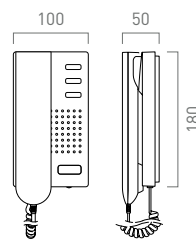

Freisprecher

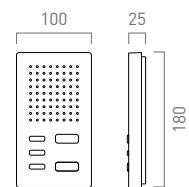

Einbau-Türlautsprecher

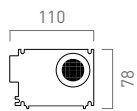

Netzgerät BVS20-SG

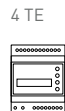

SETS + PACKS



AUDIO-AUSSENSTATION (AP), SERIE PAK	Preis	PG	Artikel-Nr. mit Türtelefon	Artikel-Nr. mit Freisprecher
3 Wohneinheiten	650,00 €	1	PPA03-EN/02	PPAF03-EN/02
4 Wohneinheiten	715,50 €	1	PPA04-EN/02	PPAF04-EN/02
5 Wohneinheiten	781,00 €	1	PPA05-EN/02	PPAF05-EN/02
6 Wohneinheiten	846,50 €	1	PPA06-EN/02	PPAF06-EN/02
7 Wohneinheiten	912,00 €	1	PPA07-EN/02	PPAF07-EN/02
8 Wohneinheiten	977,50 €	1	PPA08-EN/02	PPAF08-EN/02

NEU



AUDIO-AUSSENSTATION (AP), SERIE PES	Preis	PG	Artikel-Nr. mit Türtelefon	Artikel-Nr. mit Freisprecher
10 Wohneinheiten	1.140,00 €	1	PPA10-EN/02	PPAF10-EN/02
12 Wohneinheiten	1.271,00 €	1	PPA12-EN/02	PPAF12-EN/02
14 Wohneinheiten	1.402,00 €	1	PPA14-EN/02	PPAF14-EN/02
16 Wohneinheiten	1.533,00 €	1	PPA16-EN/02	PPAF16-EN/02
18 Wohneinheiten	1.664,00 €	1	PPA18-EN/02	PPAF18-EN/02
20 Wohneinheiten	1.795,00 €	1	PPA20-EN/02	PPAF20-EN/02

**AUDIO-AUSSENSTATION (UP), SERIE PUK
EINSPALTIG**

	Preis	PG	Artikel-Nr. mit Türtelefon	Artikel-Nr. mit Freisprecher
3 Wohneinheiten	687,00 €	1	PPU03-EN/02	PPUF03-EN/02
4 Wohneinheiten	752,00 €	1	PPU04-EN/02	PPUF04-EN/02
5 Wohneinheiten	818,00 €	1	PPU05-EN/02	PPUF05-EN/02
6 Wohneinheiten	883,50 €	1	PPU06-EN/02	PPUF06-EN/02
7 Wohneinheiten	949,00 €	1	PPU07-EN/02	PPUF07-EN/02
8 Wohneinheiten	1.014,50 €	1	PPU08-EN/02	PPUF08-EN/02
9 Wohneinheiten	1.080,00 €	1	PPU09-EN/02	PPUF09-EN/02
10 Wohneinheiten	1.145,50 €	1	PPU10-EN/02	PPUF10-EN/02

**AUDIO-AUSSENSTATION (UP), SERIE PUK
ZWEISPALTIG**

	Preis	PG	Artikel-Nr. mit Türtelefon	Artikel-Nr. mit Freisprecher
8 Wohneinheiten	1.067,00 €	1	PPU08/2-EN/02	PPUF08/2-EN/02
10 Wohneinheiten	1.214,00 €	1	PPU10/2-EN/02	PPUF10/2-EN/02
12 Wohneinheiten	1.361,00 €	1	PPU12/2-EN/02	PPUF12/2-EN/02
14 Wohneinheiten	1.508,00 €	1	PPU14/2-EN/02	PPUF14/2-EN/02
16 Wohneinheiten	1.655,00 €	1	PPU16/2-EN/02	PPUF16/2-EN/02
18 Wohneinheiten	1.802,00 €	1	PPU18/2-EN/02	PPUF18/2-EN/02
20 Wohneinheiten	1.949,00 €	1	PPU20/2-EN/02	PPUF20/2-EN/02

EINBAU-TÜRLAUTSPRECHER

	Preis	PG	Artikel-Nr. mit Türtelefon	Artikel-Nr. mit Freisprecher
3 Wohneinheiten	485,00 €	1	PPI03	PPIF03
4 Wohneinheiten	535,00 €	1	PPI04	PPIF04
5 Wohneinheiten	585,00 €	1	PPI05	PPIF05
6 Wohneinheiten	635,00 €	1	PPI06	PPIF06
7 Wohneinheiten	685,00 €	1	PPI07	PPIF07
8 Wohneinheiten	735,00 €	1	PPI08	PPIF08

ZUBEHÖR

	HxBxT in mm	Preis	PG	Artikel-Nr.
Wetterschutzdach für die Serie PAK, eloxiert natur	61 x 109 x 50	55,00 €	1	PAKDA-EN
Wetterschutzdach für PES/PDS, Aluminium	83 x 140 x 60	55,00 €	1	PRODA-EN
Montageplatte für PES/PDS, Aluminium	a. A.	a. A.	1	Montageplatte
Montageplatte für PAK01-04, eloxiert natur	247 x 170 x 3	92,00 €	1	ZAM1101-0010
Montageplatte für PAK01-04, eloxiert natur	284 x 170 x 3	97,00 €	1	ZAM1102-0010
Montageplatte für PAK01-04, eloxiert natur	338 x 170 x 3	102,00 €	1	ZAM1103-0010
Montageplatte für PAK07/08-EN, eloxiert natur	413 x 170 x 3	107,00 €	1	ZAM1104-0010

WERTVOLLE ARBEITSZEIT SPAREN

TCS übernimmt die komplette Konfiguration von Anlagen nach individuellen Vorgaben. Das ermöglicht die Installation durch eine einzelne Person ohne Erfahrung mit BUS-Technik.



Konfigurationsdienst nutzen

- 1** Für ein Angebot benötigen die Mitarbeiter der Angebotsabteilung Informationen zum geplanten Projekt. Die Hotline ist Montag bis Freitag von 8 bis 17 Uhr unter 04194 9881-166 erreichbar. Der TCS-Außendienst in der Region unterstützt den Installateur auf Wunsch. Das Projektierungsblatt „configo:pack“ steht im Internet zur Verfügung.
- 2** Der Installateur erhält per E-Mail ein Angebot mit der Konfigurationsnummer/Bestellnummer.
- 3** Die Ware wird über den Elektrofachgroßhandel bestellt.
- 4** Nach Vorgaben des Installateurs wird die Klingeltastenbelegung an einer Außenstation mit beliebigen Innenstationen konfiguriert und zum Installateur versendet.
- 5** Die Anlagendokumentation erfolgt über eine Programmiertabelle im Lieferumfang. Auf Wunsch liefert TCS die Konfigurationsdatei zur Anlage. So kann der Installateur die Anlage nachträglich jederzeit verändern und anpassen.

Preise für individuelle Konfigurationsleistungen
> S. 177

Projektierungsblatt

Projektierungsblatt auf tcsag.de/download herunterladen und ausfüllen.



Projektierungsblatt per Mail oder Fax an TCS senden. TCS sendet ein Angebot mit der Konfigurationsnummer zurück.

Fax 04194 9881-199

angebote@tcsag.de

MIT DEM BLICK FÜRS WESENTLICHE PRE:PACKS VIDEO

1x AUSSENSTATION



Video-Außenstation zur Aufputzmontage, Serie AVE

AVE14083-0010 > S. 46

ODER



Video-Außenstation zur Unterputzmontage, Serie AVU

AVU14040-0010 > S. 50

3-8x INNENSTATION



Video-Türtelefon zur Aufputzmontage

IVH3222-0140 > S. 92

ODER



Video-Innenstation zum Freisprechen zur Aufputzmontage

IWW9030-0140

1x STEUERGERÄT

Netzgerät VBVS05-SG > S. 133

Einfach alles und alles einfach. Bei den pre:packs Video handelt es sich um komplette Video-Türsprechanlagen für Mehrfamilienhäuser. Dank Außenstation mit Kamera und Innenstation mit Digitaldisplay bieten sie zusätzliche Sicherheit. Wahlweise gibt es die Außenstation für Aufputz oder Unterputz. Für die einfache Montage und Inbetriebnahme sind alle Anlagen vorkonfiguriert.

Vorkonfigurierte Video-Türsprechanlagen

Für 3 bis 8 Wohneinheiten

Bis 16 Wohneinheiten lieferbar, Informationen im Elektrogroßhandel oder auf www.tcsag.de

Video-Innenstation mit 8,9 cm (3.5") Digitaldisplay

Außenstation für Aufputz, Unterputz

Zum Gegensprechen oder Freisprechen

Bis zu zwei Videoverteiler können zusätzlich versorgt werden

VERMASSUNG (IN MM)

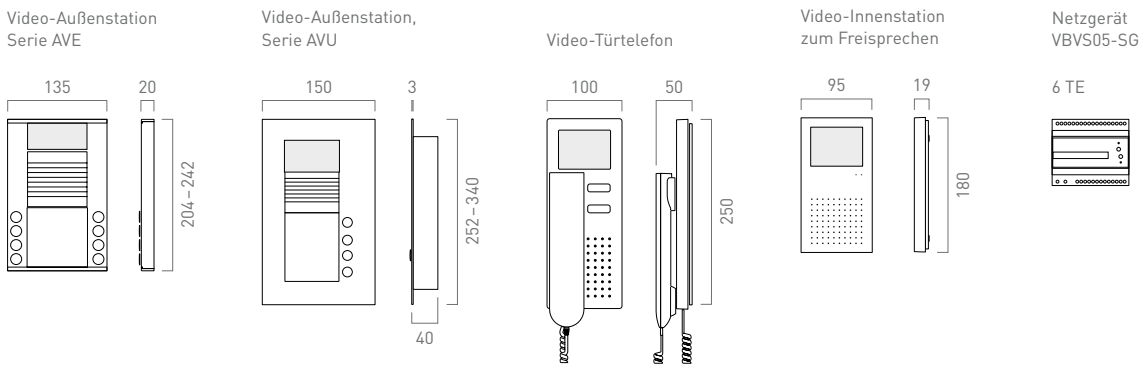

HINWEISE

- > Bei sternförmiger Verdrahtung bitte Videoverteiler planen.
- > Bis zu zwei Videoverteiler können zusätzlich versorgt werden. Videoverteiler finden Sie auf >S. 140



VIDEO-AUSSENSTATION (AP),
SERIE AVE

	PG	Preis	Artikel-Nr. mit Video- Türtelefon	Preis	Artikel-Nr. mit Innenstation zum Freisprechen
3 Wohneinheiten	2	1.640,00€	PVE1530-0010	1.995,00€	PVE1630-0010
4 Wohneinheiten	2	1.840,00€	PVE1540-0010	2.295,00€	PVE1640-0010
5 Wohneinheiten	2	2.040,00€	PVE1550-0010	2.595,00€	PVE1650-0010
6 Wohneinheiten	2	2.240,00€	PVE1560-0010	2.895,00€	PVE1660-0010
7 Wohneinheiten	2	2.440,00€	PVE1570-0010	3.195,00€	PVE1670-0010
8 Wohneinheiten	2	2.640,00€	PVE1580-0010	3.495,00€	PVE1680-0010



VIDEO-AUSSENSTATION (UP),
SERIE AVU

	PG	Preis	Artikel-Nr. mit Video- Türtelefon	Preis	Artikel-Nr. mit Innenstation zum Freisprechen
3 Wohneinheiten	2	1.840,00€	PVU1630-0010	2.195,00€	PVU1730-0010
4 Wohneinheiten	2	2.040,00€	PVU1640-0010	2.495,00€	PVU1740-0010
5 Wohneinheiten	2	2.240,00€	PVU1650-0010	2.795,00€	PVU1750-0010
6 Wohneinheiten	2	2.440,00€	PVU1660-0010	3.095,00€	PVU1760-0010
7 Wohneinheiten	2	2.640,00€	PVU1670-0010	3.395,00€	PVU1770-0010
8 Wohneinheiten	2	2.840,00€	PVU1680-0010	3.695,00€	PVU1780-0010



ZUBEHÖR

	Preis	PG	Artikel-Nr.
Wetterschutzdach, Aluminium	55,00€	1	PRODA-EN
Montageplatte, Aluminium eloxiert natur	a. A.	1	Montageplatte

ZUR ANLAGENERWEITERUNG VIDEO:KITS

VIDEO:KIT 1

1x EINBAU-TÜRLAUTSPRECHER



Einbau-Türlautsprecher für die Montage hinter Frontblenden

ASI11000-0000 > S. 42

1x KAMERA



Einbaukamera für die Unterputzmontage hinter bauseitigen Frontblenden

FVK2200-0300 / 0036189 > S. 81

1x STEUERGERÄT

Netzgerät VBVS05-SG > S. 133

VIDEO:KIT 2

1x EINBAU-TÜRLAUTSPRECHER



Einbau-Türlautsprecher für die Montage hinter Frontblenden

ASI11000-0000 > S. 42

1x KAMERA



Mechanisch verstellbare Zylinderkamera

FVK3220-0 > S. 82

1x STEUERGERÄT

Netzgerät VBVS05-SG > S. 133

VIDEO:KITS

	Preis	PG	Artikel-Nr.
video:kit 1	715,00€	2	VK01
video:kit 2	765,00€	2	VK02
video:kit 3	900,00€	2	VK03
video:kit 4	1.135,00€	2	VK04

VIDEO:KIT 3

1x EINBAU-TÜRLAUTSPRECHER



Einbau-Türlautsprecher für die Montage hinter Frontblenden

ASI11000-0000 > S. 42

1x KAMERA



Domekamera zur Aufputz- und Unterputzmontage

FVK4222 > S. 82

1x STEUERGERÄT

Netzgerät VBVS05-SG > S. 133

VIDEO:KIT 4

1x EINBAU-TÜRLAUTSPRECHER



Einbau-Türlautsprecher für die Montage hinter Frontblenden

ASI11000-0000 > S. 42

1x KAMERA



AMI-Dome-Kameramodul zur frontbündigen Unterputzmontage

AMI10610-0057 > S. 62

1x STEUERGERÄT

Netzgerät VBVS05-SG > S. 133

ZUR ANLAGEN- ERWEITERUNG CODE:PACK

1x CODESCHLOSS



Codeschloss
AZF50000-0010
(codelock I2)

> S. 78

1x STEUERGERÄT

Netzgerät BVS20-SG > S. 132



Großartig im Kleinformat. Das kompakte Codeschloss mit bis zu 10 Zahlencodes findet immer einen Platz – ob außen oder innen. Mit ihm können Türen geöffnet, das Licht geschaltet oder beispielsweise die Steckdosen im Außenbereich freigeschaltet oder der Torantrieb betätigt werden. Für gute Sicht auch im Dunkeln wird die Tastatur von einer LED beleuchtet. Das code:pack enthält Codeschloss plus Netzgerät und ist sofort bereit zur Montage.

Installation

Das günstige Paket beinhaltet eine Stand-alone betriebene Kleinanlage zur Zutrittskontrolle. Durch zusätzliche Produkte kann das code:pack zu einer TCS:BUS-Anlage mit entsprechenden Funktionen (Türöffnen oder Aktoren schalten) erweitert werden. Je nach Wahrscheinlichkeit einer gleichzeitigen Nutzung können mehrere Codeschlösser mit dem enthaltenen Netzgerät betrieben werden.

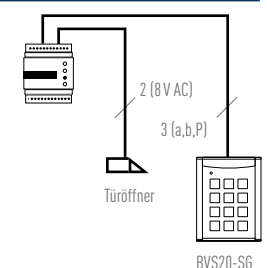

VERMASSUNG (IN MM)

Codeschloss
AZF50000-0010

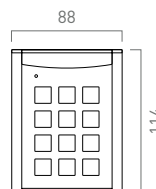

Netzgerät
BVS20-SG

4 TE



Kompakt

Für außen und innen

Bis zu 10 Zahlencodes

Aus eloxiertem Aluminium

Öffnet Türen und Garagentore
und schaltet Licht

Blau LED-Tastenbeleuchtung

	Preis	PG	Artikel-Nr.
Kleinanlage zur Zutrittskontrolle mit Zahlencodes	452,00 €	1	PZF5000-0010

ZUR ANLAGEN- ERWEITERUNG KNAUFZYLINDER:PACK



1x Schließzylinder (dreiteilig)



3x MIFARE®
Transpondertag,
schwarz



1x Programmier-Karte
1x Demontage-Karte
1x Batteriewechsel-Karte

Aufgeschlossen gegenüber Technologie. Durch Knäufzylinder:packs können einzelne Türen einfach mit einem elektronischen Schließsystem ausgestattet werden – ohne Bohren oder Verkabeln. Geeignet sind sie für alle Profilzylinderschlösser. Drei wichtige Vorteile gegenüber herkömmlichen Schlüsseln sind mehr Sicherheit, mehr Komfort und geringere Betriebskosten. Denn der teure Nachkauf bei Verlust von Schlüsseln entfällt. Das macht sie besonders für Gewerbegebäude wie Hotels interessant. Der Versicherungsschutz einer bestehenden Gebäudeinhaltsversicherung bleibt gewährleistet.

Komfortabel Öffnen und Schließen mit Transpondern

Geeignet für alle Profilzylinderschlösser

Ohne Bohren und Kabel

Durch Batteriebetrieb sicher bei Stromausfall

Für innen und außen

Für Türen ohne elektrischen Türöffner

- > Zentral administrierbare und fernwartbare Zutrittssysteme werden werkseitig geplant und auf Wunsch in Betrieb genommen.
- > Fragen Sie bei unseren TCS:plus Fachberatern

Tel. 03933 8799-490

VERMASSUNG (IN MM)

Außenknäuf	Länge = 42,7 d = 40,0
Innenknäuf	Länge = 20,0 d = 29,5
Profilzylinder	Längen = 30/30 bis 70/70

PRODUKTÜBERSICHT

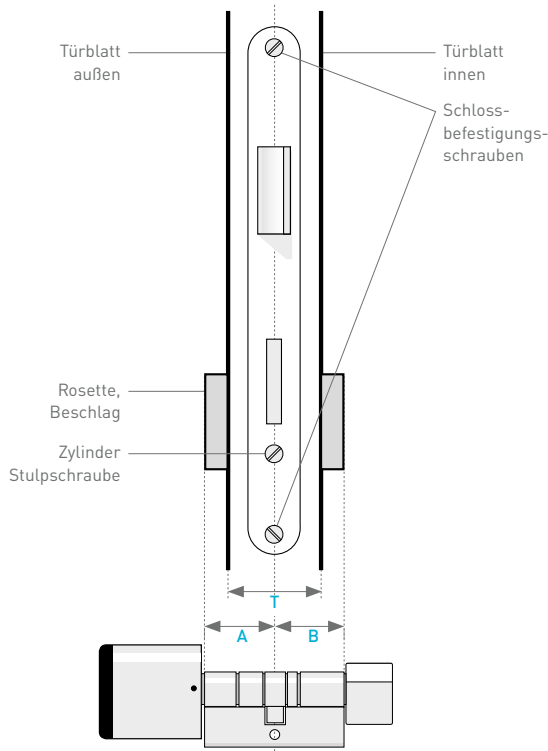

- T Türstärke
- A Schließseite: Aufmaß außen mit Rosette bzw. Beschlag
- B Knaufseite: Aufmaß innen mit Rosette bzw. Beschlag

MONTAGE

Der Schließzylinder wird dreiteilig geliefert, bestehend aus Außenknauf, Profilzylinder und Innenknauf. Das Mindestmaß des Profilzylinders beträgt 30/30 mm, verlängerbar je Seite in 5 mm-Schritten. Die packs können als Artikelvariante mit einer Gesamtlänge des Profilzylinders von bis zu 140 mm bzw. einer Maximallänge bis 70 mm je Seite bestellt werden.



Außenknauf Profilzylinder Innenknauf

Beachten Sie bei der Auswahl der Längen A und B, dass die Profilzylinder in beide Richtungen eingebaut werden können. Die Kupplungen für die Innen- und Außenknäufe sind identisch.

INSTALLATION

Betriebsart Stand-alone für Transponderleser

Die Transponderleser der Knaufzylinder:packs werden Stand-alone betrieben. Die Transponder-IDs werden lokal im Leser gespeichert. Der Zutritt wird nur durch Auslesen dieser Transponder-ID ermöglicht. Die Transponder werden mit Hilfe einer Programmier-Karte im Programmiermodus eingelesen.

System- und Anlagenfunktionen

maximale Anzahl Schlüssel bzw. Schließberechtigungen	bis zu 96 technisch möglich bis zu 10 praktisch empfohlen
Transponderleser	Read-Funktion, batterieversorgt
Transponder	passiv, batterieelos (Karte o. Anhänger)
Knaufzylinder	ohne elektrischen Kontakt
Einsatzbereiche	Einbau in PZ-Schlössern oder an Brandschutztüren möglich (keine Montagebohrungen oder Verkabelung notwendig)

Betriebsformen

Stand-alone-Betrieb	ja
---------------------	----

Auswahl | Einstellungen | Programmierung

Konfiguration	mit Programmier-Karte
Montage	durch Einrasten des Außen-/Innenknäufs im Profilzylinder
Demontage	mit Demontage-Karte
Demontage bei entladener Batterie	extern mit Batterieadapter versorgbar
Batteriewechsel (Öffnen des Deckels)	mit Batteriewechsel-Karte

Anzeigen

Identifikation	LED (rot) LED (grün)
Programmiermodus	optisch-akustisch

Gehäuse | Montage

Material und Farbe	Messing vernickelt mit Hartkunststoffabdeckung
Montageform	in die Tür integriert

Technische Merkmale

Technologie, Trägerfrequenz	MIFARE® DESFire EV1, (13,56 MHz)
Batterieart	2 Batterien CR2 Lithium 3V
Batterielaufzeit	bis 35.000 Betätigungen möglich (die ca. letzten 1.000 möglichen Betätigungen werden akustisch signalisiert)
Schutzarten	IP55 IP66 (für Innen- und Außenbereich geeignet)
zulässiger Temperaturbereich	-20° C bis 65° C



KNAUFZYLINDER:PACKS

PG Artikel-Nr.

für den Anwendungsbereich IP55

2 [811-003- A B](#)

Längen A (mm)

	30	35	40	45	50	55	60	65	70	
	415,00 €	428,00 €	441,00 €	454,00 €	467,00 €	480,00 €	493,00 €	506,00 €	519,00 €	30
	428,00 €	441,00 €	454,00 €	467,00 €	480,00 €	493,00 €	506,00 €	519,00 €	532,00 €	35
	441,00 €	454,00 €	467,00 €	480,00 €	493,00 €	506,00 €	519,00 €	532,00 €	545,00 €	40
	454,00 €	467,00 €	480,00 €	493,00 €	506,00 €	519,00 €	532,00 €	545,00 €	558,00 €	45
	467,00 €	480,00 €	493,00 €	506,00 €	519,00 €	532,00 €	545,00 €	558,00 €	571,00 €	50
	480,00 €	493,00 €	506,00 €	519,00 €	532,00 €	545,00 €	558,00 €	571,00 €	584,00 €	55
	493,00 €	506,00 €	519,00 €	532,00 €	545,00 €	558,00 €	571,00 €	584,00 €	597,00 €	60
	506,00 €	519,00 €	532,00 €	545,00 €	558,00 €	571,00 €	584,00 €	597,00 €	610,00 €	65
	519,00 €	532,00 €	545,00 €	558,00 €	571,00 €	584,00 €	597,00 €	610,00 €	623,00 €	70

Längen B (mm)



KNAUFZYLINDER:PACKS

PG Artikel-Nr.

für den Anwendungsbereich IP66

2 [817-003- A B](#)

Längen A (mm)

	30	35	40	45	50	55	60	65	70	
	550,00 €	563,00 €	576,00 €	589,00 €	602,00 €	615,00 €	628,00 €	641,00 €	654,00 €	30
	563,00 €	576,00 €	589,00 €	602,00 €	615,00 €	628,00 €	641,00 €	654,00 €	667,00 €	35
	576,00 €	589,00 €	602,00 €	615,00 €	628,00 €	641,00 €	654,00 €	667,00 €	680,00 €	40
	589,00 €	602,00 €	615,00 €	628,00 €	641,00 €	654,00 €	667,00 €	680,00 €	693,00 €	45
	602,00 €	615,00 €	628,00 €	641,00 €	654,00 €	667,00 €	680,00 €	693,00 €	706,00 €	50
	615,00 €	628,00 €	641,00 €	654,00 €	667,00 €	680,00 €	693,00 €	706,00 €	719,00 €	55
	628,00 €	641,00 €	654,00 €	667,00 €	680,00 €	693,00 €	706,00 €	719,00 €	732,00 €	60
	641,00 €	654,00 €	667,00 €	680,00 €	693,00 €	706,00 €	719,00 €	732,00 €	745,00 €	65
	654,00 €	667,00 €	680,00 €	693,00 €	706,00 €	719,00 €	732,00 €	745,00 €	758,00 €	70

Längen B (mm)

■ Vorzugsvarianten mit 1 Woche Lieferzeit, alle anderen Artikel mit 4 Wochen Lieferzeit

ZUBEHÖR

Preis PG Artikel-Nr.

MIFARE® Transpondertag, schwarz	6,00 €	2	806-000-2001
MIFARE® Transponderkarte, weiss	5,00 €	2	806-000-2004
BCM Logoplatten-Demontagewerkzeug	5,00 €	3	701-003-0001
BCM Öffnungswerkzeug, 5 Stück	40,00 €	3	701-000-0005
BCM Batterieadapter	75,00 €	3	701-000-0007
BCM Ersatzprogrammierkarte Stand-alone MIFARE®	100,00 €	3	711-003-3000

Transpondertags und -karten mit 1 Woche Lieferzeit | Zubehör mit 4 Wochen Lieferzeit



TCS
Wir öffnen
Welten

PROGRIEMERTABELLE
Für Einbauansprechender der Serie TCU

Projektname: _____
 Straße: _____
 Standort: _____

AS111000-0000
 Anzahl der Adressstationen: _____
 Anzahl Programmierstationen: _____

Die Tabelle wird für die Programmierung und Wartung benötigt.

- Tragen Sie in die Tabelle des Projektes die Anzahl und den Standort der Adressstationen ein. Legen Sie die Seriennummern-Aufkleber der AS11000 an und geben Sie in die Box 'Proj. Seriennummer der Adressstation' oder tragen Sie die Seriennummer ein, die Teil des Feld 'Seriennummer der Innenstation' von oben trägt. Sie sind zusammen in der Tabelle der Zuordnung von Innenstationen zu den Programmierstationen möglich (siehe Abbildung 1).
- Legen Sie einen Seriennummern-Aufkleber für die Programmierstation ein. Geben Sie die Seriennummer der Innenstation in der Tabelle ein.
- Die Zuordnung von Innenstationen zu den Programmierstationen ist möglich (siehe Abbildung 1).
- Einlegen Sie die Karte des Programmiermoduls in den Adapter (z.B. im 2-Port-Modul).

Seriennummern-Aufkleber der AS11000

Montageort AS11000 (z.B. Hauptgang, Vorraum, Treppenhause, ...)

Montageort Innenstation (z.B. Name, Etage, ...)

Taster an den Klemmen

Seriennummern-Aufkleber der zugeordneten Innenstationen

1+E
1+F

- Versorgen
- Erweitern
- Kombinieren
- Warten
- Konfigurieren



NETZGERÄTE + FUNKTIONS- ERWEITERUNGEN

Versorgungs- und Steuergeräte	132
Signalisieren	134
Signalgeräte rufen	135
Türöffnen	136
Lichtschalten	137
Schalten/Melden	137
Melden	138
Verteilen	140
Umschalten	141
Aufzeichnen	142
Senden/Empfangen	143
Infrarot	144
Beschallung	144
Telefonie	145
Interfaces für IP-Anlagen	146
Service	148
Wartung	149
Konfiguration	149

FÜR AUDIO- UND VIDEOANLAGEN

VERSORGUNGS- UND STEUERGERÄT



Für Audioanlagen an 1 Strang

- > 1 TCS:BUS-Anschluss
- > potentialfreier Schaltausgang (Schließer, max. Belastbarkeit 24V DC/1A) für Lichtschaltautomaten
- > intern geschaltete Türöffnerspannung 12V/50/60Hz, max. 2A
- > max. Ausgangsstrom a-Klemme: I (a) max = 40 mA
- > max. Ausgangsstrom P-Klemme: I (P) max = 60 mA

Innenstationen	2-Drahttechnik (a/b)	3-Drahttechnik (a/b, P)
ISx3030-0140	bis zu 20	bis zu 20
ISx3130-0140	bis zu 15	bis zu 20
IMMx100-014x		bis zu 4

Audioanlage mit BVS20-SG oder VBVS05-SG

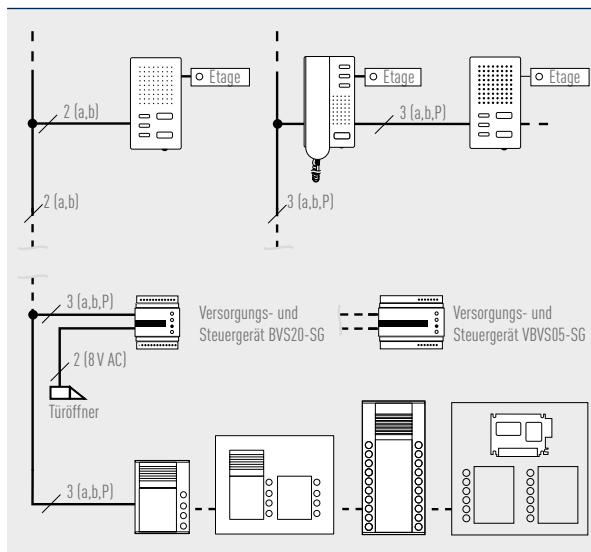

HxBxT in mm	Preis	PG	Artikel-Nr.
90x72x70 (4 TE)	185,00 €	1	BVS20-SG

GERÄTEKOMBINATION



Für Audioanlagen an 1 Strang

- > 1 TCS:BUS-Anschluss
- > intern geschaltete Türöffnerspannung 12V/50/60Hz, max. 2A
- > max. Ausgangsstrom a-Klemme: I (a) max = 40 mA
- > max. Ausgangsstrom P-Klemme: I (P) max = 60 mA

Außenstationen Angaben zur Versorgungsleistung gelten für 1 Außenstation PAK, PUK (max. 2-sp.), PES bzw. ASI mit bis zu 24 Tasten. Außenstationen werden immer in 3-Drahttechnik angeschlossen.

Parallelbetrieb Mit den Vers.-und Steuergeräten BVS20-SG und NBV1000 können bis zu 2 Innenstationen und mit dem V.-u.S.-gerät VBVS05-SG bis zu 8 Innenstationen gleichzeitig gerufen werden.

Audioanlage mit NBV1000

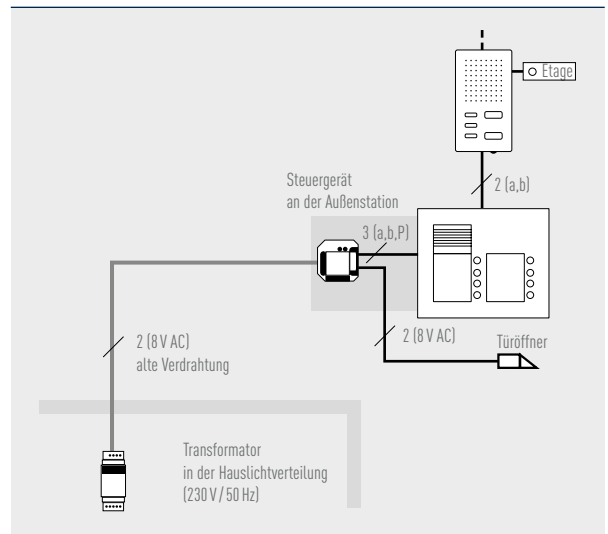

HxBxT in mm	Preis	PG	Artikel-Nr.
2 TE 52x52x23	195,00 €	1	NBV1000

VERSORGUNGS- UND STEUERGERÄT



Für Audio- und Videoanlagen an 1 Strang

- > 1 TCS:BUS-Anschluss und ein Video-Verbindungsanschluss
- > potentialfreier Schaltausgang (Schließer, max. Belastbarkeit: 24VDC/1A)
- > schaltbare Türöffnerspannung 12V/50/60 Hz, max. 2A
- > max. Ausgangsstrom a-Klemme: I(a) max. = 60 mA
- > max. Ausgangsstrom P-Klemme: I(P) max. = 600 mA

(Video-) Innenstationen	2-Draht (a/b)	3-Draht (a/b, P)	6-Draht (a/b, P, M, V1, V2)
ISx3030-0140	bis zu 30	bis zu 90	
ISx3130-0140	bis zu 20	bis zu 90	
IMMx100-014x		bis zu 60	
IMMx300-014x			bis zu 30
IMMx310-014x			bis zu 20
IVH3222-0140			bis zu 20
ecoos IVW2211-...			bis zu 12
sky IVW2221-...			bis zu 12
skyline IVW3012-...			bis zu 12
skyline:ten IVW9010-...			bis zu 01

Videoanlage mit VBVS05-SG

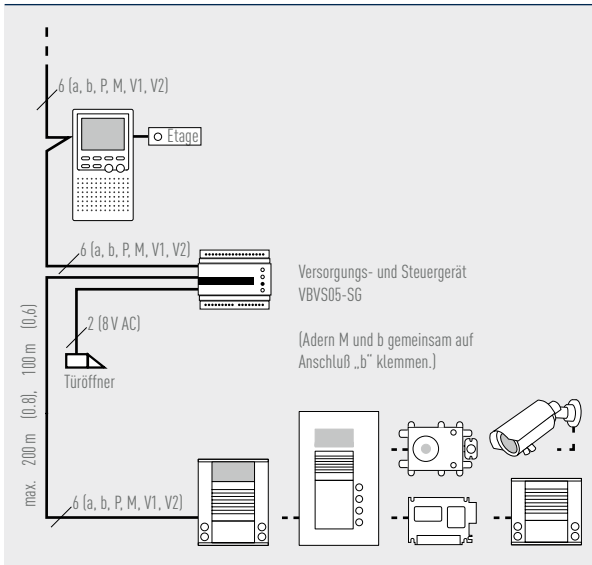

HxBxT in mm	Preis	PG	Artikel-Nr.
90 x 105 x 70 (6 TE)	360,00 €	1	VBVS05-SG

GLEICHSPANNUNGSNETZGERÄT



Zur Versorgung mit Gleichspannung

- > Ausgangsstrom Klemme 29: I(+) = 2,5A
- > Eingangsspannung: 230V (196 bis 265V), 50/60Hz
- > Ausgangsspannung: 26V DC
- > (+)-Klemme ist kurzschlussfest

HxBxT in mm	Preis	PG	Artikel-Nr.
93 x 140 x 66 (8 TE)	360,00 €	1	NGV1011-0400

TRANSFORMATOR



Zur Versorgung mit Wechselspannung

- > Versorgungsgerät für Wechselspannung 8V, 50/60 Hz
- > Ausgangsstrom Klemmen: I = 2,0A
- > Eingangsspannung: 230V (220 bis 240V), 50/60Hz

HxBxT in mm	Preis	PG	Artikel-Nr.
90 x 35 x 60 (2 TE)	37,00 €	1	NWV1000-0400

Bei Steuergeräten für Unteranlagen (Strangkopplern und Zentralbuskopplern), die zur Planung von Großanlagen dienen, ist eine Projektierung erforderlich. Fragen Sie bitte unsere Technische Service-Hotline.

04194 9881-188

SIGNALISIEREN

FUNKSIGNALGERÄT



- FFL2000-0** Bestehend aus:
- > Steckdosen-Funkgong 1-Kanal, weiß
 - > Einbau-Ruf-Relais TRE1-EB/ > S. 135
 - > Einbau-Sender

- FFL2100-0** Bestehend aus:
- > Steckdosen-Funkgong 1-Kanal, weiß
 - > Einbau-Ruf-Relais TRE2-EB/ > S. 135
 - > Einbau-Sender

- Steckdosen-Funkgong**
- > zur optischen und akustischen Anzeige eingehender Türrufe
 - > für den Einsatz bzw. Betrieb in Schuko-Steckdose im geschützten Innenbereich
 - > 3 verschiedene Melodien als Ruftöne auswählbar
 - > Ruftondauer 7 s bis 1 min frei wählbar
 - > 2 Lautstärken
 - > Leistungsaufnahme 0,3 W Stand-by
 - > Netzausgang Schuko-Steckdose
 - > Max. Kontaktbelastung: Netzspannung (nicht schaltbar), 10 A/230 V AC
 - > Empfangsfrequenz: 868,30 MHz (1 Kanal)
 - > zulässige Umgebungstemperatur: -20°C bis +35°C

- Einbau-Sender**
- > Umwandlung des Türrufsignals in ein Funktelegramm und für max. 10 Sekunden Weiterleitung zum Steckdosen-Funkgong RCP04E
 - > Spannungsversorgung TCS:BUS +15...+27 V, alternativ 6 V – 32 V DC, 5 V – 24 V AC
 - > Frequenz: 868,30 MHz (1 Kanal)
 - > zulässige Umgebungstemperatur: -5 °C bis +40° C

Hinweis: Die Gerätekombination ist nur als Bestandteil einer TCS:BUS Türsprechanlage zu betreiben.

	Preis	PG	Artikel-Nr.
Funktionsgerät mit Funksendeplatine	135,00 €	1	FFL2000-0
Funktionsgerät	165,00 €	1	FFL2100-0
Steckdosen-Funkgong RCP04E	79,00 €	1	FFL0001-0000
Einbau-Sender RTS17E	69,00 €	1	FFL0002-0000
Steckdosen-Funkgong mit Quittierung	89,00 €	1	FFL0003-0000

LÄUTEWERK FÜR DEN TCS:BUS



- Für die optisch-akustische Zusatzsignalisierung von Tür- und Internrufen
- > mit LED-Beleuchtung für zusätzliche optische Signalisierung
 - > Anzahl Ruftöne: 39 (in 3 Klangprofilen ISH1030-..., ISH3030-..., skyline)
 - > Rufunterscheidung für Haustür, Etagentür und Internruf
 - > Ruftonunterscheidung von bis zu 2 Außenstationen (bei 4 Subruftönen)
 - > optische Fehler- und Betriebszustandsanzeige mit roter LED
 - > Ruf-AUS Schalter
 - > Taster (im Lochraster) zum Laden der Werkseinstellung
 - > automatische Durchsagen zu mehreren Läutewerken
 - > Lautstärken für Rufton und Durchsage einstellbar (digital in 8 Stufen)
 - > Fehlererkennung, optische Fehleranzeige
 - > Parallelzuordnung mit Servicegerät, configo oder IR-Fernbedienung
 - > 2-Draht-Betrieb (bis 2 Geräte parallel) und 3-Draht-Betrieb möglich
 - > Farbe | Material: weiß | Kunststoff

HxBxT in mm	Preis	PG	Artikel-Nr.
98x98x15	86,00 €	1	FIL1101-0140

LEERGEHÄUSE



- Zubehör**
- > Farbe | Material: weiß | Kunststoff

HxBxT in mm	Preis	PG	Artikel-Nr.
98x98x15	13,00 €	1	ZFA4000-0140

SIGNALGERÄTE RUFEN

EINBAU-RUF-RELAIS FÜR INNENSTATION

Für die gezielte Ansteuerung von bauseitigen Signalgeräten

- > geeignet für den Einbau in das Türtelefon I Freisprecher ISx3x30, IVH3222
- > für den Anschluss an eine Klemme der Innenstation
- > potentialfreier Relaiskontakt (Schließer): 24V DC/2A
- > Schaltzeit ab Werk: 3 Sekunden, manuell einstellbar (1–8s)
- > zulässige Umgebungstemperatur: 0°C bis 40°C
- > keine Programmierung erforderlich

Einbau in die Unterschale der Innenstationen ISx3x30-0140

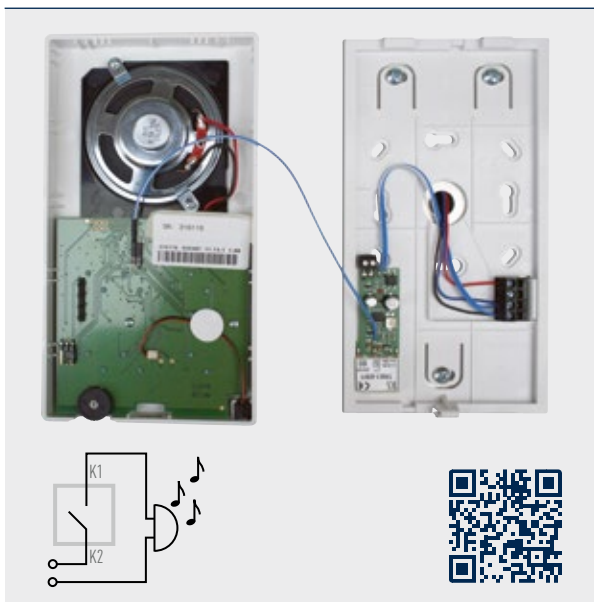

HxBxT in mm	Preis	PG	Artikel-Nr.
64 x 21 x 18	39,00 €	1	TRE1-EB

RUF-RELAIS FÜR DEN TCS:BUS (UP)



Für die gezielte Ansteuerung von bauseitigen Signalgeräten

- > zum Einbau in die Unterputzdose, gegen Feuchtigkeit schützen
- > potentialfreier Relaiskontakt (Schließer): 24V DC/2A
- > zur ortsunabhängigen Montage
- > Auswertung einer Steuerfunktion, mit Servicegerät einstellbar
- > Schaltzeit ab Werk: 1 Sekunde, mit Servicegerät einstellbar
- > 2- bzw. 3-Drahttechnik möglich (max. 10 Geräte in 2-Drahttechnik)
- > Eingangsstrom (2-Draht): I(a) = 1,1 mA
- > Eingangsstrom (3-Draht): I(a) = 0,4 mA, I(P) = 0,5 mA
- > max. Eingangsstrom (3-Draht): I(Pmax) = 12 mA
- > max. Leitungsdurchmesser: 0,8 mm
- > zulässige Umgebungstemperatur: -20°C bis 50°C
- > Schutzart: IP20 (Einbau in Unterputzdose, gegen Feuchtigkeit schützen)
- > Programmierung mit Servicegerät oder configo

HxBxT in mm	Preis	PG	Artikel-Nr.
52 x 52 x 23	71,00 €	1	TRE2-EB

TÜRÖFFNEN

EINBAU-TÜRÖFFNER-RELAIS



Für gezieltes Türöffnen bei mehr als einer Außenstation

- > für den Anschluss an die R- und P-Klemme der Außenstationen
- > potentialfreier Relaiskontakt (Wechsler: 24V DC/2A)
- > Einbauempfehlung: in Außenstationen PES, PUK bzw. hinter PAK
- > keine Programmierung erforderlich

Einbau in eine Außenstation



Beispielanwendung

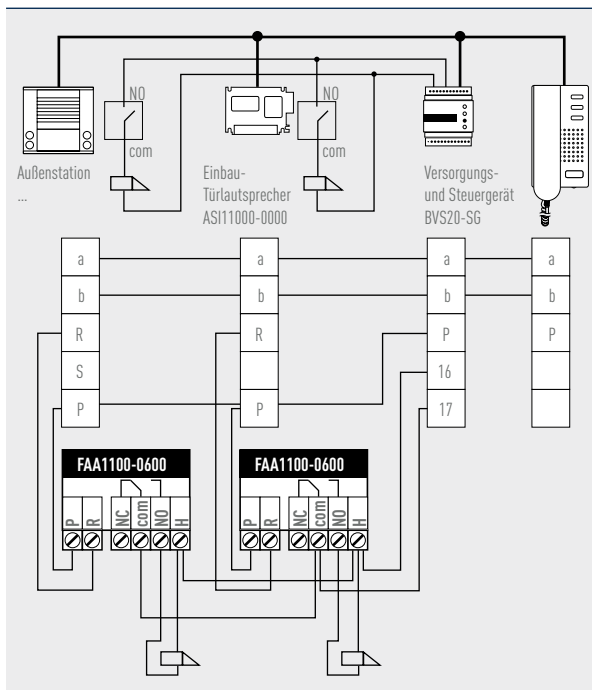

HxBxT in mm	Preis	PG	Artikel-Nr.
34x28x8,5	39,00 €	1	FAA1100-0600

TÜRÖFFNER-RELAIS (UP)



Für gezieltes Türöffnen bei mehr als einer Außenstation

- > Programmierung nur mit Servicegerät/ configo
- > Schutzart: IP20 (Einbau in Unterputzdose, gegen Feuchtigkeit schützen)
- > zur ortsunabhängigen Montage
- > alternativ werden auch Steuerfunktionen ausgewertet
- > Türöffnerzeit ab Werk: 1 Sekunde, mit Servicegerät oder configo einstellbar
- > 2- bzw. 3-Drahttechnik möglich (max. 10 Geräte in 2-Drahttechnik)
- > maximal 10 TOER2-Geräte in 2-Drahttechnik verwendbar
- > Eingangsstrom (2-Draht): I(a) = 0,9 mA in Ruhe
- > Eingangsstrom (3-Draht): I(a) = 0,4 mA, I(P) = 0,5 mA in Ruhe I(Pmax) = 12 mA
- > max. Leitungsdurchmesser: 0,8 mm
- > zulässige Umgebungstemperatur: -20°C bis 50°C

HxBxT in mm	Preis	PG	Artikel-Nr.
52x52x23	71,00 €	1	TOER2-EB

TÜRÖFFNER-RELAIS (HUTSCHIENENMONT.)



Für das gezielte Türöffnen bei mehr als einer Außenstation (FAA1250-0400: bis 32 WE)

- > potentialfreier Relaiskontakt (Wechsler: 24V DC/2A)
- > zur ortsunabhängigen Montage
- > Auswertung von Steuerfunktionen
- > Türöffnerzeit ab Werk: 3s/ mit Servicegerät und configo einstellbar
- > Programmierung mit TCSK/ configo
- > Statusanzeige durch gelbe LED
- > 3-Drahttechnik
- > Eingangsstrom (3-Draht): I(a) = 0,4 mA, I(P) = 0,8 mA in Ruhe I(Pmax) = 16 mA
- > zulässige Umgebungstemperatur: -5°C bis 40°C

HxBxT in mm	Preis	PG	Artikel-Nr.
85x17,5x60 (1 TE)	71,00 €	1	FAA1200-0400
85x17,5x60 (1 TE)	88,00 €	1	FAA1250-0400

LICHTSCHALTEN

TREPPENLICHT-ZEITSCHALTER



Multifunktionsgerät mit 10 wählbaren Funktionen

- > Lichtschaltzeit von 0,5 min bis 20 min stufenlos einstellbar
- > sofort nachschaltbar
- > automatische Erkennung von 3- bzw. 4-Leiterschaltungen
- > Langzeitfunktion 60 min.
- > Ausschaltvorwarnung nach DIN18015-2 durch zweimaliges Doppelblinken 30 s vor Ende des eingestellten Zeitbereiches
- > Nulldurchgangsschaltung
- > Nennspannung: 220–240 V, 50/60 Hz
- > Zusätzlicher Steuereingang: 8–240 V AC/DC
- > Glimmlampenstrom: max. 150 mA / 230 V, 50/60 Hz
- > Schutzklasse II (bei bestimmungsgemäßer Montage)
- > zulässige Umgebungstemperatur: 0 °C bis 40 °C

3-Leiter-/ 4-Leiter-Anschluss

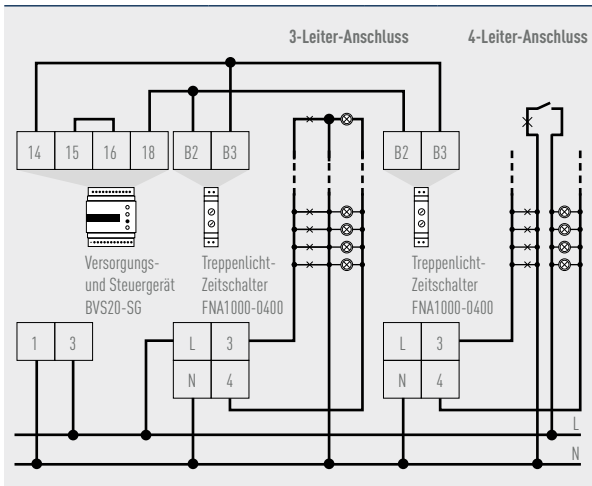

HxBxT in mm	Preis	PG	Artikel-Nr.
85 x 17,5 x 65 (1 TE)	91,00 €	1	FNA1000-0400

SCHALTEN/MELDEN

KOMBI-GERÄT MIT BINÄREIN-/AUSGANG



Ausgang für Schaltfunktionen und Eingang zum Auslösen von Steuerfunktionen

- > Eingang unterscheidet Öffnen und Schließen
- > Eingang erfordert Anschluss eines potentialfreien Schalters
- > potentialfreier Relaiskontakt (Wechsler: 230 V, 50/60 Hz/3 A)
- > ohne Hilfsmittel veränderbare Leistungsmerkmale:
 - Schaltzeit ab Werk: 1 s / manuell und mit configo einstellbar
 - Auslösen der Schaltzeit durch: Klingeltasten einer beliebigen Außenstation, Etagentaster/Türöffnertaste an einer beliebigen Innenstation
- > Eingangsstrom (Binäreingang): 2,5 mA
- > Eingangsstrom (3-Draht): I(a) = 0,4 mA, I(P) = 1,4 mA ohne Last
- > max. Eingangsstrom: I(Pmax) = 30 mA
- > max. Leitungsdurchmesser: 1,4 mm
- > Parameter mit configo einstellbar
- > 3-Drahttechnik erforderlich
- > zulässige Umgebungstemperatur: -20 °C bis 50 °C
- > Zustandsanzeige für Eingang/Ausgang

Beispielanwendung

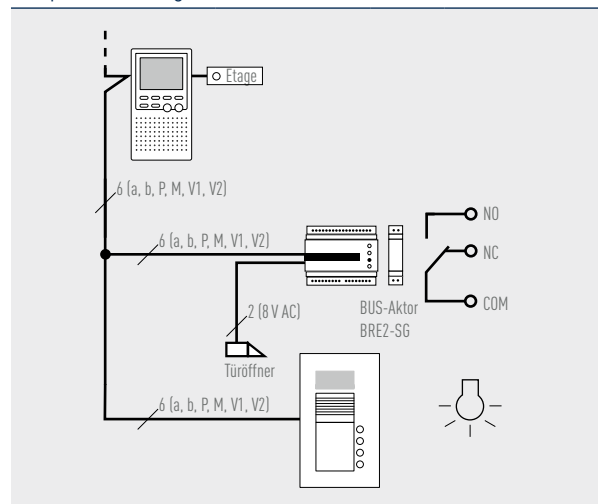

HxBxT in mm	Preis	PG	Artikel-Nr.
85 x 17,5 x 60 (1 TE)	103,00 €	1	BRE2-SG

MELDEN

KOMBI-GERÄT MIT BINÄREIN-/AUSGANG



Leistungsmerkmale wie BRE2-SG, davon abweichend:

- > Eingangsstrom (2-Draht):
I(a) = 1,5 mA ohne Last
- > Eingangsstrom (3-Draht):
I(a) = 0,4 mA, I(P) = 2,8 mA ohne Last
- > maximaler Eingangsstrom (3-Draht):
I(Pmax) = 4,4 mA
- > maximaler Leitungsdurchmesser:
0,8 mm (M+, M-, a, b, P-Klemme)
- > zulässige Umgebungstemperatur:
-20 °C bis 50 °C

Beispielanwendung

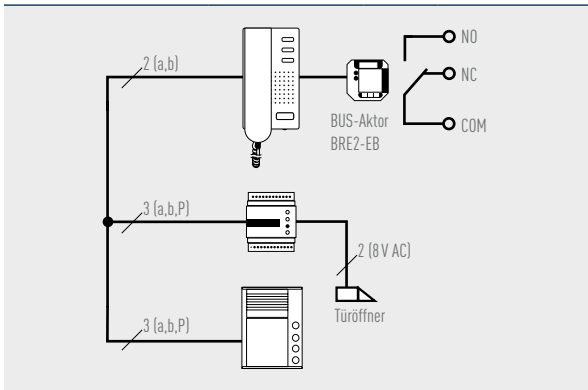

HxBxT in mm	Preis	PG	Artikel-Nr.
52 x 52 x 23	103,00 €	1	BRE2-EB

SENSOR MIT BINÄREINGANG 1-FACH



Für die Anbindung von Sensoren z. B. Lichtschranken, Dämmerungsschaltern an TCS-Außenstationen. Für die Übertragung zusätzlicher Schaltfunktionen z. B. für Garagentor- und Rollladensteuerungen in Verbindung mit BRE2-xx. Der Sensor ist nicht geeignet für Anlagen zum Betreten Wohnen bzw. mit Sonderruffunktion.

- > Eingang unterscheidet Öffnen und Schließen sowie die Länge des Tastendruckes
- > Eingang erfordert Anschluss eines potentialfreien Schalters
- > 2- bzw. 3-Drahttechnik möglich
- > maximal 10 Geräte in 2-Drahttechnik verwendbar
- > Eingangsstrom (Binäreingang):
0,4 mA (geeignete Kontakte verwenden)
- > Eingangsstrom (2-Draht):
I(a) = 1,3 mA (Eingang nicht aktiviert)
- > Eingangsstrom (3-Draht): I(a) = 0,4 mA, I(P) = 1,0 mA (Eingang nicht aktiviert)
- > maximaler Eingangsstrom (2-Draht):
I(a) = 1,7 mA (Eingang aktiviert)
- > maximaler Eingangsstrom (3-Draht):
I(Pmax) = 2,3 mA (Eingang aktiviert)
- > maximale Länge der Eingangs-Anschlussleitung: 2 m
- > integrierte Anschlussleitungen mit 8 cm Länge, 0,8 mm Durchmesser
- > zulässige Umgebungstemperatur:
-20 °C bis 50 °C
- > Schutzart: IP20 (Einbau in Unterputz-dose, gegen Feuchtigkeit schützen)

Beispielanwendung

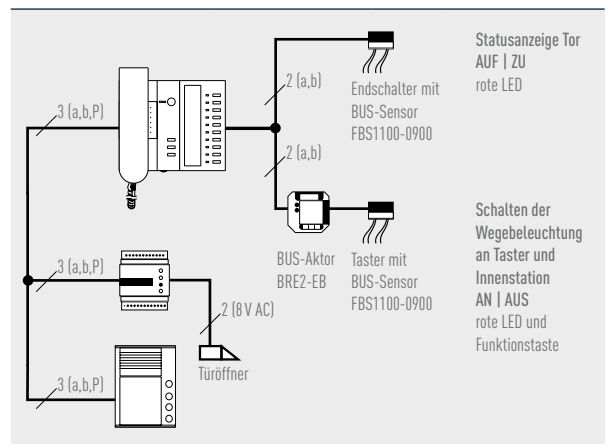

HxBxT in mm	Preis	PG	Artikel-Nr.
17 x 26 x 8	68,00 €	1	FBS1100-0900

SENSOR MIT BINÄREINGANG 2-FACH (UP)



Eingang für das Auslösen von Steuerfunktionen, 2-fach

- > Eingang unterscheidet Öffnen und Schließen
- > Eingang erfordert Anschluss eines potentialfreien Schalters
- > 2- bzw. 3-Drahttechnik möglich
- > zur Verwendung in Anlagen zum Betreuten Wohnen | mit Sonder-ruffunktion
- > maximal 10 Geräte in 2-Drahttechnik verwendbar
- > Eingangsstrom (Binäreingang): 0,4 mA (geeignete Kontakte verwenden)
- > Eingangsstrom (2-Draht): I(a) = 1,1 mA ohne Last
- > maximaler Eingangsstrom (2-Draht): I(a) = 2,5 mA (beide Eingänge aktiviert)
- > maximale Länge der Eingangs-Anschlussleitung: 2 m
- > max. Leitungsdurchmesser: 0,8 mm
- > zulässige Umgebungstemperatur: -20 °C bis 50 °C
- > Schutzart: IP20 (Einbau in Unterputz-dose, gegen Feuchtigkeit schützen)

HxBxT in mm	Preis	PG	Artikel-Nr.
52 x 52 x 23	99,00 €	1	BMN2-EB

ETAGENRUF-GENERATOR



Für bis zu 4 Etagenrufe

- > 1 TCS:BUS Protokoll je Kanal anlernbar
- > Versorgung des Moduls über TCS:BUS in 3-Drahttechnik (Durchschleifen möglich)
- > mehrfach auf einer Etage einsetzbar
- > Programmiermodus direkt am Gerät einschaltbar
- > Anzeige des Betriebsmodus durch gelbe LED
- > Rufunterscheidung
- > Versorgungsspannung: 26 V DC ± 8 %
- > Versorgungsleistung: 2 mA
- > zulässige Umgebungstemperatur: -20 °C bis 50 °C

HxBxT in mm	Preis	PG	Artikel-Nr.
52 x 52 x 23	78,00 €	1	FIS1100-0600

EINBAU-TÜRÖFFNERSENSOR 1-FACH



Konfigurierbarer Sensor zum Auslösen einer Funktion am TCS:BUS

- > Eingang für die Auslösung von Türöffner, Etagenruf, Licht oder Steuerfunktion
- > Eingang unterscheidet Öffnen und Schließen
- > Eingang erfordert Anschluss eines potentialfreien Schalters
- > 2- bzw. 3-Drahttechnik möglich
- > Konfiguration mit Konfigurations-software configo (ab Version 1.6)
- > nicht zur Verwendung in Anlagen mit Sonderruffunktionen
- > max. 10 FBS-Geräte in 2-Drahttechnik verwendbar
- > Eingangsstrom (Binäreingang): 0,4 mA (geeignete Kontakte verwenden)
- > Eingangsstrom (2-Draht): I(a) = 1,3 mA (Eingang nicht aktiviert)
- > Eingangsstrom (3-Draht): I(a) = 0,4 mA, I(P) = 1,0 mA (Eingang nicht aktiviert)
- > maximaler Eingangsstrom (2-Draht): I(a) = 1,7 mA (Eingang aktiviert)
- > maximaler Eingangsstrom (3-Draht): I(Pmax) = 1,5 mA (Eingang aktiviert)
- > maximale Länge der Eingangs-Anschlussleitung: 2 m
- > integrierte Anschlussleitungen mit 8 cm Länge, 0,8 mm Durchmesser
- > zulässige Umgebungstemperatur: -20 °C bis 50 °C
- > Schutzart: IP64 (zum Einbau in Unterputzdose)

HxBxT in mm	Preis	PG	Artikel-Nr.
17 x 26 x 8	68,00 €	1	FBS1105-0900

VERTEILEN

VIDEOVERTEILER 2-FACH



Der Videoverteiler dient zur Aufspaltung von Videosträngen und ist mit aktiven Verstärkern ausgestattet, über die das Videosignal ausgekoppelt wird. Abhängig vom Netzgerät können mehrere Videoverteiler in einer Anlage betrieben werden.

- > Helligkeit und Kontrast je Strang einstellbar: 0 bis +12dB
- > Eingangsstrom: I(a) = 0,0mA, I(P) = 60 mA (in Ruhe/ohne Last)
- > maximaler Eingangsstrom: I(Pmax) = 70 mA
- > Eingangsspannung: 26V DC (aus P-Ader)
- > Eingangs-, Ausgangsimpedanz: 100 Ohm balanced
- > zulässige Umgebungstemperatur: 0°C bis 40°C

Beispielanwendung

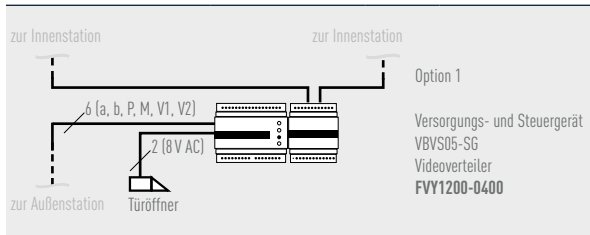

HxBxT in mm	Preis	PG	Artikel-Nr.
4 TE für Hutschiene	96,00 €	1	FVY1200-0400

VIDEOVERTEILER 2-FACH (UP)



Alternativ zum Einbau in die Unterputzdose und mit Leistungsmerkmalen wie FVY1200-0400, davon abweichend:

- > nur Helligkeit einstellbar
- > Ausgangspegel gemeinsam einstellbar: 0 bis +12dB
- > Eingangsstrom: I(a) = 0,0mA, I(P) = 40 mA (in Ruhe/ohne Last)
- > maximaler Eingangsstrom: I(Pmax) = 60 mA
- > Schutzart: IP20 (Einbau in Unterputzdose, gegen Feuchtigkeit schützen)

HxBxT in mm	Preis	PG	Artikel-Nr.
52x52x23	96,00 €	1	FVY1200-0600

VIDEOVERTEILER 4-FACH



Der Videoverteiler dient zur Aufspaltung von Videosträngen und ist mit aktiven Verstärkern ausgestattet, über die das Videosignal ausgekoppelt wird. Abhängig vom Netzgerät können mehrere Videoverteiler in einer Anlage betrieben werden.

- > zur Versorgung von bis zu 4 Strängen mit Videosignalen
- > Ausgangspegel je Strang von -3dB bis 9dB/manuell einstellbar
- > Eingangsstrom: I(a) = 0,0mA, I(P) = 90 mA
- > maximaler Eingangsstrom: I(Pmax) = 120 mA
- > Eingangsspannung: 26V DC (aus P-Ader)
- > Eingangs-, Ausgangsimpedanz: 100 Ohm balanced
- > zulässige Umgebungstemperatur: 0°C bis 40°C

Beispielanwendung

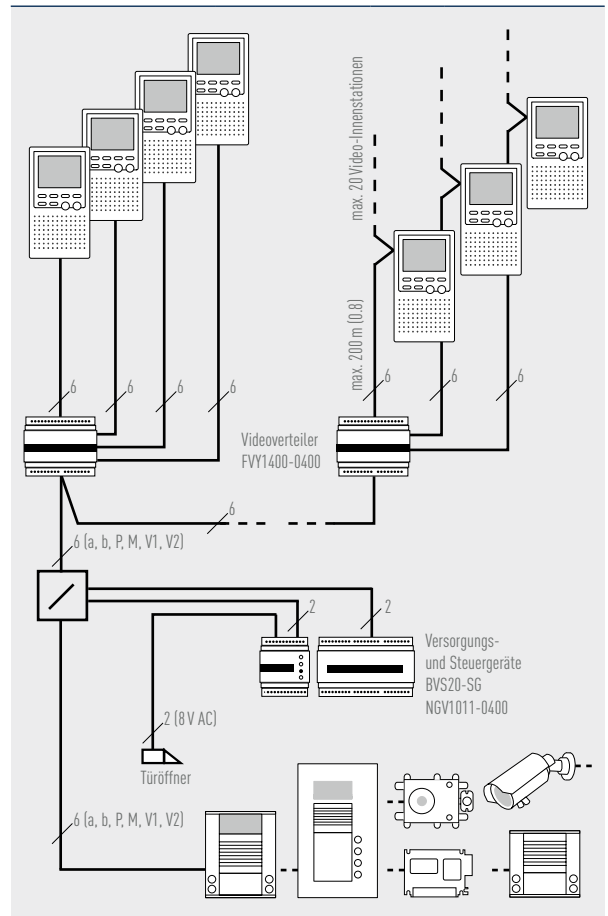

Abmaße	Preis	PG	Artikel-Nr.
6 TE für Hutschiene	179,00 €	1	FVY1400-0400

UMSCHALTEN

VIDEOUMSCHALTER 2-FACH (UP)



Zur gezielten Auswahl von 1 aus bis zu 2 Kameras

- > AS-Adressen ab Werk: 1, 2/manuell und mit Servicegerät einstellbar
- > Steuern und Anzeigen der Betriebsmodi der Anlage
- > nicht kaskadierbar
- > zulässige Umgebungstemperatur: -20 °C bis 50 °C
- > Schutzart: IP20 (Einbau in Unterputzdose, gegen Feuchtigkeit schützen)

HxBxT in mm	Preis	PG	Artikel-Nr.
52x52x23	155,00 €	1	FVU1210-0600

ETAGEN-VIDEOUMSCHALTER (UP)



Der Etagen-Videoumschalter dient zur gezielten Umschaltung zwischen Etagen-Video-Außenstation und Haupt-Video-Außenstation auf eine Video-Innenstation. Er ist nur in Verbindung mit einem Video-signalverteiler zulässig.

- > max. Schleifenwiderstand: 20 Ohm
- > Eingangsstrom:
I(a) = 0,4 mA, I(P) = I(Pmax) = 9 mA
- > Programmierung mit Servicegerät, optional manuell
- > Steuern und Anzeigen der Betriebsmodi der Anlage
- > zulässige Umgebungstemperatur: 0 °C bis 40 °C
- > Schutzart: IP20 (Einbau in Unterputzdose, gegen Feuchtigkeit schützen)

VIDEOUMSCHALTER 4-FACH



Zur gezielten Auswahl von 1 aus bis zu 64 Kameras

- > Zusammenschaltung von bis zu 16 FVU1401-0400 möglich
- > zur Auswahl von 1 aus maximal 64 Kameras
- > Eingangsstrom P-Klemme:
I(P) = 21 mA ohne Last
- > AS-Adressen ab Werk: 0, 1, 2, 3/manuell und mit Servicegerät oder configo einstellbar
- > zulässige Umgebungstemperatur: 0 °C bis 40 °C

Beispielanwendung

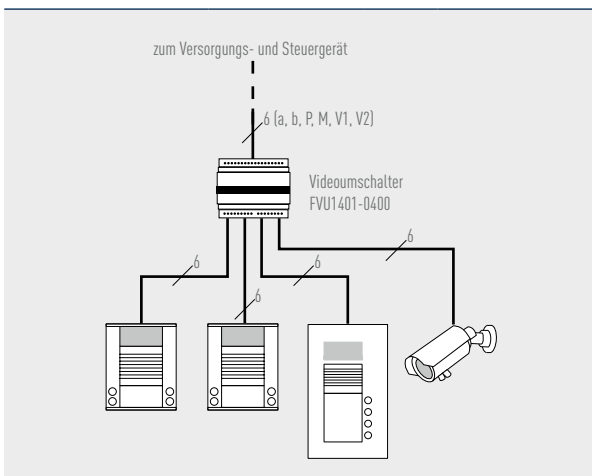

Abmaße	Preis	PG	Artikel-Nr.
6 TE für Hutschiene	395,00 €	1	FVU1401-0400

Beispielanwendung

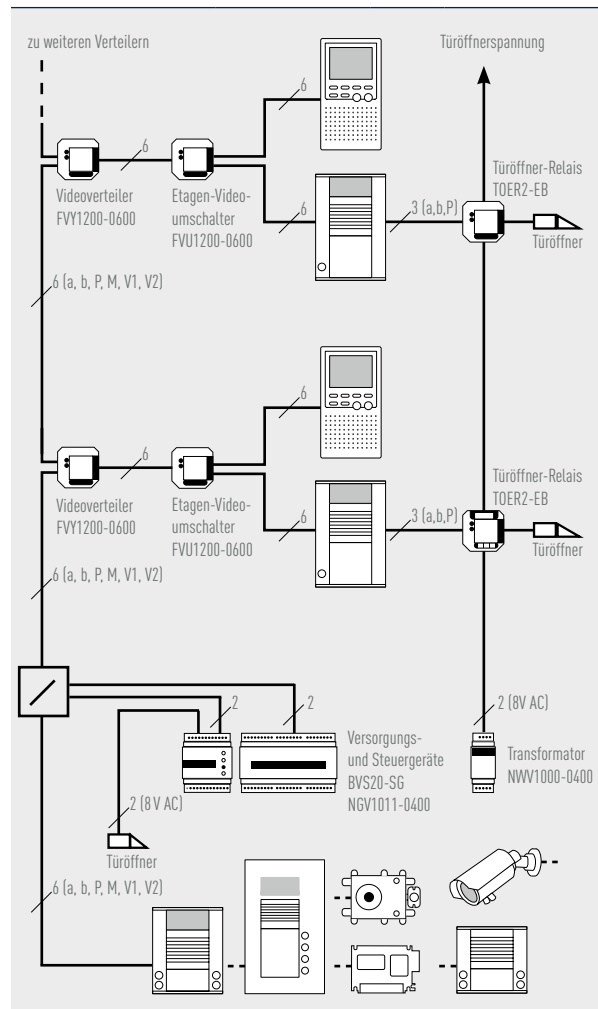

Abmaße	Preis	PG	Artikel-Nr.
52 x 52 x 23	155,00 €	1	FVU1200-0600

AUFZEICHNEN

ZENTRALER BILDSPEICHER



Als Funktionserweiterung bzw. zum Nachrüsten aktueller Video-Innenstationen

- > Bildaufzeichnung: Einzelbild | Bildserie
- > Bildauflösung: 720x576 Pixel (color)
- > Bildspeicherung: auf SD-Karte
- > Bildverschlüsselung (optional)
- > pro Wohneinheit sind 2 Video-Innenstationen programmierbar
- > akustische und optische Fehleranzeige
- > Eingangsstrom: I(a) 0,4mA
- > Eingangsstrom: I(P), in Ruhe 65mA
- > Eingangsstrom: I(Pmax), max.120mA
- > Eingangsspannung: U(P) 26V DC
- > Eingangs-/Ausgangsimpedanz: 100Ohm
- > 2-Draht-Video-Signal (manuell einstellbar)

... folgende 3 Betriebsmodi einstellbar:

Einfamilienhausmodus

- > Bildspeicher für bis zu 2.048 Bilder
- > Konfiguration der Seriennummern nicht notwendig
- > Bedienung via Bild- und Funktionstaste
- > Schnappschuss nach Türruf an Video-Innenstation möglich
- > ohne Diskretionsbeschränkung (Wiedergabe aller Aufzeichnungen an allen Video-Innenstationen)

Basismodus

- > für maximal 32 WE mit Speicherung von bis zu 64 Bilder je WE
- > Konfiguration der Seriennummern notwendig
- > Bedienung via Bild- und Funktionstaste
- > Schnappschuss nach Türruf an Video-Innenstation abrufbar
- > Diskretionsbeschränkung (Bildaufzeichnung und Anzeige von nur an diese Wohneinheit gerichteten Türrufen)

Komfortmodus

- > für maximal 32 WE mit Speicherung von bis zu 64 Bilder je WE
- > Bedienung via OSD-Menü an der Video-Innenstation
- > LED-Anzeige an der Video-Innenstation
- > Einstellung Datum/Uhrzeit an der Video-Innenstation
- > automatische Aufzeichnung (de-/ aktivierbar)
- > Diskretionsbeschränkung (Bildaufzeichnung und Anzeige von nur an diese Wohneinheit gerichteten Türrufen)

Der zentrale Bildspeicher kann mit allen* aktuellen Video-Innenstationen von TCS genutzt werden, auch zur Nachrüstung bestehender Anlagen. Bedient wird der Bildspeicher entweder über eine Taste oder im OSD-Menü der Video-Innenstation. Für den Einsatz in Mehrfamilienhäusern regelt eine Diskretionsbeschränkung den individuellen Zugriff auf gespeicherte Bilddaten. Je Video-Innenstation können bis zu 64 Bilder mit Datums- und Uhrzeitstempel gespeichert werden.

Beispielanwendungen

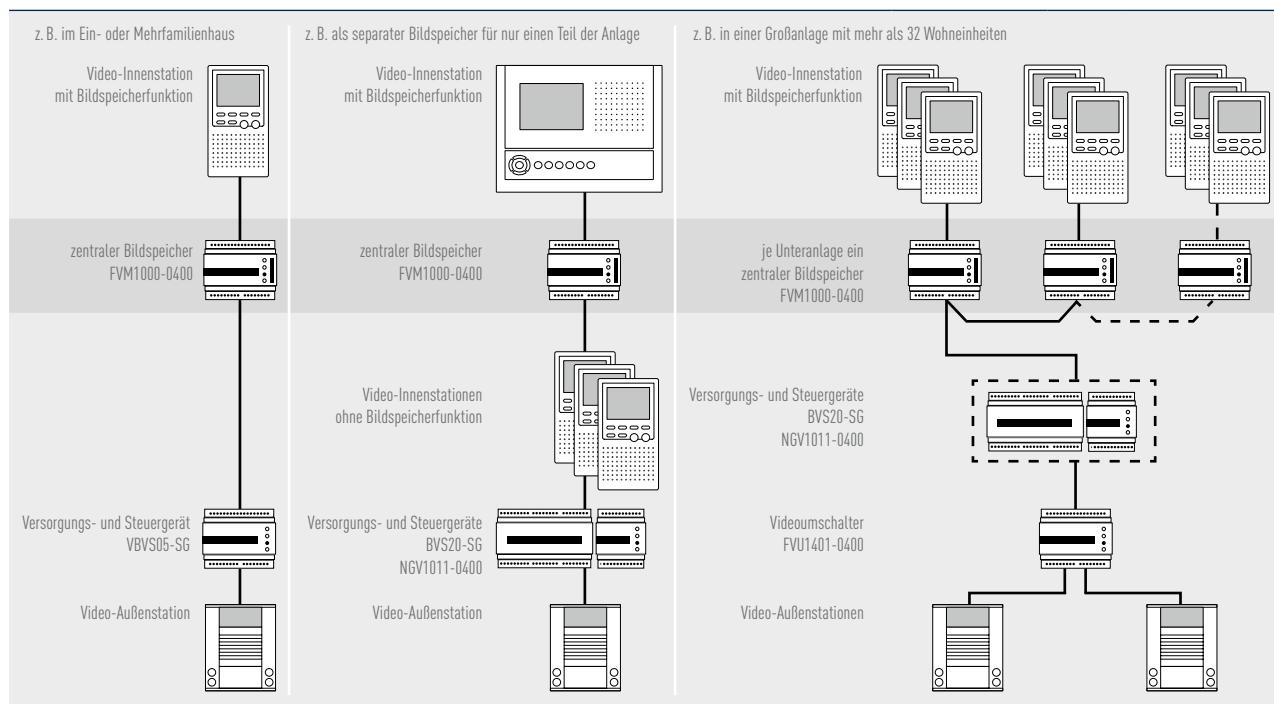

Abmaße

6 TE für Hutschiene

Preis PG Artikel-Nr.

690,00 € 1 FVM1000-0400

SENDEN/EMPFANGEN

VIDEOZWEIDRAHTSENDER, UP



Für die Anschaltung von Kameras anderer Hersteller an TCS-Videoanlagen. Der Videozweidrahtsender wandelt das FBAS-Signal (75 Ohm) der Kamera zur Übertragung in ein 2-Draht-Signal um.

- > Ausgangspegel des 2-Draht-Videosignals von -3 dB bis 9 dB/manuell einstellbar
- > integrierte Spannungsversorgung der Kamera
- > Kameraversorgung: 12V DC maximal 250 mA
- > Eingangsspannung: 26V DC (aus P-Ader)
- > maximaler Eingangsstrom: I(Pmax) = 300 mA
- > Eingangsimpedanz: 75 Ohm unbalanced
- > Ausgangsimpedanz: 100 Ohm balanced
- > zulässige Umgebungstemperatur: -20 °C bis 50 °C
- > Schutzart: IP20 (Einbau in Unterputzdose, gegen Feuchtigkeit schützen)

Beispielanwendung

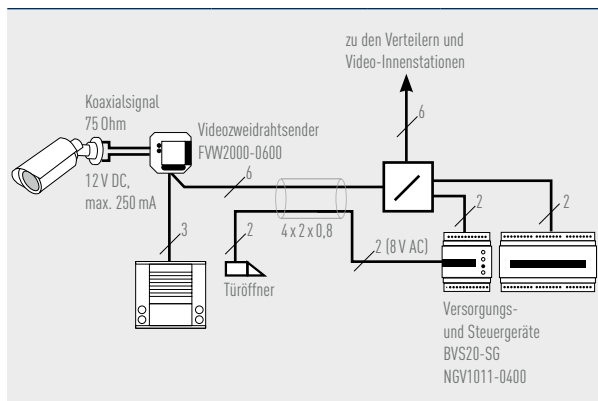

HxBxT in mm	Preis	PG	Artikel-Nr.
52x52x23	130,00 €	1	FWW2000-0600

VIDEOZWEIDRAHTEMPFÄNGER, UP



Für das Wandeln eines eingehenden symmetrischen Videosignals (100 Ohm 2-Draht-Leitung bis ca. 1.000 m) in ein asymmetrisches Videosignal (75 Ohm-Koaxialkabel). Das Koaxialkabel kann mittels BNC oder Chinch-Verbinder an alle 75 Ohm Videoeingänge von z. B. TV, Videorecorder und Monitore angeschlossen werden. Ein Abgleich zur Optimierung des ausgehenden Videosignals ist möglich.

- > Eingangsspannung: 26V DC (Versorgung aus P-Ader)
- > Eingangsstrom: I(Pmax) 22,5 mA
- > Helligkeit Videoausgangspegel einstellbar
- > zulässige Umgebungstemperatur: -20 °C bis 40 °C
- > Schutzart: IP20 (Einbau in Unterputzdose, gegen Feuchtigkeit schützen)

Beispielanwendung

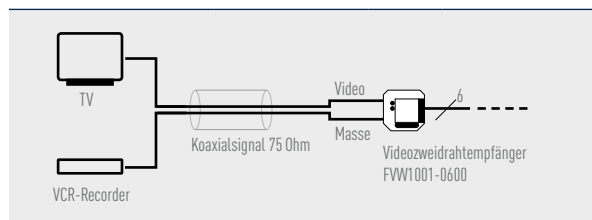

HxBxT in mm	Preis	PG	Artikel-Nr.
52 x 52 x 23	200,00 €	1	FWW1001-0600

BREITBAND AUDIO-VIDEO-MODULATOR



Für die Wandlung von Videosignalen in Antennensignale. Der Breitband Audio-Video-Modulator mit LED-Anzeige VHF05-GH ist zum Anschluss an ein TV-Gerät oder zur Einspeisung in eine Gemeinschaftsanlage geeignet. Es wandelt ein (F)BAS-Videosignal (z. B. von einer Videokamera) in ein Antennensignal (UHF/VHF) um, welches von einem Fernsehgerät empfangen werden kann.

RF-Teil

- > Eingangsfrequenzbereich: 45...862 MHz
- > Eingang IEC, Koaxialbuchse 75 Ohm
- > Ausgangsfrequenzbereich: 45 ... 862 MHz
- > Kanäle für Ausgang: CH 2-12; S01-S03; S1-S41; CH 21-69
- > Ausgang IEC, Koaxialstecker 75 Ohm

Audio/Video Teil

- > Eingang: 1x Video-Cinch, 2x Audio-Cinch (RCA), 1x Scart
- > Ausgang: Scart (Loop Through)
- > Video-Eingangsimpedanz: 75 ... 1.3 K Ohm
- > Video S/N 40 dB min
- > Eingangsimpedanz Audio: 10 k Ohm
- > Spannungsversorgung: 9... 12V DC

Beispielanwendung

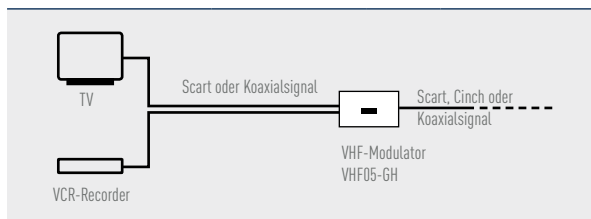

HxBxT in mm	Preis	PG	Artikel-Nr.
40 x 108 x 85	260,00 €	1	VHF05-GH

INFRAROT

INFRAROT-TRANSCIEVER



Der IR-Transceiver dient als Interface zu infrarotgesteuerten Geräten, wie TV, Klimaanlage, Garagentore bzw. Beschattungssysteme.

- > über TV-Fernbedienung z. B. Türöffner auslösen oder Licht schalten
- > an Innenstation z. B. die Beschattung steuern oder Klimageräte schalten

HxBxT in mm	Preis	PG	Artikel-Nr.
80 x 80 x 27	280,00 €	1	FBI4100-0600

BESCHALLUNG

ELA-INTERFACE



- > Lautstärkeregler Ruf ton und Sprache
- > Einzeldurchsage nach Internruf
- > Gruppenalarmierung und -durchsage
- > Ausgang für das NF-Signal (galvanisch getrennt) und zur ELA-Aktivierung

HxBxT in mm	Preis	PG	Artikel-Nr.
90 x 72 x 70 (4 TE)	559,00 €	1	FBI5100-0400

TELEFONIE

INTERFACE FÜR TK-ANLAGEN



Interface für die Anbindung an TK-Anlagen über analogen Port/für bis zu 64 Rufziele (mit 16-stelliger Rufnummer)

- > Interface für die TK-Anbindungen von Außen- und Innenstationen
- > Anschluss über einen üblichen a/b-Telefonanschluss einer analogen Telefonzentrale
- > Sensor zum Auslösen eines Verbindungsaufbaus/separater Rufnummernspeicher
- > Sensor erfordert Anschluss eines potentialfreien Schalters
- > 4, 16, 32, 64 Rufnummernspeicher mit maximal 16-stelliger Rufnummer, Lieferzustand 16 Rufnummernspeicher
- > Telefontasten handelsüblicher Telefone und Mobiltelefone schalten Türöffner, Licht und erzeugen Steuerfunktionen über Tonwahl
- > gezieltes Türsprechen zu 53 Außenstationen mit handelsüblichem Telefon
- > gezielter Internruf von bis zu 3 Innenstationen mit handelsüblichem Telefon
- > gezielte Auslösung von bis zu 10 Aktoren je Rufnummernspeicher mit handelsüblichem Telefon
- > Tag/Nachtschaltung; Rufumleitung; Aktor, potentialfreier Relaiskontakt (Wechsler: 24 V DC/1 A) – Schaltzeit des Relais ab Werk: 10s/über Tonwahl einstellbar
- > bis zu 64 TK-Interfaces an einen TCS:BUS anschließbar
- > Zustandsanzeige für Betriebsmodi und Übertragungsstatus
- > Fehleranzeige
- > Konfiguration über Tonwahl
- > Konfiguration mit Konfigurationssoftware configo (ab Version 1.6)
- > 3-Drahttechnik erforderlich
- > Eingangsspannung: 26 V DC
- > Eingangsstrom:
I(a) = 0,03 mA, I(P) = 9 mA in Ruhe
- > maximaler Eingangsstrom:
I(Pmax) = 50 mA
- > zulässige Umgebungstemperatur:
0 °C bis 40 °C

Abmaße	Preis	PG	Artikel-Nr.
6 TE für Hutschiene	340,00 €	1	FB01100-0400

INTERFACE FÜR TK-ANLAGEN



Interface für die Anbindung an TK-Anlagen zur Internkommunikation mit mehr als 64 Rufzielen (mit 5-stelliger Rufnummer)

- > technische Details auf Anfrage

Beispielanwendung

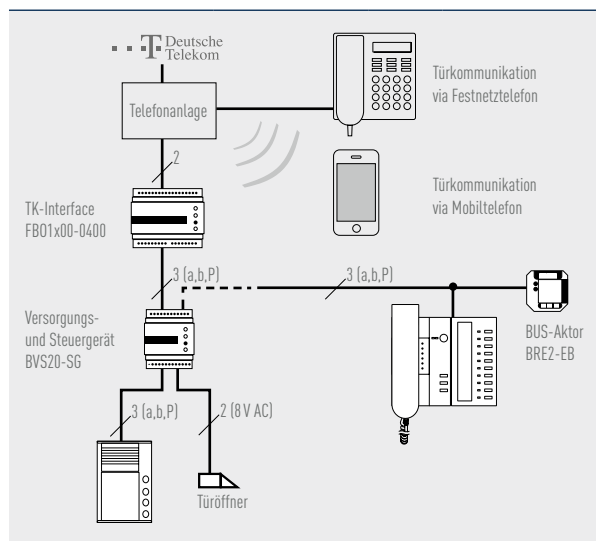

Abmaße	Preis	PG	Artikel-Nr.
6 TE für Hutschiene	950,00 €	1	FB01200-0400

NACHRICHTENEMPFÄNGER



IP-Gateway DATA. Zur Verbindung von TCS:BUS und IP-Netzwerk. Umwandlung von z. B. unverschlüsselten E-Mails oder RSS Feeds in TCS-Kurzmitteilungen, kombinierbar mit TCS:BUS-Produkten, die die Funktion TCS:Message unterstützen.

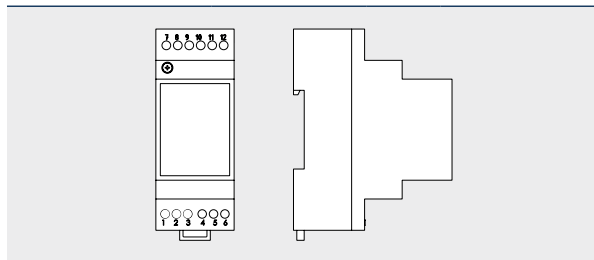

Abmaße	Preis	PG	Artikel-Nr.
2 TE für Hutschiene	155,00 €	2	FB16131-0400

INTERFACES FÜR IP-ANLAGEN

IP-GATEWAY BASIC



Zur Anbindung von TCS:BUS Außenstationen an netzwerkfähige Innenstationen oder von IP-Außenstationen an TCS:BUS Audio-Innenstationen.

SIP-Registrar: 10 Teilnehmer

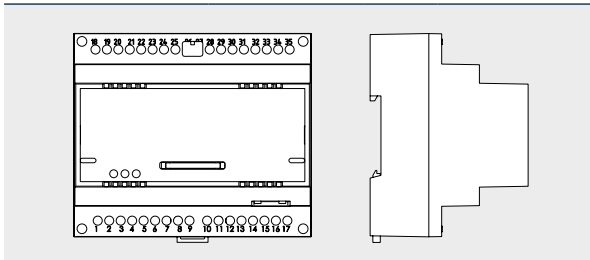

Abmaße	Preis	PG	Artikel-Nr.
6 TE für Hutschiene	815,00€	2	FBI6119-0400

IP-GATEWAY ADVANCED



Zur Anbindung von TCS:BUS Außenstationen an netzwerkfähige Innenstationen oder von IP-Außenstationen an TCS:BUS Audio-Innenstationen.

TCS:BUS-Geräte: 250 Teilnehmer
SIP-Registrar: 340 Teilnehmer

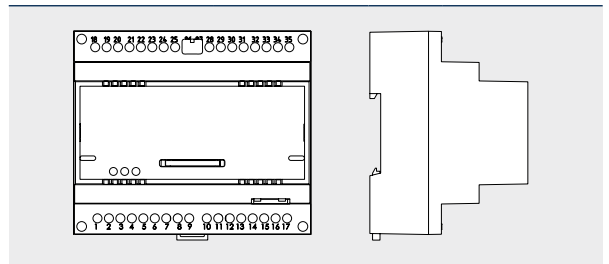

Abmaße	Preis	PG	Artikel-Nr.
6 TE für Hutschiene	1.125,00€	2	FBI6122-0400

IP-GATEWAY SYSTEM



Zusätzlich zu den anderen IP-Gateways ist das IP-Gateway System mit einem differentiellen Videoausgang ausgestattet. So können Unteranlagen vollständig in eine größere IP-Infrastruktur eingebunden oder mehrere TCS:BUS-Anlagen via IP verbunden werden.

TCS:BUS-Geräte: 250 Teilnehmer
SIP-Registrar: 340 Teilnehmer

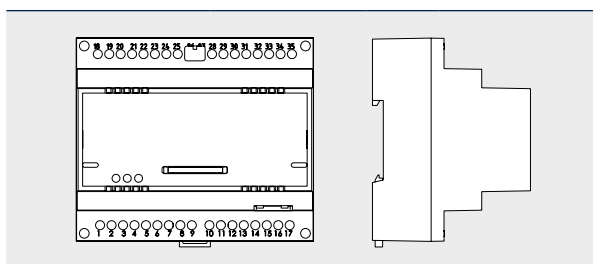

Abmaße	Preis	PG	Artikel-Nr.
6 TE für Hutschiene	1.225,00€	2	FBI6121-0400

BEISPIEL EINER ANLAGENPLANUNG

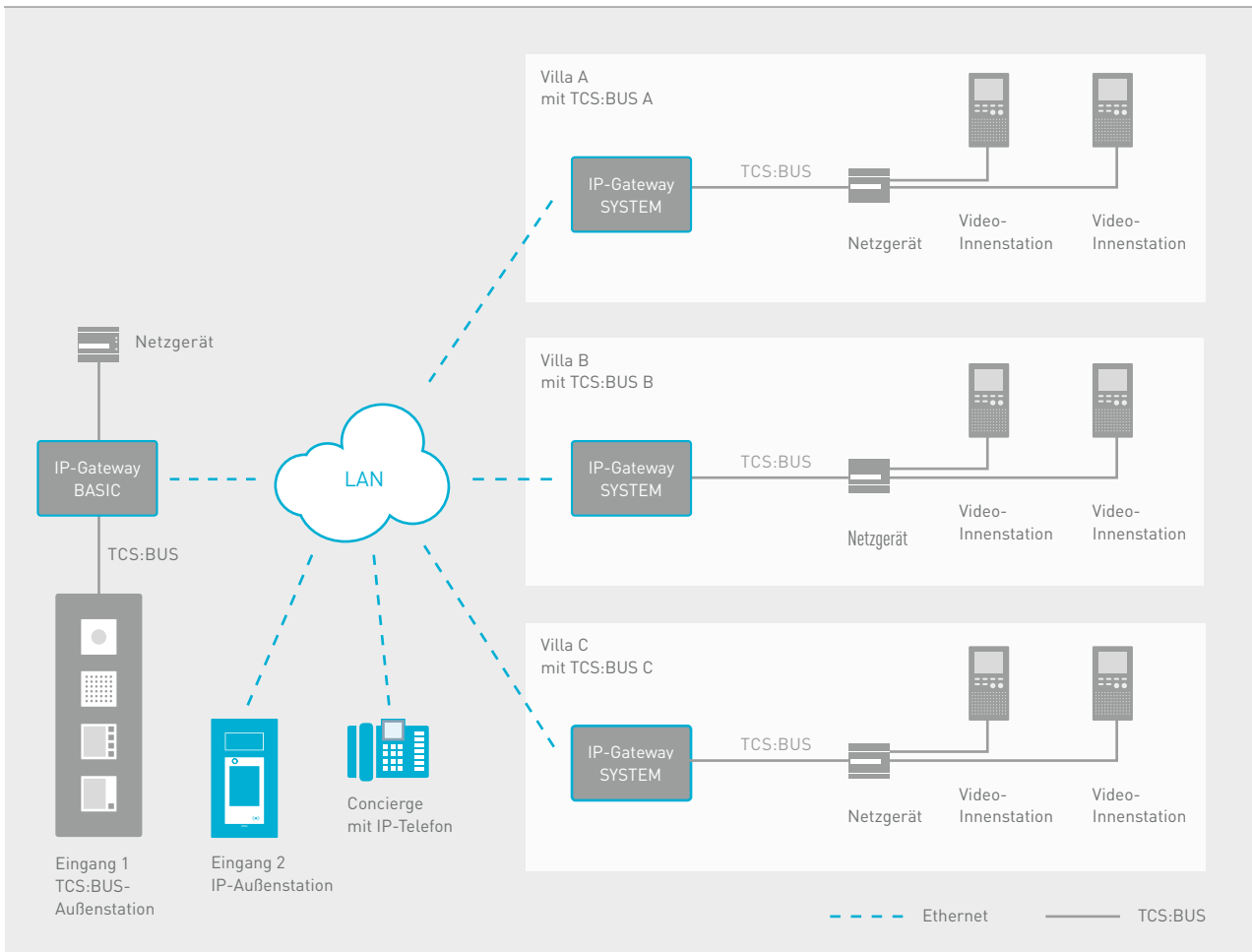

SERVICE

SERVICEGERÄT



Konzipiert für die zeitsparende Inbetriebnahme von Standardanlagen unterstützt das Servicegerät auch einen schnellen Systemcheck. Es ist preiswert, leicht zu bedienen und dabei nur so groß wie ein Telefonhörer. Das Servicegerät wird einfach über einen Servicestecker in der Außenstation an den BUS angeschlossen. Von der Außenstation wird so eine zentrale Programmierung der Grundfunktionen der Geräte ermöglicht. Die Stromversorgung erfolgt dabei direkt über den BUS. Installation, Programmierung, Konfiguration und Wartung der TCS-Anlage sind so einfach und zeitsparend möglich.

Funktionen und Vorteile

1. Klingeltastenprogrammierung

Am Servicegerät kann eine einfache Programmierung der Klingeltasten ohne „2. Mann“ im Gebäude erfolgen.

2. Sonderfunktionen

Einstellen von speziellen Funktionen, wie die Programmiersperre. Die Anlage kann nicht aus Versehen umprogrammiert werden. Die Sperre kann mit dem Servicegerät wieder entfernt werden.

3. Testen der Sprechverbindungen

Vom Servicegerät können Sprechverbindungen zur Außen- und den Innenstationen getestet werden.

4. Überprüfen der :BUS-Installation im Servicemodus

Am Servicegerät können mehrere TCS:BUS-Parameter wie z. B. :BUS-Spannungen, :BUS-Befehle etc. angezeigt werden.

5. Rufunterdrückung

Bei eingeschalteter Rufunterdrückung werden Rufe von der Haus- und Wohnungstür unterdrückt. Dabei können alle Grundfunktionen getestet werden, ohne dass der Nutzer durch häufiges Klingeln belästigt wird. Unbeabsichtigtes Bedienen der Anlage durch den Mieter entfällt.

Servicegerät in Anwendung

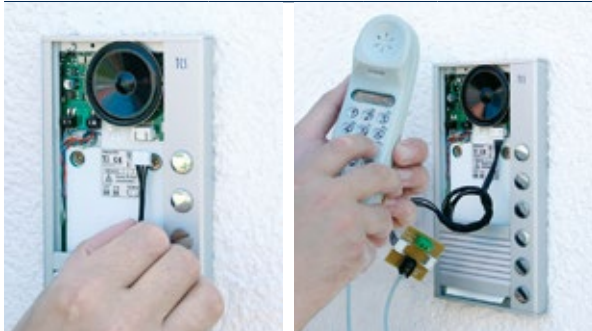

	Preis	PG	Artikel-Nr.
Servicegerät	131,00 €	3	TCSK-02

SERVICEPRODUKTEKOFFER



Hartschalenkoffer für die Aufbewahrung des Servicegerätes bzw. des Wartungspaketes

- > Farbe: blau
- > Kofferdeckel mit Noppenschäum und Fach für Produktinformation
- > Bodenplatte und Einsatz aus PU-Schaum

HxBxT in mm	Preis	PG	Artikel-Nr.
270 x 185 x 76 (Innenmaß)	32,00 €	3	0031987

SERVICEPRODUKTEKOFFER



Hartschalenkoffer inkl. Servicegerät TCSK-02, Handbuch TCSK-02, 1 Kugelkopfschraubendreher, 2 win:clip-Schlüssel

- > Farbe: blau
- > Kofferdeckel mit Noppenschäum und Fach für Produktinformation
- > Bodenplatte und Einsatz aus PU-Schaum

HxBxT in mm	Preis	PG	Artikel-Nr.
270 x 185 x 76 (Innenmaß)	147,00 €	3	0034228

WARTUNG

WARTUNGSPAKET, USB

Das Wartungspaket besteht aus dem Wartungsinterface und mehreren Hilfsprogrammen und dient zur Konfiguration, Analyse und Wartung einzelner Produkteigenschaften als auch der ganzen TCS-Anlage.

- > besteht aus Wartungsinterface und Wartungsprogramm sowie den folgenden Hilfsprogrammen:
 - Konfigurationssoftware configo
 - ADx-Konfigurator
 - PFS-Konfigurator
- > enthält zur Demonstration eingeschränkte Vollversionen für Anwenderprogramme zu deren Nutzung kostenpflichtige Freigabeschlüssel notwendig sind
- > ist nur für Hilfsprogramme zugelassen

Lieferumfang

- > TCS-CD
- > Wartungsinterface mit USB-Anschluss
- > Adapterplatte
- > Hörer zum Testen von Sprechverbindungen
- > Verbindungsleitungen



Preis	PG	Artikel-Nr.
213,00€	3	FBI1210-0

KONFIGURATION

KONFIGURATIONSSOFTWARE CONFIGO



BUS-Technik einfach gemacht. Mit configo ist die Anlagenkonfiguration auch ortsunabhängig am PC möglich. Mit configo können die Innenstationen einfach per Mausclick den Klingeltasten zugeordnet werden. Auch für bereits installierte Anlagen ist configo hilfreich, da es z. B. im Wartungsfall das Auslesen der Seriennummern sämtlicher Geräte der Anlage ermöglicht.

Ortsunabhängige 1-Mann-Konfiguration der Anlage

- > Erzeugen von Projekten am PC, ohne Anschluss an eine Türsprechanlage
- > Drag-and-drop-Zuordnung der Geräte und Aktivieren von Zusatzfunktionen

Vereinfachte Wartung bestehender Anlagen

- > Auslesen von Geräten, deren Funktionen und Verknüpfungen
- > Bearbeitung der ausgelesenen Konfiguration

Übersichtliche Anlagendokumentation

- > kostenloser Download der Software und Demo-Filme unter www.tcsag.de verfügbar
- > zur Datenübertragung vom PC in eine TCS-Anlage ist das Wartungsinterface aus dem Wartungspaket notwendig
- > **NEU!** Druckfunktion für Ihre Dokumente, Oszilloskop und Spannungsmessung

Screenshot „Konfiguration der Klingeltasten“

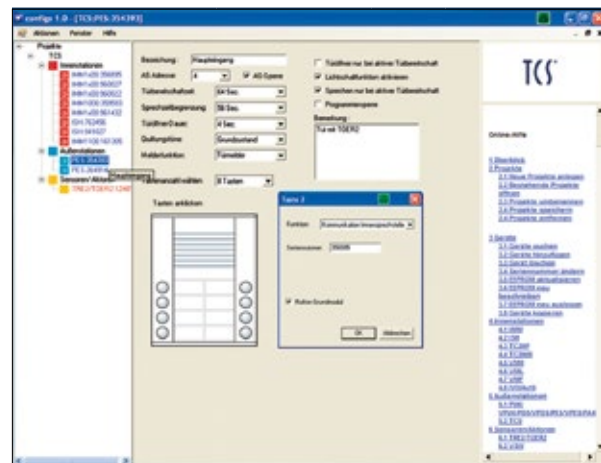

Preis	PG	Artikel-Nr.
kostenlos	-	SKX7000-0



Kostenloser Download der Konfigurations- und Servicesoftware configo



NEUER KOMFORT
IN HAUS UND BÜRO
MIT TCS OVER IP

Mit TCS over IP fasst TCS alle Anwendungen zusammen, die TCS:BUS-Anlagen netzwerkfähig machen und hält zugleich ein Sortiment IP-fähiger Außenstationen bereit, die eine direkte LAN-Integration ermöglichen. Als Standardvariante die AVN und für den gehobenen Anspruch die Carus ARGOS.



Die Technische Service-Hotline und die TCS IP-Anwendungsberater unterstützen IP-Projekte in der Planung, Realisierung und Support.

Tel 04194 9881-166

angebote@tcsag.de



Durch TCS over IP ergeben sich für die Türkommunikation ganz neue Möglichkeiten. So kann ein vorhandenes LAN-Netzwerk genutzt werden, wenn zum Beispiel das Verlegen von Leitungen nicht sinnvoll ist. Es müssen nur die Signale des TCS:BUS auf das Internetprotokoll übersetzt werden. Das erledigt das TCS IP-Gateway im Schaltschrank. Und schon sind TCS:BUS-Außenstationen mit der TCS:App auf dem Smartphone steuerbar.

IP ist ein zukunftssicherer Standard, der aufwändige Verkabelung spart und die Steuerung per Smartphone, Tablet oder Computer ermöglichen kann. Für Zweckbauten bietet TCS mit dem TCS:Softphone eine Möglichkeit die Bedienung der Türkommunikation direkt am Arbeitsplatz vorzunehmen. Alle TCS-Außenstationen sind mit dem IP-Gateway Basic netzwerkfähig. Für die direkte Integration in das LAN stehen zwei IP-Außenstationen mit bis zu 1.000 Rufzielen zur Auswahl.

TÜR AN TÜR MIT DEM INTERNET IP-GATEWAYS

Die IP-Gateways überzeugen durch umfassende Kompatibilität und einfache Integrierbarkeit in das IP-Netzwerk. Ohne baulichen Aufwand wird es möglich, bestehende TCS:BUS-Anlagen in das IP-Netzwerk einzubinden. Nach der Montage im Schaltschrank werden die IP-Gateways mit dem TCS:BUS und dem Netzwerk verbunden.

IP-GATEWAYS



IP-GATEWAY BASIC

Zur Anbindung von TCS:BUS Außenstationen an netzwerkfähige Innenstationen oder von IP-Außenstationen an TCS:BUS Audio-Innenstationen.

SIP-Registrar: 10 Teilnehmer
> S. 146



IP-GATEWAY ADVANCED

Zur Anbindung von TCS:BUS Außenstationen an netzwerkfähige Innenstationen oder von IP-Außenstationen an TCS:BUS Audio-Innenstationen.

SIP-Registrar: 340 Teilnehmer
> S. 146



IP-GATEWAY SYSTEM

Zusätzlich zu den anderen IP-Gateways, ist das IP-Gateway System mit einem differentiellen Videoausgang ausgestattet. So können Unteranlagen vollständig in eine größere IP-Infrastruktur eingebunden oder mehrere TCS:BUS-Anlagen via IP verbunden werden.

SIP-Registrar: 340 Teilnehmer
> S. 146



IP-GATEWAY DATA

IP-Gateway DATA. Zur Verbindung von TCS:BUS und IP-Netzwerk. Umwandlung von z. B. unverschlüsselten E-Mails oder RSS Feeds in TCS-Kurzmitteilungen, kombinierbar mit TCS:BUS-Produkten, die die Funktion TCS:Message unterstützen.
> S. 145

TCS OVER IP PLANEN

Die Systemvoraussetzungen

Die Systemvoraussetzung für den Betrieb einer TCS-over-IP-Anlage basiert auf der Bereitstellung eines SIP-Servers. Diese Funktion kann von den TCS IP-Gateways, aber auch von einem SIP-fähigen Router wie z. B. FritzBox, einer SIP-Telefonanlage oder externen SIP-Providern übernommen werden. Die Voraussetzungen für die TCS:App und TCS:Softphone finden Sie im Internet unter www.tcsag.de.

TCS OVER IP INSTALLIEREN

Unser Inbetriebnahme-Service

Wir unterstützen Sie auf dem Weg in Ihre IP-Welt. TCS bietet Installateuren einen Planungs- und Konfigurations-service zur Inbetriebnahme einer TCS-over-IP-Anlage.

Nach der Montage nehmen wir die Anlage in Betrieb. Das Auftragsformular für einen Inbetriebnahmeservice vor Ort finden Sie im Download unter www.tcsag.de.

Für die Planung und den Aufbau von TCS-over-IP-Anlagen gelten Voraussetzungen und Richtlinien.

TCS-SERVICE ANGEBOTE

Planung und Inbetriebnahme von IP-Projekten durch TCS-Anwendungsberater

- > Support von IP-Projekten
Montag bis Freitag von 8–17 Uhr auch als Vor-Ort-Service
- > IP-Seminare für Installateure und Planer

Fax 04194 9881-188

hotline@tcsag.de

www.tcsag.de/seminare



Funktionsbedingungen,
Voraussetzungen und Richtlinien
für TCS-Produkte mit IP



Bestellen Sie hier die
Broschüre TCS over IP

IP-AUSSENSTATIONEN



SERIE AVD IP

Diese Aufputz-Außenstation mit bis zu 4 Kontakten (5 Rufziele je Kontakt) wird über einen LAN-Anschluss in das Netzwerk integriert.
> S. 72



SERIE ASN/AVN

Für bis zu 30 Rufziele empfiehlt sich diese leistungsstarke Video und Audio IP-Außenstations-Serie (UP-Montage).
> S. 66



CARUS ARGOS

Für den gehobenen Wohnbau und den gewerblichen Einsatz steht die hochwertige IP-Video-Außenstation ARGOS mit bis zu 1.000 Rufzielen bereit.
> S. 76

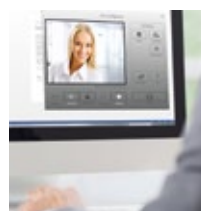

TCS:SOFTPHONE

TCS:Softphone ist eine Clientsoftware für Windows-basierte Systeme, die VoIP-Kommunikation ermöglicht und im Netzwerk des Einfamilienhauses oder Büros Video- und Audiodatenverbindungen bereitstellt.



TCS:APP FÜR SMARTPHONE/TABLET

Die TCS:App* ermöglicht die Bedienung der Türkommunikation auf dem Smartphone und dem Tablet. Die TCS:App* ist kostenlos für iOS und Android erhältlich.

* Mit der TCS:App für Apple- und Android-Geräte kann die Türkommunikation mobil im WLAN betrieben werden. Die korrekte Funktion der TCS:App ist von der vorhandenen Netzwerkinfrastruktur abhängig. Die Vergabe von IP-Adressen, funktionierendes Routing, keine Firewall, ausreichend freie Bandbreite und eine stabile WLAN-Stärke im gewünschten Empfangsbereich werden vorausgesetzt. Die TCS:App ist eine Erweiterung der Bedienmöglichkeiten der Türkommunikation. Die Funktion der App unterliegt Änderungen der Betriebssysteme, die den Betrieb der App behindern können. Es empfiehlt sich daher immer stationär bedienbare Außen- bzw. Innenstationen einzuplanen.

IP-GATEWAY BASIC

IP-GATEWAY BASIC IM EINFAMILIENHAUS

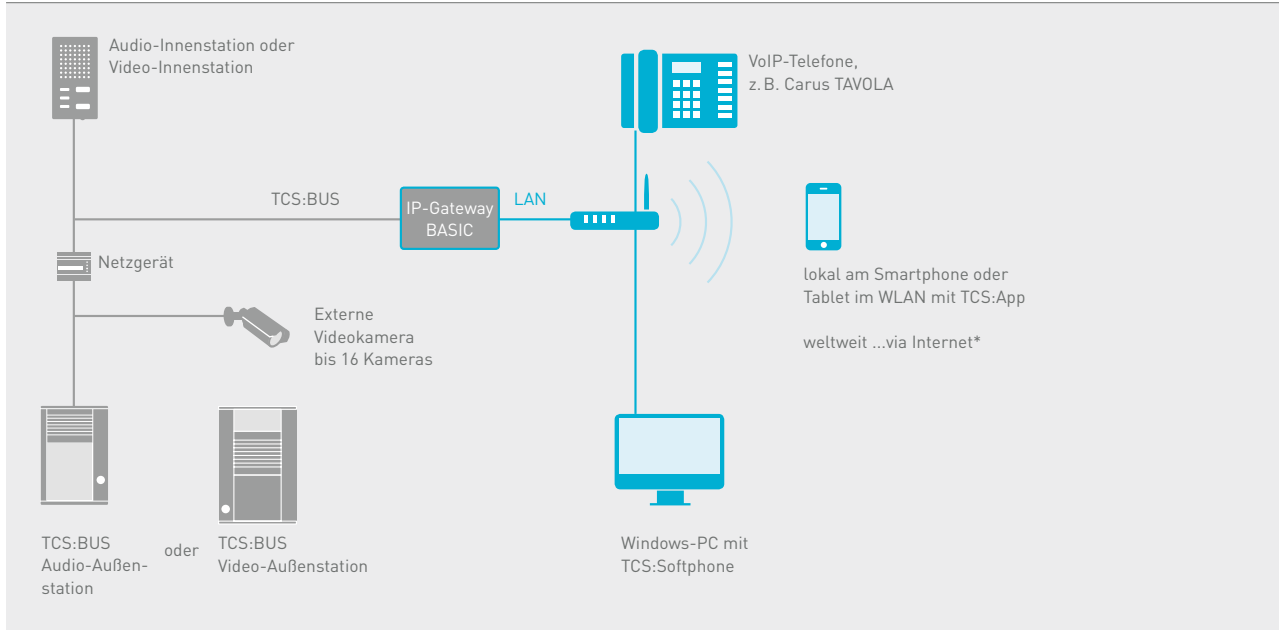

IP-GATEWAY BASIC IM ZWECKBAU

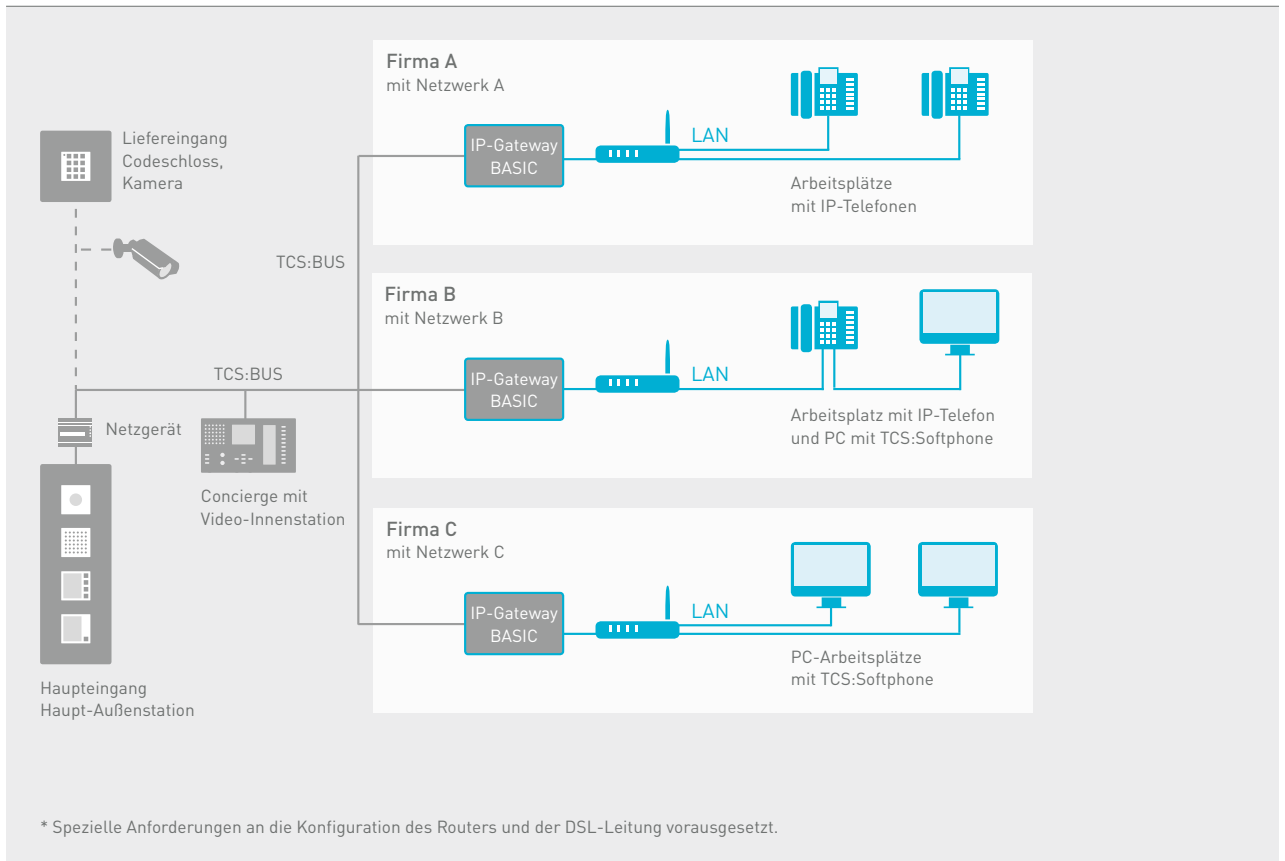

IP-AUSSENSTATIONEN

IP-AUSSENSTATIONEN IM EINFAMILIENHAUS

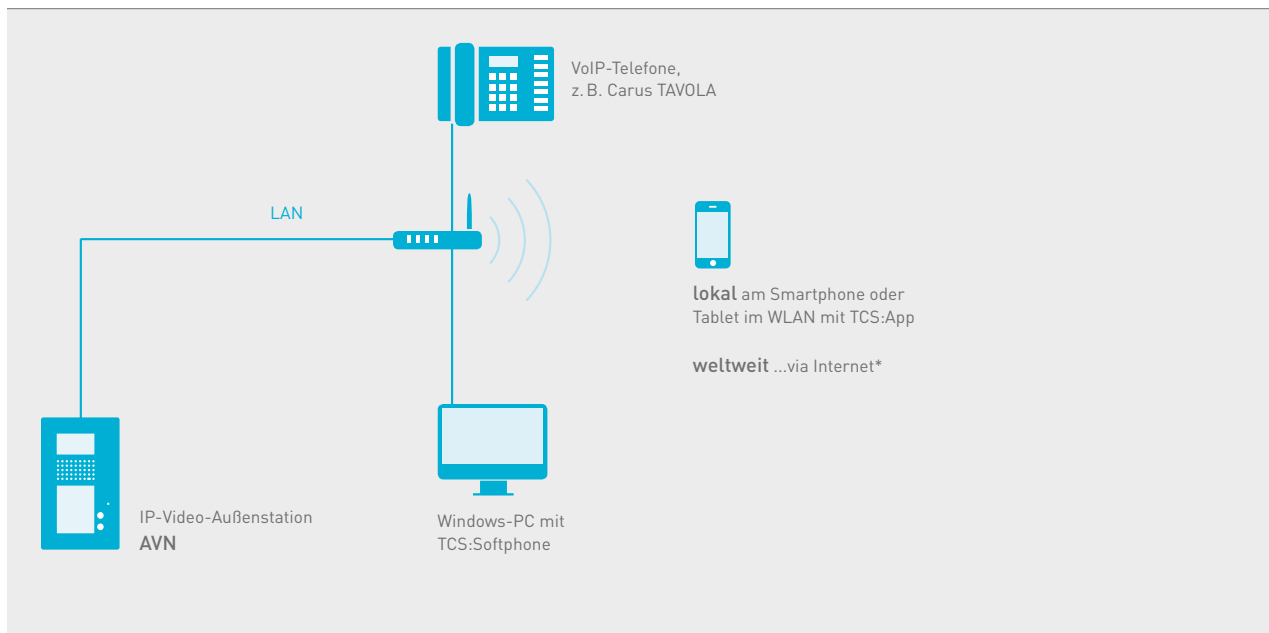

IP-AUSSENSTATIONEN IM ZWECKBAU

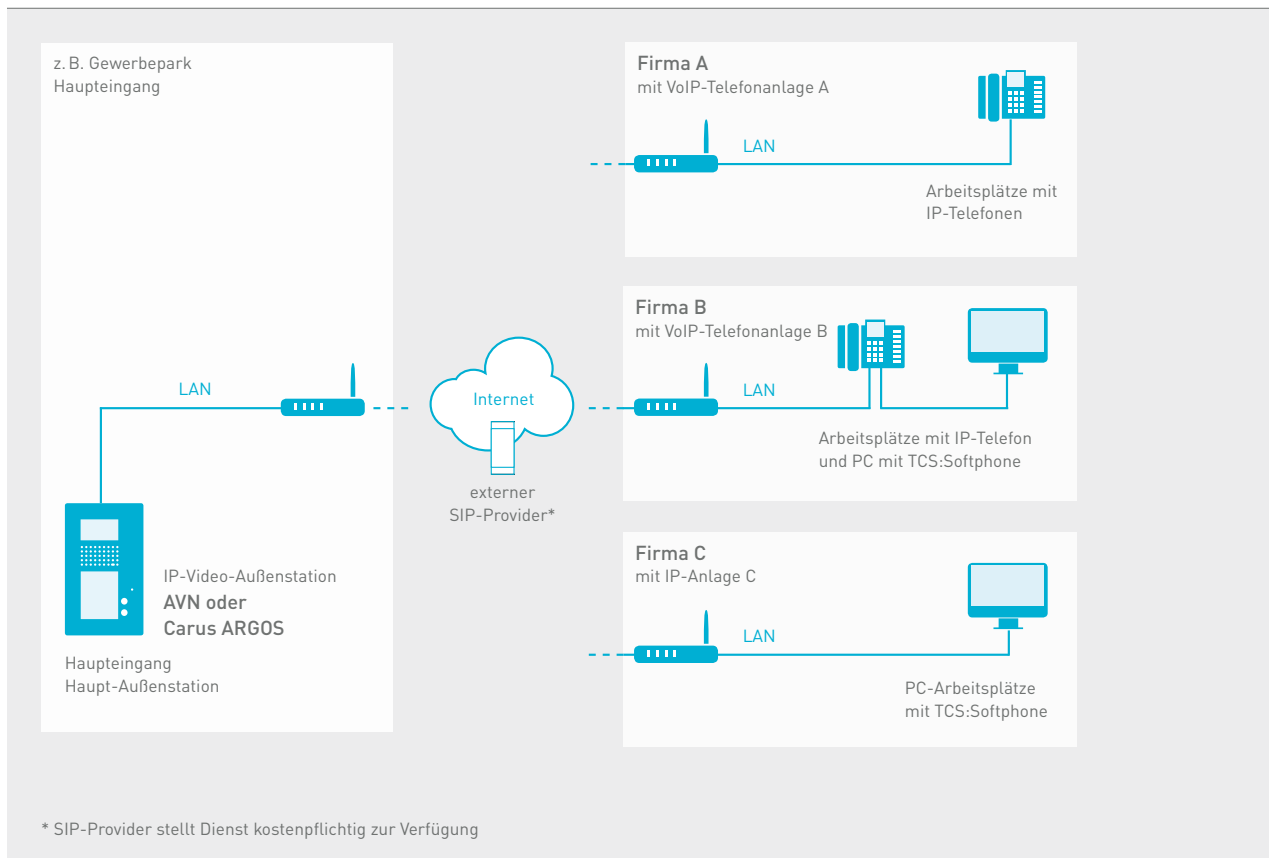

TCS OVER IP



Informieren

Agieren

Sichern

Kommunizieren

Steuern



SYSTEM- LÖSUNGEN

LÖSUNGEN FÜR DIE WOHNUNGSWIRTSCHAFT

Bewohnerinformation und Zutrittskontrolle	158
Bewohnerinformation im Sonderfall	160
Türkommunikation ohne Barrieren	162

LÖSUNGEN FÜR DEN ZWECKBAU

Betreutes Wohnen	164
Pförtner-, Concierge- und Parkhausanlagen	165
Schulen und Kindergärten	166
Kommunikation in Arztpraxen	167
Hotels, Pensionen und Ferienwohnungen	168



BEWOHNERINFORMATION UND ZUTRITTSKONTROLLE

Systemlösungen reduzieren bei Wohnungsbaugesellschaften und Betreibern von Wohnanlagen den Aufwand für die Bewohnerinformation und das Namensmanagement erheblich. Die Schlüsselverwaltung managt ACCESS sekundenschnell mit neuem Komfort für die Mieter.



GUTE NACHRICHTEN FÜR WOHNGEBÄUDE: DIE ELEKTRONISCHE BEWOHNERINFORMATION

Die Zeit der schwarzen Bretter in großen Wohnanlagen ist vorbei. Denn Concierge oder Verwalter können Bewohner schneller und gezielter über Ablesetermine oder Handwerkerbesuche informieren – über die Video-Innenstationen. Zum Senden von Textnachrichten empfiehlt sich das Webinterface MESSAGE. Mit ihm können vom Computer aus Mails an TCS Video-Innenstationen oder

an ein Informationspanel im Eingangsbereich geschickt werden. Ganz einfach per Browser. In ihm lassen sich auch die Wohneinheiten verwalten. Abhängig vom Typ der Innenstation signalisiert eine LED-Anzeige den Eingang einer neuen Mitteilung.

INDIVIDUELL ZU PROJEKTIERENDE
BEWOHNERINFORMATION UND
SCHLÜSSELVERWALTUNG

Beratung
Wir beraten Sie gern!
Fragen Sie unsere
TCS:plus-Berater

 03933 8799-490
 tcsplus@tcsag.de

MESSAGE FÜR DIE ALLGEMEINE BEWOHNERINFORMATION

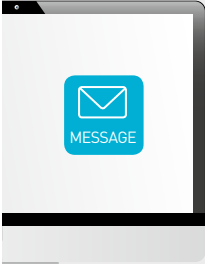

- > Zentraler Empfang von Textnachrichten an der Video-Innenstation
- > Empfang persönlicher Textnachrichten an der Video-Innenstation
- > Anzeige von Verbrauchsdaten...





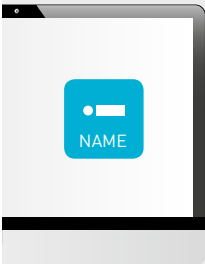

NAME FÜR DIE ZENTRALE NAMENSVERWALTUNG

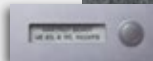

- > Digitale Namensanzeige an Außenstationen, Briefkästen, Etagenklingeln
- > Fernzugriff auf die Namensanzeige per PC via Webbrowser
- > Zentrale standortübergreifende Namensverwaltung: Kein Überkleben, kein Personaleinsatz Vorort







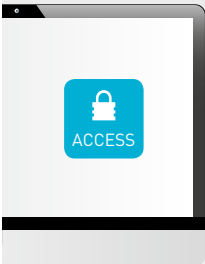

ACCESS FÜR DIE ZENTRALE SCHLÜSSELVERWALTUNG



- > Verwaltung von Zutrittsrechten per PC
- > Zutritt per Zahlencode
- > Eingabe- und Lesegeräte für alle Türen
- > Betriebsformen: Online, Offline
- > Stand-alone: nur lokaler Zugriff
- > online Zutrittsbereiche und -berechtigungen freigeben
- > offline kabellose Nutzung und Verwaltung von Zutrittsrechten

BEWOHNERINFORMATION IM SONDERFALL



Ob Feuer oder andere Katastrophen – TCS-Türsprechanlagen in Gebäudekomplexen unterstützen in besonderen Situationen. Denn mit ihnen können alle Bewohner informiert werden – durch Signaltöne, direkte Durchsagen oder aufgezeichnete Ansagen.

UNTERSTÜTZENDE ANLAGENERWEITERUNG

Die Erweiterung einer TCS-Türsprechanlage um die Funktion der Feuerwehrdurchsage kann alternativ durch die Feuerwehr-Durchsageeinheit FDE als auch durch den Einsatz einer Display-Außenstation mit Durchsagefunktion erfolgen. Die Feuerwehr-Durchsageeinheit FDE eignet sich für alle Anlagegrößen.

Dagegen findet eine Display-Außenstation mit Durchsagefunktion hauptsächlich in größeren Anlagen mit vielen Bewohnern Anwendung. Türsprechanlagen mit der Zusatzfunktionalität „Feuerwehrdurchsage“ benötigen entsprechende (Video-)Innenstationen mit Durchsagefunktionalität.

Signaltöne und gespeicherte Ansagen
sowie direkte Durchsagen

Hohe Lautstärke bis 90 Dezibel

Gleichzeitige Durchsage an alle Innen-
stationen oder auf einzelnen Etagen
möglich

Vandalensicher und abschließbar

Auch für Außenmontagen geeignet

1 Feuerwehr-Durchsageeinheit FDE
geeignet für alle Anlagegrößen

Sicher bei Ausfall von Innenstationen
durch optionale Strangtrenner

DIE FEUERWEHR-DURCHSAGEEINHEIT FDE



Die FDE wird im Vorfeld mit der örtlich zuständigen Feuerwehr projekt- und TÜV-spezifisch geplant, ausgeführt und in einem für die Feuerwehr leicht zugänglichen Raum im Innen- oder regengeschützten Außenbereich installiert. Das Bedienfeld wird so gestaltet, dass die bis zu 51 Tasten den Anforderungen der Feuerwehr entsprechen und bei Bedarf leicht ausgewählt und betätigt werden können.

DISPLAY-AUSSENSTATION MIT INTEGRIERTER FEUERWEHRDURCHSAGE



Statt einer separat installierten FDE, kann deren Funktion auch in eine Display-Außenstation installiert werden. Die Umstellung auf den Feuerwehrdurchsage-Modus erfolgt mittels Feuerweherschließung. Die Software ermöglicht es, einzelne Bewohner oder Rufziele in bestimmten Gebäudeteilen zu Gruppen zusammenzufassen. Bis zu 64 Gruppen sind über das Programm abrufbar.

INNENSTATIONEN MIT INTEGRIERTER DURCHSAGEFUNKTION



Türsprechanlagen mit der Funktion Feuerwehrdurchsage benötigen spezielle (Video-)Innenstationen. Die Innenstation ISx3230-0140 oder die Video-Innenstation IWW2212-0140 können neben der Türkommunikation mit Außenstationen zusätzlich von einer FDE (AFP10000) oder Display-Außenstation AD4 für Einzel- und Gruppendurchsagen erreicht werden. Die Zuordnung der (Video-)Innenstationen zu drei möglichen Gruppen erfolgt durch Konfiguration mit configo. Der Signalton, die Durchsage oder die Ansage werden immer mit maximaler Lautstärke ausgegeben.

Weitere Informationen zur Systemlösung
Bewohnerinformation im Gefahrenfall
erhalten Sie unter www.tcsag.de im
Bereich Anwendungen.



Beratung
Wir beraten Sie gern!
Nutzen Sie unsere
Technische Service-Hotline

 04194 9881-188

REFERENZPROJEKTE

In den vergangenen Jahren hat TCS in Berlin, Magdeburg, Leipzig, Jena, Greifswald und in Rostock mehr als 4.000 Wohneinheiten mit Feuerwehrdurchsagesystemen ausgestattet.



TÜRKOMMUNIKATION OHNE BARRIEREN

Besonders älteren Bewohnern wird durch altersgerechte Assistenzsysteme, kurz AAL, mehr Komfort und Sicherheit im Alltag geboten. Sinnvolle Erweiterungen einer TCS-Türsprechanlage erleichtern somit das Leben im Alter.

NEUE LEBENSQUALITÄT IN DEN EIGENEN VIER WÄNDEN

Der demografische Wandel stellt Wohnungsbaugesellschaften vor große Herausforderungen. Die Mieter möchten in ihrem Umfeld verbleiben und die Vermieter ihnen dies gern ermöglichen. Einfache Anlagenerweiterungen für eine akustische und optische Zusatzsignalisierung eines Türrufes in der Wohnung sind erste Unterstützungen. Per Fernbedienung können Licht, Rollläden oder

Türöffner betätigt werden. Durch Internrufe kann ein Bewohner seinen Nachbarn oder Hausmeister rufen. Entsprechend den Anforderungen plant und realisiert der TCS-Projektberater mit den Betreibern die Anlage.

Beratung
Wir beraten Sie gern!
Nutzen Sie unsere
Technische Service-Hotline

 04194 9881-188

Mobiler Türgong

Lichtsignale bei Schwerhörigkeit

Internruf zu Nachbarn

Hausmeisterruf bei Störungen



mobiler Funkgong
Funksignalgerät
>S. 134

ANLAGENBEISPIEL ASSISTENZSYSTEM

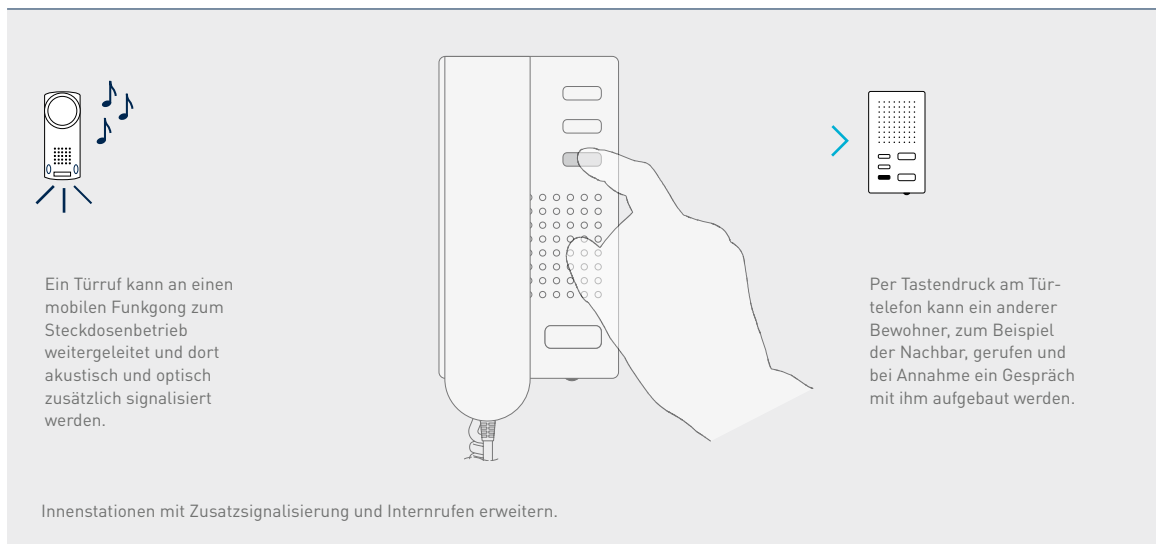

ANLAGENBEISPIEL HAUSMEISTERRUF

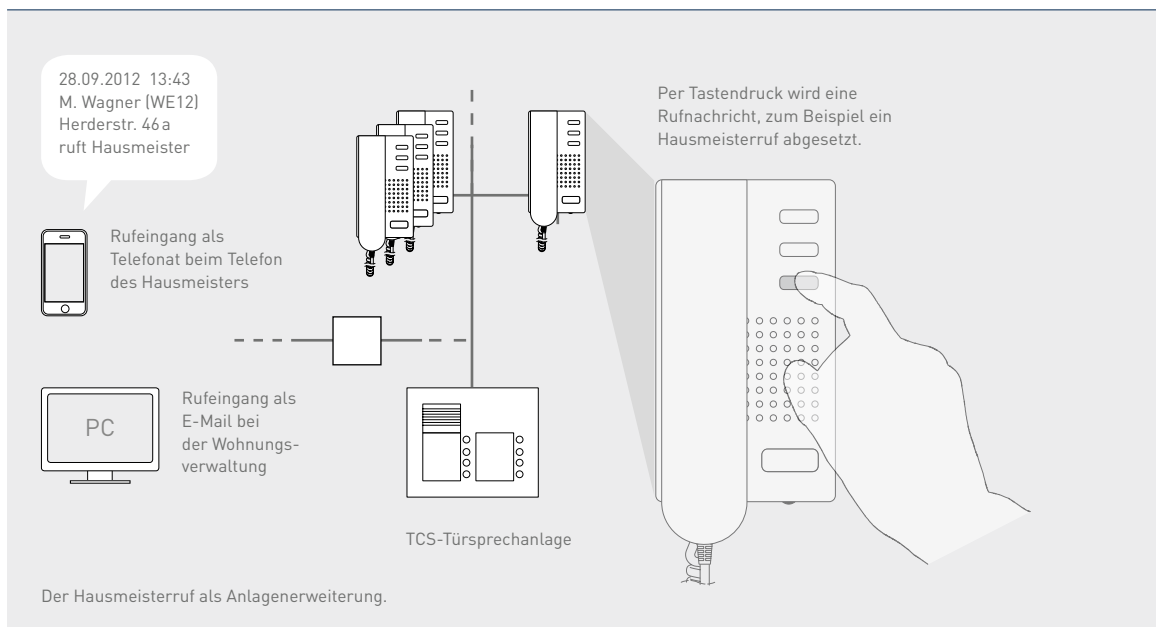



BETREUTES WOHNEN

Mit dem demografischen Wandel entstehen zunehmend auch altersangepasste Wohnformen zum Betreuten Wohnen. Für diese Einrichtungen hat TCS ein anwendungsoptimiertes Produktsystem aus Innenstationen mit Sonderruffunktionen und einer Software für die erforderlichen Kommunikationszentralen entwickelt.

INNENSTATIONEN MIT FUNKTIONSERWEITERUNGEN

Innenstationen mit Sonderruffunktionen können in Wohneinrichtungen die Ergänzung für Zentralen zum Ruf- und Durchsagemanagement bilden. Unterstützt werden dabei Sonderrufe und zentrale Durchsagen zum Beispiel zur Bewohnerinformation.

Die Innenstation mit Sonderruffunktion ISW3330-0140 verfügt über eine extra große Ruftaste. Mit einer roten LED-Anzeige erhält der Bewohner ein deutliches optisches Signal zur Rufauslösung.

Die Innenstation kann mit einen Funksensor als Arm- oder Halsband erweitert werden. So kann der Sonderruf vom Bewohner auch mobil ausgelöst werden.

Rufzentrale als Software für Computer

Raumhören und Raumsprechen

Zentrale Durchsagen an die Bewohner

Bewohnerdaten hinterlegen

Protokollieren von Ereignissen

Lichtsignale bei Schwerhörigkeit

Internruf zu Nachbarn

Hausmeisterruf bei Störungen



Innenstation mit Sonderruffunktionen, Arm- und Halsband mit Funksensor.

PFÖRTNER-UND PARKHAUSANLAGEN

Für eine Vielzahl von Anforderungen in Zweck- und Gewerbebauten, wie die Türkommunikation über längere Distanzen, Durchsagen und Ruffunktionen, plant TCS die optimale Lösung.



ANLAGENBEISPIEL PFÖRTNER-/CONCIERGEANLAGE

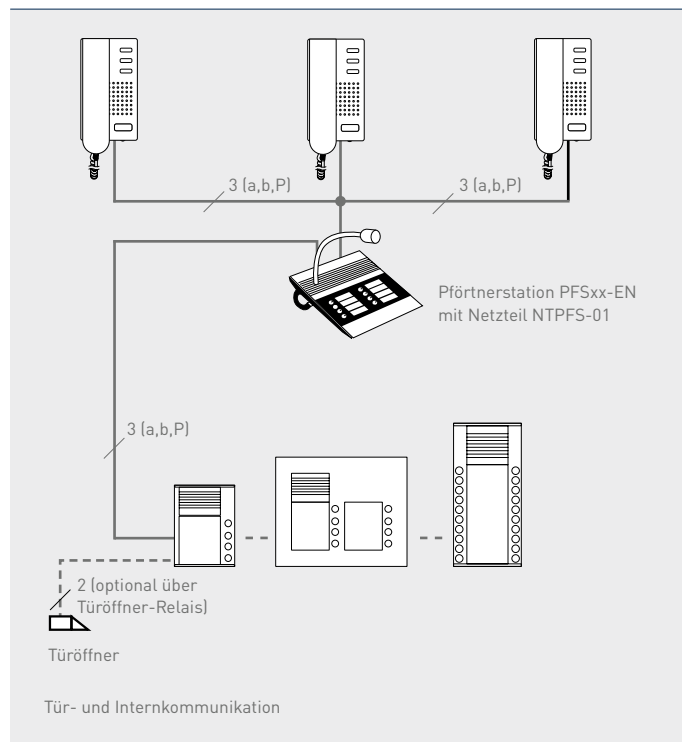

TÜR- UND INTERNKOMMUNIKATION, SCHRANKENBETRIEB

Mit anwendungsspezifischen Produkten realisiert TCS individuelle Lösungen für die Gebäudekommunikation und für das Ruf- und Durchsagemanagement in Zweckbauten. Insbesondere für Anlagen in Gewerbebauten, dem Einzelhandel oder in Parkhäusern, wo die Gebäudestruktur hohe Leitungslängen erforderlich macht, kann z. B. die Pförtnerstation mit speziellen Außenstationen oder einem Einbau-Türlautsprecher ergänzt werden. Für größere Anlagen bietet sich die Nutzung der PC-Software an.



Pförtnerstation
PFSxx-EN



PC-Software

Beratung
Wir beraten Sie gern!
Nutzen Sie unsere
Technische Service-Hotline

 04194 9881-188

MIT SICHERHEIT BETREUT IN SCHULE UND KITA

Kindergärten und Schulen sind täglich mit dem Thema Sicherheit konfrontiert. Die Gebäudekommunikation soll kontrolliert werden und eine schnelle, interne Kommunikation gewährleisten.



Weitere Informationen zur Systemlösung für Schulen und Kindergärten erhalten Sie unter www.tcsag.de im Bereich Anwendungen.

 www.tcsag.de

RAUM-ZU-RAUM-GESPRÄCHE, SIGNALTÖNE, DURCHSAGEN, RAUMÜBERWACHUNG, ZUTRITTSKONTROLLE

TCS-Innenstationen machen die Raum-zu-Raum-Kommunikation problemlos möglich. Klassenzimmer, Sekretariate, Lehrerzimmer und Turnhallen werden miteinander vernetzt. Nutzer haben so einen direkten Kommunikationsweg innerhalb des gesamten Gebäudes und erreichen zu jeder Zeit alle Kollegen und Kinder. Gespräche mit Lehrern oder Erziehern können zwischen einzelnen Räumen geführt werden. Gezielte Durchsagen in einzelne Räume sind ohne Rufannahmen möglich.

Die akustische Raumüberwachung bietet einen weiteren Sicherheitsstandard. Die Raum-zu-Raum-Kommunikation ist nicht an einen festen Arbeitsplatz gebunden. Die interne Kommunikation kann durch eine zentrale Durchsagefunktion ergänzt werden. Die Ausgabe von Signaltönen oder Durchsagen können Nutzer entweder über vorhandene Beschallungsanlagen (ELA) oder TCS-Innenstationen bzw. -Lautwerke nutzen. Sicherheit an der Tür bieten TCS-Türkommunikationslösungen mit Zutrittskontrolle.



Türkommunikation
Raum-zu-Raum-Gespräche, Signaltöne,
Durchsagen und Gefahrenalarmierung
> S. 92, > S. 134



Telefonieanbindung
Schalt- und Anzeigefunktionen
> S. 90 – 91



Videüberwachung und
Zutrittskontrolle
> S. 81 und 78



KOMMUNIKATION IN ARZTPRAXEN

In einer Arztpraxis fallen viele Arbeiten oft zeitgleich an. Die Gewährleistung einer effizienten Praxisorganisation unterstützt TCS mit maßgeschneiderten Kommunikations- und Audiolösungen.

INTERKOM-FUNKTION BASIC

Die BASIC-Variante erlaubt durch eine integrierte Interkom-Funktion Sprachdurchsagen, Rundrufe und Raum-zu-Raum-Gespräche in mehrere Behandlungsräume. Mit der Innenstation der Serie IMM wird auch die Türkommunikation bedient und Freisprechen ermöglicht. Die Außenstation der Serie AMI verfügt über ein großes Display für Praxisangaben und kann um weitere Funktionsmodule ergänzt werden.

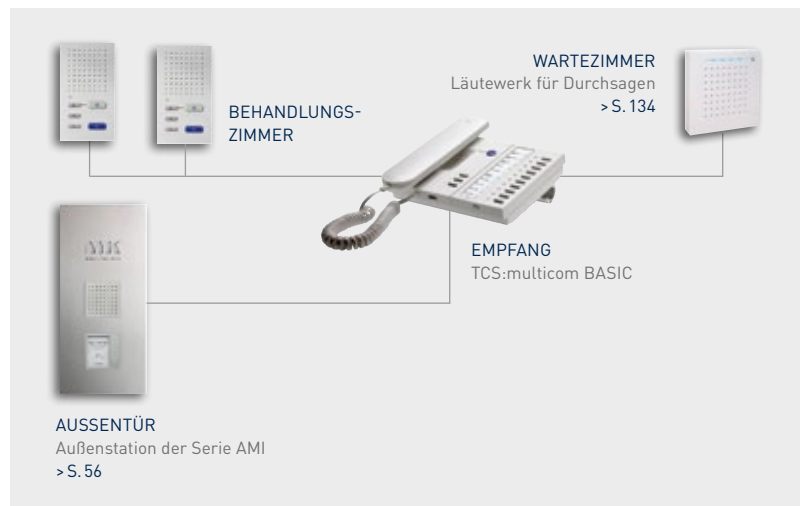

Weitere Informationen zur Systemlösung Kommunikation in Arztpraxen erhalten Sie unter www.tcsag.de im Bereich Anwendungen.



Beratung
Wir beraten Sie gern!
Nutzen Sie unsere
Technische Service-Hotline

 www.tcsag.de

 04194 9881-188



HOTELS, PENSIONEN UND FERIENWOHNUNGEN

Mit zeitgemäßem Vermietungsmanagement beginnt der Urlaub früher. Durch die Weiterleitung des Türrufs auf ein Telefon kann der Betreiber mit seinen Gästen kommunizieren und per Tastendruck am Telefon die Tür öffnen. Ohne selbst vor Ort zu sein. Alternativ unterstützen Codeschlösser und Transponderkarten den Zutritt.

Weitere Informationen zu den Systemlösungen für Hotels, Pensionen und Ferienwohnungen erhalten Sie unter www.tcsag.de im Bereich Anwendungen.



Telefonieanbindung für die Kommunikation
mit Gästen bei Abwesenheit

Individuelle Zugangscodes für Mieter

Tag-/Nachtumschaltung für Weiterleitung
von Türrufen

Interkommunikation für eine bessere
Erreichbarkeit auch von unterwegs

Melde- und Schaltfunktionen für das Türöffnen
und Schalten von unterwegs

TELEFONIEANBINDUNG FÜR MEHR FLEXIBILITÄT



Interface für Telekom-
munikationsanlagen
> S. 145

Die TCS-Türsprechanlage kann mit einer vorhandenen Telefonanlage verbunden werden. Dadurch ergeben sich neue Nutzungsmöglichkeiten, wie die Weiterleitung von Türrufen an Festnetz- oder Mobiltelefone. Wird an der Tür die Klingeltaste betätigt, baut das TK-Interface eine Sprechverbindung zu einer vorher hinterlegten Rufnummer auf. Es können auch Kettenrufe eingerichtet werden, die bei Nichtmelden oder Besetztzeichen weitere Rufnummern nacheinander anwählen, bis der Ruf angenommen wird.

VIDEOÜBERWACHUNG FÜR MEHR SICHERHEIT



Das TCS-Türkommunikationssystem lässt sich einfach um eine Videoüberwachung erweitern. TCS ermöglicht Lösungen unterschiedlicher Skalierung von der Videoüberwachung eines einzelnen Eingangs bis zur großräumigen Flächenüberwachung von Wohn- und Zweckbauten. Anwendung finden hier sowohl Video-Außenstationen mit dezent integrierten Kameras als auch separate Kameras. Kombinationen mit dem zentralen Bildspeicher oder die Einbindung von PTZ-Kameras eröffnen Lösungen auf hohem technischen Niveau. > S. 81

ZUTRITTSKONTROLLE FÜR MEHR FREIHEITEN



Die elektronische Zutrittskontrolle ist die clevere Alternative zum herkömmlichen Türöffnen mit dem mechanischen Zylinderschloss. Der Vorteil von elektronischen Schlüsseln oder Codes wird gerade bei Verlust und drohendem Missbrauch spürbar: Zugangscodes sind schnell geändert und elektronische Schlüssel oder Karten kostengünstig ersetzt. Das kosten- und zeitaufwändige Wechseln von Schließzylindern wird somit überflüssig. > S. 78

Moderne Zutrittssysteme ermöglichen zudem ein ortsunabhängiges Rechte-
management via Internetbrowser.

LEISTUNGSMERKMALE AUSSEN- UND INNENSTATIONEN

AUSSENSTATIONEN/ EINGABE- UND LESEGERÄTE		Serie ASX	Serie PAK	Serie PES/PDS	Serie PUK	Einbau-Tür- lautsprecher	Serie AVC	Serie AVE /AVD	Serie AVU
System- und Anlagen- funktionen	Zuordnungen je Klingeltaste	2	2	2	2	2	2	2	2
	Anzahl nutzbarer Zahlencodes bzw. Transponder			10*				10*	
	Stand-alone-Betrieb ohne TCS:BUS möglich								
	Schutzfunktion (Sabotagekontakt)								
Auslöse- funktionen	Türruf	•	•	•	•	•	•	•	•
	Lichtschalten	•	•	•	•	•	•	•	•
	Türöffnen					•			
	Ansteuerung eines Türöffner-Relais	•	•	•	•	•	•	•	•
	Schalten			•*		•		•*	
(de-)aktivierbare Funktionen	Quittungston	•	•	•	•	•	•	•	•
Auswahl und Einstellungen	Lautstärke Sprachausgabe	•	•	•	•	•	•	•	•
	Lautstärke Quittungston					•			
	Mikrofonempfindlichkeit	•	•	•	•		•	•	•
	Gesprächszeit	56 s	56 s	56 s	56 s	56 s	56 s	56 s	56 s
	Türbereitschaftszeit	56 s	56 s	56 s	56 s	56 s	56 s	56 s	56 s
	Türöffnerzeit an R-Klemme		4 s	4 s	4 s	4 s	4 s	4 s	4 s
	Rufzeit	4 s	4 s	4 s	4 s	4 s	4 s	4 s	4 s
Anzeigen	Statusanzeige			•*		•		•*	
	Namensschildbeleuchtung	•	•	•	•		•	•	•
	Tastenbeleuchtung								
Gehäuse und Montage	Montageform	AP	AP	AP	UP	Einbau	AP	AP	UP
	Klingel-/Eingabetasten	Kunststoff	Vollmetall verchromt	Vollmetall verchromt	Vollmetall verchromt		Vollmetall verchromt	Vollmetall verchromt	Vollmetall verchromt
	Öffnungsprinzip	Verschraubung verdeckt	win:clip	Verschraubung verdeckt	win:clip		win:clip	Verschraubung verdeckt	win:clip
	Speicher der Anlagenkonfiguration tauschbar gesteckt		•	•	•	•		•	•
	funktional erweiterbar mit		FAA1100-... FAA1200-... TOER2-EB	FAA1100-... FAA1200-... TOER2-EB	FAA1100-... FAA1200-... TOER2-EB	FAA1100-... FAA1200-... TOER2-EB	FAA1100-... FAA1200-... TOER2-EB	FAA1100-... FAA1200-... TOER2-EB	FAA1100-... FAA1200-... TOER2-EB
Video-Kamera	Erfassungswinkel						90°	130°	90°
	Kameraart						color	color	color
	Tag-Nacht-tauglich						•	•	•
	IR-Beleuchtung max. Entfernung bei IR-Beleuchtung						•	• 1 m	
	Bildsensor						CCD	CMOS	CCD
	Auflösung in TVL						380	380	420
	Lichtempfindlichkeit						0,2 bei F2.0	0,2 bei F2.5	0,2 bei F2.0
	Brennweite f						3,6 mm	2,0 mm	3,6 mm

Serie Carus IRIS Audio	Serie Carus IRIS Video	AZC50000-0010	AZF50000-0010	AZC41000-0010	AMI12300-0080	Serie ASN	Serie AVN	Serie AVD IP	Carus ARGOS
2	2					5	5	5	1
		10	10	250	250				1.000
		•							•
		•		•		•	•	mit Zusatzmodul	•
•	•					•	•	•	•
•	•	•	•	•	•			•	
		•	•	•	•			•	•
•	•	integriert	•	integriert	integriert	•	•	•	•
		•	•	•	•	•	•	•	•
•	•	•	•	•	•	•	•	•	•
•	•					•	•	•	•
•	•					•	•	•	•
•	•					•	•	•	•
56 s	56 s					•	•	•	
56 s	56 s					•	•	•	60 s
4 s	4 s	4 s	4 s	4 s	4 s	•	•	•	4 s
4 s	4 s					•	•	•	4 s
		•	•	•	•	•	•	•	•
•	•					•	•	•	Display
•	•		•			•	•	•	Display
AP	AP	AP	AP	AP	Einbau	UP	UP	AP	UP/AP
Vollmetall	Vollmetall	Aluminium, elox. natur	Aluminium, elox. natur	Aluminium, elox. natur	Kunststoff schwarz	Taste	Taste	Taste	Touch
Verschraubung verdeckt	Verschraubung verdeckt	win:clip	Verschraubung verdeckt	win:clip	Verschraubung	WIN:Clip	WIN:Clip	Schrauben	Schrauben
						downloadbar	downloadbar	downloadbar	downloadbar
FAA1100-... FAA1200-... TOER2-EB	FAA1100-... FAA1200-... TOER2-EB	FAA1200-... TOER2-EB	FAA1100-... FAA1200-... TOER2-EB	FAA1200-... TOER2-EB	FAA1200-... TOER2-EB			COSW-Modul	CAE4101
	180°						56°	80°	100°
	color						digitale Kamera	digitale Kamera	digitale Kamera
	•						•	•	•
							• 0,5 m	• 0,5 m	• 0,5 m
	CMOS						CMOS	CMOS	CMOS
	keine Angabe						1.280x1.024	640X480	2 Megapixel
	keine Angabe						keine Angabe	keine Angabe	keine Angabe
	keine Angabe						keine Angabe	keine Angabe	keine Angabe

INNENSTATIONEN		ISx3030-0140	ISx3130-0140	ISW5010-0145	IMM1100-0140	IMM1110-0140	IMM2100-0140	IMM2110-0140	IVH3222-0140
System- und Anlagenfunktionen	Sprachübertragung	Gegenspr. Freispr.	Gegenspr. Freispr.	Gegenspr. Freispr.	Gegenspr.	Gegenspr.	Freispr.	Freispr.	Gegenspr.
	Mithör- und Mitsehsperr, automatische Gesprächsabschaltung	•	•	•	•	•	•	•	•
	Bedienung zentraler Bildspeicher*								
	Durchsagefunktion								
	Anschluss LAN WLAN								
Auslösefunktionen	Türöffnen	•	•	•	•	•	•	•	•
	Lichtschalten	•	•	•	•	•	•	•	•
	Schalten	◦	•	•	•	•	•	•	•
	Internruf		•	•	•	•	•	•	
	selektives Schalten				10 + 1	20 + 1	10 + 1	20 + 1	
	selektive Internrufe				10 + 1	20 + 1	10 + 1	20 + 1	
	selektive Außenstationsrufe				10	20	10	20	
	Bildaufschtaltung, Kameraauswahl								
	Bildaufzeichnung im zentralen Bildspeicher*								
Kamerasteuerung									
(de-)aktivierbare Funktionen	Wechselsprechen	▶	▶	•			•	•	
	automatisches Freisprechen nach Internruf	▶	▶	•			•	•	
	Ruftonabschaltung	•	•	•	•	•	•	•	•
	Parallelzuordnung	•	•	•	•	•	•	•	•
	Rufumleitung		•	•	•	•	•	•	
	Türöffnerautomatik		•	•	•	•	•	•	
	Etagentüröffnerfunktion		•	•	•	•	•	•	
Auswahl und Einstellungen	Anzahl wählbarer Ruftöne	13	13	13	13	13	13	13	7
	Anzahl wählbarer Ruftöne je Klingeltaste								
	Anzahl akustischer Rufunterscheidungen	4	4	3	4	4	4	4	4
	Ruftonlautstärke	•	•	•	•	•	•	•	•
	Gesprächslautstärke	•	•	•					
	Farbintensität, Helligkeit (Kontrast)								•
Anzeigen	Ruftonabschaltung	•	•	•	•	•	•	•	
	Besetztanzeige	•	•	•	•	•	•	•	
	Tür- und Internrufe (Kurzzeitspeicherung)	•	•	•	•	•	•	•	
	Rufumleitung bzw. Türöffnerautomatik		•	•	•	•	•	•	
	Sensorfunktion (Statusanzeige)				•	•	•	•	
	Bildspeicherung (im zentralen Bildspeicher)								
	Kurzmitteilungsempfang								
Gehäuse und Montage	Material und Farbe	Kunststoff, weiss	Kunststoff, weiss	Kunststoff, ASA	Kunststoff, weiss	Kunststoff, weiss	Kunststoff, weiss	Kunststoff, weiss	Kunststoff, weiss
	Montageform	AP, auf Tisch	AP, auf Tisch	AP	AP, auf Tisch	AP, auf Tisch	AP, auf Tisch	AP, auf Tisch	AP
	funktional erweiterbar mit	TRE1-EB FFL2100-0 FBI4200-..	TRE1-EB FFL2100-0 FBI4200-..	Smartslot	FFL2100-0 FBI4200-..	FFL2100-0 FBI4200-..	FFL2100-0 FBI4200-..	FFL2100-0 FBI4200-..	FFL2000-0 FBI4200-..
	magnetische Hörerhalterung	•	•						
Video-Display	Displaygröße in cm (Zoll) und Displaytyp								8,9 (3,5), Digital-TFT
	Auflösung in Pixel								320 x 240

LEISTUNGSMERKMALE SETS UND PACKS

AUSSENSTATIONEN/ EINGABE- UND LESEGERÄTE		Serie PAK	Serie PUK	Einbau-Tür- lautsprecher	Serie AVC	Serie AVE	Serie AVU
System- und Anlagenfunktionen	Türöffnen	2	2	2	2	2	2
	Anzahl nutzbarer Zahlencodes bzw. Transponder						
Auslösefunktionen	Türruf	•	•	•	•	•	•
	Lichtschalten	•	•	•	•	•	•
	Türöffnen			•			
	Ansteuerung eines Türöffner-Relais	•	•	•	•	•	•
	Schalten			•	•		
(de-)aktivierbare Funktionen	Quittungston	•	•	•	•		•
Auswahl und Einstellungen	Lautstärke Sprachausgabe	•	•	•	•	•	•
	Lautstärke Quittungston			•			
	Gesprächszeit	•	•		•	•	•
	Türbereitschaftszeit	56 s	56 s	56 s	56 s	56 s	56 s
	Türöffnen	56 s	56 s	56 s	56 s	56 s	56 s
	Türöffnerzeit an R-Klemme	4 s	4 s	4 s	4 s	4 s	4 s
	Rufzeit	4 s	4 s	4 s	4 s	4 s	4 s
Anzeigen	Statusanzeige			•			
	Tastenbeleuchtung						
Gehäuse und Montage	Montageform	AP	UP	Einbau	AP	AP	UP
	Material und Farbe	verchromtes Vollmetall	verchromtes Vollmetall		verchromtes Vollmetall	verchromtes Vollmetall	verchromtes Vollmetall
	Öffnungsprinzip	win:clip™	win:clip™		win:clip™	verdeckte Verschraubung	win:clip™
	Speicher der Anlagenkonfiguration	•	•	•	•	•	•
	funktional erweiterbar mit	FAA1100-... FAA12x0-... TOER2-EB	FAA1100-... FAA12x0-... TOER2-EB	FAA1100-... FAA12x0-... TOER2-EB	FAA1100-... FAA12x0-... TOER2-EB	FAA1100-... FAA12x0-... TOER2-EB	FAA1100-... FAA12x0-... TOER2-EB
Video-Kamera	Erfassungswinkel				90°	130°	90°
	Kameraart				color	color	color
	Tag-Nacht-tauglich				•	•	•
	IR-Beleuchtung max. Entfernung bei IR-Beleuchtung				•	• 1 m	
	Bildsensor				CCD	CMOS	CCD
	Auflösung in TVL				380	380	420
	Lichtempfindlichkeit				0,2 bei F2.0	0,2 bei F2.5	0,2 bei F2.0
	Brennweite f				3,6 mm	2,0 mm	3,6 mm

KZP IP55 I
IP66

PZF5000-
0010

96

10

4 s

Einbau

AP

Kunststoff

Aluminium, elox.
natur

verdeckte
Verriegelung

verdeckte
Verschraubung

FAA1100-...
FAA12x0-...
TOER2-EB

LEISTUNGSMERKMALE SETS UND PACKS

INNENSTATIONEN		ISH3030-0140	ISW3030-0140	ISH3130-0140	ISW3130-0140	IVH3222-0140	IWW9030-0140
System- und Anlagenfunktionen	Sprachübertragung	Gegenspr.	Freispr.	Gegenspr.	Freispr.	Gegenspr.	Freispr.
	Mithör- und Mitsehsperre, automatische Gesprächsabschaltung	•	•	•	•	•	•
Auslösefunktionen	Türöffnen	•	•	•	•	•	•
	Lichtschalten	•	•	•	•	•	•
	Schalten	◦	◦	•	•	•	•
	Internruf			•	•		•
	selektives Schalten						3
	selektive Internrufe						10
	Bildaufschtaltung, Kameraauswahl					•	•
(de-)aktivierbare Funktionen	Wechselsprechen		•		•		•
	automatisches Freisprechen nach Internruf		•		•		
	Ruftonabschaltung	•	•	•	•	•	•
	Parallelzuordnung	•	•	•	•	•	•
	Rufumleitung			•	•		•
	Türöffnerautomatik			•	•		•
	Etagentüröffnerfunktion			•	•		•
Auswahl und Einstellungen	Anzahl wählbarer Ruftöne	13	13	13	13	7	13 polyphon
	Anzahl akustische Rufunterscheidungen	4	4	4	4	4	10
	Ruftonlautstärke	•	•	•	•	•	•
	Gesprächslautstärke	•	•	•	•		
	Farbintensität, Helligkeit (Kontrast)					•	•
Anzeigen	Ruftonabschaltung	•	•	•	•	•	•
	Besetzanzeige	•	•	•	•	•	•
	Tür- und Internrufe (Kurzzeitspeicherung)	•	•	•	•		•
	Rufumleitung bzw. Türöffnerautomatik			•	•		•
Gehäuse und Montage	Material und Farbe	Kunststoff, weiss	Kunststoff, weiss	Kunststoff, weiss	Kunststoff, weiss	Kunststoff, weiss	Kunststoff, weiss silber
	Montageform	AP, auf Tisch	AP, auf Tisch	AP, auf Tisch	AP, auf Tisch	AP	AP
	funktional erweiterbar mit	TRE1-EB FFL2000-0 FFL2100-0 FBI4200-...	TRE1-EB FFL2000-0 FFL2100-0 FBI4200-...	TRE1-EB FFL2000-0 FFL2100-0 FBI4200-...	TRE1-EB FFL2000-0 FFL2100-0 FBI4200-...	TRE1-EB FFL2000-0	FFL2100-0
	magnetische Hörerhalterung	•		•			
Video-Display	Displaygröße in cm (Zoll) und Displaytyp					8,9 (3,5) Digital-TFT	8,9 (3,5) Digital-TFT
	Auflösung in Pixel					320 x 240	320 x 240

KONFIGURATIONS- LEISTUNGEN

AUSSENSTATIONEN Preis

Programmierung Außenstation Analog eine Innenstation je Taste	5,00 €
Programmierung Außenstation Analog zwei Innenstatione je Taste	17,00 €
Programmierung Außenstation IP eine Innenstation je Taste	17,00 €
Programmierung Displayaußenstation AMI11603-00xx/AMI10105-07xx	202,00 €
Programmierung Codeschloß (AZF50000-0010/AZC50000-0010/AMI11200-00xx)	32,00 €
Programmierung Mleser AMI12300-0080/AZC41000-0010 Grund (bis 5 Karten)	47,00 €
Programmierung Mleser AMI12300-0080/AZC41000-0010 je Karte (6 bis x Karten)	2,00 €
Namensschildbeschriftung je Name	2,00 €
Vormontage KTU je Taste	7,00 €
Vormontage KTU Sondererweiterungen	16,00 €

INNENSTATIONEN UND FUNKTIONSERWEITERUNGEN Preis

Programmierung Innenstation Analog (Paralell-, Internruf, Steuerfunktion) ISx/Ivx	32,00 €
Programmierung Innenstation Analog (Paralell-, Internruf, Steuerfunktion) IMM	42,00 €
Programmierung FAA1200-0400/TOER2-EB	21,00 €
Programmierung FAA1250-0400	32,00 €
Programmierung TRE2-EB	21,00 €
Paralellprogrammierung FFL2000-0/FFL2100-0	21,00 €
Paralellprogrammierung FIL1000-1	26,00 €
Programmierung FVM1000-0400	63,00 €

RELAIS UND MELDER Preis

Programmierung BRE2-EB/BRE2-SG	32,00 €
Programmierung FBS1105-0900	21,00 €
Programmierung FIS1100-0600	26,00 €
Programmierung BMN2-EB	21,00 €

UMSCHALTER Preis

Programmierung FVU1210-0600/FVU1401-0400	47,00 €
Programmierung FVU1200-0600	32,00 €

INTERFACE Preis

Programmierung FBO1100-0400	72,00 €
Programmierung FBO1200-0400	78,00 €
Programmierung FBI6119-0400	213,00 €
Programmierung FBI6121-0400	316,00 €
Programmierung FBI6122-0401	306,00 €
Programmierung FBI6131-0400	213,00 €

SONSTIGES Preis

Schaltplan (je Stunde, Abrechnung nach A&V)	72,00 €
---	---------

Beratung
Wir beraten Sie gern!
Nutzen Sie unsere
Technische Service-Hotline

 04194 9881-188

ERSATZTEILE

FÜR AUSSENSTATIONEN

SERIE PES/PDS/PET	Preis	PG	Artikel-Nr.
Jalousie PES/PDS V2 EN komplett	30,00 €	3	E04518
Jalousie PES/PDS V4 EN komplett	30,00 €	3	E35627
Lautsprecher komplett (PES/PDS V2)	12,00 €	3	E04170
Lautsprecher komplett (PES/PDS V3)	12,00 €	3	E20370
Mikrofon komplett PES/PDS V2/PUK	12,00 €	3	E06598
Mikrofon komplett PES/PDS V3	12,00 €	3	E10247

FÜR AUSSENSTATIONEN

SERIE PES/PET	Preis	PG	Artikel-Nr.
Namensschildglas für PES04..	22,00 €	3	EGE04-...*
Namensschildglas für PES06..	22,00 €	3	EGE06-...*
Namensschildglas für PES08..	22,00 €	3	EGE08-...*
Namensschildglas für PES10..	22,00 €	3	EGE10-...*
Namensschildglas für PES12.., PET12..	22,00 €	3	EGE12-...*
Namensschildglas für PES14.., PET14..	23,00 €	3	EGE14-...*
Namensschildglas für PES16.., PET16..	26,00 €	3	EGE16-...*
Namensschildglas für PES18.., PET18..	28,00 €	3	EGE18-...*
Namensschildglas für PES20.., PET20..	30,00 €	3	EGE20-...*
Namensschildglas für PET22..	32,00 €	3	EGE22-...*
Namensschildglas für PET24..	34,00 €	3	EGE24-...*
Namensschildglas für PET26..	37,00 €	3	EGE26-...*
Namensschildglas für PET28..	39,00 €	3	EGE28-...*

* Standardausführungen:
 -GK für Außenstationen in Aluminium eloxiert natur oder weiß beschichtet
 -BR für Außenstationen in Aluminium eloxiert bronze

FÜR AUSSENSTATIONEN

SERIE PDS/PDT	Preis	PG	Artikel-Nr.
Namensschildglas für PDSA1	22,00 €	3	EGDA1-...*
Namensschildglas für PDS01	22,00 €	3	EGD01-...*
Namensschildglas für PDS02..	22,00 €	3	EGD02-...*
Namensschildglas für PDS03.. PDT03..	22,00 €	3	EGD03-...*
Namensschildglas für PDS04.. PDT04..	26,00 €	3	EGD04-...*
Namensschildglas für PDS05.. PDT05..	30,00 €	3	EGD05-...*

* Standardausführungen:
 -GK für Außenstationen in Aluminium eloxiert natur oder weiß beschichtet
 -BR für Außenstationen in Aluminium eloxiert bronze

FÜR AUSSENSTATIONEN

SERIE PUK	Preis	PG	Artikel-Nr.
Namensschildglas für PUK01..	22,00 €	3	EGU01-GK
Namensschildglas für PUK02..	22,00 €	3	EGU02-GK
Namensschildglas für PUK03..	22,00 €	3	EGU03-GK
Namensschildglas für PUK04..	22,00 €	3	EGU04-GK
Namensschildglas für PUK05..	22,00 €	3	EGU05-GK
Namensschildglas für PUK06..	22,00 €	3	EGU06-GK
Namensschildglas für PUK07..	22,00 €	3	EGU07-GK
Namensschildglas für PUK08..	22,00 €	3	EGU08-GK
Namensschildglas für PUK09..	22,00 €	3	EGU09-GK
Namensschildglas für PUK10..	22,00 €	3	EGU10-GK
Lautsprecher komplett	12,00 €	3	E21080
Mikrofon komplett PES V2/PUK	12,00 €	3	E06598
Leiterplatte PUK Main best. mit Lautsprecher	82,00 €	3	E23207
Leiterplatte PUK ERW 1. best.	82,00 €	3	E04741
Tastenplatine PUK10 komplett	27,00 €	3	E04940
Tastenplatine PUK09 komplett	27,00 €	3	E04941
Tastenplatine PUK08 komplett	27,00 €	3	E04942
Tastenplatine PUK07 komplett	27,00 €	3	E04943
Tastenplatine PUK06 komplett	27,00 €	3	E04944
Tastenplatine PUK05 komplett	27,00 €	3	E04945
Tastenplatine PUK04 komplett	27,00 €	3	E04946
Verbindungskabel PUK-PUK-Erweiterung	12,00 €	3	E05593

FÜR AUSSENSTATIONEN

SERIE PAK PSK	Preis	PG	Artikel-Nr.
Mikrofon komplett	12,00 €	3	E05917
Lautsprecher komplett	12,00 €	3	E05937

FÜR AUSSENSTATIONEN

SERIE KTU	Preis	PG	Artikel-Nr.
KTU Namensschild-Klingeltaster Kunststoff	30,00 €	3	E35934
KTU Klingeltaster Alu Namensschild-Schl.	40,00 €	3	E24166
KTU Namensschild separat	50,00 €	3	E23751
KTU Klingeltaster Alu separat	20,00 €	3	E17089
KTU Klingeltaster messingfarben separat	30,00 €	3	E13943
KTU Klingeltaster Edelstahl separat	40,00 €	3	E08823

FÜR AUSSENSTATIONEN SERIE PAK

	Preis	PG	Artikel-Nr.
Namensschildglas für PAK01..	22,00 €	3	EGA01-GK
Namensschildglas für PAK02..	22,00 €	3	EGA02-GK
Namensschildglas für PAK03..	22,00 €	3	EGA03-GK
Namensschildglas für PAK04..	22,00 €	3	EGA04-GK
Namensschildglas für PAK05..	22,00 €	3	EGA05-GK
Namensschildglas für PAK06..	22,00 €	3	EGA06-GK
Namensschildglas für PAK07..	22,00 €	3	EGA07-GK
Namensschildglas für PAK08..	22,00 €	3	EGA08-GK

FÜR AUSSENSTATIONEN SERIE PAK | PUK | AVU

	Preis	PG	Artikel-Nr.
win:clip Schlüssel (10 Stück)	12,00 €	3	E03458
Schlüssel Außen- und Innenstation	12,00 €	3	E32649

FÜR TCP/IP NETZWERKE

	Preis	PG	Artikel-Nr.
Ersatzteil SD-Karte 2 GB	79,00 €	3	E35393

FÜR EINBAU-TÜRLAUTSPRECHER TCU/TCKE

	Preis	PG	Artikel-Nr.
TCU2-GH Mikrofon komplett	12,00 €	3	E02693

FÜR EINBAU-TÜRLAUTSPRECHER ASI11000-0000

	Preis	PG	Artikel-Nr.
Unterteil + Lautsprecher + Kleber	22,00 €	3	E31276
Oberteil komplett	22,00 €	3	E31277
Mikrofon komplett	12,00 €	3	E31958
EEPROM	22,00 €	3	E31288
Gummiplatten-Set	22,00 €	3	E31280
Anschlussklemmen Set	22,00 €	3	E31423
10 Stück Gummiplatten für Renz-RSA2	22,00 €	3	E32520
Ersatzteil Kunststoff, 15 x 2 mm, beidseitig klebend	12,00 €	3	E02670

FÜR AUSSENSTATIONEN, SERIE AMI

	Preis	PG	Artikel-Nr.
Namensschildglas AMI-Klingeltastenmodul	22,00 €	3	E34178
Einbaukamera (auch ADU3)	377,00 €	3	E14148

INNENSTATION

	Preis	PG	Artikel-Nr.
Universaltelefon x+n, weiß	39,00 €	1	ISH3240-0140

FÜR INNENSTATIONEN

	Preis	PG	Artikel-Nr.
Gehäuseunterschalen für ISx3xxx-x140 (10 Stück)	29,00 €	3	E32431
Abdeckplatten für Innenstationen (10 Stück)	22,50 €	3	E24340
Hörer + Schnur für TTX35-RW/01 oder TTS25-RW	22,50 €	3	AKTTP30-RW
ecoos UP	540,00 €	2	IVW2211-0218



ecoos:FIVE



	480,00 €	2	IVW2230-0140
--	----------	---	------------------------------

FÜR TRANSPONDERLESER

	Preis	PG	Artikel-Nr.
USB-MIFARE®-Leser	69,00 €	3	E35042
IR Fernbedienung	22,50 €	3	E23253

FÜR SERVICEGERÄT TCSK-0X

	Preis	PG	Artikel-Nr.
BUS-Verbindungskabel schwarz	12,00 €	3	E02104
Verbindungskabel grau	12,00 €	3	E03481
Anschlußplatine	12,00 €	3	E03262

INBETRIEBNAHME UND WARTUNG

AUSSENSTATIONEN		Serie ASX	Serie PAK	Serie PES	Serie PUK	Einbau-Tür- lautsprecher	Serie AVC	Serie AVE	Serie AVU	Serie Carus IRIS Audio	Serie Carus IRIS Video	Serie AMI
Speicher	tauschbar gesteckt		•	•	•	•	•	•	•			
Manuell veränderbare Parameter	Rufziele bzw. Lichtschaltfunktion	•	•	•	•	•	•	•	•	•	•	
	Lautstärke Sprachausgabe	•	•	•	•	•	•	•	•	•	•	
	Lautstärke Quittungston					•						
	Mikrofonempfindlichkeit	•	•	•	•		•	•	•	•	•	
Mit Servicegerät TCSK veränderbare Parameter	Rufziele bzw. Lichtschaltfunktion	•	•	•	•	•	•	•	•	•	•	
	Gesprächszeit	56 s	56 s	56 s	56 s	56 s	56 s	56 s	56 s	56 s	56 s	
	AS-Adresse ändern/sperrern	•	•	•	•	•	•	•	•	•	•	
	Sprechen bei Türbereitschaft	•	•	•	•	•	•	•	•	•	•	
	Quittungstonauswahl	•	•	•	•	•	•	•	•	•	•	
Mit Software veränderbare Parameter	Rufziele bzw. Lichtschaltfunktion	•	•	•	•	•	•	•	•	•	•	
	Gesprächszeit	56 s	56 s	56 s	56 s	56 s	56 s	56 s	56 s	56 s	56 s	
	Türbereitschaftszeit	56 s	56 s	56 s	56 s	56 s	56 s	56 s	56 s	56 s	56 s	
	Türöffnerzeit	4 s	4 s	4 s	4 s	4 s	4 s	4 s	4 s	4 s	4 s	
	Rufzeit	4 s	4 s	4 s	4 s	4 s	4 s	4 s	4 s			
	AS-Adresse ändern/sperrern	•	•	•	•	•	•	•	•	•	•	
	Sprechen bei Türbereitschaft	•	•	•	•	•	•	•	•	•	•	
	Türöffner nur während Sprechverbindung	•	•	•	•	•	•	•	•	•	•	
	Türöffnerzeit an R-Klemme		•	•	•	•	•	•	•	•	•	
	Mastercode			•*				•*				
	Grundzustand laden	•	•	•	•	•	•	•	•	•	•	
	Vollduplex-Modus									•	•	
	Programmiersperre	•	•	•	•	•	•	•	•	•	•	



Technische Daten zu den verschiedenen Funktionsmodulen
finden Sie im Downloadbereich unter www.tcsag.de

EINGABE- UND LESEGERÄTE
ZUR ZUTRITTSKONTROLLE

		Codeschloss AZF50000-0010	Codeschloss AZC50000-0010	Transponderleser AMI12300-.. AZC41000-..
Manuell veränderbare Parameter	Anlernen von Codes (Codes via Mastercode)	•	•	
	Anlernen von Schlüsseln (Transponder und Master-Transponder mit IR-Fernbedienung)			•
	Lichtschaftfunktion	•	•	•
	Relaisschaltzeit bzw. Schaltzeit für R-Kontakt	•	•	•
	AS-Adresse	•	•	•
	Grundzustand laden	•	•	•
	Mastercode ändern	•	•	•
Mit Software veränderbare Parameter	Anlernen von Codes und Transpondern	•	•	•
	Relaisschaltzeit bzw. Schaltzeit für R-Kontakt	•	•	•
	Auslösefunktion Türöffner Steuerfunktion	•	•	•
	AS-Adresse ändern sperren	•	•	•
	Mastercode	•	•	•
	Grundzustand laden	•	•	•

INBETRIEBNAHME UND WARTUNG

INNENSTATIONEN		ISx3030-0140	ISx3130-0140	TASTA Audio	IMM1x0-0140	IMM21x0-0140	IMM1310-0140	IMM2310-0140	IVH3222-0140	TASTA Video
Betriebsanzeige	OSD-Menü									
	LED (blau)									
Fehleranzeige	optisch akustisch (Summenfehleranzeige an LED)	•	•							
Manuell veränderbare Parameter	Gesprächslautstärke	•	•	•						•
	Ruftonlautstärke	•	•	•	•	•	•	•	•	•
	Ruftonauswahl	•	•	•	•	•	•	•		•
	Ruftonabschaltung	•	•	•	•	•	•	•	•	•
	Internruf				•	•	•	•		
	Steuerfunktion				•	•	•	•		
	Rufumleitung				•	•	•	•		
	Türöffnerautomatik				•	•	•	•		
	Parallelruf				•	•	•	•		
	Farbsättigung						•	•	•	•
	Helligkeit						•	•	•	•
	Kontrast								•	•
	Werkseinstellung laden				•	•	•	•	•	
Mit Servicegerät TCSK veränderbare Parameter	Lichtschaltfunktion	◦	◦		◦	◦	◦	◦	•	
	Parallelruf	•	•		•	•	•	•	•	
	Internruf (an Funktionstaste)		•		•	•	•	•		
	Rufumleitung (an Funktionstaste)		•		•	•	•	•		
	Türöffnerautomatik (an Funktionstaste)		•		•	•	•	•		
Steuerfunktion (an Funktionstaste)		•		•	•	•	•	•		
Mit Software configo veränderbare Parameter	Wechselsprechen	›	›	•		•		•		•
	Ruftonauswahl	•	•	•	•	•	•	•	•	•
	Internruf(e)		•	•	•	•	•	•		•
	Parallelruf	•	•	•	•	•	•	•	•	•
	Rufumleitung		•	•	•	•	•	•		•
	Türöffnerautomatik		•	•	•	•	•	•		•
	Etagentüröffnerfunktion		•	•	•	•	•	•		•
	Steuerfunktion/en		•	•	•	•	•	•	•	•
	Anzeigefunktion/en (für Komfortastatur)				•	•	•	•		
	automatisches Freisprechen nach Internruf	›	›	•		•		•		•
	Audio AS-Adresse ändern (Grenzrufton AS)	•	•	•	•	•	•	•		•
	Grundzustand laden	•	•		•	•	•	•	•	
	Senden der Absenderseriennummer bei Internrufen		◦		◦	•	◦	•		
unendliche Sprechzeit	•	•	•						•	

ELEKTRISCHE EIGENSCHAFTEN

AUSSENSTATIONEN/ EINGABE- UND LESEGERÄTE ZUR ZUTRITTSKONTROLLE		Serie ASX	Serie PAK	Serie PES	Klingelasten- erweiterungen	Serie PUK	Einbau- Türlautsprecher	Serie AVC	Serie AVE	Serie AVU	Serie Carus IRIS Audio
Eingangsstrom I(a)	in mA	0,4	0,4	0,4	+ 0,8 ¹ + 1,2 ²	0,4 ¹ 0,8 ² 1,2 ³	1,4	0,4	0,4	0,4 ¹ 0,8 ² 1,2 ³	0,1
Eingangsstrom I(P), in Ruhe	in mA	9,1	11	26	+ 12 ¹ + 23 ²	19 ¹ 36 ² 53 ³	7,7	140	60	140 ¹ 156 ² 173 ³	49
Eingangsstrom I(Pmax), maximal	in mA	25	21	46	+ 12 ¹ + 23 ²	36 ¹ 40 ² 58 ³	40	156	80	156 ¹ 160 ² 178 ³	55
Versorgungsspannung	24/26 V ± 8%	•	•	•	•	•	•	•	•	•	•
Zusätzliche Klemme R	Funktionserweiterung Türöffnen		•	•	•	•	•	•	•	•	•
Zusätzliche Klemme S	Auslösen von Türöffner-, Licht-, Schaltfunktion oder Türruf			•	•	•	•				
Zusätzliche Anschlüsse	USB-B RS485										
Verdrahtungstechnik (Anzahl Drähte)	2-Draht möglich		•	•			•				
	3-Draht	•	•	•	•	•	•				•
	6-Draht							•	•	•	

Klingelastenerweiterungen

¹ Für Klingelastenerweiterungen mit bis zu 20 Klingelasten

² Für Klingelastenerweiterungen mit mehr als 20 Klingelasten

PUK | AVU

¹ einspaltig

² zweispaltig

³ dreispaltig

INNENSTATIONEN

		ISx3030-0140	ISx3130-0140	Serie TASTA Audio	IMM1100-0140	IMM1110-0140	IMM2100-0140	IMM2110-0140	IVH3222-0140	Serie TASTA Video	IMM1310-0140
Eingangsstrom I(a)	im 2-Drahtbetrieb, in mA	1	1,4								
	im 3-Drahtbetrieb, in mA	0,2	0,2	0,16	0,4	0,5	0,5	0,5			
	im 6-Drahtbetrieb, in mA								0,2	0,04	0,4
Eingangsstrom I(P), in Ruhe in mA	in mA	0,8	1,2	1,71	4,4	7,1	4,7	7,4	4	14	7,1
Eingangsstrom I(Pmax), maximal	in mA	75	72	6,88	90	102	112	124	90	136	145
Videobildaufschaltung	AS-abhängig								◦	•	◦
zusätzliche Anschlüsse	für Etagentaster	•	•		•	•	•	•	•	•	•
Versorgungsspannung	24 /26 V ± 8%	•	•	•	•	•	•	•	•	•	•
Verdrahtungstechnik (Anzahl Drähte)	2-Draht möglich	•	•	•							
	3-Draht			•	•	•	•	•			
	6-Draht								•	•	•

Serie Carus IRIS Video	Serie AMI 11110-00xx	Serie AMI 1090x-00xx	Serie AMI 11600-00xx	AZC50000-0010	AZF50000-0010	AZC41000-0010	AMI12300-0080	Serie ASN	Serie AVN	Serie AVD-IP	Carus ARGOS
0,1	0,1	0,3	11	0,4	0,4	0,1	0,1				
103	5,9	4,5	19,5	1,6	14	17	11	5 Watt	5 Watt	5 Watt	10 Watt
120	13,5		85	36	59	40	25	20 Watt	20 Watt	20 Watt	
•	•	•	•	•	•	•	•	PoE	PoE	PoE	PoE/12 V DC, 1 A
•	•				•			•	•	•	•
	•							•	•	•	•
						RS485	RS485				RS485
	•	•	•	•	•	•*	•*				
•								CAT5e	CAT5e	CAT5e	CAT5e

* 2-/3-Draht-Betrieb umschaltbar

IMM2310-0140	ecoos	Carus ORIGO Video CAI2000	Carus PENITA	sky	skyline	skyline:ten BASIC
0,5	0,04	0,4		0,03	0,4	0,5
7,4	14	16,5	33	8,5	16	100
167	136	175	240	210	240	450
o	•	•	•	•	•	•
•	•	•	•	•	•	•
•	•	•	•	•	•	•
•	•	•	•	•	•	•

ELEKTRISCHE EIGENSCHAFTEN

VIDEOKAMERAS		Einbaukamera FVK220x-0300	Dome-Kamera FVK4212-0	Dome-Kamera FVK4221-0	Zylinder- Kameras FVK32X0-0	Variofocus- Kamera FVK1202-0	PTZ-Interface FBI4500-0100
Eingangsstrom I[a]	in mA	0	0	0	0	0	0,4
Eingangsstrom I(P), in Ruhe	in mA	120	57 157*	60	100	75 265*	25
Eingangsstrom I(Pmax)	in mA	120	57 157*	60	100	75 265*	35
Versorgungsspannung	in V DC	18–28	12	12	12	12	26
Verdrahtungstechnik	6 (a/b, P, M, V1, V2)	•	•	•	•	•	•

FUNKTIONS- ERWEITERUNGEN		FFL2000-0	FFL2100-0	FIL1101-0140	TRE1-EB	TRE2-EB	FAA1100-0600	FAA1200-0600	TOER2-EB	FNA1000-0400	BRE2-SG
Eingangsstrom I[a]	im 2-Drahtbetrieb, in mA	1,6	1,2	1,5	0,4	1,2			1,2		
	im 3-Drahtbetrieb, in mA		0,4	0,2	0,4	0,4		0,4	0,4		0,4
	im 6-Drahtbetrieb, in mA										
Eingangsstrom I(P), in Ruhe	in mA		0,8	1,3		0,8		0,8	0,8		1,4
Eingangsstrom I(Pmax), maximal	in mA	6,6	6,5	70	5,6	6,5	5,6	16	6,5		30
Versorgungsspannung	in V	230	26	26	26	26	26	26	26	230	26
Verdrahtungstechnik (Anzahl Drähte)	2-Draht möglich	•	•	•	•	•	•		•	•	
	3-Draht	•	•	•	•	•	•	•	•	•	•
	6-Draht										

INTERFACES		TK-Interfaces FBI01X00-0400	ELA-Interface FBI5100-0400	IR-Transceiver FBI4100-0600	IP-Gateway FBI6119-0400	IP-Gateway FBI6122-0400	IP-Nachricht- tenempfänger FBI6131-0400
Eingangsstrom I[a]	im 2-Drahtbetrieb, in mA						
	im 3-Drahtbetrieb, in mA	0,03	0,4	0,4			0,1
	im 6-Drahtbetrieb, in mA				0,1	0,1	
Eingangsstrom I(P), in Ruhe	in mA	9	1,9	18	200	200	20
Eingangsstrom I(Pmax), maximal	in mA	50	40	24	250	250	20
Versorgungsspannung	in V	26	26	26	26	26	20
Verdrahtungstechnik (Anzahl Drähte)	3-Draht	•	•	•	• Audio	• Audio	•
	6-Draht				• Video	• Video	

Kameramodul
AMI10500-00xx

0
90
90
12
5

BRE2-EB	FBS1100-0900	FBS1105-0900	BMN2-EB	FIS1100-0600	FVY1200-0400	FVY1200-0600	FVY1400-0400	FVU1210-0600	FVU1401-0400	FVU1200-0600	FVM1000-0400	FVW2000-0600	FVW1001-0600	VHF05-GH
1,5	1,3	1,3												
0,4	0,4	0,4		0,4										
								0,4	0,4	0,4	0,2			
2,8	1	1	1,1	5	60	40	90	2	21	0,4	70	17		
4,4	1,5	1,5	2,5	12	70	60	120	10	0,0	9	130	300	25	
26	26	26	26	26	26	26	26	26	26	26	26	26	26	9-12
•	•	•												
•	•	•	•	•										
					•	•	•	•	•	•	•	•	•	•

KALKULATIONSSCHEMA

BRUTTOPREISE JE ANLAGE

Anzahl der Wohneinheiten	Außenstationen		Einbau-Türlaut.	Außenstationen			Außenstationen		
	PAK...-EN	PUK...-EN	ASI11000..	PAK...-EN			PDS...-EN PES...-EN		
	+ Innenstationen ...			+ Innenstationen ...			+ Innenstationen ...		
	Türtelefon / Freisprecher (mit Komfortfunktionen) ISx3130-0140			Türtelefon ISH3030-0140	Freisprecher ISW3030-0140	Kompakt- Innenstation ISH3130-0140	Türtelefon ISH3030-0140	Freisprecher ISW3030-0140	Kompakt- Innenstation ISH3130-0140
	home:packs	home:packs	home:packs	pre:packs	pre:packs		pre:packs	pre:packs	
1	404,00 €	446,00 €	363,00 €	←	←	547,00 €	566,00 €	568,00 €	576,00 €
2	466,00 €	508,00 €	425,00 €	←	←	640,00 €	648,00 €	652,00 €	668,00 €
3				650,00 €	650,00 €	733,00 €	730,00 €	736,00 €	760,00 €
4				715,50 €	715,50 €	826,00 €	817,00 €	825,00 €	857,00 €
5				781,00 €	781,00 €	919,00 €	916,00 €	926,00 €	966,00 €
6				846,50 €	846,50 €	1.012,00 €	983,00 €	995,00 €	1.043,00 €
7				912,00 €	912,00 €	1.280,00 €	1.082,00 €	1.271,00 €	1.327,00 €
8				977,50 €	977,50 €	1.373,00 €	1.149,00 €	1.340,00 €	1.404,00 €
9							1.248,00 €	1.441,00 €	1.513,00 €
10							1.140,00 €	1.140,00 €	1.590,00 €
11							1.414,00 €	1.611,00 €	1.699,00 €
12							1.271,00 €	1.271,00 €	1.776,00 €
13							1.580,00 €	1.781,00 €	1.885,00 €
14							1.402,00 €	1.402,00 €	1.962,00 €
15							1.746,00 €	1.951,00 €	2.071,00 €
16							1.533,00 €	1.533,00 €	2.148,00 €
17							1.912,00 €	2.121,00 €	2.257,00 €
18							1.664,00 €	1.664,00 €	2.334,00 €
19							2.078,00 €	2.291,00 €	2.443,00 €
20							1.795,00 €	1.795,00 €	2.520,00 €

€ sets+packs

Außenstationen			Einbau-Türlautsprecher		
PUK...-EN			ASI11000-0000*		
+ Innenstationen ...			+ Innenstationen ...		
Türtelefon ISH3030-0140	Freispeicher ISW3030-0140	Kompakt- Innenstation ISH3130-0140	Türtelefon ISH3030-0140	Freispeicher ISW3030-0140	Kompakt- Innenstation ISH3130-0140
pre:packs	pre:packs		pre:packs	pre:packs	
574,00 €	576,00 €	584,00 €	420,00 €	422,00 €	430,00 €
657,00 €	661,00 €	677,00 €	487,00 €	491,00 €	507,00 €
687,00 €	687,00 €	770,00 €	485,00 €	485,00 €	584,00 €
752,50 €	752,50 €	863,00 €	535,00 €	535,00 €	661,00 €
818,00 €	818,00 €	956,00 €	585,00 €	585,00 €	738,00 €
883,50 €	883,50 €	1.224,00 €	635,00 €	635,00 €	815,00 €
949,00 €	949,00 €	1.317,00 €	685,00 €	685,00 €	1.067,00 €
1.014,50 €	1.014,50 €	1.410,00 €	735,00 €	735,00 €	1.144,00 €
1.080,00 €	1.080,00 €	1.503,00 €	956,00 €	1.149,00 €	1.221,00 €
1.145,50 €	1.145,50 €	1.596,00 €	1.023,00 €	1.218,00 €	1.298,00 €
1.504,00 €	1.701,00 €	1.789,00 €	1.090,00 €	1.287,00 €	1.375,00 €
1.361,00 €	1.361,00 €	1.866,00 €	1.157,00 €	1.356,00 €	1.452,00 €
1.686,00 €	1.887,00 €	1.991,00 €	1.224,00 €	1.425,00 €	1.529,00 €
1.508,00 €	1.508,00 €	2.068,00 €	1.291,00 €	1.494,00 €	1.606,00 €
1.868,00 €	2.073,00 €	2.193,00 €	1.358,00 €	1.563,00 €	1.683,00 €
1.655,00 €	1.655,00 €	2.270,00 €	1.425,00 €	1.632,00 €	1.760,00 €
2.050,00 €	2.259,00 €	2.395,00 €	1.599,00 €	1.808,00 €	1.944,00 €
1.802,00 €	1.802,00 €	2.472,00 €	1.666,00 €	1.877,00 €	2.021,00 €
2.232,00 €	2.445,00 €	2.597,00 €	1.733,00 €	1.946,00 €	2.098,00 €
1.949,00 €	1.949,00 €	2.674,00 €	1.800,00 €	2.015,00 €	2.175,00 €

Inklusive Netzgerät

* Ab 17 WE inklusive Klingeltastenerweiterung ASI21000-0000

Unverbindliche Preisempfehlung ohne MwSt.

KALKULATIONSSCHEMA

BRUTTOPREISE JE WOHNHEINHEIT

Anzahl der Wohneinheiten	Außenstationen		Einbau-Türlaut.	Außenstationen			Außenstationen		
	PAK...-EN	PUK...-EN	ASI11000..	PAK...-EN			PDS...-EN PES...-EN		
	+ Innenstationen ...			+ Innenstationen ...			+ Innenstationen ...		
	Türtelefon / Freisprecher (mit Komfortfunktionen) ISx3130-0140			Türtelefon ISH3030-0140	Freisprecher ISW3030-0140	Kompakt- Innenstation ISH3130-0140	Türtelefon ISH3030-0140	Freisprecher ISW3030-0140	Kompakt- Innenstation ISH3130-0140
	home:packs	home:packs	home:packs	pre:packs	pre:packs		pre:packs	pre:packs	
1	404,00 €	446,00 €	363,00 €	←	←	547,00 €	566,00 €	568,00 €	576,00 €
2	233,00 €	254,00 €	212,50 €	←	←	320,00 €	324,00 €	326,00 €	334,00 €
3				216,67 €	216,67 €	244,33 €	243,33 €	245,33 €	253,33 €
4				178,88 €	178,88 €	206,50 €	204,25 €	206,25 €	214,25 €
5				156,20 €	156,20 €	183,80 €	183,20 €	185,20 €	193,20 €
6				141,08 €	141,08 €	168,67 €	163,83 €	165,83 €	173,83 €
7				130,29 €	130,29 €	182,86 €	154,57 €	181,57 €	189,57 €
8				122,19 €	122,19 €	171,63 €	143,63 €	167,50 €	175,50 €
9							138,67 €	160,11 €	168,11 €
10							114,00 €	114,00 €	159,00 €
11							128,55 €	146,45 €	154,45 €
12							105,92 €	105,92 €	148,00 €
13							121,54 €	137,00 €	145,00 €
14							100,14 €	100,14 €	140,14 €
15							116,40 €	130,07 €	138,07 €
16							95,81 €	95,81 €	134,25 €
17							112,47 €	124,76 €	132,76 €
18							92,44 €	92,44 €	129,67 €
19							109,37 €	120,58 €	128,58 €
20							89,75 €	89,75 €	126,00 €

€ sets+packs

Außenstationen			Einbau-Türlautsprecher		
PUK...-EN			ASI11000-0000*		
+ Innenstationen ...			+ Innenstationen ...		
Türtelefon ISH3030-0140	Freispeicher ISW3030-0140	Kompakt- Innenstation ISH3130-0140	Türtelefon ISH3030-0140	Freispeicher ISW3030-0140	Kompakt- Innenstation ISH3130-0140
pre:packs	pre:packs		pre:packs	pre:packs	
574,00 €	576,00 €	584,00 €	420,00 €	422,00 €	430,00 €
328,50 €	330,50 €	338,50 €	243,50 €	245,50 €	253,50 €
229,00 €	229,00 €	256,67 €	161,67 €	161,67 €	194,67 €
188,13 €	188,13 €	215,75 €	133,75 €	133,75 €	165,25 €
163,60 €	163,60 €	191,20 €	117,00 €	117,00 €	147,60 €
147,25 €	147,25 €	204,00 €	105,83 €	105,83 €	135,83 €
135,57 €	135,57 €	188,14 €	97,86 €	97,86 €	152,43 €
126,81 €	126,81 €	176,25 €	91,88 €	91,88 €	143,00 €
120,00 €	120,00 €	167,00 €	106,22 €	127,67 €	135,67 €
114,55 €	114,55 €	159,60 €	102,30 €	121,80 €	129,80 €
136,73 €	154,64 €	162,64 €	99,09 €	117,00 €	125,00 €
113,42 €	113,42 €	155,50 €	96,42 €	113,00 €	121,00 €
129,69 €	145,15 €	153,15 €	94,15 €	109,62 €	117,62 €
107,71 €	107,71 €	147,71 €	92,21 €	106,71 €	114,71 €
124,53 €	138,20 €	146,20 €	90,53 €	104,20 €	112,20 €
103,44 €	103,44 €	141,88 €	89,06 €	102,00 €	110,00 €
120,59 €	132,88 €	140,88 €	94,06 €	106,35 €	114,35 €
100,11 €	100,11 €	137,33 €	92,56 €	104,28 €	112,28 €
117,47 €	128,68 €	136,68 €	91,21 €	102,42 €	110,42 €
97,45 €	97,45 €	133,70 €	90,00 €	100,75 €	108,75 €

Inklusive Netzgerät

* Ab 17 WE inklusive Klingeltastenerweiterung ASI21000-0000

Unverbindliche Preisempfehlung ohne MwSt.

STICHWORTLISTE

	Artikel-Nr.	Seite	Kapitel
A...	AK...	179	Ersatzteile
	AMI...	60–65,	Außenstationen
	ASI...	43, 124	Außenstationen
	AS...	27, 32	Außenstationen
	ASN...	68	IP-Außenstation
	AVC...	45	Außenstationen
	AVD...	48	Außenstationen
		74	IP-Außenstation
	AVE...	48	Außenstationen
	AVN...	69	IP-Außenstation
	AVU...	52	Außenstationen
	AZC...	78	Außenstationen
	AZF...	79	Außenstationen
B...	BMN...	139	Funktionserweiterungen
	BRE...	137, 138	Funktionserweiterungen
	BVS...	132	Netzgeräte
C...	CAE...	55	Außenstationen
		77	IP-Außenstation
	CAI...	99, 101	Innenstationen
E...	E...	178	Ersatzteile
	EGA...	179	Ersatzteile
	EGD...	178	Ersatzteile
	EGE...	178	Ersatzteile
	EGU...	178	Ersatzteile
F...	FAA...	136	Funktionserweiterungen
	FBI45...	83	Zutritt + Kameras
	FBI...	144–146,	Interfaces Serviceprodukte
	FB0...	145	Interfaces
	FBS...	138	Funktionserweiterungen
	FFL...	89, 95, 134	Funktionserweiterungen
	FIL...	134	Funktionserweiterungen
	FIS...	139	Funktionserweiterungen
	FNA...	137	Funktionserweiterungen
	FVK...	81–83	Zutritt + Kameras
	FV...	140–143	Funktionserweiterungen
I...	IMM...	91	Innenstationen
	ISH...	87	Innenstationen
	ISW...	87, 89	Innenstationen
	IVH...	93	Innenstationen
	IWV...	95, 97, 103,	Innenstationen
		107	

	Artikel-Nr.	Seite	Kapitel
K...	K...	59	Außenstationen
	KTU...	41	Außenstationen
M...	MKEY01	79	Zutritt + Kameras
	MCARD01	79	Zutritt + Kameras
N...	NBV...	132	Netzgeräte
	NGV...	133	Netzgeräte
	NWV...	133	Netzgeräte
P...	PAK...	29	Außenstationen
	PAKDA...	29	Außenstationen
	PDS...	32	Außenstationen
	PDT...	33, 49	Außenstationen
	PES...	32	Außenstationen
	PET...	33	Außenstationen
	PI...	33, 49	Außenstationen
	PPA...	119	Sets + Packs
	PPAF...	119	Sets + Packs
	PPU...	120	Sets + Packs
	PPUF...	120	Sets + Packs
	PPI...	120	Sets + Packs
	PPIF...	120	Sets + Packs
	PRODA...	33, 49	Außenstationen
	PSC...	115	Sets + Packs
	PSI...	115	Sets + Packs
	PSU...	115	Sets + Packs
PUK...	36	Außenstationen	
PVC...	113	Sets + Packs	
PVE...	117	Sets + Packs	
PVU...	117	Sets + Packs	
PZF...	126	Sets + Packs	
S...	SKX...	149	Serviceprodukte
T...	TCSK...	148	Serviceprodukte
	TOER...	136	Funktionserweiterungen
	TRE...	135	Funktionserweiterungen
V...	VBVS...	133	Netzgeräte
	VHF...	144	Funktionserweiterungen
	VKR...	81	Außenstationen
	VK...	125	Video:Kits
Z...	ZFA...	134	Funktionserweiterungen
	ZAM...	29, 45	Außenstationen
	ZAU...	53, 58	Außenstationen
	ZIT...	87, 89, 91,	Innenstationen
		93, 95, 97	
	103		

VERKAUFS- UND LIEFERBEDINGUNGEN DER TCS AG

1. Allgemeines

Unsere Angebote, Lieferungen und Leistungen erfolgen ausschließlich auf Basis der nachfolgenden Geschäftsbedingungen, auch dann, wenn wir anders lautende Geschäftsbedingungen (z. B. Einkaufsbedingungen unserer Abnehmer) nicht ausdrücklich widersprechen. Dies gilt auch, wenn wir Lieferungen ohne besonderen Vorbehalt ausführen. Abweichende Bedingungen des Bestellers gelten nur dann, wenn wir ihnen ausdrücklich und schriftlich zustimmen. Unsere Verkaufs- und Lieferbedingungen gelten in der jeweils gültigen Form, auch für künftige Geschäfte, selbst wenn wir nicht ausdrücklich auf die Geltung unserer Verkaufs- und Lieferbedingungen hingewiesen haben.

2. Preise

Alle Preise sind freibleibend und verstehen sich netto ab Werk, zzgl. Porto und Verpackung sowie der jeweils geltenden gesetzlichen Umsatzsteuer. Es werden die am Tage der Auftragsbestätigung gültigen Preise berechnet. Insbesondere für Sonderanfertigungen und Lieferungen die später als 4 Monate nach dem eigentlichen Vertragsabschluss erfolgen, sind wir berechtigt, Preis Anpassungen auf Grund veränderter Rohstoff-, Lohn-, Material- und/oder Gemeinkosten vorzunehmen.

3. Lieferung

Der Versand erfolgt ab Zentrallager Genthin gemäß der Incoterms®2010. Wir wählen die jeweils günstigsten und geeigneten Transportmittel und Wege. Wenn von Seiten des Käufers besondere Versandvorschriften gefordert werden, stellen wir die hieraus entstehenden Mehrkosten gesondert in Rechnung. Die Gefahr geht beim Verlassen des Werkes auf den Empfänger über, im Fall von Annahmeverzug des Bestellers bei Lieferbereitschaft, auch dann, wenn frachtfreie Lieferung vereinbart wurde. Für Verluste oder Beschädigungen auf dem Transportweg übernehmen wir keine Haftung. Lieferzeiten werden von uns so berechnet, dass sie im Rahmen eines ordentlichen Geschäftsablaufs eingehalten werden können. Höhere Gewalt wie Krieg, Aufruhr, Arbeitskampf, Betriebsstörungen, Naturgewalten oder Störung auf dem Transport sowie Lieferverzögerungen unserer Zulieferanten oder andere von uns nicht zu vertretende Ereignisse erlauben uns, die Lieferfrist, um die Dauer der Störung zu verlängern. Falls wir in Lieferverzug geraten, ist der Besteller berechtigt, uns eine angemessene Nachfrist von mindestens zwei Wochen mit Ablehnungsandrohung zu setzen. Nach deren erfolglosem Ablauf kann der Besteller vom Vertrag in schriftlicher Form zurücktreten. Schadenersatz wegen Nichterfüllung steht dem Besteller nur dann zu, wenn der Verzug auf Vorsatz oder grober Fahrlässigkeit beruht und im Vorfeld gesondert schriftlich vereinbart wurde. Die Schadenersatzhaftung ist auf den Lieferwarenwert begrenzt. Der verzugsbedingte Schadenersatz bei Vorsatz oder grober Fahrlässigkeit des Lieferanten bleibt hiervon unberührt.

4. Warenrücknahme

Die Rücknahme ordnungsgemäß gelieferter Ware erfolgt nur mit unserer vorherigen ausdrücklich schriftlichen Zustimmung. Für unbeschädigte Ware bringen wir bei Gutschrift 20% des Nettorechnungsbetrages für Wiedereinlagerung, Prüfung und Neupackung in Abzug. Für beschädigte Ware oder Waren mit einem Nettowarenwert unter 100,00 Euro erfolgt keine Gutschrift. Sonderanfertigungen werden generell nicht zurückgenommen.

5. Sonderanfertigungen

Bestellungen von Sonderanfertigungen werden nur entgegengenommen, wenn vollumfänglich alle technischen Details geklärt sind und unsere vom Kunden bestätigte Zeichnung vorliegt. Die genannte Lieferzeit beginnt mit vollständig geklärtem Auftragseingang, ab dem Zeitpunkt an dem alle Unterlagen vollständig vorhanden sind. Nach Produktionsbeginn ist eine Auftragsstornierung nicht mehr möglich.

6. Export

Ausländische Vertretungen oder Handelspartner besitzen einen vertraglich abgesicherten Gebietsschutz. Deshalb dürfen unsere Produkte nur mit unserer schriftlichen Erlaubnis exportiert werden.

7. Zahlung

Unsere Rechnungen sind innerhalb von 14 Tagen mit 2% Skonto oder innerhalb von 30 Tagen ohne Abzug oder gemäß gesonderter Konditionsvereinbarungen zu begleichen. Skonto wird nur auf den Nettowarenwert, nicht auf Fracht und Verpackung oder etwaige Serviceleistungen gewährt. Rechnungen von Serviceleistungen werden abweichend, sofort rein netto, zur Zahlung nach 5 Arbeitstagen fällig. Der Besteller ist nicht berechtigt, die Zahlung zurückzuhalten, es sei denn, es liegen Mängelrügen vor, deren Berechtigung offenkundig ist. Eine Aufrechnung des Bestellers ist nur mit unbestrittenen und rechtskräftig festgestellten Gegenforderungen zulässig. Hält der Käufer Zahlungstermine nicht ein, oder es werden Umstände bekannt, die die Kreditwürdigkeit des Käufers verringern, behalten wir uns Lieferungen gegen Vorauskasse oder Nachnahme vor, bzw. fordern Sicherheitsleistungen, ggf. stellen wir die Belieferung ganz ein.

8. Gewährleistung

Gewährleistungsansprüche bestehen nicht bei unerheblichen Mängeln. Soweit unsere Lieferung oder Leistung mangelhaft ist und dies vom Besteller rechtzeitig und schriftlich gemäß § 377 HGB beanstandet wurde, werden wir nach unserer Wahl nachliefern oder nachbessern (Nacherfüllung). Hierzu ist uns in angemessener Frist von mindestens 10 Arbeitstagen Gelegenheit zu geben, soweit der Mangel innerhalb der Verjährungsfrist auftritt, vorausgesetzt, die Mängelursache lag bereits zum Zeitpunkt des Gefahrenübergangs vor. Schlägt die Nacherfüllung fehl, kann der Besteller die Vergütung mindern oder vom Vertrag zurücktreten. Der Rücktritt ist allerdings nur möglich, wenn der Besteller uns diesen zuvor schriftlich mit einer angemessenen weiteren Nachfrist ankündigt. Die Gewährleistungsfrist beträgt 24 Monate. Rückgriffsansprüche des Bestellers gemäß § 438 BGB gegen uns bestehen nur insoweit, als der Besteller mit seinem Abnehmer keine über die gesetzlichen Mängelansprüche hinausgehenden Vereinbarungen getroffen hat.

Der Besteller kann Ersatz für die zum Zweck der Nacherfüllung erforderlichen Aufwendungen verlangen, sofern die Aufwendungen sich nicht erhöhen, weil der Gegenstand der Lieferung nachträglich an einen anderen Ort als den ursprünglichen Lieferort verbracht worden ist, es sei denn, die Verbringung entspricht seinem bestimmungsgemäßen Gebrauch. Für unsere technisch hochwertigen Waren gilt die DIN VDE 0100, und u.a. geltende deutsche und europäische Normen, entsprechend. Der Anschluss und die Montage sind daher nur durch eine Elektrofachkraft durchzuführen.

8.1 Vereinfachte Abwicklung

Wir bieten der Elektrofachkraft eine vereinfachte Abwicklung von Gewährleistungsfällen wie folgt an:

- > Für Gewährleistungsansprüche wegen mangelhafter Produkte gilt eine Verjährungsfrist von zwei Jahren ab nachgewiesener Montage beim Endkunden, mindestens jedoch von drei Jahren ab Herstellungsdatum.
- > Bei Reklamation mangelhafter Produkte innerhalb der genannten Fristen verzichten wir auf einen Nachweis der Anfänglichkeit des Mangels.
- > Weiterhin verzichten wir auf den Nachweis, dass der Endkunde ein privater Verbraucher ist.
- > Bei Reklamation mangelhafter Produkte liefern wir innerhalb kürzester Zeit im Austausch kostenlos Ersatz. Dabei obliegt es der Elektrofachkraft zwingend im Vorfeld oder aber nach erfolgtem Austausch das mangelhafte Produkt an uns zurückzusenden.
- > Im Gegenzug dazu verzichtet der Elektrofachkraft auf die Erstattung aller weiteren Kosten des Austauschs oder der Reparatur von mangelhaften Produkten, sondern trägt ihm entstehende Kosten selbst.

9. Schadenersatzansprüche

Schaden- und Aufwendungsersatzansprüche des Bestellers (Schadenersatzansprüche) gleich aus welchem Rechtsgrund, insbesondere wegen Verletzung von Pflichten aus dem Schuldverhältnis und aus unerlaubter Handlung, haften wir nur, soweit unsere gesetzlichen Vertreter oder unsere Erfüllungsgehilfen vorsätzlich oder grob fahrlässig gehandelt haben oder wenn die verletzte Pflicht für das Erreichen des Vertragszwecks von wesentlicher Bedeutung ist. Bei leicht fahrlässiger Verletzung unserer Vertragspflichten ist unser Schadenersatz auf den vertragstypischen, vorhersehbaren Schaden begrenzt. Dieser beträgt höchstens den doppelten Rechnungswert der betroffenen Ware. Der Haftungsausschluss bzw. die Haftungsbeschränkung gilt nicht, soweit wir im Falle der Verletzung des Lebens, des Körpers oder der Gesundheit oder für Schäden an privat genutzten Sachen nach dem Produkthaftungsgesetz oder aus sonstigen Gründen zwingend haften.

10. Erweiterter Eigentumsvorbehalt

Die Gegenstände der Lieferungen (Vorbehaltsware) bleiben Eigentum des Lieferanten bis zur Erfüllung sämtlicher ihm gegen den Besteller aus der Geschäftsverbindung zustehenden Ansprüche. Soweit der Wert der Sicherungsrechte, die dem Lieferer zustehen, die Höhe aller gesicherten Ansprüche um mehr als 20% übersteigt, wird der Lieferer auf Wunsch des Bestellers, einen entsprechenden Teil der Sicherungsrechte freigeben. Soweit Eigentumsvorbehaltsrechte bestehen, ist dem Besteller eine Verpfändung oder Sicherungsübereignung untersagt und die Weiterveräußerung nur Wiederverkäufern im gewöhnlichen Geschäftsgang und nur unter der Bedingung gestattet, dass der Wiederverkäufer von seinem Kunden Bezahlung erhält oder den Vorbehalt macht, dass das Eigentum auf den Kunden erst übergeht, wenn dieser seine Zahlungsverpflichtungen erfüllt hat.

Bei Pfändungen, Beschlagnahmen oder sonstigen Verfügungen oder Eingriffen Dritter hat der Besteller uns unverzüglich zu benachrichtigen. Bei Pflichtverletzungen des Bestellers, insbesondere bei Zahlungsverzug, sind wir nach erfolglosem Ablauf einer dem Besteller gesetzten angemessenen Frist zur Leistung, zum Rücktritt und zur Rücknahme berechtigt. Die gesetzlichen Bestimmungen zur Entbehrllichkeit einer Fristsetzung bleiben unberührt. Der Besteller ist zur Herausgabe verpflichtet.

11. Schlussbestimmungen

Erfüllungsort und Gerichtsstand ist, sofern der Besteller Kaufmann ist, Stendal. Für das Vertragsverhältnis gilt ausschließlich deutsches Recht. Sollten einzelne Bestimmungen dieser Verkaufs- und Lieferbedingungen ganz oder teilweise unwirksam sein, bleibt die Wirksamkeit der übrigen Bestimmungen davon unberührt. Änderungen, Druckfehler oder Irrtümer vorbehalten.

Verkaufs- und Lieferbedingungen sind jederzeit unter <http://www.tcsag.de/tcs/agb/> abrufbar.

Für Druckfehler übernehmen wir keine Haftung. Irrtümer vorbehalten.

Genthin, 04.11.2016

Wir öffnen
Welten 

TCS TürControlSysteme AG
Geschwister-Scholl-Straße 7
D-39307 Genthin

Telefon +49 3933 8799-10
Telefax +49 3933 8799-11
E-Mail info@tcsag.de
Internet www.tcsag.de



TCS TürControlSysteme AG
Geschwister-Scholl-Straße 7
D-39307 Genthin

Zentrale +49 3933 8799-10
Fax +49 3933 8799-11

E-Mail info@tcsag.de
Web www.tcsag.de

TCS TürControlSysteme GmbH
Österreich
Gewerbepark C10
A-2821 Lanzenkirchen

Zentrale +43 2627 45266-0
Fax +43 2627 45266-20

E-mail office@tcs-austria.at
Web www.tcs-austria.at

HOTLINE

Telefon +49 4194 9881-188
Fax +49 4194 9881-189
E-Mail hotline@tcsag.de

ANGEBOTE

Telefon +49 4194 9881-166
Fax +49 4194 9881-169
E-Mail angebote@tcsag.de

VERKAUF

Telefon +49 4194 9881-144
Fax +49 4194 9881-149
E-Mail verkauf@tcsag.de

SCHULUNGEN

Telefon +49 4194 9881-155
Fax +49 4194 9881-159
E-Mail schulungen@tcsag.de



Überreicht durch

