



*Wo Preis-Leistung
stärkt!*

Türsprech-Systeme

und Video-Überwachung

Die neue Gestaltungsfreiheit
im Eingangs- und Wohnbereich.





Dr. Neumann
& Partner



Türsprech-Systeme

und Video-Überwachung

Die neue Gestaltungsfreiheit

im Eingangs- und Wohnbereich.







Inhalt

Türstationen

	Rabattstufe	Seite	8–31
Modul-System, Aufputz- und Unterputz-Ausführung			
Modulträger, UP-Gehäuse, AP-Gehäuse	III	Seite	10–11
Module und Zubehör	III	Seite	12–15
Digitale Display-Türstationen, Aufputz- und Unterputz-Ausführung			
Module und Zubehör	III	Seite	16–19
Standard-Ausführung, Aufputz- und Unterputz-Ausführung			
Klingelplatten, Querformat, Hochformat	I	Seite	20–23
Vandalensicher	I	Seite	24–25
Freistehende Türstationen, Softline-Standsäulen	III	Seite	26–27
Lautsprecher	I	Seite	28
Zubehör	I	Seite	29–30
Sonderanfertigungen		Seite	31

Hausstationen

	Rabattstufe	Seite	32–49
Komfort-Ausführung			
NH 200 TV	I	Seite	34
NH 202 TV G Gongruf-Anlage	I	Seite	35
NH 222 TV G Komfort-Anlage	I	Seite	36
NH 209 2-Draht-Alpha „Altbau-System“	I	Seite	37
Türsprech-Anlagen 2-Draht-Bus-Technik	I	Seite	38–39
Standard-Ausführung			
NH 208 TV U kombinierte Standard-Anlage	I	Seite	40
Türtelefonie: System 210	II	Seite	41
Türfreisprecheinrichtung	II	Seite	42–43
Softline-Komfort-Set	I	Seite	44
Kombi-Set	I	Seite	45
Telefone: Standard	II	Seite	46
Automatik-Anlage: System TV 20 S	II	Seite	47
Auslauftypen	II	Seite	48
Ersatzgeräte und Ersatzteile	II	Seite	49

Video-Überwachung

	Rabattstufe	Seite	50–59
Komfort-Ausführung			
Video-Hausstationen	III	Seite	52–53
Video-Kameras	III	Seite	54–55
Standard-Ausführung			
Video-Türstationen	III	Seite	56
Video-Set, VSE 90	III	Seite	57
Video-Hausstationen	III	Seite	58
Industrie-Überwachung	II	Seite	59

Vertretungen, Auslieferungslager und Geschäftsbedingungen		Seite	62–63
---	--	-------	-------

Die neue Gestaltungsfreiheit im Eingangs- und Wohnbereich.

Türstationen **Modul-System**

Aufputz- und Unterputz-Ausführung





rad
er

STR
Rosengard

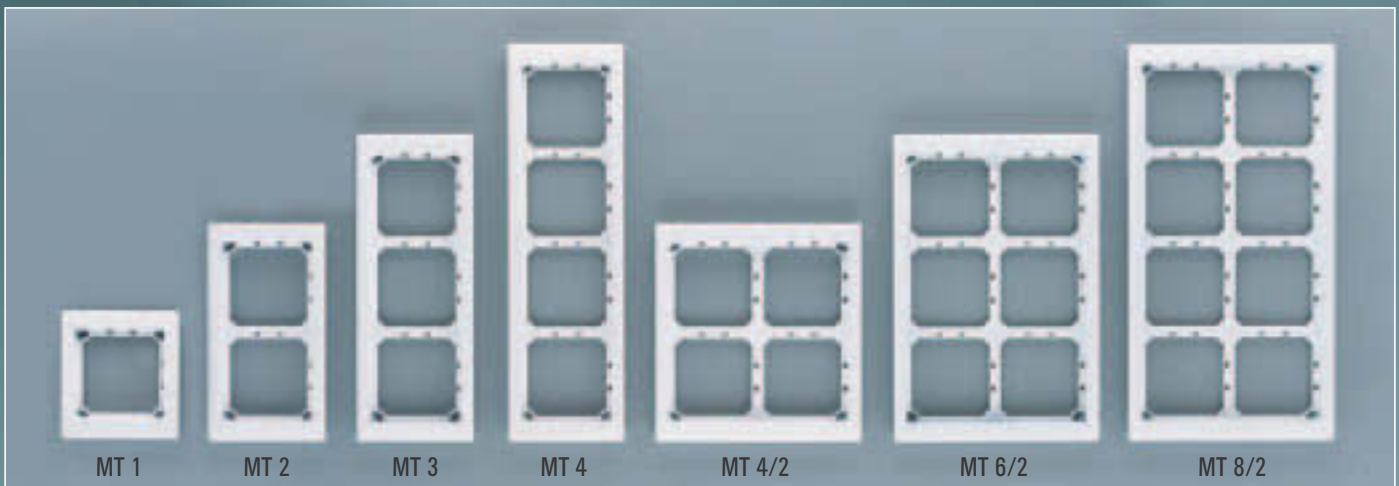

Modulträger MT 1	Modulträger MT 2	Modulträger MT 3	Modulträger MT 4	Modulträger MT 4/2	Modulträger MT 6/2	Modulträger MT 8/2
für Unterputz- oder Aufputz-Türstationen B x H x T: 130 x 144 x 16 mm	für Unterputz- oder Aufputz-Türstationen B x H x T: 130 x 244 x 16 mm	für Unterputz- oder Aufputz-Türstationen B x H x T: 130 x 344 x 16 mm	für Unterputz- oder Aufputz-Türstationen B x H x T: 130 x 444 x 16 mm	für Unterputz- oder Aufputz-Türstationen B x H x T: 230 x 244 x 16 mm	für Unterputz- oder Aufputz-Türstationen B x H x T: 230 x 344 x 16 mm	für Unterputz- oder Aufputz-Türstationen B x H x T: 230 x 444 x 16 mm
Best.-Nr. 13101 € 43,00	Best.-Nr. 13201 € 49,00	Best.-Nr. 13301 € 53,00	Best.-Nr. 13401 € 72,00	Best.-Nr. 13402 € 72,00	Best.-Nr. 13602 € 97,00	Best.-Nr. 13802 € 132,00

Bei Bestellung bitte Farbe angeben:



weiß braun titan

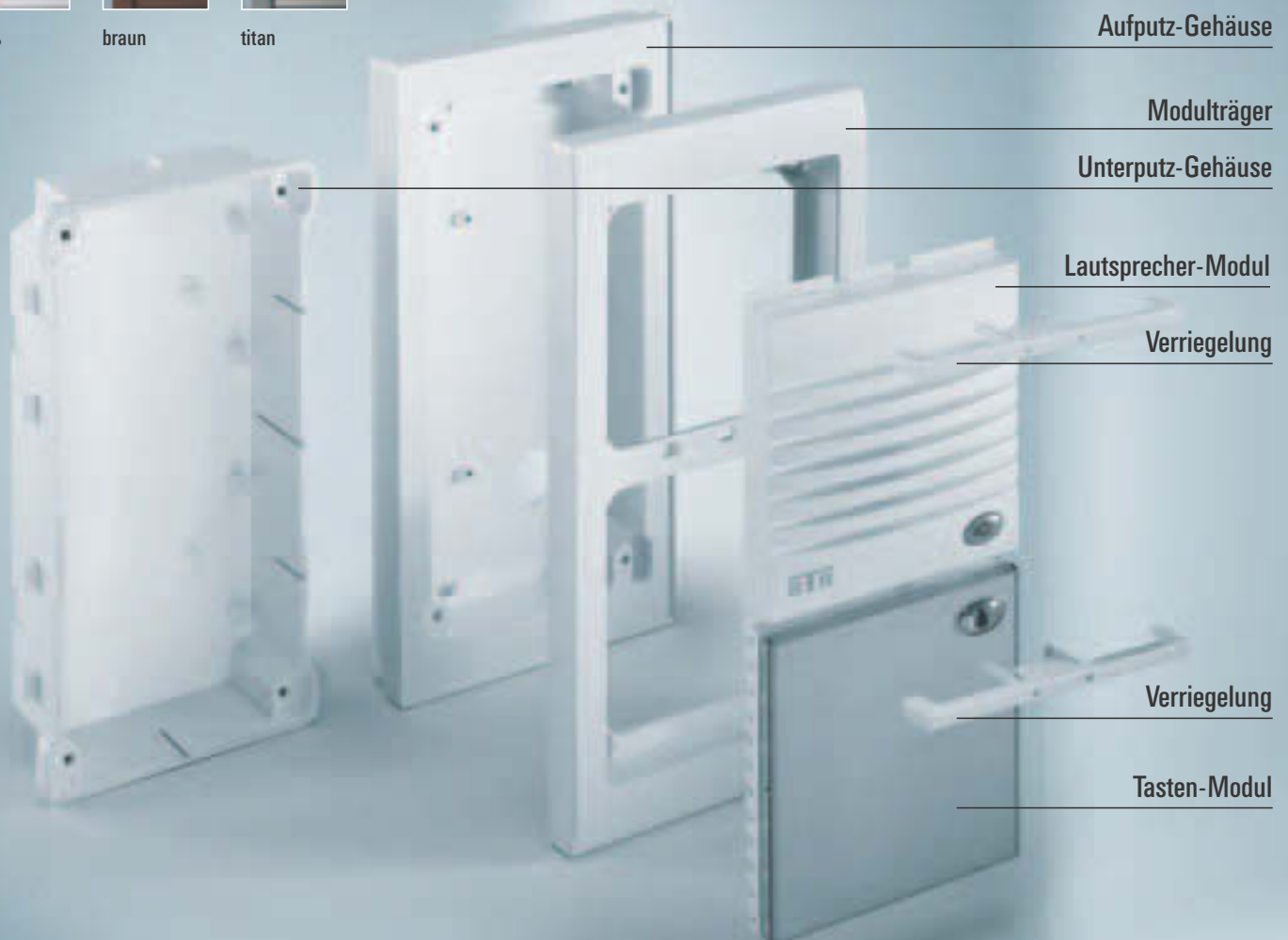



AP-Gehäuse APG 1	AP-Gehäuse APG 2	AP-Gehäuse APG 3	AP-Gehäuse APG 4	AP-Gehäuse APG 4/2	AP-Gehäuse APG 6/2	AP-Gehäuse APG 8/2
für Aufputz- Türstationen	für Aufputz- Türstationen	für Aufputz- Türstationen	für Aufputz- Türstationen	für Aufputz- Türstationen	für Aufputz- Türstationen	für Aufputz- Türstationen
B x H x T: 130 x 144 x 26 mm	B x H x T: 130 x 244 x 26 mm	B x H x T: 130 x 344 x 26 mm	B x H x T: 130 x 444 x 26 mm	B x H x T: 230 x 244 x 26 mm	B x H x T: 230 x 344 x 26 mm	B x H x T: 230 x 444 x 26 mm
Best.-Nr. 13115	Best.-Nr. 13215	Best.-Nr. 13315	Best.-Nr. 13415	Best.-Nr. 13425	Best.-Nr. 13625	Best.-Nr. 13825
€ 45,00	€ 50,00	€ 59,00	€ 69,00	€ 71,00	€ 86,00	€ 113,00

Bei Bestellung bitte Farbe angeben:



weiß braun titan



UP-Gehäuse UPG 1	UP-Gehäuse UPG 2	UP-Gehäuse UPG 3	UP-Gehäuse UPG 4	UP-Gehäuse UPG 4/2	UP-Gehäuse UPG 6/2	UP-Gehäuse UPG 8/2
für Unterputz- Türstationen	für Unterputz- Türstationen	für Unterputz- Türstationen	für Unterputz- Türstationen	für Unterputz- Türstationen	für Unterputz- Türstationen	für Unterputz- Türstationen
B x H x T: 112 x 112 x 40 mm	B x H x T: 112 x 212 x 40 mm	B x H x T: 112 x 312 x 40 mm	B x H x T: 112 x 412 x 40 mm	B x H x T: 212 x 212 x 40 mm	B x H x T: 212 x 312 x 40 mm	B x H x T: 212 x 412 x 40 mm
Best.-Nr. 13110	Best.-Nr. 13210	Best.-Nr. 13310	Best.-Nr. 13410	Best.-Nr. 13420	Best.-Nr. 13620	Best.-Nr. 13820
€ 13,00	€ 15,00	€ 16,00	€ 18,00	€ 18,00	€ 23,00	€ 36,00



TSM

Türsprech-Modul
passend für System: NH 200 TV,
NH 202 TV G, NH 222 TV G, NH 208
TV U, TV 20/S. Mit tropfenfestem
Lautsprecher, longlife Elektret-
Mikrofon, beleuchtetem, potentialfreiem
Schwachstrom-Lichttaster und
Anschluss-Steck-Modul zur komforta-
blen Vorinstallation.
Abmessung: B 100 x H 100 mm

Best.-Nr. 13570 € 97,00



TSMA

Türsprech-Modul „Altbau-System“
für Haustelefone: HT 3009/2 Alpha
und HT 2009/2 Alpha. Mit Verstärker
und Alpha-Rufton-Elektronik, tropfen-
festem Lautsprecher, longlife Elektret-
Mikrofon, beleuchtetem, potential-
freiem Schwachstrom-Lichttaster und
Anschluss-Steck-Modul zur komforta-
blen Vorinstallation.
Abmessung: B 100 x H 100 mm

Best.-Nr. 13209 € 107,00



RTM 1

Ruftaster-Modul 1-teilig
Max. 24 V / 2 A
LED-Prisma-Beleuchtung
8-12 V / 40 mA
Namensschildgröße: B 95 x H 92 mm
Abmessung: B 100 x H 100 mm

Best.-Nr. 13001 € 46,00



RTMA 1

Ruftaster-Modul „Altbau“ 1-teilig
Taster max. 8 V / 2 A mit Mithörsperre
LED-Prisma-Beleuchtung
8-12 V / 40 mA
Namensschildgröße: B 95 x H 92 mm
Abmessung: B 100 x H 100 mm

Best.-Nr. 13011 € 46,00



RTM 2

Ruftaster-Modul 2-teilig
Max. 24 V / 2 A
LED-Prisma-Beleuchtung
8-12 V / 40 mA
Namensschildgröße: B 95 x H 45 mm
Abmessung: B 100 x H 100 mm

Best.-Nr. 13002 € 54,00



RTMA 2

Ruftaster-Modul „Altbau“ 2-teilig
Taster max. 8 V / 2 A mit Mithörsperre
LED-Prisma-Beleuchtung
8-12 V / 40 mA
Namensschildgröße: B 95 x H 45 mm
Abmessung: B 100 x H 100 mm

Best.-Nr. 13012 € 54,00



RTM 3

Ruftaster-Modul 3-teilig
Max. 24 V / 2 A
LED-Prisma-Beleuchtung
8-12 V / 40 mA
Namensschildgröße: B 95 x H 29 mm
Abmessung: B 100 x H 100 mm

Best.-Nr. 13003 € 59,00



RTMA 3

Ruftaster-Modul „Altbau“ 3-teilig
Taster max. 8 V / 2 A mit Mithörsperre
LED-Prisma-Beleuchtung
8-12 V / 40 mA
Namensschildgröße: B 95 x H 29 mm
Abmessung: B 100 x H 100 mm

Best.-Nr. 13013 € 59,00



RTM 4

Ruftaster-Modul 4-teilig
Max. 24 V / 2 A
LED-Prisma-Beleuchtung
8-12 V / 40 mA
Namensschildgröße: B 95 x H 21 mm
Abmessung: B 100 x H 100 mm

Best.-Nr. 13004 € 64,00



RTMA 4

Ruftaster-Modul „Altbau“ 4-teilig
Taster max. 8 V / 2 A mit Mithörsperre
LED-Prisma-Beleuchtung
8-12 V / 40 mA
Namensschildgröße: B 95 x H 21 mm
Abmessung: B 100 x H 100 mm

Best.-Nr. 13014 € 64,00

Bei Bestellung bitte Farbe angeben:



weiß

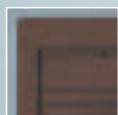

braun



titan



TSMB

Türsprech-Modul in Bus-Technik für Haustelefone: HT 3011 und HT 2011. Zum Anschluss für max. 28 Haustelefone: mit Erweiterung BET max. 56 Haustelefone. Mit tropfenfestem Lautsprecher, longlife Elektret-Mikrofon, beleuchtetem, potentialfreien Schwachstrom-Lichttaster und Anschluss-Steck-Modul zur komfortablen Vorinstallation. Abmessung: B 100 x H 100 mm

Best.-Nr. 13312 € 123,00



KM

Kamera-Modul
 CCD-S/W-Kamera mit IR-Beleuchtung.
 Manuell schwenkbar $\pm 22^\circ$
 Objektiv: 3,6 mm (92°)
 Auflösung: 380 Linien
 Lichtempfindlichkeit: 0,8 Lux
 Ausgang: 1Vss / 75 R
 Spannungsvers.: 15-18 V - / 150 mA
 Abmessung: B 100 x H 100 mm
 Einbauhöhe: ca. 1,55 m
Benötigte Stromversorg. NG 20-Kamera
 Best.-Nr. 13797 € 550,00



RTMB 1

Ruftaster-Modul-Bus 1-teilig
 Taster mit Bus-Codierung
 LED-Prisma-Beleuchtung
 8-12 V / 40 mA
 Namensschildgröße: B 95 x H 92 mm
 Abmessung: B 100 x H 100 mm

Best.-Nr. 13111 € 56,00



KM-C

Kamera-Modul-Color
 Lichtempfindlichkeit: 2,5 Lux
 Sonstige technische Daten wie bei Modul KM.
Benötigte Stromversorg. NG 20-Kamera

Best.-Nr. 13799 € 1074,00



RTMB 2

Ruftaster-Modul-Bus 2-teilig
 Taster mit Bus-Codierung
 LED-Prisma-Beleuchtung
 8-12 V / 40 mA
 Namensschildgröße: B 95 x H 45 mm
 Abmessung: B 100 x H 100 mm

Best.-Nr. 13222 € 69,00



KMB

Kamera-Modul
 mit 2-Draht-Übertragung.
 Sonstige technische Daten wie bei Modul KM.
Benötigte Stromversorg. NG 20-Kamera

Best.-Nr. 13897 € 590,00



RTMB 3

Ruftaster-Modul-Bus 3-teilig
 Taster mit Bus-Codierung
 LED-Prisma-Beleuchtung
 8-12 V / 40 mA
 Namensschildgröße: B 95 x H 29 mm
 Abmessung: B 100 x H 100 mm

Best.-Nr. 13333 € 76,00



KMB-C

Kamera-Modul-Color
 mit 2-Draht-Übertragung.
 Sonstige technische Daten wie bei Modul KM-C.
Benötigte Stromversorg. NG 20-Kamera

Best.-Nr. 13899 € 1114,00



RTMB 4

Ruftaster-Modul-Bus 4-teilig
 Taster mit Bus-Codierung
 LED-Prisma-Beleuchtung
 8-12 V / 40 mA
 Namensschildgröße: B 95 x H 21 mm
 Abmessung: B 100 x H 100 mm

Best.-Nr. 13444 € 81,00

SME

Schwenk-Motor-Erweiterung zum schwenken der Kamera vom Monitor der Serie VH 30 aus.

Best.-Nr. 13097 € 91,00

Es wird pro Monitor 1 STS (Schwenk-Tasten-Satz) benötigt.

Siehe Seite 50

Bei Bestellung bitte Farbe angeben:



weiß



braun



titan



IM
Info-Modul
mit LED-Prisma-Beleuchtung
8–12 V / 40 mA
Abmessung: B 100 x H 100 mm

Best.-Nr. 13545 € 44,00



PHZ
Profil-Halb-Zylinder 10–30
passend zum Schlüssel-Schalt-Modul

Best.-Nr. 13061 € 28,00



BM
Blind-Modul
Leerfeld-Abdeckung oder Platzhalter
für späteren Ausbau.
Abmessung: B 100 x H 100 mm

Best.-Nr. 13555 € 17,00



MS
Modul-Schlüssel

Best.-Nr. 13510 € 7,00



BMM
Bewegungsmelder-Modul für die Erfassung
von Bewegungen im Eingangsbereich.
Aufnahmewinkel horizontal: max. 70°
Einstellbare Dämmerungssteuerung mit
Eigenlicht-Kompensation.
Zeiteinstellung: 5 Sek. – 8 Min.
Ausgang: Schaltkontakt 24 V, max. 2 A
Erfassungsbereich: 1 – 4 m
(max. 12 m, abhängig von der Einbauhöhe)
Abmessung: B 100 x H 100 mm
Benötigte Stromversorgung (NTR 201)
Siehe Seite 37
Best.-Nr. 13010 € 153,00



MVR
Modul-Verriegelung als Ersatzteil
Bei Bestellung bitte Farbe angeben.

Best.-Nr. 13000 € 4,00



COM
Code-Modul. Codeschlossfunktion (Tür
öffnen per Zahlencode). Es können bis
zu 8 verschiedene 5-stellige Codes pro-
grammiert werden, die auf 1 Relais
wirken. Die Einheit besteht aus einer
großflächigen Tastatur mit LED-
Beleuchtung und einer Steuerelektronik
(Schnapschienenmontage). Tastatur u.
Steuerelektronik werden über einen 2-
Draht-Bus verbunden. Stromversorgung
der Steuerelektronik: 12 V ~ / 100 mA
Schaltausgang: max. 24 V / 2 A
Benötigte Stromversorgung (NTR 201)
Siehe Seite 37
Best.-Nr. 13030 € 194,00



ESM
Elektronisches-Schlüssel-Modul
Mit einem elektronischen Schlüssel und
Empfänger wird eine berührungslose
Türöffnerfunktion geschaltet.
Elektronisches-Schlüssel-Modul und
Steuerelektronik werden über eine
Busleitung verbunden. Ein ESM kann für
max. 70 Schlüssel programmiert werden.
Stromversorgung der Steuerelektronik:
12 V ~ / 100 mA
Schaltausgang: max. 24 V / 2 A
Benötigte Stromversorgung (NTR 201)
Siehe Seite 37

Best.-Nr. 13502 € 281,00



SSM
Schlüssel-Schalt-Modul
mit 2 Tast-Kontakten
Max. 24 V / 2 A
Z.B. Torsteuerung Auf – Zu
Ohne Profil-Halb-Zylinder
Abmessung: B 100 x H 100 mm

Best.-Nr. 13060 € 151,00



ES
Elektronischer Schlüssel
Jeder elektronische Schlüssel ist durch
eine eigene Seriennummer codiert.
Das Gehäuse ist vollständig gekapselt
und ohne Batterie.

Best.-Nr. 13501 € 17,00



Bach

Kreuzer

Lederer

Eick

Schwarz

Otto

Litzau

Selle

Falke

Schäfer

Eck



Die neue Gestaltungsfreiheit im Eingangsbereich- und Wohnbereich.

Digitale
Display-Türstationen
Aufputz- und Unterputz-Ausführung





Display-Modul DBM

Hintergrundbeleuchtetes LC-Display
4 Zeilen mit je 16 Zeichen
Steuerelektronik
Abmessung: B 100 x H 100 mm

Best.-Nr. 13601 € 609,00



Türsprech-Modul DTSM

Türsprech-Modul, passend für
Display-Türstationen in Verbindung
mit STR-2-Draht-BUS Anlagen
Beleuchteter Lichttaster
Abmessung: B 100 x H 100 mm

Best.-Nr. 13604 € 123,00



Eingabe-Modul EM

Numerische Eingabetastatur mit
Sonderfunktionstasten
Zum Anschluss an Display-Türstationen
Anklingeln per Zahlencode
Abmessung: B 100 x H 100 mm

Best.-Nr. 13600 € 198,00



Eingabe-Modul EMV (vandalensicher)

Numerische Eingabetastatur mit
Sonderfunktionstasten
Zum Anschluss an Display-Türstationen
Anklingeln per Zahlencode
Abmessung: B 100 x H 100 mm

Best.-Nr. 13603 € 398,00



Trafo NTR 211

Netztransformator 8/12 V ~ / 1,6 A
Abmessung: B 107 x H 95 x T 60 mm
Für SchnappschieneMontage

Rabattstufe I
Best.-Nr. 29632 € 41,00

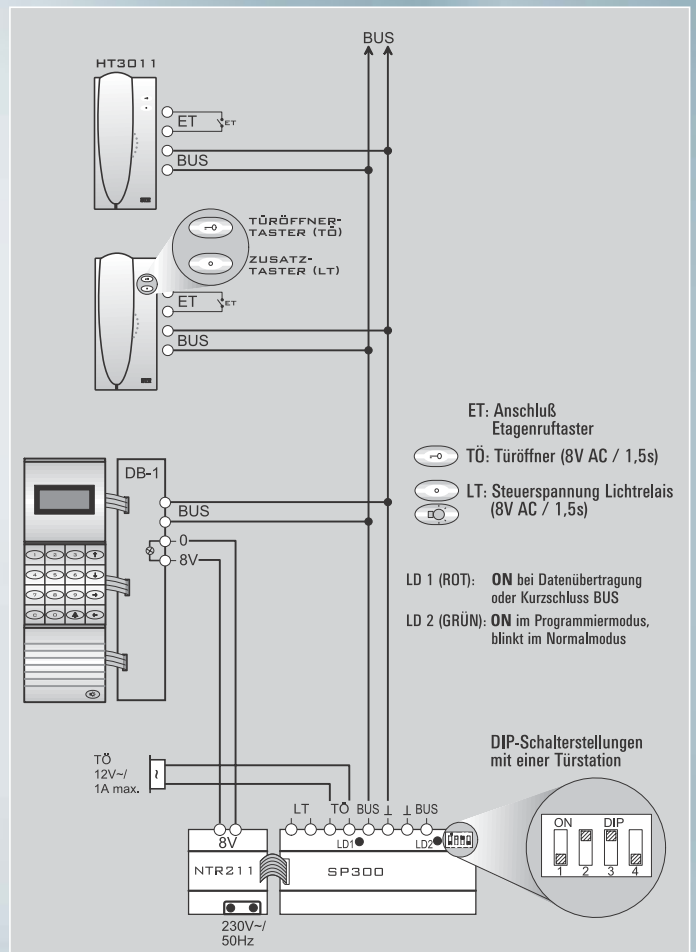



Display-Modul DBM
 Hintergrundbeleuchtetes LC-Display
 4 Zeilen mit je 16 Zeichen
 Steuerelektronik
 Abmessung: B 100 x H 100 mm
 Best.-Nr. 13601 €609,00



Türsprech-Modul DTSM
 Türsprech-Modul, passend für
 Display-Türstationen in Verbindung
 mit STR-2-Draht-BUS Anlagen
 Beleuchteter Lichttaster
 Abmessung: B 100 x H 100 mm
 Best.-Nr. 13604 €123,00



Eingabe-Modul EM
 Numerische Eingabetastatur mit
 Sonderfunktionstasten
 Zum Anschluss an Display-Türstationen
 Anklingeln per Zahlencode
 Abmessung: B 100 x H 100 mm
 Best.-Nr. 13600 €198,00



Eingabe-Modul EMV (vandalensicher)
 Numerische Eingabetastatur mit
 Sonderfunktionstasten
 Zum Anschluss an Display-Türstationen
 Anklingeln per Zahlencode
 Abmessung: B 100 x H 100 mm
 Best.-Nr. 13603 €398,00



BRA (nur Standardanlagen)
 Speisegerät für Display-Türstation in
 Verbindung mit STR-Standardanlagen
 Zum Anschluss von 1-3 Display-
 Türstationen
 Pro Gerät wird 1 NTR 211 benötigt
 Abmessung: B 107 x H 95 x T 60 mm
 Für SchnappschieneMontage
 Best.-Nr. 13605 €230,00



BRK 16 (nur Standardanlagen)
 Relaiskarte für 16 Teilnehmer
 Zum Anschluss an Speisegerät BRA
 max. 15 BRK16 (239 Teilnehmer)
 pro Anlage
 Für SchnappschieneMontage
 Abmessung: B 107 x H 95 x T 60 mm
 Best.-Nr. 13606 €140,00



Trafo NTR 211
 Netztransformator 8/12 V ~ / 1,6 A
 Abmessung: B 107 x H 95 x T 60 mm
 Für SchnappschieneMontage
 Rabattstufe I
 Best.-Nr. 29632 € 41,00

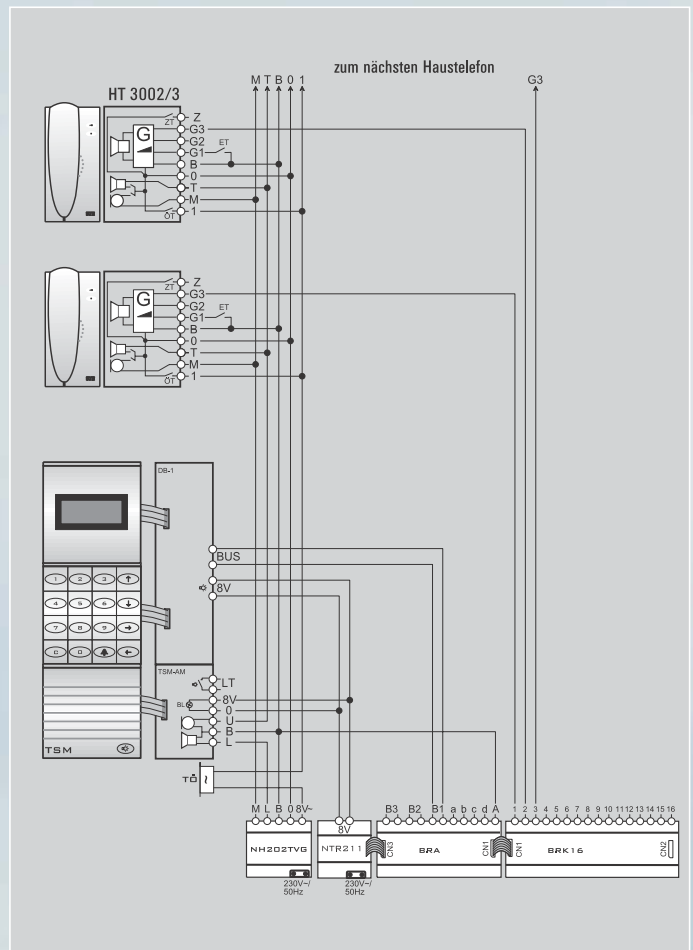

Die neue Gestaltungsfreiheit im Eingangsbereich- und Wohnbereich.

Türstationen

Standard-Ausführung

Aufputz- und Unterputz-Ausführung

Klingelplatten, Querformat, Hochformat, Vandalensicher



und Sonderanfertigungen



Klingelplatte „KP“

KP 1 - 6

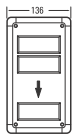

KP 6/2 - 12/2

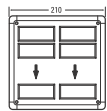

Typ	Ruftaster	UP-Ausführung UP-Maße	Best.-Nr.	€	AP-Ausführung AP-Front-Maße	Best.-Nr.	€
KP 1	1	110 x 110 x 40	20800	65,00	136 x 136 x 40	20805	96,00
KP 2	2	110 x 110 x 40	20810	75,00	136 x 136 x 40	20815	106,00
KP 3	3	110 x 155 x 40	20820	85,00	136 x 181 x 40	20825	116,00
KP 4	4	110 x 155 x 40	20830	96,00	136 x 181 x 40	20835	126,00
KP 5	5	110 x 205 x 40	20840	106,00	136 x 231 x 40	20845	137,00
KP 6	6	110 x 230 x 40	20850	116,00	136 x 256 x 40	20855	147,00
KP 6/2	6	184 x 130 x 40	20870	129,00	210 x 156 x 40	20875	160,00
KP 8/2	8	184 x 180 x 40	20880	142,00	210 x 206 x 40	20885	177,00
KP 10/2	10	184 x 205 x 40	20890	154,00	210 x 231 x 40	20895	190,00
KP 12/2	12	184 x 230 x 40	20900	167,00	210 x 256 x 40	20905	203,00



Klingelplatten bestehen aus:

Frontplatte, Softline-Rahmen, Taster und Unterputz-Kasten.

Wird ein Lichttaster benötigt, entsteht ein Mehrpreis von € 13,00.

Die tabellarisch aufgeführten Preise verstehen sich für Farbe weiß (RAL 9016) kunststoffbeschichtet oder dunkelbronze eloxiert.

Farbe titan wird mit 10% Aufpreis vom Nettowert berechnet. Andere RAL-Farben auf Anfrage.

Türstation – Querformat „TTQ“

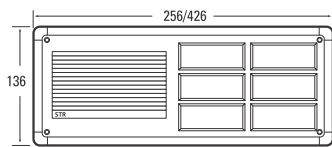

Typ	Ruftaster	UP-Ausführung UP-Maße	Best.-Nr.	€
TTQ 1	1	230 x 110 x 40	11110	152,00
TTQ 2	2	230 x 110 x 40	11210	166,00
TTQ 3	3	230 x 110 x 40	11310	184,00
TTQ 4/2	4	330 x 110 x 40	11420	203,00
TTQ 5/2	5	330 x 110 x 40	11520	219,00
TTQ 6/2	6	330 x 110 x 40	11620	233,00
TTQ 6/3	6	400 x 110 x 40	11630	245,00

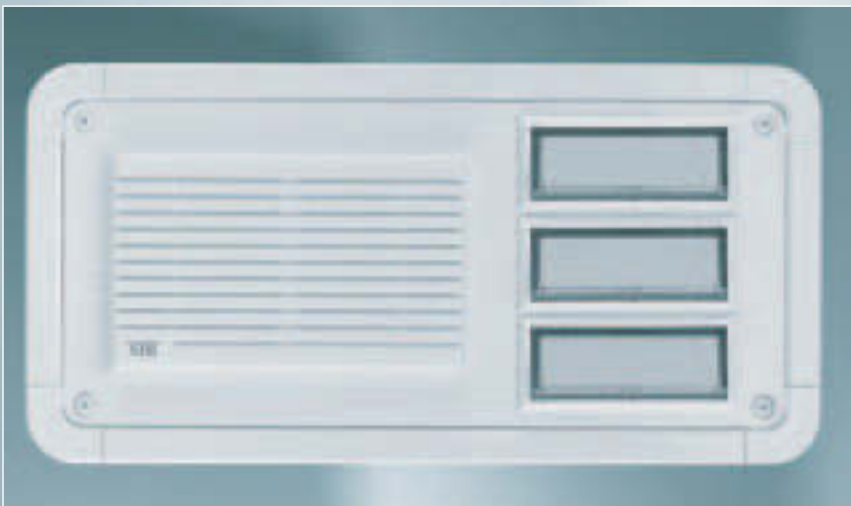

Türstationen bestehen aus:

Frontplatte, Softline-Rahmen, Jalousie, Taster und Unterputz-Kasten ohne Lautsprecher.

Wird ein Lichttaster benötigt, entsteht ein Mehrpreis von € 13,00.

Die tabellarisch aufgeführten Preise verstehen sich für Farbe weiß (RAL 9016) kunststoffbeschichtet oder dunkelbronze eloxiert.

Farbe titan wird mit 10% Aufpreis vom Nettowert berechnet. Andere RAL-Farben auf Anfrage.

Das Außenmaß der Aufputz-Türstation wird ermittelt, indem man 26 mm zum angegebenen Unterputz-Maß dazurechnet. Aufputz-Türstationen werden mit 25% Aufpreis vom Nettowert berechnet.

Bei Aufputz-Türstationen ändert sich die letzte Zahl der Best.-Nr. von 0 auf 5.

Benötigter Türlautsprecher: siehe Seite 28

Türstation „TT“

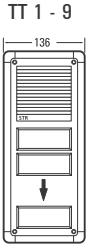
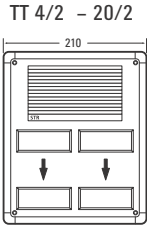
	Typ	Ruftaster	UP-Ausführung UP-Maße	Best.-Nr.	€	AP-Ausführung AP-Front-Maße	Best.-Nr.	€
 <p>TT 1 - 9</p>	TT 0	0	110 x 155 x 40	10090	101,00	136 x 181 x 40	10095	146,00
	TT 1	1	110 x 180 x 40	10100	117,00	136 x 206 x 40	10105	162,00
	TT 2	2	110 x 230 x 40	10110	132,00	136 x 256 x 40	10115	177,00
	TT 3	3	110 x 255 x 40	10120	147,00	136 x 281 x 40	10125	192,00
	TT 4	4	110 x 305 x 40	10130	163,00	136 x 331 x 40	10135	208,00
	TT 5	5	110 x 330 x 40	10140	178,00	136 x 356 x 40	10145	223,00
	TT 6	6	110 x 380 x 40	10150	193,00	136 x 406 x 40	10155	238,00
	TT 7	7	110 x 400 x 40	10160	209,00	136 x 426 x 40	10165	254,00
	TT 8	8	110 x 434 x 40	10170	224,00	136 x 460 x 40	10175	269,00
	TT 9	9	110 x 469 x 40	10180	239,00	136 x 495 x 40	10185	284,00
 <p>TT 4/2 - 20/2</p>	TT 4/2	4	184 x 180 x 40	10210	188,00	210 x 206 x 40	10215	222,00
	TT 6/2	6	184 x 215 x 40	10220	219,00	210 x 241 x 40	10225	253,00
	TT 8/2	8	184 x 255 x 40	10230	244,00	210 x 281 x 40	10235	278,00
	TT 10/2	10	184 x 288 x 40	10240	270,00	210 x 314 x 40	10245	304,00
	TT 12/2	12	184 x 324 x 40	10250	296,00	210 x 350 x 40	10255	329,00
	TT 14/2	14	184 x 360 x 40	10260	319,00	210 x 386 x 40	10265	352,00
	TT 16/2	16	184 x 396 x 40	10270	342,00	210 x 422 x 40	10275	375,00
	TT 18/2	18	184 x 432 x 40	10280	365,00	210 x 458 x 40	10285	398,00
	TT 20/2	20	184 x 468 x 40	10290	388,00	210 x 494 x 40	10295	421,00

Türstationen bestehen aus:

Frontplatte, Softline-Rahmen, Jalousie, Taster und Unterputz-Kasten ohne Türlautsprecher.

Wird ein Lichttaster benötigt, entsteht ein Mehrpreis von € 13,00.

Die tabellarisch aufgeführten Preise verstehen sich für Farbe weiß (RAL 9016) kunststoffbeschichtet oder dunkelbronze eloxiert.

Farbe titan wird mit 10% Aufpreis vom Nettowert berechnet. Andere RAL-Farben auf Anfrage.

Benötigter Türlautsprecher: siehe Seite 28



Türstation – Antivandal „TTA“

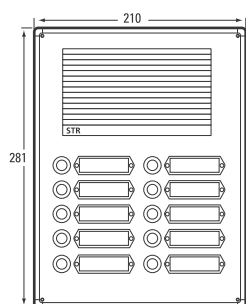

Typ	Ruftaster	UP-Ausführung UP-Maße	Best.-Nr.	€
TTA 0	0	108 x 155 x 40	12090	256,00
TTA 1	1	108 x 180 x 40	12100	285,00
TTA 2	2	108 x 230 x 40	12110	315,00
TTA 3	3	108 x 255 x 40	12120	345,00
TTA 4	4	108 x 280 x 40	12130	374,00
TTA 5	5	108 x 305 x 40	12140	404,00
TTA 6	6	108 x 330 x 40	12150	434,00
TTA 6/2	6	184 x 205 x 40	12220	434,00
TTA 8/2	8	184 x 230 x 40	12230	493,00
TTA 10/2	10	184 x 255 x 40	12240	552,00
TTA 12/2	12	184 x 288 x 40	12250	612,00

Türstationen bestehen aus:

Frontplatte, Softline-Rahmen, ALU-Jalousie, runden Klingeltaster, aufschraubbaren Namenschildern und Unterputz-Kasten ohne Lautsprecher.

Wird ein Lichttaster benötigt, entsteht ein Mehrpreis von € 17,00. Die tabellarisch aufgeführten Preise verstehen sich für silber oder dunkelbronze eloxiert.

Das Außenmaß der Aufputz-Türstation wird ermittelt, indem man 26 mm zum angegebenen Unterputz-Maß dazurechnet.

Aufputz-Türstationen werden mit 25% Aufpreis vom Nettowert berechnet.

Bei Aufputz-Türstationen ändert sich die letzte Zahl der Best.-Nr. von 0 auf 5.

Benötigter Türlautsprecher: siehe Seite 28



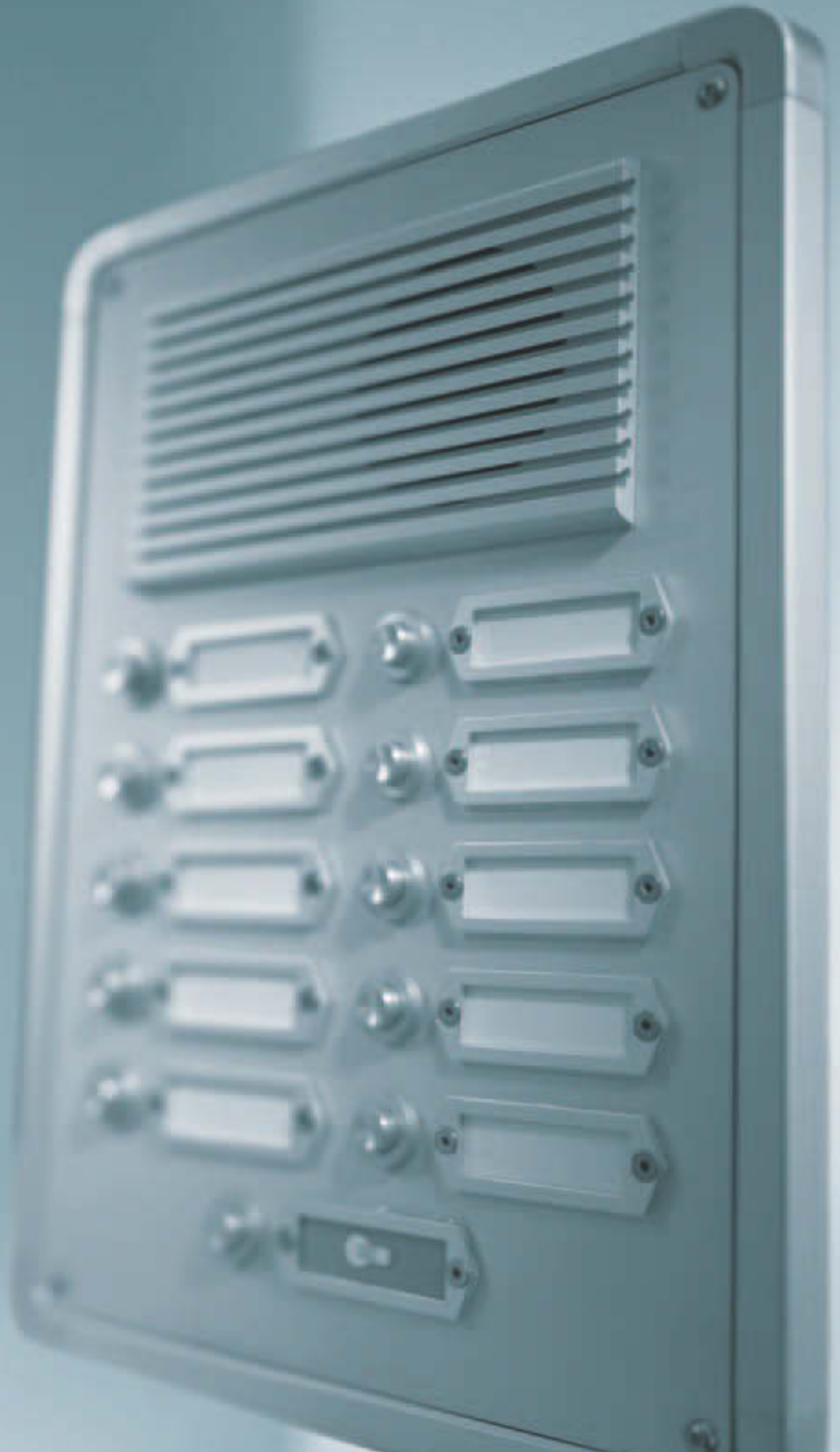



Softline, Standsäulen

freistehend mit Softline-Profilverkleidung.
Kunststoffbeschichtet
Komplett mit Jalousie und Wipptaster

Standardhöhe: 1300 mm

TTS-0	weiß	Best.-Nr. 73050	€ 410,00
	braun	Best.-Nr. 73051	€ 410,00
TTS-1	weiß	Best.-Nr. 73052	€ 432,00
	braun	Best.-Nr. 73053	€ 432,00
TTS-2	weiß	Best.-Nr. 73054	€ 457,00
	braun	Best.-Nr. 73055	€ 457,00
TTS-3	weiß	Best.-Nr. 73056	€ 482,00
	braun	Best.-Nr. 73057	€ 482,00
TTS-4	weiß	Best.-Nr. 73058	€ 543,00
	braun	Best.-Nr. 73059	€ 543,00
TTS-5	weiß	Best.-Nr. 73062	€ 577,00
	braun	Best.-Nr. 73063	€ 577,00
TTS-6	weiß	Best.-Nr. 73064	€ 599,00
	braun	Best.-Nr. 73065	€ 599,00
TTS-7	weiß	Best.-Nr. 73066	€ 643,00
	braun	Best.-Nr. 73067	€ 643,00
TTS-8	weiß	Best.-Nr. 73068	€ 688,00
	braun	Best.-Nr. 73069	€ 688,00
TTS-9	weiß	Best.-Nr. 73070	€ 715,00
	braun	Best.-Nr. 73071	€ 715,00
TTS-10	weiß	Best.-Nr. 73072	€ 754,00
	braun	Best.-Nr. 73073	€ 754,00
TTS-11	weiß	Best.-Nr. 73074	€ 782,00
	braun	Best.-Nr. 73075	€ 782,00
TTS-12	weiß	Best.-Nr. 73076	€ 826,00
	braun	Best.-Nr. 73077	€ 826,00
TTS-13	weiß	Best.-Nr. 73078	€ 854,00
	braun	Best.-Nr. 73079	€ 854,00
TTS-14	weiß	Best.-Nr. 73080	€ 882,00
	braun	Best.-Nr. 73081	€ 882,00

Benötigter Türlautsprecher: siehe Seite 28

Mehrpreis

Rabattstufe

für zusätzlich benötigten:

Lichttaster (WL)	€ 13,00	I
Wipptaster groß (WG)	€ 20,00	I
Info-Baustein (IB)	€ 17,00	I
Bewegungsmelder	€ 189,00	I
CCD-IR-Kamera-Baustein	€ 501,00	III
Code-Baustein (COB)	€ 291,00	I
Blind-Baustein	€ 17,00	I
Schlüsseltaster komplett	€ 143,00	II

Beleuchtungseinheit

aufsteckbar auf Wipptaster klein (40 mA)

Best.-Nr. 10547	€ 3,00	I
-----------------	--------	---

Beleuchtungseinheit

aufsteckbar auf Wipptaster groß und Info-Baustein (80 mA)

Best.-Nr. 10548	€ 5,00	I
-----------------	--------	---

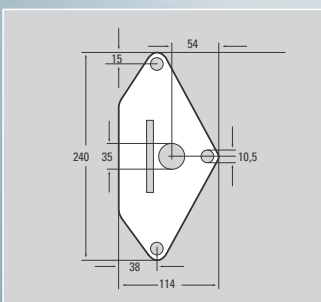

Alu-Fußplatte

Standsäulen zum Aufschrauben auf eine Bodenplatte benötigt man: je Fuß eine Fußplatte.

Best.-Nr. 73060	weiß	€ 55,00
Best.-Nr. 73061	braun	€ 55,00



Für System NH 200 TV, NH 202 TV G, NH 222 TV G, NH 208 TV U



Türlautsprecher-Einbausatz TE/B
Gegensprech-Lautsprecher, (Standard)
Transistor-Mikrofon und dynamischer
Lautsprecher zum Einbau in
Türstationen und Briefkästen.
Mit Rasterung für STR-Jalousien
Außenmaß: B 133 x H 86 x T 27 mm
Best.-Nr. 10570 € 46,00



Türlautsprecher-Einbausatz TE/S
(schmal)
Außenmaß: B 145 x H 60 x T 32 mm
sonstige Daten wie bei TE/B
Best.-Nr. 10580 € 46,00

Für System NH 209 Alpha



Verstärker NH 209 Alpha-Ton
Transistor-Verstärker mit Alpha-Ton-
Elektronik und Rufunterscheidung, sowie
Lautsprecher und Mikrofon. Zum Einbau
in Türstationen und Briefkästen.
Mit Rasterung für STR-Jalousien
Es wird eine Diodenbrücke oder Mithör-
sperre benötigt.
Außenmaß: B 133 x H 86 x T 35 mm
Best.-Nr. 28102 € 210,00



Diodenbrücke
ist erforderlich bei nicht mithörge-
sperrten Anlagen.
Zur Montage in die Türstation
Best.-Nr. 28200 € 12,00
(für 5 Tasten)
Best.-Nr. 28202 € 25,00
(für 10 Tasten)



Mithörsperre-Block
ist erforderlich bei mithörgesperrten
Anlagen
(Diodenbrücke entfällt)
Zur Montage in die Türstation
Abbildung entspricht 5 MHS
Best.-Nr. 28302 € 9,00
Einzelpreis (1 MHS)

Für System 2-Draht-Bus-Technik



Lautsprecher-Einheit TT 212
Bus-Türstation-Verstärker mit
Lautsprecher und Mikrofon, zum
Anschluss von max. 24 Klingeltaster.
Zum Einbau in Türstationen und Brief-
kästen
Mit Rasterung für STR-Jalousien
Außenmaß: B 133 x H 86 x T 35 mm
Best.-Nr. 29100 € 117,00



Erweiterung E 56
Max. 56 Teilnehmer
Größere Anlagen auf Anfrage
Best.-Nr. 29056 € 60,00

Für Wechselsprech-Systeme



Lautsprecher-Einheit LE/B
Wechselsprech-Lautsprecher
auf Andrucksockel zum Einbau in
Türstationen und Briefkästen.
Mit Rasterung für STR-Jalousien
Außenmaß: B 133 x H 86 x T 27 mm
Rabattstufe II
Best.-Nr. 20310 € 22,00



Wipp-Lichttaster WL

Roter Tastereinsatz, beleuchtet mit
Birnchen 8–12 V (Achtung: Einheit
nur für Schwachstromanschluss)
Benötigte Ausschnittgröße:
B 68 x H 27 mm

Best.-Nr. 10546 braun € 13,00
Best.-Nr. 10549 weiß € 13,00



**SS-Sicherheitsschrauben mit
Bit**

zur Befestigung von Türstationen

Best.-Nr. 10440 braun, UP € 6,00
Best.-Nr. 10441 weiß, UP € 6,00
Best.-Nr. 10443 braun, AP € 6,00
Best.-Nr. 10444 weiß, AP € 6,00



Wipptaster – klein – WK

Reibkontakt,
benötigte Ausschnittgröße:
B 68 x H 27 mm

Best.-Nr. 10540 braun € 10,00
Best.-Nr. 10541 weiß € 10,00



Runder Klingeltaster

Best.-Nr. 12540 silber € 10,00
Best.-Nr. 12541 dunkelbronze € 10,00

**Aufschraubbares
Namensschild**

Best.-Nr. 12542 silber € 7,00
Best.-Nr. 12543 dunkelbronze € 7,00



Beleuchtungseinheit

aufsteckbar auf Wipptaster klein
(40 mA)

Best.-Nr. 10547 € 3,00

Lichttaster

Best.-Nr. 12549 silber € 17,00
Best.-Nr. 12546 dunkelbronze € 17,00



Wipptaster – groß – WG

Reibkontakt,
benötigte Ausschnittgröße:
B 68 x H 63 mm

Best.-Nr. 10542 braun € 20,00
Best.-Nr. 10543 weiß € 20,00



Beleuchtungseinheit

aufsteckbar auf Wipptaster groß
und Info-Baustein (80 mA)

Best.-Nr. 10548 € 5,00



Beleuchtungseinheit

aufschraubbar auf UP-Kasten (80 mA)

Best.-Nr. 10551 € 5,00

Ersatzsofitte

Best.-Nr. 10648 € 3,00



Info-Baustein

zur Aufnahme z.B. der Hausnummer.
Benötigte Ausschnittgröße:
B 68 x H 63 mm

Best.-Nr. 10544 braun € 17,00
Best.-Nr. 10545 weiß € 17,00



Schlüsseltaster

in Alu-Türstation-Frontplatte.
Komplett mit Taster und Schließzylinder
Platzbedarf in TT = B 68 x H 63 mm
Werkseitige Ausstattung erforderlich.
Rabattstufe II

Best.-Nr. 50600 € 143,00



Code-Baustein COB

als Zugangskontrolle von Gebäuden in
Verbindung mit einem Türöffner. Ersetzt
konventionellen, mechanischen
Schlüssel (Schlüsselschalter). Robuste
12-teilige Tastatur. Auswert-Elektronik
für vierstellige Zahlenkombination.
Zahlenfolge frei wählbar.
Betriebsanzeige durch LED,
zeitgesteuert, niedrige Stromaufnahme.
Technische Daten:

Spannung: 12 V / ~
Strom: Ruhe < 1 mA
Funktion: 50 mA
Schaltzeit: 4 – 15 Sek. einstellb.
Schaltleistung: 24 V / 1,5 A
Ausschnittgröße: B 68 x H 63 mm

Benötigte Stromversorgung (NTR 201)
Siehe Seite 37

Best.-Nr. 50300 braun € 291,00
Best.-Nr. 50301 weiß € 291,00



Bewegungsmelder-Baustein

Infrarot-Sensor mit Dämmerung-
und Zeitsteuerung.
Anwendungsbeispiele:
Automatische Namensschildbeleuchtung,
Kameraeinschaltung usw.

Technische Daten:
Betriebsp.: 12 V ~ / 35 mA
Aufnahmebereich: 5 Zonen
Reichweite: ca. 3 m
Montagehöhe: ca. 1,4 – 1,6 m
Einschaltdauer: 5 – 300 Sek.
Abmessung: B 68 x H 63 x T 30 mm

Benötigte Stromversorgung (NTR 201)
Siehe Seite 37

Best.-Nr. 52002 braun € 189,00
Best.-Nr. 52003 weiß € 189,00



Türumschaltautomat TU 1007 A

für die Umschaltung von 2 Türstationen.
Bei 3-4 Türstationen: 2 x TU 1007 A
5-6 Türstationen: 3 x TU 1007 A
Genauere Anzahl der Türstationen und An-
lagen-Typ bei der Bestellung angeben.
Abmessung: B 107 x H 95 x T 60 mm
Für SchnappschieneMontage

TU 1007 A:
NH 200 TV – NH 202 TV G
NH 208 TV U

Best.-Nr. 10850 € 148,00

TU 1007 A/M:
NH 222 TV G

Best.-Nr. 10880 € 148,00

Bei dem Typ TU 1007 A/M wird
zusätzlich ein Netzgerät NG 20
15 V- / 600 mA benötigt.



Netzgerät NG 20

15 V – / 600 mA
Abmessung: B 53 x H 95 x T 60 mm
Für SchnappschieneMontage

Best.-Nr. 50160 € 69,00



Lichtrelais R 12

für die Ansteuerung eines
230 V Stromkreises (Außen o. Flurlicht).
Wicklung: 8-12 V ~ / -
Schaltleistung: 230 V / 5 A
Abmessung: B 18 x H 75 x T 60 mm
Für SchnappschieneMontage

Best.-Nr. 50220 € 43,00



Sonderanfertigungen auf Anfrage!

Die neue Gestaltungsfreiheit im Eingangs- und Wohnbereich.

Hausstationen



NH 200 TV

für das Ein- und Mehrfamilienhaus mit Wechselstrom-Signalisierung oder Alpha-Ton

Rabattstufe I



Verstärker NH 200 TV

Eingang: 230 V ~ / 50 Hz
Ausgang: 9 V / 0,2 A Gleichstrom
8 V / 1 A Wechselstrom
Mit regelbarem Transistor-Verstärker.
Abmessung: B 107 x H 95 x T 60 mm
Für Schnappschiene-Montage

Best.-Nr. 10600 € 87,00



Türumschaltautomat TU 1007 A

für die Umschaltung von 2 Türstationen
Bei 3-4 Türstationen: 2 x TU 1007 A
5-6 Türstationen: 3 x TU 1007 A
Abmessung: B 107 x H 95 x T 60 mm
Für Schnappschiene-Montage

Best.-Nr. 10850 € 148,00



Haustelefon HT 3003/2

Mit Summer, Türöffner- und Zusatz Taste
Abmessung: B 94 x H 222 mm

Best.-Nr. 10811 weiß € 41,00

Best.-Nr. 10812 anthrazit € 41,00



Ruf Alphon R 2007

Elektronischer Signalgeber „Alphon“ kann anstelle des Summers eingesetzt werden.

Best.-Nr. 50205 € 16,00



UP-Montagezusatz UM 3004

bestehend aus:
UP-Gehäuse: B 114 x H 236 x T 48 mm
und Montagerahmen: B 128 x H 260 mm
Mit Hohlwandbefestigung

Best.-Nr. 51102 weiß € 27,00

Best.-Nr. 51103 anthrazit € 27,00



LED-Anzeige

für Zusatzfunktionen im Haustelefon

Best.-Nr. 80145 € 15,00



Tischmontagezusatz TZ 1003

mit einem 2 m-langen Anschlusskabel und 8-poligem Stecker

Best.-Nr. 50112 weiß € 35,00

Best.-Nr. 50113 anthrazit € 35,00



Taster

für Zusatzfunktion im Haustelefon

Best.-Nr. 80144 € 15,00



Telefon-Steckdose

mit 8-poligen Schraubklemmen

Best.-Nr. 80150 € 30,00



Zusatzsignalgeber 8058-3

Elektronischer Signalgeber, 3-fache Rufunterscheidung, große Lautstärke, Parallelschaltung von mehreren 8058-3 möglich. Anschluss: 3-5 adrig, Lieferung: mit 9 V Block, Stromversorgung mit externem Netzteil möglich.
Abmessung: B 124 x H 156 x T 31 mm

Best.-Nr. 85121 weiß € 36,00

Best.-Nr. 85123 anthrazit € 36,00

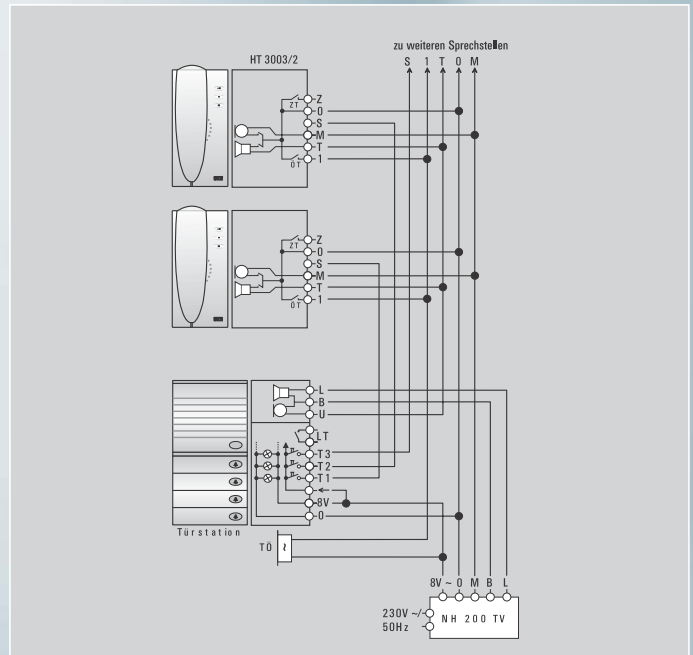



Verstärker NH 202 TV G

Eingang: 230 V ~ / 50 Hz
Ausgang: 9 V / 0,2 A Gleichstrom
8 V / 1 A Wechselstrom
mit regelbarem Verstärker für Sprechverkehr, Versorgungsspannung für Signalisierung und Türöffnerfunktion.
Abmessung: B 107 x H 95 x T 60 mm
Für SchnappschieneMontage

Best.-Nr. 10660 € 101,00



Türumschaltautomat TU 1007 A

für die Umschaltung von 2 Türstationen
Bei 3-4 Türstationen: 2 x TU 1007 A
5-6 Türstationen: 3 x TU 1007 A
Abmessung: B 107 x H 95 x T 60 mm
Für SchnappschieneMontage

Best.-Nr. 10850 € 148,00



Haustelefon HT 3002/3 Gong

mit Rufunterscheidung, einstellbarem Einklang-, Zweiklang- und Dreiklang-Gong, mit Türöffner- und Zusatz Taste.
Abmessung: B 94 x H 222 mm

Best.-Nr. 11881 weiß € 50,00

Best.-Nr. 11882 anthrazit € 50,00



LED-Anzeige

für Zusatzfunktionen im Haustelefon

Best.-Nr. 80145 € 15,00



Taster

für Zusatzfunktion im Haustelefon

Best.-Nr. 80144 € 15,00



UP-Montagezusatz UM 3004

bestehend aus:
UP-Gehäuse: B 114 x H 236 x T 48 mm
und Montagerahmen: B 128 x H 260 mm
Mit Hohlwandbefestigung

Best.-Nr. 51102 weiß € 27,00

Best.-Nr. 51103 anthrazit € 27,00



Schalter

für Zusatzfunktion im Haustelefon

Best.-Nr. 80146 € 15,00



Tischmontagezusatz TZ 1003

mit einem 2-m-langen Anschlusskabel und 8-poligem Stecker

Best.-Nr. 50112 weiß € 35,00

Best.-Nr. 50113 anthrazit € 35,00



Telefon-Steckdose

mit 8-poligen Schraubklemmen

Best.-Nr. 80150 € 30,00



Zusatzsignalgeber 8058-3

Elektronischer Signalgeber, 3-fache Rufunterscheidung, große Lautstärke, Parallelschaltung von mehreren 8058-3 möglich. Anschluss: 3-5 adrig, Lieferung: mit 9 V Block, Stromversorgung mit externem Netzteil möglich.
Abmessung: B 124 x H 156 x T 31 mm

Best.-Nr. 85121 weiß € 36,00

Best.-Nr. 85123 anthrazit € 36,00

Technischer Hinweis:

Eine Parallelschaltung von 2 Haustelefonen ist möglich.

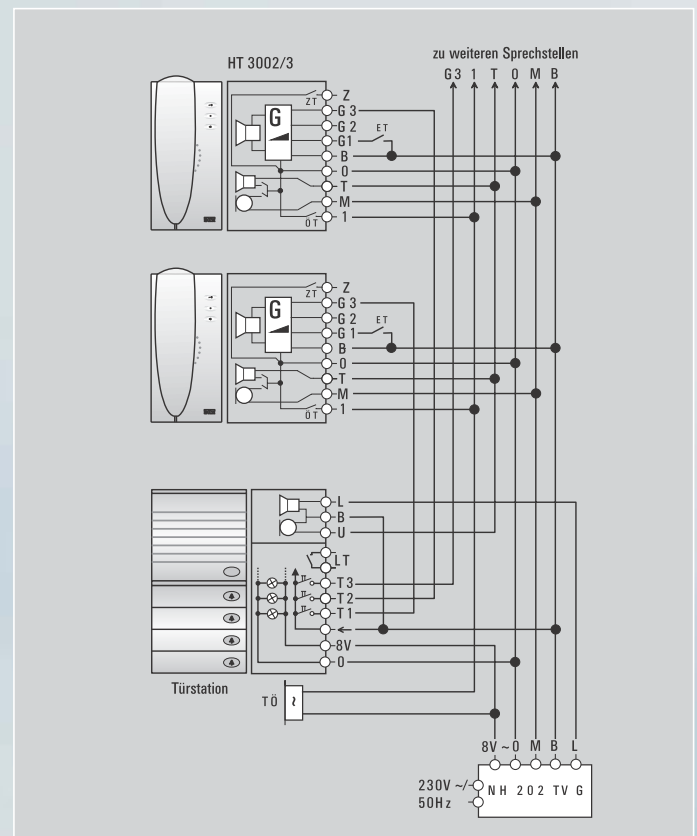



Verstärker NH 222 TV G

Eingang: 230 V ~ / 50 Hz
Ausgang: 9 V / 0,2 A Gleichstrom
8 V / 1 A Wechselstrom
mit regelbarem Verstärker für Sprechverkehr, Versorgungsspannung für Signalisierung, Türöffnerfunktion und Mithörsperre.
Abmessung: B 107 x H 95 x T 60 mm
Für SchnappschieneMontage

Best.-Nr. 10720 € 166,00



**Haustelefon HT 3022/3
Gong**

mit Rufunterscheidung, individuell einstellbarem Einklang-, Zweiklang- und Dreiklang-Gong, mithörgesperrt, mit Türöffner- und Zusatztaste
Abmessung: B 94 x H 222 mm

Best.-Nr. 10941 weiß € 61,00
Best.-Nr. 10942 anthrazit € 61,00



UP-Montagezusatz UM 3004

bestehend aus:
UP-Gehäuse: B 114 x H 236 x T 48 mm
und Montagerahmen: B 128 x H 260 mm
Mit Hohlwandbefestigung

Best.-Nr. 51102 weiß € 27,00
Best.-Nr. 51103 anthrazit € 27,00



Tischmontagezusatz TZ 1003

mit einem 2-m-langen Anschlusskabel
und 8-poligem Stecker

Best.-Nr. 50112 weiß € 35,00
Best.-Nr. 50113 anthrazit € 35,00



Telefon-Steckdose

mit 8-poligen Schraubklemmen

Best.-Nr. 80150 € 30,00



Zusatzsignalgeber 8058-3

Elektronischer Signalgeber, 3-fache Rufunterscheidung, große Lautstärke, Parallelschaltung von mehreren 8058-3 möglich. Anschluss: 3-5 adrig, Lieferung: mit 9 V Block, Stromversorgung mit externem Netzteil möglich.
Abmessung: B 124 x H 156 x T 31 mm

Best.-Nr. 85121 weiß € 36,00
Best.-Nr. 85123 anthrazit € 36,00



**Türumschaltautomat
TU 1007 A/M**

für die Umschaltung von 2 Türstationen
Bei 3-4 Türst.: 2 x TU 1007 A / M
5-6 Türst.: 3 x TU 1007 A / M
Abmessung: B 107 x H 95 x T 60 mm
Für SchnappschieneMontage

Best.-Nr. 10880 € 148,00

Bei dem Typ TU 1007 A/M wird zusätzlich ein Netzgerät NG 20 15 V ~ / 600 mA benötigt.
Abmessung: B 53 x H 95 x T 60 mm
Für SchnappschieneMontage

Best.-Nr. 50160 € 69,00



LED-Anzeige

für Zusatzfunktionen im Haustelefon

Best.-Nr. 80145 € 15,00



Taster

für Zusatzfunktion im Haustelefon

Best.-Nr. 80144 € 15,00



Schalter

für Zusatzfunktion im Haustelefon

Best.-Nr. 80146 € 15,00

Technischer Hinweis:

Eine Parallelschaltung von 2 Haustelefonen ist möglich.

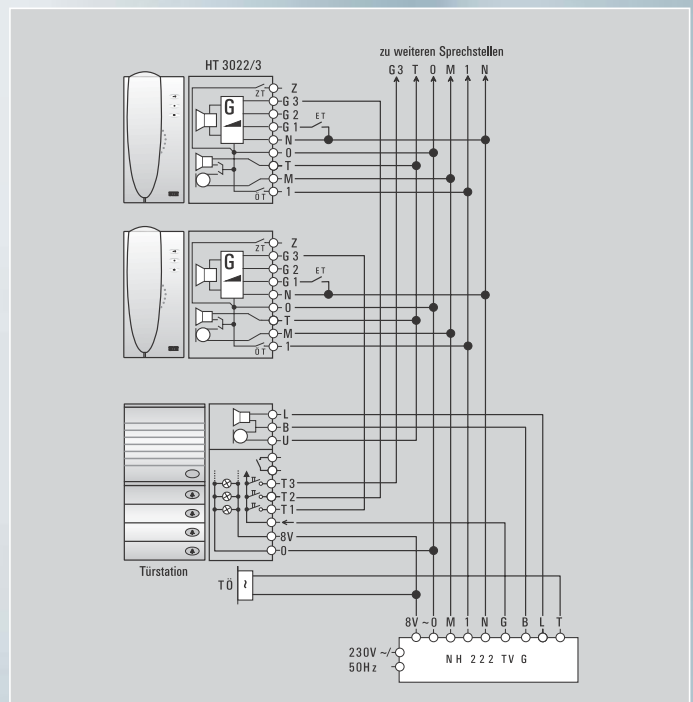



Vorschalttrafo NTR 201

Primär 230 V ~ / 50 Hz
 Sekundär 8/12 V ~ / 1,6 A
 Abmessung: B 107 x H 95 x T 60 mm
 Für Schnappschiennenmontage

Best.-Nr. 10631 € 37,00



Tischmontagezusatz TZ 1003

mit einem 2-m-langen Anschlusskabel und 8-poligem Stecker

Best.-Nr. 50112 weiß € 35,00
 Best.-Nr. 50113 anthrazit € 35,00



Haustelefon HT 3009/2 Alpha

Der eingebaute Alpha-Ton-Lautsprecher ist in der Lautstärke regelbar. Zur Rufunterscheidung besitzt das Gerät einen Wechselstrom-Summer für den Etagenruf, mit Türöffner- und Zusatz Taste.

Abmessung: B 94 x H 222 mm

Best.-Nr. 28802 weiß € 38,00
 Best.-Nr. 28803 anthrazit € 38,00



Telefon-Steckdose

mit 8-poligen Schraubklemmen

Best.-Nr. 80150 € 30,00



UP-Montagezusatz UM 3004

bestehend aus:

UP-Gehäuse: B 114 x H 236 x T 48 mm
 und Montagerahmen: B 128 x H 260 mm
 Mit Hohlwandbefestigung

Best.-Nr. 51102 weiß € 27,00
 Best.-Nr. 51103 anthrazit € 27,00



Zusatzläutewerk DS-209

für HT 3009/2 Alpha-Ton
 Abmessung: B 124 x H 156 x T 31 mm

Best.-Nr. 50149 weiß € 29,00
 Best.-Nr. 50148 anthrazit € 29,00



LED-Anzeige

für Zusatzfunktionen im Haustelefon

Best.-Nr. 80145 € 15,00



Taster

für Zusatzfunktion im Haustelefon

Best.-Nr. 80144 € 15,00



Schalter

für Zusatzfunktion im Haustelefon

Best.-Nr. 80146 € 15,00

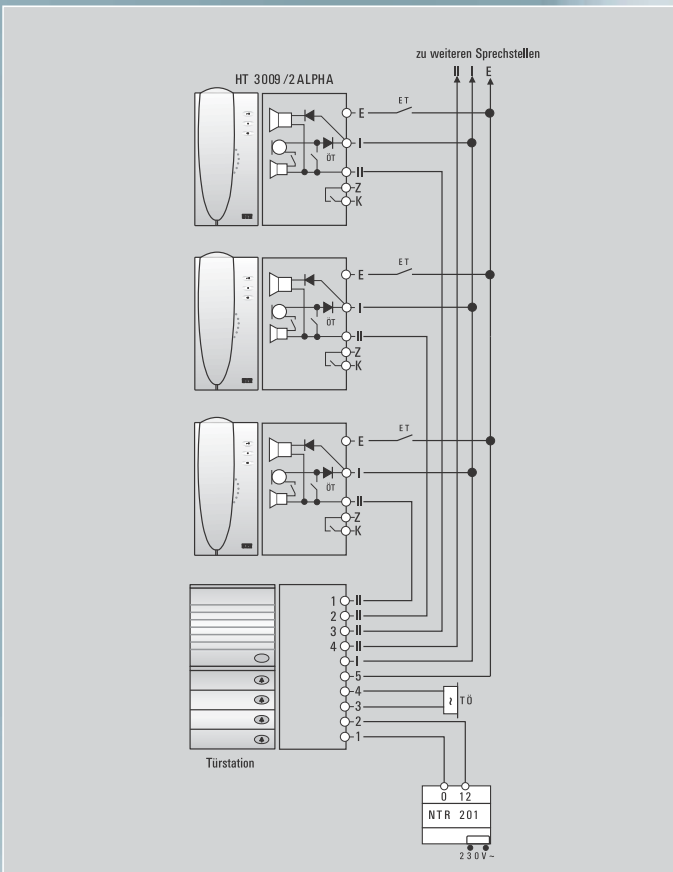



Speisung SP 300

Bus-Speisung zur Versorgung der Türstation und der Haustelefone.
Abmessung: B 107 x H 95 x T 60 mm
Für SchnappschieneMontage

Best.-Nr. 29600 € 169,00

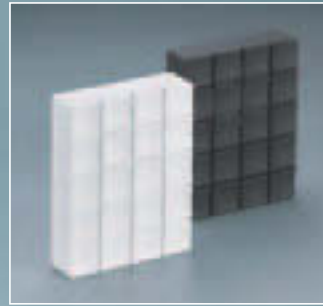

Zusatzsignalgeber ZS 3

Abmessung: B 124 x H 156 x T 31 mm

Best.-Nr. 29151 weiß € 19,00
Best.-Nr. 29153 anthrazit € 19,00



Trafo NTR 211 für SP 300

Netztransformator 8/12 V ~ / 1,6 A
Abmessung: B 107 x H 95 x T 60 mm
Für SchnappschieneMontage

Best.-Nr. 29632 € 41,00



Anschlussmodul AM 300

Anschlussmodul Potentialfreier Schaltkontakt 1A

Best.-Nr. 29631 € 25,00



Haustelefon HT 3011

Bus-Haustelefon, mikrorechnergesteuert, Alpha-Ton-Ruf mit Rufunterscheidung, RuflautstärkeEinstellung, mithörgesperrt, mit Türöffner- und Zusatztaste
Abmessung: B 94 x H 222 mm

Best.-Nr. 29811 weiß € 43,00
Best.-Nr. 29812 anthrazit € 43,00



Expander EXP 4 x 30

4 x 30 HTs
Spezielle Software wird benötigt und Speicher IC

Best.-Nr. 13120 € 338,00



UP-Montagezusatz UM 3004

bestehend aus:
UP-Gehäuse: B 114 x H 236 x T 48 mm
und Montagerahmen: B 128 x H 260 mm
Mit Hohlwandbefestigung

Best.-Nr. 51102 weiß € 27,00
Best.-Nr. 51103 anthrazit € 27,00

IC-Satz

zum Parallelschalten von:
zwei Haustelefonen Pic 2

Best.-Nr. 29002 € 12,00

drei Haustelefonen Pic 3

Best.-Nr. 29003 € 18,00

vier Haustelefonen Pic 4

Best.-Nr. 29004 € 25,00



Tischmontagezusatz TZ 1003

mit einem 2-m-langen Anschlusskabel und 8-poligem Stecker

Best.-Nr. 50112 weiß € 35,00
Best.-Nr. 50113 anthrazit € 35,00



Telefon-Steckdose

mit 8-poligen Schraubklemmen

Best.-Nr. 80150 € 30,00

Montage

Bitte beachten Sie: Die Speisungen SP 300 nicht in unmittelbarer Nähe von starken Magnetfeldern installieren (Transformatoren, Schütze, usw.).

Leitungsarten

Handelsübliche Fernmeldeleitungen, z.B.:

- Fernmeldeleitung J-Y (ST) Y
- Fernmeldeleitung J-2Y (z) Y
- Fernmelde-Erdkabel, längs- und querwasserdicht

Leitungsführung

Die allgemeinen Sicherheitsbestimmungen für Fernmeldeanlagen (VDE 0800) müssen eingehalten werden. Stark- und Schwachstromleitungen müssen getrennt geführt werden, um Störeinflüsse über die Leitungen zu vermeiden. Bei Aufputz- oder Unterputzverlegung muss ein Abstand von 10 cm eingehalten werden. In Installationskanälen muss ein Trennsteg zwischen Stark- und Schwachstromleitungen eingesetzt werden.

Bei den Bus-Linien darf man keine Abschlusswiderstände anbringen. Netzgerät und Speisungen muss man unbedingt in der gleichen Unterverteilung installieren.

Schleifenwiderstand der BUS-Leitungen

Der Schleifenwiderstand darf 20 OHM nicht übersteigen.

Durchmesser des Drahtes	0,6 mm	0,8 mm
Entfernung zwischen Speisung und Türstation	35 m max.	60 m max.
Entfernung zwischen Speisung und Haustelefon	160 m max.	180 m max.
Entfernung zwischen Speisung und Türöffner (12 V ~ / 1A max.)	30 m max.	50 m max.

Beleuchtung der Türstation

Der Strom für die Beleuchtung der Türstation darf 240 mA nicht überschreiten.

Türöffner

Der Anschluss des Türöffners an die Speisung sollte unbedingt mit einem getrennten Kabel erfolgen.

Es darf nur ein 12 V~Türöffner mit 1A max. eingesetzt werden. Türöffner mit anderen technischen Daten können zu einem Fehlverhalten der Anlage führen.

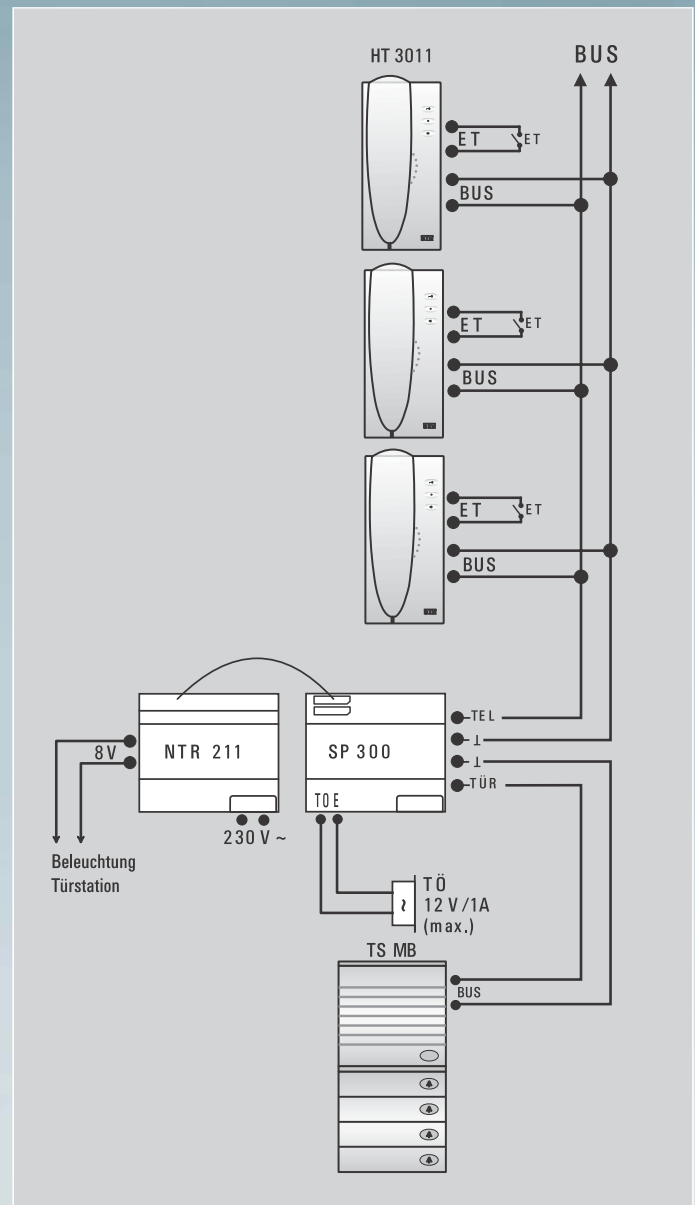



Verstärker NH 208 TV U
 Eingang: 230 V ~ / 50 Hz
 Ausgang: 9 V / 0,2 A Gleichstrom
 8 V / 1 A Wechselstrom
 mit Verstärker, Abschaltvorrichtung der Türstation bei internem Sprechverkehr.
 Abmessung: B 107 x H 95 x T 60 mm
 Für Schnappschiene Montage

Best.-Nr. 10750 €164,00



Verstärker NH 208 E
 Netzgerät wie NH 208 TV U mit zusätzlichem Anschluss für HT 2006/Ö (Einliegerwohnung).
 Abmessung: B 107 x H 95 x T 60 mm
 Für Schnappschiene Montage

Best.-Nr. 10751 €174,00



Haustelefon HT 2006/5
 mit eingebautem Summer und fünf Funktionstasten

Best.-Nr. 10771 weiß €56,00



Haustelefon HT 2006/Ö
 für Einliegerwohnung
 Mit Summer und Türöffnertaste

Best.-Nr. 10801 weiß €54,00

Haustelefon HT 2006/10
 mit eingebautem Summer und zehn Funktionstasten

Best.-Nr. 10791 weiß €66,00

Für den Türruf wird ein R 2008 oder ein R 2006 benötigt.



Türumschaltautomat TU 1007 A
 für die Umschaltung von 2 Türstationen
 Bei 3-4 Türstationen: 2 x TU 1007 A
 5-6 Türstationen: 3 x TU 1007 A
 Abmessung: B 107 x H 95 x T 60 mm
 Für Schnappschiene Montage

Best.-Nr. 10850 €148,00



UP-Montagezusatz UM 1004
 bestehend aus:
 UP-Gehäuse
 B 93 x H 232 x T 38
 und Montagerahmen:
 B 115 x H 240 x T 50 mm

Best.-Nr. 50102 weiß €25,00



Ruf-Modul R 2006 Alpha-Ton
 für die Nachbestückung des Haustelefons HT 2006/5-10 mit Türrufsignal.
 Modul wird im HT auf die vorhandene Leiste gesteckt.

Best.-Nr. 50202 €16,00

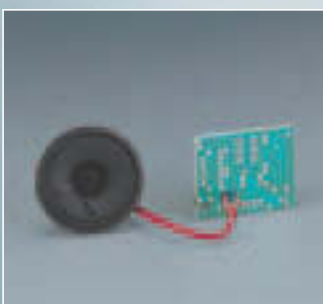

Ruf-Modul Dreiklang-Gong R 2008
 für die Nachbestückung des Haustelefons HT 2006/5-10 mit Türrufsignal. Es dürfen maximal 2 Ruf-Module R 2008 gleichzeitig angeläutet werden. Modul wird im HT auf die vorhandene Leiste gesteckt.

Best.-Nr. 50206 €31,00

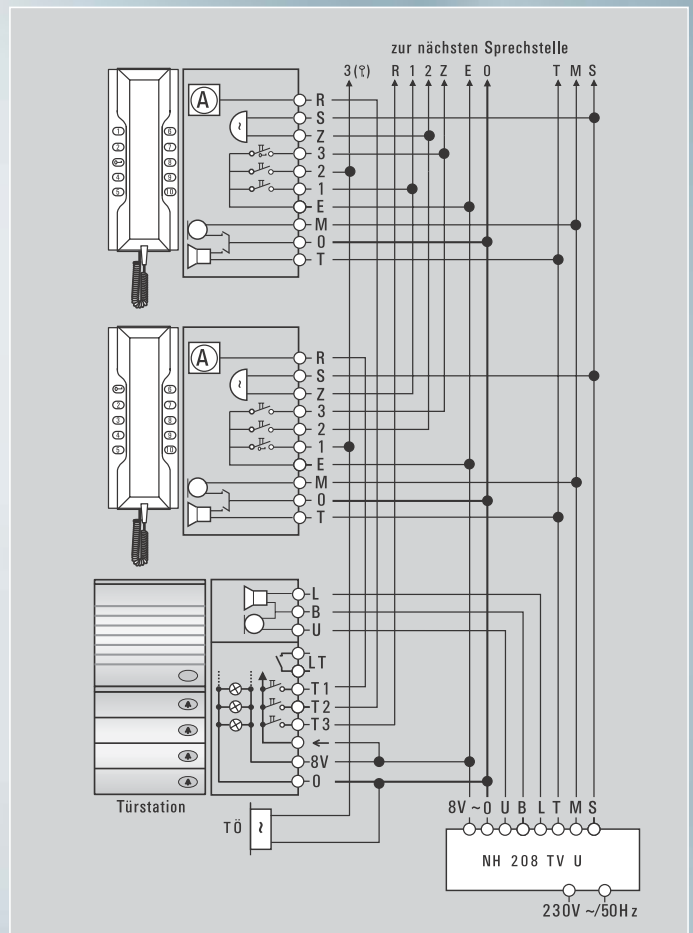

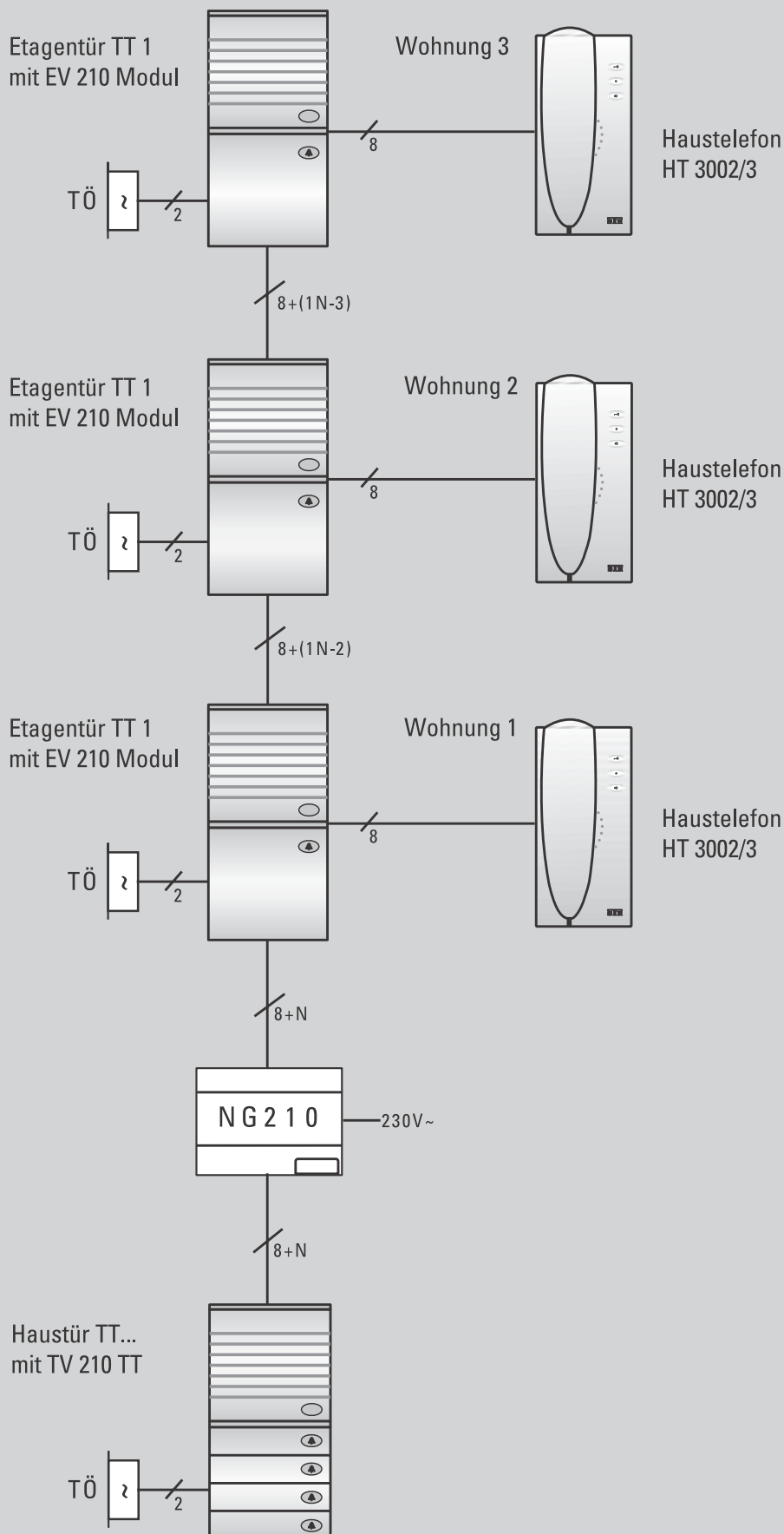

- Ruf-, Sprech- und Türöffnerbetrieb zwischen Haupttürsprecher und Haustelefonen, sowie zwischen Etagentürsprechern und zugehörigem Haustelefon
- Die Anschaltung der rufenden Tür- oder Etagensprechstelle erfolgt automatisch über den Ruf
- Das System ist mithörgesperrt
- Es sind mehrere Gespräche gleichzeitig möglich
- Rufunterscheidung zwischen Haupt- und Etagentür
- Haustelefone mit Gongruf

TV 210 Modul

Verstärker und Lautsprecher zum Einbau in die Haupttürstation

Best.-Nr. 11800 € 143,00

EV 210 Modul

Etagentürstation in Modultechnik mit Platine EV 210 Modul

Best.-Nr. 11810 € 317,00

NG 210

Netzgerät
 Pro angefangene 10 Etagentürstationen ist ein NG 210 erforderlich

Best.-Nr. 11820 € 266,00

Haustelefon HT 3002/3 Gong

mit Rufunterscheidung, einstellbarem Einklang-, Zweiklang- und Dreiklang-Gong, sowie Türöffner- und Zusatz Taste.

Abmessung: B 94 x H 222 mm
 Rabattstufe I

Best.-Nr. 11881 weiß € 50,00

Best.-Nr. 11882 anthrazit € 50,00



Türfreisprecheinrichtung TFE 928 U

STR-Telefonsysteme bzw. bauseits vorhandene Nebenstellenanlagen, können durch Einsatz des Türfreisprechverstärkers TFE 928 U für die Türkommunikation erweitert werden.

Hierbei dient die Türfreisprecheinrichtung zur Ankopplung einer Nebenstellenanlage auf eine STR-Türstation bzw. einer STR-Türsprechanlage.

Für die Ankopplung an die Telekommunikations-Anlage wird eine Schnittstelle nach FTZ 123 D 12 benötigt.

Die TFE 928 U ist mit einer elektronischen Sprachsteuerung ausgestattet. Hierdurch wird eine hervorragende Sprachqualität erreicht.

Für den Anschluss der universell verwendbaren TFE 928 U gibt es mehrere Möglichkeiten:

1. Direkter Anschluss einer STR-Türstation vom Typ TT

Hierbei ist kein Netzgerät der NH-Serie erforderlich. Beim Anschluss des Türöffners oder eines Läutwerkes (Gong) wird ein Klingeltransformator benötigt (Trafo N oder NTR 201).

2. Aufschaltung auf eine vorhandene STR-Türsprechanlage

Hierbei kann die Verdrahtung vorzugsweise in der Wohnung parallel zum Haustelefon der Türsprechanlage erfolgen. Ausgenommen sind adersparende Systeme und Wechselsprechanlagen.

Abmessung: B 107 x H 95 x T 60 mm

Für SchnappschieneMontage

Best.-Nr. 54313

€ 108,00

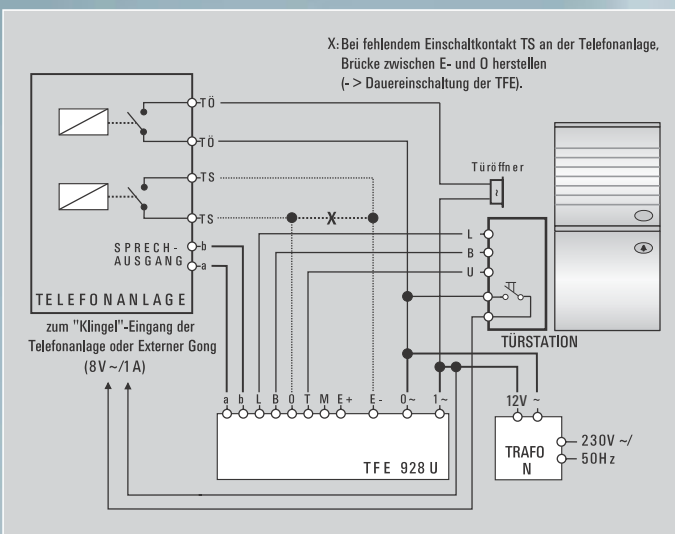

Vorschalttrafo N

Primär 230 V ~ / 50 Hz

Sekundär 8 V ~ / 1 A

Abmessung: B 35 x H 95 x T 60 mm

Für SchnappschieneMontage

Rabattstufe I

Best.-Nr. 85100

€ 27,00

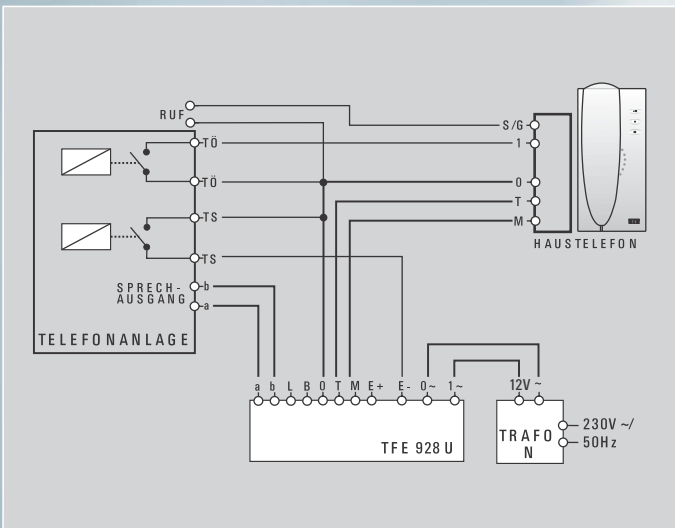



Türfreisprecheinrichtung TFE 930 Bus

für die Anbindung einer STR-Bus-Türsprechanlage an eine Telefonanlage mit einer Schnittstelle FTZ 123 D 12.

Die Stromversorgung erfolgt aus dem Bus der Türsprechanlage.

Abmessung: B 53 x H 95 x T 60 mm

Für Schnappschiennenmontage

Best.-Nr. 54314

€ 127,00

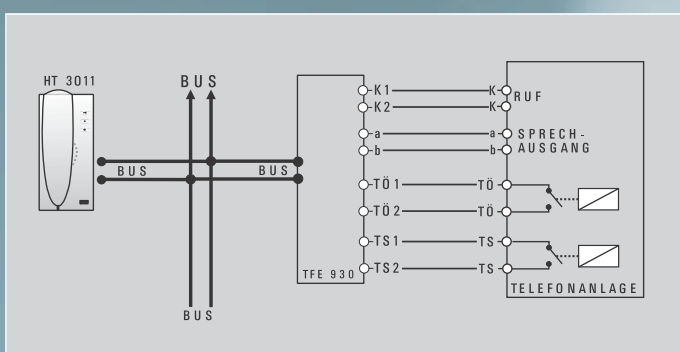

Für das Einfamilienhaus



SET 301

speziell für das Einfamilienhaus konzipiert
bestehend aus:
Softline-Türstation mit einem Wipptaster, beleuchtet,
in Unterputz-Ausführung, Netzgerät, 1 Haustelefon

Signalgeber Summer

SET 301/S bronze **Best.-Nr. 20500** € 199,00
SET 301/S weiß **Best.-Nr. 20502** € 199,00

Wird ein Lichttaster zusätzlich benötigt,
entsteht ein Mehrpreis von € 13,00

Signalgeber Gongruf

SET 301/G bronze **Best.-Nr. 20501** € 245,00
SET 301/G weiß **Best.-Nr. 20503** € 245,00

Wird ein Lichttaster zusätzlich benötigt,
entsteht ein Mehrpreis von € 13,00

Für das Zweifamilienhaus



SET 302

speziell für das Zweifamilienhaus konzipiert
bestehend aus:
Softline-Türstation mit zwei Wipptaster, beleuchtet,
in Unterputz-Ausführung, Netzgerät, 2 Haustelefone

Signalgeber Summer

SET 302/S bronze **Best.-Nr. 20550** € 235,00
SET 302/S weiß **Best.-Nr. 20552** € 235,00

Wird ein Lichttaster zusätzlich benötigt,
entsteht ein Mehrpreis von € 13,00

Signalgeber Gongruf

SET 302/G bronze **Best.-Nr. 20551** € 302,00
SET 302/G weiß **Best.-Nr. 20554** € 302,00

Wird ein Lichttaster zusätzlich benötigt,
entsteht ein Mehrpreis von € 13,00

Kombinations-Anlage



SET 306 (Kombinierte Anlage)

bestehend aus:
Softline-Türstation (mit 2 Taster, wahlweise als
Lichttaster oder 2 Klingeltaster zu nutzen),
beleuchtet, in Unterputz-Ausführung,
Netzgerät, 2 Haustelefone,
Signalgeber, Summer und Alpha-Ton

SET 306 bronze **Best.-Nr. 20560** € 378,00
SET 306 weiß **Best.-Nr. 20562** € 378,00

Für den Türruf ist ein elektronischer Alpha-Ton
eingesetzt. Bei internem Ruf ertönt ein Summer.

Mehrpreis für Gongruf-Modul R 2008 € 31,00

Für das Einfamilienhaus



SET 303

speziell für das Einfamilienhaus konzipiert
bestehend aus:
Türstation-Unterputz-Ausführung,
Netzgerät, 1 Haustelefon

Signalgeber Summer

SET 303/bronze	
Best.-Nr. 20442	€ 133,00
SET 303/weiß	
Best.-Nr. 20445	€ 133,00

Wird ein Lichttaster zusätzlich benötigt,
entsteht ein Mehrpreis von **€ 8,00**

Für das Zweifamilienhaus



SET 304

speziell für das Zweifamilienhaus konzipiert
bestehend aus:
Türstation-Unterputz-Ausführung,
Netzgerät, 2 Haustelefone

Signalgeber Summer

SET 304/bronze	
Best.-Nr. 20452	€ 179,00
SET 304/weiß	
Best.-Nr. 20453	€ 179,00

Wird ein Lichttaster zusätzlich benötigt,
entsteht ein Mehrpreis von **€ 8,00**



Türöffnerautomatik-Baustein SV 3-1

bei einer kurzzeitig angelegten Wechselspannung 8 V oder einem NF-Signal (Elektronik-Gong) wird über ein einstellbares Zeitglied (1-60 Sek.) ein zweites Zeitglied für ca. 4 Sek. betätigt (max. 1 A).
Anwendungsmöglichkeit: Automatisch verzögertes Türöffnen (z.B. Arztpraxen oder Büros während der Geschäftszeit).
Stromversorgung: 12 V ~
Abmessungen: B 53 x H 95 x T 60 mm
Für SchnappschieneMontage

Best.-Nr. 85212 € 145,00



Lichtsignalisier-Baustein SV 3-2

bei einer kurzzeitig angelegten Wechselspannung 8 V oder einem NF-Signal (Elektronik-Gong) wird über ein einstellbares Zeitglied (1-60 Sek.) ein Relais (230 V ~ / 1 A) im Blinkrhythmus betätigt.
Anwendungsmöglichkeit: Türruf-Blinksignal für Gehörlosenwohnung. Stromversorgung: 12 V ~
Abmessungen: B 53 x H 95 x T 60 mm
Für SchnappschieneMontage

Best.-Nr. 85213 € 145,00



Aufputz-Montagezusatz

für Netzgeräte und Türumschaltautomaten

Best.-Nr. 50900 € 15,00



Haustelefon HT 2003/2

Best.-Nr. 10611 weiß € 41,00

Haustelefon HT 2002/3

Best.-Nr. 11681 weiß € 50,00

Haustelefon HT 2022/3 G

Best.-Nr. 10741 weiß € 61,00

Haustelefon HT 2009/2 Alpha

Best.-Nr. 28502 weiß € 43,00



Zentralverstärker TV 20 S

Automatik-Anlage (mithörgesperrt) mit Gong- und Tonrufgenerator, regelbarem IC-Verstärker, inkl. aller Steuerorgane für Sprechverkehr, Signalisierung und Öffnerfunktion.
Abmessung: B 170 x H 112 x T 60 mm
Für SchnappschieneMontage

Best.-Nr. 20360 € 164,00



Wohnungssprechst. WF 26 Gong

mit dynamischem Mikrofon-Lautsprecher für Sprechverkehr, Gongruf und Etagenruf, Flächentaster für Sprachwendung und Öffnerfunktion.
Abmessung: B 85 x H 145 x T 30 mm

Best.-Nr. 20370 € 30,00

WF 27 Gong

für den Parallelsprechbetrieb

Best.-Nr. 20380 € 30,00



Vorschalttrafo N

Primär 230 V ~ / 50 Hz
Sekundär 8 V ~ / 1 A
Abmessung: B 35 x H 95 x T 60 mm
Für SchnappschieneMontage

Best.-Nr. 85100 € 27,00



Erweiterungs-Gong WF 2

mit dynamischem Lautsprecher für Tür- und Etagensignal
Abmessung: B 124 x H 156 x T 31 mm

Best.-Nr. 85150 € 12,00



Türumschaltautomat TU 7 S

Der Türumschaltautomat kommt bei Gebäuden mit mehr als einer Eingangstür zur Anwendung. Dieser schaltet automatisch die Gesprächsverbindung und die Türöffnerfunktion auf die Station um, von der aus gerufen wurde. Der TU benötigt einen eigenen Vorschalttrafo nach VDE. Ein Spannungsabgriff am Vorschalttrafo des Zentralverstärkers kann zur Zerstörung des Türumschaltautomaten führen. Anlagen auf eine dritte Türstation zu erweitern ist möglich.

Hierfür gesondertes Schaltbild anfordern (Kaskaden-bzw. Parallelschaltung eines weiteren TU).

Abmessung: B 107 x H 95 x T 60 mm
Für SchnappschieneMontage

Best.-Nr. 85170 € 133,00

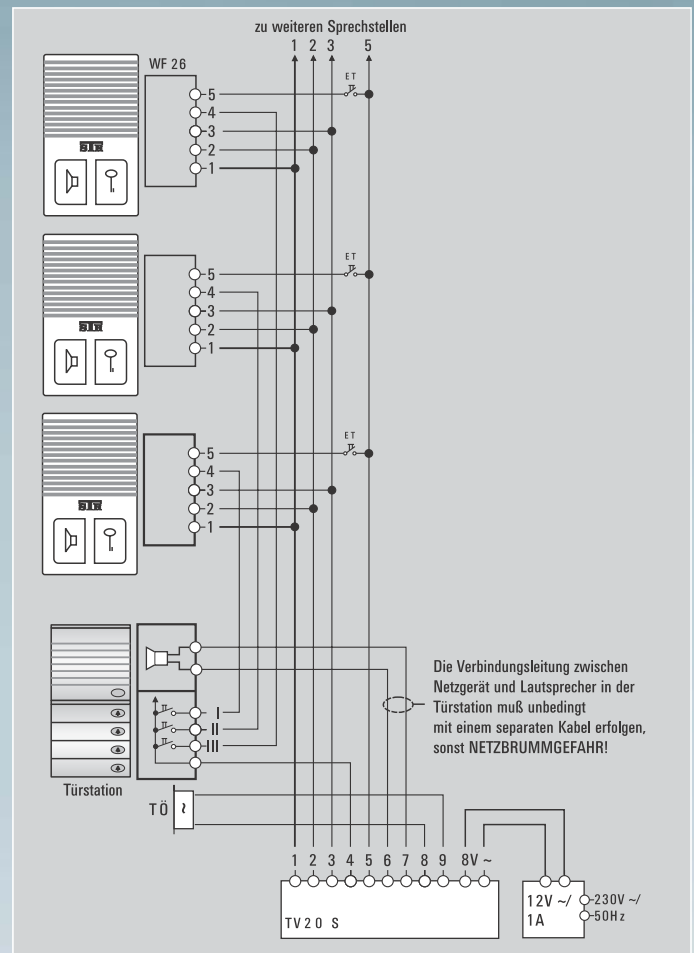

Netzgerät NH 205 TV M Standard-Anlage, mithörgesperrt

Netzgerät NH 205 TV M	Haustelefon HT 2003/2 GVS	Zusatz-Signalgeber DS 202
Best.-Nr. 10690 € 166,00	Best.-Nr. 10711 weiß € 46,00	Best.-Nr. 50142 weiß € 23,50

Netzgerät NH 201 TV A 2-Adern + Ruf

Netzgerät NH 201 TV A	Haustelefon HT 2001/2	Haustelefon HT 2001/2 GVS	Türlautsprecher-Bausatz TE/B (A)
Best.-Nr. 10630 € 118,00	Best.-Nr. 10652 weiß € 36,00	Best.-Nr. 10653 weiß € 46,00	für NH 201 TV A zum Einbau in Briefkästen und Fremdfabrikate.
Netzgerät NH 201 TT			Best.-Nr. 10575 € 46,00
Best.-Nr. 10632 € 164,00			
Netzgerät NH 201 TT-L			
Best.-Nr. 10633 € 291,00			

Netzgerät NH 209 2-Draht „Altbau-System“

Netzgerät NH 209 TT	Haustelefon HT 2009/2	Anschluss-Modul-Zusatzläutewerk
Best.-Nr. 28100 € 189,00	Best.-Nr. 28402 weiß € 36,00	Best.-Nr. 28510 € 8,00

Netzgerät NH 908 L + Z Linienanlage-System

Netzgerät NH 908 LZ	Haustelefon HT 2003/0
Best.-Nr. 10820 € 97,00	Best.-Nr. 10841 weiß € 46,00

Automatik-Anlage System Zentralverstärker TV 32/S, mithörgesperrt

Zentralverstärker TV 32/S	Wohnsprechstelle WF 32/S	Türumschalter TU 5/S
Best.-Nr. 20330 € 141,00	Best.-Nr. 20340 € 36,00	Best.-Nr. 85160 € 98,00

Automatik-Anlage System Zentralverstärker TV 35/80/S (2-Adern + Ruf), mithörgesperrt

Zentralverstärker TV 35/80/S	Wohnsprechstelle WF 35/80/S	Lautsprecher LE 35/80	Trafo T 35/80
Best.-Nr. 20390 € 164,00	Best.-Nr. 20400 € 36,00	Best.-Nr. 20420 € 36,00	Best.-Nr. 20430 € 32,00

Zentralverstärker TV 20/80/S Best.-Nr. 88100 € 164,00	Wechselstromsignalgeber NS 1 Einbausummer Best.-Nr. 80500 € 6,00	Jalousie waagrecht Lose mit Andrucksockel, ohne Bestückung. Außenmaß der benötigten Aussparung: B 116,6 x H 71,6 mm Außenmaß des Andrucksockels: B 127 x H 85 mm Best.-Nr. 10500 € 11,00	Ruftongenerator R 8 Zur Ruftonunterscheidung zwischen Tür- und Etagenruf. Es werden pro Anlage 1 x R 8 benötigt. Best.-Nr. 50200 € 41,00
Wohnungssprechstelle W 26 G Nachfolgetyp: WF 26/80 G Best.-Nr. 88250 € 40,00	Lautsprecher L 1 Ø 70 mm/16 Ω für TT/TS Best.-Nr. 80510 € 8,00	Jalousie senkrecht Lose mit Andrucksockel, ohne Bestückung. Außenmaß der benötigten Aussparung: B 71,6 x H 116,6 mm Außenmaß des Andrucksockels: B 85 x H 127 mm Best.-Nr. 10505 € 11,00	Signalgeber RTL Installation in Verbindung mit Ruftongenerator R 8 (kann nachträglich in Hörerchassis eingedrückt werden). Best.-Nr. 50201 € 4,00
Zentralverstärker TV 19/3 A TV 12/6, TV 13 A Nachfolgetyp: TV 13 S Best.-Nr. 88120 € 143,00	Lautsprecher L 2 Ø 50 mm/16 Ω für TT/TS Best.-Nr. 80520 € 8,00	Namensschild-Klingeltaster mit Mikroschalter - sichere Kontaktgabe und nahezu unempfindlich gegen Feuchtigkeit und Staub. Benötigte Ausschnittgröße: 60,8 x 18,8 mm Best.-Nr. 10511 € 11,00	Ruftonunterscheider R 1 Aufsteckbar auf Normschiene, zur Ruftonunterscheidung zwischen Tür- und Etagenruf. Es werden pro Anlage 1 x R 1 benötigt. Best.-Nr. 50120 € 41,00
Wohnungssprechstelle W14 S Nachfolgetyp: WF 14 S Best.-Nr. 88130 € 38,00	Lautsprecher L 3 für Gong-HT Ø 50 mm/50 Ω Best.-Nr. 80570 € 6,00	Namensschild-Klingeltaster Reibkontakt Ausschnittgröße: 60,8 x 18,8 mm Best.-Nr. 10510 € 7,00	Doppel-Ruftongenerator R 10 in Verbindung mit NH 200 TV, aufsteckbar auf Normschiene. 2 Ruftöne (Alpha und Dauerton). Lautstärke regelbar. Es wird pro Anlage 1 x NH 200 TV mit R 10 benötigt. Dazu passendes Haustelefon ist das HT 2003/2 Alpha. Best.-Nr. 50210 € 61,00
Zentralverstärker TV 16 bzw. TV 17 A Nachfolgetyp: TV 17 S Best.-Nr. 88230 € 210,00	Lautsprecher L 4 für WF-Sprechstellen, Ø 70 mm Best.-Nr. 85190 € 6,00	Namensschild-Klingeltaster Reibkontakt Lange Ausführung: 71,4 x 19,2 mm Best.-Nr. 10512 € 7,00	Haustelefon HT 2003/2 Alpha für Alpha- und Dauerton, Türöffner und Zusatztaste. Best.-Nr. 10618 weiß € 48,00
Wohnungssprechstelle W 21 bzw. W 22 S Nachfolgetyp: WF 22 S Best.-Nr. 88240 € 46,00	Mikrofon für Türstation Tropenfeste Ausführung Best.-Nr. 80540 € 19,00	Lichttaster mit Birnchen 8/12 V (Achtung: nur für Schwachstromanschluss) Best.-Nr. 10520 € 9,00	Zusatzsignalgeber WF 3 Passiver Signalgeber 3-fache Rufunterscheidung Anschluss: 2-adrig Best.-Nr. 85151 weiß € 12,00
Zentralverstärker TV 18 A Nachfolgetyp: TV 18 S Best.-Nr. 88210 € 225,00	Hörkapsel für Haustelefon HK 1 45 Ω Best.-Nr. 80560 € 7,00	Beleuchtungseinheit für Namensschild-Klingeltaster (8 V / 40 mA) Best.-Nr. 10530 € 3,00	Mithörsperre 209 ist erforderlich bei mithörgesperren Anlagen (Diodenbrücke entfällt) zum Aufklebmen auf Wipptaster Best.-Nr. 28303 € 9,00
Wohnungssprechstelle W 25 S Nachfolgetyp: WF 25 S Best.-Nr. 88220 € 46,00	Mikrofon für Haustelefon MK 1 Steckbar Best.-Nr. 80550 € 19,00		
Zentralverstärker TV 30/2 S Best.-Nr. 88190 € 184,00	Abdeckung für WF-Sprechstellen. 2 Taster: Lautsprecher / Schlüssel Best.-Nr. 85200 € 6,00		
Wohnungssprechstelle WF 30/2 Best.-Nr. 88200 € 40,00	Abdeckung für WF-Sprechstelle. 2 Taster: Hören / Sprechen Best.-Nr. 88110 € 6,00		

Die neue Gestaltungsfreiheit im Eingangs- und Wohnbereich.

Video-Überwachung





VH 30-K

Video-Hausstation-Koax für Wandmontage mit 4" Superflachbildröhre und Haustelefon HT 3002/3 Gongruf. Kontrast-, Helligkeits- und Bildfangregler, automatische und manuelle Bildeinschaltung, Zeitabschaltung einstellbar, Stromversorgung über NG 201 (max. 2 Monitore) oder NTR 3 + VCU (von 3-30 Monitore) aus der Unterverteilung oder direkte Stromversorgung VH 256.

Technische Daten: Display: 4" (10 cm) Bildschirmdiagonale, Versorgung: 15 V – / 0,5 A, Abmessung: B 240 x H 220 mm

Preise ohne Stromversorgung

Best.-Nr. 30458 weiß € 404,00

Best.-Nr. 30468 anthrazit € 404,00

VH 30-2D

Video-Hausstation-2-Draht, Ausführung wie VH 30 K, jedoch 2-Draht-Bildübertragung

Preise ohne Stromversorgung

Best.-Nr. 30459 weiß € 404,00

Best.-Nr. 30469 anthrazit € 404,00



VH 30 C-K

Video-Hausstation-Color-Koax für Wandmontage mit 4"-Color-TFT-LCD mit Haustelefon HT 3002/3 Gongruf. Kontrast-, Helligkeits- und Farbstärkeregler, automatische und manuelle Bildeinschaltung, Zeitabschaltung einstellbar, Stromversorgung über NG 201 (max. 2 Monitore) oder NTR 3 + VCU (von 3-30 Monitore) aus der Unterverteilung oder direkte Stromversorgung mit UP-Netzgerät VH 256.

Technische Daten: Display: 4" Color TFT-LCD, Versorgung: 15 V – / 0,5 A, Abmessung: B 240 x H 220 mm

Preise ohne Stromversorgung

Best.-Nr. 30560 weiß € 1071,00

Best.-Nr. 30570 anthrazit € 1071,00

VH 30-C-2D

Video-Hausstation-Color-2-Draht, Ausführung wie VH 30 C-K, jedoch 2-Draht-Bildübertragung

Preise ohne Stromversorgung

Best.-Nr. 30561 weiß € 1071,00

Best.-Nr. 30571 anthrazit € 1071,00

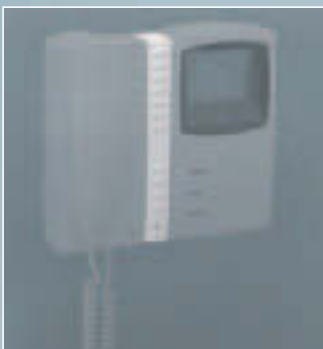

BSE

Bildspeicher-Erweiterung. Der digitale Bildspeicher zeichnet automatisch nach jedem Anläuten den Besucher auf. Die gespeicherten Bilder werden fortlaufend nummeriert. Zu jedem Bild werden Datum und Uhrzeit mitgespeichert. Es können 32 Bilder gespeichert werden. Werden mehr als 32 Bilder benötigt, wird das älteste Bild gelöscht und durch ein neues ersetzt. Der Abstand zwischen 2 Bildern im Automatik-Betrieb beträgt 30–40 Sekunden. Das aktuelle Bild kann auch manuell gespeichert werden. Durch die als Option erhältliche Notstromversorgung ist es möglich, Bilder bei Stromausfall für max. 3 Stunden zu sichern. Ein nachträglicher Einbau ist nicht möglich. Die Bilder werden in S/W aufgezeichnet.

Nicht möglich bei Video Systemen mit 2-Draht-Übertragung.

Best.-Nr. 30359 € 711,00



STS (Schwenk-Tasten-Satz)

Tasten zum Schwenken der Kamera vom Monitor aus. Für Module mit

SME (Schwenk-Motor-Erweiterung)

Siehe Seite 13

Best.-Nr. 30317 € 25,00



NG 201

Stromversorgung der Video-Hausstationen aus der Unterverteilung

15–18 V – / 1 A (max. 2 Monitore)

Abmessung: B 107 x H 95 x T 60 mm

Für SchnappschieneMontage

Best.-Nr. 50161 € 69,00



VH 256

Unterputz-Kasten inkl. Stromversorgung. Zur Befestigung der Montageplatte mit Video-Hausstation

Abmessung: B 180 x H 110 x T 35 mm

Best.-Nr. 30422 € 69,00



NTR 3 + VCU 7

Stromversorgung der Video-Hausstationen aus der Unterverteilung 15–21 V / 2A

mit elektronischem Überlastschutz

Abmessung: B 107 x H 95 x T 60 mm

Für SchnappschieneMontage

Für 3–30 Monitore

NTR 3 Best.-Nr. 54303 € 72,00

VCU 7 Best.-Nr. 30241 € 68,00



TZ 30

Tischmontage-Zusatz für Monitore der Serie VH 30.
Tischkonsole mit 3-m-Anschlusskabel, 20-poligem Stecker und 20-poliger Buchse für Schalterdosen-Montage

Best.-Nr. 30473 weiß € 96,00



VBV 4

Video-Verteiler-2-Draht
1 Eingang, 4 Ausgänge, je Ausgang max. 30 Monitore. Zum Betrieb wird 1 NG 20 benötigt (max. 2 x VBV 4 an 1 NG 20).
Abmessung: B 53 x H 95 x T 60 mm
Für Schnappschiene-Montage

Best.-Nr. 30204 € 138,00



Video-Verteiler VDU 2

Video-Verteiler 2-fach mit 1 Eingang, 1 Ausgang und 2 Stichleitungsausgängen für jeweils max. 8 Monitore pro Stichleitung.
Abmessung: B 107 x H 95 x T 60 mm
Für Schnappschiene-Montage

Best.-Nr. 30322 € 81,00



Netzgerät NG 20

15 V - / 600 mA
Abmessung: B 53 x H 95 x T 60 mm
Für Schnappschiene-Montage
Rabattstufe I

Best.-Nr. 50160 € 69,00

Video-Verteiler VDU 4

Video-Verteiler 4-fach mit 1 Eingang, 1 Ausgang und 4 Stichleitungsausgängen für jeweils max. 8 Monitore pro Stichleitung.
Abmessung: B 107 x H 95 x T 60 mm
Für Schnappschiene-Montage

Best.-Nr. 30321 € 99,00



VBS 2

Tür-Umschalter-2-Draht.
zum Umschalten von 2 Kameras (2-Draht).
Abmessung: B 53 x H 95 x T 60 mm
Für Schnappschiene-Montage

Best.-Nr. 30318 € 120,00



Video-Verstärker VVR

Einsatz bei abgeschwächtem Videosignal durch Leitungsüberlängen ab 200 m.
Abmessung: B 107 x H 95 x T 60 mm
Für Schnappschiene-Montage
Technische Daten:
Verstärkung: 0-12 dB einstellbar
Stromversorgung: 230 V~ / 15 V

Best.-Nr. 30340 € 125,00



VS 8

Video-Schalter-8-fach zum automatischen und manuellen Umschalten von bis zu 8 Kameras auf 1 Ausgang.
Prozessorgesteuert
7-Segment-Display
8 Steuereingänge mit Vorrangschaltung
Einstellbarer Automatik-Modus (25-30 s)
Fernsteuerung über 2 Tasten mit LED am Monitor (UTS 8)
Für Schnappschiene-Montage
Stromversorgung 15-18 V - / 120 mA
passendes Netzteil NG 20
Abmessung: B 170 x H 112 x T 60 mm

Best.-Nr. 30238 € 706,00



TUV 2

Tür-Umschalter-Video zum Umschalten von 2 Kameras (Koaxialkabel).
Der TUV 2 wird über den Sprechanlagen-Türumschalter TU 1007 A oder TU 1007 A/M geschaltet.
Abmessung: B 53 x H 95 x T 60 mm
Für Schnappschiene-Montage

Best.-Nr. 30320 € 100,00

UTS 2

Umschalt-Tasten-Satz (ohne Abb.) zum manuellen Umschalten der Kameras vom Monitor aus.

Best.-Nr. 30319 € 31,00



UTS 8

Umschalt-Tasten-Satz zum Fernschalten des VS 8 vom Monitor aus.
Max. 6 UTS 8 an 1 VS 8

Best.-Nr. 30239 € 74,00

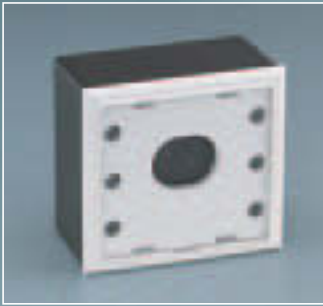

CCD-IR-Kamera-Baustein

Zum Einbau in bauseits vorhandene Anlagen.
Komplett mit Netzgerät

Best.-Nr. 50798 weiß € 501,00
Best.-Nr. 50799 braun € 501,00

Bildaufnahme: CCD-Sensor
Lichtempfindlichkeit: 0,2 Lux
Beleuchtung: 6 x IR-Dioden
Objektiv: 3,6 mm / 92°
Schwenken: ± 5°
Ausgangssignal: 1 Vss / 75 Ω
CCD-IR-System
Anschluss-Spannung: 15–18 V –
Temperaturbereich: -10° C bis +50° C
Ausschnittgröße: H 63 x B 68 mm



CCD-HS-Kamera-Baustein

Zum Einbau in bauseits vorhandene Anlagen.
Komplett mit Netzgerät

Öffnungswinkel: 125°
Schwenken: ± 23°

Keine IR-Beleuchtung

Technische Daten:
wie bei CCD-IR-Baustein

Best.-Nr. 50797 weiß € 501,00
Best.-Nr. 50793 braun € 501,00



EX-CCD-Kamera

Kleine, unauffällige CCD-Kamera im Festwettergehäuse mit Wandarm, Sonnenschutzdach und externem Netzgerät (inkl. Stromversorgung: NG 20).

Technische Daten:

Bildaufnahme: CCD-Sensor
Lichtempfindlichkeit: 0,2 Lux
Auflösung: 380 Linien
Temperaturbereich: -10° C bis +50° C
Abmessung: B 90 x H 90 x T 103 mm

Objektiv:	2,5 mm	130°	Best.-Nr.30504	€ 961,00
	3,6 mm	92°	Best.-Nr.30500	€ 961,00
	8 mm	42°	Best.-Nr.30505	€ 961,00
	16 mm	20°	Best.-Nr.30506	€ 961,00
	25 mm	12°	Best.-Nr.30507	€ 961,00



EX-CCD-Color-Kamera

Kleine, unauffällige CCD-Color-Kamera im Festwettergehäuse mit Wandarm, Sonnenschutzdach und externem Netzgerät (inkl. Stromversorgung: NG 20).

Technische Daten:

Bildaufnahme: CCD-Sensor
Lichtempfindlichkeit: 2 Lux
Auflösung: 360 Linien
Video-Ausgang: 1 V ss PAL
Objektiv: 4 mm 80°

Best.-Nr. 31500 € 1355,00

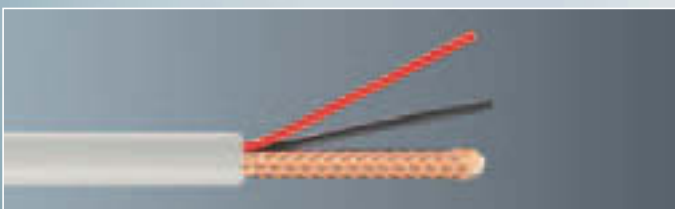

Systemkabel V2

mit PVC-Außenmantel grau, Ø 6,5 mm. Dämpfung 3,3 dB/100 m bei 5 MHz
Rundkabel bestehend aus:
1 x Video: 75 Ω, 2 x Draht: Ø 0,65 mm

Best.-Nr. 30590 € 2,00 pro m



CCD 33-Kugelkamera (nur für die Deckenmontage geeignet)

Fixfokus-Objektiv (3,6 mm)
 Automatischer elektronischer Verschuß
 Geeignet für unauffällige Überwachung
 (inkl. Stromversorgung: NG 20)

Technische Daten:

Bildaufnahme: CCD-Sensor 1/3" (8,5 mm)
 Lichtempfindlichkeit: 0,4 Lux
 Videoausgang: 1 Vss / 75 Ω
 Abmessung: Ø Gehäuse 118 mm x Ø Kuppel 75 mm

Best.-Nr. 30493 € 479,00



CCD 34-Kugelkamera (nur für die Deckenmontage geeignet)

Aludruckgußgehäuse, vandalismusgeschützt
 Fixfokus-Objektiv (3,6 mm)
 Automatischer elektronischer Verschuß
 Geeignet für unauffällige Überwachung
 (inkl. Stromversorgung: NG 20)

Technische Daten:

Bildabtastung: CCD-Sensor 1/3" (8,5 mm)
 Lichtempfindlichkeit: 0,3 Lux
 Videoausgang: 1 Vss / 75 Ω
 Abmessung: Ø Gehäuse 165 mm x Ø Kuppel 85 mm

Best.-Nr. 30491 € 638,00



EX-CCD-Kugelkamera, motorisch schwenkbar

Hochauflösende CCD-Kugelkamera mit hoher Lichtempfindlichkeit und unauffälligem Design. Geeignet für diskrete Deckenmontage, spritzwassergeschützt, mit motorischer Fernsteuerung zum schwenken und neigen (inkl. Stromversorgung: NG 20).

Technische Daten:

Bildaufnahme: CCD-Sensor 1/2 "
 Lichtempfindlichkeit: 0,9 Lux
 Stromversorgung: 12-16 V -
 Abmessung: Ø Gehäuse 130 mm x Ø Kuppel 96 mm
 Höhe gesamt 99 mm

Deckenbefestigung, 6 mm Weitwinkel

Best.-Nr. 30494 € 1557,00

Video-Türsprechanlage BUSTECHNIK/2-Draht-Video

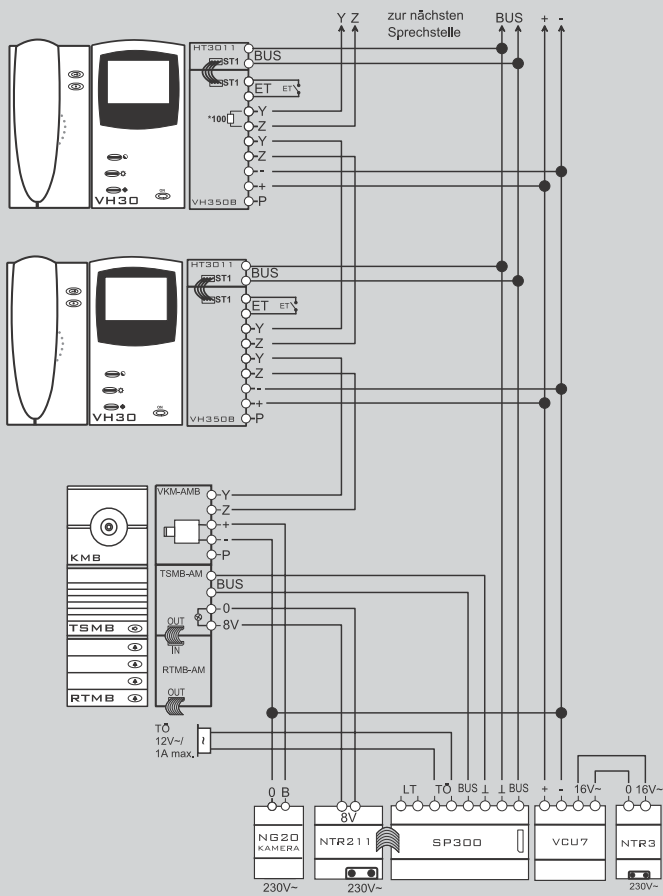

Video-Türsprechanlage mit NH 202 TV G

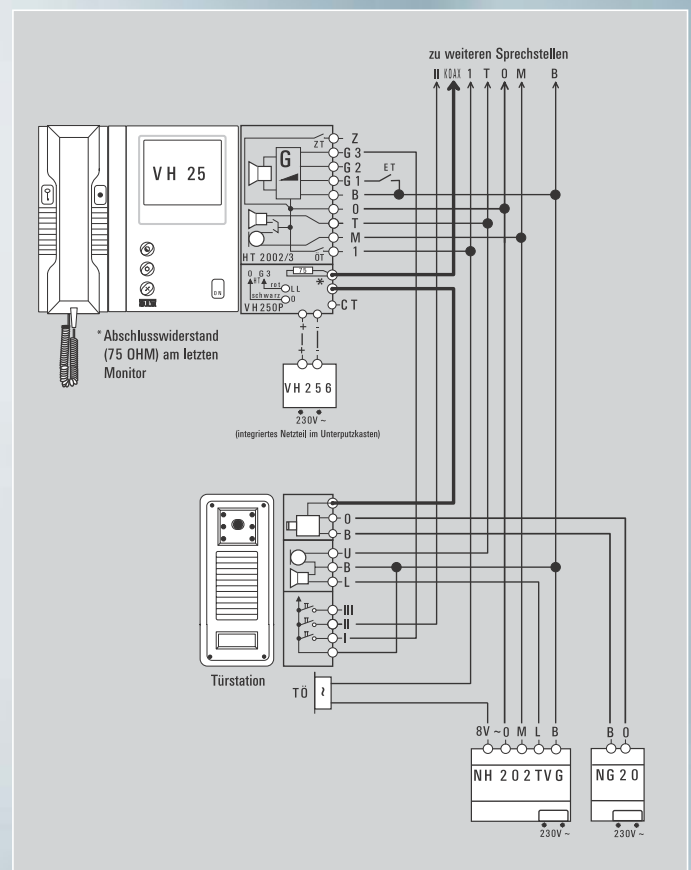
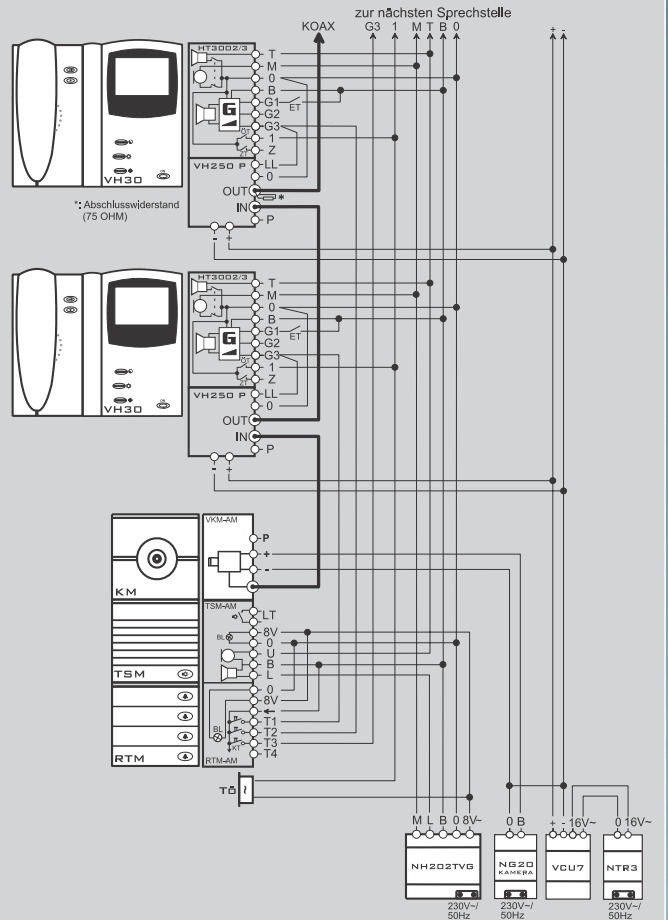



STR VSE 90 Videoanlage für das Einfamilienhaus

- Bestehend aus:
- Video-Hausstation VH 30-K
- Video-Türstation in Modul-System UP-Ausführung
- Stromversorgung (NG 20 Kamera) für die Videokamera
- Stromversorgung (NG 201) für die Video-Hausstation
- Türsprechverstärker (NH 202 TV G)

Türstation und Hausstation in Farbe weiß

Best.-Nr. 30403

€ 790,00

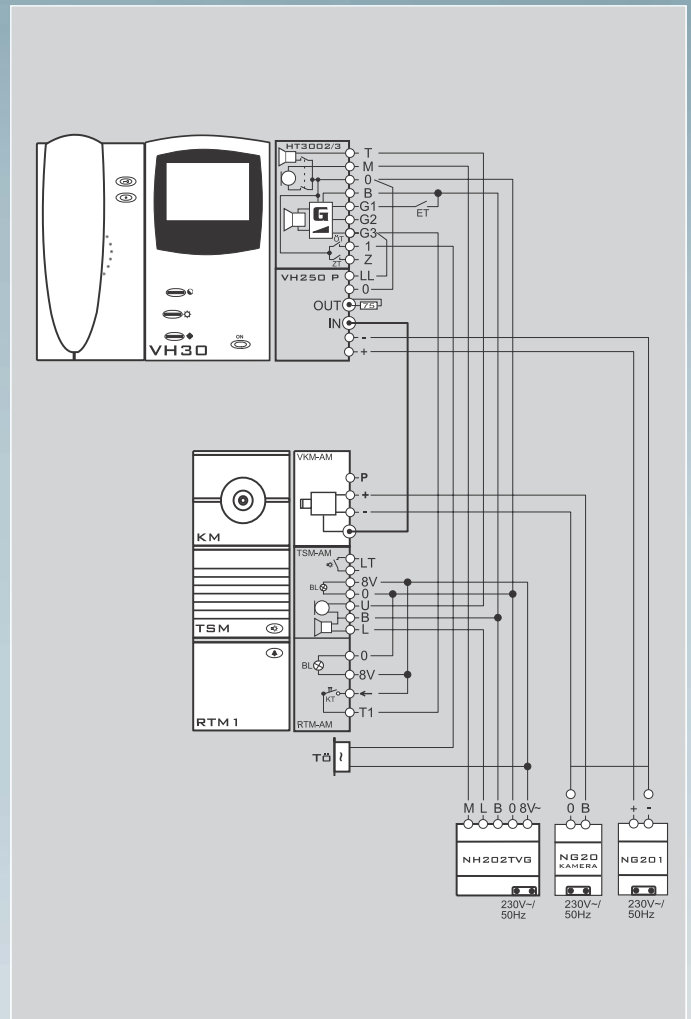



Video-Hausstation VH 25

Best.-Nr. 30457 weiß € 445,00

Video-Hausstation VH 25 E

Best.-Nr. 30251 weiß € 445,00

Technische Daten:

Fernsehstandard: CCIR

Bildröhre: flache s/w
4" (10 cm)
Bildschirmdiagonale

Auflösung: 600 Linien

Bandbreite: 16 MHz / -3 dB

Eingangssignal: 1 V_{ss} / 75 Ω

Versorgungssp.: 230 V ~ / 12 V -
4,5 W

Einstellmögl.: EIN-Helligkeit-
Kontrast

Abmessung: B 245 x H 215 mm



Tischmontagesatz TZ 25

für VH 25-Monitor, mit Abdeckplatte für UP-Netzteil, 20-poliger Sub-D-Steckverbindung, Tischkonsole und 3 m Anschlusskabel

Best.-Nr. 30470 weiß € 110,00



Video-Verteiler VDU 2

Video-Verteiler 2-fach mit 1 Eingang, 1 Ausgang und 2 Stichleitungsausgängen für jeweils max. 8 Monitore pro Stichleitung.

Abmessung: B 107 x H 95 x T 60 mm
Für Schnappschiene Montage

Best.-Nr. 30322 € 81,00



Video-Hausstation VH 25-5/10

Typ. VH 25-6/5

Best.-Nr. 30455 weiß € 524,00

Typ. VH 25-6/10

Best.-Nr. 30456 weiß € 545,00

Video-Hausstation VH 25-6 E (5/10)

Typ. VH 25-6/5 E

Best.-Nr. 30225 weiß € 524,00

Typ. VH 25-6/10 E

Best.-Nr. 30226 weiß € 545,00



Video-Verteiler VDU 4

Video-Verteiler 4-fach mit 1 Eingang, 1 Ausgang und 4 Stichleitungsausgängen für jeweils max. 8 Monitore pro Stichleitung.

Abmessung: B 107 x H 95 x T 60 mm
Für Schnappschiene Montage

Best.-Nr. 30321 € 99,00



Video-Verstärker VVR

Einsatz bei abgeschwächtem Videosignal durch Leitungsüberlängen ab 200 m.

Abmessung: B 107 x H 95 x T 60 mm
Für Schnappschiene Montage

Technische Daten:

Verstärkung: 0-12 dB einstellbar

Stromversorgung: 230 V ~

Best.-Nr. 30340 € 125,00

Installationshinweise

Allgemein:

Die Kamera darf nicht auf direktes Gegenlicht (Sonne, Straßenbeleuchtung, Autoscheinwerfer) oder stark reflektierende Wände ausgerichtet werden.

Um bei Dunkelheit eine gute Bildwiedergabe zu erreichen, empfehlen wir eine zusätzliche Außenlampe zur eingebauten Türstationsbeleuchtung (CT-Relais). Kamera-Einbauhöhe: ca. 1,55 m.

Koax:

Koax- und Steuerkabel nicht parallel zu Starkstromleitung verlegen. Reichweite ca. 200 m bei dämpfungsarmen 75 R Koaxkabel; Anschluss bis zu 8 Monitore möglich.

Bei mehr als 8 Monitoren sollten Video-Trennglieder gesetzt werden (VDU). Bei mehr als 200 m Kabel wird ein Video-Verstärker benötigt (VVR).

Die Video-Leitungen werden von Monitor zu Monitor durchgeschliffen. Der letzte Monitor erhält einen 75 R Abschlusswiderstand.

2-Draht:

Das Kamerasignal wird mittels eines Koax-Konverters in ein 2-Draht-Signal umgewandelt und über ein Adernpaar den Monitorstationen zugeführt. Die allgemeinen Sicherheitsbestimmungen für Fernmeldeanlagen (VDE 0800) müssen eingehalten werden. Stark- und Schwachstromleitungen müssen getrennt geführt werden, um Stromflüsse über die Leitungen zu vermeiden. Bei Aufputz- oder Unterputzverlegung muß ein Abstand von 10 cm eingehalten werden. In Installationskanälen muß ein Trennsteg zwischen Stark- und Schwachstromleitungen eingesetzt werden.

Das Videosignal wird von Monitor zu Monitor durchgeschliffen. Am letzten Monitor im Strang wird ein Abschlusswiderstand von 100 Ω eingesetzt. An einem Strang können max. 30 Monitorstationen betrieben werden. Die max. Stranglänge beträgt 150 m.

Sind für eine Anlage mehr als 30 Monitorstationen vorgesehen, oder ist ein Strang länger als 150 m, so muß ein Video-2-Draht-Verteiler als Auffrischverstärker eingesetzt werden. Er kann an beliebiger Stelle im Strang installiert werden. Die Belastung der Leitung durch den Verteiler entspricht der Belastung durch einen Monitor.



Abbildung ähnlich

JCM 100

Hochwertiger Industrie-Monitor
 Bildschirmgröße: 10" (25 cm)
 Auflösung: 750 Zeilen
 (Zentrum)
 Horizontalfrequenz: 15,625 kHz
 Video-Eingangssignal: 1 V_{ss} / 75 Ω
 Eingangsimpedanz: 75 Ω
 Spannungsvers.: 100–240 V ~
 50/60 Hz, 30W
 (max.)

Maße (BxHxT, mm): 230 x 228 x 250
 Gewicht: 5 kg

4 Kamera-Eingänge (Mini DIN 4 P)
 mit manueller oder automatischer
 Umschaltung (1–10 Sek.)
 Audio/Video-Eingang (Chinch)
 Audio/Video-Ausgang (Chinch)

Best.-Nr. 30600 € 259,00



Abbildung ähnlich

JCM 123

Hochwertiger Industrie-Monitor
 Bildschirmgröße: 12" (31 cm)
 Auflösung: 800 Zeilen
 (Zentrum)
 Horizontalfrequenz: 15,625 kHz
 Video-Eingangssignal: 1 V_{ss} / 75 Ω
 Eingangsimpedanz: 75 Ω
 Spannungsvers.: 100–240 V ~
 50/60 Hz, 40W
 (max.)

Maße (BxHxT, mm): 256 x 236 x 236
 Gewicht: 10 kg

4 Kamera-Eingänge (Mini DIN 4 P)
 mit manueller oder automatischer
 Umschaltung (1–10 Sek.)
 4 Alarmeingänge / 1 Alarmausgang
 Audio/Video-Eingang (Chinch)
 Audio/Video-Ausgang (Chinch)

Best.-Nr. 30601 € 295,00

JCM 124

Ausführung wie bei JCM 123, jedoch
 mit Quadratur-Modus (gleichzeitige
 Darstellung von 4 Bildern).

Best.-Nr. 30602 € 635,00



JCM 144

Hochwertiger Industrie-Color-Monitor
 mit Quadratur-Modus (gleichzeitige
 Darstellung von 4 Bildern).

Best.-Nr. 30604 € 1189,00



JTR 9600

Langzeit-Alarmrekorder von 3–960 Std.
 Best.-Nr. 30603 € 1020,00

Aufnahme: Schrägspurverfahren mit zwei drehenden Videoköpfen
 Audio-Aufnahme: möglich in 3H-, L12H- und L24H-Betrieb
 Bandgeschwindigkeit: 23,39 mm/sec (3H-Mode)
 Videokassette: VHS-Typ (1/2inch)-E180
 Aufnahme/Wiedergabedauer: 3, L12, L24, 24, 48, 72, 120, 168, 240, 480, 720, 960 und 000H, wenn eine E180 Kassette verwendet wird.
 Rückspulzeit: ca. 5 Min (E180 Kassette)
 Video-System: PAL
 Betriebstemperatur: +5° C bis +40° C
 Relative Feuchtigkeit: max. 80 %
 Stromversorgung: 230 V ~ / 50 Hz
 Leistungsaufnahme: ca. 19 W
 Abmessung: B 360 mm x H 90 mm x T 312 mm
 Gewicht: etwa 4,2 kg



Kamera-Schalter S 4 autom.

4-fach-Umschalter für die Anwahl von bis zu 4 Kameras auf einen Monitor. Jeder Eingang kann von Hand oder automatisch in Intervallen von 1–45 Sekunden geschaltet werden.
 Abmessung: B 220 x H 45 x T 130 mm

Best.-Nr. 30236 € 306,00

Kamera-Schalter S 8 autom.

8-fach-Kamera-Umschalter wie S 4

Best.-Nr. 30237 € 382,00



EX-CCD-Kamera und EX-CCD-Color-Kamera

Technische Daten sowie Bestellnummern finden Sie auf S. 54



EX-CCD-Kugellkamera

Technische Daten sowie Bestellnummern finden Sie auf S. 55

STR-Vertretungen und Auslieferungslager

Leipzig - Döbeln

STR-Vertretung, Uwe Hempel
Zur Lindenhöhe 24, 04158 Leipzig
Telefon (03 41) 4 61 17 72
Fax (03 41) 4 61 23 67
Mobil (01 75) 1 61 90 33
e-mail: u.hempel@str-elektronik.de

Halle - Dessau

STR-Vertretung, Gert Epler
Heinrich-Büchner-Str. 38, 04347 Leipzig
Telefon (03 41) 2 30 04 50
Fax (03 41) 2 30 04 49
Mobil (01 75) 2 43 01 94
e-mail: g.epler@str-elektronik.de

Chemnitz - Gera - Plauen

STR-Vertretung, Wolfgang Härtl
Wenzel-Verner-Straße 64, 09120 Chemnitz
Telefon (03 71) 2 192 92
Fax (03 71) 23 09 93
Mobil (01 71) 9 91 15 64
e-mail: w.haertl@str-elektronik.de

Dresden - Cottbus - Görlitz

STR-Vertretung, Hartmut Schindler
In den Birken 4, 09627 Bobritzsch
Telefon (03 73 25) 2 36 47
Fax (03 73 25) 2 36 48
Mobil (01 70) 7 30 71 93
e-mail: h.schindler@str-elektronik.de

Berlin - Frankfurt/Oder

STR-Vertretung, Wolfgang Schmalenbach
Netzstraße 7, 15370 Petershagen
Telefon (03 34 39) 71 47
Fax (03 34 39) 71 47
Mobil (01 70) 7 55 80 83
e-mail: w.schmalenbach@str-elektronik.de

Potsdam - Magdeburg - Wittenberge

STR-Vertretung, Stefan Mattis
Chausseestraße 3, 14550 Groß Kreutz
Telefon (03 32 07) 5 22 77
Fax (03 32 07) 5 22 76
Mobil (01 71) 5 27 43 27
e-mail: s.mattis@str-elektronik.de

Bremen - Bremerhaven - Emden

STR-Vertretung + Auslieferungslager,
Sültrup Industrievertrieb, Inh. Norbert Sommerfeld
Carl-Benz-Straße 11, 28816 Stuhr
Telefon (04 21) 8 71 80 91
Fax (04 21) 8 71 80 92
e-mail: str@sueltrup-technik.de

Kassel - Gießen - Fulda - Göttingen

STR-Vertretung, Uwe Werner
Bornland 9, 34320 Söhrewald
Telefon (0 56 08) 36 96
Fax (0 56 08) 50 44
Mobil (01 73) 5 27 83 79
e-mail: u.werner@str-elektronik.de

Aachen - Düsseldorf - Wuppertal

STR-Vertretung, Norbert Backus
Bronsfeldstraße 23, 41066 Mönchengladbach
Telefon (0 21 61) 66 41 19
Fax (0 21 61) 66 22 12
Mobil (01 60) 2 42 25 83
e-mail: n.backus@str-elektronik.de

Duisburg-Krefeld-Oberhausen-Bocholt

STR-Vertretung, Klaus-Detlef Strogies
Pastor-Schoenberg-Straße 49, 47877 Willich
Telefon (0 21 56) 18 15
Fax (0 21 56) 4 15 87
Mobil (01 60) 4 97 48 25
e-mail: d.strogies@str-elektronik.de

Hannover - Bielefeld - Osnabrück - Münster

STR-Vertretung, Gerold Heuer
Heinrichweg 5, 49419 Wagenfeld
Telefon (0 54 44) 13 96
Fax (0 54 44) 15 28
Mobil (01 70) 8 03 62 76
e-mail: g.heuer@str-elektronik.de

Arnsberg - Gummersbach - Hagen - Hamm - Siegen

STR-Vertretung, Michael Piel
Auf dem Ohl 9, 57482 Wenden
Telefon (0 27 62) 93 16-0
Fax (0 27 62) 93 16-18
Mobil (01 75) 4 33 97 36
e-mail: m.piel@str-elektronik.de

Kehl - Konstanz - Tübingen

STR-Vertretung, Friedrich Schäfer
Gewerbestraße 3, 77866 Rheinau-Honau
Telefon (0 78 44) 8 55
Fax (0 78 44) 46 30
Mobil (01 70) 7 83 09 14
e-mail: f.schaefer@str-elektronik.de

Stuttgart - Karlsruhe - Saarbrücken - Crailsheim

STR-Vertretung, Roland Becker
Beethovenstraße 7, 76437 Rastatt
Telefon (0 72 22) 6 03 51
Fax (0 72 22) 6 83 88
Mobil (01 72) 7 31 47 10
e-mail: r.becker@str-elektronik.de

München - Ingolstadt - Landshut - Berchtesgaden

STR-Vertretung, Günther Muck
Am Kindergarten 4, 85301 Schweitenkirchen
Telefon (0 84 44) 91 92 07
Fax (0 84 44) 91 92 20
Mobil (01 60) 7 36 76 78
e-mail: g.muck@str-elektronik.de

Nürnberg

STR-Vertretung + Auslieferungslager
Kurt Gerlach KG
Oedenberger Straße 149, 90491 Nürnberg
Telefon (09 11) 30 43 97
Fax (09 11) 30 11 04
e-mail: info@gerlachkg.de

Erfurt - Suhl - Jena

STR-Vertretung, Thomas Schwarz
Am Buchenberg 4, 99097 Erfurt
Telefon (03 61) 2 62 36 05
Fax (03 61) 2 62 36 90
Mobil (01 70) 7 98 59 79
e-mail: t.schwarz@str-elektronik.de

Allgemeine Geschäftsbedingungen der Firma STR Elektronik Josef Schlechtinger GmbH

1. Geltung unserer AGB

- 1.1 Im Geschäftsverkehr zwischen uns und unseren Kunden gelten für die Dauer der Geschäftsverbindung, auch für künftige Aufträge, ausschließlich die nachstehenden, Allgemeinen Geschäftsbedingungen, soweit eine von uns verwendete Auftragsbestätigung keinen davon abweichenden Inhalt hat und soweit wir nicht schriftlich, fernschriftlich oder mit Telefax eine Abänderung unserer Auftragsbestätigung oder AGB durch den Kunden zugestimmt haben. Sie gelten durch Auftragserteilung, spätestens durch Lieferannahme, als anerkannt.
- 1.2 Abweichenden Bedingungen in Bestellformularen oder Bestellschreiben an Kunden widersprechen wir bereits hiermit. Sie werden auch dann für uns nicht bindend, wenn wir ihnen nicht oder nicht in jedem Einzelfall ausdrücklich widersprechen oder wenn wir nach Empfang von abweichenden Einkaufsbedingungen die Lieferung ausführen.
- 1.3 Sämtliche Verträge mit unseren Kunden werden erst durch unsere schriftliche, fernschriftliche oder Telefax-Auftragsbestätigung, die auch zeitgleich mit der Rechnungstellung erfolgen kann, wirksam. Bis dahin sind unsere Angebote unverbindlich und freibleibend, soweit wir sie nicht für einen bestimmten Zeitraum als bindend bezeichnen haben.
- 1.4 Bei der Bestellung von Ersatzteilen bedarf es keiner Auftragsbestätigung. Hier ist der Kunde an sein Kaufangebot 3 Wochen ab Zugang bei uns gebunden. Es gilt als angenommen, wenn es von uns nicht innerhalb dieser Frist abgelehnt wird.
- 1.5 Alle Vereinbarungen, die zwischen uns und dem Besteller zwecks Ausführung des Vertrages getroffen werden, sind in diesem Vertrag schriftlich niederzulegen.

2. Lieferbedingungen, Lieferumfang

- 2.1 Die Preise ergeben sich aus unseren Auftragsbestätigungen. Liegt eine Auftragsbestätigung nicht vor, ergeben sich die Preise aus unserem dem Geschäft zugrunde liegenden Angeboten. Die Preise verstehen sich ab Werk Gerlingen. Listenpreise sind unverbindliche Richtpreise. Bei Aufträgen bis 50,00 EUR Rechnungsn Nettobetrag wird eine Versandpauschale von 2,55 EUR berechnet. Die Verpackungskosten werden mit 1% vom Rechnungswert berechnet. Verpackungen von Sonderanfertigungen, die infolge außergewöhnlicher Abmessungen Einzelherstellung benötigen, werden zum Selbstkostenpreis berechnet und können nicht mehr zurückgenommen werden. Die Preise verstehen sich weiterhin zzgl. Mehrwertsteuer in ihrer jeweiligen Höhe und stets nur für den Einzelfall.
 - 2.2 Ist ein Lieferpreis vereinbart und verzögert sich die Lieferung aus von uns nicht zu vertretenden Gründen, so endet unsere Bindung spätestens 1 Monat nach dem vereinbarten Liefertermin.
 - 2.3 Eine Transportversicherung wird von uns nur auf ausdrückliches Verlangen des Kunden und dann auf dessen Rechnung abgeschlossen.
 - 2.4 Teillieferungen sind zulässig.
 - 2.5 Eine angegebene Lieferfrist beginnt mit dem Tage der völligen Auftragsklarheit und, falls technische Unterlagen, Material, Hilfsstoffe oder Werkzeuge vom Kunden beizustellen oder Anzahlungen zu leisten sind, mit deren Eingang bei uns. Wird eine vereinbarte Lieferfrist oder wird ein Liefertermin aus von uns zu vertretenden Gründen überschritten (haben wir die Versandbereitschaft mitgeteilt oder hat die Ware den Versendungsart verlassen, gilt die Frist als eingehalten), kann der Kunde nach vorheriger Setzung einer Nachfrist von 2 Wochen vom Vertrag zurücktreten. Wird eine Lieferfrist nicht vereinbart, kann der Kunde frühestens 6 Wochen nach Eingang seiner Bestellung, im Falle einer Auftragsbestätigung, 1 Monat nach Absendung der Auftragsbestätigung, eine Nachfrist von 2 Wochen setzen und nach deren Ablauf vom Vertrag zurücktreten.
- ## 3. Gefahrübergang und Leistungsstörung
- 3.1 Sofern sich aus der Auftragsbestätigung nichts anderes ergibt, ist Lieferung ab Werk Gerlingen vereinbart.
 - 3.2 Wir haben unsere Lieferverpflichtung erfüllt, sobald die Ware ordnungsgemäß per Post, der Bahn, dem Frachtführer oder Spediteur übergeben

oder auf unsere oder Fahrzeuge unserer Kunden verladen worden ist. Dies gilt auch bei Teillieferungen.

- 3.3 Wird die Herstellung oder Lieferung der bestellten Ware vorübergehend übermäßig erschwert oder vorübergehend unmöglich, so etwa in Fällen höherer Gewalt oder von unseren Lieferanten nicht zu vertretenden behördlichen Maßnahmen, Betriebsstörungen und Streiks, so sind wir für die Dauer der Behinderung und deren Nachwirkungen von der Lieferverpflichtung befreit.
4. Nichterfüllung durch den Kunden
- 4.1 Kommt der Kunde in Annahmeverzug oder verletzt er sonstige Mitwirkungspflichten, so sind wir berechtigt, den uns entstehenden Schaden, einschließlich etwaiger Mehraufwendungen, zu verlangen. In diesem Fall geht auch die Gefahr eines zufälligen Untergangs oder einer zufälligen Verschlechterung der Kaufsache in dem Zeitpunkt auf den Kunden über, in dem dieser in Annahmeverzug gerät.
- 4.2 Unter den vorgenannten Voraussetzungen oder wenn der Kunde mit der Erfüllung seiner Zahlungsverpflichtungen oder der Leistung einer vereinbarten Sicherheit länger als 2 Wochen in Verzug gerät, sind wir nach vorangegangener Setzung einer Nachfrist von 2 Wochen nach unserer Wahl berechtigt, vom Vertrag zurückzutreten oder Schadenersatz wegen Nichterfüllung in nachgewiesener Höhe, zumindest aber in Höhe von 25 % des Vertragspreises zzgl. Umsatzsteuer geltend zu machen. Es wird jedoch ausdrücklich der Nachweis gestattet, der Schaden sei überhaupt nicht entstanden oder wesentlich niedriger als die Pauschale.

5. Eigentumsvorbehalt

- 5.1 Wir behalten uns das Eigentum an den gelieferten Waren bis zur Erfüllung aller Ansprüche aus der Geschäftsverbindung, einschließlich Zinsen, Nebenforderungen und Kosten einer etwaigen Rechtsverfolgung, auch Kosten einer erforderlichen Intervention wegen einer Pfändung der gelieferten Ware durch Dritte, vor. Eine Zwangsvollstreckung in die gelieferte Ware ist uns unverzüglich mitzuteilen.
- 5.2 Bei Zahlungsverzug des Kunden sind wir berechtigt, die unter Eigentumsvorbehalt gelieferte Ware sicherungshalber herauszuverlangen. Dieses Verlangen sowie die Zwangsvollstreckung in die gelieferte Ware durch uns gelten nicht als Rücktritt vom Vertrag, des gleichen nicht das Verlangen, die Vorbehaltsware gesondert zu lagern und zu kennzeichnen.
- 5.3 Der Kunde ist zur Weiterveräußerung der gelieferten Ware im Rahmen eines ordnungsgemäßen Geschäftsverkehrs berechtigt. Für diesen Fall tritt er schon jetzt alle seine zukünftigen Ansprüche gegenüber seinem Kunden aus der Weiterveräußerung ab. Von Dritten eingehende Zahlungen nimmt der Kunde treuhänderisch entgegen und leitet sie uns unverzüglich im Rahmen seiner uns gegenüber noch offenen Verbindlichkeiten weiter.
- 5.4 Auf unser Verlangen ist der Kunde im Fall von Zahlungsverzug oder Nichterfüllung verpflichtet, uns die Namen seiner Kunden, gegenüber denen er durch Veräußerung unserer Ware Ansprüche erworben hat, sowie die von diesen geschuldeten Beträge mitzuteilen.
- 5.5 Übersteigt der realisierbare Wert der für uns bestehenden Sicherheiten unsere Forderungen um mehr als 20 %, sind wir auf Verlangen des Kunden hinsichtlich des 20 % übersteigenden Betrags zur Freigabe von Sicherheiten nach unserer Wahl verpflichtet.

6. Zahlungsbedingungen

- 6.1 Zahlungen sind entsprechend den im Einzelfall getroffenen Vereinbarungen zu leisten. Der Kunde ist berechtigt, bei allen Zahlungen 2 % Skonto abzuziehen, sofern er Zahlung innerhalb von 8 Kalendertagen nach Rechnungsdatum leistet.
- 6.2 Sofern sich aus der Auftragsbestätigung nichts anderes ergibt, ist der Kaufpreis netto (ohne Abzug) innerhalb von 30 Tagen ab Rechnungsdatum zur Zahlung fällig.
- 6.3 Die Ausübung eines Zurückbehaltungsrechts wird ausgeschlossen.
- 6.4 Eine Aufrechnung gegen unsere Lieferforderungen ist nur mit von uns nicht

bestrittenen oder rechtskräftig festgestellten Gegenforderungen des Kunden zulässig.

- 6.5 Befindet sich der Kunde in Zahlungsverzug, sind wir zur Lieferung bestellter Ware bis zur vollständigen Zahlung rückständiger Beträge nicht verpflichtet. In derartigen Fällen sowie bei einer Verschlechterung der Vermögensverhältnisse des Kunden (z.B. bei Scheck- oder Wechselprotest), bei Übergang des Geschäfts auf Dritte, Auflösung des Geschäfts oder Tod des Kunden sind wir berechtigt, für noch nicht ausgeführte Lieferungen Vorauskassa zu verlangen. Lehnt der Kunde diese Art der Geschäftsabwicklung ab, werden alle noch offenen Forderungen sofort zur Zahlung fällig.
- 6.6 Wechsel nehmen wir nur nach vorheriger Vereinbarung unter Berechnung aller Einziehungs- und Diskontspesen und nur zahlungshalber an. Solange wir noch der Aussteller- oder Indossantenhaftung aus einem im Zusammenhang mit der Geschäftsverbindung gegebenen Wechsel unterliegen, gelten unsere Ansprüche als nicht erfüllt.

7. Gewährleistung

- 7.1 Die Gewährleistungsrechte des Kunden setzen voraus, dass dieser seinen nach §§ 377, 378 HGB geschuldeten Untersuchungs- und Rügeobligationen ordnungsgemäß nachgekommen ist.
- 7.2 Mängelrügen wegen verdeckter Mängel müssen unverzüglich nach der Entdeckung unter genauer Beschreibung schriftlich geltend gemacht werden.
- 7.3 Die Gewährleistungsfrist beträgt 1 Jahr, gerechnet ab Gefahrenübergang. Diese Frist ist eine Verjährungsfrist und gilt auch für Ansprüche auf Ersatz von Mangelfolgeschäden, soweit keine Ansprüche aus unerlaubter Handlung geltend gemacht werden.
- 7.4 Liegt die Inbetriebnahme vor der Auslieferung an den Endkunden, so beginnt die Gewährleistungsfrist mit der ersten Inbetriebnahme.
- 7.5 Für wesentliche Fremderzeugnisse beschränkt sich unsere Haftung auf die Abtretung unserer Gewährleistungsansprüche, die uns gegen den Lieferer des Fremderzeugnisses zustehen.
- 7.6 Die Gewährleistungserlischt, wenn die in der Bedienungsanleitung oder anderweitig gegebenen Vorschriften über die Behandlung oder die Bedienung nicht befolgt wurden oder wenn Änderungen am Liefergegenstand vom Käufer oder von dritter Stelle ohne unsere Zustimmung vorgenommen wurden.
- 7.7 Gewähr wird nur für Neugeräte geleistet.
- 7.8 Gewähr wird nur zu Gunsten des Vertragspartners geleistet. Sie gilt nicht gegenüber Dritten, die später die gelieferte Ware erwerben.
- 7.9 Bei berechtigten und rechtzeitigen Mängelrügen erfolgt die Gewährleistung unter Ausschluss weiterer Gewährleistungsansprüche nach unserer Wahl und entweder durch uns oder in unserer Verantwortung durch einen Dritten, durch Nachbesserung, Austausch eines Teils oder Ersatzlieferung. Entscheiden wir uns für eine Nachbesserung, können wir die Einsendung des mangelhaften Teils oder des Geräts an die für den Kunden zuständige Vertretung verlangen. Entscheiden wir uns für den Austausch eines Teils oder für eine Ersatzlieferung, gehen das ausgetauschte Teil oder die gelieferte Ware in unser Eigentum über. Erhebt der Kunde auch gegenüber der erfolgten Nachbesserung, dem Teiletausch oder der Ersatzlieferung eine berechnete Mängelrüge und ist ihm nicht zuzumuten, einen weiteren Nachbesserungsversuch, den Umtausch eines Teils oder eine Ersatzlieferung zu dulden, steht ihm das Recht zu, Minderung oder Rücktritt vom Vertrag zu verlangen.
- 7.10 Von den durch die Ausbesserung bzw. Ersatzlieferung entstehenden unmittelbaren Kosten tragen wir bei berechtigten Mängelrügen die Kosten des Ersatzstücks einschließlich des Versandes sowie die vereinbarten Kosten des Aus- und Einbaus, ferner, falls dies nach Lage des Einzelfalles billigerweise verlangt werden kann, die Kosten der etwa erforderlichen Stellung eigener Mitarbeiter. Im übrigen trägt der Kunde die Kosten.

8. Ausschluss von Schadenersatzansprüchen

- 8.1 Schadenersatzansprüche gleich welcher Art gegenüber uns, unseren gesetzlichen Vertretern, Arbeitnehmern und Erfüllungsgehilfen sind, wenn sie auf nur leichter Fahrlässigkeit und nicht auf der Verletzung einer wesentlichen, vertraglichen Verpflichtung beruhen, ausgeschlossen. Die Haftung für Schäden aus Verletzung des Lebens, des Körpers oder der Gesundheit - gleich aus welchem Rechtsgrund - bleibt hiervon unberührt. Darüber hinaus sind hiervon Schadenersatzansprüche wegen eines Mangels nicht erfaßt, wenn wir den Mangel arglistig verschwiegen oder eine Garantie für die Beschaffenheit der Sache übernommen haben. Die in Satz 1 aufgeführten Einschränkungen gelten nicht für Ansprüche aus dem Produkthaftungsgesetz der Bundesrepublik Deutschland.
 - 8.2 Alle uns gegenüber erhobenen Schadenersatzansprüche, gleich aus welchem Rechtsgrund und ungeachtet der Schuldfrage, verjähren mit Ablauf von 6 Monaten ab Auslieferung der Ware, im Fall der Übersendung ab dem 4. Tag nach Absendung durch uns. Dies gilt nicht in den Fällen der Verletzung des Lebens, des Körpers oder der Gesundheit und im Fall einer Haftung wegen Vorsatzes.
- ## 9. Erfüllungsort, Gerichtsstand, Schlußbestimmungen
- 9.1 Erfüllungsort für Lieferungen ist der jeweilige Versandort. Erfüllungsort für Zahlungen ist der Sitz der Unternehmens.
 - 9.2 Gerichtsstand ist, auch für Wechsel-, Scheck- und Urkundenverfahren, das örtlich und sachlich zuständige Gericht, unbeschadet unseres Rechts, das für den Sitz des Kunden allgemein zuständige Gericht anzurufen.
 - 9.3 Hat der Kunde in der Bundesrepublik Deutschland keinen allgemeinen Gerichtsstand, ist Gerichtsstand Siegen.
 - 9.4 Die Rechtsbeziehungen zwischen uns und unserem Kunden regeln sich ausschließlich nach deutschem Recht unter Ausschluss des UN-Kaufrechts. Dies gilt sowohl für den Abschluß wie für die Ausführung des Vertrages.
 - 9.5 Gehört der Kunde nicht zu dem in § 310 BGB genannten Kreis von Personen (Unternehmen, juristische Personen des öffentlichen Rechts, öffentlich-rechtlichen Sondervermögen) gelten die vorstehenden AGB für ihn mit Ausnahme der Ziff. 3.2, 6.3, 7.1, 7.2, 7.6, 8.2; Ziff. 7.3 gilt mit der Maßgabe, dass die Gewährleistungsfrist 2 Jahre beträgt. Allerdings sind Mängelrügen dann ausgeschlossen, wenn der Mangel a) bei offensichtlichen Mängeln nicht innerhalb von 14 Tagen, b) bei nicht offensichtlichen Mängeln nicht innerhalb eines Jahres, jeweils gerechnet ab Lieferung, bei uns angezeigt wird; Ziff. 7.7 gilt mit der Maßgabe, dass auch für gebrauchte Geräte Gewähr geleistet wird. Die Gewährleistungsfrist beträgt hierbei lediglich ein Jahr und beginnt mit dem Gefahrenübergang; Ziff. 7.9 gilt mit der Maßgabe, dass das Wahlrecht hinsichtlich der Art der Gewährleistung grundsätzlich nur dem Käufer zusteht. Lediglich dann, wenn dieser sich für eine Nacherfüllung entscheidet und die vom Käufer gewählte Art der Nacherfüllung (Beseitigung des Mangels oder Lieferung einer mangelfreien Sache) nur mit unverhältnismäßigen Kosten möglich ist, ist er auf die andere Art der Nacherfüllung beschränkt. Bei der Beurteilung der Verhältnismäßigkeit sind insbesondere der Wert der Sache im mangelfreien Zustand, die Bedeutung des Mangels und die Frage zu berücksichtigen, ob auf die andere Art der Nacherfüllung ohne erhebliche Nachteile für den Käufer zurückgegriffen werden kann. Die Bestimmungen der Ziff. 9.1 und 9.2 gelten nur, wenn der Kunde Kaufmann ist.

10. Benachrichtigung der Datenspeicherung

Die Daten, die wir im Zusammenhang mit der Auftragserteilung erhalten, werden von uns gespeichert (Benachrichtigung gem. BDSG)

Wenden-Gerlingen, im April 2003



Josef Schlechtinger GmbH

Industriegebiet auf dem Ohl 9 • D-57482 Wenden-Gerlingen

Telefon: +49 (0) 27 62/93 16-0 • Telefax: +49 (0) 27 62/93 16-18 • E-Mail: info@str-elektronik.de
www.str-elektronik.de