



**TRILUX**  
SIMPLIFY YOUR LIGHT.

## OUTDOOR 2014

Gültig ab 1. Juli 2014



---

Mit Erscheinen dieser Preisliste werden die früheren Preise, Rabatte und Bedingungen ungültig. Die angegebenen Preise sind unverbindliche Preisempfehlungen. Sie gelten für das normale Handelsgeschäft. Für Aufträge, die sich auf größere Objekte, vor allem im Rahmen von Ausschreibungen beziehen, bitten wir um Ihre gesonderte Anfrage zur Abgabe eines Nettopreises.

Alle Preise gelten ohne Mehrwertsteuer. Die Mehrwertsteuer wird zu dem am Tage der Lieferung gültigen Prozentsatz berechnet. Es gelten ausschließlich unsere Lieferbedingungen, siehe Seite 242 für Deutschland bzw. Seite 248 für Österreich.



# OUTDOOR 2014

## HIGHLIGHTS



Lutera LED ▶ 161



Faciella LED ▶ 186



Viatana LED ▶ 56



Publisca LED ▶ 14



Convia LED ▶ 20



ConStela LED ▶ 132



Cuvia LED ▶ 64



Lumega LED ▶ 70

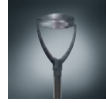

14  
**Publica**  
LED



20  
**Convia**  
LED

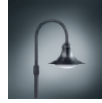

50  
**9301 K...**  
(LED)

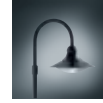

54  
**931...**



56  
**Viatana**  
LED



62  
**Lumega IQ**

---



96  
**Altigo**  
LED



104  
**Skeo**  
LED



109  
**LS**



120  
**RL**  
(LED)



128  
**SR**

---

---



26  
Elte  
LED



32  
981...  
(LED)



35  
982...  
(LED)



38  
983...  
(LED)



41  
985...  
(LED)



44  
986...  
(LED)



47  
987...  
(LED)

## Leuchten für Verkehrsstraßen und Anliegerbereiche

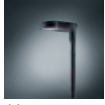

64  
Cuvia 40  
LED



67  
Cuvia 60  
LED

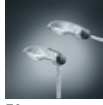

70  
970...  
Lumega 600  
(LED)

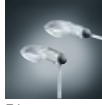

76  
971...  
Lumega 700  
(LED)

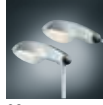

82  
972...  
Lumega 900  
(LED)



86  
877...



90  
Symbol I



132  
ConStela  
LED

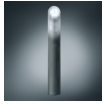

135  
882...



140  
883...



145  
884...  
(LED)



148  
HS



154  
Pareda  
LED

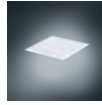

158  
Lichtboden  
LED

## Leuchten für Wege- und Architekturbeleuchtung

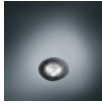

161  
Lutera 90  
LED

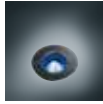

163  
Lutera 100  
LED



166  
Lutera 200  
(LED)



172  
Emporium



178  
Lionda  
(LED)



181  
Palme



186  
Faciella LED



190  
Lumena 150  
(LED)



198  
Lumena 400  
(LED)



208  
Lumena 600

## Strahler, Flächenstrahler und Scheinwerfer



214  
Lumena Star  
70 LED



218  
8661...  
Estadia



224  
Combial

### Bezeichnung

Ersatzteile  
Wanne 9702 Ersatz  
Wanne 9704 Ersatz  
Wanne 9705 Ersatz  
Wanne 9706 Ersatz  
Wanne 9707 Ersatz  
Wanne 9708 Ersatz  
Wanne 9709 Ersatz  
Wanne 9710 Ersatz

228  
Ersatzteile

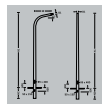

229  
Maste und  
Zubehör

## Zubehör



232  
Lampendaten





Bezeichnung	Seite
Altigo...	96
Combiat...	224
ConStela	132
Convia...	20
Cuvia 40	64
Cuvia 60	67
Elle...	26
Estadia ▶ Baureihe 866...	218
Emporium...	172
Faciella...	186
Focus...	*
HS...	148
Lichtboden...	158
LS...	109
Lionda...	178
Lumena ▶ Baureihe 86...	190
Lumena Star 70...	214
Lumega ▶ Baureihe 97...	70
Lumega IQ...	62
Lutera ▶ Baureihe 85...	161
Palme...	181
Pareda...	154
Publiscia...	14
RL...	120
Skeo...	104
SR...	128
Symbol...	90
Tube...	*
Uni...	*
Varisto...	*
Viatana...	56
Baureihe 850... Lutera 90	161
Baureihe 851... Lutera 100	163
Baureihe 852... Lutera 200	166
Baureihe 861... Lumena 400	198
Baureihe 862... Lumena 600	208
Baureihe 863... Lumena 150	190
Baureihe 866... Estadia	218
Baureihe 877...	86
Baureihe 880...	*
Baureihe 881...	*
Baureihe 882...	135
Baureihe 883...	140
Baureihe 884...	145
Baureihe 908...	*
Baureihe 930...	50
Baureihe 931...	54
Baureihe 932...	*
Baureihe 933...	*
Baureihe 935...	*
Baureihe 970... Lumega 600	70
Baureihe 971... Lumega 700	76
Baureihe 972... Lumega 900	82
Baureihe 979...	*
Baureihe 980...	*
Baureihe 981...	32
Baureihe 982...	35
Baureihe 983...	38
Baureihe 985...	41
Baureihe 986...	44
Baureihe 987...	47
Baureihe 988...	*



[www.trilux.com/outdoor](http://www.trilux.com/outdoor)

\*Produktinformationen zu folgenden Baureihen finden Sie im Internet.

## Anwendungsempfehlungen



**14**  
Publisca



**20**  
Convia



**26**  
Elle



**32**  
981...  
Laterne



**35**  
982...  
Oberlicht-  
Laterne



**38**  
983...  
Kegel-  
leuchte



**41**  
985...  
Pilz-  
leuchte

### Straßen

Innerstädtische Autobahnen  
Kraftfahrstraßen  
Haupt- und Ortsstraßen  
Sammelstraßen  
Anliegerstraßen  
Verkehrsberuhigte Straßen

	•	•	•	•	•	•	•
	•	•	•	•	•	•	•
	•	•	•	•	•	•	•

### Fußgängerbereiche

Fußgängerzonen  
Arkaden und Passagen  
Radwege  
Wege in Park- und Grünanlagen  
Wohnanlagen  
Treppen und Zugänge

	•	•	•	•	•	•	•
	•	•	•	•	•	•	•
		•					
	•	•	•	•	•	•	•
	•	•	•	•	•	•	•
	•	•	•	•	•	•	•

### Licht ums Gebäude

### Plätze

Verkehrsplätze und -kreise  
Parkplätze

	•	•	•	•	•	•	•

### Arbeitsstätten im Freien

Baustellen  
Werkstraßen  
Hafen- und Werftanlagen  
Lager- und Containerplätze  
Kraftwerkanlagen  
Steinbrüche und Tagebau

		•					

### Flughäfen

Vorfelddbeleuchtung

### Sportstätten

Stadien  
Tennisplätze  
Schwimm- und Eisstadien  
Golfplätze  
Loipen  
Skipisten

### Hohe Hallen

Flugzeughallen  
Hohe Sporthallen  
Werkhallen  
Messehallen

### Anstrahlungen



**44**  
986...  
Klassik-  
Kegel-  
leuchte



**47**  
987...



**50**  
9301 K...



**54**  
931...



**56**  
Viatana



**62**  
Lumega  
IQ



**64**  
Cuvia



**70**  
970...  
Lumega  
600



**76**  
971...  
Lumega  
700



**82**  
972...  
Lumega  
900



**86**  
877...



**90**  
Symbol

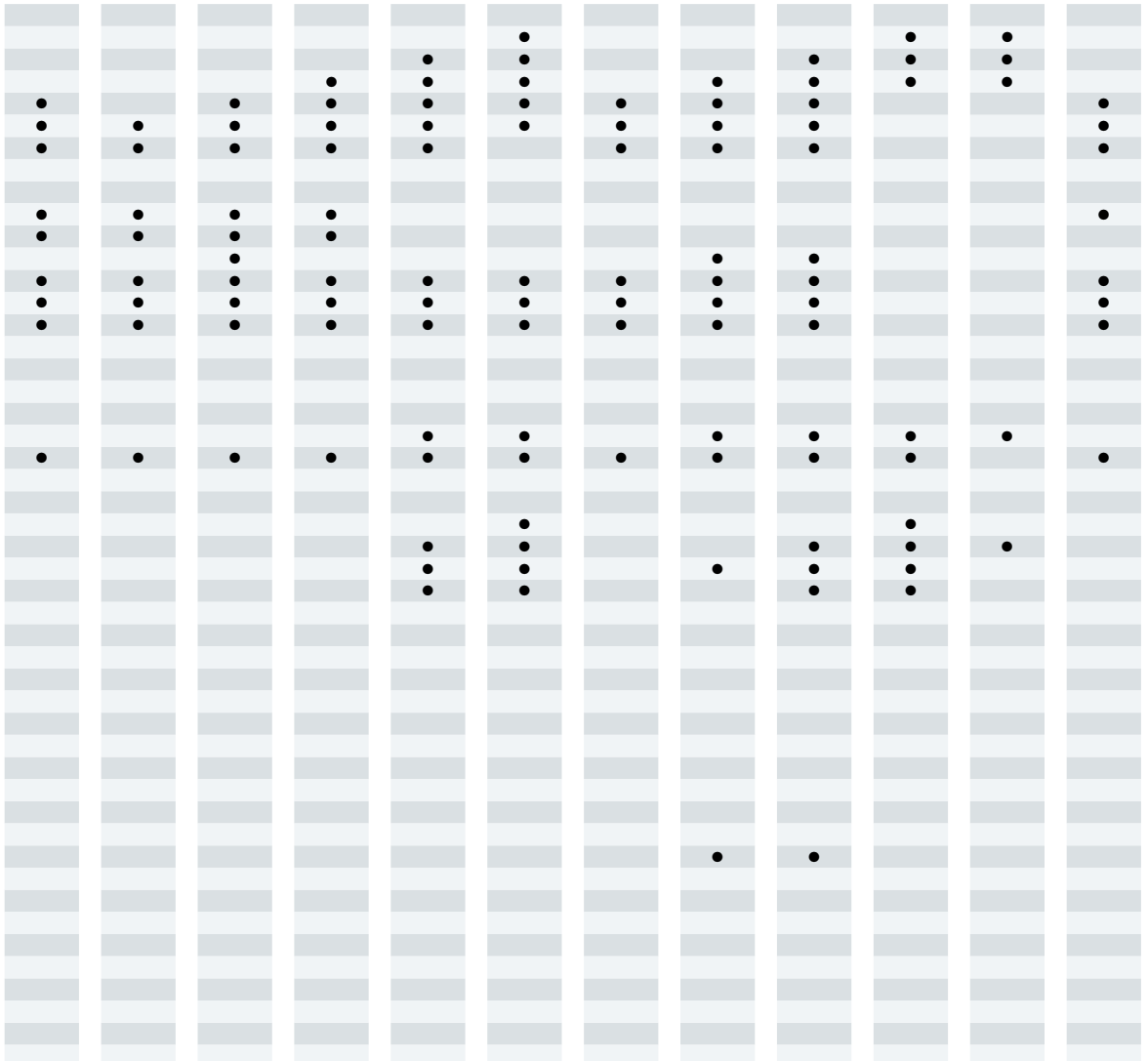

## Anwendungsempfehlungen



**96**  
Altigo



**107**  
Skeo C



**106**  
Skeo P



**109**  
LS



**120**  
RL



**128**  
SR



**132**  
ConStela

	96	107	106	109	120	128	132
<b>Straßen</b>							
Innerstädtische Autobahnen							
Kraftfahrstraßen							
Haupt- und Ortsstraßen							●
Sammelstraßen							●
Anliegerstraßen							●
Verkehrsberuhigte Straßen							●
<b>Fußgängerbereiche</b>							
Fußgängerzonen	●			●	●	●	●
Arkaden und Passagen	●	●	●	●	●	●	●
Radwege							
Wege in Park- und Grünanlagen			●	●	●	●	●
Wohnanlagen	●	●	●	●	●	●	●
Treppen und Zugänge	●	●	●	●	●	●	●
<b>Licht ums Gebäude</b>	●	●	●	●	●	●	●
<b>Plätze</b>							
Verkehrsplätze und -kreisel							
Parkplätze				●	●		
<b>Arbeitsstätten im Freien</b>							
Baustellen							
Werkstraßen							
Hafen- und Werftanlagen							
Lager- und Containerplätze							
Kraftwerkanlagen							
Steinbrüche und Tagebau							
<b>Flughäfen</b>							
Vorfeldbeleuchtung							
<b>Sportstätten</b>							
Stadien							
Tennisplätze							
Schwimm- und Eisstadion							
Golfplätze							
Loipen							
Skipisten							
<b>Hohe Hallen</b>							
Flugzeughallen							
Hohe Sporthallen							
Werkhallen							
Messehallen							
<b>Anstrahlungen</b>	●						



## Anwendungsempfehlungen



<b>186</b> Faciella	<b>190</b> 863... Lumena 150	<b>200</b> 861... Lumena 400	<b>201</b> 861... Lumena 400	<b>209</b> 862... Lumena 600
------------------------	---------------------------------------	---------------------------------------	---------------------------------------	---------------------------------------

	186	190	200	201	209
<b>Straßen</b>					
Innerstädtische Autobahnen					
Kraftfahrstraßen					
Haupt- und Ortsstraßen					•
Sammelstraßen			•		•
Anliegerstraßen			•		
Verkehrsberuhigte Straßen			•		
<b>Fußgängerbereiche</b>					
Fußgängerzonen	•	•		•	
Arkaden und Passagen	•	•		•	
Radwege					
Wege in Park- und Grünanlagen					
Wohnanlagen					
Treppen und Zugänge			•		
<b>Licht ums Gebäude</b>	•	•		•	
<b>Plätze</b>					
Verkehrsplätze und -kreisel			•		•
Parkplätze			•	•	•
<b>Arbeitsstätten im Freien</b>					
Baustellen					
Werkstraßen			•		•
Hafen- und Werftanlagen					•
Lager- und Containerplätze					•
Kraftwerkanlagen					•
Steinbrüche und Tagebau					•
<b>Flughäfen</b>					
Vorfelddbeleuchtung					
<b>Sportstätten</b>					
Stadien				•	
Tennisplätze				•	
Schwimm- und Eisstadion					
Golfplätze				•	•
Loipen			•		•
Skipisten					•
<b>Hohe Hallen</b>					
Flugzeughallen					
Hohe Sporthallen					
Werkhallen					
Messehallen					
<b>Anstrahlungen</b>	•	•		•	



**210**  
862...  
Lumena  
600



**214**  
Lumena  
Star 70



**218**  
866...  
Estadia



**224**  
Combial

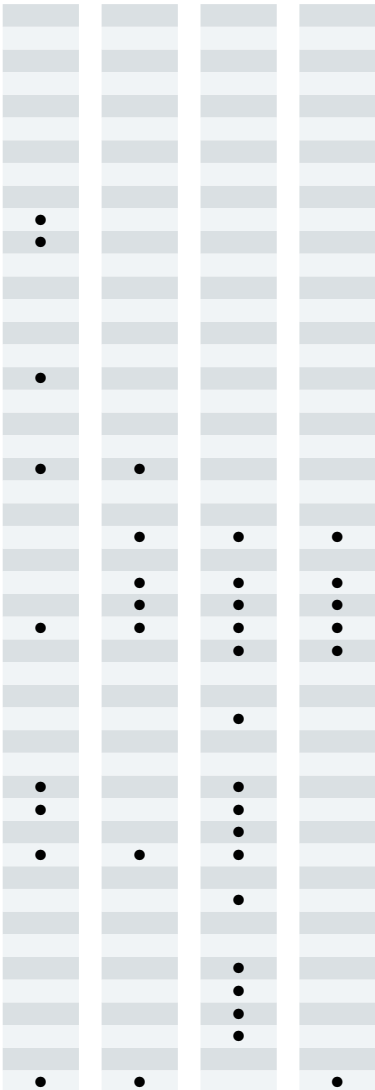

## Dekorative LED-Mastaufsatzleuchten



Wenn es einen Trendsetter bei der Außenbeleuchtung gibt, dann ist es definitiv die Publisca LED. Tagsüber integriert sie sich mit ihrer zeitlos eleganten Formensprache perfekt in die Umgebung – ob in der historischen Altstadt oder inmitten avantgardistischer Architektur. Nachts spendet sie maßgeschneidertes und besonders energieeffizientes Licht.

**Planerischer und gestalterischer Freiraum. Optimale Beleuchtung:** Für perfektes Licht auf Wegen, Anliegerstraßen, Plätzen und Innenstadtzonen können Lichtfarbe, Lichtpunkthöhe, Leuchtenlichtstrom, Abstrahlcharakteristika und Designlinie variiert werden. Durch den modularen Aufbau lassen sich alle lichttechnischen Parameter genau an das Einsatzgebiet anpassen.

**Doppeltes Plus für Lagerung und Logistik:** Mit ihrem schwenkbaren Leuchtenkopf lässt sich die Publisca LED besonders platzsparend lagern und einfach, effizient und umweltschonend transportieren.

**Intelligente Details. Reduzierte Montagekosten:** So schnell kann es gehen: Details wie das frei zugängliche Anschlussmodul verkürzen die Montagezeiten, da der Leuchtenkopf zur Installation nicht geöffnet werden muss.

### Anwendungsbereiche

Sammelstraßen, Anliegerstraßen, verkehrsberuhigte Straßen, Fußgängerzonen, Arkaden, Passagen, Wege in Park- und Grünanlagen, Wohnanlagen, Treppen, Zugänge, Parkplätze, Werkstraßen.

### Montageart

Mastaufsatzleuchte für Mastzopf Ø 76 mm. Reduzierstück aus Edelstahl für Mastzopf Ø 60 mm als Zubehör verfügbar.

### Optische Systeme

Optisches System in Multi-Lens-Technologie (MLT) ausgeführt. Bestehend aus hocheffizienten, UV- und temperaturbeständigen Linsensystemen. Optimiert für eine horizontale Ausrichtung des Leuchtenkörpers.

...**AB**... Mit asymmetrisch breit strahlender Lichtstärkeverteilung.

...**RB**... Mit rotationssymmetrisch breit strahlender Lichtstärkeverteilung.

### LED-System

LED-Modul bestehend aus vier LEDs, inklusive optischem System.

LED-Degradation L80, LED-Mortalität B10, Lebensdauer 50.000 Betriebsstunden, Farbwiedergabeindex Ra > 70.

...**30**... Lichtfarbe warmweiß (ww), Farbtemperatur 3000 K.

...**40**... Lichtfarbe neutralweiß (nw), Farbtemperatur 4000 K.

**Publisca**...**1500 / 2000**... Mit 3 LED-Modulen.

**Publisca**...**3000**... Mit 4 LED-Modulen.

**Publisca**...**4000 / 5000**... Mit 6 LED-Modulen.

### Leuchtenkörper

Leuchtenkörper aus Aluminium-Druckguss, Mastaufsatz aus Aluminium-Druckgusskomponenten. Mit integriertem

Anschlussmodul. Farbe anthrazit, ähnlich DB 703 mit Metalleffekt, pulverbeschichtet, hochwetterfest. Leuchtenkörper vormontiert und betriebsbereit angeschlossen. Neigungswinkel einstellbar. Einstellung in 10°-Schritten zwischen 0° und 90° arretierbar. Abschlusscheibe aus wärmebehandeltem Einscheiben-Sicherheitsglas (ESG-H) im Leuchtenkörper eingedichtet.

Entspiegelt, mit einem Transmissionsgrad von > 98 %.

**Publisca P1**... Mit parabol förmigem Mastaufsatz, Windangriffsfläche  $F_w = 0,161 \text{ m}^2$ .

**Publisca P2**... Mit trapezförmigem Mastaufsatz, Windangriffsfläche  $F_w = 0,167 \text{ m}^2$ .

### Elektrische Ausführung

Geräteträger mit allen elektrischen Komponenten und LED-Modulen als oberer Leuchtenabschluss montiert. Nach Lösen von vier Befestigungsschrauben aus V2A abnehmbar. Anschlussmodul im Mastaufsatzstück, frei zugänglich. Mit 4-poliger Anschlussklemme bis 2,5 mm<sup>2</sup> und isoliertem Stützpunkt für den Erdleiter. Mit Zugentlastung.

...**ET**... Mit elektronischem Betriebsgerät, schaltbar.

...**ETDD**... Mit elektronischem Betriebsgerät,

digital dimmbar (DALI).

### Zusatzausstattung

...**LR**... Mit Leistungsreduzierung auf 50 % des Leuchtenlichtstroms bei Abschaltung einer Steuerphase.

...**LRA**... Mit autarker Leistungsreduzierung über integrierte Auswerteelektronik. Reduzierung des Leuchtenlichtstroms auf 50 % für einen Zeitraum von 7 Stunden (-2h/+5h), verteilt um einen täglich neu bestimmten Mittelpunkt der Einschaltdauer.





Die speziell für die Publisca entwickelten Optiken in MLT-Technologie (Multi-Lens-Technology) ermöglichen ein breites Anwendungsspektrum und werden, dank der optimierten Lichtlenkung, unterschiedlichen Beleuchtungsanforderungen gerecht. Die computeroptimierten, UV- und temperaturbeständigen Linsensysteme mit asymmetrisch breit strahlender (AB) oder rotations-symmetrisch breit strahlender (RB) Lichtstärkeverteilung sind ein Garant für hohe Effizienz.

Das elektrische Anschließen wird durch das Anschlussmodul erheblich vereinfacht und trägt zur schnellen, einfachen und auch kostengünstigen Montage bei. Das Anschlussmodul in Schutzklasse II ist frei zugänglich, ein Öffnen der Leuchte ist nicht erforderlich.

Durch zwei Designvarianten lässt sich die Leuchte harmonisch in unterschiedliche Stadtarchitekturen integrieren. So ermöglicht es die parabolische oder trapezförmige Ausprägung der Tragarme, die klassische Formensprache der Architektur „rund und eckig“ in das dekorative Design einer Leuchtenfamilie zu übertragen. Lichtlösungen zu entwickeln, die nicht nur eine hohe Energieeffizienz aufweisen, sondern darüber hinaus zur Schonung unserer Umwelt beitragen, war eine der Hauptaufgaben bei der Entwicklung der Publisca. Die Neigungsverstellung des Leuchtenkörpers ermöglicht es, das Verpackungsvolumen deutlich zu reduzieren.



**Dekorative Mastaufsatzleuchten mit parabolförmigem Mastaufsatz (P1),  
asymmetrisch breit strahlend (AB)**

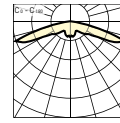
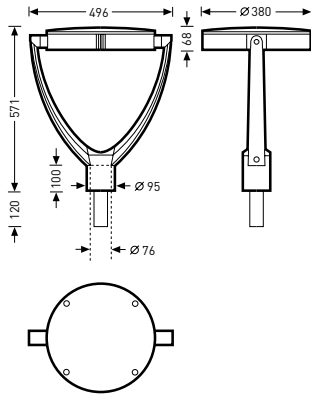

<b>Publisca P1-AB/2000-730 ET 26</b>	
Schutzklasse	II
Schutzart	IP66
Lichtpunkthöhe	3-5 m

Bezeichnung	TOC	...ETDD		Lampen / Leuchten- lichtstrom	An- schluss- leistung	≈kg
		...51 €	...40 €			
Publisca P1-AB/2000-730...26	61 337...	<b>1.019,40</b>	<b>932,40</b>	LED 1700 lm	30 W	9,0
Publisca P1-AB/3000-730...26	61 339...	<b>1.065,60</b>	<b>978,60</b>	LED 2200 lm	39 W	9,0
Publisca P1-AB/4000-730...26	61 341...	<b>1.274,90</b>	<b>1.116,90</b>	LED 3000 lm	59 W	9,1
Publisca P1-AB/1500-740...26	62 355...	<b>1.019,40</b>	<b>932,40</b>	LED 1500 lm	20 W	9,0
Publisca P1-AB/2000-740...26	61 338...	<b>1.019,40</b>	<b>932,40</b>	LED 2000 lm	29 W	9,0
Publisca P1-AB/3000-740...26	61 340...	<b>1.065,60</b>	<b>978,60</b>	LED 2900 lm	39 W	9,0
Publisca P1-AB/5000-740...26	61 342...	<b>1.274,90</b>	<b>1.116,90</b>	LED 4000 lm	59 W	9,1
mit Leistungsreduzierung (LR)						
Publisca P1-LR-AB/2000-730...26	61 343...	-	<b>1.008,40</b>	LED 1700 lm	30 W	9,1
Publisca P1-LR-AB/3000-730...26	61 345...	-	<b>1.054,60</b>	LED 2200 lm	39 W	9,1
Publisca P1-LR-AB/4000-730...26	61 347...	-	<b>1.192,90</b>	LED 3000 lm	59 W	9,2
Publisca P1-LR-AB/1500-740...26	62 356...	-	<b>1.008,40</b>	LED 1500 lm	20 W	9,1
Publisca P1-LR-AB/2000-740...26	61 344...	-	<b>1.008,40</b>	LED 2000 lm	29 W	9,1
Publisca P1-LR-AB/3000-740...26	61 346...	-	<b>1.054,60</b>	LED 2900 lm	39 W	9,1
Publisca P1-LR-AB/5000-740...26	61 348...	-	<b>1.192,90</b>	LED 4000 lm	59 W	9,2
mit Leistungsreduzierung, autark (LRA)						
Publisca P1-LRA-AB/2000-730...26	61 355...	-	<b>1.084,40</b>	LED 1700 lm	30 W	9,1
Publisca P1-LRA-AB/3000-730...26	61 357...	-	<b>1.130,60</b>	LED 2200 lm	39 W	9,1
Publisca P1-LRA-AB/4000-730...26	61 359...	-	<b>1.268,90</b>	LED 3000 lm	59 W	9,2
Publisca P1-LRA-AB/1500-740...26	62 357...	-	<b>1.084,40</b>	LED 1500 lm	20 W	9,1
Publisca P1-LRA-AB/2000-740...26	61 356...	-	<b>1.084,40</b>	LED 2000 lm	29 W	9,1
Publisca P1-LRA-AB/3000-740...26	61 358...	-	<b>1.130,60</b>	LED 2900 lm	39 W	9,1
Publisca P1-LRA-AB/5000-740...26	61 360...	-	<b>1.268,90</b>	LED 4000 lm	59 W	9,2

Die angegebenen Preise sind unverbindliche Preisempfehlungen. Alle Preise gelten ohne Mehrwertsteuer. Die Mehrwertsteuer wird zu dem am Tage der Lieferung gültigen Preissetz berechnet. Es gelten ausschließlich unsere Lieferbedingungen, siehe Seite 228 für Deutschland bzw. Seite 234 für Österreich. Weitere technische Informationen sowie Montageanleitungen finden Sie unter [www.trilux.de](http://www.trilux.de) bzw. [www.trilux.at](http://www.trilux.at). Aktuelle Anschlussleistungen für LED-Leuchten entnehmen Sie bitte den jeweiligen Onlinekatalogen.

## Dekorative Mastaufsatzleuchten mit parabolförmigem Mastaufsatz (P1), rotationssymmetrisch breit strahlend (RB)

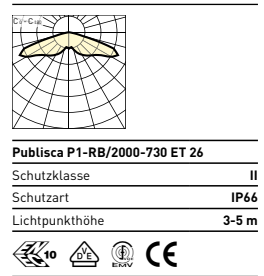
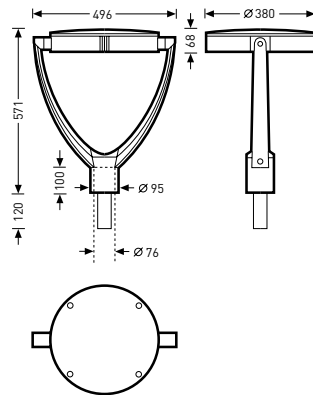

Bezeichnung	TOC	---ETDD ---51 €	---ET ---40 €	Lampen / Leuchten- lichtstrom	An- schluss- leistung	≈kg
<b>Publisca P1-RB/2000-730...26</b>	61 367...	<b>1.019,40</b>	<b>932,40</b>	LED 2000 lm	29 W	9,0
<b>Publisca P1-RB/3000-730...26</b>	61 369...	<b>1.065,60</b>	<b>978,60</b>	LED 2600 lm	39 W	9,0
<b>Publisca P1-RB/4000-730...26</b>	61 371...	<b>1.274,90</b>	<b>1.116,90</b>	LED 3700 lm	59 W	9,1
<b>Publisca P1-RB/2000-740...26</b>	61 368...	<b>1.065,60</b>	<b>932,40</b>	LED 2000 lm	25 W	9,0
<b>Publisca P1-RB/3000-740...26</b>	61 370...	<b>1.065,60</b>	<b>978,60</b>	LED 3000 lm	39 W	9,0
<b>Publisca P1-RB/5000-740...26</b>	61 372...	<b>1.274,90</b>	<b>1.116,90</b>	LED 4400 lm	59 W	9,1
mit Leistungsreduzierung (LR)						
<b>Publisca P1-LR-RB/2000-730...26</b>	61 349...	-	<b>1.008,40</b>	LED 2000 lm	29 W	9,1
<b>Publisca P1-LR-RB/3000-730...26</b>	61 351...	-	<b>1.054,60</b>	LED 2600 lm	39 W	9,1
<b>Publisca P1-LR-RB/4000-730...26</b>	61 353...	-	<b>1.192,90</b>	LED 3700 lm	59 W	9,2
<b>Publisca P1-LR-RB/2000-740...26</b>	61 350...	-	<b>1.008,40</b>	LED 2000 lm	25 W	9,1
<b>Publisca P1-LR-RB/3000-740...26</b>	61 352...	-	<b>1.054,60</b>	LED 3000 lm	39 W	9,1
<b>Publisca P1-LR-RB/5000-740...26</b>	61 354...	-	<b>1.192,90</b>	LED 4400 lm	59 W	9,2
mit Leistungsreduzierung, autark (LRA)						
<b>Publisca P1-LRA-RB/2000-730...26</b>	61 361...	-	<b>1.084,40</b>	LED 2000 lm	29 W	9,1
<b>Publisca P1-LRA-RB/3000-730...26</b>	61 363...	-	<b>1.130,60</b>	LED 2600 lm	39 W	9,1
<b>Publisca P1-LRA-RB/4000-730...26</b>	61 365...	-	<b>1.268,90</b>	LED 3700 lm	59 W	9,2
<b>Publisca P1-LRA-RB/2000-740...26</b>	61 362...	-	<b>1.084,40</b>	LED 2000 lm	25 W	9,1
<b>Publisca P1-LRA-RB/3000-740...26</b>	61 364...	-	<b>1.130,60</b>	LED 3000 lm	39 W	9,1
<b>Publisca P1-LRA-RB/5000-740...26</b>	61 366...	-	<b>1.268,90</b>	LED 4400 lm	59 W	9,2

**Dekorative Mastaufsatzleuchten mit trapezförmigem Mastaufsatz (P2), asymmetrisch breit strahlend (AB)**

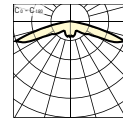
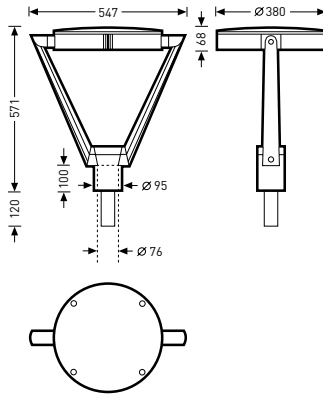

<b>Publisca P2-AB/2000-730 ET 26</b>	
Schutzklasse	II
Schutzart	IP66
Lichtpunkthöhe	3-5 m

Bezeichnung	TOC	...ETDD		Lampen / Leuchten- lichtstrom	An- schluss- leistung	≈kg
		...51 €	...40 €			
Publisca P2-AB/2000-730...26	61 373...	<b>1.019,40</b>	<b>932,40</b>	LED 1700 lm	30 W	9,6
Publisca P2-AB/3000-730...26	61 375...	<b>1.065,60</b>	<b>978,60</b>	LED 2200 lm	39 W	9,6
Publisca P2-AB/4000-730...26	61 377...	<b>1.274,90</b>	<b>1.116,90</b>	LED 3000 lm	59 W	9,7
Publisca P2-AB/1500-740...26	62 358...	<b>1.019,40</b>	<b>932,40</b>	LED 1500 lm	20 W	9,6
Publisca P2-AB/2000-740...26	61 374...	<b>1.019,40</b>	<b>932,40</b>	LED 2000 lm	29 W	9,6
Publisca P2-AB/3000-740...26	61 376...	<b>1.065,60</b>	<b>978,60</b>	LED 2900 lm	39 W	9,6
Publisca P2-AB/5000-740...26	61 378...	<b>1.274,90</b>	<b>1.116,90</b>	LED 4000 lm	59 W	9,7
mit Leistungsreduzierung (LR)						
Publisca P2-LR-AB/2000-730...26	61 379...	-	<b>1.008,40</b>	LED 1700 lm	30 W	9,7
Publisca P2-LR-AB/3000-730...26	61 381...	-	<b>1.054,60</b>	LED 2200 lm	39 W	9,7
Publisca P2-LR-AB/4000-730...26	61 383...	-	<b>1.192,90</b>	LED 3000 lm	59 W	9,8
Publisca P2-LR-AB/1500-740...26	62 359...	-	<b>1.008,40</b>	LED 1500 lm	20 W	9,7
Publisca P2-LR-AB/2000-740...26	61 380...	-	<b>1.008,40</b>	LED 2000 lm	29 W	9,7
Publisca P2-LR-AB/3000-740...26	61 382...	-	<b>1.054,60</b>	LED 2900 lm	39 W	9,7
Publisca P2-LR-AB/5000-740...26	61 384...	-	<b>1.192,90</b>	LED 4000 lm	59 W	9,8
mit Leistungsreduzierung, autark (LRA)						
Publisca P2-LRA-AB/2000-730...26	61 391...	-	<b>1.084,40</b>	LED 1700 lm	30 W	9,7
Publisca P2-LRA-AB/3000-730...26	61 393...	-	<b>1.130,60</b>	LED 2200 lm	39 W	9,7
Publisca P2-LRA-AB/4000-730...26	61 395...	-	<b>1.268,90</b>	LED 3000 lm	59 W	9,8
Publisca P2-LRA-AB/1500-740...26	62 360...	-	<b>1.084,40</b>	LED 1500 lm	20 W	9,7
Publisca P2-LRA-AB/2000-740...26	61 392...	-	<b>1.084,40</b>	LED 2000 lm	29 W	9,7
Publisca P2-LRA-AB/3000-740...26	61 394...	-	<b>1.130,60</b>	LED 2900 lm	39 W	9,7
Publisca P2-LRA-AB/5000-740...26	61 396...	-	<b>1.268,90</b>	LED 4000 lm	59 W	9,8

Die angegebenen Preise sind unverbindliche Preisempfehlungen. Alle Preise gelten ohne Mehrwertsteuer. Die Mehrwertsteuer wird zu dem am Tage der Lieferung gültigen Prozentsatz berechnet. Es gelten ausschließlich unsere Lieferbedingungen, siehe Seite 228 für Deutschland bzw. Seite 234 für Österreich. Weitere technische Informationen sowie Montageanleitungen finden Sie unter [www.trilux.de](http://www.trilux.de) bzw. [www.trilux.at](http://www.trilux.at). Aktuelle Anschlussleistungen für LED-Leuchten entnehmen Sie bitte den jeweiligen Onlinekatalogen.

## Dekorative Mastaufsatzleuchten mit trapezförmigem Mastaufsatz (P2), rotationssymmetrisch breit strahlend (RB)

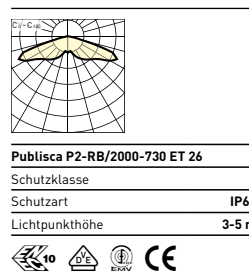
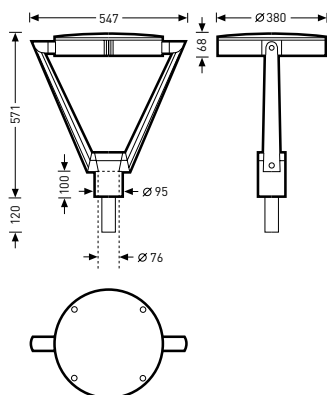

Bezeichnung	TOC	...ETDD ...51 €	...ET ...40 €	Lampen / Leuchten- lichtstrom	An- schluss- leistung	≈kg
Publisca P2-RB/2000-730...26	61 403...	<b>1.019,40</b>	<b>932,40</b>	LED 2000 lm	29 W	9,6
Publisca P2-RB/3000-730...26	61 405...	<b>1.065,60</b>	<b>978,60</b>	LED 2600 lm	39 W	9,6
Publisca P2-RB/4000-730...26	61 407...	<b>1.274,90</b>	<b>1.116,90</b>	LED 3700 lm	59 W	9,7
Publisca P2-RB/2000-740...26	61 404...	<b>1.019,40</b>	<b>932,40</b>	LED 2000 lm	25 W	9,6
Publisca P2-RB/3000-740...26	61 406...	<b>1.065,60</b>	<b>978,60</b>	LED 3000 lm	39 W	9,6
Publisca P2-RB/5000-740...26	61 408...	<b>1.274,90</b>	<b>1.116,90</b>	LED 4400 lm	59 W	9,7
mit Leistungsreduzierung (LR)						
Publisca P2-LR-RB/2000-730...26	61 385...	-	<b>1.008,40</b>	LED 2000 lm	29 W	9,7
Publisca P2-LR-RB/3000-730...26	61 387...	-	<b>1.054,60</b>	LED 2600 lm	39 W	9,7
Publisca P2-LR-RB/4000-730...26	61 389...	-	<b>1.192,90</b>	LED 3700 lm	59 W	9,8
Publisca P2-LR-RB/2000-740...26	61 386...	-	<b>1.008,40</b>	LED 2000 lm	25 W	9,7
Publisca P2-LR-RB/3000-740...26	61 388...	-	<b>1.054,60</b>	LED 3000 lm	39 W	9,7
Publisca P2-LR-RB/5000-740...26	61 390...	-	<b>1.192,90</b>	LED 4400 lm	59 W	9,8
mit Leistungsreduzierung, autark (LRA)						
Publisca P2-LRA-RB/2000-730...26	61 397...	-	<b>1.084,40</b>	LED 2000 lm	29 W	9,7
Publisca P2-LRA-RB/3000-730...26	61 399...	-	<b>1.130,60</b>	LED 2600 lm	39 W	9,7
Publisca P2-LRA-RB/4000-730...26	61 401...	-	<b>1.268,90</b>	LED 3700 lm	59 W	9,8
Publisca P2-LRA-RB/2000-740...26	61 398...	-	<b>1.084,40</b>	LED 2000 lm	25 W	9,7
Publisca P2-LRA-RB/3000-740...26	61 400...	-	<b>1.130,60</b>	LED 3000 lm	39 W	9,7
Publisca P2-LRA-RB/5000-740...26	61 402...	-	<b>1.268,90</b>	LED 4400 lm	59 W	9,8

### Reduzierstücke

Bezeichnung	TOC	€	Beschreibung	≈kg
<b>0970/60</b>	22 234 00	<b>12,20</b>	Reduzierstück, für Mastzopf Ø 60 mm	0,1

## Eliptische LED-Aufsatzleuchten



Den Straßenraum besonders gut, höchst effizient und gleichzeitig ausgesprochen stilvoll auszuleuchten wird mit der Convia zum Kinderspiel. Die LED-Technologie ist nicht nur besonders energieeffizient, langlebig und umweltfreundlich. Sie ermöglicht auch die kleine, flache Bauform der Convia, die sich damit optimal in jedes Stadtbild einfügt. Das optische System mit computeroptimierten Reflektoren garantiert zudem eine maßgeschneiderte Lichtverteilung für Sicherheit und höchsten Sehkomfort.

**Eleganz:** Die dezente, aber dennoch offene Formensprache vermittelt hohe gestalterische Qualität in fast jeder Umgebung.

**Sicheres Licht:** Hervorragende Ausleuchtung des gesamten Straßenraums bei variabler Anordnung verringert die Unfallgefahr.

**Energiesparend:** Sparpotenzial durch Leistungsreduzierung mit jeder Leuchte.

**Einfach und schnell:** Durchdachter Leuchtaufbau, Leuchtenfixierung mit nur einem Schraubpunkt.

**Kinderteilicht:** Einfachster elektrischer Anschluss durch werkzeuglos herausnehmbares Anschlussmodul. Ein Öffnen der Leuchte ist nicht erforderlich.

**Langlebig:** Höchste Verarbeitungsqualität und Technik in Kombination mit Aluminium-Druckguss sorgen für dauerhafte Wertigkeit.

### Anwendungsbereiche

...**AB**... Sammelstraßen, Anliegerstraßen, verkehrsberuhigte Straßen, Fußgängerzonen, Arkaden, Passagen, Wege in Park- und Grünanlagen, Wohnanlagen, Treppen, Zugänge, Parkplätze, Werkstraßen.

...**R**... Für Radfahrwege.

### Montageart

Mastaufsatzleuchte für Mastzopf  $\varnothing$  76 mm. Reduzierstück aus Edelstahl für Mastzopf  $\varnothing$  60 mm als Zubehör verfügbar.

...**M**... Leuchte zur Montage mit 2-fach Mastaufsatz ZM2 oder Wandbefestigung ZW.

### Optische Systeme

Hochglanzbedampfte Kunststoffreflektoren, kombiniert mit jeweils 2 LED.

...**AB**... Mit asymmetrisch breit strahlender Lichtstärkeverteilung.

...**R**... Mit extrem breit strahlender Lichtstärkeverteilung für die Beleuchtung von Wegen, insbesondere Radwegen.

### LED-System

LED-System mit 10 integrierten Modulen. LED-Degradation L80, LED-Mortalität B10, Lebensdauer 70.000 Betriebsstunden.

Farbwiedergabeindex  $R_a > 70$ .

Lichtfarbe neutralweiß (nw), Farbtemperatur 4000 K.

### Leuchtenkörper

Aus Aluminium-Druckguss, pulverbeschichtet, hochwetterfest. Abdeckscheibe aus planem, wärmebehandeltem Einscheiben-Sicherheitsglas (ESG-H), teilsatiniert.

...**03**... Farbe weißaluminium, ähnlich RAL 9006.

...**26**... Farbe anthrazit, ähnlich DB 703.

Windangriffsfläche  $F_w = 0,173 \text{ m}^2$ .

...**M**... Windangriffsfläche  $F_w = 0,34 \text{ m}^2$ .

### Elektrische Ausführung

Anschlussmodul bei Mastaufsatzleuchten werkzeuglos herausnehmbar. Mit 4-poliger Anschlussklemme bis 2,5 mm<sup>2</sup> und isoliertem Stützpunkt für den Erdleiter. Mit Zugentlastung.

...**ET**... Mit elektronischem Betriebsgerät, schaltbar.

...**ETDD**... Mit elektronischem Betriebsgerät, digital dimmbar (DALI).

### Zusatzausstattung

...**LR**... Mit Leistungsreduzierung auf 50 % des Leuchtenlichtstroms bei Abschaltung einer Steuerphase.

...**LRA**... Mit autarker Leistungsreduzierung über integrierte Auswerteelektronik. Reduzierung des Leuchtenlichtstroms auf 50 % für einen Zeitraum von 7 Stunden (-2h/+5h), verteilt um einen täglich neu bestimmten Mittelpunkt der Einschaltdauer.



reddot design award

Puristisches Design und unaufdringlich flache Bauform. Das ausgezeichnete Design ist durch die Verleihung des reddot und des iF product design awards dokumentiert.

Optisches System bestehend aus zehn metallisierten Kunststoffreflektoren, satiniert. Mit minimalisierter, computeroptimierter Reflektorkontur zur Erzeugung einer anwendungsbezogenen, asymmetrisch breit strahlenden Lichtstärkeverteilung.

Die gestalterische Flexibilität der Baureihe Convia bietet die Möglichkeit, Projektlösungen zu generieren. So sind zum Beispiel Mehrfachanordnungen realisiert worden, die nicht nur einen Blickfang darstellen, sondern auch die gestellten Beleuchtungsaufgaben voll erfüllen. Bitte sprechen Sie uns für Ihre Projektlösung an.



**Aufsatzleuchten mit planer Abdeckscheibe, asymmetrisch breit strahlend (AB)**

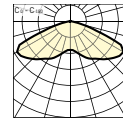
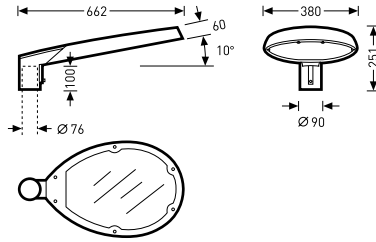

<b>Convia AB/2000-740 ET 26</b>	
Schutzklasse	II
Schutzart	IP66
Lichtpunkthöhe	3-6 m

Bezeichnung	TOC	...ETDD ...51 €	...ET ...40 €	Lampen / Leuchten- lichtstrom	An- schluss- leistung	≈kg
<b>Anthrazit</b>						
Convia AB/2000-740...26	62 494...	<b>1.167,40</b>	<b>1.137,40</b>	LED 1800 lm	23 W	6,8
Convia AB/3000-740...26	62 495...	<b>1.182,90</b>	<b>1.152,90</b>	LED 3300 lm	45 W	6,8
Convia LR-AB/2000-740...26	62 498...	-	<b>1.213,40</b>	LED 1800 lm	24 W	6,9
Convia LR-AB/3000-740...26	62 499...	-	<b>1.228,90</b>	LED 3300 lm	46 W	6,9
Convia LRA-AB/2000-740...26	62 502...	-	<b>1.237,40</b>	LED 1800 lm	24 W	7,0
Convia LRA-AB/3000-740...26	62 503...	-	<b>1.252,90</b>	LED 3300 lm	46 W	7,0
<b>Silbergrau</b>						
Convia AB/2000-740...03	62 496...	<b>1.167,40</b>	<b>1.137,40</b>	LED 1800 lm	23 W	6,8
Convia AB/3000-740...03	62 497...	<b>1.182,90</b>	<b>1.152,90</b>	LED 3300 lm	45 W	6,8
Convia LR-AB/2000-740...03	62 500...	-	<b>1.213,40</b>	LED 1800 lm	24 W	6,9
Convia LR-AB/3000-740...03	62 501...	-	<b>1.228,90</b>	LED 3300 lm	46 W	6,9
Convia LRA-AB/2000-740...03	62 504...	-	<b>1.237,40</b>	LED 1800 lm	24 W	7,0
Convia LRA-AB/3000-740...03	62 505...	-	<b>1.252,90</b>	LED 3300 lm	46 W	7,0



## Aufsatzleuchten mit planer Abdeckscheibe zur Montage mit Zubehör, asymmetrisch breit strahlend (AB)

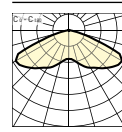
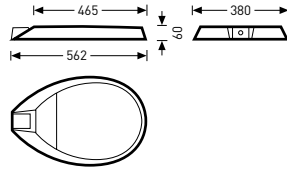

<b>Convia M-AB/2000-740 ET 26</b>	
Schutzklasse	II
Schutzart	IP66
Lichtpunkthöhe	3-6 m

Bezeichnung	TOC	...ETDD ...51 €	...ET ...40 €	Lampen / Leuchten- lichtstrom	An- schluss- leistung	≈kg
<b>Anthrazit</b>						
Convia M-AB/2000-740...26	62 512...	1.113,10	1.083,10	LED 1800 lm	23 W	6,3
Convia M-AB/3000-740...26	62 513...	1.128,60	1.098,60	LED 3300 lm	45 W	6,3
Convia M-LR-AB/2000-740...26	62 516...	-	1.159,10	LED 1800 lm	24 W	6,4
Convia M-LR-AB/3000-740...26	62 517...	-	1.174,60	LED 3300 lm	46 W	6,4
Convia M-LRA-AB/2000-740...26	62 520...	-	1.183,10	LED 1800 lm	24 W	6,5
Convia M-LRA-AB/3000-740...26	62 521...	-	1.198,60	LED 3300 lm	46 W	6,5
<b>Silbergrau</b>						
Convia M-AB/2000-740...03	62 514...	1.113,10	1.083,10	LED 1800 lm	23 W	6,3
Convia M-AB/3000-740...03	62 515...	1.128,60	1.098,60	LED 3300 lm	45 W	6,3
Convia M-LR-AB/2000-740...03	62 518...	-	1.159,10	LED 1800 lm	24 W	6,4
Convia M-LR-AB/3000-740...03	62 519...	-	1.174,60	LED 3300 lm	46 W	6,4
Convia M-LRA-AB/2000-740...03	62 522...	-	1.183,10	LED 1800 lm	24 W	6,5
Convia M-LRA-AB/3000-740...03	62 523...	-	1.198,60	LED 3300 lm	46 W	6,5

**Aufsatzleuchten mit planer Abdeckscheibe, extrem breit strahlend (R)**

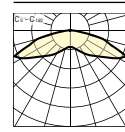
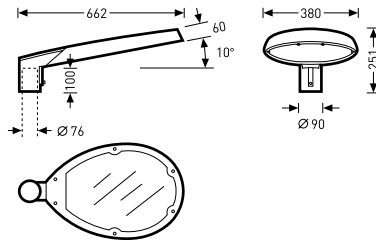

<b>Convia R/2000-740 ET 26</b>	
Schutzklasse	II
Schutzart	IP66
Lichtpunkthöhe	3-6 m

Bezeichnung	TOC	...ETDD ...51 €	...ET ...40 €	Lampen / Leuchten- lichtstrom	An- schluss- leistung	≈kg
<b>Anthrazit</b>						
Convia R/2000-740...26	62 506...	1.198,50	1.168,50	LED 1650 lm	23 W	6,8
Convia LR-R/2000-740...26	62 508...	-	1.244,50	LED 1650 lm	24 W	6,9
Convia LRA-R/2000-740...26	62 510...	-	1.268,50	LED 1650 lm	24 W	7,0
<b>Silbergrau</b>						
Convia R/2000-740...03	62 507...	1.198,50	1.168,50	LED 1650 lm	23 W	6,8
Convia LR-R/2000-740...03	62 509...	-	1.244,50	LED 1650 lm	24 W	6,9
Convia LRA-R/2000-740...03	62 511...	-	1.268,50	LED 1650 lm	24 W	7,0

**Mastaufsätze**



Bezeichnung	TOC	€	Beschreibung	≈kg
Convia ZM2/76-II 03	60 691 00	355,10	Mastaufsatz für Convia M..., 2-fach, für Mastzopf Ø 76 mm, weißaluminium, ähnlich RAL 9006	1,8
Convia ZM2/76-II 26	60 692 00	355,10	Mastaufsatz für Convia M..., 2-fach, für Mastzopf Ø 76 mm, anthrazit, ähnlich DB 703	1,8

**Wandbefestigungen**

Bezeichnung	TOC	€	Beschreibung	≈kg
Convia ZW 03	60 693 00	188,70	Wandbefestigung für Convia M..., weißaluminium, ähnlich RAL 9006	0,7
Convia ZW 26	60 694 00	188,70	Wandbefestigung für Convia M..., anthrazit, ähnlich DB 703	0,7

Die angegebenen Preise sind unverbindliche Preisempfehlungen. Alle Preise gelten ohne Mehrwertsteuer. Die Mehrwertsteuer wird zu dem am Tage der Lieferung gültigen Prozentsatz berechnet. Es gelten ausschließlich unsere Lieferbedingungen, siehe Seite 228 für Deutschland bzw. Seite 234 für Österreich. Weitere technische Informationen sowie Montageanleitungen finden Sie unter [www.trilux.de](http://www.trilux.de) bzw. [www.trilux.at](http://www.trilux.at). Aktuelle Anschlussleistungen für LED-Leuchten entnehmen Sie bitte den jeweiligen Onlinekatalogen.

## Reduzierstücke

Bezeichnung	TOC	€	Beschreibung	≈kg
0970/60	22 234 00	12,20	Reduzierstück, für Mastzopf Ø 60 mm	0,1

## Dekorative LED-Mastaufsatzleuchten



### Anwendungsbereiche

Sammelstraßen, Anliegerstraßen, verkehrsberuhigte Straßen, Fußgängerzonen, Wege in Park- und Grünanlagen, Wohnanlagen, Treppen, Zugänge, Parkplätze.

### Montageart

Mastaufsatzleuchte für Mastzopf  $\varnothing$  76 mm.

### Optische Systeme

Hochglanzbedampfte Kunststoffreflektoren, kombiniert mit jeweils 2 LED.

Mit asymmetrisch breit strahlender Lichtstärkeverteilung.

### LED-System

LED-Degradation L80, LED-Mortalität B10, Lebensdauer 50.000 Betriebsstunden.

Farbwiedergabeindex  $R_a > 70$ ,

Lichtfarbe neutralweiß (nw), Farbtemperatur 4000 K.

**Elle III...** LED-System bestehend aus 24 Hochleistungs-LED.

**Elle III-M2...** LED-System bestehend aus

2 x 24 Hochleistungs-LED.

**Elle IV...** LED-System bestehend aus 48 Hochleistungs-LED.

**Elle IV-M2...** LED-System bestehend aus

2 x 48 Hochleistungs-LED.

Ob in öffentlichen Grünanlagen, auf Plätzen oder in Fußgängerzonen: die Elle beeindruckt ihr Umfeld mit Flexibilität durch variable Neigungswinkel und niedrigen Stromverbrauch. Ihr ausgewogenes Design beeindruckt auch Experten.

**Stilvoll:** Das ausgewogene Design der Elle erzeugt eine hohe Anwohnerakzeptanz.

**Sicher:** Die gleichmäßige Beleuchtung von Plätzen, Parkanlagen und Fußgängerzonen erhöht die Sicherheit.

**Brillant:** Symmetrisch angeordnete Reflektoren mit integrierten LED-Modulen erzeugen ein brillantes Erscheinungsbild.

**Flexibel:** Der einstellbare Neigungswinkel des Leuchtengehäuses erhöht den Gestaltungsspielraum.

**Robust:** Der Einsatz hochwertiger Materialien ermöglicht eine lange Nutzungsdauer auch in rauer Umgebung.

### Leuchtenkörper

Leuchtengehäuse aus Aluminium-Strangpressprofil und Aluminiumguss-Komponenten.

Neigungswinkel des Leuchtengehäuses auf  $0^\circ/10^\circ/20^\circ/30^\circ$  oder  $90^\circ$  einstellbar.

Abdeckscheibe aus planem, wärmebehandeltem Einscheiben-Sicherheitsglas (ESG-H), teilsatiniert.

Farbe des Leuchtengehäuses anthrazit, ähnlich DB 703, mit Metalleffekt, pulverbeschichtet, hochwetterfest.

**Elle III...** Windangriffsfläche  $F_w = 0,06 \text{ m}^2$ .

**Elle III-M2...** Windangriffsfläche  $F_w = 0,1 \text{ m}^2$ .

**Elle IV...** Windangriffsfläche  $F_w = 0,075 \text{ m}^2$ .

**Elle IV-M2...** Windangriffsfläche  $F_w = 0,13 \text{ m}^2$ .

### Elektrische Ausführung

Elektrischer Anschluss an 3-poliger Anschlussklemme bis  $2,5 \text{ mm}^2$ .

...ET... Mit elektronischem Betriebsgerät, schaltbar.

## Dekorative LED-Mastaufsatzleuchten, Baugröße III

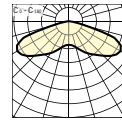
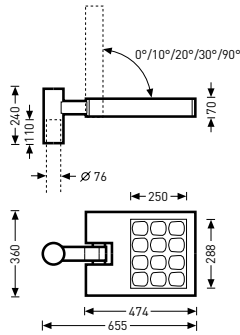

<b>Elle III AB/LED2000nw ET 26</b>	
Schutzklasse	II
Schutzart	IP65
Lichtpunkthöhe	4-6 m

Bezeichnung	TOC	...ET ...40 €	Lampen / Leuchten- lichtstrom	An- schluss- leistung	≈kg
Elle III AB/LED2000nw...26	61 006...	1.610,90	LED 2000 lm	30 W	9,9

## Dekorative LED-Mastaufsatzleuchten in Zweifachanordnung (M2), Baugröße III

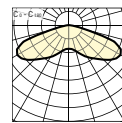
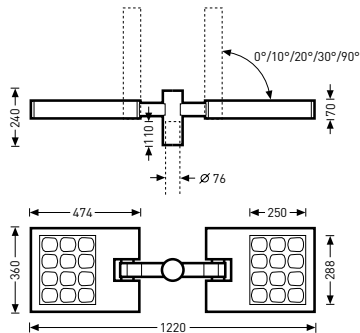

<b>Elle III-M2 AB LED2000nw ET 26</b>	
Schutzklasse	II
Schutzart	IP65
Lichtpunkthöhe	4-6 m

Bezeichnung	TOC	...ET ...40 €	Lampen / Leuchten- lichtstrom	An- schluss- leistung	≈kg
Elle III-M2 AB LED2000nw...26	61 007...	3.118,50	LED 4000 lm	60 W	18,7

### Dekorative LED-Mastaufsatzleuchten, Baugröße IV

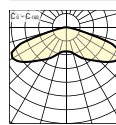
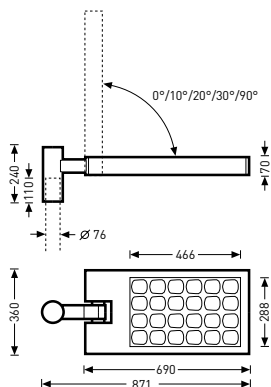

<b>Elle IV AB/LED3500nw ET 26</b>	
Schutzklasse	II
Schutzart	IP65
Lichtpunkthöhe	4-6 m

Bezeichnung	TOC	...ET ...40 €	Lampen / Leuchten- lichtstrom	An- schluss- leistung	≈kg
Elle IV AB/LED3500nw...26	61 008...	2.395,70	LED 3800 lm	58 W	14

### Dekorative LED-Mastaufsatzleuchten in Zweifachanordnung (M2), Baugröße IV

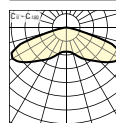
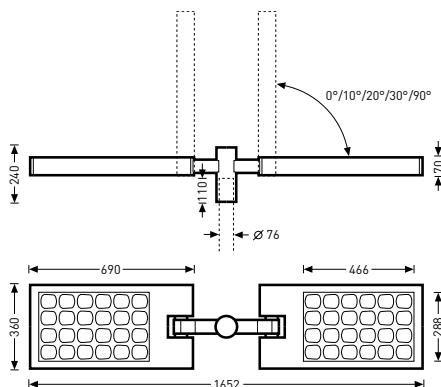

<b>Elle IV-M2 AB/LED3500nw ET 26</b>	
Schutzklasse	II
Schutzart	IP65
Lichtpunkthöhe	4-6 m

Bezeichnung	TOC	...ET ...40 €	Lampen / Leuchten- lichtstrom	An- schluss- leistung	≈kg
Elle IV-M2 AB/LED3500nw...26	61 009...	4.688,10	LED 7600 lm	116 W	26,7



## Dekorative Mastaufsatzleuchten



### Anwendungsbereiche

Sammelstraßen, Anliegerstraßen, verkehrsberuhigte Straßen, Fußgängerzonen, Arkaden, Passagen, Wege in Park- und Grünanlagen, Wohnanlagen, Treppen, Zugänge, Parkplätze.

### Montageart

Für Mastaufsatzmontage.

Für Mastzopf Ø 76 mm.

Mit Zubehör auch für 2- oder 3-fach Anordnungen zu verwenden, Wandbefestigung über Zubehör möglich. Reduzierstück aus Aluminium-Druckguss für Mastzopf Ø 60 mm als Zubehör verfügbar.

### Optische Systeme

Optisches System aus hochglänzendem, eloxiertem Aluminium.

...LO... Optisches System mit Lamellenoptik. Mit rotations-symmetrisch breit strahlender Lichtstärkeverteilung.

...ZO... Optisches System mit Zylinderoptik. Mit rotations-symmetrisch breit strahlender Lichtstärkeverteilung.

...IS... Optisches System mit Sekundäroptik. Mit rotations-symmetrisch breit strahlender Lichtstärkeverteilung.

...LA... Optisches System mit Lamellenoptik.

Mit asymmetrisch breit strahlender Lichtstärkeverteilung.

...SA... Optisches System mit Spiegeloptik.

Mit asymmetrisch breit strahlender Lichtstärkeverteilung.

...IA... Optisches System mit Sekundäroptik.

Mit asymmetrisch breit strahlender Lichtstärkeverteilung.

Dank der Flexibilität der 98er Baureihe ist der Weg zur maßgeschneiderten Leuchte noch einfacher. Zur Wahl stehen sechs verschiedene Ausführungen mit dem selben Ziel: Effizienz und Eleganz in die Stadt zu bringen. Dazu verbindet die Baureihe 98... das bewährt-klassische Design mit neuester LED-Technologie.

**Reduziert und zeitlos:** Schnörkellose geometrische Grundformen mit selbstbewusst sichtbarer Funktion.

**Sicheres Licht:** Gleichmäßige, blendfreie Beleuchtung des gesamten Straßenraums, Garant für hohe Sicherheit.

**Lichttechnisch variabel:** Varianten zur systematischen Ausleuchtung von Plätzen sowie zur gezielten Ausleuchtung des Straßenraums.

**Effizient:** Schnelle und einfache Montage, lange Lebensdauer und längere Wartungszyklen bei minimalem Wartungsaufwand.

**Große Auswahl:** Leuchtenfamilie mit vielfältiger Auswahlmöglichkeit bei gemeinsamer Designsprache.

**Einfache Handhabung:** Der E-Block enthält als Funktionseinheit die elektrischen Komponenten, LED-Modul und Primäroptik. Praktisch: Er lässt sich werkzeuglos einsetzen und austauschen.

### LED-System

LED-Degradation L80, LED-Mortalität B10, Lebensdauer 50.000 Betriebsstunden, Farbwiedergabeindex Ra > 80. Lichtfarbe neutralweiß (nw), Farbtemperatur 4000 K.

### Leuchtenkörper

Leuchtenkörper aus Aluminium-Druckguss, Leuchtendach aus korrosionsbeständigem Aluminium, hochwetterfest pulverbeschichtet.

Farbe Leuchtenkörper und Leuchtendach außen tiefschwarz, ähnlich RAL 9005. Leuchtendach innen weiß pulverbeschichtet.

Abdeckung aus hochschlagzähem PMMA, klar. Leuchtenabdeckung in selbstarretierende Service-Position hochschiebbar.

Lampenwechsel und Wartung nach Öffnen z.B. mittels separat zu bestellendem Entriegelungsbügel.

### Elektrische Ausführung

Elektrischer Anschluss über Steckverbindung im Anschlussmodul. Mit 4-poliger Anschlussklemme bis 2,5 mm<sup>2</sup> und isoliertem Stützpunkt für den Erdleiter. Elektroblock mit allen elektrischen Komponenten werkzeuglos austauschbar.

...K... Mit induktivem Vorschaltgerät, parallelkompensiert.

...E... Mit elektronischem Vorschaltgerät, schaltbar.

...ET... Mit elektronischem Betriebsgerät, schaltbar.

### Zusatzausstattung

...LR... Mit Leistungsreduzierung auf 50 % des Leuchtenlichtstroms bei Abschaltung einer Steuerphase.





Neben den dokumentierten indirekt abstrahlenden LED-Ausführungen mit Fortimo DLM-Modulen besteht die Möglichkeit innerhalb der 98er Baureihe auch direkt abstrahlenden LED-Systemen in MLT-Ausführung (Multi-Lens-Technologie) zu generieren. Hier kommen hocheffiziente, UV- und temperaturbeständige Linsensystemen in Viereranordnung zum Einsatz und erzeugen eine asymmetrisch breit strahlende Lichtstärkeverteilung. Bitte sprechen Sie uns für Ihre Projektlösung an.

Die Verschlusstechnik der 98er-Leuchten verhindert unbefugten Zugriff. Durch den als Zubehör erhältlichen Entriegelungsbügel wird das Öffnen der Leuchtenabdeckung erheblich vereinfacht. Das zeitaufwendige Lösen von Schrauben oder Schraubringen entfällt.

Die Service-Raststellung vereinfacht den Lampenwechsel entscheidend: Leuchte entriegeln, Leuchtenabdeckung in die selbstarretierende Position hochschieben und Lampentausch durchführen. Das völlige Abnehmen und Ablegen der Leuchtenabdeckung entfällt.

Schnelle Leuchtenmontage und problemlose Wartung sind entscheidend, wenn es um die Minimierung von Personal- und Steigerzeiten geht. Zu weiterer Kosteneinsparung trägt auch die Möglichkeit der Funktionsprüfung in der Werkstatt bei. Der elektrische Anschluss wird durch das Anschlussmodul mit Steckverbindung und Zugentlastung erheblich vereinfacht.

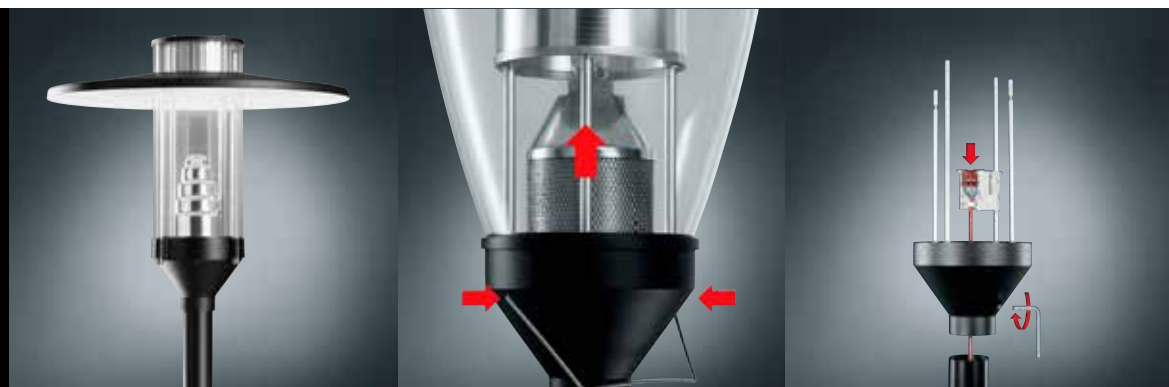

Laternen mit asymmetrisch breit strahlender Sekundäroptik (IA)

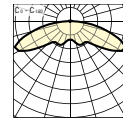
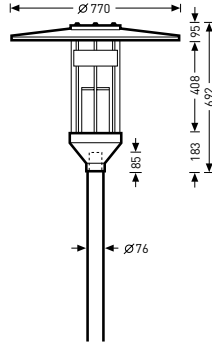

<b>9811IA/LED2000nw ET</b>	
Schutzklasse	II
Schutzart	IP65
Lichtpunkthöhe	3-5 m

Bezeichnung	TOC	...ET	...E	Lampen / Leuchten- lichtstrom	An- schluss- leistung	≈kg
		...40 €	...04 €			
9811IA/LED2000nw...	59 471...	<b>1.231,90</b>	-	LED 1100 lm	23 W	9,1
9811IA/LED3000nw...	60 816...	<b>1.338,30</b>	-	LED 1700 lm	35 W	9,1
9811IA/35HIT-CE...	59 985...	-	<b>931,60</b>	1 x HIT-CE 35		8,5
9811IA/45HIT-OD...	59 987...	-	<b>1.097,40</b>	1 x HIT-CE/OD 45		9,3
9811IA/60HIT-OD...	59 988...	-	<b>1.097,40</b>	1 x HIT-CE/OD 60		9,3
9811IA/70HIT-CE...	59 986...	-	<b>931,60</b>	1 x HIT-CE 70		8,5
mit Leistungsreduzierung (LR)						
9811IA-LR/LED3000nw...	60 826...	<b>1.414,30</b>	-	LED 1700 lm	36,5 W	9,3

Laternen mit rotationssymmetrisch breit strahlender Sekundäroptik (IS)

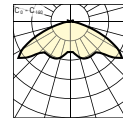
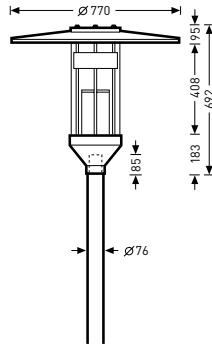

<b>9811IS/LED2000nw ET</b>	
Schutzklasse	II
Schutzart	IP65
Lichtpunkthöhe	3-5 m

Bezeichnung	TOC	...ET	...E	Lampen / Leuchten- lichtstrom	An- schluss- leistung	≈kg
		...40 €	...04 €			
9811IS/LED2000nw...	59 470...	<b>1.176,30</b>	-	LED 1100 lm	23 W	9,1
9811IS/LED3000nw...	60 815...	<b>1.282,70</b>	-	LED 1900 lm	35 W	9,1
9811IS/35HIT-CE...	59 989...	-	<b>863,10</b>	1 x HIT-CE 35		8,5
9811IS/45HIT-OD...	59 991...	-	<b>1.028,90</b>	1 x HIT-CE/OD 45		9,3
9811IS/60HIT-OD...	59 992...	-	<b>1.028,90</b>	1 x HIT-CE/OD 60		9,3
9811IS/70HIT-CE...	59 990...	-	<b>863,10</b>	1 x HIT-CE 70		8,5
mit Leistungsreduzierung (LR)						
9811IS-LR/LED3000nw...	60 825...	<b>1.358,70</b>	-	LED 1900 lm	36,5 W	9,3

Die angegebenen Preise sind unverbindliche Preisempfehlungen. Alle Preise gelten ohne Mehrwertsteuer. Die Mehrwertsteuer wird zu dem am Tage der Lieferung gültigen Prozentsatz berechnet. Es gelten ausschließlich unsere Lieferbedingungen, siehe Seite 228 für Deutschland bzw. Seite 234 für Österreich. Weitere technische Informationen sowie Montageanleitungen finden Sie unter [www.trilux.de](http://www.trilux.de) bzw. [www.trilux.at](http://www.trilux.at). Aktuelle Anschlussleistungen für LED-Leuchten entnehmen Sie bitte den jeweiligen Onlinekatalogen.

## Laternen mit asymmetrischer Lamellenoptik (LA)

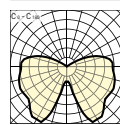
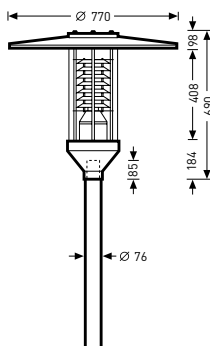

9812LA/TCL18-24 E

Schutzklasse	II
Schutzart	IP65
Lichtpunkthöhe	3-5 m



Bezeichnung	TOC	...E ...04 €	Lampen / Leuchten- lichtstrom	≈kg
9812LA/TCL18-24...	49 408...	<b>991,50</b>	2 x TC-L 18/24	8,3

## Laternen mit Lamellenoptik (LO)

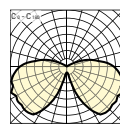
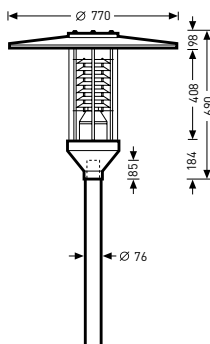

9811LO/100HSE K

Schutzklasse	II
Schutzart	IP65
Lichtpunkthöhe	3-5 m



Bezeichnung	TOC	...E ...04 €	...K ...02 €	Lampen / Leuchten- lichtstrom	≈kg
9811LO/100HSE...	13 782...	-	<b>908,10</b>	1 x HSE 100	10,0
9811LO/50-70HSE-E... <sup>1)2)</sup>	13 784...	-	<b>863,30</b>	1 x HSE-E 50/70	9,9
9811LO/TCT26/32/42...	13 787...	<b>884,80</b>	-	1 x TC-T 26/32/42	8,2
9812LO/TCL18-24...	13 816...	<b>938,40</b>	-	2 x TC-L 18/24	9,7

mit Leistungsreduzierung (LR)

9811LO-LR/100HSE...	13 788...	-	<b>989,40</b>	1 x HSE 100	10,8
9811LO-LR/70HSE-E... <sup>1)</sup>	13 791...	-	<b>944,90</b>	1 x HSE-E 70	10,0

<sup>1)</sup> Lampe für externe Zündung

<sup>2)</sup> Vorschaltgerät umschaltbar, werkseitig auf die niedrige Leistung eingestellt

Laternen mit asymmetrischer Spiegeloptik (SA)

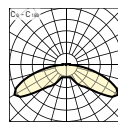
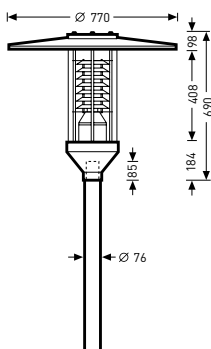

<b>9811SA/100HSE K</b>	
Schutzklasse	II
Schutzart	IP65
Lichtpunkthöhe	3-5 m

Bezeichnung	TOC	...E	...K	Lampen / Leuchten- lichtstrom	≈kg
		...04 €	...02 €		
9811SA/100HSE...	13 793...	-	908,10	1 x HSE 100	10,0
9811SA/50-70HSE-E... <sup>1)2)</sup>	13 795...	-	863,30	1 x HSE-E 50/70	9,9
9811SA/TCT26/32/42...	13 798...	884,80	-	1 x TC-T 26/32/42	8,2
mit Leistungsreduzierung (LR)					
9811SA-LR/100HSE...	13 799...	-	989,40	1 x HSE 100	10,8
9811SA-LR/70HSE-E... <sup>1)</sup>	13 802...	-	944,90	1 x HSE-E 70	10,0

<sup>1)</sup> Lampe für externe Zündung

<sup>2)</sup> Vorschaltgerät umschaltbar, werkseitig auf die niedrige Leistung eingestellt

Laternen mit Zylinderoptik (ZO)

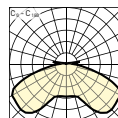
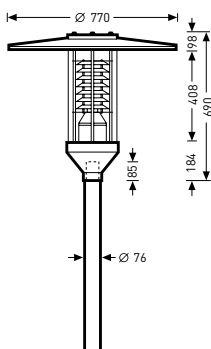

<b>9811ZO/100HSE K</b>	
Schutzklasse	II
Schutzart	IP65
Lichtpunkthöhe	3-5 m

Bezeichnung	TOC	...E	...K	Lampen / Leuchten- lichtstrom	≈kg
		...04 €	...02 €		
9811ZO/100HSE...	13 804...	-	855,90	1 x HSE 100	10,0
9811ZO/50-70HSE-E... <sup>1)2)</sup>	13 806...	-	811,30	1 x HSE-E 50/70	9,9
9811ZO/TCT26/32/42...	13 810...	832,60	-	1 x TC-T 26/32/42	8,2
mit Leistungsreduzierung (LR)					
9811ZO-LR/100HSE...	13 811...	-	937,20	1 x HSE 100	10,8
9811ZO-LR/70HSE-E... <sup>1)</sup>	13 814...	-	892,70	1 x HSE-E 70	10,0

<sup>1)</sup> Lampe für externe Zündung

<sup>2)</sup> Vorschaltgerät umschaltbar, werkseitig auf die niedrige Leistung eingestellt

**Oberlicht-Laternen mit asymmetrisch breit strahlender Sekundäroptik (IA)**

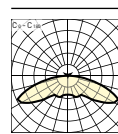
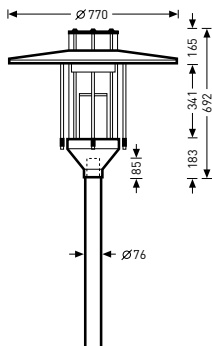

<b>9821A/LED2000nw ET</b>	
Schutzklasse	II
Schutzart	IP65
Lichtpunkthöhe	3-5 m

Bezeichnung	TOC	...ET ...40 €	...E ...04 €	Lampen / Leuchten- lichtstrom	An- schluss- leistung	≈kg
9821A/LED2000nw...	59 473...	<b>1.276,30</b>	-	LED 1100 lm	23 W	10,6
9821A/LED3000nw...	60 818...	<b>1.382,70</b>	-	LED 1700 lm	35 W	10,6
9821A/35HIT-CE...	59 993...	-	<b>977,50</b>	1 x HIT-CE 35		9,0
9821A/45HIT-OD...	59 995...	-	<b>1.143,10</b>	1 x HIT-CE/OD 45		9,8
9821A/60HIT-OD...	59 996...	-	<b>1.143,10</b>	1 x HIT-CE/OD 60		9,8
9821A/70HIT-CE...	59 994...	-	<b>977,50</b>	1 x HIT-CE 70		9,0
mit Leistungsreduzierung (LR)						
9821A-LR/LED3000nw...	60 828...	<b>1.458,70</b>	-	LED 1700 lm	36,5 W	10,8

**Oberlicht-Laternen mit rotationssymmetrisch breit strahlender Sekundäroptik (IS)**

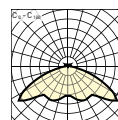
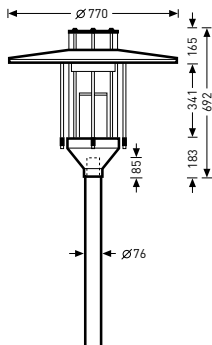

<b>9821IS/LED2000nw ET</b>	
Schutzklasse	II
Schutzart	IP65
Lichtpunkthöhe	3-5 m

Bezeichnung	TOC	...ET ...40 €	...E ...04 €	Lampen / Leuchten- lichtstrom	An- schluss- leistung	≈kg
9821IS/LED2000nw...	59 472...	<b>1.220,80</b>	-	LED 1100 lm	23 W	10,6
9821IS/LED3000nw...	60 817...	<b>1.327,20</b>	-	LED 1900 lm	35 W	10,6
9821IS/35HIT-CE...	59 997...	-	<b>908,80</b>	1 x HIT-CE 35		9,0
9821IS/45HIT-OD...	59 999...	-	<b>1.074,60</b>	1 x HIT-CE/OD 45		9,8
9821IS/60HIT-OD...	60 000...	-	<b>1.074,60</b>	1 x HIT-CE/OD 60		9,8
9821IS/70HIT-CE...	59 998...	-	<b>908,80</b>	1 x HIT-CE 70		9,0
mit Leistungsreduzierung (LR)						
9821IS-LR/LED3000nw...	60 827...	<b>1.403,20</b>	-	LED 1900 lm	36,5 W	10,8

### Oberlicht-Laternen mit asymmetrischer Lamellenoptik (LA)

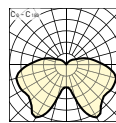
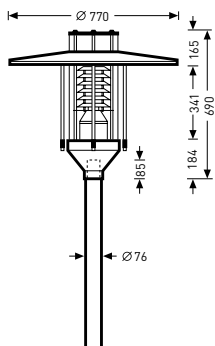

9822LA/TCL18-24 E

Schutzklasse	II
Schutzart	IP65
Lichtpunkthöhe	3-5 m



Bezeichnung	TOC	...E ...04 €	...K ...02 €	Lampen / Leuchten- lichtstrom	=kg
9822LA/TCL18-24...	45 058...	1.038,50		2 x TC-L 18/24	9,8

### Oberlicht-Laternen mit Lamellenoptik (LO)

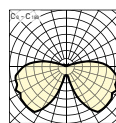
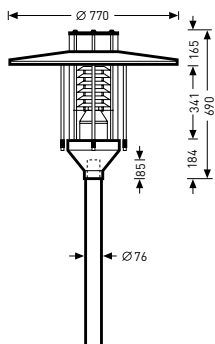

9821LO/100HSE K

Schutzklasse	II
Schutzart	IP65
Lichtpunkthöhe	3-5 m



Bezeichnung	TOC	...E ...04 €	...K ...02 €	Lampen / Leuchten- lichtstrom	=kg
9821LO/100HSE...	13 822...	-	954,90	1 x HSE 100	11,5
9821LO/50-70HSE-E... <sup>1)2)</sup>	13 824...	-	910,30	1 x HSE-E 50/70	11,4
9821LO/TCT26/32/42...	13 827...	933,00	-	1 x TC-T 26/32/42	9,8
9822LO/TCL18-24...	13 857...	985,50	-	2 x TC-L 18/24	9,8

mit Leistungsreduzierung (LR)

9821LO-LR/100HSE...	13 828...	-	1.036,30	1 x HSE 100	12,3
9821LO-LR/70HSE-E... <sup>1)</sup>	13 831...	-	1.017,20	1 x HSE-E 70	11,5

<sup>1)</sup> Lampe für externe Zündung

<sup>2)</sup> Vorschaltgerät umschaltbar, werkseitig auf die niedrige Leistung eingestellt

## Oberlicht-Laternen mit asymmetrischer Spiegeloptik (SA)

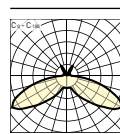
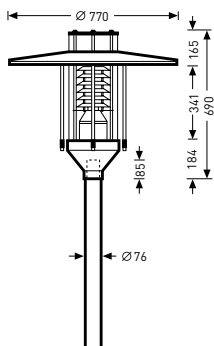

9821SA/100HSE K

Schutzklasse	II
Schutzart	IP65
Lichtpunkthöhe	3-5 m



Bezeichnung	TOC	...E ...04	...K ...02	Lampen / Leuchten- lichtstrom	≈kg
9821SA/100HSE...	13 833...	-	<b>954,90</b>	1 x HSE 100	11,5
9821SA/50-70HSE-E... <sup>1)2)</sup>	13 835...	-	<b>910,30</b>	1 x HSE-E 50/70	11,4
9821SA/TCT26/32/42...	13 838...	<b>933,00</b>	-	1 x TC-T 26/32/42	9,8
mit Leistungsreduzierung (LR)					
9821SA-LR/100HSE...	13 839...	-	<b>1.036,30</b>	1 x HSE 100	12,3
9821SA-LR/70HSE-E... <sup>1)</sup>	13 842...	-	<b>991,70</b>	1 x HSE-E 70	11,5

<sup>1)</sup> Lampe für externe Zündung

<sup>2)</sup> Vorschaltgerät umschaltbar, werkseitig auf die niedrige Leistung eingestellt

## Oberlicht-Laternen mit Zylinderoptik (ZO)

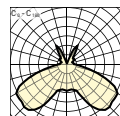
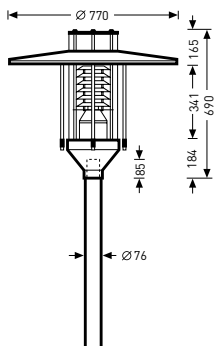

9821ZO/100HSE K

Schutzklasse	II
Schutzart	IP65
Lichtpunkthöhe	3-5 m



Bezeichnung	TOC	...E ...04	...K ...02	Lampen / Leuchten- lichtstrom	≈kg
9821ZO/100HSE...	13 844...	-	<b>902,70</b>	1 x HSE 100	11,5
9821ZO/50-70HSE-E... <sup>1)2)</sup>	13 846...	-	<b>858,40</b>	1 x HSE-E 50/70	11,4
9821ZO/TCT26/32/42...	13 851...	<b>881,00</b>	-	1 x TC-T 26/32/42	9,8
mit Leistungsreduzierung (LR)					
9821ZO-LR/100HSE...	13 852...	-	<b>984,30</b>	1 x HSE 100	12,3
9821ZO-LR/70HSE-E... <sup>1)</sup>	13 855...	-	<b>939,50</b>	1 x HSE-E 70	11,5

<sup>1)</sup> Lampe für externe Zündung

<sup>2)</sup> Vorschaltgerät umschaltbar, werkseitig auf die niedrige Leistung eingestellt

**Kegelleuchten mit asymmetrisch breit strahlender Sekundäroptik (IA)**

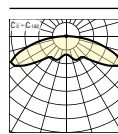
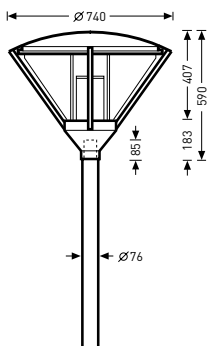

<b>9831IA/LED2000nw ET</b>	
Schutzklasse	II
Schutzart	IP65
Lichtpunkthöhe	3-5 m

Bezeichnung	TOC	...ET ...40 €	...E ...04 €	Lampen / Leuchten- lichtstrom	An- schluss- leistung	≈kg
9831IA/LED2000nw...	59 475...	<b>1.320,60</b>	-	LED 1100 lm	23 W	8,9
9831IA/LED3000nw...	60 820...	<b>1.427,00</b>	-	LED 1700 lm	35 W	8,9
9831IA/35HIT-CE...	60 001...	-	<b>1.023,20</b>	1 x HIT-CE 35		7,3
9831IA/70HIT-CE...	60 002...	-	<b>1.023,20</b>	1 x HIT-CE 70		7,3
mit Leistungsreduzierung (LR)						
9831IA-LR/LED3000nw...	60 830...	<b>1.503,00</b>	-	LED 1700 lm	36,5 W	9,1

**Kegelleuchten mit rotationssymmetrisch breit strahlender Sekundäroptik (IS)**

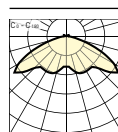
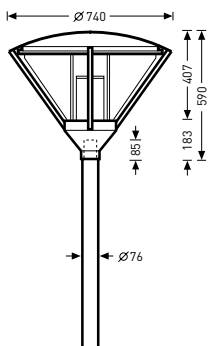

<b>9831IS/LED2000nw ET</b>	
Schutzklasse	II
Schutzart	IP65
Lichtpunkthöhe	3-5 m

Bezeichnung	TOC	...ET ...40 €	...E ...04 €	Lampen / Leuchten- lichtstrom	An- schluss- leistung	≈kg
9831IS/LED2000nw...	59 474...	<b>1.265,20</b>	-	LED 1100 lm	23 W	8,9
9831IS/LED3000nw...	60 819...	<b>1.371,50</b>	-	LED 1900 lm	35 W	8,9
9831IS/35HIT-CE...	60 005...	-	<b>954,50</b>	1 x HIT-CE 35		7,3
9831IS/70HIT-CE...	60 006...	-	<b>954,50</b>	1 x HIT-CE 70		7,3
mit Leistungsreduzierung (LR)						
9831IS-LR/LED3000nw...	60 829...	<b>1.447,50</b>	-	LED 1900 lm	36,5 W	9,1



## Kegelleuchten mit asymmetrischer Lamellenoptik (LA)

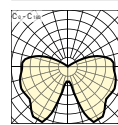
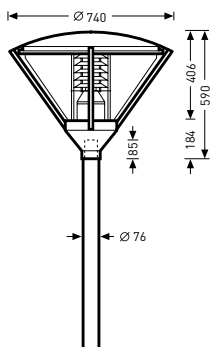

9832LA/TCL18-24 E

Schutzklasse	II
Schutzart	IP65
Lichtpunkthöhe	3-5 m



Bezeichnung	TOC	...E ...04 €	Lampen / Leuchten- lichtstrom	≈kg
9832LA/TCL18-24...	49 409...	1.085,60	2 x TC-L 18/24	8,1

## Kegelleuchten mit Lamellenoptik (LO)

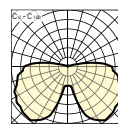
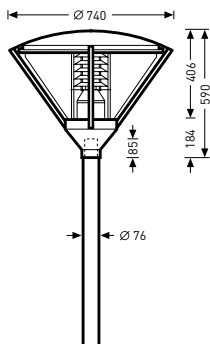

9831LO/100HSE K

Schutzklasse	II
Schutzart	IP65
Lichtpunkthöhe	3-5 m



Bezeichnung	TOC	...E ...04 €	...K ...02 €	Lampen / Leuchten- lichtstrom	≈kg
9831LO/100HSE...	13 865...	-	1.002,00	1 x HSE 100	9,8
9831LO/50-70HSE-E... <sup>1) 2)</sup>	13 867...	-	957,40	1 x HSE-E 50/70	9,7
9831LO/TCT26/32/42...	13 870...	980,00	-	1 x TC-T 26/32/42	8,0
9832LO/TCL18-24...	13 913...	1.011,50	-	2 x TC-L 18/24	8,1

mit Leistungsreduzierung (LR)

9831LO-LR/100HSE...	13 871...	-	1.083,30	1 x HSE 100	10,6
9831LO-LR/70HSE-E... <sup>1)</sup>	13 874...	-	1.038,70	1 x HSE-E 70	9,8

<sup>1)</sup> Lampe für externe Zündung

<sup>2)</sup> Vorschaltgerät umschaltbar, werkseitig auf die niedrige Leistung eingestellt

### Kegelleuchten mit asymmetrischer Spiegeloptik (SA)

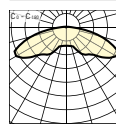
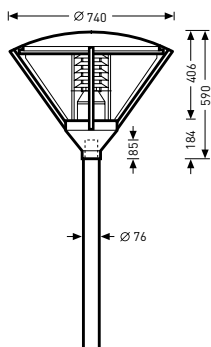

<b>9831SA/100HSE K</b>	
Schutzklasse	II
Schutzart	IP65
Lichtpunkthöhe	3-5 m

Bezeichnung	TOC	...E	...K	Lampen / Leuchten- lichtstrom	≈kg
		...04 €	...02 €		
9831SA/100HSE...	13 888...	-	<b>1.002,00</b>	1 x HSE 100	9,8
9831SA/50-70HSE-E... <sup>1) 2)</sup>	13 890...	-	<b>957,40</b>	1 x HSE-E 50/70	9,7
9831SA/TCT26/32/42...	13 893...	<b>980,00</b>	-	1 x TC-T 26/32/42	8,0
mit Leistungsreduzierung (LR)					
9831SA-LR/100HSE...	13 894...	-	<b>1.083,30</b>	1 x HSE 100	10,6
9831SA-LR/70HSE-E... <sup>1)</sup>	13 897...	-	<b>1.038,70</b>	1 x HSE-E 70	9,8

<sup>1)</sup> Lampe für externe Zündung

<sup>2)</sup> Vorschaltgerät umschaltbar, werkseitig auf die niedrige Leistung eingestellt

### Kegelleuchten mit Zylinderoptik (ZO)

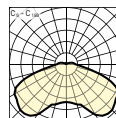
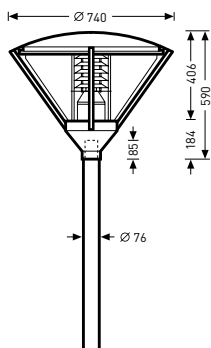

<b>9831ZO/100HSE K</b>	
Schutzklasse	II
Schutzart	IP65
Lichtpunkthöhe	3-5 m

Bezeichnung	TOC	...E	...K	Lampen / Leuchten- lichtstrom	≈kg
		...04 €	...02 €		
9831ZO/100HSE...	13 899...	-	<b>950,00</b>	1 x HSE 100	9,8
9831ZO/50-70HSE-E... <sup>1) 2)</sup>	13 901...	-	<b>905,20</b>	1 x HSE-E 50/70	9,7
9831ZO/TCT26/32/42...	13 906...	<b>988,30</b>	-	1 x TC-T 26/32/42	8,0
mit Leistungsreduzierung (LR)					
9831ZO-LR/100HSE...	13 907...	-	<b>1.031,30</b>	1 x HSE 100	10,6
9831ZO-LR/70HSE-E... <sup>1)</sup>	13 910...	-	<b>928,30</b>	1 x HSE-E 70	9,8

<sup>1)</sup> Lampe für externe Zündung

<sup>2)</sup> Vorschaltgerät umschaltbar, werkseitig auf die niedrige Leistung eingestellt

**Pilzleuchten mit asymmetrisch breit strahlender Sekundäroptik (IA)**

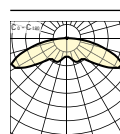
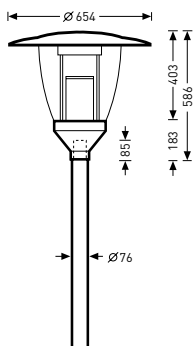

<b>9851IA/LED2000nw ET</b>	
Schutzklasse	II
Schutzart	IP65
Lichtpunkthöhe	3-5 m

Bezeichnung	TOC	...ET ...40 €	...E ...04 €	Lampen / Leuchten- lichtstrom	An- schluss- leistung	≈kg
9851IA/LED2000nw...	59 477...	<b>1.254,10</b>	-	LED 1100 lm	23 W	7,2
9851IA/LED3000nw...	60 822...	<b>1.360,40</b>	-	LED 1700 lm	35 W	7,2
9851IA/35HIT-CE...	60 009...	-	<b>954,50</b>	1 x HIT-CE 35		6,2
9851IA/70HIT-CE...	60 010...	-	<b>954,50</b>	1 x HIT-CE 70		6,2
mit Leistungsreduzierung (LR)						
9851IA-LR/LED3000nw...	60 832...	<b>1.436,40</b>	-	LED 1700 lm	36,5 W	7,4

**Pilzleuchten mit rotationssymmetrisch breit strahlender Sekundäroptik (IS)**

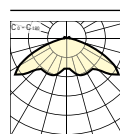
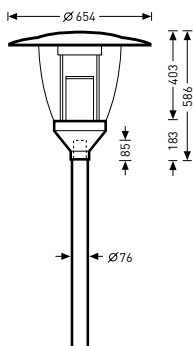

<b>9851IS/LED2000nw ET</b>	
Schutzklasse	II
Schutzart	IP65
Lichtpunkthöhe	3-5 m

Bezeichnung	TOC	...ET ...40 €	...E ...04 €	Lampen / Leuchten- lichtstrom	An- schluss- leistung	≈kg
9851IS/LED2000nw...	59 476...	<b>1.198,50</b>	-	LED 1100 lm	23 W	7,2
9851IS/LED3000nw...	60 821...	<b>1.305,00</b>	-	LED 1900 lm	35 W	7,2
9851IS/35HIT-CE...	60 013...	-	<b>885,90</b>	1 x HIT-CE 35		6,2
9851IS/70HIT-CE...	60 014...	-	<b>885,90</b>	1 x HIT-CE 70		6,2
mit Leistungsreduzierung (LR)						
9851IS-LR/LED3000nw...	60 831...	<b>1.381,00</b>	-	LED 1900 lm	36,5 W	7,4

**Pilzleuchten mit asymmetrischer Lamellenoptik (LA)**

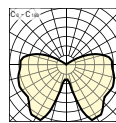
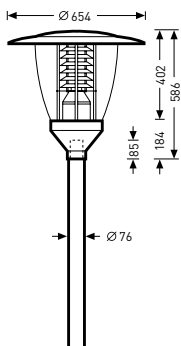

**9852LA/TCL18-24 E**

Schutzklasse	II
Schutzart	IP65
Lichtpunkthöhe	3-5 m



Bezeichnung	TOC	...E ...04 €	...K ...02 €	Lampen / Leuchten- lichtstrom	=kg
9852LA/TCL18-24...	49 413...	1.017,00		2 x TC-L 18/24	6,4

**Pilzleuchten mit Lamellenoptik (LO)**

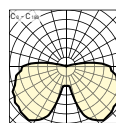
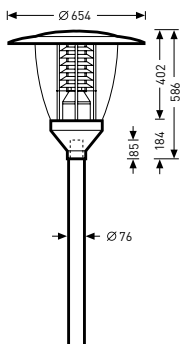

**9851LO/100HSE K**

Schutzklasse	II
Schutzart	IP65
Lichtpunkthöhe	3-5 m



Bezeichnung	TOC	...E ...04 €	...K ...02 €	Lampen / Leuchten- lichtstrom	=kg
9851LO/100HSE...	13 975...	-	933,40	1 x HSE 100	8,1
9851LO/50-70HSE-E... <sup>1)2)</sup>	13 977...	-	888,80	1 x HSE-E 50/70	8,0
9851LO/TCT26/32/42...	13 980...	911,50	-	1 x TC-T 26/32/42	6,3
9852LO/TCL18-24...	14 022...	942,90	-	2 x TC-L 18/24	6,4

mit Leistungsreduzierung (LR)

9851LO-LR/100HSE...	13 981...	-	1.014,80	1 x HSE 100	8,9
9851LO-LR/70HSE-E... <sup>1)</sup>	13 984...	-	970,20	1 x HSE-E 70	8,1

<sup>1)</sup> Lampe für externe Zündung

<sup>2)</sup> Vorschaltgerät umschaltbar, werkseitig auf die niedrige Leistung eingestellt

## Pilzleuchten mit asymmetrischer Spiegeloptik (SA)

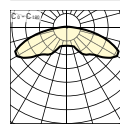
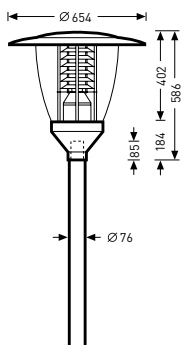

9851SA/100HSE K

Schutzklasse	II
Schutzart	IP65
Lichtpunkthöhe	3-5 m



Bezeichnung	TOC	...E	...K	Lampen / Leuchten- lichtstrom	≈kg
		...04	...02		
9851SA/100HSE...	13 998...	-	933,40	1 x HSE 100	8,1
9851SA/50-70HSE-E... <sup>1) 2)</sup>	14 000...	-	888,80	1 x HSE-E 50/70	8,0
9851SA/TCT26/32/42...	14 003...	911,50	-	1 x TC-T 26/32/42	6,3
mit Leistungsreduzierung (LR)					
9851SA-LR/100HSE...	14 004...	-	1.014,80	1 x HSE 100	8,9
9851SA-LR/70HSE-E... <sup>1)</sup>	14 007...	-	970,20	1 x HSE-E 70	8,1

<sup>1)</sup> Lampe für externe Zündung

<sup>2)</sup> Vorschaltgerät umschaltbar, werkseitig auf die niedrige Leistung eingestellt

## Pilzleuchten mit Zylinderoptik (ZO)

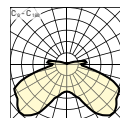
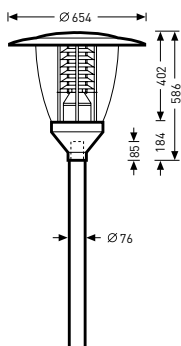

9851ZO/100HSE K

Schutzklasse	II
Schutzart	IP65
Lichtpunkthöhe	3-5 m



Bezeichnung	TOC	...E	...K	Lampen / Leuchten- lichtstrom	≈kg
		...04	...02		
9851ZO/100HSE...	14 009...	-	881,20	1 x HSE 100	8,1
9851ZO/50-70HSE-E... <sup>1) 2)</sup>	14 011...	-	836,60	1 x HSE-E 50/70	8,0
9851ZO/TCT26/32/42...	14 015...	859,30	-	1 x TC-T 26/32/42	6,3
mit Leistungsreduzierung (LR)					
9851ZO-LR/100HSE...	14 016...	-	962,80	1 x HSE 100	8,9
9851ZO-LR/70HSE-E... <sup>1)</sup>	14 019...	-	918,00	1 x HSE-E 70	8,1

<sup>1)</sup> Lampe für externe Zündung

<sup>2)</sup> Vorschaltgerät umschaltbar, werkseitig auf die niedrige Leistung eingestellt

**Klassik-Kegelleuchten mit asymmetrisch breit strahlender Sekundäroptik (IA)**

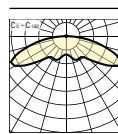
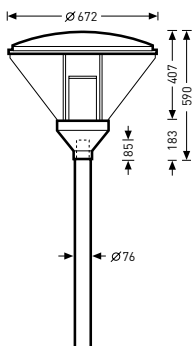

<b>98611A/LED2000nw ET</b>	
Schutzklasse	II
Schutzart	IP65
Lichtpunkthöhe	3-5 m

Bezeichnung	TOC	...ET ...40 €	...E ...04 €	Lampen / Leuchten- lichtstrom	An- schluss- leistung	≈kg
98611A/LED2000nw...	59 479...	<b>1.209,70</b>	-	LED 1100 lm	23 W	7,4
98611A/LED3000nw...	60 824...	<b>1.316,10</b>	-	LED 1700 lm	35 W	8,4
98611A/35HIT-CE...	60 017...	-	<b>908,80</b>	1 x HIT-CE 35		6,8
98611A/70HIT-CE...	60 018...	-	<b>908,80</b>	1 x HIT-CE 70		6,8
mit Leistungsreduzierung (LR)						
98611A-LR/LED3000nw...	60 834...	<b>1.392,10</b>	-	LED 1700 lm	36,5 W	8,6

**Klassik-Kegelleuchten mit rotationssymmetrisch breit strahlender Sekundäroptik (IS)**

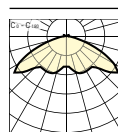
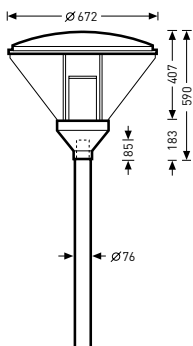

<b>98611S/LED2000nw ET</b>	
Schutzklasse	II
Schutzart	IP65
Lichtpunkthöhe	3-5 m

Bezeichnung	TOC	...ET ...40 €	...E ...04 €	Lampen / Leuchten- lichtstrom	An- schluss- leistung	≈kg
98611S/LED2000nw...	59 478...	<b>1.154,10</b>	-	LED 1100 lm	23 W	7,4
98611S/LED3000nw...	60 823...	<b>1.260,60</b>	-	LED 1900 lm	35 W	8,4
98611S/35HIT-CE...	60 021...	-	<b>840,20</b>	1 x HIT-CE 35		6,8
98611S/70HIT-CE...	60 022...	-	<b>840,20</b>	1 x HIT-CE 70		6,8
mit Leistungsreduzierung (LR)						
98611S-LR/LED3000nw...	60 833...	<b>1.336,60</b>	-	LED 1900 lm	36,5 W	8,6

Die angegebenen Preise sind unverbindliche Preisempfehlungen. Alle Preise gelten ohne Mehrwertsteuer. Die Mehrwertsteuer wird zu dem am Tage der Lieferung gültigen Prozentsatz berechnet. Es gelten ausschließlich unsere Lieferbedingungen, siehe Seite 228 für Deutschland bzw. Seite 234 für Österreich. Weitere technische Informationen sowie Montageanleitungen finden Sie unter [www.trilux.de](http://www.trilux.de) bzw. [www.trilux.at](http://www.trilux.at). Aktuelle Anschlussleistungen für LED-Leuchten entnehmen Sie bitte den jeweiligen Onlinekatalogen.

## Klassik-Kegelleuchten mit asymmetrischer Lamellenoptik (LA)

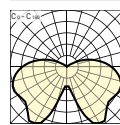
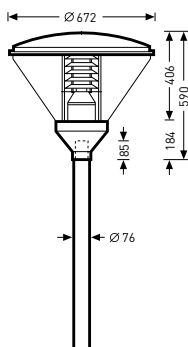

9862LA/TCL18-24 E

Schutzklasse	II
Schutzart	IP65
Lichtpunkthöhe	3-5 m



Bezeichnung	TOC	...E ...04 €	...K ...02 €	Lampen / Leuchten- lichtstrom	≈kg
9862LA/TCL18-24...	49 415...	967,30		2 x TC-L 18/24	6,6

## Klassik-Kegelleuchten mit Lamellenoptik (LO)

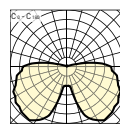
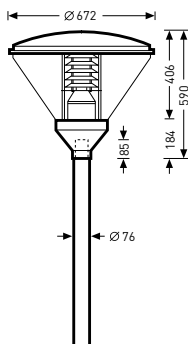

9861LO/100HSE K

Schutzklasse	II
Schutzart	IP65
Lichtpunkthöhe	3-5 m



Bezeichnung	TOC	...E ...04 €	...K ...02 €	Lampen / Leuchten- lichtstrom	≈kg
9861LO/100HSE...	14 032...	-	883,90	1 x HSE 100	8,3
9861LO/50-70HSE-E... <sup>1) 2)</sup>	14 034...	-	839,30	1 x HSE-E 50/70	8,2
9861LO/TCT26/32/42...	14 038...	860,60	-	1 x TC-T 26/32/42	6,5
9862LO/TCL18-24...	14 080...	893,40	-	2 x TC-L 18/24	6,6

mit Leistungsreduzierung (LR)

9861LO-LR/100HSE...	14 039...	-	965,20	1 x HSE 100	9,1
9861LO-LR/70HSE-E... <sup>1)</sup>	14 042...	-	920,60	1 x HSE-E 70	8,3

<sup>1)</sup> Lampe für externe Zündung

<sup>2)</sup> Vorschaltgerät umschaltbar, werkseitig auf die niedrige Leistung eingestellt

### Klassik-Kegelleuchten mit asymmetrischer Spiegeloptik (SA)

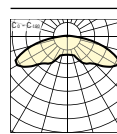
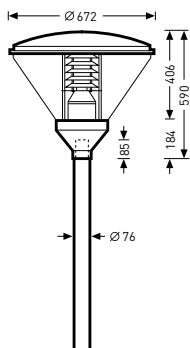

<b>9861SA/100HSE K</b>	
Schutzklasse	II
Schutzart	IP65
Lichtpunkthöhe	3-5 m

Bezeichnung	TOC	...E	...K	Lampen / Leuchten- lichtstrom	≈kg
		...04 €	...02 €		
9861SA/100HSE...	14 056...	-	<b>883,90</b>	1 x HSE 100	8,3
9861SA/50-70HSE-E... <sup>1)2)</sup>	14 058...	-	<b>839,30</b>	1 x HSE-E 50/70	8,2
9861SA/TCT26/32/42...	14 061...	<b>860,60</b>	-	1 x TC-T 26/32/42	6,5
mit Leistungsreduzierung (LR)					
9861SA-LR/100HSE...	14 062...	-	<b>962,80</b>	1 x HSE 100	9,1
9861SA-LR/70HSE-E... <sup>1)</sup>	14 065...	-	<b>920,60</b>	1 x HSE-E 70	8,3

<sup>1)</sup> Lampe für externe Zündung

<sup>2)</sup> Vorschaltgerät umschaltbar, werkseitig auf die niedrige Leistung eingestellt

### Klassik-Kegelleuchten mit Zylinderoptik (ZO)

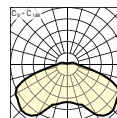
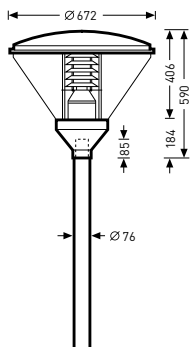

<b>9861ZO/100HSE K</b>	
Schutzklasse	II
Schutzart	IP65
Lichtpunkthöhe	3-5 m

Bezeichnung	TOC	...E	...K	Lampen / Leuchten- lichtstrom	≈kg
		...04 €	...02 €		
9861ZO/100HSE...	14 067...	-	<b>831,70</b>	1 x HSE 100	8,3
9861ZO/50-70HSE-E... <sup>1)2)</sup>	14 069...	-	<b>787,10</b>	1 x HSE-E 50/70	8,2
9861ZO/TCT26/32/42...	14 073...	<b>808,40</b>	-	1 x TC-T 26/32/42	6,5
mit Leistungsreduzierung (LR)					
9861ZO-LR/100HSE...	14 074...	-	<b>913,00</b>	1 x HSE 100	9,1
9861ZO-LR/70HSE-E...	14 077...	-	<b>868,40</b>	1 x HSE-E 70	8,3

<sup>1)</sup> Lampe für externe Zündung

<sup>2)</sup> Vorschaltgerät umschaltbar, werkseitig auf die niedrige Leistung eingestellt



**Klassik-Pilzleuchten mit asymmetrisch breit strahlender Sekundäroptik (IA)**

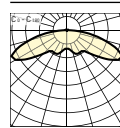
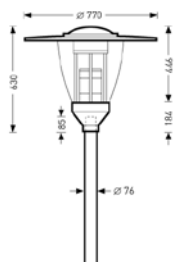

<b>9871IA/LED2000nw ET</b>	
Schutzklasse	<b>II</b>
Schutzart	<b>IP65</b>
Lichtpunkthöhe	<b>3-5 m</b>

Bezeichnung	TOC	...ET ...40 €	Lampen / Leuchten- lichtstrom	An- schluss- leistung	≈kg
9871IA/LED2000nw...	62 833...	<b>1.284,10</b>	LED 1100 lm	23 W	7,2
9871IA/LED3000nw...	62 834...	<b>1.390,30</b>	LED 1700 lm	35 W	7,2
mit Leistungsreduzierung (LR)					
9871IA-LR/LED3000nw...	62 835...	<b>1.466,30</b>	LED 1700 lm	36,5 W	7,2

**Klassik-Pilzleuchten mit rotationssymmetrisch breit strahlender Sekundäroptik (IS)**

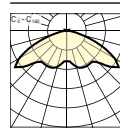
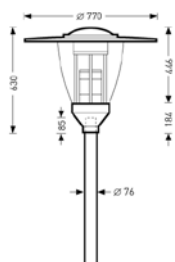

<b>9871IS/LED2000nw ET</b>	
Schutzklasse	<b>II</b>
Schutzart	<b>IP65</b>
Lichtpunkthöhe	<b>3-5 m</b>

Bezeichnung	TOC	...ET ...40 €	Lampen / Leuchten- lichtstrom	An- schluss- leistung	≈kg
9871IS/LED2000nw...	62 836...	<b>1.228,80</b>	LED 1100 lm	23 W	7,2
9871IS/LED3000nw...	62 837...	<b>1.335,00</b>	LED 1900 lm	35 W	7,2
mit Leistungsreduzierung (LR)					
9871IS-LR/LED3000nw...	62 838...	<b>1.411,00</b>	LED 1900 lm	36,5 W	7,2

### Mastaufsätze



Bezeichnung	TOC	€	Beschreibung	≈kg
09800/2/76-II	22 236 00	<b>727,00</b>	Mastaufsatz, 2-fach	10,0
09800/3/76-II	22 237 00	<b>1.086,70</b>	Mastaufsatz, 3-fach	15,0

### Wandbefestigungen



Bezeichnung	TOC	€	Beschreibung	≈kg
09800 WB	22 241 00	<b>507,20</b>	Wandbefestigung	6,3

### Reduzierstücke



Bezeichnung	TOC	€	Beschreibung	≈kg
0980/60	22 235 00	<b>20,60</b>	Reduzierstück für Mastzopf Ø 60 mm	0,5

### Entriegelungsbügel



Bezeichnung	TOC	€	Beschreibung	≈kg
09800 EB	22 238 00	<b>9,60</b>	Entriegelungsbügel	0,1

### Abschirmungen



Bezeichnung	TOC	€	Beschreibung	≈kg
09800 LO-AS	22 239 00	<b>47,80</b>	Abschirmung für Lamellenoptik ...LO...	0,2
09800 SA-AS	22 240 00	<b>49,20</b>	Abschirmung für asymmetrische Spiegeloptik ...SA...	0,2
09800 ZO-AS	22 242 00	<b>49,20</b>	Abschirmung für Zylinderoptik ...ZO...	0,2



## Kleine Bogenleuchten



Die kleine Bogenleuchte 9301 K... überzeugt durch ihre klassische und zeitlose Formensprache. Das breite Bestückungsspektrum erlaubt Flexibilität in der Anwendung. Neben klassischen Lampentechnologien erstrahlen die Straßen dank moderner LED-Modultechnik in neuem Licht. Die Baureihe 9301 K... ist prädestiniert für den Einsatz in niedrigen Lichtpunkthöhen und ergänzt den „großen Bruder“ zu einer kompletten Familie mit bewährten technischen Eigenschaften.

**Zeitlos:** Die bekannte Formensprache und moderne, funktionale Technik machen die kompakte Leuchte zum Klassiker.

**Sicheres Licht:** Die gleichmäßige, blendfreie Beleuchtung des gesamten Straßenraums sorgt für hohe Sicherheit.

**Effizient:** Eine schnelle, einfache Montage und wirtschaftliche Bestückungen ermöglichen größte Effizienz.

**Langlebig:** Höchste Verarbeitungsqualität und Technik garantieren dauerhafte Wertigkeit.

**Robust:** Durch den Einsatz hochwertiger Materialien ist die Nutzungsdauer selbst in rauer Umgebung extrem hoch.

### Anwendungsbereiche

Sammelstraßen, Anliegerstraßen, verkehrsberuhigte Straßen, Fußgängerzonen, Arkaden, Passagen, Wege in Park- und Grünanlagen, Wohnanlagen, Treppen, Zugänge, Parkplätze.

### Montageart

Montage an Mastaufsätzen oder Wandbefestigung.

### Optische Systeme

Aus hochglänzendem, eloxiertem Aluminium. Mit asymmetrisch breit strahlender Lichtstärkeverteilung. **9301 K-R...** Mit extrem breit strahlender Lichtstärkeverteilung für die Beleuchtung von Wegen, insbesondere Radwegen.

### LED-System

LED-Degradation L80, LED-Mortalität B10, Lebensdauer 50.000 Betriebsstunden, Farbwiedergabeindex Ra > 80. Lichtfarbe neutralweiß (nw), Farbtemperatur 4000 K.

### Leuchtenkörper

Leuchtenkörper aus korrosionsbeständigem Aluminium, Farbe außen tiefschwarz, ähnlich RAL 9005, innen weiß, pulverbeschichtet, hochwetterfest. Abschlusswanne aus hochschlagzähem PMMA, klar. Mit einer Edelstahlschraube sicher befestigt.

**9301 K...** + **09300 K/1/76** Windangriffsfläche  $F_w = 0,203 \text{ m}^2$ .  
**9301 K...** + **09300 K/2/76** Windangriffsfläche  $F_w = 0,426 \text{ m}^2$ .

### Elektrische Ausführung

Geräteträger durch Steckverbindung leicht herausnehmbar. Elektrischer Anschluss an 3-poligem Buchsenteil der Steckverbindung bis 2,5 mm<sup>2</sup>. Mit Zugentlastung. **...K...** Mit induktivem Vorschaltgerät, parallelkompensiert. **...E...** Mit elektronischem Vorschaltgerät, schaltbar. **...ET...** Mit elektronischem Betriebsgerät, schaltbar.

### Zusatzausstattung

**...LR...** Mit Leistungsreduzierung auf 50 % des Leuchtenlichtstroms bei Abschaltung einer Steuerphase.

### Erforderliches Zubehör

Mastaufsatz aus Aluminiumrohr und Druckgusskomponenten, Farbe tiefschwarz, ähnlich RAL 9005, pulverbeschichtet, hochwetterfest. Mastzopf Ø 76 mm. Anschlussmodul bei 2-fach- und 3-fach-Anordnung werkzeuglos herausnehmbar. Mit 3-poliger Anschlussklemme bis 2,5 mm<sup>2</sup> und Zugentlastung. Verkabelt.

Wandbefestigung für 1 Leuchte aus Aluminiumrohr und Druckgusskomponenten, Farbe tiefschwarz, ähnlich RAL 9005, pulverbeschichtet, hochwetterfest. Wandplatte mit vier Befestigungslöchern Ø 10 mm.



Neben den dokumentierten LED Ausführungen mit Fortimo LED-Modulen besteht die Möglichkeit, die Bogenleuchtenfamilie auch mit LED-Systemen in MLT-Ausführung (Multi-Lens-Technologie) zu versehen. Bitte sprechen Sie uns für Ihre Projektlösung an.

UV- und temperaturbeständige Linsensysteme in Viereranordnung erzeugen eine asymmetrisch breit strahlende Lichtstärkeverteilung. Leuchtenlichtströme bis zu 4500 lm garantieren hocheffiziente Beleuchtungsanlagen mit bis zu 90 lm/W.

Der Geräteträger mit allen benötigten Betriebsgeräten und dem optischen System lässt sich einfach in einer definierten Position im Leuchtenkörper befestigen. Die elektrische Kontaktierung erfolgt mittels Steckverbindung. Das computeroptimierte optische System ermöglicht die geforderte Gleichmäßigkeit der Beleuchtungsstärke bzw. Leuchtdichte. Die klare Abschlusswanne aus hochschlagzähem PMMA wird mit nur einer unverlierbaren Edelstahlschraube befestigt.



## Kleine Bogenleuchten

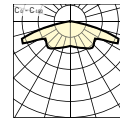
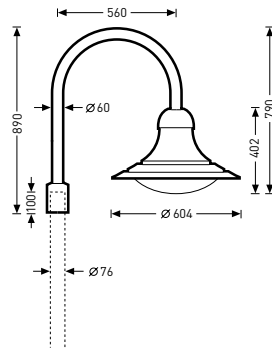

<b>9301K/LED1800nw ET</b>	
Schutzklasse	II
Schutzart	IP65
Lichtpunkthöhe	3-5 m

Bezeichnung	TOC	...ET	...E	...K	Lampen / Leuchten- lichtstrom	An- schluss- leistung	≈kg
		...40	...04	...02			
		€	€	€			
9301K/LED1800nw...	60 202...	<b>978,60</b>	-	-	LED 1600 lm	20 W	5,8
9301K/LED3000nw...	60 052...	<b>1.187,60</b>	-	-	LED 2600 lm	34 W	6,5
9301K/35HIT-CE...	60 057...	-	<b>750,40</b>	<b>734,40</b>	1 x HIT-CE 35		5,6
9301K/45HIT-CE/OD...	60 056...	-	<b>922,10</b>	-	1 x HIT-CE/OD 45		6,1
9301K/50-70HST... <sup>1)</sup>	60 055...	-	-	<b>697,60</b>	1 x HST 50/70		6,7
9301K/60HIT-CE/OD...	60 054...	-	<b>922,10</b>	-	1 x HIT-CE/OD 60		6,1
9301K/70HIT-CE...	60 053...	-	<b>822,40</b>	<b>734,40</b>	1 x HIT-CE 70		5,6
9301K/70HST...	60 055...	-	<b>793,80</b>	-	1 x HST 70		6,0
9301K/TCT26/32/42...	60 051...	-	<b>683,10</b>	-	1 x TCT 26/32/42		5,5

mit Leistungsreduzierung (LR)

9301K-LR/LED3000nw...	60 046...	<b>1.229,40</b>	-	-	LED 2600 lm	35,5 W	6,6
9301K-LR/50HST...	60 050...	-	-	<b>737,50</b>	1 x HST 50		6,8
9301K-LR/70HST...	60 049...	-	-	<b>737,50</b>	1 x HST 70		6,8

<sup>1)</sup>Vorschaltgerät umklemmbar, werkseitig auf niedrigere Leistung angeschlossen

## Kleine Bogenleuchten mit Radwegoptik (R)

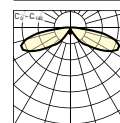
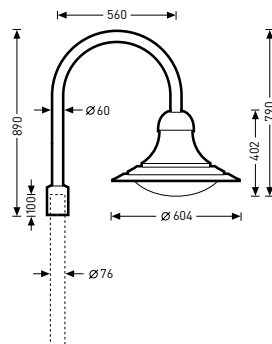

<b>9301K-R/35HIT-CE E</b>	
Schutzklasse	II
Schutzart	IP65
Lichtpunkthöhe	3-5 m

Bezeichnung	TOC	...E	...K	Lampen / Leuchten- lichtstrom	≈kg
		...04	...02		
		€	€		
9301K-R/35HIT-CE...	60 048...	<b>769,60</b>	<b>753,60</b>	1 x HIT-CE 35	5,9
9301K-R/50-70HST...	60 047...	-	<b>716,80</b>	1 x HST 50/70	7,0
9301K-R/70HST...	60 047...	<b>716,80</b>	-	1 x HST 70	6,3

## Mastaufsätze



Bezeichnung	TOC	€	Beschreibung	≈kg
09300 K/1/76	60 204 00	<b>310,80</b>	Mastaufsatz, 1-fach, für Bogenleuchte 9301 K...	5,9
09300 K/2/76-II	60 205 00	<b>1.107,60</b>	Mastaufsatz, 2-fach, für Bogenleuchte 9301 K...	9,2

## Wandbefestigungen



Bezeichnung	TOC	€	Beschreibung	≈kg
09300 K-WB	60 206 00	<b>516,40</b>	Wandbefestigung für Bogenleuchte 9301 K...	6,2

## Bogenleuchten



### Anwendungsbereiche

Hauptstraßen, Ortsstraßen, Sammelstraßen, Anliegerstraßen, verkehrsberuhigte Straßen, Fußgängerzonen, Arkaden, Passagen, Wohnanlagen, Treppen, Zugänge, Parkplätze.

### Montageart

Montage an Mastaufsätzen oder Wandbefestigung.

### Optische Systeme

Aus hochglänzendem, eloxiertem Aluminium.  
Mit asymmetrisch breit strahlender Lichtstärkeverteilung.

### Leuchtenkörper

Leuchtenkörper aus korrosionsbeständigem Aluminium, Farbe außen tiefschwarz, ähnlich RAL 9005, innen weiß, pulverbeschichtet, hochwetterfest.

Abschlusswanne aus hochschlagzähem PMMA, klar, feingekörnt. Mit einer Edelstahlschraube sicher befestigt.

**931... + 09310/1/76** Windangriffsfläche  $F_w = 0,234 \text{ m}^2$ .

**931... + 09310/2/76** Windangriffsfläche  $F_w = 0,518 \text{ m}^2$ .

**931... + 09310/3/76** Windangriffsfläche  $F_w = 0,630 \text{ m}^2$ .

### Elektrische Ausführung

Geräteträger durch Steckverbindung leicht herausnehmbar.  
Elektrischer Anschluss an 3-poligem Buchsenteil der Steckverbindung bis  $2,5 \text{ mm}^2$ . Mit Zugentlastung.

**...KK...** Mit induktivem Vorschaltgerät, parallelkompensiert, zwei Schaltkreise.

**...K...** Mit induktivem Vorschaltgerät, parallelkompensiert.

**...E...** Mit elektronischem Vorschaltgerät, schaltbar.

### Zusatzausstattung

**...LR...** Mit Leistungsreduzierung auf 50 % des Leuchtenlichtstroms bei Abschaltung einer Steuerphase.

### Erforderliches Zubehör

Mastaufsatz aus Aluminiumrohr und Druckgusskomponenten, Farbe tiefschwarz, ähnlich RAL 9005, pulverbeschichtet, hochwetterfest. Mastzopf  $\varnothing 76 \text{ mm}$ . Anschlussmodul bei 2-fach- und 3-fach-Anordnung werkzeuglos herausnehmbar. Mit 3-poliger Anschlussklemme bis  $2,5 \text{ mm}^2$  und Zugentlastung. Verkabelt.

Wandbefestigung für 1 Leuchte aus Aluminiumrohr und Druckgusskomponenten, Farbe tiefschwarz, ähnlich RAL 9005, pulverbeschichtet, hochwetterfest. Wandplatte mit vier Befestigungslöchern  $\varnothing 10 \text{ mm}$ .



## Bogenleuchten

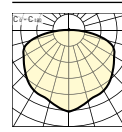
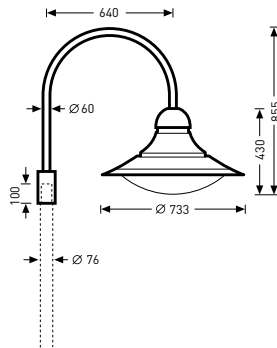

9311/100-150HSE K

Schutzklasse	II
Schutzart	IP65
Lichtpunkthöhe	4-6 m



Bezeichnung	TOC	...E ...04	...K ...02	...KK ...09	Lampen / Leuchten- lichtstrom	≈kg
9311/100-150HSE... <sup>1)</sup>	13 371...	-	<b>751,00</b>	-	1 x HSE 100/150	11,2
9311/50-70HSE-E... <sup>1)2)</sup>	13 372...	-	<b>714,70</b>	-	1 x HSE-E 50/70	9,5
9311/TCT26/32/42...	13 375...	<b>716,90</b>	-	-	1 x TC-T 26/32/42	7,8
9312/50-70HSE-E... <sup>1)2)</sup>	13 381...	-	-	<b>822,00</b>	2 x HSE-E 50/70	11,1
9312/TCL18-24...	13 383...	<b>795,60</b>	-	-	2 x TC-L 18/24	8,0
mit Leistungsreduzierung (LR)						
9311LR/100HSE...	13 376...	-	<b>850,10</b>	-	1 x HSE 100	10,4
9311LR/150HSE...	13 378...	-	<b>890,10</b>	-	1 x HSE 150	11,3
9311LR/70HSE-E...	13 379...	-	<b>821,70</b>	-	1 x HSE-E 70	9,6

<sup>1)</sup> Vorschaltgerät umklemmbar, werkseitig auf die niedrige Leistung angeschlossen

<sup>2)</sup> Lampe für externe Zündung

## Mastaufsätze



Bezeichnung	TOC	€	Beschreibung	≈kg
09310/1/76	22 221 00	<b>339,00</b>	Mastaufsatz, 1-fach, für Bogenleuchte 9311...	6,2
09310/2/76-II	29 302 00	<b>1.104,80</b>	Mastaufsatz, 2-fach, für Bogenleuchte 9311...	14,5
09310/3/76-II	29 303 00	<b>1.648,20</b>	Mastaufsatz, 3-fach, für Bogenleuchte 9311...	19,8

## Wandbefestigungen



Bezeichnung	TOC	€	Beschreibung	≈kg
09310 WB	29 304 00	<b>554,80</b>	Wandbefestigung für Bogenleuchte 9311...	6,2

## LED-Aufsatz- und Ansatzleuchten



### Anwendungsbereiche

Kraftfahrstraßen, Hauptstraßen, Sammelstraßen, Anliegerstraßen, verkehrsberuhigte Straßen, Wege in Park- und Grünanlagen, Wohnanlagen, Treppen, Zugänge, Verkehrsplätze, Verkehrskreisel, Parkplätze.

### Montageart

Mastaufsatzleuchte für Mastzopf Ø 76 mm.

Einfache Montage und Wartung durch werkzeuglos zu öffnende Leuchte.

**Viatana A** Mastansatzleuchte für Mastzopf Ø 60 mm.

### Optische Systeme

Optisches System aus metalisiertem 3D-Freifform-Kunststoffreflektor, satiniert. Mit asymmetrisch breit strahlender Lichtstärkeverteilung. **---FÜR---** Mit Spezialoptik zur Beleuchtung von Fußgängerüberwegen.

### LED-System

LED-System aus zwei standardisierten LED-Modulen nach Zhaga-Spezifikation, auf Aluminiumträgern montiert.

LED-Module separat durch patentiertes Klemmsystem austauschbar.

LED-Degradation L80, LED-Mortalität B10, Lebensdauer 70.000 Betriebsstunden, Farbwiedergabeindex Ra > 70.

Lichtfarbe neutralweiß (nw), Farbtemperatur 4000 K.

Es ist die Summe aus innovativen Technologien, einer attraktiven Formensprache und einfachster Handhabung, die die Viatana LED so besonders macht. Dank modernster LED und einzigartiger Reflektortechnik leuchtet sie den Straßenraum höchst effizient, zielgerichtet und zuverlässig aus. Der modulare Leuchtaufbau und die Verwendung von LED-Modulen nach Zhaga-Spezifikation ermöglichen eine einfache Umsetzung aller zukünftigen Anpassungen.

**Einfach zukunftssicher. Mit Zertifikat:** Viatana ist weltweit die erste Zhaga-zertifizierte Außenleuchte. Damit wird ein Umrüsten auf zukünftige LED Generationen ermöglicht.

**Maximale Effizienz. Mehr Möglichkeiten:** Die Viatana kombiniert modernste LED-Technologie und Freiform-Reflektortechnik für eine optimale Lichtausbeute und maximale Energieeffizienz. Programmierbare Vorschaltgeräte ermöglichen leistungssenkende Schaltungskonzepte und reduzieren dadurch die Energiekosten.

**Zeitloses Design. Mit Schwung:** Mit ihrer eleganten Formensprache und dem zeitlosen Design fügt sich die Viatana harmonisch in jede Umgebung ein.

**Einfachste Installation. Einfachster Austausch:** Alle Elektrokomponenten sind auf einem werkzeuglos entnehmbaren Elektro-Block integriert. Das vereinfacht und beschleunigt die Montage.

**Leistungsstark. Anpassungsfähig:** Die Viatana ist mit Leuchtenlichtströmen zwischen 2.000 und 9.000 Lumen erhältlich und ermöglicht so die optimale Ausleuchtung von unterschiedlichen Verkehrszonen.

### Leuchtenkörper

Leuchtenkörper aus Aluminium-Druckguss.

Farbe Leuchtenkörper anthrazit, ähnlich DB 703 mit Metalleffekt, pulverbeschichtet, hochwetterfest.

Abschlusscheibe aus wärmebehandeltem Einscheiben-Sicherheitsglas (ESG-H). Abschlusscheibe im Druckgussrahmen eingedichtet, werkzeuglos abklappbar. Transmissionsgrad der Abschlusscheibe > 98 %, entspiegelt. Dichtungen aus schwefelfreiem, synthetischem Kautschuk EPDM.

Windangriffsfläche  $F_w = 0,177 \text{ m}^2$ .

### Elektrische Ausführung

Elektro-Block mit allen elektrischen Komponenten werkzeuglos austauschbar. Mit automatischer Spannungsfreischaltung beim Öffnen der Leuchte. Parametrierbares Vorschaltgerät mit Lichtstromkonstanthaltung und thermischem Überlastungsschutz der LED-Module. Mit 5-poliger Anschlussklemme bis 2,5 mm<sup>2</sup> und isoliertem Stützpunkt für den Erdleiter. Werkzeuglos zugänglich. Kabelverschraubung M20 als Zugentlastung. Für Kabeldurchmesser 6 mm bis 12 mm.

**---ET---** Mit elektronischem Betriebsgerät, schaltbar.

**---ETDD---** Mit elektronischem Betriebsgerät, digital dimmbar (DALI).

### Zusatzausstattung

**---LR---** Mit Leistungsreduzierung auf 50 % des Leuchtenlichtstroms bei Abschaltung einer Steuerphase.

**---LRA---** Mit autarker Leistungsreduzierung über integrierte Auswertelektronik. Reduzierung des Leuchtenlichtstroms auf 50 % für einen Zeitraum von 7 Stunden [-2h/+5h], verteilt um einen täglich neu bestimmten Mittelpunkt der Einschaltdauer.



## Zhaga

Die Zhaga-zertifizierte Viatana ist sowohl für die Montage als Mastansatz- wie auch als Mastansatzleuchte konzipiert. Durch unterschiedliche Mastbefestigungen aus Aluminium-Druckguss ist die Leuchte auf die gewünschte Montageart adaptiert. Die Befestigungselemente fügen sich dabei harmonisch in das Designkonzept der Außenleuchte ein. Hochwertige Materialien gestatten eine lange Nutzungsdauer. TRILUX verwendet z. B. schwefelfreie Dichtungsmaterialien, da schwefelhaltige Ausdampfungen die LEDs schädigen und ihre Lebensdauer vermindern.

Die einzigartige Reflektortechnik der Viatana ermöglicht ein breites Anwendungsspektrum und wird – dank der optimierten Lichtlenkung – unterschiedlichen Beleuchtungsanforderungen gerecht. Der computeroptimierte, matt bedampfte 3D-Freiform-Reflektor ist Garant für hohe Effizienz und hohen Sehkomfort: Er verteilt das Licht mit hoher Lichtausbeute besonders zielgerichtet im Straßenraum. Für die normgerechte Beleuchtung von Fußgängerüberwegen steht eine Spezialoptik zur Verfügung.

Das technische Konzept der Viatana ist konsequent auf die Verwendung standardisierter LED-Module nach Zhaga-Spezifikation für Außenleuchten ausgerichtet. Dank des ausgeklügelten Thermomanagements und des patentierten Befestigungssystems steht die Viatana für ein Qualitätsprodukt mit hoher Lebensdauer und einer einfachen Austauschfunktion. Der Zugang sowie der Austausch des Elektroblocks erfolgt werkzeuglos. Zudem ermöglichen Steckverbindungen die einfache elektrische Kontaktierung. Ein parametrierbares Vorschaltgerät bietet eine Vielzahl von Schaltungsvarianten und Schutzfunktionen zum Betrieb der beiden LED-Module.



## Aufsatzleuchten mit planer Abdeckscheibe

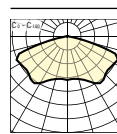
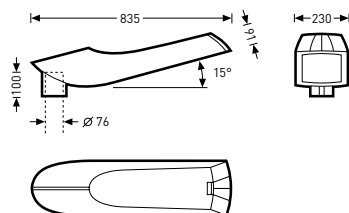

Viatana/2000-740 ET 26

Schutzklasse II

Schutzart IP66

Lichtpunkthöhe 4-8 m



Bezeichnung	TOC	---ETDD	---ET	Lampen / Leuchten- lichtstrom	An- schluss- leistung	≈kg
		...51	...40			
		€	€			
Viatana/2000-740...26	61 010...	<b>980,30</b>	<b>955,30</b>	LED 2000 lm	20 W	12,5
Viatana/3000-740...26	61 011...	<b>980,30</b>	<b>955,30</b>	LED 3000 lm	30 W	12,5
Viatana/4500-740...26	61 012...	<b>1.109,20</b>	<b>1.084,20</b>	LED 4500 lm	53 W	12,5
Viatana/6000-740...26	61 013...	<b>1.109,20</b>	<b>1.084,20</b>	LED 6000 lm	72 W	12,5
Viatana/7500-740...26	61 014...	<b>1.215,40</b>	<b>1.190,40</b>	LED 7500 lm	79 W	12,5
Viatana/9000-740...26	61 053...	<b>1.215,40</b>	<b>1.190,40</b>	LED 9000 lm	95 W	12,5
Viatana FÜR/6000-740...26	61 015...	-	<b>1.429,20</b>	LED 5500 lm	61 W	12,7
Viatana FÜR/7500-740...26	61 016...	-	<b>1.535,40</b>	LED 7500 lm	78 W	12,7
Viatana FÜR/9000-740...26	62 220...	-	<b>1.535,40</b>	LED 9000 lm	96 W	12,7
mit Leistungsreduzierung (LR)						
Viatana LR/2000-740...26	61 017...	-	<b>1.031,30</b>	LED 2000 lm	20 W	12,7
Viatana LR/3000-740...26	61 018...	-	<b>1.031,30</b>	LED 3000 lm	30 W	12,7
Viatana LR/4500-740...26	61 019...	-	<b>1.160,20</b>	LED 4500 lm	53 W	12,7
Viatana LR/6000-740...26	61 020...	-	<b>1.160,20</b>	LED 6000 lm	72 W	12,7
Viatana LR/7500-740...26	61 021...	-	<b>1.266,40</b>	LED 7500 lm	79 W	12,7
Viatana LR/9000-740...26	61 054...	-	<b>1.266,40</b>	LED 9000 lm	95 W	12,7
mit Leistungsreduzierung, autark (LRA)						
Viatana LRA/2000-740...26	61 022...	-	<b>1.031,30</b>	LED 2000 lm	20 W	12,5
Viatana LRA/3000-740...26	61 023...	-	<b>1.031,30</b>	LED 3000 lm	30 W	12,5
Viatana LRA/4500-740...26	61 024...	-	<b>1.160,20</b>	LED 4500 lm	53 W	12,5
Viatana LRA/6000-740...26	61 025...	-	<b>1.160,20</b>	LED 6000 lm	72 W	12,5
Viatana LRA/7500-740...26	61 026...	-	<b>1.266,40</b>	LED 7500 lm	79 W	12,5
Viatana LRA/9000-740...26	61 055...	-	<b>1.266,40</b>	LED 9000 lm	95 W	12,5

## Ansatzleuchten mit planer Abdeckscheibe

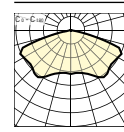
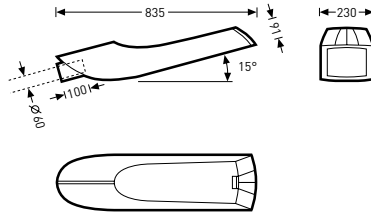

Viatana A/2000-740 ET 26

Schutzklasse	II
Schutzart	IP66
Lichtpunkthöhe	4-8 m



Bezeichnung	TOC	...ETDD		Lampen / Leuchten- lichtstrom	An- schluss- leistung	≈kg
		...51 €	...40 €			
Viatana A/2000-740...26	61 027...	<b>980,30</b>	<b>955,30</b>	LED 2000 lm	20 W	12,3
Viatana A/3000-740...26	61 028...	<b>980,30</b>	<b>955,30</b>	LED 3000 lm	30 W	12,3
Viatana A/4500-740...26	61 029...	<b>1.109,20</b>	<b>1.084,20</b>	LED 4500 lm	53 W	12,3
Viatana A/6000-740...26	61 030...	<b>1.109,20</b>	<b>1.084,20</b>	LED 6000 lm	72 W	12,3
Viatana A/7500-740...26	61 031...	<b>1.215,40</b>	<b>1.190,40</b>	LED 7500 lm	79 W	12,3
Viatana A/9000-740...26	61 056...	<b>1.215,40</b>	<b>1.190,40</b>	LED 9000 lm	95 W	12,3
mit Leistungsreduzierung (LR)						
Viatana A-LR/2000-740...26	61 032...	-	<b>1.031,30</b>	LED 2000 lm	20 W	12,5
Viatana A-LR/3000-740...26	61 033...	-	<b>1.031,30</b>	LED 3000 lm	30 W	12,5
Viatana A-LR/4500-740...26	61 034...	-	<b>1.160,20</b>	LED 4500 lm	53 W	12,5
Viatana A-LR/6000-740...26	61 035...	-	<b>1.160,20</b>	LED 6000 lm	72 W	12,5
Viatana A-LR/7500-740...26	61 036...	-	<b>1.266,40</b>	LED 7500 lm	79 W	12,5
Viatana A-LR/9000-740...26	61 057...	-	<b>1.266,40</b>	LED 9000 lm	95 W	12,5
mit Leistungsreduzierung, autark (LRA)						
Viatana A-LRA/2000-740...26	61 037...	-	<b>1.031,30</b>	LED 2000 lm	20 W	12,3
Viatana A-LRA/3000-740...26	61 038...	-	<b>1.031,30</b>	LED 3000 lm	30 W	12,3
Viatana A-LRA/4500-740...26	61 039...	-	<b>1.160,20</b>	LED 4500 lm	53 W	12,3
Viatana A-LRA/6000-740...26	61 040...	-	<b>1.160,20</b>	LED 6000 lm	72 W	12,3
Viatana A-LRA/7500-740...26	61 041...	-	<b>1.266,40</b>	LED 7500 lm	79 W	12,3
Viatana A-LRA/9000-740...26	61 058...	-	<b>1.266,40</b>	LED 9000 lm	95 W	12,3

## Mastaufsätze

Bezeichnung	TOC	€	Beschreibung	≈kg
Viatana ZM1/76-0°	61 045 00	<b>290,30</b>	Mastaufsatz für Viatana A, 1-fach, Neigungswinkel 0°	3,2
Viatana ZM2/76-II	61 046 00	<b>363,60</b>	Mastaufsatz für Viatana A, 2-fach, Neigungswinkel 15°	4,5
Viatana ZM2/76-II-0°	61 047 00	<b>363,60</b>	Mastaufsatz für Viatana A, 2-fach, Neigungswinkel 0°	4,5
Viatana ZM3/76-II	61 048 00	<b>437,40</b>	Mastaufsatz für Viatana A, 3-fach, Neigungswinkel 15°	5,8
Viatana ZM3/76-II-0°	61 049 00	<b>437,40</b>	Mastaufsatz für Viatana A, 3-fach, Neigungswinkel 0°	5,8

**Wandbefestigungen**

Bezeichnung	TOC	€	Beschreibung	≈kg
<b>Viatana ZW 26</b>	61 051 00	<b>99,90</b>	Wandbefestigung für Viatana A, Neigungswinkel 15°	2,2
<b>Viatana ZW-0° 26</b>	61 050 00	<b>244,60</b>	Wandbefestigung für Viatana A, Neigungswinkel 0°	2,7

**Reduzierstücke**

Bezeichnung	TOC	€	Beschreibung	≈kg
<b>Viatana ZR/42</b>	61 042 00	<b>31,90</b>	Reduzierstück für Viatana A, für Mastzopf Ø 42 mm	0,2
<b>Viatana ZR/48</b>	61 043 00	<b>31,90</b>	Reduzierstück für Viatana A, für Mastzopf Ø 48 mm	0,1
<b>Viatana ZR/60</b>	61 044 00	<b>31,90</b>	Reduzierstück für Mastzopf Ø 60 mm	0,1



## LED-Aufsatz- und Ansatzleuchte



Wenn es draußen dunkel wird, ist die Lumega IQ LED in ihrem Element. Dabei ist sie dank ihrer Flexibilität nicht auf spezielle Anwendungsgebiete beschränkt – sie erhellt Straßen und Parkplätze ebenso effizient und zuverlässig wie Industrieanlagen, denn sie passt sich mit verschiedenen Optiken und LED-Systemen perfekt an das jeweilige Einsatzgebiet an. Auch die Installation und Justierung wird durch das funktionale Leuchtdesign mit patentierten Features zum Kinderspiel. Doppeltes Plus: Die ohnehin schon ausgezeichnete Energieeffizienz lässt sich durch intelligente Lichtmanagementsysteme und Schaltungskonzepte noch weiter steigern.

**Montage. Einfach und schnell:** Viele praktische und intelligente Details wie der werkzeuglose Austausch von Komponenten (E-Block) vereinfachen Montage und Wartung enorm.

**Justieren und umbauen:** Das Patent für Einfachheit. Flexibel, praxisnah und patentiert: Mit nur einer einzigen von außen frei zugänglichen Schraube lässt sich der Neigungswinkel der Lumega IQ LED justieren und einfach von einer Aufsatz- in eine Ansatzleuchte verwandeln.

**Maximale Sicherheit. Zuverlässige Beleuchtung:** Neu entwickelte optische Systeme garantieren eine hervorragende Lichtverteilung. Die innovative Lichttechnik sorgt dauerhaft und störungsfrei für beste Ausleuchtung und höchste Sicherheit.

**Effizienz. Eine Frage der Technik:** Die Energieeffizienz der Lumega IQ LED kann durch leistungsfähige Lichtmanagementsysteme und anwendungsbezogene und intelligente Schaltungskonzepte noch weiter gesteigert werden.

### Leuchtentyp

LED-Straßenleuchte für Mastaufsatz- und -ansatzmontage.

**Lumega IQ70...** Für Masthöhen bis 8 m.

**Lumega IQ90...** Für Masthöhen bis 14 m.

### Montagearten

Aufsatz- und Ansatzmontage, Mastzopf  $\varnothing$  76 mm. Neigungswinkel in 5°-Schritten einstellbar, skaliert. Einfach und schnell mittels einer von außen zugänglichen Schraube einstellbar.

### Anwendungsbereiche

Anliegerstraßen, Hauptstraßen, Kreisverkehre, Fußgängerüberwege, Parkplätze, Industrielle Bereiche.

### Optisches System

In Multi Lens Technologie (MLT), bestehend aus hocheffizienten Linsensystemen in Vierfächeranordnung.

...**AB**...**L**... Lichtstärkeverteilung asymmetrisch breit strahlend.

...**FÜR**... Spezialoptik für Fußgängerüberwege.

### LED-System

Bestehend aus LED-Modulen mit quadratisch angeordneten LED, jeder LED ist ein optisches Linsensystem zugeordnet.

**Lumega IQ70...** Leuchtenlichtstrom 3000 bis 11.000 lm, Anschlussleistung 23 bis 108 Watt, Lichtausbeute der Leuchte bis zu 129 lm/W.

**Lumega IQ90...** Leuchtenlichtstrom 12.000 bis 22.000 lm, Anschlussleistung 110 bis 227 Watt, Lichtausbeute der Leuchte bis zu 110 lm/W.

...**730**... Lichtfarbe warmweiß (ww), Farbtemperatur 3000 K.

...**740**... Lichtfarbe neutralweiß (nw), Farbtemperatur 4000 K. Farbwiedergabeindex Ra > 70.

Lichtstrom-Degradation L80/B10 nach 80.000 Stunden.

### Leuchtenkörper

Leuchtenkörper aus Aluminium-Druckguss, mit geschlossen wirkender Seitenkontur. Leuchte zweifarbig: Leuchtenkörper anthrazit, ähnlich DB 703, Drehpunkt silbergrau abgesetzt. Abschlusscheibe aus wärmebehandeltem Einscheiben-Sicherheitsglas (ESG-H), entspiegelt, in Druckgussrahmen eingedichtet, werkzeuglos abklappbar und aushängbar.

**Lumega IQ70...** Windangriffsfläche  $F_w = 0,18 \text{ m}^2$ .

**Lumega IQ90...** Windangriffsfläche  $F_w = 0,25 \text{ m}^2$ .

### Elektrischer Anschluss

Elektrischer Anschluss an 5-poliger Anschlussklemme bis  $2,5 \text{ mm}^2$ . Mit isoliertem Stützpunkt für den Erdleiter. Werkzeuglos zugänglich. Kabelverschraubung M20 als Zugentlastung. Für Kabeldurchmesser 6 mm bis 12 mm.

### Elektrische Ausführung

Parametrierbares Vorschaltgerät für Lichtstromkonstanthaltung und thermischem Überlastungsschutz der LED-Module.

Elektroblock mit allen elektrischen Komponenten werkzeuglos austauschbar. Mit automatischer Spannungsfreischaltung beim Öffnen der Leuchte. Stoßspannungsfestigkeit 4 kV.

### Zusatzausstattungen

...**LR**... Mit Leistungsreduzierung über Steuerphase. Das Abschalten einer Steuerphase bewirkt eine Einstellung des Leuchtenlichtstroms auf 50 %.

...**LRA**... Mit autarker Leistungsreduzierung über integrierte Auswerteelektronik. Reduzierung des Leuchtenlichtstroms auf 50 % für einen Zeitraum von 7 Stunden (-2h/+5h).

### Optional

Varianten für den Betrieb mit Lichtmanagementsystemen.





Lumega IQ LED ist sowohl für die Montage als Mastaufsatz- wie auch als Mastansatzleuchte konzipiert. Einfach und schnell umgebaut: Mit nur einer Schraube erfolgt die Einstellung von Außen sowie die Feinjustierung der Leuchtenneigung in 5°-Schritten.

Lumega IQ LED – die Leuchtenfamilie in zwei Baugrößen. Unterschiedliche optische Systeme in Multi Lens Technology (MLT) gepaart mit eng abgestuften Lichtstrompaketen sind Garant für Effizienz sowie Flexibilität in der Planung.



## LED-Aufsatz- und Ansatzleuchten



Eine Leuchte, viele Möglichkeiten – das ist TRILUX Cuvia LED. Der modulare Aufbau der Leuchte lässt bei Lichtstrompaketen und optischen Systemen zahlreiche Varianten zu. Das Ergebnis ist stets maßgeschneidertes Licht auf Straßen, Wegen und Plätzen. Bei Änderungen der lichttechnischen Vorgaben oder am Ende der Nutzlebensdauer lässt sich der Lichtkopf unkompliziert wechseln. Somit sind alle zukünftigen Upgrades mit minimalem Zeit- und Kostenaufwand erledigt. Kurz: Die Cuvia steht für eine energieeffiziente und zukunftssichere Investition mit attraktivem Design.

**Die Familie mit Zukunft:** Upgrades schon mitgedacht. Der modulare Aufbau ermöglicht maximale Flexibilität bei Lichtstrompaketen und optischen Systemen – und macht Upgrades für die Zukunft ganz einfach.

**Kosteneffizient. Ein Leben lang:** Effizienz zählt – im gesamten Lebenszyklus einer Leuchte. Die wartungsarme und energieeffiziente Cuvia-Familie steht für Gesamtkosteneffizienz: Von der Anschaffung, über Betriebskosten bis hin zur Wartung.

**Wartung und Installation. Schnell und sicher:** Um den E-Block anzuschließen, muss man nur eine Schraube lösen. Der Lichtkopf lässt sich sogar werkzeuglos wechseln und die Leuchte ohne Aufwand zwischen 0-10 Grad verstellen. Das macht die Installation und Ausrichtung besonders einfach.

**System mit Stil. In zeitlosem Design:** Hochwertige Materialien und das prägnante attraktive Design der Cuvia garantieren hohe Wiedererkennbarkeit – bei optimalen lichttechnischen Ergebnissen.

### Anwendungsbereiche

Sammelstraßen, Anliegerstraßen, verkehrsberuhigte Straßen, Fußgängerzonen, Arkaden, Passagen, Wege in Park- und Grünanlagen, Wohnanlagen, Treppen, Zugänge, Parkplätze, Werkstraßen.

### Montageart

Aufsatz- und Ansatzleuchte für Mastzopf Ø 76 mm. Neigungswinkel für Aufsatzmontage 0°, 10°, für Ansatzmontage -10°, 0° einstellbar. Mittels separat zu bestellender Reduzierstücke auch zur Anwendung mit Masten Ø 42, 48 und 60 mm geeignet. bis 6 m.

**Cuvia 40** Für Masthöhen bis 6 m.

### Optische Systeme

Optisches System in Multi-Lens-Technologie (MLT) ausgeführt. Mit PMMA-Abschlusscheibe, klar. Mit asymmetrisch breit strahlender Lichtstärkeverteilung. Spezifische Parameter zur Angabe LED-Lebensdauer: L80 / B10, Lebensdauer 50.000 Betriebsstunden. Farbwiedergabeindex Ra > 70, Lichtfarbe neutralweiß (nw), Farbtemperatur 4000 K.

### Leuchtenkörper

Die modular ausgeführte Leuchte setzt sich aus dem Basismodul und dem lichttechnischen Modul zusammen. Die mechanische und elektrische Verbindung der Module erfolgt werkzeuglos. Mit Dichtungen schwefelfrei. Leuchtenkörper aus Aluminium-Druckguss. Windangriffsfläche  $F_w = 0,108 \text{ m}^2$ .

### Elektrische Ausführung

Elektro-Block mit allen elektrischen Komponenten in der Basiseinheit integriert und austauschbar. Mit 3-poliger Anschlussklemme bis 2.5 mm<sup>2</sup> und isoliertem Stützpunkt für den Erdleiter. Verschraubung M20 als Zugentlastung für Kabeldurchmesser 6 mm bis 12 mm.

---ET--- Mit elektronischem Betriebsgerät, schaltbar.

### Zusatzausstattung

---LR--- Mit Leistungsreduzierung auf 50 % des Leuchtenlichtstroms bei Abschaltung einer Steuerphase.

---LRA--- Mit autarker Leistungsreduzierung über integrierte Auswerteelektronik. Reduzierung des Leuchtenlichtstroms auf 50 % für einen Zeitraum von 7 Stunden (-2h/+5h), verteilt um einen täglich neu bestimmten Mittelpunkt der Einschalt-dauer.

## LED-Aufsatz- und Ansatzleuchten

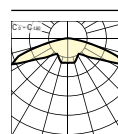
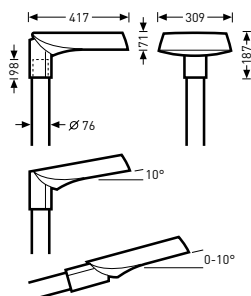

Cuvia 40-AB1L/800-740 1G2 ET

Schutzklasse	II
Schutzart	IP66
Lichtpunkthöhe	3-6 m



Bezeichnung	TOC	...ET ...40 €	Lampen / Leuchten- lichtstrom	An- schluss- leistung	≈kg
Cuvia 40-AB1L/800-740 1G2... <sup>1)</sup>	63 378...	<b>460,60</b>	LED 800 lm	10 W	5,6
Cuvia 40-AB1L/900-740 2G2...	63 379...	<b>460,60</b>	LED 900 lm	10 W	5,6
Cuvia 40-AB1L/1200-740 2G2...	63 661...	<b>492,00</b>	LED 1200 lm	14 W	5,6
Cuvia 40-AB1L/1350-740 2G2...	63 380...	<b>492,00</b>	LED 1350 lm	16 W	5,7
Cuvia 40-AB1L/1650-740 2G2...	63 381...	<b>492,00</b>	LED 1650 lm	20 W	5,7
Cuvia 40-AB1L/1800-740 3G2...	63 382...	<b>523,30</b>	LED 1800 lm	21 W	5,7
Cuvia 40-AB1L/2200-740 3G2...	63 662...	<b>523,30</b>	LED 2200 lm	27 W	6,2
Cuvia 40-AB1L/2400-740 3G2...	63 383...	<b>523,30</b>	LED 2400 lm	30 W	6,2
Cuvia 40-AB1L/2600-740 4G2...	63 384...	<b>582,30</b>	LED 2600 lm	31 W	6,2
Cuvia 40-AB1L/2900-740 4G2...	63 385...	<b>582,30</b>	LED 2900 lm	36 W	6,2
Cuvia 40-AB1L/3200-740 4G2...	63 663...	<b>582,30</b>	LED 3200 lm	40 W	6,2

<sup>1)</sup>nur in Verbindung mit SOLAR

## LED-Aufsatz- und Ansatzleuchten, mit Leistungsreduzierung (LR)

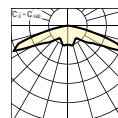
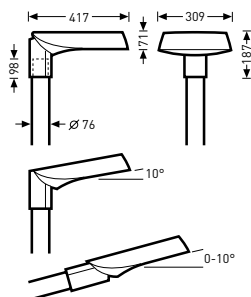

Cuvia 40-Ab1L-LR/1200-740 2G2 ET

Schutzklasse	II
Schutzart	IP66
Lichtpunkthöhe	3-6 m



Bezeichnung	TOC	...ET ...40 €	Lampen / Leuchten- lichtstrom	An- schluss- leistung	≈kg
Cuvia 40-AB1L-LR/1200-740 2G2...	63 655...	<b>568,00</b>	LED 1200 lm	14 W	7,1
Cuvia 40-AB1L-LR/1350-740 2G2...	63 386...	<b>568,00</b>	LED 1350 lm	16 W	7,1
Cuvia 40-AB1L-LR/1650-740 2G2...	63 387...	<b>568,00</b>	LED 1650 lm	20 W	7,2
Cuvia 40-AB1L-LR/1800-740 3G2...	63 388...	<b>599,30</b>	LED 1800 lm	21 W	7,2
Cuvia 40-AB1L-LR/2200-740 3G2...	63 656...	<b>599,30</b>	LED 2200 lm	27 W	7,2
Cuvia 40-AB1L-LR/2400-740 3G2...	63 389...	<b>599,30</b>	LED 2400 lm	30 W	7,7
Cuvia 40-AB1L-LR/2600-740 4G2...	63 390...	<b>658,30</b>	LED 2600 lm	31 W	7,7
Cuvia 40-AB1L-LR/2900-740 4G2...	63 391...	<b>658,30</b>	LED 2900 lm	36 W	7,7
Cuvia 40-AB1L-LR/3200-740 4G2...	63 657...	<b>658,30</b>	LED 3200 lm	40 W	7,7

Die angegebenen Preise sind unverbindliche Preisempfehlungen. Alle Preise gelten ohne Mehrwertsteuer. Die Mehrwertsteuer wird zu dem am Tage der Lieferung gültigen Prozentsatz berechnet. Es gelten ausschließlich unsere Lieferbedingungen, siehe Seite 228 für Deutschland bzw. Seite 234 für Österreich. Weitere technische Informationen sowie Montageanleitungen finden Sie unter [www.tritlux.de](http://www.tritlux.de) bzw. [www.tritlux.at](http://www.tritlux.at). Aktuelle Anschlussleistungen für LED-Leuchten entnehmen Sie bitte den jeweiligen Onlinekatalogen.

LED-Aufsatz- und Ansatzleuchten, mit Leistungsreduzierung, autark (LRA)

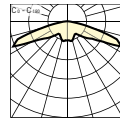
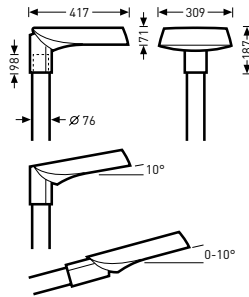

<b>Cuvia 40-AB1L-LRA/1200-740 2G2 ET</b>	
Schutzklasse	II
Schutzart	IP66
Lichtpunkthöhe	3-6 m

Bezeichnung	TOC	...ET ...40 €	Lampen / Leuchten- lichtstrom	An- schluss- leistung	≈kg
Cuvia 40-AB1L-LRA/1200-740 2G2...	63 658...	<b>568,00</b>	LED 1200 lm	14 W	7,1
Cuvia 40-AB1L-LRA/1350-740 2G2...	63 392...	<b>568,00</b>	LED 1350 lm	16 W	7,1
Cuvia 40-AB1L-LRA/1650-740 2G2...	63 393...	<b>568,00</b>	LED 1650 lm	20 W	7,2
Cuvia 40-AB1L-LRA/1800-740 3G2...	63 394...	<b>599,30</b>	LED 1800 lm	21 W	7,2
Cuvia 40-AB1L-LRA/2200-740 3G2...	63 659...	<b>599,30</b>	LED 2200 lm	27 W	7,2
Cuvia 40-AB1L-LRA/2400-740 3G2...	63 395...	<b>599,30</b>	LED 2400 lm	30 W	7,7
Cuvia 40-AB1L-LRA/2600-740 4G2...	63 396...	<b>658,30</b>	LED 2600 lm	31 W	7,7
Cuvia 40-AB1L-LRA/2900-740 4G2...	63 397...	<b>658,30</b>	LED 2900 lm	36 W	7,7
Cuvia 40-AB1L-LRA/3200-740 4G2...	63 660...	<b>658,30</b>	LED 3200 lm	40 W	7,7

Reduzierstücke

Bezeichnung	TOC	€	Beschreibung	≈kg
0970/42	22 232 00	<b>12,20</b>	Reduzierstück, für Mastzopf Ø 42 mm	0,2
0970/48	22 233 00	<b>12,20</b>	Reduzierstück, für Mastzopf Ø 48 mm	0,1
0970/60	22 234 00	<b>12,20</b>	Reduzierstück, für Mastzopf Ø 60 mm	0,1

Die angegebenen Preise sind unverbindliche Preisempfehlungen. Alle Preise gelten ohne Mehrwertsteuer. Die Mehrwertsteuer wird zu dem am Tage der Lieferung gültigen Prozentsatz berechnet. Es gelten ausschließlich unsere Lieferbedingungen, siehe Seite 228 für Deutschland bzw. Seite 234 für Österreich. Weitere technische Informationen sowie Montageanleitungen finden Sie unter [www.trilux.de](http://www.trilux.de) bzw. [www.trilux.at](http://www.trilux.at). Aktuelle Anschlussleistungen für LED-Leuchten entnehmen Sie bitte den jeweiligen Onlinekatalogen.

## LED-Aufsatz- und Ansatzleuchten



Eine Leuchte, viele Möglichkeiten – das ist TRILUX Cuvia LED. Der modulare Aufbau der Leuchte lässt bei Lichtstrompaketen und optischen Systemen zahlreiche Varianten zu. Das Ergebnis ist stets maßgeschneidertes Licht auf Straßen, Wegen und Plätzen. Bei Änderungen der lichttechnischen Vorgaben oder am Ende der Nutzlebensdauer lässt sich der Lichtkopf unkompliziert wechseln. Somit sind alle zukünftigen Upgrades mit minimalem Zeit- und Kostenaufwand erledigt. Kurz: Die Cuvia steht für eine energieeffiziente und zukunftssichere Investition mit attraktivem Design.

**Die Familie mit Zukunft:** Upgrades schon mitgedacht. Der modulare Aufbau ermöglicht maximale Flexibilität bei Lichtstrompaketen und optischen Systemen – und macht Upgrades für die Zukunft ganz einfach.

**Kosteneffizient. Ein Leben lang:** Effizienz zählt – im gesamten Lebenszyklus einer Leuchte. Die wartungsarme und energieeffiziente Cuvia-Familie steht für Gesamtkosteneffizienz: Von der Anschaffung, über Betriebskosten bis hin zur Wartung.

**Wartung und Installation. Schnell und sicher:** Um den E-Block anzuschließen, muss man nur eine Schraube lösen. Der Lichtkopf lässt sich sogar werkzeuglos wechseln und die Leuchte ohne Aufwand zwischen 0-10 Grad verstellen. Das macht die Installation und Ausrichtung besonders einfach.

**System mit Stil. In zeitlosem Design:** Hochwertige Materialien und das prägnante attraktive Design der Cuvia garantieren hohe Wiedererkennbarkeit – bei optimalen lichttechnischen Ergebnissen.

### Anwendungsbereiche

Haupt-/Sammelstraßen, Nebenstraßen, verkehrsberuhigte Straßen, Parkflächen, Industriestraßen & Logistikbereiche.

### Montageart

Aufsatz- und Ansatzleuchte für Mastzopf Ø 76 mm.

Neigungswinkel für Aufsatzmontage 0°, 10°,

für Ansatzmontage -10°, 0° einstellbar.

Mittels separat zu bestellender Reduzierstücke auch zur Anwendung mit Masten Ø 42, 48 und 60 mm geeignet.

**Cuvia 60** Für Masthöhen bis 8 m.

### Optische Systeme

Optisches System in Multi-Lens-Technologie (MLT) ausgeführt. Mit PMMA-Abschlusscheibe, klar.

Mit asymmetrisch breit strahlender Lichtstärkeverteilung.

Spezifische Parameter zur Angabe LED-Lebensdauer:

L80 / B10, Lebensdauer 50.000 Betriebsstunden.

Farbwiedergabeindex Ra > 70, Lichtfarbe neutralweiß (nw),

Farbtemperatur 4000 K.

### Leuchtenkörper

Die modular ausgeführte Leuchte setzt sich aus dem Basismodul und dem lichttechnischen Modul zusammen.

Die mechanische und elektrische Verbindung der Module erfolgt werkzeuglos. Mit Dichtungen schwefelfrei.

Leuchtenkörper aus Aluminium-Druckguss.

Windangriffsfläche  $F_w = 0,108 \text{ m}^2$ .

### Elektrische Ausführung

Elektro-Block mit allen elektrischen Komponenten in der Basiseinheit integriert und austauschbar. Mit 3-poliger

Anschlussklemme bis 2,5 mm<sup>2</sup> und isoliertem Stützpunkt

für den Erdleiter. Verschraubung M20 als Zugentlastung für

Kabeldurchmesser 6 mm bis 12 mm.

**---ET---** Mit elektronischem Betriebsgerät, schaltbar.

### Zusatzausstattung

**---LR---** Mit Leistungsreduzierung auf 50 % des Leuchten-

lichtstroms bei Abschaltung einer Steuerphase.

**---LRA---** Mit autarker Leistungsreduzierung über integrierte

Auswerteelektronik. Reduzierung des Leuchtenlichtstroms

auf 50 % für einen Zeitraum von 7 Stunden (-2h/+5h), verteilt

um einen täglich neu bestimmten Mittelpunkt der Einschalt-

dauer.

LED-Aufsatz- und Ansatzleuchten

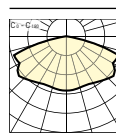
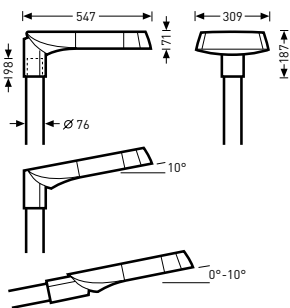

<b>Cuvia 60-AB6L/3500-740-8G1 ET</b>	
Schutzklasse	II
Schutzart	IP66
Lichtpunkthöhe	6-8 m

Bezeichnung	TOC	...ET ...40 €	Lampen / Leuchten- lichtstrom	An- schluss- leistung	≈kg
Cuvia 60-AB6L/3500-740 8G1...	63 398...	<b>737,10</b>	LED 3500 lm	35 W	6,2
Cuvia 60-AB6L/3800-740 8G1...	63 399...	<b>773,10</b>	LED 3800 lm	38 W	6,2
Cuvia 60-AB6L/4200-740 8G1...	63 400...	<b>845,00</b>	LED 4200 lm	37 W	6,2
Cuvia 60-AB6L/4600-740 8G1...	63 401...	<b>845,00</b>	LED 4600 lm	40 W	6,2
Cuvia 60-AB6L/5100-740 8G1...	63 402...	<b>845,00</b>	LED 5100 lm	45 W	6,2
Cuvia 60-AB6L/5600-740 8G1...	63 403...	<b>845,00</b>	LED 5600 lm	49 W	6,2
Cuvia 60-AB6L/6200-740 8G1...	63 404...	<b>845,00</b>	LED 6200 lm	57 W	6,2
Cuvia 60-AB6L/6800-740 8G1...	63 405...	<b>845,00</b>	LED 6800 lm	62 W	6,2

LED-Aufsatz- und Ansatzleuchten, mit Leistungsreduzierung (LR)

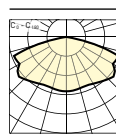
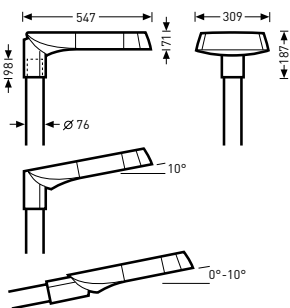

<b>Cuvia 60-AB6L-LR/3500-740-8G1 ET</b>	
Schutzklasse	II
Schutzart	IP66
Lichtpunkthöhe	6-8 m

Bezeichnung	TOC	...ET ...40 €	Lampen / Leuchten- lichtstrom	An- schluss- leistung	≈kg
Cuvia 60-AB6L-LR/3500-740 8G1...	63 407...	<b>837,10</b>	LED 3500 lm	35 W	7,7
Cuvia 60-AB6L-LR/3800-740 8G1...	63 408...	<b>873,10</b>	LED 3800 lm	38 W	7,7
Cuvia 60-AB6L-LR/4200-740 8G1...	63 409...	<b>945,00</b>	LED 4200 lm	37 W	7,7
Cuvia 60-AB6L-LR/4600-740 8G1...	63 410...	<b>945,00</b>	LED 4600 lm	40 W	7,7
Cuvia 60-AB6L-LR/5100-740 8G1...	63 411...	<b>945,00</b>	LED 5100 lm	45 W	7,7
Cuvia 60-AB6L-LR/5600-740 8G1...	63 412...	<b>945,00</b>	LED 5600 lm	49 W	7,7
Cuvia 60-AB6L-LR/6200-740 8G1...	63 413...	<b>945,00</b>	LED 6200 lm	57 W	7,7
Cuvia 60-AB6L-LR/6800-740 8G1...	63 414...	<b>945,00</b>	LED 6800 lm	62 W	7,7

Die angegebenen Preise sind unverbindliche Preisempfehlungen. Alle Preise gelten ohne Mehrwertsteuer. Die Mehrwertsteuer wird zu dem am Tage der Lieferung gültigen Prozentsatz berechnet. Es gelten ausschließlich unsere Lieferbedingungen, siehe Seite 228 für Deutschland bzw. Seite 234 für Österreich. Weitere technische Informationen sowie Montageanleitungen finden Sie unter [www.trilux.de](http://www.trilux.de) bzw. [www.trilux.at](http://www.trilux.at). Aktuelle Anschlussleistungen für LED-Leuchten entnehmen Sie bitte den jeweiligen Onlinekatalogen.

## LED-Aufsatz- und Ansatzleuchten, mit Leistungsreduzierung, autark (LRA)

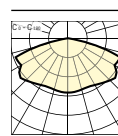
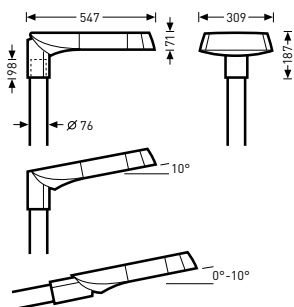

<b>Cuvia 60-AB6L-LRA/3500-740-8G1 ET</b>	
Schutzklasse	<b>II</b>
Schutzart	<b>IP66</b>
Lichtpunkthöhe	<b>6-8 m</b>



Bezeichnung	TOC	...ET ...40 €	Lampen / Leuchten- lichtstrom	An- schluss- leistung	≈kg
Cuvia 60-AB6L-LRA/3500-740 8G1...	63 416...	<b>837,10</b>	LED 3500 lm	35 W	7,7
Cuvia 60-AB6L-LRA/3800-740 8G1...	63 417...	<b>873,10</b>	LED 3800 lm	38 W	7,7
Cuvia 60-AB6L-LRA/4200-740 8G1...	63 418...	<b>945,00</b>	LED 4200 lm	37 W	7,7
Cuvia 60-AB6L-LRA/4600-740 8G1...	63 419...	<b>945,00</b>	LED 4600 lm	40 W	7,7
Cuvia 60-AB6L-LRA/5100-740 8G1...	63 420...	<b>945,00</b>	LED 5100 lm	45 W	7,7
Cuvia 60-AB6L-LRA/5600-740 8G1...	63 421...	<b>945,00</b>	LED 5600 lm	49 W	7,7
Cuvia 60-AB6L-LRA/6200-740 8G1...	63 422...	<b>945,00</b>	LED 6200 lm	57 W	7,7
Cuvia 60-AB6L-LRA/6800-740 8G1...	63 423...	<b>945,00</b>	LED 6800 lm	62 W	7,7

### Reduzierstücke

Bezeichnung	TOC	€	Beschreibung	≈kg
<b>0970/42</b>	22 232 00	<b>12,20</b>	Reduzierstück, für Mastzopf Ø 42 mm	0,2
<b>0970/48</b>	22 233 00	<b>12,20</b>	Reduzierstück, für Mastzopf Ø 48 mm	0,1
<b>0970/60</b>	22 234 00	<b>12,20</b>	Reduzierstück, für Mastzopf Ø 60 mm	0,1

## Aufsatz- und Ansatzleuchten



### Anwendungsbereiche

Ortsstraßen, Sammelstraßen, Anliegerstraßen, verkehrsberuhigte Straßen, Wege in Park- und Grünanlagen, Wohnanlagen, Radwege, Treppen, Zugänge, Verkehrsplätze, Verkehrskreisel, Parkplätze, Loipen.

### Montageart

Aufsatz- und Ansatzleuchte für Mastzopf Ø 76 mm.  
Neigungswinkel für Aufsatzmontage 0°...25°,  
für Ansatzmontage 0°...15° einstellbar.

### Optische Systeme

Optisches System aus hochglänzendem, eloxiertem Aluminium.  
...**SG-AB/LED**... Optisches System in Multi-Lens-Technologie (MLT) ausgeführt. Bestehend aus hocheffizienten, UV- und temperaturbeständigen Linsensystemen. Mit asymmetrisch breit strahlender Lichtstärkeverteilung.

### LED-System

...**SG-AB/LED**... LED-Modul bestehend aus einem Aluminium-Druckgehäuse mit integrierten LED und optischen Systemen. Mit 28 Hochleistungs-LED.  
LED-Degradation L80, LED-Mortalität B10, Lebensdauer 80.000 Betriebsstunden, Farbwiedergabeindex Ra > 70.  
...**ww**... Lichtfarbe warmweiß (ww), Farbtemperatur 3000 K.  
...**nw**... Lichtfarbe neutralweiß (nw), Farbtemperatur 4000 K.

Dank computeroptimierter Einzellinsen ermöglicht die Lumega 600 MLT (Multi-Lens-Technologie) eine gezielte und gerichtete Verteilung des Lichts im gesamten Straßenraum. In unterschiedlichen Varianten erreicht sie einen Leuchtenlichtstrom zwischen 2000 lm und 4500 lm und sorgt so für Effizienz in einem breiten Anwendungsbereich.

**Vielseitig:** Eine optimale Lichtlenkung durch computeroptimierte Einzellinsen sowie unterschiedliche Leuchtenlichtströme ermöglichen ein breites Anwendungsspektrum.

**Zukunftssicher:** Durch den modularen Leuchtaufbau ist eine problemlose Umrüstung auf neue, effizientere LED-Generationen möglich.

**Unkompliziert:** Der durchdachte und bewährte Leuchtaufbau der Lumega 600 MLT gestattet eine kinderleichte Montage und Wartung.

**Langlebig:** Die hohe Schutzart IP66 und die Verwendung von hochwertigen Materialien sorgen für eine lange Nutzungsdauer.

**Sicher:** Die gleichmäßige Ausleuchtung des ganzen Straßenraums trägt zur Verringerung der Unfallgefahr bei.

### Leuchtenkörper

Leuchtenkörper aus Aluminium-Druckguss, zweifarbig lichtgrau RAL 7035 und anthrazitgrau RAL 7016, pulverbeschichtet, hochwetterfest.  
Abschlusswanne aus hochschlagzähem PMMA, klar. Werkzeuglos abklappbar und aushängbar.  
Windangriffsfläche  $F_w = 0,100 \text{ m}^2$ .  
...**SG**... Plane Abdeckscheibe aus wärmebehandeltem Einscheiben-Sicherheitsglas im Druckgussrahmen gehalten. Windangriffsfläche  $F_w = 0,091 \text{ m}^2$ .  
...**SG-AB/LED**... Mit eingedichteter, klarer Abdeckscheibe aus PMMA. Windangriffsfläche  $F_w = 0,091 \text{ m}^2$ .

### Elektrische Ausführung

Elektro-Block mit allen elektrischen Komponenten von oben zugänglich und werkzeuglos austauschbar. Anschlussklemme 3-polig bis 2,5 mm<sup>2</sup>. Kabelverschraubung M20 als Zugentlastung für Kabeldurchmesser 6 mm bis 12 mm. Anschlussraum werkzeuglos durch große, handliche Hebelverschlüsse zu öffnen.  
...**K**... Mit induktivem Vorschaltgerät, parallelkompensiert.  
...**E**... Mit elektronischem Vorschaltgerät, schaltbar.  
...**ET**... Mit elektronischem Betriebsgerät, schaltbar.

### Zusatzausstattung

...**LR**... Mit Leistungsreduzierung auf 50 % des Leuchtenlichtstroms bei Abschaltung einer Steuerphase.  
...**LRA**... Mit autarker Leistungsreduzierung über integrierte Auswerteelektronik. Reduzierung des Leuchtenlichtstroms auf 50 % für einen Zeitraum von 7 Stunden (-2h/+5h), verteilt um einen täglich neu bestimmten Mittelpunkt der Einschaltdauer.





LED ist zu einer Standardbestückung geworden. Neben den dokumentierten Varianten in MLT-Ausführung (Multi-Lens-Technologie) bietet TRILUX weitere LED-Systeme innerhalb der Lumega Baureihe. Unter anderem sind Projektlösungen mit LED-Modulen nach Zhaga-Spezifikation realisiert. Bitte sprechen Sie uns für Ihre Projektlösung an.

Die benötigten Betriebsgeräte sind in einem werkzeuglos herausnehmbaren Elektro-Block zusammengefasst. Elektrische Steckverbindungen und mechanische Justierungen fixieren das servicegerechte Aggregat.

Die Leuchtenneigung ist in 5°-Schritten justierbar von 0° bis 25°.



## Aufsatz- und Ansatzleuchten

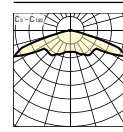
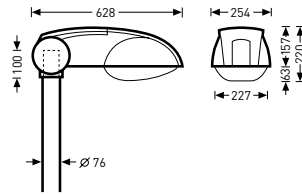

**9701/LED1800nw ET**

Schutzklasse	II
Schutzart	IP66
Lichtpunkthöhe	4-6 m



Bezeichnung	TOC	...ET	...E	...K	Lampen / Leuchten- lichtstrom	An- schluss- leistung	≈kg
		...40 €	...04 €	...02 €			
9701/LED1800nw...	59 017...	<b>721,60</b>	-	-	LED 1500 lm	20 W	8,0
9701/LED3000nw...	59 968...	<b>856,60</b>	-	-	LED 2500 lm	34 W	8,0
9701/35HIT-CE...	58 624...	-	-	<b>570,70</b>	1 x HIT-CE 35		8,6
9701/45HIT-CE/OD...	58 622...	-	<b>721,90</b>	-	1 x HIT-CE/OD 45		8,2
9701/50-70HST... <sup>1)</sup>	58 617...	-	-	<b>499,60</b>	1 x HST 50/70		9,4
9701/60HIT-CE/OD...	58 623...	-	<b>721,90</b>	-	1 x HIT-CE/OD 60		8,2
9701/70HIT-CE...	58 625...	-	-	<b>570,70</b>	1 x HIT-CE 70		8,8
9701/TCT26/32/42...	58 620...	-	<b>512,10</b>	-	1 x TC-T 26/32/42		8,0
9701R/50-70HST... <sup>1)</sup>	58 919...	-	-	<b>557,40</b>	1 x HST 50/70		9,6
9702/TCL18...	58 621...	-	<b>579,70</b>	-	2 x TC-L 18		8,0
mit Leistungsreduzierung (LR)							
9701LR/LED3000nw...	59 969...	<b>908,70</b>	-	-	LED 2500 lm	35 W	8,1
9701LR/50HST...	58 618...	-	-	<b>552,90</b>	1 x HST 50		9,3
9701LR/70HST...	58 619...	-	-	<b>552,90</b>	1 x HST 70		9,5

<sup>1)</sup>Vorschaltgerät umschaltbar, werkseitig auf die niedrige Leistung eingestellt

## Aufsatz- und Ansatzleuchten mit planer Abdeckscheibe (SG)

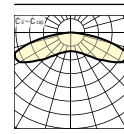
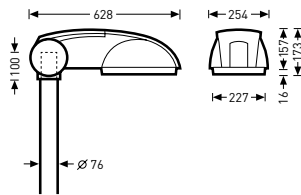

<b>9701SG-AB/LED2000/3000/4500nw ET</b>	
Schutzklasse	<b>II</b>
Schutzart	<b>IP66</b>
Lichtpunkthöhe	<b>4-6 m</b>

Bezeichnung	TOC	...ET	...E	...K	Lampen / Leuchten- lichtstrom	Anschluss- leistung	≈kg
		...40 €	...04 €	...02 €			
9701SG-AB/LED2000/3000/4500nw... <sup>1)</sup>	61 063...	<b>923,40</b>	-	-	LED 2000/3000/4400 lm	22/33/53 W	10,4
9701SG-AB/LED2000/3000ww... <sup>1)</sup>	61 066...	<b>923,40</b>	-	-	LED 2000/3000 lm	25/41 W	10,4
9701SG-AB/LED2000nw...	61 060...	<b>893,40</b>	-	-	LED 2000 lm	22 W	10,4
9701SG-AB/LED2000ww...	61 064...	<b>893,40</b>	-	-	LED 2000 lm	25 W	10,4
9701SG-AB/LED3000nw...	61 061...	<b>893,40</b>	-	-	LED 3000 lm	33 W	10,4
9701SG-AB/LED3000ww...	61 065...	<b>893,40</b>	-	-	LED 3000 lm	41 W	10,4
9701SG-AB/LED4500nw...	61 062...	<b>893,40</b>	-	-	LED 4400 lm	53 W	10,4
9702SG/TCL18...	58 612...	-	<b>624,00</b>	-	2 x TC-L 18		8,6
9701SG/LED1800nw...	59 018...	<b>764,80</b>	-	-	LED 1400 lm	20 W	8,6
9701SG/LED3000nw...	59 970...	<b>899,90</b>	-	-	LED 2300 lm	34 W	8,6
9701SG/35HIT-CE...	58 615...	-	-	<b>615,20</b>	1 x HIT-CE 35		9,2
9701SG/45HIT-CE/OD...	58 613...	-	<b>766,10</b>	-	1 x HIT-CE/OD 45		8,8
9701SG/50-70HST... <sup>1)</sup>	58 608...	-	-	<b>544,20</b>	1 x HST 50/70		10,0
9701SG/60HIT-CE/OD...	58 614...	-	<b>766,10</b>	-	1 x HIT-CE/OD 60		8,8
9701SG/70HIT-CE...	58 616...	-	-	<b>615,20</b>	1 x HIT-CE 70		9,4
9701SG/TCT26/32/42...	58 611...	-	<b>556,40</b>	-	1 x TC-T 26/32/42		8,6
mit Leistungsreduzierung (LR)							
9701LR-SG-AB/LED2000/3000/4500nw... <sup>1)</sup>	61 940...	<b>1.021,90</b>	-	-	LED 2000/3000/4400 lm	23/34/54 W	9,7
9701LR-SG-AB/LED2000/3000ww... <sup>1)</sup>	61 941...	<b>1.021,90</b>	-	-	LED 2000/3000 lm	26/42 W	9,7
9701LR-SG-AB/LED2000nw...	61 067...	<b>969,40</b>	-	-	LED 2000 lm	23 W	10,5
9701LR-SG-AB/LED2000ww...	61 070...	<b>969,40</b>	-	-	LED 2000 lm	26 W	10,5
9701LR-SG-AB/LED3000nw...	61 068...	<b>969,40</b>	-	-	LED 3000 lm	34 W	10,5
9701LR-SG-AB/LED3000ww...	61 071...	<b>969,40</b>	-	-	LED 3000 lm	42 W	10,5
9701LR-SG-AB/LED4500nw...	61 069...	<b>969,40</b>	-	-	LED 4400 lm	54 W	10,5
9701LR-SG/LED3000nw...	59 971...	<b>952,00</b>	-	-	LED 2300 lm	35 W	8,7
9701LR-SG/50HST...	58 609...	-	-	<b>597,50</b>	1 x HST 50		9,9
9701LR-SG/70HST...	58 610...	-	-	<b>597,50</b>	1 x HST 70		10,1
mit Leistungsreduzierung, autark (LRA)							
9701LRA-SG-AB/LED2000/3000/4500nw... <sup>1)</sup>	61 955...	<b>1.045,90</b>	-	-	LED 2000/3000/4400 lm	23/35/54 W	9,7
9701LRA-SG-AB/LED2000/3000ww... <sup>1)</sup>	61 954...	<b>1.045,90</b>	-	-	LED 2000/3000 lm	26/42 W	9,7
9701LRA-SG-AB/LED2000nw...	61 072...	<b>993,40</b>	-	-	LED 2000 lm	24 W	10,6
9701LRA-SG-AB/LED2000ww...	61 075...	<b>993,40</b>	-	-	LED 2000 lm	26 W	10,6
9701LRA-SG-AB/LED3000nw...	61 073...	<b>993,40</b>	-	-	LED 3000 lm	34 W	10,6
9701LRA-SG-AB/LED3000ww...	61 076...	<b>993,40</b>	-	-	LED 3000 lm	42 W	10,6
9701LRA-SG-AB/LED4500nw...	61 074...	<b>993,40</b>	-	-	LED 4400 lm	54 W	10,6

<sup>1)</sup>Vorschaltgerät umschaltbar, werkseitig auf die niedrige Leistung eingestellt



### Mastaufsätze

Bezeichnung	TOC	€	Beschreibung	=kg
09900/2/102-108	22 248 00	<b>366,10</b>	Mastaufsatz, 2-fach, feuerverzinkt	7,8
09900/2/76	22 249 00	<b>363,60</b>	Mastaufsatz, 2-fach, feuerverzinkt	7,6
09900/3/102-108	22 250 00	<b>441,20</b>	Mastaufsatz, 3-fach, feuerverzinkt	10,4
09900/3/76	22 251 00	<b>437,40</b>	Mastaufsatz, 3-fach, feuerverzinkt	10,2
09900/4/102-108	22 252 00	<b>546,00</b>	Mastaufsatz, 4-fach, feuerverzinkt	13,1
09900/4/76	22 253 00	<b>539,00</b>	Mastaufsatz, 4-fach, feuerverzinkt	12,9
09900/H/102-108	22 254 00	<b>755,40</b>	Mastaufsatz, 4-fach H, feuerverzinkt	18,7
09900/H/76	43 791 00	<b>748,40</b>	Mastaufsatz, 4-fach H, feuerverzinkt	18,5

### Eck- und Mastbefestigungen

Bezeichnung <sup>1)</sup>	TOC	€	Beschreibung	=kg
0803 EMB/100-42	29 273 00	<b>51,90</b>	Eck- und Mastbefestigung, Tragstützen Ø 42 mm x 100 mm, Neigungswinkel 15°	1,5

<sup>1)</sup> Reduzierstück 0970/42 zusätzlich erforderlich

### Wandbefestigungen

Bezeichnung <sup>1)</sup>	TOC	€	Beschreibung	=kg
0803 WB/100-42	29 277 00	<b>44,10</b>	Wandbefestigung, Tragstützen Ø 42 mm x 100 mm, Neigungswinkel 15°	1,2

<sup>1)</sup> Reduzierstück 0970/42 zusätzlich erforderlich

### Dekor-Mastaufsätze



Bezeichnung	TOC	€	Beschreibung	=kg
09700 DM/1/76-II	49 657 00	<b>465,80</b>	Dekor-Mastaufsatz, 1-fach	14,0
09700 DM/2/76/180°-II	49 658 00	<b>600,30</b>	Dekor-Mastaufsatz, 2-fach, 180°	21,0
09700 DM/2/76/90°-II	49 672 00	<b>1.081,60</b>	Dekor-Mastaufsatz, 2-fach, 90°	22,8
09700 DM/3/76-II	49 673 00	<b>1.495,70</b>	Dekor-Mastaufsatz, 3-fach	30,4

## Dekor-Wandbefestigungen

Bezeichnung	TOC	€	Beschreibung	≈kg
09700 DWB	49 663 00	575,70	Dekor-Wandbefestigung	14,0

## Reduzierstücke

Bezeichnung	TOC	€	Beschreibung	≈kg
0970/42	22 232 00	12,20	Reduzierstück, für Mastzopf Ø 42 mm	0,2
0970/48	22 233 00	12,20	Reduzierstück, für Mastzopf Ø 48 mm	0,1
0970/60	22 234 00	12,20	Reduzierstück, für Mastzopf Ø 60 mm	0,1

## Aufsatz- und Ansatzleuchten



Für effektiv und wirtschaftlich ausgeleuchtete Straßen und Gehwege sorgt die Lumega 700 MLT. Ausgestattet mit „Multi-Lens-Technologie (MLT)“ wird das Licht durch computeroptimierte Einzellinsen effizient auf die zu beleuchtende Fläche gelenkt. Insgesamt 48 Linsensysteme erreichen Leuchtenlichtströme zwischen 5000 lm und 9700 lm.

**Sicher:** Die hervorragende Ausleuchtung des ganzen Straßenraums bei variablem Aufstellort inklusive Bürgersteig verringert die Unfallgefahr.

**Unkompliziert:** Montage, Wartung und Umrüstung der Leuchte sind dank ihres durchdachten Aufbaus ein Kinderspiel.

**Robust:** Hochwertige Materialien und die hohe Schutzart IP66 sorgen für eine lange Nutzungsdauer.

**Vielseitig:** Die optimale Lichtlenkung und unterschiedliche Leuchtenlichtströme ermöglichen ein breites Anwendungsspektrum.

**Zukunftssicher:** Durch den modularen Leuchtaufbau ist eine Aufrüstung mit effizienteren LED-Generationen problemlos möglich.

### Anwendungsbereiche

Kraffahrstraßen, Ortsstraßen, Sammelstraßen, Anliegerstraßen, verkehrsberuhigte Straßen, Wege in Park- und Grünanlagen, Werkstraßen, Lagerplätze, Containerplätze, Wohnanlagen, Radwege, Treppen, Zugänge, Verkehrsplätze, Verkehrskreisel, Parkplätze, Loipen.

### Montageart

Aufsatz- und Ansatzleuchte für Mastzopf  $\varnothing 76$  mm.  
Neigungswinkel für Aufsatzmontage  $0^\circ \dots 25^\circ$ ,  
für Ansatzmontage  $0^\circ \dots 15^\circ$  einstellbar.

### Optische Systeme

Optisches System aus hochglänzendem, eloxiertem Aluminium. Mit asymmetrisch breit strahlender Lichtstärkeverteilung.  
...**SG-AB/LED**... Optisches System in Multi-Lens-Technologie (MLT) ausgeführt. Bestehend aus hocheffizienten, UV- und temperaturbeständigen Linsensystemen. Mit asymmetrisch breit strahlender Lichtstärkeverteilung.

### LED-System

...**SG-AB/LED**... LED-Modul bestehend aus einem Aluminium-Druckgussgehäuse mit integrierten LED und optischen Systemen. Mit 48 Hochleistungs-LED.  
LED-Degradation L80, LED-Mortalität B10, Lebensdauer 80.000 Betriebsstunden, Farbwiedergabeindex  $R_a > 70$ .  
Lichtfarbe neutralweiß (nw), Farbtemperatur 4000 K.

### Leuchtenkörper

Leuchtenkörper aus Aluminium-Druckguss, zweifarbig lichtgrau RAL 7035 und anthrazitgrau RAL 7016, pulverbeschichtet, hochwetterfest.  
Abschlusswanne aus hochschlagzähem PMMA, klar. Werkzeuglos abklappbar und aushängbar.  
Windangriffsfläche  $F_w = 0,137 \text{ m}^2$ .  
...**SG**... Plane Abdeckscheibe aus wärmebehandeltem Einscheiben-Sicherheitsglas im Druckgussrahmen gehalten. Windangriffsfläche  $F_w = 0,116 \text{ m}^2$ .  
...**SG-AB/LED**... Mit eingedichteter, klarer Abdeckscheibe aus PMMA. Windangriffsfläche  $F_w = 0,116 \text{ m}^2$ .

### Elektrische Ausführung

Elektro-Block mit allen elektrischen Komponenten von oben zugänglich und werkzeuglos austauschbar. Anschlussklemme 3-polig bis  $2,5 \text{ mm}^2$ . Kabelverschraubung M20 als Zugentlastung für Kabeldurchmesser 6 mm bis 12 mm. Anschlussraum werkzeuglos durch große, handliche Hebelverschlüsse zu öffnen.  
...**K**... Mit induktivem Vorschaltgerät, parallelkompensiert.  
...**E**... Mit elektronischem Vorschaltgerät, schaltbar.  
...**ET**... Mit elektronischem Betriebsgerät, schaltbar.

### Zusatzausstattung

...**LR**... Mit Leistungsreduzierung auf 50 % des Leuchtenlichtstroms bei Abschaltung einer Steuerphase.  
...**LRA**... Mit autarker Leistungsreduzierung über integrierte Auswerteelektronik. Reduzierung des Leuchtenlichtstroms auf 50 % für einen Zeitraum von 7 Stunden (-2h/+5h), verteilt um einen täglich neu bestimmten Mittelpunkt der Einschalt-dauer.



Die benötigten Betriebsgeräte sind in einem werkzeuglos herausnehmbaren Elektro-Block zusammengefasst. Elektrische Steckverbindungen und mechanische Justierungen fixieren das servicegerechte Aggregat.

Die Leuchtenneigung ist in 5°-Schritten justierbar von 0° bis 25°.

Das austauschbare LED-Modul vereint unterschiedliche Funktionen. Das Gehäuse aus Aluminium-Druckguss sorgt für ein optimales Thermomanagement und somit für die lange Lebensdauer der LED. Die 48 High-Power-LED sind jeweils mit einem Linsensystem versehen, das für eine optimale Lichtverteilung sorgt. Die eingedichtete plane Abdeckscheibe verhindert nicht nur, dass Licht in den Himmel abstrahlt, sondern trägt zudem zur Einhaltung der hohen Schutzart IP66 bei.

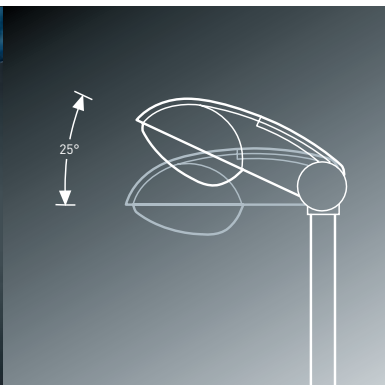

## Aufsatz- und Ansatzleuchten

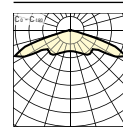
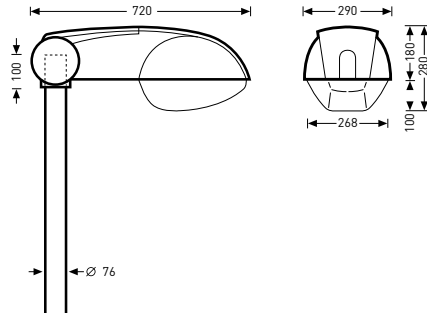

9711/LED4500nw ET

Schutzklasse	II
Schutzart	IP66
Lichtpunkthöhe	5-8 m



Bezeichnung	TOC	...ET	...E	...K	Lampen / Leuchten- lichtstrom	An- schluss- leistung	≈kg
		...40 €	...04 €	...02 €			
9711/LED4500nw...	59 915...	<b>1.075,10</b>	-	-	LED 4000 lm	50 W	13,1
9711/100-150HST... <sup>1)</sup>	13 615...	-	-	<b>694,40</b>	1 x HST 100/150		13,8
9711/100HSE...	13 616...	-	-	<b>666,10</b>	1 x HSE 100		12,8
9711/45HIT-CE/OD...	58 323...	-	<b>779,10</b>	-	1 x HIT-CE/OD 45		15,2
9711/50-70HSE-E... <sup>1)2)</sup>	13 619...	-	-	<b>638,00</b>	1 x HSE-E 50/70		12,2
9711/50-70HST... <sup>1)</sup>	13 620...	-	-	<b>638,00</b>	1 x HST 50/70		12,2
9711/60HIT-CE/OD...	52 499...	-	<b>779,10</b>	-	1 x HIT-CE/OD 60		12,7
9711/TCT26/32/42...	15 243...	-	<b>656,90</b>	-	1 x TC-T 26/32/42		11,1
9711FÜR/100-150HST... <sup>1)</sup>	13 625...	-	-	<b>916,20</b>	1 x HST 100/150		13,8
9711R/50-70HST... <sup>1)</sup>	13 644...	-	-	<b>689,10</b>	1 x HST 50/70		12,6
9712/TCL18-24...	15 289...	-	<b>726,60</b>	-	2 x TC-L 18/24		11,6
mit Leistungsreduzierung (LR)							
9711LR/LED4500nw...	59 966...	<b>1.127,20</b>	-	-	LED 4000 lm	50 W	13,3
9711LR/100HSE...	13 626...	-	-	<b>759,10</b>	1 x HSE 100		13,3
9711LR/100HST...	13 627...	-	-	<b>759,10</b>	1 x HST 100		13,3
9711LR/150HST...	13 629...	-	-	<b>785,80</b>	1 x HST 150		13,8
9711LR/70HSE-E... <sup>2)</sup>	13 632...	-	-	<b>730,80</b>	1 x HSE-E 70		12,7
9711LR/70HST...	13 633...	-	-	<b>730,80</b>	1 x HST 70		12,7

<sup>1)</sup>Vorschaltgerät umschaltbar, werkseitig auf die niedrige Leistung eingestellt

<sup>2)</sup>Lampe für externe Zündung



## Aufsatz- und Ansatzleuchten mit planer Abdeckscheibe (SG)

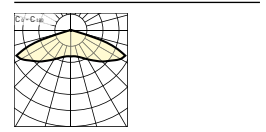
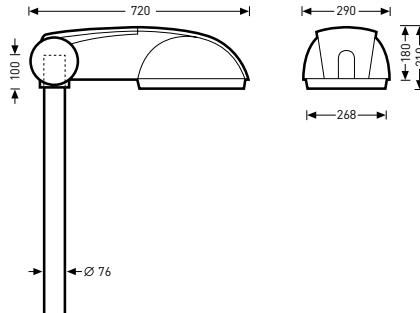

9711SG-AB/LED 5000/6500/8000nw Ge2 ET

Schutzklasse II

Schutzart IP66

Lichtpunkthöhe 5-8 m



Bezeichnung	TOC	...ET	...E	...K	Lampen / Leuchten- lichtstrom	Anschluss- leistung	≈kg
		...40 €	...04 €	...02 €			
9711SG-AB/LED 5000/6500/8000nw... <sup>1)</sup>	60 970...	<b>1.361,80</b>	-	-	LED 5000/6600/8050 lm	49/66/85 W	12,0
9711SG-AB/LED 5000nw...	60 608...	<b>1.331,80</b>	-	-	LED 5000 lm	49 W	11,7
9711SG-AB/LED 6500nw...	60 607...	<b>1.331,80</b>	-	-	LED 6600 lm	66 W	11,7
9711SG-AB/LED 8000nw...	60 606...	<b>1.331,80</b>	-	-	LED 8050 lm	85 W	11,7
9711 SG-AB/LED 9700nw...	63 090...	<b>1.331,80</b>	-	-	LED 9700 lm	110 W	11,7
9711SG/LED4500nw...	59 916...	<b>1.223,60</b>	-	-	LED 3400 lm	50 W	13,6
9711SG/100-150HST... <sup>1)</sup>	13 645...	-	-	<b>847,70</b>	1 x HST 100/150		13,8
9711SG/100HSE...	13 646...	-	-	<b>818,00</b>	1 x HSE 100		13,3
9711SG/45HIT-CE/OD...	58 327...	-	<b>826,30</b>	-	1 x HIT-CE/OD 45		15,7
9711SG/50-70HSE-E... <sup>1)2)</sup>	13 649...	-	-	<b>791,30</b>	1 x HSE-E 50/70		12,7
9711SG/50-70HST... <sup>1)</sup>	13 650...	-	-	<b>791,30</b>	1 x HST 50/70		12,7
9711SG/60HIT-CE/OD...	52 500...	-	<b>826,30</b>	-	1 x HIT-CE/OD 60		12,9
9712SG/TCL18-24...	13 655...	-	<b>878,50</b>	-	2 x TC-L 18/24		12,1
mit Leistungsreduzierung (LR)							
9711LR-SG-AB/LED 5000/6500/8000nw... <sup>1)</sup>	61 938...	<b>1.460,30</b>	-	-	LED 5000/6600/8050 lm	50/67/86 W	12,0
9711LR-SG-AB/LED 5000nw...	60 971...	<b>1.407,80</b>	-	-	LED 5000 lm	50 W	12,1
9711LR-SG-AB/LED 6500nw...	60 972...	<b>1.407,80</b>	-	-	LED 6600 lm	67 W	12,1
9711LR-SG-AB/LED 8000nw...	60 973...	<b>1.407,80</b>	-	-	LED 8050 lm	86 W	12,1
9711 LR-SG-AB/LED 9700nw...	63 091...	<b>1.407,80</b>	-	-	LED 9700 lm	111 W	12,1
9711LR-SG/100HSE...	13 635...	-	-	<b>910,70</b>	1 x HSE 100		13,8
9711LR-SG/100HST...	13 636...	-	-	<b>910,70</b>	1 x HST 100		13,8
9711LR-SG/150HST...	13 638...	-	-	<b>940,40</b>	1 x HST 150		14,3
9711LR-SG/70HSE-E... <sup>2)</sup>	13 641...	-	-	<b>884,00</b>	1 x HSE-E 70		13,2
9711LR-SG/70HST...	13 642...	-	-	<b>884,00</b>	1 x HST 70		13,2
9711LR-SG/LED 4500nw...	59 967...	<b>1.275,70</b>	-	-	LED 3400 lm	51 W	13,8
mit Leistungsreduzierung, autark (LRA)							
9711LRA-SG-AB/LED 5000/6500/8000nw... <sup>1)</sup>	61 939...	<b>1.484,30</b>	-	-	LED 5000/6600/8050 lm	50/67/86 W	12,0
9711LRA-SG-AB/LED 5000nw...	60 974...	<b>1.431,80</b>	-	-	LED 5000 lm	50 W	12,2
9711LRA-SG-AB/LED 6500nw...	60 975...	<b>1.431,80</b>	-	-	LED 6600 lm	67 W	12,2
9711LRA-SG-AB/LED 8000nw...	60 976...	<b>1.431,80</b>	-	-	LED 8050 lm	86 W	12,2
9711LRA-SG-AB/LED 9700nw...	63 092...	<b>1.431,80</b>	-	-	LED 9700 lm	111 W	12,2

<sup>1)</sup>Vorschaltgerät umschaltbar, werkseitig auf die niedrige Leistung eingestellt

<sup>2)</sup>Lampe für externe Zündung

## Aufsatz- und Ansatzleuchten mit planer Abdeckscheibe (SG), Umrüstsätze (US)

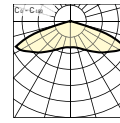

US 9711SG-AB/LED 5000/6500/8000nw Ge2 ET	
Schutzklasse	II
Schutzart	IP66
Lichtpunkthöhe	5-8 m



Bezeichnung	TOC	...ET ...40 €	Lampen / Leuchten- lichtstrom	An- schluss- leistung	≈kg
US 9711SG-AB/LED 5000/6500/8000nw... <sup>1)</sup>	60 977...	<b>1.053,40</b>	LED 5000/6600/8050 lm	49/66/85 W	4,3
US 9711SG-AB/LED 5000nw...	60 611...	<b>1.023,40</b>	LED 5000 lm	49 W	4,3
US 9711SG-AB/LED 6500nw...	60 610...	<b>1.023,40</b>	LED 6600 lm	66 W	4,3
US 9711SG-AB/LED 8000nw...	60 609...	<b>1.023,40</b>	LED 8050 lm	85 W	4,3
US 9711SG-AB/LED 9700nw...	63 096...	<b>1.023,40</b>	LED 9700 lm	110 W	4,3
mit Leistungsreduzierung (LR)					
US 9711LR-SG-AB/LED 5000nw...	60 978...	<b>1.099,40</b>	LED 5000 lm	50 W	4,4
US 9711LR-SG-AB/LED 6500nw...	60 979...	<b>1.099,40</b>	LED 6600 lm	67 W	4,4
US 9711LR-SG-AB/LED 8000nw...	60 980...	<b>1.099,40</b>	LED 8050 lm	86 W	4,4
US 9711LR-SG-AB/LED 9700nw...	63 097...	<b>1.099,40</b>	LED 9700 lm	111 W	4,3
mit Leistungsreduzierung, autark (LRA)					
US 9711LRA-SG-AB/LED 5000nw...	60 981...	<b>1.123,40</b>	LED 5000 lm	50 W	4,5
US 9711LRA-SG-AB/LED 6500nw...	60 982...	<b>1.123,40</b>	LED 6600 lm	67 W	4,5
US 9711LRA-SG-AB/LED 8000nw...	60 983...	<b>1.123,40</b>	LED 8050 lm	86 W	4,5
US 9711 LRA-SG-AB/LED 9700nw...	63 098...	<b>1.123,40</b>	LED 9700 lm	111 W	4,3

<sup>1)</sup>Vorschaltgerät umschaltbar, werkseitig auf die niedrige Leistung eingestellt

## Mastaufsätze



Bezeichnung	TOC	€	Beschreibung	≈kg
09900/2/102-108	22 248 00	<b>366,10</b>	Mastaufsatz, 2-fach, feuerverzinkt	7,8
09900/2/76	22 249 00	<b>363,60</b>	Mastaufsatz, 2-fach, feuerverzinkt	7,6
09900/3/102-108	22 250 00	<b>441,20</b>	Mastaufsatz, 3-fach, feuerverzinkt	10,4
09900/3/76	22 251 00	<b>437,40</b>	Mastaufsatz, 3-fach, feuerverzinkt	10,2
09900/4/102-108	22 252 00	<b>546,00</b>	Mastaufsatz, 4-fach, feuerverzinkt	13,1
09900/4/76	22 253 00	<b>539,00</b>	Mastaufsatz, 4-fach, feuerverzinkt	12,9
09900/H/102-108	22 254 00	<b>755,40</b>	Mastaufsatz, 4-fach H, feuerverzinkt	18,7
09900/H/76	43 791 00	<b>748,40</b>	Mastaufsatz, 4-fach H, feuerverzinkt	18,5

## Eck- und Mastbefestigungen

Bezeichnung <sup>1)</sup>	TOC	€	Beschreibung	≈kg
<b>0803 EMB/100-42</b>	29 273 00	<b>51,90</b>	Eck- und Mastbefestigung, Tragstützen Ø 42 mm x 100 mm, Neigungswinkel 15°	1,5

<sup>1)</sup> Reduzierstück 0970/42 zusätzlich erforderlich

## Wandbefestigungen

Bezeichnung <sup>1)</sup>	TOC	€	Beschreibung	≈kg
<b>0803 WB/100-42</b>	29 277 00	<b>44,10</b>	Wandbefestigung, Tragstützen Ø 42 mm x 100 mm, Neigungswinkel 15°	1,2

<sup>1)</sup> Reduzierstück 0970/42 zusätzlich erforderlich

## Dekor-Mastaufsätze



Bezeichnung	TOC	€	Beschreibung	≈kg
<b>09700 DM/1/76-II</b>	49 657 00	<b>465,80</b>	Dekor-Mastaufsatz, 1-fach	14,0
<b>09700 DM/2/76/180°-II</b>	49 658 00	<b>600,30</b>	Dekor-Mastaufsatz, 2-fach, 180°	21,0
<b>09700 DM/2/76/90°-II</b>	49 672 00	<b>1.081,60</b>	Dekor-Mastaufsatz, 2-fach, 90°	22,8
<b>09700 DM/3/76-II</b>	49 673 00	<b>1.495,70</b>	Dekor-Mastaufsatz, 3-fach	30,4

## Dekor-Wandbefestigungen

Bezeichnung	TOC	€	Beschreibung	≈kg
<b>09700 DWB</b>	49 663 00	<b>575,70</b>	Dekor-Wandbefestigung	14,0

## Reduzierstücke

Bezeichnung	TOC	€	Beschreibung	≈kg
<b>0970/42</b>	22 232 00	<b>12,20</b>	Reduzierstück, für Mastzopf Ø 42 mm	0,2
<b>0970/48</b>	22 233 00	<b>12,20</b>	Reduzierstück, für Mastzopf Ø 48 mm	0,1
<b>0970/60</b>	22 234 00	<b>12,20</b>	Reduzierstück, für Mastzopf Ø 60 mm	0,1

## Aufsatz- und Ansatzleuchten

**Anwendungsbereiche**

Kraftfahrstraßen, innerstädtische Autobahnen, Hauptstraßen, Ortsstraßen, Verkehrsplätze, Verkehrskreisel, Baustellen, Werkstraßen, Hafenanlagen, Werftanlagen, Lagerplätze, Containerplätze, Kraftwerkenanlagen.

**Montageart**

Aufsatz- und Ansatzleuchte für Mastzopf Ø 76 mm.  
Neigungswinkel für Aufsatzmontage 0°...25°,  
für Ansatzmontage 0°...15° einstellbar.

**Optische Systeme**

Optisches System aus hochglänzendem, eloxiertem Aluminium, verstellbar. Mit asymmetrisch breit strahlender Lichtstärkeverteilung.

**Leuchtenkörper**

Leuchtenkörper aus Aluminium-Druckguss, zweifarbig lichtgrau RAL 7035 und anthrazitgrau RAL 7016, pulverbeschichtet, hochwetterfest.

Abschlusswanne aus hochschlagzähem PMMA, klar.

Werkzeuglos abklappbar und aushängbar.

Windangriffsfläche  $F_w = 0,187 \text{ m}^2$ .

...PC... Abschlusswanne aus PC, klar.

Windangriffsfläche  $F_w = 0,187 \text{ m}^2$ .

...SG... Pläne Abdeckscheibe aus wärmebehandeltem

Einscheiben-Sicherheitsglas im Druckgussrahmen gehalten.

Windangriffsfläche  $F_w = 0,169 \text{ m}^2$ .

**Elektrische Ausführung**

Elektro-Block mit allen elektrischen Komponenten von oben zugänglich und werkzeuglos austauschbar. Anschlussklemme 3-polig bis 2,5 mm<sup>2</sup>. Kabelverschraubung M20 als Zugentlastung für Kabeldurchmesser 6 mm bis 12 mm. Anschlussraum werkzeuglos durch große, handliche Hebelverschlüsse zu öffnen.

...K... Mit induktivem Vorschaltgerät, parallelkompensiert.

...KK... Mit induktivem Vorschaltgerät, parallelkompensiert, zwei Schaltkreise.

...E... Mit elektronischem Vorschaltgerät, schaltbar.

**Zusatzausstattung**

...LR... Mit Leistungsreduzierung auf 50 % des Leuchtenlichtstroms bei Abschaltung einer Steuerphase.

## Aufsatz- und Ansatzleuchten

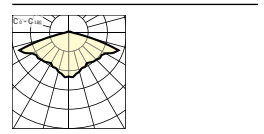
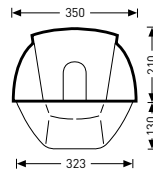
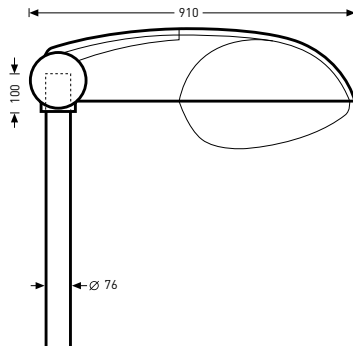

9721/140HIT-CE/OD E

Schutzklasse II  
Schutzart IP66  
Lichtpunkthöhe 8-12 m



Bezeichnung	TOC	...E	...K	...KK	Lampen / Leuchten- lichtstrom	≈kg
		...04	...02	...09		
		€	€	€		
9721/140HIT-CE/OD...	52 501...	<b>909,30</b>	-	-	1 x HIT-CE/OD 140	14,8
9721/150HSE...	13 657...	-	<b>758,80</b>	-	1 x HSE 150	16,6
9721/150HST...	13 658...	-	<b>758,80</b>	-	1 x HST 150	16,6
9721/250HSE...	13 660...	-	<b>813,30</b>	-	1 x HSE 250	17,9
9721/250HST...	13 661...	-	<b>813,30</b>	-	1 x HST 250	17,9
9721/400HSE PC...	13 663...	-	<b>846,60</b>	-	1 x HSE 400	20,1
9721/400HST PC...	13 664...	-	<b>846,60</b>	-	1 x HST 400	20,1
9722/100HSE...	13 689...	-	-	<b>930,50</b>	2 x HSE 100	18,3
9722/100HST...	13 690...	-	-	<b>930,50</b>	2 x HST 100	18,3
9722/50-70HSE-E... <sup>1)</sup> 2)	13 693...	-	-	<b>829,30</b>	2 x HSE-E 50/70	17,9
9722/50-70HST... <sup>2)</sup>	13 695...	-	-	<b>829,30</b>	2 x HST 50/70	17,9
mit Leistungsreduzierung (LR)						
9721LR/150HSE...	13 665...	-	<b>849,30</b>	-	1 x HSE 150	17,2
9721LR/150HST...	13 666...	-	<b>849,30</b>	-	1 x HST 150	17,2
9721LR/250HSE...	13 668...	-	<b>903,80</b>	-	1 x HSE 250	19,6
9721LR/250HST...	13 669...	-	<b>903,80</b>	-	1 x HST 250	19,6
9721LR/400HSE PC...	13 671...	-	<b>937,10</b>	-	1 x HSE 400	20,7
9721LR/400HST PC...	13 672...	-	<b>937,10</b>	-	1 x HST 400	20,7

<sup>1)</sup> Lampe für externe Zündung

<sup>2)</sup> Vorschaltgerät umschaltbar, werkseitig auf die niedrige Leistung eingestellt

## Aufsatz- und Ansatzleuchten mit planer Abdeckscheibe (SG)

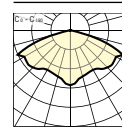
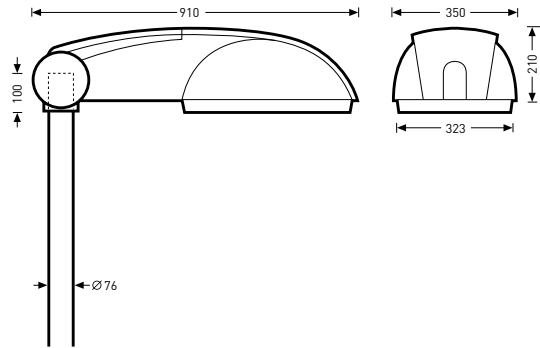

<b>9721SG/140HIT-CE/OD E</b>	
Schutzklasse	II
Schutzart	IP66
Lichtpunkthöhe	8-12 m

Bezeichnung	TOC	...E	...K	...KK	Lampen / Leuchten- lichtstrom	≈kg
		...04 €	...02 €	...09 €		
9721SG/140HIT-CE/OD...	52 502...	<b>998,40</b>	-	-	1 x HIT-CE/OD 140	15,0
9721SG/150HSE...	13 681...	-	<b>910,40</b>	-	1 x HSE 150	17,5
9721SG/150HST...	13 682...	-	<b>910,40</b>	-	1 x HST 150	17,5
9721SG/250HSE...	13 684...	-	<b>963,80</b>	-	1 x HSE 250	18,8
9721SG/250HST...	13 685...	-	<b>963,80</b>	-	1 x HST 250	18,8
9721SG/400HSE...	13 687...	-	<b>998,20</b>	-	1 x HSE 400	21,0
9721SG/400HST...	13 688...	-	<b>998,20</b>	-	1 x HST 400	21,0
9722SG/100HSE...	13 698...	-	-	<b>1.080,80</b>	2 x HSE 100	19,2
9722SG/100HST...	13 699...	-	-	<b>1.080,80</b>	2 x HST 100	19,2
9722SG/50-70HSE-E... <sup>1) 2)</sup>	13 702...	-	-	<b>979,70</b>	2 x HSE-E 50/70	18,8
9722SG/50-70HST... <sup>2)</sup>	13 703...	-	-	<b>979,70</b>	2 x HST 50/70	18,8
mit Leistungsreduzierung (LR)						
9721LR-SG/150HSE...	13 673...	-	<b>1.001,00</b>	-	1 x HSE 150	18,1
9721LR-SG/150HST...	13 674...	-	<b>1.001,00</b>	-	1 x HST 150	18,1
9721LR-SG/250HSE...	13 676...	-	<b>1.054,10</b>	-	1 x HSE 250	20,5
9721LR-SG/250HST...	13 677...	-	<b>1.054,10</b>	-	1 x HST 250	20,5
9721LR-SG/400HSE...	13 679...	-	<b>1.088,70</b>	-	1 x HSE 400	21,6
9721LR-SG/400HST...	13 680...	-	<b>1.088,70</b>	-	1 x HST 400	21,6

<sup>1)</sup> Lampe für externe Zündung

<sup>2)</sup> Vorschaltgerät umschaltbar, werkseitig auf die niedrige Leistung eingestellt

## Mastaufsätze



Bezeichnung	TOC	€	Beschreibung	≈kg
09900/2/102-108	22 248 00	<b>366,10</b>	Mastaufsatz, 2-fach, feuerverzinkt	7,8
09900/2/76	22 249 00	<b>363,60</b>	Mastaufsatz, 2-fach, feuerverzinkt	7,6
09900/3/102-108	22 250 00	<b>441,20</b>	Mastaufsatz, 3-fach, feuerverzinkt	10,4
09900/3/76	22 251 00	<b>437,40</b>	Mastaufsatz, 3-fach, feuerverzinkt	10,2
09900/4/102-108	22 252 00	<b>546,00</b>	Mastaufsatz, 4-fach, feuerverzinkt	13,1
09900/4/76	22 253 00	<b>539,00</b>	Mastaufsatz, 4-fach, feuerverzinkt	12,9
09900/H/102-108	22 254 00	<b>755,40</b>	Mastaufsatz, 4-fach H, feuerverzinkt	18,7
09900/H/76	43 791 00	<b>748,40</b>	Mastaufsatz, 4-fach H, feuerverzinkt	18,5

Die angegebenen Preise sind unverbindliche Preisempfehlungen. Alle Preise gelten ohne Mehrwertsteuer. Die Mehrwertsteuer wird zu dem am Tage der Lieferung gültigen Prozentsatz berechnet. Es gelten ausschließlich unsere Lieferbedingungen, siehe Seite 228 für Deutschland bzw. Seite 234 für Österreich. Weitere technische Informationen sowie Montageanleitungen finden Sie unter [www.trilux.de](http://www.trilux.de) bzw. [www.trilux.at](http://www.trilux.at). Aktuelle Anschlussleistungen für LED-Leuchten entnehmen Sie bitte den jeweiligen Onlinekatalogen.

## Eck- und Mastbefestigungen

Bezeichnung <sup>1)</sup>	TOC	€	Beschreibung	≈kg
0803 EMB/100-42	29 273 00	<b>51,90</b>	Eck- und Mastbefestigung, Tragstützen Ø 42 mm x 100 mm, Neigungswinkel 15°	1,5

<sup>1)</sup> Reduzierstück 0970/42 zusätzlich erforderlich

## Wandbefestigungen

Bezeichnung <sup>1)</sup>	TOC	€	Beschreibung	≈kg
0803 WB/100-42	29 277 00	<b>44,10</b>	Wandbefestigung, Tragstützen Ø 42 mm x 100 mm, Neigungswinkel 15°	1,2

<sup>1)</sup> Reduzierstück 0970/42 zusätzlich erforderlich

## Dekor-Mastaufsätze



Bezeichnung	TOC	€	Beschreibung	≈kg
09700 DM/1/76-II	49 657 00	<b>465,80</b>	Dekor-Mastaufsatz, 1-fach	14,0
09700 DM/2/76/180°-II	49 658 00	<b>600,30</b>	Dekor-Mastaufsatz, 2-fach, 180°	21,0
09700 DM/2/76/90°-II	49 672 00	<b>1.081,60</b>	Dekor-Mastaufsatz, 2-fach, 90°	22,8
09700 DM/3/76-II	49 673 00	<b>1.495,70</b>	Dekor-Mastaufsatz, 3-fach	30,4

## Dekor-Wandbefestigungen

Bezeichnung	TOC	€	Beschreibung	≈kg
09700 DWB	49 663 00	<b>575,70</b>	Dekor-Wandbefestigung	14,0

## Reduzierstücke

Bezeichnung	TOC	€	Beschreibung	≈kg
0970/42	22 232 00	<b>12,20</b>	Reduzierstück, für Mastzopf Ø 42 mm	0,2
0970/48	22 233 00	<b>12,20</b>	Reduzierstück, für Mastzopf Ø 48 mm	0,1
0970/60	22 234 00	<b>12,20</b>	Reduzierstück, für Mastzopf Ø 60 mm	0,1

## Hängeleuchten



### Anwendungsbereiche

Kraftfahrstraßen, innerstädtische Autobahnen, Hauptstraßen, Ortsstraßen, Verkehrsplätze, Verkehrskreisel.

### Montageart

Hängeleuchte für die Montage an Spannseilen.

### Optische Systeme

Optisches System aus hochglänzendem eloxiertem Aluminium.

### Leuchtenkörper

Leuchtenkörper aus Aluminium, tiefgezogen, Farbe lichtgrau, ähnlich RAL 7035, pulverbeschichtet, hochwetterfest. Seilaufhängung aus glasfaserverstärktem Polyester für Spannseile von  $\varnothing 8$  mm bis  $\varnothing 12$  mm. Axial drehbar und auf Seilneigung bis  $15^\circ$  einstellbar. Befestigungsschrauben aus Edelstahl. Abschlusswanne aus hochschlagzähem PMMA, klar. Werkzeuglos abklappbar und aushängbar. Sicherer Halt durch Hebelverschlüsse aus rostfreiem Edelstahl. Windangriffsfläche  $F_w = 0,174 \text{ m}^2$ .

### Elektrische Ausführung

Geräteträger werkzeuglos abklappbar und aushängbar. Mit 3-poliger Anschlussklemme bis  $2,5 \text{ mm}^2$ . Kabelverschraubung Pg 16 für Kabeldurchmesser 10 mm bis 14 mm als Zugentlastung. Ein Blindstopfen für eventuelle Durchgangsverdrahtung.  
 ...K... Mit induktivem Vorschaltgerät, parallelkompensiert.  
 ...KK... Mit induktivem Vorschaltgerät, parallelkompensiert, zwei Schaltkreise.





LED-Bestückungen sind auch in Seilhängeleuchten als Projektlösungen zu realisieren. Neben der Baureihe 877... für klassische Entladungslampen hat TRILUX mit der Baureihe 817... Varianten mit LED realisiert. Bitte sprechen Sie uns für Ihre Projektlösung an.

LED-Systeme in Multi-Lens-Technologie (MLT) erzeugen eine anwendungsbezogene, breit strahlende Lichtstärkeverteilung. In Verbindung mit Leuchtenlichtströmen bis zu 10.000 lm werden hocheffiziente Beleuchtungsanlagen mit bis zu 90 lm/W realisiert.



## Hängeleuchten

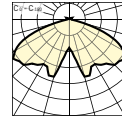
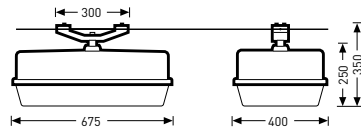
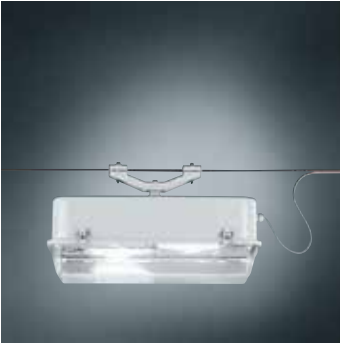

**8771/100-150HST-II K**

Schutzklasse	II
Schutzart	IP54
Lichtpunkthöhe	8-10 m



Bezeichnung	TOC	...K	...KK	Lampen / Leuchten- lichtstrom	≈kg
		...02 €	...09 €		
8771/100-150HST-II... <sup>1)</sup>	13 100...	<b>968,90</b>	-	1 x HST 100/150	13,8
8772/100-150HST-II... <sup>1)</sup>	13 101...	-	<b>1.204,00</b>	2 x HST 100/150	16,0
8772/100HSE-II...	13 102...	-	<b>1.094,90</b>	2 x HSE 100	16,0
8772/50-70HSE-E-II... <sup>1)2)</sup>	13 105...	-	<b>970,20</b>	2 x HSE-E 50/70	14,8
8772/50-70HST-II... <sup>1)</sup>	13 106...	-	<b>970,20</b>	2 x HST 50/70	14,8

<sup>1)</sup>Vorschaltgerät umklemmbar, werkseitig auf die niedrige Leistung angeschlossen

<sup>2)</sup>Lampe für externe Zündung



## Mastaufsatzleuchten und Wandleuchten

**Anwendungsbereiche**

Ortsstraßen, Sammelstraßen, Anliegerstraßen, verkehrsberuhigte Straßen, Fußgängerzonen, Wege in Park- und Grünanlagen, Wohnanlagen, Treppen, Zugänge, Parkplätze.

**Montageart**

Mastaufsatzleuchte inklusive Mast in Einfach- oder Zweifachanordnung [M2].

...**W** /... Befestigung der Wandleuchte mit Montageplatte aus Aluminiumguss.

**Optische Systeme**

Optisches System aus eloxiertem Aluminium.  
Mit asymmetrisch breit strahlender Lichtstärkeverteilung.

**Leuchtenkörper**

Leuchtengehäuse und Mastanbindung aus Aluminiumguss. Farbe anthrazit, ähnlich DB 703 mit Metalleffekt, pulverbeschichtet, hochwetterfest. Abschlussglas aus planem, wärmebehandeltem Einscheiben-Sicherheitsglas, in Aluminiumgussrahmen eingedichtet.

Zylindrischer Mast aus feuerverzinktem, unlackiertem Stahl mit bitumiertem Erdstück inklusive. Mast mit C-Schiene im Bereich der Tür zur Montage eines separat zu bestellenden Kabelübergangskastens.

...**M2**... In Zweifachanordnung.

...**W** /... Wandleuchte mit angeschweißter Wandplatte aus Aluminium.

**Symbol I**... Windangriffsfläche  $F_w = 0,650 \text{ m}^2$ .

**Symbol I**... **...M2...** Windangriffsfläche  $F_w = 0,760 \text{ m}^2$ .

**Elektrische Ausführung**

Elektrischer Anschluss an 5-poliger Anschlussklemme bis  $4,0 \text{ mm}^2$  im Bereich der Masttür, ohne Verdrahtung.

...**W** /... Elektrischer Anschluss an 3-poliger Steckverbindung bis  $2,5 \text{ mm}^2$  im Leuchtengehäuse.

...**L**... Mit induktivem Vorschaltgerät.



Eine Leuchte mit geometrischen Grundsätzen. Die Symbol – ein Paradebeispiel für die unverkennbare Formensprache Peter Zegers'. Mit ihrem sachlich-geometrischen Stil ordnet sie ihre Umgebung als Mastauslegerleuchte oder als Wandleuchte. Vor allem als Straßenleuchte kommt der Funktionalismus der Symbol optimal zur Geltung.

Die Wahl zwischen einfacher und zweifacher Anordnung erweitert den Anwendungshorizont der Symbol.

Neben den dokumentierten Bestückungsvarianten besteht die Möglichkeit, auch ein direkt abstrahlendes LED-Systemen in MLT-Ausführung (Multi-Lens-Technologie) zu integrieren. Hier kommen hocheffiziente, UV- und temperaturbeständige Linsensysteme in Viereranordnung zum Einsatz. Bitte sprechen Sie uns für Ihre Projektlösung an.



## Dekorative Mastaufsatzleuchten, inklusive Mast mit Erdstück

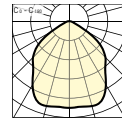
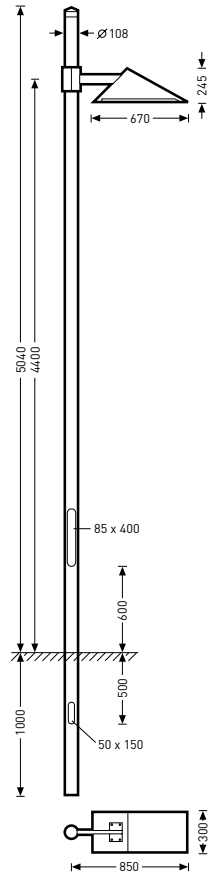

Symbol I 450/1x100HIE L 26

Schutzklasse

I

Schutzart

IP54



Bezeichnung	TOC	...L ...01 €	Lampen / Leuchten- lichtstrom	=kg
Symbol I 450/1x100HIE...26	54 217...	<b>2.007,00</b>	1 x HIE 100	72,0
Symbol I 450/1x150HIE...26	54 225...	<b>2.033,00</b>	1 x HIE 150	72,0
Symbol I 450/1x150HSE...26	54 231...	<b>1.939,10</b>	1 x HSE 150	72,0
Symbol I 450/1x70HIE...26	54 242...	<b>1.977,00</b>	1 x HIE 70	71,4
Symbol I 450/1x70HSE-E...26 <sup>1)</sup>	54 246...	<b>1.721,40</b>	1 x HSE-E 70	71,4
Symbol I 450/2xTCL36...26	54 273...	<b>1.790,50</b>	2 x TC-L 36	72,4

<sup>1)</sup> Lampe mit externem Zünder

## Dekorative Mastaufsatzleuchten in Zweifachanordnung (M2), inklusive Mast mit Erdstück

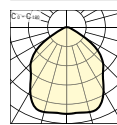
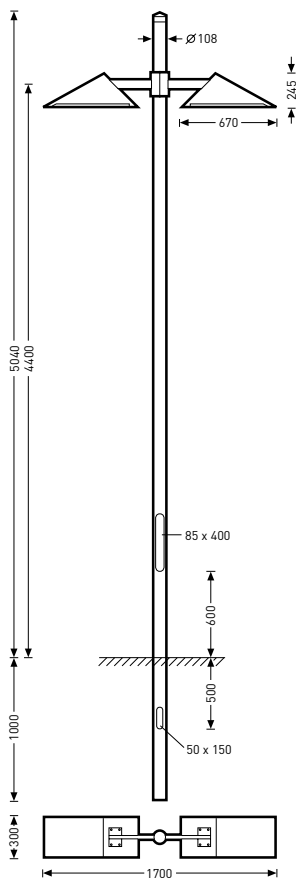

Symbol I 450-M2/1x100HIE L 26

Schutzklasse I

Schutzart

IP54



Bezeichnung	TOC	...L ...01 €	Lampen / Leuchten- lichtstrom	≈kg
Symbol I 450-M2/1x100HIE...26	54 285...	<b>3.020,80</b>	2 x HIE 100	85,4
Symbol I 450-M2/1x150HIE...26	54 290...	<b>3.080,70</b>	2 x HIE 150	85,4
Symbol I 450-M2/1x150HSE...26	54 295...	<b>2.993,50</b>	2 x HSE 150	85,4
Symbol I 450-M2/1x70HIE...26	54 302...	<b>2.939,90</b>	2 x HIE 70	84,2
Symbol I 450-M2/1x70HSE-E...26 <sup>1)</sup>	54 305...	<b>2.534,60</b>	2 x HSE-E 70	84,2
Symbol I 450-M2/2xTCL36...26	54 323...	<b>2.683,30</b>	4 x TC-L 36	86,2

<sup>1)</sup> Lampe mit externem Zünder

## Dekorative Wandleuchten

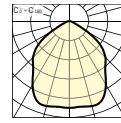
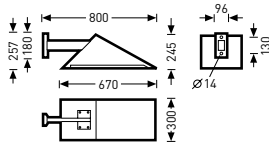

Symbol I W/1x100HIE L 26

Schutzklasse

I

Schutzart

IP54



Bezeichnung	TOC	...L ...01 €	Lampen / Leuchten- lichtstrom	≈kg
Symbol I W/1x100HIE...26	54 330...	<b>1.206,80</b>	1 x HIE 100	14,0
Symbol I W/1x150HIE...26	54 342...	<b>1.125,90</b>	1 x HIE 150	14,0
Symbol I W/1x150HSE...26	54 349...	<b>1.082,80</b>	1 x HSE 150	14,0
Symbol I W/1x70HIE...26	54 359...	<b>1.141,60</b>	1 x HIE 70	13,4
Symbol I W/1x70HSE-E...26 <sup>1)</sup>	54 362...	<b>1.071,20</b>	1 x HSE-E 70	13,4
Symbol I W/2xTCL36...26	54 407...	<b>1.085,50</b>	2 x TC-L 36	14,0

<sup>1)</sup> Lampe mit externem Zünder





## Dekorative Bodeneinbauleuchten



Die Leuchten der ästhetisch anspruchsvollen Altigo Familie sind schlank und attraktiv und sitzen bündig in Boden, Wand oder Decke. Dort setzen sie elegante Licht-Akzente. Dabei sind sie so flexibel, dass sie sich optimal in das architektonische Umfeld integrieren und unterschiedlichste Beleuchtungsaufgaben erfüllen können. Sie sind wahlweise mit symmetrischen und asymmetrischen Spotoptiken erhältlich und eignen sich so hervorragend zur Betonung von Fassaden oder Objekten. Auch bei der Lichtfarbe erfüllen die Leuchten nahezu jeden Wunsch.

**Flexibel:** Der wahlweise Einsatz im Boden, in der Wand oder in der Decke erlaubt einen großen Gestaltungsspielraum.

**Maßgeschneidert:** Die Leuchten sind auf Wunsch mit symmetrischer oder asymmetrischer Ausstrahlungscharakteristik, weißem oder farbigem Licht erhältlich.

**Langlebig:** Höchste Verarbeitungsqualität und die Verwendung langlebiger Materialien sorgen für dauerhafte Wertigkeit.

**Einfach und praktisch:** Die Leuchte ist werkzeuglos im Einbaugeschloß fixierbar. Zum einfachen Ausbau liegt jedem Modul der notwendige Entnahmeschlüssel bei.

**Elegant:** Die Leuchte besticht durch Eleganz ohne Schnörkel, sichtbare Verschlüsse oder Abdeckungen.

### Anwendungsbereiche

Fußgängerzonen, Arkaden, Passagen, Wege in Park- und Grünanlagen, Wohnanlagen, Treppen, Zugänge, Licht ums Gebäude, Anstrahlungen.

### Montageart

Bodeneinbauleuchte zur Fassaden- oder Effektbeleuchtung. Bauseits ist ein der Belastung entsprechendes Fundament mit ausreichender Drainage vorzusehen.

### Optische Systeme

**Altigo.../LED...** Basisausführung ohne optisches System. Diffus abstrahlende Abschlusscheibe aus gehärtetem Glas. Mit R 10 Rutschhemmung.

**Altigo...-AM/LED / -SM/LED...** Optisches System aus hochwertigen UV- und hitzebeständigen optischen Linsensystemen. Abschlusscheibe aus gehärtetem Glas.

**...AM...** Mit asymmetrisch mittelbreit strahlender Lichtstärkeverteilung.

**...SM...** Mit symmetrisch mittelbreit strahlender Lichtstärkeverteilung.

### LED System

LED-Degradation L80, LED-Mortalität B10, Lebensdauer 50.000 Betriebsstunden.

**...ww...** Lichtfarbe warmweiß (ww), Farbtemperatur 3000 K.

**...LED-RGB...** Lichtfarbe mittels separatem Steuerbaustein einstellbar.

### Leuchtenkörper

Leuchtenkörper aus Aluminium-Strangpressprofil und Aluminium-Druckgusskomponenten. Farbe Leuchtenkörper anthrazit, ähnlich DB 703 mit Metalleffekt, pulverbeschichtet, hochwetterfest. Werkzeuglose Arretierung der Leuchte im gesondert zu bestellenden Leuchtengehäuse mittels Edelstahlklammern. Entnahme mittels mitgeliefertem Werkzeug. Mit bündig abschließender Abschlusscheibe und integrierter LED-Einheit.

Einbaugeschloß aus witterungsbeständigem Aluminium-Strangpressprofil. Mit Ausbrechöffnungen zur Kabeleinführung und Drainage. Mit herausnehmbarer Stabilisierungsabdeckung. Für Druckbelastungen bis 1000 kg, überrollbar in Schrittgeschwindigkeit.

### Elektrische Ausführung

Elektrischer Anschluss mittels beigefügter 3-poliger Kabelverbindung (IP67) bis 2,5 mm<sup>2</sup>.

**...RGB...** 4-polige Kabelverbindung (IP67) bis 1,5 mm<sup>2</sup>.

**...ET...** Mit elektronischem Betriebsgerät, schaltbar.

**...RGB...** Für den Betrieb werden weitere, separat zu bestellende Komponenten benötigt.

### Anwendungshinweis

In Bereichen, in denen Belastungen durch Beschleunigen, Bremsen und Drehbewegungen von Fahrzeugen auftreten, dürfen Bodeneinbauleuchten nicht eingesetzt werden.

## Dekorative Bodeneinbauleuchten

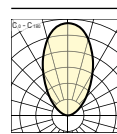
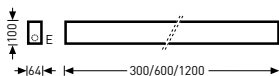

Altigo 1200/LED-RGB

Schutzklasse III  
Schutzart IP67



Bezeichnung	TOC	...ET	Benötigt weitere Komponenten	Lampen / Leuchten- lichtstrom	An- schluss- leistung	≈kg
		...40 €				
Altigo 1200/LED-RGB	60 225...	-	1.705,30	LED 100 lm	43 W	4,0
Altigo 1200/LED ww...	60 224...	1.423,60	-	LED 80 lm	13 W	4,0
Altigo 300/LED-RGB	60 213...	-	663,90	LED 30 lm	10 W	1,1
Altigo 300/LED ww...	60 212...	553,40	-	LED 20 lm	4,5 W	1,1
Altigo 600/LED-RGB	60 219...	-	1.011,90	LED 60 lm	22 W	2,1
Altigo 600/LED ww...	60 218...	843,20	-	LED 40 lm	7 W	2,1

## Dekorative Bodeneinbauleuchten, asymmetrisch mittelbreit strahlend (AM)

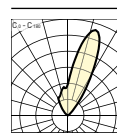
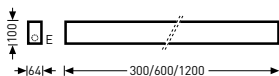

Altigo 1200-AM/LED-RGB

Schutzklasse III  
Schutzart IP67



Bezeichnung	TOC	...ET	Benötigt weitere Komponenten	Lampen / Leuchten- lichtstrom	An- schluss- leistung	≈kg
		...40 €				
Altigo 1200-AM/LED-RGB	60 227...	-	2.706,50	LED 700 lm	33 W	4,2
Altigo 1200-AM/LED ww...	60 226...	1.841,30	-	LED 950 lm	40 W	4,2
Altigo 300-AM/LED-RGB	60 215...	-	888,50	LED 200 lm	8 W	1,2
Altigo 300-AM/LED ww...	60 214...	642,60	-	LED 200 lm	10 W	1,2
Altigo 600-AM/LED-RGB	60 221...	-	1.492,70	LED 300 lm	16 W	2,2
Altigo 600-AM/LED ww...	60 220...	1.039,90	-	LED 450 lm	20 W	2,2

## Dekorative Bodeneinbauleuchten, symmetrisch mittelbreit strahlend (SM)

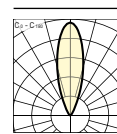
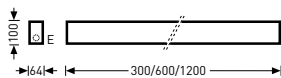

<b>Altigo 1200-SM/LED-RGB</b>	
Schutzklasse	III
Schutzart	IP67

Bezeichnung	TOC	...ET	Benötigt weitere Komponenten	Lampen / Leuchten- lichtstrom	An- schluss- leistung	≈kg
		...40 €				
Altigo 1200-SM/LED-RGB	60 229...	-	<b>2.698,40</b>	LED 800 lm	33 W	4,2
Altigo 1200-SM/LED ww...	60 228...	<b>1.833,20</b>	-	LED 1200 lm	40 W	4,2
Altigo 300-SM/LED-RGB	60 217...	-	<b>886,60</b>	LED 250 lm	8 W	1,2
Altigo 300-SM/LED ww...	60 216...	<b>640,40</b>	-	LED 300 lm	10 W	1,2
Altigo 600-SM/LED-RGB	60 223...	-	<b>1.488,60</b>	LED 350 lm	16 W	2,2
Altigo 600-SM/LED ww...	60 222...	<b>1.035,80</b>	-	LED 550 lm	20 W	2,2

### Einbauehäuse

Bezeichnung	TOC	€	Beschreibung	≈kg
Altigo BE 1200	60 234 00	<b>157,30</b>	Einbauehäuse zu Altigo 1200..., mit Ausbrechöffnungen zur Kabeleinführung und Drainage	2,1
Altigo BE 300	60 232 00	<b>64,10</b>	Einbauehäuse zu Altigo 300..., mit Ausbrechöffnungen zur Kabeleinführung und Drainage	0,6
Altigo BE 600	60 233 00	<b>93,20</b>	Einbauehäuse zu Altigo 600..., mit Ausbrechöffnungen zur Kabeleinführung und Drainage	1,1

### Spannungsversorgungen

Bezeichnung	TOC	€	Beschreibung	≈kg
ZET DMX150	60 270 00	<b>1.430,20</b>	DMX Spannungsversorgung 24V, 150W	2,5

## Zubehör

Bezeichnung	TOC	€	Beschreibung	≈kg
Altigo ZBE LV	60 750 00	<b>11,70</b>	Längsverbinder-Set für Einbaugeschäuse	0,1
Altigo ZFK	60 751 00	<b>27,90</b>	Einba modul-Befestigungsset mit 2 Ersatzfedern und 1 Ausgebewerkzeug	0,1

## Dekorative Poller-, Decken- und Wandleuchten.



Die lineare Leuchtenfamilie Altigo setzt nicht nur im Boden, sondern auch von der Wand oder Decke elegante Akzente. Die gezielte Lichtlenkung der symmetrischen oder asymmetrischen Optiken gestattet gleichermaßen effiziente Wege- wie Fassadenbeleuchtung. Für Effektbeleuchtung stehen alternativ zu den warmweißen LED auch farbig durchstimmbare RGB-LED-Module zur Verfügung. Die Pollerleuchten laden in den Abendstunden mit angenehmem Licht zum Verweilen ein. Tagsüber sind sie Blickfang und betonen die Gestaltung der Außenanlagen. Dank ihrer hohen Designqualität passen die Leuchten optimal in das architektonische Umfeld.

**Effizient:** Durch die geringe Leistungsaufnahme der LED sind die Leuchten äußerst wirtschaftlich.

**Elegant:** Die Leuchte besticht durch Eleganz ohne Schnörkel, sichtbare Verschlüsse und Abdeckungen.

**Flexibel:** Der Einsatz, wahlweise im Boden, in der Wand, in der Decke oder als Poller erlaubt einen großen Gestaltungsspielraum.

**Einfach, schnell und sicher:** Die Leuchte ist werkzeuglos im Leuchtengehäuse fixierbar. Zum einfachen Ausbau liegt jedem Modul der notwendige Entnahmeschlüssel bei.

**Langlebig:** Höchste Verarbeitungsqualität und die Verwendung langlebiger Materialien sorgen für dauerhafte Wertigkeit.

### Anwendungsbereiche

Fußgängerzonen, Arkaden, Passagen, Wege in Park- und Grünanlagen, Wohnanlagen, Treppen, Zugänge, Licht ums Gebäude, Anstrahlungen.

### Montageart

**Altigo W...** Befestigung mittels stirnseitig integrierter Flanschplatte zur direkten Wandmontage.

**Altigo WT...** Befestigung mittels seitlich integrierter Flanschplatte zur direkten Wandmontage.

**Altigo D...** Befestigung direkt an die Decke.

**Altigo 50 / 80...** Befestigung mittels integrierter Flanschplatte zur direkten Montage auf festem Untergrund oder unter Verwendung eines separat zu bestellenden Erdstücks im Erdreich.

### Optische Systeme

Optisches System aus hochwertigen UV- und hitzebeständigen optischen Linsensystemen. Abschlusscheibe aus gehärtetem Glas.

**...AM...** Mit asymmetrisch mittelbreit strahlender Lichtstärkeverteilung.

**...SM...** Mit symmetrisch mittelbreit strahlender Lichtstärkeverteilung.

**Altigo 50 / 80...** Mit bündig abschließender Abschlusscheibe, diffus abstrahlend.

### LED System

LED-Degradation L80, LED-Mortalität B10, Lebensdauer 50.000 Betriebsstunden, Lichtfarbe warmweiss (ww), Farbtemperatur 3000 K.

### Leuchtenkörper

Leuchtenkörper aus Aluminium-Strangpressprofil und Aluminium-Druckgusskomponenten. Farbe Leuchtenkörper anthrazit, ähnlich DB 703 mit Metalleffekt, pulverbeschichtet, hochwetterfest. Entnahme mittels mitgeliefertem Werkzeug. Werkzeuglose Arretierung der Leuchte im Einbaugeschäuse mittels Edelstahlklammern. Mit bündig abschließender Abschlusscheibe und integrierter LED-Einheit.

### Elektrische Ausführung

Elektrischer Anschluss mittels beigefügter 3-poliger Kabelverbindung (IP67) bis 2,5 mm<sup>2</sup>.

**...ET...** Mit elektronischem Betriebsgerät, schaltbar.

## Dekorative Pollerleuchten

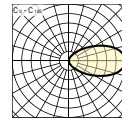
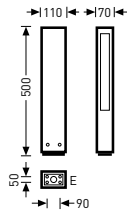

Altigo 50/LEDww ET

Schutzklasse I

Schutzart

IP67



Bezeichnung	TOC	...ET ...40 €	Lampen / Leuchten- lichtstrom	An- schluss- leistung	≈kg
Altigo 50/LED ww...	60 242...	820,60	LED 20 lm	4,5 W	3,5

## Dekorative Pollerleuchten

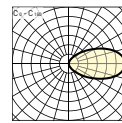
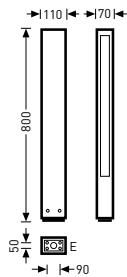

Altigo 80/LED ww ET

Schutzklasse I

Schutzart

IP67



Bezeichnung	TOC	...ET ...40 €	Lampen / Leuchten- lichtstrom	An- schluss- leistung	≈kg
Altigo 80/LED ww...	60 243...	1.178,40	LED 40 lm	7 W	5,5

## Dekorative Deckenleuchten

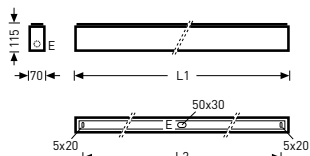

L1: 340/Altigo D 300..., 640/Altigo D 600..., 1240/Altigo D 1200...  
 L2: 270/Altigo D 300..., 570/Altigo D 600..., 1170/Altigo D 1200...

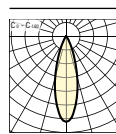

**Altigo D 1200-SM/LED ww ET**

Schutzklasse I

Schutzart IP67



Bezeichnung	TOC	...ET ...40 €	Lampen / Leuchten- lichtstrom	An- schluss- leistung	≈kg
Altigo D 1200-SM/LED ww...	60 238...	<b>2.287,00</b>	LED 1200 lm	40 W	10,0
Altigo D 300-SM/LED ww...	60 236...	<b>903,20</b>	LED 250 lm	10 W	3,0
Altigo D 600-SM/LED ww...	60 237...	<b>1.366,80</b>	LED 550 lm	20 W	5,3

## Dekorative Wandleuchten

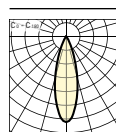
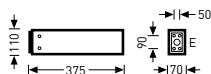

**Altigo W 300-SM/LED ww ET**

Schutzklasse I

Schutzart IP67



Bezeichnung	TOC	...ET ...40 €	Lampen / Leuchten- lichtstrom	An- schluss- leistung	≈kg
Altigo W 300-SM/LED ww...	60 239...	<b>912,00</b>	LED 250 lm	10 W	3,0



## Dekorative Wandleuchten

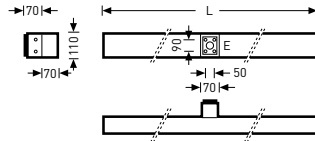

L: 340/Altigo WT 300..., 640/Altigo WT 600...

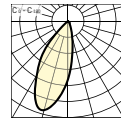

**Altigo WT 300-AM/LED ww ET**

Schutzklasse I

Schutzart

**IP67**



Bezeichnung	TOC	...ET ...40 €	Lampen / Leuchten- lichtstrom	An- schluss- leistung	≈kg
Altigo WT 300-AM/LED ww...	60 240...	<b>1.043,00</b>	LED 200 lm	10 W	3,5
Altigo WT 600-AM/LED ww...	60 241...	<b>1.468,50</b>	LED 450 lm	20 W	5,6

## Erdstücke

Bezeichnung	TOC	€	Beschreibung	≈kg
Altigo E	60 244 00	<b>145,70</b>	Erdstück, feuerverzinkt	2,3

## Poller- und Wandleuchten



Eine repräsentative Fassadenbeleuchtung ermöglichen die SKEO Wandleuchten in zwei Designausprägungen. Die zylindrische Bauform vereint die zeitlose Formensprache eines Designklassikers mit modernster LED-Technologie. Die dezente Lichtkontur in Form eines gleichseitigen Dreiecks am Abschluss der Leuchte ist ein Highlight der prismatischen Wandleuchte. Unterschiedliche Abstrahlcharakteristiken, sowie die Auswahlmöglichkeit zwischen einseitigem oder direkt-indirekt abstrahlendem Lichtaustritt, bieten einen großen Gestaltungsspielraum. Die Pollerleuchte besticht durch ihre dreieckige Grundform als akzentuierendes Element in der architektonisch anspruchsvollen Außenraumgestaltung.

**Sparsam:** Beim Energieverbrauch zeigt sich die SKEO äußerst bescheiden und liefert dennoch durch die optimierte Optik gleichmäßig Licht auf allen Wegen.

**Vielseitig:** Zwei geometrische Grundformen, unterschiedliche Abstrahlcharakteristiken und die Auswahl zwischen einseitigem oder direkt-indirekt abstrahlendem Lichtaustritt bieten einen großen Gestaltungsspielraum.

**Schnell:** Die Montagezeit der Leuchten wird durch das funktionale Design der Befestigung und des elektrischen Anschlusses auf ein Minimum reduziert.

**Robust:** Durch das präzise Zusammenspiel der Leuchtenkomponenten ist die Leuchte für den langfristigen Einsatz im Außenbereich geeignet.

### Anwendungsbereiche

Fußgängerzonen, Arkaden, Passagen, Wege in Park- und Grünanlagen, Wohnanlagen, Treppen, Zugänge, Licht ums Gebäude.

### Montageart

**Skeo-P 100** Befestigung durch Anschrauben der Flanschplatte auf ausreichend festem Untergrund oder unter Verwendung eines separat zu bestellenden Erdstücks im Erdreich.

**W** Befestigung der Wandleuchte mit Montageplatte aus Aluminiumguss.

### Optische Systeme

**W** Mit rotationssymmetrisch breit strahlender Lichtstärkeverteilung.

**D** Mit einer Lichtaustrittsöffnung. Ausstrahlungsrichtung durch Variationen der Montagerichtung der Wandplatte einstellbar.

**DI** Mit zwei Lichtaustrittsöffnungen. Variable Ausstrahlungscharakteristik durch Neigung der Ausstrahlungsebene vor Ort. Lichtaustritt oberhalb bzw. unterhalb der Leuchte, Ausstrahlungswinkel 9° und 30°, Anstellwinkel zur Fassade einstellbar.

**Skeo-P 100** Mit symmetrisch mittelbreit strahlender Lichtstärkeverteilung.

### LED-System

Mit einem LED-Modul.

**DI** Mit zwei LED-Modulen.

LED-Degradation L80, LED-Mortalität B10,

Lebensdauer 50.000 Betriebsstunden.

Farbwiedergabeindex Ra > 80.

Lichtfarbe warmweiß (ww), Farbtemperatur 3000 K.

### Leuchtenkörper

Leuchtengehäuse aus Aluminiumprofil, Abschlusselemente aus Aluminium-Druckguss. Mit Gehäuseschrauben aus Edelstahl.

Leuchtengehäuse hochwetterfest pulverbeschichtet.

Abdeckung Lichtaustrittsöffnung aus Einscheiben-Sicherheitsglas.

Farbe anthrazit, ähnlich DB 703.

**Skeo-C** Leuchtenkörper im Zylinder-Design.

**Skeo-P** Leuchtenkörper im Prismen-Design.

### Elektrische Ausführung

Anschluss durch Anschlussklemmen auf Montageplatte sowie kabellose Messerkontakte zwischen Montageplatte und Leuchtenkörper.

**ET** Mit elektronischem Betriebsgerät, schaltbar.



Eine klare schnörkellose Leuchtengengeometrie, offene Seiten für den Lichtauslass und formschlüssige Druckgussteile bilden das Fundament des zurückhaltenden Designs.



Lichtaustrittsfläche(n) seitlich satiniert zur Ausprägung einer zarten Lichtkontur.

Plug & Play: Einfache Montage durch Anschlussklemmen auf der Montageplatte und kabellose Messerkontakte zwischen Montageplatte und Leuchtenkörper.

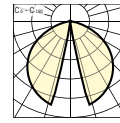
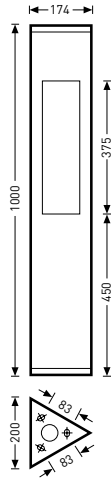

**Dekorative prismatische Pollerleuchten**





<b>Skeo-P 100 RM/700-830 ET 26</b>	
Schutzklasse	II
Schutzart	IP65
 	

Bezeichnung	TOC	...ET ...40 €	Lampen / Leuchten- lichtstrom	An- schluss- leistung	≈kg
Skeo-P 100 RM/700-830...26	61 159...	1.342,40	LED 700 lm	15 W	7,4

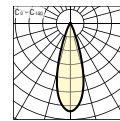
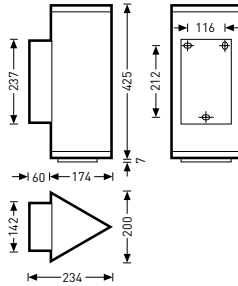
**Dekorative prismatische Wandleuchten, direkt strahlend (D)**



<b>Skeo-P W-D RB/800-830 ET 26</b>	
Schutzklasse	I
Schutzart	IP65
 	

Bezeichnung	TOC	...ET ...40 €	Lampen / Leuchten- lichtstrom	An- schluss- leistung	≈kg
Skeo-P W-D RB/800-830...26	61 155...	908,60	LED 800 lm	15 W	5,5

## Dekorative prismatische Wandleuchten, direkt-indirekt strahlend (DI)

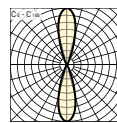
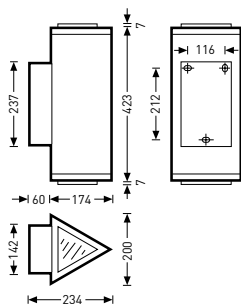

Skeo-P W-DI RB-RB/1600-830 ET 26

Schutzklasse I

Schutzart IP65



Bezeichnung	TOC	...ET ...40 €	Lampen / Leuchten- lichtstrom	An- schluss- leistung	≈kg
Skeo-P W-DI RB-RB/1600-830...26	61 157...	1.319,00	LED 1700 lm	30 W	6,4
Skeo-P W-DI RB-RT/1700-830...26	61 158...	1.319,00	LED 1700 lm	30 W	6,4
Skeo-P W-DI RT-RT/1700-830...26	61 156...	1.319,00	LED 1700 lm	30 W	5,5

## Dekorative zylindrische Wandleuchten, direkt strahlend (D)

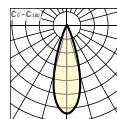
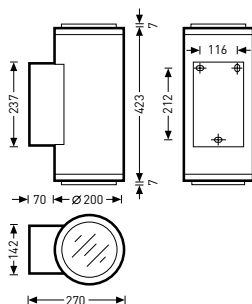

Skeo-C W-D RB/800-830 ET 26

Schutzklasse I

Schutzart IP65



Bezeichnung	TOC	...ET ...40 €	Lampen / Leuchten- lichtstrom	An- schluss- leistung	≈kg
Skeo-C W-D RB/800-830...26	61 150...	825,90	LED 800 lm	15 W	7,5

Dekorative zylindrische Wandleuchten, direkt-indirekt strahlend (DI)

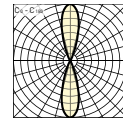
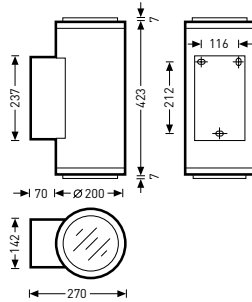

<b>Skeo-C W-DI RB-RB/1600-830 ET 26</b>	
Schutzklasse	I
Schutzart	<b>IP65</b>

Bezeichnung	TOC	...ET ...40 €	Lampen / Leuchten- lichtstrom	An- schluss- leistung	≈kg
Skeo-C W-DI RB-RB/1600-830...26	61 152...	<b>1.219,80</b>	LED 1600 lm	30 W	9,3
Skeo-C W-DI RB-RT/1700-830...26	61 153...	<b>1.219,80</b>	LED 1700 lm	30 W	9,3
Skeo-C W-DI RT-RT/1700-830...26	61 151...	<b>1.219,80</b>	LED 1700 lm	30 W	9,3

**Erdstücke**

Bezeichnung	TOC	€	Beschreibung	≈kg
Skeo-P ZE 50	61 161 00	<b>208,40</b>	Erdstück	2,5

**Anschlusszubehör**

Bezeichnung	TOC	€	Beschreibung	≈kg
ZCG-20	61 230 00	<b>2,10</b>	Kabeldurchführung M20, IP65	

**Zubehör**

Bezeichnung	TOC	€	Beschreibung	≈kg
Skeo-P ZKTS	61 415 00	<b>78,70</b>	Montagebügel Kabelübergangskasten	0,4

## Dekorative Pollerleuchten, Lichtstelen und Wandleuchten



### Anwendungsbereiche

Fußgängerzonen, Arkaden, Passagen, Wege in Park- und Grünanlagen, Wohnanlagen, Treppen, Zugänge, Licht ums Gebäude, Parkplätze.

### Montageart

...FP... Befestigung durch Anschrauben der Flanschplatte auf ausreichend festem Untergrund oder unter Verwendung eines separat zu bestellenden Erdstücks im Erdreich.

...E... Mit bitumiertem Erdstück zur Befestigung im Erdreich.

**LS 120...** Befestigung mittels integrierter Flanschplatte zur direkten Montage auf festem Untergrund oder unter Verwendung eines separat zu bestellenden Erdstücks im Erdreich.

...W... Montage der Wandleuchte mit einer Wandplatte.

### Optische Systeme

Optisches System aus eloxiertem Aluminium. Mit rotations-symmetrisch breit strahlender Lichtstärkeverteilung.

Bei Ausführungen mit E27- bzw. E40-Fassung mit zusätzlicher Entblendung der Lampe.

### Leuchtenkörper

Standrohr aus Aluminium-Strangpressprofil. Obere Abschlussplatte aus Aluminiumguss. Farbe anthrazit, ähnlich DB 703 mit Metalleffekt, pulverbeschichtet, hochwetterfest.

Abdeckung des Lampenraumes aus Einscheiben-Sicherheitsglas mit aufgedrucktem Drahtspiegelglas-Design.

Lampenwechsel nach Lösen von drei Edelstahlschrauben und Abnahme der oberen Abschlussplatte.

...Q... Mit quadratischem Querschnitt und vierseitigem Lichtaustritt.

...D... Mit dreieckigem Querschnitt und dreiseitigem Lichtaustritt.

...W... Wandleuchte rückseitig geschlossen.

**LS 270 Q...** Windangriffsfläche  $F_w = 0,510 \text{ m}^2$ .

**LS 270 D...** Windangriffsfläche  $F_w = 0,590 \text{ m}^2$ .

**LS 400 Q...** Windangriffsfläche  $F_w = 0,760 \text{ m}^2$ .

**LS 400 D...** Windangriffsfläche  $F_w = 0,880 \text{ m}^2$ .

### Elektrische Ausführung

Elektrischer Anschluss an 5-poliger Anschlussklemme bis  $2 \times 4,0 \text{ mm}^2$ .

...W... Elektrischer Anschluss an 4-poliger Anschlussklemme bis  $2 \times 2,5 \text{ mm}^2$ .

...L... Mit induktivem Vorschaltgerät.

...KT+L... Mit induktivem Vorschaltgerät und konventionellem Transformator.

### Dekorative Pollerleuchten mit dreieckigem Querschnitt (D)

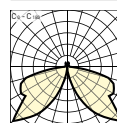
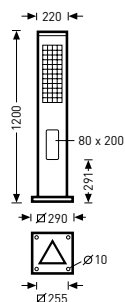

LS 120 D/1x70HIT L 26

Schutzklasse I  
Schutzart IP44



Bezeichnung	TOC	...L ...01 €	Lampen / Leuchten- lichtstrom	≈kg
LS 120 D/1x70HIT...26	53 690...	1.525,70	1 x HIT 70	12,8
LS 120 D/1x70HST...26	53 712...	1.593,50	1 x HST 70	13,1
LS 120 D/1xTCL36...26	53 718...	1.585,00	1 x TC-L 36	12,1

### Dekorative Lichtstelen mit dreieckigem Querschnitt (D), mit Erdstück (E)

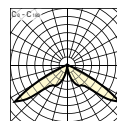
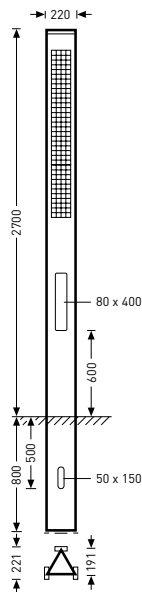

LS 270 D-E/1x150HIT L 26

Schutzklasse I  
Schutzart IP44



Bezeichnung	TOC	...L ...01 €	Lampen / Leuchten- lichtstrom	≈kg
LS 270 D-E/1x150HIT...26	53 766...	2.908,80	1 x HIT 150	38,6
LS 270 D-E/1x150HST...26	53 770...	2.908,80	1 x HST 150	38,6
LS 270 D-E/1x70HIT...26	53 773...	2.835,40	1 x HIT 70	38,0
LS 270 D-E/1x70HST...26	53 780...	2.908,80	1 x HST 70	38,0

Die angegebenen Preise sind unverbindliche Preisempfehlungen. Alle Preise gelten ohne Mehrwertsteuer. Die Mehrwertsteuer wird zu dem am Tage der Lieferung gültigen Prozentsatz berechnet. Es gelten ausschließlich unsere Lieferbedingungen, siehe Seite 228 für Deutschland bzw. Seite 234 für Österreich. Weitere technische Informationen sowie Montageanleitungen finden Sie unter [www.trilux.de](http://www.trilux.de) bzw. [www.trilux.at](http://www.trilux.at). Aktuelle Anschlussleistungen für LED-Leuchten entnehmen Sie bitte den jeweiligen Onlinekatalogen.



## Dekorative Lichtstelen mit dreieckigem Querschnitt (D), mit Flanschplatte (FP)

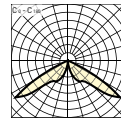
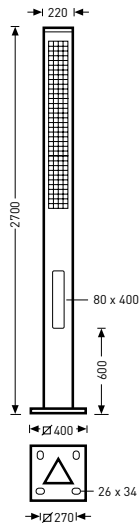

LS 270 D-FP/1x150HIT L 26

Schutzklasse I

Schutzart IP44



Bezeichnung	TOC	...L ...01 €	Lampen / Leuchten- lichtstrom	≈kg
LS 270 D-FP/1x150HIT...26	53 786...	<b>2.908,80</b>	1 x HIT 150	36,6
LS 270 D-FP/1x150HST...26	53 790...	<b>2.908,80</b>	1 x HST 150	36,6
LS 270 D-FP/1x70HIT...26	53 795...	<b>2.835,40</b>	1 x HIT 70	36,0
LS 270 D-FP/1x70HST...26	53 802...	<b>2.908,80</b>	1 x HST 70	36,0

## Dekorative Lichtstelen mit dreieckigem Querschnitt (D), mit Erdstück (E)

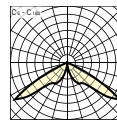
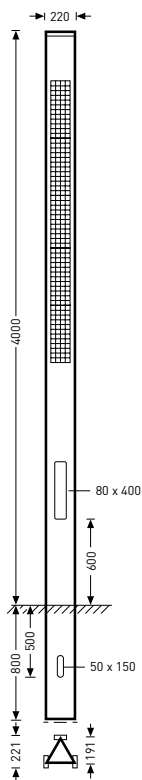

LS 400 D-E/1x150HIT L 26

Schutzklasse I

Schutzart IP44



Bezeichnung	TOC	...L ...01 €	Lampen / Leuchten- lichtstrom	≈kg
LS 400 D-E/1x150HIT...26	53 882...	<b>3.490,70</b>	1 x HIT 150	54,6
LS 400 D-E/1x150HST...26	53 848...	<b>3.417,30</b>	1 x HST 150	54,6
LS 400 D-E/1x70HIT...26	53 895...	<b>3.417,30</b>	1 x HIT 70	54,0
LS 400 D-E/1x70HST...26	53 854...	<b>3.417,30</b>	1 x HST 70	54,0

## Dekorative Lichtstelen mit dreieckigem Querschnitt (D), mit Flanschplatte (FP)

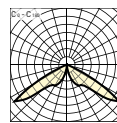
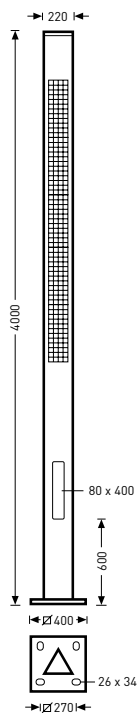

LS 400 D-FP/1x150HIT L 26

Schutzklasse I

Schutzart

IP44



Bezeichnung	TOC	...L ...01 €	Lampen / Leuchten- lichtstrom	≈kg
LS 400 D-FP/1x150HIT...26	53 917...	<b>3.562,90</b>	1 x HIT 150	49,6
LS 400 D-FP/1x150HST...26	53 864...	<b>3.490,70</b>	1 x HST 150	49,6
LS 400 D-FP/1x70HIT...26	53 931...	<b>3.490,70</b>	1 x HIT 70	49,0
LS 400 D-FP/1x70HST...26	53 870...	<b>3.490,70</b>	1 x HST 70	49,0

### Dekorative Wandleuchten mit dreieckigem Querschnitt (D)

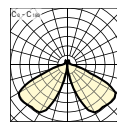
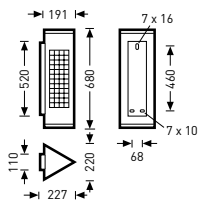

<b>LS W-D/1x70HIT L 26</b>	
Schutzklasse	I
Schutzart	<b>IP44</b>
  	

Bezeichnung	TOC	...L	...KT + L	Lampen / Leuchten- lichtstrom	≈kg
		...01 €	...45 €		
LS W-D/1x70HIT...26	53 944...	<b>1.308,20</b>	-	1 x HIT 70	9,5
LS W-D/1x70HIT+1x50QT12...26	53 958...	-	<b>1.453,80</b>	1 x HIT 70 + 1 x QT 50	10,4

### Dekorative Pollerleuchten mit quadratischem Querschnitt (Q)

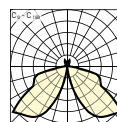
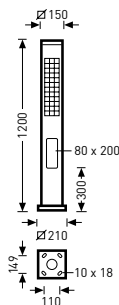

<b>LS 120 Q/1x70HIT L 26</b>	
Schutzklasse	I
Schutzart	<b>IP44</b>
  	

Bezeichnung	TOC	...L	Lampen / Leuchten- lichtstrom	≈kg
		...01 €		
LS 120 Q/1x70HIT...26	53 741...	<b>1.569,40</b>	1 x HIT 70	11,5
LS 120 Q/1x70HST...26	53 750...	<b>1.610,50</b>	1 x HST 70	11,9
LS 120 Q/1xTCL36...26	53 757...	<b>1.483,40</b>	1 x TC-L 36	11,9

## Dekorative Lichtstelen mit quadratischem Querschnitt (Q), mit Erdstück (E)

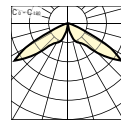
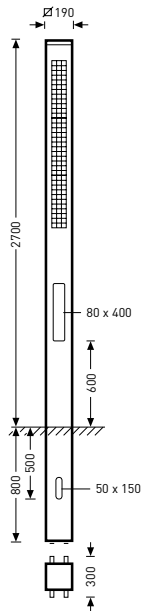

LS 270 Q-E/1x150HIT L 26

Schutzklasse I

Schutzart

IP44



Bezeichnung	TOC	...L ...01 €	Lampen / Leuchten- lichtstrom	≈kg
LS 270 Q-E/1x150HIT...26	53 808...	<b>3.490,70</b>	1 x HIT 150	48,1
LS 270 Q-E/1x150HST...26	53 811...	<b>3.528,90</b>	1 x HST 150	48,1
LS 270 Q-E/1x70HIT...26	53 814...	<b>3.417,30</b>	1 x HIT 70	47,5
LS 270 Q-E/1x70HST...26	53 820...	<b>3.490,70</b>	1 x HST 70	47,5

## Dekorative Lichtstelen mit quadratischem Querschnitt (Q), mit Flanschplatte (FP)

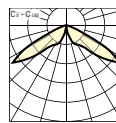
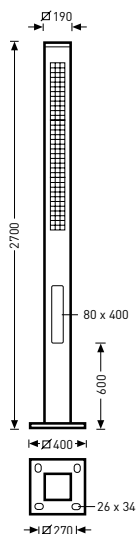

LS 270 Q-FP/1x150HIT L 26

Schutzklasse

I

Schutzart

IP44



Bezeichnung	TOC	...L ...01 €	Lampen / Leuchten- lichtstrom	≈kg
LS 270 Q-FP/1x150HIT...26	53 826...	<b>3.562,90</b>	1 x HIT 150	43,6
LS 270 Q-FP/1x150HST...26	53 829...	<b>3.592,50</b>	1 x HST 150	43,6
LS 270 Q-FP/1x70HIT...26	53 833...	<b>3.490,70</b>	1 x HIT 70	43,0
LS 270 Q-FP/1x70HST...26	53 840...	<b>3.562,90</b>	1 x HST 70	43,0

## Dekorative Lichtstelen mit quadratischem Querschnitt (Q), mit Erdstück (E)

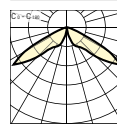
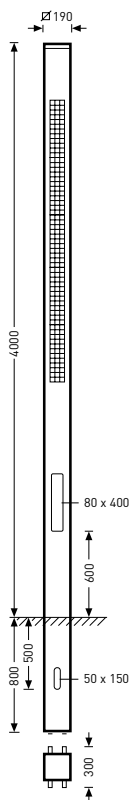

LS 400 Q-E/1x150HIT L 26

Schutzklasse I

Schutzart

IP44



Bezeichnung	TOC	...L ...01 €	Lampen / Leuchten- lichtstrom	≈kg
LS 400 Q-E/1x150HIT...26	53 881...	<b>4.218,40</b>	1 x HIT 150	64,8
LS 400 Q-E/1x150HST...26	53 888...	<b>4.296,00</b>	1 x HST 150	64,8
LS 400 Q-E/1x70HIT...26	53 894...	<b>4.072,90</b>	1 x HIT 70	64,2
LS 400 Q-E/1x70HST...26	53 903...	<b>4.300,30</b>	1 x HST 70	64,2

## Dekorative Lichtstelen mit quadratischem Querschnitt (Q), mit Flanschplatte (FP)

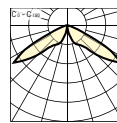
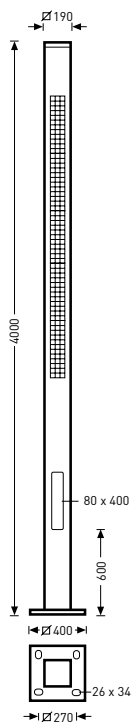

LS 400 Q-FP/1x150HIT L 26

Schutzklasse I

Schutzart

IP44



Bezeichnung	TOC	...L	Lampen / Leuchten- lichtstrom	≈kg
		...01 €		
LS 400 Q-FP/1x150HIT...26	53 916...	<b>4.290,40</b>	1 x HIT 150	60,0
LS 400 Q-FP/1x150HST...26	53 925...	<b>4.379,30</b>	1 x HST 150	60,0
LS 400 Q-FP/1x70HIT...26	53 930...	<b>4.218,40</b>	1 x HIT 70	59,4
LS 400 Q-FP/1x70HST...26	53 939...	<b>4.363,80</b>	1 x HST 70	59,4



## Dekorative Wandleuchten mit quadratischem Querschnitt (Q)

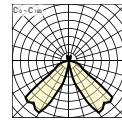
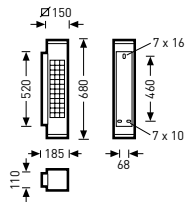

LS W-Q/1x70HIT L 26

Schutzklasse I

Schutzart

IP44



Bezeichnung	TOC	...L	...KT + L	Lampen / Leuchten- lichtstrom	≈kg
		...01	...45		
		€	€		
LS W-Q/1x70HIT...26	53 995...	<b>1.467,90</b>	-	1 x HIT 70	8,5
LS W-Q/1x70HIT+1x35QR-LP...26	53 989...	-	<b>1.614,60</b>	1 x HIT 70 + 1 QR-LP 35	9,4

## Erdstücke

Bezeichnung	TOC	€	Beschreibung	≈kg
0804 E-1	56 424 00	<b>476,00</b>	Erdstück, feuerverzinkt	31,5
0804 E-2	56 421 00	<b>130,70</b>	Erdstück, feuerverzinkt	4,3
0804 E-3	56 423 00	<b>130,70</b>	Erdstück, feuerverzinkt	6,0

## Dekorative Lichtstelen



### Anwendungsbereiche

Fußgängerzonen, Arkaden, Passagen, Wege in Park- und Grünanlagen, Wohnanlagen, Treppen, Zugänge, Licht ums Gebäude.

### Montageart

...FP... Befestigung durch Anschrauben der Flanschplatte auf ausreichend festem Untergrund oder unter Verwendung eines separat zu bestellenden Erdstücks im Erdreich.

...E... Mit bitumiertem Erdstück zur Befestigung im Erdreich.

### Optische Systeme

Optisches System aus eloxiertem Aluminium. Mit rotations-symmetrisch breit strahlender Lichtstärkeverteilung.

**RL 280**... Lichtobjekt mit Farbwechsel zur Effektbeleuchtung mit LED.

### LED-System

**RL 280 LED-RGB**... LED-RGB-System bestückt mit 9 Stück 1 W LED. Lichtfarbe variierend.

### Leuchtenkörper

Standrohr aus Aluminium-Strangpressprofil. Farbe anthrazit, ähnlich DB 703 mit Metalleffekt, pulverbeschichtet, hochwetterfest.

Lampenwechsel nach Öffnen des Leuchtenkopfes.

**RL 400**... Abschlusszylinder aus hochschlagzähem PMMA, klar.

### Abschlusszylinder

**RL 400**.../RL 120... Abschlusszylinder aus hochschlagzähem PMMA, klar.

**RL350**... Abschlusszylinder aus hochschlagzähem PMMA, transluzent.

...26 Farbe anthrazit, ähnlich DB 703 mit Metalleffekt, pulverbeschichtet, hochwetterfest.

### Elektrische Ausführung

Elektrischer Anschluss an 5-poliger Anschlussklemme bis 2 x 4,0 mm<sup>2</sup>.

...L... Mit induktivem Vorschaltgerät.

...ET... Mit elektronischem Betriebsgerät, schaltbar.

## Dekorative Lichtstelen mit transluzenter Abschlusswanne (T), mit Erdstück (E)

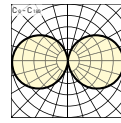
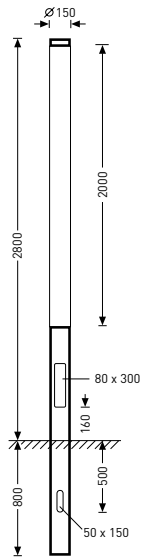

RL 280T-E/LED-RGB 9x1W 26

Schutzklasse I

Schutzart IP54



Bezeichnung <sup>1)</sup>	TOC	...ET ...40 €	Lampen / Leuchten- lichtstrom	≈kg
RL 280T-E/LED-RGB 9x1W 26	55 913...	<b>2.908,80</b>	LED-RGB	21,0

<sup>1)</sup> EN 60598-konform

## Dekorative Lichtstelen mit transluzenter Abschlusswanne (T), mit Flanschplatte (FP)

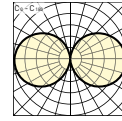
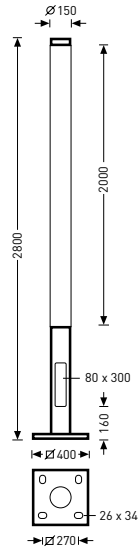

RL 280T-FP/LED-RGB 9x1W 26

Schutzklasse

I

Schutzart

IP54



Bezeichnung <sup>1)</sup>	TOC	...ET ...40 €	Lampen / Leuchten- lichtstrom	≈kg
RL 280T-FP/LED-RGB 9x1W 26	55 915...	2.908,80	LED-RGB	19,4

<sup>1)</sup> EN 60598-konform

## Dekorative Lichtstelen mit transluzenter Abschlusswanne (T), mit Erdstück (E)

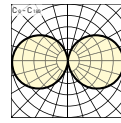
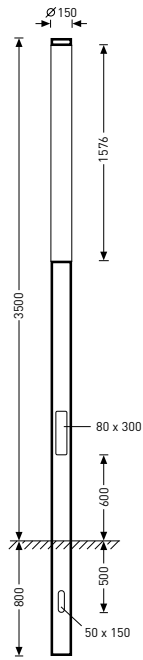

RL 350T-E/1x58 L 26

Schutzklasse I

Schutzart

IP54



Bezeichnung	TOC	...L ...01 €	Lampen / Leuchten- lichtstrom	≈kg
RL 350T-E/1x58...26	54 110...	2.472,40	1 x 58	26,9

## Dekorative Lichtstelen mit transluzenter Abschlusswanne (T), mit Flanschplatte (FP)

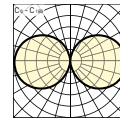
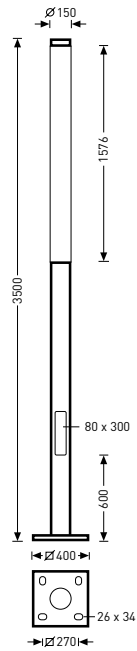

RL 350T-FP/1x58 L 26

Schutzklasse I

Schutzart

IP54



Bezeichnung	TOC	...L ...01 €	Lampen / Leuchten- lichtstrom	=kg
RL 350T-FP/1x58...26	54 113...	2.544,30	1 x 58	27,1

## Dekorative Lichtstelen mit Erdstück (E)

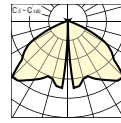
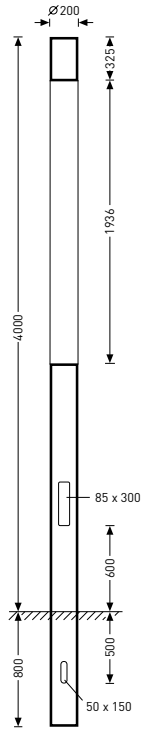

RL 400-E/1x150HIT L 26

Schutzklasse I

Schutzart IP54



Bezeichnung	TOC	...L ...01 €	Lampen / Leuchten- lichtstrom	≈kg
RL 400-E/1x150HIT...26	54 120...	<b>4.714,20</b>	1 x HIT 150	56,8
RL 400-E/1x70HIT...26	54 123...	<b>4.642,20</b>	1 x HIT 70	55,8
RL 400-E/1x70HSE-I...26	54 127...	<b>4.507,90</b>	1 x HSE-I 70	55,8

## Dekorative Lichtstelen mit Flanschplatte (FP)

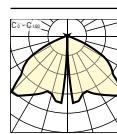
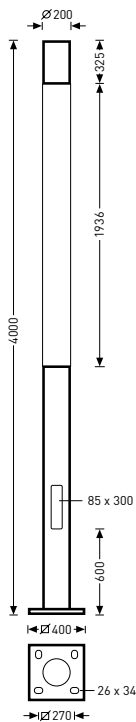

<b>RL 400-FP/1x150HIT L 26</b>	
Schutzklasse	I
Schutzart	IP54

Bezeichnung	TOC	...L ...01 €	Lampen / Leuchten- lichtstrom	≈kg
RL 400-FP/1x150HIT...26	54 135...	<b>4.794,80</b>	1 x HIT 150	57,0
RL 400-FP/1x70HIT...26	54 138...	<b>4.714,20</b>	1 x HIT 70	56,0
RL 400-FP/1x70HSE-I...26	54 141...	<b>4.609,70</b>	1 x HSE-I 70	56,0

### Erdstücke

Bezeichnung	TOC	€	Beschreibung	≈kg
<b>0804 E-1</b>	56 424 00	<b>476,00</b>	Erdstück, feuerverzinkt	31,5





## Dekorative Pollerleuchten und Lichtstelen



### Anwendungsbereiche

Fußgängerzonen, Arkaden, Passagen, Wege in Park- und Grünanlagen, Wohnanlagen, Treppen, Zugänge, Licht ums Gebäude.

### Montageart

**SR 120...** Befestigung mittels integrierter Flanschplatte zur direkten Montage auf festem Untergrund oder unter Verwendung eines separat zu bestellenden Erdstücks im Erdreich.

**...FP...** Befestigung durch Anschrauben der Flanschplatte auf ausreichend festem Untergrund oder unter Verwendung eines separat zu bestellenden Erdstücks im Erdreich.

**...E...** Mit bitumiertem Erdstück zur Befestigung im Erdreich.

### Optische Systeme

Mit rotationssymmetrischem Lichtaustritt.

Abschirmung einseitig, zur halbseitigen Entblendung der Leuchte. Durch Drehen des Leuchtengehäuses besteht die Möglichkeit zur Einstellung der Abstrahlrichtung.

### Leuchtenkörper

Standrohr aus Aluminium-Strangpressprofil. Farbe anthrazit, ähnlich DB 703 mit Metalleffekt, pulverbeschichtet, hochwetterfest. Abschlusszylinder aus hochschlagzähem PMMA, transluzent.

**...E...** Mit durchgehendem, bitumiertem Endstück.

**...FP...** Mit angeschweißter Flanschplatte aus Aluminiumguss.

**SR 120...** Mit angeschweißter Bodenplatte aus Aluminiumguss.

### Elektrische Ausführung

Elektrischer Anschluss an 5-poliger Anschlussklemme bis 4,0 mm<sup>2</sup>.

**...E...** Mit elektronischem Vorschaltgerät, schaltbar.

## Dekorative Pollerleuchten

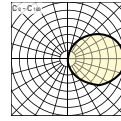
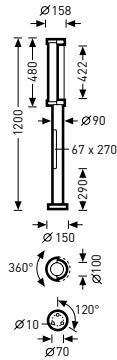

SR 120/1xTCL36 E 26

Schutzklasse I

Schutzart

IP55



Bezeichnung	TOC	...E ...04 €	Lampen / Leuchten- lichtstrom	≈kg
SR 120/1xTCL36...26	55 919...	1.162,70	1 x TC-L 36	12,5

## Dekorative Lichtstelen mit Erdstück (E)

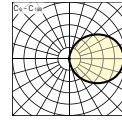
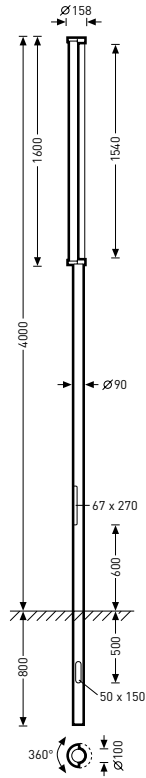

SR 400-E/1x58 E 26

Schutzklasse I

Schutzart

IP55



Bezeichnung	TOC	...E ...04 €	Lampen / Leuchten- lichtstrom	≈kg
SR 400-E/1x58...26	55 929...	2.326,80	1 x 58	21,5

## Dekorative Lichtstelen mit Flanschplatte (FP)

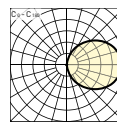
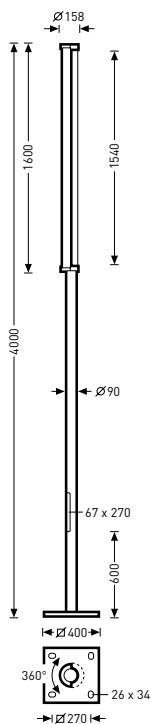

SR 400-FP/1x58 E 26

Schutzklasse I

Schutzart

IP55



Bezeichnung	TOC	...E ...04 €	Lampen / Leuchten- lichtstrom	≈kg
SR 400-FP/1x58...26	55 934...	<b>2.516,10</b>	1 x 58	24,0

## Erdstücke

Bezeichnung	TOC	€	Beschreibung	≈kg
0804 E-1	56 424 00	<b>476,00</b>	Erdstück, feuerverzinkt	31,5
0804 E-5	56 422 00	<b>116,50</b>	Erdstück, feuerverzinkt	2,6

## Dekorative, modulare Lichtstelen



Die ConStela LED bringt Individualität und Ästhetik in die städtische Außenbeleuchtung. Planer und Architekten können die modular auf gebaute Stele schnell und einfach mit dem TRILUX Konfigurator zusammenstellen. Zur Wahl stehen verschiedene Leuchtenköpfe, Strahler als Zwischenelemente und unterschiedlich hohe Standrohre. Das Ergebnis ist eine maßgeschneiderte Stele für individuelle Lichtlösungen. Unterschiedliche Lichtmodule machen die ConStela LED zudem ausgesprochen flexibel: Sie kann sowohl Plätze beleuchten als auch einzelne Objekte gezielt in Szene setzen.

**Modularer Aufbau. Volle Flexibilität:** Das Baukastensystem macht's möglich: Standrohre in verschiedenen Höhen, unterschiedliche Leuchtenköpfe und die Option, flexibel einstellbare Strahler einzusetzen, lassen einzigartige Lichtstelen entstehen. Auf Wunsch bietet TRILUX weitere Individualisierungen.

**Der TRILUX Konfigurator:** Der einfachste Weg zum maßgeschneiderten Licht. Mit dem TRILUX Konfigurator werden die einzelnen Module im Handumdrehen zur maßgeschneiderten Stele kombiniert.

**Kein Werkzeug. Kein Aufwand:** Ohne Werkzeug geht es schneller: Die Strahlerelemente lassen sich werkzeug- und mühelos einstellen.

**Klare Formen. Zeitloses Design:** Die einzigartige, sehr reduzierte und klare Formensprache macht das ConStela LED Design zeitlos. Sie ist die ideale Lösung für hohe Ansprüche zeitgemäßer Außengestaltung.

### Anwendungsbereiche

Arkaden, Fußgängerzonen, Licht ums Gebäude, Passagen, Treppen, Zugänge, Wohnanlagen, Wege in Park- und Grünanlagen, Zugänge.

### Montageart

Leuchtenkopf des modularem, dekorativen LED-Lichtstelen-systems. Zur Aufsatzmontage auf kompatibles System-Standrohr. Kompatible System-Standrohre als separate Einheit in verschiedenen Längen sowie alternativ mit Fußplatte oder Erdstück verfügbar.

### Optische Systeme

Optisches System in Multi-Lens-Technologie (MLT) ausgeführt. Bestehend aus hocheffizienten, UV- und temperaturbeständigen Linsensystemen.

---Empor--- Mit innen liegendem PMMA-Reflektor-Kegel zur Vergrößerung der lichttechnisch aktiven Fläche und Blendungsbegrenzung.

---RB--- Mit rotations-symmetrisch breit strahlender Lichtstärkeverteilung.

---AB--- Mit asymmetrisch breit strahlender Lichtstärkeverteilung.

### LED-System

LED-System bestehend aus 5 MLT-LED-Modulen mit jeweils 4 LED.

LED-Degradation L 80, LED-Mortalität B 10, Lebensdauer 50.000 Betriebsstunden, Farbwiedergabeindex Ra > 70.

Lichtfarbe neutralweiß (nw), Farbtemperatur 4000 K,

### Leuchtenkörper

Leuchtenkörper aus Aluminium-Strangpressprofil, Ø 230 mm.

Farbe anthrazit, ähnlich DB703 mit Metalleffekt, hochwetterfest, pulverbeschichtet.

Abschlusszylinder aus hochschlagzähem PMMA, klar.

Leuchtenkörper horizontal um 360° stufenlos drehbar.

Weitere Farben sowie Anti-Graffiti-Beschichtung auf Anfrage.

### Elektrische Ausführung

Anschlussfertig verdrahtet mit freihängender elektrischer Anschlussleitung. Elektrischer Anschluss an 3-poligem Buchselement der Steckverbindung bis 2,5 mm².

---ET--- Mit elektronischem Betriebsgerät, schaltbar.

## Dekorative Lichtstelen

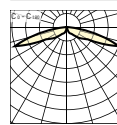
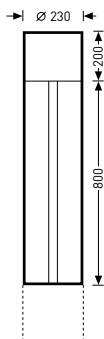

CS 23 Basic 110 AB1L/4200-740 ET

Schutzklasse II  
Schutzart IP65



Bezeichnung	TOC	...ET ...40 €	Lampen / Leuchten- lichtstrom	An- schluss- leistung	≈kg
CS 23 Basic 110 AB1L/4200-740 ET	62 913...	auf Anfrage	LED 4200 lm	49 W	16,2
CS 23 Basic 110 RB1L/4200-740 ET	62 911...	auf Anfrage	LED 4200 lm	49 W	16,2

## Dekorative Lichtstelen

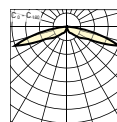
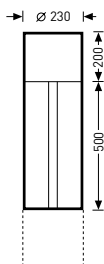

CS 23 Basic 80 AB1L/4200-740 ET

Schutzklasse II  
Schutzart IP65



Bezeichnung	TOC	...ET ...40 €	Lampen / Leuchten- lichtstrom	An- schluss- leistung	≈kg
CS 23 Basic 80 AB1L/4200-740 ET	62 912...	auf Anfrage	LED 4200 lm	49 W	14,1
CS 23 Basic 80 RB1L/4200-740 ET	62 910...	auf Anfrage	LED 4200 lm	49 W	14,1

## Dekorative Lichtstelen

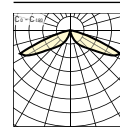
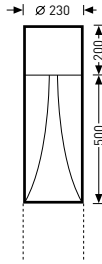

CS 23 Empor 80 RB2L/4200-740 ET

Schutzklasse

Schutzart

II

IP65



Bezeichnung	TOC	...ET ...40 €	Lampen / Leuchten- lichtstrom	An- schluss- leistung	≈kg
CS 23 Empor 80 RB2L/4200-740 ET	62 914...	auf Anfrage	LED 4200 lm	49 W	12,4

## Kabelübergangskästen

Bezeichnung	TOC	€	Beschreibung	≈kg
0802 KÜ/3	22 182 00	auf Anfrage	Kabelübergangskasten	0,8

## Standrohre

Bezeichnung	TOC	€	Beschreibung	≈kg
Standrohr CS 23-E 4000 26	62 904 00	auf Anfrage	Standrohr 4,0 m mit Erdstück	53,2
Standrohr CS 23-E 4500 26	62 906 00	auf Anfrage	Standrohr 4,50 m mit Erdstück	60,3
Standrohr CS 23-E 5000 26	62 908 00	auf Anfrage	Standrohr 5,0 m mit Erdstück	64,3
Standrohr CS 23-FP 4000 26	62 903 00	auf Anfrage	Standrohr 4,0 m mit Flanschplatte	49,2
Standrohr CS 23-FP 4500 26	62 905 00	auf Anfrage	Standrohr 4,50 m Flanschplatte	54,3
Standrohr CS 23-FP 5000 26	62 907 00	auf Anfrage	Standrohr 5,0 m mit Flanschplatte	59,3
Standrohr CS 23-FP 5500 26	62 965 00	auf Anfrage	Standrohr 5,50 m mit Flanschplatte	64,3
Standrohr CS 23-FP 6000 26	62 909 00	auf Anfrage	Standrohr 6,0 m mit Flanschplatte	69,3

## Sichtblenden

Bezeichnung	TOC	€	Beschreibung	≈kg
ZCS 23 Sichtblende	62 916 00	auf Anfrage	Sichtblende	4,7



## Dekorative Poller- und Wandleuchten



### Anwendungsbereiche

Fußgängerzonen, Arkaden, Wege in Park- und Grünanlagen, Wohnanlagen, Treppen, Zugänge, Licht ums Gebäude.

### Montageart

Befestigung der Pollerleuchte auf festem Untergrund über Bodenplatte. Die Befestigung im Erdreich erfolgt über passendes Erdstück (Zubehör).

...W... Befestigung der Wandleuchte mit Montageplatte aus Aluminiumguss.

### Optische Systeme

Mit breit strahlender Lichtstärkeverteilung.

...L... Mit dekorativem oberem Lichtaustritt.

### Leuchtenkörper

Leuchtenkopf aus Aluminium- und Aluminiumgusskomponenten, Farbe weißaluminium, ähnlich RAL 9006, pulverbeschichtet, hochwetterfest. Lampenwechsel nach Abnahme des Leuchtenkopfes, der durch Edelstahlschrauben mit Innensechskant gesichert ist.

Abdeckung des Lampenraumes mit transluzentem, schlagfestem Borosilikatglasrohr, bei TC-T-Bestückung aus schlagzähem PMMA.

Standrohr aus Aluminium-Strangpressprofil, Querschnitt rund. Bodenplatte aus Aluminiumguss.

Standrohr und Bodenplatte Farbe anthrazit, ähnlich DB 703 mit Metalleffekt, pulverbeschichtet, hochwetterfest.

### Elektrische Ausführung

Elektro-Block mit allen elektrischen Komponenten, austauschbar.

Schutzart Anschlussraum IP23.

...W... Elektrischer Anschluss am Buchsenteil der Steckverbindung bis 2 x 5 x 1,5 mm<sup>2</sup>.

...K... Mit induktivem Vorschaltgerät, parallelkompensiert.

...E... Mit elektronischem Vorschaltgerät, schaltbar.

**Netz** Keine Betriebsmittel erforderlich, Lampenbetrieb direkt an Netzspannung.

### Zusatzausstattung

...Ü... Wahlweise mit rückseitiger Tür und eingebautem Kabelübergangskasten für eine Sicherung bis 16 A. Einspeisung für zwei Kabel max. 5 x 6 mm<sup>2</sup>. Schutzart Kabelübergangskasten IP54.

Pollerleuchten

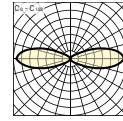
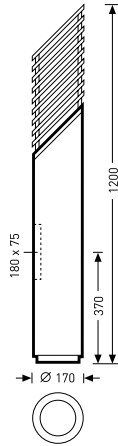

8821/50-70HST/E-E K

Schutzklasse II

Schutzart IP65



Bezeichnung	TOC	...E	...K	Netz	Lampen / Leuchten- lichtstrom	=kg
		...04	...02	...10		
		€	€	€		
8821/50-70HST/E-E... <sup>1)2)</sup>	13 168...	-	780,70	-	1 x HST 50/70	12,2
8821/E27 max 75W	13 170...	-	-	690,00	1 x E27 100	11,0
8821/TCT26/32/42...	58 364...	800,10	-	-	1 x TC-T 26/32/42	11,0
8821 Ü/50-70HST/E-E... <sup>1)2)</sup>	13 201...	-	922,40	-	1 x HST 50/70	12,8
8821 Ü/E27 max 75W	13 203...	-	-	830,70	1 x E27 100	11,6
8821 Ü/TCT26/32/42...	58 375...	941,90	-	-	1 x TC-T 26/32/42	11,6

<sup>1)</sup> Lampe für externe Zündung

<sup>2)</sup> Vorschaltgerät umschaltbar, werkseitig auf die niedrige Leistung eingestellt

## Pollerleuchten mit Lichtaustritt nach oben (L)

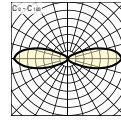
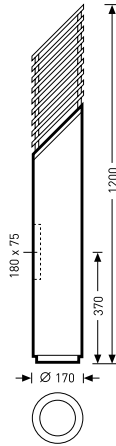

8821 L/TCT26/32/42 E

Schutzklasse

II

Schutzart

IP65



Bezeichnung	TOC	...E	...K	Netz	Lampen / Leuchten- lichtstrom	≈kg
		...04	...02			
8821 L/50-70HST/E-E... <sup>1)2)</sup>	13 180...	-	810,20	-	1 x HST 50/70	12,2
8821 L/E27 max 75W	13 182...	-	-	718,40	1 x E27 100	11,0
8821 L-Ü/50-70HST/E-E... <sup>1)2)</sup>	13 192...	-	951,90	-	1 x HST 50/70	12,8
8821 L-Ü/E27 max 75W	13 194...	-	-	860,10	1 x E27 100	11,6
8821 L-Ü/TCT26/32/42...	58 368...	970,50	-	-	1 x TC-T 26/32/42	11,6
8821 L/TCT26/32/42...	58 366...	829,80	-	-	1 x TC-T 26/32/42	11,0

<sup>1)</sup> Lampe für externe Zündung

<sup>2)</sup> Vorschaltgerät umschaltbar, werkseitig auf die niedrige Leistung eingestellt

## Kurzpoller

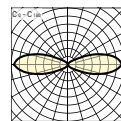
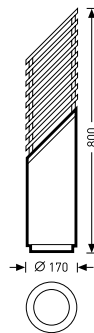

8821 K/50-70HST/E-E K

Schutzklasse

II

Schutzart

IP65



Bezeichnung	TOC	...E	...K	Netz	Lampen / Leuchten- lichtstrom	≈kg
		...04	...02			
		€	€	€		
8821 K/50-70HST/E-E... <sup>1)2)</sup>	13 174...	-	752,20	-	1 x HST 50/70	9,4
8821 K/E27 max 75W	13 176...	-	-	660,50	1 x E27 100	8,2
8821 K/TCT26/32/42...	58 365...	770,60	-	-	1 x TC-T 26/32/42	8,2

<sup>1)</sup> Lampe für externe Zündung

<sup>2)</sup> Vorschaltgerät umschaltbar, werkseitig auf die niedrige Leistung eingestellt

### Kurzpoller mit Lichtaustritt nach oben (L)

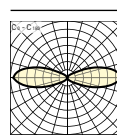
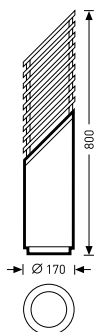

<b>8821 L-K/50-70HST/E-E K</b>	
Schutzklasse	II
Schutzart	IP65

Bezeichnung	TOC	...E	...K	Netz	Lampen / Leuchten- lichtstrom	≈kg
		...04 €	...02 €	...10 €		
<b>8821 L-K/50-70HST/E-E...<sup>1)2)</sup></b>	13 186...	-	<b>781,70</b>	-	1 x HST 50/70	9,4
<b>8821 L-K/E27 max 75W</b>	13 188...	-	-	<b>691,00</b>	1 x E27 100	8,2
<b>8821 L-K/TCT26/32/42...</b>	58 367...	<b>801,20</b>	-	-	1 x TC-T 26/32/42	8,2

<sup>1)</sup> Lampe für externe Zündung

<sup>2)</sup> Vorschaltgerät umschaltbar, werkseitig auf die niedrige Leistung eingestellt

### Wandleuchten

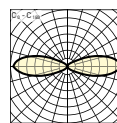
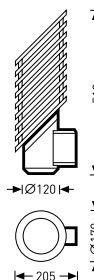

<b>8821 W/E27 max 75W</b>	
Schutzklasse	I
Schutzart	IP65

Bezeichnung	TOC	...E	Netz	Lampen / Leuchten- lichtstrom	≈kg
		...04 €	...10 €		
<b>8821 W/E27 max 75W</b>	13 206...	-	<b>523,60</b>	1 x E27 100	5,6
<b>8821 W/TCT26/32/42...</b>	58 370...	<b>589,50</b>	-	1 x TC-T 26/32/42	5,6

## Wandleuchten mit Lichtaustritt nach oben (L)

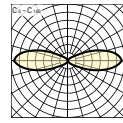
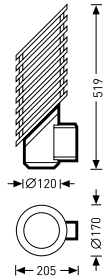

**8821 L-W/E27 max 75W**

Schutzklasse I

Schutzart

**IP65**



Bezeichnung	TOC	...E	Netz	Lampen / Leuchten- lichtstrom	≈kg
		...04	...10		
		€	€		
8821 L-W/E27 max 75W	13 197...	-	<b>552,20</b>	1 x E27 100	5,6
8821 L-W/TCT26/32/42...	58 369...	<b>619,20</b>	-	1 x TC-T 26/32/42	5,6

## Erdstücke

Bezeichnung	TOC	€	Beschreibung	≈kg
08800	22 214 00	<b>71,00</b>	Erdstück	2,8

## Dekorative Lichtstelen und Pollerleuchten



### Anwendungsbereiche

Fußgängerzonen, Arkaden, Wege in Park- und Grünanlagen, Wohnanlagen, Treppen, Zugänge, Licht ums Gebäude.

...LS... Lichtsteele auch auf Parkplätzen.

### Montageart

Befestigung der Pollerleuchte auf festem Untergrund über Bodenplatte. Die Befestigung im Erdreich erfolgt über passendes Erdstück (Zubehör).

...W... Befestigung der Wandleuchte mit Montageplatte aus Aluminiumguss.

### Optische Systeme

Mit rotationsymmetrisch breit strahlender Lichtstärkeverteilung.

### Leuchtenkörper

Leuchtenkopf aus Aluminium- und Aluminiumgusskomponenten, Farbe weißaluminium, ähnlich RAL 9006, pulverbeschichtet, hochwetterfest. Lampenwechsel nach Abnahme des Leuchtenkopfes, der durch Edelstahlschrauben mit Innensechskant gesichert ist.

Standrohr aus Aluminium-Strangpressprofil, Querschnitt rund. Bodenplatte aus Aluminiumguss.

Abdeckung des Lampenraumes mit transluzentem, schlagfestem Borosilikatglasrohr, bei TC-T-Bestückung aus schlagzähem PMMA.

...LS... Abdeckung des Lampenraumes mit transluzentem schlagzähem PMMA-Rohr.

Standrohr und Bodenplatte Farbe anthrazit, ähnlich DB 703 mit Metalleffekt, pulverbeschichtet, hochwetterfest.

### Elektrische Ausführung

Elektro-Block mit allen elektrischen Komponenten, austauschbar.

Elektrischer Anschluss über 3-polige Anschlussklemme bis 2 x 4 mm<sup>2</sup>. Schutzart Anschlussraum IP23.

Elektrischer Anschluss über 3-polige Anschlussklemme bis 2 x 4 mm<sup>2</sup>.

...W... Elektrischer Anschluss am Buchsenteil der Steckverbindung bis 2 x 5 x 1,5 mm<sup>2</sup>.

...K... Mit induktivem Vorschaltgerät, parallelkompensiert.

...E... Mit elektronischem Vorschaltgerät, schaltbar.

**Netz** Keine Betriebsmittel erforderlich, Lampenbetrieb direkt an Netzspannung.

### Zusatzausstattung

...Ü... Wahlweise mit rückseitiger Tür und eingebautem Kabelübergangskasten für eine Sicherung bis 16 A.

Einspeisung für zwei Kabel max. 5 x 6 mm<sup>2</sup>. Schutzart Kabelübergangskasten IP54.



Gebäudearchitektur hört nicht an der Außenfassade auf, sie setzt sich vielmehr auch in der Gebäudeumgebung fort. Und genau da überzeugen TRILUX Pollerleuchten - mit filigranem Design und technischer Perfektion - und geleiten dabei immer sicher ans Ziel.

Die passende Lichtlösung für eine Vielzahl von Anwendungen: als Pollerleuchte in Park- oder Grünanlagen, als Wandleuchte in repräsentativen Eingangsbereichen oder als Lichtstele in dekorativen Außenanlagen - die Baureihe 883... setzt Akzente.

Die Bodenplatte der Pollerleuchte wird direkt auf festem Untergrund wie Steinplatten, Mauerwerk, Betonsockel oder Holzboden verschraubt. Für die Befestigung der Leuchte im Erdreich steht das Erdstück 08800 zur Verfügung.



Lichtstelen

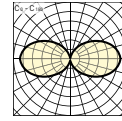

<b>8831 LS/36 K</b>	
Schutzklasse	<b>II</b>
Schutzart	<b>IP65</b>

Bezeichnung	TOC	...K ...02 €	Lampen / Leuchten- lichtstrom	≈kg
8831 LS/36...	13 223...	<b>1.523,40</b>	1 x 36	28,7
8831 LS-Ü/36...	13 224...	<b>1.667,20</b>	1 x 36	29,6

Die angegebenen Preise sind unverbindliche Preisempfehlungen. Alle Preise gelten ohne Mehrwertsteuer. Die Mehrwertsteuer wird zu dem am Tage der Lieferung gültigen Prozentsatz berechnet. Es gelten ausschließlich unsere Lieferbedingungen, siehe Seite 228 für Deutschland bzw. Seite 234 für Österreich. Weitere technische Informationen sowie Montageanleitungen finden Sie unter [www.trilux.de](http://www.trilux.de) bzw. [www.trilux.at](http://www.trilux.at). Aktuelle Anschlussleistungen für LED-Leuchten entnehmen Sie bitte den jeweiligen Onlinekatalogen.



## Pollerleuchten

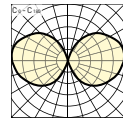
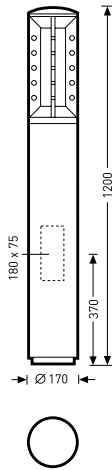

8831/50-70HST K

Schutzklasse

II

Schutzart

IP65



Bezeichnung	TOC	...E	...K	Netz	Lampen / Leuchten- lichtstrom	≈kg
		...04	...02	...10		
		€	€	€		
8831/50-70HST... <sup>1)</sup>	13 211...	-	673,50	-	1 x HST 50/70	9,6
8831/E27 max 100W	13 214...	-	-	623,00	1 x E27 100	8,4
8831/TCT26/32/42...	58 371...	692,70	-	-	1 x TC-T 26/32/42	8,4
8831 Ü/50-70HST... <sup>1)</sup>	13 226...	-	819,40	-	1 x HST 50/70	10,2
8831 Ü/E27 max 100W	13 227...	-	-	768,70	1 x E27 100	9,0
8831 Ü/TCT26/32/42...	58 373...	838,60	-	-	1 x TC-T 26/32/42	9,0

<sup>1)</sup>Vorschaltgerät umschaltbar, werkseitig auf die niedrige Leistung eingestellt

## Kurzpoller

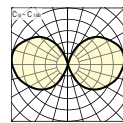

8831 K/50-70HST K

Schutzklasse

II

Schutzart

IP65



Bezeichnung	TOC	...E	...K	Netz	Lampen / Leuchten- lichtstrom	≈kg
		...04	...02	...10		
		€	€	€		
8831 K/50-70HST... <sup>1)</sup>	13 218...	-	644,20	-	1 x HST 50/70	7,9
8831 K/E27 max 100W	13 219...	-	-	593,70	1 x E27 100	6,7
8831 K/TCT26/32/42...	58 372...	663,40	-	-	1 x TC-T 26/32/42	6,7

<sup>1)</sup>Vorschaltgerät umschaltbar, werkseitig auf die niedrige Leistung eingestellt

Wandleuchten

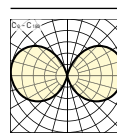
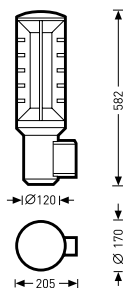

<b>8831 W/E27 max 100W</b>	
Schutzklasse	I
Schutzart	<b>IP65</b>

Bezeichnung	TOC	...E	Netz	Lampen / Leuchten- lichtstrom	≈kg
		...04	...10		
		€	€		
8831 W/E27 max 100W	13 230...	-	<b>472,90</b>	1 x E27 100	4,1
8831 W/TCT26/32/42...	58 374...	<b>543,00</b>	-	1 x TC-T 26/32/42	4,1

Erdstücke

Bezeichnung	TOC	€	Beschreibung	≈kg
08800	22 214 00	<b>71,00</b>	Erdstück	2,8
08800 LS	22 215 00	<b>245,00</b>	Erdstück Lichtstele	13,6

## Dekorative LED Pollerleuchte



Gebäudearchitektur hört nicht bei der Außenfassade auf, sie setzt sich vielmehr in der Gebäudeumgebung fort. Tagsüber betont die 8841 LED Pollerleuchte die Gestaltung der Außenanlage, während sie in den Dämmer- und Abendstunden dank bester Lichttechnik Wege attraktiv, effizient und sicher ausleuchtet. Erhältlich mit unterschiedlich breit strahlender Lichtverteilung passt sie sich dabei optimal an ihre Umgebung an und kann zudem als Pollerleuchte, als Kurzpoller oder Wandleuchte eingesetzt werden. Für die Zukunft ist die 8841 LED bestens gewappnet: Nachträgliche Anpassungen sind durch den einfach zu wechselnden Leuchtenkopf im Handumdrehen erledigt.

**Zeitlose Eleganz. Gestalterische Freiheit:** Das zeitlos klassische Design gibt der 8841 LED einen unverwechselbaren Charakter und integriert sich gleichermaßen geschmackvoll in eine repräsentative und dekorative Gebäudeumgebung.

**Flexible Familie. Maßgeschneidertes Licht:** Die 8841 LED ist als Pollerleuchte, Kurzpollerleuchte oder Wandleuchte erhältlich und kann wahlweise mit asymmetrisch oder rotationssymmetrisch breit strahlender Lichtverteilung und verschiedenen Leuchtenlichtströmen bestückt werden. Ein optionales Standrohr mit durchgehendem Erdstück bietet zusätzlichen Schutz vor Vandalismus.

**Leistungsfähige Lichttechnik:** Die innovative Lichttechnik garantiert eine optimale Lichtwirkung bei minimalen Energiekosten.

### Anwendungsbereiche

Fußgängerzonen, Arkaden, Wege in Park- und Grünanlagen, Wohnanlagen, Treppen, Zugänge, Licht ums Gebäude

### Montageart

Befestigung der Pollerleuchte auf festem Untergrund über Bodenplatte. Die Befestigung im Erdreich erfolgt über passendes Erdstück (Zubehör).

### Optische Systeme

Asymmetrisch breit strahlende Lichtstärkeverteilung (AB-A01): direkt strahlend, Multi-Lense-Technology (MLT). Zwei asymmetrisch breit (AB) strahlende Module (A01)

à 4 LED inkl. hocheffizientem Linsensystem.

Rotationssymmetrisch breit strahlende Lichtstärkeverteilung (RB): direktstrahlend, 6 LED hinter einer satinierten Kunststoffscheibe.

### Leuchtenkörper

Leuchtenkopf aus Aluminium- und Aluminiumgusskomponenten, Abschlusszylinder aus hochschlagzähem PMMA, klar. Standrohr aus Aluminium-Strangpressprofil, Querschnitt rund 170 mm.

Farbe anthrazit, mit Metalleffekt, ähnlich DB 703, pulverbeschichtet, hochwetterfest.

...K... Kurzpoller

### Elektrische Ausführung

Elektro-Block mit allen elektrischen Komponenten austauschbar. Elektrischer Anschluss über 3-polige Anschlussklemme bis 2 x 4 mm<sup>2</sup>. Schutzart Anschlussraum IP23.

...ET... Mit elektronischem Betriebsgerät, schaltbar.

### Zusatzausstattung

...Ü... Wahlweise mit rückseitiger Tür und eingebautem Kabelübergangskasten für eine Sicherung bis D17. Einspeisung für zwei Kabel max. 5 x 6 mm<sup>2</sup>. Schutzart Kabelübergangskasten IP54.

Kurzpoller

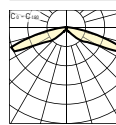
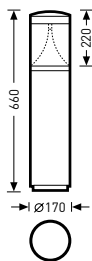

8841 K-AB-A01/700-730 ET 26

Schutzklasse	II
Schutzart	IP65



Bezeichnung	TOC	...ET ...40 €	Lampen / Leuchten- lichtstrom	An- schluss- leistung	≈kg
8841 K-AB-A01/700-730 ET 26	63 121...	800,00	LED 700 lm	9 W	6,1
8841 K-RB/700-730 ET 26	63 123...	800,00	LED 700 lm	15 W	6,1

Pollerleuchten

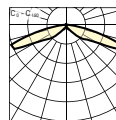
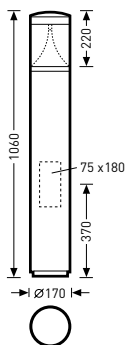

8841 AB-A01/700-730 ET 26

Schutzklasse	II
Schutzart	IP65



Bezeichnung	TOC	...ET ...40 €	Lampen / Leuchten- lichtstrom	An- schluss- leistung	≈kg
8841 AB-A01/700-730 ET 26	63 119...	830,00	LED 700 lm	9 W	7,8
8841 RB/700-730 ET 26	63 124...	830,00	LED 700 lm	15 W	7,8
8841 Ü-AB-A01/700-730 ET 26	63 125...	930,00	LED 700 lm	9 W	7,8
8841 Ü-RB/700-730 ET 26	63 127...	930,00	LED 700 lm	15 W	7,8

Erdstücke

Bezeichnung	TOC	€	Beschreibung	≈kg
08800	22 214 00	71,00	Erdstück Leuchte	2,8

Die angegebenen Preise sind unverbindliche Preisempfehlungen. Alle Preise gelten ohne Mehrwertsteuer. Die Mehrwertsteuer wird zu dem am Tage der Lieferung gültigen Prozentsatz berechnet. Es gelten ausschließlich unsere Lieferbedingungen, siehe Seite 228 für Deutschland bzw. Seite 234 für Österreich. Weitere technische Informationen sowie Montageanleitungen finden Sie unter [www.trilux.de](http://www.trilux.de) bzw. [www.trilux.at](http://www.trilux.at). Aktuelle Anschlussleistungen für LED-Leuchten entnehmen Sie bitte den jeweiligen Onlinekatalogen.



## Dekorative Poller- und Wandleuchten



Designer Peter Zegers hat wie kaum ein Zweiter das Feingefühl für schlichte und einfache Formensprache bewiesen, die trotzdem aufregend sein kann. Einer strengen mathematischen Grundordnung folgend bereichern die Wand- und Pollerleuchten der HS-Serie jede Architektur.

**Dezente Eleganz:** Einfache und geometrische Formensprache macht die HS zu einem klassischen Gestaltungselement.

**Akzentuierend:** Lichtakzente setzen zu beleuchtende Flächen in Szene.

**Sicher:** Sicherheit spendend und Orientierung gebend.

**Effizient:** Wirtschaftlich durch geringen Stromverbrauch und extrem wartungsarm dank LED-Technologie.

**Zuverlässig:** Langlebig und nahezu wartungsfrei – diese Leuchten sind ein verlässlicher Partner in Außenbereichen.

### Anwendungsbereiche

Wege in Park- und Grünanlagen, Wohnanlagen, Treppen, Zugänge, Licht ums Gebäude.

### Montageart

**HS 80...** Befestigung der Pollerleuchte direkt durch Anschrauben der Bodenplatte auf festem Untergrund oder unter Verwendung eines separat zu bestellenden Erdstücks im Erdreich.

**HS...** Befestigung der Wandleuchte mit Montageplatte aus Aluminiumguss.

### LED-System

...**LED-W**... Mit weißen LED.

### Leuchtenkörper

**HS 80...** Leuchtenkörper aus Aluminium-Druckguss. Standrohr aus Aluminium-Strangpressprofil mit angeschweißter Bodenplatte aus Aluguss. Abschlussglas aus widerstandsfähigem Borosilikat. Lampenwechsel nach werkzeugloser Abnahme des Abschlussglases durch einen Bajonettverschluss.

...**M2**... Dekorative Pollerleuchte in Zweifachanordnung.

**HS I...** Leuchtenkörper aus Aluminium-Druckguss. Abschlussglas aus widerstandsfähigem Borosilikat. Lampenwechsel nach werkzeugloser Abnahme des Abschlussglases durch einen Bajonettverschluss.

**HS II...** Leuchtenkörper aus Aluminium-Druckguss. Schutzgitter aus Aluguss. Abschlussglas aus Einscheiben-Sicherheitsglas. Lampenwechsel nach Lösen einer Sicherungsschraube und Abnahme des Leuchtengehäuses von der Montageplatte.

...**24** Farbe grauweiß, ähnlich RAL 9002 mit Metalleffekt, pulverbeschichtet, hochwetterfest.

...**26** Farbe anthrazit, ähnlich DB 703 mit Metalleffekt, pulverbeschichtet, hochwetterfest.

### Elektrische Ausführung

**HS...** Elektrischer Anschluss an 3-poliger Anschlussklemme bis 1,5 mm<sup>2</sup>.

**HS 80...** Elektrischer Anschluss an 3-poliger Anschlussklemme bis 4 mm<sup>2</sup> auf Anschlusseinheit der Flanschplatte.

...**L**... Mit induktivem Vorschaltgerät.

...**KT**... Mit konventionellem Transformator.

...**ET**... Mit elektronischem Betriebsgerät, schaltbar.

**Netz** Keine Betriebsmittel erforderlich, Lampenbetrieb direkt an Netzspannung.



Variable Einsatzmöglichkeiten an Vertikalen oder als Poller eröffnen ein breites Anwendungsspektrum.

Schlichte Formensprache, die eine natürliche Verbindung der Wand zur Leuchte herstellt. Scharfe Kanten und gerade Linien erzeugen eine unverwechselbare Form.

Besonders überzeugend: Die Ausführung der HS mit LED. Langlebig und nahezu wartungsfrei - diese Leuchte ist ein verlässlicher Partner für alle denkbaren Außenbereiche.



Dekorative Pollerleuchten

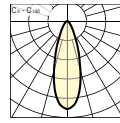
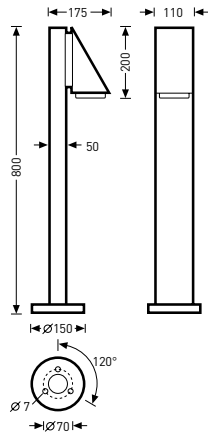

<b>HS 80/LED-W 26</b>	
Schutzklasse	I
Schutzart	<b>IP54</b>

Bezeichnung	TOC	...ET	Netz	...KT	Lampen / Leuchten- lichtstrom	An- schluss- leistung	≈kg
		...40 €	...10 €	...41 €			
Anthrazit							
<b>HS 80/LED-W 26<sup>1)</sup></b>	55 632...	<b>664,00</b>	-	-	LED 200 lm	3 W	4,6
<b>HS 80/1x50QPAR 26</b>	55 581...	-	<b>549,90</b>	-	1 x PAR 50		6,4
<b>HS 80/1x50QR-CB 26</b>	55 595...	-	-	<b>572,70</b>	1 x QR-CB 50		5,2
Grauweiß							
<b>HS 80/LED-W 24<sup>1)</sup></b>	55 631...	<b>664,00</b>	-	-	LED 200 lm	3 W	4,6
<b>HS 80/1x50QPAR 24</b>	55 580...	-	<b>549,90</b>	-	1 x PAR 50		6,4
<b>HS 80/1x50QR-CB 24</b>	55 593...	-	-	<b>572,70</b>	1 x QR-CB 50		5,2

<sup>1)</sup> EN60598-konform.



## Dekorative Pollerleuchten in Zweifachanordnung (M2)

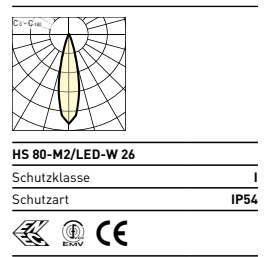
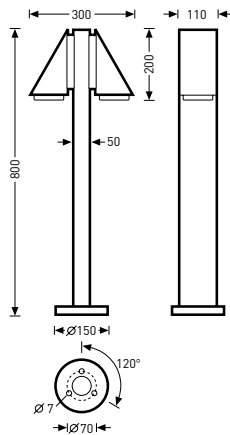

Bezeichnung	TOC	...ET	Netz	...KT	Lampen / Leuchten- lichtstrom	An- schluss- leistung	≈kg
		...40 €	...10 €	...41 €			
Anthrazit							
<b>HS 80-M2/LED-W 26<sup>1)</sup></b>	55 655...	<b>1.062,30</b>	-	-	LED 400 lm	6 W	5,8
<b>HS 80-M2/1x50QPAR 26</b>	55 636...	-	<b>789,80</b>	-	1 x QPAR 50		4,6
<b>HS 80-M2/1x50QR-CB 26</b>	55 642...	-	-	<b>826,00</b>	1 x QR-CB 50		7,1
Grauweiß							
<b>HS 80-M2/LED-W 24<sup>1)</sup></b>	55 654...	<b>1.062,30</b>	-	-	LED 400 lm	6 W	5,8
<b>HS 80-M2/1x50QPAR 24</b>	55 635...	-	<b>789,80</b>	-	1 x QPAR 50		4,6
<b>HS 80-M2/1x50QR-CB 24</b>	55 641...	-	-	<b>826,00</b>	1 x QR-CB 50		7,1

<sup>1)</sup> EN60598-konform.

### Dekorative Wandleuchten

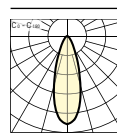
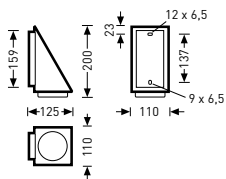

<b>HS I/LED-W 26</b>	
Schutzklasse	I
Schutzart	<b>IP54</b>
  	

Bezeichnung	TOC	...ET	Netz	...KT	Lampen / Leuchten- lichtstrom	An- schluss- leistung	≈kg
		...40	...10	...41			
		€	€	€			
<b>Anthrazit</b>							
HS I/LED-W 26 <sup>1)</sup>	55 785...	<b>360,50</b>	-	-	LED 200 lm	3 W	1,2
HS I/1x50QPAR 26	55 670...	-	<b>219,80</b>	-	1 x QPAR 50		1,2
HS I/1x50QR-CB 26	55 701...	-	-	<b>237,40</b>	1 x QR-CB 50		1,9
<b>Grauweiß</b>							
HS I/LED-W 26 <sup>1)</sup>	55 782...	<b>360,50</b>	-	-	LED 200 lm	3 W	1,2
HS I/1x50QPAR 24	55 667...	-	<b>219,80</b>	-	1 x QPAR 50		1,2
HS I/1x50QR-CB 24	55 695...	-	-	<b>237,40</b>	1 x QR-CB 50		1,9

<sup>1)</sup> EN60598-konform.

### Dekorative Wandleuchten mit Schutzgitter

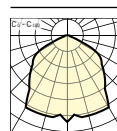
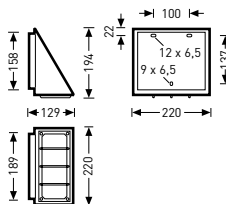

<b>HS II/1x100QT-DE 26</b>	
Schutzklasse	I
Schutzart	<b>IP54</b>
  	

Bezeichnung	TOC	...L	Netz	Lampen / Leuchten- lichtstrom	≈kg
		...01	...10		
		€	€		
<b>Anthrazit</b>					
HS II/1x100QT-DE 26	55 794...	-	<b>371,40</b>	1 x QT-DE 100	1,8
HS II/1xTCD18...26	53 527...	<b>413,10</b>	-	1 x TC-D 18	2,3
<b>Grauweiß</b>					
HS II/1x100QT-DE 24	55 791...	-	<b>371,40</b>	1 x QT-DE 100	1,8
HS II/1xTCD18...24	53 525...	<b>413,10</b>	-	1 x TC-D 18	2,3

Die angegebenen Preise sind unverbindliche Preisempfehlungen. Alle Preise gelten ohne Mehrwertsteuer. Die Mehrwertsteuer wird zu dem am Tage der Lieferung gültigen Prozentsatz berechnet. Es gelten ausschließlich unsere Lieferbedingungen, siehe Seite 228 für Deutschland bzw. Seite 234 für Österreich. Weitere technische Informationen sowie Montageanleitungen finden Sie unter [www.trilux.de](http://www.trilux.de) bzw. [www.trilux.at](http://www.trilux.at). Aktuelle Anschlussleistungen für LED-Leuchten entnehmen Sie bitte den jeweiligen Onlinekatalogen.

## Erdstücke

Bezeichnung	TOC	€	Beschreibung	≈kg
0804 E-5	56 422 00	<b>116,50</b>	Erdstück, feuerverzinkt	2,6

## Dekorative Wandeinbauleuchten



Die Wandeinbauleuchte Pareda eignet sich mit ihrer klassisch zeitlosen Formensprache zur architektonisch ansprechenden Beleuchtung von Entrées, Treppen und Rampen im Innen- und Außenbereich. Sie kann wandbündig oder mit aufbauendem Rahmen montiert werden und ist in verschiedenen Größen verfügbar, so dass sie sich flexibel an die unterschiedlichsten Beleuchtungsaufgaben anpassen lässt. Dank der hohen Schutzart und langlebiger Materialien ist die Pareda LED für den ständigen Einsatz in rauer Umgebung bestens gerüstet.

**Universell:** Mit zwei Baugrößen und jeweils unterschiedlichen Einbauvarianten bietet die Leuchte vielfältige Möglichkeiten der flexiblen Gestaltung und Anordnung für die jeweilige Beleuchtungsaufgabe.

**Praktisch:** Das abgestimmte System aus Einbaugehäuse und Einbauleuchte bietet Flexibilität in jeder Bauphase.

**Klassisch:** Die ausgewogene Gehäusegestaltung sorgt für ein zeitloses Erscheinungsbild.

**Problemlos:** Höchste Verarbeitungsqualität, die Verwendung langlebiger Materialien und weitgehende Wartungsfreiheit sorgen für dauerhafte Wertigkeit.

### Anwendungsbereiche

Arkaden, Passagen, Wohnanlagen, Treppen, Zugänge, Licht ums Gebäude.

### Montageart

Für den Einbau mit Einbaugehäuse in massive Wände aus Stein oder Poroton. Passendes Wandeinbaugehäuse im Lieferumfang enthalten.

...**Plan**... Wandbündiger Einbau.

...**Top**... Einbau mit aufbauendem Rahmen.

### Optische Systeme

Streuoptik mit Sicherheits-Glasscheibe.

Harmonische Lichtverteilung.

### LED-System

LED-Degradation L80, LED-Mortalität B10, Lebensdauer

50.000 Betriebsstunden, Farbwiedergabeindex Ra > 70.

Lichtfarbe warmweiß (ww), Farbtemperatur 3000 K.

### Leuchtenkörper

Leuchtenkörper aus Aluminium-Druckguss. Hohe Schlagfestigkeit. Farbe anthrazit, ähnlich DB 703 mit Metalleffekt, pulverbeschichtet, hochwetterfest.

**Pareda R**... Dekorative Wandleuchte in rechteckiger Bauform.

**Pareda S**... Dekorative Wandleuchte in quadratischer Bauform.

### Elektrische Ausführung

...**ET**... Mit elektronischem Betriebsgerät, schaltbar.





Die Wandeinbauleuchte fügt sich mit ihrem zurückhaltenden Design harmonisch in jede Einbausituation ein. Dank ihrer identisch geringen Basishöhe können die quadratischen und rechteckigen Ausführungen auch kombiniert eingesetzt werden.

Die Pareda LED lässt sich bündig in die Wand einbauen und bietet so ein ebenmäßiges Erscheinungsbild. Alternativ ist eine Version mit aufbauendem Rahmen verfügbar, welche sich insbesondere für raue Wandoberflächen anbietet.

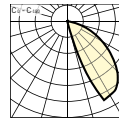
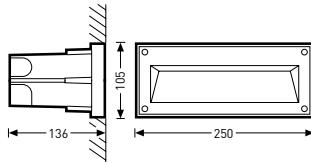

**Dekorative Wandeinbauleuchten für wandbündigen Einbau, rechteckige Bauform (R)**



<b>Pareda R Plan LED-ww ET 26</b>	
Schutzklasse	I
Schutzart	IP65
	

Bezeichnung	TOC	...ET ...40 €	Lampen / Leuchten- lichtstrom	An- schluss- leistung	≈kg
Pareda R Plan LED-ww...26	60 587...	<b>363,50</b>	LED 100 lm	6 W	1,9

**Dekorative Wandeinbauleuchten mit aufbauendem Rahmen, rechteckige Bauform (R)**

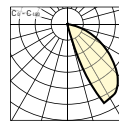
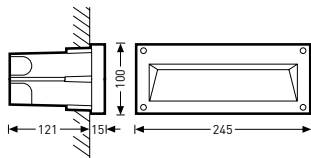

<b>Pareda R Top LED-ww ET 26</b>	
Schutzklasse	I
Schutzart	IP65
	

Bezeichnung	TOC	...ET ...40 €	Lampen / Leuchten- lichtstrom	An- schluss- leistung	≈kg
Pareda R Top LED-ww...26	60 586...	<b>332,60</b>	LED 100 lm	6 W	1,9

## Dekorative Wandinbauleuchten für wandbündigen Einbau, quadratische Bauform (S)

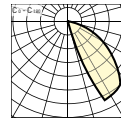
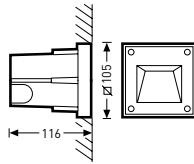

<b>Pareda S Plan LED-ww ET 26</b>	
Schutzklasse	I
Schutzart	IP65
	

Bezeichnung	TOC	...ET ...40 €	Lampen / Leuchten- lichtstrom	An- schluss- leistung	≈kg
Pareda S Plan LED-ww...26	60 585...	<b>213,30</b>	LED 30 lm	3 W	1,0

## Dekorative Wandinbauleuchten mit aufbauendem Rahmen, quadratische Bauform (S)

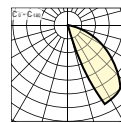
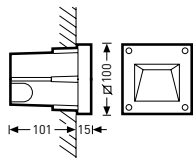
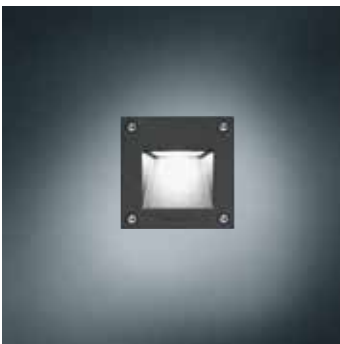

<b>Pareda S Top LED-ww ET 26</b>	
Schutzklasse	I
Schutzart	IP65
	

Bezeichnung	TOC	...ET ...40 €	Lampen / Leuchten- lichtstrom	An- schluss- leistung	≈kg
Pareda S Top LED-ww...26	60 584...	<b>194,60</b>	LED 30 lm	3 W	1,0

## Anschlusszubehör

Bezeichnung	TOC	€	Beschreibung	≈kg
ZCG-20	61 230 00	<b>2,10</b>	Kabeldurchführung M20, IP65	

## Dekorative Bodeneinbauleuchten



Das richtige Licht kann von überall her kommen: in diesem Fall aus dem Boden. Die Bodeneinbauleuchte ist Wegweiser, vor allem aber Akzentsetzer, wenn es darum geht, eine bestimmte architektonische Wirkung zu unterstützen. Bestückt mit weißen oder farbigen LED, rahmenlos kombinierbar und mit der rutschfesten Oberfläche „NepStep“ versehen, gibt der Lichtboden Wegen und Plätzen einen ganz individuellen Look.

**Innovative Oberfläche:** Als konsequente Weiterentwicklung der Rutschhemmung R12 gibt die Oberfläche „NepStep“ ein Höchstmaß an Sicherheit in begehbaren Bereichen – auch bei Nässe.

**Glas an Glas:** Mit der Möglichkeit der rahmenlosen Kombinierbarkeit der Lichtbodenelemente lassen sich problemlos auch große Flächen bestücken.

### Anwendungsbereiche

Fußgängerzonen, Arkaden, Passagen, Licht ums Gebäude.

### Montageart

Bauseits ist ein der Belastung entsprechendes Fundament mit ausreichender Drainage vorzusehen.

### LED-System

Komplett mit Betriebsgerät und 6 LED. LED-Einheit aus hochschlagzähem PMMA mit klarem Lichtaustritt zum Einbau in separat zu bestellende Gehäuse. Mit nach außen geführter Anschlussleitung, schutzartgerecht verschlossen.

...LED-B... Mit blauen LED.

...LED-G... Mit grünen LED.

...LED-O... Mit orangenen LED.

...LED-R... Mit roten LED.

...LED-W... Mit weißen LED.

### Leuchtenkörper

**Lichtboden GH...** Gehäuse aus Aluminiumguss zum Einbau von separat zu bestellenden LED-Einheiten. Inklusive bündig abschließendem Abschlussglas. Gehäuse mit großer Drainageöffnung. Abschlussglas unterseitig mit einer Spezialfolie zur homogenen Ausleuchtung der Glasoberfläche ausgestattet. Mit Rutschhemmung R12. Gehäusefarbe grau-weiß, ähnlich RAL 9002, hochwetterfest, pulverbeschichtet.

### Elektrische Ausführung

Elektrischer Anschluss mittels beigefügter 3-poliger EasyClick-Steckverbindung IP68 bis 2,5 mm<sup>2</sup>.

Anschlusszubehör zur einfachen Installation mehrerer LED-Einheiten ist separat zu bestellen.

...ET... Mit elektronischem Betriebsgerät, schaltbar.

### Anwendungshinweis

In Bereichen, in denen Belastungen durch Beschleunigen, Bremsen und Drehbewegungen von Fahrzeugen auftreten, dürfen Bodeneinbauleuchten nicht eingesetzt werden.



## Dekorative Bodeneinbauleuchten, LED-Einheiten

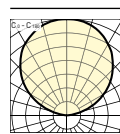
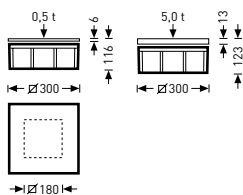
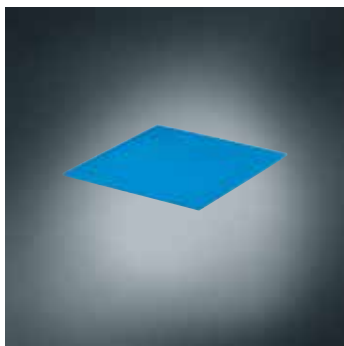

Lichtboden/LED-B 6x1W

Schutzklasse

II

Schutzart

IP67



Bezeichnung	TOC	...ET ...40 €	Lampen / Leuchten- lichtstrom	An- schluss- leistung	≈kg
Lichtboden/LED-B 6x1W	55 853...	<b>559,00</b>	LED 200 lm	8 W	1,1
Lichtboden/LED-G 6x1W	55 854...	<b>559,00</b>	LED 500 lm	8 W	1,1
Lichtboden/LED-O 6x1W	55 855...	<b>559,00</b>	LED 200 lm	8 W	1,1
Lichtboden/LED-R 6x1W	55 856...	<b>559,00</b>	LED 200 lm	8 W	1,1
Lichtboden/LED-W 6x1W	55 857...	<b>559,00</b>	LED 550 lm	8 W	1,1

## Dekorative Bodeneinbauleuchten, Gehäuse für eine LED-Einheit

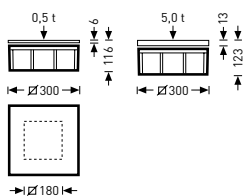

Bezeichnung	TOC	€	Beschreibung	≈kg
Lichtboden GH-NS/300x300/0,5T 24	56 918 00	<b>563,10</b>	Dekorative Bodeneinbauleuchte, Gehäuse für eine LED-Einheit	5,7
Lichtboden GH-NS/300x300/5,0T 24	56 921 00	<b>682,70</b>	Dekorative Bodeneinbauleuchte, Gehäuse für eine LED-Einheit	7,4
Lichtboden GH/300x300/0,5T 24	56 467 00	<b>479,30</b>	Dekorative Bodeneinbauleuchte, Gehäuse für eine LED-Einheit	5,7
Lichtboden GH/300x300/5,0T 24	56 468 00	<b>586,80</b>	Dekorative Bodeneinbauleuchte, Gehäuse für eine LED-Einheit	7,4

## Dekorative Bodeneinbauleuchten, Gehäuse für vier LED-Einheiten

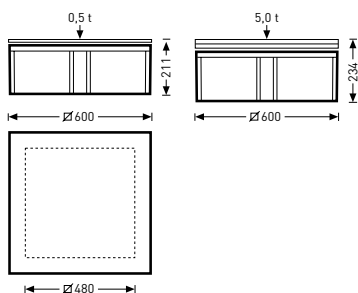

Bezeichnung	TOC	€	Beschreibung	≈kg
Lichtboden GH/600x600/0,5T 24	56 470 00	<b>1.136,40</b>	Dekorative Bodeneinbauleuchte, Gehäuse für vier LED-Einheiten	26,8
Lichtboden GH/600x600/5,0T 24	56 471 00	<b>1.771,00</b>	Dekorative Bodeneinbauleuchte, Gehäuse für vier LED-Einheiten	46,7

## Dekorative Bodeneinbaustrahler



Gezielte Licht-Akzente setzen, Flächen illuminieren und selbst große Gebäude spannend inszenieren – mit dem erweiterten Lutera LED Portfolio reicht die Palette der Möglichkeiten bei den Bodeneinbauleuchten von ganz klein bis ganz groß. Die Lutera LED ist in drei verschiedenen Baugrößen mit unterschiedlicher Bestückung erhältlich und schafft so ein äußerst breites Anwendungsspektrum: Neu sind beispielsweise die besonders leistungsfähigen LED-Lösungen, die auch größere Gebäude attraktiv in Szene setzen und Planern weiteren Designspielraum eröffnen. Unkompliziert sind alle Familienmitglieder in Sachen Installation: Die geringe Einbautiefe prädestiniert sie für neue Anwendungsfelder, sowohl im Außen- als auch im Innenbereich.

**Perfektes Licht. Mit Bodenhaftung:** Drei Baugrößen, unterschiedliche Bestückungsvarianten und neue, leistungsfähige Lichtstrompakete ermöglichen einen vielseitigen Planungsspielraum sowohl im Außen- als auch im Innenbereich.

**Das Design. Funktionale Ästhetik:** Die Lutera LED steht für funktionale und ästhetische Lichtgestaltung von Gebäuden und Objekten.

**Lange Betriebszeit. Unter Extrembedingungen:** Das intelligente Dichtungskonzept garantiert auch nach langer Betriebszeit unter Extrembedingungen einen dauerhaft störungsfreien Betrieb.

### Anwendungsbereiche

Fußgängerzonen, Arkaden, Passagen, Wege in Park- und Grünanlagen, Wohnanlagen, Treppen, Zugänge, Parkplätze, Licht ums Gebäude, Anstrahlungen.

### Montageart

Für den Bodeneinbau. Bauseits ist ein der Belastung entsprechendes Fundament mit ausreichender Drainage vorzusehen. Passendes Bodeneinbaugehäuse im Lieferumfang enthalten.

### Optische Systeme

Optisches System aus eloxiertem Aluminium.

...**RB**... Mit rotationssymmetrisch breit strahlender Lichtstärkeverteilung.

...**RE**... Mit rotationssymmetrisch eng strahlender Lichtstärkeverteilung.

### LED-System

LED-System mit 3 LED bestückt.

Spezifische Parameter zur Angabe LED-Lebensdauer: L80 / B10, Lebensdauer 50.000 Betriebsstunden.

...**8**... Farbwiedergabeindex Ra > 80.

...**30**... Farbtemperatur 3000 K.

...**40**... Farbtemperatur 4000 K.

Strahlergehäuse und Abschlussring aus Aluminium-Druckguss, Farbe tiefschwarz, ähnlich RAL 9005, pulverbeschichtet. Abschlussplatte aus 15 mm dickem, gehärtetem Glas, klar. Überrollbar bis 2000 kg.

Bodeneinbautopf aus witterungsbeständigem PVC-Rohr. Mit Leuchtenbefestigungsring aus glasfaserverstärktem PA6.



### Elektrische Ausführung

Anschlussfertig verdrahtet. Mit nach außen geführter Anschlussleitung, 2 x 1,5 mm<sup>2</sup>, schutzartgerecht verschlossen. Innen liegender Anschlussraum durch Epoxid-Kunstharz versiegelt.

Mit elektronischem Betriebsgerät, schaltbar.

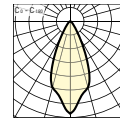
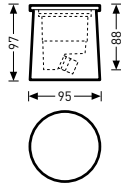
## Dekorative Bodeneinbaustrahler, rotationssymmetrisch breit strahlend (RB)





<b>8501RB/LED200-830 ETD 05</b>	
Schutzklasse	I
Schutzart	<b>IP68</b>
  	

Bezeichnung	TOC	...ETD ...57 €	Lampen / Leuchten- lichtstrom	An- schluss- leistung	≈kg
8501RB/LED200-830...05	63 769...	<b>325,00</b>	LED 220 lm	4 W	1,2
8501RB/LED200-840...05	63 770...	<b>325,00</b>	LED 220 lm	4 W	1,2

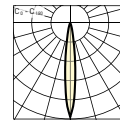
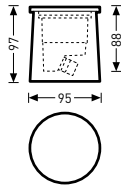
## Dekorative Bodeneinbaustrahler, rotationssymmetrisch eng strahlend (RE)



<b>8501RE/LED200-830 ETD 05</b>	
Schutzklasse	I
Schutzart	<b>IP68</b>
  	

Bezeichnung	TOC	...ETD ...57 €	Lampen / Leuchten- lichtstrom	An- schluss- leistung	≈kg
8501RE/LED200-830...05	63 767...	<b>325,00</b>	LED 220 lm	4 W	1,2
8501RE/LED200-840...05	63 768...	<b>325,00</b>	LED 220 lm	4 W	1,2

## Dekorative Bodeneinbaustrahler



Die Bodeneinbaustrahler Lutera inszenieren Architektur mit spannenden Lichtakzenten – durch zwei Baugrößen und unterschiedliche Bestückungsvarianten sind sie vollkommen flexibel einsetzbar. Alle möglichen Anwendungen von Akzenten aus dem Boden können ohne Probleme verwirklicht werden. Die durchdachte wasserdichte Bauart sorgt für dauerhaft problemfreien Betrieb.

**Akzentuierend:** Funktionale und ästhetische Lichtgestaltung für Gebäude und Objekte.

**Flexibel:** Schwenkbare Optiken mit unterschiedlichen Abstrahlcharakteristiken bieten großen Gestaltungsspielraum bei höchster Vielfalt der Effekte.

**Sorglos:** Bewährt robuste Technik für sicheren Einbau bei hohen Anforderungen und für volle Funktionalität über viele Jahre hinaus.

**Effizient:** Wirtschaftlich durch geringen Stromverbrauch und wartungsarm durch lange Lebensdauer.

**Große Auswahl:** Bestückungsvielfalt und modulare Baureihengestaltung für mehr Planungsflexibilität.

### Anwendungsbereiche

Fußgängerzonen, Arkaden, Passagen, Wege in Park- und Grünanlagen, Wohnanlagen, Treppen, Zugänge, Parkplätze, Licht ums Gebäude, Anstrahlungen.

### Montageart

Für den Bodeneinbau. Passendes Bodeneinbaugehäuse im Lieferumfang enthalten. Der Bodeneinbaustrahler ist mit einer runden oder quadratischen Edelstahlabschlussplatte zu komplettieren.

Bauseits ist ein der Belastung entsprechendes Fundament mit ausreichender Drainage vorzusehen.

### Optische Systeme

Optisches System aus eloxiertem Aluminium.

Um  $\pm 15^\circ$  schwenkbar.

Mit rotationssymmetrisch eng strahlender Lichtstärkeverteilung.

### LED-System

LED-System mit 3 oder 6 LED bestückt.

...LED-B... Mit blauen LED.

...LED-G... Mit grünen LED.

...LED-R... Mit roten LED.

...LED-W... Mit weißen LED.

...-8... Farbwiedergabeindex Ra > 80.

...40... Lichtfarbe neutralweiß (nw), Farbtemperatur 4000 K.

...30... Lichtfarbe warmweiß (ww), Farbtemperatur 3000 K auf Anfrage erhältlich.

### Leuchtenkörper

Strahlergehäuse und Abschlussring aus Aluminium-Druckguss, Farbe tiefschwarz, ähnlich RAL 9005, pulverbeschichtet. Abschlussring mit Verschlusschrauben und Gewindeeinsätzen aus Edelstahl dauerhaft befestigt. Abschlussplatte aus 15 mm dickem, gehärtetem Glas, klar. Statisch belastbar bis 1500 kg. Überrollbar bis 2500 kg.

Bodeneinbautopf aus witterungsbeständigem PVC-Rohr. Mit Leuchtenbefestigungsring aus glasfaserverstärktem PA6.

### Elektrische Ausführung

Anschlussfertig verdrahtet. Mit nach außen geführter Anschlussleitung, 2 x 1,5 mm<sup>2</sup>, schutzartgerecht verschlossen. Innen liegender Anschlussraum durch Epoxyd-Kunstharz versiegelt.

...ET... Mit elektronischem Betriebsgerät, schaltbar.

## Bodeneinbaustrahler, rotationssymmetrisch eng strahlend, schwenkbar (RES)

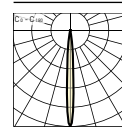
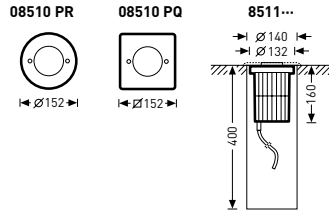

8511 RES/LED-B ET

Schutzklasse I

Schutzart

IP68



Bezeichnung <sup>1)</sup>	TOC	...ET ...40 €	Lampen / Leuchten- lichtstrom	An- schluss- leistung	≈kg
8511 RES/LED-B...	43 309...	<b>389,00</b>	LED 45 lm	6 W	2,5
8511 RES/LED-G...	43 307...	<b>389,00</b>	LED 130 lm	6 W	2,5
8511 RES/LED-R...	43 306...	<b>389,00</b>	LED 90 lm	5 W	2,5
8511 RES/LED 300-840	43 305...	<b>389,00</b>	LED 300 lm	4 W	2,5

<sup>1)</sup> Passendes Bodeneinbaugehäuse im Lieferumfang enthalten

## Bodeneinbaustrahler, rotationssymmetrisch eng strahlend, schwenkbar (RES)

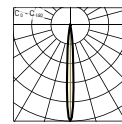
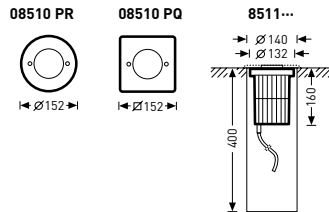

8511 RES/LED 600-840 ET

Schutzklasse I

Schutzart

IP68



Bezeichnung <sup>1)</sup>	TOC	...ET ...40 €	Lampen / Leuchten- lichtstrom	An- schluss- leistung	≈kg
8511 RES/LED 600-840...	62 851...	<b>455,00</b>	LED 600 lm	12 W	2,5

<sup>1)</sup> Passendes Bodeneinbaugehäuse im Lieferumfang enthalten

## Abschlussplatten

Bezeichnung	TOC	€	Beschreibung	≈kg
08510 PQ	43 317 00	<b>130,60</b>	Edelstahlabschlussplatte quadratisch, für Lutera 100	0,5
08510 PR	43 316 00	<b>108,40</b>	Edelstahlabschlussplatte rund, für Lutera 100	0,4

## Abschlussgläser

Bezeichnung	TOC	€	Beschreibung	≈kg
<b>08510 G</b>	43 321 00	<b>50,50</b>	Abschlussglas, für Lutera 100	0,1
<b>08510 GR</b>	43 322 00	<b>90,80</b>	Abschlussglas, rutschhemmend, für Lutera 100	0,1

## Dichtungen

Bezeichnung	TOC	€	Beschreibung	≈kg
<b>08510 D</b>	43 314 00	<b>16,30</b>	Ersatzdichtung für Lutera 100	0,1

## Dekorative Bodeneinbaustrahler



### Anwendungsbereiche

Fußgängerzonen, Arkaden, Passagen, Wege in Park- und Grünanlagen, Wohnanlagen, Treppen, Zugänge, Parkplätze, Licht ums Gebäude, Anstrahlungen.

### Montageart

Für den Bodeneinbau. Der Bodeneinbaustrahler ist mit einer runden oder quadratischen Edelstahlabschlussplatte zu komplettieren. Bauseits ist ein der Belastung entsprechendes Fundament mit ausreichender Drainage vorzusehen.

### Optische Systeme

Optisches System für Hochdruckentladungslampen und Kompaktleuchtstofflampen aus eloxiertem Aluminium.

- ...**AM**... Mit asymmetrisch mittelbreit strahlender Lichtstärkeverteilung.
- ...**RB**... Mit rotationssymmetrisch breit strahlender Lichtstärkeverteilung.
- ...**RBS**... Mit rotationssymmetrisch breit strahlender Lichtstärkeverteilung. Optisches System mit Lampeneinheit um +/- 15° schwenkbar, in 5° Schritten rastbar.
- ...**RE**... Mit rotationssymmetrisch eng strahlender Lichtstärkeverteilung.
- ...**RES**... Mit rotationssymmetrisch eng strahlender Lichtstärkeverteilung. Optisches System mit Lampeneinheit um +/- 10° schwenkbar, in 5° Schritten rastbar.
- ...**RMS**... Mit rotationssymmetrisch mittelbreit strahlender Lichtstärkeverteilung. Optisches System mit Lampeneinheit um +/- 15° schwenkbar, in 5° Schritten rastbar.

Die Bodeneinbaustrahler Lutera inszenieren Architektur mit spannenden Lichtakzenten – durch zwei Baugrößen und unterschiedliche Bestückungsvarianten sind sie vollkommen flexibel einsetzbar. Alle möglichen Anwendungen von Akzenten aus dem Boden können ohne Probleme verwirklicht werden. Die durchdachte wasserdichte Bauart sorgt für dauerhaft problemfreien Betrieb.

**Akzentuierend:** Funktionale und ästhetische Lichtgestaltung für Gebäude und Objekte.

**Flexibel:** Schwenkbare Optiken mit unterschiedlichen Abstrahlcharakteristiken bieten großen Gestaltungsspielraum bei höchster Vielfalt der Effekte.

**Sorglos:** Bewährt robuste Technik für sicheren Einbau bei hohen Anforderungen und für volle Funktionalität über viele Jahre hinaus.

**Effizient:** Wirtschaftlich durch geringen Stromverbrauch und wartungsarm durch lange Lebensdauer.

**Große Auswahl:** Bestückungsvielfalt und modulare Baureihengestaltung für mehr Planungsflexibilität.

### LED-System

- ...**RES**... LED-System mit 9 LED. +/- 15° stufenlos schwenkbar.
- ...**RE/LED**... Chip on Board LED.
- ...**LED-B**... Mit blauen LED.
- ...**LED-G**... Mit grünen LED.
- ...**LED-R**... Mit roten LED.
- ...**LED-W**... Mit weißen LED.
- ...**8**... Farbwiedergabeindex Ra > 80.
- ...**40**... Lichtfarbe neutralweiß (nw), Farbtemperatur 4000 K.
- ...**30**... Lichtfarbe warmweiß (ww), Farbtemperatur 3000 K auf Anfrage erhältlich.

### Leuchtenkörper

Strahlergehäuse und Abschlussring aus Aluminium-Druckguss, Farbe tiefschwarz, ähnlich RAL 9005, pulverbeschichtet. Abschlussring mit Verschlusschrauben und Gewindeeinsätzen aus Edelstahl dauerhaft befestigt. Abschlusscheibe aus 15 mm dickem, gehärtetem Glas, klar. In Schrittgeschwindigkeit überrollbar bis 2000 kg.

### Elektrische Ausführung

Anschlussfertig verdrahtet. Mit nach außen geführter Anschlussleitung, schutzartgerecht verschlossen. Innen liegender Anschlussraum durch Epoxyd-Kunstharz versiegelt.

- ...**K**... Mit induktivem Vorschaltgerät.
- ...**E**... Mit elektronischem Vorschaltgerät, schaltbar.
- ...**ET**... Mit elektronischem Betriebsgerät, schaltbar.

Bodeneinbautopf als Zubehör bitte gesondert bestellen. Bodeneinbautopf aus witterungsbeständigem PVC-Rohr. Mit Leuchtenbefestigungsring aus glasfaserverstärktem PA6.



## Bodeneinbaustrahler, asymmetrisch mittelbreit strahlend (AM)



08520PR

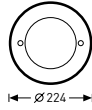

08520PQ

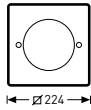

8521...

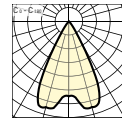
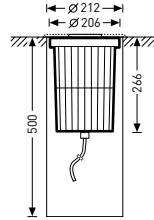

8521 AM/35HIT K

Schutzklasse I

Schutzart

IP68



Bezeichnung <sup>1)</sup>	TOC	...K ...02 €	Lampen / Leuchten- lichtstrom	≈kg
8521 AM/35HIT...	43 334...	480,10	1 x HIT-CRI 35	4,6
8521 AM/70HIT...	43 335...	503,40	1 x HIT-CRI 70	5,0

<sup>1)</sup> Mit weiteren Komponenten (Einbautopf, Abschlussplatte oder Schutzgitter) zu komplettieren

## Bodeneinbaustrahler, rotationssymmetrisch breit strahlend (RB)



08520PR

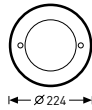

08520PQ

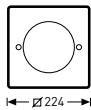

8521...

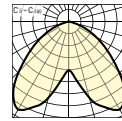
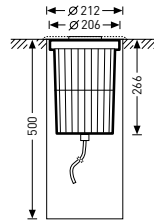

8521 RB/TCT26/32 E

Schutzklasse I

Schutzart

IP68



Bezeichnung <sup>1)</sup>	TOC	...E ...04 €	Lampen / Leuchten- lichtstrom	≈kg
8521 RB/TCT26/32...	43 336...	449,90	1 x TC-T 26/32	3,7

<sup>1)</sup> Mit weiteren Komponenten (Einbautopf, Abschlussplatte oder Schutzgitter) zu komplettieren

## Bodeneinbaustrahler, rotationssymmetrisch breit strahlend, schwenkbar (RBS)

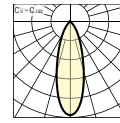
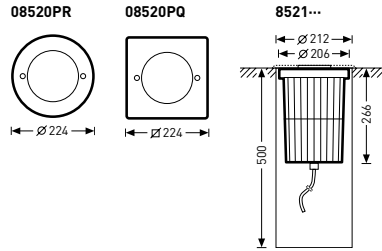

**8521 RBS/70HST-DE K**

Schutzklasse I

Schutzart

**IP68**



Bezeichnung <sup>1)</sup>	TOC	...K ...02 €	Lampen / Leuchten- lichtstrom	≈kg
<b>8521 RBS/70HST-DE...</b>	43 333...	<b>537,20</b>	1 x HST-DE 70	5,4

<sup>1)</sup>Mit weiteren Komponenten (Einbautopf, Abschlussplatte oder Schutzgitter) zu komplettieren

## Bodeneinbaustrahler, rotationssymmetrisch eng strahlend, schwenkbar (RES)

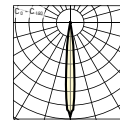
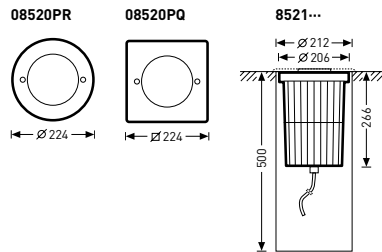

**8521 RES/LED-B ET**

Schutzklasse I

Schutzart

**IP68**



Bezeichnung <sup>1)</sup>	TOC	...ET ...40 €	Lampen / Leuchten- lichtstrom	An- schluss- leistung	≈kg
<b>8521 RES/LED-B...</b>	43 308...	<b>785,00</b>	LED 150 lm	18 W	3,8
<b>8521 RES/LED-G...</b>	43 312...	<b>785,00</b>	LED 450 lm	18 W	3,8
<b>8521 RES/LED-R...</b>	43 311...	<b>785,00</b>	LED 300 lm	17 W	3,8
<b>8521 RES/LED 900-840</b>	43 310...	<b>785,00</b>	LED 900 lm	16 W	3,8

<sup>1)</sup>Mit weiteren Komponenten (Einbautopf, Abschlussplatte oder Schutzgitter) zu komplettieren

## Bodeneinbaustrahler, rotationssymmetrisch eng strahlend (RE)

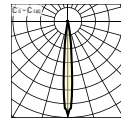
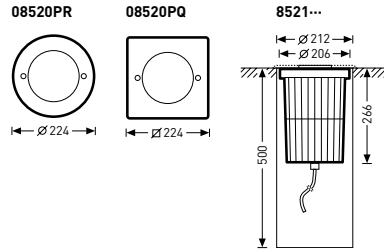

8521RE/LED1800-840 ET

Schutzklasse

Schutzart

IP68



Bezeichnung <sup>1)</sup>	TOC	...ET ...40 €	Lampen / Leuchten- lichtstrom	An- schluss- leistung	≈kg
8521RE/LED1800-840...	62 852...	<b>810,00</b>	LED 1800 lm	17 W	3,8

<sup>1)</sup> Mit weiteren Komponenten (Einbautopf, Abschlussplatte oder Schutzgitter) zu komplettieren

## Bodeneinbaustrahler, rotationssymmetrisch eng strahlend, schwenkbar (RES)

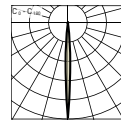
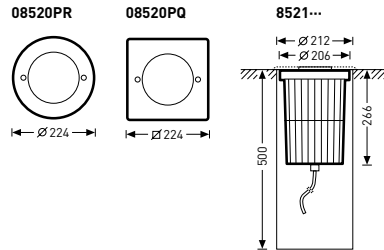

8521 RES/20HIT E

Schutzklasse

Schutzart

IP68



Bezeichnung <sup>1)</sup>	TOC	...E ...04 €	...K ...02 €	Lampen / Leuchten- lichtstrom	≈kg
8521 RES/20HIT...	59 351...	<b>472,00</b>	-	1 x HIT-CRI 20	4,0
8521 RES/35HIT...	43 329...	-	<b>480,10</b>	1 x HIT-CRI 35	4,8
8521 RES/70HIT...	43 331...	-	<b>503,40</b>	1 x HIT-CRI 70	5,3

<sup>1)</sup> Mit weiteren Komponenten (Einbautopf, Abschlussplatte oder Schutzgitter) zu komplettieren

## Bodeneinbaustrahler, rotationssymmetrisch mittelbreit strahlend, schwenkbar (RMS)



08520PR

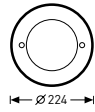

08520PQ

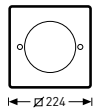

8521...

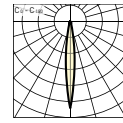
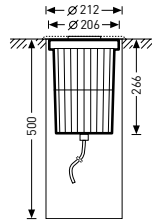

8521 RMS/35HIT K

Schutzklasse

Schutzart

IP68



Bezeichnung <sup>1)</sup>	TOC	...K ...02 €	Lampen / Leuchten- lichtstrom	≈kg
8521 RMS/35HIT...	43 330...	<b>480,10</b>	1 x HIT-CRI 35	4,8
8521 RMS/70HIT...	43 332...	<b>503,40</b>	1 x HIT-CRI 70	5,3

<sup>1)</sup> Mit weiteren Komponenten (Einbautopf, Abschlussplatte oder Schutzgitter) zu komplettieren

## Einbauzubehör

Bezeichnung	TOC	€	Beschreibung	≈kg
08520 ET	43 338 00	<b>67,60</b>	Einbautopf, für Lutera 200	0,8

## Abschlussplatten



Bezeichnung	TOC	€	Beschreibung	≈kg
08520 PQ	43 340 00	<b>164,30</b>	Edelstahlabschlussplatte, quadratisch, für Lutera 200	0,9
08520 PR	43 339 00	<b>141,00</b>	Edelstahlabschlussplatte, rund, für Lutera 200	0,6

## Farbfilter

Bezeichnung	TOC	€	Beschreibung	≈kg
08520 F-blue	43 350 00	<b>47,80</b>	Farbfilter, blau, für Lutera 200	0,1
08520 F-green	43 349 00	<b>47,80</b>	Farbfilter, grün, für Lutera 200	0,1
08520 F-red	43 347 00	<b>52,40</b>	Farbfilter, rot, für Lutera 200	0,1
08520 F-yellow	43 348 00	<b>47,80</b>	Farbfilter, gelb, für Lutera 200	0,1

## Abschlussgläser

Bezeichnung	TOC	€	Beschreibung	≈kg
<b>08520 G</b>	43 345 00	<b>49,50</b>	Abschlussglas, für Lutera 200	0,3
<b>08520 GR</b>	43 346 00	<b>88,60</b>	Abschlussglas, rutschhemmend, für Lutera 200	0,3

## Dichtungen

Bezeichnung	TOC	€	Beschreibung	≈kg
<b>08520 D</b>	43 337 00	<b>19,80</b>	Ersatzdichtung, für Lutera 200	0,1

## Dekorative Mastaufsatzleuchten



### Anwendungsbereiche

Sammelstraßen, Anliegerstraßen, verkehrsberuhigte Straßen, Fußgängerzonen, Wege in Park- und Grünanlagen, Wohnanlagen, Treppen, Zugänge, Parkplätze.

### Montageart

**Emporium/...** Mastaufsatzleuchte für Mastzopf  $\varnothing$  76 mm.

**Emporium 500...** inklusive Mast

...**FP**... Befestigung durch Anschrauben der Flanschplatte auf ausreichend festem Untergrund.

...**E**... Mit durchgehendem, bitumiertem Endstück zur Befestigung im Erdreich.

**Emporium W**... Wandarm aus Aluminiumguss mit Montageplatte aus Edelstahl.

### Optische Systeme

Optisches System aus hochglänzendem, facettiertem, eloxiertem Aluminium mit rotations-symmetrisch breit strahlender Lichtstärkeverteilung.

...**W**... Mit asymmetrisch breit strahlender Lichtstärkeverteilung.

### Leuchtenkörper

Leuchtengehäuse und Leuchtdach aus Aluminiumguss. Farbe anthrazit, ähnlich DB 703 mit Metalleffekt, pulverbeschichtet, hochwetterfest. Abschlussglas aus hochschlagfestem Polycarbonat, klar. Lampenwechsel nach Lösen und Abnahme des Leuchtdaches.

**Emporium 500**... Standrohr im abgestimmten Design aus Aluminium-Strangpressprofil.

Windangriffsfläche  $F_w = 0,650 \text{ m}^2$ .

**Emporium/...** Windangriffsfläche  $F_w = 0,230 \text{ m}^2$ .

**Emporium W**... Wandarm aus Aluminiumguss mit Montageplatte aus Edelstahl.

**Emporium W/...** Wandleuchte mit geradem Wandarm.

...**W-DB**... Wandleuchte mit rundem Wandarm.

### Elektrische Ausführung

Elektrischer Anschluss an 3-poliger Anschlussklemme bis  $2,5 \text{ mm}^2$ .

**Emporium 500**... Elektrischer Anschluss an Anschlussleitung hinter einer bündig eingepassten Tür. Mit C-Nut im Standrohr zur Montage eines separat zu bestellenden Kabelübergangskastens.

...**L**... Mit induktivem Vorschaltgerät.



Im Zentrum der Aufmerksamkeit. Wie der Name schon sagt, steht diese Mastaufsatzleuchte gern im Mittelpunkt – und zwar tagsüber wie nachts. Ihre Form prädestiniert sie gleichermaßen für die Beleuchtung moderner Flächen und historischer Orte.

Wirkungsvolle Ausleuchtung. Die Kombination aus einem speziell entwickelten Reflektorsystem und der lichtlenkenden Form des inneren Fassungsrohres ermöglicht die rotationssymmetrische Ausleuchtung des Nutzbereichs.

Neben den dokumentierten Bestückungsvarianten besteht die Möglichkeit auch ein direkt abstrahlendes LED-Systemen in MLT-Ausführung (Multi-Lens-Technologie) zu integrieren. Hier kommen hocheffiziente, UV- und temperaturbeständige Linsensysteme in Viereranordnung zum Einsatz. Bitte sprechen Sie uns für Ihre Projektlösung an.



Dekorative Mastaufsatzleuchten, inklusive Mast mit Erdstück (E)

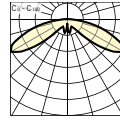
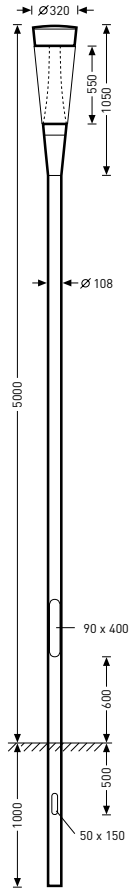

<b>Emporium 500-E/1x150HIT/HST L F8</b>	
Schutzklasse	I
Schutzart	IP65

Bezeichnung	TOC	...L ...01 €	Lampen / Leuchten- lichtstrom	=kg
Emporium 500-E/1x150HIT/HST...F8	53 433...	3.229,30	1 x HST/HIT 150	76,6
Emporium 500-E/1x70HIT/HST...F8	53 436...	3.162,20	1 x HST/HIT 70	76,0



## Dekorative Mastaufsatzleuchten, inklusive Mast mit Flanschplatte (FP)

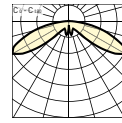
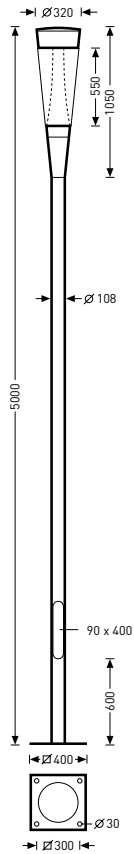

**Emporium 500-FP/1x150HIT/HST L F8**

Schutzklasse I

Schutzart IP65



Bezeichnung	TOC	...L ...01 €	Lampen / Leuchten- lichtstrom	≈kg
Emporium 500-FP/1x150HIT/HST...F8	53 440...	<b>3.270,20</b>	1 x HST/HIT 150	81,6
Emporium 500-FP/1x70HIT/HST...F8	53 443...	<b>3.202,00</b>	1 x HST/HIT 70	81,0

Dekorative Mastaufsatzleuchten

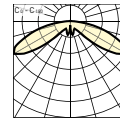
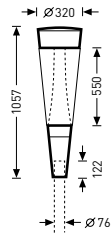

<b>Emporium/1x150HIT/HST L F8</b>	
Schutzklasse	I
Schutzart	IP65
Lichtpunkthöhe	5-6 m

Bezeichnung	TOC	...L ...01 €	Lampen / Leuchten- lichtstrom	≈kg
Emporium/1x150HIT/HST...F8	56 674...	1.829,40	1 x HST/HIT 150	18,6
Emporium/1x70HIT/HST...F8	56 673...	1.762,30	1 x HST/HIT 70	18,0

Dekorative Wandleuchten mit geradem Wandarm

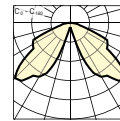
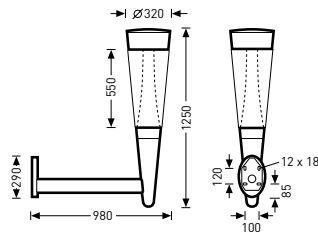

<b>Emporium W/1x150HIT/HST L F8</b>	
Schutzklasse	I
Schutzart	IP65

Bezeichnung	TOC	...L ...01 €	Lampen / Leuchten- lichtstrom	≈kg
Emporium W/1x150HIT/HST...F8	53 455...	2.602,60	1 x HST/HIT 150	24,8
Emporium W/1x70HIT/HST...F8	53 456...	2.534,30	1 x HST/HIT 70	24,2

## Dekorative Wandleuchten mit rundem Wandarm (DB)

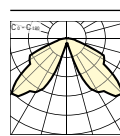
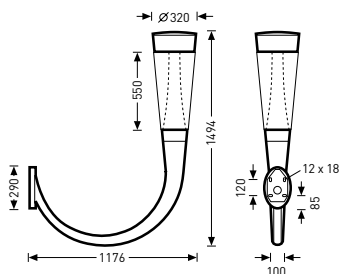

Emporium W-DB/1x150HIT/HST L F8

Schutzklasse I

Schutzart

IP65



Bezeichnung	TOC	...L ...01 €	Lampen / Leuchten- lichtstrom	≈kg
Emporium W-DB/1x150HIT/HST...F8	53 457...	<b>2.602,60</b>	1 x HST/HIT 150	28,9
Emporium W-DB/1x70HIT/HST...F8	53 458...	<b>2.534,30</b>	1 x HST/HIT 70	28,3

## Mastaufsätze



Bezeichnung	TOC	€	Beschreibung	≈kg
Emporium ZAK2	53 322 00	<b>1.112,20</b>	Mastaufsatz, 2-fach, feuerverzinkt	20,1
Emporium ZAK3	53 323 00	<b>1.507,20</b>	Mastaufsatz, 3-fach, feuerverzinkt	30,0

## Maste

Bezeichnung	TOC	€	Beschreibung	≈kg
0801 MGK-FP/30-108	56 542 00	<b>auf Anfrage</b>	Konischer Mast mit Flanschplatte für Mastaufsatz, feuerverzinkt	84,3

## Dekorative Mastaufsatzleuchten und Pollerleuchten



Ausgezeichnetes Design von Architekten für Architekten. Die Lionda Familie entstand in einem lebendigen Dialog mit dem Architekten David Chipperfield. Lionda ist konzipiert für die Beleuchtung von Wegen, Grünanlagen und repräsentativen Bereichen. Das jüngste Kind Lionda 90 erweitert die Anwendung mit seiner niedrigen Bauhöhe um die effiziente Beleuchtung von Wegen im Gebäudeumfeld mit LED.

**Dezente Eleganz:** Schönheit durch gestalterische Qualität und edles Material.

**Prämiertes Design:** Mit dem reddot award ausgezeichnet.

**Schöne Lichtwirkung:** Wege und Auffahrten werden optisch aufgewertet und sicher beleuchtet.

**Effizient:** Wirtschaftlich durch geringen Stromverbrauch und wartungsarm durch lange Lebensdauer.

**Sorglos:** Einmal hinstellen, für Jahre erleben.

### Anwendungsbereiche

Hauptstraßen, Ortsstraßen, Sammelstraßen, Anliegerstraßen, verkehrsberuhigte Straßen, Fußgängerzonen, Wege in Park- und Grünanlagen, Wohnanlagen, Treppen, Zugänge, Parkplätze, Licht ums Gebäude.

### Montageart

**Lionda/...** Mastaufsatzleuchte für Mastzopf Ø 76 mm. Wandadapter ZAW aus Aluminiumguss ermöglicht Wandmontage.

**Lionda 90...** Befestigung mittels integrierter Flanschplatte zur direkten Montage auf festem Untergrund oder unter Verwendung eines separat zu bestellenden Erdstücks im Erdreich.

### Optische Systeme

Optisches System aus thermisch hochfestem Kunststoff mit hochwertiger Oberflächenbeschichtung. Mit asymmetrisch breit strahlender Lichtstärkeverteilung.

**Lionda 90...** Spiegelreflektor aus eloxiertem Aluminium.

### LED-System

**Lionda 90...LED...** LED-System mit 7 LED bestückt. Lichtfarbe neutralweiß, Farbtemperatur 4000 K. Lebensdauer 50.000 Betriebsstunden.

### Leuchtenkörper

Leuchtgehäuse aus Aluminiumguss. Farbe anthrazit, ähnlich DB 703 mit Metalleffekt, pulverbeschichtet, hochwetterfest. Abdeckscheibe aus planem, wärmebehandeltem Einscheiben-Sicherheitsglas mit schwarzem Siebdruck im Leuchtgehäuse eingedichtet. Lampenwechsel nach Betätigung eines Drehriegelverschlusses und Hochklappen des Leuchtendaches.

**Lionda 90...** Standrohr aus Aluminium-Strangpressprofil. Mit angeschweißter Bodenplatte aus Aluminiumguss. Abdeckscheibe im abklappbaren Aluminiumgussring eingedichtet. Lampenwechsel nach Lösen von zwei Edelstahlschrauben und Abklappen des Aluminiumgussringes.

**Lionda/...** Windangriffsfläche  $F_w = 0,070 \text{ m}^2$ .

### Elektrische Ausführung

**Lionda 90...** Elektrischer Anschluss an 3-poliger Anschlussklemme bis 2,5 mm<sup>2</sup>.

**Lionda/...** Mastaufsatzleuchte mit angeschlossener, 6500 mm langer Zuleitung.

...L... Mit induktivem Vorschaltgerät.

...E... Mit elektronischem Vorschaltgerät, schaltbar.

...ET... Mit elektronischem Betriebsgerät, schaltbar.

## Dekorative Mastaufsatzleuchten

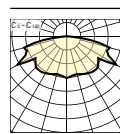
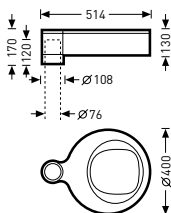

<b>Lionda/1x140HIT-CE/OD E 26</b>	
Schutzklasse	I
Schutzart	IP65
Lichtpunkthöhe	4-6 m

Bezeichnung	TOC	...E ...04 €	...L ...01 €	Lampen / Leuchten- lichtstrom	≈kg
Lionda/1x140HIT-CE/OD...26	54 206...	<b>866,70</b>	-	1 x HIT-CE/OD 140	9,1
Lionda/1x150HIT/HST...26	54 209...	-	<b>799,70</b>	1 x HST/HIT 150	9,7
Lionda/1x250HIT/HST...26	54 212...	-	<b>853,60</b>	1 x HST/HIT 250	11,3
Lionda/1x70HIT/HST...26	56 658...	-	<b>786,60</b>	1 x HST/HIT 70	8,4

## Maste

Bezeichnung	TOC	€	Beschreibung	≈kg
0801 MGZ108-FP/40-76 26	56 480 00	auf Anfrage	Alu-Mast mit Flanschplatte, Länge 4 m	22,7
0801 MGZ108/40-76 26	56 477 00	auf Anfrage	Alu-Mast mit Erdstück, Länge 4 m	23,9

## Wandadapter



Bezeichnung	TOC	€	Beschreibung	≈kg
Lionda ZAW 26	53 344 00	<b>152,20</b>	Wandadapter	1,4

Dekorative Pollerleuchten

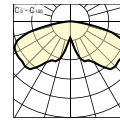
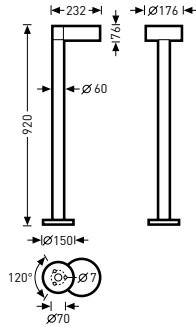

<b>Lionda 90/LED 700 nw ET 26</b>	
Schutzklasse	I
Schutzart	IP65

Bezeichnung	TOC	...ET ...40 €	...E ...04 €	Lampen / Leuchten- lichtstrom	An- schluss- leistung	≈kg
Lionda 90/LED 700 nw...26	59 443...	<b>786,50</b>	-	LED 700 lm	8,5 W	8,7
Lionda 90/1x20HIT...26	56 597...	-	<b>678,40</b>	1 x HIT 20		8,7
Lionda 90/1x35HIT...26	56 599...	-	<b>694,00</b>	1 x HIT 35		8,7

Erdstücke

Bezeichnung	TOC	€	Beschreibung	≈kg
0804 E-5	56 422 00	<b>116,50</b>	Erdstück, feuerverzinkt	2,6

## Dekorative Poller- und Mastaufsatzleuchten



### Anwendungsbereiche

Hauptstraßen, Ortsstraßen, Sammelstraßen, Anliegerstraßen, verkehrsberuhigte Straßen, Fußgängerzonen, Wege in Park- und Grünanlagen, Wohnanlagen, Treppen, Zugänge, Parkplätze, Licht ums Gebäude.

### Montageart

**Palme Mastaufsatzleuchten**... inklusive Mast.

...**E**... Mit durchgehendem, bitumiertem Endstück zur Befestigung im Erdreich.

...**FP**... Befestigung durch Anschrauben der Flanschplatte auf ausreichend festem Untergrund.

**Palme 120**... Befestigung der Pollerleuchte direkt durch Anschrauben der Bodenplatte auf festem Untergrund oder unter Verwendung eines separat zu bestellenden Erdstücks im Erdreich.

**Palme W**... Für die direkte Wandmontage.

### Optische Systeme

Optisches System bestehend aus Primärreflektor aus eloxiertem Aluminium im geschützten Lampenraum und weiß beschichteter Reflexionsfläche des Leuchtenkörpers als Sekundärreflektor.

### Leuchtenkörper

Leuchtenkopf aus Aluminiumguss. Farbe anthrazit, ähnlich DB 703 mit Metalleffekt, pulverbeschichtet, hochwetterfest. Lampenraum mit Primärreflektor durch Abschlussring aus Aluminiumguss mit eingedichtetem Einscheiben-Sicherheitsglas verschlossen. Lampenwechsel nach Lösen des Abschlussringes.

...**FP**... Mast aus Aluminium-Strangpressprofil mit angeschweißter Flanschplatte aus Aluminiumguss.

...**E**... Mast aus Aluminium-Strangpressprofil mit durchgehendem bitumiertem Erdstück aus Aluminiumprofil.

**Palme 120**... Lampenwechsel nach Öffnen der rückseitigen Revisionstür und werkzeuglosem Herausschwenken der elektrischen Komponenten.

**Palme 270**... Windangriffsfläche  $F_w = 0,290 \text{ m}^2$ .

**Palme 330**... Windangriffsfläche  $F_w = 0,500 \text{ m}^2$ .

### Elektrische Ausführung

Elektrischer Anschluss an 3-poliger Anschlussleitung im Bereich der Masttür. Mit C-Schiene zur Befestigung eines separat zu bestellenden Kabelübergangskastens.

**Palme 120**... Elektrischer Anschluss an 3-poliger Anschlussklemme bis  $2 \times 4 \text{ mm}^2$ .

**Palme W**... Elektrischer Anschluss an 3-poliger Anschlussklemme bis  $2,5 \text{ mm}^2$ .

...**L**... Mit induktivem Vorschaltgerät.

**Netz** Keine Betriebsmittel erforderlich, Lampenbetrieb direkt an Netzspannung.

**Dekorative Pollerleuchten**

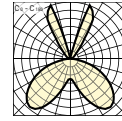
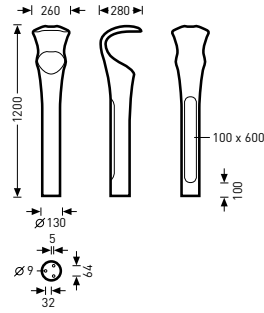

<b>Palme 120/1x70HIT/HST L G3</b>	
Schutzklasse	I
Schutzart	<b>IP65</b>

Bezeichnung	TOC	...L	Netz	Lampen / Leuchten- lichtstrom	≈kg
		...01	...10		
		€	€		
Palme 120/1x70HIT/HST...G3	54 005...	<b>1.608,30</b>	-	1 x HST/HIT 70	15,5
Palme 120/E27 1x100 QT32 G3	55 886...	-	<b>1.501,70</b>	1 x QT 100	15,0

**Dekorative Mastaufsatzleuchten, inklusive Mast mit Erdstück (E)**

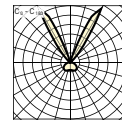
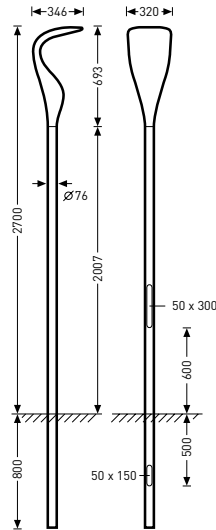

<b>Palme 270-E/1x70HIT/HST L G3</b>	
Schutzklasse	I
Schutzart	<b>IP65</b>

Bezeichnung	TOC	...L	Lampen / Leuchten- lichtstrom	≈kg
		...01		
		€		
Palme 270-E/1x70HIT/HST...G3	54 008...	<b>3.283,50</b>	1 x HST/HIT 70	19,9



## Dekorative Mastaufsatzleuchten, inklusive Mast mit Flanschplatte (FP)

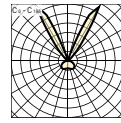
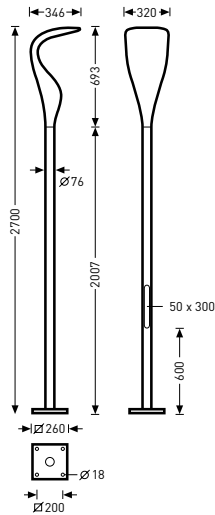

<b>Palme 270-FP/1x70HIT/HST L G3</b>
Schutzklasse I
Schutzart IP65



Bezeichnung	TOC	...L ...01 €	Lampen / Leuchten- lichtstrom	≈kg
Palme 270-FP/1x70HIT/HST...G3	54 012...	<b>3.380,30</b>	1 x HST/HIT 70	24,9

## Dekorative Mastaufsatzleuchten, inklusive Mast mit Erdstück (E)

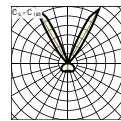
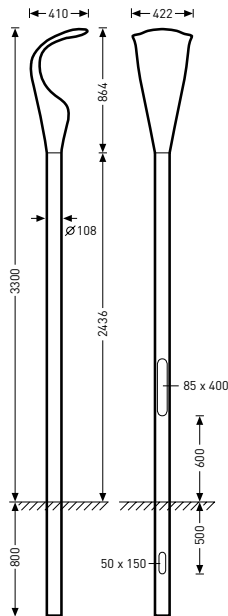

<b>Palme 330-E/1x70HIT L G3</b>
Schutzklasse I
Schutzart IP65



Bezeichnung	TOC	...L ...01 €	Lampen / Leuchten- lichtstrom	≈kg
Palme 330-E/1x70HIT...G3	54 015...	<b>3.510,80</b>	1 x HIT 70	26,7

Die angegebenen Preise sind unverbindliche Preisempfehlungen. Alle Preise gelten ohne Mehrwertsteuer. Die Mehrwertsteuer wird zu dem am Tage der Lieferung gültigen Prozentsatz berechnet. Es gelten ausschließlich unsere Lieferbedingungen, siehe Seite 228 für Deutschland bzw. Seite 234 für Österreich. Weitere technische Informationen sowie Montageanleitungen finden Sie unter [www.trilux.de](http://www.trilux.de) bzw. [www.trilux.at](http://www.trilux.at). Aktuelle Anschlussleistungen für LED-Leuchten entnehmen Sie bitte den jeweiligen Onlinekatalogen.

**Dekorative Mastaufsatzleuchten, inklusive Mast mit Flanschplatte (FP)**

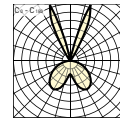
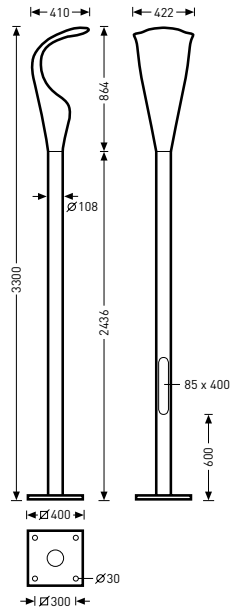

<b>Palme 330-FP/1x70HIT L G3</b>	
Schutzklasse	I
Schutzart	IP65

Bezeichnung	TOC	...L ...01 €	Lampen / Leuchten- lichtstrom	≈kg
Palme 330-FP/1x70HIT...G3	54 018...	<b>3.657,10</b>	1 x HIT 70	30,5

**Dekorative Wandleuchten**

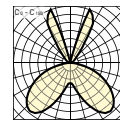
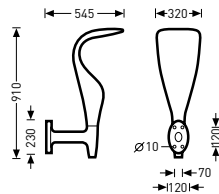

<b>Palme W/1x70HIT/HST L G3</b>	
Schutzklasse	I
Schutzart	IP65

Bezeichnung	TOC	...L ...01 €	Lampen / Leuchten- lichtstrom	≈kg
Palme W/1x70HIT/HST...G3	54 034...	<b>1.462,10</b>	1 x HST/HIT 70	12,0

## Erdstücke

Bezeichnung	TOC	€	Beschreibung	≈kg
0804 E-10	56 426 00	<b>144,90</b>	Erdstück, feuerverzinkt	3,0

## Kompaktstrahler



Objekte, Flächen und Gebäude inszenieren – mit Faciella LED ist der Weg zum perfekten Licht so einfach wie noch nie. Vollkommen unterschiedliche Beleuchtungsaufgaben lassen sich in einheitlichem Design lösen. Denn der leistungsfähige und energieeffiziente Strahler ist in mehreren Baugrößen erhältlich und mit verschiedenen Lichtstrompaketen und Ausstrahlwinkeln flexibel einsetzbar. Der manuell verstellbare Neigungswinkel vereinfacht die zielgenaue Ausrichtung des Strahlers.

**Drei Baugrößen. Ein Design:** Der Faciella LED Strahler ist in drei Baugrößen erhältlich und inszeniert somit mühelos Objekte, Flächen und Gebäude unterschiedlicher Art und Größe.

**Maßgeschneidertes Licht:** Verschiedene Lichtstrompakete und Ausstrahlwinkel ermöglichen die Lösung unterschiedlicher Beleuchtungsaufgaben und betonen auf diese Weise die schönsten Seiten der Architektur.

**Einfache Montage. Minimaler Aufwand:** Die Faciella LED wird mit anschlussfertigem Leuchtenkabel geliefert, so dass die Leuchte bei der Montage nicht mehr geöffnet werden muss. Dies vereinfacht und beschleunigt die Installation.

### Anwendungsbereiche

Arkaden, Fußgängerzonen, Passagen, Licht ums Gebäude, Anstrahlungen.

### Optische Systeme

Optisches System aus reflexionsverstärkend beschichtetem Aluminium.

...**RB**... Mit rotationssymmetrisch breit strahlender Lichtstärkeverteilung.

...**RM**... Mit symmetrisch mittelbreit strahlender Lichtstärkeverteilung.

...**RT**... Mit rotationssymmetrisch tief strahlender Lichtstärkeverteilung.

...**RE**... Mit rotationssymmetrisch eng strahlender Lichtstärkeverteilung.

### LED-System

**Faciella 08**... LED-System bestehend aus 3 LED.

**Faciella 15**... LED-System bestehend aus 9 LED.

**Faciella 20**... LED-System bestehend aus 18 LED.

**Faciella 20**... LED-System bestehend aus Chip-On-Board (COB) Variante.

Spezifische Parameter zur Angabe LED-Lebensdauer:

L80 / B10, Lebensdauer 50.000 Betriebsstunden.

Farbwiedergabeindex Ra > 80.

...**30**... Lichtfarbe warmweiß (ww), Farbtemperatur 3000 K.

...**40**... Lichtfarbe neutralweiß (nw), Farbtemperatur 4000 K.

### Leuchtenkörper

Strahlergehäuse aus Aluminium-Druckguss, Farbe Leuchtenkörper anthrazit, ähnlich DB 703 mit Metalleffekt, pulverbeschichtet, hochwetterfest.

Schwenkbar, Schwenkbereich 195°.

Mit planer Abschlussplatte, extraklar.

### Elektrische Ausführung

Werkseitig mit 5000 mm Anschlussleitung ausgestattet.

**Faciella 08**... Kabeldurchführungen für Anschlusskabel Pg9, Ø 5,5 mm - 10 mm.

**Faciella 15**... Kabeldurchführungen für Anschlusskabel Pg9, Ø 5,5 mm - 10 mm.

**Faciella 20**... Kabeldurchführungen für Anschlusskabel Pg13, Ø 5 mm - 12 mm.

...**E**... Mit elektronischem Vorschaltgerät, schaltbar.

...**ET**... Mit elektronischem Betriebsgerät, schaltbar.

## Kompaktstrahler, Ø 80 mm

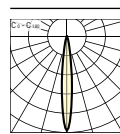
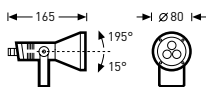

Faciella 08 RT/200-830 ET 26

Schutzklasse I

Schutzart

IP65



Bezeichnung	TOC	...ET ...40 €	Lampen / Leuchten- lichtstrom	An- schluss- leistung	≈kg
Faciella 08 RT/200-830...26	63 293...	<b>330,00</b>	LED 450 lm	5 W	0,8
Faciella 08 RT/220-840...26	63 294...	<b>330,00</b>	LED 450 lm	5 W	0,8
Faciella 08 RM/200-830...26	63 295...	<b>330,00</b>	LED 450 lm	5 W	0,8
Faciella 08 RM/220-840...26	63 296...	<b>330,00</b>	LED 450 lm	5 W	0,8
Faciella 08 RB/200-830...26	63 297...	<b>330,00</b>	LED 450 lm	5 W	0,8
Faciella 08 RB/220-840...26	63 298...	<b>330,00</b>	LED 450 lm	5 W	0,8

## Kompaktstrahler, Ø 150 mm

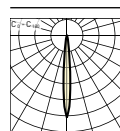
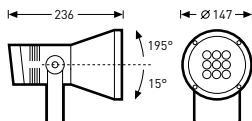

Faciella 15 RE/600-830 ET 26

Schutzklasse I

Schutzart

IP65



Bezeichnung	TOC	...ET ...40 €	...E ...04 €	Lampen / Leuchten- lichtstrom	An- schluss- leistung	≈kg
Faciella 15 RE/600-830...26	63 299...	<b>520,00</b>	-	LED 600 lm	12 W	5,2
Faciella 15 RE/650-840...26	63 300...	<b>520,00</b>	-	LED 650 lm	12 W	5,2
Faciella 15 RM/600-830...26	63 301...	<b>520,00</b>	-	LED 600 lm	12 W	5,2
Faciella 15 RM/650-840...26	63 302...	<b>520,00</b>	-	LED 650 lm	12 W	5,2
Faciella 15 RB/600-830...26	63 303...	<b>520,00</b>	-	LED 600 lm	12 W	5,2
Faciella 15 RB/650-840...26	63 304...	<b>520,00</b>	-	LED 650 lm	12 W	5,2
Faciella 15 RE/20HIT-TC-CE...26	63 305...	-	<b>450,00</b>	1 x HIT-TC-CE 20	20 W	4,2

## Kompaktstrahler, Ø 200 mm

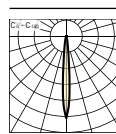
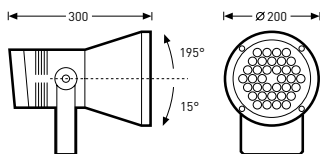

Faciella 20 RE/3500-830 ET 26

Schutzklasse I

Schutzart

IP65



Bezeichnung	TOC	...ET	...E	Lampen / Leuchten- lichtstrom	An- schluss- leistung	≈kg
		...40 €	...04 €			
Faciella 20 RE/3500-830...26	63 306...	<b>950,00</b>	-	LED 3500 lm	42 W	4,8
Faciella 20 RE/3800-840...26	63 307...	<b>950,00</b>	-	LED 3800 lm	42 W	4,8
Faciella 20 RB/3500-830...26	63 308...	<b>950,00</b>	-	LED 3500 lm	42 W	4,8
Faciella 20 RB/3800-840...26	63 309...	<b>950,00</b>	-	LED 3800 lm	42 W	4,8
Faciella 20 RE/2400-830...26	63 310...	<b>950,00</b>	-	LED 2400 lm	45 W	4,8
Faciella 20 RE/2600-830...26	63 311...	<b>950,00</b>	-	LED 2600 lm	45 W	4,8
Faciella 20 RM/2400-830...26	63 312...	<b>950,00</b>	-	LED 2400 lm	45 W	4,8
Faciella 20 RM/2600-830...26	63 313...	<b>950,00</b>	-	LED 2600 lm	45 W	6,1
Faciella 20 RB/2400-830...26	63 314...	<b>950,00</b>	-	LED 2400 lm	45 W	4,8
Faciella 20 RB/2600-830...26	63 315...	<b>950,00</b>	-	LED 2600 lm	45 W	4,8
Faciella 20 RT/35HIT-TC-CE...26	63 316...	-	<b>650,00</b>	1 x HIT-TC-CE 35	35 W	4,8
Faciella 20 RT/70HIT-TC-CE...26	63 317...	-	<b>650,00</b>	1 x HIT-TC-CE 70	70 W	4,8
Faciella 20 RM/35HIT-TC-CE...26	63 318...	-	<b>650,00</b>	1 x HIT-TC-CE 35	35 W	4,8
Faciella 20 RM/70HIT-TC-CE...26	63 319...	-	<b>650,00</b>	1 x HIT-TC-CE 70	70 W	4,8

## Kompaktstrahler, Ø 200 mm, für RGB-Steuerungen

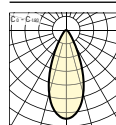
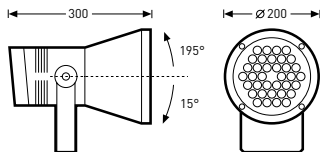

Faciella 20 RB/RGB 26

Schutzklasse I

Schutzart

IP65



Bezeichnung	TOC	Benötigt weitere Komponenten	Lampen / Leuchten- lichtstrom	≈kg
		...50 €		
Faciella 20 RB/RGB 26	63 321...	auf Anfrage	LED RGB	4,8
Faciella 20 RE/RGB 26	63 320...	auf Anfrage	LED RGB	4,8

## Mastanbindungen

Bezeichnung	TOC	€	Beschreibung	≈kg
<b>Faciella MB 102</b>	63 325 00	<b>109,00</b>	Mastbefestigung für Kompaktstrahler Faciella.	2,0
<b>Faciella MB 60</b>	63 324 00	<b>109,00</b>	Mastbefestigung für Kompaktstrahler Faciella.	2,0

## Erdspieße

Bezeichnung	TOC	€	Beschreibung	≈kg
<b>Faciella 08 ES</b>	63 322 00	<b>auf Anfrage</b>	Faciella 08 Erdspieß aus Stahl, feuerverzinkt.	0,2
<b>Faciella 15/20 ES</b>	63 323 00	<b>auf Anfrage</b>	Faciella 15/20 Erdspieß aus Stahl, feuerverzinkt.	0,2

## Kompaktstrahler



Das Ziel: Eine Leuchte, die Licht auf den Punkt bringt. Ein Anwendungsspektrum, das mit seiner Flexibilität allen individuellen Ansprüchen gerecht wird. Und eine Lichtwirkung, der sich das Auge einfach nicht entziehen kann. Die Lösung: TRILUX Lumena 150. Besonders effektiv und effizient: die langlebigen LED-Bestückungen für weißes, blaues, grünes oder rotes Licht. Die Einstellung von Neigungs- und Drehwinkel des Strahlerkopfes ermöglicht die zielgenaue Ausrichtung: optimal bei Objektanstrahlungen. Und dank der Schutzart IP66 bleibt Lumena 150 dauerhaft sicher gegen Staub und Feuchtigkeit geschützt.

**Fokussiert:** Unterschiedliche optische Systeme stehen zur Erfüllung der direkten Beleuchtungsaufgabe zur Verfügung.

**Vielseitig:** Weiße und farbige LED liefern das rechte Licht.

**Langlebig:** Dauerhafte Materialien und die sehr hohe Schutzart unterstützen den problemfreien Betrieb.

**Schnell:** Zur Einstellung der Zielrichtung lassen sich Dreh- und Neigungswinkel mit einer einzigen Schraube fixieren.

### Anwendungsbereiche

Arkaden, Fußgängerzonen, Passagen, Licht ums Gebäude, Anstrahlungen.

### Montageart

Zur direkten Montage auf festem Untergrund. Mit Erdspieß (Zubehör) für Befestigung im Erdreich geeignet. Weiteres Zubehör: Mastschelle aus Edelstahl, Farbe weißaluminium, ähnlich RAL 9006, pulverbeschichtet, hochwetterfest, zur Befestigung eines Strahlers am Mast oder Rohr. Klemmbereich  $\varnothing$  40-130 mm.

### Optische Systeme

Optisches System aus reflexionsverstärkend beschichtetem Aluminium.

...**LED**... Bestehend aus hocheffizienten, UV- und temperaturbeständigen Linsensystemen.

...**RB**... Mit rotationssymmetrisch breit strahlender Lichtstärkeverteilung und zwei zusätzlichen Strahler-elementen zur Objekt- und Fassadenanstrahlung.

...**RE**... Mit rotationssymmetrisch eng strahlender Lichtstärkeverteilung.

...**RT**... Mit rotationssymmetrisch tief strahlender Lichtstärkeverteilung.

### LED-System

Mit 12 LED.

...**LED-W**... Mit weißen LED.

...**LED-B**... Mit blauen LED.

...**LED-G**... Mit grünen LED.

...**LED-R**... Mit roten LED.

### Leuchtenkörper

Strahlergehäuse aus Aluminium-Druckguss, Farbe weißaluminium, ähnlich RAL 9006, pulverbeschichtet, hochwetterfest. Dreh- und schwenkbar, Schwenkbereich 135°, Drehbereich 300°, mit Überdrehenschutz.

Gerätekasten als Basiselement aus Aluminium-Druckguss, Farbe weißaluminium, ähnlich RAL 9006, pulverbeschichtet, hochwetterfest. Thermisch entkoppelt.

Abschluss-scheibe aus Einscheiben-Sicherheitsglas im Druckgussrahmen eingedichtet und mit 4 Edelstahlschrauben am Strahlergehäuse befestigt. Befestigungsschrauben außerhalb des Dichtungsbereiches angeordnet. Windangriffsfläche  $F_w = 0,041 \text{ m}^2$ .

**8631...A**... Kompaktstrahler mit Ausleger Windangriffsfläche  $F_w = 0,062 \text{ m}^2$ .

### Elektrische Ausführung

Elektrischer Anschluss an 3-poliger Anschlussklemme bis  $2 \times 2,5 \text{ mm}^2$ .

Mit zwei Kabeldurchführungen M20 für Kabeldurchmesser 7 bis 10 mm.

...**K**... Mit induktivem Vorschaltgerät, parallelkompensiert.

...**E**... Mit elektronischem Vorschaltgerät, schaltbar.

...**ET**... Mit elektronischem Betriebsgerät, schaltbar.

**Netz** Keine Betriebsmittel erforderlich, Lampenbetrieb direkt an Netzspannung.





Mit Lumena 150 werden der kreativen Lichtinszenierung kaum Grenzen gesetzt: mal einladend, mal spannend, mal plakativ. Den Grund für diese gestalterische Freiheit liefern die vielfältigen Ausstattungsmöglichkeiten durch hochwertige Optiken.



Rastender Schwenkbereich für dauerhafte Fixierung der Einstellung. Edelstahl-schrauben mit Edelstahleinsätzen im Gussteil für problemlose Bedienbarkeit. Hohe Schutzart für wartungsarmen Betrieb.

Befestigungsschrauben liegen außerhalb des Dichtungssystems für problemlose Befestigung ohne Beeinträchtigung der Dichtheit. Großer Dreh- und Schwenkbereich für optimale Ausrichtung.

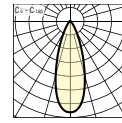
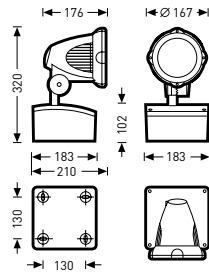

## Kompaktstrahler, rotationssymmetrisch breit strahlend (RB)





<b>8631 RB/LED-B ET</b>	
Schutzklasse	I
Schutzart	<b>IP66</b>
  	

Bezeichnung	TOC	...ET	...E	...K	Netz	Lampen / Leuchten- lichtstrom	An- schluss- leistung	≈kg
		...40 €	...04 €	...02 €				
8631 RB/LED-B...	56 591...	<b>972,90</b>	-	-	-	LED 200 lm	16 W	3,7
8631 RB/LED-G...	56 588...	<b>959,50</b>	-	-	-	LED 750 lm	16 W	3,7
8631 RB/LED-R...	56 589...	<b>946,00</b>	-	-	-	LED 350 lm	16 W	3,7
8631 RB/LED-W...	56 587...	<b>972,90</b>	-	-	-	LED 750 lm	16 W	3,7
8631 RB/150HIT...	50 176...	-	<b>476,00</b>	-	-	1 x HIT 150		4,7
8631 RB/35-90QT12...	50 182...	<b>341,30</b>	-	-	-	1 x QT-12 35/50/75/90		4,6
8631 RB/35HIT...	50 172...	-	-	<b>387,80</b>	-	1 x HIT 35		5,0
8631 RB/60-100QT18	50 180...	-	-	-	<b>315,50</b>	1 x QT-18 60/75/100		4,5
8631 RB/70HIT...	50 174...	-	-	<b>387,80</b>	-	1 x HIT 70		5,0
8631 RB/TCT13...	50 177...	-	<b>354,40</b>	-	-	1 x TC-T 13		4,7
8631 RB/TCT18...	50 178...	-	<b>354,40</b>	-	-	1 x TC-T 18		4,7

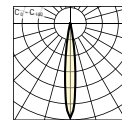
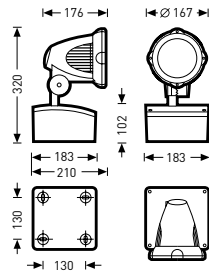
## Kompaktstrahler, rotationssymmetrisch eng strahlend (RE)



<b>8631 RE/LED-B ET</b>	
Schutzklasse	I
Schutzart	<b>IP66</b>
  	

Bezeichnung	TOC	...ET	...E	...K	Netz	Lampen / Leuchten- lichtstrom	An- schluss- leistung	≈kg
		...40 €	...04 €	...02 €				
8631 RE/LED-B...	56 584...	<b>972,90</b>	-	-	-	LED 250 lm	16 W	3,7
8631 RE/LED-G...	56 585...	<b>959,50</b>	-	-	-	LED 800 lm	16 W	3,7
8631 RE/LED-R...	56 586...	<b>946,00</b>	-	-	-	LED 400 lm	16 W	3,7
8631 RE/LED-W...	56 583...	<b>972,90</b>	-	-	-	LED 800 lm	16 W	3,7
8631 RE/150HIT...	50 175...	-	<b>476,00</b>	-	-	1 x HIT 150		4,7
8631 RE/35-90QT12...	50 181...	<b>341,30</b>	-	-	-	1 x QT-12 35/50/75/90		4,6
8631 RE/35HIT...	50 171...	-	-	<b>387,80</b>	-	1 x HIT 35		5,0
8631 RE/60-100QT18	50 179...	-	-	-	<b>311,70</b>	1 x QT-18 60/75/100		4,5
8631 RE/70HIT...	50 173...	-	-	<b>387,80</b>	-	1 x HIT 70		5,0

Die angegebenen Preise sind unverbindliche Preisempfehlungen. Alle Preise gelten ohne Mehrwertsteuer. Die Mehrwertsteuer wird zu dem am Tage der Lieferung gültigen Prozentsatz berechnet. Es gelten ausschließlich unsere Lieferbedingungen, siehe Seite 228 für Deutschland bzw. Seite 234 für Österreich. Weitere technische Informationen sowie Montageanleitungen finden Sie unter [www.trilux.de](http://www.trilux.de) bzw. [www.trilux.at](http://www.trilux.at). Aktuelle Anschlussleistungen für LED-Leuchten entnehmen Sie bitte den jeweiligen Onlinekatalogen.

## Kompaktstrahler, rotationssymmetrisch tief strahlend (RT)

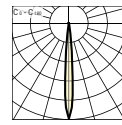
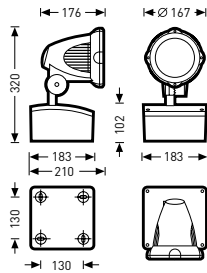

8631 RT/LED-B ET

Schutzklasse I

Schutzart IP66



Bezeichnung	TOC	...ET	...E	...K	Lampen / Leuchten- lichtstrom	An- schluss- leistung	≈kg
		...40	...04	...02			
		€	€	€			
8631 RT/LED-B...	56 820...	<b>972,90</b>	-	-	LED 250 lm	16 W	3,7
8631 RT/LED-G...	56 821...	<b>959,50</b>	-	-	LED 850 lm	16 W	3,7
8631 RT/LED-R...	56 822...	<b>946,00</b>	-	-	LED 450 lm	16 W	3,7
8631 RT/LED-W...	56 819...	<b>972,90</b>	-	-	LED 850 lm	16 W	3,7
8631 RT/150HIT...	58 324...	-	<b>487,10</b>	-	1 x HIT 150		4,6
8631 RT/35HIT...	58 325...	-	-	<b>398,90</b>	1 x HIT 35		3,7
8631 RT/70HIT...	58 326...	-	-	<b>398,90</b>	1 x HIT 70		4,3

## Kompaktstrahler mit Ausleger (A), rotationssymmetrisch breit strahlend (RB)

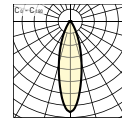
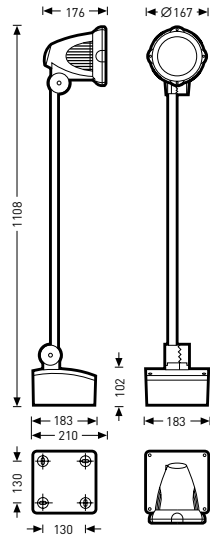

8631 RB-A/LED-W ET

Schutzklasse

I

Schutzart

IP66



Bezeichnung	TOC	...ET	...E	...K	Netz	Lampen / Leuchten- lichtstrom	An- schluss- leistung	≈kg
		...40 €	...04 €	...02 €				
8631 RB-A/LED-W...	56 590...	1.041,10	-	-	-	LED 750 lm	16 W	4,3
8631 RB-A/150HIT...	50 188...	-	543,10	-	-	1 x HIT 150		5,7
8631 RB-A/35-90QT12...	50 194...	408,70	-	-	-	1 x QT-12 35/50/75/90		5,6
8631 RB-A/35HIT...	50 184...	-	-	455,20	-	1 x HIT 35		6,0
8631 RB-A/60-100QT18	50 192...	-	-	-	377,70	1 x QT-18 60/75/100		5,5
8631 RB-A/70HIT...	50 186...	-	-	455,20	-	1 x HIT 70		6,0
8631 RB-A/TCT13...	50 189...	-	420,40	-	-	1 x TC-T 13		5,7
8631 RB-A/TCT18...	50 190...	-	420,40	-	-	1 x TC-T 18		5,7

## Kompaktstrahler mit Ausleger (A), rotationssymmetrisch eng strahlend (RE)

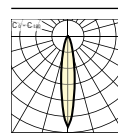
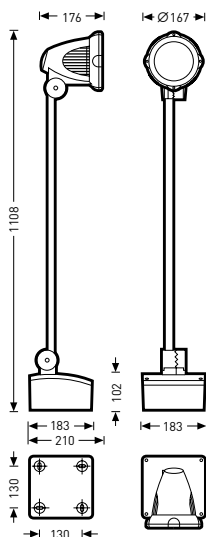

8631 RE-A/150HIT E

Schutzklasse I

Schutzart

IP66



Bezeichnung	TOC	...ET	...E	...K	Netz	Lampen / Leuchten- lichtstrom	≈kg
		...40	...04	...02	...10		
		€	€	€	€		
8631 RE-A/150HIT...	50 187...	-	543,10	-	-	1 x HIT 150	5,7
8631 RE-A/35-90QT12...	50 193...	408,70	-	-	-	1 x QT-12 35/50/75/90	5,6
8631 RE-A/35HIT...	50 183...	-	-	455,20	-	1 x HIT 35	6,0
8631 RE-A/60-100QT18	50 191...	-	-	-	377,70	1 x QT-18 60/75/100	5,5
8631 RE-A/70HIT...	50 185...	-	-	455,20	-	1 x HIT 70	6,0

## Erdspieße



Bezeichnung	TOC	€	Beschreibung	≈kg
0863 ES	51 344 00	71,00	Erdspieß	0,5

## Mastschellen



Bezeichnung	TOC	€	Beschreibung	≈kg
0860 MS	51 343 00	89,10	Mastschelle	1,5

### Schutzgitter



Bezeichnung	TOC	€	Beschreibung	≈kg
0863 G	51 351 00	37,00	Schutzgitter	0,1

### Rillengläser



Bezeichnung	TOC	€	Beschreibung	≈kg
0863 RG	51 349 00	23,20	Rillenglas	0,2

### Blenden



Bezeichnung	TOC	€	Beschreibung	≈kg
0863 ZB	51 350 00	46,40	Zylinderblende	0,1

### Lamellenblenden



Bezeichnung	TOC	€	Beschreibung	≈kg
0863 LB	51 352 00	34,20	Lamellenblende	0,1



## Flutlichtstrahler für Anstrahlungen und Flächenbeleuchtung



Das Erscheinungsbild leicht und filigran, die Ausführungen robust und funktionsgerecht – das sind typische Leistungsmerkmale der Flutlichtstrahler Lumena. Aber es sind nicht die Einzigen. Separate Mastanbindungen für Einzel- oder Mehrfachanordnungen prädestinieren Lumena 400 für die Beleuchtung von Straßen und Plätzen.

**Akzentuierend:** Funktionale und ästhetische Lichtgestaltung für Gebäude und Objekte.

**Sicher:** Gleichmäßige Beleuchtung der zu beleuchtenden Straßen und Plätze als Garant für hohe Sicherheit.

**Flexibel:** Sieben unterschiedliche Abstrahlcharakteristiken bieten größtmöglichen Freiraum.

**Langlebig und robust:** Lange Nutzungsdauer in rauer Umgebung durch Einsatz hochwertiger Materialien.

**Große Auswahl:** Bestückungsvielfalt und Vielzahl der Optiken ermöglichen eine hohe Planungsflexibilität.

### Anwendungsbereiche

Fußgängerzonen, Arkaden, Passagen, Licht ums Gebäude, Parkplätze, Werkstraßen, Hafenanlagen, Werftanlagen, Lagerplätze, Containerplätze, Golfplätze, Loipen, Anstrahlungen.

### Montageart

Befestigungsbügel aus Aluminium zur Montage an waagerechten Flächen, Decken und mit Zubehör auch an Masten.

### Optische Systeme

Optisches System aus eloxiertem Aluminium.

...**LED**... Bestehend aus hocheffizienten, UV- und temperaturbeständigen Linsensystemen.

...**AB**... Mit asymmetrisch breit strahlender Lichtstärkeverteilung. Zur Beleuchtung von Straßen und Plätzen.

...**AM**... Mit extrem asymmetrisch mittelbreit strahlender Lichtstärkeverteilung. Zur Beleuchtung von Plätzen und Anstrahlungen. Als Planflächenstrahler mit 50° (8611...) bzw. 55° (8612...) Vorstrahlung.

...**RB**... Mit rotationssymmetrisch breit strahlender Lichtstärkeverteilung.

...**RE**... Mit rotationssymmetrisch eng strahlender Lichtstärkeverteilung.

...**SB**... Mit symmetrisch breit strahlender Lichtstärkeverteilung.

...**SE**... Mit symmetrisch eng strahlender Lichtstärkeverteilung.

...**SM**... Mit symmetrisch mittelbreit strahlender Lichtstärkeverteilung.

### LED-System

Mit 32 Hochleistungs-LED.

...**LED-B**... Mit blauen LED.

...**LED-G**... Mit grünen LED.

...**LED-R**... Mit roten LED.

...**LED-W**... Mit weißen LED.

### Leuchtenkörper

Strahlergehäuse aus Aluminium-Druckguss, Farbe weißaluminium, ähnlich RAL 9006, pulverbeschichtet, hochwetterfest.

Winkelskala zur Erleichterung der Neigungseinstellung in 5°-Schritten arretierbar. Abgedeckt durch Polypropylenkappen, Farbe anthrazitgrau, ähnlich RAL 7016, hochwetterfest.

Plane Abdeckscheibe aus wärmebehandeltem Einscheiben-Sicherheitsglas im Druckgussrahmen eingedichtet, abklappbar und mit Edelstahlschrauben am Strahlergehäuse befestigt.

Windangriffsfläche  $F_w = 0,057 \text{ m}^2$ .

### Elektrische Ausführung

Elektrischer Anschluss für zwei Kabel je  $3 \times 2,5 \text{ mm}^2$ .

Mit zwei Kabelverschraubungen M20 für Kabeldurchmesser 6 mm bis 12 mm als Zugentlastung. Eine Kabelverschraubung verschlossen.

...**K**... Mit induktivem Vorschaltgerät, parallelkompensiert.

...**ET**... Mit elektronischem Betriebsgerät, schaltbar.

**Netz** Keine Betriebsmittel erforderlich, Lampenbetrieb direkt an Netzspannung.





Das gefällige Strahlergehäuse bietet Schutz gegen das Eindringen von Staub und Feuchtigkeit nach Schutzart IP66. Für Installations- und Wartungsarbeiten ist die Frontscheibe abklappbar.

Großer Schwenkwinkel erlaubt universelle Befestigung auf horizontalen bzw. vertikalen Flächen oder auf Masttraversen.



## Flutlichtstrahler für Straßen, asymmetrisch breit strahlend (AB)

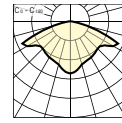
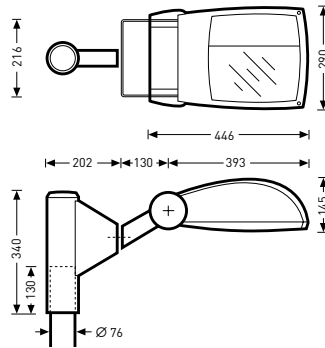

**8611 AB/50-70HST K**

Schutzklasse	I
Schutzart	IP66
Lichtpunkthöhe	3-5 m



Bezeichnung <sup>1)</sup>	TOC	...K ...02 €	Lampen / Leuchten- lichtstrom	≈kg
8611 AB/50-70HST...	47 639...	694,40	1 x HST 50/70	7,4

<sup>1)</sup>Vorschaltgerät umklemmbar, werkseitig auf niedrigere Leistung angeschlossen

## Flutlichtstrahler für Plätze, asymmetrisch mittelbreit strahlend (AM)

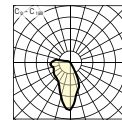
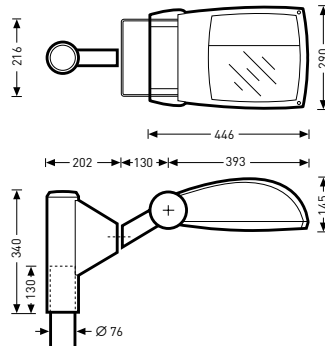

**8611 AM/100HST K**

Schutzklasse	I
Schutzart	IP66
Lichtpunkthöhe	3-5 m



Bezeichnung	TOC	...K ...02 €	Netz ...10 €	Lampen / Leuchten- lichtstrom	≈kg
8611 AM/100HST...	13 011...	703,50	-	1 x HST 100	8,2
8611 AM/150HIT...	13 012...	730,70	-	1 x HIT 150	7,8
8611 AM/150HIT-DE/HST-DE...	13 013...	752,70	-	1 x HIT-DE/HST-DE 150	7,9
8611 AM/150HST...	13 014...	708,60	-	1 x HST 150	8,3
8611 AM/35HIT...	13 016...	711,30	-	1 x HIT 35	6,9
8611 AM/50-70HST... <sup>1)</sup>	13 018...	667,40	-	1 x HST 50/70	7,4
8611 AM/500QT-DE	13 017...	-	585,90	1 x QT-DE 500	5,8
8611 AM/70HIT...	13 019...	713,70	-	1 x HIT 70	7,2
8611 AM/70HIT-DE/HST-DE...	13 020...	733,20	-	1 x HIT-DE/HST-DE 70	7,7

<sup>1)</sup>Vorschaltgerät umklemmbar, werkseitig auf niedrigere Leistung angeschlossen

## Flutlichtstrahler für Anstrahlungen, rotationssymmetrisch breit strahlend (RB)

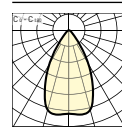
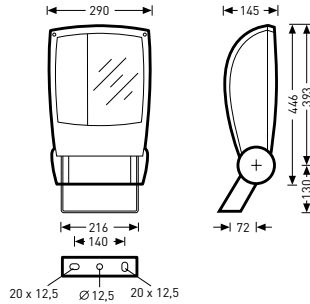

8611 RB/LED-B ET

Schutzklasse I

Schutzart

IP66



Bezeichnung	TOC	...ET ...40 €	Lampen / Leuchten- lichtstrom	An- schluss- leistung	≈kg
8611 RB/LED-B...	56 576...	<b>2.250,00</b>	LED 600 lm	38 W	7,4
8611 RB/LED-G...	56 577...	<b>2.200,00</b>	LED 1900 lm	38 W	7,4
8611 RB/LED-R...	56 578...	<b>2.166,60</b>	LED 950 lm	38 W	7,4
8611 RB/LED-W...	56 575...	<b>2.233,30</b>	LED 1900 lm	38 W	7,4

## Flutlichtstrahler für Anstrahlungen, rotationssymmetrisch eng strahlend (RE)

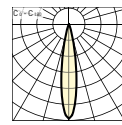
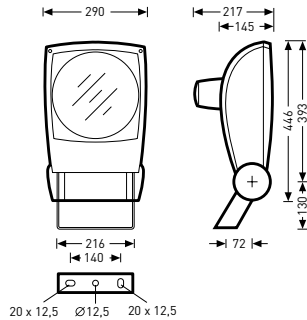

8611 RE/LED-B ET

Schutzklasse I

Schutzart

IP66



Bezeichnung	TOC	...ET ...40 €	...K ...02 €	Lampen / Leuchten- lichtstrom	An- schluss- leistung	≈kg
8611 RE/LED-B...	56 572...	<b>2.250,00</b>	-	LED 600 lm	40 W	7,4
8611 RE/LED-G...	56 573...	<b>2.200,00</b>	-	LED 2000 lm	40 W	7,4
8611 RE/LED-R...	56 574...	<b>2.166,60</b>	-	LED 1000 lm	40 W	7,4
8611 RE/LED-W...	56 571...	<b>2.233,30</b>	-	LED 2000 lm	40 W	7,4
8611 RE/150HIT...	13 022...	-	<b>785,00</b>	1 x HIT 150		8,2
8611 RE/35HIT...	13 023...	-	<b>770,80</b>	1 x HIT 35		7,3
8611 RE/50-70HST... <sup>1)</sup>	13 024...	-	<b>726,80</b>	1 x HST 50/70		7,7
8611 RE/70HIT...	13 025...	-	<b>774,60</b>	1 x HIT 70		7,6

<sup>1)</sup>Vorschaltgerät umklemmbar, werkseitig auf niedrigere Leistung angeschlossen

## Flutlichtstrahler für Anstrahlungen, symmetrisch breit strahlend (SB)

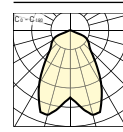
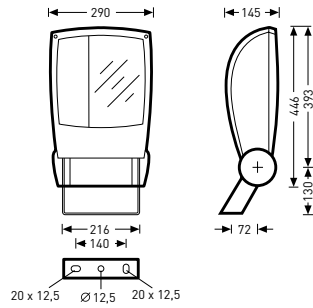

8611 SB/100HST K

Schutzklasse I

Schutzart

IP66



Bezeichnung	TOC	---K		Lampen / Leuchten- lichtstrom	≈kg
		---02	Netz ---10		
		€	€		
8611 SB/100HST...	13 026...	<b>703,50</b>	-	1 x HST 100	8,2
8611 SB/150HIT...	13 027...	<b>730,70</b>	-	1 x HIT 150	7,8
8611 SB/150HIT-DE/HST-DE...	13 028...	<b>752,70</b>	-	1 x HIT-DE/HST-DE 150	7,9
8611 SB/150HST...	13 029...	<b>708,60</b>	-	1 x HST 150	8,3
8611 SB/35HIT...	13 031...	<b>711,30</b>	-	1 x HIT 35	6,9
8611 SB/50-70HST... <sup>1)</sup>	13 033...	<b>667,40</b>	-	1 x HST 50/70	7,4
8611 SB/500QT-DE	13 032...	-	<b>585,90</b>	1 x QT-DE 500	5,8
8611 SB/70HIT...	13 034...	<b>713,70</b>	-	1 x HIT 70	7,2
8611 SB/70HIT-DE/HST-DE...	13 035...	<b>733,20</b>	-	1 x HIT-DE/HST-DE 70	7,3

<sup>1)</sup>Vorschaltgerät umklemmbar, werkseitig auf niedrigere Leistung angeschlossen

## Flutlichtstrahler für Anstrahlungen, symmetrisch eng strahlend (SE)

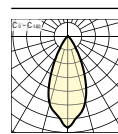
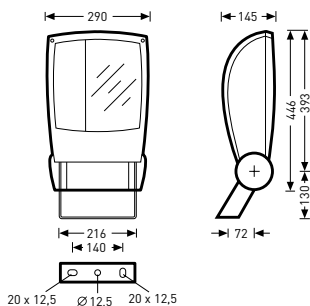

8611 SE/LED-B ET

Schutzklasse I

Schutzart

IP66



Bezeichnung	TOC	...ET ...40 €	...K ...02 €	Netz ...10 €	Lampen / Leuchten- lichtstrom	An- schluss- leistung	≈kg
8611 SE/LED-B...	56 580...	<b>1.946,60</b>	-	-	LED 400 lm	31 W	7,4
8611 SE/LED-G...	56 581...	<b>1.900,00</b>	-	-	LED 1400 lm	31 W	7,4
8611 SE/LED-R...	56 582...	<b>1.866,60</b>	-	-	LED 700 lm	31 W	7,4
8611 SE/LED-W...	56 579...	<b>1.933,30</b>	-	-	LED 1400 lm	31 W	7,4
8611 SE/100HST...	13 037...	-	<b>703,50</b>	-	1 x HST 100		8,2
8611 SE/150HIT...	13 038...	-	<b>730,70</b>	-	1 x HIT 150		7,8
8611 SE/150HIT-DE/HST-DE...	13 039...	-	<b>752,70</b>	-	1 x HIT-DE/HST-DE 150		7,9
8611 SE/150HST...	13 040...	-	<b>708,60</b>	-	1 x HST 150		8,3
8611 SE/35HIT...	13 042...	-	<b>711,30</b>	-	1 x HIT 35		6,9
8611 SE/50-70HST... <sup>1)</sup>	13 044...	-	<b>667,40</b>	-	1 x HST 50/70		7,4
8611 SE/500QT-DE	13 043...	-	-	<b>585,90</b>	1 x QT-DE 500		5,8
8611 SE/70HIT...	13 045...	-	<b>713,70</b>	-	1 x HIT 70		7,2
8611 SE/70HIT-DE/HST-DE...	13 046...	-	<b>733,20</b>	-	1 x HIT-DE/HST-DE 70		7,3

<sup>1)</sup>Vorschaltgerät umklebbar, werkseitig auf niedrigere Leistung angeschlossen

## Flutlichtstrahler für Anstrahlungen, symmetrisch mittelbreit strahlend (SM)

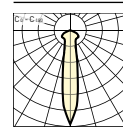
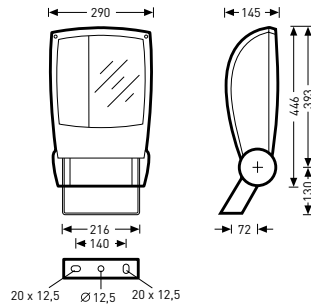

<b>8611 SM/100HST K</b>	
Schutzklasse	I
Schutzart	IP66

Bezeichnung	TOC	...K	Netz	Lampen / Leuchten- lichtstrom	≈kg
		...02	...10		
		€	€		
8611 SM/100HST...	13 048...	<b>703,50</b>	-	1 x HST 100	8,2
8611 SM/150HIT...	13 049...	<b>730,70</b>	-	1 x HIT 150	7,8
8611 SM/150HIT-DE/HST-DE...	13 050...	<b>752,70</b>	-	1 x HIT-DE/HST-DE 150	7,9
8611 SM/150HST...	13 051...	<b>708,60</b>	-	1 x HST 150	8,3
8611 SM/35HIT...	13 053...	<b>711,30</b>	-	1 x HIT 35	6,9
8611 SM/50-70HST... <sup>1)</sup>	13 055...	<b>667,40</b>	-	1 x HST 50/70	7,4
8611 SM/500QT-DE	13 054...	-	<b>585,90</b>	1 x QT-DE 500	5,8
8611 SM/70HIT...	13 056...	<b>713,70</b>	-	1 x HIT 70	7,2
8611 SM/70HIT-DE/HST-DE...	13 057...	<b>733,20</b>	-	1 x HIT-DE/HST-DE 70	7,3

<sup>1)</sup>Vorschaltgerät umklemmbar, werkseitig auf niedrigere Leistung angeschlossen

### Mastanbindungen



Bezeichnung	TOC	€	Beschreibung	≈kg
0860/1/76	22 203 00	<b>196,50</b>	Mastanbindung, 1-fach	3,2
0860/2/76/180°	22 204 00	<b>240,60</b>	Mastanbindung, 2-fach, 180°	4,2
0860/2/76/90°	43 829 00	<b>248,40</b>	Mastanbindung, 2-fach, 90°	4,2
0860/3/76	22 205 00	<b>284,50</b>	Mastanbindung, 3-fach	5,2
0860/4/76	22 206 00	<b>328,60</b>	Mastanbindung, 4-fach	6,2

### Mastschellen



Bezeichnung	TOC	€	Beschreibung	≈kg
0860 MS	51 343 00	<b>89,10</b>	Mastschelle	1,5

## Dekor-Mastaufsätze



Bezeichnung	TOC	€	Beschreibung	≈kg
08600 DM/1/76	49 664 00	<b>434,70</b>	Dekor-Mastaufsatz, 1-fach	12,1
08600 DM/2/76/180°	49 665 00	<b>547,30</b>	Dekor-Mastaufsatz, 2-fach, 180°	17,2
08600 DM/2/76/90°	49 674 00	<b>1.032,40</b>	Dekor-Mastaufsatz, 2-fach, 90°	18,8
08600 DM/3/76	49 675 00	<b>1.421,70</b>	Dekor-Mastaufsatz, 3-fach	24,5

## Dekor-Wandbefestigungen

Bezeichnung	TOC	€	Beschreibung	≈kg
08600 DWB	49 670 00	<b>551,10</b>	Dekor-Wandbefestigung	12,1

## Blendschutzklappen



Bezeichnung	TOC	€	Beschreibung	≈kg
0861 BK	22 196 00	<b>38,40</b>	Blendschutzklappe, zur Montage am Zubehörrahmen	0,4

## Blendschutzlamellen



Bezeichnung	TOC	€	Beschreibung	≈kg
0861 BLS	22 197 00	<b>84,80</b>	Blendschutzlamelle starr, zur Montage am Zubehörrahmen	0,5

## Schutzgitter



Bezeichnung	TOC	€	Beschreibung	≈kg
0861 G	48 086 00	<b>73,80</b>	Schutzgitter, zur Montage am Zubehörrahmen	0,3

## Zubehörrahmen



Bezeichnung	TOC	€	Beschreibung	≈kg
0861 ZR	22 202 00	<b>78,10</b>	Zubehörrahmen	0,5





## Flutlichtstrahler für Straßen und Plätze

**Anwendungsbereiche**

Fußgängerzonen, Arkaden, Passagen, Licht ums Gebäude, Parkplätze, Werkstraßen, Hafenanlagen, Werftanlagen, Lagerplätze, Containerplätze, Kraftwerkanlagen, Golfplätze, Loipen, Anstrahlungen.

**Montageart**

Befestigungsbügel aus Aluminium zur Montage an waagerechten Flächen, Decken und mit Zubehör auch an Masten.

**Optische Systeme**

Optisches System aus eloxiertem Aluminium.

...**AB**... Mit asymmetrisch breit strahlender Lichtstärkeverteilung.

...**AM**... Mit extrem asymmetrisch mittelbreit strahlender Lichtstärkeverteilung. Zur Beleuchtung von Plätzen und Anstrahlungen. Als Planflächenstrahler mit 50° [8611...] bzw. 55° [8612...] Vorstrahlung

...**RE**... Mit rotationssymmetrisch eng strahlender Lichtstärkeverteilung.

...**SB**... Mit symmetrisch breit strahlender Lichtstärkeverteilung.

...**SE**... Mit symmetrisch eng strahlender Lichtstärkeverteilung.

...**SM**... Mit symmetrisch mittelbreit strahlender Lichtstärkeverteilung.

**Leuchtenkörper**

Strahlergehäuse aus Aluminium-Druckguss, Farbe weißaluminium, ähnlich RAL 9006, pulverbeschichtet, hochwetterfest.

Winkelskala zur Erleichterung der Neigungseinstellung in 5° - Schritten arretierbar. Abgedeckt durch Polypropylenkappe, Farbe anthrazitgrau, ähnlich RAL 7016, hochwetterfest. Plane Abdeckscheibe aus wärmebehandeltem Einscheiben-Sicherheitsglas im Druckgussrahmen eingedichtet, abklappbar und mit Edelstahlschrauben am Strahlergehäuse befestigt. Windangriffsfläche  $F_w = 0,108 \text{ m}^2$ .

**Elektrische Ausführung**

Elektrischer Anschluss für zwei Kabel je 3 x 2,5 mm<sup>2</sup>.

Mit zwei Kabelverschraubungen M20 für Kabeldurchmesser 6 mm bis 12 mm als Zugentlastung. Eine Kabelverschraubung verschlossen.

...**K**... Mit induktivem Vorschaltgerät, parallelkompensiert.

**Netz** Keine Betriebsmittel erforderlich, Lampenbetrieb direkt an Netzspannung.

## Flutlichtstrahler für Straßen, asymmetrisch breit strahlend (AB)

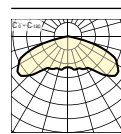
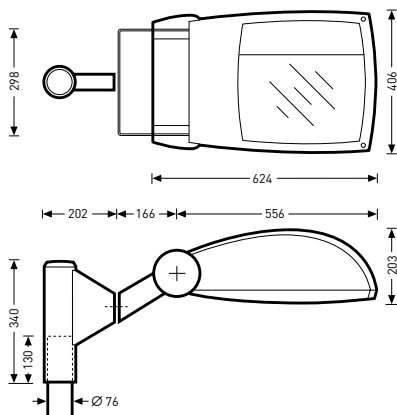

8621 AB/100-150HST K

Schutzklasse I

Schutzart

IP66

Lichtpunkthöhe

5-8 m



Bezeichnung <sup>1)</sup>	TOC	...K ...02 €	Lampen / Leuchten- lichtstrom	≈kg
8621 AB/100-150HST...	47 640...	<b>987,90</b>	1 x HST 100/150	13,5

<sup>1)</sup>Vorschaltgerät umklemmbar, werkseitig auf die niedrige Leistung angeschlossen

## Flutlichtstrahler für Plätze, asymmetrisch mittelbreit strahlend (AM)

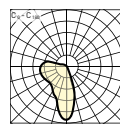
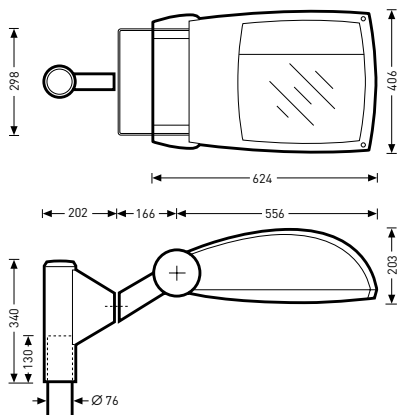

8621 AM/1000QT-DE

Schutzklasse I

Schutzart

IP66

Lichtpunkthöhe

5-8 m



Bezeichnung	TOC	...K ...02 €	Netz ...10 €	Lampen / Leuchten- lichtstrom	≈kg
8621 AM/1000QT-DE	13 059...	-	<b>822,50</b>	1 x QT-DE 1000	11,5
8621 AM/250HIT-DE...	13 061...	<b>938,70</b>	-	1 x HIT-DE 250	14,5
8621 AM/250HIT/HST...	13 060...	<b>923,20</b>	-	1 x HST/HIT 250	14,7
8621 AM/250HST-DE...	13 063...	<b>938,70</b>	-	1 x HST-DE 250	14,5
8621 AM/400HIT-DE/HST-DE...	13 065...	<b>991,90</b>	-	1 x HIT-DE/HST-DE 400	16,7
8621 AM/400HIT/HST...	13 064...	<b>976,40</b>	-	1 x HST/HIT 400	16,9
8621 AM/600HST...	49 440...	<b>977,50</b>	-	1 x HST 600	18,5

## Flutlichtstrahler für Anstrahlungen, rotationssymmetrisch eng strahlend (RE)

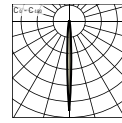
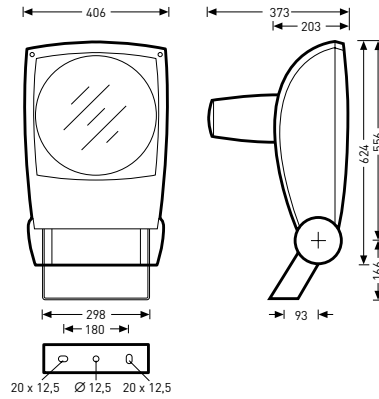

8621 RE/100-150HST K

Schutzklasse I

Schutzart IP66



Bezeichnung	TOC	...K	Lampen / Leuchten- lichtstrom	≈kg
		...02		
		€		
8621 RE/100-150HST... <sup>1)</sup>	13 068...	<b>958,20</b>	1 x HST 100/150	14,4
8621 RE/250HIT/HST...	13 069...	<b>1.015,10</b>	1 x HST/HIT 250	15,4
8621 RE/400HIT/HST...	13 071...	<b>1.068,10</b>	1 x HST/HIT 400	17,6

<sup>1)</sup>Vorschaltgerät umklemmbar, werkseitig auf die niedrige Leistung angeschlossen

## Flutlichtstrahler für Anstrahlungen, symmetrisch breit strahlend (SB)

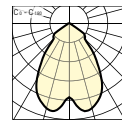
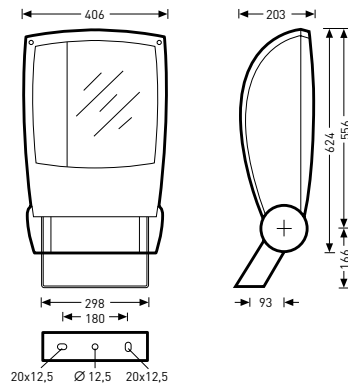

8621 SB/1000QT-DE

Schutzklasse I

Schutzart IP66



Bezeichnung	TOC	...K	Netz	Lampen / Leuchten- lichtstrom	≈kg
		...02	...10		
		€	€		
8621 SB/1000QT-DE	13 073...	-	<b>822,50</b>	1 x QT-DE 1000	11,5
8621 SB/250HIT-DE...	13 075...	<b>938,70</b>	-	1 x HIT-DE 250	14,5
8621 SB/250HIT/HST...	13 074...	<b>923,20</b>	-	1 x HST/HIT 250	14,7
8621 SB/250HST-DE...	13 077...	<b>938,70</b>	-	1 x HST-DE 250	14,5
8621 SB/400HIT-DE/HST-DE...	13 079...	<b>1.059,00</b>	-	1 x HIT-DE/HST-DE 400	16,7
8621 SB/400HIT/HST...	13 078...	<b>976,40</b>	-	1 x HST/HIT 400	16,9
8621 SB/600HST...	49 441...	<b>977,50</b>	-	1 x HST 600	18,5

## Flutlichtstrahler für Anstrahlungen, symmetrisch eng strahlend (SE)

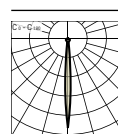
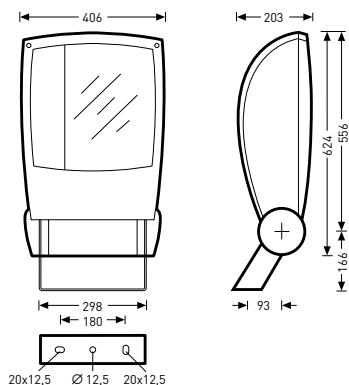

8621 SE/1000QT-DE

Schutzklasse I

Schutzart

IP66



Bezeichnung	TOC	...K	Netz	Lampen / Leuchten- lichtstrom	≈kg
		...02	...10		
		€	€		
8621 SE/1000QT-DE	13 082...	-	<b>822,50</b>	1 x QT-DE 1000	11,5
8621 SE/250HIT-DE...	13 084...	<b>938,70</b>	-	1 x HIT-DE 250	14,5
8621 SE/250HIT/HST...	13 083...	<b>923,20</b>	-	1 x HST/HIT 250	14,7
8621 SE/250HST-DE...	13 086...	<b>938,70</b>	-	1 x HST-DE 250	14,5
8621 SE/400HIT-DE/HST-DE...	13 088...	<b>991,90</b>	-	1 x HIT-DE/HST-DE 400	16,7
8621 SE/400HIT/HST...	13 087...	<b>976,40</b>	-	1 x HST/HIT 400	16,9
8621 SE/600HST...	49 442...	<b>977,50</b>	-	1 x HST 600	18,5

## Flutlichtstrahler für Anstrahlungen, symmetrisch mittelbreit strahlend (SM)

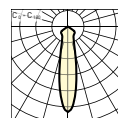
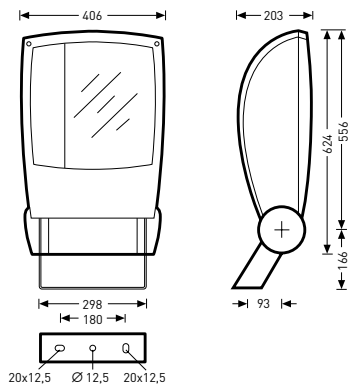

8621 SM/1000QT-DE

Schutzklasse I

Schutzart

IP66



Bezeichnung	TOC	...K	Netz	Lampen / Leuchten- lichtstrom	≈kg
		...02	...10		
		€	€		
8621 SM/1000QT-DE	13 091...	-	<b>822,50</b>	1 x QT-DE 1000	11,5
8621 SM/250HIT-DE...	13 093...	<b>938,70</b>	-	1 x HIT-DE 250	14,5
8621 SM/250HST-DE...	13 095...	<b>938,70</b>	-	1 x HST-DE 250	14,5
8621 SM/400HIT-DE/HST-DE...	13 097...	<b>1.059,00</b>	-	1 x HIT-DE/HST-DE 400	16,7
8621 SM/400HIT/HST...	13 096...	<b>976,40</b>	-	1 x HST/HIT 400	16,9
8621 SM/600HST...	49 443...	<b>977,50</b>	-	1 x HST 600	18,5

### Mastanbindungen



Bezeichnung	TOC	€	Beschreibung	≈kg
0860/1/76	22 203 00	<b>196,50</b>	Mastanbindung, 1-fach	3,2
0860/2/76/180°	22 204 00	<b>240,60</b>	Mastanbindung, 2-fach, 180°	4,2
0860/2/76/90°	43 829 00	<b>248,40</b>	Mastanbindung, 2-fach, 90°	4,2
0860/3/76	22 205 00	<b>284,50</b>	Mastanbindung, 3-fach	5,2
0860/4/76	22 206 00	<b>328,60</b>	Mastanbindung, 4-fach	6,2

### Dekor-Mastaufsätze



Bezeichnung	TOC	€	Beschreibung	≈kg
08600 DM/1/76	49 664 00	<b>434,70</b>	Dekor-Mastaufsatz, 1-fach	12,1
08600 DM/2/76/180°	49 665 00	<b>547,30</b>	Dekor-Mastaufsatz, 2-fach, 180°	17,2
08600 DM/2/76/90°	49 674 00	<b>1.032,40</b>	Dekor-Mastaufsatz, 2-fach, 90°	18,8
08600 DM/3/76	49 675 00	<b>1.421,70</b>	Dekor-Mastaufsatz, 3-fach	24,5

### Dekor-Wandbefestigungen

Bezeichnung	TOC	€	Beschreibung	≈kg
08600 DWB	49 670 00	<b>551,10</b>	Dekor-Wandbefestigung	12,1

### Blendschutzklappen



Bezeichnung	TOC	€	Beschreibung	≈kg
0862 BK	22 207 00	<b>47,80</b>	Blendschutzklappe, zur Montage am Zubehörrahmen	0,4

### Blendschutzlamellen



Bezeichnung	TOC	€	Beschreibung	≈kg
0862 BLS	22 208 00	<b>99,90</b>	Blendschutzlamelle starr, zur Montage am Zubehörrahmen	0,5



### Schutzgitter

Bezeichnung	TOC	€	Beschreibung	≈kg
0862 G	48 085 00	<b>94,50</b>	Schutzgitter, zur Montage am Zubehörrahmen	0,4

### Rillengläser

Bezeichnung	TOC	€	Beschreibung	≈kg
0862 RG	58 991 00	<b>111,80</b>	Rillenglas, zur Montage am Zubehörrahmen	0,8

### Zubehörrahmen



Bezeichnung	TOC	€	Beschreibung	≈kg
0862 ZR	22 213 00	<b>131,50</b>	Zubehörrahmen	0,7

## Planflächenstrahler



Von Freiflächen bis zur Fassadenillumination: Die Lumena Star LED passt sich perfekt an das jeweilige Einsatzgebiet an. Auch bestehende, ineffiziente Scheinwerfersysteme lassen sich mit der Lumena Star LED schnell und einfach ersetzen. Dank der hohen Energieeinsparung, der langen Lebensdauer und dem geringen Wartungsaufwand amortisiert sich die Lumena Star LED innerhalb kürzester Zeit. Die Lichtqualität überzeugt dank innovativer Spiegeloptik mit angenehmem und blendfreiem Licht.

**Ein Strahler. Viele Möglichkeiten:** Die Lumena Star LED passt sich mit verschiedenen Leistungsstufen und Lichtstrompaketen von 12.000 lm bis zu 24.000 lm an das jeweilige Einsatzgebiet an – von Freiflächen bis zur Fassadenillumination.

**Einfach saniert. Schnell gespart:** Im Vergleich zu einer herkömmlichen Beleuchtungsanlage ermöglicht die Lumena Star LED eine signifikante Energieeinsparung von bis zu 40 %. Um die Sanierung weiter zu erleichtern, können bestehende Anschlüsse und Masten problemlos genutzt werden.

**Höchste Effizienz. Für niedrige Betriebskosten:** Die Lumena Star LED kombiniert hohe Energieeffizienz mit langer Lebensdauer und geringem Wartungsaufwand. Optionale Features wie Leistungsreduzierung und Lichtmanagementsysteme bieten weiteres Energieeinsparpotential.

**Innovative Technik. Exzellente Lichtqualität:** Angenehm, blendfrei und ohne störende Lichtemissionen: Durch die innovative Spiegeloptik garantiert die Lumena Star eine exzellente Lichtqualität.

### Anwendungsbereiche

Containerplätze, Großbaustellen, Hafenanlagen, Lagerplätze, Terminals, Parkflächen, Kraftwerkanlagen, Sportstätten, Anstrahlungen.

### Montageart

Zur Montage an waagerechten Flächen, Decken und mit Zubehör auch an Masten.  
Befestigungsbügel aus verzinktem Stahl.

### Optische Systeme

Mit einer Spiegeloptik aus lichttechnisch hocheffizientem Aluminium für maximalen Wirkungsgrad und niedrige Blendung. Mit asymmetrisch breit strahlender Lichtstärkeverteilung. Maximale Lichtstärke im Abstrahlwinkel 55 °.

### LED-System

Spezifische Parameter zur Angabe LED-Lebensdauer: L80 / B10, Lebensdauer 50.000 Betriebsstunden.

---**650**--- Farbwiedergabeindex Ra > 60,

Lichtfarbe neutralweiß (nw), Farbtemperatur 5000 K.

---**740**--- Farbwiedergabeindex Ra > 70,

Lichtfarbe neutralweiß (nw), Farbtemperatur 4000 K.

### Leuchtenkörper

Leuchtenkörper und Abschluss Scheibenträger aus Aluminiumdruckguss. Abschluss Scheibe aus planem Einscheibensicherheitsglas im Trägerrahmen befestigt. Dichtungen aus schwefelfreiem, synthetischem Kautschuk EPDM.

Farbe weißaluminium, ähnlich RAL 9006, pulverbeschichtet, hochwetterfest.

Die räumliche Trennung von Anschlussraum und optischem System bewirkt ein optimiertes Wärmemanagement der Leuchte.

### Elektrische Ausführung

Geräteträger werkzeuglos herauszunehmen und zu wechseln. Der Anschlussraum ist für eine nachträgliche Installation von Lichtmanagement-Systemen vorbereitet.

### Zusatzausstattung

---**LR**--- Mit Leistungsreduzierung auf 50 % des Leuchtenlichtstroms bei Abschaltung einer Steuerphase.

---**LRA**--- Mit autarker Leistungsreduzierung über integrierte Auswerteelektronik. Reduzierung des Leuchtenlichtstroms auf 50 % für einen Zeitraum von 7 Stunden (-2h/+5h), verteilt um einen täglich neu bestimmten Mittelpunkt der Einschaltdauer.



## Planflächenstrahler, asymmetrisch strahlend

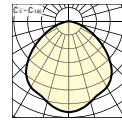
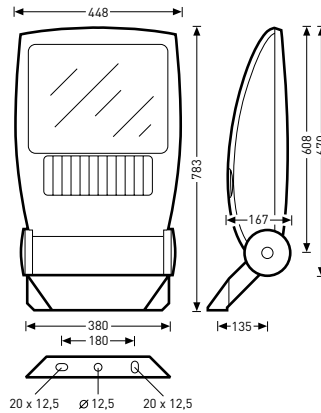

**Lumena Star 70-AM1R/12000-650 G1 ET**

Schutzklasse I

Schutzart IP66

Lichtpunkthöhe 10 - 16 m



Bezeichnung	TOC	...ET ...40 €	Lampen / Leuchten- lichtstrom	≈kg
Lumena Star 70-AM1R/12000-650 G1...	63 435...	auf Anfrage	LED 12000 lm	16,0
Lumena Star 70-AM1R/12000-740 G1...	63 427...	auf Anfrage	LED 12000 lm	16,0
Lumena Star 70-AM1R/13500-650 G1...	63 436...	auf Anfrage	LED 13500 lm	16,0
Lumena Star 70-AM1R/13500-740 G1...	63 428...	auf Anfrage	LED 13500 lm	16,0
Lumena Star 70-AM1R/15000-650 G1...	63 437...	auf Anfrage	LED 15000 lm	16,0
Lumena Star 70-AM1R/15000-740 G1...	63 429...	auf Anfrage	LED 15000 lm	16,0
Lumena Star 70-AM1R/16500-650 G1...	63 438...	auf Anfrage	LED 16500 lm	16,0
Lumena Star 70-AM1R/16500-740 G1...	63 430...	auf Anfrage	LED 16500 lm	16,0
Lumena Star 70-AM1R/18000-650 G1...	63 439...	auf Anfrage	LED 18000 lm	16,0
Lumena Star 70-AM1R/18000-740 G1...	63 431...	auf Anfrage	LED 18000 lm	16,0
Lumena Star 70-AM1R/20000-650 G1...	63 440...	auf Anfrage	LED 20000 lm	16,0
Lumena Star 70-AM1R/20000-740 G1...	63 432...	auf Anfrage	LED 20000 lm	16,0
Lumena Star 70-AM1R/22000-650 G1...	63 441...	auf Anfrage	LED 22000 lm	16,0
Lumena Star 70-AM1R/24000-650 G1...	63 442...	auf Anfrage	LED 24000 lm	16,0

## Planflächenstrahler, asymmetrisch strahlend

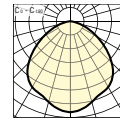
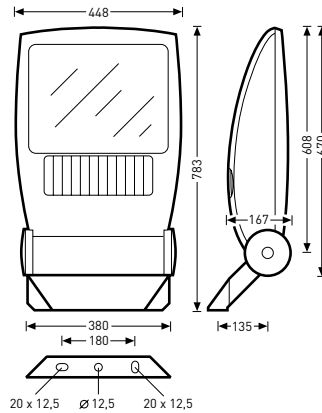

<b>Lumena Star 70-AM1R-LR/12000-650 G1 ET</b>	
Schutzklasse	I
Schutzart	IP66
Lichtpunkthöhe	10 - 16 m



Bezeichnung	TOC	...ET	Lampen / Leuchten- lichtstrom	≈kg
		...40 €		
Lumena Star 70-AM1R-LR/12000-650 G1...	63 453...	auf Anfrage	LED 12000 lm	16,0
Lumena Star 70-AM1R-LR/12000-740 G1...	63 445...	auf Anfrage	LED 12000 lm	16,0
Lumena Star 70-AM1R-LR/13500-650 G1...	63 454...	auf Anfrage	LED 13500 lm	16,0
Lumena Star 70-AM1R-LR/13500-740 G1...	63 446...	auf Anfrage	LED 13500 lm	16,0
Lumena Star 70-AM1R-LR/15000-650 G1...	63 455...	auf Anfrage	LED 15000 lm	16,0
Lumena Star 70-AM1R-LR/15000-740 G1...	63 447...	auf Anfrage	LED 15000 lm	16,0
Lumena Star 70-AM1R-LR/16500-650 G1...	63 456...	auf Anfrage	LED 16500 lm	16,0
Lumena Star 70-AM1R-LR/16500-740 G1...	63 448...	auf Anfrage	LED 16500 lm	16,0
Lumena Star 70-AM1R-LR/18000-650 G1...	63 457...	auf Anfrage	LED 18000 lm	16,0
Lumena Star 70-AM1R-LR/18000-740 G1...	63 449...	auf Anfrage	LED 18000 lm	16,0
Lumena Star 70-AM1R-LR/20000-650 G1...	63 458...	auf Anfrage	LED 20000 lm	16,0
Lumena Star 70-AM1R-LR/20000-740 G1...	63 450...	auf Anfrage	LED 20000 lm	16,0
Lumena Star 70-AM1R-LR/22000-650 G1...	63 459...	auf Anfrage	LED 22000 lm	16,0
Lumena Star 70-AM1R-LR/24000-650 G1...	63 460...	auf Anfrage	LED 24000 lm	16,0

## Planflächenstrahler, asymmetrisch strahlend

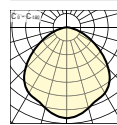
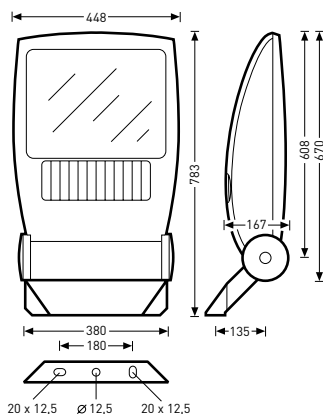

Lumena Star 70-AM1R-LRA/12000-650 G1 ET

Schutzklasse I

Schutzart IP66

Lichtpunkthöhe 10 - 16 m



Bezeichnung	TOC	...ET ...40 €	Lampen / Leuchten- lichtstrom	≈kg
Lumena Star 70-AM1R-LRA/12000-650 G1...	63 471...	auf Anfrage	LED 12000 lm	16,0
Lumena Star 70-AM1R-LRA/12000-740 G1...	63 463...	auf Anfrage	LED 12000 lm	16,0
Lumena Star 70-AM1R-LRA/13500-650 G1...	63 472...	auf Anfrage	LED 13500 lm	16,0
Lumena Star 70-AM1R-LRA/13500-740 G1...	63 464...	auf Anfrage	LED 13500 lm	16,0
Lumena Star 70-AM1R-LRA/15000-650 G1...	63 473...	auf Anfrage	LED 15000 lm	16,0
Lumena Star 70-AM1R-LRA/15000-740 G1...	63 465...	auf Anfrage	LED 15000 lm	16,0
Lumena Star 70-AM1R-LRA/16500-650 G1...	63 474...	auf Anfrage	LED 16500 lm	16,0
Lumena Star 70-AM1R-LRA/16500-740 G1...	63 466...	auf Anfrage	LED 16500 lm	16,0
Lumena Star 70-AM1R-LRA/18000-650 G1...	63 475...	auf Anfrage	LED 18000 lm	16,0
Lumena Star 70-AM1R-LRA/18000-740 G1...	63 467...	auf Anfrage	LED 18000 lm	16,0
Lumena Star 70-AM1R-LRA/20000-650 G1...	63 476...	auf Anfrage	LED 20000 lm	16,0
Lumena Star 70-AM1R-LRA/20000-740 G1...	63 468...	auf Anfrage	LED 20000 lm	16,0
Lumena Star 70-AM1R-LRA/22000-650 G1...	63 477...	auf Anfrage	LED 22000 lm	16,0
Lumena Star 70-AM1R-LRA/24000-650 G1...	63 478...	auf Anfrage	LED 24000 lm	16,0

## Planflächenscheinwerfer



### Anwendungsbereiche

Sportplätze, Tennisplätze, Schwimmstadion, Eisstadion, Golfplätze, Skipisten, Flugzeughallen, Baustellen, Hafenanlagen, Werftanlagen, Lagerplätze, Containerplätze, Kraftwerkanlagen, Steinbrüche und Tagebau, hohe Sporthallen, Werkhallen, Messehallen.

### Montageart

Befestigungsbügel aus verzinktem Stahl, stufenlos einstellbar, für stehende und hängende Montage des Scheinwerfers.

### Optische Systeme

Optisches System aus reflexionsverstärktem, eloxiertem Aluminium zur horizontalen Ausrichtung als Planflächenscheinwerfer.

---**AB**--- Mit asymmetrisch breit strahlender Lichtstärkeverteilung. Vorstrahlung 65°.

---**AM**--- Mit asymmetrisch mittelbreit strahlender Lichtstärkeverteilung. Vorstrahlung 65°.

---**AT**--- Mit asymmetrisch tief strahlender Lichtstärkeverteilung. Vorstrahlung 65°.

---**AN**--- Mit asymmetrischer Nahfeld-Ausstrahlung. Vorstrahlung 40°.

### Leuchtenkörper

Scheinwerfergehäuse aus geschweißtem Aluminiumblech und rückseitigem Revisionsdeckel aus Aluminiumguss, Farbe weißaluminium, ähnlich RAL 9006, pulverbeschichtet, hochwetterfest.

Revisionsdeckel mit vier Edelstahlschrauben am Gehäuse sicher befestigt. Mit montierter Fassung und Reflektor-komponenten. Inklusive thermisch entkoppeltem Zündgerätekasten aus Aluminiumguss. Lampenwechsel nach Abnahme des Revisionsdeckels. Deckel kann in eine Wartungsposition am Scheinwerfergehäuse eingehängt werden.

Abschlusscheibe aus Einscheiben-Sicherheitsglas im Gehäuse mittels Silikonprofilabdichtung eingedichtet und durch Verschlüsse aus Edelstahl sicher gehalten. Windangriffsfläche  $F_w = 0,187 \text{ m}^2$ .

### Elektrische Ausführung

Elektrischer Anschluss an einer am Zündgerätekasten eingedichteten Steckverbindung mit 4-poliger Anschlussklemme bis  $2,5 \text{ mm}^2$  und Kabelverschraubung für Kabeldurchmesser 6-12 mm.

---**WZ**--- Mit angebautem, intelligentem Zündmanagementsystem für sofortige Heißwiederzündung der Lampe nach Netzunterbrechungen. Automatische Sicherheitsabschaltung und End-of-Life-Erkennung verhindern anormalen Lampenbetrieb und schützen die Leuchtenkomponenten. Zündgerät außen am Revisionsdeckel angebracht. Elektrischer Anschluss des Scheinwerfers im Zündgerät an 3-poliger Anschlussklemme bis  $4 \text{ mm}^2$ . Mit Kabelverschraubung M20 für Kabeldurchmesser 8 bis 13 mm. Zum Betrieb des Scheinwerfers werden weitere Komponenten benötigt.

## Planflächenscheinwerfer, asymmetrisch breit strahlend (AB)

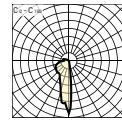
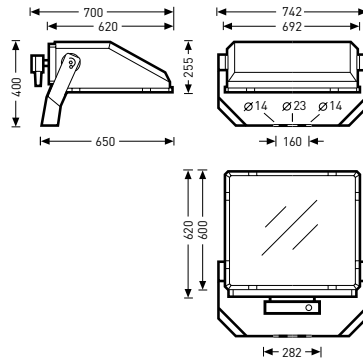

8661 AB/1000HIT-DE

Schutzklasse I

Schutzart

IP65



Bezeichnung	TOC	Benötigt weitere Komponenten ...50 €	Lampen / Leuchtenlichtstrom	≈kg
8661 AB/1000HIT-DE	51 712...	1.022,50	1 x HIT-DE 1000	19,0
8661 AB/1000HST/HIT	51 702...	952,10	1 x HST 1000      1 x HIT 1000	18,5
8661 AB/2000HIT	51 709...	972,40	1 x HIT 2000/8,8 A      1 x HIT 2000/10,3 A	18,7
8661 AB/2000HIT-DE	51 720...	1.022,50	1 x HIT-DE 2000	19,0
8661 AB/2000HIT-DE32	51 728...	1.050,50	1 x HIT-DE32 2000	19,0
8661 AB/2000HIT-I	51 706...	926,50	1 x HIT-I 2000/8,8 A      1 x HIT-I 2000/10,3 A	18,0
8661 AB/600HST	51 699...	952,10	1 x HST 600	18,5

## Planflächenscheinwerfer, asymmetrisch breit strahlend (AB), mit Heißwiederzündung (WZ)

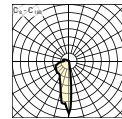
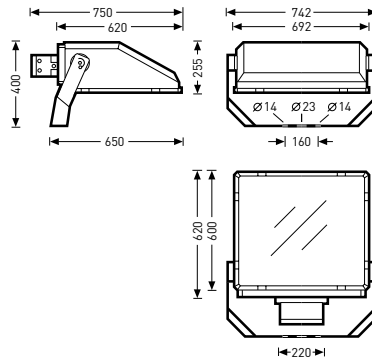

8661 AB-WZ/1000HIT-DE

Schutzklasse I

Schutzart

IP65



Bezeichnung	TOC	Benötigt weitere Komponenten ...50 €	Lampen / Leuchtenlichtstrom	≈kg
8661 AB-WZ/1000HIT-DE	51 716...	1.828,40	1 x HIT-DE 1000	22,3
8661 AB-WZ/2000HIT-DE	51 724...	1.828,40	1 x HIT-DE 2000	22,3

Planflächenscheinwerfer, asymmetrisch mittelbreit strahlend (AM)

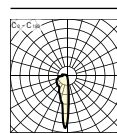
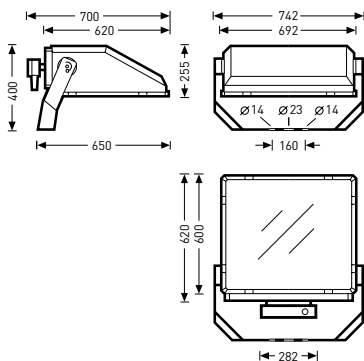

<b>8661 AM/1000HIT-DE</b>	
Schutzklasse	I
Schutzart	<b>IP65</b>

Bezeichnung	TOC	Benötigt weitere Komponenten ...50 €	Lampen / Leuchtenlichtstrom	=kg
8661 AM/1000HIT-DE	51 711...	<b>1.022,50</b>	1 x HIT-DE 1000	19,0
8661 AM/1000HST/HIT	51 701...	<b>952,10</b>	1 x HST 1000      1 x HIT 1000	18,5
8661 AM/2000HIT	51 708...	<b>972,40</b>	1 x HIT 2000/8,8 A      1 x HIT 2000/10,3 A	18,7
8661 AM/2000HIT-DE	51 719...	<b>1.022,50</b>	1 x HIT-DE 2000	19,0
8661 AM/2000HIT-DE32	51 727...	<b>1.050,50</b>	1 x HIT-DE32 2000	19,0
8661 AM/2000HIT-I	51 705...	<b>926,50</b>	1 x HIT-I 2000/8,8 A      1 x HIT-I 2000/10,3 A	18,0
8661 AM/600HST	51 698...	<b>952,10</b>	1 x HST 600	18,5

Planflächenscheinwerfer, asymmetrisch mittelbreit strahlend (AM), mit Heißwiederzündung (WZ)

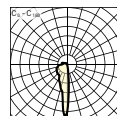
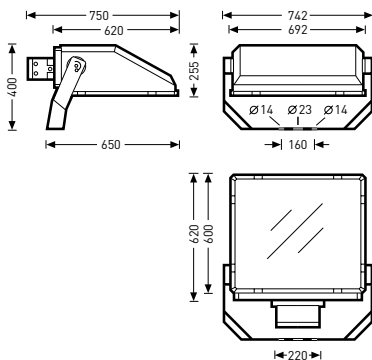

<b>8661 AM-WZ/1000HIT-DE</b>	
Schutzklasse	I
Schutzart	<b>IP65</b>

Bezeichnung	TOC	Benötigt weitere Komponenten ...50 €	Lampen / Leuchtenlichtstrom	=kg
8661 AM-WZ/1000HIT-DE	51 715...	<b>1.828,40</b>	1 x HIT-DE 1000	22,3
8661 AM-WZ/2000HIT-DE	51 723...	<b>1.828,40</b>	1 x HIT-DE 2000	22,3

Die angegebenen Preise sind unverbindliche Preisempfehlungen. Alle Preise gelten ohne Mehrwertsteuer. Die Mehrwertsteuer wird zu dem am Tage der Lieferung gültigen Prozentsatz berechnet. Es gelten ausschließlich unsere Lieferbedingungen, siehe Seite 228 für Deutschland bzw. Seite 234 für Österreich. Weitere technische Informationen sowie Montageanleitungen finden Sie unter [www.trilux.de](http://www.trilux.de) bzw. [www.trilux.at](http://www.trilux.at). Aktuelle Anschlussleistungen für LED-Leuchten entnehmen Sie bitte den jeweiligen Onlinekatalogen.

## Planflächenscheinwerfer, asymmetrisch Nahfeld (AN)

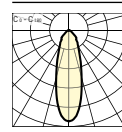
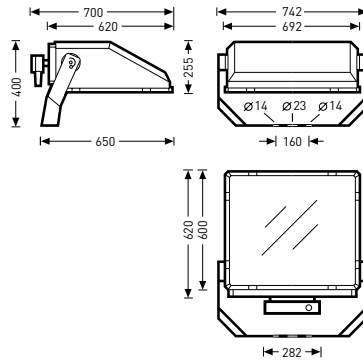

8661 AN/1000HIT-DE

Schutzklasse I

Schutzart

IP65



Bezeichnung	TOC	Benötigt weitere Komponenten ...50 €	Lampen / Leuchtenlichtstrom	≈kg
8661 AN/1000HIT-DE	51 714...	1.022,50	1 x HIT-DE 1000	19,0
8661 AN/1000HST/HIT	51 704...	952,10	1 x HST 1000      1 x HIT 1000	18,5
8661 AN/2000HIT-DE	51 722...	1.022,50	1 x HIT-DE 2000	19,0
8661 AN/2000HIT-DE32	51 730...	1.050,50	1 x HIT-DE32 2000	19,0

## Planflächenscheinwerfer, asymmetrisch Nahfeld (AN), mit Heißwiederzündung (WZ)

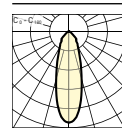
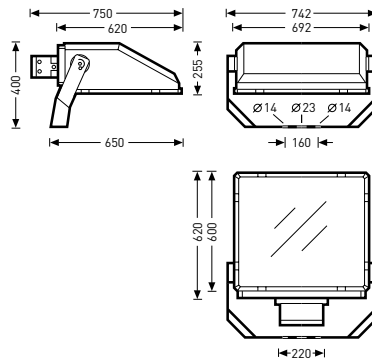

8661 AN-WZ/1000HIT-DE

Schutzklasse I

Schutzart

IP65



Bezeichnung	TOC	Benötigt weitere Komponenten ...50 €	Lampen / Leuchtenlichtstrom	≈kg
8661 AN-WZ/1000HIT-DE	51 718...	1.828,40	1 x HIT-DE 1000	22,3
8661 AN-WZ/2000HIT-DE	51 726...	1.828,40	1 x HIT-DE 2000	22,3

Planflächenscheinwerfer, asymmetrisch tief strahlend (AT)

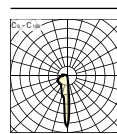
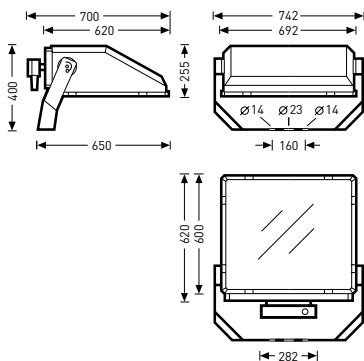

8661 AT/1000HIT-DE

Schutzklasse	I
Schutzart	IP65



Bezeichnung	TOC	Benötigt weitere Komponenten ...50 €	Lampen / Leuchtenlichtstrom	=kg
8661 AT/1000HIT-DE	51 713...	1.022,50	1 x HIT-DE 1000	19,0
8661 AT/1000HST/HIT	51 703...	952,10	1 x HST 1000      1 x HIT 1000	18,5
8661 AT/2000HIT	51 710...	972,40	1 x HIT 2000/8,8 A      1 x HIT 2000/10,3 A	18,7
8661 AT/2000HIT-DE	51 721...	1.022,50	1 x HIT-DE 2000	19,0
8661 AT/2000HIT-DE32	51 729...	1.050,50	1 x HIT-DE32 2000	19,0
8661 AT/2000HIT-I	51 707...	926,50	1 x HIT-I 2000/8,8 A      1 x HIT-I 2000/10,3 A	18,0
8661 AT/600HST	51 700...	952,10	1 x HST 600	18,5

Planflächenscheinwerfer, asymmetrisch tief strahlend (AT), mit Heißwiederzündung (WZ)

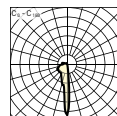
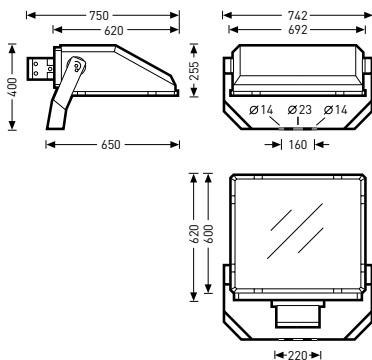

8661 AT-WZ/1000HIT-DE

Schutzklasse	I
Schutzart	IP65



Bezeichnung	TOC	Benötigt weitere Komponenten ...50 €	Lampen / Leuchtenlichtstrom	=kg
8661 AT-WZ/1000HIT-DE	51 717...	1.828,40	1 x HIT-DE 1000	22,3
8661 AT-WZ/2000HIT-DE	51 725...	1.828,40	1 x HIT-DE 2000	22,3

Die angegebenen Preise sind unverbindliche Preisempfehlungen. Alle Preise gelten ohne Mehrwertsteuer. Die Mehrwertsteuer wird zu dem am Tage der Lieferung gültigen Prozentsatz berechnet. Es gelten ausschließlich unsere Lieferbedingungen, siehe Seite 228 für Deutschland bzw. Seite 234 für Österreich. Weitere technische Informationen sowie Montageanleitungen finden Sie unter [www.trilux.de](http://www.trilux.de) bzw. [www.trilux.at](http://www.trilux.at). Aktuelle Anschlussleistungen für LED-Leuchten entnehmen Sie bitte den jeweiligen Onlinekatalogen.



## Tragwerke

Bezeichnung	TOC	€	Beschreibung	≈kg
TW1/114	27 854 00	<b>194,30</b>	Tragwerk für 1 Scheinwerfer	3,0
TW2/114	27 856 00	<b>338,50</b>	Tragwerk für 2 Scheinwerfer	12,0
TW3-4/114	27 858 00	<b>576,60</b>	Tragwerk für 3-4 Scheinwerfer	19,0

## Abschirmblenden

Bezeichnung	TOC	€	Beschreibung	≈kg
0866 AS	51 677 00	<b>67,00</b>	Abschirmblende	1,7

## Gerätekästen

Bezeichnung	TOC	€	Beschreibung	≈kg
0860 GK/1/1000HI/HS K	52 483 02	<b>528,40</b>	Gerätekasten für 1xHI/HS 1000	18,1
0860 GK/1/2000HI/10,3A K	52 485 02	<b>714,30</b>	Gerätekasten für 1xHI 2000/10,3A	25,4
0860 GK/1/2000HI/8,8A K	52 487 02	<b>714,30</b>	Gerätekasten für 1xHI 2000	25,4
0860 GK/1/600HST K	52 489 02	<b>528,40</b>	Gerätekasten für 1xHST 600	14,7
0860 GK/2/1000HI/HS KK	52 491 09	<b>859,80</b>	Gerätekasten für 2xHI/HS 1000	36,7
0860 GK/2/2000HI/10,3A KK	52 493 09	<b>1.231,60</b>	Gerätekasten für 2xHI 2000/10,3A	51,3
0860 GK/2/2000HI/8,8A KK	52 495 09	<b>1.231,60</b>	Gerätekasten für 2xHI 2000	51,3
0860 GK/2/600HST KK	52 497 09	<b>859,80</b>	Gerätekasten für 2xHST 600	29,3

## Einzelkomponenten

Bezeichnung	TOC	€	Beschreibung	≈kg
0860 VE/600 HS K	58 315 00	<b>auf Anfrage</b>	zum Masteinbau Estadia 600HST	11,0
0860 VE/1000HI/HS K	58 316 00	<b>auf Anfrage</b>	zum Masteinbau Estadia 1000HIT / Estadia 1000HST	15,2
0860 VE/2000HI/8,8A/380V/400V/420V K	58 318 00	<b>auf Anfrage</b>	zum Masteinbau Estadia 2000HIT / 8,8 A	20,1
0860 VE/2000HI/10,3A/380V/400V/420V K	58 317 00	<b>auf Anfrage</b>	zum Masteinbau Estadia 2000HIT / 10,3 A	22,7

## Flächenstrahler



Die Strahlerbaureihe Combial zeichnet sich durch ihre kompakte und robuste Bauform aus. Drei Baugrößen, unterschiedliche Abstrahlcharakteristiken sowie Lampenbestückungen ermöglichen einen breiten Einsatzbereich und Gestaltungsspielraum. Hochwertige Verarbeitung und Technik in Kombination mit Aluminium-Druckguss und Einscheiben-Sicherheitsglas gewährleisten dauerhafte Wertigkeit.

**Zeitlos:** Das funktionale Design ermöglicht den dezenten Einsatz im privaten oder öffentlichen Raum.

**Langlebig:** Eine robuste Verarbeitungsqualität und Technik sorgen für dauerhafte Wertigkeit.

**Flexibel:** Der schwenkbare Haltebügel sowie unterschiedliche Abstrahlcharakteristiken und Lampenbestückungen bieten einen großen Gestaltungsspielraum.

**Einfach und schnell:** Dank Haltebügel ist die Leuchte im Handumdrehen montiert.

**Wartungsfreundlich:** Die Schnellverschlusstechnik ermöglicht einen problemlosen Lampenwechsel.

### Anwendungsbereiche

Baustellen, Hafenanlagen, Werftanlagen, Lagerplätze, Containerplätze, Kraftwerkanlagen, Anstrahlungen.

### Montageart

Schwenkbarer Haltebügel für hängende und stehende Montage.

### Optische Systeme

Aluminiumreflektor mit reflexionsverstärkend beschichteter Oberfläche.

...**AS**... Mit asymmetrisch strahlender Lichtstärkeverteilung.

...**SM**... Mit symmetrisch mittelbreit strahlender

Lichtstärkeverteilung.

### Leuchtenkörper

Strahlergehäuse aus Aluminium-Druckguss, Farbe schwarz, ähnlich RAL 9005.

Abschlusscheibe aus Einscheiben-Sicherheitsglas.

**Combial...70... / Combial...150...**

Windangriffsfläche  $F_w = 0,09 \text{ m}^2$ .

**Combial...250...** Windangriffsfläche  $F_w = 0,130 \text{ m}^2$ .

**Combial...400...** Windangriffsfläche  $F_w = 0,190 \text{ m}^2$ .

### Elektrische Ausführung

Lampenwechsel werkzeuglos durch Schnellverschlusstechnik. M20 Kabeldurchführung für Kabeldurchmesser 9-12 mm. Elektrischer Anschluss mittels beigefügter 3-poliger Kabelverbindung bis 2,5 mm<sup>2</sup>.

...**K**... Mit induktivem Vorschaltgerät, parallelkompensiert.

### Inklusive Leuchtmittel

...**TW**...**ww** Leuchtmittel mit Farbtemperatur 3000 K im Lieferumfang enthalten.

...**TW**...**nw** Leuchtmittel mit Farbtemperatur 4000 K im Lieferumfang enthalten.

## Flutlichtstrahler, asymmetrisch strahlend (AS), inklusive Lampe

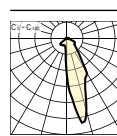
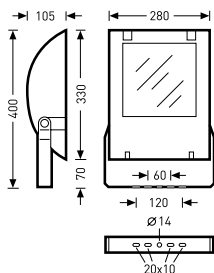

Combial AS/1x150HIT-DE K TW nw

Schutzklasse I

Schutzart IP65



Bezeichnung	TOC	...K... ...02... €	Lampen / Leuchten- lichtstrom	≈kg
Combial AS/1x150HIT-DE...TW nw	60 250...	<b>160,10</b>	1 x HIT-DE 150	5,2
Combial AS/1x150HST-DE...TW ww	60 254...	<b>206,50</b>	1 x HST-DE 150	5,2
Combial AS/1x70HIT-DE...TW nw	60 249...	<b>133,40</b>	1 x HIT-DE 70	4,7
Combial AS/1x70HST-DE...TW ww	60 253...	<b>163,30</b>	1 x HST-DE 70	4,7

## Flutlichtstrahler, symmetrisch mittelbreit strahlend (SM), inklusive Lampe

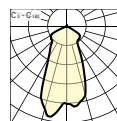
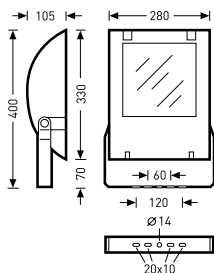

Combial SM/1x150HIT-DE K TW nw

Schutzklasse I



Schutzart IP65

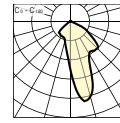
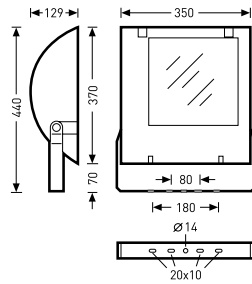

Bezeichnung	TOC	...K... ...02... €	Lampen / Leuchten- lichtstrom	≈kg
Combial SM/1x150HIT-DE...TW nw	60 248...	<b>160,10</b>	1 x HIT-DE 150	5,2
Combial SM/1x150HST-DE...TW ww	60 252...	<b>206,50</b>	1 x HST-DE 150	5,2
Combial SM/1x70HIT-DE...TW nw	60 247...	<b>133,40</b>	1 x HIT-DE 70	4,7
Combial SM/1x70HST-DE...TW ww	60 251...	<b>163,30</b>	1 x HST-DE 70	4,7

**Flutlichtstrahler, asymmetrisch strahlend (AS), inklusive Lampe**





<b>Combial AS/1x250HIT K TW nw</b>	
Schutzklasse	I
Schutzart	<b>IP65</b>
  	

Bezeichnung	TOC	...K... ...02... €	Lampen / Leuchten- lichtstrom	≈kg
<b>Combial AS/1x250HIT...TW nw</b>	60 255...	<b>218,90</b>	1 x HIT 250	7,8
<b>Combial AS/1x250HST...TW ww</b>	60 259...	<b>196,30</b>	1 x HST 250	7,8

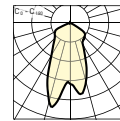
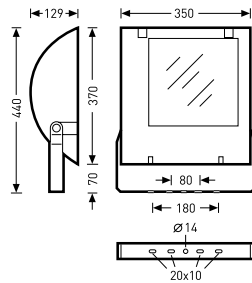
**Flutlichtstrahler, symmetrisch mittelbreit strahlend (SM), inklusive Lampe**



<b>Combial SM/1x250HIT K TW nw</b>	
Schutzklasse	I
Schutzart	<b>IP65</b>
  	

Bezeichnung	TOC	...K... ...02... €	Lampen / Leuchten- lichtstrom	≈kg
<b>Combial SM/1x250HIT...TW nw</b>	60 257...	<b>218,90</b>	1 x HIT 250	7,8
<b>Combial SM/1x250HST...TW ww</b>	60 261...	<b>196,30</b>	1 x HST 250	7,8

## Flutlichtstrahler, asymmetrisch strahlend (AS), inklusive Lampe

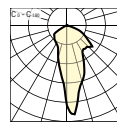
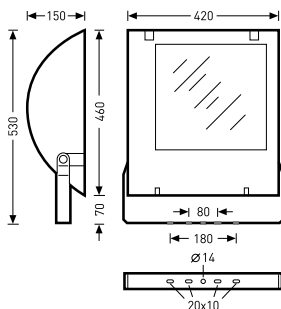

Combial AS/1x400HIT K TW nw

Schutzklasse I

Schutzart IP65



Bezeichnung	TOC	...K... ...02... €	Lampen / Leuchten- lichtstrom	≈kg
Combial AS/1x400HIT...TW nw	60 256...	281,50	1 x HIT 400	12,0
Combial AS/1x400HST...TW ww	60 260...	242,10	1 x HST 400	12,0

## Flutlichtstrahler, symmetrisch mittelbreit strahlend (SM), inklusive Lampe

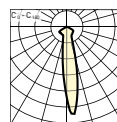
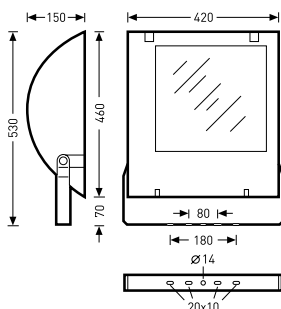

Combial SM/1x400HIT K TW nw

Schutzklasse I

Schutzart IP65



Bezeichnung	TOC	...K... ...02... €	Lampen / Leuchten- lichtstrom	≈kg
Combial SM/1x400HIT...TW nw	60 258...	281,50	1 x HIT 400	12,0
Combial SM/1x400HST...TW ww	60 262...	242,10	1 x HST 400	12,0

Bezeichnung	TOC	€	=kg
Ersatzwanne			
<b>Wanne 8772, 9172 Ersatz</b>	28 715 00	<b>145,10</b>	1,1
<b>Wanne 9301K Ersatz</b>	61 890 00	<b>134,30</b>	0,9
<b>Wanne 9311/9312 Ersatz</b>	28 757 00	<b>143,70</b>	1,3
<b>Wanne 9701/9702 Ersatz</b>	59 407 00	<b>62,40</b>	0,4
<b>Wanne 9711/9712 Ersatz</b>	28 773 00	<b>78,10</b>	0,6
<b>Wanne 9721/9722 Ersatz</b>	28 775 00	<b>98,50</b>	0,8
<b>Wanne 9721/9722 PC Ersatz</b>	48 109 00	<b>104,10</b>	0,8
<b>Wanne 9800 Ersatz</b>	28 788 00	<b>180,70</b>	1,1
<b>Wanne 9830/9860 Ersatz</b>	28 789 00	<b>213,50</b>	1,2
<b>Wanne 9850 Ersatz</b>	28 794 00	<b>210,70</b>	1,3
Ersatzglas			
<b>Planglas 9701 SG/9702 SG Ersatz</b>	59 408 00	<b>167,40</b>	1,0
<b>Planglas 9711 SG/9712 SG Ersatz</b>	26 378 00	<b>209,30</b>	1,1
<b>Planglas 9721 SG/9722 SG Ersatz</b>	26 379 00	<b>236,80</b>	1,6

## Gerade, konische Maste MGK

nach DIN EN 40 für Mastaufsatzleuchten, konisch, rund, Stahl, längsnahtgeschweißt, feuerverzinkt nach DIN EN ISO 1461. Mastzopf  $\varnothing 76$  mm x 130 mm bzw.  $\varnothing 108$  mm x 250 mm, kalibriert. Mit durchgehendem Erdstück (Eingrabtiefe H2), mit Türausschnitt 85 mm x 400 mm, mit Gerätetragschiene und zwei hitzebeständigen Schiebemuttern M6 und Edelstahl-Erdungsschraube M8 x 16 mm. Tür mit Riegelverschluss und Edelstahl-Dreikantschraube M10. Mit Kabeleinführungsöffnung 50 mm x 150 mm.

## Gerade, abgesetzte Maste MGA

nach DIN EN 40 für dekorative Mastaufsatzleuchten, zylindrische Stahlrohre nach DIN 2458, verschweißt, Rohrübergang konisch. Feuerverzinkt nach DIN EN ISO 1461. Mastzopf  $\varnothing 76$  mm x 130 mm. Mit durchgehendem Erdstück (Eingrabtiefe H2), mit Türausschnitt 85 mm x 400 mm, mit Gerätetragschiene und zwei hitzebeständigen Schiebemuttern M6 und Edelstahl-Erdungsschraube M8 x 16 mm. Tür mit Riegelverschluss und Edelstahl-Dreikantschraube. Mit Kabeleinführungsöffnung 50 mm x 150 mm.

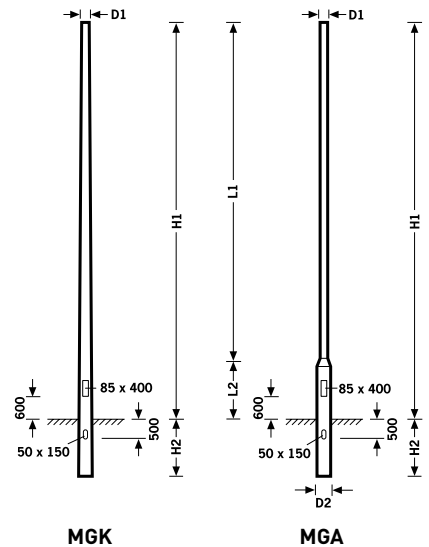

## Gebogene konische Auslegermaste MA

nach DIN EN 40 für Mastansatzleuchten, konisch, rund, Stahl, längsnahtgeschweißt. Feuerverzinkt nach DIN EN ISO 1461. Ausleger kreisförmig gebogen, Neigung 15°. Mastzopf  $\varnothing 60$  x 130 mm, kalibriert. Mit durchgehendem Erdstück (Eingrabtiefe H2), mit Türausschnitt 85 mm x 400 mm, mit Gerätetragschiene und zwei hitzebeständigen Schiebemuttern M6 und Edelstahl-Erdungsschraube M8 x 16 mm. Tür mit Riegelverschluss und Edelstahl-Dreikantschraube M10. Mit Kabeleinführungsöffnung 50 mm x 150 mm.

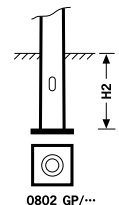
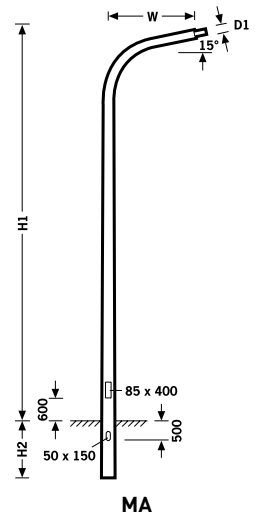

## Zubehör

**0802 KÜ/1 Kabelübergangskasten** aus glasfaserverstärktem Polycarbonat, Schutzklasse II, Schutzart IP54, Berührungsschutz nach VBG 4, für zwei Kabel max. 5 x 6 mm<sup>2</sup> (Einspeisung) und ein Kabel max. 3 x 2,5 mm<sup>2</sup> (Verbraucher), für eine Sicherung bis 16 A (D01/E14), mit Zugentlastung. Maximaler Zuleitungsdurchmesser: 2 x 21 mm. VDE-geprüft.

**0802 KÜ/2 Kabelübergangskasten** aus glasfaserverstärktem Polycarbonat, Schutzklasse II, Schutzart IP54, Berührungsschutz nach VBG 4, für drei Kabel max. 5 x 10 mm<sup>2</sup> oder zwei Kabel max. 5 x 16 mm<sup>2</sup> (Einspeisung) und zwei Kabel max. 4 x 1,5 mm<sup>2</sup> oder ein Kabel max. 4 x 2,5 mm<sup>2</sup> (Verbraucher), für zwei Sicherungen bis 16 A (D01/E14), mit Zugentlastung. Maximaler Zuleitungsdurchmesser: 2 x 23 mm, 1 x 21 mm. VDE-geprüft.

**0802 KÜ/3 Kabelübergangskasten** aus glasfaserverstärktem Polycarbonat, Schutzklasse II, Schutzart IP54, Berührungsschutz nach VBG 4, für drei Kabel max. 5 x 16 mm<sup>2</sup> (Einspeisung) und zwei Kabel max. 5 x 2,5 mm<sup>2</sup> (Verbraucher), für drei Sicherungen bis 16 A (D01/E14), mit Zugentlastung. Maximaler Zuleitungsdurchmesser: 2 x 23 mm, 1 x 21 mm. VDE-geprüft.

**0802 GP/3 Grundplatte** für Maste H1 bis 6000 mm, an dem Erdstück mit zwei Hakenschrauben zu befestigende feuerverzinkte Stahlplatte, die das Einsinken des Mastes in den Boden verhindert und die Standsicherheit verbessert, mit Kabeleinführungsöffnung, Abmessungen 300 mm x 300 mm x 3 mm.

**0802 GP/4 Grundplatte** wie GP3, jedoch für Maste über H1 = 6000 mm, Abmessungen 400 mm x 400 mm x 4 mm.

**0802 MKS Kantenschutz** aus Polyethylen für Kabeleinführungsöffnung 50 mm x 150 mm zur Vermeidung von Kabelbeschädigungen.

Tragstützen aus feuerverzinktem Stahlrohr nach DIN 2458, einschließlich sechs Edelstahlschrauben M10 zur Befestigung an gebogenem Auslegermast.

<b>0802 TS/100-42</b>	Ø 42 mm x 100 mm
<b>0802 TS/250-42</b>	Ø 42 mm x 250 mm
<b>0802 TS/400-42</b>	Ø 42 mm x 400 mm
<b>0802 TS/400-60</b>	Ø 60 mm x 400 mm



Bezeichnung	TOC	€	H1 mm	H2 mm	D1 mm	D2 mm	L1 mm	L2 mm	W mm	≈kg
Gerade, konische Maste MGK										
0801 MGK/30-76	22 170 00	auf Anfrage	3000	600	76					27
0801 MGK/35-76	22 171 00	auf Anfrage	3500	600	76					30
0801 MGK/40-76	22 172 00	auf Anfrage	4000	800	76					35
0801 MGK/45-76	22 173 00	auf Anfrage	4500	800	76					40
0801 MGK/50-76	22 174 00	auf Anfrage	5000	800	76					45
0801 MGK/60-76	22 175 00	auf Anfrage	6000	1000	76					57
0801 MGK/80-76	22 176 00	auf Anfrage	8000	1200	76					83
0801 MGK/100-76	22 167 00	auf Anfrage	10000	1500	76					149
0801 MGK/100-108	22 166 00	auf Anfrage	10000	1500	108					185
0801 MGK/120-76	22 169 00	auf Anfrage	12000	1500	76					189
0801 MGK/120-108	22 168 00	auf Anfrage	12000	1500	108					230
Gerade, abgesetzte Maste MGA										
0801 MGA/30-76	22 160 00	auf Anfrage	3000	600	76	114	1900	1100		27
0801 MGA/35-76	22 161 00	auf Anfrage	3500	600	76	114	2400	1100		29
0801 MGA/40-76	22 162 00	auf Anfrage	4000	800	76	114	2900	1100		33
0801 MGA/45-76	22 163 00	auf Anfrage	4500	800	76	114	3300	1200		36
0801 MGA/50-76	22 164 00	auf Anfrage	5000	800	76	114	3600	1400		39
0801 MGA/60-76	22 165 00	auf Anfrage	6000	1000	76	114	4000	2000		49
Gebogene, konische Auslegermaste MA										
0801 MA/60-60	22 142 00	auf Anfrage	6000	1000	60				1500	58
0801 MA/75-60	22 143 00	auf Anfrage	7500	1200	60				1500	90
0801 MA/80-60	22 144 00	auf Anfrage	8000	1500	60				1500	101
0801 MA/100-60	22 141 00	auf Anfrage	10000	1500	60				1500	135

Bezeichnung	TOC	€	Beschreibung							≈kg
Kabelübergangskästen										
0802 KÜ/1	22 180 00	auf Anfrage								0,2
0802 KÜ/2	22 181 00	auf Anfrage								0,5
0802 KÜ/3	22 182 00	auf Anfrage								0,8
Grundplatte										
0802 GP/3	22 177 00	auf Anfrage		H1 ≤ 6000						2,2
0802 GP/4	22 178 00	auf Anfrage		H1 > 6000						5,1
Kantenschutz										
0802 MKS	22 183 00	auf Anfrage								0,1
Tragstützen für gebogene Auslegermaste MA										
0802 TS/100-42	22 184 00	auf Anfrage								1,9
0802 TS/250-42	22 185 00	auf Anfrage								2,3
0802 TS/400-42	22 186 00	auf Anfrage								2,7
0802 TS/400-60	22 187 00	auf Anfrage								2,7

Maste mit abweichenden Formen, Abmessungen und Oberflächenbehandlung sowie Flutlichtmaste auf Anfrage.



Lampen- typ	PL	L	Ø	LF	Ra	OSRAM Bezeichnung	EVG Φ (lm)*	Philips Bezeichnung	EVG Φ (lm)*	Socket
	W	mm	mm		≥					
T26	36	1200	26	ww	80	L 36W/827	3350	TL-D S80 36W/827	3350	G13
T26	36	1200	26	ww	80	L 36W/830	3350	TL-D S80 36W/830	3350	G13
T26	36	1200	26	nw	80	L 36W/840	3350	TL-D S80 36W/840	3350	G13
T26	36	1200	26	tw	90	L 36W/954	2850	TL-D 90 De Luxe 36W/950	2800	G13
T26	36	1200	26	tw	90	L 36W/965	2850	TL-D 90 De Luxe 36W/965	2800	G13
T26	58	1500	26	ww	80	L 58W/827	5200	TL-D S80 58W/827	5200	G13
T26	58	1500	26	ww	80	L 58W/830	5200	TL-D S80 58W/830	5200	G13
T26	58	1500	26	nw	80	L 58W/835	5200	-	-	G13
T26	58	1500	26	nw	80	L 58W/840	5200	TL-D S80 58W/840	5200	G13
T26	58	1500	26	tw	80	L 58W/865	5000	TL-D S80 58W/865	5000	G13
T26	58	1500	26	tw	80	L 58W/880	4900	-	-	G13
T26	58	1500	26	ww	90	L 58W/930	4350	TL-D 90 De Luxe 58W/930	4350	G13
T26	58	1500	26	nw	90	L 58W/940	4600	TL-D 90 De Luxe 58W/940	4600	G13
T26	58	1500	26	tw	90	L 58W/954	4550	TL-D 90 De Luxe 58W/950	4550	G13
T26	58	1500	26	tw	90	L 58W/965	4550	TL-D 90 De Luxe 58W/965	4550	G13

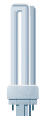

Lampen- typ	PL	L	LF	Ra	OSRAM Bezeichnung	Philips Bezeichnung	EVG Φ (lm)*	Socket
	W	mm		≥				
TC-DEL	13	130	ww	80	DULUX D/E 13W/827	Master PL-C 13W/827/4P	900	G24q-1
TC-DEL	13	130	ww	80	DULUX D/E 13W/830	Master PL-C 13W/830/4P	900	G24q-1
TC-DEL	13	130	nw	80	DULUX D/E 13W/840	Master PL-C 13W/840/4P	900	G24q-1
TC-DEL	18	140	ww	80	DULUX D/E 18W/827	Master PL-C 18W/827/4P	1200	G24q-2
TC-DEL	18	140	ww	80	DULUX D/E 18W/830	Master PL-C 18W/830/4P	1200	G24q-2
TC-DEL	18	140	nw	80	DULUX D/E 18W/840	Master PL-C 18W/840/4P	1200	G24q-2
TC-DEL	26	160	ww	80	DULUX D/E 26W/827	Master PL-C 26W/827/4P	1750	G24q-3
TC-DEL	26	160	ww	80	DULUX D/E 26W/830	Master PL-C 26W/830/4P	1750	G24q-3
TC-DEL	26	160	nw	80	DULUX D/E 26W/840	Master PL-C 26W/840/4P	1750	G24q-3
TC-F	24	165	ww	80	DULUX F 24W/827	-	1700	2G10
TC-F	24	165	ww	80	DULUX F 24W/830	-	1700	2G10
TC-F	24	165	nw	80	DULUX F 24W/840	-	1700	2G10
TC-F	36	217	ww	80	DULUX F 36W/827	-	2800	2G10
TC-F	36	217	ww	80	DULUX F 36W/830	-	2800	2G10
TC-F	36	217	nw	80	DULUX F 36W/840	-	2800	2G10



\* Alle Lichtstromangaben bezogen auf 25 °C.



Lampen- typ	PL	L	LF	Ra	OSRAM Bezeichnung	Philips Bezeichnung	EVG Φ (lm)*	Socket
TC-L	18	225	ww	80	DULUX L 18W/827	Master PL-L 18W/827/4P	1200	G211
TC-L	18	225	ww	80	DULUX L 18W/830	Master PL-L 18W/830/4P	1200	G211
TC-L	18	225	nw	80	DULUX L 18W/840	Master PL-L 18W/840/4P	1200	G211
TC-L	18	225	ww	90	DULUX L 18W/930	Master PL-L 90 18W/930/4P	950	G211
TC-L	18	225	nw	90	DULUX L 18W/940	Master PL-L 90 18W/940/4P	950	G211
TC-L	18	225	tw	90	DULUX L 18W/954	Master PL-L 90 18W/950/4P	950	G211
TC-L	24	320	ww	80	DULUX L 24W/827	Master PL-L 24W/827/4P	1800	G211
TC-L	24	320	ww	80	DULUX L 24W/830	Master PL-L 24W/830/4P	1800	G211
TC-L	24	320	nw	80	DULUX L 24W/840	Master PL-L 24W/840/4P	1800	G211
TC-L	24	320	ww	90	DULUX L 24W/930	Master PL-L 90 24W/930/4P	1500	G211
TC-L	24	320	nw	90	DULUX L 24W/940	Master PL-L 90 24W/940/4P	1500	G211
TC-L	24	320	tw	90	DULUX L 24W/950	Master PL-L 90 24W/950/4P	1500	G211
TC-L	36	415	ww	80	DULUX L 36W/827	Master PL-L 36W/827/4P	2900	G211
TC-L	36	415	ww	80	DULUX L 36W/830	Master PL-L 36W/830/4P	2900	G211
TC-L	36	415	nw	80	DULUX L 36W/840	Master PL-L 36W/840/4P	2900	G211
TC-L	36	415	tw	80	DULUX L 36W/865	-	2750	G211
TC-L	36	415	tw	80	DULUX L 36W/880	-	2600	G211
TC-L	36	415	ww	90	DULUX L 36W/930	Master PL-L 90 36W/930/4P	2350	G211
TC-L	36	415	nw	90	DULUX L 36W/940	Master PL-L 90 36W/940/4P	2350	G211
TC-L	36	415	tw	90	DULUX L 36W/954	Master PL-L 90 36W/950/4P	2350	G211
TC-L	26	535	ww	80	DULUX L HE 26W/830	-	2450	G211
TC-L	26	535	nw	80	DULUX L HE 26W/840	-	2450	G211
TC-L	40	535	ww	80	DULUX L 40W/827	-	3500	G211
TC-L	40	535	ww	80	DULUX L 40W/830	Master PL-L 40W/830/4P	3500	G211
TC-L	40	535	nw	80	DULUX L 40W/840	Master PL-L 40W/840/4P	3500	G211
TC-L	40	535	tw	80	DULUX L 40W/865	-	3325	G211
TC-L	40	535	tw	80	DULUX L 40W/880	-	3150	G211
TC-L	40	535	tw	90	DULUX L 40W/954	-	2350	G211
TC-L	55	535	ww	80	DULUX L 55W/827	-	4800	G211
TC-L	55	535	ww	80	DULUX L 55W/830	Master PL-L 55W/830/4P	4800	G211
TC-L	55	535	nw	80	DULUX L 55W/840	Master PL-L 55W/840/4P	4800	G211
TC-L	55	535	tw	80	DULUX L 55W/865	Master PL-L 55W/865/4P	4500	G211
TC-L	55	535	tw	80	DULUX L 55W/880	-	4300	G211
TC-L	55	535	ww	90	DULUX L 55W/930	Master PL-L 90 55W/930/4P	4000	G211
TC-L	55	535	nw	90	DULUX L 55W/940	Master PL-L 90 55W/940/4P	4000	G211
TC-L	55	535	tw	90	DULUX L 55W/954	Master PL-L 90 55W/950/4P	4000	G211
TC-TEL(I)	13	90	ww	80	DULUX T/E 13W/827 PLUS	Master PL-T 13W/827/4P	900	GX24q-1
TC-TEL(I)	13	90	ww	80	DULUX T/E 13W/830 PLUS	Master PL-T 13W/830/4P	900	GX24q-1
TC-TEL(I)	13	90	nw	80	DULUX T/E 13W/840 PLUS	Master PL-T 13W/840/4P	900	GX24q-1
TC-TEL(I)	18	100	ww	80	DULUX T/E 18W/827 (IN) PLUS	Master PL-T 18W/827/4P	1200	GX24q-2
TC-TEL(I)	18	100	ww	80	DULUX T/E 18W/830 (IN) PLUS	Master PL-T 18W/830/4P(TOP)	1200	GX24q-2
TC-TEL(I)	18	100	nw	80	DULUX T/E 18W/840 (IN) PLUS	Master PL-T 18W/840/4P(TOP)	1200	GX24q-2
TC-TEL(I)	26	115	ww	80	DULUX T/E 26W/827 (IN) PLUS	Master PL-T 26W/827/4P	1800	GX24q-3
TC-TEL(I)	26	115	ww	80	DULUX T/E 26W/830 (IN) PLUS	Master PL-T 26W/830/4P(TOP)	1800	GX24q-3
TC-TEL(I)	26	115	nw	80	DULUX T/E 26W/840 (IN) PLUS	Master PL-T 26W/840/4P(TOP)	1800	GX24q-3
TC-TEL(I)	32	130	ww	80	DULUX T/E 32W/827 (IN) PLUS	Master PL-T 32W/827/4P(TOP)	2400	GX24q-3
TC-TEL(I)	32	130	ww	80	DULUX T/E 32W/830 (IN) PLUS	Master PL-T 32W/830/4P(TOP)	2400	GX24q-3
TC-TEL(I)	32	130	nw	80	DULUX T/E 32W/840 (IN) PLUS	Master PL-T 32W/840/4P(TOP)	2400	GX24q-3
TC-TEL(I)	42	155	ww	80	DULUX T/E 42W/827 (IN) PLUS	Master PL-T 42W/827/4P(TOP)	3200	GX24q-4
TC-TEL(I)	42	155	ww	80	DULUX T/E 42W/830 (IN) PLUS	Master PL-T 42W/830/4P(TOP)	3200	GX24q-4
TC-TEL(I)	42	155	nw	80	DULUX T/E 42W/840 (IN) PLUS	Master PL-T 42W/840/4P(TOP)	3200	GX24q-4



\* Alle Lichtstromangaben bezogen auf 25 °C.  
**(IN)** und **(TOP)** alternativ auch in Amalgam-Technologie für erhöhte Umgebungstemperaturen.  
**IN** und **TOP** ohne Klammern sind Versionen, die nur in Amalgam-Technologie zur Verfügung stehen.

Lampen- typ	PL	L	Ø	LF	Ra	OSRAM Bezeichnung	Philips		Socket	
							Bezeichnung	Bezeichnung		
						Φ (lm)*		Φ (lm)*		
						W	mm	mm	≥	
<b>Halogen-Metaldampflampen, Ellipsoidform (≥ 250 W nur für geschlossene Leuchten)</b>										
HIE	70	144	55	ww	70	HQI-E 70/WDL clear	5200	-	-	E27
HIE	70	144	55	nw	70	HQI-E 70/NDL clear	5500	-	-	E27
HIE	100	144	55	ww	70	HQI-E 100/WDL clear	8500	-	-	E27
HIE	100	144	55	nw	80	HQI-E 100/NDL clear	8400	-	-	E27
HIE	150	144	55	ww	70	HQI-E 150/WDL	12900	-	-	E27
HIE	150	144	55	nw	80	HQI-E 150/NDL	12500	-	-	E27
HIE	250	226	90	tw	90	HQI-E 250/D PRO <sup>1)</sup>	19000 <sup>1)</sup>	-	-	E40
HIE	250	226	90	nw	60	-	-	MASTER HPI Plus 250W/745 BU E40	18000 <sup>2)</sup>	E40
<b>Halogen-Metaldampflampen, Ellipsoidform (CE mit Keramikbrenner)</b>										
HIE-CE	35	138	54	ww	80	HCI-E/P 35/830 WDL PB coated	3200	-	-	E27
HIE-CE	35	138	54	nw	90	HCI-E/P 35/942 NDL PB coated	3100	-	-	E27
HIE-CE	50	138	54	ww	80	HCI-E/P 50/830 WDL PB coated	4000	-	-	E27
HIE-CE	70	138	54	ww	80	HCI-E/P 70/830 WDL PB coated	6700	-	-	E27
HIE-CE	70	138	54	nw	90	HCI-E/P 70/942 NDL PB coated	6300	-	-	E27
HIE-CE	100	138	54	ww	80	HCI-E/P 100/830 WDL PB coated	8500	-	-	E27
HIE-CE	100	138	54	nw	90	HCI-E/P 100/942 NDL PB coated	8300	-	-	E27
HIE-CE	150	138	54	ww	80	HCI-E/P 150/830 WDL PB coated	13700	-	-	E27
HIE-CE	150	138	54	nw	90	HCI-E/P 150/942 NDL PB coated	13700	-	-	E27
HIE-CE/S-od	50	156	71	ww	80	-	-	MASTER CityWhite CDO-ET Plus 50/828	5150	E27
HIE-CE/S-od	70	156	71	ww	80	-	-	MASTER CityWhite CDO-ET Plus 70/828	7200	E27
HIE-CE/S-od	100	186	76	ww	80	-	-	MASTER CityWhite CDO-ET Plus 100/828	9400	E40
HIE-CE/S-od	150	230	91	ww	80	-	-	MASTER CityWhite CDO-ET Plus 150/828	15100	E40
<b>Halogen-Metaldampflampen, Röhrenform (CE mit Keramik-Brenner, nur für geschlossene Leuchten)</b>										
HIT-CE	20	105	20	ww	80	-	-	MASTERColour CDM-T 20W/830	1800	G12
HIT-CE	35	105	20	ww	80	HCI-T 35/830 WDL PB	3600	MASTERColour CDM-T 35W/830	3150	G12
HIT-CE	35	105	20	ww	90	HCI-T 35/930 WDL PB Shoptlight	2800	MASTERColour CDM-T Elite 35W/930	3700	G12
HIT-CE	35	105	20	nw	90	HCI-T 35/942 NDL PB	3500	MASTERColour CDM-T 35W/942	3300	G12
HIT-CE	50	105	20	ww	90	-	-	MASTERColour CDM-T Elite 50W/930	4750	G12
HIT-CE	70	105	20	ww	80	HCI-T 70/830 WDL PB	7400	MASTERColour CDM-T 70W/830	6600	G12
HIT-CE	70	105	20	ww	90	HCI-T 70/930 WDL PB Shoptlight	6300	MASTERColour CDM-T Elite 70W/930	7500	G12
HIT-CE	70	105	20	nw	90	HCI-T 70/942 NDL PB	6800	MASTERColour CDM-T 70W/942	6600	G12
HIT-CE	70	156	36	nw	90	-	-	MASTER CDM-TT 70/942	6300	E27
HIT-CE	70	128	34	ww	80	HCI-T/P 70/830 WDL PB clear	7200	-	-	E27
HIT-CE	70	128	34	nw	90	HCI-T/P 70/942 NDL PB clear	6700	-	-	E27
HIT-CE	100	105	20	ww	80	HCI-T 100/830 WDL PB	9500	MASTERColour CDM-T Elite 100W/930	11000	G12
HIT-CE	100	105	20	nw	90	HCI-T 100/942 NDL PB	9300	-	-	G12
HIT-CE	100	133	40	ww	80	HCI-T/P 100/830 WDL PB clear	9000	-	-	E27
HIT-CE	100	133	40	nw	90	HCI-T/P 100/942 NDL PB clear	8800	-	-	E27
HIT-CE	150	110	20	ww	80	HCI-T 150/830 WDL PB	15000	MASTERColour CDM-T 150W/830	14000	G12
HIT-CE	150	110	20	ww	90	-	-	MASTERColour CDM-T Elite 150W/930	15000	G12
HIT-CE	150	110	20	nw	90	HCI-T 150/942 NDL PB	14500	MASTERColour CDM-T 150W/942	12700	G12
HIT-CE	150	133	40	ww	80	HCI-T/P 150/830 WDL PB clear	14500	-	-	E27
HIT-CE	150	133	40	nw	90	HCI-T/P 150/942 NDL PB clear	14500	-	-	E27
HIT-CE	150	211	47	nw	90	-	-	MASTER CDM-TT 150/942	12000	E40
HIT-CE	250	135	25	ww	80	-	-	MASTERColour CDM-T 250W/830	23000	G12
HIT-CE	250	135	25	nw	90	-	-	MASTERColour CDM-T 250W/942	22000	G12
HIT-CE	250	175	34	ww	80	HCI-TM 250/830 WDL PB <sup>1)</sup>	26000 <sup>1)</sup>	-	-	G22
HIT-CE	250	175	34	nw	90	HCI-TM 250/942 NDL PB <sup>1)</sup>	25000 <sup>1)</sup>	-	-	G22
HIT-CE	250	226	46	ww	80	HCI-T 250/830 WDL PB <sup>1)</sup>	26000 <sup>1)</sup>	-	-	E40
HIT-CE	250	226	46	nw	90	HCI-T 250/942 NDL PB <sup>1)</sup>	25000 <sup>1)</sup>	-	-	E40

\* Alle Lichtstromangaben bezogen auf 25 °C.

<sup>1)</sup> mit Vorschaltgerät für Natriumdampf-Hochdrucklampen <sup>2)</sup> + 10-20% mit Vorschaltgerät für Natriumdampf-Hochdrucklampen

Lampen- typ	PL	L	Ø	LF	Ra	OSRAM Bezeichnung	Φ (lm)*	Philips Bezeichnung	Φ (lm)*	Socket
	W	mm	mm	ww	≥					
HIT-CE-od	45	132	19	ww	60	-	-	MASTER CosmoWhite CPO-TW 45W/728	4725	PGZ12
HIT-CE-od	60	132	19	ww	60	-	-	MASTER CosmoWhite CPO-TW 60W/728	6800	PGZ12
HIT-CE-od	60	132	19	ww	60	-	-	MASTER CosmoWhite CPO-TW 60W/840	7000	PGZ12
HIT-CE-od	90	143	19	ww	60	-	-	MASTER CosmoWhite CPO-TW 90W/728	10450	PGZ12
HIT-CE-od	90	143	19	ww	80	-	-	MASTER CosmoWhite CPO-TW 90W/840	10350	PGZ12
HIT-CE-od	140	147	19	ww	60	-	-	MASTER CosmoWhite CPO-TW 140W/728	16500	PGZ12
HIT-CE-od	140	147	19	ww	80	-	-	MASTER CosmoWhite CPO-TW 140W/840	16100	PGZ12
HIT-CE/S-od	50	156	36	ww	80	HCI-TT 50/830 WDL PB	5350	MASTER CityWhite CDO-TT 50/828	5500	E27
HIT-CE/S-od	70	156	36	ww	90	HCI-TT 70/830 WDL PB	7200	MASTER CityWhite CDO-TT 70/828	7500	E27
HIT-CE/S-od	100	211	47	ww	80	HCI-TT 100/830 WDL PB	10600	MASTER CityWhite CDO-TT 100/828	10700	E40
HIT-CE/S-od	150	211	47	ww	80	HCI-TT 150/830 WDL PB	15700	MASTER CityWhite CDO-TT 150/828	16500	E40
HIT-CE/S-od	250	255	47	ww	80	HCI-TT 250/830 WDL PB	27700	MASTER CityWhite CDO-TT 250/830	28300	E40
HIT	70	84	25	ww	80	HQI-T 70/WDL	5300	-	-	G12
HIT	70	84	25	nw	80	HQI-T 70/NDL	5800	-	-	G12
HIT	150	84	25	ww	80	HQI-T 150/WDL	13000	-	-	G12
HIT	150	84	25	nw	80	HQI-T 150/NDL	13000	-	-	G12
HIT	250	257	47	nw	65	-	-	MASTER HPI-T PLUS 250W/645	20500 <sup>2)</sup>	E40
HIT	250	225	46	tw	90	HQI-T 250/D PRO <sup>1)</sup>	20000 <sup>1)</sup>	-	-	E40
HIT	400	275	46	nw	65	HQI-T 400/N <sup>1)</sup>	42000 <sup>1)</sup>	-	-	E40
HIT	400	286	47	nw	65	-	-	MASTER HPI-T PLUS 400W/645	32000 <sup>2)</sup>	E40
HIT	400	285	62	tw	90	HQI-BT 400/D PRO <sup>1)</sup>	35000 <sup>1)</sup>	-	-	E40
HIT	1000	382	76	nw	65	HQI-T 1000/N	110000	HPI-T 1000W/643	85000	E40
HIT	1000	382	76	tw	90	HQI-T 1000/D	85000	-	-	E40
HIT	2000	430	102	nw	65	HQI-T 2000/N/E SUPER	240000	HPI-T 2000W/646	189000	E40
HIT	2000	430	102	tw	90	HQI-T 2000/D	180000	-	-	E40
HIT-I	2000	430	100	nw	65	HQI-T 2000/N	205000	-	-	E40
HIT-I	2000	430	100	tw	90	HQI-T 2000/D/I	180000	-	-	E40

\* Alle Lichtstromangaben bezogen auf 25 °C.

<sup>1)</sup> mit Vorschaltgerät für Natriumdampf-Hochdrucklampen <sup>2)</sup> + 10-20% mit Vorschaltgerät für Natriumdampf-Hochdrucklampen

Lampen- typ	PL	L	Ø	LF	Ra	OSRAM Bezeichnung	Philips Bezeichnung	Socket		
									W	mm
<b>Halogen-Metalldampf lampen, beidseitig gesockelt (CE mit Keramik-Brenner, nur für geschlossene Leuchten)</b>										
HIT-DE-CE	70	120	22	ww	80	HCI-TS 70/830 WDL PB	6800	MASTERColour CDM-TD 70W/830	6500	RX 7s
HIT-DE-CE	70	120	22	nw	90	HCI-TS 70/942 NDL PB	6500	MASTERColour CDM-TD 70W/942	6000	RX 7s
HIT-DE-CE	150	138	25	ww	80	HCI-TS 150/830 WDL PB	14500	MASTERColour CDM-TD 150W/830	13250	RX 7s-24
HIT-DE-CE	150	138	25	nw	90	HCI-TS 150/942 NDL PB	14400	MASTERColour CDM-TD 150W/942	14200	RX 7s-24
HIT-DE-CE	250	163	25	ww	80	HCI-TS 250/830 WDL PB <sup>1)</sup>	25000 <sup>1)</sup>	-	-	Fc 2
HIT-DE-CE	250	163	25	nw	90	HCI-TS 250/942 NDL PB <sup>1)</sup>	25000 <sup>1)</sup>	-	-	Fc 2
HIT-DE	70	120	21	ww	70	HQI-TS 70/WDL	5100	MHW-TD 70W/730	6200	RX 7s
HIT-DE	70	120	21	nw	80	HQI-TS 70/NDL	5700	MHN-TD 70W/842	5700	RX 7s
HIT-DE	70	120	21	tw	80	HQI-TS 70/D	5500	-	-	RX 7s
HIT-DE	70	120	21	ww	80	HQI-TS 70/WDL EXCELLENCE	6200	-	-	RX 7s
HIT-DE	70	120	21	nw	80	HQI-TS 70/NDL EXCELLENCE	6500	-	-	RX 7s
HIT-DE	70	120	21	tw	80	HQI-TS 70/D EXCELLENCE	6200	-	-	RX 7s
HIT-DE	150	136	24	ww	70	HQI-TS 150/WDL	11700	MHW-TD 150W/730	13800	RX 7s-24
HIT-DE	150	136	24	nw	80	HQI-TS 150/NDL	12000	MHN-TD 150W/842	12900	RX 7s-24
HIT-DE	150	136	24	tw	90	HQI-TS 150/D	12000	-	-	RX 7s-24
HIT-DE	150	136	24	ww	80	HQI-TS 150/WDL EXCELLENCE	12000	-	-	RX 7s-24
HIT-DE	150	136	24	nw	80	HQI-TS 150/NDL EXCELLENCE	12500	-	-	RX 7s-24
HIT-DE	150	136	24	tw	90	HQI-TS 150/D EXCELLENCE	13500	-	-	RX 7s-24
HIT-DE	250	163	28	ww	80	HQI-TS 250/WDL UVS	22000	-	-	Fc2
HIT-DE	250	163	28	nw	80	HQI-TS 250/NDL UVS	20000	MHN-TD 250W/842	20000	Fc2
HIT-DE	250	163	28	tw	90	HQI-TS 250/D PRO	20000	-	-	Fc2
HIT-DE	400	206	31	nw	80	HQI-TS 400/NDL <sup>1)</sup>	36000 <sup>1)</sup>	-	-	Fc2
HIT-DE	400	206	31	tw	90	HQI-TS 400/D PRO <sup>1)</sup>	37000 <sup>1)</sup>	-	-	Fc2
HIT-DE	1000	187	36	nw	80	HQI-TS 1000/NDL/S	90000	-	-	Kabel
HIT-DE	1000	187	36	tw	90	HQI-TS 1000/D/S	90000	-	-	Kabel
HIT-DE	1000	294	40	nw	80	-	-	MASTER MHN-LA 1000W/842	100000	Kabel
HIT-DE	1000	294	40	tw	90	-	-	MASTER MHN-LA 1000W/956	90000	Kabel
HIT-DE	2000	187	36	nw	80	HQI-TS 2000/NDL/S	215000	-	-	Kabel
HIT-DE	2000	187	36	tw	90	HQI-TS 2000/D/S	200000	-	-	Kabel
HIT-DE	2000	364	40	nw	80	-	-	MASTER MHN-LA 2000W/842 (400V)	220000	Kabel
HIT-DE	2000	364	40	tw	90	-	-	MASTER MHN-LA 2000W/956 (400V)	190000	Kabel
HIT-DE 32	2000	274	32	nw	60	HQI-TS 2000/N/L	230000	-	-	Kabel
HIT-DE 32	2000	274	32	tw	80	HQI-TS 2000/D/L	205000	-	-	Kabel



\* Alle Lichtstromangaben bezogen auf 25 °C.

<sup>1)</sup> mit Vorschaltgerät für Natriumdampf-Hochdrucklampen





Lampen- typ	PL	L	Ø	LF	Ra	OSRAM Bezeichnung	Philips Bezeichnung	Socket		
								Φ (lm)*	Φ (lm)*	
	W	mm	mm	≥						
<b>Natriumdampf-Hochdrucklampen, Ellipsoidform</b>										
HSE	50	156	71	ww	20	NAV-E 50/E	3600	SON 50W/220 E	3500	E27
HSE	50	156	71	ww	20	NAV-E 50 4Y	3600	-	-	E27
HSE	50	156	71	ww	20	NAV-E 50 SUPER 4Y	4000	MASTER SON PIA Plus 50W/220	3900	E27
HSE	70	156	71	ww	20	NAV-E 70/E	5900	SON 70W/220 E	5800	E27
HSE	70	156	71	ww	20	NAV-E 70 4Y	5900	-	-	E27
HSE	70	156	71	ww	20	NAV-E 70 SUPER 4Y	6300	MASTER SON PIA Plus 70W/220	5900	E27
HSE	100	186	76	ww	20	NAV-E 100	8800	SON 100W/220 E	8500	E40
HSE	100	186	76	ww	20	-	-	MASTER SON PIA Plus 100W/220	10000	E40
HSE	150	227	91	ww	20	NAV-E 150	14500	SON 150W/220 E	14500	E40
HSE	150	227	91	ww	20	NAV-E 150 4Y	15000	MASTER SON APIA Plus Hg Free 150W	15800	E40
HSE	150	227	91	ww	20	NAV-E 150 SUPER 4Y	17000	MASTER SON APIA Plus Xtra 150W	17500	E40
HSE	150	227	91	ww	60	-	-	SON Comfort 150W/621	12500	E40
HSE	250	227	120	ww	20	NAV-E 250	27000	SON 250W/220 E	27000	E40
HSE	250	227	120	ww	20	NAV-E 250 4Y	28800	MASTER SON-T APIA Plus Hg Free 250W	29700	E40
HSE	250	227	120	ww	20	NAV-E 250 SUPER 4Y	31600	MASTER SON APIA Plus Xtra 250W	31300	E40
HSE	250	227	120	ww	60	-	-	SON Comfort 250W/621	22000	E40
HSE	400	290	122	ww	20	NAV-E 400	48000	SON 400W/220 E	48000	E40
HSE	400	290	122	ww	20	NAV-E 400 4Y	50000	MASTER SON PIA Hg Free 400 W	48000	E40
HSE	400	290	122	ww	20	NAV-E 400 SUPER 4Y	56500	MASTER SON APIA Plus Hg Free 400W	53600	E40
HSE	400	290	122	ww	20	-	-	MASTER SON PIA Plus Xtra 400W	55400	E40
HSE	400	290	122	ww	60	-	-	SON Comfort 400W/621	37000	E40
HSE	1000	370	165	ww	20	NAV-E 1000	128000	-	-	E40
<b>Natriumdampf-Hochdrucklampen, Röhrenform</b>										
HST	50	156	38	ww	20	NAV-T 50	3700	-	-	E27
HST	50	156	38	ww	20	NAV-T 50 SUPER 4Y	4400	MASTER SON-T APIA Plus Xtra 50W	4400	E27
HST	70	156	38	ww	20	NAV-T 70	6000	SON-T 70W/220	6000	E27
HST	70	156	38	ww	20	NAV-T 70 4Y	6000	MASTER SON-T APIA Plus Hg Free 70W	6300	E27
HST	70	156	38	ww	20	NAV-T 70 SUPER 4Y	6600	MASTER SON-T APIA Plus Xtra 70W	6600	E27
HST	100	211	48	ww	20	-	-	SON-T 100W/220	9000	E40
HST	100	211	48	ww	20	NAV-T 100	9000	MASTER SON-T APIA Plus Hg Free 100W	9000	E40
HST	100	211	48	ww	20	NAV-T 100 SUPER 4Y	10700	MASTER SON-T APIA Plus Xtra 100W	10700	E40
HST	150	211	48	ww	20	NAV-T 150	15000	SON-T 150W/220	15000	E40
HST	150	211	48	ww	20	NAV-T 150 4Y	15000	MASTER SON-T PIA 150W/221 Hg Free	15000	E40
HST	150	211	48	ww	20	NAV-T 150 SUPER 4Y	17500	MASTER SON-T APIA Plus Hg Free 150W	17100	E40
HST	150	211	48	ww	60	-	-	SON-T Comfort 150W/621	13000	E40
HST	250	257	48	ww	20	NAV-T 250	28000	SON-T 250W/220	28000	E40
HST	250	257	48	ww	20	NAV-T 250 4Y	28000	MASTER SON-T APIA Plus Hg Free 250W	32200	E40
HST	250	257	48	ww	20	NAV-T 250 SUPER 4Y	33200	MASTER SON-T APIA Plus Xtra250W	33300	E40
HST	250	257	48	ww	60	-	-	SON-T Comfort 250W/621	23000	E40
HST	400	285	48	ww	20	NAV-T 400	48000	SON-T 400W/220	48000	E40
HST	400	285	48	ww	20	NAV-T 400 4Y	48000	MASTER SON-T APIA Plus Hg Free 400W	56000	E40
HST	400	285	48	ww	20	NAV-T 400 SUPER 4Y	56500	MASTER SON-T APIA Plus Xtra 400W	56000	E40
HST	400	285	48	ww	60	-	-	SON-T Comfort 400W/621	38000	E40
HST	600	285	47	ww	20	NAV-T 600 SUPER 4Y	90000	MASTER SON-T PIA Plus 600W/220	90000	E40
HST	1000	390	67	ww	20	NAV-T 1000	130000	SON-T 1000W/220	130000	E40
<b>Natriumdampf-Hochdrucklampen (CRI mit verbesserter Farbwiedergabe)</b>										
HST-CRI	50	103	20	ww	80	-	-	MASTER SDW-TG Mini White SON 50W/825	2400	GX12-1
HST-CRI	100	110	20	ww	80	-	-	MASTER SDW-TG Mini White SON 100W/825	4900	GX12-1
HST-CRI	35	149	32	ww	80	-	-	MASTER SDW-T SON 35W/825	1300	PG12-1
HST-CRI	50	149	32	ww	80	-	-	MASTER SDW-T SON 50W/825	2300	PG12-1
HST-CRI	100	149	32	ww	80	-	-	MASTER SDW-T SON 100W/825	5000	PG12-1
<b>Natriumdampf-Hochdrucklampen, beidseitig gesockelt</b>										
HST-DE	70	120	20	ww	20	NAV-TS 70 SUPER 4Y	6800	-	-	RX 7s
HST-DE	150	138	23	ww	20	NAV-TS 150 SUPER 4Y	15000	-	-	RX 7s-24
HST-DE	250	206	23	ww	20	NAV-TS 250	25500	-	-	Fc 2
HST-DE	400	206	23	ww	20	NAV-TS 400	48000	-	-	Fc 2

\* Alle Lichtstromangaben bezogen auf 25 °C.

Lampen- typ	PL	L	Ø	LF	Ra	OSRAM Bezeichnung		I (cd)	Philips Bezeichnung		I (cd)	Sockel	
													W
<b>Hochvolt-Halogen-Reflektorlampen</b>													
	QPAR 50	50	57	51	ww	100	Sylvania Hi-Spot ES 50	25°	1000	Twistline Alu 3000h	25°	1000	GU10
	QPAR 111	75	72	110	ww	100	Sylvania Hi-Spot ES111 75W	24°	3500	-	-	-	GU10
	QPAR-CB 111	100	72	110	ww	100	Sylvania Hi-Spot ESD111 100W	10°	12000	-	-	-	GZ10
	QPAR-CB 111	100	72	110	ww	100	Sylvania Hi-Spot ESD111 100W	24°	5000	-	-	-	GZ10
<b>Niedervolt-Halogen-Reflektorlampen (mit Kaltlichtspiegel)</b>													
	QR-CBC 51	20	46	51	ww	100	Decostar 51 48860 ECO SP	10°	5500	MASTERline ES 20W	8°	6500	GU5,3
	QR-CBC 51	20	46	51	ww	100	Decostar 51 48860 ECO FL	24°	2000	-	-	-	GU5,3
	QR-CBC 51	20	46	51	ww	100	Decostar 51 48860 ECO WFL	36°	1000	MASTERline ES 20W	36°	1000	GU5,3
	QR-CBC 51	20	46	51	ww	100	Decostar 51 48860 ECO VWFL	60°	450	MASTERline ES 20W	60°	500	GU5,3
	QR-CBC 51	20	46	51	ww	100	Decostar 51 TITAN 46860 SP	10°	5000	Brilliantline Dichroic 12V MR16 20W	10°	5000	GU5,3
	QR-CBC 51	20	46	51	ww	100	-	-	Brilliantline Dichroic 12V MR16 20W	24°	1800	GU5,3	
	QR-CBC 51	20	46	51	ww	100	Decostar 51 TITAN 46860 WFL	36°	780	Brilliantline Dichroic 12V MR16 20W	36°	780	GU5,3
	QR-CBC 51	20	46	51	ww	100	Decostar 51 TITAN 46860 VWFL	60°	350	Brilliantline Dichroic 12V MR16 20W	60°	350	GU5,3
	QR-CBC 51	20	46	51	ww	100	Decostar 51S 44860 SP	10°	3000	Accentline 20W 12V	10°	2200	GU5,3
	QR-CBC 51	20	46	51	ww	100	Decostar 51S 44860 WFL	36°	480	Accentline 20W 12V	36°	500	GU5,3
	QR-CBC 51	30	46	51	ww	100	-	-	MASTERline ES 30W	8°	11000	GU5,3	
	QR-CBC 51	30	46	51	ww	100	-	-	MASTERline ES 30W	24°	3350	GU5,3	
	QR-CBC 51	30	46	51	ww	100	-	-	MASTERline ES 30W	36°	1600	GU5,3	
	QR-CBC 51	30	46	51	ww	100	-	-	MASTERline ES 30W	60°	750	GU5,3	
	QR-CBC 51	35	46	51	ww	100	Decostar 51 48865 ECO SP	10°	111000	MASTERline ES 35W	8°	13500	GU5,3
	QR-CBC 51	35	46	51	ww	100	Decostar 51 48865 ECO FL	24°	4100	MASTERline ES 35W	24°	4400	GU5,3
	QR-CBC 51	35	46	51	ww	100	Decostar 51 48865 ECO WFL	36°	2200	MASTERline ES 35W	36°	2200	GU5,3
	QR-CBC 51	35	46	51	ww	100	Decostar 51 48865 ECO VWFL	60°	1050	MASTERline ES 35W	60°	1050	GU5,3
	QR-CBC 51	35	46	51	ww	100	Decostar 51 TITAN 46865 SP	10°	9500	Brilliantline Dichroic 12V MR16 35W	10°	8000	GU5,3
	QR-CBC 51	35	46	51	ww	100	Decostar 51 TITAN 46865 FL	24°	3100	Brilliantline Dichroic 12V MR16 35W	24°	3100	GU5,3
	QR-CBC 51	35	46	51	ww	100	Decostar 51 TITAN 46865 WFL	36°	1500	Brilliantline Dichroic 12V MR16 35W	36°	1500	GU5,3
	QR-CBC 51	35	46	51	ww	100	Decostar 51 TITAN 46865 VWFL	60°	700	Brilliantline Dichroic 12V MR16 35W	60°	700	GU5,3
	QR-CBC 51	35	46	51	ww	100	Decostar 51S 44865 SP	10°	6200	Accentline 35W 12V	10°	3750	GU5,3
	QR-CBC 51	35	46	51	ww	100	Decostar 51S 44865 WFL	36°	1000	Accentline 35W 12V	36°	1000	GU5,3
	QR-CBC 51	50	46	51	ww	100	Decostar 51 48870 ECO SP	10°	15000	MASTERline ES 45W	8°	16000	GU5,3
	QR-CBC 51	50	46	51	ww	100	Decostar 51 48870 ECO FL	24°	5300	MASTERline ES 45W	24°	5450	GU5,3
	QR-CBC 51	50	46	51	ww	100	Decostar 51 48870 ECO WFL	36°	2850	MASTERline ES 45W	36°	2850	GU5,3
	QR-CBC 51	50	46	51	ww	100	Decostar 51 48870 ECO VWFL	60°	1450	MASTERline ES 45W	60°	1300	GU5,3



Lampen- typ	PL	L	Ø	LF	Ra	OSRAM Bezeichnung		Philips Bezeichnung		Socket	I (cd)	
											W	mm
QR-CBC 51	50	46	51	ww	100	Decostar 51 TITAN 46870 SP	10°	12500	Brilliantline Dichroic 12V MR16 50W	10°	13000	GU5,3
QR-CBC 51	50	46	51	ww	100	Decostar 51 TITAN 46870 FL	24°	4400	Brilliantline Dichroic 12V MR16 50W	24°	4400	GU5,3
QR-CBC 51	50	46	51	ww	100	Decostar 51 TITAN 46870 WFL	36°	2200	Brilliantline Dichroic 12V MR16 50W	36°	2200	GU5,3
QR-CBC 51	50	46	51	ww	100	Decostar 51 TITAN 46870 VWFL	60°	1200	Brilliantline Dichroic 12V MR16 50W	60°	1100	GU5,3
QR-CBC 51	50	46	51	ww	100	Decostar 51S 44870 SP	10°	9000	Accentline 50W 12V	10°	6200	GU5,3
QR-CBC 51	50	46	51	ww	100	Decostar 51S 44870 WFL	36°	1450	Accentline 50W 12V	36°	1500	GU5,3
QR-CBC 51	50	46	51	ww	100	-	-	Accentline 50W 12V	60°	675	GU5,3	
<b>Niedervolt-Halogen-Reflektorlampen (mit Aluminium-Reflektor)</b>												
QR-C51	20	46	51	ww	100	Decostar 51 ALU 41861 WFL	36°	510	Brilliantline Alu	36°	700	GU5,3
QR-C51	35	46	51	ww	100	Decostar 51 ALU 41866 WFL	36°	1100	Brilliantline Alu	36°	1500	GU5,3
QR-C51	50	46	51	ww	100	Decostar 51 ALU 41871 WFL	36°	1800	Brilliantline Alu	36°	2100	GU5,3
QR 111	35/30	65	111	ww	100	Halospot 111 41832 SSP	4°	30000	-	-	-	G53
QR 111	35/30	65	111	ww	100	Halospot 111 48832 ECO SP	6°	22500	MASTERline 111 30W	8°	23000	G53
QR 111	35/30	65	111	ww	100	Halospot 111 48832 ECO FL	24°	4200	MASTERline 111 30W	24°	4000	G53
QR 111	50/45	65	111	ww	100	Halospot 111 41835 SSP	4°	40000	-	-	-	G53
QR 111	50/45	65	111	ww	100	Halospot 111 48835 ECO SP	6°	33000	MASTERline 111 45W	8°	33000	G53
QR 111	50/45	65	111	ww	100	Halospot 111 48835 ECO FL	24°	5500	MASTERline 111 45W	24°	5300	G53
QR 111	50/45	65	111	ww	100	Halospot 111 48835 ECO WFL	45°	2000	MASTERline 111 45W	45°	1900	G53
QR 111	65/60	65	111	ww	100	Halospot 111 48837 ECO SP	6°	42000	MASTERline 111 60W	8°	48000	G53
QR 111	65/60	65	111	ww	100	Halospot 111 48837 ECO FL	24°	7000	MASTERline 111 60W	24°	8500	G53
QR 111	65/60	65	111	ww	100	Halospot 111 48837 ECO WFL	40°	2800	MASTERline 111 60W	45°	2800	G53



Lampen- typ	PL	L	Ø	LF	Ra	OSRAM Bezeichnung	EVG Φ (lm)*	Philips Bezeichnung	EVG Φ (lm)*	Socket
	W	mm	mm		≥					
<b>Hochvolt-Halogenlampen</b>										
QT 14../m	60/53	51	14	ww	100	Halopin 66760 ECO	980	EcoHalo Clickline 53W 230V	850	G9
QT 18	40	67	19	ww	100	Halolux Ceram ECO 64491	590	-	-	B15d
QT 18	60	67	19	ww	100	Halolux Ceram ECO 64492	980	-	-	B15d
QT 18	60/53	86	19	ww	100	Halolux Ceram ECO 64406	980	Capsuleline ES MV 53W B15d	850	B15d
QT 18	70	86	19	ww	100	Halolux Ceram ECO 64494	1180	Capsuleline ES MV 70W B15d	1200	B15d
QT 18	100/105	86	19	ww	100	Halolux Ceram ECO 64496	1800	Capsuleline ES MV 105W B15d	1900	B15d
QT 18	150	86	19	ww	100	Halolux Ceram ECO 64498	2870	-	-	B15d
QT 18	205	98	15	ww	100	Halolux Ceram ECO 64499	4200	-	-	B15d
QT 32	70	105	33	ww	100	Halolux Ceram ECO 64400	1180	EcoClassic30 T32 70W	1200	E27
QT 32	100	105	33	ww	100	Halolux Ceram ECO 64401	1800	EcoClassic30 T32 105W	1980	E27
QT 32	150	105	33	ww	100	Halolux Ceram ECO 64402	2870	-	-	E27
QT 32	205	105	33	ww	100	Halolux Ceram ECO 64403	4200	-	-	E27
<b>Niedervolt-Stiftsockellampen 12V</b>										
QT 12-ax	25/20	44	12	ww	100	Halostar ECO 64429	500	MASTERCapsule 20W	420	GY6,35
QT 12-ax	35/30	44	12	ww	100	Halostar ECO 64432	860	MASTERCapsule 30W	750	GY6,35
QT 12-ax	50/45	44	12	ww	100	Halostar ECO 64440	1180	MASTERCapsule 45W	1250	GY6,35
QT 12-ax	60	44	12	ww	100	Halostar ECO 64447	1650	MASTERCapsule 60W	1700	GY6,35
QT 12-ax	90	44	12	ww	100	Halostar Starlite 64458S	1800	-	-	GY6,35
QT 12-ax	100	44	12	ww	100	-	-	Capsuleline	2200	GY6,35
<b>Hochvolt Halogenlampen, beidseitig gesockelt</b>										
QT-DE 12	120/150	115	12	ww	100	HALOLINE 64696 ECO	2300	Plusline Small 230V 150W	2250	R7s
QT-DE 12	160/200	115	12	ww	100	HALOLINE 64698 ECO	3300	Plusline Small 230V 200W	3520	R7s
QT-DE 12	230/300	115	12	ww	100	HALOLINE 64701 ECO	5000	Plusline Small 230V 300W	5600	R7s
QT-DE 12	400/500	115	12	ww	100	HALOLINE 64702 ECO	9000	Plusline Small 230V 500W	9900	R7s
QT-DE 12	750	186	12	ww	100	HALOLINE 64560	16100	Plusline Large 230V 750W	17100	R7s
QT-DE 12	1000	186	12	ww	100	HALOLINE 64740	22000	Plusline Large 230V 1000W	24200	R7s

\* Alle Lichtstromangaben bezogen auf 25 °C.

Zur effizienten Auftragsabwicklung enthält diese Preisliste das Bestellnummernsystem TOC (TRILUX ORDER CODE). Allen Leuchtenbezeichnungen und Systemkomponenten wird eine siebenstellige TOC-Nummer zugewiesen. Für Leuchten und Geräteträger bei Lichtbandsystemen wird die fünfstellige TOC-Basisnummer um eine zweistellige Zahl zur Kennzeichnung der elektrischen Ausstattungsstufe ergänzt.

## Beispiel

Bezeichnung	TOC	...E	Netz	...K
8821/TCT26/32/42...	58 364...	...04		
8821/50-70HST/E-E...	13 168...			...02
8821/E27	13 170...		...10	

## Beispiel für TOC-Anwendung

Leuchtenbezeichnung: 8821/TCT26/32/42 **E**  
 Vollständige TOC-Nummer: 58 364 **04**

Die Kennzeichnung **E** in der Leuchtenbezeichnung (für elektronisches Vorschaltgerät) findet sich in diesem Beispiel in der Endung **04** wieder. Wir bitten, ausschließlich die vollständige siebenstellige TOC-Nummer zur eindeutigen Kennzeichnung von Leuchten und Systemkomponenten bei allen Bestellvorgängen zu verwenden.

## Legende Schaltvarianten TOC

TOC-Endung	Abkürzung	Bedeutung
00		Zubehör
01	L	Induktiv
02	K	Kompensiert
04	E	Elektronisches Vorschaltgerät, schaltbar
09	KK	Kompensiert, 2 Stromkreise
10		Netzanschluss direkt
40	ET	Elektronischer Transformator, schaltbar
41		Konventioneller Trafo
43		Elektronischer Trafo + L IND
45		Konventioneller Trafo + L IND
50		Benötigt weitere Komponenten
51	ETDD	Elektronischer Transformator, digital dimmbar (DALI)

## I. Anwendungsbereich:

1. Nachfolgende Liefer- und Leistungsbedingungen („AGB“) finden auf alle Geschäftsbeziehungen der TRILUX GmbH & Co. KG, d. h. alle Verträge, Lieferungen oder sonstige Leistungen, Anwendung. Für zukünftige Geschäftsbeziehungen gelten diese AGB auch dann als vereinbart, wenn nicht noch einmal ausdrücklich auf sie hingewiesen wurde.
2. Abweichungen von diesen AGB werden nur dann Vertragsbestandteil, wenn diese Abweichungen Inhalt einer ausdrücklichen schriftlichen Individualvereinbarung zwischen der TRILUX GmbH & Co. KG (nachfolgend als „Lieferant“ bezeichnet) und dem Besteller geworden sind.
3. Allgemeinen Geschäftsbedingungen des Bestellers wird widersprochen. Sie gelten nur dann als vereinbart, wenn der Lieferant ihnen ausdrücklich schriftlich zugestimmt hat.

## II. Vertragsinhalt/Preise:

1. Maßgeblich für den Inhalt und Umfang von Lieferungen und Leistungen ist die in Textform übermittelte Auftragsbestätigung durch den Lieferanten. Per Datenfernübertragung, EDV-Ausdruck oder elektronisch übermittelte Auftragsbestätigungen sind auch ohne Unterschrift gültig.
2. Bestellungen gegenüber unseren Handelsvertretern und/oder Außendienstmitarbeitern bedürfen der Bestätigung in der vorgenannten Form.
3. Änderungen an dem ursprünglichen Angebot bzw. Auftragsbestätigung, die von dem Besteller mit dem Endkunden oder einem seiner Auftragnehmer vereinbart werden und zu Mehrkosten führen, wird der Lieferant gegenüber dem Besteller schriftlich in Form der geänderten Auftragsbestätigung anzeigen. Widerspricht der Besteller nicht innerhalb von sieben Werktagen ab Zugang der geänderten Auftragsbestätigung, so gelten die in der geänderten Auftragsbestätigung aufgeführten Lieferungen und Leistungen als Vertragsinhalt.
4. Ebenso bedürfen Nebenabreden, Ergänzungen etc. zu ihrer Wirksamkeit einer Bestätigung in der Form des II.1.
5. Alle technischen Daten unserer Kataloge und sonstiger Verkaufsunterlagen, Listen und Zeichnungen sowie die Gewichts- und Maßangaben sind sorgfältig erstellt, bei offensichtlichen Irrtümern bleiben nachträgliche Korrekturen vorbehalten.
6. Die Angaben in unseren Katalogen, Preislisten und sonstigen Verkaufsunterlagen gelten für anschlussfertige Leuchten und Systeme. Produktbezogene technische Angaben sind der jeweils gültigen Produktbeschreibung zu entnehmen.
7. Grundlage der Preisberechnung bilden die zum Zeitpunkt des Vertragsabschlusses gültigen Preislisten bzw. die objektspezifischen Angebotspreise. Für Serviceleistungen ist das individuell erstellte Angebot, das in der Regel auf Pauschalkosten- oder Stundenbasis unterbreitet wird, maßgeblich. Der Besteller hat die von dem jeweiligen Servicetechniker vorgelegten Stunden- bzw. Aufwandsnachweise zu prüfen und gegen zuzeichnen. Widerspricht der Besteller hierbei nicht, so gilt der unterzeichnete Stunden- bzw. Aufwandsnachweis als genehmigt.

8. Alle Preise verstehen sich zuzüglich der am Tage der Lieferung oder Leistung geltenden gesetzlichen Umsatzsteuer.
9. Alle Produktpreise verstehen sich ab Werk einschließlich handelsüblicher Verpackung.

## III. Lieferfristen/Lieferverzug:

1. Die Einhaltung von Fristen für Lieferungen und Leistungen setzt den rechtzeitigen Eingang sämtlicher vom Besteller zu liefernden Spezifikationen, Unterlagen, erforderlichen Genehmigungen und Freigaben, insbesondere von Plänen, sowie die Einhaltung der vereinbarten Zahlungsbedingungen und sonstigen Verpflichtungen durch den Besteller voraus. Werden diese Voraussetzungen nicht rechtzeitig erfüllt, so verlängern sich die Lieferfristen angemessen, soweit eine Verzögerung nicht von dem Lieferanten zu vertreten ist.
2. Fixgeschäfte (§ 376 HGB (1)) bedürfen der ausdrücklichen schriftlichen Bestätigung.
3. Beruht die Nichteinhaltung von Liefer- oder Leistungsfristen auf höherer Gewalt, z. B. Mobilmachung, Krieg, Aufruhr, oder auf ähnlichen Ereignissen, z. B. Streik, Aussperrung etc., so verlängern sich die Fristen angemessen.
4. Eine solche angemessene Verlängerung der Liefer- oder Leistungsfristen tritt auch ein bei nicht rechtzeitiger Selbstbelieferung des Lieferanten, wenn wir ein kongruentes Deckungsgeschäft abgeschlossen haben.
5. Wird der Liefer- oder Leistungstermin bzw. die Liefer- oder Leistungsfrist seitens des Lieferanten nicht eingehalten, ist der Besteller verpflichtet, dem Lieferanten schriftlich eine angemessene Nachlieferungsfrist zu setzen. Liefert bzw. leistet der Lieferant innerhalb der gesetzten Nachfrist schuldhaft nicht, ist der Besteller berechtigt, vom Vertrag zurückzutreten.
6. Sofern der Lieferant die Nichteinhaltung verbindlich zugesagter Termine zu vertreten hat, kann der Besteller – sofern er glaubhaft macht, dass ihm hieraus ein Schaden entstanden ist – eine Entschädigung für jede vollendete Woche des Verzuges von je 0,5%, insgesamt jedoch höchstens 5% des Preises für die von dem Verzug betroffene Lieferung oder Leistung verlangen. Die Haftungsbeschränkung gilt nicht, soweit dem Lieferanten Vorsatz oder grobe Fahrlässigkeit vorzuwerfen ist oder dieser wegen Verletzung des Lebens, des Körpers oder der Gesundheit zwingend haftet.
7. Der Besteller ist verpflichtet, auf Verlangen des Lieferanten innerhalb einer angemessenen Frist zu erklären, ob er wegen der Verzögerung der Lieferung oder Leistung vom Vertrag zurücktritt und/oder Schadensersatz anstatt der Leistung verlangt und/oder auf der Lieferung/die Leistung besteht.
8. Ist für eine Serviceleistung ein Termin vereinbart, so hat der Besteller dem Servicetechniker zum vereinbarten Termin Zugang zu dem Erfüllungsort zu verschaffen und dafür Sorge zu tragen, dass die zum Betrieb bzw. zur Inbetriebnahme der Leuchte bzw. der Anlage erforderlichen Leitungen, Hilfs- und Betriebsstoffe zur Verfügung stehen. Kommt er dieser Verpflichtung nicht nach und ist daher eine Durchführung der Leistungen zum Termin nicht oder nur unvollständig möglich, so hat er den dadurch verursachten Mehraufwand (Reisekosten und Arbeitsstunden) gesondert zu tragen.

9. Kommt der Besteller in Annahmeverzug, unterlässt er eine Mitwirkungshandlung, oder verzögert sich die Lieferung oder Leistung aus anderen vom Besteller zu vertretenden Gründen, so kann der Lieferant Ersatz des hieraus entstehenden Schadens einschließlich Mehraufwendungen (z. B. Lagerkosten) verlangen. Hierfür wird eine Pauschale berechnet in Höhe von 0,5% des Rechnungsbetrages pro angefangene Kalenderwoche, beginnend mit der Liefer- bzw. Leistungsfrist bzw. mangels einer Lieferfrist mit der Mitteilung der Versandbereitschaft der Ware, maximal jedoch 5% des Rechnungsbetrages. Der Nachweis höherer oder niedrigerer Schäden bleibt den Vertragsparteien unbenommen. Die Pauschale ist auf weitergehende Ansprüche anzurechnen.
2. Der Lieferant ist berechtigt sachlich und/oder zeitlich in sich abgeschlossene und bereits erbrachte Teillieferungen bzw. -leistungen ohne Rücksicht auf die Vollen- dung der übrigen Lieferungen und Leistungen separat abzurechnen. Hinsichtlich der Zahlungsbedingungen gelten die Regelungen der Ziffer VI. entsprechend.
3. Ist der Zeitpunkt des Zugangs der Rechnung oder Zahlungsaufstellung oder der Zugang dieser selbst unsicher, wird die Zahlung spätestens 30 Tage nach Empfang der Gegenleistung fällig. Damit tritt spätestens ab dem 31. Tag nach Empfang der Gegenleistung Verzug ein.
4. Gerät der Besteller in Verzug, kann der Lieferant gegenüber einem Besteller, der nicht Verbraucher ist, Verzugszinsen in Höhe von 8% p.a. über dem jeweiligen Basiszinssatz gem. § 247 BGB verlangen. Der Besteller kann dagegen nicht einwenden, dass dem Lieferanten nur ein geringerer oder gar kein Zinsschaden entstanden ist. Das Recht zur Geltendmachung weiter gehender Schäden bleibt hiervon unberührt.
5. Der Lieferant ist zur Hereinnahme von Wechseln nicht verpflichtet. Diese werden nur im Einzelfall aufgrund besonderer Vereinbarungen erfüllungshalber herein- genommen. Die Zahlung gilt erst als erfolgt, wenn der Scheck oder Wechsel eingelöst wurde. Die Diskont- und Einzugsspesen für den Wechsel gehen bei Fälligkeit der Forderung zu Lasten des Wechselgebers und sind sofort in bar zahlbar.
6. Unabhängig von im Einzelfall gesondert vereinbar- ten Zahlungsvereinbarungen werden dem Lieferan- ten zustehende Forderungen sofort fällig, wenn in der Person des Bestellers Umstände eintreten, die ein Festhalten an getroffenen Zahlungsvereinbarun- gen nicht mehr zumutbar machen. Dieses ist der Fall bei begründeten Anzeichen für eine wesentliche Ver- schlechterung der Vermögenslage des Bestellers, insbesondere bei Einstellung der Zahlungen, Scheck- und Wechselprotesten oder Zahlungsverzug, wenn dadurch erkennbar wird, dass der Anspruch des Lie- feranten auf die Gegenleistung durch mangelnde Lei- stungsfähigkeit des Bestellers gefährdet wird. In diesen Fällen ist der Lieferant darüber hinaus berechtigt, Erfüllung Zug um Zug oder die Bestellung weiterer Si- cherheiten zu verlangen. Ferner ist der Lieferant be- rechtigt, eine angemessene Frist zu bestimmen, in wel- cher der Besteller Zug um Zug gegen die Leistung nach Wahl des Lieferanten die Gegenleistung zu bewirken oder Sicherheit zu leisten hat. Nach fruchtlosem Ablauf der Frist kann der Lieferant vom Vertrag zurücktreten.
7. Im Rahmen der Mängelgewährleistung darf der Bestel- ler Zahlungen nach berechtigter Erhebung der Mängel- rüge nur in einem Umfang zurückhalten, der in einem angemessenen Verhältnis zu dem aufgetretenen Sach- mangel steht. Im Übrigen ist ein Zurückbehaltungs- recht des Bestellers ausgeschlossen.
8. Der Besteller ist zur Aufrechnung nur mit unbestritten, rechtskräftig festgestellten oder entscheidungsreifen Gegenforderungen berechtigt.
9. Der Besteller stimmt dem elektronischen Rechnungs- versand per Email zu. Bei postalischer Übersendung der Rechnung – die auf Wunsch erfolgt – verpflichtet er sich zur Zahlung einer Pauschale i.H.v. 1,- EUR pro Rechnung.

#### **IV. Lieferbedingungen:**

1. Der Lieferant ist zu Teillieferungen in zumutbarem Um- fang berechtigt.
2. Abweichungen hinsichtlich der Abmessungen, des Ge- wichts, der technischen Gestaltung, der Herstellung und des Umfangs der zu liefernden Ware sind innerhalb der handelsüblichen, produktspezifischen Toleranz Grenzen zulässig.
3. Der Besteller genehmigt darüber hinaus alle abweichenden Änderungen, die einer technischen Verbesserung der Ware dienen.

#### **V. Gefahrübergang/Lieferung:**

1. Der Versand erfolgt im Auftrag des Bestellers durch ein- en Frachtführer unserer Wahl.
2. Lieferungen über einem Warenettowert von € 1.000,- erfolgen innerhalb Deutschlands frei Hof, Baustelle, Empfangsstelle. Für Lieferungen unterhalb dieses Ware- nettowerts berechnen wir eine Versand- und Bear- beitungspauschale.
3. Der Lieferant ist berechtigt, aber nicht verpflichtet, im Namen und für Rechnung des Bestellers gesonderte Versicherungen für die mit dem Transport verbundenen Gefahren abzuschließen.
4. Die Gefahr des zufälligen Untergangs und/oder Verlus- tes geht mit der Versendung bzw. der Übergabe an die den Transport ausführende Person auf den Besteller über. Dies gilt auch für den Fall, dass der Lieferant den Transport selbst bzw. durch seine Erfüllungsgehilfen vornimmt. Ist eine Abnahme vereinbart, gelten für die Abnahme und den Gefahrenübergang die gesetzlichen Vorschriften des Werkvertragsrechts (§§ 640, 644 BGB) entsprechend. Darüber hinaus geht die Gefahr auf den Besteller über, sobald dieser nach Zugang der Anzeige der Versandbereitschaft durch den Lieferanten in An- nahmeverzug gerät.

#### **VI. Zahlungsbedingungen:**

1. Die Rechnungen des Lieferanten sind einen Monat nach Rechnungsdatum ohne jeden Abzug zahlbar. Die Zahlung gilt als erfolgt, sobald der Lieferant über den Betrag verfügen kann. Zahlt der Besteller innerhalb der Leistungsfrist, d. h. innerhalb von einem Monat ab Rechnungsdatum, nicht, so kommt er auch ohne Mah- nung in Verzug.

## VII. Eigentumsvorbehalt:

1. Die gelieferten Waren (Vorbehaltsware) bleiben bis zur Erfüllung sämtlicher dem Lieferanten gegenüber dem Besteller aus der Geschäftsverbindung zustehenden Ansprüche Eigentum des Lieferanten.
2. Während des Bestehens des Eigentumsvorbehalts ist dem Besteller eine Verpfändung oder Sicherungsübereignung untersagt. Bei Pfändung, Beschlagnahmung oder sonstigen Verfügungen oder Eingriffen Dritter hat der Besteller den Lieferanten unverzüglich zu benachrichtigen.
3. Der Besteller ist berechtigt, die Vorbehaltsware im ordentlichen Geschäftsverkehr weiter zu veräußern, sofern er die vereinbarte Vergütung erhält oder kein Abtretungsverbot vereinbart wird. Der Besteller tritt bereits jetzt den aus der Veräußerung erwachsenden Anspruch auf den Kaufpreis an den Lieferanten sicherungshalber ab. Er bleibt jedoch zum Einzug der sicherungshalber abgetretenen Forderungen ermächtigt, solange diese Ermächtigung nicht widerrufen wird. Die Ermächtigung kann dann widerrufen werden, wenn der Besteller seinen vertraglichen Verpflichtungen schuldhaft nicht oder nicht mehr nachkommt. Bei einem Widerruf der Einzugsermächtigung ist der Lieferant berechtigt, die erfolgte Abtretung anzuzeigen. Der Besteller hat die zur Anzeige der Abtretung und zur Einziehung notwendigen Unterlagen unverzüglich zur Verfügung zu stellen.
4. Eine Veräußerung im ordentlichen Geschäftsverkehr liegt nicht vor, wenn der Besteller entgegen Abs. 2 die Vorbehaltsware an einen Dritten verpfändet, sicherungsübereignet und/oder zum Gegenstand von Factoring und/oder Sale-Lease-Back-Verfahren macht.
5. Im Fall der Be- und/oder Verarbeitung von Vorbehaltswaren erfolgt diese im Auftrag und für den Lieferanten als Hersteller im Sinne der §§ 950 ff. BGB. In diesem Fall steht dem Lieferanten an der durch Be- und/oder Verarbeitung der Vorbehaltsware entstandenen Sache (Mit-)Eigentum im Verhältnis der Vorbehaltsware zum Wert der neuen Sache zum Zeitpunkt der Be- und/oder Verarbeitung zu. Ebenso steht dem Lieferanten anteiliges Miteigentum an der neuen Sache zu, wenn neben den Vorbehaltswaren Waren Dritter mit verarbeitet werden. Veräußert der Besteller die von ihm neu hergestellte Sache weiter, so tritt er bereits jetzt den ihm zustehenden Anspruch aus der Veräußerung sicherungshalber in Höhe des Wertes der Vorbehaltsware ab.
6. Bei Beschädigung oder sonstiger Beeinträchtigung der Vorbehaltsware hat der Besteller den Lieferanten unverzüglich zu benachrichtigen. Entstehen dem Besteller aus der Beschädigung oder Beeinträchtigung Ansprüche gegen Dritte, so tritt er diese Ansprüche bereits jetzt sicherungshalber an den Lieferanten ab.
7. Soweit der Wert aller Sicherungsrechte, die dem Lieferanten zustehen, die Höhe aller gesicherten Ansprüche um mehr als 20% übersteigt, wird der Lieferant auf Wunsch des Bestellers einen entsprechenden Teil der Sicherungsrechte freigeben.

8. Bei Pflichtverletzungen des Bestellers, insbesondere bei Zahlungsverzug, ist der Lieferant berechtigt, zurückzutreten und die Vorbehaltsware zurückzunehmen. Der Besteller ist zu ihrer Herausgabe verpflichtet. Die Rücknahme der Vorbehaltsware bzw. Geltendmachung des Eigentumsvorbehalts allein erfordert keinen Rücktritt des Lieferanten vom Vertrag und gilt auch nicht als konkludente Erklärung des Rücktritts vom Vertrag, es sei denn, der Lieferant erklärt ausdrücklich, dass diese Handlungen als Rücktritt zu verstehen seien.

## VIII. Entgegennahme der Ware und Leistungen:

1. Der Besteller hat dem Lieferanten in angemessener Frist vor Lieferung der Ware bzw. der Ausführung der Leistungen verbindlich eine oder mehrere Person(en) namentlich zu benennen, die zur Entgegennahme der Lieferung bzw. der Leistungen und Unterzeichnung des Lieferscheins bzw. des Stunden- und Aufwandsnachweises bevollmächtigt ist bzw. sind. Dies gilt insbesondere dann, wenn an einen anderen Ort als den Sitz des Bestellers geliefert werden soll.
2. Ist keine der von dem Besteller genannten bevollmächtigten Personen zum vereinbarten Liefertermin an dem vereinbarten Ort der Lieferung anwesend oder zur Annahme der Ware oder Leistung bereit, gerät der Besteller in Annahmeverzug mit der Folge, dass die Gefahr auf ihn übergeht. Ferner hat er die Mehrkosten zu tragen, die dadurch entstehen, dass eine erneute Anlieferung bzw. Anreise durch den Servicetechniker vorgenommen werden muss.
3. Der Besteller darf die Entgegennahme von Lieferungen und Leistungen wegen unerheblicher Mängel nicht verweigern.

## IX. Gewährleistung:

1. Mängelansprüche des Bestellers setzen voraus, dass dieser seinen gesetzlichen Untersuchungs- und Rügepflichten (§§ 377, 381 HGB) nachgekommen ist. Zeigt sich bei der Untersuchung oder später ein Mangel, so ist der Mangel beim Lieferanten unverzüglich schriftlich anzuzeigen. Als unverzüglich gilt die Anzeige, wenn sie innerhalb von 10 Werktagen nach Entdeckung des Mangels erfolgt. Offensichtliche Mängel (einschließlich Falsch- oder Minderlieferung) sind innerhalb von 10 Werktagen ab Ablieferung anzuzeigen. Versäumt der Besteller die ordnungsgemäße Untersuchung und/oder Mängelanzeige, ist die Haftung des Lieferanten für den nicht angezeigten Mangel ausgeschlossen.
2. Für Transportschäden ist HGB § 438 einschlägig. Das Gut gilt als in vertragsgemäßem Zustand abgeliefert, wenn eine äußerlich erkennbare Beschädigung oder der Verlust nicht sofort bzw. eine äußerlich nicht erkennbare Beschädigung nicht innerhalb von 7 Tagen angezeigt wird. Unterlässt der Besteller die Anzeige so haftet er für den Schaden, der dem Lieferanten aus der Vermutungswirkung des HGB § 438, insbesondere aus dem Verlust seiner Ansprüche gegen den Frachtführer, entsteht.
3. Mängelansprüche bestehen nicht bei nur unerheblicher Abweichung von der vereinbarten Beschaffenheit und bei nur unerheblicher Beeinträchtigung der Brauchbarkeit.

4. Mängelansprüche bestehen ferner nicht bei natürlicher Abnutzung oder Schäden, die nach dem Gefahrübergang infolge fehlerhafter oder nachlässiger Behandlung, übermäßiger Beanspruchung, ungeeigneter Betriebsmittel, mangelhafter Bauarbeiten, ungeeigneten Baugrundes oder die aufgrund besonderer äußerer Einflüsse entstehen, die nach dem Vertrag nicht vorausgesetzt sind, sowie bei nicht mehr reproduzierbaren Softwarefehlern.
5. Werden vom Besteller oder von Dritten unsachgemäße Änderungen oder Instandsetzungsarbeiten vorgenommen, so bestehen für diese und die daraus entstehen den Folgen ebenfalls keine Mängelansprüche.
6. Bei begründeter Mängelrüge, das heißt bei Vorliegen von Mängeln, die oder deren Ursache bereits im Zeitpunkt des Gefahrübergangs vorlagen, ist der Lieferant nach seiner Wahl zur Nachbesserung (Mängelbeseitigung) oder Nachlieferung (Ersatzlieferung) berechtigt.
7. Stellt sich ein Mangelbeseitigungsverlangen des Bestellers als unberechtigt heraus, kann der Lieferant die Kosten für die Fehleranalyse auch nachträglich entsprechend den jeweils gültigen Preisen für Serviceleistungen verlangen.
8. Liefert der Lieferant zum Zwecke der Nacherfüllung eine mangelfreie Sache, so hat der Besteller die mangelhafte Sache herauszugeben. Dieses gilt entsprechend für mangelhafte Bestandteile, wenn diese im Rahmen der Nachbesserung durch mangelfreie ersetzt werden.
9. Ist der Lieferant zur Nacherfüllung nicht in der Lage bzw. ist er gemäß § 439 Abs. (3) BGB bzw. § 635 Abs. (3) BGB zur Verweigerung der Nachbesserung und/oder der Nachlieferung berechtigt, oder tritt eine Verzögerung der Nacherfüllung über eine angemessene Frist hinaus ein, die der Lieferant zu vertreten hat, oder schlägt die Nacherfüllung zweimal fehl, so ist der Besteller nach seiner Wahl berechtigt, vom Vertrag zurückzutreten oder eine entsprechende Minderung des Kaufpreises/der Vergütung zu verlangen.
10. Gesetzliche Rückgriffsansprüche des Bestellers gegen den Lieferanten bestehen nur insoweit, als die gesetzlichen Voraussetzungen erfüllt sind. Daher bestehen keine Rückgriffsansprüche, wenn der Besteller mit seinem Abnehmer über die gesetzlichen Mängelansprüche hinausgehende Vereinbarungen im Rahmen einer Garantie oder aus Kulanz getroffen hat.
11. Für Mängelansprüche gilt ab Ablieferung bzw. soweit vereinbart ab Abnahme eine einjährige Gewährleistungsfrist, soweit die gesetzlichen Vorschriften über den Verbrauchsgüterkauf (§§ 474 ff. BGB) insbesondere hinsichtlich der Rückgriffshaftung (§§ 478 ff. BGB) mangels Vorliegen der gesetzlichen Voraussetzungen keine Anwendung finden. Abweichend gilt für Mängel an Sachen, die üblicherweise für Bauwerke verwendet werden und dessen Mangelhaftigkeit verursacht haben, die gesetzliche fünfjährige Gewährleistungsfrist gem. § 438 Abs. 1 Nr. 2 BGB.
12. Für Schadensersatzansprüche gilt im Übrigen Abschnitt XI. Weiter gehende oder andere als die in dieser Ziffer und Ziffer XI. geregelten Ansprüche des Bestellers gegen den Lieferanten und dessen Erfüllungshelfer wegen eines Mangels sind ausgeschlossen.

#### **X. Rücknahme von Waren:**

1. Die Rücksendung mangelfreier Ware setzt das vorherige schriftliche Einverständnis des Lieferanten voraus. Anderenfalls ist der Lieferant berechtigt, die Annahme der Ware zu verweigern.
2. Für die Rücknahme der Ware berechnet der Lieferant pauschal Bearbeitungskosten in Höhe von 30% des Warenwerts. Ferner hat der Besteller sämtliche Transportkosten sowie Kosten der Verpackung, Umverpackung und eventuellen Instandsetzung zu tragen.
3. Die Rücknahme von mangelfreier Ware mit einem Warenwert von insgesamt unter netto 100,- € ist nicht möglich.

#### **XI. Schadensersatz/Haftung:**

1. Schadensersatzansprüche des Bestellers, gleich aus welchem Rechtsgrund, insbesondere wegen Verletzung von Pflichten aus dem Schuldverhältnis und aus unerlaubter Handlung sind ausgeschlossen, soweit nicht eine zwingende Haftung nach dem Produkthaftungsgesetz, in Fällen der Haftung für vorsätzliches oder grob fahrlässiges Verhalten, wegen der Verletzung des Lebens, des Körpers oder der Gesundheit oder wegen der Verletzung wesentlicher Vertragspflichten besteht.
2. Der Schadensersatzanspruch für die Verletzung wesentlicher Vertragspflichten ist jedoch auf den vertragstypischen vorhersehbaren Schaden begrenzt, soweit eine Begrenzung nicht aus einem anderen Grund wegen vorsätzlichen oder grob fahrlässigen Handelns bzw. wegen Verletzung des Lebens, des Körpers oder der Gesundheit ausgeschlossen ist.
3. Bei von dem Lieferanten zu vertretender Unmöglichkeit der Leistung ist der Schadensersatzanspruch des Bestellers auf 10% des Wertes desjenigen Teils der Lieferung, der wegen der Unmöglichkeit der Lieferung nicht in zweckdienlichen Betrieb genommen werden kann, beschränkt, soweit dem Lieferanten nicht Vorsatz oder grobe Fahrlässigkeit vorgeworfen werden kann und keine zwingende Haftung wegen Verletzung des Lebens, des Körpers oder der Gesundheit greift. Das Recht des Bestellers zum Rücktritt vom Vertrag bleibt hiervon unberührt.
4. Der Besteller hat für den Fall, dass er von seinem Abnehmer oder dessen Abnehmer berechtigt auf Nacherfüllung in Anspruch genommen wird, dem Lieferanten binnen angemessener Frist die Möglichkeit zu geben, die Nacherfüllung selbst vorzunehmen, bevor er sich anderweitig „Ersatz“ verschafft. Der Besteller hat diese Verpflichtung entsprechend seinem Abnehmer aufzuerlegen. Verletzt der Besteller diese Verpflichtungen, so behält sich der Lieferant vor, den Aufwendungsersatz auf den Betrag zu kürzen, der ihm bei eigener Nacherfüllung entstanden wäre. § 444 BGB bleibt unberührt.
5. Aufwendungsersatz für Aufwendungen im Rahmen der Nacherfüllung des Bestellers gegenüber seinem Kunden sind ferner ausgeschlossen, wenn der Besteller von seinem Recht, diese Art der Nacherfüllung bzw. beide Arten der Nacherfüllung wegen Unverhältnismäßigkeit der Kosten zu verweigern, entgegen seiner Schadensminderungspflicht keinen Gebrauch gemacht hat und/oder den Aufwendungsersatz nicht auf einen angemessenen Betrag beschränkt hat.

6. Ansprüche des Bestellers wegen der zum Zweck der Nacherfüllung erforderlichen Aufwendungen, insbesondere Transport-, Wege-, Arbeits- und Materialkosten, sind ausgeschlossen, soweit die Aufwendungen sich erhöhen, weil der Gegenstand der Lieferung nachträglich an einen anderen Ort als der vom Besteller angegebenen Empfängeranschrift verbracht worden ist, es sei denn, die Verbringung entspricht seinem bestimmungsgemäßen Gebrauch. Dies gilt entsprechend für die Rückgriffshaftung.
7. Für die Schadens- und Aufwendungsersatzansprüche im Zusammenhang mit der Mangelhaftigkeit der Ware oder Leistung gelten die für diese Ansprüche verbindlichen Verjährungsfristen (vgl. IX. 11.). Für Schadensersatzansprüche aufgrund einer Haftung nach dem Produkthaftungsgesetz, vorsätzlichen oder grob fahrlässigen Verhaltens, sowie wegen der Verletzung des Lebens, des Körpers oder der Gesundheit oder wegen der Verletzung wesentlicher Vertragspflichten gelten die gesetzlichen Verjährungsfristen.

## **XII. Datenschutz:**

Die Daten des Bestellers werden unter Beachtung der gesetzlichen Vorschriften von uns gespeichert und verarbeitet.

## **XIII. Beistellware:**

1. Alle vom Besteller oder dem Endkunden beigestellten Materialien, Produkte, etc. (Beistellware) sind kostenfrei und spätestens am 20-ten Werktag vor dem vereinbarten Liefertermin des Lieferanten an den Lieferanten zu liefern. Der Lieferant prüft die Beistellware nur auf Quantität sowie Transportschäden. Eine qualitative Prüfung der Beistellware findet nicht statt.

2. Für Mängel, Schäden, welche auf die Beistellware zurückzuführen sind, übernimmt der Lieferant keine Sachmängelhaftung.
3. Der Besteller haftet für Schäden und Mängel, die durch mangelhafte Beistellware entstehen. Wird der Lieferant auf Grund von Schäden, Mängel, die auf die Beistellware zurückzuführen sind, in Anspruch genommen, wird der Besteller den Lieferanten von diesen Forderungen freistellen.

## **XIV. Sonstiges:**

1. An Kostenvorschlägen, Zeichnungen und anderen Unterlagen (im Folgenden „Unterlagen“) behält sich der Lieferant seine eigentums- und urheberrechtlichen Verwertungsrechte uneingeschränkt vor. Die Unterlagen dürfen nur nach vorheriger Zustimmung des Lieferanten Dritten zugänglich gemacht werden und sind, wenn der Auftrag dem Lieferanten nicht erteilt wird, diesem auf Verlangen unverzüglich zurückzugeben. Die Sätze 1 und 2 gelten entsprechend für Unterlagen des Bestellers; diese dürfen jedoch solchen Dritten zugänglich gemacht werden, denen der Lieferant zulässigerweise die Lieferungen übertragen hat.
2. Für die Rechtsbeziehung im Zusammenhang mit diesem Vertrag gilt deutsches materielles Recht unter Ausschluss des Übereinkommens der Vereinten Nationen über Verträge über den Internationalen Warenkauf (CISG).
3. Alleiniger Gerichtsstand ist bei allen aus dem Vertragsverhältnis mittelbar oder unmittelbar sich ergebenden Streitigkeiten der Sitz des Lieferanten.

Stand: 01.04.2013





## 1. Geltungsbereich

- 1.a Diese allgemeinen Bedingungen gelten für Rechtsgeschäfte zwischen der Firma TRILUX Leuchten GmbH, Wien (im folgenden TRILUX Österreich oder Lieferant genannt) und anderen Unternehmen und zwar für die Lieferung von Waren und sinngemäß auch für die Erbringung von Leistungen.
- 1.b Abweichungen von den in Punkt 1.a genannten Bedingungen sind nur bei schriftlicher Anerkennung in der Auftragsbestätigung durch den Käufer wirksam.

## 2. Angebote

- 2.a Sämtliche Angebote sind freibleibend und unverbindlich und sind samt allen zugehörigen Beilagen und Mustern, Maßbildern und Beschreibungen Eigentum des Lieferanten und dürfen weder vervielfältigt, noch Dritten ohne unsere Zustimmung zugänglich gemacht werden. Sie können jederzeit zurückgefordert werden und sind ohne Aufforderung sofort zurückzustellen, wenn die Bestellung anderweitig erteilt wurde. Die den Angeboten beiliegenden Zeichnungen, Maßskizzen und dergleichen sind unverbindlich. Alle technischen Daten unserer Kataloge, Listen und Zeichnungen, sowie Gewichts- und Maßangaben sind sorgfältig erstellt, Irrtum vorbehalten.
- 2.b Die angebotenen Preise verstehen sich ohne Mehrwertsteuer. Diese wird gesondert angeführt.
- 2.c Die Angaben in unseren Katalogen, Preislisten und sonstigen Verkaufsunterlagen gelten für anschlussfertig verdrahtete Leuchten, für Betriebsspannungen 230 V, 50 Hz; bei Innenleuchten für Umgebungstemperaturen von +25 °C und für Außenleuchten von +15 °C. Leuchten für andere Spannungen, Frequenzen, Umgebungstemperaturen bitten wir gesondert anzufordern.

## 3. Auftragsannahme und Umfang der Lieferungspflicht – Lieferungen

- 3.a Für den Vertrag ist die schriftliche Auftragsbestätigung des Lieferanten maßgeblich. Nebenabreden bzw. Zusagen von TRILUX Vertretern, die nicht in der schriftlichen Auftragsbestätigung des Lieferanten enthalten sind, sind nicht Inhalt des Vertrages. Erfolgt Ihrerseits innerhalb von 8 Tagen keine Reaktion auf unsere Auftragsbestätigung, ist diese rechtmäßig und gilt als vollinhaltlich angenommen.
- 3.b Für die Durchführung des Auftrages gelten ausschließlich die vorliegenden Lieferbedingungen, Einkaufsbedingungen des Bestellers oder Abänderungen dieser Verkaufs- und Lieferbedingungen, sowie alle sonstigen Vereinbarungen sind für den Lieferanten nur soweit verbindlich, als diese von ihm in der Auftragsbestätigung schriftlich anerkannt wurden.
- 3.c Änderungen in der Ausführung und Ausstattung der Liefergegenstände, gemäß dem technischen Fortschritt, bleiben dem Lieferanten ausdrücklich vorbehalten.
- 3.d Die in unseren Auftragsbestätigungen genannten Liefertermine sind unverbindlich, sofern nicht schriftlich ausdrücklich anderes vereinbart ist. Die Lieferfrist beginnt mit dem Absendedatum unserer Auftragsbestätigung und setzt vollständige Klärung aller technischen Detailfragen voraus.
- 3.e Bei Lagerware bleibt zwischenzeitlicher Abverkauf der angebotenen Liefergegenstände vorbehalten.

- 3.f Im Falle eines von uns zu vertretenden Lieferverzuges wird der Besteller eine angemessene Nachfrist gewährt, bevor er Rechte aus dem Verzug geltend macht. Wird die Nachfrist nicht eingehalten, kann der Besteller je vollendeter Woche weiteren Verzuges einen Schadenersatz in Höhe von 0,5% des Lieferwertes, für die gesamte Verzugsdauer, höchstens jedoch 5% des Lieferwertes geltend machen; weitergehende Ansprüche sind ausgeschlossen.
- 3.g Die Lieferfristen sind maßgebend für den Zeitpunkt ab Werk. Sie gelten nur ungefähr.
- 3.h Der Lieferant ist berechtigt Teil- oder Vorlieferungen durchzuführen und zu verrechnen. Ist Lieferung auf Abruf vereinbart, so gilt die Ware spätestens 6 Monate nach Bestellung als abgerufen.
- 3.i Sofern unvorhersehbare oder vom Parteiwillen unabhängige Umstände wie beispielsweise alle Fälle höherer Gewalt eintreten, die die Einhaltung der vereinbarten Lieferfrist behindern, verlängern sich diese jedenfalls um die Dauer dieser Umstände; dazu zählen auch bewaffnete Auseinandersetzungen, behördliche Eingriffe und Verbote, Transport- und Verzollungsverzug, Transportschäden, Energie- und Rohstoffmangel, Arbeitskonflikte sowie Ausfall eines wesentlichen, schwer ersetzbaren Zulieferanten. Diese vorgenannten Umstände berechtigen auch dann zur Verlängerung der Lieferfrist, wenn sie bei Zulieferanten eintreten.

## 4. Preise

- 4.a Die Preise gelten ab ab Werk Arnsberg, Deutschland, ausschließlich Verpackung und Fracht. Änderungen bei Sonderaufträgen in Bezug auf Stückzahl und konstruktive Ausführung sind nach Erstellung der Fertigungsunterlagen nur gegen vollen Ersatz der durch die Änderung verursachten Kosten möglich. Falls während der Ausführung eines Auftrages Ereignisse eintreten, welche die Erfüllung des Auftrages zu den vereinbarten Bedingungen unmöglich machen oder dem Lieferanten nicht zumutbare Erhöhung der Gestehungskosten nach sich ziehen, steht es dem Lieferanten frei, von den Lieferungen zurückzutreten, falls der Besteller den neuen Preisen oder der Änderung der Bedingungen nicht zustimmt. Über die einvernehmlich festgelegten Änderungen erhält der Besteller ein eigenes Bestätigungsschreiben.
- 4.b Bei einer vom Gesamtangebot abweichenden Bestellung behält sich der Lieferant eine entsprechende Preisänderung vor.
- 4.c Die Preise basieren auf den Kosten zum Zeitpunkt des erstmaligen Preisangebotes. Sollten sich die Kosten bis zum Zeitpunkt der Lieferung erhöhen, so ist der Lieferant berechtigt, die Preise entsprechend anzupassen.
- 4.d Bei Reparaturaufträgen werden die vom Lieferanten als zweckmäßig erkannten Leistungen erbracht und auf Basis des angefallenen Aufwandes verrechnet. Dies gilt auch für Leistungen und Mehrleistungen, deren Zweckmäßigkeit erst während der Durchführung des Auftrages zutage treten, wobei es hierfür keiner besonderen Mitteilung an den Käufer bedarf.
- 4.e Der Aufwand für die Erstellung von Reparaturangeboten oder für Begutachtungen wird dem Käufer in Rechnung gestellt.

## 5. Elektro- und Elektronikaltgeräte Verordnung

Nach der EAG-Verordnung sind österreichische Hersteller und Importeure von Elektro- und Elektronikgeräten (EEG) verpflichtet, die Finanzierung der Sammlung und Behandlung von Elektro- und Elektronikaltgeräten (EAG) zu übernehmen, und zwar ab den Sammelstellen der Hersteller und Gemeinden. TRILUX Leuchten GmbH hat sich diesbezüglich einem österreichischen Systemanbieter angeschlossen. Dieser übernimmt alle unsere Verpflichtungen in Bezug auf Sammlung und Behandlung der EAG. Diesen Systemanbieter geben wir Ihnen gerne auf Wunsch bekannt. In unseren Ausgangsrechnungen werden für alle von der EAG-Verordnung betroffenen Leuchtmittel EAG-Gebühren in Rechnung gestellt. Diese Beträge sind Fixpreise, nicht skontofähig und ausgenommen von Sonderkonditionen. Eine Anpassung der Beträge behalten wir uns vor.

## 6. Verpackungsverordnung

TRILUX Österreich ist unter Lizenznummer 3510 Mitglied bei der Altstoff-Recycling-Austria (ARA). Alle unsere Verpackungen sind daher mit der Inverkehrsetzung entpflichtet und wir nehmen diese Verpackungen nicht zurück.

## 7. Gefahrenübergang

- 7.a Lasten, Nutzen, Gefahr und Zufall der Ware gehen mit dem Abgang der Lieferung ab Werk Arnsberg, Deutschland auf den Käufer über, und zwar unabhängig von der für die Lieferung vereinbarten Preisstellung (wie z. B. franko, cif, u. ä.). Dem Käufer obliegt es, eine entsprechende Transportversicherung, auf eigenen Namen und eigene Rechnung abzuschließen.
- 7.b Im Falle von Abgängen oder Beschädigungen während des Transportes obliegt die Reklamation gegenüber dem Beförderer dem Besteller, dem empfohlen wird, die sofortige amtliche Tatbestandsaufnahme mit Stückzahl und Nettogewicht zu veranlassen. Meldefrist für Transportschäden: 3 Tage.

## 8. Zahlung

- 8.a Sämtliche Zahlungen sind 10 Tage ohne Abzug nach Rechnungsdatum netto fällig, sofern keine anderen schriftlichen Vereinbarungen bestehen. Verrechnungsschecks werden stets unter üblichen Vorbehalt gutgeschrieben. Wechsel können nur über besondere Vereinbarungen zahlungshalber übernommen werden. Vereinbarungen über die Übernahme von Wechseln an Zahlung statt können nicht getroffen werden. Hierzu zählen auch Vereinbarungen, die den Inhalt dieses Vertragspunktes abändern oder dessen Anwendung ausschließen.
- 8.b Bei Überschreitung des Zahlungszieles werden Verzugszinsen mit 10 % über dem jeweils gültigen Basiszinssatz der ÖNB, sowie eine Mahngebühr von € 9,- berechnet. Bei Zahlungsverzug von mehr als 90 Tagen oder im Falle eines Insolvenzverfahrens sind sämtliche eventuell eingeräumte Rabatte und Boni verwirkt und die Brutto-Fakturen-Beträge zu bezahlen. Die Verzugszinsberechnung erfolgt in diesem Falle von den Bruttobeträgen ab Fälligkeitsdatum der Faktura.
- 8.c Der Käufer ist nicht berechtigt, wegen Gewährleistungsansprüchen oder sonstiger Gegenansprüche Zahlungen zurückzuhalten oder aufzurechnen.

8.d Eine Zahlung gilt ab dem Tag als geleistet, an dem der Lieferant über sie verfügen kann.

8.e Ist der Käufer mit einer vereinbarten Zahlung oder sonstiger Leistungen aus diesen oder anderen Geschäften in Verzug, so kann der Lieferant unbeschadet seiner Rechte die Erfüllung seiner eigenen Verpflichtungen bis zur Bewirkung dieser Zahlung oder sonstigen Leistungen aufschieben und eine angemessene Verlängerung der Lieferfrist in Anspruch nehmen, sämtliche noch offene Forderungen aus diesem oder anderen Geschäften fällig stellen, und für diese Beträge ab der jeweiligen Fälligkeit Verzugszinsen wie vorerst angeführt verrechnen, sofern der Lieferant nicht darüber hinausgehende Kosten nachweist. In jedem Fall ist der Verkäufer berechtigt vorprozessuale Kosten, Mahnspeisen und Rechtsanwaltskosten in Rechnung zu stellen. Im Falle der Säumnis verpflichtet sich der Käufer die Betriebskosten der Inkassobüros gemäß Verordnung des Bundesministeriums für wirtschaftliche Angelegenheiten über die Gebühren der Inkassoinstitute, BGBl. Nr. 141/1996 zu vergüten.

## 9. Eigentumsvorbehalt

Die Ware bleibt bis zur vollständigen Erfüllung aller Verbindlichkeiten aus diesem Kaufvertrag im Eigentum des Lieferanten. Für den Fall der Veräußerung der Ware durch den Käufer verpflichtet sich dieser schon jetzt, alle daraus resultierenden Ansprüche unter Wahrung des Eigentumsvorbehaltes des Lieferanten an diesen abzutreten, seinen Käufer davon spätestens bei Abschluss des Kaufvertrages darüber unmissverständlich in Kenntnis zu setzen und auch in seinen Handelsbüchern einen entsprechenden Buchvermerk über die erfolgte Abtretung zu setzen. Der Käufer verpflichtet sich, die Ware mit der Sorgfalt eines ordentlichen Kaufmannes zu verwahren, gegen alle versicherbaren Risiken zu versichern und diese Verpflichtung auf seinen Vertragspartner zu überbinden.

## 10. Rechte des Lieferanten auf Rücktritt

Voraussetzung für die Zahlungsfrist ist die unbedingte Kreditwürdigkeit des Bestellers. Wenn der Lieferant nach Vertragsabschluss Auskünfte erhält, welche die Gewährleistung eines Kredites in der sich aus dem Auftrag ergebenden Höhe nicht als völlig unbedenklich erscheinen lassen, oder wenn sich Tatsachen ergeben, welche einen Zweifel in dieser Hinsicht zulassen, so insbesondere eine erhebliche Verschlechterung der Vermögensverhältnisse, Zahlungseinstellung, Geschäftsauflösung usw. oder wenn der Besteller Vorräte, Außenstände oder gekaufte Ware verpfändet oder als Sicherheit für andere Gläubiger bestellt oder fällige Rechnungen trotz Mahnung nicht bezahlt, so ist der Lieferant berechtigt, Vorauszahlungen oder Sicherheiten zu verlangen oder vom Vertrag zurückzutreten oder Schadenersatz wegen Nichterfüllung zu verlangen oder sofern andere Zahlungen als Barzahlung verlangt wurde, Barzahlung zu verlangen. Der Käufer wird im Falle des Eintritts der Zahlungsunfähigkeit oder der Einbringung eines Konkursantrages umgehend den Lieferanten informieren.

## 11. Reklamationen und Gewährleistung

- 11.a Die Mängelansprüche des Käufers setzen voraus, dass er seinen gesetzlichen Untersuchungs- und Rügepflichten (§ 377 UGB) nachgekommen ist. Zeigt sich bei der Untersuchung oder später ein Mangel, so ist uns hiervon unverzüglich schriftlich Anzeige zu machen. Als unverzüglich gilt die Anzeige, wenn sie innerhalb von 8 Tagen erfolgt. Unabhängig von dieser Untersuchungs- und Rügepflicht hat der Käufer offensichtliche Mängel (einschließlich Falsch- und Minderlieferung) innerhalb von zwei Wochen ab Lieferung schriftlich anzuzeigen. Versäumt der Käufer die ordnungsgemäße Untersuchung und/oder Mängelanzeige, ist die Haftung des Lieferanten für den nicht angezeigten Mangel ausgeschlossen.
- 11.b Grundlage unserer Mängelhaftung ist vor allem die über die Beschaffenheit der Ware getroffene Vereinbarung. Als Vereinbarung über die Beschaffenheit der Ware gelten die als solche bezeichneten Produktbeschreibungen (auch des Herstellers), die dem Käufer vor seiner Bestellung überlassen oder in gleicher Weise wie diese AGB in den Vertrag einbezogen wurden. Soweit die Beschaffenheit nicht vereinbart wurde, ist nach der gesetzlichen Regelung zu beurteilen, ob ein Mangel vorliegt oder nicht. Zugesicherte Eigenschaften sind nur die, die als solche bezeichnet wurden.
- 11.c Die Gewährleistungsfrist beträgt 12 Monate ab dem Tag der Lieferung, soweit nicht zwingende Vorschriften eine längere Gewährleistungsfrist vorsehen.
- 11.d Bei begründeten Mängeln, ist der Lieferant nach seiner Wahl zur Nachbesserung oder Nachlieferung berechtigt. Wir sind berechtigt, die geschuldete Nacherfüllung davon abhängig zu machen, dass der Käufer den fälligen Kaufpreis bezahlt. Der Käufer ist jedoch berechtigt, einen im Verhältnis zum Mangel angemessenen Teil des Kaufpreises zurückzubehalten.
- 11.e Der Käufer hat uns die zur geschuldeten Nacherfüllung erforderliche Zeit und Gelegenheit zu geben, insbesondere die beanstandete Ware zu Prüfungszwecken zu übergeben. Die Nacherfüllung beinhaltet weder den Ausbau der mangelhaften Sache noch den erneuten Einbau, wenn wir ursprünglich nicht zum Einbau verpflichtet waren. Ein Selbstvornahmerecht besteht ausschließlich in dringenden Fällen, z. B. Gefährdung der Betriebssicherheit, wenn uns die Kosten zuvor unverzüglich mitgeteilt worden sind und wir diesen zuvor zugestimmt haben, es sei denn ein Abwarten auf die Zustimmung ist wegen Gefahr in Verzug unzumutbar.
- 11.f Die zum Zweck der Prüfung und Nacherfüllung erforderlichen Aufwendungen, insbesondere Transport-, Wege-, Arbeits- und Materialkosten (nicht: Entsorgung, Aus- und Einbaukosten, Hebevorrichtungen, Gerüste), trägt der Lieferant, wenn tatsächlich ein Mangel vorliegt. Stellt sich jedoch ein Mangelbeseitigungsverlangen des Käufers als unberechtigt heraus, können wir die hieraus entstandenen Kosten vom Käufer ersetzt verlangen. Der Lieferant trägt solche zusätzlichen Kosten nicht, die dadurch entstehen, dass die verkaufte Sache vom Käufer nach Lieferung an einen anderen Ort als seinen Wohn-/oder Geschäftssitz oder einen davon abweichend mit dem Lieferanten vereinbarten Lieferort verbracht worden ist, es sei denn, das Verbringen entspricht dem bestimmungsgemäßen Gebrauch der Sache.

- 11.g Ansprüche des Käufers auf Schadensersatz bzw. Ersatz vergeblicher Aufwendungen bestehen nur nach Maßgabe von § 12 und sind im Übrigen ausgeschlossen.

## 12. Haftung

- 12.a Der Lieferant haftet für Schäden außerhalb des Anwendungsbereiches des Produkthaftungsgesetzes nur, sofern ihm Vorsatz oder grobe Fahrlässigkeit nachgewiesen werden, bei Verletzung des Körpers, des Lebens oder der Gesundheit und wegen Verletzung von wesentlichen Vertragspflichten, im Rahmen der gesetzlichen Vorschriften. Die Haftung für leichte Fahrlässigkeit, der Ersatz von Folgeschäden und Vermögensschäden aus Ansprüche Dritter gegen den Käufer sind ausgeschlossen.
- 12.b Bei Nichteinhaltung allfälliger Bedingungen für Montage, Inbetriebnahme und Benutzung (wie z. B. in Bedienungsanleitungen enthalten) oder der behördlichen Zulassungsbedingungen ist jeder Schaden resultierend aus der Nichteinhaltung ausgeschlossen.

## 13. Rücksendungen

Rücksendungen werden nur nach Vereinbarung mit TRILUX Österreich, das einen entsprechenden Retourwarenschein ausgibt, bearbeitet. Warenbezeichnungen sowie Angabe der Bezugsrechnung bzw. Lieferschein, müssen auf dem Retourwarenschein vermerkt sein. Die vereinbarte Retourlieferung mit TRILUX Retourlieferschein ist frachtkostenfrei an die am Retourwarenschein angegebene Adresse zu senden. Für die Rücknahme der Ware berechnen wir pauschal Bearbeitungskosten in Höhe von 30 % des Warenwerts. Als Auslauftypen gekennzeichnete Produkte, Fremdprodukte, Sonderleuchten, Leuchten mit Sonderlackierung, Leuchtmittel, unverpackte bzw. beschädigte Waren sowie Einzelteile von Verpackungseinheiten sind von einer Rücksendung und damit Gutschrift ausgeschlossen. Nach Wareneingang erhalten Sie ein Prüfprotokoll, übersteigen die Instandsetzungskosten den Warenwert werden diese nach Ablauf von 8 Werktagen verschrottet, sofern nicht Ihrerseits eine andere Anweisung erfolgt. Die mit der Verschrottung verbundenen Kosten trägt der Besteller. Sie werden ihm im Prüfungsprotokoll mitgeteilt.

## 14. Musterlieferungen

Auf Wunsch können Produkte unseres Lieferprogramms als Muster 4 Wochen kostenfrei zur Verfügung gestellt werden. Bei Auslieferung der Muster erfolgt eine Fakturierung zu den vereinbarten Standardkonditionen. Nach Retouregabe der Ware innerhalb von 4 Wochen wird eine Gutschrift für die Rechnung erstellt. Wird das Muster behalten, gelten nach Ablauf der 4 Wochen die standardmäßig vereinbarten Zahlungskonditionen. Musterlieferungen können nur zurückgenommen werden, wenn sie der Originallieferung entsprechen und keine Spuren einer mechanischen Montage an der Leuchte aufweisen. Die Retournierung muss im Originalkarton erfolgen. Leuchtmittel jeder Art können wir nicht als Muster anbieten, da diese nicht zurückgenommen werden können.

#### **15. Kleinmengenzuschläge**

Kleinmengenzuschläge werden für alle Bestellungen, die unter einem Nettowarenwert von € 250,- (ohne MwSt.) liegen, berechnet. Der Kleinmengenzuschlag beträgt pro Kleinauftrag € 25,-. Rückstandslieferungen bzw. Teilmengenlieferungen, die aus Verschulden unseres Hauses resultieren, sind von dieser Regelung ausgenommen.

#### **16. Erfüllungsort, Verbindlichkeit und Verträge**

Erfüllungsort für Lieferungen ist das Werk des Lieferanten in Arnsberg, Deutschland. Als ausschließlichen Gerichtsstand wird das sachlich zuständige Gericht in Wien vereinbart. Verkaufs-, Liefer- oder sonstige Geschäftsbedingungen, die dem gegenständlichen Vertrag widersprechen, haben keine Geltung. Die Anwendung österreichischen Rechts unter Ausschluss des UN-Kaufrechts (CISG) ist vereinbart. Sollten einzelne Vertragsteile unwirksam sein, so ändert dies an der Gültigkeit des übrigen Vertrages nichts. Der Vertrag ist

in diesem Punkt so abzuwickeln, wie es redliche Vertragspartner bei Kenntnis der Unwirksamkeit dieser Bestimmung vereinbart hätten. Der Käufer ist damit einverstanden, dass seine Daten für Zwecke der Buchhaltung auf elektronischen Datenträgern erfasst und gespeichert werden. Der Lieferant verpflichtet sich, diese Daten nur nach vorheriger Zustimmung des Käufers an Dritte weiterzugeben. Es ist vereinbart, dass jede Änderung oder Aufhebung des Inhaltes des Kaufvertrages, insbesondere jede Änderung des Inhaltes der diesem Geschäft zugrundeliegenden Geschäftsbedingungen schriftlich zu erfolgen hat und erst dann Rechtsgültigkeit erlangt, wenn der Lieferant diese Änderung mit Bestätigungsschreiben gegenüber dem Käufer notifiziert. Dies gilt auch für jene Änderungen, die ein Abgehen von diesem Schriftlichkeitsgebot vorsehen.

Stand 01.01.2014





## TRILUX GmbH & Co. KG

Heidestraße · D-59759 Arnsberg  
Postfach 19 60 · D-59753 Arnsberg  
www.trilux.com

## Lichtberatung

Tel. +49 29 32 3 01-94 23  
Fax +49 29 32 3 01-95 23  
lichtberatung@trilux.de

## Angebotsservice

Tel. +49 29 32 3 01-94 11  
Fax +49 29 32 3 01-95 11  
angebotel@trilux.de

## Auftragsservice

Tel. +49 29 32 3 01-94 12  
Fax +49 29 32 3 01-95 12  
auftragsservice@trilux.de

## After Sales Service

Tel. +49 29 32 3 01-94 13  
Fax +49 29 32 3 01-95 13  
aftersales@trilux.de

## Technischer Support

Tel. +49 29 32 3 01-94 22  
Fax +49 29 32 3 01-95 22  
support@trilux.de

## Key Account Management Großhandel

TRILUX Vertrieb GmbH  
Heidestraße 4 · D-59759 Arnsberg  
Tel. +49 29 32 3 01-43 90  
Fax +49 29 32 3 01-4 66  
handel@trilux.de  
www.programm23.de

## Key Account Management Industrie/Office

TRILUX Vertrieb GmbH  
Heidestraße 4 · D-59759 Arnsberg  
Tel. +49 29 32 3 01-5 29  
Fax +49 29 32 3 01-3 31  
vdka@trilux.de · www.trilux.de

## Licht und Gesundheit

TRILUX Vertrieb GmbH  
Heidestraße 4 · D-59759 Arnsberg  
Tel. +49 80 00 87 45 89  
Fax +49 29 32 3 01-95 69  
licht-und-gesundheit@trilux.de

## Deutschland

Für alle Informationen rund ums Licht

Ihre direkten Ansprechpartner für die Außenbeleuchtung

### Vertriebsregion Nord

#### Kompetenz-Center Hamburg

TRILUX Vertrieb GmbH  
Lippeltstraße 1  
D- 20097 Hamburg  
Tel. +49 40 5 30 56 67-0  
Fax +49 40 5 30 56 67-30  
hamburg@trilux.de

#### Kompetenz-Center Hannover

TRILUX Vertrieb GmbH  
Rendsburger Straße 24  
D-30659 Hannover  
Tel. +49 5 11 9 39 30-0  
Fax +49 5 11 9 39 30-30  
hannover@trilux.de

### Vertriebsregion Ost

#### Kompetenz-Center Leipzig

TRILUX Vertrieb GmbH  
Walter-Köhn-Straße 4 A  
D-04356 Leipzig  
Tel. +49 3 41 60 07 67-0  
Fax +49 3 41 60 07 67-50  
leipzig@trilux.de

#### Kompetenz-Center Berlin

TRILUX Vertrieb GmbH  
Walther-Nernst-Straße 1  
D-12489 Berlin  
Tel. +49 30 75 44 99-0  
Fax +49 30 75 44 99-50  
berlin@trilux.de

#### Kompetenz-Center Nürnberg

TRILUX Vertrieb GmbH  
Businesspark EUROCOM  
Lina-Ammon-Straße 3  
D-90471 Nürnberg  
Tel. +49 9 11 80 09 25-0  
Fax +49 9 11 80 09 25-50  
nuernberg@trilux.de

### Vertriebsregion Süd

#### Kompetenz-Center München

TRILUX Vertrieb GmbH  
Carl-Zeiss-Ring 8-12  
D-85737 Ismaning  
Tel. +49 89 32 09 87-0  
Fax +49 89 32 09 87-30  
muenchen@trilux.de

#### Kompetenz-Center Stuttgart

TRILUX Vertrieb GmbH  
Nikolaus-Otto-Straße 29  
D-70771 Leinfelden-Echterdingen  
Tel. +49 7 11 72 20 78-0  
Fax +49 7 11 72 20 78-10  
stuttgart@trilux.de

### Vertriebsregion West

#### Kompetenz-Center Arnsberg

TRILUX Vertrieb GmbH  
Heidestraße 4  
D-59759 Arnsberg · Hüsten  
Tel. +49 29 32 96 96-0  
Fax +49 29 32 96 96-20  
arnsberg@trilux.de

#### Kompetenz-Center Köln

TRILUX Vertrieb GmbH  
Heinrich-Rohlmann-Straße 22  
D-50829 Köln · Ossendorf  
Tel. +49 2 21 94 53 47-0  
Fax +49 2 21 94 53 47-20  
koeln@trilux.de

### Kompetenz-Center Außenleuchten

TRILUX Vertrieb GmbH  
Heidestraße · D-59759 Arnsberg  
Postfach 19 60 · D-59753 Arnsberg  
Tel. +49 29 32 3 01-94 59  
Fax +49 29 32 3 01-5 09  
outdoor@trilux.de

### Verkaufsgebiet Bayern

**Dietmar Ank**  
Meraner Straße 84  
D-90592 Schwarzenbruck  
Mobil +49 1 51 17 11 03 52  
d.ank@trilux.de

### Verkaufsgebiet Nordrhein-Westfalen

**Torsten Erk**  
Himmelpfortener Weg 58  
D-59823 Arnsberg  
Mobil +49 1 60 7 19 88 77  
t.erk@trilux.de

### Verkaufsgebiet Nordrhein-Westfalen

**Daniel Dambow**  
Eisborner Weg 69  
D-58710 Menden  
Mobil +49 1 51 17 11 03 12  
d.dambow@trilux.de

### Verkaufsgebiet Nordrhein-Westfalen

**Dirk Dürrbeck**  
Düsseldorfer Straße 59  
D-41515 Grevenbroich  
Mobil +49 1 51 17 14 57 21  
d.duerrbeck@trilux.de

### Verkaufsgebiet Thüringen, Sachsen

**Thomas Buschendorf**  
Paul-Weber-Straße 15  
D-07743 Jena  
Mobil +49 1 51 17 11 02 59  
t.buschendorf@trilux.de

### Verkaufsgebiet Rheinland-Pfalz, Saarland, Baden-Württemberg (Nord-West)

**Holger Diwo**  
Wehbachstraße 18  
D-57548 Kirchen  
Mobil +49 1 51 17 11 03 28  
h.diwo@trilux.de

### Verkaufsgebiet Niedersachsen

**Claus Köhler**  
Christoph-Hackethal-Straße 34  
D-31139 Hildesheim  
Mobil +49 1 51 17 14 58 01  
c.koehler@trilux.de

### Verkaufsgebiet Baden-Württemberg

**Rainer Haag**  
Tettlinger Straße 245  
D-88214 Ravensburg  
Mobil +49 1 51 17 11 03 51  
r.haag@trilux.de

### Verkaufsgebiet Hessen

**Jörg Haake**  
Nora-Platiel-Straße 14  
D-34253 Lohfelden  
Mobil +49 1 51 17 11 03 50  
j.haake@trilux.de

### Verkaufsgebiet Sachsen-Anhalt, Brandenburg (Nord und West)

**Gert Hackfurth**  
Weizengrund 34  
D-39167 Hohe Börde/OT Irxleben  
Mobil +49 1 51 17 11 03 45  
g.hackfurth@trilux.de

### Verkaufsgebiet Berlin, Brandenburg (Ost)

**Olaf Haveland**  
TRILUX Vertrieb GmbH  
Walther-Nernst-Straße 1  
D-12489 Berlin  
Mobil +49 1 51 17 11 02 58  
o.haveland@trilux.de

### Verkaufsgebiet Mecklenburg-Vorpommern, Ostholstein

**Michael Lübke**  
Retgendorfer Str. 42  
D - 19067 Dobin am See  
Mobil +49 1 51 17 11 03 44  
m.luebke@trilux.de

### Verkaufsgebiet Schleswig-Holstein, Hamburg, Niedersachsen (Nord)

**Torsten Schäffer**  
Schützenstraße 5  
D-25548 Kellinghusen  
Mobil +49 1 51 17 11 03 46  
t.schaeffer@trilux.de



## Österreich

Für alle Informationen rund ums Licht

**TRILUX-LEUCHTEN GmbH**  
Kompetenz-Center Wien  
Modecenterstraße 17  
Business Park Marximum Unit 2/4.0G  
A-1110 Wien  
Tel. +43 1 869 35 38-0  
Fax +43 1 869 35 38-22  
info.at@trilux.com

Alle technischen Daten sowie die Gewichts- und Maßangaben sind sorgfältig erstellt, Irrtum vorbehalten. Eventuelle Farbabweichungen sind drucktechnisch bedingt. Änderungen, die dem Fortschritt dienen, behalten wir uns vor. Die Leuchten sind z. T. mit Zubehör abgebildet, das separat bestellt werden muss. Objektabbildungen können Leuchten in Sonderausstattung zeigen.  
Diese Broschüre wurde umweltschonend auf PEFC-zertifiziertem Papier gedruckt.



# Index

Kürzel	Beschreibung
<b>Ausführung</b>	
...B1...	Baugröße 1
...B2...	Baugröße 2
...Q...	Quadratisch

Kürzel	Beschreibung
<b>Anwendung</b>	
...A...	Ansatzleuchte mit Ausleger
...B...	Verstellbare Abschirmung
...BK...	Blendschutzklappe, hochwetterfest
...BLS...	Blendschutzlamelle, starr
...D...	Leuchte für Deckenanbau
...DB...	Zugelassene Variante für Anlagen im Bereich der DB AG lieferbar
...DWB...	Dekor-Wandbefestigung
...E...	Erdstück, bitumiert
...EMB...	Eck- und Mastbefestigung
...ES...	Erdspeiß
...FP...	Mit angeschweißter Flanschplatte
...G...	Schutzgitter
...GH...	Gehäuse
...GK...	Gerätekasten
...GS...	Abschlussglas aus Streuglas
...H...	Hängeleuchte
...K...	Kurzpoller
...LB...	Lamellenblende aus verzinktem Stahlblech
...LR...	Leuchte mit Leistungsreduzierung
...LRA...	Leuchte mit Leistungsreduzierung, autark
...LS...	Lichtsteele
...M...	Aufsatzleuchte, Leuchtenkörper für Mehrfachanordnung, 2- und 3-fach
...M2...	Aufsatzleuchte, Leuchtenkörper für Mehrfachanordnung, 2-fach
...MS...	Mastschelle aus Edelstahl
...RG...	Rillenglas aus Einscheiben-Sicherheitsglas
...SG...	Mit planer Abdeckscheibe
...Ü...	Mit rückseitiger Tür und Kabelübergangskasten
...US...	Umrüstsatz
...VE...	Versorgungseinheit für Scheinwerfer
...W...	Wandleuchte
...W-...	Wanne
...WB...	Wandbefestigung
...ZB...	Zylinderblende aus verzinktem Stahlblech
...ZR...	Zubehörrahmen aus Aluminium-Druckguss

# Index

Kürzel	Beschreibung
<b>Lichttechnik/Optisches System</b>	
...AB...	Spiegeloptik, asymmetrisch breit strahlende Lichtstärkeverteilung
...AM...	Spiegeloptik, asymmetrisch mittel-breit strahlende Lichtstärkeverteilung
...AN...	Spiegeloptik, asymmetrisch, Nahfeld
...AS...	Aluminiumraster, asymmetrisch strahlende Lichtstärkeverteilung
...AT...	Spiegeloptik, asymmetrisch tief strahlende Lichtstärkeverteilung
...CB...	Spiegeloptik, symmetrisch breit strahlende Lichtstärkeverteilung
...FÜR...	Mit Spezialoptik zur Beleuchtung von Fußgängerüberwegen
...IA...	Sekundäroptik mit asymmetrisch breit strahlender Lichtstärkeverteilung
...IS...	Sekundäroptik mit rotationssymmetrisch breit strahlender Lichtstärkeverteilung
...L...	Mit oberem Lichtaustritt
...LA...	Mit asymmetrisch abstrahlender Lamellenoptik
...LO...	Mit rotationssymmetrisch abstrahlender Lamellenoptik
...R...	Spiegeloptik, extrem breit strahlende Lichtstärkeverteilung
...RB...	Spiegeloptik, rotationssymmetrisch breit strahlende Lichtstärkeverteilung
...RBS...	Spiegeloptik, rotationssymmetrisch breit strahlende Lichtstärkeverteilung, schwenkbar
...RE...	Spiegeloptik, rotationssymmetrisch eng strahlende Lichtstärkeverteilung
...RES...	Spiegeloptik, rotationssymmetrisch eng strahlende Lichtstärkeverteilung, schwenkbar
...RMS...	Spiegeloptik, rotationssymmetrisch mittel-breit strahlende Lichtstärkeverteilung, schwenkbar
...RT...	Spiegeloptik, rotationssymmetrisch tief strahlende Lichtstärkeverteilung
...S...	Spiegeloptik, aus hochglänzendem, eloxiertem Aluminium
...SA...	Spiegeloptik, asymmetrische Lichtstärkeverteilung
...SB...	Spiegeloptik, symmetrisch breit strahlende Lichtstärkeverteilung
...SE...	Spiegeloptik, symmetrisch eng strahlende Lichtstärkeverteilung
...SM...	Spiegeloptik, symmetrisch mittel-breit strahlende Lichtstärkeverteilung
...T...	Transluzente Abschlusswanne
...T...	Reflektor, tief strahlende Lichtstärkeverteilung
...TB...	Reflektor, tief-breit strahlende Lichtstärkeverteilung
...ZO...	Zylinderoptik, rotationssymmetrisch strahlende Lichtstärkeverteilung



