

fetra[®]



Transportgeräte





❖ Qualität „Made in Germany“

fetra ist ein familiengeführtes Unternehmen, das sich klar zum Standort Deutschland bekennt. Mit Fingerspitzengefühl für Konstruktion und Material entwickeln wir innovative Transportgeräte in moderner Produktästhetik. Unser umfangreiches Programm mit mehr als 1.000 Produkten spiegelt jahrzehntelange Herstellerkompetenz wider und ist größtenteils „Made in Germany“.



❖ Garantiert perfekte Verarbeitung

fetra-Transportgeräte werden hocheffizient und präzise mit Hilfe modernster Produktionsanlagen gefertigt. Vor der Pulverbeschichtung werden alle Produkte durch Kugelstrahlen aufwendig vorbehandelt. Dieses umweltfreundliche Finish garantiert Langlebigkeit und dauerhaft gutes Aussehen. Das Ergebnis: Sichtbar perfekte Verarbeitung! Darauf geben wir Ihnen unser Wort – und fast ausnahmslos **10 Jahre Garantie!**



ROLLER & LEICHTE WAGEN

Das überschaubare Programm handlicher Helfer für den schnellen Transport im Betrieb und unterwegs. Vom Griffroller über Magazinwagen bis zum Klappwagen.



Seite 8 - 15

WAGEN

Das große Programm von Transportwagen für absolut jeden Einsatzzweck. Vom Plattformwagen, Kastenwagen, Tischwagen, Etagenwagen über Plattenwagen, Handwagen bis zum Industrie-Anhänger.



Seite 16 - 121

KARREN

Ein Programm von Karren, welches keine Wünsche offen lässt. Für alle Transporte im Hause und unterwegs geeignet. Von Paketkarren, Stahlrohrkarren, Alukarren und Treppenkarren, Gerätekarren, Fasskarren bis zu Stahlflaschenkarren.



Seite 122 - 145



❖ Top-Service und schnelle Lieferung

Optimale Logistik! Unser großes Lager und ein ausgefeiltes Logistikkonzept ermöglichen auch in Zeiten hoher Auslastung kurze Reaktionszeiten und schnelle Lieferungen. Denn wir sind erst zufrieden, wenn auch Sie es sind!



❖ fetra Unternehmensfilm - Jetzt anschauen!

Weitere Filme zu unseren Produkten finden Sie unter www.fetra.de - Service

❖ Vielfalt und Funktionalität

Eine Vielzahl der fetra-Transportgeräte werden im Baukasten-System angeboten. Die Systemteile werden einfach zusammengesteckt und verschraubt. Dadurch lässt sich das fetra-MultiVario-System vielfach verändern, austauschen und ergänzen. Dank dieses fetra-Steck- und Schraubprinzips mit 2-Punkt-Lagerung steht die Stabilität der einer Schweißkonstruktion in nichts nach!



❖ Beratung vor Ort

Für jedes innerbetriebliche Transportproblem eine Lösung zu bieten. Das ist unser Anspruch! Unser werksge schulter Fachhandelspartner in Ihrer Nähe berät Sie gern!



HUBWAGEN

Das Programm zum Heben, Transportieren und Lagern. Vom klassischen Gabelhubwagen über Hubtische, Handstapler bis zum Fahrwerk mit 24 Tonnen Tragkraft.



Seite 146 - 155

RÄDER UND ROLLEN

Ein ausgesuchtes Programm für fast alle Fälle. Von TPE-Rädern über Lufträder bis zu Lenk- und Bockrollen mit 6 verschiedenen Radausstattungen.



Seite 156 - 162

fetra
Transportgeräte

fetra-Schnelllieferung

Kurzfristigen Bedarf an Transportgeräten decken wir schnell und zuverlässig ab. **Produkte mit blau hinterlegter Bestellnummer verlassen innerhalb von nur 48 Stunden unser Haus.** Voraussetzung ist, dass Ihre Bestellung ausschließlich Schnelllieferartikel enthält.

1802	200	125
2600	400	160
2602	400	160
2610	400	160

Beispiel für Schnelllieferartikel



- *Blau hinterlegte Bestellnummer = Schnelllieferung*
- *Versand innerhalb von 48 Stunden*
- *Auszug der gängigsten Produkte aus dem aktuellen Transportgeräteprogramm*
- *Sofortige Produktverfügbarkeit durch hohe Lagerkapazität*
- *Kurze Reaktionszeiten durch ausgefeiltes Logistikkonzept*
- *Kurzfristige Lösung dringender Transportaufgaben*



❖ SERIENMÄSSIG: Die fetra-TPE-Rolle

Räder mit TPE-Bereifung (thermoplastisches Elastomer) bieten auf ebenen Böden viele Vorteile. Der Kraftaufwand für Transporte minimiert sich spürbar: mit leichtem Aufwand können selbst schwere Lasten komfortabel, sicher und geräuscharm bewegt werden. Die fetra-TPE-Rolle mit Präzisions-Rillenkugellager im geschützten Design ist gem. der EU-Verordnung 1272/2013 PAK konform. Alle bisher standardmäßig vollgummibereiften Transportwagen werden serienmäßig und ohne Mehrpreis mit TPE-Rollen geliefert.



- ❖ *Sehr geringer Anfahr-, Roll- und Schwenkwiderstand*
- ❖ *Geräuscharmer Lauf auf ebenen Böden*
- ❖ *Dunkelgrauer Reifen, unempfindlich gegen Schmutz*
- ❖ *Reifen trotz dunkler Farbe nicht kreidend (spurlos)*
- ❖ *Beidseitig abgedichtetes wartungsfreies Rillenkugellager*
- ❖ *PAK konform gem. EU-Verordnung 1272/2013*
- ❖ *Fadenschutz verhindert das Umwickeln der Radachse mit Fäden*
- ❖ *Attraktives und individuelles fetra-Design (Europäisches Designschutzrecht © EU 00134689.4-001/00134689.4-003)*



❖ TOTALSTOP – das fetra-Zentralbremssystem

Innovativ, komfortabel, ergonomisch und sicher: Das von fetra entwickelte Bremssystem lässt sich mit nur einem Fußtritt leicht feststellen oder lösen. Neben der Drehung der Räder wird zusätzlich die Schwenkbewegung beider Lenkrollen sicher arretiert. Gefahrensituationen durch seitliches Ausschwenken des gebremsten Wagens werden somit vermieden. Durch die zentrale Anordnung ist das Bremspedal jederzeit im Blickfeld des Bedieners und kann in jeder Rollenstellung betätigt werden. Der Radfeststeller aus Gummi wirkt auf allen Reifenmaterialien und ist sehr einfach nachstellbar.



- ❖ *Innovativ*
Mit nur einem Fußtritt werden Raddrehung und Schwenkbewegung beider Lenkrollen blockiert
- ❖ *Komfortabel*
Das Bremspedal bleibt immer im Blickfeld des Bedieners. Bremsen in jeder Rollenstellung möglich
- ❖ *Ergonomisch*
Leicht zu lösende Bremse durch große Bodenfreiheit des Pedals
- ❖ *Sicher*
Radfeststeller aus Gummi. Höchste Bremsleistung auf allen Reifenmaterialien, einfach nachzustellen
- ❖ *Patent angemeldet DE 201220011982*



Mehrpreis siehe Seite 160

für alle mit dem TOTALSTOP-Logo gekennzeichneten Transportwagen. Für 6 Ladeflächenbreiten erhältlich.



	TPE-Bereifung	Polyamidräder	Luft-Bereifung	Vollgummi-Bereifung
Anfahr-, Roll- & Schwenkwiderstand	Sehr gering	Sehr gering	Mittel	Gering
Fahrgeräusche	Gering auf ebenen Böden	Hoch auf nahezu allen Böden	Extrem gering auf allen Böden	Gering auf nahezu allen Böden
Elastizität	Wenig elastischer Lauf	Unelastischer harter Lauf	Sehr elastischer Lauf	Elastischer Lauf
Verschmutzungsanfälligkeit	Unempfindlich	Sehr empfindlich	Unempfindlich	Unempfindlich
Lagerung	Besonders leichtlaufendes Rillenkugellager	Leichtlaufendes Rollenlager	Leichtlaufendes Rollenlager	Leichtlaufendes Rollenlager
Tragkraftbereich	Für mittlere Tragkräfte	Für mittlere bis hohe Tragkräfte	Für geringe bis mittlere Tragkräfte	Für mittlere Tragkräfte
Spurlos	Nicht kreidend (spurlos)	Nicht kreidend (spurlos)	Optional spurlose Bereifung möglich	Optional spurlose Bereifung möglich
Bodenbeschaffenheit	Für ebene Böden geeignet	Für ebene Böden geeignet	Für ebene und unebene Böden geeignet	Für ebene und leicht unebene Böden geeignet
Fazit	Kostengünstige und leichtlaufende Bereifung für ebene Böden, da spurlos auch für empfindliche Bodenbeläge	Günstige Bereifung mit hoher Tragfähigkeit, sehr geringer Komfort; weitgehend beständig gegen Feuchtigkeit, Salz, Säuren und Laugen	Ideal für den Einsatz bei schlechten Bodenverhältnissen, besonders im Freien	Kostengünstige und universell einsetzbare Bereifung für mittlere Tragkräfte
Kosten	Standardbereifung - ohne Mehrpreis siehe Seite 157	Mehrpreis auf Standardbereifung siehe Seite 161	Mehrpreis auf Standardbereifung siehe Seite 161	Im Standard nicht mehr lieferbar



	Elektrisch leitfähige TPE-Bereifung	Blaugraue Vollgummi-Bereifung	Polyurethan-Bereifung	Blaugraue Elastic-Bereifung
Anfahr-, Roll- & Schwenkwiderstand	Sehr gering	Gering	Sehr gering	Sehr gering
Fahrgeräusche	Gering auf ebenen Böden	Gering auf nahezu allen Böden	Gering auf nahezu allen Böden	Extrem gering auf allen Böden
Elastizität	Wenig elastischer Lauf	Elastischer Lauf	Elastischer Lauf	Sehr elastischer Lauf
Verschmutzungsanfälligkeit	Unempfindlich	Sehr empfindlich	Bedingt empfindlich	Unempfindlich
Lagerung	Besonders leichtlaufendes Rillenkugellager	Leichtlaufendes Rollenlager	Besonders leichtlaufendes Rillenkugellager	Besonders leichtlaufendes Rillenkugellager
Tragkraftbereich	Für mittlere Tragkräfte	Für mittlere Tragkräfte	Für hohe Tragkräfte	Für hohe Tragkräfte
Spurlos	Nicht kreidend (spurlos)	Nicht kreidend (spurlos)	Nicht kreidend (spurlos)	Nicht kreidend (spurlos)
Bodenbeschaffenheit	Für ebene Böden geeignet	Für ebene und leicht unebene Böden geeignet	Für ebene und leicht unebene Böden geeignet	Für ebene und unebene Böden geeignet
Fazit	Spezielle Bereifung zur Unterbindung statischer Aufladung	Kostengünstige Bereifung für mittlere Tragkräfte, da spurlos auch für empfindliche Bodenbeläge	Besonders hochwertige und widerstandsfähige Bereifung für hohe Tragkräfte; beständig gegen viele aggressive Medien	Sehr komfortabel durch leichten hochelastischen Lauf; gut für häufiges Überfahren von Kanten und Schwellen; hohe Lebensdauer
Kosten	Mehrpreis auf Standardbereifung siehe Seite 161	Siehe Seite 158	Mehrpreis auf Standardbereifung siehe Seite 161	Mehrpreis auf Standardbereifung siehe Seite 161

Worauf kommt es an?

Eine hochwertige Radausstattung ist für den bestimmungsgemäßen Einsatz eines Transportgerätes unerlässlich. fetra verwendet unterschiedliche Bereifungen und Lagerungen – je nach Untergrund, Innen- und/oder Außenbereich, Transportgewicht oder speziellen Anforderungen wie elektrische Leitfähigkeit, chemische Beständigkeit oder Abriebeigenschaften.

fetra-Transportwagen werden standardmäßig mit Lenkrollen und Bockrollen mit TPE-Rädern mit Rillenkugellagerung ausgestattet. Darüber hinaus stehen Räder und Rollen für nahezu jeden Einsatzbereich zur Verfügung. Die richtige Wahl richtet sich nach der spezifischen Anwendung, der Bodenbeschaffenheit und dem Transportgewicht.

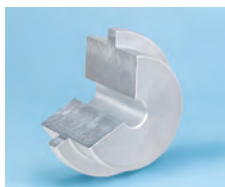

Gleitlager

Einfache und robuste Radlagerung. Stoßunempfindlich. Buchse aus Polyamid. Korrosionsbeständig, für Nassbetrieb geeignet. Unter normalen Einsatzbedingungen wartungsfrei. Für Geräte mit geringer Geschwindigkeit und geringer Nutzungsintensität.



Rollenlager

Robuste und langlebige Radlagerung. Stoßunempfindlich. Geringe Lagerreibung. Dauerschmierung mit Langzeitfett, unter normalen Einsatzbedingungen wartungsfrei. Bewährte Lagerung für Transportgeräte-Rollen.



Rillenkugellager

Sehr robuste und präzise Radlagerung. Stoßunempfindlich. Sehr geringe Lagerreibung, Dauerschmierung mit Langzeitfett, weitgehend wartungsfrei. Für hohe Tragkräfte und höhere Geschwindigkeiten geeignet.

ESD-Wagen

Beistellwagen, Eurokastenroller und -wagen
in elektrisch leitfähiger Ausführung



Seite 55 - 56

Kommissionierwagen

Erweitertes Programm



Seite 68 - 71

Niederflur-Paletten-Fahrgestelle

Als Routenzug, per Gabelhubwagen
zu be- und entladen



Seite 92 + 93

Deckel für Muldenkipper

2-teiliger Deckel als Zubehör



Seite 109

Stapler und Hubtischwagen

In Anthrazit RAL 7016



Seite 149 - 151

Eckenroller

Made in Germany mit robustem Koffer



Seite 155

Zubehör für Werkstattwagen

Kabeltrommel und Druckluftschlauchtrommel,
abschließbar



Seite 29

Zubehör für MultiVario-Transporter

Ladefläche aus Hart-PVC-Platte



Seite 161

GRIFFROLLER

Mit Einhandbedienung für den schnellen Kleintransport bis 250 kg • In gefälliger Stahlrohr-Konstruktion • Pulverbeschichtet blau RAL 5007 • Plattformen wahlweise mit eingeschweißtem Stahlblech oder mit in den Rahmen liegenden Holzwerkstoffplatten, Oberfläche Buchendekor • 1 oder 2 Lenkrollen und 2 Bockrollen, Räder mit TPE-Bereifung, Naben mit Rillenkugellager • Feststeller an den Lenkrollen • Zerlegte Anlieferung im handlichen Karton • Leichte Selbstmontage





KF 23



KF 2



KF 9



KF 4



KF 33



KF 99

Griffroller aus Stahlrohr, geschweißt, pulverbeschichtet blau RAL 5007, mit Stahlblech- oder Holzplattform, Griffe anschraubbar, 1 bzw. 2 Lenk- und 2 Bockrollen, TPE-Bereifung, 125 x 32 mm, Naben mit Rillenkugellager.

Feststeller an den Lenkrollen, gemäß der Europäischen Norm EN 1757-3 (Sicherheit von Plattformwagen).

KF 23* | KF 2*

Plattform mit im Rahmen liegenden Holzwerkstoffplatten, Oberfläche Buchendekor.

KF 9*

Plattform mit bündig eingeschweißtem Stahlblech 2 mm stark, pulverbeschichtet.

KF 4*

Griffroller mit abnehmbarem Kunststoffkasten 600 x 400 x 220 mm. Rahmen Winkelstahlkonstruktion 610 x 410 mm, Deichsel Stahlrohr verschraubbar, pulverbeschichtet blau RAL 5007.

KF 33

Griffroller aus Stahlrohr, geschweißt, pulverbeschichtet blau RAL 5007, mit 2 Holzplattformen, Griffe anschraubbar.

Tragkraft obere Ladefläche 100 kg.

KF 99

wie KF 33, jedoch mit 2 Stahlblechplattformen, bündig eingeschweißt, 2 mm stark, pulverbeschichtet.

*Ausstattung mit TOTALSTOP nicht möglich.

	Typ	Bestell-Nr.	Tragkraft kg	Ladefläche L x B mm	Außenmaße L x B x H mm	Etagenhöhen mm	Eigengewicht kg	Preis Euro
Griffroller	KF 23	1158*	200	600 x 450	860 x 450 x 860	195	10	109,-
	KF 2	1161*	250	600 x 500	890 x 500 x 860	195	11	141,-
	KF 9	1163*	250	600 x 500	890 x 500 x 860	195	13	158,-
	KF 4	2167*	250	600 x 400	890 x 400 x 860	209	12	153,-
	KF 33	1164	250	600 x 450	860 x 450 x 875	195/770	19	219,-
	KF 99	1197	250	600 x 450	860 x 450 x 875	195/770	20	250,-

Blau hinterlegte Bestellnummer = Schnelllieferung (Details siehe Seite 4)

Zubehör S. 161-162

**KF 5 | KF 6 | KF 7 | KF 8**

Kistenroller aus Winkelstahl, geschweißt, pulverbeschichtet blau RAL 5007, 4 Lenkrollen mit TPE-Bereifung, Naben mit Rillenkugellager

2 Stück mit Feststeller, gemäß der Europäischen Norm EN 1757-3 (Sicherheit von Plattformwagen).

- KF 5 mit offenem Rahmen
- KF 6 mit Holz-Plattform
- KF 61 mit Holz-Plattform
- KF 62 mit Holz-Plattform
- KF 6 G mit Holz-Plattform mit Riefengummi bespannt
- KF 61 G mit Holz-Plattform mit Riefengummi bespannt
- KF 62 G mit Holz-Plattform mit Riefengummi bespannt
- KF 7 mit Stahl-Tränenblech-Plattform
- KF 8 mit Bügel-Konstruktion für Rollen, Ballen u. ä.
- KF 10 mit Aluminium-Quinttettblech-Plattform und Griffloch



KF 5



KF 6 | KF 61 | KF 62



KF 6 G | KF 61 G | KF 62 G



KF 7



KF 8



KF 10

	Typ	Bestell-Nr.	Tragkraft kg	Ladefläche L x B mm	Außenmaße L x B x H mm	Etagenhöhen mm	Eigengewicht kg	Preis Euro
Kistenroller	KF 5	1165	400	500 x 500	500 x 500 x 183	183	10	109,-
	KF 6	1166	400	500 x 500	500 x 500 x 199	199	12	128,-
	KF 61	1169	400	600 x 600	600 x 600 x 199	199	15	134,-
	KF 62	1170	400	700 x 700	700 x 700 x 199	199	18	142,-
	KF 6 G	2166	400	500 x 500	500 x 500 x 201	201	13	158,-
	KF 61 G	2173	400	600 x 600	600 x 600 x 201	201	16	170,-
	KF 62 G	2174	400	700 x 700	700 x 700 x 201	201	19	182,-
	KF 7	1167	400	500 x 500	500 x 500 x 185	185	13,5	105,-
	KF 10	1187	250	500 x 500	500 x 500 x 184	184	8	137,-
	Ballexer	KF 8	1168	400	500 x 500	500 x 500 x 288	288	12

MAGAZINWAGEN

Handliche Wagen, gefällig und leicht • Für den schnellen Transport im Betrieb und unterwegs bis 400 kg • Stahlrohr-Konstruktion • Pulverbeschichtet blau RAL 5007 • Im Rahmen liegende Holzwerkstoffplatten, Oberfläche Buchendekor • 2 Lenk- und 2 Bockrollen, Räder mit TPE-Bereifung, Naben mit Rillenkugellager • Feststeller an den Lenkrollen • Zerlegte Anlieferung im handlichen Karton • Leichte Selbstmontage

MAGAZINWAGEN





Magazinwagen

1200 | 1202 | 2100 | 2102

Stahlrohr, Schweißkonstruktion, pulverbeschichtet, blau RAL 5007. Plattform Holzwerkstoffplatte, Oberfläche Buchendekor. 2 Lenk- und 2 Bockrollen, TPE-Bereifung, Naben mit Rillenkugellager.

Feststeller an den Lenkrollen, gemäß der Europäischen Norm EN 1757-3 (Sicherheit von Plattformwagen).

Ladeflächenhöhe:
Rad-Ø 125 mm: 206 mm
Rad-Ø 160 mm: 233 mm



1200 | 1202



2100 | 2102

Tischwagen

Baukastensystem, komplett verschraubbar. Lieferung zerlegt, Profilstahl / Stahlrohr-Schweißkonstruktion, pulverbeschichtet, blau RAL 5007. Böden Holzwerkstoffplatte, Oberfläche Buchendekor, 2 Lenk- und 2 Bockrollen, TPE-Bereifung, Naben mit Rillenkugellager.

Feststeller an den Lenkrollen.

1600 | 1602

Etagenhöhen: 209/826 mm
Tragkraft obere Etage 80 kg.



1600 | 1602



1800 | 1802

1800 | 1802

Ausführung wie oben, jedoch mit 3 Etagen.

Etagenhöhen:
209/515/826 mm

Tragkraft obere und mittlere
Ladefläche 80 kg.



2600 | 2602



2610 | 2612

2600 | 2602

Etagenhöhen: 233/736 mm
Tragkraft obere Ladefläche
120 kg.

2610 | 2612

Ausführung wie oben,
jedoch mit 3 Etagen.

Etagenhöhen: 233/485/736 mm

Tragkraft obere und mittlere
Ladefläche 120 kg.

	Bestell-Nr.	Tragkraft kg	Rad-Ø mm	Ladefläche L x B mm	Außenmaße L x B x H mm	Eigengewicht kg	Preis Euro
Magazinwagen	1200	250	125	850 x 450	1100 x 450 x 910	14	131,-
	1202	250	125	1000 x 600	1250 x 600 x 910	19	152,-
	2100	400	160	850 x 500	1030 x 505 x 953	20	162,-
	2102	400	160	1000 x 700	1180 x 705 x 953	28	177,-
Tischwagen	1600	200	125	850 x 500	1030 x 500 x 1020	24	188,-
	1602	200	125	1000 x 600	1180 x 600 x 1020	27	216,-
	1800	200	125	850 x 500	1030 x 500 x 1020	33	232,-
	1802	200	125	1000 x 600	1180 x 600 x 1020	39	269,-
	2600	400	160	850 x 500	970 x 505 x 968	28	237,-
	2602	400	160	1000 x 700	1120 x 705 x 968	40	260,-
	2610	400	160	850 x 500	970 x 505 x 968	35	292,-
	2612	400	160	1000 x 700	1120 x 705 x 968	50	316,-

Blau hinterlegte Bestellnummer = Schnelllieferung (Details siehe Seite 4)



3120 Alu-Plattformwagen



3100 | 3101 Ganzstahlwagen



3112 Ganzstahlwagen



3113 Ganzstahlwagen



3130 Kunststoffplattenwagen



3132 Kunststoffplattenwagen

3120 Alu-Plattformwagen

mit klappbarem Rohrschiebe-
bügel, Ladefläche geschlossen
mit rutschhemmender Ober-
fläche, stabile abgerundete
Kantenprofile. Rohrschiebe-
bügel mit breiter Querstrebe und
kräftigem Klapp-Beschlag.

2 Lenk- und 2 Bockrollen,
Vollgummi-Bereifung,
Feststeller an den Lenkrollen.
Zerlegte Anlieferung.

3100 | 3101 Ganzstahlwagen

Plattformen aus Stahlblech ge-
presst, pulverbeschichtet blau
RAL 5007, mit aufgeklebtem
Antirutschbelag und umlau-
fender Schutzleiste. Rohrschie-
bebügel klappbar, mit breiter
Querstrebe, pulverbeschichtet,
Klappgelenk glanzverzinkt.

2 Lenk- und 2 Bockrollen,
Vollgummi-Bereifung,
Feststeller an den Lenkrollen.
Zerlegte Anlieferung.

3112 | 3113

Tischwagen mit 2 oder 3
Etagen. Rohrschiebebügel
feststehend, glanzverzinkt.

Etagenhöhen:
3112 = 140/655 mm
3113 = 140/390/655 mm
Gesamthöhe: 860 mm

Tragkraft obere und mittlere
Ladefläche 60 kg.

Kunststoffplattenwagen

Plattformen aus Kunststoff
gespritzt mit rutschhem-
mender Oberfläche. Farbe blau.
Rohrschiebebügel.

2 Lenk- und 2 Bockrollen,
Vollgummi-Bereifung blaugrau
„spurlos“.

Zerlegte Anlieferung.

3130

Rohrschiebebügel klappbar,
mit breiter Querstrebe und
Klappgelenk, glanzverzinkt.

3132

Tischwagen mit 2 Etagen.
Rohrschiebebügel feststehend,
glanzverzinkt.

Etagenhöhen: 185/715 mm
Gesamthöhe: 890 mm

Tragkraft obere Ladefläche
80 kg.

Das auf S. 160-162 aufgeführte
Zubehör ist für die Wagen der Seite
13 nicht lieferbar.

	Bestell-Nr.	Tragkraft kg	Rad-Ø mm	Ladefläche L x B mm	Außenmaße L x B x H mm	Eigengewicht kg	Preis Euro
Alu-Plattformwagen	3120	150	100	740 x 480	760 x 495 x 860	10	137,-
Ganzstahlwagen	3100	150	100	740 x 480	760 x 495 x 860	12,5	79,-
	3101	250	125	910 x 610	920 x 630 x 860	18,5	114,-
	3112	120	100	740 x 480	760 x 495 x 860	21	129,-
	3113	120	100	740 x 480	760 x 495 x 860	26	158,-
Kunststoffplattenwagen	3130	200	125	810 x 500	815 x 540 x 890	13	128,-
	3132	200	125	810 x 500	815 x 540 x 890	18,5	166,-

Blau hinterlegte Bestellnummer = Schnelllieferung (Details siehe Seite 4)

KLAPPWAGEN

Handlich und Platz sparend • Praktisch für unterwegs • Gut zu verstauen • Bis 400 kg Tragkraft • In Stahlrohr-Konstruktion • Pulverbeschichtet blau RAL 5007 • Im Rahmen liegende Holzwerkstoffplatten, Oberfläche Buchendekor • Wahlweise in Alurohr-Konstruktion • Im Rahmen liegende Alu-Quintett-Blechplatte • Selbsttätige Schiebebügel-Arretierung • Lösen per Fußtritt • 2 Lenk- und 2 Bockrollen • Räder mit TPE-Bereifung • Naben mit Rillenkugellager • Feststeller an den Lenkrollen





KW 1 | KW 11



KW 2 | KW 12



KW 4 | KW 14



KW 5 | KW 15



3301



3601

KW 1 | KW 11

Stahlrohrwagen, pulverbeschichtet, mit Holzwerkstoffplatten, Oberfläche Buchendekor. Schiebebügel auf Plattform klappbar.

2 Lenk- und 2 Bockrollen, TPE-Bereifung, Naben mit Rillenkugellager.

Feststeller an den Lenkrollen, gemäß der Europäischen Norm EN 1757-3 (Sicherheit von Plattformwagen).

Ladeflächenhöhe:
Rad-Ø 125 mm: 205 mm
Rad-Ø 160 mm: 230 mm

KW 2 | KW 12

Alurohrwagen mit Aluplattform, sonst wie KW 1 | KW 11.

KW 4 | KW 14

wie KW 1 | KW 11, jedoch mit 2 Bügeln und mit klappbarer Tischplattform aus Stahlrohr, Ladefläche Holzwerkstoffplatte.

Etagenhöhen:
KW 4 = 205/860 mm
KW 14 = 230/885 mm

Tragkraft obere Ladefläche 80 kg.

Deutsches Patent 100 62 425

KW 5 | KW 15

Alurohrwagen mit Aluplattformen, sonst wie KW 4 | KW 14.

Optiliner

Die optimale Griffhaltung ist die ergonomische Alternative zum klassischen Schiebebügel. Der Optigriff macht nicht müde, sondern steigert die Leistungskraft.

Konstruktion und Ausführung wie Klappwagen, jedoch Holzwerkstoffplatten-Oberfläche rot.

3301

Ladehöhe: 230 mm
Gesamthöhe geklappt: 355 mm

3601

Optiliner-Tischwagen Ausführung wie Optiliner, jedoch nicht klappbar. Etagenhöhen 230/735 mm, Tragkraft obere Ladefläche 200 kg.

Zubehör S. 160-162

	Typ	Bestell-Nr.	Tragkraft kg	Rad-Ø mm	Ladefläche L x B mm	Außenmaße L x B x H mm	Eigengewicht kg	Preis Euro
Klappwagen	KW 1	1132	250	125	720 x 450	815 x 470 x 930	15	158,-
	KW 11	1154	250	160	900 x 600	995 x 620 x 965	24	190,-
	KW 2	1133	200	125	720 x 450	815 x 470 x 930	10	252,-
	KW 12	1134	200	160	900 x 600	995 x 620 x 965	17	327,-
	KW 4	1140	250	125	720 x 450	900 x 470 x 900	25	293,-
	KW 14	1141	250	160	900 x 600	1080 x 620 x 930	39	336,-
	KW 5	1180	200	125	720 x 450	900 x 470 x 900	17	487,-
	KW 15	1181	200	160	900 x 600	1080 x 620 x 930	26	574,-
Optiliner	blau/rot	3301	400	160	900 x 600	1010 x 620 x 1030	24	199,-
Optiliner-Tischwagen	blau/rot	3601	400	160	900 x 600	1115 x 600 x 1030	33	252,-

Blau hinterlegte Bestellnummer = Schnelllieferung (Details siehe Seite 4)

WAGEN

Ein multifunktionales Baukastensystem mit dem bewährten fetra-Steck- und Schraubprinzip • Der MultiVario-Transporter lässt sich vielfach verändern, austauschen und ergänzen • Elegante Rahmenkonstruktion aus „einem Guss“ mit „runden Ecken“ • Die Systemteile werden einfach in den Basiswagen eingesteckt und festgeschraubt • Eine absolut sichere Verbindung von Rahmen und Aufbauten • Hochwertige Pulverbeschichtung blau RAL 5007 • Im Rahmen liegende Holzwerkstoffplatten, Oberfläche Buchendekor • 2 Lenk- und 2 Bockrollen, Räder mit TPE-Bereifung, Naben mit Rillenkugellager • Feststeller an den Lenkrollen





2500 | 2501 | 2502 | 2503 Schiebebügelwagen



2500B | 2501B | 2502B | 2503B Schiebebügelwagen



2580 | 2581 | 2582 | 2583 Rungenwagen



2590 | 2591 | 2592 | 2593 Basiswagen



MultiVario-Transporter
fetra-Steck- und Schraubprinzip



Wasserfeste Plattformen
für MultiVario-Transporter
(Details siehe Seite 161)

	Bestell-Nr.	Tragkraft kg	Rad-Ø mm	Ladefläche L x B mm	Außenmaße L x B x H mm	Eigengewicht kg	Preis Euro
Schiebebügelwagen	2500	500	160	850 x 500	975 x 509 x 948	23	170,-
	2501	600	200	1000 x 600	1125 x 609 x 990	27	181,-
	2502	600	200	1000 x 700	1125 x 709 x 990	30	182,-
	2503	600	200	1200 x 800	1325 x 809 x 990	35	202,-
Schiebebügelwagen mit Blechplattform	2500B	500	160	850 x 500	975 x 509 x 948	28	192,-
	2501B	600	200	1000 x 600	1125 x 609 x 990	35	212,-
	2502B	600	200	1000 x 700	1125 x 709 x 990	38	213,-
	2503B	600	200	1200 x 800	1325 x 809 x 990	47	253,-
Rungenwagen	2580	500	160	850 x 500	1100 x 509 x 923	23	175,-
	2581	600	200	1000 x 600	1250 x 609 x 960	26	184,-
	2582	600	200	1000 x 700	1250 x 709 x 960	29	186,-
	2583	600	200	1200 x 800	1450 x 809 x 960	34	201,-
Basiswagen	2590	500	160	850 x 500	919 x 509 x 228	21	147,-
	2591	600	200	1000 x 600	1069 x 609 x 270	24	155,-
	2592	600	200	1000 x 700	1069 x 709 x 270	27	157,-
	2593	600	200	1200 x 800	1269 x 809 x 270	32	170,-

Blau hinterlegte Bestellnummer = Schnelllieferung (Details siehe Seite 4)

Baukasten-System

Der MultiVario-Transporter lässt sich vielfach verändern, austauschen und ergänzen. Die Systemteile werden einfach in das Basiselement 2590-2593 eingesteckt und festgeschraubt.

Stahlrohr und Profilstahl geschweißt, pulverbeschichtet, dauerhaft oberflächengeschützt, schlag- und kratzfest. Plattform Holzwerkstoffplatten, Oberfläche Buchendekor.

2 Lenk- und 2 Bockrollen, TPE-Bereifung 160 x 40 bzw. 200 x 40 mm, Naben mit Rillenkugellager oder gegen Mehrpreis Luft- Bereifung 220 x 70 mm, Naben mit Rollenlager.

Feststeller an den Lenkrollen, gemäß der Europäischen Norm EN 1757-3 (Sicherheit von Plattformwagen).

Ladeflächenhöhe:
TPE 160 Ø = 228 mm
TPE 200 Ø = 270 mm
Luft 220 Ø = 285 mm

2500B-2503B Schiebebügelwagen

Plattform aus Stahlblech bündig mit Rahmen, sauber eingeschweißt, ebenfalls pulverbeschichtet RAL 5007.

2580-2583 Rungenwagen

Rungen 693/640 mm lang

Zubehör für MultiVario-Transporter

- Räder mit Luftbereifung
- Räder mit elektrisch leitfähiger TPE-Bereifung
- Räder aus Polyamid
- Räder mit blaugrauer Elastic-Bereifung
- Räder mit Polyurethan-Bereifung
- 4 Lenkrollen
- Schutzleiste
- Abweiserrollen
- Schreibtafel
- Drahtkorb
- Softgrip-Schiebegriff
- Totmannbremse
- Klappbarer Schiebebügel
- Drehschemel-Lenkung mit Deichsel und Bremse
- Elektroantrieb 2200
- Wasserfeste Plattformen
- Hart PVC

Zubehör S. 160-162



2510-2513 | 2520-2523

Stirnwandwagen

Doppel-Stirnwandwagen

Stirnwände aus Holzwerkstoffplatten, Oberfläche Buchendekor.

Stirnwandhöhe: 500 mm



2510 | 2511 | 2512 | 2513 Stirnwandwagen



2520 | 2521 | 2522 | 2523 Doppel-Stirnwandwagen

2530-2533 | 2550-2553

Dreiwandwagen

Vierwandwagen

Stirn- und Längswände aus Holzwerkstoffplatten, Oberfläche Buchendekor.

Stirnwandhöhe: 500 mm

Längswandhöhe: 500 mm

Vierwandwagen mit einer herausnehmbaren Längswand



2530 | 2531 | 2532 | 2533 Dreiwandwagen



2550 | 2551 | 2552 | 2553 Vierwandwagen



	Bestell-Nr.	Tragkraft kg	Rad-Ø mm	Ladefläche L x B mm	Außenmaße L x B x H mm	Eigengewicht kg	Preis Euro
Stirnwandwagen	2510	500	160	850 x 500	970 x 509 x 958	25	192,-
	2511	600	200	1000 x 600	1120 x 609 x 990	30	202,-
	2512	600	200	1000 x 700	1120 x 709 x 990	33	207,-
	2513	600	200	1200 x 800	1320 x 809 x 990	39	223,-
Doppel-Stirnwandwagen	2520	500	160	850 x 500	1030 x 509 x 958	29	241,-
	2521	600	200	1000 x 600	1180 x 609 x 990	35	253,-
	2522	600	200	1000 x 700	1180 x 709 x 990	39	257,-
	2523	600	200	1200 x 800	1380 x 809 x 990	45	274,-
Dreiwandwagen	2530	500	160	850 x 500	1030 x 509 x 958	33	274,-
	2531	600	200	1000 x 600	1180 x 609 x 990	39	288,-
	2532	600	200	1000 x 700	1180 x 709 x 990	43	292,-
	2533	600	200	1200 x 800	1380 x 809 x 990	51	312,-
Vierwandwagen	2550	500	160	850 x 500	1030 x 509 x 958	37	304,-
	2551	600	200	1000 x 600	1180 x 609 x 990	44	314,-
	2552	600	200	1000 x 700	1180 x 709 x 990	48	324,-
	2553	600	200	1200 x 800	1380 x 809 x 990	56	348,-



1510 | 1511 | 1512 | 1513 Stirnwandwagen



1520 | 1521 | 1522 | 1523 Doppel-Stirnwandwagen



1530 | 1531 | 1532 | 1533 Dreiwandwagen



1550 | 1551 | 1552 | 1553 Vierwandwagen

1510-1513 | 1520-1523 Stirnwandwagen Doppel-Stirnwandwagen

Stirnwände aus Drahtgitter
50 x 50 x 4 mm.

Stirnwandhöhe: 500 mm

1530-1533 | 1550-1553 Dreiwandwagen Vierwandwagen

Stirn- und Längswände aus
Drahtgitter 50 x 50 x 4 mm.

Stirnwandhöhe: 500 mm

Längswandhöhe: 500 mm

Vierwandwagen mit einer
herausnehmbaren Längswand



	Bestell-Nr.	Tragkraft kg	Rad-Ø mm	Ladefläche L x B mm	Außenmaße L x B x H mm	Eigengewicht kg	Preis Euro
Stirnwandwagen	1510	500	160	850 x 500	970 x 509 x 958	25	186,-
	1511	600	200	1000 x 600	1120 x 609 x 990	31	196,-
	1512	600	200	1000 x 700	1120 x 709 x 990	34	201,-
	1513	600	200	1200 x 800	1320 x 809 x 990	40	216,-
Doppel-Stirnwandwagen	1520	500	160	850 x 500	1030 x 509 x 958	29	228,-
	1521	600	200	1000 x 600	1180 x 609 x 990	35	239,-
	1522	600	200	1000 x 700	1180 x 709 x 990	39	245,-
	1523	600	200	1200 x 800	1380 x 809 x 990	45	261,-
Dreiwandwagen	1530	500	160	850 x 500	1030 x 509 x 958	33	266,-
	1531	600	200	1000 x 600	1180 x 609 x 990	39	281,-
	1532	600	200	1000 x 700	1180 x 709 x 990	43	283,-
	1533	600	200	1200 x 800	1380 x 809 x 990	51	306,-
Vierwandwagen	1550	500	160	850 x 500	1030 x 509 x 958	37	303,-
	1551	600	200	1000 x 600	1180 x 609 x 990	44	320,-
	1552	600	200	1000 x 700	1180 x 709 x 990	48	323,-
	1553	600	200	1200 x 800	1380 x 809 x 990	56	349,-



2560 | 2561 | 2562 | 2563 Kastenwagen

Wände aus Holzwerkstoffplatten, Oberfläche Buchendekor, Wandhöhe 250 mm, alle 4 Wände einzeln herausnehmbar.

Innenbreite =
Ladefläche – 60 mm.



2560 | 2561 | 2562 | 2563 Kastenwagen

1580 | 1581 | 1582 | 1583 Seitenbügelwagen

Bügelhöhe 750 mm

Innenbreite =
Ladefläche – 60 mm.



1580 | 1581 | 1582 | 1583 Seitenbügelwagen

2541 | 2542 | 2543 Ballenwagen

Wände aus Holzwerkstoffplatten, Oberfläche Buchendekor,

Wandhöhe 600/750 mm,

Innenbreite =
Ladefläche – 60 mm.



2541 | 2542 | 2543 Ballenwagen

2571 | 2572 | 2573 Längswandwagen

2 Rohrbügel mit vertikalen Streben im Abstand von ca. 130 mm.

Wandhöhe 750 mm,

Innenbreite =
Ladefläche – 60 mm.



2571 | 2572 | 2573 Längswandwagen



	Bestell-Nr.	Tragkraft kg	Rad-Ø mm	Ladefläche L x B mm	Außenmaße L x B x H mm	Eigengewicht kg	Preis Euro
Kastenwagen	2560	500	160	850 x 500	970 x 509 x 958	29	288,-
	2561	600	200	1000 x 600	1120 x 609 x 990	33	313,-
	2562	600	200	1000 x 700	1120 x 709 x 990	37	316,-
	2563	600	200	1200 x 800	1320 x 809 x 990	43	340,-
Seitenbügelwagen	1580	500	160	850 x 500	910 x 509 x 993	28	232,-
	1581	600	200	1000 x 600	1060 x 609 x 1025	32	239,-
	1582	600	200	1000 x 700	1060 x 709 x 1025	37	241,-
	1583	600	200	1200 x 800	1260 x 809 x 1025	41	256,-
Ballenwagen	2541	600	200	1000 x 600	1060 x 609 x 1025	39	301,-
	2542	600	200	1000 x 700	1060 x 709 x 1025	42	304,-
	2543	600	200	1200 x 800	1260 x 809 x 1025	51	324,-
Längswandwagen	2571	600	200	1000 x 600	1060 x 609 x 1025	36	284,-
	2572	600	200	1000 x 700	1060 x 709 x 1025	39	286,-
	2573	600	200	1200 x 800	1260 x 809 x 1025	45	312,-

SCHWERE TISCHWAGEN

Ein multifunktionales Baukastensystem mit dem bewährten fetra-Steck- und Schraubprinzip • Elegante Rahmenkonstruktion aus „einem Guss“ mit „runden Ecken“ • Formschöne, absolut sichere Verbindung von Rahmen und Stützrohren • Hochwertige Pulverbeschichtung blau RAL 5007 • Im Rahmen liegende Holzwerkstoffplatten, Oberfläche Buchendekor • Alternativ mit Stahlblech-Ladeflächen oder Stahlblechwannen • Ebenfalls pulverbeschichtet • 2 Lenk- und 2 Bockrollen, Räder mit TPE-Bereifung, Naben mit Rillenkugellager • Feststeller an den Lenkrollen



SCHWERE TISCHWAGEN



Baukasten-System

Stahlrohr und Profilstahl geschweißt, pulverbeschichtet, dauerhaft oberflächengeschützt, schlag- und kratzfest. Plattformen aus Holzwerkstoffplatten, Oberfläche Buchendekor.

2 Lenk- und 2 Bockrollen, TPE-Bereifung 160 x 40 bzw. 200 x 40 mm, Naben mit Rillenkugellager oder gegen Mehrpreis Luft-Bereifung 220 x 70 mm, Naben mit Rollenlager.

Feststeller an den Lenkrollen, gemäß der Europäischen Norm EN 1757-3 (Sicherheit von Plattformwagen).

Tragkraft obere und mittlere Ladefläche 200 kg.

2496

Quadratische Ladeflächen 600 x 600 mm.

2 Etagen.

2400 | 2401 | 2402 | 2403

Rechteckige Ladeflächen in 4 Größen.

2 Etagen.

2420 | 2421 | 2422 | 2423

Rechteckige Ladeflächen in 4 Größen.

3 Etagen.

2442 | 2443

Rechteckige Ladeflächen in 2 Größen.

4 Etagen.



2496



2400 | 2401 | 2402 | 2403



2420 | 2421 | 2422 | 2423



2442 | 2443



Anbausatz 2149

für Tischwagen, Stahlblechschublade mit Kugelauszug und Zylinderschloss. H x B x T innen: 105 x 410 x 475 mm

(2 Stück pro Wagen möglich, außer bei 2496, 2400 und 2420 1 Stück pro Wagen möglich).

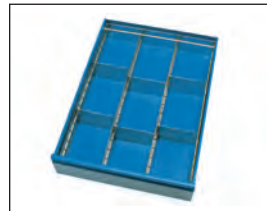

Schubladen-Einteilungs-Set 2148 ES

aus verzinktem Stahlblech, steckbar. 2 Längsteiler und 6 Trennbleche.



Scannerhalter

Details siehe Seite 162.

	Bestell-Nr.	Tragkraft kg	Rad-Ø mm	Ladefläche L x B mm	Außenmaße L x B x H mm	Anzahl der Böden	Etagenhöhen mm	Eigengewicht kg	Preis Euro
Tischwagen	2496	500	160	600 x 600	737 x 609 x 860	2	228, 860	36	233,-
	2400	500	160	850 x 500	1047 x 509 x 860	2	228, 860	37	261,-
	2401	600	200	1000 x 600	1197 x 609 x 900	2	270, 900	44	269,-
	2402	600	200	1000 x 700	1197 x 709 x 900	2	270, 900	49	274,-
	2403	600	200	1200 x 800	1397 x 809 x 900	2	270, 900	58	294,-
	2420	500	160	850 x 500	1047 x 509 x 860	3	228, 544, 860	50	393,-
	2421	600	200	1000 x 600	1197 x 609 x 900	3	270, 585, 900	61	405,-
	2422	600	200	1000 x 700	1197 x 709 x 900	3	270, 585, 900	67	415,-
	2423	600	200	1200 x 800	1397 x 809 x 900	3	270, 585, 900	79	446,-
	2442	600	200	1000 x 700	1197 x 709 x 1218	4	270, 585, 900, 1218	85	527,-
2443	600	200	1200 x 800	1397 x 809 x 1218	4	270, 585, 900, 1218	104	565,-	
Anbausatz	2149	-	-	-	-	-	-	-	167,-
Einteilungs-Set	2148 ES	-	-	-	-	-	-	-	40,-

Blau hinterlegte Bestellnummer = Schnelllieferung (Details siehe Seite 4)



2496 B



2400 B | 2401 B | 2402 B | 2403 B



2496 W



2400 W | 2401 W | 2402 W | 2403 W



Anbausatz 2149

für Tischwagen, Stahlblechschublade mit Kugelauszug und Zylinderschloss. H x B x T innen: 105 x 410 x 475 mm

(2 Stück pro Wagen möglich, bei 2496B, 2496W, 2400B und 2400W 1 Stück pro Wagen möglich).

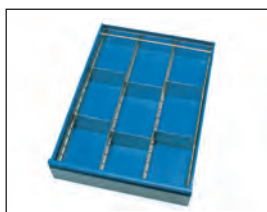

Schubladen-Einteilungs-Set 2148 ES

aus verzinktem Stahlblech, steckbar. 2 Längsteiler und 6 Trennbleche.



Scannerhalter

Details siehe Seite 162.

Baukasten-System

Stahlrohr und Profilstahl geschweißt, pulverbeschichtet, dauerhaft oberflächengeschützt, schlag- und kratzfest.

- Plattformen Stahlblech bündig mit Rahmen, sauber eingeschweißt, ebenfalls pulverbeschichtet blau RAL 5007.

- Alternativ anstatt der Stahlblech-Plattformen Stahlblechwannen, mit 10 mm hohem Rand, öldicht verschweißt.

2 Lenk- und 2 Bockrollen, TPE-Bereifung 160 x 40 bzw. 200 x 40 mm, Naben mit Rillenkugellager oder gegen Mehrpreis Luft-Bereifung 220 x 70 mm, Naben mit Rollenlager.

Feststeller an den Lenkrollen, gemäß der Europäischen Norm EN 1757-3 (Sicherheit von Plattformwagen).

Tragkraft obere Ladefläche 200 kg.

2496 B

Quadratische Ladeflächen 600 x 600 mm, Plattformen Stahlblech bündig mit Rahmen, pulverbeschichtet.

2400 B | 2401 B | 2402 B | 2403 B

Rechteckige Ladeflächen, Plattformen Stahlblech bündig mit Rahmen, pulverbeschichtet.

2496 W

Quadratische Ladeflächen 600 x 600 mm, Stahlblech-Wannen mit 10 mm hohem Rand, öldicht verschweißt, pulverbeschichtet.

2400 W | 2401 W | 2402 W | 2403 W

Rechteckige Ladeflächen, Stahlblech-Wannen mit 10 mm hohem Rand, öldicht verschweißt, pulverbeschichtet.

	Bestell-Nr.	Tragkraft kg	Rad-Ø mm	Ladefläche L x B mm	Außenmaße L x B x H mm	Anzahl der Böden	Etagenhöhen mm	Eigengewicht kg	Preis Euro
Tischwagen mit Stahlblech-Plattformen	2496 B	500	160	600 x 600	737 x 609 x 860	2	228, 860	41	249,-
	2400 B	500	160	850 x 500	1047 x 509 x 860	2	228, 860	44	284,-
	2401 B	600	200	1000 x 600	1197 x 609 x 900	2	270, 900	53	313,-
	2402 B	600	200	1000 x 700	1197 x 709 x 900	2	270, 900	58	333,-
	2403 B	600	200	1200 x 800	1397 x 809 x 900	2	270, 900	75	396,-
Tischwagen mit Stahlblech-Wannen	2496 W	500	160	600 x 600	737 x 609 x 860	2	228, 860	37	239,-
	2400 W	500	160	850 x 500	1047 x 509 x 860	2	228, 860	39	272,-
	2401 W	600	200	1000 x 600	1197 x 609 x 900	2	270, 900	47	294,-
	2402 W	600	200	1000 x 700	1197 x 709 x 900	2	270, 900	51	311,-
	2403 W	600	200	1200 x 800	1397 x 809 x 900	2	270, 900	63	373,-
Anbausatz	2149	-	-	-	-	-	-	-	167,-
Schubladen-Einteilungs-Set	2148 ES	-	-	-	-	-	-	-	40,-

**Baukasten-System****2940 | 2942 | 2950 | 2952**

Tischwagen, Stahlrohr und
Profilstahl geschweißt,
pulverbeschichtet,
Schraubkonstruktion.

Böden aus Holzwerkstoffplatte,
Oberfläche Buchendekor, im
Stahlrahmen liegend,
Rand 12 mm hoch.

2 Lenk- und 2 Bockrollen mit
TPE-Bereifung. Naben mit
Rillenkugellager. Feststeller
an den Lenkrollen, gemäß EN
1757-3.

Tragkraft obere und mittlere
Ladefläche 80 kg.

**Anwendungsbeispiel****2740 | 2742 | 2750 | 2752**

Ausführung wie oben, jedoch
Schiebegriff hochstehend.

Tragkraft obere und mittlere
Ladefläche 80 kg.

**2940 | 2942****2950 | 2952****2740 | 2742****2750 | 2752**

	Bestell-Nr.	Tragkraft kg	Rad-Ø mm	Ladefläche L x B mm	Außenmaße L x B x H mm	Anzahl der Böden	Etagenhöhen mm	Eigenge- wicht kg	Preis Euro
Tischwagen	2940	300	125	850 x 500	1020 x 500 x 820	2	200, 820	28	196,-
	2942	300	125	1000 x 600	1170 x 600 x 820	2	200, 820	35	219,-
	2950	300	125	850 x 500	1020 x 500 x 820	3	200, 510, 820	35	256,-
	2952	300	125	1000 x 600	1170 x 600 x 820	3	200, 510, 820	48	284,-
	2740	300	125	850 x 500	985 x 500 x 1040	2	200, 820	28	193,-
	2742	300	125	1000 x 600	1135 x 600 x 1040	2	200, 820	36	216,-
	2750	300	125	850 x 500	985 x 500 x 1040	3	200, 510, 820	35	253,-
	2752	300	125	1000 x 600	1135 x 600 x 1040	3	200, 510, 820	49	281,-

Zubehör S. 160-162

Blau hinterlegte Bestellnummer = Schnelllieferung (Details siehe Seite 4)



Anwendungsbeispiel

Baukasten-System 3740 | 3742 | 3760 | 3762

Tischwagen, Stahlrohr geschweißt, pulverbeschichtet, Schraubkonstruktion.

Böden und Kästen aus Holzwerkstoffplatte, Oberfläche Buchendekor. Böden mit 12 mm hohem Rand, Kästen mit 45 mm hohem Rand.

Schiebegriff hochstehend.

2 Lenk- und 2 Bockrollen mit TPE-Bereifung. Naben mit Rillenkugellager. Feststeller an den Lenkrollen, **gemäß EN 1757-3**.

Tragkraft obere Ladefläche 80 kg.

Kasten-Innenabmessungen: 810 x 450 x 45 mm bei Ladefläche 850 x 500 mm, 960 x 550 x 45 mm bei Ladefläche 1000 x 600 mm

2622

Ausführung und Maße wie 2742, 2 Stahlblechschubladen mit Kugelauszug und Zylinder-schloss.

H x B x T i. L.

105 x 415 x 490 mm.

Tragkraft obere Ladefläche 80 kg. Tragkraft pro Schublade 25 kg.



3740 | 3742



3760 | 3762



2622

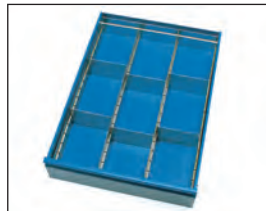

Schubladen-Einteilungs-Set

Aus verzinktem Stahlblech, steckbar. 2 Längsteiler und 6 Trennbleche.

	Bestell-Nr.	Tragkraft kg	Rad-Ø mm	Ladefläche L x B mm	Außenmaße L x B x H mm	Anzahl der Böden	Etagenhöhen mm	Eigengewicht kg	Preis Euro
Tischwagen	3740	300	125	850 x 500	985 x 500 x 1040	2	200, 820	30	223,-
	3742	300	125	1000 x 600	1135 x 600 x 1040	2	200, 820	38	249,-
	3760	300	125	850 x 500	985 x 500 x 1040	2	200, 820	32	242,-
	3762	300	125	1000 x 600	1135 x 600 x 1040	2	200, 820	40	274,-
	2622	300	125	1000 x 600	1135 x 600 x 1040	2	200, 820	48	523,-
Einteilungs-Set	2148 ES	-	-	-	-	-	-	-	40,-

TISCHWAGEN MIT WANNEN

Dicht geschweißte Stahlblechwannen • Besonders für gereinigte oder ölige Teile geeignet, da nichts auf den Boden tropft • Sorgfältig verarbeitet • Mit waagrecht oder schräg hochgezogenem Schiebegriff • Pulverbeschichtung blau RAL 5007 • 2 Lenk- und 2 Bockrollen, Räder mit TPE-Bereifung, Naben mit Rillenkugellager • Feststeller an den Lenkrollen





4820 | 4822



4830 | 4832



4920 | 4922



4930 | 4932



4840 | 4842



2722

Baukasten-System

Tischwagen, Stahlkonstruktion, geschweißt. Stahlrohrbügel und Stahlblechwannen verschraubt. Wannen öldicht, Rand 40 mm hoch, pulverbeschichtet blau RAL 5007.

2 Lenk- und 2 Bockrollen, TPE-Bereifung, Naben mit Rillenkugellager.

Feststeller an den Lenkrollen, gemäß der Europäischen Norm EN 1757-3 (Sicherheit von Plattformwagen).

Tragkraft obere und mittlere Etage 200 kg.

4840 | 4842

wie 4820 | 4822, jedoch oben mit 150 mm hohem Rand.

2722

Obere Stahlblechwanne 100 mm hoch, öldicht. Boden mit konischem Ablauf und Ablasshahn 1/2".

Gitterrost Maschenweite 31 x 31 mm, oben bündig lose eingelegt, feuerverzinkt.

Untere Stahlblechwanne 25 mm hoch, öldicht.

2 Lenk- und 2 Bockrollen, TPE-Bereifung, Naben mit Rillenkugellager.

Lenkrollen mit Feststeller.

Tragkraft obere Etage: 100 kg.



2722 Anwendungsbeispiel

	Bestell-Nr.	Tragkraft kg	Rad-Ø mm	Ladefläche L x B mm	Außenmaße L x B x H mm	Anzahl der Böden	Etagenhöhen mm	Eigengewicht kg	Preis Euro
Tischwagen	4820	400	160	850 x 500	1021 x 500 x 870	2	207, 829	36	245,-
	4822	400	200	1000 x 700	1171 x 700 x 910	2	248, 870	47	292,-
	4830	400	160	850 x 500	1021 x 500 x 870	3	207, 519, 829	46	304,-
	4832	400	200	1000 x 700	1171 x 700 x 910	3	248, 560, 870	61	369,-
	4920	400	160	850 x 500	986 x 500 x 1065	2	207, 829	36	241,-
	4922	400	200	1000 x 700	1136 x 700 x 1105	2	248, 870	47	288,-
	4930	400	160	850 x 500	986 x 500 x 1065	3	207, 519, 829	46	299,-
	4932	400	200	1000 x 700	1136 x 700 x 1105	3	248, 560, 870	61	365,-
	4840	400	160	850 x 500	1021 x 500 x 880	2	207, 829	42	300,-
	4842	400	200	1000 x 700	1171 x 700 x 1020	2	248, 870	52	372,-
2722	300	125	1000 x 600	1136 x 611 x 1030	2	181, 901	51	384,-	

Blau hinterlegte Bestellnummer = Schnelllieferung (Details siehe Seite 4)

Zubehör S. 160-162

WERKSTATTWAGEN MIT ARBEITSPLATTEN

Sauber verarbeitete Profilstahl-/Stahlrohrkonstruktion • Pulverbeschichtet blau RAL 5007 • Arbeitsplatten aus Buchensperrholz 22 mm stark, mit 3-seitiger Stahlblech-Umrandung 80 mm hoch • Flügeltür- und Schubladenschränke in erstklassiger Verarbeitung • Griffleisten integriert (nicht vorstehend) • 4/5-Kugelauszug • Sicherheitsschlösser • Pulverbeschichtet: Korpus grau RAL 7035 und Front blau RAL 5007 • 2 Lenk- und 2 Bockrollen, Räder mit TPE-Bereifung, Naben mit Rillenkugellager • Feststeller an den Lenkrollen





2435



2436



2437



2438



Schraubstock
Stahlgeschweißt.

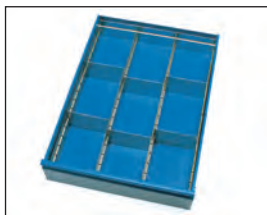

Schubladen-Einteilungs-Set
Aus verzinktem Stahlblech, steckbar. 2 Längsteiler und 6 Trennbleche.



Kabeltrommel
Nach VDE mit Thermoschutz. Feuchtraum-Ausführung mit 25 m Gummikabel 3 x 1,5 Anbausatz. Abschließbar durch Vorhängeschloss (nicht im Lieferumfang enthalten).



Druckluftschlauchtrommel
Mit 25 m Schlauch-NW 6 Anbausatz. Abschließbar durch Vorhängeschloss (nicht im Lieferumfang enthalten).



	Bestell-Nr.	Tragkraft kg	Rad-Ø mm	Ladefläche L x B mm	Etagenhöhen mm	Eigengewicht kg	Preis Euro
Werkstattwagen	2435	400	160	1120 x 650	226, 537, 850	67	633,-
	2436	400	160	1120 x 650	226, 850	65	735,-
	2437	400	160	1120 x 650	226, 537, 850	85	861,-
	2438	400	160	1120 x 650	-	93	999,-
Schraubstock Backenbreite 100 mm	2144	-	-	-	-	-	80,-
Schraubstock Backenbreite 125 mm	2145	-	-	-	-	-	104,-
Schubladen-Einteilungs-Set*	2148	-	-	-	-	-	40,-
Kabeltrommel	2151	-	-	-	-	-	150,-
Druckluftschlauchtrommel	2153	-	-	-	-	-	109,-

Baukasten-System

Werkstattwagen in Profilstahl-/Stahlrohrkonstruktion, pulverbeschichtet, blau RAL 5007.

Arbeitsplatte Buchen-Sperrholz 22 mm stark, mit 3-seitiger Umrandung 80 mm hoch.

2 Lenk- und 2 Bockrollen, TPE-Bereifung 160 x 40 mm, Naben mit Rillenkugellager.

Feststeller an den Lenkrollen, gemäß EN 1757-3.

Arbeitshöhe: 850 mm
Gesamthöhe: 930 mm
Gesamtlänge: 1220 mm
Gesamtbreite: 650 mm

2435

1 Zwischenboden und 1 verschließbarer Stahlschrank mit Flügeltür, 1 fester und 2 verstellbare Böden. 500 mm breit, 600 mm tief und 600 mm hoch. Pulverbeschichtet, Korpus grau RAL 7035, Front blau RAL 5007.

2436

wie 2435, jedoch zusätzlich 1 Schublade mit Kugelauszug und Zylinderschloss. H x B x T i. L. = 105 x 415 x 490 mm
Ohne Zwischenboden.

2437

1 Zwischenboden und 1 zentral verschließbarer Schubladenschrank, 3 Schubladen 120 mm hoch und 1 Schublade 180 mm hoch. Kugelauszug und Auszugsperre. 4/5-Auszug.

500 mm breit, 600 mm tief und 600 mm hoch. Pulverbeschichtet, Korpus grau RAL 7035, Front blau RAL 5007.

2438

1 Stahlschrank und 1 Schubladenschrank wie 2435 bzw. 2437.

Tragkraft pro Fachboden in Schränken 30 kg, pro Schublade 25 kg.

** Bitte die Bestell-Nummer mit der Bestell-Nummer des betreffenden Wagens ergänzen (z. B.: 2148-2437)*

Anbausätze

Kabeltrommel und Druckluftschlauchtrommel auch für alle Tisch- und Werkstattwagen (Seiten 30/31 und 33) verwendbar.

Zubehör S. 160-162



Baukasten-System

Stahlrohr und Profilstahl geschweißt, pulverbeschichtet, dauerhaft oberflächengeschützt, schlag- und kratzfest. Plattform Holzwerkstoffplatten, Oberfläche Buchendekor.

2 Lenk- und 2 Bockrollen, TPE-Bereifung, 200 x 40 mm, Naben mit Rillenkugellager oder gegen Mehrpreis Luft-Bereifung 220 x 70 mm, Naben mit Rollenlager.

Feststeller an den Lenkrollen, gemäß EN 1757-3.

Etagenhöhen:

TPE: 270/900 mm

Luft: 285/915 mm

Tragkraft obere Ladefläche 200 kg.



2432 | 2433



2474

2432 | 2433

1 verschließbarer Stahlschrank mit Flügeltür, 1 fester und 2 verstellbare Böden.

2432: 500 mm breit, 700 mm tief und 600 mm hoch

2433: 600 mm breit, 800 mm tief und 600 mm hoch

Pulverbeschichtet, Korpus grau RAL 7035, Front blau RAL 5007.



2475



2476

2474

1 zentralverschließbarer Schubladenschrank, 1 Schublade 105 mm hoch, 2 Schubladen 120 mm hoch und 1 Schublade 180 mm hoch. Kugelauszug und Auszugssperre. 4/5-Auszug. 500 mm breit, 700 mm tief und 600 mm hoch.

2475

2 verschließbare Stahlschränke mit 1 festen und 2 verstellbaren Böden, 500 mm breit, 700 mm tief und 600 mm hoch.

2476

1 Stahlschrank und 1 Schubladenschrank wie 2432 bzw. 2474.

Tragkraft pro Fachboden in Schränken 30 kg, pro Schublade 25 kg.

* Bitte die Bestell-Nummer mit der Bestell-Nummer des betreffenden Wagens ergänzen (z. B.: 2148-2474)

Zubehör S. 160-162



Anbausatz

Für Tischwagen, Stahlblechschublade mit Kugelauszug und Zylinderschloss.

Höhe x Breite x Tiefe innen: 105 x 410 x 475 mm

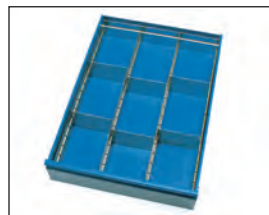

Schubladen-Einteilungs-Set

Aus verzinktem Stahlblech, steckbar. 2 Längsteiler und 6 Trennbleche.

Für Schubladenschränke Bestell-Nr. 2148. Für Einzelschubladen Bestell-Nr. 2148 ES.



Arbeitsplatte

Für alle Typen (bis auf 2433) auf dieser Seite. Buchensperrholz 22 mm stark, Größe 1150 x 750 mm, aufschraubbar auf vorhandene Platte.

	Bestell-Nr.	Tragkraft kg	Rad-Ø mm	Ladefläche L x B mm	Eigengewicht kg	Preis Euro
Werkstattwagen	2432	600	200	1050 x 700	76	516,-
	2433	600	200	1250 x 800	86	573,-
	2474	600	200	1050 x 700	89	669,-
	2475	600	200	1050 x 700	99	716,-
	2476	600	200	1050 x 700	111	876,-
Anbausatz	2149	-	-	-	-	167,-
Schubladen-Einteilungs-Set*	2148	-	-	-	-	40,-
Schubladen-Einteilungs-Set	2148 ES	-	-	-	-	40,-
Arbeitsplatte	2140	-	-	1150 x 750	14	115,-



Werkstattwagen

Werkstattwagen in Stahlblech-Konstruktion.

Arbeitsfläche Sandwich-Platte 19 mm stark.

2 Lenk- und 2 Bockrollen, TPE-Bereifung 160 x 40 mm, Naben mit Rillenkugellager. Feststeller an den Lenkrollen, gemäß EN 1757-3.

Pulverbeschichtet, Korpus grau RAL 7035, Front blau RAL 5007.

Arbeitshöhe: 915 mm
Gesamtlänge: 1080 mm
Gesamtbreite: 590 mm

Aus transporttechnischen Gründen sind Arbeitsplatte und Räder nicht montiert. Einfache Selbstmontage.

Flächentraglast pro Einlegeboden: 80 kg

2450

mit 1 Schrank, 1 festen und 2 verstellbaren Böden und Schubladen mit Kugelauszug. Zentralverschluss mittels Zylinderschloss.

6 Schubladen

H x B x T i.L.

95 x 280 x 470 mm

Traglast pro Schublade: 35 kg

2452

mit 1 Schrank, 1 festen und 2 verstellbaren Böden und Schubladen mit Kugelauszug. Zentralverschluss mittels Zylinderschloss.

4 Schubladen

H x B x T i.L.

1 St. 105 x 280 x 470 mm

2 St. 160 x 280 x 470 mm

1 St. 210 x 280 x 470 mm

Traglast pro Schublade: 35 kg

2456

2-türiger Schrank ohne Mittel-trennwand, mit 2 höhenverstellbaren Einlegeböden. Türen mit Zentralverschluss und Zylinderschloss. Öffnungswinkel max. 120°.

Nutzbreite: 873 mm

Nutztiefe: 465 mm

Öffnungsbreite: 784 mm

Zubehör S. 160-162



2450



2452



2456



12450 | 12452 | 12456

Arbeitsplatte mit Abrollrand
80 mm hoch aus pulverbeschichtetem Stahlblech.
Zerlegte Anlieferung, einfache Selbstmontage.

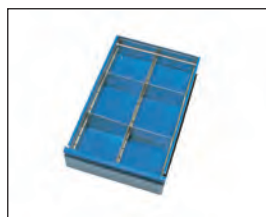

Schubladen-Einteilungs-Set

aus verzinktem Stahlblech,
steckbar.
1 Längsteiler und 4 Trennbleche.

	Bestell-Nr.	Tragkraft kg	Rad-Ø mm	Ladefläche L x B mm	Eigengewicht kg	Preis Euro
Werkstattwagen	2450	400	160	985 x 590	65	558,-
	2452	400	160	985 x 590	67	568,-
	2456	400	160	985 x 590	48	493,-
Werkstattwagen mit Abrollrand	12450	400	160	985 x 590	74	604,-
	12452	400	160	985 x 590	74	615,-
	12456	400	160	985 x 590	53	539,-
Schubladen-Einteilungs-Set	2146	-	-	-	-	30,-

Blau hinterlegte Bestellnummer = Schnelllieferung (Details siehe Seite 4)

LEICHTE WERKSTATTWAGEN

Für den Einsatz im Betrieb auf ebenen Böden bei geringer Belastung • Eine Kombination leichter Tischwagen mit Schubladen, Stahlschränken und Schubladenschränken • Sauber verarbeitete Profilstahl-/Stahlrohrkonstruktion • Pulverbeschichtet RAL 5007 • Im Rahmen liegende Holzwerkstoffplatten, Oberfläche Buchendekor • Schubladen, Flügeltür- und Schubladenschränke in erstklassiger Verarbeitung • Griffleisten integriert (nicht vorstehend) • 4/5-Auszug • Sicherheitsschlösser • Pulverbeschichtet: Korpus grau RAL 7035 und Front blau RAL 5007 • 2 Lenk- und 2 Bockrollen, Räder mit TPE-Bereifung, Naben mit Rillenkugellager • Feststeller an den Lenkrollen





2632



2633



2634



2635



Anbausatz 2149
für Tischwagen,
Stahlblechschublade mit Kugelauszug und Zylinderschloss.
Höhe x Breite x Tiefe innen
105 x 410 x 475 mm.

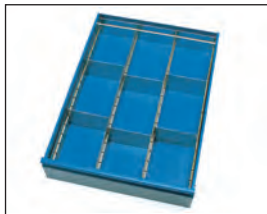

Schubladen-Einteilungs-Set 2148 | 2148 ES
aus verzinktem Stahlblech, steckbar. 2 Längsteiler und 6 Trennbleche.
Für Schubladenschränke Bestell-Nr. 2148. Für Einzelschubladen Bestell-Nr. 2148 ES.

Baukasten-System

Werkstattwagen, Stahlrohr geschweißt, pulverbeschichtet, dauerhaft oberflächengeschützt, schlag- und kratzfest, Böden aus Holzwerkstoffplatte im Stahlrahmen liegend.

2 Lenk- und 2 Bockrollen mit TPE-Bereifung. Naben mit Rilllenkugellager. Feststeller an den Lenkrollen, **gemäß EN 1757-3**.

Arbeitshöhe: 820 mm
Gesamthöhe: 1030 mm
Gesamtlänge: 1130 mm

Tragkraft pro Fachboden in Schränken 30 kg, pro Schublade 25 kg.

2632

3 Ladeflächen mit umlaufendem Rand 12 mm hoch.

Verschließbarer Stahlschrank mit 1 festen und 2 verstellbaren Böden. 500 mm breit, 600 mm tief und 600 mm hoch.

Pulverbeschichtet, Korpus grau RAL 7035, Front blau RAL 5007.

2633

1 Ladefläche mit umlaufendem Rand 12 mm hoch.

2 verschließbare Stahlschränke mit 1 festen und 2 verstellbaren Böden, 500 mm breit, 600 mm tief und 600 mm hoch.

2634

3 Ladeflächen mit umlaufendem Rand 12 mm hoch.

Zentral verschließbarer Schubladenschrank mit 4 Schubladen (3 x 120 mm hoch und 1 x 180 mm hoch), mit Kugelauszug und Auszugssperre. 4/5-Auszug. 500 mm breit, 600 mm tief und 600 mm hoch.

2635

1 Ladefläche mit umlaufendem Rand 12 mm hoch.

1 Stahlschrank wie 2632 und 1 Schubladenschrank wie 2634.

	Bestell-Nr.	Tragkraft kg	Rad-Ø mm	Ladefläche L x B mm	Etagenhöhen mm	Anzahl der Böden	Eigengewicht kg	Preis Euro
Werkstattwagen	2632	300	125	1000 x 600	200, 510, 820	3	60	507,-
	2633	300	125	1000 x 600	-	1	68	643,-
	2634	300	125	1000 x 600	200, 510, 820	3	77	673,-
	2635	300	125	1000 x 600	-	1	86	811,-
Anbausatz	2149	-	-	-	-	-	-	167,-
Schubladen-Einteilungs-Set	2148	-	-	-	-	-	-	40,-
Schubladen-Einteilungs-Set	2148 ES	-	-	-	-	-	-	40,-

** Bitte die Bestell-Nummer mit der Bestell-Nummer des betreffenden Wagens ergänzen (z. B.: 2148-2632)*

Zubehör S. 160-162

ROLLPULTE

Mobile Arbeitsplätze für Betrieb, Lager und Versand • Äußerst praktisch und wendig • Sauber verarbeitete Stahlrohr-/Profilstahlkonstruktion • Hochwertige Pulverbeschichtung für dauerhaft attraktives Finish • Schreibfläche aus Holzwerkstoffplatte mit Buchendekor und Anschlagleiste oder auf abschließbarem Stahlblech-Schreibpult pulverbeschichtet RAL 7035 mit Anschlagkante und aufgeklebter Schreibunterlage in blau • Böden variabel einschraubbar • Abschließbare Flügeltürschränke mit 1 festem und 2 verstellbaren Böden, Korpus grau RAL 7035 und Front blau RAL 5007 • Leicht laufende Lenkrollen, 2 Stück mit Feststeller • Großer Rad-Ø zum leichten Überwinden von Schwellen und Kanten





5834



5836

Stahlrohr und Profilstahl geschweißt, Schraubkonstruktion, pulverbeschichtet, blau RAL 5007. 4 Lenkrollen mit TPE-Bereifung 125 x 32 mm, 2 Stück mit Feststeller, Naben mit Gleitlager.

Die großen Rollen ermöglichen leichtes Verfahren auch über Kanten und Schwellen.

5834

Schreibfläche Holzwerkstoffplatte 605 mm breit und 589 mm tief, mit Anschlagleiste. 2 Ablageböden variabel einschraubbar. 2 Ordnerhöhen möglich. Tragkraft pro Boden 50 kg.



5839



5844

5836

wie 5834, jedoch mit 1 verschließbarem Stahlschrank (B x T x H: 500 x 600 x 600 mm) mit Flügeltür, 1 fester und 2 verstellbare Böden. Pulverbeschichtet, Korpus grau RAL 7035, Front blau RAL 5007. Tragkraft pro Fachboden im Schrank 30 kg.

5839

wie 5836, jedoch zusätzlich mit 1 abschließbaren Tastaturschublade mit Vollauszug und ausziehbarer Mousepad-Auflage. Schreibfläche waagrecht. Mit Kabeldurchführungen in Schreibfläche und Schrank. Lieferung ohne Dekoration.



5837



5838

5844

1 Schreibpult aus Stahlblech, pulverbeschichtet grau RAL 7035. Schreibplatte aufklappbar und abschließbar, mit aufgeklebter Schreibunterlage. 2 Ablageböden im Raster von 50 mm variabel einschraubbar, 1 x Ordnerhöhe möglich. Tragkraft pro Boden 50 kg.

5837

wie 5834, jedoch in doppelter Breite, Schreibfläche 1100 mm breit und 589 mm tief, mit Anschlagleiste. 2 Ablageböden variabel einschraubbar. 2 Ordnerhöhen möglich. Tragkraft pro Boden 50 kg.

5838

wie 5837, jedoch mit 1 verschließbarem Stahlschrank wie 5836.

	Bestell-Nr.	Tragkraft kg	Rad-Ø mm	Ladefläche L x B mm	Außenmaße L x B x H mm	Schreibhöhe mm	Eigengewicht kg	Preis Euro
Rollpulte	5834	100	125	500 x 600	615 x 610 x 1195	1100/1195	25,5	241,-
	5836	100	125	500 x 600	615 x 610 x 1195	1100/1195	46	416,-
	5839	150	125	650 x 650	650 x 650 x 1110	1110	53	555,-
	5844	150	125	500 x 600	600 x 615 x 1320	1150/1320	42	415,-
	5837	100	125	1000 x 600	1105 x 610 x 1195	1100/1195	38,5	290,-
	5838	100	125	1000 x 600	1105 x 610 x 1195	1100/1195	59,5	465,-

**2445****Rollschrank**

Flügeltürschrank verschließbar, mit 1 festen und 2 verstellbaren Böden, 500 mm breit, 600 mm tief und 600 mm hoch. Arbeitsfläche Sandwich-Platte 19 mm stark, mit 3-seitiger Umrandung 80 mm hoch.

2 Lenk- und 2 Bockrollen, TPE-Bereifung, Naben mit Rillenkugellager. Feststeller an den Lenkrollen, **gemäß EN 1757-3**.

Pulverbeschichtet, Korpus grau RAL 7035, Front blau RAL 5007. Arbeitshöhe: 800 mm



2445 Rollschrank



2446 Rollschrank

2446**Rollschrank**

Schubladenschrank, zentral verschließbar, 3 Schubladen 120 mm hoch und 1 Schublade 180 mm hoch. Kugelauszug und Auszugssperre, sonst wie 2445.

2448**Rollpult**

wie 2445 jedoch anstatt Arbeitsplatte Schreibpult-Aufsatz aus Stahlblech pulverbeschichtet. Schreibplatte aufklappbar, mit Schreibunterlage.

Schreibhöhe 1034/1197 mm.



2448 Rollpult



2449 Rollpult

2449**Rollpult**

wie 2446, jedoch anstatt Arbeitsplatte Schreibpult-Aufsatz aus Stahlblech pulverbeschichtet.

Schreibplatte aufklappbar, mit Schreibunterlage.

Schreibhöhe 1034/1197 mm.

Tragkraft pro Fachboden in Schränken 30 kg, pro Schublade 25 kg.

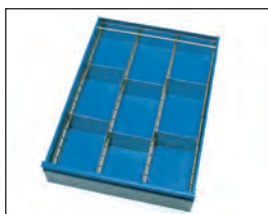
**Schubladen-Einteilungs-Set***

Aus verzinktem Stahlblech, steckbar. 2 Längsteiler und 6 Trennbleche.

* Bitte die Bestell-Nummer mit der Bestell-Nummer des betreffenden Wagens ergänzen (z. B.: 2148-2446)

	Bestell-Nr.	Tragkraft kg	Rad-Ø mm	Ladefläche L x B mm	Außenmaße L x B x H mm	Eigengewicht kg	Preis Euro
Rollschränke	2445	150	125	650 x 550	650 x 550 x 875	35	378,-
	2446	150	125	650 x 550	650 x 550 x 875	54	527,-
Rollpulte	2448	150	125	-	650 x 550 x 1200	41	477,-
	2449	150	125	-	650 x 550 x 1200	60	626,-
Zubehör	2148*	-	-		Schubladen-Einteilungs-Set		40,-



5862



5864

5862

Rolltisch, Stahlrohr und Profilstahl geschweißt, Schraubkonstruktion, pulverbeschichtet, blau RAL 5007.

Tischfläche Sandwich-Platte 19 mm stark, Oberfläche Buchendekor.

2 Ablageböden im Raster von 50 mm variabel einschraubbar, 1 x Ordnerhöhe möglich.

4 Lenkrollen mit TPE-Bereifung 125 x 32 mm, 2 Stück mit Feststeller, Naben mit Gleitlager.

Tragkraft pro Boden 50 kg.

Tischhöhe 910 mm.

Ablageböden 300 und 670 mm hoch, im Raster von 50 mm veränderbar.

5864

wie 5862, jedoch mit 1 verschließbaren Stahlschrank mit Flügeltür, 1 fester und 2 verstellbare Böden.

500 mm breit, 600 mm tief und 600 mm hoch.

Pulverbeschichtet, Korpus grau RAL 7035, Front blau RAL 5007.

Tragkraft pro Fachboden im Schrank 30 kg.

5866

wie 5864, jedoch anstatt des Zwischenbodens 1 abschließbare Tastaturschublade mit Vollauszug und ausziehbarer Mousepad-Auflage.

Kabeldurchführung in der Tischplatte.

Tragkraft pro Fachboden im Schrank 30 kg.

5868

wie 5864, jedoch mit 2 verschließbaren Stahlschränken.

Tragkraft pro Fachboden in Schränken 30 kg.



5866



5866 Anwendungsbeispiel



Detail Tastaturschublade



Schreibunterlage

Für die Tischplatte blau, Größe 485 x 485 mm.



5868

	Bestell-Nr.	Tragkraft kg	Rad-Ø mm	Tischfläche L x B mm	Eigengewicht kg	Preis Euro
Rolltische	5862	150	125	1120 x 650	42	312,-
	5864	150	125	1120 x 650	59	482,-
	5866	150	125	1120 x 650	68	619,-
	5868	150	125	1120 x 650	76	623,-
Schreibunterlage	5880	-	-	-	-	19,50

C+C WAGEN

Für alle Anwendungen, bei denen mehrere Transportwagen auf engem Raum bereit gestellt werden müssen • 75 % Stellraumeinsparung durch Ineinanderschieben der unbeladenen Wagen

- 3 verschiedene Ausführungen in jeweils 3 Ladeflächengrößen
- Robuste Stahlrohrkonstruktion • Durch hochwertige Pulverbeschichtung dauerhaft oberflächengeschützt, schlag- und kratzfest
- Ladefläche aus rutschhemmender wasserfester Sperrholzplatte
- Leichter Lauf durch große Qualitätsrollen
- Sinnvolles Zubehör wie Schreibtisch, Drahtkorb oder Pfandschloss





2960 | 2961 | 2962



Schreibtafel hoch DIN A4

Siehe auch Seite 162.



Schreibtafel quer DIN A4

Siehe auch Seite 162.



2970 | 2971 | 2972



Drahtkorb

Für Kleinteile, 600 x 140 x 200 mm.



2980 | 2981 | 2982



Pfandschloss

Aus hochwertigem Kunststoff, einfach und sicher zu bedienen. Für 1-Euro-Münzen.

Wandanschlusskette

Für Pfandschloss, 1,20 m lang.

C+C Wagen

Ineinanderschiebbare Wagen, 75% Stellraum-Einsparung.

Stahlrohrkonstruktion, pulverbeschichtet, Ladefläche rutschsichere Siebdruckplatte aus wasserfestem Sperrholz.

2 Lenk- und 2 Bockrollen, TPE-Bereifung, Naben mit Rillenkugellager.

Feststeller an den Lenkrollen, gemäß der Europäischen Norm EN 1757-3 (Sicherheit von Plattformwagen).

2960 | 2961 | 2962

Ladehöhe:
bei Rad-Ø 160 = 265 mm
bei Rad-Ø 200 = 310 mm

2970 | 2971 | 2972

wie 2960/2961/2962, jedoch mit 2 Etagen.

Höhe der Etagen:
bei Rad-Ø 160 = 265/775 mm
bei Rad-Ø 200 = 310/820 mm

Tragkraft oberer Boden 80 kg.

2980 | 2981 | 2982

wie 2960/2961/2962, jedoch anstatt des Rohrschiebebügels 2 Seitenbügel 680 mm hoch, an der Bockrollenseite ebenfalls 2 Seitenbügel 500 mm hoch.

Lichte Ladeflächenbreite 435/535/635 mm.

Ladehöhe:
bei Rad-Ø 160 = 265 mm
bei Rad-Ø 200 = 310 mm

	Bestell-Nr.	Tragkraft kg	Rad-Ø mm	Ladefläche L x B mm	Außenmaße L x B x H mm	Eigengewicht kg	Preis Euro
C+C Wagen	2960	400	160	850 x 500	1045 x 643 x 959	25	256,-
	2961	500	200	1000 x 600	1212 x 743 x 1004	28	276,-
	2962	500	200	1000 x 700	1212 x 843 x 1004	31	286,-
	2970	400	160	850 x 500	1045 x 643 x 959	32	369,-
	2971	500	200	1000 x 600	1212 x 743 x 1004	36	422,-
	2972	500	200	1000 x 700	1212 x 843 x 1004	41	438,-
	2980	400	160	850 x 500	1045 x 643 x 949	27	293,-
	2981	500	200	1000 x 600	1212 x 743 x 990	30	312,-
	2982	500	200	1000 x 700	1212 x 843 x 990	33	317,-
Schreibtafel hoch	1290	-	-	-	-	1	29,-
Schreibtafel quer	1390	-	-	-	-	1	38,60
Drahtkorb	1291	-	-	-	-	-	38,60
Pfandschloss	2910	-	-	-	-	-	42,-
Wandanschlusskette	2913	-	-	-	-	-	35,-



Lagerwagen

Ineinanderschiebbare Wagen, 75% Stellraum-Einsparung.

Handlich und wendig, für schnelle Transporte und Kommissionierung.

Lagerwagen in Stahlrohrkonstruktion, Ladeflächen aus Drahtgitter. Pulverbeschichtet, blau RAL 5007. 4 Lenkrollen, Räder mit TPE-Bereifung 125 x 32 mm, elastisch und leicht laufend, spurlos. Naben mit Gleitlager.

2 Lenkrollen mit Feststeller.

Zerlegte Anlieferung, leichte Selbstmontage.

2966

Eine Plattform, konisch und leicht geneigt.

Plattformhöhe 227 mm.

2977

Zwei Plattformen, untere konisch, obere rechteckig, leicht geneigt.

Obere Plattform hochstellbar.

Plattformhöhen 227/755 mm.
Tragkraft obere Plattform
80 kg.



2966



2977



Schreibtafel hoch

Siehe auch Seite 162.



Schreibtafel quer

Siehe auch Seite 162.



Drahtkorb

Für Kleinteile, 600 x 140 x 200 mm.



Pfandschloss

Aus hochwertigem Kunststoff, einfach und sicher zu bedienen. Für 1-Euro-Münzen.

Wandanschlusskette

Für Pfandschloss, 1,20 m lang.

	Bestell-Nr.	Tragkraft kg	Rad-Ø mm	Ladefläche L x B mm	Außenmaße L x B x H mm	Eigengewicht kg	Preis Euro
Lagerwagen	2966	300	125	850 x 500/320	967 x 560 x 977	14	164,-
	2977	300	125	715 x 455	967 x 560 x 977	21	228,-
Schreibtafel hoch	1290	-	-	-	-	1	29,-
Schreibtafel quer	1390	-	-	-	-	1	38,60
Drahtkorb	1291	-	-	-	-	-	38,60
Pfandschloss	2910	-	-	-	-	-	42,-
Wandanschlusskette	2913	-	-	-	-	-	35,-

ETAGENWAGEN

Ein multifunktionales Baukastensystem mit dem fetra-Steck- und Schraubprinzip • Diese Etagenwagen lassen sich vielfach verändern, austauschen und ergänzen • Profilstahl-/Stahlrohrkonstruktion • Pulverbeschichtet blau RAL 5007 • Stirnwände offen oder mit eingeschraubtem Drahtgitter oder mit senkrechten Rohrstreben versehen, damit nichts durchfallen kann • Schiebegriff beidseitig anschraubbar, auch ohne Griff zu verwenden • Einlegeböden aus tragfähigen, biegesteifen Sandwichplatten, Oberfläche Buchendekor, Kanten mit PVC-Umleimer oder Einlegekästen aus Holzwerkstoffplatten, Oberfläche Buchendekor • Bodenträger nach Bedarf im Raster von 100 mm einschraubbar • 2 Lenk- und 2 Bockrollen, Räder mit TPE-Bereifung, Naben mit Rillenkugellager • Feststeller an den Lenkrollen





Baukasten-System

Stahlrohr und Profilstahl geschweißt, pulverbeschichtet blau RAL 5007, Schraubkonstruktion. Stirnwände in 3 Höhen.

1 fester und 2, 3 bzw. 4 Einlegeböden aus tragfähigen, biegesteifen Sandwich-Platten, Oberfläche Buchendekor.

Einlegeböden variabel einsetzbar, im Raster von 100 mm.

Tragkraft pro Einlegeboden 90 kg.

Berädert:

2 Lenk- und 2 Bockrollen, TPE-Bereifung 160 x 40 bzw. 200 x 40 mm, Naben mit Rillenkugellager.

Feststeller an den Lenkrollen, gemäß der Europäischen Norm EN 1757-3 (Sicherheit von Plattformwagen).



8100 | 8101 | 8102 | 8103



8200 | 8201 | 8202 | 8203

Einlegeböden

Mehr- oder Minderpreis, inklusiv 1 Paar Auflegewinkeln

Größe mm	Bestell-Nr.	Euro
850 x 500	E8100ETAW	34,-
1000 x 600	E8101ETAW	42,-
1000 x 700	E8102ETAW	48,-
1200 x 800	E8103ETAW	60,-

Versteifungsstreben für Etagenwagen

mit Flanschen für Zweipunkt-Verschraubung, stabilisieren den Aufbau und erhöhen die Tragkraft der Einlegeböden.

1 Paar wird pro Wagen mitgeliefert.



8301 | 8302 | 8303



8240 | 8241 | 8242 | 8243



8341 | 8342 | 8343

Tragkraft pro Boden 150 kg anstatt 90 kg.

Der Boden, der über den Versteifungsstreben liegt, trägt durch die Unterstützung 150 kg.

Falls die Tragkraftherhöhung weiterer Böden gewünscht wird, bitte entsprechend Versteifungsstreben bestellen.

Versteifungsstreben 1 Paar zusätzlich für 1 Boden

Größe mm	Bestell-Nr.	Euro
850 x 500	E8100VK	35,-
1000 x 600	E8101VK	36,-
1000 x 700	E8102VK	36,-
1200 x 800	E8103VK	37,-

	Bestell-Nr.	Tragkraft kg	Rad-Ø mm	Ladefläche L x B mm	Außenmaße L x B x H mm	Etagenhöhen mm	Eigengewicht kg	Preis Euro
Etagenwagen	8100	500	160	850 x 500	1019 x 509 x 1111	228, 628, 1028	41	281,-
	8101	600	200	1000 x 600	1169 x 609 x 1152	269, 669, 1069	50	307,-
	8102	600	200	1000 x 700	1169 x 709 x 1152	269, 669, 1069	55	343,-
	8103	600	200	1200 x 800	1369 x 809 x 1152	269, 669, 1069	68	395,-
	8200	500	160	850 x 500	1019 x 509 x 1511	228, 628, 1028, 1428	51	321,-
	8201	600	200	1000 x 600	1169 x 609 x 1552	269, 669, 1069, 1469	61	366,-
	8202	600	200	1000 x 700	1169 x 709 x 1552	269, 669, 1069, 1469	68	394,-
	8203	600	200	1200 x 800	1369 x 809 x 1552	269, 669, 1069, 1469	85	457,-
	8301	600	200	1000 x 600	1169 x 609 x 1800	269, 669, 1069, 1469	64	375,-
	8302	600	200	1000 x 700	1169 x 709 x 1800	269, 669, 1069, 1469	69	398,-
	8303	600	200	1200 x 800	1369 x 809 x 1800	269, 669, 1069, 1469	86	458,-
	8240	500	160	850 x 500	1019 x 509 x 1511	228, 528, 828, 1128, 1428	56	354,-
	8241	600	200	1000 x 600	1169 x 609 x 1552	269, 569, 869, 1169, 1469	71	388,-
8242	600	200	1000 x 700	1169 x 709 x 1552	269, 569, 869, 1169, 1469	79	418,-	
8243	600	200	1200 x 800	1369 x 809 x 1552	269, 569, 869, 1169, 1469	99	487,-	
8341	600	200	1000 x 600	1169 x 609 x 1800	269, 569, 869, 1169, 1469	72	416,-	
8342	600	200	1000 x 700	1169 x 709 x 1800	269, 569, 869, 1169, 1469	80	446,-	
8343	600	200	1200 x 800	1369 x 809 x 1800	269, 569, 869, 1169, 1469	101	520,-	

Zubehör S. 160-162

Blau hinterlegte Bestellnummer = Schnelllieferung (Details siehe Seite 4)



8311 | 8312 | 8313



8351 | 8352 | 8353

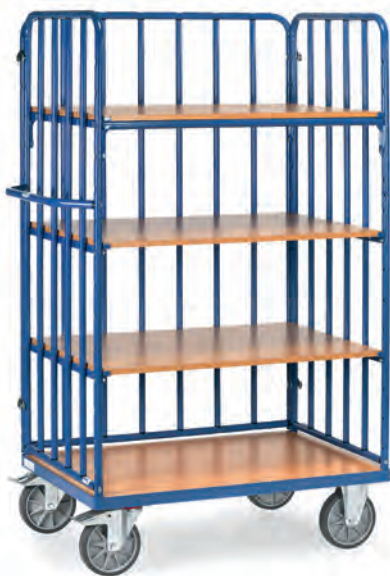

8311-1 | 8312-1 | 8313-1



8351-1 | 8352-1 | 8353-1

Baukasten-System

Stahlrohr und Profilstahl geschweißt, pulverbeschichtet blau RAL 5007, Schraubkonstruktion. Stirnwände mit vertikalen Rohrstreben im Abstand von ca. 130 mm. Längswände zum Einhängen.

1 fester und 3 bzw. 4 Einlegeböden aus tragfähigen, biegesteifen Sandwich-Platten, Oberfläche Buchendekor.

Einlegeböden variabel einsetzbar, im Raster von 100 mm.

Tragkraft pro Einlegeboden 90 kg.

Beräderung:

2 Lenk- und 2 Bockrollen, TPE-Bereifung 200 x 40 mm, Naben mit Rillenkugellager.

Feststeller an den Lenkrollen, gemäß der Europäischen Norm EN 1757-3 (Sicherheit von Plattformwagen).

Einlegeböden

Mehr- oder Minderpreis, inklusiv 1 Paar Auflagewinkeln

Größe mm	Bestell-Nr.	Euro
850 x 500	E8100ETAW	34,-
1000 x 600	E8101ETAW	42,-
1000 x 700	E8102ETAW	48,-
1200 x 800	E8103ETAW	60,-

Verfestigungsstreben für Etagenwagen

1 Paar wird pro Wagen mitgeliefert.

Details siehe Seite 42.



Verfestigungsstreben

1 Paar zusätzlich für 1 Boden

Größe mm	Bestell-Nr.	Euro
850 x 500	E8100VK	35,-
1000 x 600	E8101VK	36,-
1000 x 700	E8102VK	36,-
1200 x 800	E8103VK	37,-



	Bestell-Nr.	Tragkraft kg	Rad-Ø mm	Ladefläche L x B mm	Außenmaße L x B x H mm	Etagenhöhen mm	Eigengewicht kg	Preis Euro
Etagenwagen	8311	600	200	1000 x 600	1169 x 609 x 1800	269, 669, 1069, 1469	70	458,-
	8312	600	200	1000 x 700	1169 x 709 x 1800	269, 669, 1069, 1469	80	499,-
	8313	600	200	1200 x 800	1369 x 809 x 1800	269, 669, 1069, 1469	97	560,-
	8351	600	200	1000 x 600	1169 x 609 x 1800	269, 569, 869, 1169, 1469	79	500,-
	8352	600	200	1000 x 700	1169 x 709 x 1800	269, 569, 869, 1169, 1469	91	547,-
	8353	600	200	1200 x 800	1369 x 809 x 1800	269, 569, 869, 1169, 1469	112	619,-
	8311-1	600	200	1000 x 600	1169 x 630 x 1800	269, 669, 1069, 1469	82	562,-
	8312-1	600	200	1000 x 700	1169 x 730 x 1800	269, 669, 1069, 1469	92	599,-
	8313-1	600	200	1200 x 800	1369 x 830 x 1800	269, 669, 1069, 1469	111	666,-
	8351-1	600	200	1000 x 600	1169 x 630 x 1800	269, 569, 869, 1169, 1469	95	603,-
	8352-1	600	200	1000 x 700	1169 x 730 x 1800	269, 569, 869, 1169, 1469	107	645,-
	8353-1	600	200	1200 x 800	1369 x 830 x 1800	269, 569, 869, 1169, 1469	128	728,-



Baukasten-System

Stahlrohr und Profilstahl geschweißt, pulverbeschichtet blau RAL 5007, Schraubkonstruktion. Stirnwände in 3 Höhen.

1 fester und 2 bzw. 3 Einlegekästen aus Holzwerkstoffplatten, Oberfläche Buchendekor.

Einlegekästen variabel einsetzbar, im Raster von 100 mm.

Tragkraft pro Einlegekasten 120 kg.

Kastenhöhe 60 mm.

Kasten-Innenmaß bei

Ladefläche in mm

850 x 500 = 815 x 455 x 45

1000 x 600 = 965 x 555 x 45

1000 x 700 = 965 x 655 x 45

1200 x 800 = 1165 x 755 x 45

Beräderung:

2 Lenk- und 2 Bockrollen, TPE-Bereifung 160 x 40 bzw. 200 x 40 mm, Naben mit Rillenkugellager.

Feststeller an den Lenkrollen, gemäß der Europäischen Norm EN 1757-3 (Sicherheit von Plattformwagen).

Einlegekästen

Mehr- oder Minderpreis, inklusiv 1 Paar Auflegewinkeln

Größe mm	Bestell-Nr.	Euro
850 x 500	E8120ETAW	54,-
1000 x 600	E8121ETAW	60,-
1000 x 700	E8122ETAW	63,-
1200 x 800	E8123ETAW	80,-

Versteifungsstreben für Etagenwagen

1 Paar wird pro Wagen mitgeliefert. Details siehe Seite 42.



Versteifungsstreben

1 Paar zusätzlich für 1 Boden

Größe mm	Bestell-Nr.	Euro
850 x 500	E8100VK	35,-
1000 x 600	E8101VK	36,-
1000 x 700	E8102VK	36,-
1200 x 800	E8103VK	37,-



8120 | 8121 | 8122 | 8123



8220 | 8221 | 8222 | 8223



8321 | 8322 | 8323



	Bestell-Nr.	Tragkraft kg	Rad-Ø mm	Ladefläche L x B mm	Außenmaße L x B x H mm	Etagenhöhen mm	Eigengewicht kg	Preis Euro
Etagenwagen	8120	500	160	850 x 500	1019 x 509 x 1111	228, 628, 1028	48	427,-
	8121	600	200	1000 x 600	1169 x 609 x 1152	269, 669, 1069	59	470,-
	8122	600	200	1000 x 700	1169 x 709 x 1152	269, 669, 1069	65	488,-
	8123	600	200	1200 x 800	1369 x 809 x 1152	269, 669, 1069	81	574,-
	8220	500	160	850 x 500	1019 x 509 x 1511	228, 628, 1028, 1428	57	497,-
	8221	600	200	1000 x 600	1169 x 609 x 1552	269, 669, 1069, 1469	70	545,-
	8222	600	200	1000 x 700	1169 x 709 x 1552	269, 669, 1069, 1469	78	574,-
	8223	600	200	1200 x 800	1369 x 809 x 1552	269, 669, 1069, 1469	97	671,-
	8321	600	200	1000 x 600	1169 x 609 x 1800	269, 669, 1069, 1469	71	549,-
8322	600	200	1000 x 700	1169 x 709 x 1800	269, 669, 1069, 1469	79	577,-	
8323	600	200	1200 x 800	1369 x 809 x 1800	269, 669, 1069, 1469	98	676,-	



8411 | 8412 | 8413



8411-1 | 8412-1 | 8413-1

Baukasten-System

Stahlrohr und Profilstahl geschweißt, pulverbeschichtet blau RAL 5007, Schraubkonstruktion.

1 fester und 3 Einlegeböden aus tragfähigen, biegesteifen Sandwich-Platten, Oberfläche Buchendekor. Einlegeböden variabel einsetzbar, im Raster von 100 mm. Tragkraft pro Einlegeboden 90 kg.

Beräderng: 2 Lenk- und 2 Bockrollen, TPE-Bereifung 200 x 40 mm, Naben mit Rillenkugellager.

Feststeller an den Lenkrollen, gemäß der Europäischen Norm EN 1757-3 (Sicherheit von Plattformwagen).

8411 | 8412 | 8413

Stirnwände geschlossen mit Drahtgitter 100 x 100 x 5 mm.

8411-1 | 8412-1 | 8413-1

Stirnwände und eine Längswand geschlossen mit Drahtgitter 100 x 100 x 5 mm.

Einlegeböden

Mehr- oder Minderpreis, inklusiv 1 Paar Auflegewinkeln

Größe mm	Bestell-Nr.	Euro
1000 x 600	E8101ETAW	42,-
1000 x 700	E8102ETAW	48,-
1200 x 800	E8103ETAW	60,-

Etagenwagen mit faltbaren Etagenböden

Ausführung wie oben, jedoch lose Böden als Faltböden ausgeführt. Böden 3-teilig aus wasserfestem Sperrholz mit Klavierband an den Fallstellen, mit den Auflegewinkeln verschraubt. Auflegewinkel mit Einrastmulden versehen, wodurch die faltbaren Böden sicher stehen.

Tragkraft pro Faltboden 90 kg.

8462 | 8463

Offene Stirn- und Längswände.

8462-1 | 8463-1

Stirnwände und eine Längswand mit Drahtgitter 100 x 100 x 50 mm.

Faltbare Etagenböden

Mehr- oder Minderpreis, inklusiv 1 Paar Auflegewinkeln

Größe mm	Bestell-Nr.	Euro
1000 x 700	E8462ETAW	98,-
1200 x 800	E8463ETAW	108,-

Zubehör S. 160-162



8462 | 8463



8462-1 | 8463-1

Etagenwagen mit faltbaren Etagenböden

sind praktisch beim Transportieren unterschiedlich großer Artikel. Störende oder nicht benötigte Etagenböden können durch ihr geringes Eigengewicht einfach gefaltet und hochgestellt werden, bleiben aber fest am Wagen und sind dadurch jederzeit verfügbar und wieder nutzbar. Durch Einrastmulden in den Auflegewinkeln sind die hochgestellten Böden sicher arretiert.

Böden aus wasserfestem Sperrholz, 3-teilig, an den Fallstellen mit Klavierband versehen. Durch einseitige Verschraubung mit den Auflegewinkeln unverlierbar.



	Bestell-Nr.	Tragkraft kg	Rad-Ø mm	Ladefläche L x B mm	Außenmaße L x B x H mm	Etagenhöhen mm	Eigengewicht kg	Preis Euro
Etagenwagen mit Drahtgitterwänden	8411	600	200	1000 x 600	1169 x 609 x 1800	269, 669, 1069, 1469	74	409,-
	8412	600	200	1000 x 700	1169 x 709 x 1800	269, 669, 1069, 1469	79	449,-
	8413	600	200	1200 x 800	1369 x 809 x 1800	269, 669, 1069, 1469	97	507,-
	8411-1	600	200	1000 x 600	1169 x 609 x 1800	269, 669, 1069, 1469	80	461,-
	8412-1	600	200	1000 x 700	1169 x 709 x 1800	269, 669, 1069, 1469	85	499,-
	8413-1	600	200	1200 x 800	1369 x 809 x 1800	269, 669, 1069, 1469	103	564,-
Etagenwagen mit faltbaren Etagenböden	8462	600	200	1000 x 700	1169 x 709 x 1800	269, 669, 1069, 1469	60	484,-
	8463	600	200	1200 x 800	1369 x 809 x 1800	269, 669, 1069, 1469	83	529,-
	8462-1	600	200	1000 x 700	1169 x 709 x 1800	269, 669, 1069, 1469	72	534,-
	8463-1	600	200	1200 x 800	1369 x 809 x 1800	269, 669, 1069, 1469	113	574,-

PAKETWAGEN

Ein multifunktionales Baukastensystem mit dem fetra-Steck- und Schraubprinzip • Diese Paketwagen lassen sich vielfach verändern, austauschen und ergänzen • Profilstahl-/Stahlrohrkonstruktion • Stirnwände und eine Längswand mit vertikalen Rohrstreben oder mit eingeschraubtem Drahtgitter 100 x 100 x 5 mm • Pulverbeschichtet blau RAL 5007 • Schiebegriff beidseitig anschraubbar • Plattform mit Holzwerkstoffplatte, Oberfläche Buchendekor • 2 Lenk- und 2 Bockrollen, Räder TPE-Bereifung, Naben mit Rillenkugellager • Feststeller an den Lenkrollen • Optional mit Doppelflügeltüren an der offenen Längsseite und Dach für völlig geschlossene Wagen





Baukasten-System

Stahlrohr und Profilstahl geschweißt, pulverbeschichtet blau RAL 5007, Schraubkonstruktion.

Stirnwände in 2 Höhen, mit vertikalen Rohrstreben im Abstand von ca. 130 mm oder mit Drahtgitter 100 x 100 x 5 mm. Längswand mit Rohrstreben zum Einhängen. Längswand aus Drahtgitter fest verschraubt.

Plattform Holzwerkstoffplatte, Oberfläche Buchendekor.

Beräderung:

2 Lenk- und 2 Bockrollen, TPE-Bereifung, 200 x 40 mm, Naben mit Rillenkugellager.

Feststeller an den Lenkrollen, gemäß der Europäischen Norm EN 1757-3 (Sicherheit von Plattformwagen).

Gesamthöhe / Nutzhöhe
1552 mm / 1320 mm
1800 mm / 1530 mm

Einlegeböden

Mehr- oder Minderpreis, inklusiv 1 Paar Auflegewinkeln

Größe mm	Bestell-Nr.	Euro
1000 x 600	E8101ETAW	42,-
1000 x 700	E8102ETAW	48,-
1200 x 800	E8103ETAW	60,-



8481-1 | 8482-1 | 8483-1



8581-1 | 8582-1 | 8583-1



8381-1 | 8382-1 | 8383-1

	Bestell-Nr.	Tragkraft kg	Rad-Ø mm	Ladefläche L x B mm	Außenmaße L x B x H mm	Etagenhöhen mm	Eigengewicht kg	Preis Euro
Paketwagen	8481-1	600	200	1000 x 600	1169 x 609 x 1552	269	44	314,-
	8482-1	600	200	1000 x 700	1169 x 709 x 1552	269	45,5	327,-
	8483-1	600	200	1200 x 800	1369 x 809 x 1552	269	52	362,-
	8581-1	600	200	1000 x 600	1169 x 609 x 1800	269	46	336,-
	8582-1	600	200	1000 x 700	1169 x 709 x 1800	269	49	349,-
	8583-1	600	200	1200 x 800	1369 x 809 x 1800	269	55	384,-
	8381-1	600	200	1000 x 600	1169 x 630 x 1800	269	55	386,-
	8382-1	600	200	1000 x 700	1169 x 730 x 1800	269	60	405,-
	8383-1	600	200	1200 x 800	1369 x 830 x 1800	269	67	439,-



Baukasten-System

8481-3 | 8482-3 | 8483-3
8581-3 | 8582-3 | 8583-3

Paketwagen mit Drahtgitterwänden. Stahlrohr und Profilstahl geschweißt, pulverbeschichtet blau RAL 5007, Schraubkonstruktion.

Stirnwände und eine Längswand mit Drahtgitter 100 x 100 x 5 mm. Mit einer Doppelflügeltür an der offenen Längsseite, Stahlrohr-Rahmen mit eingeschweißtem Drahtgitter 100 x 100 x 5 mm. In den Rohrrahmen integrierter Riegelverschluss, abschließbar durch Vorhängeschloss (nicht im Lieferumfang enthalten), Türflügel an die Stirnwände klappbar.

Plattform Holzwerkstoffplatte, Oberfläche Buchendekor.

Beräderung:

2 Lenk- und 2 Bockrollen, TPE-Bereifung, 200 x 40 mm, Naben mit Rillenkugellager.

Feststeller an den Lenkrollen, gemäß der Europäischen Norm EN 1757-3 (Sicherheit von Plattformwagen).

Gesamthöhe / Nutzhöhe:

1552 mm / 1280 mm
1800 mm / 1530 mm

8481-3D | 8482-3D
8483-3D | 8581-3D
8582-3D | 8583-3D

Ausführung wie oben, jedoch zusätzlich mit Dach aus Drahtgitter.



8481-3 | 8482-3 | 8483-3



8481-3D | 8482-3D | 8483-3D



8581-3 | 8582-3 | 8583-3



8581-3D | 8582-3D | 8583-3D

Einlegeböden

Mehr- oder Minderpreis, inklusiv 1 Paar Auflegewinkeln

Größe mm	Bestell-Nr.	Euro
1000 x 600	E8101ETAW	42,-
1000 x 700	E8102ETAW	48,-
1200 x 800	E8103ETAW	60,-



Dach
Stahlrohrrahmen mit eingeschweißtem Drahtgitter 100 x 100 x 5 mm, pulverbeschichtet.

	Bestell-Nr.	Tragkraft kg	Rad-Ø mm	Ladefläche L x B mm	Außenmaße L x B x H mm	Etagenhöhen mm	Eigengewicht kg	Preis Euro
Paketwagen mit Drahtgitterwänden und Doppelflügeltüren	8481-3	600	200	1000 x 600	1169 x 630 x 1552	269	58	423,-
	8482-3	600	200	1000 x 700	1169 x 730 x 1552	269	61	439,-
	8483-3	600	200	1200 x 800	1369 x 830 x 1552	269	65,5	482,-
	8581-3	600	200	1000 x 600	1169 x 630 x 1800	269	62	477,-
	8582-3	600	200	1000 x 700	1169 x 730 x 1800	269	63	493,-
	8583-3	600	200	1200 x 800	1369 x 830 x 1800	269	70,5	536,-
Paketwagen mit Drahtgitterwänden und Doppelflügeltüren und Dach (oben ebenfalls geschlossen)	8481-3D	600	200	1000 x 600	1169 x 630 x 1552	269	60,5	457,-
	8482-3D	600	200	1000 x 700	1169 x 730 x 1552	269	63,5	477,-
	8483-3D	600	200	1200 x 800	1369 x 830 x 1552	269	75	527,-
	8581-3D	600	200	1000 x 600	1169 x 630 x 1800	269	65	511,-
	8582-3D	600	200	1000 x 700	1169 x 730 x 1800	269	67,5	530,-
	8583-3D	600	200	1200 x 800	1369 x 830 x 1800	269	79	582,-

ETAGENWAGEN MIT VERSTELLBAREN BÖDEN

Sehr variabel und sicher durch das geschützte fetra-Bolzenstecksystem zur Fixierung der Etagenböden • Einfache Handhabung • Profilstahl-/Stahlrohrkonstruktion • Pulverbeschichtet blau RAL 5007 • Schiebegriff beidseitig anschraubbar, auch ohne Griff zu verwenden • Lose Böden bestehen aus einem Stahlrahmen mit eingelegter Holzwerkstoffplatte, an den Längsseiten ein 15 mm hoher Rand oder anstatt der Platten mit stabilem Drahtgitter ebenfalls mit Rand, gut geeignet für schmutzbehaftete und feuchte Waren wie z. B. Blumen • Lose Böden nach Bedarf im Raster von 120 mm waagrecht oder um 15 oder 30° geneigt einhängbar • 2 Lenk- und 2 Bockrollen, Räder mit TPE-Bereifung, Naben mit Rillenkugellager • Feststeller an den Lenkrollen



ETAGENWAGEN MIT VERSTELLBAREN BÖDEN



Etagenwagen mit verstellbaren Böden

Etagenwagen mit waagrecht und schräg einhängbaren Böden. Stahlrohr-/Profilstahl-Konstruktion, pulverbeschichtet.

Feste und lose Böden aus Holzwerkstoffplatte, Oberfläche Buchendekor, eingelegt in Winkelstahl mit 15 mm hohem Rand an den Längsseiten. Lose Böden variabel einlegbar, Einhängeraster 120 mm. Mögliche Neigung bei schräger Einhängung ca. 15 und ca. 30 Grad.

2 Lenk- und 2 Bockrollen, TPE-Bereifung 200 x 40 mm, Naben mit Rillenkugellager.

Feststeller an den Lenkrollen, gemäß der Europäischen Norm EN 1757-3 (Sicherheit von Plattformwagen).

Tragkraft pro Einlegeboden 80 kg.

Deutsches Patent 102 55 281

4495 | 4496

Etagenwagen wie vor, jedoch feste und lose Böden mit eingeschweißtem Drahtgitter 140 x 40 mm, pulverbeschichtet.

Tragkraft pro Einlegeboden 50 kg.



4295 | 4296



4255 | 4256



4395 | 4396



4495 | 4496



	Bestell-Nr.	Tragkraft kg	Rad-Ø mm	Ladefläche L x B mm	Außenmaße L x B x H mm	Anzahl der Böden	Eigengewicht kg	Zusatzböden		
								Preis Euro	Bestell-Nr.	Preis Euro
Etagenwagen	4295	500	200	1250 x 610	1430 x 620 x 1560	3	68	439,-	E4195 ET	78,-
	4296	500	200	1650 x 610	1830 x 620 x 1560	3	85	493,-	E4196 ET	94,-
	4255	500	200	1250 x 610	1430 x 620 x 1560	4	83	476,-	E4195 ET	78,-
	4256	500	200	1650 x 610	1830 x 620 x 1560	4	105	552,-	E4196 ET	94,-
	4395	500	200	1250 x 610	1430 x 620 x 1800	4	86	512,-	E4195 ET	78,-
	4396	500	200	1650 x 610	1830 x 620 x 1800	4	108	578,-	E4196 ET	94,-
	4495	500	200	1250 x 610	1430 x 620 x 1800	4	73	544,-	E4495 ET	84,-
	4496	500	200	1650 x 610	1830 x 620 x 1800	4	87	626,-	E4496 ET	104,-

ESD-WAGEN

Schiebebügelwagen, Tischwagen, Etagenwagen, Materialständer, Griffroller, Paletten-Fahrgestelle, Beistellwagen, Eurokastenwagen und -roller in elektrisch leitfähiger Ausführung • ESD = Electrostatic Discharge • ESD-Wagen schützen hochwertige Produkte vor Schäden durch elektrische Entladung • Baukasten-System in Steck- und Schraubkonstruktion • Pulverbeschichtet schiefergrau RAL 7015 • Böden aus hellgrauer elektrisch leitfähiger Holzwerkstoffplatte nach DIN 68765 • 2 Lenk- und 2 Bockrollen • Räder mit TPE-ESD Bereifung (thermoplastisches Elastomer) • elektrisch leitfähig • Naben mit Präzisions-Rillenkugellager





Elektrisch leitfähige Ausführung (ESD = Electrostatic Discharge).

Stahlrohr und Profilstahl geschweißt, elektrisch leitfähig, pulverbeschichtet schiefergrau RAL 7015.

Böden aus elektrisch leitfähiger Holzwerkstoffplatte nach DIN 68765, hellgrau.

2 Lenk- und 2 Bockrollen, TPE-ESD-Bereifung (thermoplastisches Elastomer) elektrisch leitfähig. Naben mit Präzisions-Rillenkugellager. Feststeller an den Lenkrollen, gemäß EN 1757-3 (Sicherheit von Plattformwagen).

Höchster Komfort: Sehr geringer Anfahr-, Roll- und Schwenkwiderstand. Geräuscharmer Lauf auf ebenen Böden. Reifen nicht kreidend (spurlos).

Tischwagen

Tragkraft obere Ladefläche 200 kg.

Materialständer*

für Kunststoffkästen, Stahlblechkästen, Drahtkörbe, usw., höhenverstellbar und fahrbar. Profilstahl-/Rohrkonstruktion mit Stahlblechplattform mit allseitigem Rand 20 mm hoch.

Nicht neigbar, höhenverstellbar im Raster von 25 mm.

4 Lenkrollen, Naben mit Gleitlagerung, 2 mit Feststeller.

*Ausstattung mit TOTALSTOP nicht möglich.

Griffroller

Aus Stahlrohr geschweißt, Griff angeschraubt.

Tragkraft obere Ladefläche 100 kg.

Paletten-Fahrgestelle

Fahrgestelle für Flachpaletten und Gitterboxen. Robuste Winkelstahl-Schweißkonstruktion, mit 4 Fangecken.



9500 | 9501 | 9502 | 9503



9400 | 9401 | 9402 | 9403



1890



1820



23799 | 23800 | 23801 | 23802



	Bestell-Nr.	Tragkraft kg	Rad-Ø mm	Ladefläche L x B mm	Außenmaße L x B x H mm	Etagenhöhen mm	Eigengewicht kg	Preis Euro
ESD-Schiebebügelwagen	9500	500	160	850 x 500	970 x 509 x 950	235	23	285,-
	9501	600	200	1000 x 600	1120 x 609 x 990	276	27	338,-
	9502	600	200	1000 x 700	1120 x 709 x 990	276	30	359,-
	9503	600	200	1200 x 800	1320 x 809 x 990	276	35	405,-
ESD-Tischwagen	9400	500	160	850 x 500	1040 x 509 x 867	235, 867	37	432,-
	9401	600	200	1000 x 600	1190 x 609 x 908	276, 908	44	516,-
	9402	600	200	1000 x 700	1190 x 709 x 908	276, 908	49	539,-
	9403	600	200	1200 x 800	1390 x 809 x 908	276, 908	58	629,-
ESD-Materialständer*	1890	150	75	605 x 405	-	720 – 995	15	228,-
ESD-Griffroller	1820	250	125	600 x 450	860 x 450 x 875	195, 770	15	299,-
	Bestell-Nr.	Tragkraft kg	Rad-Ø mm	Ladefläche L x B mm	für Palettengröße mm	Höhe mm	Eigengewicht kg	Preis Euro
ESD-Paletten-Fahrgestelle	23799	750	200	810 x 610	800 x 600	282	30	304,-
	23800	750	200	1010 x 810	1000 x 800	282	33	309,-
	23801	750	200	1210 x 810	1200 x 800	282	34	314,-
	23802	750	200	1210 x 1010	1200 x 1000	282	35	328,-



1840 | 1841



1850 | 1851



1860 | 1861



1870 | 1871



1880 | 1881



Elektrisch leitfähige Ausführung (ESD = Electrostatic Discharge).

Stahlrohr und Profilstahl geschweißt, elektrisch leitfähig, pulverbeschichtet schiefergrau RAL 7015. Schraub- und Steckkonstruktion.

Böden und Kästen aus elektrisch leitfähiger Holzwerkstoffplatte nach DIN 68765, hellgrau. Böden mit 5 mm hohem Rand, Kästen mit 45 mm hohem Rand.

2 Lenk- und 2 Bockrollen, TPE-ESD-Bereifung (thermoplastisches Elastomer) elektrisch leitfähig. Naben mit Präzisions-Rillenkugellager. Feststeller an den Lenkrollen, gemäß EN 1757-3 (Sicherheit von Plattformwagen).

Höchster Komfort: Sehr geringer Anfahr-, Roll- und Schwenkwiderstand. Geräuscharmer Lauf auf ebenen Böden. Reifen nicht kreidend (spurlos).

Kasten-Innenabmessungen:

1860/1870/1880:

810 x 445 x 45 mm

1861/1871/1881:

960 x 545 x 45 mm

Tragkraft obere und mittlere Ladefläche 80 kg.

	Bestell-Nr.	Tragkraft kg	Rad-Ø mm	Ladefläche L x B mm	Außenmaße L x B x H mm	Anzahl der Böden	Etagenhöhen mm	Eigengewicht kg	Preis Euro
ESD-Tischwagen	1840	300	125	850 x 500	980 x 509 x 1020	2	206, 827	29	365,-
	1841	300	125	1000 x 600	1130 x 609 x 1020	2	206, 827	38	399,-
	1850	300	125	850 x 500	980 x 509 x 1020	3	206, 517, 827	38	481,-
	1851	300	125	1000 x 600	1130 x 609 x 1020	3	206, 517, 827	53	535,-
	1860	300	125	850 x 500	980 x 509 x 1020	2	206, 826	28	368,-
	1861	300	125	1000 x 600	1130 x 609 x 1020	2	206, 826	35	415,-
	1870	300	125	850 x 500	980 x 509 x 1020	2	206, 826	29	398,-
	1871	300	125	1000 x 600	1130 x 609 x 1020	2	206, 826	37	458,-
	1880	300	125	850 x 500	980 x 509 x 1020	3	206, 514, 826	38	510,-
	1881	300	125	1000 x 600	1130 x 609 x 1020	3	206, 514, 826	47	598,-



Elektrisch leitfähige Ausführung (ESD = Electrostatic Discharge).

Stahlrohr und Profilstahl geschweißt, elektrisch leitfähig, pulverbeschichtet schiefergrau RAL 7015. Schraub- und Steckkonstruktion.

Böden aus elektrisch leitfähiger Holzwerkstoffplatte nach DIN 68765, hellgrau.

2 Lenk- und 2 Bockrollen, TPE-ESD-Bereifung (thermoplastisches Elastomer) elektrisch leitfähig. Naben mit Präzisions-Rillenkugellager. Feststeller an den Lenkrollen, gemäß EN 1757-3 (Sicherheit von Plattformwagen).

Tragkraft pro Einlegeboden 50 kg.



9100 | 9101



9200 | 9201

Einlegeböden

Mehr- oder Minderpreis, inklusiv 1 Paar Auflegewinkeln

Größe mm	Bestell-Nr.	Euro
850 x 500	E9100ETAW	57,-
1000 x 600	E9101ETAW	82,-
1000 x 700	E9302ETAW	105,-
1200 x 800	E9303ETAW	140,-

Drahtgitterwände

alle Etagenwagen sind auf Anfrage auch mit Drahtgitterwänden (wie bei Etagenwagen Seite 45) lieferbar.

a) beide Stirnwände mit Drahtgitter 100 x 100 x 5 mm verkleidet.

b) beide Stirnwände und eine Längswand mit Drahtgitter 100 x 100 x 5 mm verkleidet.



9301 | 9302 | 9303



9341 | 9342 | 9343



	Bestell-Nr.	Tragkraft kg	Rad-Ø mm	Ladefläche L x B mm	Gesamthöhe mm	Anzahl der Böden	Etagenhöhen mm	Eigengewicht kg	Preis Euro
ESD-Etagenwagen	9100	500	160	850 x 500	1019 x 509 x 1111	3	235, 635, 1035	41	440,-
	9101	600	200	1000 x 600	1169 x 609 x 1152	3	276, 676, 1076	54	536,-
	9200	500	160	850 x 500	1019 x 509 x 1511	4	235, 635, 1035, 1435	47	512,-
	9201	600	200	1000 x 600	1169 x 609 x 1552	4	276, 676, 1076, 1476	62	636,-
	9301	600	200	1000 x 600	1169 x 609 x 1800	4	276, 676, 1076, 1476	66	640,-
	9302	600	200	1000 x 700	1169 x 709 x 1800	4	276, 676, 1076, 1476	73	728,-
	9303	600	200	1200 x 800	1369 x 809 x 1800	4	276, 676, 1076, 1476	106	871,-
	9341	600	200	1000 x 600	1169 x 609 x 1800	5	276, 576, 876, 1176, 1476	72	717,-
	9342	600	200	1000 x 700	1169 x 709 x 1800	5	276, 576, 876, 1176, 1476	84	834,-
	9343	600	200	1200 x 800	1369 x 809 x 1800	5	276, 576, 876, 1176, 1476	121	1.013,-



93580



93581

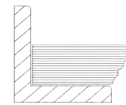

93540

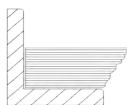

935400

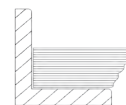

92900



92901



92910



92911



Elektrisch leitfähige Ausführung (ESD = Electrostatic Discharge).

Stahlrohr und Profilstahl geschweißt, elektrisch leitfähig, pulverbeschichtet schiefergrau RAL 7015.

Böden aus elektrisch leitfähiger Holzwerkstoffplatte nach DIN 68765, hellgrau.

TPE-ESD-Bereifung (thermoplastisches Elastomer) elektrisch leitfähig. Naben mit Präzisions-Rillenkugellager. Feststeller an den Lenkrollen, gemäß EN 1757-3 (Sicherheit von Plattformwagen).

ESD - Eurokasten-Roller

passend für Eurokästen 600 x 400 mm, 4 Lenkrollen. 2 mit Feststeller.

93580

Offene Winkelstahlkonstruktion.

93581

Winkelstahlkonstruktion mit Boden aus elektrisch leitfähiger Holzwerkstoffplatte, Rand 7 mm hoch.

93540

Mit 2 Plattformen mit Böden aus elektrisch leitfähiger Holzwerkstoffplatte, Rand 7 mm hoch. Lichter Etagenabstand 400 mm.

Tragkraft obere Ladefläche 100 kg.

935400

wie 93540, jedoch mit Rohrschiebebügel.

ESD - Beistellwagen

Stahlrohr- und Profilstahl-Konstruktion. 2 Lenk- und 2 Bockrollen, Feststeller an den Lenkrollen.

Tragkraft obere und mittlere Ladefläche 50 kg.

92900 | 92910

Offener Rahmen ohne Platten.

92910 | 92911

Mit neigbaren Ladeflächen. Obere und mittlere Ladefläche nach beiden Seiten um 15° und 30° neigbar, Arretierung mittels Federriegel.

92901 | 92911

Mit 3 elektrisch leitfähigen Holzwerkstoffplatten, Rand 7 mm hoch.

	Bestell-Nr.	Tragkraft kg	Rad-Ø mm	Ladefläche L x B mm	Außenmaße L x B x H mm	Ladeflächenhöhen mm	Eigengewicht kg	Preis Euro
ESD-Eurokastenroller	93580	250	125	605 x 405	610 x 415 x 209	182	9	129,-
	93581	250	125	605 x 405	610 x 415 x 209	201	12	179,-
	93540	250	125	605 x 405	676 x 415 x 639	201, 630	21	299,-
	935400	250	125	605 x 405	746 x 415 x 970	201, 630	22	324,-
ESD-Beistellwagen	92900	200	125	605 x 405	821 x 455 x 1178	197, 652, 1152	23	299,-
	92901	200	125	605 x 405	821 x 455 x 1178	216, 671, 1171	33	439,-
	92910	200	125	605 x 405	821 x 455 x 1178	197, 652, 1152	26	359,-
	92911	200	125	605 x 405	821 x 455 x 1178	216, 671, 1171	36	499,-

Elektrisch leitfähige Ausführung (ESD = Electrostatic Discharge).

Stahlrohr und Profilstahl geschweißt, elektrisch leitfähig, pulverbeschichtet schiefergrau RAL 7015. Schraubkonstruktion.

Böden aus elektrisch leitfähiger Holzwerkstoffplatte nach DIN 68765, hellgrau.

4 Lenkrollen mit TPE-ESD-Bereifung (thermoplastisches Elastomer) elektrisch leitfähig. Naben mit Präzisions-Rillenkugellager. 2 Stück mit Feststeller, gemäß EN 1757-3 (Sicherheit von Plattformwagen).

9380 | 9390

3 Etagenrahmen für je 1 bzw. 2 Eurokästen 600 x 400 mm, variabel einschraubbar, Raster 50 mm, Neigung bei schrägem Einbau 15° oder 30°.

Tragkraft pro Ladefläche 80 kg.

9381 | 9391

wie 9380/9390, jedoch mit 3 elektrisch leitfähigen Holzwerkstoffplatten, Rand 7 mm hoch.

9383

5 Etagenrahmen für je 3 Eurokästen 600 x 400 mm, variabel einschraubbar, Raster 100 mm. Neigung bei schrägem Einbau 15° oder 30°.

Tragkraft pro Ladefläche 80 kg.

9384

wie 9383, jedoch mit 5 elektrisch leitfähigen Holzwerkstoffplatten, Rand 7 mm hoch.

9381 | 9391 | 9384

Rand 7 mm hoch.

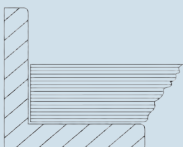

9380



9381



9390



9391



9383



9384



	Bestell-Nr.	Tragkraft kg	Rad-Ø mm	Ladefläche L x B mm	Außenmaße L x B x H mm	Ladeflächenhöhen mm	Eigengewicht kg	Preis Euro
ESD-Euro-kastenwagen	9380	250	125	410 x 610	525 x 666 x 1101	238, 538, 838	31	359,-
	9381	250	125	410 x 610	525 x 666 x 1101	257, 557, 857	41	499,-
	9390	250	125	820 x 610	935 x 666 x 1101	238, 538, 838	38	379,-
	9391	250	125	820 x 610	935 x 666 x 1101	257, 557, 857	55	619,-
	9383	300	160	1240 x 610	1372 x 685 x 1686	298, 598, 898, 1198, 1498	73	649,-
	9384	300	160	1240 x 610	1372 x 685 x 1686	317, 617, 917, 1217, 1517	123	1.199,-

BÜROWAGEN

Ein ausgewähltes Programm von Bürowagen in klarem Design • Reduziert auf das Wesentliche bietet diese Auswahl eine Vielfalt von praktischen Anwendungsmöglichkeiten • Schlichte Stahlrohr-Konstruktion mit bewährtem Schraub-Prinzip • Hochwertige Pulverbeschichtung in lichtgrau RAL 7035 • Böden und Wände aus Holzwerkstoffplatten, Oberfläche kunststoffbeschichtet hellgrau • Gute Laufeigenschaften durch große Qualitäts-Lenkrollen, 2 davon mit Total-Feststellern • Zerlegte Anlieferung im handlichen Karton • Leichte Selbstmontage

BÜROWAGEN



Baukasten-System

Bürowagen in verschraubter Stahlrohr-Konstruktion, pulverbeschichtet in lichtgrau RAL 7035. Böden und Wände Holzwerkstoffplatten hellgrau.

4 Lenkrollen, Räder mit TPE-Bereifung 125 x 32 mm, elastisch und leicht laufend, spurlos. Naben mit Gleitlager.

2 Lenkrollen mit Feststeller, gemäß der Europäischen Norm EN 1757-3 (Sicherheit von Plattformwagen).

Zerlegte Anlieferung, leichte Selbstmontage.

Tragkraft pro Etage 50 kg

4871

mit Längswand (Rückwand).

4872

mit Trennwand.

4873

mit Trennwand und Längswand (Rückwand).

4878

mit 2 Trennwänden und Längswand (Rückwand).



4870



4871



4872



4873



4878

	Bestell-Nr.	Tragkraft kg	Rad-Ø mm	Ladefläche L x B mm	Außenmaße L x B x H mm	Etagenhöhen mm	Eigengewicht kg	Preis Euro
Bürowagen	4870	150	125	720 x 350	810 x 385 x 1100	260, 620, 980	22	268,-
	4871	150	125	720 x 350	810 x 385 x 1100	260, 620, 980	25	327,-
	4872	150	125	720 x 350	810 x 385 x 1100	260, 620, 980	23	297,-
	4873	150	125	720 x 350	810 x 385 x 1100	260, 620, 980	26	359,-
	4878	150	125	1080 x 350	1165 x 385 x 1100	260, 620, 980	34	460,-

Blau hinterlegte Bestellnummer = Schnelllieferung (Details siehe Seite 4)



4880



4882



4891

Baukasten-System

Bürowagen in verschraubter Stahlrohr-Konstruktion, pulverbeschichtet in lichtgrau RAL 7035. Böden und Wände Holzwerkstoffplatten hellgrau.

4 Lenkrollen, Räder mit TPE-Bereifung 125 x 32 mm, elastisch und leicht laufend, spurlos. Naben mit Gleitlager.

2 Lenkrollen mit Feststeller, gemäß der Europäischen Norm EN 1757-3 (Sicherheit von Plattformwagen).

Zerlegte Anlieferung, leichte Selbstmontage.

4880 | 4882

Tragkraft pro Etage 50 kg.

4891

Bürowagen mit nach hinten geneigten Böden und Rückwand im rechten Winkel zum Boden. Neigung ca. 27 mm.

Tragkraft pro Etage 50 kg.

Mit Rückwand.

	Bestell-Nr.	Tragkraft kg	Rad-Ø mm	Ladefläche L x B mm	Außenmaße L x B x H mm	Etagenhöhen mm	Eigengewicht kg	Preis Euro
Bürowagen	4880	150	125	800 x 500	900 x 535 x 925	260, 800	19	219,-
	4882	150	125	800 x 500	900 x 535 x 925	260, 530, 800	24	258,-
	4891	150	125	770 x 320	855 x 400 x 1218	246, 606, 966	31	361,-

SERVIERWAGEN | EDELSTAHLWAGEN

Handliche Servierwagen in Stahlrohr-Konstruktion • Pulverbeschichtet in weißaluminium RAL 9006 • Laminat-Tablets herausnehmbar • Reduziert auf das Wesentliche und dennoch praktisch • Optimal im Trockenbereich einsetzbar • Gute Laufeigenschaften durch große Qualitäts-Lenkrollen, 2 davon mit Total-Feststellern

Handliche Edelstahlwagen • Rostfrei und langlebig • Optimal im Feucht- und Nassbereich einsetzbar • Umfeld schonend durch große Qualitäts-Lenkrollen, Naben mit Kugellager, 2 Lenkrollen mit Total-Feststellern • Zerlegte Anlieferung im Karton • Leichte Selbstmontage





5032



5033



5042



5043

5032 | 5033

Servierwagen in verschraubter Stahlrohr-Konstruktion, pulverbeschichtet in weißaluminium RAL 9006.

Widerstandsfähige und pflegeleichte abnehmbare Tablett mit Rand, Größe 610 x 430 mm, aus Laminat mit rutschsicherer Oberfläche, Farbe granitgrau.

4 Lenkrollen, Räder mit TPE-Bereifung 125 x 32 mm, elastisch und leicht laufend, spurlos. Naben mit Gleitlager. 2 Lenkrollen mit Feststeller.

Zerlegte Anlieferung, leichte Selbstmontage. Tragkraft pro Etage 30 kg.

5042 | 5043

Servierwagen wie 5032/5033, jedoch anstatt der abnehmbaren Tablett 2 bzw. 3 fest montierte Böden aus Melaminharz beschichteter Holzwerkstoffplatte in anthrazitgrau, Größe 665 x 450 mm, längsseitig mit Rand 3 mm hoch. Tragkraft pro Etage 50 kg.

Räder mit Luftbereifung

150 x 30 mm, Reifen blaugrau „spurlos“.

Best.-Nr.	Mehrpreis
5099	157,- €

Erhöhung der Etagenhöhen +20 mm



Anwendungsbeispiel



	Bestell-Nr.	Tragkraft kg	Rad-Ø mm	Anzahl der Böden	Etagenabstand (licht) mm	Etagenhöhen mm	Ladefläche L x B mm	Außenmaße L x B x H mm	Eigen-gewicht kg	Preis Euro
Servier-wagen	5032	60	125	2	496	205, 730	610 x 430	880 x 480 x 940	14	268,-
	5033	90	125	3	321	205, 555, 900	610 x 430	880 x 480 x 1105	17	316,-
	5042	100	125	2	496	205, 730	665 x 450	880 x 480 x 940	17	234,-
	5043	150	125	3	321	205, 555, 900	665 x 450	880 x 480 x 1105	22	282,-



Baukasten-System

Etagenwagen mit Rohrschiebe-
bügel aus CNS (Chrom-Nickel-
Stahl) und tiefgezogenen
Böden CS (Chrom-Stahl) mit
umlaufendem Rand, schall-
dämmend unterfüttert. Kan-
tenschutzecken und Abweiser-
rollen. Rostfreie Rollen gemäß
DIN 18867 Teil 8.

4 Lenkrollen mit TPE-Bereifung
125 x 32 mm, elastisch und
leicht laufend, spurlos. Naben
mit Kugellager, 2 Lenkrollen
mit Feststeller.

Zerlegte Anlieferung, leichte
Selbstmontage.

Tragkraft pro Etage 80 kg.



5036 | 5038



5001 | 5011 | 5017

Räder mit Luftbereifung

150 x 30 mm, Reifen blaugrau
„spurlos“.

Best.-Nr.	Mehrpreis
5098	157,- €

Erhöhung der Etagenhöhen
+20 mm



5005 | 5013 | 5019

	Bestell-Nr.	Tragkraft kg	Rad-Ø mm	Anzahl der Böden	Etagenabstand (licht) mm	Etagenhöhen mm	Ladefläche L x B mm	Außenmaße L x B x H mm	Eigen- gewicht kg	Preis Euro
Edelstahl- wagen	5036	120	125	2	585	230, 850	630 x 400	700 x 470 x 950	12	316,-
	5038	150	125	3	275	230, 540, 850	630 x 400	700 x 470 x 950	14,5	381,-
	5001	120	125	2	585	230, 850	800 x 500	870 x 570 x 950	15	281,-
	5011	120	125	2	585	230, 850	1000 x 500	1070 x 570 x 950	16	379,-
	5017	120	125	2	585	230, 850	1000 x 600	1070 x 670 x 950	17	389,-
	5005	150	125	3	275	230, 540, 850	800 x 500	870 x 570 x 950	17	343,-
	5013	150	125	3	275	230, 540, 850	1000 x 500	1070 x 570 x 950	19	445,-
	5019	150	125	3	275	230, 540, 850	1000 x 600	1070 x 670 x 950	22	458,-

Blau hinterlegte Bestellnummer = Schnelllieferung (Details siehe Seite 4)

KASTENWAGEN

Für alles was sicher transportiert und aufbewahrt werden muss • Stabile Profilstahl-Schweißkonstruktion • Pulverbeschichtet RAL 5007 • Wahlweise offen oder mit Doppelflügeltüren • 2 Verschlusssysteme: zweckmäßiger Stangenverschluss abschließbar mittels Vorhängeschloss oder eleganter Treibriegelverschluss mit Schwenkhebel und Zylinderschloss • Einlegeböden aus tragfähigen, biegesteifen Sandwichplatten, Oberfläche Buchendekor, Kanten mit PVC-Umleimer • Bodenträger im Raster von 100 mm einschraubbar • Wände, Dach und Türen wahlweise in engmaschigem Drahtgitter, verzinktem Stahl- oder Aluminiumblech • 2 Lenk- und 2 Bockrollen, Räder mit TPE-Bereifung (thermoplastisches Elastomer), Naben mit Präzisions-Rillenkugellager • Höchster Komfort: Sehr geringer Anfahr-, Roll- und Schwenkwiderstand • Geräuscharmer Lauf auf ebenen Böden. Reifen nicht kreidend • TOTALSTOP-Zentralbremssystem serienmäßig an den Lenkrollen • Sondermodell mit hochwertigem Rollladenverschluss aus Aluminium





Kastenwagen

Stahlrohr und Profilstahl geschweißt, pulverbeschichtet blau RAL 5007. Böden aus Holzwerkstoffplatte, Oberfläche Buchendekor.

2 Lenk- und 2 Bockrollen, TPE-Bereifung, Naben mit Rillenkugellager.

Feststeller an den Lenkrollen, gemäß der Europäischen Norm EN 1757-3 (Sicherheit von Plattformwagen).

2772 | 2773

Drahtkastenwagen

Drahtkastenwagen mit Stahlrohr-Aufbau, Drahtgitter 50 x 50 x 4 mm eingeschweißt. Verschraubte Baukasten-Ausführung, pulverbeschichtet.

Nutzhöhe: 700 mm

Zerlegte Anlieferung.



2772 | 2773 Drahtkastenwagen



2762 | 2763 Drahtkastenwagen mit Deckel

2762 | 2763

Drahtkastenwagen

Drahtkastenwagen in Winkelstahl-Konstruktion. Drahtgitter 50 x 50 x 4 mm eingeschweißt. Deckel 2-fach klappbar. Ringösen für Vorhängeschlösser.

Nutzhöhe: 806 mm



2872 | 2873 Holzkastenwagen



2852 | 2853 Holzkastenwagen mit Deckel

2872 | 2873

Holzkastenwagen

Konstruktion wie 2772 | 2773 jedoch alle Wände aus Holzwerkstoffplatten, Oberfläche Buchendekor.

Zerlegte Anlieferung.

2852 | 2853

Holzkastenwagen

Holzkastenwagen in Winkelstahl-Konstruktion. Boden, Wände und Deckel aus Holzwerkstoffplatten, Oberfläche Buchendekor. Deckel 2-fach klappbar. Ringösen für Vorhängeschlösser.

Nutzhöhe: 806 mm

	Bestell-Nr.	Tragkraft kg	Rad-Ø mm	Ladefläche L x B mm	Außenmaße L x B x H mm	Eigengewicht kg	Preis Euro
Drahtkastenwagen	2772	600	200	1000 x 700	1060 x 715 x 1069	51	438,-
	2773	600	200	1200 x 800	1260 x 815 x 1069	60	469,-
Holzkastenwagen	2872	600	200	1000 x 700	1060 x 715 x 1069	64	439,-
	2873	600	200	1200 x 800	1260 x 815 x 1069	76	511,-
Drahtkastenwagen mit Deckel	2762	600	200	1000 x 700	1130 x 725 x 1113	70	608,-
	2763	600	200	1200 x 800	1330 x 825 x 1113	82	649,-
Holzkastenwagen mit Deckel	2852	600	200	1000 x 700	1130 x 725 x 1113	90	636,-
	2853	600	200	1200 x 800	1330 x 825 x 1113	105	708,-



Blechkastenwagen

Stahlrohr und Profilstahl geschweißt, pulverbeschichtet blau RAL 5007. Böden aus Stahlblech pulverbeschichtet bzw. verzinkt.

2 Lenk- und 2 Bockrollen, TPE-Bereifung, Naben mit Rillenkugellager. Feststeller an den Lenkrollen, gemäß der Europäischen Norm EN 1757-3 (Sicherheit von Plattformwagen).

2842 | 2843

Blechkastenwagen in Winkelstahl-Konstruktion, Wände aus gesicktem Stahlblech, eingeschweißt, pulverbeschichtet. Nutzhöhe: 816 mm

2862 | 2863

Konstruktion wie 2842 | 2843, jedoch mit einteiligem Deckel, Hochstellung durch Gasdruckfedern, Ringösen für Vorhängeschlösser.

2822 | 2823

Konstruktion wie 2842/2843, jedoch Wände aus verzinktem Stahlblech, eingeklebt. Nutzhöhe: 816 mm

2832 | 2833

Konstruktion wie 2822 | 2823, jedoch mit einteiligem Deckel wie bei 2862 | 2863.



2842 | 2843 Blechkastenwagen



2862 | 2863 Blechkastenwagen mit Deckel



2822 | 2823 Blechkastenwagen



2832 | 2833 Blechkastenwagen mit Deckel

	Bestell-Nr.	Tragkraft kg	Rad-Ø mm	Ladefläche L x B mm	Außenmaße L x B x H mm	Eigengewicht kg	Preis Euro
Blechkastenwagen	2842	600	200	1000 x 700	1130 x 725 x 1069	83	538,-
	2843	600	200	1200 x 800	1330 x 825 x 1069	95	595,-
Blechkastenwagen mit Deckel	2862	600	200	1000 x 700	1150 x 730 x 1113	95	696,-
	2863	600	200	1200 x 800	1350 x 830 x 1113	114	748,-
Blechkastenwagen	2822	600	200	1000 x 700	1130 x 725 x 1069	69	522,-
	2823	600	200	1200 x 800	1330 x 825 x 1069	80	548,-
Blechkastenwagen mit Deckel	2832	600	200	1000 x 700	1150 x 730 x 1113	80	645,-
	2833	600	200	1200 x 800	1350 x 830 x 1113	93	694,-



Kastenwagen 3392 | 3393

Kastenwagen in Winkelstahl-Konstruktion mit Rohrschiebegriff.

Stirnwände, 1 Längswand und Dach mit Drahtgitter 40 x 40 x 4 mm verkleidet, kplt. verschweißt, pulverbeschichtet. 1 fester und 4 lose Böden aus tragfähigen, biegesteifen Sandwichplatten, Oberfläche Buchendekor.

2 Lenk- und 2 Bockrollen, Räder mit TPE-Bereifung (thermoplastisches Elastomer), Naben mit Präzisions-Rillenkugellager.

TOTALSTOP- Zentralbrems-system serienmäßig an den Lenkrollen, gemäß der Europäischen Norm EN 1757-3 (Sicherheit von Plattformwagen).

Höchster Komfort: Sehr geringer Anfahr-, Roll- und Schwenkwiderstand. Geräuscharmer Lauf auf ebenen Böden. Reifen nicht kreidend (spurlos).

Etagenhöhen:

292, 582, 882, 1182, 1482 mm

Etagenabstand licht: 280 mm

Einlegeböden variabel einsetzbar, im Raster von 100 mm.

Tragkraft pro Einlegeboden 90 kg



3392 | 3393



4392 | 4393 Stangenverschluss



5392 | 5393 Treibriegelverschluss

4392 | 4393 | 5392 | 5393

wie 3392 | 3393, jedoch mit Doppel-Flügel-tür aus Winkelstahl mit eingeschweißtem Drahtgitter an der offenen Längsseite.

Engmaschiges Drahtgitter 40 x 40 x 4 mm

20 % mehr Draht als bei der marktüblichen Maschenweite 50 x 50 x 4 mm.

Dadurch deutlich mehr Stabilität und höhere Zugriffssicherheit.

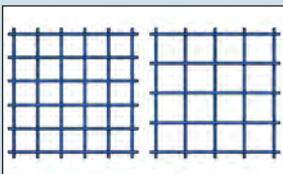

TOTALSTOP - Das fetra-Zentralbremssystem

Mit nur einem Fußtritt werden Raddrehung und Schwenkbewegung beider Lenkrollen blockiert. Das Bremspedal bleibt immer im Sichtfeld des Bedieners.

Serienmäßig an allen Produkten auf dieser Doppelseite.



Treibriegelverschluss

mit Schwenkhebel und Zylinder-schloss.



Stangenverschluss

abschließbar mittels Vorhänge-schloss. Einfache Handhabung, Schlösser jederzeit austauschbar. Verschluss steht nicht vor. Lieferung ohne Schlösser.



Zubehör S. 160-162

	Bestell-Nr.	Tragkraft kg	Rad-Ø mm	Anzahl der Böden	Ladefläche L x B mm	Außenmaße L x B x H mm	Eigengewicht kg	inkl. 4 lose Böden	Zusatzböden	
								Preis Euro	Bestell-Nr.	Preis Euro
Kastenwagen	3392	750	200	5	1000 x 680	1170 x 700 x 1792	130	746,-	1325	56,-
	3393	750	200	5	1200 x 780	1370 x 800 x 1792	148	887,-	1926	78,-
	4392	750	200	5	1000 x 680	1170 x 740 x 1792	151	1.013,-	1325	56,-
	4393	750	200	5	1200 x 780	1370 x 840 x 1792	173	1.244,-	1926	78,-
	5392	750	200	5	1000 x 680	1170 x 745 x 1792	144	1.074,-	1325	56,-
	5393	750	200	5	1200 x 780	1370 x 845 x 1792	175	1.294,-	1926	78,-

Blau hinterlegte Bestellnummer = Schnelllieferung (Details siehe Seite 4)



5492 | 5493 Stahlblech verzinkt



5592 | 5593 Alublech



5692 | 5693



5692 | 5693 geschlossen



5692 | 5693 geöffnet



5492 | 5493

Kastenwagen in Winkelstahl-Konstruktion mit Rohrschiebegriff, pulverbeschichtet. Stirnwände, Längswand, Flügeltür und Dach mit verzinktem Stahlblech 1 mm stark verkleidet.

Doppel-Flügeltür aus Winkelstahl mit Treibriegelverschluss, Schwenkhebel und eingebautem Zylinderschloss. 1 fester und 4 lose Böden. Böden aus tragfähigen, biegesteifen Sandwichplatten, Oberfläche Buchendekor.

2 Lenk- und 2 Bockrollen, Räder mit TPE-Bereifung (thermoplastisches Elastomer), Naben mit Präzisions-Rillenkugellager.

TOTALSTOP- Zentralbremsystem serienmäßig an den Lenkrollen, gemäß der Europäischen Norm EN 1757-3 (Sicherheit von Plattformwagen).

Höchster Komfort: Sehr geringer Anfahr-, Roll- und Schwenkwiderstand. Geräuscharmer Lauf auf ebenen Böden. Reifen nicht kreidend (spurlos).

Etagenhöhen:

292, 582, 882, 1182, 1482 mm

Etagenabstand licht: 280 mm

Einlegeböden variabel einsetzbar, im Raster von 100 mm.

Tragkraft pro Einlegeboden 90 kg

5592 | 5593

wie 5492 | 5493, jedoch Stirnwände, Längswand, Flügeltür und Dach mit Alublech 1,5 mm stark verkleidet.

Tragkraft pro Einlegeboden 90 kg.

5692 | 5693

Kastenwagen in Winkelstahl-Konstruktion mit Rohrschiebegriff. Stirnwände, 1 Längswand, und Dach mit Alublech 1,5 mm stark verkleidet.

1 Längswand mit leichtgängigem Rollladenverschluss aus Alu-Hohlprofilen mit Griffmulden und Zylinderschloss. 1 fester und 4 lose Böden. Böden aus tragfähigen, biegesteifen Sandwichplatten, Oberfläche Buchendekor.

Beräderung wie 5492 | 5493.

Etagenhöhen:

292, 582, 882, 1182, 1482 mm

Etagenabstand licht: 280 mm

Tragkraft pro Einlegeboden 90 kg.

Zubehör S. 160-162

	Bestell-Nr.	Tragkraft kg	Rad-Ø mm	Anzahl der Böden	Ladefläche L x B mm	Außenmaße L x B x H mm	Eigengewicht kg	inkl. 4 lose Böden		
								Preis Euro	Bestell-Nr.	Preis Euro
Kastenwagen	5492	750	200	5	1000 x 680	1170 x 745 x 1792	159	1.187,-	1325	56,-
	5493	750	200	5	1200 x 780	1370 x 845 x 1792	196	1.380,-	1926	78,-
	5592	750	200	5	1000 x 680	1170 x 745 x 1792	138	1.327,-	1325	56,-
	5593	750	200	5	1200 x 780	1370 x 845 x 1792	170	1.445,-	1926	78,-
	5692	750	200	5	1000 x 650	1170 x 750 x 1792	137	2.058,-	1927	58,-
	5693	750	200	5	1200 x 750	1370 x 850 x 1792	169	2.471,-	1928	80,-

KOMMISSIONIERWAGEN

Ein multifunktionales Baukastensystem mit dem fetra-Steck- und Schraubprinzip • Diese Kommissionierwagen lassen sich vielfach verändern, austauschen und ergänzen • Profilstahl-/Stahlrohrkonstruktion • Stirnwände, Längswände und Etagenböden aus Drahtschweißgitter galvanisch glanzverzinkt • Etagenböden im Raster von 100 mm waagrecht oder geneigt einhängbar • Wahlweise mit oder ohne Abrollrand einhängbar • 4 Leichtlauf-Lenkrollen mit TPE-Bereifung (thermoplastisches Elastomer) auf Kunststoffelgen, Naben mit Rillenkugellager und Fadenschutz • Feststeller an 2 Lenkrollen • 4 Abweiserringe aus TPU (thermoplastisches Polyurethan) an den Lenkrollen • Vielfältiges Zubehör





28100



28101



28102

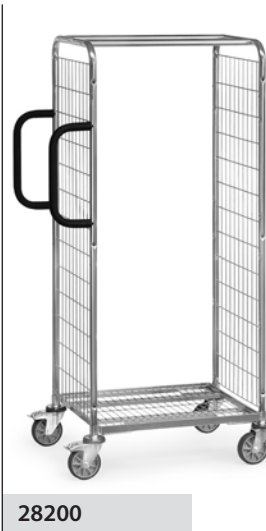

28200



28201



28202



28301



28302



Kommissionierwagen

Baukastensystem.

Profilstahl-/Stahlrohr-Konstruktion, komplett galvanisch glanzverzinkt.

Stirnwände aus Stahlrohr mit eingeschweißtem Drahtschweißgitter, Maschenweite 100 x 50 mm, versteift durch 2 Längsstreben.

Boden im Grundrahmen mit eingeschweißtem Drahtschweißgitter, Maschenweite 120 x 30 mm.

2 Rohrschiebegriffe an einer Stirnseite vertikal anschraubbar.

4 Leichtlauf-Lenkrollen mit TPE-Bereifung auf Kunststoffgelen, Naben mit Rillenkugellager. Feststeller an 2 Lenkrollen, gemäss der Europäischen Norm EN 1757-3 (Sicherheit von Plattformwagen).

4 Abweiserringe aus TPU (thermoplastisches Polyurethan) an den Lenkrollen.

28100 | 28101 | 28102

1225 mm hoch.

28200 | 28201 | 28202

1625 mm hoch.

28301 | 28302

1825 mm hoch.

Zubehör für Kommissionierwagen

- Schreibtafel
- Kennzeichnungstafel
- Flaschenhalter
- Scannerhalter
- Drahtgitterboden
- Spurrolle
- Deichsel und Kupplung
- Trittstufe
- Trenngitter für Drahtgitterböden
- Trenngitter für Fahrradrahmenböden
- Anschraubbare Rückwand

	Bestell-Nr.	Tragkraft kg	Rad-Ø mm	Ladefläche L x B mm	Außenmaße L x B x H mm	Ladeflächenhöhe mm	Eigengewicht kg	Preis Euro
Kommissionierwagen	28100	200	125	650 x 510	891 x 590 x 1225	193	22	319,-
	28101	300	125	850 x 610	1091 x 690 x 1225	193	25	339,-
	28102	300	125	1250 x 610	1491 x 690 x 1225	193	28	359,-
	28200	200	125	650 x 510	891 x 590 x 1625	193	25	339,-
	28201	300	125	850 x 610	1091 x 690 x 1625	193	28	359,-
	28202	300	125	1250 x 610	1491 x 690 x 1625	193	31,5	379,-
	28301	300	125	850 x 610	1091 x 690 x 1825	193	30	369,-
	28302	300	125	1250 x 610	1491 x 690 x 1825	193	33	389,-

Zubehör S. 70-71



Trittstufen

3 Stufen, oberste 600 mm hoch, Greifhöhe ca. 2.800 mm. Stahlrohrholme, Trittstufen aus rutschfesten Holzplatten.

Die Trittstufen stehen bei Belastung fest auf dem Boden, wodurch der Wagen sicher blockiert wird. Eine Rastsperr verhindert das Ankippen des Wagens.

Die Trittstufen lassen sich mittels einer Gasdruckfeder leicht anklappen.

Mit den Trittstufen werden weiter vorstehende Rohrschiebegriffe zum Festhalten und Anlehnen mitgeliefert. Die Gesamtlänge erhöht sich um 100 mm.

Nicht mit Deichsel und Kupplung kombinierbar.

Rückwand

Als Längswand anschraubbar.

Drahtschweißgitter galvanisch glanzverzinkt, Maschenweite 100 x 50 mm.

3 Höhen und 3 Breiten, passend zu den verschiedenen Wagentypen und Abmessungen.

Deichsel und Kupplung

Zum Fahren mit max. 3 Kommissionierwagen im Verbund. Anstelle der 2 Lenkrollen ohne Feststeller werden 2 Bockrollen verbaut.

Deichsel aus Flachstahl profiliert. Stellt sich mittels Gasdruckfeder selbsttätig in senkrechte Ruheposition.

Stabiler profilierter Kupplungsbolzen an der gegenüberliegenden Stirnseite. Verbinden durch Fußbetätigung möglich.

Maximale Zuggeschwindigkeit 6 km/h.

Nicht mit Trittstufen kombinierbar.

Spurrolle

Ein 5. TPE-Rad 125 mm Ø an einem federbeaufschlagten Profilstahlarm als Führungsrolle für guten Geradeauslauf.

Drehen auf der Stelle ist trotzdem möglich.



Zubehör

Abb.	Bezeichnung		für Ladefläche L x B mm	Bestell-Nr.	Preis Euro
1	Schreibtafel		-	28ST3	39,-
2	Kennzeichnungstafel		-	28KT3	25,-
3	Flaschenhalter		-	28FH	12,-
4	Scannerhalter		-	1392	50,-
5	Drahtgitterboden	40 kg Tragkraft	650 x 510	28DG0	42,-
		80 kg Tragkraft	850 x 610	28DG1	50,-
		80 kg Tragkraft	1250 x 610	28DG2	69,-
6	Spurrolle Ø 125 mm		650 x 510	28SP0	49,-
			850 x 610	28SP1	50,-
			1250 x 610	28SP2	53,-

Abb.	Bezeichnung	Ladeflächenbreite 510 mm		Ladeflächenbreite 610 mm	
		Bestell-Nr.	Preis Euro	Bestell-Nr.	Preis Euro
7	Deichsel und Kupplung	28DK5	111,-	28DK6	115,-
8	Trittstufen	28TS5	220,-	28TS6	223,-
9	Trenngitter für Drahtgitterboden	28TG5B	15,-	28TG6B	17,-
10	Trenngitter für Fahrradrahmenboden	28TG5F	15,-	28TG6F	17,-

Abb.	Bezeichnung	für Ladefläche L x B mm	Höhe 1225 mm		Höhe 1625 mm		Höhe 1825 mm	
			Bestell-Nr.	Preis Euro	Bestell-Nr.	Preis Euro	Bestell-Nr.	Preis Euro
11	Rückwand	650 x 510	28RW10	30,-	28RW20	38,-	-	-
		850 x 610	28RW11	39,-	28RW21	46,-	28RW31	50,-
		1250 x 610	28RW12	55,-	28RW22	61,-	28RW32	64,-

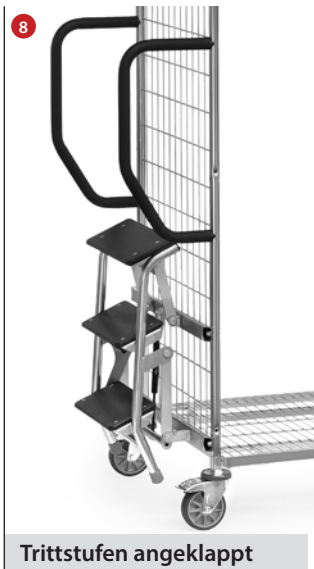

Trittstufen angeklappt



Trittstufen ausgeklappt

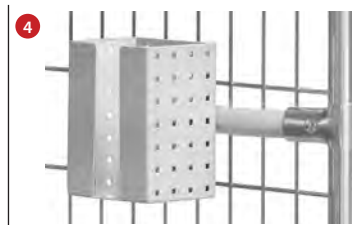

Scannerhalter



Kennzeichnungstafel

Scannerhalter

Stahlblech pulverbeschichtet RAL 7035.

Mit variablen Anschraubpunkten an der Rückseite und den Seiten. Rohrstrebe vielfach gelocht, mit einer Klemmschelle zur Befestigung der Scannertasche beliebig positionierbar.

Scanneraufnahme B x T x H: 120 x 87 x 150 mm

Vordere Öffnung: 40 mm breit

Kennzeichnungstafel

Stahlblech mattschwarz pulverbeschichtet, mit Kreide beschreibbar. In Stirnwand einhängbar. Mit Papierklammer.

Nutzfläche: H x B 210 x 330 mm

Schreibtafel

Stahlblech pulverbeschichtet RAL 7035.

In Stirnwand einhängbar. Mit Papierklammer. Neigung mittels Stützbügel einstellbar.

Nutzfläche: H x B 335 x 352 mm



Rückwand



Schreibtafel



Flaschenhalter

Flaschenhalter

Aus Kunststoff mit Stahlhalterung. Stabil und flexibel.

Passend für alle handelsüblichen Getränkeflaschen und -dosen von 0,33 bis 1,5 l Inhalt.

Drahtgitterboden

Etagenboden aus Drahtgitter 120 x 30 mm, galvanisch glanzverzinkt.

An einer Längsseite 23 mm nach oben, an der anderen 23 mm unten abgekantet.

Im Raster von 100 mm waagrecht oder geneigt einhängbar.

Tragkraft pro Boden 40 bzw. 80 kg



Deichsel und Kupplung



Drahtgitterboden

Trenngitter für Drahtgitterboden

Als Fachteiler für Drahtgitterböden. Mit angeschweißten Klemmlaschen.

Drahtschweißgitter galvanisch glanzverzinkt.

Größe: B x H 506/606 x 95 mm
Maschenweite: 25 mm



Spurrolle



Trenngitter für Drahtgitterboden



Trenngitter für Fahrradrahmenboden

Trenngitter für Fahrradrahmenboden

Als Fachteiler für Fahrradrahmenböden. Mit angeschweißten Klemmlaschen.

Drahtschweißgitter galvanisch glanzverzinkt.

Größe: B x H 506/606 x 95 mm
Maschenweite: 25 mm



Kommissionierwagen mit Trittstufen

Stahlrohr und Profilstahl geschweißt, pulverbeschichtet. Böden aus Holzwerkstoffplatte, im Winkelstahlrahmen liegend, Rand 12 mm hoch.

2 Lenk- und 2 Bockrollen, TPE-Bereifung. Naben mit Rillenkugellager.

Feststeller an den Lenkrollen, gemäß EN 1757-3.

Tragkraft obere und mittlere Ladefläche 80 kg.

An den Stirnseiten Trittstufen aus Holz, die sich unbelastet selbsttätig anheben und belastet sicher auf dem Boden stehen, wodurch der Wagen automatisch blockiert wird. Sicherheitsbügel zum Festhalten und Anlehnen. Trittstufen in Ruhestellung anklappbar.

2105 | 2106

Bei ausgeklappten Trittstufen nimmt die Gesamtlänge um 185 mm zu.

2107 | 2108

Bei ausgeklappten Trittstufen nimmt die Gesamtlänge um 430 mm zu.

Zubehör

Scannerhalter 1392

Stahlblech pulverbeschichtet RAL 7035.

Mit variablen Anschraubpunkten an der Rückseite und den Seiten. Rohrstrebe vielfach gelocht, mit einer Klemmschelle zur Befestigung der Scannertasche beliebig positionierbar.

Scanneraufnahme B x T x H: 120 x 87 x 150 mm

Vordere Öffnung: 40 mm breit.



2105



2106



2107



2108



Scannerhalter 1392
beliebig positionierbar

Trittstufen angeklappt



Bestell-Nr.	Tragkraft kg	Rad-Ø mm	Ladefläche L x B mm	Außenmaße L x B x H mm	Anzahl Böden	Tritthöhe mm	Stufenabstand mm	Etagenhöhen mm	Eigengewicht kg	Preis Euro
2105	250	125	1000 x 600	1322 x 611 x 1155	2	504	252	200, 820	45	517,-
2106	250	125	1000 x 600	1322 x 611 x 1155	3	504	252	200, 510, 820	57	597,-
2107	250	125	1000 x 600	1322 x 611 x 1880	3	928	232	200, 825, 1445	64	717,-
2108	250	125	1000 x 600	1322 x 611 x 1880	4	928	232	200, 680, 1155, 1630	77	787,-
1392	-	-	-	-	-	-	-	-	1	50,-

EUROKASTENWAGEN

Ein vielseitiges Programm von Rollern und Wagen für Euronorm-Kunststoffkästen und Sichtlagerkästen • Zum Transport von Eurokästen oder als Beistellwagen für Kleinteile in Produktion und Montage bestens geeignet • Baukastensystem in Stahlrohr- und Profilstahl-Konstruktion • Pulverbeschichtet blau RAL 5007 • Lenk- und Bockrollen, Räder mit TPE-Bereifung, Naben mit Rillenkugellager • Feststeller an den Lenkrollen

EUROKASTENWAGEN



Eurokasten-Roller

passend für Eurokästen 600 x 400 mm, pulverbeschichtet blau RAL 5007. 4 Lenkrollen mit TPE-Bereifung, Naben mit Rillenkugellager. 2 Stück mit Feststeller, gemäß der Europäischen Norm EN 1757-3 (Sicherheit von Plattformwagen).

13580 | 13680

Offene Winkelstahlkonstruktion.

13585

Stahlblechwanne dicht verschweißt. Rand 22 mm hoch. Besonders geeignet für den Transport von durchbrochenen Kästen mit öligen oder feuchten Teilen. Es tropft nichts auf den Boden.

13581

Winkelstahlkonstruktion mit Boden aus Holzwerkstoffplatte, Rand 15 mm hoch.

13582

Winkelstahlkonstruktion mit Boden aus Holzwerkstoffplatte, bündig mit Rahmen.

Eurokasten-Roller mit Schiebebügel

Best.-Nr. ohne Bügel	Best.-Nr. mit Bügel	Preis Euro
13580	= 135800	109,-
13581	= 135810	120,-
13582	= 135820	126,-

13560**Einhängedeichsel**

Einhängedeichsel für 13580 | 13581 | 13585 | 13680.

Best.-Nr.	Preis Euro
13560	25,-

13590

Kastenroller aus Kunststoff (ABS 1. Wahl). Farbe blau. 4 Lenkrollen, 2 mit Feststeller, Räder Polyamid, Naben mit Gleitlagerung. Zerlegte Anlieferung.

13587

Offene Winkelstahlkonstruktion mit Rohrschiebebügel. Die Stirnseite des Rahmens gegenüber dem Schiebebügel ist offen (ohne Kante), wodurch Kästen auf- und abgezogen werden können.

Eurokästen Seite 81

Zubehör S. 160-162



13580 | 13680 Eurokasten-Roller



13585 Eurokasten-Roller



13581 Eurokasten-Roller

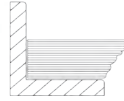

13582 Eurokasten-Roller

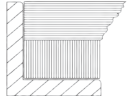

13590 Eurokasten-Roller



13587 Eurokasten-Roller



135810



13560

	Bestell-Nr.	Tragkraft kg	Rad-Ø mm	Ladefläche L x B mm	Ladeflächenhöhe mm	Ausführung	Eigengewicht kg	Preis Euro
Eurokasten-Roller	13580	250	125	605 x 405	182	offene Rahmen	7	80,-
	13680	250	125	810 x 610	182	offene Rahmen	10	109,-
	13585	250	125	605 x 405	182	Blechplattform	13	87,-
	13581	250	125	605 x 405	194	mit Bodenplatte	9	91,-
	13582	250	125	605 x 405	209	mit Bodenplatte	9	98,-
	13590	250	100	605 x 405	145	offene Rahmen	4	64,-
	13587	250	125	605 x 405	182	offene Rahmen	10	101,-

Blau hinterlegte Bestellnummer = Schnelllieferung (Details siehe Seite 4)



13540 Etagen-Roller

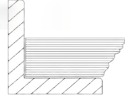

13550 Etagen-Roller



135400 Etagen-Roller



135600 Etagen-Roller



135500 Etagen-Roller



135610 Etagen-Roller

Eurokasten-Roller

passend für Eurokästen 600 x 400 mm, pulverbeschichtet blau RAL 5007. 4 Lenkrollen mit TPE-Bereifung, Naben mit Rillenkugellager. 2 Stück mit Feststeller, gemäß der Europäischen Norm EN 1757-3 (Sicherheit von Plattformwagen). Zerlegte Anlieferung.

13540

Etagen-Roller mit 2 Plattformen. Beide Rahmen mit Böden aus Holzwerkstoffplatte, Rand 15 mm hoch. Lichter Etagenabstand 400 mm, Gesamthöhe 639 mm. Tragkraft obere Ladefläche 100 kg

13550

wie 13540, jedoch Böden bündig mit Oberkante Rahmen. Tragkraft obere Ladefläche 100 kg

135400

wie 13540, jedoch mit Rohrschiebebügel, Gesamthöhe 970 mm. Tragkraft obere Ladefläche 100 kg

135500

wie 13550, jedoch mit Rohrschiebebügel, Gesamthöhe 970 mm. Tragkraft obere Ladefläche 100 kg

135600

Etagen-Roller mit 2 Rahmen zur Aufnahme von Eurokästen. Lichter Etagenabstand 500 mm, Gesamthöhe 970 mm. Tragkraft obere Ladefläche 80 kg

135610

wie 135600, jedoch mit Böden aus Holzwerkstoffplatte in den Rahmen, Rand 15 mm hoch. Tragkraft obere Ladefläche 80 kg

	Bestell-Nr.	Tragkraft kg	Rad-Ø mm	Ladefläche L x B mm	Ladeflächenhöhen mm	Ausführung	Eigengewicht kg	Preis Euro
Etagen-Roller	13540	250	125	605 x 405	194, 623	mit Bodenplatten	17	182,-
	13550	250	125	605 x 405	209, 638	mit Bodenplatten	18	194,-
	135400	250	125	605 x 405	194, 623	mit Bodenplatten	18	208,-
	135500	250	125	605 x 405	209, 638	mit Bodenplatten	20	217,-
	135600	250	125	605 x 405	182, 712	offene Rahmen	14	158,-
	135610	250	125	605 x 405	194, 724	mit Bodenplatten	18	184,-

Blau hinterlegte Bestellnummer = Schnelllieferung (Details siehe Seite 4)



Eurokasten-Wagen

Stahlrohr- und Profilstahl-Konstruktion, pulverbeschichtet. Schraubkonstruktion.

4 Lenkrollen mit TPE-Bereifung, Naben mit Rillenkugellager. 2 Stück mit Feststeller, gemäß der Europäischen Norm EN 1757-3 (Sicherheit von Plattformwagen).

Etagenrahmen variabel einschraubbar, Raster 50 mm, Neigung bei schrägem Einbau 15° oder 30°.

Tragkraft pro Ladefläche 80 kg.

2380 | 2390

3 Etagenrahmen passend für je 1 bzw. 2 Eurokästen 600 x 400 mm.

Lieferung ohne Kästen.

2381 | 2391

mit 3 Holzwerkstoffplatten, Rand 13 mm hoch.

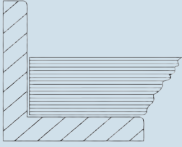

2382 | 2392

offener Rahmen mit 3 bzw. 6 Eurokästen 600 x 400 x 145 mm.



2380



2390



2381



2391



2382



2392

	Bestell-Nr.	Tragkraft kg	Rad-Ø mm	Ladefläche L x B mm	Außenmaße L x B x H mm	Ausführung	Ladeflächenhöhen mm	Eigengewicht kg	Preis Euro
Eurokasten-Wagen	2380	250	125	410 x 610	525 x 666 x 1101	offene Rahmen	238, 538, 838	31	272,-
	2390	250	125	820 x 610	935 x 666 x 1101	offene Rahmen	238, 538, 838	37	316,-
	2381	250	125	410 x 610	525 x 666 x 1101	mit Bodenplatten	251, 551, 851	39	299,-
	2391	250	125	820 x 610	935 x 666 x 1101	mit Bodenplatten	251, 551, 851	52	373,-
	2382	250	125	410 x 610	525 x 666 x 1101	mit Kästen	238, 538, 838	36	316,-
	2392	250	125	820 x 610	935 x 666 x 1101	mit Kästen	238, 538, 838	57	405,-

Eurokästen Seite 81

Zubehör S. 160-162

keine größeren Rad-Ø möglich



1383



1384



1398



1399

Baukasten-System

Stahlrohr- und Profilstahl-geschweißt, pulverbeschichtet blau RAL 5007, Schraubkonstruktion.

4 Lenkrollen mit TPE-Bereifung Naben mit Rillenkugellager. 2 Stück mit Feststeller, gemäß der Europäischen Norm EN 1757-3 (Sicherheit von Plattformwagen).

Variabel einschraubbare Etagen, Raster 100 mm, Neigung bei schrägem Einbau 15° oder 30°.

Tragkraft pro Ladefläche 80 kg.

1383

5 Etagenrahmen passend für je 3 Eurokästen 600 x 400 mm. Lieferung ohne Kästen.

1384

mit 5 Holzwerkstoffplatten, Rand 13 mm hoch.

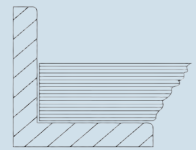

1398

mit Kunststoffkästen
3 Stück 600 x 400 x 145 mm
6 Stück 600 x 400 x 170 mm
6 Stück 600 x 400 x 220 mm.

1399

mit 15 Kunststoffkästen 600 x 400 x 145 mm.

	Bestell-Nr.	Tragkraft kg	Rad-Ø mm	Ladefläche L x B mm	Außenmaße L x B x H mm	Ausführung	Ladeflächenhöhen mm	Eigengewicht kg	Preis Euro
Eurokasten-Wagen	1383	300	160	1240 x 610	1372 x 685 x 1686	offener Rahmen	298, 598, 898, 1198, 1498	70	525,-
	1384	300	160	1240 x 610	1372 x 685 x 1686	mit Bodenplatten	311, 611, 911, 1211, 1511	109	676,-
	1398	300	160	1240 x 610	1372 x 685 x 1686	mit Kästen	298, 598, 898, 1198, 1498	97	799,-
	1399	300	160	1240 x 610	1372 x 685 x 1686	mit Kästen	298, 598, 898, 1198, 1498	96	756,-



Beistellwagen

Stahlrohr- und Profilstahl-Konstruktion, pulverbeschichtet, blau RAL 5007.

2 Lenk- und 2 Bockrollen, TPE-Bereifung 125 x 32 mm, Naben mit Rillenkugellager.

Feststeller an den Lenkrollen, gemäß der Europäischen Norm EN 1757-3 (Sicherheit von Plattformwagen).

Tragkraft obere und mittlere Ladefläche 50 kg.

32900 | 32910

Offener Rahmen ohne Platte.

Ladeflächenhöhen:
197, 652, 1152 mm

32901 | 32911

Mit 3 Holzwerkstoffplatten, Rand 13 mm hoch.

Ladeflächenhöhen:
209, 664, 1164 mm

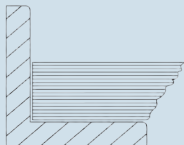

32902 | 32912

Mit 3 Kunststoffkästen
1 St. 600 x 400 x 145 mm
2 St. 600 x 400 x 220 mm

Ladeflächenhöhen:
197, 652, 1152 mm

32910 | 32911 | 32912

Beistellwagen mit neigbaren Ladeflächen. Obere und mittlere Ladefläche nach beiden Seiten um 15° und 30° neigbar, Arretierung mittels Federriegel.



32900



32910



32901



32911



32902



32912

	Bestell-Nr.	Tragkraft kg	Rad-Ø mm	Ladefläche L x B mm	Außenmaße L x B x H mm	Ausführung	Eigengewicht kg	Preis Euro
Beistellwagen	32900	200	125	605 x 405	820 x 450 x 1178	offene Rahmen	21	228,-
	32910	200	125	605 x 405	820 x 450 x 1178	offene Rahmen	23	280,-
	32901	200	125	605 x 405	821 x 455 x 1178	mit Bodenplatten	30	255,-
	32911	200	125	605 x 405	821 x 455 x 1178	mit Bodenplatten	32	307,-
	32902	200	125	605 x 405	821 x 455 x 1282	mit Kästen	27	281,-
	32912	200	125	605 x 405	821 x 455 x 1282	mit Kästen	29	336,-

Blau hinterlegte Bestellnummer = Schnelllieferung (Details siehe Seite 4)



32921



32931



32941



32951



32920



32930



32940



32950

Baukasten-System

Stahlrohr- und Profilstahlgeschweißt, pulverbeschichtet blau RAL 5007, Schraubkonstruktion.

4 Lenkrollen mit TPE-Bereifung, Naben mit Rillenkugellager. 2 Stück mit Feststeller, **gemäß der Europäischen Norm EN 1757-3 (Sicherheit von Plattformwagen)**.

Zerlegte Anlieferung.

Ladeflächenhöhen:
285, 540, 795, 1050 mm
Tragkraft pro Ladefläche 60 kg.

32920

4 Etagen mit Holzwerkstoffplatten, Rand 10 mm hoch.

32921

Ausführung wie 32920, jedoch mit zusätzlich 4 Stück Sichtlagerkästen 1786, Größe L x B x H 500/450 x 310 x 200 mm.

32930

4 Etagen mit Holzwerkstoffplatten, Rand 10 mm hoch.

32931

Ausführung wie 32930, jedoch mit zusätzlich 8 Stück Sichtlagerkästen 1786, Größe L x B x H 500/450 x 310 x 200 mm.

32940

4 Etagen mit Holzwerkstoffplatten, Rand 10 mm hoch.

32941

Ausführung wie 32940, jedoch mit zusätzlich 12 Stück Sichtlagerkästen 1786, Größe L x B x H 500/450 x 310 x 200 mm.

32950

4 Etagen mit Holzwerkstoffplatten, Rand 10 mm hoch.

32951

Ausführung wie 32950, jedoch mit zusätzlich 16 Stück Sichtlagerkästen 1786, Größe L x B x H 500/450 x 312 x 200 mm.

	Bestell-Nr.	Tragkraft kg	Rad-Ø mm	Ladefläche L x B mm	Außenmaße L x B x H mm	Ausführung	Eigengewicht kg	Preis Euro
Beistellwagen	32920	250	125	320 x 470	430 x 513 x 1130	mit Bodenplatten	23	253,-
	32921	250	125	320 x 470	430 x 513 x 1250	mit Kästen	28	337,-
	32930	250	125	630 x 470	740 x 513 x 1130	mit Bodenplatten	31	274,-
	32931	250	125	630 x 470	740 x 513 x 1250	mit Kästen	42	442,-
	32940	250	125	940 x 470	1050 x 513 x 1130	mit Bodenplatten	41	295,-
	32941	250	125	940 x 470	1050 x 513 x 1250	mit Kästen	57	546,-
	32950	250	125	1250 x 470	1360 x 513 x 1130	mit Bodenplatten	49	309,-
	32951	250	125	1250 x 470	1360 x 513 x 1250	mit Kästen	70	643,-



Baukasten-System

Stahlrohr- und Profilstahlgeschweißt, pulverbeschichtet blau RAL 5007, Schraubkonstruktion.

4 Lenkrollen mit TPE-Bereifung, 125 x 32 mm, Naben mit Rillenkugellager.

2 Stück mit Feststeller, gemäß der Europäischen Norm EN 1757-3 (Sicherheit von Plattformwagen).

Variabel einschaubare Etagen, Stahlrahmen mit eingelegerter Holzwerkstoffplatte, Oberfläche Buchendekor, Rand 12 mm hoch. Einschraubraster 100 mm, Neigung stufenlos einstellbar von 0° bis 35°, sichere Arretierung mittels Griffschrauben.

Tragkraft pro Ladefläche 60 kg.

Deutsches Patent
10 2005 062 391

2881 | 2883

Einseitige Ausführung, 3 Etagen mit Holzwerkstoffplatten, Rand 12 mm hoch.

2882

Ausführung wie 2881, jedoch mit zusätzlich 12 Stück Sichtlagerkästen Größe L x B x H 230/200 x 147 x 132 mm und 4 Stück 350/300 x 210 x 145 mm.

2884

Ausführung wie 2883, jedoch mit zusätzlich 12 Stück Eurokästen Größe L x B x H 400 x 300 x 145 mm.

2891

Zweiseitige Ausführung, 4 zweiteilige Etagen mit Holzwerkstoffplatten, Rand 12 mm hoch.

2892

Ausführung wie 2891, jedoch mit zusätzlich 16 Stück Sichtlagerkästen Größe L x B x H 230/200 x 147 x 132 mm, 24 Stück 350/300 x 210 x 145 mm und 12 Stück 350/300 x 210 x 200 mm.

Zusatzböden

Zusätzliche Etage für	Best.-Nr.	Euro
2881 2882	2888	56,-
2883 2884	2899	71,-
2891 2892	2898	69,-

Euro- und Sichtlagerkästen Seite 81



2881



2882



2883



2884



2891



2892

	Bestell-Nr.	Tragkraft kg	Ladefläche L x B mm	Außenmaße L x B x H mm	Ausführung	Anzahl Etagen	Ladeflächenhöhen mm	Eigengewicht kg	Preis Euro
Montagewagen	2881	250	900 x 315	1050 x 362 x 1205	mit Bodenplatten	3	370, 670, 970	32	313,-
	2882	250	900 x 315	1050 x 362 x 1205	mit Kästen	3	370, 670, 970	39	458,-
	2883	250	1240 x 415	1355 x 477 x 1197	mit Bodenplatten	3	370, 670, 970	46	355,-
	2884	250	1240 x 415	1355 x 477 x 1197	mit Kästen	3	370, 670, 970	58	507,-
	2891	300	1280 x 2 x 315	1420 x 740 x 1530	mit Bodenplatten	4	370, 670, 970, 1270	95	657,-
	2892	300	1280 x 2 x 315	1420 x 740 x 1530	mit Kästen	4	370, 670, 970, 1270	122	1.098,-



1781 Sichtlagerkasten



1782 Sichtlagerkasten



1783 Sichtlagerkasten



1784 Sichtlagerkasten



1786 Sichtlagerkasten



1309 Eurokasten



1335 Eurokasten



1330 Eurokasten



1336 Eurokasten



1339 Eurokasten



1308 Eurokasten



1337 Eurokasten



1315 | 1338 Deckel

1781-1786 Sichtlagerkästen

aus robustem schlagfestem Kunststoff, glattwandig und dadurch leicht zu reinigen. Farbe grau.

1308-1339 Eurokästen

in Euro-Normabmessungen aus hochwertigem, schlagfestem Kunststoff, vorwiegend Polyethylen (PE) und Polypropylen (PP), hergestellt. Diese Materialien sind resistent gegen alle gebräuchlichen Laugen und Säuren, geruchs- und geschmacksneutral, physiologisch völlig unbedenklich und bleiben bei Temperaturen zwischen - 40° und + 100° formstabil und materialbeständig. Farbe grau.

1315 | 1338 Deckel für Eurokästen

Scharnierdeckel mit 2 Schnappverschlüssen, verplombbar.

	Bestell-Nr.	Außenmaße L x B x H mm	Innenmaße L x B x H mm	Inhalt Liter	Tragkraft kg	Eigengewicht kg	Preis Euro
Sichtlagerkästen	1781	170/145 x 102 x 78	-	-	1	0,1	5,30
	1782	230/200 x 147 x 132	-	-	3,2	0,3	8,50
	1783	350/300 x 210 x 145	-	-	8	0,6	14,90
	1784	350/300 x 210 x 200	-	-	10,5	0,7	15,90
	1786	500/450 x 310 x 200	-	-	24,5	1,4	23,30
Eurokästen	1309	400 x 300 x 145	366 x 264 x 140	12	15	1,0	12,70
	1335	600 x 400 x 145	563 x 363 x 130	26	20	1,8	18,00
	1330	600 x 400 x 170	558 x 358 x 166	30	20	2,1	20,10
	1336	600 x 400 x 220	557 x 357 x 215	40	20	2,3	21,20
	1339	600 x 400 x 280	556 x 356 x 275	53	20	2,5	28,60
	1308	600 x 400 x 325	558 x 358 x 320	60	20	3,0	29,60
	1337	600 x 400 x 425	555 x 355 x 422	90	20	4,3	34,00
Deckel	1315	400 x 300	-	-	-	0,4	10,10
	1338	600 x 400	-	-	-	0,7	12,20

SCHWERE WAGEN

Ein multifunktionales Baukasten-System schwerer Wagen mit 1200 kg Tragkraft • Mit dem bewährten fetra-Steck- und Schraubprinzip • Vom Basiswagen bis zum Etagenwagen • 5 Größen von 700 x 700 bis 2000 x 800 mm • Gefällige Rahmenkonstruktion aus „einem Guss“ mit „runden Ecken“ • Pulverbeschichtung blau RAL 5007 • Plattformen mit wasserfester und rutschsicherer Siebdruckplatte • Stirnwände mit glatter wasserfester Siebdruckplatte • 2 Lenk- und 2 Bockrollen, Räder mit blaugrauer Elastic-Bereifung auf Alufelgen, Naben mit Rillenkugellager • Geringer Rollwiderstand und hohe Elastizität • Lenkrollen mit Feststeller





12592 | 12593 | 12595 | 12596



12582 | 12583 | 12585 | 12586



12502 | 12503 | 12505 | 12506

Baukasten-System

Der Super-MultiVario-Transporter ist speziell für große Lasten konstruiert.

Die hochwertigen Elastic-Vollgummirollen mit Kugellagern ermöglichen eine hervorragende Handlichkeit und einen sehr leichten Lauf.

Stahlrohr und Profilstahl geschweißt, pulverbeschichtet blau RAL 5007. Plattformen mit rutschsicherer Siebdruckplatte aus wasserfestem Sperrholz.

2 Lenk- und Bockrollen, Elastic-Vollgummi-Bereifung 200 x 50 mm, blaugrau, spurlos. Naben mit Kugellager.

Feststeller an den Lenkrollen, gemäß der Europäischen Norm EN 1757-3 (Sicherheit von Plattformwagen).

Ladeflächenhöhe: 283 mm

**Rungenwagen
12582 - 12586**

mit 4 Rungen, verschraubbar.
Nutzlänge 600 mm.

	Bestell-Nr.	Tragkraft kg	Rad-Ø mm	Ladefläche L x B mm	Außenmaße L x B x H mm	Eigengewicht kg	Preis Euro
Basiswagen	12592	1200	200	1000 x 700	1076 x 700 x 283	35	300,-
	12593	1200	200	1200 x 800	1276 x 800 x 283	39	333,-
	12595	1200	200	1600 x 800	1676 x 800 x 283	53	396,-
	12596	1200	200	2000 x 800	2076 x 800 x 283	83	516,-
Rungenwagen	12582	1200	200	1000 x 700	1076 x 700 x 887	39	325,-
	12583	1200	200	1200 x 800	1276 x 800 x 887	43	355,-
	12585	1200	200	1600 x 800	1676 x 800 x 887	57	422,-
	12586	1200	200	2000 x 800	2076 x 800 x 887	87	540,-
Schiebebügelwagen	12502	1200	200	1000 x 700	1155 x 700 x 1005	39	334,-
	12503	1200	200	1200 x 800	1355 x 800 x 1005	44	368,-
	12505	1200	200	1600 x 800	1755 x 800 x 1005	57	432,-
	12506	1200	200	2000 x 800	2155 x 800 x 1005	84	551,-



Baukasten-System

Der Super-MultiVario-Transporter ist speziell für große Lasten konstruiert.

Die hochwertigen Elastic-Vollgummirollen mit Kugellagern ermöglichen eine hervorragende Handlichkeit und einen sehr leichten Lauf.

Stahlrohr und Profilstahl geschweißt, pulverbeschichtet blau RAL 5007. Plattformen mit rutschsicherer Siebdruckplatte aus wasserfestem Sperrholz.

2 Lenk- und Bockrollen, Elastic-Vollgummi-Bereifung 200 x 50 mm, blaugrau, spurlos. Naben mit Kugellager.

Feststeller an den Lenkrollen, gemäß der Europäischen Norm EN 1757-3 (Sicherheit von Plattformwagen).



12512 | 12513 | 12515 | 12516



12497

Stirnwandwagen

12512 - 12516

Stirnwand aus glatter wasserfester Siebdruckplatte.

Stirnwandhöhe: 500 mm

Tischwagen

12497

Quadratische Ladeflächen.

Tragkraft obere Plattform 500 kg.



12402 | 12403 | 12405 | 12406



12422 | 12423 | 12425 | 12426

Tischwagen

12402 - 12406

12422 - 12426

Rechteckige Ladeflächen.

Tragkraft obere und mittlere Plattform 500 kg.



Anbausatz für Tischwagen

Stahlblechschublade mit Kugelauszug und Zylinderschloss.

Höhe x Breite x Tiefe innen
105 x 410 x 475 mm

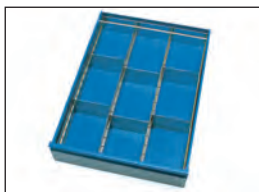

Schubladen-Einteilungs-Set

aus verzinktem Stahlblech, steckbar. 2 Längsteiler und 6 Trennbleche.

Anbausatz

für Tischwagen 2149

Stahlblechschublade mit Kugelauszug und Zylinderschloss.

Höhe x Breite x Tiefe innen
105 x 410 x 475 mm

(2 Stück pro Wagen möglich, bei 12497 1 Stück pro Wagen).

	Bestell-Nr.	Tragkraft kg	Rad-Ø mm	Ladefläche L x B mm	Außenmaße L x B x H mm	Etagenhöhen mm	Eigengewicht kg	Preis Euro
Stirnwandwagen	12512	1200	200	1000 x 700	1155 x 700 x 1005	283	42	356,-
	12513	1200	200	1200 x 800	1355 x 800 x 1005	283	49	393,-
	12515	1200	200	1600 x 800	1755 x 800 x 1005	283	61	459,-
	12516	1200	200	2000 x 800	2155 x 800 x 1005	283	93	578,-
Tischwagen	12497	1200	200	700 x 700	910 x 700 x 925	283, 925	54	426,-
	12402	1200	200	1000 x 700	1210 x 700 x 925	283, 925	67	471,-
	12403	1200	200	1200 x 800	1410 x 800 x 925	283, 925	77	548,-
	12405	1200	200	1600 x 800	1810 x 800 x 925	283, 925	100	690,-
	12406	1200	200	2000 x 800	2210 x 800 x 925	283, 925	156	899,-
	12422	1200	200	1000 x 700	1210 x 700 x 925	283, 604, 925	94	636,-
	12423	1200	200	1200 x 800	1410 x 800 x 925	283, 604, 925	105	763,-
	12425	1200	200	1600 x 800	1810 x 800 x 925	283, 604, 925	141	961,-
	12426	1200	200	2000 x 800	2210 x 800 x 925	283, 604, 925	225	1.276,-
	Anbausatz pro Stück	2149	-	-	-	-	-	-
Schubladen-Set	2148 ES	-	-	-	-	-	-	40,-

Zubehör S. 160-162

Blau hinterlegte Bestellnummer = Schnelllieferung (Details siehe Seite 4)



18202 | 18203



18212-1 | 18213-1



18302 | 18303



18312-1 | 18313-1

Baukasten-System

Der Super-MultiVario-Transporter ist speziell für große Lasten konstruiert.

Die hochwertigen Elastic-Vollgummirollen mit Kugellagern ermöglichen eine hervorragende Handlichkeit und einen sehr leichten Lauf.

Stahlrohr und Profilstahl geschweißt, pulverbeschichtet blau RAL 5007.

1 fester und 3 Einlegeböden aus wasserfestem tragfähigem Sperrholz. 1 Seite Siebdruck rutschsicher, die andere Seite glatt.

Einlegeböden variabel einsetzbar. Teilung 100 mm.

Tragkraft pro Boden 180 kg.

2 Lenk- und Bockrollen, Elastic-Vollgummi-Bereifung 200 x 50 mm, blaugrau spurlos, Naben mit Kugellager.

Feststeller an den Lenkrollen, gemäß der Europäischen Norm EN 1757-3 (Sicherheit von Plattformwagen).

Etagenwagen

18212 -1 | 18213-1 | 18312 -1 | 18313-1

Stirnwände mit vertikalen Rohrstreben im Abstand von ca. 130 mm, 1 Längswand zum Einhängen, ebenfalls mit vertikalen Rohrstreben.

Einlegeböden

Mehr- oder Minderpreis, inklusiv 1 Paar Auflagewinkel

Größe mm	Bestell-Nr.	Euro
1000 x 700	E18202ETAW	85,-
1200 x 800	E18203ETAW	106,-

	Bestell-Nr.	Tragkraft kg	Rad-Ø mm	Ladefläche L x B mm	Gesamthöhe mm	Etagenhöhen mm	Eigengewicht kg	Preis Euro
Etagenwagen	18202	1200	200	1000 x 700	1583	283, 688, 1088, 1488	82	642,-
	18203	1200	200	1200 x 800	1583	283, 688, 1088, 1488	98	734,-
	18212-1	1200	200	1000 x 700	1583	283, 688, 1088, 1488	100	853,-
	18213-1	1200	200	1200 x 800	1583	283, 688, 1088, 1488	118	943,-
	18302	1200	200	1000 x 700	1817	283, 688, 1088, 1488	81	646,-
	18303	1200	200	1200 x 800	1817	283, 688, 1088, 1488	100	741,-
	18312-1	1200	200	1000 x 700	1817	283, 688, 1088, 1488	115	855,-
	18313-1	1200	200	1200 x 800	1817	283, 688, 1088, 1488	125	966,-

PALETTEN-FAHRGESTELLE

Ein vielseitiges Programm • 4 Größen • 4 Radausstattungen • 5 Tragfähigkeiten • Aufsetzrahmen für ergonomisch günstige Abstellhöhen • Sinnvolles Zubehör wie Schiebebügel oder Deichsel- und Kupplungssysteme • Sauber verschweißte Flachstahl- oder Winkelstahl-Konstruktion • Pulverbeschichtet blau RAL 5007 • 2 Lenk- und 2 Bockrollen • Räder mit TPE-Bereifung (thermoplastisches Elastomer), Naben mit Präzisions-Rillenkugellager • Oder blaugrauer Elastic-Bereifung, Naben mit Kugellager • Oder Polyamidräder, Naben mit Rollenlager • Oder Polyurethan-Bereifung, Naben mit Kugellager • Lenkrollen mit Feststeller





22501

22501 Leichtes Paletten-Fahrgestell

Für Flachpaletten und Gitterboxen. 500 kg Tragkraft.

2 Lenk- und 2 Bockrollen 160 x 40 mm TPE-Bereifung, Naben mit Rillenkugellager. Feststeller an den Lenkrollen, gemäß EN 1757-3.

Flachstahlrahmen mit Unterzügen, ohne Fangecken, pulverbeschichtet, blau RAL 5007. Der umlaufende Rahmen nimmt Paletten und Gitterboxen sicher auf, da die Auflageprofile 20 mm abgesenkt sind.

Paletten-Fahrgestelle

Fahrgestelle für Flachpaletten und Gitterboxen. Robuste Winkelstahl-Schweißkonstruktion, mit 4 Fangecken, pulverbeschichtet, blau RAL 5007.

2 Lenk- und 2 Bockrollen, Feststeller an den Lenkrollen, gemäß EN 1757-3.

22799 | 22800 | 22801 | 22802

750 kg Tragkraft

TPE-Bereifung 200 x 40 mm, Naben mit Kugellager. Sehr geringer Anfahr-, Roll- und Schwenkwiderstand. Reifen nicht kreidend = spurlos. Geräuscharmer Lauf auf ebenen Böden

22879 | 22880 | 22881 | 22882

1050 kg Tragkraft

Polyamid-Räder 200 x 50 mm, Naben mit Rollenlager. Geringer Rollwiderstand, hohe chemische Beständigkeit, nicht kreidend = spurlos. Fahrgeräusche.

22809 | 22810 | 22811 | 22812

1200 kg Tragkraft

Elastic-Vollgummi-Bereifung 200 x 50 mm, blaugrau spurlos, Naben mit Kugellager. Geringer Rollwiderstand, elastischer Lauf, keine Fahrgeräusche.

22699 | 22700 | 22701 | 22702

2200 kg Tragkraft

Verstärkte Schwerlastausführung, Polyurethan-Bereifung 200 x 50 mm, Naben mit Kugellager. Sehr geringer Rollwiderstand, elastischer Lauf, keine Fahrgeräusche.



* Alle Sonderausstattungen auf Seite 88/89 (Aufsetzrahmen, Rohrschiebebügel, Einklink-Rohrschiebebügel, Deichsel und Kupplung) sind nicht geeignet.

	Bestell-Nr.	Tragkraft kg	Außenmaße L x B x H mm	Ladefläche L x B mm	für Palettengröße mm	Ladehöhe mm	Eigengewicht kg	Preis Euro
Leichtes Paletten-Fahrgestell TPE	22501*	500	1240 x 830 x 238	1230 x 820	1200 x 800	216	29	140,-
Paletten-Fahrgestelle TPE	22799	750	855 x 655 x 329	810 x 610	800 x 600	282	30	173,-
	22800	750	1055 x 855 x 329	1010 x 810	1000 x 800	282	33	176,-
	22801	750	1255 x 855 x 329	1210 x 810	1200 x 800	282	34	178,-
	22802	750	1255 x 1055 x 329	1210 x 1010	1200 x 1000	282	35	202,-
Paletten-Fahrgestelle Polyamid	22879	1050	855 x 655 x 329	810 x 610	800 x 600	282	29	211,-
	22880	1050	1055 x 855 x 329	1010 x 810	1000 x 800	282	32	215,-
	22881	1050	1255 x 855 x 329	1210 x 810	1200 x 800	282	33	218,-
	22882	1050	1255 x 1055 x 329	1210 x 1010	1200 x 1000	282	35	239,-
Paletten-Fahrgestelle Elastic-Vollgummi	22809	1200	855 x 655 x 329	810 x 610	800 x 600	282	31	255,-
	22810	1200	1055 x 855 x 329	1010 x 810	1000 x 800	282	34	259,-
	22811	1200	1255 x 855 x 329	1210 x 810	1200 x 800	282	35	262,-
	22812	1200	1255 x 1055 x 329	1210 x 1010	1200 x 1000	282	36	285,-
Paletten-Fahrgestelle Polyurethan	22699	2200	855 x 655 x 333	810 x 610	800 x 600	286	39	477,-
	22700	2200	1055 x 855 x 333	1010 x 810	1000 x 800	286	42	484,-
	22701	2200	1255 x 855 x 333	1210 x 810	1200 x 800	286	43	487,-
	22702	2200	1255 x 1055 x 333	1210 x 1010	1200 x 1000	286	44	507,-

Blau hinterlegte Bestellnummer = Schnelllieferung (Details siehe Seite 4)



Aufsetzrahmen für Paletten-Fahrgestelle

Zum Abstellen von Flachpaletten und Gitterboxen in ergonomisch günstiger Höhe.

Winkelstahl-Schweißkonstruktion, mit Fangecken. Stabile Stützrohre mit Fußplatten, einsteckbar in Eckhülsen am Aufsetzrahmen. Pulverbeschichtet, blau RAL 5007.

4 Größen: 800 x 600 mm
1000 x 800 mm
1200 x 800 mm
1200 x 1000 mm

3 Ladehöhen:
ohne Paletten-Fahrgestell

140 mm
270 mm
370 mm

mit Paletten-Fahrgestell

422 mm
552 mm
652 mm

Über die Fußplatten sind die Aufsetzrahmen mittels Verschraubungssatz (im Lieferumfang enthalten) fest mit dem Paletten-Fahrgestell verschraubbar.



22921



22899-22922



Die Aufsetzrahmen sind nicht für das leichte Paletten-Fahrgestell 22501 geeignet.

	Bestell-Nr.	Tragkraft kg	Ladefläche L x B mm	für Palettengröße mm	Höhe mm		Eigengewicht kg	Preis Euro
					ohne Paletten- Fahrgestell	mit Paletten- Fahrgestell		
Aufsetzrahmen für Paletten-Fahrgestelle 140/422 mm hoch	22899	1200	810 x 610	800 x 600	140	422	13	106,-
	22900	1200	1010 x 810	1000 x 800	140	422	16	114,-
	22901	1200	1210 x 810	1200 x 800	140	422	17	117,-
	22902	1200	1210 x 1010	1200 x 1000	140	422	18	122,-
270/552 mm hoch	22909	1200	810 x 610	800 x 600	270	552	14	109,-
	22910	1200	1010 x 810	1000 x 800	270	552	17	116,-
	22911	1200	1210 x 810	1200 x 800	270	552	18	121,-
	22912	1200	1210 x 1010	1200 x 1000	270	552	19	125,-
370/652 mm hoch	22919	1200	810 x 610	800 x 600	370	652	15	111,-
	22920	1200	1010 x 810	1000 x 800	370	652	18	120,-
	22921	1200	1210 x 810	1200 x 800	370	652	19	122,-
	22922	1200	1210 x 1010	1200 x 1000	370	652	20	127,-

Blau hinterlegte Bestellnummer = Schnelllieferung (Details siehe Seite 4)



22890

22890 Rohrschiebebügel*

Stabiler Rohrschiebebügel, an der Lenkrollenseite einsteckbar und verschraubbar. Die Einsteckhülsen sind mit dem Fahrgestell fest verschweißt.

22892 Einklink-Rohrschiebebügel

Einklinkbarer Schiebebügel für Paletten-Fahrgestelle ab 800 mm Breite.

Zum bequemen rücken-schonenden Verfahren von leeren und beladenen Paletten-Fahrgestellen. Äußerst robuste Stahlrohr-Konstruktion mit kräftigen Verbindungsklauen. Bügel und Querrohr mit Softgrip-Bezug. Im ausgeklinkten Zustand mittels 2 Hilfsrollen kräfteschonend verfahrbar.

Patent angemeldet
10 2014 010 262.9



22892



22894 Deichsel und Kupplungszapfen*

Für den Transport mit Zugfahrzeugen bis 6 km/h. Züge bis 5 Fahrgestelle möglich.

Maximales Zuggewicht 2000 kg.

Deichsel aus Flachstahl profiliert, stellt sich mittels Gasdruckfedern selbsttätig in senkrechte Ruheposition. An der Bockrollenseite befindet sich ein stabiler Kupplungsbolzen. Verbindung durch Fußbetätigung möglich.



22894



22895 Deichsel und Kupplung*

Für den Transport mit Zugfahrzeugen bis 6 km/h. Züge bis 5 Fahrgestelle möglich.

Maximales Zuggewicht 2000 kg.

Deichsel aus Flachstahl profiliert, im Ruhezustand unter den Rahmen einschiebbar. An der Bockrollenseite befindet sich ein stabiler Kupplungsbolzen. Verbindung durch Fußbetätigung möglich.



22895

Deutsches Patent
10 2004 061 440

Bestell-Nr.		Preis Euro
22890*	Rohrschiebebügel*	85,-
22892	Einklink-Rohrschiebebügel	161,-
22894*	Deichsel und Kupplungszapfen*	111,-
22895*	Deichsel und Kupplung*	167,-

Das gesamte Zubehör ist nicht für das leichte Paletten-Fahrgestell 22501 geeignet.
Mit * gekennzeichnetes Zubehör ist nicht nachrüstbar, da es fest am Paletten-Fahrgestell verschweißt wird.



22601 Paletten-Fahrgestelle als Routenzug

Für Flachpaletten und Gitterboxen im Euromaß.

Einfache seitliche Be- und Entladung mittels Gabelstapler.

Robuste Winkelstahl-Schweißkonstruktion, mit 4 Fangecken, pulverbeschichtet, blau RAL 5007.

2 Lenk- und 2 Bockrollen, routenzuggeeignet. Räder mit Polyurethan-Bereifung auf Alufelgen, Naben mit Präzisionskugellagern. Feststeller an den Lenkrollen.

Reifen nicht kreidend = spurlos. Geräuscharmer Lauf auf ebenen Böden.

Tragkraft 1000 kg.

Das Kupplungssystem gewährleistet bestmögliche Spurtreue.

Schlepper mit Frontlenkung und Routenzugdeichsel erforderlich!

Max. 5 Fahrgestelle pro Zug.

Max. Geschwindigkeit 6 km/h.

Max. Zuggewicht 3000 kg.

Garantie
für Routenzüge 3 Jahre.



22601



Detail Deichsel und Kupplung

Selbstsichernde Deichsel aus Flachstahl an der Bockrollenseite. Deichselauge Ø 26,5 mm. Bequeme Fußbedienung. Selbstaufstellend mittels Gasdruckfeder.

Stabiler Kupplungsbolzen Ø 25 mm mit Führungsmulde und selbsttätiger Sicherheitsverriegelung an der Lenkrollenseite. Kupplungshöhe 205 mm.

	Bestell-Nr.	Tragkraft kg	Außenmaße L x B x H mm	Ladefläche L x B mm	für Palettengröße mm	Ladehöhe mm	Eigengewicht kg	Preis Euro
Paletten-Fahrgestell als Routenzug	22601	1000	1327 x 855 x 783	1210 x 810	1200 x 800	290	50	639,-



Routenzug mit Elektroschlepper und 5 Paletten-Fahrgestellen



Einfach zu manövrieren

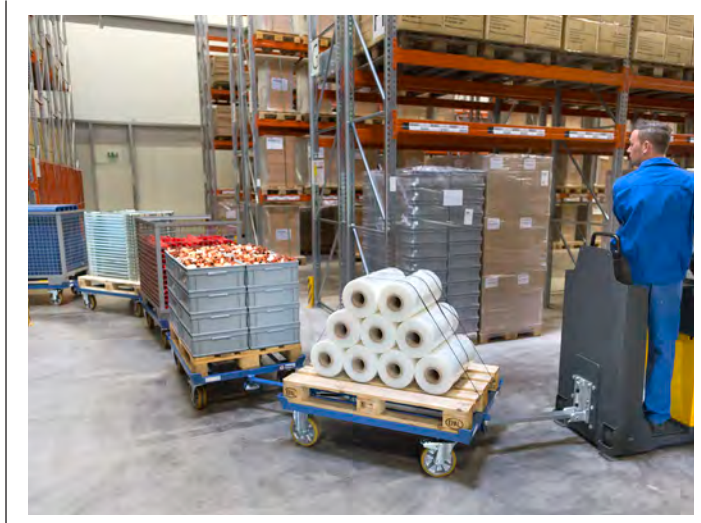

Sehr hohe Spurtreue



Sicherer und spurstabiler Lauf



Vielfältige Einsatzmöglichkeiten





22201 Niederflur-Paletten- Fahrgestelle als Routenzug

Für Flachpaletten und Gitterboxen im Euromaß.

Einfache seitliche Be- und Entladung mittels Gabelhubwagen.

Robuste Stahl-Schweißkonstruktion, pulverbeschichtet, blau RAL 5007.

2 Lenk- und 2 Bockrollen, routenzuggeeignet. Räder mit Polyurethan-Bereifung auf Alufelgen, Naben mit Präzisionskugellagern. Feststeller an den Lenkrollen. Reifen nicht kreidend = spurlos. Geräuscharmer Lauf auf ebenen Böden.

Tragkraft 1000 kg.

Umlaufender Fußabweiser aus Gummi, 10 mm stark.

Einsteckbarer Rohrschiebebügel 890 mm hoch.

Änderung der Beladungsseite durch gegenseitiges Tauschen der Lenk- und Bockrollen sowie der Deichsel und der Kupplung möglich.

Das Kupplungssystem gewährleistet bestmögliche Spurtreue.

Schlepper mit Frontlenkung und Routenzugdeichsel erforderlich!

Max. 5 Fahrgestelle pro Zug.

Max. Geschwindigkeit 6 km/h.

Max. Zuggewicht 3000 kg.

Garantie
für Routenzüge 3 Jahre.



22201

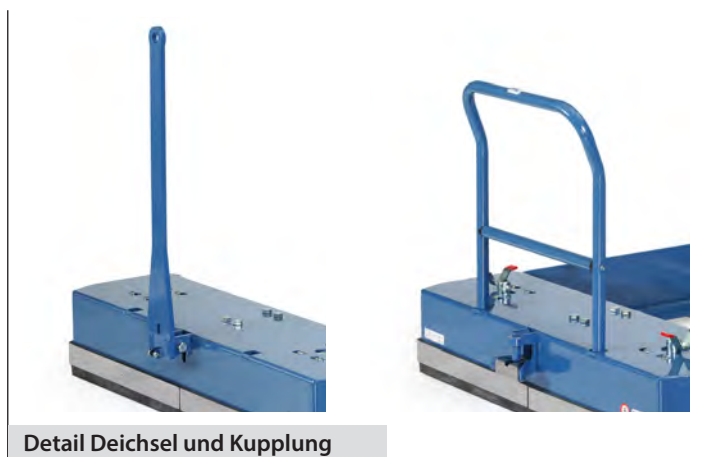

Detail Deichsel und Kupplung

Selbstsichernde Deichsel aus Flachstahl an der Bockrollenseite. Deichselauße Ø 26,5 mm. Bequeme Fußbedienung. Selbstaufstellend mittels Gasdruckfeder.

Stabiler Kupplungsbolzen Ø 25 mm mit Führungsmaul und selbsttätiger Sicherheitsverriegelung an der Lenkrollenseite. Kupplungshöhe 200 mm.



22291 Anbindung Hubwagen

Ermöglicht das Mitschleppen eines unbeladenen Gabelhubwagens zum Einsatzort.

Stahl, galvanisch verzinkt. Verschraubung an der Achse des Hubwagens. Gesamtlänge nimmt um 100 mm zu.

	Bestell-Nr.	Tragkraft kg	Außenmaße L x B x H mm	Ladefläche L x B mm	für Palettengröße mm	Ladehöhe mm	Eigengewicht kg	Preis Euro	
Niederflur-Paletten-Fahrgestell	22201	1000	1745 x 1291 x 1064	1200 x 860	1200 x 800	50	213	2.150,-	
Anbindung Hubwagen	22291	Anbausatz für alle fetra-Gabelhubwagen						2	49,-



Routenzug mit Elektroschlepper und 5 Niederflur-Paletten-Fahrgestellen



Einfach zu manövrieren



Sehr hohe Spurtreue



Be- und Entladung mittels Gabelhubwagen



Vielfältige Einsatzmöglichkeiten



23881 | 23882



23891 | 23892

Trolleys für marktübliche Routenzüge

23881 | 23882

Tragkraft 1050 kg.

Geeignet zur Mitnahme auf marktüblichen Routenzuganhängern.

Robuste Winkelstahl-Schweißkonstruktion, mit 4 Fangecken. Pulverbeschichtet blau RAL 5007.

4 Lenkrollen mit Polyamid-Rädern 200 x 50 mm weiß, Naben mit Präzisionskugellager.

2 Lenkrollen mit Totalfeststeller im Vorlauf, diagonal angeordnet.

Unterfahrhöhe: 235 mm

23891 | 23892

Tragkraft 1050 kg.

Ausführung wie 23881, jedoch 1 Rolle elektrisch leitfähig, Radkörper Polypropylen schwarz, Nabe mit Präzisionskugellager.

Unterfahrhöhe: 235 mm



23990

1 Lenkrolle mit Richtungsfeststeller

anstatt 1 Lenkrolle ohne Feststeller.

4 x 90° Arretierung ermöglicht guten Geradeauslauf in Längs- und Querrichtung. Feststehender Betätigungshebel unter dem Rahmen, nicht überstehend. Von der Längsseite zu bedienen. Gute Erreichbarkeit in jeder Rollenposition.



23991

2 Lenkrollen mit feststehenden Feststeller-Betätigungshebeln

anstatt der Lenkrollen mit mitschwenkenden Betätigungshebeln.

Feststehende Betätigungshebel unter dem Rahmen, nicht überstehend. Von der Längsseite zu bedienen. Gute Erreichbarkeit in jeder Rollenposition. Unterfahrhöhe erhöht sich auf 237 mm, Ladehöhe auf 282 mm.

	Bestell-Nr.	Tragkraft kg	Außenmaße L x B x H mm	Ladefläche L x B mm	für Palettengröße mm	Ladehöhe mm	Eigengewicht kg	Preis Euro
Trolleys für marktübliche Routenzug	23881	1050	1255 x 855 x 327	1210 x 810	1200 x 800	280	34	284,-
	23882	1050	1255 x 1055 x 327	1210 x 1010	1200 x 1000	280	34	308,-
	23891	1050	1255 x 855 x 327	1210 x 810	1200 x 800	280	34	294,-
	23892	1050	1255 x 1055 x 327	1210 x 1010	1200 x 1000	280	34	318,-

Bestell-Nr.		Neue Lade-/Gesamthöhe mm	Mehrpreis Euro
23990	1 Lenkrolle mit Richtungsfeststeller	-	33,-
23991	2 Lenkrollen mit feststehenden Feststeller-Betätigungshebeln	282/329	59,-

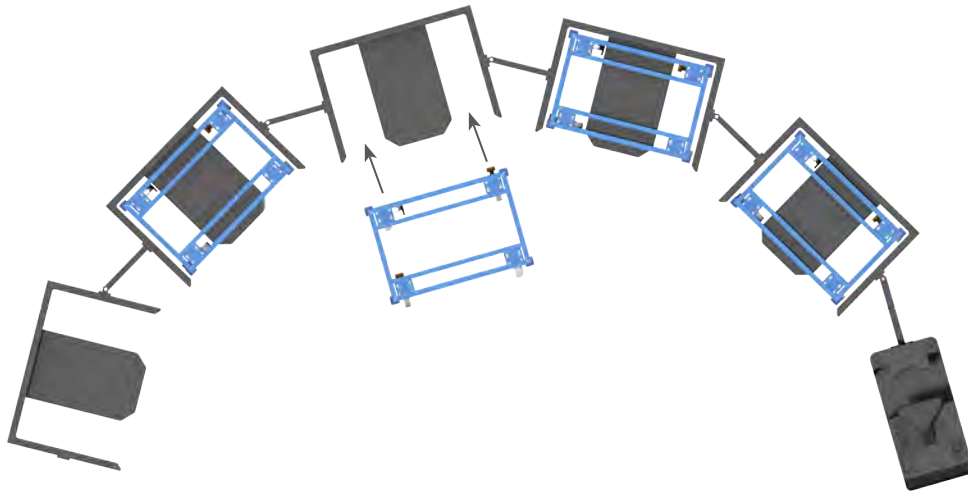

Mitnahme auf marktüblichen Routenzuganhängern

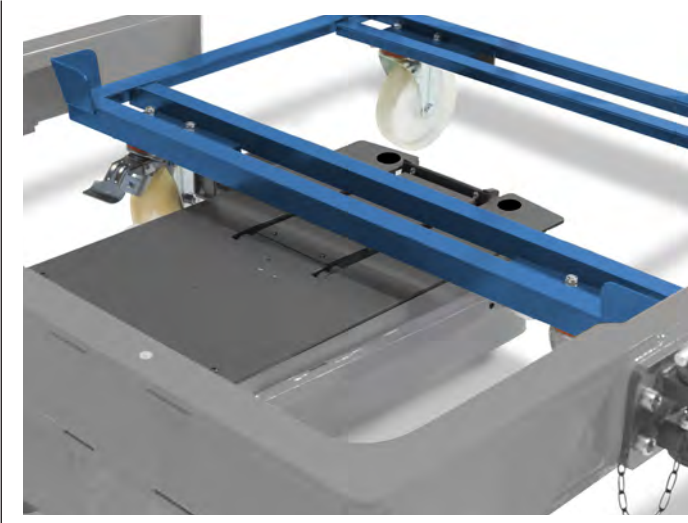

Passend für marktübliche Routenzugsysteme



Ergonomische Handhabung



Anwendung in der Praxis



Anwendung in der Praxis

MATERIALSTÄNDER

5 Modelle • 7 Typen • Zur Entlastung der Wirbelsäule bei sitzender oder stehender Tätigkeit • Sauber verschweißte Stahlkonstruktion • Pulverbeschichtet blau RAL 5007 • Höhenverstellung von Hand im Raster oder stufenlos unter Last durch Handwinde oder mittels Hydraulikpumpe • Plattformen mit Rand oder Anlagekanten • Außer 3270 alle einseitig im Raster neigbar • Fahrbar durch 4 Lenkrollen, Räder mit TPE-Bereifung • 2 Lenkrollen mit Feststeller





3270



3280 | 3282



3285



3290 | 3291



3286



3191

Materialständer

für Kunststoffkästen, Stahlblechkästen, Drahtkörbe usw., höhenverstellbar und fahrbar. Profilstahl-/Rohrkonstruktion mit Stahlblechplattform. Pulverbeschichtet blau RAL 5007. 4 Lenkrollen mit TPE-Bereifung, Naben mit Gleitlagerung, 2 davon mit Feststeller.

3270

Stahlblechplattform mit allseitigem Rand 20 mm hoch. Nicht neigbar, höhenverstellbar im Raster von 25 mm.

3280 | 3282

Stahlblechplattform mit einseitiger Anlagekante, neigbar um 15° und 30°, höhenverstellbar im Raster von 25 mm.

3285

Stahlblechplattform mit einseitiger Anlagekante, neigbar um 15° und 30°, stufenlos höhenverstellbar mittels Zahnstangenwinde, auch unter Last möglich. 2 Teleskopsäulen.

3290 | 3291

Stahlblechplattform mit einseitiger Anlagekante, neigbar um 15° und 30°, stufenlos höhenverstellbar, dreh- und arretierbar, mit pneumatischer Absenkämpfung.

3286

Stahlblechplattform mit einseitiger Anlagekante, neigbar um 15° und 30°, stufenlos höhenverstellbar mittels Hydraulikpumpe, auch unter Last möglich. Betätigung über Fußpedal, Senkventil feinfühlig zu regulieren.

Rollenbock 3191

zur Unterstützung von Langmaterialien an Sägen, Pressen Bohrmaschinen usw. Stufenlos höhenverstellbar, dreh- und arretierbar, mit pneumatischer Absenkämpfung. Fahrbar.

Auflagerolle aus Stahlrohr 60 mm Ø, kugelgelagert. Beidseitig Schwerkraftanschläge 20 mm über Oberkante Rolle (drehen sich bei breiten Werkstücken selbsttätig weg). 4 Lenkrollen, alle mit Feststeller.

Zerlegte Anlieferung, einfache Selbstmontage.

Garantie für 3191, 3286 und 3290/3291 2 Jahre.

	Bestell-Nr.	Tragkraft kg	Rad-Ø mm	Ladefläche L x B mm	Höhenverstellbar von – bis mm	Eigengewicht kg	Preis Euro
Materialständer	3270	150	75	605 x 405	720 – 995	15	189,-
	3280	150	75	510 x 410	505 – 775	16	224,-
	3282	150	75	510 x 410	755 – 1105	18	236,-
	3285	250	125	750 x 450	655 – 1025	35	537,-
	3290	150	75	510 x 410	510 – 700	23	276,-
	3291	150	75	510 x 410	720 – 1070	26	285,-
	3286	250	125	750 x 450	720 – 1080	39	485,-
Rollenbock	3191	150	75		715 – 1125	21	272,-

Blau hinterlegte Bestellnummer = Schnelllieferung (Details siehe Seite 4)

PLATTENTRANSPORT

Plattenroller • Plattenkarren • Plattenwagen • Plattenständer • Zum Längstransport von großflächigen Holz- und Kunststoffplatten • Für jeden Einsatzzweck das geeignete Gerät • Sauber verschweißte Stahlrohr-/ Profilkonstruktion • Hochwertige, langlebige Pulverbeschichtung • Vollgummi- oder Luftbereifung • TPE-Bereifung • Vollgummi-Elastic-Bereifung, blaugrau spurlos, für höchste Belastung • 250 – 1200 kg Tragkraft





1075 | 1076 Plattenkarren



2075 | 2076 Plattenkarren

1075 | 1076 Plattenkarren

Plattenkarren zum Längs-transport von großflächigen Holz- und Kunststoffplatten, Stahlrohr-Konstruktion mit Stahlblechschaufel, pulverbeschichtet blau RAL 5007.

Räder wahlweise mit Vollgummi- oder Luft-Bereifung. Naben mit Rollenlager.

2 Stützrollen 50 mm Ø.

Zerlegte Anlieferung.

2075 | 2076

Plattenkarre wie 1075 | 1076, jedoch Anlagen mit Profilgummi belegt (rutschsicher), und einstellbarem Niederhalter als Kippsicherung.



4155 | 4156 Plattenroller



4157 | 4158 Plattenroller



4165 | 4166 Plattenroller



4175 | 4176 Plattenroller

4155 | 4156 Plattenroller

Plattenroller mit Klemmbacken. Stahl-Schweißkonstruktion, pulverbeschichtet blau RAL 5007.

Klemmfläche mit Filzbelag. Räder wahlweise Vollgummi- oder Luft-Bereifung, Naben mit Rollenlager.

Sichere Klemmung durch das Gewicht des Ladegutes auf die Klappkonstruktion. Maximale Klemmbreite 0-60 mm.

4157 | 4158 Plattenroller

Plattenroller wie 4155 | 4156, jedoch Klemmbreite 30-95 mm (für Fenster geeignet).

4165 | 4166

Plattenroller in U-Form, Stahlblech-Konstruktion, pulverbeschichtet blau RAL 5007, Innenflächen mit Filzbelag.

Räder wahlweise Vollgummi- oder Luft-Bereifung, Naben mit Rollenlager.

Lichte Breite 150 mm.

4175 | 4176

Plattenroller wie 4165 | 4166, jedoch mit Anlage- und Schiebebügel.

Lichte Breite 150 mm.

	Bestell-Nr.	Tragkraft kg	Höhe mm	Schaufellänge mm	Schaufelbreite mm	Gesamtbreite mm	Vollgummi-Bereifung mm	Luft-Bereifung mm	Eigengewicht kg	Preis Euro
Plattenkarren	1075	400	1430	500	200	680	250 x 60	-	18	182,-
	1076	350	1440	500	200	680	-	260 x 85	16	182,-
	2075	400	1450	500	200	680	250 x 60	-	20	247,-
	2076	350	1460	500	200	680	-	260 x 85	18	247,-
Plattenroller	4155	250	300	300	60	305	250 x 60	-	8	105,-
	4156	250	310	300	60	305	-	260 x 85	6	105,-
	4157	250	300	300	95	340	250 x 60	-	8	108,-
	4158	250	310	300	95	340	-	260 x 85	6	108,-
	4165	500	250	500	150	380	250 x 60	-	8	91,-
	4166	400	260	500	150	380	-	260 x 85	6	91,-
	4175	500	900	500	150	380	250 x 60	-	10	109,-
	4176	400	910	500	150	380	-	260 x 85	8	109,-

Blau hinterlegte Bestellnummer = Schnelllieferung (Details siehe Seite 4)



4411 | 4412 | 4413

mit festen Rohrbügeln. Stahlrohr- und Profilstahl geschweißt, pulverbeschichtet blau RAL 5007. Plattform Holzwerkstoffplatten, Oberfläche Buchendekor. Aufbau Stahlrohr-Konstruktion verschraubt. 2 Lenk- und 2 Bockrollen, TPE-Bereifung 200 x 40 mm, Naben mit Rillenkugellager. Lenkrollen mit Feststeller.

Anlagehöhe: 1050 mm
Haltebügelhöhe: 300 mm



4411 | 4412 | 4413

4445

Profilstahl und Stahlrohr geschweißt, Ladefläche aus rutschsicherer Siebdruckplatte aus wasserfestem Sperrholz.

2 Lenk- und 2 Bockrollen, TPE-Bereifung 200 x 40 mm, Naben mit Rillenkugellager. Lenkrollen mit Feststeller.

Anlagehöhe 1150 mm



4445

4463 | 4463-1

4465 | 4465-1

bis 1200 kg Tragkraft

Profilstahl und Stahlrohr geschweißt, pulverbeschichtet, Siebdruckplatte. 7 Verstellmöglichkeiten für Einsteckbügel. Lieferung ohne Bügel. Bügelabstand licht 90 mm.

2 Lenk- und 2 Bockrollen, Lenkrollen mit Feststeller.

750 kg = TPE-Bereifung, Naben mit Rillenkugellager.

1200 kg = Vollgummi-Elastic-Bereifung, blaugrau spurlos, Naben mit Kugellager.

Ladeflächenhöhe: 295 mm



4463 | 4463-1 | 4465 | 4465-1



Palettenfüße 2021



4363 | 4365

4363 | 4365

Plattenständer

1200 kg Tragkraft

Profilstahl und Stahlrohr geschweißt, pulverbeschichtet, Holzplattform. 4 Gummifüße.

7 Verstellmöglichkeiten für Einsteckbügel. Lieferung ohne Bügel. Bügelabstand licht 90 mm.

An einer Stirnseite eine sechsteilige **Anlaufrolle**.

Palettenfüße 2021

Als Zubehör für Plattenständer. Unterfahrhöhe 100 mm, für Gabelhubwagen oder Gabelstapler.

Zubehör S. 160-162

	Bestell-Nr.	Tragkraft kg	Rad-Ø mm	Ladefläche L x B mm	Außenmaße L x B x H mm	Eigengewicht kg	Preis Euro
Plattenwagen mit festen Rohrbügeln	4411	600	200	1070 x 335	1070 x 610 x 1321	33	252,-
	4412	600	200	1070 x 435	1070 x 710 x 1321	38	257,-
	4413	600	200	1270 x 535	1270 x 810 x 1321	42	280,-
Plattenwagen	4445	500	200	1500 x 400	1500 x 710 x 1510	56	320,-
Plattenwagen für Einsteckbügel (ohne Bügel)	4463	750	200	1200 x 800	1320 x 800 x 295	51	304,-
	4463-1	1200	200	1200 x 800	1320 x 800 x 295	56	388,-
	4465	750	200	1600 x 800	1720 x 800 x 295	57	397,-
	4465-1	1200	200	1600 x 800	1720 x 800 x 295	63	481,-
Plattenständer (ohne Bügel)	4363	1200	-	1200 x 800	1365 x 800 x 100	45	288,-
	4365	1200	-	1600 x 800	1765 x 800 x 100	51	384,-
	Bestell-Nr.	Länge mm	Höhe mm	Eigengewicht kg	Preis Euro		
Einsteckbügel für Plattenwagen 4463 4463-1 4465 4465-1 und Plattenständer 4363 4365	3012	1200	300	5	22,-		
	6012	1200	600	6	23,-		
	9012	1200	900	7,5	25,-		
	3016	1600	300	6	24,-		
	6016	1600	600	7	26,-		
	9016	1600	900	8,5	28,-		
	Palettenfüße	2021	-	-	6	76,-	

Blau hinterlegte Bestellnummer = Schnelllieferung (Details siehe Seite 4)



4454 | 4455 | 4456

Baukasten-System Glaswagen Plattenwagen

zum sicheren Transport von Glasscheiben, Holz- und Kunststoffplatten sowie kompletter Fenster und Türen.

Profilstahl und Stahlrohr geschweißt. Pulverbeschichtet, blau RAL 5007.

2 Lenk- und 2 Bockrollen, Vollgummi-Elastic-Bereifung, blaugrau spurlos, Naben mit Kugellager.

Feststeller an den Lenkrollen, gemäß der Europäischen Norm EN 1757-3 (Sicherheit von Plattformwagen).

1200 kg Tragkraft.

4454 | 4455 | 4456

einseitige Anlagen mit Profilgummi belegt.



4474 | 4475 | 4476

4474 | 4475 | 4476

zweiseitige Anlagen mit Profilgummi belegt.

	Bestell-Nr.	Tragkraft kg	Rad-Ø mm	Außenmaße L x B x H mm	Auflagefläche L x B mm	Anlagehöhe mm	Eigengewicht kg	Preis Euro
Einseitige Anlage	4454	1200	200	1276 x 800 x 1788	1276 x 430	1450	63	722,-
	4455	1200	200	1676 x 800 x 1788	1676 x 430	1450	71	780,-
	4456	1200	200	2076 x 800 x 1788	2076 x 430	1450	96	916,-
Zweiseitige Anlage	4474	1200	200	1276 x 800 x 1783	1276 x 2x 230	1450	69	790,-
	4475	1200	200	1676 x 800 x 1783	1676 x 2x 230	1450	77	847,-
	4476	1200	200	2076 x 800 x 1783	2076 x 2x 230	1450	83	983,-

WERKSTÜCKWAGEN

Für Ordnung am Montageplatz • Plattform mit im Rahmen liegender Holzwerkstoffplatte, Oberfläche Buchendekor • Einhängewände in stabiler Winkelstahl-Konstruktion, mit eingeschweißtem Drahtgitter, Maschenweite 75 x 75 mm und Drahtstärke 7 mm • Pulverbeschichtet RAL 5007 • 2 Lenk- und 2 Bockrollen, Räder mit TPE-Bereifung, Naben mit Rillenkugellager, Lenkrollen mit Feststeller • Variabel einhängbare Teileträger in verschiedenen Ausführungen • Pulverbeschichtet RAL 7035





1301

1301

Werkstückwagen, Profilstahl-Konstruktion mit eingeschweißtem Drahtgitter 75 x 75 mm, pulverbeschichtet blau RAL 5007. Boden durchgehend, Holzwerkstoffplatte, Oberfläche Buchendekor.

Beräderung:

2 Lenk- und 2 Bockrollen, TPE-Bereifung, Naben mit Rillenkugellager. Lenkrollen mit Feststeller.

Aufbauhöhe 1250 mm
Gesamthöhe 1536 mm
Neigung der Gitter 11%.

Zubehör:

Stahl geschweißt, pulverbeschichtet grau RAL 7035

Dornträger

10 mm Ø, Länge 200 und 300 mm, Tragkraft 10 kg

Rohrträger

16 mm Ø, Länge 300 mm
Tragkraft 15 kg

22 mm Ø, Länge 300 mm
Tragkraft 25 kg

27 mm Ø, Länge 300 mm
Tragkraft 25 kg

Wellenträger

Wellenabstand 55 mm
Länge 320 mm
Tragkraft 25 kg

Gabelträger

Lichte Weite 50 mm
Länge 300 mm
Tragkraft 25 kg

Materialkasten

L x B x H = 250 x 150 x 80 mm
Tragkraft 25 kg

Materialwanne

L x B x H = 1200 x 250 x 40 mm
Tragkraft 50 kg

Sichtlagerkasten

Polypropylen blau
L x B x H = 300 x 230 x 150 mm



Dornträger



Rohrträger



Materialkasten



Rohrträger



Rohrträger



Materialwanne



Wellenträger



Gabelträger



Sichtlagerkasten

	Bestell-Nr.	Tragkraft kg	Ladefläche L x B mm	TPE-Bereifung mm	Eigengewicht kg	Preis Euro
Werkstückwagen	1301	600	1200 x 800	200 x 40	87	481,-

	Bestell-Nr.	Tragkraft kg	Maße mm	Eigengewicht kg	Preis Euro
Dornträger	1310	10	10 Ø x 200 Länge	0,3	14,-
	1311	10	10 Ø x 300 Länge	0,4	15,-
Rohrträger	1312	15	16 Ø x 300 Länge	0,3	15,-
	1302	25	22 Ø x 300 Länge	0,4	16,-
	1303	25	27 Ø x 300 Länge	0,5	16,-
Wellenträger	1314	25	320 Länge	0,6	18,-
Gabelträger	1305	25	50 mm LW x 300 mm Länge	1,0	18,-
Materialkasten	1306	25	L x B x H = 250 x 150 x 80	1,1	38,-
Materialwanne	1316	50	L x B x H = 1200 x 250 x 40	7,0	77,-
Sichtlagerkasten	1307		L x B x H = 300 x 230 x 150	0,5	15,-



Ein variables System für Langgut-Transporte und -Lagerung. Tragarme stufenlos verstellbar, Wagen komplett verschraubt. Zerlegte Anlieferung.

Baukasten-System

Rahmen aus stabilem Quadratrohr. Rollen-Traversen, Pfosten und Streben durch kräftige Schraubschellen verbunden. Tragarme aus Stahlrohr 27 mm Ø mit Schraubschellen. Pulverbeschichtet blau RAL 5007.

2 Lenk- und 2 Bockrollen, TPE-Bereifung, Naben mit Rillenkugellager. Feststeller an den Lenkrollen, **gemäß EN 1757-3**.

4614 | 4615 | 4616

12 Tragarme einseitig Nutzlänge 600 mm, Ständer-Nutzhöhe 1450 mm. Tragkraft pro Etage 80 kg.

4624 | 4625 | 4626

24 Tragarme zweiseitig (12 Stück je Seite) Nutzlänge 370 mm, Ständer-Nutzhöhe 1450 mm. Tragkraft pro Etage 120 kg (60 kg/Seite).

Sonderausrüstung:

PVC-Schlauch

Tragarmrohre mit PVC-Schlauch 3 mm stark überzogen, als Abrutschschutz und zur Schonung des Ladegutes.

Abrollssicherung

als Anschlag an den Enden der Tragarme einsetzbar.

Nutzhöhe: 30 mm bei PVC-Schlauch: 27 mm

Mehrpreis pro Wagen mit
 • Tragarmen einseitig 48,- €
 • Tragarmen zweiseitig 96,- €

Mehrpreis Abrollssicherung für einzelne Tragarme 4,- €

Bestellnr. des Wagens bzw. des Tragarmes mit „AS“ ergänzen, z.B. „4614 AS“ bzw. „E4614TA AS“.

Schiebegriff

mittels Klemmschellen am Außenpfosten des Wagens anschraubbar.

Bestell-Nr. 4680 30,-€

Zubehör S. 160-162



4614 | 4615 | 4616



4624 | 4625 | 4626

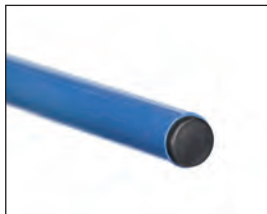

Tragarme mit PVC-Schlauch



Abrollssicherung



Schiebegriff



	Tragkraft kg	Rahmen L x B mm	TPE-Bereifung mm	Außenmaße L x B x H mm	Tragarme pulverbeschichtet		Tragarme pulverbeschichtet und mit PVC-Schlauch überzogen	
					Bestell-Nr.	Preis Euro	Bestell-Nr.	Preis Euro
Tragarmwagen	500	1200 x 800	200 x 40	1400 x 800 x 1807	4614	476,-	4614-1	531,-
	500	1600 x 800	200 x 40	1800 x 800 x 1807	4615	484,-	4615-1	543,-
	500	2000 x 800	200 x 40	2200 x 800 x 1807	4616	491,-	4616-1	547,-
	500	1200 x 800	200 x 40	1400 x 800 x 1807	4624	523,-	4624-1	608,-
	500	1600 x 800	200 x 40	1800 x 800 x 1807	4625	531,-	4625-1	619,-
	500	2000 x 800	200 x 40	2200 x 800 x 1807	4626	547,-	4626-1	633,-



Komponenten für Tragarmwagen

Komponenten für Tragarmwagen

Damit lassen sich Standard-Tragarmwagen beliebig ergänzen, z. B. mit weiteren Pfosten und Tragarmen oder Rollentraversen. Horizontalstreben sind in Sonderlängen lieferbar.

Holzböden für Tragarmwagen

aus wasserfestem Sperrholz 15 mm stark, beidseitig verwendbar, eine Seite ist glatt, eine Seite ist rutschhemmend (Siebdruck), mit Befestigungsschellen.



Holzböden für Tragarmwagen

Tragarme für Tragarmwagen 600 mm lang

nicht geeignet für beidseitige Bestückung.

		Bestell-Nr.	Preis Euro
Komponenten für Tragarmwagen	A	Horizontalstrebe 1200 mm lang	E4614HS 43,-
		Horizontalstrebe 1600 mm lang	E4615HS 48,-
		Horizontalstrebe 2000 mm lang	E4616HS 56,-
	B	Außenpfosten	E4614AP 41,-
	C	Mittelpfosten	E4614MP 47,-
	D	Rollentraverse (ohne Rollen)	E4614RT 46,-
	E	Tragarm 370 mm lang (1 Satz = 2 Stück)	E4624TA 20,-
		Tragarm 370 mm lang mit PVC-Schlauch (1 Satz = 2 Stück)	E4624-1TA 24,40
	F	Tragarm 600 mm lang	E4614TA* 16,-
		Tragarm 600 mm lang mit PVC-Schlauch	E4614-1TA* 19,-

		Größe	Bestell-Nr.	Preis Euro
Holzböden für Tragarmwagen	G	1200 x 370 mm	E4624ET	38,60
		1600 x 370 mm	E4625ET	64,-
		2000 x 370 mm	E4626ET	70,-
	H	1200 x 600 mm	E4614ET	55,-
		1600 x 600 mm	E4615ET	81,-
		2000 x 600 mm	E4616ET	84,-

MULDEN- | SELBSTKIPPER | KIPPBEHÄLTER

250 – 1200 Liter Inhalt • 300 – 2500 kg Tragkraft • Robuste Stahlblechmulden dicht verschweißt • Untergestell aus Blechformteilen geschweißt • Mit integrierten Staplertaschen • Pulverbeschichtung • Muldenkipper mit TPE-Bereifung • 1 bzw. 2 Lenk- und 2 Bockrollen • Feststeller an der Lenkrolle • 4701 - 4704 serienmäßig mit TOTALSTOP - Zentralbremssystem • Selbstkipper und Kippbehälter ohne Rollen, jedoch optional möglich • Muldenkipper sind für mittlere Belastungen geeignet • Der Kippvorgang wird durch Anheben eingeleitet • Selbstkipper sind für hohe Belastungen geeignet • Kippbehälter eignen sich auch für extrem leichte Güter bei vollständiger Entleerung • Der Kippvorgang erfolgt selbsttätig nach Lösen der Verriegelung • Kann mittels Zugseil vom Staplersitz aus erfolgen • Modell 3701 ohne Staplertaschen, kippbar über Bockrollen





3701

3701

Mulde aus 2 mm starkem Stahlblech, Rand oben zweimal umgekantet, Schüttkante doppelt umgelegt, öldicht verschweißt.

Rohrschiebebügel und Kippbügel.

Pulverbeschichtung RAL 5007.

Beräderung: 1 Lenkrolle und 2 Bockrollen, TPE-Bereifung, 160 x 40 mm, Naben mit Rillenkugellager.

Feststeller an der Lenkrolle, **gemäß der Europäischen Norm EN 1757-3 (Sicherheit von Plattformwagen).**

Nur von Hand verfahrbar. Kippbar über die Bockrollen.



Kippvorgang



Ablasshahn

Zubehör:

Ablasshahn

mit Sieb zum Trennen von Flüssigkeiten und Feststoffen. Bestell-Nr. des betreffenden Muldenkippers mit einem „A“ ergänzen (z. B. 3701A).

Mehrpreis 26,- €

	Bestell-Nr.	Inhalt Liter	Tragkraft kg	Kastenmaße L x B x H mm	Außenmaße L x B x H mm	Schüttkantenhöhe mm	Eigengewicht kg	Preis Euro
Muldenkipper	3701	250	300	1200 x 652 x 413	1383 x 713 x 935	625	42,5	369,-



4701 – 4703 |

4701/7016 – 4703/7016

kippbar gelagerte Mulde aus 2 mm starkem Stahlblech, Rand oben zweimal umgekannt, Schüttkante doppelt umgelegt, öldicht verschweißt.

Untergestell aus 3 mm starken Kantprofilen mit integrierten Staplertaschen. Trittblech und Kippsicherung, Rohrschiebegriff. Pulverbeschichtung blau RAL 5007 oder anthrazit RAL 7016.

Beräderung: 2 Lenk- und 2 Bockrollen, TPE-Bereifung 200 x 40 mm, Naben mit Rillenkugellager.

TOTALSTOP - Zentralbremsystem serienmäßig an den Lenkrollen, gemäß der Europäischen Norm EN 1757-3 (Sicherheit von Plattformwagen).

Fahrbar und für Staplerbetrieb.



4701 | 4701/7016



4704 |

4704/7016

Beräderung: 2 Lenk- und 2 Bockrollen, Elastic-Vollgummibereifung 200 x 50 mm, blaugrau spurlos, Naben mit Kugellager.

TOTALSTOP - Zentralbremsystem serienmäßig an den Lenkrollen (Details siehe Seite 5).

Fahrbar und für Staplerbetrieb.



4702 | 4702/7016 | 4703 | 4703/7016 | 4704 | 4704/7016



Kippvorgang wird manuell ausgelöst. Für die Entleerung mit dem Gabelstapler oder bei schwerer Beladung empfehlen wir einen Kippbehälter oder einen Selbstkipper.



Sicherungskette
Gliederkette als Abrutschsicherung mit Abschlepphaken.



TOTALSTOP-Zentralbremssystem
Serienmäßig an den Lenkrollen.



Ablasshahn
Nachrüstbar. Mit Sieb zum Trennen von Flüssigkeiten und Feststoffen.

Zubehör

Ablasshahn

Nachrüstbar. Mit Sieb zum Trennen von Flüssigkeiten und Feststoffen. Bestell-Nr. des betreffenden Muldenkippers mit einem „A“ ergänzen (z.B. 4701A). Nachrüstbar.

Mehrpreis 26,- €

Sicherungskette

Gliederkette als Abrutschsicherung mit Abschlepphaken

4707 16,- €

Staplertaschenmaße		Bestell-Nr.		Inhalt Liter	A mm	B mm	C mm	D mm
	4701	4701/7016	250	194	203	603	72	
	4702	4702/7016	450	194	203	603	72	
	4703	4703/7016	600	194	327	727	72	
	4704	4704/7016	800	194	577	977	72	

Inhalt Liter	Tragkraft kg	Kastenmaße L x B x H mm	Außenmaße L x B x H mm	Schüttkantenhöhe mm	Eigengewicht kg	blau RAL 5007		anthrazit RAL 7016	
						Bestell-Nr.	Preis Euro	Bestell-Nr.	Preis Euro
250	750	1200 x 652 x 413	1359 x 713 x 780	780	70	4701	485,-	4701/7016	505,-
450	750	1214 x 669 x 708	1374 x 730 x 1072	733	83	4702	562,-	4702/7016	582,-
600	750	1321 x 794 x 735	1458 x 855 x 1099	843	95	4703	615,-	4703/7016	635,-
800	800	1321 x 1044 x 735	1458 x 1105 x 1099	843	118	4704	815,-	4704/7016	835,-

Blau hinterlegte Bestellnummer = Schnelllieferung (Details siehe Seite 4)



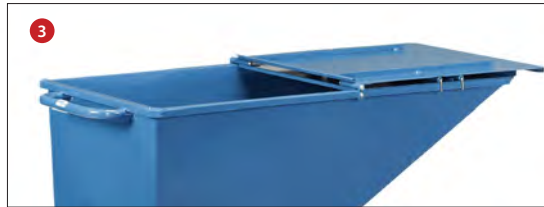
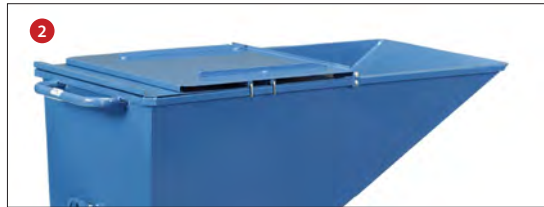

47D1 | 47D1/7016

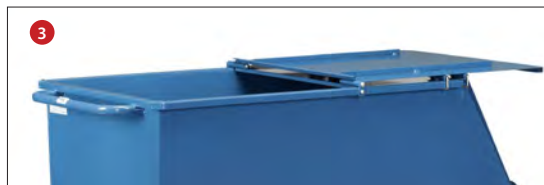

47D2 | 47D2/7016 | 47D3 | 47D3/7016 | 47D4 | 47D4/7016

47D1 – 47D4 47D1/7016 – 47D4/7016

Klappbarer Deckel für Muldenkipper, 2-seitig zu öffnen.

In geschlossenem Zustand (Abb. 1) mittels Federhaken arretierbar.

Aufgeklappter Vorderteil (Abb. 2) mittels Federhaken gegen unbeabsichtigtes Überschlagen beim Kippvorgang sicherbar.

Aufgeklappter Hinterteil (Abb.3) des Deckels ebenfalls arretierbar.

Jeweils stirnseitig vorne und hinten eine angekantete Griffleiste.

Stahlblech 1,5 mm, von innen mit Flachstahlstreben 15 x 3 mm versteift.

Keine Außenaufkantungen zur Vermeidung von Schergerfahren.

Pulverbeschichtung blau RAL 5007 oder anthrazit RAL 7016.

Nachrüstbar.

Mehrpreis pro Muldenkipper.



Anwendungsbeispiel:
Muldenkipper als Spänebehälter

	für Kastenmaße L x B x H mm	Eigengewicht kg	blau RAL 5007		anthrazit RAL 7016	
			Bestell-Nr.	Mehrpreis Euro	Bestell-Nr.	Mehrpreis Euro
Mehrpreis für Deckel für Muldenkipper	1200 x 652 x 413	12,5	47D1	154,-	47D1/7016	159,-
	1214 x 669 x 708	14,5	47D2	158,-	47D2/7016	163,-
	1321 x 794 x 735	17,5	47D3	170,-	47D3/7016	175,-
	1321 x 1044 x 735	22	47D4	181,-	47D4/7016	186,-



Selbstkipper

6030 | 6060 | 6090 | 6120

Selbstkipper für Schüttgüter zum selbsttätigen Abkippen über Kufen.

Selbstkipper müssen zum Entleeren nicht angehoben werden. Die leere Mulde geht selbsttätig in die Beladestellung zurück.

Robuste Schweißkonstruktion aus 3-mm-Stahlblech, **dicht verschweißt**, pulverbeschichtet blau RAL 5007.

Serienmäßig mit robusten Staplertaschen, Abrollsicherung und Kippverriegelung, Gliederkette als Abrutschsicherung. Zugseil zur Kippauslösung vom Staplersitz aus.



6030 | 6060 | 6090 | 6120

Rollensätze

2 Lenk- und 2 Bockrollen mit Polyamidrädern 200 x 50 mm, angebracht unter den Staplertaschen.

Feststeller an den Lenkrollen, gemäß der Europäischen Norm EN 1757-3.



Ablasshahn
Nachrüstbar. Mit Sieb zum Trennen von Flüssigkeiten und Feststoffen.

Tragkraft	Best.-Nr.	Mehrpreis
für 6030/6060		
1500 kg	1567	95,- €
für 6090/6120		
2500 kg	1568	201,- €



Selbstkipper mit Rollensatz



Selbstkipper als Schrottbehälter mit Gabelstapler

Ablasshahn

Nachrüstbar. Mit Sieb zum Trennen von Flüssigkeiten und Feststoffen. Bestell-Nr. des betreffenden Selbstkippers oder Kippbehälters mit einem „A“ ergänzen (z.B. 6030A).

Mehrpreis 30,- €

Ersatzsicherungskette

Gliederkette als Abrutschsicherung mit Abschlepphaken

4707 16,- €



Staplertaschenmaße	Bestell-Nr.	Inhalt Liter	A mm	B mm	C mm	D mm
	6030	350	190	192	592	90
	6060	600	190	582	982	90
	6090	900	190	582	982	90
	6120	1200	190	582	982	90

	Bestell-Nr.	Inhalt Liter	Tragkraft kg	Kastenmaße L x B x H mm	Außenmaße L x B x H mm	Schüttkantenhöhe mm ohne Rollen	Schüttkantenhöhe mm mit Rollen	Eigengewicht kg	Preis Euro
Selbstkipper	6030	350	1000	1237 x 666 x 703	1294 x 731 x 837	748	985	126	674,-
	6060	600	1500	1237 x 1076 x 703	1294 x 1141 x 837	748	985	155	767,-
	6090	900	2000	1237 x 1596 x 703	1294 x 1661 x 837	748	993	184	847,-
	6120	1200	2500	1699 x 1157 x 997	1751 x 1222 x 1127	1043	1280	230	968,-



6230 | 6250 | 6275

Kippbehälter 6230 | 6250 | 6275

Kippbehälter für Schüttgüter zum selbsttätigen Abkippen auch extrem leichter Güter bei völliger Entleerung.

Besonders niedrige Bauart.

Kippbehälter müssen zum Entleeren mit einem Stapler angehoben werden. Durch Absenken des Behälters auf den Boden wird die Mulde automatisch aufgerichtet und in die Beladestellung zurückgebracht. Robuste Schweißkonstruktion aus 2-mm-Stahlblech, dicht verschweißt, pulverbeschichtet blau RAL 5007. Serienmäßig mit Staplertaschen, Abrollsicung und Kippverriegelung, Gliederkette als Abrutschsicherung, Zugseil zur Kippauslösung vom Staplersitz aus.

Rollensatz

2 Lenk- und 2 Bockrollen mit Polyamidrädern 200 x 50 mm, angebracht unter den Staplertaschen.

Feststeller an den Lenkrollen, gemäß der Europäischen Norm EN 1757-3.

Tragkraft	Best.-Nr.	Mehrpreis
für 6230/6250/6275		
1500 kg	1567	95,- €



Ablasshahn
Nachrüstbar. Mit Sieb zum Trennen von Flüssigkeiten und Feststoffen.



Kippbehälter mit Rollensatz



Kippbehälter als Abfallbehälter mit Gabelstapler

Ablasshahn

Nachrüstbar. Mit Sieb zum Trennen von Flüssigkeiten und Feststoffen. Bestell-Nr. des betreffenden Selbstkippers oder Kippbehälters mit einem „A“ ergänzen (z.B. 6030A).

Mehrpreis	30,- €
-----------	--------

Ersatzsicherungskette

Gliederkette als Abrutschsicherung mit Abschlepphaken

4708	19,- €
------	--------



Staplertaschenmaße	Bestell-Nr.	Inhalt Liter	A mm	B mm	C mm	D mm
	6230	300	200	70	482	61
	6250	500	200	270	682	61
	6275	750	200	490	902	61

	Bestell-Nr.	Inhalt Liter	Tragkraft kg	Kastenmaße L x B x H mm	Außenmaße L x B x H mm	Schüttkantenhöhe mm ohne Rollen	Schüttkantenhöhe mm mit Rollen	Eigengewicht kg	Preis Euro
Kippbehälter	6230	300	750	1088 x 630 x 498	1313 x 690 x 576	418	655	78	591,-
	6250	500	1000	1164 x 831 x 598	1389 x 890 x 676	519	756	86	747,-
	6275	750	1000	1164 x 1241 x 598	1390 x 1300 x 676	519	756	108	877,-

HANDWAGEN

Sauber geschweißte Stahlrohr- oder Profilstahlkonstruktion • Pulverbeschichtung blau RAL 5007 • Ladefläche und Wände aus rutschsicherer, wasserfester Siebdruckplatte • 1-Achser mit Deichsel und Handgriff • Optional mit Kupplung für Fahrrad lieferbar • 2-Achser mit Drehschemel-Lenkung • Sicherheitsdeichsel mit automatisch gedämpfter Rückstellung in Ruhestellung • Handgriff mit hautsympathischem Softgrip-Bezug • Automatische Feststellbremse auf die Vorderräder wirkend • Große Vollgummi- oder Lufträder mit Rollenlager in den Naben für leichten Lauf und lange Lebensdauer



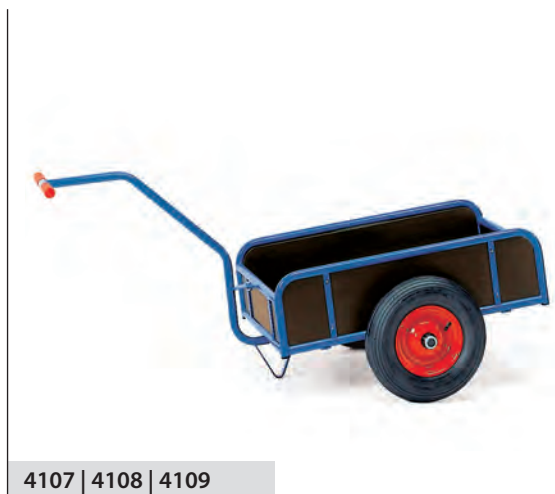
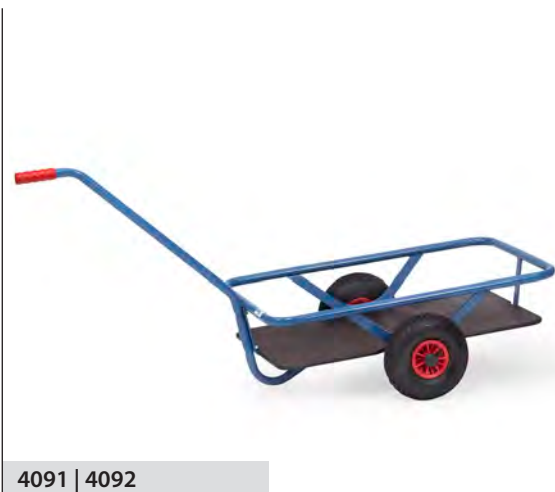

4091 | 4092

Leichter Handwagen aus Stahlrohr geschweißt, pulverbeschichtet blau RAL 5007. Deichsel anschraubbar.

Ladefläche aus wasserfestem Sperrholz.

Räder mit Luftbereifung, Naben mit Rollenlager.

Zerlegte Anlieferung. Leichte Selbstmontage.

4101 | 4102

Leichter Handwagen mit Kunststoffmulde. Ausführung wie 4091 | 4092, jedoch ohne Sperrholzladefläche.

Rote Kunststoffmulde:

4101: 90 Liter Inhalt,

L x B x H = 715 x 420 x 320 mm

4102: 200 Liter Inhalt,

L x B x H = 990 x 665 x 476 mm

4103 | 4104 | 4105

Handwagen aus Stahlrohr geschweißt, pulverbeschichtet blau RAL 5007. Geländer 250 mm hoch, Deichsel anschraubbar, Ladefläche aus wasserfestem Sperrholz.

Räder mit Luftbereifung, Naben mit Rollenlager.

4107 | 4108 | 4109

Ausführung wie oben, jedoch mit 4 Wänden aus wasserfestem Sperrholz, 250 mm hoch.



Fahrradkupplung 1297

Für Handwagen 4091, 4092, 4101 und 4102. Bestehend aus einer Deichsel mit Kugelschale, Kugelkupplung und Adapter für Sattelstützen von 26 bis 31 mm Durchmesser. Zuladung max. 40 kg, Aufliegebelast max. 4 kg. Nicht nachrüstbar.



Fahrradkupplung 1298

Für Handwagen 4103 – 4105 und 4107 – 4109. Anbausatz bestehend aus Kugelkupplung und Adapter für Sattelstützen von 26 bis 31 mm Durchmesser und Kugelschale mit Anschraubplatten an Standarddeichsel. Zuladung max. 40 kg Aufliegebelast max. 4 kg. Nachrüstbar.



Reflektoren

Für Handwagen mit Fahrradkupplungen werden Folienreflektorstreifen kostenlos mitgeliefert. 2 x rot und 4 x weiß.

Auf Wunsch mit Vollgummibereifung, ohne Mehrpreis lieferbar.

Bitte die Bestell-Nr. des Handwagens durch ein „V“ ergänzen.

	Bestell-Nr.	Tragkraft kg	Ladefläche L x B mm	Außenmaße L x B x H mm	Luft-Bereifung mm	Eigengewicht kg	Preis Euro
Handwagen mit Boden	4091	200	700 x 400	1381 x 596 x 774	260 x 85	11	122,-
	4092	200	850 x 525	1524 x 692 x 774	260 x 85	13,5	149,-
Handwagen mit Kasten	4101	200	700 x 400	1401 x 596 x 774	260 x 85	10,5	134,-
	4102	200	910 x 585	1566 x 692 x 774	260 x 85	17	233,-
Handwagen, 1-Achser	4103	200	795 x 445	1476 x 691 x 730	260 x 85	18	213,-
	4104	400	845 x 545	1526 x 832 x 801	400 x 100	22	284,-
	4105	400	1145 x 545	1826 x 832 x 801	400 x 100	25	308,-
Handwagen mit 4 Wänden, 1-Achser	4107	200	795 x 445	1476 x 691 x 730	260 x 85	21	260,-
	4108	400	845 x 545	1526 x 832 x 801	400 x 100	25	316,-
	4109	400	1145 x 545	1826 x 832 x 801	400 x 100	29	365,-
Kupplung	1297		Mehrpreis für Handwagen 4091 4092 4101 4102				53,-
Kupplung, Anbausatz	1298		für Handwagen 4103 4104 4105 4107 4108 4109				56,-



Handwagen

4001 | 4002

aus Profilstahl und Stahlrohr geschweißt, pulverbeschichtet blau RAL 5007. Ladefläche aus wasserfestem Sperrholz.

Drehschemel-Lenkung mit Deichsel und Handgriff. Räder mit Luftbereifung, Naben mit Rollenlager.

Deichsel mit Sicherheitshandgriff mit Softgripbezug und automatischer gedämpfter Rückstellung in Ruheposition.

Automatische Feststellbremse auf die Vorderräder wirkend, entspricht der Europäischen Norm EN 1757-3.



4001 | 4002



4021 | 4022

4021 | 4022

Ausführung wie oben, jedoch mit 2 Stirnwänden 300 mm hoch, Stahlrohrrahmen mit wasserfesten Sperrholz.

4051 | 4052

Ausführung wie oben, jedoch zusätzlich mit 2 Einstecklängswänden aus wasserfesten Sperrholz, 220 mm hoch.



4051 | 4052

4122 | 4124

Handwagen aus Stahlrohr geschweißt, pulverbeschichtet blau RAL 5007. Geländer 250 mm hoch, Ladefläche und Wände aus wasserfestem Sperrholz.

Drehschemel-Lenkung mit Deichsel und Handgriff.

Räder mit Luftbereifung, Naben mit Rollenlager.

Deichsel mit Sicherheits-Handgriff mit Softgrip-Bezug und automatischer gedämpfter Rückstellung in Ruheposition. Automatische Feststellbremse auf die Vorderräder wirkend.

Entspricht der Europäischen Norm EN 1757-3.



4122 | 4124

Auf Wunsch mit Vollgummibereifung, ohne Mehrpreis lieferbar.

Bitte die Bestell-Nr. des Handwagens durch ein „V“ ergänzen.

	Bestell-Nr.	Tragkraft kg	Ladefläche L x B mm	Außenmaße L x B x H mm	Ladeflächen- höhe mm	Luft-Bereifung mm	Eigengewicht kg	Preis Euro
Handwagen mit Plattform	4001	500	1060 x 600	1272 x 609 x 1192	308	260 x 85	30	365,-
	4002	500	1260 x 700	1472 x 709 x 1192	308	260 x 85	38	374,-
Handwagen mit 2 Stirnwänden	4021	500	1000 x 600	1272 x 609 x 1192	308	260 x 85	35	446,-
	4022	500	1200 x 700	1472 x 709 x 1192	308	260 x 85	45	456,-
Handwagen mit 4 Wänden	4051	500	1000 x 550	1272 x 609 x 1192	308	260 x 85	39	480,-
	4052	500	1200 x 650	1472 x 709 x 1192	308	260 x 85	50	507,-
Handwagen mit 4 Wänden	4122	400	945 x 545	1204 x 600 x 1185	312	260 x 85	36	494,-
	4124	400	1145 x 645	1375 x 700 x 1185	312	260 x 85	44	523,-

HANDPRITSCHENWAGEN

Sauber geschweißte Profilstahl-/Stahlrohr-Konstruktion • Pulverbeschichtung blau RAL 5007 • Ladefläche mit rutschsicherer, wasserfester Siebdruckplatte belegt • Drehschemel mit Kugelkranz • Sicherheits-Deichsel mit automatisch gedämpfter Rückstellung in Ruhestellung • Handgriff mit hautsympathischem Softgrip-Bezug, druckentlastend und isolierend • Große Vollgummi- oder Lufträder mit Stahlblechfelgen und Rollenlager in den Naben für leichten Lauf und lange Lebensdauer • Automatische Feststellbremse, auf die Vorderräder wirkend • Optional mit formschönen, äußerst soliden Bordwänden mit Stahlrohrrahmen und Füllungen aus wasserfestem Sperrholz und nachstellbaren Kastenverschlüssen oder 4 Stahlrohrwänden mit Drahtgitterfüllungen 600 und 1000 mm hoch • In jeder Hinsicht der Europäischen Norm EN 1757-3 und dem Gerätesicherheitsgesetz entsprechend





Baukasten-System

Handpritschenwagen aus Profilstahl geschweißt, pulverbeschichtet blau RAL 5007, 4 Eckhülsen.

Drehschemel-Lenkung mit Kugelkranz, Scherendeichsel mit Sicherheits-Handgriff mit Softgrip-Bezug und automatischer gedämpfter Rückstellung in Ruheposition.

Ladefläche belegt mit rutschsicherer Siebdruckplatte aus wasserfestem Sperrholz.

Räder wahlweise mit Vollgummi- oder Luft-Bereifung, Naben mit Rollenlager.

Automatische Feststellbremse auf die Vorderräder wirkend.

Entspricht der Europäischen Norm EN 1757-3.

Handpritschenwagen mit Bordwänden

250/325 mm hoch, 3 Seiten abklappbar, Stirnwand feststehend, Stahlrohrrahmen pulverbeschichtet, mit Füllungen aus wasserfestem Sperrholz.

Ladefläche: Länge – 60 mm, Breite – 60 mm

Zugöse

an der Deichsel.

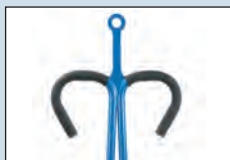

Innen-Ø 32 mm.

Bitte die Bestell-Nr. des Wagens mit einem „Z“ ergänzen.

Mehrpreis 27,- €

Kupplung

hinten.



Bestell-Nr. 1442
Mehrpreis 59,- €



6403 V | 6403 L | 6404 V | 6404 L | 6405 V | 6405 L | 6406 V | 6406 L



6453 V | 6453 L | 6454 V | 6454 L | 6455 V | 6455 L | 6456 V | 6456 L

	Bestell-Nr.	Tragkraft kg	Ladefläche L x B mm	Außenmaße L x B x H mm	Ladehöhe mm	Vollgummi-Bereifung mm	Luft-Bereifung mm	Eigengewicht kg	Preis Euro
Plattform	6403 V	700	1200 x 800	1545 x 800 x 1125	420	250 x 60	-	66	606,-
	6403 L	700	1200 x 800	1545 x 800 x 1130	420	-	260 x 85	62	619,-
	6404 V	1000	1200 x 800	1545 x 800 x 1190	490	400 x 80	-	88	724,-
	6404 L	1000	1200 x 800	1545 x 800 x 1200	490	-	400 x 100	67	676,-
	6405 V	1000	1600 x 900	1945 x 900 x 1190	490	400 x 80	-	98	816,-
	6405 L	1000	1600 x 900	1945 x 900 x 1200	490	-	400 x 100	77	769,-
	6406 V	1250	2000 x 1000	2345 x 1000 x 1190	490	400 x 80	-	134	913,-
	6406 L	1250	2000 x 1000	2345 x 1000 x 1200	490	-	400 x 100	113	868,-
Mit Bordwänden	6453 V	700	1200 x 800	1560 x 825 x 1125	420	250 x 60	-	81	949,-
	6453 L	700	1200 x 800	1560 x 825 x 1130	420	-	260 x 85	77	962,-
	6454 V	1000	1200 x 800	1560 x 825 x 1190	490	400 x 80	-	102	1.066,-
	6454 L	1000	1200 x 800	1560 x 825 x 1200	490	-	400 x 100	80	965,-
	6455 V	1000	1600 x 900	1960 x 925 x 1190	490	400 x 80	-	118	1.180,-
	6455 L	1000	1600 x 900	1960 x 925 x 1200	490	-	400 x 100	97	1.133,-
	6456 V	1250	2000 x 1000	2360 x 1025 x 1190	490	400 x 80	-	158	1.329,-
	6456 L	1250	2000 x 1000	2360 x 1025 x 1200	490	-	400 x 100	137	1.283,-



6433 V | 6433 L | 6434 V | 6434 L | 6435 V | 6435 L | 6436 V | 6436 L



6443 V | 6443 L | 6444 V | 6444 L | 6445 V | 6445 L | 6446 V | 6446 L

Handpritschenwagen mit Drahtgitterwänden 6433 V – 6436 L

600 mm hoch, Stirnwände mit Plattform verschraubt, Längswände einhängbar und herausnehmbar. Stahlrohrrahmen mit eingeschweißtem Drahtgitter 40 x 40 x 4 mm, pulverbeschichtet blau RAL 5007. Ladefläche =
 Länge – 65 mm,
 Breite – 5 mm.

6443 V – 6446 L

wie 6433 V – 6436 L, jedoch 1000 mm hoch.

Zugöse

an der Deichsel.



Innen-Ø 32 mm.

Bitte die Bestell-Nr. des Wagens mit einem „Z“ ergänzen.

Mehrpreis 27,- €

Kupplung

hinten.



Bestell-Nr. 1442 Mehrpreis 59,- €

	Bestell-Nr.	Tragkraft kg	Ladefläche L x B mm	Außenmaße L x B x H mm	Ladehöhe mm	Vollgummi-Bereifung mm	Luft-Bereifung mm	Eigengewicht kg	Preis Euro
4 Wände 600 mm hoch	6433 V	700	1200 x 800	1550 x 850 x 1125	420	250 x 60	-	97	932,-
	6433 L	700	1200 x 800	1550 x 850 x 1130	420	-	260 x 85	92	945,-
	6434 V	1000	1200 x 800	1550 x 850 x 1190	490	400 x 80	-	116	1.051,-
	6434 L	1000	1200 x 800	1550 x 850 x 1200	490	-	400 x 100	98	1.004,-
	6435 V	1000	1600 x 900	1950 x 950 x 1190	490	400 x 80	-	133	1.140,-
	6435 L	1000	1600 x 900	1950 x 950 x 1200	490	-	400 x 100	115	1.094,-
	6436 V	1250	2000 x 1000	2350 x 1050 x 1190	490	400 x 80	-	166	1.259,-
	6436 L	1250	2000 x 1000	2350 x 1050 x 1200	490	-	400 x 100	142	1.212,-
4 Wände 1000 mm hoch	6443 V	700	1200 x 800	1550 x 850 x 1415	420	250 x 60	-	108	978,-
	6443 L	700	1200 x 800	1550 x 850 x 1420	420	-	260 x 85	103	991,-
	6444 V	1000	1200 x 800	1550 x 850 x 1480	490	400 x 80	-	113	1.095,-
	6444 L	1000	1200 x 800	1550 x 850 x 1490	490	-	400 x 100	108	1.050,-
	6445 V	1000	1600 x 900	1950 x 950 x 1480	490	400 x 80	-	148	1.204,-
	6445 L	1000	1600 x 900	1950 x 950 x 1490	490	-	400 x 100	128	1.159,-
	6446 V	1250	2000 x 1000	2350 x 1050 x 1480	490	400 x 80	-	174	1.329,-
	6446 L	1250	2000 x 1000	2350 x 1050 x 1490	490	-	400 x 100	155	1.282,-

INDUSTRIE-ANHÄNGER

2 und 3 Tonnen Tragkraft • Von 2 x 1 m bis 3 x 1,5 m Ladeflächengröße • 1-Achs-Drehschemel-Lenkung und 2-Achs-Drehschemel-Lenkung • Solide Profilstahl-Schweißkonstruktion • Kugelgestrahlt und pulverbeschichtet in reinorange RAL 2004 • Ladeflächen belegt mit rutschsicherer Siebdruckplatte aus wasserfestem Sperrholz • Drehschemel mit Qualitäts-Kugellenkränzen • Räder wahlweise mit Elastic-Vollgummi- oder Luftbereifung, Stahlfelgen mit Rillenkugellager • Feststellbremse als Sonderausrüstung möglich • Aufbauten wie Rungen, Stahlrohrwände oder Bordwände optional möglich • Planen mit Spriegelgestell auf Anfrage möglich





6286 V - 6388 L



7286 V - 7388 L



Anhängerkupplung

Baukasten-System

gebaut nach Unfallverhütungsvorschrift für Flurförderfahrzeuge BGV D 27.

Aus Profilstahl geschweißt, 4 Eckhülsen, pulverbeschichtet reinorange RAL 2004.

Drehschemel-Lenkung mit Kugelkranz, Scherendeichsel mit Zugöse Ø 35 mm und Fallsicherung.

Ladefläche belegt mit rutschsicherer Siebdruckplatte aus wasserfestem Sperrholz.

Räder wahlweise Elastic-Vollgummi- oder Luft-Bereifung, Naben mit Präz.-Kugellager.

Max. Fahrgeschwindigkeit 8 km/h.

6286 V - 6388 L

1-Achs-Drehschemel-Lenkung



7286 V - 7388 L

2-Achs-Drehschemel-Lenkung



Industrie-Anhänger mit 2-Achs-Drehschemel-Lenkung, äußerst wendig, kippssicher durch Lenkeinschlag-Begrenzung bei 35°. Spurtreuer Lauf bei Einzelfahrzeug, nicht im Zug.

Deichsel umsteckbar.

Zubehör:

Anhängerkupplung

mit Steckbolzen 30 mm Ø und Sicherungssplint an Kette. An beiden Stirnseiten anschraubbar. Falls bei 2-Achs-Drehschemel-Lenkung 2 Anhängerkupplungen gewünscht sind, bitte 2 Stück bestellen.

Bestell-Nr.	Mehrpreis
1450	70,- €

Feststellbremse

auf Anfrage möglich.

Tragkraft kg	Ladefläche L x B mm	Ladehöhe mm	Vollgummi-Bereifung mm	Luft-Bereifung mm	1-Achs-Drehschemel-Lenkung		2-Achs-Drehschemel-Lenkung	
					Bestell-Nr.	Preis Euro	Bestell-Nr.	Preis Euro
2000	2000 x 1000	530	360 x 75	-	6286 V	1.687,-	7286 V	2.168,-
2000	2000 x 1000	560	-	420 x 115	6286 L	1.618,-	7286 L	2.100,-
2000	2500 x 1250	530	360 x 75	-	6287 V	1.778,-	7287 V	2.221,-
2000	2500 x 1250	560	-	420 x 115	6287 L	1.710,-	7287 L	2.153,-
2000	3000 x 1500	545	360 x 75	-	6288 V	2.002,-	7288 V	2.477,-
2000	3000 x 1500	575	-	420 x 115	6288 L	1.933,-	7288 L	2.408,-
3000	2000 x 1000	550	400 x 75	-	6386 V	1.826,-	7386 V	2.302,-
3000	2000 x 1000	590	-	460 x 140	6386 L	1.764,-	7386 L	2.239,-
3000	2500 x 1250	550	400 x 75	-	6387 V	1.915,-	7387 V	2.400,-
3000	2500 x 1250	590	-	460 x 140	6387 L	1.851,-	7387 L	2.337,-
3000	3000 x 1500	565	400 x 75	-	6388 V	2.152,-	7388 V	2.659,-
3000	3000 x 1500	605	-	460 x 140	6388 L	2.088,-	7388 L	2.595,-



4 Einsteckungen

Aus Stahlrohr 33,5 mm Ø, einsteck- und verschraubbar, reinorange RAL 2004. Nutzlänge: 600 mm

4 Bordwände

Aus Stahlrohr, reinorange RAL 2004, mit Füllungen aus wasserfestem Sperrholz. Stirnwände feststehend, Längswände abklappbar. Stabile Spannverschlüsse. Nutzhöhe: 400 mm.

Ladefläche Länge – 75 mm, Breite – 10 mm.

2 Stahlrohrwände

600 mm oder 1000 mm hoch. Stirnwände fest mit Plattform verschraubt. Stahlrohrrahmen mit Mittelsteg und eingeschweißtem Drahtgitter 40 x 40 x 4 mm, reinorange RAL 2004.

Ladefläche Länge – 75 mm.

4 Stahlrohrwände

600 mm oder 1000 mm hoch. Stirnwände fest mit Plattform verschraubt, Längswände einhäng- und herausnehmbar. Stahlrohrrahmen mit Mittelsteg und eingeschweißtem Drahtgitter 40 x 40 x 4 mm, reinorange RAL 2004.

Ladefläche Länge – 75 mm, Breite – 10 mm.



4 Einsteckungen



4 Bordwände



2 Stirnwände mit Drahtgitter



4 Wände mit Drahtgitter

	für Ladefläche L x B mm	Nutzhöhe mm	Bestell-Nr.	Preis Euro
4 Einsteckungen			1449	30,-
4 Bordwände	2000 x 1000	400	1487	611,-
	2500 x 1250	400	1488	626,-
	3000 x 1500	400	1489	782,-

	für Ladefläche L x B mm	Nutzhöhe 600 mm		Nutzhöhe 1000 mm	
		Bestell-Nr.	Preis Euro	Bestell-Nr.	Preis Euro
2 Stahlrohrwände mit Drahtgitter	2000 x 1000	1481	282,-	1484	313,-
	2500 x 1250	1482	408,-	1485	442,-
	3000 x 1500	1483	469,-	1486	484,-
4 Stahlrohrwände mit Drahtgitter	2000 x 1000	1451	579,-	1454	659,-
	2500 x 1250	1452	841,-	1455	942,-
	3000 x 1500	1453	913,-	1456	1.005,-



2110



2111



2113 | 2123



7188 L | 7188 V | 7189 L | 7189 V | 8188 L | 8188 V | 8189 L | 8189 V

Langmaterialwagen

Profilstahl-Konstruktion geschweißt mit einsteckbaren Stahlrohr-Rungen, pulverbeschichtet blau RAL 5007.

2110

Wasserfeste Holzplattform. Beräderung: 4 Schwerlast-Lenkrollen, Räder Elastic-Vollgummi, blaugrau spurlos, Naben mit Kugellager, 2 Lenkrollen mit Feststeller.

2111

2 Materialmulden, Mitte frei für Kran- oder Stapler-Beladung. Beräderung: in der Mitte 2 Bockrollen, an den Stirnseiten je 1 Lenkrolle Räder Polyurethan-Bereifung 200 x 50 mm. Naben mit Kugellager. Feststeller am Mittelradsatz.

2113

2 Materialmulden, Mitte frei für Kran- oder Stapler-Beladung. Beräderung: Mittelradsatz Elastic-Vollgummi 360 x 75 mm, an den Stirnseiten je 1 Lenkrolle Elastic-Vollgummi 200 x 50 mm, blaugrau spurlos. Feststeller am Mittelradsatz.

2123

Wie 2113, jedoch Räder mit Polyurethan-Bereifung.

Langmaterial-Anhänger

Profilstahl-Konstruktion geschweißt, pulverbeschichtet RAL 2004. Mit 8 einsteckbaren Stahlrohrungen, 2 Materialmulden. Mitte frei für Kran- oder Stapler-Beladung. Drehschemel-Lenkung mit Kugelkranz, Scherendeichsel mit Zugöse, Handgriff und Fallsicherung. Räder wahlweise Elastic-Vollgummi- oder Luft-Bereifung, Naben mit Präz.-Kugellager. Nutzlänge der Rungen 500 mm. Gesamtbreite 1050 mm

7188V - 7189L

1-Achs-Drehschemel-Lenkung



8188V - 8189L

2-Achs-Drehschemel-Lenkung

äußerst wendig, kippsticher durch Lenkeinschlag-Begrenzung. Deichsel umsteckbar.



	Bestell-Nr.	Tragkraft kg	Außenmaße L x B x H mm	Ladehöhe mm	Nutzlänge der Rungen mm	Lichte Breite mm	Bereifung mm	Eigengewicht kg	Preis Euro
Langmaterial-Wagen	2110	1500	700 x 700 x 895	338	550	510	200 x 50	59	493,-
	2111	1500	2000 x 600 x 850	350	500	500	200 x 50	72,5	732,-
	2113	2500	2500 x 700 x 920	420	500	600	360 x 75 / 200 x 50	175	1.206,-
	2123	3000	2500 x 700 x 920	420	500	600	360 x 75 / 200 x 50	178	1.516,-

	Tragkraft kg	Ladefläche L x B mm	Ladehöhe mm	Lichte Breite mm	Vollgummi-Bereifung mm	Luft-Bereifung mm	1-Achs-Drehschemel-Lenkung		2-Achs-Drehschemel-Lenkung	
							Bestell-Nr.	Preis Euro	Bestell-Nr.	Preis Euro
Langmaterial-Anhänger	2000	4000 x 1050	670	950	360 x 75	-	7188 V	2.196,-	8188 V	2.608,-
	2000	4000 x 1050	700	950	-	420 x 115	7188 L	2.133,-	8188 L	2.544,-
	3000	4000 x 1050	690	950	400 x 75	-	7189 V	2.295,-	8189 V	2.739,-
	3000	4000 x 1050	720	950	-	460 x 140	7189 L	2.232,-	8189 L	2.675,-

STAHLROHRKARREN UND ALUKARREN

Für jeden Einsatzzweck die geeignete Ausführung • Mit Vollgummi- oder Luftbereifung • Mit kleiner oder großer Ladeschaufel • Senkrecht oder schräg stehend • Stahlrohrkarren sauber verschweißt, Stahlblechschaufel anschraubbar • Dadurch austauschbar • Pulverbeschichtung blau RAL 5007 • Alukarren sauber verschweißt und „naturbelassen“ • Alublechschaufel anschraubbar • Räder mit Kunststoff-Felgen, Naben mit Rollenlager • Bügel oben und Querstreben durchgebogen für den sicheren Transport von runden Gütern, wie Rollen, Kannen, Eimern usw.





B 1115 L



B 1116 L



B 1215 L



B 1216 L



Handgriff 1762
mit Sicherheitsbügel für
Rohr-Ø 27 mm.

Handliche Stahlrohrkarren mit Stahlblechschaufeln, stabile Schweißkonstruktion, pulverbeschichtet, blau RAL 5007. Sicherheitsgriffe. Stahlblechschaufel anschraubbar und dadurch austauschbar. Räder wahlweise mit Vollgummi- oder Luftbereifung auf Kunststoff-Felgen, Naben mit Rollenlagerung. Zerlegte Anlieferung.

Gebrauchsmuster
20 2004 010 071.1

Verschleißteile

Handgriff 1762
mit Sicherheitsbügel
für Rohr-Ø 27 mm.
Preis siehe Seite 125.

	Bestell-Nr.	Tragkraft kg	Höhe mm	Schaufel-länge mm	Schaufel-breite mm	Gesamt-breite mm	Vollgummi-Bereifung mm	Luft-Bereifung mm	Eigengewicht kg	Preis Euro
Stahlrohrkarren	B 1115 V	250	1150	150	400	590	250 x 60	-	14,5	109,-
	B 1115 L	250	1150	150	400	590	-	260 x 85	12	109,-
	B 1116 V	250	1150	300	480	590	250 x 60	-	17,5	129,-
	B 1116 L	250	1150	300	480	590	-	260 x 85	15	129,-
	B 1215 V	350	1200	150	450	620	250 x 60	-	18,5	143,-
	B 1215 L	350	1200	150	450	620	-	260 x 85	16	143,-
	B 1216 V	350	1200	300	480	620	250 x 60	-	20,5	164,-
	B 1216 L	350	1200	300	480	620	-	260 x 85	18	164,-

Blau hinterlegte Bestellnummer = Schnelllieferung (Details siehe Seite 4)

Zubehör S. 162



Handliche Stahlrohrkarren mit Stahlblechschaufeln, stabile Schweißkonstruktion, pulverbeschichtet, blau RAL 5007. Sicherheitsgriffe. Stahlblechschaufel anschraubbar und dadurch austauschbar. Räder wahlweise mit Vollgummi- oder Luftbereifung auf Kunststoff-Felgen, Naben mit Rollenlagerung.

Bügel oben und Querstreben durchgebogen. Für den sicheren Transport von runden Gütern, wie Rollen, Kannen, Eimern usw.

Zerlegte Anlieferung.

Gebrauchsmuster
20 2004 010 071.1



B 1125 L



B 1325 L

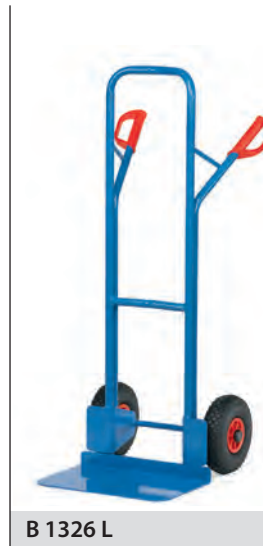

B 1326 L

B 1330 V | B 1330 L | B 1331 V | B 1331 L

mit auswechselbaren Kunststoff-Gleitkufen.

Verschleißteile

1762 Handgriff

Mit Sicherheitsbügel für Rohr-Ø 27 mm.

Preis Seite 125

1753 Kunststoff-Gleitkufen

1 Satz mit Clips.

Preis Seite 125



B 1327 L



B 1328 L

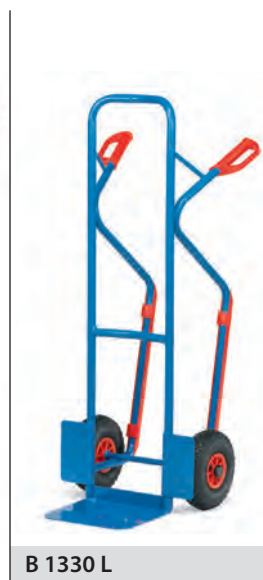

B 1330 L

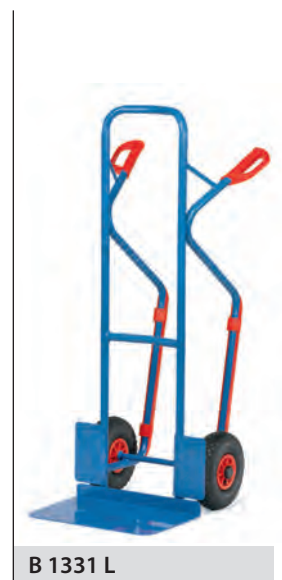

B 1331 L



Bügel oben und Querstreben durchgebogen. Für den sicheren Transport von runden Gütern, wie Rollen, Kannen, Eimern usw.

	Bestell-Nr.	Tragkraft kg	Höhe mm	Schaufellänge mm	Schaufelbreite mm	Gesamtbreite mm	Vollgummi-Bereifung mm	Luft-Bereifung mm	Eigengewicht kg	Preis Euro
Stahlrohrkarren	B 1125 V	200	1150	250	320	570	250 x 60	-	13,5	105,-
	B 1125 L	200	1150	250	320	570	-	260 x 85	11	105,-
	B 1325 V	300	1300	250	320	580	250 x 60	-	16,5	129,-
	B 1325 L	300	1300	250	320	580	-	260 x 85	14	129,-
	B 1326 V	300	1300	300	480	580	250 x 60	-	18,5	150,-
	B 1326 L	300	1300	300	480	580	-	260 x 85	16	150,-
	B 1327 V	300	1600	250	320	580	250 x 60	-	17,5	164,-
	B 1327 L	300	1600	250	320	580	-	260 x 85	15	164,-
	B 1328 V	300	1600	300	480	580	250 x 60	-	19,5	184,-
	B 1328 L	300	1600	300	480	580	-	260 x 85	17	184,-
	B 1330 V	300	1300	250	320	580	250 x 60	-	17,5	143,-
	B 1330 L	300	1300	250	320	580	-	260 x 85	15	143,-
	B 1331 V	300	1300	300	480	580	250 x 60	-	19,5	164,-
	B 1331 L	300	1300	300	480	580	-	260 x 85	17	164,-

Zubehör S. 162

Blau hinterlegte Bestellnummer = Schnelllieferung (Details siehe Seite 4)



A 1125 L



A 1115 L



A 1116 L



A 1325 L



A 1326 L



A 1330 L



A 1331 L



Handgriff 1762
mit Sicherheitsbügel für
Rohr-Ø 27 mm.

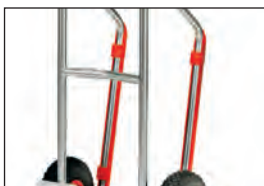

Kunststoff-Gleitkufen 1753
1 Satz mit Clips.

Alukarren aus Aluminiumrohr mit Aluminiumschaufeln, sehr leicht und handlich. Sauber verschleißt und „naturbelassen“, Alublech-schaufel anschraubbar und dadurch austauschbar.

Luftbereifung auf Kunststoff-Felgen, Naben mit Rollen-lagerung.

Bügel oben und Querstre-ben durchgebogen. Für den sicheren Transport von runden Gütern, wie Rollen, Kannen, Eimern usw.

Zerlegte Anlieferung.

Auf Wunsch mit Vollgummi-Bereifung, ohne Mehrpreis lieferbar.

Bitte bei der Bestell-Nr. der Karre das „L“ durch ein „V“ ersetzen.

A 1330 L | A 1331 L

Mit auswechselbaren Kunststoff-Gleitkufen.

Verschleißteile

1762 Handgriff

Mit Sicherheitsbügel für Rohr-Ø 27 mm.

1753 Kunststoff-Gleitkufen

1 Satz mit Clips.

	Bestell-Nr.	Tragkraft kg	Höhe mm	Schaufellänge mm	Schaufelbreite mm	Gesamtbreite mm	Luft-Bereifung mm	Eigengewicht kg	Preis Euro
Alukarren	A 1125 L	150	1150	250	320	570	260 x 85	9	158,-
	A 1115 L	150	1150	150	400	590	260 x 85	8	174,-
	A 1116 L	150	1150	300	480	590	260 x 85	9	184,-
	A 1325 L	200	1300	250	320	590	260 x 85	9	181,-
	A 1326 L	200	1300	300	480	590	260 x 85	10	202,-
	A 1330 L	200	1300	250	320	590	260 x 85	9	184,-
	A 1331 L	200	1300	300	480	590	260 x 85	10	208,-
Handgriff	1762	-	-	-	-	-	-	-	3,50
Kunststoff-Gleitkufen	1753	-	-	-	-	-	-	-	21,40

Blau hinterlegte Bestellnummer = Schnelllieferung (Details siehe Seite 4)

Zubehör S. 162

PAKETROLLER | -KARREN

Paketroller sind leichte äußerst handliche Transportkarren für sehr viele Einsatzmöglichkeiten sowohl im privaten wie auch im Businessbereich • Tragkraft von 50 – 250 kg • Aus Aluminium, Stahlrohr und hochwertigen Kunststoff • Räder mit Polymerbereifung blaugrau • Leicht und elastisch laufend • Spurlos • Naben mit Rollenlager • Mit 2 Handgriffen auf ein Minimum zusammenklappbar

Paketkarren sind vollwertige Stahlrohrkarren für den professionellen Gebrauch • Kombiniert mit einer Stahlblechschaufel und einer ausklappbaren Stahlrohrschaufel • Vielseitig geeignet für kompakte wie auch sperrige Transportgüter • Pulverbeschichtung blau RAL 5007 • Wahlweise Vollgummi- oder Luftbereifung auf Kunststofffelgen, Naben mit Rollenlager





1730



1732



1735



Leichter Transport



Schneller Aufbau

Paketroller

Erstklassig verarbeitete Aluminium-Stahlrohr-Konstruktion mit Aluminium-Schaufel und hochwertigen Kunststoffteilen.

Räder mit Polymerbereifung blaugrau „spurlos“, Naben mit Rollenlager.

Griffbügel aus handsympathischem rutschsicherem Material.

Elastisches Spannband und Spannleiste zur Sicherung des Transportgutes. Schaufel und Räder mit einem Handgriff an- und abklappbar, Griffholm einschiebbar. In wenigen Sekunden einsatzbereit.

1735

Räder mit Luftbereifung

Abmessungen zusammengeklappt:

- Höhe x Breite x Tiefe (mm)
- 1730 = 595 x 390 x 50
- 1732 = 765 x 488 x 64
- 1735 = 855 x 660 x 135

Abmessungen komplett ausgeklappt:

- Höhe x Breite x Tiefe (mm)
- 1730 = 1030 x 390 x 450
- 1732 = 1090 x 488 x 490
- 1735 = 1190 x 660 x 650



	Bestell-Nr.	Tragkraft kg	Höhe mm	Schaufellänge mm	Schaufelbreite mm	Gesamtbreite mm	Polymerbereifung mm	Luft-Bereifung mm	Eigengewicht kg	Preis Euro
Paketroller	1730	50	1030	300	385	390	127 x 30	-	3,2	77,-
	1732	125	1090	320	480	488	170 x 35	-	5,2	101,-
	1735	250	1190	450	595	660	-	220 x 70	12,6	239,-

Blau hinterlegte Bestellnummer = Schnelllieferung (Details siehe Seite 4)



Paketkarren

Handliche Stahlrohrkarren mit großer Stahlrohr-Klappschaufel. Stahlblechschaufel anschraubbar und dadurch austauschbar. Stabile Schweißkonstruktion, pulverbeschichtet, blau RAL 5007. Sicherheitsgriffe. Bügel oben und Querstreben durchgebogen. Für den sicheren Transport von runden Gütern, wie Rollen, Kannen, Eimern usw.

Räder wahlweise mit Vollgummi- oder Luftbereifung auf Kunststoff-Felgen. Naben mit Rollenlager.

Zerlegte Anlieferung.

Gebrauchsmuster
20 2004 010 071.1



K 1116 V | K 1116 L



K 1326 V | K 1326 L

K 1116 V | K 1116 L

Mit Stahlblechschaufel 150 mm lang und 400 mm breit und Stahlrohr-Klappschaufel 500 mm lang und 330 mm breit.

K 1326 V | K 1326 L

Mit Stahlblechschaufel 250 mm lang und 320 mm breit und Stahlrohr-Klappschaufel 500 mm lang und 250 mm breit.

K 1331 V | K 1331 L

Mit auswechselbaren Kunststoff-Gleitkufen.



K 1331 V | K 1331 L

Verschleißteile

1762 Handgriff

Mit Sicherheitsbügel für Rohr-Ø 27 mm.
Preis Seite 162.

1753

Kunststoff-Gleitkufen

1 Satz mit Clips.
Preis Seite 162.

Zubehör S. 162

	Bestell-Nr.	Tragkraft kg	Höhe mm	Schaufellänge mm	Schaufelbreite mm	Gesamtbreite mm	Vollgummi-Bereifung mm	Luft-Bereifung mm	Eigengewicht kg	Preis Euro
Paketkarren	K 1116 V	250	1150	150/500	400/330	620	250 x 60	-	17	154,-
	K 1116 L	250	1150	150/500	400/330	620	-	260 x 85	14,5	154,-
	K 1326 V	300	1300	250/500	320/250	580	250 x 60	-	19	173,-
	K 1326 L	300	1300	250/500	320/250	580	-	260 x 85	16,5	173,-
	K 1331 V	300	1300	250/500	320/250	580	250 x 60	-	19	176,-
	K 1331 L	300	1300	250/500	320/250	580	-	260 x 85	16,5	176,-

TREPPEKARREN

Für jeden Anspruch ein passendes Modell in Stahlrohr- und Alu-Konstruktion • Mit TPE- oder Luftbereifung • Mit kleiner oder großer Ladeschaufel • Mit klassischen Dreisternen oder mit Lufträdern und 2 fünfarmigen Radsternen • Stahlrohrkarren mit Stahlblechschaufeln sauber verschweißt • Pulverbeschichtung blau RAL 5007 • Alukarren mit Alublechschaufeln sauber verschweißt und „naturbelassen“ • Räder mit Kunststoff-Felgen, Naben mit Rollenlager • Bügel oben und Querstreben durchgebogen. Für den sicheren Transport von runden Gütern, wie Rollen, Kannen, Eimern usw.





Stahlrohr-Treppenkarren

mit Stahlblechschaufeln, stabile Schweißkonstruktion, pulverbeschichtet, blau RAL 5007. Sicherheitsgriffe. Stahlblechschaufel anschraubbar und dadurch austauschbar. Zerlegte Anlieferung.

Gebrauchsmuster
20 2004 010 071.1

Bügel oben und Querstreben durchgebogen. Für den sicheren Transport von runden Gütern, wie Rollen, Kannen, Eimern usw.

TK 1325 | TK 1326

mit 2 dreiarmligen Radsternen, je 3 TPE-Räder 160 mm Ø, Naben mit Kugellager.

TK 1327 | TK 1328

mit 2 Lufträdern, Kunststoff-Felgen, Naben mit Rollenlagerung und 2 fünfarmigen Radsternen, jeweils 5 TPE-Räder 125 mm Ø, Naben mit Kugellager.

Dreiarmliger Radstern

Treppenkarrn mit 2 dreiarmligen Radsternen, vorteilhaft bei häufigen Treppenfahrten und guten Bodenverhältnissen im ebenen Bereich.

Fünfarmiger Radstern

Treppenkarrn mit 2 Lufträdern und 2 fünfarmigen Radsternen, vorteilhaft bei häufigen Fahrten auf schlechten Bodenverhältnissen im ebenen Bereich und gelegentlichen Treppenfahrten.

Verschleißteile

1762 Handgriff

mit Sicherheitsbügel für Rohr-Ø 27 mm.

Preis Seite 162.



TK 1325



TK 1326



TK 1327



TK 1328



TK 1325| TK 1326



TK 1327 | TK 1328



Stern-Feststeller 1770

als Anbausatz für **TK 1325** und **TK 1326**. Stern-Feststeller dienen zur problemlosen Fahrt auf 2 Rädern auf ebener Strecke. Leichte Selbstmontage.

	Bestell-Nr.	Tragkraft kg	Höhe mm	Schaufellänge mm	Schaufelbreite mm	Gesamtbreite mm	TPE-Bereifung mm	Luft-Bereifung mm	Eigengewicht kg	Preis Euro
Treppenkarrn	TK 1325	200	1300	250	320	590	160 x 40	-	18	215,-
	TK 1326	200	1300	300	480	590	160 x 40	-	22	237,-
	TK 1327	200	1300	250	320	590	-	260 x 85	20	302,-
	TK 1328	200	1300	300	480	590	-	260 x 85	22	324,-
Stern-Feststeller	1770					für TK 1325 und TK 1326				48,30

Blau hinterlegte Bestellnummer = Schnelllieferung (Details siehe Seite 4)

Zubehör S. 162



AK 1325



AK 1326



AK 1327

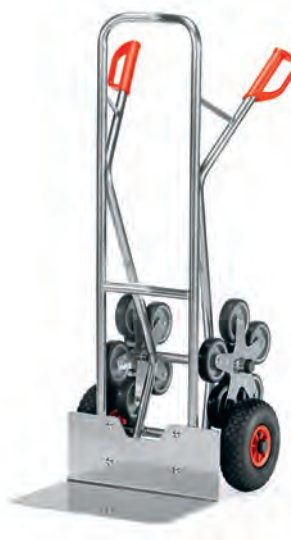

AK 1328

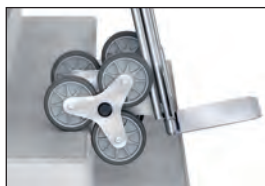

AK 1325 | AK 1326



AK 1327 | AK 1328



Stern-Feststeller 1770 als Anbausatz für **AK 1325** und **AK 1326**. Stern-Feststeller dienen zur problemlosen Fahrt auf 2 Rädern auf ebener Strecke. Leichte Selbstmontage.

Alu-Treppenkarren

Aluminiumrohr mit Aluminiumschaufeln, handliche Schweißkonstruktion. Sicherheitsgriffe. Sauber verschweißt und „naturbelassen“, Alublechschaufel anschraubbar. Zerlegte Anlieferung.

Bügel oben und Querstreben durchgebogen. Für den sicheren Transport von runden Gütern, wie Rollen, Kannen, Eimern usw.

AK 1325 | AK 1326

mit 2 dreiarmligen Radsternen, je 3 TPE-Räder 160 mm.

AK 1327 | AK 1328

mit 2 Lufträdern, Kunststoff-Felgen, Naben mit Rollenlagerung und 2 fünfarmigen Radsternen, jeweils 5 TPE-Räder 125 mm Ø, Naben mit Kugellager.

Dreiarmliger Radstern

Treppenkarren mit 2 dreiarmligen Radsternen, vorteilhaft bei häufigen Treppenfahrten und guten Bodenverhältnissen im ebenen Bereich.

Fünfarmiger Radstern

Treppenkarren mit 2 Lufträdern und 2 fünfarmigen Radsternen, vorteilhaft bei häufigen Fahrten auf schlechten Bodenverhältnissen im ebenen Bereich und gelegentlichen Treppenfahrten.

Verschleißteile

1762 Handgriff

mit Sicherheitsbügel für Rohr-Ø 27 mm.

Preis Seite 162.

	Bestell-Nr.	Tragkraft kg	Höhe mm	Schaufellänge mm	Schaufelbreite mm	Gesamtbreite mm	TPE-Bereifung mm	Luft-Bereifung mm	Eigengewicht kg	Preis Euro
Treppenkarren	AK 1325	200	1300	250	320	590	160 x 40	-	14	274,-
	AK 1326	200	1300	300	480	590	160 x 40	-	15	295,-
	AK 1327	200	1300	250	320	590	-	260 x 85	15	362,-
	AK 1328	200	1300	300	480	590	-	260 x 85	16	384,-
Stern-Feststeller	1770					für AK 1325 und AK 1326				48,30

Zubehör S. 162

B 1335 V | B 1335 L Stuhlkarren

zum Transport von gestapelten Stühlen. Kombination aus Stapelkarre B 1325 V | B 1325 L und einem Traggestell aus Stahlrohr.

Stabile Schweißkonstruktion, pulverbeschichtet, blau RAL 5007. Sicherheitsgriffe. Räder wahlweise mit Vollgummi- oder Luft-Bereifung auf Kunststoff-Felgen, Naben mit Rollenlagerung.

Bügel oben und Querstreben durchgebogen. Für den sicheren Transport von runden Gütern, wie Rollen, Kannen, Eimern usw.

Das Traggestell ist mit einem Handgriff an der Karre einhängbar, stufenlos höhenverstellbar und selbsthemmend.

Die Tragrohre sind mit einem Schutzschlauch überzogen.

Die Karre ist jederzeit für andere Transporte einsetzbar. Das Traggestell kann in Ruhestellung an den Holmen eingehängt werden. Die Fixierung erfolgt durch Klettband.

Tragarmlänge 500 mm
Tragbreite 250 mm
Tragkraft 70 kg

Deutsches Patent
10 2004 034 195

B 1345 V | B 1345 L Stuhlkarren

wie B 1335 V | B 1335 L, jedoch Traggestell mittels Schellen mit der Karre verschraubt.

Nach dem Lösen von 2 Schrauben stufenlos höhenverstellbar.

Die Tragrohre sind mit einem Schutzschlauch überzogen.

Tragarmlänge 500 mm
Tragbreite 320 mm
Tragkraft 70 kg



B 1335 V | B 1335 L Traggestell einhängbar

Traggestell in Ruhestellung eingehängt.



B 1345 V | B 1345 L Traggestell mit Karre verschraubt

Zubehör S. 162

Bestell-Nr.	Tragkraft kg	Höhe mm	Schaufellänge mm	Schaufelbreite mm	Gesamtbreite mm	Vollgummi-Bereifung mm	Luft-Bereifung mm	Eigen-gewicht kg	Preis Euro
B 1335 V	300	1300	250	320	580	250 x 60	-	18,5	169,-
B 1335 L	300	1300	250	320	580	-	260 x 85	16	169,-
B 1345 V	300	1300	250	320	580	250 x 60	-	18,5	181,-
B 1345 L	300	1300	250	320	580	-	260 x 85	16	181,-

Blau hinterlegte Bestellnummer = Schnelllieferung (Details siehe Seite 4)



11030



Anwendung

11030

Leichte Gerätekarren zum Transport von Kühlschränken, Spül- und Waschmaschinen und leichten Öfen.

Geschweißte Stahlrohrkonstruktion, pulverbeschichtet blau RAL 5007.

Anlagen mit Filzbelag, Schaufel mit Antirutschbelag. Räder mit Luftbereifung, Naben mit Rollenlager.



11040



11042

11040

Mittelschwere Gerätekarren zum Transport von Kühlschränken, Spül- und Waschmaschinen und Öfen.

Stabile geschweißte Stahlrohrkonstruktion, pulverbeschichtet blau RAL 5007.

Anlagen mit breiten Gummiprofilen, Schaufel mit Antirutschbelag. Räder mit Luftbereifung, Naben mit Rollenlager.

11042

Wie 11040, jedoch mit größerer Gestell- und Anlagenhöhe, wodurch auch der Transport von 2 Maschinen übereinander möglich ist.

Zubehör

11045 Tragholme

bestehend aus 2 Griffrohren mit Einhängehaken und Querstreben verschweißt, pulverbeschichtet blau RAL 5007.

11047 Zurring

Zur Sicherung des Transportgutes.

Länge 3,30 m, Breite 25 mm, mit Schnellverschluss.

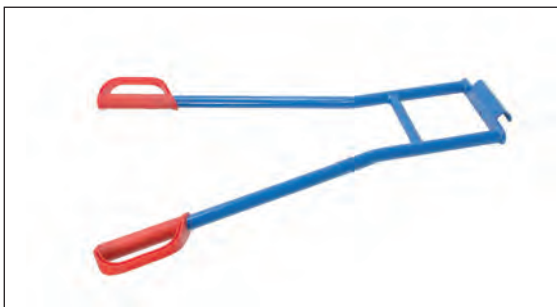

Tragholme 11045 für Treppentransporte mit 11030 | 11040 | 11042



	Bestell-Nr.	Tragkraft kg	Höhe mm	Schaufellänge mm	Schaufelbreite mm	Gesamtbreite mm	Luft-Bereifung mm	Eigen-gewicht kg	Preis Euro
Gerätekarren	11030	250	1150	150	480	590	260 x 85	13	179,-
	11040	350	1150	150	450	650	260 x 85	15	227,-
	11042	350	1425	150	450	650	260 x 85	18	250,-
Tragholme	11045	350	850	-	-	570	-	3,2	33,-
Zurring	11047	-	-	-	-	-	-	-	18,-

FASSTRANSPORT

Fassroller, Fasskarren und Fasskipper • Zum Transportieren und Lagern von Fässern von 60 bis 220 Liter Inhalt • Verschweißte Stahl- bzw. Stahlrohrkonstruktion, pulverbeschichtet blau RAL 5007 • Beräderung Fassroller: 4 Lenkrollen, 2 Stück mit Feststeller, Räder Polyamid 80 x 35 mm • Beräderung Fasskarren: 2 große Räder wahlweise Luft- oder Vollgummi-Bereifung • Stützrollen mit Vollgummi- oder TPE-Bereifung • Beräderung Fasskipper: 1 bzw. 2 Lenkrollen und Räder aus Polyamid 125 x 38 mm und 2 Achsräder aus Polyamid 150 x 40 mm





Fassroller

Verschweißte Stahlkonstruktion, pulverbeschichtet blau RAL 5007. 4 Lenkrollen, 2 Stück mit Feststeller, Räder Polyamid, Naben mit Gleitlagerung, Radgröße 80 x 35 mm.

1360

Fassroller für stehenden Transport von Stahlblech-Fässern mit 60 und 200 Liter Inhalt. Geschweißte Flachstahl-Konstruktion, Kreuzstreben nach unten durchgekröpft Ø 420 mm für 60-Ltr.-Fässer, Außenring Innen-Ø 610 mm für 200-Ltr.-Fässer.



1360



1361

1361

Fassroller für stehenden Transport von 200-Ltr. Stahlblechfässern. Stahlblechwanne, öldicht verschweißt. Innen-Ø 630 mm. Rand 80 mm hoch.



13600



13610

13600

wie 1360, jedoch mit anschraubbarem Rohrschiebepögel mit 2 Ösen und 1 Zurrurt.

13610

wie 1361, jedoch mit anschraubbarem Rohrschiebepögel mit 2 Ösen und 1 Zurrurt.

13650

Fassroller für stehenden Transport oder Lagerung von 200-Liter-Stahlblechfässern. Geschweißtes Kreuz aus Quadratrohr, mit Abrutschkanten.



13650

	Bestell-Nr.	Tragkraft kg	Radgröße mm	Gesamthöhe mm	Eigengewicht kg	Preis Euro
Fassroller	1360	250	80 x 35	154	10	101,-
	1361	250	80 x 35	179	15	168,-
	13600	250	80 x 35	914	16	140,-
	13610	250	80 x 35	894	17	205,-
	13650	250	80 x 35	159	6	77,-

Blau hinterlegte Bestellnummer = Schnelllieferung (Details siehe Seite 4)



106 V | 106 L



206 V | 206 L



306 V | 306 L



2080 | 2081



Abstellen eines Fasses auf einer Auffangwanne.



Karre mit Fass in Abfüllposition.

106 V | 106 L

Fasskarren, Stahlrohr geschweißt, pulverbeschichtet, blau RAL 5007, dauerhaft oberflächengeschützt.

Räder wahlweise mit Vollgummi-Bereifung 250 x 60 mm oder Luftbereifung 260 x 85 mm, Naben mit Rollenlager.

Für alle 200-Liter-Fässer mit Rand geeignet.
Höhe: 1600 mm
Breite: 680 mm

206 V | 206 L

wie 106, zusätzlich mit 1 Stütz-Lenkrolle TPE 200 x 40 mm.

306 V | 306 L

wie 106, zusätzlich mit 2 Stützrädern Vollgummi blau-grau, „spurlos“ 160 x 40 mm.

Mit dieser Ausführung können über den Stützradsatz gefüllte Fässer sicher auf Paletten und Auffangwannen bis 360 mm Höhe abgestellt oder heruntergeholt werden.

2080 | 2081

Fasskarren für Kunststoff-Fässer 120–220 Liter Inhalt, Stahlrohr geschweißt, pulverbeschichtet, blau RAL 5007, dauerhaft oberflächengeschützt.

Räder wahlweise mit Vollgummi-Bereifung 250 x 60 mm oder Luftbereifung 260 x 85 mm, Naben mit Rollenlager.

Spanngurt zur Fass-Sicherung.
Höhe: 1300 mm
Breite: 640 mm



	Typ	Bestell-Nr.	Tragkraft kg	Bereifung mm	Eigengewicht kg	Preis Euro
Fasskarren	106 V	1065	300	Vollgummi	17,5	214,-
	106 L	1066	300	Luft	15	214,-
	206 V	1071	300	Vollgummi	23	228,-
	206 L	1072	300	Luft	20,5	228,-
	306 V	2078	300	Vollgummi	24,5	276,-
	306 L	2079	300	Luft	22	276,-
	2080	2080	250	Vollgummi	20,5	202,-
	2081	2081	250	Luft	18	202,-



Fasskipper

zum Lagern und Entleeren von 200-Liter-Stahlfässern. Stahlrohr-Konstruktion, verschraubt, pulverbeschichtet blau RAL 5007. Spanngurt zur Fass-Sicherung. Zerlegte Anlieferung, einfache Selbstmontage.

2013

einfacher Fasskipper ohne Hebelstange und Rollen zum Verdrehen. Fahrbar. 1 Lenkrolle mit Polyamidrad 125 x 38 mm und 2 Räder aus Polyamid 150 x 40 mm. Lenkrolle mit Feststeller.

2015

vollwertiger Fasskipper mit Hebelstange, fahrbar. Mit Rollen zum Verdrehen der Fässer. Aufnahme der Fässer ohne Hebegerät mittels Kippvorgang mit Hebelstange, wie im Anwendungsbeispiel unten gezeigt wird. 2 Lenkrollen mit Rädern aus Polyamid 125 x 38 mm und 2 Räder aus Polyamid 150 x 40 mm. Feststeller an den Lenkrollen.

2016

wie 2015, jedoch mit 2 Stahlrollen 50 mm Ø und 500 mm lang.

Zum leichten Drehen der Fässer, für dünnwandige Fässer besonders gut geeignet.



2013



2015



2016



Tropfwanne 2019

Als Anbausatz für die Fasskipper 2015 und 2016, herausziehbar. Kunststoffwanne 12 Liter Inhalt.



Hebelstange 2020

Lieferung auch ohne Hebelstange möglich (bei Einsatz mehrerer Fasskipper). Bei Bestellungen bitte angeben: z.B. „2015-2020“ Minderpreis 27,- €.



Anwendung



	Bestell-Nr.	Tragkraft kg	Außenmaße L x B x H mm	Eigengewicht kg	Preis Euro
Fasskipper ohne Hebelstange	2013	250	900 x 615 x 600	14	164,-
Fasskipper mit Hebelstange	2015	250	900 x 615 x 600	21	252,-
	2016	250	900 x 615 x 600	24	296,-
Tropfwanne	2019			3,4	54,-
Hebelstange einzeln	2020			4,2	27,-



2702 | 2703 Fass-Transportwagen



2722 Tischwagen



**2702 | 2703
Fass-Transportwagen**

Stahl-Konstruktion geschweißt, Wanne 100 mm hoch, öldicht, pulverbeschichtet blau RAL 5007. Mit bündig eingelegtem Gitterrost, Maschenweite 31 x 31 mm, feuerverzinkt. 2 Lenk- und 2 Bockrollen, Räder Polyamid 125 x 38 mm, Naben mit Rollenlagerung.

Feststeller an den Lenkrollen, gemäß der Europäischen Norm EN 1757-3 (Sicherheit von Plattformwagen).

Zum Transport von 1 oder 2 Stück 200-Liter-Fässer geeignet. Verhindert Schäden durch Tropföl. Auffangwanne 45/54 Liter.



1385



1386

**2722
Tischwagen**

Obere Stahlblechwanne 100 mm hoch, öldicht. Boden mit konischem Ablauf und Ablasshahn 1/2".

Gitterrost Maschenweite 31 x 31 mm, oben bündig lose eingelegt, feuerverzinkt. Untere Stahlblechwanne 25 mm hoch, öldicht. 2 Lenk- und 2 Bockrollen, TPE-Bereifung, Naben mit Rillenkugellager. Lenkrollen mit Feststeller.

Etagenhöhen: 181/901 mm
Tragkraft obere Etage: 100 kg

**Abfallsammler
Baukasten-System**

Abfallsammler in Stahlrohrkonstruktion, pulverbeschichtet, grau RAL 7035. PVC-Deckel und Klemmring, Öffnungs-Ø 340 mm.

Für 120 Liter Säcke.

1385 = 4 Standfüße
1386 = 2 Standfüße und 2 Vollgummiräder 150 mm Ø.

Zerlegte Anlieferung, leichte Selbstmontage.

	Bestell-Nr.	Tragkraft kg	Rad-Ø mm	Ladefläche L x B mm	Außenmaße L x B x H mm	Eigen-gewicht kg	Preis Euro
Fass-Transportwagen	2702	400	125	1000 x 600	1130 x 611 x 990	37	327,-
	2703	600	125	1250 x 650	1380 x 661 x 990	55	411,-
Tischwagen	2722	300	125	1000 x 600	1136 x 611 x 1030	51	384,-

	Bestell-Nr.	Höhe mm	Breite mm	Tiefe mm	Eigen-gewicht kg	Preis Euro
Abfallsammler	1385	960	500	500	5	77,-
	1386	960	500	500	9	107,-

STAHLFLASCHENKARREN

Für alle Flaschengrößen und Einsatzzwecke ein geeignetes Modell • Sauber verschweißte Stahlrohrkonstruktion mit Stahlblehschaufeln • Pulverbeschichtung blau RAL 5007 • Große Vollgummi- oder Lufträder • Stahlblechfelgen mit Rollenlagern in den Naben • Leichter Lauf und lange Lebensdauer • Fester Halt der Stahlflaschen durch einhängbare Sicherungsketten und dreiseitige Umrandung an den Schaufeln • Kunststoffgriffe mit Sicherheitsbügel als Handschutz





51005



51006 | 51007



51011 | 51012



51021 | 51022



Werkzeugkasten 51060

Stahlflaschenkarren

Stahlrohr geschweißt, pulverbeschichtet blau RAL 5007.

Flaschenhalterungen mit Kettensicherung.

Räder wahlweise mit Vollgummi- oder Luftbereifung, Naben mit Rollenlager.

51005

für 2 Stahlflaschen à 10 Ltr. Inhalt, Ø 140 mm. Räder nur Vollgummi.

51006 | 51007

für 2 Stahlflaschen à 20 Ltr. Inhalt, Ø 204 mm.

51011 | 51012

für 2 Stahlflaschen à 40 – 50 Ltr. Inhalt, Ø 204–229 mm. Schweißdrahtkocher an beiden Holmen.

51021 | 51022

wie 51011 | 51012, jedoch zusätzlich mit 1 Stütz-Lenkrolle, TPE-Breifung 200 x 40 mm.

Werkzeugkasten 51060

Pulverbeschichtet lichtgrau RAL 7035.

Größe L x B x H:
450 x 200 x 150 mm

Abschließbar durch Vorhängeschloss (nicht im Lieferumfang enthalten).

Nicht geeignet für 51005 | 51021 | 51022.

	Bestell-Nr.	Tragkraft kg	Höhe mm	Gesamtbreite mm	Flaschen-Anzahl x Größe Liter bzw. kg	Vollgummi-Bereifung mm	Luft-Bereifung mm	Eigen-gewicht kg	Preis Euro
Stahlflaschenkarren	51005	50	1000	505	2 x 10	200 x 50	-	6	128,-
	51006	100	1100	760	2 x 20	250 x 60	-	20	211,-
	51007	100	1100	760	2 x 20	-	260 x 85	17,5	211,-
	51011	150	1300	830	2 x 40-50	400 x 80	-	30	256,-
	51012	150	1300	830	2 x 40-50	-	400 x 100	20	241,-
	51021	150	1300	830	2 x 40-50	400 x 80	-	37	327,-
	51022	150	1300	830	2 x 40-50	-	400 x 100	27	314,-
Werkzeugkasten	51060	-	-	-	-	-	-	5	73,-



Stahlflaschenkarren

Stahlrohr geschweißt,
pulverbeschichtet blau
RAL 5007.

Flaschenhalterungen mit
Kettensicherung.

Räder wahlweise mit Vollgummi-
oder Luftbereifung, Naben
mit Rollenlager.

51091 | 51092

für 1 Stahlflasche 10 Liter
Inhalt, Ø 140 mm.

51101 | 51102

für 1 Stahlflasche 20, 40 oder
50 Liter Inhalt, Ø 204-229 mm.

51111 | 51112

für 1 Propangasflasche
11 kg Inhalt, Ø 300 mm.

51121 | 51122

für 1 Propangasflasche
33 kg Inhalt, Ø 318 mm.



51091 | 51092



51101 | 51102



51111 | 51112



51121 | 51122

	Bestell-Nr.	Tragkraft kg	Höhe mm	Gesamtbreite mm	Flaschen-Anzahl x Größe Liter bzw. kg	Vollgummi- Bereifung mm	Luft-Bereifung mm	Eigen- gewicht kg	Preis Euro
Stahlflaschen- karren	51091	100	1240	420	1 x 10	250 x 60	-	11,5	126,-
	51092	100	1240	430	1 x 10	-	260 x 85	9	126,-
	51101	100	1240	500	1 x 20-50	250 x 60	-	12,5	129,-
	51102	100	1240	510	1 x 20-50	-	260 x 85	10	129,-
	51111	100	1240	530	1 x 11	250 x 60	-	14,5	149,-
	51112	100	1240	540	1 x 11	-	260 x 85	12	149,-
	51121	100	1240	550	1 x 33	250 x 60	-	15	152,-
	51122	100	1240	560	1 x 33	-	260 x 85	12,5	152,-

Blau hinterlegte Bestellnummer = Schnelllieferung (Details siehe Seite 4)



51325 Stahlflaschen-Treppenkarre



51150 Stahlflaschen-Ständer



51160 Stahlflaschen-Roller



51161 Stahlflaschen-Roller



Anwendungsbeispiel 51161



51114-51332 Wandhalterung

51325 Stahlflaschen-Treppenkarren

Stahlflaschen-Treppenkarre für den Transport von 20, 40 und 50-Liter-Gasflaschen und 11 und 33 kg Propangasflaschen, auch über Treppen. Als Basis dient die Treppenkarre TK 1325, zusätzlich ausgerüstet mit 4 gelochten Querstreben zum Anschrauben der Flaschenhalterungen mit Sicherungsketten.

Mit 2 dreiarmligen Radsternen, je 3 TPE-Räder 160 mm Ø. Stahlrohr geschweißt, pulverbeschichtet blau RAL 5007.

51150 Stahlflaschen-ständer

Flaschenhalterungen mit Kettensicherung.

Ständer für 2 Flaschen 40-50 Liter Inhalt, Ø 204-229 mm. Profilstahl-/Stahlblechkonstruktion, pulverbeschichtet blau RAL 5007. Kettensicherung. Bohrungen zum Verbinden und Wandbefestigung.

51160

Stahlflaschenroller für 1 Propangasflasche 11 kg Inhalt, Ø 300 mm. Geschweißte Stahlkonstruktion, pulverbeschichtet blau RAL 5007. Innen-Ø 310 mm.

4 Lenkrollen, 2 Stück mit Feststeller, TPE-Bereifung 75 x 25 mm, Naben mit Kugellager.

51161

Wie 51160, jedoch zusätzlich mit Haken für Schlauchaufwicklung und Schrupfpistolenhalter.

51114-51332

Stahlflaschen-Wandhalterungen für 1-3 Flaschen Ø 140, 230 und 320 mm. Stahlblechkonstruktion, feuerverzinkt. Kettensicherung. Bohrungen zur Wandbefestigung.

Bestell-Nr.	Flaschen-anzahl	Flaschen-Ø mm	Preis Euro
51114	1	140	27,-
51123	1	230	33,-
51132	1	320	37,-
51214	2	140	42,-
51223	2	230	54,-
51232	2	320	67,-
51314	3	140	61,-
51323	3	230	75,-
51332	3	320	101,-

	Bestell-Nr.	Tragkraft kg	Höhe mm	Gesamtbreite mm	Flaschen-Anzahl x Größe Liter bzw. kg	TPE-Bereifung mm	Eigen-gewicht kg	Preis Euro
Stahlflaschen-Treppenkarre	51325	200	1300	590	1 x 20-50	160 x 40	22	273,-
Stahlflaschenständer	51150	-	1000	550	2 x 40-50	-	15	137,-
Stahlflaschen-Roller	51160	80	970	410	1 x 11	75 x 25	7	142,-
	51161	80	970	410	1 x 11	75 x 25	10	215,-

REIFENTRANSPORTGERÄTE

Das Programm zum Transportieren und Lagern von Reifen und Rädern • Reifenkarren mit Spreiz-Aufnahmen zum leichten Aufnehmen und Absetzen von Reifenstapeln • Stahlrohrkonstruktion pulverbeschichtet blau RAL 5007 • große Räder wahlweise Luft- oder Vollgummi-Bereifung • Reifenwagen 4586 und 4596 in Stahlrohr-Konstruktion pulverbeschichtet blau RAL 5007 • Reifenträger variabel im Raster von 150 mm einschraubbar, bei 4596 im Raster von 120 mm einhängbar • Beräderung: 4 Lenkrollen mit TPE-Rädern • 4588 wie 4586, jedoch verstärkte und verlängerte Ausführung für hohe Beanspruchung, z.B. als Boxenwagen im Motorsport • Leicht laufend durch 4 Lenkrollen mit Elastic-Bereifung blaugrau und Naben mit Kugellager • Feststeller an 2 Lenkrollen





2032 | 2033

Reifenkarren

Stahlrohr geschweißt, pulverbeschichtet blau RAL 5007, dauerhaft oberflächengeschützt. Räder wahlweise mit Vollgummi- oder Luft-Bereifung. Naben mit Rollenlager.

2032 | 2033

Mittels durch die Griffholme zu bedienende Spreiz-Aufnahmen aus Stahlrohr können Reifen- und Räderstapel direkt aufgenommen und abgesetzt werden. Geeignet für Reifen von 450 bis 750 mm Ø. Bis zu 8 Reifen oder Räder möglich.

Reifenwagen

Stahlrohr-Konstruktion, verschraubt, pulverbeschichtet blau RAL 5007.



4586



4596

4586

Reifenträger variabel im Raster von 150 mm mit Stirnbügeln verschraubbar.

4 Lenkrollen mit TPE-Bereifung, Naben mit Rillenkugellager. 2 Lenkrollen mit Feststeller.

4588

Wie 4586, jedoch verstärkte Ausführung für den Einsatz mit hoher Beanspruchung, z. B. als Boxenwagen im Motorsport. 4 Lenkrollen mit Elastic-Bereifung blaugrau, spurlos, Naben mit Kugellager. 2 Stück mit Feststeller.

Abbildung Seite 144.

4596

Boden mit eingeschweißtem Drahtgitter 140 x 40 mm. Reifenträger variabel im Raster von 120 mm einhängbar, durch gelenkartige Aufhängung passen sich die Träger selbsttätig der Reifengröße an. 2 Lenk- und 2 Bockrollen mit TPE-Bereifung, Naben mit Rillenkugellager. Lenkrollen mit Feststeller.

	Bestell-Nr.	Tragkraft kg	Höhe mm	Schaufellänge mm	Schaufelbreite mm	Gesamtbreite mm	Vollgummi-Bereifung mm	Luft-Bereifung mm	Eigen-gewicht kg	Preis Euro
Reifenkarren	2032	200	1500	360	580	650	250 x 60	-	26	295,-
	2033	200	1500	360	580	650	-	260 x 85	24	295,-

	Bestell-Nr.	Tragkraft kg	Rad-Ø mm	Ladefläche L x B mm	Außenmaße L x B x H mm	Eigen-gewicht kg	Preis Euro
Reifenwagen	4586	250	160	1420 x 600	1540 x 670 x 1725	39	299,-
	4588	500	200	1860 x 618	1991 x 671 x 1671	59	473,-
	4596	400	200	1420 x 610	1600 x 620 x 1800	59	459,-

Blau hinterlegte Bestellnummer = Schnelllieferung (Details siehe Seite 4)

HUBWAGEN

Das Programm zum Heben, Transportieren und Lagern •
Vom klassischen Gabelhubwagen bis zum Maschinenheber,
vom Möbelroller bis zum Fahrwerk mit 24 Tonnen Tragkraft •
Nützliche Helfer bei kleinen und großen Transportproblemen





2114

Rahmen und Gabeln in verwindungsfreier Schalenbauweise, gelb pulverbeschichtet. Hydraulische Handpumpe wartungsfrei gelagert. Stabile Stahlrohrdeichsel mit Gegenlager für Schubetrieb, pulverbeschichtet schwarz, Griff gummiummantelt. Bedienhebel für die Funktionen:
 Heben – Fahren – Senken
 Lenkeinschlag 2 x 100°
 Gabellänge: 1150 mm
 Gabelbreite: 160 mm
 Tragbreite: 540 mm
 Hubbereich: 85 – 200 mm
 Gesamtlänge: 1540 mm
 Lenkräder Ø x B = 200 x 50 mm
 Gabelrollen Ø x B = 80 x 70 mm
 Kletterrollen an den Gabelspitzen

2114

Deichselgriff pulverbeschichtet.
 Tragbreite: 540 mm
 Gabelrollen Ø x B = 80 x 93 mm

Beräderung 2114

Lenkräder Polyurethan, Gabelrollen Polyurethan Single. Geringer Rollwiderstand, nicht kreidend.

Beräderung 2115

Lenkräder Nylon, Gabelrollen Nylon Tandem. Sehr geringer Rollwiderstand, hohe chemische Beständigkeit, nicht kreidend = spurlos. Gut auf glatten ebenen Böden. Harte Fahrgeräusche.

Beräderung 2116

Lenkräder Elastic-Vollgummibereifung, Gabelrollen Nylon Tandem. Geringer Rollwiderstand, elastischer Lauf. Gut auf ebenen und unebenen Böden und beim Überfahren von Kanten und Schwellen. Geringe Fahrgeräusche.

Beräderung 2117

Lenkräder Polyurethan, Gabelrollen Polyurethan Tandem. Geringer Rollwiderstand, elastischer Lauf. Gut auf empfindlichen Böden, nicht kreidend = spurlos. Geringe Fahrgeräusche.

Beräderung 2119

Lenkräder Elastic-Vollgummibereifung, Gabelrollen Polyurethan Tandem. Geringer Rollwiderstand, elastischer Lauf, bester Fahrkomfort. Gut auf empfindlichen und unebenen Böden, vorteilhaft beim häufigen Überfahren von Kanten und Schwellen. Geringe Fahrgeräusche.

Garantie

für Gabelhubwagen 2 Jahre.



2115 | 2116 | 2117 | 2119



Griff, gummiummantelt



Tandem-Rollen

2 Rollen in jeder Gabel wippend gelagert. Vorteilhaft bei unebenen Böden und Überfahren von Kanten und Schwellen. Kletterrollen an den Gabelspitzen.

	Bestell-Nr.	Tragkraft kg	Hubbereich mm	Gabellänge mm	Lenkräder	Gabelrollen	Eigengewicht kg	Preis Euro
Gabelhubwagen	2114	2000	85–200	1150	Polyurethan	Polyurethan Single	60	314,-
	2115	2500	85–200	1150	Nylon	Nylon Tandem	73	342,-
	2116	2500	85–200	1150	Vollgummi	Nylon Tandem	75	348,-
	2117	2500	85–200	1150	Polyurethan	Polyurethan Tandem	76	345,-
	2119	2500	85–200	1150	Vollgummi	Polyurethan Tandem	76	349,-

Blau hinterlegte Bestellnummer = Schnelllieferung (Details siehe Seite 4)

2118

Kurze Ausführung,
Gabellänge 800 mm.
Lenkräder Vollgummi
200 x 50 mm, Gabelrollen
Nylon Single 80 x 93 mm.
Besonders auf engem Raum
und LKW geeignet.

2120

Niedrige Ausführung,
abgesenkte Höhe 55 mm.
Hubbereich 55-175 mm, für
Unterfahrhöhen ab 57 mm
geeignet. Lenkräder Vollgummi
200 x 50 mm, Gabelrollen
Nylon Tandem 51 x 70 mm.

**2116-15 | 2116-18 |
2116-20**

Überlange Ausführung,
Gabellänge 1500, 1800 oder
2000 mm. Lenkräder Vollgummi
200 x 50 mm, Gabelrollen
Nylon Tandem 80 x 70 mm.
Reduzierte Tragkraft!

2122**Gabelhubwagen
mit Waage**

Wiegebereich 1 – 2000 kg, mit
einer Genauigkeit von ± 2 kg.
Abstufung 1 kg.
LCD-Anzeige mit 18 mm hohen
Ziffern, Touch-Panel mit An-/
Aus- und Tara-Taste, Stromver-
sorgung durch 4 x 1,5-V-AA-
Batterien, Schutzklasse IP 65.
Lenkräder $\varnothing \times B = 180 \times 50$ mm
Gabelrollen $\varnothing \times B = 70 \times 70$ mm
Tragbreite 550 mm



2118



2120



2116-15 | 2116-18 | 2116-20



2122



Gabelhubwagen mit Waage

Garantie

für Gabelhubwagen 2 Jahre.

	Bestell-Nr.	Tragkraft kg	Hubbereich mm	Gabellänge mm	Gesamtlänge mm	Lenkräder	Gabelrollen	Eigengewicht kg	Preis Euro
Gabelhub- wagen	2118	2500	85–200	800	1190	Vollgummi	Nylon Single	66	436,-
	2120	2000	55–175	1150	1540	Vollgummi	Nylon Tandem	72	479,-
	2116-15	1500	85–200	1500	1890	Vollgummi	Nylon Tandem	97	517,-
	2116-18	1200	85–200	1800	2190	Vollgummi	Nylon Tandem	100	534,-
	2116-20	1000	85–200	2000	2390	Vollgummi	Nylon Tandem	112	545,-
	2122	2000	85–205	1150	1550	Polyurethan	Polyurethan Tandem	117	1.522,-



6815



6820



6821



Aufsteck-Plattform
für Scheren-Hubwagen
6820 und 6821

**6815
Scheren-Gabelhubwagen**

Rahmen und Gabeln in verwindungsfreier Schalenbauweise, gelb pulverbeschichtet. Hydraulische Handpumpe wartungsfrei gelagert. Stabile Stahlrohrdeichsel mit Gegenlager für Schubbetrieb, pulverbeschichtet schwarz. Bedienehebel für die Funktionen: Heben – Fahren – Senken Lenkeinschlag 2 x 100°.

Tragkraft: 1000 kg
Gabellänge: 1165 mm
Gabelbreite: 160 mm
Tragbreite: 540 mm
Hubbereich: 85 – 800 mm
Gesamtlänge: 1540 mm
Lenkräder Ø x B = 180 x 50 mm
Gabelrollen Ø x B = 80 x 50 mm

Ab einer Pumphöhe von ca. 290 mm ist der Scheren-Gabelhubwagen nicht mehr verfahrbar.

**6820 | 6821
Scheren-Hubwagen**

Gute Standfestigkeit, auch bei angehobener Last verfahrbar. Rahmen und Gabeln in stabiler verwindungsfreier Profilstahl-Konstruktion, pulverbeschichtet anthrazit RAL 7016. Kräftiger Rohr-Schiebebügel. Hydraulikpumpe mit verchromten Kolben und Überlastventil. Bedienung über Fußpedal. Senkventil über Handhebel zu betätigen. 2 Lenkrollen, Räder Polyurethan-Bereifung 150 x 40 mm und 2 Gabelrollen Nylon 70 x 65 mm, Lenkrollen mit Feststeller.

Tragkraft: 500 und 1000 kg
Gabellänge: 1115 mm
Gabelbreite: 153 mm
Tragbreite: 526 mm
Hubbereich: 85 – 830 mm
Gesamtlänge: 1550/1640 mm
Gesamtbreite: 526/687 mm

6821: Die 1000-kg-Ausführung ist zusätzlich mit einer Lenkdeichsel ausgerüstet.

Aufsteck-Plattform

aus Stahlblech gekantet, pulverbeschichtet anthrazit RAL 7016, geeignet für 6820 und 6821.

Abmessung (L x B):
1115 x 538 mm

Garantie

für Scheren-Gabelhubwagen und Scheren-Hubwagen 2 Jahre.

	Bestell-Nr.	Tragkraft kg	Hubbereich mm	Gabellänge mm	Lenkräder	Gabelrollen	Eigengewicht kg	Preis Euro
Scheren-Gabelhubwagen	6815	1000	85–800	1165	Polyurethan	Polyurethan	110	710,-
Scheren-Hubwagen	6820	500	85–830	1115	Polyurethan	Nylon	107	955,-
	6821	1000	85–830	1115	Polyurethan	Nylon	135	1.097,-
Aufsteck-Plattform	6828	-	-	-	-	-	15	101,-

Stapler

für den gelegentlichen Einsatz als Hub- und Transportgerät. Stabile Profilstahl-Konstruktion mit Rohrschiebegriffen, pulverbeschichtet anthrazit RAL 7016.

6851 | 6852**Handwinden-Stapler**

Völlig wartungsfrei. Hubantrieb durch Sicherheits-Handwinde. Gabeln verstellbar. 2 Lenkrollen, Räder Polyurethan-Bereifung 150 x 40 mm, und 2 Gabelrollen Nylon 80 x 47 mm. Lenkrollen mit Feststeller. Lastschwerpunktstand: 400/500 mm
Gabelbreite: 60 mm
Hub pro Kurbelumdrehung: 40/22 mm



6851 | 6852

6855 | 6856**Handhydraulik-Stapler**

Hydraulikpumpe mit verchromten Kolben und Überlastventil. Betätigung über Zugdeichsel. Senkventil über Handhebel. 2 Lenkrollen, Räder Polyurethan-Bereifung 150 x 40 mm und 2 Gabelrollen Nylon 80 x 70 mm. Lenkrollen mit Feststeller. Lastschwerpunktstand: 585 mm
Gabelbreite: 160 mm
Hub pro Deichselschlag: 20/12,5 mm



6855 | 6856

Garantie

für Stapler 2 Jahre.

	Bestell-Nr.	Tragkraft kg	Hubbereich mm	Gesamthöhe mm	Gabellänge mm	Tragbreite mm	Gesamtlänge mm	Gesamtbreite mm	Eigengewicht kg	Preis Euro
Handwinden-Stapler	6851	250	90-1560	2030	800	150-690	1350	725	140	844,-
	6852	500	90-1560	2030	1000	150-690	1550	725	146	950,-
Handhydraulik-Stapler	6855	500	88-1500	2010	1150	540	1600	794	210	928,-
	6856	1000	88-1500	2010	1150	540	1600	794	220	1.055,-



6831



6832



6833 | 6834 | 6835



6836 | 6837



Rollenbahn mit Aufsteckrahmen



Rollenbahn mit Kugeldrehkranz

Hubtischwagen

Profilstahl-/Stahlblech-Konstruktion, pulverbeschichtet anthrazit RAL 7016. Kräftiger Rohrschiebebügel. Hydraulikpumpe mit verchromten Kolben. Betätigung über Fußpedal. Senkventil über Handhebel feinfühlig zu betätigen.

Plattform 50 mm hoch. 2 Lenk- und 2 Bockrollen, Räder Polyurethan-Bereifung, Lenkrollen mit Feststeller.

6831

Rohrschiebebügel anklappbar.

6832

Rohrschiebebügel feststehend verschraubt.

6833 | 6834 | 6835

Rohrschiebebügel feststehend verschraubt.

6836 | 6837

Doppelschere für besonders großen Hubbereich. Rohrschiebebügel feststehend verschraubt.

Zubehör

für Ladeflächengröße 1010 x 520 mm: (6833/6834/6835/6836/6837)

Rollenbahn mit Aufsteckrahmen
Profilstahlrahmen mit Halte-Winkeln und 2 hochklappbaren Anschlägen, pulverbeschichtet anthrazit RAL 7016. 9 kugelgelagerte Stahlrollen 57 mm Ø und 430 mm Länge.

Achsabstand: 112,5 mm
Höhe: 64 mm
– starr –

Rollenbahn mit Kugeldrehkranz
Durch Klemmverschraubung auf Plattform zu befestigen, schwenkbar um 360°, arretierbar. 6 kugelgelagerte Stahlrollen 57 mm Ø und 430 mm Länge.

Achsabstand: 110 mm
Höhe: 92 mm
– schwenkbar –

Garantie

für Hubtischwagen 2 Jahre.

	Bestell-Nr.	Tragkraft kg	Hubbereich mm	Ladefläche L x B mm	Außenmaße L x B mm	Rad-Ø mm	Eigengewicht kg	Preis Euro.
Hubtischwagen	6831	150	265–755	700 x 450	930 x 450	100	41	337,-
	6832	250	330–910	830 x 500	1020 x 500	125	78	443,-
	6833	500	435–1000	1010 x 520	1275 x 520	150	118	506,-
	6834	750	442–1000	1010 x 520	1275 x 520	150	120	633,-
	6835	1000	445–950	1010 x 520	1275 x 520	150	137	686,-
	6836	300	435–1585	1010 x 520	1275 x 520	150	150	686,-
	6837	500	440–1575	1010 x 520	1275 x 520	150	168	791,-
Rollenbahn mit Aufsteckrahmen	6890	500	-	-	-	-	31	348,-
Rollenbahn mit Kugeldrehkranz	6891	500	-	-	-	-	51	475,-

6931 | 6932 Maschinenheber

hydraulisch, zum Anheben von Maschinen und anderen schweren Lasten. Heben mit Hubklaue und Kopfplatte durch eingebaute Hand-Hydraulikpumpe mit wenig Kraftaufwand möglich. Feinfühliges Senken über Senkventil, Überlastventil. Pumphebel abnehmbar. Das Gehäuse ist um 360° drehbar, in jeder Lage einsetzbar.

Stabile Stahl-Kompakt-Konstruktion, Beschichtung blau RAL 5007.

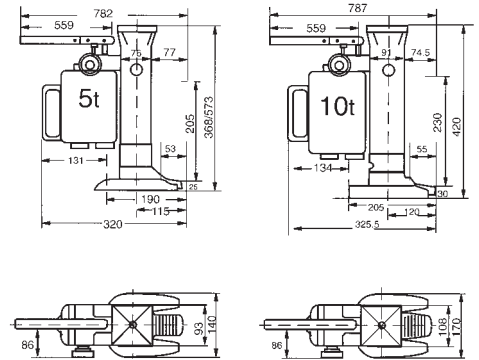

6931 | 6932 Maschinenheber

6943 | 6944 | 6945 Transportroller

für den leichten und sicheren Transport von schweren Gegenständen wie Behälter, Kisten, Maschinen usw. Stabile Stahl-Schweißkonstruktion, mit Handgriffen aus Rundstahl oder Stahlrohr, pulverbeschichtet blau RAL 5007. Tragplatten mit rutschhemmender Gummiauflage versehen.

Große Nylonrollen kugelgelagert.

Hohe Tragkraft bei geringem Eigengewicht.



6943 Transportroller



6944 Transportroller



6945 Transportroller

	Bestell-Nr.	Tragkraft t	Hubbereich an Hubklaue mm	Hubbereich an Kopfplatte mm	Eigengewicht kg	Preis Euro
Maschinenheber	6931	5	25-230	368-573	25	522,-
	6932	10	30-260	420-650	35	665,-

	Bestell-Nr.	Tragkraft kg	Tragplatte L x B mm	Außenmaße L x B x H mm	Achsen	Rollen	Rollengröße Ø x Breite mm	Eigengewicht kg	Preis Euro
Transportroller	6943	2500	210 x 100	275 x 120 x 100	2	2	85 x 90	4	95,-
	6944	3000	330 x 220	400 x 228 x 100	2	4	85 x 85	9,5	130,-
	6945	6000	260 x 200	415 x 210 x 100	3	6	85 x 85	12	199,-

Garantie

für Maschinenheber und Transportroller 2 Jahre.



6951



6952



6953



6956



6957



6958

6951 | 6952 Fahrwerke, verstellbar

für den leichten und sicheren Transport von Maschinen und anderen schweren Gegenständen. Stabile Stahl-Schweißkonstruktion, mit Handgriffen aus Rundstahl, pulverbeschichtet blau RAL 5007. Tragplatten mit rutschhemmender Gummiauflage versehen. Große Nylonrollen kugelgelagert.

6953

wie 6951/6952, mit Stahlrollen kugelgelagert.

Verstellbereich:

6951 = 500–1190 mm

6952 = 700–1190 mm

6953 = 850–1190 mm

Lieferumfang:

2 Transportroller und 2 Verbindungsstangen aus Rundstahl.

6956 | 6957 | 6958

Fahrwerke, lenkbar

wie verstellbare Fahrwerke, zusätzlich mit drehbarer Tragplatte und Zugdeichsel.

6957

Mit 1 Zugöse an der Deichsel.

6958

Mit 1 Zugöse an der Deichsel. Große Stahlrollen, kugelgelagert.

Lieferumfang:

1 Transportroller mit drehbarer Platte und Zugdeichsel.

	Bestell-Nr.	Tragkraft t	Tragplatte L x B mm	Außenmaße L x B x H mm	Achsen	Rollen	Rollengröße Ø x Breite mm	Eigengewicht kg	Preis Euro
Fahrwerke, verstellbar	6951	6	250 x 200	320 x 268 x 110	4	8	85 x 90	30	353,-
	6952	12	350 x 200	420 x 268 x 110	4	12	85 x 90	38	483,-
	6953	24	425 x 220	495 x 288 x 110	4	16	83 x 85	88	663,-
Fahrwerke, lenkbar	6956	3	185 x 150	300 x 200 x 104	2	4	85 x 90	15	184,-
	6957	6	400 x 220	640 x 534 x 115	2	8	85 x 90	50	493,-
	6958	12	400 x 220	640 x 566 x 115	2	8	83 x 85	66	587,-

Garantie

für Fahrwerke 2 Jahre.

**2350 | 2352****Möbelroller**

mit Plattform aus Sperrholz mit Rutschschutzbelag versehen. 4 Lenkrollen mit Polyamidrädern 100 mm Ø.

VE = Verpackungseinheit = 2 Stück

2351 | 2353

wie 2350 | 2352, jedoch 4 Lenkrollen mit Vollgummi-Bereifung 100 mm Ø, blaugrau „spurlos“.

VE = Verpackungseinheit = 2 Stück

2358

Möbelroller mit Plattform aus Sperrholz mit Rutschschutzbelag. 4 Lenkrollen mit Vollgummi-Bereifung 125 mm Ø, blaugrau „spurlos“.

2359

Möbelroller mit Plattform aus Sperrholz mit Rutschschutzbelag. 4 Lenkrollen mit Polyamidrädern 125 mm Ø.

6980**Möbelhubroller**

mit Hand-Spindelwinde für den sicheren 1-Mann-Transport von Schränken.

Stahlrohr-Konstruktion pulverbeschichtet blau RAL 5007, Winde mit Handkurbel, Spindel geschützt in einem C-Profil. Verstellbare Anlagestützen mit Schonbelag. Ladeplatte mit rutschhemmendem Belag, abgesenkt 10 mm hoch. 2 Lenkrollen, Räder mit bodenschonender und spurloser Elastic-Vollgummi-Bereifung, Naben mit Kugellager. 1 fest angebrachter Zurring 5 m lang.

Lieferung paarweise.



2350 | 2352



2351 | 2353



2358



2359



6980



Funktion



	Bestell-Nr	Tragkraft kg	Länge mm	Breite mm	Höhe mm	Polyamidräder mm	Vollgummi-Bereifung mm	Eigengewicht kg/Stk.	Preis Euro
Möbelroller	2350	350	600	300	140	100 x 30	-	4,5	59,-/VE
	2351	250	600	300	140	-	100 x 38	5	71,-/VE
	2352	500	600	350	140	100 x 30	-	5,5	69,-/VE
	2353	300	600	350	140	-	100 x 38	6	79,-/VE
	2358	500	800	600	175	-	125 x 38	10	74,-/Stk.
	2359	600	800	600	175	125 x 40	-	10	60,-/Stk.
	Bestell-Nr.	Tragkraft pro Satz kg	Hub mm	Außenmaße L x B x H mm	Ladeplatte B x T mm	Radgröße Ø x Breite mm	Eigengewicht pro Satz kg	Preis pro Satz Euro	
Möbelhubroller	6980	600	300	600 x 390 x 800	300 x 110	160 x 50	45	685,-	



6971 Hubrollen

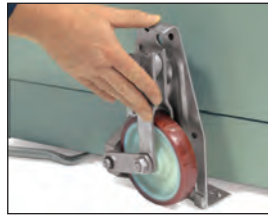

Funktion

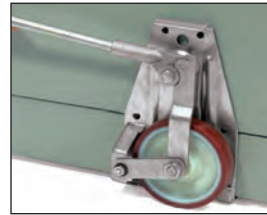

**6971
Hubrollen**

für den Transport von schweren Schränken und dergleichen, Stahlblechgestell gelb verzinkt, Anlagefläche mit Gummibelag, Rad mit Polyurethan-Bereifung.

Klaunenhöhe:
abgesenkt = 12 mm
angehoben max. = 50 mm

Lieferumfang:
2 Hubrollen und 1 Hebelstange

Handhabung:
Last mit Hebelstange anheben, Klaue der Hubrolle unterschieben, anheben der Last durch Umlegen des Exzenterhebels mit der Hebelstange. Auf der Gegenseite ebenso mit der 2. Hubrolle verfahren und die Last ist verfahrbar.



6977 Eckenroller



Funktion

**6977
Eckenroller**

zum Umsetzen von Möbeln oder anderen kastenförmigen Gegenständen. Niedrige Ladehöhe, sicherer Transport.

Gehäuse aus Stahlblech geschweißt, pulverbeschichtet anthrazit RAL 7016, Ladefläche mit Antirutsch-Auflage.

3 Lenkrollen mit TPE-Bereifung 50 x 18 mm, Naben mit Fadenschutz und Präzisions-Rillenkugellager.

Breite: 361 mm
Tiefe: 177 mm
Höhe: 87 mm
Ladehöhe: 16 mm

Lieferumfang: 1 Satz = 4 Stück in einem robusten Kunststoffkoffer.

	Bestell-Nr.	Tragkraft pro Stück kg	Tragkraft pro Paar kg	Radgröße Ø x Breite mm	Eigengewicht 4 St kg	Eigengewicht pro Paar kg	Preis Euro
Hubrollen	6971	-	1000	138 x 28	-	10	171,-
Eckenroller	6977	150	-	50 x 20	8	-	159,-

70205-71230 Vollgummiräder

Schwarze Vollgummi-Reifen auf Stahlblech- oder Kunststoff-Felgen, Naben mit Rollenlager.



70205 | 70208 | 70211 | 70213 | 71221 | 71230

70101-71130 Lufträder

Schwarze Luftreifen auf Stahlblech- oder Kunststoff-Felgen, Naben mit Rollenlager. 71130 mit Rillenkugellager.



70101 | 70111 | 70116 | 71120 | 71121 | 71130

70603-71621 PU-Räder

Polyurethan-Vollmaterial-Reifen auf Kunststoff- oder Stahlblechfelgen. Absolut panzersicher. Fahrkomfort ähnlich wie bei Lufträdern.



70603 | 70611 | 70612 | 70613 | 71620 | 71621



71505 | 71515 | 71525

71505-71525 Lenk- und Bockrollen

Gehäuse Stahlblech verzinkt, Räder mit schwarzen Luftreifen auf Stahlblech-Felgen, Naben mit Rollenlager.

	Bestell-Nr.	Rad Ø x Breite mm	Felge	Lager	Nabenlänge mm	Bohrung mm Ø	Tragkraft kg	Preis Euro
Vollgummiräder	70205	200 x 50	Stahlblech rot	Rollenlager	60 versetzt	20	205	15,60
	70208	250 x 60	Kunststoff rot	Rollenlager	75	20	250	14,30
	70211	250 x 60	Stahlblech rot	Rollenlager	60 versetzt	20	250	22,80
	70213	250 x 60	Stahlblech rot	Rollenlager	75 versetzt	25	295	24,-
	71221	400 x 80	Stahlblech rot	Rollenlager	75	25	350	49,20
	71230	400 x 80	Stahlblech verzinkt	Rollenlager	94	30	450	109,-

	Bestell-Nr.	Rad Ø x Breite mm	Bereifung	Felge	Lager	Nabenlänge mm	Bohrung mm Ø	Tragkraft kg	Preis Euro
Lufträder	70101	260 x 85	Block 2 PR	Kunststoff	Gleitlager	75	20	200	13,20
	70103	260 x 85	Block 2 PR	Kunststoff	Rollenlager	75	20	200	15,60
	70111	260 x 85	Block 2 PR	Stahlblech	Rollenlager	60 versetzt	20	200	25,20
	70113	260 x 85	Block 2 PR	Stahlblech	Rollenlager	75 versetzt	25	200	27,60
	70116	300 x 100	Block 4 PR	Stahlblech	Rollenlager	75 versetzt	25	220	39,50
	71120	400 x 100	Rille 2 PR	Stahlblech	Rollenlager	75	25	250	28,70
	71121	400 x 100	Block 4 PR	Stahlblech	Rollenlager	75	25	350	32,30
	71130	420 x 115	Block 6 PR	Stahlblech	Kugellager	100	30	550	160,-
PU-Räder (Polyurethan)	70603	260 x 85	PU Block	Kunststoff	Rollenlager	75	20	150	33,-
	70611	260 x 85	PU Block	Stahlblech	Rollenlager	60 versetzt	20	150	35,-
	70612	260 x 85	PU Block	Stahlblech	Rollenlager	75 versetzt	20	150	36,-
	70613	260 x 85	PU Block	Stahlblech	Rollenlager	75 versetzt	25	150	38,-
	71620	400 x 100	PU Rille	Stahlblech	Rollenlager	75	25	250	48,60
	71621	400 x 100	PU Block	Stahlblech	Rollenlager	75	25	250	63,-

	Bestell-Nr.	Radgröße mm	Bauhöhe mm	Plattengröße mm	Schraubloch-Abstände mm	Schraubloch mm Ø	Tragkraft kg	Preis Euro
Lenkrolle	71505	220 x 70	250	135 x 110	105 x 75/80	11	150	49,20
Lenkrolle mit Feststeller	71515	220 x 70	250	135 x 110	105 x 75/80	11	150	74,-
Bockrolle	71525	220 x 70	250	135 x 110	105 x 75/80	11	150	42,-



71602 | 71603 | 71604 Lenkrollen

Gehäuse Stahlblech verzinkt. Räder mit TPE-Bereifung (thermoplastisches Elastomer). Kunststoff-Felgen, Naben mit Rillenkugellager und Fadenschutz. Sehr geringer Anfahr-, Roll- und Schwenkwiderstand. Reifen nicht kreidend (spurlos).

71602 | 71603 | 71604

71452 | 71453 | 71454



71612 | 71613 | 71614 Lenkrollen mit Feststeller „Doppelstopp“

Gehäuse Stahlblech verzinkt. Räder wie Lenkrollen.

71612 | 71613 | 71614

71462 | 71463 | 71464

71622 | 71623 | 71624 Bockrollen

Gehäuse Stahlblech verzinkt. Räder wie Lenkrollen.



71452 | 71453 | 71454 TPE-ESD-Lenkrollen

Gehäuse Stahlblech verzinkt. Räder mit TPE-ESD-Bereifung (thermoplastisches Elastomer elektrisch leitfähig). Naben mit Präzisions-Rillenkugellager. Reifen nicht kreidend (spurlos).

71622 | 71623 | 71624

71472 | 71473 | 71474

71462 | 71463 | 71464 TPE-ESD-Lenkrollen mit Feststeller „Doppelstopp“

Gehäuse Stahlblech verzinkt. Räder wie Lenkrollen.

71472 | 71473 | 71474 TPE-ESD-Bockrollen

Gehäuse Stahlblech verzinkt. Räder wie Lenkrollen.

	Bestell-Nr.	Radgröße mm	Bauhöhe mm	Plattengröße mm	Schraubloch-Abstände mm	Schraubloch mm Ø	Tragkraft kg	Preis Euro
Lenkrollen TPE	71602	125 x 32	165	105 x 80	80/76 x 60	9	135	10,10
	71603	160 x 40	196	135 x 110	105 x 75/80	11	200	17,10
	71604	200 x 40	237	135 x 110	105 x 75/80	11	250	18,70
Lenkrollen mit Feststeller TPE	71612	125 x 32	165	105 x 80	80/76 x 60	9	135	16,-
	71613	160 x 40	196	135 x 110	105 x 75/80	11	200	28,10
	71614	200 x 40	237	135 x 110	105 x 75/80	11	250	29,50
Bockrollen TPE	71622	125 x 32	165	105 x 80	80/76 x 60	9	135	7,70
	71623	160 x 40	196	135 x 110	105 x 75/80	11	200	12,50
	71624	200 x 40	237	135 x 110	105 x 75/80	11	250	13,90

	Bestell-Nr.	Radgröße mm	Bauhöhe mm	Plattengröße mm	Schraubloch-Abstände mm	Schraubloch mm Ø	Tragkraft kg	Preis Euro
Lenkrollen TPE-ESD	71452	125 x 32	165	105 x 80	80/76 x 60	9	135	19,10
	71453	160 x 40	196	135 x 110	105 x 75/80	11	200	33,50
	71454	200 x 40	237	135 x 110	105 x 75/80	11	250	37,20
Lenkrollen mit Feststeller TPE-ESD	71462	125 x 32	165	105 x 80	80/76 x 60	9	135	25,20
	71463	160 x 40	196	135 x 110	105 x 75/80	11	200	44,30
	71464	200 x 40	237	135 x 110	105 x 75/80	11	250	48,-
Bockrollen TPE-ESD	71472	125 x 32	165	105 x 80	80/76 x 60	9	135	16,70
	71473	160 x 40	196	135 x 110	105 x 75/80	11	200	28,70
	71474	200 x 40	237	135 x 110	105 x 75/80	11	250	33,50

71102 | 71103 | 71104

Lenkrollen

Gehäuse Stahlblech verzinkt.
Räder mit blaugrauen Vollgummi-Reifen, nicht kreidend (spurlos), Kunststoff-Felgen, Naben mit Rollenlager.



71102 | 71103 | 71104



71252 | 71253 | 71254

71112 | 71113 | 71114

Lenkrollen mit Feststeller „Doppelstopp“

Gehäuse Stahlblech verzinkt.
Räder wie Lenkrollen.



71112 | 71113 | 71114



71262 | 71263 | 71264

71122 | 71123 | 71124

Bockrollen

Gehäuse Stahlblech verzinkt.
Räder wie Lenkrollen.



71122 | 71123 | 71124



71272 | 71273 | 71274

71252 | 71253 | 71254

Lenkrollen

Gehäuse Stahlblech verzinkt.
Räder mit Elastic-Bereifung, Reifen blaugrau, nicht kreidend (spurlos). Alu-Felgen, Naben mit Kugellager. Leichter, elastischer Lauf, hohe Lebensdauer.

71262 | 71263 | 71264

Lenkrollen mit Feststeller „Doppelstopp“

Gehäuse Stahlblech verzinkt.
Räder wie Lenkrollen.

71272 | 71273 | 71274

Bockrollen

Gehäuse Stahlblech verzinkt.
Räder wie Lenkrollen.

	Bestell-Nr.	Radgröße mm	Bauhöhe mm	Plattengröße mm	Schraubloch-Abstände mm	Schraubloch mm Ø	Tragkraft kg	Preis Euro
Lenkrollen Vollgummi blaugrau	71102	125 x 38	165	105 x 80	80/76 x 60	9	100	12,-
	71103	160 x 40	196	135 x 110	105 x 75/80	11	135	21,60
	71104	200 x 50	237	135 x 110	105 x 75/80	11	205	22,80
Lenkrollen mit Feststeller Vollgummi blaugrau	71112	125 x 38	165	105 x 80	80/76 x 60	9	100	16,70
	71113	160 x 40	196	135 x 110	105 x 75/80	11	135	28,70
	71114	200 x 50	237	135 x 110	105 x 75/80	11	205	31,20
Bockrollen Vollgummi blaugrau	71122	125 x 38	165	105 x 80	80/76 x 60	9	100	9,70
	71123	160 x 40	196	135 x 110	105 x 75/80	11	135	16,70
	71124	200 x 50	237	135 x 110	105 x 75/80	11	205	19,10

	Bestell-Nr.	Radgröße mm	Bauhöhe mm	Plattengröße mm	Schraubloch-Abstände mm	Schraubloch mm Ø	Tragkraft kg	Preis Euro
Lenkrollen Elastic-Vollgummi blaugrau	71252	125 x 40	165	105 x 80	80/76 x 60	9	200	36,-
	71253	160 x 50	196	135 x 110	105 x 75/80	11	300	57,-
	71254	200 x 50	237	135 x 110	105 x 75/80	11	350	62,-
Lenkrollen mit Feststeller Elastic-Vollgummi blaugrau	71262	125 x 40	165	105 x 80	80/76 x 60	9	200	49,10
	71263	160 x 50	196	135 x 110	105 x 75/80	11	300	65,-
	71264	200 x 50	237	135 x 110	105 x 75/80	11	350	72,-
Bockrollen Elastic-Vollgummi blaugrau	71272	125 x 40	165	105 x 80	80/76 x 60	9	200	34,70
	71273	160 x 50	196	135 x 110	105 x 75/80	11	300	51,-
	71274	200 x 50	237	135 x 110	105 x 75/80	11	350	56,-



71302 | 71303 | 71304



71502 | 71503 | 71504



71312 | 71313 | 71314



71512 | 71513 | 71514

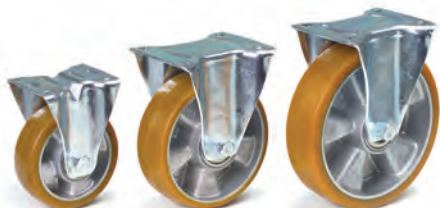

71322 | 71323 | 71324



71522 | 71523 | 71524

71302 | 71303 | 71304 Lenkrollen

Gehäuse Stahlblech verzinkt. Räder mit Polyurethan-Bereifung, Alu-Felgen, Naben mit Kugellager. Leichter, geräuscharmer Lauf, beständig gegen viele aggressive Medien, hohe Lebensdauer.

71312 | 71313 | 71314 Lenkrollen mit Feststeller „Doppelstopp“

Gehäuse Stahlblech verzinkt. Räder wie Lenkrollen.

71322 | 71323 | 71324 Bockrollen

Gehäuse Stahlblech verzinkt. Räder wie Lenkrollen.

71502 | 71503 | 71504 Lenkrollen

Gehäuse Stahlblech verzinkt. Räder aus Polyamid, Naben mit Rollenlager. Weitgehend beständig gegen Salzwasser, Laugen und Säuren. Hitzebeständig von -40° bis +90° C.

71512 | 71513 | 71514 Lenkrollen mit Feststeller „Doppelstopp“

Gehäuse Stahlblech verzinkt. Räder wie Lenkrollen.

71522 | 71523 | 71524 Bockrollen

Gehäuse Stahlblech verzinkt. Räder wie Lenkrollen.

	Bestell-Nr.	Radgröße mm	Bauhöhe mm	Plattengröße mm	Schraubloch-Abstände mm	Schraubloch mm Ø	Tragkraft kg	Preis Euro
Lenkrollen Polyurethan	71302	125 x 40	165	105 x 80	80/76 x 60	9	200	54,-
	71303	160 x 50	196	135 x 110	105 x 75/80	11	350	63,-
	71304	200 x 50	237	135 x 110	105 x 75/80	11	350	72,-
Lenkrollen mit Feststeller Polyurethan	71312	125 x 40	165	105 x 80	80/76 x 60	9	200	67,-
	71313	160 x 50	196	135 x 110	105 x 75/80	11	350	71,-
	71314	200 x 50	237	135 x 110	105 x 75/80	11	350	83,-
Bockrollen Polyurethan	71322	125 x 40	165	105 x 80	80/76 x 60	9	200	52,-
	71323	160 x 50	196	135 x 110	105 x 75/80	11	350	57,-
	71324	200 x 50	237	135 x 110	105 x 75/80	11	350	67,-

	Bestell-Nr.	Radgröße mm	Bauhöhe mm	Plattengröße mm	Schraubloch-Abstände mm	Schraubloch mm Ø	Tragkraft kg	Preis Euro
Lenkrollen Polyamid	71502	125 x 38	165	105 x 80	80/76 x 60	9	200	13,20
	71503	150 x 40	191	135 x 110	105 x 75/80	11	350	22,80
	71504	200 x 50	237	135 x 110	105 x 75/80	11	350	25,20
Lenkrollen mit Feststeller Polyamid	71512	125 x 38	165	105 x 80	80/76 x 60	9	200	19,10
	71513	150 x 40	191	135 x 110	105 x 75/80	11	350	33,50
	71514	200 x 50	237	135 x 110	105 x 75/80	11	350	36,-
Bockrollen Polyamid	71522	125 x 38	165	105 x 80	80/76 x 60	9	200	10,70
	71523	150 x 40	191	135 x 110	105 x 75/80	11	350	19,10
	71524	200 x 50	237	135 x 110	105 x 75/80	11	350	21,60



Klappgelenk

Für Schiebebügelwagen:

2500 | 2501 | 2502 | 2503

Stirnwandwagen:

2510 | 2511 | 2512 | 2513 | 1510 | 1511 | 1512 | 1513

Doppel-Stirnwandwagen:

2520 | 2521 | 2522 | 2523 | 1520 | 1521 | 1522 | 1523.

Selbsttätige Arretierung, Lösen per Fußtritt.

Deutsches Patent 10 2010 052 491

Mehrpreis pro Wagen.



Bestell-Nr.		Mehrpreis pro Wagen Euro
1273	Klappgelenk	80,-



Totmannbremse

Für alle Wagen mit 2 Bockrollen bis 600 kg möglich.

Bremshebel nicht angezogen = Bremse fest,

Bremshebel an den Schiebegriff gezogen = Bremse gelöst.

Langer Bremshebel (geringer Kraftaufwand) am Schiebegriff des Wagens. Bowdenzug-Übertragung auf den Bremsbalken.

Eine Gasdruckfeder drückt den Bremsbalken auf die Räder der Bockrollen.

Absolut sichere Bremswirkung.

Mehrpreis pro Wagen. Nicht nachrüstbar.

Bestell-Nr.		Mehrpreis pro Wagen Euro
1287	Totmannbremse	273,-



Drehschemel-Lenkung

Mit Deichsel und Bremse.

Als Anbausatz für fast alle Wagen mit 2 Lenk- und 2 Bockrollen mit 160 und 200 mm Rad-Ø, wie Plattformwagen, Tischwagen, niedrige Kasten- und Etagenwagen und Paletten-Fahrgestelle.

Der Anbausatz besteht aus einer Achse mit 2 Rädern, einem Drehschemel, einer Anschraubkonsole und einer Zugdeichsel mit Sicherheitshandgriff und automatischer gedämpfter Rückstellung in Ruhestellung, sowie einer automatischen Feststellbremse. Entspricht EN 1757-3.

Auch nachrüstbar. Nicht für Super-MultiVario-Transporter geeignet.

Deutsches Patent 10 2011 118 947

Mehrpreis pro Wagen.

Bestell-Nr.		Preis pro Wagen Euro
1282	Mehrpreis	202,-
1382	Nachrüstpreis	253,-



TOTALSTOP-Zentralbremssystem

Rad- und Richtungsfeststeller werden mit einem Fußtritt aktiviert. Neben der Drehung der Räder wird zusätzlich die Schwenkbewegung beider Lenkrollen sicher arretiert. Details Seite 5. Mehrpreis pro Wagen.



Bestell-Nr.	Ladeflächenbreite mm	Mehrpreis pro Wagen Euro
2209	450	43,-
2210	500	43,-
2211	600	43,-
2212	700	43,-
2213	800	43,-
2214	1000	43,-



Elektroantrieb

Als Anbausatz für alle Schiebebügel-, Stirnwand-, Kasten-, Tisch-, Etagenwagen usw. mit Rad-Ø 200 mm ab 500 mm Wagenbreite.

Antrieb komplett mit Batterien und Ladegerät.

Kompakteinheit leicht montierbar. Fahrschalter anklammerbar am Schiebegriff, Verbindung mit Spiralkabel steckbar. Geschwindigkeit stufenlos regelbar, für Vor- und Rückwärtsfahrt.

Mehrpreis pro Wagen.

Garantie: 12 Monate

Technische Daten:

Antrieb: 24 V Gleichstrom
2 PM-Motoren: 2 x 12 V, 250 W, 0,7 PS
2 GEL-Batterien: 2 x 12 V, 33 Ah, wartungsfrei.

Höchstgeschwindigkeit 4,8 km/h, mit vollgeladenen Batterien auf ebenem Boden, bei 500 kg Belastung, max. Reichweite: ca.15 km

Steigfähigkeit bei 500 kg Last: 5%/2°

Elastic-Vollgummi-Bereifung 200 x 50 mm, blaugrau, spurlos.

Bestell-Nr.	Tragkraft kg	Eigengewicht kg	Mehrpreis pro Wagen Euro
2200	500	55	3.447,-

Elektroantrieb



Räder mit Luft-Bereifung

220 x 70 mm, Tragkr. 400 kg. Elast. Lauf bei schlechten Bodenverhältnissen, besonders im Freien. **Ab 600 mm Wagenbreite möglich.** Kein TOTALSTOP möglich.

Mehrpreis auf Standard-Beräderung.

Rad-Ø	Best.-Nr.	Mehrpreis
125	1098	185,- €
160	1099	124,- €
200	1100	118,- €



Räder mit Elastic-Bereifung blaugrau und Kugellager

Nicht kreidend (spurlos). Leichter, elastischer Lauf, hohe Lebensdauer.

Mehrpreis auf TPE-Bereifung.

Rad-Ø	Best.-Nr.	Mehrpreis
125	12855	84,- €
160	12865	86,- €
200	12875	86,- €



Räder mit Polyurethan-Bereifung

200 x 50 mm, Naben mit Kugellager, leichter geräuscharmer Lauf, beständig gegen viele aggressive Medien.

Mehrpreis auf Standard-Beräderung.

Rad-Ø	Best.-Nr.	Mehrpreis
125	2179	131,- €
160	2180	152,- €
200	2181	157,- €



Räder elektrisch leitfähig (antistatisch) mit TPE-ESD-Bereifung (thermoplastisches Elastomer)

Naben mit Präzisions-Rillen-Kugellager. Nicht kreidend (spurlos).

Mehrpreis auf Standard-Beräderung.

Rad-Ø	Best.-Nr.	Mehrpreis
125	2182	65,- €
160	2183	79,- €
200	2184	104,- €



Räder aus Polyamid

Hohe Tragkraft, leichter Lauf auf glatten Böden. Weitgehend beständig gegen Feuchtigkeit, Salz, Säuren und Laugen.

Mehrpreis auf Standard-Beräderung.

Rad-Ø	Best.-Nr.	Mehrpreis
125	1295	22,- €
160	1296	41,- €
200	1286	40,- €



Schutzleiste

Aus Kunststoffprofil um den Grundrahmen.

Mehrpreis pro Wagen.

Best.-Nr.	Mehrpreis
1289	34,- €



Abweiserrollen

50 mm Ø aus hellgrauem Kunststoff. Gesamtbreite = Ladefläche + 80 mm.

Mehrpreis pro Wagen.

Best.-Nr.	Mehrpreis
1299	28,- €

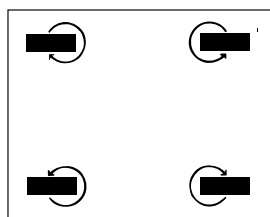

4 Lenkrollen

Anstatt 2 Lenk- und 2 Bockrollen, sehr wenig, gute Beweglichkeit in alle Richtungen, eingeschränkter Geradeauslauf.

Mehrpreis pro Wagen.

Best.-Nr.	Mehrpreis
1288	13,- €



Ladefläche aus Hart-PVC-Platte

Witterungsfeste Hart-PVC-Platte dunkelgrau. Hohe Chemikalienbeständigkeit, schwer entflammbar.

Mehrpreis je Standard-Ladefläche.

Ladefläche	Best.-Nr.	Mehrpreis
850 x 500	1430	54,- €
1000 x 600	1431	91,- €
1000 x 700	1432	111,- €
1200 x 800	1433	142,- €



Ladefläche aus Siebdruckplatte

Rutschsichere Siebdruckplatte aus wasserfestem Sperrholz.

Mehrpreis je Standard-Ladefläche.

Ladefläche	Best.-Nr.	Mehrpreis
850 x 500	1400	23,- €
1000 x 600	1401	33,- €
1000 x 700	1402	35,- €
1200 x 800	1403	37,- €



Scannerhalter

aus Stahlblech pulverbeschichtet RAL 7035, mit variablen Anschraubpunkten an der Rückseite und den Seiten. Rohrstrebe vielfach gelocht, mit einer Klemmschelle zur Befestigung der Scannertasche beliebig positionierbar.



Scanneraufnahme B x T x H: 120 x 87 x 150 mm
Vordere Öffnung: 40 mm breit.

Best.-Nr.	Preis
1392	50,- €



Schreibtafel

Für Format DIN A4 hoch, Holz mit Papierklammer und Bleistiftablage.

Format	Best.-Nr.	Preis
A4 hoch	1290	29,- €



Schreibtafel

Für Format DIN A4 quer, Holz mit Papierklammer und Bleistiftablage.

Format	Best.-Nr.	Preis
A4 quer	1390	38,60 €



Deichsel und Kupplungszapfen

Als Zubehör für alle MultiVario- (Tragkraft 600 kg - Best.-Nr. 12920) und Super-MultiVario-Transporter (Tragkraft 1200 kg Best.nr. 12921).

Ausführung wie Best.-Nr. 22894 auf Seite 89.

Best.-Nr.	Mehrpreis
12920	120,- €
12921	131,- €



Softgrip

Schiebebügel im Griffbereich mit geschäumtem Weich-PVC überzogen, griffig, isolierend, druckentlastend und sehr hautsympathisch, nur für Schiebebügel in allen Breiten möglich.

Best.-Nr.	Mehrpreis
1274	17,- €



Drahtkorb

Für Kleinteile, alusilber pulverbeschichtet.
L x T x H: 600 x 140 x 200 mm.

Best.-Nr.	Mehrpreis
1291	38,60 €

FÜR KARREN



Tragholm

für alle Karren außer 11050, 11051 und 11052. Bestehend aus 2 Griffrohren mit Einhängen und

Querstreben verschweißt, pulverbeschichtet blau RAL 5007.

Best.-Nr.	Tragkraft kg	Höhe mm	Breite mm	Preis
11045	350	850	570	33,- €



Stern-Feststeller

Als Anbausatz für die Treppenkarren TK 1325, TK 1326, AK 1325 und AK 1326. Stern-Feststeller dienen zur problemlosen Fahrt auf 2 Rädern auf ebener Strecke. Leichte Selbstmontage.

Best.-Nr.	Mehrpreis
1770	48,30 €



PU-Bereifung

Aus Polyurethan-Vollmaterial, absolut pannensicher. Fahrkomfort ähnlich wie bei Lufrädern.

Rad mm	Best.-Nr.	Tragkraft pro Rad kg	Mehrpreis
260 x 85	1776	150	Paar = 2 Stück 43,- €
260 x 85	1777	150	Satz = 4 Stück 84,- €
400 x 100	1778	250	Paar = 2 Stück 57,- €
400 x 100	1779	250	Satz = 4 Stück 114,- €



Für alle luftbereiften Karren und Wagen möglich. Mehrpreis auf Standard-Bereifung.



Handgriff

Mit Sicherheitsbügel für Rohr-Ø 27 mm und Ø 33,5 mm.

für Rohr-Ø 27 mm:

Best.-Nr.	Preis
1762	3,50 €

für Rohr-Ø 33,5 mm:

Best.-Nr.	Preis
1763	4,30 €



Gleitkufen

1 Satz mit Clips.

Best.-Nr.	Preis
1753	21,40 €

VERSCHLEISSTEILE

A	F	N	
Abfallsammler 139	Fahrwerke, lenkbar 153	Niederflur-Paletten-	Stahlflaschen-
Ablasshahn 107-111	Fahrwerke, verstellbar 153	Fahrgestelle 92-93	Wandhalterungen 143
Abweiserrollen 161	Fasskarren 137		Stahlrohrkarren 122-124
Alukarren 125	Fasskipper 138	O	Stern-Feststeller 130-131, 162
Alu-Klappwagen 15	Fassroller 136	Optiliner 15	Stirnwandwagen 18-19, 84
Alu-Plattformwagen 13	Fass-Transportwagen 139	Optiliner-Tischwagen 15	Stuhlkarren 132
Alu-Treppenkarren 131	Flaschenhalter 70-71		Super-MultiVario-
Anbausatz Tischwagen		P	Transporter 82-85
22-23, 30, 33, 84		Paketkarren 126-128	
Anbausatz Handwagen 113	G	Paketroller 126-127	T
Anbindung Gabelhubwagen 92	Gabelhubwagen 147-149	Paketwagen 46-48	Tischwagen
Anhängerkupplung 119	Gabelträger 103	Paketwagen mit	12, 15, 21-27, 52-53, 84, 139
Arbeitsplatte 30	Ganzstahlwagen 13	Drahtgitterwänden 48	TOTALSTOP -
Aufsteck-Plattform 149	Gerätekarren 133-134	Paketwagen mit Dach 48	Zentralbremssystem 5, 160
Aufsetzrahmen für	Glaswagen 101	Paletten-Fahrgestelle 52, 86-95	Totmannbremse 160
Paletten-Fahrgestelle 88	Gleitkufen 125, 162	Paletten-Fahrgestelle	TPE-Bereifung 5, 157
	Griffroller 8-9, 52	als Routenzug 90-95	TPE-ESD-Bereifung 157, 161
		Palettenfüße 100	Tragarmwagen 104-105
B	H	Pannensichere	Tragholme 133-134, 162
Ballenroller 10	Handgriff 125, 162	Bereifung 156, 162	Transportroller 152
Ballenwagen 20	Handhydraulik-Stapler 150	Pfandschloss 39-40	Trenngitter für
Basiswagen 17, 83	Handpritschenwagen 115-117	Plattenkarren 99	Drahtgitterboden 70-71
Beistellwagen 55, 78-79	Handwagen 112-114	Plattenroller 99	Trenngitter für
Blechkastenwagen 65, 67	Handwinden-Stapler 150	Plattenständer 100	Fahrrahmenboden 70-71
Bockrollen 156-159	Hart-PVC-Plattformen 161	Plattenwagen 100-101	Treppenkarren
Bürowagen 57-59	Holzkastenwagen 64	Plattformwagen 17, 83	129-131, 134, 143
	Hubrollen 155	PU-Bereifung 156, 162	Trittstufen 70-71
C	Hubtischwagen 151		Trolleys für Routenzüge 94-95
C+C Wagen 38-39	Hubwagen 146-151		
		R	V
D	I	Radausstattungen 6	Vierwandwagen 18-19
Deckel für Eurokasten 81	Industrie-Anhänger 118-120	Räder & Rollen 156-159	
Deckel für Muldenkipper 109		Reifenkarren 145	W
Deichsel 70-71, 89-90, 92, 162	K	Reifenwagen 144-145	Wagen mit Stahlblechböden
Doppel-Stirnwandwagen 18-19	Kabeltrommel 29	Rohrträger 103	9, 17, 23
Dornträger 103	Karren	Rohrschiebebügel 74, 89	Wagen mit Stahlblechwannen
Drahtkastenwagen 64, 66	99, 122-134, 137, 140-143, 145	Rollenbahn mit	23, 26-27, 139
Drahtkorb 39-40, 162	Kastenwagen 20, 63-67	Aufsteckrahmen 151	Wandanschlusskette 39-40
Drahtgitterboden 70-71	Kennzeichnungstafel 70-71	Rollenbahn mit	Wandhalterungen für
Drehschemel-Lenkung 160	Kippbehälter 111	Kugeldrehkranz 151	Stahlflaschen 143
Dreiwandwagen 18-19	Kistenroller 10	Rollenbock 97	Wasserfeste Plattformen 161
Druckluftschlauchtrommel 29	Klappgelenk 160	Rollpulte 34-36	Wellenträger 103
	Klappwagen Alu 15	Rollschränke 36	Werkstattwagen 28-33
E	Klappwagen Stahl 15	Rolltische 37	Werkstückwagen 102-103
Eckenroller 155	Kommissionierwagen 68-72	Routenzug 90-95	Werkzeugkasten 141
Edelstahlwagen 62	Kunststoff-Gleitkufen 125, 162	Rungenwagen 17, 83	
Einhängedeichsel 74	Kunststoffplattenwagen 13	Rückwand 70-71	Z
Einklink-Rohrschiebebügel 89	Kupplung		Zentralbremssystem 5, 160
Einlegeböden	70-71, 89-90, 92, 116-117, 119	S	Zubehör 70-71, 160-162
42-48, 50, 54, 66-67, 70-71, 80, 85		Scannerhalter 70-71, 162	Zugöse 116-117
Einlegekästen 44	L	Schiebebügel, klappbar 160	Zurrigurt 133
Einsteckbügel 100	Lagerwagen 40	Schiebebügelwagen 17, 52, 83	
Elektroantrieb 161	Längs-Verbindungsstreben	Schraubstock 29	
ESD-Beistellwagen 55	42-44	Schreibtafel 39-40, 70-71, 162	
ESD-Etagenwagen 54	Längswandwagen 20	Schreibunterlage 37	
ESD-Eurokastenwagen 56	Langmaterial-Anhänger 121	Schublade	
ESD-Eurokastenroller 55	Langmaterial-Wagen 121	22-23, 25, 30, 33, 84	
ESD-Griffroller 52	Lenkrollen 156-159, 161	Schubladen-Einteilungs-Set	
ESD-Materialständer 52	Lenkrollen mit Feststeller	22-23, 25, 29-31, 33, 36, 84	
ESD-Paletten-Fahrgestell 52	156-159, 161	Schutzleiste 161	
ESD-Schiebebügelwagen 52	Luftbereifung 61-62, 156, 161	Seitenbügelwagen 20	
ESD-Tischwagen 52-53		Selbstkipper 110	
ESD-Wagen 51-56	M	Servierwagen 60-61	
Etagen-Roller 75	Magazinwagen 11-12	Sicherungskette 108, 110-111	
Etagenwagen	Maschinenheber 152	Sichtlagerkästen 81, 103	
41-45, 49-50, 54, 85	Materialkasten 103	Softgrip 162	
Etagenwagen mit	Materialständer 52, 96-97	Spanngurt 134	
Drahtgitterwänden 45	Materialwanne 103	Spurrolle 70-71	
Etagenwagen mit	Möbelhubroller 154	Stahlflaschenkarren 140-143	
faltbaren Böden 45	Möbelroller 154	Stahlflaschen-Treppenkarre 143	
Eurokästen 81	Möbelwagen 80	Stahlflaschen-Roller 143	
Eurokasten-Roller 55, 74-75	Muldenkipper 106-109	Stahlflaschen-Ständer 143	
Eurokasten-Wagen 56, 73-80	MultiVario-Transporter 16-20		



Transportgeräte



Alle Preise zzgl. MwSt.,

Lieferung frei Haus inkl. Verpackung (nur Inland, Inseln ausgenommen),

Mindestauftragswert 50,- €, darunter 7,50 € Abwicklungskostenbeteiligung,

Technische Änderungen vorbehalten.

Dieser Katalog genießt urheberrechtlichen Schutz. Nachdruck – auch auszugsweise – nur mit Genehmigung statthaft.

Die Lichtbilder genießen urheberrechtlichen Schutz des § 72 Urheberrechtsgesetz.