



Vertiv™ Knürr™ Katalog mit Rack-Zubehör

Vertiv

Vertiv entwirft, baut und wartet unternehmenskritische Technologien für Rechenzentren, Kommunikationsnetzwerke und gewerbliche sowie industrielle Umgebungen. Unser Portfolio umfasst Lösungen für Stromversorgungs-, Temperatur- und Infrastrukturmanagement sowie Software und wird durch unser globales Servicenetzwerk ergänzt, womit alle Anforderungen der wachsenden Mobil- und Cloud-Computing-Märkte bedienen können. Das Expertenteam von Vertiv vereint globale Reichweite mit lokalem Know-how und setzt das jahrzehntelange Erbe von Marken wie Chloride®, Liebert® und NetSure™ fort. Wir sind Ihnen gerne dabei behilflich, selbst die komplexesten Herausforderungen zu meistern, und erstellen Lösungen, die Ihre Systeme am Laufen halten und Ihr Unternehmen voranbringen. Gemeinsam arbeiten wir an einer Zukunft, in der missionskritische Technologien immer funktionieren.

Your vision, Our passion.

Vertiv.de



Inhaltsverzeichnis

Rack-Zubehör und Komponenten



Seite 4 [Vertiv™ Knürr™ Systemzubehör](#)



Seite 34 [Vertiv™ Knürr™ Kabelmanagement](#)

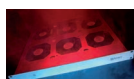

Seite 67 [Vertiv™ Knürr™ Lüftereinheiten](#)

Sicherheit und Überwachung



Seite 80 [Vertiv™ Knürr™ Schließsysteme](#)



Seite 86 [Vertiv™ Knürr™ RMSIII](#)

Eigenschaften

Blindplatten

- Identisches Design wie die Schränke
- Werkzeuglose und schraubbare Version verfügbar
- Verschiedene Größen für schnelle Montage und effiziente Kühlung.

Einschubschienen

- Verschiedene Ausführungen für unterschiedliche Anforderungen.
- Höhenpositionierung für unterschiedliche Korpushöhen der Baugruppenträger möglich (nach 19-Zoll-Standard nicht definiert).

Schubfächer und Zwischenböden

- Verschiedene Ausführungen für unterschiedliche Belastungen.
- Zwischenboden mit werkzeugloser Befestigung verfügbar.

Vertiv™ Knürr™ Systemzubehör

Mechanisches Zubehör ist grundlegend für eine effektive und wirtschaftliche Nutzung von Server- und Netzwerk-Racks.

Blindplatten sind wesentliche Funktionselemente beim Betrieb eines energieeffizienten Rechenzentrums, da sie gewährleisten, dass im Rack kalte von warmer Luft getrennt wird.

Wenn keine Montageadapter für IT-Komponenten vorhanden sind, sind Chassischienen und Fächer erforderlich.

In den Schubfächern werden Handbücher, Ersatzteile und Werkzeug vor Ort aufbewahrt.





MEC20179



MEC20180



MEC20178

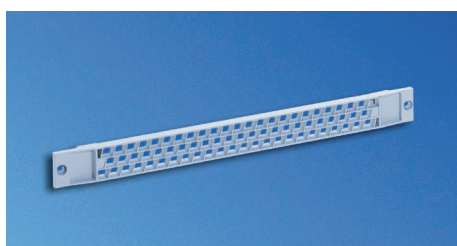

LUF88006

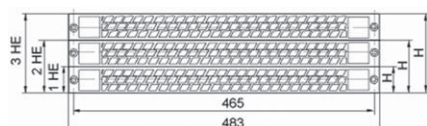

LUF00093

QuickFix 19-Zoll-Blindplatte, werkzeuglose Montage

- Zur Abdeckung freier 19-Zoll-Fächer (Kalt-Warm-Trennung).
- Schnelle und einfache werkzeuglose Montage (ein Klick) und Demontage (Vierteldrehung).
- Geeignet für quadratische Löcher 9,5 x 9,5.

• Material

- Stahlblech, 1,0 mm.

• Oberfläche

- Endziffer der Bestellnummer .1: pulverbeschichtet, struktur, RAL 7035, lichtgrau.

- Endziffer der Bestellnummer .8: pulverbeschichtet, struktur, RAL 7021 schwarzgrau.

• Lieferumfang

- X (Menge siehe Bestellnummer) QuickFix 19-Zoll-Blindplatte.

- Montagekit.

• Lieferzustand

- In Sätzen (Menge siehe Bestellnummer); Befestigungsclips wieder montiert.

B	H	HE	Bestellnummer	VE
482,6	43,6	1	01.103.301.X	6 Stck.
482,6	88,1	2	01.103.302.X	3 Stck.
482,6	132,5	3	01.103.303.X	2 Stck.
482,6	265,9	6	01.103.306.X	1 Stck.
482,6	399,2	9	01.103.309.X	2 Stck.
482,6	932,6	21	01.103.321.X	1 Stck.

19-Zoll-Frontabdeckung mit Lüftungsschlitzen

- Bietet zusätzliche Belüftung für 19-Zoll-Racks und 19-Zoll-Sockel gemäß IEC 297.

• Material/Farbe

- Letzte Ziffer der Bestellnummer .1: ABS (UL 94 VO), lichtgrau RAL 7035.
- Letzte Ziffer der Bestellnummer 9: ABS (UL 94 VO), schwarz RAL 9011.

• Lieferumfang

- 1 vordere Abdeckplatte mit Lüftungsschlitzen.
- 2 Stecker.

• Verbindungshalter

- Satzweise.

• Hinweis

- Bestellen Sie bitte auch das passende Montagekit für die Frontplatten.

B	H	HE	Bestellnummer	VE
483	43,6	1	02.008.111.1	1 Stck.
483	43,6	1	02.008.111.9	1 Stck.



MEC20181

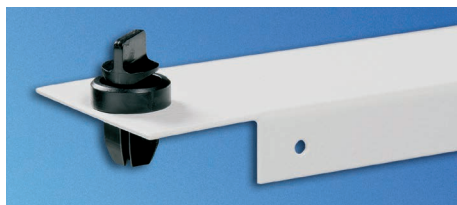

MEC20178



MEC20229

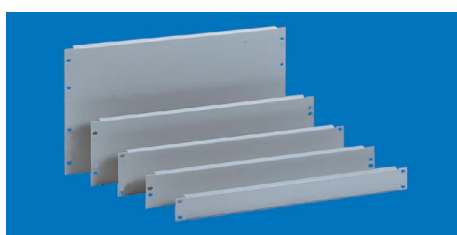

CUD00005

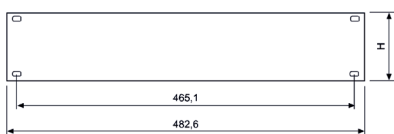

CUD00004

19-Zoll-QuickFix-Blindplatte mit Kabeleinführung, werkzeuglose Montage

- Zur geordneten Kabeleinführung im Rack
- Die Kabeleinführung ist mit Bürstenleiste verdeckt
- Schnelle und werkzeuglose Montage (ein Klick) und Demontage (Vierteldrehung)
- Geeignet für quadratische Löcher 9,5 x 9,5

Material

- Stahlblech, 1,0 mm.

Oberfläche

- Endziffer der Bestellnummer .1: pulverbeschichtet, struktur, RAL 7035, lichtgrau.

- Endziffer der Bestellnummer .8: pulverbeschichtet, struktur, RAL 7021 schwarzgrau.

Lieferumfang

- 6 QuickFix 19-Zoll-Blindplatten mit Kabeleinführung und Bürstenleiste.

- 1 Montagekit.

Lieferzustand

- Einsätze (Clips vormontiert).

B	H	HE	Bestellnummer	VE
482,6	436	1	01.103.331.X	6 Stck.

19-Zoll-Blindplatte, aufschraubbar

- Zur Abdeckung freier 19-Zoll-Fächer (Kalt-Warm-Trennung).

Material

- Stahlblech, 1,0 mm.

Oberfläche

- Endziffer der Bestellnummer .1: pulverbeschichtet, struktur, RAL 7035, lichtgrau.
- Endziffer der Bestellnummer .8: pulverbeschichtet, struktur, RAL 7021 schwarzgrau.

Lieferumfang

- X (Menge siehe Bestellnummer) 19-Zoll-Blindplatte.

Lieferzustand

- In Sätzen (Menge siehe Best.-Nr.).

Hinweis

- Bestellen Sie bitte auch Montagematerial für die Frontplatte.

B	H	HE	Bestellnummer	VE
482,6	436	1	01.103.201.X	6 Stck.
482,6	88,1	2	01.103.202.1	3 Stck.
482,6	88,1	2	01.103.202.8	3 Stck.
482,6	132,5	3	01.103.203.X	2 Stck.
482,6	265,9	6	01.103.206.X	1 Stck.
482,6	399,2	9	01.103.209.X	2 Stck.

Bemaßung in mm:

B = Breite	h = Einbauhöhe	HE = genormte Rackeinheit	kg = Gewicht	1 mm = 0,03937 inch
H = Höhe	t = Einschubtiefe	(1U = 44,45 mm)		1 kg = 2,2046 pounds
T = Tiefe	L = Länge	VE = Verpackungseinheit		

Umrechnung:

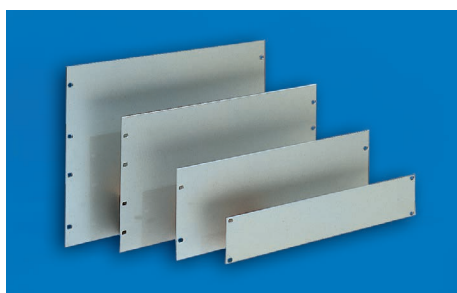

FR000005

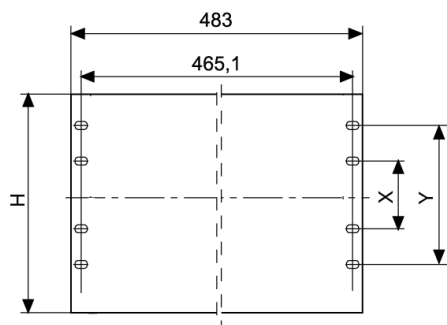
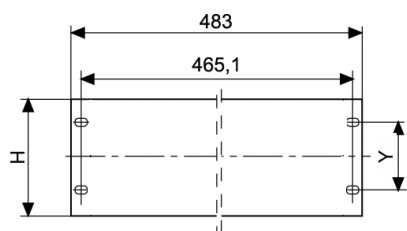

MEC20109

19-Zoll-Frontplatte Aluminium 3 mm

Material/Oberfläche

- Bestellendziffer .0 : AlMg3 – F23 blank mit Schutzfolie
- Bestellendziffer .1: AlMg3 – F23, pulverbeschichtet, RAL 7035 lichtgrau.
- Bestellendziffer .6: AlMg3 – F23 EB (eloxalfähig, eloxiert E6/EV1.
- Bestellendziffer .8: AlMg3 – F23, pulverbeschichtet, RAL 7021, schwarzgrau.

Lieferumfang

- 1 x 19-Zoll-Frontplatte.

Lieferzustand

- Stückweise.

Hinweis

Bestellen Sie bitte auch das passende Montagekit für die Frontplatten.

H	X	Y	HE	Modell	Bestellnummer	VE
43,6		31,7	1	Poliert	02.008.021.0	1 Stck.
43,6		31,7	1	Pulverbeschichtet. RAL 7035	02.008.021.1	1 Stck.
88,1		76,2	2	Pulverbeschichtet. RAL 7035	02.008.022.1	1 Stck.
132,5		57,1	3	Pulverbeschichtet. RAL 7035	02.008.023.1	1 Stck.
177,0		101,6	4	Pulverbeschichtet. RAL 7035	02.008.024.1	1 Stck.
265,9	76,2	190,4	6	Pulverbeschichtet. RAL 7035	02.008.026.1	1 Stck.
43,6		31,7	1	Pulverbeschichtet. RAL 7021	02.008.021.8	1 Stck.
43,6		31,7	1	Eloxiert	02.008.071.6	1 Stck.
88,1		76,2	2	Eloxiert	02.008.072.6	1 Stck.
132,5		57,1	3	Eloxiert	02.008.073.6	1 Stck.
177,0		101,6	4	Eloxiert	02.008.074.6	1 Stck.
265,9	76,2	190,4	6	Eloxiert	02.008.076.6	1 Stck.

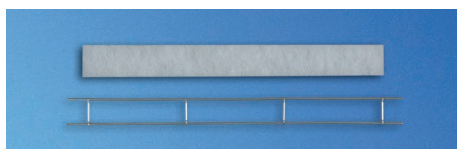

MEC20144



MEC20149

Blendenfilter ür 19"-Luftfrontblende

- Zur Verwendung in Verbindung mit der 19" Luftfrontblende

Material/Farbe

- Filterflies mit Drahtgewebe.

Lieferumfang

- 19" Blendenfilter.
- 1 Montagekit.

Lieferzustand

- Satzweise.

Hinweis

- Geeignet für 02.008.111.X

HE	Bestellnummer	VE
1	02.008.131.9	1 Stck.

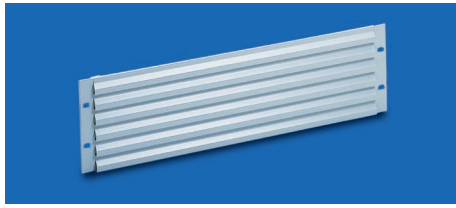

LUF00217

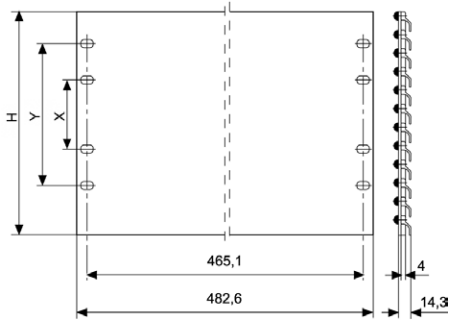

MEC20110

19-Zoll-Frontplatte mit Belüftung

- Bietet zusätzliche Unterbauten für 19-Zoll-Racks und 19-Zoll-Sockel gemäß IEC 297.

- **Material**
 - Aluminium.
- **Oberfläche**
 - Bestellendziffer .1: pulverbeschichtet, RAL 7035 lichtgrau.
 - Bestellendziffer .6: farblos eloxiert E 6/EV 1.

- **Lieferumfang**
 - 1 Belüftungs-Frontplatte.
- **Lieferzustand**
 - Stückweise.
- **Hinweis**

Bestellen Sie bitte auch das passende Montagekit für die Frontplatten.

H	Y	HE	Modell	Bestellnummer	VE
43,6	31,7	1	Pulverbeschichtet, RAL 7035	02.008.101.1	1 Stck.
43,6	31,7	1	Eloxiert	02.008.101.6	1 Stck.
132,5	57,1	3	Pulverbeschichtet, RAL 7035	02.008.103.1	1 Stck.
132,5	57,1	3	Eloxiert	02.008.103.6	1 Stck.



FRO00007

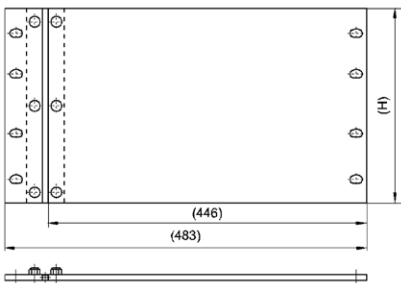

FRO00006

19-Zoll-Frontplatte mit Scharnier

- Mit 19-Zoll-Adapter und Scharnier.

- **Material**
 - Aluminium, 3 mm.
- **Oberfläche**
 - Eloxiert.
- **Lieferumfang**
 - 1 Frontplatte, klappbar.
 - 1 x 19-Zoll-Adapter.
 - 1 Scharnier.

- **Lieferzustand**
 - Satzweise.
- **Hinweis**

Bestellen Sie bitte auch das passende Montagekit für die Frontplatten.

HE	Modell	Bestellnummer	VE
3	Eloxiert	01.110.780.6	1 Stck.
6	Eloxiert	01.110.781.6	1 Stck.

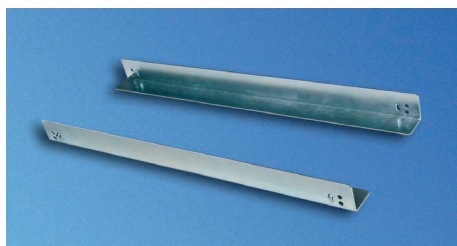

MEC20162



MEC20167

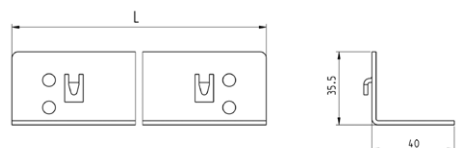

MEC20167

Einschubschiene

Einhängbar und verschraubbar.

- Zur Installation in 19-Zoll-Rack und 19-Zoll-Gehäuse.
- Kann zur schnellen und einfachen Montage eingehakt werden.
- Kann auch mit Schrauben befestigt werden, um schwerere Lasten aufzunehmen.
- Kann von innen verschraubt werden (dies wird in Rack-Reihen verwendet).
- Höheneinstellung für unterschiedliche Korpushöhe möglich.

• Material/Oberfläche

- Stahlblech, 2,0 mm.
- Verzinkt, blau chromatiert.

• Belastbarkeit

- max. 1.000 N bei gleichmäßiger Lastverteilung.

• Lieferumfang

- 2 Einschubschienen.
- 1 Montagekit.

• Lieferzustand

- Paarweise.

• Hinweis

Berücksichtigen Sie bei der Auswahl der Einschubschiene bitte die Tiefe „d“ des Racks oder Gehäuses. Für die Montage sind vier 19-Zoll-Profile erforderlich.

Montageadapter für 19-Zoll-Serverprofile 01.147.640.9 1 Satz.

Montageadapter für Smaract™ 19-Zoll-Serverprofile 01.127.119.9 1 Satz.

T _{Rack}	t	L	Für Schranktyp	Bestellnummer	VE
600	365	336	MIR2/DCM/Smaract™	01.103.051.0	1 Paar
600	440	411	MIR2/DCM/Smaract™	01.103.052.0	1 Paar
800	565	536	MIR2/DCM/Smaract™	01.103.053.0	1 Paar
800	640	611	MIR2/DCM/Smaract™	01.103.054.0	1 Paar
900	665	636	MIR2/DCM/Smaract™	01.103.055.0	1 Paar
ab 900	740	711	MIR2/DCM/Smaract™	01.103.056.0	1 Paar

Bemaßung in mm:

B = Breite	h = Einbauhöhe	HE = genormte Rackeinheit	kg = Gewicht	1 mm = 0,03937 inch
H = Höhe	t = Einschubtiefe	(1U = 44,45 mm)		1 kg = 2,2046 pounds
T = Tiefe	L = Länge	VE = Verpackungseinheit		



MEC20189

Aluminium-Einschubschiene

- Zur Installation in 19-Zoll-Rack und 19-Zoll-Gehäuse.
- Kann von innen verschraubt werden (dies wird in Rack-Reihen verwendet).
- Höheneinstellung für unterschiedliche Korpushöhe möglich.

- **Material/Oberfläche**
 - Aluminiumprofil, blank.
- **Belastbarkeit**
 - 700 N max. bei gleichmäßiger Lastverteilung.
- **Lieferumfang**
 - 2 Einschubschiene.
 - 1 Montagekit.

- **Lieferzustand**

- Paarweise.

- **Hinweis**

Berücksichtigen Sie bei der Auswahl des Einschubschiene bitte die Tiefe „d“ des Racks oder Gehäuses. Für die Montage sind vier 19-Zoll-Profile erforderlich.

- Montageadapter für 19-Zoll-Serverprofile 01.147.640.9 1 Satz.

- Montageadapter für Smaract™ 19-Zoll-Serverprofile 01.127.119.9 1 Set.

T _{Rack}	t	L	Für Schranktyp	Bestellnummer	VE
600	365	336	MIR2/DCM/Smaract™	01.103.101.0	1 Paar
600	440	411	MIR2/DCM/Smaract™	01.103.102.0	1 Paar
800	565	536	MIR2/DCM/Smaract™	01.103.103.0	1 Paar
800	640	611	MIR2/DCM/Smaract™	01.103.104.0	1 Paar
800	665	636	MIR2/DCM/Smaract™	01.103.105.0	1 Paar
ab 900	740	711	MIR2/DCM/Smaract™	01.103.106.0	1 Paar
500	285	254	ConAct™	01.103.111.0	1 Paar
600	385	354	ConAct™	01.103.112.0	1 Paar
600	435	403	Doppeltes ProRack mit Tür	01.103.118.0	1 Paar
800	635	603	Doppeltes ProRack mit Tür	01.103.119.0	1 Paar
500	460	428	Doppeltes ProRack, ohne Tür	01.103.122.0	1 Paar
600	560	528	Doppeltes ProRack, ohne Tür	01.103.123.0	1 Paar
700	660	628	Doppeltes ProRack, ohne Tür	01.103.124.0	1 Paar
800	760	728	Doppeltes ProRack, ohne Tür	01.103.125.0	1 Paar

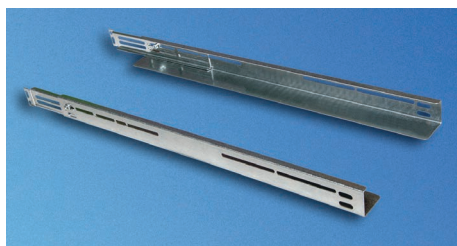

MEC20163



MEC20166

Einschubschiene, tiefenvariabel verschraubbar

- Zur Installation in 19-Zoll-Rack und 19-Zoll-Gehäuse.
- Tiefe einstellbar.
- Höheneinstellung für unterschiedliche Korpushöhe möglich.
- Die Höhe kann an verschiedene Hauptabschnittshöhen angepasst werden.

- **Material/Oberfläche**
 - Stahlblech, 1,25 mm.
 - Verzinkt, blau chromatiert.
- **Belastbarkeit**
 - max. 200 N bei gleichmäßiger Lastverteilung.

- **Lieferumfang**
 - 2 Grundschiene.
 - 2 Ausziehschiene.
 - 1 Montagekit.
- **Lieferzustand**
 - Paarweise.
- **Hinweis**

Berücksichtigen Sie bei der Auswahl des Einschubschiene bitte die Tiefe „d“ des Racks oder Gehäuses. Für die Montage sind vier 19-Zoll-Profile erforderlich.

- Montageadapter für 19-Zoll-Serverprofile 01.147.640.9 1 Satz.

- Montageadapter für Smaract™ 19-Zoll-Serverprofile 01.127.119.9 1 Satz.

T _{Rack}	t	Für Schranktyp	Bestellnummer	VE
600	355-570	MIR2/DCM/Smaract™	01.103.091.0	1 Paar
800-1.200	565-740	MIR2/DCM/Smaract™	01.103.092.0	1 Paar
600	385	ConAct™	01.103.091.0	1 Paar
500-600	435-460	Doppelter ProRack	01.103.091.0	1 Paar
600-800	560-660	Doppelter ProRack	01.103.092.0	1 Paar

Bemaßung in mm:

B = Breite	h = Einbauhöhe	HE = genormte Rackeinheit	kg = Gewicht	1 mm = 0,03937 inch
H = Höhe	t = Einschubtiefe	(1U = 44,45 mm)		1 kg = 2,2046 pounds
T = Tiefe	L = Länge	VE = Verpackungseinheit		

Umrechnung:

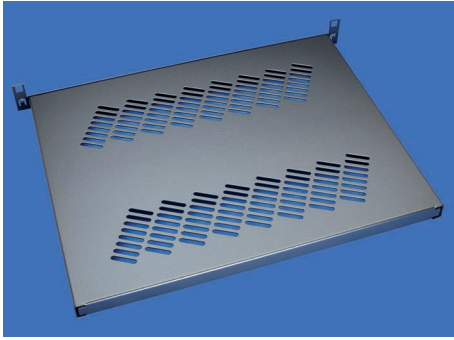

MEC20221

19-Zoll-QuickFix-Fach, werkzeuglose Montage

- Schnelle und einfache werkzeuglose Montage durch Einhängen in die 19" Ausbrüche
- Schnelle und einfache werkzeuglose Montage (ein Klick) und Entfernung (Vierteldrehung).
- Geeignet für alle Racks und Gehäuse mit 19-Zoll-Montagebohrungsprofilen (quadratische Löcher 9,0 x 9,0).
- Tiefenvariabel für den Einsatz bei verschiedenen Einschubtiefen und Sondermaßen.
- Perforiert zur Optimierung der Luftzufuhr.

• Material

- Stahlblech, 1,0 mm.

• Oberfläche

- Endziffer der Bestellnummer .1: pulverbeschichtet, struktur, RAL 7035 lichtgrau.

- Endziffer der Bestellnummer .8: pulverbeschichtet, struktur, RAL 7021 schwarzgrau.
- **Belastbarkeit**
 - 700 N statisch mit gleichmäßiger Lastverteilung.
- **Lieferumfang**
 - 1 x 19-Zoll-QuickFix-Fach.
 - 1 Montagekit.
- **Lieferzustand**
 - Satzweise.
- **Hinweis**
 - Kann nicht für 19-Zoll-T-Nut-Profile verwendet werden.
 - Auf erstem oberen HE darf nichts befestigt werden, ansonsten kann der Zwischenboden in die 19" Ausbrüche nicht eingehängt werden.

d _{Einschubtiefe}	BxL	Bestellnummer	VE
365-500	430 x 300	01.102.071.X	1 Stck.
565-740	430 x 500	01.102.072.1	1 Stck.
565-740	430 x 500	01.102.072.8	1 Stck. 



MEC20268

19"Zwischenboden Teilauszug

- Integrierte Montagebohrungen vorne und hinten für Griff oder Gelenkkabelführung.
- Perforiert zur Optimierung der Luftzufuhr.
- Verriegelt in ausgezogener Position (Kraftverschluss).
- Schnelltrenneinrichtung zum werkzeuglosen Abnehmen und Abkoppeln des Zwischenboden-Tableaus.
- Einfache Installation von der Vorderseite der 19-Zoll-Profile.
- Integrierte Einsrasthaken als Montagehilfe für Montagebohrungsprofile.
- Einbau auf den T-Nut-Profilen durch Verschrauben möglich.

• Material/Oberfläche

- Befestigungswinkel: Stahlblech, 2,0 mm, verzinkt.
- Tableau: Stahlblech, 1,5 mm, pulverbeschichtet, texturiert.

• Farbe

- Bestellendziffer .1: RAL 7035 Lichtgrau.
- Bestellendziffer .8: RAL 7021 Schwarzgrau.

• Belastbarkeit

- 500 N statisch je Artikel.

• Lieferumfang

- 2 Befestigungswinkel vorne links/ rechts.
- 2 Befestigungswinkel hinten links/ rechts.
- 2 Zwischenbodentableau.

- 1 Fach.

- Montagekit.

• Lieferzustand

- Satzweise.

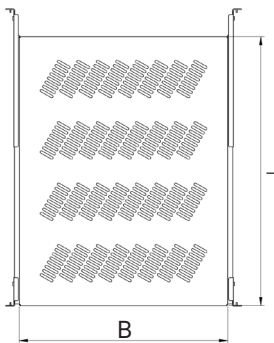

MEC20269

d _{Einschubtiefe}	B x L	Bestellnummer	VE
365-565	427 x 360	01.102.682.X.001	1 Stck.
565-750	427 x 560	01.102.683.1.001	1 Stck.
565-750	427 x 560	01.102.683.8.001	1 Stck.



MEC20270

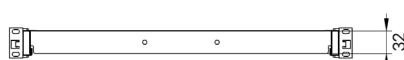
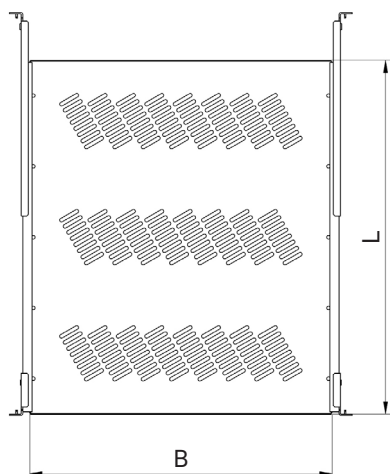

MEC20271

19"-Zwischenboden fest

- Integrierte Befestigungsbohrungen vorne und hinten für Griff oder Gelenkkabelführung.
- Perforiert zur Optimierung der Luftzufuhr.
- Einfache Installation von der Vorderseite der 19-Zoll-Profile.
- Integrierte Rasthaken als Montagehilfe bei Lochrasterprofilen.
- Montage auf den T-Nut-Profilen durch Verschrauben möglich.

• Material/Oberfläche

- Montagewinkel: Stahlblech, 2,0 mm, verzinkt.
- Trägerschiene, Tableau: Stahlblech, 1,0 mm, pulverbeschichtet, struktur

• Farbe

- Bestellendziffer .1: RAL 7035 Lichtgrau.
- Bestellendziffer .8: RAL 7021 Schwarzgrau.

• Belastbarkeit

- 500 N statisch pro Stück.

• Lieferumfang

- 2 Montagewinkel vorne links/rechts.
- 2 Montagewinkel hinten links/rechts.
- 2 Trägerschienen.
- 1 Zwischenbodentableau.
- 1 Erweiterungstableau (ab L = 600).
- Montagematerial.

• Lieferzustand

- Satzweise.

d _{Einschubtiefe}	B x L	Für Schranktyp	Bestellnummer	VE
365	426 x 300	MIR2/DCM/Smaract™	01.102.690.1.001	1 Stck.
440	426 x 300	MIR2/DCM/Smaract™	01.102.691.1.001	1 Stck.
565	426 x 500	MIR2/DCM/Smaract™	01.102.692.1.001	1 Stck.
565	426 x 500	MIR2/DCM/Smaract™	01.102.692.8.001	1 Stck.
640	426 x 600	MIR2/DCM/Smaract™	01.102.693.1.001	1 Stck.
640	426 x 600	MIR2/DCM/Smaract™	01.102.693.8.001	1 Stck.
740	426 x 600	MIR2/DCM/Smaract™	01.102.694.1.001	1 Stck.
740	426 x 600	MIR2/DCM/Smaract™	01.102.694.8.001	1 Stck.
435, 460	426 x 300	Doppelter ProRack	01.102.691.1.001	1 Stck.
560	426 x 500	Doppelter ProRack	01.102.692.1.001	1 Stck.
635, 660	426 x 600	Doppelter ProRack	01.102.693.1.001	1 Stck.
385	426 x 300	ConAct™	01.102.690.1.001	1 Stck.



MEC20266

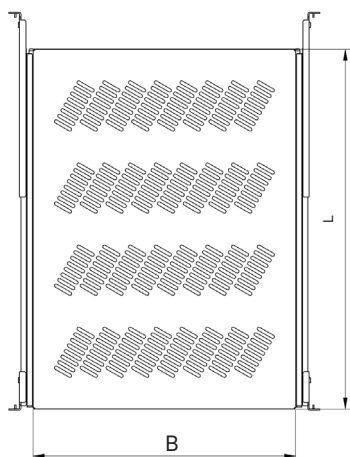

MEC20267

19"-Zwischenboden Vollauszug

- Integrierte Befestigungsbohrungen frontseitig und rückseitig für Griff- oder Gelenkkabelführung.
- Perforiert zur Optimierung der Luftzufuhr.
- Arretierung im ausgezogenen Zustand (Kraftschluss).
- Schnelltrenneinrichtung zum werkzeuglosen Abnehmen und Abkoppeln des Zwischenboden- Tableaus.
- Einfache Installation von der Vorderseite der 19"-Profile.
- Integrierte Rasthaken als Montagehilfe bei Lochrasterprofilen.
- Montage am T-Nut-Profil durch Verschrauben möglich..

• Material/Oberfläche

- Montagewinkel: Stahlblech, 2,0 mm, verzinkt. Tableau: Stahlblech, 1,5 mm, pulverbeschichtet, struktur.

• Farbe

- Bestellendziffer .1: RAL 7035 Lichtgrau.
- Bestellendziffer .8: RAL 7021 Schwarzgrau.

• Belastbarkeit

- 500 N statisch pro Stück..

• Lieferumfang

- 2 Montagewinkel vorne links/ rechts.
- 2 Montagewinkel hinten links/ rechts.
- 2 Teleskopschienen.
- 1 Zwischenbodentableau..
- Montagematerial.

• Lieferzustand

- Satzweise.

d _{Einschubtiefe}	BxL	Bestellnummer	VE
365-565	408 x 360	01.102.680.X.001	1 Stck.
565-750	408 x 560	01.102.681.X.001	1 Stck. P



MEC20138

Griff

- Passend für Zwischenböden und Schwerlastböden..
- Mit Innengewinde M5.

• Material

- Aluminiumdruckguss-Konsolen.
- Griffprofile aus Aluminium- Strangpressprofil
- Abdeckkappe aus ABS UL 94 HB.

• Oberfläche

- Griff, pulverbeschichtet, grau-blau, RAL 5008/Abdeckkappe, lichtgrau, RAL 7035.

• Lieferumfang

- 2 Griffe.

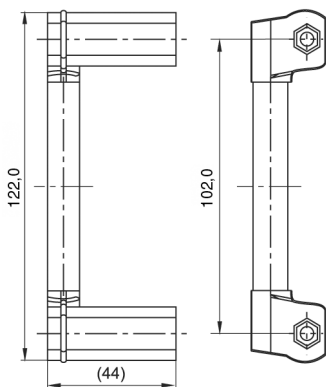

MEC20111

Bestellnummer	VE
00.050.503.1	1 Stck.

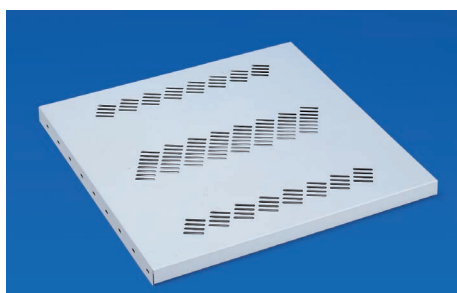

MEC00120

19"-Schwerlastboden fest

- Stellfläche mit Perforation.
- Anwendung als Server- oder Batterieboden installiert.

- **Material/Oberfläche**
 - Stahlblech, 1,5 mm, elektrolytisch verzinkt, pulverbeschichtet, struktur.
- **Farbe**
 - Bestellendziffer .1: RAL 7035 Lichtgrau.
 - Bestellendziffer .8: RAL 7021 Schwarzgrau.
- **Belastbarkeit**
 - 1500 N statisch.

- **Lieferumfang**
 - 1 Zwischenboden fest, verschraubbar.
 - 2 Montagestreben.
 - 1 Montagematerial.
- **Lieferzustand**
 - Satzweise.
- **Hinweis**
 - Bei Verwendung von Smaract Serverprofilen passenden Befestigungsadapter mitbestellen.
 - Montageadapter für 19-Zoll-Serverprofile 1 Satz: 01.127.119.9.

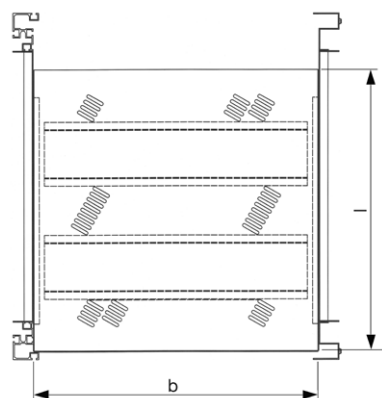

MEC20117

d _{Einschubtiefe}	B x L	Für Schranktyp	Bestellnummer	VE
565	467 x 460	Miracel™/Smaract™	01.131.473.X	1 Stck.
640	467 x 460	Miracel™/Smaract™	01.131.475.X	1 Stck.
665	467 x 460	Miracel™/Smaract™	01.131.476.X	1 Stck.
740	467 x 560	Miracel™/Smaract™	01.131.474.X	1 Stck.



MEC20281

Kabelgelenkträger

- Zur einfachen Montage im Schrank/am Zwischenboden; schnelles An- und Abkoppeln von Zwischenboden oder Schrank durch einen Federbügel.

- Gewährleistet eine definierte und knickfreie Kabelführung.
- Mindest-Platzbedarf hinter dem eingeschobenen Zwischenboden 40mm.

- **Material/Oberfläche**
 - Stahlblech, 1,5 mm, verzinkt.

- **Lieferumfang**
 - 1 Kabelgelenkträger.
 - Montagematerial.
- **Lieferzustand**
 - Satzweise.

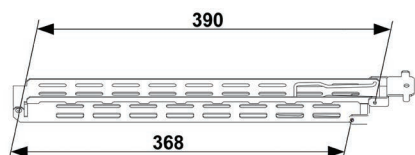

MEC88005

Typ	Bestellnummer	VE
2-teilig	01.102.728.0.001	1 Stck.



MEC20288



MEC20274

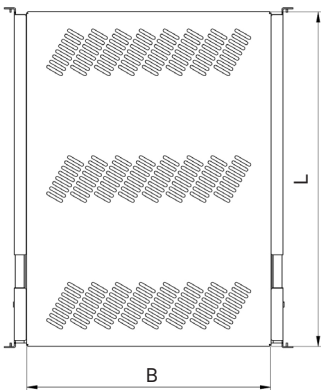

MEC20275



MEC20282

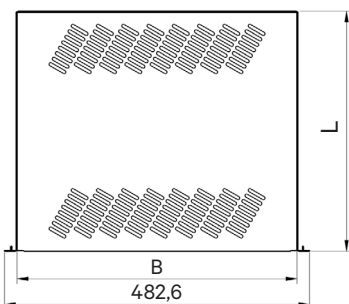
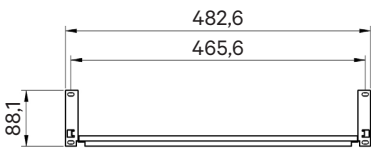

MEC20283

19"-Schwerlastboden Vollauszug

- Perforiert zur Optimierung der Luftzufuhr.
- Arretierung im ein- und voll ausgezogenen Zustand.
- Einfache Montage durch patentiertes Schnellmontagesystem.
- Einfache Installation von vorne an 19"-Profile.
- Integrierte Rasthaken als Montagehilfe bei Lochrasterprofilen.
- Montage am T-Nut-Profil durch Verschrauben möglich.
- Anwendung als Server- oder Batterieboden.
- **Material/Oberfläche**
 - Montagewinkel: Stahlblech, 2,0 mm, verzinkt.
 - Tableau: Stahlblech, 2,0 mm, pulverbeschichtet, struktur.

- **Farbe**
 - Bestellendziffer .1: RAL 7035 Lichtgrau.
 - Bestellendziffer .8: RAL 7021 Schwarzgrau.
- **Belastbarkeit**
 - 1200 N statisch.
- **Lieferumfang**
 - 2 Montagewinkel vorne links/rechts.
 - 2 Montagewinkel hinten links/rechts.
 - 2 Teleskopschienen.
 - 1 Zwischenbodentableau.
 - Montagematerial.
- **Lieferzustand**
 - Satzweise.

d _{Einschubtiefe}	B x L	Für Schranktyp	Bestellnummer	VE
565-750	409 x 560	MIR2/DCM/Smaract™	01.102.711.X.001	1 Stck.

19"-Fachboden 2 HE fest

- Zur Montage in Schränken mit festem 19"-Einbau frontseitig.
- Einfache und schnelle Montage an 19"-Profilen.
- Integrierte Rasthaken als Montagehilfe bei Lochrasterprofilen.
- Montage am T-Nut-Profil durch Verschrauben möglich.
- Auch für Drehrahmen im 19"-Schrank und 19"-Gehäuse.
- **Material**
 - Stahlblech, 1,5 mm, pulverbeschichtet, struktur.

- **Farbe**
 - Bestellendziffer .1.1: RAL 7035 Lichtgrau.
 - Bestellendziffer .8: RAL 7021 Schwarzgrau.
- **Belastbarkeit**
 - 200 N statisch.
- **Lieferumfang**
 - 1 Fachboden fest, fixiert.
 - Montagematerial.
- **Lieferzustand**
 - Satzweise.

B	H	B x L	Bestellnummer	VE
482,6	88,1	442 x 280	01.102.731.X.001	1 Stck.
482,6	88,1	442 x 380	01.102.731.X.002	1 Stck.

19"-Fachboden 2 HE verstellbar



MEC20284

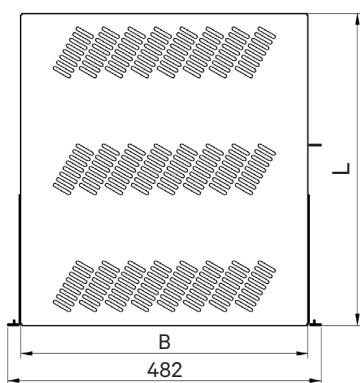
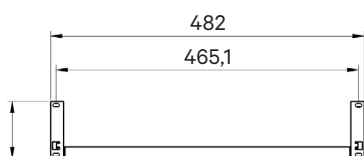

MEC20285

- Zur Montage in Schränken mit verstellbarem 19"-Einbau frontseitig.
- Einfache und schnelle Montage an 19"-Profilen.
- Integrierte Rasthaken als Montagehilfe bei Lochrasterprofilen.
- Montage an T-Nut-Profilen durch Verschrauben möglich.
- Auch für Drehrahmen im 19"-Schrank und 19"-Gehäuse.
- Im Raster von 25 mm in der Tiefe verstellbar.

- **Material**

- Stahlblech, 1,5 mm, pulverbeschichtet, struktur.

- **Farbe**

- Bestellenziffer .1: RAL 7035 Lichtgrau.
- Bestellenziffer .8: RAL 7021 Schwarzgrau.

- **Belastbarkeit**

- 200 N statisch.

- **Lieferumfang**

- 1 Fachboden verstellbar.
- Montagematerial.

- **Lieferzustand**

- Satzweise.

B	H	B x L	Bestellnummer	VE
482,6	88,1	442 x 480	01.102.733.X.003	1 Stck.

Bemaßung in mm:

B = Breite	h = Einbauhöhe	HE = genormte Rackeinheit	kg = Gewicht	1 mm = 0,03937 inch
H = Höhe	t = Einschubtiefe	(1U = 44,45 mm)		1 kg = 2,2046 pounds
T = Tiefe	L = Länge	VE = Verpackungseinheit		

Umrechnung:

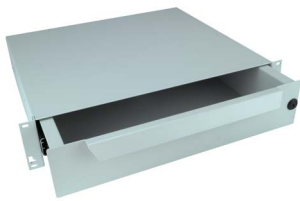

MEC20286

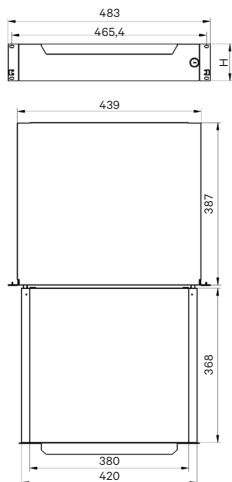

MEC20287

19"-Schubfach Einbau frontseitig

- Einfache und schnelle Installation von vorne an 19"-Profile.
- Integrierte Rasthaken als Montagehilfe bei Lochrasterprofilen.
- Montage am T-Nut-Profil durch Verschrauben möglich.
- Zur Aufbewahrung von Service-Unterlagen.

- **Material/Oberfläche**
 - Schubfach, Stahlblech, pulverbeschichtet, struktur.
- **Farbe**
 - Bestellendziffer .1 : RAL 7035 Lichtgrau.

- Bestellendziffer .8: RAL 7021 Schwarzgrau.
- **Belastbarkeit**
 - 150 N statisch.
- **Lieferumfang**
 - 1 x 19-Zoll-Schubfach mit Schloss, inkl. Schlüssel.
 - 2 Teleskopschienen.
 - Montagematerial.
- **Lieferzustand**
 - Vormontiert.

B	H	HE	Bestellnummer	VE
482,6	43,6	1	01.102.740.X.001	1 Stck.
482,6	88,1	2	01.102.740.X.002	1 Stck.
482,6	132,5	3	01.102.740.X.003	1 Stck.

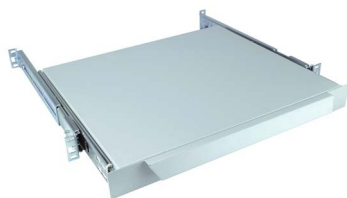

MEC20272

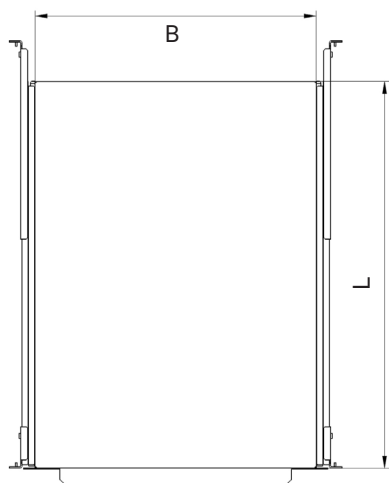

MEC20273

19"-Schreibplatte 1 HE Vollauszug

- Mit Griff.
- Auch als Zwischenboden nutzbar.
- Arretierung im ausgezogenen Zustand (Kraftschluss).
- Einfache Installation von der Vorderseite der 19-Zoll-Profile.
- Integrierte Rasthaken als Montagehilfe bei Lochrasterprofilen.
- Montage am T-Nut-Profil durch Verschrauben möglich.

- **Material/Oberfläche**
 - Montagewinkel: Stahlblech, 2,0 mm, verzinkt.
 - Tableau: Stahlblech, 1,0 mm, pulverbeschichtet, struktur.

- **Farbe**
 - Bestellendziffer .1: RAL 7035 Lichtgrau.
 - Bestellendziffer .8: RAL 7021 Schwarzgrau.
- **Belastbarkeit**
 - 500 N statisch.
- **Lieferumfang**
 - 2 Montagewinkel. vorne links/rechts.
 - 2 Montagewinkel hinten links/rechts.
 - 2 Teleskopschienen.
 - 1 Tableau mit Griff.
 - Montagematerial.
- **Lieferzustand**
 - Satzweise.

d _{Einschubtiefe}	B x L	Bestellnummer	VE
365-565	408 x 360	01.102.705.X.001	1 Stck.
565-750	408 x 360	01.102.706.X.001	1 Stck.



MEC20279

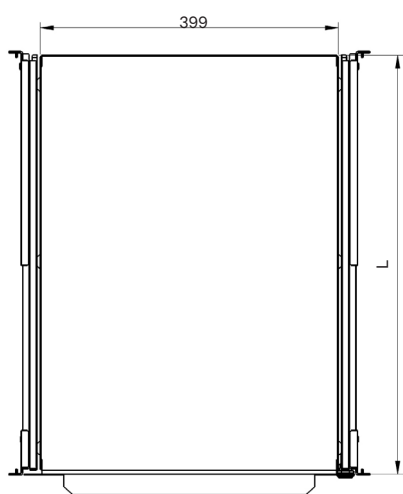
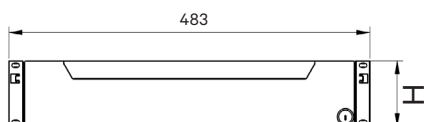

MEC20280

19" -Schubfach mit Schloss

- Zur Montage in Schränken mit festem 19"-Einbau frontseitig und rückseitig.
- Voller Auszug.
- Mit Schloss.
- Arretierung im ausgezogenen Zustand (Kraftschluss).
- Schnelltrenneinrichtung zum werkzeuglosen Abnehmen und Abkoppeln des Schubfachkorpus.
- Einfache Installation von der Vorderseite der 19"-Profile.
- Integrierte Rasthaken als Montagehilfe bei Lochrasterprofilen.
- Montage am den T-Nut-Profilen durch Verschrauben möglich.

Material/Oberfläche

- Montagewinkel: Stahlblech, 2,0 mm, verzinkt.
- Schubfach: Stahlblech, 1,0 mm, pulverbeschichtet, struktur.

Farbe

- Bestellenziffer .1: RAL 7035 Lichtgrau.
- Bestellenziffer .8: RAL 7021 Schwarzgrau.

Belastbarkeit

- 400 N statisch.

Lieferumfang

- 2 Montagewinkel vorne links/rechts.
- 2 Montagewinkel hinten links/rechts.
- 2 Teleskopschienen.
- 1 x 19-Zoll-Schubfach mit Schloss, inkl. Schlüssel.
- Montagematerial.

Lieferzustand

- Vormontiert.

d _{Einschubtiefe}	HE	B x L	Bestellnummer	VE
565-750	2	408 x 562	01.102.726.X.001	1 Stck.
565-750	4	408 x 562	01.102.726.X.002	1 Stck.

Dokumenthalter

- Selbstklebend, bei höherer Beanspruchung 6 mm Bohrung nutzen..
- Für Unterlagen DIN A4.

Material

- Schlagfest Polystyrol.

Farbe

- Grau.

Lieferumfang

- 1 Dokumenthalter.

B	L	T	Bestell-Nr.	VE
264	236	30	05.016.045.0	1 Stck.

Bemaßung in mm:

B	h	HE	kg	1 mm
= Breite	= Einbauhöhe	= genormte Rackeinheit (1U = 44,45 mm)	= Gewicht	= 0,03937 inch
H	t			1 kg = 2,2046 pounds
= Höhe	= Einschubtiefe			
T	L	VE		
= Tiefe	= Länge	= Verpackungseinheit		

Umrechnung:

B	h	HE	kg	1 mm
= Breite	= Einbauhöhe	= genormte Rackeinheit (1U = 44,45 mm)	= Gewicht	= 0,03937 inch
H	t			1 kg = 2,2046 pounds
= Höhe	= Einschubtiefe			
T	L	VE		
= Tiefe	= Länge	= Verpackungseinheit		



MEC20027



MEC20276

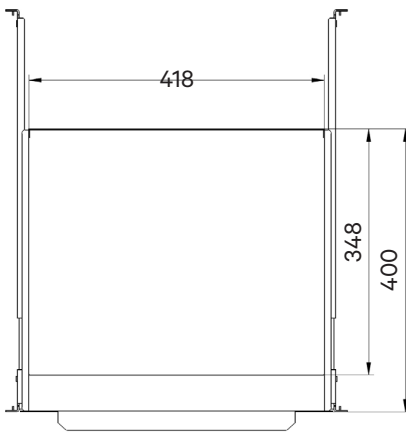
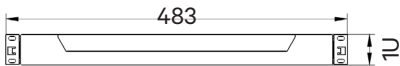

MEC20277

19"-Tastaturschubfach 1 HE für 19"-Tastatur

- Mit Handauflage.
- Mit Kabelzugentlastung.
- Arretierung im ausgezogenen Zustand (Kraftschluss).
- Schnelltrenneinrichtung zum werkzeuglosen Abnehmen und Abkoppeln des Schubfachkorpus.
- Einfache Installation von der Vorderseite der 19"-Profile.
- Integrierte Rasthaken als Montagehilfe bei Lochrasterprofilen.
- Montage am T-Nut-Profil durch Verschrauben möglich.

• Material/Oberfläche

- Montagewinkel: Stahlblech, 2,0 mm, verzinkt.
- Schubfach: Stahlblech, 1,0 mm, pulverbeschichtet, struktur.
- Frontplatte: Stahlblech, 1,25 mm, pulverbeschichtet, struktur.

• Farbe

- Bestellendziffer .1: RAL 7035 Lichtgrau.
- Bestellendziffer .8: RAL 7021 Schwarzgrau.

• Lieferumfang

- 2 Montagewinkel vorne links/rechts.
- 2 Montagewinkel hinten links/rechts.
- 2 Teleskopschienen.
- 1 x 19"-Tastaturschubfach 1 HE.
- 1 Klettband zur Tastaturbefestigung der Tastatur.
- Montagematerial.

• Lieferzustand

- Vormontiert.

^dEinschubtiefe

565-750

Bestellnummer

01.102.717.X.001

VE

1 Stck.

19"-Tastaturschubfach 1HE mit Auszug für PC-Mouse



MEC20278

- Mit Handballenauflage.
- Maus-Fläche wahlweise rechts/links ausziehbar.
- Aufbewahrungsfach für PC-Maus.
- Arretierung im ausgezogenen Zustand (Kraftschluss).
- Schnelltrenneinrichtung zum werkzeuglosen Abnehmen und Abkoppeln des Schubfachkorpus..
- Einfache Installation von vorne an 19"-Profile.
- Integrierte Rasthaken als Montagehilfe bei Lochrasterprofilen.
- Montage am T-Nut-Profil durch Verschrauben möglich.

• Abmessungen

- Nutzbare Ablagefläche: Maße ohne Handballenauflage 372 x 209 x 24 mm (BxTxH).

• Material/Oberfläche

- Montagewinkel: Stahlblech, 2,0 mm, verzinkt.
- Schubfach, Frontplatte: Stahlblech, 1,25 mm, pulverbeschichtet, struktur.

• Farbe

- Bestellendziffer .1: RAL 7035 Lichtgrau.
- Bestellendziffer .8: RAL 7021 Schwarzgrau.

• Lieferumfang

- 2 Montagewinkel vorne links/rechts.
- 2 Montagewinkel hinten links/rechts.

- 2 Teleskopschienen.
- 1 Tastaturschubfach 1 HE.
- 1 Handballenauflage.
- Montagematerial.

• **Lieferzustand**

- Satzweise.

• **Hinweis**

- Tastatur nicht im Lieferumfang enthalten. Nicht für Schranktiefe T 600.

d _{Einschubtiefe}	Bestellnummer	VE
565-750	01.102.722.X.001	1 Stck.



ITC20000

Luminestra LED-Rackbeleuchtung

- Nur für Schranktyp MIR2/DCM B 700, B 800.
- Montage erfolgt am Grundgestell, oberhalb der Vertikalprofile.
- Mit LED 4.000 Kelvin, 7 Watt.
- Mit Ein/Aus-Wippschalter.
- Mit 1,8 m Anschlussleitung Netzkabel und EURO-Stecker.
- Komplett mit Montagematerial.
- Nur bei Rangierraum von 123 mm frontseitig.

• **Farbe**

- Weiß.

• **Lieferumfang**

- 1 Schrankleuchte Luminestra.
- 2 Haltewinkel.
- 1 Montagematerial.

B	H	T	Bestellnummer	VE
28	38,4	583	01.131.227.9	1 Stck.

Bemaßung in mm:

B = Breite	h = Einbauhöhe	HE = genormte Rackeinheit	kg = Gewicht
H = Höhe	t = Einschubtiefe	(1U = 44,45 mm)	
T = Tiefe	L = Länge	VE = Verpackungseinheit	

Umrechnung:

1 mm = 0,03937 inch
1 kg = 2,2046 pounds

Schrank-Kompaktleuchte



Leistungsmerkmale

- Mit Magnetbefestigung.
- Energiesparlampe.
- Schukosteckdose.
- EIN/AUS-Schalter.
- Anschlussleitung 3 m.
- Mit Abdeckblende.

Compliance

- VDE ICE.

Schutzart

- IP20.

Technische Daten

- Betriebsspannung 230 V/50–60 Hz.
- Leuchtmittel: Kompaktleuchtstoffröhre mit integriertem Starter.
- Leistungsaufnahme: 11 W = 75 W Glühbirne
- Lichtstärke: 900 lm
- Steckdose: 230 VAC/16 A
- Anschlüsse: 3-polige Schraubklemme, 2,5 mm² mit Zugentlastung.
- Funkentstörung nach VDE 0712, IEC 82.

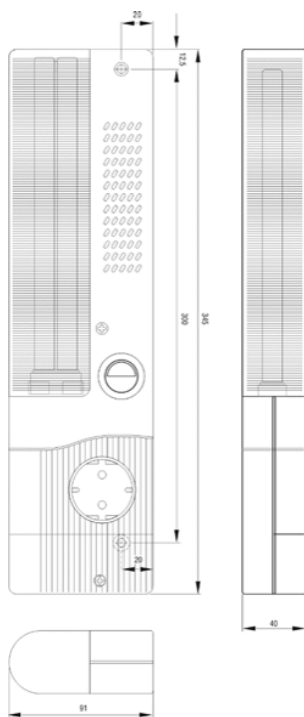

B	H	T	Bestellnummer	VE
91	40	345	01.131.465.9-001	1 Stck.

Das passende Befestigungsset für jeden Schranktyp

Knürr DCM™	Knürr™ MIR2 T-Nut	Knürr™ MIR2 Lochrasterbohrungen	Knürr™ MIR2 Server	Knürr™ MIR2 Drehrahmen	Smaract™ T-Nut	Smaract™ Lochrasterbohrungen	Smaract™ Server	Double-ProRack T-Nut	Double-ProRack Lochraster	ConAct™	Name	Bestellnummer	VE
	●				●						Befestigungsset T-Nut M5 breit	05.041.320.9	1 Satz
		●				●					Befestigungsset Lochr. M5/BI 1,5	05.041.321.9	1 Satz
●			●	●			●				Befestigungsset Lochr. M5/BI 2,5	05.041.325.9	1 Satz
								●			Befestigungsset dpr T-Nut M5 schmal	05.041.323.9	1 Satz
									●		Befestigungsset dpr Lochr. M5	05.041.322.9	1 Satz
										●	Befestigungsset Con Act M5	05.041.324.9	1 Satz

Das passende Befestigungsset für die Frontplattenbefestigung

Ausführung: Schraube FormZ

Knürr DCM™	Knürr™ MIR2 T-Nut	Knürr™ MIR2 Lochrasterbohrungen	Knürr™ MIR2 Server	Knürr™ MIR2 Drehrahmen	Smaract™ T-Nut	Smaract™ Lochrasterbohrungen	Smaract™ Server	Double-ProRack T-Nut	Double-ProRack Lochraster	ConAct™	Name	Bestellnummer	VE
	●				●						FP-Befestigungsset T-Nut M5 breit	05.041.335.9	1 Satz
		●				●				●	FP-Befestigungsset Lochr. M5/BI 1,5	05.041.336.9	1 Satz
●			●	●			●		●		FP-Befestigungsset Lochr. M5/BI 2,5	05.041.337.9	1 Satz
								●			FP-Befestigungsset T-Nut M5 schmal	05.041.338.9	1 Satz

Das passende Befestigungsset für die Frontplattenbefestigung

Ausführung: Senkschraube + Rosette

Knürr DCM™	Knürr™ MIR2 T-Nut	Knürr™ MIR2 Lochrasterbohrungen	Knürr™ MIR2 Server	Knürr™ MIR2 Drehrahmen	Smaract™ T-Nut	Smaract™ Lochrasterbohrungen	Smaract™ Server	Double-ProRack T-Nut	Double-ProRack Lochraster	ConAct™	Name	Bestellnummer	VE
	●				●						FP-Befestigungsset -Nut M5 breit	05.041.340.9	1 Satz
		●				●				●	FP-Befestigungsset Lochr. M5/BI 1,5	05.041.341.9	1 Satz
●			●	●			●		●		FP-Befestigungsset Lochr. M5/BI 2,5	05.041.342.9	1 Satz
								●			FP-Befestigungsset T-Nut M5 schmal	05.041.343.9	1 Satz

Das passende Zubehör für jeden Schranktyp

Knürr DCM™	Knürr™ MIR2 T-Nut	Knürr™ MIR2 Lochrasterbohrungen	Knürr™ MIR2 Server	Knürr™ MIR2 Drehrahmen	Smaract™ T-Nut	Smaract™ Lochrasterbohrungen	Smaract™ Server	Doppelter ProRack T-Nut	Double-ProRack Lochraster	ConAct™	Name	Bestellnummer	VE
	●				●						Federmutter, M5 breit	01.350.431.9	1 Satz
								●			Federmutter, M5 schmal	05.041.503.9	1 Satz
	●				●						Federmutter M6	01.350.405.9	1 Satz
		●				●				●	Käfigmutter M5/BI 1,5	05.041.513.7	1 Satz
●			●	●			●		●		Käfigmutter M5/BI 2,5	05.041.518.7	1 Satz
	●				●			●			Linsenschraube FormZ M5 x 10	05.041.330.9	1 Satz
●		●	●	●		●	●		●	●	Linsenschraube FormZ M5 x 16	05.041.331.9	1 Satz
	●				●			●			Senkschraube M5 x 12 + Rosette	05.041.203.9	1 Satz
●		●	●	●		●	●		●	●	Senkschraube M5 x 16+ Rosette	05.041.290.9	1 Satz

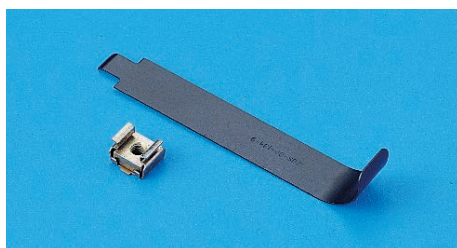

MIR0114

Montagehilfe für Käfigmuttern

- Zum Erleichtern des Einclipsens der Käfigmutter in die Profile.

- **Material**
 - Federstahl.

- **Lieferumfang**
 - 1 Montagehilfe.

Bestellnummer VE

01.130.985.9 1 Stck.

Bemaßung in mm:

B = Breite	h = Einbauhöhe	HE = genormte Höheneinheit	kg = Gewicht	1 mm = 0,03937 inch
H = Höhe	t = Einschubtiefe	(1 HE = 44,45 mm)		1 kg = 2,2046 pounds
T = Tiefe	L = Länge	VE = Verpackungseinheit		

Umrechnung:

= **Vorzugsartikel** (Versand innerhalb von 5 Werktagen).
Warnung: Bei größeren Aufträgen kann die Lieferzeit länger sein.



MEC20125

Befestigungsset T-Nut M5 breit für MIR2/Smaract

- Zur Befestigung von 19"-Frontplatten und 19"-Einbauten

• **Lieferumfang**

- 100 Federmuttern, M5 breit.
- 100 Linsenschrauben, Z-Form, M5 x 10.

- 20 Käfigmuttern M5/Blech, 1,5 mm.
- 20 Zylinderschrauben, M5 x 8.

• **Lieferzustand**

- Satzweise.

Bestellnummer	VE
05.041.320.9	1 Satz



MEC20126

Befestigungsset Lochraster M5 / Blech 1,5 mm für MIR2/Smaract

- Zum Befestigen von 19"-Frontplatten und 19"-Einbauten.

• **Lieferumfang**

- 100 Käfigmuttern M5/Blech, 1,5 mm.
- 100 Linsenschrauben, Z-Form, M5 x 16.

- 20 Federmuttern, M5 breit.
- 20 Zylinderschrauben, M5 x 8.

• **Lieferzustand**

- Satzweise.

Bestellnummer	VE
05.041.321.9	1 Satz



MEC20126

Befestigungsset Lochraster- Serverprofil M5/Blech 2,5 mm für MIR2/DCM®/Smaract

- Zur Befestigung von 19-Zoll-Frontplatten und 19-Zoll-Komponenten.

• **Lieferumfang**

- 100 Käfigmuttern M5/Platte, 2,5 mm.
- 100 Linsenschrauben, Z-Form, M5 x 16

- 20 Federmuttern, M5 breit.
- 20 Zylinderschrauben, M5 x 8.

• **Lieferzustand**

- Satzweise.

Bestellnummer	VE
05.041.325.9	1 Satz



MEC20127

Befestigungsset T-Nut M5 schmal für DoubleProRack

- Zum Befestigen von 19"-Frontplatten und 19"-Einbauten.

- **Lieferumfang**

- 100 Federmuttern, M5 schmal.
- 20 Linsenschrauben, Z-Form, M5 x 10.

- 50 Zylinderschrauben, M5 x 10.
- 30 Linsenschrauben, Z-Form, M5 x 8.

- **Lieferzustand**

- Satzweise.

Bestellnummer	VE
05.041.323.9	1 Satz



MEC20126

Befestigungsset Lochraster M5 für DoubleProRack

- Zum Befestigen von 19"-Frontplatten und 19"-Einbauten

- **Lieferumfang**

- 100 Käfigmutter M5/Platte, 2,5 mm.
- 50 Linsenschrauben, Z-Form, M5 x 16.

- 40 Federmuttern, M5 schmal.
- 40 Zylinderschrauben, M5 x 10.

- **Lieferzustand**

- Satzweise.

Bestellnummer	VE
05.041.322.9	1 Satz



MEC20129

Frontplatten-Befestigungsset T-Nut M5 breit für MIR2/Smaract

- Zum Befestigen von 19"-Frontplatten und 19"-Einbauten.

- **Lieferumfang**

- **Typ 1:**

- 50 Federmuttern, M5 breit.
- 50 Linsenschrauben, Z-Form, M5 x 10.

- **Typ 2:**

- 50 Federmuttern, M5 breit.
- 50 Senkschrauben, M5 x 12.
- 50 Rosetten.

- **Lieferzustand**

- Satzweise.



MEC20130

Modell	Bestellnummer	VE
Typ 1: Z-förmige Schraube	05.041.335.9	1 Satz
Typ 2: Schraube + Rosette	05.041.340.9	1 Satz



MEC20096

Befestigungsset Lochraster M5 für ConAct

- Zum Befestigen von 19"-Frontplatten und 19"-Einbauten.

• **Lieferumfang**

- 50 Käfigmuttern M5/Blech, 1,5 mm.
- 50 Linsenschrauben, Z-Form, M5 x 16.

- 50 Zylinderschrauben, M5 x 8.
- 25 Sperrzahnmuttern, M5.

• **Lieferzustand**

- Satzweise.

Bestellnummer VE

05.041.324.9 1 Satz



MEC20098

Frontplatten-Befestigungsset Lochraster M5/Blech 1,5 mm für MIR 2/Smaract®/ConAct

- Zum Befestigen von 19"-Frontplatten und 19"-Einbauten.

- Montagebohrungen.

• **Lieferumfang**

- **Typ 1:**
- 50 Käfigmuttern M5/Blech, 1,5 mm.
- 50 Linsenschrauben, Z-Form, M5 x 16.

• **Typ 2:**

- 50 Käfigmuttern M5/Blech, 1,5 mm.
- 50 Senkschrauben, M5 x 16.
- 50 Rosetten.

• **Lieferzustand**

- Satzweise.

Modell

Bestellnummer VE

Typ 1: Z-förmige Schraube	05.041.336.9	1 Satz
Typ 2: Schraube + Rosette	05.041.341.9	1 Satz

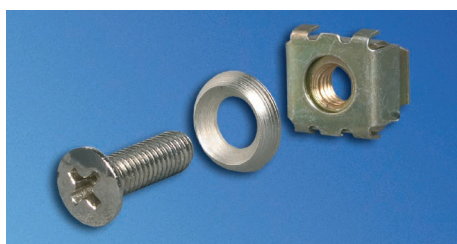

MEC20097

Frontplatten-Befestigungsset Lochraster M5/Blech 2,5 mm für MIR2/DCM®/Smaract®/ DoubleProRack®

- Zum Befestigen von 19"-Frontplatten und 19"-Einbauten.

• **Lieferumfang**

- **Typ 1:**
- 50 Käfigmuttern M5/Blech, 2,5 mm.
- 50 Linsenschrauben, Z-Form, M5 x 16.

• **Typ 2:**

- 50 Käfigmuttern M5/Blech, 2,5 mm.
- 50 Senkschrauben, M5 x 16.
- 50 Rosetten.

• **Lieferzustand**

- Satzweise.

Modell

Bestellnummer VE

Typ 1: Z-förmige Schraube	05.041.337.9	1 Satz
Typ 2: Schraube + Rosette	05.041.342.9	1 Satz



MEC20098

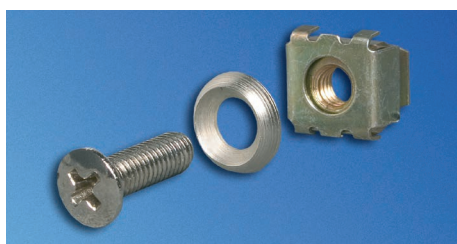

MEC20097



MEC20129

Frontplatten-Befestigungsset T-Nut M5 schmal für DoubleProRack®

- Zum Befestigen von 19"-Frontplatten und 19"-Einbauten.

- **Lieferumfang**

- **Typ 1:**
 - 50 Federmuttern, M5 schmal.
 - 50 Linsenschrauben, Z-Form, M5 x 10.

- **Typ 2:**

- 50 Federmuttern, M5 schmal.
- 50 Senkschrauben, M5 x 12.
- 50 Rosetten.

- **Lieferzustand**

- Satzweise.



MEC20130

Modell	Bestellnummer	VE
Typ 1: Z-förmige Schraube	05.041.338.9	1 Satz
Typ 2: Schraube + Rosette	05.041.343.9	1 Satz

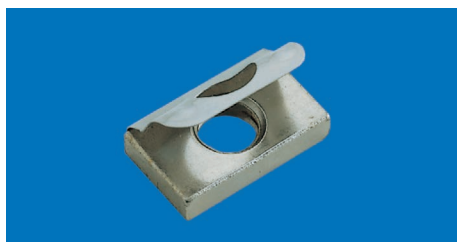

MEC00060

Federmutter

- Zum Einclipsen in T-Nut an beliebiger Stelle.

- **Typ 1:** M5 breit für MIR2/Smaract™. Größe T-Nutenstein: 10 x 13 mm.
- **Typ 2:** M5 schmal für DoubleProRack. Größe T-Nutenstein: 8 x 13 mm.

- **Typ 3:**

M6 für MIR2/Smaract™. Größe T-Nutenstein: 10 x 13 mm.

- **Lieferumfang**

- 50 Federmuttern.

- **Lieferzustand**

- Satzweise.

Modell	Bestellnummer	VE
Typ 1: M5 breit	01.350.431.9	1 Satz
Typ 2: M5 schmal	05.041.503.9	1 Satz
Typ 3: M6	01.350.405.9	1 Satz



MEC20141

Senkkopfschraube + Rosette

- IEC DIN EN ISO 7047.

- **Lieferumfang**

- 50 Senkschrauben.
- 50 Rosetten.

- **Lieferzustand**

- Satzweise.

Modell	Bestellnummer	VE
M5 x 12	05.041.203.9	1 Satz
M5 x 16	05.041.290.9	1 Satz



MEC20139

Käfigmutter

- Zum Einclippen in Profilen mit Lochraster.

- **Typ 1:**
Blech, 1,5 mm für MIR2/Smaract™/ConAct™.
- **Typ 2:**
Blech, 2,5 mm für MIR2 Server/Smaract™ Server/DoubleProRack mit 19" Lochraster.

- **Lieferumfang**
 - 50 Käfigmuttern.
- **Lieferzustand**
 - Satzweise.

Modell	Bestellnummer	VE
M5: Typ 1: Blech, 1,5 mm	05.041.513.7	1 Satz
M5: Typ 2: Blech, 2,5 mm	05.041.518.7	1 Satz
M6: Typ 1: Blech, 1,5 mm	05.041.514.7	1 Satz
M6: Typ 2: Blech, 2,5 mm	05.041.519.7	1 Satz



MEC20140

Linsenschraube

- IEC DIN 967.

- **Lieferumfang**
 - 50 Linsenschrauben, Z-Form.

- **Lieferzustand**
 - Satzweise.

Modell	Bestellnummer	VE
M5 x 10	05.041.330.9	1 Satz
M5 x 16	05.041.331.9	1 Satz
M6 x 10	05.041.332.9	1 Satz
M6 x 16	05.041.333.9	1 Satz



MEC80020

Linsenschraube, selbstfurchend

- DIN 7500.

- Passend für System-Zubehör, das an der Innenseite der 19"-Profile befestigt wird.

- Geeignet für 19"-Stahl- und 19"-Aluminium-Profile.

- Einfache Verschraubung.

- **Lieferumfang**
 - 50 Linsenschrauben, M6x10.
- **Lieferzustand**
 - Satzweise.

Modell	Bestellnummer	VE
M6 x 10	05.041.334.9	1 Satz



MEC20227

Linsenschraube mit Kreuzschlitz

- IEC DIN EN ISO 7045.

- **Lieferumfang**

- 1 Satz mit 50 Stck.

L	Modell	Bestellnummer	VE
8	M 5 ohne Scheibe	05.041.611.8	1 Satz
12	M 4 ohne Scheibe	05.041.609.8	1 Satz
12	M 5 mit Scheibe	05.041.613.8	1 Satz
16	M 5 mit Scheibe	05.041.614.8	1 Satz
16	M 6 mit Scheibe	05.041.616.8	1 Satz



MEC20228

Zylinderschraube mit Innensechskant

- IEC ISO 4762 (modifiziert).

- **Lieferumfang**

- 1 Satz mit 50 Stck.

L	Modell	Bestellnummer	VE
8	M 5	05.041.574.8	1 Satz
8	M 5 mikroverkapselt	05.041.575.9	1 Satz

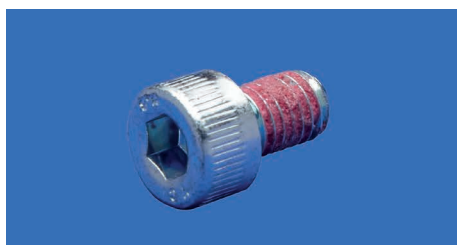

MEC20226

Tensiloc-Mutter

- **Material**

- Stahl vernickelt.

- **Lieferumfang**

- 1 Satz mit 50 Stck.

Modell	Bestellnummer	VE
M 5	05.041.533.8	1 Satz



MEC20225

Bemaßung in mm:

B = Breite	h = Einbauhöhe	HE = genormte Höheneinheit	kg = Gewicht	1 mm = 0,03937 inch
H = Höhe	t = Einschubtiefe	(1HE = 44,45 mm)		1 kg = 2,2046 pounds
T = Tiefe	L = Länge	VE = Verpackungseinheit		

Umrechnung:

P = Vorzugsartikel (Versand innerhalb von 5 Werktagen).
 Warnung: Bei größeren Aufträgen kann die Lieferzeit länger sein.



HEI00379

Verteilerbox

- Zur Aufnahme von Hutschiene-Komponenten aus der Installationstechnik, wie Sicherungen, Klemmen, Relais etc.
- Im eingebauten Zustand ist die Montageebene nach vorn ausziehbar, verriegelbar und erleichtert dadurch wesentlich die Verdrahtung der einzelnen Komponenten. Nicht bei Ausführung „Festeinbau“. Auf Wunsch: Fertig bestückt und verdrahtet lieferbar. Andere Varianten und Ausführungen auf Anfrage.
- Einbauraum für bis zu 22 Installationsgeräte mit jeweils 18 mm Breite.
- Montage der TS35 Hutschiene auf mehrere Ebenen durch einfache Steckverbindung. Nicht bei Ausführung „Festeinbau“.
- „Snap-in“-Montage von Hutschiene-Komponenten.
- Freier Zugang zur Schutz- und Nullleiterschiene von vorn.
- Verschiedene Positioniermöglichkeiten für N- und PE-Schiene vorbereitet. Nicht bei Ausführung „Festeinbau“.
- Kabeleinführung hinten über Bürstenleiste (optional über Durchführungstüllen).
- Zugentlastung innenliegend und somit von vorn zugänglich.
- Beschriftungsstreifen frontseitig über und unter dem Einbauraum.
- Einsatzmöglichkeiten zur Stromverteilung bei 230 V AC, aber auch im Niederspannungsbereich (z. B. 48 V DC).
- 19"-Einschub, 3 HE, Tiefe 150 mm.



HEI20282

- **Material/Oberfläche**
 - Verkleidungsteile pulverbeschichtet RAL 7035 lichtgrau Struktur.
 - Korpus Stahlblech verzinkt.
- **Lieferumfang**
 - 1 Verteilerbox.
 - Inklusive N- und PE-Schiene, Kabeleinführung, Zugentlastungen, Leerfeldabdeckungen und Erdungssatz.
 - Lieferzustand
- **Lieferzustand**
 - Komplett montiert.

B	H	T	HE	19 Zoll	Modell	Bestellnummer	VE
482,6	134	150	3	•	Auszug	03.013.385.1	1 Stck.



ELM00137

Türknotschalter

- Ein -/Aus-Schalter 4 A, 230 V ~.
- Betätigung durch Öffnen und Schließen der Tür.
- **Lieferumfang**
 - 1 Türknotschalter (nicht verdrahtet).
 - 1 Haltewinkel.
 - 1 Montagmaterial.

	Bestellnummer	VE
	01.110.722.9	1 Stck.
Für Schranktyp ConAct™	01.110.722.9.001	1 Stck.



ELM00033

Kabelanschlussdose

- Für die 230 V-Elektroinstallation bauseits.
- Als ortsfester Übergabepunkt.
- Schnelle und einfache Montage.

Lieferumfang

- 1 Kabelanschlussdose.

Bestellnummer	VE
---------------	----

00.078.720.9	1 Stck.
--------------	---------

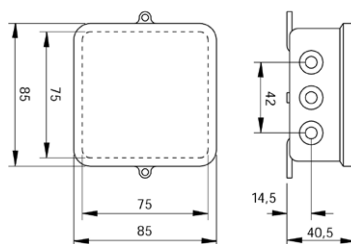

ELM00034



ELM00128

Reihenklemmkasten

- Für die 230 V-Elektroinstallation bauseits.
- Mit Reihenklemme 8 x 42.
- Einführung Pg 11/16.
- IP 54.

Material

- Schlagfestes, flammwidriges Polystyrol.

Lieferumfang

- 1 Reihenklemmkasten.
- 4 Pg-Anbaustutzen Pg11.

Bestellnummer	VE
---------------	----

01.117.521.9	1 Stck.
--------------	---------



ELM00114

1 Potential-Ausgleichsschiene

- Zur zentralen Erdung aller Schutzleiter.
- Mit plombierbarer Haube.
- Anschlussmöglichkeiten: 1 Rundleiter 8–10 mm Ø 1 Flachband bis 30 mm Breite oder Rundleiter 8–10 mm Ø.
- 7 ein- oder mehrdrähtige Leiter bis 16 mm² oder feindrähtige Leiter bis 10 mm².

Material

- Fußplatte und Abdeckkappe schlagfester Kunststoff.
- Kontaktleiste Messing vernickelt.

Lieferumfang

- 1 Potential-Ausgleichsschiene.

Bestellnummer	VE
---------------	----

01.117.524.3	1 Stck.
--------------	---------



DOP20016

Kontaktklemme

- Für die sichere Verbindung von Geräten und Einbauteilen mit der Erdungsschiene.
- Für die sichere Verbindung von Geräten und Einbauteilen mit der Erdungsschiene.

- **Lieferumfang**

- 20 Kontaktklemmen.

Bestellnummer	VE
01.110.715.9	20 Stck.

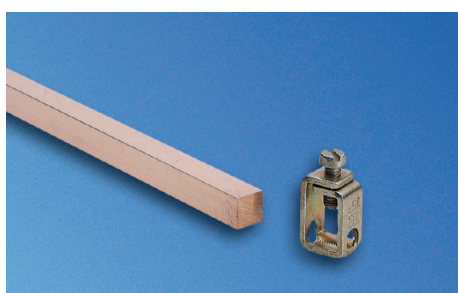

ELM00068

Erdungsschiene

- Zur sicheren Erdung bzw. zum Potentialausgleich von Geräten und Einbauteilen

- **Material**

- Elektrolyt-Kupfer 9 x 9.

- **Lieferumfang**

- 1 Erdungsschiene.
- 2 Schienenböcke.
- 1 Montagematerial.

HE	Modell	Bestellnummer	VE
24	Für DoubleProRack	01.240.546.9	1 Stck.
21	Für DoubleProRack	01.240.545.9	1 Stck.
18	Für DoubleProRack	01.240.544.9	1 Stck.
15	Für DoubleProRack	01.240.543.9	1 Stck.
45	Für Knürr™ MIR2/Knürr DCM™	01.110.709.9	1 Stck.
41	Für Knürr™ MIR2/Knürr DCM™	01.110.708.9	1 Stck.
12	Für Knürr™ MIR2/Knürr DCM™	01.110.703.9	1 Stck.

Bemaßung in mm:

B = Breite	h = Einbauhöhe	HE = genormte Höheneinheit	kg = Gewicht	1 mm = 0,03937 inch
H = Höhe	t = Einschubtiefe	(1HE = 44,45 mm)		1 kg = 2,2046 pounds
T = Tiefe	L = Länge	VE = Verpackungseinheit		

= **Vorzugsartikel** (Versand innerhalb von 5 Werktagen).
 Warnung: Bei größeren Aufträgen kann die Lieferzeit länger sein.

Eigenschaften

- Berücksichtigung der vorgeschriebenen Radien für die Kabel.
- Einfache Befestigung und Anwendung der Komponenten.
- Häufig mit Zusatzfunktionen in den Komponenten.
- Fokus auf der Verwendung von Klettbändern, welche auf die Kabel keinen Stress ausüben und wiederverwendbar sind.
- Kein Blockieren des Luftstroms im Schrank.

Vertiv™ Knürr™ Kabelmanagement

Die weltweite Vernetzung wächst immer weiter an. Dies erfordert ein intelligentes Kabelmanagement für den Anwender.

Vertiv Knürr bietet hierfür eine Vielzahl an Produkten und Lösungen für Serverschränke, aber auch für aktive und passive Netzwerkschränke, sowie Sonderschränke an.

Unser Angebot ermöglicht Ihnen einen einfachen und schnellen Auf- und Abbau; ebenso gestaltet sich die Fehlersuche in Ihren Systemen und die Erweiterung dieser wesentlich komfortabler. Die Grundprinzipien unserer Kabelmanagement-Komponenten sind eine einfache und selbsterklärende Anwendung, vielfältige Einsatzmöglichkeiten, eine übersichtlich Struktur und ein kostengünstiges Design.

Mit dem Vertiv Knürr Kabelmanagementsystem ist Ihr Schrank zukunftssicher und erspart Ihnen auf Dauer Zeit und Kosten.

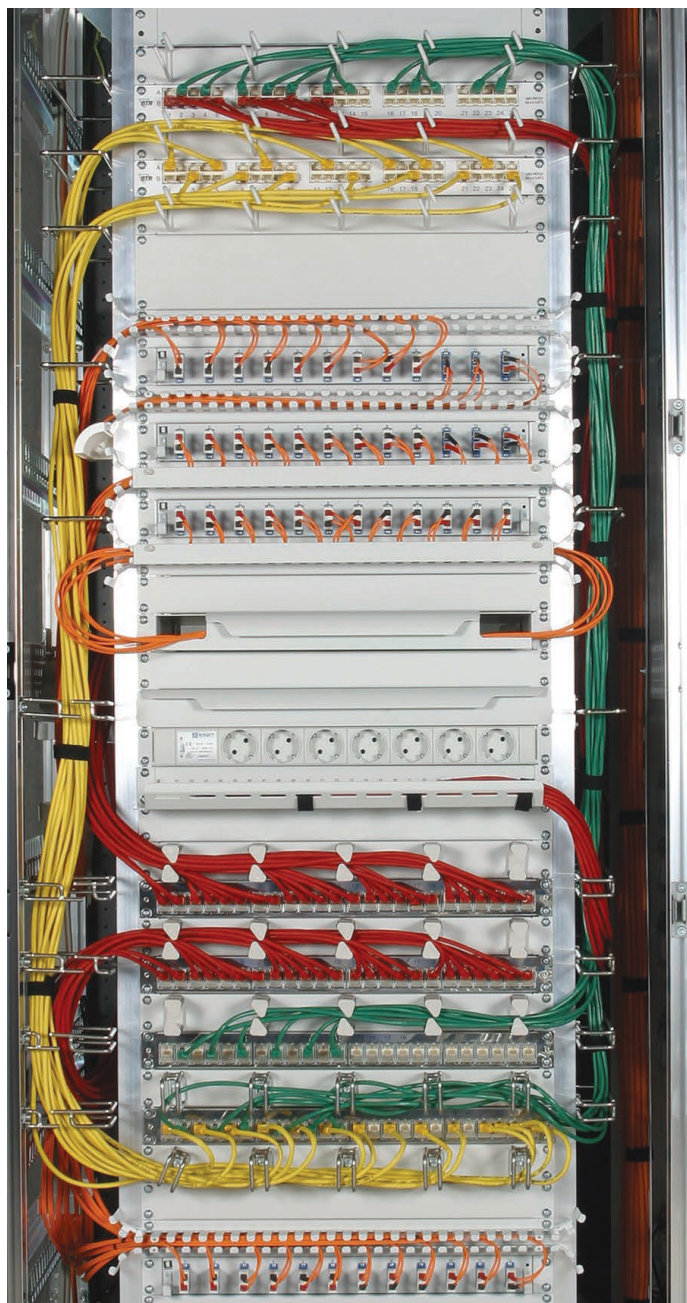

Vertiv™ Knürr® Kabelmanagemen-Begrifflichkeiten

Beim Verlegen der Kabel muss darauf geachtet werden, dass alle Arten von mechanischen Belastungen vermieden werden.

- **Biegebeanspruchung**

Die Biegeradien dürfen die von dem Kabelhersteller im Datenblatt angegebenen Werte keinesfalls unterschreiten. An zu stark gebogenen Stellen ändern sich die elektrischen Eigenschaften der „Kabel“ und reduzieren die Übertragungsbreiten und -reichweiten. Sind keine Herstellerangaben vorhanden, so gilt folgende Faustformel: bei der losen Verkabelung mindestens 15-facher Kabelaußendurchmesser und bei der festen Verkabelung mindestens 10-facher Kabelaußendurchmesser.

- **Knickbeanspruchung**

Die äußerste Biegebeanspruchung kann einen Bruch der Kabel verursachen

- **Zugbelastung**

Sie wird nur von dem Kupferquerschnitt der Leiter bestimmt, da alle anderen Materialien zu weich sind. Das „Kabel“ darf nicht mit mehr als 50N/mm² (Cu-Querschnitt) belastet werden, da ansonsten die Leiter gedehnt werden und der Querschnitt sich verringert. Sind höhere Zugkräfte unbedingt erforderlich, so müssen „Kabel“ mit zusätzlichen Zugentlastungselementen eingesetzt werden.

- **Druckbeanspruchung**

Sie wird hervorgerufen durch aufliegende Lasten, festes Anschellen oder scharfes Knicken der „Kabel“ und muss unbedingt vermieden werden, da ansonsten der lose Kabelaufbau verändert wird und die elektrischen Übertragungseigenschaften sich verschlechtern.

- **Torsionskräfte (Verdrehen)**

Sie dürfen auf keinen Fall auf das „Kabel“ einwirken, da sie die Kabelelemente zueinander verschieben und somit die Übertragungseigenschaften verschlechtern.



MEC20064

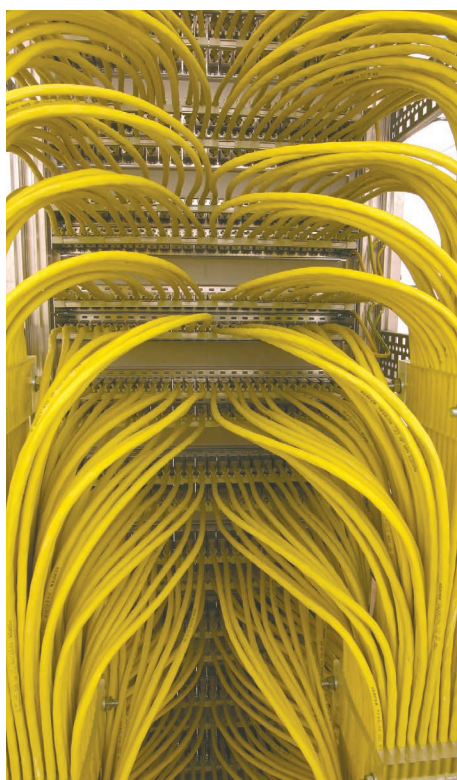

MEC20086



MEC20084

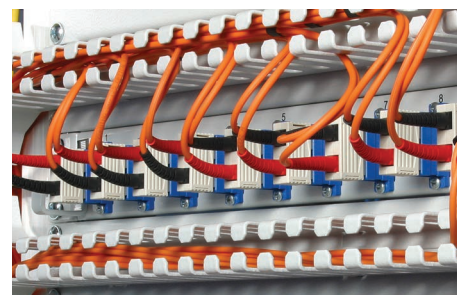

MEC20058



1. MEC20082

Vertiv™ Knürr™ Kabelmanagement Starke Argumente

- Verschiedene Komponenten für Glasfaser- und Kupferkabel, besonders die Fixiermöglichkeiten mittels Klettbindern und die Bündelung der Kabel mittels verschiedenfarbiger Klettbinden gewährleisten ein übersichtliches Kabelmanagement – eine optimale Ausgangslage für eine vernünftige Erweiterung des Netzwerks sowie für ein Höchstmaß an Service-Komfort. (1)
- Bei allen Kabelmanagement-Komponenten wurde darauf Wert gelegt, dass die Befestigung mittels Klettbindern erfolgen kann. Klettbinden sorgen nicht nur für eine stressfreie Fixierung der Kabel, sondern sind auch jederzeit wieder lösbar und neu zu verwenden. Außerdem sind Klettbinden für den Installateur sehr hilfreich für eine quetschfreie Kabelbündelung und schnell in der Anwendung. (2)
- Die Ablage der Kabelüberlängen erfolgt getrennt von den Patchfeldern, jedoch an einer Position, die stets gut zugänglich ist. Kupfer-Überlängen können getrennt von Glasfaser-Überlängen innerhalb von Vertiv Knürr-Schranksystemen abgelegt werden: die Kupferkabel seitlich und die empfindlicheren Glasfaser in einer frontseitigen Überlängenschublade. (3)
- Bei genauer Betrachtung der einzelnen Produkte wird so manches Multitalent sichtbar. So hat beispielsweise die Kabelführungsstrebe nicht nur die Möglichkeit, die Kabel in horizontaler und vertikaler Richtung mittels Klettbinden oder Kabelbinder zu führen, sondern auch die Befestigungsmöglichkeit für diverse Artikel mittels Schrauben und Käfigmutter. Diese Käfigmutter können außerdem spielend in einer Nut verschoben werden, so dass jedes Befestigungsmaß verwirklicht werden kann. (4).



2. MEC20070



3. MEC20099

Eigenschaften

- Sehr modular, äußerst flexibel.
- Stabiler Aufbau.
- Mit integriertem Radius für Kabeleinführung in den Schrank
- Mit neuem Dach mit seitlicher Kabeleinführung.
- Kabelwannen und Gitterrinnen wählbar.
- Passend für Vertiv Knürr DCM Schwerlastschrank und Vertiv Knürr MIR.
- Mit Vertiv SmartAisle™ Einhausung kombinierbar.
- Verschiedene Kombinationen möglich.

Vertiv™ Knürr™ Kabelmanagement Überkopf-Verkabelung

Dachverkabelungslösung von Vertiv™

Das Vertiv Knürr Kabelmanagementsystem für Dachverkabelung ist ein komplett modulares System, das es ermöglicht, unterschiedliche Kabeltrassen zu bauen. Die Komponenten sind sehr flexibel, sie können einfach vor Ort installiert und leicht umgebaut werden. So lassen sich wechselnde Anforderungen hinsichtlich Kabelführung von Schrank zu Schrank erfüllen. Das ganze System ist sehr stabil und robust und dank seiner hohen Belastbarkeit für jede Anwendung einsetzbar. In Kombination mit anderen Produkten aus der Vertiv Knürr Kabelmanagement-Produktreihe bildet es eine komplette Lösung auch mit Berücksichtigung des richtigen Kabelbiegeradius.

Dachaufbaubeispiel für eine Überkopf-Konfiguration

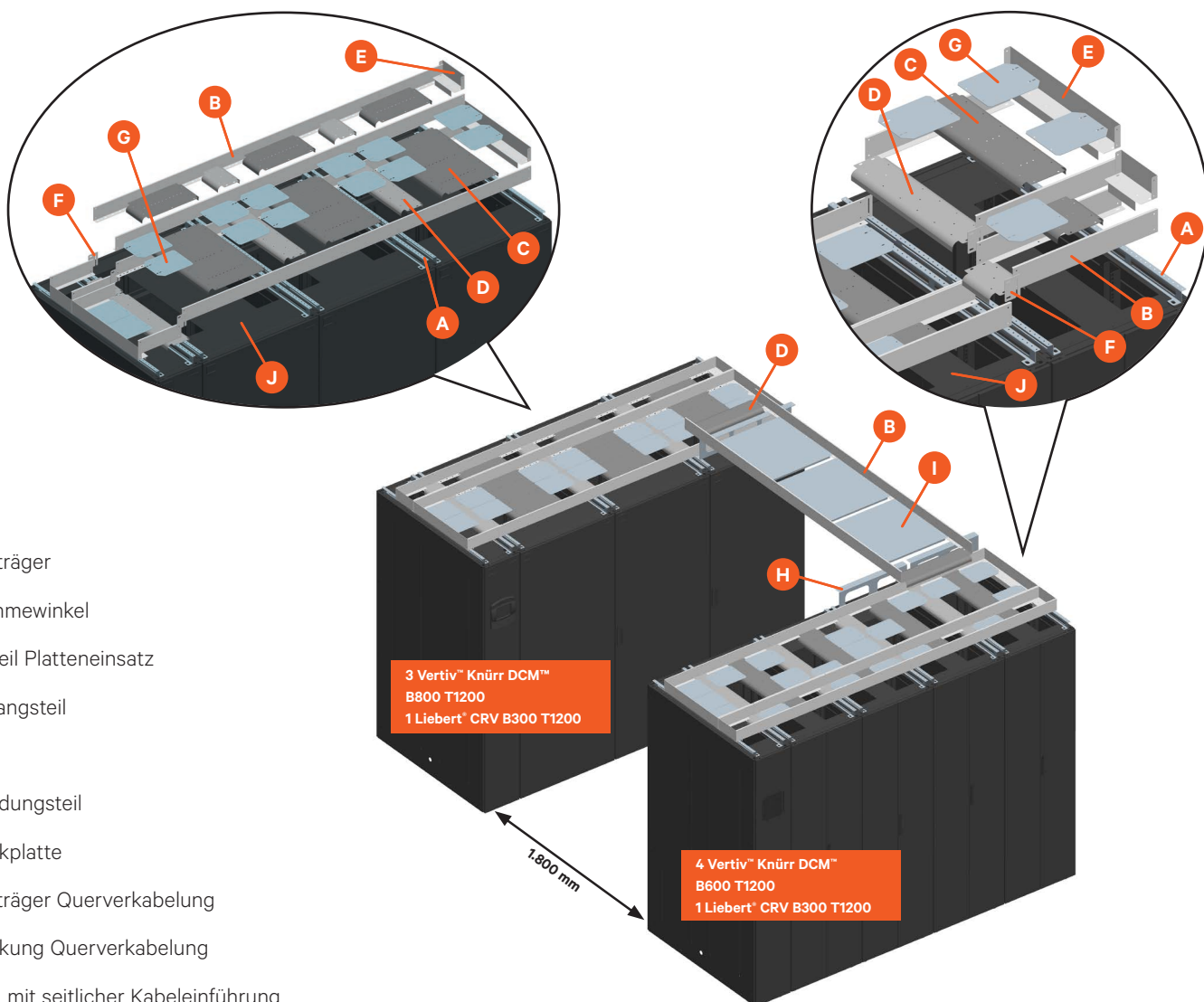

Legende

- A** Grundträger
- B** Aufnahmewinkel
- C** Mittelteil Platteneinsatz
- D** Übergangsteil
- E** Endteil
- F** Verbindungsteil
- G** Abdeckplatte
- H** Grundträger Querverkabelung
- I** Abdeckung Querverkabelung
- J** Deckel mit seitlicher Kabeleinführung

Konfigurationsassistent

Musterbestellung	Name	Kriterium	
Linke Rack-Reihe	Vertiv™ Knürr DCM™ B800 T1200	3	01.147.722.8
	Neuer Deckel mit seitlicher Kabeleinführung J	3	01.147.579.8
	Liebert® CRV B300 T1200	1	CR0302XXX-XXXXXX
	Grundträger A	4	05.045.005.X
	Aufnahmewinkel B	2	05.045.011.X
		2	05.045.015.X
	Mittelteil Platteneinsatz C	3	05.045.023.X
		3	05.045.024.X
	Übergangsteil D	3	05.045.031.X
		3	05.045.032.X
	Endteil E	1	05.045.041.X
		1	05.045.042.X
	Verbindungsteil F	1	05.045.045.X
	Abdeckplatte G	2	05.045.047.X
Rechte Rack-Reihe	Vertiv™ Knürr DCM™ B800 T1200	4	01.147.714.8
	Neuer Deckel mit seitlicher Kabeleinführung J	4	01.147.574.8
	Liebert® CRV B300 T1200	1	CR0302XXX-XXXXXX
	Grundträger A	4	05.045.005.X
	Aufnahmewinkel B	2	05.045.011.X
		8	05.045.012.X
	Mittelteil Platteneinsatz C	4	05.045.021.X
		4	05.045.022.X
	Übergangsteil D	4	05.045.031.X
		4	05.045.032.X
	Endteil E	1	05.045.041.X
		1	05.045.042.X
	Verbindungsteil F	2	05.045.045.X
	Abdeckplatte G	2	05.045.047.X
Querverkabelung	Grundträger	1	05.045.052.X
		1	05.045.053.X
	Aufnahmewinkel B	1	05.045.015.X
	Übergangsteil D	2	05.045.032.X
	Abdeckung I	1	05.045.057.X

Notwendige Daten für Verkabelung am Dach Beispiel

Beispiel

Breite der Schränke in der Schrankreihe (300, 600 oder 800 mm)

Rackbreite (B) = 800 mm

Tiefe der Schränke in der Schrankreihe (1.000 bis 1.200 mm)

Rack-Tiefe (D) = 1.200 mm

Anzahl der Schränke in einer Schrankreihe

Gangbreite (Standardabmessungen 1.200 und 1.800 mm ± 50 mm) – für Querverkabelung

Gangbreite (AW) = 1.800 mm

Farbe lichtgrau RAL 7035 oder schwarzgrau RAL 7021

RAL 7021 schwarzgrau

Voraussetzung für Verkabelung am Dach

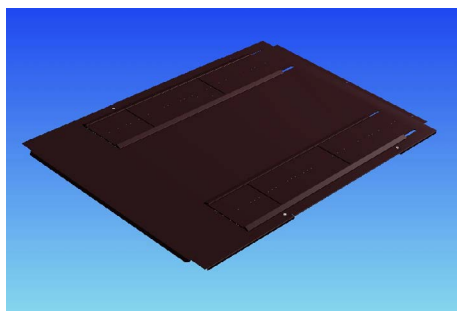

DCM20079

J Abdeckung mit seitlicher Kabeleinführung

- Mit seitlicher Kabeleinführung beidseits (Schiebeplatten).
- Zur geordneten Kabelführung in dem Schrank.
- Optionale Bürstenleisten.

- **Material**

- Stahlblech, 1,5 mm.

- **Oberfläche/Farbe**

- Bestellendziffer .1: pulverbeschichtet, RAL 7035.
- Bestellendziffer .8: pulverbeschichtet, RAL 7021.

- **Lieferumfang**

- 1 Deckel mit seitlicher Kabeleinführung.
- Montagematerial.

- **Lieferzustand**

- Satzweise.

B _{Rack}	T _{Rack}	Für Schranktyp	Bestellnummer	VE
600	1.000	Knürr™ MIR2/Knürr DCM™	01.147.572.X	1 Stck.
600	1.100	Knürr™ MIR2/Knürr DCM™	01.147.573.X	1 Stck.
600	1.200	Knürr™ MIR2/Knürr DCM™	01.147.574.X	1 Stck.
800	1.000	Knürr™ MIR2/Knürr DCM™	01.147.577.X	1 Stck.
800	1.100	Knürr™ MIR2/Knürr DCM™	01.147.578.X	1 Stck.
800	1.200	Knürr™ MIR2/Knürr DCM™	01.147.579.X	1 Stck.

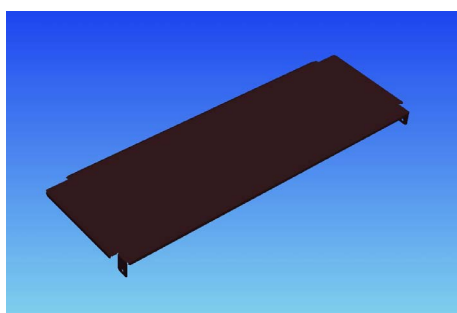

DCM20081

K MIR2/Knürr DCM™ Deckel kurz

- Für Abdeckung des vorderen Dachbereichs, der Rest bleibt frei.
- Zur ungehinderten Kabeleinführung in den Schrank.

- **Material**

- Stahlblech, 1,5 mm.

- **Oberfläche/Farbe**

- Pulverbeschichtet, texturiert, RAL 7021 schwarzgrau.

- **Lieferumfang**

- 1 Deckel, kurz.
- 1 Montagematerial.

- **Lieferzustand**

- Satzweise.

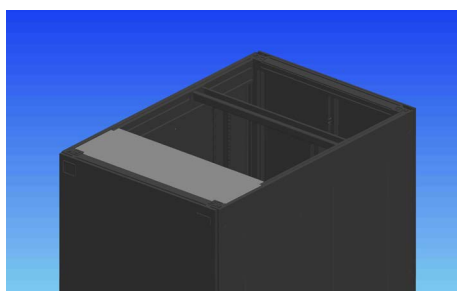

DCM20080

B _{Rack}	L	Für Schranktyp	Bestellnummer	VE
600	250	Knürr™ MIR2/Knürr DCM™	01.147.268.8	1 Stck.
800	250	Knürr™ MIR2/Knürr DCM™	01.147.269.8	1 Stck.

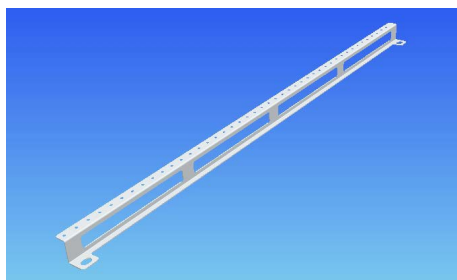

MEC20200

A Montagematerial

- Für Befestigung zum Eckverbinder oben am Schrank.
- Schnelle und einfache Montage.
- Passend für MIR2 und Knürr DCM™-Schrank.
- Mit Verschraubungsmöglichkeit für die Befestigung von Aufnahmewinkeln, Übergangs- und Endteilen.

• Material

- Stahlblech 2,0 mm.

• Oberfläche

- Bestellendziffer .1: pulverbeschichtet, RAL 7035 lichtgrau.
- Bestellendziffer .8: pulverbeschichtet, RAL 7021 schwarzgrau.

• Lieferumfang

- 2 Grundträger.
- 1 Montagekit.

• Lieferzustand

- Satzweise.

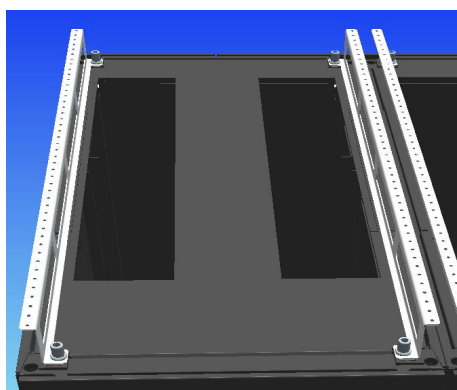

MEC20201

H	D-Rack	Für Schranktyp	Bestellnummer	VE
44	1.000	Knürr™ MIR2/Knürr DCM™	05.045.003.X	1 Satz
44	1.100	Knürr™ MIR2/Knürr DCM™	05.045.004.X	1 Satz
44	1.200	Knürr™ MIR2/Knürr DCM™	05.045.005.X	1 Satz
44	1.300	Knürr™ MIR2/Knürr DCM™	05.045.001.X-001	1 Satz
44	1.400	Knürr™ MIR2/Knürr DCM™	05.045.001.X-002	1 Satz
44	1.500	Knürr™ MIR2/Knürr DCM™	05.045.001.X-003	1 Satz

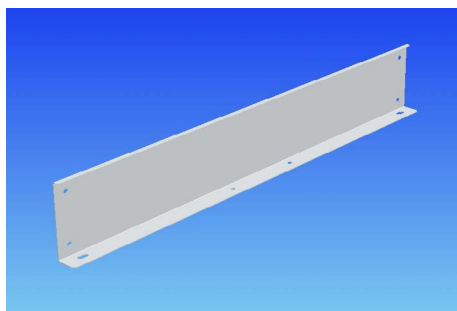

MEC20202

B Aufnahmewinkel

- Befestigung am Grundträger.
- Schnelle und einfache Montage.
- Für Begrenzung der Kabeltrassen.

• Material

- Stahlblech 1,0 mm.

• Oberfläche

- Bestellendziffer .1: pulverbeschichtet, RAL 7035 lichtgrau.
- Bestellendziffer .8: pulverbeschichtet, RAL 7021 schwarzgrau.

• Lieferumfang

- 2 Aufnahmewinkel.
- 1 Montagematerial.

• Lieferzustand

- Satzweise.

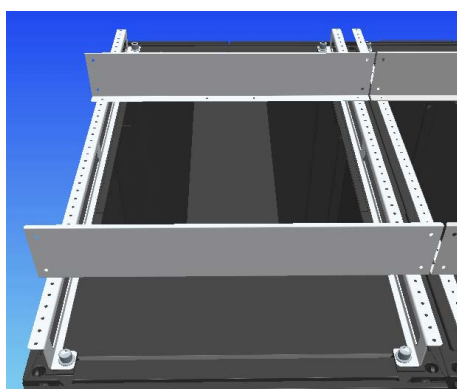

MEC20203

B/L	H	Für Schranktyp	Bestellnummer	VE
300	90	Knürr™ MIR2/Knürr DCM™	05.045.011.X	1 Satz
600	90	Knürr™ MIR2/Knürr DCM™	05.045.012.X	1 Satz
800	90	Knürr™ MIR2/Knürr DCM™	05.045.013.X	1 Satz
2.400	90	Knürr™ MIR2/Knürr DCM™	05.045.015.X	1 Satz
3.000	90	Knürr™ MIR2/Knürr DCM™	05.045.016.X	1 Satz

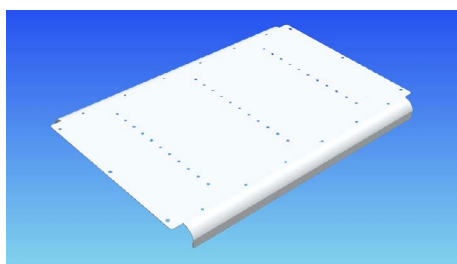

MEC20205

C Mittelteil Platteneinsatz

- Für Befestigung am Aufnahmewinkel.
- Schnelle und einfache Montage.
- Mit Radius 25 mm zur Umlenkung der Kabel.

• Material

- Stahlblech, 1,5 mm.

• Oberfläche

- Bestellendziffer .1: pulverbeschichtet, RAL 7035 lichtgrau.
- Bestellendziffer .8: pulverbeschichtet, RAL 7021 schwarzgrau.

• Lieferumfang

- 1 Mittlerer Platteneinsatz.
- 1 Montagematerial.

• Lieferzustand

- Satzweise.

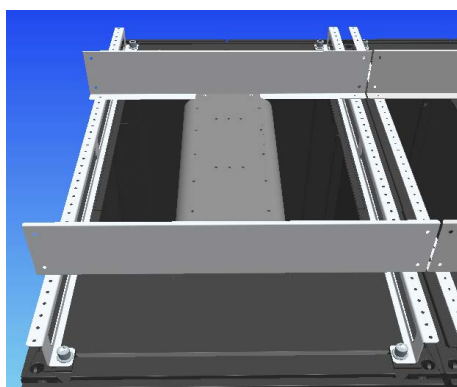

MEC20204

B/L	B _{Rack}	R	Für Schranktyp	Bestellnummer	VE
200	600	25	Knürr™ MIR2/Knürr DCM™	05.045.021.X	1 Satz
600	600	25	Knürr™ MIR2/Knürr DCM™	05.045.022.X	1 Satz
200	800	25	Knürr™ MIR2/Knürr DCM™	05.045.023.X	1 Satz
600	800	25	Knürr™ MIR2/Knürr DCM™	05.045.024.X	1 Satz

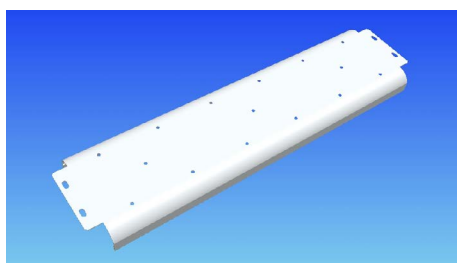

MEC20206

D Übergangsteil von Schrank zu Schrank

- Für Befestigung am Grundträger.
- Schnelle und einfache Montage.
- Mit Radius 25 mm zur Umlenkung der Kabel.

• Material

- Stahlblech, 1,5 mm.

• Oberfläche

- Bestellendziffer .1: pulverbeschichtet, RAL 7035 lichtgrau.
- Bestellendziffer .8: pulverbeschichtet, RAL 7021 schwarzgrau.

• Lieferumfang

- 1 Übergangsteil.
- 1 Montagematerial.

• Lieferzustand

- Satzweise.

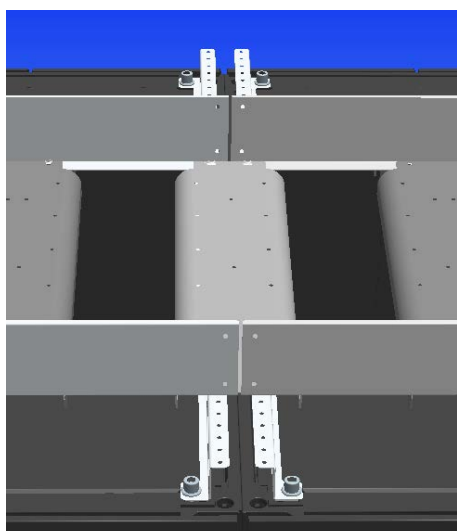

MEC20212

B/L	R	Für Schranktyp	Bestellnummer	VE
200	25	Knürr™ MIR2/Knürr DCM™	05.045.031.X	1 Satz
600	25	Knürr™ MIR2/Knürr DCM™	05.045.032.X	1 Satz

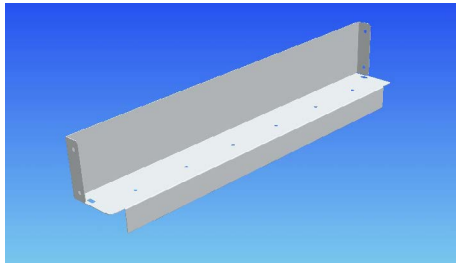

MEC20207

E Endteil

- Für Befestigung am Grundträger.
- Schnelle und einfache Montage.
- Zur Beendigung der Kabeltrassen.

• Material

- Stahlblech 1,0 mm.

• Oberfläche

- Bestellendziffer .1: pulverbeschichtet, RAL 7035 lichtgrau.
- Bestellendziffer .8: pulverbeschichtet, RAL 7021 schwarzgrau.

• Lieferumfang

- 2 Endteile.
- 1 Montagematerial.

• Lieferzustand

- Satzweise.

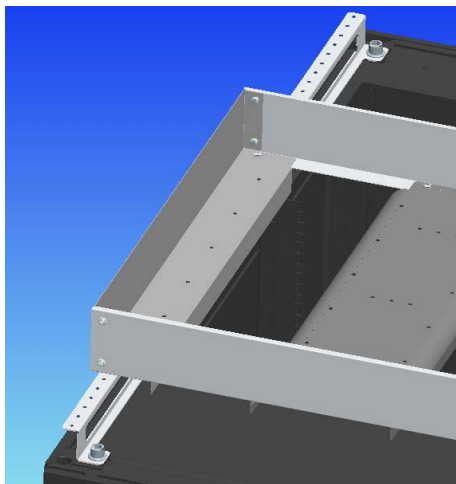

MEC20214

B/L	Für Schranktyp	Bestellnummer	VE
200	Knürr™ MIR2/Knürr DCM™	05.045.041.X	1 Satz
600	Knürr™ MIR2/Knürr DCM™	05.045.042.X	1 Satz

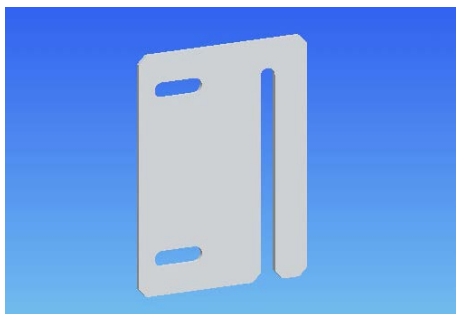

MEC20208

F Verbindungsteil

- Zur Verbindung von Aufnahmewinkeln.
- Schnelle und einfache Montage.

• Material

- Stahlblech, 1,5 mm.

• Oberfläche

- Bestellendziffer .1: pulverbeschichtet, RAL 7035 lichtgrau.
- Bestellendziffer .8: pulverbeschichtet, RAL 7021 schwarzgrau.

• Lieferumfang

- 10 Verbindungsteile.
- 1 Montagematerial.

• Lieferzustand

- Satzweise.

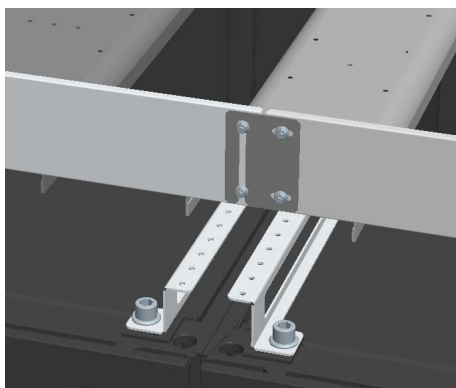

MEC20213

B	H	Für Schranktyp	Bestellnummer	VE
64	86	Knürr™ MIR2/Knürr DCM™	05.045.045.X	1 Satz

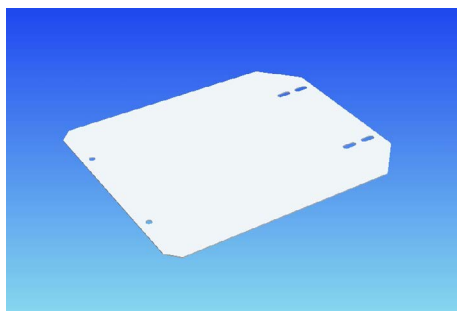

MEC20209

G Abdeckplatte

- Zur Abdeckung des Raumes zwischen den Mittel- und Übergangsteilen.
- Schnelle und einfache Montage.

• Material

- Stahlblech 1,0 mm.

• Oberfläche

- Bestellendziffer .1: pulverbeschichtet, RAL 7035 lichtgrau.
- Bestellendziffer .8: pulverbeschichtet, RAL 7021 schwarzgrau.

• Lieferumfang

- 10 Abdeckplatten.
- 1 Montagematerial.

• Lieferzustand

- Satzweise.

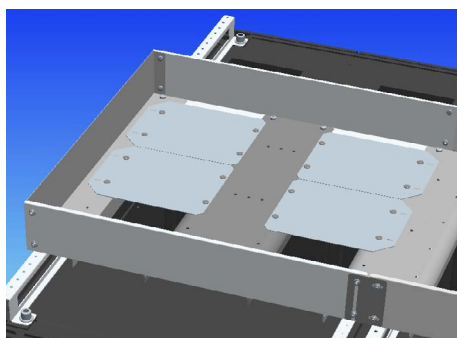

MEC20215

L	B	Für Schranktyp	Bestellnummer	VE
229	183	Knürr™ MIR2/Knürr DCM™	05.045.047.X	1 Satz

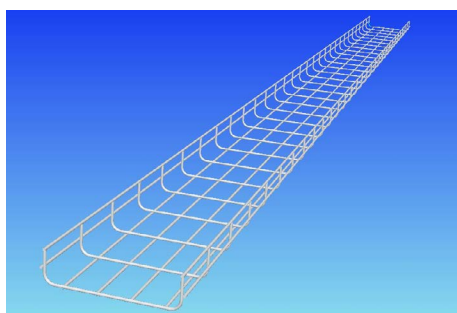

MEC20218

Option Gitterrinne-Kabelwanne

- Für Befestigung am Grundträger.
- Schnelle und einfache Montage.

• Material

- Rundstahl, d = 4,5 mm.

• Oberfläche

- Verzinkt.

• Lieferumfang

- 1 Gitterrinne-Kabelwanne.
- 1 Montagematerial.

• Lieferzustand

- Satzweise.

B	L	H	Für Schranktyp	Bestellnummer	VE
200	3.000	54	Knürr™ MIR2/Knürr DCM™	05.045.061.9	1 Satz
600	3.000	54	Knürr™ MIR2/Knürr DCM™	05.045.062.9	1 Satz

Bemaßung in mm:

B = Breite	h = Einbauhöhe	HE = genormte Höheneinheit	kg = Gewicht	1 mm = 0,03937 inch
H = Höhe	t = Einschubtiefe	(1HE = 44,45 mm)		1 kg = 2,2046 pounds
T = Tiefe	L = Länge	VE = Verpackungseinheit		

Umrechnung:

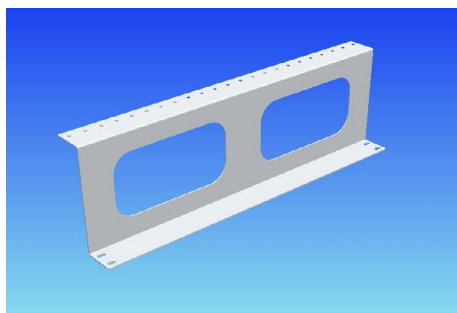

MEC20210

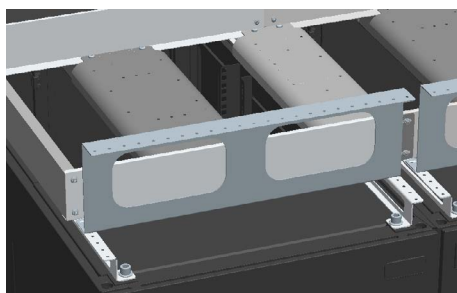

MEC20216

H Grundträger Querverkabelung

- Zur Kabelführung oben zwischen Schrankreihen..
- Schnelle und einfache Montage.
- Mit Verschraubungsmöglichkeit für die Befestigung von Aufnahmewinkeln, Übergangsteilen und Abdeckungen.

- **Lieferumfang**
 - 2 Grundträger Querverkabelung.
 - 1 Montagematerial.
- **Lieferzustand**
 - Satzweise.

- **Material**
 - Stahlblech 2,0 mm.
- **Oberfläche**
 - Bestellendziffer .1: pulverbeschichtet, RAL 7035 lichtgrau.
 - Bestellendziffer .8: pulverbeschichtet, RAL 7021 schwarzgrau.

H	B _{Rack}	Für Schranktyp	Bestellnummer	VE
166	600	Knürr™ MIR2/Knürr DCM™	05.045.052.X	1 Satz
166	800	Knürr™ MIR2/Knürr DCM™	05.045.053.X	1 Satz

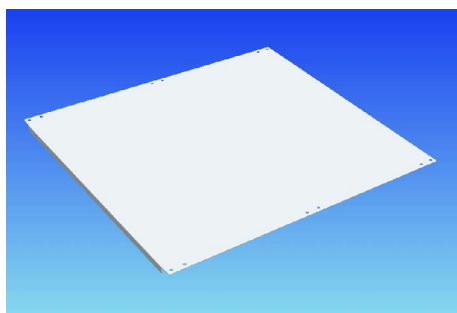

MEC20211

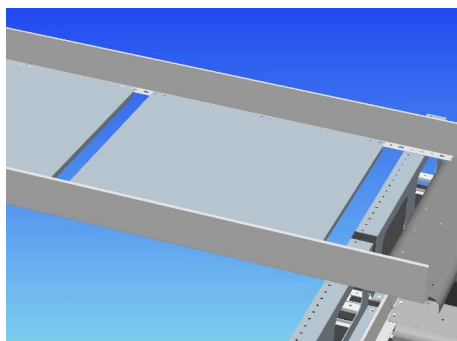

MEC20217

I Querverkabelung Abdeckung

- Zur Unterstützung der Kabel und Abdeckung des Raums zwischen Schrankreihen.
- Für Befestigung zum Aufnahmewinkel.
- Schnelle und einfache Montage.

- **Lieferumfang**
 - 5 Abdeckungen.
 - 1 Montagematerial.
- **Lieferzustand**
 - Satzweise.

- **Material**
 - Stahlblech 1,0 mm.
- **Oberfläche**
 - Bestellendziffer .1: pulverbeschichtet, RAL 7035 lichtgrau.
 - Bestellendziffer .8: pulverbeschichtet, RAL 7021 schwarzgrau.

L	B	Für Schranktyp	Bestellnummer	VE
200	200	Knürr™ MIR2/Knürr DCM™	05.045.055.X	1 Satz
200	600	Knürr™ MIR2/Knürr DCM™	05.045.056.X	1 Satz
600	600	Knürr™ MIR2/Knürr DCM™	05.045.057.X	1 Satz

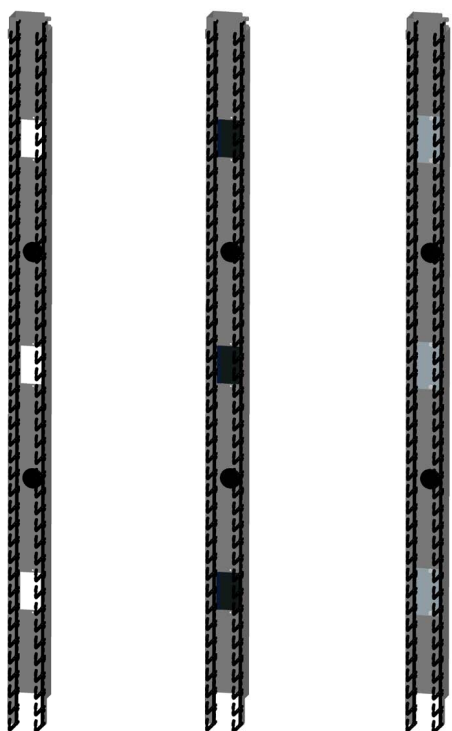

Typ 1

Typ 2

Typ 3

Vertiv™ Knürr® Kabelmanager

• Merkmale

- Geordnete Kabelführung von Rangierkabeln.
- Geeignet je nach Ausführung für 19"-Vertiv Knürr-Schränke DCM® und MIR2.
- Optional auch als Kalt-/Warmschottung.
- Ausbrüche für Verkabelung von vorne nach hinten.
- Kunststoff-Leichtbauweise der Finger sorgt für Haltbarkeit und einfache Installation (aufklipsen).
- Fingerabstand bietet genug Raum für alle Rangierkabel.
- Abgerundete Kanten an den Fingern schützen Kabel vor Beschädigung.

Mögliche Erweiterungen des Kabelmanagers

- **Typ 1:** Standard (offene Ausbrüche).
- **Typ 2:** Erweiterung mit Bürstenleisten in Ausbrüchen für Kabeldurchführung nach hinten.
- **Typ 3:** Erweiterung mit Stahlblech-Abdeckplatten in Ausbrüchen als Teil der Kalt-/Warmschottung

Technische Daten und erforderliche Vertiefungen

Vertiv™ Knürr DCM™

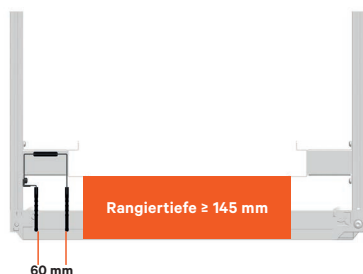
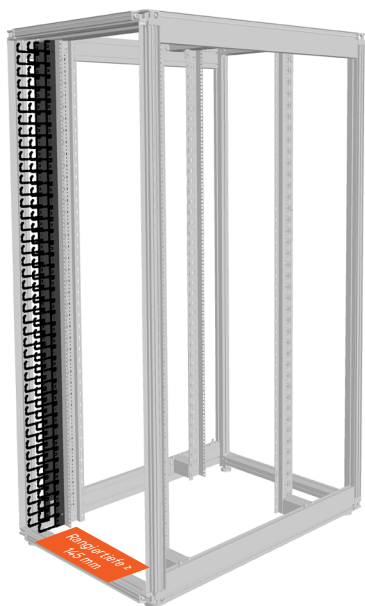

Vertiv™ Knürr DCM™



Vertiv™ Knürr™ MIR2

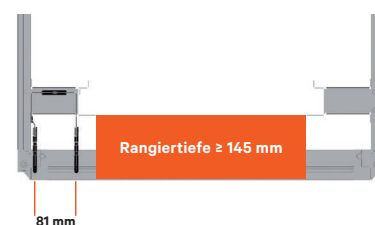
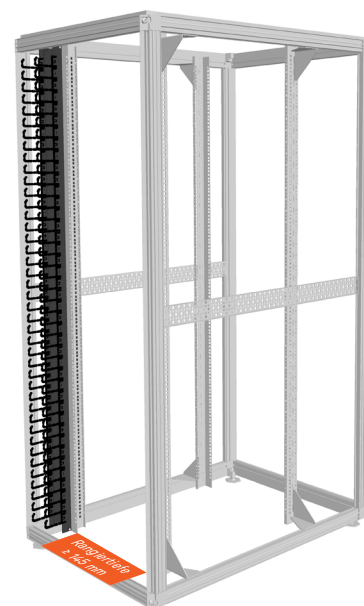

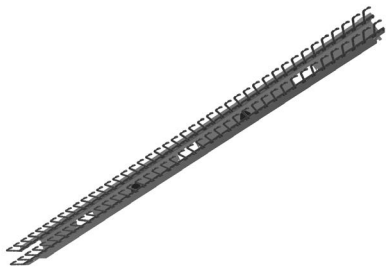

DCM20118



DCM20119

Vertiv™ Knürr® DCM Schwerlastschrank Kabelmanager vertikal

- **Beschreibung**
 - Linke und rechte Ausführung (2 Kabelmanager) im Lieferumfang.
 - Ideal für geordnete Kabelführung von Rangierkabeln (Kupfer- und Lichtwellenleiter).
 - Eine nachträgliche Montage ist möglich.
 - Vorbereitet für komplette Kalt-/Warmschottung.
 - Kabelfinger einfach montierbar (aufklipsen).
 - Kabeldurchführung nach hinten durch Gummütüllen oder durch Ausbrüche.
 - Verwendbar ab Rangiertiefe 145 mm.
- **Material/Oberfläche**
 - Kabelkanal: Stahlblech, 2,0 mm.
 - Bestellendziffer .1: pulverbeschichtet, RAL 7035 lichtgrau
- **Lieferumfang**
 - 1 Kabelkanal links.
 - 1 Kabelkanal rechts.
 - 4 Reihen mit Kabelfingern.
 - 4 Gummütüllen.
 - 1 Montagematerial.
- **Lieferzustand**
 - Paarweise (Kabelfinger nicht montiert).
- **Anmerkungen**
 - DCM Schrank
- Bestellendziffer .8: pulverbeschichtet, RAL 7021 schwarzgrau.
- Kabelfinger: Polyamid (UL 94 V-0), schwarz.

B _{Rack}	H _{Rack}	HE	Vertiefung	Größe des Ausbruchs	Bestellnummer	VE
800	2.000	42	Ab 145 mm	66 x 100 mm	05.045.102.X	1 Paar
800	2.200	47	Ab 145 mm	66 x 100 mm	05.045.103.X	1 Paar

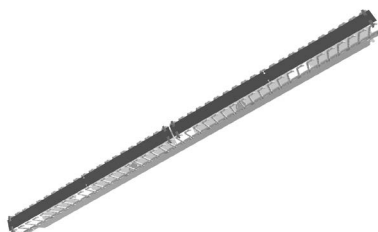

DCM20120

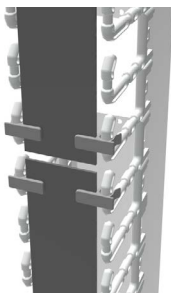

DCM20121

Vertiv™ Knürr® DCM Abdeckung für Kabelmanager vertikal

- **Nur für 1 Kabelmanager, d. h. für Schrank B800 sind 2 Sätze notwendig.**
- Zur Abdeckung des vertikalen Kabelmanagers.
- Werkzeuglose Befestigung – Aufklipsen an Kabelfinger.
- Beidseitig schwenkbar und komplett abnehmbar.
- **Material/Oberfläche**
 - Stahlblech: 2,0 mm.
 - Bestellendziffer .1: pulverbeschichtet, RAL 7035 lichtgrau.
- **Lieferumfang**
 - 2 Abdeckungen.
 - 8 Halteclips.
- **Lieferzustand**
 - Satzweise (Halteclipse vormontiert).
- Bestellendziffer .8: pulverbeschichtet, RAL 7021 schwarzgrau.
- Halteclip: Polyamid (UL 94 V-0), schwarz.

B	H	HE	Bestellnummer	VE
58	927	42	05.045.112.X	1 Satz
58	1.038	47	05.045.113.X	1 Satz

Vertiv™ Knürr® DCM/MIR2 Satz Luftschtung für Kabelmanager vertikal

- Passend für Knürr DCM™ und MIR2-Schrank.
- Für die Trennung des kalten und warmen Bereichs im Schrank.
- Vermeidung von Hot-Spots (Rezirkulation der Luft).

Material/Oberfläche

- Bodenplatte, Abdeckplatte: Stahlblech, 1,0 mm.
- Bestellendziffer .1: pulverbeschichtet, RAL 7035 lichtgrau.
- Bestellendziffer .8: pulverbeschichtet, RAL 7021 schwarzgrau.
- Dichtschaum: Pur-Ether-Schaum (UL94 HF-1).

Lieferumfang

- 1 Bodenblech.
- 6 Abdeckplatten aus Stahlblech (Erweiterung auf Type3) zur Kabelführung.
- 1 Schaumstoff, seitlich.
- 1 Schaumstoff, oben.
- 1 Montagematerial.

Lieferzustand

- Satzweise.

Anmerkungen

- Für Knürr DCM™ und Knürr™ MIR2-Rack.

B _{Rack}	HE	Bestellnummer	VE
800	42 und 47	05.045.132.X	1 Satz

DCM20117

Vertiv™ Knürr™ MIR2 – Kabelmanager, vertikal

Linke und rechte Ausführung

(2 Kabelmanager) im Lieferumfang

enthalten. Ideal zur ordentlichen Verkabelung von Kabelbrücken (Kupfer- und Glasfaserkabel).

- Eine nachträgliche Montage ist möglich.
- Vorbereitet für komplette Kalt-/Warmeschottung.
- Kabelfinger einfach montierbar (aufklipsen).
- Kabeldurchführung nach hinten durch Gummitüllen oder durch Ausbrüche.

Verwendbar ab Rangiertiefe 145 mm.

Material/Oberfläche

- Kabelkanal: Stahlblech, 2,0 mm.
- Bestellendziffer .1: pulverbeschichtet, RAL 7035 lichtgrau.
- Bestellendziffer .8: pulverbeschichtet, RAL 7021 schwarzgrau.
- Kabelfinger: Polyamid (UL 94 V-0), schwarz.

Standard-Einschluss

- 1 Kabelkanal links.
- 1 Kabelkanal rechts.
- 4 Reihen mit Kabelfingern.
- 4 Gummitüllen.
- 1 Montagematerial.

Lieferzustand

- Paarweise (Kabelfinger lose beigelegt).

Hinweis

- Nur für MIR2. Nur vorne montierbar.

B _{Rack}	H _{Rack}	HE	Vertiefung	Größe des Ausbruchs	Bestellnummer	VE
800	2.000	42	Ab 145 mm	81 x 100 mm	05.045.152.X	1 Paar
800	2.200	47	Ab 145 mm	81 x 100 mm	05.045.153.X	1 Paar

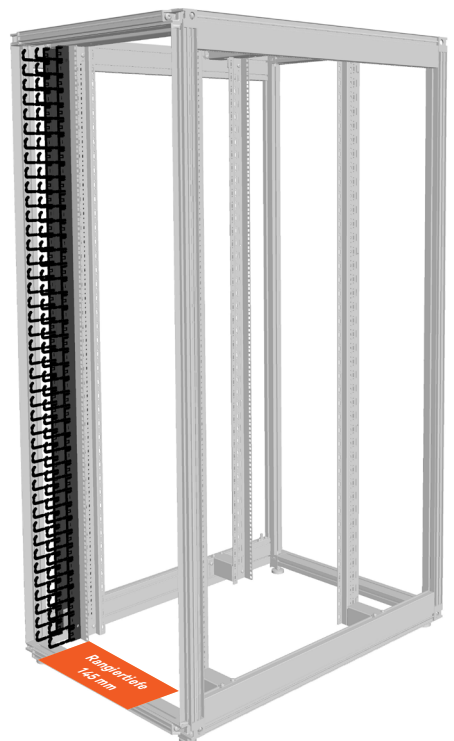
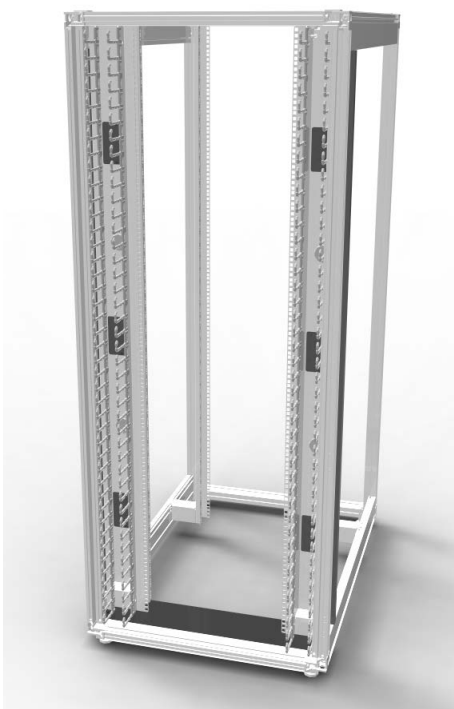

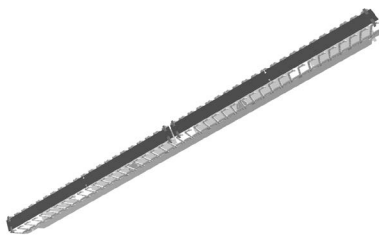

DCM20120

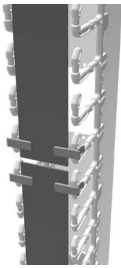

DCM20121

Vertiv™ Knürr™ MIR2 – Abdeckplatte für vertikalen Kabelmanager

Für nur 1 Kabelmanager, d. h. für B800-Schrank sind 2 Bausätze erforderlich.

- Zur Abdeckung des vertikalen Kabelmanagers.
- Werkzeuglose Befestigung – Aufklipsen an Kabelfinger.
- Beidseitig schwenkbar und komplett abnehmbar.

• Material/Oberfläche

- Stahlblech: 2,0 mm.
- Bestellendziffer .1: pulverbeschichtet, RAL 7035 lichtgrau.
- Bestellendziffer .8: pulverbeschichtet, RAL 7021 schwarzgrau.
- Clip: Polyamid (UL 94 V-0), schwarz.

• Standard-Einschluss

- 2 Abdeckungen.
- 8 Halteclips.

• Lieferzustand

- Satzweise (Halteclipse vormontiert).

• Hinweis

Nur für MIR2.

B	H	T	HE	Bestellnummer	Oben
79	916		42	05.045.114.x	1 Satz
79	1027		47	05.045.115.x	1 Satz

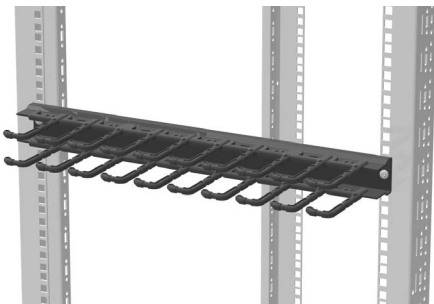

DCM20112

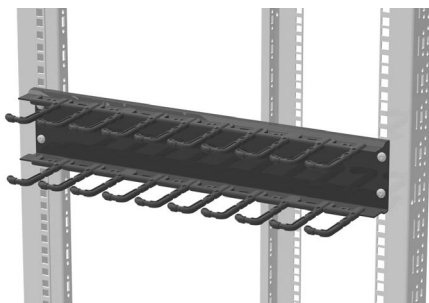

DCM20114

Knürr™ MIR2/Knürr DCM™ 19-Zoll-Kabelmanager, horizontal

• Beschreibung

- 1HE und 2HE Ausführung.
- Zur geordneten Kabelführung von Rangierkabeln (Kupfer- und Lichtwellenleiter).
- Befestigung vorne an 19"-Profilen.
- Kabelfinger einfach montierbar (aufklipsen).
- Verwendbar ab Rangiertiefe 145 mm.

• Material/Oberfläche

- Kabelkanal: Stahlblech, 2,0 mm.
- Bestellendziffer .1: pulverbeschichtet, RAL 7035 lichtgrau.
- Bestellendziffer .8: pulverbeschichtet, RAL 7021 schwarzgrau.
- Kabelfinger: Polyamid (UL 94 V-0), schwarz.

• Lieferumfang

- 1 Kabelkanal.
- 2 Reihen mit Kabelfingern.
- 1 Montagematerial.

• Lieferzustand

- Einsätze (Kabelfinger nicht montiert).

B	HE	Vertiefung	Bestellnummer	VE
483	1	Ab 145 mm	05.045.120.X	1 Stck.
483	2	Ab 145 mm	05.045.122.X	1 Stck.

Knürr™ MIR2/Knürr DCM™ Abdeckung für horizontalen 19-Zoll-Kabelmanager

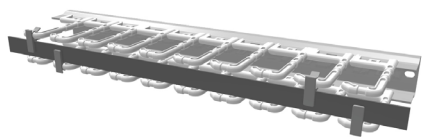

DCM20113

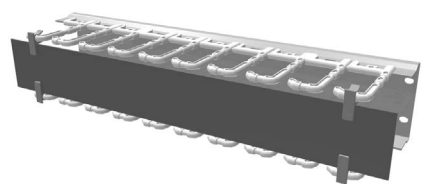

DCM20115

- Zur Abdeckung des horizontalen Kabelmanagers.
- Werkzeuglose Befestigung – Aufclipsen an Kabelfinger. befestigt.
- Beidseitig schwenkbar und komplett abnehmbar.

- **Material/Oberfläche**
 - Stahlblech: 2,0 mm.
 - Bestellendziffer .1: pulverbeschichtet, RAL 7035 lichtgrau.
 - Bestellendziffer .8: pulverbeschichtet, RAL 7021 schwarzgrau.
 - Halteclip: Polyamid (UL 94 V-0), schwarz.

- **Lieferumfang**
 - 1 Abdeckung.
 - 4 Halteclips.
- **Lieferzustand**
 - Einsätze (Clips vormontiert).

B	H	HE	Bestellnummer	VE
483	20	1	05.045.121.x	1 Satz
483	65	2	05.045.123.x	1 Satz

Knürr™ MIR2/Knürr DCM™ Bürstenleisten für vertikalen Kabelmanager (Typ2)

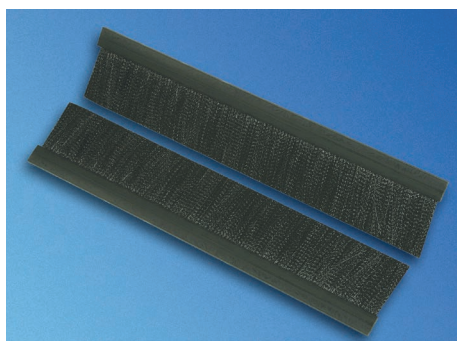

MIR20093

- Nachrüstset für vertikalen Kabelmanager zur Erweiterung auf Typ2.
- Zum Aufstecken in die Öffnungen im Kabelkanal (1 Paar Bürsten je Öffnung).

- **Lieferumfang**
 - 3 Bürstenpaare (Länge: 99 mm).
- **Lieferzustand**
 - Satzweise.

L	für Ausbrüche	Bestellnummer	VE
99	66 x 100 mm	05.045.130.9	1 Satz

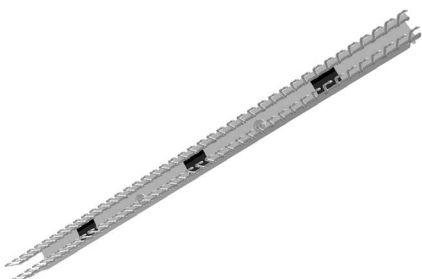

DCM20122

B _{Rack}	H _{Rack}	HE	Vertiefung	Größe des Ausbruchs	Bestellnummer	VE
800	2.000	42	Ab 145 mm	81 x 100 mm	05.045.152.X	1 Paar
800	2.200	47	Ab 145 mm	81 x 100 mm	05.045.153.X	1 Paar

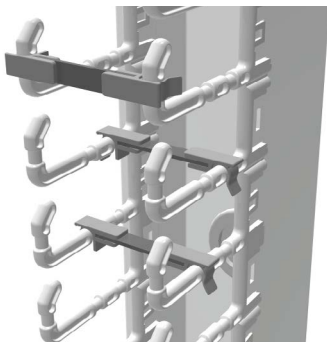

DCM20116

DCM® Satz Kaskadierung für Kabelmanager vertikal

- Zur Trennung einzelner Kabelbündel.
- Werkzeuglose Befestigung – Aufclipsen an Kabelfinger.
- Zum Schutz für die Kabel und als Beschriftungsmöglichkeit.

- **Material/Oberfläche**
 - Kaskade: Stahlblech, 2,0 mm.

- Pulverbeschichtet, texturiert, RAL 7021 Schwarzgrau.
- Halteclip: Polyamid (UL 94 V-0), schwarz.

- **Lieferumfang**

- 10 Kaskaden.
- 20 Halteclips.

- **Lieferzustand**

- Einsätze (Clips vormontiert).

B	H	Bestellnummer	VE
55	10	05.045.136.8	1 Stck.

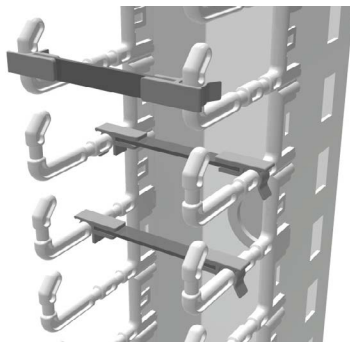

MIR20454

MIR2-Bausatz zur Kaskadierung; vertikaler Kabelmanager

- Zur Trennung einzelner Kabelbündel.
- Werkzeuglose Befestigung – Aufclipsen an Kabelfinger.
- Zum Schutz für die Kabel und als Beschriftungsmöglichkeit.

- **Material/Oberfläche**
 - Kaskade: Stahlblech, 2,0 mm.

- Pulverbeschichtet, texturiert, RAL 7021 Schwarzgrau.
- Halteclip: Polyamid (UL 94 V-0), schwarz.

- **Lieferumfang**

- 10 Kaskaden.
- 20 Halteclips.

- **Lieferzustand**

- Halteclipse.

B	H	Bestellnummer	VE
76	10	05.045.137.8	1 Satz

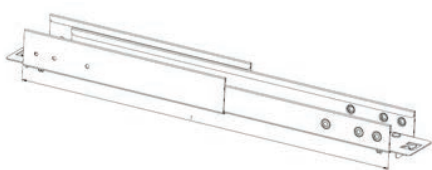

Seitenkanal für horizontalen Kabelmanager

- **Beschreibung**

- Zur ordentlichen Verkabelung von der Vorderseite zur Rückseite des Schrank
- Montage am vertikalen Kabelmanager und an den 19-Zoll-Schienen möglich
- Tiefe einstellbar von 565 bis 750 mm

- **Material/Oberfläche**

- Kabelkanal: Stahlblech, 1,5 mm

- Bestellendziffer .1: pulverbeschichtet, RAL 7035 lichtgrau.
- Bestellendziffer .8: pulverbeschichtet, RAL 7021 schwarzgrau

- **Lieferumfang**

- 1 Kabelkanal, einstellbar
- 2 Montageadapter
- 1 Montagematerial

- **Lieferzustand**

- In Bausätzen (Kabelfinger nicht montiert)

d Einschubtiefe	H x B	Bestellnummer	VE
565-750	52,5 x 73	05.045.145.X	1 Stck.



MEC00110 – Typ 1

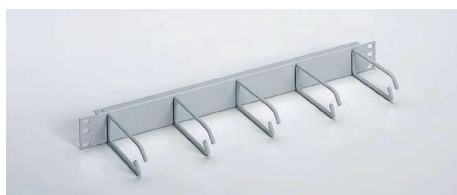

MEC20014 – Typ 2

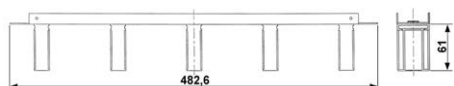

MEC20103 – Typ 1

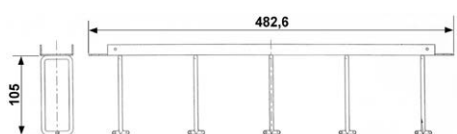

MEC20104 – Typ 2

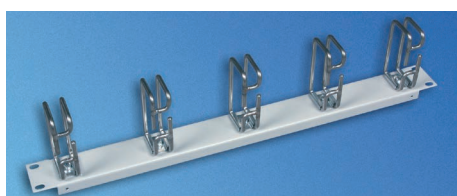

MEC20041

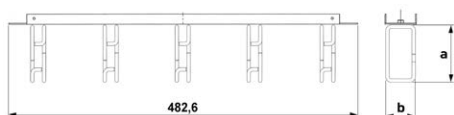

MEC20102

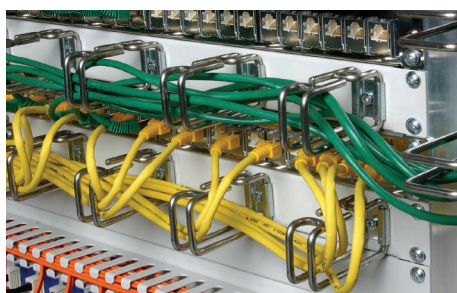

MEC20076

19"-Kabelführungsplatte, 1 HE

- Zur geordneten Kabelführung.
- Für die sichere Kabelführung von Kupferkabeln und Lichtwellenleitern.

Material/Oberfläche

- **Typ 1:** Frontplatte, Stahlblech, 1,5 mm, pulverbeschichtet, struktur.
- **Typ 2:** Frontplatte, Stahlblech, 1,0 mm, pulverbeschichtet.

Farbe

- Bestellendziffer .1: RAL 7035, Lichtgrau.
- Bestellendziffer .8: RAL 7021 Schwarzgrau.

Außenabmessungen Kabelführung:

- Typ 1: 55 x 22 mm, Kunststoff.
- Typ 2: 95 x 32 mm, Stahl.

Lieferumfang

- 1 x 19-Zoll-Frontplatte.
- 5 Kabelführungen.

Lieferzustand

- Vormontiert

Hinweis

- Frontplattenbefestigungsmaterial mitbestellen.

B	HE	Rangierraum	Modell	Bestellnummer	VE
483	1	ab 80 mm	Typ 1	05.040.111.1	1 Stck.
483	1	ab 80 mm	Typ 1	05.040.111.X	1 Stck.
483	1	ab 123 mm	Typ 2	01.117.144.X	1 Stck.

19"-Kabelführungsplatte flexibel, 1 HE

- Zur geordneten Kabelführung.
- Für die sichere Kabelführung von Kupferkabeln und Lichtwellenleitern

Material/Oberfläche

- Frontplatte, Stahlblech, 1,5 mm, pulverbeschichtet, texturiert.
- Rangierbügel, Rundstahl, d = 5 mm, verzinkt.

Farbe

- Bestellendziffer .1: RAL 7035, Lichtgrau.
- Bestellendziffer .8: RAL 7021 Schwarzgrau.

Außenmaße

Kabelführungen (a x b):

- 1U: 82 x 43 mm.
- 2U: 102 x 82 mm.

Lieferumfang

- 1 Frontplatte.
- 5 Kabelführungsplatten.

Lieferzustand

- Vormontiert.

Hinweis

- Bitte passendes Frontplattenbefestigungsmaterial mitbestellen.

B	HE	Rangierraum	Modell	Bestellnummer	VE
483	1	ab 100 mm	Typ 1	05.040.100.X	1 Stck.
483	2	ab 120 mm	Typ 2	05.040.101.X	1 Stck.



MEC20081

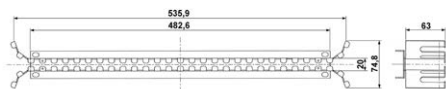

MEC20105

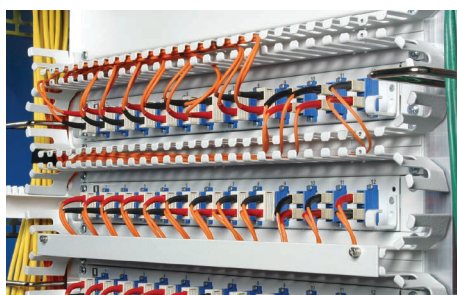

MEC20058



MEC20049



MEC20063

LWL-Kabelführungsplatte 1HE

- Zur geordneten Kabelführung.
- Für die sichere Kabelführung von Lichtwellenleitern.
- Optional mit Abdeckplatten zum Schutz für die Kabel und als Beschriftungsmöglichkeit.

Material/Oberfläche

- LWL-Kabelführungsplatte: Stahlblech, 1,5 mm, pulverbeschichtet, struktur.
- Zubehör für Abdeckungen: Aluminium 2,5 mm, pulverbeschichtet, struktur.

Farbe

- Bestellendziffer .1: RAL 7035, Lichtgrau.
- Bestellendziffer .8: RAL 7021 Schwarzgrau.

Lieferumfang

- 1 x 19-Zoll-Kabelführungsblech.

Lieferzustand

- Stückweise.

Hinweis

Bitte passendes Frontplattenbefestigungsmaterial und Abdeckung mitbestellen. Nicht geeignet für Schrankbreite 600 mm und 700 mm (asymmetrisch)!

B	HE	Modell	Bestellnummer	VE
483	1	Kabelführungsplatte	05.040.050.1	1 Stck.
483	1	Kabelführungsplatte	05.040.050.X	1 Stck.
		Zubehör: Abdeckung	05.040.051.X	1 Stck.

19-Zoll-Kabelwanne

- Zur geordneten Kabelführung vor der 19"-Front.
- Montage an Frontplatten möglich.
- Befestigung der Kabel mittels Klettbandern möglich.

Material/Oberfläche

- Stahlblech, 1,5 mm, pulverbeschichtet, texturiert.

Farbe

- Bestellendziffer .1: RAL 7035, Lichtgrau.
- Bestellendziffer .8: RAL 7021 Schwarzgrau.

Lieferumfang

- 1 Kabelwanne.

Lieferzustand

- Stückweise.

Hinweis

Bitte passendes Frontplattenbefestigungsmaterial und Klettband mitbestellen.

B	T	HE	Bestellnummer	Oben
483	100	1	05.040.055.X	1 Stck.

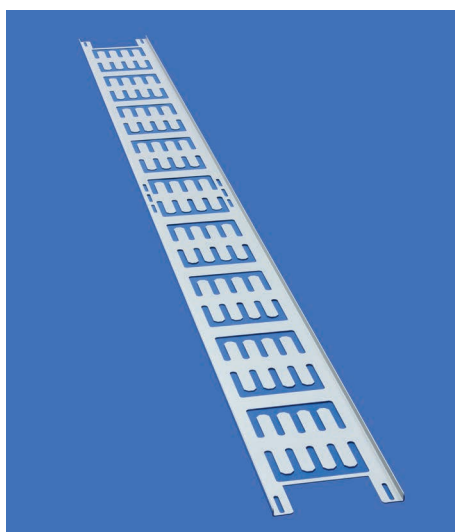

MEC20224

Kabelwanne

- Zur geordneten Kabelführung im MIR2 und DCM Schrank.
- Befestigung der Kabel mittels Klettbandern oder Kabelbinder.
- Schlitzbreite 9 mm zur Befestigung diverser Teile an Käfigmutter.

- **Material/Oberfläche**
 - Stahlblech, 1,5 mm, verzinkt, pulverbeschichtet.
- **Farbe**
 - Bestellendziffer .1: RAL 7035 Lichtgrau.

- Bestellendziffer .8: RAL 7021 Schwarzgrau.

- **Lieferumfang**

- 1 Kabelwanne.
- 1 Montagematerial.

- **Lieferzustand**

- Satzweise.

- **Hinweis**

Falls gewünscht, bitte Klettband mitbestellen.



MEC20067

H	B	Modell	Bestellnummer	VE
2.000	100	Für Knürr™ MIR2- und Knürr DCM™-Racks	05.040.251.X	1 Satz
2.200	100	Für Knürr™ MIR2- und Knürr DCM™-Racks	05.040.252.X	1 Satz
2.000	150	Für Knürr™ MIR2- und Knürr DCM™-Racks	05.040.254.X	1 Satz
2.200	150	Für Knürr™ MIR2- und Knürr DCM™-Racks	05.040.255.X	1 Satz
2.000	200	Für Knürr™ MIR2- und Knürr DCM™-Racks	05.040.257.X	1 Satz
2.200	200	Für Knürr™ MIR2- und Knürr DCM™-Racks	05.040.258.X	1 Satz

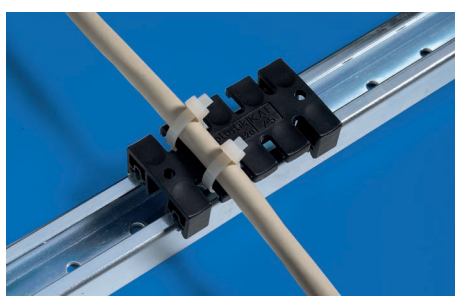

MEC00114

Kabelabfangleiste

- Zum Aufclipsen auf die C-Profilschiene.

- **Material**
 - Polyamid, schwarz.

- **Lieferumfang**

- 1 Satz mit 10 Kabelabfangleisten.

- **Lieferzustand**

- Satzweise.

Bestellnummer	Oben
01.130.869.9	10 Stück

Bemaßung in mm:

B = Breite	h = Einbauhöhe	HE = genormte Höheneinheit	kg = Gewicht	1 mm = 0,03937 inch
H = Höhe	t = Einschubtiefe	(1HE = 44,45 mm)		1 kg = 2,2046 pounds
T = Tiefe	L = Länge	VE = Verpackungseinheit		

= **Vorzugsartikel** (Versand innerhalb von 5 Werktagen).
Warnung: Bei größeren Aufträgen kann die Lieferzeit länger sein.

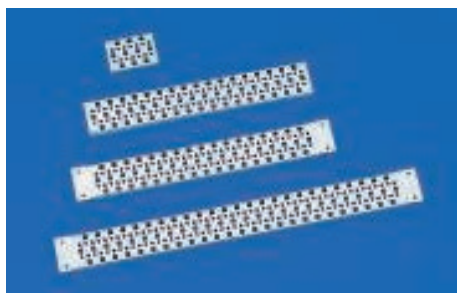

MIR00089

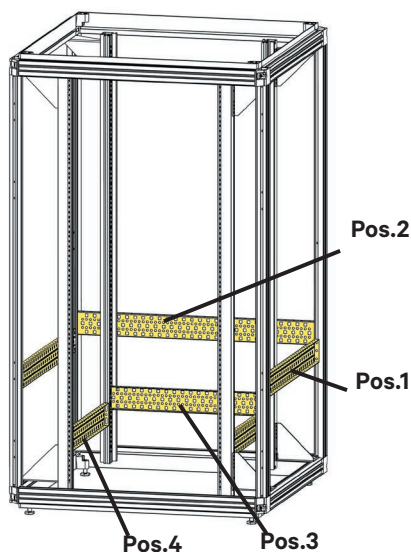

MIR88003

Multifunktionsstrebe

- Für die Führung von Kabeln mit Kabelbindern.
- Zur universellen Befestigungsmöglichkeit.
- Lochung zur Montage von Käfigmuttern.
- Der Abstand zwischen zwei Multifunktionsstreben durch T-Nut stufenlos wählbar.
- Einbau an den Profilen des Schrankgestells oder an den 19"-Profilen quer und seitlich.
- **Einbauposition**
 - 1 am Grundgestell in der Tiefe.
 - 2 am Grundgestell in der Breite.
 - 3 an den 19-Zoll-Profilen in der Breite.
 - 4 an den 19-Zoll-Profilen in der Tiefe.

- **Material**
 - Stahlblech 1,5 mm.
- **Oberfläche**
 - Verzinkt.
- **Lieferumfang**
 - 4 Multifunktionsstreben.
- **Lieferzustand**
 - Satzweise.
- **Anmerkung**
 - Pos. 4 passt nur mit LAN oder T-Nut 19-Zoll-Profil.

T _{Rack}	t	Einbauposition	Für Schranktyp	Bestellnummer	VE
600	1		Knürr™ MIR2/Knürr DCM™	05.040.160.9	4 Stck.
800	1		Knürr™ MIR2/Knürr DCM™	05.040.161.9	4 Stck.
900	1		Knürr™ MIR2/Knürr DCM™	05.040.162.9	4 Stck.
1.000	1		Knürr™ MIR2/Knürr DCM™	05.040.163.9	4 Stck.
1.100	1		Knürr™ MIR2/Knürr DCM™	05.040.164.9	4 Stck.
1.200	1		Knürr™ MIR2/Knürr DCM™	05.040.165.9	4 Stck.
600	2		Knürr™ MIR2/Smaract™	05.040.173.9	4 Stck.
800	2		Knürr™ MIR2	05.040.174.9	4 Stck.
		3	MIR2/Knürr DCM™/ Smaract™/DPR	05.040.175.9	4 Stck.
600	365	4	Knürr™ MIR2/Smaract™	05.040.168.9	4 Stck.
800	565	4	Knürr™ MIR2/Smaract™	05.040.169.9	4 Stck.
600	440	4	Knürr™ MIR2/Smaract™	05.040.170.9	4 Stck.
800	640	4	Knürr™ MIR2/Smaract™	05.040.171.9	4 Stck.
900	740	4	Knürr™ MIR2/Smaract™	05.040.172.9	4 Stck.
1.000	740	4	Knürr™ MIR2/Smaract™	05.040.172.9	4 Stck.
300	1		Verlängerungssatz 300 mm	05.040.160.9-001	4 Stck.



MEC20091

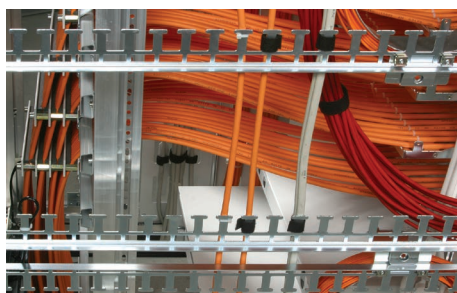

MEC20078

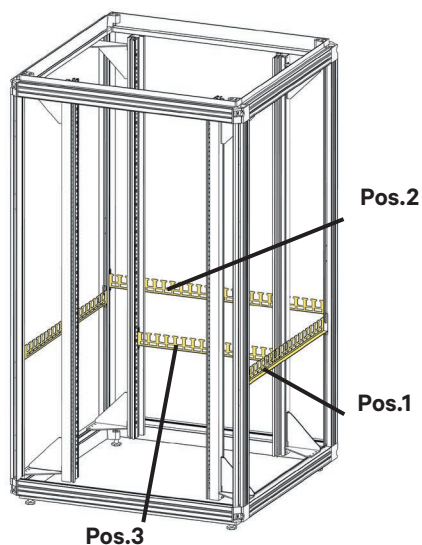

MIR88001

Kabelführungsstrebe

- Befestigt am Knürr MIR2/Knürr DCM™/ Smaract™ Grundrahmen und am 19-Zoll-Profil.
- Zum Kabelabfang mittels Klettband, Kabelbindern.
- Zur geordneten Kabelführung im Schrank.
- Zweiseitiger Einbau.
- Zur universellen Befestigungsmöglichkeit mittels Käfigmutter (alle Maße realisierbar, da Käfigmutter flexibel).

Material

- Stahlblech, 1,5 mm.

Oberfläche

- Verzinkt.

Lieferumfang

- 4 Kabelführungsstreben.
- 1 Montagematerial.

Lieferzustand

- Stückweise.

Hinweis

Falls gewünscht, bitte Klettband mitbestellen.

T	L	Modell	Für Schranktyp	Bestellnummer	VE
600	455	Pos. 1	Knürr™ MIR2/Knürr DCM™	05.040.200.9	4 Stck.
800	655	Pos. 1	Knürr™ MIR2/Knürr DCM™	05.040.201.9	4 Stck.
900	755	Pos. 1	Knürr™ MIR2/Knürr DCM™	05.040.202.9	4 Stck.
1.000	855	Pos. 1	Knürr™ MIR2/Knürr DCM™	05.040.203.9	4 Stck.
1.200		Pos. 1	Knürr™ MIR2/Knürr DCM™	05.040.205.9	4 Stck.
	534	Pos. 2	Smaract™	05.040.213.9	4 Stck.
	468	Pos. 3	Smaract™/DPR	05.040.215.9	4 Stck.
300	193,5	Pos. 1	Verlängerungssatz 300 mm	05.040.200.9-001	4 Stck.

Bemaßung in mm:

B = Breite	h = Einbauhöhe	HE = genormte Rackeinheit	kg = Gewicht	1 mm = 0,03937 inch
H = Höhe	t = Einschubtiefe	(1U = 44,45 mm)		1 kg = 2,2046 pounds
T = Tiefe	L = Länge	VE = Verpackungseinheit		

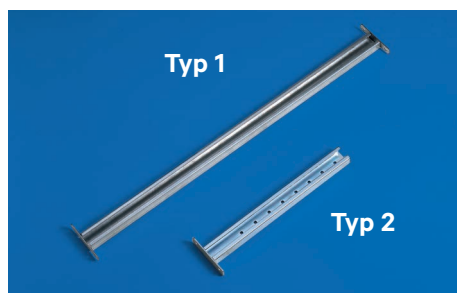

MEC00113

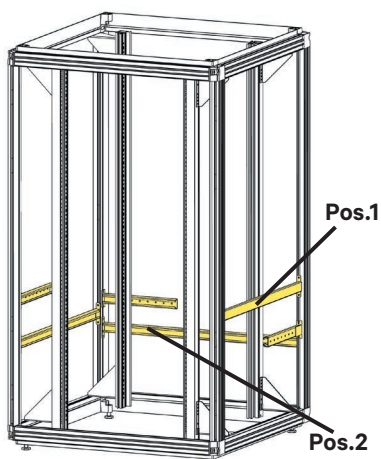

MIR88004

C-Profilschiene

- Zum Kabelabfang mittels Bügelschellen oder Kabelabfangleiste.
- Platzsparende Montage zwischen den Profilen des Grundgestells.
- Zweiseitiger Einbau.

- **Material**
 - Stahlblech, 1,5 mm, verzinkt.
- **Oberfläche**
 - Verzinkt.

- **Lieferumfang**
 - 4 Profilschienen.
 - 1 Montagematerial.
- **Lieferzustand**
 - Satzweise.
- **Hinweis**

Bitte Bügelschellen, Kabelabfangleisten oder Gewindeplatten mitbestellen.

T	B	Einbauposition	Für Schranktyp	Bestellnummer	VE
800		1	Knürr™ MIR2/Knürr DCM™	05.040.181.9	4 Stck.
900		1	Knürr™ MIR2/Knürr DCM™	05.040.182.9	4 Stck.
1000		1	Knürr™ MIR2/Knürr DCM™	05.040.183.9	4 Stck.
1200		1	Knürr™ MIR2/Knürr DCM™	05.040.185.9	4 Stck.
	600	2	Smaract™	05.040.193.9	4 Stck.
	800	2	Knürr™ MIR2	05.040.194.9	4 Stck.
300		1	Verlängerungssatz 300 mm	05.040.180.9-001	4 Stck.



MIR00096

C-Profilschiene

- Zum Kabelabfang mittels Bügelschellen oder Kabelabfangleisten.
- Naher Kabelabfang am Eintritt (Typ 1).
- Passend zur Verwendung in Verbindung mit Abdeckung inkl. Kabeleinführung.

- **Material**
 - Stahlblech, 1,5 mm, verzinkt.

- **Lieferumfang**
 - 1 C-Profilschiene.
 - 1 Montagematerial.
- **Lieferzustand**
 - Satzweise.
- **Hinweis**

Bitte Bügelschellen, Kabelabfangleisten oder Gewindeplatten mitbestellen.

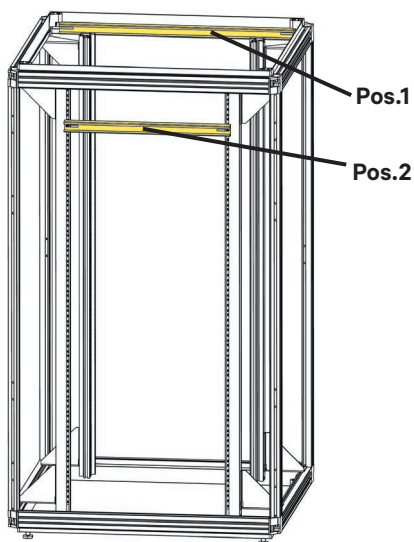

MIR88002

B	L	Modell	Bestellnummer	VE
600	482,5	Pos. 1: Knürr™ MIR2/Knürr DCM™	05.040.080.0	1 Stck.
800	682,5	Pos. 1: Knürr™ MIR2/Knürr DCM™	05.040.082.0	1 Stck.
19 Zoll	482,5	Pos. 2: Knürr™ MIR2/Knürr DCM™/Smaract™/Doppeltes ProRack	01.110.719.9	1 Stck.



DCM20077

Vertiv™ Knürr™ MIR2/Vertiv™ Knürr DCM™ PDU-Halterung

- Zur geordneten Kabelführung im Schrank.
- Zum werkzeuglosen Einhängen handelsüblicher PDUs.
- Besonders gut angepasst an Vertiv Knürr und Liebert PDUs.
- **Farbe**
 - Bestellendziffer .1: RAL 7035 Lichtgrau.
 - Bestellendziffer .8: RAL 7021 Schwarzgrau.
- **Material/Oberfläche**
 - Stahlblech, 1,5 mm, verzinkt, pulverbeschichtet.

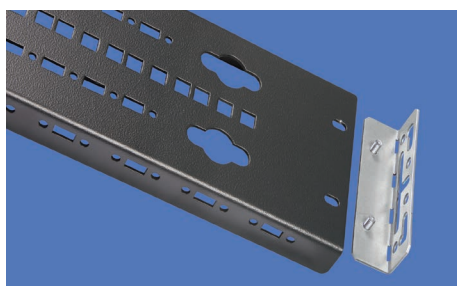

DCM20076

- **Lieferumfang**
 - 1 PDU-Halterung.
 - 1 Montagekit.
- **Lieferzustand**
 - Satzweise.

B	H _{Rack}	T	HE	Bestellnummer	VE
125	2.000	25	42	01.147.816.X	1 Stck.
125	2.200	25	47	01.147.817.X	1 Stck.

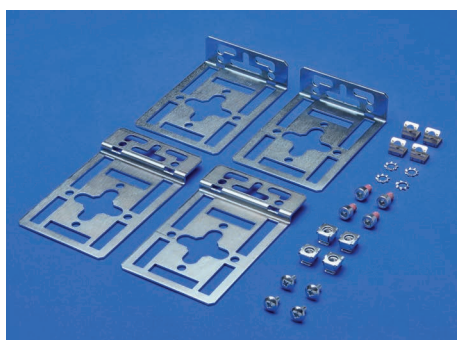

MEC20222 Typ 1

PDU-Montagekit

- Zum Befestigen verschiedener Rack-PDUs.
- Passend für Knürr™ MIR2 und Knürr DCM™-Schränke.
- Zur Montage von 1 oder 2 PDUs.
- Montagemöglichkeiten erhältlich im Manual „Montageanleitung für PDUs“.
- **Material/Oberfläche**
 - Stahlblech, 2 mm, verzinkt.
- **Lieferumfang**
 - 2 Befestigungswinkel, L-Form.
 - 2 Befestigungswinkel, gekröpft.
 - 1 Montagematerial.
- **Lieferzustand**
 - Satzweise.

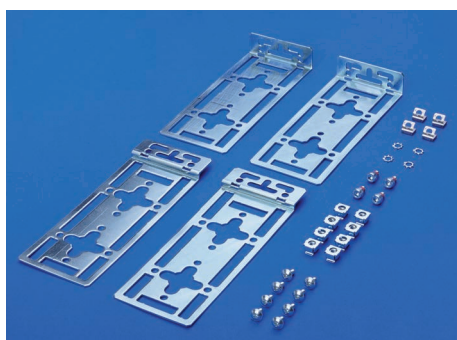

MEC20223 Typ 2

Modell	Für Schranktyp	Bestellnummer	VE
Typ 1: kurz	Knürr™ MIR2/Knürr DCM™	01.147.813.9	1 Satz
Typ 2: lang	Knürr™ MIR2/Knürr DCM™	01.147.814.9	1 Satz

Bemaßung in mm:

B = Breite	h = Einbauhöhe	HE = genormte Höheneinheit	kg = Gewicht	1 mm = 0,03937 inch
H = Höhe	t = Einschubtiefe	(1HE = 44,45 mm)		1 kg = 2,2046 pounds
T = Tiefe	L = Länge	VE = Verpackungseinheit		

= **Vorzugsartikel** (Versand innerhalb von 5 Werktagen).
 Warnung: Bei größeren Aufträgen kann die Lieferzeit länger sein.

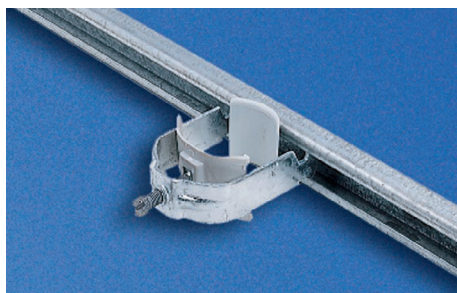

MIR00096

Bügel

- Zur Zugentlastung und Einzelführung von Kabeln und Leitungen.

- Spannungsbereich, 8–64 mm.

• **Material**

- Stahl/Kunststoff.

• **Lieferumfang**

- 25 Bügel.
- 25 Gegenwände.

• **Lieferzustand**

- Satzweise.

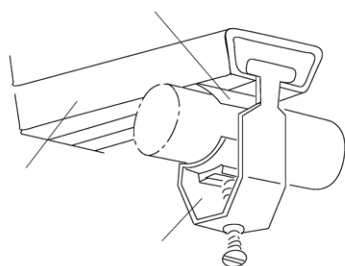

ELM00086

Spannbereich	Bestellnummer	VE
8 bis 12 mm	05.040.150.9	1 Stck.
12 bis 16 mm	05.040.151.9	1 Stck.
16 bis 22 mm	05.040.152.9	1 Stck.
22 bis 28 mm	05.040.154.9	1 Stck.
34 bis 40 mm	05.040.155.9	1 Stck.
46 bis 52 mm	05.040.157.9	1 Stck.

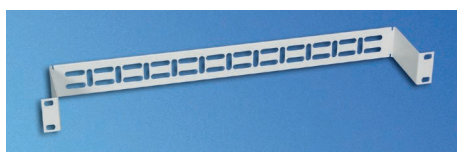

MEC20136 Typ 1

Montage Querstange

- Kabelmanagement mit Klettbandern.

- Universelle Befestigungsmöglichkeit für Installationszubehör, Steckdosenleisten, Fernmeldeinstallationseinheiten, Montageplatten etc.

- Für Einbau seitlich und quer.

• **Material/Oberfläche**

- Stahlblech, 1,5 mm, pulverbeschichtet, texturiert.

• **Farbe**

- Bestellendziffer .1: RAL 7035 Lichtgrau.
- Bestellendziffer .8: RAL 7021 Schwarzgrau.

• **Lieferumfang**

- 1 Montagesprosse.

• **Lieferzustand**

- Stückweise.

• **Hinweis**

Bitte passendes Befestigungsmaterial mitbestellen.

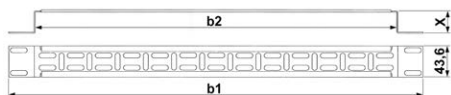

MEC20120 Typ 1

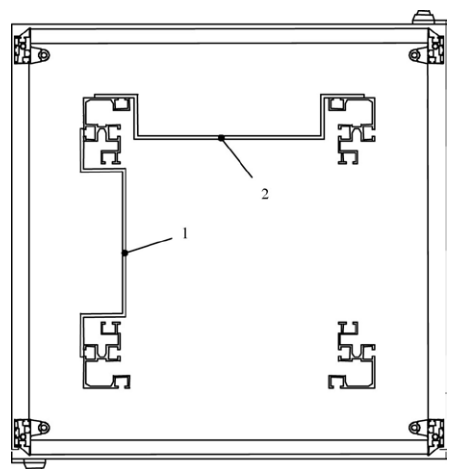

MIR00094

B/D	HE	w1	w2	X	Typ	Modell	Bestellnummer	VE
19 Zoll	1	482	442,6	81,5	1	Pos. 2: Knürr™ MIR2/Knürr DCM™/Smaract™	05.040.018.X	1 Stck.

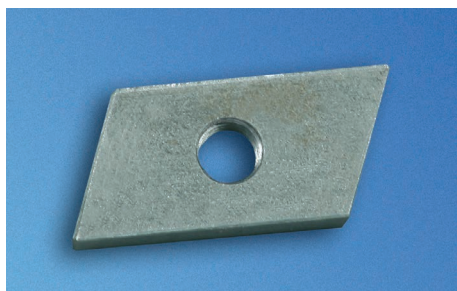

MEC20051

M5-Gewindeplatte

- Für den Einsatz in Verbindung mit C-Profilschienen.
- **Material/Oberfläche**
 - Flachgewalzter Stahl, 4,0 mm, verzinkt.

- **Lieferumfang**
 - 20 Gewindeplatten.
- **Lieferzustand**
 - Satzweise.

Bestellnummer	VE
05.040.077.9	1 Satz



MEC20042

Kabelwanne zwischen den Schränken

- Zur geordneten Kabelführung zwischen angereihten Schränken.
- Befestigung mittels Klettbandern möglich.

- **Material/Oberfläche**
 - Stahlblech, 1,5 mm.
 - Pulverbeschichtet mit Struktur. RAL 7035 Lichtgrau.

- **Lieferumfang**
 - 1 Kabelwanne.
 - 1 Montagekit.
- **Lieferzustand**
 - Satzweise.
- **Hinweis**
 - Bitte Klettband mitbestellen.

B	T	Bestellnummer	VE
265	60	05.040.058.1	1 Stck.

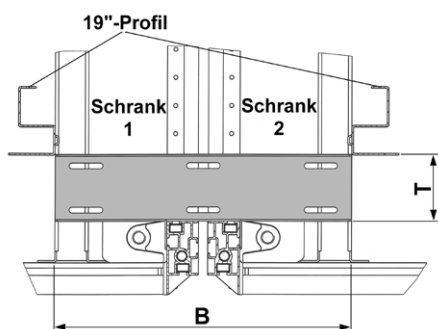

MEC20119



MEC20047

LWL-19"-Überlängenschublade, 1 HE

- Für Überlängenbevorratung von LWL-Kabeln.
- Ausziehbar.
- Befestigung der Kabel mittels Klettbandern möglich.

- **Material/Oberfläche**
 - Stahlblech, 1,5 mm.
- **Farbe**
 - Bestellendziffer .1: RAL 7035 Lichtgrau.
 - Bestellendziffer .8: RAL 7021 Schwarzgrau.

- **Lieferumfang**
 - 1 Korpus.
 - 1 Schublade.
- **Lieferzustand**
 - Satzweise.
- **Hinweis**
 - Bitte passendes Frontplattenbefestigungsmaterial und Klettband mitbestellen.



MEC20099

B	H	T	Bestellnummer	VE
483	44	350	05.040.047.X	1 Satz

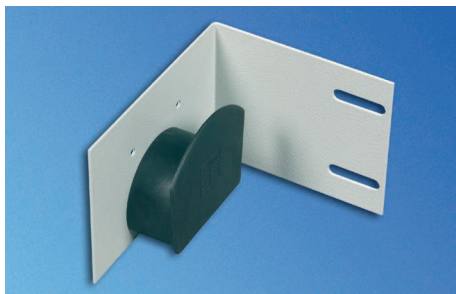

MEC20044

LWL-Überlängenablage

- Zur geordneten Kabelführung von LWL-Kabeln im Miracel-Schrank (ab B 800 mm).

- Für Überlängenbevorratung.

• Material/Oberfläche

- Grundplatte: pulverbeschichtet, texturiert.
- Kabelführungskopf: Polyamid, schwarz.

• Farbe

- Bestellendziffer .1: RAL 7035 Lichtgrau.
- Bestellendziffer .8: RAL 7021 Schwarzgrau.

• Lieferumfang

- 1 Grundplatte.
- 1 Kabelführungspilz.
- 1 Montagematerial.

• Lieferzustand

- Satzweise.

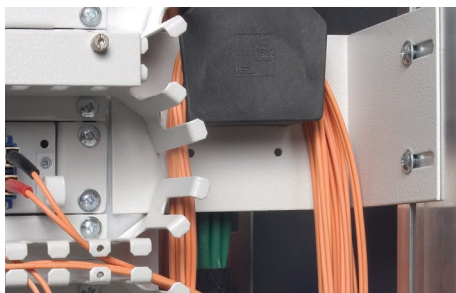

MEC20146

HE	Bestellnummer	VE
2	05.040.041.X	1 Satz



MEC20038

Rangierbügel universal

- Für Profilabstand (von vorne) 123 mm und 73 mm verwendbar.

- Für die geordnete Kabelführung.

- Offene Ausführung, kein Durchfädeln.

- Befestigung an der äußeren Seiten des 19"-Profils.

- Einbauposition beliebig wählbar.

• Material

- Rundstahl, d = 6 mm.

• Oberfläche

- Verzinkt.

• Lieferumfang

- 4 Rangierbügel.
- 1 Montagematerial.

• Lieferzustand

- Satzweise.

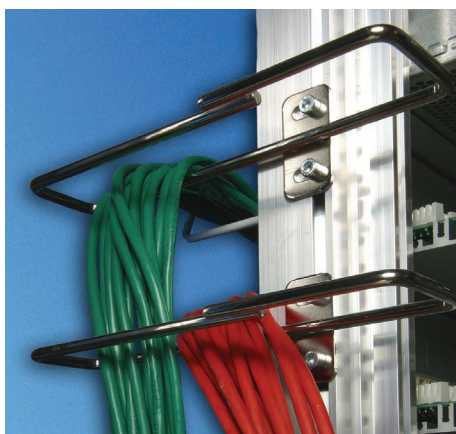

MEC20072

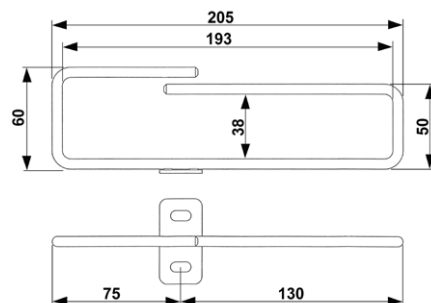

MEC20106

B _{Rack}	Für Schranktyp	Bestellnummer	VE
ab 800	Knürr™ MIR2/Knürr DCM™	05.040.220.9	1 Satz 



MEC20039

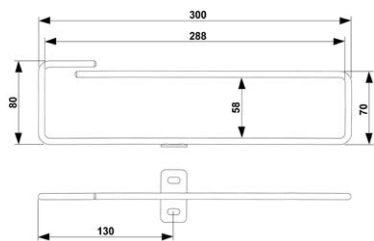

MEC20107 Typ 1

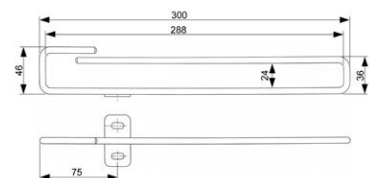

MEC20116 Typ 2

Rangierbügel rechteckig

- Zur geordneten Kabelführung.
- Offene Ausführung, kein Durchfädeln.
- Befestigung an der äußeren Seite des 19"-Profils.
- Einbauposition beliebig wählbar.
- Für große Kabelmengen.

- **Material**
 - Rundstahl, d = 6 mm.
- **Oberfläche**
 - Verzinkt.

- **Lieferumfang**
 - 4 Rangierbügel rechteckig.
 - 1 Montagematerial.
- **Lieferzustand**
 - Satzweise.

B _{Rack}	Typ	Für Schranktyp	Bestellnummer	VE
ab 800	Typ 1	Knürr™ MIR2/Knürr DCM™	05.040.221.9	4 Stck.
ab 700	Typ 2	Knürr™ MIR2/Knürr DCM™	05.040.222.9	4 Stck.
600	Typ 2	Smaract™	05.040.222.9	4 Stck.

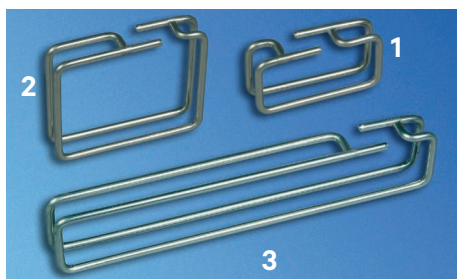

MEC20035

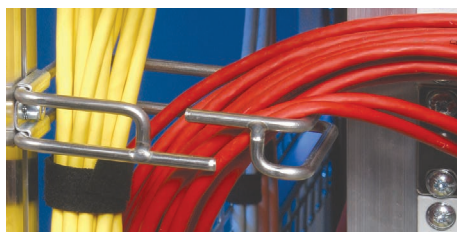

MEC20065

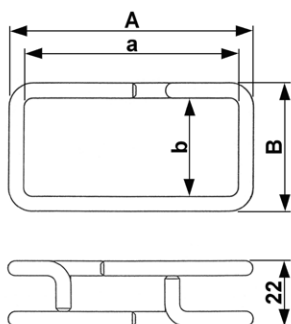

MEC20108

Rangierbügel flexibel

- Erlaubt eine flexible und ordentliche Kabelführung.
- Einbauposition und Einbaulage beliebig wählbar
- Offene Ausführung, kein Durchfädeln.

- **Material**
 - Rundstahl, d = 5 mm.
- **Oberfläche**
 - Verzinkt.

- **Lieferumfang**
 - 10 Rangierbügel.
 - 1 Montagematerial.
- **Lieferzustand**
 - Satzweise.

A	a	B	B	Modell	Bestellnummer	VE
82	72	43	33	Abb. 1	05.040.231.9	10 Stck.
222	212	30	20	Abb. 3	05.040.232.9	10 Stck.
102	92	82	72	Abb. 2	05.040.233.9	10 Stck.

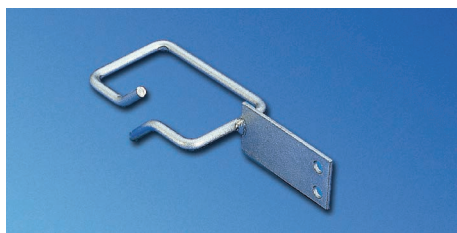

ELM00117

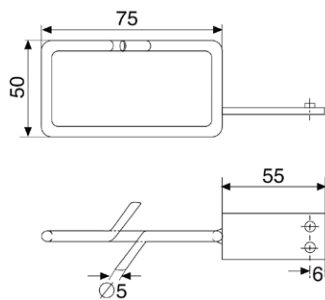

ELM00106

Rangierbügel rechteckig

- Für die geordnete Kabelführung.
- Offene Ausführung, kein Durchfädeln.
- Befestigung an der äußeren seitlichen T-Nut des 19"-Profils.
- Einbauposition beliebig wählbar.

- **Material**
 - Rundstahl, d = 5 mm.
- **Oberfläche**
 - Verzinkt.

- **Lieferumfang**
 - 4 Rangierbügel.
 - 1 Montagematerial.
- **Lieferzustand**
 - Satzweise.

Für Schranktyp

Doppelter ProRack

Bestellnummer VE

05.040.226.9

4 Stck.



ELM00028

Rangiersprosse

- Ideal für die vertikale Führung und Entlastung von Kabeln.
- Offene Ausführung, kein Durchfädeln.
- Befestigung an der äußeren seitlichen T-Nut des 19"-Profils.
- Einbauposition beliebig wählbar.
- Ab Schrankbreite 600 mm.

- **Material/Oberfläche**
 - Rundstahl, d = 5 mm, verzinkt.

- **Lieferumfang**
 - 2 Rangiersprossen.
- **Lieferzustand**
 - Satzweise.
- **Hinweis**
 - Bitte passendes Befestigungsmaterial mitbestellen.

Z56-1/FH

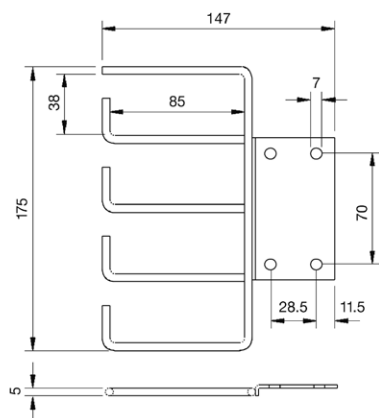

ELM00029

Modell

Knürr™ MIR2/Knürr DCM™/Smaract™/Doppeltes ProRack

Bestellnummer VE

01.117.033.7

2 Stck.



MIR00564

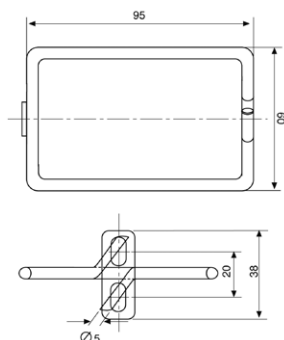

MEC00122

Rangierbügel

- Für die geordnete Kabelführung.
- Offene Ausführung, kein Durchfädeln.

- **Material/Oberfläche**
 - Rundstahl, d = 5 mm.
- **Oberfläche**
 - Verzinkt.

- **Lieferumfang**
 - 4 Rangierbügel.
 - 1 Montagematerial.
- **Lieferzustand**
 - Satzweise.

Modell	Für Schranktyp	Bestellnummer	VE
95 x 60	Knürr™ MIR2/Knürr DCM™	05.040.225.9	4 Stck.



MIR00183

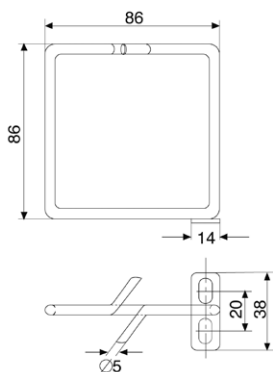

ELM00057

Rangierbügel quadratisch

- Für die geordnete Kabelführung.
- Offene Ausführung, kein Durchfädeln.
- Befestigung an der äußeren seitlichen T-Nut des 19"-Profils.
- Einbauposition beliebig wählbar.
- Ab Schrankbreite 800 mm.

- **Oberfläche**
 - Verzinkt, Zn 10c, weiß.
- **Lieferumfang**
 - 4 Rangierbügel vertikal.
 - 1 Montagematerial.
- **Lieferzustand**
 - Satzweise.

B _{Rack}	Modell	Für Schranktyp	Bestellnummer	VE
ab 800	86 x 86	Knürr™ MIR2/Knürr DCM™	05.040.224.9	4 Stck.

Bemaßung in mm:

B = Breite	h = Einbauhöhe	HE = genormte Höheneinheit	kg = Gewicht	1 mm = 0,03937 inch
H = Höhe	t = Einschubtiefe	(1HE = 44,45 mm)		1 kg = 2,2046 pounds
T = Tiefe	L = Länge	VE = Verpackungseinheit		

= **Vorzugsartikel** (Versand innerhalb von 5 Werktagen).
 Warnung: Bei größeren Aufträgen kann die Lieferzeit länger sein.



ELM20008

Kabelführungsring

- Für die geordnete Kabelführung.
- Offene Ausführung, kein Durchfädeln.
- Befestigung an den T-Nuten der Vertikalprofile.
- Einbauposition beliebig wählbar.

- **Material/Oberfläche**
 - PA 6, GF 15, schwarz, UL 94-HB.
- **Lieferumfang**
 - 5 Kabelführungsringe.
 - 1 Montagekit.
- **Lieferzustand**
 - Satzweise.

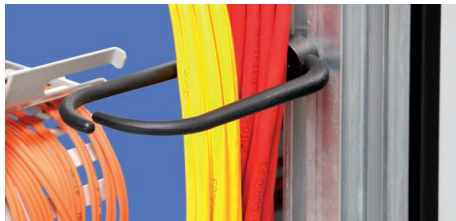

ELM20007

Modell	Für Schranktyp	Bestellnummer	VE
54 x 118 mm	Knürr™ MIR2/Knürr DCM™/Smaract™	01.312.207.9	5 Stck.



MEC20185

Klettband Quick-Strip für T-Nut Werkzeuglose Montage

- Schnelle, werkzeuglose Befestigung.
- Zum Bündeln von Kabeln.
- Lösbar und wieder verwendbar.
- Für geordnete Kabelführung.
- Befestigung in T-Nuten an beliebiger Stelle.

- **Farbe**
 - Schwarz.
- **Lieferumfang**
 - 10 Quick-Strip Klettbander.
- **Lieferzustand**
 - Satzweise.

- **Material**
 - Polyethylen und Nylon.
 - F.R.T., UL-94 HB.

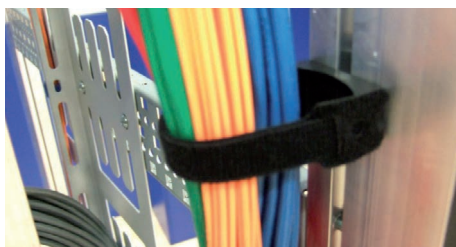

MEC20186

Für Schranktyp	Bestellnummer	VE
Knürr™ MIR2/Knürr DCM™	00.218.506.0	1 Satz



MEC20187

Kunststoff-Rangierbügel Quick-Clamp für T-Nut – Werkzeuglose Montage

- Schnelle, werkzeuglose Befestigung.
- Für die geordnete Kabelführung.
- Offene Ausführung, kein Durchfädeln.
- Befestigung an den T-Nuten an beliebiger.

- **Farbe**
 - Schwarz.
- **Lieferumfang**
 - 10 Kunststoff-Rangierbügel.
- **Lieferzustand**
 - Satzweise.

- **Material**
 - Nylon.
 - F.R.T., UL-94 HB.



MEC20188

Für Schranktyp	Bestellnummer	VE
Knürr™ MIR2/Knürr DCM™	00.218.505.0	1 Satz 

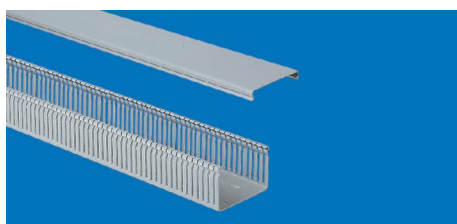

ELM00004

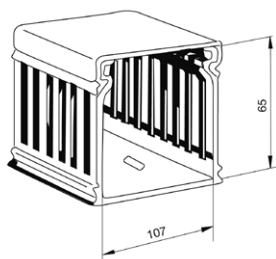

ELM00052

Rangierkanal

- Ideal für die geordnete und verdeckte Kabelführung von Rangierkabeln.

- **Material**
 - Hart-PVC.
- **Oberfläche**
 - Steingrau RAL 7030.

- **Lieferumfang**
 - 1 Rangierkanal mit Abdeckung.
 - 1 Montagematerial.

L	Bestellnummer	VE
2.000	01.117.098.3	1 Stck.

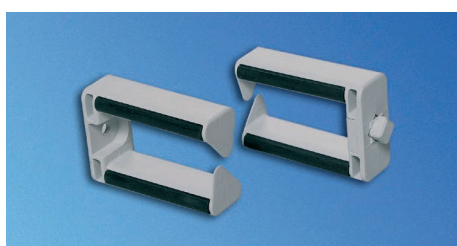

MEC20158

Kabelführungsring

- Für die geordnete Kabelführung

- Abmessungen:
Außen 61 mm x 42,5 mm.
Innen 52 mm x 23 mm.

- **Material/Oberfläche**
 - Kabelhalterung: PPO, ähnlich RAL 7035 lichtgrau.
 - Weiches Gummiprofil: EPDM, ähnlich RAL 7021 schwarzgrau.

- **Lieferumfang**
 - 10 Kabelführungen
- **Lieferzustand**
 - Satzweise.
- **Hinweis**

Bitte passendes Befestigungsmaterial mitbestellen.

Modell	Bestellnummer	VE
Aufschraubbar	05.040.113.9	10 Stck.



TEL00034

Kabelrolle

- Für 19"-Schränke und Gehäuse.
- Verringert die Kabellast am Einschub.
- Vermeidet das Durchhängen von Kabeln.
- Ordnet die Kabel.

- **Material**
 - Stahlblech, 1,5 mm.
- **Lieferumfang**
 - 1 Kabelrolle.

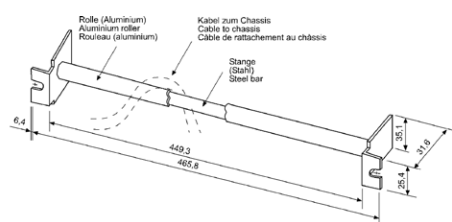

TEL00051

Bestellnummer	VE
05.043.327.9	1 Stck.



MEC20048

Klettband (Meterware)

- Zur stressfreien Befestigung und Bündelung der Cu- und Lichtwellenleiter
- Ablängen des Klettbandes auf jede beliebige Länge möglich.
- **Material/Farbe**
 - Schwarzer, One Wrap Fastener.
 - F.R.T., UL 94-V2.
 - Blau, One Wrap Fastener.

- **Lieferumfang**
 - Klettbandrollen zu 1 Meter oder 25 Meter.
- **Lieferzustand**
 - Meterware.

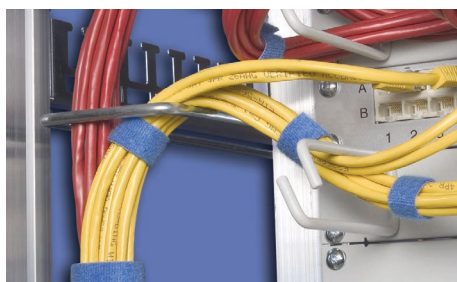

MEC20147

B	L	Modell	Bestellnummer	VE
16	1.000	Schwarz	05.040.060.9	1 Meter
16	1.000	Blau	05.040.061.9	1 Meter
16	25.000	Schwarz	05.040.065.9	25 Meter
16	25.000	Blau	05.040.066.9	25 Meter

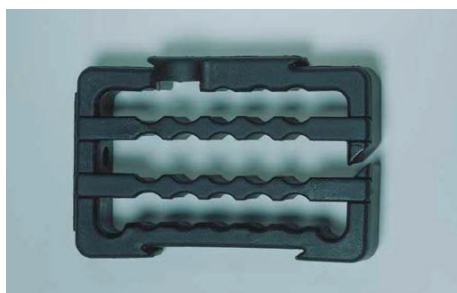

MEC20048

Kabelführungsbügel

- Für geordnete Kabelführung.
- Offene Ausführung, kein Durchfädeln.
- Querschnitt für Kabelführung variabel durch herausnehmbare Führungsstege.
- Erweiterbar durch Aufstecken weiterer Kabelführungsbügel.
- Befestigung wahlweise an Längs- oder Querseite

- **Material**
 - Polypropylen, schwarz.
- **Lieferumfang**
 - 1 Kabelführungsbügel.
 - 1 Montagematerial.
- **Lieferzustand**
 - Satzweise.

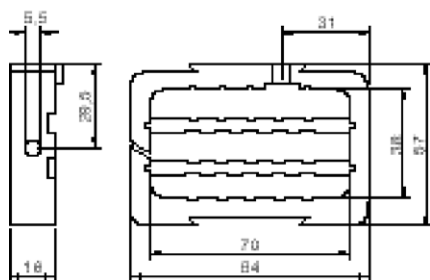

MEC20147

	Bestellnummer	VE
Knürr™ MIR2/Knürr DCM™	01.113.153.9	1 Stck.

Bemaßung in mm:

B = Breite	h = Einbauhöhe	HE = genormte Höheneinheit	kg = Gewicht	1 mm = 0,03937 inch
H = Höhe	t = Einschubtiefe	(1HE = 44,45 mm)		1 kg = 2,2046 pounds
T = Tiefe	L = Länge	VE = Verpackungseinheit		

Umrechnung:

Eigenschaften

CoolBlast

- Modularer Aufbau für unterschiedliche Wärmelasten und mit unterschiedlichen Ausführungen.
- Als Dachlüfter und als 19-Lüftereinheit verfügbar.
- Geringster Druckverlust und verringerte Geräusche durch Verwendung eines speziellen Schutzgitters.
- Auch als energieeffiziente drehzahlgeregelte Ausführung verfügbar.
- **Filterlüfter.**
- Schutzart IP54.
- Der Filter kann schnell und einfach ersetzt werden.
- Kann zum Ansaugen oder Einblasen von Luft verwendet werden.

Vertiv™ Knürr™ Lüftereinheiten

Die ständig wachsenden Verlustleistungen von elektronischen Baugruppen stellen an die effektive Entwärmung hohe Ansprüche. Große Luftvolumenströme sorgen für eine gesicherte Wärmeabfuhr. Auch die Packungsdichte der Elektronik in den Schränken und Gehäusen nimmt weiter

Die Energieeffizienz hat eine immer höhere Bedeutung, da die Stromkosten stark angestiegen sind und das Umweltbewusstsein bereits sehr häufig eine Entscheidungsgrundlage ist. Dies sind die Gründe, warum vermehrt drehzahlgeregelte Lüftereinheiten verwendet werden. Die höhere Investition lohnt sich meist

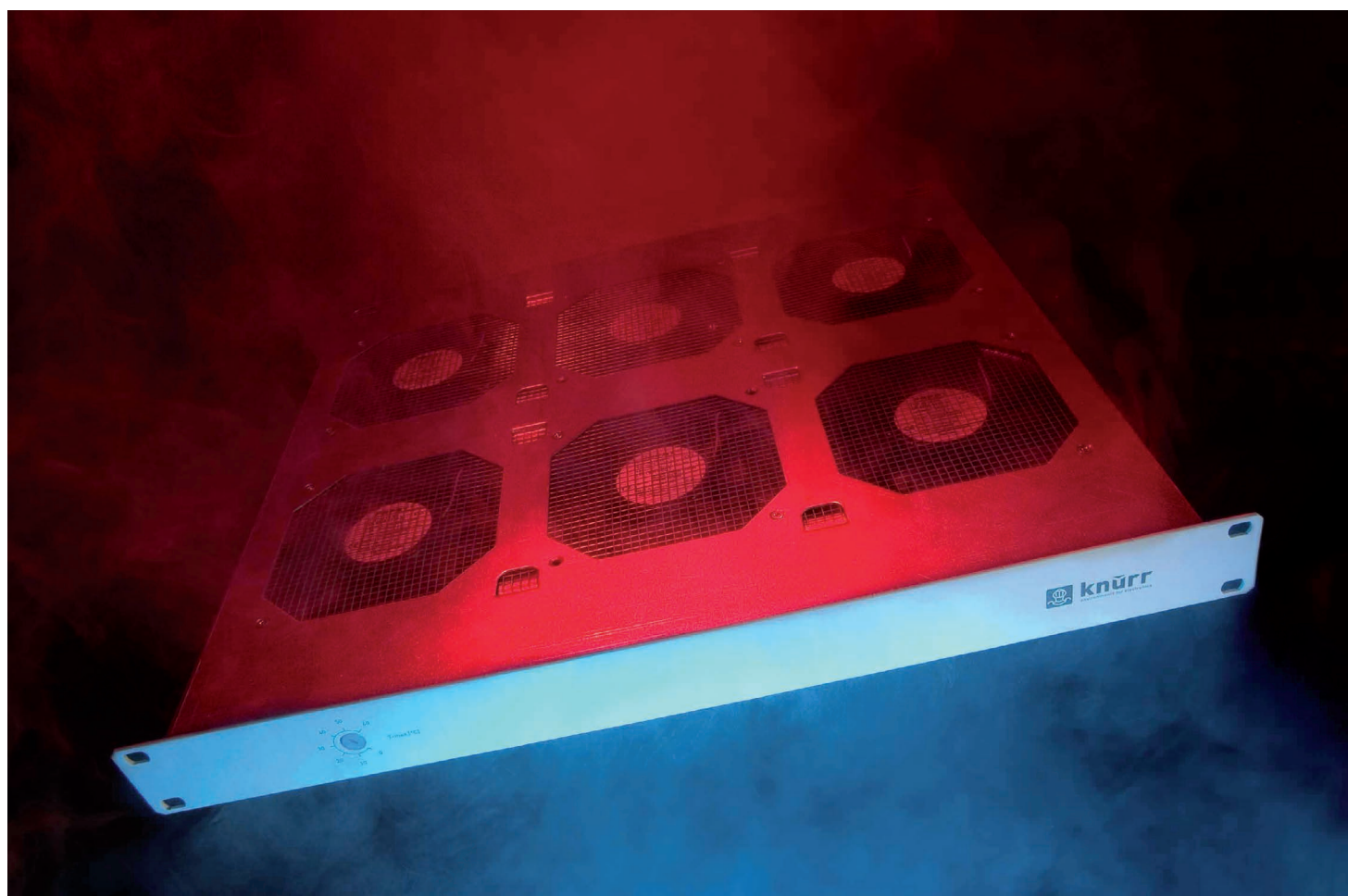



LUF20203



LUF20205



LUF20124

Lüftereinheit Vertiv™ Knürr® CoolBlast® für Dacheinbau unregelt und thermostatgesteuert

- Zur forcierten Entwärmung des Schrankes.
- Passend für den nachträglichen Einbau im MIR2/DCM®-Dach.
- DC-Ausführungen und 115 VAC-Ausführungen auf Anfrage (siehe CoolBlast®-Lüftereinschübe)
- Bei Ausführung thermostatgesteuert: Lüfterfunktion (EIN/AUS) thermostatgesteuert, einstellbar 0° bis +60° C.

• Material

- Gehäuse: Stahlblech, Edelstahlgitter. Stahlgitter.

• Oberfläche

- Verzinkt.

• Zulassungen

- CE-Kennzeichnung gemäß Niederspannungsrichtlinie 73/23/ EWG, EMV-Richtlinie 89/366 EWG.

• Lieferumfang

- 1 CoolBlast Lüftereinheit.

- 1 Netzkabel, 3 m mit Sicherheitsstecker (230 VAC).
- 1 Montagematerial.
- 1 Bedienungsanleitung.

• Lieferzustand

- Montiert, verdrahtet und getestet.

• Hinweis

- Spezifische Netzkabel bitte zusätzlich bestellen!
- 6-fach-Lüfter nicht möglich bei Schränken mit T800!

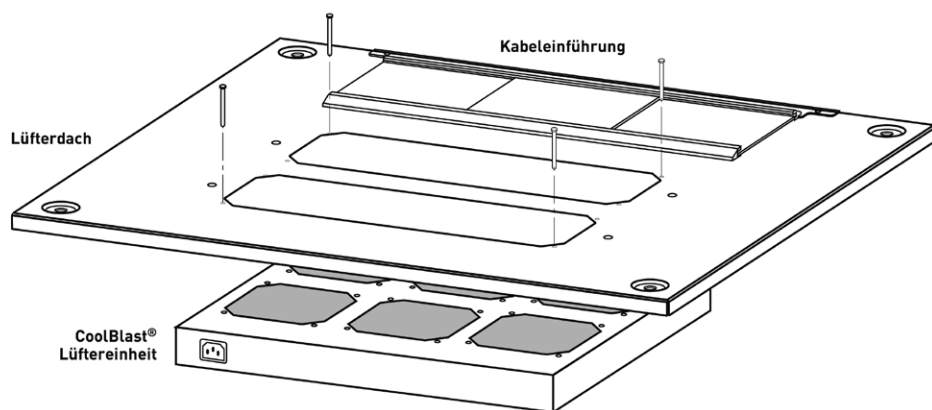

LUF20175

Name	Modell	Elektrische Verbindung	P(W)	V (m³/h)	ΔP(Pa)	p(dB(A))	Bestellnummer	VE
CoolBlastT 230 V 3-teilig		230 VAC; 50/60 Hz	92	495	74	45,2	03.027.301.1	1 Stck.
CoolBlastT 230 V 6-teilig		230 VAC; 50/60 Hz	184	990	74	48,8	03.027.302.1	1 Stck.
CoolBlastT 230 V 2-teilig	Thermostat	230 VAC; 50/60 Hz	46	330	74	43,4	03.027.310.1	1 Stck.
CoolBlastT 230 V 3-teilig	Thermostat	230 VAC; 50/60 Hz	92	495	74	45,2	03.027.311.1	1 Stck.
CoolBlastT 230 V 6-teilig	Thermostat	230 VAC; 50/60 Hz	184	990	74	48,8	03.027.312.1	1 Stck.

Lüftereinheit Vertiv™ Knürr® CoolBlast® für Dacheinbau drehzahleregelt

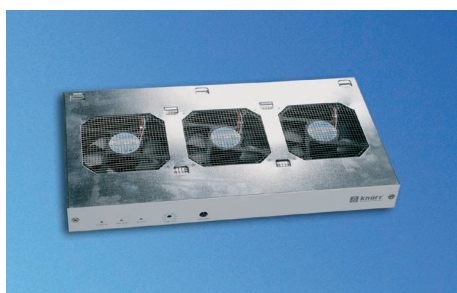

LUF20160

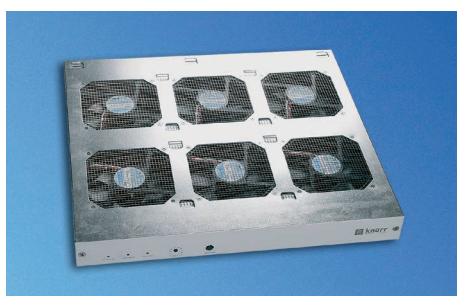

LUF20161

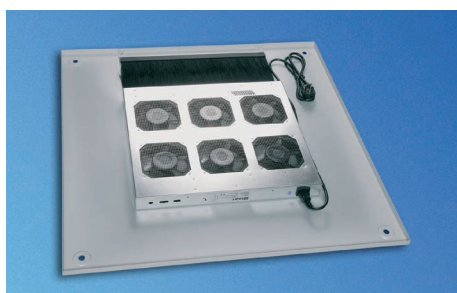

LUF20124

- Bietet leistungsstarke Rackkühlung.
- Zur forcierten Entwärmung des Schrankes.
 - passend für den nachträglichen Einbau im MIR2/DCM®-Dach.
- DC-Ausführung auf Anfrage (siehe Cool-Blast®-Lüftereinschübe)
- Einstellbare Soll-temperatur (20 °C bis 55 °C).
- Drehzahlregelung, 30 bis 100 %, bei Ausfall des Sensors, 100 % Drehzahl.
- Einzellüfterüberwachung.
- Potenzialfreier Sammelalarmausgang bei Übertemperaturalarm und Lüfterausfall.
- Optische Statusanzeige für OK, ÜberTemperatur und Lüfterausfall.
- Akustische Warnung inkl. Resetaster.
- **Material**
 - Gehäuse: Stahlblech, Edelstahlgitter.
- **Oberfläche**
 - Verzinkte Frontabdeckplatte, pulverbeschichtet, glatt in RAL 7035 lichtgrau.
- **Zulassungen**
 - CE-Kennzeichnung gemäß Niederspannungsrichtlinie 73/23/EWG, EMV-Richtlinie 89/366/EWG.
- **Lieferumfang**
 - 1 CoolBlast Lüftereinheit.
 - 1 Sensorkabel, 2 m (Steckbar).
 - 1 Signalkabel, 2 m (Steckbar).
 - 1 Netzkabel, 3 m mit Schutzkontaktstecker (230 VAC).
 - 1 Montagematerial.
 - 1 Bedienungsanleitung.
- **Lieferzustand**
 - Montiert, verdrahtet und getestet.
- **Hinweis**
 - Spezifische Netzkabel bitte zusätzlich bestellen!
 - 6-Lüfter-Einheit nicht möglich für Schränke mit D800.

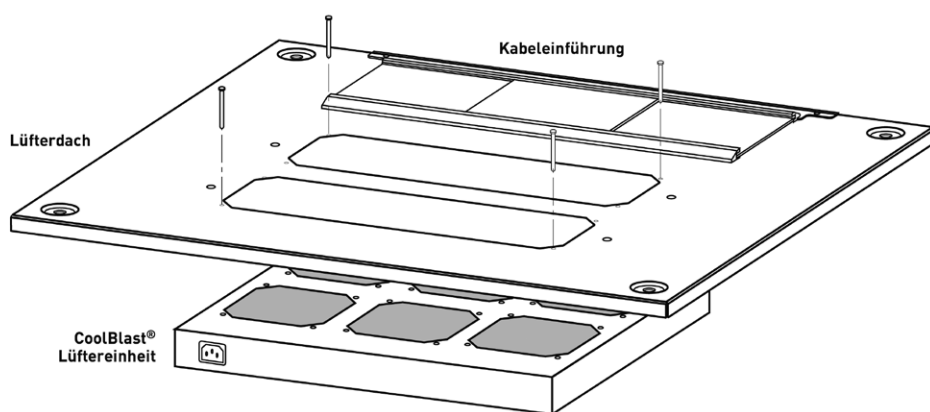

LUF20175

Name	Modell	Elektrische Verbindung	P(W)	V' (m³/h)	ΔP(Pa)	p(dB(A))	Bestellnummer	VE
CoolBlastT 230 V 3-teilig	Geregelte SP	115-230 VAC; 50/60 Hz	46	553	68	49,6	03.027.321.1	1 Stck.
CoolBlastT 230 V 6-teilig	Geregelte SP	115-230 VAC; 50/60 Hz	92	1106	68	53,3	03.027.322.1	1 Stck.
CoolBlastT 230 V 3-teilig	Geregelte HP	115-230 VAC; 50/60 Hz	81	711	173	55,8	03.027.324.1	1 Stck.
CoolBlastT 230 V 6-teilig	Geregelte HP	115-230 VAC; 50/60 Hz	150	1.422	173	59,1	03.027.325.1	1 Stck.

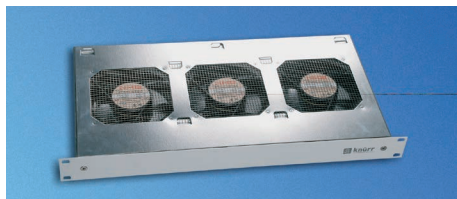

LUF20125

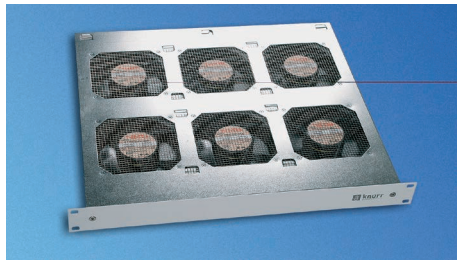

LUF20139

19"-Vertiv™ Knürr® CoolBlast® Lüftereinheit unregelt und thermostatgesteuert

- Lüftereinheit zur vertikalen Belüftung von Modulen in 19"-Racks.
- Zur Montage sind Einschubschienen empfohlen. Bei CoolBlast 6-fach sind Einschubschienen erforderlich (am besten tiefenvariable Einschubschiene).
- Bei Ausführung thermostatgesteuert: Lüfterfunktion (EIN/AUS) thermostatgesteuert, einstellbar 0° bis +60° C.

• Material

- Stahlblech, Edelstahlgitter.

• Oberfläche/Farbe

- Gehäuse verzinkt.
- Frontblende vorne, pulverbeschichtet, glatt in RAL 7035 lichtgrau.

• Lieferzustand

- Montiert, verdrahtet, getestet.

• Compliance

- CE-Kennzeichnung gemäß Niederspannungsrichtlinie 73/23/EWG, EMV-Richtlinie 89/366/EWG.

• Lieferumfang

- 1 CoolBlast Lüftereinheit, verpackt, mit Bedienungsanleitung.
- 1 Anschlusskabel, 2 m; Euro-Netzstecker und Steckdosen.

• Hinweis

- Bestellen Sie bitte auch das entsprechende Netzkabel.
- 6-Lüfter-Einheit nicht möglich für Schränke mit D800.

Name	B	H	T	kg	n	Elektrische Verbindung	P(W)	V' (m³/h)	ΔP(Pa)	p(dB(A))	Bestellnummer
CoolBlast 230 V 3-teilig, Thermostat	440	43,6	230	3	3	230 VAC; 50/60 Hz	92	495	74	45,2	03.027.011.1
CoolBlast 230 V 6-teilig, Thermostat	440	43,6	390	6	6	230 VAC; 50/60 Hz	184	990	74	48,8	03.027.012.1
CoolBlast 115 V 3-teilig, Thermostat	440	43,6	230	3	3	115 VAC; 50/60 Hz	92	576	88	47,3	03.027.014.1
CoolBlast 115 V 6-teilig, Thermostat	440	43,6	390	6	6	115 VAC; 50/60 Hz	173	1.152	88	50,8	03.027.015.1
CoolBlast 24 V 3-teiliger SP	440	43,6	230	2,5	3	24 VDC	24	553	68	49,6	03.027.031.1
CoolBlast 24 V 6-teiliger SP	440	43,6	390	5	6	24 VDC	48	1106	68	53,3	03.027.032.1



Bemaßung in mm:

B = Breite	h = Einbauhöhe	HE = genormte Hoheneinheit	kg = Gewicht	1 mm = 0,03937 inch
H = Höhe	t = Einschubtiefe	(1HE = 44,45 mm)		1 kg = 2,2046 pounds
T = Tiefe	L = Länge	VE = Verpackungseinheit		

Umrechnung:

SP = Standardleistung	V' = Luftstromvolumen (m³/h)
HP = Hohe Leistung	ΔV' = Luftstromvolumenverlust (%)
VE = Ultra-Hochleistung	ΔP = Druckanstieg (Pa)
n = Anzahl Lüfter	I _{nom} = Nennstromstärke (A)
B = Stromverbrauch	I _{max} = Fehlerstrom (A)
V = Spannung (400 V = 3-phasig)	p = Schalldruck (dB(A) Abstand zum Rack 1 m (600 mm x 600 mm); angehobene Abdeckung)

Technische Daten für Axial-Einzellüfter

	Vertiv™ Knürr™ CoolBlast	Vertiv™ Knürr™ CoolBlast	Vertiv™ Knürr™ CoolBlast	Vertiv™ Knürr™ CoolBlast	Vertiv™ Knürr™ CoolBlast
Artikelnummer	01.914.070.9	01.914.075.9	01.914.050.9	01.914.051.9	01.914.051.9-2
Abm.: L x B x H	119 x 119 x 38	119 x 119 x 38	119 x 119 x 38	119 x 119 x 38	119 x 119 x 38
Max. Volumenstrom, Freiblasend:	184,2 m³/h	237 m³/h	192 m³/h	165 m³/h	120 m³/h
Spannung	24 VDC	24 VDC	115 VAC	230 VAC	230 VAC
Frequenz			50 Hz	50 Hz	50 Hz
Stromverbrauch	7,4 W	11 W	14,5 W	15 W	7,5 W
Lärm, freiblasend	43 dB(A)	59 dB(A)	41 dB(A)	38 dB(A)	32 dB(A)
Lagersystem	Kugellager	Kugellager	Kugellager	Kugellager	Kugellager
Nenn Drehzahl	2.950 min-1	4.400 min-1	2.900 min-1	2.600 min-1	2.100 min-1
Zulässige Umgebungstemp.	-10 °C bis + 70 °C	-30 °C bis + 55 °C	-40 °C bis + 60 °C	-40 °C bis + 60 °C	-40 °C bis + 70 °C
Lebensdauer, L10 bei 40 °C	75.000 h	70.000 h	43.500 h	43.500 h	43.500 h
Compliance	CE, VDE	CE, VDE	CE, VDE	CE, VDE	CE, VDE
Verwendung in der Lüftereinheit:	03.027.021.1 03.027.022.1 03.027.051.1 03.027.052.1 03.027.321.1 03.027.322.1	03.027.024.1 03.027.025.1 03.027.054.1 03.027.055.1 03.027.324.1  03.027.325.1	03.027.014.1 03.027.015.1	03.027.011.1 03.027.012.1 03.027.301.1 03.027.302.1 03.027.310.1 03.027.311.1  03.027.312.1 02.111.180.9 05.010.306.1 01.243.428.1 03.028.110.8	02.111.181.9 05.010.307.1



LUF20128

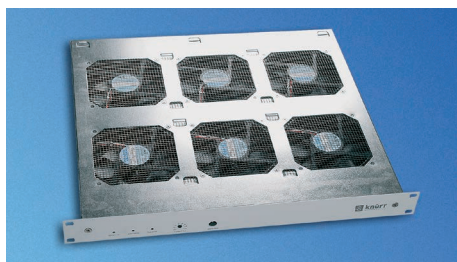

LUF20140

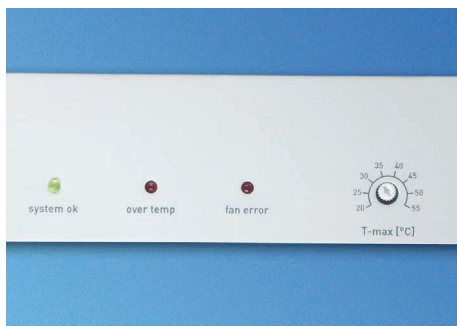

LUF20054

19-Zoll Vertiv™ Knürr™ CoolBlast Lüftereinheit Drehzahleregelt

- Lüftereinheit zur vertikalen Belüftung von Modulen in 19-Zoll-Racks.
- Einstellbare Solltemperatur (20°C bis 55°C).
- Drehzahlregelung 30 % bis 100 % der Nennzahl, bei Sensorbruch 100 % Drehzahl.
- Einzellüfterüberwachung.
- Potentialfreier Sammelalarmausgang für ÜberTemperaturalarm und Lüfterausfall.
- Optische Statusanzeige für OK, ÜberTemperatur und Lüfterausfall.
- Akustische Warnung kann mit Taster ausgeschaltet werden.
- Zur Montage sind Einschubschienen empfohlen. Bei CoolBlast 6-fach sind Einschubschienen erforderlich (am besten tiefenvariable Einschubschiene).

- **Material**
 - Stahlblech, Edelstahlgitter.
- **Oberfläche/Farbe**
 - Gehäuse verzinkt.
 - Frontblende pulverbeschichtet glatt RAL 7035 lichtgrau.
- **Zulassungen**
 - CE-Kennzeichnung gemäß Niederspannungsrichtlinie 2014/35/EU, EMV-Richtlinie 2014/30/EU.

• Lieferumfang

- 1 Lüftereinheit CoolBlast fan unit, verpackt mit Bedienungsanleitung.
- 1 Sensorkabel, 2 m (Steckbar).
- 1 Signalkabel, 2 m (Steckbar).

Nur bei DC-Geräten:

- 1 Anschlussleitung 2 m mit Verbindungsstecker und freien Enden.

Nur bei AC-Geräten:

- 1 Anschlussleitung 2 m, Schuko-Kaltgeräte.

• Lieferzustand

- Montiert, verdrahtet, getestet.

• Hinweis

- Weitere Kennlinien sind im Projektfall standardnah realisierbar.
- 6-Lüfter-Einheit nicht möglich für Schränke mit D800.

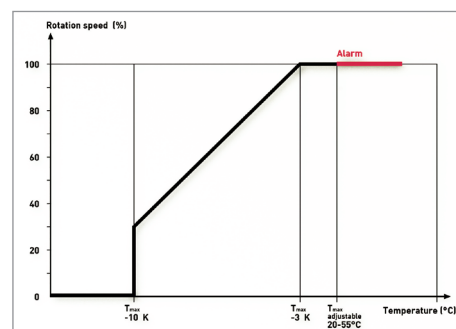

LUF20179

Name	B	H	T	kg	n	Elektrische Verbindung	P(W)	V' (m³/h)	ΔP(Pa)	p(dB(A))	Bestellnummer
CoolBlast 115/230 V, 3-teilig, geregelte SP	440	43,6	230	3,2	3	115 bis 230 VAC; 50/60 Hz	46	553	68	49,6	03.027.021.1
CoolBlast 115/230 V, 6-teilig, geregelte SP	440	43,6	390	6,2	6	115 bis 230 VAC; 50/60 Hz	92	1106	68	53,3	03.027.022.1
CoolBlast 115/230 V, 3-teilig, geregelte HP	440	43,6	230	3,2	3	115 bis 230 VAC; 50/60 Hz	81	711	173	55,8	03.027.024.1
CoolBlast 115/230 V, 6-teilig, geregelte HP	440	43,6	390	6,2	6	115 bis 230 VAC; 50/60 Hz	150	1.422	173	59,1	03.027.025.1
CoolBlast 24/48 V, 3-teilig, geregelte SP	440	43,6	230	3,1	3	24 bis 48 VDC	26	553	68	49,6	03.027.051.1
CoolBlast 24/48 V, 6-teilig, geregelte SP	440	43,6	390	6,1	6	24 bis 48 VDC	48	1106	68	53,3	03.027.052.1
CoolBlast 24/48 V, 3-teilig, geregelte HP	440	43,6	230	3,1	3	24 bis 48 VDC	34	711	173	55,8	03.027.054.1
CoolBlast 24/48 V, 6-teilig, geregelte HP	440	43,6	390	6,1	6	24 bis 48 VDC	62	1.422	173	59,1	03.027.055.1

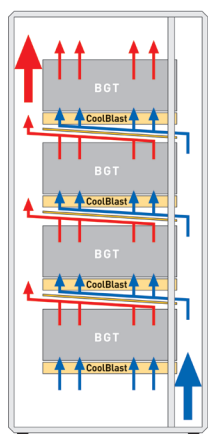

LUF20156

Vertiv™ Knürr® CoolBlast® Luftführung zur Frontansaugung, 1 HE

- Die „Frontansauger-Einheit“ für den Vertiv™ Knürr® CoolBlast® dient zur gezielten Entwärmung von übereinanderliegenden Baugruppenträgern (Wärmequellen).
- Für Lüftereinschub Vertiv Knürr CoolBlast 3-fach und 6-fach zur Frontansaugung.
- Verwendung als Luftleitblech.
- Erweiterbar durch Frontplatte und Filtermatte.

- **Lieferumfang**
 - 1 Luftführung.
- **Lieferzustand**
 - Stückweise.

- **Material**
 - Stahlblech.
- **Oberfläche/Farbe**
 - Pulverbeschichtet, texturiert, RAL 7035.
 - Lichtgrau.



LUF20131



LUF20142

H	T	Modell	Bestellnummer	VE
43,6	230	Für 3-teilige	03.027.094.1	1 Stck.
43,6	390	Für 6-teilige	03.027.095.1	1 Stck.



LUF00205

19"-Filtereinschub, 1 HE

- Passend in Verwendung mit dem Lüftereinschub CoolBlast.
- Angepasst an die jeweilige Einschubtiefe.

- **Oberfläche/Farbe**
 - Gehäuse: pulverbeschichtet, Struktur, RAL 9011 schwarzgrau.
 - Abdeckplatte vorne: RAL 7035 Lichtgrau.
 - Griff: pulverbeschichtet, Struktur, RAL 5008 grau-blau.

- **Material**
 - Gehäuse: Stahlblech.
 - Frontblende: ABS (UL94 V-0).
 - Griff: Aluminium-Strangpressprofil
 - Filter: Viledon P 15/150.

- **Lieferumfang**
 - 1 Filtereinschub.
 - 1 Filter.
- **Lieferzustand**
 - Stückweise.

- **Filterklasse**
 - G2.

H	T	kg	Bestellnummer	VE
43,6	282	2,0	03.025.250.1	1 Stck.
43,6	660	4,0	03.025.253.1	1 Stck.

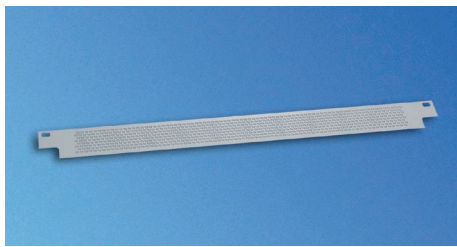

LUF20136

Vertiv™ Knürr™ CoolBlast-Frontplatte

- Verwendung in Verbindung mit der Luftführung zur Frontansaugung.
- Nachträgliche Montage möglich.

- **Material**
 - Stahlblech.
- **Oberfläche/Farbe**
 - Pulverbeschichtet, RAL 7035.
 - Lichtgrau, glatt.

- **Lieferumfang**
 - 1 Frontplatte.
- **Lieferzustand**
 - Stückweise.

H	Bestellnummer	VE
436	03.027.097.1	1 Stck.

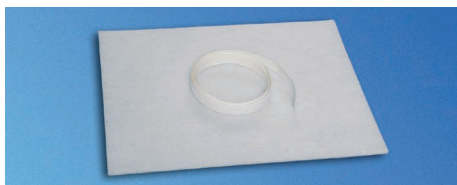

LUF20121

CoolBlast Staub-/Partikelschutz Lösung 1: Filtermatte

- Für den Einsatz in Verbindung mit dem CoolBlast®-Lüfterdach.
- Einfache Filterabdeckung, damit bei Lüfterstillstand (geregelt oder thermostatgesteuerte Version) kein Staub eindringen kann.

- Für alle Dachgrößen; Filter und Klebeklettband können auf das gewünschte Maß zurechtgeschnitten werden.

- **Material**
 - Filedon (Filterklasse G2)
- **Lieferumfang**
 - 1 Filter.
 - 1 Klebeklettband.
- **Lieferzustand**
 - Satzweise.

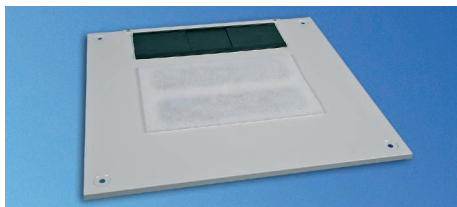

LUF20168

Modell	Bestellnummer	VE
Für 2-, 3- und 6-teilige Lüftereinheit	01.149.101.9	1 Satz



LUF20135

Vertiv™ Knürr™ CoolBlast-Filter für Fronteinlass

- Verwendung in Verbindung mit der Luftführung zur Frontansaugung.
- Nachträgliche Montage bzw. Filtertausch im laufenden Betrieb möglich.

- **Filterklasse**
 - G2.

- **Material**
 - Viledon K15/150.
- **Lieferumfang**
 - 1 Filter.
- **Lieferzustand**
 - Stückweise.

B	T	Modell	Bestellnummer	VE
400	160	Für 3-teilige	03.027.098.1	1 Stck.
400	320	Für 6-teilige	03.027.099.1	1 Stck.

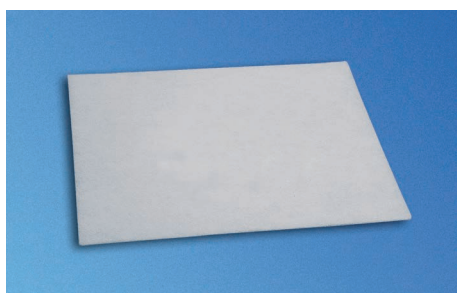

LUF00280

Ersatzfilter

- Für 19"-Filtereinschub.

- **Material**
 - Filter: Viledon P 15/150.
- **Filterklasse**
 - G2.

- **Lieferumfang**
 - 1 Filter.
- **Lieferzustand**
 - Stückweise.

T	Bestellnummer	VE
282	03.025.246.9	1 Stck.
660	03.025.249.9	1 Stck.



LUF20057

Filterlüfter

- Zum gezielten Einsatz bei Wärmenestern.
- Geeignet auch zur nachträglichen Montage, schnell und einfach.
- Die Filtermatten bieten hohe Ausfilterungseigenschaften, sind auswechselbar und lassen sich reinigen.
- Die Lüfter sind wartungsfrei und zeichnen sich durch besonders lange Lebensdauer und Geräuscharm aus.
- Luftführung: In den Schrank blasend (Voreinstellung).
- Wahlweise blasend oder saugend einsetzbar

- **Compliance**
 - CE-Zertifikat
- **Schutzart**
 - IP 54.

- **Material**
 - Wärmebeständiger ABS-Kunststoff, UL 94 V-0
- **Farbe**
 - RAL 7035 Lichtgrau.

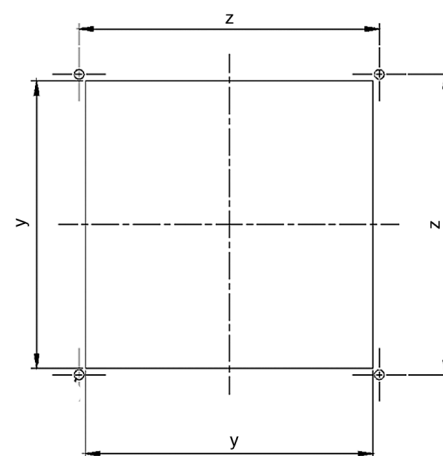

LUF20058

LUF800040

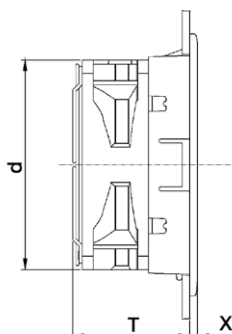
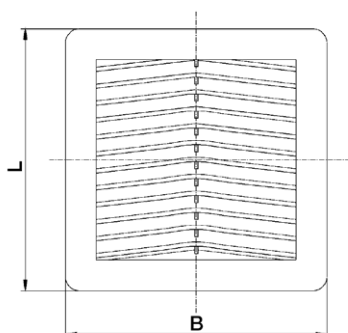

LUF80012

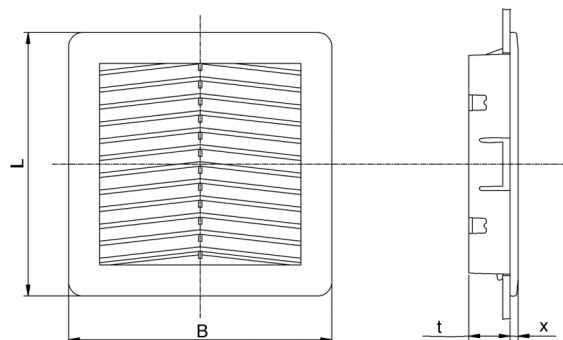

LUF80011

L x B	D/l/x	y/z	kg	Max. AF	El. conn.	L	G	N	Lebensdauer/40°	Modell	Bestellnummer	VE
150 x 150	71/120/5	125/131	0,812	57 m³/h	230 V / 50/60 Hz	20 W	43 dB(A)	2.650/min	40.000 h	Filterlüfter	03.026.501.1	1 Stck.
204 x 204	90/120/5,7	177/185	1	90 m³/h	230 V / 50/60 Hz	20 W	43 dB(A)	2.650/min	40.000 h	Filterlüfter	03.026.502.1	1 Stck.
250 x 250	113/172/6	223/230	1.690	240 m³/h	230 V / 50/60 Hz	29 W	50 dB(A)	2.800/min	40.000 h	Filterlüfter	03.026.503.1	1 Stck.
325 x 325	125/208/7	291/302	3,620	520 m³/h	230 V / 50/60 Hz	67 W	63 dB(A)	2.770/min	50.000 h	Filterlüfter	03.026.504.1	1 Stck.
150 x 150	24/5	125/131	0,140							Auslassfilter	03.026.511.1	1 Stck.
204 x 204	20,5/5,7	177/185	0,275							Auslassfilter	03.026.512.1	1 Stck.
250 x 250	25/6	223/230	0,440							Auslassfilter	03.026.513.1	1 Stck.
325 x 325	26/7	291/302	0,780							Auslassfilter	03.026.514.1	1 Stck.
150 x 150										Ersatzfiltermatte	03.026.521.9	6 Stck.
204 x 204										Ersatzfiltermatte	03.026.522.9	6 Stck.
250 x 250										Ersatzfiltermatte	03.026.523.9	6 Stck.
325 x 325										Ersatzfiltermatte	03.026.524.9	6 Stck.



LUF00237a

Temperaturmodul

- Zur Überwachung der SchrankinnenTemperatur.
- Anzeige der Temperatur (+ 10 °C bis + 70 °C).
- Einstellen der AlarmTemperatur über frontseitiges Potentiometer.
- Optische Alarmanzeige (LED rot).
- Alarmsignalisierung über potentialfreien Schaltkontakt (1 Wechsler 250 VAC / 8 A).
- Stromversorgung 230 V/50 Hz.

Material

- Kunststoff.

Compliance

- CE-Zertifikat gemäß Niederspannungsrichtlinie 2014/35/EU, EMV-Richtlinie 2014/30/EU.

Lieferumfang

- 1 Temperaturmodul.
- 1 Temperatursensor (3 m).

Lieferzustand

- Montiert, verdrahtet und getestet.

Bestellnummer	VE
01.117.525.1	1 Stck.

SP = Standardleistung	V' = Luftstromvolumen (m³/h)
HP = Hohe Leistung	ΔV' = Luftstromvolumenverlust (%)
VE = Ultra-Hochleistung	ΔP = Druckanstieg (Pa)
n = Anzahl Lüfter	I nom = Nennstromstärke (A)
B = Stromverbrauch	I max = Fehlerstrom (A)
V = Spannung (400 V = 3-phasig)	p = Schalldruck (dB(A) Abstand zum Rack 1 m (600 mm x 600 mm; angehobene Abdeckung)



LUF20000

Thermostat

- Zur Regelung der Schrankinnen-Temperatur in Verbindung mit Lüftereinschüben und Heizgebläsen.
- Einstellbereich: + 10 °C bis + 60 °C.
- Schalttemperaturdifferenz (Hysterese) 2 K.
- Kontaktart: 1 Wechsler.
- Fühlelement: Thermobimetall.
- Schaltleistung: 230 VAC/10 A (Heizen), 5 A (Kühlen).
- Funkentstörung: nach DIN 55014.

- **Material**
 - Kunststoff.
- **Schutzart**
 - IP 30.
- **Compliance**
 - CE-Zertifikat gemäß Niederspannungsrichtlinie 2014/35/EU.
- **Abmessungen**
 - 74 x 74 x 23 mm.
- **Lieferumfang**
 - 1 Thermostat.
 - 1 Montagewinkel.
 - 1 Montagematerial.

Bestellnummer	VE
01.113.384.3	1 Stck.

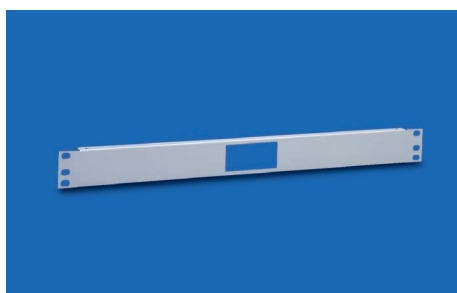

LUF00256

19" Frontplatte, 1HE, für Temperaturmodul

- Zum Einbau des Temperaturmoduls.

- **Material/Oberfläche**
 - Stahlblech, 1,5 mm, pulverbeschichtet, texturiert.
- **Farbe**
 - RAL 7035 Lichtgrau.
- **Lieferumfang**
 - 1 x 19-Zoll-Frontplatte.

Bestellnummer	VE
01.117.526.1	1 Stck.



LUF00255

Halterung für Temperaturmodul

- Für ungenormten Einbau des Temperaturmoduls, z. B. seitlich am 19"-Profil.

- **Material/Oberfläche**
 - Aluminium, 2 mm, poliert.
- **Lieferumfang**
 - 1 Halterung.
 - 1 Montagematerial.
- **Lieferzustand**
 - Satzweise.

Bestellnummer	VE
01.117.527.0	1 Stck.

Bemaßung in mm:

B = Breite	h = Einbauhöhe	HE = genormte Höheneinheit	kg = Gewicht	1 mm = 0,03937 inch
H = Höhe	t = Einschubtiefe	(HE = 44,45 mm)		1 kg = 2,2046 pounds
T = Tiefe	L = Länge	VE = Verpackungseinheit		

Umrechnung:

@Lock™ – Lösungen für Racks

Zutrittskontrolle für Rechenzentren und Technikräume

Immer wieder kommt es zu Einbrüchen in Rechenzentren. Nicht selten mit der Absicht, hochwertiges IT-Equipment zu rauben, aber auch, um genau dies vorzutäuschen, in Wirklichkeit jedoch, um Daten zu stehlen und/oder eine Man-in-the-Middle-Infrastruktur zu implementieren.

Am 28. Februar 2011 wurde zum Beispiel ein wichtiges Rechenzentrum eines international tätigen Telekommunikationsdiensteanbieters durch Räuber lahm gelegt. Wenige Wochen zuvor war der RZ-Dienstleister eines großen Gesundheitsunternehmens Opfer eines Einbruchversuchs geworden, worauf das gesamte Sicherheitskonzept einem TÜV-Audit unterzogen wurde. Im Regelfall werden derartige Angriffe nicht bekannt. Rechenzentren sind Sicherheitsbereiche und als solche mit unterschiedlichen Maßnahmen abzusichern. Ein wichtiges Element ist die Zugangskontrolle zum und im Rechenzentrum.

Die Zutrittskontrolle zum Rechenzentrum lässt sich meist durch eine Reihe von organisatorischen Maßnahmen sicherstellen, z. B. durch eine Pforte mit Einzelungelanlage und ein Gebäudezutrittskontrollsystem.

Vertiv hat mit einigen Partnern Systemkonzepte entwickelt, die die physikalische Sicherheit durch Zutrittskontrolle innerhalb des Rechenzentrums erhöhen, aber andererseits auch die operativen Prozesse im Rechenzentrum vereinfachen und fehlerresistenter gestalten. Diese Konzepte sind unter dem Namen „@Lock“ im Markt bekannt.



@Lock™-Lösung mit MLR-Griffen in einem Co-Location-Rechenzentrum

@Lock™ – Lösungen für Racks

Möglichkeit 1: Transponderkartensystem @Lock Systemkonzept „Transponderkartensystem“

Das Systemkonzept ist durchgängig umsetzbar, von der RZ-Tür über die Kaltgangtür bis hin zum einzelnen Schrank. Neben den Card-Readern und -Hebeln ist die umfangreiche Managementsoftware „Administration Suite“ Hauptbestandteil des Systems:

Die neue Administration Suite ist dank ihrer Modularität und ihrer offenen Schnittstellenarchitektur beliebig erweiterbar und zudem für Drittanbieter implementierbar

- Verschlüsselte Datenkommunikation zwischen Hardware, Server und Client.

- Lauffähig unter Windows 7SP1, Windows 8, Windows 10, Windows Server 2012, Windows Server 2012 R2, Windows Server 2016.
- Verwaltung verschiedener Nutzer mit unterschiedlichen Berechtigungen.
- Client/Server-Fähigkeit.
- Webclient-fähig, SNMP-Alarmung.
- Aufzeichnung der am System durch Benutzer durchgeführten Änderungen.
- Automatische Alarmmeldung per E-Mail.
- Zentralisierte Sperrpläne und

Zugriffsverwaltung.

- Unterstützung für die gängigsten Transpondertypen.
- Zentrale Verwaltung verschiedener Systeme.
- Zeichnet alle Aktionen in „Ereignisprotokoll“ auf.
- Echtzeit-Visualisierung der Schwenkhebelgriffstationen.
- Konfiguration von Sondertagen mit anderen Schließeschemata.
- Zuweisung von Zeitprofilen für den Zugriff.
- „Ereignisprotokoll“ kann exportiert werden.
- Software in mehreren Sprachen.

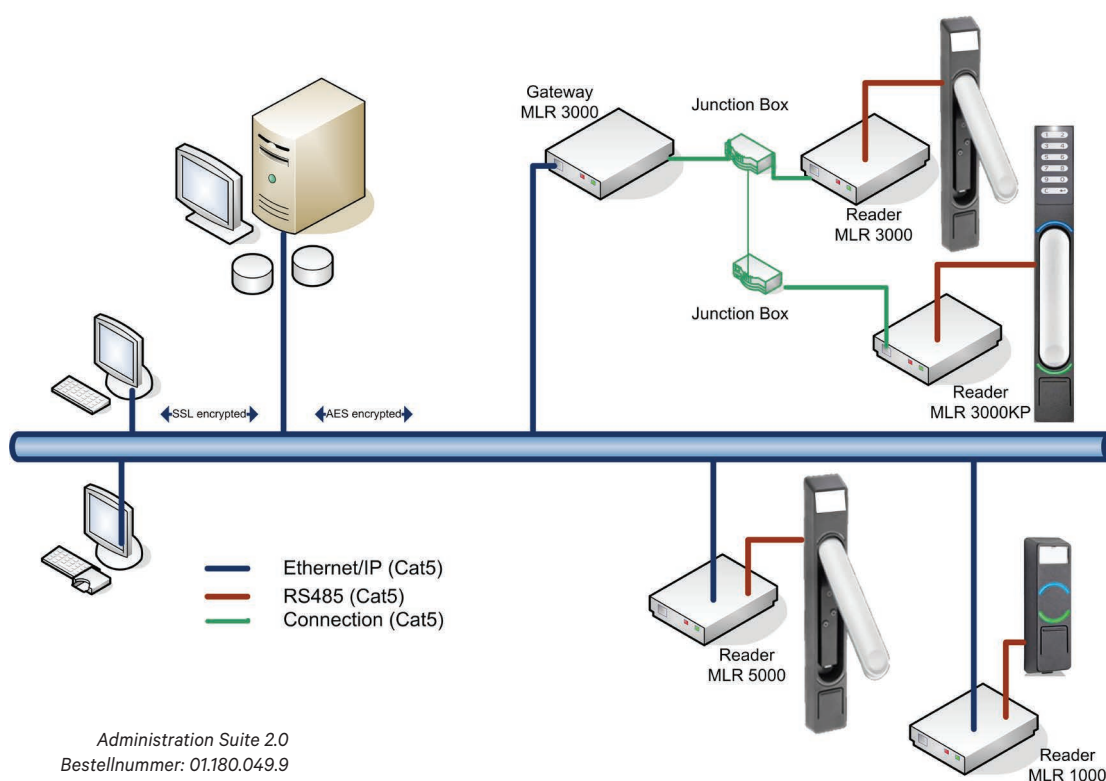
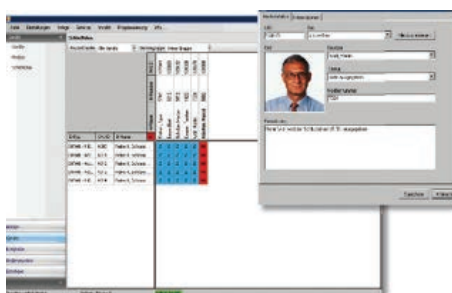



Für die Anbindung von Server- oder Netzwerkschränken an das Transponderkartensystem eignen sich die Hebel der Serien MLR 3000 und MLR 5000. Mit den mechatronischen Schwenkhebeln der Serie E-LINE by DIRAK und der Administration Suite Software erhalten Sie eine komfortable und zuverlässige Möglichkeit der Zugangsüberwachung zum Daten- oder Serverschrank. Sicherheitsverantwortliche können von einem PC die Zugangsrechte mit der Administration Suite Software bequem kontrollieren und steuern.

Die integrierten LED's visualisieren Alarmmeldungen und Berechtigungen unmittelbar am Griff. Damit erhalten Techniker vor Ort die gleichen Informationen wie durch die Administration Suite Software in der Zentrale. Die oben und unten im Griff positionierten LED's besitzen eine dauerhaft hohe Leuchtkraft bei geringem Stromverbrauch. Damit lassen sich auch über einige Meter Entfernung die Zustände des Verschlusses schnell erkennen.

Die obere LED vermittelt diverse Zustände wie Öffnungsbereitschaft oder Sperrung. Die untere LED zeigt, ob der Griff sich innerhalb oder außerhalb des vom Kunden gewählten Temperaturbereiches im Schrank befindet. Damit können Abweichungen schnell erkannt und geeignete Maßnahmen getroffen werden.

Das im Hebel integrierte Informationsfeld ist hinterleuchtet und bietet die Möglichkeit der Platzierung von kundenspezifischen Informationen, wie Schrankreihe, Schranknummer, etc. Der Anwender erhält damit ein zusätzliches Plus an Übersichtlichkeit und Information.

Die Schwenkhebel sind auch mit integriertem Keypad lieferbar (MLR5000KP). Diese können entweder mit der Schlüsselkarte, dem Keypad selbst oder beidem (Zwei-Faktor-Authentifizierung) genutzt werden.

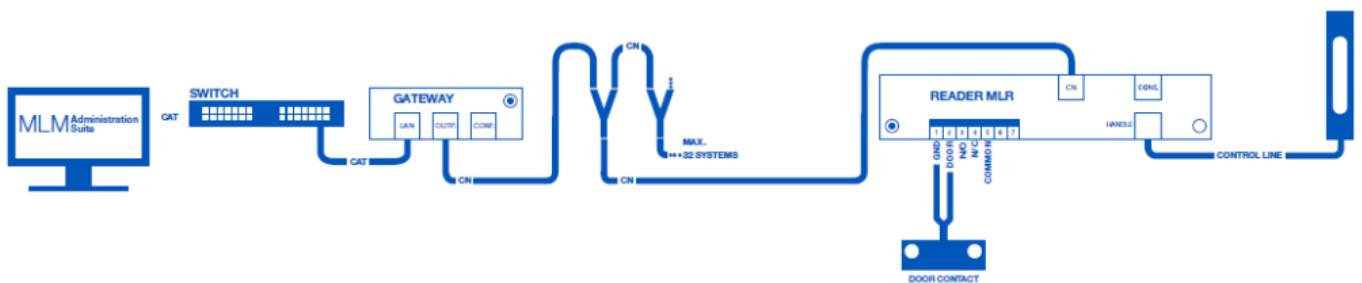

@Lock MLR3000

Besonders gut geeignet für Räume mit einer großen Anzahl an Serverracks (zentrale Serverrackstruktur). Mit nur einer IP-Adresse können bis zu 32 Schwenkhebelgriffe in einem MLR-Gateway verwaltet werden.



@Lock LR5000

Entwickelt, um die bequeme zentrale Überwachung und Verwaltung dezentraler Serverracks zu erleichtern. Den Schwenkhebelgriffen werden eindeutige IP-Adressen zugewiesen.

Technische Daten – @Lock™ MLR3000/5000

Hebelelektronik

Zweiteiliger Hardwareaufbau	Schwenkhebel und Reader-Einheit
Visualisierung	Mehrfarbige Status-LED
Lesegerät	Für 125-kHZ-Transponder (HID 26-Bit-System), alternativ 13,56 MHz (MIFARE)

Lesegerät

Gehäuse	Reader-Einheit in Kunststoffgehäuse, fixierbar mit Schrauben oder selbstklebendem Pad
Spannungsversorgung	12 V ± 10 % (DC) über Niederspannungssteckdose
Standby-Strom (System ist betriebsbereit)	40 mA (DC)
Max. Stromaufnahme (beim Anziehen der Kupplung)	440 mA (DC)
RS232-Schnittstelle für MLR3000	RS232-Kabel (RXD, TXD, GND, Lesegerät vorhanden, PC vorhanden), 38.400 Baud
Stromerhöhung bei MLR5000 durch Ethernet-Interface	125 mA (DC)
TCP/IP-Schnittstelle	Ethernet, 10/100 Autosense, bis 100 MBaud
Anschlusskabel (Reader - Griffelektronik)	8-polig, 350 cm, UL-Litzendraht AWG 26, eine Seite mit angespritztem RJ45-Stecker, eine Seite mit gecrimptem JST-ZH-Anschluss ZHR-8
Relaisausgang (über Schraubklemmen)	2,5 mm ² , von Steckseite schraubbar, Relais-Kontakt: 12 V, 3A, 60W, 120
Türkanteingang (über Schraubklemmen)	2,5 mm ² , von Steckseite schraubbar, Klemme 1 und 2
RS485-Schnittstelle	RS485-Kabel zur E-LINE von DIRAK Gateway, (+/A, -/B), 38.400 Baud
Speicherkapazität für Transponderkarten	2.000 + 1 Master-Transponder
Speicherkapazität für Ereignisse	500 (Ringspeicher)
Speicherkapazität für Zeitprofile	30
Integrierte Echtzeituhr	Mit Pufferung bis 60 min bei 25 °C
Temperaturbereich	-20 °C bis +70 °C

Typ	Modell	Bestellnummer	VE
@Lock™ MLR3000	für Miracel und DCM-Fronttür	01.180.226.9	1 Stck.
@Lock™ MLR3000	für Doppeltür (z. B. DCM-Hintertür)	01.180.227.9	1 Stck.
@Lock™ MLR5000	für Miracel und DCM-Fronttür	01.180.228.9	1 Stck.
@Lock™ MLR5000	für Doppeltür (z. B. DCM-Hintertür)	01.180.229.9	1 Stck.
@Lock™ MLR5000 Tastenfeld	für Miracel und DCM-Fronttür	01.180.240.9	1 Stck.
@Lock™ MLR5000 Tastenfeld	für Doppeltür (z. B. DCM-Hintertür)	01.180.241.9	1 Stck.

Zubehör	Bestellnummer	VE
Türkontakt ohne RJ-45 Stecker	06.108.115.9	1 Stck.
HID-Transponderkarte	01.180.040.9	1 Stck.
Desktoplesegerät zum anfänglichen Einlesen von Transponderkarten	01.180.128.9	1 Stck.
MLR3000 Gateway	01.180.111.9	1 Stck.
Steckernetzteil (Europa Schuko)	01.180.035.9	1 Stck.
Steckernetzteil C14	01.180.035.9.000001	1 Stck.



Technische Daten – MLU3000/5000

Für den Anschluss einer Raumentür mit bestehender elektromechanischer Schließung oder einer motorgetriebenen Kaltgangtür (Coolflex) bieten sich die Kartenleser der MLU-Serie an:

- Dreiteiliges Hardware-Design-Set MLU3000, bestehend aus: externem MLU-Lesegerät, Netzwerklesegerät und MLU1000-Schloss.
Visualisierung an MLU-Leser 2 x Mehrfarbige Status-LED sowie 1x hinterleuchtetes Informationsfeld. Antenne für 125-kHz-Transponder (HID-26-Bit-System).
- **Optional MLU1000 Verschluss**
 - Zinkdruckguss (GDZn), Farbe: Matt-Chrom.
 - 4 m langes Steuerkabel.
 - Stromversorgung 24 V DC +/- 10 % 100 mA.
 - Statuskontakt für Näherungssensor.
 - Wand-/Blechstärke unabhängig.
 - Elektronische Öffnung durch Unterbrechen der Spannungsversorgung.
- **Netzwerk-Lesegerät MLU3000/MLU5000**
 - Gehäuse Reader-Einheit in Kunststoffgehäuse, fixierbar mit Schrauben oder selbstklebendem Pad.
 - Eingangsspannung nominell 12/24/48 V ± 10 % (DC); je nach angeschlossenem elektr. Verschluss.
 - Standby-Strom (System ist betriebsbereit) 40 mA (DC).
 - Max. Stromaufnahme RJ12 (LOCK) 1,5 A (DC).
 - Max. Stromaufnahme über Relaisklemme 3,0 A (DC), Klemme 10-11.

- RS232-Schnittstelle, RS 232-Leitung (RXD, TXD, GND, Reader present, PC present), 38.400 Baud.
- Anschlusskabel (Reader-externe MLU Antenne) 8-polig, 350 cm, UL-Litze AWG 26, einseitig mit angespritztem RJ45-Stecker, einseitig mit gekrimptem JST ZH Connector ZHR-8.
- Relaisausgang (über Schraubklemmen) 2,5 mm, steckbar, Relaiskontakt: 12 V, 3 A, 60 W, 120 VA, Klemmen 3–5.
- Türkontakteingang (über Schraubklemmen) 2,5 mm² von Steckerseite, Klemmen 1 und 2 verschraubbar.
- RS485 – RS485-Schnittstelle – Leitung zur E-LINE von DIRAK Gateway, (+/A, -/B), 38.400 Baud (MLU3000).
- TCP/IP-Ethernet-Schnittstelle, 10/100 Autosense, bis 100 MBit/s (MLU5000).
- Stromlos offen/geschlossen. Je nach angeschlossenem elektr. Verschluss wird dies im Config-Tool der Administration Suite konfiguriert.
- Speicherkapazität für Transponderkarten 2.000: + 1 Master-Transponder.
- Speicherkapazität für Ereignisse: 500 (Ringspeicher).
- Speicherkapazität für Zeitprofile: 30.
- Integrierte Echtzeituhr mit Pufferung bis 60 min bei 25 °C.
- Temperaturbereich -20 bis +70 °C.

Typ	Bestellnummer	VE
MLU 3.000	01180.231.9	1 Stck.
MLU 5.000	01180.232.9	1 Stck.

Möglichkeit 2: Potenzialfreie Kontakte

@Lock Systemkonzept „Potenzialfreie Kontakte

Für die Anbindung von elektromechanischen Schwenkhebeln an bestehende Gebäudemanagementsysteme oder lokale Identifizierungssysteme, sowie als Ergänzung zu @LockBlueID oder Rackmonitoring- Systemen eignen sich die Schwenkhebel der Serie @lock MLR1000.

Der Griff lässt sich öffnen, sobald seine potenzialfreien Kontakte aktiviert werden oder eine Spannung von 12–24V DC zugeführt wird. Nach der Aktivierung schaltet der MLR1000 in Öffnungsbereitschaft. Während dieser Zeitspanne kann der Anwender den MLR1000 durch Tastendruck öffnen.

Die oben im Griff positionierte LED besitzt eine dauerhaft hohe Leuchtkraft bei

geringem Stromverbrauch. Damit lässt sich auch über einige Meter Entfernung der Zustand des Verschlusses schnell erkennen.

Das im Hebel integrierte Informationsfeld ist hinterleuchtet und erlaubt die Platzierung von kundenspezifischen Informationen, wie Schrankreihe, Schranknummer, etc. Der Anwender erhält damit ein zusätzliches Plus an Übersichtlichkeit und Information.

Technische Daten – @Lock™ MLR1000

Hebelelektronik

Zweiteiliges Hardware-Design MLR1000 und MLR1000 Box

Visualisierung Status-LED

MLR1000 Box

Gehäuse Schnittstelleneinheit, Kunststoffgehäuse kann mit Schrauben oder selbstklebenden Punkten befestigt werden.

Spannungsversorgung 12 V DC \pm 10% über Schraubklemmen

Standby-Strom (system ist betriebsbereit) 40 mA (DC)

Max. Stromaufnahme (beim Anziehen der Kupplung) 410 mA (DC)

Betriebsart 100 % ED

Relaissteuerung 12 V DC

Anzugszeit Max. 3 Sekunden

Kontakt-Ausgang 250 V AC, 2 A

Einbauposition Profil

Anschlussart Schraubklemmen, 2,5 mm²

Anschlusskabel (Reader - Griffelektronik) 8-polig, 350 cm, UL-Litzendraht AWG 26, eine Seite mit angespritztem RJ45-Stecker, eine Seite mit gecrimptem JST-ZH-Stecker ZHR-8

Temperaturbereich -20 °C bis +70 °C

Vertiv™ Knürr™ Katalog mit Rack-Zubehör

	@Lock™ MLR5000	@Lock™ MLR3000	@Lock™ MLR1000
Benötigte Software	Admin Suite	Admin Suite	auf Kundenwunsch
E-Line -Administration-Suite Software	Ja	Ja	Nein
Verbindung zur externen Notstromversorgung	Ja	Ja	Ja
Identifizierung	Transponderkarte	Transponderkarte	Abhängig von den Geräten und der Software des Kunden
Log Dateien	Ja (in Kombination mit der Administration Suite)	Ja (in Kombination mit der Administration Suite)	Abhängig von den Geräten und der Software des Kunden
IP-Support	Ja (in Kombination mit der Administration Suite)	Ja (in Kombination mit Gateway und Administration Suite)	Nein
Protokolldateien	Ja (in Kombination mit der Administration Suite)	Ja (in Kombination mit der Administration Suite)	Abhängig von den Geräten und der Software des Kunden
Vier-Augen-Prinzip	Eline by Dirak	Eline by Dirak	Eline by Dirak
Offline Modus	Möglich	Möglich	Nein

Typ	Modell	Bestellnummer	VE
@Lock™ MLR1000	für Knürr Miracel™ und Knürr DCM™ Fronttür	01.180.224.9	1 Stck.
@Lock™ MLR1000	für Doppeltüren (z.B. Knürr DCM™ Hintertür)	01.180.225.9	1 Stck.

Vorteile

- Gewährleistet fehlerfreien Betrieb.
- Frühzeitige Erkennung von Störungen.
- Protokollierung von Ereignissen.
- Automatische Überwachung zur einfacheren Wartung.
- Ergreift Gegenmaßnahmen im Störfall.
- Zentrale Statuskontrolle von: Filtern, Papier, Toner, Zählerständen, Prüfintervalen u.v.m.
- Sensoren können in beliebigen Konfigurationen angeschlossen werden.

Vertiv™ Knürr™ RMS III

Dauerhaft zuverlässiger Betrieb durch Fernüberwachung

Zuverlässigkeit und Verfügbarkeit des Systems

Aufgrund der Anforderungen an das System- und Netzwerkmanagement müssen die Umgebungsbedingungen der Systeme überwacht werden. Die Einhaltung der geforderten Umgebungsparameter ist für den erfolgreichen/kontinuierlichen Betrieb hochwertiger Komponenten von äußerster Wichtigkeit.

Verwaltungssoftware

Unzulässige Temperatur- oder Feuchtigkeitsschwankungen führen häufig zu Hardwaredefekten. Die ständige automatische Überwachung dieser Parameter ist daher eine Grundvoraussetzung zur Sicherstellung der Funktionsfähigkeit. Alle relevanten Daten können erfasst und direkt an ein übergeordnetes Managementsystem, z. B. Nagios Liebert® Trellis™ mit dem RMS III, weitergeleitet werden.

Alarmkonsolidierung und -steuerung

Die bloße Erfassung von Daten reicht nicht aus, um Schäden abzuwehren. Im Störfall werden durch das automatische Auslösen von Aktionen durch das Überwachungssystem (z. B. Aktivierung zusätzlicher Lüfter) kurze Reaktionszeiten ermöglicht.

Schnelle Reaktion

Bei bestimmten Ereignissen kann das RMS III sofort eine Nachricht als „SNMP-Trap“ an das Managementsystem oder direkt als E-Mail an einen Techniker oder ein SMS-Gateway senden.



Vertiv™ Knürr™ RMS III

• Beschreibung

- Kompakte Bauweise – Null-Einheitenlösung (für die Montage außerhalb des 19-Zoll-Installationsbereichs).
- Kostengünstige, ordentliche Installation nach dem Plug-and-Play-Prinzip.
- Einfache Verkabelung mit RJ11- und/oder Schraubklemmen-Sensoranschlüssen.
- TCP/IP-Anschluss über Ethernet.
- Konfiguration über SNMP und Webbrowser.
- Der Web-Zugang ist kennwortgeschützt und optional verschlüsselt (https).
- Drei verschiedene Nutzerebenen.
- Frei programmierbares Filtersystem (Boolesche Logik) für alle Benachrichtigungszustände.
- Kompatibel mit herkömmlichen Netzwerk- und Infrastruktur-Managementsystemen wie Liebert Nform™ oder Open-Source Software.

- Sensoren zur Überwachung aller relevanten Umgebungseinflüsse (optional).
- Interne Stromversorgung für Sensorgeräte (keine zusätzliche Stromversorgung erforderlich).
- Benachrichtigungen über Relais, Netzwerkmanagement oder E-Mail (SMTP).
- Unterstützung durch Modbus/TCP.
- Abgleich der Systemzeit mit NTP-Servern.
- Unterstützung von MQTT

• Technische Daten

- 1 Ethernet-Anschluss 10/100 Mbit/s.
- 6 x 1-Draht
- 12 digitale Ein-/Aus-Steckverbinder.
- 1 RS485-Anschluss.
- Bis zu 40 Sensoren.
- 4 digitale Relaisausgänge (50 V).
- Betriebsspannung: 12 VDC.

• Konformität

- CE-Zertifikat gem.
 - 2014/35/EU Niederspannungsrichtlinie (NSR)
 - 2014/30/EU Richtlinie zur elektromagnetischen Verträglichkeit (EMV)
 - RoHS2-Richtlinie 2011/65/EU.

• Farbe

- RAL 7021 Schwarzgrau.

• Lieferumfang

- 1 Knürr™ RMS III.

• Optionale Artikel

- 1 Netzteil, z.B.: 01.180.035.9000001
- 1 x 19-Zoll-Montagefach für RMSIII 06.108.428.8001

• Lieferzustand

- Einzelne Teile.



LUF20069

B	H	T	Modell	Bestellnummer	VE
350	42	170	RMS III	06.108.401.8	1 Stck.

Kombinierter Sensor Temperatur, Feuchte „ECO“ (RMSIII)

• Schnelle und einfache Installation

- Unempfindlich gegen Störungen.
- Keine zusätzliche Stromversorgung erforderlich.

• Technische Daten

- Temperaturmessbereich: 0 bis 60 °C.

- Genauigkeit: 2 %.

- Zum Anschluss an die 1-wire Buchse.

• Lieferumfang

- 1 Sensor.

Modell	Bestellnummer	VE
ECO	06.108.421.9	1 Stck.

Bemaßung in mm:

B = Breite	h = Einbauhöhe	HE = genormte Rackeinheit	kg = Gewicht	1 mm = 0,03937 inch
H = Höhe	t = Einschubtiefe	(1U = 44,45 mm)		1 kg = 2,2046 pounds
T = Tiefe	L = Länge	VE = Verpackungseinheit		

Umrechnung:



RMS20019

Temperatur-Feuchtigkeitssensor RMS III

- **Verhindert Taubildung**
 - Unempfindlich gegen Störungen.
 - Zusätzliches Netzteil erforderlich.
- **Technische Daten**
 - Luftmessbereich 30 bis 90 %.
 - Genauigkeit: 2%.
 - Zum Anschluss an die 1-wire Buchse.

- **Lieferumfang**
 - 1 Sensor mit RJ45-Anschluss.

Bestellnummer	VE
06.108.411.9	1 Stck.



RMS20006

Türkontaktsensor RMS III

- **Kein zusätzlicher Magnet erforderlich**
 - Magnetbrückensensor funktioniert auf allen magnetischen Materialien (kein spezielles Gegenstück erforderlich).
 - Kann auch zur Überwachung von Seitenwänden und Dach eingesetzt werden.
- **Technische Daten**
 - Temperaturbereich: -20 °C bis +70 °C.
 - Schaltspannung, max. 200 VDC.
 - Schaltstrom, max. 500 mA.

- Zum Anschluss an den digitalen IN Buchse.
- **Lieferumfang**
 - 1 Sensor mit 4 m Anschlusskabel.
 - 1 Montagesatz.

Bestellnummer	VE
06.108.115.9	1 Stck.



Wassersensor RMS III

- **Leitfähigkeitssensor für Wasser**
 - Erkennt, ob Wasser vorhanden ist.
- **Technische Daten**
 - Betriebsspannung: max. 24 VDC.
 - Zum Anschluss an die 1-wire Buchse.

- **Lieferumfang**
 - 1 Sensor mit 2 m Anschlusskabel.
 - 1 Befestigungswinkel.

Bestellnummer	VE
06.108.418.9	1 Stck.

Rauchmelder RMS III

- **Sendet Signal an IT-Abteilung**
 - Optischer Rauchmelder mit VdS-Zulassung.
 - Zur Brandfrüherkennung mit Rauchentwicklung.
 - Spannungsversorgung über RMS kompakt.
 - Standardkabellänge 4 m.

- **Technische Daten**
 - Betrieb zwischen -20 °C und +75 °C.

- **Lieferumfang**
 - 1 Sensor mit 4 m Anschlusskabel.
 - Montagesatz.
 - Zum Anschluss an den digitalen IN Buchse..

B	H	Bestellnummer	VE
Ø 90	75	06.108.211.9	1 Stck.

Power-over-Ethernet (PoE) Nachrüstatz RMS III

- **Verkabelung sparen**
 - Ermöglicht Einsparungen bei teuren Stromversorgungsanlagen (z. B. WLANZugangspunkte) oder ermöglicht die Verwendung von zentralen USVs für dezentrale Geräte (z. B. IP-Telefone).
 - Mithilfe des PoE-Nachrüstsets kann das RMS somit Installationen mit den entsprechenden USV-Konzepten bzw. einem nicht standardmäßigen IDF-Raum unterstützen.
- **Technische Daten**
 - Eingang: 48 V DC, 400 mA.
- **Abmessungen**
 - Ausgang: 12 V DC (12 W).
 - Betriebstemperaturbereich: 0 °C bis 40 °C.
 - Lagertemperatur: -40 °C bis 70 °C.
 - Betriebsluftfeuchte: 10 % bis 80 % rel. Luftfeuchte.
 - Länge: 81 mm.
 - Breite: 52 mm.
 - Höhe: 28 mm.
- **Zulassungen**
 - EMI: FCC, Teil 15, Klasse B, CE-Klasse B.

- Sicherheit: UL, TÜV.
- **Lieferumfang**
 - 1 PoE-Adapter.
 - 1 Befestigungswinkel zur einfachen Befestigung am RMS (ähnlich der klassischen Netzteilhalterung).
- **Lieferzustand**
 - Als Set.

Modell	Bestellnummer	VE
PoE-Nachrüstatz	06.108.230.8	1 Stck.

Schwingungssensor

- **Schutz vor Vandalismus**
 - Erkennt Vibrationen.
 - Diebstahlsicherung.
 - Reset über Viewer-Software möglich.
- 1 Sensor mit 4 m Anschlusskabel.
- Zum Anschluss an den digitalen Eingang.

Bestellnummer	VE
06.108.213.9	1 Stck.

Passiver Infrarot-Bewegungsmelder RMS III

- **Sicherheit**
 - Raumüberwachung mit modernster Technik.
- **Technische Daten**
 - VdS-Zulassung: Klasse A + B.
 - Reichweite der volumetrischen Linse: 2 bis 16 m.
- Große Objektivreichweite: 29 bis 50 m.
- Reichweite Vorhanglinse: 17 bis 30 m.
- Manipulationsüberwachung.
- Digitale Fehlerauswertung.
- Eck- oder Wandmontage.
- Zum Anschluss an den digitalen Eingang.

Bestellnummer	VE
06.108.214.9	1 Stck.

RMS III Technische Daten

- **Ethernet: 100 MBit**
- **HTTP**
- **DHCP**
- **SNMP v1**
- **SNMP v2/3: Zukunft**
- **SNMP-Trap**
- **Trap-Ziele: 5**
- **SNTP**
- **SMTP**
- **SMTPv3 TLS**
- **E-Mail-Ziele: 5**
- **SMS/netGSM/RS232**
- **SMS-Ziele: 5**
- **Protokoll**
- **Protokoll Datensätze: 250.000**
- **MQTT**
- **IPv6**
- **Zertifikat-Upload**
- **DO Lokale Bedingungen**
- **1-Wire-Sensoren: 16**
- **1-Wire-UNI-Support**
- **RS-485-Support**
- **RS-485-Sensoren: 24**
- **Modbus/TCP**
- **E-Mail_Erinnerung**
- **Regelmäßiger Status per E-Mail**
- **Netzeingang 1: 9 bis 30 V**
- **DI (digitale Eingänge): 12**
- **DO (digitale Ausgänge): 4**
- **DO max. Last: 50 V/1 A**
- **Betriebstemperatur: -30 °C bis 85 °C**

Neu in RMS III

- **Unterstützt zahlreiche verschiedene Sensoren**
 - 1-Draht-, Digital-, RS485-Sensoren
 - 4 Relaisausgänge
- **Funktionsumfang**
 - Boolesche Logik
 - Modernste sichere Netzwerkprotokolle
 - Zugrifffilter (Geräte-Firewall)
 - Cloud-Schnittstelle bereits integriert (MQTT)
 - Schraubklemmen-Steckverbinder für digitale Sensoren
 - Lokales Protokoll



- **General**
- General setup
- Security
- SNMP
- Email
- GSM
- Log & Time
- Portal
- MQTT
- Sensors
- Inputs
- Inputs Logic
- Outputs
- Virtual Outputs
- System

Version: 3.3.6

GENERAL

RMS3 Compact

Sensors

Name	ID	Current Value	Safe Range	Hysteresis	Alarm Alert
Sensor 240	1280	20	% 0.0 .. 100.0	0.0	Disabled
Sensor 241	13122	2	W/D 0.0 .. 0.0	0.0	Disabled
Sensor 242	19208	27.5	%RH 10.0 .. 60.0	0.0	Disabled
Sensor 243	21316	23.6	°C 10.0 .. 60.0	0.0	Disabled
Sensor 244	25798	2.5	°C 10.0 .. 60.0	0.0	Disabled

Digital Inputs (DI)

Name	ID	Current Value	Alarm Alert
Binary 1	1	0(Off)	Disabled
Binary 2	2	0(Off)	Disabled
Binary 3	3	0(Off)	Disabled
Binary 4	4	0(Off)	Disabled
Binary 5	5	0(Off)	Disabled
Binary 6	6	0(Off)	Disabled
Binary 7	7	0(Off)	Disabled
Binary 8	8	0(Off)	Disabled
Binary 9	9	0(Off)	Disabled
Binary 10	10	0(Off)	Disabled
Binary 11	11	0(Off)	Disabled
Binary 12	12	0(Off)	Disabled
Binary Logic 13	13	0(Off)	Disabled
Binary Logic 14	14	0(Off)	Disabled
Binary Logic 15	15	0(Off)	Disabled
Binary Logic 16	16	0(Off)	Disabled
Comm Monitor 1	123	0(Off)	Disabled

Digital Outputs (DO)

Name	ID	Current Value	Mode
BinOut 1	151	0(Off)	Manual
BinOut 2	152	0(Off)	Manual
BinOut 3	153	0(Off)	Manual
BinOut 4	154	0(Off)	Manual

Download

SNMP MIB: [MIB](#)
 SNMP Object Identifier: [OID](#)
 XML Schema Definiton: [XSD](#)

Terminal Config (TCP Setup)

Connect with telnet to: [10.88.1.60 Port 99](#)



Vertiv.de | Vertiv Infrastructure Limited, Lehrer-Wirth-Str. 4, 81829 München, Deutschland, Steuer-ID-Nr.: DE 131181345, WEEE DE90254228

© 2023 Vertiv Group Corp. Alle Rechte vorbehalten. Vertiv™ und Vertiv-Logo sind Handelsmarken oder eingetragene Handelsmarken der Firma Vertiv Group Corp. Alle anderen Namen und Logos auf die Bezug genommen wird, sind Handelsnamen, Handelsmarken oder eingetragene Handelsmarken der entsprechenden Eigner. Trotz größter Sorgfalt hinsichtlich Richtigkeit und Vollständigkeit übernimmt Vertiv Group Corp. keine Verantwortung für die Inhalte und weist alle Haftung für Schäden zurück, die aus der Verwendung der abgedruckten Informationen, aus Fehlern oder Auslassungen entstehen. Spezifikationen, Rückvergütungen und andere Promotion-Angebote können nach alleinigem Ermessen von Vertiv nach vorheriger Ankündigung geändert werden.