

# MONTAGEMATERIAL



Spülenanschluss /  
Wasseranschluss

---

Elektroanschluss /  
Fensterkontaktschalter

---

Hitze- / Wrasenschutz /  
Werkzeuge / Pflegemittel /  
Sockellösungen

---





# SPÜLENANSCHLUSS WASSERANSCHLUSS

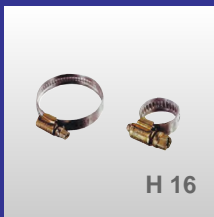







... montagefreundlich, sicher, platzsparend, innovativ!

1. Verschraubung und Dichtung des Geruchsverschlusses an Spülenablaufventil anschrauben
2. Ablaufschlauch auf Abgangsbogen einrasten (eventuell vorher kürzen)
3. Stutzen des Ablaufschlauches in Abfluss stecken

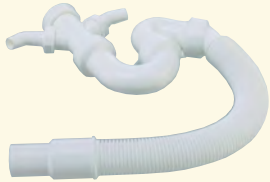

**Geruchsverschluss 1 1/2"**  
**kürzbar, 2 Geräteanschlüsse**

Ausführung	Bestell-Nr.
Ø 40 / 50 mm	579029

- schnelle Montage durch vormontierte und bewegliche Verbindungselemente
- platzsparend durch werkseitige geringe Einbautiefe im Bereich des Verstellrohres
- LGA-Zulassung

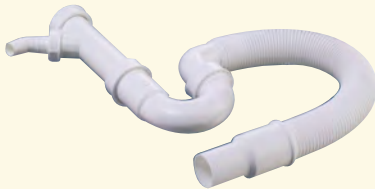

**Geruchsverschluss 1 1/2"**  
**kürzbar, 1 Geräteanschluss**

Ausführung	Bestell-Nr.
Ø 40 / 50 mm	579035

TopLine<sup>®</sup>  
WGT

- mit flexiblem Schlauch
- Hersteller erfüllt die Anforderungen gemäß EN ISO 9001

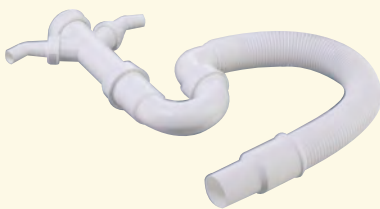

**Geruchsverschluss 1 1/2"**  
**kürzbar, 2 Geräteanschlüsse**

Ausführung	Bestell-Nr.
Ø 40 / 50 mm	579036

- mit flexiblem Schlauch
- Hersteller erfüllt die Anforderungen gemäß EN ISO 9001



**Geruchsverschluss 1 1/2"**  
**kürzbar, 1 Geräteanschluss**

Ausführung	Bestell-Nr.
Ø 40 / 50 mm	571637

**Viega**

- mit flexiblem Schlauch



**Geruchsverschluss 1 1/2"**  
**fest verklebt, 1 Geräteanschluss**

Ausführung	Bestell-Nr.
Ø 40 / 50 mm	571633

**Viega**

- mit flexiblem Schlauch



**Raumsparspülenanschluss 1 1/2"**  
**waagrecht abführender Abgang, 1 Geräteanschluss**

Ausführung	Bestell-Nr.
Ø 40 mm	571429
Ø 50 mm	571054



- Güteüberwacht nach DIN EN 274

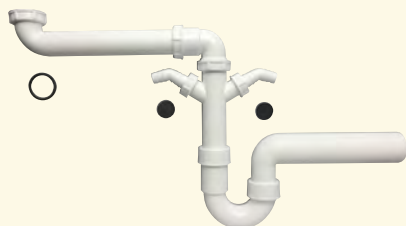

**Raumsparspülenanschluss 1 1/2"**  
**waagrecht abführender Abgang, 2 Geräteanschlüsse**

Ausführung	Bestell-Nr.
Ø 50 mm	571035



- Güteüberwacht nach DIN EN 274



**Geruchsverschluss 1 1/2"**  
**verstellbarer Universalabgang,  
1 Geräteanschluss**

Ausführung	Bestell-Nr.
Ø 50 mm	571206



- Güteüberwacht nach DIN EN 274

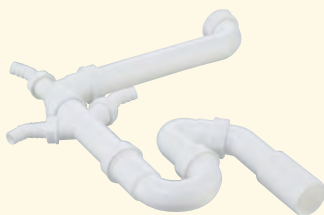

**Raumsparspülenanschluss 1 1/2"**  
**45° abführender Abgang, 3 Geräteanschlüsse**

Ausführung	Bestell-Nr.
Ø 40 / 50 mm	579027

- Hersteller erfüllt die Anforderungen gemäß EN ISO 9001

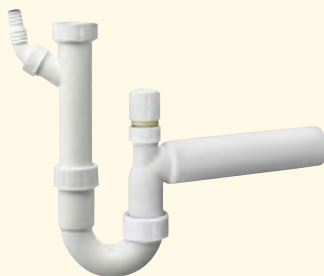

**Geruchsverschluss 1 1/2"**  
**mit Rohrbelüfter, 1 Geräteanschluss**

Ausführung	Bestell-Nr.
Ø 50 mm	576000

- verbesserte Ausführung
- kleinerer Rohrbelüfter mit geänderter Position, dadurch lässt sich das Abgangsrohr beliebig kürzen
- Beim Abfließen von Abwasser in der Abwasserleitung entsteht ein Unterdruck. Dadurch kann der Geruchsverschluss leergesaugt werden und ein übler Geruch verbreitet sich.
- Das Belüftungsventil verhindert dieses, indem es sich bei Unterdruck öffnet und Luft in das Abwassersystem einströmen lässt. Ansonsten ist das Belüftungsventil geschlossen und absolut dicht.
- Güteüberwacht nach DIN EN 274

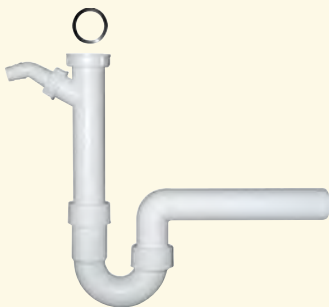

**Geruchsverschluss 1 1/2"**  
**waagerechter Abgang, 1 Geräteanschluss**

Ausführung	Bestell-Nr.
Ø 40 mm	571449
Ø 50 mm	571838



- Güteüberwacht nach DIN EN 274

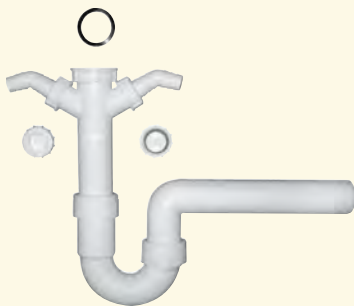

**Geruchsverschluss 1 1/2"**  
**waagerechter Abgang, Ø 40 mm**

Ausführung	Bestell-Nr.
2 Geräteanschlüsse	571014



- zusätzlich 2 Schraubkappen mit Dichtungen zum Verschließen des nicht benutzten Geräteanschlusses
- Güteüberwacht nach DIN EN 274

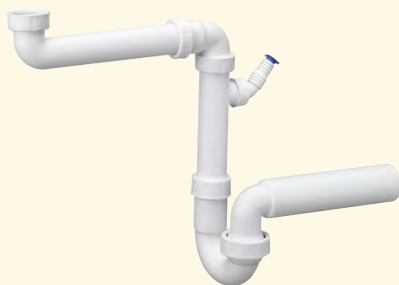

**Raumspars-Geruchsverschluss 1 1/2"**  
**1 Geräteanschluss**

Ausführung	Bestell-Nr.
Ø 50 mm	576015

- mit Kugelgelenk
- Abgangsrohr verstellbar
- Güteüberwacht nach DIN EN 274



**Raumspars-Geruchsverschluss 1 1/2"**  
**1 Geräteanschluss**

Ausführung	Bestell-Nr.
Ø 40 mm	579039
Ø 50 mm	579038



- Abgangsrohr verstellbar



**Geruchsverschluss 1 1/2"**  
**1 Geräteanschluss**

Ausführung	Bestell-Nr.
Ø 40 mm	579032
Ø 50 mm	579034



- Abgangsrohr verstellbar



**Abgangsrohr (Raumschaffer) 1 1/2"**  
**ca. 300 mm lang, kürzbar**

Ausführung	Bestell-Nr.
1 1/2" x 300 mm	579041

- Hersteller erfüllt die Anforderungen gemäß EN ISO 9001
- **Schafft Raum zum Einbau eines Abfallsammlers unter der Spüle**
- kürzbar



**Ablaufverbindung für Doppelspülen 1 1/2"**  
**kürzbar, 1 Geräteanschluss**

Ausführung	Bestell-Nr.
1 1/2" x 575 mm	579012

- Hersteller erfüllt die Anforderungen gemäß EN ISO 9001
- **Empfohlen bei Einbau von 2 Rundbecken nebeneinander**
- Höhenausgleichsstück

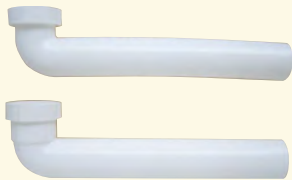

**Abgangsbogen 90° 1 1/2"**  
**mit Überwurfmutter u. Flachdichtung**

Ausführung	Bestell-Nr.
Ø 40 mm	579023

**mit Quetschverschraubung**

Ø 40 mm	579025
---------	--------

- 1 1/2" x Ø 40 mm
- Länge: ca. 250 mm



**Verlängerungsrohr 1 1/2"**  
**mit Überwurfmutter u. Flachdichtung**

Ausführung	Bestell-Nr.
Ø 40 mm	579022

**mit Quetschverschraubung**

Ø 40 mm	579024
---------	--------

- 1 1/2" x Ø 40 mm
- Länge: ca. 250 mm



**Tauchrohr**  
**kürzbar, 2 Geräteanschlüsse**

Ausführung	Bestell-Nr.
1 1/2" x 40 mm	579014

- 1 1/2" x 40 mm, Länge ca. 200 mm
- 2 Anschlüsse für Wasch- und Geschirrspülmaschine



**Übergangs- / Reduzierstück**

Ausführung	Bestell-Nr.
NW 50/40	661099

- mit Lippendichtung



**Zubehör für Geruchsverschlüsse**  
**Reduzierring 1 1/2" AG x 1 1/4" IG**  
**mit Dichtring**

Ausführung	Bestell-Nr.
Höhe 14 mm	571897



**Verschlusskappe 1" mit Dichtung**

Kunststoff	571198
------------	--------

- inklusiv Dichtring

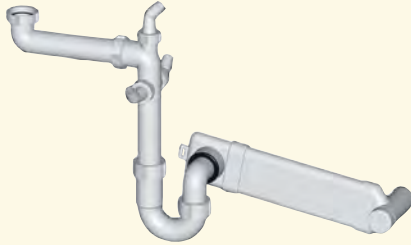

**Raumsparspülenverschluss**  
**mit kürzbarem Flachrohr,**  
**3 Geräteanschlüsse**

Ausführung	Bestell-Nr.
Ø 40 / 50 mm	579045

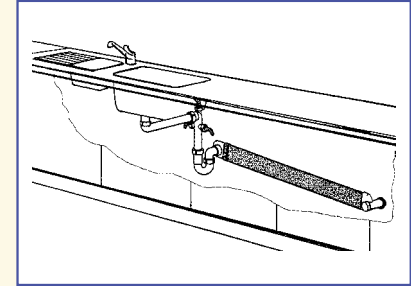

- Raumsparspülenverschluss mit 3 Geräteanschlüssen
- Flachrohr 85 x 25 mm, ca. 300 mm lang
- Abgangsmuffe NW 40/50, mit Klebstoff
- Hersteller erfüllt die Anforderungen gemäß EN ISO 9001
- **Das praktische System bei wenig Raum. Auch hinter Unterschränken montierbar.**

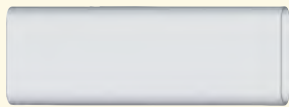

**Flachrohr 2 m lang**  
**zur Erweiterung des Raumsparspülen-**  
**Geruchsverschlusses**

Ausführung	Bestell-Nr.
Ø 85 x 25 mm	579049

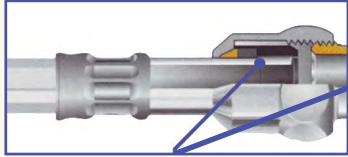

Alle flexiblen Schläuche mit Rohrstopfen haben am freien Rohrende eine **Sicherheitsstufe**: Kombiniert mit der MessingKonus-Quetschverschraubung der SCHELL Eckventile – die Gewährleistung für sicheren Betrieb.



**Flexibler Schlauch  
mit Konus-Quetschverschraubung und  
Rohrstopfen 10 mm**



Ausführung	Bestell-Nr.
300 mm	626900
500 mm	626902

- Innenschlauch aus flexiblem Material (HD-PE/PEX)
- mit Edelstahl-Drahtumflechtung
- zugfeste Quetschverschraubung mit Messingkonus 3/8" x Ø 10 mm
- Rohrstopfen Ø 10 mm mit Sicherheitsstufe
- **DVGW zertifiziert, KTW-A, W 270, W 543**



**Flexibler Schlauch  
mit Konus-Quetschverschraubung und  
Überwurfmutter**



Ausführung	Bestell-Nr.
300 mm	626949
500 mm	626951

- Innenschlauch aus flexiblem Material (HD-PE/PEX)
- mit Edelstahl-Drahtumflechtung
- Konus-Quetschverschraubung 3/8" x Ø 10 mm
- Überwurfmutter 3/8" mit eingepresster Dichtung
- **DVGW zertifiziert, KTW-A, W 270, W 543**



**Flexibler Schlauch Clean Flex  
mit drehbarer Konus-Quetschverschraubung  
und Rohrstopfen 10 mm**



Ausführung	Bestell-Nr.
300 mm	629358
500 mm	629359

- Innenschlauch aus flexiblem Material (HD-PE)
- mit Edelstahl-Drahtumflechtung
- **drehbare Anschlussverbindung**
- zugfeste Quetschverschraubung mit Messingkonus 3/8" x Ø 10 mm
- Rohrstopfen Ø 10 mm mit Sicherheitsstufe
- **DVGW zertifiziert, KTW-A, W 270, W 543**



**Flexibler Schlauch Clean Flex  
mit drehbarer Konus-Quetschverschraubung  
und Überwurfmutter**



Ausführung	Bestell-Nr.
300 mm	629356
500 mm	629357

- Innenschlauch aus flexiblem Material (HD-PE)
- mit Edelstahl-Drahtumflechtung
- **drehbare Anschlussverbindung**
- Konus-Quetschverschraubung 3/8" x Ø 10 mm
- Überwurfmutter 3/8" mit eingepresster Dichtung
- **DVGW zertifiziert, KTW-A, W 270, W 543**



**Flexibler Schlauch Clean Flex Niederdruck  
mit drehbarer Konus-Quetschverschraubung  
und Überwurfmutter**



Ausführung	Bestell-Nr.
300 mm	629182
500 mm	629183

- Innenschlauch aus flexiblem Material (HD-PE)
- **für drucklose (Niederdruck) Armaturen**
- mit Edelstahl-Drahtumflechtung
- **drehbare Anschlussverbindung**
- Konus-Quetschverschraubung 3/8" x Ø 8 mm
- Überwurfmutter 3/8" mit eingepresster Dichtung
- **DVGW zertifiziert, KTW-A, W 270, W 543**



**Flexibler Schlauch  
mit Konus-Quetschverschraubung und  
Rohrstutzen 10 mm**

Ausführung	Bestell-Nr.
300 mm	629000
500 mm	629002
800 mm	629005
1000 mm	629007



- mit Edelstahl-Drahtumflechtung
- Konus-Quetschverschraubung 3/8" x Ø 10 mm
- Rohrstutzen Ø 10 mm
- **Innenschlauch aus flexiblem Material (PE/PEX)**
- **DVGW zertifiziert, KTW-A, W 270, W 543**



**Flexibler Schlauch  
mit Konus-Quetschverschraubung und  
Überwurfmutter**

Ausführung	Bestell-Nr.
300 mm	629049
500 mm	629051
1000 mm	629052



- mit Edelstahl-Drahtumflechtung
- Konus-Quetschverschraubung 3/8" x Ø 10 mm
- Überwurfmutter 3/8"
- **Innenschlauch aus flexiblem Material (PE/PEX)**
- **DVGW zertifiziert, KTW-A, W 270, W 543**

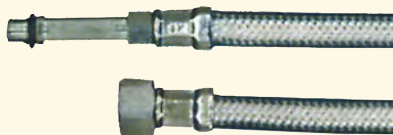

**Armaturen-Flexschlauch**

Ausführung	Bestell-Nr.
500 mm	629095



- mit Edelstahl-Drahtumflechtung
- Ø 10 x 1 mm, andererseits 3/8" Überwurfmutter mit Dichtung
- **einschraubbar für Armaturen**
- **Innenschlauch aus flexiblem Material (PEX)**
- **DVGW zertifiziert, KTW-A, W 270, W 543**



**Eckventil Comfort  
verchromt**

Ausführung	Bestell-Nr.
1/2"	624917



- **selbstdichtendes Anschlussgewinde**
- zugfeste Messing-Konus-Quetschverschraubung mit Längenausgleich
- COMFORT-Griff
- Langer Schubschaft
- Schubrosette Ø 54 mm
- **DVGW geprüft nach DIN EN 3227**



**Eckventil  
verchromt**

Ausführung	Bestell-Nr.
1/2" *	624950



- **selbstdichtendes Anschlussgewinde**
- Konus-Quetschverschraubung
- Hauben-Griff
- Schubrosette Ø 54 mm
- **DVGW geprüft nach DIN EN 3227**
- **deutscher Hersteller**





### Kombi-Eckventil Comfort verchromt

Ausführung	Bestell-Nr.
1/2"	623545
3/8"	623544



- **selbstdichtendes Anschlussgewinde**
- Schlauchverschraubung
- Rückflussverhinderer (RV)
- COMFORT-Griff und Fettkammeroberteil
- Langer Schubschaft
- Schubrosette Ø 54 mm
- **DVGW geprüft nach DIN EN 3227**

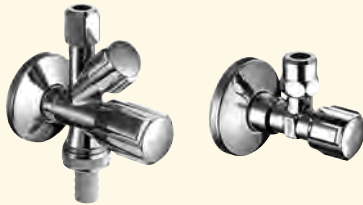

### Eckventil + Kombi-Eckventil Comfort verchromt

Ausführung	Bestell-Nr.
1/2"	570006
3/8"	570026



- Eckventil COMFORT einschl. Kombi-Eckventil COMFORT
- **Set-verpackt**
- **DVGW geprüft nach DIN EN 3227**



### Schmutzfilter für Eckventil verchromt

Ausführung	Bestell-Nr.
3/8"	V128434

- für Kalt- und Warmwasser geeignet
- Schützt Armaturen vor Schmutzpartikeln in der Wasserleitung
- **Besonders empfehlenswert bei Neubauten, da selbst nach Spülung der Leitungen noch Restpartikel vorhanden sein können**



### Geräteventil Comfort für Eckventile

Ausführung	Bestell-Nr.
verchromt	626374



- Comfort-Griff und Fettkammeroberteil
- Schlauchverschraubung
- Rückflussverhinderer (RV)
- **lange Ausführung**
- zugfeste Messing-Konus-Quetschverschraubung mit Längenausgleich für Kupferrohr Ø 10 mm
- **für den nachträglichen Anschluss eines Gerätes an ein bereits montiertes Eckventil**



### Geräteventil für Eckventile

Ausführung	Bestell-Nr.
verchromt	626450



- Comfort-Griff
- Rückflussverhinderer (RV)
- **lange Ausführung**
- Konus-Quetschverschraubung für Kupferrohr Ø 10 mm
- **für den nachträglichen Anschluss eines Gerätes an ein bereits montiertes Eckventil**



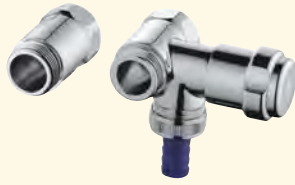

**Na-Ventil Comfort**  
**3/4", für Wandbatterien mit Überwurfmuttern**

Ausführung	Bestell-Nr.
verchromt	623324

- Comfort-Griff und Fettkammeroberteil
- Rückflussverhinderer (RV)
- Schlauchverschraubung
- Überwurfmutter 3/4"
- Distanzstück
- **Anschluss rechts**



**Na-Doppelventil**  
**1/2", mit 2 Schlauchanschlüssen**

Ausführung	Bestell-Nr.
verchromt	623366

- mit 2 Schlauchanschlüssen
- mit 2 Comfort-Griffen und Fettkammeroberteilen
- 2 Schlauchverschraubungen
- 2 Rückflussverhinderer (RV)



**Na-Doppelventil**  
**1/2", mit 2 Schlauchanschlüssen und 1/2" IG für ein Eck- oder Auslaufventil**

Ausführung	Bestell-Nr.
verchromt	623368

- mit 2 Schlauchanschlüssen
- mit 2 Comfort-Griffen und Fettkammeroberteilen
- 2 Schlauchverschraubungen
- 2 Rückflussverhinderer (RV)
- mit Innengewinde G 1/2"



**Spültischventil**  
**1/2", zum Einbau in die Arbeitsplatte**

Ausführung	Bestell-Nr.
verchromt	623900

- mit Schlauchverschraubung
- mit Rückflussverhinderer
- Anschluss 1/2" x Ø 10 mm Quetschverschraubung
- Schaftdurchmesser 28 mm
- für Arbeitsplattenstärke bis 50 mm



**Spüldurchführung**  
**zum Anschluss von Geräten an NA-Ventile**

Ausführung	Bestell-Nr.
verchromt	623908



- Schlauchverschraubung 1/2"
- Kupferrohr Ø 12 x 500 mm
- 3/4" Überwurfmutter mit Dichtring
- Verstellbereich bis 70 mm
- Schaft Ø 22 mm

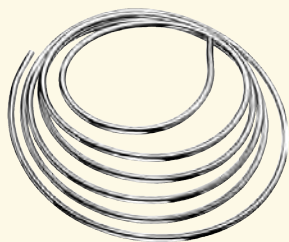

### Kupferrohr verchromt

Ausführung	Bestell-Nr.
Ø 8 mm*	628740
Ø 10 mm	628741

- VE: Lieferung in Ringen à 5 Meter (= 1 Stück)
- kartonverpackt



### Rohr-Clip Kunststoff, für Kupferrohr

Ausführung	Bestell-Nr.
10 mm	623407

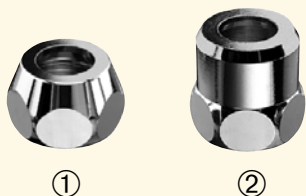

### Konus-Quetschverschraubung verchromt

Ausführung	Bestell-Nr.
3/8" x 10 mm Abb.1	626500
3/8" x 8 mm Abb.1	626502
1/2" x 10 mm Abb.1	626509
3/8" x 10 mm Abb.2	626501

- für Kupferrohr
- Überwurfmutter
- Messingkonus
- Abb.2: komplett mit Längenausgleichsstück



### Gerade-Doppelverschraubung verchromt

Ausführung	Bestell-Nr.
8 mm	626436
10 mm	626437

- mit zwei zugfesten Messingkonus-Quetschverschraubungen
- 3/8" x 3/8"



### Wandscheibe verchromt

Ausführung	Bestell-Nr.
1/2" x 10 mm	627008

- für Kupferrohr
- mit Messingkonus-Quetschverschraubung
- für zusätzliche Anschlüsse



### T-Abzweigstück verchromt

Ausführung	Bestell-Nr.
3/8" x 10 x 10 mm	624100

- für 2 Kupferrohre Ø 10 mm
- 2 zugfeste Messingkonus-Quetschverschraubungen mit Längenausgleich
- bewegliche Überwurfmutter 3/8"
- zum Anschluss an Eckventile



**T-Verschraubung  
verchromt**

Ausführung	Bestell-Nr.
10 mm	626455

- mit drei Messingkonus-Quetschverschraubungen
- 3/8" x 3/8" x 3/8"



**T-Stück  
verchromt**

Ausführung	Bestell-Nr.
3/4" x 3/4"	627088

- 3/4" x 3/4"
- mit Überwurfmutter 3/4"
- für NA-Ventile und Spültischventile



**Auslaufventil  
verchromt**

Ausführung	Bestell-Nr.
1/2"	623417

- Schlauchverschraubung
- Oberteil mit Knebel-Griff
- Rückflussverhinderer (RV)
- Rohrbelüfter (RB)

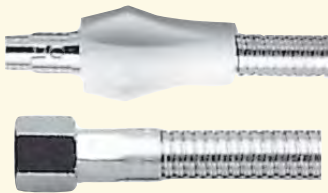

**Sicherheits-Gassteckschlauch  
Edelstahl**

Ausführung	Bestell-Nr.
100 cm	623503
150 cm	623505

- Wechselschlauch aus Edelstahl
- geeignet für alle Gase, wie Stadt-, Erd- und Flüssiggas (jedoch nicht in der Flüssigphase)
- Nenndruck: PN 0,1 bar
- Verwendung mit Allgas-Sicherheits-Steckdose, siehe oben
- 1/2" IG andererseits Normalstecker





**Kappe mit Sechskant**  
**Messing verchromt**

- mit Innengewinde

Ausführung	Bestell-Nr.
3/8"	621041
1/2"	621042
3/4"	621043



**Doppelnippel mit Sechskant**  
**Messing verchromt**

- beidseitig Außengewinde

Ausführung	Bestell-Nr.
3/8"	621051
1/2"	621052
3/4"	621053



**Reduziernippel mit Sechskant**  
**Messing verchromt**

- beidseitig Außengewinde

Ausführung	Bestell-Nr.
1/2" AG x 3/8" AG	621062
3/4" AG x 1/2" AG	621063

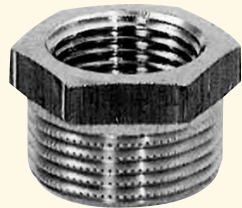

**Reduzierstück mit Sechskant**  
**Messing verchromt**

- Außengewinde
- Innengewinde

Ausführung	Bestell-Nr.
1/2" AG x 3/8" IG	621072
3/4" AG x 1/2" IG	621073



**Y-Verteiler 3/4"**

- 3/4" IG x 3/4" AG x 3/4" AG

Ausführung	Bestell-Nr.
verchromt	621500



### OHA-Press-Dichtungen für Überwurfmutter

Ausführung	Bestell-Nr.
3/8"	623379
1/2"	623381
3/4"	623382

- VE: 100 St - Mindestabnahme
- 3/8" 9 x 15 x 1,8 mm
- 1/2" 10 x 18 x 1,8 mm
- 3/4" 17 x 24 x 1,8 mm
- asbestfrei
- DVGW-geprüft

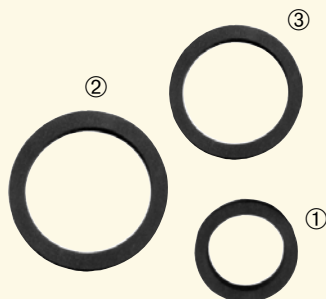

### Gummi-Dichtungen für Schlauchverschraubungen

Ausführung	Bestell-Nr.
1/2" Abb. 1	620120
1/2" Abb. 2	620121
3/4" Abb. 3	620122

- VE: 100 St - Mindestabnahme
- 620120: 15 x 23,5 x 3 mm, einseitig selbstklebend, mit Einlage
- 620121: 12 x 33 x 3 mm
- 620122: 3/4" 21 x 30 x 3 mm, mit Einlage



### Siphon-Gummi-Dichtungen für Schlauchverschraubungen

Ausführung	Bestell-Nr.
1 1/4"	623352
1 1/2"	623353

- VE: 100 St - Mindestabnahme
- für Waschtisch: 1 1/4" 39 x 30 x 3 mm
- für Spüle: 1 1/2" 45 x 35 x 3 mm
- mit Einlage



### Fiberring-Sortiment in PP-Box Fiberringe und Gummi-Dichtungen

Ausführung	Bestell-Nr.
ca. 550 Teile	620170

- Fiberringe 12 x 19 x 1,8 mm 1/2" / 100 x
- Fiberringe 9 x 14 x 1,8 mm 3/8" / 100 x
- Fiberringe 10 x 18 x 1,8 mm 1/2" / 100 x
- Fiberringe 17 x 24 x 1,8 mm 3/4" / 40 x
- Gummi-Dicht. 8 x 15 x 3,0 mm 3/8" / 40 x
- Gummi-Dicht. 10 x 18 x 3,0 mm 1/2" / 30 x
- OHA-Press 9 x 15 x 1,8 mm 3/8" / 70 x
- OHA-Press 10 x 18 x 1,8 mm 1/2" / 50 x
- Fiberringe 16 x 24 x 2,5 mm / 20 x



### Viega-Dichtungs-Set für Küche und Bad

Ausführung	Bestell-Nr.
ca. 150 Teile	574782

- im Polybeutel verpackt
- 1", 1 1/4", 1 1/2", 2" Flach- und Keildichtungen, O-Ringe Ø 38 mm, Blindscheiben 1"
- für alle gängigen Ablaufverbindungen, sowie Geruchsverschlüsse für Küche und Bad



### Verbindungsrohrchen 3/4"

**Messing**

Ausführung	Bestell-Nr.
Ø 19 mm	620273

- **schwere Ausführung**
- massives Drehteil



### Kunststoff-Schlauchverbinder

Ausführung	Bestell-Nr.
Ø 20 mm x 20 mm	620330
Ø 24 mm x 20 mm	620331

- 20 x 20 mm = 3/4" x 3/4"
- 24 x 20 mm = 1" x 3/4"



### Winkel-Schlauchtülle

**Kunststoff weiß**

Ausführung	Bestell-Nr.
1"	579011

**Kunststoff weiß, mit Kondenswasserstutzen**

1"	579010
----	--------

- für 3/4" Schlauchanschluss



### Winkel-Schlauchtülle 100°

**Kunststoff weiß**

Ausführung	Bestell-Nr.
1"	620285

- für 3/4" Schlauchanschluss
- komplett mit Mutter und Dichtung
- **für Kondenswasseranschlüsse**



### Winkel-Doppelschlauchtülle

**Kunststoff weiß**

Ausführung	Bestell-Nr.
1"	620288

- für 2 x 3/4" Schlauchanschluss
- mit 1" Mutter und 2 Kombi-Anschlüssen 3/4" auf 1"



### Schlauchklemmen

**glanzverzinkt, Bandbreite 9 mm**

Ausführung	Bestell-Nr.
1/2"	650314
1/2" - 3/4"	650315
3/4" - 1"	650316

- gefertigt nach DIN 3017
- Sechskantkopf geschlitzt
- 650314: 12 – 22 mm
- 650315: 16 – 27 mm
- 650316: 20 – 32 mm



### Schlauchplatzsicherung (Wasserstop)

**verchromt**

Ausführung	Bestell-Nr.
3/4"	628605

- Innen- und Außengewinde 3/4"
- Schließfunktion beim Platzen oder Abrutschen des Anschluss-Schlauches



### Fertig-Zulaufschlauch

Ausführung	Bestell-Nr.
1500 mm	620716
2000 mm	620717
2500 mm	620718
3500 mm	620719

- Betriebsdruck max. 10 bar
- **nur für Kaltwasser-Anschluss bis 25°C**
- einerseits: Verschraubung gerade 3/4"
- andererseits: Winkelverschraubung 3/4"



### Fertig-Verlängerungsschlauch

Ausführung	Bestell-Nr.
1500 mm	620304
2500 mm	620305
3500 mm	620307

- Betriebsdruck max. 10 bar
- **nur für Kaltwasser-Anschluss bis 25°C**
- einerseits: Verschraubung gerade 3/4"
- andererseits: Außengewinde 3/4"



### Panzer-Zulaufschlauch mit Edelstahl-Drahtumflechtung

Ausführung	Bestell-Nr.
1500 mm	629140
2500 mm	629142
3000 mm	629143

- Betriebsdruck max. 10 bar
- **für Heiß- und Kaltwasseranschluss bis max. 90°**
- einerseits: Verschraubung gerade 3/4"
- andererseits: Winkelverschraubung 3/4"
- hochwertige Qualität



### Panzer-Verlängerungsschlauch mit Edelstahl-Drahtumflechtung

Ausführung	Bestell-Nr.
1500 mm	629150
2500 mm	629152
3000 mm	629153

- Betriebsdruck max. 10 bar
- **für Heiß- und Kaltwasseranschluss bis max. 90°**
- einerseits: Verschraubung gerade 3/4"
- andererseits: Außengewinde 3/4"
- hochwertige Qualität



### Ablauf-Spiralschlauch 3/4" grau

Ausführung	Bestell-Nr.
1500 mm	620130
2500 mm	620131
3500 mm	620132

- hochflexibel, absolut knickfrei
- einerseits: Anschlussmuffe Ø 19 mm
- andererseits: Anschlussmuffe Ø 22 mm
- komplett mit Aufhängebügel (Schlauchhalter)



### Set-Ablauf-Spiralschlauch 3/4" grau

Ausführung	Bestell-Nr.
1500 mm	620200

- Ablauf-Spiralschlauch 3/4", 1500 mm, inkl. Aufhängebügel (Schlauchhalter)
- Schlauchklemme, 16-27 mm, 1/2"-3/4"
- Schlauchklemme, 20-32 mm, 3/4"-1"
- Schlauchverbinder, Ø24 x Ø20 mm/1 x 3/4"



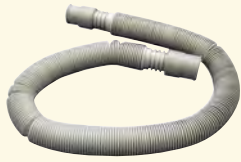

**Universal-Abflussschlauch, ausziehbar  
grau**

Ausführung	Bestell-Nr.
1200 - 3800 mm	620091

- ausziehbar von 1200 - 3800 mm
- einschl. 2 Steckmuffen, Ø 19 x Ø 22 mm
- der universell einsetzbare Abflussschlauch für Wasch- und Geschirrspülautomaten



**Set-Waschmaschinen-Abflussschlauch 3/4" grau**

Ausführung	Bestell-Nr.
1500 mm	620342
2500 mm	620343

- Laugenschlauch, temperaturbeständig bis 90° C
- Verbindungsrohrchen 3/4", Ø 19 mm
- 2 x Schlauchklemmen 20 - 32 mm, 3/4"-1" glanzverzinkt, Sechskantkopf, geschlitzt
- verpackt im Polybeutel

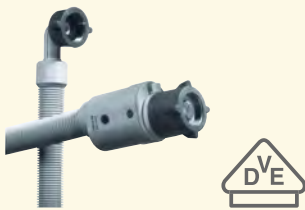

**Sicherheits-Zulaufschlauch grau**

Ausführung	Bestell-Nr.
1500 mm	620495
2000 mm	620496
3000 mm	620498

- **AQUASTOP: schaltet bei Defekt sofort ab**
- Betriebsdruck max. 10 bar
- für Heiß- und Kaltwasseranschluss bis max. 93°
- einerseits: Verschraubung gerade 3/4"
- andererseits: Winkelverschraubung 3/4"



**Abflauf-Spiralschlauch 3/4" grau**

Ausführung	Bestell-Nr.
25 Meter	620110

- hochflexibel, absolut knickfrei
- Rollen à 25 m = 1 Stück



**Schlauchzubehör  
Aufhängebügel (Schlauchhalter)**

Ausführung	Bestell-Nr.
Kunststoff grau	620116

**Muffe (Endstück)**

Ø 19 mm, grau	620117
Ø 22 mm, grau	620118

- Aufhängebügel für Abflauf-Spiralschlauch 3/4"
- Muffe aufschraubbar auf Abflauf-Spiralschlauch 3/4"





**Patentierte 3-fach-Dichtlippe**  
Einfacher zu stecken und sicherer

**Glattere Innenwand**  
Deutlich leiser als Standard-HT

**HTsafe<sup>®</sup>:**  
sicherer, leiser, besser.

**Rezeptur des PP-H**  
schwer entflammbar  
gemäß DIN 4102 (B 1)  
und DIN EN 1451-1

**Schlagfähige Funktionsfarbe**  
RAL 7043



**HT-Safe Rohr mit Muffe**

**NW 40**

Ausführung	Bestell-Nr.
150 mm	661000
250 mm	661001
500 mm	661002
1000 mm	661003

**NW 50**

150 mm	661010
250 mm	661011
500 mm	661012
1000 mm	661013

- mit Steckmuffe und Lippendichtung



**HT-Safe Bogen**

**NW 40**

Ausführung	Bestell-Nr.
15°	661050
30°	661051
45°	661052
67°	661053
87°	661054

**NW 50**

15°	661060
30°	661061
45°	661062
67°	661063
87°	661064



**HTK-Bogen**  
von 0° - 87° stufenlos verstellbar

- von 0° - 87° stufenlos verstellbar

Ausführung	Bestell-Nr.
NW 40	661067
NW 50	661068



**HTR-Safe Übergangsrohr**

- Reduktion

Ausführung	Bestell-Nr.
NW 50/NW 40	661088



**HTU-Safe Überschiebemuffe**

Ausführung	Bestell-Nr.
NW 40	661083
NW 50	661084



**Übergangs- / Reduzierstück**

- mit Lippendichtung

Ausführung	Bestell-Nr.
NW 50/40	661099



**HT-Rohr, flexibel**  
NW 40/50

- einerseits mit HT-Muffe NW 50, andererseits mit geradem Anschluss-Stutzen

Ausführung	Bestell-Nr.
750 mm	661098



**Lippen-Dichtring**  
schwarz, für HT-Rohre

Ausführung	Bestell-Nr.
NW 40	620004
NW 50	620005



**Gleitmittel**  
für HT-Rohre

- Tube à 150 g

Ausführung	Bestell-Nr.
150 g	661500



**Stift-Rohrschellen**  
verzinkt, zur Befestigung von HT-Rohren

- Stiftlänge: 80 mm

Ausführung	Bestell-Nr.
NW 40	661100
NW 50	661101



### Zwillings-Gummi-Nippel 1 1/4"

Ausführung	Bestell-Nr.
NW 30/40/50	620000

- für die HT-Normal-Muffe NW 50 mm, Siphon-Winkel oder Anschluss-Stutzen 50 mm zur Verbindung von Siphon-Ablaufrohren NW 32 mm oder 40 mm
- Optimaler Sitz durch Randlippe



### Gummi-Manschetten für PP-Anschlussrohre

Ausführung	Bestell-Nr.
NW 40/50, 1 1/2"	620001
NW 30/40, 1 1/4"	620003
NW 30/50, 1 1/4"	620046
NW 30/60, 1 1/4"	620064
NW 40/60, 1 1/2"	620065
NW 50/60, 2"	620067

- passend für die meisten Siphonanschlüsse
- speziell für Direktanschluss in Rollringmuffen für PP-Anschlussrohre
- ohne Verwendung von Übergangsstücken



### Gummi-Dichtung (Nippel)

Ausführung	Bestell-Nr.
NW 50/32, 1 1/4"	620044

- passend zu muffenlosen Anschlussbogen NW 50 mm Außen-Ø
- zum Anschluss von Siphon-Abflussrohren 1 1/4" (Ø 32 mm) für Waschbecken- und Bidet-Siphons
- Außendurchmesser 46 mm



### Duo-HT-Gummi-Nippel

Ausführung	Bestell-Nr.
NW 40/32, 1 1/4"	620047

- ermöglicht wahlweise die Installation von Siphonrohren 1 1/4", NW 32, oder PP-Anschlussrohren Ø 40 mm. Dies ist durch die besondere Anbringung der Dichtlippen des Nippels gewährleistet
- Außendurchmesser 55 mm



### Gummi-Siphon-Nippel mit Sicke

Ausführung	Bestell-Nr.
NW 40, 1 1/4"	620097
NW 50, 1 1/4"	620098
NW 50, 1 1/2"	620099

- als Übergang für PP-Anschlussrohre, passend zum Anschluss von Siphons; ohne Rollringe zu verwenden



### HT-Gummi-Nippel (HTS + HTSW)

Ausführung	Bestell-Nr.
NW 40-50, 1 1/4"	620021
NW 40-50, 1 1/2"	620022
NW 50, 2"	620023

- passend für gerade Übergangsstutzen und Siphonwinkel. Der Außendurchmesser ist maßgebend für Muffen und Rohrweiten
- Außendurchmesser: 620021 = 54 mm 620022 = 54 mm 620023 = 68 mm



### Gummi-Nippel für Siphonrohre

Ausführung	Bestell-Nr.
57 x 50 mm	620016

- zum Anschluss eines Siphons DN 50 an einen Bogen aus dem Geberit® »PE Ablauf-Anschluss-System«
- HT-Rohre NW 50



### Ablaufventil 1 1/2"

Ausführung	Bestell-Nr.
1 1/2"	579000

- Ventilsieb Ø 70 mm, aus Edelstahl
- Ringstopfen mit Griffbügel



### Ab- und Überlaufventil 1 1/2" mit Kugelschloss

Ausführung	Bestell-Nr.
1 1/2"	579002

- Ventilsieb Ø 70 mm aus Edelstahl
- Stopfen
- Kugelschloss, verchromt



### Ablaufverbindung kürzbar, 1 Geräteanschluss

Ausführung	Bestell-Nr.
1 1/2" x 575 mm	579012

- Hersteller erfüllt die Anforderungen gemäß EN ISO 9001
- **Empfohlen bei Einbau von 2 Rundbecken nebeneinander**
- Höhenausgleichsstück



### Ablaufkombination 1 1/2" für reversible Doppelspülen

Ausführung	Bestell-Nr.
1 1/2"	579019

- 1 1/2" x 380 mm
- Ventilsiebe Ø 70 mm aus Edelstahl
- einerseits: Kugelschloss, verchromt
- andererseits: Ringstopfen



### Ventilstopfen Ø 45,5 mm mit Kunststoffbügel

Ausführung	Bestell-Nr.
Kunststoff	575552



### Hahnlochstopfen Ø 42 mm

Ausführung	Bestell-Nr.
verchromt	575160

- für Spülen mit Lochdurchmesser 35 mm



**Metall-Röhren-Siphon 1 1/4"**  
**Abgang waagrecht**

Ausführung	Bestell-Nr.
verchromt	623572

- Waschbecken-Siphon mit Wandrosette
- Anschluss-NW 32 mm
- Tauchrohr 120 mm, Wandrohr 220 mm
- geprüft nach DIN EN 274, güteüberwacht
- Messing verchromt



**Metall-Röhren-Siphon 1 1/4"**  
**Abgang waagrecht**

Ausführung	Bestell-Nr.
verchromt	623250

- Waschbecken-Siphon mit Wandrosette
- Anschluss-NW 32 mm
- Tauchrohr 75 mm, Wandrohr 220 mm
- geprüft nach DIN EN 274, güteüberwacht
- Messing verchromt



**Metall-Raumsparsiphon 1 1/4"**  
**Abgang waagrecht**

Ausführung	Bestell-Nr.
verchromt	623252

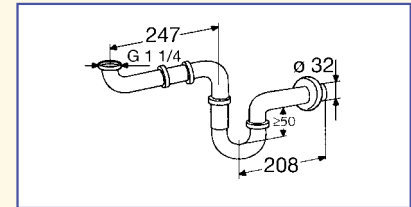

- Waschbecken-Siphon mit Wandrosette
- Anschluss-NW 32 mm
- geprüft nach DIN EN 274, güteüberwacht
- Messing verchromt



**Ablaufrohr / Tauchrohr, gerade**  
**Messing verchromt**

Ausführung	Bestell-Nr.
200 mm*	623261
250 mm*	623262

- mit Bördelrand 1 1/4" NW 32 mm
- ohne Überwurfmutter
- für Röhren- und Flaschen-Siphons



**Doppelmuffe**  
**Messing verchromt**

Ausführung	Bestell-Nr.
60 mm*	623269

- 1 1/4" NW 32 mm, mit 2 O-Ringen
- zum Verbinden von Rohren mit Ø 32 mm

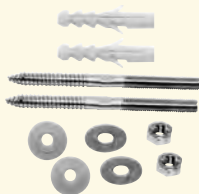

**Waschtisch-Befestigungs-Set**  
**höhenverstellbar**

Ausführung	Bestell-Nr.
Polybeutel verpackt	620100

- **Set bestehend aus:**
- 2 x Schrauben M 10 x 140 mm, verzinkt
- 2 x Dübel S 14
- 2 x PP-Schallschutzhülse
- 2 x Metall-Unterlegscheiben
- 2 x Muttern M 10



**Installations-Kitt**  
**universell einsetzbar**

Ausführung	Bestell-Nr.
100 g / Beutel	620511

- unbedingt erforderlich bei Montage von Ablaufventilen in Keramik- oder Email-Waschbecken und Spülen

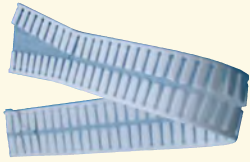

### Schallschutzstreifen für Sanitärkeramik

Ausführung	Bestell-Nr.
2 Stück à 50 cm	620105

- selbstklebende PE-Doppelstreifen



### Ablauf-Ventil 1 1/4\" für Waschtische mit Überlauf, verschließbar

Ausführung	Bestell-Nr.
verchromt	620360

### ohne Überlauf, nicht verschließbar

verchromt	620370
-----------	--------

- Haube Ø 63 mm
- Ventillänge 70 mm

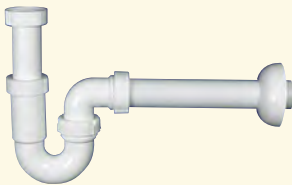

### Röhren-Geruchsverschluss 1 1/4\" Abgang waagrecht

Ausführung	Bestell-Nr.
1 1/4\" x 32	620007

- Waschbecken-Siphon, weiß mit Wandrosette
- Wandrohr 225 mm
- geprüft nach DIN EN 274, güteüberwacht

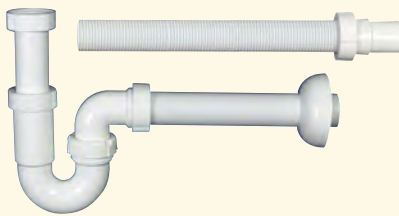

### Universal-Röhren-Geruchsverschluss 1 1/4\"

Ausführung	Bestell-Nr.
1 1/4\" x 32 mm	620019

- einschl. Flexrohr Ø 32 mm x 650 mm lang
- auf passende Länge kürzbar
- im Set verpackt

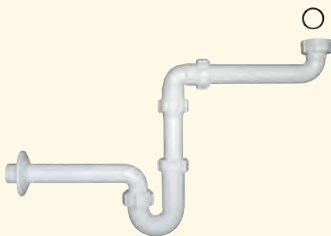

### Raumschaffer-Geruchsverschluss 1 1/4\" Abgang waagrecht

Ausführung	Bestell-Nr.
1 1/4\" x 32	620030
1 1/4\" x 40	620040

- Waschbecken-Siphon, weiß mit Wandrosette

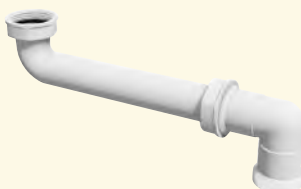

### Raumschaffer

Ausführung	Bestell-Nr.
1 1/4\" x 1 1/4\"	620031

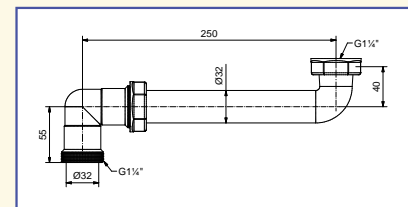

- ca. 250 mm lang, weiß



### Ablaufrohr / Tauchrohr, weiß mit Quetschverschraubung (Kegeldichtung)

Ausführung	Bestell-Nr.
1 1/4\" x 32 mm	620085

- ca. 250 mm lang, weiß





**Anschluss-Set Badmontage**

Ausführung	Bestell-Nr.
SET-Badmontage	580011

• **Set bestehend aus:**

- 1 x Metall-Röhren-Siphon 1 1/4", 623250
  - 2 x Flexibler Schlauch, 629049
  - 1 x Ablaufrohr / Tauchrohr, 623262
  - 1 x Gummi-Manschette, 620003
  - 1 x HT-Gummi-Nippel, 620021
  - 1 x Waschtisch-Befestigungs-Set, 620100
  - 2 x Schallschutzstreifen, 620105
  - 1 x Installations-Kitt, 620511
- **Wir stellen Anschluss-Sets ab einer Mindestmenge von 20 Stück individuell für Sie zusammen.**

**Die Anschluss-Sets von VOGT**

Die Erfahrung hat gezeigt, dass bei den meisten Küchen das gleiche Anschlussmaterial benötigt wird. Auf dieser Basis haben wir unsere Anschluss-Sets zusammengestellt, als „Rundum-Sorglos-Paket“ für eine reibungslose Montage. Mit einem Griff haben Sie damit das komplette Anschlussmaterial parat.

Haben Sie einen anderen Standard? Wir stellen Anschluss-Sets ab einer Mindestmenge von 20 Stück auch individuell für Sie zusammen.

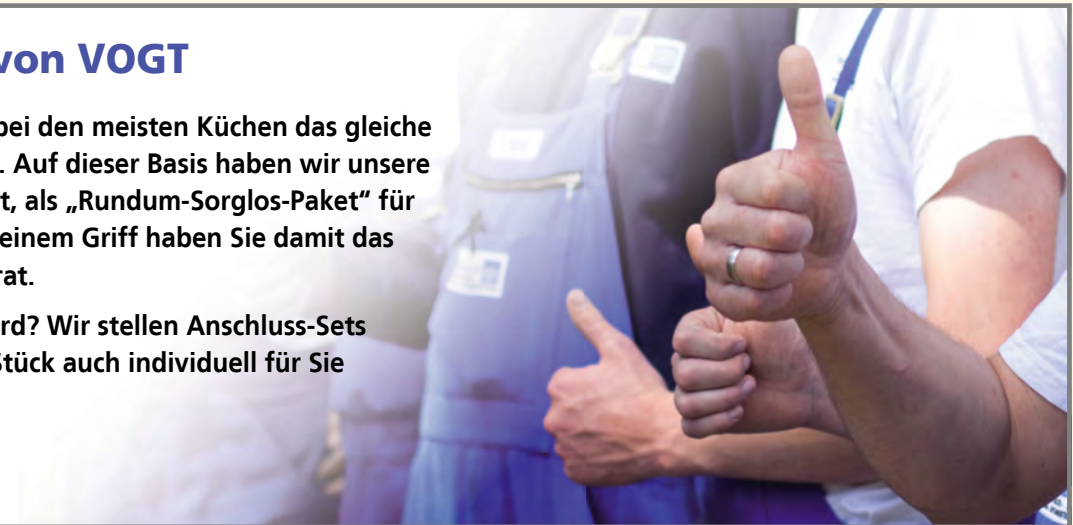







# ELEKTROANSCHLUSS FENSTERKONTAKT- SCHALTER





## Die praktische Montagehilfe für den Anschluss von Kochfeld und Backofen oder Geschirrspüler, Dampfgerar, Mikrowelle

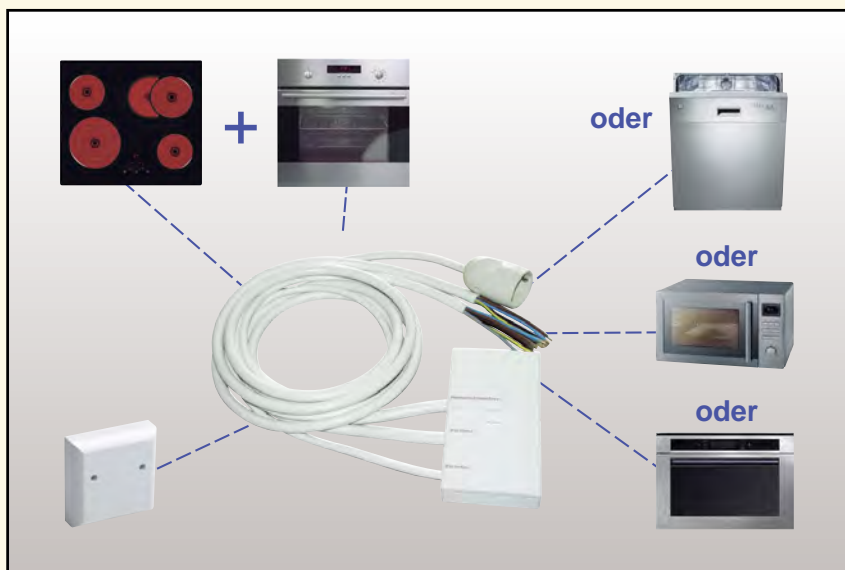

### Ihre Vorteile:

- ➔ Es müssen keine zusätzlichen Steckdosen verlegt werden!
- ➔ Der komplette Anschluss erfolgt nur noch über die abgesicherte Herdanschlussdose!
- ➔ **Kein Elektriker erforderlich!**  
(Voraussetzung für Anschluss: Unterweisung Fachkraft für festgelegte Tätigkeiten beim zuständigen TÜV ist ausreichend)
- ➔ Zuleitung fest verbunden, kein Stecksystem!

## Die Anschluss-Box als Problemlösung für z.B. folgende Ausgangssituation:

Herrn  
Hans Mustermann  
Musterstr. 1  
12345 Musterstadt

Hamburg, 24.06.2014

**Rechnung (Beispiel)**

Sehr geehrter Herr Mustermann

für die Durchführung der notwendigen Vorinstallationsarbeiten Ihrer neuen Küche berechnen wir Ihnen wie folgt:

- 1) Elektroanschluss für Kochfeld und Backofen nach Zeichnung installieren.
- 2) Herdanschlussleitung von der vorhandenen Anschlussdose zum Kochfeld verlegen
- 3) Backofenzuleitung von der Anschlussdose verlegen, sowie Steckdose 230V unter Putz setzen

Material:				
1	Stück	Steckdose (unter Putz)	7,15	7,15 €
1	Stück	Herdanschlussdose	12,65	12,65 €
5,5	m	Kabel NYM 5x 1,5 mm <sup>2</sup>	1,38	7,59 €
4,5	m	Kabel NYM 3x 1,5 mm <sup>2</sup>	0,98	4,41 €
1	Stück	Schalterdose	0,75	0,75 €
1		Klein- und Befestigungsmaterial	4,95	4,95 €
Materialkosten gesamt			42,50	170,00 €
4	Montagestunden		10,00	10,00 €
1	Anfahrtpauschale			
Zwischensumme				217,50 €
+ 19% MwSt.				41,33 €
Gesamtsumme				<b>258,83 €</b>

Die neue Küche wird mit einem autarken Kochfeld und einem hocheingebauten Backofen geplant. Beide Geräte liegen ca. 3 Meter auseinander. Vor Ort beim Endkunden existiert lediglich eine Herdanschlussdose, aber keine freie Steckdose!

**Ersparen Sie sich und Ihrem Kunden hohe Kosten und viel Aufwand für das nachträgliche Setzen einer Steckdose durch den Elektriker. (siehe Beispiel-Rechnung)**

Verwenden Sie einfach die Anschluss-Box als praktische und günstige Montagehilfe beim Anschluss von einem autarken Kochfeld

- und einem Backofen
- oder einem Geschirrspüler
- oder einer Einbau-Mikrowelle
- oder einem Einbau-Dampfgarer

**DAS VERLEGEN EINER NEUEN STECKDOSE ENTFÄLLT!**

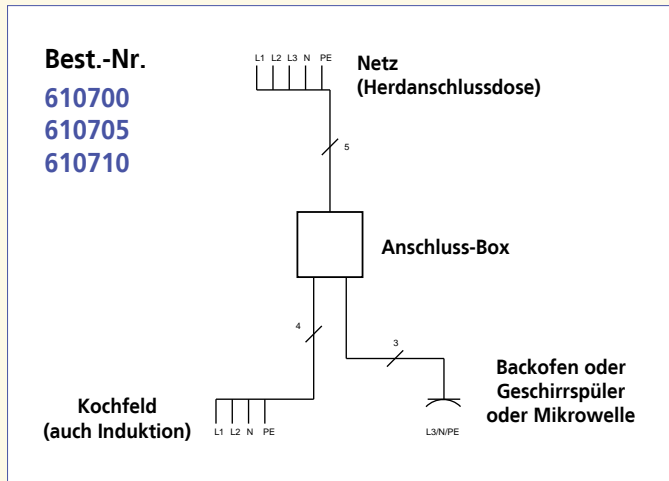

### Die Vorteile:

- alle Zuleitungen geschraubt, keine gesteckten Verbindungen
- Zuleitungen können leicht demontiert werden
- kurze Montagezeit
- individuelle Konfektion von Sonderlängen möglich



### Profi Anschluss-Box

Ausführung	Bestell-Nr.
2 Meter	610700



- für Kochfeld und Backofen, Geschirrspüler oder Mikrowelle
- inkl. 2 m Zuleitungskabel 5 x 2,5 mm<sup>2</sup> für Herdanschlussdose
- inkl. 2 m Zuleitungskabel 4 x 2,5 mm<sup>2</sup> für Kochfeld
- inkl. 2 m Zuleitungskabel 3 x 2,5 mm<sup>2</sup> für Backofen oder Geschirrspüler
- **für Anschlusswert bis 11 kW**
- Schutzklasse IP 20



### Profi Anschluss-Box

Ausführung	Bestell-Nr.
5 Meter	610705



- für Kochfeld und Backofen, Geschirrspüler oder Mikrowelle
- inkl. 2 m Zuleitungskabel 5 x 2,5 mm<sup>2</sup> für Herdanschlussdose
- inkl. 5 m Zuleitungskabel 4 x 2,5 mm<sup>2</sup> für Kochfeld
- inkl. 5 m Zuleitungskabel 3 x 2,5 mm<sup>2</sup> für Backofen oder Geschirrspüler
- **für Anschlusswert bis 11 kW**
- Schutzklasse IP 20



### Profi Anschluss-Box

Ausführung	Bestell-Nr.
10 Meter	610710



- für Kochfeld und Backofen, Geschirrspüler oder Mikrowelle
- inkl. 2 m Zuleitungskabel 5 x 2,5 mm<sup>2</sup> für Herdanschlussdose
- inkl. 10 m Zuleitungskabel 4 x 2,5 mm<sup>2</sup> für Kochfeld
- inkl. 10 m Zuleitungskabel 3 x 2,5 mm<sup>2</sup> für Backofen oder Geschirrspüler
- **für Anschlusswert bis 11 kW**
- Schutzklasse IP 20

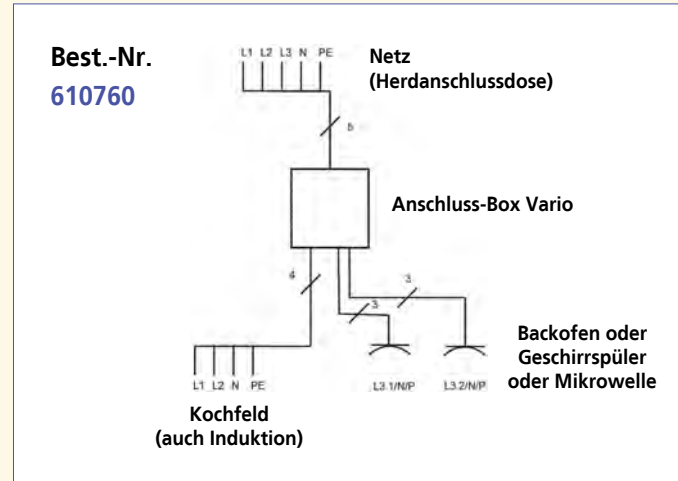
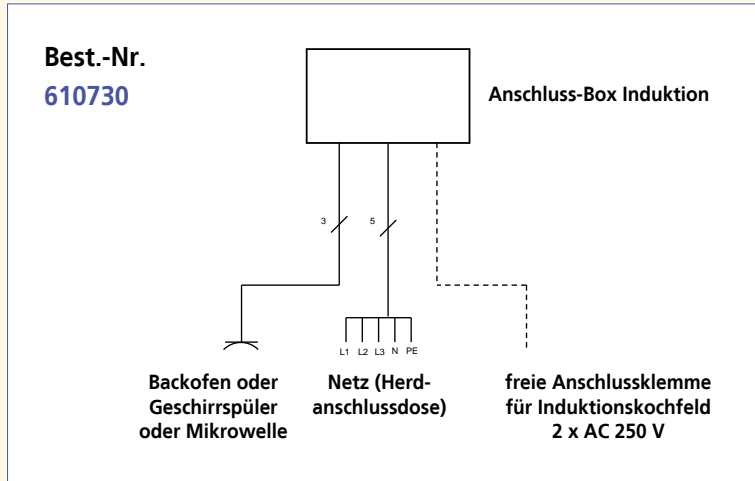

### Die Profi Anschluss-Box Induktion:

- weitere Längen möglich
- für Induktionskochfelder mit fester Zuleitung

### Die Profi Anschluss-Box Vario:

- weitere Längen möglich
- ermöglicht den Anschluss von zwei Geräten plus Kochfeld an eine Herdanschlussdose



#### Profi Anschluss-Box Induktion

Ausführung	Bestell-Nr.
2 Meter	610730



- freie Klemme zum schnellen Anschließen eines Induktionskochfeldes
- für Kochfeld und Backofen, Geschirrspüler oder Mikrowelle
- inkl. 2 m Zuleitungskabel 5 x 2,5 mm<sup>2</sup> für Herdanschlussdose
- inkl. 2 m Zuleitungskabel 3 x 2,5 mm<sup>2</sup> für Backofen oder Geschirrspüler
- für Anschlusswert bis 11 kW
- Schutzklasse IP 20



#### Profi Anschluss-Box Vario

Ausführung	Bestell-Nr.
2x 2 Meter	610760



- für Kochfeld und Backofen, Geschirrspüler oder Mikrowelle
- inkl. 2 m Zuleitungskabel 5 x 2,5 mm<sup>2</sup> für Herdanschlussdose
- inkl. 2 m Zuleitungskabel 4 x 2,5 mm<sup>2</sup> für Kochfeld
- inkl. 2x 2 m Zuleitungskabel 3 x 2,5 mm<sup>2</sup> für Backofen oder Geschirrspüler
- für Anschlusswert bis 11 kW
- Schutzklasse IP 20

Bei gleichzeitigem Heizbetrieb aller Kochstellen eines Kochfeldes mit einem Gesamtanschlusswert über 10 kW und eines Backofens kann es zu Überlastungen des Leitungsnetzes kommen.

Kochfelder über 10 kW werden über einen Anschluss 3 x 230 V betrieben. An einen dieser Leiter (L1) wird zusätzlich der Backofen angeschlossen.

Um zu verhindern, dass es zu einer Überlastung kommt, versorgt die Anschluss-Box auf dieser Phase L1 immer entweder nur den Backofen oder die Platten des Kochfeldes, so dass immer nur eines von beiden Geräten betrieben werden kann. Das andere Gerät wird für diesen Moment vom Stromnetz getrennt. Wenn ein Backofen mit Uhrenfunktion angeschlossen ist, wird eine erneute Einstellung der Uhr erforderlich!

Um möglichst wenig Einschränkungen zu haben, wählt man vor Anschluss der Kochmulde die Platte(n) des Kochfeldes aus, die am wenigsten genutzt werden. Auf diese Platte muss man verzichten, wenn der Backofen in Betrieb ist oder umgekehrt.

Damit erreichen Sie ein hohes Maß an Sicherheit, können die vorhandene Herdanschlussdose nutzen und müssen nicht aufwendig ein neues Kabel verlegen.

**Bitte beachten:** Für Kochfelder ohne werkseitig vorhandene Anschlussleitung wird ein Herdanschlusskabel 5 x 2,5 mm<sup>2</sup> benötigt.

Best.-Nr.  
610720

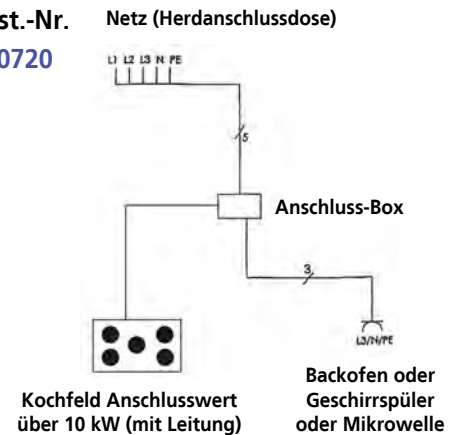

### Anschluss-Box mit Überlastungsschutz

Ausführung	Bestell-Nr.
2 Meter	610720



- für Kochfeld und Backofen, Geschirrspüler oder Mikrowelle
- inkl. 2 m Zuleitungskabel 5 x 2,5 mm<sup>2</sup> für Herdanschlussdose
- inkl. 2 m Zuleitungskabel 3 x 2,5 mm<sup>2</sup> für Backofen oder Geschirrspüler
- für Anschlusswert über 11 kW
- für Kochfelder ohne werkseitig vorhandener Anschlussleitung wird ein Herdkabel 5 x 2,5 mm<sup>2</sup> benötigt

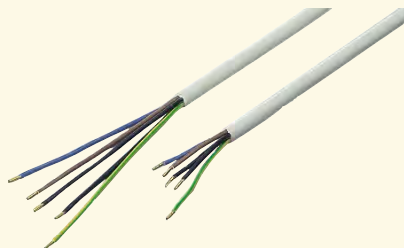

### Herdanschlusskabel 5 x 2,5 mm<sup>2</sup>

Ausführung	Bestell-Nr.
150 cm	610702
200 cm	610712
300 cm	610723
500 cm	610725

- einerseits: abgemantelt mit Aderendhülsen
- andererseits: abgemantelt mit Aderendhülsen

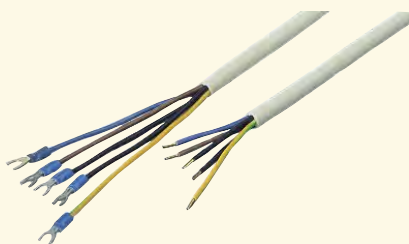

### Herdanschlusskabel 5 x 2,5 mm<sup>2</sup>

Ausführung	Bestell-Nr.
150 cm	610704
200 cm	610714
300 cm	610715
500 cm	610716

- einerseits: abgemantelt mit Aderendhülsen
- andererseits: abgemantelt mit Gabelschuhen M 5

Best.-Nr.  
610770  
610775

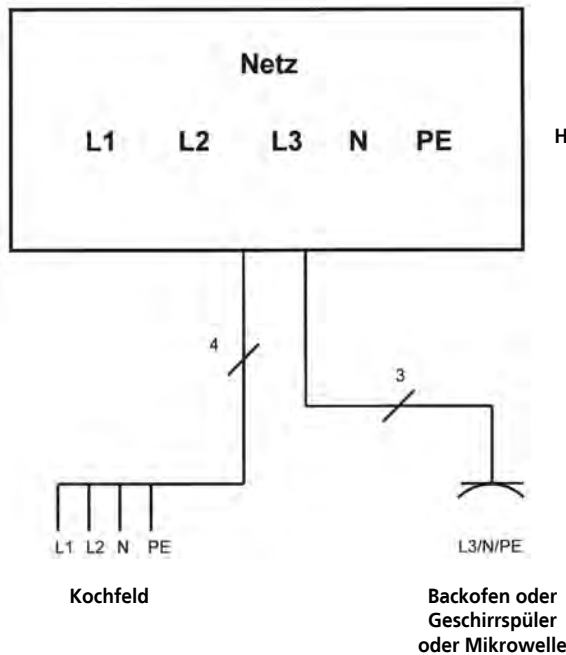

Herdanschlussdose

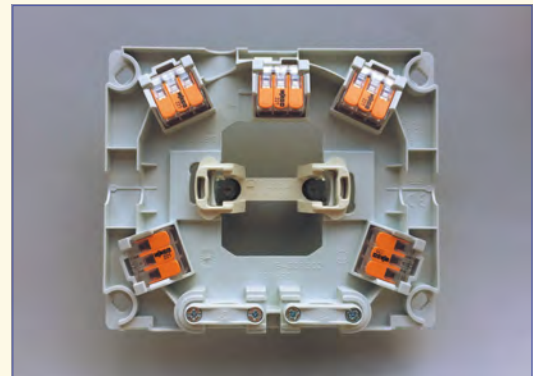
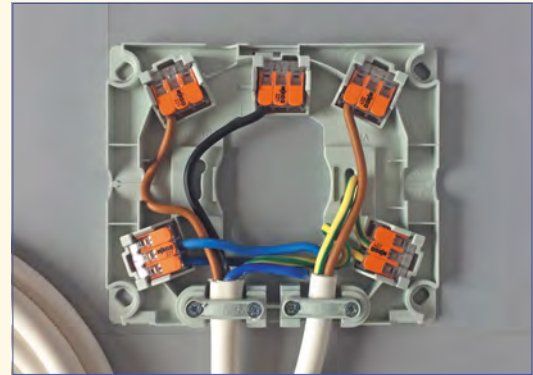

### Herdanschlussdose mit Zuleitung für autarke Kochfelder und Backöfen

Ausführung	Bestell-Nr.
2 Meter	610770



- inkl. 2 m Zuleitung 4 x 2,5 mm<sup>2</sup> für Kochfeld
- inkl. 2 m Zuleitung 3 x 2,5 mm<sup>2</sup> für Backofen oder Geschirrspüler
- Installation Aufputz oder Unterputz möglich
- einfache Montage durch Wago-Steckklemmen 5 x 2,5 mm<sup>2</sup>, mit Zugentlastung
- leichter Anschluss durch großen Anschlussraum
- passend für 55 mm Wanddose, Höhe 22 mm
- 16 A / 380 V
- für Anschlusswert bis 11 kW
- Schutzklasse IP 20



### Herdanschlussdose mit Zuleitung für autarke Kochfelder und Backöfen

Ausführung	Bestell-Nr.
5 Meter	610775



- inkl. 5 m Zuleitung 4 x 2,5 mm<sup>2</sup> für Kochfeld
- inkl. 5 m Zuleitung 3 x 2,5 mm<sup>2</sup> für Backofen oder Geschirrspüler
- Installation Aufputz oder Unterputz möglich
- einfache Montage durch Wago-Steckklemmen 5 x 2,5 mm<sup>2</sup>, mit Zugentlastung
- leichter Anschluss durch großen Anschlussraum
- passend für 55 mm Wanddose, Höhe 22 mm
- 16 A / 380 V
- für Anschlusswert bis 11 kW
- Schutzklasse IP 20





### Energy Hub Vario Energieverteiler, 2-fach Steckdosenleiste

Ausführung	Bestell-Nr.
alugrau	611055

- steuert das Zusammenspiel von starken Verbrauchern (z.B. Spülmaschine und Boiler)
- schützt vor Überlastung der Versorgungsleitung
- 1 schwarze Steckdose für Dauerbetrieb (z.B. Spülmaschine, Waschmaschine)
- 1 weiße Steckdose, die in Abhängigkeit des Energiebedarfs schaltet (z.B. Boiler, Wäschetrockner)
- mit optischer Funktionsanzeige für die weiße Steckdose
- integrierter Kinderschutz
- 2-poliger beleuchteter Schalter
- Maße: ca. L 308 x B 74 x H 47 mm
- 250 V/50 Hz, 16 A, 3600 W
- 1,5 m Zuleitung mit Schuko-Winkelstecker, schwarz



### 3-fach Steckdosenleiste

Ausführung	Bestell-Nr.
150 cm	611027
300 cm	611029

- HO5VV-F 3G, 1,5 mm<sup>2</sup>
- mit Montageflanschen
- mit angespritztem Schutzkontakt-Winkelstecker
- Anschlüsse 35° gedreht
- integrierter erhöhter Berührungsschutz
- schlagfeste Kunststoff-Version



### 3-fach Steckdosenleiste

Ausführung	Bestell-Nr.
150 cm	611025
300 cm	611026

- HO5VV-F 3G, 1,5 mm<sup>2</sup>
- mit angespritztem Schutzkontakt-Winkelstecker
- Anschlüsse 45° gedreht
- erhöhter Berührungsschutz
- hochwertiger Kunststoff

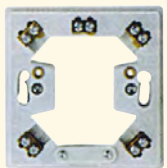

### Herdanschlussdose

Ausführung	Bestell-Nr.
weiß	611010



- 16 A / 380 V
- Duroplast-Ausführung für Auf- und Unterputz. Leichter und schneller Anschluss durch großen Anschlussraum
- mit Schraubklemmen 5 x 2,5 mm<sup>2</sup> und Zugentlastung
- für Ø 55 mm Wanddose/ Höhe 22 mm



### Herdanschlussdose, flach

Ausführung	Bestell-Nr.
weiß	611011



- 16 A / 380 V
- Thermoplast-Ausführung zur Unterputzmontage
- einfache Montage durch den herausnehmbaren Klemmstein und Deckel mit Schnappverschluss
- mit Schraubklemmen 5 x 2,5 mm<sup>2</sup> und Zugentlastung
- für Ø 55 mm Wanddose/Höhe 14 mm



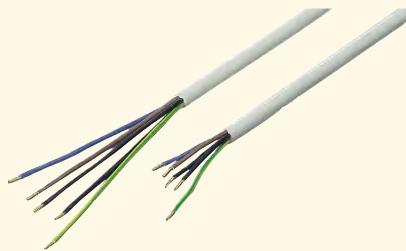

### Herdanschlusskabel

5 x 1,5 mm<sup>2</sup>

Ausführung	Bestell-Nr.
150 cm	610701
200 cm	610711

5 x 2,5 mm<sup>2</sup>

150 cm	610702
200 cm	610712
300 cm	610723
500 cm	610725

- einerseits: abgemantelt mit Aderendhülsen
- andererseits: abgemantelt mit Aderendhülsen

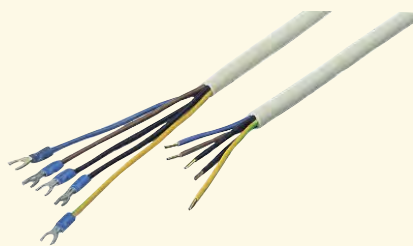

### Herdanschlusskabel

5 x 1,5 mm<sup>2</sup>

Ausführung	Bestell-Nr.
150 cm	610703
200 cm	610713

5 x 2,5 mm<sup>2</sup>

150 cm	610704
200 cm	610714
300 cm	610715
500 cm	610716

- einerseits: abgemantelt mit Aderendhülsen
- **andererseits: abgemantelt mit Gabelschuhen M 5**



### Herdanschlusskabel

5 x 2,5 mm<sup>2</sup>

Ausführung	Bestell-Nr.
50 m	610750

- auf Rolle à 50 m



### Leitungsführungskanal weiß, mit Klebestreifen

Ausführung	Bestell-Nr.
100 cm	417070

- 10 x 10 mm
- schlagfest / formbeständig
- **1 Stück = 1 m**



### Klemmen

Ausführung	Bestell-Nr.
weiß	415900



- **VE: 100**
- Installationsseitig: 2 x 1,0 - 2,5 mm<sup>2</sup>
- Leuchenseitig: 1 x 0,5 - 2,5 mm<sup>2</sup>
- ideale Verbindung zwischen massiven und flexiblen Leitern



### Kompakte Verbindungsklemmen

Ausführung	Bestell-Nr.
grau	415904



- **VE: 50**
- 3-Leiter-Klemme mit Betätigungshebeln
- klemmt abisolierte feindrähtige Leiter von 0,08 - 4 mm<sup>2</sup>
- ein- oder mehrdrähtig bis 2,5 mm<sup>2</sup>

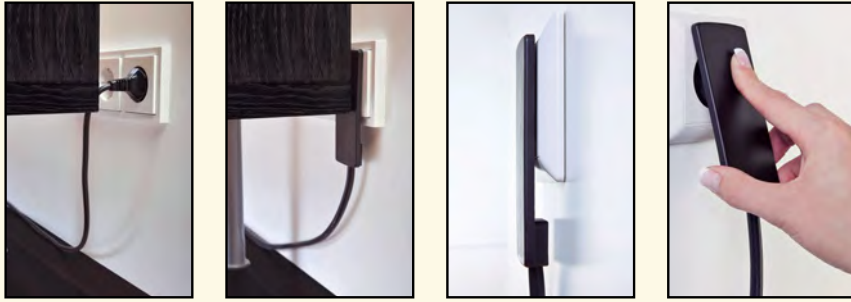

**red dot**  
design award

Der EVOline Plug wurde mit dem red dot award: product design 2011 ausgezeichnet!

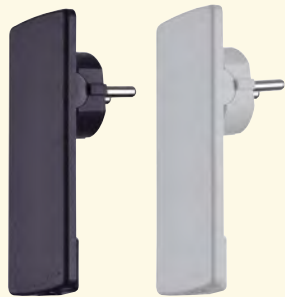

### **EVOline Plug ohne Anschlussleitung**

Ausführung	Bestell-Nr.
schwarz	417530
weiß	417531

- extraflacher Schutzkontaktstecker mit beweglichem Steckergesicht
- für Leitungsquerschnitt von 0,75 mm<sup>2</sup> bis 1,5 mm<sup>2</sup>
- 250 V / 16 A
- **ragt eingesteckt nur 5 mm aus der Steckdose raus**
- Maße Stecker: B 47 x H 114 mm



### **EVOline Plug mit Anschlussleitung**

Ausführung	Bestell-Nr.
weiß	417532

- extraflacher Schutzkontaktstecker mit beweglichem Steckergesicht
- mit Anschlussleitung 3 x 1,5 mm<sup>2</sup>
- Länge: 1,5 m und Aderendhülsen
- 250 V / 16 A
- **ragt eingesteckt nur 5 mm aus der Steckdose raus**
- Maße Stecker: B 41 x H 110 mm



### **EVOline Plug mit Anschlussleitung und Schukokupplung**

Ausführung	Bestell-Nr.
weiß	417533

- extraflacher Schutzkontaktstecker mit beweglichem Steckergesicht
- mit Anschlussleitung 3 x 1,5 mm<sup>2</sup>
- Länge: 1,5 m und Schukokupplung
- 250 V / 16 A
- **ragt eingesteckt nur 5 mm aus der Steckdose raus**
- Maße Stecker: B 41 x H 110 mm



### **EVOline Plug mit Anschlussleitung und 3-fach Steckdose**

Ausführung	Bestell-Nr.
weiß	417534

- extraflacher Schutzkontaktstecker mit beweglichem Steckergesicht
- mit Anschlussleitung 3 x 1,5 mm<sup>2</sup>
- Länge: 1,5 m und 3-fach Steckdose
- 250 V / 16 A
- **ragt eingesteckt nur 5 mm aus der Steckdose raus**
- Maße Stecker: B 41 x H 110 mm



**Schuko-Stecker  
bruchfest**

Ausführung	Bestell-Nr.
weiß	611003



- 10 / 16 A, 250 V
- für Leitungen bis H05VV-F 3G 1,0 mm<sup>2</sup>
- mit Zugentlastung



**Schuko-Winkelstecker  
bruchfest**

Ausführung	Bestell-Nr.
weiß	611002



- 10 / 16 A, 250 V
- für Leitungen bis H05VV-F 3G 1,0 mm<sup>2</sup>
- seitliche Kabeleinführung

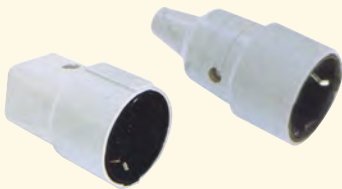

**Schuko-Kupplung  
bruchfest**

Ausführung	Bestell-Nr.
weiß	611007

Ausführung	Bestell-Nr.
weiß	611005



- 10 / 16 A, 250 V
- für Leitungen bis H05VV-F 3G 1,0 mm<sup>2</sup>

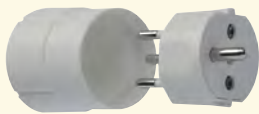

**Schweizer Fix-Adapter**

Ausführung	Bestell-Nr.
weiß	611049

- Adapter für Schuko-Stecker auf Schweizer Stecker
- für Geräte bis max. 10 A
- Bauart durch Elektrosuisse geprüft, Schutzart IP20
- **nach der Montage ist der Adapter nicht mehr lösbar**



**Schutzkontakt-Verlängerung  
mit Kindersicherung**

Ausführung	Bestell-Nr.
200 cm	611017
300 cm	611019
500 cm	611020

- 10 / 16 A, 250 V
- H05VV-F 3G 1,5 mm<sup>2</sup>
- einerseits: Schuko-Winkelstecker mit doppeltem Schutzkontaktsystem, angespritzt
- andererseits: Schuko-Kupplung, angespritzt

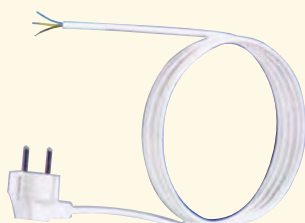

**Schutzkontakt-Zuleitung**

Ausführung	Bestell-Nr.
200 cm	611022

- 10 / 16 A, 250 V
- H05VV-F 3G 1,5 mm<sup>2</sup>
- einerseits: Winkelstecker, angespritzt
- andererseits: Aderendhülsen

**Bei gleichzeitiger Nutzung von**

- Dunstabzugshauben
- Abluftventilatoren etc.
- Gasterme
- Öl, Holz- oder Kohleöfen
- Kamin

## Eine Abluftsteuerung sorgt für sichere Wohnraumlufte...

... bei gleichzeitigem Betrieb von einem Abluftsystem, z.B.

- Dunstabzugshaube
- Ablufttrockner
- Abluftventilatoren
- Wäschetrockner
- Sanitärentlüftungen

... und einer offenen Feuerstelle, z.B.

- Gasherd
- Gasterme
- Kaminöfen
- Ölofen
- Holz- oder Kachelöfen

... kann ein Unterdruck entstehen, der das lebensgefährliche, geruchlose und unsichtbare Kohlenmonoxid aus der Feuerstelle in den Wohnraum strömen lässt. Deshalb ist eine ausreichende Frischluftzufuhr, z.B. durch ein offenes Fenster, unbedingt erforderlich! Durch die Montage der Abluftsteuerung können Geräte, wie z.B. Dunstabzugshauben etc. nur bei geöffnetem Fenster betrieben werden.

(Muster-Feuerungsverordnung von 1998, MFeuV §4 Abs. 2. Aufstellung von Feuerstellen)

Im Kapitel Dunstabzugshauben finden Sie im Zubehörteil Abluftsteuerungen in unterschiedlichen Ausführungen, z.B.

### Funk-Abluftsteuerung (854022) für Sparfüchse



### Funk-Abluftsteuerung (854020)



### Funk-Abluftsteuerung (854220) mit externer Antenne



### Funk-Abluftsteuerung (854225) mit externer Antenne und Thermo-Sensor-Einheit



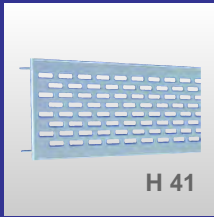

# HITZE-/ WRASENSCHUTZ WERKZEUGE PFLEGEMITTEL

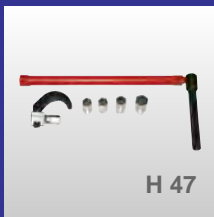
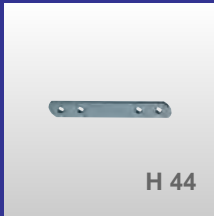



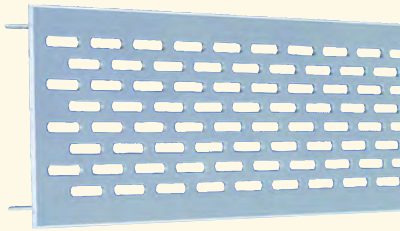

### Lüftungssieb, Aluminium silberfarben

Ausführung	Bestell-Nr.
500 x 70 mm	644010
500 x 80 mm	644011
900 x 80 mm	644012

### dunkelbronze

500 x 70 mm	644020
500 x 80 mm	644021

### weiß

500 x 70 mm	644030
500 x 80 mm	644031

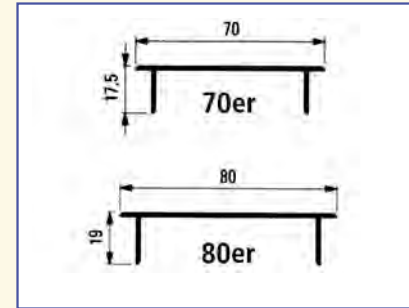

- Lochung: oval, 20 x 3 mm
- Lüftungsquerschnitt 70er Tiefe: 179 cm<sup>2</sup>/m
- Lüftungsquerschnitt 80er Tiefe: 204 cm<sup>2</sup>/m

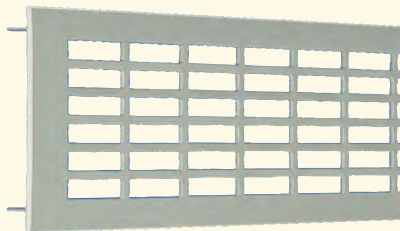

### Lüftungssieb, Aluminium silberfarben

Ausführung	Bestell-Nr.
900 x 110 mm	644013

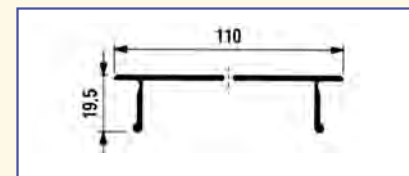

- Lochung: rechteckig, 30 x 5,7 mm
- Lüftungsquerschnitt: 496 cm<sup>2</sup>/m

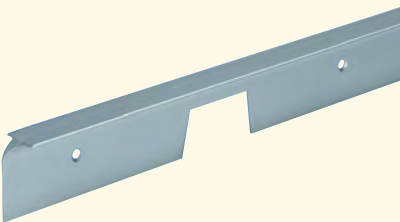

### Fugen- und Stoßprofil 600 mm, Aluminium, postforming

Ausführung	Bestell-Nr.
silberfarben	645006

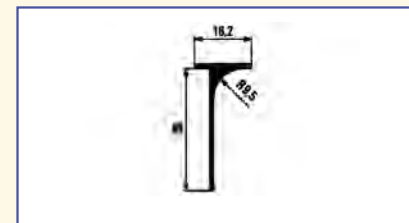

- zur glatten Abdichtung bei Eckverbindungen
- links und rechts verwendbar

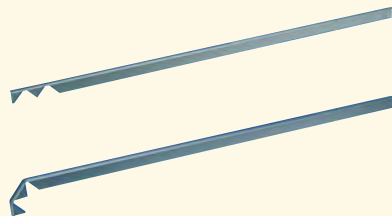

### Fugenabdichtungsprofil Aluminium, Plattenverlängerung

Ausführung	Bestell-Nr.
silberfarben	645001

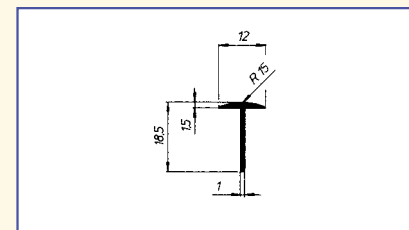

- Länge 65 cm, mit Umkantung vorne zur Anpassung an APL-Vorderkante

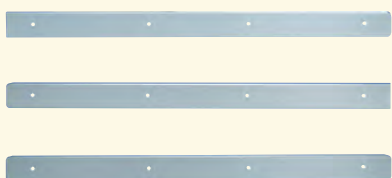

### Arbeitsplatten-Seitenabschluss 60 cm, silberfarben

Ausführung	Bestell-Nr.
rechts	645048
links	645049
allseits	645045

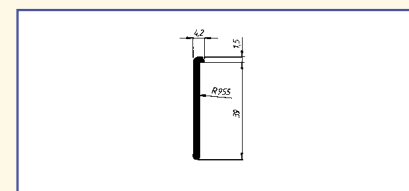

- Aluminium
- auch als Kanten oder Hitzeschutz neben Herden



**U-Sockeldichtprofil  
mit Dichtlippe, transparent**

Ausführung	Bestell-Nr.
500 cm	090907

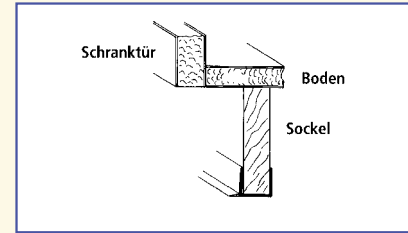

- Fixlänge: 5 m
- für Sockelstärke 16 mm
- schützt vor Feuchtigkeit von unten
- Höhe ca. 10 mm

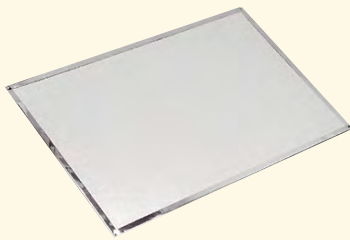

**Hitzeschutzplatte  
allseits vernickelter Rahmen**

Ausführung	Bestell-Nr.
Alu	620551

- Vorderseite kaschierte Aluminiumfolie, dadurch hohe Hitzeabstrahlung
- hitzebeständig bis max. 750° C
- Stärke: ca. 3 mm
- Maße: B 500 x H 800 mm
- **zur Verwendung zwischen Kühlschrank und Herd**

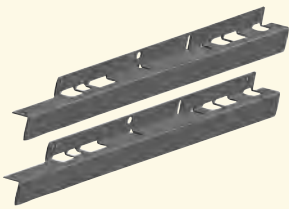

**Hitzeschutzleisten  
600 mm, für 16er Korpus**

Ausführung	Bestell-Nr.
silber	648005



- empfehlenswert zur Montage vorne, seitlich am Herdunterschrank zum Schutz der Fronten rechts oder links
- verhindert Ablösen von Folienfronten durch heiße Luft im Ofenbereich
- inkl. Schrauben



**Hitzeschutzprofil  
Aluminium, silber-eloxiert**

Ausführung	Bestell-Nr.
580 mm	649008
900 mm	649019

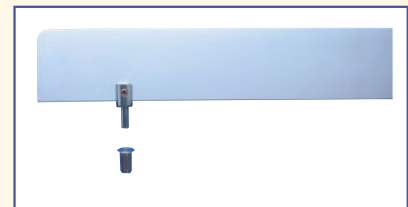

- Maße: ca. 50 mm hoch, 4 mm stark
- empfehlenswert zur Montage hinter Elektro und Gaskochfeldern zum Schutz von WAP und Rückwandverkleidung
- sehr stabile Ausführung
- reinigungsfreundlich und leichtes Handling, da nur einsteckbar
- komplett mit 2 Befestigungsbolzen und Hülsen, vernickelt





**Wrasenschutzblech**  
**Edelstahl, ohne Umkantung**

Ausführung	Bestell-Nr.
600 x 95 x 0,5 mm	649007

**verzinkt, ohne Umkantung**

450 x 85 x 1,0 mm	649003
600 x 85 x 1,0 mm	649002

- zur Montage unter der Arbeitsplatte bei Geschirrspülautomaten
- 5 Bohrungen, inkl. Schrauben



**Wrasenschutzblech**  
**Edelstahl, ohne Umkantung**

Ausführung	Bestell-Nr.
400 x 30 x 1 mm*	649054
600 x 30 x 1 mm	649056

- zur Montage unter der Arbeitsplatte bei Geschirrspülautomaten
- **Werkzeuglose Montage: Einfache Befestigung mit doppelseitigem Kleband**



**Dampfschutzblech**  
**silberfarben, mit Umkantung 16 mm**

Ausführung	Bestell-Nr.
330 x 255 mm	648007

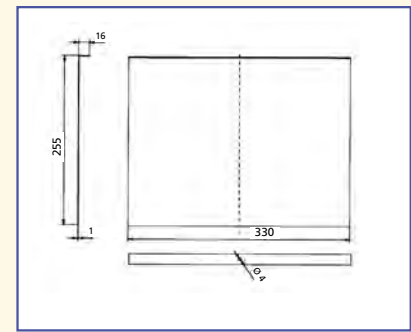

- zum Einsatz bei Dunst-Hängeschränken (links/ rechts) im Kochstellenbereich
- **verhindert das Aufquillen der Schrankseiten durch aufsteigende Dämpfe**



**Dampfschutzwinkel**  
**silberfarben, im Set (2 Stück)**

Ausführung	Bestell-Nr.
325 mm	064022
350 mm	064023

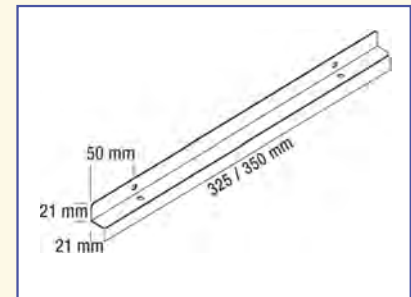

- zum Einsatz unter Hängeschränken (links/ rechts) im Kochstellenbereich
- inkl. Bohrungen und Schrauben
- Maße: B 21 x H 21 mm
- **Preis gilt für 2 Stück (= 1 Set)**



**Frontverbindungslasche**  
**verchromt, gerade Ausführung**

Ausführung	Bestell-Nr.
135 x 20 x 3 mm	610215

- 4 x Stanzsenkung Ø 5,5 mm



**Frontverbindungslasche**  
**silberfarben, gerade Ausführung**

Ausführung	Bestell-Nr.
200 x 20 x 3 mm	610220

- 4 x Stanzsenkung Ø 5,5 mm



**Aufhängeschienen**  
**für Hängeschränke, verzinkt**

Ausführung	Bestell-Nr.
1000 mm	063996
2000 mm	063999

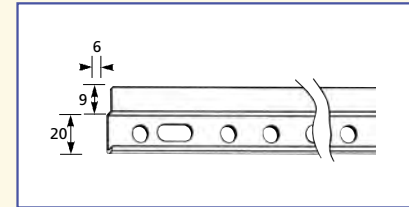

- durchgehend gelocht mit Rund- und Langloch
- Profilstärke 1,75 mm
- außerordentlich stabil



**Sonderschraube**  
**für Aufhängeschienen**

Ausführung	Bestell-Nr.
5,5 x 50 mm	064010

- 5,5 x 50 mm, passend für 8 mm Dübel
- 13 mm Kopf mit Kreuzschlitz

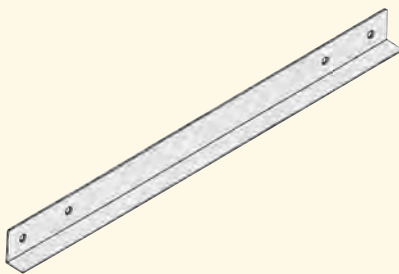

**APL-Befestigungswinkel**  
**Auflageleiste für Arbeitsplatten**

Ausführung	Bestell-Nr.
silber	648090

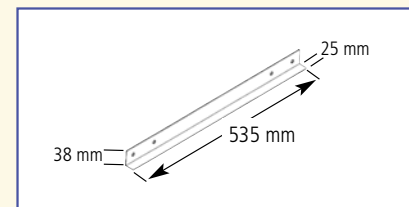

- Länge: 535 mm
- Winkel: 38 x 25 x 2 mm
- mit 4 Senkbohrungen Ø 6,5 mm



**APL-Befestigungswinkel**  
**Auflageleiste für Arbeitsplatten**

Ausführung	Bestell-Nr.
silber	648095

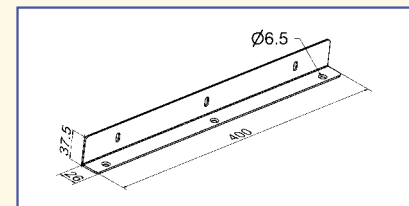

- Länge: 400 mm
- Winkel: 37,5 x 26 mm
- mit 6 Senkbohrungen Ø 6,5 mm
- **komplett mit Montagezubehör:**  
3x Allzweckdübel 8x60 mm,  
3x Sonderschraube 5,5x60 mm,  
3x Spaxschraube 4x20 mm



**Winkel**  
**verzinkt, Materialstärke: 2 mm**

Ausführung	Bestell-Nr.
52 x 52 x 15 mm	064030

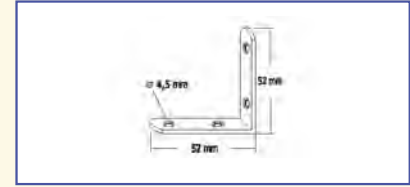

**Verstärkungswinkel**  
**verzinkt, Materialstärke: 1 mm**

Ausführung	Bestell-Nr.
86 x 86 x 147 mm	064031

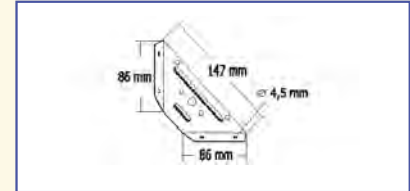

**Winkel**  
**verzinkt, Materialstärke: 2 mm**

Ausführung	Bestell-Nr.
30 x 30 x 25 mm	064032

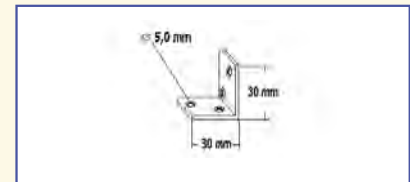

**Winkel**  
**verzinkt, Materialstärke: 2 mm**

Ausführung	Bestell-Nr.
30 x 30 x 20 mm	064033

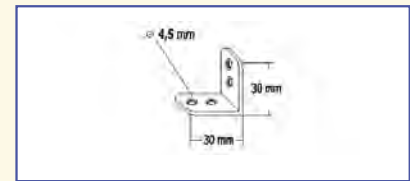

**Winkel**  
**verzinkt, Materialstärke: 1,5 mm**

Ausführung	Bestell-Nr.
25 x 18 x 20 mm	064034

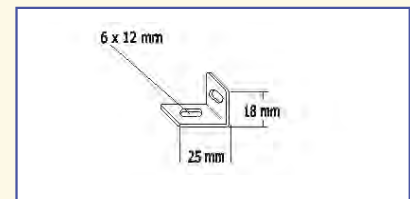

**Winkel**  
**verzinkt, Materialstärke: 2 mm**

Ausführung	Bestell-Nr.
47 x 32 x 18 mm	064035



**Winkel**  
**verzinkt, Materialstärke: 1,5 mm**

Ausführung	Bestell-Nr.
105 x 30 x 20 mm	064036

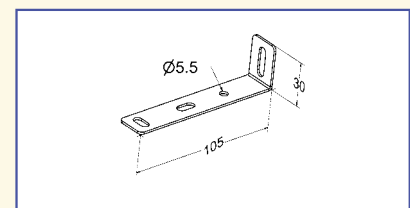

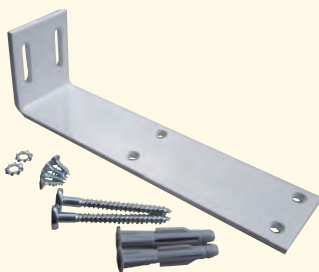

### Oberbodenträger mit Langloch

weiß

Ausführung	Bestell-Nr.
200 x 50 x 60 mm	064025

- Maße: L 200 x B 50 x H 60 mm
- komplett mit Montagezubehör:  
2x Holzschrauben 5,5x60 mm, verzinkt  
2x Zahnscheiben Ø 6,4 mm DIN 6797  
2x KS-Allzweckdübel 8x51 mm  
4x Spanplattenschrauben SEKO 4 x 16 mm, verzinkt
- 50 kg Tragkraft pro Oberbodenträger

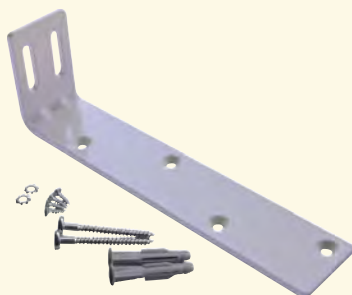

### Halte- und Verstellwinkel mit Sicken

weiß

Ausführung	Bestell-Nr.
200 x 40 x 63 mm	064026

- Maße: L 200 x B 40 x H 63 mm
- komplett mit Montagezubehör:  
2x Holzschrauben 5,5x60 mm, verzinkt  
2x Zahnscheiben Ø 6,4 mm DIN 6797  
2x KS-Allzweckdübel 8x51 mm  
4x Spanplattenschrauben SEKO 4 x 16 mm, verzinkt
- 60 kg Tragkraft pro Winkel
- 2 Sicken im Winkelbereich, abgerundete Kanten, versetzte Anschraublöcher für verbesserte Haltekraft



### Abhängewinkel

verzinkt, mit Sicken und Langlöchern

Ausführung	Bestell-Nr.
151 x 50,5 x 40 mm	064050

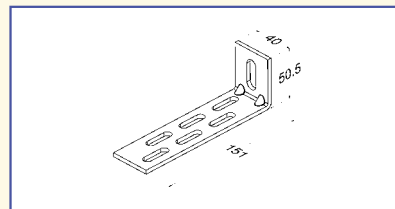

### Eurowinkel

verzinkt, mit Abdeckkappe weiß

Ausführung	Bestell-Nr.
50 x 25 mm	064055

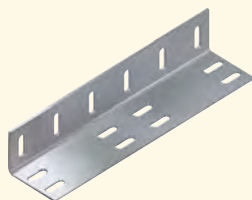
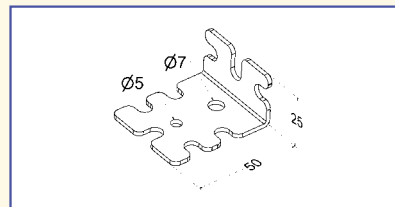

### Winkel

verzinkt, mit Langlöchern

Ausführung	Bestell-Nr.
40 x 30 x 170 mm	064037

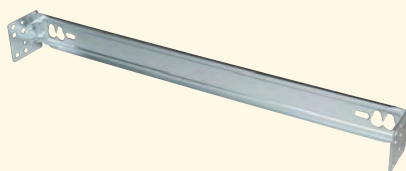
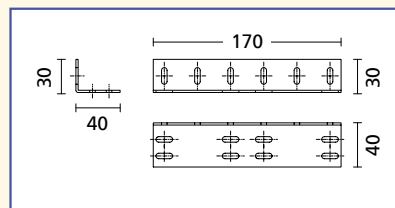

### Stabilisierungstraverse

verzinkt, für 16 mm Schrankseiten

Ausführung	Bestell-Nr.
Länge 567 mm	064060

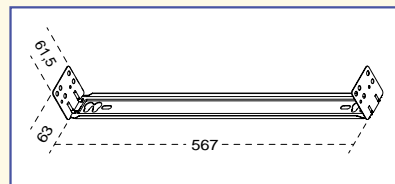

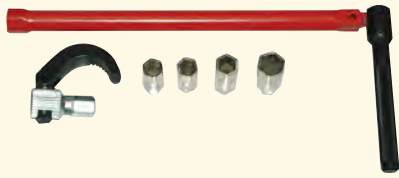

### Standhahnschlüssel mit Aufnahme 13 mm, Einsätzen und Klaue

Ausführung	Bestell-Nr.
9/10/11/14 mm	691000

### Ersatz-Einsätze für Standhahnschlüssel

9/10/11/14 mm	691001
---------------	--------

- für Einhebelmischbatterien, selbst an dickbauchigen Waschbecken ist ein problemloses Arbeiten möglich
- Einsätze 9, 10, 11 und 14 mm beiliegend
- mit aufsteckbarer Klaue für Mutter 25-35 mm
- Länge: 360 mm
- Gewicht: 304 g



### Lochwerkzeug - Blechlocher

Ausführung	Bestell-Nr.
Ø 35 mm	691035
Ø 42 mm*	691042

### Ersatzschraube

für Ø 35 mm	691173
-------------	--------

- zur Anbringung von Batteriebohrungen bei Spülen aus Edelstahl
- \*Auslaufartikel

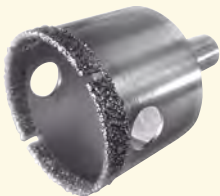

### Diamant Lochsäge für Granit Spülen

Ausführung	Bestell-Nr.
Ø 35 mm	V122071

- für Bohrung mit 35 mm Durchmesser in Spülen aus Granit

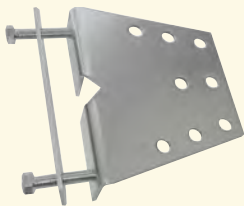

### Stabilisierungsplatte

Ausführung	Bestell-Nr.
Metall	598012

- Stabilisierungsplatte für Armaturen mit Gewindestangen oder -Hülsen
- geeignet für alle Spülen
- Maße: 85 x 65 mm
- 2 Metallplatten klemmen die Gewindestange ein und werden dann an der Arbeitsplatte befestigt

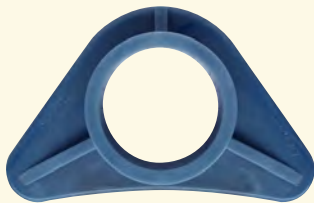

### Montage-Dreieck passend für Hahnloch Ø 35

Ausführung	Bestell-Nr.
Kunststoff	390900

- gibt Armaturen festen Halt auf Edelstahlspülen
- **passend für alle VOGT-Armaturen**



### Spezial-Armaturenfett

Ausführung	Bestell-Nr.
Inhalt 25 g Tube	392395

- Inhalt 25 g
- transparentes Hochtemperaturfett
- heißwasserbeständig



**mEssfix compact**  
**Teleskop-Messstab**

Ausführung	Bestell-Nr.
bis 300 cm	693003



- misst lichte Maße schnell und zuverlässig
- zuverlässiges Ablesen der Maße durch Analog-Anzeige
- kurze Einschublänge
- robustes Anzeigegehäuse
- Horizontal- und Vertikallibellen
- robuste Rundrohre für den harten Einsatz auf der Baustelle
- Messbereich: 0,60 – 3,04 m
- Länge eingeschoben: 0,60 m
- Gewicht: 0,9 kg
- **komplett mit Schutzhülle**



**mEssfix compact**  
**Teleskop-Messstab**

Ausführung	Bestell-Nr.
bis 500 cm	693005



- misst lichte Maße schnell und zuverlässig
- zuverlässiges Ablesen der Maße durch Analog-Anzeige
- kurze Einschublänge
- robustes Anzeigegehäuse
- Horizontal- und Vertikallibellen
- robuste Rundrohre für den harten Einsatz auf der Baustelle
- Messbereich: 0,91 – 5,01 m
- Länge eingeschoben: 0,91 m
- Gewicht: 1,4 kg
- **komplett mit Schutzhülle**



**Nedo Winkeltronic:**  
**Art.-Nr. 693028**

Die Winkelgrade sind auf der beleuchteten Digitalanzeige sofort ablesbar.

**Ablesemöglichkeit: +/- 0,05°**  
**Genauigkeit: +/- 0,1°**



**Winkeltronic**  
**digitales Winkelmessgerät**

Ausführung	Bestell-Nr.
bis 355°, 600 mm	693028



- zum exakten Messen und Übertragen von Winkeln
- zuverlässiges Ablesen der Maße durch beleuchtetes Display
- integrierte Horizontal- und Vertikallibelle
- Hold-Funktion zum Festhalten eines Messwertes
- Nullung in jeder beliebigen Stellung der Schenkel möglich
- Messbereich: 0 – 355°
- Genauigkeit: +/- 0,1°
- Auflösung 0,05°
- Schenkellänge: 600 mm
- Gewicht: 1,5 kg
- Spannungsversorgung 4 x 1,5 V (AA) Batterien oder 4 x 1,2 V Akkus
- **komplett mit Schutzhülle**



**Winkeltronic Easy**  
**digitales Winkelmessgerät**

Ausführung	Bestell-Nr.
bis 200°, 400 mm	693024
bis 200°, 600 mm	693027



- zum bequemen Messen und Übertragen von Winkeln
- Messbereich: 0 – 200°
- Genauigkeit: +/- 0,2°
- Auflösung 0,1°
- Holdfunktion zum Festhalten eines Messwertes
- Nullung in jeder beliebigen Stellung der Schenkel möglich
- Horizontal- und Vertikallibelle
- Abschaltautomatik deaktivierbar
- Schenkellänge: 400/600 mm
- Gewicht: 0,65/0,88 kg
- **komplett mit Schutzhülle**



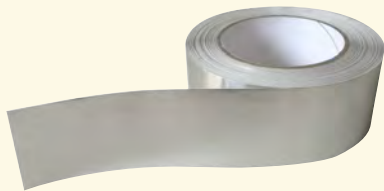

**Versiegelungs-Klebeband**

Ausführung	Bestell-Nr.
Aluverbund	650305

- Aluverbund
- Breite 50 mm
- auf Rollen zu 50 m
- **schützt die Arbeitsplatte vor Eindringen von Feuchtigkeit**





### Silikon-Fugendichtstoff

Ausführung	Bestell-Nr.
transparent	610850
weiß	610851

- Inhalt 300 ml je Kartusche
- dauerelastisch, farbecht, geruchsarm
- Temperaturbeständig: -60° C bis +120° C
- sehr gute Haftung auf Holz, PVC, Aluminium, Beton, Metall, Glas
- nicht empfohlen bei Marmor und Naturstein
- **Mindestabnahme 15 Stück**



### Acryl-Fugendichtstoff lösemittelfrei und geruchsarm

Ausführung	Bestell-Nr.
weiß	610861

- Inhalt 310 ml je Kartusche
- überstreichbar, lösemittelfrei, farbecht, geruchsarm
- Temperaturbeständig: -20° C bis +80° C
- sehr gute Haftung auf porösem Untergrund wie z. B. Beton, Gipskarton, Putz, Faserzement, beschichtetes Holz, Hart PVC, Aluminium
- nicht empfohlen bei Marmor und Naturstein
- **Mindestabnahme 15 Stück**



### BlancoPolish Edelstahl Reinigungs- und Pflegemittel

Ausführung	Bestell-Nr.
Tube 150 ml	V511895

- entfernen von Kratzern, Gebrauchsspuren und Fremdstoffen
- lässt Wasser abperlen
- beugt Fingerabdrücken und Wasserflecken vor
- erzeugt seidenmatten Glanz



### Shiny Sinks Spülenreiniger

Ausführung	Bestell-Nr.
200 ml	598013

- Inhalt 200 ml
- Reiniger für Edelstahlspülen
- löst hartnäckige Verschmutzungen und Kalkablagerungen
- poliert leichte Kratzer aus



### BlancoActive Pulver

Ausführung	Bestell-Nr.
3 x 25 g	V520784E

- Silgranit Reinigungsmittel
- entfernt Verfärbungen wie Kaffee-, Tee- und Obstflecken



### Edelstahl Pflegemittel pflegt und schützt alle Edelstahloberflächen

Ausführung	Bestell-Nr.
Flasche 100 ml	612090
10x 100 ml Display	612091

- als Einzelflasche (100 ml) und im robusten Thekendisplay (10x 100 ml) erhältlich
- entfernt mühelos Schmutz-, Putzstreifen und Fingerabdrücke
- zugelassen für den Lebensmittelkontakt (USDA H1)



## Höchste Funktionalität

verbirgt sich hinter der Hightech-Optik des Aluminium-Sockelsystems Borg 150. Das Lamellenprinzip ermöglicht optimale Luftzirkulation, daher ist es perfekt für den Einsatz mit Downdraft-Hauben geeignet (siehe Kapitel Dunstabzugshauben).



### Sockelsystem Borg 150 Edelstahl-Finish mit Lüftungslamellen für 150 mm Sockelhöhe

Ausführung Bestell-Nr.

2400 mm lang 644050

### Endkappe/Außen- und Innenecke 90° Edelstahl-Finish

Eck-/Winkelabschluss 644051

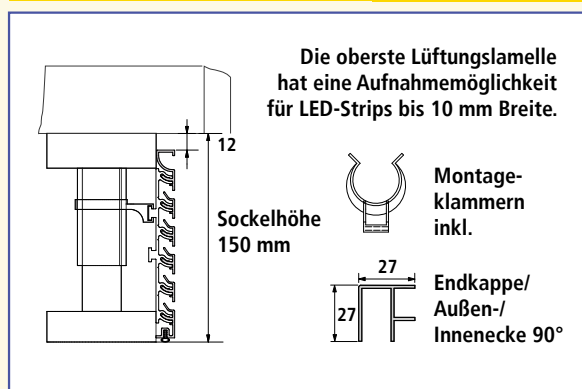

- kürzbares Aluminium-Sockelprofil in Edelstahl-Finish
- mit Lüftungslamellen für optimale Luftzirkulation
- Lüftungsquerschnitt: 272 cm<sup>2</sup>/m
- Die oberste Lüftungslamelle hat eine Aufnahmemöglichkeit für LED-Strips bis 10 mm Breite.
- Perfekt für den Einsatz mit Downdraft-Hauben geeignet (siehe Kapitel Dunstabzugshauben).
- Maße: ca. L 2400 x H 138 mm
- Einfache Montage: problemloses Ankleben an die Küchensockelfüße
- 644050: Montageklammern, Klemmaufnahmen und Dichtprofil im Lieferumfang enthalten