

Gebäudekommunikation mit ELSO JOY – intelligente Lösungen für neue Perspektiven

TwinBus Technologie im ELSO Schalterdesign



ELSO

by **Schneider** Electric

Schon gewusst?



Nur jedes 30. Haus verfügt über eine gute Gebäudekommunikations-Lösung.

Ritto Gebäudekommunikation im Schalterdesign ELSO JOY

Wussten Sie, dass nur jedes 30. Haus in Deutschland über eine gute Gebäudekommunikations-Lösung verfügt? Dabei ist der Wunsch von Endkunden nach mehr Sicherheit, Komfort und Design in Gebäuden in den letzten Jahren enorm gestiegen. Die Lösung heißt: intelligente Gebäudekommunikation. Und genau hier besteht ein riesiger Nachholbedarf. Höchste Zeit, die ungenutzten Marktpotenziale auszuschöpfen.

ELSO bietet hierfür die passenden Lösungen, denn Ritto Gebäudekommunikationstechnik ist ab sofort im ELSO Schalterdesign JOY erhältlich. Mit Ritto hat ELSO nun einen starken Partner und Spezialisten im Bereich der intelligenten Gebäudekommunikation – perfekte Voraussetzungen, um Ihren Kunden echten Mehrwert zu bieten. Dabei bieten ELSO und Ritto noch mehr als nur clevere Lösungen zur Gebäudekommunikation. Beide Marken stehen für innovative Technologien und geben dem Markt immer wieder neue Impulse.

ELSO ist der führende ostdeutsche Schalterhersteller und bietet umfassende Lösungen für den Neubau und die Renovierung sowie Lichtrufanlagen nach DIN 0834 für Pflegeheime und Krankenhäuser. Das Patientenrufsystem MEDIOPT care® erfüllt nicht nur höchste Anforderungen an Funktionalität, Sicherheit und Bedienkomfort, sondern lässt sich auch in das Schalterdesign System M von Merten integrieren.

Ritto steht für ausgezeichnetes und durchgängiges Design, von der Türstation über die Video-Freisprechstelle und Video-Haustelefone, hin zu zukunftssicheren Technologien wie TwinBus und Ritto IP – und das bei einfachster Montage und Installation.

Nutzen Sie das einmalige Know-how zweier führender Marken, das jetzt erstmals gebündelt wird. Entdecken Sie Lösungen, die Ihren Kunden das Leben komfortabler und sicherer machen. Mit Gebäudekommunikation im Schalterdesign JOY bieten Sie Ihren Kunden neue innovative Lösungen im Bereich Gebäudekommunikation und ELSO Ihnen attraktive Chancen zur Umsatzsteigerung!



ELSO Sondershausen



Ritto Haiger



Gebäudekommunikation im Schalterdesign erweitert unser Sortiment um eine intelligente Lösung

ELSO bietet Ihnen die bewährte TwinBus Technik von Ritto, wie zum Beispiel Türstationen kombiniert mit Freisprechstellen im ELSO Schalterdesign. Das eröffnet Ihnen neue Möglichkeiten, Ihren Kunden echten Mehrwert in puncto Komfort und Sicherheit zu bieten. Denn nur jedes dreißigste Gebäude in Deutschland ist mit einer guten Gebäudekommunikations-Lösung ausgestattet. Hier besteht ein riesiger Wachstumsmarkt, der Ihnen attraktive Chancen für neue Geschäfte eröffnet.



TwinBus

Der Inbegriff für einfache und intelligente Gebäudekommunikation.



KNX Lösungen

Modernste Gebäudesystemtechnik im Schalterprogramm ELSO JOY für mehr Komfort, Sicherheit und Energieeinsparung.



ELSO

MEDIOPT care®

Die Patientenrufanlage für Krankenhäuser, Pflege- und Seniorenheime optimiert jeden Pflegeablauf.



ELSO

ELEKTRONIK Funk

Die perfekte Lösung ohne Verdrahtungsaufwand für ein Mehr an Funktionalität.



Diese und weitere Lösungen finden Sie unter www.else.de

ELSO JOY

Stilvolles Design für moderne Technik

ELSO JOY ist ein variabel einsetzbares und robustes Schaltersystem, das schnell und einfach installiert werden kann. Durch seine Kratzfestigkeit und Widerstandsfähigkeit eignet es sich besonders im täglichen Gebrauch.

Das Design setzt charaktervolle Akzente. ELSO JOY vereint Linien und Schwünge und schafft ein gestalterisches Zusammenspiel von Klarheit und Vitalität. Das neue Schalterdesign ermöglicht sowohl die vertikale als auch die horizontale Installation. Mit breitem Funktionsumfang steigert ELSO JOY – von der Wippe bis zum Zeitschalter, von der Steckdose bis zum Temperaturregler – den Komfort und die Einsatzmöglichkeiten.

ELSO bietet Elektronik-Komponenten und Bedienelemente für Gebäudesystemtechniken, die Rufanlage MEDIOPT care® oder ELSO ELEKTRONIK Funk. Mit den Freisprechstellen für die TwinBus Gebäudekommunikation wächst die Anzahl der JOY-Funktionen noch weiter.

Für jeden Einsatz das passende Sortiment – ELSO JOY.



- große Rahmenvielfalt
- Material: Duro hochkratzfest
- Halogenfrei
- Über 170 Funktionen



ELSO JOY
Schalter beleuchtet



ELSO JOY
Dimmer



ELSO JOY
Jalousietaster



ELSO JOY
Zeitschalter mit
Drehbetätigung



Steckdosen mit erhöhtem Berührungsschutz („Kinderschutz“) sind verfügbar



ELSO JOY
Bewegungsmelder
Candela



ELSO JOY, KNX
Multifunktionstaster
2fach mit Raum-
temperaturregler



ELSO JOY, KNX
Taster 1fach plus



ELSO JOY
Ruf-/Abstelltaster
ELSO
MEDIOPT care®



ELSO JOY und Ritto TwinBus – intelligente Lösungen für neue Perspektiven

Das ELSO JOY-Design verleiht allen Schalterkomponenten ein stilvolles Erscheinungsbild. Ob Wohnung oder Bürokomplex – mit ELSO JOY sind Schalter, Steckdosen, KNX Taster und Sensorschnittstellen sowie die neuen Freisprechstellen in einem modernen und einheitlichen Design.

Mehr noch: Mit den neuen Freisprechstellen eröffnen sich in der Kombination mit der TwinBus Technologie zahlreiche Möglichkeiten in der Gebäudekommunikation.



TwinBus Video-Freisprechstelle UP im ELSO JOY-Design



TwinBus Freisprechstelle UP im ELSO JOY-Design



ELSO JOY –
perfektes Schalterprogramm jetzt auch für die Gebäudekommunikation

TwinBus Technologie

Starker Standard für intelligente Gebäudekommunikation

Die Basis – clever, einfach, zukunftssicher

TwinBus ist die perfekte Technologie, um allen Anforderungen an intelligente Gebäudekommunikation gerecht zu werden. Clever in den technischen Möglichkeiten, einfach in der Montage und Installation, zukunftssicher für

nahezu grenzenlose Anwendungsbereiche. Vom Neubau bis zur Modernisierung. Von der kompakten Freisprechstelle für kleine Wohneinheiten bis zu anspruchsvollen Anwendungen in großen Objekten.

So funktioniert der TwinBus

Sämtliche Geräte und Komponenten wie z.B. Freisprechstelle und Türstation werden beim TwinBus über eine Busleitung miteinander verbunden. Das TwinBus Netzgerät übernimmt dabei zentrale Steuerungsaufgaben und stellt die Busspannung zur Verfügung.

Das Besondere des TwinBus: Mit ihm lassen sich bis zu 3 Buslinien und insgesamt 90 Teilnehmer mit nur einem Netzgerät verbinden. Die maximale Leitungslänge liegt je Buslinie bei bis zu 280 Metern. Perfekte Voraussetzungen, um auch größere Objekte mit TwinBus Technologie auszustatten.

Vorteil der Ausstattung mit 3 Buslinien: höchste Systemzuverlässigkeit. Denn sollte einmal ein Teilnehmer zeitweise ausfallen, z.B. aufgrund einer Renovierung, bleibt die Funktionsfähigkeit des Gesamtsystems weiterhin erhalten. Die flexible Bustechnologie erlaubt es zudem, die Anlage jederzeit um weitere Funktionen oder neue Teilnehmer zu erweitern.

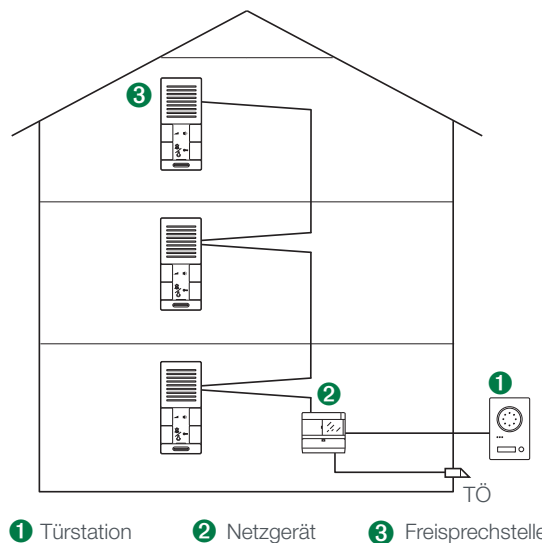

Montage – platzsparend und einfach

Was TwinBus auszeichnet, ist die Montage. Denn, um z.B. eine Video-Freisprechstelle anzubringen, genügen lediglich zwei Unterputzdosen. Die gemeinsame, mehradrige Leitung für das Videosignal, das Audiosignal und die Spannungsversorgung müssen nur noch auf eine Steckklemmleiste geführt und auf der Rückseite der Freisprechstelle aufgesteckt werden.



einfache Montage

Einfachste Montage am Beispiel Video-Freisprechstelle UP

<p>Vorbereiten von zwei Unterputzdosen</p>	<p>Führen der TwinBus Leitung auf die Steckklemmleiste</p>	<p>Aufstecken der Leiste auf die Video-Freisprechstelle</p>	<p>Abziehen der Steckklemmleiste ohne Unterbrechung des Gesamtsystems (z.B. Renovierungsarbeiten)</p>

Für Nachrüstung bestens geeignet

TwinBus ist nicht nur für Neubauten die ideale Lösung, sondern kann auch bei der Altbausanierung auf vorhandene Leitungen zurückgreifen. Das System nutzt bereits vorhandene

Kabel als Busleitung und hilft so, notwendige Neuinstallationen auf ein Minimum zu reduzieren.

Schnelle 1-Mann-Installation

TwinBus macht das Leben und Arbeiten leichter. Gerade bei der Inbetriebnahme. Schließlich kann diese durch einen einzelnen Installateur erfolgen. Dazu einfach die Programmieraste an der Freisprechstelle drücken und anschließend die Klingeltaste betätigen. Und schon

ist der Teilnehmer angelernt. Beleg für die Leistungsfähigkeit des TwinBus Netzgerätes: Die Bewohner müssen bei der Installation nicht anwesend sein. Bei Objekten mit Etagen Klingel ist eine Zuordnung auch ohne Zugang zur Video-Freisprechstelle möglich.

ELSO und Ritto – gut kombiniert

Sie möchten z.B. eine Freisprechstelle von ELSO mit einer Türstation von Ritto kombinieren? Oder Ritto Wohntelefone zusammen mit ELSO Freisprechstellen nutzen? Oder ELSO Freisprechstellen in vorhandene TwinBus-Anlagen nachrüsten? Kein Problem. ELSO und Ritto nutzen gemeinsam die

TwinBus Technologie. Damit eröffnen sich Ihnen vielfältige Möglichkeiten, um Ihren Kunden eine maßgeschneiderte Gebäudekommunikations-Lösung zu realisieren. Denn zusammen bieten ELSO und Ritto ein beispielloses großes Sortiment an intelligenten Lösungen rund um das Thema Gebäudekommunikation.

TwinBus Vorteile auf einen Blick	
Flexibel	erweiterungsfähige Technologie für die Gebäudekommunikation
Vielseitig	geeignet für Neubauten und bei Modernisierung
Leistungsfähig	3 Buslinien für bis zu 90 Teilnehmer, wesentlich größerer Ausbau über Systemkomponenten (z.B. TwinBus Verstärker) möglich
Durchdacht	platzsparende und einfachste Montage
Schnell	clevere 1-Mann-Installation
Komfortabel	einfachste Planung nach Kundenwunsch
Zukunftssicher	problemlose Erweiterung vorhandener Anlagen



TwinBus –
auf einen Blick

TWIN²BUS®



Komfort und Sicherheit im Blick

TwinBus Video-Freisprechstelle UP im ELSO JOY-Design

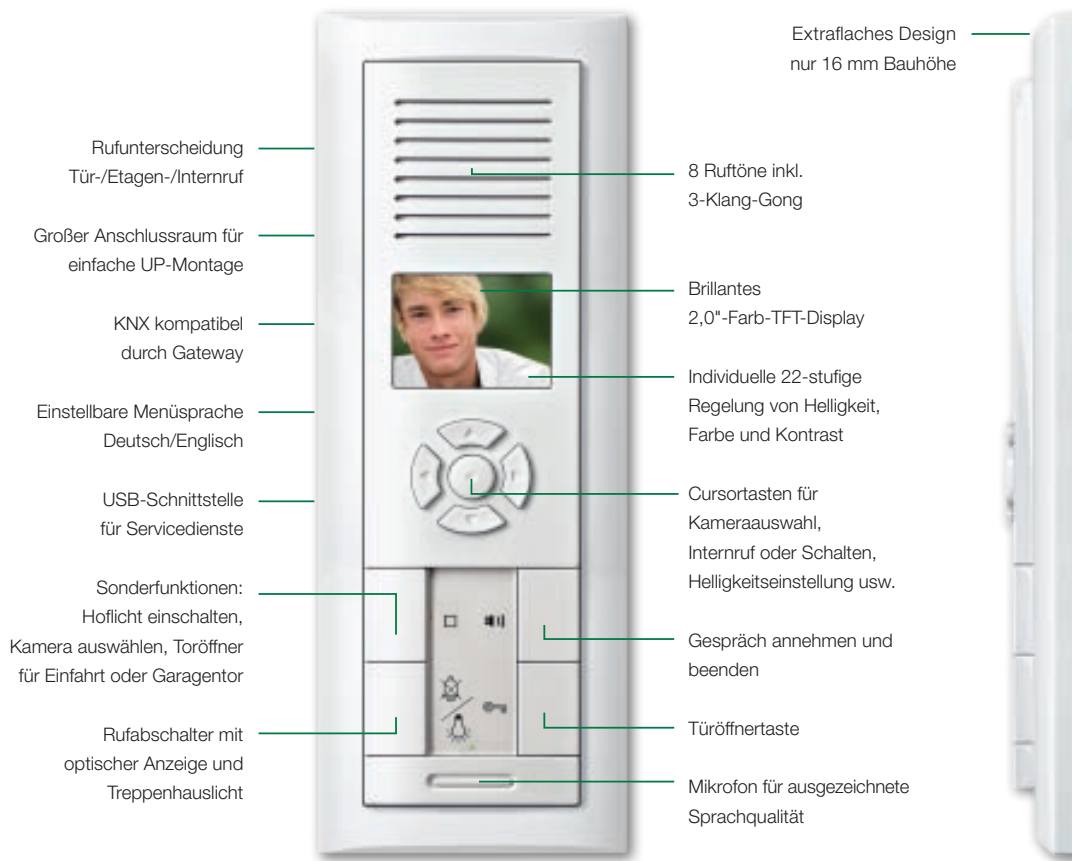

Sehen, was passiert

Dank brillantem 2,0"-Farb-TFT-Display erkennen Ihre Kunden schon auf einen Blick, wer draußen klingelt – ohne die Haustüre zu öffnen. Das besondere Sicherheits-Plus der TwinBus Video-Freisprechstelle UP im ELSO JOY-Design: Via Displaysteuerung ist es möglich, Türstationen, die mit elektronisch umschaltbaren Kameramodulen ausgestattet sind,

komfortabel von innen auf einen Erfassungsbereich von bis zu 130 Grad einzustellen – und so das Blickfeld deutlich zu vergrößern. Neben der ausgezeichneten Ton- und Bildqualität überzeugt die Video-Freisprechstelle durch eine einfache Bedienung, vielseitige Funktionen und einfache Montage, für die Sie lediglich 2 Unterputzdosen benötigen.

Einfachste Montage

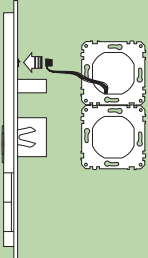
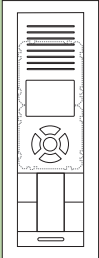
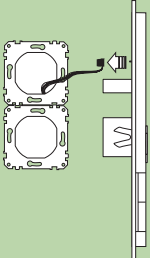
			
<p>Vorbereiten von zwei Unterputzdosen</p>	<p>Führen der TwinBus Leitung auf die Steckklemmleiste</p>	<p>Aufstecken der Leiste auf die Video-Freisprechstelle</p>	<p>Abziehen der Steckklemmleiste ohne Unterbrechung des Gesamtsystems (z.B. Renovierungsarbeiten)</p>



Verständigung auf Knopfdruck

TwinBus Freisprechstelle UP im ELSO JOY-Design

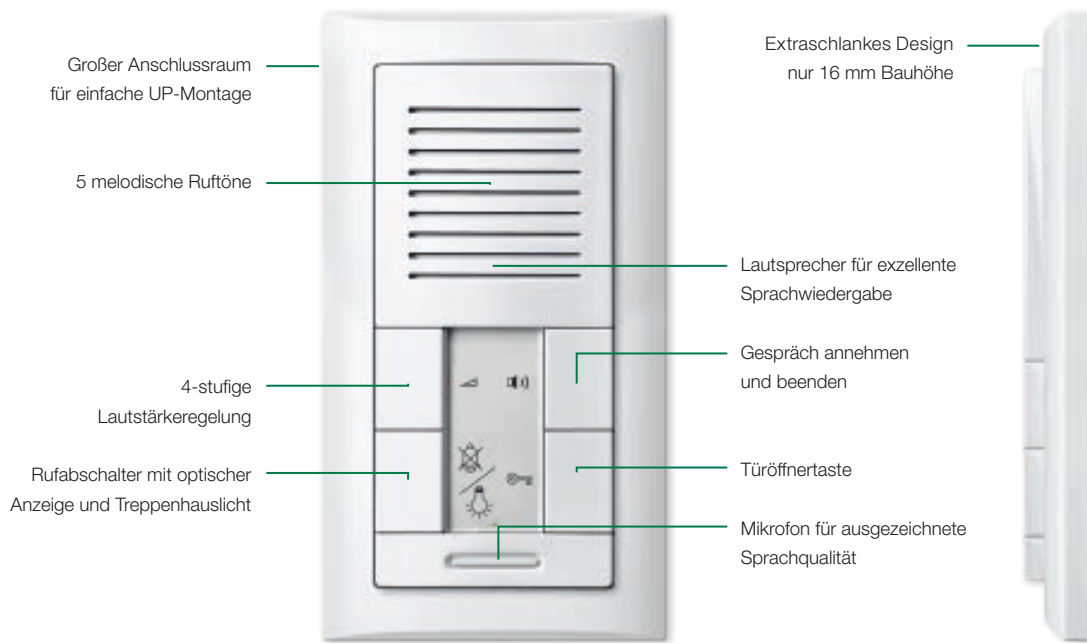

Kurze Wege, bequeme Kommunikation

Durch die vielfältigen Sprach- und Rufon-funktionen der TwinBus Freisprechstelle UP im ELSO JOY-Design, wie die vierstufige Rufon- und Sprachlautstärkeregelung, die Auswahl aus verschiedenen Rufönen und das Einstellen einer Mithörsperrre, können ihre

Kunden mühelos mit Besuchern vor der Tür kommunizieren. Neben der ausgezeichneten Sprachqualität ergibt sich ein weiterer Vorteil: Dank einer integrierten Türöffnertaste und einer Taste für das Treppenhauslicht können Gäste sicher und bequem eingelassen werden.

Schnell und einfach installiert

Wie bei TwinBus Technologie üblich, ist auch die Montage und Inbetriebnahme der Freisprechstelle denkbar einfach. Beispiele? Zur Installation wird lediglich eine einzige Unterputzdose benötigt. Praktisch auch die Steck-

klemmleiste, auf die die TwinBus Leitung geführt und die anschließend auf die Freisprechstelle gesteckt wird. Weiterer Pluspunkt: Mit einer Bauhöhe von 16 mm ist die Freisprechstelle extrem flach.

Einfachste Montage



Vorbereiten von einer Unterputzdose

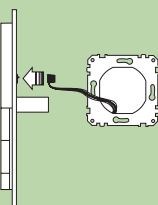

Führen der TwinBus Leitung auf die Steckklemmleiste

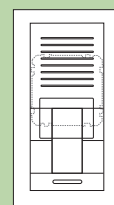

Aufstecken der Leiste auf die Freisprechstelle

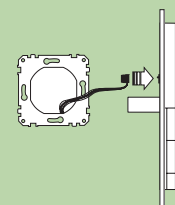

Abziehen der Steckklemmleiste ohne Unterbrechung des Gesamtsystems (z.B. Renovierungsarbeiten)



Anwendungsbeispiel Eigenheim

Ihre individuelle Lösung

Die Ausgangssituation

Ein großes Einfamilienhaus mit 3 Etagen, einem Kellergeschoss und reichlich Platz für eine Familie. Doch jedes Mal, wenn die Klingel ertönt, muss einer der Bewohner zur Haustür eilen, um zu sehen, ob es sich um einen gern gesehenen Besucher handelt oder nicht.



Ritto Acero
Edelstahl-Türstation
Video, 1 WE ①



TwinBus Video-
Freisprechstelle UP im
ELSO JOY-Design ②

Die ELSO Lösung

Um einfach und komfortabel sehen zu können, wer vor der Tür steht, ist eine Ritto Türstation ① in Kombination mit einer Video-Freisprechstelle UP im ELSO JOY-Design ② in Fluren von Kellern, Erdgeschoss und erster Etage die ideale Lösung. Praktisch darüber hinaus: die TwinBus Video-Freisprechstelle UP im ELSO JOY-Design verfügt über eine Internruf-Funktion, mit der es möglich ist, sich von Etage zu Etage bequem zu verständigen.



Anwendungsbeispiel Büro

Auch für größere Projekte

Die Ausgangssituation

Bürokomplexe mit vielen mittelständischen Unternehmen als Nutzer stellen eine besondere Herausforderung dar. Denn die Gebäudekommunikations-Lösung muss genügend Ausbaureserven besitzen, auf neue Anforderungen flexibel reagieren können und auch in Sachen Design aus einem Guss sein.

Die ELSO Lösung

Die Vorteile des TwinBus kommen gerade in großen gewerblichen Objekten zur Geltung. Denn die zukunftssichere Technologie erlaubt es, Türstationen ① ③ und Video-Freisprechstellen ② mit einem TwinBus Netzgerät miteinander zu verbinden. Insgesamt können mit dem Netzgerät bis zu 90 Teilnehmer miteinander vernetzt werden. Kommen zusätzlich weitere Systemkomponenten wie z.B. der TwinBus Bereichs- oder Linienkoppler zum Einsatz, lässt sich die Zahl der Teilnehmer



Ritto Portier
Türstation Video,
3 WE ①



TwinBus Video-
Freisprechstelle UP im
ELSO JOY-Design ②



Ritto Portier
Türstation, 1 WE ③

weiter erhöhen. Auch die Möglichkeit, über einen KNX Umsetzer Szenen über die Sonderfunktionstaste der Video-Freisprechstelle aktivieren zu können, spricht für die ELSO Lösung. Das Komfort-Plus des TwinBus: die Türöffner-Automatik, die sich insbesondere bei großen Bürokomplexen bewährt hat. Denn betätigt ein Besucher die Klingel einer Türstation, öffnet sich die Eingangstür zum Gebäude automatisch. Selbstverständlich lässt sich die Türöffner-Automatik jederzeit aktivieren und deaktivieren.

TwinBus Komponenten



TwinBus Produkte im Schalterdesign ELSO JOY	>	18
Bestelltabellen Ritto – Gebäudekommunikation	>	20
Gebäudekommunikation Produkte / Portier	>	24
Gebäudekommunikation Produkte / Entravox	>	26
Gebäudekommunikation Produkte / Acero	>	28
Technischer Anhang	>	30

TwinBus Komponenten

TwinBus – das Synonym für einfache und intelligente Installation von Gebäudekommunikation.

ELSO bietet mit den auf den folgenden Seiten beschriebenen Produkten von ELSO und Ritto ein umfangreiches Sortiment für die Gebäudekommunikation. Ihr zuständiger ELSO Außendienst steht Ihnen mit Rat und Tat zur Seite.

Hinweis: Bitte bestellen Sie alle Artikel mit den angegebenen Artikel-Nummern bei Ihrem Elektrogroßhandel.



Entravox

Die kompakte Türstation, geeignet für 1- bis 4-Familienhäuser, Neubauten und Modernisierung.



Acero

Ob Einfamilienhaus, großes Mehrfamilienwohngebäude, Bürogebäude oder Hotel – Ritto bietet intelligente Produktlösungen: kompakt, modular und vandalismusgeschützt.



Portier

Die einzigartige Auswahl an Kameramodulen, langlebige LED-Technik und die Vielzahl an Funktionsmodulen macht die neue Portier Modul-Türstation zum Garant für maximale Funktionen.

Komponenten im ELSO JOY-Design für Ritto TwinBus

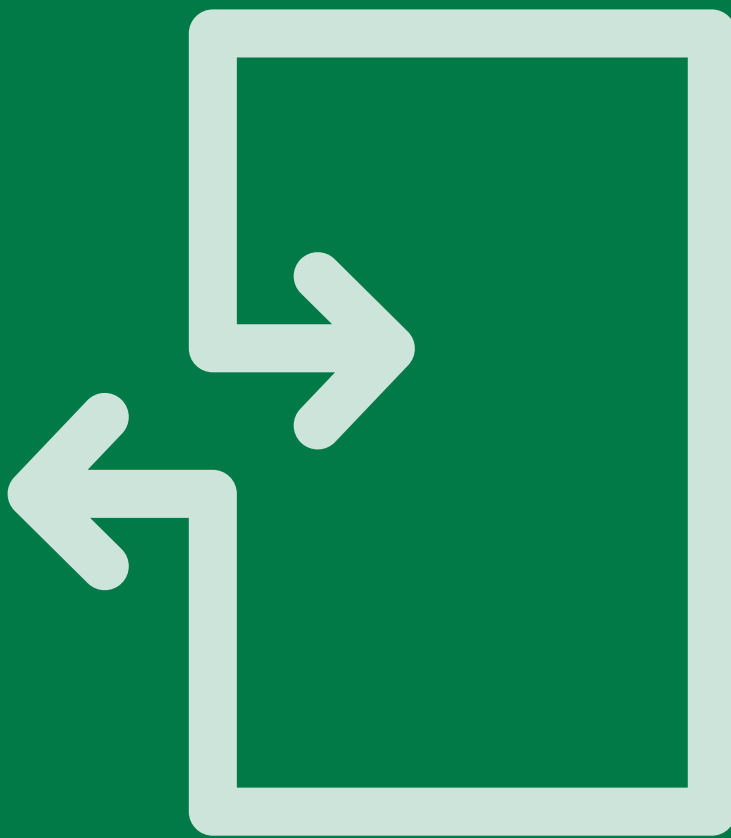

TwinBus Technologie im ELSO JOY-Design

TwinBus Video-Freisprechstelle UP im ELSO JOY-Design



Für TwinBus Video-Türsprechanlagen mit Color Bildwiedergabe. Freisprech- und Sichtverkehr zur Türstation und Öffnen der Haupttür und/oder Etagentür.

- Türöffnertaste
- Taste für Treppenhauslicht oder Rufabschaltung
- Rufabschaltung: Türruf wird optisch signalisiert
- Gespräch annehmen/beenden
- 1 frei konfigurierbare Taste für Sonderfunktion
- Sprach- und Ruftonlautstärkeregelung in 8 Stufen
- 8 Ruftöne inkl. 3-Klang-Gong
- Ruftonunterscheidung Tür/Etage/Intern
- Ein-/Ausschalten des Videobildes
- Kameraauswahl, Kamerasteuerung
- Mithör-/Mitsehsperr
- Internsprechen/8 Schaltbefehle (Menü)
- Bis zu 10 Klingeltasten von Türstationen einlernbar
- Großer Anschlussraum
- Geringe Aufbauhöhe (16mm)

Die Montage erfolgt auf zwei handelsüblichen flachen Unterputz-Gerätedosen nach DIN 49073, Teil 1.

Versorgungsspannung: 18–24VDC aus Ritto Netzgerät Video

Schnittstelle: USB (Vorkonfiguration)

Ausgang: 1, potentialfrei, 24 V, 1A (z.B. für externen Signalgeber über Rufanschaltrelais)

Display: 2,0" Farb-TFT, LED Backlight

Bedienelemente: Cursortasten, Türöffnertaste, Taste für Treppenhauslicht/Rufabschaltung, Gespräch annehmen/beenden und Sonderfunktion

Abmessungen: 222,5 x 80,5 mm (HxB)

Hinweis: Kompatibel mit dem Ritto TwinBus Sortiment

Lieferumfang: Anschlussklemme TwinBus und Videobus, Tragring und Schrauben, 3fach Rahmen ELSO JOY

TwinBus Freisprechstelle UP im ELSO JOY-Design



Für TwinBus Türsprechanlagen. Freisprechverkehr zur Türstation und Öffnen der Haupttür und/oder Etagentür.

- Türöffnertaste
- Taste für Treppenhauslicht oder Rufabschaltung
- Rufabschaltung: Türruf wird optisch signalisiert
- Gespräch annehmen/beenden
- Sprach- und Ruftonlautstärkeregelung in 4 Stufen
- 5 Ruftöne
- Ruftonunterscheidung Tür/Etage
- Rufanschaltrelais
- Mithörsperr
- Bis zu 10 Klingeltasten von Türstationen einlernbar
- Großer Anschlussraum
- Geringe Aufbauhöhe (16mm)

Die Montage erfolgt auf einer handelsüblichen flachen Unterputz-Gerätedose nach DIN 49073, Teil 1.

Versorgungsspannung: TwinBus aus Ritto Netzgerät

Stromaufnahme in Ruhe: max. 3 mA

Bedienelemente: Türöffnertaste, Taste für Treppenhauslicht/Rufabschaltung, Lautstärkeregelung, Gespräch annehmen/beenden

Abmessungen: 151,5 x 80,5 mm (HxB)

Hinweis: Kompatibel mit dem Ritto TwinBus Sortiment

Lieferumfang: Anschlussklemme TwinBus, Tragring und Schrauben, 2fach Rahmen ELSO JOY

Ausführung	Farbe	Artikelnummer	VE	AG	Preis in EURO
TwinBus Video-Freisprechstelle UP im ELSO JOY-Design	perlweiß	700180	1	66	649,73
TwinBus Video-Freisprechstelle UP im ELSO JOY-Design	reinweiß	700184	1	66	649,73

Ausführung	Farbe	Artikelnummer	VE	AG	Preis in EURO
TwinBus Freisprechstelle UP im ELSO JOY-Design	perlweiß	700280	1	65	67,34
TwinBus Freisprechstelle UP im ELSO JOY-Design	reinweiß	700284	1	65	67,34











Unverbindliche Preisempfehlungen ohne MwSt. Technische Änderungen, Irrtümer und Druckfehler vorbehalten.



BESTELLTABELLE RITTO – GEBÄUDEKOMMUNIKATION









PORTIER MODUL-TÜRSTATION

PORTIER MODUL-TÜRSTATION AUDIO

Portier Türstation und TwinBus Freisprechstelle (zentrale Speisung). ELSO JOY-Design Perlweiß / Reinweiß											
Anzahl Teilnehmer	TwinBus Freisprechstelle UP	Netzgerät	Türsprech-modul	Tastenmodule				Blindmodul	Rahmen UP inkl. Gehäuse UP	Rahmen AP	Preise kompletter TwinBus Türsprechanlagen in € mit TwinBus Freisprechstelle
				1 Taste	2 Tasten	3 Tasten	4 Tasten				
											
	perlweiß 700280 reinweiß 700284	1 7573 01	1 8759 xx	1 8751 xx	1 8752 xx	1 8753 xx	1 8754 xx	1 8766 xx			
1	1	1	1	1					1x 2fach-Rahmen UP 1 8812 xx	1x 2fach-Rahmen AP 1 8832 xx	591,34
2	2	1	1		1						677,68
3	3	1	1			1					755,02
4	4	1	1				1				827,36
5	5	1	1		1	1			1x 3fach-Rahmen UP 1 8813 xx	1x 3fach-Rahmen AP 1 8833 xx	1.005,70
6	6	1	1			2					1.083,04
7	7	1	1			1	1				1.155,38
8	8	1	1				2				1.227,72
9	9	1	1			3					1.417,06
10	10	1	1			2	1		1x 4fach-Rahmen UP 1 8814 xx	1x 4fach-Rahmen AP 1 8834 xx	1.489,40
12	12	1	1				3				1.634,08
14	14	1	1			2	2	1	1x 6fach-Rahmen UP 1 8816 xx	1x 6fach-Rahmen AP 1 8836 xx	1.943,76
16	16	1	1				4	1			2.088,44
18	18	1	1			2	3				2.301,12
20	20	1	1				5				2.445,80
22	22	1	1			2	4	1	1x 8fach-Rahmen UP 1 8822 xx	1x 8fach-Rahmen AP 1 8837 xx	2.773,48
24	24	1	1				6	1			2.918,16
26	26	1	1			2	5				3.130,84
RG	65	2	2	2	2	2	2	2	2	2	

Farben: Weiß 70, Graubraun 50, Titan 30, Silber 20

PORTIER MODUL-TÜRSTATION VIDEO

Portier Türstation Video Color und TwinBus Video-Freisprechstelle (zentrale Speisung). ELSO JOY-Design Perlweiß / Reinweiß												
Anzahl Teilnehmer	TwinBus Video-Freisprechstelle UP	Netzgerät	Video-Netzgerät	Türsprech-modul	Kamera-modul Color	Tastenmodule				Rahmen UP inkl. Gehäuse UP	Rahmen AP	Preise kompletter TwinBus Video Türsprechanlagen in € mit TwinBus Video-Freisprechstelle
						1 Taste	2 Tasten	3 Tasten	4 Tasten			
												
	perlweiß 700180 reinweiß 700184	1 7573 01	1 6481 00	1 8759 xx	1 8783 xx	1 8751 xx	1 8752 xx	1 8753 xx	1 8754 xx			
1	1	1	1	1	1	1				1x Rahmen UP 3fach 1 8813 xx	1x Rahmen AP 3fach 1 8833 xx	2.039,73
2	2	1	1	1	1		1					2.708,46
3	3	1	1	1	1			1				3.368,19
4	4	1	1	1	1				1			4.022,92
5	5	1	1	1	1		1	1		1x Rahmen UP 4fach 1 8814 xx	1x Rahmen AP 4fach 1 8834 xx	4.789,65
6	6	1	1	1	1			2				5.449,38
7	7	1	1	1	1			1	1			6.104,11
8	8	1	1	1	1				2			6.758,84
RG	66	2	3	2	3	2	2	2	2	2	2	







Farben: Weiß 70, Graubraun 50, Titan 30, Silber 20

Alle grau markierten Ritto Artikel können Sie ebenso wie die ELSO Artikel bei Ihrem Elektrogroßhandel bestellen. | Unverbindliche Preisempfehlung ohne Mehrwertsteuer

BESTELLTABELLEN RITTO – GEBÄUDEKOMMUNIKATION

ENTRAVOX

ENTRAVOX AUDIO

Entravox Türstation mit TwinBus Freisprechstelle UP, ELSO JOY-Design Perlweiß / Reinweiß							
Anzahl Teilnehmer	TwinBus Freisprechstelle UP 	Netzgerät 	Entravox Türstation				Preis kompletter TwinBus Türsprechanlagen in € mit TwinBus Freisprechstelle UP in perlweiß / reinweiß
			1 Klingeltaste 	2 Klingeltasten 	3 Klingeltasten 	4 Klingeltasten 	
	perlweiß 700280 reinweiß 700284	1757301	18401xx	18402xx	18403xx	18404xx	
1	1	1	1				506,34
2	2	1		1			579,68
3	3	1			1		654,02
4	4	1				1	727,36

Farben: Weiß 70, Silber 20 (Türstation Entravox)

ENTRAVOX VIDEO

Entravox Türstation Video Color mit TwinBus Video-Freisprechstelle UP (dezentrale Speisung), ELSO JOY-Design Perlweiß / Reinweiß						
Anzahl Teilnehmer	TwinBus Video-Freisprechstelle UP 	Netztrafo 	Netzgerät 	Entravox Türstation		Preis kompletter TwinBus Türsprechanlagen in € mit TwinBus Freisprechstelle UP in perlweiß / reinweiß
				1 Klingeltaste 	2 Klingeltasten 	
	perlweiß 700180 reinweiß 700184	1647701	1757301	18431xx	18432xx	
1	1	2	1	1		1.511,73
2	2	3	1		1	2.313,46

Farben: Weiß 70, Silber 20 (Türstation Entravox)

BESTELLTABELLE RITTO – GEBÄUDEKOMMUNIKATION

ACERO

ACERO AUDIO

Acero Edelstahl-Türstation mit TwinBus Freisprechstelle UP, ELSO JOY-Design Perlweiß / Reinweiß								
Anzahl Teilnehmer	TwinBus Freisprechstelle UP	Netzgerät	Acero Edelstahl-Türstation					Preis kompletter TwinBus Türsprechanlage in € mit TwinBus Freisprechstelle UP in perlweiß / reinweiß
			1 Klingeltaste	2 Klingeltasten	3 Klingeltasten	4 Klingeltasten	6 Klingeltasten	
	perlweiß 700280 reinweiß 700284	1757301	1810120	1810220	1810320	1810420	1810620	
1	1	1	1					556,34
2	2	1		1				646,68
3	3	1			1			736,02
4	4	1				1		826,36
6	6	1					1	1.008,04

ACERO VIDEO

Acero Edelstahl-Türstation Video Color mit TwinBus Video-Freisprechstelle UP, ELSO JOY-Design Perlweiß / Reinweiß								
Anzahl Teilnehmer	TwinBus Video-Freisprechstelle UP	Netztrafo	Video-Netzgerät	Acero Edelstahl-Türstation				Preis kompletter TwinBus Türsprechanlage in € mit TwinBus Video-Freisprechstelle UP in perlweiß / reinweiß
				1 Klingeltaste	2 Klingeltasten	3 Klingeltasten	4 Klingeltasten	
	perlweiß 700180 reinweiß 700184	1757301	1648100	1815120	1815220	1815320	1815420	
1	1	1	1	1				2.123,73
2	2	1	1		1			2.795,46
3	3	1	1			1		3.467,19
4	4	1	1				1	4.135,92

Alle grau markierten Ritto Artikel können Sie ebenso wie die ELSO Artikel bei Ihrem Elektrogroßhandel bestellen. | Unverbindliche Preisempfehlung ohne Mehrwertsteuer

GEBÄUDEKOMMUNIKATION / TWINBUS TECHNOLOGIE

PORTIER MODUL-TÜRSTATION AUFPUTZRAHMEN

PORTIER-TÜRSTATION AUFPUTZ









Modulare Türstation mit grenzenloser Vielfalt in Design und Technik. Ausbaufähig mit Funktionsmodulen in TwinBus- oder Mehrdraht-technik.





- Für Modernisierung und Neuinstallation
- Aufputz: kein UP-Kasten erforderlich, 37 mm flach, montagefertig mit Rückwand
- Für senkrechten und waagerechten Einbau

Farben: 20 Silber, 30 Titan, 50 Graubraun, 70 Weiß

Aufpreis für Module und Rahmen in Wunschfarbe gem. RAL 840HR = € 62,00/St.

Weitere Rahmengrößen auf Anfrage.

Modulplätze	Rahmen AP	Maße in mm	Preis in € (RG 2)
1	1 8831 xx 	B x H x T 133 x 133 x 37	88,00
2	1 8832 xx 	B x H x T 133 x 230 x 37	83,00
3	1 8833 xx 	B x H x T 133 x 326 x 37	101,00
4	1 8834 xx 	B x H x T 133 x 423 x 37	125,00
4	1 8835 xx 	B x H x T 230 x 230 x 37	125,00
6	1 8836 xx 	B x H x T 326 x 230 x 37	172,00

Modulplätze	Rahmen AP	Maße in mm	Preis in € (RG 2)
8	1 8837 xx 	B x H x T 423 x 230 x 37	237,00
12	1 8838 xx 	B x H x T 423 x 326 x 37	324,00
16	1 8839 xx 	B x H x T 423 x 423 x 37	407,00
20	1 8840 xx 	B x H x T 423 x 519 x 37	503,00



Tastenmodul (1T.)

18751xx
€ 79,00
(RG 2)



Tastenmodul (2T.)

18752xx
€ 98,00
(RG 2)



Tastenmodul (3T.)

18753xx
€ 108,00
(RG 2)



Tastenmodul (4T.)

18754xx
€ 113,00
(RG 2)



Türsprechmodul

18759xx
€ 166,00
(RG 2)



Türsprechmodul mit Lichttaste

18760xx
€ 172,00
(RG 2)



Kameramodul Color

18783xx
€ 729,00
(RG 3)



Kameramodul Color 130°

18787xx
€ 969,00
(RG 3)



Kameramodul Color mechanisch

18789xx
€ 829,00
(RG 3)



Codiermodul

18764xx
€ 272,00
(RG 2)



Lichtmodul

18771xx
€ 123,00
(RG 2)

GEBÄUDEKOMMUNIKATION / TWINBUS TECHNOLOGIE

PORTIER MODUL-TÜRSTATION UNTERPUTZRAHMEN MIT UP-GEHÄUSE

PORTIER-TÜRSTATION UNTERPUTZ



Modulare Türstation mit grenzenloser Vielfalt in Design und Technik. Ausbaufähig mit Funktionsmodulen in TwinBus- oder Mehrdraht-technik.







- Rahmen für UP-Montage
- Inkl. UP-Kasten
- Für senkrechten und waagerechten Einbau

Die UP-Rahmen werden inklusive UP-Gehäuse geliefert.
Für Ihre Bestellung benötigen Sie nur eine Artikelnummer.

Farben: 20 Silber, 30 Titan, 50 Graubraun, 70 Weiß

Aufpreis für Module und Rahmen in Wunschfarbe gem. RAL 840HR = € 62,00/St.

Weitere Rahmengrößen auf Anfrage.

Modul- plätze	Rahmen UP inkl. Gehäuse UP	Maße in mm		Preis in € (RG 2)
		UP-Rahmen	UP-Gehäuse	
1	1 8811 xx 	B x H x T 141 x 141 x 7	B x H x T 130 x 130 x 50	88,00
2	1 8812 xx 	B x H x T 141 x 239 x 7	B x H x T 130 x 226 x 50	83,00
3	1 8813 xx 	B x H x T 141 x 335 x 7	B x H x T 130 x 322 x 50	101,00
4	1 8814 xx 	B x H x T 141 x 431 x 7	B x H x T 130 x 418 x 50	125,00
4	1 8815 xx 	B x H x T 239 x 239 x 7	B x H x T 215 x 215 x 50	125,00
6	1 8816 xx 	B x H x T 335 x 239 x 7	B x H x T 312 x 215 x 50	172,00
8	1 8822 xx 	B x H x T 431 x 239 x 7	B x H x T 409 x 215 x 50	237,00

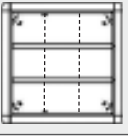
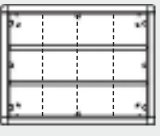
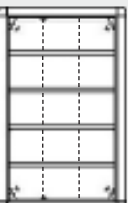
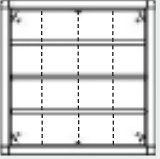
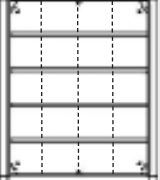
Modul- plätze	Rahmen UP inkl. Gehäuse UP	Maße in mm		Preis in € (RG 2)
		UP-Rahmen	UP-Gehäuse	
9	1 8819 xx 	B x H x T 335 x 335 x 7	B x H x T 312 x 312 x 50	242,00
12	1 8820 xx 	B x H x T 431 x 335 x 7	B x H x T 409 x 312 x 50	324,00
15	1 8821 xx 	B x H x T 335 x 527 x 7	B x H x T 312 x 506 x 50	383,00
16	1 8824 xx 	B x H x T 431 x 431 x 7	B x H x T 409 x 409 x 50	407,00
20	1 8825 xx 	B x H x T 431 x 527 x 7	B x H x T 409 x 506 x 50	503,00



Lichtmodul
(3-fach)
18773xx
€ 413,00
(RG 2)

Lichtmodul
(4-fach)
18774xx
€ 516,00
(RG 2)



Bewegungs-
melder-
modul
18767xx
€ 134,00
(RG 2)



Infomodul
18761xx
€ 60,00
(RG 2)



Infomodul
(3-fach)
1876200
€ 206,00
(RG 2)

Infomodul
(4-fach)
1876300
€ 237,00
(RG 2)



Blindmodul
18766xx
€ 25,00
(RG 2)



Zugangs-
modul
18768xx
€ 868,00
(RG 2)



Bluetooth
Türöffner-
modul
18778xx
€ 789,00
(RG 2)



Schlüssel-
schalter-
modul
18798xx
€ 227,00
(RG 2)

Unverbindliche Preisempfehlungen ohne Mehrwertsteuer

GEBÄUDEKOMMUNIKATION / TWINBUS TECHNOLOGIE

ENTRAVOX AUDIO

ENTRAVOX TÜRSTATION, 1 WE



1 8401 20 Silber eloxiert € 243,00 (RG 2)
1 8401 70 Weiß lackiert € 243,00 (RG 2)

Türstation mit Lautsprecher.
Für TwinBus Türsprechanlagen.
• 1 beleuchtete Klingeltaste
• 1 beleuchtetes Namensschild - ohne Demontage der Türstation von vorne austauschbar
• Anschluss über nur 2 Adern inkl. Beleuchtung
• Robustes Metallgehäuse - vandalismusgeschützt
• 22 mm Aufbauhöhe
• Beleuchtung über LEDs
• einstellbare Sprachlautstärke
Geeignet für die Aufputzmontage.

Versorgungsspannung: Ritto Netzgerät

Stromaufnahme: 2 mA (in Ruhe), 50 mA (unter Last)

Feuchtigkeitsschutz: spritzwassergeschützt

Abmessungen: 178x141x22 mm (HxBxT)

Zu komplettieren mit: Ritto Netzgerät Art.-Nr. 1 7573 01.

Lieferumfang: Wandabstandhalter, Montagematerial, Entriegelungskarte.

ENTRAVOX TÜRSTATION, 2 WE



1 8402 20 Silber eloxiert € 249,00 (RG 2)
1 8402 70 Weiß lackiert € 249,00 (RG 2)

Türstation mit Lautsprecher.
Für TwinBus Türsprechanlagen.
Wie 1 8401, jedoch mit:
• 2 beleuchteten Klingeltasten
• 2 beleuchteten Namensschildern
Geeignet für die Aufputzmontage.
Technische Daten wie 1 8401, jedoch mit:
Abmessungen: 197x141x22 mm (HxBxT)

Zu komplettieren mit: Ritto Netzgerät Art.-Nr. 1 7573 01.

Lieferumfang: Wandabstandhalter, Montagematerial, Entriegelungskarte.

ENTRAVOX TÜRSTATION, 3 WE



1 8403 20 Silber eloxiert € 256,00 (RG 2)
1 8403 70 Weiß lackiert € 256,00 (RG 2)

Türstation mit Lautsprecher.
Für TwinBus Türsprechanlagen.
Wie 1 8401, jedoch mit:
• 3 beleuchteten Klingeltasten
• 3 beleuchteten Namensschildern
Geeignet für die Aufputzmontage.
Technische Daten wie 1 8401, jedoch mit:
Abmessungen: 216x141x22 mm (HxBxT)

Zu komplettieren mit: Ritto Netzgerät Art.-Nr. 1 7573 01.

Lieferumfang: Wandabstandhalter, Montagematerial, Entriegelungskarte.

ENTRAVOX TÜRSTATION, 4 WE



1 8404 20 Silber eloxiert € 262,00 (RG 2)
1 8404 70 Weiß lackiert € 262,00 (RG 2)

Türstation mit Lautsprecher.
Für TwinBus Türsprechanlagen.
Wie 1 8401, jedoch mit:
• 4 beleuchteten Klingeltasten
• 4 beleuchteten Namensschildern
Geeignet für die Aufputzmontage.
Technische Daten wie 1 8401, jedoch mit:
Abmessungen: 235x141x22 mm (HxBxT)

Zu komplettieren mit: Ritto Netzgerät Art.-Nr. 1 7573 01.

Lieferumfang: Wandabstandhalter, Montagematerial, Entriegelungskarte.

GEBÄUDEKOMMUNIKATION / TWINBUS TECHNOLOGIE

ENTRAVOX VIDEO

ENTRAVOX TÜRSTATION VIDEO COLOR, 1 WE



1 8431 21 Silber eloxiert € 568,00 (RG 3)
1 8431 71 Weiß lackiert € 568,00 (RG 3)

Türstation mit Kamera und Lautsprecher. Für TwinBus Video Türsprechanlagen mit Color Bildübertragung.

- Color-CCD Kamera
 - 1 beleuchtete Klingeltaste
 - 1 beleuchtetes Namensschild - ohne Demontage der Türstation von vorne austauschbar
 - Robustes Metallgehäuse - vandalismusgeschützt
 - 22 mm Aufbauhöhe
 - Beleuchtung über LEDs
 - einstellbare Sprachlautstärke
- Geeignet für die Aufputzmontage.

Spannungsversorgung Türstation: Ritto Netzgerät

Spannungsversorgung Kamera: Ritto Netztrafo

Stromaufnahme Sprechanlagenbus: 2 mA (in Ruhe), 50 mA (unter Last)

Stromaufnahme Kamera: 140 mA bei AC 12 V

CCD-Color Kamera: 1,3" / 752x582 Bildpunkte

Nadelöhrobektiv: Brennweite 3,7 mm

Öffnungswinkel: 70° horizontal, 60° vertikal

Blendenautomatik: ja

Feuchtigkeitsschutz: spritzwassergeschützt

Abmessungen: 238x141x22 mm (HxBxT)

Zu komplettieren mit: Ritto Netzgerät Art.-Nr. 1 7573 01.

Ritto Netztrafo Art.-Nr. 1 6477 01 (Kamera).

Lieferumfang: Wandabstandhalter, Montagematerial, Entriegelungskarte.

ENTRAVOX TÜRSTATION VIDEO COLOR, 2 WE



1 8432 21 Silber eloxiert € 671,00 (RG 2)
1 8432 71 Weiß lackiert € 671,00 (RG 2)

Türstation mit Kamera und Lautsprecher. Für TwinBus Video Türsprechanlagen mit Color Bildübertragung.

Wie 1 8431, jedoch mit:

- 2 beleuchteten Klingeltasten
- 2 beleuchteten Namensschildern

Geeignet für die Aufputzmontage.

Technische Daten wie 1 8431, jedoch mit: Abmessungen: 257x141x22 mm (HxBxT)

Zu komplettieren mit: Ritto Netzgerät Art.-Nr. 1 7573 01.

Ritto Netztrafo Art.-Nr. 1 6477 01 (Kamera).

Lieferumfang: Wandabstandhalter, Montagematerial, Entriegelungskarte.

GEBÄUDEKOMMUNIKATION / TWINBUS TECHNOLOGIE

ACERO AUDIO

ACERO EDELSTAHL-TÜRSTATION, 1 WE



1 8101 20 Edelstahl € 293,00 (RG 3)

Edelstahl-Türstation mit vorinstalliertem Einbaulautsprecher.

- Vandalismuschützt
- Eleganter Chromring
- Frontplatte 2,5 mm Edelstahl gebürstet
- 1 beleuchtetes Namensschild und 1 Klingeltaste mit weißen LEDs
- Bündig abschließende Namensschilder und Klingeltaster

- Große Namensschilder (16x64 mm) von vorne ohne Spezialwerkzeug austauschbar
- Einfache Montage: Frontplatte mit Fangseil, UP-Kasten mit Mauerankern, flexible Kabeleinführung
- UP-Kasten nur 52 mm tief - die bestehende Wärmedämmung bleibt erhalten
- Verdeckte Montageelemente

Geeignet für die Unterputzmontage mit Putzausgleich.

Spannungsversorgung Türstation: Ritto Netzgerät

Stromaufnahme Einbaulautsprecher: max. 50 mA bei AC 9 V

Einbaulautsprecher: wetterfest, einstellbare Mikrofonposition und Sprachlautstärke

Feuchtigkeitsschutz: spritzwassergeschützt

Abmessungen Frontplatte: 241x154x2,5 mm (HxBxT)

Abmessungen UP-Kasten: 217x130x52 mm (HxBxT)

Zu komplettieren mit: Ritto Netzgerät Art.-Nr. 1 7573 01.

Sonderanfertigungen (Messing-Look, Gravur, Beschriftung, Sondermaße) auf Anfrage bei Ritto

Lieferumfang: Unterputzkasten, Montagematerial.

ACERO EDELSTAHL-TÜRSTATION, 2 WE



1 8102 20 Edelstahl € 316,00 (RG 3)

Edelstahl-Türstation mit vorinstalliertem Einbaulautsprecher.

Wie 1 8101, jedoch mit:

- 2 beleuchteten Klingeltasten
- 2 beleuchteten Namensschildern

Geeignet für die Unterputzmontage mit Putzausgleich.

Technische Daten wie 1 8101, jedoch mit:

Abmessungen Frontplatte: 271x154x2,5 mm (HxBxT)

Abmessungen UP-Kasten: 247x130x52 mm (HxBxT)

Zu komplettieren mit: Ritto Netzgerät Art.-Nr. 1 7573 01. Sonderanfertigungen (Messing-Look, Gravur, Beschriftung, Sondermaße) auf Anfrage bei Ritto

Lieferumfang: Unterputzkasten, Montagematerial.

ACERO EDELSTAHL-TÜRSTATION, 3 WE



1 8103 20 Edelstahl € 338,00 (RG 3)

Edelstahl-Türstation mit vorinstalliertem Einbaulautsprecher.

Wie 1 8101, jedoch mit:

- 3 beleuchteten Klingeltasten
- 3 beleuchteten Namensschildern

Geeignet für die Unterputzmontage mit Putzausgleich.

Technische Daten wie 1 8101, jedoch mit:

Abmessungen Frontplatte: 301x154x2,5 mm (HxBxT)

Abmessungen UP-Kasten: 277x130x52 mm (HxBxT)

Zu komplettieren mit: Ritto Netzgerät Art.-Nr. 1 7573 01. Sonderanfertigungen (Messing-Look, Gravur, Beschriftung, Sondermaße) auf Anfrage bei Ritto

Lieferumfang: Unterputzkasten, Montagematerial.

ACERO EDELSTAHL-TÜRSTATION, 4 WE



1 8104 20 Edelstahl € 361,00 (RG 3)

Edelstahl-Türstation mit vorinstalliertem Einbaulautsprecher.

Wie 1 8101, jedoch mit:

- 4 beleuchteten Klingeltasten
- 4 beleuchteten Namensschildern

Geeignet für die Unterputzmontage mit Putzausgleich.

Technische Daten wie 1 8101, jedoch mit:

Abmessungen Frontplatte: 331x154x2,5 mm (HxBxT)

Abmessungen UP-Kasten: 307x130x52 mm (HxBxT)

Zu komplettieren mit: Ritto Netzgerät Art.-Nr. 1 7573 01. Sonderanfertigungen (Messing-Look, Gravur, Beschriftung, Sondermaße) auf Anfrage bei Ritto

Lieferumfang: Unterputzkasten, Montagematerial.

ACERO EDELSTAHL-TÜRSTATION, 6 WE



1 8106 20 Edelstahl € 408,00 (RG 3)

Edelstahl-Türstation mit vorinstalliertem Einbaulautsprecher.

Wie 1 8101, jedoch mit:

- 6 beleuchteten Klingeltasten
- 6 beleuchteten Namensschildern

Geeignet für die Unterputzmontage mit Putzausgleich.

Technische Daten wie 1 8101, jedoch mit:

Abmessungen Frontplatte: 391x154x2,5 mm (HxBxT)

Abmessungen UP-Kasten: 367x130x52 mm (HxBxT)

Zu komplettieren mit: Ritto Netzgerät Art.-Nr. 1 7573 01. Sonderanfertigungen (Messing-Look, Gravur, Beschriftung, Sondermaße) auf Anfrage bei Ritto

Lieferumfang: Unterputzkasten, Montagematerial.

GEBÄUDEKOMMUNIKATION / TWINBUS TECHNOLOGIE

ACERO VIDEO

ACERO EDELSTAHL-TÜRSTATION VIDEO, 1 WE



1 8151 20 Edelstahl € 1.159,00 (RG 3)

Edelstahl-Türstation mit vorinstallierter Color-Videokamera und Einbaulautsprecher.

- CCD-Color Kamera, mechanisch verstellbar
- Vandalismugeschützt
- Eleganter Chromring
- Frontplatte 2,5 mm Edelstahl gebürstet
- 1 beleuchtetes Namensschild und 1 Klingeltaste mit weißen LEDs
- Bündig abschließende Namensschilder und Klingeltaster
- Große Namensschilder (16x64 mm) von vorne ohne Spezialwerkzeug austauschbar
- Einfache Montage: Frontplatte mit Fangseil, UP-Kasten mit Mauerankern, flexible Kabeleinführung

- UP-Kasten nur 52 mm tief - die bestehende Wärmedämmung bleibt erhalten
- Verdeckte Montageelemente Geeignet für die Unterputzmontage mit Putzausgleich.

Spannungsversorgung Türstation: Ritto Netzgerät

Spannungsversorgung Kamera: Ritto Netztrafo oder Ritto Netzgerät Video

Stromaufnahme Einbaulautsprecher: max. 50 mA bei AC 9 V

Stromaufnahme Kamera: max. 200 mA bei AC 12 V oder DC 24 V

CCD-Color Kamera: 1,3" / 752x582 Bildpunkte

Blendenautomatik: videosignalgesteuert

Gesamterfassungsbereich: 150° horizontal, 90° vertikal, mechanisch verstellbar, 30° vertikaler Schwenkbereich

Lichtempfindlichkeit des Sensors: 0 Lux

Öffnungswinkel: 80° horizontal, 60° vertikal

Einbaulautsprecher: wetterfest, einstellbare Mikrofonposition und Sprachlautstärke

Feuchtigkeitsschutz: spritzwassergeschützt

Abmessungen Frontplatte: 355x154x2,5 mm (HxBxT)

Abmessungen UP-Kasten: 331x130x52 mm (HxBxT)

Zu komplettieren mit: Ritto Netzgerät Art.-Nr. 1 7573 01. Ritto Netztrafo Art.-Nr. 1 6477 01 (Kamera). Ritto Netzgerät Video Art.-Nr. 1 6481 00.

Sonderanfertigungen (Messing-Look, Gravur, Beschriftung, Sondermaße) auf Anfrage bei Ritto

Lieferumfang: Unterputzkasten, Montagematerial.

ACERO EDELSTAHL-TÜRSTATION VIDEO, 2 WE



1 8152 20 Edelstahl € 1.181,00 (RG 3)

Edelstahl-Türstation mit vorinstallierter Color-Videokamera und Einbaulautsprecher.

Wie 1 8151, jedoch mit:

- 2 beleuchteten Klingeltasten
- 2 beleuchteten Namensschildern

Geeignet für die Unterputzmontage mit Putzausgleich.

Technische Daten wie 1 8151, jedoch mit:

Abmessungen Frontplatte: 385x154x2,5 mm (HxBxT)

Abmessungen UP-Kasten: 361x130x52 mm (HxBxT)

Zu komplettieren mit: Ritto Netzgerät Art.-Nr. 1 7573 01.

Ritto Netztrafo Art.-Nr. 1 6477 01 (Kamera).

Ritto Netzgerät Video Art.-Nr. 1 6481 00.

Sonderanfertigungen (Messing-Look, Gravur, Beschriftung, Sondermaße) auf Anfrage bei Ritto

Lieferumfang: Unterputzkasten, Montagematerial.

ACERO EDELSTAHL-TÜRSTATION VIDEO, 3 WE



1 8153 20 Edelstahl € 1.203,00 (RG 3)

Edelstahl-Türstation mit vorinstallierter Color-Videokamera und Einbaulautsprecher.

Wie 1 8151, jedoch mit:

- 3 beleuchteten Klingeltasten
- 3 beleuchteten Namensschildern

Geeignet für die Unterputzmontage mit Putzausgleich.

Technische Daten wie 1 8151, jedoch mit:

Abmessungen Frontplatte: 415x154x2,5 mm (HxBxT)

Abmessungen UP-Kasten: 391x130x52 mm (HxBxT)

Zu komplettieren mit: Ritto Netzgerät Art.-Nr. 1 7573 01.

Ritto Netztrafo Art.-Nr. 1 6477 01 (Kamera).

Ritto Netzgerät Video Art.-Nr. 1 6481 00.

Sonderanfertigungen (Messing-Look, Gravur, Beschriftung, Sondermaße) auf Anfrage bei Ritto
Lieferumfang: Unterputzkasten, Montagematerial.

ACERO EDELSTAHL-TÜRSTATION VIDEO, 4 WE



1 8154 20 Edelstahl € 1.222,00 (RG 3)

Edelstahl-Türstation mit vorinstallierter Color-Videokamera und Einbaulautsprecher.

Wie 1 8151, jedoch mit:

- 4 beleuchteten Klingeltasten
- 4 beleuchteten Namensschildern

Geeignet für die Unterputzmontage mit Putzausgleich.

Technische Daten wie 1 8151, jedoch mit:

Abmessungen Frontplatte: 445x154x2,5 mm (HxBxT)

Abmessungen UP-Kasten: 421x130x52 mm (HxBxT)

Zu komplettieren mit: Ritto Netzgerät Art.-Nr. 1 7573 01.

Ritto Netztrafo Art.-Nr. 1 6477 01 (Kamera).

Ritto Netzgerät Video Art.-Nr. 1 6481 00.

Sonderanfertigungen (Messing-Look, Gravur, Beschriftung, Sondermaße) auf Anfrage bei Ritto
Lieferumfang: Unterputzkasten, Montagematerial.

Technischer Anhang



Technischer Anhang

Gebäudekommunikation/TwinBus Technologie

Systembeschreibung

TwinBus ist ein modular aufgebautes System für die moderne Gebäudekommunikation: Sei es als Türsprechanlage für kleine Wohneinheiten oder als Anlage für komfortable Wohngebäude.

Schnell und zuverlässig

Die Verwendung der Bustechnologie reduziert den Installationsaufwand auf ein Minimum und bietet darüber hinaus eine leichte Inbetriebnahme. Durchdachte Verbindungslösungen sorgen für eine einfache und schnelle Montage. Das bringt enorme Zeitvorteile und einen geringeren Installationsaufwand gegenüber den herkömmlichen analogen Systemen – bei höchster Systemstabilität.

Hightech im Altbau

Bei der Altbauersanierung kann mit dem TwinBus System auf vorhandene Leitungen zurückgegriffen werden. Das System nutzt bereits vorhandene Kabel als Busleitung und hilft so, notwendige Neuinstallationen auf ein Minimum zu reduzieren.

Ausbaufähig, innovativ und flexibel

Die flexible Bustechnologie ermöglicht auch im Nachhinein eine einfache Erweiterung der Anlage um weitere Funktionen oder neue Teilnehmer. Alle Anlagenkomponenten lassen sich perfekt zu anwenderorientierten Kommunikationssystemen zusammensetzen.

Ritto TwinBus Technologie TwinBus System

TwinBus Geräte und Komponenten sind Teilnehmer des Bussystems und sind durch Busleitungen miteinander verbunden. Das TwinBus Netzgerät übernimmt zentrale Steuerungsaufgaben und stellt die Busspannung zur Verfügung. Größere Systeme können mit Bereichs-, Linienkopplern und TwinBus Verstärkern aufgebaut werden.

Die Teilnehmer werden nach Geräten unterschieden, die Adressen auf dem Bus aussenden und nach Geräten, die auf die gesendeten Adressen reagieren. Geräte, die aufeinander reagieren, werden bei der Inbetriebnahme aufeinander eingelernt, z.B. eine Freisprechstelle auf den zugehörigen Klingeltaster.

Die TwinBus Geräte und Komponenten können individuell miteinander kombiniert werden. Beispielsweise können in einer Anlage mit interner Kommunikation TwinBus Geräte ohne interne Kommunikation eingesetzt werden. Alle TwinBus Komponenten von ELSO sind zu 100% kompatibel mit den TwinBus Komponenten von Ritto.

Aufbau von Audio-Anlagen

Basisanlage

Für eine Basisanlage mit Sprechverkehr zwischen Wohnung und Haustür werden nur drei Komponenten benötigt:

- ein TwinBus Netzgerät  Ritto Netzgerät, 1 7573..
- eine Freisprechstelle/ ein Wohntelefon  z.B. TwinBus Freisprechstelle UP im ELSO JOY-Design, 70028.
- eine Türstation  z.B. Acero Edelstahl-Türstation, 1 8101.

Einfamilienhaus

Durch Erweiterung der Buslinie um z.B. 2 Freisprechstellen wird aus der Basisanlage eine Anlage für ein Wohnhaus mit 3 Sprechstellen, die alle auf einen Klingeltaster an der Eingangstür reagieren.

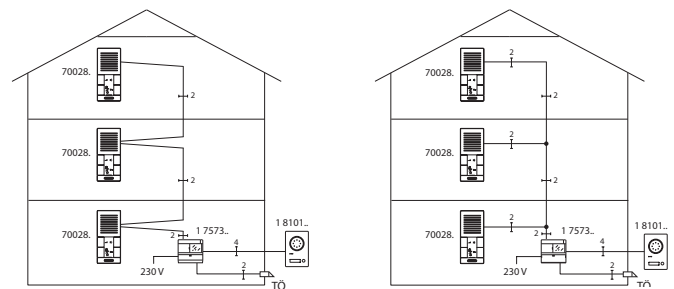

Einfamilienhaus mit 3 Teilnehmern, Anschluss durchgeschleift.

Einfamilienhaus mit 3 Teilnehmern, Anschluss über Sticheitung.

Mehrfamilienhaus mit einer Buslinie

An der Eingangstür wird eine Türstation mit drei Klingeltastern gesetzt, vor die Wohnungstür wird ein Etagendrücker (ED) installiert. Aus der Basisanlage wird eine Anlage für ein Mehrfamilienhaus mit drei Wohneinheiten.

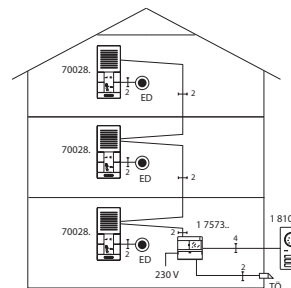

Mehrfamilienhaus mit 3 Wohneinheiten.

Bei der Inbetriebnahme wird jedem Wohntelefon/Freisprechstelle ein Klingeltaster eingelernt. So kann jede Wohneinheit separat von der Haupteingangstür aus angewählt werden. Die Klingeltaste der Wohnungstür (Etagendrücker) wird direkt am Wohntelefon angeschlossen. Die eingehenden Rufe von der Türstation und dem Etagendrücker werden automatisch durch unterschiedliche Ruftöne signalisiert.

Technischer Anhang

Gebäudekommunikation/TwinBus Technologie

Mehrfamilienhaus mit drei Buslinien

Für größere Mehrfamilienhäuser wird die Basisschaltung auf bis zu 3 Hauptbuslinien erweitert. Die Hauptbuslinien werden direkt am TwinBus Netzgerät 1 7573.. angeschlossen.
Je Hauptbuslinie (a1 bis a3) können bis zu 30 Teilnehmer angeschlossen werden.

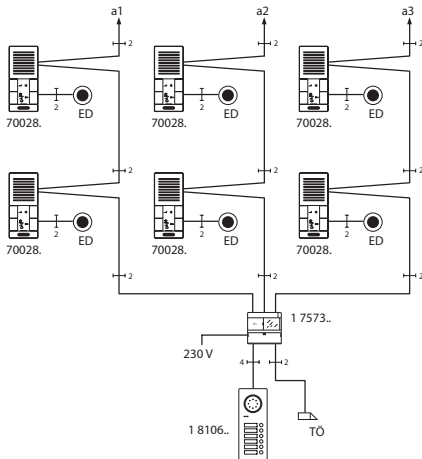

Mehrfamilienhaus mit 6 Wohneinheiten.

Aufbau von Video-Anlagen

Videobus

Zur Übertragung des Videosignals wird parallel zum TwinBus ein zweidrahtiger Videobus verwendet. Die Geräte zur Videoübertragung benötigen eine Spannungsversorgung (2 Adern/DC 24 V), wobei die Spannungsversorgung entweder:

- zentral mit dem Netzgerät Video 1 6481.. oder
- dezentral mit den Netztrafos 1 6477.. erfolgen kann.

Dezentrale Spannungsversorgung mit Netztrafo 1 6477..:
Jedes TwinBus Gerät wird separat von einem Netztrafo gespeist.

Zentrale Spannungsversorgung mit Netzgerät Video 1 6481..:

Das Netzgerät stellt die Spannungsversorgung für bis zu 30 Video-Sprechstellen zur Verfügung. Werden die Video-Sprechstellen parallel betrieben, kann das Netzgerät max. 3 Video-Sprechstellen speisen.

Durch Aktivieren der manuellen Einschaltberechtigung kann von jeder Video-Sprechstelle zu jedem Zeitpunkt das Kamerabild betrachtet werden. Gleichzeitig führt die Aktivierung dazu, dass max. 12 Video-Sprechstellen an das Netzgerät angeschlossen werden dürfen.

Die Leitungslänge zwischen dem Netzgerät und der letzten Video-Sprechstelle darf bei einem Drahtdurchmesser von 0,8 mm 100 m nicht übersteigen. Bei einem Drahtdurchmesser von 0,6 mm reduziert sich die zulässige Leitungslänge auf 60 m.

Basisanlage

Für eine Basisanlage mit Sprechverkehr und Videoübertragung zwischen Wohnung und Haustür werden benötigt:

- ein TwinBus Netzgerät  Netzgerät, 1 7573..
- ein Video-Netzgerät  Video-Netzgerät 1 64 81 00
- eine Video-Freisprechstelle  z.B. TwinBus Video-Freisprechstelle UP im ELSO JOY-Design, 70018. mit Netzgerät Video 1 6481..
- eine Türstation  z.B. Acero Edelstahl-Türstation Video, 1 8151..

Einfamilienhaus

Durch die Erweiterung um z.B. 2 Video-Freisprechstellen wird aus der Basisanlage eine Anlage für ein Wohnhaus mit 3 Sprechstellen, die alle auf einen Klingeltaster an der Eingangstür reagieren.

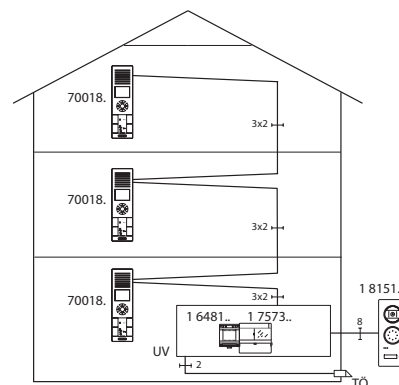

Einfamilienhaus mit 3 Teilnehmern. Anschluss durchgeschleift. Zentrale Spannungsversorgung

! Wenn Sie eine Stichleitungsverlegung bevorzugen, dann müssen Sie zur Aufteilung des Videosignals den UP-Videoverteiler von Ritto einsetzen.

Technischer Anhang

Gebäudekommunikation/TwinBus Technologie

Mehrfamilienhaus mit einer Buslinie

An die Eingangstür wird eine Video-Türstation mit drei Klingeltastern gesetzt, vor die Wohnungstür wird ein Etagendrücker (ED) installiert. Aus der Basisanlage wird eine Anlage für ein Mehrfamilienhaus mit drei Wohneinheiten.

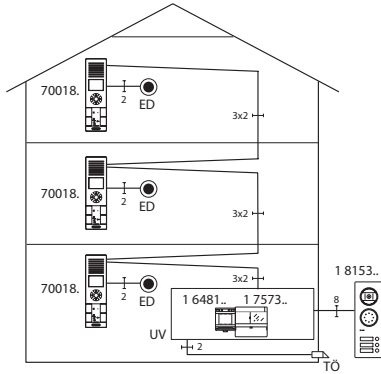

Mehrfamilienhaus mit 3 Teilnehmern und Rufunterscheidung. Zentrale Spannungsversorgung.

Bei der Inbetriebnahme wird jeder Video-Freisprechstelle ein Klingeltaster eingelesen. So kann jede Wohneinheit separat von der Haupteingangstür aus angewählt werden. Dabei wird die Videoverbindung automatisch aufgebaut. Wenn keine Berechtigung für manuelles Einschalten vorliegt, kann keine weitere Video-Freisprechstelle die Bildverbindung aufbauen (Mithör- und Mitsehperre).

Mehrfamilienhaus mit mehreren Buslinien

Für größere Mehrfamilienhäuser wird die Basisschaltung auf bis zu drei Hauptbuslinien erweitert. Die Hauptbuslinien werden direkt am Netzgerät 1 7573.. angeschlossen. Um Videobuslinien zu erhalten, wird ein Video-Linienverteiler 1 4813.. verwendet.

Je Hauptbuslinie (a1 und a2) können bis zu 30 Teilnehmer angeschlossen werden.

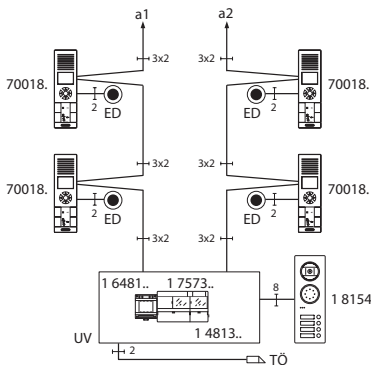

Mehrfamilienhaus mit 4 Wohneinheiten und zwei Buslinien

Das Leitungsnetz

Wir empfehlen folgende handelsübliche Fernmeldeleitungen:

- Fernmeldeleitung J-Y (St) Y
- Fernmeldeleitung J-2Y (z) Y mit Zugentlastung
- Fernmelde-Erdkabel längs und querwasserdicht

Leitungsführung

Es empfiehlt sich, die Busleitung von Teilnehmer zu Teilnehmer zu führen und an der Anschlussklemme der Geräte zu verbinden.

Alle Abschirmungen sind durchzuverbinden und auf Klemme b am TwinBus Netzgerät aufzulegen. Verwenden Sie dazu geeignete, bauseitige Klemmen. Die versilberte Videoleitung Va/Vb kann generell mit in dem Kabel der abgeschirmten a/b-Leitung geführt werden.

Um die allgemeinen Sicherheitsbestimmungen für Fernmeldeanlagen nach VDE 0800 zu erfüllen und Störbeeinflussungen über die Leitungen zu vermeiden, muss auf getrennte Führung von Netz- und Schutzkleinspannung (TwinBus Leitung) geachtet werden. Bei der Installation ist ein Abstand von 20 cm einzuhalten. Bei gemeinsamer Leitungsführung in Installationskanälen ist ein Trennsteg einzusetzen.

Die Buslinien bei Videoanlagen müssen mit Abschlusswiderständen abgeschlossen werden.

Die Abschlusswiderstände sind integriert und werden über die Software zu- oder abgeschaltet. Bitte beachten Sie dazu die Installationshinweise der TwinBus Geräte.



VORSICHT! Fehlfunktionen durch starke Magnetfelder.

In unmittelbarer Nähe der Netz- und Zusatzgeräte dürfen keine anderen Geräte mit starken Magnetfeldern (Schütze, Trafos, etc.) eingebaut sein. Durch induzierte Spannungsspitzen können Fehlfunktionen ausgelöst werden.

Maximale Leitungslängen

Der Schleifenwiderstand jeder TwinBus Linie darf max. 20 Ohm betragen.

Dies ergibt folgende maximale Leitungslängen:

Drahtdurchmesser in mm	0,8	0,6
Widerstand in Ohm/m	0,0349	0,0621
Leitungslänge zwischen Netzgerät 1 7573.. und (Video-) Freisprechstelle	280 m	160 m
Leitungslänge zwischen Netzgerät 1 7573.. und Türstation	60 m	30 m
Leitungslänge zwischen Netzgerät 1 7573.. und Türöffner bis 8 V/1 A	50 m	30 m
Leitungslänge zwischen Netztrafo 1 6477.. und Video-Freisprechstelle	50 m	35 m

Besonderheiten bei der Sanierung



Bei vorhandenen YR-Kabeln müssen alle freien Adern am TwinBus Netzgerät als Abschirmung an Klemme b aufgelegt werden.

Werden handelsübliche Klingeltaster verwendet, dürfen diese einen Kontaktübergangswiderstand von 10 Ohm nicht überschreiten.

Technischer Anhang

Gebäudekommunikation

TwinBus Video-Freisprechstelle UP im ELSO JOY-Design



Art.-Nr. 70018.

Die Freisprechstelle ist für den Freisprech- und Sichtverkehr und zum Öffnen der Haupttür/Etagentür vorgesehen.
Abhängig von der Anlage kann über die Freisprechstelle z.B. das Treppenhauslicht geschaltet oder zwischen mehreren Kameras umgeschaltet werden.

Bedienelemente

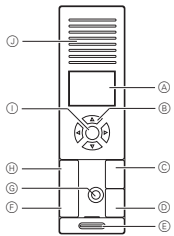

- A Display
- B Cursor-Tasten
- C Gespräch annehmen/beenden
- D Tür öffnen
- E Mikrofon
- F Rufabschaltung mit optischer Anzeige (LED)
- G Öffnung für Schraube (Diebstahlschutz)
- H Sondertaste (für Sonderfunktion)
- I Auswahl bestätigen
- J Lautsprecher
- K USB-Anschluss, rückseitig (nicht im Bild)

Die Bedienung, Inbetriebnahme und Programmierung erfolgt nur über das Menü und den Cursor-Tasten.

Anschluss

Zentrale Spannungsversorgung

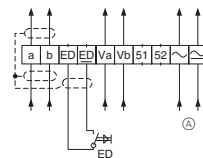

A Netzgerät Video 1 6481..

Dezentrale Spannungsversorgung

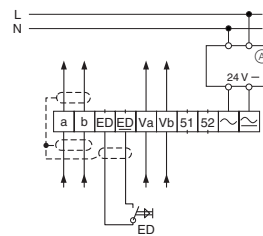

A z.B. Spannungsversorgung UP, 505599

Klemmen 51/52



z.B. Schalten des Etagen-Türöffners über die Sondertaste (potentialfreier Schließerkontakt)

Montage

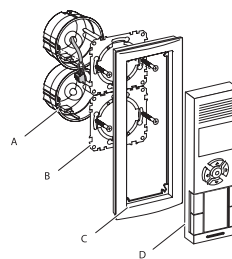

- A Unterputzdose, 1fach
- B Tragrahmen
- C Design-Rahmen, 3fach ohne Mittelstege
- D Video-Freisprechstelle UP

Technischer Anhang

Gebäudekommunikation

TwinBus Freisprechstelle UP im ELSO JOY-Design



Art.-Nr. 70028.

Die Freisprechstelle ist für den Freisprechverkehr und zum Öffnen der Haupttür/Etagentür vorgesehen. Abhängig von der Anlage kann über die Freisprechstelle z.B. das Treppenhauslicht geschaltet werden.

Anschluss

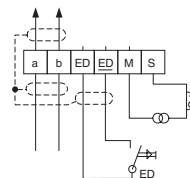

M/S = Anschluss eines bauseitigen Alarmgebers (Läutewerk)

Bedienelemente

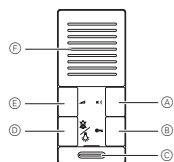

- A Gespräch annehmen/beenden
- B Tür öffnen
- C Mikrofon
- D Rufabschaltung mit optischer Anzeige
- E Lautstärkeregelung
- F Lautsprecher

Montage

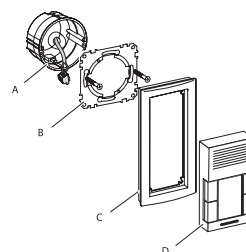

- A Unterputz-Gerätedose, 1fach
- B Tragrahmen
- C Design-Rahmen, 2fach ohne Mittelsteg
- D Freisprechstelle UP

ELSO GmbH

Frankenhäuser Straße 64
D-99706 Sondershausen
Tel: +49 (0) 36 32 / 51-0
Fax:+49 (0) 36 32 / 51-5 90
www.else.de
info@else.de

