

merten

by Schneider Electric

DIE NEUE GENERATION | ARGUS RAUCHMELDER

BODYGUARD – BERUHIGEND SICHER



**WOHNUNGS- UND
HAUSBRÄNDE
EINE VIELSEITS
UNTERSCHÄTZTE
GEFAHR**



BRANDTOTE SIND RAUCHTOTE

Geht es um Sicherheit, ist es wichtig, nichts dem Zufall zu überlassen. Das gilt besonders für das Thema Wohnungs- und Hausbrände. Denn bereits drei Atemzüge Brandrauch können tödlich sein. Insbesondere nachts steigt das Risiko einer Vergiftung, da der menschliche Geruchssinn im Schlaf ausgeschaltet ist.

Die Zahlen sprechen für sich: Allein 70 % der Brandtoten sind Opfer nächtlicher Feuer. In Deutschland waren das im vergangenen Jahr rund 400 Menschen*.

*Quelle: Statistisches Bundesamt

GEFÄHRLICHER IRRTUM

Im Gegensatz zur weit verbreiteten Meinung ist nicht nur Fahrlässigkeit der Auslöser der jährlich etwa 200.000 Brände. Sehr oft liegt die Ursache in technischen Defekten, wie

z. B. Kurzschlüsse in Fernsehern, Videorecordern oder Wäschetrocknern.

Sicherlich unterschätzen auch Ihre Kunden die Gefahren eines Brandes. Deshalb ist Ihr Einsatz gefragt:

Empfehlen Sie einen zuverlässigen Bodyguard und überzeugen Sie Ihre Kunden vom ARGUS Rauchmelder!

RAUCHMELDER-PFLICHT BEREITS IN NEUN BUNDESLÄNDERN

Auch der Gesetzgeber hat erkannt, dass Rauchmelder einen wichtigen Beitrag zur Sicherheit in Gebäuden leisten. Schließlich ist bisher nur jedes zehnte Wohngebäude bzw. jede zehnte Wohnung mit den Lebensrettern ausgestattet.

Um diese „Sicherheitslücke“ zu schließen, haben sich bereits neun Bundesländer entschlossen, eine allgemeine Rauchmelder-Pflicht für Privatgebäude einzuführen:

■ Rheinland-Pfalz

(Nachrüstpflicht in vorhandenen Wohnungen bis 30.06.2012. In Neu- und Umbauten und Bestandsbauten – für Schlaf- und Kinderzimmer – für Flure, die als Rettungswege dienen)

■ Schleswig-Holstein

(Nachrüstpflicht in vorhandenen Wohnungen bis 31.12.2009. In Neu- und Umbauten und Bestandsbauten – für Schlaf- und Kinderzimmer – für Flure, die als Rettungswege dienen)

■ Hamburg

(Nachrüstpflicht in vorhandenen Wohnungen bis 31.12.2010. In Neu- und Umbauten und Bestandsbauten – für Schlaf- und Kinderzimmer – für Flure, die als Rettungswege dienen)

■ Hessen

(Nachrüstpflicht in vorhandenen Wohnungen bis 31.12.2014. In Neu- und Umbauten und Bestandsbauten – für Schlaf- und Kinderzimmer – für Flure, die als Rettungswege dienen)

■ Mecklenburg-Vorpommern

(Nachrüstpflicht in vorhandenen Wohnungen bis 31.12.2009. In Neu- und Umbauten und Bestandsbauten – für Schlaf- und Kinderzimmer – für Flure, die als Rettungswege dienen)

■ Saarland

(Nachrüstpflicht in Neu- und Umbauten – für Schlaf- und Kinderzimmer – für Flure, die als Rettungswege dienen)

■ Thüringen

(Nachrüstpflicht in Neubauten – für Schlaf- und Kinderzimmer – für Flure, die als Rettungswege dienen)

■ Bremen

(Nachrüstpflicht in vorhandenen Wohnungen bis 31.12.2009. In Neu- und Umbauten und Bestandsbauten – für Schlaf- und Kinderzimmer – für Flure, die als Rettungswege dienen)

■ Sachsen-Anhalt

(In Neu-, Um- als auch in Bestandsbauten – für Schlaf- räume, Kinderzimmer und Flure – Nachrüstpflicht in vorhandenen Wohnungen bis 31. Dezember 2015)

Weitere Bundesländer werden diesem Beispiel in Zukunft sicherlich folgen.

Nach wie vor unterschätzt: die Gefahren eines nächtlichen Brandes

BRÄNDE

Tag 65%

Nacht 35%

BRANDTOTE

Tag 30%

Nacht 70%

Quelle: Initiative „Rauchmelder retten Leben“

Hintergrundinformationen liefert Ihnen auch die Initiative „Rauchmelder retten Leben“:



www.rauchmelder-lebensretter.de
www.rauchmelder-merten.de

ARGUS RAUCHMELDER 100 % MERTEN – 100 % SICHER



ABSOLUT ZUVERLÄSSIG: DER BODYGUARD VON MERTEN

Gut zu wissen, dass es jemanden gibt, der wacht und warnt, bevor es zu spät ist: den ARGUS Rauchmelder von Merten. Dieser detektiert nach dem Streulichtprinzip den Rauch und schlägt Alarm, bevor die giftige Konzentration für Menschen gefährlich wird.

Mit der neuesten Generation der bewährten ARGUS Rauchmelder bietet Merten genau das, worauf es in brenzligen Situationen ankommt: Markenqualität, auf die sich Ihre

Kunden im Fall der Fälle 100%ig verlassen können. Die Entwicklung, die Technologie und die Produktion sämtlicher Komponenten ist „Made by Merten“. Die ARGUS Rauchmelder erfüllen nicht nur alle gesetzlichen Sicherheitsnormen, sondern darüber hinaus auch die strengen Merten Qualitätsstandards.

Denn wo ein Rauchmelder zum Lebensretter werden soll, müssen Qualität und Sicherheit an erster Stelle stehen.



Originalgröße





MARKENQUALITÄT VON MERTEN VORTEILE IM ÜBERBLICK

Was ARGUS Rauchmelder von anderen unterscheidet und warum es sich rechnet, auf Markenqualität von Merten zu setzen, erfahren Sie hier. Nutzen Sie diese überzeugenden Argumente für Ihre Kundengespräche!

SICHERHEIT ANERKANNT UND ZUVERLÄSSIG

Wenn es um Sicherheit geht, setzt Merten mit den eigenen Qualitätsansprüchen Maßstäbe. ARGUS Rauchmelder zeichnen sich aus durch:

- Erfüllung der strengen VdS-Prüfkriterien und der Bauprodukt-Richtlinien 89/106/EWG
- Herstellung nach dem weltweit höchsten Industriestandard ISO 9001:2000
- Zertifizierung nach EN 14604, zur normgerechten Installation gemäß DIN 14676
- lauten, pulsierenden Warnton (ca. 85 db (A))
- automatische Selbstkontrolle (1-mal pro Minute)
- akustische und optische Fehlfunktions-/Batteriewechsel-Anzeige

Feuerwehren und Versicherungen weisen übrigens darauf hin, dass Verbraucher auf diese Sicherheitskriterien achten sollten und warnen vor „gefährlichen Schnäppchen“.

LÖSUNGEN INDIVIDUELL UND BEDARFSGERECHT

Wie kann man sichergehen, dass man ohne lebensbedrohliche Zeitverzögerung nachts im 2. Stock den Rauchmelder im weit entfernten Keller hört? Wer garantiert, dass sämtliche Rauchmelder-Batterien im gesamten Haus stets funktionsfähig sind?

Fragen, die zeigen, dass ein „08/15“-Rauchmelder unter bestimmten Bedingungen schnell an seine Grenzen stößt. Für Merten Grund genug, für jede individuelle Wohnsituation eine passende Lösung zu bieten. Ob für

- die klassische Etagenwohnung,
- bestehende Einfamilienhäuser,
- zu planende Neubauten.

Denn spezielle ARGUS Rauchmelder lassen sich je nach Bedarf mit Batterien oder 230 V versorgen und für maximale Sicherheit vom Keller bis zum Dachgeschoss via Kabel oder Funk vernetzen.

DESIGN EXKLUSIV UND HOCHWERTIG

Die neueste Generation der ARGUS Rauchmelder verbindet innovative Sicherheitstechnik mit anspruchsvoller Gestaltung:

- formschönes und flaches Design
- markantes Staubschutzgitter aus Aluminium
- hochwertige Materialien und Oberflächen

ARGUS Rauchmelder sind in folgenden Farbvarianten erhältlich:

| | |
|------------------|------------------------|
| - Basic | Polarweiß |
| - Basic Longlife | Polarweiß |
| - Connect | Polarweiß Aluminium |
| - 230 V | Polarweiß Aluminium |
| - Connect 230 V | Polarweiß Aluminium |



Wohnsituation für Hunderttausende in Deutschland: die klassische Miet- oder Eigentumswohnung. Von vielen wird nach wie vor unterschätzt, wie wichtig auch hier Rauchmelder sind. Denn im Brandfall zählen Sekunden. Da können Rauchmelder schnell zum Lebensretter werden.

DIE MERTEN EMPFEHLUNG BATTERIEVERSORGTE RAUCHMELDER

Merten ARGUS Rauchmelder eignen sich ideal zur schnellen und einfachen Nachrüstung in Wohnungen. Denn es gibt sie in einer batteriebetriebenen Version. Entweder als ARGUS Rauchmelder Basic (Batterie-Lebensdauer ca. 2,5 Jahre) oder als ARGUS Rauchmelder Basic Longlife (Batterie-Lebensdauer ca. 10 Jahre). Das Anwendungsbeispiel zeigt, wo Rauchmelder in einer 3-Zimmer-Wohnung hingehören: ins Schlaf- und Wohnzimmer sowie in den Flur.

Damit erfüllt der ARGUS Rauchmelder Basic den Mindestschutz. In größeren Wohnungen könnte ein Alarm aus entfernt liegenden Räumen allerdings überhört werden. Hier empfiehlt sich eine vernetzte Lösung mit ARGUS Rauchmeldern Connect, um die gesamte Wohnfläche abzusichern.



ARGUS Rauchmelder Basic, Polarweiß

PRAKTISCH UND GUT DURCHDACHT

schnelle Montage: mit einer Zentralschraube einfach unter der Decke befestigt



einfache Kontrolle: Testknopf zur Funktionsprüfung

unabhängig vom Netz: ARGUS Rauchmelder Basic mit 2,5 Jahren Batterie-Lebensdauer und ARGUS Rauchmelder Basic Longlife mit 10 Jahren Batterie-Lebensdauer

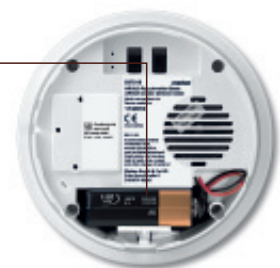

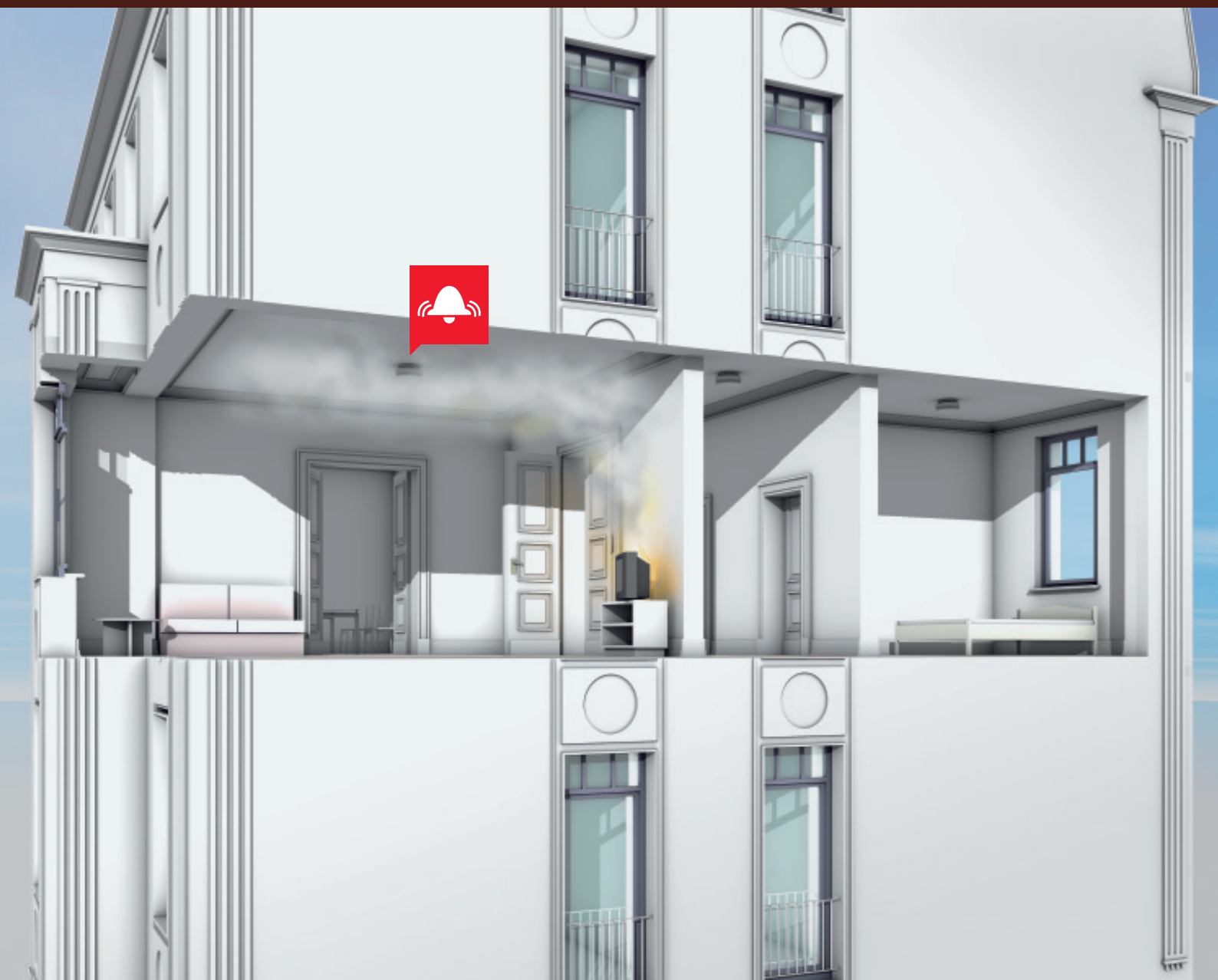

In der Nacht verursacht ein Kurzschluss des Fernsehers einen Brand im Wohnzimmer. Der Rauchmelder schlägt sofort Alarm und weckt dank seines unüberhörbaren Warntons die schlafenden Bewohner im Schlafzimmer.

| MINDESTSCHUTZ | | | | |
|---|--------------------|-------------------|---------------|--------------------|
| Lösung | Artikel-Nr. | Stückpreis | Anzahl | Gesamtpreis |
| ARGUS Rauchmelder Basic, Polarweiß | 547019 | € 16,55 | 3 | € 49,65 |
| oder | | | | |
| ARGUS Rauchmelder Basic Longlife, Polarweiß | 547119 | € 24,05 | 3 | € 72,15 |
| OPTIMALSCHUTZ | | | | |
| ARGUS Rauchmelder Connect, Polarweiß | 548019 | € 63,00 | 3 | € 189,00 |

Unverbindliche Preisempfehlungen ohne MwSt.

ANWENDUNGSBEISPIEL NACHRÜSTUNG EINES EINFAMILIENHAUSES

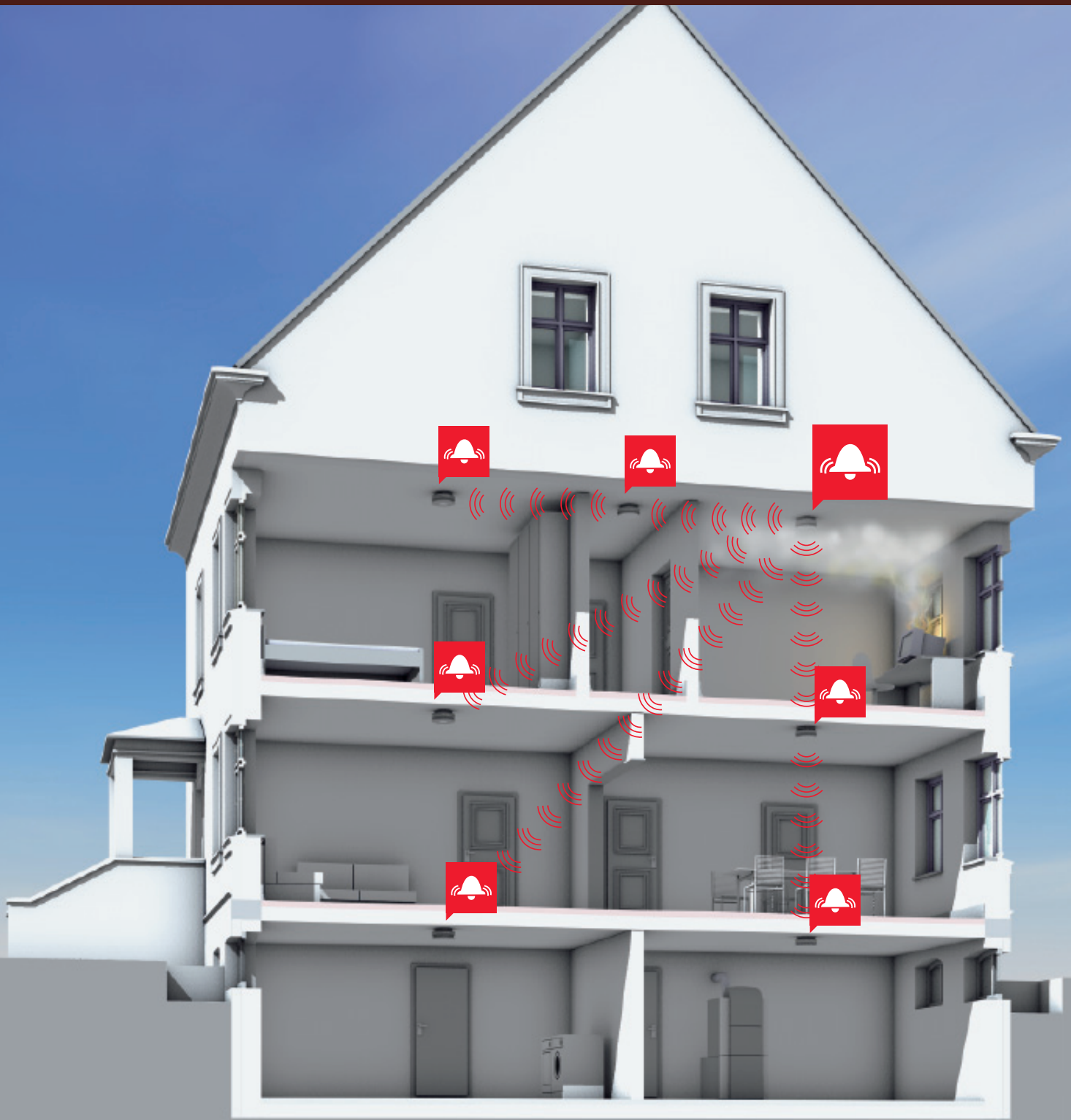

Durch einen Defekt gerät der PC nachts in Brand. Der Rauchmelder löst nicht nur im Arbeitszimmer Alarm aus, sondern aktiviert per Funk alle vernetzten Rauchmelder im Haus.

ARGUS RAUCHMELDER MIT FUNKVERNETZUNG

| Lösung | Artikel-Nr. | Stückpreis | Anzahl | Gesamtpreis |
|--------------------------------------|-------------|------------|--------|-------------|
| ARGUS Rauchmelder Connect, Polarweiß | 548019 | € 63,00 | 7 | € 441,00 |

Unverbindliche Preisempfehlungen ohne MwSt.



Je größer ein Haus ist und je mehr Zimmer es besitzt, umso höher ist das Risiko, den Warnton eines Rauchmelders aus einem weit entfernten Raum zu überhören. Wenn es z. B. im Arbeitszimmer brennt – wann bemerken die Bewohner im Wohnzimmer den Brand?

DIE MERTEN EMPFEHLUNG RAUCHMELDER MIT FUNKVERNETZUNG

Um nachts beruhigt schlafen zu können, reicht es nicht aus, im ganzen Haus Rauchmelder zu installieren. Entscheidend ist, dass diese miteinander vernetzt sind. Denn nur so ist gewährleistet, dass z. B. bei einem Brand im Keller alle Rauchmelder im Haus gleichzeitig Alarm schlagen.

Für die Nachrüstung eines Einfamilienhauses eignet sich der ARGUS Rauchmelder Connect optimal. Die batterie-

betriebenen Rauchmelder lassen sich über die störsichere Frequenz von 868 MHz zuverlässig miteinander vernetzen. Vorteil: Sobald ein Rauchmelder Rauch entdeckt, sendet er ein Funksignal an alle anderen Rauchmelder, die sofort Alarm auslösen. Früh genug, um die lebensrettende Flucht antreten zu können.



ARGUS Rauchmelder Connect, Polarweiß



ARGUS Rauchmelder Connect, Aluminium

DER SICHERE WEG PER FUNK

maximale Sicherheit durch Vernetzung: ein Rauchmelder gibt das Signal, alle angeschlossenen Geräte lösen ebenfalls Alarm aus

störsichere Frequenz 868 MHz



durch Funkvernetzung ideal für die Nachrüstung von Gebäuden

ANWENDUNGSBEISPIEL

AUSSTATTUNG EINES NEUBAUS



Eine Neubau-Planung ist der ideale Zeitpunkt, sich für das optimale Rauchmelder-Konzept zu entscheiden. Nicht nur was

die Ausstattung und Platzierung der Rauchmelder angeht, sondern auch, wie diese betrieben und vernetzt werden.

DIE MERTEN EMPFEHLUNG

VERNETZTE RAUCHMELDER MIT 230 V VERSORGUNG

Für die maximale Sicherheit vom Keller bis zum Dachgeschoss empfiehlt sich bei Neubauten die Ausstattung mit dem ARGUS Rauchmelder 230 V. Vorteil: Die Rauchmelder werden an die 230 V Leitung angeschlossen. In der Planungsphase bietet sich die einmalige Chance, dafür entsprechende Stromauslässe zu berücksichtigen. Für die Funktionssicherheit bei Stromausfall sorgt die integrierte Batterie.

Weiterer Pluspunkt: Ist eine zusätzliche Ader verfügbar, können ARGUS Rauchmelder 230 V über diese Ader miteinander verbunden werden. Sofern keine Ader frei ist, bietet Merten mit dem Rauchmelder Connect 230 V die passende Lösung. Hier erfolgt die Vernetzung via Funk über die stör-sichere Frequenz 868 MHz.



ARGUS Rauchmelder 230 V, Polarweiß



ARGUS Rauchmelder 230 V, Aluminium, inklusive Aufputz-Montagesockel



ARGUS Rauchmelder 230 V, Aluminium

ZUVERLÄSSIGKEIT BIS INS KLEINSTE DETAIL

schnelle und flexible Montage durch Multi-Montage-Sockel mit 60er-Dose, Zentralschraube und 2 Langlöchern

baustellengerecht: Sockel kann fertig verdrahtet und vormontiert werden

Zustandsanzeigen über mehrfarbige LEDs



großzügig bemessener Anschlussraum bei Unterputz- und Aufputz-Montage

flaches Design

hohe Flexibilität durch die Funkvernetzung bei ARGUS Rauchmelder Connect 230 V



Das vergessene Bügeleisen verursacht ein Feuer. Der Rauchmelder im Keller ist via Kabel mit sämtlichen Rauchmeldern vernetzt, so dass im ganzen Haus Alarm ausgelöst wird.

| ARGUS RAUCHMELDER MIT 230 V VERSORGUNG | | | | |
|--|-------------|------------|--------|-------------|
| Lösung | Artikel-Nr. | Stückpreis | Anzahl | Gesamtpreis |
| ARGUS Rauchmelder 230 V, Polarweiß | 547519 | € 53,50 | 8 | € 428,00 |
| oder | | | | |
| ARGUS Rauchmelder Connect 230 V, Polarweiß | 548519 | € 92,50 | 8 | € 740,00 |

Unverbindliche Preisempfehlungen ohne MwSt.

SYSTEMRELAIS UP FÜR ARGUS RAUCHMELDER SICHERHEIT DIE WEITER REICHT



Der ARGUS Rauchmelder ist der Body-guard unter den Rauchmeldern. Noch weiter reichenden Schutz bietet Merten jetzt mit dem neuen Systemrelais UP für ARGUS Rauchmelder.

Denn das Systemrelais sorgt dafür, dass Rauchalarme über einen Schließkontakt an externe Signalquellen wie Sirenen, Blitzlichter oder Rüttelkissen weitergeleitet werden. Dies kann per Funk oder durch die Vernetzung der 1 zusätzlichen Ader im 230 V Netz erfolgen.

Weiteres Sicherheits-Plus: Das Relais kann ein Alarmsignal auch an KNX oder an das Merten Funk-System CONNECT weiterleiten. Um zum Beispiel im Alarmfall zusätzlich die Beleuchtung im ganzen Haus einzuschalten. Oder sämtliche Rollläden hochfahren zu lassen.



Als unsichtbare UP-Einheit lässt sich das neue Systemrelais UP einfach in ein funk- oder 230 V-basiertes ARGUS Rauchmelder System einbinden.
Art.-Nr. 548001

Die Highlights:

- Einbindung externer Signalquellen wie: Sirenen, Blitzlichter, Rüttelkissen o.ä.
- Platzsparende Unterputzmontage oder in unmittelbarer Nähe zu den angeschlossenen Signalquellen
- Anschluss über 230 V Spannungsversorgung
- Einbindung von max. 160 Rauchmeldern in 16 Funkzellen
- Möglichkeit der Einbindung in das Merten Funk-System CONNECT über einen Funk-Sender CONNECT
- Signal wird über einen Binäreingang in KNX-Installationen weitergeleitet

GELEITET VON MEHR SICHERHEIT

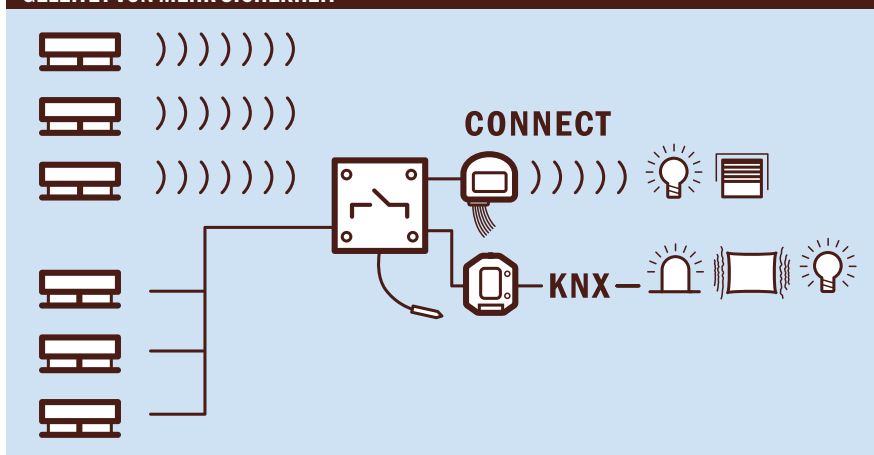









Mehr Signalquellen erhöhen die Sicherheit.

ÜBERBLICK AUSSTATTUNGSVARIANTEN

Die neuen ARGUS Rauchmelder bieten optimale Sicherheit und je nach Bedarf und Kundenwunsch unterschiedliche

technische Ausstattungsmerkmale. Welche das sind, zeigt Ihnen folgende Übersicht.

| ARGUS RAUCHMELDER ALS EINZELLÖSUNG (NICHT VERNETZT) | | |
|--|--|---|
| <p>ARGUS Rauchmelder Basic</p> <ul style="list-style-type: none"> • der preiswerte Rauchmelder als Einzellösung • mit 9 V Batterie betrieben • Batterie-Lebensdauer: ca. 3 Jahre |  | |
| <p>Einsatzempfehlung: Appartements / eingeschossige Wohnungen</p> | <p>Rauchmelder Basic Polarweiß, Art.-Nr. 547019</p> | |
| <p>ARGUS Rauchmelder Basic Longlife</p> <ul style="list-style-type: none"> • der preiswerte Rauchmelder als Einzellösung • mit 9 V Lithium Longlife-Batterie betrieben • Batterie-Lebensdauer: ca. 10 Jahre |  | |
| <p>Einsatzempfehlung: Appartements / eingeschossige Wohnungen</p> | <p>Rauchmelder Basic Longlife Polarweiß, Art.-Nr. 547119</p> | |
| ARGUS RAUCHMELDER MIT VERNETZUNGSMÖGLICHKEITEN | | |
| <p>ARGUS Rauchmelder Connect</p> <ul style="list-style-type: none"> • die funkvernetzte Rauchmelder-Lösung für die Nachrüstung im ganzen Haus • mit integrierten Vernetzungsmöglichkeiten: <ul style="list-style-type: none"> - bis 40 Rauchmelder vernetzbar - bis 10 Rauchmelder in einer Funkzelle per Funk • batterieversorgt mit 9 V Batterie (Batterie-Lebensdauer: ca. 2,5 Jahre) • Gesamtleitungslänge: max. 500 m |  |  |
| <p>Einsatzempfehlung: Einfamilienhaus Altbau / Nachrüstung</p> | <p>Rauchmelder Connect Polarweiß, Art.-Nr. 548019</p> | <p>Rauchmelder Connect Aluminium, Art.-Nr. 548060</p> |
| <p>ARGUS Rauchmelder 230 V</p> <ul style="list-style-type: none"> • einer der flachsten netzbetriebenen 230 V Rauchmelder mit großem Anschlussraum • Funktionssicherheit bei Stromausfall dank integrierter Batterie • mit integrierten Vernetzungsmöglichkeiten: bis 25 Rauchmelder drahtgebunden • wartungsfreundlich durch Netzversorgung • Vernetzung über 1 zusätzliche Ader im 230 V Netz • inklusive Aufputz-Montagesockel • Gesamtleitungslänge: max. 500 m |  |  |
| <p>Einsatzempfehlung: Einfamilienhaus Neubau</p> | <p>Rauchmelder 230 V Polarweiß, Art.-Nr. 547519</p> | <p>Rauchmelder 230 V Aluminium, Art.-Nr. 547560</p> |
| <p>ARGUS Rauchmelder Connect 230 V</p> <ul style="list-style-type: none"> • die funkvernetzte Rauchmelder-Lösung für Neubauten • mit integrierten Vernetzungsmöglichkeiten: <ul style="list-style-type: none"> - bis 40 Rauchmelder vernetzbar - bis 25 Rauchmelder drahtgebunden - bis 10 Rauchmelder in einer Funkzelle per Funk • stromversorgt mit integrierter Vernetzungsklemme zum drahtgebundenen Anschluss • wartungsfreundlich durch Netzversorgung • inklusive Aufputz-Montagesockel • Gesamtleitungslänge: max. 500 m |  |  |
| <p>Einsatzempfehlung: Einfamilienhaus Neubau</p> | <p>Rauchmelder Connect 230 V Polarweiß, Art.-Nr. 548519</p> | <p>Rauchmelder Connect 230 V Aluminium, Art.-Nr. 548560</p> |

merten

by Schneider Electric

DEUTSCHLAND

Merten GmbH

Postfach 10 0653
D-51606 Gummersbach
Tel. +49 2261 702-01
Fax +49 2261 702-284
info@merten.de
www.merten.de

InfoLine

(Mo–Fr 7.30 bis 18 Uhr,
Sa 9 bis 13 Uhr)
Tel. +49 2261 702-235
Fax +49 2261 702-680
Tel. 0180 5 212581*
Fax 0180 5 212582*
infoline@merten.de

* Kostenpflichtig, bundesweit
je Min. 0,14 EUR Festnetz/
max. 0,42 EUR Mobilfunk

Merten Produkte in Österreich

erhältlich über:

Schneider Electric Austria Ges.m.b.H.

Biróstraße 11
A-1230 Wien
Tel. +43 1 61054-0
Fax +43 1 61054-54
info-merten@at.schneider-electric.com
www.merten-austria.at

InfoLine

Tel. +49 180 5 212581*
Fax +49 180 5 212582*



Merten ist aktiver Partner der Initiativen:



PREMIUM MARKEN
Partner



Merten Produkte sind ausschließlich im Elektrofachhandel
oder über den Fachmann im Elektrohandwerk erhältlich.