

DOTLUX

LED-LEUCHTEN
2024



LICHT IN BESTER QUALITÄT



WILLKOMMEN BEI DOTLUX



SCHON UNSEREN
FILM GESEHEN?



QR-Code scannen
oder eintippen:
dotlux.de/film/



PETER BERSCHNEIDER

Geschäftsführer

Vertrieb und Controlling
aus Leidenschaft



THORSTEN MÜLLER

Geschäftsführer

Entwickler und Technikprofi
mit Know-How



Großer Preis des
MITTELSTANDES





Ideenreiches Team
mit langjähriger
Erfahrung



Individuelle Beratung
durch persönliche
Ansprechpartner



Fachkompetenz
durch umfassende
Produktschulungen



Höchste Qualität und
attraktive Preise



Sozial engagiert und
mehrfach prämiert



Voll sortierter
Hersteller mit bis zu
7 Jahren Garantie

SCHÜTZEN SIE SICH UND IHRE KUNDEN

DOTLUX ist Lizenzpartner von Signify (ehemals Philips® Lighting) EnabLED, somit schützen Sie sich und Ihre Kunden vor Regressforderungen und erhalten nur patentierte LED-Technologie, auf die Sie vertrauen können.

Achten Sie daher auf nachweislich höchste Sicherheit und Verlässlichkeit Ihrer LED-Produkte.

BEI DOTLUX SIND SIE ABGESICHERT!

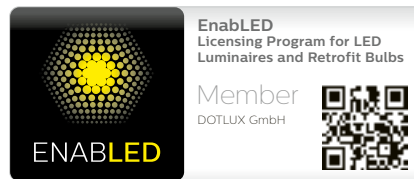

3-STUFIGER VERTRIEB ÜBER DEN GROSSHANDEL

Profitieren Sie von starker Beratung, ob als Großhändler, Elektriker, Architekt oder Lichtplaner.

Unsere Produkte können Sie über jeden namhaften Großhändler beziehen.

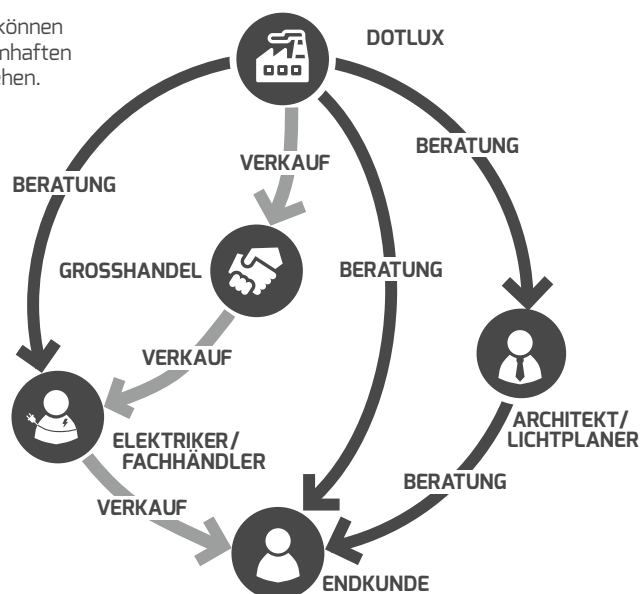



HI, ICH BIN URI!

Der DOTLuchs stellt sich vor.

NAME	Uri (= hebräisch: Mein Licht)
GATTUNG	DOTLUCHS
GEBURTSTAG	19.05.23
WOHNORT	Weißenburg
BERUF	Markenbotschafter der Firma DOTLUX
CHARAKTER	raffiniert, elegant, schnell
MERKMALE	Tagsüber: rot, Polygonartig Nachts: blau, gläsern
HOBBIES	Hochsprung, Sprinten, Marketing
FÄHIGKEITEN	Verwandlung in Tag- oder Nacht- luchs, Licht steuern
LIEBLINGSPRODUKT	MULTISCREW
MOTTO	Ich lasse niemanden im Dunklen!

Ich freue mich, ab sofort die DOTLUX GmbH vertreten zu dürfen, der LED-Leuchtenhersteller, der zu mir passt.

Als Markenbotschafter repräsentiere ich die Werte und Qualitätsstandards, für die DOTLUX steht. Unsere LED-Leuchten sind energieeffizient, langlebig und umweltfreundlich. Sie sorgen für die optimale Beleuchtung in den verschiedensten Bereichen.

Als Luchs stehe ich für Stärke, Schnelligkeit und Präzision - Eigenschaften, die sich auch in unseren Produkten widerspiegeln.

Wir bei DOTLUX legen großen Wert auf neueste, starke Technologien und fortschrittliches Design bei präziser Fertigung, um unseren Kunden die bestmögliche Beleuchtungslösung zu bieten. Und sind dabei dem Mitbewerber oft einen Schritt voraus.

Wenn es Nacht wird, verwandle ich mich in den NACHTLUCHS und erhelle für euch die Dunkelheit!

Lautlos - von anderen LED-Herstellern unbemerkt - finde ich stets die Innovationen, auf die alle gewartet haben!

Als euer BegLIGHTer bin ich stets bereit, euch bei Fragen rund um unsere LED-Leuchten behilflich zu sein.

Los geht's: Lasst uns gemeinsam das Licht anknipsen und die Dunkelheit vertreiben!



URIS UNTERSCHRIFT



NEUHEITEN IN 2024

- Maskottchen DOTLuchs: Pfote kennzeichnet die neuen Produkte
- Sortierung der Produktkategorien



74
PANELbig-ugr



78
SOFTEGE



86
QUICK-FIX
twilight



94
QUICK-FIXdc

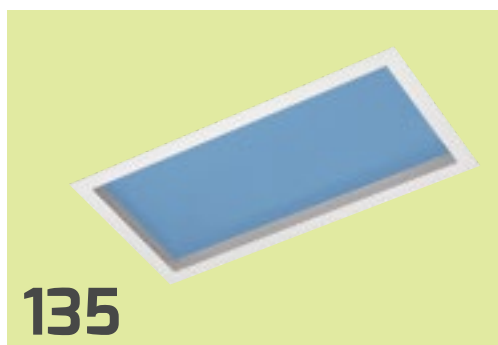

135
SUNLIGHT



146
LIGHTBEAM



150
LIGHTSHOWER
smart-plus

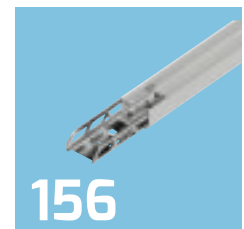

156
TRAGSCHIENEN-
SYSTEME



180
SIXFOLD



181
MORPHO



185
FLAME

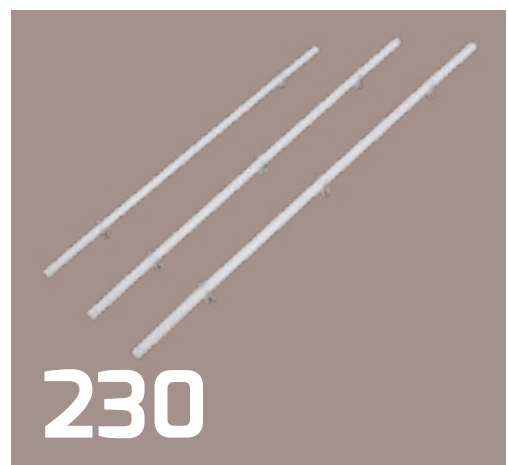

230
RETAILO



220
LINEAtrack



241
MASTERhcl



225
ZOOMtrack



229
FLEXAtrack



222
SLIMtrack



258
TASCHEN- &
STIRNLAMPE



267
EXITflip

DOWNLIGHTS/EINBAULEUCHTEN

ab Seite 10

 12 UNISIZE	 14 UNISIZEplus	 16 UNISIZEplus-sensor	 17 UNISIZE rimless-round	 17 UNISIZE rimless-square	 18 CIRCLEflat	 19 SQUAREeco	 20 SQUAREip54
 22 CIRCLE	 24 CIRCLEugr	 26 CIRCLEugr-dim	 28 CIRCLEugr-eco	 29 CIRCLE comfort-ac	 30 MULTISCREW plus/-sun	 36 CIRCLE minidim	 38 EASYSTAIR
 40 CIRCLEmini-ac	 41 CIRCLEmini	 42 MULTIsun	 44 MULTI MULTIip65	 46 TOPgu10	 47 COMFORTgu10	 47 MINIgu10	





ANBAULEUCHTEN

ab Seite 48

 50 DISC	 52 DISCugr	 54 GALAXO	 56 SURFACEdali-sensor/-exit	 58 MOONBASE	 60 LUNA-sensor/-exit	 62 LUNAsilver-sensor/-exit	 64 LUNApioneer/-silver-pioneer
 66 LUNAbasic/basic-sensor	 68 LUNAE27 SURFACEE27	 70 CIRCLEugr-top	 71 TOPsquare-round	 72 PANELbig-ugr	 74 PANELbig	 75 GRIDlong	 76 SOFTEDGE
 78 LIGHTBAR -sensor/-exit	 80 ENDLESS						

RENOVIERUNGSLÖSUNGEN

ab Seite 82

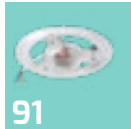
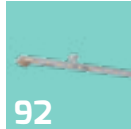
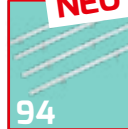
 83 QUICK-FIXplus	 86 QUICK-FIX twilight	 88 QUICK-FIX adapt	 90 SENSORmodul	 91 QUICK-FIX	 92 QUICK-FIX24V	 94 QUICK-FIXdc
--	---	--	--	--	--	--

FEUCHTRAUMLEUCHTEN

ab Seite 98



PANELS

ab Seite 120



HALLENSTRAHLER

ab Seite 136

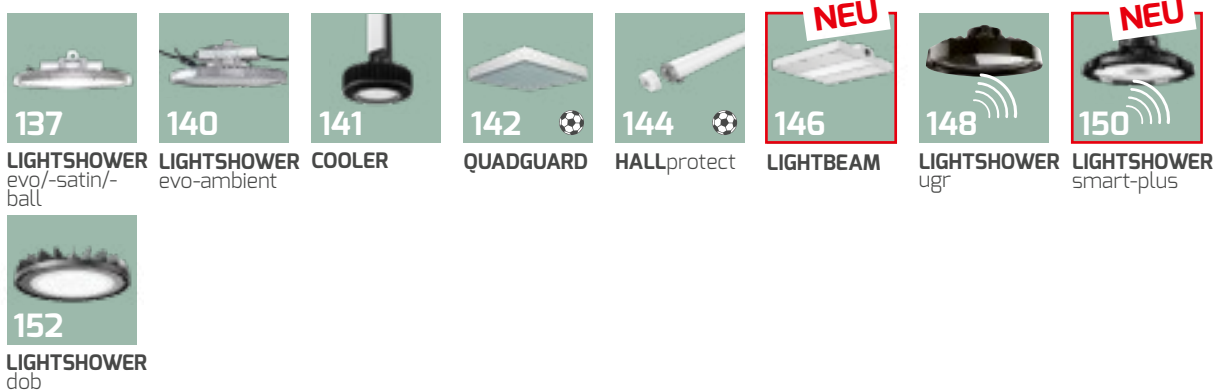

LICHTBANDSYSTEME

ab Seite 154



WEGE- & POLLERLEUCHTEN

ab Seite 166

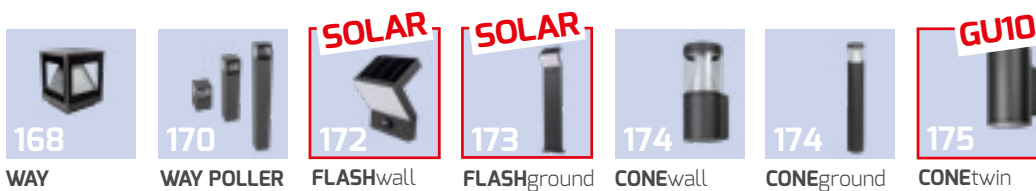

WANDLEUCHTEN

ab Seite 176



FLUTER

ab Seite 192



TRACKLIGHTS

ab Seite 218



BÜROLEUCHTEN

ab Seite 238



ARBEITS- & MARKIERUNGSLEUCHTEN

ab Seite 254



NOTLEUCHTEN

ab Seite 262

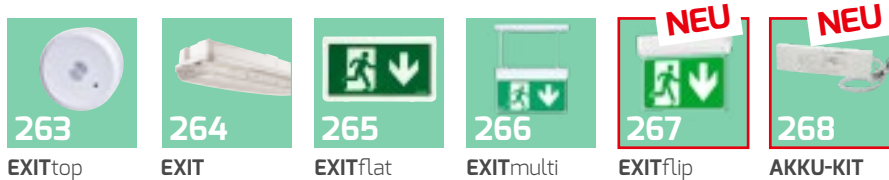

STRASSENLEUCHTEN

ab Seite 270



LEUCHTMITTEL

ab Seite 284



STREIFEN & MODULE

ab Seite 290

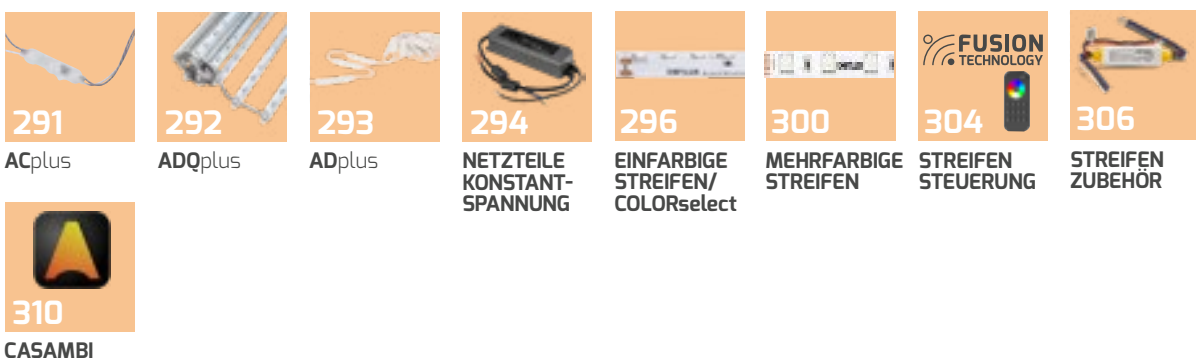

MARKETINGARTIKEL

ab Seite 312

PRODUKTFEATURES

ab Seite 314

SYMBOLE/ZEICHEN

ab Seite 322



DOWNLIGHTS & EINBAULEUCHTEN



- Ein- und Anbauleuchte für alle Einbauöffnungen von 55 – 270 mm
- Leichte Montage dank eines optimierten, abnehm- und stufenlos einstellbaren Montagebügels mit Fangsicherung / Montagehilfe
- Abnehmbare Federklammern ermöglicht auch die Direktmontage
- Stabile Lichtleistung aufgrund vergilbungsfreiem PMMA-Lichtleiter
- Extrem platzsparendes Design durch integriertes Vorschaltgerät
- Höhere Lebensdauer durch innenliegenden Aluminium-Kühlkörper

PMMA
LICHT-
LEITER



ECOLINE UNISIZE

FARBWIEDERGABEINDEX	Ra > 82
EINGANGSSPANNUNG	220 – 240 V AC
TEMPERATURBEREICH	-20 °C bis +40 °C
NUTZLEBENSDAUER	30.000 h



OPTIMIERTES DESIGN

Das neue Rahmendesign von nur 11 mm verleiht der Leuchte einen modernen Charakter

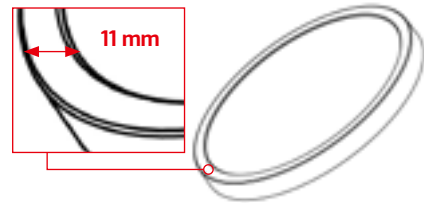

Die optimierte Vertiefung auf der Leuchtenrückseite ermöglicht die einfache Verstaung einer WAGO-Klemme

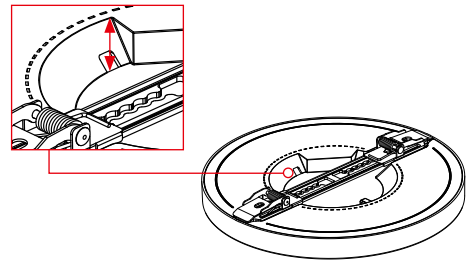

EIN MONTAGEBÜGEL FÜR ALLE ÖFFNUNGEN

Egal wie groß der Deckenausschnitt ist, mit der UNISIZE Lösung können Sie diesen weiter nutzen und die neue Leuchte als Anbauleuchte installieren.

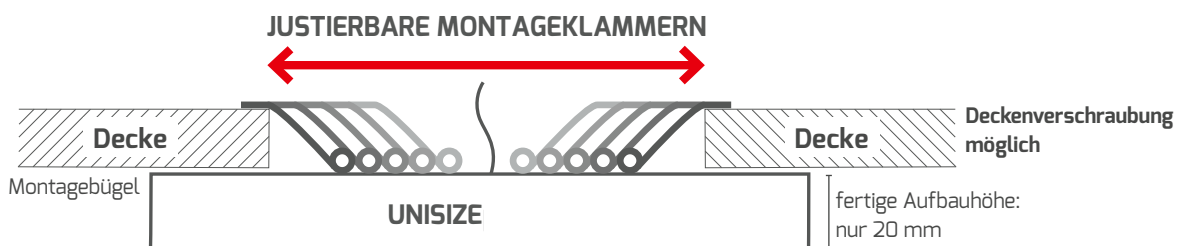



10 W

LICHTFARBE	ABMESSUNGEN	EINBAU-ÖFFNUNG	NETTO-LICHTSTROM	EFFIZIENZ	NETTO-LISTENPREIS	ARTIKEL-NR.
3.000 K / warmweiß	Ø 165, 20 mm	Ø 55 – 135 mm	1.010 lm	101 lm/W	25,99 €	4176-130120
4.000 K / neutralweiß	Ø 165, 20 mm	Ø 55 – 135 mm	1.060 lm	106 lm/W	25,99 €	4176-140120



22 W

LICHTFARBE	ABMESSUNGEN	EINBAU-ÖFFNUNG	NETTO-LICHTSTROM	EFFIZIENZ	NETTO-LISTENPREIS	ARTIKEL-NR.
3.000 K / warmweiß	Ø 290, 20 mm	Ø 55 – 270 mm	2.200 lm	100 lm/W	44,90 €	4177-130120
4.000 K / neutralweiß	Ø 290, 20 mm	Ø 55 – 270 mm	2.300 lm	105 lm/W	44,90 €	4177-140120

Justierbarer
Montagebügel

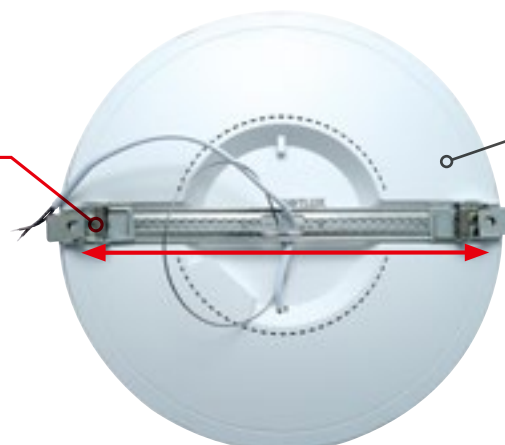

Ø 55 – 270 mm
22 W-Variante

- Phasenab-/ anschnittsdimmbare Universalleuchte
- Für alle Einbauöffnungen 60 – 260 mm, auch für Wand- und Deckenanbau
- Magnetische Zierringe in 3 Farben optional erhältlich
- Abnehmbarer, stufenlos einstellbarer Montagebügel erleichtert die Montage
- Extrem platzsparendes Design durch integriertes Vorschaltgerät mit direktem Kabelanschluss
- Vergilbungsfreier PMMA-Lichtleiter sorgt für farbstabile Lichtleistung

PMMA
LICHT-
LEITER



 **HIER GEHTS ZUM PRODUKTVIDEO** 
QR-Code scannen oder eintippen:
dotlux.de/produkte/unisizeplus/

PROLINE UNISIZEplus



FARBTEMPERATUR	3.000 K / warmweiß 4.000 K / neutralweiß 5.700 K / tageslichtweiß
FARBWIEDERGABEINDEX	Ra > 82
EINGANGSSPANNUNG	220 – 240 V AC
TEMPERATURBEREICH	-20 °C bis +40 °C
NUTZLEBENSDAUER	35.000 h



ZUBEHÖR

DREHDIMMER 5 – 100 W PHASENABSCHNITT
EINSTELLBARE MIN. HELLIGKEIT

ARTIKEL-NR.	5180
NETTO-LISTENPREIS	38,90 €



ABDECKRAHMEN DREHDIMMER

ARTIKEL-NR.	5214
NETTO-LISTENPREIS	9,99 €

DALI-PHASENABSCHNITSDIMMER
MAX. 200 W

ARTIKEL-NR.	5425
NETTO-LISTENPREIS	79,90 €



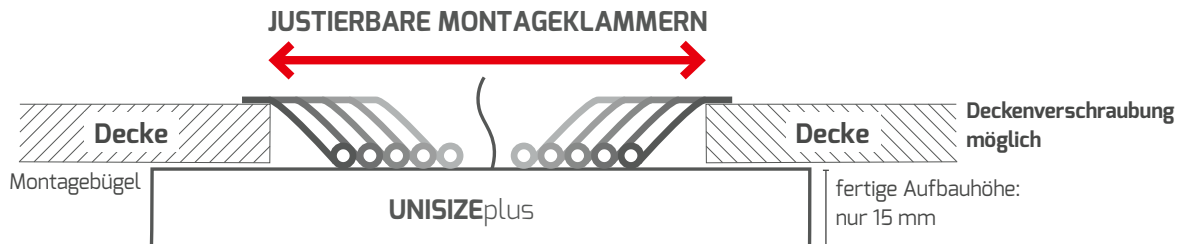

EIN MONTAGEBÜGEL FÜR ALLE ÖFFNUNGEN

Egal wie groß der Deckenausschnitt ist, mit der UNISIZE Lösung können Sie diesen weiter nutzen und die neue Leuchte als Anbauleuchte installieren.



12 W		ABMESSUNGEN	EINBAUÖFFNUNG	NETTO-LICHTSTROM	EFFIZIENZ	NETTO-LISTENPREIS	ARTIKEL-NR.
		Ø 164, 15 mm	Ø 60 – 130 mm	960 lm	80 lm/W	45,90 €	4446-0FW120

18 W		ABMESSUNGEN	EINBAUÖFFNUNG	NETTO-LICHTSTROM	EFFIZIENZ	NETTO-LISTENPREIS	ARTIKEL-NR.
		Ø 217, 15 mm	Ø 60 – 180 mm	1.440 lm	80 lm/W	61,90 €	4447-0FW120

24 W		ABMESSUNGEN	EINBAUÖFFNUNG	NETTO-LICHTSTROM	EFFIZIENZ	NETTO-LISTENPREIS	ARTIKEL-NR.
		Ø 290, 15 mm	Ø 60 – 260 mm	2.200 lm	92 lm/W	82,90 €	4448-0FW120

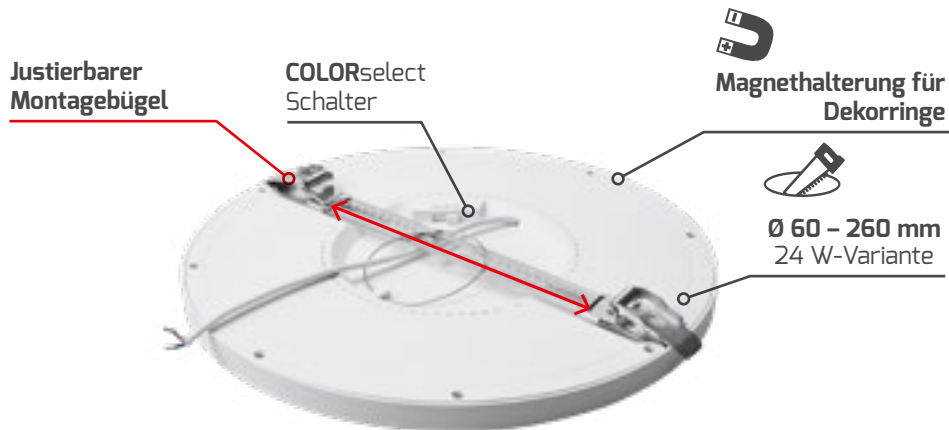

ZIERRINGE FÜR UNISIZEplus
BITTE SEPARAT BESTELLEN!



VERCHROMT

GRÖSSE	NETTO-LISTENPREIS	ARTIKEL-NR
Ø 166 mm	13,99 €	4459-1
Ø 219 mm	15,99 €	4459-2
Ø 293 mm	18,99 €	4459-3

NICKEL GEBÜRSTET

NETTO-LISTENPREIS	ARTIKEL-NR
13,99 €	5553-1
15,99 €	5553-2
18,99 €	5553-3

SCHWARZ MATT

NETTO-LISTENPREIS	ARTIKEL-NR
13,99 €	4449-1
15,99 €	4449-2
18,99 €	4449-3

- IP44 Universalleuchte mit einstellbarem PIR-Sensor und Softstart
- Für alle Einbauöffnungen von 60 bis 180 mm, auch für Wand- und Deckenanbau
- Abnehmbarer, stufenlos einstellbarer Montagebügel erleichtert die Montage
- Extrem platzsparendes Design durch integriertes Vorschaltgerät mit direktem Federklemmanschluss
- Vergilbungsfreier PMMA-Lichtleiter sorgt für farbstabile Lichtleistung
- Direkte Wand- und Deckenmontage möglich



PMMA
LICHT-
LEITER

PROLINE UNISIZEplus-sensor

ARTIKEL-NR.	5090-0FW120
GEHÄUSE	Kunststoff, weiß
ABMESSUNGEN	Ø 227, 22 mm
EINBAUÖFFNUNG	60 – 180 mm
SENSOR	PIR- und Tageslichtsensor
FARBTEMPERATUR	3.000 K / warmweiß 4.000 K / neutralweiß 5.700 K / tageslichtweiß
FARBWIEDERGABEINDEX	Ra > 82
EINGANGSSPANNUNG	220 – 240 V AC
NETTO-LICHTSTROM	1.400 lm
LEISTUNGS-AUFNAHME	18 W
EFFIZIENZ	78 lm/W
TEMPERATURBEREICH	-20 °C bis +40 °C
NUTZLEBENSDAUER	35.000 h
NETTO-LISTENPREIS	62,90 €



Vorne

Hinten



Einstellbarer PIR- und Tageslichtsensor



TAGESLICHT-SENSOR	LEUCHTDAUER	SANFTES EIN-/AUSSCHALTEN
ON ON 10 lux	ON ON 5 s	ON nein
OFF ON 20 lux	OFF ON 30 s	OFF ja
ON OFF 40 lux	ON OFF 1 min	
OFF OFF 24 h	OFF OFF 3 min	

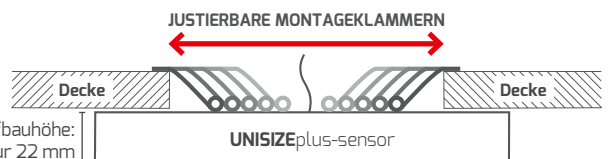
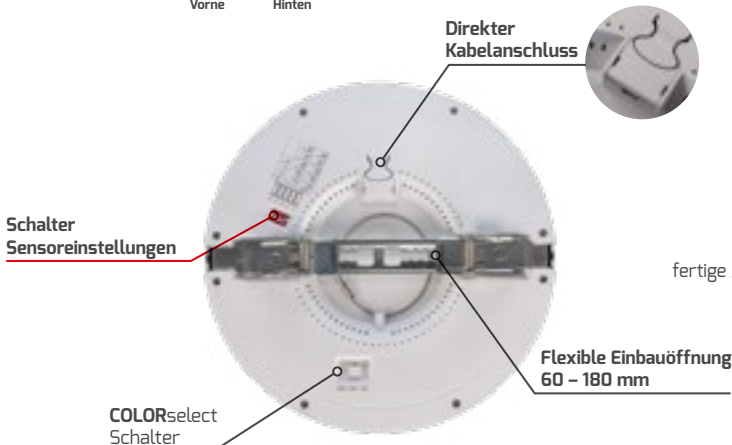

- Randloses Leuchtdesign in IP54 schafft eine lichtdurchflutete Atmosphäre
- Einstellbare, kunststoffüberzogene Montageclipse für Einbauöffnungen von 68 bis 210 mm
- Hohe Lebensdauer durch gutes Thermomanagement aufgrund der Backlighttechnologie mit Aluminiumkernplatte
- Fertige Aufbauhöhe lediglich 19 mm mit SOFTEDGE-Design

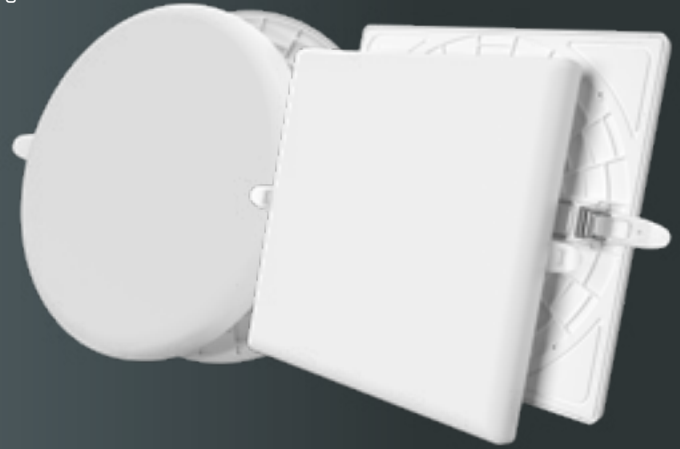

PROLINE UNISIZERimless



GEHÄUSE	Aluminium, weiß
ABDECKUNG	Polycarbonat, gefrostet
EINBAUÖFFNUNG	68 – 210 mm
FARBTEMPERATUR	3.000 K / warmweiß 4.000 K / neutralweiß 5.700 K / tageslichtweiß
FARBWIEDERGABEINDEX	Ra > 82
EINGANGSSPANNUNG	220 – 240 V AC
NETTO-LICHTSTROM	1.900 lm
LEISTUNGS-AUFNAHME	19 W
EFFIZIENZ	100 lm/W
TEMPERATURBEREICH	-20 °C bis +40 °C
NUTZLEBENSDAUER	40.000 h



HIER GEHTS ZUM PRODUKTVIDEO

QR-Code scannen oder eintippen:
dotlux.de/produkte/unisizerimless/

DOTLUX TIPP:

Passend zu unseren Leuchten **4860-OFW150** & **4861-OFW150** können Sie das DALI Netzteil **5068-1** verwenden. (Einstellung: 500 mA)



ABMESSUNGEN	NETTO-LISTENPREIS	ARTIKEL-NR.
Ø 225, 19 mm	56,90 €	4860-OFW150



ABMESSUNGEN	NETTO-LISTENPREIS	ARTIKEL-NR.
225 × 225 × 19 mm	56,90 €	4861-OFW150

Flexible Einbauöffnung
68 – 210 mm

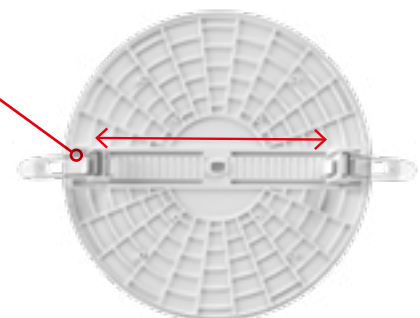

- Flaches Design mit integriertem Netzteil ermöglicht den Einsatz auch bei schwierigen Einbauplätzen
- Backlight-Technologie mit robuster Alukernplatine und gutem Wärmemanagement
- Breiter Gehäusefalz überdeckt ungenau geschnittene Einbauöffnungen
- Kunststoffummantelte Metallklammern sorgen für sicheren Halt und schonende Installation



ECOLINE CIRCLEflat

GEHÄUSE	Kunststoff, weiß
ABDECKUNG	gefrostet
FARBWIEDERGABEINDEX	Ra > 82
EINGANGSSPANNUNG	220 – 240 V AC
TEMPERATURBEREICH	-20 °C bis +45 °C
NUTZLEBENSDAUER	30.000 h



HIER GEHTS ZUM
PRODUKTVIDEO 

QR-Code scannen oder eintippen:
<https://dotlux.de/produkte/circleflat>

4 W 
240 lm / 60 lm/W

LICHTFARBE	ABMESSUNGEN	EINBAU-ÖFFNUNG	NETTO-LISTENPREIS	ARTIKEL-NR.
3.000 K / warmweiß	Ø 98, 26 mm	Ø 75 – 82 mm	12,99 €	5096-030120
4.000 K / neutralweiß	Ø 98, 26 mm	Ø 75 – 82 mm	12,99 €	5096-040120

6 W 
390 lm / 65 lm/W

LICHTFARBE	ABMESSUNGEN	EINBAU-ÖFFNUNG	NETTO-LISTENPREIS	ARTIKEL-NR.
3.000 K / warmweiß	Ø 118, 26 mm	Ø 95 – 100 mm	17,99 €	3022-130120
4.000 K / neutralweiß	Ø 118, 26 mm	Ø 95 – 100 mm	17,99 €	3022-140120

12 W 
860 lm / 72 lm/W

LICHTFARBE	ABMESSUNGEN	EINBAU-ÖFFNUNG	NETTO-LISTENPREIS	ARTIKEL-NR.
3.000 K / warmweiß	Ø 175, 27 mm	Ø 143 – 155 mm	22,99 €	3023-230120
4.000 K / neutralweiß	Ø 175, 27 mm	Ø 143 – 155 mm	22,99 €	3023-240120

18 W 
1.250 lm / 70 lm/W

LICHTFARBE	ABMESSUNGEN	EINBAU-ÖFFNUNG	NETTO-LISTENPREIS	ARTIKEL-NR.
3.000 K / warmweiß	Ø 222, 28 mm	Ø 187 – 200 mm	28,99 €	3024-230120
4.000 K / neutralweiß	Ø 222, 28 mm	Ø 187 – 200 mm	28,99 €	3024-240120

- Flaches Design mit integriertem Netzteil ermöglicht den Einsatz auch bei schwierigen Einbauplätzen
- Backlight-Technologie mit robuster Alukernplatine und gutem Wärmemanagement
- Breiter Gehäusefalz überdeckt ungenau geschnittene Einbauöffnungen
- Kunststoffummantelte Metallklammern sorgen für sicheren Halt und schonende Installation

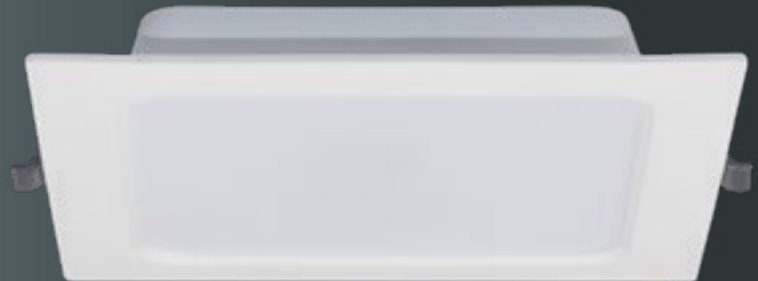

ECOLINE SQUAREeco

GEHÄUSE	Kunststoff, weiß
KABELLÄNGE	140 mm
FARBWIEDERGABEINDEX	Ra > 82
EINGANGSSPANNUNG	220 – 240 V AC
TEMPERATURBEREICH	-20 °C bis +45 °C
NUTZLEBENSDAUER	30.000 h



HIER GEHTS ZUM
PRODUKTVIDEO



QR-Code scannen oder eintippen:
<https://dotlux.de/produkte/squareeco>



16 W

1.280 lm / 80 lm/W

FARBTEMPERATUR	ABMESSUNGEN	EINBAUÖFFNUNG	NETTO-LISTENPREIS	ARTIKEL-NR.
3.000 K / warmweiß	175 × 175 × 27 mm	140 – 150 mm	22,99 €	5094-030120
4.000 K / neutralweiß	175 × 175 × 27 mm	140 – 150 mm	22,99 €	5094-040120

22 W

1.980 lm / 90 lm/W

FARBTEMPERATUR	ABMESSUNGEN	EINBAUÖFFNUNG	NETTO-LISTENPREIS	ARTIKEL-NR.
3.000 K / warmweiß	224 × 224 × 28 mm	190 – 200 mm	29,99 €	5095-030120
4.000 K / neutralweiß	224 × 224 × 28 mm	190 – 200 mm	29,99 €	5095-040120

- Extra flaches Design ermöglicht den Einsatz auch bei schwierigen Einbauplätzen
- Stabile Montageklammern sorgen für sicheren Halt
- Backlight-Technologie mit robuster Alukernplatte und gutem Wärmemanagement
- Schneller Austausch der Netzteile durch verriegelbare Steckverbinder
- Spritzwassergeschütztes Gehäusedesign (IP54)
- Natürliches Farbempfinden aufgrund des extra hohen CRI-Wertes >92

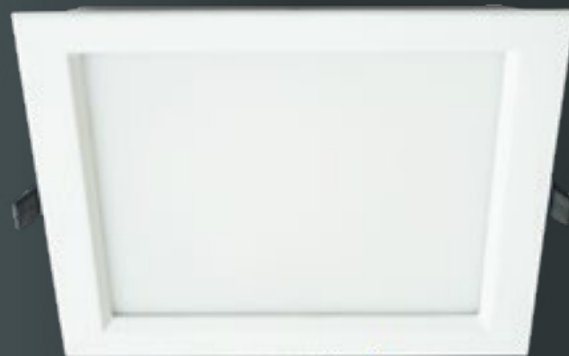

PROLINE SQUAREip54



ARTIKEL-NR.	5134-0FW100
ABMESSUNGEN	225 × 225 × 36 mm
GEHÄUSE	Aluminium, weiß
EINBAUÖFFNUNG	205 – 215 mm
FARBTEMPERATUR	3.000 K / warmweiß 4.000 K / neutralweiß 5.700 K / tageslichtweiß
FARBWIEDERGABEINDEX	Ra > 92
BETRIEBSSPANNUNG	36 V DC
NETTO-LICHTSTROM	1.800 lm
LED-BETRIEBSSTROM	500 mA
LEISTUNG LED-MODUL	max. 18 W
EFFIZIENZ	100 lm/W
TEMPERATURBEREICH	-20 °C bis +40 °C
NUTZLEBENSDAUER	50.000 h
NETTO-LISTENPREIS	84,90 €



Stabile Montageklammern sorgen für sicheren Halt



Vorne

Hinten

Netzteilabh.



KOMPATIBEL MIT
AKKU-KITexit (3923-1, 129,00 €)
NOTBELEUCHTUNG



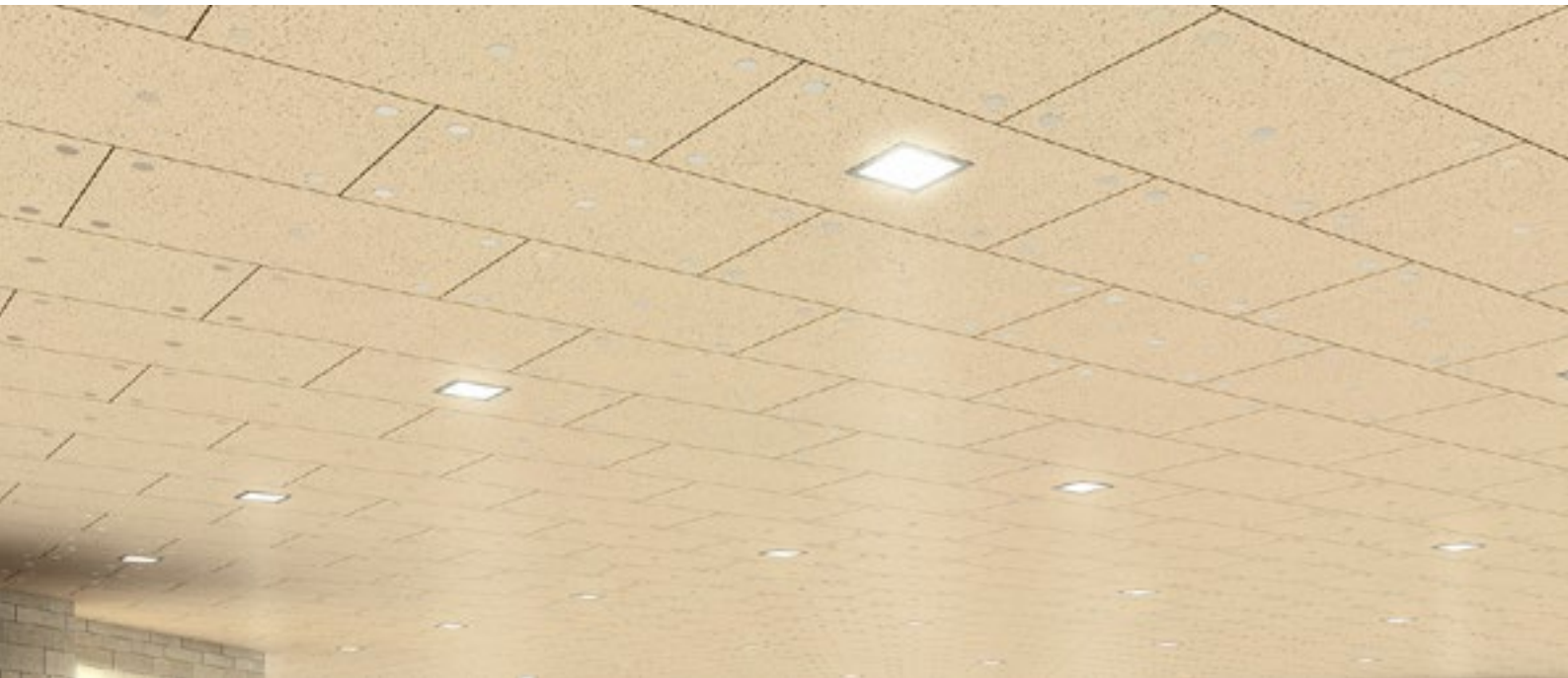

PASSENDE NETZTEILE

Die angegebene Leistung in der Tabelle entspricht der Leistungsaufnahme aus der Kombination von Downlight und Netzteil.
Für das **SQUAREip54** wird ein Netzteil benötigt.

	LEISTUNG LEUCHTE INKL. NETZTEIL	AUSGANGS- STROM	ABMESSUNGEN	ZENTRALBATTERIE	NETTO- LISTENPREIS	ARTIKEL-NR.
NICHT DIMMBAR	12 W	300 mA	96 × 36 × 24 mm	geeignet	20,99 €	4329
	17 – 20 W	400 – 700 mA	152 × 48 × 29 mm	geeignet	26,99 €	5333
PHASENAB-/ ANSCHNITT	7 – 14 W	200 – 350 mA	122 × 41 × 23 mm	nicht geeignet	27,99 €	3140-1
	20 W	500 – 700 mA*	138 × 44 × 30 mm	nicht geeignet	30,90 €	3138-1
1 – 10 V	18 – 20 W	450 – 600 mA*	115 × 45 × 29 mm	nicht geeignet	30,90 €	5390
DALI-2 / PUSH <small>mit Durchverdrahtungsfunktion</small>	12 – 20 W	300 – 1.050 mA*	212 × 57 × 30 mm	geeignet	59,90 €	5068-1
KNX / PUSH	12 – 20 W	350 – 1.050 mA*	124 × 82 × 23 mm	geeignet	105,00 €	5030-1
CASAMBI	12 – 20 W	300 – 1.050 mA*	147 × 44 × 30 mm	geeignet	125,00 €	4989
ZIGBEE	12 – 20 W	300 – 1.050 mA*	147 × 44 × 30 mm	geeignet	105,00 €	5039



* Bei Verwendung der einstellbaren Netzteile darf die eingestellte Stromstärke den maximalen Betriebsstrom der Leuchte nicht überschreiten!

- Stabile Lichtleistung dank überdimensioniertem Aludruckgusskühlkörper und SAMSUNG® LED (LM80 zertifiziert) auf Alukernplatine
- Natürliches Farbempfinden aufgrund des extra hohen CRI-Wertes >92
- Schneller Austausch der Netzteile durch verriegelbaren Steckverbinder
- Hohe Kompatibilität mit diversen LED-Netzteilen
- Stabile Montageklammern sorgen für sicheren Halt
- Extra flaches Design ermöglicht den Einsatz auch bei schwierigen Einbauplätzen



PROLINE CIRCLE



GEHÄUSE	Aluminium, weiß
ABDECKUNG	Polycarbonat, gefrostet
FARBTEMPERATUR	3.000 K / warmweiß 4.000 K / neutralweiß 5.700 K / tageslichtweiß
FARBWIEDERGABEINDEX	Ra >92
TEMPERATURBEREICH	-20 °C bis +40 °C
NUTZLEBENSDAUER	50.000 h



**HIER GEHTS ZUM
PRODUKTVIDEO**

QR-Code scannen oder eintippen:
dotlux.de/produkte/circle/



LEISTUNG LED-MODUL	ABMESSUNGEN	EINBAU- ÖFFNUNG	NETTO- LICHTSTROM	EFFIZIENZ	LED-BETRIEBS- STROM	NETTO- LISTENPREIS	ARTIKEL-NR.
max. 10 W	Ø 175, 59 mm	Ø 140 – 165 mm	max. 1.095 lm	max. 110 lm/W	300 mA	72,90 €	2826-299120 ■
max. 18 W	Ø 195, 59 mm	Ø 160 – 185 mm	max. 1.950 lm	max. 108 lm/W	500 mA	87,90 €	2827-299120 ●
max. 26 W	Ø 245, 59 mm	Ø 205 – 230 mm	max. 2.910 lm	max. 112 lm/W	700 mA	115,00 €	2828-299120 ▲



PASSENDE NETZTEILE

■●▲ Die farbigen Symbole kennzeichnen, welches Netzteil zu welcher Leuchte passt.

Die angegebene Leistung in der Tabelle entspricht der Leistungsaufnahme aus der Kombination von Downlight und Netzteil.

	LEISTUNG LEUCHE INKL. NETZTEIL	AUSGANGS- STROM	ABMESSUNGEN	ZENTRAL- BATTERIE	NETTO- LISTENPREIS	ARTIKEL-NR.
NICHT DIMMBAR	12 W	300 mA	96 × 36 × 24 mm	geeignet	20,99 €	4329 ■●▲
	17 – 30 W	400 – 700 mA	152 × 48 × 29 mm	geeignet	26,99 €	5333 ●▲
	26 – 30 W	600 – 1050 mA	152 × 48 × 29 mm	geeignet	27,99 €	5334 ▲
PHASENAB-/ ANSCHNITT	8 – 14 W	200 – 350 mA*	122 × 41 × 23 mm	nicht geeignet	27,99 €	3140-1 ■●▲
	20 – 30 W	500 – 700 mA*	138 × 44 × 30 mm	nicht geeignet	30,90 €	3138-1 ●▲
1 – 10 V	14 – 30 W	350/500/700 mA	127 × 67 × 28 mm	geeignet	29,99 €	2832-1** ■●▲
	18 – 24 W	450 – 600 mA*	115 × 45 × 29 mm	nicht geeignet	30,90 €	5390 ●▲
DALI-2 / PUSH <small>mit Durchverdrahtungsfunktion</small>	14 – 30 W	350/500/700 mA	127 × 67 × 28 mm	geeignet	54,90 €	2833-1** ■●▲
	12 – 30 W	300 – 1.050 mA*	212 × 57 × 30 mm	geeignet	59,90 €	5068-1 ■●▲
KNX / PUSH	14 – 30 W	350 – 1.050 mA*	124 × 82 × 23 mm	geeignet	105,00 €	5030-1 ■●▲
CASAMBI	14 – 30 W	300 – 1.050 mA*	147 × 44 × 30 mm	geeignet	125,00 €	4989 ■●▲
ZIGBEE	14 – 30 W	300 – 1.050 mA*	147 × 44 × 30 mm	geeignet	105,00 €	5039 ■●▲

* Bei Verwendung der einstellbaren Netzteile darf die eingestellte Stromstärke den maximalen Betriebsstrom der Leuchte nicht überschreiten!

** Nur solange der Vorrat reicht.



KOMPATIBEL MIT
AKKU-KITexit (3923-1, 129,00 €)
NOTBELEUCHTUNG

- Blendfreies Leuchtendesign (UGR < 19)
- Facierter Multireflektor sorgt für gleichmäßige Ausleuchtung
- Spritzwassergeschütztes Gehäusedesign (IP54 Frontseitig)
- Smart Cooling: raumseitige Wärmeableitung durch Aluminiumreflektor
- Werkzeugloser Klemmenanschluss (durchverdrahtbar mit integrierter Zugentlastung)
- Abstandsfreie Montage zur Dämmung möglich

INKLUSIVE
NETZTEIL



PROLINE CIRCLEugr

FARBTEMPERATUR	3.000 K / warmweiß 4.000 K / neutralweiß 5.700 K / tageslichtweiß
FARBWIEDERGABEINDEX	Ra > 82
EINGANGSSPANNUNG	176 – 240 V AC/DC
TEMPERATURBEREICH	-20 °C bis +45 °C
NUTZLEBENSDAUER	50.000 h



Vorne

Hinten



HIER GEHTS ZUM
PRODUKTVIDEO



QR-Code scannen oder eintippen:
dotlux.de/produkte/circleugr/



ZUBEHÖR **NEU**

MONTAGEADAPTER

weiß

ähnlich RAL 9003



ABMESSUNGEN AUSSEN	PASSEND FÜR	ERWEITERTE EINBAUÖFFNUNG	NETTO- LISTENPREIS	ARTIKEL-NR.
Ø 130 mm	6 W	101 – 120 mm	9,99 €	6270
Ø 160 mm	13 W	130 – 150 mm	11,99 €	6271
Ø 210 mm	18 W	160 – 185 mm	13,99 €	6272
Ø 260 mm	25 W	211 – 240 mm	15,99 €	6273



6 W

ABMESSUNGEN	EINBAUÖFFNUNG	NETTO-LICHTSTROM	EFFIZIENZ	NETTO-LISTENPREIS	ARTIKEL-NR.
Ø 110, 70 mm	Ø 90 – 100 mm	max. 630 lm	105 lm/W	45,90 €	3839-040090



13 W

ABMESSUNGEN	EINBAUÖFFNUNG	NETTO-LICHTSTROM	EFFIZIENZ	NETTO-LISTENPREIS	ARTIKEL-NR.
Ø 145, 82 mm	Ø 125 – 135 mm	max. 1.417 lm	109 lm/W	58,90 €	3840-040090



18 W

ABMESSUNGEN	EINBAUÖFFNUNG	NETTO-LICHTSTROM	EFFIZIENZ	NETTO-LISTENPREIS	ARTIKEL-NR.
Ø 172, 95 mm	Ø 150 – 165 mm	max. 1.980 lm	110 lm/W	68,90 €	3841-040090



25 W

ABMESSUNGEN	EINBAUÖFFNUNG	NETTO-LICHTSTROM	EFFIZIENZ	NETTO-LISTENPREIS	ARTIKEL-NR.
Ø 228, 98 mm	Ø 200 – 210 mm	max. 2.875 lm	115 lm/W	89,90 €	3842-040090

- Blendfreies Leuchtendesign (UGR < 19)
- Facierter Multi-Reflektor sorgt für gleichmäßige Ausleuchtung
- Systemstecker ermöglicht flexible Netzteilauswahl
- Spritzwassergeschütztes Gehäusedesign (IP54 Frontseitig)
- SmartCooling: raumseitige Wärmeableitung durch Aluminiumreflektor
- Abstandsfreie Montage zur Dämmung möglich



OHNE
NETZTEIL

PROLINE CIRCLEugr-dim



FARBTEMPERATUR 3.000 K / warmweiß
4.000 K / neutralweiß
5.700 K / tageslichtweiß

FARBWIEDERGABEINDEX Ra > 82

TEMPERATURBEREICH -20 °C bis +45 °C

NUTZLEBENSDAUER 50.000 h



Vorne Hinten Netzteilabh.



HIER GEHTS ZUM
PRODUKTVIDEO



QR-Code scannen oder eintippen:
dotlux.de/produkte/circleugr/

	ABMESSUNGEN	EINBAUÖFFNUNG	LED-BETRIEBS- STROM	NETTO- LICHTSTROM	EFFIZIENZ	NETTO- LISTENPREIS	ARTIKEL-NR.
5 W max.	Ø 110, 70 mm	Ø 90 – 100 mm	300 mA	max. 500 lm	100 lm/W	42,90 €	4567-0FW090 ■
11 W max.	Ø 145, 82 mm	Ø 125 – 135 mm	350 mA	max. 1.290 lm	117 lm/W	53,90 €	4568-0FW090 ●
15 W max.	Ø 172, 95 mm	Ø 150 – 165 mm	500 mA	max. 1.620 lm	108 lm/W	63,90 €	4569-0FW090 ▲
21 W max.	Ø 228, 98 mm	Ø 200 – 210 mm	700 mA	max. 2.650 lm	126 lm/W	84,90 €	4570-0FW090 ▼



KOMPATIBEL MIT
AKKU-KITexit (3923-1, 129,00 €)
NOTBELEUCHTUNG



PASSENDE NETZTEILE FÜR **CIRCLE**ugr-dim

■●▲▼ Die farbigen Symbole kennzeichnen, welches Netzteil zu welcher Leuchte passt.

	LEISTUNG LEUCHTE INKL. NETZTEIL	AUSGANGS- STROM	ABMESSUNGEN	ZENTRAL- BATTERIE	NETTO- LISTENPREIS	ARTIKEL-NR.
NICHT DIMMBAR	7 W	300 mA	95 × 35 × 25 mm	nicht geeignet	20,99 €	4686 ■
	13 W	350 mA	95 × 34 × 24 mm	nicht geeignet	20,99 €	4687 ●▲▼
	23 W	400 - 700 mA	152 × 48 × 29 mm	geeignet	26,99 €	5333 ▼
PHASENAB-/ ANSCHNITT	8 - 13 W	200 - 350 mA*	122 × 41 × 23 mm	nicht geeignet	27,99 €	3140-1 ●▲▼
	18 - 25 W	500 - 700 mA*	138 × 44 × 30 mm	nicht geeignet	30,90 €	3138-1 ●▲▼
1 - 10 V	13 - 25 W	350/500/700 mA	127 × 67 × 28 mm	geeignet	29,99 €	2832-1** ●▲▼
	24 W	450 - 600 mA*	115 × 45 × 29 mm	nicht geeignet	30,90 €	5390 ▲
DALI-2 / PUSH <small>mit Durchverdrahtungsfunktion</small>	13 - 25 W	350/500/700 mA	127 × 67 × 28 mm	geeignet	54,90 €	2833-1** ●▲▼
	18 - 25 W	300 - 1.050 mA*	212 × 57 × 30 mm	geeignet	59,90 €	5068-1 ●▲▼
KNX / PUSH	13 - 25 W	350 - 1.050 mA*	124 × 82 × 23 mm	geeignet	105,00 €	5030-1 ●▲▼
CASAMBI	7 - 25 W	300 - 1.050 mA*	147 × 44 × 30 mm	geeignet	125,00 €	4989 ■●▲▼
ZIGBEE	7 - 25 W	300 - 1.050 mA*	147 × 44 × 30 mm	geeignet	105,00 €	5039 ■●▲▼

* Bei Verwendung der einstellbaren Netzteile darf die eingestellte Stromstärke den maximalen Betriebsstrom der Leuchte nicht überschreiten!

** Nur solange der Vorrat reicht.

- Blendfreies Leuchtendesign (UGR < 19)
- Mattierter und facierter Kombireflektor sorgt für gleichmäßige Ausleuchtung und ist unempfindlich bei Fingerabdrücken
- Metallgehäuse sorgt für optimale Wärmeableitung
- Inklusive Netzteil (nicht dimmbar)



ECOLINE CIRCLEugr-eco

GEHÄUSE	Aluminium, weiß
STANDARDREFLEKTOR	matt / faciert
FARBTEMPERATUR	3.000 K 4.000 K 5.700 K
FARBWIEDERGABEINDEX	Ra > 82
EINGANGSSPANNUNG	220 – 240 V AC
TEMPERATURBEREICH	-20 °C bis +40 °C
NUTZLEBENSDAUER	35.000 h

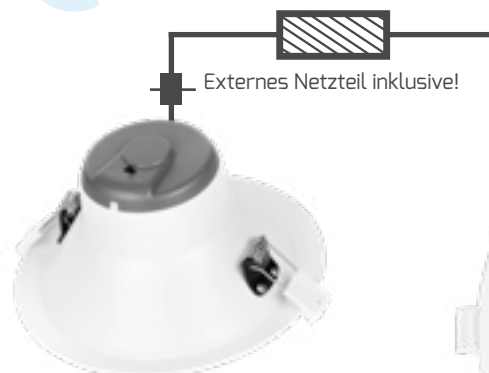

	ABMESSUNGEN	EINBAUÖFFNUNG	NETTO-LICHTSTROM	EFFIZIENZ	NETTO-LISTENPREIS	ARTIKEL-NR.
15 W	Ø 145, 82 mm	120 – 130 mm	max. 1.320 lm	88 lm/W	50,90 €	4973-0FW060

	ABMESSUNGEN	EINBAUÖFFNUNG	NETTO-LICHTSTROM	EFFIZIENZ	NETTO-LISTENPREIS	ARTIKEL-NR.
20 W	Ø 174, 89 mm	145 – 155 mm	max. 1.800 lm	90 lm/W	56,90 €	4974-0FW060

	ABMESSUNGEN	EINBAUÖFFNUNG	NETTO-LICHTSTROM	EFFIZIENZ	NETTO-LISTENPREIS	ARTIKEL-NR.
35 W	Ø 232, 113 mm	195 – 210 mm	max. 3.150 lm	90 lm/W	77,90 €	4975-0FW060

- Blendfreies Leuchtendesign (UGR < 19)
- Angenehme Lichtstimmung durch tiefsitzenden Reflektor
- Schnellste Montage dank integriertem dimmbarem Netzteil und Leuchtenanschlussklemme



ECOLINE CIRCLEcomfort-ac



ARTIKEL-NR.	4972-030040
GEHÄUSE	Kunststoff, weiß
EINBAUÖFFNUNG	68 - 73 mm
ABMESSUNGEN	Ø 81 × 79 mm
FARBTEMPERATUR	3.000 K
FARBWIEDERGABEINDEX	Ra > 82
EINGANGSSPANNUNG	220 - 240 V AC
NETTO-LICHTSTROM	500 lm
LEISTUNGS-AUFNAHME	6 W
EFFIZIENZ	83 lm/W
TEMPERATURBEREICH	-20 °C bis +40 °C
NUTZLEBENSDAUER	30.000 h
NETTO-LISTENPREIS	23,99 €



ZUBEHÖR

DREHDIMMER 5 - 100 W PHASENABSCHNITT

ARTIKEL-NR.	5180
NETTO-LISTENPREIS	38,90 €



ABDECKKRAHMEN DREHDIMMER

ARTIKEL-NR.	5214
NETTO-LISTENPREIS	9,99 €



DALI-PHASENABSCHNITTSDIMMER MAX. 200 W

ARTIKEL-NR.	5425
NETTO-LISTENPREIS	79,90 €



MULTISCREW

- Idealer Ersatz für Halogeneinbaustrahler MR11/MR16 und GU10
- Erhöhte Schutzart von min. IP44 für besseren Schutz
- Wunschkombination: Leuchte und Blende separat bestellbar
- Schnelle und platzsparende Montage durch das integrierte "DIMtoZERO" Phasen-/abschnittsdimmbare Netzteil (0 - 100 %)
- Reflektortechnik sorgt für angenehmes, blendfreies Licht
- Kostengünstig auch in DALI-Systeme integrierbar



EINBAU IN STANDARD GERÄTEDOSEN

Z. B. Trockenbau-, Unterputz-, Brandschutzdosen und für Ortbeton oder Werksfertigung geeignet.



VERSCHRAUBUNGSMÖGLICHKEIT

Perfektes Temperaturmanagement ermöglicht die Schraubmontage in Massivholzdecken- / balken mit Ø 50 - 52 mm Sacklochbohrung



MONTAGEKLAMMERN

Seitlich steckbare Montageklammern ermöglichen eine werkzeuglose Montage in Deckenausschnitten mit Ø 50 - 70 mm



IN TROCKENBAU- ODER HOLZDECKEN

Die Leuchte darf direkt an Dämmmaterial anliegen, keine Abstandshalter nötig.



INTEGRIERTES NETZTEIL

Durch das integrierte Netzteil ist die Leuchte sofort betriebsbereit.



KOMPAKTE BAUWEISE

Die Einbautiefe von 43 mm sorgt für einen einfachen Einbau.

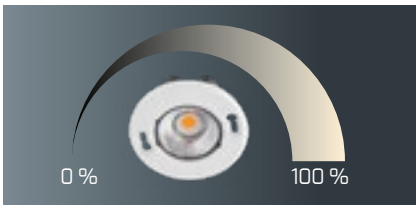

DIMtoZERO

Flickerfrei dimmen mit Phasen-/abschnittsdimmbarem Netzteil (0 - 100 %).



MAGNETISCHE BLENDEN

Flexibles Design und optimale Ausrichtung durch magnetische Blenden.





PROLINE MULTISCREW

GEHÄUSE	Kunststoff / Aluminium
ABMESSUNGEN	Ø 80, 43 mm
EINBAUÖFFNUNG	Ø 50 – 70 mm
EINBAUTIEFE	38 mm
KABELLÄNGE	8 cm
EINGANGSSPANNUNG	220 – 240 V AC
TEMPERATURBEREICH	-10 °C bis +35 °C
NUTZLEBENSDAUER	40.000 h



ZUBEHÖR

DREHDIMMER 5 – 100 W PHASENABSCHNITT

ARTIKEL-NR. 5180

NETTO-LISTENPREIS 38,90 €



ABDECKKRAHMEN DREHDIMMER

ARTIKEL-NR. 5214

NETTO-LISTENPREIS 9,99 €



DALI-PHASENABSCHNITTSDIMMER MAX. 200 W

ARTIKEL-NR. 5425

NETTO-LISTENPREIS 79,90 €



HIER GEHTS ZUM
PRODUKTVIDEO



QR-Code scannen oder eintippen:
[youtube.com/
watch?v=xmyo08FgqSo](https://youtube.com/watch?v=xmyo08FgqSo)





MULTISCREW

	 FARBTEMPERATUR	FARBWIEDERGABEINDEX	LEISTUNGS-AUFNAHME	NETTO-LICHTSTROM	EFFIZIENZ	NETTO-LISTENPREIS	ARTIKEL-NR.
	3.000 K	Ra > 92	5 W	430 lm	86 lm/W	44,90 €	5210-030036

MULTISCREW^{plus}

	FARBTEMPERATUR	FARBWIEDERGABEINDEX	LEISTUNGS-AUFNAHME	NETTO-LICHTSTROM	EFFIZIENZ	NETTO-LISTENPREIS	ARTIKEL-NR.
	3.000 K	Ra > 82	6 W	600 lm	100 lm/W	49,90 €	5424-030036
	4.000 K	Ra > 82	6 W	620 lm	103 lm/W	49,90 €	5424-040036

DOTLUX TIPP:

Passende Blenden finden Sie auf den Folgeseiten!

- SUNSETdimming für stimmungsvolles und gemütliches Lichtdesign



PROLINE MULTISCREW_{sun}



ARTIKEL-NR.	5245-030036
ABMESSUNGEN	Ø 80 mm, 43 mm
EINBAUÖFFNUNG	Ø 50 – 70 mm
EINBAUTIEFE	38 mm
KABELLÄNGE	8 cm
FARBTEMPERATUR	2.200 – 3.000 K / Sunset-dimming
FARBWIEDERGABEINDEX	Ra > 92
EINGANGSSPANNUNG	220 – 240 V AC
NETTO-LICHTSTROM	340 lm
LEISTUNGS-AUFNAHME	5 W
EFFIZIENZ	68 lm/W
TEMPERATURBEREICH	-10 °C bis +35 °C
NUTZLEBENSDAUER	40.000 h
NETTO-LISTENPREIS	54,90 € (ohne Blende)



ZUBEHÖR

DREHDIMMER 5 – 100 W PHASENABSCHNITT

ARTIKEL-NR. 5180
NETTO-LISTENPREIS 38,90 €



ABDECKKRAHMEN DREHDIMMER

ARTIKEL-NR. 5214
NETTO-LISTENPREIS 9,99 €

DALI-PHASENABSCHNITTSDIMMER MAX. 200 W

ARTIKEL-NR. 5425
NETTO-LISTENPREIS 79,90 €



HIER GEHTS ZUM
PRODUKTVIDEO

QR-Code scannen oder eintippen:
[youtube.com/
watch?v=xmyo08FgqSo](https://youtube.com/watch?v=xmyo08FgqSo)



SUNSETDIMMING ERZEUGT WARME LICHTSTIMMUNGEN

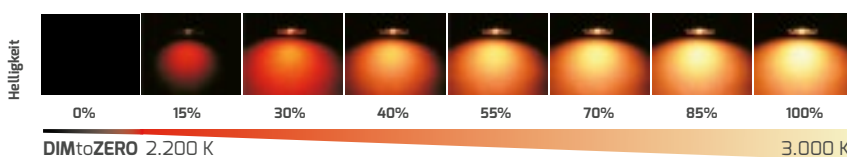



BLENDEN FÜR ALLE MULTISCREW - MAGNETISCHE BEFESTIGUNG

Optimale Ausrichtung der Leuchten durch beliebig drehbare Blenden



Rund

Ø 80 mm, 5 mm



FARBE	NETTO-LISTENPREIS	ARTIKEL-NR.
Mattweiß	5,99 €	5211
Mattschwarz	5,99 €	5212
Edelstahl gebürstet	9,99 €	5213
Gold gebürstet	9,99 €	5993

Eckig

80 × 80 × 5 mm



FARBE	NETTO-LISTENPREIS	ARTIKEL-NR.
Mattweiß	5,99 €	5252
Mattschwarz	5,99 €	5253
Edelstahl gebürstet	9,99 €	5254
Gold gebürstet	9,99 €	5994



Mattweiß



Mattschwarz



Edelstahl gebürstet



Gold gebürstet



- Spritzwassergeschütztes IP44 Downlight mit extra flachem Aluminiumgehäuse und exzellenter Haptik
- Schnelle, platzsparende Montage mit durchverdrahtbarer Schnellanschlussbox und integriertem Netzteil
- Hervorragende Dimmung mit der neuen "DIMtoZERO" Funktion
- Phasenabschnittsdimmbares Netzteil (0-100%)
- Angenehmes und blendfreies Licht durch Reflektortechnik
- Natürliches Farbempfinden aufgrund des extra hohen CRI-Wertes >92
- Stabile Montageklammern ermöglichen eine einfache Montage in Deckenausschnitten von 68-75 mm
- Idealer Ersatz für Halogeneinbaustrahler MR16/GU10
- Kostengünstig auch in DALI-Systeme integrierbar mit DALI-Phasenabschnittsdimmer Art.Nr. 5425

DIMtoZERO



PROLINE CIRCLEminidim

GEHÄUSE	Aluminium, weiß
ABDECKUNG	Glas, klar
ABMESSUNGEN	Ø 85 mm, 34 mm
SCHWENKBAR	25 °
FARBTEMPERATUR	3.000 K / warmweiß
FARBWIEDERGABEINDEX	Ra > 92
EINGANGSSPANNUNG	220 - 240 V AC
NETTO-LICHTSTROM	580 lm
LEISTUNGS-AUFNAHME	6 W
EFFIZIENZ	97 lm/W
TEMPERATURBEREICH	- 40°C - + 50°C
NUTZLEBENSDAUER	40.000 h



Vorne

Hinten

AN/AB



ZUBEHÖR

DREHDIMMER 5 - 100 W PHASENABSCHNITT

ARTIKEL-NR. **5180**

NETTO-LISTENPREIS 38,90 €



ABDECKRAHMEN DREHDIMMER

ARTIKEL-NR. **5214**

NETTO-LISTENPREIS 9,99 €



DALI-PHASENABSCHNITTSDIMMER MAX. 200 W

ARTIKEL-NR. **5425**

NETTO-LISTENPREIS 79,90 €



Durchverdrahtbare Schnellanschlussbox erspart die zusätzliche Montage von Kabelabzweigdosen



weiß



NETTO-LISTENPREIS
46,90 €

ARTIKEL-NR.
5426-030038

schwarz



NETTO-LISTENPREIS
46,90 €

ARTIKEL-NR.
5427-030038

edelstahl



NETTO-LISTENPREIS
50,90 €

ARTIKEL-NR.
5428-030038



- Durch die kompakte Bauweise passt die schraubbare Stufenleuchte in alle Gerätedosen/Klemmdosen für Hohlwände und Unterputz
- Schnelle und unkomplizierte Montage durch das integrierte 230V-Netzteil und magnetischer Blende
- Platzsparende Durchverdrahtung mit integrierter Druck-Steckklemme
- Leicht auszurichten durch vier große Schlüsselochstanzungen mit zusätzlicher Auflagefläche für Wasserwaagen
- Blendfreie Ausleuchtung von Treppenstufen durch versteckte Anordnung der Leuchtfläche
- Erhältlich in 3 verschiedenen Farben



PROLINE EASYSTAIR



ABMESSUNGEN (L × B × H)	82 × 82 × 43 mm
EINBAUÖFFNUNG (L × B × H)	53 × 53 × 40 mm
FARBTEMPERATUR	3.000 K / warmweiß
FARBWIEDERGABEINDEX	Ra > 92
EINGANGSSPANNUNG	220 - 240 V AC
NETTO-LICHTSTROM	70 lm
LEISTUNGS-AUFNAHME	1,5 W
EFFIZIENZ	47 lm/W
TEMPERATURBEREICH	- 10°C – + 40°C
NUTZLEBENSDAUER	40.000 h



weiß



NETTO-LISTENPREIS	ARTIKEL-NR.
41,90 €	5414-030080

schwarz



NETTO-LISTENPREIS	ARTIKEL-NR.
41,90 €	5415-030080

silber



NETTO-LISTENPREIS	ARTIKEL-NR.
41,90 €	5423-030080



HIER GEHTS ZUM PRODUKTVIDEO



QR-Code scannen oder eintippen:
<https://www.youtube.com/watch?v=D8amBt75yAY>



Integrierter Treiber und Drucksteckklemmen sorgen für einfache Montage.

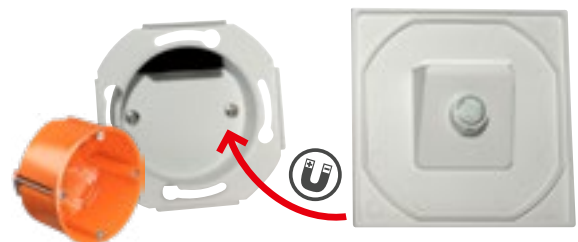

Die farbige Blende lässt sich magnetisch an der Leuchte befestigen und erleichtert dadurch die Montage.



- Aufgrund der geringen Einbautiefe und der verhältnismäßig großen Blende perfekt für Sanierungen geeignet
- Einfache Montage mittels integriertem Netzteil und 15 cm Anschlusskabel
- Flexible Ausleuchtung durch schwenkbare LED-Einheit



ECOLINE CIRCLEmini-ac

GERINGE
EINBAUTIEFE
DURCH INTEGRIERTEN
TREIBER
NUR
40 mm

GEHÄUSE	Kunststoff, weiß
EINBAUÖFFNUNG	68 – 75 mm
EINBAUTIEFE	40 mm
KABELLÄNGE	15 cm
SCHWENKBAR	30°
FARBTEMPERATUR	3.000 K / warmweiß
FARBWIEDERGABEINDEX	Ra > 82
EINGANGSSPANNUNG	220 – 240 V AC
LEISTUNGS-AUFNAHME	5 W
NETTO-LICHTSTROM	400 lm
EFFIZIENZ	80 lm/W
TEMPERATURBEREICH	-20 °C bis +40 °C
NUTZLEBENSDAUER	20.000 h



Linse Reflektor / UGR < 19



Beide Versionen schwenkbar



Version mit Linse

ABMESSUNGEN	NETTO-LISTENPREIS	ARTIKEL-NR.
Ø 85 × 36 mm	21,99 €	4971-030040



Version mit Reflektor

ABMESSUNGEN	NETTO-LISTENPREIS	ARTIKEL-NR.
Ø 85 × 44 mm	21,99 €	4970-030040

- Perfekt für Sanierungen wegen der geringen Einbautiefe und großen Abdeckung
- Treiber und Modul einzeln ersetzbar mit verriegelbarer Schnell-Steckverbindung
- Wartungsfreundliche, modulare Systemkomponenten
- Natürliches Farbempfinden dank des extra hohen CRI-Wertes > 92



PROLINE CIRCLEmini



ARTIKEL-NR.	2775
GEHÄUSE	Kunststoff, weiß
ABMESSUNGEN	Ø 75 × 31 mm
EINBAUÖFFNUNG	Ø 55 – 68 mm
FARBTEMPERATUR	2.700 K / warmweiß
FARBWIEDERGABEINDEX	Ra > 92
BETRIEBSSTROM	80 mA
LEISTUNGS-AUFNAHME	3 W
NETTO-LICHTSTROM	280 lm
EFFIZIENZ	93 lm/W
TEMPERATURBEREICH	-10 °C bis +45 °C
NUTZLEBENSDAUER	50.000 h
NETTO-LISTENPREIS	10,49 €



ZUBEHÖR

STANDARD-NETZTEIL

ARTIKEL-NR.	2995
ABMESSUNGEN	74 × 38 × 25mm
DIMMBAR	nicht dimmbar
NETTO-LISTENPREIS	7,49 €

- Flexibel nach Ihrer Wunschkombination gestalten: Leuchte und Blende separat bestellbar
- Schnelle Montage durch Schnellanschlussklemme mit Durchverdrahtungsmöglichkeit und Kabelzugentlastung am Netzteil für werkzeuglose Installation
- SUNSETdimming für stimmungsvolles und gemütliches Lichtdesign
- Inkl. Phasen-/abschnittsdimmbaren Netzteil (130 × 25 × 45 mm)



PROLINE MULTIsun

ARTIKEL-NR	3422
ABMESSUNGEN	Ø 80, 44 mm
EINBAUÖFFNUNG	68 mm
FARBWIEDERGABEINDEX	Ra > 82
EINGANGSSPANNUNG	220 – 240 V AC
NETTO-LICHTSTROM	max. 500 lm
LEISTUNGS-AUFNAHME	8 W
TEMPERATURBEREICH	-40 °C bis +40 °C
NUTZLEBENSDAUER	40.000 h
NETTO-LISTENPREIS	54,90 € (ohne Blende)



HIER GEHTS ZUM PRODUKTVIDEO
 QR-Code scannen oder eintippen:
dotlux.de/produkte/multisun/

ZUBEHÖR

DREHDIMMER 5 – 100 W PHASENABSCHNITT

ARTIKEL-NR. **5180**
 NETTO-LISTENPREIS 38,90 €



ABDECKRAHMEN DREHDIMMER

ARTIKEL-NR. **5214**
 NETTO-LISTENPREIS 9,99 €



DALI-PHASENABSCHNITTSDIMMER MAX. 200 W

ARTIKEL-NR. **5425**
 NETTO-LISTENPREIS 79,90 €



Multisun wird mit durchverdrahtbarem und dimmbarem Netzteil geliefert

SUNSETDIMMING ERZEUGT WARME LICHTSTIMMUNGEN

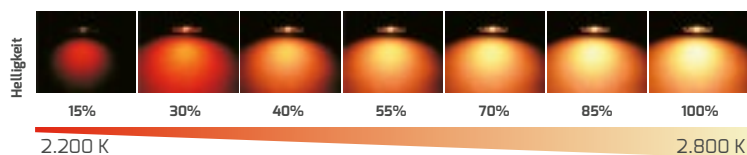

KOMPATIBEL MIT
AKKU-KITexit (3923-1, 129,00 €)
NOTBELEUCHTUNG



BLENDEN FÜR **MULTI**sun

Rund



ABMESSUNGEN Ø 83 mm
NETTO-LISTENPREIS 5,99 €

FARBE	ARTIKEL-NR.
Mattweiß	3424
Nickel satiniert	3425
Messing antik	3428
Anthrazit	3427
Chrom	3426
Mattschwarz	3429
Alu gebürstet	3430

Eckig



ABMESSUNGEN 84 × 84 mm
NETTO-LISTENPREIS 9,99 €

FARBE	ARTIKEL-NR.
Mattweiß	3431
Nickel satiniert	3432
Messing antik	3433
Chrom	3435
Mattschwarz	3436
Alu gebürstet	3437



Befestigung mit Bajonetverschluss



Mattweiß Nickel satiniert Messing antik Anthrazit Chrom Mattschwarz Alu gebürstet

- Flexibel nach Ihrer Wunschkombination gestalten: Bestellen Sie Fassung und Blende separat
- Inkl. Anschlusskabel für GU10 Leuchtmittel
- Schnelle Installation durch Montagebügel mit Anschlusskasten inkl. Schnellanschlussklemme und Kabelzugentlastung

LEUCHT-
MITTEL
TAUSCHBAR



EINBAUFASSUNGEN

PROLINE MULTI

ARTIKEL-NR.	3423-1
ABMESSUNGEN	Ø 80 × 33 mm
KABELLÄNGE	120 mm
EINBAUÖFFNUNG	Ø 68 mm
EINBAUTIEFE	76 mm nur Leuchtmittel 125 mm mit Montagebügel
SOCKEL	GU10
NETTO-LISTENPREIS	12,99 €



PROLINE MULTIp65

ARTIKEL-NR.	4886
ABMESSUNGEN	Ø 85 × 33 mm
KABELLÄNGE	120 mm
EINBAUÖFFNUNG	Ø 68 mm
EINBAUTIEFE	76 mm nur Leuchtmittel 125 mm mit Schnellanschl.
SOCKEL	GU10
NETTO-LISTENPREIS	17,99 €



Vorne

ZUBEHÖR

ALTERNATIVES ANSCHLUSSKABEL G5,3



ARTIKEL-NR.	4888
SOCKEL	G5,3
KABELLÄNGE	125 mm
NETTO-LISTENPREIS	2,49 €



Schnellanschlusssklemme



MULTIp65 | MULTI

Als IP65 oder IP20 Version erhältlich.

LEUCHTMITTELEMPFEHLUNG GU10/MR16



DIMMBAR	LEISTUNGS-AUFNAHME	FARBTEMPERATUR	NETTO-LICHTSTROM	LEBENSDAUER	NETTO-LISTENPREIS	ARTIKEL-NR.
Phasenabschnitt	6 W	3.000 K / warmweiß	410 lm	15.000 h	8,29 €	3359-1
nicht dimmbar	5 W	3.000 K / warmweiß	410 lm	15.000 h	6,29 €	3358-1





BLENDEN FÜR **MULTI** UND **MULTIip65**

Rund



ABMESSUNGEN Ø 83 mm
NETTO-LISTENPREIS 5,99 €

FARBE	ARTIKEL-NR.
Mattweiß	3424
Nickel satiniert	3425
Messing antik	3428
Anthrazit	3427
Chrom	3426
Mattschwarz	3429
Alu gebürstet	3430

Eckig



ABMESSUNGEN 84 × 84 mm
NETTO-LISTENPREIS 9,99 €

FARBE	ARTIKEL-NR.
Mattweiß	3431
Nickel satiniert	3432
Messing antik	3433
Chrom	3435
Mattschwarz	3436
Alu gebürstet	3437



Befestigung mit Bajonettverschluss



Mattweiß Nickel satiniert Messing antik Anthrazit Chrom Mattschwarz Alu gebürstet

- Flexibel nach Ihrer Wunschkombination gestalten: Bestellen Sie Fassung und Leuchtmittel separat
- Inkl. Anschlusskabel für GU10 Leuchtmittel
- Schnelle Installation durch Schnellanschlussklemme

LEUCHT-
MITTEL
TAUSCHBAR



PROLINE TOPgu10

ABMESSUNGEN	Ø 80 mm, 84 mm
SCHWENKBAR	30°
SOCKEL	GU10



30° schwenkbar

GEHÄUSE	NETTO-LISTENPREIS	ARTIKEL-NR.
Aluminium, weiß	22,99 €	4855
Aluminium, schwarz	22,99 €	4884

ZUBEHÖR

DREHDIMMER 5 – 100 W PHASENABSCHNITT

ARTIKEL-NR.	5180
NETTO-LISTENPREIS	38,90 €



ABDECKKRAHMEN DREHDIMMER

ARTIKEL-NR.	5214
NETTO-LISTENPREIS	9,99 €



DALI-PHASENABSCHNITTSDIMMER MAX. 200 W

ARTIKEL-NR.	5425
NETTO-LISTENPREIS	79,90 €



HIER GEHTS ZUM
PRODUKTVIDEO



QR-Code scannen oder eintippen:
<https://www.youtube.com/watch?v=jfWQ93fRUvE>

LEUCHTMITTELEMPFEHLUNG GU10/MR16 FÜR TOPgu10, COMFORTgu10 UND MINIgu10

DIMMBAR	LEISTUNGS-AUFNAHME	FARBTEMPERATUR	NETTO-LICHTSTROM	LEBENSDAUER	NETTO-LISTENPREIS	ARTIKEL-NR.
Phasenabschnitt	6 W	3.000 K / warmweiß	410 lm	15.000 h	8,29 €	3359-1
nicht dimmbar	5 W	3.000 K / warmweiß	410 lm	15.000 h	6,29 €	3358-1





PROLINE COMFORTgu10

ARTIKEL-NR.	4887
ABMESSUNGEN	Ø 85 × 44 mm
GEHÄUSE	Aluminium, weiß
EINBAUÖFFNUNG	Ø 75 mm
EINBAUTIEFE	111 mm nur Leuchtmittel 134 mm mit Schnellanschl.
SOCKEL	GU10
NETTO-LISTENPREIS	20,99 €



Schnellanschlussklemme



Fassung inkl. schnell montierbarem Anschlusskasten



PROLINE MINIgu10

ABMESSUNGEN	Ø 83 mm, 24 mm
EINBAUÖFFNUNG	Ø 68 mm
EINBAUTIEFE	86 mm nur Leuchtmittel 122 mm mit Schnellanschl.
SCHWENKBAR	30°
SOCKEL	GU10



GEHÄUSE	NETTO-LISTENPREIS	ARTIKEL-NR.
Aluminium, weiß	10,99 €	4852
Aluminium, schwarz	10,99 €	4853
Edelstahl gebürstet	10,99 €	4854



HIER GEHTS ZUM PRODUKTVIDEO 

QR-Code scannen oder eintippen:
<https://www.youtube.com/watch?v=1Qc2TFJuN04>



Schnellanschlussklemme



Fassung inkl. schnell montierbarem Anschlusskasten



Mit Bajonettverschluss

ZUBEHÖR FÜR COMFORTgu10 UND MINIgu10

Alternatives Anschlusskabel G 5,3

ARTIKEL-NR.	4888
SOCKEL	G5,3
KABELLÄNGE	125 mm
NETTO-LISTENPREIS	2,49 €



A modern office interior featuring a white perforated ceiling with circular recessed lights. Large windows on the left side offer a view of the outdoors. A white, curved desk or table is visible in the foreground. A red horizontal band across the middle of the image contains the text 'ANBAULEUCHTEN' in white, uppercase letters.

ANBAULEUCHTEN



- Für vielfältige Einsatzzwecke individuell einstellbar dank COLORselect-Technologie und dimmbarem DALI 2 Netzteil
- Als Decken-, Wand-, Aufbau- oder Pendelleuchte in 3 Größen erhältlich
- Natürliches Farbempfinden dank des extra hohen CRI-Wertes > 92
- Modernes, pulverbeschichtetes Aluminiumgehäuse (weiß- ähnlich RAL9003) mit abgesetztem Leuchtengehäuse 55 mm hoch
- Einfache und schnelle Montage über EASYbase Plattform
- Angenehmes Raumgefühl durch indirekten Lichtanteil (zuschaltbar)
- Nachhaltiges Produktdesign durch tauschbare Komponenten



HIGHLINE DISC



GEHÄUSE	Aluminium, weiß ähnlich RAL 9003
ABDECKUNG	opal
FARBTEMPERATUR	3.000 K / warmweiß 4.000 K / neutralweiß 5.500 K / tageslichtweiß
FARBWIEDERGABEINDEX	Ra > 92
EINGANGSSPANNUNG	176 – 240 V AC/DC
EFFIZIENZ	105 lm/W
TEMPERATURBEREICH	-20 °C bis +45 °C
NUTZLEBENSDAUER	50.000 h



DALI 2/
PUSH

ZUBEHÖR

DECKENABHÄNGUNG PASSEND FÜR ALLE VARIANTEN INKL. TRANSPARENTEM KABEL

ARTIKEL-NR.	4924*
ABMESSUNGEN	Ø 155, 38 mm
SEIL-/KABELLÄNGE	1.700 mm
NETTO-LISTENPREIS	61,90 €



* Nur solange der Vorrat reicht



**HIER GEHTS ZUM
PRODUKTVIDEO**

QR-Code scannen oder eintippen:
dotlux.de/produkte/disc/



45 W
4.725 lm

ABMESSUNGEN	GEWICHT	NETTO-LISTENPREIS	ARTIKEL-NR.
Ø 433, 91 mm	4,6 kg	489,00 €	4921-0FW110*

65 W
6.825 lm

ABMESSUNGEN	GEWICHT	NETTO-LISTENPREIS	ARTIKEL-NR.
Ø 583, 91 mm	6 kg	609,00 €	4922-0FW110*

90 W
9.450 lm

ABMESSUNGEN	GEWICHT	NETTO-LISTENPREIS	ARTIKEL-NR.
Ø 872, 91 mm	11 kg	1.090,00 €	4923-199110*

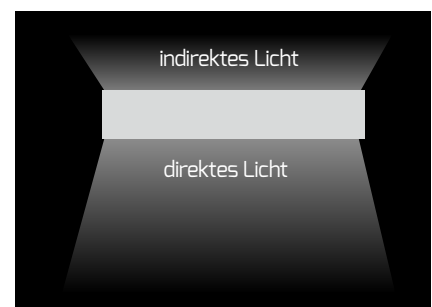

Einfache und schnelle Montage über EASYbase Plattform mit Bajonetverschluss

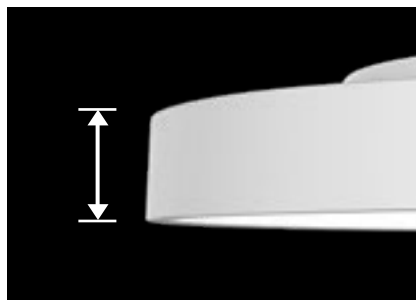

Höhe des Leuchtenrings nur 56 mm



Indirekter Lichtanteil ausschaltbar bei gleichbleibendem Lichtstrom

* Nur solange der Vorrat reicht

- Flexibel je nach Belieben einsetzbar: Als Decken-, Wand-, Aufbau-, oder Pendelleuchte in 3 Größen erhältlich (400, 600, 800 mm)
- Blendfreies Arbeiten durch Mikroprisma-Diffusor UGR<19 (Bildschirmarbeitsplatztauglich)
- Modernes pulverbeschichtetes Aluminiumgehäuse (schwarz - ähnlich RAL9005) mit abgesetztem Leuchtengehäuse 55mm hoch
- Einfache und schnelle Montage über EASYbase Plattform
- Für vielfältige Einsatzzwecke individuell einstellbar dank COLORselect-Technologie
- Anpassbare Leistung durch POWERselect
- Angenehmes Raumgefühl durch indirekten Lichtanteil



PROLINE DISC_{ugr}

GEHÄUSE	Aluminium, schwarz ähnlich RAL 9005
FARBTEMPERATUR	3.000 K / warmweiß 3.500 K / warmweiß 4.000 K / neutralweiß
FARBWIEDERGABEINDEX	Ra > 82
EINGANGSSPANNUNG	220 - 240 V AC
TEMPERATURBEREICH	-20 °C bis +40 °C
NUTZLEBENSDAUER	50.000 h



ZUBEHÖR

ABHÄNGESET FÜR 5200-OFW090

ARTIKEL-NR.	5203
NETTO-LISTENPREIS	56,90 €



ABHÄNGESET FÜR 5201-OFW090
UND 5202-OFW090

ARTIKEL-NR.	5204
NETTO-LISTENPREIS	61,90 €

NOTSTROM AKKU-KIT

ARTIKEL-NR.	5556
NETTO-LISTENPREIS	119,00 €

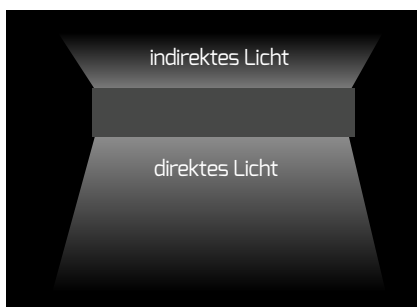

Einfache und schnelle Montage über EASYbase Plattform mit Bajonettverschluss





- POWERselect: 87%/92%/95%/100%

	ABMESSUNGEN	GEWICHT	NETTO-LICHTSTROM	EFFIZIENZ	NETTO-LISTENPREIS	ARTIKEL-NR.
40 W	Ø 400 mm, 86 mm	3,2 kg	max. 4.300 lm	105 lm/W	419,00 €	5200-0FW090



- POWERselect: 70%/80%/100%

	ABMESSUNGEN	GEWICHT	NETTO-LICHTSTROM	EFFIZIENZ	NETTO-LISTENPREIS	ARTIKEL-NR.
60 W	Ø 600 mm, 86 mm	6,9 kg	max. 6.660 lm	111 lm/W	539,00 €	5201-0FW090



- POWERselect: 60%/70%/90%/100%

	ABMESSUNGEN	GEWICHT	NETTO-LICHTSTROM	EFFIZIENZ	NETTO-LISTENPREIS	ARTIKEL-NR.
75 W	Ø 800 mm, 86 mm	11 kg	max. 8.000 lm	106 lm/W	859,00 €	5202-0FW090



- Flache, multifunktionale Leuchte für Decken-, Wand- und Pendelmontage mit indirektem Lichtanteil
- Schnelle und sichere Montage mit TWISTLOCK Drehverschluss
- Schaltbare, indirekte Beleuchtung ermöglicht auch die direkte Aufbaumontage an Wand oder Decke
- Eine Artikelnummer - drei Lichtfarben durch COLORselect einstellbar
- Phasenabschnittsdimmbare mit dem Dimmer Artikel-Nr. 5180 und auch kompatibel zu DALI-Systemen mit unserem Dimmer Artikel-Nr. 5425
- Hochwertiger Aufbau durch vergilbungsfreie PMMA Lichtleitertechnik sorgt für farbstabile Lichtleistung
- Hocheffizientes, BEG förderfähiges Leuchtendesign



Sehr flaches Design mit **24 mm**

PROLINE GALAXO



GEHÄUSE	Polycarbonat, weiß
ABDECKUNG	gefrostet
FARBTEMPERATUR	3.000 K / warmweiß 4.000 K / neutralweiß 5.700 K / tageslichtweiß
FARBWIEDERGABEINDEX	Ra > 82
EFFIZIENZ	120 - 130 lm / W
EINGANGSSPANNUNG	186 - 240 V AC/DC
TEMPERATURBEREICH	-20 °C bis +40 °C
NUTZLEBENSDAUER	50.000 h



Vorne

Hinten

AN / AB



TWISTLOCK Drehverschluss

ZUBEHÖR

MONTAGEPLATTE FÜR GALAXO Ø 300 mm

ARTIKEL-NR. 5444 
NETTO-LISTENPREIS 9,49 €

MONTAGEPLATTE FÜR GALAXO Ø 400 mm

ARTIKEL-NR. 5445 
NETTO-LISTENPREIS 10,99 €

PENDELSET 1,5 m für Ø 300 und 400 mm

ARTIKEL-NR. 5446 
NETTO-LISTENPREIS 30,90 €

PENDELSET 1,5 m für Ø 600 mm

ARTIKEL-NR. 5450 
NETTO-LISTENPREIS 30,90 €

DREHDIMMER 5 - 100 W PHASENABSCHNITT

ARTIKEL-NR. 5180 
NETTO-LISTENPREIS 38,90 €

ABDECKKRAHMEN DREHDIMMER

ARTIKEL-NR. 5214 
NETTO-LISTENPREIS 9,99 €

DALI-PHASENABSCHNITTSDIMMER MAX. 200 W

ARTIKEL-NR. 5425 
NETTO-LISTENPREIS 79,90 €

EINE LEUCHE - VIELE FEATURES

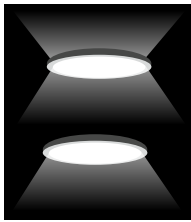

UP AND DOWNLIGHT

Schaltbare, indirekte Beleuchtung ermöglicht auch die direkte Aufbaumontage an Wand oder Decke



3 MONTAGEARTEN



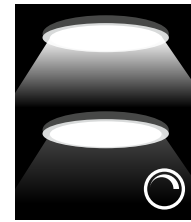





Direkte Anbaumontage, Anbaumontage mit Backlight und stufenlos einstellbare Seilabhängung



DIMMEN

Flexible Dimmmöglichkeiten sorgen für eine angenehme Atmosphäre

BESTELLMATRIX DER MONTAGEARTEN

DIREKTE ANBAUMONTAGE		ANBAUMONTAGE MIT BACKLIGHT		MONTAGE ALS PENDELLEUCHE
GALAXO Ø 300 mm ARTIKEL-NR. 5440-099120 	+	MONTAGEPLATTE Ø 300 mm ARTIKEL-NR. 5444 	+	PENDELSET Ø 300 / 400 mm ARTIKEL-NR. 5446 
GALAXO Ø 400 mm ARTIKEL-NR. 5441-099120 	+	MONTAGEPLATTE Ø 400 mm ARTIKEL-NR. 5445 	+	PENDELSET Ø 300 / 400 mm ARTIKEL-NR. 5446 
GALAXO Ø 600 mm ARTIKEL-NR. 5442-099120 		MONTAGEPLATTE INKL. 4 ABSTANDSHALTERN IM LIEFERUMFANG ENTHALTEN VON ARTIKEL-NR. 5442-099120	+	PENDELSET Ø 600 mm ARTIKEL-NR. 5450 



	ABMESSUNGEN	LEISTUNGS-AUFNAHME	NETTO-LICHTSTROM	NETTO-LISTENPREIS	ARTIKEL-NR.
 300 mm	Ø 293 × 24 mm	20 W	max. 2.480 lm	99,90 €	5440-099120
 400 mm	Ø 397 × 24 mm	30 W	max. 3.900 lm	159,00 €	5441-099120
 600 mm	Ø 600 × 24 mm	38 W	max. 4.830 lm	269,00 €	5442-099120

- Eine Artikelnummer - drei Lichtfarben durch COLORselect einstellbar
- Schlagfestes Polycarbonatgehäuse IK10
- Modernes, schlichtes Design mit indirektem Lichtanteil
- Grundplatte EASYbase mit montagefreundlichem Bajonettverschluss
- Modulare, wartungsfreundliche Bauweise, LED-Modul und Netzteil werkzeuglos tauschbar
- Spritzwassergeschütztes Design für Außen-, Feuchtraum- und Innenbereiche
- Twistlock (Drehverschluss) für eine einfache und schnelle Montage



PROLINE SURFACE



ZUBEHÖR

GEHÄUSE	Polycarbonat, weiß
ABDECKUNG	Polycarbonat, gefrostet
FARBTEMPERATUR	3.000 K / warmweiß 4.000 K / neutralweiß 5.700 K / tageslichtweiß
FARBWIEDERGABEINDEX	Ra > 82
EINGANGSSPANNUNG	176 - 240 V AC/DC 220 - 240 V AC (SURFACEsensor-exit)
TEMPERATURBEREICH	-20 °C bis +45 °C 0 °C bis +45 °C (SURFACEexit/-sensor-exit)
NUTZLEBENSDAUER	50.000 h

INFRAROT-FERNBEDIENUNG FÜR SURFACEsensor

ARTIKEL-NR	5713
ABMESSUNGEN	120 × 45 × 18 mm
NETTO-LISTENPREIS	29,99 €



HIER GEHTS ZUM PRODUKTVIDEO
QR-Code scannen oder eintippen:
dotlux.de/produkte/surface/



HIER GEHTS ZUM PRODUKTVIDEO
QR-Code scannen oder eintippen:
dotlux.de/produkte/surfacefernbedienung/



SURFACE

LEISTUNGS-AUFNAHME	ABMESSUNGEN	NETTO-LICHTSTROM	EFFIZIENZ	NETTO-LISTENPREIS	ARTIKEL-NR.
11 W	Ø 250, 62 mm	max. 1.460 lm	max. 133lm/W	99,90 €	4369-299120
22 W	Ø 300, 62 mm	max. 2.800 lm	max. 127 lm/W	115,00 €	4370-299120
13 / 16 / 22 / 26 W	Ø 400, 62 mm	1.690 – 3.380 lm	max. 127 lm/W	199,00 €	4371-299120



SURFACEsensor

- Leistung in 9 Stufen einstellbar (5 bis 25 Watt) über Fernbedienung (nicht im Lieferumfang enthalten)
- Die Leuchte kann über die Fernbedienung programmiert werden, jede Änderung wird optisch quittiert
- Zwei verschiedene Funktionen des Hochfrequenz-Sensors möglich:
On/Off-Funktion auf 100 % Leuchtkraft über Sensor; anschließend 0 % Leuchtkraft
On/Off-Funktion auf 100 % Leuchtkraft über Sensor mit einstellbarer Nachleuchtdauer/-kraft
- Darüberhinaus sind folgende Werte stufenweise einstellbar:
Reichweitenbereich (bis zu 10 m), Tageslichtsensor, Leuchtdauer, Standby Helligkeit, Grundhelligkeit, Sensor An/Aus



Fernbedienung zum Einstellen der Sensorfunktionen bitte separat bestellen (5713)

LEISTUNGS-AUFNAHME	ABMESSUNGEN	NETTO-LICHTSTROM	EFFIZIENZ	NETTO-LISTENPREIS	ARTIKEL-NR.
21 W	Ø 300, 62 mm	max. 2.630 lm	max. 125 lm/W	199,00 €	4485-299120

SURFACEdali

LEISTUNGS-AUFNAHME	ABMESSUNGEN	NETTO-LICHTSTROM	EFFIZIENZ	NETTO-LISTENPREIS	ARTIKEL-NR.
22 W	Ø 300, 62 mm	max. 2.670 lm	max. 121 lm/W	179,00 €	4930-199120
25 W	Ø 400, 62 mm	max. 3.275 lm	max. 131 lm/W	219,00 €	4931-199120

SURFACEsensor-exit

- Leistung in 9 Stufen einstellbar (5 bis 25 Watt) über Fernbedienung (nicht im Lieferumfang enthalten)
- Die Leuchte kann über die Fernbedienung programmiert werden, jede Änderung wird optisch quittiert
- Zwei verschiedene Funktionen des Hochfrequenz-Sensors möglich:
On/Off-Funktion auf 100 % Leuchtkraft über Sensor; anschließend 0 % Leuchtkraft
On/Off-Funktion auf 100 % Leuchtkraft über Sensor mit einstellbarer Nachleuchtdauer/-kraft



Fernbedienung zum Einstellen der Sensorfunktionen bitte separat bestellen (5713)

LEISTUNGS-AUFNAHME	ABMESSUNGEN	NETTO-LICHTSTROM	EFFIZIENZ	LEUCHTDAUER	NETTO-LISTENPREIS	ARTIKEL-NR.
22 W	Ø 300, 62 mm	max. 2.700 lm	max. 124 lm/W	3 h bei 200 lm	239,00 €	4932-199120

SURFACEexit

LEISTUNGS-AUFNAHME	ABMESSUNGEN	NETTO-LICHTSTROM	EFFIZIENZ	LEUCHTDAUER	NETTO-LISTENPREIS	ARTIKEL-NR.
25 W	Ø 300, 62 mm	max. 2.500 lm	max. 100 lm/W	3 h bei 200 lm	199,00 €	4933-0FW120

- Acrylglasring mit Microdruck setzt attraktive Lichteffekte
- Abnehmbare Frontabdeckung ermöglicht eine einfache Montage an Decke und Wand
- Flexibel je nach Belieben als Decken- oder Wandleuchte einsetzbar
- COLORselect ermöglicht vielseitigen Einsatz in Hotels, Restaurants, usw.



PROLINE MOONBASE®



ARTIKEL-NR.	5392-099360
ABMESSUNGEN	Ø 370, 46 mm
GEWICHT	1,15 kg
ABDECKUNG	Silber, inklusive
GEHÄUSE	Aluminium + PMMA
FARBTEMPERATUR	3.000 K / warmweiß 3.500 K / warmweiß 4.000 K / neutralweiß
FARBWIEDERGABEINDEX	Ra > 82
EINGANGSSPANNUNG	220 - 240 V AC
NETTO-LICHTSTROM	2.160 lm
LEISTUNGS-AUFNAHME	18 W
EFFIZIENZ	120 lm / W
TEMPERATURBEREICH	-20 °C bis +45 °C
NUTZLEBENSDAUER	50.000 h
NETTO-LISTENPREIS	129,00 €





Büro
Anmeldung

- Gefrostete Abdeckung sorgt für schattenfreie Lichtverteilung
- Sehr stabile PMMA-Kunststoffabdeckung IK07
- Konstante Lichtleistung durch großflächige Aluminiumkernplatte
- Integrierte Leuchtenanschlussklemmen für Durchverdrahtung geeignet
- Hohe Effizienz von bis zu 139 lm/W

NEU
Bis zu
139 lm/W



PROLINE LUNA



GEHÄUSE	Stahl, weiß
ABDECKUNG	2,2 mm PMMA, gefrostet
FARBTEMPERATUR	3.000 K / warmweiß 4.000 K / neutralweiß 5.700 K / tageslichtweiß
FARBWIEDERGABEINDEX	Ra > 82
TEMPERATURBEREICH	-20 °C bis +40 °C 0 °C bis +40 °C (LUNAexit)
NUTZLEBENSDAUER	50.000 h



SENSORFUNKTIONEN

- Geräuschlose Sensorfunktion
- Drei verschiedene Sensorfunktionen möglich
 1. On/Off-Funktion auf 100 % Leuchtkraft über Sensor, anschließend 0 % Leuchtkraft
 2. On/Off-Funktion auf 100 % Leuchtkraft über Sensor mit einstellbarer Nachleuchtdauer
 3. Dauerhafte Grundhelligkeit (20 %) mit zusätzlicher On/Off-Funktion auf 100 % Leuchtkraft über Sensor mit einstellbarer Nachleuchtdauer
- Darüber hinaus sind folgende Werte stufenweise über DIP-Schalter einstellbar:
 - Reichweitenbereich (bis zu 10 m)
 - Tageslichtsensor
 - Leuchtdauer
 - Nachleuchtdauer (keine bis dauerhaft)

BEIDE GRÖSSEN IM VERGLEICH



Erfassungsbereich des Sensors:
Halbkugelförmig in Leuchtrichtung



LUNA



LEISTUNGS-AUFNAHME	ABMESSUNGEN	GEWICHT	NETTO-LICHTSTROM	EFFIZIENZ	NETTO-LISTENPREIS	ARTIKEL-NR.
18 W	Ø 330 mm, 95 mm	0,60 kg	max. 2.340 lm	max. 130 lm/W	74,90 €	2347-399120
33 W	Ø 490 mm, 130 mm	1,30 kg	max. 4.580 lm	max. 139 lm/W	155,00 €	4617-299120

EINGANGSSPANNUNG 186 – 240 V AC/DC



LUNAexit



LEISTUNGS-AUFNAHME	ABMESSUNGEN	GEWICHT	NETTO-LICHTSTROM	EFFIZIENZ	NETTO-LISTENPREIS	ARTIKEL-NR.
18 W	Ø 330 mm, 95 mm	0,70 kg	max. 2.200 lm	max. 122 lm/W	135,00 €	3620-399120
33 W	Ø 490 mm, 130 mm	1,40 kg	max. 4.580 lm	max. 139 lm/W	205,00 €	4618-299120

NENNBETRIEBSDAUER 3 h bei 3 W

EINGANGSSPANNUNG 220 – 240 V AC



LUNAsensor



SENSOR Radar (Korridorfunktion)

EINGANGSSPANNUNG 220 – 240 V AC

- Optimierer, innenliegender Sensor mit Korridorfunktion und Tageslichterkennung

LEISTUNGS-AUFNAHME	ABMESSUNGEN	GEWICHT	NETTO-LICHTSTROM	EFFIZIENZ	NETTO-LISTENPREIS	ARTIKEL-NR.
18 W	Ø 330 mm, 95 mm	0,60 kg	max. 2.340 lm	max. 130 lm/W	115,00 €	2834-4FW180

- Integrierter Sensor mit On/Off-Funktion und Tageslichterkennung

LEISTUNGS-AUFNAHME	ABMESSUNGEN	GEWICHT	NETTO-LICHTSTROM	EFFIZIENZ	NETTO-LISTENPREIS	ARTIKEL-NR.
33 W	Ø 490 mm, 130 mm	1,30 kg	max. 4.580 lm	max. 139 lm/W	205,00 €	5330-299120

- Gefrostete Abdeckung sorgt für schattenfreie Lichtverteilung
- Sehr stabile PMMA-Kunststoffabdeckung IK07
- Konstante Lichtleistung durch großflächige Aluminiumkernplatte
- Integrierter Leuchtenanschluss mit Schnellanschlussklemme
- Mit Leuchtcorona (indirekte Beleuchtung)



PROLINE LUNAsilver



GEHÄUSE	Stahl, weiß + Aluminiumring
ABDECKUNG	PMMA, gefrostet
FARBTEMPERATUR	3.000 K / warmweiß 4.000 K / neutralweiß 5.700 K / tageslichtweiß
FARBWIEDERGABEINDEX	Ra > 82
TEMPERATURBEREICH	-20 °C bis +40 °C 0 °C bis +40 °C (LUNAsilver-exit)
NUTZLEBENSDAUER	50.000 h



**HIER GEHTS ZUM
PRODUKTVIDEO**



QR-Code scannen oder eintippen:
dotlux.de/produkte/lunasilver-sensor/

SENSORFUNKTIONEN

- Sensor mit Korridorfunktion:
(Bei ON/OFF Sensor nur Sensorfunktion Punkt 1 verfügbar)
 1. On/Off-Funktion auf 100 % Leuchtkraft über Sensor, anschließend 0 % Leuchtkraft
 2. On/Off-Funktion auf 100 % Leuchtkraft über Sensor mit einstellbarer Nachleuchtdauer
 3. Dauerhafte Grundhelligkeit (20 %) mit zusätzlicher On/Off-Funktion auf 100% Leuchtkraft über Sensor mit einstellbarer Nachleuchtdauer
- Darüberhinaus sind folgende Werte stufenweise über DIP-Schalter einstellbar:
 - Reichweitenbereich (bis zu 10 m)
 - Tageslichtsensor
 - Leuchtdauer
 - Nachleuchtdauer (keine bis dauerhaft)

Erfassungsbereich
des Sensors:
Halbkugelförmig
in Leuchtrichtung





LUNAsilver

EINGANGSSPANNUNG 186 – 240 V AC/DC



LEISTUNGS-AUFNAHME	ABMESSUNGEN	GEWICHT	NETTO-LICHTSTROM	EFFIZIENZ	NETTO-LISTENPREIS	ARTIKEL-NR.
18 W	Ø 330 mm, 100 mm	0,70 kg	max. 2.020 lm	max. 112 lm/W	84,90 €	3372-399120
36 W	Ø 490 mm, 115 mm	1,47 kg	max. 3.500 lm	max. 97 lm/W	155,00 €	3670-399160



LUNAsilver-exit

NENNBETRIEBSDAUER 3 h bei 3 W
EINGANGSSPANNUNG 220 – 240 V AC



LEISTUNGS-AUFNAHME	ABMESSUNGEN	GEWICHT	NETTO-LICHTSTROM	EFFIZIENZ	NETTO-LISTENPREIS	ARTIKEL-NR.
33 W	Ø 490 mm, 115 mm	1,5 kg	max. 3.730 lm	max. 113 lm/W	219,00 €	3671-499120



LUNAsilver-sensor

SENSOR Radar (Korridorfunktion)
EINGANGSSPANNUNG 220 – 240 V AC



- Optimierter, innenliegender Sensor mit Korridorfunktion und Tageslichterkennung

LEISTUNGS-AUFNAHME	ABMESSUNGEN	GEWICHT	NETTO-LICHTSTROM	EFFIZIENZ	NETTO-LISTENPREIS	ARTIKEL-NR.
18 W	Ø 330 mm, 100 mm	0,66 kg	max. 2.020 lm	max. 112 lm/W	125,00 €	3374-4FW160



- Integrierter Sensor mit On/Off-Funktion und Tageslichterkennung

LEISTUNGS-AUFNAHME	ABMESSUNGEN	GEWICHT	NETTO-LICHTSTROM	EFFIZIENZ	NETTO-LISTENPREIS	ARTIKEL-NR.
36 W	Ø 490 mm, 115 mm	1,5 kg	max. 3.200 lm	max. 89 lm/W	205,00 €	4833-0FW160

- Innovative Leuchtentechnik für viele unterschiedliche Anwendungsszenarien z.B. Altenheime, Parkhäuser, Krankenhäuser, Supermärkte, Hotels uvm.
- Leuchte mit drei unabhängigen Lichtschaltkreisen (20 W - 20 W - 4,9 W)
- Lichtschaltkreise sind flexibel miteinander kombinierbar
- Jeder Kreis kann auf drei unterschiedliche Farbtemperaturen eingestellt werden - viele verschiedene Lichtszenarien möglich
- Sparsamer 4.9W Kreis für Ambient- oder Notlicht
- Erweiterter Funktionsumfang durch optionales Zubehör: z.B. Sensor, Umschaltweiche oder Notstromakkukit
- Nachhaltiges, reparaturfähiges Produktdesign
- Sensor & Notstromakkukit können durch die beiliegenden Schrauben ganz einfach montiert werden



PROLINE LUNA pioneer



GEHÄUSE	Stahl, weiß
ABDECKUNG	2,2 mm PMMA, gefrostet
FARBTEMPERATUR	3.000 K / warmweiß 4.000 K / neutralweiß 5.700 K / tageslichtweiß (für jeden Lichtkreis separat einstellbar)
FARBWIEDERGABEINDEX	Ra > 82
EINGANGSSPANNUNG	186 – 240 V AC/DC
TEMPERATURBEREICH	-20 °C bis +40 °C
NUTZLEBENSDAUER	50.000 h



ANWENDUNGSBEISPIELE

- 1. LUMEN-CONTROL**
5 Lichtleistungen bis zu maximal 44,9 W in Stufenschaltung einstellbar
- 2. COLOR-SELECT**
Lichtfarbe über Taster einschaltbar
- 3. MIX AND MATCH**
Kombinieren Sie z.B. Variante 1 und 2 oder 1 und 4
- 4. STANDARD + AKKU-KIT**
Verbinden Sie die Standardfunktion der Leuchte mit der integrierten Notlichtfunktion

Viele weitere Kombinationen und Anwendungen sind möglich.

ZUBEHÖR

BEWEGUNGSSENSOR (RADAR)

ARTIKEL-NR. **3728-1**

NETTO-LISTENPREIS 34,90 €



NOTSTROM-AKKU-KIT MIT SELBSTTEST-FUNKTION, LI-ION AKKU

ARTIKEL-NR. **4376-1**

NOTLICHT **3 h** bei 20 W - Kreis
8 h bei 4,9 W - Kreis

NETTO-LISTENPREIS 54,90 €



NOTSTROM-UMSCHALTWEICHE

ARTIKEL-NR. **4189**

NETTO-LISTENPREIS 69,90 €



UMSCHALTWEICHE MIT ÜBERWACHUNGSBAUSTEIN GESSLER/SIBELON

ARTIKEL-NR. **4335**

NETTO-LISTENPREIS 99,90 €



HIER GEHTS ZUM PRODUKTVIDEO



QR-Code scannen oder eintippen:
dotlux.de/produkte/lunapioneer/

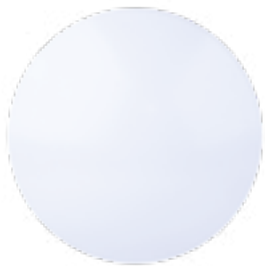

LUNApioneer

20 W
+20 W + 4,9 W

ABMESSUNGEN	GEWICHT	NETTO-LICHTSTROM	EFFIZIENZ	NETTO-LISTENPREIS	ARTIKEL-NR.
Ø 490 mm, 130 mm	1,53 kg	max. 4.950 lm	max. 110 lm/W	249,00 €	4512-199120



LUNAsilver-pioneer

20 W
+20 W + 4,9 W

ABMESSUNGEN	GEWICHT	NETTO-LICHTSTROM	EFFIZIENZ	NETTO-LISTENPREIS	ARTIKEL-NR.
Ø 490 mm, 120 mm	1,75 kg	max. 3.610 lm	max. 80 lm/W	259,00 €	4338-399120

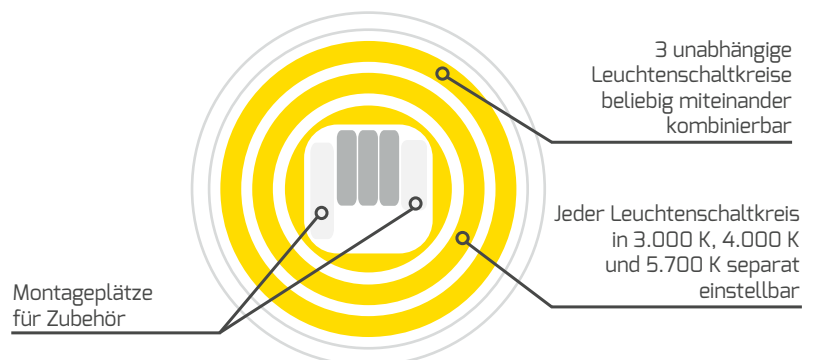

- Gefrostete Abdeckung sorgt für schattenfreie Lichtverteilung
- PMMA-Kunststoffabdeckung
- Gute Kühlung durch Aluminiumkernplatte
- Integrierter Leuchtenanschluss mit Schnellanschlussklemme



ECOLINE LUNAbasic

GEHÄUSE	Stahl, weiß
ABDECKUNG	PMMA, gefrostet
FARBWIEDERGABEINDEX	Ra > 82
EINGANGSSPANNUNG	220 – 240 V AC
TEMPERATURBEREICH	-20 °C bis +35 °C
NUTZLEBENSDAUER	30.000 h



**HIER GEHTS ZUM
PRODUKTVIDEO** 

QR-Code scannen oder eintippen:
<https://dotlux.de/produkte/lunabasic>



BEIDE GRÖSSEN IM VERGLEICH



12 W

max. 700 lm / 58 lm/W



FARBTEMPERATUR	ABMESSUNGEN	GEWICHT	NETTO-LISTENPREIS	ARTIKEL-NR.
3.000 K / warmweiß	Ø 260, 90 mm	0,34 kg	34,90 €	5051-030180
4.000 K / neutralweiß	Ø 260, 90 mm	0,34 kg	34,90 €	5051-040180

18 W

max. 1.260 lm / 70 lm/W



FARBTEMPERATUR	ABMESSUNGEN	GEWICHT	NETTO-LISTENPREIS	ARTIKEL-NR.
3.000 K / warmweiß	Ø 330, 100 mm	0,45 kg	42,90 €	5053-030180
4.000 K / neutralweiß	Ø 330, 100 mm	0,45 kg	42,90 €	5053-040180

LUNAbasic-sensor

- Integrierter Sensor mit On/Off-Funktion und Tageslichterkennung
On/Off-Funktion auf 100 % Leuchtkraft über Sensor, anschließend 0 % Leuchtkraft

18 W

max. 1.260 lm / 70 lm/W



FARBTEMPERATUR	ABMESSUNGEN	GEWICHT	NETTO-LISTENPREIS	ARTIKEL-NR.
4.000 K / neutralweiß	Ø 330, 100 mm	0,5 kg	61,90 €	5055-040180



Erfassungsbereich des Sensors:
Halbkugelförmig in Leuchtrichtung

LEUCHTMITTEL
AUSTAUSCHBAR

- Klassisches Design mit stabiler PMMA-Kunststoffabdeckung
- Montage auf vorhandenen Bohrlöchern möglich (Zwei- oder Dreilochbefestigung von 100 bis 220 mm Lochabstand / Ø) durch Universalbohrung mit Längsschlitz auf der Grundplatte. Zusätzliche 3-Loch-Montage mit Schlüssellochern Ø 260 mm
- Ab Werk mit steckbarer E27-Fassung bestückt, welche dann nahezu werkzeuglos (2 Schrauben) durch ein leistungsstärkeres QUICK-FIX-Modul ersetzt werden kann.
- Bei Verwendung des QUICK-FIX-Leuchtmoduls entsteht eine Leuchte mit werkzeuglos tauschbarem LED-Modul
- Kompatibel mit E27-Leuchtmitteln und Anschlussstecker für QUICK-FIXplus bis 24 W



PROLINE LUNAe27

ARTIKEL-NR.	4837-0E27
GEHÄUSE	Stahl, weiß
ABDECKUNG	PMMA, gefrostet
ABMESSUNGEN	Ø 330, 95 mm
SOCKEL	E27 nur LED max. 12 W
NETTO-LISTENPREIS	32,90 €



HIER GEHTS ZUM
PRODUKTVIDEO

QR-Code scannen oder eintippen:
dotlux.de/produkte/e27/



Reduzierte Wartungskosten durch das gebrauchsmustergeschützte Stecksystem und passend für viele Einsatzorte dank variabler Bestückung mit QUICK-FIX LED-Modulen.

PROLINE LUNAe27-sensor

- Integrierter Sensor mit On/Off-Funktion und Tageslichterkennung
- folgende Werte sind stufenweise einstellbar:
 - Reichweitenbereich (bis zu 6m)
 - Tageslichtsensor
 - Leuchtdauer

ARTIKEL-NR.	4839-0E27
GEHÄUSE	Stahl, weiß
ABDECKUNG	PMMA, gefrostet
ABMESSUNGEN	Ø 330, 95 mm
SENSOR	Bewegungssensor
SOCKEL	E27 nur LED max. 12 W
NETTO-LISTENPREIS	56,90 €



E27-Fassung vorverdrahtet

Stecker für QUICK-FIX

Sensor-Modul bei LUNAe27-sensor

Zwei Kabelauslässe

Vorhandene Befestigungslöcher einfach wiederverwenden

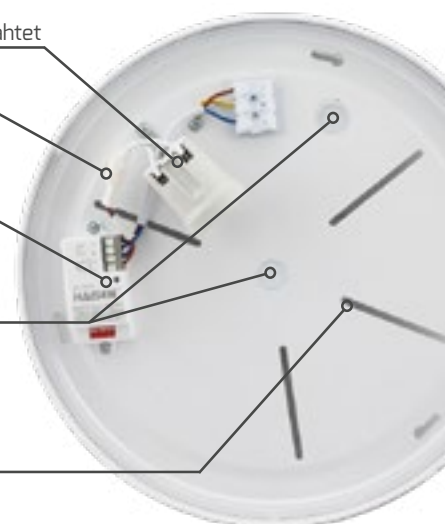

LEUCHTMITTEL
AUSTAUSCHBAR

- Flaches, modernes Design mit stabiler PMMA-Kunststoffabdeckung
- Montage auf vorhandenen Bohrlöchern möglich (Zwei- oder Dreilochbefestigung von 100 bis 220 mm Lochabstand / Ø) durch Universallochung mit Längsschlitzen auf der Grundplatte. Zusätzliche 3-Loch-Montage mit Schlüssellochern Ø 260 mm
- Ab Werk mit steckbarer E27-Fassung bestückt, welche dann nahezu werkzeuglos (2 Schrauben) durch ein leistungsstärkeres QUICK-FIX-Modul ersetzt werden kann
- Bei Verwendung des QUICK-FIX-Leuchtmoduls entsteht eine Leuchte mit werkzeuglos tauschbarem LED-Modul
- Kompatibel mit E27-Leuchtmitteln und Anschlussstecker für QUICK-FIXplus bis 24 W



PROLINE SURFACEe27

ARTIKEL-NR.	4979-0E27
GEHÄUSE	Stahl, weiß
ABDECKUNG	PMMA, gefrostet
ABMESSUNGEN	Ø 350, 80 mm
SOCKEL	E27 nur LED max. 12 W
NETTO-LISTENPREIS	32,90 €



Reduzierte Wartungskosten durch das gebrauchsmustergeschützte Stecksystem und passend für viele Einsatzorte dank variabler Bestückung mit QUICK-FIX LED-Modulen.

LEUCHTMITTELEMPFEHLUNGEN FÜR LUNAE27/-sensor UND SURFACEe27



E27

4875-027360



QUICK-FIXplus

3376-030170



3378-030170



3380-030170

ARTIKEL-NR.	4875-027360	3376-030170	3378-030170	3380-030170
FARBTEMPERATUR	2.700 K / warmweiß	3.000 K / warmweiß	3.000 K / warmweiß	3.000 K / warmweiß
NETTO-LICHTSTROM	806 lm	1.200 lm	1.900 lm	2.800 lm
LEISTUNGS-AUFNAHME	6,5 W	10 W	16 W	24 W
NETTO-LISTENPREIS	4,19 €	21,99 €	31,90 €	51,90 €

Nicht für LUNAE27-sensor!

- Eine Artikelnummer - drei Lichtfarben durch COLORselect einstellbar
- Einstellbare Leistung: 15 W, 20 W oder 25 W wählbar
- Ideal für Büroarbeitsplätze, da UGR-Wert < 19
- Grundplatte EASYbase mit montagefreundlichem Bajonettverschluss
- Werkzeuglose Schnellanschlussklemme (durchverdrahtbar mit integrierter Zugentlastung)
- Spritzwassergeschütztes Gehäusedesign (IP54 frontseitig)



PROLINE CIRCLEugr-top



ABMESSUNGEN	Ø 210, 128 mm
FARBTEMPERATUR	3.000 K / warmweiß 4.000 K / neutralweiß 5.700 K / tageslichtweiß
FARBWIEDERGABEINDEX	Ra > 82
EINGANGSSPANNUNG	176 – 240 V AC/DC
NETTO-LICHTSTROM	max. 2.890 lm
LEISTUNGS-AUFNAHME	15 W / 20 W / 25 W
EFFIZIENZ	max. 116 lm/W
TEMPERATURBEREICH	-20 °C bis +45 °C
NUTZLEBENSDAUER	50.000 h



**HIER GEHTS ZUM
PRODUKTVIDEO**
QR-Code scannen oder eintippen:
dotlux.de/produkte/circleugr-top/



schwarz
ähnlich RAL 9005



NETTO-LISTENPREIS ARTIKEL-NR.
145,00 € 4366-0FW090

weiß
ähnlich RAL 9003



NETTO-LISTENPREIS ARTIKEL-NR.
145,00 € 4365-0FW090

CIRCLEugr Einbaustrahler im gleichen Design erhältlich (siehe Inhaltsverzeichnis).

- Robuste Backlighttechnologie mit Aluminiumkernplatte
- Klares, schlichtes Design
- Integriertes Netzteil erleichtert die Montage



ECOLINE TOP

FARBE	weiß, ähnlich RAL 9003
FARBWIEDERGABEINDEX	Ra > 82
EINGANGSSPANNUNG	220 – 240 V AC
LEISTUNGS-AUFNAHME	18 W
NETTO-LICHTSTROM	1.620 lm
EFFIZIENZ	90 lm/W
TEMPERATURBEREICH	-20 °C bis +40 °C
NUTZLEBENSDAUER	20.000 h



HIER GEHTS ZUM PRODUKTVIDEO
 QR-Code scannen oder eintippen:
dotlux.de/produkte/top/

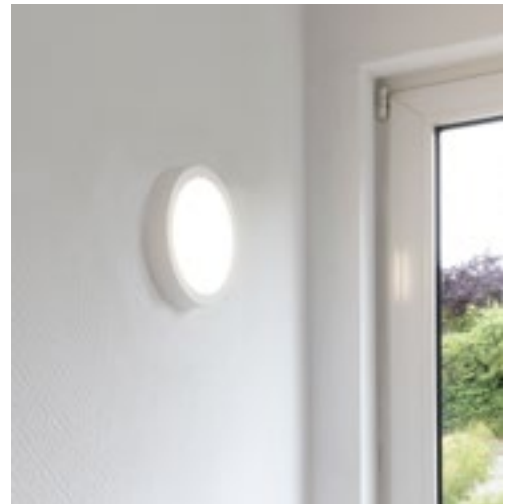

TOPround

Ø 225 mm, 35 mm

FARBTEMPERATUR	NETTO-LISTENPREIS	ARTIKEL-NR.
3.000 K / warmweiß	29,99 €	2528-130120
4.000 K / neutralweiß	29,99 €	2528-140120



TOPsquare

225 × 225 × 35 mm

FARBTEMPERATUR	NETTO-LISTENPREIS	ARTIKEL-NR.
3.000 K / warmweiß	29,99 €	2529-130120
4.000 K / neutralweiß	29,99 €	2529-140120

- Hochwertiges, pulverbeschichtetes und optisch ansprechendes Metallgehäuse ohne sichtbare Schrauben
- Einfachste Montage mit speziell entwickelter Grundplatte mit vormontiertem Netzteil
- Werkzeuglose SLIDE-IN-Arretierung mit Federstahlclip
- Schwebende Montage (10 mm) durch mitgelieferte Abstandshalter möglich
- Schnellanschlussklemme mit Durchverdrahtungsmöglichkeit
- Langlebiger Aufbau durch vergilbungsfreie PMMA Lichtleitertechnik sorgt für farbstabile Lichtleistung
- Eine Artikelnummer - drei Lichtfarben durch COLORselect einstellbar
- Geeignet für HCL (HCL-Netzteil und Steuerung notwendig)
- Für Wand- und Deckenmontage geeignet

NEU: KEINE SICHTBAREN SCHRAUBEN NACH DER MONTAGE



PROLINE PANELbig-ugr

ABDECKUNG	mikroprismatisch / gefrostet
FARBTEMPERATUR	3.000 K / warmweiß 4.000 K / neutralweiß 5.700 K / tageslichtweiß
FARBWIEDERGABEINDEX	CRI > 82
EINGANGSSPANNUNG	186 – 240 AC / DC
TEMPERATURBEREICH	-20 °C bis +40 °C
NUTZLEBENSDAUER	50.000 h



Förderfähigkeit abhängig von Version

NETZTEIL INKLUSIVE

Das PANELbig-ugr wird ab Werk immer mit einem nicht dimmbaren Netzteil ausgeliefert, jedoch kann dies gegen ein dimmbares Netzteil getauscht werden. HCL-Netzteile finden Sie in der Rubrik HCL. Weitere Netzteile sind auf Anfrage erhältlich.



HIER GEHTS ZUM PRODUKTVIDEO

QR-Code scannen oder eintippen:
<https://www.youtube.com/watch?v=nPLRueqglY>

300 mm	ABMESSUNGEN	LEISTUNGS-AUFNAHME	NETTO-LICHTSTROM	EFFIZIENZ	MAX. LED-UGR	LED-BETRIEBSSTROM	NETTO-LISTENPREIS	ARTIKEL-NR.
	295 x 295 x 43 mm	21 W	max. 2.350 lm	max. 112 lm/W	<21	600 mA	129,00 €	5792-099090

400 mm	ABMESSUNGEN	LEISTUNGS-AUFNAHME	NETTO-LICHTSTROM	EFFIZIENZ	MAX. LED-UGR	LED-BETRIEBSSTROM	NETTO-LISTENPREIS	ARTIKEL-NR.
	395 x 395 x 43 mm	24 W	max. 2.950 lm	max. 123 lm/W	<19	800 mA	169,00 €	5793-099090

600 mm	ABMESSUNGEN	LEISTUNGS-AUFNAHME	NETTO-LICHTSTROM	EFFIZIENZ	MAX. LED-UGR	LED-BETRIEBSSTROM	NETTO-LISTENPREIS	ARTIKEL-NR.
	595 x 595 x 43 mm	30 W	max. 3.650 lm	max. 122 lm/W	<19	800 mA	199,00 €	5794-099090



1200 mm	ABMESSUNGEN	LEISTUNGS- AUFNAHME	NETTO- LICHTSTROM	EFFIZIENZ	MAX. LED- UGR	BETRIEBSSTROM	NETTO- LISTENPREIS	ARTIKEL-NR.
	1195 x 295 x 43 mm	34 W	max. 4.300 lm	max. 126 lm/W	<19	1.050 mA	249,00 €	5795-099090



1500 mm	ABMESSUNGEN	LEISTUNGS- AUFNAHME	NETTO- LICHTSTROM	EFFIZIENZ	MAX. LED- UGR	BETRIEBSSTROM	NETTO- LISTENPREIS	ARTIKEL-NR.
	1495 x 295 x 43 mm	38 W	max. 4.750 lm	max. 125 lm/W	<19	1.050 mA	299,00 €	5796-099090



Schwebende Montage mit montiertem Abstandshalter



Ohne Abstandshalter

OPTIONALE DIMMBARE NETZTEILE ZU ALLEN **PANELbig-ugr**

	LEISTUNG LEUCHE INKL. NETZTEIL	KONSTANTSTROM	ABMESSUNGEN	ZENTRAL- BATTERIE	NETTO- LISTENPREIS	ARTIKEL-NR.
PHASENAB-/ ANSCHNITT	20 – 30 W	500 – 700 mA*	138 x 44 x 30 mm	nicht geeignet	30,90 €	3138-1
	30 – 40 W	700 – 1.050 mA*	173 x 44 x 30 mm	nicht geeignet	41,90 €	4258-1
	14 – 30 W	350/500/700 mA	127 x 67 x 28 mm	geeignet	29,99 €	2832-1**
	max. 26 W	450 – 600 mA*	115 x 45 x 29 mm	nicht geeignet	30,90 €	5390
1 – 10 V	max. 45 W	900 – 1.050 mA*	180 x 40 x 30 mm	geeignet	38,90 €	5391
	14 – 30 W	350/500/700 mA	127 x 67 x 28 mm	geeignet	54,90 €	2833-1**
DALI-2 / PUSH <small>mit Durchverdrahtungsfunktion</small>	15 – 44 W	300 – 1.050 mA*	212 x 57 x 30 mm	geeignet	59,90 €	5068-1
KNX / PUSH	15 – 45 W	350 – 1.050 mA*	124 x 82 x 23 mm	geeignet	105,00 €	5030-1
ZIGBEE <small>(nicht HCL)</small>	12 – 45 W	300 – 1.050 mA*	147 x 44 x 30 mm	geeignet	105,00 €	5039
CASAMBI <small>(1-Kanal)</small>	12 – 45 W	300 – 1.050 mA*	147 x 44 x 30 mm	geeignet	125,00 €	4989
	18 W	500 mA*	215 x 70 x 31 mm	geeignet	199,00 €	4941-500
	27 W	700 mA*	215 x 70 x 31 mm	geeignet	199,00 €	4941-700
	40 W	950 mA*	215 x 70 x 31 mm	geeignet	199,00 €	4941-950

ACHTUNG:

Um COLORSELECT verwenden zu können, wird bei allen Netzteilen, bis auf CASAMBI-HCL (4941-XXX), folgender Artikel benötigt:

ARTIKEL-NR. 4860-SCHALTER

NETTO-LISTENPREIS 3,99 €

Weitere, HCL-fähige Netzteile finden Sie in der Rubrik **PANELE - HCL**

* Achten Sie bei der Netzteilwahl immer auf den maximalen Strom der Leuchte in mA. Der eingestellte Strom darf den maximalen Betriebsstrom der Leuchte nicht überschreiten!

** Nur solange der Vorrat reicht.

- Eine Artikelnummer - drei Lichtfarben durch COLORselect einstellbar
- Noch schnellere Montage durch speziell entwickelte Grundplatte mit vormontiertem Netzteil
- Massives, pulverbeschichtetes Metallgehäuse
- Größere Leuchtfläche durch schlanken Rahmen
- Ermüdungsfreies Arbeiten
- Anschluss über Schnellanschlussklemme
- Hochwertiger Aufbau durch vergilbungsfreie PMMA Lichtleitertechnik



HIGHLINE PANELbig



ARTIKEL-NR.	3402-299120*
GEHÄUSE	Aluminium
ABDECKUNG	gefrostet
ABMESSUNGEN	600 x 600 x 48 mm
GEWICHT	5 kg
FARBTEMPERATUR	3.000 K / warmweiß 4.000 K / neutralweiß 5.700 K / tageslichtweiß
FARBWIEDERGABEINDEX	Ra > 92
EINGANGSSPANNUNG	220 – 240 V AC
LED-BETRIEBSSTROM	950 mA
NETTO-LICHTSTROM	max. 3.500 lm
LEISTUNGS-AUFNAHME	max. 37 W
EFFIZIENZ	max. 100 lm/W
TEMPERATURBEREICH	-20 °C bis +50 °C
NUTZLEBENSDAUER	50.000 h
NETTO-LISTENPREIS	129,00 €



HIER GEHTS ZUM PRODUKTVIDEO
QR-Code scannen oder eintippen:
dotlux.de/produkte/panelbig



Das PANELbig wird ab Werk immer mit einem nicht dimmbaren Netzteil ausgeliefert, jedoch kann dies gegen ein dimmbares Netzteil getauscht werden. HCL-Netzteile finden Sie in der Rubrik HCL. Weitere Netzteile sind auf Anfrage erhältlich.

*Nur solange der Vorrat reicht.

OPTIONALE NETZTEILE

PHASENAB-/ ANSCHNITT	AUSGANGSSTROM	ABMESSUNGEN	ZENTRALBATTERIE	NETTO-LISTENPREIS	ARTIKEL-NR.
	700 – 950 mA	173 x 44 x 30 mm	nicht geeignet	41,90 €	4258-1
DALI-2 / PUSH mit Durchverdrahtungsfunktion	350/500/700 mA	127 x 67 x 28 mm	geeignet	54,90 €	2833-1*
	700 – 950 mA	212 x 57 x 30 mm	geeignet	59,90 €	5068-1
	350/500/700 mA	127 x 67 x 28 mm	geeignet	29,99 €	2832-1*
1 – 10 V	900 – 950 mA	180 x 40 x 30 mm	geeignet	38,90 €	5391
CASAMBI	700 – 950 mA	147 x 44 x 30 mm	geeignet	125,00 €	4989

- Austauschbare LED-Module mit schraublosem Schnellverschluss
- Massives, pulverbeschichtetes Metallgehäuse
- Auch als Pendelleuchte einsetzbar
- Kabeleinführung an beiden Stirnseiten
- Größeres Gehäuse überdeckt ausgetauschte Leuchten und erspart ggf. Malerarbeiten
- Anschluss über Leuchtenklemme

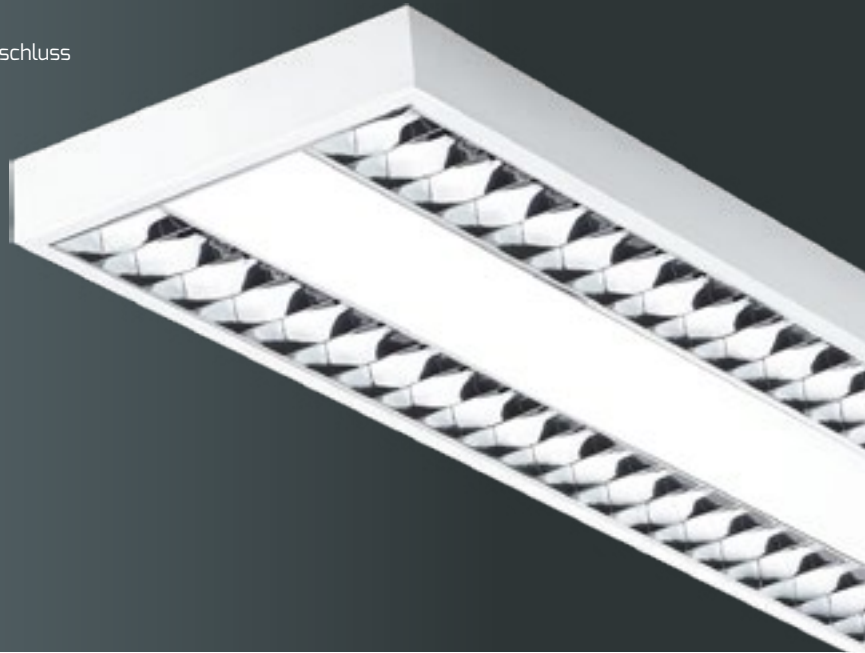

PROLINE GRIDlong



ABDECKUNG	Raster
FARBTEMPERATUR	4.000 K / neutralweiß
FARBWIEDERGABEINDEX	Ra > 82
EFFIZIENZ	115 lm / W
EINGANGSSPANNUNG	220 – 240 V AC
TEMPERATURBEREICH	-25 °C bis +50 °C
NUTZLEBENSDAUER	50.000 h



PASSENDES ZUBEHÖR

MONTAGESET MIT 2 M Y-SEILABHÄNGUNG INKL. SILBER-TRANSPARENTEM STROMKABEL

ARTIKEL-NR.	3401
NETTO-LISTENPREIS	34,90 €



ABMESSUNGEN	LEISTUNGS-AUFNAHME	NETTO-LICHTSTROM	NETTO-LISTENPREIS	ARTIKEL-NR.
1.500 × 190 × 56 mm	38 W / 43 W / 46 W / 50 W	max. 5.750 lm	359,00 €	3395-040090



ABMESSUNGEN	LEISTUNGS-AUFNAHME	NETTO-LICHTSTROM	NETTO-LISTENPREIS	ARTIKEL-NR.
1.500 × 295 × 60 mm	38 W / 43 W / 46 W / 50 W	max. 5.750 lm	379,00 €	3394-040090

- Professionelle Wand- und Deckenleuchte mit großer Leuchtfläche erzeugt eine gleichmäßige und zugleich deckenaufhellende Lichtverteilung
- Farbstabil und blendfrei durch prismatischen, vergilbungsfreien PMMA Diffusor (IK07)
- Eine Leuchte für alle Leistungsanforderungen: POWERSELECT in 4 Stufen
- Lieblingsfarbe einfach selbst einstellen: Mit DOTLUX COLORselect ist eine einfache Auswahl zwischen verschiedenen Lichtfarben möglich (3000K/ 4000K/ 6000K)
- Werkzeuglose Schnellanschlussklemme (durchverdrahtbar mit integrierter Zugentlastung)
- Flexible Kabeleinführung rückseitig und stirnseitig möglich
- Einfache, flexible Installation mit 4 verschiedenen Montagemöglichkeiten
- Geeignet für Zentralbatterie

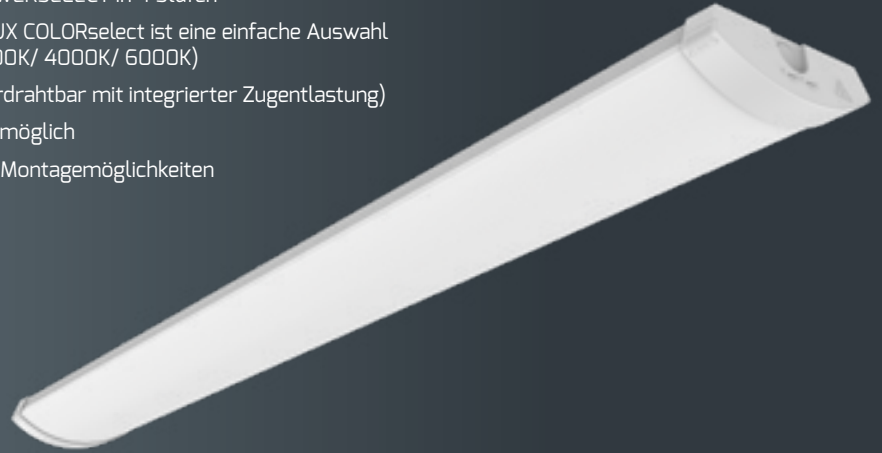

PROLINE SOFTEDGE

GEHÄUSE	Metall, weiß
ABDECKUNG	PMMA, gefrostet
FARBTEMPERATUR	3.000 K / warmweiß 4.000 K / neutralweiß 6.000 K / tageslichtweiß
FARBWIEDERGABEINDEX	Ra > 82
EINGANGSSPANNUNG	186 – 240 V AC/DC
EFFIZIENZ	140 lm/W
TEMPERATURBEREICH	-20 °C bis +40 °C
NUTZLEBENSDAUER	100.000 h



ZUBEHÖR

MONTAGESET SEILABHÄNGUNG
LÄNGE 1 M

ARTIKEL-NR.	6033
NETTO-LISTENPREIS	16,99 €



MONTAGESET WANDMONTAGE

ARTIKEL-NR.	6034
NETTO-LISTENPREIS	12,99 €



MONTAGESET SEILABHÄNGUNG
HORIZONTAL

ARTIKEL-NR.	6035
NETTO-LISTENPREIS	19,99 €



Schnelle Montage: Aufschiebbare und verriegelbare Endkappe





**nicht
dimmbar**

ABMESSUNGEN	GEWICHT	LEISTUNGS-AUFNAHME	NETTO-LICHTSTROM	NETTO-LISTENPREIS	ARTIKEL-NR.
1.195 × 150 × 52 mm	2,2 kg	23 / 29 / 35 / 40 W	3.220 – 5.600 lm	139,00 €	5893-099105
1.500 × 150 × 52 mm	2,6 kg	26 / 33 / 40 / 47 W	3.640 – 6.580 lm	169,00 €	5899-099105

DALI

ABMESSUNGEN	GEWICHT	LEISTUNGS-AUFNAHME	NETTO-LICHTSTROM	NETTO-LISTENPREIS	ARTIKEL-NR.
1.195 × 150 × 52 mm	2,2 kg	23 – 40 W	3.220 – 5.600 lm	199,00 €	6024-099105
1.500 × 150 × 52 mm	2,6 kg	26 – 47 W	3.640 – 6.580 lm	229,00 €	6025-099105



- Unsere neue professionelle Wand- und Deckenleuchte DOTLUX LIGHTBAR ist für die Aufbaumontage in Innenräumen geeignet.
- Sie verfügt über ein robustes Metallgehäuse
- Die Abdeckung aus Polycarbonat erzeugt eine gleichmäßige und angenehme Lichtverteilung
- Über DOTLUX Color Select ist eine einfache Auswahl zwischen verschiedenen Lichtfarben möglich (3000/4000/5000 Kelvin)
- Anpassbare Leistung durch Power Select
- Hohe Farbwiedergabe



BALKENLEUCHE

PROLINE LIGHTBAR



GEHÄUSE	Metall
ABDECKUNG	Polycarbonat
FARBTEMPERATUR	3.000 K / warmweiß 4.000 K / neutralweiß 5.000 K / tageslichtweiß
FARBWIEDERGABEINDEX	Ra > 82
EINGANGSSPANNUNG	220 - 240 V AC
TEMPERATURBEREICH	- 20°C – + 50°C
NUTZLEBENSDAUER	50.000 h



ZUBEHÖR

ZER-MONTAGESET MIT 1,5 M ABHÄNGUNG

ARTIKEL-NR. 5431

NETTO-LISTENPREIS 10,49 €



HIER GEHTS ZUM
PRODUKTVIDEO

QR-Code scannen oder eintippen:
<https://www.youtube.com/watch?v=Pq713YUd1lg>



EINFACHE MONTAGE

Einfache Montage durch am Gehäuse befestigtes Lichtmodul



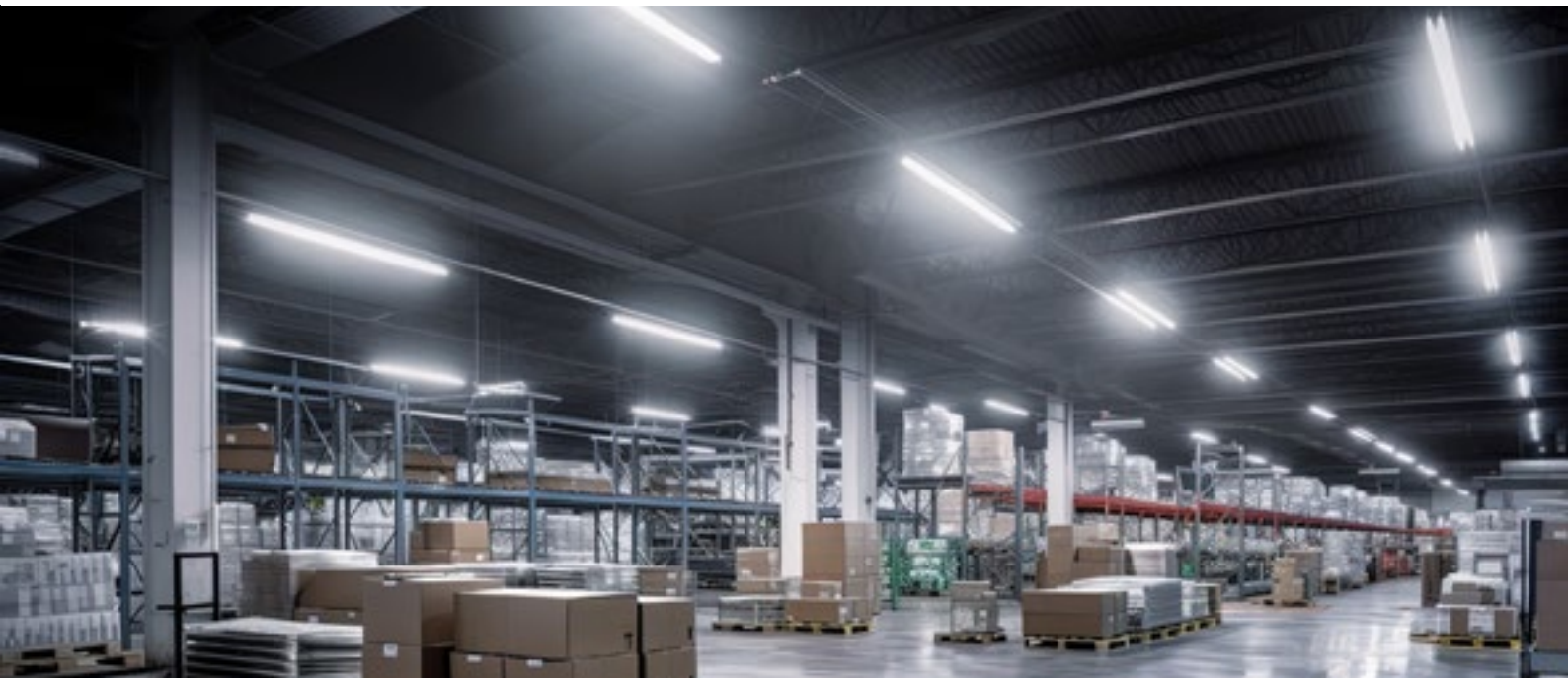

LIGHTBAR

ABMESSUNGEN	LEISTUNGS-AUFNAHME	NETTO LICHTSTROM	EFFIZIENZ	NETTO-LISTENPREIS	ARTIKEL-NR.
1175 × 62 × 70 mm	24 / 30 / 35 / 40 W	3.300/ 4.200/ 4.800/ 5.500 lm	138 lm / W	72,90 €	5417-099120
1475 × 62 × 70 mm	33/ 41/ 49/ 57 W	4.700/ 5.900/ 7.000/ 8.000 lm	143 lm / W	82,90 €	5420-099120

LIGHTBARsensor

ABMESSUNGEN	LEISTUNGS-AUFNAHME	NETTO LICHTSTROM	EFFIZIENZ	NETTO-LISTENPREIS	ARTIKEL-NR.
1175 × 62 × 70 mm	24 / 30 / 35 / 40 W	3.300/ 4.200/ 4.800/ 5.500 lm	138 lm / W	115,00 €	5418-199120*
1475 × 62 × 70 mm	33/ 41/ 49/ 57 W	4.700/ 5.900/ 7.000/ 8.000 lm	143 lm / W	125,00 €	5421-099120

***MASTER-SLAVE FUNKTION**

FERNBEDIENUNG FÜR LIGHTBARsensor

ARTIKEL-NR. **5430**
NETTO-LISTENPREIS 9,99 €



Zum Einstellen des Sensors wird eine Fernbedienung benötigt, mit welcher beliebig viele Leuchten gesteuert werden können.

LIGHTBARexit



- Notstrom Akku Kit für 3 h Leuchtdauer

ABMESSUNGEN	LEISTUNGS-AUFNAHME	NETTO LICHTSTROM	EFFIZIENZ	NETTO-LISTENPREIS	ARTIKEL-NR.
1175 × 62 × 70 mm	26 / 30 / 37 / 42 W 2 W (Not)	3.300/ 4.200/ 4.800/ 5.500 lm	131 lm / W	185,00 €	5419-099120
1475 × 62 × 70 mm	33 / 41 / 49 / 57 W 2 W (Not)	4600 / 5800 / 6800 / 8000 lm	136 lm / W	195,00 €	5422-099120

- Direkter Anschluss an 230 V - kein externes Netzteil erforderlich
- Schlagfestes Gehäuse aus bruchsicherem Polycarbonat
- "SEAMLESS CONNECT" – kaum sichtbare Unterbrechung durch die Nahtlosverbindung
- "DOT FREE" Design mit gleichmäßiger Leuchtfläche
- Jede Leuchte einzeln schaltbar - beeinflusst nicht die Durchverdrahtung
- Inkl. Nahtlossteckverbinder und Kabelsteckverbinder (20 cm)
- Anschlusskabel muss separat bestellt werden
- In Reihenschaltung können bis zu 10 Lichtleisten über ein Anschlusskabel betrieben werden.

MIT
SCHALTER



ECOLINE ENDLESS

GEHÄUSE	Polycarbonat, weiß
ABDECKUNG	Polycarbonat, gefrostet
FARBWIEDERGABEINDEX	Ra > 82
EINGANGSSPANNUNG	220 – 240 V AC
TEMPERATURBEREICH	-20 °C bis +45 °C
NUTZLEBENSDAUER	30.000 h



ZUBEHÖR

NÖTIGES ANSCHLUSSKABEL

ARTIKEL-NR.	3535-1
KABELLÄNGE	1,5 m
NETTO-LISTENPREIS	5,99 €



NEODYM-MAGNET BEFESTIGUNGSSET mit 3M KLEBEBAND

ARTIKEL-NR.	3550
VERPACKUNGSINHALT	2 Stück
NETTO-LISTENPREIS	6,99 €



LIEFERUMFANG

Ein Nahtlosverbinder und ein Verbindungskabel (20 cm) zur Reihenschaltung mehrerer T5 LED-Lichtleisten (auch unterschiedliche Längen), sowie zwei Deckenhalter inklusive.



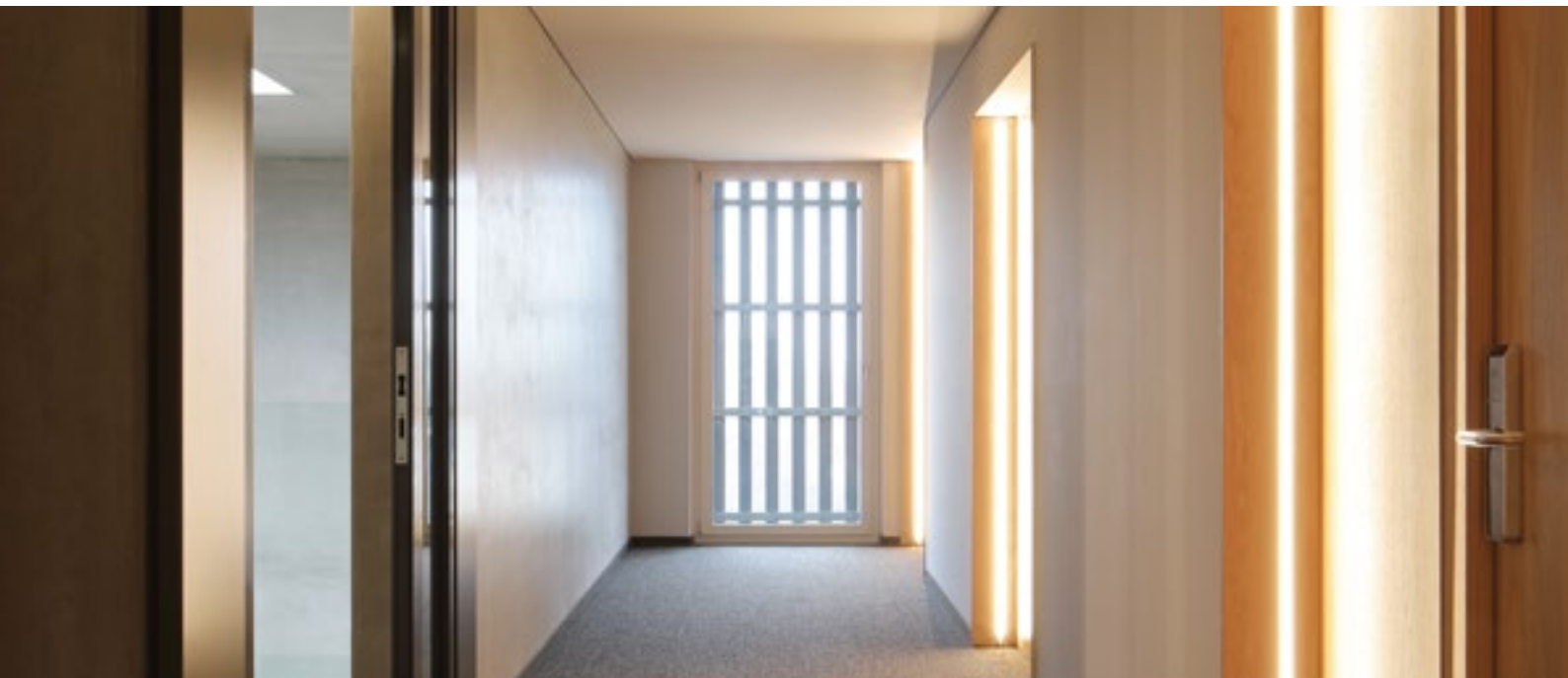

60 cm

8 W

ABMESSUNGEN	FARBTEMPERATUR	NETTO-LICHTSTROM	EFFIZIENZ	NETTO-LISTENPREIS	ARTIKEL-NR.
572 × 22 × 32 mm	3.000 K / warmweiß	840 lm	105 lm / W	17,99 €	3529-130180
572 × 22 × 32 mm	4.000 K / neutralweiß	870 lm	109 lm / W	17,99 €	3530-140180

90 cm

12 W

ABMESSUNGEN	FARBTEMPERATUR	NETTO-LICHTSTROM	EFFIZIENZ	NETTO-LISTENPREIS	ARTIKEL-NR.
872 × 22 × 32 mm	3.000 K / warmweiß	1.300 lm	108 lm / W	22,99 €	3531-130180
872 × 22 × 32 mm	4.000 K / neutralweiß	1.340 lm	112 lm / W	22,99 €	3532-140180

120 cm

14 W

ABMESSUNGEN	FARBTEMPERATUR	NETTO-LICHTSTROM	EFFIZIENZ	NETTO-LISTENPREIS	ARTIKEL-NR.
1.172 × 22 × 32 mm	3.000 K / warmweiß	1.400 lm	100 lm / W	25,99 €	3533-130180
1.172 × 22 × 32 mm	4.000 K / neutralweiß	1.500 lm	107 lm / W	25,99 €	3534-140180





RENOVIERUNGS- LÖSUNGEN

UNIVERSELLE MAGNET-LED-MODULE

ZUM EINFACHEN UND SCHNELLEN WECHSEL VON LEUCHTMITTELN
IN BESTEHENDEN DECKEN- UND WANDLEUCHTEN



1.  ALTE KOMPONENTEN ENTFERNEN
2.  QUICK-FIX MAGNETISCH FIXIEREN
3.  ANSCHLIESSEN UND STROM SPAREN



MAGNETFÜSSE

Extra hohe Magnetfüße ermöglichen die Montage über der bestehenden Verkabelung



AC-SYSTEMSTECKER

Werkzeugloser Austausch des LED-Moduls auch durch eine Nicht-Fachkraft möglich



SPEZIALLINSEN

Speziallinsen sorgen für eine absolut schattenfreie Lichtverteilung.



SEHR HOHE EFFIZIENZ

Durch niedrig bestromte LED's sehr hohe Effizienz und lange Lebensdauer.

QUICK-FIX

- Universelles MAGNET-LED-Modul mit integriertem Treiber zum einfachen und schnellen Wechseln von Leuchtmitteln in bestehenden Decken- und Wandleuchten
- Extra hohe Magnetfüße ermöglichen die Montage über der bestehenden Verkabelung
- Sehr hohe Effizienz von bis zu 153 lm/W durch niedrig bestromte LED's und dadurch lange Lebensdauer
- Speziallinsen mit 170° Abstrahlwinkel sorgen für absolut schattenfreie Lichtverteilung auch in größeren Leuchten bis zu 900 mm
- Unsere QUICK-FIXplus verfügen über die DIN EN60598-2-22:2014 Diese Norm bestätigt die Zulassung im Bereich der Notbeleuchtung
- Werkzeugloser Austausch des LED-Moduls auch durch eine Nicht-Fachkraft möglich dank AC-Systemstecker



PROLINE QUICK-FIXplus

ANSCHLUSSKABEL	25 cm, offenes Ende
FARBWIEDERGABEINDEX	Ra > 82
EINGANGSSPANNUNG	186 – 240 V AC/DC
TEMPERATURBEREICH	-20 °C bis +40 °C
NUTZLEBENSDAUER	40.000 h 50.000 h (bei 34+4 W)



ZUBEHÖR

NOTSTROM-UMSCHALTWEICHE FÜR GESSLER SYSTEME

ARTIKEL-NR. 4189

NETTO-LISTENPREIS 69,90 €



UMSCHALTWEICHE MIT ÜBERWACHUNGSBAUSTEIN
GESSLER/SIBELON

ARTIKEL-NR. 4335

NETTO-LISTENPREIS 99,90 €



**HIER GEHTS ZUM
PRODUKTVIDEO** 

QR-Code scannen oder eintippen:
[https://www.youtube.com/
watch?v=a7LX8FTaoto](https://www.youtube.com/watch?v=a7LX8FTaoto)



10 W

max. 1.200 lm / 120 lm/W



FARBTEMPERATUR

3.000 K / warmweiß
4.000 K / neutralweiß

ABMESSUNGEN

Ø 120 mm, 35 mm
Ø 120 mm, 35 mm

NETTO-LISTENPREIS

21,99 €
21,99 €

ARTIKEL-NR.

3376-030170
3377-040170

16 W

max. 1.900 lm / 119 lm/W



FARBTEMPERATUR

3.000 K / warmweiß
4.000 K / neutralweiß

ABMESSUNGEN

Ø 180 mm, 35 mm
Ø 180 mm, 35 mm

NETTO-LISTENPREIS

31,90 €
31,90 €

ARTIKEL-NR.

3378-030170
3379-040170

16 + 4 W

max. 1.900 lm / 119 lm/W



FARBTEMPERATUR

3.000 K / warmweiß
4.000 K / neutralweiß

ABMESSUNGEN

Ø 180 mm, 68 mm
Ø 180 mm, 68 mm

NETTO-LISTENPREIS

56,90 €
56,90 €

ARTIKEL-NR.

3487
3487-040170

24 W

max. 2.800 lm / 117 lm/W

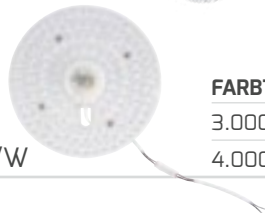

FARBTEMPERATUR

3.000 K / warmweiß
4.000 K / neutralweiß

ABMESSUNGEN

Ø 240 mm, 35 mm
Ø 240 mm, 35 mm

NETTO-LISTENPREIS

51,90 €
51,90 €

ARTIKEL-NR.

3380-030170
3381-040170

NEU

34 + 4 W

max. 5.670 lm / 153 lm/W



FARBTEMPERATUR

3.000 K / warmweiß
4.000 K / neutralweiß

ABMESSUNGEN

Ø 300 mm, 45 mm
Ø 300 mm, 45 mm

NETTO-LISTENPREIS

79,90 €
79,90 €

ARTIKEL-NR.

6207-030170
6207-040170



- Universelles MAGNET-LED-Modul mit integriertem Treiber und Tageslichtsensor zum einfachen und schnellen wechseln von Leuchtmitteln in bestehenden Decken- und Wandleuchten
- Extra hohe Magnetfüße ermöglichen die Montage über der bestehenden Verkabelung
- Sehr hohe Effizienz von bis zu 125 lm/W durch niedrig bestromte LED's und dadurch lange Lebensdauer
- Speziallinsen mit 170° Abstrahlwinkel sorgen für absolut schattenfreie Lichtverteilung auch in größeren Leuchten bis zu 400 mm

MIT
INTELLEKUEM
TAGESLICHT-
SENSOR



PROLINE QUICK-FIXtwilight

ARTIKEL-NR.	6212-030170
ABDECKUNG	Polycarbonat
ABMESSUNGEN	Ø 120 mm, 35 mm
FARBTEMPERATUR	3.000 K / warmweiß
FARBWIEDERGABEINDEX	Ra > 82
EINGANGSSPANNUNG	186 – 240 V AC/DC
NETTO-LICHTSTROM	375 lm
LEISTUNGS-AUFNAHME	3 W
EFFIZIENZ	125 lm/W
TEMPERATURBEREICH	-20 °C bis +40 °C
NUTZLEBENSDAUER	50.000 h
NETTO-LISTENPREIS	36,90 €



DOTLUX TIPP:

Ideal für Hausnummernleuchten!

TAGESLICHTSENSOR

Verschiedene Betriebsmodi des Twilight Moduls:

1. Dauer "EIN" ohne Tageslichtsensor
2. Tageslichtsensor aktiviert:
Schaltschwelle Licht EIN ca. 20 LUX
Schaltschwelle Licht AUS ca. 40 LUX
Leichte Abweichungen je nach Lichtdurchlässigkeit der Leuchtenabdeckung.

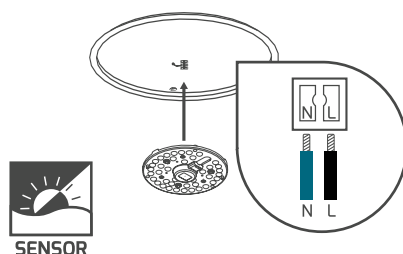

1. Verbinden Sie L und N, wird die Tageslichtsensorfunktion aktiviert und das Modul leuchtet automatisch wenn es dunkel ist.

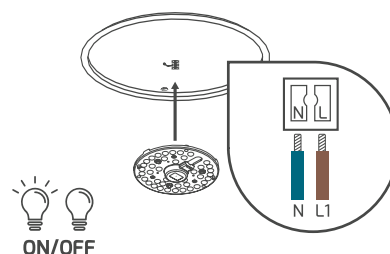

2. Verbinden Sie L1 und N, wird die Tageslichtsensorfunktion deaktiviert und das Modul leuchtet durchgehend ohne Sensor.

35

- Universelles LED-Leuchtmittel (Konstantstrom 700 mA) für den einfachen und schnellen Wechsel von allen konventionellen Leuchtmitteln in Decken- und Wandleuchten
- LM80 zertifizierte LEDs mit niedriger Bestromung garantieren konstante Lichtleistung
- Werkzeugloser Austausch des LED-Moduls auch durch eine Nicht-Fachkraft möglich
- Speziallinsen mit 170° Abstrahlwinkel sorgen für absolut schattenfreie Lichtverteilung
- Volle Flexibilität durch externes Netzteil*



PROLINE QUICK-FIXadapt

ABDECKUNG	Polycarbonat
ANSCHLUSSKABEL	15 cm mit DC-Stecker
FARBWIEDERGABEINDEX	Ra > 82
TEMPERATURBEREICH	-20 °C bis +40 °C
LED-LEBENSDAUER	40.000 h



Netzteilabh.



HIER GEHTS ZUM PRODUKTVIDEO

QR-Code scannen oder eintippen:
dotlux.de/produkte/quick-fixadapt/

ZUBEHÖR

PLUG&PLAY AKKU-KIT MIT MAGNETBEFESTIGUNG UND DC STECKERN, SELBSTTEST-FUNKTION, 1.5 W BEI 3H LAUFZEIT

ARTIKEL-NR. **5315**
 NETTO-LISTENPREIS 61,90 €



NOTSTROM-AKKU-KIT MIT SELBSTTEST-FUNKTION, 5 W BEI 3H LAUFZEIT

ARTIKEL-NR. **4343-2**
 NETTO-LISTENPREIS 119,00 €



18 W

Ø 248, 22 mm

FARBTEMPERATUR	NETTO-LICHTSTROM	EFFIZIENZ	LED-BETRIEBS-STROM	NETTO-LISTENPREIS	ARTIKEL-NR.
3.000 K / warmweiß	2.600 lm	144 lm/W	500 mA	30,90 €	4857-030170*
4.000 K / neutralweiß	2.670 lm	148 lm/W	500 mA	30,90 €	4858-040170*



29 W

Ø 300, 20 mm

FARBTEMPERATUR	NETTO-LICHTSTROM	EFFIZIENZ	LED-BETRIEBS-STROM	NETTO-LISTENPREIS	ARTIKEL-NR.
3.000 K / warmweiß	4.360 lm	150 lm/W	700 mA	34,90 €	6161-030170*
4.000 K / neutralweiß	4.850 lm	167 lm/W	700 mA	34,90 €	6161-040170*

*Wird ohne Netzteil geliefert.



PASSENDE NETZTEILE INKL. MAGNETBEFESTIGUNG

■● Die farbigen Symbole kennzeichnen, welches Netzteil zu welcher Leuchte passt.

Die angegebene Leistung in der Tabelle entspricht der Leistungsaufnahme aus der Kombination von Downlight und Netzteil.

	LEISTUNG LEUCHTE INKL. NETZTEIL	ABMESSUNGEN	ZENTRAL- BATTERIE	NETTO- LISTENPREIS	ARTIKEL-NR.
NICHT DIMMBAR	17 – 33 W*	152 × 48 × 43 mm	geeignet	39,90 €	4936-1 ■●
PHASENAB-/ ANSCHNITT	21 – 23 W	121 × 45 × 35 mm	nicht geeignet	41,90 €	4937** ■
	17 – 33 W	138 × 44 × 30 mm	nicht geeignet	41,90 €	3138-1-M ■●
1 – 10 V	19 – 29 W	115 × 45 × 41 mm	nicht geeignet	46,90 €	5390-M ■●
DALI-2 / PUSH <small>mit Durchverdrahtungsfunktion</small>	13 – 33 W*	120 × 57 × 30 mm	geeignet	69,90 €	5068-M ■●
CASAMBI	13 – 33 W*	147 × 44 × 30 mm	geeignet	135,00 €	4989-M ■●

* Einstellbar am Netzteil

** Nur solange der Vorrat reicht.

RADARSENSOR-NETZTEIL INKL. MAGNETBEFESTIGUNG

LEISTUNG INKL. VORSCHALTGERÄT	ABMESSUNGEN	ZENTRALBATTERIE	NETTO-LISTENPREIS	ARTIKEL-NR.
21 W	82 × 41 mm	nicht geeignet	69,90 €	4940 ■●

- Drei verschiedene Sensorfunktionen möglich
 1. On/Off-Funktion auf 100 % Leuchtkraft über Sensor, anschließend 0 % Leuchtkraft
 2. On/Off-Funktion auf 100 % Leuchtkraft über Sensor mit einstellbarer Nachleuchtdauer
 3. Dauerhafte Grundhelligkeit (10 % / 25 %) mit zusätzlicher On/Off-Funktion auf 100 % Leuchtkraft über Sensor mit einstellbarer Nachleuchtdauer

- Darüberhinaus sind folgende Werte stufenweise einstellbar:
 - Reichweitenbereich (bis 6 m)
 - Tageslichtsensor
 - Leuchtdauer
 - Nachleuchtdauer



DOTLUX TIPP:

Durch den an den Netzteilen vormontierten AC-Stecker ist das Produkt optimal für einen Schnellanschluss in den Gehäusen **LUNAE27** und **SURFACEe27** geeignet. Ein späterer Wechsel von Netzteil oder LED-Modul ist somit durch eine Nicht-Fachkraft möglich.

- Sensor-Nachrösteinheit mit Schnellanschlussklemmen für alle LED Wand- und Deckenleuchten bis 400 W
- Einstellbarer Radarsensor mit ON/OFF Funktion
Folgende Werte sind einfach über die Dip-Schalter stufenweise einstellbar:
 - Erfassungsbereich (bis zu 6 m)
 - Tageslichtsensor
 - Leuchtdauer
- Zuverlässige und präzise Funktionsweise dank Nulldurchgangsschalter
- Einfache und schnelle Montage
- Halbkugelförmiger Erfassungsbereich



PROLINE SENSORmodul

ARTIKEL-NR.	3728-1
ABMESSUNGEN	81 × 37 × 23 mm
EINGANGSSPANNUNG	220 – 240 V AC
AUSGANGSLEISTUNG	max. 400 W LED (mehrere Vorschaltgeräte möglich)
LEISTUNGS-AUFNAHME	< 0,5 W (Standby-Betrieb)
TEMPERATURBEREICH	-20 °C bis +55 °C
NETTO-LISTENPREIS	34,90 €



**PASSEND FÜR
ALLE
DOTLUX-
LEUCHTEN**
bis 400W



Erfassungsbereich des Sensors:
Halbkugelförmig in Leuchtrichtung



Sensormodul in Kombination mit dem QUICK-FIXplus 16 W.

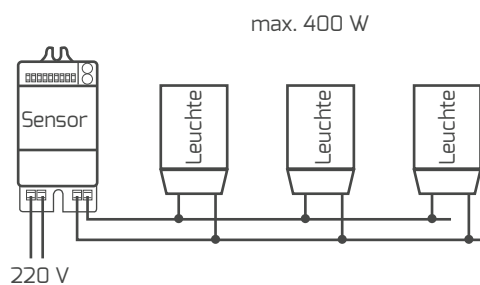

- Universelles LED-Leuchtmodul mit integriertem Treiber für den einfachen und schnellen Wechsel von allen konventionellen Leuchtmitteln in Decken- und Wandleuchten
- Schnelle & flexible Montage
- Leuchtmodul mit Magnethalterung
- Konstante Lichtleistung



ECOLINE QUICK-FIX

GEHÄUSE	Polycarbonat/Alukernplatine
ABMESSUNGEN	Ø 150 mm, 32 mm
ANSCHLUSSKABEL	12 cm, offenes Ende
GEWICHT	0,11 kg
FARBWIEDERGABEINDEX	Ra > 82
EINGANGSSPANNUNG	220 - 240 V AC
NETTO-LICHTSTROM	1.800 lm
LEISTUNGS-AUFNAHME	15 W
EFFIZIENZ	120 lm/W
TEMPERATURBEREICH	-20 °C bis +40 °C
NUTZLEBENSDAUER	20.000 h



	NETTO-LISTENPREIS	ARTIKEL-NR.
3.000 K	23,99 €	2805-030120*

	NETTO-LISTENPREIS	ARTIKEL-NR.
4.500 K	23,99 €	2805-045120*

* Nur solange der Vorrat reicht.

- Universelles LED-Modul (24 V Konstantspannung) für den einfachen und schnellen Wechsel von nahezu allen Leuchtmitteln in bestehenden Decken- und Wandleuchten
- Einfache Verdrahtung bei voller Flexibilität durch integrierte Konstantstromtreiber. Das Modul muss nur mit 24 V DC versorgt werden
- Sicherer Halt des Moduls durch 2 vorinstallierte Neodymmagnete
- Durchverdrahtete Federdruckanschlussklemmen an beiden Enden
- Dimmbar über unsere 24 V PWM Netzteile (z. B. auch DALI)
- Set bestehend aus 12 LED-Modulen inkl. 20 passenden Steckverbindern
- In Reihenschaltung können bis zu 6 Leuchtenmodule je 10 W bzw. 4 Leuchtenmodule je 20 W betrieben werden
- Individuell ablängbar alle 10 cm (je 2 Montagelöcher und zusätzliche Lötflächen pro 10 cm)
- Zusätzlich stehen pro 50 cm Modul 10 Montagelöcher für eine alternative Befestigung zur Verfügung
- Für Einzeladerverdrahtung verwendbare Leitung (starrer Leiter 0,5 - 0,75 mm²)
- Inkl. Lösewerkzeug zum Lösen eines bereits eingesteckten Kabels am Steckklemmanschluss



PROLINE QUICK-FIX24V

FARBWIEDERGABEINDEX Ra > 82

EINGANGSSPANNUNG 24 V DC

TEMPERATURBEREICH -40 °C bis +40 °C

LED-LEBENSDAUER 50.000 h



ZUBEHÖR

SET: 24 MAGNETHALTER INKL. SCHRAUBEN

ARTIKEL-NR. 5381

NETTO-LISTENPREIS 10,99 €



SET: 24 ABSTANDSHALTER 20 MM (z.B. für Leuchten mit Reflektor)

ARTIKEL-NR. 5382

NETTO-LISTENPREIS 15,99 €



NOTSTROM AKKU-KIT 3 h BEI 5 W MIT INTEGRIERTEM LIFEPO4 AKKU

ARTIKEL-NR. 4343-2

NETTO-LISTENPREIS 119,00 €



HIER GEHTS ZUM PRODUKTVIDEO

QR-Code scannen oder eintippen:
youtube.com/watch?v=8GBNECNaelc



Individuell teilbar alle 10 cm; Beidseitig zwei einzelne Anschlussklemmen.

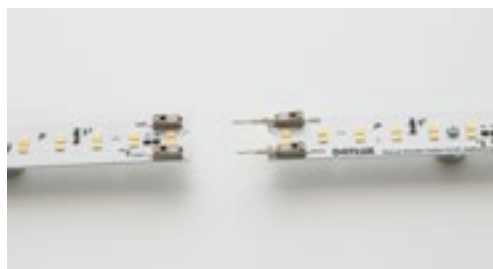

Mit Pin-Anschlüssen lassen sich die LED-Module in Reihe verbinden (inkl. Lösewerkzeug).

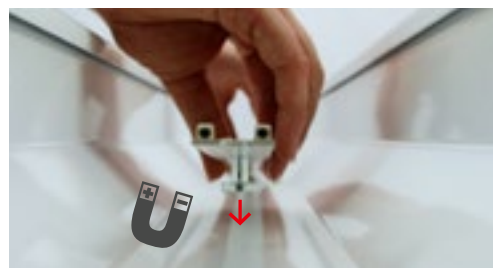

Sicherer Halt der Module durch versetzbare Neodym-Magnetfüße.



10 W

FARBTEMPERATUR	ABMESSUNGEN	NETTO-LICHTSTROM	EFFIZIENZ	NETTO-LISTENPREIS	ARTIKEL-NR.
3000 K	500 × 15 × 15 mm	1.250 lm	125 lm / W	125,00 € / 12er Set	5186-030120
4000 K	500 × 15 × 15 mm	1.360 lm	136 lm / W	125,00 € / 12er Set	5186-040120

20 W

FARBTEMPERATUR	ABMESSUNGEN	NETTO-LICHTSTROM	EFFIZIENZ	NETTO-LISTENPREIS	ARTIKEL-NR.
3000 K	500 × 20 × 15 mm	2.500 lm	125 lm / W	205,00 € / 12er Set	5187-030120
4000 K	500 × 20 × 15 mm	2.720 lm	136 lm / W	205,00 € / 12er Set	5187-040120

PASSENDE NETZTEILE*

Die Netzteile sind für den Leuchteneinbau geeignet.



nicht dimmbar

LEISTUNG VORSCHALTGERÄT	ABMESSUNGEN	ZENTRALBATTERIE	NETTO-LISTENPREIS	ARTIKEL-NR.
30 W	230 × 30 × 20 mm	nicht geeignet	24,99 €	5075
60 W	250 × 30 × 21 mm	geeignet	28,99 €	5076
100 W	360 × 30 × 21 mm	geeignet	49,90 €	5188

DALI dimmbar

30 W	300 × 30 × 16 mm	geeignet	44,90 €	5218-1
60 W	350 × 30 × 18 mm	geeignet	46,90 €	5219-1
100 W	350 × 30 × 18 mm	geeignet	68,90 €	5220-1

* Weitere passende 24 V Netzteile finden Sie in der Rubrik Streifen und Module.

QUICK-FIXdc

- Universelles Magnet-LED-Leuchtmittel zum professionellen Ersatz von T5 & T8 Leuchtstoffröhren
- Hocheffiziente LED-Platine mit niedriger Bestromung ermöglicht eine Modulleistung (inkl. Abdeckung) von bis zu 200 lm/W
- Blendfreie, gefrostete Polycarbonat-Abdeckung mit 120° Abstrahlwinkel
- Dank des DC-Systemsteckers ist ein werkzeugloser Austausch des LED-Moduls auch durch eine Nicht-Fachkraft möglich
- Durch externe Netzteile lassen sich die verschiedenen Lumenpakete der QUICK-FIXdc in mehrere Stufen einstellen
- 2 bzw. 3 Magnete und ein 50 cm langes Anschlusskabel sind im Lieferumfang enthalten
- Effizienzsteigerung durch die Parallelschaltung mehrerer **QUICK-FIXdc** Einheiten
- Magnethalterungen ermöglichen unter anderem eine Direktverschraubung am vorhandenen Leuchtgehäuse



VERSCHIEBBARE MAGNETE

Befestigungspunkte können einfach an das bestehende Leuchtgehäuse angepasst werden



PASSEND FÜR JEDE LÄNGE

Einfacher Ersatz von T5/8 durch vier Systemlängen



BLENDFREIE PC-ABDECKUNG

T5/8 Format mit 120° Abstrahlwinkel und Systemstecker



VERSCHRAUBUNGSMÖGLICHKEIT

Anstelle des Magneten kann die Montageklammer bei Bedarf auch direkt mit dem Leuchtgehäuse verschraubt werden



LANGLEBIG MIT SEHR HOHER EFFIZIENZ

Überdurchschnittliche Lebensdauer von 100.000 h L90/B10 durch niedrige Bestromung der LED's (max 20 %)



FLEXIBLE 100.000 h NETZTEILE

Anpassbare Lichtleistung an allen Netzteilen durch einstellbare Betriebsströme



WIE ERSETZEN SIE T5/T8 RÖHREN RICHTIG?

Im Normalfall sind für den Ersatz einer konventionellen Leuchtstoffröhre ca. 60% der ursprünglichen Lumenleistung ausreichend.

Der Grund dafür liegt hauptsächlich im Abstrahlverhalten. Im Vergleich zu konventionellen Leuchtmitteln mit 360° Abstrahlwinkel, ist unser **QUICK-FIXdc** auf 120° optimiert und minimiert somit den Verlust der abgestrahlten Lichtanteile. Gehäuseverluste nach hinten werden dadurch ebenfalls reduziert.

RECHENBEISPIEL:

Eine herkömmliche T5 Leuchtstoffröhre hat eine Effizienz von ca. 75 – 95 lm/W.

T5 Leuchtstoffröhre 1.449 mm 80 W = 7.000 lm

7.000 lm × 0,6 = 4.200 lm

Somit erreichen Sie **68 % Energieersparnis** mit dem Modul

5825-040120, 25 W @ 900 mA = 4.500 lm.

FAZIT:

Da unser Modul **5825-040120** auch mit 1.400 mA betrieben werden und somit bis zu 6.700 lm erzeugen kann, ist jede herkömmliche Leuchtstoffröhre mit unserem **QUICK-FIXdc** kinderleicht zu ersetzen oder in der Lage, die bestehende Beleuchtungsstärke deutlich zu erhöhen.

ANWENDUNG VON QUICK-FIXdc

Die Kombination unterschiedlicher Modullängen ist nicht möglich! Es können beliebig viele **QUICK-FIXdc** derselben Länge an einem Vorschaltgerät angeschlossen werden. Dadurch reduziert sich die Stromstärke des einzelnen Moduls um die Anzahl der insgesamt angeschlossenen Module.

Ausgangsstrom Netzteil : Anzahl Module = Betriebsstrom pro Modul

Zum Beispiel: 1.400 mA : 3 Module = 466 mA

Mit den mA Angaben auf den Folgeseiten können Sie somit ganz einfach die Lumen pro Röhre berechnen.

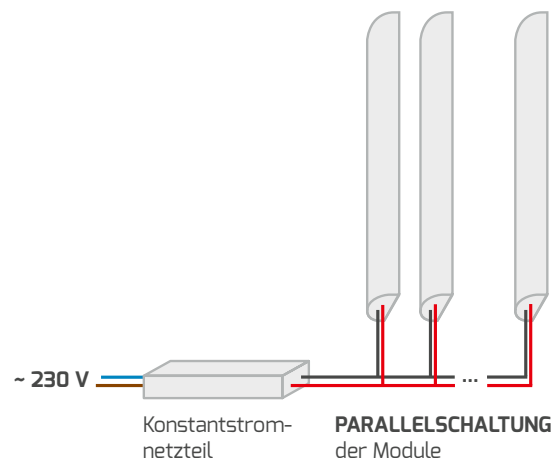

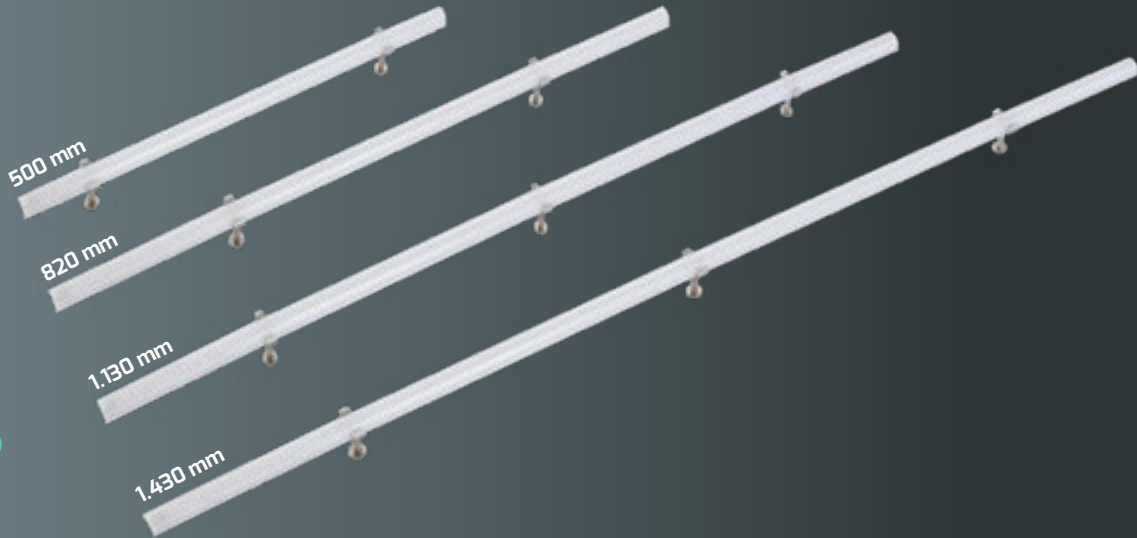

PROLINE QUICK-FIX^{dc}

PLATINE	Aluminium
ABDECKUNG	Polycarbonat
FARBTEMPERATUR	4.000 K / neutralweiß
FARBWIEDERGABEINDEX	Ra > 82
TEMPERATURBEREICH	-20 °C bis +40 °C
LED-LEBENSDAUER	100.000 h



ZUBEHÖR

VERLÄNGERTE MAGNETHALTER MIT 38 mm ABSTAND ZUR BEFESTIGUNGSOBERFLÄCHE

ARTIKEL-NR. **5826**
 NETTO-LISTENPREIS 19,99 €/50 Stk.



Die Gesamthöhe mit **ARTIKEL-NR. 5826** beträgt 38 mm

Ideal für Spiegelreflektorleuchten geeignet, um das Leuchtmittel in den Reflektor mittels des Befestigungssets einzupassen.



HIER GEHTS ZUM PRODUKTVIDEO

QR-Code scannen oder eintippen:
<https://www.youtube.com/watch?v=5xvVgdULBjA>

BEFESTIGUNGSSET FÜR LEUCHTEN MIT INDIREKTEM LICHTANTEIL

ARTIKEL-NR. **6154**
 NETTO-LISTENPREIS 14,99 €



VORHER

NACHHER

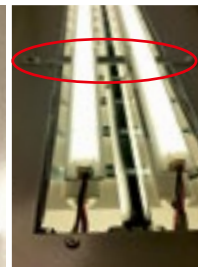

Zum Befestigen der LED Module bei Leuchten mit indirektem Lichtanteil (freischwebende Röhren) wird das Set (**Artikel-Nr. 6154**) benötigt. Es besteht aus 6 Metallstreifen (170 × 12 × 1 mm), 12 selbstschneidenden Schrauben und ist universell einsetzbar.



UNSER PROFI TIPP BEIM RENOVIEREN MIT 100.000 H LEBENSDAUER!

max. 500 mA*	ABMESSUNGEN	EINGANGS-SPANNUNG	NETTO-LICHTSTROM	EFFIZIENZ	NETTO-LISTENPREIS	ARTIKEL-NR.
max. 15 W	500 × 20 × 17 mm	27 – 29 V DC	max. 2.650 lm	max. 186 lm/W	14,99 € (1 Stk.) 669,00 € (50 Stk.)	5820-040120 5820-50 (50 Stk.)

Netto-Leistungsaufnahme und /-Lichtstrom des Moduls mit unterschiedl. Betriebsströmen:

15 W	@ 500 mA	= 2.650 lm, 177 lm/W
10 W	@ 350 mA	= 1.850 lm, 185 lm/W
7 W	@ 250 mA	= 1.300 lm, 186 lm/W

max. 500 mA*	ABMESSUNGEN	EINGANGS-SPANNUNG	NETTO-LICHTSTROM	EFFIZIENZ	NETTO-LISTENPREIS	ARTIKEL-NR.
max. 14 W	820 × 20 × 17 mm	25 – 28 V DC	max. 2.510 lm	max. 198 lm/W	16,99 € (1 Stk.) 769,00 € (50 Stk.)	5823-140120 (1 Stk.) 5823-150 (50 Stk.)

Netto-Leistungsaufnahme und /-Lichtstrom des Moduls mit unterschiedl. Betriebsströmen:

14 W	@ 500 mA	= 2.510 lm, 179 lm/W
10 W	@ 350 mA	= 1.800 lm, 180 lm/W
7 W	@ 250 mA	= 1.300 lm, 186 lm/W
4 W	@ 150 mA	= 790 lm, 198 lm/W

max. 500 mA*	ABMESSUNGEN	EINGANGS-SPANNUNG	NETTO-LICHTSTROM	EFFIZIENZ	NETTO-LISTENPREIS	ARTIKEL-NR.
max. 22 W	1.130 × 20 × 17 mm	40 – 45 V DC	max. 3.800 lm	max. 191 lm/W	19,99 € (1 Stk.) 899,00 € (50 Stk.)	5824-040120 (1 Stk.) 5824-50 (50 Stk.)

Netto-Leistungsaufnahme und /-Lichtstrom des Moduls mit unterschiedl. Betriebsströmen:

22 W	@ 500 mA	= 3.800 lm, 173 lm/W
15 W	@ 350 mA	= 2.775 lm, 185 lm/W
10,5 W	@ 250 mA	= 2.000 lm, 190 lm/W
6,3 W	@ 150 mA	= 1.205 lm, 191 lm/W

max. 1.400 mA	ABMESSUNGEN	EINGANGS-SPANNUNG	NETTO-LICHTSTROM	EFFIZIENZ	NETTO-LISTENPREIS	ARTIKEL-NR.
max. 39 W	1.430 × 20 × 17 mm	26 – 28 V DC	max. 6.700 lm	max. 200 lm/W	24,99 € (1 Stk.) 1.090,00 € (50 Stk.)	5825-040120 5825-50 (50 Stk.)

Netto-Leistungsaufnahme und /-Lichtstrom des Moduls mit unterschiedl. Betriebsströmen:

39 W	@ 1.400 mA	= 6.700 lm, 172 lm/W
33 W	@ 1.200 mA	= 5.850 lm, 177 lm/W
29 W	@ 1.050 mA	= 5.200 lm, 179 lm/W
25 W	@ 900 mA	= 4.500 lm, 180 lm/W
22 W	@ 800 mA	= 4.000 lm, 182 lm/W
19 W	@ 700 mA	= 3.500 lm, 184 lm/W
14 W	@ 500 mA	= 2.630 lm, 188 lm/W
9 W	@ 350 mA	= 1.800 lm, 200 lm/W

* Bei Verwendung eines auf 1.400 mA eingestellten Netzteils müssen mind. 3 Leuchten angeschlossen werden, um die max. 500 mA einzuhalten

PASSENDE NETZTEILE

Hochwertige, einstellbare Netzteile mit bis zu **100.000 h Lebensdauer**.
Anpassbare Lichtleistung an allen Netzteilen durch einstellbare Betriebsströme.



	MAX. LEISTUNG	EINSTELLBARE LED-BETRIEBSSTRÖME	ABMESSUNGEN	ZENTRAL-BATTERIE	MAX. LEUCHTEN	NETTO-LISTENPREIS	ARTIKEL-NR.
	5 – 25 W	150/250/350/500 mA	280 × 30 × 21 mm	geeignet	B16: 56, C16: 93, B10: 34, C10: 58	27,99 €	5136
NICHT DIMMBAR	15 – 50 W	350/700/1.050/1.400 mA	280 × 30 × 21 mm	geeignet	B16: 28, C16: 46, B10: 17, C10: 29	27,99 €	5043
	max. 50 W	1.400 mA	360 × 30 × 21 mm	geeignet	B16: 36, C16: 60, B10: 22, C10: 37	48,90 €	5047
DALI	2 – 50 W	350/400/500/600/700/ 800/900/1.050 mA	360 × 30 × 21 mm	geeignet	B16: 36, C16: 60, B10: 22, C10: 37	48,90 €	6074

ZUBEHÖR FÜR NETZTEILE

SET: 24 MAGNETHALTER INKL. SCHRAUBEN

ARTIKEL-NR. **5381**

NETTO-LISTENPREIS 10,99 €/24 Stk.



NOTSTROM UMSCHALTWEICHE FÜR GESSLER SYSTEME

ARTIKEL-NR. **4189**

NETTO-LISTENPREIS 69,90 €



NOTSTROM AKKU-KIT 3 h BEI 5 W MIT INTEGRIERTEM LIFEP04 AKKU

ARTIKEL-NR. **4343-2**

NETTO-LISTENPREIS 119,00 €





FEUCHTRAUMLLEUCHTEN



- Gehäuse aus bruchsicherem Polycarbonat mit gefrosteter Abdeckung sorgt für eine schattenfreie Lichtverteilung
- Rostfreie Edelstahlverschlüsse mit integrierter, doppelter Diebstahlsicherung
- 3-polig durchverdrahtbar mit einer internen Leuchtenanschlussklemme
- ATEX zertifiziert
- Silikonfrei
- Lieferung jetzt mit zwei ATEX-Kabelverschraubungen (inkl. einem Blindstopfen)
- Montagezubehör mitgeliefert (Ketten-/Decken-/Wandmontage)
- Explosionsgruppe: Ex ec IIC T6 Gc
 $\text{Ex tc IIIC T85°C Dc IP66}$



HIGHLINE MISTRAL_{ex}



GEHÄUSE	Polycarbonat, schlagfest, weiß
ABDECKUNG	gefrostet
FARBTEMPERATUR	4.000 K / neutralweiß
FARBWIEDERGABEINDEX	Ra > 82
EINGANGSSPANNUNG	176 – 240 V AC/DC
NUTZLEBENSDAUER	50.000 h



ZUBEHÖR

OPTIONALE KABELVERSCHRAUBUNG
MESSING VERNICKELT (ATEX ZERTIFIZIERT)

ARTIKEL-NR	3656*
NETTO-LISTENPREIS	13,99 €



**HIER GEHTS ZUM
PRODUKTVIDEO** 
QR-Code scannen oder eintippen:
[https://www.youtube.com/
watch?v=GUpUR1wMYbY](https://www.youtube.com/watch?v=GUpUR1wMYbY)



66 cm

662 × 145 × 111 mm

LEISTUNGS-AUFNAHME	DIMMFUNKTION	NETTO-LICHTSTROM	EFFIZIENZ	TEMPERATURBEREICH	NETTO-LISTENPREIS	ARTIKEL-NR.
16 W	DALI	2.350 lm	147 lm/W	-25 °C bis +55 °C	199,00 €	6017-040140
16 W	-	2.350 lm	147 lm/W	-25 °C bis +55 °C	159,00 €	6016-040140

127 cm

1.272 × 145 × 111 mm

LEISTUNGS-AUFNAHME	DIMMFUNKTION	NETTO-LICHTSTROM	EFFIZIENZ	TEMPERATURBEREICH	NETTO-LISTENPREIS	ARTIKEL-NR.
23 W	-	3.330 lm	145 lm/W	-25 °C bis +60 °C	209,00 €	4553-140140
23 W	DALI	3.330 lm	145 lm/W	-25 °C bis +55 °C	249,00 €	6006-040140
44 W	-	6.710 lm	156 lm/W	-25 °C bis +55 °C	289,00 €	4554-140140
44 W	DALI	6.710 lm	153 lm/W	-25 °C bis +55 °C	329,00 €	6007-040140
60 W	DALI	9.340 lm	156 lm/W	-25 °C bis +55 °C	359,00 €	6009-040140
60 W	-	9.340 lm	156 lm/W	-25 °C bis +55 °C	319,00 €	6008-040140

157 cm

1.572 × 145 × 111 mm

LEISTUNGS-AUFNAHME	DIMMFUNKTION	NETTO-LICHTSTROM	EFFIZIENZ	TEMPERATURBEREICH	NETTO-LISTENPREIS	ARTIKEL-NR.
27 W	-	4.150 lm	154 lm/W	-25 °C bis +60 °C	259,00 €	4555-140140
27 W	DALI	4.150 lm	154 lm/W	-25 °C bis +55 °C	299,00 €	6010-040140
53 W	-	8.300 lm	156 lm/W	-25 °C bis +55 °C	339,00 €	4556-140140
53 W	DALI	8.300 lm	157 lm/W	-25 °C bis +55 °C	379,00 €	6011-040140
106 W	DALI	16.520 lm	156 lm/W	-25 °C bis +40 °C	429,00 €	6013-040140
106 W	-	16.520 lm	156 lm/W	-25 °C bis +40 °C	399,00 €	6012-040140

EXIT

Notlicht 3 h
1.572 × 145 × 111 mm



LEISTUNGS-AUFNAHME	DIMMFUNKTION	NETTO-LICHTSTROM	EFFIZIENZ	TEMPERATURBEREICH	NETTO-LISTENPREIS	ARTIKEL-NR.
54 W	DALI	8.310 lm	154 lm/W	-25 °C bis +60 °C	479,00 €	6015-040140
54 W	-	8.310 lm	154 lm/W	-25 °C bis +60 °C	439,00 €	6014-040140

FEATURES MISTRAL®

- Schnellere Montage durch neuartige Leuchtenkonstruktion. Kombination von LED-Geräteträger und Abdeckung.
- Einzel austauschbare Markenkomponenten, dadurch niedrige Wartungskosten
- UV-stabiles, bruchsicheres IK08/IP66 Gehäuse aus Polycarbonat mit gefrosteter Abdeckung sorgt für schattenfreie Lichtverteilung
- 5-polig durchverdrahtet mit zwei internen Leuchtenanschlussklemmen
- Rostfreie Edelstahlverschlüsse mit integrierter Diebstahlsicherung
- Montagezubehör mitgeliefert (Ketten-/Decken-/Wandmontage) inkl. Rückwandstanzungen
- Das D-Zeichen dieser Leuchte mit begrenzter Oberflächentemperatur ist eine Grundvoraussetzung für Installation in feuergefährdeten Stätten (DIN EN 60598-2-24, VDE 0711-2-24)
- Diese LED-Leuchte ist für den Einsatz in lebensmittelverarbeitenden Betrieben geeignet. Dadurch kann sie auch in Bereichen, welche nach dem International Featured Standard (IFS) oder British Retail Consortium (BRC) zertifiziert sind, eingesetzt werden



BRUCHSICHER IK08

Aus bruchsicherem Polycarbonat mit gefrosteter Abdeckung.



NEUE LEUCHTENKONSTRUKTION

Geräteträger und Abdeckung sind vormontiert, somit entfällt ein Arbeitsschritt bei der Montage.



5-POLIG DURCHVERDRAHTET

Beidseitig vollwertige Kabelverschraubung mit zwei internen Leuchtenanschlussklemmen.



VERSTELLBARE MONTAGEKLAMMERN

Erleichtern die Montage in Bestandsanlagen. Auch für Kettenabhängung geeignet.



LEBENSMITTELVERARBEITENDE BETRIEBE

Nach International Featured Standard (IFS) oder British Retail Consortium (BRC) geeignet.



LANGJÄHRIGER EINSATZ

Hochwertige, vor Verlust gesicherte Edelstahlverschlüsse.

MISTRAL



EINFACHE
MONTAGE



PROLINE MISTRAL®

GEHÄUSE	Polycarbonat, schlagfest, grau
ABDECKUNG	gefrostet
FARBTEMPERATUR	4.000 K / neutralweiß
FARBWIEDERGABEINDEX	Ra > 82
EINGANGSSPANNUNG	176 – 240 V AC 220 – 240 V AC (2356-540120, -sensor, -exit)
TEMPERATURBEREICH	-20 °C bis +45 °C
NUTZLEBENSDAUER	50.000 h



ZUBEHÖR

KABELVERSCHRAUBUNG M20 MIT INTEGRIERTEM DRUCKAUSGLEICHVENTIL

ARTIKEL-NR 4723

NETTO-LISTENPREIS 29,99 €



HIER GEHTS ZUM
PRODUKTVIDEO 

QR-Code scannen oder eintippen:
https://www.youtube.com/watch?v=_xeHZw5BLoU

EINFACHE MONTAGE



1. Verschlüsse öffnen



2. Kabel anschließen



3. Leuchte verriegeln - fertig

MISTRAL®

	ABMESSUNGEN	LEISTUNGS-AUFNAHME	NETTO-LICHTSTROM	EFFIZIENZ	NETTO-LISTENPREIS	ARTIKEL-NR.
64 cm	640 × 100 × 80 mm	21/27/32/37 W	max. 4.860 lm	max. 141 lm/W	64,90 €	2354-440120



	ABMESSUNGEN	LEISTUNGS-AUFNAHME	NETTO-LICHTSTROM	EFFIZIENZ	NETTO-LISTENPREIS	ARTIKEL-NR.
124 cm	1.240 × 100 × 80 mm	21/26/31/36 W	max. 4.845 lm	max. 138 lm/W	84,90 €	2355-540120



	ABMESSUNGEN	LEISTUNGS-AUFNAHME	NETTO-LICHTSTROM	EFFIZIENZ	NETTO-LISTENPREIS	ARTIKEL-NR.
154 cm	1.540 × 100 × 80 mm	27 W	3.860 lm	143 lm/W	99,90 €	2356-540120
	1.540 × 100 × 78 mm	37/46/48/57 W	max. 7.970 lm	max. 145 lm/W	129,00 €	2357-440120



MISTRALsensor

- Drei verschiedene Funktionen des Hochfrequenz-Sensors möglich:
 1. On/Off-Funktion auf 100% Lichtstärke über Sensor, anschließend 0 % Lichtstärke
 2. On/Off-Funktion auf 100% Lichtstärke über Sensor mit einstellbarer Nachleuchtdauer/-kraft
 3. Dauerhafte Grundhelligkeit (20 % / 35 % Leuchtkraft) mit zusätzlicher On/Off-Funktion auf 100 % Lichtstärke über Sensor mit einstellbarer Nachleuchtdauer
- POWERselect: dimmbar in 10 Schritten je ca. 2,5 Watt (18 – 42 Watt)
- Darüberhinaus sind folgende Werte stufenweise einstellbar:
 - Reichweitenbereich (bis zu 7 m)
 - Tageslichtsensor
 - Leuchtdauer
 - Nachleuchtdauer (keine bis dauerhaft)
 - Nachleuchtkraft (10 % / 25 %)



	ABMESSUNGEN	LEISTUNGS-AUFNAHME	NETTO-LICHTSTROM	EFFIZIENZ	NETTO-LISTENPREIS	ARTIKEL-NR.
154 cm	1.540 × 100 × 80 mm	39 W	5.390 lm	max. 138 lm/W	189,00 €	2822-940120



Fernbedienung bis max. 4 m Montagehöhe

ARTIKEL-NR. 5139
NETTO-LISTENPREIS 20,99 €

Zum Einstellen des Sensors wird eine Fernbedienung benötigt, mit welcher beliebig viele Leuchten gesteuert werden können.



Fernbedienung bis max. 12 m Montagehöhe

ARTIKEL-NR. 5452
NETTO-LISTENPREIS 43,90 €

MISTRALexit



- Dauer- oder Bereitschaftsmodus einstellbar (z.B. für Betrieb mit Bewegungsmelder/Schalter)
- Integrierter LiFePo4-Akku mit 3 h Kapazität
- Mit automatischem Selbsttest

	ABMESSUNGEN	LEISTUNGS-AUFNAHME	NETTO-LICHTSTROM	EFFIZIENZ	NETTO-LISTENPREIS	ARTIKEL-NR.
154 cm	1.540 × 100 × 80 mm	22/30/36/40 W 5 W (Not)	max. 5.300 lm 580 lm (Not)	max. 140 lm/W	209,00 €	3538-340120



ERSATZAKKU LiFePo4

ARTIKEL-NR. 5132
NETTO-LISTENPREIS 39,90 €

- Verbesserte Ausleuchtung auch in niedrigen Räumen durch erhöhten, indirekt leuchtenden Anteil
- Durch eine integrierte Sensorschnittstelle kann jederzeit ein Radar-/ PIR-Sensor von außen in die Leuchte eingeschraubt werden
- Die optionalen Sensoren können mit einer Fernbedienung bequem vom Boden aus eingestellt werden
- Hocheffiziente LED-Platine ermöglicht eine Leuchteneffizienz von 160lm/W
- Schnelle Montage durch Twistlock-Anschlusskappen mit werksseitiger, 3-poliger Durchverdrahtung mit Schnellanschlussklemmen
- Bruchsicheres Gehäuse komplett aus UV-stabilem Polycarbonat mit hoher Schlagfestigkeit IK08
- Montageklammern sind an der Leuchte frei positionierbar - vorhandene Befestigungspunkte an Decke und Wand können weiter genutzt werden
- Montagezubehör mitgeliefert (Decken-/ Wand- oder abgehängte Montage)



EXTRA
BREITER
ABSTRAHL-
WINKEL
150°

PROLINE MISTRALsmart

GEHÄUSE	Polycarbonat, ähnlich RAL 7035
ABDECKUNG	gefrostet
FARBTEMPERATUR	4.000 K / neutralweiß
FARBWIEDERGABEINDEX	Ra > 82
EINGANGSSPANNUNG	220 - 240 V AC
EFFIZIENZ	160 lm/W
TEMPERATURBEREICH	-20 °C bis +40 °C
NUTZLEBENSDAUER	50.000 h



HIER GEHTS ZUM
PRODUKTVIDEO 

QR-Code scannen oder eintippen:
youtube.com/watch?v=rzdeu_Wnr68



Durchverdrahtet mit einfach zu öffnender Endkappe (90° Drehung).

120 cm	ABMESSUNGEN	LEISTUNGS- AUFNAHME	NETTO- LICHTSTROM	NETTO- LISTENPREIS	ARTIKEL-NR.
	1.200 × 61 × 57 mm	22 / 30 W	3.520 lm / 4.800 lm	84,90 €	5433-140150

150 cm	ABMESSUNGEN	LEISTUNGS- AUFNAHME	NETTO- LICHTSTROM	NETTO- LISTENPREIS	ARTIKEL-NR.
	1.500 × 61 × 57 mm	28 / 40 W	4.480 lm / 6.400lm	99,90 €	5434-140150



ZUBEHÖR

PIR-BEWEGUNGSSENSOR MIT TAGESLICHTSENSOR

Ein Infrarotsensor, auch PIR genannt, erfasst Wärmesignaturen von Menschen und Gegenständen. Er ist perfekt geeignet, um Personen aus großen Höhen zu erfassen.

ARTIKEL-NR. 5435-1

SENSOR PIR, Infrarot max. 12 m

NETTO-LISTENPREIS 35,90 €



RADAR-BEWEGUNGSSENSOR MIT TAGESLICHTSENSOR

Ein Radarsensor / Mikrowellensensor erfasst die bewegte Masse im Raum. Je größer die Masse, desto höher die Erfassungsbereich. Der Radarsensor bietet einen horizontal erweiterten Erfassungsbereich. Somit werden beispielsweise Gabelstapler früher erkannt als mit einem PIR-Sensor.

ARTIKEL-NR. 5436

SENSOR Radar, max. 12 m

NETTO-LISTENPREIS 35,90 €



FERNBEDIENUNG MIT SCHNELLPROGRAMMIERUNG

ARTIKEL-NR. 5437

NETTO-LISTENPREIS 35,90 €



Verschlusskappe entfernen und Sensor mit TWISTLOCK eindrehen



- Langlebige, ausgeschäumte Polyurethan Dichtung sorgt für perfekte Dichtheit IP66 / IP69
- Hochwertige Markenkomponenten von TCI und Tridonic, sorgen für niedrige Wartungskosten durch einfachen Austausch, mit überdurchschnittlicher Lebensdauer L90B10 50.000 h
- Eine Leuchte für alle Leistungsanforderungen: POWERSELECT in bis zu 4 Stufen
- Glasfaserverstärkte Polyamidverschlüsse inklusive 4 Diebstahlsicherungsschrauben
- Durchverdrahtbar mit einer internen 3-poligen Leuchten-Anschlussklemme
- Gehäuserückwand mit 3 Prägungen für alternative Kabeleinlässe, im Lieferumfang: 2x M20 Kabelverschraubung, 1x Blindstopfen, Montagematerial für Ketten- / Decken- / Wandmontage
- Variable Befestigungsabstände erleichtern den 1:1 Austausch bestehender Leuchten. (970-1230mm)
- Nachhaltiges Produktdesign durch einfach austauschbaren Markenkomponenten (Tridonic Vorschaltgerät und TCI LED Module) für niedrigste Wartungskosten



PROLINE MISTRALbasic

GEHÄUSE	Polycarbonat
ABDECKUNG	Polycarbonat, gefrosten
FARBWIEDERGABEINDEX	Ra > 82
TEMPERATURBEREICH	- 25°C – + 50°C
NUTZLEBENSDAUER	50.000 h



STRAHLWASSERGESCHÜTZT (IP66 + IP69)

Gegen starkes Strahlwasser und Hochdruck- / Dampfstrahlreinigung geschützt.

	FARBTEMPERATUR	EINGANGSSPANNUNG	LEISTUNGS-AUFNAHME	NETTO-LICHTSTROM	EFFIZIENZ	NETTO-LISTENPREIS	ARTIKEL-NR.
120 cm 1.175 x 98 x 84 mm	3.000 K / warmweiß	176 – 240 V AC/DC	26/32/38 W	max. 5.800 lm	152 lm/W	66,90 €	5456-030120
	4.000 K / neutralweiß	220 – 240 V AC	25/31/37/43 W	max. 6.000 lm	139 lm/W	66,90 €	5456-040120
150 cm 1.455 x 98 x 84 mm	3.000 K / warmweiß	220 – 240 V AC	30/38/45 W	max. 7.190 lm	160 lm/W	71,90 €	5458-030120
	4.000 K / neutralweiß	176 – 240 V AC/DC	31/39/47/54 W	max. 7.440 lm	137 lm/W	71,90 €	5458-040120



- Gehäuse aus bruchsicherem Polycarbonat mit gefrosteter Abdeckung für eine schattenfreie Lichtverteilung
- 3-polig oder 5-polig durchverdrahtbar mit einer internen Leuchtenanschlussklemme und zwei Dichtungen
- Wartungsfreundlicher, modularer Innenaufbau mit hochwertigen Komponenten
- Zwei Kabelführungen für NYM-3 × 1,5 mm² auf der Rückseite erleichtern Montage und Durchverdrahtung bei Aufbaumontage

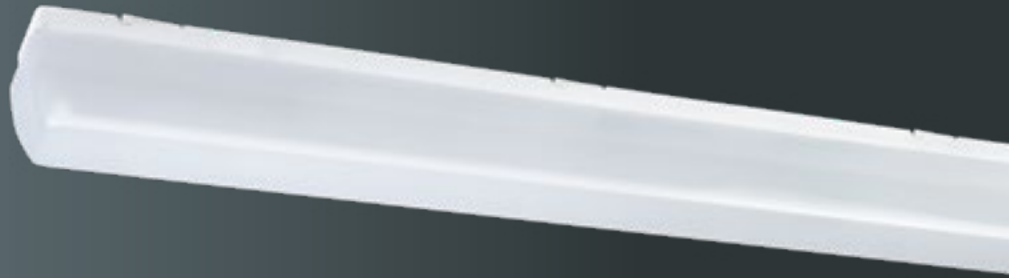

PROLINE SIMPLY



GEHÄUSE	Polycarbonat, weiß
ABDECKUNG	Polycarbonat, gefrostet
FARBTEMPERATUR	4.000 K / neutralweiß
FARBWIEDERGABEINDEX	Ra > 82
EINGANGSSPANNUNG	176 – 240 V AC/DC
TEMPERATURBEREICH	-25 °C bis +35 °C
NUTZLEBENSDAUER	50.000 h



HIER GEHTS ZUM PRODUKTVIDEO 
QR-Code scannen oder eintippen:
dotlux.de/produkte/simply/



27 W

3.650 lm / 135 lm/W

DIMMBAR	ABMESSUNGEN	NETTO-LISTENPREIS	ARTIKEL-NR.
nein	1.160 × 109 × 85 mm	94,90 €	4669-140140
DALI/Push	1.160 × 109 × 85 mm	145,00 €	4671-140140*

51 W

7.140 lm / 140 lm/W

DIMMBAR	ABMESSUNGEN	NETTO-LISTENPREIS	ARTIKEL-NR.
nein	1.160 × 159 × 85 mm	125,00 €	4670-140140
DALI/Push	1.160 × 159 × 85 mm	175,00 €	4672-140140*



* Individuelle Fertigung nach Bestellung.

- Gehäuse komplett aus Aluminium und Glas, dadurch extrem witterungsbeständig und für den kompletten Außenbereich geeignet
- Werksseitige 5-polige Durchverdrahtung ermöglicht eine schnelle Montage
- Mikroprismatisches ESG (Einscheiben-Sicherheitsglas) für blendfreie Lichtverteilung (UGR < 19)
- Montagezubehör mitgeliefert (Decken-/Wand- oder abgehängte Montage)
- Montageklammern sind an der Leuchte frei positionierbar – vorhandene Befestigungspunkte an Decke und Wand können weiter genutzt werden
- Metall-Kabelverschraubung und Metallabdeckung beiliegend
- Schlagfestigkeit IK08



PROLINE MISTRALxtreme



GEHÄUSE	Alu, ESG satiniert
ABMESSUNGEN	1.520 × 111 × 92 mm
FARBTEMPERATUR	5.000 K / tageslichtweiß
FARBWIEDERGABEINDEX	Ra > 82
EINGANGSSPANNUNG	176 – 240 V AC/DC
NETTO-LICHTSTROM	7.800 lm
LEISTUNGS-AUFNAHME	60 W
EFFIZIENZ	130 lm/W
TEMPERATURBEREICH	-40 °C bis +50 °C
NUTZLEBENSDAUER	50.000 h



ZUBEHÖR

KABELVERSCHRAUBUNG M20 MIT INTEGRIERTEM DRUCKAUSGLEICHVENTIL



ARTIKEL-NR. **4723**
NETTO-LISTENPREIS 27,99 €



DECKENMONTAGE SEIL 2 STK
ARTIKEL-NR. **5085**
NETTO-LISTENPREIS 18,99 €

nicht dimmbar

NETTO-LISTENPREIS	ARTIKEL-NR.
279,00 €	3109-150120

DALI dimmbar

299,00 €	3110-050120*
----------	--------------



Für eine leichte Montage/Wartung der **MISTRALxtreme** wurde eine Metallabdeckung mit nur einer Schraube entwickelt. Alle Verschlüsse sind aus korrosionsbeständigem Metall gefertigt.

* Nur solange der Vorrat reicht.

- Ovale Aufputz-LED-Kellerleuchte für die Decken- und Wandmontage, geeignet in Räumen mit hoher Luftfeuchtigkeit wie z.B Keller, Tiefgaragen und Kanälen
- Schlagfester Milchglas-Diffusor aus Makrolon® (Firma BAYER) sorgt für eine hohe Lichtdurchlässigkeit
- Einfache Montage durch klappbares Leuchtdesign
- Drei ausbrechbare Kabelauslässe ermöglichen eine flexible Verkabelung
- Geeignet für 20 mm Elektro-Kunststoff-Installationsrohre oder Kabeldurchführungsstülen
- Im Lieferumfang sind 2 × Kabeldurchführungsstülen enthalten



KELLERLEUCHE

PROLINE OVAL

ARTIKEL-NR.	5380-040120
GEHÄUSE	Polypropylen, weiß
ABDECKUNG	Polycarbonat
ABMESSUNGEN	160 × 85 × 48 mm
GEWICHT	0,11 kg
FARBTEMPERATUR	4.000 K / neutralweiß
FARBWIEDERGABEINDEX	Ra > 82
EINGANGSSPANNUNG	220 – 240 V AC
NETTO-LICHTSTROM	370 lm
LEISTUNGS-AUFNAHME	4,5 W
EFFIZIENZ	82 lm/W
TEMPERATURBEREICH	0 °C – +25 °C
NUTZLEBENSDAUER	35.000 h
NETTO-LISTENPREIS	13,99 €



MADE IN EUROPE



Einfache und schnelle Montage

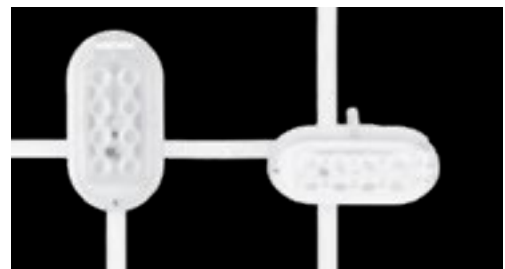

Drei ausbrechbare Kabelauslässe ermöglichen eine flexible Verkabelung



HIGHFORCE

- Stabiler Diffusor und Gehäuse
- Gehäuse aus schlagfestem Polycarbonat oder ammoniakbeständigem ABS
- Auch als DALI-dimmbare Version verfügbar
- Hochwertige Marken LEDs mit enormer Lebensdauer L90 50.000 h
- Montagezubehör mitgeliefert (Ketten-/Decken-/Wandmontage)



SCHLAGFEST IK10

Die HIGHFORCE ist gegen Schläge und Stöße bis zu 20 Joule geschützt.



STRAHLWASSERGESCHÜTZT (IP66/IP69)

Gegen starkes Strahlwasser und Hochdruck- / Dampfstrahlreinigung geschützt.



16

16 AUSFÜHRUNGEN

Passende Beleuchtung für jede Anforderung.



SCHNELLE MONTAGE DURCH PLUG & PLAY

Vorkonfektionierte Leitungen in 3 verschiedenen Längen erhältlich.



DRUCKAUSGLEICHSMEMBRAN

Verhindert Kondenswasseransammlung im Leuchtengehäuse.

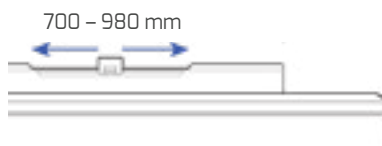

VERSTELLBARE MONTAGEKLAMMERN

Erleichtern die Montage in Bestandsanlagen. Auch für Kettenabhängung geeignet.



ChemRST®

Versionen mit Chemikalienresistentem Spezialdiffusor aus ChemRST® Material



Geeignet für den nicht überdachten Außenbereich.



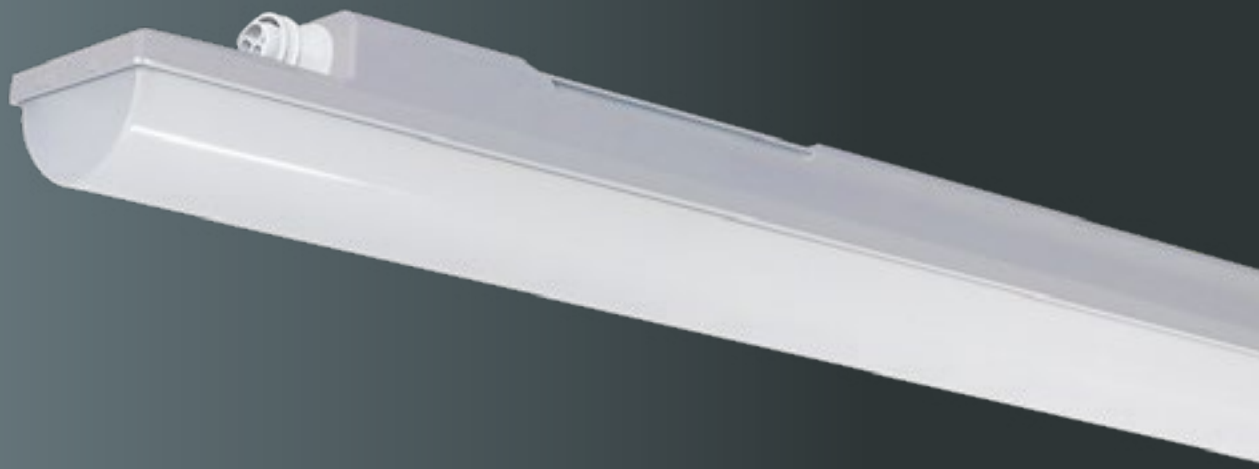

HIGHLINE HIGHFORCE



ABMESSUNGEN	1.455 x 90 x 99 mm
ABDECKUNG	gefrostet
FARBTEMPERATUR	4.000 K / neutralweiß
FARBWIEDERGABEINDEX	Ra > 82
EINGANGSSPANNUNG	176 – 240 V AC/DC
TEMPERATURBEREICH	bei 27 W: -25 °C bis +50 °C bei 54 W: -25 °C bis +45 °C
NUTZLEBENSDAUER	50.000 h



DOTLUX TIPP:

Alle **HIGHFORCE** Leuchten werden ohne Anschlussstecker geliefert. Das Zubehör finden Sie auf der Folgeseite.



HIER GEHTS ZUM PRODUKTVIDEO 

QR-Code scannen oder eintippen:
<https://dotlux.de/produkte/highforce/>

HIGHFORCE_{pc}



24 W
3.650 lm / 152 lm/W

- Gehäuse und Diffusor aus schlagfestem Polycarbonat
- Integriertes Druckausgleichsventil ermöglicht den Einsatz im Außenbereich

VERDRAHTUNG	NETTO-LISTENPREIS	ARTIKEL-NR.
1 × 3-polig	125,00 €	4768-140120
2 × 3-polig, durchverdrahtet	135,00 €	4770-140120

45 W
7.280 lm / 162 lm/W

1 × 3-polig	145,00 €	4769-140120
2 × 3-polig, durchverdrahtet	155,00 €	4771-140120*

HIGHFORCE_{narrow}



- Gehäuse aus chemiebeständigem und ammoniakbeständigem ABS
- Chemikalienresistenter Spezialdiffusor aus **ChemRST®** Material
- Für landwirtschaftliche Betriebe geeignet
- Dank engstrahlender Optik für Montagehöhen ab 6 m geeignet
- DLG zertifiziert
- Integriertes Druckausgleichsventil ermöglicht den Einsatz im Außenbereich

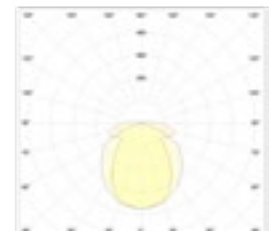

Abstrahlcharakteristik

45 W
6.810 lm / 151 lm/W

DIMMBAR	VERDRAHTUNG	NETTO-LISTENPREIS	ARTIKEL-NR.
nicht dimmbar	1 × 3-polig	145,00 €	4774-140050*
nicht dimmbar	2 × 5-polig, durchverdrahtet	175,00 €	4775-140050*
DALI-2	1 × 5-polig	205,00 €	4772-140050*
DALI-2	2 × 5-polig, durchverdrahtet	225,00 €	4773-140050*

HIGHFORCE_{abs}



- Gehäuse aus chemiebeständigem und ammoniakbeständigem ABS
- Chemikalienresistenter Spezialdiffusor aus **ChemRST®** Material
- Für landwirtschaftliche Betriebe geeignet
- DLG zertifiziert
- Integriertes Druckausgleichsventil ermöglicht den Einsatz im Außenbereich

24 W
3.610 lm / 150 lm/W

DIMMBAR	VERDRAHTUNG	NETTO-LISTENPREIS	ARTIKEL-NR.
nicht dimmbar	1 × 3-polig	125,00 €	4776-140120
nicht dimmbar	2 × 5-polig, durchverdrahtet	155,00 €	4780-140120*
DALI-2	1 × 5-polig	185,00 €	4782-140120*
DALI-2	2 × 5-polig, durchverdrahtet	209,00 €	4783-140120*

45 W
7.200 lm / 160 lm/W

nicht dimmbar	1 × 3-polig	145,00 €	4777-140120
nicht dimmbar	2 × 5-polig, durchverdrahtet	175,00 €	4781-140120
DALI-2	1 × 5-polig	195,00 €	4778-140120*
DALI-2	2 × 5-polig, durchverdrahtet	215,00 €	4779-140120*

* Individuelle Fertigung nach Bestellung. Lieferzeit ca. 3 - 4 Wochen

ZUBEHÖR HIGHFORCE

ANSCHLUSSSTECKER / -BUCHSE



ARTIKEL-NR.	4801	4802	4803	4804
TYP	3-polig, Buchse Einspeiser	3-polig, Stecker Ausspeiser	5-polig, Buchse Einspeiser	5-polig, Stecker Ausspeiser
NETTO-LISTENPREIS	6,99 €	6,99 €	11,99 €	11,99 €

ANSCHLUSSKABEL

Anschlusskabel auf offene Enden (H05VV-F)
Ideal für Verlegung in Elektroinstallationsrohren



INDIVIDUELLE
KABEL-
KONFEKTION*

ARTIKEL-NR.	4787	4788	5013	5014
KABEL	3 m, offenes Ende	3 m, offenes Ende	1,5 m, offenes Ende	1,5 m, offenes Ende
QUERSCHNITT	3 × 1,5 mm ²	5 × 1,5 mm ²	3 × 1,5 mm ²	5 × 1,5 mm ²
NETTO-LISTENPREIS	17,99 €	29,99 €	14,99 €	23,99 €

VERBINDUNGSKABEL

3-polige Verbindungskabel (H05VV-F)

ARTIKEL-NR.	4789	4790	4791
KABEL	0,2 m	1,5 m	3 m
QUERSCHNITT	3 × 1,5 mm ²	3 × 1,5 mm ²	3 × 1,5 mm ²
NETTO-LISTENPREIS	17,99 €	18,99 €	21,99 €



5-polige Verbindungskabel mit integriertem Phasenwechsel für nicht dimmbare Leuchten

ARTIKEL-NR.	4794	4795	4796
KABEL	0,2 m	1,5 m	3 m
QUERSCHNITT	5 × 1,5 mm ²	5 × 1,5 mm ²	5 × 1,5 mm ²
NETTO-LISTENPREIS	30,90 €	33,90 €	39,90 €



5-polige Verbindungskabel für DALI-dimmbare Leuchten

ARTIKEL-NR.	4797	4798	4799
KABEL	0,2 m	1,5 m	3 m
QUERSCHNITT	5 × 1,5 mm ²	5 × 1,5 mm ²	5 × 1,5 mm ²
NETTO-LISTENPREIS	30,90 €	33,90 €	39,90 €



***HINWEIS:**

Individuelle Fertigung nach Bestellung. Lieferzeit ca. 3 – 4 Wochen.
Auf Anfrage sind alle Kabel auch als 2,5 mm² Version verfügbar.
Fertigung von projektbezogenen Kabellängen ebenfalls bei einer
Lieferzeit von 3 – 4 Wochen möglich.



- Modernes, stilvolles Design
- Maximale Leuchtfläche ohne sichtbare Verschraubungen
- EASYbase-Plattform ermöglicht einfache und schnelle Montage
- Montage auf vorhandenen Bohrlöchern möglich durch freie Fläche auf der Grundplatte
- 2 Kabeleinlässe vorinstalliert (bei Bedarf können individuelle Einlässe in die Aluminiumbasis gebohrt werden)
- Stellen Sie Ihre gewünschte Lichtfarbe einfach selbst ein, eine Artikelnummer - drei Lichtfarben durch COLORselect
- Nachhaltiges Produktdesign durch einfach austauschbare Komponenten



SPIEGELLEUCHE

PROLINE TRENDO



GEHÄUSE	Polycarbonat
ABDECKUNG	gefrostet
FARBE	Endkappe silber Leuchtfläche weiß
ABMESSUNGEN	600 × 85 × 57 mm
FARBTEMPERATUR	3.000 K / warmweiß 4.000 K / neutralweiß 5.700 K / tageslichtweiß
FARBWIEDERGABEINDEX	Ra > 82
EINGANGSSPANNUNG	220 – 240 V AC
TEMPERATURBEREICH	-20 °C bis +45 °C
NUTZLEBENSDAUER	50.000 h



Einfache und schnelle Steckmontage



Zwei Kabeleingänge ermöglichen flexible Montage bei vorhandenen Kabelauslässen



Keine sichtbaren Schrauben



HIER GEHTS ZUM PRODUKTVIDEO
 QR-Code scannen oder eintippen:
dotlux.de/produkte/trendo/

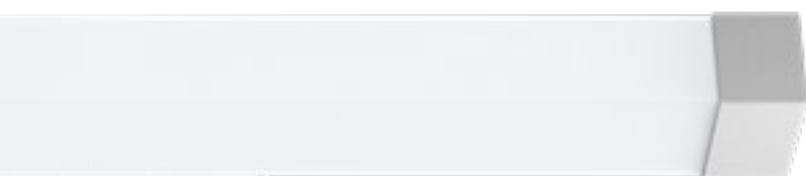

Silber lackierte Endkappen



TRENDO

LEISTUNGS-AUFNAHME	NETTO-LICHTSTROM	EFFIZIENZ	NETTO-LISTENPREIS	ARTIKEL-NR.
10 W	1.200 lm	120 lm/W	89,90 €	4993-0FW140

TRENDOsensor

- Integrierter Sensor mit bedienungsfreundlicher On/Off-Funktion

LEISTUNGS-AUFNAHME	NETTO-LICHTSTROM	EFFIZIENZ	NETTO-LISTENPREIS	ARTIKEL-NR.
11 W	1.200 lm	110 lm/W	115,00 €	4994-199140

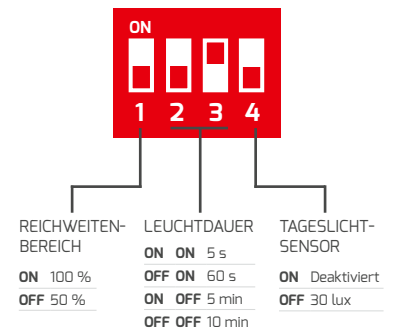

TRENDOsocket

- Integrierte Schukosteckdose und seitlicher Schalter

LEISTUNGS-AUFNAHME	NETTO-LICHTSTROM	EFFIZIENZ	NETTO-LISTENPREIS	ARTIKEL-NR.
10 W	1.050 lm	105 lm/W	149,00 €	5321-099140



PANELS





Human Centric Lighting ist die natürlichste Form von künstlichem Licht, denn es bildet den Verlauf des natürlichen Tageslichts nach, den wir von Natur aus gewohnt sind. Durch die Anpassung des Lichts an unseren Tagesverlauf kann die positive Wirkung wissenschaftlich eindeutig belegt werden.

PASSEN SIE IHR LICHT AUF IHRE BEDÜRFNISSE AN. IN NUR 3 SCHRITTEN:



Produkte mit der Funktion Human Centric Lighting erkennen Sie an folgendem Icon:

HIER GEHTS ZUM ERKLÄRVIDEO 

QR-Code scannen oder eintippen:
dotlux.de/produkte/hcl

STEP 1

WÄHLEN SIE IHR STEUERUNGSPAKET

HCLcct-manuell: FARBTEMPERATURSTEUERUNG IM MANUELL-MODUS

- Farbtemperatursteuerung und Dimmung über einen handelsüblichen Lichttaster



BENÖTIGTES HCL STEUERGERÄT
ARTIKEL-NR. 5108
NETTO-LISTENPREIS 169,00 €

BENÖTIGTER DOPPELTASTER



BEISPIEL
 Nicht bei DOTLUX erhältlich

FÜR BIS ZU
32 LEUCHTEN



HCLclock: FARBTEMPERATURSTEUERUNG IM AUTOMATIK-MODUS + MANUELL-MODUS

- Automatische Steuerung von Farbtemperatur und Helligkeit über frei programmierbare Lichtkurve
- Automatische Ein- und Ausschaltzeiten des Lichtes
- Simulation des Tagesverlaufs der Sonne
- Farbtemperatursteuerung und Dimmung über einen handelsüblichen Lichttaster
- Optional kann ein Bewegungs- und Helligkeitssensor mit eingebunden werden (siehe Zubehör)



HCL STEUERGERÄT
ARTIKEL-NR. 5109
NETTO-LISTENPREIS 179,00 €



ECHTZEITMODUL
ARTIKEL-NR. 5110
NETTO-LISTENPREIS 189,00 €

EMPFOHLENER DOPPELTASTER



BEISPIEL
 Nicht bei DOTLUX erhältlich

FÜR BIS ZU
32 LEUCHTEN



HCLplus: FARBTEMPERATURSTEUERUNG IM AUTOMATIK-MODUS + MANUELL-MODUS + TOUCH-BEDIENOBERFLÄCHE

- Automatische Steuerung von Farbtemperatur und Helligkeit über frei programmierbare Lichtkurve
- Automatische Ein- und Ausschaltzeiten des Lichtes
- Simulation des Tagesverlaufs der Sonne
- Steuerung über Touchpanel mit HCL-Bedienoberfläche
- Optional kann ein Bewegungs- und Helligkeitssensor eingebunden werden (siehe Zubehör)



HCL STEUERGERÄT
ARTIKEL-NR. 5109
NETTO-LISTENPREIS 179,00 €



TOUCH-CONTROLLER INKL. ECHTZEITMODUL
ARTIKEL-NR. 5111
NETTO-LISTENPREIS 369,00 €



OPTIONALER DOPPELTASTER



BEISPIEL
 Nicht bei DOTLUX erhältlich

FÜR BIS ZU
32 LEUCHTEN





PROGRAMMIERUNG UND STEUERUNG

Die Programmierung der gewünschten Funktionen erfolgt via Lumobi App. Die Lumobi App kann optional auch zur Lichtsteuerung verwendet werden.

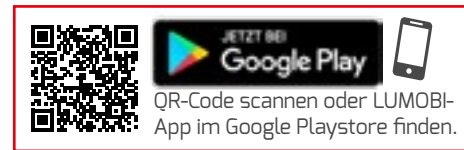
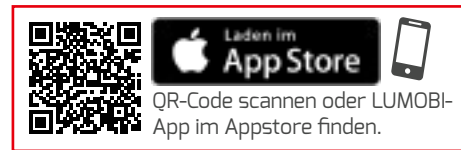

STEP 2

WÄHLEN SIE IHRE HCL-LEUCHE



FLATfrost

ARTIKEL-NR.	LEISTUNGS-AUFNAHME	NETTO-LISTENPREIS
1807-2FW120	40 W	115,00 €
3571-1FW120	40 W	109,00 €

FLATugr

ARTIKEL-NR.	LEISTUNGS-AUFNAHME	NETTO-LISTENPREIS
1808-3FW090	max. 60 W	109,00 €
1809-3FW090	38 W	135,00 €

PANELbig/-ugr

ARTIKEL-NR.	LEISTUNGS-AUFNAHME	NETTO-LISTENPREIS
5792-099090	21 W	129,00 €
5793-099090	24 W	169,00 €
5794-099090	30 W	199,00 €
3402-299120	40 W	129,00 €
5795-099090	34 W	249,00 €
5796-099090	38 W	299,00 €

STEP 3

WÄHLEN SIE DAS PASSENDE NETZTEIL

! Wählen Sie das passende Netzteil anhand der oben angegebenen Leistungsaufnahme aus. Hat die gewählte Leuchte z. B. 30 W, so verwenden Sie das Netzteil **4934-700**.



ABMESSUNGEN	215 × 70 × 31 mm
MAX. AUSGANGSLEISTUNG	38 W
EINGANGSSPANNUNG	176 – 240 V AC/DC
AUSGANGSSPANNUNG	20 – 50 V DC
AUSGANGSSTECKER	4-polig HCL Ready
DIMMBAR	DALI DT8
NETTO-LISTENPREIS	145,00 €

BETRIEBS-STROM	PASSEND FÜR LEISTUNGS-AUFNAHME HCL-LEUCHE	ARTIKEL-NR.
300 mA	12 W	4934-350
500 mA	20 W	4934-500
700 mA	30 W	4934-700
950 mA	40 W	4934-950

ABSCHLUSS: ZUBEHÖR



EXTENDER	
ARTIKEL-NR.	5113
NETTO-LISTENPREIS	199,00 €



ANWESENHEITS-/HELLIGKEITSSENSOR	
ARTIKEL-NR.	5112
NETTO-LISTENPREIS	229,00 €

Erweitert das System um 32 Leuchten (max. 64 Leuchten möglich).

FUNKSTEUERUNG CASAMBI

STEP 1

WÄHLEN SIE IHR STEUERUNGSGERÄT

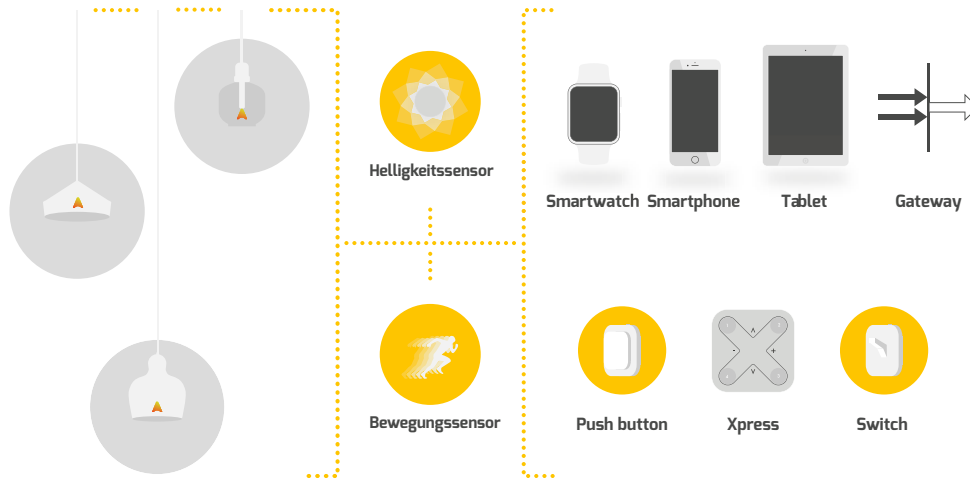

CASAMBI basiert auf der Bluetooth Low Energy Technologie, der neuesten und einzigen drahtlosen Funktechnologie mit äußerst geringem Stromverbrauch.

Jede Leuchte, die mit einem CASAMBI Netzteil betrieben wird, fungiert als Sender und Empfänger, wodurch keine zentrale Steuerung erforderlich ist. Alle Leuchten zusammen ergeben ein Bluetooth-Netzwerk (Mesh), in dem die Informationen untereinander weitergegeben werden. Die Funkreichweite jedes einzelnen CASAMBI-Netzteil beträgt 30 bis 50 m und erweitert sich von Leuchte zu Leuchte.

VORTEILE:

- Niedrige Projektkosten
- Senkung der Stromkosten durch automatisierte Lichtsteuerungen
- Keine zusätzlichen Kabel notwendig
- Ideal zur Nachrüstung
- Externe Hilfe kann jederzeit interaktiv über Netzwerkfreigabe erfolgen
- Gruppieren von Leuchten und Lichtszenen
- Bis zu 250 Komponenten pro Netzwerk – mehrere Netzwerke möglich



Sie können wählen über welches Endgerät Sie die CASAMBI Steuerung nutzen möchten: Tablet, Smartphone oder Smartwatch.



ANWENDUNG - CASAMBI APP

Die CASAMBI-App arbeitet als eine der Benutzeroberflächen in einer Casambi-Lichtsteuerungslösung, als Inbetriebnahmetool und als Remote-Gateway. Die CASAMBI-App funktioniert sowohl mit iOS- als auch mit Android-Geräten und ist für jeden Nutzer kostenlos zum Download verfügbar.

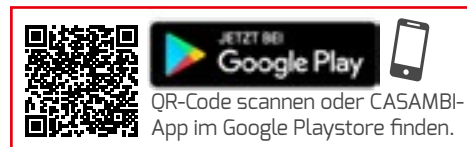
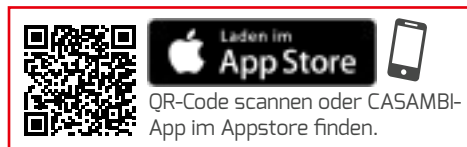

STEP 2

WÄHLEN SIE IHRE HCL-LEUCHE



FLATfrost

ARTIKEL-NR.	LEISTUNGS-AUFNAHME	NETTO-LISTENPREIS
1807-2FW120	40 W	115,00 €
3571-1FW120	40 W	109,00 €



PANELbig/-ugr

ARTIKEL-NR.	LEISTUNGS-AUFNAHME	NETTO-LISTENPREIS
5792-099090	21 W	129,00 €
5793-099090	24 W	169,00 €
5794-099090	30 W	199,00 €
3402-299120	40 W	129,00 €
5795-099090	34 W	249,00 €
5796-099090	38 W	299,00 €



FLATugr

ARTIKEL-NR.	LEISTUNGS-AUFNAHME	NETTO-LISTENPREIS
1808-3FW090	40 W	109,00 €
1809-3FW090	40 W	135,00 €

LED-STREIFEN



Weitere Informationen zu LED-Streifen und CASAMBI finden Sie in der Kategorie "LED-Streifen und Module".

STEP 3

WÄHLEN SIE DAS PASSENDE NETZTEIL

Wählen Sie das passende Netzteil anhand der oben angegebenen Leistungsaufnahme aus. Hat die gewählte Leuchte z. B. 30 W, so verwenden Sie das Netzteil **4941-700**.



- Unabhängiger, dimmbarer Zweikanal CASAMBI LED-Treiber
- Baut automatisch ein drahtloses Kommunikationsnetzwerk mit bis zu 250 Knoten auf
- Flickerfrei dimmen mit Amplitudendimmung 1-100%
- Geeignet für DC-Eingangsspannung und Notlichtbeleuchtungsanlagen gemäß EN50172
- Zugentlastung mit der Möglichkeit der Durchgangsverdrahtung
- Tunable White Anwendungen
- Passend für Leuchten, die mit dem HCL Logo gekennzeichnet sind

ABMESSUNGEN	215 × 70 × 31 mm	PASSEND FÜR LEISTUNGS-AUFNAHME HCL-LEUCHE	
MAX. AUSGANGSLEISTUNG	38 W	BETRIEBS-STROM	ARTIKEL-NR.
EINGANGSSPANNUNG	176 – 240 V AC/DC	300 mA	12 W 4941-350
AUSGANGSSPANNUNG	20 – 50 V DC	500 mA	20 W 4941-500
AUSGANGSSTECKER	4-polig HCL Ready	700 mA	30 W 4941-700
NETTO-LISTENPREIS	199,00 €	950 mA	40 W 4941-950

CASAMBI Treiber für einfarbige Leuchten finden Sie auf der jeweiligen Leuchtenseite.

ABSCHLUSS: ZUBEHÖR

BATTERIELOSER 4-FACH TASTER

ARTIKEL-NR.	5121
NETTO-LISTENPREIS	135,00 €



PIR BEWEGUNGS- UND HELLIGKEITSSENSOR (EINBAU)

ARTIKEL-NR.	5117
NETTO-LISTENPREIS	219,00 €



- Niedrig bestromte LED's garantieren eine lange Lebensdauer der LED und infolgedessen geringe Wartungskosten
- Hochwertiger Aufbau durch vergilbungsfreie PMMA Lichtleitertechnik
- 3-Step MacAdam Binning – konstante Farbtemperatur aller Leuchten
- Mehrere Leistungsstufen durch unterschiedliche Netzteile

PMMA
LICHT-
LEITER

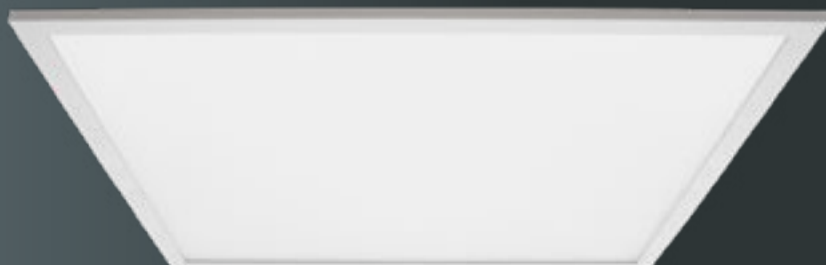

PROLINE FLAT

GEHÄUSE	Aluminium, weiß ähnlich RAL 9016
ABDECKUNG	PMMA, satiniert
FARBTEMPERATUR	3.000 K / warmweiß 4.000 K / neutralweiß 5.700 K / tageslichtweiß
FARBWIEDERGABEINDEX	Ra > 92
BETRIEBSSPANNUNG	33 – 38 V DC
BETRIEBSTROM	max. 950 mA
LEISTUNGS-AUFNAHME	max. 40 W
TEMPERATURBEREICH	-10 °C bis +40 °C
NUTZLEBENSDAUER	50.000 h



ZUBEHÖR

NETZTEIL 24 – 42 W EINSTELLBAR ÜBER
DIP-SCHALTER, DIREKT DURCHVERDRAHTBAR,
950 mA GRUNDEINSTELLUNG

ARTIKEL-NR. 5334

NETTO-LISTENPREIS 27,99 €



**HIER GEHTS ZUM
PRODUKTVIDEO**
QR-Code scannen oder eintippen:
dotlux.de/produkte/flat/



KOMPATIBEL MIT
AKKU-KITexit (3923-1, 129,00 €)
NOTBELEUCHTUNG



FLATfrost

ABMESSUNGEN	NETTO-LICHTSTROM	EFFIZIENZ	NETTO-LISTENPREIS	ARTIKEL-NR.
620 × 620 × 14 mm	max. 3.610 lm	max. 95 lm/W	115,00 €	1807-2FW120*
1.195 × 295 × 9 mm	max. 4.000 lm	max. 112 lm/W	109,00 €	3571-1FW120

LEISTUNGSBEISPIELE
ABH. VON NETZTEIL

40 W bei 950 mA
30 W bei 700 mA
21 W bei 500 mA
15 W bei 350 mA

FLATugr

- Microprismadiffusor ermöglicht eine blendfreie Lichtverteilung

ABMESSUNGEN	NETTO-LICHTSTROM	EFFIZIENZ	NETTO-LISTENPREIS	ARTIKEL-NR.
620 × 620 × 30 mm	max. 5.050 lm	max. 144 lm/W	109,00 €	1808-3FW090
1.195 × 295 × 14 mm	max. 3.420 lm	max. 100 lm/W	135,00 €	1809-3FW090

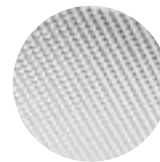

Mikroprismadiffusor

LEISTUNGSBEISPIELE
ABH. VON NETZTEIL

40 W bei 950 mA
30 W bei 700 mA
21 W bei 500 mA
15 W bei 350 mA



* Nur solange der Vorrat reicht.

- LED-Einbauleuchte mit mikroprismatischer Abdeckung CDP Nano zur blendfreien Lichtverteilung
- UGR<19 für Bildschirmarbeitsplätze geeignet
- Niedrig bestromte LED's in Verbindung mit großflächiger, rückseitiger Kühlung garantieren eine lange Lebensdauer der LED's und infolgedessen geringe Wartungskosten
- Verschiedene Leistungsstufen durch unterschiedliche Netzteile



PROLINE FLATevo



ARTIKEL-NR.	4826-140120
GEHÄUSE	Aluminium. weiß ähnlich RAL 9016
ABDECKUNG	satiniert
ABMESSUNGEN	620 × 620 × 30 mm
FARBTEMPERATUR	4.000 K / neutralweiß
FARBWIEDERGABEINDEX	Ra > 82
BETRIEBSSPANNUNG	30 – 42 V DC
BETRIEBSTROM	1050mA
LEISTUNGS-AUFNAHME	max. 37 W
NETTO-LICHTSTROM	max. 5.030 lm
EFFIZIENZ	max. 135 lm/W
TEMPERATURBEREICH	-35 °C bis +45 °C
NUTZLEBENSDAUER	50.000 h
NETTO-LISTENPREIS	57,90 €



ZUBEHÖR

NETZTEIL 24 – 42 W EINSTELLBAR ÜBER DIP-SCHALTER, DIREKT DURCHVERDRÄHTBAR, 950 mA GRUNDEINSTELLUNG



ARTIKEL-NR. 5334

NETTO-LISTENPREIS 27,99 €



LEISTUNGSBEISPIELE ABH. VON NETZTEIL *

- 40W bei 1050 mA
- 36W bei 950 mA
- 27W bei 700 mA
- 20W bei 500 mA
- 14W bei 350 mA

* Passende Netzteile finden Sie auf den Folgeseiten unter "Netzteile".



Weiteres Zubehör finden Sie auf den Folgeseiten.

KOMPATIBEL MIT **AKKU-KIT**exit (3923-1, 129,00 €) **NOTBELEUCHTUNG**



PANEL FLATevo - 4er Set

LIEFERUMFANG: 4X PANEL UND 4X NETZTEIL (NICHT DURCHVERDRAHTBAR)

4ER SET VON	NETTO-LICHTSTROM	LEISTUNGS-AUFNAHME	EFFIZIENZ	NETTO-LISTENPREIS	ARTIKEL-NR.
FLATevo 620 mm mit nicht dimmbarem Netzteil	4550 lm	37 W	123 lm/W	279,00 €	5499

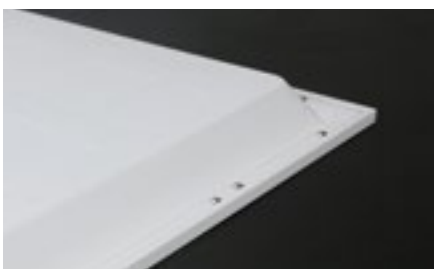

Backlight-Technologie in robuster Bauweise

- Noch wirtschaftlicher durch hocheffiziente LED's mit einer Lichtausbeute von 178 lm/W
- Rahmenloses Design für großflächige Ausleuchtung
- Hervorragend für SKYLIGHT-Motive geeignet
- Homogene Leuchtfläche mit gefrosteter Abdeckung sorgt für eine angenehme Lichtverteilung
- Niedrig bestromte LED's in Verbindung mit großflächiger, rückseitiger Kühlung garantieren eine lange Lebensdauer der LED's und infolgedessen geringe Wartungskosten
- Montage- und servicefreundlich durch DC-Systemstecker (Plug&Play-kompatibel mit allen DOTLUX Netzteilen)

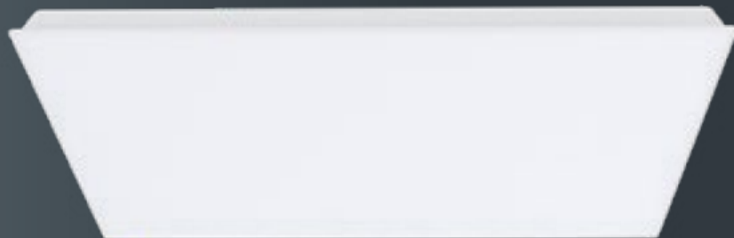

PROLINE RIMLESS

DOTLUX
HIGHLIGHT
**178
lm/W**

GEHÄUSE	Stahl, pulverbeschichtet
FARBTEMPERATUR	4.000 K / neutralweiß
FARBWIEDERGABEINDEX	Ra > 82
NETTO-LICHTSTROM	max. 6.950 lm
LEISTUNGS-AUFNAHME	max. 42 W
EFFIZIENZ	max. 178 lm / W
TEMPERATURBEREICH	-10 °C – +40 °C
NUTZLEBENSDAUER	50.000 h



Netzteilabh.

	ABMESSUNGEN	NETTO-LISTENPREIS	ARTIKEL-NR.
595 mm	595 × 595 × 30 mm	82,90 €	5362-040120
620 mm	620 × 620 × 30 mm	87,90 €	5363-040120

ZUBEHÖR

ABHÄNGESET

ARTIKEL-NR. **5530**

NETTO-LISTENPREIS 22,99 €

NETZTEIL 24 – 42 W EINSTELLBAR ÜBER
DIPSCHALTER, DIREKT DURCHVERDRAHTBAR,
950 mA GRUNDEINSTELLUNG

ARTIKEL-NR. **5334**

NETTO-LISTENPREIS 27,99 €



Weiteres Zubehör
finden Sie auf den
Folgeseiten.

LEISTUNGSBEISPIELE
ABH. VON NETZTEIL *

45 W bei 1050 mA = 6950 lm
41 W bei 950 mA = 6290 lm
30 W bei 700 mA = 4930 lm
26 W bei 600 mA = 4120 lm



*Passende Netzteile finden Sie auf den Folgeseiten
unter "Netzteile". Lieferung erfolgt ohne Netzteil.



KOMPATIBEL MIT
AKKU-KITexit (3923-1, 129,00 €)
NOTBELEUCHTUNG



PASSENDE NETZTEILE **ZU ALLEN PANELS FLAT UND RIMLESS**

Alle Panels und Netzteile sind untereinander kompatibel. Die Netzteile haben eine Lebensdauer von min. 50.000 h.

	LEISTUNG LEUCHE INKL. NETZTEIL	KONSTANTSTROM	ABMESSUNGEN	ZENTRAL- BATTERIE	NETTO- LISTENPREIS	ARTIKEL-NR.
NICHT DIMMBAR	12 – 30 W	400 - 700 mA	152 × 48 × 29 mm	geeignet	26,99 €	5333
	24 – 45 W	600 - 1050 mA	152 × 48 × 29 mm	geeignet	27,99 €	5334
	24 – 45 W	1050 mA	127 × 43 × 30 mm	geeignet	29,99 €	5036**
PHASENAB-/ ANSCHNITT	20 – 30 W	500 – 700 mA*	138 × 44 × 30 mm	nicht geeignet	30,90 €	3138-1
	20 – 40 W	700 – 1.050 mA*	165 × 40 × 30 mm	nicht geeignet	34,90 €	4258**
	30 – 40 W	700 – 1.050 mA*	173 × 44 × 30 mm	nicht geeignet	41,90 €	4258-1
1 – 10 V	max. 26 W	450 – 600 mA*	115 × 45 × 29 mm	nicht geeignet	30,90 €	5390
	max. 45 W	900 – 1.050 mA*	180 × 40 × 30 mm	nicht geeignet	38,90 €	5391
DALI-2 / PUSH <small>mit Durchverdrahtungsfunktion</small>	15 – 44 W	300 – 1.050 mA*	212 × 57 × 30 mm	geeignet	59,90 €	5068-1
KNX / PUSH	15 – 45 W	350 – 1.050 mA*	124 × 82 × 23 mm	geeignet	105,00 €	5030-1
CASAMBI	12 – 45 W	300 – 1.050 mA*	147 × 44 × 30 mm	geeignet	125,00 €	4989
ZIGBEE	12 – 45 W	300 – 1.050 mA*	147 × 44 × 30 mm	geeignet	105,00 €	5039



Weitere, HCL-fähige Netzteile finden Sie zu Beginn der Kategorie PANELS unter "HCL".

* Achten Sie bei der Netzteilwahl immer auf den maximalen Strom der Leuchte in mA. Der eingestellte Strom darf den maximalen Betriebsstrom der Leuchte nicht überschreiten!

** Nur solange der Vorrat reicht.

FÜR IDEALEN WINDOW-EFFEKT:
Bestellen Sie **WINDOW + SKYLIGHT** Motiv passend dazu

WINDOW

Lassen Sie Ihre Decke durch 3D-Konturen lebhaft werden. Simuliert ein natürliches Oberlicht zur Erzeugung von gemütlicherer Raumwirkung. Das **WINDOW** kann mit allen Panels 620 mm kombiniert werden und ist dabei auch mit unseren **SKYLIGHT**-Motiven kompatibel.

PASSEND FÜR ALLE
620 mm PANELS FLAT

ARTIKEL-NR.	5184
GEHÄUSE	Aluminium, weiß ähnlich RAL 9003
ABMESSUNGEN	632 × 632 × 50 mm
EINBAUTIEFE	min. 20 cm
NETTO-LISTENPREIS	65,90 €

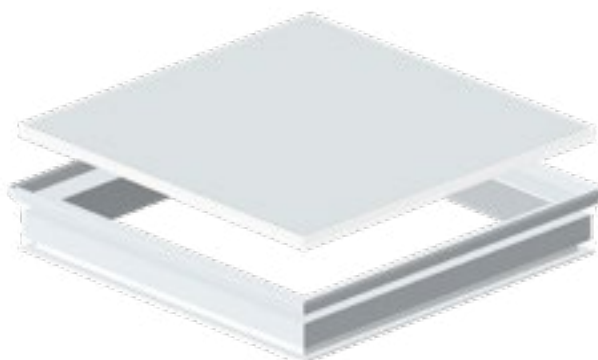

Stecksystem

AUFBAURAHMEN FÜR WAND UND DECKE

Einfaches Stecksystem ermöglicht die Montage von Panels direkt auf der Decke oder Wand.

PASSEND FÜR **FLAT**^{evo},
FLAT^{eco} UND **RIMLESS**
620 mm

PASSEND FÜR **FLAT**^{frost} UND
FLAT^{ugr} 620 mm

ARTIKEL-NR.	5226	2039-1	2036-1
GEHÄUSE	Aluminium, weiß ähnlich RAL 9003	Aluminium, weiß ähnlich RAL 9003	Aluminium, weiß ähnlich RAL 9003
ABMESSUNGEN	625 × 625 × 70 mm	625 × 625 × 51 mm	1.202 × 305 × 51 mm
AUFBAUHÖHE	70 mm	50 mm	50 mm
NETTO-LISTENPREIS	54,90 €	54,90 €	59,90 €



Stecksystem



EINBAURAHMEN FÜR TROCKENDECKEN

Werkzeuglose Montage für 12 mm Deckenstärke

BAUSÄTZE

	PASSEND FÜR 620 mm PANELS FLAT	PASSEND FÜR 1.200 mm PANELS FLAT
ARTIKEL-NR.	5224	5225
ABMESSUNGEN	664 × 664 × 41 mm	1.217 × 315 × 41 mm
EINBAUÖFFNUNG	640 × 640 mm	1.210 × 310 mm
NETTO-LISTENPREIS	39,90 €	49,90 €



Schraubsystem



FERTIG MONTIERT - GESCHWEISSTE AUSFÜHRUNG

	PASSEND FÜR 620 mm PANELS FLAT	PASSEND FÜR 1.200 mm PANELS FLAT
ARTIKEL-NR.	2037	2047
ABMESSUNGEN	653 × 653 × 25 mm	1.227 × 330 × 25 mm
EINBAUÖFFNUNG	635 × 635 mm	1.205 × 310 mm
NETTO-LISTENPREIS	39,90 €	49,90 €

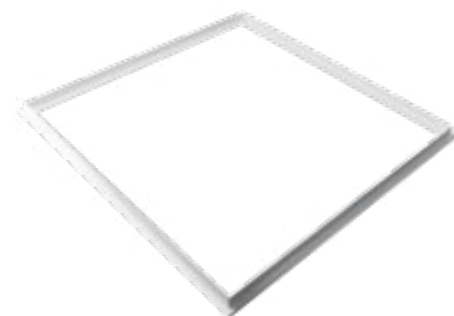

WEITERES ZUBEHÖR

PASSEND FÜR
FLATfrost UND **FLAT**ugr (**1809-3FW090**)

**FEDERCLIPS FÜR
TROCKENBAUDECKEN**
4er Set



ARTIKEL-NR.	3864
NETTO-LISTENPREIS	14,99 €

PASSEND FÜR
ALLE PANELS AUSSER RIMLESS

Y-SEILABHÄNGUNG
Set aus 2 Seilen

ARTIKEL-NR.	5396
SEILLÄNGE	100 cm
NETTO-LISTENPREIS	22,99 €





SKYLIGHT

Individualisierbare Lichtdeckenmodule mit stylischen Motiven!

Gestalten Sie Ihre Deckenmodule individuell. Die Lichtdeckenmodule sind für alle Rasterdecken geeignet und können auch bei bestehenden Lichtdecken schnell und einfach nachgerüstet werden. Für nahtlose Lichteffekte empfehlen wir das rahmenlose Panel **RIMLESS 5362-040120** oder **5363-040120**.

PREIS PRO DECKENMODUL* 119,00 €



**HIER GEHTS ZUM
BESTELLFORMULAR**

QR-Code scannen oder eintippen:
https://dotlux.de/wp-content/uploads/SKYLIGHT_Bestellformular_DE.pdf



* Ist Ihr Deckenbild z. B. 2 × 3 Rasterdeckenfelder groß, müssen Sie mit 6 Deckenmodulen kalkulieren. Panel und Netzteil sind nicht inklusive und müssen separat zum Deckenmodul bestellt werden. Nachdem Sie bestellt haben, erhalten Sie einen Entwurf zur Freigabe.

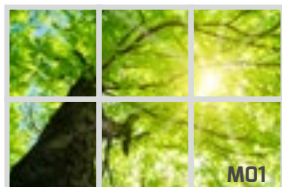

M01



M07



M08



M04



M05



M06

MOTIVE

DOTLUX TIPP

Sie möchten Ihr eigenes Motiv verwenden? Mit der passenden Auflösung Ihres Bildes ist auch das ganz einfach möglich. Preise entnehmen Sie bitte dem Bestellformular.

Fragen Sie uns - wir produzieren für Sie kundenspezifische Lösungen! info@dotlux.de

- Simuliert natürliches Sonnenlicht durch asymmetrische Lichtverteilung
- Natürlichste Farbwiedergabe CRI > 92 für anspruchsvolle Nutzer
- Hochwertiges, pulverbeschichtetes und optisch ansprechendes Metallgehäuse
- Blendfreies Arbeiten durch UGR<19 (Bildschirmarbeitsplatztauglich)
- Langlebiger Aufbau durch vergilbungsfreie PMMA Linsen sorgt für farbstabile Lichtleistung
- Montage an Raster- & Trockenbaudecke möglich
- Im Lieferumfang enthalten ist die Leuchte inklusive Netzteil und Montageclips

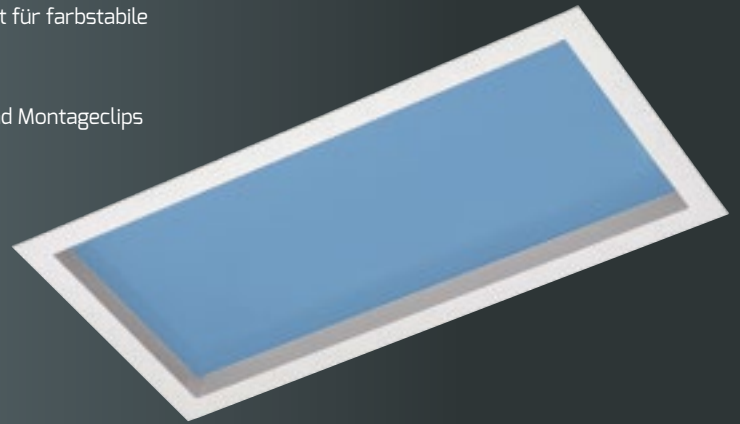

PROLINE SUNLIGHT



GEHÄUSE	Aluminium
ABDECKUNG	PMMA (vergilbungsfrei)
ABMESSUNGEN	620 × 310 mm
GEWICHT	1,5 kg
FARBWIEDERGABEINDEX	Ra > 92
EINGANGSSPANNUNG	220 – 240 V AC
TEMPERATURBEREICH	-10 °C – +40 °C
NUTZLEBENSDAUER	50.000 h



Der asymmetrische Abstrahlwinkel der **SUNLIGHT** erzeugt realistische Sonnenlichteffekte an der Wand. In einer 620 × 620 mm Decke können bis zu 2 Leuchten pro Raster eingelegt werden.

5.700 K



LEISTUNGS-AUFNAHME	NETTO-LICHTSTROM	EFFIZIENZ	NETTO-LISTENPREIS	ARTIKEL-NR.
47 W	2.500 lm	43 lm/W	269,00 €	6298-057038

2.700 – 5.700 K



LEISTUNGS-AUFNAHME	NETTO-LICHTSTROM	EFFIZIENZ	NETTO-LISTENPREIS	ARTIKEL-NR.
50 W	2.640 lm	53 lm/W	379,00 €	6299-099038



Human Centric Lighting ist die natürlichste Form von künstlichem Licht, denn es bildet den Verlauf des Tageslichts nach und wirkt sich somit positiv auf unseren Körper aus.



SMARTPHONE APP-STEUERUNG

Die Leuchte kann per TUYA-App eingestellt werden, um alle HCL-Parameter zu steuern.



HALLENSTRAHLER



LIGHTSHOWER

- Nennstrom der LEDs liegt bei nur 38 % der max. LED-Leistung, wodurch sich eine extrem hohe Effizienz und überdurchschnittliche Lebensdauer von >80.000 h ergibt
- Das Druckausgleichsventil verlängert die Lebensdauer der Dichtungen und verhindert Kondenswasserbildung in der Leuchte
- Blendbegrenzung UGR typisch <25
- 3-Step MacAdam Binning garantiert eine gleichbleibende Farbtemperatur
- Aluminiumkernplatine für ein perfektes Wärmemanagement
- Hochwertiges Meanwell® Industrie-Netzteil mit 6 kV Überspannungsschutz
- DALI dimmbar
- Intelligentes, wartungsfreundliches Produktdesign



3D KÜHLERDESIGN

Überdimensionierter Kühlkörper und Vorbereitung für einen Montagebügel.



DIVERSE AUSFÜHRUNGEN

Schlagfestes Sicherheitsglas (4 mm) oder satinierte ballwurfsichere Abdeckung



SPRITZWASSERGESCHÜTZT (IP67)

Wasserdichte Verbinder und Silikondichtung schützen die Lightshower vor Spritzwasser.



LANGJÄHRIGER EINSATZ

Alle Schrauben sind aus hochwertigem Edelstahl gefertigt!



HOHE FARBTREUE + EFFIZIENZ

Spezielle Selektion der LEDs zur Einhaltung der Farbtemperatur der Lightshower-Serie.



DRUCKAUSGLEICHVENTIL

Verhindert Kondenswasseransammlung im Strahlergehäuse.





HIGHLINE LIGHTSHOWER

GEHÄUSE	Aluminium
ABMESSUNGEN	Ø 380, 120 mm
GEWICHT	ca. 5 kg
ANSCHLUSSKABEL	100 cm
LAMPEN / SICHERUNG C16	max. 6
FARBTEMPERATUR	5.000 K / tageslichtweiß
FARBWIEDERGABEINDEX	Ra > 85
EINGANGSSPANNUNG	176 – 240 V AC/DC
NUTZLEBENSDAUER	80.000 h
TEMPERATURBEREICH	-40 °C bis +60 °C



HIER GEHTS ZUM
PRODUKTVIDEO 

QR-Code scannen oder eintippen:
dotlux.de/produkte/lightshowereva/



ZUBEHÖR



STAUBSCHUTZABDECKUNG
(nicht kombinierbar mit Montagebügeln/
Wandbinder)

ARTIKEL-NR. 3653

NETTO-LISTENPREIS 69,90 €



BLENDGRENZUNGSRING 100°

ARTIKEL-NR. 3652

NETTO-LISTENPREIS 59,90 €



WAND/HALLENBINDER
90° NACH UNTEN

ARTIKEL-NR. 3766

NETTO-LISTENPREIS 34,90 €



MONTAGEBÜGEL FIX

ARTIKEL-NR. 3654

NETTO-LISTENPREIS 29,99 €



MONTAGEBÜGEL FLEXIBLER WINKEL

ARTIKEL-NR. 3655

NETTO-LISTENPREIS 45,90 €

 MADE IN GERMANY

 INNOVATIONSPREIS ARCHITEKTUR + TECHNIK Auszeichnung

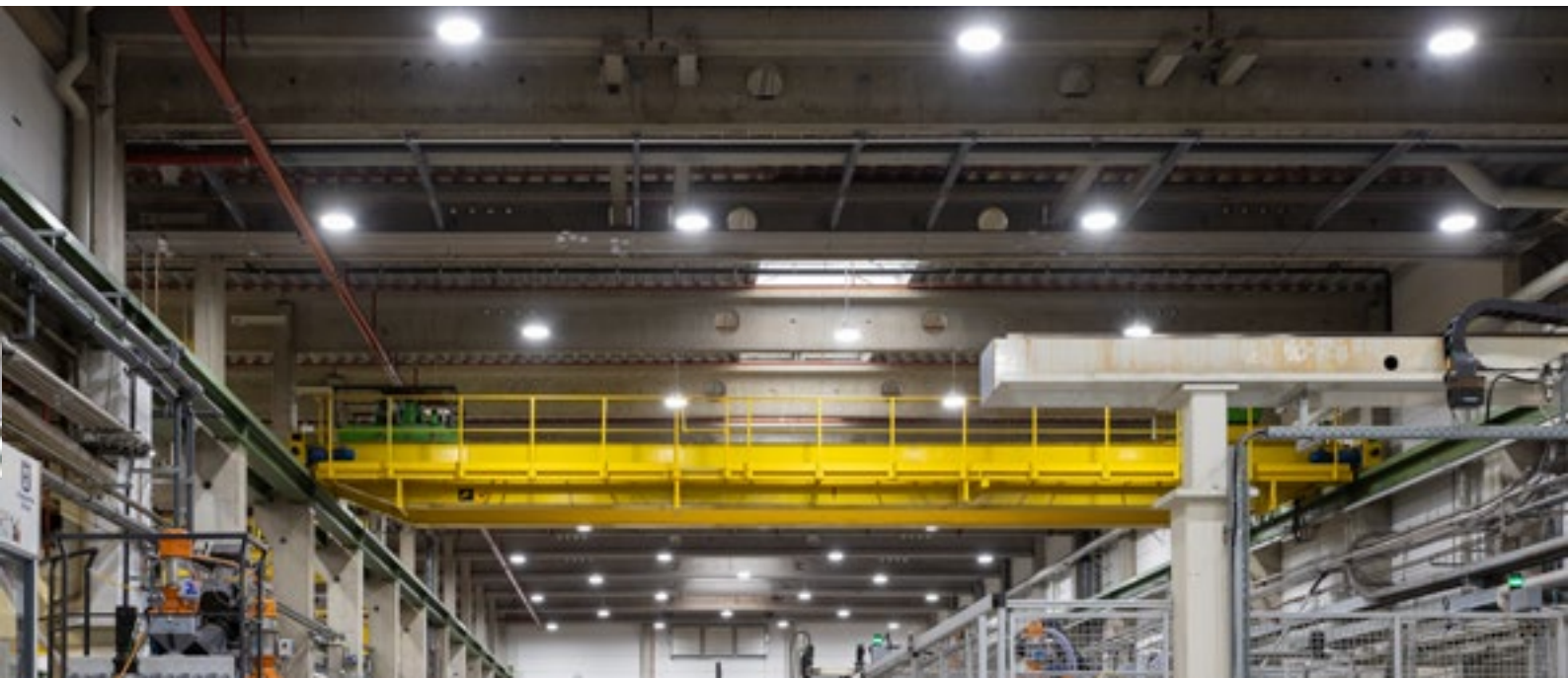

LIGHTSHOWER

ABMESSUNGEN	LEISTUNGS-AUFNAHME	NETTO-LICHTSTROM	EFFIZIENZ	NETTO-LISTENPREIS	ARTIKEL-NR.
Ø 405, 240 mm	140 W	18.900 lm	135 lm/W	349,00 €	6133-050120

LIGHTSHOWER^{evo}

- Höchste Effizienz durch 4 mm ESG (Einscheiben-Sicherheitsglas) "Ultra Clear"

LEISTUNGS-AUFNAHME	NETTO-LICHTSTROM	EFFIZIENZ	NETTO-LISTENPREIS	ARTIKEL-NR.
55 W	9.500 lm	173 lm/W	289,00 €	3641-050120*
80 W	13.700 lm	171 lm/W	289,00 €	5328-050120
110 W	18.900 lm	172 lm/W	419,00 €	3642-050120
135 W	23.400 lm	173 lm/W	519,00 €	3643-050120

LIGHTSHOWER^{evo}-satin

- Blendreduziert durch satiniertes 4 mm ESG (Einscheiben-Sicherheitsglas) "Ultra Clear Satinato"

LEISTUNGS-AUFNAHME	NETTO-LICHTSTROM	EFFIZIENZ	NETTO-LISTENPREIS	ARTIKEL-NR.
55 W	8.900 lm	162 lm/W	309,00 €	3641-050120F*
110 W	17.800 lm	162 lm/W	439,00 €	3642-050120F
135 W	22.000 lm	163 lm/W	539,00 €	3643-050120F

LIGHTSHOWER^{evo}-ball

- Ballwurfsicher durch satinierte 4 mm Polycarbonatscheibe

LEISTUNGS-AUFNAHME	NETTO-LICHTSTROM	EFFIZIENZ	NETTO-LISTENPREIS	ARTIKEL-NR.
110 W	17.800 lm	162 lm/W	479,00 €	3642-050120FB
135 W	22.000 lm	163 lm/W	579,00 €	3643-050120FB



* Nur solange der Vorrat reicht.

- Ballwurfsicher durch satinierte 4 mm Polycarbonatscheibe (nach DIN 18032-3:1997-04; DIN 57710-13:1981-05)
- Zwei separat ansteuerbare Leuchtringe mit 3.000 K außen und 5.000 K innen

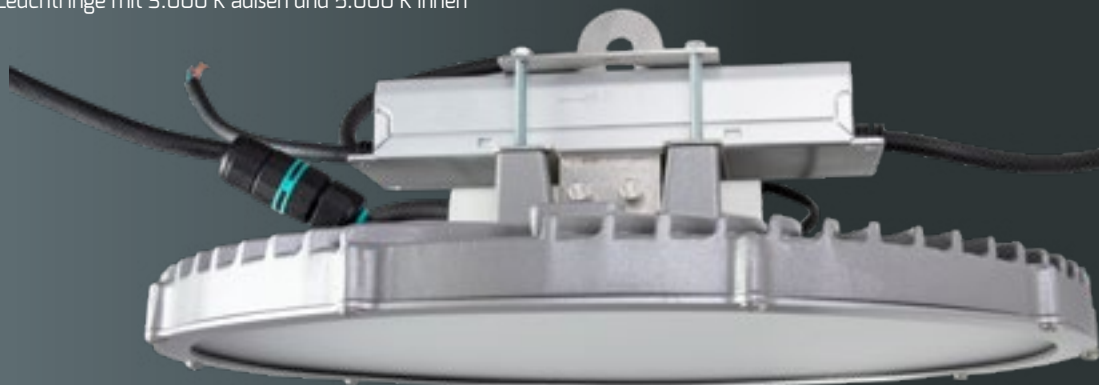

HIGHLINE LIGHTSHOWER^{revo}-ambient

MADE IN GERMANY

ARTIKEL-NR.	4193-03050120FB*
GEHÄUSE	Aluminium
ABMESSUNGEN	Ø 380, 165 mm
GEWICHT	ca. 5 kg
ANSCHLUSSKABEL	100 cm
LAMPEN / SICHERUNG C16	max. 6
FARBTEMPERATUR	3.000 K / warmweiß 5.000 K / tageslichtweiß
FARBWIEDERGABEINDEX	Ra > 85
EINGANGSSPANNUNG	176 – 240 V AC/DC
NETTO-LICHTSTROM	20.000 lm + 4.600 lm
LEISTUNGS-AUFNAHME	135 W (5.000 K) + 35 W (3.000 K)
EFFIZIENZ	148 lm/W + 131 lm/W
NUTZLEBENSDAUER	80.000 h
TEMPERATURBEREICH	-40 °C bis +60 °C
NETTO-LISTENPREIS	759,00 €



DALI/AB**

bei 60 °C



HIER GEHTS ZUM PRODUKTVIDEO



QR-Code scannen oder eintippen: dotlux.de/produkte/lightshowerevo-ambient/

Zwei getrennt dimmbare **Leuchtkreise** mit unterschiedlichen Lichtfarben



3.000 K Außenring



5.000 K Innenring



~ 4.500 K, wenn beide Ringe eingeschaltet sind

* Individuelle Fertigung nach Bestellung.

** DALI innen PHASENABSCHNITT aussen.

- Geeignet für Hochtemperaturumgebungen bis +70°C
- Ein kaltgeschmiedeter Kühlkörper mit 2-mal höherer Wärmeleitfähigkeit als Druckguss sorgt für optimale Wärmeableitung
- Vertikale Kühlrippen verhindern Staubablagerungen und sorgen für dauerhafte Kühlung
- Modularer Aufbau für unterschiedliche Leistungsspektren
- Blendreduziert UGR<19 für 60°-Version

BIS ZU
TEMPERATUREN
VON
70 °C



HIGHLINE COOLER

GEHÄUSE	schwarz
ABDECKUNG	ESG-Sicherheitsglas, klar
KABELLÄNGE	1,5 m
ABMESSUNGEN	Ø 220 mm, 435 mm
GEWICHT	4 kg
FARBTEMPERATUR	5.000 K / tageslichtweiß
FARBWIEDERGABEINDEX	Ra > 82
EINGANGSSPANNUNG	176 – 240 V AC/DC
NETTO-LICHTSTROM	15.300 lm
LEISTUNGS-AUFNAHME	100 W
EFFIZIENZ	153 lm/W
TEMPERATURBEREICH	-30 °C bis +70 °C
NUTZLEBENSDAUER BEI 70°C	50.000 h
LED-LEBENSDAUER BEI 70°C	60.000 h



ZUBEHÖR

HALTERUNG DUO ermöglicht die Anbringung von zwei Leuchten an einem Aufhängepunkt.

ARTIKEL-NR. **5261**
NETTO-LISTENPREIS **89,90 €**

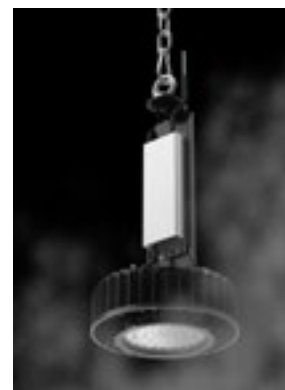

COOLER

ABSTRAHL- WINKEL	NETTO- LISTENPREIS	ARTIKEL-NR.
120 °	619,00 €	5260-050120
60 °	649,00 €	5260-050060

- Extrem robuste und langlebige ESG-Echtglasabdeckung resistent gegen Öl und Reinigungsmittel
- Das Druckausgleichsventil verlängert die Lebensdauer der Dichtungen und verhindert Kondenswasserbildung in der Leuchte

COOLERgas

ABSTRAHL- WINKEL	NETTO- LISTENPREIS	ARTIKEL-NR.
120 °	669,00 €	5264-050120
60 °	699,00 €	5264-050060

- Extrem robuste und langlebige Abdichtungen resistent gegen Öl, Reinigungsmittel und gasförmige Schadstoffe

- Besonders augenfreundlich durch 9-fach größere Leuchtfläche als herkömmliche Hallenstrahler, daher auch ideal für Ballsport
- Gleichmäßige Ausleuchtung durch diffuses Licht
- Ballwurfzertifiziertes, massives Gehäuse mit satiniertes ESG-Glasabdeckung "ULTRA CLEAR SATINATO"
- Verschiedene Montagearten zertifiziert (Montagebügel Fix, Hängeösen)
- Augenschonend für Sportler sowie Zuschauer und ermöglicht flimmerfreie Videoaufnahmen
- Vormontierter Schnellsteckverbinder Stucchi (Anschlussbuchse beiliegend)
- Das Druckausgleichsventil erhöht die Lebensdauer der Dichtungen und verhindert Kondenswasserbildung in der Leuchte
- Nachhaltiges, reparaturfähiges Produktdesign MADE IN EUROPE
- Silikonfreie Konstruktion für empfindliche Produktionsbereiche

GROSSE
LICHT-
FLÄCHE



PROLINE QUADGUARD



GEHÄUSE	Stahl, ähnlich RAL 9003
ABDECKUNG	ESG
ABMESSUNGEN	650 x 650 x 95 mm
GEWICHT	16 kg
FARBTEMPERATUR	4.000 K / neutralweiß
FARBWIEDERGABEINDEX	Ra > 82
EINGANGSSPANNUNG	176 – 240 V AC/DC
NUTZLEBENSDAUER	50.000 h



ZUBEHÖR

MONTAGEBÜGEL FIX

ARTIKEL-NR. 4737

NETTO-LISTENPREIS 38,90 €



MONTAGEBÜGEL EINSTELLBAR

ARTIKEL-NR. 4738

NETTO-LISTENPREIS 46,90 €



KETTENABHÄNGESET FÜR
1-PUNKT-MONTAGE

ARTIKEL-NR. 4743

NETTO-LISTENPREIS 17,99 €



Schnellsteckverbinder Stucchi vormontiert
(Anschlussbuchse beiliegend)



HIER GEHTS ZUM
PRODUKTVIDEO



QR-Code scannen oder eintippen:
dotlux.de/produkte/quadguard/



QUADGUARD

LEISTUNGS-AUFNAHME	NETTO-LICHTSTROM	EFFIZIENZ	TEMPERATURBEREICH	NETTO-LISTENPREIS	ARTIKEL-NR.
125 W	18.040 lm	144 lm/W	-25 °C bis +35 °C	519,00 €	4741-140120
157 W	21.320 lm	135 lm/W	-25 °C bis +35 °C	599,00 €	4740-140120
183 W	24.600 lm	134 lm/W	-25 °C bis +35 °C	619,00 €	4739-140120

QUADGUARDdali

DALI-2

LEISTUNGS-AUFNAHME	NETTO-LICHTSTROM	EFFIZIENZ	TEMPERATURBEREICH	NETTO-LISTENPREIS	ARTIKEL-NR.
125 W	18.040 lm	144 lm/W	-25 °C bis +35 °C	529,00 €	4742-140120
157 W	21.320 lm	135 lm/W	-25 °C bis +35 °C	769,00 €	4735-140120
183 W	24.600 lm	134 lm/W	-25 °C bis +35 °C	779,00 €	4736-140120

QUADGUARDht

LEISTUNGS-AUFNAHME	NETTO-LICHTSTROM	EFFIZIENZ	TEMPERATURBEREICH	NETTO-LISTENPREIS	ARTIKEL-NR.
125 W	18.040 lm	144 lm/W	-40 °C bis +60 °C	769,00 €	5016-140120
157 W	21.320 lm	135 lm/W	-40 °C bis +55 °C	779,00 €	5017-140120
183 W	24.600 lm	134 lm/W	-40 °C bis +50 °C	789,00 €	5018-140120

TEMPERATUR-
BEREICH BIS ZU
60 °C

QUADGUARDht-dali

DALI-2

LEISTUNGS-AUFNAHME	NETTO-LICHTSTROM	EFFIZIENZ	TEMPERATURBEREICH	NETTO-LISTENPREIS	ARTIKEL-NR.
125 W	18.040 lm	144 lm/W	-40 °C bis +60 °C	859,00 €	5019-140120
157 W	21.320 lm	135 lm/W	-40 °C bis +55 °C	869,00 €	5020-140120
183 W	24.600 lm	134 lm/W	-40 °C bis +50 °C	879,00 €	5021-140120

TEMPERATUR-
BEREICH BIS ZU
60 °C

- Eignet sich hervorragend für Sportanlagen
- Augenschonend für Sportler, sowie Zuschauer und ermöglicht flimmerfreie Videoaufnahmen
- Augenfreundliche Beleuchtung (Augensicherheitsklasse RGO) und vergrößerte Leuchtfläche, dadurch optimal für Sporthallen geeignet
- Ballwurfsicheres, stoßfestes Polycarbonatgehäuse IK08
- Die Standard-Montageklammern sind im Lieferumfang enthalten



PROLINE HALLprotect

GEHÄUSE	Polycarbonat
ABDECKUNG	gefrostet
ABMESSUNGEN	1.500 × 110 × 84 mm
GEWICHT	3,3 kg
FARBTEMPERATUR	5.000 K / tageslichtweiß
FARBWIEDERGABEINDEX	Ra > 82
EINGANGSSPANNUNG	220 – 240 V AC
NETTO-LICHTSTROM	22.350 lm
LEISTUNGS-AUFNAHME	145 W
EFFIZIENZ	154 lm/W
TEMPERATURBEREICH	-20 °C bis +40 °C
NUTZLEBENSDAUER	50.000 h



ZUBEHÖR



MONTAGE-KLAMMERN (WINKEL EINSTELLBAR -45°/0/45°)

ARTIKEL-NR. **4263**

NETTO-LISTENPREIS 19,99 € / 2 Stück



MONTAGESET ZUR SEILABHÄNGUNG 1,5 M

ARTIKEL-NR. **4262**

NETTO-LISTENPREIS 19,99 € / 2 Stück

DECKENABHÄNGUNG 2ER-SET BALLWURFSICHER



ARTIKEL-NR. **300177**

NETTO-LISTENPREIS 39,90 €



HIER GEHTS ZUM
PRODUKTVIDEO



QR-Code scannen oder eintippen:
dotlux.de/produkte/hallprotect/



Mit dem Drehschalter kann die Leuchte auf die gewünschte Phase eingestellt werden

nicht dimmbar

5-polig durchverdrahtet
PE N L1 L2 L3

NETTO-LISTENPREIS	ARTIKEL-NR.
499,00 €	3917-050140



DALI

5-polig durchverdrahtet
PE N L DA+ DA-

NETTO-LISTENPREIS	ARTIKEL-NR.
629,00 €	4757-050140*

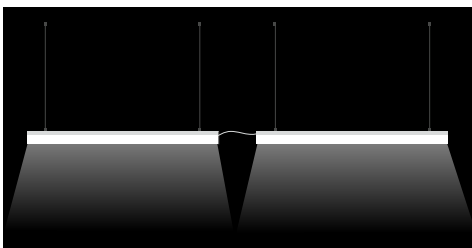

Dank Durchverdrahtung können max. 20 Leuchten hintereinander geschaltet werden.

* Individuelle Fertigung nach Bestellung.

- Spezialanwendung Hochregallager: Die Speziallösung mit einem 30x105° Abstrahlwinkel ist besonders gut für Hochregallager geeignet, um die gesamte Lagerfläche gleichmäßig auszuleuchten
- In verschiedenen Leistungsstufen erhältlich und daher vielfältig einsetzbar
- Hohe Effizienz mit bis zu 177 Lumen pro Watt (lm/W), ermöglicht einen geringeren Energieverbrauch und niedrigere Betriebskosten
- UGR<19 bei den 85° Versionen und somit bildschirmarbeitsplatztauglich
- Smartes Zubehör: Mit dem optionalen Sensoren, die Funktionen wie Tageslichtsensor, Gruppierungsfunktion und Daylight Harvesting bieten, wird die Beleuchtung intelligent gesteuert und optimiert
- Im Lieferumfang enthalten: Abhängeset mit Y-Seil



HIGHLINE LIGHTBEAM

GEHÄUSE	Aluminium, weiß
FARBTEMPERATUR	4.000 K / neutralweiß
FARBWIEDERGABEINDEX	Ra > 82
EINGANGSSPANNUNG	186 – 240 V AC/DC
TEMPERATURBEREICH	-30 °C bis +50 °C
NUTZLEBENSDAUER	75.000 h



DALI ZU 1 - 10 V KONVERTER
Ein Konverter pro Leuchte

ARTIKEL-NR.	5078
NETTO-LISTENPREIS	51,90 €



INFRAROT-FERNBEDIENUNG ZUR
STEUERUNG DER SENSOREN

ARTIKEL-NR.	4902
NETTO-LISTENPREIS	82,90 €



ZUBEHÖR



BLUETOOTH RADAR-SENSOR MIT DAYLIGHT HARVESTING UND GRUPPENFUNKTION

ARTIKEL-NR.	6253
NETTO-LISTENPREIS	89,90 €



RADAR-SENSOR MIT DAYLIGHT HARVESTING

ARTIKEL-NR.	6261
NETTO-LISTENPREIS	59,90 €



PIR-SENSOR MIT DAYLIGHT HARVESTING

ARTIKEL-NR.	6239
NETTO-LISTENPREIS	59,90 €



SCHWENKBARE HALTERUNG 2ER-SET

ARTIKEL-NR.	6254
NETTO-LISTENPREIS	44,90 €



HALTERUNG 2ER-SET, M6 GEWINDE

ARTIKEL-NR.	6255
NETTO-LISTENPREIS	24,99 €



HALTERUNG FÜR DECKENBÜNDIGEN EINBAU

ARTIKEL-NR.	6259
NETTO-LISTENPREIS	24,99 €



BALLWURFSICHERES KETTENABHÄNGESET

ARTIKEL-NR.	6260
NETTO-LISTENPREIS	49,90 €





30° x 105°

ABMESSUNGEN	GEWICHT	LEISTUNGS-AUFNAHME	NETTO-LICHTSTROM	EFFIZIENZ	NETTO-LISTENPREIS	ARTIKEL-NR.
350 x 340 x 62 mm	4 kg	150 W	26.540 lm	176 lm/W	399,00 €	6232-040105



85°

ABMESSUNGEN	GEWICHT	LEISTUNGS-AUFNAHME	NETTO-LICHTSTROM	EFFIZIENZ	NETTO-LISTENPREIS	ARTIKEL-NR.
350 x 340 x 62 mm	4 kg	150 W	26.290 lm	175 lm/W	399,00 €	6230-040085
680 x 350 x 62 mm	7 kg	240 W	42.680 lm	177 lm/W	649,00 €	6231-040085



SMARTE LÖSUNGEN FÜR HOHE ANSPRÜCHE

Gruppierungsfunktion via **BLUETOOTH** und intelligentes **DAYLIGHT HARVESTING**

Mit dem Bluetooth Radar-Sensor (Artikel Nr. **6253**) können mehrere Strahler via App und Bluetooth ganz leicht miteinander verbunden und über ein Tablet gesteuert werden.

Die Sensoren sind darüber hinaus so konzipiert, dass sie über die intelligente DAYLIGHT HARVESTING Funktion tageslichtabhängig ihre Lichtintensität automatisch regulieren und somit auch in großen Lagerhallen zu einer natürlichen Atmosphäre beitragen. Das steigert nicht nur das Wohlbefinden der Mitarbeiter, sondern senkt gleichzeitig die Energiekosten.

Die drahtlose Installation der **LIGHTBEAM** benötigt keinen nachträglichen Gerüst-aufbau zum Einstellen bzw. Nachjustieren der Leuchtintensität der Strahler und kann bequem von unten aus über das Tablet gesteuert werden.

Der Abstrahlwinkel von 30° x 105° (Artikel-Nr. **6232-040085**) ist vor allem für Hallen mit Hochregalen ausgelegt, da dieser eine optimale Ausleuchtung gewährleistet.

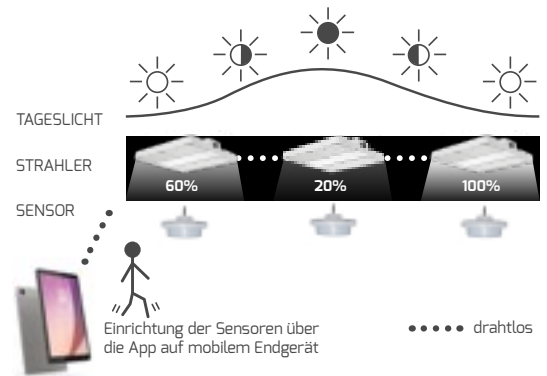

NOTLICHTBAUSTEIN 1-10 V MIT AUTOMATISCHER SELBSTTEST-FUNKTION

ARTIKEL-NR.	5364
ABMESSUNGEN	427 x 133 x 75 mm
NETTO-LISTENPREIS	409,00 €



KONTROLLFERNBEDIENUNG FÜR ARTIKEL-NR. 5364

ZUM MANUELLEN TEST	
ARTIKEL-NR.	5365
NETTO-LISTENPREIS	41,90 €



Durch das Anschließen einer 1-10 V dimmbaren LED-Leuchte kann dieser Notlichtbaustein sowohl im Normal-, als auch im Notbetrieb verwendet werden. Bei einem Stromausfall schaltet das Gerät automatisch in den Notbetrieb und dimmt die angeschlossene Leuchte mit der 1-10 V Schnittstelle auf 10 % Leistung. Die Notstromleistung hängt von der Leistung der angeschlossenen Leuchte ab, im Regelfall 10 % der ursprünglichen Leuchtenleistung. Je geringer die Leistung der Leuchte, desto geringer die Notstromleistung. Je niedriger die Leistung der Leuchte, desto länger die Notstrombetriebszeit. Begrenzt auf 200 W - Kann nur mit Leuchten bis max. 200 W betrieben werden.

Beispiel Notstromleistung: Bei einer 100 W Leuchte ist die Leistung im Notstrombetrieb ca. 10 W und hält ca. 180 min. Bei 200 W entsprechend 20 W und ca. 90 min.

- Optimale Lichtausbeute durch doppelten Blendschutz mit 75° Wabenreflektor und Blendbegrenzungsring UGR typisch <19
- Zusätzliches Einsparpotenzial durch optional nachrüstbare Tageslicht-/Bewegungssensoren, die via Infrarot-Fernbedienung programmierbar sind
- POWERselect in Kombination mit Sensoren - einstellbar über die Fernbedienung (70 %, 80 %, 90 %, 100 %)
- 1 – 10 V dimmbar, mit optionalem Konverter Art. 5078 auch DALI-fähig
- Optimale Lichtausbeute auch in großen Höhen durch ESG-Glas mit 75° Reflektor
- Korrosionsgeschützt durch pulverbeschichtetes, robustes Aluminiumgehäuse IP65/IK08 mit perfekter Wärmeableitung
- Integriertes Druckausgleichsventil verlängert die Lebensdauer der Dichtungen und verhindert Kondenswasserbildung in der Leuchte
- Nachhaltiges, reparaturfähiges Produktdesign



PROLINE LIGHTSHOWER_{ugr}



ANSCHLUSSKABEL
1,8 m

GEHÄUSE	Aluminium, schwarz, ähnlich RAL 7021
ABDECKUNG	Glas, klar
ABMESSUNGEN	Ø 360 × 186 mm
GEWICHT	4,4 kg
ANSCHLUSSKABEL	1,8 m
FARBWIEDERGABEINDEX	Ra > 82
EINGANGSSPANNUNG	176 – 240 V AC/DC
NETTO-LICHTSTROM	34.600 lm
LEISTUNGS-AUFNAHME	200 W
EFFIZIENZ	173 lm/W
TEMPERATURBEREICH	-30 °C bis +50 °C
NUTZLEBENSDAUER	50.000 h



HIER GEHTS ZUM PRODUKTVIDEO

QR-Code scannen oder eintippen:
dotlux.de/produkte/lightshowerugr/



Einfache Montage mit dem justierbaren Montagebügel
ARTIKEL-NR. 4998

4.000 K	NETTO-LISTENPREIS	ARTIKEL-NR.
200 W	479,00 €	4988-140075

5.000 K	NETTO-LISTENPREIS	ARTIKEL-NR.
200 W	479,00 €	4988-150075

ZUBEHÖR

SENSOREN

PIR-BEWEGUNGSSENSOR MIT TAGESLICHTSENSOR

Ein Infrarotsensor, auch PIR genannt, erfasst Wärmesignaturen von Menschen und Gegenständen. Er ist perfekt geeignet, um Personen aus großen Höhen zu erfassen.



ARTIKEL-NR.	4900
SENSOR	PIR, Infrarot max. 12 m
NETTO-LISTENPREIS	51,90 €

RADAR-BEWEGUNGSSENSOR MIT TAGESLICHTSENSOR

Ein Radarsensor / Mikrowellensensor erfasst die bewegte Masse im Raum. Je größer die Masse, desto höher die Erfassungsreichweite. Der Radarsensor bietet einen horizontal erweiterten Erfassungsbereich. Somit werden beispielsweise Gabelstapler früher erkannt als mit einem PIR-Sensor.



ARTIKEL-NR.	4901
SENSOR	Radar, max. 12 m
NETTO-LISTENPREIS	51,90 €

SENSORMODUL-ADAPTERPLATTE INKL. SCHRAUBEN

ARTIKEL-NR.	4999
NETTO-LISTENPREIS	14,99 €



Sensor mit Sensormodul-Adapterplatte anbringen



INFRAROT-FERNBEDIENUNG

Sie benötigen nur eine Fernbedienung für beliebig viele Sensoren. Die Fernbedienung muss auf den Sensor gerichtet werden, um Einstellungen zu verändern. Die Leuchte bestätigt durch Blinken die Einstellung. Sendereichweite bis zu 15 m.



ARTIKEL-NR.	4902
NETTO-LISTENPREIS	82,90 €

DALI ZU 1-10 V KONVERTER

Ein Konverter pro Leuchte

ARTIKEL-NR.	5078
NETTO-LISTENPREIS	51,90 €



ANSCHLUSSKABEL FÜR 1-10 V DIMMUNG

Mit diesem Kabel können Sie die Leuchten alternativ zu den Sensoren mit 1-10 V dimmen.

ARTIKEL-NR.	4903
NETTO-LISTENPREIS	14,99 €



JUSTIERBARER MONTAGEBÜGEL

ARTIKEL-NR.	4998
ABMESSUNGEN	285 × 150 × 42 mm
NETTO-LISTENPREIS	29,99 €



NOTLICHTBAUSTEIN 1-10 V

MIT AUTOMATISCHER SELBSTTEST-FUNKTION

ARTIKEL-NR.	5364
ABMESSUNGEN	427 × 133 × 75 mm
NETTO-LISTENPREIS	409,00 €



KONTROLLFERNBEDIENUNG FÜR ARTIKEL-NR. 5364

ZUM MANUELLEN TEST	
ARTIKEL-NR.	5365
NETTO-LISTENPREIS	41,90 €



Durch das Anschließen einer 1-10 V dimmbaren LED-Leuchte kann dieser Notlichtbaustein sowohl im Normal-, als auch im Notbetrieb verwendet werden. Bei einem Stromausfall schaltet das Gerät automatisch in den Notbetrieb und dimmt die angeschlossene Leuchte mit der 1-10 V Schnittstelle auf 10 % Leistung. Die Notstromleistung hängt von der Leistung der angeschlossenen Leuchte ab, im Regelfall 10 % der ursprünglichen Leuchtenleistung. Je geringer die Leistung der Leuchte, desto geringer die Notstromleistung. Je niedriger die Leistung der Leuchte, desto länger die Notstrombetriebszeit. Begrenzt auf 200 W - Kann nur mit Leuchten bis max. 200 W betrieben werden.

Beispiel Notstromleistung: Bei einer 100 W Leuchte ist die Leistung im Notstrombetrieb ca. 10 W und hält ca. 180 min. Bei 200 W entsprechend 20 W und ca. 90 min.

**EFFIZIENZ-HIGHLIGHT
MIT EINSTELLBAREM
ABSTRAHLWINKEL**

- Das integrierte Druckausgleichsventil sorgt für ausgeglichene Luftdruckverhältnisse im Gehäuse, was die Langlebigkeit des Hallenstrahlers erhöht und das Eindringen von Feuchtigkeit oder Staub verhindert
- Vielseitige Abstrahlwinkel: direkt am Gerät einstellbare Abstrahlwinkel von 65°, 90° und 105° ermöglichen eine flexible Beleuchtung, die sich an die Anforderungen anpassen lässt
- Hocheffizient: Mit einer Effizienz von bis zu 188lm/W bietet der LIGHTSHOWERsmart-plus eine hervorragende Lichtausbeute bei minimalem Energieverbrauch
- Smartes Zubehör: Mit dem optionalen Sensoren, die Funktionen wie Tageslichtsensor, Gruppierungsfunktion und Daylight Harvesting bieten, wird die Beleuchtung intelligent gesteuert und optimiert
- Starke Leistung: Durch die POWERselect Funktion kann die Helligkeit jederzeit angepasst werden und wirkt sich positiv auf die Energiebilanz aus



PROLINE LIGHTSHOWERsmart-plus

GEHÄUSE	Aluminium
ABDECKUNG	Kunststoff
FARBWIEDERGABEINDEX	Ra >82
EINGANGSSPANNUNG	186 – 240 V AC/DC
TEMPERATURBEREICH	-30 – +50 °C
NUTZLEBENSDAUER	50.000 h



ZUBEHÖR

PIR-SENSOR MIT DAYLIGHT HARVESTING

ARTIKEL-NR. **6239**

NETTO-LISTENPREIS 59,90 €

BLUETOOTH RADAR-SENSOR MIT DAYLIGHT HARVESTING

ARTIKEL-NR. **6253**

NETTO-LISTENPREIS 89,90 €

RADAR-SENSOR MIT DAYLIGHT HARVESTING

ARTIKEL-NR. **6261**

NETTO-LISTENPREIS 59,90 €

INFRAROT-FERNBEDIENUNG

ARTIKEL-NR. **4902**

NETTO-LISTENPREIS 82,90 €

POLYCARBONAT-REFLEKTOR 90° FÜR 200 W*

ARTIKEL-NR. **5153**

NETTO-LISTENPREIS 41,90 €

BLENDSCHUTZABDECKUNG

ARTIKEL-NR. **5154**

NETTO-LISTENPREIS 15,99 €



EINSTELLBARE
ABSTRAHLWINKEL
durch Drehen der Linse



65°

90°

105°

* Hinweis: für die 120 W-Varianten ist ein Reflektor ab Frühjahr 2024 verfügbar.

max. 120 W 72 / 96 / 120 W	FARBTEM- PERATUR	ABMESSUNGEN	GEWICHT	NETTO- LICHTSTROM	EFFIZIENZ	NETTO- LISTENPREIS	ARTIKEL-NR.
	4.000 K	Ø 270 × 175 mm	2,1 kg	max. 21.090 lm	max. 187 lm/W	259,00 €	5369-240105
5.000 K	Ø 270 × 175 mm	2,1 kg	max. 21.090 lm	max. 187 lm/W	259,00 €	5369-250105	

max. 200 W 120 / 160 / 200 W	FARBTEM- PERATUR	ABMESSUNGEN	GEWICHT	NETTO- LICHTSTROM	EFFIZIENZ	NETTO- LISTENPREIS	ARTIKEL-NR.
	4.000 K	Ø 296 × 178 mm	2,7 kg	max. 35.940 lm	max. 188 lm/W	299,00 €	5370-240105
5.000 K	Ø 296 × 178 mm	2,7 kg	max. 35.940 lm	max. 188 lm/W	299,00 €	5370-250105	

SMARTE LÖSUNGEN FÜR HOHE ANSPRÜCHE

Gruppierungsfunktion via **BLUETOOTH** und intelligentes **DAYLIGHT HARVESTING**

Mit dem Bluetooth Radar-Sensor (Artikel Nr. **6253**) können mehrere Strahler via App und Bluetooth ganz leicht miteinander verbunden und über ein Tablet gesteuert werden.

Die Sensoren sind darüber hinaus so konzipiert, dass sie über die intelligente DAYLIGHT HARVESTING Funktion tageslichtabhängig ihre Lichtintensität automatisch regulieren und somit auch in großen Lagerhallen zu einer natürlichen Atmosphäre beitragen. Das steigert nicht nur das Wohlbefinden der Mitarbeiter, sondern senkt gleichzeitig die Energiekosten.

Die drahtlose Installation der **LIGHTSHOWER** benötigt keinen nachträglichen Gerüstaufbau zum Einstellen bzw. Nachjustieren der Leuchtintensität der Strahler und kann bequem von unten aus über das Tablet gesteuert werden.

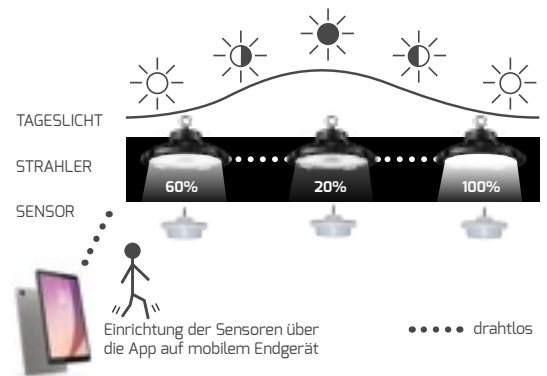

NOTLICHTBAUSTEIN 1-10 V MIT AUTOMATISCHER SELBSTTEST-FUNKTION

ARTIKEL-NR.	5364
ABMESSUNGEN	427 × 133 × 75 mm
NETTO-LISTENPREIS	409,00 €



KONTROLLFERNBEDIENUNG FÜR ARTIKEL-NR. 5364

ZUM MANUELLEN TEST ARTIKEL-NR.	5365
NETTO-LISTENPREIS	41,90 €



Durch das Anschließen einer 1-10 V dimmbaren LED-Leuchte kann dieser Notlichtbaustein sowohl im Normal-, als auch im Notbetrieb verwendet werden. Bei einem Stromausfall schaltet das Gerät automatisch in den Notbetrieb und dimmt die angeschlossene Leuchte mit der 1-10 V Schnittstelle auf 10 % Leistung. Die Notstromleistung hängt von der Leistung der angeschlossenen Leuchte ab, im Regelfall 10 % der ursprünglichen Leuchtenleistung. Je geringer die Leistung der Leuchte, desto geringer die Notstromleistung. Je niedriger die Leistung der Leuchte, desto länger die Notstrombetriebszeit. Begrenzt auf 200 W - Kann nur mit Leuchten bis max. 200 W betrieben werden.

Beispiel Notstromleistung: Bei einer 100 W Leuchte ist die Leistung im Notstrombetrieb ca. 10 W und hält ca. 180 min. Bei 200 W entsprechend 20 W und ca. 90 min.

- Aluminium-Druckgussgehäuse in kompakter Bauweise für perfektes Wärmemanagement
- Integrierter, kondensatorloser Treiber mit 2kV Überspannungsschutz Aluminiumkernplatine mit Lumileds®-LEDs für konstante Lichtleistung
- POWERselect- einstellbar direkt am Gerät (50%, 75%, 100%)
- Technisches Licht mit Wohlfühlgarantie durch höhere Farbwiedergabe
- Sehr Robust durch ESG Echtglasabdeckung
- Optische Entblendung durch separat erhältlichen Acrylreflektor und Abdeckung
- Vormontierte Aufhänge-Öse für schnellere Montage

NEU
HÖHERE
EFFIZIENZ UND
FLICKERFREI

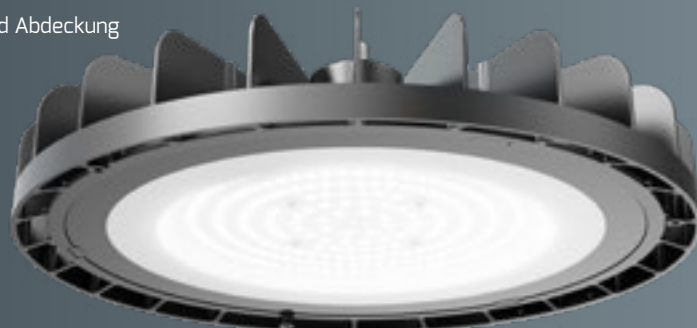

ECOLINE LIGHTSHOWERdob



ARTIKEL-NR.	5152-150120
GEHÄUSE	schwarz, ähnlich RAL 9017
ABDECKUNG	ESG-Glas, klar
ABMESSUNGEN	Ø 296, 100 mm
GEWICHT	1,8 kg
KABELLÄNGE	1,3 m
FARBTEMPERATUR	5.000 K / tageslichtweiß
FARBWIEDERGABEINDEX	Ra > 82
EINGANGSSPANNUNG	220 – 240 V AC
NETTO-LICHTSTROM	19.800 lm
LEISTUNGS-AUFNAHME	75 W / 112 W / 150 W
EFFIZIENZ	132 lm/W
TEMPERATURBEREICH	-30 °C bis +45 °C
NUTZLEBENSDAUER	50.000 h
NETTO-LISTENPREIS	179,00 €



ZUBEHÖR

POLYCARBONAT-REFLEKTOR 90°

ARTIKEL-NR.	5153
NETTO-LISTENPREIS	41,90 €



BLENDSCHUTZABDECKUNG

ARTIKEL-NR.	5154
NETTO-LISTENPREIS	15,99 €



LIGHTSHOWERdob mit montiertem Reflektor Artikel-Nr. 5153







LICHTBANDSYSTEME



- Ein System für alle Anwendungen: Sanierungen und Neuinstallationen
- Einheitliches Erscheinungsbild bei übergreifenden Projekten
- Tragschienensystem mit vormontierten Schnellverbindern
- Stirn- oder rückseitige vorgestanzte Kabeleinführung
- Passend für LINEAlock und LINEAclick
- Ohne Durchverdrahtung

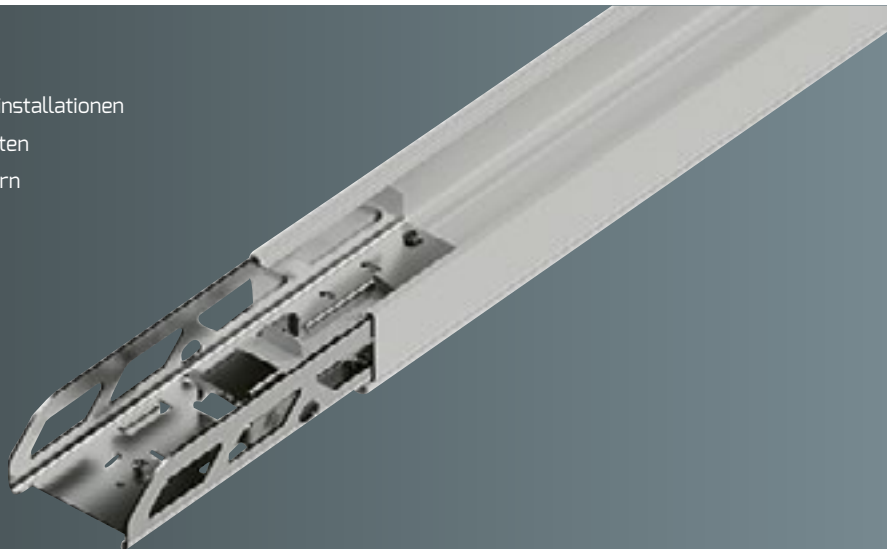

TRAGSCHIENENSYSTEM FÜR SANIERUNG & NEUINSTALLATION

PROLINE TRAGSCHIENE FÜR LINEAlock* und LINEAclick*

1-längig

ABMESSUNGEN	NETTO-LISTENPREIS	ARTIKEL-NR.
1437 x 64 x 42 mm	34,90 €	5810

2-längig

ABMESSUNGEN	NETTO-LISTENPREIS	ARTIKEL-NR.
2874 x 64 x 42 mm	55,90 €	5811



HINWEIS:
Der Abstand für die Abhängung beträgt maximal 300 cm.

Schraubloser Schnellverbinder

MONTAGEZUBEHÖR

MONTAGESET INKL. 2 m KETTE
ARTIKEL-NR. 3294

NETTO-LISTENPREIS 9,99 € / Stück



MONTAGESET INKL. 2 m SEIL UND DECKENSEILHALTER

ARTIKEL-NR. 3295

NETTO-LISTENPREIS 13,99 € / Stück



MONTAGEKLAMMER

ARTIKEL-NR. 3296

NETTO-LISTENPREIS 5,99 € / Stück



START-/ENDKAPPE

ARTIKEL-NR. 3298-2

NETTO-LISTENPREIS 3,99 €



KABELVERSCHRAUBUNG

ARTIKEL-NR. 3299

NETTO-LISTENPREIS 1,99 €



BLINDEINHEIT 1-LÄNGIG

ARTIKEL-NR. 3290-2

NETTO-LISTENPREIS 13,99 €



* Detaillierte Beschreibung finden Sie auf den folgenden Seiten

















EIN SYSTEM FÜR ALLE ANWENDUNGEN

Das neue Tragschienensystem kann sowohl bei Sanierungsprojekten als auch bei Neuinstallationen eingesetzt werden. Es ist kompatibel mit der **LINEAclick** und **LINEAlock** Serie. Bei Renovierungsprojekten überzeugen beide Serien durch Kompatibilität und montagefreundliche Handhabung mit bereits vorhandenen Tragschienen. Bei Neuinstallationen können sie auf die gleichen Leuchten zurückgreifen und somit ein einheitliches Erscheinungsbild erschaffen. Dadurch wird die Konfiguration der Leuchtenanlage sowohl bei Sanierungsprojekten als auch bei Neuinstallationen zum Kinderspiel.

SANIERUNG

**BESTEHENDE TRAGSCHIENEN:
LINEAlock und LINEAclick
KOMPATIBEL**

ABMESSUNGEN (b x h)	NAME
 58 x 43 mm	SITECO * MODARIO
 60 x 45 mm	FLUOLITE * TRX
 60 x 46 mm	VEKO ** PRN
 61 x 51 mm	ZUMTOBEL* Zx1 / Zx2
 63 x 41 mm	TRILUX * C-LINE, E-LINE
 63 x 46 mm	REGIOLUX * SDT, SPT, SMT
 63,5 x 48 mm	PHILIPS * TTX
 65 x 51 mm	RIDI * VLT, VLG, SLG
 68 x 54 mm	BENC *
 68 x 55 mm	SITECO * DUS
 69 x 53 mm	LUDWIG * TR50W
 69 x 55 mm	OMS * PRESTIGE
 70 x 45 mm	LITELICHT ** Q-Rail / Q-TS
 83 x 57 mm	PHILIPS ** MAXOS



NEUINSTALLATION



* LINEAlock und LINEAclick kompatibel
** LINEAlock kompatibel

- Blendreduzierte 90° PMMA-Linsoptik UGR<21 (2,5 – 12 m Lichtpunkthöhe)
- Schnelle Befestigung durch einstellbare Feder-Rastklammern
- Umweltfreundliche Weiterverwendung Ihres vorhandenen Tragschienensystems
- Eigenständiges, integriertes Kabelsystem (8 × 1,5 mm² inkl. Phase für Notbeleuchtung) mit Schnellsteckern
- Flexible Phasenwahl und Leistungsanpassung direkt in der Leuchte
- Lange Lebensdauer dank überdimensionierter Kühlung
- Inkl. zwei Sicherheitsfangseilen/Montagehilfe
- Notlichtmodul mit Lithium-Ionen-Akku 3 h, 1.200 lm (Einzelbatterieleuchte)

Einstellbare Rastklammern

FÜR SANIERUNG & NEUINSTALLATION

PROLINE LINEAlock



GEHÄUSE	weiß, ähnlich RAL 9003
ABDECKUNG	PMMA-Linse
ABMESSUNGEN	1.437 × 67 × 25 mm
LAMPEN / SICHERUNG C16	max. 36
FARBTEMPERATUR	4.000 K / neutralweiß
FARBWIEDERGABEINDEX	Ra > 82
EINGANGSSPANNUNG	186 – 240 V AC / DC
NETTO-LICHTSTROM	4.800 – 13.550 lm 1.200 lm (im Notbetrieb 3h)
LEISTUNGS-AUFNAHME	25, 30, 35, 40, 45, 55, 65, 75 W
EFFIZIENZ	180 – 196 lm / W
NUTZLEBENSDAUER	100.000 h



HIER GEHTS ZUM PRODUKTVIDEO
QR-Code scannen oder eintippen:
dotlux.de/produkte/linealock/

ZUBEHÖR

EINSPEISEADAPTER 8-POLIG

ARTIKEL-NR. **5062**

NETTO-LISTENPREIS 14,99 €



BLINDEINHEIT 1.437 mm INKL. EINSTELLBAREN RASTKLAMMERN

ARTIKEL-NR. **5063**

NETTO-LISTENPREIS 34,90 €



1,5 m KABELSATZ 8-POLIG FÜR BLINDEINHEIT

ARTIKEL-NR. **5064**

NETTO-LISTENPREIS 29,99 €



3 m KABELSATZ 8-POLIG, FÜR BLINDEINHEIT

ARTIKEL-NR. **5065**

NETTO-LISTENPREIS 44,90 €



HANDMUSTER LINEAlock

ARTIKEL-NR. **5239**

NETTO-LISTENPREIS 19,99 €



1-LÄNGIG TRAGSCHIENE

ARTIKEL-NR. **5810**

NETTO-LISTENPREIS 34,90 €

2-LÄNGIG TRAGSCHIENE

ARTIKEL-NR. **5811**

NETTO-LISTENPREIS 55,90 €





Einzelleuchte















TEMPERATURBEREICH	NETTO-LISTENPREIS	ARTIKEL-NR.
-20 °C bis +45 °C	189,00 €	5061-040090

Einzelbatterieleuchte

KAPAZITÄT BATTERIE	TEMPERATURBEREICH	NETTO-LISTENPREIS	ARTIKEL-NR.
 3 h bei 5 W	0 °C bis +45 °C	369,00 €	5061-040090-NOT

Sonderbestellungen ab 100 Stück in anderer Lichtfarbe, Abstrahlwinkel oder als DALI-Steuerung möglich.

IN DIESE TRAGSCHIENEN PASST LINEalock

ABMESSUNGEN (b x h)	NAME	ABMESSUNGEN (b x h)	NAME
 58 x 43 mm	SITECO MODARIO	 65 x 51 mm	RIDI VLT, VLG, SLG
 60 x 45 mm	FLUOLITE TRX	 68 x 54 mm	BENC
 60 x 46 mm	VEKO PRN	 68 x 55 mm	SITECO DUS
 61 x 51 mm	ZUMTOBEL Zx1 / Zx2	 69 x 53 mm	LUDWIG TR50W
 63 x 41 mm	TRILUX C-LINE, E-LINE	 69 x 55 mm	OMS PRESTIGE
 63 x 46 mm	REGIOLUX SDT, SPT, SMT	 70 x 45 mm	LITELICHT Q-Rail / Q-TS
 63,5 x 48 mm	PHILIPS TTX	 83 x 57 mm	PHILIPS MAXOS

- Weiterverwendung Ihres vorhandenen Tragschienensystems
- Montage ohne mechanischen Eingriff in das Tragschienensystem
- Hitzebeständige Neodym – Magnethalterungen inkl. Fangseil
- Eigenständiges, integriertes Kabelsystem mit Schnellsteckern
- Optimierter Transmissionsgrad der gebrauchsmustergeschützten LINEAclick-Linse von DOTLUX
- Schattenfreie Lichtverteilung durch innovatives Linsendesign
- Perfekte Kühlung des LED-Moduls dank Aluminiumkernplatte
- LM80 zertifizierte LEDs mit 40 % Bestromung



Flexible Phasenwahl am Leuchteneinsatz

MAGNETISCHES SYSTEM FÜR SANIERUNG & NEUINSTALLATION

PROLINE LINEAclick

MADE IN GERMANY

ABMESSUNGEN	1.530 × 73 × 61 mm
FARBWIEDERGABEINDEX	Ra > 82
EINGANGSSPANNUNG	176 – 240 V AC / DC
EFFIZIENZ	167 – 170 lm/W
TEMPERATURBEREICH	-20 °C bis +50 °C
NUTZLEBENSDAUER	100.000 h



Extrem einfach, absolut sicher und sehr montagefreundlich!

GEBRAUCHSMUSTERGESCHÜTZTE SANIERUNG FÜR IHR BESTEHENDES LICHTBANDSYSTEM!



LINEAclick nutzt die einzigartige und von DOTLUX gebrauchsmustergeschützte Magnet-Fixierung – nur dies ermöglicht einen LED-Umstieg in wenigen Sekunden!

LINEAclick ist passend für nahezu alle gängigen Lichtbandsysteme mit Metall-tragschiene der letzten Jahre! Dabei wird auf die Weiterverwendung der Tragschiene des Altsystems gesetzt, um eine schnelle, kostengünstige und einfache LED-Umrüstung zu realisieren.



Gebrauchsmustergeschützte Montage mit temperaturstabilen und starken Neodym-Magneten.



Montagehilfe/Sicherungsclip aus Federstahl lässt sich einfach in die Tragschiene einclippen.

ZUBEHÖR

EINSPEISER (1 × PRO LINIE)

ARTIKEL-NR. 4230

NETTO-LISTENPREIS 5,29 €



AUSSPEISESTECKER 7-POLIG

ARTIKEL-NR. 3794-Stecker

NETTO-LISTENPREIS 5,29 €



1,5 m KABELSATZ FÜR BESTEHENDE BLINDEINHEITEN 1-LÄNGIG

ARTIKEL-NR. 3800

NETTO-LISTENPREIS 24,99 €

3 m KABELSATZ FÜR BESTEH. BLINDEINHEITEN, 7-POLIG 2-LÄNGIG

ARTIKEL-NR. 4825

NETTO-LISTENPREIS 29,99 €

ENDKAPPE

ARTIKEL-NR. 2820

NETTO-LISTENPREIS 6,99 €

ALU BLINDEINHEIT INKL. KABELSATZ 7-POLIG

ARTIKEL-NR. 3354-1

NETTO-LISTENPREIS 94,90 €

1-LÄNGIG TRAGSCHIENE

ARTIKEL-NR. 5810

NETTO-LISTENPREIS 34,90 €

2-LÄNGIG TRAGSCHIENE

ARTIKEL-NR. 5811

NETTO-LISTENPREIS 55,90 €



25 W		DIMMBAR	LEUCHTEN / SICHERUNG C16	NETTO-LICHTSTROM	FARBTEMPERATUR	NETTO-LISTENPREIS	ARTIKEL-NR.
		nicht dimmbar	max. 93	4.175 lm	4.000 K / neutralweiß	189,00 €	4234-040160
		nicht dimmbar	max. 93	4.250 lm	5.000 K / tageslichtweiß	189,00 €	4235-050160

50 W		DIMMBAR	LEUCHTEN / SICHERUNG C16	NETTO-LICHTSTROM	FARBTEMPERATUR	NETTO-LISTENPREIS	ARTIKEL-NR.
		nicht dimmbar	max. 46	8.300 lm	4.000 K / neutralweiß	199,00 €	4233-040160
		nicht dimmbar	max. 46	8.500 lm	5.000 K / tageslichtweiß	199,00 €	2813-350160
		DALI	max. 60	8.500 lm	5.000 K / tageslichtweiß	239,00 €	2813-450160

50 W		DIMMBAR	LEUCHTEN / SICHERUNG C16	NETTO-LICHTSTROM	FARBTEMPERATUR	NETTO-LISTENPREIS	ARTIKEL-NR.
		nicht dimmbar	max. 46	8.500 lm	5.000 K / tageslichtweiß	209,00 €	2814-250045
				DALI	max. 60	8.500 lm	5.000 K / tageslichtweiß











 AUF ANFRAGE AUCH ALS EINZELBATTERIELEUCHE BESTELLBAR!



 **HIER GEHTS ZUM PRODUKTVIDEO** 
QR-Code scannen oder eintippen:
dotlux.de/produkte/lineaclick/



IN DIESE TRAGSCHIENEN PASST LINEAclick

ABMESSUNGEN (b x h)	NAME	ABMESSUNGEN (b x h)	NAME
 58 x 43 mm	SITECO MODARIO	 65 x 51 mm	RIDI VLT, VLG, SLG
 60 x 45 mm	FLUOLITE TRX	 68 x 54 mm	BENC
 61 x 51 mm	ZUMTOBEL Zx1 / Zx2	 68 x 55 mm	SITECO DUS
 63 x 41 mm	TRILUX C-LINE, E-LINE	 69 x 53 mm	LUDWIG TR50W
 63 x 46 mm	REGIOLUX SDT, SPT, SMT	 69 x 55 mm	OMS PRESTIGE
 63,5 x 48 mm	PHILIPS TTX	EINE VOLLSTÄNDIGE LISTE FÜR KOMPATIBLE TRAGSCHIENEN ERHALTEN SIE UNTER: dotlux.de/linea-click	

- Neuartiges Lichtbandkonzept mit 1- und 2-längigen Lichteinheiten für schnelle und einfache Montage
- Alle Einheiten werden fertig montiert geliefert und müssen nur noch zusammengesteckt werden
- Flexible Phasenwahl direkt an der Leuchte
- Gebrauchsmustergeschützte LED-Abdeckung sorgt für fehlerfreie Montage
- Hochwertige Aluminiumkernplatte garantiert eine perfekte Kühlung und somit eine hohe Lebensdauer der LM80 zertifizierten LEDs
- Zukunftssicher mit auswechselbarem LED-Modul und separatem Treiber
- Selbsttragendes System, daher keine separate Tragschiene nötig

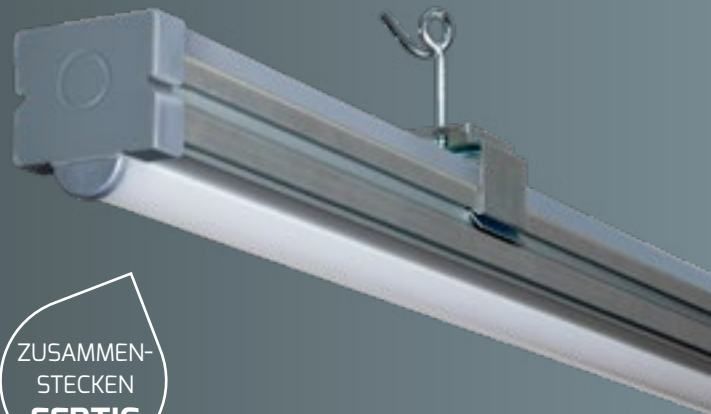

ZUSAMMEN-
STECKEN
FERTIG

FÜR NEUINSTALLATIONEN

PROLINE LINEAcompact

MADE IN GERMANY

GEHÄUSE	Aluminium, natur eloxiert
FARBWIEDERGABEINDEX	Ra > 82
FARBTEMPERATUR	4.000 K* / neutralweiß
EINGANGSSPANNUNG	176 – 240 V AC / DC
EFFIZIENZ	167 lm/W
TEMPERATURBEREICH	-20 °C bis +50 °C 0 °C bis +50 °C (Einzelbatterieleuchten)
NUTZLEBENSDAUER	100.000 h



DALI SPEZIFISCHES ZUBEHÖR

DALI PIR SENSOR BIS 10 m HÖHE
Standalone bis 20 Leuchten,
36 cm langes Modul.



Benötigt DALI-Stromversorgung z.B. 5119

ARTIKEL-NR. **5500**
NETTO-LISTENPREIS 269,00 €

FERNBEDIENUNG FÜR 5500



ARTIKEL-NR. **5507**
NETTO-LISTENPREIS 34,90 €

BLINDEINHEIT 1-LÄNGIG 1,45 m
7-POLIG DURCHVERDRAHTET



ARTIKEL-NR. **4954***
NETTO-LISTENPREIS 84,90 €

DALI STROMVERSORGUNG



ARTIKEL-NR. **5119**
NETTO-LISTENPREIS 34,90 €

BLINDEINHEIT 2-LÄNGIG 2,89 m
7-POLIG DURCHVERDRAHTET



ARTIKEL-NR. **4955***
NETTO-LISTENPREIS 115,00 €

HINWEIS:
LINEAcompact ist optisch
kompatibel zu LINEAclick.

ZUBEHÖR

EINSPEISER (1 x PRO LINIE)



ARTIKEL-NR. **4230**
NETTO-LISTENPREIS 5,29 €

AUSSPEISESTECKER 7-POLIG



ARTIKEL-NR. **3794-Stecker**
NETTO-LISTENPREIS 5,29 €

DECKENMONTAGESET MIT
2 m STAHLSEIL (1 STÜCK)



ARTIKEL-NR. **4810**
NETTO-LISTENPREIS 14,99 €

MONTAGEKLAMMER (1 STÜCK)



ARTIKEL-NR. **4985**
NETTO-LISTENPREIS 3,99 €

KETTENMONTAGE SCHRAUBHAKEN M6



ARTIKEL-NR. **125974**
NETTO-LISTENPREIS 3,59 €

ENDKAPPE



ARTIKEL-NR. **4956**
NETTO-LISTENPREIS 4,99 €

KABELVERSCHRAUBUNG ENDKAPPE
(1 x je Ein-/Auspeisung benötigt)



ARTIKEL-NR. **4984**
NETTO-LISTENPREIS 1,99 €

* Passend zu DALI- und nicht-dimmbaren Leuchten

Leuchte

1-längig / einflammig
Leuchtfläche 1,45 m

ABMESSUNGEN

1.452 × 66 × 63 mm

1,45 m
50 W/8.350 lm

DIMMBAR	ABSTRAHL- WINKEL	ABDECKUNG	LEUCHTEN / SICHERUNG C16	NETTO- LISTENPREIS	ARTIKEL-NR.
nicht	160°	gefrostet	max. 46	239,00 €	4942-040160
nicht	45°	satiniert	max. 46	239,00 €	4945-040045
DALI	160°	gefrostet	max. 60	269,00 €	4948-040160
DALI	45°	satiniert	max. 60	279,00 €	4951-040045

Einzelbatterieleuchten

1,45 m
50 W/8.350 lm*



3 h bei 3 W

nicht	160°	gefrostet	max. 46	369,00 €	4942-040160-NOT
nicht	45°	satiniert	max. 46	379,00 €	4945-040045-NOT
DALI	160°	gefrostet	max. 60	409,00 €	4948-040160-NOT
DALI	45°	satiniert	max. 60	419,00 €	4951-040045-NOT

Leuchte Blindeinheit

2-längig / einflammig
Gesamtlänge 2,89 m
Leuchtfläche 1,45 m

ABMESSUNGEN

2.886 × 66 × 63 mm

2,89 m
50 W/8.350 lm

DIMMBAR	ABSTRAHL- WINKEL	ABDECKUNG	LEUCHTEN / SICHERUNG C16	NETTO- LISTENPREIS	ARTIKEL-NR.
nicht	160°	gefrostet	max. 46	289,00 €	4943-040160
nicht	45°	satiniert	max. 46	299,00 €	4946-040045
DALI	160°	gefrostet	max. 60	329,00 €	4949-040160
DALI	45°	satiniert	max. 60	339,00 €	4952-040045

Leuchte Leuchte

2-längig / zweiflammig
einzeln schaltbar (3 Ph.) / dimmbar
Leuchtfläche 2,89 m

ABMESSUNGEN

2.886 × 66 × 63 mm

2,89 m
100 W/16.700 lm

DIMMBAR	ABSTRAHL- WINKEL	ABDECKUNG	LEUCHTEN / SICHERUNG C16	NETTO- LISTENPREIS	ARTIKEL-NR.
nicht	160°	gefrostet	max. 23	379,00 €	4944-040160
nicht	45°	satiniert	max. 23	409,00 €	4947-040045
DALI	160°	gefrostet	max. 30	479,00 €	4950-040160
DALI	45°	satiniert	max. 30	499,00 €	4953-040045

Alle Versionen auch in 5.000 K bestellbar

MONTAGEBEISPIEL LINEAcompact

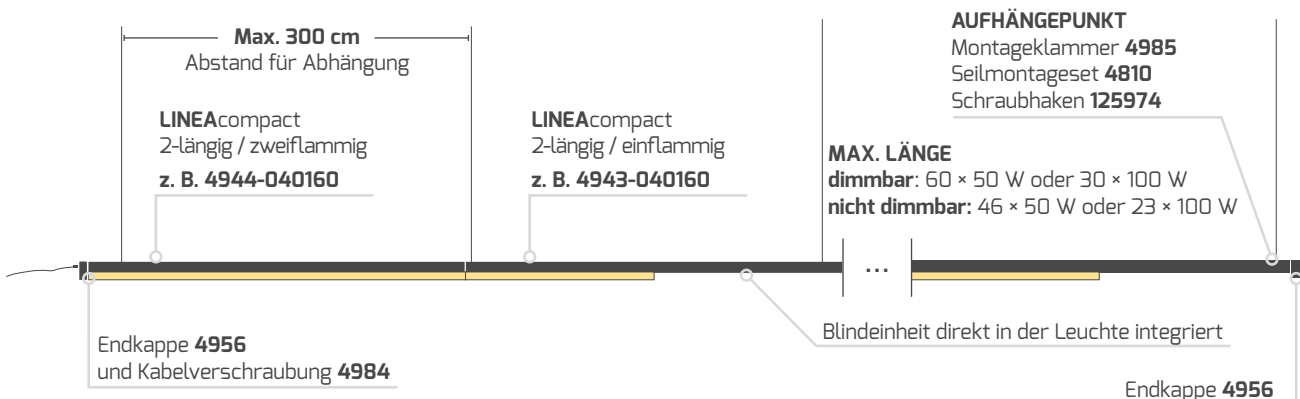

Die maximale Distanz zwischen zwei Abhängepunkten des **LINEAcompact** Lichtbandsystems beträgt 3 m.

* 5 W/835 lm im Notbetrieb

- Schnellverschlüsse für alle Verbindungen
- Werkzeuglos montierbare Tragschiene mit integrierter Durchverdrahtung
- Leuchteneinsatz mit flexibler Phasenwahl und Leistungsanpassung
- Optimierter Transmissionsgrad der Streuscheibe
- Perfekte Kühlung des LED-Moduls dank Aluminiumkernplatte
- Hohe Lichtausbeute dank optimiertem Profildesign
- Einfach austauschbare Lichteinheiten mit hervorragendem Preis-Leistungs-Verhältnis
- Lange Lebensdauer dank überdimensionierter Kühlung

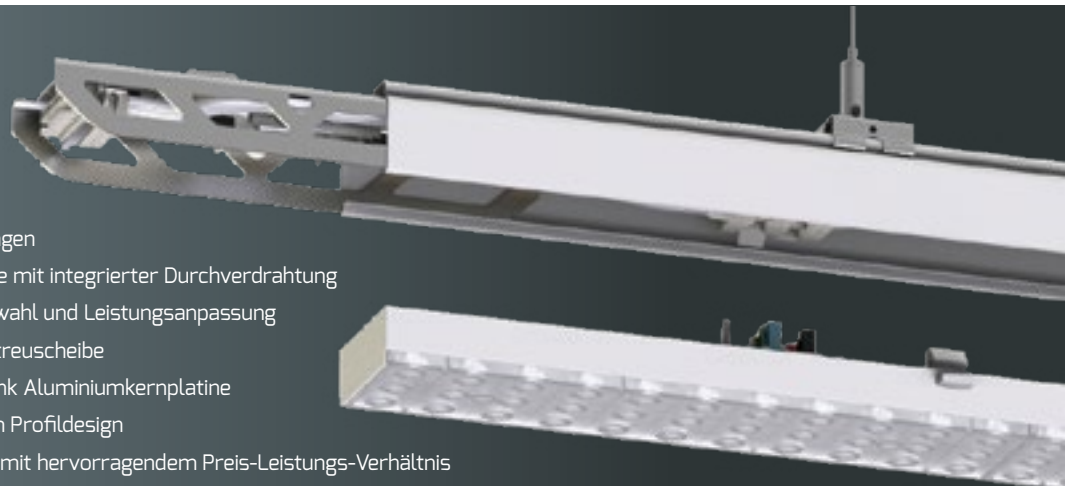

FÜR NEUINSTALLATIONEN

PROLINE LINEAselect



ABMESSUNGEN	1.437 × 65 × 45 mm
FARBTEMPERATUR	4.000 K / neutralweiß
FARBWIEDERGABEINDEX	Ra > 82
EINGANGSSPANNUNG	186-240 V AC/DC
LAMPEN / SICHERUNG C16	max. 36
TEMPERATURBEREICH	-20 °C bis +45 °C
NUTZLEBENSDAUER	50.000 h



MONTAGEZUBEHÖR

MONTAGESET INKL. 2 m KETTE



ARTIKEL-NR. 3294

NETTO-LISTENPREIS 9,99 €/ Stück

MONTAGESET INKL. 2 m SEIL UND DECKENSEILHALTER



ARTIKEL-NR. 3295

NETTO-LISTENPREIS 13,99 €/ Stück

MONTAGEKLAMMER



ARTIKEL-NR. 3296

NETTO-LISTENPREIS 5,99 €/ Stück



60°

DIMMBAR	NETTO-LICHTSTROM	LEISTUNGS AUFNAHME	EFFIZIENZ	NETTO-LISTENPREIS	ARTIKEL-NR.
1-10 V	4.750 – 14.100 lm	25, 30, 35, 40, 45, 55, 65, 75 W	188 – 190 lm/W	179,00 €	3292-240060



120°

DIMMBAR	NETTO-LICHTSTROM	LEISTUNGS AUFNAHME	EFFIZIENZ	NETTO-LISTENPREIS	ARTIKEL-NR.
1-10 V	4.300 – 12.300 lm	26, 32, 37, 43, 47, 59, 70, 78 W	158 – 165 lm/W	179,00 €	3293-240180
1-10 V 	4.300 – 12.300 lm	26, 32, 37, 43, 47, 59, 70, 78 W	158 – 165 lm/W	379,00 €	3293-240180-NOT*
DALI	4.300 – 12.300 lm	26, 32, 37, 43, 47, 59, 70, 78 W	158 – 165 lm/W	189,00 €	3293-240180-DALI

Andere Lichtfarben und Abstrahlwinkel können ab 100 Stück projektbezogen gefertigt werden. Stellen Sie Ihre Anfrage an: info@dotlux.de

* Batteriekapazität 3 h bei 6 W





WEITERES ZUBEHÖR

START-/ENDKAPPE

ARTIKEL-NR. 3298-2
NETTO-LISTENPREIS 3,99 €



EINSPEISER/AUSSPEISER 8-POLIG

VERSION	NETTO-LISTENPREIS	ARTIKEL-NR.
Einspeiser	12,99 €	3300-2
Ausspeiser	12,99 €	5045-2



KABELVERSCHRAUBUNG

ARTIKEL-NR. 3299
NETTO-LISTENPREIS 1,99 €



TRAGSCHIENE 1-LÄNGIG 8-polig, 8 x 2,5 mm²

ARTIKEL-NR. 3288-2
NETTO-LISTENPREIS 59,90 €



TRAGSCHIENE 2-LÄNGIG 8-polig, 8 x 2,5 mm²

ARTIKEL-NR. 3289-2
NETTO-LISTENPREIS 92,90 €



BLINDEINHEIT 1-LÄNGIG

ARTIKEL-NR. 3290-2
NETTO-LISTENPREIS 13,99 €



SCHNELLEINSPEISER INKL. ANSCHLUSSKLEMME 24 cm
Hierfür wird mind. eine Kabelverschraubung empfohlen

ARTIKEL-NR. 3297-2
NETTO-LISTENPREIS 46,90 €



ENDSTÜCK OHNE KABELVERSCHRAUBUNG 17 cm
Optional kann eine Endkappe verwendet werden

ARTIKEL-NR. 3360-2
NETTO-LISTENPREIS 29,99 €



3-PHASENEINSATZ 1-LÄNGIG 700 mm

ARTIKEL-NR. 3291-2
NETTO-LISTENPREIS 119,00 €



SCHUKO STECKDOSENEINSATZ FÜR 3-PHASENEINSATZ

ARTIKEL-NR. 3731
NETTO-LISTENPREIS 69,90 €



3-Phasen-Strahler SLIMtrack*



* Eine größere Auswahl an kompatiblen Leuchten finden Sie unter der Rubrik TRACKLIGHTS

10 KV ÜBERSpannungSSCHUTZ INLINE

ARTIKEL-NR. 5044
NETTO-LISTENPREIS 29,99 €



Schützen Sie Ihr Lichtbandsystem effektiv vor Spannungsspitzen mit dem einfach integrierbaren Überspannungsschutz mit LED-Bereitschaftsanzeige.

A photograph of a modern building at dusk. The building has a dark grey facade and large windows with black frames. A balcony with a blue metal railing is visible on the upper floor. In the foreground, a paved walkway made of light-colored rectangular stones leads towards the building. A single, tall, black bollard light stands on the left side of the path, emitting a warm, golden glow that illuminates the path and the grassy area next to it. The sky is dark, and the overall atmosphere is serene and modern.

WEGE- & POLLERLEUCHTEN



- Frei wählbare Lichtaustrittsfläche durch austauschbare Glas- und Abdeckplatten
- POWERselect ermöglicht die Einstellung der Systemleistung 50 % / 100 %
- Robustes, strahlwassergeschütztes Design für den Außenbereich mit IP65 Schutz
- Blendfreie und homogene Lichtverteilung mit hoher Farbwiedergabe Ra > 82
- EASYbase-Plattform ermöglicht einfache und schnelle Montage
- Montagebasis aus spezieller Aluminiumlegierung, zugelassen für Installation mit Erdkontakt



PROLINE WAY



GEHÄUSE	Aluminium, ähnlich DB703
ABMESSUNGEN	120 × 120 × 148 mm
FARBWIEDERGABEINDEX	Ra > 82
EINGANGSSPANNUNG	176 – 240 V AC/DC
NETTO-LICHTSTROM	400 / 800 lm
LEISTUNGS-AUFNAHME	7,5 / 15 W
EFFIZIENZ	53 lm/W
TEMPERATURBEREICH	-25 °C bis +45 °C
NUTZLEBENSDAUER	40.000 h



ZUBEHÖR

ABDECKPLATTE	
ARTIKEL-NR.	4561-Abdeckplatte
NETTO-LISTENPREIS	9,99 €

3.000 K	NETTO-LISTENPREIS	ARTIKEL-NR.
	229,00 €	4561-030360

4.000 K	NETTO-LISTENPREIS	ARTIKEL-NR.
	229,00 €	4561-040360



HIER GEHTS ZUM PRODUKTVIDEO 
 QR-Code scannen oder eintippen:
<https://dotlux.de/produkte/way>



Glasscheiben austauschbar

AB WERK MIT 4 GLÄSERN BESTÜCKT

Optional mit Abdeckplatte (4561-Abdeckplatte)



BEISPIELE FÜR LICHTAUSTRITTE

Jede der 4 Seiten lässt sich über den internen DIP-Schalter abschalten. Um optisch zu variieren können die Gläser auch durch eine Abdeckplatte ersetzt werden.

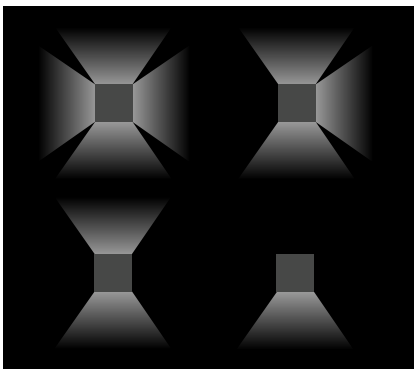

Mit Hilfe des 1. Dipschalters lässt sich die Leistung auf 15 oder 7,5 Watt einstellen. Zusätzlich kann diese Leistung auf die 4 Seiten der Leuchte verteilt werden (2 – 5).

Die Gesamtleistung teilt sich durch die Anzahl der Flächen, die angeschaltet sind.



1 = Leistung 15 W (ON) oder 7,5 W (OFF)
2 – 5 = Leistung auf Seite (ON) oder keine Leistung auf Seite (OFF)

Beispiel siehe Grafik:

1 = ON (15 W)
2 = OFF, 3 = ON, 4 = ON, 5 = OFF



Daraus folgt: 15 W insgesamt auf Seite 3 und 4 (ON)
15 W / 2 Seiten = 7,5 W auf Seite 3, wie auch auf Seite 4

- Frei wählbare Lichtaustrittsfläche durch austauschbare Glas- und Abdeckplatten
- POWERselect ermöglicht die Einstellung der Systemleistung 50 % / 100 %
- Hochwertiges Aluminiumgehäuse mit Pulverbeschichtung in DB703
- Robustes, strahlwassergeschütztes Design für den Außenbereich mit IP65 Schutz
- Blendfreie und homogene Lichtverteilung mit hoher Farbwiedergabe Ra > 82
- EASYbase-Plattform ermöglicht einfache und schnelle Montage
- Zur Durchverdrahtung mit Anschlussbox (Eingang und Ausgang jeweils für 3 × 2,5 mm² Kabel)
- Montagebasis aus spezieller Aluminiumlegierung, zugelassen für Installation mit Erdkontakt



PROLINE WAY

GEHÄUSE	Aluminium, ähnlich DB703
ABMESSUNGEN	120 × 120 mm
FARBWIEDERGABEINDEX	Ra > 82
EINGANGSSPANNUNG	176 – 240 V AC/DC
NETTO-LICHTSTROM	400 / 800 lm
LEISTUNGS-AUFNAHME	7,5 / 15 W
EFFIZIENZ	53 lm/W
TEMPERATURBEREICH	-25 °C bis +45 °C
NUTZLEBENSDAUER	40.000 h



AB WERK
MIT 4 GLÄSERN
BESTÜCKT



ZUBEHÖR

ABDECKPLATTE

ARTIKEL-NR. 4561-Abdeckplatte

NETTO-LISTENPREIS 9,99 €



ERDSPIESS

ARTIKEL-NR. 5244

LÄNGE 402 mm

NETTO-LISTENPREIS 29,99 €



PROFI-BETONANKER FÜR WAY-POLLERLEUCHE

ARTIKEL-NR. 6200

ABMESSUNGEN 120 × 120 × 500 mm

NETTO-LISTENPREIS 99,90 €



PROFI MONTAGEBASIS FÜR BESSEREN HALT

ARTIKEL-NR. 6114

NETTO-LISTENPREIS 69,90 €



PIR-SENSORMODUL MIT MAX. 8 m REICHWEITE

Einstellbare Werte:

Empfindlichkeit in lux / Leuchtdauer in min



ARTIKEL-NR. 5493

NETTO-LISTENPREIS 84,90 €





HÖHE



200 mm

FARBTEMPERATUR	NETTO-LISTENPREIS	ARTIKEL-NR.
3.000 K / warmweiß	259,00 €	4558-030360
4.000 K / neutralweiß	259,00 €	4558-040360



550 mm

FARBTEMPERATUR	NETTO-LISTENPREIS	ARTIKEL-NR.
3.000 K / warmweiß	299,00 €	4559-030360
4.000 K / neutralweiß	299,00 €	4559-040360



1.000 mm

FARBTEMPERATUR	NETTO-LISTENPREIS	ARTIKEL-NR.
3.000 K / warmweiß	349,00 €	5259-030360
4.000 K / neutralweiß	349,00 €	5259-040360

Die WAY-Pollerleuchten haben dieselben Funktionen wie die WAY-Wandleuchten.

- Solar- / Akku-Leuchte mit extra großem PV-Panel und 2-Modi-Bewegungssensor
- Hochwertiges, spritzwassergeschütztes Aluminiumgehäuse mit Pulverbeschichtung
- Blendfreie, homogene und schattenfreie Lichtverteilung
- EASYbase-Plattform ermöglicht einfache und schnelle Montage und Akkuaustausch
- Inklusive Akku und Montagezubehör

Solar-/
Akku-
leuchte



PROLINE FLASHwall

ARTIKEL-NR.	4965-030120
GEHÄUSE	Aluminium, grau
ABDECKUNG	Polycarbonat
ABMESSUNGEN	160 × 180 × 255 mm
GEWICHT	1,8 kg
SENSOR	Infrarot, 6 – 10 m
FARBTEMPERATUR	3.000 K
FARBWIEDERGABEINDEX	Ra > 82
LEUCHTDAUER	max. 20 h bei 15 % max. 3 h bei 100 %
NETTO-LICHTSTROM	250 lm
LEISTUNGS-AUFNAHME	3,5 W
EFFIZIENZ	71 lm/W
TEMPERATURBEREICH	-20 °C bis +45°C
NUTZLEBENSDAUER	30.000 h
NETTO-LISTENPREIS	229,00 €



ERSATZTEIL

LITHIUM-IONEN-AKKU 7,4 V / 1.500 MAH

ARTIKEL-NR. 4967
NETTO-LISTENPREIS 33,90 €



BEWEGUNGSSENSOR

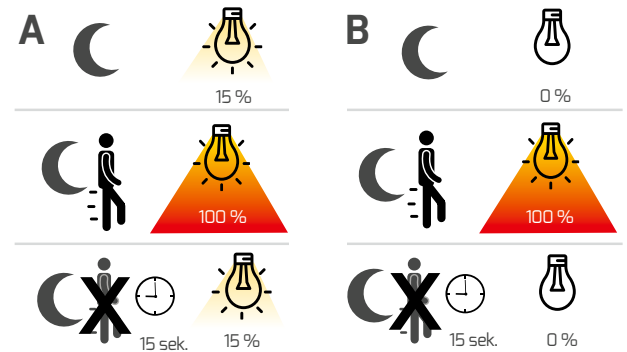

A) 15% Lichtstärke nach Sonnenuntergang, 100 % Lichtstärke nach Bewegung (Dauer 15 Sekunden), 15 % Lichtstärke bei keiner Bewegung

B) 100% Lichtstärke nach Bewegung (Dauer 15 Sekunden), 0 % Lichtstärke bei keiner Bewegung

- Solar- / Akku-Leuchte mit extra großem PV-Panel und 2-Modi-Bewegungssensor
- Hochwertiges, spritzwassergeschütztes Aluminiumgehäuse mit Pulverbeschichtung
- Blendfreie, homogene und schattenfreie Lichtverteilung
- EASYbase-Plattform ermöglicht einfache und schnelle Montage und Akkuaustausch
- Inklusive Akku und Montagezubehör

Solar-/
Akku-
leuchte



PROLINE FLASHground

ARTIKEL-NR.	4966-030120
GEHÄUSE	Aluminium, grau
ABDECKUNG	Polycarbonat
ABMESSUNGEN	160 × 180 × 1.000 mm
GEWICHT	3,7 kg
SENSOR	Infrarot, 6 – 10 m
FARBTEMPERATUR	3.000 K
FARBWIEDERGABEINDEX	Ra > 82
LEUCHTDAUER	max. 20 h bei 15 % max. 3 h bei 100 %
NETTO-LICHTSTROM	250 lm
LEISTUNGS-AUFNAHME	3,5 W
EFFIZIENZ	71 lm/W
TEMPERATURBEREICH	-20 °C bis +45°C
NUTZLEBENSDAUER	30.000 h
NETTO-LISTENPREIS	329,00 €



ERSATZTEIL

LITHIUM-IONEN-AKKU 7,4 V / 1.500 MAH

ARTIKEL-NR.	4967
NETTO-LISTENPREIS	33,90 €



ZUBEHÖR

Betonanker für FLASHground
Einstellbare Montagehöhe



ARTIKEL-NR.	4968
ABMESSUNGEN	260 × 115 × 3 mm
NETTO-LISTENPREIS	46,90 €

BEWEGUNGSSENSOR

A	B
15 %	0 %
100 %	100 %
15 sek. 15 %	15 sek. 0 %

A) 15% Lichtstärke nach Sonnenuntergang, 100 % Lichtstärke nach Bewegung (Dauer 15 Sekunden), 15 % Lichtstärke bei keiner Bewegung

B) 100% Lichtstärke nach Bewegung (Dauer 15 Sekunden), 0 % Lichtstärke bei keiner Bewegung

- Hochwertiges Aluminiumgehäuse mit Pulverbeschichtung in RAL 7016 in zeitlosem Design
- Blendfreie, homogene und schattenfreie Lichtverteilung
- Inklusive Montagezubehör



PROLINE CONE

GEHÄUSE	Aluminium, ähnlich RAL 7016
FARBTEMPERATUR	3.000 K / warmweiß
FARBWIEDERGABEINDEX	Ra > 82
EINGANGSSPANNUNG	220 - 240 V AC
NETTO-LICHTSTROM	380 lm
LEISTUNGS-AUFNAHME	9 W
EFFIZIENZ	42 lm/W
TEMPERATURBEREICH	-20 °C bis +40 °C
NUTZLEBENSDAUER	30.000 h



ZUBEHÖR FÜR CONEground

ERDSPIESS

ARTIKEL-NR.	5244
LÄNGE	402 mm
NETTO-LISTENPREIS	29,99 €

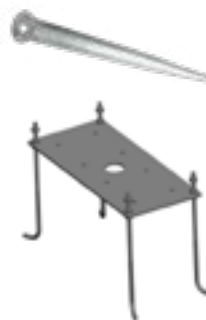

BETONANKER AUS EDELSTAHL
EINSTELLBARE MONTAGEHÖHE

ARTIKEL-NR.	4968
ABMESSUNGEN	260 × 115 × 3 mm
NETTO-LISTENPREIS	46,90 €



CONEwall

- EASYbase-Plattform ermöglicht einfache und schnelle Montage

ABMESSUNGEN	GEWICHT	NETTO-LISTENPREIS	ARTIKEL-NR.
Ø 90, 218 × 119 mm	0,85 kg	109,00 €	4748-030360



HIER GEHTS ZUM
PRODUKTVIDEO 
QR-Code scannen oder eintippen:
dotlux.de/produkte/conewall/



CONEground

- Einfache und schnelle Montage über Leuchtenanschlussklemme

ABMESSUNGEN	GEWICHT	NETTO-LISTENPREIS	ARTIKEL-NR.
Ø 90, 650 mm	1,57 kg	139,00 €	4749-030360



HIER GEHTS ZUM
PRODUKTVIDEO 
QR-Code scannen oder eintippen:
dotlux.de/produkte/coneground/

- Hochwertiges Aluminiumgehäuse mit Pulverbeschichtung in ähnlich RAL 7016 in zeitlosem Design
- Blendfreie, homogene und schattenfreie Lichtverteilung
- Inklusive Montagezubehör
- EASYbase-Plattform ermöglicht einfache und schnelle Montage
- Zukunftssicher aufgrund auswechselbarem GU10-Leuchtmittel

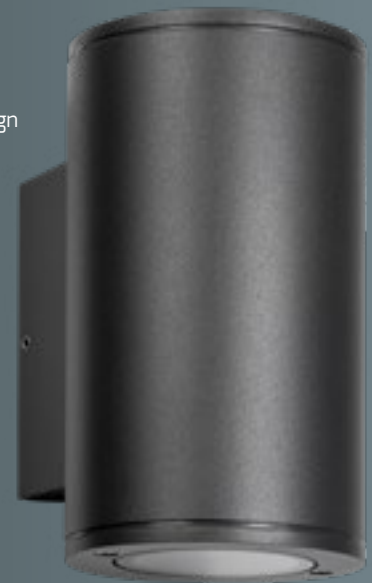

**AUSWECHSELBARES
LEUCHTMITTEL
GU10**

PROLINE CONEtwIn

ARTIKEL-NR.	4750-1
GEHÄUSE	Aluminium, ähnlich RAL 7016
ABMESSUNGEN	120 × 90 × 155 mm
GEWICHT	0,68 kg
SOCKEL	2 × GU10
NETTO-LISTENPREIS	59,90 €



**HIER GEHTS ZUM
PRODUKTVIDEO**
QR-Code scannen oder eintippen:
dotlux.de/produkte/conetwin/

LEUCHTMITTELEMPFEHLUNG FÜR CONEtwIn GU10/MR16

DIMMBAR	ABSTRAHL- WINKEL	LEISTUNGS- AUFNAHME	FARBTEMPERATUR	NETTO- LICHTSTROM	NETTO- LEBENSDAUER	NETTO- LISTENPREIS	ARTIKEL-NR.
Phasenabschnitt	40°	6 W	3.000 K / warmweiß	410 lm	15.000 h	8,29 €	3359-1
nicht dimmbar	40°	5 W	3.000 K / warmweiß	410 lm	15.000 h	6,29 €	3358-1

2 Stück GU10 Leuchtmittel müssen separat dazu bestellt werden.

ZUBEHÖR

DREHDIMMER 5 – 100 W PHASENABSCHNITT

ARTIKEL-NR.	5180
NETTO-LISTENPREIS	38,90 €



ABDECKKRAHMEN DREHDIMMER

ARTIKEL-NR.	5214
NETTO-LISTENPREIS	9,99 €



DALI-PHASENABSCHNITTSDIMMER MAX. 200 W

ARTIKEL-NR.	5425
NETTO-LISTENPREIS	79,90 €



Geeignet für folgende Schaltersysteme:

- Berker by Hager
- Busch-Jaeger
- GIRA
- JUNG
- Merten by Schneider
- NIKO
- PEHA
- Exxact
- ELKO RS



A photograph of a modern interior hallway. On the left, a glass partition with a black frame separates the space. In the background, a white door is visible. To the right, a wooden cabinet with a dark knob sits on a light-colored tiled floor. A black wall sconce is mounted on the wall, casting a warm glow. The ceiling features recessed lighting. A pink horizontal band is overlaid across the middle of the image, containing the text 'WANDLEUCHTEN' in white capital letters.

WANDLEUCHTEN



**HIER GEHTS ZUM
KATEGORIEVIDEO**



QR-Code scannen oder eintippen:
[https://www.youtube.com/
watch?v=FSjKOFyLEjQ](https://www.youtube.com/watch?v=FSjKOFyLEjQ)

- Robustes, strahlwassergeschütztes Design für den Außenbereich mit IP65 Schutz
- EASYbase-Plattform ermöglicht einfache und schnelle Montage
- Zwei unabhängig voneinander einstellbare Abstrahlwinkel mit Winkelanzeige ermöglichen gleichmäßige Lichteffekte auch bei größeren Projekten
- Der spezielle Lichtdiffusor ermöglicht scharfe Lichteffekte nahezu ohne Farbverzerrungen



PROLINE BEAMO

ABMESSUNGEN	120 × 99 × 100 mm
GEHÄUSE	Aluminium
FARBTEMPERATUR	3.000 K / warmweiß
FARBWIEDERGABEINDEX	Ra > 82
EINGANGSSPANNUNG	220 – 240 V AC
NETTO-LICHTSTROM	max. 900 lm
LEISTUNGS-AUFNAHME	10 W
EFFIZIENZ	90 lm/W
TEMPERATURBEREICH	-20 °C bis +45 °C
NUTZLEBENSDAUER	50.000 h

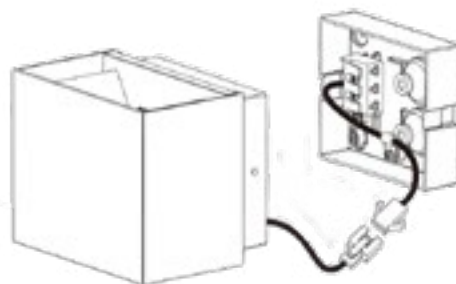

EASYbase für einfache Montage



**HIER GEHTS ZUM
PRODUKTVIDEO** 

QR-Code scannen oder eintippen:
[dotlux.de/produkte/beamo/](https://www.dotlux.de/produkte/beamo/)



schwarz
ähnlich RAL 9005

NETTO-LISTENPREIS	ARTIKEL-NR.
82,90 €	4730-030120



weiß
ähnlich RAL 9016

NETTO-LISTENPREIS	ARTIKEL-NR.
82,90 €	4729-030120



anthrazit
ähnlich RAL 7016

NETTO-LISTENPREIS	ARTIKEL-NR.
82,90 €	5037-030120

STUFENLOSE EINSTELLUNG DER WINKEL

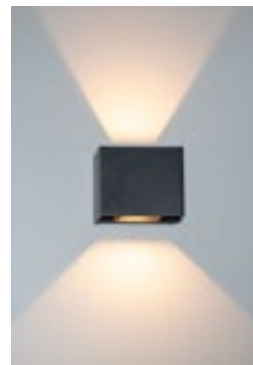

Abstrahlwinkel oben: 60°
Abstrahlwinkel unten: 90°

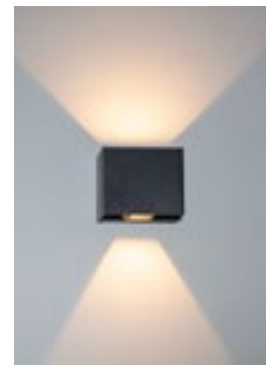

Abstrahlwinkel oben: 90°
Abstrahlwinkel unten: 60°

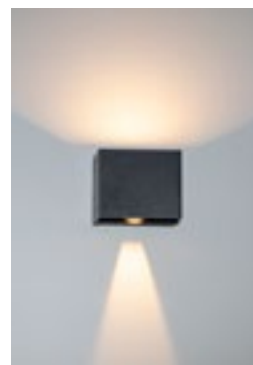

Abstrahlwinkel oben: 120°
Abstrahlwinkel unten: 30°



Markierungen für die exakte Einstellung des Abstrahlwinkels

- Moderne, dekorative Wandleuchte mit 6 Lichtauslässen (3 oben und 3 unten)
- Asymmetrischen Abstrahlwinkel
- Ideal für Akzentbeleuchtung
- Hervorragendes Wärmemanagement durch Aluminium-Gehäuse sorgt für eine lange Lebensdauer



BLEND-
FREIES
DESIGN



PROLINE SIXFOLD

GEHÄUSE	Aluminium
ABDECKUNG	Polycarbonat
ABMESSUNGEN	165 × 94 × 49 mm
GEWICHT	0,42 kg
FARBTEMPERATUR	3.000 K / warmweiß
FARBWIEDERGABEINDEX	Ra > 80
EINGANGSSPANNUNG	220 – 240 V AC
NETTO-LICHTSTROM	320 lm
LEISTUNGS-AUFNAHME	6 W
EFFIZIENZ	53 lm/W
TEMPERATURBEREICH	-20 °C bis +45 °C
NUTZLEBENSDAUER	50.000 h



Durchverdrahtung möglich dank der zwei großen Kabeleinlassgummis.

schwarz
ähnlich RAL 9005



NETTO-LISTENPREIS	ARTIKEL-NR.
69,90 €	5991-030030

weiß
ähnlich RAL 9016



NETTO-LISTENPREIS	ARTIKEL-NR.
69,90 €	5992-030030

- Moderne, dekorative Wandleuchte mit direkter und indirekter Beleuchtung
- Einzigartiges Design mit großer, dekorativer Wirkung
- Robustes, spritzwassergeschütztes Gehäuse aus Aluminium bietet mit IP65 Zertifizierung besten Schutz für den Außenbereich
- Hervorragendes Wärmemanagement durch Aluminiumgehäuse sorgt für eine lange Lebensdauer





PROLINE MORPHO

GEHÄUSE	Aluminium
ABDECKUNG	Glas
ABMESSUNGEN	200 × 100 × 80 mm
GEWICHT	0,69 kg
FARBTEMPERATUR	3.000 K / warmweiß
FARBWIEDERGABEINDEX	Ra > 80
EINGANGSSPANNUNG	220 – 240 V AC
NETTO-LICHTSTROM	322 lm
LEISTUNGS-AUFNAHME	6 W
EFFIZIENZ	53 lm/W
TEMPERATURBEREICH	-20 °C bis +45 °C
NUTZLEBENSDAUER	50.000 h



Durchverdrahtung möglich dank der zwei großen Kabeleinlassgummis.

schwarz ähnlich RAL 9005		NETTO-LISTENPREIS	ARTIKEL-NR.
		99,90 €	5917-030120
weiß ähnlich RAL 9016		NETTO-LISTENPREIS	ARTIKEL-NR.
		99,90 €	5918-030120

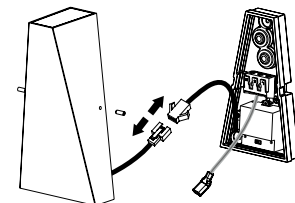

EASYbase für einfache Montage mit doppeltem Kabeleinlass.

- Moderne, dekorative Wandleuchte einseitig oder beidseitig leuchtend
- Variable Lichteffekte durch steckbare, innenliegende Schablonen optional bestellbar
- Robustes, spritzwassergeschütztes Gehäuse aus Aluminium bietet mit IP65 besten Schutz für den Außenbereich
- Durchverdrahtung möglich dank der zwei großen Kabeleinlassgummis und Schnellanschlussklemme
- EasyBase-Plattform ermöglicht einfache und schnelle Montage



PROLINE FLEXO

GEHÄUSE	Aluminium, schwarz ähnlich RAL 9005
ABDECKUNG	Echtglas
ABMESSUNGEN	165 × 95 × 67 mm
GEWICHT	0,79 kg
FARBTEMPERATUR	3.000 K / warmweiß
FARBWIEDERGABEINDEX	Ra > 82
EINGANGSSPANNUNG	220 – 240 V AC
TEMPERATURBEREICH	-20 °C bis +40 °C
NUTZLEBENSDAUER	50.000 h



ZUBEHÖR

45° Einsatz

ARTIKEL-NR. 5309

NETTO-LISTENPREIS 5,99 €

60° Einsatz

ARTIKEL-NR. 5310

NETTO-LISTENPREIS 5,99 €

90° Einsatz

ARTIKEL-NR. 5311

NETTO-LISTENPREIS 5,99 €

20°+45°+20° Einsatz

ARTIKEL-NR. 5312

NETTO-LISTENPREIS 5,99 €

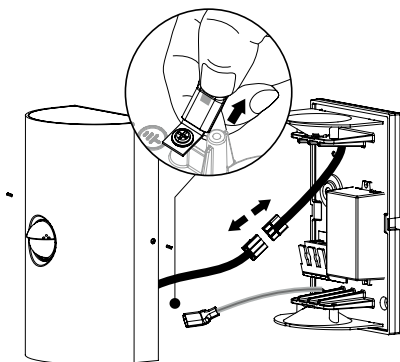
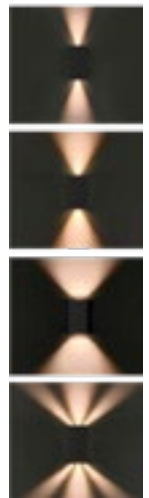

EASYbase für einfache Montage mit doppeltem Kabeleinlass.

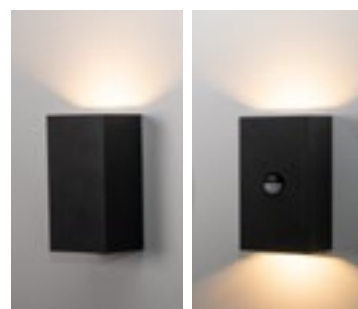

Abstrahlwinkel ohne Aufsatz 100°



FLEEXO

LEISTUNGS-AUFNAHME	NETTO-LICHT-STROM	EFFIZIENZ	NETTO-LISTENPREIS	ARTIKEL-NR.
8 W	750 lm	93 lm/W	89,90 €	5306-030100

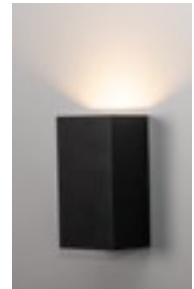

FLEXOtwin

LEISTUNGS-AUFNAHME	NETTO-LICHT-STROM	EFFIZIENZ	NETTO-LISTENPREIS	ARTIKEL-NR.
16 W	1.250 lm	78 lm/W	119,00 €	5307-030100

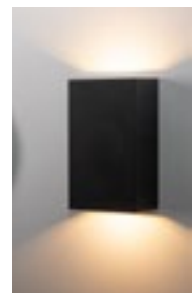

FLEXOtwin-sensor

SENSOR PIR und Tageslichtsensor
max. 6 m

- Integrierter Sensor mit einstellbarer Leuchtdauer und Helligkeitsniveau

LEISTUNGS-AUFNAHME	NETTO-LICHT-STROM	EFFIZIENZ	NETTO-LISTENPREIS	ARTIKEL-NR.
16 W	1.250 lm	78 lm/W	139,00 €	5308-030100

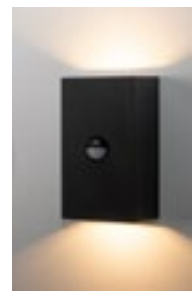

- Besonders flache Leuchte mit asymmetrischer Speziallinse erschafft tolle Wallwasher-Effekte
- Robustes, spritzwassergeschütztes Gehäuse aus Aluminium bietet mit IP65 besten Schutz für den Außenbereich
- Auch für den Innenbereich als moderne Wandleuchte geeignet
- Durchverdrahtung möglich dank zwei großen Kabeleinlassgummis
- Einfache und schnelle Montage durch Schnellanschlussklemme



PROLINE FLASK

GEHÄUSE	Aluminium
ABDECKUNG	Polycarbonat
FARBTEMPERATUR	3.000 K / warmweiß
FARBWIEDERGABEINDEX	Ra > 82
EINGANGSSPANNUNG	220 – 240 V AC
TEMPERATURBEREICH	-20 °C bis +45 °C
NUTZLEBENSDAUER	50.000 h

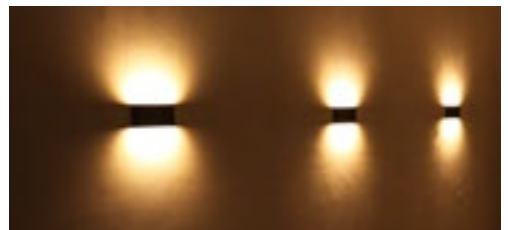
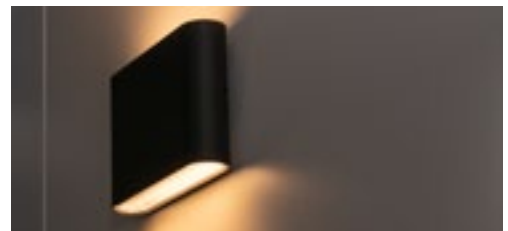

schwarz

ähnlich RAL 9005

LEISTUNGS-AUFNAHME	ABMESSUNGEN	GEWICHT	NETTO-LICHT-STROM	EFFIZIENZ	NETTO-LISTENPREIS	ARTIKEL-NR.
6 W	135 × 90 × 31 mm	0,47 kg	530 lm	88 lm/W	72,90 €	5298-030030
10 W	175 × 90 × 31 mm	0,57 kg	940 lm	94 lm/W	82,90 €	5299-030030



weiß

ähnlich RAL 9016

LEISTUNGS-AUFNAHME	ABMESSUNGEN	GEWICHT	NETTO-LICHT-STROM	EFFIZIENZ	NETTO-LISTENPREIS	ARTIKEL-NR.
6 W	135 × 90 × 31 mm	0,47 kg	530 lm	88 lm/W	72,90 €	5300-030030
10 W	175 × 90 × 31 mm	0,57 kg	940 lm	94 lm/W	82,90 €	5301-030030

- Moderne, dekorative Wandleuchte mit direkter und indirekter Beleuchtung für den Innenraum
- Einzigartiges Design mit großer dekorativer Wirkung
- Hervorragendes Wärmemanagement durch Aluminiumgehäuse sorgt für eine lange Lebensdauer



PROLINE FLAME

GEHÄUSE	Aluminium
ABDECKUNG	Polycarbonat, gefrostet
ABMESSUNGEN	120 × 140 × 70 mm
GEWICHT	0,48 kg
FARBTEMPERATUR	3.000 K / warmweiß
FARBWIEDERGABEINDEX	Ra > 80
EINGANGSSPANNUNG	220 – 240 V AC
NETTO-LICHTSTROM	632 lm
LEISTUNGS-AUFNAHME	8 W
EFFIZIENZ	79 lm/W
TEMPERATURBEREICH	-20 °C bis +45 °C
NUTZLEBENSDAUER	50.000 h



Durchverdrahtung möglich.

schwarz
ähnlich RAL 9005



NETTO-LISTENPREIS	ARTIKEL-NR.
69,90 €	5996-030110

weiß
ähnlich RAL 9016



NETTO-LISTENPREIS	ARTIKEL-NR.
69,90 €	5997-030110



- Besonders weicher Lichteffekt durch innenliegenden Reflektor erschafft tolle Atmosphäre
- Robustes, spritzwassergeschütztes Gehäuse aus Aluminium und Echtglas bietet mit IP65 besten Schutz für den Außenbereich
- Phasenabschnittsdimmbar und somit auch für den Innenbereich als moderne Wandleuchte geeignet
- Durchverdrahtung möglich dank der zwei großen Kabeleinlassgummis und Schnellanschlussklemme
- EasyBase-Plattform ermöglicht einfache und schnelle Montage, auch vertikal

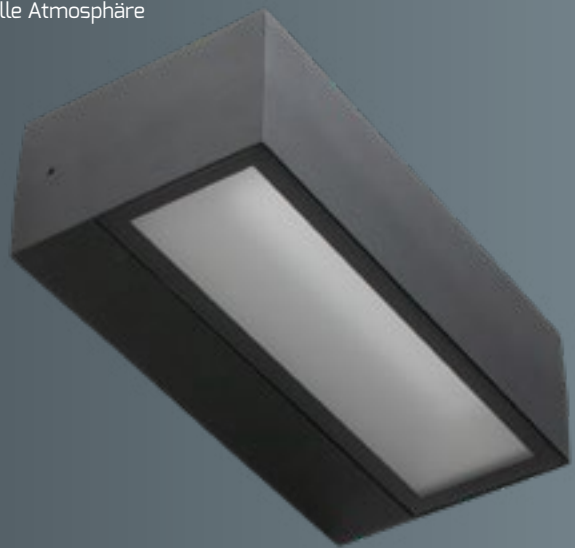

PROLINE BRICK

GEHÄUSE	Aluminium schwarz, ähnlich 9005
ABDECKUNG	Echtglas, satiniert
ABMESSUNGEN	200 × 100 × 60 mm
FARBTEMPERATUR	3.000 K / warmweiß 3.500 K / neutralweiß 4.000 K / neutralweiß
FARBWIEDERGABEINDEX	Ra > 82
EINGANGSSPANNUNG	220 – 240 V AC
TEMPERATURBEREICH	-20 °C bis +45 °C
NUTZLEBENSDAUER	50.000 h



ZUBEHÖR

DREHDIMMER 5 – 100 W PHASENABSCHNITT

ARTIKEL-NR. 5180
NETTO-LISTENPREIS 38,90 €



ABDECKKRAHMEN DREHDIMMER

ARTIKEL-NR. 5214
NETTO-LISTENPREIS 9,99 €



DALI-PHASENABSCHNITTSDIMMER MAX. 200 W

ARTIKEL-NR. 5425
NETTO-LISTENPREIS 79,90 €

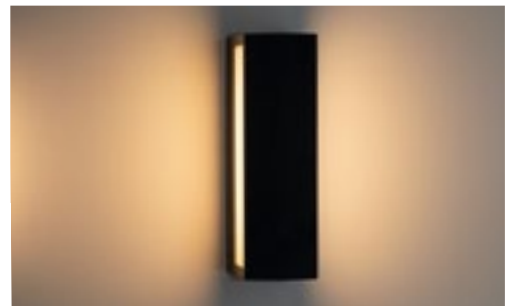
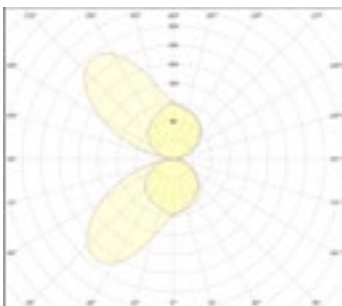



200 mm

ABMESSUNGEN	LEISTUNGS-AUFNAHME	GEWICHT	NETTO-LICHTSTROM	EFFIZIENZ	NETTO-LISTENPREIS	ARTIKEL-NR.
200 × 100 × 60 mm	10 W	0,71 kg	750 lm	75 lm/W	135,00 €	5296-098060



300 mm

ABMESSUNGEN	LEISTUNGS-AUFNAHME	GEWICHT	NETTO-LICHTSTROM	EFFIZIENZ	NETTO-LISTENPREIS	ARTIKEL-NR.
300 × 100 × 60 mm	15 W	1,09 kg	1.100 lm	73 lm/W	145,00 €	5297-098060

- Hochwertiges Aluminiumgehäuse mit Pulverbeschichtung in RAL 7016
- Robustes, strahlwassergeschütztes Design für den Außenbereich mit IP65 Schutz
- Blendfreie, homogene und schattenfreie Lichtverteilung
- EASYbase-Plattform ermöglicht einfache und schnelle Montage
- Inklusive Montagezubehör



PROLINE WALL

GEHÄUSE	Aluminium, ähnlich RAL 7016
ABDECKUNG	PC, gefrostet
FARBTEMPERATUR	3.000 K / warmweiß
FARBWIEDERGABEINDEX	Ra > 82
EINGANGSSPANNUNG	220 - 240 V AC
TEMPERATURBEREICH	-20 °C bis +40 °C
NUTZLEBENSDAUER	30.000 h



WALLround



ABMESSUNGEN	GEWICHT	LEISTUNGS-AUFNAHME	NETTO-LICHTSTROM	EFFIZIENZ	NETTO-LISTENPREIS	ARTIKEL-NR.
Ø 253, 65 mm	1,63 kg	14 W	1.050 lm	75 lm/W	169,00 €	4747-030120



HIER GEHTS ZUM PRODUKTVIDEO 
QR-Code scannen oder eintippen:
dotlux.de/produkte/wallround/



WALLsquare



ABMESSUNGEN	GEWICHT	LEISTUNGS-AUFNAHME	NETTO-LICHTSTROM	EFFIZIENZ	NETTO-LISTENPREIS	ARTIKEL-NR.
235 × 235 × 65 mm	1,92 kg	14 W	1.100 lm	79 lm/W	169,00 €	4746-030120



HIER GEHTS ZUM PRODUKTVIDEO 
QR-Code scannen oder eintippen:
dotlux.de/produkte/wallsquare/

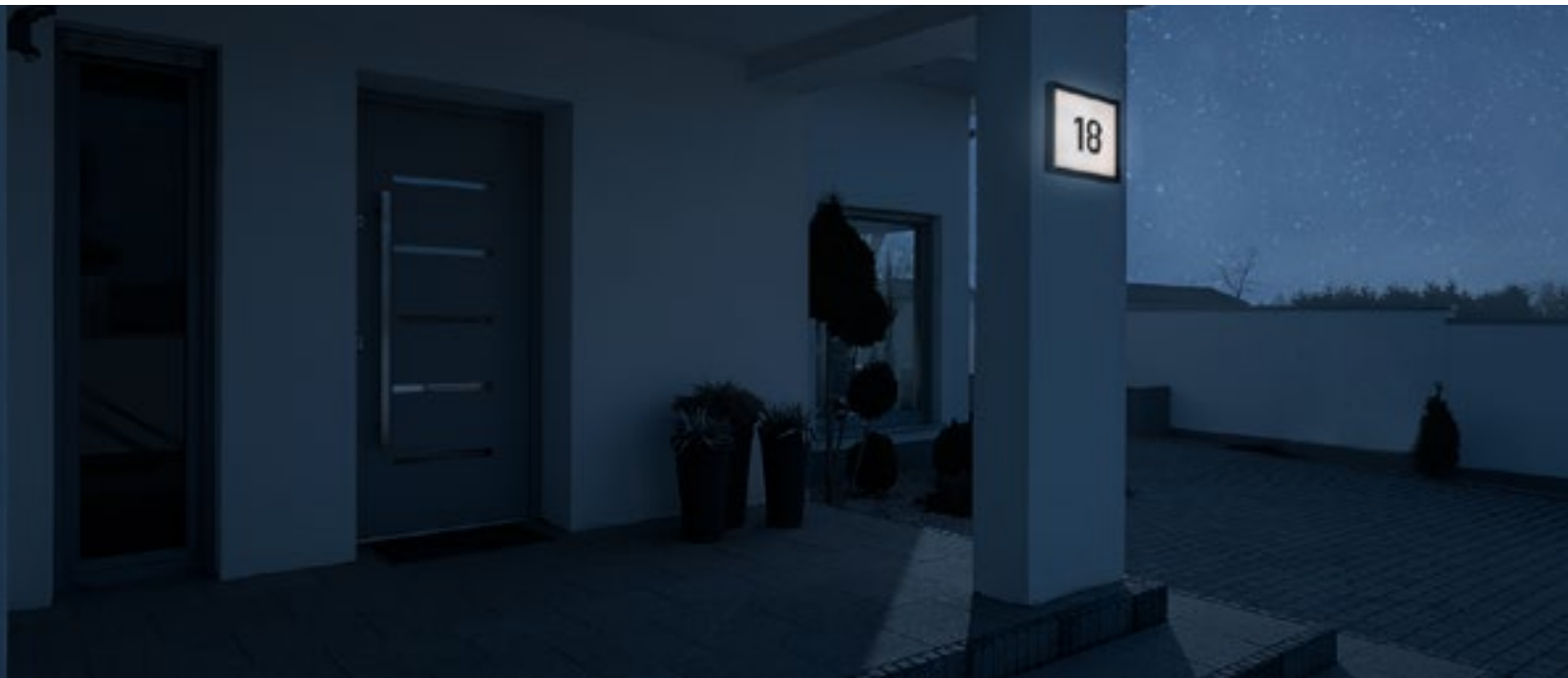

HAUSNUMMERNLEUCHTEN



WALLsquare



- Mit Dämmerungsschalter (deaktivierbar)

ABMESSUNGEN	GEWICHT	LEISTUNGS-AUFNAHME	NETTO-LICHTSTROM	EFFIZIENZ	NETTO-LISTENPREIS	ARTIKEL-NR.
235 × 235 × 65 mm	1,93 kg	6 W	550 lm	92 lm/W	189,00 €	5046-030120

ZUBEHÖR HAUSNUMMERNSET

Das Hausnummernset (selbstklebend) muss zum Artikel **4746-030120** und **5046-030120** dazu bestellt werden.

Es beinhaltet 3 Zahlensätze (0 – 9) und jeweils einen Buchstabensatz in Groß- (A – H) und Kleinbuchstaben (a – h) mit einer Buchstabenhöhe von 8,5 cm.

ARTIKEL-NR.	4751	ABCDE	12345	12345	12345
NETTO-LISTENPREIS	17,99 €	FGH	67890	67890	67890
		abcdefgh			

- Dekorative, flache Wandleuchte mit asymmetrischer Lichtverteilung zur Wegebeleuchtung
- Robustes, spritzwassergeschütztes Gehäuse aus Aluminium bietet mit IP65 besten Schutz für den Außenbereich
- Durchverdrahtung möglich dank zwei großen Kabeleinlassgummis und Schnellanschlussklemme
- EasyBase-Plattform ermöglicht einfache und schnelle Montage



PROLINE GUIDE

GEHÄUSE	Aluminium, schwarz ähnlich RAL 9005
ABDECKUNG	
FARBTEMPERATUR	3.000 K / warmweiß
FARBWIEDERGABEINDEX	Ra > 82
EINGANGSSPANNUNG	220 - 240 V AC
TEMPERATURBEREICH	-20 °C bis +45 °C
NUTZLEBENSDAUER	50.000 h

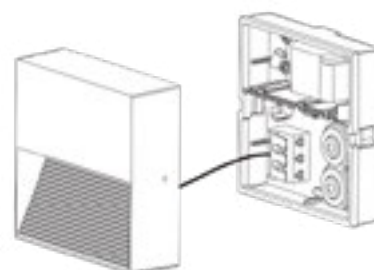

EASYbase für einfache Montage

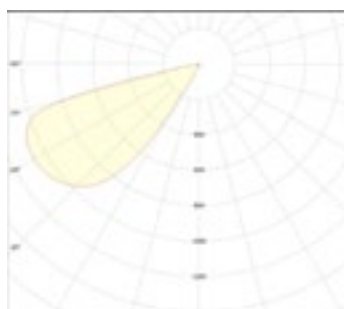

Lichtverteilungskurve von GUIDEround

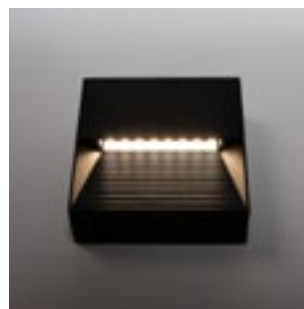

PROLINE GUIDERound

ABMESSUNGEN	LEISTUNGS- AUFNAHME	GEWICHT	NETTO- LICHTSTROM	EFFIZIENZ	NETTO- LISTENPREIS	ARTIKEL-NR.
Ø 114 × 37 mm	5 W	0,33 kg	130 lm	26 lm/W	69,90 €	5302-030060
Ø 180 × 35 mm	8 W	0,62 kg	240 lm	30 lm/W	79,90 €	5303-030070

PROLINE GUIDESquare

ABMESSUNGEN	LEISTUNGS- AUFNAHME	GEWICHT	NETTO- LICHTSTROM	EFFIZIENZ	NETTO- LISTENPREIS	ARTIKEL-NR.
114 × 114 × 37 mm	5 W	0,39 kg	130 lm	26 lm/W	69,90 €	5304-030060



PROLINE GUIDELong

ABMESSUNGEN	LEISTUNGS- AUFNAHME	GEWICHT	NETTO- LICHTSTROM	EFFIZIENZ	NETTO- LISTENPREIS	ARTIKEL-NR.
250 × 114 × 35 mm	10 W	0,75 kg	340 lm	34 lm/W	99,90 €	5305-030070

FLUTER

DOTLUX GMBH

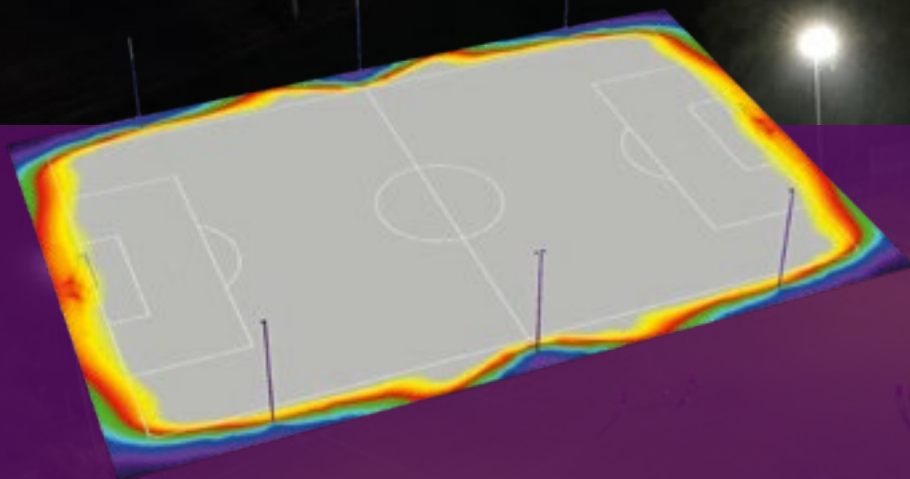
WIR PLANEN DAS PERFEKTE LICHT!



 Helligkeits- und
Energerechner



Fordern Sie jetzt kostenlos Ihre unverbindliche und fachgerechte Lichtplanung nach DIN EN 12193 für Ihre Sportanlage bei Ihrem Großhändler an. Gerne erstellen wir eine Lichtplanung bei uns im Haus.

Nehmen Sie Kontakt mit Ihrem Großhändler oder unserer Lichtplanungsabteilung auf – wir beraten Sie gerne individuell und persönlich!

Senden Sie Ihre Anfrage einfach an:
E-Mail: lichtplanung@dotlux.de





- Der kompakte Hochleistungsfluter HLFsport eignet sich ideal für Sport- und Fußballplätze
- Optimierte, asymmetrische Lichtlenkung ermöglicht blendfreien Spielbetrieb und Insektenschutz ULR<0 bei gleichzeitig reduzierter Anzahl an Flutern
- Schutz der Anlieger vor Streulicht durch spezielle Linsengeometrie
- Korrosionsbeständiges, pulverbeschichtetes Aluminiumgehäuse mit Druckausgleich und hohem IP/IK Schutz (IP66/IK08)
- 1-10V dimmbar (800 W / 1200 W) und DALI dimmbar (1600 W / 1800 W) und dadurch kompatibel mit unserem Funkempfänger Art. 5007-1, ideal für die Umrüstung bestehender Anlagen
- 7 Jahre DOTLUX Garantie mit einer überdurchschnittlichen Lebensdauer: L80>90.000h
- Sehr hohe Betriebssicherheit mit integriertem Überspannungsschutz 20kV
- Augenschonend für Sportler sowie Zuschauer und ermöglicht flimmerfreie Videoaufnahmen
- Nachhaltiges Produktdesign durch einfach austauschbare Komponenten
- Andere Lichtfarben sind ab 15stk bestellbar



PROLINE HLFsport

GEHÄUSE	Aluminium
FARBWIEDERGABEINDEX	Ra > 70
EINGANGSSPANNUNG	200 – 240 V AC (1.200 W Versionen) 200 – 420 V AC (1.600 W/1.800 W Versionen)
EFFIZIENZ	120 lm/W (1.200 W/1.600 W Versionen) 130 lm/W (1.800 W Versionen)
TEMPERATURBEREICH	-30 °C bis +50 °C
NUTZLEBENSDAUER	90.000 h



ZUBEHÖR

EDELSTAHL SCHLAUCHSCHELLE MIT KLAPPVERSCHLUSS (2 STÜCK PRO NETZTEIL BENÖTIGT)

ARTIKEL-NR.	5531
SPANNBEREICH	60 – 370 mm
NETTO-LISTENPREIS	15,99 € / Stück

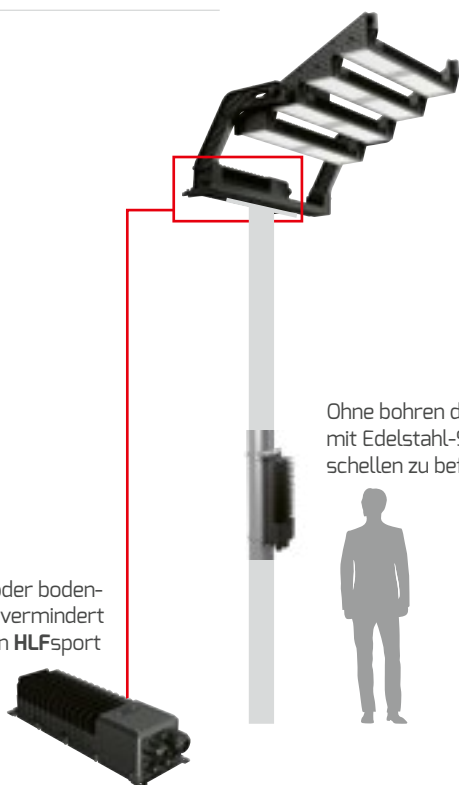

Ohne bohren direkt am Mast mit Edelstahl-Schlauchschellen zu befestigen.

Das Netzteil kann direkt am Fluter oder bodennah am Mast montiert werden. Das vermindert das Gewicht am Mast und macht den HLFsport wartungsfreundlich.



800 W

702 × 294 × 536 mm

18,4 kg



ABSTRAHL- WINKEL	NETTO- LICHTSTROM	FARBTEMPERATUR	NETTO- LISTENPREIS	ARTIKEL-NR.
80° × 12°	96.910 lm	3.000 K / warmweiß	2.590,00 €	5529-030080
	99.900 lm	4.000 K / neutralweiß		5529-040080
106° × 15°	98.175 lm	3.000 K / warmweiß	2.590,00 €	5529-030106
	101.200 lm	4.000 K / neutralweiß		5529-040106
115° × 35°	118.230 lm	3.000 K / warmweiß	2.590,00 €	5529-030115
	120.600 lm	4.000 K / neutralweiß		5529-040115
131° × 24°	100.985 lm	3.000 K / warmweiß	2.590,00 €	5529-030131
	104.100 lm	4.000 K / neutralweiß		5529-040131



1.200 W

702 × 369 × 681 mm

23,3 kg



ABSTRAHL- WINKEL	NETTO- LICHTSTROM	FARBTEMPERATUR	NETTO- LISTENPREIS	ARTIKEL-NR.
80° × 12°	142.260 lm	3.000 K / warmweiß	3.390,00 €	5447-030080
	146.660 lm	4.000 K / neutralweiß		5447-040080
106° × 15°	145.105 lm	3.000 K / warmweiß	3.390,00 €	5447-030106
	149.600 lm	4.000 K / neutralweiß		5447-040106
115° × 35°	174.745 lm	3.000 K / warmweiß	3.390,00 €	5447-030115
	181.820 lm	4.000 K / neutralweiß		5447-040115
131° × 24°	148.850 lm	3.000 K / warmweiß	3.390,00 €	5447-030131
	153.450 lm	4.000 K / neutralweiß		5447-040131



1.600 W

756 × 538 × 913 mm

32 kg



ABSTRAHL- WINKEL	NETTO- LICHTSTROM	FARBTEMPERATUR	NETTO- LISTENPREIS	ARTIKEL-NR.
80° × 12°	190.200 lm	3.000 K / warmweiß	4.590,00 €	5448-030080*
	196.000 lm	4.000 K / neutralweiß		5448-040080*
106° × 15°	193.715 lm	3.000 K / warmweiß	4.590,00 €	5448-030106*
	199.700 lm	4.000 K / neutralweiß		5448-040106*
115° × 35°	233.285 lm	3.000 K / warmweiß	4.590,00 €	5448-030115*
	242.380 lm	4.000 K / neutralweiß		5448-040115*
131° × 24°	198.715 lm	3.000 K / warmweiß	4.590,00 €	5448-030131*
	204.850 lm	4.000 K / neutralweiß		5448-040131*



1.800 W

756 × 607 × 1054 mm

36 kg



ABSTRAHL- WINKEL	NETTO- LICHTSTROM	FARBTEMPERATUR	NETTO- LISTENPREIS	ARTIKEL-NR.
80° × 12°	214.930 lm	3.000 K / warmweiß	5.090,00 €	5449-030080*
	221.580 lm	4.000 K / neutralweiß		5449-040080*
106° × 15°	218.125 lm	3.000 K / warmweiß	5.090,00 €	5449-030106*
	224.870 lm	4.000 K / neutralweiß		5449-040106*
115° × 35°	271.545 lm	3.000 K / warmweiß	5.090,00 €	5449-030115*
	279.950 lm	4.000 K / neutralweiß		5449-040115*
131° × 24°	224.945 lm	3.000 K / warmweiß	5.090,00 €	5449-030131*
	231.910 lm	4.000 K / neutralweiß		5449-040131*

* Auf Anfrage auch DMX möglich

DIMMEN PER FUNK

Wir haben die perfekte Lösung, um Ihren Sportplatz individuell zu steuern/dimmen ohne neue Kabel zu verlegen.

- Funkempfänger und Taster werden direkt vor Ort einfach über ein smartes Endgerät programmiert
- Programmierung kann nach Belieben angepasst werden
- Verschiedene Szenen sind frei programmierbar
- Über App (Tablet) oder per Taster steuerbar
- Freigabe der Anlagekontrolle an beliebig viele Nutzer möglich



DIE CASAMBI STEUERUNG IM ÜBERBLICK

Diese Grafik stellt beispielhaft den Weg der Steuerung von der App bis zum Fluter dar.

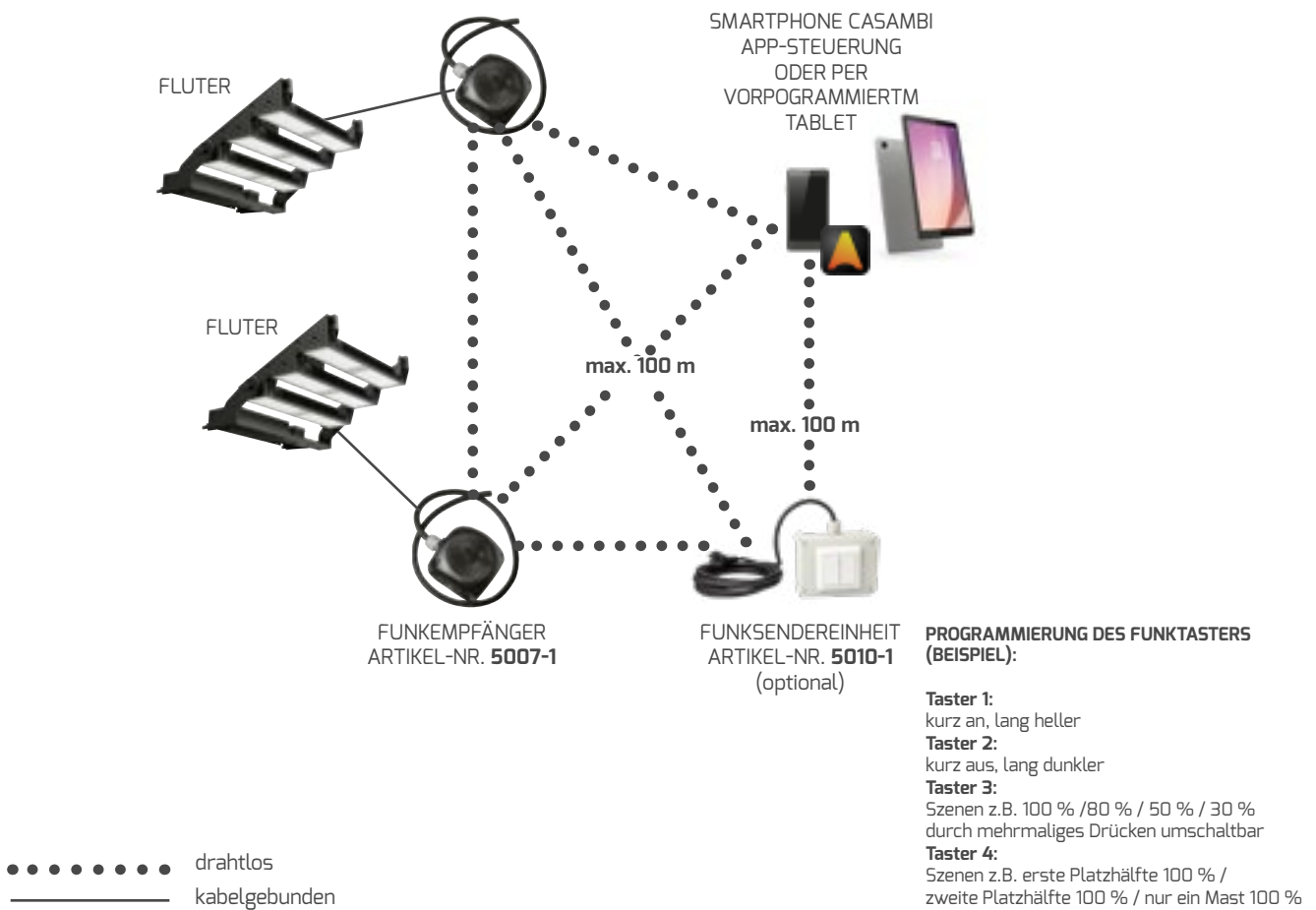

STEUERUNG FÜR HLFplus /-sport

BENÖTIGTES ZUBEHÖR BEI BEIDEN STEUERUNGSVARIANTEN

FUNKEMPFÄNGER

Pro Mast wird mindestens ein Funkempfänger benötigt (Artikel-Nr. 5007-1). Es können bis zu 4 Fluter an einem Empfänger angeschlossen werden. Soll jeder Fluter einzeln gedimmt werden, benötigt man für jeden Fluter einen Empfänger. Jeder Funkempfänger kann entweder 1 – 10 V oder DALI Fluter steuern und ist somit kompatibel mit einem HLFplus/-sport



ARTIKEL-NR.	5007-1
ABMESSUNGEN	105 × 105 × 70 mm
TEMPERATURBEREICH	-20 °C bis +55 °C
NETTO-LISTENPREIS	309,00 €



VARIANTE 1

DO IT YOURSELF STEUERUNG

EINRICHTUNG DES NETZWERKS UND PROGRAMMIERUNG DER STEUERUNG ERFOLGT KOMPLETT OHNE BETEILIGUNG DER DOTLUX.

STEUERUNG PER TASTER

FUNKSENDEREINHEIT

Pro Spielfeld wird min. ein Funksender benötigt
 - 4-fach Taster
 - Gehäuse mit 5 m Kabel und Schuko-Stecker

ARTIKEL-NR.	5010-1
TEMPERATURBEREICH	0 bis +55 °C
NETTO-LISTENPREIS	499,00 €



STEUERUNG PER APP

CASAMBI APP

Sie können wählen über welches Endgerät Sie die CASAMBI Steuerung nutzen möchten: Tablet, Smartphone oder Smartwatch.



CASAMBI
 HIER GIBTS ALLE INFOS
 QR-Code scannen oder eintippen:
dotlux.de/produkte/casambi

VARIANTE 2

PLUG AND PLAY - KOMFORTSTEUERUNG

SIE ERHALTEN VON UNS DIE VORPROGRAMMIERTE STEUERUNG. SOMIT ENTFÄLLT JEGLICHE PROGRAMMIERARBEIT AUF DER BAUSTELLE.

IHRE BEDÜRFNISSE - UNSER AUFTRAG

1. Steuerung auswählen und bestellen (5007-1 benötigt)
2. QR-Code scannen und ausgefülltes Formular vorab an uns zurücksenden
3. Wir programmieren die Steuerung optimal auf Ihre Bedürfnisse und Anforderungen
4. Sie erhalten die Steuerung und können sofort loslegen!



DOTLUX CASAMBI 4-FACH TASTER STEUERUNG FÜR FLUTER

ARTIKEL-NR.	5842
NETTO-LISTENPREIS	799,00 €



DOTLUX CASAMBI TABLETSTEUERUNG INKL. SCHUTZHÜLLE

ARTIKEL-NR.	5841
NETTO-LISTENPREIS	799,00 €



BITTE FORMULAR AUSFÜLLEN
 Grundlage zur Ermittlung relevanter Daten bezüglich der Steuerung/des Projektes.

Bei Fragen wenden Sie sich bitte an unseren Außendienst: dotlux.de/aussendienst/

- Extrem flexible Einsatzmöglichkeiten durch verschiedene Abstrahlwinkel (10°, 15°, 30°, 45°, 60°, 100°x38°)
- Hervorragende Lichtverteilung mit minimalen ULR-Werten und geringen Lichtstreuverlusten durch asymmetrischen Abstrahlwinkel 100°x38°
- Sicherer Betrieb im Außenbereich dank pulverbeschichtetem Gehäuse mit hohem IP Schutz (IP66) und Echtglasabdeckung
- Sehr hohe Betriebssicherheit dank integrierter Multi Driver Technology: jeder Strahler verfügt über mehrere unabhängige Stromversorgungen mit integriertem Überspannungsschutz 10KV und 7 Jahren DOTLUX Garantie mit einer überdurchschnittlichen Lebensdauer: L80 > 80.000 h
- Justierbare Bügel für hängende, stehende und Wandmontage inklusive
- Auf Anfrage mit Dimmfunktion erhältlich (FUNK/ZIGBEE/DMX/DALI)
- Augenschonend für Sportler sowie Zuschauer und ermöglicht flimmerfreie Videoaufnahmen
- Nachhaltiges, reparaturfähiges Produktdesign
- Andere Lichtfarben sind ab 1 Stk bestellbar

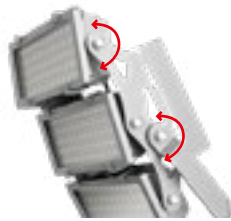

INTELLIGENTES GEHÄUSEDESIGN

Einzel schwenkbare LED-Module für höchste Flexibilität in der Ausleuchtung.



SEOUL/LUMILED LEDS

Konstante Lichtleistung mit einer überdurchschnittlichen Lebensdauer: L80 > 80.000h.



UNIVERSELLE MONTAGEMÖGLICHKEITEN

Frei wählbare Montageposition durch große Neigungseinstellung.



PRAKTISCHES BÜGELDESIGN

Speziell abgeschrägte Form des Bügels erleichtert die Montage an Wänden und Masten.

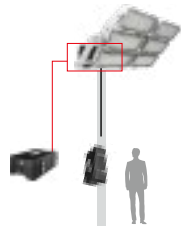

FLEXIBLE NETZTEILBOX-MONTAGE

Das Netzteil kann direkt am Fluter oder bodennah am Mast montiert werden.



HD-AUFNAHMEN

Augenschonend für Sportler, sowie Zuschauer und ermöglicht flimmerfreie Videoaufnahmen



LANGJÄHRIGER EINSATZ

Alle Schrauben sind aus hochwertigem Edelstahl gefertigt.



DRUCKAUSGLEICHVENTIL

Verhindert Kondenswasseransammlung im LED Modul.

HLFplus



DER KOMPAKTE HOCHLEISTUNGSFLUTER
HLFplus EIGNET SICH IDEAL FÜR,
GROSSPARKPLÄTZE, BAUSTELLEN-
KLANLEUCHTEN UVM.

PROLINE HLFplus

GEHÄUSE	Aluminium
FARBWIEDERGABEINDEX	Ra > 82
EINGANGSSPANNUNG	176 – 240 V AC/DC
EFFIZIENZ	10°, 15°: 117 lm/W 30°, 45°, 60°: max. 136 lm/W 100° × 38°: 130 lm/W
TEMPERATURBEREICH	-30 °C bis +40 °C
NUTZLEBENSDAUER	80.000 h



**SONDERWÜNSCHE?
BEI DOTLUX MÖGLICH!**

Weitere Lichtfarben (von 2.700 K bis 6.500 K), alternative Leistungsstufen, dimmbare, DMX und Hochvolt (180 – 528 V AC) Versionen sind auf Anfrage ab 1 Stück bestellbar! Stellen Sie Ihre Anfrage an: info@dotlux.de



400 W

440 × 335 × 159 mm
9,4 kg (inkl. Netzteil)

ABSTRAHL- WINKEL	NETTO- LICHTSTROM	FARBTEMPERATUR	NETTO- LISTENPREIS	ARTIKEL-NR.
10°	47.000 lm	4.000 K / neutralweiß	1.390,00 €	4870-040010
		5.000 K / tageslichtweiß		4870-050010
15°	47.000 lm	4.000 K / neutralweiß	1.390,00 €	4870-040015
		5.000 K / tageslichtweiß		4870-050015
30°	54.000 lm	4.000 K / neutralweiß	1.390,00 €	4870-040030
		5.000 K / tageslichtweiß		4870-050030
45°	54.000 lm	4.000 K / neutralweiß	1.390,00 €	4870-040045
		5.000 K / tageslichtweiß		4870-050045
60°	54.000 lm	4.000 K / neutralweiß	1.390,00 €	4870-040060
		5.000 K / tageslichtweiß		4870-050060
100° × 38°	52.000 lm	4.000 K / neutralweiß	1.390,00 €	4870-040100
		5.000 K / tageslichtweiß		4870-050100



600 W

562 × 335 × 163 mm
15,3 kg (inkl. Netzteil)

ABSTRAHL- WINKEL	NETTO- LICHTSTROM	FARBTEMPERATUR	NETTO- LISTENPREIS	ARTIKEL-NR.
10°	70.000 lm	4.000 K / neutralweiß	1.790,00 €	4871-040010
		5.000 K / tageslichtweiß		4871-050010
15°	70.000 lm	4.000 K / neutralweiß	1.790,00 €	4871-040015
		5.000 K / tageslichtweiß		4871-050015
30°	80.000 lm	4.000 K / neutralweiß	1.790,00 €	4871-040030
		5.000 K / tageslichtweiß		4871-050030
45°	80.000 lm	4.000 K / neutralweiß	1.790,00 €	4871-040045
		5.000 K / tageslichtweiß		4871-050045
60°	80.000 lm	4.000 K / neutralweiß	1.790,00 €	4871-040060
		5.000 K / tageslichtweiß		4871-050060
100° × 38°	78.000 lm	4.000 K / neutralweiß	1.790,00 €	4871-040100
		5.000 K / tageslichtweiß		4871-050100

Individuelle Fertigung nach Bestellung.



800 W

608 × 668 × 270 mm
22,0 kg (inkl. Netzteil)

ABSTRAHL- WINKEL	NETTO- LICHTSTROM	FARBTEMPERATUR	NETTO- LISTENPREIS	ARTIKEL-NR.
10°	94.000 lm	4.000 K / neutralweiß	2.890,00 €	4872-140010
		5.000 K / tageslichtweiß		4872-150010
15°	94.000 lm	4.000 K / neutralweiß	2.890,00 €	4872-140015
		5.000 K / tageslichtweiß		4872-150015
30°	108.000 lm	4.000 K / neutralweiß	2.890,00 €	4872-140030
		5.000 K / tageslichtweiß		4872-150030
45°	108.000 lm	4.000 K / neutralweiß	2.890,00 €	4872-140045
		5.000 K / tageslichtweiß		4872-150045
60°	108.000 lm	4.000 K / neutralweiß	2.890,00 €	4872-140060
		5.000 K / tageslichtweiß		4872-150060
100° × 38°	104.000 lm	4.000 K / neutralweiß	2.890,00 €	4872-140100
		5.000 K / tageslichtweiß		4872-150100



1200 W

674 × 640 × 468 mm
30,25 kg (inkl. Netzteil)

ABSTRAHL- WINKEL	NETTO- LICHTSTROM	FARBTEMPERATUR	NETTO- LISTENPREIS	ARTIKEL-NR.
10°	142.000 lm	4.000 K / neutralweiß	3.490,00 €	4873-140010
		5.000 K / tageslichtweiß		4873-150010
15°	142.000 lm	4.000 K / neutralweiß	3.490,00 €	4873-140015
		5.000 K / tageslichtweiß		4873-150015
30°	163.000 lm	4.000 K / neutralweiß	3.490,00 €	4873-140030
		5.000 K / tageslichtweiß		4873-150030
45°	163.000 lm	4.000 K / neutralweiß	3.490,00 €	4873-140045
		5.000 K / tageslichtweiß		4873-150045
60°	163.000 lm	4.000 K / neutralweiß	3.490,00 €	4873-140060
		5.000 K / tageslichtweiß		4873-150060
100° × 38°	156.000 lm	4.000 K / neutralweiß	3.490,00 €	4873-140100
		5.000 K / tageslichtweiß		4873-150100

Individuelle Fertigung nach Bestellung.

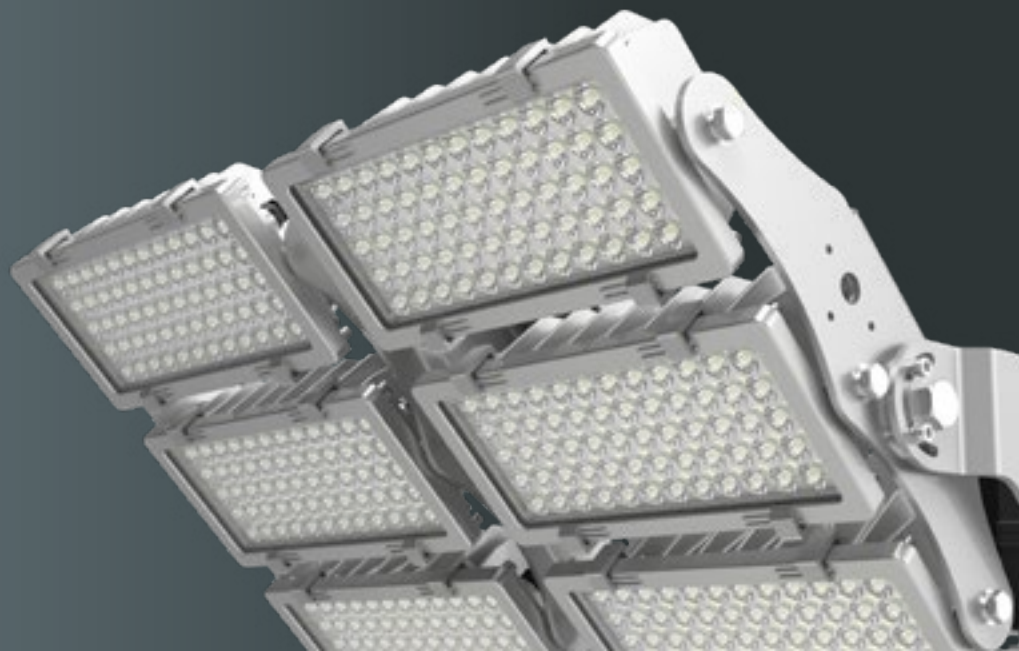

DIE WIDERSTANDSBEIWERTE AUF EINEN BLICK



Die Widerstandsbeiwerte für die LED-Fluter HLFplus und LENSplus von DOTLUX wurden ermittelt.

Alle Simulationen (Tabelle) wurden mit einer Anströmgeschwindigkeit von 25 m/s und einer Luftdichte von 1,1894 kg/m³ berechnet.

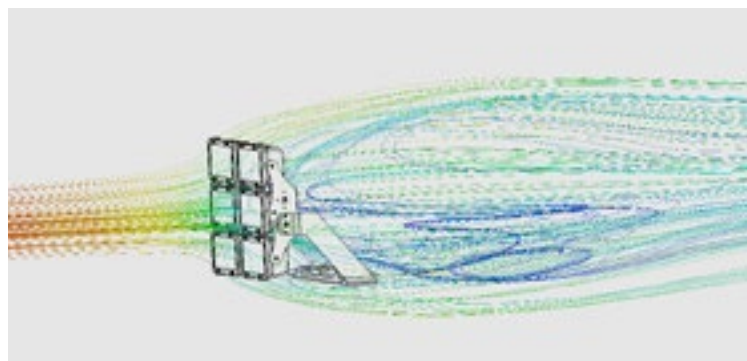

HLFplus

ARTIKEL-NR. SERIE	LEISTUNGS-AUFNAHME	EFFECTIVE PROJECTED AREA
4870-...	400 W	max. 0,125 m ²
4871-...	600 W	max. 0,182 m ²
4872-...	800 W	max. 0,255 m ²
4873-...	1.200 W	max. 0,360 m ²

HLFsport

ARTIKEL-NR. SERIE	LEISTUNGS-AUFNAHME	EFFECTIVE PROJECTED AREA
5529-...	800 W	0,13 m ² bei 30°
5447-...	1.200 W	0,14 m ² bei 30°
5448-...	1.600 W	0,22 m ² bei 30°
5449-...	1.800 W	0,23 m ² bei 30°

LENSplus

ARTIKEL-NR. SERIE	LEISTUNGS-AUFNAHME	EFFECTIVE PROJECTED AREA
4864-...	50 W	max. 0,058 m ²
4865-...	100 W	max. 0,085 m ²
4866-...	150 W	max. 0,104 m ²
4867-...	200 W	max. 0,121 m ²
4909-...	300 W	max. 0,174 m ²



- Große Vielfalt an verschiedenen Abstrahlwinkeln ermöglicht für jede Situation eine optimale Ausleuchtung
- Zuverlässiger Betrieb durch hocheffiziente Lumileds®-LEDs mit 3-Step MacAdam-Binning
- Massives, wasserfestes ADC12-Aluminium-Druckgussgehäuse mit Druckausgleichsventil (IP66/IK08) und hochwertiger Pulverbeschichtung von Akzo Nobel
- ESG-Glas "ULTRA CLEAR" hochtransparentes Glas für ausgezeichnete Lichtfarbe und verbesserte Lichtausbeute
- Langlebige Industrienetzteile mit 10kV Überspannungsschutz
- Gebogener Montagebügel ermöglicht einfache Montage ohne den Bügel demontieren zu müssen (frei drehbar 320°)
- Inkl. 1,5 m UV-stabiles Gummikabel (H05RN-F offene Enden oder Kabelstecker)
- Nachhaltiges, reparaturfähiges Produktdesign durch einfach austauschbare Komponenten

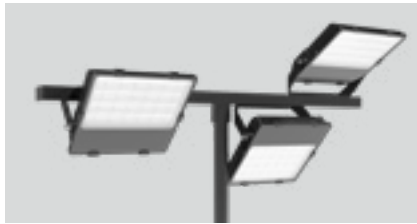

UNIVERSELLE MONTAGEMÖGLICHKEITEN

Frei wählbare Montageposition durch große Neigungseinstellung.



PRAKTISCHES BÜGELDESIGN

Speziell abgeschrägte Form des Bügels erleichtert die Montage an Wänden und Masten.



SPRITZWASSERGESCHÜTZT (IP66)

Silikondichtungen schützen den LENSplus vor Spritzwasser.



HD-AUFNAHMEN

Augenschonend für Sportler oder Zuschauer und für HD-Fernsehaufnahmen geeignet



INKL. 1,5 M ANSCHLUSSKABEL

Gummikabel mit offenen Enden H05RN-F oder neu mit Kabelanschluss



LANGJÄHRIGER EINSATZ

Alle Schrauben sind aus hochwertigem Edelstahl gefertigt!



LICHTLENKUNG

7 verschiedene Abstrahlcharakteristika bringen perfektes Licht in jede Ecke.



DRUCKAUSGLEICHSENTIL

Verhindert Kondenswasseransammlung im Strahlergehäuse.

LENSplus



ABSTRAHLWINKEL DER **LENS**plus

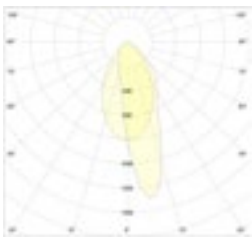

30° x 60°



30° x 60° Speziallinse für Werbereklametafeln

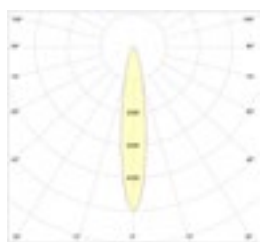

15°

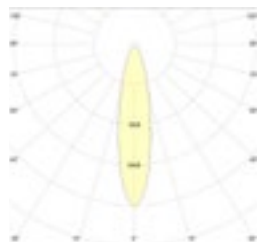

30°

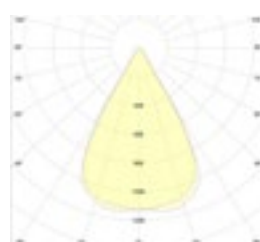

60°



90°

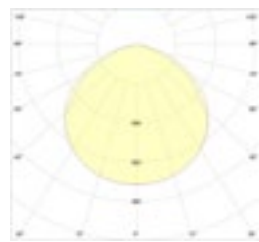

120°

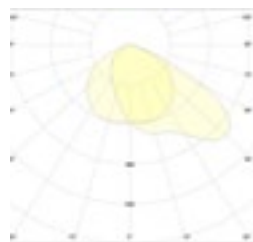

60° x 120°



HIGHLINE LENSplus

GEHÄUSE	Aluminium
FARBWIEDERGABEINDEX	Ra > 82
EINGANGSSPANNUNG	176 – 240 V AC/DC*
TEMPERATURBEREICH	- 30 °C bis +50 °C
NUTZLEBENSDAUER	50.000 h



ZUBEHÖR

MASTADAPTER FÜR 100 – 300 W VARIANTEN

ARTIKEL-NR.	4910
MATERIAL	Aluminium
MASTAUFNAHME	60 mm
NETTO-LISTENPREIS	54,90 €



MASTADAPTER FÜR 50 – 300 W VARIANTEN

ARTIKEL-NR.	4911
MATERIAL	Aluminium
MASTAUFNAHME	76 mm
NETTO-LISTENPREIS	92,90 €



KLEMMHALTERUNG FÜR 50 – 150 W VARIANTEN

ARTIKEL-NR.	4912
MATERIAL	Aluminium
MASTAUFNAHME	40 – 100 mm
NETTO-LISTENPREIS	35,90 €



KLEMMHALTERUNG FÜR 200 – 300 W VARIANTEN

ARTIKEL-NR.	4913
MATERIAL	Aluminium
MASTAUFNAHME	40 – 100 mm
NETTO-LISTENPREIS	46,90 €



* Ausnahme: 50 W mit 5.000 K aktuell nur mit 220 – 240 V AC verfügbar.



DIE FLUTER **LENS**plus
BELEUCHTEN DIE FAHRZEUGE DER
MOTORSPORT-LEGENDE **WALTER RÖHRL**
IM TECHNIK MUSEUM SPEYER



50 W

300 × 240 × 69 mm
2,1 kg (inkl. Netzteil)

ABSTRAHL- WINKEL	NETTO- LICHTSTROM	FARBTEMPERATUR	NETTO- LISTENPREIS	ARTIKEL-NR.
15°	6.470 lm	3.000 K / warmweiß	269,00 €	4864-030015
	6.100 lm	5.000 K / tageslichtweiß		4864-050015
30°	6.340 lm	3.000 K / warmweiß	269,00 €	4864-030030
	6.600 lm	5.000 K / tageslichtweiß		4864-050030
30° × 60°	6.120 lm	3.000 K / warmweiß	269,00 €	4864-030036
	6.300 lm	5.000 K / tageslichtweiß		4864-050036
60°	6.620lm	3.000 K / warmweiß	269,00 €	4864-030060
	6.800 lm	5.000 K / tageslichtweiß		4864-050060
60° × 120°	6.115 lm	3.000 K / warmweiß	269,00 €	4864-030065
	6.100 lm	5.000 K / tageslichtweiß		4864-050065
90°	6.755 lm	3.000 K / warmweiß	269,00 €	4864-030090
	6.300 lm	5.000 K / tageslichtweiß		4864-050090
120°	6.265 lm	3.000 K / warmweiß	209,00 €	4864-030120
	6.100 lm	5.000 K / tageslichtweiß		4864-050120



100 W

335 × 295 × 71 mm
3,5 kg (inkl. Netzteil)

ABSTRAHL- WINKEL	NETTO- LICHTSTROM	FARBTEMPERATUR	NETTO- LISTENPREIS	ARTIKEL-NR.
15°	13.350 lm	3.000 K / warmweiß	389,00 €	4865-030015
	12.400 lm	5.000 K / tageslichtweiß		4865-050015
30°	13.075 lm	3.000 K / warmweiß	389,00 €	4865-030030
	12.900 lm	5.000 K / tageslichtweiß		4865-050030
30° × 60°	12.630 lm	3.000 K / warmweiß	389,00 €	4865-030036
	12.700 lm	5.000 K / tageslichtweiß		4865-050036
60°	13.645 lm	3.000 K / warmweiß	389,00 €	4865-030060
	13.300 lm	5.000 K / tageslichtweiß		4865-050060
60° × 120°	12.630 lm	3.000 K / warmweiß	389,00 €	4865-030065
	12.900 lm	5.000 K / tageslichtweiß		4865-050065
90°	13.900 lm	3.000 K / warmweiß	389,00 €	4865-030090
	13.000 lm	5.000 K / tageslichtweiß		4865-050090
120°	12.995 lm	3.000 K / warmweiß	319,00 €	4865-030120
	12.600 lm	5.000 K / tageslichtweiß		4865-050120



**HIER GEHTS ZUM
PRODUKTVIDEO** 

QR-Code scannen oder eintippen:
<https://www.youtube.com/watch?v=OayxJZzYJwQ>

Individuelle Fertigung nach Bestellung.





150 W

375 × 320 × 75 mm
4,5 kg (inkl. Netzteil)

ABSTRAHL- WINKEL	NETTO- LICHTSTROM	FARBTEMPERATUR	NETTO- LISTENPREIS	ARTIKEL-NR.
15°	19.585 lm	3.000 K / warmweiß	469,00 €	4866-030015
	18.700 lm	5.000 K / tageslichtweiß		4866-050015
30°	19.355 lm	3.000 K / warmweiß	469,00 €	4866-030030
	19.700 lm	5.000 K / tageslichtweiß		4866-050030
30° × 60°	18.680 lm	3.000 K / warmweiß	469,00 €	4866-030036
	19.400 lm	5.000 K / tageslichtweiß		4866-050036
60°	19.900 lm	3.000 K / warmweiß	469,00 €	4866-030060
	20.400 lm	5.000 K / tageslichtweiß		4866-050060
60° × 120°	18.820 lm	3.000 K / warmweiß	469,00 €	4866-030065
	19.100 lm	5.000 K / tageslichtweiß		4866-050065
90°	20.170 lm	3.000 K / warmweiß	469,00 €	4866-030090
	19.600 lm	5.000 K / tageslichtweiß		4866-050090
120°	19.710 lm	3.000 K / warmweiß	399,00 €	4866-030120
	19.100 lm	5.000 K / tageslichtweiß		4866-050120



200 W

400 × 345 × 78 mm
5,5 kg (inkl. Netzteil)

ABSTRAHL- WINKEL	NETTO- LICHTSTROM	FARBTEMPERATUR	NETTO- LISTENPREIS	ARTIKEL-NR.
15°	25.300 lm	3.000 K / warmweiß	589,00 €	4867-030015
	27.180 lm	5.000 K / tageslichtweiß		4867-150015*
30°	24.920 lm	3.000 K / warmweiß	589,00 €	4867-030030
	26.770 lm	5.000 K / tageslichtweiß		4867-150030*
30° × 60°	24.170 lm	3.000 K / warmweiß	589,00 €	4867-030036
	26.000 lm	5.000 K / tageslichtweiß		4867-150036*
60°	25.590 lm	3.000 K / warmweiß	589,00 €	4867-030060
	27.900 lm	5.000 K / tageslichtweiß		4867-150060*
60° × 120°	24.340 lm	3.000 K / warmweiß	589,00 €	4867-030065
	26.150 lm	5.000 K / tageslichtweiß		4867-150065*
90°	26.070 lm	3.000 K / warmweiß	589,00 €	4867-030090
	28.000 lm	5.000 K / tageslichtweiß		4867-150090*
120°	25.525 lm	3.000 K / warmweiß	519,00 €	4867-030120
	26.700 lm	5.000 K / tageslichtweiß		4867-150120*



300 W

464 × 410 × 83 mm
8,3 kg (inkl. Netzteil)

ABSTRAHL- WINKEL	NETTO- LICHTSTROM	FARBTEMPERATUR	NETTO- LISTENPREIS	ARTIKEL-NR.
15°	40.045 lm	3.000 K / warmweiß	929,00 €	4909-030015
	38.900 lm	5.000 K / tageslichtweiß		4909-050015
30°	39.445 lm	3.000 K / warmweiß	929,00 €	4909-030030
	40.900 lm	5.000 K / tageslichtweiß		4909-050030
30° × 60°	38.500 lm	3.000 K / warmweiß	929,00 €	4909-030036
	39.600 lm	5.000 K / tageslichtweiß		4909-050036
60°	40.585 lm	3.000 K / warmweiß	929,00 €	4909-030060
	42.000 lm	5.000 K / tageslichtweiß		4909-050060
60° × 120°	38.525 lm	3.000 K / warmweiß	929,00 €	4909-030065
	38.500 lm	5.000 K / tageslichtweiß		4909-050065
90°	41.215 lm	3.000 K / warmweiß	929,00 €	4909-030090
	41.300 lm	5.000 K / tageslichtweiß		4909-050090
120°	39.315 lm	3.000 K / warmweiß	859,00 €	4909-030120
	39.500 lm	5.000 K / tageslichtweiß		4909-050120

Individuelle Fertigung nach Bestellung.

* 200 W mit 5.000 K Versionen sind bereits mit einem Kabelanschluss an der Leuchte ausgestattet.



- Massives, wasserfestes Aluminium-Druckgussgehäuse mit effizienter Kühlung und hochwertiger Pulverbeschichtung von Akzo Nobel
- Zuverlässiger Betrieb durch Marken LED's von LUMILEDS und kondensatorlosem Netzteil mit 2 kV Überspannungsschutz
- ESG-Sicherheitsglas - ULTRA CLEAR - hochtransparentes Glas für ausgezeichnete Lichtfarbe und verbesserte Lichtausbeute
- Gebogener Montagebügel ermöglicht einfache Montage ohne den Bügel demontieren zu müssen (frei drehbar 320°)
- Inkl. 1 m UV-stabiles Gummikabel (H05RN-F offene Enden)



PROLINE FLOORslim

GEHÄUSE	Aluminium
ABDECKUNG	ESG-Sicherheitsglas, klar
KABELLÄNGE	1 m
DREH - / SCHWENKBAR	320 °
FARBWIEDERGABEINDEX	Ra > 82
EINGANGSSPANNUNG	220 - 240 V AC
TEMPERATURBEREICH	-30 °C bis +50 °C
NUTZLEBENSDAUER	35.000 h



Speziell abgeschrägte Form des Bügels erleichtert die Montage an Wänden und Masten.



HIER GEHTS ZUM PRODUKTVIDEO
 QR-Code scannen oder eintippen:
<https://www.youtube.com/watch?v=Ky5L8xqjTEc>

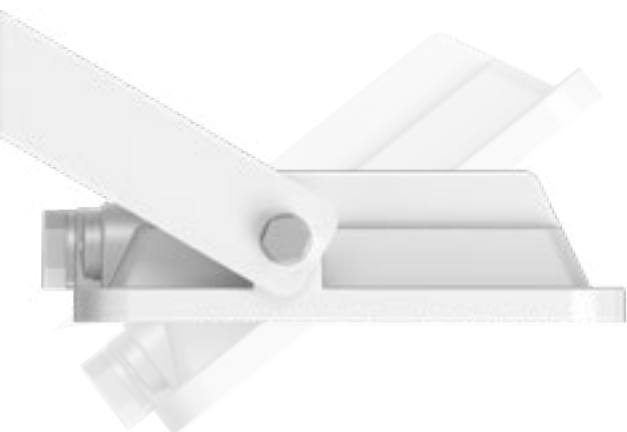

WEISS



10 W

FARBTEMPERATUR	ABMESSUNGEN	GEWICHT	NETTO-LICHTSTROM	EFFIZIENZ	NETTO-LISTENPREIS	ARTIKEL-NR.
3.000 K / warmweiß	132 × 113 × 30 mm	0,3 kg	1.050 lm	105 lm/W	35,90 €	5140-030120
4.000 K / neutralweiß	132 × 113 × 30 mm	0,3 kg	1.150 lm	115 lm/W	35,90 €	5140-040120



20 W

FARBTEMPERATUR	ABMESSUNGEN	GEWICHT	NETTO-LICHTSTROM	EFFIZIENZ	NETTO-LISTENPREIS	ARTIKEL-NR.
3.000 K / warmweiß	160 × 153 × 30 mm	0,4 kg	2.150 lm	107 lm/W	51,90 €	5141-030120
4.000 K / neutralweiß	160 × 153 × 30 mm	0,4 kg	2.400 lm	120 lm/W	51,90 €	5141-040120



30 W

FARBTEMPERATUR	ABMESSUNGEN	GEWICHT	NETTO-LICHTSTROM	EFFIZIENZ	NETTO-LISTENPREIS	ARTIKEL-NR.
3.000 K / warmweiß	195 × 174 × 35 mm	0,58 kg	3.100 lm	103 lm/W	61,90 €	5142-030120
4.000 K / neutralweiß	195 × 174 × 35 mm	0,58 kg	3.450 lm	115 lm/W	61,90 €	5142-040120



50 W

FARBTEMPERATUR	ABMESSUNGEN	GEWICHT	NETTO-LICHTSTROM	EFFIZIENZ	NETTO-LISTENPREIS	ARTIKEL-NR.
3.000 K / warmweiß	239 × 192 × 44 mm	0,85 kg	5.650 lm	113 lm/W	82,90 €	5143-030120
4.000 K / neutralweiß	239 × 192 × 44 mm	0,85 kg	5.950 lm	119 lm/W	82,90 €	5143-040120

SCHWARZ



10 W

FARBTEMPERATUR	ABMESSUNGEN	GEWICHT	NETTO-LICHTSTROM	EFFIZIENZ	NETTO-LISTENPREIS	ARTIKEL-NR.
3.000 K / warmweiß	132 × 113 × 30 mm	0,3 kg	1.050 lm	105 lm/W	35,90 €	5144-030120
4.000 K / neutralweiß	132 × 113 × 30 mm	0,3 kg	1.150 lm	115 lm/W	35,90 €	5144-040120



20 W

FARBTEMPERATUR	ABMESSUNGEN	GEWICHT	NETTO-LICHTSTROM	EFFIZIENZ	NETTO-LISTENPREIS	ARTIKEL-NR.
3.000 K / warmweiß	160 × 153 × 30 mm	0,4 kg	2.150 lm	107 lm/W	51,90 €	5145-030120
4.000 K / neutralweiß	160 × 153 × 30 mm	0,4 kg	2.400 lm	120 lm/W	51,90 €	5145-040120



30 W

FARBTEMPERATUR	ABMESSUNGEN	GEWICHT	NETTO-LICHTSTROM	EFFIZIENZ	NETTO-LISTENPREIS	ARTIKEL-NR.
3.000 K / warmweiß	195 × 174 × 35 mm	0,58 kg	3.100 lm	103 lm/W	61,90 €	5146-030120
4.000 K / neutralweiß	195 × 174 × 35 mm	0,58 kg	3.450 lm	115 lm/W	61,90 €	5146-040120



50 W

FARBTEMPERATUR	ABMESSUNGEN	GEWICHT	NETTO-LICHTSTROM	EFFIZIENZ	NETTO-LISTENPREIS	ARTIKEL-NR.
3.000 K / warmweiß	239 × 192 × 44 mm	0,85 kg	5.650 lm	113 lm/W	82,90 €	5147-030120
4.000 K / neutralweiß	239 × 192 × 44 mm	0,85 kg	5.950 lm	119 lm/W	82,90 €	5147-040120

- Massives, wasserfestes Aluminium-Druckgussgehäuse mit effizienter Kühlung und hochwertiger Pulverbeschichtung von Akzo Nobel
- Zuverlässiger Betrieb durch Marken LED's von LUMILEDS und kondensatorlosem Netzteil mit 2kV Überspannungsschutz
- ESG-Sicherheitsglas - ULTRA CLEAR - hochtransparentes Glas für ausgezeichnete Lichtfarbe und verbesserte Lichtausbeute
- Gebogener Montagebügel ermöglicht einfache Montage ohne den Bügel demontieren zu müssen (frei drehbar 320°)
- Inkl. 1 m UV-stabiles Gummikabel (H05RN-F offene Enden)
- Am schwenkbaren PIR-Sensor (deaktivierbar) sind folgende Werte stufenlos einstellbar:
 - Reichweitenbereich (bis zu 7 m)
 - Tageslichtsensor
 - Leuchtdauer

SENSOR
kurzfristig deaktivierbar über Lichtschalter



PROLINE FLOORslim-sensor

GEHÄUSE	Aluminium
ABDECKUNG	ESG-Sicherheitsglas, klar
KABELLÄNGE	1 m
DREH - / SCHWENKBAR	320 °
SENSOR	PIR, 8 m
FARBWIEDERGABEINDEX	Ra > 82
EINGANGSSPANNUNG	220 – 240 V AC
TEMPERATURBEREICH	-20 °C bis +40 °C
NUTZLEBENSDAUER	35.000 h



Speziell abgeschrägte Form des Bügels erleichtert die Montage an Wänden und Masten.



170° dreh- und schwenkbar



Sensor für 5:30 Std. deaktivieren:
Licht ausschalten - innerhalb von 2 s 2x das Licht ein-/ausschalten - Sensor deaktiviert
Sensor vorab reaktivieren: Licht für 10 s ausschalten - Sensor aktiviert



Reichweitenbereich Leuchtdauer Tageslichtsensor (bis zu 8 m)



WEISS



30 W

FARBTEMPERATUR	ABMESSUNGEN	GEWICHT	NETTO-LICHTSTROM	EFFIZIENZ	NETTO-LISTENPREIS	ARTIKEL-NR.
3.000 K / warmweiß	195 × 224 × 58 mm	0,58 kg	3.100 lm	103 lm/W	87,90 €	5148-030120
4.000 K / neutralweiß	195 × 224 × 58 mm	0,58 kg	3.450 lm	115 lm/W	87,90 €	5148-040120



50 W

FARBTEMPERATUR	ABMESSUNGEN	GEWICHT	NETTO-LICHTSTROM	EFFIZIENZ	NETTO-LISTENPREIS	ARTIKEL-NR.
3.000 K / warmweiß	239 × 243 × 68 mm	0,85 kg	5.650 lm	113 lm/W	115,00 €	5149-030120
4.000 K / neutralweiß	239 × 243 × 68 mm	0,85 kg	5.950 lm	119 lm/W	115,00 €	5149-040120

SCHWARZ



30 W

FARBTEMPERATUR	ABMESSUNGEN	GEWICHT	NETTO-LICHTSTROM	EFFIZIENZ	NETTO-LISTENPREIS	ARTIKEL-NR.
3.000 K / warmweiß	195 × 224 × 58 mm	0,58 kg	3.100 lm	103 lm/W	87,90 €	5150-030120
4.000 K / neutralweiß	195 × 224 × 58 mm	0,58 kg	3.450 lm	115 lm/W	87,90 €	5150-040120



50 W

FARBTEMPERATUR	ABMESSUNGEN	GEWICHT	NETTO-LICHTSTROM	EFFIZIENZ	NETTO-LISTENPREIS	ARTIKEL-NR.
3.000 K / warmweiß	239 × 243 × 68 mm	0,85 kg	5.650 lm	113 lm/W	115,00 €	5151-030120
4.000 K / neutralweiß	239 × 243 × 68 mm	0,85 kg	5.950 lm	119 lm/W	115,00 €	5151-040120

- Kostengünstiges Design für universelle Anwendungen
- Wasserfestes Gehäuse IP66 mit effizientem Kühlungsdesign
- Inkl. 0,5 m Anschlusskabel H05RN-F



ECOLINE FLOOReco

GEHÄUSE	Aluminium, schwarz
ABDECKUNG	ESG-Sicherheitsglas, klar
KABELLÄNGE	0,5 m
DREH - / SCHWENKBAR	120 °
FARBTEMPERATUR	4.000 K / neutralweiß
FARBWIEDERGABEINDEX	Ra > 75
EINGANGSSPANNUNG	220 - 240 V AC
EFFIZIENZ	100 lm/W
TEMPERATURBEREICH	-30 °C bis +45 °C
NUTZLEBENSDAUER	20.000 h



**HIER GEHTS ZUM
PRODUKTVIDEO**



QR-Code scannen oder eintippen:
<https://dotlux.de/produkte/flooreco>



	ABMESSUNGEN	GEWICHT	NETTO-LICHTSTROM	NETTO-LISTENPREIS	ARTIKEL-NR.
30 W	160 × 147 × 29 mm	0,4 kg	3.000 lm	20,99 €	5164-040120
50 W	200 × 178 × 29 mm	0,7 kg	5.000 lm	25,99 €	5165-040120
100 W	270 × 230 × 29 mm	1,34 kg	10.000 lm	71,90 €	5166-040120
200 W	366 × 303 × 34 mm	2,4 kg	20.000 lm	155,00 €	5167-040120

WANDHALTER FÜR LENSplus UND FLOORslim



ARTIKEL-NR.	3193
FARBE	schwarz
PASSEND FÜR	10 – 50 W
MATERIAL	Stahl, pulverbeschichtet
LÄNGE	500 mm
GEWICHT	0,84 kg
NETTO-LISTENPREIS	35,90 €



ARTIKEL-NR.	3193-1
FARBE	weiß
PASSEND FÜR	10 – 50 W
MATERIAL	Stahl, pulverbeschichtet
LÄNGE	500 mm
GEWICHT	0,84 kg
NETTO-LISTENPREIS	35,90 €

ERDSPIESSE FÜR LENSplus UND FLOORslim



ARTIKEL-NR.	3191*
PASSEND FÜR	10 – 20 W
MATERIAL	Aluminium
FARBE	schwarz
ABMESSUNGEN	Ø 40, 165 mm
SCHRAUBANSCHLUSS	M6
GEWICHT	0,2 kg
NETTO-LISTENPREIS	8,99 €



ARTIKEL-NR.	3192*
PASSEND FÜR	ab 30 W
MATERIAL	Aluminium
FARBE	schwarz
ABMESSUNGEN	Ø 60, 265 mm
SCHRAUBANSCHLUSS	M10
GEWICHT	0,43 kg
NETTO-LISTENPREIS	14,99 €

KABELVERBINDER

Wassergeschützt IP67, schraubbar, 3-polig

ARTIKEL-NR.	2727
NETTO-LISTENPREIS	10,99 €



ÜBERSPANNUNGSSCHUTZ

10 KV MIT KONTROLL LED,
IP65, EXTERNE MONTAGE

ARTIKEL-NR.	5044
NETTO-LISTENPREIS	29,99 €



- Technisches Licht mit hoher Farbwiedergabe und COLORselect
- Schutzklasse I mit integriertem Überspannungsschutz (6.000 V)
- Optimierte asymmetrische Lichtverteilung ca. 115°x95° mit langlebigen Lumileds®-LEDs
- Massives Aluminiumgehäuse ähnlich RAL 9005 mit Stoßfestigkeitsklasse IK08
- Zuverlässiger und hocheffizienter LED-Treiber mit einer Lebensdauer von > 50.000 h sorgt für geringe Wartungskosten
- Leistungsreduzierung über separat erhältliches Modul (80%, 60%, 40%, 20%)



PROLINE DROP



ARTIKEL-NR.	5231-0FW100
GEHÄUSE	Aluminium, schwarz ähnlich RAL 9005
ABDECKUNG	Polycarbonat
ABMESSUNGEN	293 x 289 x 97 mm
GEWICHT	2,4 kg
FARBTEMPERATUR	3.000 K / warmweiß 4.000 K / neutralweiß 5.000 K / tageslichtweiß
FARBWIEDERGABEINDEX	Ra > 82
EINGANGSSPANNUNG	220 - 240 V AC
NETTO-LICHTSTROM	6.300 lm
LEISTUNGS-AUFNAHME	45W (9 - 45 W mit Leistungsreduziermodul)
EFFIZIENZ	140 lm/W
TEMPERATURBEREICH	-30 °C bis +50 °C
NUTZLEBENSDAUER	50.000 h
NETTO-LISTENPREIS	199,00 €



ZUBEHÖR

DÄMMERUNGSSCHALTER
ARTIKEL-NR. 5232
NETTO-LISTENPREIS 27,99 €



LEISTUNGSREDUZIERMODUL
80 %, 60 %, 40 %, 20 %
ARTIKEL-NR. 5163
NETTO-LISTENPREIS 10,99 €



HINWEIS:
Wenn ARTIKEL-NR. 5163 angeschlossen, ist keine externe 1 - 10 V Dimmung mehr möglich



Anschluß auf Rückseite durchverdrahtbar



Anschluß Aufputz seitlich durchverdrahtbar





TRACKLIGHTS





VERANTWORTUNG
ÜBERNEHMEN

1,5 METER
ABSTAND



Specialized

- Ein Tracklight - viele neue Features durch POWERselect in bis zu 4 unterschiedlichen Stufen einstellbar
- Blendreduzierte 80° PMMA-Reflektoroptik UGR <19
- Hocheffizienter LED-Leuchteinsatz LINEAtrack mit CRI>92
- Schnellste Befestigung durch integrierten 3-Phasen-Adapter
- Flexible Phasenwahl und Leistungsanpassung direkt in der Leuchte
- Das in den Schienenadapter integrierte Netzteil ermöglicht durch die Wärmeentkopplung eine lange Lebensdauer
- Umweltfreundliche Weiterverwendung Ihres vorhandenen 3-Phasen-Schienensystems



PROLINE LINEAtrack



GEHÄUSE	Aluminium, schwarz RAL 9011
ABMESSUNGEN	1.504 x 64 x 55
FARBWIEDERGABEINDEX	Ra > 92
EINGANGSSPANNUNG	220 - 240 V AC
TEMPERATURBEREICH	-20 °C bis +45 °C
NUTZLEBENSDAUER	50.000 h



80° Linse

FARBTEMPERATUR	LEISTUNGS-AUFNAHME	NETTO-LICHTSTROM	EFFIZIENZ	NETTO-LISTENPREIS	ARTIKEL-NR.
3.000 K / warmweiß	42/50/60 W	max. 9.550 lm	max. 165 lm/W	299,00 €	5895-030080
4.000 K / neutralweiß	42/50/60 W	max. 10.220 lm	max. 176 lm/W	299,00 €	5895-040080



90° Linse

FARBTEMPERATUR	LEISTUNGS-AUFNAHME	NETTO-LICHTSTROM	EFFIZIENZ	NETTO-LISTENPREIS	ARTIKEL-NR.
3.000 K / warmweiß	39/47/55/63 W	max. 8.780 lm	max. 147 lm/W	199,00 €	5871-030090
4.000 K / neutralweiß	39/47/55/63 W	max. 10.160 lm	max. 178 lm/W	199,00 €	5871-040090

120° Linse

FARBTEMPERATUR	LEISTUNGS-AUFNAHME	NETTO-LICHTSTROM	EFFIZIENZ	NETTO-LISTENPREIS	ARTIKEL-NR.
3.000 K / warmweiß	42/50/59 W	max. 8.590 lm	max. 148 lm/W	199,00 €	5872-030120
4.000 K / neutralweiß	42/50/59 W	max. 9.180 lm	max. 158 lm/W	199,00 €	5872-040120

Andere Lichtfarben und Abstrahlwinkel können ab 100 Stück projektbezogen gefertigt werden. Stellen Sie Ihre Anfrage an: info@dotlux.de

- Eine Artikelnummer - drei Lichtfarben durch COLORselect einstellbar
- Natürliches Farbempfinden durch extra hohen CRI-Wert > 95
- Kompakte Bauweise, ideal für niedrige Raumhöhen
- Gleichmäßige Lichtverteilung für optimale Grundbeleuchtung
- Profitieren Sie von der großflächigen Ausleuchtung eines Lichtbands bei einfacher Montage in Ihre Trackschiene

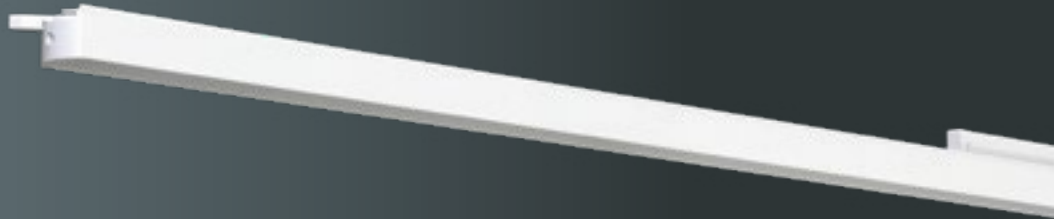

PROLINE STICKtrack



GEHÄUSE	Aluminium
ABDECKUNG	Polycarbonat
ABMESSUNGEN	1.240 × 32 × 52 mm
FARBTEMPERATUR	3.000 K 4.000 K 5.700 K
FARBWIEDERGABEINDEX	Ra > 95
EINGANGSSPANNUNG	176 – 240 V AC/DC
NETTO-LICHTSTROM	max. 3.060 lm
LEISTUNGS-AUFNAHME	30 W
EFFIZIENZ	102 lm/W
TEMPERATURBEREICH	-25 °C bis +45 °C
NUTZLEBENSDAUER	50.000 h



**HIER GEHTS ZUM
PRODUKTVIDEO**



QR-Code scannen oder eintippen:
dotlux.de/produkte/sticktrack/

schwarz

ähnlich RAL 9005



NETTO-LISTENPREIS

159,00 €

ARTIKEL-NR.

4732-0FW110

weiß

ähnlich RAL 9016



NETTO-LISTENPREIS

159,00 €

ARTIKEL-NR.

4733-0FW110

- Lebendige und kontrastreiche Farben durch DOTLUX "TRUE COLOR"-Technologie - immer originalgetreue Farben
- Ein Tracklight - viele neue Features durch POWERselect und COLORselect in jeweils 3 unterschiedlichen Stufen einstellbar
- Kompatibel zu EUTRAC und nahezu allen anderen 3-Phasenschienen
- Die Schwenk- und Drehfunktion ermöglicht eine flexible Ausleuchtung
- Das in den Schienenadapter integrierte Netzteil ermöglicht durch die Wärmeentkopplung eine lange Lebensdauer
- Gleichbleibende Lichtfarben durch 3-step MacAdam Farbsortierung
- "Stay-cool" LED-Chip Technologie ermöglicht ein modernes, schlankes Gehäusedesign bei konstanter Lichtausbeute
- Hochwertiges Aluminiumgehäuse mit Pulverbeschichtung
- Werkzeuglos auswechselbare Hochleistungsreflektoren mit Schraubverschluss
- Nachhaltiges Produktdesign durch einfach austauschbare Komponenten
- Viele individuelle Beleuchtungsmöglichkeiten durch Baukastensystem möglich

BILDSCHIRM-ARBEITSPLATZ
UGR <19



HIGHLINE

SLIMtrack



GEHÄUSE	Aluminium
ABMESSUNGEN	Ø 75, 171 x 233 mm
DREH - / SCHWENKBAR	355° drehbar 90° schwenkbar
STANDARDLINSE	36°, inklusive
FARBTEMPERATUR	3.000 K / warmweiß 3.500 K / neutralweiß 4.000 K / tageslichtweiß
FARBWIEDERGABEINDEX	Ra > 95
EINGANGSSPANNUNG	220 – 240 V AC
NETTO-LICHTSTROM	max. 2.660 lm
LEISTUNGS-AUFNAHME	max. 30 W
EFFIZIENZ	max. 101 lm/W
TEMPERATURBEREICH	-20 °C bis +40 °C
NUTZLEBENSDAUER	50.000 h



ZUBEHÖR

24° REFLEKTOR



ARTIKEL-NR. **5816-24**

NETTO-LISTENPREIS 10,99 €

55° REFLEKTOR



ARTIKEL-NR. **5817-55**

NETTO-LISTENPREIS 10,99 €

HONIGWABE SCHWARZ



ARTIKEL-NR. **5856**

NETTO-LISTENPREIS 3,99 €

TORBLENDE WEISS



ARTIKEL-NR. **5857**

NETTO-LISTENPREIS 32,90 €

TORBLENDE SCHWARZ



ARTIKEL-NR. **5858**

NETTO-LISTENPREIS 32,90 €

ZYLINDER SCHWARZ



ARTIKEL-NR. **5859**

NETTO-LISTENPREIS 13,99 €

SCHRÄGZYLINDER SCHWARZ



ARTIKEL-NR. **5860**

NETTO-LISTENPREIS 13,99 €



schwarz

ähnlich RAL 9005

NETTO-LISTENPREIS	ARTIKEL-NR.
139,00 €	3845-199036



weiß

ähnlich RAL 9016

NETTO-LISTENPREIS	ARTIKEL-NR.
139,00 €	3843-199036



CRI > 95

TrueColor
mit CRI > 95



HIER GEHTS ZUM ERKLÄRVIDEO



QR-Code scannen oder eintippen:
dotlux.de/produkte/truecolor/



TRUECOLOR-TESTER
INKL. NETZTEIL

ARTIKEL-NR. **4516-1**

NETTO-LISTENPREIS 39,90 €

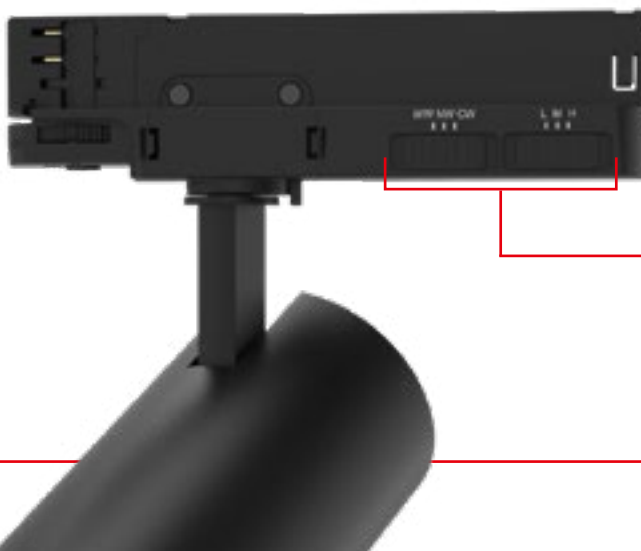

Das Netzteil ist entkoppelt vom Chip und sorgt somit für ein besseres Wärmemanagement der Leuchte. Über außen angebrachte Schalter lassen sich Farbtemperatur (COLORselect) und Leistungen (POWERselect) stufenweise einstellen.

- Ein Tracklight - viele neue Features durch POWERselect und COLORselect in jeweils 3 unterschiedlichen Stufen einstellbar
- Dimm Funktion durch Phasenanschnitt / Phasenabschnitt (21 W Version)
- Die Schwenk- und Drehfunktion ermöglicht eine flexible Ausleuchtung
- Natürliches Farbempfinden durch extra hohen CRI-Wert >92
- Das in den Schienenadapter integrierte Netzteil ermöglicht durch die Wärmeentkopplung eine lange Lebensdauer
- Kompatibel zu EUTRAC und nahezu allen anderen 3-Phasenschienen
- Ausgezeichnetes Preis-Leistungsverhältnis

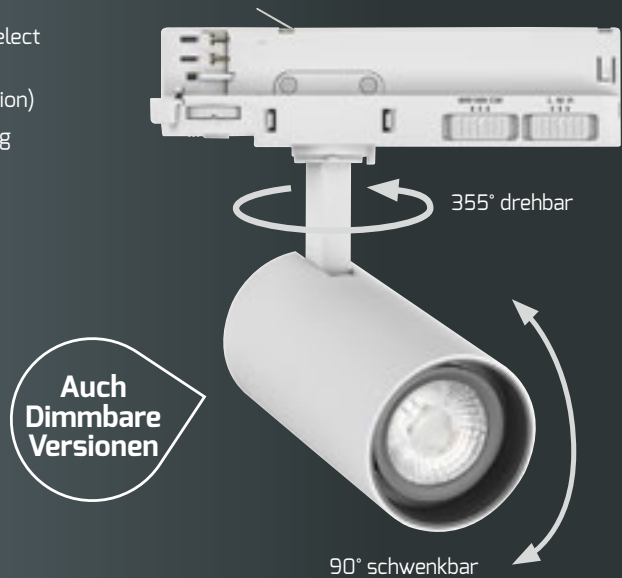

ECOLINE SLIMtrack-eco



GEHÄUSE	Aluminium, schwarze Rückseite
DEKORRING	schwarz, bei allen Varianten
DREH - / SCHWENKBAR	355° drehbar 90° schwenkbar
STANDARDLINSE	36°, inklusive
FARBTEMPERATUR	2.700 K / warmweiß 3.200 K / neutralweiß 4.000 K / tageslichtweiß
FARBWIEDERGABEINDEX	Ra > 92
EINGANGSSPANNUNG	220 - 240 V AC
TEMPERATURBEREICH	-20 °C bis +40 °C
NUTZLEBENSDAUER	50.000 h



ZUBEHÖR 21 W

24° LINSE	
ARTIKEL-NR.	5812-24
NETTO-LISTENPREIS	7,99 €

55° LINSE	
ARTIKEL-NR.	5813-55
NETTO-LISTENPREIS	7,99 €

ZUBEHÖR 29 W

24° LINSE	
ARTIKEL-NR.	5814-24
NETTO-LISTENPREIS	9,99 €

55° LINSE	
ARTIKEL-NR.	5815-55
NETTO-LISTENPREIS	9,99 €



max. 21 W
max. 2.070 lm

FARBE	EFFIZIENZ	ABMESSUNGEN	NETTO-LISTENPREIS	ARTIKEL-NR.
weiß, ähnlich RAL 9016	max. 105 lm/W	Ø 65, 170 x 195 mm	69,90 €	4890-199036
schwarz, ähnlich RAL 9005	max. 105 lm/W	Ø 65, 170 x 195 mm	69,90 €	5070-199036



max. 29 W
max. 2.670 lm

FARBE	EFFIZIENZ	ABMESSUNGEN	NETTO-LISTENPREIS	ARTIKEL-NR.
weiß, ähnlich RAL 9016	max. 101 lm/W	Ø 75, 171 x 223 mm	89,90 €	4891-199036
schwarz, ähnlich RAL 9005	max. 101 lm/W	Ø 75, 171 x 223 mm	89,90 €	5071-199036

- Smoothlens Technologie ermöglicht stufenlos einstellbaren Abstrahlwinkel ohne Farbverzerrungen
- Ein Tracklight - viele neue Features durch POWERselect und COLORselect in jeweils 3 unterschiedlichen Stufen einstellbar
- Das in den Schienenadapter integrierte Netzteil ermöglicht durch die Wärmeentkopplung eine lange Lebensdauer
- Die Schwenk- und Drehfunktion ermöglicht eine flexible Ausleuchtung
- Natürliches Farbempfinden dank des extra hohen CRI Wertes > 92
- Besonders hochwertiges Design dank massivem Aluminiumgehäuse
- Einstellbarer Abstrahlwinkel von 24° bis zu 60°



PROLINE ZOOMtrack



GEHÄUSE	Aluminium / Kunststoff
ABMESSUNGEN	Ø 80, 170 x 250 mm
DREH - / SCHWENKBAR	355° drehbar 90° schwenkbar
FARBTEMPERATUR	2.700 K / warmweiß 3.200 K / neutralweiß 4.000 K / tageslichtweiß
FARBWIEDERGABEINDEX	Ra > 92
EINGANGSSPANNUNG	220 - 240 V AC
NETTO-LICHTSTROM	max. 3.320 lm
LEISTUNGS-AUFNAHME	max. 33 W
EFFIZIENZ	max. 116 lm/W
TEMPERATURBEREICH	-20 °C bis +40 °C
NUTZLEBENSDAUER	50.000 h



Das Netzteil ist entkoppelt vom Chip und sorgt somit für ein besseres Wärme-management der Leuchte. Über außen angebrachte Schalter lassen sich Farbtemperatur (COLORselect) und Leistungen (POWERselect) stufenweise einstellen.

weiß
ähnlich RAL 9016



NETTO-LISTENPREIS	ARTIKEL-NR.
119,00 €	5775-099060

schwarz
ähnlich RAL 9005



NETTO-LISTENPREIS	ARTIKEL-NR.
119,00 €	5776-099060



Einstellbarer Abstrahlwinkel
24° - 60°

- Lebendige und kontrastreiche Farben durch DOTLUX "TRUE COLOR"-Technologie
- Ein Artikel - 4 Leistungsstufen einstellbar (20 W / 23 W / 26 W / 28 W)
- Markenvorschaltgerät von OSRAM auswechselbar
- 3-step MacAdam Farbsortierung garantiert gleichbleibende Lichtfarben
- "Stay-cool" LED-Chip Technologie ermöglicht ein modernes, schlankes Design bei erhöhter Lichtausbeute
- Hochwertiges Aluminiumgehäuse mit Pulverbeschichtung
- Weitere Reflektoren als Zubehör erhältlich



HIGHLINE SLIMtrack



ABMESSUNGEN	Ø 85, 300 mm
DREH - / SCHWENKBAR	355° drehbar 85° schwenkbar
STANDARDREFLEKTOR	36°
FARBWIEDERGABEINDEX	Ra > 95
EINGANGSSPANNUNG	220 - 240 V AC
NETTO-LICHTSTROM	max. 2.670 lm
LEISTUNGS-AUFNAHME	max. 28 W
EFFIZIENZ	max. 95 lm/W
TEMPERATURBEREICH	-20 °C bis +50 °C
NUTZLEBENSDAUER	50.000 h



Bequeme Einstellung der Leistung am Netzteil

ZUBEHÖR

15° REFLEKTOR	
ARTIKEL-NR.	3846-15
NETTO-LISTENPREIS	10,99 €
24° REFLEKTOR	
ARTIKEL-NR.	3846-24
NETTO-LISTENPREIS	10,99 €
60° REFLEKTOR	
ARTIKEL-NR.	3846-60
NETTO-LISTENPREIS	10,99 €
TRUECOLOR-TESTER INKL. NETZTEIL	
ARTIKEL-NR.	4516-1
NETTO-LISTENPREIS	39,90 €



schwarz
ähnlich RAL 9005

FARBTEMPERATUR	NETTO-LISTENPREIS	ARTIKEL-NR.
4.000 K / neutralweiß	119,00 €	3845-040036*
5.000 K / tageslichtweiß	119,00 €	3845-050036*



weiß
ähnlich RAL 9003

FARBTEMPERATUR	NETTO-LISTENPREIS	ARTIKEL-NR.
3.000 K / warmweiß	119,00 €	3843-030036*
4.000 K / neutralweiß	119,00 €	3843-040036*
5.000 K / tageslichtweiß	119,00 €	3843-050036*



CRI > 95

TrueColor
mit CRI > 95



HIER GEHTS ZUM
ERKLÄRVIDEO

QR-Code scannen oder eintippen:
dotlux.de/produkte/truecolor/



- EDISON® Marken-LED
- Ausgezeichnetes Preis-Leistungsverhältnis
- Natürliches Farbempfinden durch extra hohen CRI-Wert > 92
- Aluminiumdruckguss-Gehäuse
- Passives Kühlsystem ohne Lüfter



ECOLINE SLIMtrack-eco

GEHÄUSE	Aluminium
DEKORRING	schwarz
DREH - / SCHWENKBAR	350° drehbar 90° schwenkbar
STANDARDLINSE	36°, inklusive
FARBWIEDERGABEINDEX	Ra > 92
EINGANGSSPANNUNG	220 – 240 V AC
TEMPERATURBEREICH	-20 °C bis +45 °C
NUTZLEBENSDAUER	35.000 h



ZUBEHÖR 15 W*

DEKORRING WEISS	
ARTIKEL-NR.	4896*
NETTO-LISTENPREIS	4,49 €





ZUBEHÖR 25 W*

60° LINSE	
ARTIKEL-NR.	4893*
NETTO-LISTENPREIS	7,49 €

24° LINSE	
ARTIKEL-NR.	4894*
NETTO-LISTENPREIS	7,49 €

DEKORRING WEISS	
ARTIKEL-NR.	4895*
NETTO-LISTENPREIS	4,49 €

	
15 W	
1.500 lm	

FARBE	FARBTEMPERATUR	EFFIZIENZ	ABMESSUNGEN	NETTO-LISTENPREIS	ARTIKEL-NR.
weiß	3.000 K / warmweiß	max. 101 lm/W	Ø 65, 249 mm	59,90 €	4890-030036*
schwarz	3.000 K / warmweiß	max. 101 lm/W	Ø 65, 249 mm	59,90 €	5070-030036*

	
25 W	
2.500 lm	

FARBE	FARBTEMPERATUR	EFFIZIENZ	ABMESSUNGEN	NETTO-LISTENPREIS	ARTIKEL-NR.
weiß	4.000 K / neutralweiß	max. 100 lm/W	Ø 85, 280 mm	79,90 €	4892-040036*
schwarz	4.000 K / neutralweiß	max. 100 lm/W	Ø 85, 280 mm	79,90 €	5071-040036*

* Nur solange der Vorrat reicht.

- Ausgestattet mit innovativen SAMSUNG® LEDs
- Wärmeentkoppelter Treiber in einem separaten Gehäuse
- Hocheffizienter, passiver Aludruckguss Kühlkörper
- Gleichmäßige Lichtverteilung durch die spezielle Streuscheibe
- Leichter Austausch durch Standardgröße



PROLINE FLEXA



ARTIKEL-NR.	1946-0FW100
GEHÄUSE	weiß
ABMESSUNGEN	240 × 145 × 103 mm
EINBAUÖFFNUNG	130 × 227 mm
DREH - / SCHWENKBAR	- / 60°
FARBTEMPERATUR	3.000 K / warmweiß 4.000 K / neutralweiß 5.700 K / tageslichtweiß
FARBWIEDERGABEINDEX	Ra > 92
EINGANGSSPANNUNG	220 – 240 V AC
NETTO-LICHTSTROM	max. 4.180 lm
LEISTUNGS-AUFNAHME	28 / 38 W
EFFIZIENZ	110 lm/W
TEMPERATURBEREICH	-20 °C bis +40 °C
NUTZLEBENSDAUER	50.000 h
NETTO-LISTENPREIS	119,00 €



ZUBEHÖR

MONTAGEADAPTER FÜR EINBAUÖFFNUNGEN
GRÖßER ALS 130 × 227 mm, BIS ZU 180 × 270 mm

ARTIKEL-NR.	1946-2
EINBAUÖFFNUNG	bis 180 × 270mm
NETTO-LISTENPREIS	14,99 €

- Ausgestattet mit innovativen Epistar2835 LEDs
- Ein Tracklight - viele neue Features durch POWERselect und COLORselect in jeweils 3 unterschiedlichen Stufen einstellbar
- Kompatibel zu EUTRAC und nahezu allen anderen 3-Phasenschienen
- Das in den Schienenadapter integrierte Netzteil ermöglicht durch die Wärmeentkopplung eine lange Lebensdauer
- Die Schwenk- und Drehfunktion ermöglicht eine flexible Ausleuchtung
- Hocheffizienter, passiver Aludruckguss Kühlkörper
- Gleichmäßige Lichtverteilung durch die spezielle Streuscheibe



PROLINE FLEXAtrack



GEHÄUSE	Aluminium / Kunststoff
ABMESSUNGEN	201 x 108 x 153 mm
DREH - / SCHWENKBAR	355° drehbar 90° schwenkbar
FARBTEMPERATUR	3.000 K / warmweiß 4.000 K / neutralweiß 5.700 K / tageslichtweiß
FARBWIEDERGABEINDEX	Ra > 92
EINGANGSSPANNUNG	220 - 240 V AC
NETTO-LICHTSTROM	max. 3.710 lm
LEISTUNGS-AUFNAHME	max. 32 W
EFFIZIENZ	max. 129 lm/W
TEMPERATURBEREICH	-20 °C bis +40 °C
NUTZLEBENSDAUER	50.000 h



Aludruckguss Kühlkörper garantiert lange Lebensdauer.



schwarz

ähnlich RAL 9011

NETTO-LISTENPREIS	ARTIKEL-NR.
149,00 €	5773-099100



weiß

ähnlich RAL 9016

NETTO-LISTENPREIS	ARTIKEL-NR.
149,00 €	5772-099100

Das Netzteil ist entkoppelt vom Chip und sorgt somit für ein besseres Wärme-management der Leuchte. Über außen angebrachte Schalter lassen sich Farbtemperatur (COLORselect) und Leistungen (POWERselect) stufenweise einstellen.



- Professionelle Beleuchtung für Holz- und Metallregale
- Blendfreie Polycarbonat-Abdeckung mit 120° Abstrahlwinkel
- Werkzeugloser Austausch des LED-Moduls auch durch eine Nicht-Fachkraft möglich dank DC-Systemstecker
- Volle Flexibilität durch externes Netzteil (Netzteil muss separat bestellt werden)
- 2 bis 3 Magneten, je nach Modulgröße, im Lieferumfang enthalten
- Ermöglicht den Einsatz für jede Regalgröße durch zuschneidbares 25 m Magnetschienenband
- Volle Flexibilität durch frei wählbare RETAILO LED Module



PROLINE RETAILO



PLATINE	Aluminium
ABDECKUNG	Polycarbonat
FARBWIEDERGABEINDEX	Ra > 92
BETRIEBSSPANNUNG	24 V DC
TEMPERATURBEREICH	-20 °C bis +40 °C
NUTZLEBENSDAUER	100.000 h



HIER GEHTS ZUM PRODUKTVIDEO
 QR-Code scannen oder eintippen:
<https://www.youtube.com/watch?v=gz01pGwf1Q>



A RETAILO EINZELLEUCHTEN INKL. MAGNETBEFESTIGUNG

600 × 20 × 17 mm	FARBTEMPERATUR	NETTO-LICHTSTROM	EFFIZIENZ	NETTO-LISTENPREIS	ARTIKEL-NR.
6 W	3.000 K / warmweiß	515 lm	86 lm/W	12,99 €	6036-030120
	4.000 K / neutralweiß	550 lm	92 lm/W	12,99 €	6036-040120
900 × 20 × 17 mm	FARBTEMPERATUR	NETTO-LICHTSTROM	EFFIZIENZ	NETTO-LISTENPREIS	ARTIKEL-NR.
9 W	3.000 K / warmweiß	820 lm	91 lm/W	16,99 €	6037-030120
	4.000 K / neutralweiß	870 lm	97 lm/W	16,99 €	6037-040120
1.130 × 20 × 17 mm	FARBTEMPERATUR	NETTO-LICHTSTROM	EFFIZIENZ	NETTO-LISTENPREIS	ARTIKEL-NR.
12 W	3.000 K / warmweiß	1.110 lm	93 lm/W	19,99 €	6038-030120
	4.000 K / neutralweiß	1.160 lm	97 lm/W	19,99 €	6038-040120



RETAILO KOMponentEN

Für die Installation der **RETAILO** brauchen Sie alle aufgeführten Komponenten, von A – G.

- A** = RETAILO
- B** = MAGNETSTROMBAND
- C** = LEUCHTENANSCHLUSSKABEL
- D** = EINSPEISEKABEL
- E** = ENDKAPPEN
- F** = VERBINDUNGSKABEL
- G** = NETZTEIL

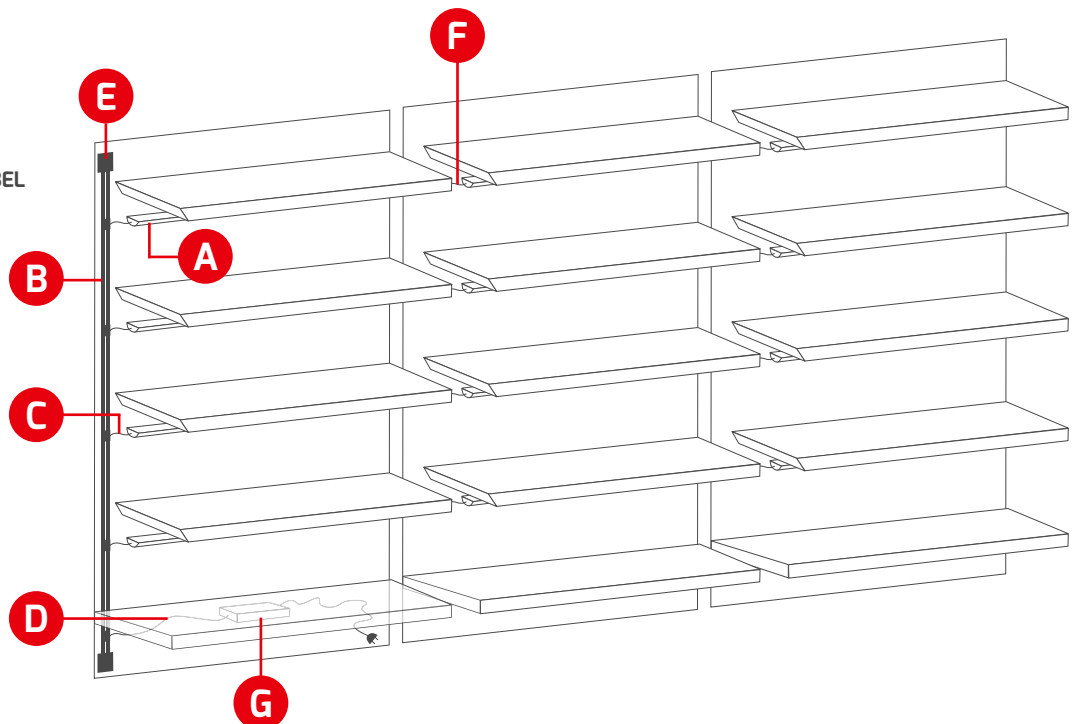

ZUBEHÖR - SELBST KOMBINIEREN



B MAGNETSTROMBAND 25 m
ARTIKEL-NR. 6063
ABMESSUNGEN 25.000 x 17 x 4 mm
NETTO-LISTENPREIS 279,00 €



E ENDKAPPEN FÜR MAGNETSTROMBAND, VPE (10 Stk.)
ARTIKEL-NR. 6066
NETTO-LISTENPREIS 29,99 €/10 Stk.



C ANSCHLUSSKABEL 60 cm VON MAGNET-BAND ZU LEUCHTE
ARTIKEL-NR. 6065
NETTO-LISTENPREIS 9,99 €



F VERBINDUNGSKABEL 15,5 cm von Leuchte zu Leuchte, VPE (10 Stk.)
ARTIKEL-NR. 6039
NETTO-LISTENPREIS 8,99 €/10 Stk.



D EINSPEISEKABEL 75 cm VON NETZTEIL ZU MAGNETSTROMBAND
ARTIKEL-NR. 6069
NETTO-LISTENPREIS 10,99 €



G PASSENDE 24 V NETZTEILE

LEISTUNG NETZTEIL	STROM	ABMESSUNGEN	ZENTRAL-BATTERIE	NETTO-LISTENPREIS	ARTIKEL-NR.
20 W	0 - 0,84 A	166 × 40 × 14 mm	geeignet	25,99 €	4523-24
30 W	0 - 1,25 A	247 × 30 × 16 mm	geeignet	38,90 €	4524-24
75 W	0 - 3,125 A	298 × 30 × 17 mm	geeignet	61,90 €	4526-24
100 W	0 - 4,17 A	298 × 30 × 17 mm	geeignet	82,90 €	4525-24
150 W	6,25 A	219 × 63 × 36 mm	geeignet	76,90 €	4253-24
240W	10 A	244 × 71 × 38 mm	geeignet	115,00 €	4254-24

Weitere Netzteile finden Sie in der Rubrik "Streifen und Module".



KOMPLETT-SET FÜR WARENREGALE BIS 4 FACHBÖDEN

Komplettset bestehend aus:

- A** 4 gleiche Leuchtmodule
- B** 1 Magnetstromband 1,5 m
- C** 4 Leuchtenanschlusskabel
- D** 1 vormontiertes Einspeisekabel
- E** 2 vormontierte Endkappen
- G** 1 Netzteil 60 W inkl. Netzkabel 2,5 m

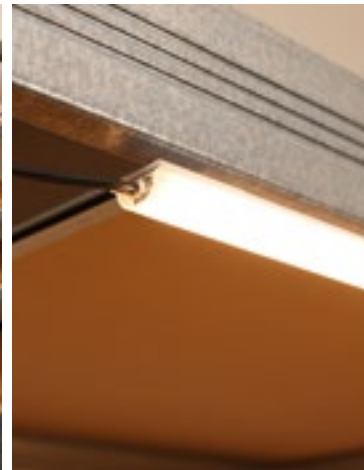
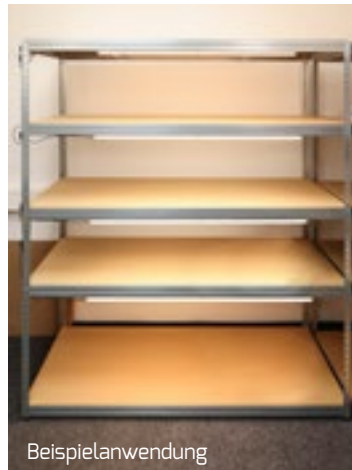
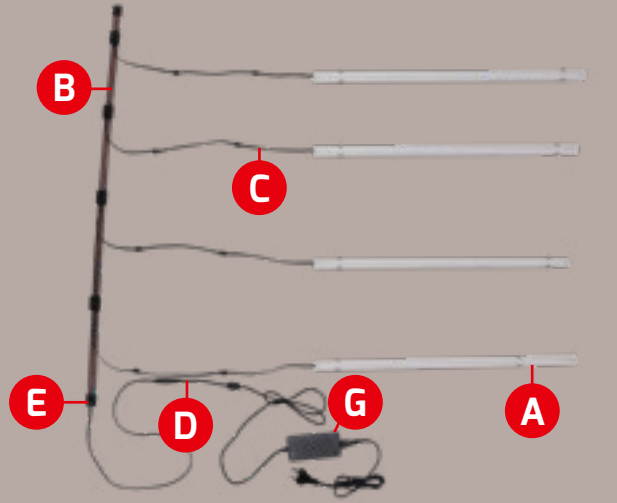

	FARBTEMPERATUR	NETTO-LISTENPREIS	4ER-SET ARTIKEL-NR.
6 W 60 cm	3.000 K / warmweiß	129,00 €	600173
	4.000 K / neutralweiß	129,00 €	600174
9 W 90 cm	3.000 K / warmweiß	139,00 €	600175
	4.000 K / neutralweiß	139,00 €	600176
12 W 113 cm	3.000 K / warmweiß	149,00 €	600177
	4.000 K / neutralweiß	149,00 €	600178

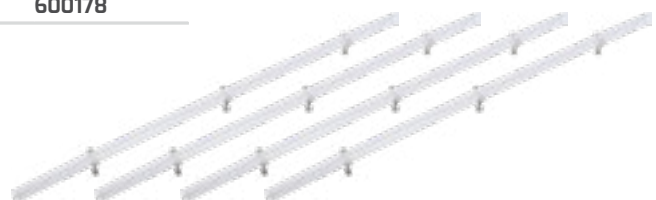

BESTELLCODES FÜR ZUBEHÖR

Die **ARTIKEL-NR.** gibt Auskunft über die **Farbe** und **Erde** des Produkts.

- S = Schwarz
- W = Weiß
- SL = Schwarz, Erde Links
- WL = Weiß, Erde Links
- SR = Schwarz, Erde Rechts
- WR = Weiß, Erde Rechts



PROLINE TRACK

Schiene schwarz ähnlich RAL 9005

LÄNGE	NETTO-LISTENPREIS	ARTIKEL-NR.
1.000 mm	39,90 €	3893-S1
2.000 mm	66,90 €	3893-S2
3.000 mm	97,90 €	3893-S3

Schiene weiß ähnlich RAL 9003

LÄNGE	NETTO-LISTENPREIS	ARTIKEL-NR.
1.000 mm	39,90 €	3893-W1
2.000 mm	66,90 €	3893-W2
3.000 mm	97,90 €	3893-W3

ABMESSUNGEN

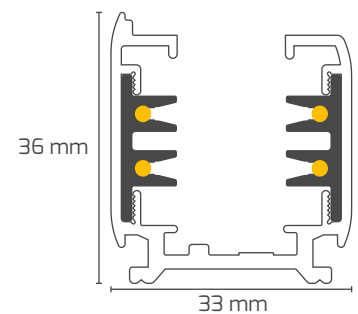

EINSPEISER

ABMESSUNGEN 100 × 32 × 33 mm

NETTO-LISTENPREIS 12,99 €

ARTIKEL-NR.	ARTIKEL-NR.
3894-SL	3894-SR
3894-WL	3894-WR

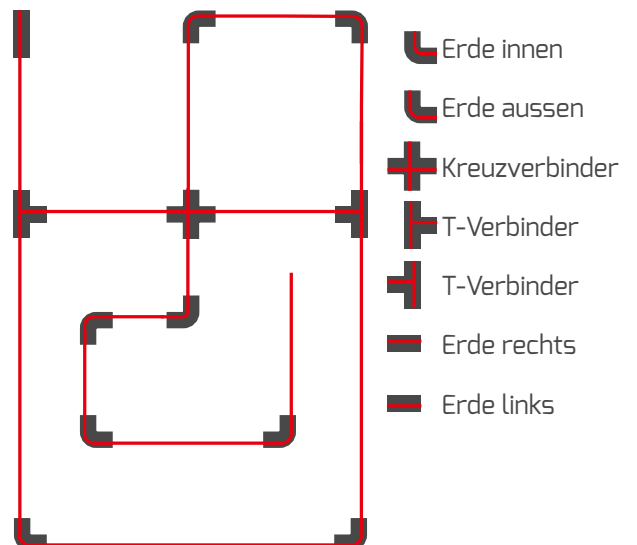

ZUBEHÖR

Die abgebildeten Grafiken der Verbindungselemente kennzeichnen die stromführende Seite und Erde in rot. Perspektivisch ist hier die Draufsicht, wie auf dem Foto.

FLEXIBLER VERBINDER

ABMESSUNGEN 240 × 32 × 36 mm

NETTO-LISTENPREIS 34,90 €

ARTIKEL-NR.

3905-S

3905-W



VERBINDUNGSGELENK

ABMESSUNGEN 225 × 32 × 36 mm

NETTO-LISTENPREIS 23,99 €

ARTIKEL-NR.

3906-S

3906-W



ENDKAPPE

ABMESSUNGEN 32 × 32 × 36 mm

NETTO-LISTENPREIS 2,49 €

ARTIKEL-NR.

3895-S

3895-W



T-VERBINDER

ABMESSUNGEN 165 × 98 × 36 mm

NETTO-LISTENPREIS 29,99 €

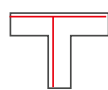

ARTIKEL-NR.

3899-SL2

3899-WL2

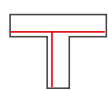

ARTIKEL-NR.

3899-SL1

3899-WL1

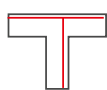

ARTIKEL-NR.

3899-SR2

3899-WR2

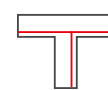

ARTIKEL-NR.

3899-SR1

3899-WR1

90° ECKE

ABMESSUNGEN 98 × 98 × 36 mm

NETTO-LISTENPREIS 15,99 €



ARTIKEL-NR.

3898-SL

3898-WL



ARTIKEL-NR.

3898-SR

3898-WR

KREUZVERBINDER

ABMESSUNGEN 165 × 165 × 36 mm

NETTO-LISTENPREIS 34,90 €



ARTIKEL-NR.

3904-S

3904-W



VERBINDER

ABMESSUNGEN 70 × 25 × 26 mm

NETTO-LISTENPREIS 8,99 €

ARTIKEL-NR.

3896-S

3896-W



MITTELEINSPEISER

ABMESSUNGEN 165 × 32 × 36 mm

NETTO-LISTENPREIS 8,99 €

ARTIKEL-NR.

3897-S

3897-W



SCHUKO STECKDOSE 230 V

ABMESSUNGEN 60 × 60 × 80 mm

NETTO-LISTENPREIS 69,90 €

FARBE

weiß

ARTIKEL-NR.

3731



SEILABHÄNGUNG PRO

SEILLÄNGE 1.500 mm

NETTO-LISTENPREIS 13,99 €

ARTIKEL-NR.

5092-S

5092-W



MONTAGECLIP FÜR RASTERDECKEN

ABMESSUNGEN 65 × 35 × 15 mm

NETTO-LISTENPREIS 14,99 €

ARTIKEL-NR.

3915-S

3915-W



HAKEN BIS 10 KG

ABMESSUNGEN 26 × 26 × 50 mm

NETTO-LISTENPREIS 5,99 €

ARTIKEL-NR.

3914-S

3914-W



3-PHASEN ADAPTER

NETTO-LISTENPREIS 23,99 €

ARTIKEL-NR.

4473-S

4473



VERSTEIFUNGSELEMENT

NETTO-LISTENPREIS 12,99 €

ARTIKEL-NR.

4766-S

4764-W



- Individuelles Design dank wechselbarem Zierring und unterschiedlich kombinierbaren Abhängesets
- Natürliches Farbempfinden durch extra hohen CRI-Wert > 92
- Auswechselbare Hochleistungsreflektoren als Zubehör bestellbar
- Hochwertiges Aluminiumgehäuse mit Pulverbeschichtung
- Einfache Aufbaumontage mit Bajonettverschluss



PROLINE SLIMvario



ABMESSUNGEN	Ø 80, 160 mm
STANDARDREFLEKTOR	36°, inklusive
FARBTEMPERATUR	3.000 K / warmweiß
NETTO-LICHTSTROM	1.800 lm
EFFIZIENZ	100 lm/W
FARBWIEDERGABEINDEX	Ra > 92
EINGANGSSPANNUNG	220 - 240 V AC
LEISTUNGS-AUFNAHME	18 W
TEMPERATURBEREICH	-20 °C bis +45 °C
NUTZLEBENSDAUER	40.000 h



ANBAUVARIANTE

schwarz

ähnlich RAL 9005



ZIERRING	NETTO-LISTENPREIS	ARTIKEL-NR.
schwarz	105,00 €	4355-030036

weiß

ähnlich RAL 9003



ZIERRING	NETTO-LISTENPREIS	ARTIKEL-NR.
weiß	105,00 €	4356-030036



ZUBEHÖR

3-PHASEN ADAPTER



FARBE	NETTO-LISTENPREIS	ARTIKEL-NR.
schwarz	23,99 €	4473-5
weiß	23,99 €	4473

Standardlieferung als Aufbauleuchte - ohne Abhängeset (seperat bestellbar)



MIX AND MATCH

Beide Leuchten können mit folgendem Zubehör zusammengestellt werden. Bitte separat bestellen!



Abhängeset

Kabellänge 1,5 m

FARBE	NETTO-LISTENPREIS	ARTIKEL-NR.
schwarz	22,99 €	4363
weiß	22,99 €	4364



Reflektor

ABSTRAHL-WINKEL	NETTO-LISTENPREIS	ARTIKEL-NR.
15°	11,99 €	4357-15
24°	11,99 €	4357-24



Zierringe

Ø 78, 24 mm

FARBE	NETTO-LISTENPREIS	ARTIKEL-NR.
gold	8,99 €	4359
silber	8,99 €	4360
weiß	8,99 €	4361
schwarz	8,99 €	4362



BÜROLEUCHTEN



- Eine Artikelnummer - drei Lichtfarben durch COLORselect einstellbar
- Integrierte 3-Stufen-Dimmfunktion (auch deaktivierbar) über den Lichtschalter ohne separaten Dimmer!
 - 100% Licht Anschalten
 - 50% Licht Aus-/Anschalten
 - 10% Licht Aus-/An-/Aus-/Anschalten
- Integriertes Netzteil erspart die Montage eines Stromanschlusskastens (inkl. Baldachin)
- Wartungsfreundliches Design durch ein leicht auswechselbares Netzteil
- Blendfreie, homogene und schattenfreie Lichtverteilung durch transparenten 3-Schicht-Diffusor
- Bessere Kontrastwiedergabe bei sehr guter Farbwiedergabe und konstanter Farbtemperatur (3-Step MacAdam Binning)
- Inkl. transparentem, 3-adrigem Kabel und 1,5 m Seilabhängung

HÖHE NUR
23 mm

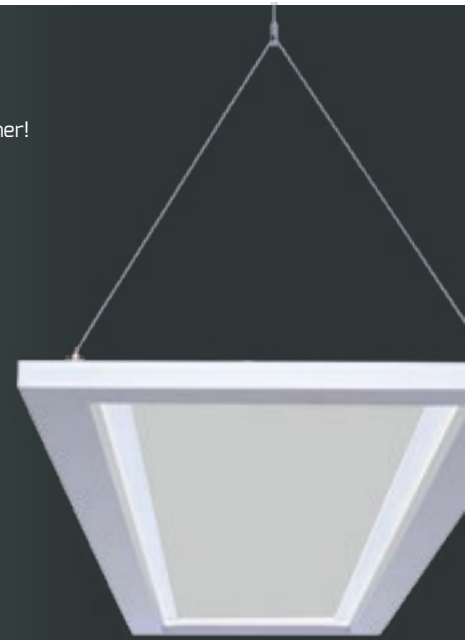

PROLINE OFFICE

DIMMEN
OHNE
DIMMER

BILDSCHIRM-
ARBEITSPLATZ
UGR
<19

IA
IMPROVED
ATMOSPHERE

COLORselect[®]

ARTIKEL-NR.	3304-0FW120
ABMESSUNGEN	1.200 × 300 × 23 mm
SEILLÄNGE PENDEL	1,5 m
FARBTEMPERATUR	3.000 K / warmweiß 4.000 K / neutralweiß 5.700 K / tageslichtweiß
FARBWIEDERGABEINDEX	Ra > 82
EINGANGSSPANNUNG	220 – 240 V AC
NETTO-LICHTSTROM	max. 5.670 lm
LEISTUNGS-AUFNAHME	54 W
EFFIZIENZ	max. 105 lm/W
TEMPERATURBEREICH	-20 °C bis +50 °C
NUTZLEBENSDAUER	50.000 h
NETTO-LISTENPREIS	589,00 €



ZUBEHÖR

4 m STAHLSEIL FÜR HOHE DECKEN

ARTIKEL-NR. **3304-Abhängeseil4m**

NETTO-LISTENPREIS 14,99 € / Stück



**HIER GEHTS ZUM
PRODUKTVIDEO**

QR-Code scannen oder eintippen:
dotlux.de/produkte/office/

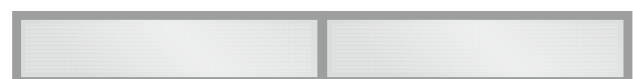
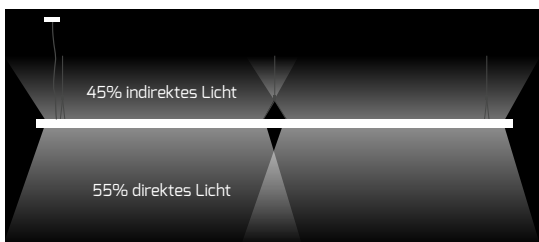

„SEAMLESS-CONNECT“ ermöglicht die nahtlose Montage von 10 OFFICE Büroleuchten mit nur einer Stromzufuhr. Montagematerial beiliegend.

- Ultra flache Pendelleuchte mit stabilem, biegesicherem und dennoch elegantem Profilgehäuse
- Edles Aussehen dank schraublosem Design und feiner Seilabhängung
- Schnelle Installation dank magnetischer Deckenbox
- Direkte und indirekte Lichtverteilung im Verhältnis 70:30
- Blendfreies Design und gleichmäßige Lichtabgabe



PROLINE FLATtwice



GEHÄUSE	Aluminium, RAL 9003
ABDECKUNG	PMMA
ABMESSUNGEN	1.200 × 300 × 17 mm
SEILLÄNGE PENDEL	1,5 m
GEWICHT	4,5 kg
FARBTEMPERATUR	4.000 K / neutralweiß
FARBWIEDERGABEINDEX	Ra > 82
EINGANGSSPANNUNG	220 – 240 V AC
NETTO-LICHTSTROM	4.200 lm
LEISTUNGS-AUFNAHME	40 W
EFFIZIENZ	105 lm/W
TEMPERATURBEREICH	-10 °C bis +40 °C
NUTZLEBENSDAUER	50.000 h



Glatte Oberseite mit eleganter Kabelführung



Angenehme Atmosphäre dank indirektem Lichtanteil

	NETTO-LISTENPREIS	ARTIKEL-NR.
nicht dimmbar	229,00 €	5198-040110
DALI-2	289,00 €	5199-040110

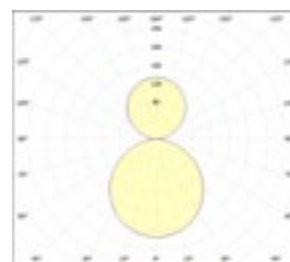
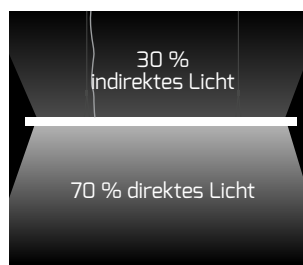

- Hochwertiges Aluminiumgehäuse mit massiven U-Stahlfuß
- Direkt am Touchpanel sind vier Betriebsmodi einstellbar:
 - Anwesenheitssensor + Tageslichtsensor
 - Anwesenheitssensor
 - Tageslichtsensor
 - Kein Sensor
- Das integrierte Touchpanel ermöglicht folgende Einstellungen:
 - Helligkeit stufenlos an Ihre Lichtbedürfnisse anpassbar (Konstantlichtfunktion wenn Tageslichtsensor aktiv)
 - Lichtfarbe ist im manuellen Modus stufenlos von 3.000 k - 6.000 k einstellbar
 - Getrennte Regelung von indirektem und direktem Lichtanteil
 - Blendfreie, homogene und schattenfreie Lichtverteilung / glatte Oberseite
- Hoher indirekter Lichtanteil von 88 % verbessert die Entblendung und gibt ein schöneres Raumgefühl
- Beste Kontrastwiedergabe bei sehr guter Farbwiedergabe und konstanter Farbtemperatur (3-Step MacAdam Binning)
- Die flimmerfreie Lichtwiedergabe sorgt für ein optimales Sehvermögen, schont die Augen für ein ermüdungsfreies Arbeiten und schafft eine angenehme Atmosphäre
- 1,5 m Kaltgerätekabel

**VOLL
AUTOMATISCHES
HCL**



PROLINE MASTERhcl



Touchsteuerung mit Uhrzeit

ARTIKEL-NR.	3874-140120
GEHÄUSE	Aluminium
ABDECKUNG	PMMA
ABMESSUNGEN	610 × 310 × 1.950 mm
GEWICHT	17,2 kg
FARBTEMPERATUR	3.000 – 6.000 K
FARBWIEDERGABEINDEX	Ra > 92
EINGANGSSPANNUNG	220 – 240 V AC
NETTO-LICHTSTROM	max. 14.000 lm
LEISTUNGS-AUFNAHME	107 W
EFFIZIENZ	max. 131 lm/W
TEMPERATURBEREICH	-25 °C bis +40 °C
NUTZLEBENSDAUER	50.000 h
NETTO-LISTENPREIS	1.090,00 €

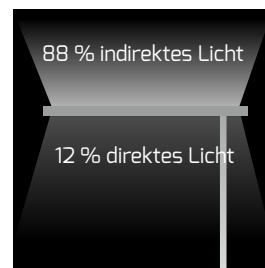

Human Centric Lighting ist die natürlichste Form von künstlichem Licht, denn es bildet den Verlauf des natürlichen Tageslichts nach, den wir von Natur aus gewohnt sind. Durch die Anpassung des Lichts an unseren Tagesverlauf kann die positive Wirkung wissenschaftlich eindeutig belegt werden.

- Hervorragende UGR <12 Bildschirmarbeitsplatz-Beleuchtung sorgt für ermüdungsfreies Arbeiten
- Mit einer Leuchte bis zu zwei Arbeitsplätze normgerecht beleuchten dank optimierter Reflektortechnologie
- Standfester U-Stahlfuß ermöglicht die Kabelführung nach vorn oder hinten
- IA-Technologie mit hohem indirekten Lichtanteil von 75 % verbessert das Raumgefühl und schafft eine homogene und schattenfreie Lichtverteilung
- Beste Kontrastwiedergabe bei sehr guter Farbwiedergabe und konstanter Farbtemperatur durch 3-Step MacAdam Binning
- Getrennte, stufenlose Dimmung und Schaltung von indirektem und direktem Lichtanteil über das integrierte Glas-Touchpanel
- Vier verschiedene Betriebsmodi über Drehschalter am Leuchtenkopf einstellbar:
 1. Anwesenheitssensor aktiv (dimmt die Leuchte nach 10 Minuten Abwesenheit auf 30 % Helligkeit und deaktiviert die Leuchte nach weiteren 10 Minuten)
 2. Tageslichtsensor/Konstantlichtfunktion aktiv (speichert automatisch die eingestellte Helligkeit und passt sie dem Tageslichtniveau an)
 3. Anwesenheitssensor + Tageslichtsensor (beide Sensoren aktiv)
 4. Beide Sensoren deaktiviert



HIGHLINE STYLEbutler



Touchsteuerung zur stufenlosen Regulierung der Helligkeit - Direktes und indirektes Licht getrennt einstellbar (modellabhängig).

ABMESSUNGEN LEUCHE	1.950 × 1.200 × 50 mm
ABMESSUNGEN FUSS	225 × 500 × 12 mm
KABELLÄNGE	2,5 m
GEHÄUSE	Aluminium
GEWICHT	11,25 kg
SENSOR	Anwesenheit / Tageslicht
FARBTEMPERATUR	4.000 K / neutralweiß
FARBWIEDERGABEINDEX	Ra > 82
EINGANGSSPANNUNG	220 - 240 V AC
NETTO-LICHTSTROM	10.200 lm
LEISTUNGS-AUFNAHME	80 W
EFFIZIENZ	128 lm/W
TEMPERATURBEREICH	-20 °C bis +45 °C
NUTZLEBENSDAUER	50.000 h

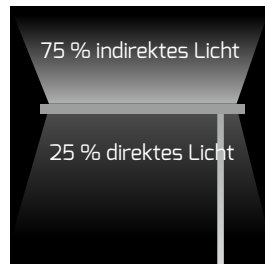
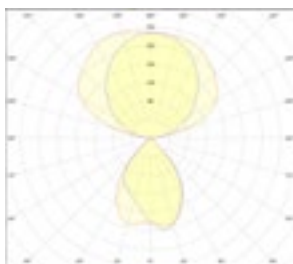



HIER GEHTS ZUM PRODUKTVIDEO

QR-Code scannen oder eintippen:
dotlux.de/produkte/stylebutler/



Kabelausschlüsse vorne und hinten möglich



weiß

ähnlich RAL 9003

NETTO-LISTENPREIS	ARTIKEL-NR.
859,00 €	4277-240080

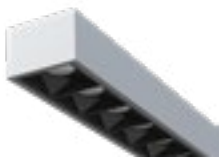

silber

ähnlich RAL 9006

NETTO-LISTENPREIS	ARTIKEL-NR.
859,00 €	5248-040080



- Mit einer Leuchte bis zu zwei Arbeitsplätze normgerecht beleuchten dank optimierter Reflektortechnologie
- IA-Technologie mit hohem indirekten Lichtanteil von 70 % verbessert das Raumgefühl und schafft eine homogene und schattenfreie Lichtverteilung
- Beste Kontrastwiedergabe bei sehr guter Farbwiedergabe und konstanter Farbtemperatur durch 3-Step MacAdam Binning
- Getrennte, stufenlose Dimmung und Schaltung von indirektem und direktem Lichtanteil über das integrierte Glas-Touchpanel
- Vier verschiedene Betriebsmodi über Drehschalter am Leuchtenkopf einstellbar:
 1. Anwesenheitssensor aktiv (dimmt die Leuchte nach 10 Minuten Abwesenheit auf 30% Helligkeit und deaktiviert die Leuchte nach weiteren 10 Minuten)
 2. Tageslichtsensor/Konstantlichtfunktion aktiv (speichert automatisch die eingestellte Helligkeit und passt sie dem Tageslichtniveau an)
 3. Anwesenheitssensor + Tageslichtsensor (beide Sensoren aktiv)
 4. Beide Sensoren deaktiviert



Betriebsmodus
einfach
einstellbar

HIGHLINE STYLEdesk

ABMESSUNGEN LEUCHE	1.200 × 50 × 1.200 mm
KABELLÄNGE	2,5 m
GEHÄUSE	Aluminium
GEWICHT	5,5 kg
FARBTEMPERATUR	4.000 K / neutralweiß
FARBWIEDERGABEINDEX	Ra > 82
EINGANGSSPANNUNG	220 – 240 V AC
NETTO-LICHTSTROM	10.200 lm
LEISTUNGS-AUFNAHME	80 W
EFFIZIENZ	128 lm/W
TEMPERATURBEREICH	-20 °C bis +45 °C
NUTZLEBENSDAUER	50.000 h



Touchsteuerung zur stufenlosen
Regulierung der Helligkeit - Direktes
und indirektes Licht separat einstellbar



Anwesenheitssensor



Für Tischplatten von
15 bis 75 mm geeignet,
ohne bohren!



**HIER GEHTS ZUM
PRODUKTVIDEO**

QR-Code scannen oder eintippen:
dotlux.de/produkte/style/

weiß
ähnlich RAL 9003

NETTO-LISTENPREIS	ARTIKEL-NR.
759,00 €	4332-140080

silber
ähnlich RAL 9006

NETTO-LISTENPREIS	ARTIKEL-NR.
759,00 €	5249-040080

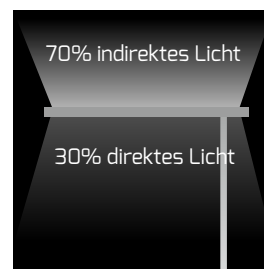

- Extrem blendfreie Lichtverteilung UGR < 6 und leicht zu reinigen
- IA-Technologie erzeugt ein schöneres Raumgefühl und ermöglicht ermüdungsfreies Arbeiten
- Beste Kontrastwiedergabe bei sehr guter Farbwiedergabe und konstanter Farbtemperatur (3-Step MacAdam Binning)
- Anschluss über hochwertigen Alu-Guss-Baldachin mit Schnellanschlussklemmen
- Integriertes Netzteil erspart die Montage eines Stromanschlusskastens



Spezieller Doppelreflektor für höchste Entblendung

HIGHLINE STYLEfree



ARTIKEL-NR.	4310-040050
ABMESSUNGEN LEUCHE	1.176 × 38 × 66 mm
SEILLÄNGE PENDEL	1,5 m
GEHÄUSE	Aluminium, weiß ähnlich RAL9003
GEWICHT	2,5 kg
LAMPEN / LICHTBAND	max. 10 Stück
FARBTEMPERATUR	4.000 K / neutralweiß
FARBWIEDERGABEINDEX	Ra > 82
EINGANGSSPANNUNG	176 – 240 V AC/ DC
NETTO-LICHTSTROM	6.500 lm
LEISTUNGS-AUFNAHME	50 W
EFFIZIENZ	130 lm/W
TEMPERATURBEREICH	-20 °C bis +45 °C
NUTZLEBENSDAUER	50.000 h
NETTO-LISTENPREIS	369,00 €



HIER GEHTS ZUM PRODUKTVIDEO
 QR-Code scannen oder eintippen:
dotlux.de/produkte/style/

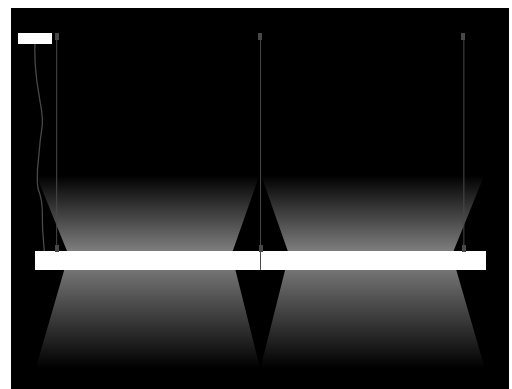

„SEAMLESS-CONNECT“ ermöglicht die nahtlose Montage mehrerer **STYLEfree** Büroleuchten mit nur einer Stromzufuhr. (Benötigtes Montagematerial inklusive)

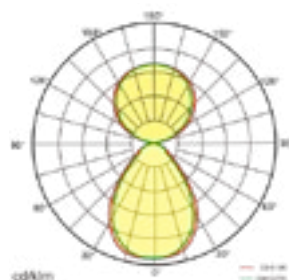
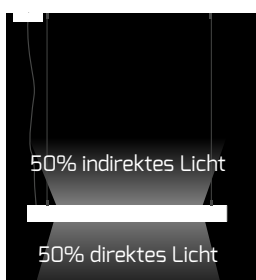

- Aluminiumgehäuse aus der Serie "ROOF" mit schwerem U-Stahlfuß
- Sorgt für ein optimales Sehvermögen, schont die Augen für ein ermüdungsfreies Arbeiten und schafft eine angenehme Atmosphäre in Büros, Tagungsräumen und Hotels
- Integrierter Anwesenheitssensor aktiviert / dimmt die Leuchte nach 10 Minuten auf 30 % Helligkeit und deaktiviert die Leuchte nach weiteren 10 Minuten
- Blendfreie, homogene und schattenfreie Lichtverteilung / glatte Oberseite
- Schöne Kontrastwiedergabe bei sehr guter Farbwiedergabe und konstanter Farbtemperatur (3-Step MacAdam Binning)



Eckiges Gehäuse!

PROLINE ROOFbutler

GEHÄUSE	Aluminium
SENSOR	Anwesenheitssensor (deaktivierbar)
ABDECKUNG	gefrostet
ABMESSUNGEN	610 × 310 × 1.950 mm
GEWICHT	12,8 kg
KABELLÄNGE	1,5 m
FARBTEMPERATUR	4.000 K / neutralweiß
FARBWIEDERGABEINDEX	Ra > 82
EINGANGSSPANNUNG	220 – 240 V AC
NETTO-LICHTSTROM	8.800 lm
LEISTUNGS-AUFNAHME	80 W (indirekt 50 W, direkt 30 W)
EFFIZIENZ	110 lm/W
TEMPERATURBEREICH	-20 °C bis +50 °C
NUTZLEBENSDAUER	50.000 h



Touchsteuerung zur stufenlosen Regulierung der Helligkeit direkt an der Leuchte.

Anwesenheitssensor



silber

ähnlich RAL 9006

NETTO-LISTENPREIS	ARTIKEL-NR.
719,00 €	5031-040240

weiß

ähnlich RAL 9003

NETTO-LISTENPREIS	ARTIKEL-NR.
719,00 €	5032-040240

schwarz

ähnlich RAL 7021

NETTO-LISTENPREIS	ARTIKEL-NR.
719,00 €	5033-040240

63% indirektes Licht

37% direktes Licht

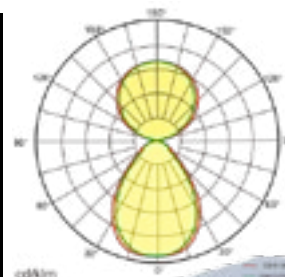

- Hochwertiges Aluminiumgehäuse mit schwerem U-Stahlfuß
- Blendfreie, homogene und schattenfreie Lichtverteilung / glatte Oberseite
- Indirekter Lichtanteil von 55 % verbessert die Entblendung und gibt ein schöneres Raumgefühl
- Beste Kontrastwiedergabe bei guter Farbwiedergabe und konstanter Farbtemperatur (3-Step MacAdam Binning)
- Ermüdungsfreies Arbeiten und UGR < 19 für Bildschirmarbeitsplätze



ECOLINE LINEARO

ARTIKEL-NR.	5089-040200
GEHÄUSE	Aluminium, silber ähnlich RAL 9006
ABMESSUNGEN	880 × 100 × 1.852 mm
GEWICHT	8,4 kg
KABELLÄNGE	1,5 m
FARBTEMPERATUR	4.000 K / neutralweiß
FARBWIEDERGABEINDEX	Ra > 82
EINGANGSSPANNUNG	220 – 240 V AC
NETTO-LICHTSTROM	5.600 lm
LEISTUNGS-AUFNAHME	50 W
EFFIZIENZ	112 lm/W
TEMPERATURBEREICH	-20 °C bis +45 °C
NUTZLEBENSDAUER	50.000 h
NETTO-LISTENPREIS	339,00 €

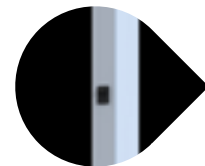

An-/Ausschalter
im Mast



**HIER GEHTS ZUM
PRODUKTVIDEO** 
QR-Code scannen oder eintippen:
<https://dotlux.de/produkte/linearo>

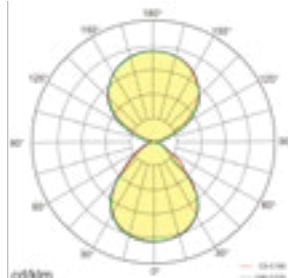
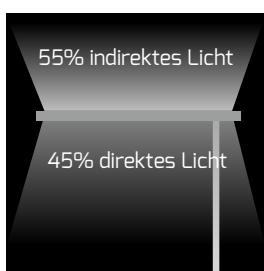

- Aluminiumgehäuse aus der Serie "STUDIO" mit schwerem U-Stahlfuß
- Sorgt für ein optimales Sehvermögen, schont die Augen für ein ermüdungsfreies Arbeiten und schafft eine angenehme Atmosphäre in Büros, Tagungsräumen und Hotels
- Integrierter Anwesenheitssensor aktiviert / dimmt die Leuchte nach 10 Minuten auf 30 % Helligkeit und deaktiviert die Leuchte nach weiteren 10 Minuten
- Blendfreie, homogene und schattenfreie Lichtverteilung / glatte Oberseite
- Schöne Kontrastwiedergabe bei sehr guter Farbwiedergabe und konstanter Farbtemperatur (3-Step MacAdam Binning)



PROLINE STUDIO

GEHÄUSE	Aluminium
SENSOR	Anwesenheitssensor (deaktivierbar)
FARBWIEDERGABEINDEX	Ra > 82
LEISTUNGS-AUFNAHME	80 W
EINGANGSSPANNUNG	220 - 240 V AC
TEMPERATURBEREICH	-20 °C bis +50 °C
NUTZLEBENSDAUER	50.000 h



Touchsteuerung zur stufenlosen Regulierung der Helligkeit direkt an der Leuchte.



Anwesenheitssensor

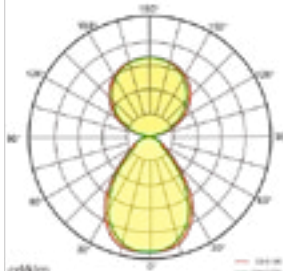
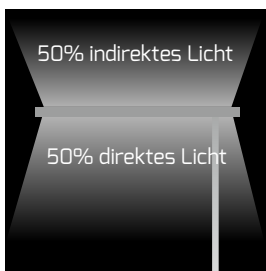
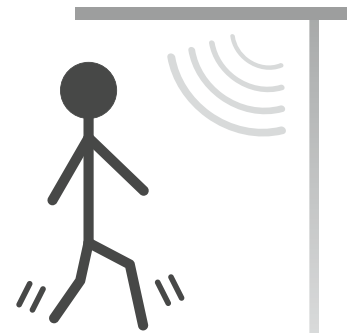

HIER GEHTS ZUM PRODUKTVIDEO
 QR-Code scannen oder eintippen:
dotlux.de/produkte/studiobutler/

STUDIObutler

ABMESSUNGEN	610 × 310 × 1.950 mm
GEWICHT	15,2 kg
KABELLÄNGE	1,5 m
NETTO-LICHTSTROM	8.360 lm
EFFIZIENZ	105 lm/W

3.000 K



FARBE	NETTO-LISTENPREIS	ARTIKEL-NR.
silber, ähnlich RAL 9006	719,00 €	3542-330240*

ABMESSUNGEN	610 × 310 × 1.950 mm
GEWICHT	15,2 kg
KABELLÄNGE	1,5 m
NETTO-LICHTSTROM	8.800 lm
EFFIZIENZ	110 lm/W

4.000 K

FARBE	NETTO-LISTENPREIS	ARTIKEL-NR.
silber, ähnlich RAL 9006	719,00 €	3542-340240
weiß, ähnlich RAL 9003	719,00 €	4859-040240
schwarz, ähnlich RAL 7021	719,00 €	4996-040240

STUDIOdesk

ABMESSUNGEN	610 × 310 × 1.200 mm
GEWICHT	7 kg
KABELLÄNGE	2,5 m
NETTO-LICHTSTROM	8.360 lm
EFFIZIENZ	105 lm/W

3.000 K

FARBE	NETTO-LISTENPREIS	ARTIKEL-NR.
silber, ähnlich RAL 9006	639,00 €	4331-130240*

ABMESSUNGEN	610 × 310 × 1.200 mm
GEWICHT	7 kg
KABELLÄNGE	2,5 m
NETTO-LICHTSTROM	8.800 lm
EFFIZIENZ	110 lm/W

4.000 K

FARBE	NETTO-LISTENPREIS	ARTIKEL-NR.
silber, ähnlich RAL 9006	639,00 €	4331-040240



Für Tischplatten von 15 bis 75 mm geeignet, ohne bohren!

* Nur solange der Vorrat reicht.

- Aluminiumgehäuse aus der Serie "STUDIO" mit schwerem H-Stahlfuß
- Sorgt für ermüdungsfreies Arbeiten und schafft eine angenehme Atmosphäre in Büros, Tagungsräumen und Hotels
- Integrierter Anwesenheitssensor aktiviert/dimmt die Leuchte nach 30 Minuten auf 30 % Helligkeit und deaktiviert die Leuchte nach weiteren 10 Minuten
- Blendfreie, homogene und schattenfreie Lichtverteilung / glatte Oberseite
- Schöne Kontrastwiedergabe bei sehr guter Farbwiedergabe und konstanter Farbtemperatur (3-Step MacAdam Binning)



PROLINE STUDIObutler-duo

ARTIKEL-NR.	3737-040240
GEHÄUSE	silber, ähnlich RAL 9006
ABMESSUNGEN FUSS	380 × 500 × 12 mm
ABMESSUNGEN LEUCHE	1.240 × 425 × 36 mm
ABMESSUNGEN HÖHE	1.960 mm
GEWICHT	25,5 kg
SENSOR	Anwesenheitssensor (einzeln deaktivierbar)
FARBTEMPERATUR	4.000 K / neutralweiß
FARBWIEDERGABEINDEX	Ra > 82
EINGANGSSPANNUNG	220 – 240 V AC
NETTO-LICHTSTROM	17.600 lm
LEISTUNGS-AUFNAHME	2 × 80 W
EFFIZIENZ	110 lm/W
TEMPERATURBEREICH	-20 °C bis +45 °C
NUTZLEBENSDAUER	50.000 h
NETTO-LISTENPREIS	1.290,00 €



Beidseitige Touchsteuerung zur stufenlosen Regulierung der Helligkeit direkt an der Leuchte.

Anwesenheitssensor

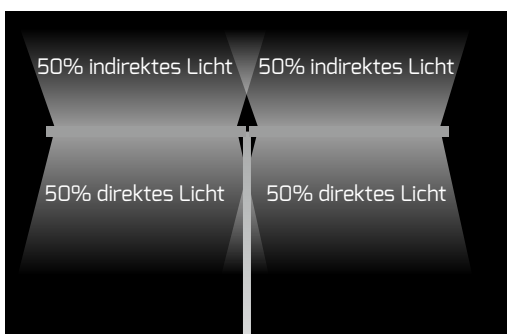

- Blendfreie, homogene und schattenfreie Lichtverteilung / glatte Oberseite
- Integrierter Treiber im Deckenanschlusskasten
- Schont die Augen für ein ermüdungsfreies Arbeiten und schafft eine angenehme Atmosphäre in Büros, Tagungsräumen und Hotels
- Optimierte Lichtverteilung mit direktem und indirektem Lichtanteil
- Schöne Kontrastwiedergabe bei sehr guter Farbwiedergabe und konstanter Farbtemperatur (3-Step MacAdam Binning)



PROLINE STUDIOfree



GEHÄUSE	silber, ähnlich RAL 9006
ABMESSUNGEN	1.200 × 260 × 30 mm
SEILLÄNGE PENDEL	1,5 m
GEWICHT	5,7 kg
FARBTEMPERATUR	4.000 K / neutralweiß
FARBWIEDERGABEINDEX	Ra > 82
EINGANGSSPANNUNG	220 – 240 V AC
NETTO-LICHTSTROM	max. 6.600 lm
LEISTUNGS-AUFNAHME	40 – 60 W
EFFIZIENZ	110 lm/W
TEMPERATURBEREICH	-20 °C bis +45 °C
NUTZLEBENSDAUER	50.000 h

DIMMBAR	NETTO-LISTENPREIS	ARTIKEL-NR.
1 – 10 V	459,00 €	3673-040240
DALI	509,00 €	3674-040240

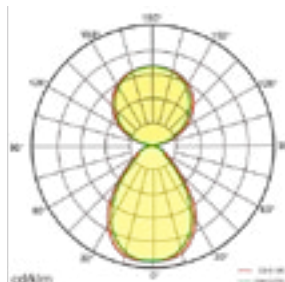
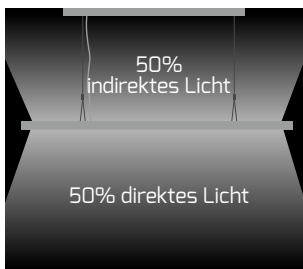

HIER GEHTS ZUM PRODUKTVIDEO

QR-Code scannen oder eintippen:
dotlux.de/produkte/studio/

- Aluminiumgehäuse mit schwerem U-Stahlfuß
- Blendfreie, homogene und schattenfreie Lichtverteilung / glatte Oberfläche
- Schöne Kontrastwiedergabe bei sehr guter Farbwiedergabe und konstanter Farbtemperatur (3-Step MacAdam Binning)
- 1,8 m Anschlusskabel

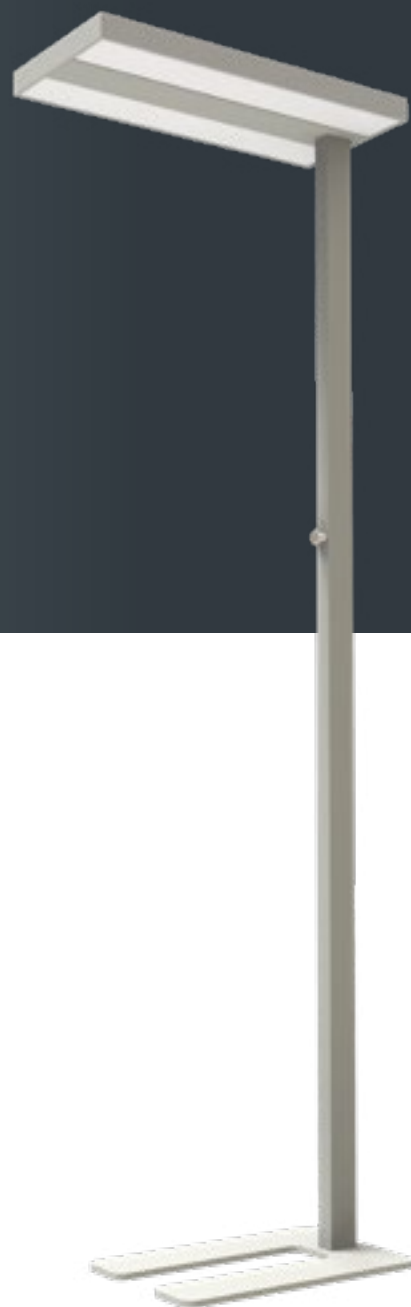

PROLINE ASSIST



GEHÄUSE	Aluminium, silber ähnlich RAL9006
ABDECKUNG	PMMA, gefrostet
KABELLÄNGE	1,8 m
ABMESSUNGEN	610 × 288 × 1.968 mm
GEWICHT	12 kg
FARBTEMPERATUR	4.000 K / neutralweiß
FARBWIEDERGABEINDEX	Ra > 82
TEMPERATURBEREICH	-20 °C bis +40 °C
NUTZLEBENSDAUER	50.000 h



ASSIST

- Manueller Drehdimmer ohne Sensorik

LEISTUNGS-AUFNAHME	NETTO-LICHTSTROM	EFFIZIENZ	EINGANGSSPANNUNG	NETTO-LISTENPREIS	ARTIKEL-NR.
70 W	9.440 lm	135 lm/W	220 – 240 V AC	579,00 €	5325-040075

ASSISTsensor

- Touch DIM Glaspanel mit Taster zum Umschalten der 4 Betriebsmodi (Bewegungsmelder und Tageslichtsensor aktivierbar und deaktivierbar)
- Mit Bewegungsmelder und Tageslichtsensor (4 Modi einstellbar)



Touch DIM Glaspanel

LEISTUNGS-AUFNAHME	NETTO-LICHTSTROM	EFFIZIENZ	EINGANGSSPANNUNG	NETTO-LISTENPREIS	ARTIKEL-NR.
60 W	8.750 lm	145 lm/W	100 – 240 V AC	789,00 €	5234-140240

- Natürliches Tageslicht mit TRUEspectra Technologie, echtes Vollspektrum und Tageslicht bieten gesundes Licht am Arbeitsplatz
- Verbessert Aufmerksamkeit, Behaglichkeit, Stimmung und Schlafintensität
- Augenschonend durch reduzierten Blaulichtanteil der TRUEspectra LEDs
- Einfache Helligkeitseinstellung durch manuellen Drehdimmer ohne Sensorik
- Blendbegrenzung UGR <19
- Schont die Augen und sorgt für ermüdungsfreies Arbeiten
- Beste Farbwiedergabe durch hervorragende CRI Werte > 95
- Aluminiumgehäuse mit schwerem U-Stahlfuß
- 1,8 m langes Kaltgeräte-Anschlusskabel



PROLINE ASSISTsunlike

ARTIKEL-NR.	5227-055075
GEHÄUSE	Aluminium, silber ähnlich RAL7038
ABDECKUNG	PMMA, gefrostet
KABELLÄNGE	1,8 m
ABMESSUNGEN	610 × 288 × 1.968 mm
GEWICHT	14 kg
FARBTEMPERATUR	5.500 K / tageslichtweiß
FARBWIEDERGABEINDEX	Ra > 95
EINGANGSSPANNUNG	220 – 240 V AC
NETTO-LICHTSTROM	6.000 lm
LEISTUNGS-AUFNAHME	60 W
EFFIZIENZ	100 lm/W
TEMPERATURBEREICH	-20 °C bis +40 °C
NUTZLEBENSDAUER	50.000 h
NETTO-LISTENPREIS	839,00 €

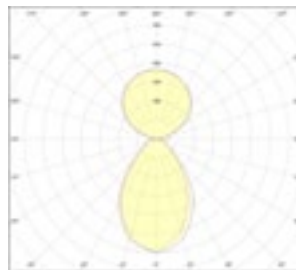

TRUESPECTRA BRINGT NATÜRLICHES, SONNENÄHNLICHES LICHT IN IHRE INNENRÄUME.

Augenschonend, da der Blaulichtanteil hier deutlich geringer ist. Erkennbar an dem fehlendem Peak in der Grafik.



A blurred industrial interior, possibly a factory or warehouse, with a prominent vertical light fixture in the foreground. The background shows various industrial structures and equipment, all out of focus. A yellow banner is overlaid on the middle of the image.

ARBEITS- & MARKIERUNGSLEUCHTEN

- Einfach transportierbar durch kompakte Bauweise und ergonomischen Tragegriff
- Hohe Standfestigkeit mit integriertem Dreibeinstativ garantiert sicheres Arbeiten
- 2 m flexible H07RNF-Gummileitung für den Einsatz auf der Baustelle oder im Freien
- Der WORKERrocket ist mit einer zusätzlichen Steckdose IP 54 ausgestattet
- 360° Abstrahlwinkel sorgt für eine blendfreie Rundumbeleuchtung
- Natürliche Farbwiedergabe durch CRI >92
- Spritzwassergeschütztes Gehäuse IP54
- Integrierte Kabelhalterung



PROLINE WORKERrocket



ARTIKEL-NR.	5353-050360
GEHÄUSE	ABS, gelb
ABDECKUNG	Polycarbonat, gefrostet
ABMESSUNGEN	805 × 636 × 1.352 mm
KABELLÄNGE	200 cm
GEWICHT	4 kg
FARBTEMPERATUR	5.000 K / tageslichtweiß
FARBWIEDERGABEINDEX	Ra > 92
EINGANGSSPANNUNG	220 – 240 V AC
NETTO-LICHTSTROM	6.000 lm
LEISTUNGS-AUFNAHME	70 W
EFFIZIENZ	86 lm/W
TEMPERATURBEREICH	-20 °C – +45 °C
NUTZLEBENSDAUER	30.000 h
NETTO-LISTENPREIS	199,00 €

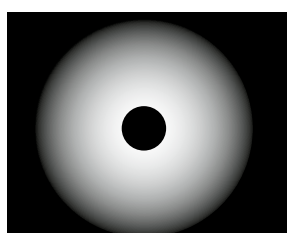

Abstrahlcharakteristik



Schalter und Schuko-Steckdose auf der Rückseite mit IP 54 Schutz



Kleinstmögliches Transportmaß



Praktische Kabelhalterung auf der Rückseite



HIER GEHTS ZUM
PRODUKTVIDEO



QR-Code scannen oder eintippen:
<https://www.youtube.com/watch?v=lddQ6Jn09lw>

- Mobile Akkuleuchte mit verstellbaren, blendfreien Leuchtflächen zum Aufklappen mit Rastfunktion, für homogene Ausleuchtung
- Extrem kompaktes, schlagfestes (IK07) und spritzwassergeschütztes (IP65) Kunststoffgehäuse
- Ergonomischer Tragegriff mit integrierter Stativaufnahme aus Metall
- Inkl. Ladekabel für KFZ/LKW 12/24 V und 230 V
- Günstig austauschbarer, integrierter Lithium-Ionen Akku
- Dauerhafter Betrieb über 230 V-Ladekabel bei voller Helligkeitsstufe möglich



**STATIV
INKLUSIVE**

PROLINE WORKER

FARBTEMPERATUR	6.500 K / tageslichtweiß
FARBWIEDERGABEINDEX	Ra > 82
TEMPERATURBEREICH	-10 °C bis +40 °C
NUTZLEBENSDAUER	40.000 h



Bis zu 180°
aufklappbar!

ERSATZTEILE



KFZ-LADEKABEL 12 V/24 V FÜR **WORKER/WORKERmini**

ARTIKEL-NR. **3026-160120-KFZ-Adapter**

NETTO-LISTENPREIS 15,99 €

LADEKABEL 230 V PASSEND ZU **WORKER/WORKERmini**

ARTIKEL-NR. **300075**

NETTO-LISTENPREIS 41,90 €



ERSATZAKKU 7,4 V FÜR **WORKER/WORKERmini**

ARTIKEL-NR. **3667**

NETTO-LISTENPREIS 51,90 €



**HIER GEHTS ZUM
PRODUKTVIDEO**

QR-Code scannen oder eintippen:
dotlux.de/produkte/worker/

WORKER

LEISTUNG	ABMESSUNGEN	GEWICHT	NETTO-LICHTSTROM	EFFIZIENZ	NETTO-LISTENPREIS	ARTIKEL-NR.
30 W	400 × 210 × 100 mm	2,1 kg	2.900 lm	97 lm/W	179,00 €	3026-160120

- Dimmbar in drei Helligkeitsstufen mit Akku-Ladestandsanzeige
 - 30 % Lichtleistung = 7,0 Stunden
 - 50 % Lichtleistung = 4,5 Stunden
 - 100 % Lichtleistung = 2,2 Stunden (Ladezeit max. 3,8 Stunden)

WORKERmini

LEISTUNG	ABMESSUNGEN	GEWICHT	NETTO-LICHTSTROM	EFFIZIENZ	NETTO-LISTENPREIS	ARTIKEL-NR.
20 W	324 × 180 × 90 mm	1,6 kg	1.900 lm	95 lm/W	99,90 €	3666-060120

- Dimmbar in drei Helligkeitsstufen mit Akku-Ladestandsanzeige
 - 30 % Lichtleistung = 9 Stunden
 - 50 % Lichtleistung = 6 Stunden
 - 100 % Lichtleistung = 3 Stunden (Ladezeit max. 5 Stunden)

- Robuste, schlagfeste Kunststofflampe für den Baustellenbetrieb
- Aufgrund des fehlenden Schraubsockels diebstahlsicher
- Schnelle Installation durch zweipolige Schnellanschlussklemme
- Extrem hohe Betriebssicherheit im Vergleich zu herkömmlichen Glühlampen



ECOLINE BAUSTELLENLEUCHE

BAUFORM	A60
ABMESSUNGEN	Ø 60, 280 mm
KABELLÄNGE	15 cm
FARBTEMPERATUR	4.000 K
FARBWIEDERGABEINDEX	Ra > 82
EINGANGSSPANNUNG	220 – 240 V AC
NETTO-LICHTSTROM	1.150 lm
LEISTUNGS-AUFNAHME	12 W
EFFIZIENZ	95 lm/W
TEMPERATURBEREICH	-20 °C bis +40 °C
NUTZLEBENSDAUER	40.000 h



Zweipolige Schnellanschlussklemme

STÜCK	NETTO-LISTENPREIS	ARTIKEL-NR.
1 Stück	6,69 €	4997-040270
VPE = 10 Stück	56,90 € € 5,69 €/Stück	4997-040270VPE

Ab 5.000 Stück mit individueller Beschriftung möglich.
Stellen Sie Ihre Anfrage an: info@dotlux.de.

- Multifunktionelle Stirnlampe, die auf 2 verschiedene Arten an- und ausgeschaltet werden kann:
 - a) Freihandmodus über einen Sensor: Per Handbewegung vor dem Sensor
 - b) Tastermodus: Per ON/OFF Taster
- Die Stirnlampe verfügt über zwei verschiedene Lichtfarben Rot und Weiß
- Staub- und spritzwassergeschütztes Gehäuse (IP54)
- Integrierter Akku mit beiliegendem USB-C Ladekabel
- Einstellbare Gurtgröße für jeden Kopfumfang
- Integrierte Lithium Polymer Akkustandanzeige 30 % - 60 % - 100 %
- Bis zu 4 h Leuchtdauer mit 100% geladenem Akku im 100 % weiß leuchtend Modus
- Das Leuchtgehäuse ist in 5 Stufen bis zu einem Neigungswinkel von 45° verstellbar
- Integrierter Power Switch ermöglicht 6 verschiedene Leuchtfunktionen:
 1. Weiß leuchtend 100 %, 215 lm, 15° Abstrahlwinkel
 2. Weiß leuchtend 50 %, 110 lm, 15° Abstrahlwinkel
 3. Weiß leuchtend 15 %, 30 lm, 90° Abstrahlwinkel
 4. Rot leuchtend 5 %, 10 lm
 5. Rot blinkend 5 %, 10 lm



LED-STIRNLAMPE

ARTIKEL-NR.	600137
GEHÄUSE	Kunststoff, schwarz
ABMESSUNGEN	60 × 35 × 35 mm
GEWICHT	7 g
SENSOR	ja
FARBTEMPERATUR	6.500 K / tageslichtweiß
NETTO-LICHTSTROM	215 lm
TEMPERATURBEREICH	-20 °C bis +55 °C
NETTO-LISTENPREIS	34,90 €



2 VERSCHIEDENE AN-/ AUSSCHALTMODI

FREIHANDMODUS

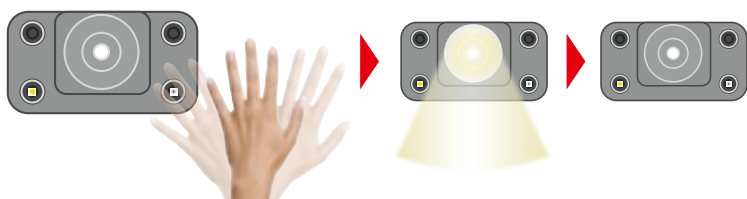

TASTERMODUS



- Praktischer Alltagshelfer mit ON/OFF Funktion
- Wasserdichtes Gehäuse IP44 garantiert eine lange Lebensdauer
- 2 Stück AAA Batterien sind nicht im Lieferumfang enthalten



LED-TASCHENLAMPE POCKET

ARTIKEL-NR.	600136
GEHÄUSE	Aluminium, schwarz
ABMESSUNGEN	Ø 15, 133 mm
GEWICHT	25 g
FARBTEMPERATUR	6.500 K / tageslichtweiß
NETTO-LICHTSTROM	110 lm
ENERGIEBEDARF	2x AAA Batterie
TEMPERATURBEREICH	0 °C bis +35 °C
NETTO-LISTENPREIS	16,99 €



Durch den abnehmbaren und umgekehrt ansteckbaren Clip kann die Taschenlampe beispielsweise an eine Cap gesteckt und zur Stirnlampe umfunktionsiert werden.



- Markieren und positionieren mit sicherem LED-Licht
- Sicherer Einsatz ohne Gefährdungsbeurteilung möglich, da ohne Laser
- Projektionsdistanz 40 cm bis 160 cm
- Fokussierung direkt über arretierbarer Linse am Marker
- CREE Marken LED mit mind. 50.000 Stunden Lebensdauer L80/B10
- Flexibel verdrahtbar durch Universalspannungsversorgung 10 – 30 V DC und Standard-Hohllochstecker 5,5 × 2,1 mm*
- Werkzeuglos austauschbares Gobo, um verschiedene Markierungsmuster zu erzeugen
- Linien- und Kreuzgobo im Lieferumfang enthalten (Liniengobo vorinstalliert)

FÜR DIE
AUGEN
**ABSOLUT
SICHER**



DIE PERFEKTE ALTERNATIVE ZU EINEM LASER - LED-MARKIERUNGSLAUCHE OHNE RISIKOKLASSE

PROLINE SAFETYMARKER

ARTIKEL-NR.	5097-0GR000
GEHÄUSE	Aluminium, schwarz
ABMESSUNGEN	Ø 24, 123 mm
ANSCHLUSSKABEL	120 cm inkl. DC-Stecker
LICHTFARBE	grün
LICHTQUELLE	CREE® LED
EINGANGSSPANNUNG	10 – 30 V DC
LEISTUNGS-AUFNAHME	3 W
TEMPERATURBEREICH	-20 °C bis +50 °C
NUTZLEBENSDAUER	50.000 h
NETTO-LISTENPREIS	129,00 €



**HIER GEHTS ZUM
PRODUKTVIDEO**



QR-Code scannen oder eintippen:
dotlux.de/produkte/safetymarker/

GOBO ZEICHEN



Linie vorinstalliert, Kreuz wird mitgeliefert (einfach austauschbar durch Schraubmechanismus).

* Kann direkt an 10 – 30 V DC Maschinenstrom angeschlossen werden. Wenn dies nicht möglich ist, muss ein passendes Netzteil dazu bestellt werden.



Hohllochstecker

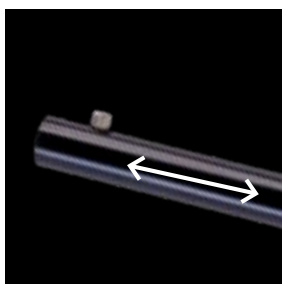

Fokussierung der Markierung
40 cm bis 160 cm

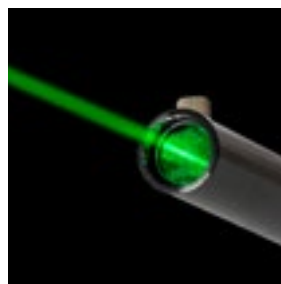

Hochwertige Quarzglaslinsen
ermöglichen scharfe Konturen





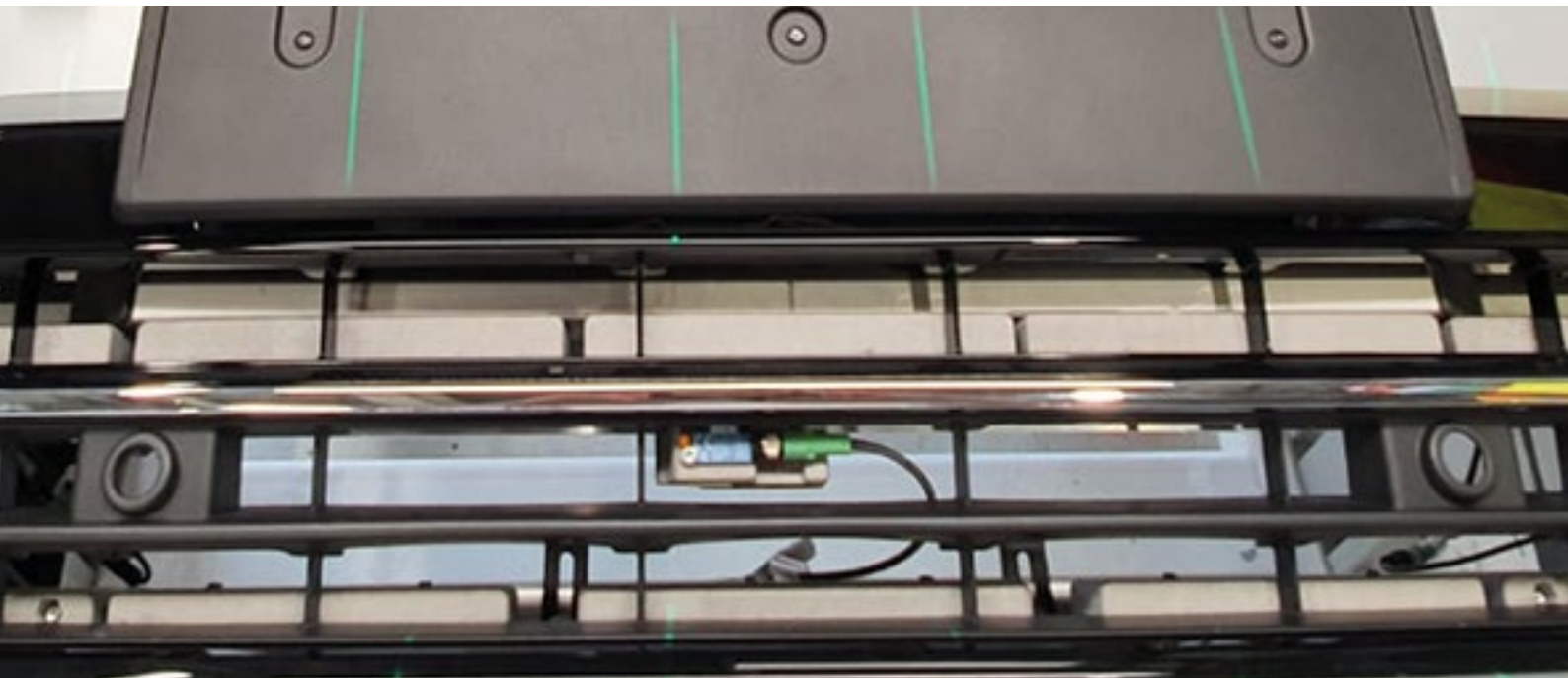

Beispieloptik: Kreuz



ZUBEHÖR FÜR SAFETYMARKER

PASSENDE NICHT DIMMBARE NETZTEILE

An einem Netzteil können mehrere Safetymarker gleichzeitig betrieben werden. Hierzu darf die Gesamtleistung aller **SAFETYMARKER** nicht größer sein als die maximale Leistung des Netzteils. Siehe Tabelle unten.

		LEISTUNG MAX.	ABMESSUNGEN	NETTO-LISTENPREIS	ARTIKEL-NR.
STANDARD		6 W	65 × 39 × 20 mm	15,49 €	5770
DIN-SCHIENE		100 W	100 × 55 × 90 mm	77,90 €	4256-24
ULTRAFLACH KLEMMANSCHLUSS		20 W	166 × 40 × 14 mm	25,99 €	4523-24
		30 W	247 × 30 × 16 mm	38,90 €	4524-24
		75 W	298 × 30 × 17 mm	61,90 €	4526-24
		100 W	298 × 30 × 17 mm	82,90 €	4525-24
WASSERGESCHÜTZT		75 W	180 × 63 × 36 mm	69,90 €	4252-24

WEITERES ZUBEHÖR



Glasfaserverstärkte Kunststoff-Kugelgelenkhalterung 360°

ARTIKEL-NR. 5105

NETTO-LISTENPREIS 11,99 €



Anschlusskabel
offene Enden, 5 m

ARTIKEL-NR. 5107

NETTO-LISTENPREIS 15,99 €



Verlängerungskabel
DC-Stecker auf Buchse, 2 m

ARTIKEL-NR. 5106

NETTO-LISTENPREIS 9,49 €



NOTLEUCHTEN



- Auswechselbarer Akku mit einer Kapazität von 3 Stunden
- Integrierte Kontroll-LED für Betriebsstatus
- Nur für eine Bereitschaftsschaltung geeignet. Wird die Leuchte mit Netzstrom versorgt, lädt der integrierte Akku und die Leuchte befindet sich im Stand-by-Betrieb.
- Inkl. zwei leicht zu wechselnde Linsen:
 - Flurbeleuchtung (asymmetrisch)
 - Breitstrahlend
- Automatischer Selbsttest mit integrierter Betriebsstatus-Kontroll-LED

Einbau- und Aufbauleuchte in einem



PROLINE EXITtop

GEHÄUSE	Polycarbonat, weiß
ABMESSUNGEN	Ø 140 mm, 62 mm
FARBTEMPERATUR	5.000 K / tageslichtweiß
EINGANGSSPANNUNG	220 - 240 V AC
NETTO-LICHTSTROM	240 lm
TEMPERATURBEREICH	0 °C bis +45 °C
NUTZLEBENSDAUER	50.000 h



SCHWARZES EIN-/AUFBAU-GEHÄUSE FÜR 3679-1 UND 5098

ARTIKEL-NR. 5102
NETTO-LISTENPREIS 22,99 €



IP65-GEHÄUSE FÜR 3679-1 UND 5098

ARTIKEL-NR. 5233
ABMESSUNGEN Ø 175 mm, 78 mm
NETTO-LISTENPREIS 54,90 €



ERSATZAKKU FÜR 3679-1
ARTIKEL-NR. 300154
NETTO-LISTENPREIS 31,90 €



ERSATZAKKU FÜR 5098
ARTIKEL-NR. 300155
NETTO-LISTENPREIS 42,90 €

	AKKU / LEUCHTDAUER	LEISTUNGS-AUFNAHME	NETTO-LISTENPREIS	ARTIKEL-NR.
3 h	LiFePO4 / 3 h	Ladebetrieb: max. 3,5 W* Standby: < 0,5 W	105,00 €	3679-1

	AKKU / LEUCHTDAUER	LEISTUNGS-AUFNAHME	NETTO-LISTENPREIS	ARTIKEL-NR.
8 h	LiFePO4 / 8 h	Ladebetrieb: max. 4,2 W** Standby: < 0,7 W	145,00 €	5098

* max. Stromaufnahme während der ersten 24h 3,5 Watt. Standby < 0,5W
** max. Stromaufnahme während der ersten 24h 4,2 Watt. Standby < 0,7W

- "ONE FOR ALL" Eine Bestellnummer für alle Pfeilrichtungen
- Spritzwassergeschütztes Gehäuse (IP65) aus bruchsicherem Polycarbonat
- Auswechselbarer LiFePO4 Akku garantiert eine Leuchtdauer von 3 Stunden
- Verschiedene Schaltprogramme wählbar: Dauer- oder Bereitschaftsschaltung
- Integrierte Kontroll-LED für Betriebsstatus
- Leistungsaufnahme im Bereitschaftsbetrieb < 0,5 Watt
- Automatischer Selbsttest mit integrierter Betriebsstatus-Kontroll-LED
- Inklusive 4 selbstklebenden Standardpiktogrammen



NEU
MIT LiFePO4
AKKU

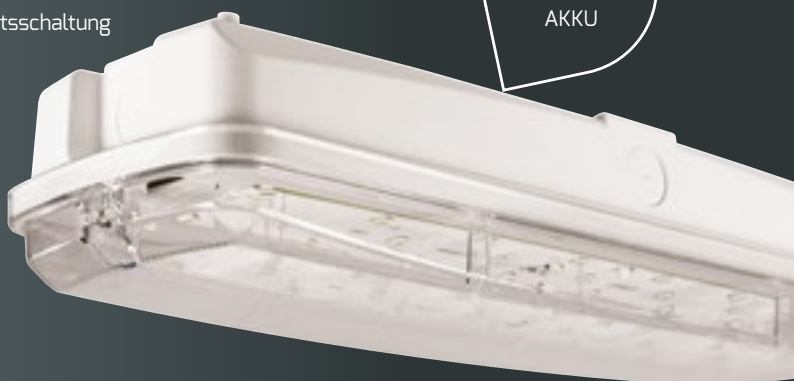

PROLINE EXIT

ARTIKEL-NR.	5389
ABMESSUNGEN	349 × 107 × 64 mm
GEWICHT	0,59 kg
ERKENNUNGSWEITE	20 m
FARBTEMPERATUR	6.000 K / tageslichtweiß
EINGANGSSPANNUNG	220 – 240 V AC
NETTO-LICHTSTROM	AC 380 lm / Akku 240 lm
LEISTUNGS-AUFNAHME	3,8 W Dauerbetrieb < 0,5 W Standby
EFFIZIENZ	100 lm / W
TEMPERATURBEREICH	0 °C bis +40 °C
NUTZLEBENSDAUER	50.000 h
NETTO-LISTENPREIS	92,90 €



ZUBEHÖR

ERSATZAKKU
LiFePO4 / 3,2 V / 3.000 mAh

ARTIKEL-NR.	5395
NETTO-LISTENPREIS	27,99 €

PIKTOGRAMMSET DIAGONAL

ARTIKEL-NR.	5393
NETTO-LISTENPREIS	9,99 €

PIKTOGRAMMSET

ARTIKEL-NR.	5394
NETTO-LISTENPREIS	8,49 €

- "ONE FOR ALL" Eine Bestellnummer für alle Pfeilrichtungen
- Für Wandmontage mit einseitiger LED-Leuchtfläche
- Auswechselbarer LiFePO4 Akku garantiert eine Leuchtdauer von 3 Stunden
- Verschiedene Schaltprogramme wählbar:
Dauer- oder Bereitschaftsschaltung
- Die Leuchte verfügt über eine integrierte Fluchtwegbeleuchtung
- Leistungsaufnahme im Bereitschaftsbetrieb < 0,5 Watt
- Automatischer Selbsttest mit integrierter Betriebsstatus-Kontroll-LED
- Inklusive 4 Standardpiktogrammen



NEU
MIT LiFePO4
AKKU



PROLINE EXITflat

ARTIKEL-NR.	5406
ABMESSUNGEN	325 × 187 × 31 mm
GEWICHT	0,63 kg
ERKENNUNGSWEITE	30 m
FARBTEMPERATUR	6.000 K / tageslichtweiß
EINGANGSSPANNUNG	220 – 240 V AC
NETTO-LICHTSTROM	AC 38 lm / Akku 29 lm
LEISTUNGS-AUFNAHME	2,9 W Dauerbetrieb < 0,5 W Standby
EFFIZIENZ	13 lm / W
TEMPERATURBEREICH	0 °C bis +40 °C
NUTZLEBENSDAUER	50.000 h
NETTO-LISTENPREIS	105,00 €



ZUBEHÖR

ERSATZAKKU
LiFePO4 / 3,2 V / 1.500 mAh
ARTIKEL-NR. 5411
NETTO-LISTENPREIS 27,99 €

PIKTOGRAMMSET DIAGONAL
ARTIKEL-NR. 5412
NETTO-LISTENPREIS 17,99 €



PIKTOGRAMM "SCHLAUCH"
ARTIKEL-NR. 5408
NETTO-LISTENPREIS 6,49 €



PIKTOGRAMM "FEUERLÖSCHER"
ARTIKEL-NR. 5410
NETTO-LISTENPREIS 6,49 €



PIKTOGRAMM "FEUERMELDER"
ARTIKEL-NR. 5409
NETTO-LISTENPREIS 6,49 €

- "ONE FOR ALL" Eine Bestellnummer für alle Pfeilrichtungen
- Universell montierbare Rettungszeichenleuchte (2x Wand, Deckeneinbau, Seilabhängung)
- Auswechselbarer LiFePO4 Akku garantiert eine Leuchtdauer von 3 Stunden
- Verschiedene Schaltprogramme wählbar: Dauer- oder Bereitschaftsschaltung
- Leistungsaufnahme im Bereitschaftsbetrieb < 0,5 Watt
- Automatischer Selbsttest mit integrierter Betriebsstatus-Kontroll-LED
- Inklusive 6 Standardpiktogrammen:



PROLINE EXITmulti

ARTIKEL-NR.	3177-160120
ABMESSUNGEN LEUCHTE GESAMT	350 x 240 x 40 mm
ABMESSUNGEN PIKTOGRAMM	330 x 160 mm
SEILLÄNGE	40 cm
GEWICHT	0,7 kg
ERKENNUNGSWEITE	30 m
FARBTEMPERATUR	6.000 K / tageslichtweiß
EINGANGSSPANNUNG	220 – 240 V AC
NETTO-LICHTSTROM	AC 45 lm / Akku 23 lm
LEISTUNGS-AUFNAHME	2 W Dauerbetrieb < 0,5 W Standby
EFFIZIENZ	22,5 lm / W
TEMPERATURBEREICH	0 °C bis +40 °C
NUTZLEBENSDAUER	50.000 h
NETTO-LISTENPREIS	105,00 €



Inklusive folgender Montageadapter

Deckenmontage, abgehängt



Deckenmontage mit Einbaurahmen



Wandmontage mit Auslegerarm



Wandmontage, direkt



ZUBEHÖR

ERSATZAKKU
LiFePO4 / 3,2 V / 1000 mAh

ARTIKEL-NR. 5405

NETTO-LISTENPREIS 27,99 €

PIKTOGRAMMSET DIAGONAL UNTEN

ARTIKEL-NR. 5403

NETTO-LISTENPREIS 9,99 €

PIKTOGRAMMSET DIAGONAL OBEN

ARTIKEL-NR. 5404

NETTO-LISTENPREIS 9,99 €

PIKTOGRAMM "SCHLAUCH"

ARTIKEL-NR. 3640

NETTO-LISTENPREIS 6,29 €

PIKTOGRAMM "FEUERLÖSCHER"

ARTIKEL-NR. 3658

NETTO-LISTENPREIS 6,29 €

PIKTOGRAMM "FEUERMELDER"

ARTIKEL-NR. 3659

NETTO-LISTENPREIS 6,29 €



- "ONE FOR ALL" Eine Bestellnummer für alle Pfeilrichtungen
- Auswechselbarer Li-ion Akku garantiert eine lange Leuchtdauer
- Verschiedene Schaltprogramme wählbar: Dauer- oder Bereitschaftsschaltung
- Automatischer Selbsttest mit integrierter Betriebsstatus-Kontroll-LED
- Wand- und Deckenmontage mit stufenlos klappbarem Piktogramm
- Mit passendem Trackadapter Artikel-Nr. 5519 in alle 3-Phasen Schienen montierbar
- Inklusive 6 Standardpiktogrammen:



PROLINE EXITflip

ABMESSUNGEN LEUCHE GESAMT	328 × 230 × 43 mm
ABMESSUNGEN PIKTOGRAMM	317 × 166 mm
GEWICHT	0,7 kg
ERKENNUNGSWEITE	30 m
FARBTEMPERATUR	6.000 K / tageslichtweiß
EINGANGSSPANNUNG	220 – 240 V AC
NETTO-LICHTSTROM	18 lm
TEMPERATURBEREICH	0 °C bis +45 °C
NUTZLEBENSDAUER	50.000 h



ZUBEHÖR



ERSATZAKKU Li-ion 3,7V 1200mAh / 3h	
ARTIKEL-NR.	5528
NETTO-LISTENPREIS	33,90 €
ERSATZAKKU Li-ion 3,7V 3000mAh / 8h	
ARTIKEL-NR.	5527
NETTO-LISTENPREIS	42,90 €



PIKTOGRAMMSET DIAGONAL UNTEN	
ARTIKEL-NR.	5526
NETTO-LISTENPREIS	9,49 €



PIKTOGRAMMSET DIAGONAL OBEN	
ARTIKEL-NR.	5525
NETTO-LISTENPREIS	9,49 €



TRACK ADAPTER	
ARTIKEL-NR.	5519
NETTO-LISTENPREIS	30,90 €

	AKKU / LEUCHTDAUER	LEISTUNGS-AUFNAHME	EFFIZIENZ	NETTO-LISTENPREIS	ARTIKEL-NR.
3 h	 Li-ion 3,7V 1200mAh / 3h	Ladebetrieb: <2,5 W Cinema Mode: <1 W Standby: <0,5 W	7 lm / W	125,00 €	5508-060360
8 h	Li-ion 3,7V 3000mAh / 8h	Ladebetrieb: <3 W Standby: <0,5 W	6 lm / W	155,00 €	5509-060360

- Bei Stromausfall sorgt das Kit für eine Notbeleuchtung von Konstantstrom-betriebenen LED-Leuchten, welche dann durch den internen Akku versorgt werden
- Bei ausgeschaltetem Licht und Ausfall des Netzstroms startet ebenfalls der Notstrombetrieb
- Universell einsetzbar für alle LED Leuchten mit externen Vorschaltgeräten
- Betriebsstatus-LED mit Einbaufassung und ein Testschalter für die externe Montage beiliegend
- Das **AKKU-KIT** ersetzt nicht das Netzteil der LED Leuchte
- Die Nachrüstung oder Erweiterung eines Akku-Kits ermöglicht den Einsatz als Notbeleuchtung



PROLINE AKKU-KIT

BATTERIE	LiFePO4
BATTERIEEINSPEISUNG	dezentral (Einzelbatterie)
NETZTEIL	Passend für alle Leuchten mit externen Netzteilen
EINGANGSSPANNUNG	220 – 240 V AC
AUSGANGSSTROM	Notbetrieb automatisch regulierend
TEMPERATURBEREICH	0 °C – +45 °C 0 °C bis +55 °C (5556)



ZUBEHÖR

ERSATZAKKU LifePO 6.4 V 1.500 mAh
für **ARTIKEL-NR. 5806**

ARTIKEL-NR. 5937

NETTO-LISTENPREIS 34,90 €



ERSATZAKKU LifePO 6.4 V 3.000 mAh
für **ARTIKEL-NR. 5556** und **4343-2**

ARTIKEL-NR. 5938

NETTO-LISTENPREIS 57,90 €

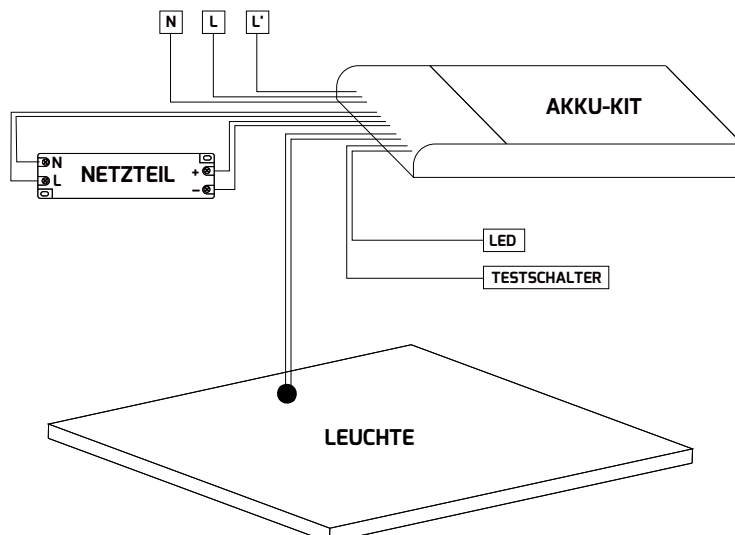

STANDALONE

Kompakte Bauform

- Automatische Selbsttestfunktion



ANSCHLUSSKABEL vormontiert 5,5 × 2,1 mm DC Buchse + Stecker

LEUCHTDAUER	ABMESSUNGEN	LEISTUNGS-AUFNAHME	AUSGANGS-SPANNUNG	NETTO-LISTENPREIS	ARTIKEL-NR.
min. 3 h bei 1,8 W	199 × 55 × 25 mm	Notbetrieb: 1,8 W bei 3 h 2,9 W bei 2 h 3,5 W bei 1,5 h 2,5 W Ladebetrieb < 0,5 W Standby	10 – 90 V DC	119,00 €	5806
min. 8 h bei 1,7 W 3 h bei 5 W	250 × 60 × 32 mm	8 h / 3 h Notbetrieb: 2,5 W Ladebetrieb < 0,5 W Standby	10 – 90 V DC	129,00 €	3923-1

TAUSCH-BARER AKKU

HINWEIS:

Einstellbare Leistungsstufen:

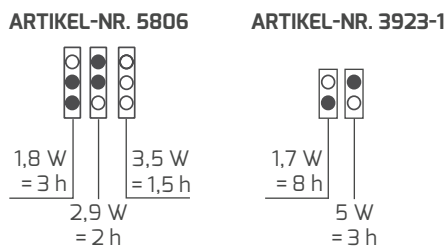

ARTIKEL-NR. 5806 mit tauschbarem Akku

TAUSCH-BARER AKKU



EINBAU

Lineare Bauform

- Automatische Selbsttestfunktion (bei **ARTIKEL-NR. 4343-2**)

LEUCHTDAUER	ABMESSUNGEN	LEISTUNGS-AUFNAHME	AUSGANGS-SPANNUNG	NETTO-LISTENPREIS	ARTIKEL-NR.
min. 3 h bei 3,6 W	158 × 30 × 21 mm	3,6 W Notbetrieb 2,5 W Ladebetrieb < 0,5 W Standby	50 – 200 V DC	119,00 €	5556
min. 3 h bei 5 W	158 × 30 × 21 mm	5 W Notbetrieb 3,8 W Ladebetrieb < 0,5 W Standby	10 – 90 V DC	119,00 €	4343-2



STRASSENLEUCHTEN



- Technisches Licht mit Wohlfühlgarantie durch höhere Farbwiedergabe in 3.000 K
- Schutzklasse I mit integrierem Überspannungsschutz (10 kV)
- Multilayer-Linsenoptik mit Lumileds®-LEDs ermöglicht eine gleichmäßige Lichtverteilung
- Massives Aluminiumgehäuse ähnlich RAL 9005 mit Stoßfestigkeitsklasse IK08
- Zuverlässiger und hocheffizienter LED-Treiber mit einer Lebensdauer von > 50.000 h sorgt für geringe Wartungskosten
- Adapter von 76 auf 60 mm ermöglicht auch eine Montage auf 60 mm Masten
- Leistungsreduzierung über separat erhältliches Modul (80 %, 60 %, 40 %, 20 %)

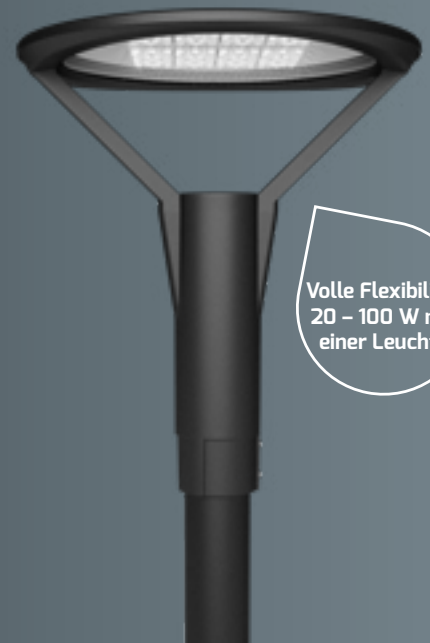

Volle Flexibilität
20 – 100 W mit
einer Leuchte

PROLINE PLAZA

ARTIKEL-NR.	5155-030155
GEHÄUSE	Aluminium, ähnlich RAL 9005
ABDECKUNG	klar
ABMESSUNGEN	450 × 450 × 526 mm
MASTAUFNAHME	76 mm
GEWICHT	8 kg
KABELLÄNGE	150 cm
FARBTEMPERATUR	3.000 K / warmweiß
FARBWIEDERGABEINDEX	Ra > 82
EINGANGSSPANNUNG	176 – 240 V AC/DC
NETTO-LICHTSTROM	11.500 lm
LEISTUNGS-AUFNAHME	100 W
EFFIZIENZ	115 lm/W
TEMPERATURBEREICH	-30 °C bis +50 °C
NUTZLEBENSDAUER	50.000 h
NETTO-LISTENPREIS	619,00 €



Funktion durch
ARTIKEL-NR. 5163

ZUBEHÖR

MASTREDUZIER-ADAPTER 76 AUF 60 MM INNENLIEGEND

ARTIKEL-NR. 5156-1
NETTO-LISTENPREIS 19,99 €



LEISTUNGSREDUZIERMODUL 80 %, 60 %, 40 %, 20 %

ARTIKEL-NR. 5163
NETTO-LISTENPREIS 10,99 €



HINWEIS:

Wenn **ARTIKEL-NR. 5163** angeschlossen, ist keine externe 1 – 10 V Dimmung mehr möglich



HIER GEHTS ZUM PRODUKTVIDEO



QR-Code scannen oder eintippen:
<https://dotlux.de/produkte/plaza>

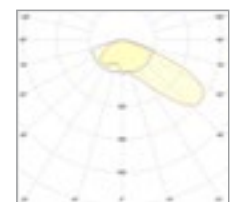

- Technisches Licht mit hoher Farbwiedergabe und zwei Lichtfarben
- Schutzklasse I mit integriertem Überspannungsschutz (10.000 V)
- Universelle Montage, Mastansatz/-aufsatz auf allen Mastdurchmessern 42 – 76 mm, schwenkbar +/-15°
- Multilayer Linsenoptik mit Lumileds®-LEDs ermöglicht eine gleichmäßige Lichtverteilung
- Massives Aluminiumgehäuse ähnlich RAL 9006 mit Druckausgleichsventil
- Zuverlässiger und hocheffizienter LED-Treiber mit einer Lebensdauer von > 50.000 h sorgt für geringe Wartungskosten
- Leichte Installation und werkzeuglose Wartung durch Trennstecker
- Leistungsreduzierung über separat erhältliches Modul (80 %, 60 %, 40 %, 20 %)



PROLINE DOLPHIN

GEHÄUSE	Aluminium, ähnlich RAL 9006
ABDECKUNG	klar
DREH - / SCHWENKBAR	+/- 15°
FARBWIEDERGABEINDEX	Ra > 82
EINGANGSSPANNUNG	220 – 240 V AC
TEMPERATURBEREICH	-30 °C bis +50 °C
NUTZLEBENSDAUER	50.000 h



Funktion durch
ARTIKEL-NR. 5163

ZUBEHÖR



LEISTUNGSREDUZIERMODUL
80 %, 60 %, 40 %, 20 %
EINFACHER ANSCHLUSS AN DIE
DIMMLEITUNG IN DER LEUCHTE

ARTIKEL-NR. 5163

NETTO-LISTENPREIS 10,99 €

HINWEIS:

Wenn **ARTIKEL-NR. 5163**
angeschlossen, ist keine externe
1 – 10 V Dimmung mehr möglich.



**HIER GEHTS ZUM
PRODUKTVIDEO**

QR-Code scannen oder eintippen:
<https://dotlux.de/produkte/dolphin>



Bei Aufsatzmontage
+15° schwenkbar



Einfache horizontale
Ausrichtung durch
integrierte Libelle

HINWEIS:

Mastadapter muss gesondert
bestellt werden.



Ab 4 m Masthöhe **DOLPHIN**micro

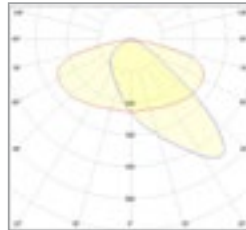

ABMESSUNGEN	GEWICHT	FARBTEMPERATUR	LEISTUNGS-AUFNAHME	NETTO-LICHTSTROM	EFFIZIENZ	NETTO-LISTENPREIS	ARTIKEL-NR.
649 × 272 × 179 mm	5,90 kg	3.000 K / warmweiß	14 – 70 W*	8.760 lm	125 lm/W	419,00 €	5157-030155
649 × 272 × 179 mm	5,90 kg	4.000 K / neutralweiß	14 – 70 W*	9.250 lm	132 lm/W	419,00 €	5157-040155

Ab 6 m Masthöhe **DOLPHIN**mini

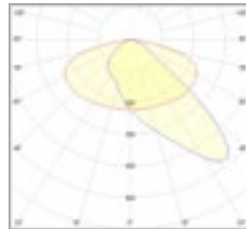

ABMESSUNGEN	GEWICHT	FARBTEMPERATUR	LEISTUNGS-AUFNAHME	NETTO-LICHTSTROM	EFFIZIENZ	NETTO-LISTENPREIS	ARTIKEL-NR.
762 × 336 × 179 mm	8,10 kg	3.000 K / warmweiß	30–150 W*	18.550 lm	123 lm/W	599,00 €	5158-030155
762 × 336 × 179 mm	8,10 kg	4.000 K / neutralweiß	30–150 W*	19.750 lm	132 lm/W	599,00 €	5158-040155

Ab 8 m Masthöhe **DOLPHIN**maxi

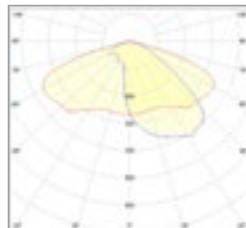

ABMESSUNGEN	GEWICHT	FARBTEMPERATUR	LEISTUNGS-AUFNAHME	NETTO-LICHTSTROM	EFFIZIENZ	NETTO-LISTENPREIS	ARTIKEL-NR.
889 × 378 × 192 mm	10 kg	3.000 K / warmweiß	48–240 W*	31.100 lm	130 lm/W	879,00 €	5159-030150
889 × 378 × 192 mm	10 kg	4.000 K / neutralweiß	48–240 W*	32.900 lm	137 lm/W	879,00 €	5159-040150

BENÖTIGTES ZUBEHÖR

FÜR ALLE DOLPHINS 60 MM

ARTIKEL-NR. 5161

NETTO-LISTENPREIS 39,90 €



ADAPTER

PASSEND

FÜR ALLE DOLPHINS 76 MM

ARTIKEL-NR. 5162

NETTO-LISTENPREIS 39,90 €



WANDHALTERUNGEN

MONTAGEWINKEL 15°, 60 mm

ARTIKEL-NR. 5337

NETTO-LISTENPREIS 59,90 €



ECKE, MONTAGEWINKEL 15°, 60 mm

ARTIKEL-NR. 5338

NETTO-LISTENPREIS 71,90 €



FÜR MICRO UND MINI BIS 42 mm

ARTIKEL-NR. 5160

NETTO-LISTENPREIS 39,90 €



ADAPTER

PASSEND

WANDHALTERUNG

MONTAGEWINKEL FÜR ECK UND NORMALE MONTAGE, 38 mm

ARTIKEL-NR. 3889

NETTO-LISTENPREIS 38,90 €



* Bei Verwendung des Leistungsreduziermoduls 20 – 80 %. Ohne Leistungsreduziermodul 100 % Leistung.

- Schutzklasse I mit integriertem Überspannungsschutz (10.000 V)
- Adaptervielfalt ermöglicht eine Montage auf allen Mastdurchmessern
- Die Multilayer-Linsenoptik mit CREE®-LEDs ermöglicht eine gleichmäßige Lichtverteilung
- Massives Aluminiumgehäuse in RAL 7022 mit Stoßfestigkeitsklasse IK09
- Zuverlässiger und hocheffizienter LED-Treiber mit einer Lebensdauer von > 80.000 h sorgt für geringe Wartungskosten



Für eine Masthöhe von
4 bis 6 m

PROLINE BELUGAmicro

ABMESSUNGEN	388 × 190 × 92 mm
FARBTEMPERATUR	4.000 K / neutralweiß
FARBWIEDERGABEINDEX	Ra > 75
EINGANGSSPANNUNG	176 – 276 V AC/DC
EFFIZIENZ	120 lm/W
TEMPERATURBEREICH	-40 °C bis +50 °C
NUTZLEBENSDAUER	80.000 h



	NETTO-LICHTSTROM	GEWICHT	NETTO-LISTENPREIS	ARTIKEL-NR.
20 W	2.400 lm	3,5 kg	349,00 €	3454

	NETTO-LICHTSTROM	GEWICHT	NETTO-LISTENPREIS	ARTIKEL-NR.
38 W	4.560 lm	3,6 kg	409,00 €	3456

Für die BELUGAmicro werden die Adapter auf der Folgeseite benötigt.



Integrierte Libelle für optimale Justierung



Verzahrter Adapter ermöglicht einen sicheren Halt



Flexibler Montageflansch und integriertes Druckausgleichsventil

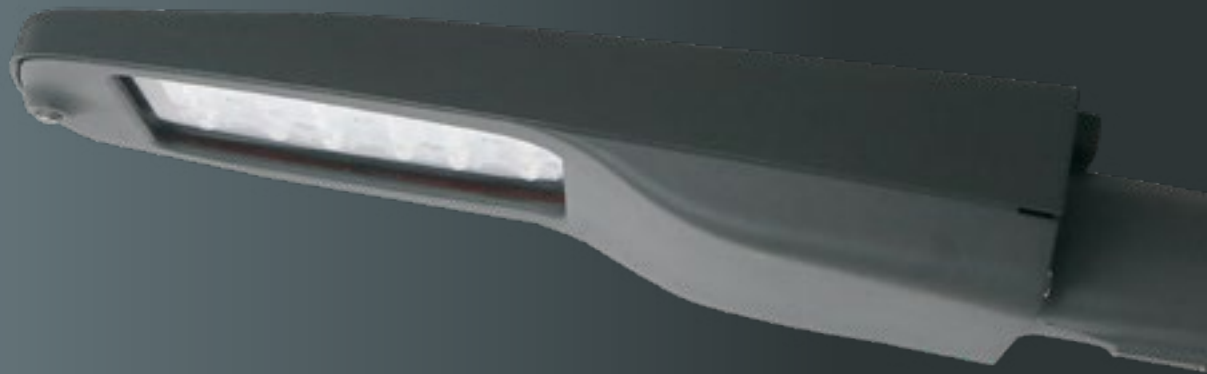

BENÖTIGTES ZUBEHÖR



48 mm / 0°
ANSATZMONTAGE

ARTIKEL-NR. 3460

NETTO-LISTENPREIS 23,99 €



48 mm / 0 - 90°
AUF-/ANSATZMONTAGE

ARTIKEL-NR. 3461

NETTO-LISTENPREIS 41,90 €



60 mm / 0 - 90°
AUF-/ANSATZMONTAGE

ARTIKEL-NR. 3462

NETTO-LISTENPREIS 43,90 €



76 mm / 0 - 90°
AUF-/ANSATZMONTAGE

ARTIKEL-NR. 3463

NETTO-LISTENPREIS 46,90 €

ADAPTER

ADAPTER

PASSEND

PASSEND

WANDHALTERUNGEN

WANDHALTERUNG

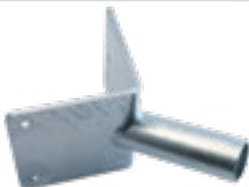

ECKE, MONTAGEWINKEL 15°, 48 mm

ARTIKEL-NR. 2561-2*

NETTO-LISTENPREIS 68,90 €



MONTAGEWINKEL 15°, 60 mm

ARTIKEL-NR. 5337

NETTO-LISTENPREIS 59,90 €

- Schutzklasse I mit separatem Überspannungsschutz (10.000 V)
- Adaptervielfalt ermöglicht eine Montage auf allen Mastdurchmessern
- Die Multilayer Linsenoptik mit CREE®-LEDs ermöglicht eine gleichmäßige Lichtverteilung
- Massives Aluminiumgehäuse in RAL 7022 mit Stoßfestigkeitsklasse IK09 und glatter Oberfläche
- Hocheffizienter Philips®-LED-Treiber sorgt für geringe Wartungskosten
- Zukunftsorientiertes Moduldesign mit innovativem Kühlsystem
- Leichte Installation und werkzeuglose Wartung
- Integriertes Druckausgleichsventil



Für eine Masthöhe von
6 bis 10 m

PROLINE BELUGAmini

ABMESSUNGEN	520 × 300 × 130 mm
FARBTEMPERATUR	4.000 K / neutralweiß
FARBWIEDERGABEINDEX	Ra > 75
EINGANGSSPANNUNG	176 – 240 V AC/DC
EFFIZIENZ	120 lm/W
TEMPERATURBEREICH	-40 °C bis +50 °C
NUTZLEBENSDAUER	80.000 h



LED-Modul

Treiber

Einfacher Austausch des LED-Moduls und des Treibers ohne Werkzeug



	NETTO-LICHTSTROM	GEWICHT	NETTO-LISTENPREIS	ARTIKEL-NR.
38 W	4.560 lm	7,6 kg	629,00 €	3282-040135

	NETTO-LICHTSTROM	GEWICHT	NETTO-LISTENPREIS	ARTIKEL-NR.
73 W	8.760 lm	7,8 kg	749,00 €	3283-040135



Verzählter Adapter ermöglicht eine sichere Justierung



Werkzeuglos tauschbares LED-Modul



Werkzeuglos tauschbares LED-Vorschaltgerät



BENÖTIGTES ZUBEHÖR



MASTAUFNAHMEADAPTER 48 mm
AUF-/ANSATZMONTAGE

ARTIKEL-NR. 3672

NETTO-LISTENPREIS 34,90 €

ADAPTER

PASSEND

WANDHALTERUNG



ECKE, MONTAGEWINKEL 15°, 48 mm

ARTIKEL-NR. 2561-2*

NETTO-LISTENPREIS 68,90 €



MASTAUFNAHMEADAPTER 60 mm
AUF-/ANSATZMONTAGE

ARTIKEL-NR. 3306

NETTO-LISTENPREIS 41,90 €

ADAPTER

PASSEND

WANDHALTERUNG



MONTAGEWINKEL 15°, 60 mm

ARTIKEL-NR. 5337

NETTO-LISTENPREIS 59,90 €



MASTAUFNAHMEADAPTER 76 mm
AUF-/ANSATZMONTAGE

ARTIKEL-NR. 3633

NETTO-LISTENPREIS 41,90 €

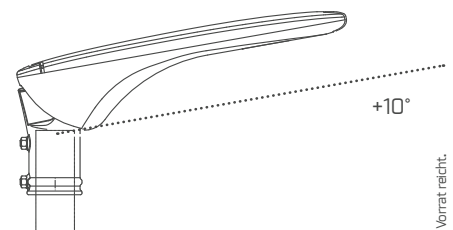
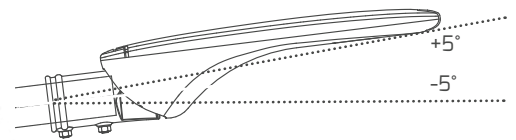

* Nur solange der Vorrat reicht.

- Bis zu 25 % Licht-Energieersparnis zu herkömmlichen LED Straßenleuchten durch intelligente Nachtabsenkung des Lichtes
- ENEC Zertifiziert
- Kostenersparnis durch Weiterverwendung bestehender Leuchten und deren Verkabelung
- Weniger Lichtverschmutzung
- Unterstützung des menschlichen Biorythmus
- Schutz der nachtaktiven Insektenarten

Automatische
Anpassung der
Leuchtdauer

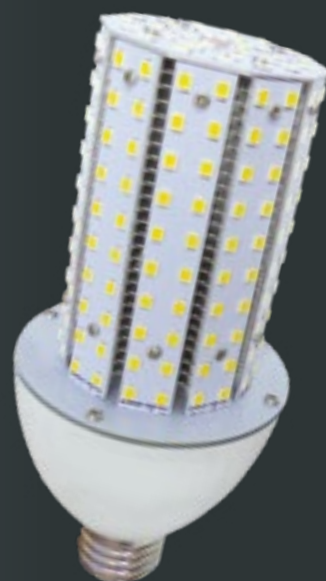

PROLINE RETROFITastrodim

FARBTEMPERATUR	3.000 K / warmweiß
FARBWIEDERGABEINDEX	Ra > 82
EINGANGSSPANNUNG	100 – 240 V AC
NETTO-LICHTSTROM	2.900 lm
LEISTUNGS-AUFNAHME	18 W
EFFIZIENZ	161 lm/W
TEMPERATURBEREICH	- 40 °C bis +45 °C
NUTZLEBENSDAUER	35.000 h



**HIER GEHTS ZUM
PRODUKTVIDEO**

QR-Code scannen oder eintippen:
dotlux.de/produkte/retrofitastrodim/

HINWEIS:

Bei Wartungsarbeiten und Nachtabschaltung unter 4 h speichert die Leuchte die neue Brenndauer nicht ab.

Lampe kann ohne Umbau an HQL Vorschaltgeräten auch direkt an 230 V betrieben werden. NAV-Vorschaltgeräte müssen abgeklemmt sein.

Am ersten Tag der Inbetriebnahme leuchtet die Leuchte mit 100 % dauerhaft. Ab dem 2. Tag berechnet sie, anhand der Betriebszeit der Nacht zuvor, die Leuchtdauer, die in 6 Abschnitte aufgeteilt wird.

Die 6 Abschnitte mit der jeweiligen Helligkeitsstufe sind festgelegt, der Algorithmus berechnet lediglich die Dauer jedes Abschnitts.

BEISPIEL

Die Straßenlampe leuchtet von 17 – 8 Uhr morgens
Leuchtdauer gesamt: 15 h = 900 min
900 min / 6 Abschnitte = 150 min

Abschnitt 1	100 % Licht	17:00 – 19:30 Uhr (150 Minuten)
Abschnitt 2	100 % Licht	19:30 – 22:00 Uhr (150 Minuten)
Abschnitt 3	65 % Licht	22:00 – 00:30 Uhr (150 Minuten)
Abschnitt 4	35 % Licht	00:30 – 03:00 Uhr (150 Minuten)
Abschnitt 5	50 % Licht	03:00 – 05:30 Uhr (150 Minuten)
Abschnitt 6	100 % Licht	05:30 – 08:00 Uhr (150 Minuten)

Die Zeit, die die Leuchte zwischen den einzelnen Abschnitten zum Dimmen benötigt, beträgt immer 20 Sekunden.

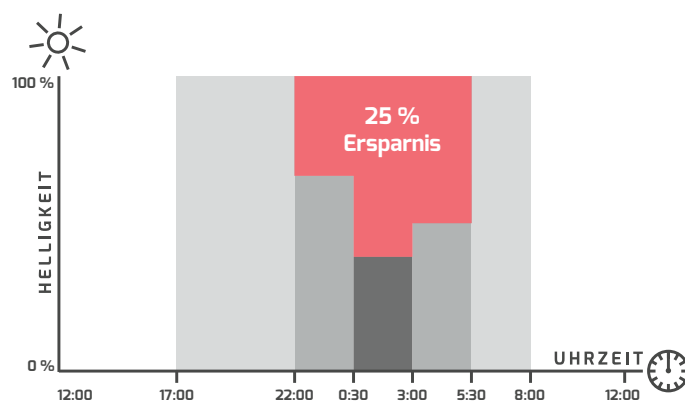





**DIE SCHNELLE
INSTALLATION** 

QR-Code scannen oder eintippen:
[https://www.youtube.com/
watch?v=y6hUvEHdoCU](https://www.youtube.com/watch?v=y6hUvEHdoCU)

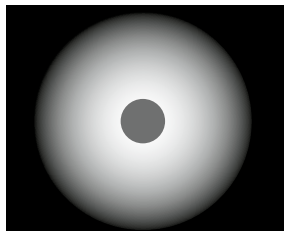

Abstrahlcharakteristik

360°

ABMESSUNGEN	SOCKEL	FARBTEMPERATUR	NETTO-LISTENPREIS	ARTIKEL-NR.
Ø 73, 166 mm	E27	3.000 K	119,00 €	1665-130360T

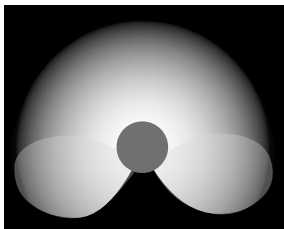

Abstrahlcharakteristik

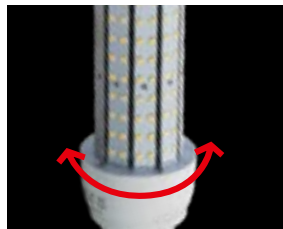

Lichtlenkung durch drehbaren Sockel mit Rastfunktion

270°

ABMESSUNGEN	SOCKEL	FARBTEMPERATUR	NETTO-LISTENPREIS	ARTIKEL-NR.
Ø 70, 199 mm	E27 / drehbar	2.700 K	119,00 €	3082-027270T

Sondervarianten ab 250 Stück auf Anfrage erhältlich.



- Überspannungsschutz bis 4.000 V
- Keine Frühausfälle: SecureSolderConnect-Technologie verhindert Haarrisse und kalte Lötstellen
- Einzigartig: Integrierte, temperaturabhängige Leistungsregulierung auf 50 % zum Schutz vor Überhitzung
- AirFin-Cooling: 2,5-fach größere Kühlfläche als bei Vergleichsprodukten und bis zu 20 % reduzierte Gewichtsbelastung am Lampensockel
- Leichter Austausch durch E27-Sockel für gängige HQL/NAV-Lampen
- Optimal angeordnete LEDs ermöglichen eine gleichmäßige Lichtverteilung
- Leuchtmittelleffizienz von bis zu 160 lm/W durch den Einsatz hochwertiger LM80 zertifizierter LEDs



PROLINE RETROFIT

SOCKEL	E27
FARBWIEDERGABEINDEX	Ra > 82
EINGANGSSPANNUNG	100 – 240 V AC
TEMPERATURBEREICH	-40 °C bis +45 °C
NUTZLEBENSDAUER	35.000 h



	FARBTEMPERATUR	NETTO-LICHTSTROM	EFFIZIENZ	NETTO-LISTENPREIS	ARTIKEL-NR.
 Ø 73, 166 mm 18 W	4.500 K / neutralweiß	2.880 lm	160 lm / W	74,90 €	1665-245360
	3.000 K / warmweiß	2.700 lm	150 lm / W	74,90 €	1665-230360
	4.500 K / neutralweiß	2.880 lm	160 lm / W	94,90 €	1665-245360NANO
	3.000 K / warmweiß	2.700 lm	150 lm / W	94,90 €	1665-230360NANO
 Ø 90, 186 mm 28 W	4.500 K / neutralweiß	4.480 lm	160 lm / W	105,00 €	1666-145360
	3.000 K / warmweiß	4.200 lm	150 lm / W	105,00 €	1666-130360

Lampe kann ohne Umbau an HQL Vorschaltgeräten und auch direkt an 230 V betrieben werden. NAV-Vorschaltgeräte müssen abgeklemmt werden.

- Ein geringer Abstrahlwinkel von ca. 270° optimiert den Einsatz in Wohngebieten
- Überspannungsschutz bis 4.000 V
- Keine Frühausfälle: SecureSolderConnect-Technologie verhindert Haarrisse und kalte Lötstellen
- Einzigartig: Integrierte, temperaturabhängige Leistungsregulierung auf 50 % zum Schutz vor Überhitzung
- AirFin-Cooling: 2,5-fach größere Kühlfläche als bei Vergleichsprodukten und bis zu 20 % reduzierte Gewichtsbelastung am Lampensockel
- Leichter Austausch durch E27/E40-Sockel für gängige HQL/NAV-Lampen
- Optimal angeordnete LEDs ermöglichen eine gleichmäßige Lichtverteilung
- Leuchtmittelleffizienz von bis zu 150 lm/W durch den Einsatz hochwertiger LM80 zertifizierter LEDs
- Lichtlenkung durch drehbaren Sockel mit Rastfunktion

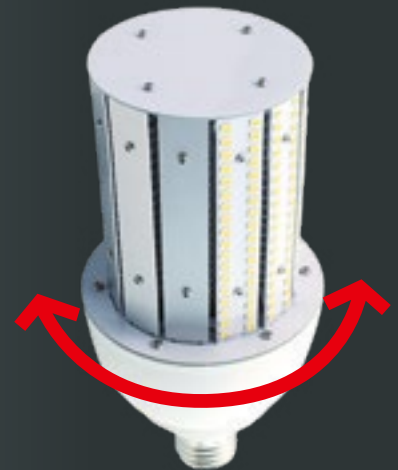

PROLINE RETROFITrotate

FARBWIEDERGABEINDEX Ra > 82

EINGANGSSPANNUNG 100 – 240 V AC

TEMPERATURBEREICH -40 °C bis +45 °C

NUTZLEBENSDAUER 35.000 h

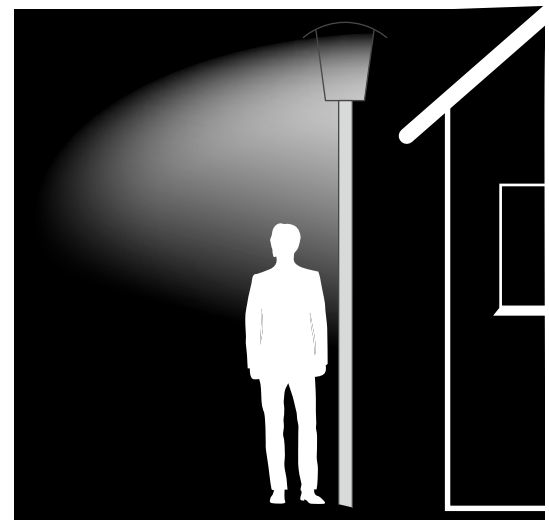

Drehbarer Sockel ermöglicht Lichtlenkung

	ABSTRAHL- WINKEL	FARBTEMPE- RATUR	ABMESSUNGEN	LEISTUNGS- AUFNAHME	NETTO- LICHTSTROM	EFFIZIENZ	NETTO- LISTENPREIS	ARTIKEL-NR.
E40	200°	3.000 K	Ø 90, 210 mm	33 W	5.150 lm	156 lm/W	129,00 €	2672-030200*
	200°	4.500 K	Ø 90, 212 mm	35 W	5.250 lm	150 lm/W	129,00 €	2672-045200*

Lampe kann ohne Umbau an HQL Vorschaltgeräten und auch direkt an 230 V betrieben werden. NAV-Vorschaltgeräte müssen abgeklemmt werden.



* Nur solange der Vorrat reicht.

- Erstmals ersetzt ein LED-Leuchtmittel die klassische NAV-Lichtfarbe (ca. 2.100 K), die häufig bei der Beleuchtung in historischem Ambiente gewünscht wird
- Überspannungsschutz bis 4.000 V
- Keine Frühausfälle: SecureSolderConnect-Technologie verhindert Haarrisse und kalte Lötstellen
- Einzigartig: Integrierte, temperaturabhängige Leistungsregulierung auf 50 % zum Schutz vor Überhitzung
- AirFin-Cooling: 2,5-fach größere Kühlfläche als bei Vergleichsprodukten und bis zu 20 % reduzierte Gewichtsbelastung am Lampensockel
- Leichter Austausch durch E27-Sockel für gängige HQL/NAV-Lampen
- Gleichmäßige Lichtverteilung durch optimal angeordnete LEDs
- Leuchtmittleffizienz von bis zu 140 lm/W durch den Einsatz hochwertiger LM80 zertifizierter LEDs



PROLINE RETROFITnav

ARTIKEL-NR.	1665-221360
ABMESSUNGEN	Ø 73, 166 mm
SOCKEL	E27
FARBTEMPERATUR	2.100 K / extra warmweiß
FARBWIEDERGABEINDEX	Ra > 82
EINGANGSSPANNUNG	176 - 240 V AC/DC
NETTO-LICHTSTROM	2.520 lm
LEISTUNGS-AUFNAHME	18 W
EFFIZIENZ	140 lm/W
TEMPERATURBEREICH	-40 °C bis +45 °C
NUTZLEBENSDAUER	35.000 h
NETTO-LISTENPREIS	89,90 €

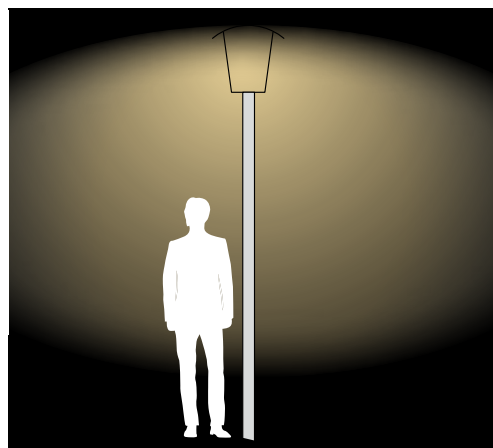

Lampe kann ohne Umbau an HQL Vorschaltgeräten auch direkt an 230 V betrieben werden. NAV-Vorschaltgeräte müssen abgeklemmt sein.

- Geschützt gegen Überspannung bis 3.000 V
- Leichter Austausch durch E27-Sockel für gängige HQL/NAV-Lampen
- Innovatives Thermokunststoff-Kühlsystem
- Optimal angeordnete Lichtflächen ermöglichen eine gleichmäßige Lichtverteilung



ECOLINE RETROFIT_{eco}

ARTIKEL-NR.	5316-030340*
ABMESSUNGEN	Ø 90, 215 mm
SOCKEL	E27
FARBTEMPERATUR	3.000 K / warmweiß
FARBWIEDERGABEINDEX	Ra > 82
EINGANGSSPANNUNG	220 – 240 V AC
NETTO-LICHTSTROM	2.850 lm
LEISTUNGS-AUFNAHME	30 W
EFFIZIENZ	95 lm/W
TEMPERATURBEREICH	-30 °C bis +50 °C
NUTZLEBENSDAUER	20.000 h
NETTO-LISTENPREIS	33,90 €

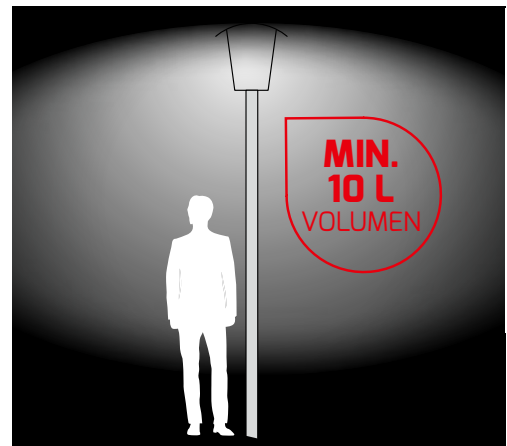

Lampe kann ohne Umbau an HQL Vorschaltgeräten auch direkt an 230 V betrieben werden. NAV-Vorschaltgeräte müssen abgeklemmt sein. (Mindestlaternengröße: 10 l Volumen)

*Nur solange der Vorrat reicht.



LEUCHTMITTEL

- Exzellente Haltbarkeit durch UV-beständiges, vergilbungsfreies Glas
- Glasabdeckung ermöglicht besseren Lichteffekt
- Einfacher Austausch von Leuchtstoffröhren mit Starter
- Sofort die volle Lichtausbeute nach dem Einschalten



PROLINE NANOTUBE

ABMESSUNGEN	Ø 26 mm
ABDECKUNG	Glas, satiniert
FARBTEMPERATUR	4.000 K / neutralweiß
FARBWIEDERGABEINDEX	Ra > 82
EINGANGSSPANNUNG	220 – 240 V AC
EFFIZIENZ	160 lm/W
TEMPERATURBEREICH	-20 °C bis +45 °C
NUTZLEBENSDAUER	30.000 h



VPE
25 STÜCK

	LEISTUNGS- AUFNAHME	NETTO- LICHTSTROM	NETTO- LISTENPREIS	ARTIKEL- NR.
588 mm	9 W	1.440 lm	249,00 € (9,96 €/Stk.)	5398-25
970 mm	12 W	1.920 lm	309,00 € (12,36 €/Stk.)	5399-25
1.047 mm	14 W	2.240 lm	319,00 € (12,76 €/Stk.)	5400-25
1.200 mm	18 W	2.880 lm	329,00 € (13,16 €/Stk.)	5401-25
1.500 mm	24 W	3.840 lm	359,00 € (14,36 €/Stk.)	5402-25

TECHNISCHE VORTEILE

- Innenliegender Aluminiumkühlkörper ermöglicht ein optimiertes Wärmemanagement
- Polycarbonatabdeckung mit UV-Schutzbeschichtung (vergilbungsfrei)
- Zukunftsorientiert aufgrund einzeln auswechselbarer Netzteile
- Individuell einstellbarer Licht-Abstrahlwinkel durch patentierte Endkappen
- Ausfallsicher, da jede einzelne LED separat angesteuert wird

WEITERE VORTEILE DER LUMENPLUS RÖHREN

- 5 Jahre Dotlux Garantie auf Treiber und LEDs
- Kinderleichter Austausch von Leuchtstoffröhren mit Starter
- Sofort die volle, optimale Lichtausbeute nach dem Einschalten
- LM80 zertifizierte LEDs

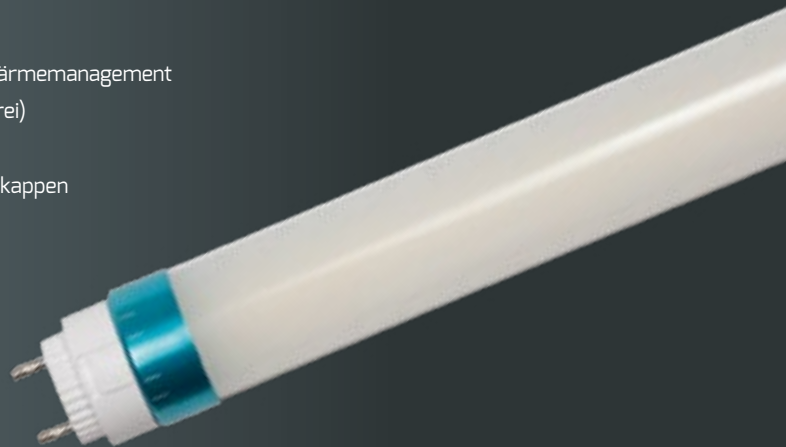

PROLINE LUMENPLUS



ABDECKUNG	Polycarbonat, gefrostet
ABMESSUNGEN	Ø 26 mm
FARBWIEDERGABEINDEX	Ra > 83
EINGANGSSPANNUNG	220 - 240 V AC
TEMPERATURBEREICH	-20 °C bis +40 °C
NUTZLEBENSDAUER	50.000 h



	LEISTUNGS- AUFNAHME	FARBTEMPERATUR	NETTO- LICHTSTROM	EFFIZIENZ	NETTO- LISTENPREIS	ARTIKEL-NR.
450 mm	9 W	4.000 K / neutralweiß	1.440 lm	160 lm/W	29,99 €	1792-240180*
600 mm	9 W	4.000 K / neutralweiß	1.440 lm	160 lm/W	26,99 €	1615-140180*
1.047 mm	15 W	4.000 K / neutralweiß	2.550 lm	170 lm/W	36,90 €	2746-140180*
1.500 mm	22 W	5.500 K / tageslichtweiß	3.740 lm	170 lm/W	41,90 €	1938-455180*

* Nur solange der Vorrat reicht.

- Bruchsichere Abdeckung aus Polycarbonat
- Doppelt sparen: Strom für Licht und Kühlung!
- Keine Wärmebelastung der Waren, wodurch die Ware länger frisch bleibt
- Verhindert die Schwitzwasserbildung in Blisterverpackungen von Frischwaren
- Spezielle Rottöne lassen Fleisch- und Wurstwaren frisch aussehen

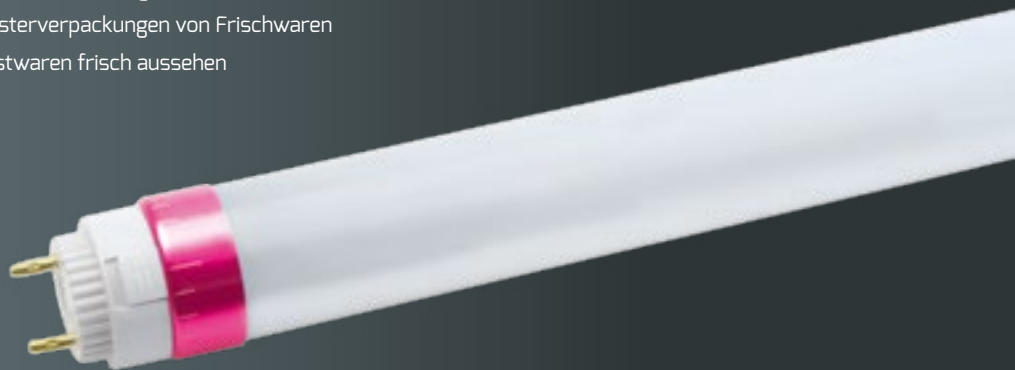

PROLINE RÖHRE SONDERFARBE

LICHTFARBE	Fleisch-Rosé
ABDECKUNG	gefrostet
ABMESSUNGEN	Ø 26 mm, Längen rechts
FARBWIEDERGABEINDEX	Ra > 85
EINGANGSSPANNUNG	176 – 240 V AC/DC
TEMPERATURBEREICH	-20 °C bis +40 °C
NUTZLEBENSDAUER	50.000 h



IM VERGLEICH

Herkömmliche
T8 Leuchtstoffröhre/
LED-Röhre
„Fleischfarbe“

DOTLUX
LED-Röhre
„Fleischfarbe“



	LEISTUNGS- AUFNAHME	NETTO- LICHTSTROM	EFFIZIENZ	NETTO- LISTENPREIS	ARTIKEL-NR.
600 mm	8 W	750 lm	94 lm/W	41,90 €	1642-1
900 mm	10 W	1.060 lm	106 lm/W	46,90 €	1730-1
970 mm	12 W	1.270 lm	106 lm/W	51,90 €	1731-1
1.200 mm	15 W	1.590 lm	106 lm/W	56,90 €	1794-1
1.500 mm	18 W	1.900 lm	106 lm/W	69,90 €	1940-1

PROLINE GU10/MR16

ABMESSUNGEN	Ø 50 × 52 mm
SOCKEL	GU10
BAUFORM	MR16
FARBTEMPERATUR	3.000 K / warmweiß
FARBWIEDERGABEINDEX	Ra > 82
EINGANGSSPANNUNG	220 – 240 V AC
NETTO-LICHTSTROM	410 lm
TEMPERATURBEREICH	-20 °C bis +40 °C
NUTZLEBENSDAUER	15.000 h



PROLINE E27

ARTIKEL-NR.	4875-027360
SOCKEL	E27
BAUFORM	Birne, klarglas
ABMESSUNGEN	Ø 60, 105 mm
FARBTEMPERATUR	2.700 K / warmweiß
FARBWIEDERGABEINDEX	Ra > 82
EINGANGSSPANNUNG	220 – 240 V AC
NETTO-LICHTSTROM	806 lm
LEISTUNGS-AUFNAHME	6,5 W
EFFIZIENZ	124 lm/W
TEMPERATURBEREICH	-20 °C bis +40 °C
NUTZLEBENSDAUER	15.000 h
NETTO-LISTENPREIS	4,19 €



LEISTUNGS-AUFNAHME	EFFIZIENZ	NETTO-LISTENPREIS	ARTIKEL-NR.
6 W	68 lm / W	8,29 €	3359-1
5 W	82 lm / W	6,29 €	3358-1



PROLINE E14

SOCKEL	E14
FARBTEMPERATUR	2.700 K / warmweiß
FARBWIEDERGABEINDEX	Ra > 82
EINGANGSSPANNUNG	220 – 240 V AC
NETTO-LICHTSTROM	470 lm
LEISTUNGS-AUFNAHME	4,5 W
EFFIZIENZ	104 lm/W
TEMPERATURBEREICH	-20 °C bis +40 °C
NUTZLEBENSDAUER	15.000 h



Kerze

ABMESSUNGEN	NETTO-LISTENPREIS	ARTIKEL-NR.
Ø 35, 98 mm	3,59 €	4876-027360*



Birne

ABMESSUNGEN	NETTO-LISTENPREIS	ARTIKEL-NR.
Ø 45, 78 mm	3,59 €	4877-027360*

- Original Halogenbauform ermöglicht höchste Kompatibilität zu bestehenden Leuchtensystemen
- Traditioneller Lichteffekt durch Retro-Reflektortechnik sorgt für schönes Ambiente
- Großflächige Kühlung direkt über Aluminiumreflektor
- Optimierte Leichtbauweise, auch für Clip-Montage geeignet
- Blendreduzierung durch versteckte LED-Anordnung



PROLINE REFLEKTORLAMPE

ARTIKEL-NR.	4964-030024*
GEHÄUSE	Kunststoff + Aluminium
ABMESSUNGEN	Ø 111 x 40 mm
ANSCHLUSSART	Hohllochbuchsenstecker 5,5 x 2,1 mm
SOCKEL	AR111
FARBTEMPERATUR	3.000 K / warmweiß
FARBWIEDERGABEINDEX	Ra > 82
BETRIEBSSPANNUNG	27 – 32 V DC / 350 mA
NETTO-LICHTSTROM	950 lm
LEISTUNGS-AUFNAHME	11 W
EFFIZIENZ	86 lm/W
TEMPERATURBEREICH	-20 °C bis +40 °C
NUTZLEBENSDAUER	15.000 h
NETTO-LISTENPREIS	22,99 €



Zum Artikel wird jeweils ein Netzteil benötigt. Eine Reihen-/Parallelschaltung mehrerer Leuchtmittel an einem Netzteil ist möglich. Schicken Sie Ihre Anfragen dazu an die info@dotlux.de



PASSENDE NETZTEILE	LEISTUNG LEUCHE INKL. NETZTEIL	AUSGANGS- STROM	ABMESSUNGEN	ZENTRALBAT- TERIE	NETTO- LISTENPREIS	ARTIKEL-NR.
NICHT DIMMBAR	12 W	350 mA	90 x 40 x 25 mm	nicht geeignet	20,99 €	4687
PHASENAB-/ANSCHNITT	7 – 12 W	200 – 350 mA*	122 x 41 x 23 mm	nicht geeignet	27,99 €	3140-1
DALI-2	10 – 12 W	300 – 1.050 mA*	147 x 44 x 30 mm	geeignet	59,90 €	5068-1
KNX / PUSH	12 W	350 – 1.050 mA*	124 x 82 x 23 mm	geeignet	105,00 €	5030-1
CASAMBI	10 – 12 W	300 – 1.050 mA*	147 x 44 x 30 mm	geeignet	125,00 €	4989
ZIGBEE	10 – 12 W	300 – 1.050 mA*	147 x 44 x 30 mm	geeignet	105,00 €	5039

A modern kitchen interior featuring white cabinetry, a dark brick backsplash, and a central island. The kitchen is illuminated by recessed ceiling lights and under-cabinet lighting. The floor is made of dark wood-look planks. The text "STREIFEN & MODULE" is overlaid in white on an orange semi-transparent background.

STREIFEN & MODULE

- LED-Modul zum direkten Anschluss an 230V ohne zusätzlichem Netzteil
- 160° Speziallinse ermöglicht homogene Ausleuchtung auch bei flachen Einbautiefen
- Schnelle Installation durch 20m Kette mit 100 Modulen, individuell kürzbar
- Für größere Flächen ist eine Parallelschaltung mehrerer Ketten möglich. (Reihenschaltung mehrerer Ketten nicht möglich)
- Vergilbungssicheres Gehäuse sorgt für eine stabile Lichtleistung
- Einfache Montage der einzelnen Module durch Schraubloch oder trägerloses Klebeband auf der Rückseite

Klebefläche
auf der
Rückseite



PROLINE ACplus

GEHÄUSE	Kunststoff
ABDECKUNG	gefrostet
ABMESSUNGEN MODUL	75 × 20 × 11 mm / Modul
GEWICHT	13 g / Modul
KABELLÄNGE	13 cm zw. 2 Modulen
EINGANGSSPANNUNG	220 – 240 V AC
NETTO-LICHTSTROM	150 lm / Modul
LEISTUNGS-AUFNAHME	1,5 W / Modul
EFFIZIENZ	100 lm/W
TEMPERATURBEREICH	-20 °C bis +60 °C
NUTZLEBENSDAUER	50.000 h



trägerloses
Klebeband
rückseitig

LICHTFARBE/ FARBTEMPERATUR	FARBWIEDER- GABEINDEX	NETTO- LISTENPREIS	ARTIKEL-NR.
6.000 K / tageslichtweiß	Ra > 82	329,00 € / 100er Kette	5169-060160
3.000 K / warmweiß	Ra > 82	329,00 € / 100er Kette	5169-030160
rot	-	329,00 € / 100er Kette	5169-0R0160
grün	-	329,00 € / 100er Kette	5169-0G0160
blau	-	329,00 € / 100er Kette	5169-0B0160



ZUBEHÖR

ÜBERSPANNUNGSSCHUTZ BIS 10 kV

ARTIKEL-NR. 5044

NETTO-LISTENPREIS 29,99 €



HINWEIS:

Pro Installation (auch mehrere 100er Ketten) wird mindestens ein Überspannungsschutz empfohlen.



HIER GEHTS ZUM PRODUKTVIDEO

QR-Code scannen oder eintippen:
<https://dotlux.de/produkte/acplus>

- Sekundenschnelle, einfache und lötfreie Montage an den Ecken des Lichtvorhangs durch großflächig vorkonfektionierte Module
- Gleichmäßige LED-Abstände sorgen für eine optimale Ausleuchtung der Werbefläche
- Vergilbungssicherer Wasserschutz sorgt für eine stabile Lichtleistung
- Trennbar nach jeder Lichtleiste



ADQplus

ARTIKEL-NR.	2844
ABMESSUNGEN GESAMT	1.320 × 1.000 × 9 mm
KABELLÄNGE	50 mm zw. LED-Leisten
ANZAHL LEISTEN	24 Stück / Lichtvorhang
GRÖSSE LEISTE	1.000 × 12 × 7 mm
LICHTQUELLE	576 SMD 2835 LED
FARBTEMPERATUR	6.000 K / tageslichtweiß
FARBWIEDERGABEINDEX	Ra > 82
EINGANGSSPANNUNG	24 V DC
NETTO-LICHTSTROM	11.500 lm / Lichtvorhang
LEISTUNGS-AUFNAHME	115 W / Lichtvorhang
EFFIZIENZ	100 lm/W
TEMPERATURBEREICH	-40 °C bis +40 °C
NUTZLEBENSDAUER	50.000 h
NETTO-LISTENPREIS	289,00 € / Stück

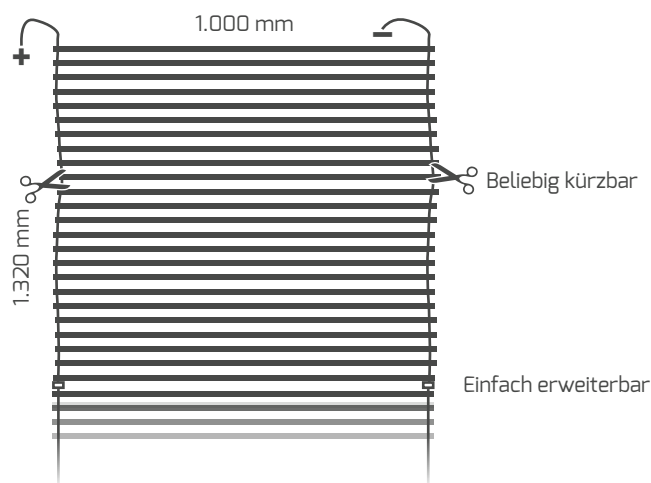

**HIER GEHTS ZUM
PRODUKTVIDEO**

QR-Code scannen oder eintippen:
dotlux.de/produkte/adqplus/



STANDARDNETZTEIL

	DIMMBAR	LEISTUNG	ABMESSUNGEN	NETTO-LISTENPREIS	ARTIKEL-NR.
	nicht dimmbar	150 W	180 × 63 × 35 mm	72,90 €	5354

Weitere passende Netzteile finden Sie auf den Folgeseiten unter "Netzteile".

- LED-Modul wird als 20er Kette fertig verdrahtet geliefert
- Technisch können bis zu 40 Module (2 Ketten á 20 Module) in Reihe verdrahtet werden
- Eine Parallelschaltung mehrerer Ketten ist für die gleichmäßige Ausleuchtung größerer Flächen problemlos möglich

inkl.
3M-Klebe-
band
auf der
Rückseite



ADplus

ARTIKEL-NR.	1964-060160S
ABMESSUNGEN GESAMT	70 × 15 × 7 mm
KABELLÄNGE	85 mm zw. 2 Modulen
FARBTEMPERATUR	6.000 K / tageslichtweiß
FARBWIEDERGABEINDEX	Ra > 82
EINGANGSSPANNUNG	12 V DC
NETTO-LICHTSTROM	60 lm / Modul
LEISTUNGS-AUFNAHME	0,7 W / Modul
EFFIZIENZ	86 lm/W
TEMPERATURBEREICH	-40 °C bis +40 °C
NUTZLEBENSDAUER	50.000 h
NETTO-LISTENPREIS	30,90 € / 20er Kette

DOTLUX TIPP:

Um den Wartungszyklus Ihres Netzteils zu verlängern wird empfohlen, das Netzteil mit ca. 20 – 30% mehr Leistung als erforderlich auszulegen.



HIER GEHTS ZUM PRODUKTVIDEO

QR-Code scannen oder eintippen:
dotlux.de/produkte/adplus/

PASSENDE NETZTEILE

	DIMMBAR	LEISTUNG	ABMESSUNGEN	NETTO-LISTENPREIS	ARTIKEL-NR.
IP 20	nicht dimmbar	20 W	166 × 40 × 14 mm	25,99 €	4249-12
	nicht dimmbar	60 W	180 × 63 × 36 mm	69,90 €	4252-12
	nicht dimmbar	150 W	180 × 63 × 35 mm	72,90 €	5359
IP 67	1-10V/PWM	120 W	191 × 63 × 38 mm	105,00 €	3173-12
	DALI/PWM	120 W	191 × 63 × 38 mm	125,00 €	4668-12

AUSSENBEREICH

NICHT DIMMBAR



	LEISTUNG MAX.	STROM	ABMESSUNGEN	NETTO-LISTENPREIS	ARTIKEL-NR.
12 V DC	60 W	5 A	180 × 63 × 36 mm	69,90 €	4252-12
	75 W	3,15 A	180 × 63 × 36 mm	69,90 €	4252-24
	150 W	6,25 A	219 × 63 × 36 mm	76,90 €	4253-24
	240 W	10 A	244 × 71 × 38 mm	115,00 €	4254-24
24 V DC	320 W	13,3 A	252 × 90 × 43,8 mm	205,00 €	2800-24
	480 W	20 A	262 × 125 × 44 mm	309,00 €	4377-24

1 – 10 V DIMMBAR



	LEISTUNG MAX.	STROM	ABMESSUNGEN	NETTO-LISTENPREIS	ARTIKEL-NR.
12 V DC PWM	120 W	10 A	191 × 63 × 38 mm	105,00 €	3173-12
	60 W	2,5 A	150 × 53 × 35 mm	77,90 €	3155
	90 W	3,75 A	171 × 63 × 38 mm	87,90 €	3156
24 V DC PWM	120 W	5 A	191 × 63 × 38 mm	105,00 €	3173
	600 W	25 A	280 × 144 × 48,5 mm	415,00 €	3143-24

DALI DIMMBAR



	LEISTUNG MAX.	STROM	ABMESSUNGEN	NETTO-LISTENPREIS	ARTIKEL-NR.
12 V DC PWM	120 W	10 A	191 × 63 × 38 mm	125,00 €	4668-12
24 V DC PWM	120 W	5 A	191 × 63 × 38 mm	125,00 €	4668

INNENBEREICH

NICHT DIMMBAR DIN-SCHIENE



24 V DC

LEISTUNG MAX.	STROM	ABMESSUNGEN	NETTO-LISTENPREIS	ARTIKEL-NR.
100 W	4 A	100 × 55 × 90 mm	77,90 €	4256-24
240 W	10 A	114 × 63 × 125 mm	129,00 €	4255-24

NICHT DIMMBAR ULTRAFLACH



KLEMMANSCHLUSS



24 V DC

LEISTUNG MAX.	STROM	ABMESSUNGEN	NETTO-LISTENPREIS	ARTIKEL-NR.
20 W	0 – 0,84 A	166 × 40 × 14 mm	25,99 €	4523-24
30 W	0 – 1,25 A	247 × 30 × 16 mm	38,90 €	4524-24
75 W	0 – 3,125 A	298 × 30 × 17 mm	61,90 €	4526-24
100 W	0 – 4,17 A	298 × 30 × 17 mm	82,90 €	4525-24

PHASENAB- / ANSCHNITTS DIMMBAR



KLEMMANSCHLUSS



24 V DC
PWM

LEISTUNG MAX.	STROM	ABMESSUNGEN	NETTO-LISTENPREIS	ARTIKEL-NR.
30 W	0 – 1,25 A	145 × 50 × 22 mm	66,90 €	4521-24
75 W	0,5 – 3,1 A	185 × 60 × 31 mm	115,00 €	4522-24
120 W	0,5 – 5 A	223 × 64 × 32 mm	125,00 €	5028-24

CASAMBI DIMMBAR



24 V DC
PWM

LEISTUNG	AUSGANGS-KANÄLE	STROM	ABMESSUNGEN	NETTO-LISTENPREIS	ARTIKEL-NR.
1 × 100 W 3 × 40 W	1 oder 3 Kanäle	1 × 4,2 A 3 × 1,7 A	240 × 60 × 49 mm	229,00 €	5087
100 W	1 Kanal	4,2 A	295 × 43 × 30 mm	195,00 €	5069



Abb. in Originalgröße

PROLINE 4,8 W/m · IP20



ABMESSUNGEN	5.000 × 8 × 2 mm
MIN. BIEGERADIUS	25 mm
LEDS PRO METER	70
FARBWIEDERGABEINDEX	Ra > 92
EINGANGSSPANNUNG	24 V DC
ANSCHLUSSKABEL	50 cm, beidseitig
MAX. LÄNGE/EINSPEISUNG	5 m
LEISTUNGS-AUFNAHME	24 W PRO 5 M ROLLE
TEMPERATURBEREICH	-20 °C bis +60 °C
LED-LEBENSDAUER	50.000 h



ZUBEHÖR

KABEL 2x 0,52 mm² 
ARTIKEL-NR. 3761
NETTO-LISTENPREIS 1,09 €/m

UNIVERSALSTECKER 
ARTIKEL-NR. 3783
NETTO-LISTENPREIS 1,09 €/Stück

UNIVERSALVERTEILER 
ARTIKEL-NR. 3784
NETTO-LISTENPREIS 4,19 €/Stück

3M-VHB ROLLE KLEBEBAND 33 m,
 BREITE 8 mm 
ARTIKEL-NR. 5083
NETTO-LISTENPREIS 25,99 €

FARBTEMPERATUR	NETTO-LICHTSTROM	EFFIZIENZ	NETTO-LISTENPREIS	ARTIKEL-NR.
2.700 K / warmweiß	2.000 lm PRO 5 M ROLLE	83 lm/W	57,90 €	3941-027IP205M
4.000 K / neutralweiß	2.100 lm PRO 5 M ROLLE	88 lm/W	57,90 €	3941-040IP205M

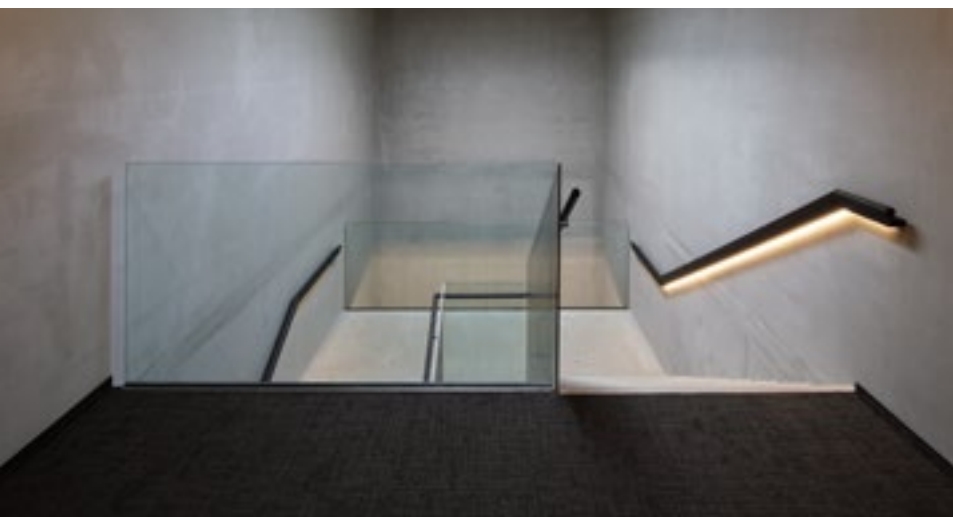



20 m Rolle

Abb. in Originalgröße

PROLINE 5 W/m · IP20

ABMESSUNGEN	20.000 × 10 × 1 mm
MIN. BIEGERADIUS	50 mm
LEDS PRO METER	112
FARBWIEDERGABEINDEX	Ra > 82
EINGANGSSPANNUNG	24 V DC
ANSCHLUSSKABEL	50 cm, beidseitig
MAX. LÄNGE/EINSPEISUNG	20 m
LEISTUNGS-AUFNAHME	100 W PRO 20 M ROLLE
TEMPERATURBEREICH	-20 °C bis +60 °C
LED-LEBENSDAUER	50.000 h



3M-VHB
Klebeband
rückseitig



ZUBEHÖR

KABEL 2x 0,52 mm²

ARTIKEL-NR. **3761**

NETTO-LISTENPREIS 1,09 €/m

UNIVERSALSTECKER

ARTIKEL-NR. **3783**

NETTO-LISTENPREIS 1,09 €/Stück



UNIVERSALVERTEILER

ARTIKEL-NR. **3784**

NETTO-LISTENPREIS 4,19 €/Stück



3M-VHB ROLLE KLEBEBAND 33 m,
BREITE 10 mm

ARTIKEL-NR. **5084**

NETTO-LISTENPREIS 30,90 €



FARBTEMPERATUR	NETTO-LICHTSTROM	EFFIZIENZ	NETTO-LISTENPREIS	ARTIKEL-NR.
2.700 K / warmweiß	14.200 lm PRO 20 M ROLLE	142 lm/W	515,00 €	5079-02720M
4.000 K / neutralweiß	15.800 lm PRO 20 M ROLLE	158 lm/W	515,00 €	5079-04020M



SIDEVIEW



Teilungsmaß: 62,5 mm

LED-Abstand:
8,9 mm

5 m Rolle

Abb. in Originalgröße

PROLINE 9,6 W/m · IP20



ABMESSUNGEN	5.000 × 8 × 1 mm
MIN. BIEGERADIUS	50 mm
LEDS PRO METER	112
FARBWIEDERGABEINDEX	Ra > 92
EINGANGSSPANNUNG	24 V DC
ANSCHLUSSKABEL	50 cm, beidseitig
MAX. LÄNGE/EINSPEISUNG	5 m
LEISTUNGS-AUFNAHME	48 W PRO 5 M ROLLE
TEMPERATURBEREICH	-20 °C bis +60 °C
LED-LEBENSDAUER	50.000 h



3M-VHB
Klebeband
rückseitig



ZUBEHÖR

KABEL 2x 0,52 mm²

ARTIKEL-NR. 3761

NETTO-LISTENPREIS 1,09 €/m

UNIVERSALSTECKER

ARTIKEL-NR. 3783

NETTO-LISTENPREIS 1,09 €/Stück



UNIVERSALVERTEILER

ARTIKEL-NR. 3784

NETTO-LISTENPREIS 4,19 €/Stück



3M-VHB ROLLE KLEBE BAND 33 m,
BREITE 8 mm

ARTIKEL-NR. 5083

NETTO-LISTENPREIS 25,99 €



FARBTEMPERATUR	NETTO-LICHTSTROM	EFFIZIENZ	NETTO-LISTENPREIS	ARTIKEL-NR.
2.700 K / warmweiß	3.550 lm PRO 5 M ROLLE	74 lm/W	115,00 €	5081-0275M
4.000 K / neutralweiß	3.950 lm PRO 5 M ROLLE	82 lm/W	115,00 €	5081-0405M



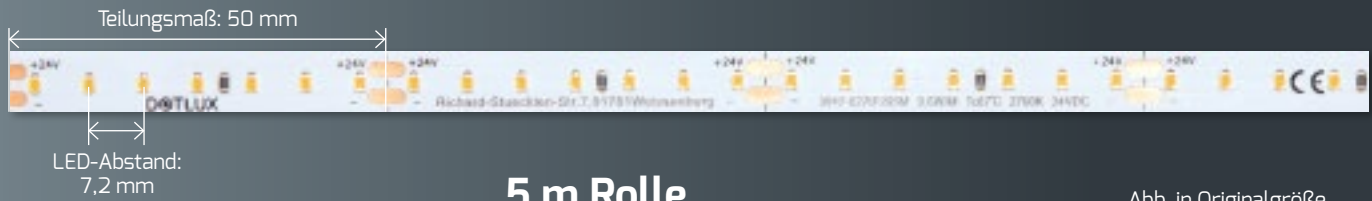

5 m Rolle

Abb. in Originalgröße

PROLINE 9,6 W/m

MIN. BIEGERADIUS	25 mm
LEDS PRO METER	140
FARBWIEDERGABEINDEX	Ra > 92
EINGANGSSPANNUNG	24 V DC
ANSCHLUSSKABEL	50 cm, beidseitig
MAX. LÄNGE/EINSPEISUNG	5 m
LEISTUNGS-AUFNAHME	48 W PRO 5 M ROLLE
TEMPERATURBEREICH	-20 °C bis +60 °C
LED-LEBENSDAUER	50.000 h



3M-VHB
Klebeband
rückseitig



ZUBEHÖR

KABEL 2x 0,52 mm²

ARTIKEL-NR. 3761

NETTO-LISTENPREIS 1,09 €/m

UNIVERSALSTECKER

ARTIKEL-NR. 3783

NETTO-LISTENPREIS 1,09 €/Stück



UNIVERSALVERTEILER

ARTIKEL-NR. 3784

NETTO-LISTENPREIS 4,19 €/Stück



3M-VHB ROLLE KLEBEBAND 33 m,
BREITE 8 mm

ARTIKEL-NR. 5083

NETTO-LISTENPREIS 25,99 €



3M-VHB ROLLE KLEBEBAND 33 m,
BREITE 10 mm

ARTIKEL-NR. 5084

NETTO-LISTENPREIS 30,90 €

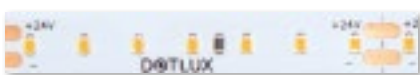

5.000 × 8 × 5 mm

IP20



FARBTEMPERATUR	NETTO-LICHTSTROM	EFFIZIENZ	NETTO-LISTENPREIS	ARTIKEL-NR.
2.700 K / warmweiß	4.000 lm <small>PRO 5 M ROLLE</small>	83 lm/W	105,00 €	3942-027IP205M
4.000 K / neutralweiß	4.200 lm <small>PRO 5 M ROLLE</small>	88 lm/W	105,00 €	3942-040IP205M
5.000 K / tageslichtweiß	4.250 lm <small>PRO 5 M ROLLE</small>	89 lm/W	105,00 €	3942-050IP205M



5.000 × 10 × 5 mm

IP66



FARBTEMPERATUR	NETTO-LICHTSTROM	EFFIZIENZ	NETTO-LISTENPREIS	ARTIKEL-NR.
2.700 K / warmweiß	4.000 lm <small>PRO 5 M ROLLE</small>	82 lm/W	125,00 €	3943-027IP665M
4.000 K / neutralweiß	4.150 lm <small>PRO 5 M ROLLE</small>	87 lm/W	125,00 €	3943-040IP665M
5.000 K / tageslichtweiß	4.200 lm <small>PRO 5 M ROLLE</small>	88 lm/W	125,00 €	3943-050IP665M



LED-Streifen mit flexibler,
voll ummantelter Silikonhülle



5 m Rolle

Abb. in Originalgröße

PROLINE 19,2 W/m · IP20



ABMESSUNGEN	5.000 × 10 × 1 mm
MIN. BIEGERADIUS	25 mm
LEDS PRO METER	240
FARBWIEDERGABEINDEX	Ra > 92
EINGANGSSPANNUNG	24 V DC
ANSCHLUSSKABEL	50 cm, beidseitig
MAX. LÄNGE/EINSPEISUNG	5 m
TEMPERATURBEREICH	-20 °C bis +60 °C
LED-LEBENSDAUER	50.000 h



3M-VHB Klebeband rückseitig

HINWEIS:

Ab 19,2 Watt/m empfehlen wir die Streifen in einem ALU-Profil zu verbauen.

ZUBEHÖR

KABEL 2x 0,52 mm²

ARTIKEL-NR. 3761

NETTO-LISTENPREIS 1,09 €/m

KABEL 3x 0,52 mm²
FÜR 3945-02765IP205M

ARTIKEL-NR. 3786

NETTO-LISTENPREIS 2,19 €/m

UNIVERSALSTECKER

ARTIKEL-NR. 3783

NETTO-LISTENPREIS 1,09 €/Stück

UNIVERSALVERTEILER

ARTIKEL-NR. 3784

NETTO-LISTENPREIS 4,19 €/Stück

3M-VHB ROLLE KLEBEBAND 33 m,
BREITE 10 mm

ARTIKEL-NR. 5084

NETTO-LISTENPREIS 30,90 €



FARBTEMPERATUR	LEISTUNGS-AUFNAHME	NETTO-LICHTSTROM	EFFIZIENZ	NETTO-LISTENPREIS	ARTIKEL-NR.
2.700 K / warmweiß	96 W PRO 5 M ROLLE	8.750 lm PRO 5 M ROLLE	91 lm/W	155,00 €	3944-027IP205M
4.000 K / neutralweiß	96 W PRO 5 M ROLLE	9.000 lm PRO 5 M ROLLE	94 lm/W	155,00 €	3944-040IP205M
5.000 K / tageslichtweiß	96 W PRO 5 M ROLLE	9.250 lm PRO 5 M ROLLE	96 lm/W	155,00 €	3944-050IP205M



2.700 K –
6.500 K



LEISTUNGS-AUFNAHME
2.700 K: 9,6 W PRO 5 M ROLLE
6.500 K: 9,6 W PRO 5 M ROLLE

NETTO-LICHTSTROM
9.250 lm PRO 5 M ROLLE

EFFIZIENZ
96 lm/W

NETTO-LISTENPREIS
155,00 €

ARTIKEL-NR.
3945-02765IP205M

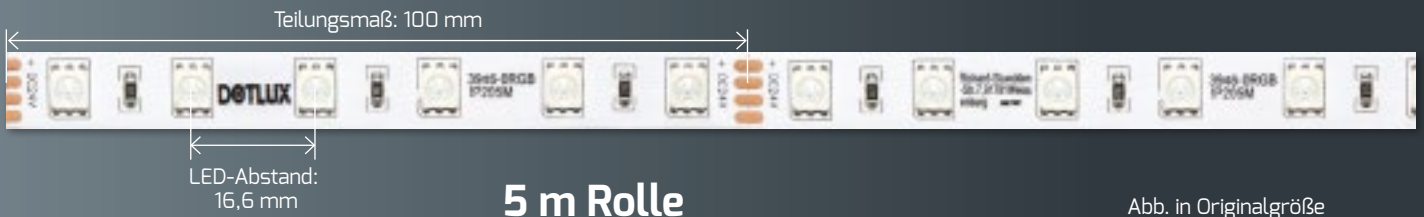

PROLINE 14,4 W/m · RGB



ARTIKEL-NR.	3946-ORGBIP205M
ABMESSUNGEN	5.000 × 10 × 2 mm
MIN. BIEGERADIUS	25 mm
LEDS PRO METER	60
FARBTEMPERATUR	RGB
FARBWIEDERGABEINDEX	Ra > 92
EINGANGSSPANNUNG	24 V DC
ANSCHLUSSKABEL	50 cm, beidseitig
MAX. LÄNGE/EINSPEISUNG	5 m
LEISTUNGS-AUFNAHME	72 W PRO 5 M ROLLE
NETTO-LICHTSTROM	2.350 lm PRO 5 M ROLLE
LEISTUNGSVERTEILUNG	rot: 4,8 W/m grün: 4,8 W/m blau: 4,8 W/m
EFFIZIENZ	83 lm/W
TEMPERATURBEREICH	-20 °C bis +60 °C
LED-LEBENSDAUER	50.000 h
NETTO-LISTENPREIS	92,90 €



3M-VHB
Klebeband
rückseitig

ZUBEHÖR

KABEL 4x 0,52 mm²

ARTIKEL-NR. **3785**

NETTO-LISTENPREIS 2,19 €/m

3M-VHB ROLLE KLEBEBAND 33 m,
BREITE 10 mm

ARTIKEL-NR. **5084**

NETTO-LISTENPREIS 30,90 €





Abb. in Originalgröße

PROLINE 19,2 W/m · RGB W



LEDS PRO METER	60
FARBTEMPERATUR	RGB + 3.000 K
FARBWIEDERGABEINDEX	Ra > 92
EINGANGSSPANNUNG	24 V DC
ANSCHLUSSKABEL	50 cm, beidseitig
MAX. LÄNGE/EINSPEISUNG	5 m
LEISTUNGS-AUFNAHME	96 W PRO 5 M ROLLE
NETTO-LICHTSTROM	weiß: 2.100 lm RGB: 2.650 lm
LEISTUNGSVERTEILUNG	weiß: 4,8 W/m rot: 4,8 W/m grün: 4,8 W/m blau: 4,8 W/m
EFFIZIENZ	weiß: 88 lm/W RGBW: 45 lm/W
TEMPERATURBEREICH	-20 °C bis +60 °C
LED-LEBENSDAUER	50.000 h

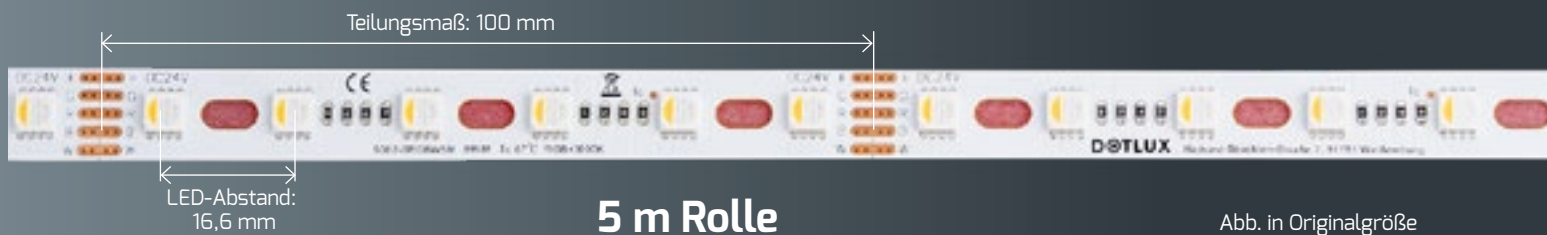

ZUBEHÖR

KABEL 5x 0,52 mm²	
ARTIKEL-NR.	3809
NETTO-LISTENPREIS	3,19 €/m
3M-VHB ROLLE KLEBEBAND 33 m, BREITE 10 mm	
ARTIKEL-NR.	5084
NETTO-LISTENPREIS	30,90 €

HINWEIS:
Ab 19,2 Watt/m empfehlen wir die Streifen in einem ALU-Profil zu verbauen.

Besonders flexibel und für Knicke geeignet



IP20 CURVE

ABMESSUNGEN	NETTO-LISTENPREIS	ARTIKEL-NR.
5.000 × 12 × 2 mm	165,00 €	5082-ORGBW5M



IP66

ABMESSUNGEN	NETTO-LISTENPREIS	ARTIKEL-NR.
5.000 × 14 × 5 mm	195,00 €	5221-ORGBW5M



LED-Streifen mit flexibler, voll ummantelter Silikonhülle

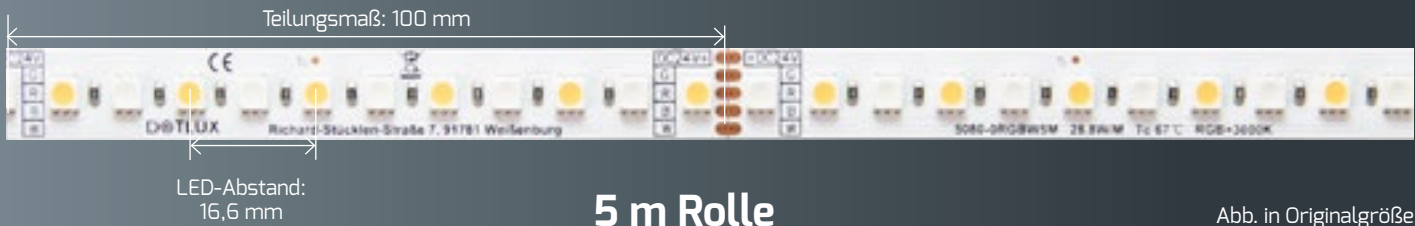

5 m Rolle

Abb. in Originalgröße

PROLINE 28,8 W/m · RGB W



ARTIKEL-NR.	5080-ORGBW5M
ABMESSUNGEN	5.000 × 12 × 2 mm
MIN. BIEGERADIUS	25 mm
LEDS PRO METER	120
FARBTEMPERATUR	RGB + 3.000 K
FARBWIEDERGABEINDEX	Ra > 92
EINGANGSSPANNUNG	24 V DC
ANSCHLUSSKABEL	50 cm, beidseitig
MAX. LÄNGE/EINSPEISUNG	5 m
LEISTUNGS-AUFNAHME	144 W PRO 5 M ROLLE
NETTO-LICHTSTROM	weiß: 5.050 lm RGB: 2.100 lm
LEISTUNGSVERTEILUNG	weiß: 14,4 W/m rot: 4,8 W/m grün: 4,8 W/m blau: 4,8 W/m
EFFIZIENZ	weiß: 70 lm/W RGB: 50 lm/W
TEMPERATURBEREICH	-20 °C bis +60 °C
LED-LEBENSDAUER	50.000 h
NETTO-LISTENPREIS	175,00 €

ZUBEHÖR

KABEL 5x 0,52 mm²

ARTIKEL-NR. 3809
NETTO-LISTENPREIS 3,19 €/m

3M-VHB ROLLE KLEBEBAND 33 m,
BREITE 10 mm

ARTIKEL-NR. 5084
NETTO-LISTENPREIS 30,90 €



HINWEIS:
Ab 19,2 Watt/m empfehlen wir die Streifen
in einem ALU-Profil zu verbauen.





Die DOTLUX Fusion-Technologie wurde entwickelt, um die Anforderungen einer modernen Lichtsteuerung zu erfüllen. Besonderes Augenmerk wurde hier auf eine einfache Bedienung und Installation gelegt. Durch die einfache Inbetriebnahme ist dieses System sowohl für neue als auch nachrüstbare Installationen geeignet. Die Anwendungsbereiche reichen hier von einzelnen Räumen und Büros bis hin zu ganzen Wohnhäusern mit einer Vielzahl von Geräten. Die DOTLUX Fusion-Lichtsteuerung hat eine unbegrenzte Systemkapazität. DOTLUX Fusion bietet eine breite Palette von Geräten

zur Erweiterung der Systemfunktionalität einschließlich drahtloser Fernfernbedienungen, Touchpanels, PWM-Controllern, Wi-fi-Konvertern, Dimmern und DMX-Decodern, um Lichteffekte in Helligkeit, Farbtemperatur, RGB, RGBW und RGBW+ColorSelect zu erzielen.

4-ZONEN STEUERUNG

Mehrere LED-Leuchten mit Fusion Empfängern können gleichzeitig mit einer Fernbedienung gesteuert werden. Teilen Sie Ihre Empfänger in verschiedene Zonen auf, um mit einer Fernbedienung z.B mehrere Räume zu steuern.



ANWENDUNG - SMART LIFE APP



TUYA's "SMART LIFE" ist mit über 10 Millionen Downloads eine der beliebtesten Smarthome Apps für Mobile Endgeräte und ermöglicht die Steuerung verschiedenster Smarthome-Produkte, darunter auch Leuchten und speziell die DOTLUX FUSION Controller, welche mit dem TUYA Symbol gekennzeichnet sind. Die Cloudvernetzung mit Rechenzentrum in Deutschland garantiert hierbei eine Datenschutzkonforme Steuerung aller Geräte aus der Ferne solange Ihr Mobilgerät eine Internetverbindung hat.

Zudem lassen sich auch ALEXA und Google Home mit der TUYA SMART LIFE APP verbinden. Somit können Sie Ihre neuen Leuchten auch per Sprachsteuerung kontrollieren.



QR-Code scannen oder smart life App im Appstore finden.



QR-Code scannen oder smart life App im Google Playstore finden.

DIE STEUERUNG IM ÜBERBLICK

Diese Grafik stellt beispielhaft den Weg der Steuerung von der App bis zur Leuchte/dem Streifen dar.

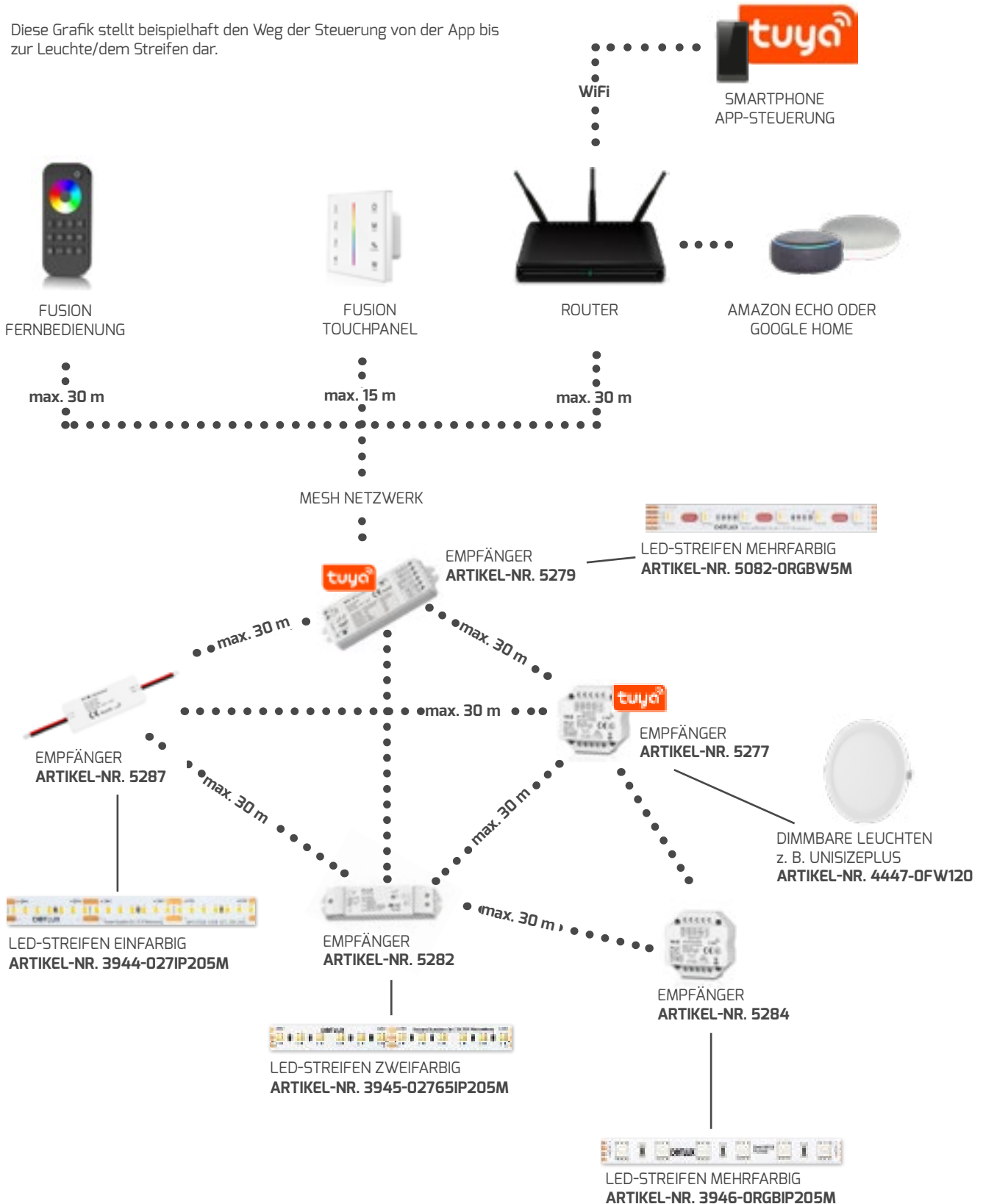

Jeder DOTLUX Fusion Empfänger/Dimmer überträgt das Signal automatisch an weitere Empfänger/Dimmer, so lassen sich Reichweiten von mehr als 100 m überbrücken.

TUYA gekennzeichnete Geräte können per Smartphone gesteuert werden. An einem Empfänger können bis zu 10 Fernbedienungen angelernt werden. Eine Fernbedienung kann beliebig viele Empfänger steuern.

..... drahtlos
 _____ kabelgebunden

EINFARBIG



FERNBEDIENUNG 4 ZONEN

ARTIKEL-NR.	5281
ABMESSUNGEN	122 × 53 × 17 mm
BESONDERHEIT	inkl. Magnethalterung
BATTERIE	2 × AAA
NETTO-LISTENPREIS	51,90 €



TOUCHPANEL FUNK + DMX

ARTIKEL-NR.	5276-1
ABMESSUNGEN	86 × 86 × 33 mm
EINBAUTIEFE	25 mm
ABDECKUNG	Glas
ANSCHLUSS	Schraubanschluss
ZONEN	4 × Monocolor
KANÄLE	DMX 1 – 4
STEUERUNG	FUSION Funk + DMX
EINGANGSSPANNUNG	100 – 240 V AC
NETTO-LISTENPREIS	79,90 €

24 V FUNKEMPFÄNGER



ARTIKEL-NR.	5284	5280	5287	5279
ABMESSUNGEN	52 × 52 × 26 mm	175 × 45 × 27 mm	64 × 23 × 8 mm	114 × 38 × 20 mm
BESONDERHEIT	Doseneinbau	PWM Frequenz/Dimmkurve einstellbar	Kleine Bauform	5 in 1 / TUYA
ANSCHLUSS	Schraubanschluss	Schraubanschluss	offene Enden	Schraubanschluss
KANÄLE	4	1	1	5
STEUERUNG	FUSION/PUSH	FUSION/PUSH	FUSION	TUYA & FUSION
DIMMFUNKTION	PUSH	PWM	PWM	PWM
SPANNUNG	12 – 24 V DC	12 – 48 V DC	12 – 24 V DC	12 – 24 V DC
AUSGANGSSTROM	4 × 3 A	1 × 15 A	1 × 5 A	5 × 3 A
NETTO-LISTENPREIS	54,90 €	54,90 €	30,90 €	66,90 €

220 V FUNKDIMMER

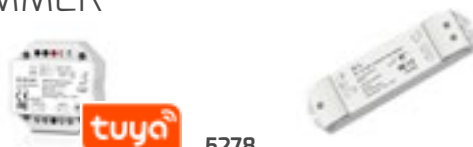

ARTIKEL-NR.	5277	5278
ABMESSUNGEN	52 × 52 × 26 mm	175 × 45 × 27 mm
BESONDERHEIT	Einstellbare min. Helligkeit	Einstellbare min. Helligkeit
ANSCHLUSS	Schraubanschluss	Schraubanschluss
KANÄLE	1	
STEUERUNG	FUSION/PUSH	FUSION/PUSH
DIMMFUNKTION	PHASENAN-/ABSCHNITT	1 – 10 V, PUSH, FUSION, PHASENAN-/ABSCHNITT
SPANNUNG	100 – 240 V AC	100 – 240 V AC
AUSGANGSLEISTUNG	max. 200 W LED	max. 300 W LED
NETTO-LISTENPREIS	77,90 €	77,90 €

ZUBEHÖR
24 V VERSTÄRKER

ARTIKEL-NR.	5271-1
ABMESSUNGEN	175 × 45 × 27 mm
ANSCHLUSS	Schraubanschluss
SPANNUNG	12 – 24 V
AUSGANGSSTROM	1 × 15 A
AUSGANGSLEISTUNG	max. 540 W @ 24 V
NETTO-LISTENPREIS	54,90 €



ZWEIFARBIG

FERNBEDIENUNG 4 ZONEN

ARTIKEL-NR.	5283
ABMESSUNGEN	107 × 58 × 9 mm
BESONDERHEIT	inkl. Magnethalterung
BATTERIE	2 × AAA
NETTO-LISTENPREIS	51,90 €



TOUCHPANEL FUNK + DMX

ARTIKEL-NR.	5276-2
ABMESSUNGEN	86 × 86 × 33 mm
EINBAUTIEFE	25 mm
ABDECKUNG	Glas
ANSCHLUSS	Schraubanschluss
ZONEN	4 × Dualcolor
KANÄLE	DMX 1 – 8
STEUERUNG	FUSION + DMX
EINGANGSSPANNUNG	100 – 240 V AC
NETTO-LISTENPREIS	79,90 €

24 V FUNKEMPFÄNGER



ARTIKEL-NR.	5284	5282	5279
ABMESSUNGEN	52 × 52 × 26 mm	175 × 45 × 27 mm	114 × 38 × 20 mm
BESONDERHEIT	Doseneinbau	PWM Frequenz/Dimmkurve einstellbar	5 in 1 / TUYA
ANSCHLUSS	Schraubanschluss	Schraubanschluss	Schraubanschluss
KANÄLE	4	2	5
STEUERUNG	FUSION/PUSH	FUSION/PUSH	TUYA & FUSION
DIMMFUNKTION	PUSH	PUSH	PWM
SPANNUNG	12 – 24 V DC	12 – 36 V DC	12 – 24 V DC
AUSGANGSSTROM	4 × 3 A	2 × 8 A	5 × 3 A
NETTO-LISTENPREIS	54,90 €	51,90 €	66,90 €

ZUBEHÖR 24 V VERSTÄRKER



ARTIKEL-NR.	5271-2
ABMESSUNGEN	175 × 45 × 27 mm
ANSCHLUSS	Schraubanschluss
SPANNUNG	12 – 36 V
AUSGANGSSTROM	2 × 8 A
AUSGANGSLEISTUNG	max. 384 W @ 24 V max. 576W @ 36 V
NETTO-LISTENPREIS	54,90 €



MEHRFARBIG



FERNBEDIENUNG 4 ZONEN

ARTIKEL-NR.	5285
ABMESSUNGEN	122 × 53 × 17 mm
BESONDERHEIT	inkl. Magnethalterung
BATTERIE	2 × AAA
NETTO-LISTENPREIS	51,90 €



TOUCHPANEL FUNK + DMX

ARTIKEL-NR.	5276-4
ABMESSUNGEN	86 × 86 × 33 mm
EINBAUTIEFE	25 mm
ABDECKUNG	Glas
ANSCHLUSS	Schraubanschluss
ZONEN	4 × Multicolor RGB/RGBW
KANÄLE	DMX 1 – 16
STEUERUNG	FUSION + DMX
EINGANGSSPANNUNG	100 – 240 V AC
NETTO-LISTENPREIS	79,90 €

24 V FUNKEMPFÄNGER

ARTIKEL-NR.	5284	5286	5288	5279
ABMESSUNGEN	52 × 52 × 26 mm	170 × 50 × 23 mm	64 × 23 × 8 mm	114 × 38 × 20 mm
BESONDERHEIT	Doseneinbau	Standalone Funktion	Kleine Bauform	5 in 1 / TUYA
ANSCHLUSS	Schraubanschluss	Schraubanschluss	offene Enden	Schraubanschluss
KANÄLE	4	4	4	5
STEUERUNG	FUSION/PUSH	FUSION/PUSH	FUSION	TUYA & FUSION
DIMMFUNKTION	PUSH	PWM	PWM	PWM
SPANNUNG	12 – 24 V DC	12 – 24 V DC	12 – 24 V DC	12 – 24 V DC
AUSGANGSSTROM	4 × 3 A	4 × 5 A	4 × 1,5 A	5 × 3 A
NETTO-LISTENPREIS	54,90 €	66,90 €	30,90 €	66,90 €

ZUBEHÖR
24 V VERSTÄRKER

ARTIKEL-NR.	5271-4	5270
ABMESSUNGEN	175 × 45 × 27 mm	110 × 48 × 67 mm
ANSCHLUSS	Schraubanschluss	Schraubanschluss
SPANNUNG	12 – 36 V	12 – 24V
AUSGANGSSTROM	4 × 5 A	4 × 5 A
AUSGANGSLEISTUNG	max. 480W @ 24 V max. 720 W @ 36 V	max. 480W @ 24 V
NETTO-LISTENPREIS	54,90 €	66,90 €



SONSTIGE STEUERUNGEN

DALI DIMMER



ARTIKEL-NR.	5235	5269	5425
ABMESSUNGEN	175 × 45 × 27 mm	175 × 45 × 27 mm	52 × 52 × 26 mm
ANSCHLUSS	Schraubanschluss	Schraubanschluss	Anschlusskabel, offene Enden
KANÄLE	4	1	1
STEUERUNG	DALI DT6	DALI DT6 + Tastereingang extern DALI + Phasenabschnitt	
DIMMFUNKTION	PWM	PWM	DALI
SPANNUNG	12 – 24 V DC	12 – 24 V DC	100 – 240 V AC
AUSGANGSSTROM	4 × 5,0 A	1 × 15 A	max. 1,5 A
AUSGANGSLEISTUNG	max. 480 W @ 24 V	max. 360 W @ 24 V	max. 200 W
NETTO-LISTENPREIS	82,90 €	72,90 €	79,90 €

DMX DIMMER



ARTIKEL-NR.	5275	5274
ABMESSUNGEN	170 × 50 × 23 mm	110 × 48 × 67 mm
BESONDERHEIT	Standalone-Funktion	Standalone-Funktion
ANSCHLUSS	Schraubanschluss	Schraubanschluss
KANÄLE	4	4
STEUERUNG	DMX/DMX RDM	DMX/DMX RDM
DIMMFUNKTION	PWM	PWM
SPANNUNG	12 – 24 V DC	12 – 24 V DC
AUSGANGSSTROM	4 × 5 A	4 × 5 A
AUSGANGSLEISTUNG	max. 480 W	max. 480 W
NETTO-LISTENPREIS	82,90 €	82,90 €



CASAMBI

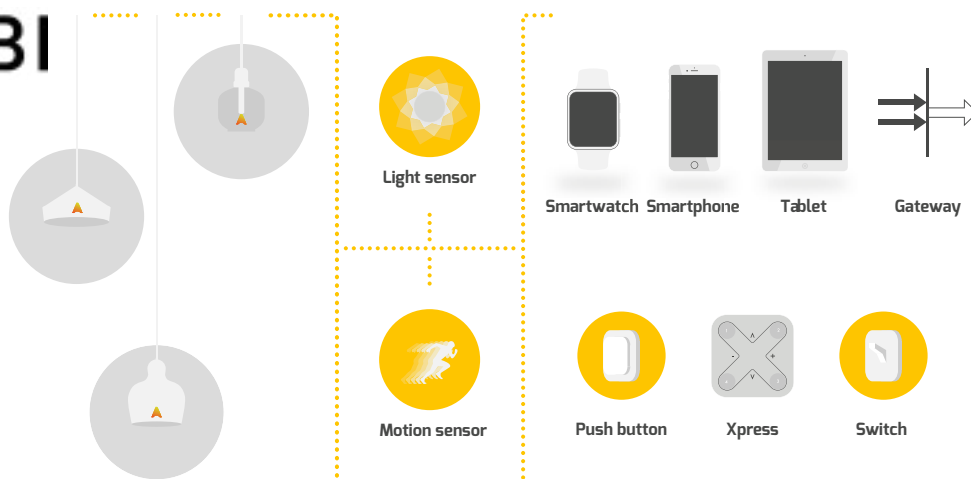

FERNBEDIENUNG 4 ZONEN

ARTIKEL-NR.	5120
ABMESSUNGEN	90 × 90 × 12 mm
BATTERIE	CR2430
NETTO-LISTENPREIS	269,00 €



BATTERIELOSER 4-FACH TASTER

ARTIKEL-NR.	5121
ABMESSUNGEN	81 × 81 × 14 mm
NETTO-LISTENPREIS	135,00 €



GATEWAY

zum komfortablen Bedienen von bis zu 2 Casambi Netzwerken aus der Ferne

ARTIKEL-NR.	5124-1
ABMESSUNGEN	108 × 104 × 28 mm
NETTO-LISTENPREIS	879,00 €



CASAMBI
 HIER GIBTS ALLE INFOS
 QR-Code scannen oder eintippen:
dotlux.de/produkte/casambi

ANWENDUNG - CASAMBI APP

Laden im
App Store

QR-Code scannen oder CASAMBI-App im Appstore finden.

JETZT BEI
Google Play

QR-Code scannen oder CASAMBI-App im Google Playstore finden.



Sie können wählen über welches Endgerät Sie die CASAMBI Steuerung nutzen möchten: Tablet, Smartphone oder Smartwatch.

Weitere Informationen zu CASAMBI finden Sie in der Kategorie "PANELS / HCL"



AKTOREN

ARTIKEL-NR.	5115	5123	5122	5116
ABMESSUNGEN	73 × 30 × 18 mm	41 × 37 × 14 mm	57 × 36 × 23 mm	40 × 36 × 16 mm
BESONDERHEIT	Für LED-Streifen	Gruppensteuerung	Einzelgerätesteuerung	Gruppensteuerung von max. 35 Leuchten, benötigt DALI Stromvers.
ANSCHLUSS	Schraubanschluss	Steckanschluss	Schraubanschluss	Steckanschluss
KANÄLE	4	1	1	-
STEUERUNG	CASAMBI	CASAMBI	CASAMBI	CASAMBI
DIMMFUNKTION	PWM	Phasenabschnitt	1 – 10 V/DALI	DALI
SPANNUNG	12 – 24 V	100 – 240 V AC	220 – 240 V AC	10 – 23 V DC
AUSGANGSSTROM	4 × 1,5 A	-	-	-
AUSGANGSLEISTUNG	max. 144 W	max. 150 W	-	-
NETTO-LISTENPREIS	145,00 €	125,00 €	135,00 €	145,00 €

DALI STROMVERSORGUNG FÜR ARTIKEL 5116

ARTIKEL-NR.	5119
DIMMFUNKTION	DALI
EINGANGSSPANNUNG	220 – 240 V AC
AUSGANGSSTROM	70 mA
NETTO-LISTENPREIS	34,90 €



SCHALTAKTOR 220 V

ARTIKEL-NR.	5350
ABMESSUNGEN	120 × 50 × 32 mm
SCHALTBARE KANÄLE	1
STEUERUNG	CASAMBI
EINGANGSSPANNUNG	100 – 240 V AC
AUSGANGSSTROM	6 A
NETTO-LISTENPREIS	199,00 €



PIR BEWEGUNGS- UND HELLIGKEITSSENSOR (EINBAU)

ARTIKEL-NR.	5117
ABMESSUNGEN	Ø 85 mm, 56 mm
EINBAUÖFFNUNG	68 mm
NETTO-LISTENPREIS	219,00 €



AUFBAUGEHÄUSE SENSOR FÜR ARTIKEL 5117

ARTIKEL-NR.	5118
ABMESSUNGEN	Ø 95 mm, 65 mm
NETTO-LISTENPREIS	30,90 €



PIR BEWEGUNGS- UND HELLIGKEITS-SENSOR (WANDMONTAGE AUSSEN)

ARTIKEL-NR.	5351
ABMESSUNGEN	75 × 60 × 37 mm
NETTO-LISTENPREIS	359,00 €



24 V NETZTEILE FÜR LED STREIFEN 1-KANAL UND 3-KANAL

ARTIKEL-NR.	5087
DIMMFUNKTION	PWM
SPANNUNG	24 V DC
EINGANGSSPANNUNG	220 – 240 V AC
AUSGANGSSTROM	3 × 1,7 A
NETTO-LISTENPREIS	229,00 €

ARTIKEL-NR.	5069
DIMMFUNKTION	PWM
SPANNUNG	24 V DC
EINGANGSSPANNUNG	220 – 240 V AC
AUSGANGSSTROM	1 × 4,2 A
NETTO-LISTENPREIS	195,00 €



A close-up photograph of a hand in a dark suit jacket, with the index finger pointing directly at the viewer. The background is dark and out of focus. A horizontal black bar is overlaid across the middle of the image, containing the text 'MARKETINGARTIKEL' in white, uppercase, sans-serif font.

MARKETINGARTIKEL



Beispielfoto

BIG BEN

ARTIKEL-NR.	600186
FARBE	ähnlich RAL 9016
ABMESSUNGEN	1.950 × 700 × 662 mm
NETTO-LISTENPREIS	3.090,00 €

L-AUFSTELLER

Metallaufsteller in L-Form mit verschiedenen Topseller Produkten.



ARTIKEL-NR.	4682	4683	4684	300204	600044
PRODUKT	UNISIZEplus	CIRCLEugr	QUICK-FIXplus	MULTISCREW	UNISIZErimless
ABMESSUNGEN	310 × 350 × 160 mm	310 × 350 × 160 mm	310 × 350 × 160 mm	310 × 350 × 160 mm	310 × 350 × 160 mm
GEWICHT	2,3 kg	2,5 kg	2,2 kg	2,5 kg	2,3 kg
NETTO-LISTENPREIS	135,00 €	135,00 €	135,00 €	135,00 €	139,00 €

ROLL-UP

85 cm	ABMESSUNGEN	85 × 206 cm	MOTIV	ARTIKEL-NR.
	GEWICHT	3 kg	DOTLUX Image	4410-1
	NETTO-LISTENPREIS	61,90 €	DOTLUX Produktvielfalt	4607-1
			QUICK-FIXdc	600182





TRUE COLOR: DAS FARBHIGHLIGHT

- Lebendige und kontrastreiche Farbgebung durch DOTLUX TRUE COLOR Technologie, ohne die Farben zu verfälschen
- 3-step MacAdam Farbsortierung garantiert gleichbleibende Lichtfarben



Farbwiedergabeindex
CRI > 82

Die Farben der Blumen werden nicht naturgetreu wiedergegeben und wirken eher blass!



Farbwiedergabeindex
CRI > 95

Die natürlichen Farben werden gut wiedergegeben, aber es fehlt an Kontrast, Farbsättigung & Brillanz.



Farbwiedergabeindex
CRI > 95 MIT TRUECOLOR

Die Farben der Blumen werden perfekt wiedergegeben, wirken kontrastreicher und brillanter.



COLORselect®: 1 LEUCHE – 3 LICHTFARBEN

Über den Schalter an der Leuchte können Sie die gewünschte Farbtemperatur einstellen.

- WW = Warmweiß 3.000 K
- NW = Neutralweiß 4.000 K
- CW = Tageslichtweiß 5.700 K

NEUTRALWEISS 4.000 K

Optimale Farbtemperatur für Büros, Shops, Hotels, Gastronomie und Pflegebereiche

WARMWEISS 3.000 K

Perfekte Farbtemperatur für Hotels, Shops, Wellness-/Spa-Bereiche, Home & Living

TAGESLICHTWEISS 5.700 K

Perfekte Farbtemperatur für Arztpraxen, Krankenhäuser, Pflegestätten, Büro- und Tagungsräume sowie Bildungstätten





SECOND LIFE

**WIR GEBEN VERPACKUNGEN
EIN ZWEITES LEBEN**

Wir haben unser Versandmaterial bei **DOTLUX** auf Nachhaltigkeit umgestellt. Das bedeutet für Sie, dass wir jeder unbeschädigten Verpackung ein zweites Leben geben, indem wir diese wiederverwenden und somit unsere Umwelt schonen. Die ersten Testläufe waren bereits erfolgreich und wir sind davon überzeugt, damit ein Umdenken in der gesamten Branche anzustoßen.

Weitere Informationen zu diesem Thema finden Sie unter: [dotlux.de/nachhaltig](https://www.dotlux.de/nachhaltig)

Wir danken Ihnen für Ihr Vertrauen in uns.
Ihr **DOTLUX Team**



ARTIKELVERZEICHNIS

ARTIKEL-NR.	SEITE	ARTIKEL-NR.	SEITE	ARTIKEL-NR.	SEITE	ARTIKEL-NR.	SEITE
125974	162, 163	2834-4FW180	61	3360-2	165	3643-050120	139
1615-140180	286	2844	292	3372-399120	63	3643-050120F	139
1642-1	287	2995	41	3374-4FW160	63	3643-050120FB	139
1665-130360T	279	300075	256	3376-030170	69, 85	3652	138
1665-221360	282	300154	263	3377-040170	85	3653	138
1665-230360	280	300155	263	3378-030170	69, 85	3654	138
1665-230360NANO	280	300177	144	3379-040170	85	3655	138
1665-245360	280	300204	313	3380-030170	69, 85	3656	100
1665-245360NANO	280	3022-130120	18	3381-040170	85	3658	266
1666-130360	280	3022-140120	18	3394-040090	75	3659	266
1666-145360	280	3023-230120	18	3395-040090	75	3666-060120	256
1730-1	287	3023-240120	18	3401	75	3667	256
1731-1	287	3024-230120	18	3402-299120	74, 123, 125	3670-399160	63
1792-240180	286	3024-240120	18	3422	42	3671-499120	63
1794-1	287	3026-160120	256	3423-1	44	3673-040240	251
1807-2FW120	123, 127	3026-160120-KFZ-Adapter	256	3424	43, 45	3674-040240	251
1808-3FW090	123, 125, 127	3082-027270T	279	3425	43, 45	3679-1	263
1809-3FW090	123, 125, 127	3109-150120	110	3426	43, 45	3672	277
1938-455180	286	3110-050120	110	3427	43, 45	3728-1	64, 90
1940-1	287	3138-1	21, 23, 27, 73, 131	3428	43, 45	3731	165, 235
1946-0FW100	228	3138-1-M	89	3429	43, 45	3737-040240	250
1946-2	228	3140-1	21, 23, 27, 289	3430	45	3761	296, 297, 298, 299, 300
1964-060160S	293	3143-24	294	3431	43, 45	3766	138
2036-1	132	3155	294	3432	43, 45	3783	296, 297, 298, 299, 300
2037	133	3156	294	3433	43, 45	3784	296, 297, 298, 299, 300
2039-1	132	3173	294	3435	43, 45	3785	301
2047	133	3173-12	293, 294	3436	43, 45	3786	300
2347-399120	61	3177-160120	266	3437	43, 45	3794-Stecker	160, 162
2354-440120	105	3191	215	3454	274	3800	160
2355-540120	105	3192	215	3456	274	3809	302, 303
2356-540120	105	3193	215	3460	275	3839-040090	25
2357-440120	105	3193-1	215	3461	275	3840-040090	25
2528-130120	71	3282-040135	276	3462	275	3841-040090	25
2528-140120	71	3283-040135	276	3463	275	3842-040090	25
2529-130120	71	3288-2	165	3487	85	3843-030036	226
2529-140120	71	3289-2	165	3487-040170	85	3843-040036	226
2561-2	275, 277	3290-2	156, 165	3529-130180	81	3843-050036	226
2672-030200	281	3291-2	165	3530-140180	81	3843-199036	223
2672-045200	281	3292-240060	164	3531-130180	81	3845-040036	226
2727	215	3293-240180	164	3532-140180	81	3845-050036	226
2746-140180	286	3293-240180-DALI	164	3533-130180	81	3845-199036	223
2775	41	3293-240180-NOT	164	3534-140180	81	3846-15	226
2800-24	232, 294	3294	156, 164	3535-1	80	3846-24	226
2805-030120	91	3295	156, 164	3538-340120	105	3846-60	226
2805-045120	91	3296	156, 164	3542-330240	249	3864	133
2813-350160	161	3297-2	165	3542-340240	249	3874-140120	241
2813-450160	161	3298-2	156, 165	3550	80	3889	273
2814-250045	161	3299	156, 165	3571-1FW120	123, 127	3893-51	234
2814-350045	161	3300-2	165	3620-399120	61	3893-52	234
2820	160	3304-0FW120	239	3633	277	3893-53	234
2822-940120	105	3304-Abhängeseil4m	239	3640	266	3893-W1	234
2826-299120	22	3306	277	3641-050120	139	3893-W2	234
2827-299120	22	3354-1	160	3641-050120F	139	3893-W3	234
2828-299120	22	3358-1	44, 46, 175, 288	3642-050120	139	3894-SL	234
2832-1	23, 27, 73, 74	3359-1	44, 46, 175, 288	3642-050120FB	139		
2833-1	23, 27, 73, 74						

ARTIKEL-NR.	SEITE	ARTIKEL-NR.	SEITE	ARTIKEL-NR.	SEITE	ARTIKEL-NR.	SEITE
3894-SR	234	4249-12	293	4525-24	232, 261, 295	4770-140120	115
3894-WL	234	4252-12	293, 294	4526-24	232, 261, 295	4771-140120	115
3894-WR	234	4252-24	261, 294	4553-140140	101	4772-140050	115
3895-S	235	4253-24	232, 294	4554-140140	101	4773-140050*	115
3895-W	235	4254-24	232, 294	4555-140140	101	4774-140050	115
3896-S	235	4255-24	295	4556-040140	101	4775-140050	115
3896-W	235	4256-24	261, 295	4558-030360	171	4776-140120	115
3897-S	235	4258	131	4558-040360	171	4777-140120	115
3897-W	235	4258-1	73, 74, 131	4559-030360	171	4778-140120	115
3898-SL	235	4262	144	4559-040360	171	4779-140120	115
3898-SR	235	4263	144	4561-030360	168	4780-140120	115
3898-WL	235	4277-240080	243	4561-040360	168	4781-140120	115
3898-WR	235	4310-040050	245	4561-Abdeckplatte	168, 170	4782-140120	115
3899-SL1	235	4329	21, 23	4567-0FW090	26	4783-140120	115
3899-SL2	235	4331-040240	249	4568-0FW090	26	4787	116
3899-SR1	235	4331-130240	249	4569-0FW090	26	4788	116
3899-SR2	235	4332-140080	244	4570-0FW090	26	4789	116
3899-WL1	235	4335	64, 84	4607-1	313	4790	116
3899-WL2	235	4338-399120	65	4617-299120	61	4791	116
3899-WR1	235	4343-2	88, 92, 97, 269	4618-299120	61	4794	116
3899-WR2	235	4355-030036	235	4668-12	293, 294	4795	116
3904-S	235	4356-030036	235	4669-140140	109	4796	116
3904-W	235	4357-15	237	4670-140140	109	4797	116
3905-S	235	4357-24	237	4671-140140	109	4798	116
3905-W	235	4359	237	4672-140140	109	4799	116
3906-S	235	4360	237	4668	294	4801	116
3906-W	235	4361	237	4682	313	4802	116
3914-S	235	4362	237	4683	313	4803	116
3914-W	235	4363	237	4684	313	4804	116
3915-S	235	4364	237	4686	27	4810	162, 163
3915-W	235	4365-0FW090	70	4687	27, 289	4825	160
3917-050140	145	4366-0FW090	70	4723	104, 110	4826-140120	128
3923-1	269	4369-299120	57	4729-030120	179	4833-0FW160	63
3941-027IP205M	296	4370-299120	57	4730-030120	179	4837-0E27	68
3941-040IP205M	296	4371-299120	57	4732-0FW110	221	4839-0E27	68
3942-027IP205M	299	4376-1	64	4733-0FW110	221	4852	47
3942-040IP205M	299	4377-24	232, 294	4735-140120	143	4853	47
3942-050IP205M	299	4410-1	313	4736-140120	143	4854	47
3943-027IP665M	299	4446-0FW120	15	4737	142	4855	46
3943-040IP665M	299	4447-0FW120	15, 305	4738	142	4857-030170	88
3943-050IP665M	299	4448-0FW120	15	4739-140120	143	4858-040170	88
3944-027IP205M	300, 305	4449-1	15	4740-140120	143	4859-040240	249
3944-040IP205M	300	4449-2	15	4741-140120	143	4860-0FW150	17
3944-050IP205M	300	4449-3	15	4742-140120	143	4860-Schalter	73
3945-02765IP205M	300, 305	4459-1	15	4743	142	4861-0FW150	17
3946-0RGBIP205M	301, 305	4459-2	15	4746-030120	188	4864-030015	202, 208
4176-130120	13	4459-3	15	4747-030120	188	4864-030030	202, 208
4176-140120	13	4473	235	4748-030360	174	4864-030036	202, 208
4177-130120	13	4473-5	235	4749-030360	174	4864-030060	202, 208
4177-140120	13	4485-299120	57	4750-1	175	4864-030065	202, 208
4189	64, 84, 97	4512-199120	65	4751	189	4864-030090	202, 208
4193-03050120FB	140	4516-1	223, 226	4757-050140	145	4864-030120	202, 208
4230	160, 162	4521-24	295	4764-W	235	4864-050015	202, 208
4233-040160	161	4522-24	295	4766-5	235	4864-050030	202, 208
4234-040160	161	4523-24	232, 261, 295	4768-140120	115	4864-050036	202, 208
4235-050160	161	4524-24	232, 261, 295	4769-140120	115	4864-050060	202, 208

ARTIKELVERZEICHNIS

ARTIKEL-NR.	SEITE	ARTIKEL-NR.	SEITE	ARTIKEL-NR.	SEITE	ARTIKEL-NR.	SEITE
4864-050065	202, 208	4870-050100	200, 202	4909-030015	202, 209	4964-030024	289
4864-050090	202, 208	4871-040010	200, 202	4909-030030	202, 209	4965-030120	172
4864-050120	202, 208	4871-040015	200, 202	4909-030036	202, 209	4966-030120	173
4865-030015	202, 208	4871-040030	200, 202	4909-030060	202, 209	4967	172, 173
4865-030030	202, 208	4871-040045	200, 202	4909-030065	202, 209	4968	173, 174
4865-030036	202, 208	4871-040060	200, 202	4909-030090	202, 209	4970-030040	40
4865-030060	202, 208	4871-040100	200, 202	4909-030120	202, 209	4971-030040	40
4865-030065	202, 208	4871-050010	200, 202	4909-050015	202, 209	4972-030040	29
4865-030090	202, 208	4871-050015	200, 202	4909-050030	202, 209	4973-0FW060	28
4865-030120	202, 208	4871-050030	200, 202	4909-050036	202, 209	4974-0FW060	28
4865-050015	202, 208	4871-050045	200, 202	4909-050060	202, 209	4975-0FW060	28
4865-050030	202, 208	4871-050060	200, 202	4909-050065	202, 209	4979-0E27	69
4865-050036	202, 208	4871-050100	200, 202	4909-050090	202, 209	4984	162, 163
4865-050060	202, 208	4872-140010	201, 202	4909-050120	202, 209	4985	162, 163
4865-050065	202, 208	4872-140015	201, 202	4910	206	4988-140075	148
4865-050090	202, 208	4872-140030	201, 202	4911	206	4988-150075	148
4865-050120	202, 208	4872-140045	201, 202	4912	206	4989-M	89
4866-030015	202, 209	4872-140060	201, 202	4913	206	4989	21, 23, 27, 73, 74, 131, 289
4866-030030	202, 209	4872-140100	201, 202	4921-0FW110	51	4993-0FW140	119
4866-030036	202, 209	4872-150010	201, 202	4922-0FW110	51	4994-199140	119
4866-030060	202, 209	4872-150015	201, 202	4923-0FW110	51	4996-040240	249
4866-030065	202, 209	4872-150030	201, 202	4924	50	4997-040270	257
4866-030090	202, 209	4872-150045	201, 202	4930-199120	57	4997-040270VPE	257
4866-030120	202, 209	4872-150060	201, 202	4931-199120	57	4998	149
4866-050015	202, 209	4872-150100	201, 202	4932-199120	57	4999	149
4866-050030	202, 209	4873-140010	201, 202	4933-0FW120	57	5007-1	197
4866-050036	202, 209	4873-140015	201, 202	4934-350	123	5010-1	197
4866-050060	202, 209	4873-140030	201, 202	4934-500	123	5013	116
4866-050065	202, 209	4873-140045	201, 202	4934-700	123	5014	116
4866-050090	202, 209	4873-140060	201, 202	4934-950	123	5016-140120	143
4866-050120	202, 209	4873-140100	201, 202	4936-1	89	5017-140120	143
4867-030015	202, 209	4873-150010	201, 202	4937	89	5018-140120	143
4867-030030	202, 209	4873-150015	201, 202	4940	89	5019-140120	143
4867-030036	202, 209	4873-150030	201, 202	4941-350	125	5020-140120	143
4867-030060	202, 209	4873-150045	201, 202	4941-500	73, 125	5021-140120	143
4867-030065	202, 209	4873-150060	201, 202	4941-700	73, 125	5028-24	295
4867-030090	202, 209	4873-150100	201, 202	4941-950	73, 125	5030-1	21, 23, 27, 73, 131, 289
4867-030120	202, 209	4875-027360	69, 288	4942-040160	163	5031-040240	246
4867-150015	202, 209	4876-027360	288	4942-040160-NOT	163	5032-040240	246
4867-150030	202, 209	4877-027360	288	4943-040160	163	5033-040240	246
4867-150036	202, 209	4884	46	4944-040160	163	5036	131
4867-150060	202, 209	4886	44	4945-040045	163	5037-030120	179
4867-150065	202, 209	4887	47	4945-040045-NOT	163	5039	21, 23, 27, 73, 131, 289
4867-150090	202, 209	4888	44, 47	4946-040045	163	5043	97
4867-150120	202, 209	4890-030036	227	4946-040045	163	5044	165, 215, 291
4870-040010	200, 202	4890-199036	224	4947-040045	163	5045-2	165
4870-040015	200, 202	4891-199036	224	4948-040160	163	5046-030120	189
4870-040030	200, 202	4892-040036	227	4948-040160-NOT	163	5047	97
4870-040045	200, 202	4893	227	4949-040160	163	5051-030180	67
4870-040060	200, 202	4894	227	4950-040160	163	5051-040180	67
4870-040100	200, 202	4895	227	4951-040045	163	5053-030180	67
4870-050010	200, 202	4896	227	4951-040045-NOT	163	5053-040180	67
4870-050015	200, 202	4900	149	4952-040045	163	5055-040180	67
4870-050030	200, 202	4901	149	4953-040045	163	5061-040090	159
4870-050045	200, 202	4902	146, 149, 150	4954	162		
4870-050060	200, 202	4903	149	4955	162		
				4956	162, 163		

ARTIKEL-NR.	SEITE	ARTIKEL-NR.	SEITE	ARTIKEL-NR.	SEITE	ARTIKEL-NR.	SEITE
5061-040090-NOT	159	5122	311	5186-040120	93	5276-1	306
5062	158	5123	311	5187-030120	93	5276-2	307
5063	158	5124-1	310	5180	14, 29, 32, 34, 36, 42, 46, 54, 175, 186	5276-4	308
5064	158	5132	105	5184		5277	305, 306
5065	158	5134-0FW100	20	5188		5278	306
5068-1	21, 23, 27, 73, 74, 131, 289	5136	97	5187-040120	93	5279	305, 306, 307, 308
5068-M	89	5139	105	5198-040110	240	5280	306
5069	295, 311	5140-030120	211	5199-040110	240	5281	306
5070-030036	227	5140-040120	211	5200-0FW090	53	5282	305, 307
5070-199036	224	5141-030120	211	5201-0FW090	53	5283	307
5071-040036	227	5141-040120	211	5202-0FW090	53	5284	305, 306, 307, 308
5071-199036	224	5142-030120	211	5203	52	5285	308
5075	93	5142-040120	211	5204	52	5286	308
5076	93	5143-030120	211	5210-030036	33	5287	305, 306
5078	146, 149	5143-040120	211	5211	35	5288	308
5079-02720M	297	5144-030120	211	5212	35	5296-098060	187
5079-04020M	297	5144-040120	211	5213	35	5297-098060	187
5080-ORGBW5M	303	5145-030120	211	5214	14, 29, 32, 34, 36, 42, 46, 54, 175, 186	5298-030030	184
5081-0275M	298	5145-040120	211	5218-1	93	5299-030030	184
5081-0405M	298	5146-030120	211	5219-1	93	5300-030030	184
5082-ORGBW5M	302, 305	5146-040120	211	5220-1	93	5301-030030	184
5083	296, 298, 299	5147-030120	211	5221-ORGBW5M	302	5302-030060	191
5084	297, 299, 300, 301, 302, 303	5147-040120	211	5224	133	5303-030070	191
5085	110	5148-030120	213	5225	133	5304-030060	191
5087	295, 311	5148-040120	213	5226	132	5305-030070	191
5089-040200	247	5149-030120	213	5227-055075	253	5306-030100	183
5090-0FW120	16	5149-040120	213	5231-0FW100	216	5307-030100	183
5092-S	235	5150-030120	213	5232	216	5308-030100	183
5092-W	235	5150-040120	213	5233	263	5309	182
5094-030120	19	5151-030120	213	5234-140240	252	5310	182
5094-040120	19	5151-040120	213	5235	309	5311	182
5095-030120	19	5152-150120	152	5239	158	5312	182
5095-040120	19	5153	150, 152	5244	170, 174	5315	88
5096-030120	18	5154	150, 152	5245-030036	34	5316-030340	283
5096-040120	18	5155-030155	271	5248-040080	243	5321-099140	119
5097-0GR000	260	5156-1	271	5249-040080	244	5325-040075	252
5098	263	5157-030155	273	5252	35	5328-050120	139
5102	263	5157-040155	273	5253	35	5330-299120	61
5105	261	5158-030155	273	5254	35	5333	21, 23, 27, 131
5106	261	5158-040155	273	5259-030360	171	5334	23, 126, 128, 130, 131
5107	261	5159-030150	273	5260-050060	141	5337	273, 275, 277
5108	122	5159-040150	273	5260-050120	141	5338	273
5109	122	5160	273	5261	141	5350	311
5110	122	5161	273	5264-050060	141	5351	311
5111	122	5162	273	5264-050120	141	5353-050360	255
5112	123	5163	216, 271	5269	309	5354	292
5113	123	5164-040120	214	5270	308	5359	293
5115	311	5165-040120	214	5271-1	306	5362-040120	130
5116	311	5166-040120	214	5271-2	307	5363-040120	130
5117	125, 311	5167-040120	214	5271-4	308	5364	147, 149, 151
5118	311	5169-030160	291	5274	309	5365	147, 149, 151
5119	162, 311	5169-060160	291	5275	309	5369-240105	151
5120	310	5169-080160	291			5369-250105	151
5121	125, 310	5169-0G0160	291			5370-240105	151
		5169-OR0160	291				
		5186-030120	93				

ARTIKELVERZEICHNIS

ARTIKEL-NR.	SEITE	ARTIKEL-NR.	SEITE	ARTIKEL-NR.	SEITE	ARTIKEL-NR.	SEITE
5370-250105	151	5446	54, 55	5713	56	600137	258
5380-040120	111	5447-030080	195, 202	5770	261	600173	233
5381	92, 97	5447-030106	195, 202	5772-099100	229	600174	233
5382	92	5447-030115	195, 202	5773-099100	229	600175	233
5389	264	5447-030131	195, 202	5775-099060	225	600176	233
5390-M	89	5447-040080	195, 202	5776-099060	225	600177	233
5390	21, 23, 27, 73, 131	5447-040106	195, 202	5792-099090	72, 123, 125	600178	233
5391	73, 74, 131	5447-040115	195, 202	5793-099090	72, 123, 125	600182	313
5392-099360	58	5447-040131	195, 202	5794-099090	72, 123, 125	600186	313
5393	264	5448-030106	195, 202	5795-099090	73, 123, 125	6006-040140	101
5394	264	5448-030115	195, 202	5796-099090	73, 123, 125	6007-040140	101
5395	264	5448-030131	195, 202	5806	269	6008-040140	101
5396	133	5448-030080	195, 202	5810	156, 158, 160	6009-040140	101
5398-25	285	5448-040080	195, 202	5811	156, 158, 160	6010-040140	101
5399-25	285	5448-040106	195, 202	5812-24	224	6011-040140	101
5400-25	285	5448-040115	195, 202	5813-55	224	6012-040140	101
5401-25	285	5448-040131	195, 202	5814-24	224	6013-040140	101
5402-25	285	5449-030080	195, 202	5815-55	224	6014-040140	101
5403	266	5449-030106	195, 202	5816-24	222	6015-040140	101
5404	266	5449-030115	195, 202	5817-55	222	6016-040140	101
5405	266	5449-030131	195, 202	5820-040120	97	6017-040140	101
5406	265	5449-040080	195, 202	5820-50	97	6024-099105	77
5408	265	5449-040106	195, 202	5823-140120	97	6025-099105	77
5409	265	5449-040115	195, 202	5823-150	97	6033	76
5410	265	5449-040131	195, 202	5824-040120	97	6034	76
5411	265	5450	54, 55	5824-50	97	6035	76
5412	265	5452	105	5825-040120	97	6036-030120	230
5414-030080	38	5456-030120	108	5825-50	97	6036-040120	230
5415-030080	38	5456-040120	108	5826	96	6037-030120	230
5417-099120	79	5458-030120	108	5841	197	6037-040120	230
5418-199120	79	5458-040120	108	5842	197	6038-030120	230
5419-099120	79	5493	170	5856	222	6038-040120	230
5420-099120	79	5499	129	5857	222	6039	232
5421-099120	79	5500	162	5858	222	6063	232
5422-099120	79	5507	162	5859	222	6065	232
5423-030080	38	5508-060360	267	5860	222	6066	232
5424-030036	33	5509-060360	267	5871-030090	220	6069	232
5424-040036	33	5519	267	5871-040090	220	6074	97
5425	14, 29, 32, 34, 36, 42, 46, 54, 175, 186, 309	5525	267	5872-030120	220	6114	170
5426-030038	37	5526	267	5872-040120	220	6133-050120	139
5427-030038	37	5527	267	5893-099105	77	6154	96
5428-030038	37	5528	267	5895-030080	220	6161-030170	88
5430	43, 79	5529-030080	195, 202	5895-040080	220	6161-040170	88
5431	78	5529-030106	195, 202	5899-099105	77	6207-030170	85
5433-140150	106	5529-030115	195, 202	5917-030120	181	6200	170
5434-140150	106	5529-030131	195, 202	5918-030120	181	6207-040170	85
5435-1	107	5529-040080	195, 202	5937	268	6212-030170	86
5436	107	5529-040106	195, 202	5938	268	6230-040085	147
5437	107	5529-040115	195, 202	5991-030030	180	6231-040085	147
5440-099120	55	5529-040131	195, 202	5992-030030	180	6232-040105	147
5441-099120	55	5530	130	5993	35	6239	146, 150
5442-099120	55	5531	194	5994	35	6253	146, 150
5444	54, 55	5553-1	15	5996-030110	185	6254	146
5445	54, 55	5553-2	15	5997-030110	185	6255	146
		5553-3	15	600044	313	6259	146
		5556	52, 269	600136	258	6260	146

ARTIKEL-NR.	SEITE
6261	146, 150
6270	24
6271	24
6272	24
6273	24
6298-057038	135
6299-099038	135

HIGHLINE

Diese Produkte bestehen durch überdurchschnittliche Merkmale und Leistungswerte

PROLINE

Für professionellen / gewerblichen Einsatz entwickelt

ECOLINE

Einstiegsvariante für kostenbewusste Kunden entwickelt



Bis zu 7 Jahre
DOTLUX-Garantie



Abstrahlwinkel des
Leuchtmittels



Dieses Produkt ist nur
für den Innenbereich



Dieses Produkt
ist staubgeschützt



Dieses Produkt ist gegen
Spritzwasser geschützt



Dieses Produkt ist gegen
Spritzwasser geschützt



Dieses Produkt ist gegen
Strahlwasser geschützt



Dieses Produkt ist gegen starkes
Strahlwasser geschützt



Dieses Produkt ist gegen zeit-
weiliges Untertauchen geschützt



Dieses Produkt ist gegen
Stöße und Schläge geschützt:

Schutzart	Schlagenergie in Joule:
IK01	0,15
IK02	0,20
IK03	0,35
IK04	0,50
IK05	0,70
IK06	1,0
IK07	2,0
IK08	5,0
IK09	10,0
IK10	20,0



Natürliche Farbwiedergabe
durch sehr hohem CRI-Wert



Die Leuchte ist
NICHT dimmbar



Die Leuchte
ist dimmbar



Die Leuchte
ist DALI-dimmbar



Die Leuchte
ist Phasenan- / abschnittsdimmbar



Die Leuchte
ist PWM-dimmbar



Die Leuchte
ist DALI/Push dimmbar



Ballwurfsicher nach
DIN 18032-3:1997-04
DIN 57710-13:1981-05



Für den Einsatz in feuergefährdeten
Stätten geeignet nach
DIN EN 60598-2-24, VDE 0711-2-24



Für den Einsatz in lebensmit-
telverarbeitenden Betrieben
geeignet (IFS und BRC)



Produkte, die sich für Human
Centric Lighting eignen



Explosionsschutz-
richtlinie



Europäische
Sicherheitszertifizierung



Leuchtmittel mit rundum
Abstrahlcharakteristik



Leuchtmittel mit assyme-
trischer Abstrahlcharakteristik



Produkt ist nach VDE-
Normen zertifiziert



Produkt ist BEG-förderfähig



Produkt hat einen Upward Light Ratio
(ULR) von 0 %



Produkt hat einen Upward Light Ratio
(ULR) von 0 %



Die Leuchte ist mit einem
PIR-Sensor ausgestattet



Die Leuchte ist mit einem
PIR-Sensor ausgestattet



KUNDENSTIMMEN AUS DEM JAHR 2023

” DOTLUX bietet sehr gute Produkte zu einem fairen Preis. DOTLUX hat immer das Ohr am Markt und weiß, was die Kunden wünschen. Die Warenverfügbarkeit ist hervorragend und die Zusammenarbeit mit dem Außendienst könnte besser nicht sein! - Axel K.

Ein wirklich toller Partner für mich im Elektrogroßhandel. - Patrick S.

Innovative LED Produkte für jegliche Bereiche. Super netter und kompetenter Kundenservice. - Marius B.

Die Dotlux GmbH überzeugt durch hochwertige, innovative Produkte und energieeffiziente Lösungen. - Andreas B.

Tolles Unternehmen mit innovativen Produkten, die sich über viele Jahre mit weiterentwickelt haben. Auch der Kundenservice hat einen hohen Stellenwert, was Jahr für Jahr die Zusammenarbeit vertieft hat. - Toni D.

“

Durch angenehmes Arbeitslicht endlich keine Kopfschmerzen mehr! - C. Urban



QR-Code scannen
oder eintippen:
dotlux.de/kundenstimmen/
Überzeugen Sie sich selbst!



DIESE MARKEN VERTRAUEN UNS BEREITS





DOTLUX KATALOGE 2024

Entdecken Sie auf unserer Website weitere Onlinekataloge oder Broschüren und bleiben Sie dadurch immer auf dem aktuellen Stand.



QR-Code scannen und

**KATALOGE
DOWNLOADEN!**

www.dotlux.de/produkte



IHR VERTRIEBSPARTNER

DOTLUX GmbH
Richard-Stücklen-Str. 7
D-91781 Weißenburg
+49 (0) 9141 4051-0

Immer top informiert und auf dem aktuellen Stand über folgende Kanäle:

 dotlux.com  [dotluxgmbh](https://www.youtube.com/dotluxgmbh)  [dotlux_led](https://www.instagram.com/dotlux_led)

 [dotlux](https://www.facebook.com/dotlux)  [dotlux_led](https://www.tiktok.com/dotlux_led)  [dotlux-gmbh](https://www.linkedin.com/company/dotlux-gmbh)