

Gesamtkatalog
2019/20

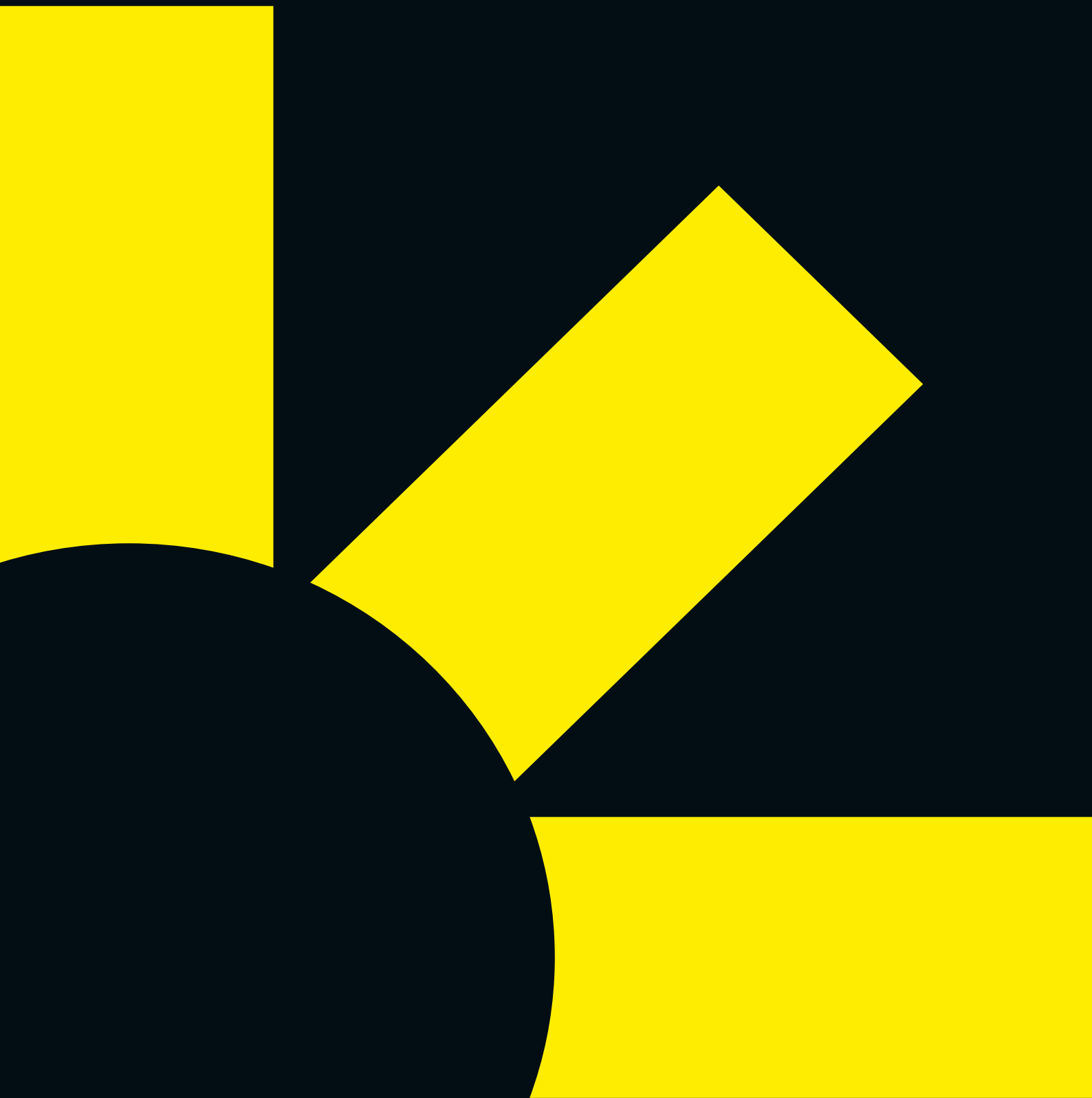

Es war Zeit für ein neues Logo!

Unsere Produkte haben sich in den letzten Jahren stark verändert; sie sind moderner und technischer geworden. Dies wollen wir auch nach Außen durch einen modernen Auftritt verdeutlichen.



Das bisherige Logo

Entwicklung des neuen Logos



Das neue Logo

albert[⚡]

albert[⚡]

Gebrüder Albert GmbH & Co. KG

Leuchtenfabrik	4
Symbolerklärung	5
Kapitelübersicht	8

Produktprogramm

Steckdosensäulen	14
Objektleuchten	24
Bodeneinbauleuchten	38
Kugelleuchten	46
Aluminiumgussleuchten	58
Bicolorleuchten	110
Edelstahlleuchten	118
Strahler	160
Leuchten im Landhausstil	196
Briefkästen	222
Klingelplatten und Hausnummern	229
Zubehör	233

Technischer Anhang

Bewegungsmelder	235
Lampen und Leuchtmittel	236
Index	238
Verkaufs- und Lieferbedingungen	246



Gebrüder Albert GmbH & Co. KG Leuchtenfabrik

Das Sortiment von Außenleuchten und Accessoires des Unternehmens Gebrüder Albert GmbH & Co. KG bietet Produkte von höchster Qualität. Seit dem Gründungsjahr stellen wir hochwertige Metallwaren her. Wir verstehen uns als Manufaktur und haben uns in den 1950er Jahren darauf spezialisiert Leuchten für den Außenbereich zu fertigen. Zur Herstellung unserer Produkte steht von der eigenen Aluminiumgießerei bis hin zum Maschinenpark mit Lasertechnik alles Nötige zur Verfügung.

Das technische Know-How sowie die langjährige Erfahrung in der Konzeption und Fertigung hochwertiger Leuchten realisieren ein breites Spektrum an ausgereiften und effizienten Lichtlösungen. Die oberste Priorität liegt hier in der äußerst gewissenhaften Auswahl der verwendeten Materialien und der sorgfältigen Verarbeitung. Rostfreier Edelstahl und Seewasser beständiger Aluminiumguss sind die Hauptbestandteile unserer Produkte. Dies garantiert, in Verbindung mit einer ständigen Qualitätskontrolle und modernster Technik, ein langlebiges und bis ins Detail durchdachtes Produkt „Made in Germany“.

Das Design entsteht durch eigene Kreativität in unseren Köpfen, ist oft durch Warenzeichen, Geschmacks- oder Gebrauchsmuster geschützt. Oder im Dialog mit dem Kunden entwickeln unsere Beleuchtungsspezialisten technisch anspruchsvolle Sonderleuchten, denen hinsichtlich der gestalterischen Kreativität praktisch keine Grenzen gesetzt werden.

Durch den hohen Eigenfertigungsanteil und die dadurch gewonnene Flexibilität kann auch auf individuelle Kundenwünsche besonders eingegangen werden. So entstehen unter Berücksichtigung technologischer Neuerungen Produktkonzepte, die in zukünftige Entwicklungen einfließen.

Intelligente Lichtlösungen gehören zu den Zukunftsthemen der Lichtbranche. Albert Leuchten hat auch hier rechtzeitig die Weichen gestellt und steht Ihnen auch bei der Umsetzung und Planung komplexer Beleuchtungsanlagen gerne zur Seite.

Wir freuen uns, Ihr Licht-Partner sein zu dürfen!

Gebrüder Albert – Fortschritt durch Wandel

Wir sind Garant für qualitativ hochwertige, handwerklich solide und optisch überzeugende Außenleuchten und Accessoires. Unser traditionelles Wertebewusstsein, 100 % „Made in Germany“ und technische Innovationen haben das Unternehmen in den letzten Jahrzehnten zu einem verlässlichen Partner gemacht. Alle Produkte sind technisch auf dem neuesten Stand und bieten Ihnen umfangreiche Einsatzmöglichkeiten. Um Ihnen die technischen Besonderheiten unserer verschiedenen Leuchten besser zu verdeutlichen, haben wir auf unseren Katalogseiten die Darstellungen um Symbole ergänzt.



LED-Technologie

Seit Jahren beschäftigen wir uns mit der LED-Technologie. Für unsere Modelle verwenden wir nur hochqualitative LED-Module mit hoher Wirtschaftlichkeit, langer Lebensdauer, guter Farbwiedergabe und hohem Lichtstrom. In der Regel liefern wir unsere Leuchten mit einer warmweißen Farbtemperatur von 3000 K. Eine weiße Farbtemperatur von 4000 K ist auf Anfrage lieferbar. In unseren Produkten sind die benötigten Konverter und LED-Elemente integriert. Somit sind die Leuchten für den Direktanschluss an 230 V, 50 Hz konzipiert. Die Werte für Lichtfarbe und Lichtstrom sind typische Mittelwerte. Da LEDs aus produktionstechnischen Gründen bei diesen Werten untereinander Abweichungen aufweisen können, können wir keine Garantie für gleiche Farb- und Lichtwerte bei Lieferungen von Nachbestellungen geben. In unserem Katalog sind diese Leuchten mit nebenstehendem Symbol gekennzeichnet.

Wir sind seit Jahrzehnten Spezialist für Produkte für den Außenbereich. Unsere Erfahrung hat uns gelehrt gerade in Bezug auf Feuchtigkeit verstärkte Sorgfalt zu legen. Daher verwenden wir, soweit technisch möglich, nur LED-Elemente und Netzteile, die durch eine Vergussmasse langjährig gegen Feuchtigkeit geschützt sind.

Aber auch vor Ort müssen Vorkehrungen getroffen werden um die LED-Technologie zu schützen. Wir verweisen hier auf die seit dem 01.01.2016 gültige überarbeitete Normierung der DIN VDE 0100-443 im Bezug auf die Notwendigkeit und Anwendung von Überspannungsschutzmaßnahmen in Niederspannungsstromversorgungen bis 1000 V AC und 1500 V DC. So wird die Elektronik vor direkten und indirekten Blitzeinschlägen als auch gegen transiente Überspannungen geschützt.



Überspannungsschutz

Um unsere Leuchten besser gegen Spannungsspitzen im bauseitigen Gebäudestromnetz zu schützen, rüsten wir eine Vielzahl unserer Leuchten serienmäßig mit einem zusätzlichen Überspannungsschutz (SPD) aus. Die Leuchten sind so über den gesetzlichen Vorgaben hinweg vor Überspannungen geschützt.



LED austauschbar

Unsere LED-Komponenten haben, bei bestimmungsgemäßem Einsatz, eine Lebensdauer von vielen Jahren. Sollte trotzdem im Laufe der Zeit ein Austausch nötig sein: ganz einfach! Bei LED-Leuchten mit diesem Symbol können Sie selbst mit etwas Geschick und mit handelsüblichem Werkzeug gemäß der Gebrauchs- und Montageanleitung die LED-Platine ersetzen. Wir garantieren Ihnen, für die nächsten Jahre technisch gleichwertigen Ersatz liefern zu können.



LED austauschbar ALBERT

Sollte es bei unseren LED-Komponenten einmal technische Probleme geben, obwohl unsere elektronischen Bauteile, bei bestimmungsgemäßem Einsatz, für eine Lebensdauer von vielen Jahren konzipiert sind: Wir sind für Sie da und helfen Ihnen! ALBERT ist eine Manufaktur und produziert seine Leuchten im eigenen Werk. Daher haben wir auch nach einigen Jahren immer noch die Möglichkeit Ihre Leuchte zu reparieren. Setzen Sie sich mit ihrem Händler oder mit uns direkt in Verbindung und wir besprechen die weitere Vorgehensweise.



Lampe austauschbar

Sie wollen eine bewährte Leuchtenkonstruktion mit innovativer Lampentechnik kombinieren? Viele unserer Leuchten mit einer herkömmlichen Lampenfassung können alternativ auch mit einer Energiesparlampe oder mit einem LED-Retrofit-Leuchtmittel bestückt werden. In unseren Unterlagen geben wir für die Bestückung der Leuchte immer die maximale Lampenleistung an. Beachten Sie bitte, dass Sie sich bei der Leistungshöhe der Ersatzleuchtmittel nach der von uns vorgesehenen Lampenlichtleistung richten. Für die Lichtausbeute und Lebensdauer der Ersatzlampen können wir leider keine Gewähr übernehmen. Bei welchen Leuchten eine Umrüstung platzmäßig möglich ist, erkennen Sie am nebenstehenden Symbol.

Beachten Sie bitte, dass es beim Schalten von LED-Retrofit-Leuchtmitteln zu sehr hohen Einschaltströmen, bis zum 1000-fachen des Nennstroms, kommt. Diese können sich negativ auf weitere elektronische Bauteile, wie Zeitschaltuhren, Bewegungsmelder und Dämmerungsschalter auswirken. Auch das Dimmen solcher Substitutionslampen kann zu massiven Störungen in der Installation führen. Vermeiden Sie es daher bitte in Stromkreisen mit elektronischen Schaltern mehrere Retrofit-Lampen gleichzeitig zu schalten und zu dimmen bzw. verwenden sie elektronische Schalter, die die hohen Einschaltströme verkraften.



Reflektorlampe austauschbar

Anstelle der vorgesehenen Halogenreflektorlampe ist bei einer Vielzahl unserer Strahler der Einsatz von LED-Retrofitlampen bei bestimmten Umfeldbedingungen möglich. Beachten Sie bitte unbedingt die jeweils gültigen technischen Daten der Lampenhersteller. Bitte haben sie Verständnis, dass wir keine Gewähr für die vom Lampenhersteller angegebenen technischen Daten übernehmen. Aufgrund der Hersteller- und Typenvielfalt können wir keine Aussagen über die thermischen Verhältnisse beim Betrieb dieser Retrofit-Lampen in unseren Modellen machen. Wir geben für die Bestückung der Leuchte immer die Lampenabmessung und die maximale Leistung an. Bitte orientieren Sie sich nach der von uns vorgesehenen Lampenlichtleistung gemäß der bisherigen Halogenbestückung. Bei welchen Leuchten die Umrüstung platzmäßig möglich ist, erkennen Sie an nebenstehenden Symbolen.

Beachten Sie bitte, dass es beim Schalten von LED-Retrofit-Leuchtmitteln zu sehr hohen Einschaltströmen, bis zum 1000-fachen des Nennstroms, kommt. Diese können sich negativ auf weitere elektronische Bauteile, wie Zeitschaltuhren, Bewegungsmelder und Dämmerungsschalter auswirken. Auch das Dimmen solcher Substitutionslampen kann zu massiven Störungen in der Installation führen. Vermeiden Sie es daher bitte in Stromkreisen mit elektronischen Schaltern mehrere Retrofit-Lampen gleichzeitig zu schalten und zu dimmen bzw. verwenden sie elektronische Schalter, die die hohen Einschaltströme verkraften.



LED-Retrofit

Wir entwickeln seit langem kontinuierlich neue Leuchten, die serienmäßig für den Einsatz moderner Energiesparlampen oder die neuen LED-Retrofitlampen konzipiert sind. Bitte haben sie Verständnis, dass wir keine Gewähr für die vom Lampenhersteller angegebenen technischen Daten übernehmen. Aufgrund der Hersteller- und Typenvielfalt können wir keine Aussagen über die thermischen Verhältnisse beim Betrieb dieser Retrofit-Lampen in unseren Modellen machen. Wir geben für die Bestückung der Leuchte immer die Lampenabmessung und die maximale Leistung an. Bitte orientieren Sie sich nach der von uns vorgesehenen Lampenlichtleistung gemäß der bisherigen Halogenbestückung. Um Leuchten dieser Gattung besser kenntlich zu machen, haben wir sie mit nebenstehendem Symbol gekennzeichnet.



Externer Drehdimmer

Bei gekennzeichneten Leuchten kann extern über einen Phasenabschnitt-Dimmer der Lichtstrom eingestellt werden.



Bewegungsmelder Wandleuchten bzw. Pollerleuchten

Energieverbrauch nur wenn es nötig ist! Bei unseren Leuchten mit integriertem Bewegungsmelder können Sie zum einen die Leuchtdauer einstellen und zum anderen bestimmen, ab welcher Dunkelheit der Bewegungsmelder reagiert. Die Kontakte des Melders sind immer auf die Netz-Anschlussklemme zurückgeführt, so dass Sie die Möglichkeit haben, z. B. für Dauerlicht, einen parallelen Schalter anzuschließen. Weitere Informationen zu Technik und Handhabung finden Sie im technischen Anhang S. 234.



Dämmerungsschalter

Leuchten mit einem integrierten Dämmerungsschalter, die Leuchten schalten sich Abends in der Dämmerung automatisch ein und in der Morgendämmerung automatisch wieder aus.



AC/DC

Unsere Leuchten sind standardmäßig mit allen nötigen Betriebsgeräten ausgestattet, damit sie an das übliche Stromnetz mit 230 V, 50 Hz angeschlossen werden können. Leuchten mit AC/DC-Kennzeichnung können alternativ auch an einem Gleichspannungsnetz (DC) betrieben werden. Sollen die Leuchten in eine Notlichtanlage integriert werden, ist vorher die Eignung durch uns zu überprüfen.



Schlagfeste Leuchtenabdeckung

Durch robuste und schlagfeste Abdeckungen halten die Leuchten auch höheren mechanischen Beanspruchungen stand. Der IK-Stoßfestigkeitsgrad ist international nach IEC 62262 genormt und ein Maß für die Widerstandsfähigkeit gegen mechanische Beanspruchung.



Ober- und Unterlicht

Die Leuchte verfügt über ein Oberlicht für die indirekte Beleuchtung über der Befestigungsfläche sowie ein Unterlicht für die direkte Beleuchtung der Fläche.



Leuchtkörper drehbar

Der Leuchtkörper ist drehbar gelagert. Die Lichtrichtung kann auf diese Weise individuell den Ansprüchen entsprechend eingestellt werden.



Schutzart

Unsere Leuchten sind durch ihr Gehäuse gegen Berührung bzw. Fremdkörper (erste Kennziffer) und Feuchtigkeit bzw. Wasser (zweite Kennziffer) geschützt. Die Schutzart gibt die Eignung für verschiedene Umgebungsbedingungen an und wird von uns gemäß IEC 60 529 (EN 60 529) angegeben.

Steckdosensäulen

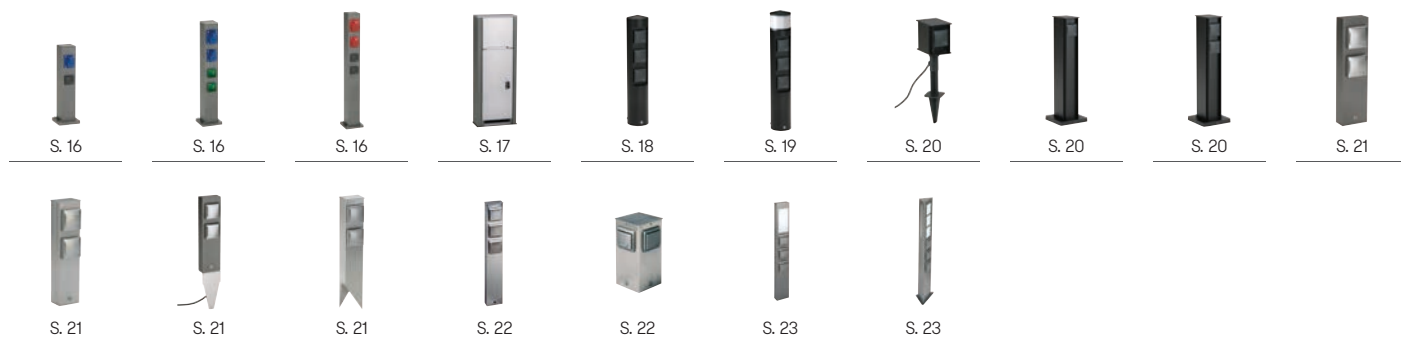

Objektleuchten



Bodeneinbauleuchten



Kugelleuchten



Aluminiumgussleuchten



Bicolorleuchten



Edelstahlleuchten



Strahler



Leuchten im Landhausstil



Briefkästen



Klingelplatten und Hausnummern



Zubehör

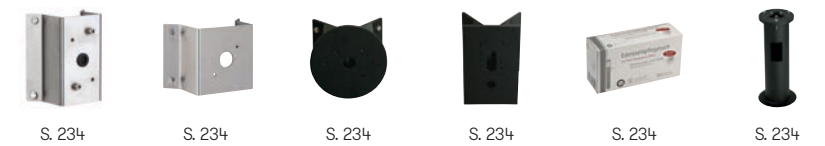





Steckdosen- säulen



Energiesäulen

konfigurierbar

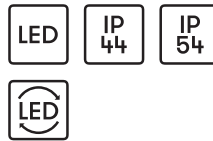

individuell bestückbar in 3 verschiedenen Größen, Aluminiumguss und Alu-Profil anschlussfertig verdrahtet mit Anschlusskasten IP 54 optional mit Orientierungslicht (Aufbauhöhe + 5 mm) einseitige Anordnung der elektronischen Einsätze, parallelgeschaltet evtl. Wasseranschluss gegenüberliegend Anschluss durch 1/2 Zoll Edelstahl-Flexschlauch Direktmontage auf Fundament oder Erdstück Zur örtlichen Montage für den Außenbereich in privaten und öffentlichen Anlagen

Auf Anfrage weitere Schalter-/ Steckdosenkombinationen wie z.B. CEE-Stecker, 400 V, 32 A, 5-polig auf Anfrage möglich.

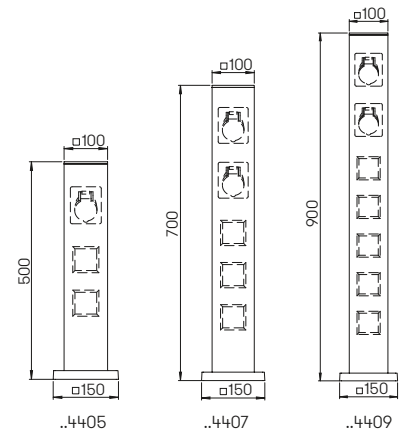

Abbildungen und Zeichnungen sind Produktbeispiele

Nummer	Bestückung	Bezeichnung	Farbe
Energiesäulen leer			
624405	bis zu 3 Einsätze	Energiesäule	anthrazit
664405	bis zu 3 Einsätze	Energiesäule	schwarz
690011	passendes Erdstück		
624407	bis zu 5 Einsätze	Energiesäule	anthrazit
664407	bis zu 5 Einsätze	Energiesäule	schwarz
690011	passendes Erdstück		
624409	bis zu 7 Einsätze	Energiesäule	anthrazit
664409	bis zu 7 Einsätze	Energiesäule	schwarz
690011	passendes Erdstück		
Beleuchtung			
90754407	LED Orientierungslicht, 2 W, 3000 K, IP 65		
Einsätze - inkl. Einbau und Verdrahtung			
12736063	Schalter		
12736060	Schutzkontaktsteckdose IP 44 D - Typ F		
12736068	Schutzkontaktsteckdose IP 44 CH - Typ J		
12736070	Schutzkontaktsteckdose IP 44 F/B - Typ E		
12736071	Schutzkontaktsteckdose IP 44 E-Bike grün, mit erhöhtem Berührungsschutz		
12736072	CEE Einbausteckdose IP 54 16 A - blau, schräg, 3 polig - 16 A, 230 Volt		
12736073	CEE Einbausteckdose IP 54 16 A - rot, schräg, 5 polig - 16 A, 400 Volt		
12970050	Wasseranschluss mit Wasserhahn und Edelstahl-Flexschlauch 1/2 Zoll		

Energiesäule
konfigurierbar



individuell bestückbar
Edelstahl, Aluminium anthrazit
anschlussfertig verdrahtet
mit Anschlusskasten IP 65
optional mit Orientierungslicht
(Aufbauhöhe + 10 mm)
oberer Bereich mit Absicherungselementen
unterer Bereich mit Steckerzugängen
abschließbare Tür mit Griff
Kabelauführung bei geschlossener
Tür möglich
Direktmontage auf Fundament

Zur örtlichen Montage für den Außenbereich in privaten und öffentlichen Anlagen

Ausführungsbeispiel Energiesäule ausgestattet mit:

- 1 x Kleinverteiler, Schutzart IP 65 mit
1 x Hauptschalter, 63 A, 3-polig
4 x Fehlerstrom-Leitungsschutzschalter, 16 A · 30 mA
- 4 x CEE-Wandsteckdosen 3-polig
16 A · 250 V AC, Schutzart IP 67
- 1 x Netzanschlusskasten für
2 x 5x6 mm²
- 1 x LED Orientierungslicht,
2W, 3000K



Produktbeispiel

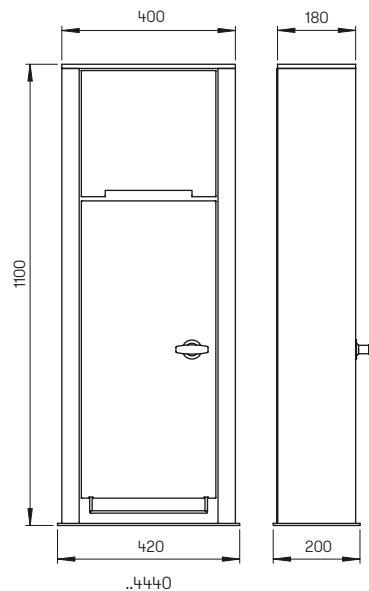

Nummer	Bestückung	Bezeichnung	Material / Farbe
Energiesäule leer			
624440	auf Anfrage	Energiesäule	Edelstahl, anthrazit

Steckdosensäulen

IP
44

mit 3 Schutzkontaktsteckdosen
mit Netzanschlussklemmen 4 x 4 □
Aluminiumguss anschlussfertig
mit Montageplatte

**Auf Anfrage weitere Schalter-/
Steckdosenkombinationen z.B.
Schutzkontaktsteckdose CH - Typ J oder
Schutzkontaktsteckdose F/B - Typ E
möglich.**

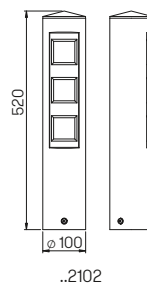

Nummer	Bestückung	Farbe
Steckdosensäulen		
622102	3-fach	anthrazit
652102	3-fach	braun-messing
662102	3-fach	schwarz
682102	3-fach	weiß
692102	3-fach	silber
690010	passendes Erdstück	

**Steckdosen-
lichtsäulen**

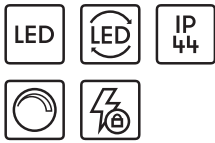

mit 3 Schutzkontaktsteckdosen
mit auswechselbaren LED Komponenten
und integriertem Überspannungsschutz
Lichtfarbe warmweiß, 3000 K, dimmbar
mit Netzanschlussklemmen 4 x 4 □
Aluminiumguss anschlussfertig
mit Montageplatte, Acrylglas weiß

**Auf Anfrage weitere Schalter-/
Steckdosenkombinationen z.B.
Schutzkontaktsteckdose CH - Typ J oder
Schutzkontaktsteckdose F/B - Typ E
möglich.**

**Lichtpunktabstand empfohlen:
Lichtsäule 5 m**

**Die passende Pollerleuchte finden Sie
auf S. 83.**

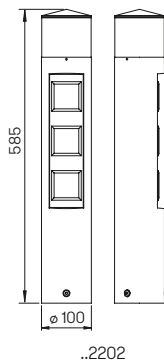

Nummer	Bestückung	Lichtstrom	EEK	Farbe
Steckdosenlichtsäulen				
622202	1 x LED 10 W	900 lm	A+	anthrazit
652202	1 x LED 10 W	900 lm	A+	braun-messing
662202	1 x LED 10 W	900 lm	A+	schwarz
682202	1 x LED 10 W	900 lm	A+	weiß
692202	1 x LED 10 W	900 lm	A+	silber
690010	passendes Erdstück			



Steckdosenspieße

IP
44

mit 2 bzw. 4 Schutzkontaktsteckdosen
Aluminiumguss und Alu-Profil
mit 2,5 m Kabel und Stecker

**Auf Anfrage weitere Schalter-/
Steckdosenkombinationen z.B.
Schutzkontaktsteckdose CH - Typ J oder
Schutzkontaktsteckdose F/B - Typ E
möglich.**

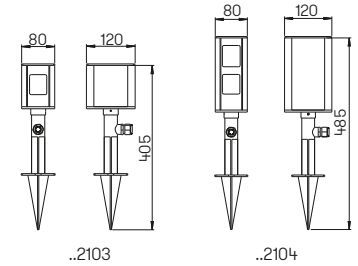

Nummer	Bestückung	Farbe
Steckdosenspieße		
662103	2-fach	schwarz
662104	4-fach	schwarz



Steckdosensäulen

IP
44

mit 2 bzw. 4 Schutzkontaktsteckdosen
Aluminiumguss und Alu-Profil
mit Netzanschlussklemmen 4 x 4 □
anschlussfertig mit Montageplatte

**Auf Anfrage weitere Schalter-/
Steckdosenkombinationen z.B.
Schutzkontaktsteckdose CH - Typ J oder
Schutzkontaktsteckdose F/B - Typ E
möglich.**

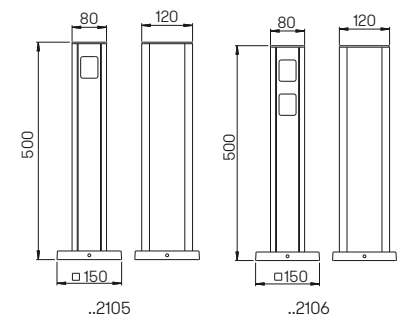

Nummer	Bestückung	Farbe
Steckdosensäulen		
662105	2-fach	schwarz
690010	passendes Erdstück	
662106	4-fach	schwarz
690010	passendes Erdstück	





Steckdosensäulen Steckdosenspieße

IP
44

mit 2 Schutzkontaktsteckdosen
Edelstahl bzw. Aluminiumguss
mit Netzanschlussklemmen 3 × 2,5 □
anschlussfertig mit Montageplatte
bzw. Spieß mit 2,5 m Kabel und Stecker
..4400-CH, Steckdose CH - Typ J
..4400-F, Steckdose F/B - Typ E

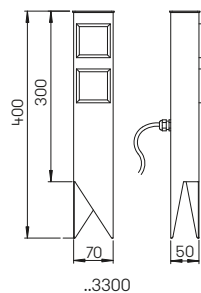
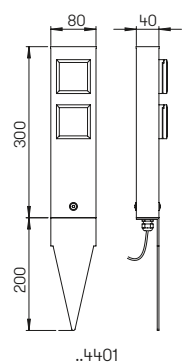
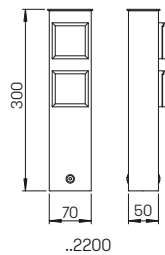
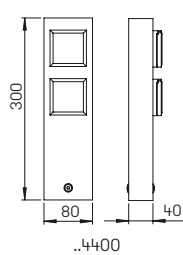

Nummer	Bestückung	Material / Farbe
Steckdosensäulen		
624400	2-fach	anthrazit / silber
624400-CH	2-fach	anthrazit / silber
624400-F	2-fach	anthrazit / silber
692200	2-fach	Edelstahl / silber
Steckdosenspieße		
624401	2-fach	anthrazit / silber
693300	2-fach	Edelstahl / silber



Steckdosenäulen

IP
44

mit 3 bzw. 4 Schutzkontaktsteckdosen
Edelstahl
mit Netzanschlussklemmen $3 \times 2,5$ □
anschlussfertig, mit Montageplatte aus
Aluminiumguss

**Auf Anfrage weitere Schalter-/
Steckdosenkombinationen möglich.**

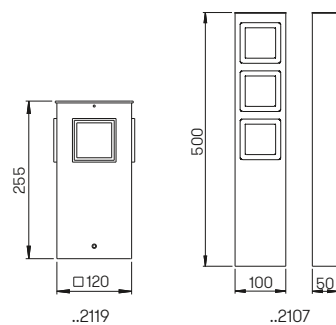

Nummer	Bestückung	Material
Steckdosenäulen		
692107	3-fach	Edelstahl
692119	4-fach	Edelstahl
690010	passendes Erdstück	

Steckdosenlichtsäulen

Lichtaustritt
ein-, zwei-, dreiseitig



mit austauschbaren LED-Komponenten
mit 2 Schutzkontaktsteckdosen und
1 Ausschalter für LED-Retrofit
Leuchtstofflampe TC-D bzw. TC-S
Edelstahl, mit Montageplatte zur
Befestigung auf einem Fundament
bei ..2108 aus Aluminiumguss
..2108 Opalglas, zweiseitig leuchtend
..2208 Opalglas, einseitig leuchtend
..2109 Plexiglas weiß, dreiseitig leuchtend

Auf Anfrage weitere Schalter-/
Steckdosenkombinationen möglich.

Lampenhinweis für 692209:
Wir empfehlen als Leuchtmittel die
LED-Retrofitlampe Typ E, siehe S. 236,
Artikel 90750309.

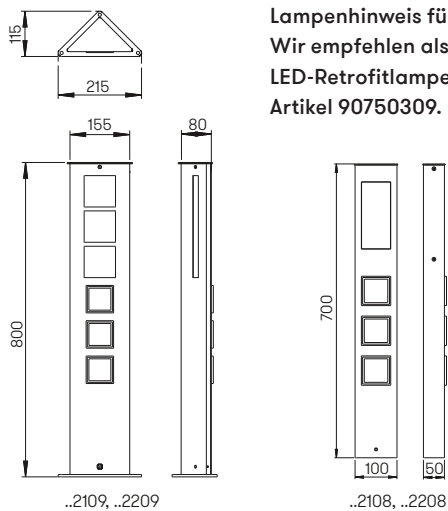

Nummer	Q*	Bestückung	Lampenabmessung	Socket	EEK	Material
Steckdosenlichtsäulen dreiseitig leuchtend						
692109		1 x TC-S 11 W		G23	A	Edelstahl
692209	E	LED-Retrofit max. 20 W	max. ϕ 45 x 175 mm	E27	A++ to B	Edelstahl

Q* Detaillierte Informationen zu den Leuchtmitteln finden Sie im technischen Anhang auf S. 236/237.

Nummer	Q*	Bestückung	Lampenabmessung	Socket	EEK	Material
Steckdosenlichtsäule zweiseitig leuchtend						
692108		1 x TC-D 18 W	ϕ 30 mm x 145 mm	G24d-2	B	Edelstahl

Q* Detaillierte Informationen zu den Leuchtmitteln finden Sie im technischen Anhang auf S. 236/237.

Nummer	Bestückung	Lichtstrom	EEK	Material
Steckdosenlichtsäule einseitig leuchtend				
692208	1 x LED 8W	880 lm	A+	Edelstahl







Objekt Leuchten





Pollerstrahler

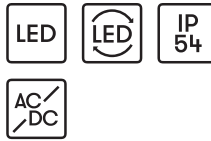

mit auswechselbaren LED Komponenten
 Lichtfarbe warmweiß, 3000 K
 mit integriertem Konverter AC/DC
 bzw. für Halogen-Metaldampflampen HIT
 mit elektronischem Vorschaltgerät
 Aluminium und Edelstahl
 Reflektor aus hochglänzendem
 eloxiertem Aluminium
 Ornamentsicherheitsglas

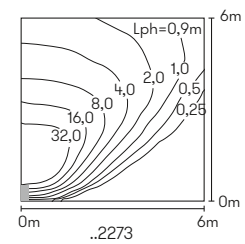
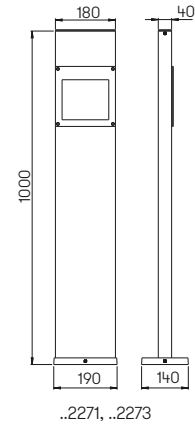

Nummer	Bestückung	Lichtstrom	EEK	Material / Farbe
mit LED				
622273	1 x LED 13,4 W	1200 lm	A+	Edelstahl / anthrazit
690011	passendes Erdstück			

Nummer	Bestückung	Socket	EEK	Material / Farbe
für Halogen-Metaldampflampen HIT				
622271	1 x HIT-TC-CE 35 W	G8,5	A+	Edelstahl / anthrazit
690011	passendes Erdstück			

**Pollerleuchten
Lichtstelen**

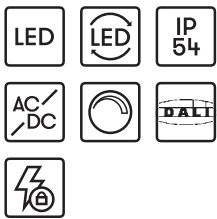

mit auswechselbaren LED Komponenten
und integriertem Überspannungsschutz
Lichtfarbe warmweiß, 3000 K
mit integriertem Konverter AC/DC
Aluminiumguss
dimbar durch DALI-Ansteuerung
Stele komplett mit Mast und Tür zum
Einbetonieren
klarer schlagzäher Plexiglaszylinder

Lichtpunktabstand empfohlen: 18 m

**Auf Anfrage auch in weiteren
technischen Ausführungen, z.B.
dimbar 0-10 V oder Lichtfarbe weiß
(4000 K) möglich.**

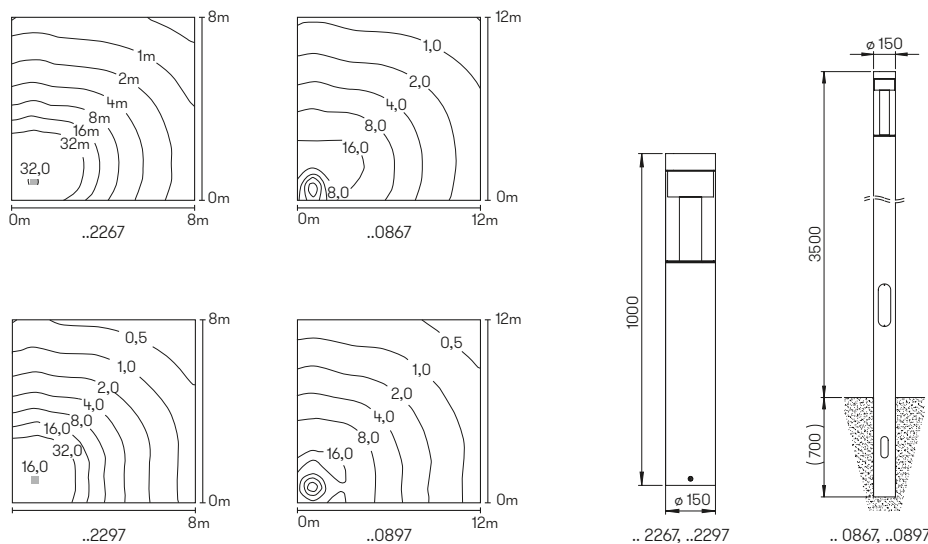

Nummer	Bestückung	Lichtstrom	EEK	Farbe
Pollerleuchte 180° asymmetrisch				
622967	1 × LED 18,5 W	2000 lm	A+	anthrazit
662267	1 × LED 18,5 W	2000 lm	A+	schwarz
690011	passendes Erdstück			
Pollerleuchte 360° symmetrisch				
622297	1 × LED 18,5 W	2000 lm	A+	anthrazit
662297	1 × LED 18,5 W	2000 lm	A+	schwarz
690011	passendes Erdstück			
Lichtstelen 180° asymmetrisch				
620867	1 × LED 26,7 W	3000 lm	A+	anthrazit
660867	1 × LED 26,7 W	3000 lm	A+	schwarz
690036	passender Kabelkasten			
Lichtstelen 360° symmetrisch				
620897	1 × LED 26,7 W	3000 lm	A+	anthrazit
660897	1 × LED 26,7 W	3000 lm	A+	schwarz
690036	passender Kabelkasten			

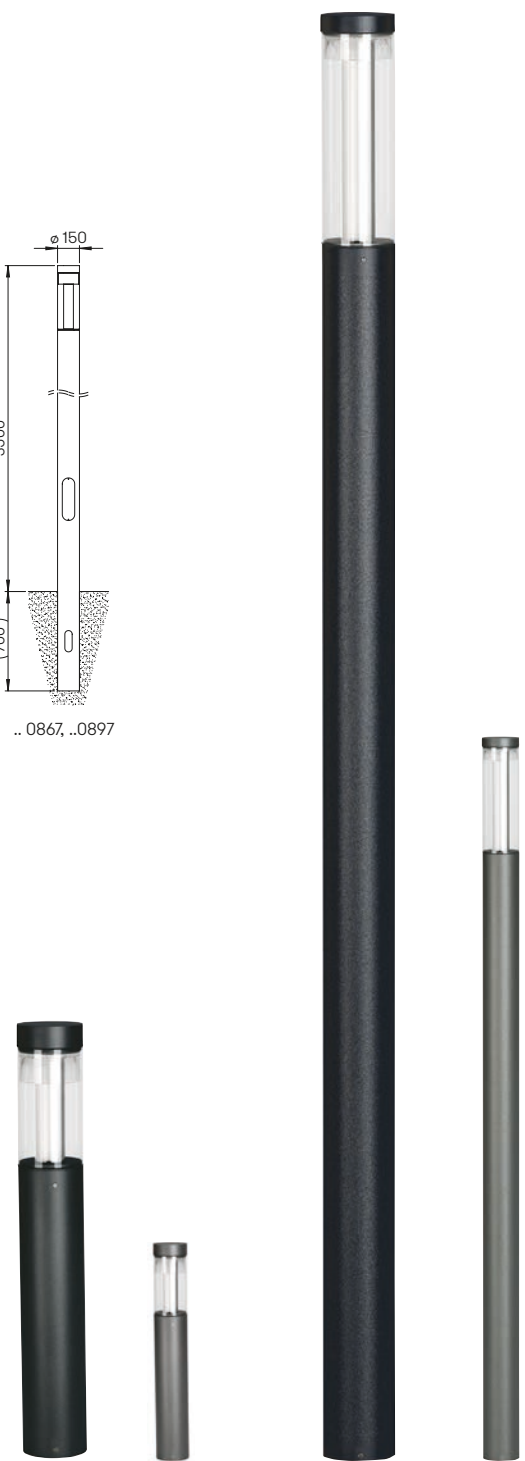



**Wandleuchten
Pollerleuchten
Mastleuchten**

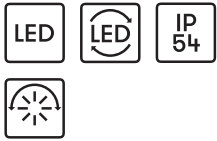

mit auswechselbaren LED Komponenten
Lichtfarbe warmweiß, 3000 K
Aluminiumguss und Aluprofil
mit Montageplatte
Wand- und Pollerleuchte 120° stufenlos
schwenkbar
Mastleuchten inklusive Mast mit Tür und
Kabelanschlusskasten für Durchgangs-
verdrahtung bis 2,5² inklusive
Sicherungseinsatz, satiniertes Glas

Lichtpunktstand empfohlen:
Pollerleuchte 5 m
Mastleuchte 15 m

**Auf Anfrage auch mit Lichtfarbe weiß
(4000 K) lieferbar.**

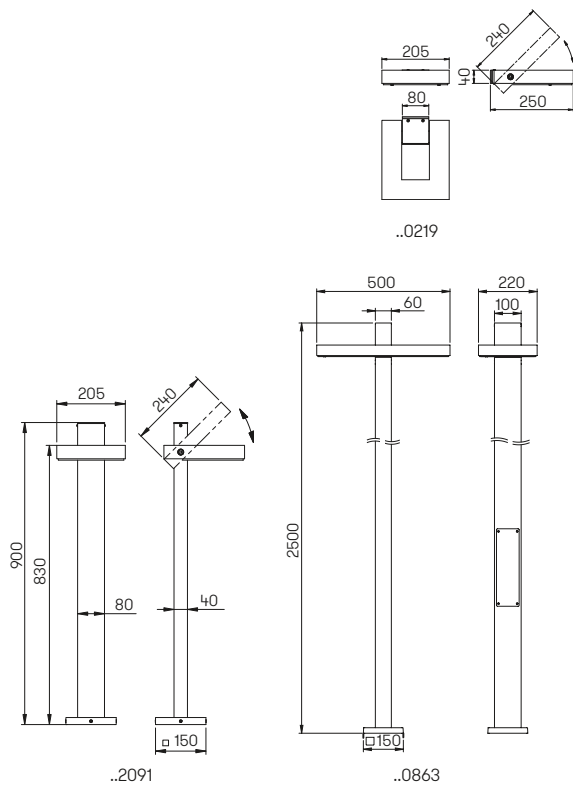

Nummer	Bestückung	Lichtstrom	EEK	Farbe
Wandleuchten				
620219	1 × LED 16 W	1600 lm	A+	anthrazit
660219	1 × LED 16 W	1600 lm	A+	schwarz
680219	1 × LED 16 W	1600 lm	A+	weiß
690219	1 × LED 16 W	1600 lm	A+	silber
Pollerleuchten				
622091	1 × LED 16 W	1600 lm	A+	anthrazit
662091	1 × LED 16 W	1600 lm	A+	schwarz
682091	1 × LED 16 W	1600 lm	A+	weiß
692091	1 × LED 16 W	1600 lm	A+	silber
690010	passendes Erdstück			
Mastleuchten				
620863	1 × LED 35 W	3050 lm	A	anthrazit
660863	1 × LED 35 W	3050 lm	A	schwarz
680863	1 × LED 35 W	3050 lm	A	weiß
690863	1 × LED 35 W	3050 lm	A	silber
690011	passendes Erdstück			



**Wandleuchten
Pollerleuchten
Mastleuchten**

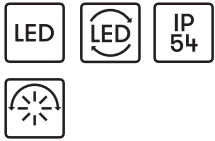

mit auswechselbaren LED Komponenten
Lichtfarbe warmweiß, 3000 K
Aluminiumguss und Aluprofil
mit Montageplatte
Wandleuchte 90° stufenlos schwenkbar
Mastleuchten inklusive Mast mit
Leuchtenanschluss 3 × 2,5 ² im Mastzopf
satinieretes Glas

Lichtpunktabstand empfohlen:
Pollerleuchte 5 m
Mastleuchte 15 m

**Auf Anfrage auch mit Lichtfarbe weiß
(4000 K) lieferbar.**

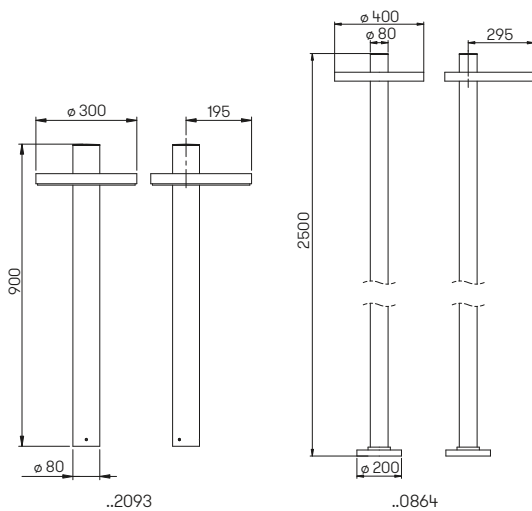
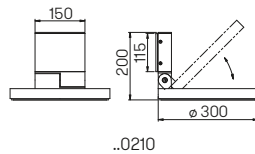

Nummer	Bestückung	Lichtstrom	EEK	Farbe
Wandleuchten				
620210	1 × LED 16 W	1600 lm	A+	anthrazit
660210	1 × LED 16 W	1600 lm	A+	schwarz
680210	1 × LED 16 W	1600 lm	A+	weiß
690210	1 × LED 16 W	1600 lm	A+	silber
Pollerleuchten				
622093	1 × LED 16 W	1600 lm	A+	anthrazit
662093	1 × LED 16 W	1600 lm	A+	schwarz
682093	1 × LED 16 W	1600 lm	A+	weiß
692093	1 × LED 16 W	1600 lm	A+	silber
690010	passendes Erdstück			
Mastleuchten				
620864	1 × LED 30 W	2600 lm	A	anthrazit
660864	1 × LED 30 W	2600 lm	A	schwarz
680864	1 × LED 30 W	2600 lm	A	weiß
690864	1 × LED 30 W	2600 lm	A	silber
690011	passendes Erdstück			



Mastleuchten

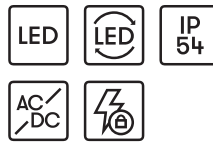

mit auswechselbaren LED Komponenten und integriertem Überspannungsschutz
 Lichtfarbe warmweiß, 3000 K
 mit integriertem Konverter AC/DC
 Leistungsreduzierung möglich
 Aluminiumguss, inklusive Mast mit Leuchtenanschluss 3 × 2,5 ² im Mastzopf mit Montageplatte

Lichtpunktabstand empfohlen: 16 m

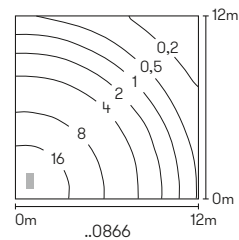
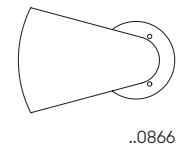
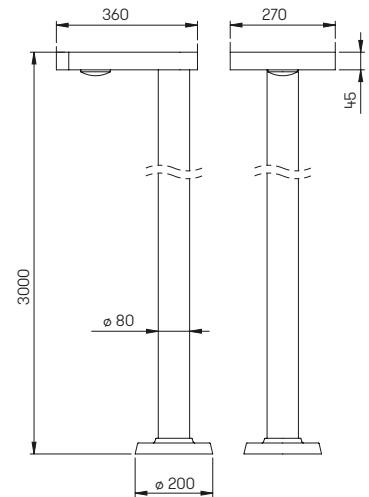
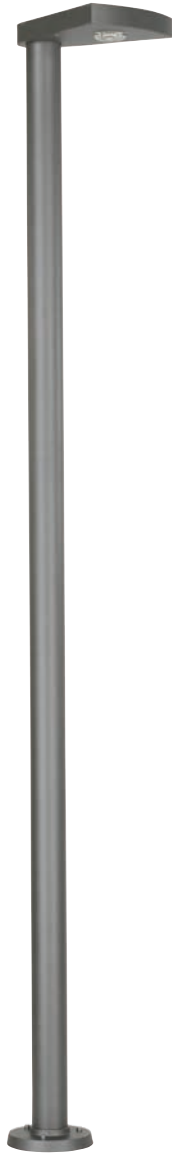

Nummer	Bestückung	Lichtstrom	EEK	Farbe
620866	1x LED 24 W	3000 lm	A+	anthrazit
660866	1x LED 24 W	3000 lm	A+	schwarz
690011	passendes Erdstück			



**Pollerleuchten
Mastleuchten**

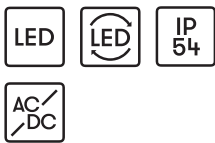

mit auswechselbaren LED Komponenten
Lichtfarbe warmweiß, 3000 K
mit integriertem Konverter AC/DC bzw.
für Leuchtstofflampen TC-L
Aluminiumguss
Reflektor aus hochglänzendem
eloxiertem Aluminium bzw. weiß
klarer schlagzäher Plexiglaszylinder
Mastleuchte inklusive Mast

Lichtpunktabstand empfohlen:
Pollerleuchte 7 m
Mastleuchte 12 m

**Mastleuchte auf Anfrage auch mit
Wandarm lieferbar.**

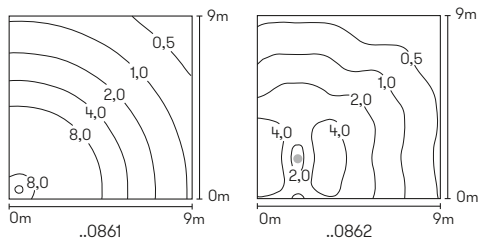
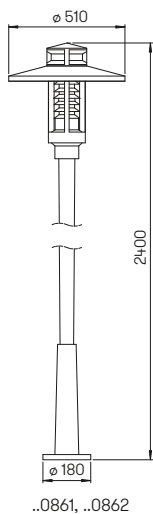
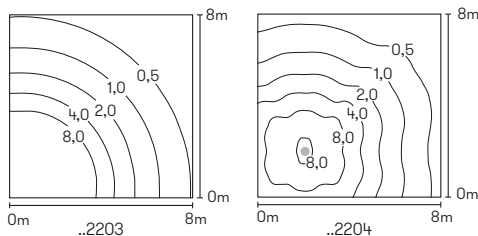
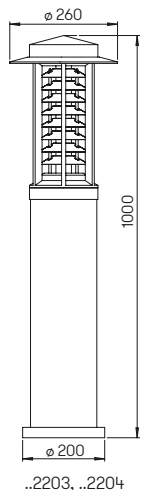

Nummer	Bestückung	Lichtstrom	EEK	Farbe
mit LED				
Pollerleuchte				
662203	1x LED 25 W	2100 lm	A+	schwarz
690010	passendes Erdstück			
Mastleuchte				
660861	1x LED 25 W	2100 lm	A+	schwarz
690011	passendes Erdstück			

Nummer	Bestückung	Sockel	EEK	Farbe
für Leuchtstofflampen TC-L				
Pollerleuchte				
662204	1x TC-L 24 W	2G11	B	schwarz
690010	passendes Erdstück			
Mastleuchte				
660862	1x TC-L 24 W	2G11	B	schwarz
690011	passendes Erdstück			



Mastaufsatz- leuchten

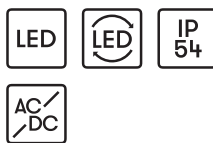

mit auswechselbaren LED Komponenten
Lichtfarbe warmweiß, 3000 K,
mit integriertem Konverter AC/DC
für Mastzopf $\phi = 76$ mm bzw. zur Montage
mit Mastaufsätze ..1009, ..1010 bzw.
Wandarm ..1008, Aluminiumguss,
klarer schlagzäher Plexiglaszylinder

Lichtpunktabstand empfohlen:
4 × Masthöhe

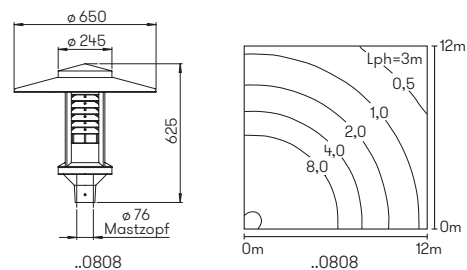
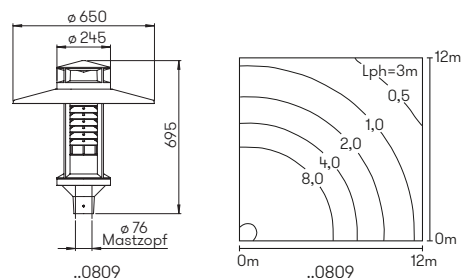

Nummer	Bestückung	Lichtstrom	EEK	Farbe
Schräges Dach mit mit Oberlichtaufsatz				
660809	1x LED 52 W	4150 lm	A+	schwarz
Schräges Dach mit flacher Spitze				
660808	1x LED 52 W	4150 lm	A+	schwarz

Mastaufsatzleuchten

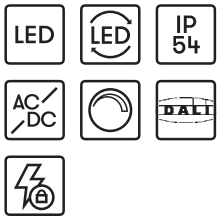

mit auswechselbaren LED Komponenten
 Lichtfarbe warmweiß, 3000 K
 dimmbar durch DALI-Ansteuerung
 mit integriertem Konverter AC/DC
 und Überspannungsschutz
 für Mastzopf $\phi = 76$ mm bzw.
 zur Montage mit Mastaufsätze
 ..1009, ..1010 bzw. Wandarm ..1008
 Aluminiumguss
 klarer schlagzäher Plexiglaszylinder

Lichtpunktabstand empfohlen:
 $4 \times$ Masthöhe

**Auf Anfrage auch in weiteren
 technischen Ausführungen, z. B. mit
 asymmetrischer Lichtverteilung,
 dimmbar 0-10 V oder Lichtfarbe weiß
 (4000 K) möglich.**

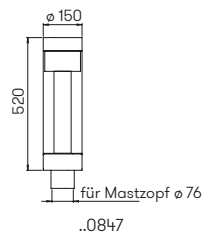
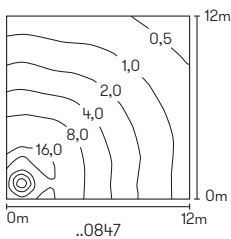

Nummer	Bestückung	Lichtstrom	EEK	Farbe
Mastaufsatzleuchte				
620847	1 x LED 26,7 W	3000 lm	A+	anthrazit
660847	1 x LED 26,7 W	3000 lm	A+	schwarz

Wandarm Mastaufsatz

für Mastaufsatzleuchten mit
 Mastzopföffnung $\phi = 76$ mm
 aus Stahl feuerverzinkt und lackiert
 zur Montage an der Wand oder für
 Mastzopf $\phi = 76$ mm

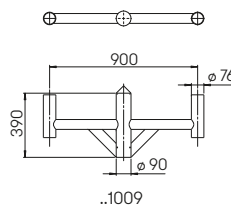
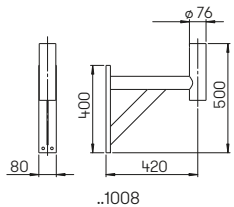
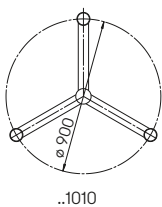
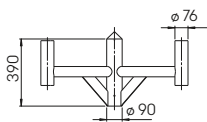

Nummer	Montage	Farbe
Wandarm		
661008	Wand	schwarz
Mastaufsatz		
661009	2-fach	schwarz
661010	3-fach	schwarz





Vario III Wand- und Mast- aufsatzleuchten

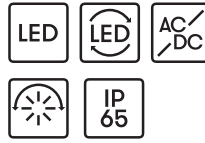

mit auswechselbaren LED Komponenten
Lichtfarbe warmweiß, 3000 K
mit integriertem Konverter AC/DC
Mastaufsatzleuchte für Mastzopf \varnothing 76 mm
oder zur Wandmontage einstellbarer
Neigungswinkel von 0° bis 45° des Kopfes
in 15°-Schritten, elektrischer Anschluss
über Steckverbindung, Aluminiumguss
und Edelstahl, Sicherheitsglas klar

**Zur Beleuchtung von Straßen, Wegen
und Plätzen gem. EN 13201**

**Lichtpunktabstand empfohlen:
4,5 × Masthöhe**

**Auf Anfrage auch mit höheren Leistungen,
bis zu 116 W mit 12500 lm lieferbar sowie
für die Wandversion ein passender
Eckbock.**

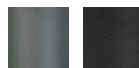
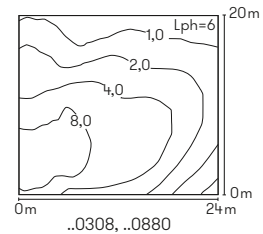
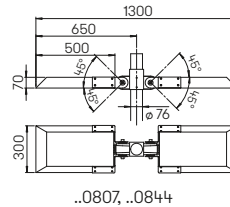
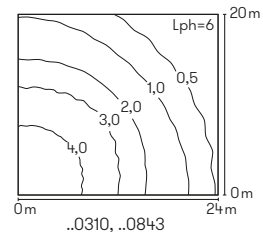
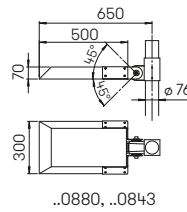
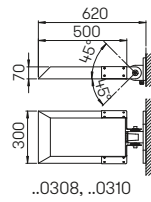

Nummer	Bestückung	Lichtstrom	EEK	Farbe
Flächenstrahler Wandversion				
620310	1 × LED 56,6 W	3800 lm	A+	anthrazit
660310	1 × LED 56,6 W	3800 lm	A+	schwarz
Flächenstrahler Mastaufsatzleuchten 1-flammig				
620843	1 × LED 56,6 W	3800 lm	A+	anthrazit
660843	1 × LED 56,6 W	3800 lm	A+	schwarz
Flächenstrahler Mastaufsatzleuchten 2-flammig				
620844	2 × LED 56,6 W	je 3800 lm	A+	anthrazit
660844	2 × LED 56,6 W	je 3800 lm	A+	schwarz

Nummer	Bestückung	Lichtstrom	EEK	Farbe
Straßenleuchten Wandversion				
620308	1 × LED 56,6 W	3800 lm	A+	anthrazit
660308	1 × LED 56,6 W	3800 lm	A+	schwarz
Straßenleuchten Mastaufsatzleuchten 1-flammig				
620880	1 × LED 56,6 W	3800 lm	A+	anthrazit
660880	1 × LED 56,6 W	3800 lm	A+	schwarz
Straßenleuchten Mastaufsatzleuchten 2-flammig				
620807	2 × LED 56,6 W	je 3800 lm	A+	anthrazit
660807	2 × LED 56,6 W	je 3800 lm	A+	schwarz



Stahlmaste zu

**Mastaufsatz-
leuchten und
Variostrahler**

Mastlängen von 3000 – 8000 mm
 Mastzopf $\phi = 76$ mm
 feuerverzinkt, lackiert bzw. unlackiert
 konisch bzw. zylindrisch abgesetzt
 mit Erdstück

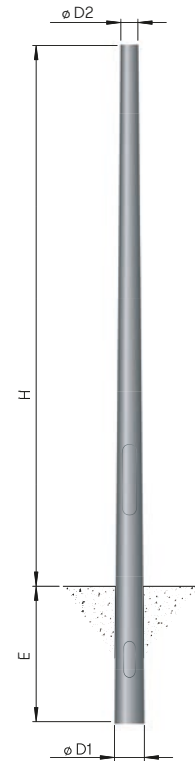

Nummer	H	D1	D2	E	h1	h2
konisch, mit Erdstück						
feuerverzinkt						
690018	3000	124	76	700		
690019	3500	124	76	700		
690040	4000	124	76	800		
690041	4500	130	76	800		
690042	5000	134	76	800		
690043	6000	151	76	1000		
feuerverzinkt und lackiert						
690020	3000	124	76	700		
690021	3500	124	76	700		
690046	4000	124	76	800		
690047	4500	130	76	800		
690048	5000	134	76	800		
690049	6000	151	76	1000		
zylindrisch abgesetzt, mit Erdstück						
feuerverzinkt						
690022	3000	114	76	700	1000	2000
690023	3500	114	76	700	1000	2500
690060	4000	114	76	800	1500	2500
690061	4500	114	76	800	1500	3000
690062	5000	114	76	800	1500	3500
690063	6000	114	76	1000	1500	1500
690064	7000	114	76	1000	1500	2500
690065	8000	114	76	1000	2000	3000
feuerverzinkt und lackiert						
690024	3000	114	76	700	1000	2000
690025	3500	114	76	700	1000	2500
690066	4000	114	76	800	1500	2500
690067	4500	114	76	800	1500	3000
690068	5000	114	76	800	1500	3500
690069	6000	114	76	1000	1500	1500
690070	7000	114	76	1000	1500	2500
690071	8000	114	76	1000	2000	3000

Kabelübergangskasten zu allen Masten
 690036

Masthöhe 3 m bis 5 m

Masthöhe 6 m bis 8 m

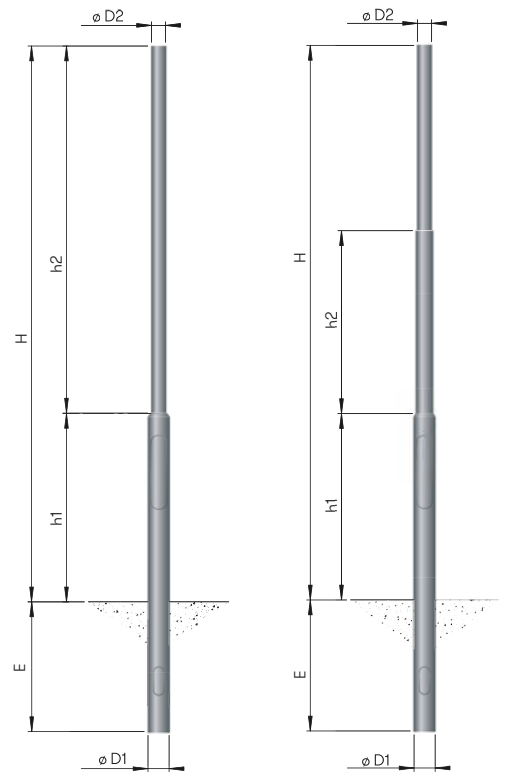





Bodeneinbau- leuchten





Erdeinbaustrahler

symmetrisch



für Pressglasreflektorlampen PAR 30
 Aluminiumguss, Borosilikatglas klar
 Einbauöffnung: \varnothing 130 mm x 115 mm
 Oberflächentemperatur max. 160 °C
 Belastbarkeit bis 120 kg

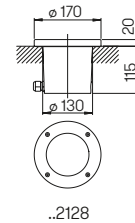

Nummer	Bestückung	Lampenabmessung	Sockel	EEK	Farbe
Erdeinbaustrahler					
662128	1x PAR 30 75 W	max. \varnothing 105 x 90 mm	E27	A++ bis E	schwarz

Erdeinbaustrahler

symmetrisch



für Halogenleuchtampen QT 14
 Einbaugehäuse aus Aluminiumguss
 Abdeckung aus Edelstahl
 abdeckender Einbau, Reflektor aus
 eloxiertem Reinaluminium
 Sicherheitsglas klar
 Einbauöffnung: \varnothing 110 mm x 140 mm
 Oberflächentemperatur max. 148 °C
 Belastbarkeit bis 1200 kg



Abstand [m]	\varnothing Kegel [m]	Beleuchtungsstärke [lx]
3,0	2,5	20
2,0	1,6	60
1,0	0,8	200

..2172 Halbstreuwinkel 44,4°

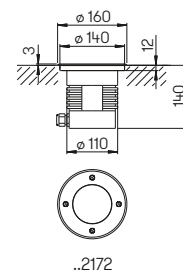

Nummer	Ø*	Bestückung	Sockel	EEK	Material
Erdeinbaustrahler					
692172	D	1x QT 14 60 W	G9	A++ bis E	Edelstahl

Ø* Detaillierte Informationen zu den Leuchtmitteln finden Sie im technischen Anhang auf S. 236/237.



Erdeinbaustrahler

bis 30° schwenkbar



für Halogenleuchtampen QT 14
symmetrische und asymmetrische
Lichtverteilung möglich
Einbaugehäuse Aluminiumguss
Abdeckung aus Edelstahl
abdeckender Einbau
Reflektor aus eloxiertem Reinstaluminium
Sicherheitsglas klar
Einbauöffnung: \varnothing 130 mm x 130 mm
Oberflächentemperatur max. 120 °C
Belastbarkeit bis 1000 kg

Abstand [m]	\varnothing Kegel [m]	Beleuchtungsstärke [lx]
3,0	1,8	75
2,0	1,2	170
1,0	0,6	670

..2149 Halbstreuwinkel 30°

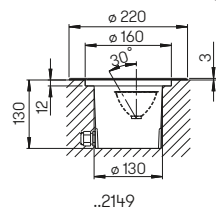

Nummer	Q*	Bestückung	Socket	EEK	Material
Erdeinbaustrahler					
692149	D	1 x QT 14 60 W	G9	A++ bis E	Edelstahl

Q* Detaillierte Informationen zu den Leuchtmitteln finden Sie im technischen Anhang auf S. 236/237.

Erdeinbaustrahler

bis 30° schwenkbar



Pressglasreflektorlampen PAR 16
symmetrische und asymmetrische
Lichtverteilung möglich
Einbaugehäuse Aluminiumguss
Abdeckung aus Edelstahl
abdeckender Einbau
Sicherheitsglas klar
Einbauöffnung: \varnothing 130 mm x 130 mm
Oberflächentemperatur max. 95 °C
Belastbarkeit bis 1000 kg

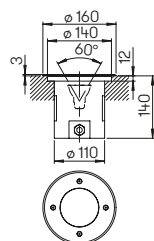

..2189



Nummer	Q*	Bestückung	Socket	EEK	Material
Erdeinbaustrahler					
692189	F-G	1 x PAR 16 50 W max. \varnothing 50 x 58 mm	GU10	A++ bis E	Edelstahl

Q* Detaillierte Informationen zu den Leuchtmitteln finden Sie im technischen Anhang auf S. 236/237.



Erdeinbaustrahler
symmetrisch

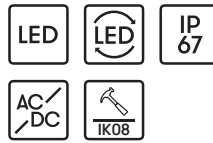

mit auswechselbaren LED Komponenten
Lichtfarbe warmweiß, 3000 K
mit integriertem Konverter AC/DC
Edelstahl, mit Fußplatte
Sicherheitsglas klar
Einbauöffnung: \varnothing 95 mm x 120 mm
Oberflächentemperatur max. 35 °C
Belastbarkeit bis 2000 kg

Abstand [m]	\varnothing Kegel [m]	Beleuchtungsstärke [lx]
3,0	0,5	50
2,0	0,3	100
1,0	0,2	395

..2159 Halbstreuwinkel 10°

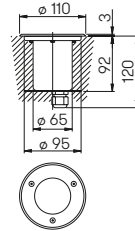

..2159

Nummer	Bestückung	Lichtstrom	EEK	Material
Erdeinbaustrahler				
692159	1x LED 1 W	80 lm	A+	Edelstahl



Erdeinbaustrahler
symmetrisch

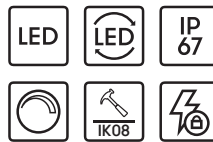

mit auswechselbaren LED Komponenten
und integriertem Überspannungsschutz
Lichtfarbe warmweiß, 3000 K, dimmbar
Einbaugehäuse und Abdeckung aus
Edelstahl, mit Fussplatte
Sicherheitsglas klar
Einbauöffnung: \varnothing 95 mm x 120 mm
Oberflächentemperatur max. 35 °C
Belastbarkeit bis 2000 kg

Abstand [m]	\varnothing Kegel [m]	Beleuchtungsstärke [lx]
6,0	3,5	12
4,0	2,3	25
2,0	1,2	100

..2316 Halbstreuwinkel 30°

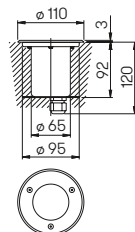

..2316

Nummer	Bestückung	Lichtstrom	EEK	Material
Erdeinbaustrahler				
692316	1x LED 5 W	480 lm	A+	Edelstahl



Foto: Menke, Haren

Erdeinbaustrahler

bis 30° schwenkbar

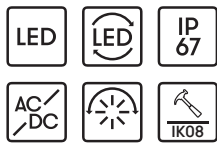

mit auswechselbaren LED Komponenten
 692175: Lichtfarbe weiß, 4000 K
 692188: Lichtfarbe warmweiß, 3000 K
 mit integriertem Konverter AC/DC
 symmetrische und asymmetrische
 Lichtverteilung möglich
 Einbaugehäuse Aluminiumguss
 Abdeckung aus Edelstahl
 abdeckender Einbau, Sicherheitsglas klar
 Einbauöffnung: \varnothing 110 mm x 140 mm
 Oberflächentemperatur max. 35 °C
 Belastbarkeit bis 1200 kg

**Auf Anfrage auch mit einer breiteren
 Lichtverteilung (HSW 45°) lieferbar.**



Abstand [m]	\varnothing Kegel [m]	Beleuchtungsstärke [lx]
3,0	1,5	31
2,0	1,0	70
1,0	0,5	270

..2175, ..2188 Halbstreuwinkel 30°

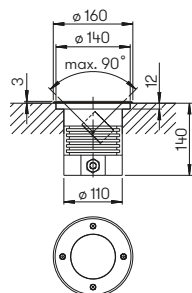

..2175, ..2188



Nummer	Bestückung	Lichtstrom	EEK	Material
Erdeinbaustrahler				
692175	1x LED 4,5 W	330 lm	A	Edelstahl
692188	1x LED 4,5 W	330 lm	A	Edelstahl

Erdeinbaustrahler

bis 30° schwenkbar

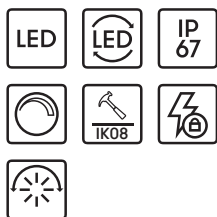

mit auswechselbaren LED Komponenten
 und integriertem Überspannungsschutz
 Lichtfarbe warmweiß, 3000 K, dimmbar
 symmetrische und asymmetrische
 Lichtverteilung möglich
 Einbaugehäuse Aluminiumguss
 Abdeckung Edelstahl
 abdeckender Einbau
 Reflektor aus Reinaluminium
 Sicherheitsglas klar
 Einbauöffnung: 130 mm x 130 mm
 Oberflächentemperatur max. 35 °C
 Belastbarkeit bis 1000 kg

Abstand [m]	\varnothing Kegel [m]	Beleuchtungsstärke [lx]
6,0	3,5	20
4,0	2,3	40
2,0	1,2	170

..2317 Halbstreuwinkel 30°

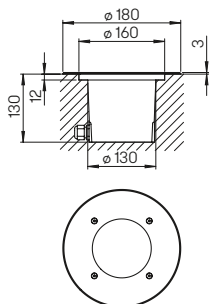

..2317



Nummer	Bestückung	Lichtstrom	EEK	Material
Erdeinbaustrahler				
692317	1 x LED 8 W	800 lm	A+	Edelstahl



Erdeinbaustrahler

bis 30° schwenkbar

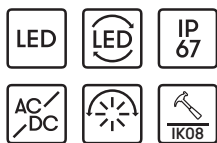

mit auswechselbaren LED Komponenten
 Lichtfarbe warmweiß, 3000 K
 mit integriertem Konverter AC/DC
 symmetrische und asymmetrische
 Lichtverteilung möglich
 Einbaugehäuse Aluminiumguss
 Abdeckung Edelstahl
 abdeckender Einbau
 Reflektor aus eloxiertem Reinstaluminium
 Sicherheitsglas klar
 Einbauöffnung: ø 130 mm x 130 mm
 Oberflächentemperatur max. 35 °C
 Belastbarkeit bis 1000 kg



Abstand [m]	ø Kegel [m]	Beleuchtungsstärke [lx]
6,0	3,5	20
4,0	2,3	40
2,0	1,2	160

..2179 Halbstreuwinkel 30°

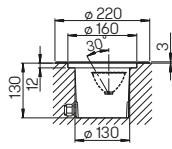

..2179

Nummer	Bestückung	Lichtstrom	EEK	Material
Erdeinbaustrahler				
692179	1 x LED 10 W	770 lm	A	Edelstahl

Erdeinbaustrahler

bis 30° schwenkbar

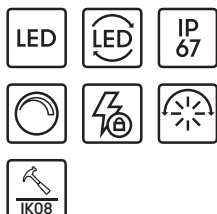

mit auswechselbaren LED Komponenten
 und integriertem Überspannungsschutz
 Lichtfarbe warmweiß, 3000 K, dimmbar
 symmetrische und asymmetrische
 Lichtverteilung möglich
 Einbaugehäuse Aluminiumguss
 Abdeckung Edelstahl
 abdeckender Einbau
 Reflektor aus eloxiertem Reinstaluminium
 Sicherheitsglas klar
 Einbauöffnung: ø 215 mm x 205 mm
 Oberflächentemperatur max. 35 °C
 Belastbarkeit bis 3000 kg



Abstand [m]	ø Kegel [m]	Beleuchtungsstärke [lx]
6,0	3,6	56
4,0	2,4	120
2,0	1,2	480

..2422 Halbstreuwinkel 30°

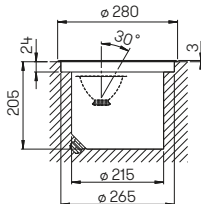

..2422, ..2423

Abstand [m]	ø Kegel [m]	Beleuchtungsstärke [lx]
6,0	3,6	110
4,0	2,4	240
2,0	1,2	970

..2423 Halbstreuwinkel 30°

Nummer	Bestückung	Lichtstrom	EEK	Material
Erdeinbaustrahler				
692422	1 x LED 16 W	2240 lm	A+	Edelstahl
692423	1 x LED 29 W	4480 lm	A+	Edelstahl



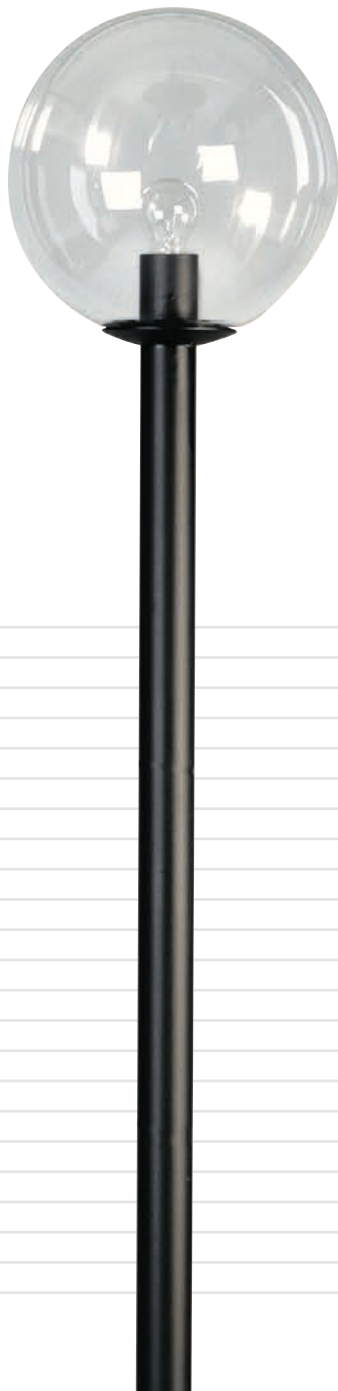

Kugelleuchten



..0850



Mastaufsatzleuchten



für Masten $\phi = 110$ mm mit Mastzopf $\phi = 60$ mm oder für Mehrfach-Mastaufsatz für Allgebrauchslampen, Aluminiumguss Kunststoffkugel weiß

Auf Anfrage sind die Kugelleuchten mit einem Durchmesser ≥ 350 mm mit weiteren Bestückungen lieferbar.

Die passenden Wandleuchten finden Sie auf Seite 49.

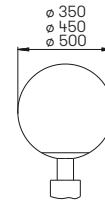

..0850, ..0854, ..0858



..1015



..1016



..1017

Nummer	Q*	Bestückung	Socket	Kugel	EEK	Farbe
1-flammig bzw. für Mastaufsatz						
660850	A	1 x QA 55 77 W	E27	ϕ 350	A++ bis E	schwarz
680850	A	1 x QA 55 77 W	E27	ϕ 350	A++ bis E	weiß
660854	A	1 x QA 60 116 W	E27	ϕ 450	A++ bis E	schwarz
680854	A	1 x QA 60 116 W	E27	ϕ 450	A++ bis E	weiß
660858	A	1 x QA 60 116 W	E27	ϕ 500	A++ bis E	schwarz
680858	A	1 x QA 60 116 W	E27	ϕ 500	A++ bis E	weiß
passender Mastaufsatz für 2 Kugelleuchten						
661015		2-fach				schwarz
681015		2-fach				weiß
passender Mastaufsatz für 3 Kugelleuchten						
661016		3-fach				schwarz
681016		3-fach				weiß
passender Mastaufsatz, Kugelgröße max. ϕ 450 mm für 4 Kugelleuchten						
661017		4-fach				schwarz
681017		4-fach				weiß

Q* Detaillierte Informationen zu den Leuchtmitteln finden Sie im technischen Anhang auf S. 236/237.

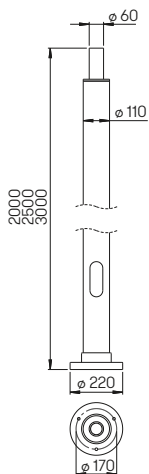

..0012, ..0013, ..0014

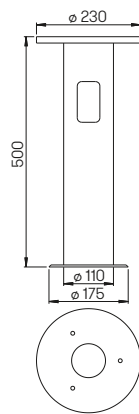

..0011

Aluminiummaste zu Kugelaufsatzleuchten

Mastlängen 2000 – 3000 mm
Mastzopf $\phi = 60$ mm
Zur Montage auf einem Fundament oder Erdstück
Erdeinbausockel und Kabelübergangskasten passend zu allen Masten



Nummer	H	D1	D2	Farbe
Aluminiummaste zu Kugelaufsatzleuchten				
690012	2000	60	110	schwarz
690013	2500	60	110	schwarz
690014	3000	60	110	schwarz
690011	passendes Erdstück			
Kabelübergangskasten				
690036				

Wandleuchten

für Allgebrauchslampen, Aluminiumguss
Kunststoffkugel weiß

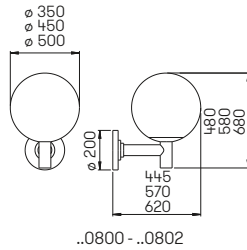

Nummer	Q*	Bestückung	Socket	Kugel	EEK	Farbe
Wandleuchten						
660800	A	1x QA 55 77 W	E27	ø 350	A++ bis E	schwarz
680800	A	1x QA 55 77 W	E27	ø 350	A++ bis E	weiß
660801	A	1x QA 60 116 W	E27	ø 450	A++ bis E	schwarz
680801	A	1x QA 60 116 W	E27	ø 450	A++ bis E	weiß
660802	A	1x QA 60 116 W	E27	ø 500	A++ bis E	schwarz
680802	A	1x QA 60 116 W	E27	ø 500	A++ bis E	weiß

Q* Detaillierte Informationen zu den Leuchtmitteln finden Sie im technischen Anhang auf S. 236/237.



Wege- und Mastleuchten

für Allgebrauchslampen, Aluminiumguss
inklusive Mast, klares Kristallglas



Auf Anfrage auch mit Opalglas
lieferbar, dann -o an die Artikelnummer
anfügen. Bei Opalglas empfehlen wir
die LED-Retrofitlampe Typ A Artikel
90750100, siehe S. 236.

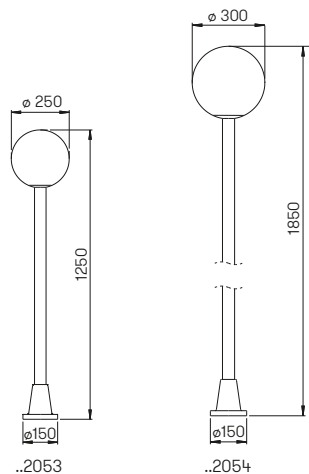

Nummer	Q*	Bestückung	Socket	Kugel	EEK	Farbe
Wegeleuchten						
662053	A-B	1x QA 55 57 W	E27	ø 250	A++ bis E	schwarz
682053	A-B	1x QA 55 57 W	E27	ø 250	A++ bis E	weiß
690010		passendes Erdstück				
Mastleuchten						
662054	A-B	1x QA 55 57 W	E27	ø 300	A++ bis E	schwarz
682054	A-B	1x QA 55 57 W	E27	ø 300	A++ bis E	weiß
690010		passendes Erdstück				

Q* Detaillierte Informationen zu den Leuchtmitteln finden Sie im technischen Anhang auf S. 236/237.



Hotelanlage Starick, Lehde

Wandleuchten



für Allgebrauchslampen, Aluminiumguss mit Montageplatte, Opalglas

Auf Anfrage auch mit klarem Blasenglas lieferbar, dann -b an die Artikelnummer anfügen.

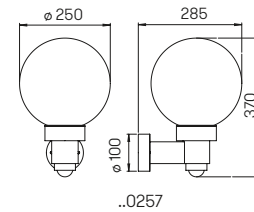

Nummer	Ø*	Bestückung	Socket	Kugel	EEK	Farbe
Wandleuchten mit Bewegungsmelder						
660257	A	1 x OA 55 57 W	E27	ø 250	A++ bis E	schwarz
680257	A	1 x OA 55 57 W	E27	ø 250	A++ bis E	weiß
..1005		passender Eckbock				

Ø* Detaillierte Informationen zu den Leuchtmitteln finden Sie im technischen Anhang auf S. 236/237.

Wandleuchten

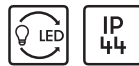

für Allgebrauchslampen, Aluminiumguss mit Montageplatte, Blasenglas klar

Auf Anfrage auch mit Opalglas lieferbar, dann -o an die Artikelnummer anfügen. Bei Opalglas empfehlen wir die LED-Retrofitlampe Typ A Artikel 90750100, siehe S. 236.

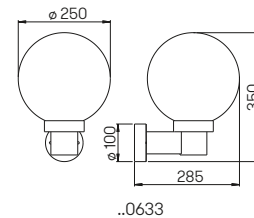

Nummer	Ø*	Bestückung	Socket	Kugel	EEK	Farbe
Wandleuchten						
660633	A-B	1 x OA 55 57 W	E27	ø 250	A++ bis E	schwarz
680633	A-B	1 x OA 55 57 W	E27	ø 250	A++ bis E	weiß
..1005		passender Eckbock				

Ø* Detaillierte Informationen zu den Leuchtmitteln finden Sie im technischen Anhang auf S. 236/237.

**Sockelleuchten
Pollerleuchten**

für Allgebrauchslampen, Aluminiumguss mit Montageplatte, Blasenglas klar



**Auf Anfrage auch mit Opalglas
lieferbar, dann -o an die Artikelnummer
anfügen. Bei Opalglas empfehlen wir
die LED-Retrofitlampe Typ A Artikel
90750100, siehe S. 236.**

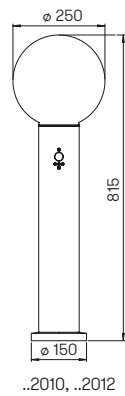
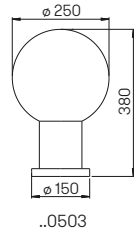

Nummer	Q*	Bestückung	Socket	Kugel	EEK	Farbe
Sockelleuchten						
660503	A-B	1x QA 55 57 W	E27	ø 250	A++ bis E	schwarz
680503	A-B	1x QA 55 57 W	E27	ø 250	A++ bis E	weiß
690010		passendes Erdstück				
Pollerleuchten						
662012	A-B	1x QA 55 57 W	E27	ø 250	A++ bis E	schwarz
682012	A-B	1x QA 55 57 W	E27	ø 250	A++ bis E	weiß
690010		passendes Erdstück				
Pollerleuchten mit Bewegungsmelder						
662010	A	1x QA 55 57 W	E27	ø 250	A++ bis E	schwarz
682010	A	1x QA 55 57 W	E27	ø 250	A++ bis E	weiß
690010		passendes Erdstück				

Q* Detaillierte Informationen zu den Leuchtmitteln finden Sie im technischen Anhang auf S. 236/237.



Wandleuchten



für Allgebrauchslampen, Aluminiumguss mit Montageplatte, Kristallglas klar

Auf Anfrage auch mit Opalglas lieferbar, dann -o an die Artikelnummer anfügen. Bei Opalglas empfehlen wir die LED-Retrofitlampe Typ A Artikel 90750100, siehe S. 236.



..0639



..0639-o

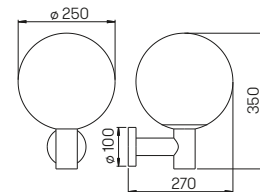

..0639



..0641



..0641-o

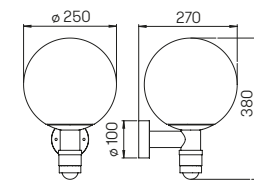

..0641



Nummer	Q*	Bestückung	Socket	Kugel	EEK	Farbe
Wandleuchten						
660639	A-B	1x QA 55 57 W	E27	ø 250	A++ bis E	schwarz
680639	A-B	1x QA 55 57 W	E27	ø 250	A++ bis E	weiß
.. 1005		passender Eckbock				
Wandleuchten mit Bewegungsmelder						
660641	A	1x QA 55 57 W	E27	ø 250	A++ bis E	schwarz
680641	A	1x QA 55 57 W	E27	ø 250	A++ bis E	weiß
.. 1005		passender Eckbock				

Q* Detaillierte Informationen zu den Leuchtmitteln finden Sie im technischen Anhang auf S. 236/237.



Bodenmaiser Flor, Bodenmaiser

Sockelleuchten

für Allgebrauchslampen, Aluminiumguss mit Montageplatte, Kristallglas klar



Auf Anfrage auch mit Opalglas lieferbar, dann -o an die Artikelnummer anfügen. Bei Opalglas empfehlen wir die LED-Retrofitlampe Typ A Artikel 90750100, siehe S. 236.

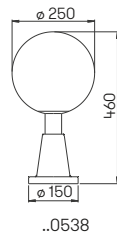

..0538

..0538-o



Nummer	Q*	Bestückung	Socket	Kugel	EEK	Farbe
Sockelleuchten						
660538	A-B	1x QA 55 57 W	E27	ø 250	A++ bis E	schwarz
680538	A-B	1x QA 55 57 W	E27	ø 250	A++ bis E	weiß
690010		passendes Erdstück				

Q* Detaillierte Informationen zu den Leuchtmitteln finden Sie im technischen Anhang auf S. 236/237.

**Wandleuchten
Sockelleuchten
Pollerleuchten**

für Allgebrauchslampen, Aluminiumguss mit Montageplatte, Opalglas

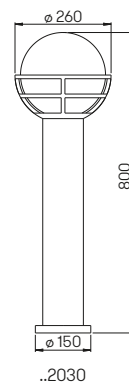
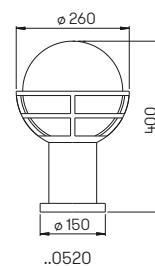
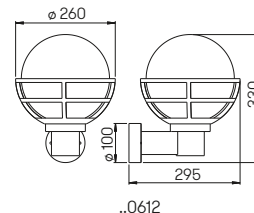

Nummer	Q*	Bestückung	Socket	Kugel	EEK	Farbe
Wandleuchten						
660612	A	1x QA 55 57 W	E27	ø 230	A++ bis E	schwarz
680612	A	1x QA 55 57 W	E27	ø 230	A++ bis E	weiß
..1005		passender Eckbock				
Sockelleuchten						
660520	A	1x QA 55 57 W	E27	ø 230	A++ bis E	schwarz
680520	A	1x QA 55 57 W	E27	ø 230	A++ bis E	weiß
690010		passendes Erdstück				
Pollerleuchten						
662030	A	1x QA 55 57 W	E27	ø 230	A++ bis E	schwarz
682030	A	1x QA 55 57 W	E27	ø 230	A++ bis E	weiß
690010		passendes Erdstück				

Q* Detaillierte Informationen zu den Leuchtmitteln finden Sie im technischen Anhang auf S. 236/237.

**Wandleuchten
Pollerleuchte**



für Allgebrauchslampen, Edelstahl
..0227, ..0226 und ..2261
mit Montageplatte
Opalglas bzw. Blasenglas klar

Wenn nicht unten aufgeführt, auf
Anfrage auch mit klarem Blasenglas
lieferbar, dann -b oder mit Opalglas
lieferbar, dann -o an die Artikelnummer
anfügen. Bei Opalglas empfehlen wir
die LED-Retrofitlampe Typ A Artikel
90750100, siehe S. 236.

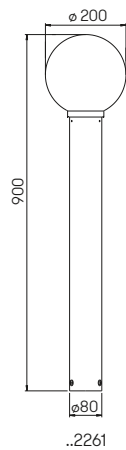
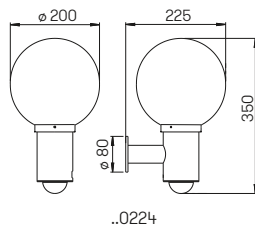
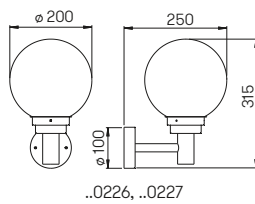

..0226



..0227



..0224-b



..0224



..2261



..2261-o

Nummer	Q*	Bestückung	Socket	Kugel	EEK	Material
Wandleuchte, Opalglas						
690227	A	1x QA 55 57 W	E27	ø 200	A++ bis E	Edelstahl
691004		passender Eckbock				
Wandleuchte, Blasenglas klar						
690226	A-B	1x QA 55 57 W	E27	ø 200	A++ bis E	Edelstahl
691004		passender Eckbock				
Wandleuchte mit Bewegungsmelder, Opalglas						
690224	A	1x QA 55 57 W	E27	ø 200	A++ bis E	Edelstahl
691003		passender Eckbock				
Pollerleuchte, Blasenglas klar						
692261	A-B	1x QA 55 57 W	E27	ø 200	A++ bis E	Edelstahl
690010		passendes Erdstück				

Q* Detaillierte Informationen zu den Leuchtmitteln finden Sie im technischen Anhang auf S. 236/237.

**Wandleuchten
Sockelleuchten**

für Allgebrauchslampen, Aluminiumguss mit Montageplatte, Blasenglas klar



**Auf Anfrage auch mit Opalglas
lieferbar, dann -o an die Artikelnummer
anfügen. Bei Opalglas empfehlen wir
die LED-Retrofitlampe Typ A Artikel
90750100, siehe S. 236.**

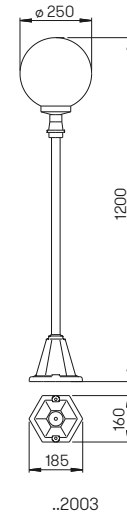
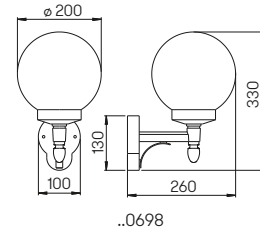

Nummer	Q*	Bestückung	Socket	Kugel	EEK	Farbe
Wandleuchten						
660698	A-B	1x QA 55 57 W	E27	ø 200	A++ bis E	schwarz
680698	A-B	1x QA 55 57 W	E27	ø 200	A++ bis E	weiß
..1006		passender Eckbock				
Sockelleuchten						
660501	A-B	1x QA 55 57 W	E27	ø 250	A++ bis E	schwarz
680501	A-B	1x QA 55 57 W	E27	ø 250	A++ bis E	weiß
690011		passendes Erdstück				
Wegeleuchten						
662003	A-B	1x QA 55 57 W	E27	ø 250	A++ bis E	schwarz
682003	A-B	1x QA 55 57 W	E27	ø 250	A++ bis E	weiß
690011		passendes Erdstück				

Q* Detaillierte Informationen zu den Leuchtmitteln finden Sie im technischen Anhang auf S. 236/237.

**Wandleuchten
Wegeleuchten
Mastleuchten**

für Allgebrauchslampen, Aluminiumguss mit Montageplatte
Mastleuchten inklusive Mast, Opalglas



Auf Anfrage auch mit klarem Blasenglas lieferbar, dann -b an die Artikelnummer anfügen.

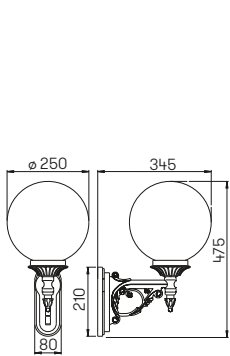

..0609

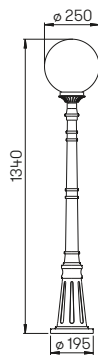

..2014

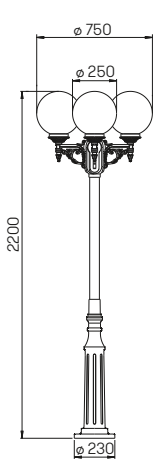

..2050

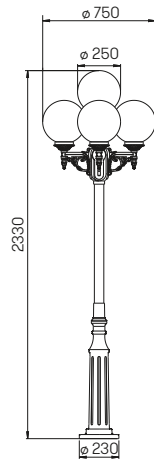

..2051

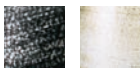

Nummer	Q*	Bestückung	Socket	Kugel	EEK	Farbe
Wandleuchten						
600609	A	1 x QA 55 57 W	E27	ø 250	A++ bis E	schwarz-silber
670609	A	1 x QA 55 57 W	E27	ø 250	A++ bis E	weiß-gold
.. 1007		passender Eckbock				
Wegeleuchten						
602014	A	1 x QA 55 57 W	E27	ø 250	A++ bis E	schwarz-silber
672014	A	1 x QA 55 57 W	E27	ø 250	A++ bis E	weiß-gold
690010		passendes Erdstück				
Mastleuchten 3-flammig						
602050	A	3 x QA 55 57 W	E27	ø 250	A++ bis E	schwarz-silber
672050	A	3 x QA 55 57 W	E27	ø 250	A++ bis E	weiß-gold
690011		passendes Erdstück				
Mastleuchten 4-flammig						
602051	A	4 x QA 55 57 W	E27	ø 250	A++ bis E	schwarz-silber
672051	A	4 x QA 55 57 W	E27	ø 250	A++ bis E	weiß-gold
690011		passendes Erdstück				

Q* Detaillierte Informationen zu den Leuchtmitteln finden Sie im technischen Anhang auf S. 236/237.



..0609



..0609-b



..2014



..2014-b



..2050



..2051





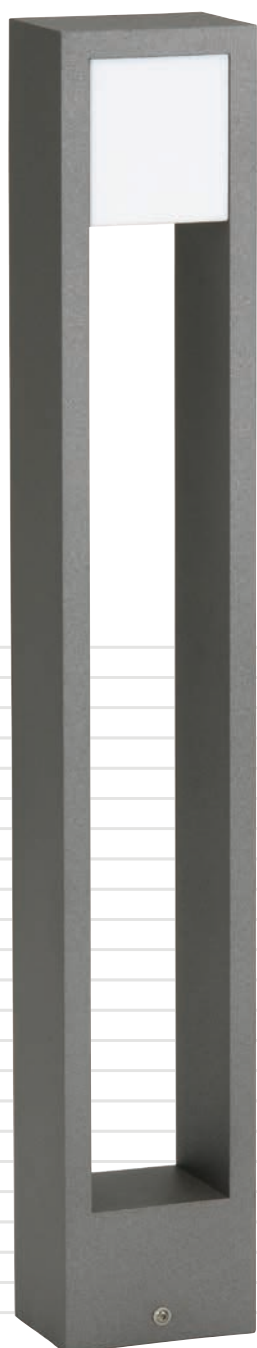

Aluminiumguss Leuchten



Wand- und Deckenleuchten

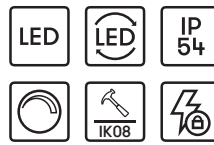

mit auswechselbaren LED Komponenten und integriertem Überspannungsschutz
Lichtfarbe warmweiß, 3000 K, dimmbar
Aluminiumguss, mit Montageplatte
Acrylglas satiné schlagfest

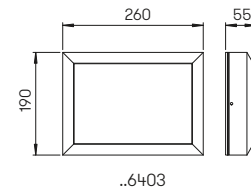

Nummer	Bestückung	Lichtstrom	EEK	Farbe
Wand- und Deckenleuchten				
626403	1x LED 16 W	1600 lm	A+	anthrazit
666403	1x LED 16 W	1600 lm	A+	schwarz
686403	1x LED 16 W	1600 lm	A+	weiß
696403	1x LED 16 W	1600 lm	A+	silber

Wand- und Deckenleuchten

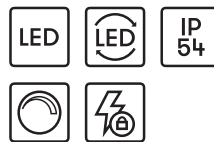

mit auswechselbaren LED Komponenten und integriertem Überspannungsschutz
Lichtfarbe warmweiß, 3000 K, dimmbar
Aluminiumguss, mit Montageplatte
Opalglas

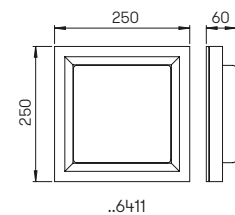

Nummer	Bestückung	Lichtstrom	EEK	Farbe
Wand- und Deckenleuchten				
626411	1x LED 8 W	880 lm	A+	anthrazit
666411	1x LED 8 W	880 lm	A+	schwarz
686411	1x LED 8 W	880 lm	A+	weiß
696411	1x LED 8 W	880 lm	A+	silber

Wand- und Deckenleuchten

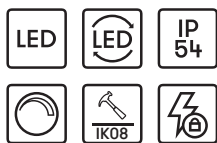

mit austauschbaren LED Komponenten und integriertem Überspannungsschutz
 Lichtfarbe warmweiß, 3000 K, dimmbar
 Aluminiumguss, mit Montageplatte
 Acrylglas opal, schlagfest

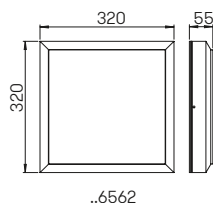
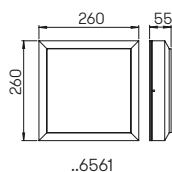
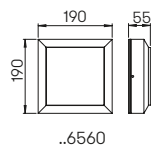

Nummer	Bestückung	Lichtstrom	EEK	Farbe
Wand- und Deckenleuchten				
626560	1 × LED 8 W	880 lm	A+	anthrazit
666560	1 × LED 8 W	880 lm	A+	schwarz
686560	1 × LED 8 W	880 lm	A+	weiß
696560	1 × LED 8 W	880 lm	A+	silber
626561	1 × LED 16 W	1600 lm	A+	anthrazit
666561	1 × LED 16 W	1600 lm	A+	schwarz
686561	1 × LED 16 W	1600 lm	A+	weiß
696561	1 × LED 16 W	1600 lm	A+	silber
626562	1 × LED 20 W	2200 lm	A+	anthrazit
666562	1 × LED 20 W	2200 lm	A+	schwarz
686562	1 × LED 20 W	2200 lm	A+	weiß
696562	1 × LED 20 W	2200 lm	A+	silber





Wandleuchten

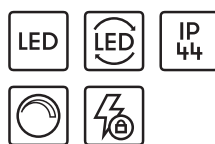

mit auswechselbaren LED Komponenten und integriertem Überspannungsschutz
Lichtfarbe warmweiß, 3000 K, dimmbar
Aluminiumguss, mit Montageplatte
Opalglas

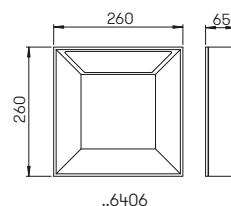

Nummer	Bestückung	Lichtstrom	EEK	Farbe
Wandleuchten				
626406	1 x LED 8 W	880 lm	A+	anthrazit
666406	1 x LED 8 W	880 lm	A+	schwarz
686406	1 x LED 8 W	880 lm	A+	weiß
696406	1 x LED 8 W	880 lm	A+	silber



Wand- und Pollerleuchten

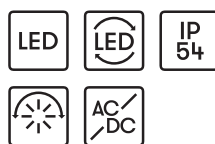

mit auswechselbaren LED Komponenten
Lichtfarbe warmweiß, 3000 K
mit integriertem Converter AC/DC
Aluminiumguss und Aluprofil
mit Montageplatte
Ausleger 90° stufenlos schwenkbar

Lichtpunkt Abstand empfohlen:
Pollerleuchte 6 m

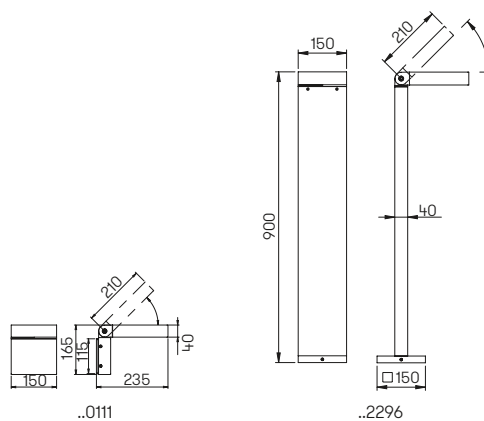

Nummer	Bestückung	Lichtstrom	EEK	Farbe
Wandleuchten				
620111	1x LED 14 W	1400 lm	A+	anthrazit
660111	1x LED 14 W	1400 lm	A+	schwarz
680111	1x LED 14 W	1400 lm	A+	weiß
690111	1x LED 14 W	1400 lm	A+	silber
Pollerleuchten				
622296	1x LED 14 W	1400 lm	A+	anthrazit
662296	1x LED 14 W	1400 lm	A+	schwarz
682296	1x LED 14 W	1400 lm	A+	weiß
692296	1x LED 14 W	1400 lm	A+	silber
690010	passendes Erdstück			



**Wand- und
Pollerleuchten**

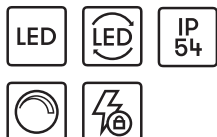

mit auswechselbaren LED Komponenten
und integriertem Überspannungsschutz
Lichtfarbe warmweiß, 3000 K, dimmbar
Aluminiumguss, mit Montageplatte

**Lichtpunktabstand empfohlen:
Pollerleuchte 5 m**

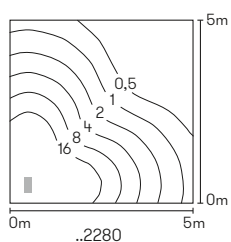
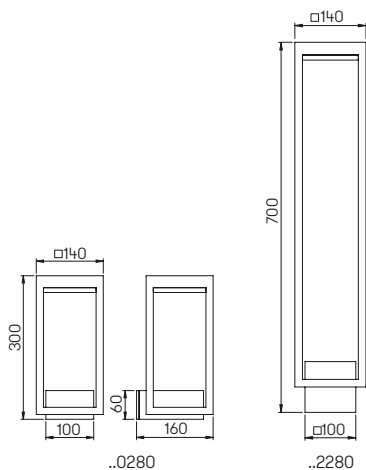

Nummer	Bestückung	Lichtstrom	EEK	Farbe
Wandleuchten				
620280	1x LED 8 W	810 lm	A+	anthrazit
660280	1x LED 8 W	810 lm	A+	schwarz
680280	1x LED 8 W	810 lm	A+	weiß
690280	1x LED 8 W	810 lm	A+	silber
Pollerleuchten				
622280	1x LED 8 W	810 lm	A+	anthrazit
662280	1x LED 8 W	810 lm	A+	schwarz
682280	1x LED 8 W	810 lm	A+	weiß
692280	1x LED 8 W	810 lm	A+	silber
690010	passendes Erdstück			





Wand- und
Pollerleuchten

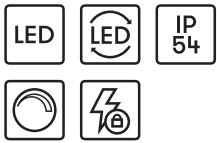

mit austauschbaren LED Komponenten
und integriertem Überspannungsschutz
Lichtfarbe warmweiß, 3000 K, dimmbar
Aluminiumguss, mit Montageplatte
Acrylglas opal

Lichtpunktabstand empfohlen:
Pollerleuchte 5 m

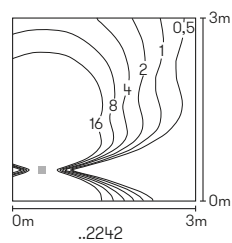
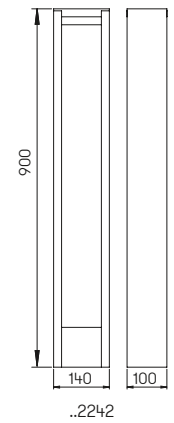
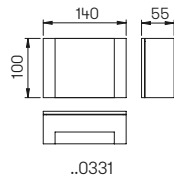

Nummer	Bestückung	Lichtstrom	EEK	Farbe
Wandleuchten				
620331	1x LED 5 W	480 lm	A+	anthrazit
660331	1x LED 5 W	480 lm	A+	schwarz
680331	1x LED 5 W	480 lm	A+	weiß
690331	1x LED 5 W	480 lm	A+	silber
Pollerleuchten				
622242	1x LED 10 W	900 lm	A+	anthrazit
662242	1x LED 10 W	900 lm	A+	schwarz
682242	1x LED 10 W	900 lm	A+	weiß
692242	1x LED 10 W	900 lm	A+	silber
690010	passendes Erdstück			





Wand- und
Pollerleuchten

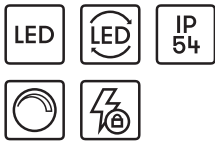

mit austauschbaren LED Komponenten
und integriertem Überspannungsschutz
Lichtfarbe warmweiß, 3000 K, dimmbar
Aluminiumguss, mit Montageplatte
Acrylglas opal

Lichtpunktabstand empfohlen:
Pollerleuchte 6 m

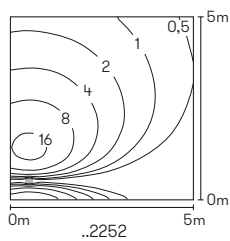
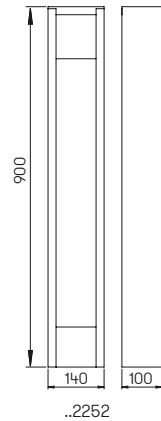
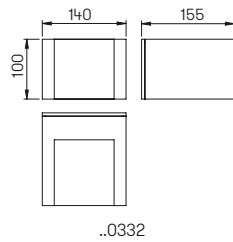

Nummer	Bestückung	Lichtstrom	EEK	Farbe
Wandleuchten				
620332	1x LED 5 W	480 lm	A+	anthrazit
660332	1x LED 5 W	480 lm	A+	schwarz
680332	1x LED 5 W	480 lm	A+	weiß
690332	1x LED 5 W	480 lm	A+	silber
Pollerleuchten				
622252	1x LED 10 W	900 lm	A+	anthrazit
662252	1x LED 10 W	900 lm	A+	schwarz
682252	1x LED 10 W	900 lm	A+	weiß
692252	1x LED 10 W	900 lm	A+	silber
690010	passendes Erdstück			



Wandleuchten Sockelleuchten Pollerleuchten



für LED-Retrofit, Aluminiumguss mit Montageplatte, Opalglas

Lichtpunktabstand empfohlen:
Sockel- und Pollerleuchte 6 m

Lampenhinweis: Wir empfehlen als Leuchtmittel die LED-Retrofitlampe Typ E, siehe S. 236, Artikel 90750309.

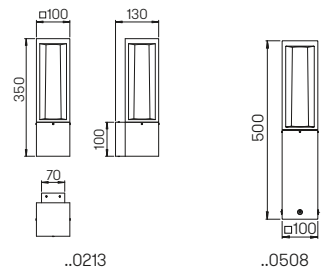

Nummer	Q*	Bestückung	Lampenabmessung	Socket	EEK	Farbe
Wandleuchten						
660213	E	LED-Retrofit max. 20 W	max. ø 52 × 175 mm	E27	A++ bis B	schwarz
680213	E	LED-Retrofit max. 20 W	max. ø 52 × 175 mm	E27	A++ bis B	weiß
690213	E	LED-Retrofit max. 20 W	max. ø 52 × 175 mm	E27	A++ bis B	silber
Sockelleuchten						
660508	E	LED-Retrofit max. 20 W	max. ø 52 × 175 mm	E27	A++ bis B	schwarz
680508	E	LED-Retrofit max. 20 W	max. ø 52 × 175 mm	E27	A++ bis B	weiß
690508	E	LED-Retrofit max. 20 W	max. ø 52 × 175 mm	E27	A++ bis B	silber
690010		passendes Erdstück				
Pollerleuchten						
662266	E	LED-Retrofit max. 20 W	max. ø 52 × 175 mm	E27	A++ bis B	schwarz
682266	E	LED-Retrofit max. 20 W	max. ø 52 × 175 mm	E27	A++ bis B	weiß
692266	E	LED-Retrofit max. 20 W	max. ø 52 × 175 mm	E27	A++ bis B	silber
690010		passendes Erdstück				
Pollerleuchten mit Bewegungsmelder						
662066	E	LED-Retrofit max. 20 W	max. ø 52 × 175 mm	E27	A++ bis B	schwarz
682066	E	LED-Retrofit max. 20 W	max. ø 52 × 175 mm	E27	A++ bis B	weiß
692066	E	LED-Retrofit max. 20 W	max. ø 52 × 175 mm	E27	A++ bis B	silber
690010		passendes Erdstück				

Q* Detaillierte Informationen zu den Leuchtmitteln finden Sie im technischen Anhang auf S. 236/237.

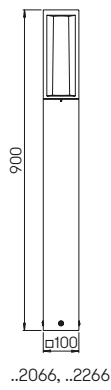

**Wandleuchten
Sockelleuchten
Pollerleuchten**

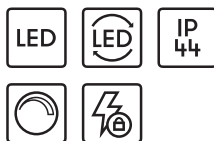

mit auswechselbaren LED Komponenten und integriertem Überspannungsschutz
Lichtfarbe warmweiß, 3000 K, dimmbar bzw. für Halogenleuchtungen QT-DE 12
Aluminiumguss, mit Montageplatte
Borosilikatglas klar

**Lichtpunktabstand empfohlen:
Sockel- und Pollerleuchte 4 m**

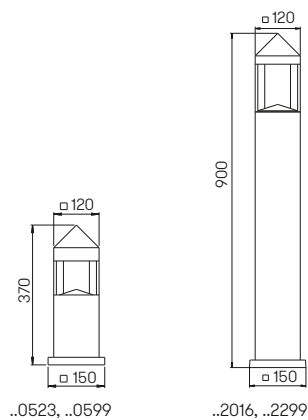
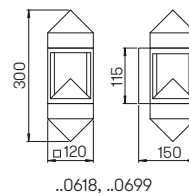

Nummer	Bestückung	Lichtstrom	EEK	Farbe
mit LED				
Wandleuchten				
660699	1x LED 12 W	1200 lm	A+	schwarz
680699	1x LED 12 W	1200 lm	A+	weiß
Sockelleuchten				
660599	1x LED 12 W	1200 lm	A+	schwarz
680599	1x LED 12 W	1200 lm	A+	weiß
690010	passendes Erdstück			
Pollerleuchten				
662299	1x LED 12 W	1200 lm	A+	schwarz
682299	1x LED 12 W	1200 lm	A+	weiß
690010	passendes Erdstück			

Nummer	Bestückung	Lampenlänge	Sockel	EEK	Farbe
für Halogenleuchtungen					
Wandleuchten					
660618	1x QT-DE 12 80 W	74,9 mm	R7s	B bis E	schwarz
680618	1x QT-DE 12 80 W	74,9 mm	R7s	B bis E	weiß
Sockelleuchten					
660523	1x QT-DE 12 80 W	74,9 mm	R7s	B bis E	schwarz
680523	1x QT-DE 12 80 W	74,9 mm	R7s	B bis E	weiß
690010	passendes Erdstück				
Pollerleuchten					
662016	1x QT-DE 12 80 W	74,9 mm	R7s	B bis E	schwarz
682016	1x QT-DE 12 80 W	74,9 mm	R7s	B bis E	weiß
690010	passendes Erdstück				





**Wandleuchten
Sockelleuchten
Pollerleuchten**



für Allgebrauchslampen, Aluminiumguss mit Montageplatte, Opalglas

**Lichtpunktstand empfohlen:
Sockel- und Pollerleuchte 5 m**

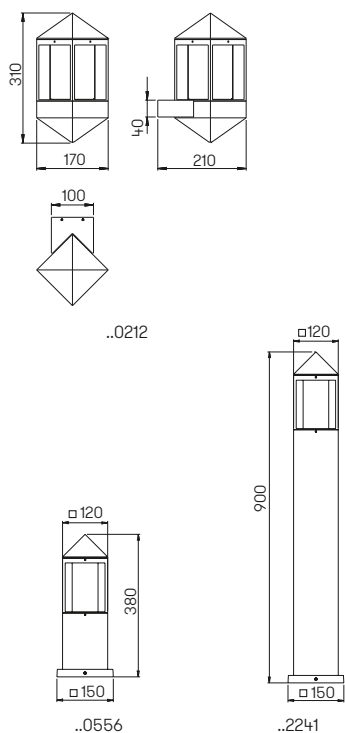

Nummer	Q*	Bestückung	Socket	EEL	Farbe
Wandleuchten					
660212	A	1x QA 55 57 W	E27	A++ bis E	schwarz
680212	A	1x QA 55 57 W	E27	A++ bis E	weiß
Sockelleuchten					
660556	A	1x QA 55 57 W	E27	A++ bis E	schwarz
680556	A	1x QA 55 57 W	E27	A++ bis E	weiß
690010		passendes Erdstück			
Pollerleuchten					
662241	A	1x QA 55 57 W	E27	A++ bis E	schwarz
682241	A	1x QA 55 57 W	E27	A++ bis E	weiß
690010		passendes Erdstück			

Q* Detaillierte Informationen zu den Leuchtmitteln finden Sie im technischen Anhang auf S. 236/237.



Wand- und Deckenleuchten

für Allgebrauchslampen, Aluminiumguss mit Montageplatte, Opalglas



LED

Auf Anfrage auch mit LED 10 W (900 lm, 3000 K, warmweiß) für Netzanschluss 230 V, 50 Hz lieferbar.

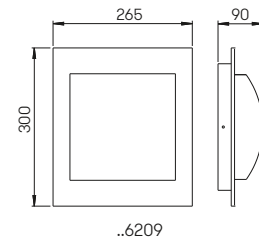
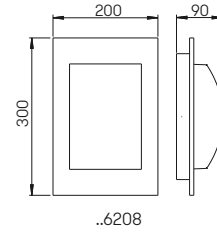

Nummer	Q*	Bestückung	Socket	EEK	Farbe
Wand- und Deckenleuchten					
666208	A-B	1x QA 55 57 W	E27	A++ bis E	schwarz
686208	A-B	1x QA 55 57 W	E27	A++ bis E	weiß
696208	A-B	1x QA 55 57 W	E27	A++ bis E	silber
666209	A-B	1x QA 55 57 W	E27	A++ bis E	schwarz
686209	A-B	1x QA 55 57 W	E27	A++ bis E	weiß
696209	A-B	1x QA 55 57 W	E27	A++ bis E	silber

Q* Detaillierte Informationen zu den Leuchtmitteln finden Sie im technischen Anhang auf S. 236/237.



**Wandleuchten
Deckenleuchten
Pollerleuchten**

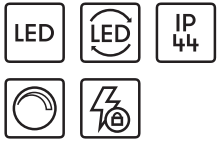

mit auswechselbaren LED Komponenten und integriertem Überspannungsschutz
Lichtfarbe warmweiß, 3000 K
dimbar bzw. für Leuchtstofflampen TC-L
Aluminiumguss, mit Montageplatte
Opalglas

**Lichtpunkt Abstand empfohlen:
Pollerleuchte 4 m**

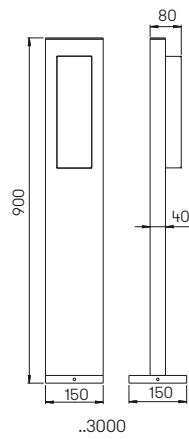
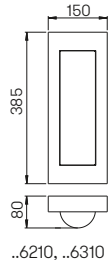

Nummer	Bestückung	Lichtstrom	EEK	Farbe
Wand- und Deckenleuchten				
666310	1x LED 16 W	1600 lm	A+	schwarz
686310	1x LED 16 W	1600 lm	A+	weiß
Pollerleuchten				
663000	1x LED 16 W	1600 lm	A+	schwarz
683000	1x LED 16 W	1600 lm	A+	weiß
690010	passendes Erdstück			



Farbe: silber





Wand- und Deckenleuchten

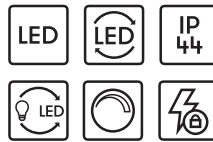

mit auswechselbaren LED Komponenten und integriertem Überspannungsschutz
Lichtfarbe warmweiß, 3000 K, dimmbar
bzw. für Allgebrauchslampen
Aluminiumguss mit Montageplatte
Opalglas

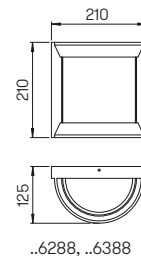

..6288, ..6388

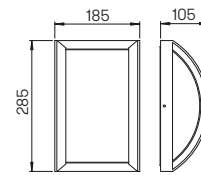

..6289, ..6389



Nummer	Bestückung	Lichtstrom	EEK	Farbe
mit LED				
666388	1x LED 10 W	900 lm	A	schwarz
686388	1x LED 10 W	900 lm	A	weiß
696388	1x LED 10 W	900 lm	A	silber
666389	1x LED 10 W	900 lm	A	schwarz
686389	1x LED 10 W	900 lm	A	weiß
696389	1x LED 10 W	900 lm	A	silber

Nummer	Ø*	Bestückung	Socket	EEK	Farbe
für Allgebrauchslampen					
666288	A-B	1x QA 55 57 W	E27	A++ bis E	schwarz
686288	A-B	1x QA 55 57 W	E27	A++ bis E	weiß
696288	A-B	1x QA 55 57 W	E27	A++ bis E	silber
666289	A-B	1x QA 55 57 W	E27	A++ bis E	schwarz
686289	A-B	1x QA 55 57 W	E27	A++ bis E	weiß
696289	A-B	1x QA 55 57 W	E27	A++ bis E	silber

Ø* Detaillierte Informationen zu den Leuchtmitteln finden Sie im technischen Anhang auf S. 236/237.



Wand- und Deckenleuchten



für Allgebrauchslampen, Aluminiumguss mit Montageplatte, Opalglas



Auf Anfrage auch mit LED 10 W (900 lm, 3000 K, warmweiß) für Netzanschluss 230 V, 50 Hz lieferbar.

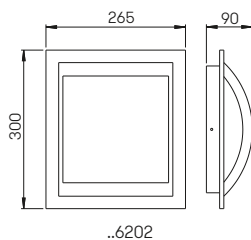
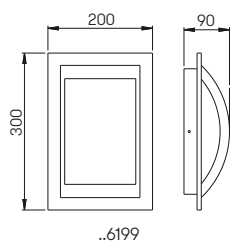

Nummer	Q*	Bestückung	Sockel	EEK	Farbe
Wand- und Deckenleuchten					
666199	A-B	1x QA 55 57 W	E27	A++ bis E	schwarz
686199	A-B	1x QA 55 57 W	E27	A++ bis E	weiß
696199	A-B	1x QA 55 57 W	E27	A++ bis E	silber
666202	A-B	1x QA 55 57 W	E27	A++ bis E	schwarz
686202	A-B	1x QA 55 57 W	E27	A++ bis E	weiß
696202	A-B	1x QA 55 57 W	E27	A++ bis E	silber

Q* Detaillierte Informationen zu den Leuchtmitteln finden Sie im technischen Anhang auf S. 236/237.



Wandleuchten



für LED-Retrofit bzw. für zusätzliche Pressglasreflektorlampe PAR 16
Aluminiumguss, mit Montageplatte
Acryl- und Opalglas

Lampenhinweis: Wir empfehlen als Leuchtmittel die LED-Retrofitlampe Typ E, siehe S. 236, Artikel 90750309.

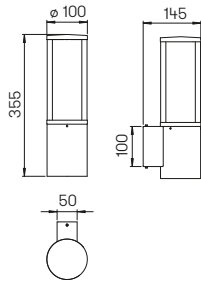

..0311

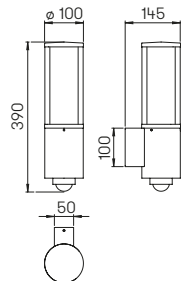

..0320

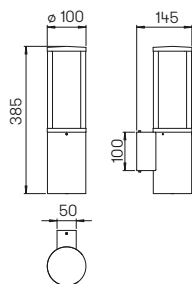

..0321



Nummer	Q*	Bestückung	Lampenabmessung	Socket	EEK	Farbe
Wandleuchten						
660311	E	LED-Retrofit max. 20 W	max. ø 52 x 175 mm	E27	A++ bis B	schwarz
680311	E	LED-Retrofit max. 20 W	max. ø 52 x 175 mm	E27	A++ bis B	weiß
690311	E	LED-Retrofit max. 20 W	max. ø 52 x 175 mm	E27	A++ bis B	silber
.. 1002		passender Eckbock				
Wandleuchten mit Bewegungsmelder						
660320	E	LED-Retrofit max. 20 W	max. ø 52 x 175 mm	E27	A++ bis B	schwarz
680320	E	LED-Retrofit max. 20 W	max. ø 52 x 175 mm	E27	A++ bis B	weiß
690320	E	LED-Retrofit max. 20 W	max. ø 52 x 175 mm	E27	A++ bis B	silber
.. 1002		passender Eckbock				
Wandleuchten mit zus. Tiefstrahler PAR 16						
660321	E	LED-Retrofit max. 20 W	max. ø 52 x 175 mm	E27	A++ bis B	schwarz
	F-G	1x PAR 16 50 W	max. ø 50 x 56 mm	GU10	A++ bis B	
680321	E	LED-Retrofit max. 20 W	max. ø 52 x 175 mm	E27	A++ bis B	weiß
	F-G	1x PAR 16 50 W	max. ø 50 x 56 mm	GU10	A++ bis B	
690321	E	LED-Retrofit max. 20 W	max. ø 52 x 175 mm	E27	A++ bis B	silber
	F-G	1x PAR 16 50 W	max. ø 50 x 56 mm	GU10	A++ bis B	
.. 1002		passender Eckbock				

Q* Detaillierte Informationen zu den Leuchtmitteln finden Sie im technischen Anhang auf S. 236/237.



**Sockelleuchten
Pollerleuchten**



für LED-Retrofit, Aluminiumguss mit Montageplatte Acryl- und Opalglas

**Lichtpunktabstand empfohlen:
Sockel- und Pollerleuchte 6 m**

**Lampenhinweis: Wir empfehlen als
Leuchtmittel die LED-Retrofitlampe
Typ E, siehe S. 236, Artikel 90750309.**

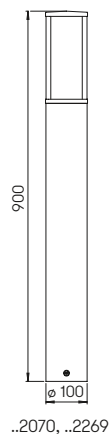
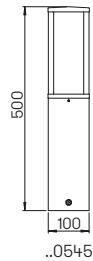

Nummer	Q*	Bestückung	Lampenabmessung	Socket	EEK	Farbe
Sockelleuchten						
660545	E	LED-Retrofit max. 20 W	max. ø 52 x 175 mm	E27	A++ bis B	schwarz
680545	E	LED-Retrofit max. 20 W	max. ø 52 x 175 mm	E27	A++ bis B	weiß
690545	E	LED-Retrofit max. 20 W	max. ø 52 x 175 mm	E27	A++ bis B	silber
690010		passendes Erdstück				
Pollerleuchten						
662269	E	LED-Retrofit max. 20 W	max. ø 52 x 175 mm	E27	A++ bis B	schwarz
682269	E	LED-Retrofit max. 20 W	max. ø 52 x 175 mm	E27	A++ bis B	weiß
692269	E	LED-Retrofit max. 20 W	max. ø 52 x 175 mm	E27	A++ bis B	silber
690010		passendes Erdstück				
Pollerleuchten mit Bewegungsmelder						
662070	E	LED-Retrofit max. 20 W	max. ø 52 x 175 mm	E27	A++ bis B	schwarz
682070	E	LED-Retrofit max. 20 W	max. ø 52 x 175 mm	E27	A++ bis B	weiß
692070	E	LED-Retrofit max. 20 W	max. ø 52 x 175 mm	E27	A++ bis B	silber
690010		passendes Erdstück				

Q* Detaillierte Informationen zu den Leuchtmitteln finden Sie im technischen Anhang auf S. 236/237.



Wand- und
Pollerleuchten

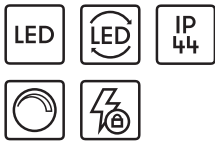

mit austauschbaren LED Komponenten
und integriertem Überspannungsschutz
Lichtfarbe warmweiß, 3000 K, dimmbar
Aluminiumguss, mit Montageplatte
Opalglas

Lichtpunktabstand empfohlen:
Pollerleuchte 5 m

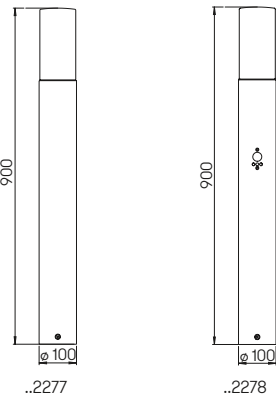
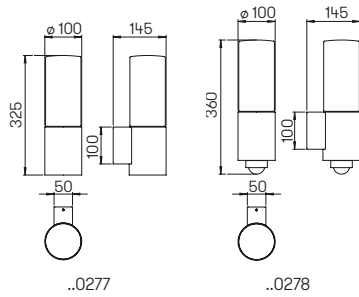

Nummer	Bestückung	Lichtstrom	EEK	Farbe
Wandleuchten				
620277	1x LED 10 W	900 lm	A+	anthrazit
660277	1x LED 10 W	900 lm	A+	schwarz
680277	1x LED 10 W	900 lm	A+	weiß
690277	1x LED 10 W	900 lm	A+	silber
..1002	passender Eckbock			
Wandleuchten mit Bewegungsmelder				
620278	1x LED 10 W	900 lm	A+	anthrazit
660278	1x LED 10 W	900 lm	A+	schwarz
680278	1x LED 10 W	900 lm	A+	weiß
690278	1x LED 10 W	900 lm	A+	silber
..1002	passender Eckbock			
Pollerleuchten				
622277	1x LED 10 W	900 lm	A+	anthrazit
662277	1x LED 10 W	900 lm	A+	schwarz
682277	1x LED 10 W	900 lm	A+	weiß
692277	1x LED 10 W	900 lm	A+	silber
690010	passendes Erdstück			
Pollerleuchten mit Bewegungsmelder				
622278	1x LED 10 W	900 lm	A+	anthrazit
662278	1x LED 10 W	900 lm	A+	schwarz
682278	1x LED 10 W	900 lm	A+	weiß
692278	1x LED 10 W	900 lm	A+	silber
690010	passendes Erdstück			





Wand- und Deckenleuchten

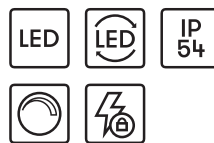

mit auswechselbaren LED Komponenten und integriertem Überspannungsschutz
Lichtfarbe warmweiß, 3000 K, dimmbar
Aluminiumguss, mit Montageplatte
Opalglas

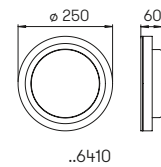

Nummer	Bestückung	Lichtstrom	EEK	Farbe
Wand- und Deckenleuchten				
626410	1x LED 8 W	880 lm	A+	anthrazit
666410	1x LED 8 W	880 lm	A+	schwarz
686410	1x LED 8 W	880 lm	A+	weiß
696410	1x LED 8 W	880 lm	A+	silber



Pollerleuchten



mit auswechselbaren LED Komponenten und integriertem Überspannungsschutz
 Lichtfarbe warmweiß, 3000 K, dimmbar
 Aluminiumguss, mit Montageplatte
 Acrylglas weiß

Lichtpunktabstand empfohlen:
Pollerleuchte 5 m

Die passende Steckdosenlichtsäule
finden Sie auf S. 19.



Nummer	Bestückung	Lichtstrom	EEK	Farbe
Pollerleuchten				
622240	1x LED 10 W	900 lm	A+	anthrazit
662240	1x LED 10 W	900 lm	A+	schwarz
682240	1x LED 10 W	900 lm	A+	weiß
692240	1x LED 10 W	900 lm	A+	silber
690010	passendes Erdstück			





Wand- und Deckenleuchten

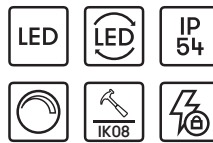

mit auswechselbaren LED Komponenten und integriertem Überspannungsschutz
 Lichtfarbe warmweiß, 3000 K, dimmbar
 Aluminiumguss, mit Montageplatte
 Acrylglas satiné, schlagfest

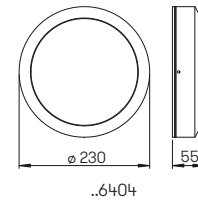

Nummer	Bestückung	Lichtstrom	EEK	Farbe
Wand- und Deckenleuchten				
626404	1x LED 16 W	1600 lm	A+	anthrazit
666404	1x LED 16 W	1600 lm	A+	schwarz
686404	1x LED 16 W	1600 lm	A+	weiß
696404	1x LED 16 W	1600 lm	A+	silber

**Wand-, Decken-, Pfeilerleuchten
Pollerleuchten**

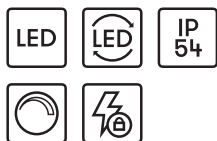

mit auswechselbaren LED Komponenten und integriertem Überspannungsschutz
Lichtfarbe warmweiß, 3000 K, dimmbar
Aluminiumguss, mit Montageplatte
Opalglas

**Lichtpunktabstand empfohlen:
Pollerleuchte 6 m**

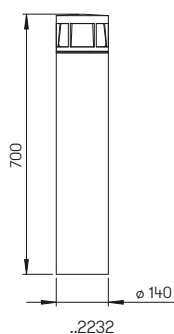
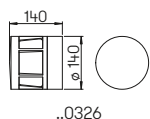

Nummer	Bestückung	Lichtstrom	EEK	Farbe
Wand-, Decken-, Pfeilerleuchten				
620326	1x LED 10 W	900 lm	A+	anthrazit
660326	1x LED 10 W	900 lm	A+	schwarz
680326	1x LED 10 W	900 lm	A+	weiß
690326	1x LED 10 W	900 lm	A+	silber
Pollerleuchten				
622232	1x LED 10 W	900 lm	A+	anthrazit
662232	1x LED 10 W	900 lm	A+	schwarz
682232	1x LED 10 W	900 lm	A+	weiß
692232	1x LED 10 W	900 lm	A+	silber
690010	passendes Erdstück			

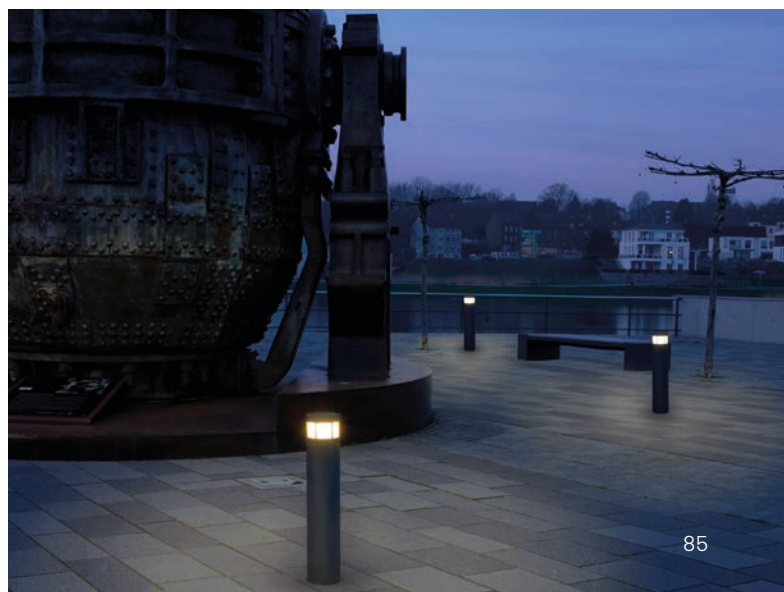

**Wandleuchten
Sockelleuchten
Pollerleuchten**



für LED-Retrofit bzw. für zusätzliche
Pressglasreflektorlampe PAR 16
Aluminiumguss, mit Montageplatte
Opalglas

**Lichtpunktabstand empfohlen:
Sockel- und Pollerleuchte 6 m**

**Lampenhinweis: Wir empfehlen als
Leuchtmittel die LED-Retrofitlampe Typ E,
siehe S. 236, Artikel 90750309.**



..0215



..0221

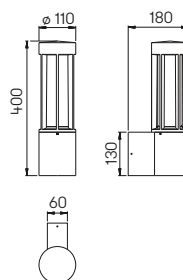

..0215

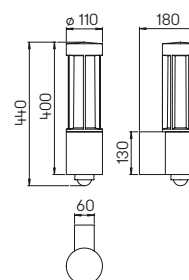

..0221

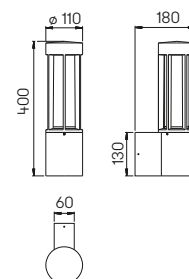

..0223



..0223



Nummer	Q*	Bestückung	Lampenabmessung	Socket	EEK	Farbe
Wandleuchten						
660215	E	LED-Retrofit max. 20 W	max. ø 52 × 175 mm	E27	A++ bis B	schwarz
680215	E	LED-Retrofit max. 20 W	max. ø 52 × 175 mm	E27	A++ bis B	weiß
690215	E	LED-Retrofit max. 20 W	max. ø 52 × 175 mm	E27	A++ bis B	silber
..1006		passender Eckbock				
Wandleuchten mit Bewegungsmelder						
660221	E	LED-Retrofit max. 20 W	max. ø 52 × 175 mm	E27	A++ bis B	schwarz
680221	E	LED-Retrofit max. 20 W	max. ø 52 × 175 mm	E27	A++ bis B	weiß
690221	E	LED-Retrofit max. 20 W	max. ø 52 × 175 mm	E27	A++ bis B	silber
..1006		passender Eckbock				
Wandleuchten mit zus. Tiefstrahler PAR 16						
660223	E	LED-Retrofit max. 20 W	max. ø 52 × 175 mm	E27	A++ bis B	schwarz
	F-G	1x PAR 16 50 W	max. ø 50 × 56 mm	GU10	A++ bis B	
680223	E	LED-Retrofit max. 20 W	max. ø 52 × 175 mm	E27	A++ bis B	weiß
	F-G	1x PAR 16 50 W	max. ø 50 × 56 mm	GU10	A++ bis B	
690223	E	LED-Retrofit max. 20 W	max. ø 52 × 175 mm	E27	A++ bis B	silber
	F-G	1x PAR 16 50 W	max. ø 50 × 56 mm	GU10	A++ bis B	
..1006		passender Eckbock				

Q* Detaillierte Informationen zu den Leuchtmitteln finden Sie im technischen Anhang auf S. 236/237.

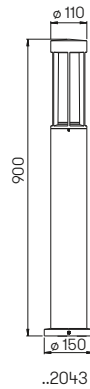
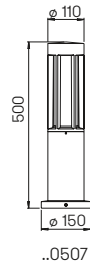

Nummer	Q*	Bestückung	Lampenabmessung	Socket	EEK	Farbe
Sockelleuchten						
660507	E	LED-Retrofit max. 20 W	max. ϕ 52 x 175 mm	E27	A++ bis B	schwarz
680507	E	LED-Retrofit max. 20 W	max. ϕ 52 x 175 mm	E27	A++ bis B	weiß
690507	E	LED-Retrofit max. 20 W	max. ϕ 52 x 175 mm	E27	A++ bis B	silber
690010		passendes Erdstück				
Pollerleuchten						
662043	E	LED-Retrofit max. 20 W	max. ϕ 52 x 175 mm	E27	A++ bis B	schwarz
682043	E	LED-Retrofit max. 20 W	max. ϕ 52 x 175 mm	E27	A++ bis B	weiß
692043	E	LED-Retrofit max. 20 W	max. ϕ 52 x 175 mm	E27	A++ bis B	silber
690010		passendes Erdstück				

Q* Detaillierte Informationen zu den Leuchtmitteln finden Sie im technischen Anhang auf S. 236/237.



Das neue Hotel am Park, Fröndenberg





Wand- und Deckenleuchten



für Allgebrauchslampen, Aluminiumguss mit Montageplatte, Opalglas

LED

Auf Anfrage auch mit LED 10 W (900 lm, 3000 K, warmweiß) für Netzanschluss 230 V, 50 Hz lieferbar.

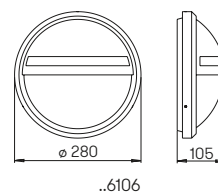

..6106

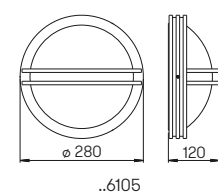

..6105

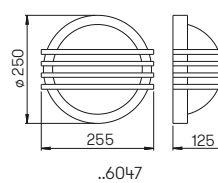

..6047



Nummer	Q*	Bestückung	Socket	EEK	Farbe
Wandleuchten					
666106	A	1x QA 55 57 W	E27	A++ bis E	schwarz
686106	A	1x QA 55 57 W	E27	A++ bis E	weiß
Wand- und Deckenleuchten					
666105	A	1x QA 55 57 W	E27	A++ bis E	schwarz
686105	A	1x QA 55 57 W	E27	A++ bis E	weiß
666047	A	1x QA 55 57 W	E27	A++ bis E	schwarz
686047	A	1x QA 55 57 W	E27	A++ bis E	weiß

Q* Detaillierte Informationen zu den Leuchtmitteln finden Sie im technischen Anhang auf S. 236/237.

**Wand- und
Pollerleuchten**

für Allgebrauchslampen, Aluminiumguss
mit Montageplatte, Opalglas



**Lichtpunktabstand empfohlen:
Pollerleuchte 6 m**

**Lampenhinweis: Wir empfehlen als
Leuchtmittel die LED-Retrofitlampe Typ E,
siehe S. 236, Artikel 90750309.**

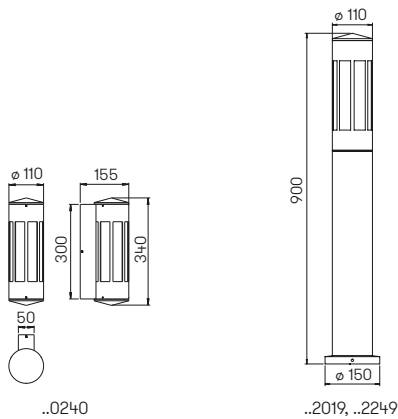

Nummer	Q*	Bestückung	Socket	EEL	Farbe
Wandleuchten					
660240	A-E	1x QA 55 57 W	E27	A++ bis E	schwarz
680240	A-E	1x QA 55 57 W	E27	A++ bis E	weiß
690240	A-E	1x QA 55 57 W	E27	A++ bis E	silber
Pollerleuchten					
662249	A-E	1x QA 55 57 W	E27	A++ bis E	schwarz
682249	A-E	1x QA 55 57 W	E27	A++ bis E	weiß
692249	A-E	1x QA 55 57 W	E27	A++ bis E	silber
690010		passendes Erdstück			
Pollerleuchten mit Bewegungsmelder					
662019	A-E	1x QA 55 57 W	E27	A++ bis E	schwarz
682019	A-E	1x QA 55 57 W	E27	A++ bis E	weiß
692019	A-E	1x QA 55 57 W	E27	A++ bis E	silber
690010		passendes Erdstück			

Q* Detaillierte Informationen zu den Leuchtmitteln finden Sie im technischen Anhang auf S. 236/237.



Seniorenheim Carpe Diem, Darbinghausen



Wand- und Deckenleuchten



für Allgebrauchslampen, Aluminiumguss mit Montageplatte, Opalglas



Auf Anfrage auch mit LED 10 W (900 lm, 3000 K, warmweiß) für Netzanschluss 230 V, 50 Hz lieferbar.

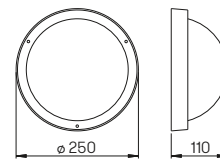

..6028



Nummer	Ø*	Bestückung	Socket	EEK	Farbe
Wand- und Deckenleuchten					
666028	A	1x QA 55 57 W	E27	A++ bis E	schwarz
686028	A	1x QA 55 57 W	E27	A++ bis E	weiß

Ø* Detaillierte Informationen zu den Leuchtmitteln finden Sie im technischen Anhang auf S. 236/237.

Wand- und Deckenleuchten

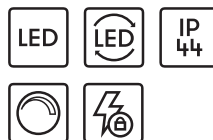

mit auswechselbaren LED Komponenten und integriertem Überspannungsschutz
Lichtfarbe warmweiß, 3000 K, dimmbar
Aluminiumguss, mit Montageplatte
Opalglas

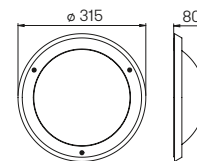

..6409



Nummer	Bestückung	Lichtstrom	EEK	Farbe
Wand- und Deckenleuchten				
626409	1x LED 8 W	880 lm	A+	anthrazit
666409	1x LED 8 W	880 lm	A+	schwarz
686409	1x LED 8 W	880 lm	A+	weiß
696409	1x LED 8 W	880 lm	A+	silber



**Wandleuchten
Pollerleuchten**

für Allgebrauchslampen, Aluminiumguss mit Montageplatte, Opalglas



Lichtpunkt Abstand empfohlen:
Pollerleuchte 6 m



Auf Anfrage auch mit LED 10 W
(900 lm, 3000 K, warmweiß) für
Netzanschluss 230 V, 50 Hz lieferbar.

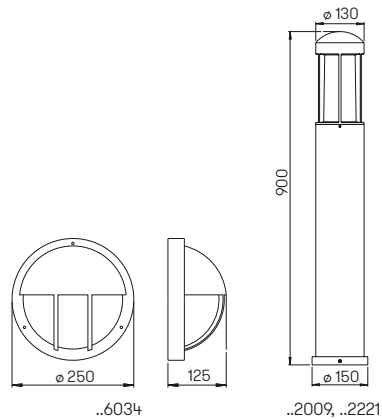

Nummer	Q*	Bestückung	Sockel	EEK	Farbe
Wandleuchten					
666034	A	1x QA 55 57 W	E27	A++ bis E	schwarz
686034	A	1x QA 55 57 W	E27	A++ bis E	weiß
Pollerleuchten					
662221	A-E	1x QA 55 57 W	E27	A++ bis E	schwarz
682221	A-E	1x QA 55 57 W	E27	A++ bis E	weiß
692221	A-E	1x QA 55 57 W	E27	A++ bis E	silber
690010		passendes Erdstück			
Pollerleuchten mit Bewegungsmelder					
662009	A-E	1x QA 55 57 W	E27	A++ bis E	schwarz
682009	A-E	1x QA 55 57 W	E27	A++ bis E	weiß
692009	A-E	1x QA 55 57 W	E27	A++ bis E	silber
690010		passendes Erdstück			



Q* Detaillierte Informationen zu den Leuchtmitteln finden Sie im technischen Anhang auf S. 236/237.



Wand- und Deckenleuchten



für Allgebrauchslampen, Aluminiumguss mit Montageplatte, Opalglas



Auf Anfrage auch mit LED 10 W (900 lm, 3000 K, warmweiß) für Netzanschluss 230 V, 50 Hz lieferbar.

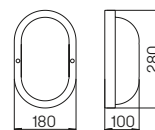

..6037

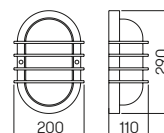

..6046

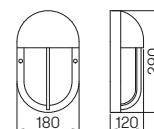

..6031



Nummer	Q*	Bestückung	Socket	EEK	Farbe
Wand- und Deckenleuchten					
666037	A	1x QA 55 57 W	E27	A++ bis E	schwarz
686037	A	1x QA 55 57 W	E27	A++ bis E	weiß
666046	A	1x QA 55 57 W	E27	A++ bis E	schwarz
686046	A	1x QA 55 57 W	E27	A++ bis E	weiß
666031	A	1x QA 55 57 W	E27	A++ bis E	schwarz
686031	A	1x QA 55 57 W	E27	A++ bis E	weiß

Q* Detaillierte Informationen zu den Leuchtmitteln finden Sie im technischen Anhang auf S. 236/237.



Socket- und Pollerleuchten

für Allgebrauchslampen, Aluminiumguss mit Montageplatte, Opalglas



Lichtpunktabstand empfohlen:
Socket- und Pollerleuchte 5 m

Lampenhinweis: Wir empfehlen als Leuchtmittel die LED-Retrofitlampe Typ E, siehe S. 236, Artikel 90750309.

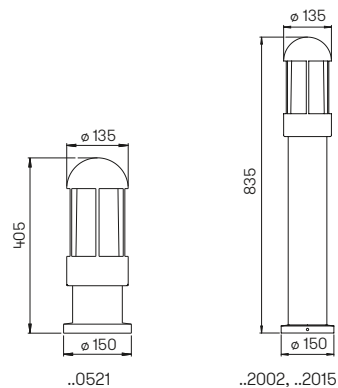

Nummer	Q*	Bestückung	Socket	EEK	Farbe
Socketleuchten					
660521	A-E	1x QA 55 57 W	E27	A++ bis E	schwarz
680521	A-E	1x QA 55 57 W	E27	A++ bis E	weiß
690521	A-E	1x QA 55 57 W	E27	A++ bis E	silber
690010		passendes Erdstück			
Pollerleuchten					
662015	A-E	1x QA 55 57 W	E27	A++ bis E	schwarz
682015	A-E	1x QA 55 57 W	E27	A++ bis E	weiß
692015	A-E	1x QA 55 57 W	E27	A++ bis E	silber
690010		passendes Erdstück			
Pollerleuchten mit Bewegungsmelder					
662002	A-E	1x QA 55 57 W	E27	A++ bis E	schwarz
682002	A-E	1x QA 55 57 W	E27	A++ bis E	weiß
692002	A-E	1x QA 55 57 W	E27	A++ bis E	silber
690010		passendes Erdstück			

Q* Detaillierte Informationen zu den Leuchtmitteln finden Sie im technischen Anhang auf S. 236/237.

**Wand- und
Pollerleuchten**

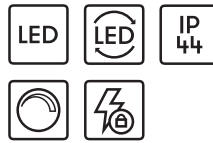

mit auswechselbaren LED Komponenten
und integriertem Überspannungsschutz
Lichtfarbe warmweiß, 3000 K, dimmbar
Aluminiumguss, mit Montageplatte
Acrylglas opal

**Lichtpunktabstand empfohlen:
Pollerleuchte 6 m**

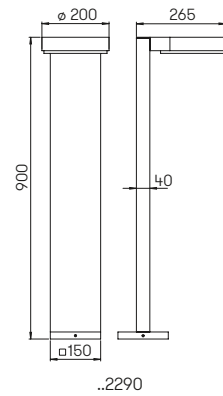
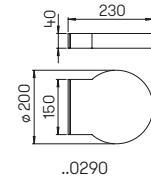

Nummer	Bestückung	Lichtstrom	EEK	Farbe
Wandleuchten				
620290	1x LED 16 W	1600 lm	A+	anthrazit
660290	1x LED 16 W	1600 lm	A+	schwarz
680290	1x LED 16 W	1600 lm	A+	weiß
690290	1x LED 16 W	1600 lm	A+	silber
Pollerleuchten				
622290	1x LED 16 W	1600 lm	A+	anthrazit
662290	1x LED 16 W	1600 lm	A+	schwarz
682290	1x LED 16 W	1600 lm	A+	weiß
692290	1x LED 16 W	1600 lm	A+	silber
690010	passendes Erdstück			

Wand- und Wegeleuchten

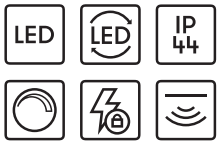

mit auswechselbaren LED Komponenten und integriertem Überspannungsschutz
 Lichtfarbe warmweiß, 3000 K, dimmbar
 Aluminiumguss, mit Montageplatte
 Acrylglas satiné

Lichtpunktabstand empfohlen:
 Pollerleuchte 6 m

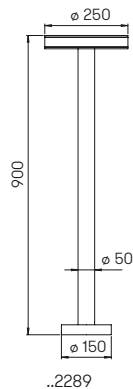
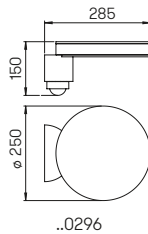
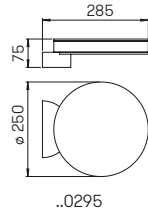

Nummer	Bestückung	Lichtstrom	EEK	Farbe
Wandleuchten				
620295	1x LED 16 W	1600 lm	A+	anthrazit
660295	1x LED 16 W	1600 lm	A+	schwarz
680295	1x LED 16 W	1600 lm	A+	weiß
690295	1x LED 16 W	1600 lm	A+	silber
Wandleuchten mit Bewegungsmelder				
620296	1x LED 16 W	1600 lm	A+	anthrazit
660296	1x LED 16 W	1600 lm	A+	schwarz
680296	1x LED 16 W	1600 lm	A+	weiß
690296	1x LED 16 W	1600 lm	A+	silber
Wegeleuchten				
622289	1x LED 16 W	1600 lm	A+	anthrazit
662289	1x LED 16 W	1600 lm	A+	schwarz
682289	1x LED 16 W	1600 lm	A+	weiß
692289	1x LED 16 W	1600 lm	A+	silber
690010	passendes Erdstück			

Wand- und Wegeleuchten

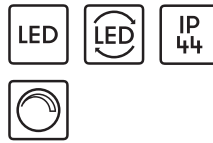

mit auswechselbaren LED Komponenten und integriertem Überspannungsschutz
Lichtfarbe warmweiß, 3000 K, dimmbar
Aluminiumguss, mit Montageplatte
Acrylglas satiné, Sicherheitsglas klar

Lichtpunktabstand empfohlen:
Pollerleuchte 5 m

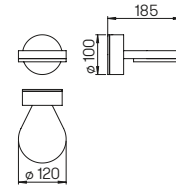
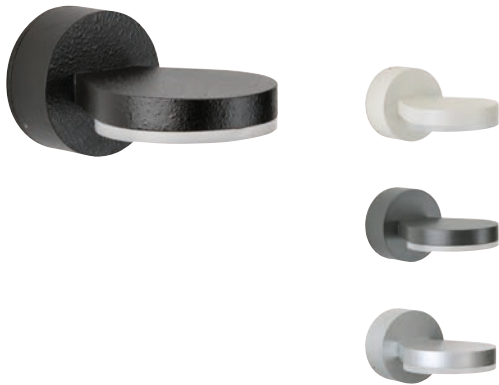

..0230

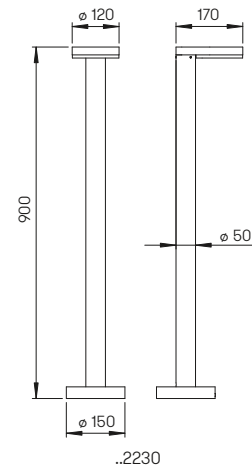

..2230



Nummer	Bestückung	Lichtstrom	EEK	Farbe
Wandleuchten				
620230	1x LED 5 W	480 lm	A+	anthrazit
660230	1x LED 5 W	480 lm	A+	schwarz
680230	1x LED 5 W	480 lm	A+	weiß
690230	1x LED 5 W	480 lm	A+	silber
Wegeleuchten				
622230	1x LED 10 W	900 lm	A+	anthrazit
662230	1x LED 10 W	900 lm	A+	schwarz
682230	1x LED 10 W	900 lm	A+	weiß
692230	1x LED 10 W	900 lm	A+	silber
690010	passendes Erdstück			

Wand- und Wegeleuchten



mit auswechselbaren LED Komponenten
 Lichtfarbe warmweiß, 3000 K
 mit integriertem Konverter AC/DC
 mit einseitigem bzw. zweiseitigem
 Lichtaustritt
 Aluminiumguss, mit Montageplatte
 Sicherheitsglas satiné

Lichtpunktabstand empfohlen:
 Pollerleuchte 4 m

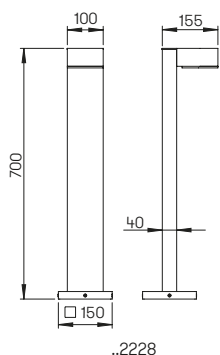
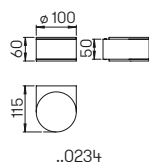
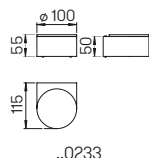

Nummer	Bestückung	Lichtstrom	EEK	Farbe
Wandleuchten mit einseitigem Lichtaustritt				
620233	1x LED 3 W	330 lm	A+	anthrazit
660233	1x LED 3 W	330 lm	A+	schwarz
680233	1x LED 3 W	330 lm	A+	weiß
690233	1x LED 3 W	330 lm	A+	silber
Wandleuchten mit zweiseitigem Lichtaustritt				
620234	2x LED 3 W	je 330 lm	A+	anthrazit
660234	2x LED 3 W	je 330 lm	A+	schwarz
680234	2x LED 3 W	je 330 lm	A+	weiß
690234	2x LED 3 W	je 330 lm	A+	silber
Wegeleuchten				
622228	1x LED 3 W	330 lm	A+	anthrazit
662228	1x LED 3 W	330 lm	A+	schwarz
682228	1x LED 3 W	330 lm	A+	weiß
692228	1x LED 3 W	330 lm	A+	silber
690010	passendes Erdstück			

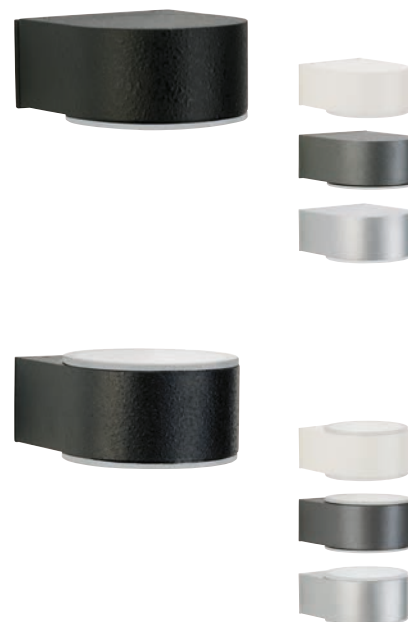



Wand- und Pollerleuchten

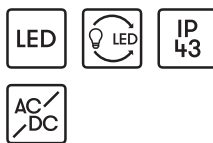

mit auswechselbaren LED Komponenten
Lichtfarbe warmweiß, 3000 K bzw. für
Niedervolt-Halogenglühlampen QR-CB
Trafo bzw. Betriebsgerät eingebaut
Aluminiumguss, mit Montageplatte
Blasenglas klar

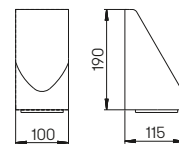

..0671, ..0672

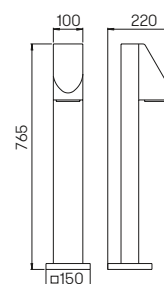

..2078, ..2082



Nummer	Bestückung	Lichtstrom	EEK	Farbe
Wandleuchten mit LED				
660671	1x LED 4,5 W	330 lm	A	schwarz
680671	1x LED 4,5 W	330 lm	A	weiß
690671	1x LED 4,5 W	330 lm	A	silber
Pollerleuchten mit LED				
662078	1x LED 4,5 W	330 lm	A	schwarz
682078	1x LED 4,5 W	330 lm	A	weiß
692078	1x LED 4,5 W	330 lm	A	silber
690010	passendes Erdstück			

Nummer	Bestückung	Socket	EEK	Farbe
Wandleuchten für Niedervolt-Halogenglühlampen				
660672	1x QR-CB 12V 50 W	GU 5,3	B	schwarz
680672	1x QR-CB 12V 50 W	GU 5,3	B	weiß
690672	1x QR-CB 12V 50 W	GU 5,3	B	silber
Pollerleuchten für Niedervolt-Halogenglühlampen				
662082	1x QR-CB 12V 50 W	GU 5,3	B	schwarz
682082	1x QR-CB 12V 50 W	GU 5,3	B	weiß
692082	1x QR-CB 12V 50 W	GU 5,3	B	silber
690010	passendes Erdstück			



Wand- und
Wegeleuchten



mit auswechselbaren LED Komponenten
Lichtfarbe warmweiß, 3000 K
mit integriertem Konverter AC/DC
Aluminiumguss, mit Montageplatte
Acrylglas satiné, Sicherheitsglas klar

Lichtpunktabstand empfohlen:
Pollerleuchte 5 m

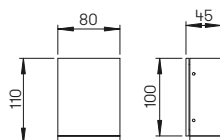

..0325

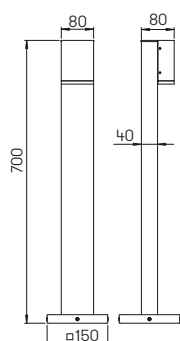

..2065



Nummer	Bestückung	Lichtstrom	EEK	Farbe
Wandleuchten				
620325	1x LED 3 W	330 lm	A++	anthrazit
660325	1x LED 3 W	330 lm	A++	schwarz
680325	1x LED 3 W	330 lm	A++	weiß
690325	1x LED 3 W	330 lm	A++	silber
Wegeleuchten				
622065	1x LED 3 W	330 lm	A++	anthrazit
662065	1x LED 3 W	330 lm	A++	schwarz
682065	1x LED 3 W	330 lm	A++	weiß
692065	1x LED 3 W	330 lm	A++	silber
690010	passendes Erdstück			

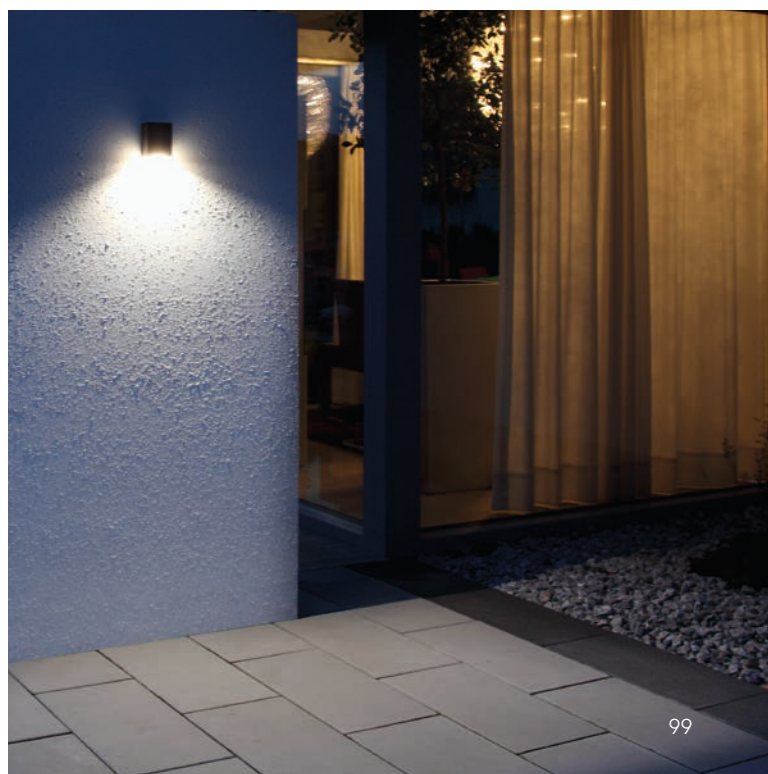



Wandleuchten

für Allgebrauchslampen, Aluminiumguss mit Montageplatte, Glaseinsatz satiniert

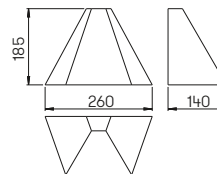

..0673



Nummer	Ø*	Bestückung	Socket	EEK	Farbe
Wandleuchten					
660673	A	1x QA 55 57 W	E27	A++ bis E	schwarz
680673	A	1x QA 55 57 W	E27	A++ bis E	weiß
690673	A	1x QA 55 57 W	E27	A++ bis E	silber

Ø* Detaillierte Informationen zu den Leuchtmitteln finden Sie im technischen Anhang auf S. 236/237.

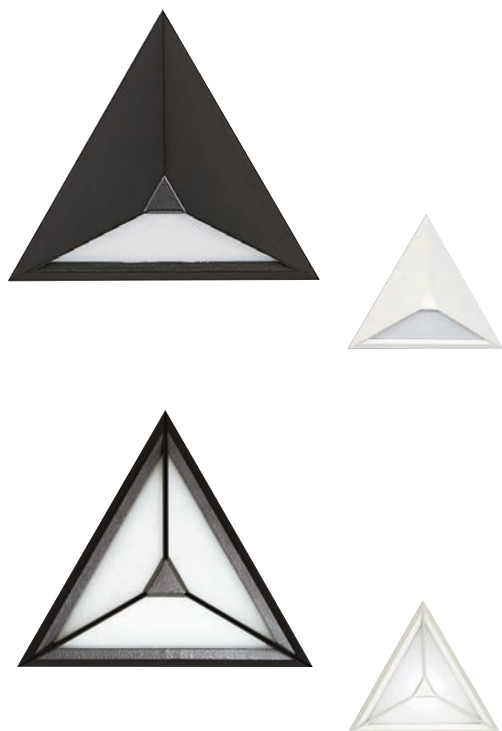

Wandleuchten

für Allgebrauchslampen, Aluminiumguss mit Montageplatte, Opalglas



Auf Anfrage auch mit LED 10 W (900 lm, 3000 K, warmweiß) für Netzanschluss 230 V, 50 Hz lieferbar.

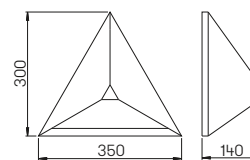

..6041

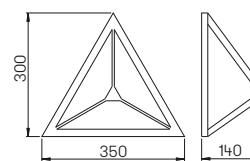

..6040



Nummer	Ø*	Bestückung	Socket	EEK	Farbe
Wandleuchten					
666041	A-B	1x QA 55 57 W	E27	A++ bis E	schwarz
686041	A-B	1x QA 55 57 W	E27	A++ bis E	weiß
666040	A-B	1x QA 55 57 W	E27	A++ bis E	schwarz
686040	A-B	1x QA 55 57 W	E27	A++ bis E	weiß

Ø* Detaillierte Informationen zu den Leuchtmitteln finden Sie im technischen Anhang auf S. 236/237.



Wand- und
Pollerleuchten



mit auswechselbaren LED Komponenten
und integriertem Überspannungsschutz
Lichtfarbe warmweiß, 3000 K, dimmbar
Aluminiumguss, mit Montageplatte
Acrylglas opal

Lichtpunktabstand empfohlen:
Pollerleuchte 5 m

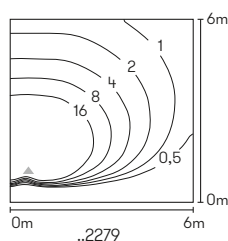
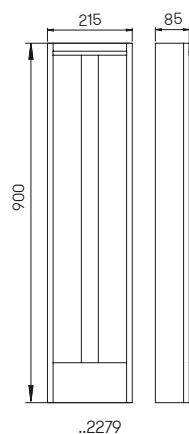
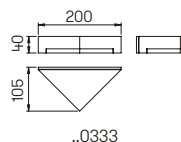

Nummer	Bestückung	Lichtstrom	EEK	Farbe
Wandleuchten				
620333	1x LED 5 W	480 lm	A+	anthrazit
660333	1x LED 5 W	480 lm	A+	schwarz
680333	1x LED 5 W	480 lm	A+	weiß
690333	1x LED 5 W	480 lm	A+	silber
Pollerleuchten				
622279	1x LED 10 W	900 lm	A+	anthrazit
662279	1x LED 10 W	900 lm	A+	schwarz
682279	1x LED 10 W	900 lm	A+	weiß
692279	1x LED 10 W	900 lm	A+	silber
690010	passendes Erdstück			

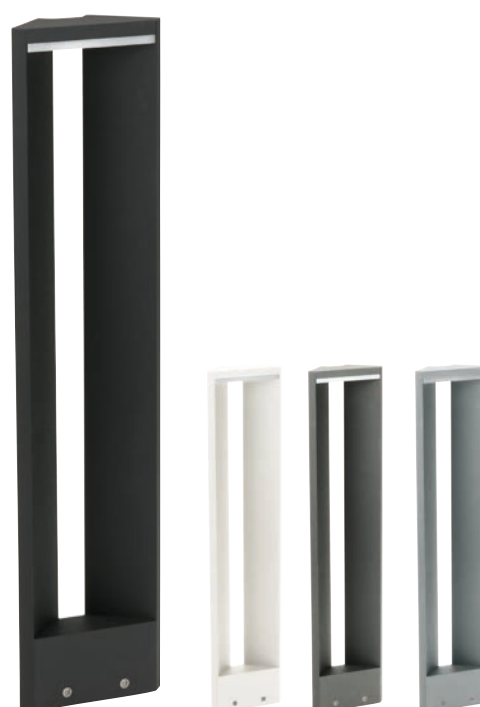



Wandleuchten

mit zweiseitigem
Lichtaustritt

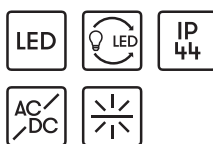

mit auswechselbaren LED Komponenten
Lichtfarbe warmweiß, 3000 K
mit integriertem Konverter AC/DC bzw.
für Halogenleuchtstofflampen QT 14 bzw.
Kompakt-Leuchtstofflampen TC-D
Aluminiumguss, mit Montageplatte
Opalglas

**Auf Anfrage auch mit einseitigem
Lichtaustritt lieferbar.**

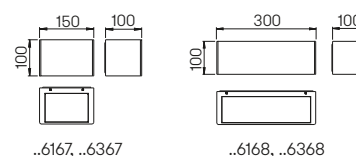
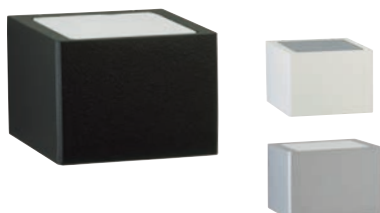

Nummer	Bestückung	Lichtstrom	EEK	Farbe
mit LED				
666367	2 x LED 5,8 W	je 430 lm	A+	schwarz
686367	2 x LED 5,8 W	je 430 lm	A+	weiß
696367	2 x LED 5,8 W	je 430 lm	A+	silber
666368	2 x LED 7,8 W	je 580 lm	A+	schwarz
686368	2 x LED 7,8 W	je 580 lm	A+	weiß
696368	2 x LED 7,8 W	je 580 lm	A+	silber

Nummer	Ø*	Bestückung	Socket	EEK	Farbe
für Halogenleuchtstofflampen					
666167	D	1 x QT 14 60 W	G9	B bis E	schwarz
686167	D	1 x QT 14 60 W	G9	B bis E	weiß
696167	D	1 x QT 14 60 W	G9	B bis E	silber
für Kompakt-Leuchtstofflampen					
666168		1 x TC-D 26 W	G24d-3	B	schwarz
686168		1 x TC-D 26 W	G24d-3	B	weiß
696168		1 x TC-D 26 W	G24d-3	B	silber

Ø* Detaillierte Informationen zu den Leuchtmitteln finden Sie im technischen Anhang auf S. 236/237.

Wandleuchten

mit zweiseitigem
Lichtaustritt

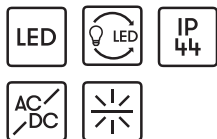

mit auswechselbaren LED Komponenten
Lichtfarbe warmweiß, 3000 K
mit integriertem Konverter AC/DC bzw.
für Halogenleuchtstofflampen QT 14 bzw.
Kompakt-Leuchtstofflampen TC-D
Aluminiumguss, mit Montageplatte
Opalglas

**Auf Anfrage auch mit einseitigem
Lichtaustritt lieferbar.**

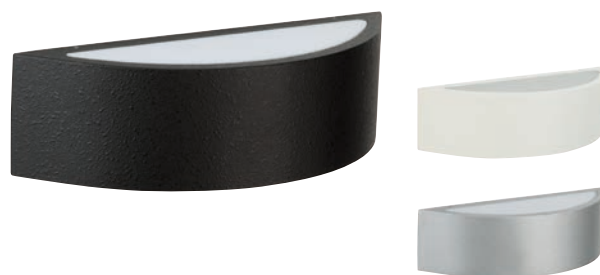
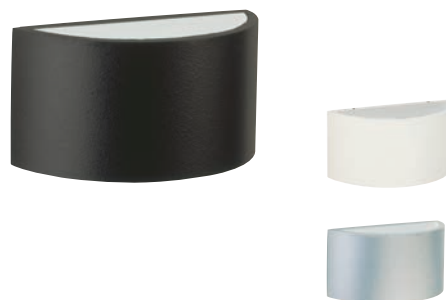
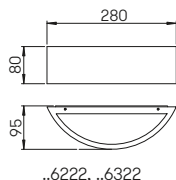
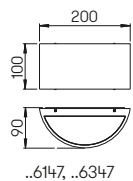

Nummer	Bestückung	Lichtstrom	EEK	Farbe
mit LED				
666347	2 x LED 5,8 W	je 430 lm	A+	schwarz
686347	2 x LED 5,8 W	je 430 lm	A+	weiß
696347	2 x LED 5,8 W	je 430 lm	A+	silber
666322	2 x LED 7,8 W	je 580 lm	A+	schwarz
686322	2 x LED 7,8 W	je 580 lm	A+	weiß
696322	2 x LED 7,8 W	je 580 lm	A+	silber

Nummer	Q*	Bestückung	Sockel	EEK	Farbe
für Halogenleuchtstofflampen					
666147	D	1 x QT 14 60 W	G9	B bis E	schwarz
686147	D	1 x QT 14 60 W	G9	B bis E	weiß
696147	D	1 x QT 14 60 W	G9	B bis E	silber
für Kompakt-Leuchtstofflampen					
666222	H	1 x TC-D 18 W	G24d-2	B	schwarz
686222	H	1 x TC-D 18 W	G24d-2	B	weiß
696222	H	1 x TC-D 18 W	G24d-2	B	silber

Q* Detaillierte Informationen zu den Leuchtmitteln finden Sie im technischen Anhang auf S. 236/237.





**Wandleuchten
Wegeleuchten
Mastleuchten**



für Allgebrauchslampen, Aluminiumguss mit Montageplatte
Mastleuchte inklusive Mast, Opalglas

**Lichtpunktabstand empfohlen:
Wegeleuchte 5 m
Mastleuchte 15 m**

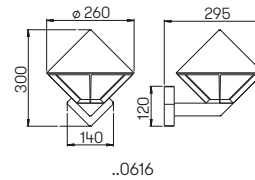

..0616

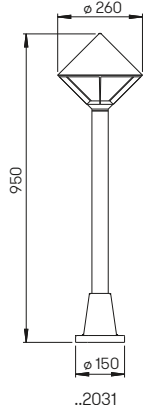

..2031

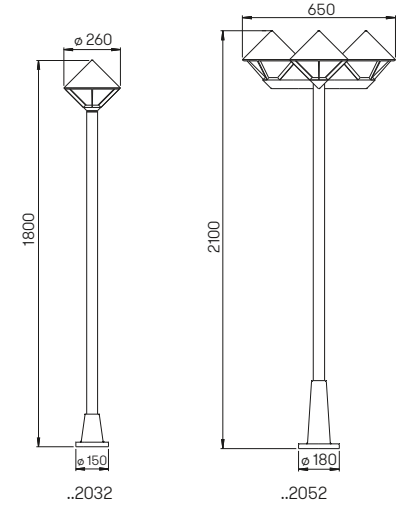

..2032

..2052



Nummer	Q*	Bestückung	Socket	EEK	Farbe
Wandleuchten					
660616	A	1 x QA 55 57 W	E27	A++ bis E	schwarz
680616	A	1 x QA 55 57 W	E27	A++ bis E	weiß
Wegeleuchten					
662031	A	1 x QA 55 57 W	E27	A++ bis E	schwarz
682031	A	1 x QA 55 57 W	E27	A++ bis E	weiß
690010		passendes Erdstück			
Mastleuchten 1-flammig					
662032	A	1 x QA 55 57 W	E27	A++ bis E	schwarz
682032	A	1 x QA 55 57 W	E27	A++ bis E	weiß
690010		passendes Erdstück			
Mastleuchten 3-flammig (ohne Abbildung)					
662052	A	3 x QA 55 57 W	E27	A++ bis E	schwarz
682052	A	3 x QA 55 57 W	E27	A++ bis E	weiß
690011		passendes Erdstück			

Q* Detaillierte Informationen zu den Leuchtmitteln finden Sie im technischen Anhang auf S. 236/237.

Wand- und
Wegeleuchten



für Allgebrauchslampen, Aluminiumguss mit Montageplatte, Opalglas

Lichtpunktabstand empfohlen:
Wegeleuchte 5 m

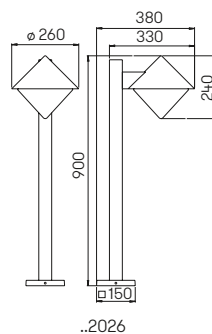
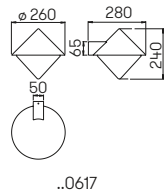
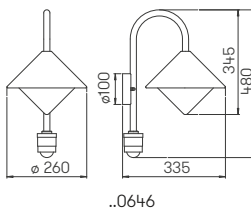
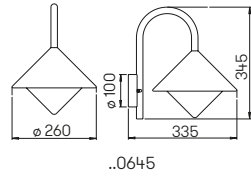

Nummer	Q*	Bestückung	Socket	EEK	Farbe
Wandleuchten					
660645	A	1x QA 55 57 W	E27	A++ bis E	schwarz
680645	A	1x QA 55 57 W	E27	A++ bis E	weiß
690645	A	1x QA 55 57 W	E27	A++ bis E	silber
.. 1005	passender Eckbock				
Wandleuchten mit Bewegungsmelder					
660646	A	1x QA 55 57 W	E27	A++ bis E	schwarz
680646	A	1x QA 55 57 W	E27	A++ bis E	weiß
690646	A	1x QA 55 57 W	E27	A++ bis E	silber
.. 1005	passender Eckbock				
Wandleuchten					
660617	A	1x QA 55 57 W	E27	A++ bis E	schwarz
680617	A	1x QA 55 57 W	E27	A++ bis E	weiß
690617	A	1x QA 55 57 W	E27	A++ bis E	silber
Wegeleuchten					
662026	A	1x QA 55 57 W	E27	A++ bis E	schwarz
682026	A	1x QA 55 57 W	E27	A++ bis E	weiß
692026	A	1x QA 55 57 W	E27	A++ bis E	silber
690010	passendes Erdstück				



Q* Detaillierte Informationen zu den Leuchtmitteln finden Sie im technischen Anhang auf S. 236/237.



Wand- und Wegeleuchten

für Allgebrauchslampen, Aluminiumguss mit Montageplatte, Opalglas



Lichtpunktabstand empfohlen:
Wegeleuchte 5 m

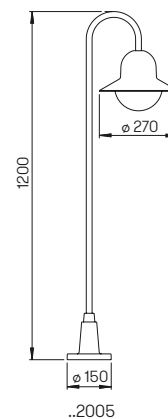
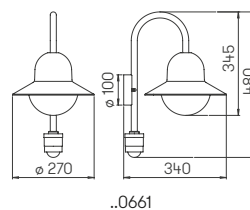
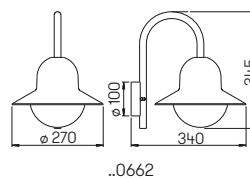

Nummer	Q*	Bestückung	Socket	EEK	Farbe
Wandleuchten					
660662	A	1x QA 55 57 W	E27	A++ bis E	schwarz
680662	A	1x QA 55 57 W	E27	A++ bis E	weiß
690662	A	1x QA 55 57 W	E27	A++ bis E	silber
..1005		passender Eckbock			
Wandleuchten mit Bewegungsmelder					
660661	A	1x QA 55 57 W	E27	A++ bis E	schwarz
680661	A	1x QA 55 57 W	E27	A++ bis E	weiß
690661	A	1x QA 55 57 W	E27	A++ bis E	silber
..1005		passender Eckbock			
Wegeleuchten					
662005	A	1x QA 55 57 W	E27	A++ bis E	schwarz
682005	A	1x QA 55 57 W	E27	A++ bis E	weiß
692005	A	1x QA 55 57 W	E27	A++ bis E	silber
690010		passendes Erdstück			

Q* Detaillierte Informationen zu den Leuchtmitteln finden Sie im technischen Anhang auf S. 236/237.

Wandleuchten
Wegeleuchten
Mastleuchten

für Allgebrauchslampen
Aluminiumguss, mit Montageplatte
Mastleuchte inklusive Mast, Opalglas



Lichtpunktabstand empfohlen:
Wegeleuchte 5 m
Mastleuchte 15 m

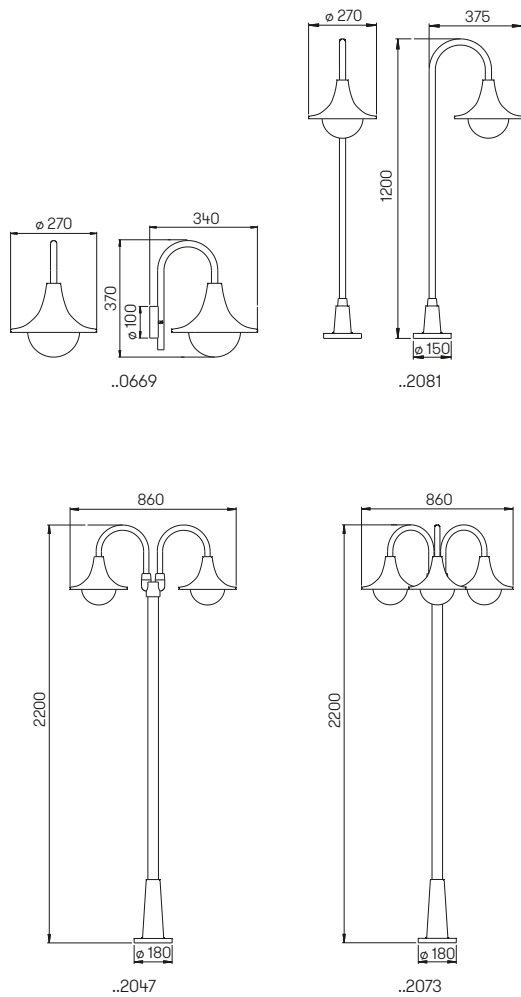

Nummer	Q*	Bestückung	Sockel	EEK	Farbe
Wandleuchten					
660669	A	1x QA 55 57 W	E27	A++ bis E	schwarz
680669	A	1x QA 55 57 W	E27	A++ bis E	weiß
.. 1005		passender Eckbock			
Wegeleuchten					
662081	A	1x QA 55 57 W	E27	A++ bis E	schwarz
682081	A	1x QA 55 57 W	E27	A++ bis E	weiß
690010		passendes Erdstück			
Mastleuchten 2-flammig					
662047	A	2 x QA 55 57 W	E27	A++ bis E	schwarz
682047	A	2 x QA 55 57 W	E27	A++ bis E	weiß
690011		passendes Erdstück			
Mastleuchten 3-flammig (ohne Abbildung)					
662073	A	3 x QA 55 57 W	E27	A++ bis E	schwarz
682073	A	3 x QA 55 57 W	E27	A++ bis E	weiß
690011		passendes Erdstück			

Q* Detaillierte Informationen zu den Leuchtmitteln finden Sie im technischen Anhang auf S. 236/237.



Hausnummernleuchten

für Leuchtstofflampen TC-SEL
Aluminiumguss, Opalglas

IP
44

LED

Auf Anfrage auch mit LED 10 W
(900 lm, 3000 K, warmweiß) für
Netzanschluss 230 V, 50 Hz lieferbar.

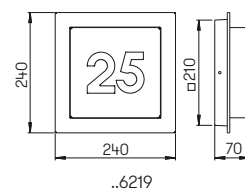

Nummer	Bestückung	Socket	EEK	Farbe
Hausnummernleuchten				
666219	1x TC-SEL 5/7 W	2G7	A	schwarz
686219	1x TC-SEL 5/7 W	2G7	A	weiß
696219	1x TC-SEL 5/7 W	2G7	A	silber



Klebeziffern

für Hausnummernleuchten,
zum Beispiel ..6219, Ziffernhöhe 100 mm

Bei der Bestellung bitte die
Hausnummer angeben.



Nummer	Farbe
Klebeziffern	
660034	schwarz

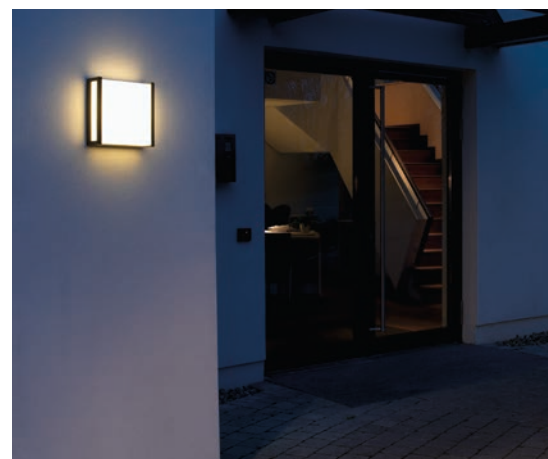

Wand- und Deckenleuchten



mit austauschbaren LED Komponenten und integriertem Überspannungsschutz
 Lichtfarbe warmweiß, 3000 K, dimmbar
 Aluminiumguss, mit Montageplatte
 Opalglas, Ziffernhöhe: 95 mm

Hausnummer Zubehör:
 Aluminiumblech einlegbar,
 individuell gelasert nach Vorgabe

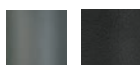
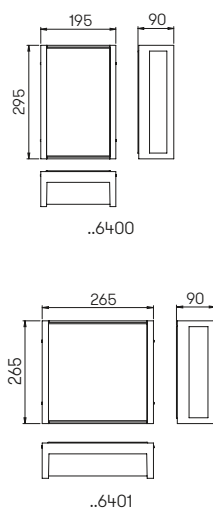

Nummer	Bestückung	Lichtstrom	EEK	Farbe
Wand- und Deckenleuchten				
626400	1x LED 10 W	900 lm	A+	anthrazit
666400	1x LED 10 W	900 lm	A+	schwarz
Hausnummer Zubehör				
620031				anthrazit
660031				schwarz
Wand- und Deckenleuchten				
626401	1x LED 10 W	900 lm	A+	anthrazit
666401	1x LED 10 W	900 lm	A+	schwarz
Hausnummer Zubehör				
620032				anthrazit
660032				schwarz





S. 113



S. 114



S. 114



S. 114



S. 115



S. 115



S. 116



S. 116



S. 116



S. 117



S. 117



S. 117



S. 117



Bicolor- Leuchten



**Wandleuchten
Sockelleuchte
Pollerleuchten**



für LED-Retrofit bzw. für zusätzliche
Pressglasreflektorlampe PAR 16
Edelstahl mit Farbe: anthrazit
mit Montageplatte, Acryl- und Opalglas

**Lichtpunktabstand empfohlen:
Pollerleuchte 6 m**

**Lampenhinweis: Wir empfehlen als
Leuchtmittel die LED-Retrofitlampe Typ E,
siehe S. 236, Artikel 90750309.**



..0311



..0320

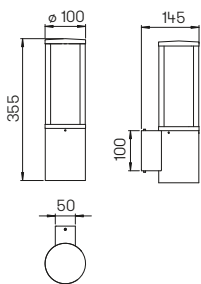

..0311

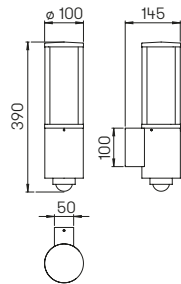

..0320

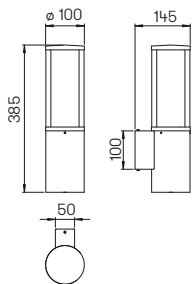

..0321

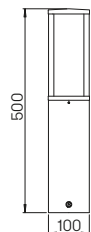

..0545

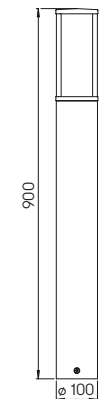

..2069, ..2270



..0321



..0545



..2269



..2070

Nummer	Ø*	Bestückung	Lampenabmessung	Socket	EEK	Material / Farbe
Wandleuchte						
620311	E	LED-Retrofit max. 20 W	max. ø 52 × 175 mm	E27	A++ bis B	Edelstahl / anthrazit
621002		passender Eckbock				
Wandleuchte mit Bewegungsmelder						
620320	E	LED-Retrofit max. 20 W	max. ø 52 × 175 mm	E27	A++ bis B	Edelstahl / anthrazit
621002		passender Eckbock				
Wandleuchte mit zus. Tiefstrahler PAR 16						
620321	E	LED-Retrofit max. 20 W	max. ø 52 × 175 mm	E27	A++ bis B	Edelstahl / anthrazit
		F-G 1 x PAR 16 50 W	max. ø 50 × 56 mm	GU10	A++ bis E	
621002		passender Eckbock				
Sockelleuchte						
620545	E	LED-Retrofit max. 20 W	max. ø 52 × 175 mm	E27	A++ bis B	Edelstahl / anthrazit
690010		passendes Erdstück				
Pollerleuchte						
622269	E	LED-Retrofit max. 20 W	max. ø 52 × 175 mm	E27	A++ bis B	Edelstahl / anthrazit
690010		passendes Erdstück				
Pollerleuchte mit Bewegungsmelder						
622070	E	LED-Retrofit max. 20 W	max. ø 52 × 175 mm	E27	A++ bis B	Edelstahl / anthrazit
690010		passendes Erdstück				

Ø* Detaillierte Informationen zu den Leuchtmitteln finden Sie im technischen Anhang auf S. 236/237.

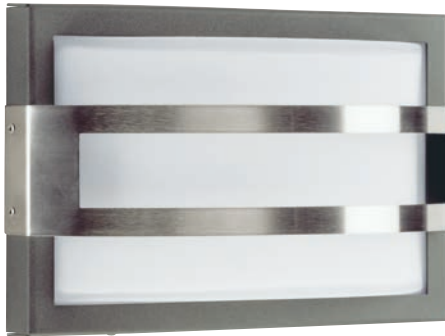

Wandleuchte



für Allgebrauchslampen
Edelstahl mit Farbe: anthrazit
mit Montageplatte aus Aluminiumguss
Opalglas



**Auf Anfrage auch mit LED 10 W
(900 lm, 3000 K, warmweiß) für
Netzanschluss 230 V, 50 Hz lieferbar.**

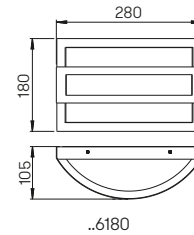

Nummer	Q*	Bestückung	Socket	EEK	Material / Farbe
Wandleuchte					
626180	A-B	1 x QA 55 57 W	E27	A++ bis E	Edelstahl / anthrazit

Q* Detaillierte Informationen zu den Leuchtmitteln finden Sie im technischen Anhang auf S. 236/237.

Wandleuchten



für Allgebrauchslampen
Edelstahl mit Farbe: anthrazit
mit Montageplatte aus Aluminiumguss
Opalglas



**Auf Anfrage auch mit LED 10 W
(900 lm, 3000 K, warmweiß) für
Netzanschluss 230 V, 50 Hz lieferbar.**

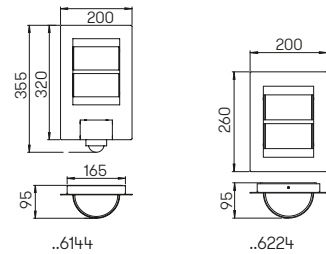

Nummer	Q*	Bestückung	Socket	EEK	Material / Farbe
Wandleuchte mit Bewegungsmelder					
626144	A	1 x QA 55 57 W	E27	A++ bis E	Edelstahl / anthrazit
Wandleuchte					
626224	A-B	1 x QA 55 57 W	E27	A++ bis E	Edelstahl / anthrazit

Q* Detaillierte Informationen zu den Leuchtmitteln finden Sie im technischen Anhang auf S. 236/237.

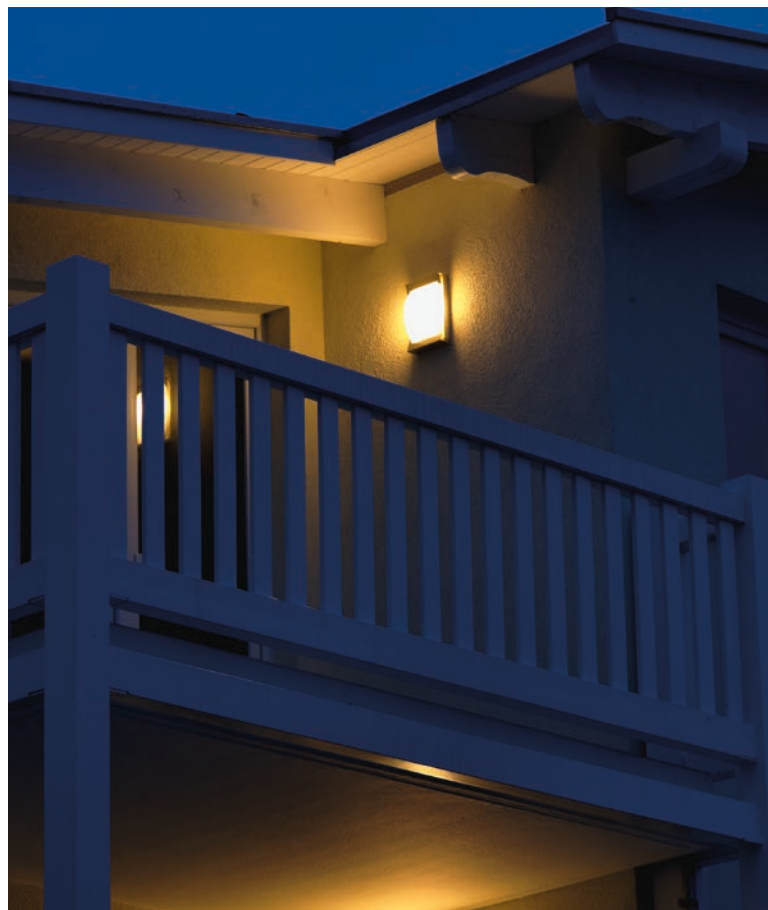

Wandleuchten



für Allgebrauchslampen, Aluminiumguss mit Montageplatte, Opalglas



Auf Anfrage auch mit LED 10 W (900 lm, 3000 K, warmweiß) für Netzanschluss 230 V, 50 Hz lieferbar.

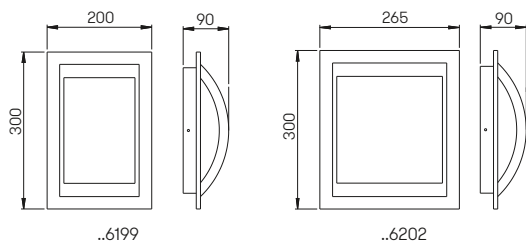

Nummer	Q*	Bestückung	Socket	EEK	Farbe
Wandleuchten					
626199	A-B	1x QA 55 57 W	E27	A++ bis E	silber / anthrazit
626202	A-B	1x QA 55 57 W	E27	A++ bis E	silber / anthrazit

Q* Detaillierte Informationen zu den Leuchtmitteln finden Sie im technischen Anhang auf S. 236/237.



Wandleuchten



für Allgebrauchslampen
Edelstahl mit Farbe: anthrazit
mit Montageplatte aus Aluminiumguss
Opalglas

LED

Auf Anfrage auch mit LED 10 W
(900 lm, 3000 K, warmweiß) für
Netzanschluss 230 V, 50 Hz lieferbar.

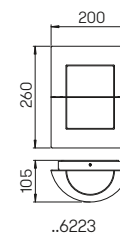
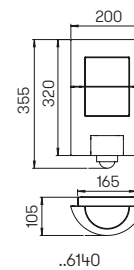
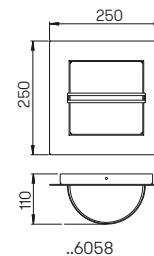

Nummer	Q*	Bestückung	Socket	EEK	Material / Farbe
Wandleuchte					
626058	A-B	1x QA 55 57 W	E27	A++ bis E	Edelstahl / anthrazit
Wandleuchte mit Bewegungsmelder					
626140	A	1x QA 55 57 W	E27	A++ bis E	Edelstahl / anthrazit
Wandleuchte					
626223	A-B	1x QA 55 57 W	E27	A++ bis E	Edelstahl / anthrazit

Q* Detaillierte Informationen zu den Leuchtmitteln finden Sie im technischen Anhang auf S. 236/237.



Wandleuchten



für Allgebrauchslampen
Edelstahl mit Farbe: anthrazit
mit Montageplatte aus Aluminiumguss
Opalglas



Auf Anfrage auch mit LED 10 W
(900 lm, 3000 K, warmweiß) für
Netzanschluss 230 V, 50 Hz lieferbar.

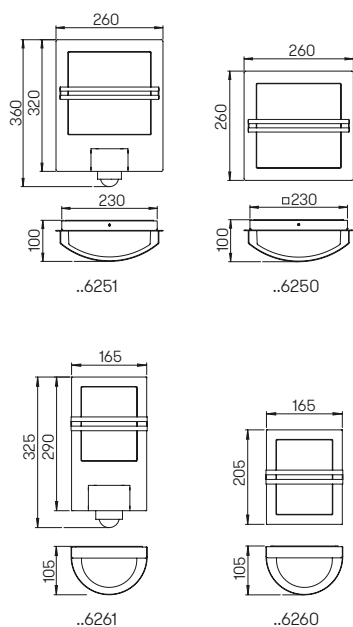

Nummer	Q*	Bestückung	Socket	EEK	Material / Farbe
Wandleuchte mit Bewegungsmelder					
626251	A	1x QA 55 57 W	E27	A++ bis E	Edelstahl / anthrazit
Wandleuchte					
626250	A-B	1x QA 55 57 W	E27	A++ bis E	Edelstahl / anthrazit
Wandleuchte mit Bewegungsmelder					
626261	A	1x QA 55 57 W	E27	A++ bis E	Edelstahl / anthrazit
Wandleuchte					
626260	A-B	1x QA 55 57 W	E27	A++ bis E	Edelstahl / anthrazit

Q* Detaillierte Informationen zu den Leuchtmitteln finden Sie im technischen Anhang auf S. 236/237.





Edelstahl- leuchten



Wand- und Deckenleuchten

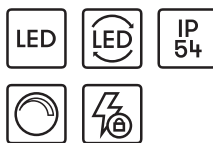

mit auswechselbaren LED Komponenten und integriertem Überspannungsschutz
 Lichtfarbe warmweiß, 3000 K, dimmbar
 bzw. für Leuchtstofflampen
 TC-SEL / TC-L / TC-F
 Edelstahl, mit Montageplatte
 Opal-Scheibenglas

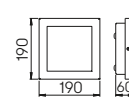

..6152, ..6352

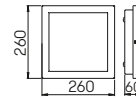

..6132, ..6332

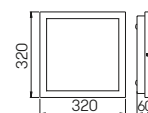

..6133, ..6333

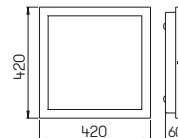

..6214, ..6314

Nummer	Bestückung	Lichtstrom	EEK
mit LED			
696352	1 x LED 8 W	880 lm	A+
696332	1 x LED 16 W	1600 lm	A+
696333	1 x LED 20 W	2200 lm	A+
696314	1 x LED 36 W	3960 lm	A+

Nummer	Bestückung	Socket	EEK
für Leuchtstofflampen			
696152	1 x TC-F 18 W	2G10	B
696132	2 x TC-SEL 9 W	2G7	A
696133	3 x TC-SEL 11 W	2G7	A
696214	2 x TC-L 24 W	2G11	B

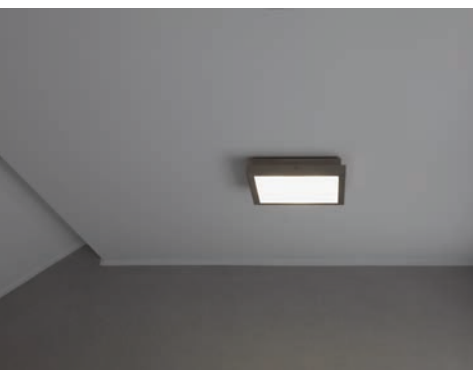

Wand- und Deckenleuchten

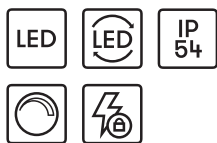

mit austauschbaren LED Komponenten und integriertem Überspannungsschutz
 Lichtfarbe warmweiß, 3000 K, dimmbar bzw. für Leuchtstofflampen TC-SEL
 Edelstahl, mit Montageplatte
 Opal-Scheibenglas

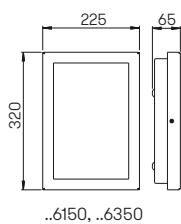
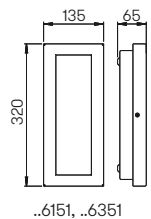

Nummer	Bestückung	Lichtstrom	EEK
mit LED			
696351	1 x LED 16 W	1600 lm	A+
696350	1 x LED 20 W	2200 lm	A+

Nummer	Bestückung	Socket	EEK
für Leuchtstofflampen			
696151	1x TC-SEL 11 W	2G7	A
696150	2 x TC-SEL 11 W	2G7	A





Wand- und Deckenleuchten

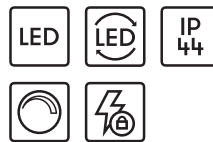

mit auswechselbaren LED Komponenten und integriertem Überspannungsschutz
Lichtfarbe warmweiß, 3000 K, dimmbar
bzw. für Halogenleuchtungen QT-DE 12
Edelstahl, mit Montageplatte aus
Aluminiumguss, Opalglas

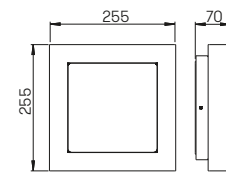

..6115, ..6315

Nummer	Bestückung	Lichtstrom	EEK
mit LED			
696315	1 x LED 16 W	1600 lm	A+

Nummer	Bestückung	Lampenlänge	Sockel	EEK
für Halogenleuchtungen				
696115	1 x QT-DE 12 60 W	74,9 mm	R7s	B bis E

Wand- und Deckenleuchte

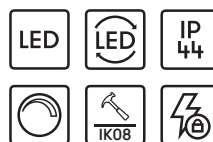

mit auswechselbaren LED Komponenten und integriertem Überspannungsschutz
Lichtfarbe warmweiß, 3000 K, dimmbar
Edelstahl, mit Montageplatte
Acrylglas opal, schlagfest

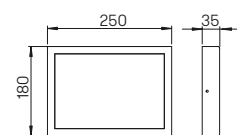

..6355

Nummer	Bestückung	Lichtstrom	EEK
mit LED			
696355	1x LED 16 W	1600 lm	A+

Wand- und Deckenleuchten

mit auswechselbaren LED Komponenten und integriertem Überspannungsschutz
Lichtfarbe warmweiß, 3000 K, dimmbar für Allgebrauchslampen, Edelstahl mit Montageplatte, Opalglas

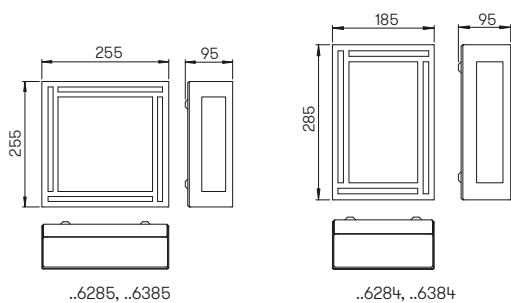
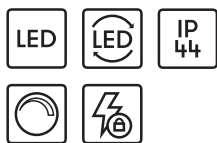

Nummer	Bestückung	Lichtstrom	EEK
mit LED			
696384	1x LED 10 W	900 lm	A
696385	1x LED 10 W	900 lm	A

Nummer	Ø*	Bestückung	Socket	EEK
für Allgebrauchslampen				
696284	A	1x QA 55 57 W	E27	A++ bis E
696285	A	1x QA 55 57 W	E27	A++ bis E

Ø* Detaillierte Informationen zu den Leuchtmitteln finden Sie im technischen Anhang auf S. 236/237.





Wand- und Deckenleuchten

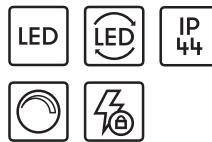

mit auswechselbaren LED Komponenten und integriertem Überspannungsschutz
Lichtfarbe warmweiß, 3000 K, dimmbar
Edelstahl, mit Montageplatte, Opalglas

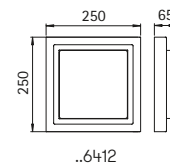
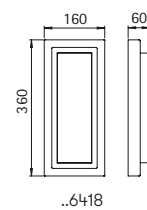

Nummer	Bestückung	Lichtstrom	EEK
Wand- und Deckenleuchten			
696418	1x LED 16 W	1600 lm	A+
696412	1x LED 8 W	760 lm	A+



Wandleuchte Sockelleuchte Pollerleuchte



für LED-Retrofit, Edelstahl
mit Montageplatte aus Aluminiumguss
Opalglas

Lichtpunktstand empfohlen:
Sockel- und Pollerleuchte 6 m

Lampenhinweis:
Wir empfehlen als Leuchtmittel die
LED-Retrofitlampe Typ E, siehe S. 236,
Artikel 90750309.

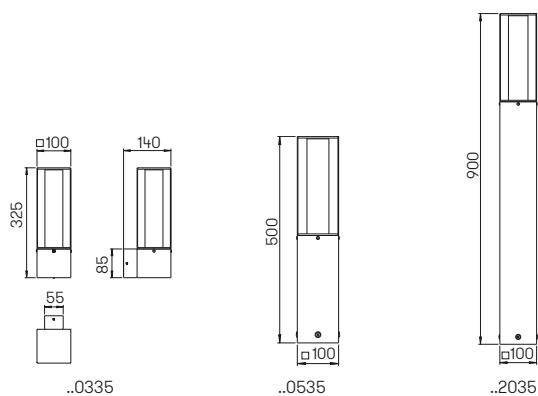

Nummer	Q*	Bestückung	Lampenabmessung	Sockel	EEK
Wandleuchte					
690335	E	LED-Retrofit max. 20 W	max. ø 52 × 175 mm	E27	A++ bis B
Sockelleuchte					
690535	E	LED-Retrofit max. 20 W	max. ø 52 × 175 mm	E27	A++ bis B
690010		passendes Erdstück			
Pollerleuchte					
692035	E	LED-Retrofit max. 20 W	max. ø 52 × 175 mm	E27	A++ bis B
690010		passendes Erdstück			

Q* Detaillierte Informationen zu den Leuchtmitteln finden Sie im technischen Anhang auf S. 236/237.

Wand- und Deckenleuchte

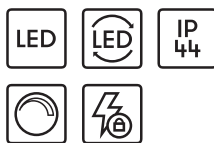

mit auswechselbaren LED Komponenten und integriertem Überspannungsschutz
 Lichtfarbe warmweiß, 3000 K, dimmbar bzw. für Leuchtstofflampen TC-S
 Edelstahl, mit Montageplatte, Opalglas

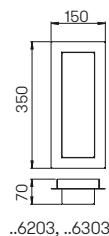

Nummer	Bestückung	Lichtstrom	EEK
mit LED			
696303	1x LED 16 W	1800 lm	A+
Nummer	Bestückung	Socket	EEK
für Leuchtstofflampe			
696203	1x TC-S 11 W	G23	A



Wand- und Deckenleuchte

für LED-Retrofit, Edelstahl
mit Montageplatte, Acrylglas opal

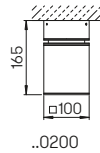

Nummer	Ø*	Bestückung	Lampenabmessung	Sockel	EEK
Wand- und Deckenleuchte					
690200	A	LED-Retrofit max. 15 W	max. ø 55 × 110 mm	E27	A++ bis B
Ø* Detaillierte Informationen zu den Leuchtmitteln finden Sie im technischen Anhang auf S. 236/237.					





Wandleuchten

mit zweiseitigem
Lichtaustritt

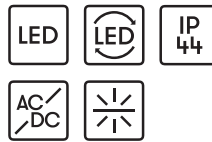

mit auswechselbaren LED Komponenten
Lichtfarbe warmweiß, 3000 K
mit integriertem Konverter AC/DC bzw.
für Halogenleuchtstofflampen QT 14 oder
Kompakt-Leuchtstofflampen TC-D
Edelstahl, mit Montageplatte aus
Aluminiumguss, Opalglas

**Auf Anfrage auch mit einseitigem
Lichtaustritt lieferbar.**

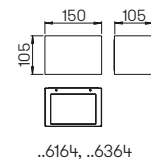

..6164, ..6364

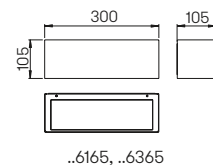

..6165, ..6365

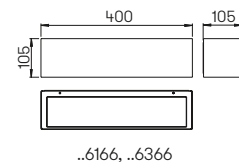

..6166, ..6366

Nummer	Bestückung	Lichtstrom	EEK
mit LED			
696364	2 x LED 5,8 W	je 430 lm	A+
696365	2 x LED 7,8 W	je 580 lm	A+
696366	2 x LED 9,6 W	je 720 lm	A+

Nummer	Q*	Bestückung	Sockel	EEK
für Halogenleuchtstofflampe				
696164	D	1 x QT 14 60 W	G9	B bis E
für Kompakt-Leuchtstofflampen				
696165		1 x TC-D 26 W	G24d-3	B
696166	H	2 x TC-D 18 W	G24d-2	B

Q* Detaillierte Informationen zu den Leuchtmitteln finden Sie im technischen Anhang auf S. 236/237.

Wandleuchten

mit zweiseitigem
Lichtaustritt

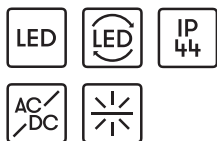

mit auswechselbaren LED Komponenten
Lichtfarbe warmweiß, 3000 K
mit integriertem Konverter AC/DC bzw.
für Halogenleuchtstofflampen QT 14, QT-DE 12
oder für Kompakt-Leuchtstofflampen TC-D
Edelstahl, mit Montageplatte aus
Aluminiumguss, Opal-Scheibenglas

**Auf Anfrage auch mit einseitigem
Lichtaustritt lieferbar.**

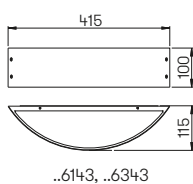
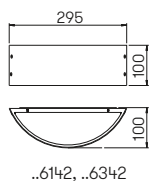
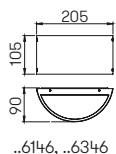

Nummer	Bestückung	Lichtstrom	EEK
mit LED			
696346	2 x LED 5,8 W	je 430 lm	A+
696342	2 x LED 7,8 W	je 580 lm	A+
696343	2 x LED 9,6 W	je 720 lm	A+

Nummer	Q*	Bestückung	Lampenabmessung	Sockel	EEK
für Halogenleuchtstofflampen					
696146	D	1 x QT 14 60 W		G9	A++ bis E
696142		1 x QT-DE 12 60 W	74,9 mm	R7s	B bis E
für Leuchtstofflampe					
696143		1 x TC-D 26 W		G24d-3	B

Q* Detaillierte Informationen zu den Leuchtmitteln finden Sie im technischen Anhang auf S. 236/237.



Wand- und Deckenleuchte



für Allgebrauchslampen, Edelstahl mit Montageplatte aus Aluminiumguss
Opalglas



Auf Anfrage auch mit LED 10 W (900 lm, 3000 K, warmweiß) für Netzanschluss 230 V, 50 Hz lieferbar.

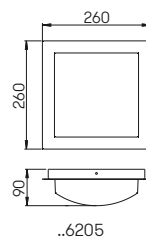

Nummer	Q*	Bestückung	Socket	EEK
Wand- und Deckenleuchte				
696205	A-B	1 x QA 55 57 W	E27	A++ bis E

Q* Detaillierte Informationen zu den Leuchtmitteln finden Sie im technischen Anhang auf S. 236/237.

Wand- und Deckenleuchten



mit auswechselbaren LED Komponenten und integriertem Überspannungsschutz
Lichtfarbe warmweiß, 3000 K, dimmbar bzw. für Leuchtstofflampen TC-S
Edelstahl, mit Montageplatte, Opalglas

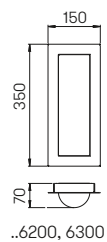

Nummer	Bestückung	Lichtstrom	EEK
mit LED			
696300	1 x LED 16 W	1600 lm	A+

Nummer	Bestückung	Socket	EEK
für Leuchtstofflampen			
696200	1 x TC-S 11 W	G23	A

Wand- und Deckenleuchte
Sockel- und Pollerleuchte



für LED-Retrofit, Edelstahl
mit Montageplatte aus Aluminiumguss
Acrylglas opal

Lichtpunkt Abstand empfohlen:
Sockel- und Pollerleuchte 6 m

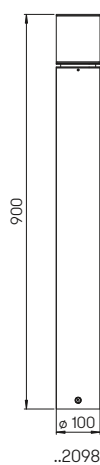
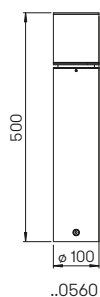
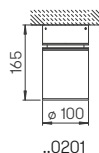

Nummer	Q*	Bestückung	Lampenabmessung	Sockel	EEK
Wand- und Deckenleuchte					
690201	A	LED-Retrofit max. 15 W	max. ø 55 × 110 mm	E27	A++ bis B
Sockelleuchte					
690560	A	LED-Retrofit max. 15 W	max. ø 55 × 110 mm	E27	A++ bis B
690010		passendes Erdstück			
Pollerleuchte					
692098	A	LED-Retrofit max. 15 W	max. ø 55 × 110 mm	E27	A++ bis B
690010		passendes Erdstück			

Q* Detaillierte Informationen zu den Leuchtmitteln finden Sie im technischen Anhang auf S. 236/237.



Wand- und Deckenleuchten



für Allgebrauchslampen, Edelstahl mit Montageplatte aus Aluminiumguss Opalglas



Auf Anfrage auch mit LED 10 W (900 lm, 3000 K, warmweiß) für Netzanschluss 230 V, 50 Hz lieferbar.

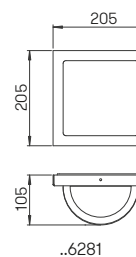
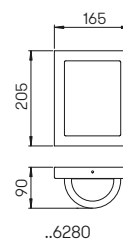

Nummer	Ø*	Bestückung	Socket	EEK
Wand- und Deckenleuchten				
696280	A-B	1 x OA 55 57 W	E27	A++ bis E
696281	A-B	1 x OA 55 57 W	E27	A++ bis E

Ø* Detaillierte Informationen zu den Leuchtmitteln finden Sie im technischen Anhang auf S. 236/237.



**Wandleuchte
Sockelleuchte
Pollerleuchte**



für LED-Retrofit, Edelstahl
mit Montageplatte aus Aluminiumguss
Acrylglas mattiert

Lichtpunktabstand empfohlen:
Sockel- und Pollerleuchte 6 m

Lampenhinweis:
Wir empfehlen als Leuchtmittel die
LED-Retrofitlampe Typ E, siehe S. 236,
Artikel 90750309.

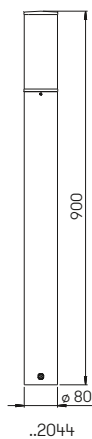
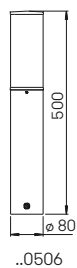
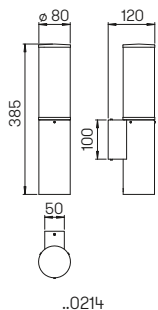

Nummer	Q*	Bestückung	Lampenabmessung	Sockel	EEK
Wandleuchte					
690214	E	LED-Retrofit max. 20 W	max. ø 52 × 175 mm	E27	A++ bis B
691000		passender Eckbock			
Sockelleuchte					
690506	E	LED-Retrofit max. 20 W	max. ø 52 × 175 mm	E27	A++ bis B
690010		passendes Erdstück			
Pollerleuchte					
692044	E	LED-Retrofit max. 20 W	max. ø 52 × 175 mm	E27	A++ bis B
690010		passendes Erdstück			

Q* Detaillierte Informationen zu den Leuchtmitteln finden Sie im technischen Anhang auf S. 236/237.



Reiterhof Dahlmann, Fröndenberg

**Wandleuchten
Sockelleuchte
Pollerleuchten**



für LED-Retrofit bzw. für zusätzliche
Pressglasreflektorlampe PAR 16
Edelstahl, mit Montageplatte
Acryl- und Opalglas

**Lichtpunktabstand empfohlen:
Sockel- und Pollerleuchte 6 m**

**Lampenhinweis:
Wir empfehlen als Leuchtmittel die
LED-Retrofitlampe Typ E, siehe S. 236,
Artikel 90750309.**

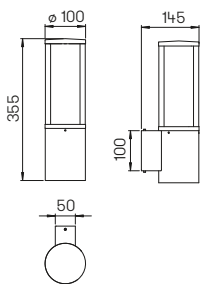

..0309

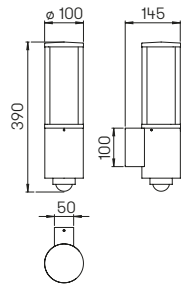

..0322

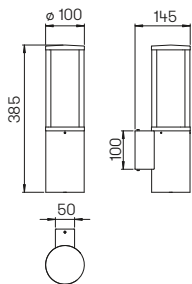

..0323

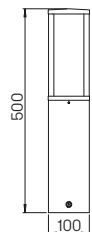

..0546

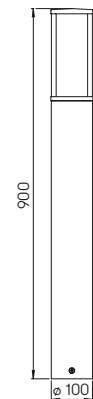

..2071, ..2272



..0309



..0322



..0323



..0546



..2272



..2071

Nummer	Q*	Bestückung	Lampenabmessung	Socket	EEK
Wandleuchte					
690309	E	LED-Retrofit max. 20 W	max. ø 52 × 175 mm	E27	A++ bis B
691000		passender Eckbock			
Wandleuchte mit Bewegungsmelder					
690322	E	LED-Retrofit max. 20 W	max. ø 52 × 175 mm	E27	A++ bis B
691000		passender Eckbock			
Wandleuchte mit zus. Tiefstrahler PAR 16					
690323	E	LED-Retrofit max. 20 W	max. ø 52 × 175 mm	E27	A++ bis B
	F-G	1x PAR 16 50 W	max. ø 50 × 56 mm	GU10	A++ bis E
691000		passender Eckbock			
Sockelleuchte					
690546	E	LED-Retrofit max. 20 W	max. ø 52 × 175 mm	E27	A++ bis B
690010		passendes Erdstück			
Pollerleuchte					
692272	E	LED-Retrofit max. 20 W	max. ø 52 × 175 mm	E27	A++ bis B
690010		passendes Erdstück			
Pollerleuchte mit Bewegungsmelder					
692071	E	LED-Retrofit max. 20 W	max. ø 52 × 175 mm	E27	A++ bis B
690010		passendes Erdstück			

Q* Detaillierte Informationen zu den Leuchtmitteln finden Sie im technischen Anhang auf S. 236/237.



Wand- und Deckenleuchten



für Allgebrauchslampen, Edelstahl mit Montageplatte aus Aluminiumguss Opalglas



Auf Anfrage auch mit LED 10 W (900 lm, 3000 K, warmweiß) für Netzanschluss 230 V, 50 Hz lieferbar.

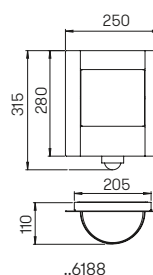

..6188

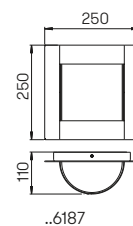

..6187

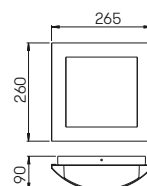

..6193



Nummer	Q*	Bestückung	Socket	EEK
Wandleuchte mit Bewegungsmelder				
696188	A	1x QA 55 57 W	E27	A++ bis E
Wandleuchte				
696187	A-B	1x QA 55 57 W	E27	A++ bis E
Wand- und Deckenleuchte				
696193	A-B	1x QA 55 57 W	E27	A++ bis E

Q* Detaillierte Informationen zu den Leuchtmitteln finden Sie im technischen Anhang auf S. 236/237.



Wand- und Deckenleuchten

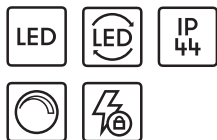

mit auswechselbaren LED Komponenten
und integriertem Überspannungsschutz
Lichtfarbe warmweiß, 3000 K, dimmbar
Edelstahl mit Montageplatte
Opalglas

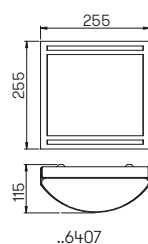
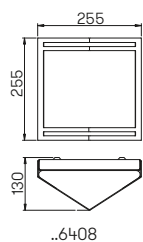

Nummer	Bestückung	Lichtstrom	EEK
Wand- und Deckenleuchten			
696408	1x LED 10 W	900 lm	A+
696407	1x LED 10 W	900 lm	A+



Wandleuchten



für Allgebrauchslampen, Edelstahl mit Montageplatte aus Aluminiumguss Opalglas



Auf Anfrage auch mit LED 10 W (900 lm, 3000 K, warmweiß) für Netzanschluss 230 V, 50 Hz lieferbar.

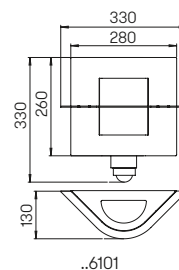

..6101

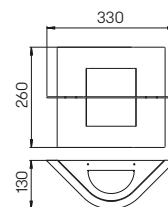

..6060

Nummer	Q*	Bestückung	Socket	EEK
Wandleuchte mit Bewegungsmelder				
696101	A	1 x OA 55 57 W	E27	A++ bis E
Wandleuchte				
696060	A-B	1 x OA 55 57 W	E27	A++ bis E

Q* Detaillierte Informationen zu den Leuchtmitteln finden Sie im technischen Anhang auf S. 236/237.

Wand- und Deckenleuchten



für Allgebrauchslampen, Edelstahl mit Montageplatte aus Aluminiumguss Opalglas



Auf Anfrage auch mit LED 10 W (900 lm, 3000 K, warmweiß) für Netzanschluss 230 V, 50 Hz lieferbar.

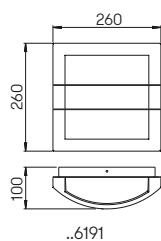

..6191

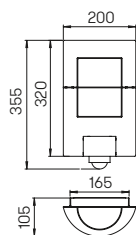

..6140

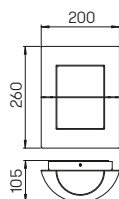

..6223



Nummer	Q*	Bestückung	Socket	EEK
Wand- und Deckenleuchte				
696191	A-B	1x QA 55 57 W	E27	A++ bis E
Wandleuchte mit Bewegungsmelder				
696140	A	1x QA 55 57 W	E27	A++ bis E
Wandleuchte				
696223	A-B	1x QA 55 57 W	E27	A++ bis E

Q* Detaillierte Informationen zu den Leuchtmitteln finden Sie im technischen Anhang auf S. 236/237.



Wandleuchten

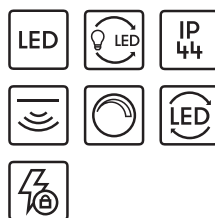

mit auswechselbaren LED Komponenten und integriertem Überspannungsschutz
Lichtfarbe warmweiß, 3000 K, dimmbar
für Allgebrauchslampen, Edelstahl
mit Montageplatte aus Aluminiumguss
Opalglas

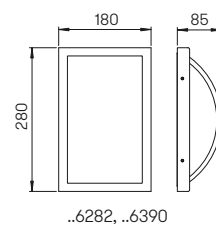
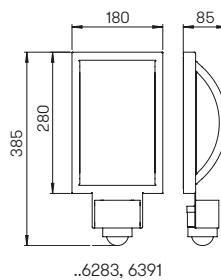
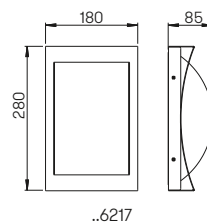

Nummer	Q*	Bestückung	Socket	EEK
Wandleuchte mit Bewegungsmelder für Allgebrauchslampen				
696283	A	1 x QA 55 57 W	E27	A++ bis E
Wandleuchten für Allgebrauchslampen				
696217	A-B	1 x QA 55 57 W	E27	A++ bis E
696282	A-B	1 x QA 55 57 W	E27	A++ bis E

Q* Detaillierte Informationen zu den Leuchtmitteln finden Sie im technischen Anhang auf S. 236/237.

Nummer	Bestückung	Lichtstrom	EEK
Wandleuchte mit Bewegungsmelder und LED			
696391	1 x LED 10 W	900 lm	A
Wandleuchte mit LED			
696390	1 x LED 10 W	900 lm	A



**Wand- und
Pollerleuchte**

für Allgebrauchslampen,Edelstahl
mit Montageplatte, Opalglas



**Lichtpunktabstand empfohlen:
Pollerleuchte 6 m**

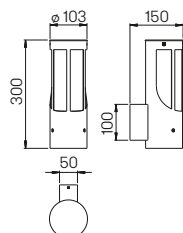

..0256

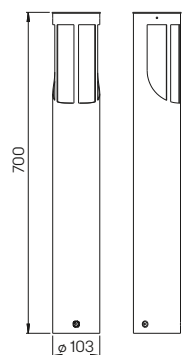

..2265



Nummer	Q*	Bestückung	Socket	EEK
Wandleuchte				
690256	A-E	1 x QA 55 57 W	E27	A++ bis E
691000		passender Eckbock		
Pollerleuchte				
692265	A-E	1 x QA 55 57 W	E27	A++ bis E
690010		passendes Erdstück		

Q* Detaillierte Informationen zu den Leuchtmitteln finden Sie im technischen Anhang auf S. 236/237.



Wandleuchten



für Allgebrauchslampen, Edelstahl
mit Montageplatte aus Aluminiumguss
Opalglas

LED

Auf Anfrage auch mit LED 10 W
(900 lm, 3000 K, warmweiß) für
Netzanschluss 230 V, 50 Hz lieferbar.

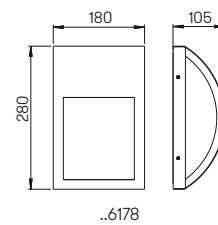
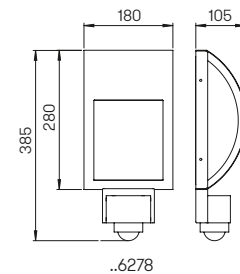

Nummer	Q*	Bestückung	Socket	EEK
Wandleuchte mit Bewegungsmelder				
696278	A	1 x OA 55 57 W	E27	A++ bis E
Wandleuchte				
696178	A-B	1 x OA 55 57 W	E27	A++ bis E

Q* Detaillierte Informationen zu den Leuchtmitteln finden Sie im technischen Anhang auf S. 236/237.



Wand- und Pollerleuchte



für Allgebrauchslampen, Edelstahl
mit Montageplatte, Opalglas

Lichtpunktabstand empfohlen:
Pollerleuchte 6 m

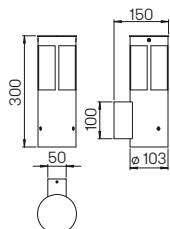

..0324



..2264



Nummer	Ø*	Bestückung	Socket	EEK
Wandleuchte				
690324	A-E	1 x QA 55 57 W	E27	A++ bis E
691000		passender Eckbock		
Pollerleuchte				
692264	A-E	1 x QA 55 57 W	E27	A++ bis E
690010		passendes Erdstück		

Ø* Detaillierte Informationen zu den Leuchtmitteln finden Sie im technischen Anhang auf S. 236/237.

**Wandleuchten
Sockelleuchte
Pollerleuchten**



für Allgebrauchslampen bzw. für zusätzliche Pressglasreflektorlampe PAR 20
Edelstahl, mit Montageplatte aus Aluminiumguss (nur ..0505, ..2246, ..2011)
Opalglas

**Lichtpunktabstand empfohlen:
Sockel- und Pollerleuchte 6 m**



Auf Anfrage auch mit LED 10 W
(900 lm, 3000 K, warmweiß) für
Netzanschluss 230 V, 50 Hz lieferbar.

Lampenhinweis:
Wir empfehlen als Leuchtmittel die
LED-Retrofitlampe Typ E, siehe S. 236,
Artikel 90750309.

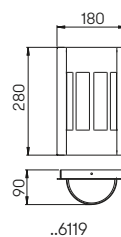
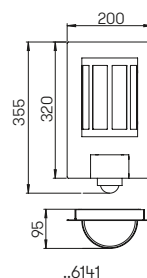

Nummer	Q*	Bestückung	Socket	EEK
Wandleuchte mit Bewegungsmelder				
696141	A	1x QA 55 57 W	E27	A++ bis E
Wandleuchte				
696119	A-B	1x QA 55 57 W	E27	A++ bis E

Q* Detaillierte Informationen zu den Leuchtmitteln finden Sie im technischen Anhang auf S. 236/237.



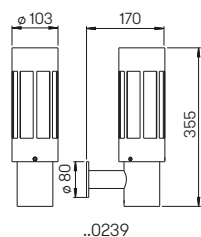

..0239

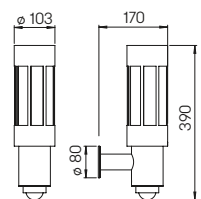

..0241

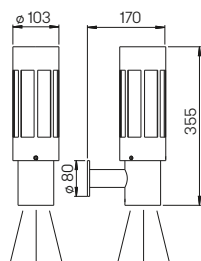

..0243

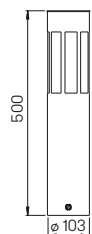

..0505

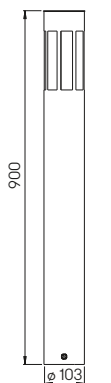

..2011, ..2246



..0239



..0241



..0243



..2246



..2011



..0505

Nummer	Q*	Bestückung	Lampenabmessung	Socket	EEK
Wandleuchte					
690239	E	1x QA 55 57 W	max. ø 52 x 175 mm	E27	A++ bis E
691003		passender Eckbock			
Wandleuchte mit Bewegungsmelder					
690241	E	1x QA 55 57 W	max. ø 52 x 175 mm	E27	A++ bis E
691003		passender Eckbock			
Wandleuchte mit zus. Tiefstrahler PAR 20 50 W					
690243	E	1x QA 55 57 W	max. ø 52 x 175 mm	E27	A++ bis E
		PAR 20 50 W	max. ø 64 x 90 mm	E27	A++ bis E
691003		passender Eckbock			
Sockelleuchte					
690505	E	1x QA 55 57 W	max. ø 52 x 175 mm	E27	A++ bis E
690010		passendes Erdstück			
Pollerleuchte					
692246	E	1x QA 55 57 W	max. ø 52 x 175 mm	E27	A++ bis E
690010		passendes Erdstück			
Pollerleuchte mit Bewegungsmelder					
692011	E	1x QA 55 57 W	max. ø 52 x 175 mm	E27	A++ bis E
690010		passendes Erdstück			

Q* Detaillierte Informationen zu den Leuchtmitteln finden Sie im technischen Anhang auf S. 236/237.





**Wandleuchten
Sockelleuchte
Pollerleuchte**

für Halogenleuchten QT 14 , Edelstahl
mit Montageplatte aus Aluminiumguss
Borosilikatglas

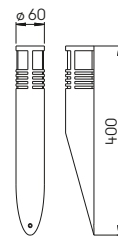

..0204

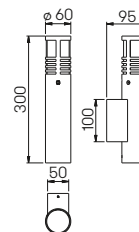

..0205

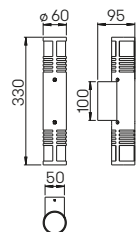

..0206

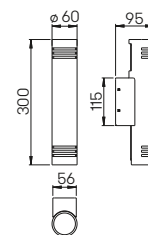

..0208

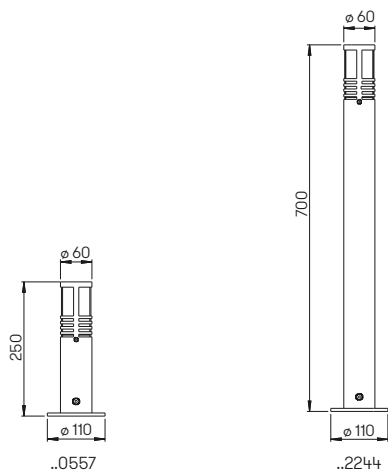

Nummer	Ø*	Bestückung	Sockel	EEK
Wandleuchten				
690204	D	1x QT 14 40 W	G9	B bis E
690205	D	1x QT 14 40 W	G9	B bis E
691000		passender Eckbock		
690206	D	2x QT 14 40 W	G9	B bis E
691000		passender Eckbock		
690208	D	2x QT 14 40 W	G9	B bis E
691000		passender Eckbock		
Sockelleuchte				
690557	D	1x QT 14 40 W	G9	B bis E
690010		passendes Erdstück		
Pollerleuchte				
692244	D	1x QT 14 40 W	G9	B bis E
690010		passendes Erdstück		

Ø* Detaillierte Informationen zu den Leuchtmitteln finden Sie im technischen Anhang auf S. 236/237.



Wandleuchte



für Allgebrauchslampen, Edelstahl
mit Montageplatte aus Aluminiumguss
Opalglas



Auf Anfrage auch mit LED 10 W
(900 lm, 3000 K, warmweiß) für
Netzanschluss 230 V, 50 Hz lieferbar.

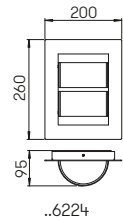
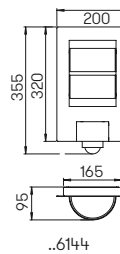
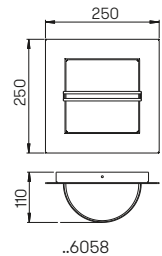
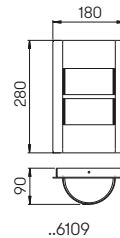

Nummer	Q*	Bestückung	Socket	EEK
Wandleuchte				
696058	A	1x QA 55 57 W	E27	A++ bis E
Wandleuchte				
696109	A-B	1x QA 55 57 W	E27	A++ bis E
Wandleuchte mit Bewegungsmelder				
696144	A	1x QA 55 57 W	E27	A++ bis E
Wandleuchte				
696224	A-B	1x QA 55 57 W	E27	A++ bis E

Q* Detaillierte Informationen zu den Leuchtmitteln finden Sie im technischen Anhang auf S. 236/237.



Wandleuchten Sockelleuchte Pollerleuchte



für LED-Retrofit, Edelstahl
mit Montageplatte aus Aluminiumguss
Opalglas

Lichtpunktabstand empfohlen:
Sockel- und Pollerleuchte 6 m

Lampenhinweis:
Wir empfehlen als Leuchtmittel die
LED-Retrofitlampe Typ E, siehe S. 236,
Artikel 90750309.

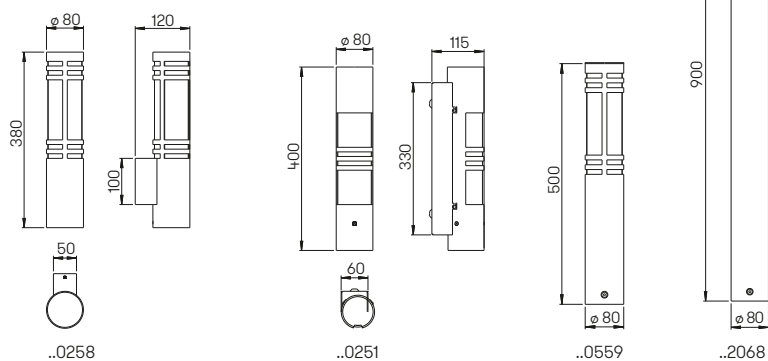

Nummer	Q*	Bestückung	Lampenabmessung	Socket	EEK
Wandleuchte					
690251	E	LED-Retrofit max. 20 W	max. ϕ 52 × 175 mm	E27	A++ bis B
Wandleuchte					
690258	E	LED-Retrofit max. 20 W	max. ϕ 52 × 175 mm	E27	A++ bis B
691000		passender Eckbock			
Sockelleuchte					
690559	E	LED-Retrofit max. 20 W	max. ϕ 52 × 175 mm	E27	A++ bis B
690010		passendes Erdstück			
Pollerleuchte					
692068	E	LED-Retrofit max. 20 W	max. ϕ 52 × 175 mm	E27	A++ bis B
690010		passendes Erdstück			

Q* Detaillierte Informationen zu den Leuchtmitteln finden Sie im technischen Anhang auf S. 236/237.



Wand- und Deckenleuchte



für Allgebrauchslampen, Edelstahl mit Montageplatte aus Aluminiumguss Opalglas



Auf Anfrage auch mit LED 10 W (900 lm, 3000 K, warmweiß) für Netzanschluss 230 V, 50 Hz lieferbar.

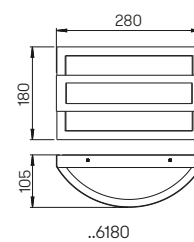

Nummer	Ø*	Bestückung	Socket	EEK
Wand- und Deckenleuchte				
696180	A-B	1 x OA 55 57 W	E27	A++ bis E

Ø* Detaillierte Informationen zu den Leuchtmitteln finden Sie im technischen Anhang auf S. 236/237.

**Wandleuchte
Sockelleuchte
Pollerleuchte**



für Leuchtstofflampen TC-D, Edelstahl mit Montageplatte (außer ..0627)
Acryl-Hohlglas

Lichtpunktabstand empfohlen:
Sockel- und Pollerleuchte 4 m

Lampenhinweis:
Wir empfehlen als Leuchtmittel
Typ H, siehe S. 237, Artikel 90750106.

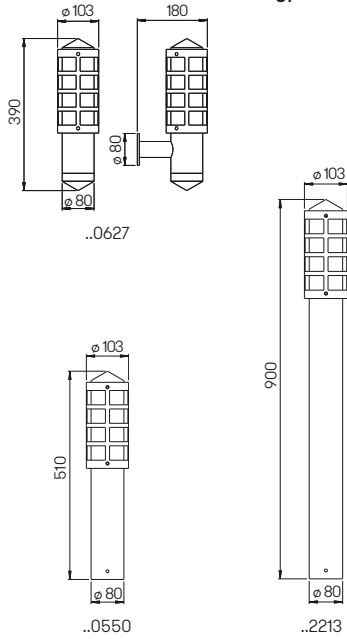

Nummer	Q*	Bestückung	Socket	EEK
Wandleuchte				
690627	H	1x TC-D 18 W	G24d-2	A++ bis B
691003		passender Eckbock		
Sockelleuchte				
690550	H	1x TC-D 18 W	G24d-2	A++ bis B
690010		passendes Erdstück		
Pollerleuchte				
692213	H	1x TC-D 18 W	G24d-2	A++ bis B
690010		passendes Erdstück		

Q* Detaillierte Informationen zu den Leuchtmitteln finden Sie im technischen Anhang auf S. 236/237.





**Wandleuchten
Sockelleuchte
Pollerleuchte**

für Allgebrauchslampen, Edelstahl
mit Montageplatte aus Aluminiumguss
Opalglas



**Lichtpunktabstand empfohlen:
Sockel- und Pollerleuchte 6 m**



**Auf Anfrage auch mit LED 10 W
(900 lm, 3000 K, warmweiß) für
Netzanschluss 230 V, 50 Hz lieferbar.**

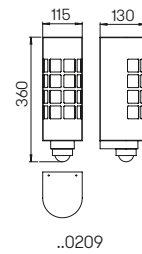

..0209

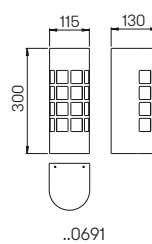

..0691

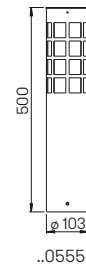

..0555

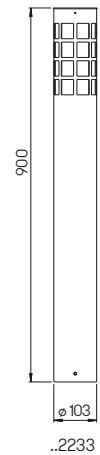

..2233



Nummer	Q*	Bestückung	Socket	EEK
Wandleuchte mit Bewegungsmelder				
690209	A	1x QA 55 57 W	E27	A++ bis E
Wandleuchte				
690691	A	1x QA 55 57 W	E27	A++ bis E
Sockelleuchte				
690555	A	1x QA 55 57 W	E27	A++ bis E
690010		passendes Erdstück		
Pollerleuchte				
692233	A	1x QA 55 57 W	E27	A++ bis E
690010		passendes Erdstück		

Q* Detaillierte Informationen zu den Leuchtmitteln finden Sie im technischen Anhang auf S. 236/237.

Wandleuchten

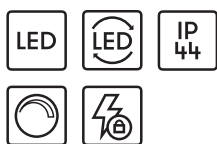

mit auswechselbaren LED Komponenten und integriertem Überspannungsschutz
 Lichtfarbe warmweiß, 3000 K, dimmbar bzw. für Leuchtstofflampen TC-SEL
 Edelstahl, mit Montageplatte aus Aluminiumguss, Acryl-Hohlglas

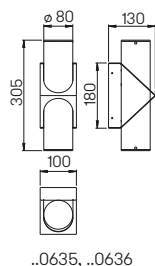

Nummer	Bestückung	Lichtstrom	EEK
mit LED			
690636	1 x LED 16 W	1600 lm	A+
für Leuchtstofflampe			
690635	1x TC-SEL 11 W	2G7	A

Wandleuchte



für Allgebrauchslampen, Edelstahl mit Montageplatte aus Aluminiumguss
 Opalglas

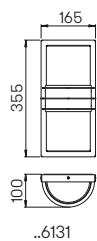

Nummer	Q*	Bestückung	Socket	EEK
Wand- und Deckenleuchte				
696131	A	2 x QA 55 57 W	E27	A++ bis E

Q* Detaillierte Informationen zu den Leuchtmitteln finden Sie im technischen Anhang auf S. 236/237.

**Wandleuchte
Sockelleuchte
Pollerleuchte**

für Allgebrauchslampen, Edelstahl
mit Montageplatte, Opalglas

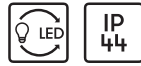

**Lichtpunkt Abstand empfohlen:
Sockel- und Pollerleuchte 4 m**

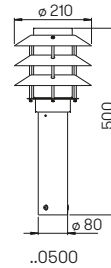
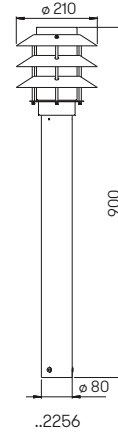
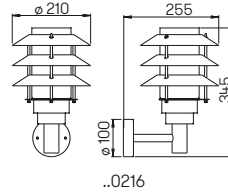

Nummer	Q*	Bestückung	Socket	EEK
Wandleuchte				
690216	A	1 x QA 55 57 W	E27	A++ bis E
691004		passender Eckbock		
Sockelleuchte				
690500	A	1 x QA 55 57 W	E27	A++ bis E
690010		passendes Erdstück		
Pollerleuchte				
692256	A	1 x QA 55 57 W	E27	A++ bis E
690010		passendes Erdstück		

Q* Detaillierte Informationen zu den Leuchtmitteln finden Sie im technischen Anhang auf S. 236/237.





Wandleuchten Pollerleuchte



für Allgebrauchslampen, Edelstahl
mit Montageplatte (außer ..0238)
Opalglas

Lichtpunktabstand empfohlen:
Pollerleuchte 4 m

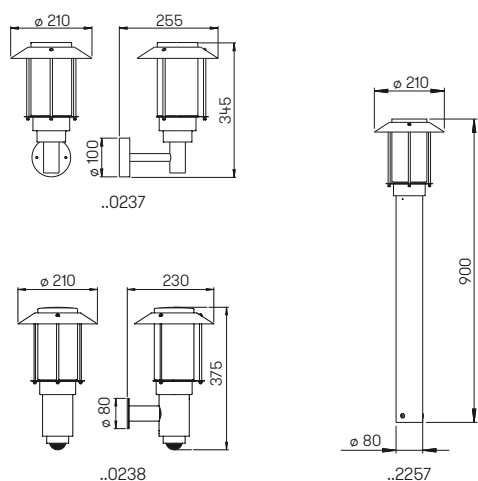

Nummer	Q*	Bestückung	Socket	EEK
Wandleuchte				
690237	A	1x QA 55 57 W	E27	A++ bis E
691004		passender Eckbock		
Wandleuchte mit Bewegungsmelder				
690238	A	1x QA 55 57 W	E27	A++ bis E
691003		passender Eckbock		
Pollerleuchte				
692257	A	1x QA 55 57 W	E27	A++ bis E
690010		passendes Erdstück		

Q* Detaillierte Informationen zu den Leuchtmitteln finden Sie im technischen Anhang auf S. 236/237.



Wandleuchte

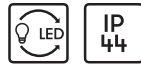

für Allgebrauchslampen, Edelstahl mit Montageplatte aus Aluminiumguss Opalglas



Auf Anfrage auch mit LED 10 W (900 lm, 3000 K, warmweiß) für Netzanschluss 230 V, 50 Hz lieferbar.

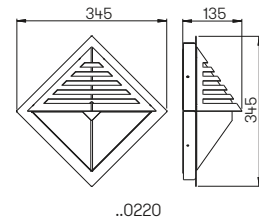

Nummer	Ø*	Bestückung	Socket	EEK
Wandleuchte				
690220	A	1x QA 55 57 W	E27	A++ bis E

Ø* Detaillierte Informationen zu den Leuchtmitteln finden Sie im technischen Anhang auf S. 236/237.

Wand- und Deckenleuchte



für Allgebrauchslampen, Edelstahl mit Montageplatte aus Aluminiumguss Opalglas



Auf Anfrage auch mit LED 10 W (900 lm, 3000 K, warmweiß) für Netzanschluss 230 V, 50 Hz lieferbar.

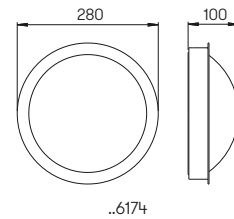

Nummer	Ø*	Bestückung	Socket	EEK
Wand- und Deckenleuchte				
696174	A-B	1x QA 55 57 W	E27	A++ bis E

Ø* Detaillierte Informationen zu den Leuchtmitteln finden Sie im technischen Anhang auf S. 236/237.

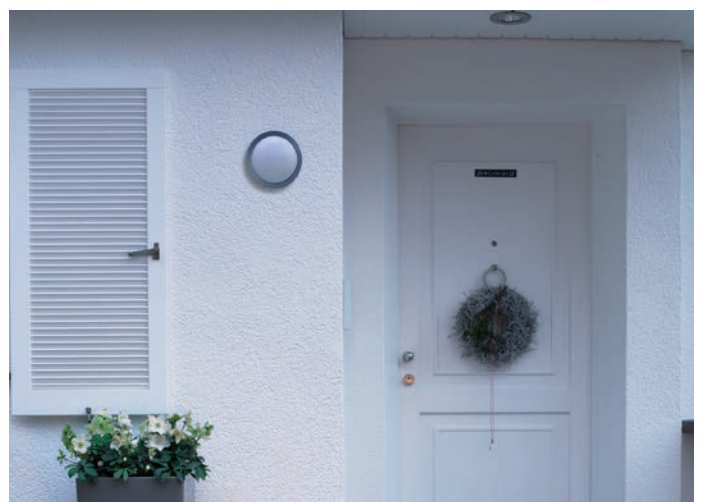

Wand- und Deckenleuchte



für Allgebrauchslampen, Edelstahl mit Montageplatte aus Aluminiumguss Opalglas



Auf Anfrage auch mit LED 10 W (900 lm, 3000 K, warmweiß) für Netzanschluss 230 V, 50 Hz lieferbar.

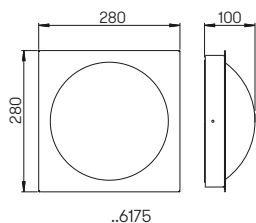

Nummer	Q*	Bestückung	Socket	EEK
Wand- und Deckenleuchte				
696175	A-B	1 x QA 55 57 W	E27	A++ bis E

Q* Detaillierte Informationen zu den Leuchtmitteln finden Sie im technischen Anhang auf S. 236/237.

Wandleuchten



für Allgebrauchslampen
Edelstahl, Opalglas

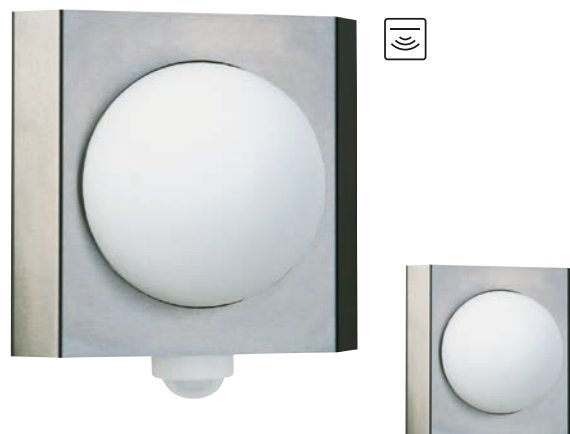
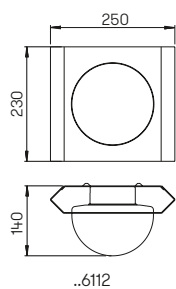
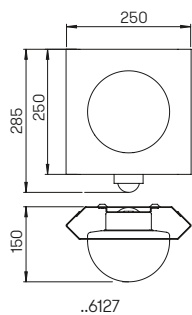

Nummer	Q*	Bestückung	Socket	EEK
Wandleuchte mit Bewegungsmelder				
696127	A	1 x QA 55 57 W	E27	A++ bis E
Wandleuchte				
696112	A	1 x QA 55 57 W	E27	A++ bis E

Q* Detaillierte Informationen zu den Leuchtmitteln finden Sie im technischen Anhang auf S. 236/237.



Hausnummernleuchten

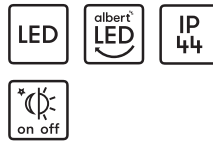

mit LED Komponenten
 696006: Lichtfarbe warmweiß, 3000 K
 696007: Lichtfarbe weiß, 4000 K
 Direktanschluss 230 V, 50 Hz
 Edelstahl, individuell gelasert nach
 Vorgabe, Ziffernhöhe: 100 mm
 mit Dämmerungsschalter

Bei der Bestellung bitte
 die Hausnummer angeben.

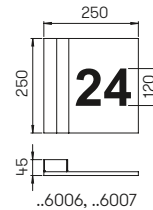

Nummer	Bestückung	Lichtfarbe	EEK
Hausnummernleuchten mit Dämmerungsschalter			
696006	1x LED 1,0 W	warmweiß	A+
696007	1x LED 1,0 W	weiß	A+



Hausnummernleuchten



für Leuchtstofflampen TC-SEL, Edelstahl
 individuell gelasert nach Vorgabe
 mit Montageplatte aus Aluminiumguss
 Opalglas
 ..6003 mit Dämmerungsschalter

Bei der Bestellung bitte
 die Hausnummer angeben.



Auf Anfrage auch mit LED 10 W
 (900 lm, 3000 K, warmweiß) für
 Netzanschluss 230 V, 50 Hz lieferbar.

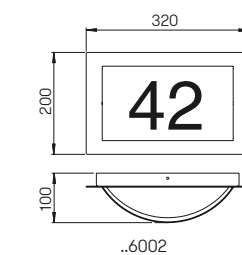
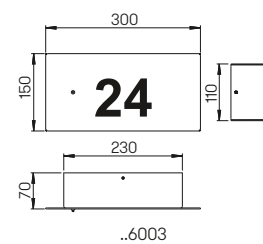

Nummer	Bestückung	Sockel	EEK
Hausnummernleuchten			
696002	1x TC-SEL 5/7 W	2G7	A
Hausnummernleuchten mit Dämmerungsschalter			
696003	1x TC-SEL 5/7 W	2G7	A





Hausnummernleuchten



mit auswechselbaren LED Komponenten
 Lichtfarbe weiß, 3000 K
 inklusive Konverter
 Direktanschluss 230 V, 50 Hz, Edelstahl
 individuell gelasert nach Vorgabe
 Ziffernhöhe: 100 mm

Bei der Bestellung bitte die Hausnummer angeben.

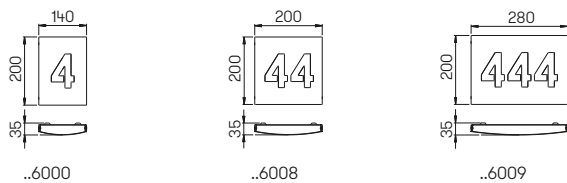

Nummer	Bestückung	EEK
Hausnummernleuchten		
696000	1x LED 1,0 W	A+
696008	1x LED 2,0 W	A+
696009	1x LED 4,0 W	A+

Wandeinbauleuchten



für Leuchtstofflampen TC-D
 Aluminiumguss und Edelstahl
 Makrolon weiß
 Einbauöffnung:
 691906: 180 x 86 x 100 mm
 691907: 260 x 86 x 100 mm

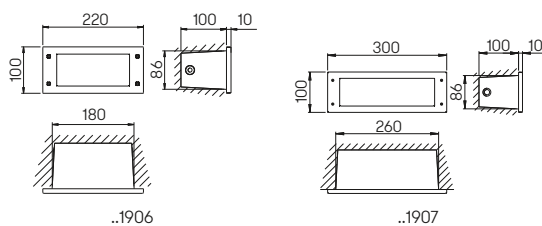

Nummer	Bestückung	Socket	EEK
Wandeinbauleuchten			
691906	1x TC-D 10 / 13 W	G24d-1	A
691907	1x TC-D 18 W	G24d-2	B

Strahler





Strahler



Deckeneinbaustrahler

für Pressglasreflektorlampen PAR 20
Aluminiumguss
Einbauöffnung: 100 mm x ø 88 mm

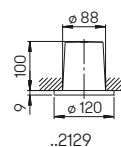

Nummer	Bestückung	Lampenabmessung	Sockel	EEK	Farbe
Deckeneinbaustrahler					
662129	1 x PAR 20 50 W	max. ø 64 x 90 mm	E27	A++ bis E	schwarz
682129	1 x PAR 20 50 W	max. ø 64 x 90 mm	E27	A++ bis E	weiß

Deckeneinbaustrahler

für Pressglasreflektorlampen PAR 20
Aluminiumguss, Abdeckring Edelstahl
Einbauöffnung: 100 mm x ø 88 mm

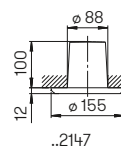

Nummer	Bestückung	Lampenabmessung	Sockel	EEK	Material
Deckeneinbaustrahler					
692147	1 x PAR 20 50 W	max. ø 64 x 90 mm	E27	A++ bis E	Edelstahl

Dreh- und Schwenkstrahler



für Pressglasreflektorlampen PAR 16
 Aluminiumguss
 drehbar 360°, schwenkbar 90°
 mit Montageplatte, Borosilikatglas

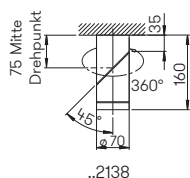

Nummer	Q*	Bestückung	Lampenabmessung	Socket	EEK	Farbe
Dreh- und Schwenkstrahler						
662138	F-G	1x PAR 16 50 W	max. ø 50 x 56 mm	GU10	A++ bis E	schwarz
682138	F-G	1x PAR 16 50 W	max. ø 50 x 56 mm	GU10	A++ bis E	weiß
692138	F-G	1x PAR 16 50 W	max. ø 50 x 56 mm	GU10	A++ bis E	silber

Q* Detaillierte Informationen zu den Leuchtmitteln finden Sie im technischen Anhang auf S. 236/237.





VOLT, Berlin

Deckenaufbaustrahler

bis 30° schwenkbar

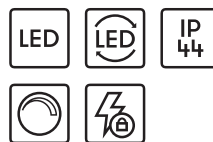

mit austauschbaren LED Komponenten und integriertem Überspannungsschutz
Lichtfarbe warmweiß, 3000 K, dimmbar
Edelstahl bzw. Aluminiumguss mit Montageplatte, Sicherheitsglas

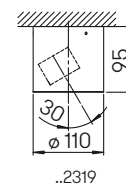
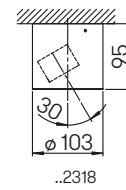

Abstand [m]	ø Kegel [m]	Beleuchtungsstärke [lx]
2,0	1,2	170
4,0	2,3	40
6,0	3,5	20

..2318, ..2319 Halbstreuwinkel 30°



Nummer	Bestückung	Lichtstrom	EEK	Material / Farbe
Deckenaufbaustrahler				
692318	1x LED 8 W	800 lm	A+	Edelstahl
Deckenaufbaustrahler				
662319	1x LED 8 W	800 lm	A+	schwarz
682319	1x LED 8 W	800 lm	A+	weiß
692319	1x LED 8 W	800 lm	A+	silber

Deckenaufbaustrahler

für Pressglasreflektorlampen PAR 16
Aluminiumguss

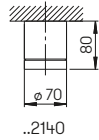

Nummer	Q*	Bestückung	Lampenabmessung	Socket	EEK	Farbe
662140	G	1 x PAR 16 50 W	max. ϕ 50 x 56 mm	GU10	A++ bis E	schwarz
682140	G	1 x PAR 16 50 W	max. ϕ 50 x 56 mm	GU10	A++ bis E	weiß
692140	G	1 x PAR 16 50 W	max. ϕ 50 x 56 mm	GU10	A++ bis E	silber

Q* Detaillierte Informationen zu den Leuchtmitteln finden Sie im technischen Anhang auf S. 236/237.

Deckenaufbaustrahler

mit auswechselbaren LED Komponenten
und integriertem Überspannungsschutz
Lichtfarbe warmweiß, 3000 K, dimmbar
bzw. für Pressglasreflektorlampen PAR 30
Aluminiumguss, mit Montageplatte
Sicherheitsglas (außer ..2130, IP23)

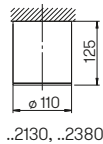
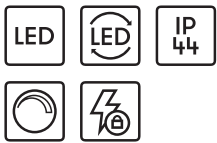

Abstand [m]	ϕ Kegel [m]	Beleuchtungsstärke [lx]
2,0	1,2	260
4,0	2,3	65
6,0	3,5	30

..2380 Halbstreuwinkel 30°



Nummer	Bestückung	Lichtstrom	EEK	Farbe
mit LED				
662380	1 x LED 12 W	1200 lm	A+	schwarz
682380	1 x LED 12 W	1200 lm	A+	weiß
692380	1 x LED 12 W	1200 lm	A+	silber

Nummer	Bestückung	Lampenabmessung	Socket	EEK	Farbe
für Pressglasreflektorlampen					
662130	1 x PAR 30 75 W	max. ϕ 95 x 86 mm	E27	A++ bis E	schwarz
682130	1 x PAR 30 75 W	max. ϕ 95 x 86 mm	E27	A++ bis E	weiß
692130	1 x PAR 30 75 W	max. ϕ 95 x 86 mm	E27	A++ bis E	silber

Flächenstrahler

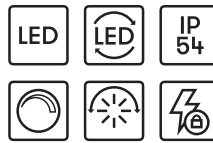

mit auswechselbaren LED Komponenten und integriertem Überspannungsschutz
 Lichtfarbe warmweiß, 3000 K, dimmbar bzw. für Halogenleuchtampen QT-DE 12 schwenkbar 90°
 Aluminiumguss, mit Montageplatte
 Reflektor aus Reinstaluminium
 Borosilikatglas klar

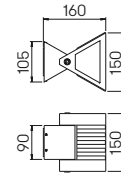

..2110, ..2410

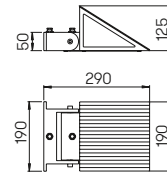
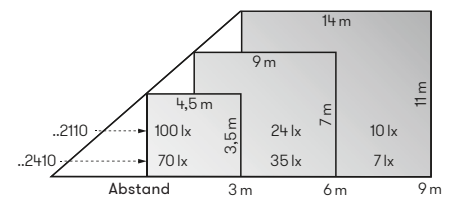

..2111, ..2411

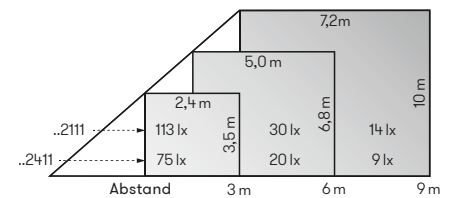

Nummer	Bestückung	Lichtstrom	EEK	Farbe
mit LED				
662410	1 x LED 16 W	1600 lm	A+	schwarz
682410	1 x LED 16 W	1600 lm	A+	weiß
692410	1 x LED 16 W	1600 lm	A+	silber
662411	1 x LED 32 W	3200 lm	A+	schwarz
682411	1 x LED 32 W	3200 lm	A+	weiß
692411	1 x LED 32 W	3200 lm	A+	silber

Nummer	Bestückung	Lampenabmessung	Socket	EEK	Farbe
für Halogenleuchtampen					
662110	1 x QT-DE 12 150 W	74,9 mm	R7s	B bis E	schwarz
682110	1 x QT-DE 12 150 W	74,9 mm	R7s	B bis E	weiß
692110	1 x QT-DE 12 150 W	74,9 mm	R7s	B bis E	silber
662111	1 x QT-DE 12 300 W	114,2 mm	R7s	B bis E	schwarz
682111	1 x QT-DE 12 300 W	114,2 mm	R7s	B bis E	weiß
692111	1 x QT-DE 12 300 W	114,2 mm	R7s	B bis E	silber



Flächenstrahler

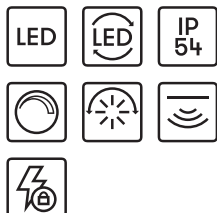

mit austauschbaren LED Komponenten
und integriertem Überspannungsschutz
Lichtfarbe warmweiß, 3000 K, dimmbar
45° neigbar, 120° schwenkbar
Aluminiumguss, mit Montageplatte
LED-Linsenoptik, Sicherheitsglas klar

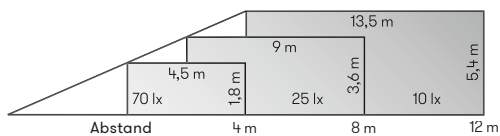
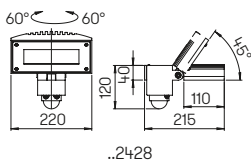
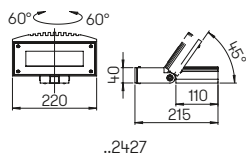

Nummer	Bestückung	Lichtstrom	EEK	Farbe
Wandstrahler				
622427	1 × LED 13 W	1250 lm	A+	anthrazit
662427	1 × LED 13 W	1250 lm	A+	schwarz
682427	1 × LED 13 W	1250 lm	A+	weiß
692427	1 × LED 13 W	1250 lm	A+	silber
Wandstrahler mit Bewegungsmelder				
622428	1 × LED 13 W	1250 lm	A+	anthrazit
662428	1 × LED 13 W	1250 lm	A+	schwarz
682428	1 × LED 13 W	1250 lm	A+	weiß
692428	1 × LED 13 W	1250 lm	A+	silber



Flächenstrahler

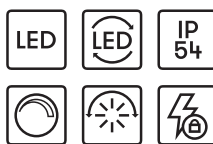

mit austauschbaren LED Komponenten und integriertem Überspannungsschutz
 Lichtfarbe warmweiß, 3000 K, dimmbar
 schwenkbar 180°, Aluminiumguss
 mit Montageplatte bzw. Erdspieß mit
 2,5 m Kabel und Stecker
 Sicherheitsglas klar

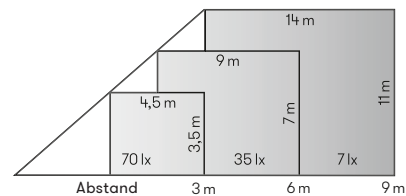
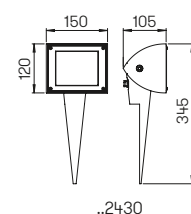
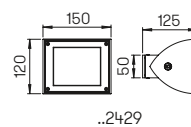

Nummer	Bestückung	Lichtstrom	EEK	Farbe
Wandstrahler				
622429	1 × LED 16 W	1600 lm	A+	anthrazit
662429	1 × LED 16 W	1600 lm	A+	schwarz
682429	1 × LED 16 W	1600 lm	A+	weiß
692429	1 × LED 16 W	1600 lm	A+	silber
Spießstrahler				
622430	1 × LED 16 W	1600 lm	A+	anthrazit
662430	1 × LED 16 W	1600 lm	A+	schwarz
682430	1 × LED 16 W	1600 lm	A+	weiß
692430	1 × LED 16 W	1600 lm	A+	silber

Strahler

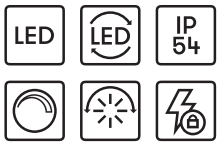

mit auswechselbaren LED Komponenten und integriertem Überspannungsschutz
 Lichtfarbe warmweiß, 3000 K, dimmbar
 Aluminiumguss
 drehbar 360°, schwenkbar 90°
 mit Montageplatte bzw. Erdspieß mit 2,5 m Kabel und Stecker
 Reflektor aus eloxiertem Reinstaluminium
 Sicherheitsglas klar

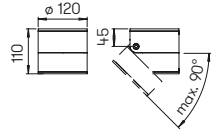

..2389

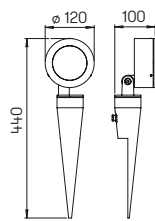

..2390

Abstand [m]	Ø Kegel [m]	Beleuchtungsstärke [lx]
6,0	3,5	30
4,0	2,3	65
2,0	1,2	260

..2389, ..2390 Halbstreuwinkel 30°



Nummer	Bestückung	Lichtstrom	EEK	Farbe
Wandstrahler mit LED				
622389	1 × LED 12 W	1200 lm	A+	anthrazit
662389	1 × LED 12 W	1200 lm	A+	schwarz
682389	1 × LED 12 W	1200 lm	A+	weiß
692389	1 × LED 12 W	1200 lm	A+	silber
Spießstrahler mit LED				
622390	1 × LED 12 W	1200 lm	A+	anthrazit
662390	1 × LED 12 W	1200 lm	A+	schwarz
682390	1 × LED 12 W	1200 lm	A+	weiß
692390	1 × LED 12 W	1200 lm	A+	silber





Abstand [m]	ø Kegel [m]	Beleuchtungsstärke [lx]
6,0	3,6	110
4,0	2,4	240
2,0	1,2	970

..2381, ..2383 Halbstreuwinkel 30°

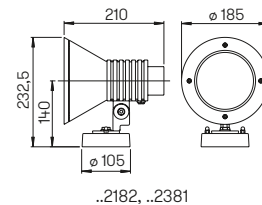

..2182, ..2381

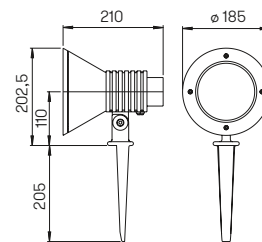

..2183, ..2383



Nummer	Bestückung	Lichtstrom	EEK	Farbe
Wandstrahler mit LED				
662381	1 × LED 29 W	4480 lm	A++	schwarz
682381	1 × LED 29 W	4480 lm	A++	weiß
692381	1 × LED 29 W	4480 lm	A++	silber
..1005	passender Eckbock			
Spießstrahler mit LED				
662383	1 × LED 29 W	4480 lm	A++	schwarz
682383	1 × LED 29 W	4480 lm	A++	weiß
692383	1 × LED 29 W	4480 lm	A++	silber

Nummer	Bestückung	Lampenabmessung	Sockel	EEK	Farbe
Wandstrahler für Pressglasreflektorlampen					
662182	1 × LED-Retrofit max. 15 W	max. ø 55 × 110 mm	E27	A++ bis B	schwarz
682182	1 × LED-Retrofit max. 15 W	max. ø 55 × 110 mm	E27	A++ bis B	weiß
692182	1 × LED-Retrofit max. 15 W	max. ø 55 × 110 mm	E27	A++ bis B	silber
..1005	passender Eckbock				
Spießstrahler für Pressglasreflektorlampen					
662183	1 × LED-Retrofit max. 15 W	max. ø 55 × 110 mm	E27	A++ bis B	schwarz
682183	1 × LED-Retrofit max. 15 W	max. ø 55 × 110 mm	E27	A++ bis B	weiß
692183	1 × LED-Retrofit max. 15 W	max. ø 55 × 110 mm	E27	A++ bis B	silber



Strahler

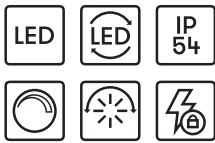

mit auswechselbaren LED Komponenten und integriertem Überspannungsschutz
 Lichtfarbe warmweiß, 3000 K, dimmbar bzw. für Pressglasreflektorlampen PAR 30
 Aluminiumguss, drehbar 360°, schwenkbar 120°
 mit Montageplatte bzw. Erdspieß mit 2,5 m Kabel und Stecker
 Sicherheitsglas klar

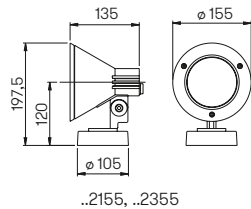

Abstand [m]	Ø Kegel [m]	Beleuchtungsstärke [lx]
6,0	3,6	56
4,0	2,4	120
2,0	1,2	480

..2355, ..2356 Halbstreuwinkel 30°

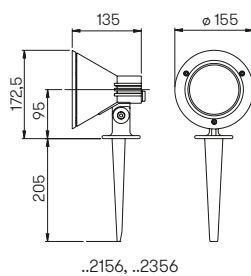

Nummer	Bestückung	Lichtstrom	EEK	Farbe
Wandstrahler mit LED				
662355	1x LED 16 W	2240 lm	A++	schwarz
682355	1x LED 16 W	2240 lm	A++	weiß
.. 1005	passender Eckbock			
Spießstrahler mit LED				
662356	1x LED 16 W	2240 lm	A++	schwarz
682356	1x LED 16 W	2240 lm	A++	weiß

Nummer	Bestückung	Lampenabmessung	Socket	EEK	Farbe
Wandstrahler für Pressglasreflektorlampen					
662155	1x PAR 30 75 W	max. ø 95 x 86 mm	E27	A++ bis E	schwarz
682155	1x PAR 30 75 W	max. ø 95 x 86 mm	E27	A++ bis E	weiß
.. 1005	passender Eckbock				
Spießstrahler für Pressglasreflektorlampen					
662156	1x PAR 30 75 W	max. ø 95 x 86 mm	E27	A++ bis E	schwarz
682156	1x PAR 30 75 W	max. ø 95 x 86 mm	E27	A++ bis E	weiß





Strahler

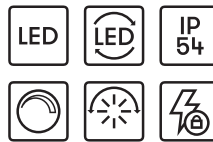

mit auswechselbaren LED Komponenten und integriertem Überspannungsschutz
 Lichtfarbe warmweiß, 3000 K, dimmbar
 Aluminiumguss
 drehbar 360°, schwenkbar 120°
 mit Montageplatte bzw. Erdspeiß mit
 2,5 m Kabel und Stecker
 Reflektor aus eloxiertem Reinstaluminium
 Sicherheitsglas klar

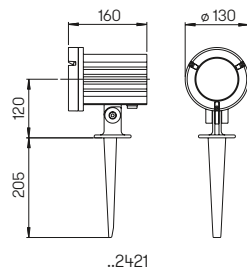
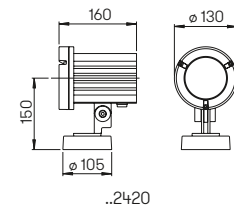

Abstand [m]	∅ Kegel [m]	Beleuchtungsstärke [lx]
6,0	3,5	30
4,0	2,3	65
2,0	1,2	260

..2420, ..2421 Halbstreuwinkel 30°



Nummer	Bestückung	Lichtstrom	EEK	Farbe
Wandstrahler mit LED				
662420	1 × LED 12 W	1200 lm	A+	schwarz
682420	1 × LED 12 W	1200 lm	A+	weiß
692420	1 × LED 12 W	1200 lm	A+	silber
.. 1005	passender Eckbock			
Spießstrahler mit LED				
662421	1 × LED 12 W	1200 lm	A+	schwarz
682421	1 × LED 12 W	1200 lm	A+	weiß
692421	1 × LED 12 W	1200 lm	A+	silber

Spießstrahler



für LED-Pressglasreflektorlampen PAR 16
 Aluminiumguss, schwenkbar 120°
 mit 2,5 m Kabel und Stecker
 Borosilikatglas klar

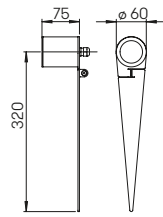

..2399

Abstand [m]	Ø Kegel [m]	Beleuchtungsstärke [lx]
6,0	3,6	18
4,0	2,4	40
2,0	1,2	160

..2399 Halbstreuwinkel 30°



Nummer	Q*	Bestückung	Lampenabmessung	Socket	EEK	Farbe
Spießstrahler						
622399	F-G	1 x LED PAR 16	max. ø 50 x 58 mm	GU10	A+	anthrazit

Q* Detaillierte Informationen zu den Leuchtmitteln finden Sie im technischen Anhang auf S. 236/237.

Kleinstrahler



für Pressglasreflektorlampen PAR 38
 Aluminiumguss, drehbar 360°,
 schwenkbar 120°
 mit Montageplatte bzw. Erdspieß
 mit 2,5 m Kabel und Stecker

Lampenhinweis:
 Wir empfehlen als Leuchtmittel Typ J,
 siehe S. 237, Artikel 90750107.

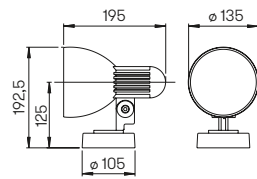

..2122

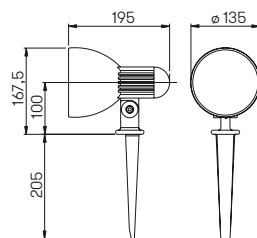

..2123



Nummer	Q*	Bestückung	Lampenabmessung	Socket	EEK	Farbe
Wandstrahler						
662122	J	1 x PAR 38 120 W	max. ø 122 x 150 mm	E27	A++ bis E	schwarz
682122	J	1 x PAR 38 120 W	max. ø 122 x 150 mm	E27	A++ bis E	weiß
.. 1005		passender Eckbock				
Spießstrahler						
662123	J	1 x PAR 38 120 W	max. ø 122 x 150 mm	E27	A++ bis E	schwarz
682123	J	1 x PAR 38 120 W	max. ø 122 x 150 mm	E27	A++ bis E	weiß

Q* Detaillierte Informationen zu den Leuchtmitteln finden Sie im technischen Anhang auf S. 236/237.



Kleinstrahler

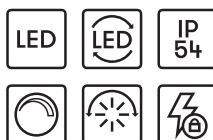

mit auswechselbaren LED Komponenten und integriertem Überspannungsschutz
 Lichtfarbe warmweiß, 3000 K, dimmbar bzw. für Pressglasreflektorlampen PAR 20
 Aluminiumguss
 drehbar 360°, schwenkbar 120°
 mit Montageplatte bzw. Erdspieß mit 2,5 m Kabel und Stecker
 Borosilikatglas klar

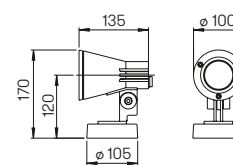

..2153, ..2353

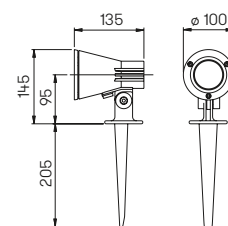

..2154, ..2354

Abstand [m]	ø Kegel [m]	Beleuchtungsstärke [lx]
6,0	3,5	20
4,0	2,3	40
2,0	1,2	170

..2353, ..2354 Halbstrahlwinkel 30°



Nummer	Bestückung	Lichtstrom	EEK	Farbe
Wandstrahler mit LED				
662353	1 x LED 8 W	800 lm	A+	schwarz
682353	1 x LED 8 W	800 lm	A+	weiß
.. 1005	passender Eckbock			
Spießstrahler mit LED				
662354	1 x LED 8 W	800 lm	A+	schwarz
682354	1 x LED 8 W	800 lm	A+	weiß

Nummer	Bestückung	Lampenabmessung	Socket	EEK	Farbe
Wandstrahler für Pressglasreflektorlampen					
662153	1 x PAR 20 50 W	max. ø 64 x 90 mm	E27	A++ bis E	schwarz
682153	1 x PAR 20 50 W	max. ø 64 x 90 mm	E27	A++ bis E	weiß
.. 1005	passender Eckbock				
Spießstrahler für Pressglasreflektorlampen					
662154	1 x PAR 20 50 W	max. ø 64 x 90 mm	E27	A++ bis E	schwarz
682154	1 x PAR 20 50 W	max. ø 64 x 90 mm	E27	A++ bis E	weiß



Kleinstrahler

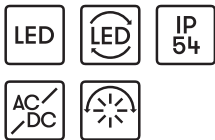

mit auswechselbaren LED Komponenten,
Lichtfarbe warmweiß, 3000 K
mit integriertem Konverter AC/DC
Aluminiumguss
drehbar 360°, schwenkbar 120°
mit Montageplatte bzw. Erdspieß
mit 2,5 m Kabel und Stecker
Borosilikatglas klar

Eine weitere Lichtverteilung (HSW 45°)
sowie Lichtfarbe weiß (4000 K) sind auf
Anfrage lieferbar.

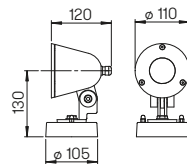

..2131

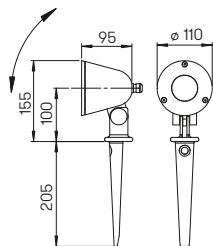

..2100

Abstand [m]	Ø Kegel [m]	Beleuchtungsstärke [lx]
3,0	1,5	31
2,0	1,0	70
1,0	0,5	270

..2100, ..2131 Halbstreuwinkel 30°



Nummer	Bestückung	Lichtstrom	EEK	Farbe
Wandstrahler				
662131	1 × LED 4,5 W	330 lm	A	schwarz
682131	1 × LED 4,5 W	330 lm	A	weiß
692131	1 × LED 4,5 W	330 lm	A	silber
.. 1005	passender Eckbock			
Spießstrahler				
662100	1 × LED 4,5 W	330 lm	A	schwarz
682100	1 × LED 4,5 W	330 lm	A	weiß
692100	1 × LED 4,5 W	330 lm	A	silber





Spießstrahler

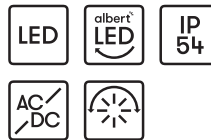

mit auswechselbaren LED Komponenten
 Lichtfarbe warmweiß, 3000 K
 mit integriertem Konverter AC/DC
 Edelstahl, schwenkbar 120°
 mit 2,5 m Kabel und Stecker
 Borosilikatglas klar

Eine breitere Lichtverteilung (HSW 45°)
 sowie Lichtfarbe weiß (4000 K) sind auf
 Anfrage lieferbar.



Abstand [m]	ø Kegel [m]	Beleuchtungsstärke [lx]
3,0	1,5	31
2,0	1,0	70
1,0	0,5	270

..2112 Halbstreuwinkel 30°

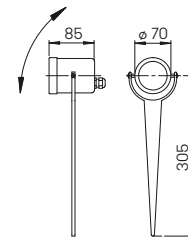

..2112

Nummer	Bestückung	Lichtstrom	EEK	Material
Spießstrahler				
692112	1 x LED 4,5 W	330 lm	A	Edelstahl

Spießstrahler



für Pressglasreflektorlampen PAR 16
 Aluminiumguss, schwenkbar 120°
 mit 2,5 m Kabel und Stecker
 Borosilikatglas klar

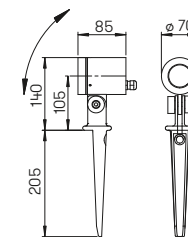

..2197

Nummer	Q*	Bestückung	Lampenabmessung	Socket	EEK	Farbe
Spießstrahler						
662197	F-G	1 x PAR 16 50 W	max. ø 50 x 58 mm	GU10	A++ bis E	schwarz
682197	F-G	1 x PAR 16 50 W	max. ø 50 x 58 mm	GU10	A++ bis E	weiß
692197	F-G	1 x PAR 16 50 W	max. ø 50 x 58 mm	GU10	A++ bis E	silber

Q* Detaillierte Informationen zu den Leuchtmitteln finden Sie im technischen Anhang auf S. 236/237.

Spießstrahler

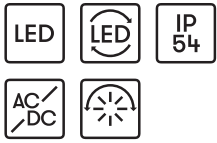

mit auswechselbaren LED Komponenten
 Lichtfarbe warmweiß, 3000 K
 mit integriertem Konverter AC/DC
 Aluminiumguss, schwenkbar 120°
 mit Edelstahl-Erdspieß
 2,5 m Kabel und Stecker
 Sicherheitsglas klar

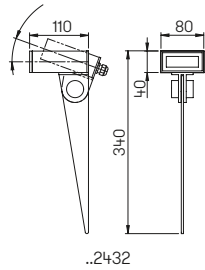

..2432

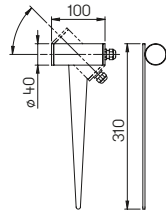

..2433

Abstand [m]	∅ Kegel [m]	Beleuchtungsstärke [lx]
3,0	1,5	60
2,0	1,0	150
1,0	0,5	600

..2433 Halbstreuwinkel 30°

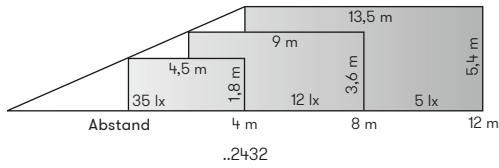

..2432



Nummer	Bestückung	Lichtstrom	EEK	Farbe
Spießstrahler				
622432	1 × LED 6,7 W	600 lm	A+	anthrazit
662432	1 × LED 6,7 W	600 lm	A+	schwarz
622433	1 × LED 4 W	230 lm	A+	anthrazit
662433	1 × LED 4 W	230 lm	A+	schwarz





Hof Mawick, Werl



Wandstrahler

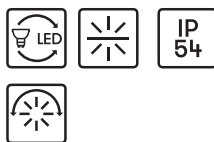

für Pressglasreflektorlampen PAR 16
 Aluminiumguss
 drehbar 330° (außer ..2198)
 mit Montageplatte, Borosilikatglas klar



Information zum Lichtaustritt

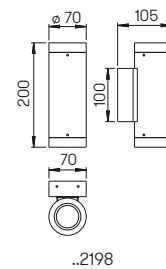
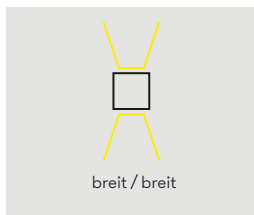

..2198

Information zum Lichtaustritt

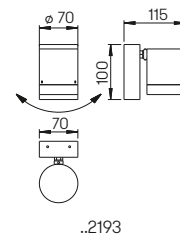
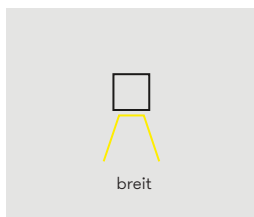

..2193



Nummer	Q*	Bestückung	Lampenabmessung	Socket	EEK	Farbe
Wandstrahler mit zweiseitigem Lichtaustritt, oben und unten						
662198	F-G	2 x PAR 16 50 W	max. ø 50 x 58 mm	GU10	A++ bis E	schwarz
682198	F-G	2 x PAR 16 50 W	max. ø 50 x 58 mm	GU10	A++ bis E	weiß
692198	F-G	2 x PAR 16 50 W	max. ø 50 x 58 mm	GU10	A++ bis E	silber
Wandstrahler mit einseitigem Lichtaustritt						
662193	F-G	1 x PAR 16 50 W	max. ø 50 x 58 mm	GU10	A++ bis E	schwarz
682193	F-G	1 x PAR 16 50 W	max. ø 50 x 58 mm	GU10	A++ bis E	weiß
692193	F-G	1 x PAR 16 50 W	max. ø 50 x 58 mm	GU10	A++ bis E	silber

Q* Detaillierte Informationen zu den Leuchtmitteln finden Sie im technischen Anhang auf S. 236/237.

Wandstrahler

mit und ohne
Bewegungsmelder



für Pressglasreflektorlampen PAR 16 50 W
bzw. LED-Reflektorlampen
Erfassungsbereich Bewegungsmelder 100°
Aluminiumguss, mit Montageplatte
Sicherheitsglas klar



Information zum Lichtaustritt

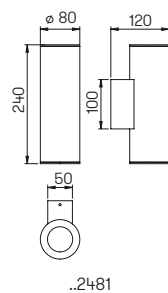
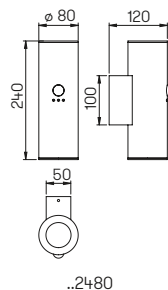
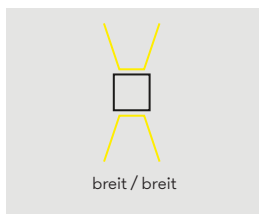

Nummer	Q*	Bestückung	Lampenabmessung	Socket	EEK	Farbe
Wandstrahler zweiseitig mit Bewegungsmelder						
622480	F-G	2 x PAR 16 50 W	max. ø 50 x 58 mm	GU10	A++ bis E	anthrazit
662480	F-G	2 x PAR 16 50 W	max. ø 50 x 58 mm	GU10	A++ bis E	schwarz
682480	F-G	2 x PAR 16 50 W	max. ø 50 x 58 mm	GU10	A++ bis E	weiß
692480	F-G	2 x PAR 16 50 W	max. ø 50 x 58 mm	GU10	A++ bis E	silber
Wandstrahler zweiseitig						
622481	F-G	2 x PAR 16 50 W	max. ø 50 x 58 mm	GU10	A++ bis E	anthrazit
662481	F-G	2 x PAR 16 50 W	max. ø 50 x 58 mm	GU10	A++ bis E	schwarz
682481	F-G	2 x PAR 16 50 W	max. ø 50 x 58 mm	GU10	A++ bis E	weiß
692481	F-G	2 x PAR 16 50 W	max. ø 50 x 58 mm	GU10	A++ bis E	silber

Q* Detaillierte Informationen zu den Leuchtmitteln finden Sie im technischen Anhang auf S. 236/237.



Wandstrahler

bis 60° beidseitig
Lichtverteilung einstellbar

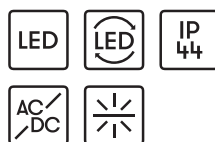

mit auswechselbaren LED Komponenten
Lichtfarbe warmweiß, 3000 K
mit integriertem Konverter AC/DC
Acrylglas klar, mit Montageplatte

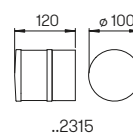

Information zum Lichtaustritt

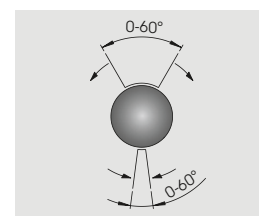

Nummer	Bestückung	Lichtstrom	EEK	Farbe
Wandstrahler				
622315	2 × LED 3 W	je 330 lm	A++	anthrazit
662315	2 × LED 3 W	je 330 lm	A++	schwarz
682315	2 × LED 3 W	je 330 lm	A++	weiß
692315	2 × LED 3 W	je 330 lm	A++	silber

Wandstrahler

für Halogenleuchtampen QT 14
Edelstahl, mit Montageplatte aus
Aluminiumguss, Reflektor aus eloxiertem
Reinstaluminium, Sicherheitsglas klar



Information zum Lichtaustritt

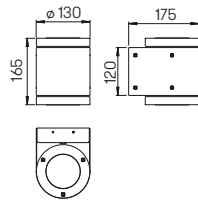
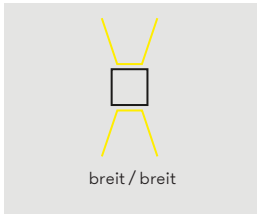

..2151

Nummer	Q*	Bestückung	Socket	EEK	Material
Wandstrahler					
692151	D	2 x QT 14 60 W	G9	A++ bis E	Edelstahl

Q* Detaillierte Informationen zu den Leuchtmitteln finden Sie im technischen Anhang auf S. 236/237.

Wandstrahler

mit einseitigem
Lichtaustritt

für Pressglasreflektorlampen PAR 30
Aluminiumguss, mit Montageplatte

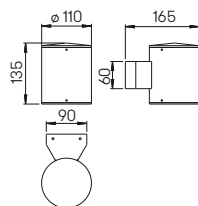

..2133



Nummer	Bestückung	Lampenabmessung	Socket	EEK	Farbe
Wandstrahler					
662133	1 x PAR 30 100 W	max. ø 95 x 86 mm	E27	A++ bis E	schwarz
682133	1 x PAR 30 100 W	max. ø 95 x 86 mm	E27	A++ bis E	weiß
692133	1 x PAR 30 100 W	max. ø 95 x 86 mm	E27	A++ bis E	silber





Wandstrahler



für Halogenmetaldampflampen HIT mit elektronischem Vorschaltgerät
Edelstahl und Aluminiumguss mit Montageplatte
Sicherheitsglas klar bzw. Linsenoptik klar mit unterschiedlichen Lichtaustrittswinkeln (eng, breit)

Auf Anfrage auch mit einseitigem Lichtaustritt lieferbar.



Information zum Lichtaustritt

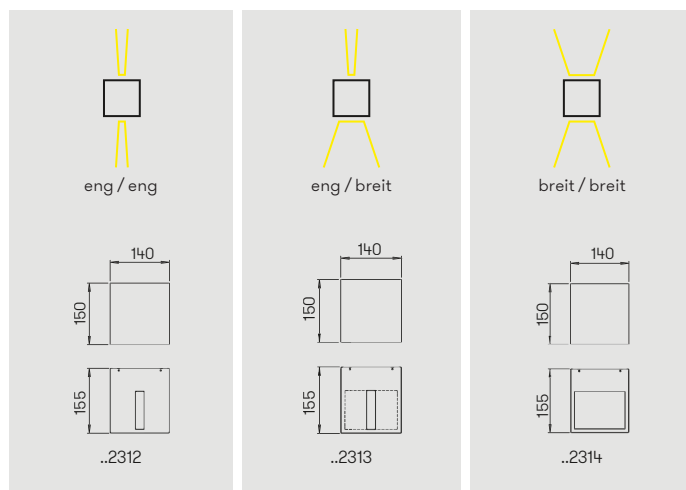

Nummer	Bestückung	Lichtstrom	EEK	Material
Wandstrahler				
eng / eng				
692312	1x HIT-TC-CE 35 W G8,5		A+	Edelstahl
eng / breit				
692313	1x HIT-TC-CE 35 W G8,5		A+	Edelstahl
breit / breit				
692314	1x HIT-TC-CE 35 W G8,5		A+	Edelstahl



Wandstrahler

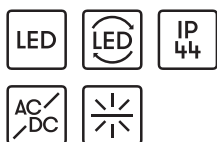

mit auswechselbaren LED Komponenten
 Lichtfarbe warmweiß, 3000 K
 mit integriertem Konverter AC/DC
 Edelstahl und Aluminiumguss
 mit Montageplatte
 Sicherheitsglas klar bzw. Linsenoptik klar
 mit unterschiedlichen Lichtaustritts-
 winkeln (eng, breit)

**Auf Anfrage auch mit einseitigem
 Lichtaustritt sowie mit Lichtfarbe weiß
 (4000 K) lieferbar.**



Information zum Lichtaustritt

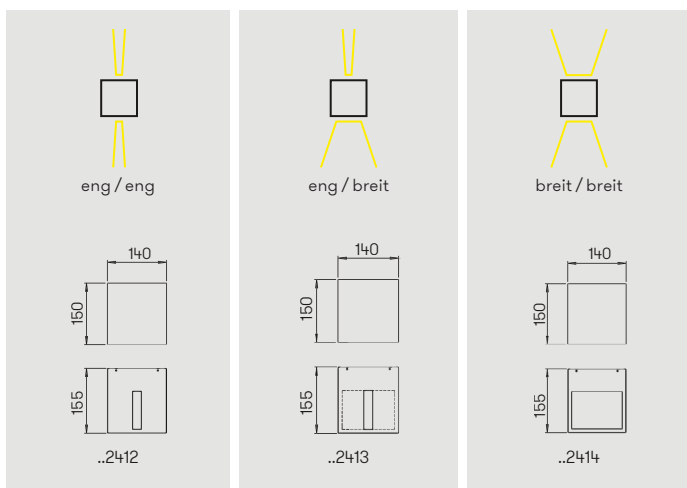

Nummer	Bestückung	Lichtstrom	EEK	Material
Wandstrahler				
eng / eng				
692412	2 × LED 6,7 W	je 600 lm	A+	Edelstahl
eng / breit				
692413	2 × LED 6,7 W	je 600 lm	A+	Edelstahl
breit / breit				
692414	2 × LED 6,7 W	je 600 lm	A+	Edelstahl

Wandstrahler

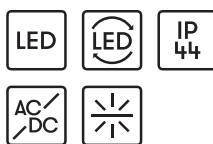

mit auswechselbaren LED Komponenten
 Lichtfarbe warmweiß, 3000 K
 mit integriertem Konverter AC/DC
 Edelstahl und Aluminiumguss
 mit Montageplatte
 Sicherheitsglas klar bzw. Linsenoptik klar
 mit unterschiedlichen Lichtaustrittswinkeln (eng, breit)

Auf Anfrage auch mit einseitigem Lichtaustritt sowie mit Lichtfarbe weiß (4000 K) lieferbar.



Information zum Lichtaustritt

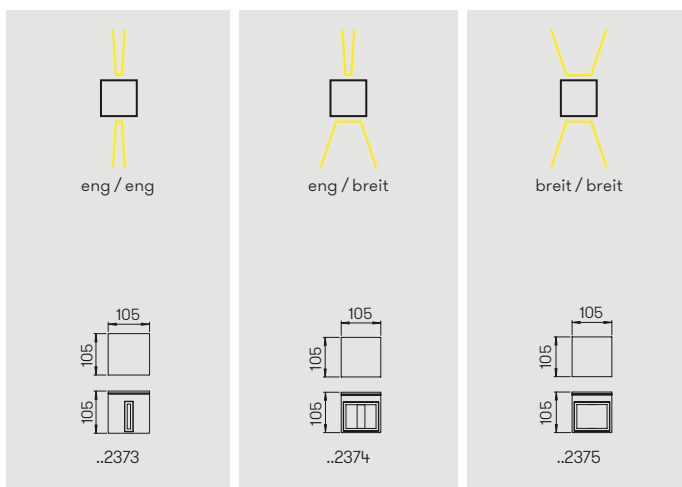

Nummer	Bestückung	Lichtstrom	EEK	Material
Wandstrahler				
eng / eng				
692373	2 × LED 3 W	je 330 lm	A+	Edelstahl
eng / breit				
692374	2 × LED 3 W	je 330 lm	A+	Edelstahl
breit / breit				
692375	2 × LED 3 W	je 330 lm	A+	Edelstahl

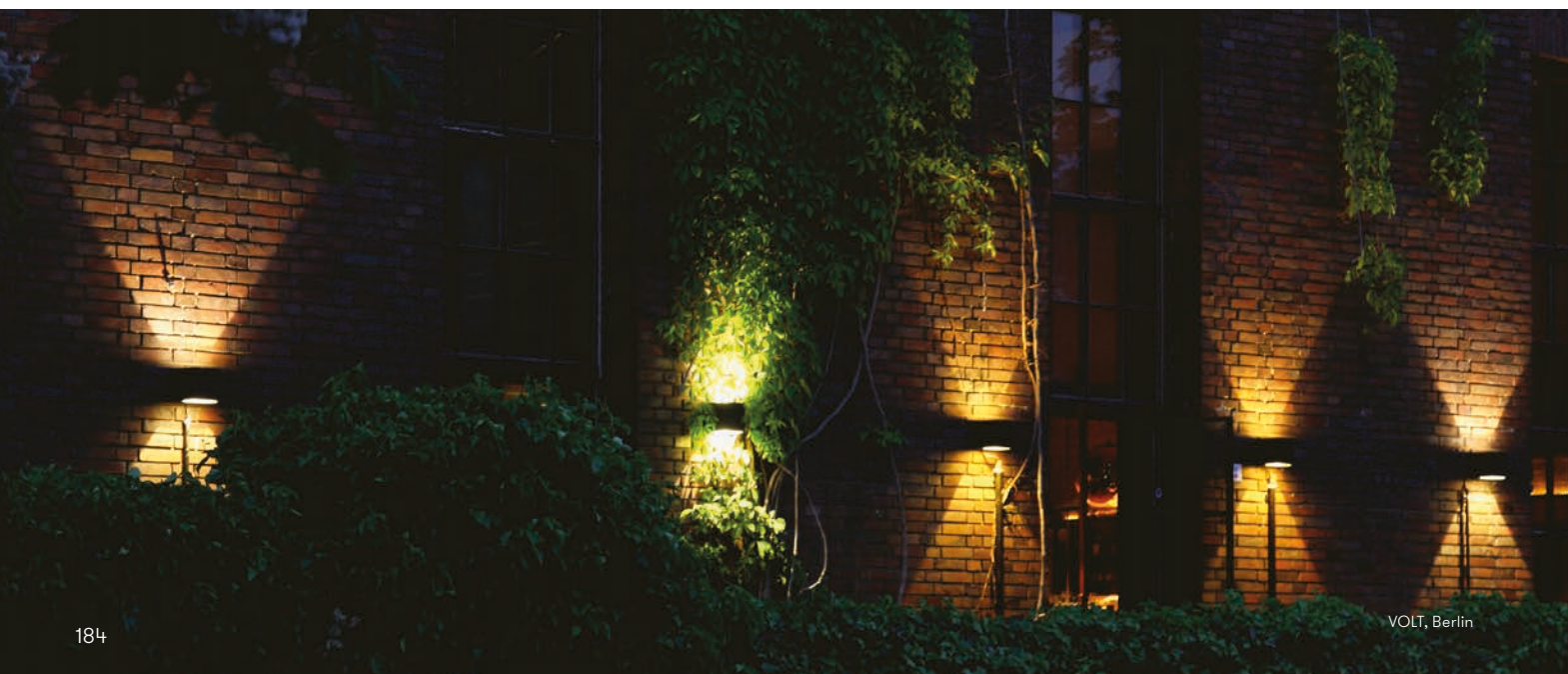

Wandstrahler

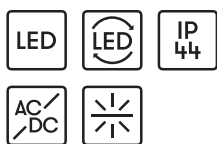

mit auswechselbaren LED Komponenten
 Lichtfarbe warmweiß, 3000 K
 mit integriertem Konverter AC/DC
 Edelstahl und Aluminiumguss
 mit Montageplatte
 Sicherheitsglas klar bzw. Linsenoptik klar
 mit unterschiedlichen Lichtaustritts-
 winkeln (eng, breit)

**Auf Anfrage auch mit einseitigem
 Lichtaustritt sowie mit Lichtfarbe weiß
 (4000 K) lieferbar.**

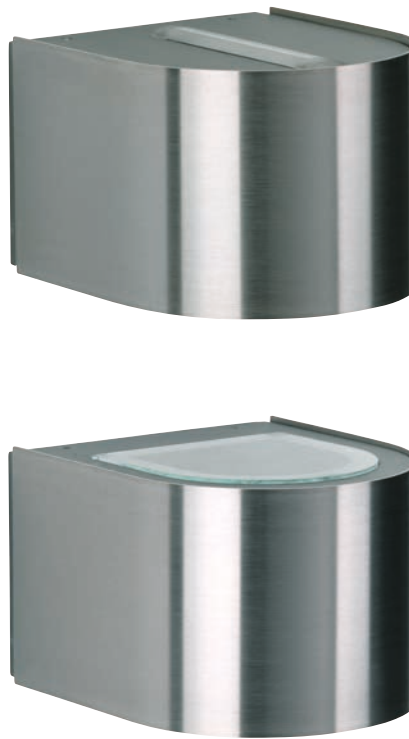

Information zum Lichtaustritt

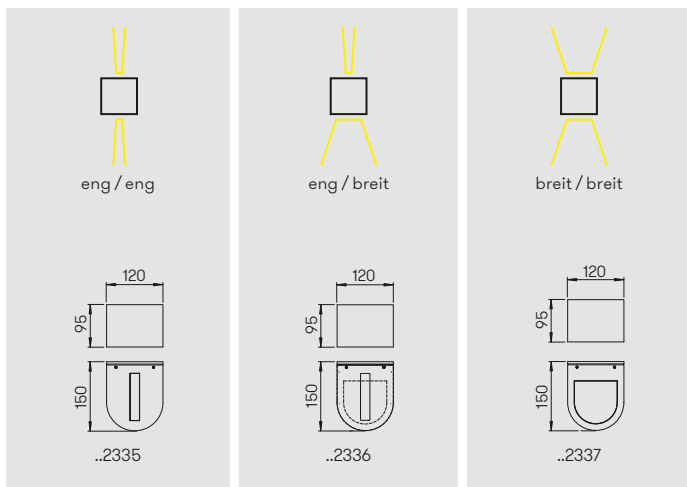

Nummer	Bestückung	Lichtstrom	EEK	Material
Wandstrahler				
eng / eng				
692335	2 × LED 3 W	je 330 lm	A+	Edelstahl
eng / breit				
692336	2 × LED 3 W	je 330 lm	A+	Edelstahl
breit / breit				
692337	2 × LED 3 W	je 330 lm	A+	Edelstahl

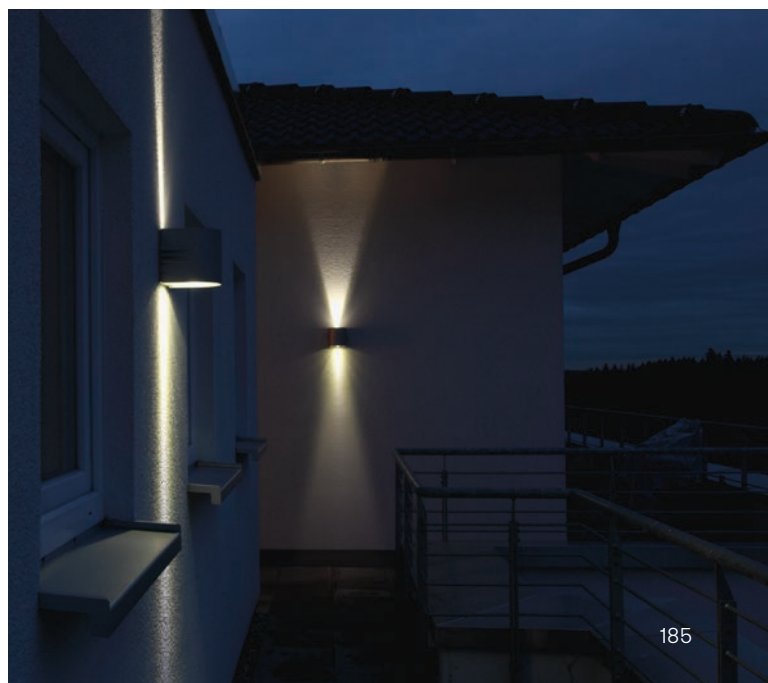



Wandstrahler



für Halogenmetaldampflampen HIT mit elektronischem Vorschaltgerät
Edelstahl und Aluminiumguss mit Montageplatte
Sicherheitsglas klar bzw. Linsenoptik klar mit unterschiedlichen Lichtaustrittswinkeln (eng, breit)

Auf Anfrage auch mit einseitigem Lichtaustritt lieferbar.



Information zum Lichtaustritt

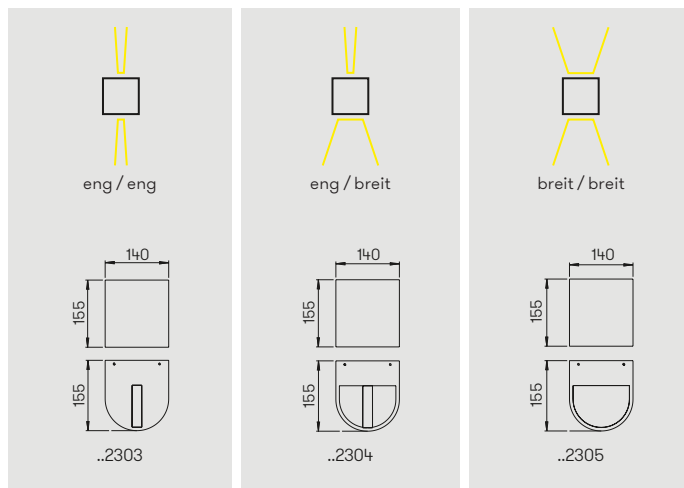

Nummer	Bestückung	Lichtstrom	EEK	Material
Wandstrahler				
eng / eng				
692303	1x HIT-TC-CE 35 W G8,5		A+	Edelstahl
eng / breit				
692304	1x HIT-TC-CE 35 W G8,5		A+	Edelstahl
breit / breit				
692305	1x HIT-TC-CE 35 W G8,5		A+	Edelstahl



Wandstrahler

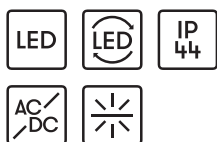

mit auswechselbaren LED Komponenten
 Lichtfarbe warmweiß, 3000 K
 mit integriertem Konverter AC/DC
 Edelstahl und Aluminiumguss
 mit Montageplatte
 Sicherheitsglas klar bzw. Linsenoptik klar
 mit unterschiedlichen Lichtaustritts-
 winkeln (eng, breit)

**Auf Anfrage auch mit einseitigem
 Lichtaustritt sowie mit Lichtfarbe weiß
 (4000 K) lieferbar.**



Information zum Lichtaustritt

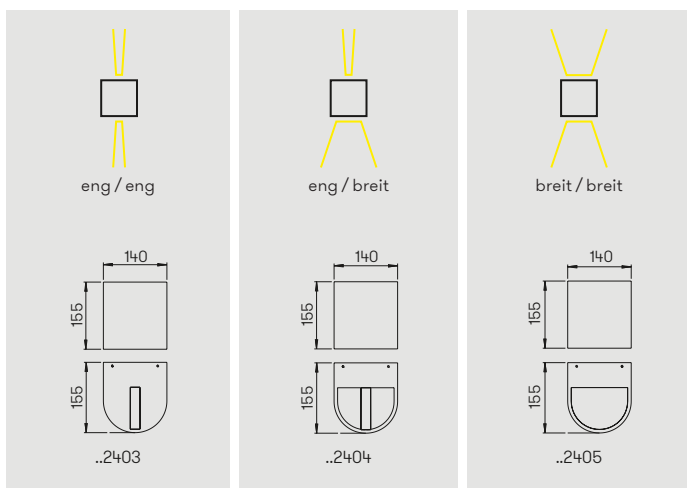

Nummer	Bestückung	Lichtstrom	EEK	Material
Wandstrahler				
eng / eng				
692403	2 × LED 6,7 W	je 600 lm	A+	Edelstahl
eng / breit				
692404	2 × LED 6,7 W	je 600 lm	A+	Edelstahl
breit / breit				
692405	2 × LED 6,7 W	je 600 lm	A+	Edelstahl



Wandstrahler



für Halogenmetaldampflampen HIT mit elektronischem Vorschaltgerät Aluminiumguss, mit Montageplatte Sicherheitsglas klar bzw. Linsenoptik klar mit unterschiedlichen Lichtaustrittswinkeln (eng, breit)

Auf Anfrage auch mit einseitigem Lichtaustritt lieferbar.

Information zum Lichtaustritt

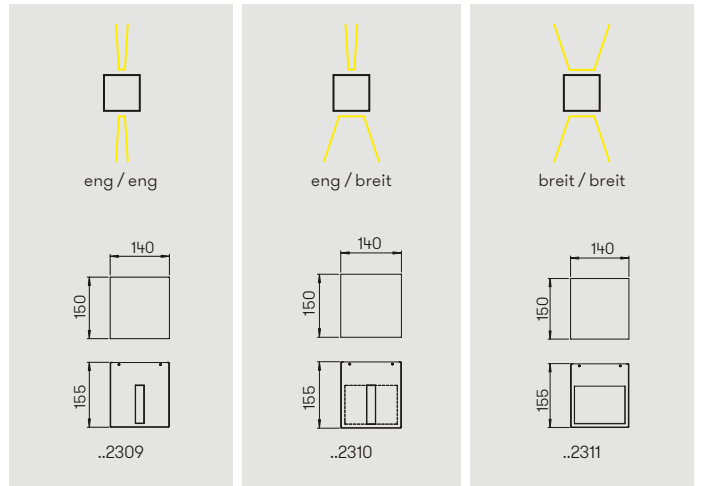

Nummer	Bestückung	Socket	EEK	Farbe
Wandstrahler				
eng / eng				
662309	1x HIT-TC-CE 35 W	G8,5	A+	schwarz
682309	1x HIT-TC-CE 35 W	G8,5	A+	weiß
692309	1x HIT-TC-CE 35 W	G8,5	A+	silber
eng / breit				
662310	1x HIT-TC-CE 35 W	G8,5	A+	schwarz
682310	1x HIT-TC-CE 35 W	G8,5	A+	weiß
692310	1x HIT-TC-CE 35 W	G8,5	A+	silber
breit / breit				
662311	1x HIT-TC-CE 35 W	G8,5	A+	schwarz
682311	1x HIT-TC-CE 35 W	G8,5	A+	weiß
692311	1x HIT-TC-CE 35 W	G8,5	A+	silber



Wandstrahler

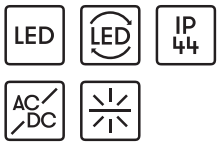

mit austauschbaren LED Komponenten
 Lichtfarbe warmweiß, 3000 K
 mit integriertem Konverter AC/DC
 Aluminiumguss, mit Montageplatte
 Sicherheitsglas klar bzw. Linsenoptik klar
 mit unterschiedlichen Lichtaustritts-
 winkeln (eng, breit)

**Auf Anfrage auch mit einseitigem
 Lichtaustritt sowie mit Lichtfarbe weiß
 (4000 K) lieferbar.**

Information zum Lichtaustritt

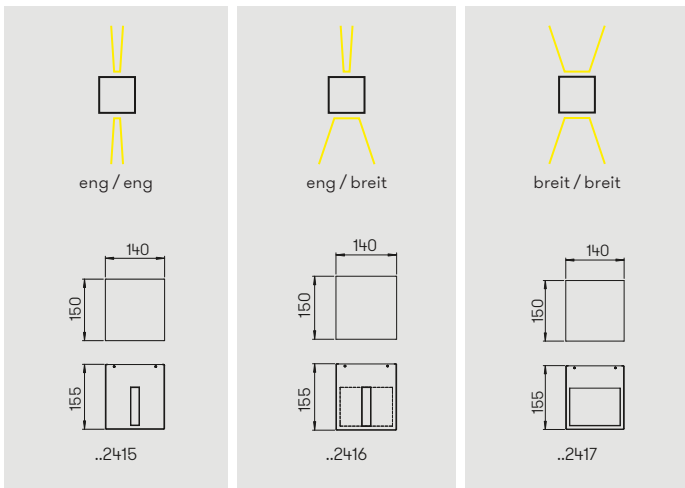

Nummer	Bestückung	Lichtstrom	EEK	Farbe
Wandstrahler				
eng / eng				
662415	2 × LED 6,7 W	je 600 lm	A+	schwarz
682415	2 × LED 6,7 W	je 600 lm	A+	weiß
692415	2 × LED 6,7 W	je 600 lm	A+	silber
eng / breit				
662416	2 × LED 6,7 W	je 600 lm	A+	schwarz
682416	2 × LED 6,7 W	je 600 lm	A+	weiß
692416	2 × LED 6,7 W	je 600 lm	A+	silber
breit / breit				
662417	2 × LED 6,7 W	je 600 lm	A+	schwarz
682417	2 × LED 6,7 W	je 600 lm	A+	weiß
692417	2 × LED 6,7 W	je 600 lm	A+	silber

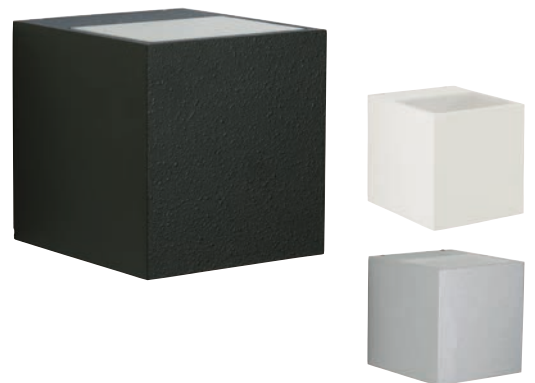
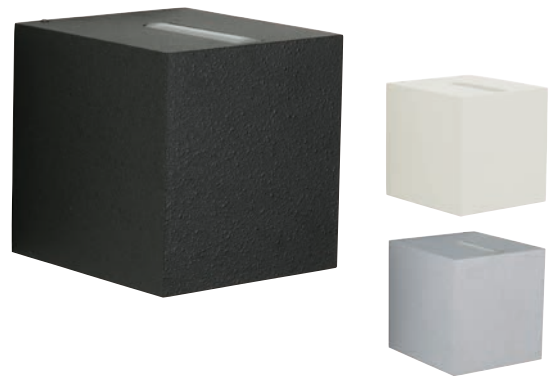



Wandstrahler

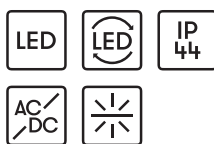

mit auswechselbaren LED Komponenten
 Lichtfarbe warmweiß, 3000 K
 mit integriertem Konverter AC/DC
 Aluminiumguss, mit Montageplatte
 Sicherheitsglas klar bzw. Linsenoptik klar
 mit unterschiedlichen Lichtaustritts-
 winkeln (eng, breit)

**Auf Anfrage auch mit einseitigem
 Lichtaustritt sowie mit Lichtfarbe weiß
 (4000 K) lieferbar.**

Information zum Lichtaustritt

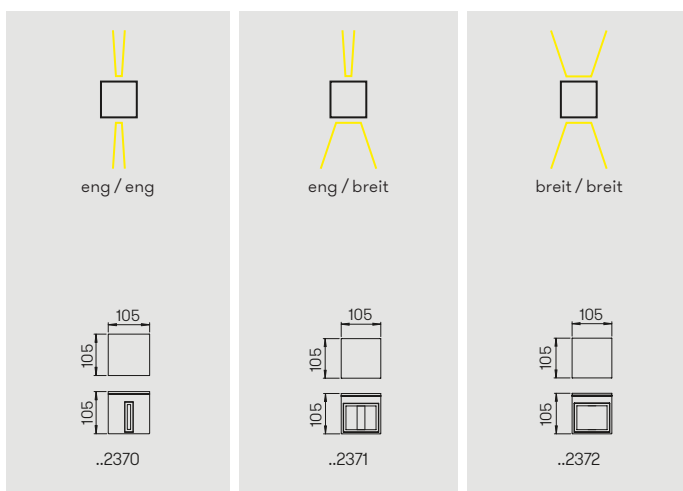

Nummer	Bestückung	Lichtstrom	EEK	Farbe
Wandstrahler				
eng / eng				
622370	2 × LED 3 W	je 330 lm	A+	anthrazit
662370	2 × LED 3 W	je 330 lm	A+	schwarz
682370	2 × LED 3 W	je 330 lm	A+	weiß
692370	2 × LED 3 W	je 330 lm	A+	silber
eng / breit				
622371	2 × LED 3 W	je 330 lm	A+	anthrazit
662371	2 × LED 3 W	je 330 lm	A+	schwarz
682371	2 × LED 3 W	je 330 lm	A+	weiß
692371	2 × LED 3 W	je 330 lm	A+	silber
breit / breit				
622372	2 × LED 3 W	je 330 lm	A+	anthrazit
662372	2 × LED 3 W	je 330 lm	A+	schwarz
682372	2 × LED 3 W	je 330 lm	A+	weiß
692372	2 × LED 3 W	je 330 lm	A+	silber

Wandstrahler

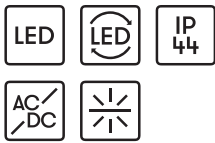

mit auswechselbaren LED Komponenten
 Lichtfarbe warmweiß, 3000 K
 mit integriertem Konverter AC/DC
 Aluminiumguss, mit Montageplatte
 Sicherheitsglas klar, bzw. Linsenoptik klar
 mit unterschiedlichen Lichtaustrittswinkeln (eng, breit)

**Auf Anfrage auch mit einseitigem
 Lichtaustritt sowie mit Lichtfarbe weiß
 (4000 K) lieferbar.**

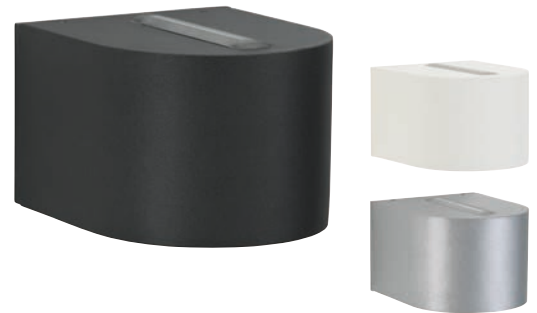

Information zum Lichtaustritt

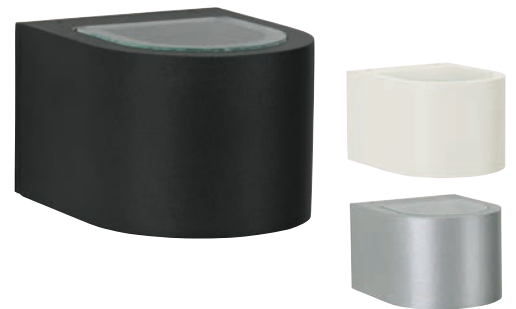
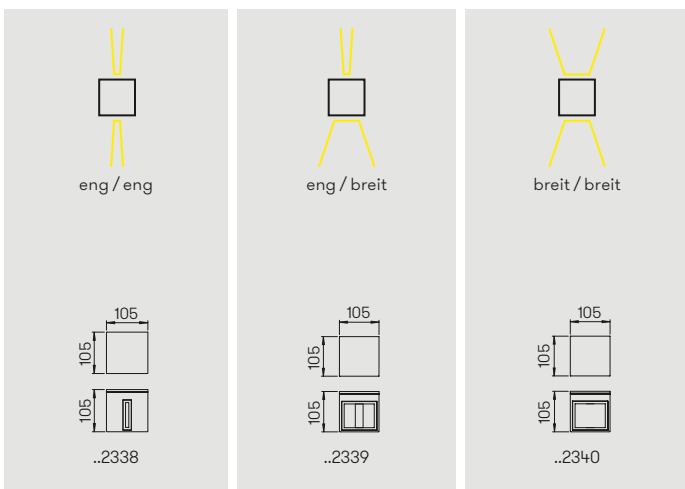

Nummer	Bestückung	Lichtstrom	EEK	Farbe
Wandstrahler				
eng / eng				
662338	2 x LED 3 W	je 330 lm	A+	schwarz
682338	2 x LED 3 W	je 330 lm	A+	weiß
692338	2 x LED 3 W	je 330 lm	A+	silber
eng / breit				
662339	2 x LED 3 W	je 330 lm	A+	schwarz
682339	2 x LED 3 W	je 330 lm	A+	weiß
692339	2 x LED 3 W	je 330 lm	A+	silber
breit / breit				
662340	2 x LED 3 W	je 330 lm	A+	schwarz
682340	2 x LED 3 W	je 330 lm	A+	weiß
692340	2 x LED 3 W	je 330 lm	A+	silber





Wandstrahler

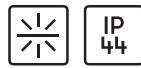

für Halogenmetaldampflampen HIT mit elektronischem Vorschaltgerät Aluminiumguss, mit Montageplatte Sicherheitsglas klar bzw. Linsenoptik klar mit unterschiedlichen Lichtaustrittswinkeln (eng, breit)

Auf Anfrage auch mit einseitigem Lichtaustritt lieferbar.

Information zum Lichtaustritt

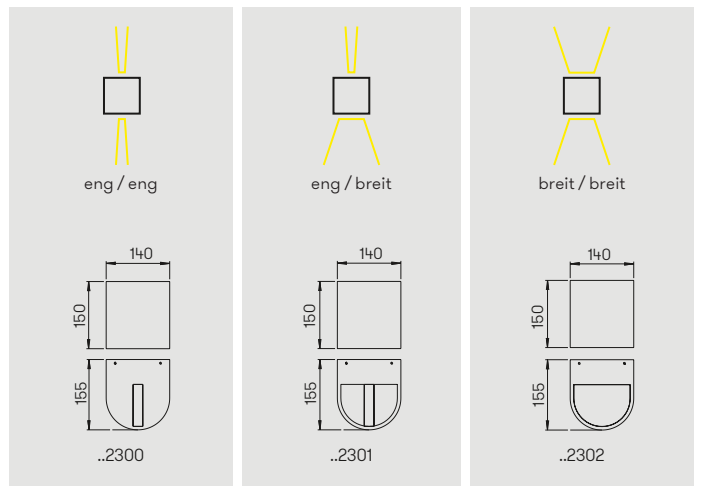

Nummer	Bestückung	Sockel	EEK	Farbe
Wandstrahler				
eng / eng				
662300	1x HIT-TC-CE 35 W	G8,5	A+	schwarz
682300	1x HIT-TC-CE 35 W	G8,5	A+	weiß
692300	1x HIT-TC-CE 35 W	G8,5	A+	silber
eng / breit				
662301	1x HIT-TC-CE 35 W	G8,5	A+	schwarz
682301	1x HIT-TC-CE 35 W	G8,5	A+	weiß
692301	1x HIT-TC-CE 35 W	G8,5	A+	silber
breit / breit				
662302	1x HIT-TC-CE 35 W	G8,5	A+	schwarz
682302	1x HIT-TC-CE 35 W	G8,5	A+	weiß
692302	1x HIT-TC-CE 35 W	G8,5	A+	silber

Wandstrahler

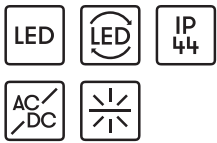

mit auswechselbaren LED Komponenten
 Lichtfarbe warmweiß, 3000 K
 mit integriertem Konverter AC/DC
 Aluminiumguss, mit Montageplatte
 Sicherheitsglas klar bzw. Linsenoptik klar
 mit unterschiedlichen Lichtaustritts-
 winkeln (eng, breit)

**Auf Anfrage auch mit einseitigem
 Lichtaustritt sowie mit Lichtfarbe weiß
 (4000 K) lieferbar.**

Information zum Lichtaustritt

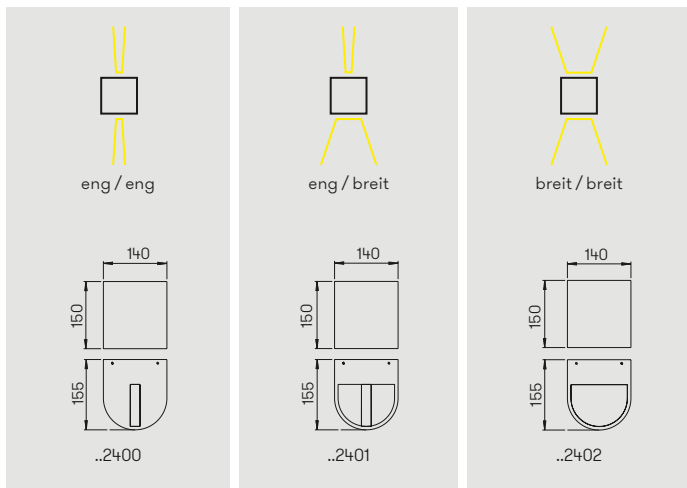

Nummer	Bestückung	Lichtstrom	EEK	Farbe
Wandstrahler				
eng / eng				
662400	2 × LED 6,7 W	je 600 lm	A+	schwarz
682400	2 × LED 6,7 W	je 600 lm	A+	weiß
692400	2 × LED 6,7 W	je 600 lm	A+	silber
eng / breit				
662401	2 × LED 6,7 W	je 600 lm	A+	schwarz
682401	2 × LED 6,7 W	je 600 lm	A+	weiß
692401	2 × LED 6,7 W	je 600 lm	A+	silber
breit / breit				
662402	2 × LED 6,7 W	je 600 lm	A+	schwarz
682402	2 × LED 6,7 W	je 600 lm	A+	weiß
692402	2 × LED 6,7 W	je 600 lm	A+	silber





Wandstrahler

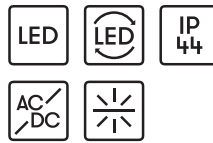

mit auswechselbaren LED Komponenten
 Lichtfarbe warmweiß, 3000 K
 mit integriertem Konverter AC/DC bzw.
 für Halogenglühlampen QT-DE 12
 Aluminiumguss mit Montageplatte
 Borosilikatglas klar bzw. Linsenoptik klar
 mit unterschiedlichen Lichtaustritts-
 winkeln (eng, breit)

**Auf Anfrage auch mit einseitigem
 Lichtaustritt sowie mit Lichtfarbe weiß
 (4000 K) lieferbar.**

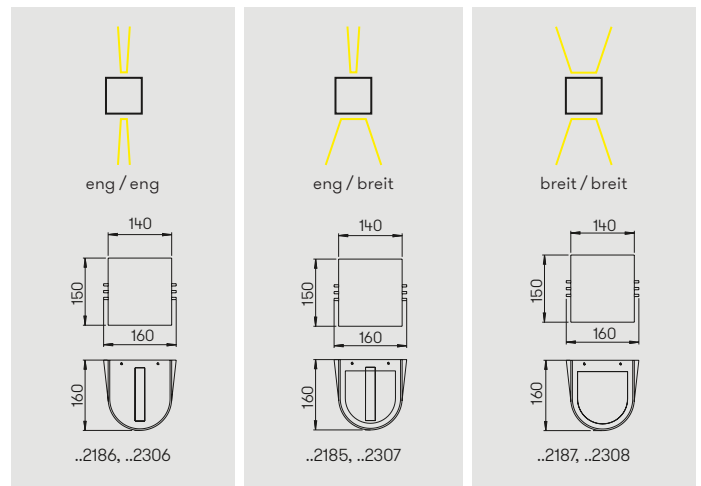

Information zum Lichtaustritt



Nummer	Bestückung	Lichtstrom	EEK	Farbe
mit LED				
eng / eng				
662306	2 x LED 3 W	je 330 lm	A++	schwarz
682306	2 x LED 3 W	je 330 lm	A++	weiß
692306	2 x LED 3 W	je 330 lm	A++	silber
eng / breit				
662307	2 x LED 3 W	je 330 lm	A++	schwarz
682307	2 x LED 3 W	je 330 lm	A++	weiß
692307	2 x LED 3 W	je 330 lm	A++	silber
breit / breit				
662308	2 x LED 3 W	je 330 lm	A++	schwarz
682308	2 x LED 3 W	je 330 lm	A++	weiß
692308	2 x LED 3 W	je 330 lm	A++	silber

Nummer	Bestückung	Lampenlänge	Socket	EEK	Farbe
für Halogenglühlampen					
eng / eng					
662186	1 x QT-DE 12 100 W	74,9 mm	R7s	B bis E	schwarz
682186	1 x QT-DE 12 100 W	74,9 mm	R7s	B bis E	weiß
692186	1 x QT-DE 12 100 W	74,9 mm	R7s	B bis E	silber
eng / breit					
662185	1 x QT-DE 12 100 W	74,9 mm	R7s	B bis E	schwarz
682185	1 x QT-DE 12 100 W	74,9 mm	R7s	B bis E	weiß
692185	1 x QT-DE 12 100 W	74,9 mm	R7s	B bis E	silber
breit / breit					
662187	1 x QT-DE 12 100 W	74,9 mm	R7s	B bis E	schwarz
682187	1 x QT-DE 12 100 W	74,9 mm	R7s	B bis E	weiß
692187	1 x QT-DE 12 100 W	74,9 mm	R7s	B bis E	silber



									
S. 198	S. 198	S. 199	S. 199	S. 199	S. 200	S. 200	S. 200	S. 201	S. 201
									
S. 202	S. 202	S. 203	S. 203	S. 203	S. 204	S. 204	S. 205	S. 205	S. 206
									
S. 206	S. 206	S. 207	S. 207	S. 208	S. 208	S. 209	S. 209	S. 210	S. 210
									
S. 211	S. 211	S. 211	S. 212	S. 212	S. 212	S. 213	S. 213	S. 214	S. 214
									
S. 215	S. 215	S. 216	S. 216	S. 216	S. 217	S. 217	S. 217	S. 218	S. 218
									
S. 219	S. 220	S. 220	S. 220	S. 221	S. 221	S. 221			



Leuchten im Landhausstil



Wandleuchten
Sockelleuchten
Wegeleuchten
Mastleuchten

für Allgebrauchslampen
 Aluminiumguss, mit Montageplatte
 Mastleuchten inklusive Mast
 Acrylglas klar



Lichtpunktabstand empfohlen:
Sockel- und Wegeleuchte 5 m
Mastleuchte 10 m

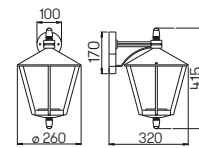

..1816

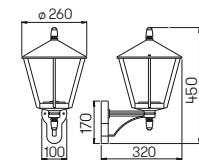

..1814

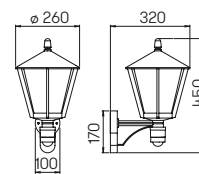

..1815

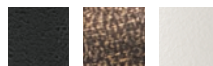

Nummer	Q*	Bestückung	Sockel	EEK	Farbe
Wandleuchten					
661816	A-B-C	1x QA 55 57 W	E27	A++ bis E	schwarz
651816	A-B-C	1x QA 55 57 W	E27	A++ bis E	braun-messing
681816	A-B-C	1x QA 55 57 W	E27	A++ bis E	weiß
.. 1006		passender Eckbock			
661814	A-B-C	1x QA 55 57 W	E27	A++ bis E	schwarz
651814	A-B-C	1x QA 55 57 W	E27	A++ bis E	braun-messing
681814	A-B-C	1x QA 55 57 W	E27	A++ bis E	weiß
.. 1006		passender Eckbock			
Wandleuchten mit Bewegungsmelder					
661815	A-C	1x QA 55 57 W	E27	A++ bis E	schwarz
651815	A-C	1x QA 55 57 W	E27	A++ bis E	braun-messing
681815	A-C	1x QA 55 57 W	E27	A++ bis E	weiß
.. 1006		passender Eckbock			

Q* Detaillierte Informationen zu den Leuchtmitteln finden Sie im technischen Anhang auf S. 236/237.



Sonderanfertigung 2-flammig

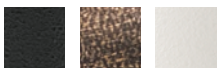
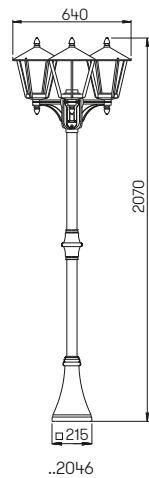
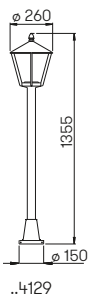
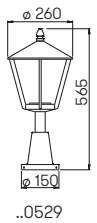

Nummer	Q*	Bestückung	Sockel	EEK	Farbe
Sockelleuchten					
660529	A-B-C	1 x QA 55 57 W	E27	A++ bis E	schwarz
650529	A-B-C	1 x QA 55 57 W	E27	A++ bis E	braun-messing
680529	A-B-C	1 x QA 55 57 W	E27	A++ bis E	weiß
690010		passendes Erdstück			
Wegeleuchten					
664129	A-B-C	1 x QA 55 57 W	E27	A++ bis E	schwarz
654129	A-B-C	1 x QA 55 57 W	E27	A++ bis E	braun-messing
684129	A-B-C	1 x QA 55 57 W	E27	A++ bis E	weiß
690010		passendes Erdstück			
Mastleuchten 3-flammig					
662046	A-B-C	3 x QA 55 57 W	E27	A++ bis E	schwarz
652046	A-B-C	3 x QA 55 57 W	E27	A++ bis E	braun-messing
682046	A-B-C	3 x QA 55 57 W	E27	A++ bis E	weiß

Q* Detaillierte Informationen zu den Leuchtmitteln finden Sie im technischen Anhang auf S. 236/237.





Wandleuchten
Sockelleuchten
Wegeleuchten
Mastleuchten



für Allgebrauchslampen
Aluminiumguss, mit Montageplatte
Mastleuchten inklusive Mast
Acrylglas klar

Lichtpunktabstand empfohlen:
Sockel- und Wegeleuchte 5 m
Mastleuchte 10 m

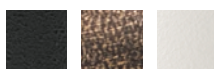
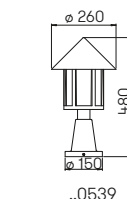
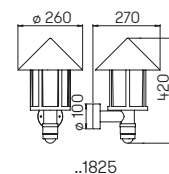
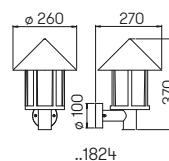
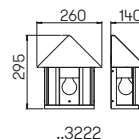

Nummer	Q*	Bestückung	Socket	E EK	Farbe
Wandleuchten					
663222	A-B-C	1x QA 55 57 W	E27	A++ bis E	schwarz
653222	A-B-C	1x QA 55 57 W	E27	A++ bis E	braun-messing
683222	A-B-C	1x QA 55 57 W	E27	A++ bis E	weiß
661824	A-B-C	1x QA 55 57 W	E27	A++ bis E	schwarz
651824	A-B-C	1x QA 55 57 W	E27	A++ bis E	braun-messing
681824	A-B-C	1x QA 55 57 W	E27	A++ bis E	weiß
.. 1005		passender Eckbock			
Wandleuchten mit Bewegungsmelder					
661825	A-C	1x QA 55 57 W	E27	A++ bis E	schwarz
651825	A-C	1x QA 55 57 W	E27	A++ bis E	braun-messing
681825	A-C	1x QA 55 57 W	E27	A++ bis E	weiß
.. 1005		passender Eckbock			
Sockelleuchten					
660539	A-B-C	1x QA 55 57 W	E27	A++ bis E	schwarz
650539	A-B-C	1x QA 55 57 W	E27	A++ bis E	braun-messing
680539	A-B-C	1x QA 55 57 W	E27	A++ bis E	weiß
690010		passendes Erdstück			

Q* Detaillierte Informationen zu den Leuchtmitteln finden Sie im technischen Anhang auf S. 236/237.

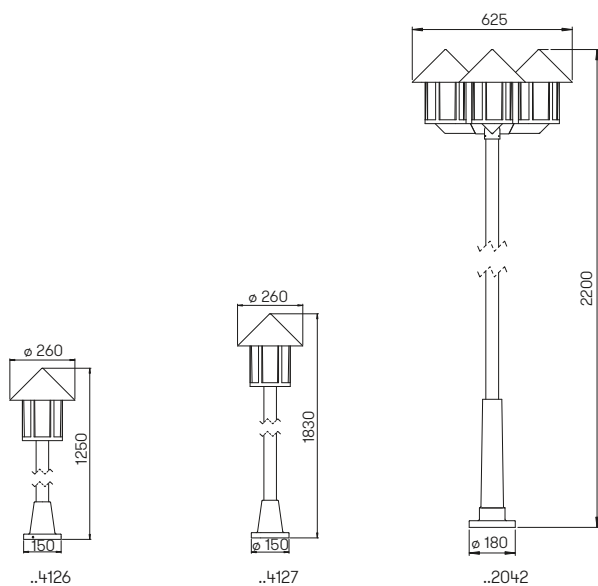

Nummer	Q*	Bestückung	Sockel	EEK	Farbe
Wegeleuchten					
664126	A-B-C	1x QA 55 57 W	E27	A++ bis E	schwarz
654126	A-B-C	1x QA 55 57 W	E27	A++ bis E	braun-messing
684126	A-B-C	1x QA 55 57 W	E27	A++ bis E	weiß
690010		passendes Erdstück			
Mastleuchten 1-flammig					
664127	A-B-C	1x QA 55 57 W	E27	A++ bis E	schwarz
654127	A-B-C	1x QA 55 57 W	E27	A++ bis E	braun-messing
684127	A-B-C	1x QA 55 57 W	E27	A++ bis E	weiß
690010		passendes Erdstück			
Mastleuchten 3-flammig					
662042	A-B-C	3x QA 55 57 W	E27	A++ bis E	schwarz
652042	A-B-C	3x QA 55 57 W	E27	A++ bis E	braun-messing
682042	A-B-C	3x QA 55 57 W	E27	A++ bis E	weiß
690011		passendes Erdstück			

Q* Detaillierte Informationen zu den Leuchtmitteln finden Sie im technischen Anhang auf S. 236/237.

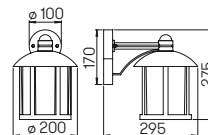

..1835

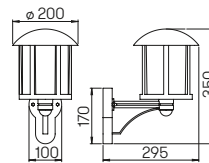

..1834

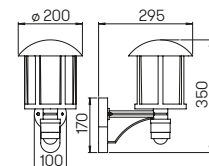

..1836

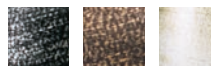

Nummer	Q*	Bestückung	Socket	E EK	Farbe
Wandleuchten					
601835	A-B-C	1x QA 55 57 W	E27	A++ bis E	schwarz-silber
651835	A-B-C	1x QA 55 57 W	E27	A++ bis E	braun-messing
671835	A-B-C	1x QA 55 57 W	E27	A++ bis E	weiß-gold
.. 1006		passender Eckbock			
Wandleuchten mit Bewegungsmelder					
601836	A-C	1x QA 55 57 W	E27	A++ bis E	schwarz-silber
651836	A-C	1x QA 55 57 W	E27	A++ bis E	braun-messing
671836	A-C	1x QA 55 57 W	E27	A++ bis E	weiß-gold
.. 1006		passender Eckbock			

Q* Detaillierte Informationen zu den Leuchtmitteln finden Sie im technischen Anhang auf S. 236/237.



**Wandleuchten
Sockelleuchten
Wegeleuchten**

für Allgebrauchslampen
Aluminiumguss, mit Montageplatte
Acrylglas klar



Lichtpunktabstand empfohlen:
Sockel- und Wegeleuchte 5 m

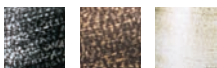
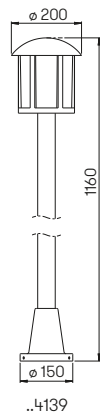
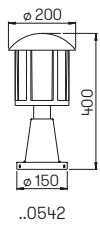
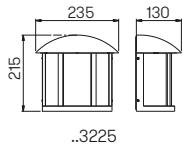

Nummer	Q*	Bestückung	Sockel	EEK	Farbe
Wandleuchten					
603225	A-B-C	1x QA 55 57 W E27		A++ bis E	schwarz-silber
653225	A-B-C	1x QA 55 57 W E27		A++ bis E	braun-messing
673225	A-B-C	1x QA 55 57 W E27		A++ bis E	weiß-gold
Sockelleuchten					
600542	A-B-C	1x QA 55 57 W E27		A++ bis E	schwarz-silber
650542	A-B-C	1x QA 55 57 W E27		A++ bis E	braun-messing
670542	A-B-C	1x QA 55 57 W E27		A++ bis E	weiß-gold
690010		passendes Erdstück			
Wegeleuchten					
604139	A-B-C	1x QA 55 57 W E27		A++ bis E	schwarz-silber
654139	A-B-C	1x QA 55 57 W E27		A++ bis E	braun-messing
674139	A-B-C	1x QA 55 57 W E27		A++ bis E	weiß-gold
690010		passendes Erdstück			

Q* Detaillierte Informationen zu den Leuchtmitteln finden Sie im technischen Anhang auf S. 236/237.

Wandleuchten Wegeleuchten



für Allgebrauchslampen
Aluminiumguss, mit Montageplatte
Opalglas

**Lichtpunktabstand empfohlen:
Wegeleuchte 5 m**

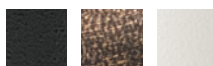
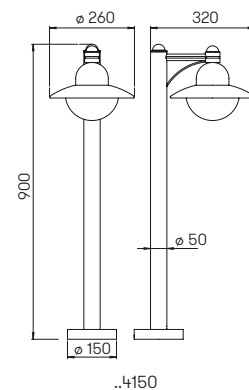
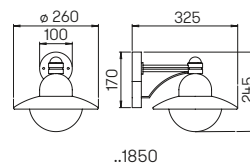

Nummer	Q*	Bestückung	Sockel	EEK	Farbe
Wandleuchten					
661850	A	1x QA 55 57 W	E27	A++ bis E	schwarz
651850	A	1x QA 55 57 W	E27	A++ bis E	braun-messing
681850	A	1x QA 55 57 W	E27	A++ bis E	weiß
..1006		passender Eckbock			
Wegeleuchten					
664150	A	1x QA 55 57 W	E27	A++ bis E	schwarz
654150	A	1x QA 55 57 W	E27	A++ bis E	braun-messing
684150	A	1x QA 55 57 W	E27	A++ bis E	weiß
690010		passendes Erdstück			

Q* Detaillierte Informationen zu den Leuchtmitteln finden Sie im technischen Anhang auf S. 236/237.



**Wandleuchten
Wegeleuchten**



für Allgebrauchslampen
Aluminiumguss, mit Montageplatte
Opalglas

**Lichtpunktabstand empfohlen:
Wegeleuchte 5 m**

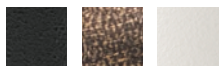
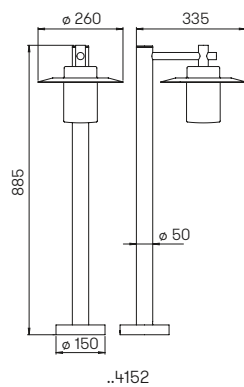
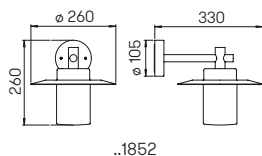

Nummer	Q*	Bestückung	Socket	EEK	Farbe
Wandleuchten					
661852	A-B	1x QA 55 57 W	E27	A++ bis E	schwarz
651852	A-B	1x QA 55 57 W	E27	A++ bis E	braun-messing
681852	A-B	1x QA 55 57 W	E27	A++ bis E	weiß
.. 1005		passender Eckbock			
Wegeleuchten					
664152	A-B	1x QA 55 57 W	E27	A++ bis E	schwarz
654152	A-B	1x QA 55 57 W	E27	A++ bis E	braun-messing
684152	A-B	1x QA 55 57 W	E27	A++ bis E	weiß
690010		passendes Erdstück			

Q* Detaillierte Informationen zu den Leuchtmitteln finden Sie im technischen Anhang auf S. 236/237.

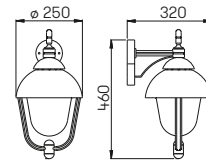

..0689

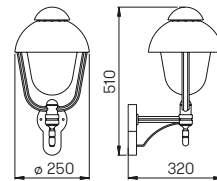

..0688

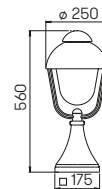

..0515

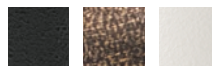

Nummer	Q*	Bestückung	Sockel	EEK	Farbe
Wandleuchten					
660689	A-B-C	1x QA 55 57 W	E27	A++ bis E	schwarz
650689	A-B-C	1x QA 55 57 W	E27	A++ bis E	braun-messing
680689	A-B-C	1x QA 55 57 W	E27	A++ bis E	weiß
.. 1006	passender Eckbock				
660688	A-B-C	1x QA 55 57 W	E27	A++ bis E	schwarz
650688	A-B-C	1x QA 55 57 W	E27	A++ bis E	braun-messing
680688	A-B-C	1x QA 55 57 W	E27	A++ bis E	weiß
.. 1006	passender Eckbock				
Sockelleuchten					
660515	A-B-C	1x QA 55 57 W	E27	A++ bis E	schwarz
650515	A-B-C	1x QA 55 57 W	E27	A++ bis E	braun-messing
680515	A-B-C	1x QA 55 57 W	E27	A++ bis E	weiß
690011	passendes Erdstück				

Q* Detaillierte Informationen zu den Leuchtmitteln finden Sie im technischen Anhang auf S. 236/237.

Wandleuchten
Sockelleuchten
Wegeleuchten
Mastleuchten

für Allgebrauchslampen
Aluminiumguss, mit Montageplatte
Mastleuchten inklusive Mast
Blasenglas klar

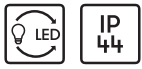

Lichtpunktabstand empfohlen:
Sockel- und Wegeleuchte 5 m
Mastleuchte 10 m

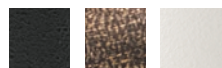
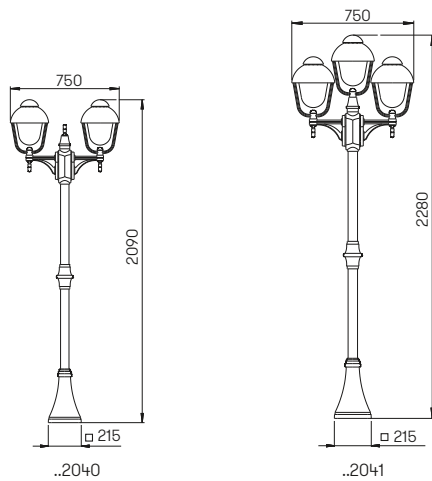
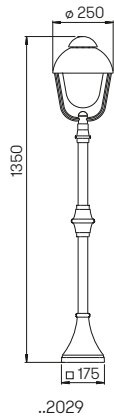

Nummer	Q*	Bestückung	Socket	EEK	Farbe
Wegeleuchten					
662029	A-B-C	1 x QA 55 57 W	E27	A++ bis E	schwarz
652029	A-B-C	1 x QA 55 57 W	E27	A++ bis E	braun-messing
682029	A-B-C	1 x QA 55 57 W	E27	A++ bis E	weiß
690011		passendes Erdstück			
Mastleuchten 2-flammig					
662040	A-B-C	2 x QA 55 57 W	E27	A++ bis E	schwarz
652040	A-B-C	2 x QA 55 57 W	E27	A++ bis E	braun-messing
682040	A-B-C	2 x QA 55 57 W	E27	A++ bis E	weiß
Mastleuchten 3-flammig					
662041	A-B-C	3 x QA 55 57 W	E27	A++ bis E	schwarz
652041	A-B-C	3 x QA 55 57 W	E27	A++ bis E	braun-messing
682041	A-B-C	3 x QA 55 57 W	E27	A++ bis E	weiß

Q* Detaillierte Informationen zu den Leuchtmitteln finden Sie im technischen Anhang auf S. 236/237.





Wand- und Deckenleuchten

für Allgebrauchslampen
Aluminiumguss, mit Montageplatte
Opalglas, ..3221 Acrylglas opal

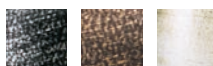
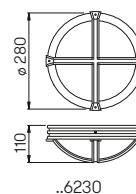
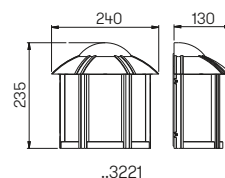

Nummer	Q*	Bestückung	Sockel	EEK	Farbe
Wandleuchten					
603221	A-B	1x QA 55 57 W	E27	A++ bis E	schwarz-silber
653221	A-B	1x QA 55 57 W	E27	A++ bis E	braun-messing
673221	A-B	1x QA 55 57 W	E27	A++ bis E	weiß-gold
Wand- und Deckenleuchten					
606230	A-B	1x QA 55 57 W	E27	A++ bis E	schwarz-silber
656230	A-B	1x QA 55 57 W	E27	A++ bis E	braun-messing
676230	A-B	1x QA 55 57 W	E27	A++ bis E	weiß-gold

Q* Detaillierte Informationen zu den Leuchtmitteln finden Sie im technischen Anhang auf S. 236/237.

Wand- und Deckenleuchten

für Allgebrauchslampen
Aluminiumguss, mit Montageplatte
Opalglas

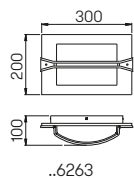

..6263

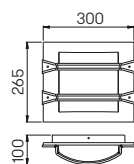

..6262

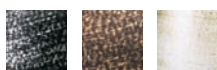
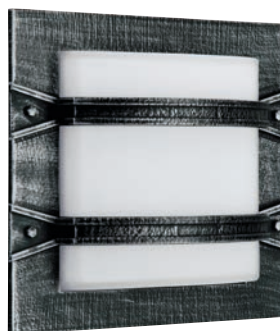

Nummer	Ø*	Bestückung	Socket	EEK	Farbe
Wand- und Deckenleuchten					
606263	A-B	1x QA 55 57 W	E27	A++ bis E	schwarz-silber
656263	A-B	1x QA 55 57 W	E27	A++ bis E	braun-messing
676263	A-B	1x QA 55 57 W	E27	A++ bis E	weiß-gold
606262	A-B	1x QA 55 57 W	E27	A++ bis E	schwarz-silber
656262	A-B	1x QA 55 57 W	E27	A++ bis E	braun-messing
676262	A-B	1x QA 55 57 W	E27	A++ bis E	weiß-gold

Ø* Detaillierte Informationen zu den Leuchtmitteln finden Sie im technischen Anhang auf S. 236/237.





**Wandleuchten
Sockelleuchten
Pollerleuchten
Wegeleuchten**

für Allgebrauchslampen
Aluminiumguss, mit Montageplatte
Opalglas

**Lichtpunktabstand empfohlen:
Sockel- und Wegeleuchte 5 m**

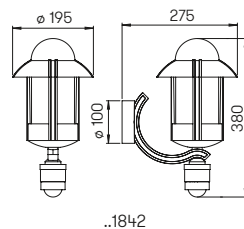
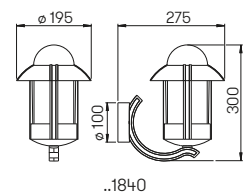
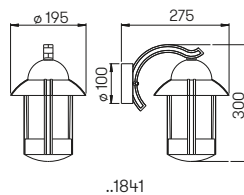

Nummer	Q*	Bestückung	Sockel	E EK	Farbe
Wandleuchten					
601841	A	1 x QA 55 57 W	E27	A++ bis E	schwarz-silber
651841	A	1 x QA 55 57 W	E27	A++ bis E	braun-messing
671841	A	1 x QA 55 57 W	E27	A++ bis E	weiß-gold
.. 1005		passender Eckbock			
601840	A	1 x QA 55 57 W	E27	A++ bis E	schwarz-silber
651840	A	1 x QA 55 57 W	E27	A++ bis E	braun-messing
671840	A	1 x QA 55 57 W	E27	A++ bis E	weiß-gold
.. 1005		passender Eckbock			
Wandleuchten mit Bewegungsmelder					
601842	A	1 x QA 55 57 W	E27	A++ bis E	schwarz-silber
651842	A	1 x QA 55 57 W	E27	A++ bis E	braun-messing
671842	A	1 x QA 55 57 W	E27	A++ bis E	weiß-gold
.. 1005		passender Eckbock			

Q* Detaillierte Informationen zu den Leuchtmitteln finden Sie im technischen Anhang auf S. 236/237.

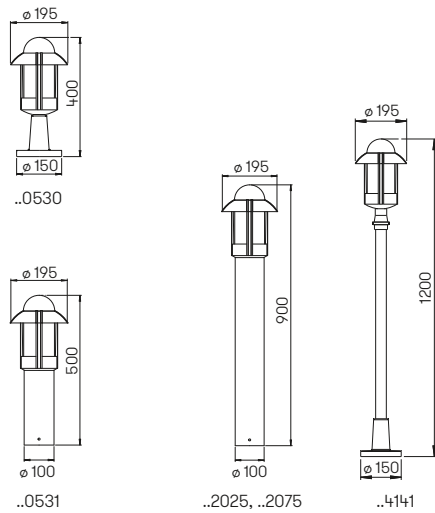

Nummer	Q*	Bestückung	Socket	EEK	Farbe
Sockelleuchten					
600530	A	1x QA 55 57 W	E27	A++ bis E	schwarz-silber
650530	A	1x QA 55 57 W	E27	A++ bis E	braun-messing
670530	A	1x QA 55 57 W	E27	A++ bis E	weiß-gold
690010		passendes Erdstück			
Pollerleuchten					
602025	A	1x QA 55 57 W	E27	A++ bis E	schwarz-silber
652025	A	1x QA 55 57 W	E27	A++ bis E	braun-messing
672025	A	1x QA 55 57 W	E27	A++ bis E	weiß-gold
690010		passendes Erdstück			
Pollerleuchten mit Bewegungsmelder					
602075	A	1x QA 55 57 W	E27	A++ bis E	schwarz-silber
652075	A	1x QA 55 57 W	E27	A++ bis E	braun-messing
672075	A	1x QA 55 57 W	E27	A++ bis E	weiß-gold
690010		passendes Erdstück			
Wegeleuchten					
604141	A	1x QA 55 57 W	E27	A++ bis E	schwarz-silber
654141	A	1x QA 55 57 W	E27	A++ bis E	braun-messing
674141	A	1x QA 55 57 W	E27	A++ bis E	weiß-gold
690010		passendes Erdstück			

Q* Detaillierte Informationen zu den Leuchtmitteln finden Sie im technischen Anhang auf S. 236/237.

**Wandleuchten
Sockelleuchten
Wegeleuchten**

für Allgebrauchslampen
Aluminiumguss, mit Montageplatte
Kathedralglas klar



**Lichtpunkt Abstand empfohlen:
Sockel- und Wegeleuchte 5 m**

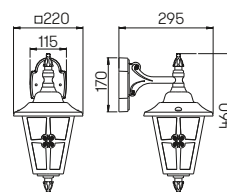

..1805

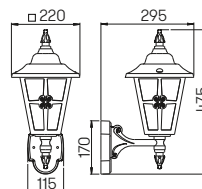

..1804

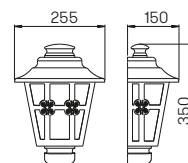

..3227

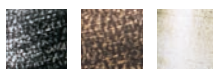

Nummer	Ø*	Bestückung	Sockel	EEK	Farbe
Wandleuchten					
601805	A-B-C	1x QA 55 57 W	E27	A++ bis E	schwarz-silber
651805	A-B-C	1x QA 55 57 W	E27	A++ bis E	braun-messing
671805	A-B-C	1x QA 55 57 W	E27	A++ bis E	weiß-gold
..1006		passender Eckbock			
601804	A-B-C	1x QA 55 57 W	E27	A++ bis E	schwarz-silber
651804	A-B-C	1x QA 55 57 W	E27	A++ bis E	braun-messing
671804	A-B-C	1x QA 55 57 W	E27	A++ bis E	weiß-gold
..1006		passender Eckbock			
603227	A-B-C	1x QA 55 57 W	E27	A++ bis E	schwarz-silber
653227	A-B-C	1x QA 55 57 W	E27	A++ bis E	braun-messing
673227	A-B-C	1x QA 55 57 W	E27	A++ bis E	weiß-gold

Ø* Detaillierte Informationen zu den Leuchtmitteln finden Sie im technischen Anhang auf S. 236/237.

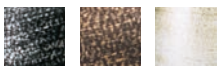
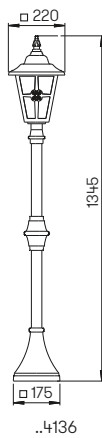
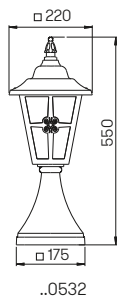

Nummer	Q*	Bestückung	Socket	EEK	Farbe
Sockelleuchten					
600532	A-B-C	1x QA 55 57 W	E27	A++ bis E	schwarz-silber
650532	A-B-C	1x QA 55 57 W	E27	A++ bis E	braun-messing
670532	A-B-C	1x QA 55 57 W	E27	A++ bis E	weiß-gold
690011		passendes Erdstück			
Wegeleuchten					
604136	A-B-C	1x QA 55 57 W	E27	A++ bis E	schwarz-silber
654136	A-B-C	1x QA 55 57 W	E27	A++ bis E	braun-messing
674136	A-B-C	1x QA 55 57 W	E27	A++ bis E	weiß-gold
690011		passendes Erdstück			

Q* Detaillierte Informationen zu den Leuchtmitteln finden Sie im technischen Anhang auf S. 236/237.

**Wandleuchten
Sockelleuchten
Wegeleuchten**

für Allgebrauchslampen
Aluminiumguss, mit Montageplatte
Hohlglas klar



**Lichtpunkt Abstand empfohlen:
Sockel- und Wegeleuchte 5 m**

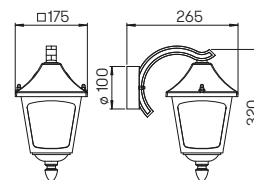

..1821

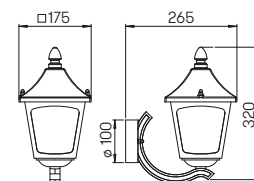

..1820

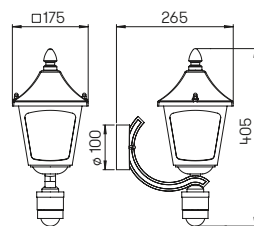

..1822



Nummer	Q*	Bestückung	Socket	EEK	Farbe
Wandleuchten					
601821	A-B-C	1x QA 55 57 W	E27	A++ bis E	schwarz-silber
651821	A-B-C	1x QA 55 57 W	E27	A++ bis E	braun-messing
671821	A-B-C	1x QA 55 57 W	E27	A++ bis E	weiß-gold
.. 1005		passender Eckbock			
Wandleuchten mit Bewegungsmelder					
601822	A-C	1x QA 55 57 W	E27	A++ bis E	schwarz-silber
651822	A-C	1x QA 55 57 W	E27	A++ bis E	braun-messing
671822	A-C	1x QA 55 57 W	E27	A++ bis E	weiß-gold
.. 1005		passender Eckbock			

Q* Detaillierte Informationen zu den Leuchtmitteln finden Sie im technischen Anhang auf S. 236/237.

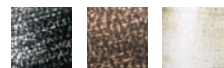
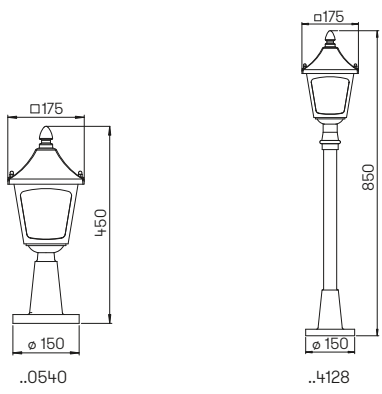

Nummer	Q*	Bestückung	Socket	EEK	Farbe
Sockelleuchten					
600540	A-B-C	1x QA 55 57 W	E27	A++ bis E	schwarz-silber
650540	A-B-C	1x QA 55 57 W	E27	A++ bis E	braun-messing
670540	A-B-C	1x QA 55 57 W	E27	A++ bis E	weiß-gold
690010		passendes Erdstück			
Wegeleuchten					
604128	A-B-C	1x QA 55 57 W	E27	A++ bis E	schwarz-silber
654128	A-B-C	1x QA 55 57 W	E27	A++ bis E	braun-messing
674128	A-B-C	1x QA 55 57 W	E27	A++ bis E	weiß-gold
690010		passendes Erdstück			

Q* Detaillierte Informationen zu den Leuchtmitteln finden Sie im technischen Anhang auf S. 236/237.



Wand- und Sockelleuchten

für Allgebrauchslampen
Aluminiumguss, mit Montageplatte
Hohlglas klar

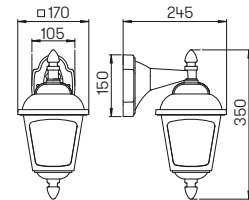

..1813

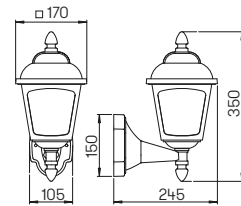

..1812

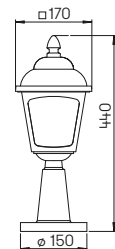

..0536

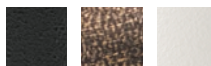

Nummer	Q*	Bestückung	Sockel	EEK	Farbe
Wandleuchten					
661813	A-B-C	1x QA 55 57 W	E27	A++ bis E	schwarz
651813	A-B-C	1x QA 55 57 W	E27	A++ bis E	braun-messing
681813	A-B-C	1x QA 55 57 W	E27	A++ bis E	weiß
.. 1006		passender Eckbock			
661812	A-B-C	1x QA 55 57 W	E27	A++ bis E	schwarz
651812	A-B-C	1x QA 55 57 W	E27	A++ bis E	braun-messing
681812	A-B-C	1x QA 55 57 W	E27	A++ bis E	weiß
.. 1006		passender Eckbock			
Sockelleuchten					
660536	A-B-C	1x QA 55 57 W	E27	A++ bis E	schwarz
650536	A-B-C	1x QA 55 57 W	E27	A++ bis E	braun-messing
680536	A-B-C	1x QA 55 57 W	E27	A++ bis E	weiß
690010		passendes Erdstück			

Q* Detaillierte Informationen zu den Leuchtmitteln finden Sie im technischen Anhang auf S. 236/237.

Wandleuchten

für Allgebrauchslampen
Aluminiumguss, mit Montageplatte
Kathedralglas klar

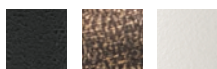
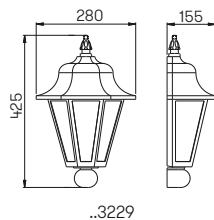
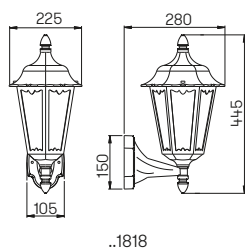
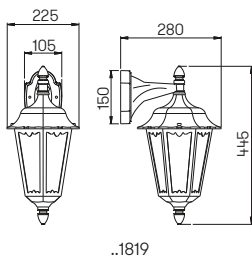

Nummer	Q*	Bestückung	Socket	EEK	Farbe
Wandleuchten					
661819	A-B-C	1x QA 55 57 W	E27	A++ bis E	schwarz
651819	A-B-C	1x QA 55 57 W	E27	A++ bis E	braun-messing
681819	A-B-C	1x QA 55 57 W	E27	A++ bis E	weiß
.. 1006	passender Eckbock				
661818	A-B-C	1x QA 55 57 W	E27	A++ bis E	schwarz
651818	A-B-C	1x QA 55 57 W	E27	A++ bis E	braun-messing
681818	A-B-C	1x QA 55 57 W	E27	A++ bis E	weiß
.. 1006	passender Eckbock				
663229	A-B-C	1x QA 55 57 W	E27	A++ bis E	schwarz
653229	A-B-C	1x QA 55 57 W	E27	A++ bis E	braun-messing
683229	A-B-C	1x QA 55 57 W	E27	A++ bis E	weiß

Q* Detaillierte Informationen zu den Leuchtmitteln finden Sie im technischen Anhang auf S. 236/237.

**Sockelleuchten
Wegeleuchten
Mastleuchten**

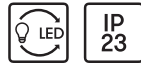

für Allgebrauchslampen
Aluminiumguss, mit Montageplatte
Mastleuchten inklusive Mast
Kathedralglas klar

**Lichtpunktabstand empfohlen:
Sockel- und Wegeleuchte 5 m**

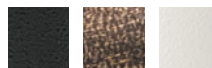
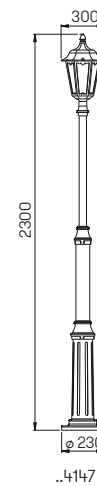
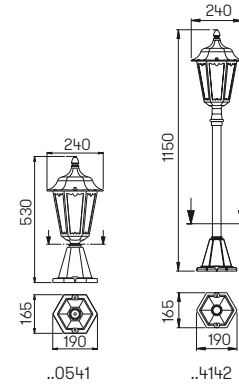

Nummer	Ø*	Bestückung	Sockel	EEK	Farbe
Sockelleuchten					
660541	A·B·C	1x QA 55 57 W	E27	A++ bis E	schwarz
650541	A·B·C	1x QA 55 57 W	E27	A++ bis E	braun-messing
680541	A·B·C	1x QA 55 57 W	E27	A++ bis E	weiß
690011		passendes Erdstück			
Wegeleuchten					
664142	A·B·C	1x QA 55 57 W	E27	A++ bis E	schwarz
654142	A·B·C	1x QA 55 57 W	E27	A++ bis E	braun-messing
684142	A·B·C	1x QA 55 57 W	E27	A++ bis E	weiß
690011		passendes Erdstück			
Mastleuchten 1-flammig					
664147	A·B·C	1x QA 55 57 W	E27	A++ bis E	schwarz
654147	A·B·C	1x QA 55 57 W	E27	A++ bis E	braun-messing
684147	A·B·C	1x QA 55 57 W	E27	A++ bis E	weiß
690011		passendes Erdstück			

Ø* Detaillierte Informationen zu den Leuchtmitteln finden Sie im technischen Anhang auf S. 236/237.



Mastleuchten



für Allgebrauchslampen
 Aluminiumguss, mit Montageplatte
 Mastleuchten inklusive Mast
 Kathedralglas klar

Lichtpunktabstand empfohlen:
 Mastleuchte 10 m

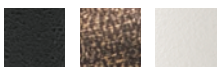
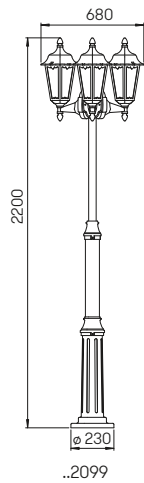

Nummer	Q*	Bestückung	Sockel	EEK	Farbe
Mastleuchten 3-flammig					
662099	A-B-C	3 x QA 55 57 W	E27	A++ bis E	schwarz
652099	A-B-C	3 x QA 55 57 W	E27	A++ bis E	braun-messing
682099	A-B-C	3 x QA 55 57 W	E27	A++ bis E	weiß
690011		passendes Erdstück			

Q* Detaillierte Informationen zu den Leuchtmitteln finden Sie im technischen Anhang auf S. 236/237.



Wandleuchten



für Allgebrauchslampen
Aluminiumguss, mit Montageplatte
Glasscheiben klar

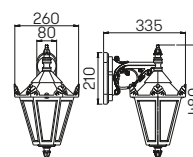

..1807

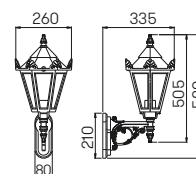

..1806

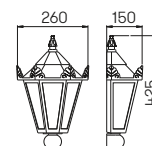

..3228

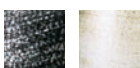

Nummer	Ø*	Bestückung	Sockel	EEK	Farbe
Wandleuchten					
601807	A-B-C	1x QA 55 57 W	E27	A++ bis E	schwarz-silber
671807	A-B-C	1x QA 55 57 W	E27	A++ bis E	weiß-gold
..1007		passender Eckbock			
601806	A-B-C	1x QA 55 57 W	E27	A++ bis E	schwarz-silber
671806	A-B-C	1x QA 55 57 W	E27	A++ bis E	weiß-gold
..1007		passender Eckbock			
603228	A-B-C	1x QA 55 57 W	E27	A++ bis E	schwarz-silber
673228	A-B-C	1x QA 55 57 W	E27	A++ bis E	weiß-gold

Ø* Detaillierte Informationen zu den Leuchtmitteln finden Sie im technischen Anhang auf S. 236/237.

Sockel- und Wegeleuchten Mastleuchten



für Allgebrauchslampen
 Aluminiumguss, mit Montageplatte
 Mastleuchten inklusive Mast
 Glasscheiben klar

Lichtpunktabstand empfohlen:
 Sockel- und Wegeleuchte 5 m
 Mastleuchte 10 m

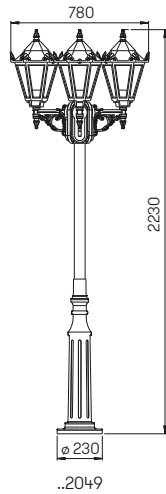
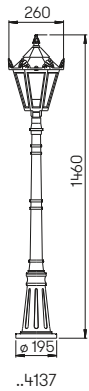
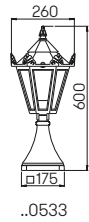

Nummer	Q*	Bestückung	Socket	EEK	Farbe
Sockelleuchten					
600533	A-B-C	1 x QA 55 57 W	E27	A++ bis E	schwarz-silber
670533	A-B-C	1 x QA 55 57 W	E27	A++ bis E	weiß-gold
690011		passendes Erdstück			
Wegeleuchten					
604137	A-B-C	1 x QA 55 57 W	E27	A++ bis E	schwarz-silber
674137	A-B-C	1 x QA 55 57 W	E27	A++ bis E	weiß-gold
690010		passendes Erdstück			
Mastleuchten 3-flammig					
602049	A-B-C	3 x QA 55 57 W	E27	A++ bis E	schwarz-silber
672049	A-B-C	3 x QA 55 57 W	E27	A++ bis E	weiß-gold
690011		passendes Erdstück			
Mastleuchten 4-flammig (ohne Abbildung)					
602056	A-B-C	4 x QA 55 57 W	E27	A++ bis E	schwarz-silber
672056	A-B-C	4 x QA 55 57 W	E27	A++ bis E	weiß-gold
690011		passendes Erdstück			

Q* Detaillierte Informationen zu den Leuchtmitteln finden Sie im technischen Anhang auf S. 236/237.



Z0+C+M+B+10

Haus 2-Box
Haus 2-Box
Haus 2-Box



S. 224



S. 225



S. 225



S. 225



S. 225

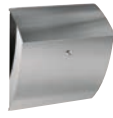

S. 226



S. 226



S. 226



S. 227



S. 227



S. 227



S. 228



S. 228

Briefkästen





Standbriefkasten
mit Zeitungshalter
und Ständer

komplett aus Edelstahl zur Montage auf
einem Fundament

**Auf Anfrage in verlängerter Form direkt
zum Einbetonieren lieferbar.**

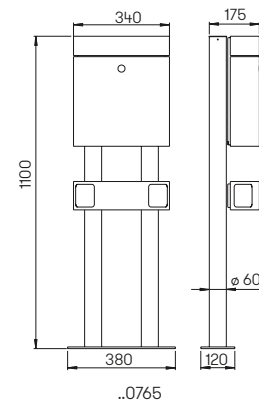

Nummer	Material	Einwurföffnung
690765	Edelstahl	260 mm x 40 mm

Briefkastenständer
mit/ohne Anbaumöglich-
keit von Zeitungshaltern

komplett aus Edelstahl für Montage von
Briefkästen geeignet für alle Modelle aus
Edelstahl (außer ..0773)
zur Montage auf einem Fundament

**Auf Anfrage in verlängerter Form direkt
zum Einbetonieren lieferbar.**

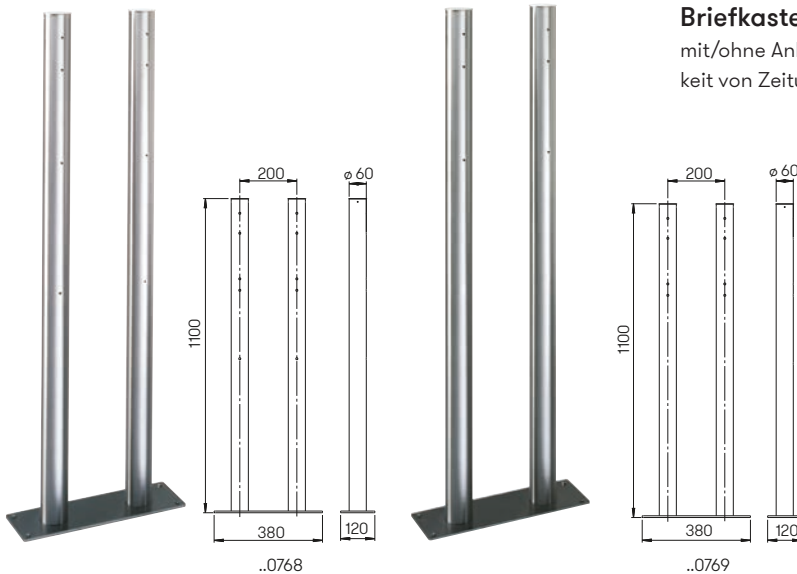

Nummer	Material
für Zeitungshalter	
690768	Edelstahl
ohne Zeitungshalter	
690769	Edelstahl

**Wandbriefkasten
und Zeitungshalter**

komplett aus Edelstahl
Briefeinwurf von oben
Briefentnahmeklappe nach vorne zu
öffnen, mit Edelstahlschloss und zwei
Schlüsseln, inklusive Montagematerial

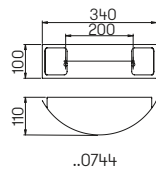
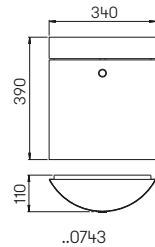

Nummer	Material	Einwurföffnung
Wandbriefkasten		
690743	Edelstahl	260 mm x 40 mm
Zeitungshalter beidseitig offen		
690744	Edelstahl	

**Wandbriefkasten
und Zeitungshalter**

komplett aus Edelstahl
Briefeinwurf von oben
Briefentnahmeklappe nach vorne zu
öffnen, mit Edelstahlschloss und zwei
Schlüsseln, inklusive Montagematerial

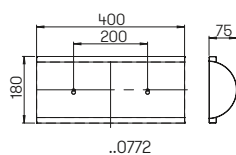
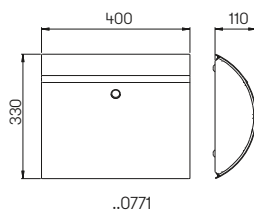

Nummer	Material	Einwurföffnung
Wandbriefkasten		
690771	Edelstahl	290 mm x 45 mm
Zeitungshalter beidseitig offen		
690772	Edelstahl	



Wandbriefkästen
mit integriertem
Zeitungsfach

komplett aus Edelstahl
Zeitungsfach beidseitig geöffnet
Briefeinwurf von vorn
Briefentnahmeklappe nach vorne
zu öffnen, mit Edelstahlschloss und zwei
Schlüsseln, inklusive Montagematerial

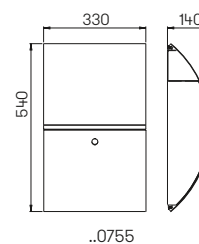
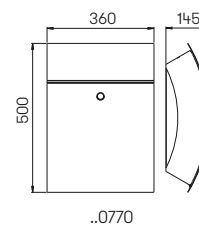
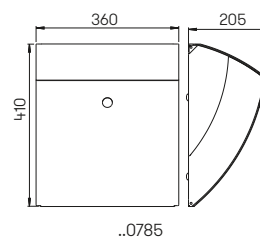

Nummer	Material	Einwurföffnung
690785	Edelstahl	300 mm x 50 mm
690770	Edelstahl	300 mm x 45 mm
690755	Edelstahl	260 mm x 40 mm

Wandbriefkästen

mit integriertem
Zeitungsfach

Edelstahl und Aluminium
Zeitungsfach beidseitig geöffnet
Korpus aus Aluminium anthrazitfarbig
lackiert, Briefeinwurf von oben
Briefentnahmeklappe von rechts nach
links zu öffnen, mit Edelstahlschloss
und zwei Schlüsseln, inklusive Montage-
material

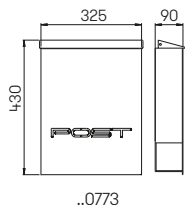

Nummer	Material / Farbe	Einwurföffnung
690773	Edelstahl / anthrazit	280 mm x 40 mm

Wandbriefkästen

mit integriertem
Zeitungsfach

komplett aus Edelstahl
Zeitungsfach beidseitig geöffnet
..0789 Briefeinwurf von oben
Entnahmeklappe von links nach
rechts zu öffnen
..0774 Briefeinwurf von vorn
Entnahmeklappe nach vorn zu öffnen
mit Edelstahlschloss und zwei Schlüsseln
inklusive Montagematerial

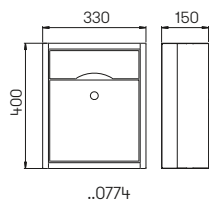
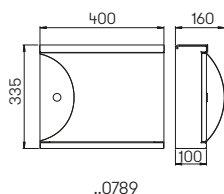

Nummer	Material	Einwurföffnung
690789	Edelstahl	300 mm x 40 mm
690774	Edelstahl	255 mm x 37 mm



Auf Anfrage auch als
Standbriefkasten lieferbar.

Wandbriefkästen und Zeitungshalter

Aluminiumguss, Briefeinwurf von vorn
Briefentnahmeklappe von links
nach rechts zu öffnen
mit veredeltem Stahl Schloss und zwei
Schlüsseln, inklusive Montagematerial

**Zeitungshalter nur verwendbar mit
Briefkasten ..0700**

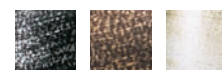
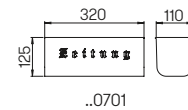
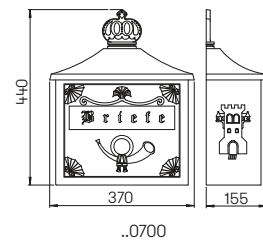

Nummer	Farbe	Einwurföffnung
Wandbriefkästen		
600700	schwarz-silber	255 mm x 45 mm
650700	braun-messing	255 mm x 45 mm
670700	weiß-gold	255 mm x 45 mm
Zeitungshalter rechtsseitig offen		
600701	schwarz-silber	
650701	braun-messing	
670701	weiß-gold	



S. 230



S. 230



S. 230

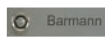

S. 230



S. 231



S. 231



S. 231



S. 231



S. 231



S. 232



S. 232



S. 232



S. 232



S. 232

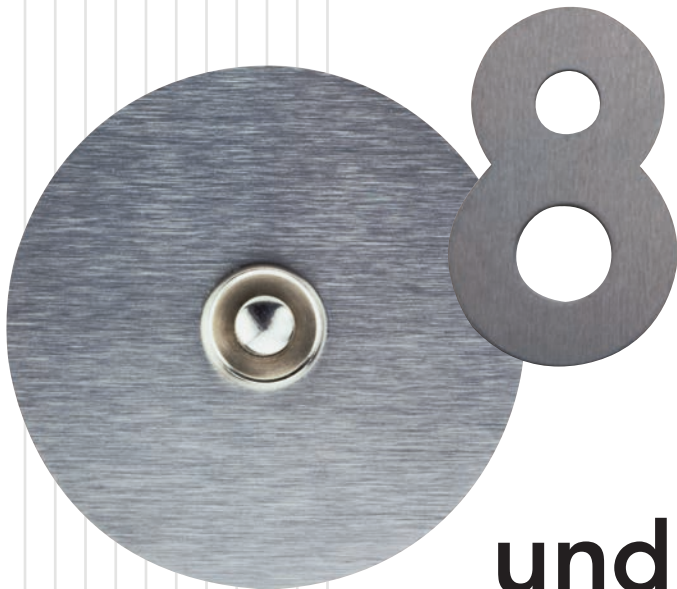

Klingelplatten und Hausnummern

Klingelplatte

komplett aus Edelstahl mit Wandaufbau-gehäuse und Montagematerial

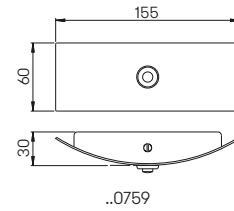

Nummer	Material
Klingelplatte einfach 690759	Edelstahl 1,5 mm

Klingelplatten

komplett aus Edelstahl mit Bolzenbefestigung und Montagematerial

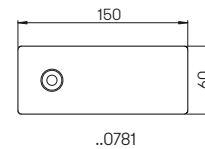
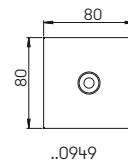

Nummer	Material
Klingelplatten einfach 690781	Edelstahl 2 mm
690949	Edelstahl 6 mm

Gravuren

Auf Wunsch beschriften wir unsere Klingel- und Gravurplatten nach Ihren Angaben mit einer Lasergravur.

Die Lasergravur ist eine permanente, fälschungssichere, thermisch und chemisch beständige Metallmarkierung. Dieses wird ermöglicht durch einen hochpräzisen Laserstrahl, der mit hoher Geschwindigkeit über die Oberfläche gelenkt wird. Die sehr hohe Energiedichte des Laserstrahls lässt eine dünne Schicht der Oberfläche schmelzen, verdampfen bzw. chemisch reagieren. Als Ergebnis wird ein kleiner Teil der Oberfläche entfernt, oxidiert und verkohlt. So wird eine farbverändernde chemische Reaktion verursacht. Die extrem konturen- und detailgetreue Lasergravur bietet dauerhafte Haltbarkeit auf harten und unebenen Flächen. Das berührungslose und kräftefreie Verfahren ist für die zu beschriftende Fläche besonders schonend und sauber. Bei Beschriftungen auf gebogenen Materialien erscheint die Metallmarkierung je nach Biegungsgrad des Untergrundes in leicht veränderter Farbnuance. Artikel mit Gravuren sind Sonderanfertigungen und von der Rücknahme ausgeschlossen, Pflegehinweise sind zu beachten.

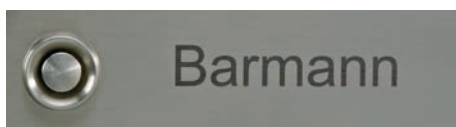

Nummer	Material
690028	Gravur

Klingelplatte

komplett aus Edelstahl mit Bolzenbefestigung und Montagematerial

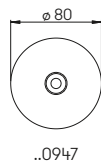

Nummer	Material
Klingelplatte einfach 690947	Edelstahl 6 mm

Klingelplatten

komplett aus Edelstahl mit Bolzenbefestigung und Montagematerial
Gravurplatten beiliegend

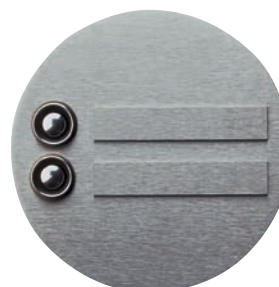
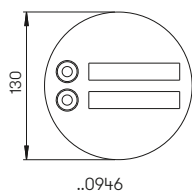
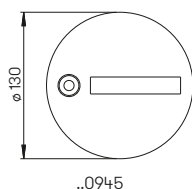

Nummer	Material
Klingelplatte einfach 690945	Edelstahl 6 mm
Klingelplatte zweifach 690946	Edelstahl 6 mm

Klingelplatten

komplett aus Edelstahl mit Bolzenbefestigung und Montagematerial
Gravurplatten beiliegend

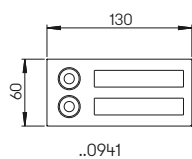
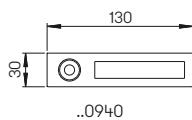

Nummer	Material
Klingelplatte einfach 690940	Edelstahl 6 mm
Klingelplatte zweifach 690941	Edelstahl 6 mm

0 1 2 3 4
5 6 7 8 9
a b c

**Hausnummern
0 bis 9 und
Buchstaben a, b, c**

Edelstahl mit Bolzenbefestigung
und Montagmaterial

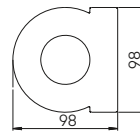
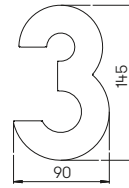

Nummer		Material
Hausnummern 0 bis 9		
690920	0	Edelstahl
690921	1	Edelstahl
690922	2	Edelstahl
690923	3	Edelstahl
690924	4	Edelstahl
690925	5	Edelstahl
690926	6	Edelstahl
690927	7	Edelstahl
690928	8	Edelstahl
690929	9	Edelstahl
Buchstaben a, b, c		
690930	a	Edelstahl
690931	b	Edelstahl
690932	c	Edelstahl



Hausnummern

Edelstahl
Hausnummer mit hinterlegter
Spiegelblech-Montageplatte
individuell gelasert nach Vorgabe
Ziffernhöhe: 100 mm

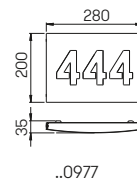
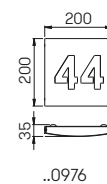
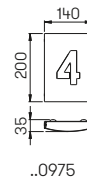

Nummer		Material
690975	1 Ziffer	Edelstahl
690976	2 Ziffern	Edelstahl
690977	3 Ziffern	Edelstahl

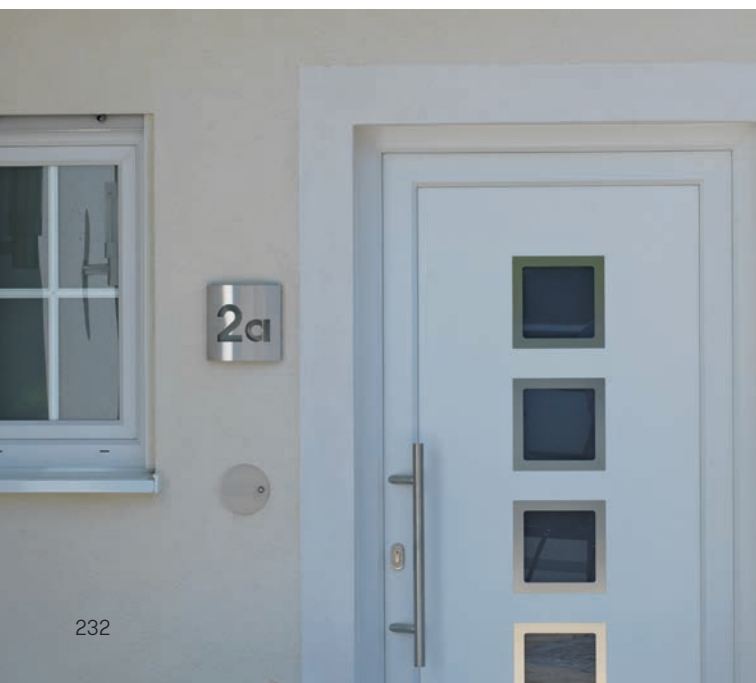



S. 234



S. 234



S. 234



S. 234



S. 234



S. 234

Zubehör





..1000, ..1002

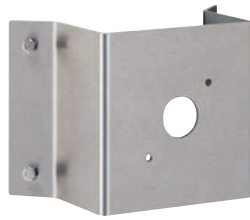

..1003, ..1004



..1005



..1006, ..1007

Eckböcke

Edelstahl bzw. Aluminiumguss

weitere auf Anfrage

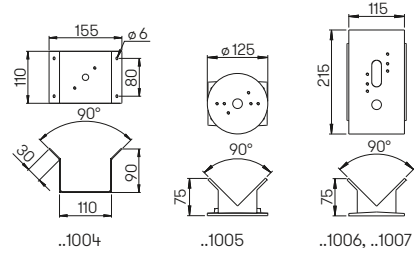
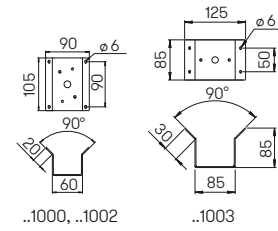

Farbe / Material Eckbock

	.. 1000	.. 1003	.. 1004	.. 1002	.. 1005	.. 1006	.. 1007
60....	schwarz-silber			601002	601005	601006	601007
62....	bicolor			621002	621005	621006	621007
65....	braun-messing			651002	651005	651006	651007
66....	schwarz			661002	661005	661006	661007
67....	weiß-gold			671002	671005	671006	671007
68....	weiß			681002	681005	681006	681007
69....	silber			691002	691005	691006	691007
69....	Edelstahl	691000	691003	691004			



Edelstahlpflegetuch

Das Mikrofaser-Edelstahlpflegetuch mit Anti-Fingerprint Effekt reinigt und pflegt Edelstahl und andere metallische Oberflächen. Es schützt diese durch einen natürlichen, umweltfreundlichen Schutzfilm.

Einzeln im Sacht verschweißt und entnehmbar.

Nummer	Inhalt
690027	10 Pflegetücher

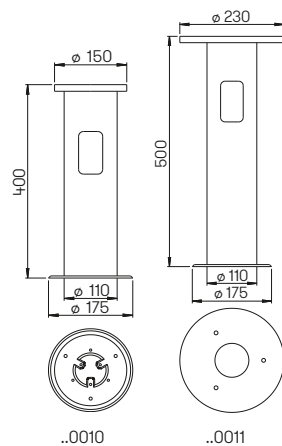

Erdeinbausockel

Aluminiumguss, Flansch für Dreischrauben-Sockelmontage

Nummer	Lochkreise	Farbe
690010	ø 40, 60, 85, 120 mm	schwarz
690011	ø 136, 140, 170, 175, 190 mm	schwarz

Bewegungsmelder für Wandleuchten

Nennspannung

230 V, 50 Hz

Max. Schaltleistung

1000 W Glüh- und Halogenlampen · 200 W Energiespar- und LED-Lampen. Aufgrund möglicherweise entstehender Spannungsspitzen sollten nicht mehrere Melder oder Lampen parallel geschaltet werden.

Erfassungsbereich 360°



Reduzierung des Erfassungswinkels

Je nach Bedarf kann der Erfassungsbereich optimal eingestellt werden. Die beiliegenden Abdeckblenden dienen dazu, beliebig viele Linsensegmente abzudecken und den Erfassungswinkel zu reduzieren.

Zeiteinstellung

20 Sek. bis 5 Min. (stufenlos)

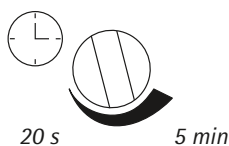

Helligkeitseinstellung

2 Lux bis 150 Lux (stufenlos)

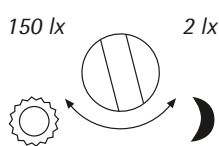

Reichweite

ca. 6 bis 8 m, abhängig von der Annäherungsrichtung, siehe Skizze unten sowie sinkend bei niedrigen Umgebungstemperaturen und niedrigerer Montagehöhe.

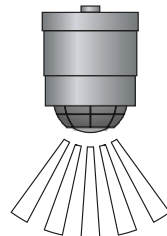

Verkürzung der Reichweite

Bei einer angenommenen Montagehöhe von 2 m beträgt die maximale Reichweite des Sensors 12 m. Je nach Bedarf kann der Erfassungsbereich optimal eingestellt werden. Die beiliegenden Abdeckblenden dienen dazu, beliebig viele Linsensegmente abzudecken und die Reichweite zu verkürzen.

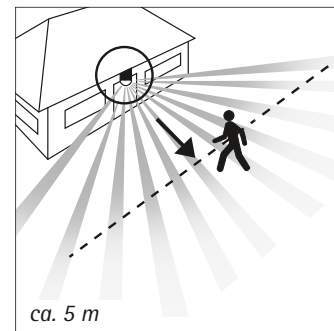
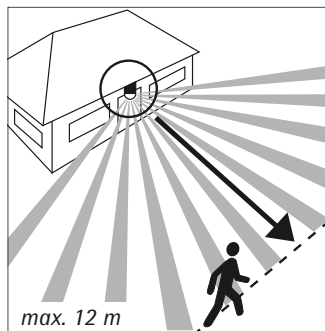

Bewegungsmelder für Poller- und Wegeleuchten

Nennspannung

230 V, 50 Hz

Max. Schaltleistung

100 W Glüh- und Halogenlampen
100 W LED-Leuchtmittel
100 W Kompaktleuchtstofflampen, je 26 W max.

Aufgrund möglicherweise entstehender Spannungsspitzen sollten nicht mehrere Melder oder Lampen parallel geschaltet werden.

Erfassungsbereich 90°

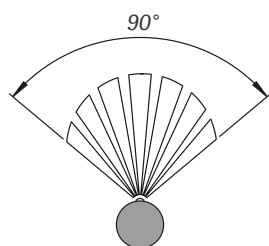

Zeiteinstellung

10 Sek. bis 4 Min. (stufenlos)

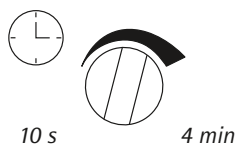

Helligkeitseinstellung

5 Lux bis 150 Lux (stufenlos)

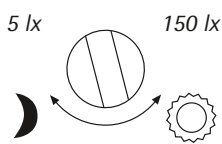

Reichweite

ca. 6 bis 8 m, abhängig von der Annäherungsrichtung, siehe Skizze unten sowie sinkend bei niedrigen Umgebungstemperaturen und niedrigerer Montagehöhe.

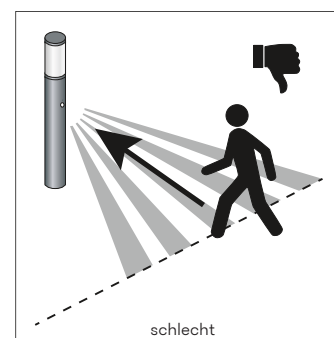
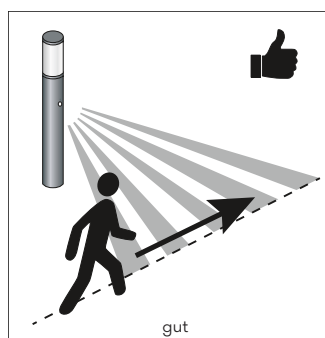
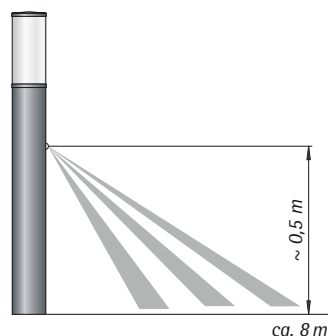

Typ A LED Retrofit Classic*



Artikelnummer	90750100
Spannung	220-240 V, 50-60 Hz
Leistung	8,0 W
Energieverbrauch / 1000 h	8 kWh
Energieeffizienzklasse EEK	A+
Farbtemperatur	2700 K
Lichtstrom	806 lm
Lebensdauer	15.000 h
Dimmbar	ja
Abstrahlwinkel	360°
Durchmesser	60 mm
Länge	116 mm
Fassung	E 27
Farbwiedergabeindex Ra / CRI	≥ 80
Hinweis	Osram

Typ B LED Retrofit Classic Sensor*



Artikelnummer	90750101
Spannung	220-240 V, 50-60 Hz
Leistung	5,0 W
Energieverbrauch / 1000 h	5 kWh
Energieeffizienzklasse EEK	A+
Farbtemperatur	2700 K
Lichtstrom	470 lm
Lebensdauer	15.000 h
Dimmbar	-
Abstrahlwinkel	360°
Durchmesser	60 mm
Länge	116 mm
Fassung	E 27
Farbwiedergabeindex Ra / CRI	≥ 80
Hinweis	Osram mit Dämmerungsschalter

Typ C LED Retrofit Filament*



Artikelnummer	90750102
Spannung	220-240 V, 50-60 Hz
Leistung	7,0 W
Energieverbrauch / 1000 h	7 kWh
Energieeffizienzklasse EEK	A++
Farbtemperatur	2700 K
Lichtstrom	806 lm
Lebensdauer	15.000 h
Dimmbar	ja
Abstrahlwinkel	360°
Durchmesser	60 mm
Länge	116 mm
Fassung	E 27
Farbwiedergabeindex Ra / CRI	≥ 80
Hinweis	Osram

Typ D LED Pin*



Artikelnummer	90750103
Spannung	220-240 V, 50-60 Hz
Leistung	2,8 W
Energieverbrauch / 1000 h	3 kWh
Energieeffizienzklasse EEK	A++
Farbtemperatur	2700 K
Lichtstrom	300 lm
Lebensdauer	15.000 h
Dimmbar	-
Abstrahlwinkel	360°
Durchmesser	16 mm
Länge	52 mm
Fassung	G 9
Farbwiedergabeindex Ra / CRI	≥ 80
Hinweis	Osram

Typ E LED Retrofit-Tube*



Artikelnummer	90750309
Spannung	220-240 V, 50-60 Hz
Leistung	8,0 W
Energieverbrauch / 1000 h	8 kWh
Energieeffizienzklasse EEK	A+
Farbtemperatur	3000 K
Lichtstrom	740 lm
Lebensdauer	15.000 h
Dimmbar	-
Abstrahlwinkel	360°
Durchmesser	45 mm
Länge	165 mm
Fassung	E 27
Farbwiedergabeindex Ra / CRI	≥ 80
Hinweis	Ledora

Typ F LED PAR 16*



Artikelnummer	90750104
Spannung	220-240 V, 50-60 Hz
Leistung	5,5 W
Energieverbrauch / 1000 h	6 kWh
Energieeffizienzklasse EEK	A+
Farbtemperatur	2700 - 2000 K
Lichtstrom	350 lm
Lebensdauer	25.000 h
Dimmbar	ja
Abstrahlwinkel	36°
Durchmesser	58 mm
Länge	50 mm
Fassung	GU10
Farbwiedergabeindex Ra / CRI	≥ 80
Hinweis	Osram wärmere Farbtemperatur bei Reduzierung des Lichtstromes

Typ G LED PAR 16*



Artikelnummer	90750105
Spannung	220-240 V, 50-60 Hz
Leistung	6,0 W
Energieverbrauch / 1000 h	6 kWh
Energieeffizienzklasse EEK	A+
Farbtemperatur	2700 K
Lichtstrom	350 lm
Lebensdauer	25.000 h
Dimmbar	ja
Abstrahlwinkel	36°
Durchmesser	55 mm
Länge	58 mm
Fassung	GU10
Farbwiedergabeindex Ra / CRI	≥ 80
Hinweis	Osram

Typ H LED Retrofit-Tube-TC*



Artikelnummer	90750106
Spannung	220-240 V, 50-60 Hz
Leistung	8,0 W
Energieverbrauch / 1000 h	8 kWh
Energieeffizienzklasse EEK	A+
Farbtemperatur	3000 K
Lichtstrom	740 lm
Lebensdauer	15.000 h
Dimmbar	-
Abstrahlwinkel	360°
Durchmesser	45 mm
Länge	155 mm
Fassung	G24
Farbwiedergabeindex Ra / CRI	≥ 80
Hinweis	Ledora

Typ J LED PAR 16*



Artikelnummer	90750107
Spannung	220-240 V, 50-60 Hz
Leistung	12,5 W
Energieverbrauch / 1000 h	12,5 kWh
Energieeffizienzklasse EEK	A+
Farbtemperatur	2700 K
Lichtstrom	1035 lm
Lebensdauer	25.000 h
Dimmbar	ja
Abstrahlwinkel	30°
Durchmesser	122 mm
Länge	133 mm
Fassung	E27
Farbwiedergabeindex Ra / CRI	≥ 80
Hinweis	Osram, IP65

* Herstellerangaben ohne Gewähr, Stand Januar 2019

Art.-Nr.	Ersatzglas	Seite	Erdeinbausoekel / Eckbock	Art.-Nr.	Ersatzglas	Seite	Erdeinbausoekel / Eckbock	Art.-Nr.	Ersatzglas	Seite	Erdeinbausoekel / Eckbock
600530	90210258	211	690010	620311	10260370	113	621002	622399	90220165	173	-
600531	90210258	211	690010		90210309			622427	90220484	167	-
600532	90220162	213	690011	620320	10260370	113	621002	622428	90220484	167	-
600533	90220180	221	690011		90210309			622429	90220485	168	-
600540	90210045	215	690010	620321	10260370	113	621002	622430	90220485	168	-
600542	10260368	203	690010		90210309			622432	90220456	177	-
600609	90210060	57	601007	620325	90220456	99	-	622433	90220488	177	-
600700	-	228	-		90270455			622480	90220486	179	-
600701	-	228	-	620326	90210391	85	-	622481	90220486	179	-
601002	-	234	-	620331	90260492	65	-	624400	-	21	-
601005	-	234	-	620332	90260088	67	-	624401	-	21	-
601006	-	234	-	620333	90270493	101	-	624405	-	16	690011
601007	-	234	-	620545	10260370	113	690010	624407	-	16	690011
601804	90220162	212	601006		90210309			624409	-	16	690011
601805	90220162	212	601006	620807	90220465	36	-	624440	-	17	-
601806	90220180	220	601007	620843	90220465	36	-	626058	90210118	116	-
601807	90220180	220	601007	620844	90220465	36	-	626140	90210107	116	-
601820	90210045	214	601005	620847	10260400	35	-	626144	90210107	114	-
601821	90210045	214	601005	620863	90220443	29	690011	626180	90210154	114	-
601822	90210045	214	601005	620864	90220442	31	690011	626199	90210349	115	-
601834	10260368	202	601006	620866	-	32	690011	626202	90210348	115	-
601835	10260368	202	601006	620867	10260400	27	-	626223	90210107	116	-
601836	10260368	202	601006	620880	90220361	36	-	626224	90210107	114	-
601840	90210258	210	601005	620897	10260400	27	-	626250	90210348	117	-
601841	90210258	210	601005	621002	-	234	-	626251	90210348	117	-
601842	90210258	210	601005	621005	-	234	-	626260	90210107	117	-
602014	90210060	57	690010	621006	-	234	-	626261	90210107	117	-
602025	90210258	211	690010	621007	-	234	-	626400	90210392	109	-
602049	90220180	221	690011	622065	90220456	99	690010	626401	90210393	109	-
602050	90210060	57	690011		90270455			626403	90270457	60	-
602051	90210060	57	690011	622070	10260370	113	690010	626404	90270458	84	-
602056	90220180	221	690011		90210309			626406	90220460	62	-
602075	90210258	211	690010	622091	90220441	29	690010	626409	90210305	90	-
603221	10260375	208	-	622093	90220440	31	690010	626410	90210124	82	-
603225	10260367	203	-	622096	s. Nachfolgetyp 622296			626411	90210126	60	-
603227	90220163	212	-	622102	-	18	690010	626560	90270500	61	-
603228	90220181	220	-	622202	10260092	19	690010	626561	90270501	61	-
604128	90210045	215	690010	622228	90220483	97	690010	626562	90270502	61	-
604136	90220162	213	690011	622230	90220462	96	690010	650515	90210145	206	690011
604137	90220180	221	690010	622232	90210391	85	690010	650529	90260144	199	690010
604139	10260368	203	690010	622240	10260092	83	690010	650530	90210258	211	690010
604141	90210258	211	690010	622242	90260492	65	690010	650531	90210258	211	690010
606230	90210305	208	-	622252	90260088	67	690010	650532	90220162	213	690011
606262	90210348	209	-	622267	10260401	27	690011	650536	90210045	216	690010
606263	90210349	209	-	622269	10260370	113	690010	650539	10260373	200	690010
620031	-	109	-		90210309			650540	90210045	215	690010
620032	-	109	-	622271	90220382	26	690011	650541	90220172	218	690011
620111	-	62	-	622273	90220382	26	690011	650542	10260368	203	690010
620210	90220440	31	-	622277	90210281	81	690010	650688	90210145	206	651006
620211	s. Nachfolgetyp 620111			622278	90210281	81	690010	650689	90210145	206	651006
620219	90220441	29	-	622279	90270494	101	690010	650700	-	228	-
620230	90220462	96	-	622280	-	63	690010	650701	-	228	-
620233	90220483	97	-	622289	90270477	95	690010	651002	-	234	-
620234	90220483	97	-		90270478			651005	-	234	-
620277	90210281	81	621002	622290	90270471	94	690010	651006	-	234	-
620278	90210281	81	621002	622296	-	62	690010	651007	-	234	-
620280	-	63	-	622297	10260401	27	690011	651804	90220162	212	651006
620290	90270471	94	-	622315	10260461	180	-	651805	90220162	212	651006
620295	90270477	95	-	622370	90220451	190	-	651812	90210045	216	651006
	90270490			622371	90220451	190	-	651813	90210045	216	651006
620296	90270477	95	-		90220452			651814	90260144	198	651006
	90270490			622372	90220452	190	-	651815	90260144	198	651006
620308	90220361	36	-	622389	90220315	169	-	651816	90260144	198	651006
620310	90220465	36	-	622390	90220315	169	-	651818	90220172	217	651006

Art.-Nr.	Ersatzglas	Seite	Erdeinbausockel/ Eckbock	Art.-Nr.	Ersatzglas	Seite	Erdeinbausockel/ Eckbock	Art.-Nr.	Ersatzglas	Seite	Erdeinbausockel/ Eckbock
651819	90220172	217	651006	660290	90270471	94	-	660850	90260074	48	-
651820	90210045	214	651005	660295	90270477	95	-	660854	90260075	48	-
651821	90210045	214	651005		90270490			660858	90260076	48	-
651822	90210045	214	651005	660296	90270477	95	-	660861	10260230	33	690011
651824	10260373	200	651005		90270490			660862	10260230	33	690011
651825	10260373	200	651005	660308	90220361	36	-	660863	90220443	29	690011
651834	10260368	202	651006	660310	90220465	36	-	660864	90220442	31	690011
651835	10260368	202	651006	660311	10260370	77	661002	660866	-	32	690011
651836	10260368	202	651006		90210309			660867	10260400	27	-
651840	90210258	210	651005	660320	10260370	77	661002	660880	90220465	36	-
651841	90210258	210	651005		90210309			660897	10260400	27	-
651842	90210258	210	651005	660321	10260370	77	661002	661002	-	234	-
651850	90210094	204	651006		90210309			661005	-	234	-
651852	90210258	205	651005	660325	90220456	99	-	661006	-	234	-
652025	90210258	211	690010		90270455			661007	-	234	-
652029	90210145	207	690011	660326	90210391	85	-	661008	-	35	-
652040	90210145	207	-	660331	90260492	65	-	661009	-	35	-
652041	90210145	207	-	660332	90260088	67	-	661010	-	35	-
652042	10260373	201	690011	660333	90270493	101	-	661015	-	48	-
652046	90260144	199	-	660501	90210095	56	690011	661016	-	48	-
652075	90210258	211	690010	660503	90210095	51	690010	661017	-	48	-
652099	90220172	219	690011	660507	90210309	87	690010	661812	90210045	216	661006
652102	-	18	690010	660508	90210309	68	690010	661813	90210045	216	661006
652202	10260092	19	690010	660515	90210145	206	690011	661814	90260144	198	661006
653221	10260375	208	-	660520	90210116	54	690010	661815	90260144	198	661006
653222	10260367	200	-	660521	90210096	93	690010	661816	90260144	198	661006
653225	10260367	203	-	660523	90220108	70	690010	661818	90220172	217	661006
653227	90220163	212	-	660529	90260144	199	690010	661819	90220172	217	661006
653229	90220161	217	-	660536	90210045	216	690010	661824	10260373	200	661005
654126	10260373	201	690010	660538	90210061	53	690010	661825	10260373	200	661005
654127	10260373	201	690010	660539	10260373	200	690010	661850	90210094	204	661006
654128	90210045	215	690010	660541	90220172	218	690011	661852	90210258	205	661005
654129	90260144	199	690010	660545	10260370	79	690010	662002	90210096	93	690010
654136	90220162	213	690011		90210309			662003	90210095	56	690011
654139	10260368	203	690010	660556	90210258	71	690010	662005	90210094	106	690010
654141	90210258	211	690010	660599	90220108	70	690010	662009	90210281	91	690010
654142	90220172	218	690011	660612	90210116	54	661005	662010	90210095	51	690010
654147	90220182	218	690011	660616	90210132	104	-	662012	90210095	51	690010
654150	90210094	204	690010	660617	90210100	105	-	662015	90210096	93	690010
654152	90210258	205	690010	660618	90220108	70	-	662016	90220108	70	690010
656230	90210305	208	-	660633	90210095	50	661005	662019	90210252	89	690010
656262	90210348	209	-	660639	90210061	52	661005	662026	90210100	105	690010
656263	90210349	209	-	660641	90210061	52	661005	662029	90210145	207	690011
660031	-	109	-	660645	90210307	105	661005	662030	90210116	54	690010
660032	-	109	-	660646	90210307	105	661005	662031	90210132	104	690010
660034	-	108	-	660661	90210094	106	661005	662032	90210132	104	690010
660111	-	62	-	660662	90210094	106	661005	662040	90210145	207	-
660210	90220440	31	-	660669	90210094	107	661005	662041	90210145	207	-
660211	s. Nachfolgetyp 660111			660671	90210048	98	-	662042	10260373	201	690011
660212	90210258	71	-	660672	90210048	98	-	662043	90210309	87	690010
660213	90210309	68	-	660673	90220110	100	-	662046	90260144	199	-
660215	90210309	86	661006	660688	90210145	206	661006	662047	90210147	107	690011
660219	90220441	29	-	660689	90210145	206	661006	662052	90210132	104	690011
660221	90210309	86	661006	660698	90210042	56	661006	662053	90210061	49	690010
660223	90210309	86	661006	660699	90220108	70	-	662054	90210070	49	690010
660230	90220462	96	-	660800	90260074	49	-	662065	90220456	99	690010
	90270463			660801	90260075	49	-		90270455		
660233	90220483	97	-	660802	90260076	49	-	662066	90210309	68	690010
660234	90220483	97	-	660807	90220465	36	-	662070	10260370	79	690010
660240	90210252	89	-	660808	10260250	34	-		90210309		
660257	90210060	50	661005	660809	10260255	34	-	662073	90210147	107	690011
660277	90210281	81	661002	660843	90220465	36	-	662078	90210048	98	690010
660278	90210281	81	661002	660844	90220465	36	-	662081	90210094	107	690010
660280	-	63	-	660847	10260400	35	-	662082	90210048	98	690010

Art.-Nr.	Ersatzglas	Seite	Erdeinbausoekel / Eckbock	Art.-Nr.	Ersatzglas	Seite	Erdeinbausoekel / Eckbock	Art.-Nr.	Ersatzglas	Seite	Erdeinbausoekel / Eckbock
662091	90220441	29	690010	662306	90220342	194	-	666040	90210102	100	-
662093	90220440	31	690010	662307	90220342	194	-	666041	90210102	100	-
662096	s. Nachfolgetyp 662296				90220343			666046	90210064	92	-
662099	90220172	219	690011	662308	90220343	194	-	666047	90210063	88	-
662100	90220358	175	-	662309	90220337	188	-	666105	90210305	88	-
662102	-	18	690010	662310	90220337	188	-	666106	90210305	88	-
662103	-	20	-		90220437			666147	90220317	103	-
662104	-	20	-	662311	90220437	188	-	666167	90220377	102	-
662105	-	20	690010	662315	10260461	180	-	666168	90220378	102	-
662106	-	20	690010	662319	90220432	164	-	666199	90210349	75	-
662110	90220321	166	-	662338	90220347	191	-	666202	90210348	75	-
662111	90220320	166	-	662339	90220346	191	-	666208	90210349	72	-
662122	-	173	661005		90220347			666209	90210348	72	-
662123	-	173	-	662340	90220346	191	-	666219	90210126	108	-
662128	90220109	40	-	662353	90220480	174	661005	666222	90220438	103	-
662129	-	162	-	662354	90220480	174	-	666288	90210118	74	-
662130	-	165	-	662355	90220159	171	661005	666289	90210154	74	-
662131	90220358	175	661005	662356	90220159	171	-	666310	90210350	73	-
662133	-	181	-	662370	90220451	190	-	666322	90220438	103	-
662138	90220165	163	-	662371	90220451	190	-	666347	90220317	103	-
662140	-	165	-		90220452			666367	90220377	102	-
662153	90220114	174	661005	662372	90220452	190	-	666368	90220378	102	-
662154	90220114	174	-	662380	90220111	165	-	666388	90210118	74	-
662155	90220159	171	661005	662381	90220338	170	661005	666389	90210154	74	-
662156	90220159	171	-	662383	90220338	170	-	666400	90210392	109	-
662182	90220338	170	661005	662389	90220315	169	-	666401	90210393	109	-
662183	90220338	170	-	662390	90220315	169	-	666403	90270457	60	-
662185	90220342	194	-	662400	90220337	193	-	666404	90270458	84	-
	90220343			662401	90220337	193	-	666406	90220460	62	-
662186	90220342	194	-		90220336			666409	90210305	90	-
662187	90220343	194	-	662402	90220336	193	-	666410	90210124	82	-
662193	90220165	178	-	662410	90220321	166	-	666411	90210126	60	-
662197	90220165	176	-	662411	90220320	166	-	666560	90270500	61	-
662198	90220165	178	-	662415	90220337	189	-	666561	90270501	61	-
662202	10260092	19	690010	662416	90220337	189	-	666562	90270502	61	-
662203	10260235	33	690010		90220437			670530	90210258	211	690010
662204	10260235	33	690010	662417	90220437	189	-	670531	90210258	211	690010
662221	90210281	91	690010	662420	90220111	172	661005	670532	90220162	213	690011
662228	90220483	97	690010	662421	90220111	172	-	670533	90220180	221	690011
662230	90220462	96	690010	662427	90220484	167	-	670540	90210045	215	690010
662232	90210391	85	690010	662428	90220484	167	-	670542	10260368	203	690010
662240	10260092	83	690010	662429	90220485	168	-	670609	90210060	57	671007
662241	90210258	71	690010	662430	90220485	168	-	670700	-	228	-
662242	90260492	65	690010	662432	90220456	177	-	670701	-	228	-
662249	90210252	89	690010	662433	90220488	177	-	671002	-	234	-
662252	90260088	67	690010	662480	90220486	179	-	671005	-	234	-
662266	90210309	68	690010	662481	90220486	179	-	671006	-	234	-
662267	10260401	27	690011	663000	90210350	73	690010	671007	-	234	-
662269	10260370	79	690010	663222	10260367	200	-	671804	90220162	212	671006
	90210309			663229	90220161	217	-	671805	90220162	212	671006
662277	90210281	81	690010	664126	10260373	201	690010	671806	90220180	220	671007
662278	90210281	81	690010	664127	10260373	201	690010	671807	90220180	220	671007
662279	90270494	101	690010	664129	90260144	199	690010	671820	90210045	214	671005
662280	-	63	690010	664142	90220172	218	690011	671821	90210045	214	671005
662289	90270477	95	690010	664147	90220182	218	690011	671822	90210045	214	671005
	90270478			664150	90210094	204	690010	671834	10260368	202	671006
662290	90270471	94	690010	664152	90210258	205	690010	671835	10260368	202	671006
662296	-	62	690010	664405	-	16	690011	671836	10260368	202	671006
662297	10260401	27	690011	664407	-	16	690011	671840	90210258	210	671005
662299	90220108	70	690010	664409	-	16	690011	671841	90210258	210	671005
662300	90220337	192	-	666028	90210063	90	-	671842	90210258	210	671005
662301	90220337	192	-	666031	90210064	92	-	672014	90210060	57	690010
	90220336			666034	90210063	91	-	672025	90210258	211	690010
662302	90220336	192	-	666037	90210064	92	-	672049	90220180	221	690011

Art.-Nr.	Ersatzglas	Seite	Erdeinbausockel/ Eckbock	Art.-Nr.	Ersatzglas	Seite	Erdeinbausockel/ Eckbock	Art.-Nr.	Ersatzglas	Seite	Erdeinbausockel/ Eckbock
672050	90210060	57	690011	680545	10260370	79	690010	682041	90210145	207	-
672051	90210060	57	690011		90210309			682042	10260373	201	690011
672056	90220180	221	690011	680556	90210258	71	690010	682043	90210309	87	690010
672075	90210258	211	690010	680599	90220108	70	690010	682046	90260144	199	-
673221	10260375	208	-	680612	90210116	54	681005	682047	90210147	107	690011
673225	10260367	203	-	680616	90210132	104	-	682052	90210132	104	690011
673227	90220163	212	-	680617	90210100	105	-	682053	90210061	49	690010
673228	90220181	220	-	680618	90220108	70	-	682054	90210070	49	690010
674128	90210045	215	690010	680633	90210095	50	681005	682065	90220456	99	690010
674136	90220162	213	690011	680639	90210061	52	681005		90270455		
674137	90220180	221	690010	680641	90210061	52	681005	682066	90210309	68	690010
674139	10260368	203	690010	680645	90210307	105	681005	682070	10260370	79	690010
674141	90210258	211	690010	680646	90210307	105	681005		90210309		
676230	90210305	208	-	680661	90210094	106	681005	682073	90210147	107	690011
676262	90210348	209	-	680662	90210094	106	681005	682078	90210048	98	690010
676263	90210349	209	-	680669	90210094	107	681005	682081	90210094	107	690010
680111	-	62	-	680671	90210048	98	-	682082	90210048	98	690010
680210	90220440	31	-	680672	90210048	98	-	682091	90220441	29	690010
680211	s. Nachfolgetyp 680111			680673	90220110	100	-	682093	90220440	31	690010
680212	90210258	71	-	680688	90210145	206	681006	682096	s. Nachfolgetyp 682296		
680213	90210309	68	-	680689	90210145	206	681006	682099	90220172	219	690011
680215	90210309	86	681006	680698	90210042	56	681006	682100	90220358	175	-
680219	90220441	29	-	680699	90220108	70	-	682102	-	18	690010
680221	90210309	86	681006	680800	90260074	49	-	682110	90220321	166	-
680223	90210309	86	681006	680801	90260075	49	-	682111	90220320	166	-
680230	90220462	96	-	680802	90260076	49	-	682122	-	173	681005
	90270463			680850	90260074	48	-	682123	-	173	-
680233	90220483	97	-	680854	90260075	48	-	682129	-	162	-
680234	90220483	97	-	680858	90260076	48	-	682130	-	165	-
680240	90210252	89	-	680863	90220443	29	690011	682131	90220358	175	681005
680257	90210060	50	681005	680864	90220442	31	690011	682133	-	181	-
680277	90210281	81	681002	681002	-	234	-	682138	90220165	163	-
680278	90210281	81	681002	681005	-	234	-	682140	-	165	-
680280	-	63	-	681006	-	234	-	682153	90220114	174	681005
680290	90270471	94	-	681007	-	234	-	682154	90220114	174	-
680295	90270477	95	-	681015	-	48	-	682155	90220159	171	681005
	90270490			681016	-	48	-	682156	90220159	171	-
680296	90270477	95	-	681017	-	48	-	682182	90220338	170	681005
	90270490			681812	90210045	216	681006	682183	90220338	170	-
680311	10260370	77	681002	681813	90210045	216	681006	682185	90220342	194	-
	90210309			681814	90260144	198	681006		90220343		
680320	10260370	77	681002	681815	90260144	198	681006	682186	90220342	194	-
	90210309			681816	90260144	198	681006	682187	90220343	194	-
680321	10260370	77	681002	681818	90220172	217	681006	682193	90220165	178	-
	90210309			681819	90220172	217	681006	682197	90220165	176	-
680325	90220456	99	-	681824	10260373	200	681005	682198	90220165	178	-
	90270455			681825	10260373	200	681005	682202	10260092	19	690010
680326	90210391	85	-	681850	90210094	204	681006	682221	90210281	91	690010
680331	90260492	65	-	681852	90210258	205	681005	682228	90220483	97	690010
680332	90260088	67	-	682002	90210096	93	690010	682230	90220462	96	690010
680333	90270493	101	-	682003	90210095	56	690011	682232	90210391	85	690010
680501	90210095	56	690011	682005	90210094	106	690010	682240	10260092	83	690010
680503	90210095	51	690010	682009	90210281	91	690010	682241	90210258	71	690010
680507	90210309	87	690010	682010	90210095	51	690010	682242	90260492	65	690010
680508	90210309	68	690010	682012	90210095	51	690010	682249	90210252	89	690010
680515	90210145	206	690011	682015	90210096	93	690010	682252	90260088	67	690010
680520	90210116	54	690010	682016	90220108	70	690010	682266	90210309	68	690010
680521	90210096	93	690010	682019	90210252	89	690010	682269	10260370	79	690010
680523	90220108	70	690010	682026	90210100	105	690010		90210309		
680529	90260144	199	690010	682029	90210145	207	690011	682277	90210281	81	690010
680536	90210045	216	690010	682030	90210116	54	690010	682278	90210281	81	690010
680538	90210061	53	690010	682031	90210132	104	690010	682279	90270494	101	690010
680539	10260373	200	690010	682032	90210132	104	690010	682280	-	63	690010
680541	90220172	218	690011	682040	90210145	207	-				

Art.-Nr.	Ersatzglas	Seite	Erdeinbausockel / Eckbock	Art.-Nr.	Ersatzglas	Seite	Erdeinbausockel / Eckbock	Art.-Nr.	Ersatzglas	Seite	Erdeinbausockel / Eckbock
682289	90270477	95	690010	684152	90210258	205	690010	690062	-	37	-
	90270478			686028	90210063	90	-	690063	-	37	-
682290	90270471	94	690010	686031	90210064	92	-	690064	-	37	-
682296	-	62	690010	686034	90210063	91	-	690065	-	37	-
682299	90220108	70	690010	686037	90210064	92	-	690066	-	37	-
682300	90220337	192	-	686040	90210102	100	-	690067	-	37	-
682301	90220336	192	-	686041	90210102	100	-	690068	-	37	-
	90220337			686046	90210064	92	-	690069	-	37	-
682302	90220336	192	-	686047	90210063	88	-	690070	-	37	-
682306	90220342	194	-	686105	90210305	88	-	690071	-	37	-
682307	90220342	194	-	686106	90210305	88	-	690111	-	62	-
	90220343			686147	90220317	103	-	690200	90260088	127	-
682308	90220343	194	-	686167	90220377	102	-	690201	90260084	131	-
682309	90220337	188	-	686168	90220378	102	-	690204	90210294	146	-
682310	90220337	188	-	686199	90210349	75	-	690205	90210294	146	691000
	90220437			686202	90210348	75	-	690206	90210294	146	691000
682311	90220337	188	-	686208	90210349	72	-	690208	90210345	146	691000
682315	10260461	180	-	686209	90210348	72	-	690209	90210259	152	-
682319	90220432	164	-	686219	90210126	108	-	690210	90220440	31	-
682338	90220347	191	-	686222	90220438	103	-	690211	s. Nachfolgetyp 690111		
682339	90220346	191	-	686288	90210118	74	-	690213	90210309	68	-
	90220347			686289	90210154	74	-	690214	10260371	133	691000
682340	90220346	191	-	686310	90210350	73	-	690215	90210309	86	691006
682353	90220480	174	681005	686322	90220438	103	-	690216	90210259	154	691004
682354	90220480	174	-	686347	90220317	103	-	690219	90220441	29	-
682355	90220159	171	681005	686367	90220377	102	-	690220	90210103	156	-
682356	90220159	171	-	686368	90220378	102	-	690221	90210309	86	691006
682370	90220451	190	-	686388	90210118	74	-	690223	90210309	86	691006
682371	90220451	190	-	686389	90210154	74	-	690224	90210043	55	691003
	90220452			686403	90270457	60	-	690226	90210042	55	691004
682372	90220452	190	-	686404	90270458	84	-	690227	90210043	55	691004
682380	90220111	165	-	686406	90220460	62	-	690230	90220462	96	-
682381	90220338	170	681005	686409	90210305	90	-	690233	90220483	97	-
682383	90220338	170	-	686410	90210124	82	-	690234	90220483	97	-
682389	90220315	169	-	686411	90210126	60	-	690237	90210259	155	691004
682390	90220315	169	-	686560	90270500	61	-	690238	90210259	155	691003
682400	90220337	193	-	686561	90270501	61	-	690239	90210281	145	691003
682401	90220336	193	-	686562	90270502	61	-	690240	90210252	89	-
	90220337			690010	-	234	-	690241	90210281	145	691003
682402	90220336	193	-	690011	-	234	-	690243	90210281	145	691003
682410	90220321	166	-	690012	-	48	690011	690251	90210309	149	-
682411	90220320	166	-	690013	-	48	690011	690256	90210281	141	691000
682415	90220337	189	-	690014	-	48	690011	690258	90210309	149	691000
682416	90220337	189	-	690018	-	37	-	690277	90210281	81	691002
	90220437			690019	-	37	-	690278	90210281	81	691002
682417	90220337	189	-	690020	-	37	-	690280	-	63	-
682420	90220111	172	681005	690021	-	37	-	690290	90270471	94	-
682421	90220111	172	-	690022	-	37	-	690295	90270477	95	-
682427	90220484	167	-	690023	-	37	-		90270490		
682428	90220484	167	-	690024	-	37	-	690296	90270477	95	-
682429	90220485	168	-	690025	-	37	-		90270490		
682430	90220485	168	-	690027	-	234	-	690309	10260370	135	691000
682480	90220486	179	-	690028	-	230	-		90210309		
682481	90220486	179	-	690036	-	37,48	-	690311	10260370	77	681002
683000	90210350	73	690010	690040	-	37	-	690320	90210309		
683000	90210350	73	690010	690041	-	37	-	690320	10260370	77	681002
683222	10260367	200	-	690042	-	37	-		90210309		
683229	90220161	217	-	690043	-	37	-	690321	10260370	77	681002
684126	10260373	201	690010	690046	-	37	-		90210309		
684127	10260373	201	690010	690047	-	37	-	690322	10260370	135	691000
684129	90260144	199	690010	690048	-	37	-		90210309		
684142	90220172	218	690011	690049	-	37	-	690323	10260370	135	691000
684147	90220182	218	690011	690060	-	37	-		90210309		
684150	90210094	204	690010	690061	-	37	-	690324	90210281	143	691000

Art.-Nr.	Ersatzglas	Seite	Erdeinbausockel/ Eckbock	Art.-Nr.	Ersatzglas	Seite	Erdeinbausockel/ Eckbock	Art.-Nr.	Ersatzglas	Seite	Erdeinbausockel/ Eckbock
690325	90220456	99	-	690932	-	232	-	692182	90220338	170	691005
	90270455			690940	-	231	-	692183	90220338	170	-
690326	90210391	85	-	690941	-	231	-	692185	90220342	194	-
690331	90260492	65	-	690945	-	231	-		90220343		
690332	90260088	67	-	690946	-	231	-	692186	90220342	194	-
690333	90270493	101	-	690947	-	231	-	692187	90220343	194	-
690335	90210309	125	-	690949	-	230	-	692188	90220315	43	-
690500	90210259	154	690010	690975	-	232	-	692189	90220315	41	-
690505	90210281	145	690010	690976	-	232	-	692193	90220165	178	-
690506	10260371	133	690010	690977	-	232	-	692197	90220165	176	-
690507	90210309	87	690010	691000	-	234	-	692198	90220165	178	-
690508	90210309	68	690010	691002	-	234	-	692200	-	21	-
690521	90210096	93	690010	691003	-	234	-	692202	10260092	19	690010
690535	90210309	125	690010	691004	-	234	-	692208	90220327	23	690010
690545	10260370	79	690010	691005	-	234	-	692209	90270330	23	-
	90210309			691006	-	234	-		90270331		
690546	10260370	135	690010	691007	-	234	-	692213	10260135	151	690010
	90210309			691906	90270333	159	-	692221	90210281	91	690010
690550	10260135	151	690010	691907	90270332	159	-	692228	90220483	97	690010
690555	90210281	152	690010	692002	90210096	93	690010	692230	90220462	96	690010
690557	90210294	147	690010	692005	90210094	106	690010		90270463		
690559	90210309	149	690010	692009	90210281	91	690010	692232	90210391	85	690010
690560	90260084	131	690010	692011	90210281	145	690010	692233	90210281	152	690010
690617	90210100	105	-	692015	90210096	93	690010	692240	10260092	83	690010
690627	10260135	151	691003	692019	90210252	89	690010	692242	90260492	65	690010
690635	10260270	153	-	692026	90210100	105	690010	692244	90210294	147	690010
690636	10260270	153	-	692035	90210309	125	690010	692246	90210281	145	690010
690645	90210307	105	691005	692043	90210309	87	690010	692249	90210252	89	690010
690646	90210307	105	691005	692044	10260371	133	690010	692252	90260088	67	690010
690661	90210094	106	691005	692065	90220456	99	690010	692256	90210259	154	690010
690662	90210094	106	691005	692066	90210309	68	690010	692257	90210259	155	690010
690671	90210048	98	-	692068	90210309	149	690010	692261	90210042	55	690010
690672	90210048	98	-	692070	10260370	79	690010	692264	90210281	143	690010
690673	90220110	100	-		90210309			692265	90210281	141	690010
690691	90210259	152	-	692071	10260370	135	690010	692266	90210309	68	690010
690743	-	225	-		90210309			692269	10260370	79	690010
690744	-	225	-	692078	90210048	98	690010		90210309		
690755	-	226	-	692082	90210048	98	690010	692272	10260370	135	690010
690759	-	230	-	692091	90220441	29	690010		90210309		
690765	-	224	-	692093	90220440	31	690010	692277	90210281	81	690010
690768	-	224	-	692096	s. Nachfolgetyp 692296			692278	90210281	81	690010
690769	-	224	-	692098	90260084	131	690010	692279	90270494	101	690010
690770	-	226	-	692100	90220358	175	-	692280	-	63	690010
690771	-	225	-	692102	-	18	690010	692289	90270477	95	690010
690772	-	225	-	692107	-	22	690010		90270478		
690773	91270205	227	-	692108	90220327	23	690010	692290	90270471	94	690010
690774	-	227	-	692109	90270330	23	-	692296	-	62	690010
690781	-	230	-		90270331			692300	90220337	192	-
690785	-	226	-	692110	90220321	166	-	692301	90220336	192	-
690789	-	227	-	692111	90220320	166	-		90220337		
690863	90220443	29	690011	692112	90220165	176	-	692302	90220336	192	-
690864	90220442	31	690011	692119	-	22	690010	692303	90220337	186	-
690920	-	232	-	692130	-	165	-	692304	90220336	186	-
690921	-	232	-	692131	90220358	175	691005		90220337		
690922	-	232	-	692133	-	181	-	692305	90220336	186	-
690923	-	232	-	692138	90220165	163	-	692306	90220342	194	-
690924	-	232	-	692140	-	165	-	692307	90220342	194	-
690925	-	232	-	692147	-	162	-		90220343		
690926	-	232	-	692149	90220369	41	-	692308	90220343	194	-
690927	-	232	-	692151	90220315	181	-	692309	90220337	188	-
690928	-	232	-	692159	90220339	42	-	692310	90220337	188	-
690929	-	232	-	692172	90220315	40	-		90220437		
690930	-	232	-	692175	90220315	43	-	692311	90220437	188	-
690931	-	232	-	692179	90220369	45	-	692312	90220337	182	-

Art.-Nr.	Ersatzglas	Seite	Erdeinbausockel / Eckbock	Art.-Nr.	Ersatzglas	Seite	Erdeinbausockel / Eckbock	Art.-Nr.	Ersatzglas	Seite	Erdeinbausockel / Eckbock
692313	90220337	182	-	696009	-	159	-	696342	90220318	129	-
	90220437			696058	90210118	148	-	696343	90220319	129	-
692314	90220437	182	-	696060	90210118	138	-	696346	90220317	129	-
692315	10260461	180	-	696101	90210118	138	-	696347	90220317	103	-
692316	90220339	42	-	696109	90210107	148	-	696350	90220334	121	-
692317	90220369	43	-	696112	90210094	157	-	696351	90220335	121	-
692318	90220432	164	-	696115	90210126	122	-	696352	90220306	120	-
692319	90220432	164	-	696119	90210107	144	-	696355	90270468	122	-
692335	90220347	185	-	696127	90210094	157	-	696364	90220377	128	-
692336	90220346	185	-	696131	90210293	153	-	696365	90220378	128	-
	90220347			696132	90220301	120	-	696366	90220379	128	-
692337	90220346	185	-	696133	90220302	120	-	696367	90220377	102	-
692338	90220347	191	-	696140	90210107	139	-	696368	90220378	102	-
692339	90220346	191	-	696141	90210107	144	-	696384	90210392	123	-
	90220347			696142	90220318	129	-	696385	90210393	123	-
692340	90220346	191	-	696143	90220319	129	-	696388	90210118	74	-
692370	90220451	190	-	696144	90210107	148	-	696389	90210154	74	-
692371	90220451	190	-	696146	90220317	129	-	696390	90210154	140	-
	90220452			696147	90220317	103	-	696391	90210154	140	-
692372	90220452	190	-	696150	90220334	121	-	696403	90270457	60	-
692373	90220451	184	-	696151	90220335	121	-	696404	90270458	84	-
692374	90220451	184	-	696152	90220306	120	-	696406	90220460	62	-
	90220452			696164	90220377	128	-	696407	90210396	137	-
692375	90220452	184	-	696165	90220378	128	-	696408	90210395	137	-
692380	90220111	165	-	696166	90220379	128	-	696409	90210305	90	-
692381	90220338	170	691005	696167	90220377	102	-	696410	90210124	82	-
692383	90220338	170	-	696168	90220378	102	-	696411	90210126	60	-
692389	90220315	169	-	696174	90210305	156	-	696412	90210126	124	-
692390	90220315	169	-	696175	90210305	157	-	696418	90210351	124	-
692400	90220337	193	-	696178	90210154	142	-	696560	90270500	61	-
692401	90220336	193	-	696180	90210154	150	-	696561	90270501	61	-
	90220337			696187	90210118	136	-	696562	90270502	61	-
692402	90220336	193	-	696188	90210118	136	-				
692403	90220337	187	-	696191	90210348	139	-	Leuchtmittel:			
692404	90220336	187	-	696193	90210348	136	-	90750100	-	224	-
	90220337			696199	90210349	75	-	90750101	-	224	-
692405	90220336	187	-	696200	90210350	130	-	90750102	-	224	-
692410	90220321	166	-	696202	90210348	75	-	90750103	-	224	-
692411	90220320	166	-	696203	90210351	126	-	90750104	-	225	-
692412	90220337	183	-	696205	90210348	130	-	90750105	-	225	-
692413	90220337	183	-	696208	90210349	72	-	90750106	-	225	-
	90220437			696209	90210348	72	-	90750309	-	225	-
692414	90220437	183	-	696214	90220303	120	-	90754407	-	16	-
692415	90220337	189	-	696217	90210154	140	-	624400-CH	-	21	-
692416	90220337	189	-	696219	90210126	108	-	624400-F	-	21	-
	90220437			696222	90220438	103	-				
692417	90220437	189	-	696223	90210107	139	-	Einsätze:			
692420	90220111	172	691005	696224	90210107	148	-	12736060	-	16	-
692421	90220111	172	-	696278	90210154	142	-	12736063	-	16	-
692422	90220481	45	-	696280	90210107	132	-	12736068	-	16	-
692423	90220481	45	-	696281	90210118	132	-	12736070	-	16	-
692427	90220484	167	-	696282	90210154	140	-	12736071	-	16	-
692428	90220484	167	-	696283	90210154	140	-	12736072	-	16	-
692429	90220485	168	-	696284	90210392	123	-	12736073	-	16	-
692430	90220485	168	-	696285	90210393	123	-	12970050	-	16	-
692480	90220486	179	-	696288	90210118	74	-				
692481	90220486	179	-	696289	90210154	74	-				
693300	-	21	-	696300	90210350	130	-				
696000	-	159	-	696303	90210350	126	-				
696002	90210154	158	-	696314	90220303	120	-				
696003	90220296	158	-	696315	90210126	122	-				
696006	-	158	-	696322	90220438	103	-				
696007	-	158	-	696332	90220301	120	-				
696008	-	159	-	696333	90220302	120	-				

Gebrüder Albert GmbH & Co. KG Leuchtenfabrik

Qualität

Qualität hat bei unseren Produkten oberste Priorität. Nur ausgesuchte Werkstoffe, die den zunehmenden Umweltbelastungen standhalten, werden bei uns verarbeitet. Dazu zählen unter anderem Aluminium, Messing, rostfreier Edelstahl, Kunstharzlacke, Silikat-gläser und schlagfestes Acrylglas. Eine ständige Kontrolle garantiert, dass unsere Kunden lange Freude an ihren Albert-Produkten haben. Gerade diesen Qualitätsanspruch schätzen unsere nationalen und internationalen Kunden, Großhändler und Kommunen.

Für Komponenten, die wir nicht selber herstellen, wie Gläser, Kunststoffe und elektrische Bauteile, haben wir qualitativ hochwertige Lieferanten aus Deutschland und Europa gefunden.

Farben

Unsere Produkte aus Aluminium lackieren wir auf Anfrage in den von Ihnen gewünschten Farben gemäß RAL-Farbkarte (DIN 67530, matt) oder DB-Farbkarte. Bei den Standardartikeln gilt folgender Farbschlüssel:

60... = schwarz-silber

62... = bicolor: Edelstahl / anthrazit oder silber / anthrazit

65... = braun-messing

66... = schwarz = RAL 9005

67... = weiß-gold

68... = weiß = RAL 9002

69... = silber = RAL 9006

Sonderlösungen

Aufgrund unserer hochqualifizierten Mitarbeiter, unserer Entwicklungsabteilung, dem technischen Labor und der Konstruktion sind wir in der Lage, individuelle Lösungen für unsere Kunden zu entwickeln. Durch die eigene Produktion in unserem Hause können wir diese kurzfristig realisieren. Dies gilt nicht nur für modifizierte Lampenbestückungen oder Sonderlackierungen, sondern auch für Schriftzüge, Zeichen und Embleme bis hin zu kompletten Neuentwicklungen nach Ihren Vorgaben.

Schutzrechte

Wir haben einen Teil unserer Produkte durch Warenzeichen, Geschmacksmuster oder Gebrauchsmuster geschützt. Verstöße gegen Schutzrechte oder bei Verwendung von Layout- und Textgestaltung ohne unsere schriftliche Genehmigung verfolgen wir gerichtlich.

Sicherheit

Die Leuchten dieses Kataloges sowie Sonderanfertigungen werden gemäß der europäischen Vorschriften EN 60 598 / VDE 0711 und gemäß der gültigen europäischen Verordnung (CE) entwickelt und gefertigt. Viele Leuchten sind geprüft oder zur Prüfung angemeldet. Dazu gehört auch die Festlegung der Lampenbestückung. Abweichungen von unseren Empfehlungen sollten mit uns besprochen werden. Werden unsere Produkte nachträglich von Dritten verändert, so gelten diese als Hersteller.

Bitte beachten Sie, dass die Charakteristik von Kompaktleuchtstofflampen temperaturabhängig ist. Das Verhalten ist somit in Außenleuchten anders als in Leuchten in Innenräumen.

Unsere Angaben der maximalen Oberflächentemperaturen im Glasmittelpunkt bei Bodeneinbauleuchten basieren auf dem Einsatz im Außenbereich (ta = 15 °C) nach EN 60598.

Planungen

Wir beraten Sie gerne bei der Planung Ihrer Beleuchtungsanlage. Unter Berücksichtigung Ihrer Angaben für das Objekt in Form von Plänen und Art der Nutzung entwickeln wir für Sie individuell ein Beleuchtungskonzept. Für Ihre eigenen Planungen stellen wir Ihnen gerne Ausschreibungstexte, lichttechnische Daten und Bedienungsanleitungen zur Verfügung.

Wir freuen uns, Ihr Licht-Partner sein zu dürfen!



Verkaufs- und Lieferbedingungen

Für alle Angebote, Leistungen und Verkäufe sind ausschließlich die „Allgemeinen Lieferbedingungen für Erzeugnisse und Leistungen der Elektroindustrie“ des ZVEI (Zentralverband Elektrotechnik- und Elektronikindustrie e.V.) sowie die Ergänzungsklausel „Erweiterter Eigentumsvorbehalt“ in ihrer neuesten Fassung gültig. Anderslautende Bedingungen oder Ergänzungen haben nur Gültigkeit, wenn sie von uns schriftlich bestätigt sind. Zusätzlich gelten folgende Verkaufs- und Lieferbedingungen:

1. Die in unserer Preisliste und in unseren Angeboten angegebenen Preise sind grundsätzlich freibleibend.
2. Für die Berechnung sind die am Tage der Lieferung gültigen Preise maßgebend. Bei Änderung der Kostensituation müssen wir uns eine Preisberichtigung vorbehalten. Unsere Preise gelten ab Werk, zzgl. der jeweils geltenden gesetzlichen Umsatzsteuer, ausschließlich Verpackung, die zu Selbstkosten berechnet und nicht zurückgenommen wird.
3. Abweichend von den „Allgemeinen Lieferbedingungen für Erzeugnisse und Leistungen der Elektroindustrie“ (ZVEI) sind Schadensersatzansprüche wegen Lieferverzugs ausgeschlossen, soweit dieser auf nur leichter Fahrlässigkeit unsererseits beruht. Im Falle der Verletzung wesentlicher Vertragspflichten ist der Schadensersatz auf den vertragstypischen vorhersehbaren Schaden begrenzt. Lieferung erfolgt – auch bei frachtfreiem Versand – auf Gefahr des Käufers; die Ware gilt bei Verlassen des Werkes als angenommen. Sofern keine besonderen Versandanweisungen vorliegen, erfolgt die Beförderung nach bestem Ermessen ohne Verpflichtung für billigste und sicherste Verfrachtung.
4. Die gelieferte Ware bleibt bis zur restlosen Bezahlung unser Eigentum. Bei Weiterveräußerung tritt der Käufer alle Rechte bis zur Erfüllung sämtlicher Forderungen an uns ab. Wir behalten uns ausdrücklich vor, eine Lieferung gegen Vorkasse oder Sicherheitsleistung durchzuführen, wenn sich herausstellt, dass unser Zahlungsanspruch gefährdet ist. Ferner können wir von einem bestätigten Auftrag zurücktreten, wenn der Käufer seine Verpflichtungen aus früheren Lieferungen nicht erfüllt hat.
5. Unsere Rechnungen sind zahlbar innerhalb von 14 Tagen mit 2 % Skonto oder innerhalb von 30 Tagen netto. Ein Skontoabzug setzt voraus, dass der Käufer mit seinen übrigen Zahlungsverpflichtungen nicht schuldhaft im Rückstand ist und die Gutschrift des Rechnungsbetrages auf dem Konto des Lieferanten innerhalb der vereinbarten Frist erfolgt. Zeitüberschreitungen berechtigen zur Berechnung der üblichen Verzugszinsen. Werden ausnahmsweise Wechsel in Zahlung genommen, so gilt dies keinesfalls als Barzahlung. Diskont- und Wechselspesen trägt der Schuldner.
6. Betriebsstörungen durch nicht vorauszusehende Ereignisse und höhere Gewalt, sowohl beim Lieferer als auch bei Unterlieferanten, entbinden von den eingegangenen Lieferungsverpflichtungen. Der Besteller ist nicht berechtigt, aus Gründen dieser Art vom Auftrag zurückzutreten.
7. Beanstandungen können nur berücksichtigt werden, wenn sie innerhalb von 10 Tagen nach Warenerhalt schriftlich geltend gemacht werden. Reklamationen seitens der Verbraucher können nur von uns als Lieferwerk in Bezug auf ihre Stichhaltigkeit geprüft und anerkannt werden. Unser Kunde ist also nicht berechtigt, ohne vorherige Rückfrage bei uns und ohne unser Einverständnis, kostenlosen Ersatz zuzugestehen, da des öfteren von Verbrauchern Beanstandungen vorgebracht werden, die der Hersteller ablehnen bzw. auf deren eigenes Verschulden zurückführen muss. Weiterhin gilt für Regressansprüche des Käufers an uns, dass der Käufer für den Fall, dass er von seinem Kunden oder dessen Kunden berechtigt auf Nacherfüllung in Anspruch genommen wird, uns binnen angemessener Frist die Möglichkeit gibt, die Nacherfüllung selbst vorzunehmen, bevor er anderweitig Kosten verursacht. Diese Verpflichtung hat der Käufer entsprechend auf seinen Abnehmer zu übertragen. Versäumt der Käufer dieses, behalten wir uns vor, die Aufwendungen auf den Betrag zu kürzen, der uns bei eigener Nacherfüllung entstanden wäre. §443 BGB bleibt unberührt. Außerdem ist ein Aufwendungsersatz unsererseits für Nacherfüllungsaufwendungen des Käufers gegenüber seinem Kunden ausgeschlossen, wenn es der Käufer unterlassen hat die Nacherfüllung berechtigterweise zu verweigern. Für Service-Leistungen, wie zum Beispiel lichttechnische Planungen oder Beratungen, die von uns kostenlos durchgeführt werden, übernehmen wir für Folgeschäden bei etwaiger Fehlerhaftigkeit keine Haftung.
8. Bei Änderung von Material bzw. Dekor, Formgebung, Konstruktion oder bei Einstellung der Produktion unserer Vorlieferanten, können wir nach unserer Wahl die Lieferung ablehnen oder ohne Zustimmung des Käufers, Ersatzgegenstände liefern sofern diese nicht im Einzelfall für den Käufer unzumutbar sind. Für die von uns kostenlos erbrachten Planungs- und Beratungsleistungen übernehmen wir für Folgeschäden bei etwaiger Fehlerhaftigkeit keine Haftung. Sollen solche Entwürfe im Einzelfall Voraussetzung oder Bestandteil einer Lieferung oder Leistung unsererseits werden, so bedürfen diese einer ausdrücklich schriftlichen Vereinbarung.
9. Rücksendungen sind nur dann gestattet, wenn wir vorher unser Einverständnis gegeben haben. Unbeschädigte und originalverpackte Waren werden mit höchstens 70 % des Wertes gutgeschrieben. Aufarbeitungs-, Verpackungs- sowie uns entstandene Transportkosten werden zusätzlich in Abzug gebracht. Sonderanfertigungen und elektrische Sonderausstattungen werden nicht zurückgenommen.
10. Die von uns hergestellten Leuchten werden entsprechend der VDE-Vorschriften 0711 bzw. EN 60598 gefertigt. Nicht bestimmungsgemäße Verwendung von Leuchten und Ergänzungsteilen entbindet uns, ebenso wie eigenmächtige Änderungen an unseren Leuchten ohne unsere ausdrückliche schriftliche Zustimmung, von allen Verpflichtungen im Schadensfall.
11. Der Besteller verpflichtet sich, die Entsorgung der gelieferten Erzeugnisse gemäß ElektroG zu gewährleisten. Bei einem Weiterverkauf überträgt der Besteller diese Verpflichtung an seinen Vertragspartner.
12. Erfüllungsort und Gerichtsstand ist Unna. Für die vertraglichen Beziehungen gilt deutsches Recht.

Qualität und Nachhaltigkeit!

Beides hat bei uns oberste Priorität. Nur hochwertige Werkstoffe wie Glas, Aluminium und Edelstahl - langlebig und recycelbar - werden bei uns verarbeitet. Wir stecken viel Handarbeit in unsere Produkte bevor sie, nach Freigabe durch unsere Qualitätssicherung, unser Haus verlassen. Um die Umwelt zu schonen und die Wirtschaftlichkeit der Investition zu steigern, ist es für uns selbstverständlich, die Leuchten so zu konstruieren, dass sie bei Bedarf repariert werden können. Unsere Kunden sollen viel Freude an unseren Produkten haben.



albert[®]



Gebr. Albert GmbH & Co. KG
Leuchtenfabrik

Industriegebiet Westick
Hanns-Martin-Schleyer-Str. 1
58730 Fröndenberg
Deutschland

T +49 (0) 23 73 / 97 81-0
F +49 (0) 23 73 / 97 81-81
info@gebr-albert.de

www.gebr-albert.de

