

Ritto

Katalog 2016

Intelligente Gebäudekommunikation



So kommen Sie schneller zum Ziel

Die Katalogstruktur

- Produkte schneller finden
- Produkte einfacher vergleichen und auswählen
- Noch einfacher bestellen
- Leichter in die Kombinationsmöglichkeiten einsteigen
- Kapitel-Startseiten mit detailliertem Inhaltsverzeichnis

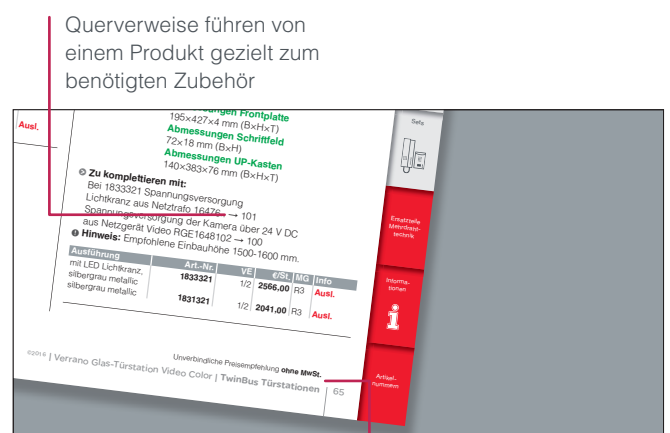
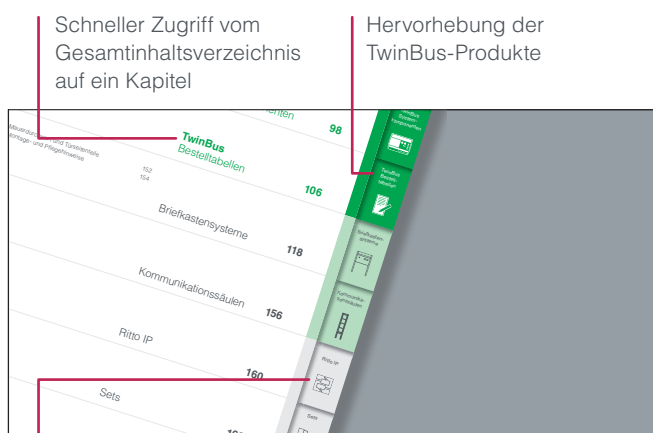

Die Ritto Artikelnummern-Systematik

RGE

Ritto

1 7 6 3 0

Ziffernblock für Produktbezeichnung, z. B. TwinBus Wohntelefon

7

Ziffer für Produkt-Farbe, z. B. weiß

0

Ziffer für Geräteindex

Sortimentsübersicht	4				
Kontaktdaten	6				
Vertriebszentren	8				
Starke Partner für eine erfolgreiche Zukunft	10				
Design und Individualisierung	12				
Allgemeines 4					
TwinBus System und Anwendung	32	Verrano Glas-Türstation	62	TwinBus Türstationen	32
Portier Modul-Türstation	34	Individuelle Lösungen	68		
Acero Edelstahl-Türstation	46				
Acero pur Edelstahl-Türstation	50				
Entravox Kompakt-Türstation	58				
Wohntelefone und Freisprechstellen	72	Merten Freisprechstelle und		TwinBus Audio Hausstationen	70
Wohntelefone mit ED-Türöffnerautomatik	72	Treppenhaus-Türstation im Design System M	78		
Treppenhaus-Türstation	73	ELSO Freisprechstelle im JOY-Design	82		
Signalgerät und Funk-Signalgerät	74				
TK-Anbindung	77				
Video-Hausstationen und Video-Freisprechstellen	86			TwinBus Video Hausstationen	84
Objekt Video-Hausstation	89				
Funk-Signalgerät und Funk-Armbandsender	90				
Merten Video-Freisprechstelle im Design System M	92				
ELSO Video-Freisprechstelle im JOY-Design	96				
Netzgeräte, Zusatzgeräte und Zubehör	100			TwinBus Systemkomponenten	98
Bestelltabellen Portier Modul-Türstation	106			TwinBus Bestelltabellen	106
Bestelltabellen Acero Edelstahl-Türstation	110				
Bestelltable Acero pur Edelstahl-Türstation	112				
Bestelltabellen Entravox Kompakt-Türstation	114				
Bestelltabellen Verrano Glas-Türstation	116				
Briefkastensystem Portier/Vista	118	Mauerdurchwurf und Türseitenteile	152	Briefkastensysteme	118
Fünf Schritte zum passenden Briefkasten	120	Montage- und Pflegehinweise	154		
Briefkastensystem Portier	122				
Briefkastensystem Vista	136				
Auswahlhilfe Vista Briefkastensysteme	146				
Kommunikationssäulen	156			Kommunikationssäulen	156
IP System und Anwendung	160			Ritto IP	160
IP Türstation und Zubehör	162				
IP Video-Hausstationen und Zubehör	165				
IP Software und Zubehör	166				
IP Bestelltable	167				
Sets Minivox Audio	170			Sets	168
Sets Entravox Audio	170				
Sets Portier Audio und Video	171				
Sets Acero pur Audio und Video	173				
Ersatzteile Mehrdrahttechnik	174			Ersatzteile Mehrdrahttechnik	174
Verkaufs- und Marketingunterstützung	184	e-Marke	195	Informationen	182
Broschüren	186	Planungsbeispiele	196		
Apps	188	Technischer Hinweis Kreuzverbinder	202		
Online Katalog	190	Technischer Hinweis Modulträger mit Diode	203		
Schulungen und Seminare	192	Anfrageformulare	204		
Elektromarken. Starke Partner.	194				
Artikelnummernübersicht und Materialgruppen	208			Artikelnummern	208

Alles auf einen Blick – Ritto Übersicht

TwinBus Türstationen (Seiten 32–69)

siehe Seite 34



siehe Seite 46



siehe Seite 50



siehe Seite 58



siehe Seite 62



TwinBus Audio | Wohntelefone und Freisprechstellen (Seiten 70–83)

siehe Seite 72



siehe Seite 72



siehe Seite 72



siehe Seite 73



siehe Seite 80



siehe Seite 83



TwinBus Video | Video-Hausstationen und Video-Freisprechstellen (Seiten 84–97)

siehe Seite 86



siehe Seite 87



siehe Seite 95



siehe Seite 97



TwinBus Systemkomponenten (Seiten 98–105)

siehe Seite 100



siehe Seite 100



siehe Seite 101



Briefkastensysteme (Seiten 118–155)

siehe Seite 124



siehe Seite 138



siehe Seite 153



siehe Seite 156

Ritto IP (Seiten 160–161)

siehe Seite 162



siehe Seite 165



siehe Seite 165



siehe Seite 164



siehe Seite 166



siehe Seite 166

Sets (Seiten 168–173)

siehe Seite 170



siehe Seite 170



siehe Seite 171



siehe Seite 173

Ersatzteile Mehrdrahttechnik (Seiten 174–181)

siehe Seite 178

Informationen (Seiten 182–226)

siehe Seite 184



siehe Seite 186



siehe Seite 188





Ritto – ein Höchstmaß an Innovationskraft



Intelligente
Gebäudekommunikation

Ganz im Dienste von Sicherheit und Komfort im privaten und gewerblichen Einsatz liefert Ritto Konzepte, die sich immer an der Praxis orientieren. So überzeugen die Produkte nicht nur durch ihre außergewöhnlich hohe Qualität und Innovationskraft sondern auch durch ihre attraktive Gestaltung. Das beweisen zahlreiche renommierte Designauszeichnungen.



Designpreis der
Bundesrepublik
Deutschland
Rat für Formgebung



iF design award
Industrie Forum Design



reddot
Red dot award
product design



Good Design Award
Chicago

DESIGN PLUS

design plus
Light + Building
Rat für Formgebung



Innovationspreis
Architektur und Technik



Persönlich für Sie da



Immer für
Sie erreichbar

Um Ihre Kunden bei der Umsetzung in der täglichen Praxis zu unterstützen, stehen wir Elektroinstallateuren, Elektrogroßhändlern, Planern und Architekten einerseits mit einem Team bestens ausgebildeter Vertriebsmitarbeitern zur Seite. Andererseits erhalten Ihre Kunden auch durch die Firmenzentrale Unterstützung. Wir bieten technische Beratung und vielfältige Seminare.

Anschrift:

Schneider Electric GmbH
c/o Ritto
Fritz-Kotz-Straße 8
D-51674 Wiehl
Postfach 100653
D-51606 Gummersbach

Tel. +49 2261 702-01
Fax +49 2261 702-284
www.ritto.de
www.schneider-electric.de

Sie haben Fragen zu: Technik, Logistik, Angebote, Schulungen, Schneider Electric Vertriebspartnern – oder zu weiteren Kompetenzen unsere Experten helfen Ihnen weiter.

Kundenbetreuung:

Tel. +49 2102 404 6000
Fax: +49 2261 702 6511
Email: order-wiehl@schneider-electric.com

Montag bis Freitag von 7:30 bis 17:00 Uhr

Technischer Support:

Tel. +49 2102 404 6000
Fax: +49 2261 702 680
Email: tsc-wiehl@schneider-electric.com

Die neue Zentral-Nummer

Ihr direkter Draht zu Ritto by Schneider Electric:

Tel. +49 2102 404 6000

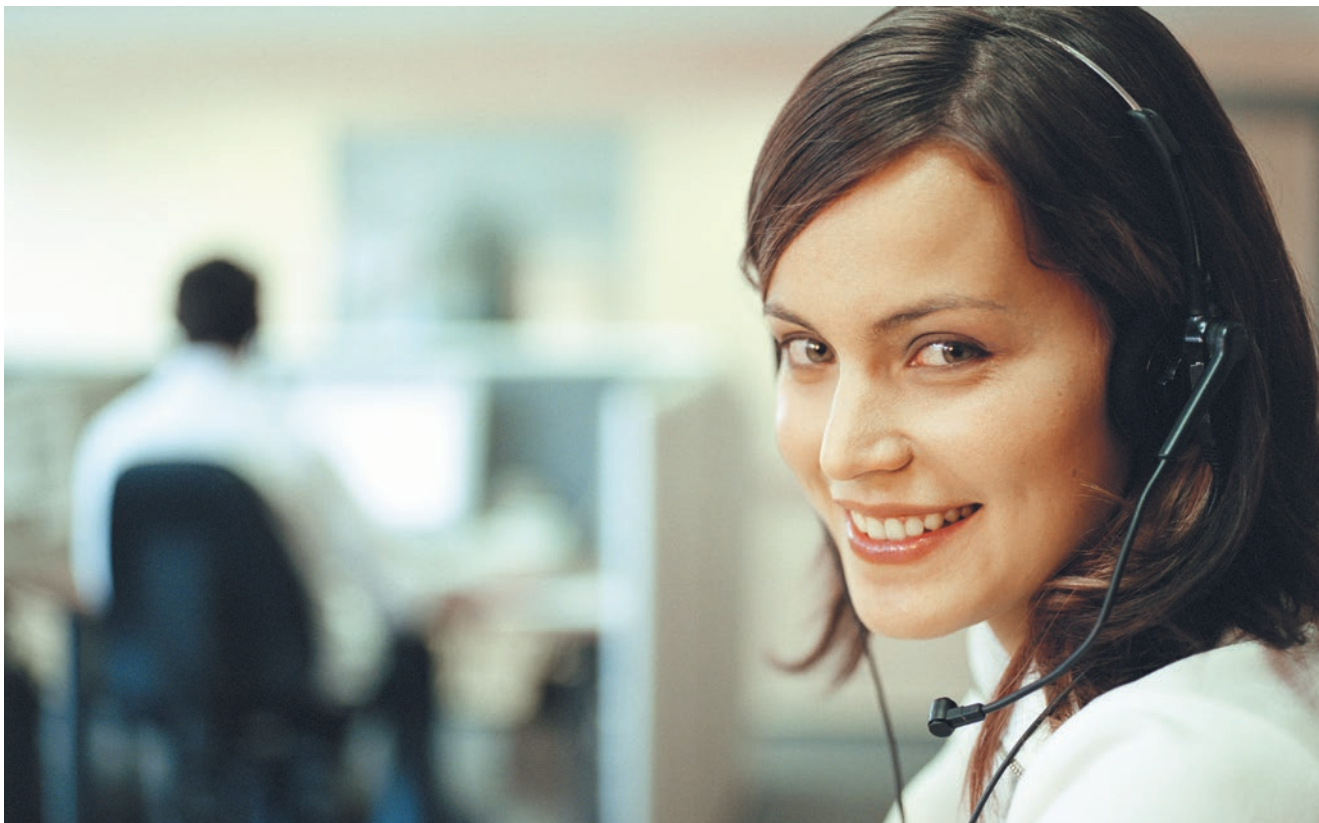

Immer gut beraten

Vertriebszentren



Regionale Nähe

Modernste Gebäudesystem- und -kommunikationstechnik erfordert neben erstklassigen Produkten auch eine gute Beratung in unmittelbarer Nähe. Deshalb haben wir für Ihre Kunden sieben regionale Vertriebszentren in ganz Deutschland geschaffen. Dort stehen insgesamt mehr als 90 qualifizierte Mitarbeiter mit fachlicher Beratung, Produktpräsentationen, technischem Support, Schulungen und Seminaren Kunden unterstützend zur Seite.



Für Sie vor Ort

Schneider Electric GmbH
Merten + Schneider Electric + Ritto - Installationssysteme
Vertriebszentrum Hamburg
Heidenkampsweg 81
20097 Hamburg
Tel. +49 40 238582-160
Fax +49 40 238582-150
nord@schneider-electric.com

Schneider Electric GmbH
Merten + Schneider Electric + Ritto - Installationssysteme
Vertriebszentrum Ratingen
Gothaer Straße 29
40880 Ratingen
Tel. +49 2102 404-6500
Fax +49 2102 404-7500
de-vz-west1-3@schneider-electric.com

Schneider Electric GmbH
Merten + Schneider Electric + Ritto - Installationssysteme
Vertriebszentrum Seligenstadt
Steinheimer Straße 117
D-63500 Seligenstadt
Tel. +49 6182 81-2500
Fax +49 6182 81-2525
west2@schneider-electric.com

Schneider Electric GmbH
Merten + Schneider Electric + Ritto - Installationssysteme
Vertriebszentrum Berlin
EUREF-Campus, Torgauer Straße 12-15, Haus 12-13
D-10829 Berlin
Tel. +49 30 89712-257
Fax +49 30 89712-283
ost@schneider-electric.com

Schneider Electric GmbH
Merten + Schneider Electric + Ritto - Installationssysteme
Vertriebszentrum Sondershausen
Frankenhäuser Str. 64
D-99706 Sondershausen
Tel. +49 3632 51-696
Fax +49 3632 51-590
ost@schneider-electric.com

Schneider Electric GmbH
Merten + Schneider Electric + Ritto - Installationssysteme
Vertriebszentrum Stuttgart
Esslinger Straße 7
D-70771 Leinfelden-Echterdingen
Tel. +49 711 79088-0
Fax +49 711 79088-5810
sued1@schneider-electric.com

Schneider Electric GmbH
Merten + Schneider Electric + Ritto - Installationssysteme
Vertriebszentrum München
Parkring 5
D-85748 München-Garching
Tel. +49 89 379795-0
Fax +49 89 379795-120
sued2@schneider-electric.com

Für Sie Online

www.ritto.de

katalog.ritto.de

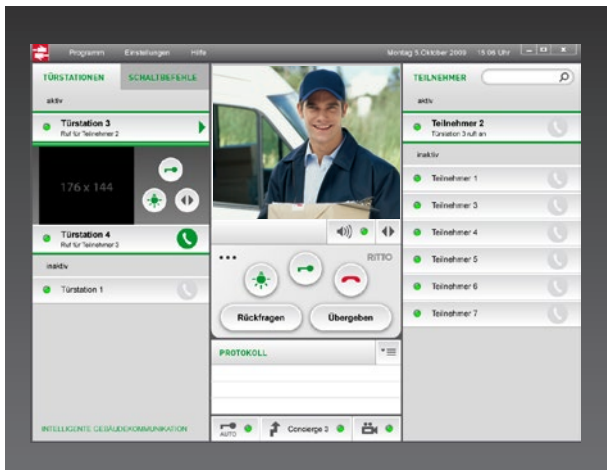

Ritto

Lösungen für intelligente Gebäudekommunikation

Der Name Ritto steht seit Jahrzehnten für Kommunikationssysteme mit hohem Anwendernutzen, modernem Design und zeitsparender Installationstechnik. Ritto Produkte sind eindrucksvolles Beispiel dafür, wie hervorragend sich Form und Funktion verbinden lassen – ganz gleich ob bei Türsprechanlagen, Briefkasten-Systemen oder Video-Überwachungsanlagen.



Ihr starker Partner
für einzigartige
Technologien in der
Gebäudekommunikation

Auf Komfort, Sicherheit und vielfältige Kommunikationstechnik will heutzutage auch im privaten Bereich niemand mehr verzichten. Längst zur Standard-Ausstattung von Häusern und Wohnanlagen gehört deshalb die Türsprechanlage – am besten gleich mit Videoüberwachung. TwinBus ist hier das Zauberwort. Denn diese innovative und bewährte Technologie zahlt sich gleich 3fach aus: Durch schnelle und saubere Installation, durch

maximale Flexibilität, und durch ein repräsentatives Produkt-Design. Ein weiteres Ritto Highlight: In nahezu allen gewerblichen und privaten Gebäuden wird Ethernet heute als Standard für die Datenübertragung genutzt. Ritto war einer der ersten Hersteller in Deutschland, der diese Infrastruktur konsequent nutzt und mit dem System Ritto IP 100% digitale Gebäudekommunikation ermöglicht.



Das Team Schneider Electric für Ihren Erfolg



Design und Innovation, die Kompetenz in Energieeffizienz und intelligente Gebäudekommunikation verbinden sich zu einer starken Komplettlösung

Schneider Electric, ein Unternehmen mit 170 Jahren Geschichte und Tradition bietet mit seinen starken Marken Merten und Ritto ein umfassendes Lösungsportfolio für Handel und Handwerk.

merten
by Schneider Electric

+ **Schneider** +
Electric

RITTO
by Schneider Electric

Mehr als 400 Jahre Unternehmensgeschichten haben sich zu einer gemeinsamen Zukunft verbunden. Die Marke Schneider Electric setzt international höchste Standards – eine Tatsache die perfekt zu Merten und Ritto passt. Denn beide Marken haben einen hohen An-

spruch an Qualität, Design, Verarbeitung und Nachhaltigkeit. Im Mittelpunkt aller Aktivitäten steht der partnerschaftliche Kontakt zu unseren Installateuren und Großhändlern mit persönlicher Nähe, professionellem Service und gemeinsamen Perspektiven.

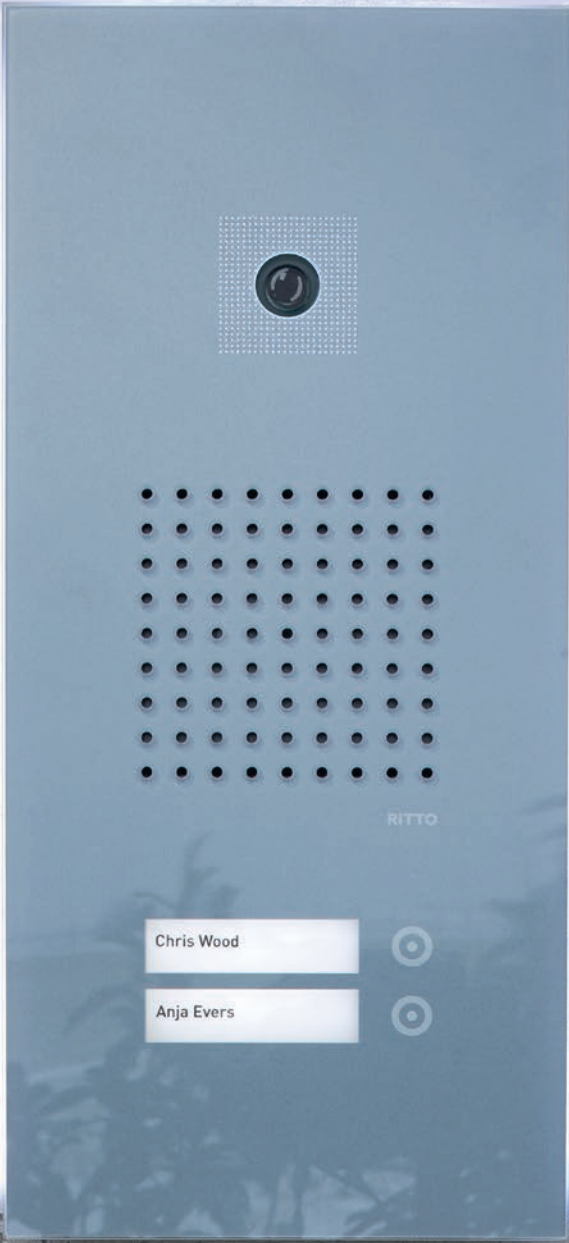

Chris Wood



Anja Evers





Klar und sachlich

Verrano Glas-Türstation

Die Oberfläche der Verrano Türstation ist vollständig aus Glas gefertigt. Neben dem außergewöhnlichen Material – 4 Millimeter starkem Sicherheitsglas – punktet die edle Türstation zudem mit einer klaren und sachlichen Formensprache.

Die Verrano Türstation ist in Silbergrau metallic erhältlich. Sie lässt sich optional mit einem Lichtkranz aus langlebigen LEDs stilvoll in Szene setzen – ein Blickfang für jeden Besucher. Gäste vor der Tür melden sich über berührungsempfindliche Sensortasten an, die in

die Türstation integriert sind und das edle Erscheinungsbild abrunden. Die Verrano Türstation ist sowohl mit Color-Kamera in der Video-Variante als auch ohne Kamera in der Audio-Variante erhältlich.



Verrano Glas-Türstation ist mit LED-Lichtkranz für die Audio- und Video-Variante erhältlich.



Moderne Sensortechnologie



Verrano Video
1 Wohneinheit



Verrano Video
2 Wohneinheiten

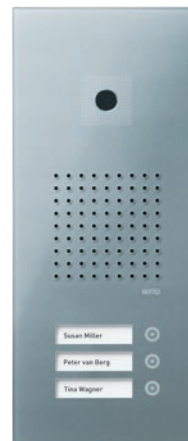

Verrano Audio
3 Wohneinheiten



Verrano Audio
4 Wohneinheiten



Stilvoll
glänzend





Pure Eleganz

Acero pur Edelstahl-Türstation

Die Türstation Acero pur ist die minimalistischer gestaltete Variante der Edelstahl-Türstation Acero. Sie verbindet schlichte Eleganz mit innovativer Technik. Zudem kann die Türstation auf Wunsch individuell graviert werden.



Aushängeschild
anspruchsvollster
Architektur

Ästhetische Formgebung, hochwertige Materialien und innovative Technik – in der Ausführung Edelstahl gebürstet erhältlich, verleiht die neue Türstation Acero pur dank ihrer geraden Linien und reduzierten Formgebung jedem

Hauseingang ein elegantes Erscheinungsbild. Die Öffnungen für Lautsprecher und Mikrofon fügen sich optisch harmonisch in das Gesamtbild der Türstation ein. Sie sind symmetrisch zu den Klingeltasten angebracht.



Acero pur Video mit Displaymodul
für Türsprechanlagen mit digitaler Anwahl und Video-Überwachung



Acero pur Audio mit Fingerprinthead
für Türsprechanlagen mit Zugangsberechtigung per Fingerabdruck



Acero pur 2 WE mit Lichtmodul
für Türsprechanlagen mit integrierter Beleuchtung



Acero pur Video mit Codiermodul
für Türsprechanlagen mit Zugangsberechtigung per Zahlencode

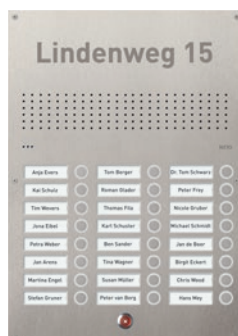

Acero pur
Edelstahl-Türstation mit 24 Klingeltasten, mit Lichtleuchtknopf und Gravur



Acero pur
Video 8 WE zweispaltig



Acero pur
Audio 8 WE zweispaltig

Acero pur – Individualisierung mit System





Individuell gestaltet

Individualisierung Acero pur Edelstahl-Türstation

Minimalistische Formensprache flexibel gestaltet – das ist die individualisierte Türstation Acero pur. Neben den serienmäßigen Ausführungen kann die Edelstahl-Türstation entsprechend den persönlichen Wünschen der Kunden gestaltet werden.



**Grenzenlose
Ausbaufähigkeit**

Gravuren – farbig hinterlegte Lasergravuren und beleuchtbare Durchgravuren, die mit Plexiglas hinterlegt sind – können in die edle Türstation eingefügt werden. Möglich sind beispielsweise Straßennamen, Hausnummern, Öffnungszeiten oder Logos.

Zudem können die Abmessungen der Türstation sowie die Anzahl der Klingeltasten den jeweiligen Anforderungen entsprechend angepasst werden.

Das zentrale Kundencenter hilft gerne bei der Realisierung individueller Lösungen. Telefonisch erreichbar unter +49 2102 404 6000. Auf www.ritto.de finden Sie unsere Anfrageformulare. Einfach ausfüllen und per E-Mail an info.ritto@schneider-electric.com oder faxen Sie an +49 2261 702 6511.

Mehr zu Anwendungsbeispielen und Referenzen unter www.ritto.de.



**Exakte Anpassung
der Türstation auf die
Eingangssituation**

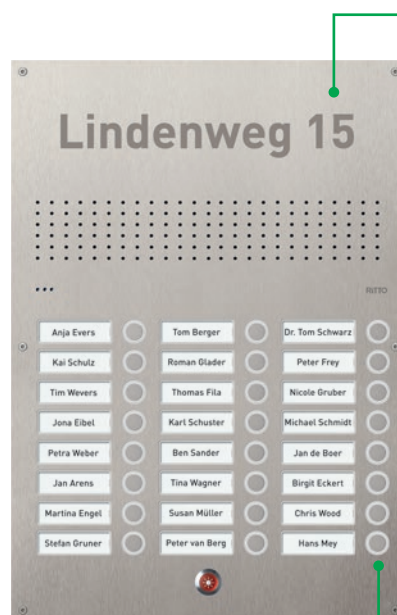

Lasergravuren

Zum Beispiel:
Straßennamen, Hausnummern,
Öffnungszeiten oder Logos.

Abmessungen

Die Abmessungen der Acero pur Türstation können flexibel auf die Bedürfnisse des Kunden angepasst werden.

Klingeltasten

Die Anzahl der Klingeltasten kann je nach Anforderung individuell ausgebaut werden.



Maximale
Sicherheit

RITZ

Jan Arens

Petra Weber





Elegante Funktionsvielfalt

Acero Edelstahl-Türstation

Die Acero Edelstahl-Türstation vereint elegantes Design, innovative Technik und hochwertige Materialien. Das Design der 2,5 Millimeter starken Frontplatte aus Edelstahl ist durch einen markanten chromfarbenen Zierring gekennzeichnet, der Kamera und Lautsprecher hochglänzend umrahmt.



Mehr Sicherheit
und Komfort

Individuelle Gravuren und Beschriftungen ergänzen das geradlinige, mit einem Designpreis ausgezeichnete Erscheinungsbild der Edelstahl-Türstation.

Mit der größten Kameraauswahl am Markt bietet die Acero Türstation maximale Sicherheit

an jedem Hauseingang. Weiße LEDs beleuchten die Frontplatte und sorgen auch bei Dunkelheit für beste Bildqualität. Die Türstation mit TwinBus Technologie ist durch eine Vielzahl von Ritto Sicherheitskomponenten individuell erweiterbar – vom Codiermodul über das Lichtmodul bis hin zum Fingerprintmodul.



DESIGNPREIS
2009
NOMINIERT

DESIGN PLUS



Acero Audio
1 Wohneinheit

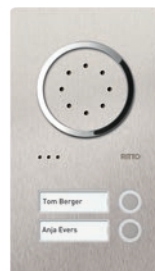

Acero Audio
2 Wohneinheiten



Acero Video
18 Wohneinheiten



Individuell
erweiterbar



Acero Video
1 Wohneinheit,
mit Codiermodul



Acero Video
1 Wohneinheit,
mit Displaymodul



Acero Audio
1 Wohneinheit,
mit Fingerprint-
modul



Acero Audio
3 Wohneinheiten,
mit Lichtmodul





Individuelle Eleganz

Individualisierung Acero Edelstahl-Türstation



Lösungen in
Edelstahl und
Messing

Der chromfarbene Zierring, der Kamera und Lautsprecher umrahmt, ist das gestalterisch dominanteste Merkmal der Edelstahl-Türstation. Dieses lässt sich durch die individuellen Gestaltungsmöglichkeiten, die Ritto seinen Kunden für die Acero Edelstahl-Türstation bietet, ergänzen.

Die Individualisierungsmöglichkeiten reichen von farbig hinterlegten Lasergravuren und beleuchtbaren Durchgravuren bis hin zu unterschiedlichen Größen der Türstation. Zudem ist die Acero Edelstahl-Türstation auch in den Farben Messing-Look und Messing brüniert verfügbar. Zahlreiche Zusatzmodule, die Sicherheit und Komfort verbessern, können ebenfalls eingebaut werden. Das Ergebnis: Eine perfekte und maßgeschneiderte Türstation für jeden Hauseingang.

Das zentrale Kundencenter hilft gerne bei der Realisierung individueller Lösungen. Telefonisch erreichbar unter +49 2102 404 6000. Auf www.ritto.de finden Sie unsere Anfrageformulare. Einfach ausfüllen und per E-Mail an info.ritto@schneider-electric.com oder faxen Sie an +49 2261 702 6511.

Mehr zu Anwendungsbeispielen und Referenzen unter www.ritto.de.



DESIGNPREIS
2009
NOMINIERT

DESIGN PLUS



Acero Video
1 Wohneinheit,
im Messing-Look mit
PVD-Beschichtung



Acero Video
1 Wohneinheit,
in Messing brüniert

Für Messing brüniert bitte beachten:

Jede brünierte Türstation wird in Handarbeit hergestellt. Bei dem Fertigungsprozess entstehen individuelle Oberflächenstrukturen und -farben. So wird jede brünierte Türstation zum absoluten Unikat.



RITTO
by Schneider Electric

Bei den Türstationen kann es zu Farbabweichungen gegenüber der Katalogdarstellung kommen.

Wählen oder planen Sie möglichst eine witterungsgeschützte Stelle zur Montage. Technologisch bedingte Spaltmaße und Toleranzen können bei extremen Witterungsbedingungen (Schlagregen, Sturm, Dauerregen, Abtauen) das Eindringen von Feuchtigkeit nicht verhindern! Das Nachrüsten von Regenabweisern ist in vielen Fällen möglich.



Flach und flexibel





Vielfalt variieren

Portier Modul-Türstation

Klare Formensprache, vielfältige Variationsmöglichkeiten und innovative technische Funktionen zeichnen die Portier Modul-Türstation aus. Das Erscheinungsbild der Türstation ist von filigranen, symmetrisch angeordneten Linien und einer in den Modulen ständig wiederkehrenden Kreisform geprägt. Bei der Unterputzmontage weist die Portier Modul-Türstation eine besonders flache Aufbauhöhe von nur 7 Millimetern auf.



Tausend verschiedene
Modulkombinationen



Codiermodul



Türsprechmodul



Schlüsselschalter



Zugangsmodul



Lichtmodul



Fingerprintmodul



Displaymodul



Infomodul



Kameramodul Color,
fest



Bewegungsmelder-
modul



Tastenmodul 1 WE



Tastenmodul 4 WE

7 mm
flach

37 mm
flach





Neben den Serienfarben ist das Portier Modul-Kommunikationssystem in 210 individuellen Farben nach RAL 840 HR erhältlich



Maßgeschneiderte Vielfalt

Individualisierung Portier Modul-Türstation

Sondermaße und Sonderfarben – die Ritto Portier Modul-Türstation bietet maximale Flexibilität über die serienmäßig erhältlichen Ausführungen hinaus. Auf Wunsch ist die Portier Modul-Türstation, die in der Standardausführung in Weiß, Silber, Graubraun und Titan erhältlich ist, auch in allen anderen Farben nach RAL 840 HR herstellbar.

Neben den serienmäßig erhältlichen Modulen ist es möglich, diese auch individuell zu gestalten. Zusammen mit den 23 Serienmodulen der Türstation eröffnen die Individualisierungsangebote von Ritto maximale Möglichkeiten bei der Gestaltung.

Das zentrale Kundencenter hilft gerne bei der Realisierung individueller Lösungen. Telefonisch erreichbar unter +49 2102 404 6000.

Oder einfach das Anfrageformular unter www.ritto.de ausfüllen und an info.ritto@schneider-electric.com mailen oder an +49 2261 702 6511 faxen.

Mehr zu Anwendungsbeispielen und Referenzen unter www.ritto.de.

Portier Baukastensystem



Intelligentes
und modulares
Funktions-Prinzip

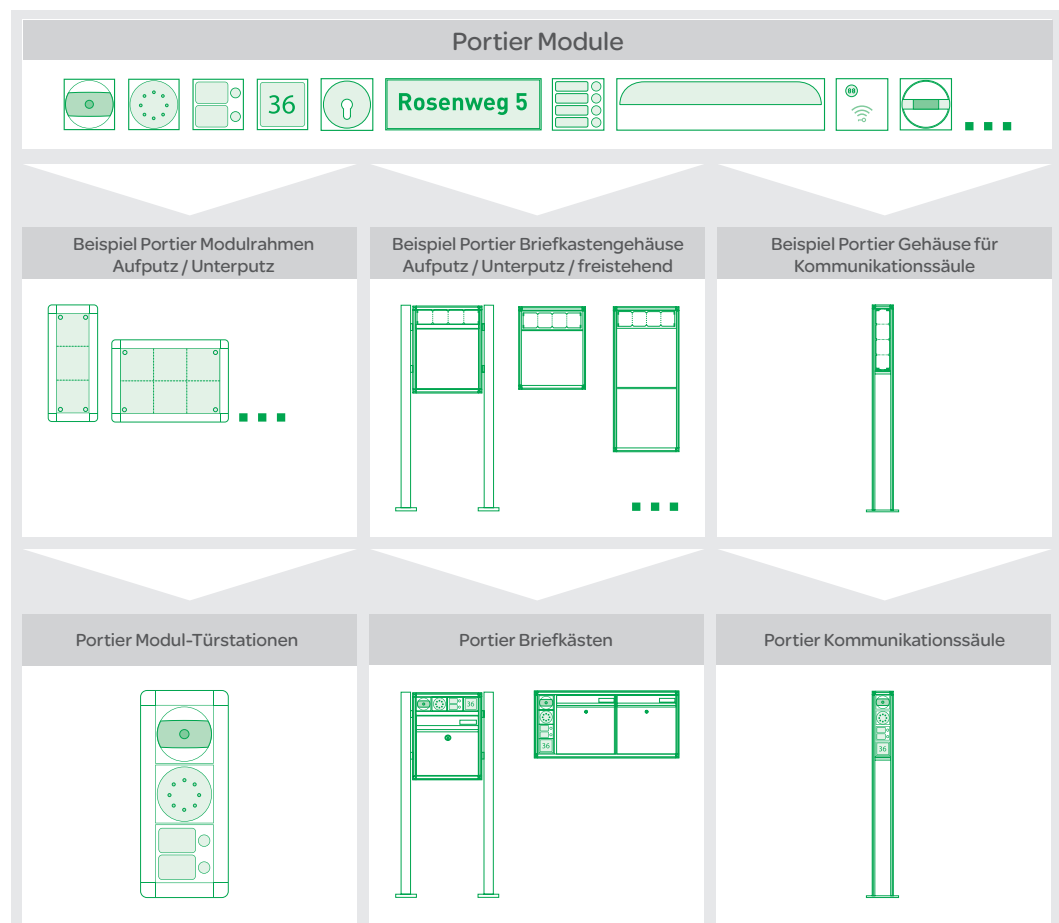



Schlicht und kompakt





Minimalistisch gestaltet

Die Entravox Türstation

Die Entravox ist die super kompakte Lösung unter den Ritto Türstationen. Dank eines reduzierten Formenspektrums weist sie ein klares Erscheinungsbild auf, das die Funktionen der Türstation mit dezenten Mitteln visualisiert. Die kleinen runden Öffnungen für das Mikrofon sind ebenso minimalistisch gestaltet wie die Klingeltasten. Die Entravox Türstation ist serienmäßig in Weiß lackiert und Silber eloxiert erhältlich.



Kompakte Form
und minimalistisches
Design



Entravox Video
1 Wohneinheit



Entravox Video
2 Wohneinheiten



Entravox Audio
2 Wohneinheiten



Entravox Audio
4 Wohneinheiten



Erhältlich in Weiß
lackiert und Silber
eloxiert



Entravox Audio
2 Wohneinheiten,
in Weiß lackiert



Entravox Komplettpaket Audio
4 Wohneinheiten

Geeignet für 1- bis 4-Familienhäuser – ganz gleich ob Neubauten oder Modernisierungen – fügt sich die Entravox Türstation dank ihrer kompakten Form und ihres minimalistischen Designs harmonisch in jede Gebäudearchitektur ein.



Vielseitig gestaltet

Briefkastensystem Portier

Das Briefkastensystem Portier überzeugt besonders durch den hohen Grad an freier Kombinierbarkeit – bei klarer Dominanz der geometrischen Formen. Die Kreisform, die sich in vielen Modulen wiederfindet, verschafft dem System seine prägnante Optik.



Neben den Serienfarben ist das Briefkastensystem Portier in 210 individuellen Farben nach RAL 840 HR erhältlich.



Varibilität hat viele schöne Seiten

Briefkastensystem Vista



Zahlreiche
Individualisierungsmöglichkeiten

Die Briefkastenvarianten Liro, Nero, Soro und Alvaro überzeugen durch den eigenständigen Charakter. Zahlreiche Einbauvarianten, Verkleidungstypen und Materialausführungen sorgen für größte Flexibilität. Möglich ist Stahlblech pulverbeschichtet oder hochwertiges Edelstahl.

Ein Türseitenteil rundet das Programm Vista mit der jeweiligen Anforderung entsprechend ab – zahlreiche Individualisierungen machen es möglich.

Farbwahl

Türseitenteile gibt es serienmäßig in Weiß und Edelstahl (siehe Seite 153). Auf Wunsch auch in jeder weiteren RAL-Farbe (840 HR).

70 Weiß
(RAL 9016)

20 Edelstahl

Die Anzahl der Briefkästen und Klingeltasten ist frei erweiterbar

Maßgeschneidert für jedes Tür-Design

Thermische Trennung für optimalen Kälteschutz







Farbliche Vielfalt

Audio- und Video-Innensprechstellen

Die Audio- und Video-Freisprechstellen, Video-Hausstationen und Wohntelefone sind die ideale Ergänzung zu den Ritto Türstationen. Wie diese überzeugen auch die Ritto Innensprechstellen durch ausgezeichnetes Design und herausragende Funktionalität.



Ausgezeichnetes Design und herausragende Funktionalität

Die Freisprechstellen, Hausstationen und Wohntelefone sind in dezenten Farben erhältlich und weisen eine besonders flache Bauweise für Aufputz- und Unterputzmontage – aber auch als Tischmontage – auf.

Die TwinBus Video-Freisprechstellen – jetzt in System M Designvarianten

Einfache, funktionale Formen: dafür steht das neue M-Pure Rahmendesign von Merten.

Dazu sind nun die besonders eleganten Gehäuse der TwinBus Video-Freisprechstellen auch in den Farbvarianten aktiv weiß und polarweiß glänzend in Thermoplast brillant sowie in alu minium lackiert und anthrazit in Thermoplast edel-matt erhältlich.



89 mm großes Display



Neu



Designpreis der Bundesrepublik Deutschland
Nominiert 2004



reddot design award
winner 2003



DESIGNPREIS
2008
NOMINIERT



design award
winner
2004



product
design
award
2007



merten

by Schneider Electric



100% TwinBus – 100% kombinierbar

TwinBus Türstationen



Maximale Flexibilität

Bei der Frage nach intelligenten Lösungen für die Gebäudekommunikation ist die zukunfts-sichere TwinBus Technologie die erste Wahl. Schnelle und saubere Installation, maximale Flexibilität und ein erstklassiges Produktdesign zeichnen alle Ritto TwinBus Produkte aus.

Von der Türstation über das Wohntelefon bis hin zur Video-Hausstation, alle Komponenten werden über eine Busleitung miteinander verbunden. Dabei übernimmt das TwinBus Netzgerät zentrale Steuerungsaufgaben und stellt die Busspannung zur Verfügung. Bis zu 3 Buslinien und je nach Struktur der Anlage bis zu 90 Teilnehmer lassen sich auf diese Weise miteinander vernetzen.

Das TwinBus Netzgerät bietet dank 8 LEDs für Installation und Servicefunktionen maximale Sicherheit und Komfort bei der Inbetriebnahme und Überprüfung der Anlage. Diese kann

problemlos von einem einzelnen Installateur erfolgen. Da die TwinBus Technologie bereits vorhandene Kabel als Busleitung nutzt, eignet sich das System auch für die Altbausanierung.

TwinBus Türstationen, Wohntelefone und Video-Hausstationen – das Spektrum der Ritto TwinBus Geräte und Komponenten macht es möglich, für jede Gebäudesituation die passende Lösung zu finden.

TWINBUS®



Türstation



TwinBus Netzgerät

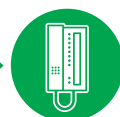

Wohntelefon

Zukunftssichere Gebäudekommunikation



TwinBus – die perfekte
Technologie, um allen
Anforderungen
gerecht zu werden

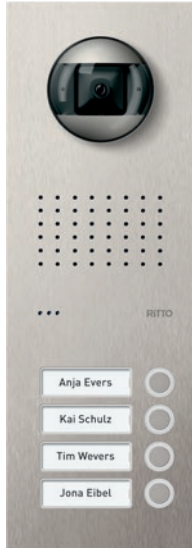

**Acero pur
Edelstahl-Türstation**

TwinBus Türstationen

- 34 Portier Modul-Türstation Module
- 42 Portier Modul-Türstation Zubehör
- 43 Portier Modul-Türstation Aufputzrahmen
- 44 Portier Modul-Türstation Unterputzrahmen
- 45 Portier Regendächer
- 48 Acero Edelstahl-Türstation Audio
- 49 Acero Edelstahl-Türstation Video
- 52 Acero pur Edelstahl-Türstation Audio
- 53 Acero pur Edelstahl-Türstation Video
- 54 Acero Kameramodule
- 55 Acero Einbaumodule
- 60 Entravox Kompakt-Türstation Audio
- 61 Entravox Kompakt-Türstation Video
- 64 Verrano Glas-Türstation Audio
- 65 Verrano Glas-Türstation Video Color
- 68 Individuelle Lösungen



**Verrano Glas-
Türstation**



**Portier
Modul-Türstation**

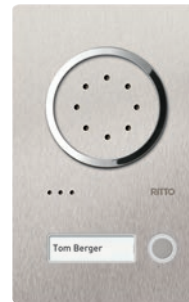

**Acero
Edelstahl-Türstation**



**Entravox
Kompakt-Türstation**



Bei den Türstationen kann es zu Farbabweichungen gegenüber der Katalogdarstellung kommen.

Wählen oder planen Sie möglichst eine witterungsgeschützte Stelle zur Montage.
Technologisch bedingte Spaltmaße und Toleranzen können bei extremen Witterungsbedingungen (Schlagregen, Sturm, Dauerregen, Abtauen) das Eindringen von Feuchtigkeit nicht verhindern!
Das Nachrüsten von Regenabweisern ist in vielen Fällen möglich.



▼▲ Namen auswählen

OK Namen rufen

Dumont, Susanna

Hauge, Peter

Lang, David

Marino, Pia

Munch, Daniela

Roman, Tom

RITTO

Dreifach genial

TwinBus Portier Modul-Türstation



Intelligentes
und modulares
Funktions-Prinzip

Die TwinBus Portier Modul-Türstation vereint superflaches Design, einfachste Montage und maximale Funktion.





Mit 23 verschiedenen Modulen für alle Anwendungen intelligenter Gebäudekommunikation bietet die Portier Modul-Türstation maximale Funktionsvielfalt für mehr Sicherheit am Hauseingang.

Mit einer Gehäusehöhe von 7 Millimetern bei der Unterputzmontage ist die Portier Türstation besonders flach. Sie ist serienmäßig in den Farben Weiß, Silber, Graubraun und Titan sowie in allen Farben nach RAL 840 HR erhältlich.

Portier Modul-Türstation

- 36 Portier Modul-Türstation Module
- 42 Portier Modul-Türstation Zubehör
- 43 Portier Modul-Türstation Aufputzrahmen
- 44 Portier Modul-Türstation Unterputzrahmen
- 45 Portier Regendächer

Farbvarianten

- | | |
|--|---|
|  20 Silber
(ähnlich RAL 9006) |  50 Graubraun
(ähnlich RAL 8019) |
|  30 Titan |  70 Weiß
(RAL 9016) |



Portier 6WE

mit Türsprechmodul, Lichtmodul 1fach, Kamera, Infomodul 1fach, Zugangsmodul, Bewegungsmelder und 2 Tastenmodulen 3fach, Unterputz, Silber



Portier 1WE

mit Lichtmodul 4fach, Türsprechmodul, Kamera, Tastenmodul 1fach, Zugangsmodul und Briefeinwurfmodul, Unterputz, Titan



Portier 2WE

mit Türsprechmodul, Infomodul 1fach, Codiermodul, Tastenmodul 2fach, Aufputz, Weiß



Portier 3WE

mit Türsprechmodul und Tastenmodul 3fach, Unterputz, Graubraun



Wählen oder planen Sie möglichst eine witterungsgeschützte Stelle zur Montage. Technologisch bedingte Spaltmaße und Toleranzen können bei extremen Witterungsbedingungen (Schlagregen, Sturm, Dauerregen, Abtauen) das Eindringen von Feuchtigkeit nicht verhindern! Das Nachrüsten von Regenabweisern ist in vielen Fällen möglich.

Portier Modul-Türstation Module

In den Farben weiß (70), silber (20), titan (30), und graubraun (50) preisgleich lieferbar.
Aufpreis für Module in Wunschfarbe gem. RAL 840HR
€ 65,00/St. Bestellbar mit Farbkodierung (99) und Angabe des gewünschten RAL-Farbtons.



Portier Türsprechmodul mit Lichttaste

Für modulare Türstationen und Briefkastensysteme.

- Wetterfester Lautsprecher
- Elektronik für Sprachsteuerung
- Regelbare Lautstärke
- Integrierter Lichttaster mit Symbol; sendet individuellen Busbefehl bei gleichzeitiger Relaissteuerung (Steuerausgang 11 V~)
- Anschlussklemmen für Buslinie zum Netzgerät
- Stecker zum Anschluss weiterer Funktionsmodule

❗ **Hinweis:** Die aktuellen PORTIER Module 187.. sind auch mit den Vorgänger Modulen 147.. kompatibel. Lesen Sie hierzu den technischen Hinweis zum Kreuzverbinder im Kapitel Informationen

Ausführung	Art.-Nr.	VE	€/St.	MG	Info
silber	1876020	1/40	198,50	R2	
titan	1876030	1/40	198,50	R2	
graubraun	1876050	1/40	198,50	R2	
weiß	1876070	1/40	198,50	R2	



Portier Türsprechmodul

Für modulare Türstationen und Briefkastensysteme.

- Wetterfester Lautsprecher
- Elektronik für Sprachsteuerung
- Regelbare Lautstärke
- Anschlussklemmen für Buslinie zum Netzgerät
- Stecker zum Anschluss weiterer Funktionsmodule

❗ **Hinweis:** Die aktuellen PORTIER Module 187.. sind auch mit den Vorgänger Modulen 147.. kompatibel. Lesen Sie hierzu den technischen Hinweis zum Kreuzverbinder im Kapitel Informationen

Ausführung	Art.-Nr.	VE	€/St.	MG	Info
silber	1875920	1/40	192,00	R2	
titan	1875930	1/40	192,00	R2	
graubraun	1875950	1/40	192,00	R2	
weiß	1875970	1/40	192,00	R2	

Portier Modul-Türstation Module Tastenmodule



Portier Tastenmodul 1WE

1 Klingeltaste, 1 Namensschild

Für modulare Türstationen und Briefkastensysteme.

- Steuerelektronik für die Adressierung der Klingeltaste
- Namensschild über LED beleuchtet und beschriftbar
- Steckbare Busverbinder zum Anschluss an die Buslinie der Türstation
- Stecker zum Anschluss weiterer Funktionsmodule

Einbauabmessungen

95×95×33 mm (B×H×T)

Abmessungen Schriftfeld

56×81 mm (B×H)

☛ Zubehör:

Rückmeldeplatine 18799.. für akustische Rückmeldung → 42

Ausführung	Art.-Nr.	VE	€/St.	MG	Info
silber	1875120	1/84	90,00	R2	
titan	1875130	1/84	90,00	R2	
graubraun	1875150	1/84	90,00	R2	
weiß	1875170	1/84	90,00	R2	



Portier Tastenmodul 2 WE

2 Klingeltasten, 2 Namensschilder

Für modulare Türstationen und Briefkastensysteme.

- Steuerelektronik für die Adressierung der Klingeltasten
- Namensschilder über LED beleuchtet und beschriftbar
- Steckbare Busverbinder zum Anschluss an die Buslinie der Türstation
- Stecker zum Anschluss weiterer Funktionsmodule

Einbauabmessungen

95×95×33 mm (B×H×T)

Abmessungen Schriftfeld

56×37 mm (B×H)

☛ Zubehör:

Rückmeldeplatine 18799.. für akustische Rückmeldung → 42

Ausführung	Art.-Nr.	VE	€/St.	MG	Info
silber	1875220	1/84	113,00	R2	
titan	1875230	1/84	113,00	R2	
graubraun	1875250	1/84	113,00	R2	
weiß	1875270	1/84	113,00	R2	



Portier Tastenmodul 3 WE

3 Klingeltasten, 3 Namensschilder

Für modulare Türstationen und Briefkastensysteme.

- Steuerelektronik für die Adressierung der Klingeltasten
- Namensschilder über LED beleuchtet und beschriftbar
- Steckbare Busverbinder zum Anschluss an die Buslinie der Türstation
- Stecker zum Anschluss weiterer Funktionsmodule

Einbauabmessungen

95×95×33 mm (B×H×T)

Abmessungen Schriftfeld

56×22 mm (B×H)

➤ Zubehör:

Rückmeldeplatine 18799.. für akustische Rückmeldung → 42

Ausführung	Art.-Nr.	VE	€/St.	MG	Info
silber	1875320	1/84	123,50	R2	
titan	1875330	1/84	123,50	R2	
graubraun	1875350	1/84	123,50	R2	
weiß	1875370	1/84	123,50	R2	



Portier Tastenmodul 4 WE

4 Klingeltasten, 4 Namensschilder

Für modulare Türstationen und Briefkastensysteme.

- Steuerelektronik für die Adressierung der Klingeltasten
- Namensschilder über LED beleuchtet und beschriftbar
- Steckbare Busverbinder zum Anschluss an die Buslinie der Türstation
- Stecker zum Anschluss weiterer Funktionsmodule

Einbauabmessungen

95×95×33 mm (B×H×T)

Abmessungen Schriftfeld

56×15 mm (B×H)

➤ Zubehör:

Rückmeldeplatine 18799.. für akustische Rückmeldung → 42

Ausführung	Art.-Nr.	VE	€/St.	MG	Info
titan	1875430	1/84	130,00	R2	
graubraun	1875450	1/84	130,00	R2	
weiß	1875470	1/84	130,00	R2	
silber	1875420	1/84	130,00	R2	

Ausstattung	18751	18752	18753	18754
Anzahl Klingeltasten	1	2	3	4
Beleuchtung über weiße LEDs	x	x	x	x
Akustische Rückmeldung in Verbindung mit Rückmeldeplatine 18799..	x	x	x	x

Portier Modul-Türstation Module Kameramodule



Portier Kameramodul Color fester Erfassungsbereich

Für TwinBus Video-Türsprechanlagen zum Einbau in modulare Türstationen und Briefkastensysteme von RITTO.

- Blendenautomatik videosignalgesteuert
- Spannungsversorgung aus Netztrafo (AC 12 V) oder Video Netzgerät

Einbauabmessungen

95×95×33 mm (B×H×T)

Öffnungswinkel

80° horizontal, 60° vertikal

Gesamterfassungsbereich

80° horizontal, 60° vertikal

Temperaturbereich

-20° bis + 40°C

➤ Zu komplettieren mit:

Netztrafo 16477.. → 100

Alternativ Video Netzgerät RGE16481.. → 100

ⓘ Hinweis: Empfohlene Einbauhöhe 1500–1650 mm

Ausführung	Art.-Nr.	VE	€/St.	MG	Info
silber	1878320	1/24	833,00	R3	
titan	1878330	1/24	833,00	R3	
graubraun	1878350	1/24	833,00	R3	
weiß	1878370	1/24	833,00	R3	



Portier Kameramodul Color elektrisch umschaltbar

Für TwinBus Video-Türsprechanlagen zum Einbau in modulare Türstationen und Briefkastensysteme von RITTO.

- Blendenautomatik videosignalgesteuert
- Spannungsversorgung aus Netztrafo (AC 12 V) oder Video Netzgerät

Einbauabmessungen

95×95×33 mm (B×H×T)

Öffnungswinkel

80° horizontal, 60° vertikal

Gesamterfassungsbereich

130° horizontal, 60° vertikal

Temperaturbereich

-20° bis + 40°C

➤ Zu komplettieren mit:

Netztrafo 16477.. → 100

Alternativ Video Netzgerät RGE16481.. → 100

ⓘ Hinweis: Empfohlene Einbauhöhe 1500–1650 mm

Ausführung	Art.-Nr.	VE	€/St.	MG	Info
silber	1878720	1/12	1101,00	R3	
titan	1878730	1/12	1101,00	R3	
graubraun	1878750	1/12	1101,00	R3	
weiß	1878770	1/12	1101,00	R3	



Portier Kameramodul mechanisch einstellbar

Für TwinBus Video-Türsprechanlagen zum Einbau in modulare Türstationen und Briefkastensysteme von RITTO.

- Blendenautomatik videosignalgesteuert
- Spannungsversorgung aus Netztrafo (AC 12 V) oder Video Netzgerät

Einbauabmessungen

95×95×33 mm (B×H×T)

Öffnungswinkel

80° horizontal, 60° vertikal

Gesamterfassungsbereich

150° horizontal, 90° vertikal

Temperaturbereich

-20° bis + 40°C

Zu komplettieren mit:

Netztrafo 16477.. → 100

Alternativ Video Netzgerät RGE16481.. → 100

Hinweis: Empfohlene Einbauhöhe 1400–1700 mm

Ausführung	Art.-Nr.	VE	€/St.	MG	Info
silber	1878920	1/24	945,00	R3	
titan	1878930	1/24	945,00	R3	
graubraun	1878950	1/24	945,00	R3	
weiß	1878970	1/24	945,00	R3	



Portier Kameramodul S/W mechanisch einstellbar

Für TwinBus Video-Türsprechanlagen zum Einbau in modulare Türstationen und Briefkastensysteme von RITTO.

- Blendenautomatik videosignalgesteuert
- Spannungsversorgung aus Netztrafo (AC 12 V) oder Video Netzgerät

Einbauabmessungen

95×95×33 mm (B×H×T)

Öffnungswinkel

80° horizontal, 60° vertikal

Gesamterfassungsbereich

150° horizontal, 90° vertikal

Temperaturbereich

-20° bis + 40°C

Zu komplettieren mit:

Netztrafo 16477.. → 100

Alternativ Video Netzgerät RGE16481.. → 100

Hinweis: Empfohlene Einbauhöhe 1400–1700 mm

Ausführung	Art.-Nr.	VE	€/St.	MG	Info
silber	1878620	1/12	911,00	R3	Ausl.
titan	1878630	1/12	911,00	R3	Ausl.
graubraun	1878650	1/12	911,00	R3	Ausl.
weiß	1878670	1/12	911,00	R3	Ausl.

Ausstattung	18783	18787	18789	18786
Bildübertragung	Color	Color	Color	S/W
Erfassungsbereich	fest	elektr. umschaltbar	mech. einstellbar	mech. einstellbar
Gesamterfassungsbereich horizontal	80°	130°	150°	150°
Gesamterfassungsbereich vertikal	60°	60°	90°	90°
Öffnungswinkel horizontal	80°	80°	80°	80°
Öffnungswinkel vertikal	60°	60°	60°	60°
CCD-Aufnahmeelement	1.3 Zoll	1.3 Zoll	1.3 Zoll	1.3 Zoll
Bildpunkte	752×582	752×582	752×582	752×582
Lichtempfindlichkeit	0 Lux	0 Lux	0 Lux	0 Lux
Beleuchtung über weiße LEDs	×	×	×	×
Andimmen der Beleuchtung	×	×	×	×
LED Steuerung über Dämmerungsschalter	×	×	×	×
Empfohlene Einbauhöhe	1500–1650 mm	1500–1650 mm	1400–1700 mm	1400–1700 mm
Videoausgang 1 Vss, symmetrisch	×	×	×	×
TwinBus oder KOAX-Anschluss	×	×	×	×

Portier Modul-Türstation Module Sonstige



Portier Bewegungsmeldermodul

Für modulare Türstationen und Briefkastensysteme.

- Infrarot Sensor - Erfassungsbereich 180°
- 1 Ebene/14 Zonen
- Reichweite 8 m
- Einschaltdauer: 1 Sek. - 8 Min. einstellbar
- Lichtfühler stufenlos von 5-1000 Lux einstellbar
- Sendet bei Erfassung einen individuellen TwinBus Befehl
- Schaltausgangskontakt: 1 A / 24 V (pot.frei)
- Anschluss über 2 zusätzliche Adern
- Spannungsversorgung aus Netztrafo

Temperaturbereich

-25° bis +50°C

Zu komplettieren mit: Netztrafo 16477.. → 100

Ausführung	Art.-Nr.	VE	€/St.	MG	Info
silber	1876720	1/30	160,50	R2	
titan	1876730	1/30	160,50	R2	
graubraun	1876750	1/30	160,50	R2	
weiß	1876770	1/30	160,50	R2	



Portier Displaymodul

Für modulare Türstationen und Briefkastensysteme.

- Ersetzt eine große Anzahl von Klingeltasten
- Ideal für große Wohnobjekte und Gebäudekomplexe
- Verwaltung von bis zu 500 Namen / Teilnehmer
- Auslösen des Klingelsignals über die Namensauswahl im Display
- Auswahl der Namen über Namensliste oder Anfangsbuchstaben
- 3 beleuchtete Bedientasten
- TFT Farbdisplay mit einer Auflösung von 320 x 240 Pixel
- Selbst bei direkter Sonneneinstrahlung gut lesbar
- 2 Schriftgrößen wählbar
- Verschiedene Hintergrundfarben wählbar
- Animierte Icons zur optimierten Benutzerführung
- Anzeige von Namen und Zusatztexten (z.B. Wegbeschreibung)
- Empfohlene Mindesteinbauhöhe 1,40 m
- Komfortable Programmierung wahlweise über die PC Software "Station Manager" oder direkt über die Tastatur am Displaymodul
- Die PC Software "Station Manager" kann wahlweise mittels USB Kabel direkt am Displaymodul oder über den Programmieradapter RGE1879000 in der Unterverteilung ausgeführt werden (Software-CD und USB-Kabel im Lieferumfang)
- Für nachträgliche Änderungen und Ergänzungen ist die Verwendung des Programmieradapters RGE1879000 sehr empfehlenswert
- USB Anschluss
- Kombination mit Codiermodul Portier 18764.. oder Acero 1519222 möglich

Im TwinBus Betrieb:

- Keine separate Spannungsversorgung erforderlich

Im RITTO IP Betrieb:

- Spannungsversorgung über 1647701

Einbauabmessungen

95×95×33 mm (B×H×T)

Temperaturbereich

-20°C bis +40°C

- ❗ **Hinweis:** Mit dem Acero Adapter Rahmen Portier RGE1816900 kann das Modul in Acero-Türstationen oder Briefkastenanlagen integriert werden.

Lieferumfang: Busverbinder, CD PC-Software "Station Manager", USB-Kabel, Entriegelungskarte

Ausführung	Art.-Nr.	VE	€/St.	MG	Info
silber	RGE1879120	1/14	655,00	R3	
titan	RGE1879130	1/14	655,00	R3	
graubraun	RGE1879150	1/14	655,00	R3	
weiß	RGE1879170	1/14	655,00	R3	



Portier Fingerprintmodul

Für modulare Türstationen und Briefkastensysteme.

- Sichere biometrische Zutrittskontrolle zum Öffnen von Türen über Fingerprint
- Unverwechselbare Zugangsberechtigung
- Keine Schlüssel, Codekarten, etc. notwendig
- Zwei verschiedene Betriebsarten möglich
- Service-LEDs zur Benutzerführung
- Spannungsversorgung über Netztrafo

Betriebsart 1: Masterfingerkonzept.

Das Abspeichern und Auswerten der Fingerabdrücke erfolgt direkt im Modul.

Es können bis zu 40 Finger eingelernt werden.

Betriebsart 2: Betrieb mit Auswerteeinheit

RGE1879300. Das Abspeichern und

Auswerten der Fingerabdrücke erfolgt

in der Auswerteeinheit. Es können bis

zu 99 Finger abgespeichert werden. Das

Modul erkennt die Betriebsart automatisch!

Spannungsversorgung

aus Netztrafo 16477..

Temperaturbereich

-20°C bis +40°C

➤ Zubehör:

Stand-alone Betrieb: Möglich mit Netztrafo 16477.. → 100

Fingerprint Auswerteeinheit RGE1879300 → 104

- ❗ **Hinweis:** Mit dem Acero Adapter Rahmen Portier RGE1816900 kann das Modul in Acero-Türstationen oder Briefkastenanlagen integriert werden.

Ausführung	Art.-Nr.	VE	€/St.	MG	Info
silber	RGE1879220	1/1	834,00	R3	
titan	RGE1879230	1/1	834,00	R3	
graubraun	RGE1879250	1/1	834,00	R3	
weiß	RGE1879270	1/1	834,00	R3	



Portier Codiermodul

Für modulare Türstationen und Briefkastensysteme.

- Tasten mit LED-Beleuchtung
- Eingabetastatur für Codeschlossfunktion: Türöffnen per Zahlencode mit bis zu 6-stelliger Codenummer
- Eingabetastatur für digitale Anwahl von Teilnehmern: Adressierung von bis zu 4-stelligen Rufnummern
- Stand-alone-Betrieb mit Netzgerät möglich

- **Zubehör:** Stand-alone Betrieb mit Netzgerät 17573.. → 100

Ausführung	Art.-Nr.	VE	€/St.	MG	Info
silber	1876420	1/40	319,00	R2	
titan	1876430	1/40	319,00	R2	
graubraun	1876450	1/40	319,00	R2	
weiß	1876470	1/40	319,00	R2	



Portier Zugangsmodul

Für modulare Türstationen und Briefkastensysteme. Automatische Türöffnerbetätigung per Transponder (Ausweiskarten oder Schlüsselanhänger)

- Berührungslos
- 200 Ausweiskarten pro Zugangsmodul einlernbar
- inkl. 10 programmierbare Ausweiskarten / 1 Masterkarte
- 2 Siebensegment-Anzeigen zur Bedienungsführung
- Sendet einen individuellen TwinBus Schaltbefehl
- Inbetriebnahme ohne weitere Hilfsmittel
- Spannungsversorgung aus Netztrafo
- Stand-alone-Betrieb mit Netzgerät + Netztrafo möglich

☛ Zubehör:

Ausweiskarten 18769.. → 40

Schlüsselanhänger 18770.. → 40

Zu komplettieren mit:

Netztrafo 16477.. → 100

Alternativ Stand-alone Betrieb mit Netzgerät 17573.. → 100

Ausführung	Art.-Nr.	VE	€/St.	MG	Info
silber	1876820	1/16	1025,00	R2	
titan	1876830	1/16	1025,00	R2	
graubraun	1876850	1/16	1025,00	R2	
weiß	1876870	1/16	1025,00	R2	



Ausweiskarten

Für modulare Türstationen und Briefkastensysteme mit Zugangsmodul.

- In Verbindung mit Zugangsmodul
- Zur automatischen Türöffnerbetätigung
- Lieferumfang 10 Stück

☛ Zubehör von:

Zugangsmodul 18768.. → 40

Acero Zugangsmodul 18166.. → 55

Ausführung	Art.-Nr.	VE	€/St.	MG	Info
	1876900	10/84	263,00	R2	



Schlüsselanhänger

Für modulare Türstationen und Briefkastensysteme mit Zugangsmodul.

- In Verbindung mit Zugangsmodul
- Zur automatischen Türöffnerbetätigung
- Lieferumfang 10 Stück

☛ Zubehör von:

Zugangsmodul 18768.. → 40

Acero Zugangsmodul 18166.. → 55

Ausführung	Art.-Nr.	VE	€/St.	MG	Info
	1877000	10/78	263,00	R2	



Portier Schlüsseltastermodul

Für modulare Türstationen und Briefkastensysteme.

- Vorbereitet für den Einbau eines bauseitigen Profilhalbzylinders
- 2 Schließerkontakte, tastend + nicht rastend (1 Schließer links betätigt, 1 Schließer rechts betätigt, Ruhestellung = Mittelstellung = beide Kontakte offen)
- Max. Kontaktbelastbarkeit 1 A / 24 V DC

Ausführung	Art.-Nr.	VE	€/St.	MG	Info
silber	1879820	1/16	267,00	R2	
titan	1879830	1/16	267,00	R2	
graubraun	1879850	1/16	267,00	R2	
weiß	1879870	1/16	267,00	R2	



Portier Infomodul 1fach

Für modulare Türstationen und Briefkastensysteme.

- Zur Informationsanzeige, z. B. Hausnummer
- Infobläche beleuchtet über weiße LED
- Beschriftbar
- Schriftfeld auswechselbar

Abmessungen Schriftfeld

80x80 mm (BxH)

Ausführung	Art.-Nr.	VE	€/St.	MG	Info
1fach, silber	1876120	1/40	70,50	R2	
1fach, titan	1876130	1/40	70,50	R2	
1fach, graubraun	1876150	1/40	70,50	R2	
1fach, weiß	1876170	1/40	70,50	R2	

Rosenweg 5

Portier Infomodul 3fach

Für modulare Türstationen und Briefkastensysteme.

- Zur Informationsanzeige, z. B. Hausnummer
- Infofläche beleuchtet über weiße LED
- Beschriftbar
- Schriftfeld auswechselbar

Abmessungen Schriftfeld

288x89 mm (BxH)

Ausführung	Art.-Nr.	VE	€/St.	MG	Info
3fach, transparent	1876200	1/9	248,00	R2	

Gartenstraße 18

Portier Infomodul 4fach

Für modulare Türstationen und Briefkastensysteme.

- Zur Informationsanzeige, z. B. Hausnummer
- Infofläche beleuchtet über weiße LED
- Beschriftbar
- Schriftfeld auswechselbar

Abmessungen Schriftfeld

383x89 mm (BxH)

Ausführung	Art.-Nr.	VE	€/St.	MG	Info
4fach, transparent	1876300	1/16	287,00	R2	



Portier Lichtmodul 1fach

Für modulare Türstationen und Briefkastensysteme.

- Zur Beleuchtung der Türstation
- Beleuchtung über weiße LED
- Spannungsversorgung über Busverbinder (Dauer ein) oder aus Netztrafo

➤ Zu komplettieren mit: Netztrafo 16477.. → 101

Ausführung	Art.-Nr.	VE	€/St.	MG	Info
1fach, silber	1877120	1/30	151,50	R2	
1fach, titan	1877130	1/30	151,50	R2	
1fach, graubraun	1877150	1/30	151,50	R2	
1fach, weiß	1877170	1/30	151,50	R2	



Portier Lichtmodul 3fach

Für modulare Türstationen und Briefkastensysteme.

- Zur Beleuchtung der Türstation
- Beleuchtung über weiße LED
- Spannungsversorgung über Busverbinder (Dauer ein) oder aus Netztrafo

➤ Zu komplettieren mit: Netztrafo 16477.. → 101

Ausführung	Art.-Nr.	VE	€/St.	MG	Info
3fach, silber	1877320	1/6	487,00	R2	
3fach, titan	1877330	1/6	487,00	R2	
3fach, graubraun	1877350	1/6	487,00	R2	
3fach, weiß	1877370	1/6	487,00	R2	



Portier Lichtmodul 4fach

Für modulare Türstationen und Briefkastensysteme.

- Zur Beleuchtung der Türstation
- Beleuchtung über weiße LED
- Spannungsversorgung über Busverbinder (Dauer ein) oder aus Netztrafo

➤ Zu komplettieren mit: Netztrafo 16477.. → 101

Ausführung	Art.-Nr.	VE	€/St.	MG	Info
4fach, silber	1877420	1/10	608,00	R2	
4fach, titan	1877430	1/10	608,00	R2	
4fach, graubraun	1877450	1/10	608,00	R2	
4fach, weiß	1877470	1/10	608,00	R2	

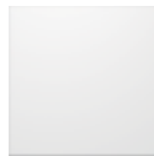

Portier Blindmodul

Für modulare Türstationen und Briefkastensysteme.

- Abdeckung freier Modulplätze
- Einfacher Austausch bei Erweiterungen

Ausführung	Art.-Nr.	VE	€/St.	MG	Info
silber	1876620	1/84	30,05	R2	
titan	1876630	1/84	30,05	R2	
graubraun	1876650	1/84	30,05	R2	
weiß	1876670	1/84	30,05	R2	

Portier Modul-Türstation Zubehör

Die aktuellen PORTIER Module 187.. sind auch mit den Vorgänger Modulen 147.. kompatibel. Lesen Sie hierzu den technischen Hinweis zum Kreuzverbinder im Kapitel Informationen.

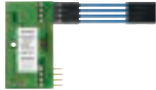

Rückmeldeplatine

Zur akustischen Rückmeldung der Klingelsignale an der Türstation.

- Zum Einbau in Portier Rahmen AP oder UP
- auch in Verbindung mit Einbaulautsprecher einsetzbar
- 1x pro Türstation erforderlich

➤ **Zubehör:** Einbaulautsprecher 14921.. → 69

ⓘ **Hinweis:** In Verbindung mit dem Einbaulautsprecher 14921.. wird ein Kreuzverbinder 18797.. benötigt.

Ausführung	Art.-Nr.	VE	€/St.	MG	Info
	1879900	1/84	71,50	R2	



Kreuzverbinder

Zur Herstellung der Rückwärtskompatibilität bei Austausch oder Erweiterung von Portier Türstationen mit Modulen der Serie 147.. durch Module der Serie 187..

ⓘ **Hinweis:** Bitte beachten Sie hierzu den Hinweis-

text im Kapitel Informationen, Kreuzverbinder.

Lieferumfang: 2 Stück

Ausführung	Art.-Nr.	VE	€/St.	MG	Info
	1879700	2/84	17,50	R2	



Portier Busverbinder 180 mm

Zum Verbinden von Modulen in Türstationen.

Ausführung	Art.-Nr.	VE	€/St.	MG	Info
	RGE1234334	5	17,50	R3	



Portier Busverbinder 400 mm

Zum Verbinden von Modulen in Türstationen.

Ausführung	Art.-Nr.	VE	€/St.	MG	Info
	RGE1234758	1	17,50	R3	Neu



Portier Diebstahlsicherung

Sicherung zum Schutz gegen unbefugtes Entriegeln von Portier-Modulen.

Abmessungen

ca. 23x10x7 mm (BxHxT)

ⓘ **Hinweis:** VE: 5 Stk.

Ausführung	Art.-Nr.	VE	€/St.	MG	Info
	RGE1879600	5/84	18,40	R2	



Acero Adapter Rahmen Portier

Zur Integration von Portier-Modulen in Acero-Türstationen und Briefkastenanlagen.

- Die Montage des Modules erfolgt von hinten
- Keine Entriegelungskarte notwendig
- Verwendbar für alle Portier Module

Abmessungen

120x130x43 mm (BxHxT)

ⓘ **Lieferumfang:** Montageanleitung

Ausführung	Art.-Nr.	VE	€/St.	MG	Info
	RGE1816900	1/14	42,35	R3	



Modulträger mit Diode

Bei Verwendung eines Portier Türsprechmoduls 18759 oder 18760 in Verbindung mit den Tastenmodulen 14751-14754, die ohne Diode ausgerüstet sind, muss der Modulträger des Türsprechmoduls durch den Modulträger mit Diode (RGE1275622) getauscht werden.

Anschließend kann der grüne Busverbinder verwendet werden, um das Türsprechmodul (18760/18759) mit den Tastenmodulen (14751-14754) zu verbinden.





ⓘ **Hinweis:** Bitte beachten Sie hierzu den Hinweis-

text im Kapitel Informationen, Kreuzverbinder.

Lieferumfang: incl. 1 Kreuzverbinder.

Ausführung	Art.-Nr.	VE	€/St.	MG	Info
	RGE1275622	1/1	18,85	R3	

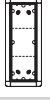
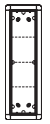

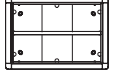
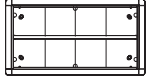
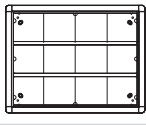
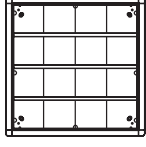
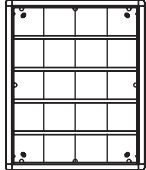
Modul- plätze	Rahmen AP	Maße in mm	Preis in € (MG R2)
1	18831xx 	B 133	106,00
		H 133	
		T 37	
2	18832xx 	B 133	98,50
		H 230	
		T 37	
3	18833xx 	B 133	120,50
		H 326	
		T 37	
4	18834xx 	B 133	149,50
		H 423	
		T 37	
4	18835xx quadratisch 	B 230	149,50
		H 230	
		T 37	
6	18836xx 	B 326	206,00
		H 230	
		T 37	
8	18837xx 	B 423	284,00
		H 230	
		T 37	
12	18838xx 	B 423	389,00
		H 326	
		T 37	
16	18839xx 	B 423	479,00
		H 423	
		T 37	
20	18840xx 	B 423	605,00
		H 519	
		T 37	

Portier Modul-Türstation Aufputzrahmen

Modulare Türstation mit grenzenloser Vielfalt in Design und Technik.

Ausbaufähig mit Funktionsmodulen in TwinBus- oder Mehrdrahttechnik.

- Für Modernisierung und Neuinstallation
- Aufputz: kein UP-Kasten erforderlich, 37 mm flach, montagefertig mit Rückwand
- Für senkrechten und waagerechten Einbau

Die Aufputzrahmen sind in den Farben silber (20), titan (30), graubraun (50) und weiß (70) preisgleich lieferbar.

Aufpreis für Module und Rahmen in RAL 840HR

€ 65,00/St. Bestellbar mit Farbcodierung (99)

und Angabe des gewünschten RAL-Farbtons.

Weitere Rahmengrößen auf Anfrage

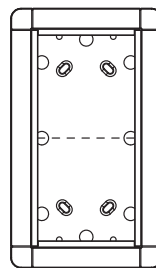

Aufputzrahmen 2 Modulplätze

Rahmen bestückbar mit
2 Portier Funktionsmodulen

Abmessungen

133x230x37 mm (BxHxT)

Ausführung	Art.-Nr.	VE	€/St.	MG	Info
silber	1883220	1/16	98,50	R2	
titan	1883230	1/16	98,50	R2	
graubraun	1883250	1/16	98,50	R2	
weiß	1883270	1/16	98,50	R2	

Portier Modul-Türstation Unterputzrahmen

Modulare Türstation mit grenzenloser Vielfalt in Design und Technik. Ausbaufähig mit Funktionsmodulen in TwinBus- oder Mehrdrahttechnik.

- Rahmen für UP-Montage
- Inklusive UP Kasten
- Für senkrechten und waagerechten Einbau.

Die Unterputzrahmen sind in den Farben silber (20), titan (30), graubraun (50) und weiß (70) preisgleich lieferbar. Aufpreis für Module und Rahmen in RAL 840HR **€ 65,00/St.** Bestellbar mit Farbcodierung (99) und Angabe des gewünschten RAL-Farbtönen. Weitere Rahmengrößen auf Anfrage.

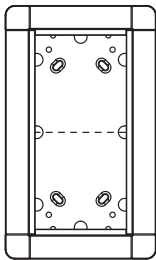





Unterputzrahmen 2 Modulplätze

Rahmen bestückbar mit 2 Portier Funktionsmodulen

Abmessungen UP-Rahmen:
141×239×7 mm (B×H×T)

Abmessungen UP-Gehäuse:
130×226×50 mm (B×H×T)

Ausführung	Art.-Nr.	VE	€/St.	MG	Info
silber	1881220	1/10	98,50	R2	
titan	1881230	1/10	98,50	R2	
graubraun	1881250	1/10	98,50	R2	
weiß	1881270	1/10	98,50	R2	

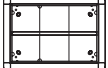
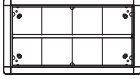
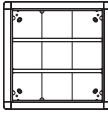
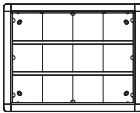
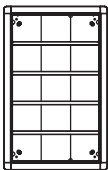
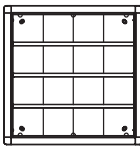
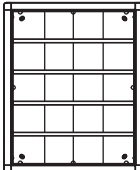
Modulplätze	Rahmen UP	Maße in mm		Preis in € (MG R2)
		UP-Rahmen	UP-Gehäuse	
1	18811xx 	B 141	B 130	106,00
		H 141	H 130	
		T 7	T 50	
2	18812 xx 	B 141	B 130	98,50
		H 239	H 226	
		T 7	T 50	
3	18813xx 	B 141	B 130	120,50
		H 335	H 322	
		T 7	T 50	
4	18814xx 	B 141	B 130	149,50
		H 431	H 418	
		T 7	T 50	
4	18815xx quadratisch 	B 239	B 215	149,50
		H 239	H 215	
		T 7	T 50	
6	18816xx 	B 335	B 312	206,00
		H 239	H 215	
		T 7	T 50	
8	18822xx 	B 431	B 409	284,00
		H 239	H 215	
		T 7	T 50	
9	18819xx 	B 335	B 312	289,00
		H 335	H 312	
		T 7	T 50	
12	18820xx 	B 431	B 409	389,00
		H 335	H 312	
		T 7	T 50	
15	18821xx 	B 335	B 312	459,00
		H 527	H 506	
		T 7	T 50	
16	18824xx 	B 431	B 409	489,00
		H 431	H 409	
		T 7	T 50	
20	18825xx 	B 431	B 409	605,00
		H 527	H 506	
		T 7	T 50	

Portier Funktionsmodule



Tastermodul (1 T.)
18751..
€ 90,00 (MG R2)



Tastermodul (2 T.)
18752..
€ 113,00 (MG R2)



Tastermodul (3 T.)
18753..
€ 123,50 (MG R2)



Tastermodul (4 T.)
18754..
€ 130,00 (MG R2)



Türsprechmodul
18759..
€ 192,00 (MG R2)



Türsprechmodul
mit Lichttaste
18760..
€ 198,50 (MG R2)



Kameramodul
Color fest
18783..
€ 833,00 (MG R3)



Kameramodul
Color 130°
18787..
€ 1.101,00 (MG R3)



Kameramodul
Color
mechanisch
18789..
€ 945,00 (MG R3)



Kameramodul
s/w
18786..
€ 911,00 (MG R3)



Bewegungsmeldermodul
18767..
€ 160,50 (MG R2)



Lichtmodul
18771..
€ 151,50 (MG R2)



Lichtmodul (3-fach)
18773 ..
€ 487,00 (MG R2)



Lichtmodul (4-fach)
18774 ..
€ 608,00 (MG R2)



Blindmodul
18766..
€ 30,05 (MG R2)

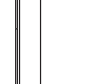

Infomodul
18761..
€ 70,50 (MG R2)



Infomodul
(3-fach)
1876200
€ 248,00 (MG R2)



Infomodul
(4-fach)
1876300
€ 287,00 (MG R2)



Zugangsmodul
18768..
€ 1.025,00 (MG R2)



Schlüsselschaltermodul
18798..
€ 267,00 (MG R2)



Codiermodul
18764..
€ 319,00 (MG R2)



Displaymodul
RGE18791..
€ 655,00 (MG R3)



Fingerprintmodul
RGE18792..
€ 834,00 (MG R3)

Portier Regendächer

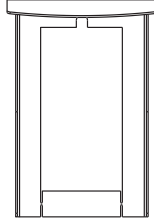

Portier Regendach

2fach

Zusätzlicher Regenschutz bei ungünstigem Montageort. Als Ergänzung der Portier-AP-Rahmen.

- Dach aus Aluminium
- weiß pulverbeschichtet

Hinweis:

Nicht mehr bei den UP-Rahmen verwendbar

Abmessungen

175x252x71 mm (BxHxT)

- **Zubehör von:** Portier Aufputzrahmen 18832.. → 43
- ⓘ Aufpreis für Wunschfarbe gemäß RAL 840HR auf Anfrage.

Ausführung	Art.-Nr.	VE	€/St.	MG	Info
weiß	1582870	1/4	80,50	R2	

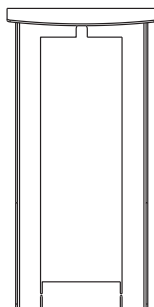

Portier Regendach

3fach

Zusätzlicher Regenschutz bei ungünstigem Montageort. Als Ergänzung der Portier-AP-Rahmen.

- Dach aus Aluminium
- weiß pulverbeschichtet

Hinweis:

Nicht mehr bei den UP-Rahmen verwendbar

Abmessungen

175x349x71 mm (BxHxT)

- **Zubehör von:** Portier Aufputzrahmen 18833.. → 43
- ⓘ Aufpreis für Wunschfarbe gemäß RAL 840HR auf Anfrage.

Ausführung	Art.-Nr.	VE	€/St.	MG	Info
weiß	1582970	1/4	87,00	R2	

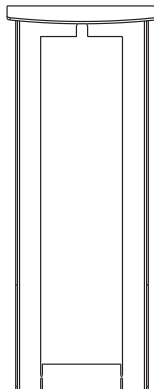

Portier Regendach

4fach

Zusätzlicher Regenschutz bei ungünstigem Montageort. Als Ergänzung der Portier-AP-Rahmen.

- Dach aus Aluminium
- weiß pulverbeschichtet

Hinweis:

Nicht mehr bei den UP-Rahmen verwendbar

Abmessungen

175x446x71 mm (BxHxT)

- **Zubehör von:** Portier Aufputzrahmen 18834.. → 43
- ⓘ Aufpreis für Wunschfarbe gemäß RAL 840HR auf Anfrage.

Ausführung	Art.-Nr.	VE	€/St.	MG	Info
weiß	1583070	1/6	90,00	R2	

TwinBus
Türsta-
tionen



Pure
Eleganz

Behandlung 1



Maximale Sicherheit

TwinBus Acero Edelstahl-Türstation



Einfache und
sichere Montage

Die Acero Edelstahl-Türstation bietet maximale Sicherheit und Komfort an jedem Hauseingang. Dank einer Vielzahl leicht zu installierender Sicherheitsmodule – Display-, Fingerprint-, Codier-, Zugangs- und Schlüsselschaltermodul – eröffnet die Acero Edelstahl-Türstation eine große Funktionsvielfalt.

Mit drei unterschiedlichen in die Türstation einbaubaren Color-Kameras bietet Ritto für die Acero Edelstahl-Türstation die größte Kameraauswahl am Markt.

Für Messing bürniert bitte beachten:

Jede brünierte Türstation wird in Handarbeit hergestellt. Bei dem Fertigungsprozess entstehen individuelle Oberflächenstrukturen und -farben. So wird jede brünierte Türstation zum absoluten Unikat.

Acero Edelstahl-Türstation

- 48 Acero Edelstahl-Türstation Audio
- 49 Acero Edelstahl-Türstation Video
- 54 Acero Kameramodule
- 55 Acero Einbaumodule

Farbvarianten

- 20 Edelstahl
- Messing PVD-beschichtet
- Messing brüniert
Farbabweichung
durch Manufaktur



Acero mit Displaymodul und Videokamera
für Türsprechanlagen mit digitaler Anwahl und Video-Überwachung



Acero 10WE mit Schlüsselschalter
mit Stanzung für Profilhalbzylinder (bauseitig)



Acero 1WE mit Fingerprint-Modul
für Türsprechanlagen mit Zugangsberechtigung per Fingerprintmodul



Acero 1WE mit Codiermodul
für Türsprechanlagen mit Zugangsberechtigung per Zahlencode, verdeckte Befestigung



Bei den Türstationen kann es zu Farbabweichungen gegenüber der Katalogdarstellung kommen.

Wählen oder planen Sie möglichst eine witterungsgeschützte Stelle zur Montage. Technologisch bedingte Spaltmaße und Toleranzen können bei extremen Witterungsbedingungen (Schlagregen, Sturm, Dauerregen, Abtauen) das Eindringen von Feuchtigkeit nicht verhindern! Das Nachrüsten von Regenabweisern ist in vielen Fällen möglich.

Acero Edelstahl-Türstation Audio



Acero Edelstahl-Türstation Audio, 1 WE

1 Klingeltaste, 1 Spalte

Acero Edelstahl-Türstation mit vorinstalliertem Einbaulautsprecher.

- Vandalismusgeschützte Türstation
- Eleganter chromfarbener Zierring
- Frontplatte 2,5 mm Edelstahl
- Bündig abschließende Taster und Namensschilder
- Beleuchtete Namensschilder und Klingeltasten mit weißen LEDs
- Große Namensschilder 16x64 mm von vorne ohne Spezialwerkzeug austauschbar
- In Edelstahl geschliffen oder im exklusiven Messing-Look (Edelstahl mit PVD-Beschichtung, auf Anfrage)
- Einfache Montage: Frontplatte mit Fangseil, UP-Kasten mit Mauerankern, flexible Kabeleinführung
- UP-Kasten nur 40 bzw. 52 mm tief – die bestehende Wärmedämmung bleibt erhalten
- Verdeckte Montageelemente bis zu einer Größe von 6 Klingeltasten
- Unterputzmontage mit Putzausgleich

Abmessungen Frontplatte

154x241x2,5 mm (BxHxT)

Abmessungen UP-Kasten

130x217x52 mm (BxHxT)

Ⓢ Sonderanfertigungen: Messing-Look (PVD), Gravur, Beschriftung, Sondermaße auf Anfrage bei Ritto

Lieferumfang: Unterputzkasten, Montagematerial.

Hinweis: Weitere Größen und Ausführungen auf Anfrage. Bitte nutzen Sie das Anfrageformular unter www.ritto.de.



Ausführung	Art.-Nr.	VE	€/St.	MG	Info
Audio, Edelstahl	1810120	1/2	345,00	R3	

Ausstattung	18101–18142
Einbaulautsprecher 14921..	x
Schutz für Lautsprecher und Mikrofon	x
Umlaufende Moosgummidichtung	x
Befestigung der Frontplatte ohne Schraube in sichtbarem Bereich bis 6 Tasten	x

Individuelle Lösungen	18101–18142
Sonderabmessungen	°
PVD-beschichtet im Messing-Look	°
Individuelle Gravur und Beschriftung	°
Hinterleuchtete Gravur (ausgelasert)	°
Lichttaster in passendem Design	°
Video-Kamera Color montiert, 1816120, 181620, 1816320	°
Displaymodul montiert, 1519421	°
Codiermodul montiert, 1519222	°
Fingerprintmodul montiert, 1519321, 1519521	°
Schlüsselschalter montiert, 1816720	°
Lichtmodul montiert, 1816520	°
Blindmodul montiert, 1816020	°
Zugangsmodule montiert, 1816620	°

Zeichenerklärung

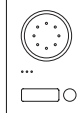
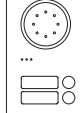
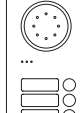
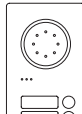
x Serienausstattung ° auf Anfrage Δ mit Zubehör

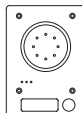
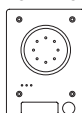
Art.-Nr.	Klingeltaste(n)	Preis in €	Spalte(n)	Frontplatte (in mm)	UP-Kasten (in mm)
1810120 	1	345,00 (MG R3)	1	Breite 154	Breite 130
				Höhe 241	Höhe 217
				Tiefe 2,5	Tiefe 52
1810220 	2	373,00 (MG R3)	1	Breite 154	Breite 130
				Höhe 271	Höhe 247
				Tiefe 2,5	Tiefe 52
1810320 	3	397,00 (MG R3)	1	Breite 154	Breite 130
				Höhe 301	Höhe 277
				Tiefe 2,5	Tiefe 52
1810420 	4	426,00 (MG R3)	1	Breite 154	Breite 130
				Höhe 331	Höhe 307
				Tiefe 2,5	Tiefe 52
1810620 	6	482,00 (MG R3)	1	Breite 154	Breite 130
				Höhe 391	Höhe 367
				Tiefe 2,5	Tiefe 52
1811120 	8	546,00 (MG R3)	1	Breite 154	Breite 130
				Höhe 451	Höhe 427
				Tiefe 2,5	Tiefe 40
1811220 	10	613,00 (MG R3)	1	Breite 154	Breite 130
				Höhe 511	Höhe 487
				Tiefe 2,5	Tiefe 40



Art.-Nr.	Klingel- taste(n)	Preis in €	Spalte(n)	Front- platte (in mm)	UP- Kasten (in mm)
1812120	8	559,00 (MG R3)	2	Breite 282 Höhe 331 Tiefe 2,5	Breite 258 Höhe 307 Tiefe 40
1812220	10	638,00 (MG R3)	2	Breite 282 Höhe 361 Tiefe 2,5	Breite 258 Höhe 337 Tiefe 40
1812320	12	719,00 (MG R3)	2	Breite 282 Höhe 391 Tiefe 2,5	Breite 258 Höhe 367 Tiefe 40
1813120	15	876,00 (MG R3)	3	Breite 410 Höhe 361 Tiefe 2,5	Breite 386 Höhe 337 Tiefe 40
1813220	18	1.035,00 (MG R3)	3	Breite 410 Höhe 391 Tiefe 2,5	Breite 386 Höhe 367 Tiefe 40
1814120	20	1.140,00 (MG R3)	4	Breite 538 Höhe 361 Tiefe 2,5	Breite 514 Höhe 337 Tiefe 40
1814220	24	1.342,00 (MG R3)	4	Breite 538 Höhe 391 Tiefe 2,5	Breite 514 Höhe 367 Tiefe 40

Acero Edelstahl-Türstation Video



Acero Edelstahl-Türstation Video, 1 WE

1 Klingeltaste

Edelstahl-Türstation mit vorinstallierter Color-Videokamera und Einbaulautsprecher. Ausführung wie Edelstahl-Türstation Audio 1 WE jedoch mit:

- Mechanisch verstellbarer Color-Kamera
- Gesamterfassungsbereich 150° horizontal
- Gesamterfassungsbereich 90° vertikal

Abmessungen Frontplatte

154x355x2,5 mm (BxHxT)

Abmessungen UP-Kasten

130x331x52 mm (BxHxT)

➤ **Zubehör:** Weitere Color-Kameras finden Sie auf → 54

ⓘ **Sonderanfertigungen: Messing-Look (PVD), Gravur, Beschriftung, Sondermaße auf Anfrage bei Ritto**

Lieferumfang: Unterputzkasten, Montagematerial.

Hinweis: Weitere Größen und Ausführungen auf Anfrage.

Bitte nutzen Sie das Anfrageformular unter www.ritto.de.

Ausführung	Art.-Nr.	VE	€/St.	MG	Info
Video, Edelstahl	1815120	1/2	1329,00	R3	

Art.-Nr.	Klingel- taste(n)	Preis in €	Spalte(n)	Front- platte (in mm)	UP- Kasten (in mm)
1815120	1	1.329,00 (MG R3)	1	Breite 154 Höhe 355 Tiefe 2,5	Breite 130 Höhe 331 Tiefe 52
1815220	2	1.355,00 (MG R3)	1	Breite 154 Höhe 385 Tiefe 2,5	Breite 130 Höhe 361 Tiefe 52
1815320	3	1.379,00 (MG R3)	1	Breite 154 Höhe 415 Tiefe 2,5	Breite 130 Höhe 391 Tiefe 52
1815420	4	1.401,00 (MG R3)	1	Breite 154 Höhe 445 Tiefe 2,5	Breite 130 Höhe 421 Tiefe 52

TwinBus
Türsta-
tionen



Mehr Flexibilität
bei Sicherheit
und Komfort



Komfortabel

TwinBus Acero pur Edelstahl-Türstation



Serienmäßig
für 1 bis 24
Wohneinheiten

Mehr Flexibilität bei Sicherheit und Komfort am Hauseingang

Sprechanlage, Klingeltasten und Namensschilder der Edelstahl-Türstation Acero pur schließen bündig mit der 2,5 Millimeter starken Frontplatte ab und bilden eine elegante Einheit. Individuellen Anforderungen entsprechend kann die Edelstahl-Türstation Acero pur – serienmäßig für 1 bis 24 Wohneinheiten erhältlich – mit zahlreichen Zusatzfunktionen wie Codiermodulen, Fingerprintmodulen oder Kameramodulen ausgestattet werden.

Auf Kundenwunsch ist die Acero pur auch mit einer größeren Anzahl an Klingeltasten erhältlich. Die Kombination aus erstklassigem Design, hochwertigem Edelstahl und innovativer Technik macht die neue Türstation Acero pur zu einem glanzvollen Highlight an jedem Hauseingang.

Acero pur Edelstahl-Türstation

- 52 Acero pur Edelstahl-Türstation Audio
- 53 Acero pur Edelstahl-Türstation Video
- 54 Acero Kameramodule
- 55 Acero Einbaumodule

Farbvarianten

- 20 Edelstahl
- Messing PVD-beschichtet
- Messing brüniert
Farbabweichung durch Manufaktur

Für Messing brüniert bitte beachten:

Jede brünierte Türstation wird in Handarbeit hergestellt. Bei dem Fertigungsprozess entstehen individuelle Oberflächenstrukturen und -farben. So wird jede brünierte Türstation zum absoluten Unikat.



Acero pur Video mit Displaymodul
für Türsprechanlagen mit digitaler Anwahl und Video-Überwachung



Acero pur Audio mit Fingerprintmodul
für Türsprechanlagen mit Zugangsberechtigung per Fingerabdruck



Acero pur 2 WE mit Lichtmodul
für Türsprechanlagen mit integrierter Beleuchtung



Acero pur Video mit Codiermodul
für Türsprechanlagen mit Zugangsberechtigung per Zahlen-code



Bei den Türstationen kann es zu Farbabweichungen gegenüber der Katalogdarstellung kommen.

Wählen oder planen Sie möglichst eine witterungsgeschützte Stelle zur Montage. Technologisch bedingte Spaltmaße und Toleranzen können bei extremen Witterungsbedingungen (Schlagregen, Sturm, Dauerregen, Abtauen) das Eindringen von Feuchtigkeit nicht verhindern! Das Nachrüsten von Regenabweisern ist in vielen Fällen möglich.

Acero pur Edelstahl-Türstation Audio



Acero pur Edelstahl-Türstation Audio, 1 WE

1 Klingeltaste

Acero PUR Edelstahl-Türstation mit vorinstalliertem Einbaulautsprecher.

- Vandalismusgeschützte Türstation
- Frontplatte 2,5 mm Edelstahl geschliffen
- Bündig abschließende Taster und Namensschilder
- Beleuchtete Namensschilder und Klingeltasten mit weißen LEDs
- Große Namensschilder 16x64 mm von vorne ohne Spezialwerkzeug austauschbar
- Einfache Montage: Frontplatte mit Fangseil, UP-Kasten mit Mauerankern, flexible Kabeleinführung
- UP-Kasten nur 40 bzw. 52 mm tief – die bestehende Wärmedämmung bleibt erhalten
- Verdeckte Montageelemente bis zu einer Größe von 6 Klingeltasten
- Unterputzmontage mit Putzausgleich

Abmessungen Frontplatte

154x241x2,5 mm (BxHxT)

Abmessungen UP-Kasten

130x217x52 mm (BxHxT)

❶ Sonderanfertigungen: Messing-Look (PVD), Gravur, Beschriftung, Sondermaße auf Anfrage bei Ritto

Lieferumfang: Unterputzkasten, Montagematerial.

Hinweis: Weitere Größen und Ausführungen auf Anfrage. Bitte nutzen Sie das Anfrageformular unter www.ritto.de.

Ausführung	Art.-Nr.	VE	€/St.	MG	Info
Edelstahl	RGE1810125	1/2	345,00	R3	

Ausstattung	RGE18101–RGE18142
Einbaulautsprecher 14921..	x
Schutz für Lautsprecher und Mikrofon	x
Umlaufende Moosgummidichtung	x
Befestigung der Frontplatte ohne Schraube in sichtbarem Bereich bis 6 Tasten	x

Individuelle Lösungen	RGE18101–RGE18142
Sonderabmessungen	°
PVD-beschichtet im Messing-Look	°
Individuelle Gravur und Beschriftung	°
Hinterleuchtete Gravur ausgelasert	°
Lichttaster in passendem Design	°
Video-Kamera Color montiert, 1816120, 1816220, 1816320	°
Displaymodul montiert, 1519421	°
Codiermodul montiert, 1519222	°
Fingerprintmodul montiert, 1519321, 1519521	°
Schlüsselschalter montiert, 1816720	°
Lichtmodul montiert, 1816520	°
Blindmodul montiert, 1816020	°
Zugangsmodule montiert, 1816620	°

Zeichenerklärung

x Serienausstattung ° auf Anfrage Δ mit Zubehör

Art.-Nr.	Klingeltaste(n)	Preis in €	Spalte(n)	Frontplatte (in mm)	UP-Kasten (in mm)
RGE1810125	1	345,00 (MG R3)	1	Breite 154 Höhe 241 Tiefe 2,5	Breite 130 Höhe 217 Tiefe 52
RGE1810225	2	373,00 (MG R3)	1	Breite 154 Höhe 271 Tiefe 2,5	Breite 130 Höhe 247 Tiefe 52
RGE1810325	3	397,00 (MG R3)	1	Breite 154 Höhe 301 Tiefe 2,5	Breite 130 Höhe 277 Tiefe 52
RGE1810425	4	426,00 (MG R3)	1	Breite 154 Höhe 331 Tiefe 2,5	Breite 130 Höhe 307 Tiefe 52
RGE1810625	6	482,00 (MG R3)	1	Breite 154 Höhe 391 Tiefe 2,5	Breite 130 Höhe 367 Tiefe 52
RGE1811125	8	546,00 (MG R3)	1	Breite 154 Höhe 451 Tiefe 2,5	Breite 130 Höhe 427 Tiefe 40
RGE1811225	10	613,00 (MG R3)	1	Breite 154 Höhe 511 Tiefe 2,5	Breite 130 Höhe 487 Tiefe 40



Art.-Nr.	Klingel- taste(n)	Preis in €	Spalte(n)	Front- platte (in mm)	UP- Kasten (in mm)
RGE1812125	8	559,00 (MG R3)	2	Breite 282 Höhe 331 Tiefe 2,5	Breite 258 Höhe 307 Tiefe 40
RGE1812225	10	638,00 (MG R3)	2	Breite 282 Höhe 361 Tiefe 2,5	Breite 258 Höhe 337 Tiefe 40
RGE1812325	12	719,00 (MG R3)	2	Breite 282 Höhe 391 Tiefe 2,5	Breite 258 Höhe 367 Tiefe 40
RGE1813125	15	876,00 (MG R3)	3	Breite 410 Höhe 361 Tiefe 2,5	Breite 386 Höhe 337 Tiefe 40
RGE1813225	18	1.035,00 (MG R3)	3	Breite 410 Höhe 391 Tiefe 2,5	Breite 386 Höhe 367 Tiefe 40
RGE1814125	20	1.140,00 (MG R3)	4	Breite 538 Höhe 361 Tiefe 2,5	Breite 514 Höhe 337 Tiefe 40
RGE1814225	24	1.342,00 (MG R3)	4	Breite 538 Höhe 391 Tiefe 2,5	Breite 514 Höhe 367 Tiefe 40

Acero pur Edelstahl-Türstation Video

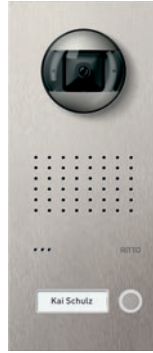

Acero pur Edelstahl-Türstation Video, 1 WE

1 Klingeltaste

Acero Edelstahl-Türstation mit vorinstallierter Color-Videokamera und Einbaulautsprecher. Ausführung wie Edelstahl Türstation Audio jedoch mit:

- Mechanisch verstellbare Color-Kamera
- Gesamterfassungsbereich 150° horizontal
- Gesamterfassungsbereich 90° vertikal

Abmessungen Frontplatte

154x355x2,5 mm (BxHxT)

Abmessungen UP-Kasten

130x331x52 mm (BxHxT)

➤ **Zubehör:** Weitere Color-Kameras finden Sie auf → 54

ⓘ **Sonderanfertigungen: Gravur, Beschriftung, Sondermaße auf Anfrage bei Ritto**

Lieferumfang: Unterputzkasten, Montagematerial.

Hinweis: Weitere Größen und Ausführungen auf Anfrage.

Bitte nutzen Sie das Anfrageformular unter www.ritto.de.

Ausführung	Art.-Nr.	VE	€/St.	MG	Info
Video, Edelstahl	RGE1815125	1/2	1329,00	R3	

Art.-Nr.	Klingel- taste(n)	Preis in €	Spalte(n)	Front- platte (in mm)	UP- Kasten (in mm)
RGE1815125	1	1.329,00 (MG R3)	1	Breite 154 Höhe 355 Tiefe 2,5	Breite 130 Höhe 331 Tiefe 52
RGE1815225	2	1.355,00 (MG R3)	1	Breite 154 Höhe 385 Tiefe 2,5	Breite 130 Höhe 361 Tiefe 52
RGE1815325	3	1.379,00 (MG R3)	1	Breite 154 Höhe 415 Tiefe 2,5	Breite 130 Höhe 391 Tiefe 52
RGE1815425	4	1.401,00 (MG R3)	1	Breite 154 Höhe 445 Tiefe 2,5	Breite 130 Höhe 421 Tiefe 52

Acero Türstation Kameramodule



Color-Kameramodul fest

Color-Kameramodule für TwinBus Video-Türsprechanlagen zum Einbau in Edelstahl-Türstationen.

Temperaturbereich
-20°C bis +40°C

Zu komplettieren mit:

Spannungsversorgung aus Netztrafo (AC 12V) 16477.. → 100
Alternativ, Zentrale Spannungsversorgung aus Video-Netzgerät RGE16481.. → 100

Ausführung	Art.-Nr.	VE	€/St.	MG	Info
silber	1816120	1/16	800,00	R3	



Color-Kameramodul mechanisch verstellbar

Color-Kameramodule für TwinBus Video-Türsprechanlagen zum Einbau in Edelstahl-Türstationen.

Temperaturbereich
-20°C bis +40°C

Zu komplettieren mit:

Spannungsversorgung aus Netztrafo (AC 12V) 16477.. → 100
Alternativ, Zentrale Spannungsversorgung aus Video-Netzgerät RGE16481.. → 100

Ausführung	Art.-Nr.	VE	€/St.	MG	Info
silber	1816220	1/16	900,00	R3	



Color-Kameramodul elektrisch umschaltbar

Color-Kameramodule für TwinBus Video-Türsprechanlagen zum Einbau in Edelstahl-Türstationen.

Temperaturbereich
-20°C bis +40°C

Zu komplettieren mit:

Spannungsversorgung aus Netztrafo (AC 12V) 16477.. → 100
Alternativ, Zentrale Spannungsversorgung aus Video-Netzgerät RGE16481.. → 100

Ausführung	Art.-Nr.	VE	€/St.	MG	Info
silber	1816320	1/16	1066,00	R3	

Ausstattung	18161	18162	18163
Bildübertragung	Color	Color	Color
Erfassungsbereich	fest	mechanisch verstellbar	elektrisch umschaltbar
Gesamterfassungsbereich horizontal	80°	150°	130°
Gesamterfassungsbereich vertikal	60°	90°	90°
Beleuchtung bei Dunkelheit über weiße LEDs	×	×	×
Vertikaler Schwenkbereich		30°	30°
Öffnungswinkel horizontal	80°	80°	80°
Öffnungswinkel vertikal	60°	60°	60°
CCD-Aufnahmeelement	1.3 Zoll	1.3 Zoll	1.3 Zoll
Bildpunkte	752 × 582	752 × 582	752 × 582
Lichtempfindlichkeit	0 Lux	0 Lux	0 Lux
Blendenautomatik videosignalgesteuert	×	×	×
Ausleuchtung durch LEDs	×	×	×
Andimmen der Beleuchtung	×	×	×
LED Steuerung über Dämmerungsschalter	×	×	×
Empfohlene Einbauhöhe	1500–1650	1400–1700	1400–1700
Videoausgang 1 Vss, symmetrisch	×	×	×



Acero Edelstahl-Türstation Einbaumodule



Acero Codiermodul

Für RITTO TwinBus und RITTO IP Türsprechanlagen. Zum Einbau in vorbereitete Türstationen Acero oder Edelstahlbriefkästen Vista.

- Eingabetastatur für Türstationen mit Codeschlossfunktion (Türöffnen per Zahlencode)
- Für Türstationen mit digitaler Anwahl einer variablen Teilnehmerzahl inkl. Codeschlossfunktion
- Großflächige Tasten mit LED-Beleuchtung und Edelstahlabdeckung, gegen Witterungseinflüsse abgedichtet
- Zur Umsetzung von numerischen Eingaben in Klingelsignale (digitale Anwahl) oder Befehlsstelegramme, z.B. Türen öffnen

Im TwinBus Betrieb:

Mit Steuerelektronik für 6-ziffrige Codenummern bei Codeschlossfunktion und für die Adressierung von bis zu 4-ziffrigen Rufnummern bei digitaler Anwahl. In Verbindung mit Netzgerät 17573.

Im RITTO IP Betrieb:

Mit Steuerelektronik für 6-ziffrige Codenummern bei Codeschlossfunktion und bei digitaler Anwahl. In Verbindung mit IP Einbaulautsprecher 1 9521 00.

Ausführung	Art.-Nr.	VE	€/St.	MG	Info
Edelstahl	1519222	1/16	597,00	R3	



Portier Fingerprintmodul

Für modulare Türstationen und Briefkastensysteme.

- Sichere biometrische Zutrittskontrolle zum Öffnen von Türen über Fingerprint
- Unverwechselbare Zugangsberechtigung
- Keine Schlüssel, Codekarten, etc. notwendig
- Zwei verschiedene Betriebsarten möglich
- Service-LEDs zur Benutzerführung
- Spannungsversorgung über Netztrafo

Betriebsart 1: Masterfingerkonzept. Das Abspeichern und Auswerten der Fingerabdrücke erfolgt direkt im Modul. Es können bis zu 40 Finger eingelernt werden.

Betriebsart 2: Betrieb mit Auswerteeinheit RGE1879300. Das Abspeichern und Auswerten der Fingerabdrücke erfolgt in der Auswerteeinheit. Es können bis zu 99 Finger abgespeichert werden. Das Modul erkennt die Betriebsart automatisch!

Spannungsversorgung

aus Netztrafo 16477..

Temperaturbereich

-20°C bis +40°C

➤ Zubehör:

Stand-alone Betrieb: Möglich mit Netztrafo 16477.. → 100 Fingerprint Auswerteeinheit RGE1879300 → 104

- ⓘ **Hinweis:** Mit dem Acero Adapter Rahmen Portier RGE1816900 kann das Modul in Acero-Türstationen oder Briefkastenanlagen integriert werden.

Ausführung	Art.-Nr.	VE	€/St.	MG	Info
silber	RGE1879220	1/1	834,00	R3	
titan	RGE1879230	1/1	834,00	R3	
graubraun	RGE1879250	1/1	834,00	R3	
weiß	RGE1879270	1/1	834,00	R3	



Acero Schlüsseltastschaltermodul

Schlüsseltastschaltermodul zum Einbau in Acero Edelstahl-Türstation.

- Vorbereitet für den Einbau eines bauseitigen Profilhalbzylinders
- Wendetastschalter, tastend + in Endposition (Stellung links oder rechts) = rastend (Ruhestellung = Mittelstellung = beide Kontakte offen)
- Max. Kontaktbelastbarkeit: 10 A, 250 V AC

Ausführung	Art.-Nr.	VE	€/St.	MG	Info
Edelstahl	1816720	1/16	316,00	R3	



Acero Zugangsmodule

Zugangsmodule zum Einbau in Acero Edelstahl-Türstation. Automatische Türöffnerbetätigung per Ausweiskarten.

- Berührungslos
- 200 Ausweiskarten pro Zugangsmodule einlernbar
- Inkl. 10 programmierbare Ausweiskarten / 1 Masterkarte
- 2 Siebensegment – Anzeigen zur Bedienung
- Inbetriebnahme ohne weitere Hilfsmittel

➤ Zu komplettieren mit:

Spannungsversorgung aus Netztrafo 16477.. → 100
Stand-alone-Betrieb mit Netzgerät 17573.. möglich → 100

Ausführung	Art.-Nr.	VE	€/St.	MG	Info
silber	1816620	1/16	822,00	R3	

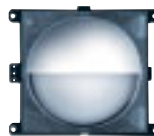

Acero Lichtmodul

Lichtmodul zum Einbau in Acero Edelstahl-Türstation.

Zur Beleuchtung der Türstation.

- Beleuchtung über weiße LEDs
- Für die Anschaltung des Lichtmoduls ist ein Schaltgerät und ein Netztrafo erforderlich

➤ Zu komplettieren mit:

Spannungsversorgung über Netztrafo 16477.. → 100
Schaltgerät 14981 → 101

Ausführung	Art.-Nr.	VE	€/St.	MG	Info
Edelstahl	1816520	1/16	145,00	R3	



Lichtleuchtknopf

Für den Einbau in Vista Briefkastensysteme.

- Maße: ø 24 mm
- Stanzmaß: ø 21 mm
- Siehe Anfrageformular unter www.ritto.de

Ausführung	Art.-Nr.	VE	€/St.	MG	Info
	1233182	1/1	43,80	R3	



Taster mit Edelstahltaste

Für den Einbau in Vista Briefkastensysteme und Acero Edelstahl Türstationen mit LED-Beleuchtung.

- Namensschild von vorne austauschbar
- Schriftfeld: B 64 x H 16 mm
- Siehe Anfrageformular unter www.ritto.de

Ausführung	Art.-Nr.	VE	€/St.	MG	Info
	RGE1274439	1/100	45,60	R3	



Portier Displaymodul

- Für modulare Türstationen und Briefkastensysteme.
- Ersetzt eine große Anzahl von Klingeltasten
 - Ideal für große Wohnobjekte und Gebäudekomplexe
 - Verwaltung von bis zu 500 Namen / Teilnehmer
 - Auslösen des Klingelsignals über die Namensauswahl im Display
 - Auswahl der Namen über Namensliste oder Anfangsbuchstaben
 - 3 beleuchtete Bedientasten
 - TFT Farbdisplay mit einer Auflösung von 320 x 240 Pixel
 - Selbst bei direkter Sonneneinstrahlung gut lesbar
 - 2 Schriftgrößen wählbar
 - Verschiedene Hintergrundfarben wählbar
 - Animierte Icons zur optimierten Benutzerführung
 - Anzeige von Namen und Zusatztexten (z.B. Wegbeschreibung)
 - Empfohlene Mindesteinbauhöhe 1,40 m
 - Komfortable Programmierung wahlweise über die PC Software "Station Manager" oder direkt über die Tastatur am Displaymodul
 - Die PC Software "Station Manager" kann wahlweise mittels USB Kabel direkt am Displaymodul oder über den Programmieradapter RGE1879000 in der Unterverteilung ausgeführt werden (Software-CD und USB-Kabel im Lieferumfang)
 - Für nachträgliche Änderungen und Ergänzungen ist die Verwendung des Programmieradapters RGE1879000 sehr empfehlenswert
 - USB Anschluss
 - Kombination mit Codiermodul Portier 18764.. oder Acero 1519222 möglich

Im TwinBus Betrieb:

- Keine separate Spannungsversorgung erforderlich

Im RITTO IP Betrieb:

- Spannungsversorgung über 1647701

Einbaumaßnahmen

95×95×33 mm (B×H×T)

Temperaturbereich

-20°C bis +40°C

- ❗ **Hinweis:** Mit dem Acero Adapter Rahmen Portier RGE1816900 kann das Modul in Acero-Türstationen oder Briefkastenanlagen integriert werden.

Lieferumfang: Busverbinder, CD PC-Software "Station Manager", USB-Kabel, Entriegelungskarte

Ausführung	Art.-Nr.	VE	€/St.	MG	Info
silber	RGE1879120	1/14	655,00	R3	
titan	RGE1879130	1/14	655,00	R3	
graubraun	RGE1879150	1/14	655,00	R3	
weiß	RGE1879170	1/14	655,00	R3	



Acero Blindmodul

- Blindmodul zum Einbau in Acero Edelstahl-Türstation. Als Platzhalter für spätere Erweiterungen.
- Einfacher Austausch bei Systemerweiterung durch Acero Kameramodule 18161.. - 18163.., Acero Zugangsmodul 18166 oder Acero Lichtmodul 18165..
 - Durchmesser 85 mm

Ausführung	Art.-Nr.	VE	€/St.	MG	Info
Edelstahl	1816020	1/16	99,50	R3	



Ausweiskarten

- Für modulare Türstationen und Briefkastensysteme mit Zugangsmodul.
- In Verbindung mit Zugangsmodul
 - Zur automatischen Türöffnerbetätigung
 - Lieferumfang 10 Stück

☛ Zubehör von:

- Zugangsmodul 18768.. → 40
- Acero Zugangsmodul 18166.. → 55

Ausführung	Art.-Nr.	VE	€/St.	MG	Info
	1876900	10/84	263,00	R2	



Schlüsselanhänger

- Für modulare Türstationen und Briefkastensysteme mit Zugangsmodul.
- In Verbindung mit Zugangsmodul
 - Zur automatischen Türöffnerbetätigung
 - Lieferumfang 10 Stück

☛ Zubehör von:

- Zugangsmodul 18768.. → 40
- Acero Zugangsmodul 18166.. → 55

Ausführung	Art.-Nr.	VE	€/St.	MG	Info
	1877000	10/78	263,00	R2	



Acero Hohlwandmontage Set

- Zubehörset für die Befestigung eines Acero bzw. Acero pur UP-Kastens mit 52 mm Kastentiefe in Hohlwänden. Bestehend aus vier Winkeln, 4 Krallen und einer Schablone.

☛ Zubehör von:

- Türstation Acero → 48
- Türstation Acero pur → 52

Ausführung	Art.-Nr.	VE	€/St.	MG	Info
	1816800	1/10	72,50	R3	



Acero Adapter Rahmen Portier

- Zur Integration von Portier-Modulen in Acero-Türstationen und Briefkastenanlagen.
- Die Montage des Modules erfolgt von hinten
 - Keine Entriegelungskarte notwendig
 - Verwendbar für alle Portier Module

Abmessungen

120×130×43 mm (B×H×T)

❗ Lieferumfang: Montageanleitung

Ausführung	Art.-Nr.	VE	€/St.	MG	Info
	RGE1816900	1/14	42,35	R3	



TwinBus
Türsta-
tionen



Robust und kompakt

TwinBus Entravox Kompakt-Türstation



Vollständig aus
Metall gefertigt

Die robuste Lösung für den Hauseingang – das vollständig aus Metall gefertigte Gehäuse der Entravox Türstation ist wetterfest und vandalismusgeschützt.

Über energiesparende LEDs werden die Namensschilder und die Klingeltasten der kompakten Türstation beleuchtet. Die Entravox ist serienmäßig in Silber eloxiert und Weiß lackiert erhältlich.

Entravox Kompakt-Türstation

- 60 Entravox Kompakt-Türstation Audio
- 61 Entravox Kompakt-Türstation Video

Farbvarianten

70 Weiß
(RAL 9016)

20 Silber
(ähnlich RAL 9006)



Kompakte Form
und minimalistisches
Design



Entravox Audio
1 Wohneinheit



Entravox Audio
2 Wohneinheiten



Entravox Audio
3 Wohneinheiten



Entravox Video
2 Wohneinheiten



Bei den Türstationen kann es zu Farbabweichungen gegenüber der Katalogdarstellung kommen.

Wählen oder planen Sie möglichst eine witterungsgeschützte Stelle zur Montage. Technologisch bedingte Spaltmaße und Toleranzen können bei extremen Witterungsbedingungen (Schlagregen, Sturm, Dauerregen, Abtauen) das Eindringen von Feuchtigkeit nicht verhindern! Das Nachrüsten von Regenabweisern ist in vielen Fällen möglich.

Entravox Kompakt-Türstation Audio



Entravox Türstation Audio, 1 WE

1 Klingeltaste, 1 Namensschild

Entravox Türstation mit Lautsprecher. Für TwinBus Türsprechanlagen.

- Robustes Metallgehäuse - vandalismusgeschützt
- Anschluss über nur 2 Adern inkl. Beleuchtung
- Beleuchtung über LEDs
- 1 beleuchtete Klingeltaste
- 1 beleuchtetes Namensschild - ohne Demontage der Türstation von vorne austauschbar
- einstellbare Sprachlautstärke
- Extra flaches Design - nur 22 mm Aufbauhöhe
- Aufputzmontage

Abmessungen

141×178×22 mm (B×H×T)

Abmessungen Schriftfeld

74×12 mm (B×H)

📦 Lieferumfang:

Wandabstandhalter, Montagematerial, Entriegelungskarte.

Ausführung	Art.-Nr.	VE	€/St.	MG	Info
Audio, silber eloxiert	1840120	1/18	286,00	R2	
Audio, weiß lackiert	1840170	1/18	286,00	R2	



Entravox Türstation Audio, 2 WE

2 Klingeltasten, 2 Namensschilder

Entravox Türstation mit Lautsprecher. Für TwinBus Türsprechanlagen.

- Robustes Metallgehäuse - vandalismusgeschützt
- Anschluss über nur 2 Adern inkl. Beleuchtung
- Beleuchtung über LEDs
- 2 beleuchtete Klingeltasten
- 2 beleuchtete Namensschilder - ohne Demontage der Türstation von vorne austauschbar
- einstellbare Sprachlautstärke
- Extra flaches Design - nur 22 mm Aufbauhöhe
- Aufputzmontage

Abmessungen

141×197×22 mm (B×H×T)

Abmessungen Schriftfeld

74×12 mm (B×H)

📦 Lieferumfang:

Wandabstandhalter, Montagematerial, Entriegelungskarte.

Ausführung	Art.-Nr.	VE	€/St.	MG	Info
Audio, silber eloxiert	1840220	1/10	292,00	R2	
Audio, weiß lackiert	1840270	1/10	292,00	R2	



Entravox Türstation Audio, 3 WE

3 Klingeltasten, 3 Namensschilder

Entravox Türstation mit Lautsprecher. Für TwinBus Türsprechanlagen.

- Robustes Metallgehäuse - vandalismusgeschützt
- Anschluss über nur 2 Adern inkl. Beleuchtung
- Beleuchtung über LEDs
- 3 beleuchtete Klingeltasten
- 3 beleuchtete Namensschilder - ohne Demontage der Türstation von vorne austauschbar
- einstellbare Sprachlautstärke
- Extra flaches Design - nur 22 mm Aufbauhöhe
- Aufputzmontage

Abmessungen

141×216×22 mm (B×H×T)

Abmessungen Schriftfeld

74×12 mm (B×H)

📦 Lieferumfang:

Wandabstandhalter, Montagematerial, Entriegelungskarte.

Ausführung	Art.-Nr.	VE	€/St.	MG	Info
Audio, silber eloxiert	1840320	1/10	301,00	R2	
Audio, weiß lackiert	1840370	1/10	301,00	R2	



Entravox Türstation Audio, 4 WE

4 Klingeltasten, 4 Namensschilder

Entravox Türstation mit Lautsprecher. Für TwinBus Türsprechanlagen.

- Robustes Metallgehäuse - vandalismusgeschützt
- Anschluss über nur 2 Adern inkl. Beleuchtung
- Beleuchtung über LEDs
- 4 beleuchtete Klingeltasten
- 4 beleuchtete Namensschilder - ohne Demontage der Türstation von vorne austauschbar
- einstellbare Sprachlautstärke
- Extra flaches Design - nur 22 mm Aufbauhöhe
- Aufputzmontage

Abmessungen

141×235×22 mm (B×H×T)

Abmessungen Schriftfeld

74×12 mm (B×H)

📦 Lieferumfang:

Wandabstandhalter, Montagematerial, Entriegelungskarte.

Ausführung	Art.-Nr.	VE	€/St.	MG	Info
Audio, silber eloxiert	1840420	1/10	307,00	R2	
Audio, weiß lackiert	1840470	1/10	307,00	R2	

Ausstattung	Bemerkung	18401	18402	18403	18404
Gehäuseabdeckung	mit Spezialschlüssel zu öffnen	×	×	×	×
Schutz gegen Vandalismus	Metallgehäuse	×	×	×	×
Lautsprecher, wetterfest		×	×	×	×
Beleuchtung über LEDs		×	×	×	×
Sprachlautstärke	einstellbar	×	×	×	×



Entravox Kompakt-Türstation Video



Entravox Türstation Video Color, 1 WE

1 Klingeltaste, 1 Namensschild

Entravox Türstation mit Kamera und Lautsprecher. Für TwinBus Video Türsprechanlagen mit Color-Bildübertragung.

- Robustes Metallgehäuse - vandalismusgeschützt
- CCD-Color Kamera
- Beleuchtung über LEDs
- 1 beleuchtete Klingeltaste
- 1 beleuchtetes Namensschild – ohne Demontage der Türstation von vorne austauschbar
- Extra flaches Design - 22 mm Aufbauhöhe
- einstellbare Sprachlautstärke
- Aufputzmontage

Abmessungen

141×238×22 mm (B×H×T)

Abmessungen Schriftfeld

74×12 mm (B×H)

Öffnungswinkel

70° horizontal, 60° vertikal

➤ Zu komplettieren mit:

Spannungsversorgung der Türstation aus Netzgerät 17573.. → 100

Spannungsversorgung der Kamera aus Netztrafo 16477.. → 100

ⓘ Hinweis: Empfohlene Einbauhöhe 1500–1600 mm

Lieferumfang:

Wandabstandhalter, Montagematerial, Entriegelungskarte.

Ausführung	Art.-Nr.	VE	€/St.	MG	Info
Video, silber eloxiert	1843121	1/9	662,00	R3	
Video, weiß lackiert	1843171	1/9	662,00	R3	



Entravox Türstation Video Color, 2 WE

2 Klingeltasten, 2 Namensschilder

Entravox Türstation mit Kamera und Lautsprecher. Für TwinBus Video Türsprechanlagen mit Color-Bildübertragung.

- Robustes Metallgehäuse - vandalismusgeschützt
- CCD-Color Kamera
- Beleuchtung über LEDs
- 2 beleuchtete Klingeltasten
- 2 beleuchtete Namensschilder – ohne Demontage der Türstation von vorne austauschbar
- Extra flaches Design - 22 mm Aufbauhöhe
- einstellbare Sprachlautstärke
- Aufputzmontage

Abmessungen

141×257×22 mm (B×H×T)

Abmessungen Schriftfeld

74×12 mm (B×H)

Öffnungswinkel

70° horizontal, 60° vertikal

➤ Zu komplettieren mit:

Spannungsversorgung der Türstation aus Netzgerät 17573.. → 100

Spannungsversorgung der Kamera aus Netztrafo 16477.. → 100

ⓘ Hinweis: Empfohlene Einbauhöhe 1500–1600 mm

Lieferumfang:

Wandabstandhalter, Montagematerial, Entriegelungskarte.

Ausführung	Art.-Nr.	VE	€/St.	MG	Info
Video, silber eloxiert	1843221	1/9	784,00	R3	
Video, weiß lackiert	1843271	1/9	784,00	R3	

Ausstattung	Bemerkung	18431	18432
CCD-Color Kamera		1,3 Zoll	1,3 Zoll
Nadelöhrobjektiv	Brennweite	3,7 mm	3,7 mm
Öffnungswinkel horizontal		70°	70°
Öffnungswinkel vertikal		60°	60°
Bildpunkte	752 × 582	×	×
Blendenautomatik		×	×
Gehäuseabdeckung	mit Spezialschlüssel zu öffnen	×	×
Schutz gegen Vandalismus	Metallgehäuse	×	×
Lautsprecher, wetterfest		×	×
Beleuchtung über LEDs		×	×
Sprachlautstärke	einstellbar	×	×

TwinBus
Türsta-
tionen



Sicher
verglast





Innovative
Technologie für
den Hauseingang

Unzerbrechlich – die Verrano Glas-Türstation besteht aus einem 4 Millimeter starken Sicherheitsglas und bietet auf diese Weise maximalen Schutz vor Vandalismus. Die Montage der Glas-Türstation erfolgt über verdeckte Befestigungen der Unterputz-Lösung. Auf Wunsch ist die Verrano Glas-Türstation auch mit einer Beleuchtung mit weißem LED-Lichtkranz erhältlich. Mit oder ohne Kamera ist die Verrano Glas-Türstation serienmäßig für ein bis vier Wohneinheiten erhältlich.

Verrano Glas-Türstation

- 64 Verrano Glas-Türstation Audio
- 65 Verrano Glas-Türstation Video Color

Farbvarianten

■ 20 Silbergrau
metallic

Mit den druckempfindlichen Sensorklingeltasten bietet die Komplett-Türstation innovative Technologie für den Hauseingang.



Verrano Audio
1 Wohneinheit



Verrano Audio
2 Wohneinheiten



Verrano Audio
3 Wohneinheiten



Verrano Video
4 Wohneinheiten



Bei den Türstationen kann es zu Farbabweichungen gegenüber der Katalogdarstellung kommen.

Wählen oder planen Sie möglichst eine witterungsgeschützte Stelle zur Montage. Technologisch bedingte Spaltmaße und Toleranzen können bei extremen Witterungsbedingungen (Schlagregen, Sturm, Dauerregen, Abtauen) das Eindringen von Feuchtigkeit nicht verhindern! Das Nachrüsten von Regenabweisern ist in vielen Fällen möglich.

Verrano Glas-Türstation Audio



Verrano Glas-Türstation Audio, 1 WE

1 Klingeltaste, 1 Namensschild

Komplett-Türstation mit Einbaulautsprecher.
Für TwinBus Türsprechanlagen.

- 4 mm starkes Sicherheitsglas
- Lautsprecher/ Mikrofon integriert
- 1 Sensorklingeltaste
- 1 Namensschild – ohne Demontage der Türstation austauschbar
- Anwahlbestätigung optisch/akustisch
- Verdeckte Befestigung
- Unterputz-Montage mit Putzausgleich
- Sicherer Anschluss über Stecker
- LED-Lichtkranz bei 1832120

Abmessungen Frontplatte

195×427×4 mm (B×H×T)

Abmessungen Schriftfeld

72×18 mm (B×H)

Abmessungen UP-Kasten

140×383×76 mm (B×H×T)

☛ **Zu komplettieren mit:** Bei 1832120 Spannungsversorgung Lichtkranz aus Netztrafo 16476.. → 101

Ausführung	Art.-Nr.	VE	€/St.	MG	Info
mit LED Lichtkranz, silbergrau metallic	1832120	1/2	1518,00	R3	Ausl.
silbergrau metallic	1830120	1/2	987,00	R3	Ausl.



Verrano Glas-Türstation Audio, 2 WE

2 Klingeltasten, 2 Namensschilder

Komplett-Türstation mit Einbaulautsprecher.
Für TwinBus Türsprechanlagen.

- 4 mm starkes Sicherheitsglas
- Lautsprecher/ Mikrofon integriert
- 2 Sensorklingeltasten
- 2 Namensschilder – ohne Demontage der Türstation austauschbar
- Anwahlbestätigung optisch/akustisch
- Verdeckte Befestigung
- Unterputz-Montage mit Putzausgleich
- Sicherer Anschluss über Stecker
- LED-Lichtkranz bei 1832220

Abmessungen Frontplatte

195×427×4 mm (B×H×T)

Abmessungen Schriftfeld

72×18 mm (B×H)

Abmessungen UP-Kasten

140×383×76 mm (B×H×T)

☛ **Zu komplettieren mit:** Bei 1832220 Spannungsversorgung Lichtkranz aus Netztrafo 16476.. → 101

Ausführung	Art.-Nr.	VE	€/St.	MG	Info
mit LED Lichtkranz, silbergrau metallic	1832220	1/2	1642,00	R3	Ausl.
silbergrau metallic	1830220	1/2	1110,00	R3	Ausl.



Verrano Glas-Türstation Audio, 3 WE

3 Klingeltasten, 3 Namensschilder

Komplett-Türstation mit Einbaulautsprecher.

Für TwinBus Türsprechanlagen.

- 4 mm starkes Sicherheitsglas
- Lautsprecher/ Mikrofon integriert
- 3 Sensorklingeltasten
- 3 Namensschilder – ohne Demontage der Türstation austauschbar
- Anwahlbestätigung optisch/akustisch
- Verdeckte Befestigung
- Unterputz-Montage mit Putzausgleich
- Sicherer Anschluss über Stecker
- LED-Lichtkranz bei 1832320

Abmessungen Frontplatte

195×427×4 mm (B×H×T)

Abmessungen Schriftfeld

72×18 mm (B×H)

Abmessungen UP-Kasten

140×383×76 mm (B×H×T)

☛ **Zu komplettieren mit:** Bei 1832320 Spannungsversorgung Lichtkranz aus Netztrafo 16476.. → 101

Ausführung	Art.-Nr.	VE	€/St.	MG	Info
mit LED Lichtkranz, silbergrau metallic	1832320	1/2	1763,00	R3	Ausl.
silbergrau metallic	1830320	1/2	1233,00	R3	Ausl.



Verrano Glas-Türstation Audio, 4 WE

4 Klingeltasten, 4 Namensschilder

Komplett-Türstation mit Einbaulautsprecher.

Für TwinBus Türsprechanlagen.

- 4 mm starkes Sicherheitsglas
- Lautsprecher/ Mikrofon integriert
- 4 Sensorklingeltasten
- 4 Namensschilder – ohne Demontage der Türstation austauschbar
- Anwahlbestätigung optisch/akustisch
- Verdeckte Befestigung
- Unterputz-Montage mit Putzausgleich
- Sicherer Anschluss über Stecker
- LED-Lichtkranz bei 1832420

Abmessungen Frontplatte

195×427×4 mm (B×H×T)

Abmessungen Schriftfeld

72×18 mm (B×H)

Abmessungen UP-Kasten

140×383×76 mm (B×H×T)

☛ **Zu komplettieren mit:** Bei 1832420 Spannungsversorgung Lichtkranz aus Netztrafo 16476.. → 101

Ausführung	Art.-Nr.	VE	€/St.	MG	Info
mit LED Lichtkranz, silbergrau metallic	1832420	1/2	1889,00	R3	Ausl.
silbergrau metallic	1830420	1/2	1357,00	R3	Ausl.

Ausstattung	Bemerkung	18321 18301	18322 18302	18323 18303	18324 18304
Einbaulautsprecher 14921..		x	x	x	x
Sicherheitsglas 4 mm stark		x	x	x	x
Sensorklingeltasten beleuchtet		1	2	3	4
Anwahlbestätigung optisch/akustisch		x	x	x	x
Namensschild austauschbar		1	2	3	4
Anschluss über Stecker		x	x	x	x
UP-Montage mit UP-Kasten		x	x	x	x
Befestigung verdeckt		x	x	x	x
Beleuchtung über LEDs	weiße LEDs	x	x	x	x

Verrano Glas-Türstation Video Color



Verrano Glas-Türstation Video Color, 1 WE

1 Klingeltaste, 1 Namensschild

Komplett-Türstation mit Kamera und Einbaulautsprecher. Für TwinBus Video-Türsprechanlagen mit Color-Bildübertragung.

- CCD-Color Kamera
- 4 mm Sicherheitsglas
- Lautsprecher/ Mikrofon integriert
- 1 Sensorklingeltaste
- 1 Namensschild – ohne Demontage der Türstation austauschbar
- Anwahlbestätigung optisch/akustisch
- Verdeckte Befestigung
- Unterputz-Montage mit Putzausgleich
- LED-Lichtkranz bei 1833121

Abmessungen Frontplatte

195x427x4 mm (BxHxT)

Abmessungen Schriftfeld

72x18 mm (BxH)

Abmessungen UP-Kasten

140x383x76 mm (BxHxT)

➤ Zu komplettieren mit:

Bei 1833121 Spannungsversorgung Lichtkranz aus Netztrafo 16476.. → 101
Spannungsversorgung der Kamera über 24 V DC aus Netzgerät Video RGE1648102 → 100

ⓘ **Hinweis:** Empfohlene Einbauhöhe 1500-1600 mm.

Ausführung	Art.-Nr.	VE	€/St.	MG	Info
mit LED Lichtkranz, silbergrau metallic	1833121	1/2	2321,00	R3	Ausl.
silbergrau metallic	1831121	1/2	1794,00	R3	Ausl.



Verrano Glas-Türstation Video Color, 2 WE

2 Klingeltasten, 2 Namensschilder

Komplett-Türstation mit Kamera und Einbaulautsprecher. Für TwinBus Video-Türsprechanlagen mit Color-Bildübertragung.

- CCD-Color Kamera
- 4 mm Sicherheitsglas
- Lautsprecher/ Mikrofon integriert
- 2 Sensorklingeltasten
- 2 Namensschilder – ohne Demontage der Türstation austauschbar
- Anwahlbestätigung optisch/akustisch
- Verdeckte Befestigung
- Unterputz-Montage mit Putzausgleich
- LED-Lichtkranz bei 1833221

Abmessungen Frontplatte

195x427x4 mm (BxHxT)

Abmessungen Schriftfeld

72x18 mm (BxH)

Abmessungen UP-Kasten

140x383x76 mm (BxHxT)

➤ Zu komplettieren mit:

Bei 1833221 Spannungsversorgung Lichtkranz aus Netztrafo 16476.. → 101
Spannungsversorgung der Kamera über 24 V DC aus Netzgerät Video RGE1648102 → 100

ⓘ **Hinweis:** Empfohlene Einbauhöhe 1500-1600 mm.

Ausführung	Art.-Nr.	VE	€/St.	MG	Info
mit LED Lichtkranz, silbergrau metallic	1833221	1/2	2444,00	R3	Ausl.
silbergrau metallic	1831221	1/2	1918,00	R3	Ausl.



Verrano Glas-Türstation Video Color, 3 WE

3 Klingeltasten, 3 Namensschilder

Komplett-Türstation mit Kamera und Einbaulautsprecher. Für TwinBus Video-Türsprechanlagen mit Color-Bildübertragung.

- CCD-Color Kamera
- 4 mm Sicherheitsglas
- Lautsprecher/ Mikrofon integriert
- 3 Sensorklingeltasten
- 3 Namensschilder – ohne Demontage der Türstation austauschbar
- Anwahlbestätigung optisch/akustisch
- Verdeckte Befestigung
- Unterputz-Montage mit Putzausgleich
- LED-Lichtkranz bei 1833321

Abmessungen Frontplatte

195x427x4 mm (BxHxT)

Abmessungen Schriftfeld

72x18 mm (BxH)

Abmessungen UP-Kasten

140x383x76 mm (BxHxT)

➤ Zu komplettieren mit:

Bei 1833321 Spannungsversorgung Lichtkranz aus Netztrafo 16476.. → 101
Spannungsversorgung der Kamera über 24 V DC aus Netzgerät Video RGE1648102 → 100

ⓘ **Hinweis:** Empfohlene Einbauhöhe 1500-1600 mm.

Ausführung	Art.-Nr.	VE	€/St.	MG	Info
mit LED Lichtkranz, silbergrau metallic	1833321	1/2	2566,00	R3	Ausl.
silbergrau metallic	1831321	1/2	2041,00	R3	Ausl.



Verrano Glas-Türstation Video Color, 4 WE

4 Klingeltasten, 4 Namensschilder

Komplett-Türstation mit Kamera und Einbaulautsprecher.
Für TwinBus Video-Türsprechanlagen mit Color-Bildübertragung.

- CCD-Color Kamera
- 4 mm Sicherheitsglas
- Lautsprecher/ Mikrofon integriert
- 4 Sensorklingeltasten
- 4 Namensschilder – ohne Demontage der Türstation austauschbar
- Anwahlbestätigung optisch/akustisch
- Verdeckte Befestigung
- Unterputz-Montage mit Putzausgleich
- LED-Lichtkranz bei 1833421

Abmessungen Frontplatte

195×427×4 mm (B×H×T)

Abmessungen Schriftfeld

72×18 mm (B×H)

Abmessungen UP-Kasten

140×383×76 mm (B×H×T)

☞ Zu komplettieren mit:

Bei 1833421 Spannungsversorgung
Lichtkranz aus Netztrafo 16476.. → 101
Spannungsversorgung der Kamera über 24 V DC
aus Netzgerät Video RGE1648102 → 100

● Hinweis: Empfohlene Einbauhöhe 1500-1600 mm.

Ausführung	Art.-Nr.	VE	€/St.	MG	Info
mit LED Lichtkranz, silbergrau metallic	1833421	1/2	2689,00	R3	Ausl.
silbergrau metallic	1831421	1/2	2163,00	R3	Ausl.

Ausstattung	Bemerkung	18311	18312	18313	18314
		18331	18332	18333	18334
CCD-Color Kamera	1/3" (14883..)	x	x	x	x
Blendenautomatik			x	x	x
Lichtempfindlichkeit	des Sensors	1 Lux	1 Lux	1 Lux	1 Lux
Öffnungswinkel horizontal		70°	70°	70°	70°
Öffnungswinkel vertikal		60°	60°	60°	60°
Bildpunkte	752 x 582	x	x	x	x
Einbaulautsprecher 14921..		x	x	x	x
Sicherheitsglas 4 mm stark		x	x	x	x
Sensorklingeltasten beleuchtet		1	2	3	4
Anwahlbestätigung optisch/akustisch		x	x	x	x
Namensschilder austauschbar		1	2	3	4
Anschluss über Stecker		x	x	x	x
UP-Montage mit UP-Kasten		x	x	x	x
Befestigung verdeckt		x	x	x	x
Beleuchtung über LEDs	weiße LEDs	x	x	x	x





TwinBus Türstationen

Individuelle Lösungen



Die passende
Kommunikations-
lösung

Kommunikation – passend zu jedem Design

Für bauseitige Anlagen bietet Ritto die passende Kommunikationslösung. Einbaulautsprecher und Einbaukamera passen sich mit ihrer flachen Bauweise an nahezu jede „Umgebung“ an. Ergebnis ist eine dezent integrierte Tür- oder Video-Sprechanlage auf neuestem Stand der Technik. Und das bei voller Erhaltung der Gesamtarchitektur.



TWINBUS Audio Zubehör



Einbaulautsprecher

Für den Einbau in Türstationen oder Briefkastensysteme mit TwinBus-Technik (Acero, Vista oder bauseitig).

- Wetterfester Lautsprecher
- Mikrofonlautstärke einstellbar
- Sprachlautstärke einstellbar
- Zur Adressierung von 12 Klingeltasten
- Adressteil abnehmbar
- Steckerleiste zum Anschluss von Erweiterungseinheiten bei mehr als 12 Klingeltasten
- Max. 7 Erweiterungseinheiten 14923.. verwenden

Abmessungen

70x152x20 mm (BxHxT)

➤ **Zubehör:** Erweiterungseinheit 14923.. → 42

Ausführung	Art.-Nr.	VE	€/St.	MG	Info
schwarz	1492102	1/75	150,50	R2	



Erweiterungseinheit

Zur Erweiterung des Einbaulautsprechers bei mehr als 12 Klingeltasten.

- 1x pro 12 zusätzliche Klingeltasten erforderlich
- Steckbarer Busverbinder für den Anschluss an den Einbaulautsprecher

Abmessungen

70x47x12.5 mm (BxHxT)

Ausführung	Art.-Nr.	VE	€/St.	MG	Info
schwarz	1492301	1/225	64,50	R2	

TWINBUS Video Zubehör



Einbaukamera Color

Für den Einbau in Türstationen und Briefkastensysteme (Acero, Vista oder bauseitig). TwinBus oder Koax-Anschluss.

- Auch zum Einbau in bauseitige Briefkasten- und Klingelanlagen
- CCD-Aufnahmeelement
- Blendenautomatik videosignalgesteuert
- Spannungsversorgung aus Netztrafo und Video Netzgeräte

Abmessungen

70x120x20 mm (BxHxT)

Gesamterfassungsbereich

70° horizontal, 60° vertikal

Temperaturbereich

-20°C bis +40°C

➤ **Zu komplettieren mit:**

Netztrafo 16477.. → 100

Alternativ Video Netzgerät RGE16481.. → 100

ⓘ **Hinweis:** Empfohlene Einbauhöhe 1500–1600 mm

Ausführung	Art.-Nr.	VE	€/St.	MG	Info
	RGE1488302	1/46	795,00	R3	



Videokamera Color

Externe Kamera für Videoanlagen. TwinBus oder Koax-Anschluss.

- CCD-Aufnahmeelement 1,4"
- Bildübertragung Color PAL
- Blendenautomatik
- Videosignal gesteuert
- Wetterfestes Alu-Gehäuse IP 65
- Bildpunkte 752 x 582
- Lichtempfindlichkeit 1 Lux
- Videoausgang 1 Vss symmetrisch
- Videoausgang 1 Vss an 75 Ohm, unsymmetrisch
- Inkl. Heizung und Wandarm

Abmessungen

40x40x95 mm (BxHxT) ohne Wandarm

Gesamterfassungsbereich

40° horizontal, 30° vertikal

Temperaturbereich

-20°C bis +40°C

➤ **Zu komplettieren mit:** Netztrafo 16477.. → 100

Ausführung	Art.-Nr.	VE	€/St.	MG	Info
silber eloxiert	1765220	1/13	1083,00	R3	

Ausstattung	Bemerkung	RGE14883	17652
Bildübertragung		Color (PAL)	Color (PAL)
CCD-Aufnahmeelement		1.3 Zoll	1.4 Zoll
Gesamterfassungsbereich horizontal		70°	40°
Gesamterfassungsbereich vertikal		60°	30°
Bildpunkte		752 x 582	752 x 582
Lichtempfindlichkeit		1 Lux	1 Lux
Videoausgang 1 Vss, symmetrisch		x	x
Videoausgang 1 Vss, unsymmetrisch	an 75 Ohm	x	x
Dauerbetrieb geeignet		x	x
Heizung		nicht erforderlich	integriert



Acero Adapter Rahmen Portier

Zur Integration von Portier-Modulen in Acero-Türstationen und Briefkastenanlagen.

- Die Montage des Modules erfolgt von hinten
- Keine Entriegelungskarte notwendig
- Verwendbar für alle Portier Module

Abmessungen

120x130x43 mm (BxHxT)

ⓘ **Lieferumfang:** Montageanleitung

Ausführung	Art.-Nr.	VE	€/St.	MG	Info
	RGE1816900	1/14	42,35	R3	

TwinBus
Audio-
Hausstationen



Ausgezeichnet

TwinBus Wohntelefone und Sprechstellen



Geeignet für
Aufputz- und
Unterputzmontage

Bei den Wohntelefonen und Sprechstellen von Ritto vereinen sich Funktionalität, Ästhetik und Sicherheit: Das mehrfach ausgezeichnete Design überzeugt dank seiner klaren und zurückhaltenden Formensprache und eignet sich in seiner extrem flachen Bauweise sowohl für Aufputz- als auch für Unterputzmontage.

TwinBus Audio Hausstationen

- 72 Wohntelefone und Freisprechstellen
- 72 Wohntelefon mit ED-Türöffnerautomatik
- 73 Treppenhaus-Türstation
- 74 Signalgerät und Funk-Signalgerät
- 75 Unterputz Rahmen
- 75 Tischkonsolen und Zubehör
- 77 TK-Anbindung
- 80 Merten Freisprechstelle und Treppenhaus-Türstation im Design System M
- 80 Merten Rahmen
- 83 ELSO Freisprechstelle im JOY-Design

Farbvarianten

Farben Wohntelefone, (Video-) Hausstationen, (Video-) Freisprechstellen ...

Ritto -20 silber	kein RAL
Ritto -40 schwarz	ähnl. RAL 9005
Ritto -70 weiß	ähnl. RAL 9016
Ritto -90 grau	ähnl. RAL 9018
Merten weiß glänzend	ähnl. RAL 1013
Merten polarweiß glänzend	ähnl. RAL 9010
Merten aktivweiß glänzend	ähnl. RAL 9016
Merten weiß matt	ähnl. RAL 1013
Merten polarweiß matt	ähnl. RAL 9010
Merten anthrazit matt	ähnl. RAL 7024
Merten aluminium matt	kein RAL
Elsol perlweiß	ähnl. RAL 1013
Elsol reinweiß	ähnl. RAL 9010



Wohntelefon



Wohntelefon Komfort



Merten Freisprechstelle



ELSO Freisprechstelle

TwinBus
Audio-
Hausstationen



Wohntelefone und Freisprechstellen



Wohntelefon

Für TwinBus Türsprechanlagen.

- Extra flaches Design
- Optische Rufanzeige / Nachtdesign
- Rufunterscheidung Tür-/Etagenruf
- 5 melodische Ruftöne
- Lautstärke 4-stufig einstellbar
- Rufabschalter
- 1-Mann-Inbetriebnahme
- Türöffnertaste
- Lichtschaltfunktion über Schaltgerät

Abmessungen

90x220x42 mm (BxHxT)

- ☉ **Zubehör:** Unterputz- und Hohlwandmontage mit UP-Rahmen 17320.. → 75 → 88
Tischmontage mit Tischkonsole 17310.. → 75
Taster 17636.. für Sonderfunktionen → 76
Rufanschaltrelais 17646.. für bauseitigen Signalgeber → 76
Funksendeplatine 17656.. für Funksignalgerät 17950.. → 76
Schaltgerät 14981.. → 101

Ausführung	Art.-Nr.	VE	€/St.	MG	Info
silber	1763020	1/33	91,00	R2	
schwarz	1763040	1/33	64,50	R2	
weiß	1763070	1/33	64,50	R2	



Wohntelefon Komfort

Für TwinBus Türsprechanlagen mit internem Sprechverkehr. Für TwinBus Türsprechanlagen.

- Extra flaches Design
- Optische Rufanzeige / Nachtdesign
- Lautstärke 4-stufig einstellbar
- 8 melodische Ruftöne inkl. 3-Klang-Gong
- Rufabschalter
- 1-Mann-Inbetriebnahme
- Tasten für 8 interne Teilnehmer und 8 TwinBus Schaltbefehle
- Rufunterscheidung für Tür-/Etagen-/Internruf
- Rufspeicher für Internrufe
- Türöffnerautomatik
- Türöffnertaste
- Lichtschaltfunktion über Schaltgerät

Abmessungen

132x220x42 mm (BxHxT)

- ☉ **Zubehör:** Unterputz- und Hohlwandmontage mit UP-Rahmen 17321.. → 75
Tischmontage mit Tischkonsole 17311.. → 75
Rufanschaltrelais 17646.. für bauseitigen Signalgeber → 76
Funksendeplatine 17656.. für Funksignalgerät 17950.. → 76
Schaltgerät 14981.. → 101

Ausführung	Art.-Nr.	VE	€/St.	MG	Info
silber	1765020	1/24	175,00	R2	
schwarz	1765040	1/24	145,00	R2	
weiß	1765070	1/24	145,00	R2	



Wohntelefon Komfort mit ED-Türöffnerautomatik

Für TwinBus Türsprechanlagen mit internem Sprechverkehr.

Wie Wohntelefon 1765070 jedoch mit zusätzlicher Türöffnerautomatik über Etagedrücken.

- Für Türöffnerautomatik über Etagedrücken ist ein Rufanschaltrelais 17646 und ein Netztrafo 16476 erforderlich.
- Türöffnertaste
- Lichtschaltfunktion über Schaltgerät
- Keine Funksendeplatine 17656 nachrüstbar.

- ☉ **Zu komplettieren mit:** Rufanschaltrelais 17646.. → 76
Netztrafo 16476.. → 101
Schaltgerät 14981.. → 101

Ausführung	Art.-Nr.	VE	€/St.	MG	Info
weiß	1273439	1/16	221,00	R2	



Freisprechstelle

Für TwinBus Türsprechanlagen.

- Intelligentes Freisprechen
- Extra flaches Design – nur 23 mm Bauhöhe
- Rufunterscheidung Tür-/Etagenruf
- 5 melodische Ruftöne
- Lautstärke 4-stufig einstellbar
- Rufabschalter
- Türöffnertaste
- Lichtschaltfunktion über Schaltgerät

Abmessungen

90x152x23 mm (BxHxT)

- ☉ **Zubehör:** Unterputz- und Hohlwandmontage mit UP-Rahmen 17322.. → 75
Tischmontage mit Tischkonsole 17310.. → 75
Rufanschaltrelais 17646.. für bauseitigen Signalgeber → 76
Funksendeplatine 17656.. für Funksignalgerät 17950.. → 76
Schaltgerät 14981.. → 101

Ausführung	Art.-Nr.	VE	€/St.	MG	Info
silber	1723020	1/80	105,00	R2	
schwarz	1723040	1/80	77,00	R2	
weiß	1723070	1/80	77,00	R2	



Kompakt-Sprechstelle

Für TwinBus Türsprechanlagen mit Wechselsprechverkehr.

- Extra flaches Design – nur 23 mm Bauhöhe
- Rufunterscheidung Tür-/Etagenruf
- 5 melodische Ruftöne
- Lautstärke 4-stufig einstellbar
- Rufabschalter
- Türöffnertaste
- Lichtschaltfunktion über Schaltfunktion
- Sprachwendetaste

Abmessungen

90x152x23 mm (BxHxT)

- ☉ **Zubehör:** Unterputz- und Hohlwandmontage mit UP-Rahmen 17322.. → 75
Tischmontage mit Tischkonsole 17310.. → 75
Rufanschaltrelais 17646.. für bauseitigen Signalgeber → 76
Funksendeplatine 17656.. für Funksignalgerät 17950.. → 76
Schaltgerät 14981.. → 101

Ausführung	Art.-Nr.	VE	€/St.	MG	Info
silber	1713220	1/46	91,00	R2	
schwarz	1713240	1/46	64,50	R2	
weiß	1713270	1/46	64,50	R2	

Ausstattung	Bemerkung	17630	17650	17230	17132
Anzahl Tasten	für internes Sprechen und Schalten		8		
Gegensprechen		x	x		
Freisprechen				x	
Wechselsprechen					x
Türöffnertaste		x	x	x	x
Lichtschaltfunktion über Schaltgerät 14981..		x	x	x	x
Rufabschaltung	optische Statusanzeige	x	x	x	x
Ruflautstärke mehrstufig einstellbar	4-stufig	x	x	x	x
Optische Rufanzeige		x	x	x	x
Ruftöne einstellbar		5	8	5	5
3-Klang-Gong			x		
Rufunterscheidung Tür-/Etagenruf		x	x	x	x
Rufunterscheidung Internruf			x		
Türöffnertaste hinterleuchtet	Nachtdesign	x	x	x	x
1-Mann-Inbetriebnahme		x	x	x	x
Vorverdrahtung möglich	Steckklemme	x	x	x	x
Wendelschnur steckbar		x	x		
Einstellschutz über Netzgerät	17573	x	x	x	x
Mithörsperre		x	x	x	x
Beschriftungsfeld			x		
Rufspeicher			x		
Türöffnerautomatik	optische Anzeige		x		
Parallel-Betrieb möglich	1 bis 8 Teilnehmer	x	x	x	x
Klingeltaste, einlernbar		10	10	10	10
Montageart	Bemerkung	17630	17650	17230	17132
Aufputz		x	x	x	x
Unterputz + Hohlwandmontage	mit Zubehör	x	x	x	x
Tischmontage	mit Zubehör	x	x	x	x
Montage auf Schalterdose(n)		1	1	1	1

Treppenhaus-Türstation



Treppenhaus-Türstation

Für TwinBus Türsprechanlagen mit Sprechverkehr zur Wohnungstür.

- Zur Kommunikation zwischen Wohnungstür und Wohnung
- Extra flaches Design – 23 mm Bauhöhe
- 1 Klingeltaste
- Beleuchtete Lichttaste (Nachtdesign)
- Großzügiges Namensschild - von vorn austauschbar
- Ohne Türöffnerfunktion an der Wohnungstür
- Für den Einsatz im Innenbereich
- 2-Draht-Bus-Technologie
- Einfache Integration in bestehende TwinBus-Anlagen

Abmessungen

90x152x23 mm (BxHxT)

Abmessungen Schriftfeld

45x26 mm (BxH)

- **Zubehör:** UP-Rahmen 17322.. für Unterputz- und Hohlwandmontage → 75
Schaltgerät 14981.. → 101

Ausführung	Art.-Nr.	VE	€/St.	MG	Info
weiß	1820170	1/46	123,50	R2	
hellgrau	1820190	1/46	123,50	R2	

Ausstattung	Bemerkung	18201
Anzahl Klingeltasten		1
Lichttaste beleuchtet	Nachtdesign	x
Namensschilder austauschbar		1
Anklopfen bei besetztem TwinBus		x
Optische Gesprächsstatusanzeige	über grüne LED	x
Automatische Anpassung Sprachlautstärke		x
Lichtschaltfunktion	über Schaltgerät 14981..	x
Verpolungssicher		x
Vorverdrahtung möglich		x
Ausbaufähig	bis zu 90 Innensprechstellen und 90 Treppenhaus-Türstationen an einem Netzgerät möglich	x



Signalgeräte



Signalgerät

Für die Übertragung von Rufsignalen in TwinBus -Türsprechanlagen und Videosystemen.

- Extra flaches Design – nur 23 mm Bauhöhe
- Rufunterscheidung Tür-/Etagenruf
- 5 melodische Ruftöne
- Lautstärke 4-stufig einstellbar
- Rufabschalter
- Türöffnerfunktion

Abmessungen

90×152×23 mm (B×H×T)

☉ Zubehör:

UP-Rahmen 17322.. für UP-Montage → 75

Tischkonsole 17310.. für Tischmontage → 75

Ausführung	Art.-Nr.	VE	€/St.	MG	Info
silber	1793020	1/46	89,00	R2	
schwarz	1793040	1/46	60,50	R2	
weiß	1793070	1/46	60,50	R2	

Ausstattung	Bemerkung	17930
Verpolungssicher		x
Türöffnertaste hinterleuchtet	Nachtdesign	x
Rufunterscheidung Tür-/Etagenruf		x
Optische Rufanzeige		x
5 melodische Ruftöne		x
Ruflautstärke mehrstufig einstellbar		x
Rufabschaltung	optische Statusanzeige	x
1-Mann-Inbetriebnahme		x
Vorverdrahtung möglich	Steckklemme	x
Einstellschutz über Netzgerät		x

Montageart	Bemerkung	17930
Aufputz		x
UP-Montage mit UP-Rahmen	mit Zubehör	Δ
Tischmontage	mit Zubehör	Δ

Funk-Signalgeräte



Funk-Signalgerät

Für die drahtlose Übertragung von Rufsignalen in TwinBus Türsprechanlagen und Videosystemen

- SCHUKO Zwischensteckergehäuse
- Optische Rufanzeige (Flash LED)
- 8 melodische Ruftöne inkl. 3-Klang-Gong
- Ruftonwiederholung einstellbar bis 60 s
- Ein Rufton für Haupttür und Etagenruf
- Für den Einsatz im Innenbereich
- Ansteuerung über Funk-Sendeplatine (Audio) oder UP-Funksender (Video)
- Einfache Integration in bestehende TwinBus-Anlagen

Abmessungen

50×122×75 mm (B×H×T)

☉ Sender:

Funksendeplatine 17656.. (Audio) → 76

UP-Funksender 17856.. (Video) → 90

Ausführung	Art.-Nr.	VE	€/St.	MG	Info
weiß	1795070	1/41	122,50	R2	

Ausstattung	Bemerkung	17950
Schuko Steckdose	dauerhaft spannungsführend	x
Optische Rufanzeige	helle Flash-LED	x
Ruflautstärke mehrstufig einstellbar		x
Rufabschaltung	optische Statusanzeige	x
Ruftöne einstellbar		8
3-Klang-Gong		x
Ruftonwiederholung	einstellbar 60 s	x
Rufunterscheidung bei mehreren Sendern		x
1-Mann-Inbetriebnahme		x
Parallel-Betrieb möglich		x
Wartungsfreier Betrieb ohne Batterien		x
Nachrüstung ohne Leitungsverlegung		x

Unterputz Rahmen



Rahmen UP

Für Wohntelefon und Video-Freisprechstelle

- UP-Kasten, Montagerahmen, Abdeckrahmen
- Geeignet für Hohlwandmontage

Einbauabmessungen

122x242x35 mm (BxHxT)

Außenabmessungen

138x257x8 mm (BxHxT)

- **Zubehör von:** Video-Freisprechstelle Color RGE17877.. → 87
Video-Freisprechstelle Color Komfort RGE17875.. → 87
Wohntelefon 17630.. → 72

ⓘ **Hinweis:** Lieferumfang ausschließlich Rahmen UP

Ausführung	Art.-Nr.	VE	€/St.	MG	Info
silber	1732020	1/16	65,50	R2	
schwarz	1732040	1/16	52,00	R2	
weiß	1732070	1/16	52,00	R2	



Rahmen UP

Für Wohntelefone

- UP-Kasten, Montagerahmen, Abdeckrahmen
- Geeignet für Hohlwandmontage

Einbauabmessungen

169.5x242x35 mm (BxHxT)

Außenabmessungen

185.5x257x8 mm (BxHxT)

- **Zubehör von:** Wohntelefone 17650.. → 72

ⓘ **Hinweis:** Lieferumfang ausschließlich Rahmen UP

Ausführung	Art.-Nr.	VE	€/St.	MG	Info
silber	1732120	1/12	97,00	R2	
schwarz	1732140	1/12	84,00	R2	
weiß	1732170	1/12	84,00	R2	



Rahmen UP

Für Freisprechstellen, Kompakt-Sprechstellen, Signalgerät und Treppenhaus-Türstation

- UP-Kasten, Montagerahmen, Abdeckrahmen
- Geeignet für Hohlwandmontage

Einbauabmessungen

122x174x35 mm (BxHxT)

Außenabmessungen

138x189x8 mm (BxHxT)

- **Zubehör von:** Freisprechstelle 17230.. → 72
Kompakt-Sprechstelle 17132.. → 72
Signalgerät 17930.. → 74
Treppenhaus-Türstation 18201.. → 73

ⓘ **Hinweis:** Abb. mit Treppenhaus-Türstation 18201..

Ausführung	Art.-Nr.	VE	€/St.	MG	Info
silber	1732220	1/22	65,50	R2	
schwarz	1732240	1/22	52,00	R2	
weiß	1732270	1/22	52,00	R2	
hellgrau	1732290	1/22	52,00	R2	

Tischkonsolen + Zubehör



Tischkonsole

- Verbindung über handelsübliche 6-polige Westerdose
- Inkl. Anschlusskabel 6-adrig, 3 m
- Inkl. Western-Stecker
- Gewichtsplatte

- **Zubehör von:** Wohntelefon 17630.. → 72
Kompakt-Sprechstelle 17132.. → 72
Freisprechstelle 17230.. → 72

ⓘ **Hinweis:** Abb. mit Wohntelefon 17630..

Ausführung	Art.-Nr.	VE	€/St.	MG	Info
schwarz	1731040	1/16	43,35	R2	
weiß	1731070	1/16	43,35	R2	



Tischkonsole

- Verbindung über handelsübliche 6-polige Westerdose
- Inkl. Anschlusskabel 6-adrig, 3 m
- Inkl. Western-Stecker
- Gewichtsplatte

- **Zubehör von:** Wohntelefone 17650.. → 72

ⓘ **Hinweis:** Abb. mit Wohntelefon 17650..

Ausführung	Art.-Nr.	VE	€/St.	MG	Info
schwarz	1731140	1/16	52,00	R2	
weiß	1731170	1/16	52,00	R2	





Rufanschaltrelais

- Für die Anschaltung externer Signalgeber mit separater Spannungsversorgung
- Einstellbare Schaltzeit

Schaltstrom

1 A (Ohmsche Last)

Schaltausgang

1 Schließkontakt

Schaltspannung

AC/DC 24 V

☛ Zubehör von:

- Wohntelefone 17630.. → 72
- Wohntelefon 17650.. → 72
- Freisprechstelle 17230.. → 72
- Signalgerät 17930.. → 74
- Kompakt-Sprechstelle 17132.. → 72

Ausführung	Art.-Nr.	VE	€/St.	MG	Info
Rufanschaltrelais	1764600	1/23	35,60	R2	



Taster

Für das Schalten von Sonderfunktionen.

- Schaltleistung 24 V/1 A
- Lieferung inkl. Gehäuseoberteil des Wohntelefons

Schaltleistung

24 V / 1 A

☛ Zubehör von: Wohntelefon 17630.. (max. 3 pro 17630..) → 72

Ausführung	Art.-Nr.	VE	€/St.	MG	Info
silber	1763620	1/33	40,05	R2	
schwarz	1763640	1/33	26,70	R2	
weiß	1763670	1/33	26,70	R2	



Tastenadapter

Umsetzung von potentialfreien Schließern in TwinBus-Befehle.

- Anschlussmöglichkeit von bis zu 2 bau-seitigen Tastern (z.B. Etagendrucker)
- Montage in Schalterdose möglich

Abmessungen

36×16 mm (ø×H)

Spannungsversorgung

aus TwinBus Leitung

Ausführung	Art.-Nr.	VE	€/St.	MG	Info
Schalterdosen-montage	1464500	1/120	41,15	R2	

Funk-Sendeplatten



Funk-Sendeplatte

Zum Einbau in Wohntelefone, Freisprechstelle, Signalgerät und Kompakt-Sprechstelle.

- Zur drahtlosen Ansteuerung beliebig vieler Funk-Signalgeräte

☛ Zubehör von:

- Wohntelefon 17630.. → 72
- Wohntelefon Komfort 17650.. → 72
- Freisprechstelle 17230.. → 72
- Signalgerät 17930.. → 74
- Kompakt-Sprechstelle 17132.. → 72

Zu komplettieren mit: Funk-Signalgerät 17950.. (zur drahtlosen Ansteuerung beliebig vieler Funk-Signalgeräte) → 74 → 90

Ausführung	Art.-Nr.	VE	€/St.	MG	Info
weiß	1765600	1/24	42,35	R2	

Ausstattung	17656
Wartungsfreier Betrieb ohne Batterien	×
Nachrüstung ohne Leitungsverlegung	×

Technische Daten	17656
Frequenz	868,3 MHz
Reichweite im Freifeld (ca.)	100 m
Reichweite im Gebäude (ca.)	30 m

Funk-Armbandsender



Funk-Armbandsender

Zum Senden von internen Funk-Personenrufen auf beliebig viele Funk-Signalgeräte 17950.

- Immer griffbereit, hoher Tragekomfort
- Hilferuf in kritischen Situationen:
Für Senioren, Kinder, kranke Menschen und Gewerbetreibende

Abmessungen

38×46×14 mm (B×H×T)

☛ Zubehör von: Funk-Signalgerät 17950.. → 74 → 90

Ausführung	Art.-Nr.	VE	€/St.	MG	Info
schwarz	1765700	1/24	71,50	R2	

Ausstattung	Bemerkung	17657
Große Sendetaste		×
Mit LED-Anzeige		×
Batterieüberwachung		×

Technische Daten	Bemerkung	17657
Frequenz		868,3 MHz
Reichweite im Freifeld (ca.)		100 m
Reichweite im Gebäude (ca.)		30 m
Batterie	CR 2032	×
Armband	Länge	260 mm
Gewicht	ohne Armband	16 g

TK-Anbindung



TK-Adapter a/b

- Für den Anschluss einer TK-Anlage mit MFV-Wahl über einen analogen a/b Port an die TwinBus-Leitung einer TwinBus Anlage.
- Anschluss an einen freien a/b-Port der Telefonanlage
 - Signalisierung auf bis zu 200 Teilnehmer
 - 1 – 20-stellige Teilnehmernummern
 - Anwahl z.B. über Klingeltaste der TwinBus Türstation oder Portier Codiermodul 18764.. oder Portier Displaymodul RGE18791..
 - Spannungsversorgung über Netztrafo oder Netzgerät
 - Anschluss einer Twinbus Türstation an eine TK-Anlage
 - Komfortable Programmierung über das Softwaretool „Telephone System Manager“ oder manuelle Konfiguration über analoge Nebenstelle möglich
 - Anschluss über Mini-USB-Schnittstelle
 - max. 18 Schaltfunktionen, davon 10 frei programmierbar
 - Montage in Normverteiler oder Aufputz
- Für die Montage auf Hutschienen in Normverteilern nach DIN EN 43870.

Abmessungen

70×90×60 mm (B×H×T)

Automatenplätze

4

Spannungsversorgung

über Systembus aus Netztrafo 16477.. oder Netzgerät 17573..

➤ Zu komplettieren mit:

Netztrafo 1647.. → 100
Alternativ Netzgerät 17573 → 100

📌 Lieferumfang:

CD Programmiersoftware "Telephone System Manager" (Windows 8/8.1 kompatibel) , USB-Kabel, Systembusstecker

Ausführung	Art.-Nr.	VE	€/St.	MG	Info
REG	RGE1758500	1/6	295,00	R3	



Türfreisprechverstärker

Für die Anbindung von Türsprechanlagen mit TwinBus-Technik an TK-Anlagen mit Schnittstelle FTZ 123 D12.

- Analog oder ISDN-TK-Anlage
- Anschluss einer TwinBus Türstation an eine TK-Anlage
- Anschluss an FTZ 123 D 12
- Montage in Normverteiler oder Aufputz
- Spannungsversorgung über TwinBus-Leitung

Für die Montage auf Hutschienen in Normverteilern nach DIN EN 43870.

Abmessungen

70×90×60 mm (B×H×T)

Automatenplätze

4

Spannungsversorgung

aus TwinBus Leitung

Ausführung	Art.-Nr.	VE	€/St.	MG	Info
REG	1468001	1/26	229,00	R3	

TwinBus
Audio-
Hausstationen



TwinBus
Audio-
Hausstationen



Wohnkomfort und Sicherheit

Gebäudekommunikation

Gebäudekommunikation mit Anspruch

Die Kombination des Merten Schalterdesigns und der TwinBus Technik von Ritto bietet Wohnkomfort und Sicherheit auf höchstem Niveau.



Merten Schalterdesign System M mit mehr als 280 Funktionen

Ob TwinBus Treppenhaus-Türstation UP oder TwinBus Freisprechstelle UP – sie lassen sich beide in 35 System M Rahmenvarianten in extrem flachem Design mit über 280 Funktionen kombinieren. Dank der TwinBus Technologie wird Gebäudekommunikation schnell geplant, solide installiert und komfortabel an alle Bedürfnisse angepasst. Ganz gleich ob in Einfamilienhäusern, Bürogebäuden oder komplexen Wohnanlagen. KNX-Technologie und USB-Schnittstellen eröffnen hierbei weitere, vielfältige Optionen.



TwinBus Freisprechstelle UP
im Merten Schalterdesign



TwinBus Treppenhaus-Türstation UP
im Merten Schalterdesign

TwinBus Audio-Hausstationen



Farbvarianten

Farben Wohntelefone, (Video-) Hausstationen, (Video-) Freisprechstellen ...

Merten weiß glänzend	ähnl. RAL 1013
Merten polarweiß glänzend	ähnl. RAL 9010
Merten aktivweiß glänzend	ähnl. RAL 9016
Merten weiß matt	ähnl. RAL 1013
Merten polarweiß matt	ähnl. RAL 9010
Merten anthrazit matt	ähnl. RAL 7024
Merten aluminium matt	kein RAL

Merten Freisprechstelle und Treppenhaus-Türstation



Freisprechstelle UP

Für TwinBus Türsprechanlagen. Freisprechverkehr zur Türstation und Öffnen der Haupttür und/oder Etagentür.

- Türöffnertaste
- Taste für Treppenhauslicht oder Rufabschaltung
- Rufabschaltung: Türruf wird optisch signalisiert
- Gespräch annehmen/beenden
- Sprach- und Rufonlautstärkeregelung in 4 Stufen
- 5 Ruftöne
- Rufonunterscheidung Tür/Etage
- Rufanschalterelais
- Mithörsperre
- Bis zu 10 Klingeltasten von Türstationen einlernbar
- Großer Anschlussraum
- Geringe Aufbauhöhe (16 mm)

Die Montage erfolgt auf einer handelsüblichen flachen Unterputz-Gerätedose nach DIN 49073, Teil 1.

Versorgungsspannung:

TwinBus aus Netzgerät 17573

Stromaufnahme in Ruhe: max. 3 mA

Bedienelemente:

Türöffnertaste, Taste für Treppenhauslicht/ Rufabschaltung, Lautstärkeregelung, Gespräch annehmen/beenden

Abmessungen: 126x55 mm (HxB)

☛ **Zu komplettieren mit:** Rahmen, 2fach ohne Mittelstege

📦 Lieferumfang:

Anschlussklemme TwinBus. Tragring und Schrauben.

Ausführung	Art.-Nr.	VE	€/St.	MG	Info
☛ Thermoplast brillant					
weiß glänzend	700244	1/12	75,50	R2	
polarweiß glänzend	700219	1/12	75,50	R2	
aktivweiß glänzend	700225	1/12	75,50	R2	
☛ Thermoplast edelmatt					
weiß	701244	1/12	75,50	R2	
polarweiß	701219	1/12	75,50	R2	
anthrazit	701214	1/12	79,00	R2	
aluminium	701260	1/12	80,00	R2	

☛ Duroplast hochkratzfest:

Verwenden Sie bei diesem Artikel Thermoplast brillant



Treppenhaus-Türstation UP

Für TwinBus Türsprechanlagen mit Sprechverkehr zu den Freisprechstellen. Die Türstation wird im Innenbereich vor der Etagen- oder Wohnungstür installiert.

- Klingeltaste
- Taste für Treppenhauslicht, abschaltbar
- Lautstärke für Mikrofon und Lautsprecher einstellbar
- Großer Anschlussraum
- Großes Namensschild, von vorne austauschbar
- Geringe Aufbauhöhe (16 mm)

Die Montage erfolgt auf einer handelsüblichen flachen Unterputz-Gerätedose nach DIN 49073, Teil 1.

Versorgungsspannung:

TwinBus aus Netzgerät 17573

Bedienelemente:

Klingeltaste, Taste für Treppenhauslicht

Abmessungen: 126x55 mm (HxB)

☛ **Zu komplettieren mit:** Rahmen, 2fach ohne Mittelstege

📦 Lieferumfang:

Anschlussklemme TwinBus. Tragring und Schrauben.

Ausführung	Art.-Nr.	VE	€/St.	MG	Info
☛ Thermoplast brillant					
weiß glänzend	700544	1/12	121,50	R2	
polarweiß glänzend	700519	1/12	121,50	R2	
aktivweiß glänzend	700525	1/12	121,50	R2	
☛ Thermoplast edelmatt					
weiß	701544	1/12	121,50	R2	
polarweiß	701519	1/12	121,50	R2	
anthrazit	701514	1/12	123,50	R2	
aluminium	701560	1/12	126,00	R2	

☛ Duroplast hochkratzfest:

Verwenden Sie bei diesem Artikel Thermoplast brillant

Merten Rahmen



1-M-Rahmen, 2fach ohne Mittelsteg

Ausführung	Art.-Nr.	VE	€/St.	MG	Info
☛ Thermoplast brillant					
weiß glänzend	389844	10/90	3,31	T0	
polarweiß glänzend	389819	10/90	3,31	T0	
aktivweiß glänzend	389825	10/90	3,31	T0	



ATELIER-M-Rahmen, 2fach ohne Mittelsteg

Ausführung	Art.-Nr.	VE	€/St.	MG	Info
☉ Thermoplast brillant					
weiß glänzend	388844	10/90	3,31	T0	
polarweiß glänzend	388819	10/90	3,31	T0	
aktivweiß glänzend	388825	10/90	3,31	T0	



M-SMART-Rahmen, 2fach ohne Mittelsteg

Ausführung	Art.-Nr.	VE	€/St.	MG	Info
☉ Thermoplast brillant					
weiß glänzend	478844	10/200	3,31	T0	
polarweiß glänzend	478819	10/200	3,31	T0	
aktivweiß glänzend	478825	10/200	3,31	T0	
☉ Thermoplast edelmatt					
weiß	484844	10/200	3,31	T0	
polarweiß	484819	10/200	3,31	T0	

☉ Duroplast hochkratzfest:
Verwenden Sie bei diesem Artikel Thermoplast brillant



M-Pure-Rahmen, 2fach ohne Mittelsteg

Für Senkrecht- und Waagrechtmontage.

Ausführung	Art.-Nr.	VE	€/St.	MG	Info
☉ Thermoplast brillant					
polarweiß	MEG4025-3619	2/96	6,17	T0	
aktivweiß	MEG4025-3625	2/96	6,17	T0	
☉ Thermoplast edelmatt					
anthrazit	MEG4025-3614	2/96	8,37	T1	
aluminium	MEG4025-3660	2/96	10,51	T1	



M-PLAN-Echtglasrahmen, 2fach ohne Mittelsteg

Ausführung	Art.-Nr.	VE	€/St.	MG	Info
☉ Glas					
Brillantweiß	487819	1/48	47,50	T1	
Onyxschwarz	487803	1/48	47,50	T1	
Diamantsilber	487860	1/48	47,50	T1	
Saphirblau	487878	1/48	47,50	T1	
Rubinrot	487806	1/48	47,50	T1	
Mahagonibraun	487815	1/48	47,50	T1	



M-PLAN-Metallrahmen, 2fach ohne Mittelsteg

Ausführung	Art.-Nr.	VE	€/St.	MG	Info
☉ Metall					
Platinsilber	475860	1/48	47,50	T1	
Chrom	475839	1/48	47,50	T1	
Rhodiumgrau	475814	1/48	47,50	T1	



M-PLAN-Rahmen, 2fach ohne Mittelsteg

Ausführung	Art.-Nr.	VE	€/St.	MG	Info
☉ Thermoplast brillant					
weiß glänzend	515844	2/96	6,08	T0	
polarweiß glänzend	515819	2/96	6,08	T0	
aktivweiß glänzend	515825	2/96	6,08	T0	
☉ Thermoplast edelmatt					
weiß	488844	10/90	6,08	T0	
polarweiß	488819	10/90	6,08	T0	
anthrazit	488814	2/96	8,37	T1	
aluminium	488860	2/96	11,02	T1	





Schalterdesign ELSO JOY

Gebäudekommunikation



Zahlreiche
Möglichkeiten
in der Gebäude-
kommunikation

Das ELSO JOY-Design verleiht allen Schalterkomponenten ein stilvolles Erscheinungsbild. Ob Wohnung oder Bürokomplex – mit ELSO JOY sind Schalter, Steckdosen, KNX Taster und Sensorschnittstellen sowie die neuen Freisprechstellen in einem modernen und einheitlichen Design.

Mehr noch: Mit den neuen Freisprechstellen eröffnen sich in der Kombination mit der TwinBus Technologie zahlreiche Möglichkeiten in der Gebäudekommunikation.

Farbvarianten

Farben Wohntelefone, (Video-) Hausstationen,
(Video-) Freisprechstellen ...

Elso perlweiß	ähnl. RAL 1013
Elso reinweiß	ähnl. RAL 9010



TwinBus
Freisprechstelle im
ELSO JOY-Design

Komponenten im ELSO JOY-Design für Ritto TwinBus



TwinBus Freisprechstelle UP JOY

Für TwinBus Türsprechanlagen.
Freisprechverkehr zur Türstation und
Öffnen der Haupttür und/oder Etagentür.

- Türöffnertaste
- Taste für Treppenhauslicht
oder Rufabschaltung
- Rufabschaltung: Türruf
wird optisch signalisiert
- Gespräch annehmen/beenden
- Sprach- und Rufonlautstärkeregelung
in 4 Stufen
- 5 Ruftöne
- Rufonunterscheidung Tür/Etage
- Rufanschalterelais
- Mithörsperre
- Bis zu 10 Klingeltasten
von Türstationen einlernbar
- Großer Anschlussraum
- Geringe Aufbauhöhe (16mm)

Die Montage erfolgt auf einer handels-
üblichen flachen Unterputz-Gerätedose
nach DIN 49073, Teil 1.

Versorgungsspannung:

TwinBus aus Ritto Netzgerät

Stromaufnahme in Ruhe: max. 3 mA

Abmessungen: 153x82 mm (HxB)

Bedienelemente:

Türöffnertaste, Taste für Treppenhauslicht/
Rufabschaltung, Lautstärkeregelung,
Gespräch annehmen/beenden

Hinweis: Kompatibel mit dem Ritto TwinBus-Sortiment.

Lieferumfang: Anschlussklemme TwinBus und Schrauben.
2-fach Rahmen ELSO Joy

Ausführung	Art.-Nr.	VE	€/St.	MG	Info
perlweiß	700280	1	79,00	R2	
reinweiß	700284	1	79,00	R2	

TwinBus
Audio-
Hausstation



TwinBus
Video-
Hausstationen



Brillante Bildqualität für mehr Komfort

TwinBus Video-Hausstationen und -Freisprechstellen

Die neuen TwinBus Video-Hausstationen und TwinBus Video-Freisprechstellen haben eine Menge zu bieten. Eine verbesserte Tastenergonomie, ein größeres Display und intelligentere Funktionen setzen in puncto Design und Funktionalität neue Maßstäbe.

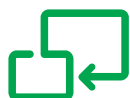

Klare Linien und eine benutzerfreundliche Bedienung

Die Video-Hausstationen und -Freisprechstellen sind als Aufputzlösung sowie als Tischkonsole in dezenten Farben erhältlich. Die Video-Freisprechstellen können sogar besonders flach unterputz integriert werden. Dank der TwinBus Technologie können Video-Hausstation und Video-Freisprechstelle mit jeder Ritto Türstation kombiniert werden.



TwinBus Video-Hausstation Color Komfort



TwinBus Video-Freisprechstelle Color Komfort

Video-Hausstationen und -Freisprechstellen

- 86 Video-Hausstationen Color und Video-Freisprechstellen
- 88 Montagearten und Zubehör
- 89 Objekt Video-Hausstation S/W
- 90 Funk-Signalgerät und Funk-Armbandsender
- 94 Merten Video-Freisprechstelle im Design System M
- 97 ELSO Video-Freisprechstelle im JOY-Design

Farbvarianten

Farben Wohntelefone, (Video-) Hausstationen, (Video-) Freisprechstellen ...

Ritto -20 silber	kein RAL
Ritto -40 schwarz	ähnl. RAL 9005
Ritto -70 weiß	ähnl. RAL 9016
Ritto -90 grau	ähnl. RAL 9018
Merten weiß glänzend	ähnl. RAL 1013
Merten polarweiß glänzend	ähnl. RAL 9010
Merten aktivweiß glänzend	ähnl. RAL 9016
Merten weiß matt	ähnl. RAL 1013
Merten polarweiß matt	ähnl. RAL 9010
Merten anthrazit matt	ähnl. RAL 7024
Merten aluminium matt	kein RAL
Elso perlweiß	ähnl. RAL 1013
Elso reinweiß	ähnl. RAL 9010



Video-Hausstationen Color + Video-Freisprechstellen



Video-Hausstation

Color

Für TwinBus Video-Türsprechanlagen mit Color-Bildwiedergabe.

- Brillantes Farb-TFT-Display mit 89 mm Displaydiagonale, 320x240 (RGB) Bildpunkten und LED-Backlight
- 10 Ruftöne auswählbar
- Ruflautstärke 8-stufig einstellbar
- Rufabschalter mit optischer Rückmeldung
- Optische Rufanzeige
- Nachtdesign
- Lichtschaltfunktion
- Türöffnertaste
- Kamerasteuerung in Verbindung mit Portier Kameramodul 18787 oder Kameraumschalter 14915
- Rufertonunterscheidung für Türruf und Etagenruf
- Regelung von Display-Helligkeit, -Farbe und -Kontrast
- Display durch Schutzfolie gegen Verkratzen geschützt
- Das System ist serienmäßig mithör- und mitsehgesperrt
- Menügestützte Bedienungsführung und Inbetriebnahme per On-Screen-Display (OSD) in 13 Sprachen

Abmessungen

151x221x48 mm (BxHxT)

Temperaturbereich

0° bis 40°C

☛ **Zubehör:** Tischmontage mit Tischkonsole 17313.. → 88

Ausführung	Art.-Nr.	VE	€/St.	MG	Info
Color, weiß	RGE1786770	1/14	499,00	R3	



Video-Hausstation

Color Komfort

Für TwinBus Video-Türsprechanlagen mit Color-Bildwiedergabe.

- Brillantes Farb-TFT-Display mit 89 mm Displaydiagonale, 320x240 (RGB) Bildpunkten und LED-Backlight
- 20 Ruftöne auswählbar
- Ruflautstärke 8-stufig einstellbar
- Rufabschalter mit optischer Rückmeldung
- Optische Rufanzeige
- Nachtdesign
- Lichtschaltfunktion
- Türöffnertaste
- Kamerasteuerung in Verbindung mit Portier Kameramodul 18787 oder Kameraumschalter 14915
- Rufspeicherfunktion
- Rufertonunterscheidung für Türruf und Etagenruf und Internruf
- integriertes Rufanschaltrelais (potentialfreier Schaltausgang)
- 2 Sondertasten frei belegbar mit optischer Rückmeldung
- Internsprechen über Menü ausführbar
- Türöffnerautomatik für Türruf und Etagenruf
- Regelung von Display-Helligkeit, -Farbe und -Kontrast
- Display durch Schutzfolie gegen Verkratzen geschützt
- Das System ist serienmäßig mithör- und mitsehgesperrt
- Menügestützte Bedienungsführung und Inbetriebnahme per On-Screen-Display (OSD) in 13 Sprachen

Abmessungen

151x221x48 mm (BxHxT)

Temperaturbereich

0° bis 40°C

☛ **Zubehör:** UP-Funksender 17856.. zur Ansteuerung des Funk-Signalgerätes → 74 → 90
Tischmontage mit Tischkonsole 17313.. → 88

Ausführung	Art.-Nr.	VE	€/St.	MG	Info
Color Komfort, silber	RGE1786520	1/14	634,00	R3	
Color Komfort, schwarz	RGE1786540	1/14	599,00	R3	
Color Komfort, weiß	RGE1786570	1/14	599,00	R3	



Video-Freisprechstelle

Color

Für TwinBus Video-Türsprechanlagen mit Color-Bildwiedergabe.

- Brillantes Farb-TFT-Display mit 89 mm Displaydiagonale, 320x240 (RGB) Bildpunkten und LED-Backlight
- 10 Ruföne auswählbar
- Ruflautstärke 8-stufig einstellbar
- Rufabschalter mit optischer Rückmeldung
- Optische Rufanzeige
- Nachtdesign
- Lichtschaltfunktion
- Türöffnertaste
- Kamerasteuerung in Verbindung mit Portier Kameramodul 18787 oder Kameraumschalter 14915
- Rufonunterscheidung für Türruf und Etagenruf
- Regelung von Display-Helligkeit, -Farbe und -Kontrast
- Display durch Schutzfolie gegen Verkratzen geschützt
- Das System ist serienmäßig mithör- und mitsehgesperrt
- Taste für Gespräch annehmen / beenden
- Sprachlautstärke regelbar
- Menügestützte Bedienung und Inbetriebnahme per On-Screen-Display (OSD) in 13 Sprachen

Abmessungen

91x221x24 mm (BxHxT)

Temperaturbereich

0° bis 40°C

- **Zubehör:** Tischmontage mit Tischkonsole 17313.. → 88
Unterputz- und Hohlwandmontage mit UP-Rahmen 17320.. → 75 → 88

Ausführung	Art.-Nr.	VE	€/St.	MG	Info
Color, weiß	RGE1787770	1/33	599,00	R3	



Video-Freisprechstelle

Color Komfort

Für TwinBus Video-Türsprechanlagen mit Color-Bildwiedergabe.

- Brillantes Farb-TFT-Display mit 89 mm Displaydiagonale, 320x240 (RGB) Bildpunkten und LED-Backlight
- 20 Ruföne auswählbar
- Ruflautstärke 8-stufig einstellbar
- Rufabschalter mit optischer Rückmeldung
- Optische Rufanzeige
- Nachtdesign
- Lichtschaltfunktion
- Türöffnertaste
- Kamerasteuerung in Verbindung mit Portier Kameramodul 18787 oder Kameraumschalter 14915
- Rufspeicherfunktion
- Rufonunterscheidung für Türruf, Etagenruf und Internruf
- integriertes Rufanschaltrelais (potentialfreier Schaltausgang)
- 1 Sondertasten frei belegbar mit optischer Rückmeldung
- Internsprechen über Menü ausführbar
- Türöffnerautomatik für Türruf und Etagenruf
- Regelung von Display-Helligkeit, -Farbe und -Kontrast
- Display durch Schutzfolie gegen Verkratzen geschützt
- Das System ist serienmäßig mithör- und mitsehgesperrt
- Taste für Gespräch annehmen / beenden
- Sprachlautstärke regelbar
- Automatische Rufannahme einstellbar
- Menügestützte Bedienung und Inbetriebnahme per On-Screen-Display (OSD) in 13 Sprachen

Abmessungen

91x221x24 mm (BxHxT)

Temperaturbereich

0° bis 40°C

- **Zubehör:** UP-Funksender 17856.. zur Ansteuerung des Funk-Signalgerätes → 74 → 90
Tischmontage mit Tischkonsole 17313.. → 88
Unterputz- und Hohlwandmontage mit UP-Rahmen 17320.. → 75 → 88

Ausführung	Art.-Nr.	VE	€/St.	MG	Info
Color Komfort, silber	RGE1787520	1/33	734,00	R3	
Color Komfort, schwarz	RGE1787540	1/33	699,00	R3	
Color Komfort, weiß	RGE1787570	1/33	699,00	R3	



Ausstattung	Bemerkung	RGE 17867	RGE 17865	RGE 17877	RGE 17875
Farb-TFT Display mit Auflösung von 320 x 240 Bildpunkten		x	x	x	x
Intelligentes Freisprechen				x	x
Gegensprechen		x	x		
Menügestützte Bedienung über Cursortasten		x	x	x	x
Menüsprache einstellbar	13-sprachig	x	x	x	x
Anzahl Ruföne		10	20	10	20
Taste für Gespräch annehmen/beenden				x	x
Internsprechen / 8 Schaltbefehle	über OSD		x		x
Konfigurierbare Tasten	z.B. für Kameraauswahl, Internruf oder Schalten		2		1
Regelung von Helligkeit / Farbe / Kontrast		x	x	x	x
Türöffnertaste		x	x	x	x
Lichtschaltfunktion		x	x	x	x
Rufabschaltung	mit optischer Statusanzeige	x	x	x	x
Sprachlautstärke	8-stufig einstellbar			x	x
Ruflautstärke mehrstufig einstellbar	8-stufig einstellbar	x	x	x	x
Optische Rufanzeige		x	x	x	x
Rufunterscheidung Internruf			x		x
Rufunterscheidung Tür-/Etagenruf		x	x	x	x
Türöffnertaste hinterleuchtet	Nachtdesign	x	x	x	x
Manuelles Ein-/Ausschalten des Videobildes	bei Einschaltberechtigung	x	x	x	x
Kamerasteuerung	in Verbindung mit Kameraumschalter oder Portier Kameramodul	x	x	x	x
Rufanschaltrelais	potentialfreier Ausgang 24V/1A		x		x
Rufspeicher	für Internrufe		x		x
Türöffnerautomatik für Türruf / Etagenruf	Einstellbare Zeitverzögerung		x		x

Technische Daten	Bemerkung	RGE 17867	RGE 17865	RGE 17877	RGE 17875
On-Screen Display		x	x	x	x
Betriebsspannung dezentrale Speisung	mit 16477..	AC 12 V	AC 12 V	AC 12 V	AC 12 V
Betriebsspannung zentrale Speisung	mit RGE16481..	DC 18 V bis 24 V	DC 18 V bis 24 V	DC 18 V bis 24 V	DC 18 V bis 24 V
Temperaturbereich		0° bis 40°C	0° bis 40°C	0° bis 40°C	0° bis 40°C
Einlernbare Klingeltasten		10	10	10	10

Montageart	Bemerkung	RGE 17867	RGE 17865	RGE 17877	RGE 17875
Aufputz		x	x	x	x
Unterputz + Hohlwandmontage	mit Rahmen UP 17320..			Δ	Δ
Tischmontage	mit Tischkonsole 17313..	Δ	Δ	Δ	Δ

Montagearten + Zubehör



Rahmen UP

Für Wohntelefon und Video-Freisprechstelle

- UP-Kasten, Montagerahmen, Abdeckrahmen
- Geeignet für Hohlwandmontage

Einbauabmessungen

122x242x35 mm (BxHxT)

Außenabmessungen

138x257x8 mm (BxHxT)

Zubehör von:

Video-Freisprechstelle Color RGE17877.. → 87

Video-Freisprechstelle Color Komfort RGE17875.. → 87

Wohntelefon 17630.. → 72

Hinweis: Lieferumfang ausschließlich Rahmen UP

Ausführung	Art.-Nr.	VE	€/St.	MG	Info
silber	1732020	1/16	65,50	R2	
schwarz	1732040	1/16	52,00	R2	
weiß	1732070	1/16	52,00	R2	



Tischkonsole

Für Video-Freisprechstelle und Video-Hausstation.

- Verbindung über handelsübliche 8-polige Westerdose
- Inkl. Anschlusskabel 8-adrig, 3 m
- Inkl. Western-Stecker
- Gewichtsplatte

Zubehör von:

Video-Freisprechstelle RGE17877.. → 87

Video-Freisprechstelle Komfort RGE17875.. → 87

Video-Hausstation Komfort RGE17865.. → 86

Video-Hausstation RGE17867.. → 86

Objekt-Video-Hausstation S/W 17817.. → 89

Hinweis: Abb. mit Video-Hausstation RGE17867..

Ausführung	Art.-Nr.	VE	€/St.	MG	Info
schwarz	1731340	1/16	81,50	R2	
weiß	1731370	1/16	81,50	R2	



Abschlusswiderstand Video

Abschlusswiderstand bei Mischanlagen aus Video-Hausstationen mit 4"-Display und Video-Hausstationen mit 2,5"-Display.

- Zum Abschluss einer Video-Buslinie, wenn es sich bei dem letzten Gerät in der Linie um eine Video-Hausstation mit 4"-Display handelt.
- Lieferumfang 3 Stück.

Ausführung	Art.-Nr.	VE	€/St.	MG	Info
Video	1783200	3/170	14,72	R3	



Anschlussadapter KOAX

Anschlussadapter von Videogeräten mit KOAX-Eingang / Ausgang an die TwinBus Videoleitung

Abmessungen

70x70x24 mm (BxHxT)

Spannungsversorgung

über Netztrafo

➤ **Zu komplettieren mit:** Netztrafo 16477.. → 100

Ausführung	Art.-Nr.	VE	€/St.	MG	Info
KOAX	1481101	1/34	115,00	R3	

Objekt Video-Hausstation S/W



Objekt Video-Hausstation S/W

Für TwinBus Video-Türsprechanlagen mit S/W-Bildwiedergabe.

- Flachbildröhre 4"
- Nachtdesign
- 5 melodische Ruftöne
- Ruflautstärke einstellbar
- Mithör- und mitsehgesperrt

Abmessungen

250x220x74 mm (BxHxT)

➤ **Zu komplettieren mit:**

Schaltgerät 14981.. für die Lichtschaltfunktion → 101

Einstellschutz über Netzgerät 17573.. → 100

Tischmontage mit Tischkonsole 17313.. → 88

Ausführung	Art.-Nr.	VE	€/St.	MG	Info
weiß	1781770	1/5	313,00	R3	Ausl.

Ausstattung	Bemerkung	17817
Rufabschaltung	optische Statusanzeige	×
Ruflautstärke mehrstufig einstellbar	4-stufig	×
Optische Rufanzeige		×
Rufunterscheidung Tür-/Etagenruf		×
Türöffnertaste hinterleuchtet	Nachtdesign	×
1-Mann-Inbetriebnahme		×
Vorverdrahtung möglich		×
Kontrast / Helligkeit, regelbar		×
Videobild Einschaltdauer	fest	90 sec
Lichtschaltfunktion		×
Einstellschutz über Netzgerät 17573..		×

Technische Daten	Bemerkung	17817
Betriebsspannung dezentrale Speisung	Monitor	AC 12 V
Betriebsspannung zentrale Speisung	Monitor	DC 18 V bis 24 V

Montageart	Bemerkung	17817
Aufputz		×

TwinBus Video-Hausstationen



Funk-Signalgeräte



Funk-Signalgerät

Für die drahtlose Übertragung von Rufsignalen in TwinBus Türsprechanlagen und Videosystemen

- SCHUKO Zwischensteckergehäuse
- Optische Rufanzeige (Flash LED)
- 8 melodische Ruftöne inkl. 3-Klang-Gong
- Ruftonwiederholung einstellbar bis 60 s
- Ein Rufton für Haupttür und Etagenruf
- Für den Einsatz im Innenbereich
- Ansteuerung über Funk-Sendeplatine (Audio) oder UP-Funksender (Video)
- Einfache Integration in bestehende TwinBus-Anlagen

Abmessungen

50x122x75 mm (BxHxT)

Sender:

Funksendeplatine 17656.. (Audio) → 76

UP-Funksender 17856.. (Video) → 90

Ausführung	Art.-Nr.	VE	€/St.	MG	Info
weiß	1795070	1/41	122,50	R2	

Ausstattung	Bemerkung	17950
Schuko Steckdose	dauerhaft spannungsführend	x
Optische Rufanzeige	helle Flash-LED	x
Ruflautstärke mehrstufig einstellbar		x
Rufabschaltung	optische Statusanzeige	x
Ruftöne einstellbar		8
3-Klang-Gong		x
Ruftonwiederholung	einstellbar bis 60 s	x
Rufunterscheidung bei mehreren Sendern		x
1-Mann-Inbetriebnahme		x
Parallel-Betrieb möglich		x
Wartungsfreier Betrieb ohne Batterien		x
Nachrüstung ohne Leitungsverlegung		x

Funk-Armbandsender



Funk-Armbandsender

Zum Senden von internen Funk-Personenrufen auf beliebig viele Funk-Signalgeräte 17950.

- Immer griffbereit, hoher Tragekomfort
- Hilferuf in kritischen Situationen:
Für Senioren, Kinder, kranke Menschen und Gewerbetreibende

Abmessungen

38x46x14 mm (BxHxT)

➤ **Zubehör von:** Funk-Signalgerät 17950.. → 74 → 90

Ausführung	Art.-Nr.	VE	€/St.	MG	Info
schwarz	1765700	1/24	71,50	R2	

Ausstattung	Bemerkung	17657
Große Sendetaste		x
Mit LED-Anzeige		x
Batterieüberwachung		x

Technische Daten	Bemerkung	17657
Frequenz		868,3 MHz
Mit LED-Anzeige		x
Batterieüberwachung		x
Batterie	CR 2032	x
Armband	Länge	260 mm
Gewicht	ohne Armband	16 g

Funk-Sender



UP-Funksender

In Kombination mit Video-Hausstation Color Komfort RGE17865..., Video-Freisprechstelle Color Komfort RGE17875..., Merten Video Freisprechstelle UP, Merten Freisprechstelle UP, Elso TwinBus Video Freisprechstelle UP JOY, Elso TwinBus Freisprechstelle UP JOY

- Zur drahtlosen Ansteuerung vieler Funk-Signalgeräte
- Montage in der Schalterdose

Abmessungen

49x49x27 mm (BxHxT)

➤ Zubehör von:

Funk-Signalgerät 17950.. → 74 → 90

Video-Hausstation Color Komfort RGE17865.. → 86

Video-Freisprechstelle Color Komfort RGE17875.. → 87

Ausführung	Art.-Nr.	VE	€/St.	MG	Info
	1785600	1/24	61,50	R3	

Ausstattung	17856
Wartungsfreier Betrieb ohne Batterien	x
Nachrüstung ohne Leitungsverlegung	x

Technische Daten	17856
Frequenz	868,3 MHz
Reichweite im Freifeld (ca.)	100 m
Reichweite im Gebäude (ca.)	30 m



Vielfältige
Optionen



TwinBus
Video-
Hausstationen



Komfort mit System

Die neuen TwinBus Video-Freisprechstellen – jetzt in System M Designvarianten

Einfache, funktionale Formen: dafür steht das neue M-Pure Rahmendesign in System M, welches in Form und Material das Prinzip der klaren Linie verfolgt.

Im Einklang dazu sind nun die besonders eleganten Gehäuse der TwinBus Video-Freisprechstellen auch in den Farbvarianten aktivweiß und polarweiß glänzend in Thermoplast brillant sowie in aluminium lackiert und anthrazit in Thermoplast edelmatt erhältlich.

TwinBus
Video-
Hausstationen



Design im
Einklang

Farbauswahl TwinBus Video-Freisprechstellen Color Komfort



aktivweiß glänzend



polarweiß glänzend



aluminium edelmatt



anthrazit edelmatt

Farbauswahl M-Pure Rahmendesigns



aktivweiß glänzend



polarweiß glänzend



aluminium edelmatt



anthrazit edelmatt

Merten Video-Freisprechstelle



Video-Freisprechstelle Color

Für TwinBus Video-Türsprechanlagen mit Color-Bildwiedergabe.

- Brillantes Farb-TFT-Display mit 89 mm Displaydiagonale, 320x240 (RGB) Bildpunkten und LED-Backlight
- 10 Ruföne auswählbar
- Ruflautstärke 8-stufig einstellbar
- Rufabschalter mit optischer Rückmeldung
- Optische Rufanzeige
- Nachtdesign
- Lichtschaltfunktion
- Türöffnertaste
- Kamerasteuerung in Verbindung mit Portier Kameramodul 18787 oder Kameraumschalter 14915
- Rufonunterscheidung für Türruf und Etagenruf
- Regelung von Display-Helligkeit, -Farbe und -Kontrast
- Display durch Schutzfolie gegen Verkratzen geschützt
- Das System ist serienmäßig mithör- und mitsehgesperrt
- Taste für Gespräch annehmen / beenden
- Sprachlautstärke regelbar
- Menügestützte Bedienung und Inbetriebnahme per On-Screen-Display (OSD) in 13 Sprachen

Abmessungen: 91x221x24 mm (HxBxT)

Temperaturbereich: 0° bis 40° C

Ausführung	Art.-Nr.	VE	€/St.	MG	Info
☛ Thermoplast brillant					
polarweiß glänzend	MEG4610-0319	1/33	599,00	R3	
aktivweiß glänzend	MEG4610-0325	1/33	599,00	R3	



Video-Freisprechstelle Color Komfort

Für TwinBus Video-Türsprechanlagen mit Color-Bildwiedergabe.

- Brillantes Farb-TFT-Display mit 89 mm Displaydiagonale, 320x240 (RGB) Bildpunkten und LED-Backlight
- 20 Ruföne auswählbar
- Ruflautstärke 8-stufig einstellbar
- Rufabschalter mit optischer Rückmeldung
- Optische Rufanzeige
- Nachtdesign
- Lichtschaltfunktion
- Türöffnertaste
- Kamerasteuerung in Verbindung mit Portier Kameramodul 18787 oder Kameraumschalter 14915
- Rufspeicherfunktion
- Rufonunterscheidung für Türruf, Etagenruf und Internruf
- Integriertes Rufanschaltrelais (potentialfreier Schaltausgang)
- 1 Sondertaste frei belegbar mit optischer Rückmeldung
- Internsprechen über Menü ausführbar
- Türöffnerautomatik für Türruf und Etagenruf
- Regelung von Display-Helligkeit, -Farbe und -Kontrast
- Display durch Schutzfolie gegen Verkratzen geschützt
- Das System ist serienmäßig mithör- und mitsehgesperrt
- Taste für Gespräch annehmen / beenden
- Sprachlautstärke regelbar
- Automatische Rufannahme einstellbar
- Menügestützte Bedienung und Inbetriebnahme per On-Screen-Display (OSD) in 13 Sprachen

Abmessungen: 91x221x24 mm (HxBxT)

Temperaturbereich: 0° bis 40° C

Ausführung	Art.-Nr.	VE	€/St.	MG	Info
☛ Thermoplast brillant					
polarweiß glänzend	MEG4611-0319	1/33	699,00	R3	
aktivweiß glänzend	MEG4611-0325	1/33	699,00	R3	
☛ Thermoplast edelmatt					
anthrazit	MEG4611-0414	1/33	699,00	R3	
aluminium	MEG4611-0460	1/33	734,00	R3	



Video-Freisprechstelle UP

Für TwinBus Video-Türsprechanlagen mit Color Bildwiedergabe. Freisprech- und Sichtverkehr zur Türstation und Öffnen der Haupttür und/oder Etagentür.

- Türöffnertaste
- Taste für Treppenhauslicht oder Rufabschaltung
- Rufabschaltung: Türruf wird optisch signalisiert
- Gespräch annehmen/beenden
- 1 frei konfigurierbare Taste für Sonderfunktion
- Sprach- und Ruftonlautstärkeregelung in 8 Stufen
- 8 Ruftöne inkl. 3-Klang-Gong
- Rufanschaltrelais/ Türöffnerautomatik
- Ruftonunterscheidung Tür/Etage/Intern
- Ein-/Ausschalten des Videobildes
- Kameraauswahl, Kamerasteuerung
- Mithör-/Mitsehsperr
- Internsprechen/8 Schaltbefehle (Menü)
- Bis zu 10 Klingeltasten von Türstationen einlernbar
- Großer Anschlussraum
- Geringe Aufbauhöhe (16 mm)

Die Montage erfolgt auf zwei handelsüblichen flachen Unterputz-Gerätedosen nach DIN 49073, Teil 1.

Versorgungsspannung:

Zentrale Spannungsversorgung über Video Netzgerät RGE1648101 (DC 24 V)
Dezentrale Spannungsversorgung über Netztrafo 1647701 (AC 12 V)

Schnittstelle: USB (Vorkonfiguration)

Ausgang: 1, potentialfrei, 24 V, 1 A (z. B. für externen Signalgeber über Rufanschaltrelais)

Display: 2,0" Farb-TFT, LED Backlight

Bedienelemente:

Cursortasten, Türöffnertaste, Taste für Treppenhauslicht/Rufabschaltung, Gespräch annehmen/beenden und Sonderfunktion

Abmessungen: 197x55 mm (HxB)

- **Zu komplettieren mit:** Rahmen, 3fach ohne Mittelstege
- ⓘ **Lieferumfang:** Anschlussklemme TwinBus und Videobus. Tragring und Schrauben.

Ausführung	Art.-Nr.	VE	€/St.	MG	Info
☉ Thermoplast brillant					
weiß glänzend	700144	1/12	599,00	R3	Ausl.
polarweiß glänzend	700119	1/12	599,00	R3	Ausl.
aktivweiß glänzend	700125	1/12	599,00	R3	Ausl.
☉ Thermoplast edelmatt					
weiß	701144	1/12	599,00	R3	Ausl.
polarweiß	701119	1/12	599,00	R3	Ausl.
anthrazit	701114	1/12	603,00	R3	Ausl.
aluminium	701160	1/12	605,00	R3	Ausl.

☉ Duroplast hochkratzfest:

Verwenden Sie bei diesem Artikel Thermoplast brillant

Merten Rahmen

Passende Rahmen 3-fach ohne Mittelstege finden Sie im Merten Katalog unter www.merten.de.





TwinBus
Video-
Hausstationen



Schalterdesign ELSO JOY

Gebäudekommunikation



Modernes und
einheitliches Design

Das ELSO JOY-Design verleiht allen Schalterkomponenten ein stilvolles Erscheinungsbild. Ob Wohnung oder Bürokomplex – mit ELSO JOY sind Schalter, Steckdosen, KNX Taster und Sensorschnittstellen sowie die neuen Freisprechstellen in einem modernen und einheitlichen Design.

Mehr noch: Mit den neuen Video-Freisprechstellen eröffnen sich in der Kombination mit der TwinBus Technologie zahlreiche Möglichkeiten in der Gebäudekommunikation.

Farbvarianten

Farben Wohntelefone, (Video-) Hausstationen, (Video-) Freisprechstellen ...

Elso perlweiß

ähnl. RAL 1013

Elso reinweiß

ähnl. RAL 9010



TwinBus Video-Freisprechstelle im ELSO JOY-Design

Komponenten im ELSO JOY-Design für Ritto TwinBus



TwinBus Video-Freisprechstelle UP JOY

Für TwinBus Video-Türsprechanlagen mit Color Bildwiedergabe.

Freisprech- und Sichtverkehr zur Türstation und Öffnen der Haupttür und/oder Etagentür.

- Türöffnertaste
- Taste für Treppenhauslicht oder Rufabschaltung
- Rufabschaltung: Türruf wird optisch signalisiert
- Gespräch annehmen/beenden
- 1 frei konfigurierbare Taste für Sonderfunktion
- Sprach- und Rufonlautstärkeregelung in 8 Stufen
- 8 Ruftöne inkl. 3-Klang-Gong
- Rufonunterscheidung Tür/Etage/Intern
- Ein-/Ausschalten des Videobildes
- Kameraauswahl, Kamerasteuerung
- Mithör-/Mitsehsperr
- Internsprechen/8 Schaltbefehle (Menü)
- Bis zu 10 Klingeltasten von Türstationen einlernbar
- Großer Anschlussraum
- Geringe Aufbauhöhe (16 mm)

Die Montage erfolgt auf zwei handelsüblichen flachen Unterputz-Gerätedosen nach DIN 49073, Teil 1.

Versorgungsspannung:

18-24 VDC aus Ritto Netzgerät Video

Abmessungen: 224x82 mm (HxB)

Video Schnittstelle: USB (Vorkonfiguration)

Ausgang: 1, potentialfrei, 24 V, 1 A (z. B. für externen Signalgeber über Rufanschaltrelais)

Display: 2,0" Farb-TFT, LED Backlight

Bedienelemente:

Cursortasten, Türöffnertaste, Taste für Treppenhauslicht/Rufabschaltung, Gespräch annehmen/beenden und Sonderfunktion

Hinweis: Kompatibel mit dem Ritto TwinBus-Sortiment.

Lieferumfang: Anschlussklemme TwinBus und Videobus. Tragring und Schrauben. 3-fach Rahmen ELSO Joy.

Ausführung	Art.-Nr.	VE	€/St.	MG	Info
perlweiß	700180	1	603,00	R3	Ausl.
reinweiß	700184	1	603,00	R3	Ausl.

TwinBus Video-Hausstation



Leicht zu
installieren

TwinBus
System-
komponenten



Taste
„Prog. Schutz“

Taste „Z“

Taste „P“

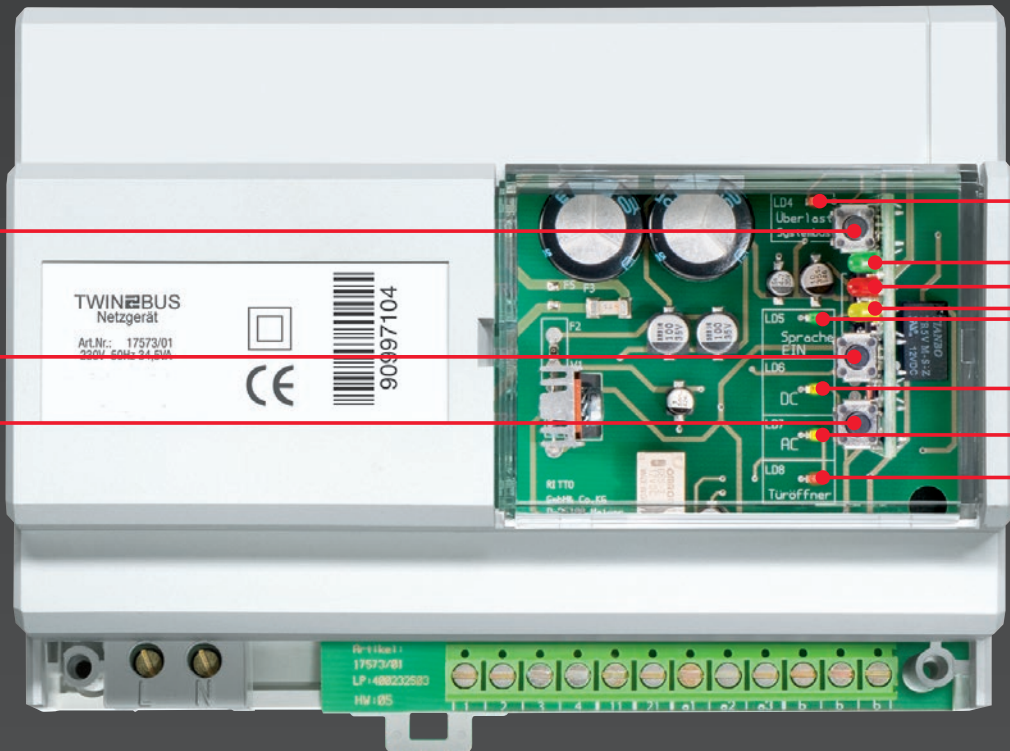

4

3

2

1

5

6

7

8

Art.Nr.:
17573/01
LP: 488232583
HW: 05

Das Herz der Technik

TwinBus Systemkomponenten



Perfekt
aufeinander
abgestimmt

Die Systemkomponenten sind das Herz der TwinBus Technologie. Netzgeräte, Steuerungsgeräte, Schnittstellen zur KNX Technologie und Zusatzgeräte sind perfekt aufeinander abgestimmt und dank zahlreicher Servicefunktionen leicht und sicher zu installieren. Speziallösungen für große Leitungslängen, Verstärker und Verteiler ermöglichen auch den Ausbau großer Anlagen. Die Vielzahl der Systemkomponenten erlaubt maximale Flexibilität.

TwinBus Systemkomponenten

- 100 Netzgeräte
- 101 Zusatzgeräte
- 104 Zubehör

Anzeige	Bedeutung
LED 4 (rot) leuchtet	– Überlast oder Kurzschluss am Systembus
LED 3 (grün) leuchtet	– Einstellschutz ist aktiviert
LED 2 (rot) leuchtet auf	Signalisiert Übertragung von Busbefehlen, z.B.: – Hörer wird abgenommen oder aufgelegt – Klingeltaster wird betätigt – Türöffner oder Lichttaste werden betätigt – Interner Ruf oder Schaltbefehl werden ausgelöst
LED 2 (rot) blinkt	– Inbetriebnahme über den Etagendrücker ist aktiviert
LED 1 (gelb) blinkt	– Türöffnerlaufzeit wird eingestellt (LED blinkt im Sekundentakt bei der Einstellung der Türöffnerzeit)
LED 5 (grün) leuchtet	– Türsprechverkehr ist eingeschaltet
LED 6 (gelb) leuchtet	– Gleichspannungsanzeige (Busspannung)
LED 7 (gelb) leuchtet	– Wechselfspannungsanzeige (Türöffner)
LED 8 (rot) leuchtet	– Türöffnerrelais ist geschaltet
Taste „Prog. Schutz“	– Einstellschutz
Taste „Z“	– Türöffnerzeit einstellen
Taste „P“	– Einstellungen löschen (erst „P“ und dann zusätzlich „Z“ gedrückt halten)



Netztrafo



Netzgerät Video



Schaltgerät

TwinBus
System-
komponenten



Netzgeräte



Netzgerät

Zur Versorgung von TwinBus-Anlagen mit 3 Buslinien und jeweils max. 30 Teilnehmern.

- Manipulationssicherer Türöffneranschluss 5-8 V/1 A
- Einstellbare Türöffnerschaltzeit (1-120 Sekunden)
- Codeschlossfunktion
- Systembus für die Versorgung von Zusatzgeräten
- Einstellschutz
- Unterstützt Einstellverfahren über Etagerdrücker
- 8 LED-Funktionsanzeige
- Thermische Sicherung

Für die Montage auf Hutschienen in Normverteilern nach DIN EN 43870.

Abmessungen

125×90×60 mm (B×H×T)

Automatenplätze

7

Betriebsspannung

AC 11 V / 1,6 A (lastfrei),
DC 30 V-15 V / 0,5 A

Leistungsaufnahme

max. 34,5 VA

Spannungsversorgung

AC 230 V 50 Hz

Ausführung	Art.-Nr.	VE	€/St.	MG	Info
REG	1757301	1/6	228,00	R2	



Netztrafo

Zur dezentralen Spannungsversorgung von Video-Hausstationen, Kameras, Etagerverteiler und Anschluss-Adapter KOAX.

- Thermische Sicherung
- Für die Montage auf Hutschienen in Normverteilern nach DIN EN 43870.

Abmessungen

54×90×60 mm (B×H×T)

Automatenplätze

3

Ausgangsspannung

AC 6 V - 12 V -18 V / 1,3 A

Leistungsaufnahme

27 VA

Spannungsversorgung

AC 230 V 50 Hz

Ausführung	Art.-Nr.	VE	€/St.	MG	Info
REG	1647701	1/20	57,50	R2	



Netzgerät Video

Zur zentralen Spannungsversorgung von Twin-Bus Video-Hausstationen und Video-Freisprechstellen bzw. Acero-Kameramodulen.

- Stabilisiertes Schaltnetzteil zur Spannungsversorgung von max. 30 Video-Sprechstellen
- Parallelbetrieb von max. 3 Video-Sprechstellen

Für die Montage auf Hutschienen in Normverteilern nach DIN EN 43870.

Abmessungen

70×93×68,5 mm (B×H×T)

Automatenplätze

4

Schaltspannung

AC 9 V / 1,6 A

Betriebsspannung

DC 24 V / 1,25 A

Leistungsaufnahme

max. 150 VA

Spannungsversorgung

AC 230 V 50 Hz

Ausführung	Art.-Nr.	VE	€/St.	MG	Info
REG	RGE1648102	1/36	138,00	R3	



Netzgerät

Universell einsetzbar zur Spannungsversorgung von Zusatzgeräten.

Für die Montage auf Hutschienen in Normverteilern nach DIN EN 43870.

Abmessungen

125×160×70 mm (B×H×T)

Automatenplätze

7

Schaltspannung

AC 9 V / 1,6 A,

DC 12 V / 0,4 A, DC 24 V / 0,4 A

Leistungsaufnahme

max. 27 VA

Spannungsversorgung

AC 230 V 50 Hz

Stromabgabe

AC 9 V / 1,6 A

Ausführung	Art.-Nr.	VE	€/St.	MG	Info
REG	1637104	1/6	102,50	R3	



Netztrafo

Zur Spannungsversorgung von Zubehör.

- Thermische Sicherung
- Für die Montage auf Hutschienen in Normverteilern nach DIN EN 43870.

Abmessungen

54×90×60 mm (B×H×T)

Automatenplätze

3

Ausgangsspannung

AC 8 V / 1 A

Spannungsversorgung

AC 230 V 50 Hz

Ausführung	Art.-Nr.	VE	€/St.	MG	Info
REG	1647600	1/32	46,80	R2	



Verstärker

Zur Realisierung von Leitungslängen bis 2000 m (Audio), bzw. bis 1000 m (Video) zwischen 2 Verstärkern oder Erhöhung der Teilnehmerzahl um weitere 75 Teilnehmer pro Verstärker.

- Verstärkung von Bussignalen, Sprachen, Video und Daten.
- Max. 21 Verstärker pro Anlage einsetzbar.

Für die Montage auf Hutschienen in Normverteilern nach DIN EN 43870.

Abmessungen

125×90×60 mm (B×H×T)

Automatenplätze

7

Spannungsversorgung

AC 230 V 50 Hz

Ausführung	Art.-Nr.	VE	€/St.	MG	Info
REG	1757500	1/6	245,00	R2	

Zusatzgeräte



Schaltgerät

Steuerung von elektrisch betriebenen Geräten

- als Fernschalter
- als Zeitschalter mit wählbaren Schaltzeiten (von 1 s – 127 s) oder (von 1 min.– 127 min.)
- als Stromstoßschalter, mit Abschaltvorwarnung

Abmessungen

70×90×60 mm (B×H×T)

Automatenplätze

4

Schaltstrom

10 A (ohmsche Last) 6 A (induktive Last)

Schaltausgang

1 Wechslerkontakt

Schaltspannung

AC 250 V / DC30 V

Spannungsversorgung

über Systembus aus Netzgerät 17573..

➤ Zu komplettieren mit: Netzgerät 17573.. → 100

Ausführung	Art.-Nr.	VE	€/St.	MG	Info
REG	1498101	1/26	136,00	R2	



Türumschaltung

Steuerung von mehreren Türstationen in einer Anlage.

- pro 2 Türen 1× erforderlich, max. 4× pro Anlage einsetzbar.

Für die Montage auf Hutschienen in Normverteilern nach DIN EN 43870.

Abmessungen

70×90×60 mm (B×H×T)

Automatenplätze

4

Spannungsversorgung

über Systembus aus Netzgerät 17573..

Ausführung	Art.-Nr.	VE	€/St.	MG	Info
REG	1498201	1/26	174,00	R2	

TwinBus Systemkomponenten



TwinBus Systemkomponenten



Etagensteuerung

Anschluss von Etagentürstationen

- pro Etagensteuerung
 - 1 Netzgerät 17573.. erforderlich
- Verwaltung von 30 Adressen

Für die Montage auf Hutschienen in Normverteilern nach DIN EN 43870.

Abmessungen

70x90x60 mm (BxHxT)

Automatenplätze

4

Spannungsversorgung

über Systembus aus Netzgerät 17573..

Ausführung	Art.-Nr.	VE	€/St.	MG	Info
REG	RGE1458502	1/26	175,00	R2	



Video Linienverteiler

Aktiver Verteiler zum Aufteilen des Videosignals auf mehrere Stammeleitungen.

- 1 TwinBus Video Eingang
- 1 Eingang für KOAX-Leitung
- 75 Ohm umschaltbar
- 3 Ausgänge für TwinBus Video

Für die Montage auf Hutschienen in Normverteilern nach DIN EN 43870.

Abmessungen

70x90x60 mm (BxHxT)

Automatenplätze

4

Spannungsversorgung

über Systembus aus Netzgerät 17573..

Temperaturbereich

0° bis 40°C

☞ Zu komplettieren mit:

Netzgerät 17573.. → 100

alternativ Netzgerät 16371.. → 100

Ausführung	Art.-Nr.	VE	€/St.	MG	Info
REG	1481302	1/26	229,00	R3	



Bereichskoppler

Steuerung der Türstation in Anlagen bis 360 Teilnehmer.

- pro Bereichskoppler
 - 1x Netzgerät 17573.. erforderlich

Für die Montage auf Hutschienen in Normverteilern nach DIN EN 43870.

Abmessungen

70x90x60 mm (BxHxT)

Automatenplätze

4

Spannungsversorgung

über Systembus aus Netzgerät 17573..

Ausführung	Art.-Nr.	VE	€/St.	MG	Info
REG	1421300	1/4	252,00	R2	



Linienkoppler

Aufbau von Nebenlinien bei Anlagen bis 360 Teilnehmern. Anschlussmöglichkeit von Etagentüren

- pro Linienkoppler
 - 1x Netzgerät 17573.. erforderlich.

Für die Montage auf Hutschienen in Normverteilern nach DIN EN 43870.

Abmessungen

70x90x60 mm (BxHxT)

Automatenplätze

4

Spannungsversorgung

über Systembus aus Netzgerät 17573..

Ausführung	Art.-Nr.	VE	€/St.	MG	Info
REG	1421400	1/16	289,00	R2	



Kameraumschalter

Steuerung von 2-6 Kameras in einer TwinBus Anlage.

- Einstellbare Betriebsarten für gezielte Kameraauswahl über Video-Hausstation und Video-Freisprechstellen.
- Automatisch zeitgesteuerte Kameraumschaltung.
- Kameraweiterschaltung über Video-Hausstation / Video-Freisprechstelle.

Für die Montage auf Hutschienen in Normverteilern nach DIN EN 43870.

Abmessungen

70x90x60 mm (BxHxT)

Automatenplätze

4

Spannungsversorgung

über Systembus aus Netzgerät 16371..

☞ Zu komplettieren mit: Netzgerät 16371.. → 100

Ausführung	Art.-Nr.	VE	€/St.	MG	Info
REG	1491500	1/26	329,00	R3	



UP-Videoverteiler

Aktiver Verteiler zum Aufteilen des Videosignals.

- 1 Video-Eingang
- 2 Video-Ausgänge
- Integrierter Abschlusswiderstand
- Montage in der Schalterdose

Abmessungen

44x44x27 mm (BxHxT)

Spannungsversorgung

über Video Netzgerät oder Netztrafo

Temperaturbereich

0° bis 40°C

☞ Zu komplettieren mit: Netztrafo 16477.. → 100

Ausführung	Art.-Nr.	VE	€/St.	MG	Info
Video	1786200	1/26	82,50	R3	



Video Linienschalter

Einsatz bei TwinBus Video-Anlagen mit sternförmiger Video-Verdrahtung ohne Einschaltberechtigung und Parallelbetrieb.

- 1 Eingang
- 6 Ausgänge
- max. 4 Geräte pro Anlage einsetzbar

Für die Montage auf Hutschienen in Normverteilern nach DIN EN 43870.

Abmessungen

70×90×60 mm (B×H×T)

Automatenplätze

4

Spannungsversorgung

über Systembus aus Netzgerät 17573..

➤ Zu komplettieren mit:

Netzgerät 17573.. → 100

alternativ Netzgerät 16371.. → 100

Ausführung	Art.-Nr.	VE	€/St.	MG	Info
REG	1481400	1/26	242,00	R3	



TK-Adapter a/b

Für den Anschluss einer TK-Anlage mit MFV-Wahl über einen analogen a/b Port an die TwinBus-Leitung einer TwinBus Anlage.

- Anschluss an einen freien a/b-Port der Telefonanlage
- Signalisierung auf bis zu 200 Teilnehmer
- 1 – 20-stellige Teilnehmernummern
- Anwahl z.B. über Klingeltaste der TwinBus Türstation oder Portier Codiermodul 18764.. oder Portier Displaymodul RGE18791..
- Spannungsversorgung über Netztrafo oder Netzgerät
- Anschluss einer Twinbus Türstation an eine TK-Anlage
- Komfortable Programmierung über das Softwaretool „Telephone System Manager“ oder manuelle Konfiguration über analoge Nebenstelle möglich
- Anschluss über Mini-USB-Schnittstelle
- max. 18 Schaltfunktionen, davon 10 frei programmierbar
- Montage in Normverteiler oder Aufputz

Für die Montage auf Hutschienen in Normverteilern nach DIN EN 43870.

Abmessungen

70×90×60 mm (B×H×T)

Automatenplätze

4

Spannungsversorgung

über Systembus aus Netztrafo 16477.. oder Netzgerät 17573..

➤ Zu komplettieren mit:

Netztrafo 1647.. → 100

Alternativ Netzgerät 17573 → 100

ⓘ Lieferumfang:

CD Programmiersoftware "Telephone System Manager" (Windows 8/8.1 kompatibel), USB-Kabel, Systembusstecker

Ausführung	Art.-Nr.	VE	€/St.	MG	Info
REG	RGE1758500	1/6	295,00	R3	



Türfreisprechverstärker

Für die Anbindung von Türsprechanlagen mit TwinBus-Technik an TK-Anlagen mit Schnittstelle FTZ 123 D12.

- Analog oder ISDN-TK-Anlage
- Anschluss einer TwinBus Türstation an eine TK-Anlage
- Anschluss an FTZ 123 D 12
- Montage in Normverteiler oder Aufputz
- Spannungsversorgung über TwinBus-Leitung

Für die Montage auf Hutschienen in Normverteilern nach DIN EN 43870.

Abmessungen

70×90×60 mm (B×H×T)

Automatenplätze

4

Spannungsversorgung

aus TwinBus Leitung

Ausführung	Art.-Nr.	VE	€/St.	MG	Info
REG	1468001	1/26	229,00	R3	



Programmieradapter Displaymodul

Für den Anschluss eines Displaymodules RGE18791..

- Zur Inbetriebnahme und für Änderungen aus der Unterverteilung per PC
 - Der Programmieradapter wird über die Klemmen 1,2,3,4 mit dem Displaymodul verbunden.
 - Anschluss über Mini-USB-Schnittstelle
 - Komfortable Programmierung über das Softwaretool "Station Manager" (Software-CD und USB-Kabel sind im Lieferumfang des Displaymodules RGE18791.. enthalten)
 - Montage in Normverteiler oder AP
- Für die Montage auf Hutschienen in Normverteilern nach DIN EN 43870.

Abmessungen

70×90×60 mm (B×H×T)

Automatenplätze

4

➤ **Zubehör von:** Displaymodul RGE18791.. → 39 → 56 → 163

ⓘ **Lieferumfang:** Systembusstecker

Ausführung	Art.-Nr.	VE	€/St.	MG	Info
REG, weiß	RGE1879000	1/26	198,50	R3	

TwinBus Systemkomponenten





Fingerprint Auswerteeinheit

- Für den Anschluss eines Fingerprintmodules RGE18792..
- Zur Inbetriebnahme und für Änderungen aus der Unterverteilung
 - Anschluss über Mini-USB-Schnittstelle
 - Funktionen: Finger einlernen, Finger einzeln löschen, Relaischaltzeit einstellen (0-99s), Code ändern, Reset, Testmodus
 - Verwaltung von bis zu 99 Fingern
 - 1 Schaltrelais, potentialfrei (max. 2A)
 - Komfortable Programmierung über Folientastatur und Display direkt am Gerät
 - Spannungsversorgung über Netztrafo
 - Montage in Normverteiler oder AP
- Für die Montage auf Hutschienen in Normverteilern nach DIN EN 43870.

Automatenplätze

4

Leistungsaufnahme

ca. 1 W

Spannungsversorgung

aus Netztrafo 16477..

Temperaturbereich

-20°C bis +70°C

☛ **Zubehör von:** Fingerprintmodul RGE18792.. → 39 → 55

Zu komplettieren mit: Netztrafo 16477.. → 100

📦 **Lieferumfang:** Montage- und Programmieranleitung

Ausführung	Art.-Nr.	VE	€/St.	MG	Info
REG, weiß	RGE1879300	1/16	276,00	R3	



UP Videoverstärker

Der Unterputz Video-Verstärker dient zur Verstärkung des Videosignals und damit zur Qualitätsverbesserung des Videobildes. Das Gerät arbeitet adaptiv, d.h. es passt die Verstärkung automatisch an das Signal an.

Ausstattung:

Video-Eingang: 1
Video-Ausgang: 2

Abmessungen

44x44x27 mm (BxHxT)

Spannungsversorgung

24 VDC oder 12 VAC

Ausführung	Art.-Nr.	VE	€/St.	MG	Info
Video	RGE1786300	1/26	218,00	R3	

Zubehör



Busverbinder

Zum Durchverbinden von Ritto Systembus-Geräten (Netzgeräten und Zusatzgeräte) auf übereinander liegenden Trageschienen.

Ausführung	Art.-Nr.	VE	€/St.	MG	Info
Busverbinder	1690700	1/170	17,50	R2	



Tastenadapter

Umsetzung von potentialfreien Schließern in TwinBus-Befehle.

- Anschlussmöglichkeit von bis zu 2 bau-seitigen Tastern (z.B. Etagendrücker)
- Montage in Schalterdose möglich

Abmessungen

36x16 mm (øxH)

Spannungsversorgung

aus TwinBus Leitung

Ausführung	Art.-Nr.	VE	€/St.	MG	Info
Schalterdosensmon-tage	1464500	1/120	41,15	R2	



Anschlussadapter KOAX

Anschlussadapter von Videogeräten mit KOAX-Eingang / Ausgang an die TwinBus Videoleitung

Abmessungen

70x70x24 mm (BxHxT)

Spannungsversorgung

über Netztrafo

☛ **Zu komplettieren mit:** Netztrafo 16477.. → 100

Ausführung	Art.-Nr.	VE	€/St.	MG	Info
KOAX	1481101	1/34	115,00	R3	



Abschlusswiderstand Video

Abschlusswiderstand bei Mischanlagen aus Video-Hausstationen mit 4"-Display und Video-Hausstationen mit 2,5"-Display.

- Zum Abschluss einer Video-Buslinie, wenn es sich bei dem letzten Gerät in der Linie um eine Video-Hausstation mit 4"-Display handelt.
- Lieferumfang 3 Stück.

Ausführung	Art.-Nr.	VE	€/St.	MG	Info
Video	1783200	3/170	14,72	R3	





TwinBus Bestelltabellen

- 106 Portier Modul-Türstation
- 110 Acero Edelstahl-Türstation
- 112 Acero pur Edelstahl-Türstation
- 114 Entravox Kompakt-Türstation
- 116 Verrano Glas-Türstation

TwinBus
Bestell-
tabellen



Portier Audio

Portier Türstation mit Wohntelefon 1763070











Anzahl Teil-nehmer	Wohntelefon weiß	Netzgerät	Türsprech-modul	Tastenmodule				Blindmodul	Rahmen UP inkl. Gehäuse UP	Rahmen AP	Preise in € (komplette TwinBus Türsprechanlage mit Wohntelefon weiß 1763070)
				1 Taste	2 Tasten	3 Tasten	4 Tasten				
	1763070	1757301	18759xx	18751xx	18752xx	18753xx	18754xx	18766xx	1x	1x	MG R2
	64,50	228,00	192,00	90,00	113,00	123,50	130,00	30,05			
MG	R2	R2	R2	R2	R2	R2	R2	R2	R2	R2	
1	1	1	1	1							673,00
2	2	1	1		1				98,50	98,50	760,50
3	3	1	1			1			18812xx	18832xx	835,50
4	4	1	1				1				906,50
5	5	1	1		1	1					1.099,50
6	6	1	1			2			120,50	120,50	1.174,50
7	7	1	1			1	1		18813xx	18833xx	1.245,50
8	8	1	1				2				1.316,50
9	9	1	1			3					1.520,50
10	10	1	1			2	1		149,50	149,50	1.591,50
12	12	1	1				3		18814xx	18834xx	1.733,50
14	14	1	1			2	2	1			2.066,05
16	16	1	1				4	1	206,00	206,00	2.208,05
18	18	1	1			2	3		18816xx	18836xx	2.424,00
20	20	1	1				5				2.566,00
22	22	1	1			2	4	1			2.920,05
24	24	1	1				6	1	284,00	284,00	3.062,05
26	26	1	1			2	5		18822xx	18837xx	3.278,00
28	28	1	1				7				3.420,00

Farben: Weiß 70, Graubraun 50, Titan 30, Silber 20 (gilt für Module und Rahmen der Türstation)

Unverbindliche Preisempfehlung **ohne MwSt.**







Portier Audio

Portier Türstation mit Freisprechstelle 1723070

Anzahl Teilnehmer	Freisprechstelle weiß	Netzgerät	Türsprechmodul	Tastenmodule				Blindmodul	Rahmen UP inkl. Gehäuse UP	Rahmen AP	Preise in € (komplette TwinBus Türsprechanlage mit Freisprechstelle weiß 1723070)
				1 Taste	2 Tasten	3 Tasten	4 Tasten				
	1723070 	1757301 	18759xx 	18751xx 	18752xx 	18753xx 	18754xx 	18766xx 	1x 	1x 	MG R2
	77,00	228,00	192,00	90,00	113,00	123,50	130,00	30,05			
MG	R2	R2	R2	R2	R2	R2	R2	R2	R2	R2	
1	1	1	1	1							685,50
2	2	1	1		1				98,50	98,50	785,50
3	3	1	1			1			18812xx	18832xx	873,00
4	4	1	1				1				956,50
5	5	1	1		1	1					1.162,00
6	6	1	1			2			120,50	120,50	1.249,50
7	7	1	1			1	1		18813xx	18833xx	1.333,00
8	8	1	1				2				1.416,50
9	9	1	1			3					1.633,00
10	10	1	1			2	1		149,50	149,50	1.716,50
12	12	1	1				3		18814xx	18834xx	1.883,50
14	14	1	1			2	2	1			2.241,50
16	16	1	1				4	1	206,00	206,00	2.408,05
18	18	1	1			2	3		18816xx	18836xx	2.649,00
20	20	1	1				5				2.816,00
22	22	1	1			2	4	1			3.195,05
24	24	1	1				6	1	284,00	284,00	3.362,05
26	26	1	1			2	5		18822xx	18837xx	3.603,00
28	28	1	1				7				3.770,00

Farben: Weiß 70, Graubraun 50, Titan 30, Silber 20 (gilt für Module und Rahmen der Türstation)

Portier Türstation mit Wohntelefon Komfort 1765070. Einfamilienhaus mit internem Sprechverkehr.





Anzahl interne Teilnehmer	Wohntelefon Komfort weiß	Netzgerät	Türsprechmodul	Tastenmodul 1 Taste	Rahmen UP inkl. Gehäuse UP	Rahmen AP	Preise in € (komplette TwinBus Türsprechanlage mit Wohntelefon Komfort weiß 1765070)
	1765070 	1757301 	18759xx 	18751xx 	1x 	1x 	MG R2
	145,00	228,00	192,00	90,00			
MG	R2	R2	R2	R2	R2	R2	
2	2	1	1	1			898,50
3	3	1	1	1			1.043,50
4	4	1	1	1			1.188,50
5	5	1	1	1			1.333,50
6	6	1	1	1	98,50	98,50	1.478,50
7	7	1	1	1	18812xx	18832xx	1.623,50
8	8	1	1	1			1.768,50

Farben: Weiß 70, Graubraun 50, Titan 30, Silber 20 (gilt für Module und Rahmen der Türstation)



Einbaulautsprecher Audio











Einbaulautsprecher mit Wohntelefon 1763070 (alternativ Freisprechstelle 1723070)

Anzahl Teilnehmer	Wohntelefon weiß	Freisprechstelle weiß	Netzgerät	Einbaulautsprecher	Erweiterungseinheit	Preise in € (komplette TwinBus Türsprechanlage mit Wohntelefon weiß 1763070)	Preise in € (komplette TwinBus Türsprechanlage mit Freisprechstelle weiß 1723070)
	1763070 	1723070 	1757301 	1492102 	1492301 	MG R2	MG R2
	64,50	77,00	228,00	150,50	64,50		
MG		R2	R2	R2	R2		
1		1	1	1		443,00	455,50
2		2	1	1		507,00	532,50
3		3	1	1		572,00	609,50
4		4	1	1		636,50	686,50
5		5	1	1		701,00	763,50
6		6	1	1		765,50	840,50
7		7	1	1		830,00	917,50
8		8	1	1		894,50	994,50
9		9	1	1		959,00	1.071,50
10		10	1	1		1.023,50	1.148,50
12		12	1	1		1.152,50	1.302,50
14		14	1	1	1	1.346,00	1.521,00
16		16	1	1	1	1.475,00	1.675,00
18		18	1	1	1	1.604,00	1.829,00
20		20	1	1	1	1.733,00	1.983,00
22		22	1	1	1	1.862,00	2.137,00
24		24	1	1	1	1.991,00	2.291,00
26		26	1	1	2	2.184,50	2.509,50
28		28	1	1	2	2.313,50	2.663,50

Farben: Weiß 70, Graubraun 50, Titan 30, Silber 20 (gilt für Module und Rahmen der Türstation)

Portier Video Color

Portier Türstation mit Kameramodul und Video-Freisprechstelle RGE1787770 und zentraler Speisung

Anzahl Teilnehmer	Video-Freisprechstelle Color, weiß	Netzgerät	Video-Netzgerät	Türsprechmodul	Kameramodul Color	Tastenmodule				Rahmen UP inkl. Gehäuse UP	Rahmen AP	Preise in € (komplette TwinBus Türsprechanlage Color mit Video-Freisprechstelle Color weiß RGE1787770)		
						1 Taste	2 Tasten	3 Tasten	4 Tasten			Gesamt	davon MG R2	davon MG R3
	RGE1787770 	1757301 	RGE1648102 	18759xx 	18783xx 	18751xx 	18752xx 	18753xx 	18754xx 	1x 	1x 			
	599,00	228,00	138,00	192,00	833,00	90,00	113,00	123,50	130,00					
MG	R3	R2	R3	R2	R3	R2	R2	R2	R2	R2	R2			
1	1	1	1	1	1	1						2.200,50	630,50	1.570,00
2	2	1	1	1	1		1			120,50	120,50	2.822,50	653,50	2.169,00
3	3	1	1	1	1			1		18813xx	18833xx	3.432,00	664,00	2.768,00
4	4	1	1	1	1				1			4.037,50	670,50	3.367,00
5	5	1	1	1	1		1	1				4.772,00	806,00	3.966,00
6	6	1	1	1	1			2		149,50	149,50	5.381,50	816,50	4.565,00
7	7	1	1	1	1			1	1	18814xx	18834xx	5.987,00	823,00	5.164,00
8	8	1	1	1	1				2			6.592,50	829,50	5.763,00











Farben: Weiß 70, Graubraun 50, Titan 30, Silber 20 (gilt für Module und Rahmen der Türstation)

Unverbindliche Preisempfehlung **ohne MwSt.**



Portier Video Color

Portier Türstation mit Kameramodul und Video-Hausstation RGE1786770 und zentraler Speisung











Anzahl Teilnehmer	Video-Hausstation Color, weiß	Netzgerät	Video-Netzgerät	Türsprechmodul	Kameramodul Color	Tastenmodule				Rahmen UP inkl. Gehäuse UP	Rahmen AP	Preise in € (komplette TwinBus Türsprechanlage Color mit Video-Hausstation Color, weiß RGE1786770)			
						1 Taste	2 Tasten	3 Tasten	4 Tasten			Gesamt	davon MG R2	davon MG R3	
	RGE1786770 	1757301 	RGE1648102 	18759xx 	18783xx 	18751xx 	18752xx 	18753xx 	18754xx 	1x 	1x 				
	499,00	228,00	138,00	192,00	833,00	90,00	113,00	123,50	130,00						
MG	R3	R2	R3	R2	R3	R2	R2	R2	R2	R2	R2				
1	1	1	1	1	1	1						2.100,50	630,50	1.470,00	
2	2	1	1	1	1		1			120,50	120,50	2.622,50	653,50	1.969,00	
3	3	1	1	1	1			1		18813xx	18833xx	3.132,00	664,00	2.468,00	
4	4	1	1	1	1				1			3.637,50	670,50	2.967,00	
5	5	1	1	1	1		1	1				4.272,00	806,00	3.466,00	
6	6	1	1	1	1			2		149,50	149,50	4.781,50	816,50	3.965,00	
7	7	1	1	1	1			1	1	18814xx	18834xx	5.287,00	823,00	4.464,00	
8	8	1	1	1	1				2			5.792,50	829,50	4.963,00	

Farben: Weiß 70, Graubraun 50, Titan 30, Silber 20 (gilt für Module und Rahmen der Türstation)

TwinBus
Bestell-
tabellen









Portier Türstation mit Kameramodul und Video-Hausstation Komfort RGE1786570 und zentraler Speisung

Anzahl Teilnehmer	Video-Hausstation Color Komfort, weiß	Netzgerät	Video-Netzgerät	Türsprechmodul	Kameramodul Color	Tastenmodule				Rahmen UP inkl. Gehäuse UP	Rahmen AP	Preise in € (komplette TwinBus Türsprechanlage Color mit Video-Hausstation Color Komfort weiß RGE1786570)			
						1 Taste	2 Tasten	3 Tasten	4 Tasten			Gesamt	davon MG R2	davon MG R3	
	RGE1786570 	1757301 	RGE1648102 	18759xx 	18783xx 	18751xx 	18752xx 	18753xx 	18754xx 	1x 	1x 				
	599,00	228,00	138,00	192,00	833,00	90,00	113,00	123,50	130,00						
MG	R3	R2	R3	R2	R3	R2	R2	R2	R2	R2	R2				
1	1	1	1	1	1	1						2.200,50	630,50	1.580,00	
2	2	1	1	1	1		1			120,50	120,50	2.822,50	653,50	2.169,00	
3	3	1	1	1	1			1		18813xx	18833xx	3.432,00	664,00	2.768,00	
4	4	1	1	1	1				1			4.037,50	670,50	3.367,00	
5	5	1	1	1	1		1	1				4.772,00	806,00	3.966,00	
6	6	1	1	1	1			2		149,50	149,50	5.381,50	816,50	4.565,00	
7	7	1	1	1	1			1	1	18814xx	18834xx	5.987,00	823,00	5.164,00	
8	8	1	1	1	1				2			6.592,50	829,50	5.763,00	







Farben: Weiß 70, Graubraun 50, Titan 30, Silber 20 (gilt für Module und Rahmen der Türstation)

Acero Audio



Acero Edelstahl-Türstation mit Wohntelefon 1763070

Anzahl Teilnehmer	Wohntelefon Weiß	Netzgerät	Acero Edelstahl-Türstation					Preise in € (komplette TwinBus Türsprechanlage mit Wohntelefon weiß 1763070)		
			1 Klingeltaste	2 Klingeltasten	3 Klingeltasten	4 Klingeltasten	6 Klingeltasten	gesamt	davon MG R2	davon MG R3
	1763070 	1757301 	1810120 	1810220 	1810320 	1810420 	1810620 			
	64,50	228,00	345,00	373,00	397,00	426,00	482,00			
MG	R2	R2	R3	R3	R3	R3	R3			
1	1	1	1					637,50	292,50	345,00
2	2	1		1				730,00	357,00	373,00
3	3	1			1			818,50	421,50	397,00
4	4	1				1		912,00	486,00	426,00
6	6	1					1	1.097,00	615,00	482,00

Acero Edelstahl-Türstation mit Freisprechstelle 1723070

Anzahl Teilnehmer	Freisprechstelle weiß	Netzgerät	Acero Edelstahl-Türstation					Preise in € (komplette TwinBus Türsprechanlage mit Freisprechstelle weiß 1723070)		
			1 Klingeltaste	2 Klingeltasten	3 Klingeltasten	4 Klingeltasten	6 Klingeltasten	gesamt	davon MG R2	davon MG R3
	1723070 	1757301 	1810120 	1810220 	1810320 	1810420 	1810620 			
	77,00	228,00	345,00	373,00	397,00	426,00	482,00			
MG	R2	R2	R3	R3	R3	R3	R3			
1	1	1	1					650,00	305,00	345,00
2	2	1		1				755,00	382,00	373,00
3	3	1			1			856,00	459,00	397,00
4	4	1				1		962,00	536,00	426,00
6	6	1					1	1.172,00	690,00	482,00







Acero Edelstahl-Türstation mit Wohntelefon Komfort 1765070. Einfamilienhaus mit internem Sprechverkehr.

Anzahl Teilnehmer	Wohntelefon Komfort weiß	Netzgerät	Acero Edelstahl-Türstation 1 Klingeltaste	Preise in € (komplette TwinBus Türsprechanlage mit Wohntelefon Komfort weiß 1765070)		
				gesamt	davon MG R2	davon MG R3
	1765070 	1757301 	1810120 			
	145,00	228,00	345,00			
MG	R2	R2	R3			
2	2	1	1	863,00	518,00	345,00
3	3	1	1	1.008,00	663,00	345,00
4	4	1	1	1.153,00	808,00	345,00
5	5	1	1	1.298,00	953,00	345,00
6	6	1	1	1.443,00	1.098,00	345,00
7	7	1	1	1.588,00	1.243,00	345,00
8	8	1	1	1.733,00	1.388,00	345,00









Acero Video Color







Acero Edelstahl-Türstation Video Color mit Video-Freisprechstelle RGE1787770 mit zentraler Speisung

Anzahl Teilnehmer	Video-Freisprechstelle Color weiß	Netzgerät	Video-Netzgerät	Acero Edelstahl-Türstation Video				Preise in € (komplette TwinBus Türsprechanlage Color mit Video-Freisprechstelle Color weiß RGE1787770)		
				1 Klingeltaste	2 Klingeltasten	3 Klingeltasten	4 Klingeltasten	gesamt	davon MG R2	davon MG R3
	RGE1787770 	1757301 	RGE1648102 	1815120 	1815220 	1815320 	1815420 			
	599,00	228,00	138,00	1.329,00	1.355,00	1.379,00	1.401,00			
MG	R3	R2	R3	R3	R3	R3	R3			
1	1	1	1	1				2.294,00	228,00	2.066,00
2	2	1	1		1			2.919,00	228,00	2.691,00
3	3	1	1			1		3.542,00	228,00	3.314,00
4	4	1	1				1	4.163,00	228,00	3.935,00

Acero Edelstahl-Türstation Video Color mit Video-Hausstation RGE1786770 mit zentraler Speisung

Anzahl Teilnehmer	Video-Hausstation Color weiß	Netzgerät	Video-Netzgerät	Acero Edelstahl-Türstation Video				Preise in € (komplette TwinBus Türsprechanlage Color mit Video-Hausstation Color weiß RGE1786770)		
				1 Klingeltaste	2 Klingeltasten	3 Klingeltasten	4 Klingeltasten	gesamt	davon MG R2	davon MG R3
	RGE1786770 	1757301 	RGE1648102 	1815120 	1815220 	1815320 	1815420 			
	499,00	228,00	138,00	1.329,00	1.355,00	1.379,00	1.401,00			
MG	R3	R2	R3	R3	R3	R3	R3			
1	1	1	1	1				2.194,00	228,00	1.966,00
2	2	1	1		1			2.719,00	228,00	2.491,00
3	3	1	1			1		3.242,00	228,00	3.014,00
4	4	1	1				1	3.763,00	228,00	3.535,00







Acero Edelstahl-Türstation Video Color mit Video-Hausstation Komfort RGE1786570 mit zentraler Speisung

Anzahl Teilnehmer	Video-Hausstation Color Komfort weiß	Netzgerät	Video-Netzgerät	Acero Edelstahl-Türstation Video				Preise in € (komplette TwinBus Türsprechanlage Color mit Video-Hausstation Komfort weiß RGE1786570)		
				1 Klingeltaste	2 Klingeltasten	3 Klingeltasten	4 Klingeltasten	gesamt	davon MG R2	davon MG R3
	RGE1786570 	1757301 	RGE1648102 	1815120 	1815220 	1815320 	1815420 			
	599,00	228,00	138,00	1.329,00	1.355,00	1.379,00	1.401,00			
MG	R3	R2	R3	R3	R3	R3	R3			
1	1	1	1	1				2.294,00	228,00	2.066,00
2	2	1	1		1			2.919,00	228,00	2.691,00
3	3	1	1			1		3.542,00	228,00	3.314,00
4	4	1	1				1	4.163,00	228,00	3.935,00









Acero pur Audio



Acero pur Edelstahl-Türstation mit Wohntelefon 1763070

Anzahl Teilnehmer	Wohntelefon Weiß	Netzgerät	Acero pur Edelstahl-Türstation					Preise in € (komplette TwinBus Türsprechanlage mit Wohntelefon weiß 1763070)		
			1 Klingeltaste	2 Klingeltasten	3 Klingeltasten	4 Klingeltasten	6 Klingeltasten	gesamt	davon MG R2	davon MG R3
	1763070 	1757301 	RGE1810125 	RGE1810225 	RGE1810325 	RGE1810425 	RGE1810625 			
	64,50	228,00	345,00	373,00	397,00	426,00	482,00			
MG	R2	R2	R3	R3	R3	R3	R3			
1	1	1	1					637,50	292,50	345,00
2	2	1		1				730,00	357,00	373,00
3	3	1			1			818,50	421,50	397,00
4	4	1				1		912,00	486,00	426,00
6	6	1					1	1.097,00	615,00	482,00

Acero pur Edelstahl-Türstation mit Freisprechstelle 1723070







Anzahl Teilnehmer	Freisprechstelle weiß	Netzgerät	Acero pur Edelstahl-Türstation					Preise in € (komplette TwinBus Türsprechanlage mit Freisprechstelle weiß 1723070)		
			1 Klingeltaste	2 Klingeltasten	3 Klingeltasten	4 Klingeltasten	6 Klingeltasten	gesamt	davon MG R2	davon MG R3
	1723070 	1757301 	RGE1810125 	RGE1810225 	RGE1810325 	RGE1810425 	RGE1810625 			
	77,00	228,00	345,00	373,00	397,00	426,00	482,00			
MG	R2	R2	R3	R3	R3	R3	R3			
1	1	1	1					650,00	305,00	345,00
2	2	1		1				755,00	382,00	373,00
3	3	1			1			856,00	459,00	397,00
4	4	1				1		962,00	536,00	426,00
6	6	1					1	1.172,00	690,00	482,00

Acero pur Edelstahl-Türstation mit Wohntelefon Komfort 1765070. Einfamilienhaus mit internem Sprechverkehr.







Anzahl Teilnehmer	Wohntelefon Komfort weiß	Netzgerät	Acero pur Edelstahl-Türstation 1 Klingeltaste	Preise in € (komplette TwinBus Türsprechanlage mit Wohntelefon Komfort weiß 1765070)		
				gesamt	davon MG R2	davon MG R3
	1765070 	1757301 	RGE1810125 			
	145,00	228,00	345,00			
MG	R2	R2	R3			
2	2	1	1	863,00	518,00	345,00
3	3	1	1	1.008,00	663,00	345,00
4	4	1	1	1.153,00	808,00	345,00
5	5	1	1	1.298,00	953,00	345,00
6	6	1	1	1.443,00	1.098,00	345,00
7	7	1	1	1.588,00	1.243,00	345,00
8	8	1	1	1.733,00	1.388,00	345,00

Acero pur Video Color







Acero pur Edelstahl-Türstation Video Color mit Video-Freisprechstelle RGE1787770 mit zentraler Speisung

Anzahl Teilnehmer	Video-Freisprechstelle Color weiß	Netzgerät	Video-Netzgerät	Acero pur Edelstahl-Türstation Video				Preise in € (komplette TwinBus Türsprechanlage Color mit Video-Freisprechstelle Color weiß RGE1787770)		
				1 Klingeltaste	2 Klingeltasten	3 Klingeltasten	4 Klingeltasten	gesamt	davon MG R2	davon MG R3
	RGE1787770 	1757301 	RGE1648102 	RGE1815125 	RGE1815225 	RGE1815325 	RGE1815425 			
	599,00	228,00	138,00	1.329,00	1.355,00	1.379,00	1.401,00			
MG	R3	R2	R3	R3	R3	R3	R3			
1	1	1	1	1				2.294,00	228,00	2.066,00
2	2	1	1		1			2.919,00	228,00	2.691,00
3	3	1	1			1		3.542,00	228,00	3.314,00
4	4	1	1				1	4.163,00	228,00	3.935,00

Acero pur Edelstahl-Türstation Video Color mit Video-Hausstation RGE1786770 mit zentraler Speisung

Anzahl Teilnehmer	Video-Hausstation Color weiß	Netzgerät	Video-Netzgerät	Acero pur Edelstahl-Türstation Video				Preise in € (komplette TwinBus Türsprechanlage Color mit Video-Hausstation Color weiß RGE1786770)		
				1 Klingeltaste	2 Klingeltasten	3 Klingeltasten	4 Klingeltasten	gesamt	davon MG R2	davon MG R3
	RGE1786770 	1757301 	RGE1648102 	RGE1815125 	RGE1815225 	RGE1815325 	RGE1815425 			
	499,00	228,00	138,00	1.329,00	1.355,00	1.379,00	1.401,00			
MG	R3	R2	R3	R3	R3	R3	R3			
1	1	1	1	1				2.194,00	228,00	1.966,00
2	2	1	1		1			2.719,00	228,00	2.491,00
3	3	1	1			1		3.242,00	228,00	3.014,00
4	4	1	1				1	3.763,00	228,00	3.535,00







Acero pur Edelstahl-Türstation Video Color mit Video-Hausstation Komfort RGE1786570 mit zentraler Speisung

Anzahl Teilnehmer	Video-Hausstation Color Komfort weiß	Netzgerät	Video-Netzgerät	Acero pur Edelstahl-Türstation Video				Preise in € (komplette TwinBus Türsprechanlage Color mit Video-Hausstation Komfort weiß RGE1786570)		
				1 Klingeltaste	2 Klingeltasten	3 Klingeltasten	4 Klingeltasten	gesamt	davon MG R2	davon MG R3
	RGE1786570 	1757301 	RGE1648102 	RGE1815125 	RGE1815225 	RGE1815325 	RGE1815425 			
	599,00	228,00	138,00	1.329,00	1.355,00	1.379,00	1.401,00			
MG	R3	R2	R3	R3	R3	R3	R3			
1	1	1	1	1				2.294,00	228,00	2.066,00
2	2	1	1		1			2.919,00	228,00	2.691,00
3	3	1	1			1		3.542,00	228,00	3.314,00
4	4	1	1				1	4.163,00	228,00	3.935,00









Entravox Audio

Entravox Türstation mit Wohntelefon 1763070

Anzahl Teilnehmer	Wohntelefon Weiß	Netzgerät	Entravox Türstation				Preise in € (komplette TwinBus Türsprechanlage mit Wohntelefon weiß 1763070)
			1 Klingeltaste	2 Klingeltasten	3 Klingeltasten	4 Klingeltasten	
	1763070 	1757301 	18401xx 	18402xx 	18403xx 	18404xx 	MG R2
	64,50	228,00	286,00	292,00	301,00	307,00	
MG	R2	R2	R2	R2	R2	R2	
1	1	1	1				578,50
2	2	1		1			649,00
3	3	1			1		722,50
4	4	1				1	793,00



Farben: Weiß 70, Silber 20 (gilt für Türstation Entravox)

Entravox Türstation mit Freisprechstelle 1723070

Anzahl Teilnehmer	Freisprechstelle weiß	Netzgerät	Entravox Türstation				Preise in € (komplette TwinBus Türsprechanlage mit Freisprechstelle weiß 1723070)
			1 Klingeltaste	2 Klingeltasten	3 Klingeltasten	4 Klingeltasten	
	1723070 	1757301 	18401xx 	18402xx 	18403xx 	18404xx 	MG R2
	77,00	228,00	286,00	292,00	301,00	307,00	
MG	R2	R2	R2	R2	R2	R2	
1	1	1	1				591,00
2	2	1		1			674,00
3	3	1			1		760,00
4	4	1				1	843,00

Farben: Weiß 70, Silber 20 (gilt für Türstation Entravox)





Entravox Türstation mit Wohntelefon Komfort 1765070. Einfamilienhaus mit internem Sprechverkehr.

Anzahl Teilnehmer	Wohntelefon Komfort weiß	Netzgerät	Entravox Türstation 1 Klingeltaste	Preise in € (komplette TwinBus Türsprechanlage mit Wohntelefon Komfort weiß 1765070)
	1765070 	1757301 	18401xx 	MG R2
	145,00	228,00	286,00	
MG	R2	R2	R2	
2	2	1	1	804,00
3	3	1	1	949,00
4	4	1	1	1.094,00
5	5	1	1	1.239,00
6	6	1	1	1.384,00
7	7	1	1	1.529,00
8	8	1	1	1.674,00

Farben: Weiß 70, Silber 20 (gilt für Türstation Entravox)





Entravox Video Color

Entravox Türstation Video Color mit Video-Freisprechstelle RGE178770 und dezentraler Speisung

Anzahl Teilnehmer	Video-Freisprechstelle Color weiß	Netzgerät	Netztrafo	Entravox Türstation Video		Preise in € (komplette TwinBus Türsprechanlage Color mit Video-Freisprechstelle Color weiß RGE178770)		
				1 Klingeltaste	2 Klingeltasten	gesamt	davon MG R2	davon MG R3
	RGE178770 	1757301 	1647701 	18431xx 	18432xx 			
	599,00	228,00	57,50	662,00	784,00			
MG	R3	R2	R2	R3	R3			
1	1	1	2	1		1.604,00	343,00	1.261,00
2	2	1	3		1	2.382,50	400,50	1.982,00





Farben: Weiß 70, Silber 20 (gilt für Türstation Entravox)

Entravox Türstation Video Color mit Video-Hausstation RGE1786770 und dezentraler Speisung

Anzahl Teilnehmer	Video-Hausstation Color weiß	Netzgerät	Netztrafo	Entravox Türstation Video		Preise in € (komplette TwinBus Türsprechanlage Color mit Video-Hausstation Color weiß RGE1786770)		
				1 Klingeltaste	2 Klingeltasten	gesamt	davon MG R2	davon MG R3
	RGE1786770 	1757301 	1647701 	18431xx 	18432xx 			
	499,00	228,00	57,50	662,00	784,00			
MG	R3	R2	R2	R3	R3			
1	1	1	2	1		1.504,00	343,00	1.161,00
2	2	1	3		1	2.182,50	400,50	1.782,00

Farben: Weiß 70, Silber 20 (gilt für Türstation Entravox)

Entravox Türstation Video Color mit Video-Hausstation Komfort RGE1786570 und dezentraler Speisung

Anzahl Teilnehmer	Video-Hausstation Color Komfort weiß	Netzgerät	Netztrafo	Entravox Türstation Video		Preise in € (komplette TwinBus Türsprechanlage Color mit Video-Hausstation Komfort weiß RGE1786570)		
				1 Klingeltaste	2 Klingeltasten	gesamt	davon MG R2	davon MG R3
	RGE1786570 	1757301 	1647701 	18431xx 	18432xx 			
	599,00	228,00	57,50	662,00	784,00			
MG	R3	R2	R2	R3	R3			
1	1	1	2	1		1.604,00	343,00	1.261,00
2	2	1	3		1	2.382,50	400,50	1.982,00







Farben: Weiß 70, Silber 20 (gilt für Türstation Entravox)

TwinBus
Bestell-
tabellen









Verrano Audio



Verrano Glas-Türstation mit Wohntelefon 1763070

Anzahl Teilnehmer	Wohntelefon Weiß	Netzgerät	Verrano Glas-Türstation				Preise in € (komplette TwinBus Türsprechanlage mit Wohntelefon weiß 1763070)		
			1 Sensor-Klingeltaste	2 Sensor-Klingeltasten	3 Sensor-Klingeltasten	4 Sensor-Klingeltasten	gesamt	davon MG R2	davon MG R3
	1763070 	1757301 	1830120 	1830220 	1830320 	1830420 			
	64,50	228,00	987,00	1.110,00	1.233,00	1.357,00			
MG	R2	R2	R3	R3	R3	R3			
1	1	1	1				1.279,50	292,50	987,00
2	2	1		1			1.467,00	357,00	1.110,00
3	3	1			1		1.654,50	421,50	1.233,00
4	4	1				1	1.843,00	486,00	1.357,00

Verrano Glas-Türstation mit Freisprechstelle 1723070









Anzahl Teilnehmer	Freisprechstelle weiß	Netzgerät	Verrano Glas-Türstation				Preise in € (komplette TwinBus Türsprechanlage mit Freisprechstelle weiß 1723070)		
			1 Sensor-Klingeltaste	2 Sensor-Klingeltasten	3 Sensor-Klingeltasten	4 Sensor-Klingeltasten	gesamt	davon MG R2	davon MG R3
	1723070 	1757301 	1830120 	1830220 	1830320 	1830420 			
	77,00	228,00	987,00	1.110,00	1.233,00	1.357,00			
MG	R2	R2	R3	R3	R3	R3			
1	1	1	1				1.292,00	305,00	987,00
2	2	1		1			1.492,00	382,00	1.110,00
3	3	1			1		1.692,00	459,00	1.233,00
4	4	1				1	1.893,00	536,00	1.357,00

Verrano Glas-Türstation mit Wohntelefon Komfort 1765070. Einfamilienhaus mit internem Sprechverkehr.









Anzahl Teilnehmer	Wohntelefon Komfort weiß	Netzgerät	Verrano Glas-Türstation 1 Sensor-Klingeltaste	Preise in € (komplette TwinBus Türsprechanlage mit Wohntelefon Komfort weiß 1765070)		
				gesamt	davon MG R2	davon MG R3
	1765070 	1757301 	1830120 			
	145,00	228,00	987,00			
MG	R2	R2	R3			
2	2	1	1	1.505,00	518,00	987,00
3	3	1	1	1.650,00	663,00	987,00
4	4	1	1	1.795,00	808,00	987,00
5	5	1	1	1.940,00	953,00	987,00
6	6	1	1	2.085,00	1.098,00	987,00
7	7	1	1	2.230,00	1.243,00	987,00
8	8	1	1	2.375,00	1.388,00	987,00

Verrano Video Color





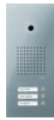

Verrano Glas-Türstation Video Color mit Video-Freisprechstelle RGE178770 mit zentraler Speisung

Anzahl Teilnehmer	Video-Freisprechstelle Color weiß	Netztrafo	Netzgerät	Video-Netzgerät	Verrano Glas-Türstation Video Color				Preise in € (komplette TwinBus Türsprechanlage Color mit Video-Freisprechstelle Color weiß RGE178770)		
					1 Sensor-Klingeltaste	2 Sensor-Klingeltasten	3 Sensor-Klingeltasten	4 Sensor-Klingeltasten	gesamt	davon MG R2	davon MG R3
	RGE178770 	1647701 	1757301 	RGE1648102 	1831121 	1831221 	1831321 	1831421 			
	599,00	57,50	228,00	138,00	1.794,00	1.918,00	2.041,00	2.163,00			
MG	R3	R2	R2	R3	R3	R3	R3	R3			
1	1	1	1	1	1				2.816,50	285,50	2.531,00
2	2	1	1	1		1			3.539,50	285,50	3.254,00
3	3	1	1	1			1		4.261,50	285,50	3.976,00
4	4	1	1	1				1	4.982,50	285,50	4.697,00

Verrano Glas-Türstation Video Color mit Video-Hausstation RGE1786770 mit zentraler Speisung

Anzahl Teilnehmer	Video-Hausstation Color weiß	Netztrafo	Netzgerät	Video-Netzgerät	Verrano Glas-Türstation Video Color				Preise in € (komplette TwinBus Türsprechanlage Color mit Video-Hausstation Color weiß RGE1786770)		
					1 Sensor-Klingeltaste	2 Sensor-Klingeltasten	3 Sensor-Klingeltasten	4 Sensor-Klingeltasten	gesamt	davon MG R2	davon MG R3
	RGE1786770 	1647701 	1757301 	RGE1648102 	1831121 	1831221 	1831321 	1831421 			
	499,00	57,50	228,00	138,00	1.794,00	1.918,00	2.041,00	2.163,00			
MG	R3	R2	R2	R3	R3	R3	R3	R3			
1	1	1	1	1	1				2.716,50	285,50	2.431,00
2	2	1	1	1		1			3.339,50	285,50	3.054,00
3	3	1	1	1			1		3.961,50	285,50	3.676,00
4	4	1	1	1				1	4.582,50	285,50	4.297,00

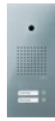
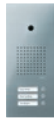
Verrano Glas-Türstation Video Color mit Video-Hausstation Komfort RGE1786570 mit zentraler Speisung

Anzahl Teilnehmer	Video-Hausstation Color Komfort weiß	Netztrafo	Netzgerät	Video-Netzgerät	Verrano Glas-Türstation Video Color				Preise in € (komplette TwinBus Türsprechanlage Color mit Video-Hausstation Komfort weiß RGE1786570)		
					1 Sensor-Klingeltaste	2 Sensor-Klingeltasten	3 Sensor-Klingeltasten	4 Sensor-Klingeltasten	gesamt	davon MG R2	davon MG R3
	RGE1786570 	1647701 	1757301 	RGE1648102 	1831121 	1831221 	1831321 	1831421 			
	599,00	57,50	228,00	138,00	1.794,00	1.918,00	2.041,00	2.163,00			
MG	R3	R2	R2	R3	R3	R3	R3	R3			
1	1	1	1	1	1				2.816,50	285,50	2.531,00
2	2	1	1	1		1			3.539,50	285,50	3.254,00
3	3	1	1	1			1		4.261,50	285,50	3.976,00
4	4	1	1	1				1	4.982,50	285,50	4.697,00





Briefkasten-
systeme



Vielfältig kombinierbar

Briefkastensystem Portier

Funktionales Aushängeschild

Portier Briefkästen sind wie die Türstationen nach dem modularen Baukastensystem aus Funktionselementen und -modulen aufgebaut. Ob freistehend, als Mauerdurchwurf- oder Auf- oder Unterputz-Variante sind sie individuell in Form und Funktion kombinierbar. Neben den vielfältigen Ausbaumöglichkeiten erfüllt das Portier Briefkasten-System höchste Ansprüche an Design und Qualität. Eine klare, benutzerfreundliche Anordnung der Elemente, der Einsatz hochwertigster nichtrostender Materialien und die individuelle Farbgestaltung (jede RAL 840 HR Farbe nach Wunsch) macht das System zur Visitenkarte jedes Gebäudes.



Portier Briefkasten

Portier 1-fach,
8 Modulplätze,
freistehend, Weiß,
Standfüße Edelstahl

Portier Briefkasten

Portier 1-fach,
4 Modulplätze,
freistehend, Titan,
Standfüße Titan

Briefkastensystem Vista

Vier Modellvarianten

Das breite Ritto Briefkastenprogramm bietet viele gute Neuigkeiten für alle, die sich täglich auf die Post freuen. Denn ab jetzt gibt es im Briefkastensystem Vista die neuen Modellvari-

anten Liro, Nero, Soro und Alvaro. Alle neuen Briefkastensysteme werden in Kombination mit Ritto Innensprechstellen zu komfortablen Sprechanlagen.



Liro

Nero

Alvaro

Soro

– Beispiele –





In 5 einfachen Schritten zum passenden Briefkasten

Briefkasten-
systeme



1. Montageort

- Standortwahl: gut erreichbar und möglichst witterungsgeschützt
- Montageart: Unterputz, Aufputz, freistehend oder als Türseitenteil in der Haustür

2. Postfachausrichtung

- Anordnung des Postfaches: waagrecht oder senkrecht
- Senkrecht = flach aufbauend, z. B. für schmale Flure
- Waagrecht = tief aufbauend, z. B. für kleine Wandbereiche
- Im Freien empfiehlt sich die waagrechte Anordnung, um z. B. Eindringen von Regenwasser durch nicht verschlossene Einwurflappe aufgrund nicht vollständig eingeschobener Post zu vermeiden

3. Design

- Verschiedene Verkleidungsvarianten stehen je nach gewählter Montageart zur Auswahl
- Schlichte enganliegende Verkleidungen oder voluminöse Schalenverkleidungen

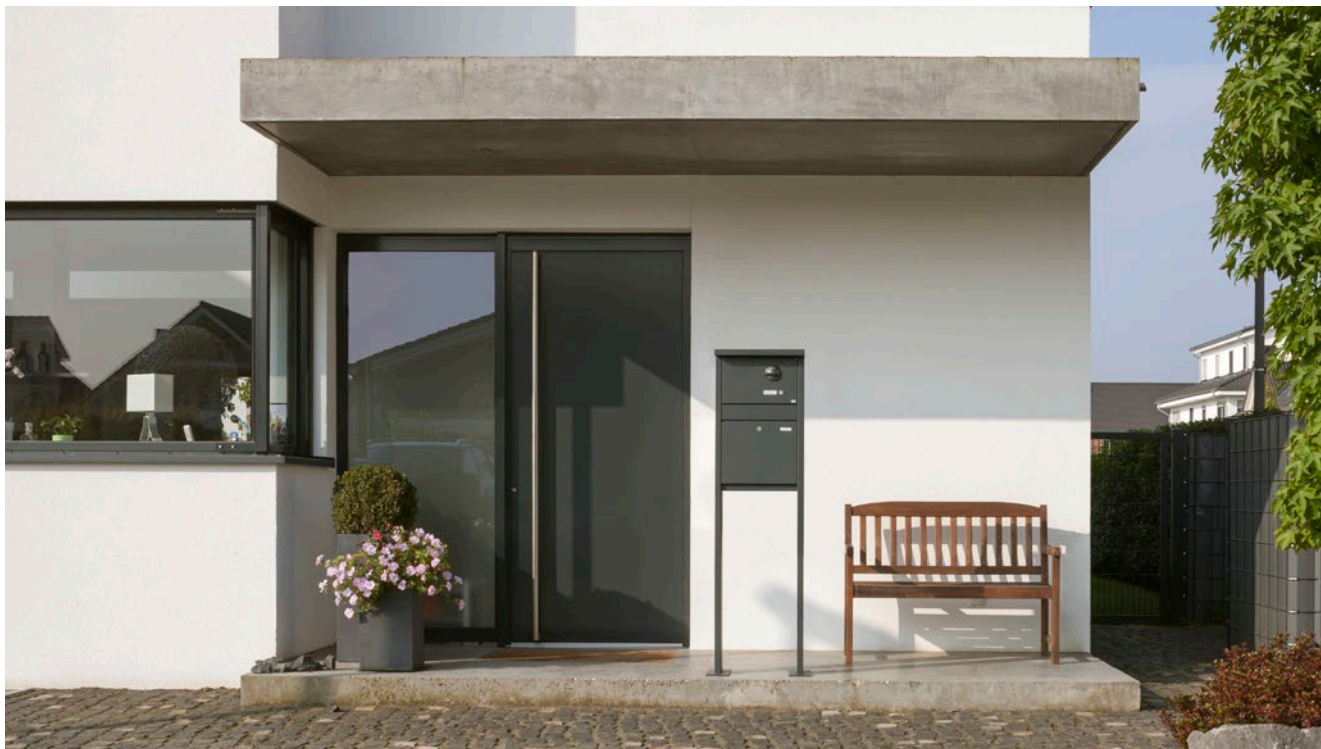

Anfrageformular

Schnell und einfach: Unser Anfrageformular unter www.ritto.de aufrufen, ausfüllen und

per Mail senden an

info.ritto@schneider-electric.com

oder per Fax an +49 (0)2261 702 6511

Briefkasten-
systeme



- Geradliniges Flachdach, oder alternativ Schräg- oder Spitzdach (um z.B. Müllablage zu vermeiden)
- Exklusive Edelstahlverkleidung oder solide pulverbeschichtete Verkleidung in Weiß, auf Anfrage auch in anderen RAL-Farbtönen
- Anbindung an Sprechanlage durch integrierte Einbaumodule oder mit frei bestückbaren Modulplätzen für Portiermodule (vgl. Seite 36 – 41)

4. Ausstattungsmerkmale

- Mehr Sicherheit: z.B. durch Integration eines Kameramodules oder Sonderausstattung mit Lamellen gegen unbefugte Entnahme
- Mehr Komfort: Bewegungsmelder, Licht-, Fingerprint- oder Displaymodul (ersetzt bis zu 500 Klingeltasten und erfüllt durch gutlesbare Rückmeldungen die Richtlinie für barrierefreies Wohnen (DIN 18040 Teil 2))

5. Anzahl der Wohneinheiten

- Definition der Anzahl der Klingentasten und Briefkasten
- Beispielanlagen für je 1 Wohneinheit auf den folgenden Seiten
- Weitere Größen und Gestaltungswünsche für Briefkasten Portier und Vista auf Anfrage: Anfrageformulare unter www.ritto.de

Briefkasten-
systeme



Funktionales Aushängeschild

Briefkastensystem Portier

Portier Briefkästen sind wie die Türstationen nach dem modularen Baukastensystem aus Funktionselementen und -modulen aufgebaut. Ob freistehend, als Mauerdurchwurf- oder Auf- oder Unterputz-Variante sind sie individuell in Form und Funktion kombinierbar.

Neben den vielfältigen Ausbaumöglichkeiten erfüllt das Portier Briefkasten-System höchste Ansprüche an Design und Qualität. Eine klare, benutzerfreundliche Anordnung der Elemente, der Einsatz hochwertigster nichtrostender Materialien und die individuelle Farbgestaltung (jede RAL 840 HR Farbe nach Wunsch) macht das System zur Visitenkarte jedes Gebäudes.

Briefkastensystem Portier

- 124 Briefkastensystem Portier Funktionselemente
- 125 Briefkastensystem Portier Aufputz
- 128 Briefkastensystem Portier Unterputz
- 131 Briefkastensystem Portier freistehend
- 135 Mauerdurchwurfbriefkästen Portier Modul Türstation



Portier Briefkasten

Portier 2-fach, 8 Modulplätze, freistehend, silber, Standfüße Edelstahl

Portier Briefkasten

Portier 1-fach, 4 Modulplätze, freistehend, Titan

Briefkasten-
systeme



Portier Briefkastensystem Funktionselemente

❶ **Hinweis: Das Briefkastensystem ist in den Farben silber (20), titan (30), graubraun (50) und weiß (70) preisgleich lieferbar.** Weitere Farben nach RAL 840 HR sind gegen Aufpreis möglich. Die auf diesen Seiten genannten Bestellnummern sind Baugruppen. Sie sollen die vielfältigen Kombinationsmöglichkeiten aufzeigen. Geliefert werden die vormontierten Gehäusesysteme (ohne Funktionsmodule) unter der Art.-Nr. „BS-Portier“.

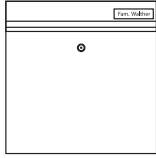

Portier Briefkastenelement vorderseitige Entnahme

Für senkrechte Portier Briefkästen.

- Entnahmesicherung
- Magnetischer Klappenverschluss
- Beschriftbares Namensschild

Einbauabmessungen
384,5×384,5×120 mm (B×H×T)
Briefeinwurfabmessungen
335×35 mm (B×H)
Innenraumabmessungen
340×340×116 mm (B×H×T)

Ausführung	Art.-Nr.	VE	€/St.	MG	Info
weiß	1574271	1/1	636,00	R3	

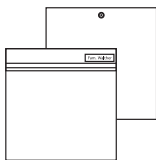

Portier Briefkastenelement rückseitige Entnahme

Für senkrechte Portier Briefkästen.

- Speziell für freistehende Gehäuse
- Entnahmesicherung
- Magnetischer Klappenverschluss
- Beschriftbares Namensschild

Einbauabmessungen
384,5×384,5×120 mm (B×H×T)
Briefeinwurfabmessungen
335×35 mm (B×H)
Innenraumabmessungen
340×340×116 mm (B×H×T)

Ausführung	Art.-Nr.	VE	€/St.	MG	Info
weiß	1574371	1/1	911,00	R3	

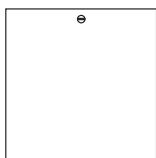

Portier Ablagefachelement

Für senkrechte Portier Briefkästen.

- Für größere Sendungen
- Leichtgängiger Drehverschluss

Einbauabmessungen
384,5×384,5×120 mm (B×H×T)
Innenraumabmessungen
340×340×116 mm (B×H×T)

Ausführung	Art.-Nr.	VE	€/St.	MG	Info
weiß	1574470	1/1	741,00	R3	



Portier Vitrinenelement beleuchtet

Für senkrechte Portier Briefkästen.

- Zur Präsentation von Informationen und Gegenständen
- Vitrinenfach beleuchtet
- Vorderseitige, abschließbare Glasür

Einbauabmessungen
384,5×384,5×120 mm (B×H×T)
Innenraumabmessungen
340×340×116 mm (B×H×T)

Ausführung	Art.-Nr.	VE	€/St.	MG	Info
weiß	1574570	1/1	1044,00	R3	

Ausstattung	Bemerkung	15742	15743	15744	15745
Ausführung	nach DIN EN 13724	x	x		
Namensschilder	beschriftbar	x	x		
Klappenverschluss	magnetisch	x	x		
Abschließbare Tür		x	x		
Drehverschluss				x	
Postauflagefläche	gerippt	x	x		

Portier Briefkastensystem Funktionselemente 2

Gartenstraße 18

Portier Infomodul 4fach

Für modulare Türstationen und Briefkastensysteme.

- Zur Informationsanzeige, z. B. Hausnummer
- Infoblatt beleuchtet über weiße LED
- Beschriftbar
- Schriftfeld auswechselbar

Abmessungen Schriftfeld
383×89 mm (B×H)

Ausführung	Art.-Nr.	VE	€/St.	MG	Info
4fach, transparent	1876300	1/16	287,00	R2	



Portier Infoelement groß

Für senkrechte Portier Briefkästen.

- Zur Unterbringung wichtiger Informationen z.B. Geschäftsname und Öffnungszeiten
- Unbeleuchtet

Einbauabmessungen
384,5×384,5 mm (B×H)

Ausführung	Art.-Nr.	VE	€/St.	MG	Info
weiß	1574170	1/1	392,00	R3	

Individuelle Lösungen	Bemerkung	15741
Siebdruck/Gravur	Schrifttyp wählbar	°
Hinterleuchtete Gravur	Schrifttyp wählbar	°
Sonderfarbe	gegen Aufpreis	°

Portier Funktionsmodule



Tastenmodul (1 T.)
18751..
€ 90,00 (MG R2)



Tastenmodul (2 T.)
18752..
€ 113,00 (MG R2)



Zugangsmodule
18768..
€ 1.025,00 (MG R2)



Schlüsselschaltermodul
18798..
€ 267,00 (MG R2)



Tastenmodul (3 T.)
18753..
€ 123,50 (MG R2)



Tastenmodul (4 T.)
18754..
€ 130,00 (MG R2)



Codiermodul
18764..
€ 319,00 (MG R2)



Türsprechmodul
18759..
€ 192,00 (MG R2)



Türsprechmodul mit Lichttaste
18760..
€ 198,50 (MG R2)



Displaymodul
RGE18791..
€ 655,00 (MG R3)



Fingerprintmodul
RGE18792..
€ 834,00 (MG R3)



Kameramodul
Color fest
18783..
€ 833,00 (MG R3)



Kameramodul
Color 130°
18787..
€ 1.101,00 (MG R3)



Kameramodul
Color mechanisch
18789..
€ 945,00 (MG R3)



Kameramodul
s/w
18786..
€ 911,00 (MG R3)



Bewegungsmeldermodul
18767..
€ 160,50 (MG R2)



Lichtmodul
18771..
€ 151,50 (MG R2)

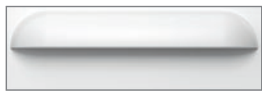

Lichtmodul (3-fach)
18773..
€ 487,00 (MG R2)



Lichtmodul (4-fach)
18774..
€ 608,00 (MG R2)



Blindmodul
18766..
€ 30,05 (MG R2)



Infomodul
18761..
€ 70,50 (MG R2)

Portier Funktionselemente

Die Funktionselemente werden werkseitig in die Gehäuse eingebaut.



Infoelement klein
B 383 x H 89 mm

18763..
€ 287,00
(MG R2)

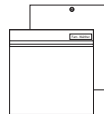

Briefkastenelement für rückseitige Entnahme, mit Briefeinwurfmodul
B 384,5 x H 384,5 mm

15743.1
€ 911,00
(MG R3)



Infoelement groß
B 384,5 x H 384,5 mm

15741..
€ 392,00
(MG R3)



Briefkastenelement für vorderseitige Entnahme, mit Briefeinwurfmodul
B 384,5 x H 384,5 mm

15742.1
€ 636,00
(MG R3)

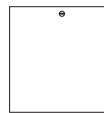

Ablagefachelement
B 384,5 x H 384,5 mm

15744..
€ 741,00
(MG R3)

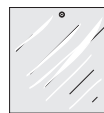

Vitrinenelement
B 384,5 x H 384,5 mm

15745..
€ 1.044,00
(MG R3)

Rosenweg 5

Infomodul (3-fach)
1876200
€ 248,00 (MG R2)

Infomodul (4-fach)
1876300
€ 287,00 (MG R2)

Briefkastensystem Portier Aufputz

Die auf diesen Seiten genannten Bestellnummern sind Baugruppen. Sie sollten die vielfältigen Kombinationsmöglichkeiten aufzeigen. Geliefert werden die vormontierten Gehäusesysteme (ohne Funktionsmodule) unter der Art.-Nr. "BS Portier". Bitte verwenden Sie unser Anfrageformular "Briefkastensystem Portier" unter www.ritto.de.

ⓘ Hinweis: Das Briefkastensystem ist in den Farben silber (20), titan (30), graubraun (50) und weiß (70) preisgleich lieferbar. Weitere Farben nach RAL 840 HR sind gegen Aufpreis möglich.

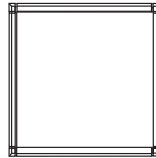

Gehäuse, 1fach

Abmessungen

419,5x431,5x150 mm (BxHxT)

Ausführung	Art.-Nr.	VE	€/St.	MG	Info
Aufputz, weiß	1551170	1/1	698,00	R3	

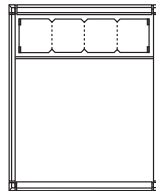

Gehäuse 1fach + 4 Modulplätze

Abmessungen

419,5x551,5x150 mm (BxHxT)

Ausführung	Art.-Nr.	VE	€/St.	MG	Info
Aufputz, weiß	1551470	1/1	952,00	R3	

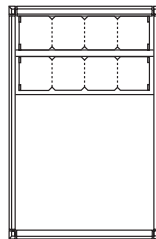

Gehäuse 1fach + 8 Modulplätze

Abmessungen

419,5x671,5x150 mm (BxHxT)

Ausführung	Art.-Nr.	VE	€/St.	MG	Info
Aufputz, weiß	1551770	1/1	1283,00	R3	

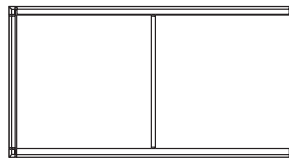

Gehäuse 2fach

Abmessungen

807x431,5x150 mm (BxHxT)

Ausführung	Art.-Nr.	VE	€/St.	MG	Info
Aufputz, weiß	1552170	1/1	1087,00	R3	

Briefkastensysteme



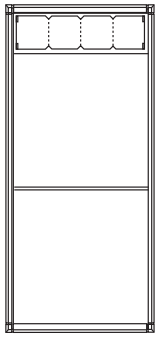

Gehäuse 2fach + 4 Modulplätze

Abmessungen

419,5×937,5×150 mm (B×H×T)

Ausführung	Art.-Nr.	VE	€/St.	MG	Info
Aufputz, weiß	1552470	1/1	1426,00	R3	

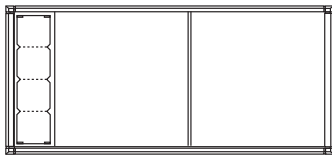

Gehäuse 2fach + 4 Modulplätze

Abmessungen

921×431,5×150 mm (B×H×T)

Ausführung	Art.-Nr.	VE	€/St.	MG	Info
Aufputz, weiß	1552770	1/1	1426,00	R3	

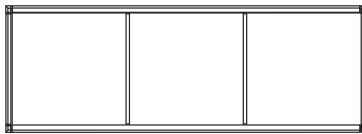

Gehäuse 3fach

Abmessungen

1194,5×431,5×150 mm (B×H×T)

Ausführung	Art.-Nr.	VE	€/St.	MG	Info
Aufputz, weiß	1553170	1/1	1516,00	R3	

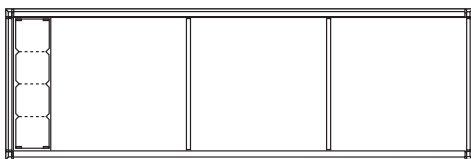

Gehäuse 3fach + 4 Modulplätze

Abmessungen

1308,5×431,5×150 mm (B×H×T)

Ausführung	Art.-Nr.	VE	€/St.	MG	Info
Aufputz, weiß	1553770	1/1	1812,00	R3	

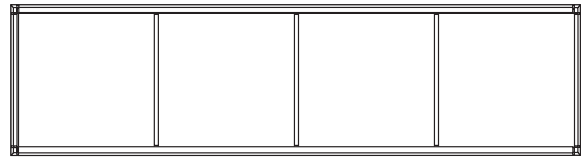

Gehäuse 4fach

Abmessungen

1582×431,5×150 mm (B×H×T)

Ausführung	Art.-Nr.	VE	€/St.	MG	Info
Aufputz, weiß	1554170	1/1	2005,00	R3	

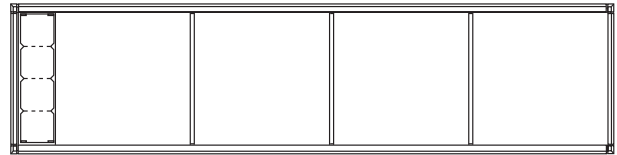

Gehäuse 4fach + 4 Modulplätze

Abmessungen

1696×431,5×150 mm (B×H×T)

Ausführung	Art.-Nr.	VE	€/St.	MG	Info
Aufputz, weiß	1555070	1/1	2192,00	R3	

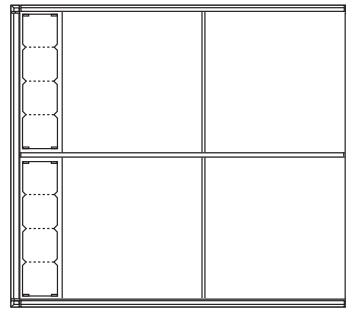

Gehäuse 4fach + 8 Modulplätze

Abmessungen

921×817,5×150 mm (B×H×T)

Ausführung	Art.-Nr.	VE	€/St.	MG	Info
Aufputz, weiß	1554770	1/1	2611,00	R3	

Portier Funktionsmodule



Tastenmodul (1 T.)
18751..
€ 90,00 (MG R2)



Tastenmodul (2 T.)
18752..
€ 113,00 (MG R2)



Zugangsmodule
18768..
€ 1.025,00 (MG R2)



Schlüsselschaltermodul
18798..
€ 267,00 (MG R2)



Tastenmodul (3 T.)
18753..
€ 123,50 (MG R2)



Tastenmodul (4 T.)
18754..
€ 130,00 (MG R2)



Codiermodul
18764..
€ 319,00 (MG R2)



Türsprechmodul
18759..
€ 192,00 (MG R2)



Türsprechmodul mit Lichttaste
18760..
€ 198,50 (MG R2)



Displaymodul
RGE18791..
€ 655,00 (MG R3)



Fingerprintmodul
RGE18792..
€ 834,00 (MG R3)



Kameramodul
Color fest
18783..
€ 833,00 (MG R3)



Kameramodul
Color 130°
18787..
€ 1.101,00 (MG R3)

Portier Funktionselemente
Die Funktionselemente werden werkseitig in die Gehäuse eingebaut.

Gartenstraße 18

Infoelement klein
B 383 x H 89 mm

18763..
€ 287,00
(MG R2)



Infoelement groß
B 384,5 x H 384,5 mm

15741..
€ 392,00
(MG R3)



Kameramodul
Color mechanisch
18789..
€ 945,00 (MG R3)



Kameramodul
s/w
18786..
€ 911,00 (MG R3)



Bewegungsmeldermodul
18767..
€ 160,50 (MG R2)



Lichtmodul
18771..
€ 151,50 (MG R2)

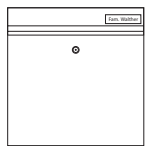

Briefkastenelement für vorderseitige Entnahme, mit Briefeinwurfmodul
B 384,5 x H 384,5 mm

15742..1
€ 636,00
(MG R3)



Lichtmodul (3-fach)
18773..
€ 487,00 (MG R2)



Lichtmodul (4-fach)
18774..
€ 608,00 (MG R2)



Blindmodul
18766..
€ 30,05 (MG R2)



Infomodul
18761..
€ 70,50 (MG R2)

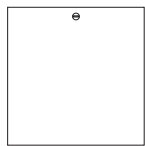

Ablagefachelement
B 384,5 x H 384,5 mm

15744..
€ 741,00
(MG R3)

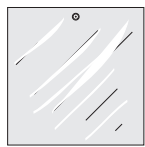

Vitrinenelement
B 384,5 x H 384,5 mm

15745..
€ 1.044,00
(MG R3)

Rosenweg 5

Infomodul (3-fach)
1876200
€ 248,00 (MG R2)

Infomodul (4-fach)
1876300
€ 287,00 (MG R2)

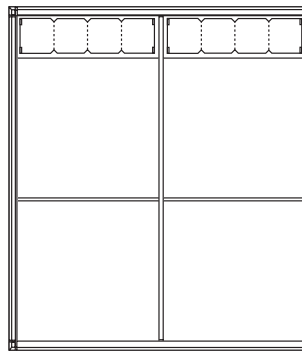

Gehäuse 4fach + 8 Modulplätze

Abmessungen

807x937,5x150 mm (BxHxT)

Ausführung	Art.-Nr.	VE	€/St.	MG	Info
Aufputz, weiß	1554470	1/1	2610,00	R3	

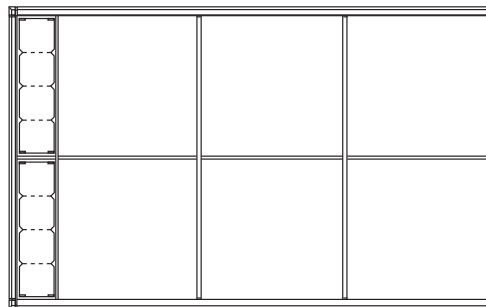

Gehäuse 6fach + 8 Modulplätze

Abmessungen

1308,5x817,5x150 mm (BxHxT)

Ausführung	Art.-Nr.	VE	€/St.	MG	Info
Aufputz, weiß	1556770	1/1	3257,00	R3	

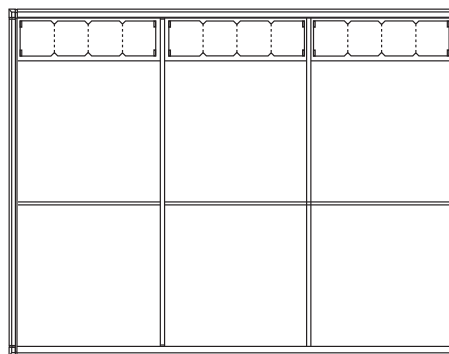

Gehäuse 6fach + 12 Modulplätze

Abmessungen

1194,5x937,5x150 mm (BxHxT)

Ausführung	Art.-Nr.	VE	€/St.	MG	Info
Aufputz, weiß	1556470	1/1	3561,00	R3	

Briefkasten-
systeme



Briefkastensystem Portier Unterputz

Die auf diesen Seiten genannten Bestellnummern sind Baugruppen. Sie sollten die vielfältigen Kombinationsmöglichkeiten aufzeigen. Geliefert werden die vormontierten Gehäusesysteme (ohne Funktionsmodule) unter der Art.-Nr. "BS Portier". Bitte verwenden Sie unser Anfrageformular "Briefkastensystem Portier" www.ritto.de.

- ❶ Hinweis: Das Briefkastensystem ist in den Farben silber (20), titan (30), graubraun (50) und weiß (70) preisgleich lieferbar. Weitere Farben nach RAL 840 HR sind gegen Aufpreis möglich.

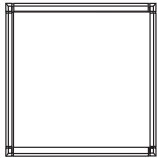

Gehäuse, 1fach

Abmessungen
419,5×431,5×150 mm (B×H×T)
Einbauabmessungen
403,5×409×120 mm (B×H×T)

Ausführung	Art.-Nr.	VE	€/St.	MG	Info
Unterputz, weiß	1551070	1/1	392,00	R3	

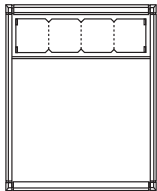

Gehäuse 1fach + 4 Modulplätze

Abmessungen
419,5×551,5×150 mm (B×H×T)
Einbauabmessungen
403,5×529×120 mm (B×H×T)

Ausführung	Art.-Nr.	VE	€/St.	MG	Info
Unterputz, weiß	1551370	1/1	576,00	R3	

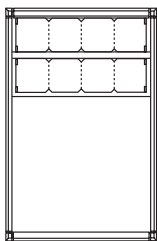

Gehäuse 1fach + 8 Modulplätze

Abmessungen
419,5×671,5×150 mm (B×H×T)
Einbauabmessungen
403,5×649×120 mm (B×H×T)

Ausführung	Art.-Nr.	VE	€/St.	MG	Info
Unterputz, weiß	1551670	1/1	834,00	R3	

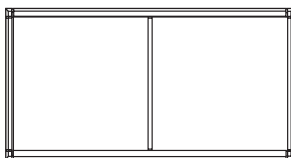

Gehäuse 2fach

Abmessungen
823×431,5×145 mm (B×H×T)
Einbauabmessungen
807×409×120 mm (B×H×T)

Ausführung	Art.-Nr.	VE	€/St.	MG	Info
Unterputz, weiß	1552070	1/1	695,00	R3	



Gehäuse 2fach + 4 Modulplätze

Abmessungen
419,5×961×145 mm (B×H×T)
Einbauabmessungen
403,5×940×120 mm (B×H×T)

Ausführung	Art.-Nr.	VE	€/St.	MG	Info
Unterputz, weiß	1552370	1/1	1022,00	R3	

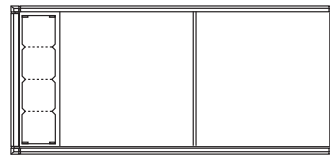

Gehäuse 2fach + 4 Modulplätze

Abmessungen
937×431,5×145 mm (B×H×T)
Einbauabmessungen
927×409×120 mm (B×H×T)

Ausführung	Art.-Nr.	VE	€/St.	MG	Info
Unterputz, weiß	1552670	1/1	1022,00	R3	

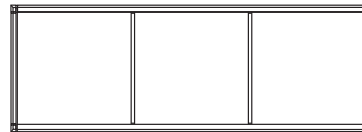

Gehäuse 3fach

Abmessungen
1226,5×431,5×145 mm (B×H×T)
Einbauabmessungen
1212,5×409×120 mm (B×H×T)

Ausführung	Art.-Nr.	VE	€/St.	MG	Info
Unterputz, weiß	1553070	1/1	1039,00	R3	

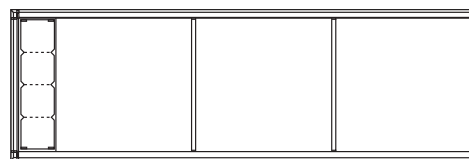

Gehäuse 3fach + 4 Modulplätze

Abmessungen
1340×431,5×145 mm (B×H×T)
Einbauabmessungen
1330×409×120 mm (B×H×T)

Ausführung	Art.-Nr.	VE	€/St.	MG	Info
Unterputz, weiß	1553670	1/1	1261,00	R3	

Portier Funktionsmodule



Tastenmodul (1 T.)
18751..
€ 90,00 (MG R2)



Tastenmodul (2 T.)
18752..
€ 113,00 (MG R2)



Zugangsmodule
18768..
€ 1.025,00 (MG R2)



Schlüsselschaltermodul
18798..
€ 267,00 (MG R2)



Tastenmodul (3 T.)
18753..
€ 123,50 (MG R2)



Tastenmodul (4 T.)
18754..
€ 130,00 (MG R2)



Codiermodul
18764..
€ 319,00 (MG R2)



Türsprechmodul mit Lichttaste
18759..
€ 192,00 (MG R2)



Türsprechmodul
18760..
€ 198,50 (MG R2)



Displaymodul
RGE18791..
€ 655,00 (MG R3)



Fingerprintmodul
RGE18792..
€ 834,00 (MG R3)



Kameramodul Color fest
18783..
€ 833,00 (MG R3)



Kameramodul Color 130°
18787..
€ 1.101,00 (MG R3)



Kameramodul Color mechanisch
18789..
€ 945,00 (MG R3)



Kameramodul s/w
18786..
€ 911,00 (MG R3)



Bewegungsmeldermodul
18767..
€ 160,50 (MG R2)



Lichtmodul
18771..
€ 151,50 (MG R2)



Lichtmodul (3-fach)
18773..
€ 487,00 (MG R2)



Lichtmodul (4-fach)
18774..
€ 608,00 (MG R2)



Blindmodul
18766..
€ 30,05 (MG R2)



Infomodul
18761..
€ 70,50 (MG R2)

Rosenweg 5

Infomodul (3-fach)
1876200
€ 248,00 (MG R2)

Infomodul (4-fach)
1876300
€ 287,00 (MG R2)

Portier Funktionselemente

Die Funktionselemente werden werkseitig in die Gehäuse eingebaut.

Gartenstraße 18

Infoelement klein
B 383 x H 89 mm

18763..
€ 287,00
(MG R2)



Infoelement groß
B 384,5 x H 384,5 mm

15741..
€ 392,00
(MG R3)

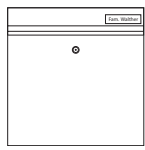

Briefkastenelement für vorderseitige Entnahme, mit Briefeinwurfmodul
B 384,5 x H 384,5 mm

15742..1
€ 636,00
(MG R3)

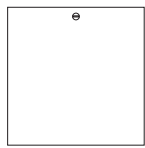

Ablagefachelement
B 384,5 x H 384,5 mm

15744..
€ 741,00
(MG R3)

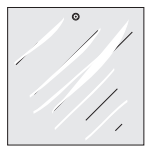

Vitrinenelement
B 384,5 x H 384,5 mm

15745..
€ 1.044,00
(MG R3)

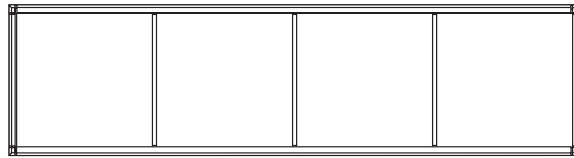

Gehäuse 4fach

Abmessungen

1630x431,5x145 mm (BxHxT)

Einbauabmessungen

1614x409x120 mm (BxHxT)

Ausführung	Art.-Nr.	VE	€/St.	MG	Info
Unterputz, weiß	1554070	1/1	1276,00	R3	

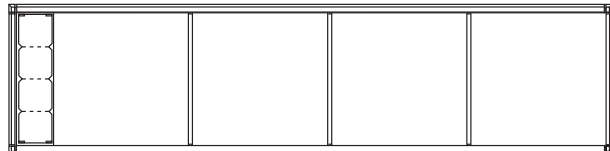

Gehäuse 4fach + 4 Modulplätze

Abmessungen

1744x431,5x145 mm (BxHxT)

Einbauabmessungen

1734x409x120 mm (BxHxT)

Ausführung	Art.-Nr.	VE	€/St.	MG	Info
Unterputz, weiß	1554970	1/1	1554,00	R3	

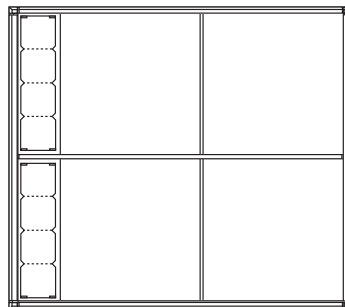

Gehäuse 4fach + 8 Modulplätze

Abmessungen

937x841x145 mm (BxHxT)

Einbauabmessungen

927x820x120 mm (BxHxT)

Ausführung	Art.-Nr.	VE	€/St.	MG	Info
Unterputz, weiß	1554670	1/1	1793,00	R3	

Briefkastensysteme



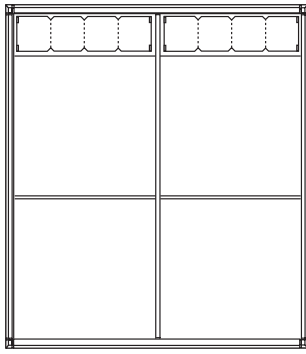

Gehäuse 4fach + 8 Modulplätze

Abmessungen

823×961×145 mm (B×H×T)

Einbauabmessungen

807×940×120 mm (B×H×T)

Ausführung	Art.-Nr.	VE	€/St.	MG	Info
Unterputz, weiß	1554370	1/1	1793,00	R3	

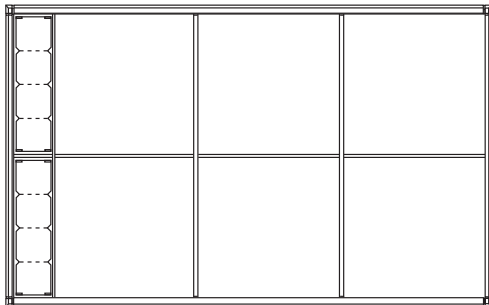

Gehäuse 6fach + 8 Modulplätze

Abmessungen

1340×841×145 mm (B×H×T)

Einbauabmessungen

1330×820×120 mm (B×H×T)

Ausführung	Art.-Nr.	VE	€/St.	MG	Info
Unterputz, weiß	1556670	1/1	2385,00	R3	

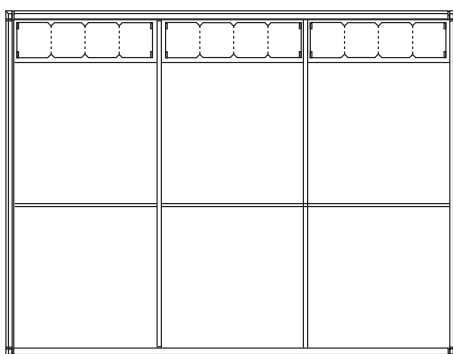

Gehäuse 6fach + 12 Modulplätze

Abmessungen

1226,5×961×145 mm (B×H×T)

Einbauabmessungen

1212,5×940×120 mm (B×H×T)

Ausführung	Art.-Nr.	VE	€/St.	MG	Info
Unterputz, weiß	1556370	1/1	2661,00	R3	

Bestellbeispiel: Unterputzbriefkasten mit 4 Modulplätzen

(Mit Modulen für Türsprechanlagen/Videosysteme mit TwinBus Technik)

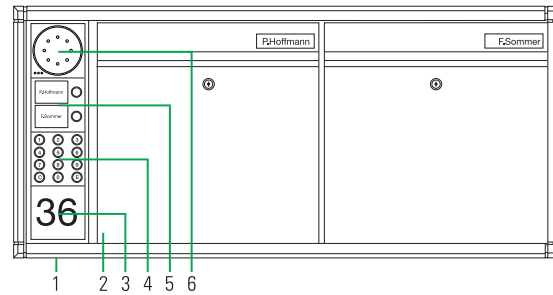

- | | | |
|---|---------|---|
| 1 | 15526.. | Gehäuse, 2fach + 4 Modulplätze UP |
| 2 | 15742.1 | Briefkastenelement für vorderseitige Entnahme |
| 3 | 18761.. | Infomodul |
| 4 | 18764.. | Codiermodul |
| 5 | 18752.. | Tastenmodul |
| 6 | 18759.. | Türsprechmodul |



Portier Funktionsmodule



Tastenmodul (1 T.)
18751..
€ 90,00 (MG R2)



Tastenmodul (2 T.)
18752..
€ 113,00 (MG R2)



Zugangsmodule
18768..
€ 1.025,00 (MG R2)



Schlüsselschaltermodul
18798..
€ 267,00 (MG R2)



Tastenmodul (3 T.)
18753..
€ 123,50 (MG R2)



Tastenmodul (4 T.)
18754..
€ 130,00 (MG R2)



Codiermodul
18764..
€ 319,00 (MG R2)



Türsprechmodul
18759..
€ 192,00 (MG R2)



Türsprechmodul mit Lichttaste
18760..
€ 198,50 (MG R2)



Displaymodul
RGE18791..
€ 655,00 (MG R3)



Fingerprintsensormodul
RGE18792..
€ 834,00 (MG R3)



Kameramodul
Color fest
18783..
€ 833,00 (MG R3)



Kameramodul
Color 130°
18787..
€ 1.101,00 (MG R3)



Kameramodul
Color mechanisch
18789..
€ 945,00 (MG R3)



Kameramodul
s/w
18786..
€ 911,00 (MG R3)



Bewegungsmeldermodul
18767..
€ 160,50 (MG R2)



Lichtmodul
18771..
€ 151,50 (MG R2)



Lichtmodul (3-fach)
18773..
€ 487,00 (MG R2)



Lichtmodul (4-fach)
18774..
€ 608,00 (MG R2)



Blindmodul
18766..
€ 30,05 (MG R2)



Infomodul
18761..
€ 70,50 (MG R2)

Portier Funktionselemente

Die Funktionselemente werden werkseitig in die Gehäuse eingebaut.

Gartenstraße 18

Infoelement klein
B 383 x H 89 mm
18763..
€ 287,00 (MG R2)

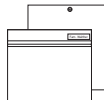

Briefkastenelement für rückseitige Entnahme, mit Briefeinwurfmodul
B 384,5 x H 384,5 mm
15743..1
€ 911,00 (MG R3)



Infoelement groß
B 384,5 x H 384,5 mm
15741..
€ 392,00 (MG R3)

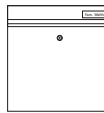

Briefkastenelement für vordere Entnahme, mit Briefeinwurfmodul
B 384,5 x H 384,5 mm
15742..1
€ 636,00 (MG R3)

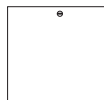

Ablagefachelement
B 384,5 x H 384,5 mm
15744..
€ 741,00 (MG R3)

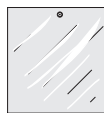

Vitrinenelement
B 384,5 x H 384,5 mm
15745..
€ 1.044,00 (MG R3)

Rosenweg 5

Infomodul (3-fach)
1876200
€ 248,00 (MG R2)

Infomodul (4-fach)
1876300
€ 287,00 (MG R2)

Briefkastensystem Portier freistehend

Die auf diesen Seiten genannten Bestellnummern sind Baugruppen. Sie sollten die vielfältigen Kombinationsmöglichkeiten aufzeigen. Geliefert werden die vormontierten Gehäusesysteme (ohne Funktionsmodule) unter der Art.-Nr. "BS Portier". Bitte verwenden Sie unser Anfrageformular "Briefkastensystem Portier" unter www.ritto.de.

! Hinweis: Das Briefkastensystem ist in den Farben silber (20), titan (30), graubraun (50) und weiß (70) preisgleich lieferbar. Weitere Farben nach RAL 840 HR sind gegen Aufpreis möglich.

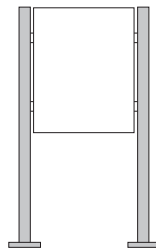

Standfüße lackiert, rund

Wahlweise lackiert in den Farben 20 silber, 30 titan, 50 graubraun oder 70 weiß.

Abmessungen

ø 60x1300 mm (øxH)

! Lieferumfang: 2 Standfüße

Ausführung	Art.-Nr.	VE	€/St.	MG	Info
freistehend, weiß	1559070	1/1	502,00	R3	

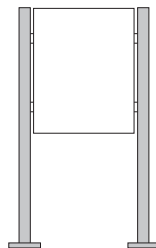

Standfüße Edelstahl gebürstet, rund

Abmessungen

ø 60x1300 mm (øxH)

! Lieferumfang: 2 Standfüße

Ausführung	Art.-Nr.	VE	€/St.	MG	Info
freistehend, Edelstahl	1559200	1/1	631,00	R3	

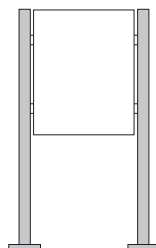

Standfüße lackiert, rund

Wahlweise lackiert in den Farben 20 silber, 30 titan, 50 graubraun oder 70 weiß.

Einzusetzen in Verbindung mit Kameramodulen

Abmessungen

ø 60x1680 mm (øxH)

! Lieferumfang: 2 Standfüße

Ausführung	Art.-Nr.	VE	€/St.	MG	Info
freistehend, weiß	1559570	1/1	714,00	R3	

Briefkastensysteme



Briefkastensysteme

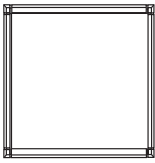

Gehäuse 1fach

Abmessungen

419,5×431,5×150 mm (B×H×T)

Ausführung	Art.-Nr.	VE	€/St.	MG	Info
freistehend, weiß	1550170	1/1	680,00	R3	

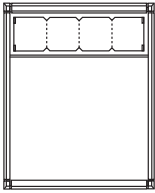

Gehäuse 1fach + 4 Modulplätze

Abmessungen

419,5×551,5×150 mm (B×H×T)

Ausführung	Art.-Nr.	VE	€/St.	MG	Info
freistehend, weiß	1550270	1/1	952,00	R3	

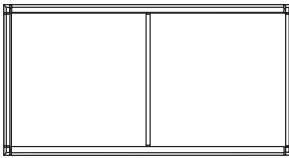

Gehäuse 2fach

Abmessungen

807×431,5×150 mm (B×H×T)

Ausführung	Art.-Nr.	VE	€/St.	MG	Info
freistehend, weiß	1550370	1/1	1086,00	R3	

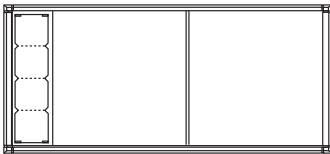

Gehäuse 2fach + 4 Modulplätze

Abmessungen

921×431,5×150 mm (B×H×T)

Ausführung	Art.-Nr.	VE	€/St.	MG	Info
freistehend, weiß	1550470	1/1	1426,00	R3	



Portier Funktionsmodule



Tastenmodul (1 T.)
18751..
€ 90,00 (MG R2)



Tastenmodul (2 T.)
18752..
€ 113,00 (MG R2)



Zugangsmodule
18768..
€ 1.025,00 (MG R2)



Schlüssel-schaltermodul
18798..
€ 267,00 (MG R2)



Tastenmodul (3 T.)
18753..
€ 123,50 (MG R2)



Tastenmodul (4 T.)
18754..
€ 130,00 (MG R2)



Codiermodul
18764..
€ 319,00 (MG R2)



Türsprechmodul
18759..
€ 192,00 (MG R2)



Türsprechmodul mit Lichttaste
18760..
€ 198,50 (MG R2)



Displaymodul
RGE18791..
€ 655,00 (MG R3)



Fingerprint-modul
RGE18792..
€ 834,00 (MG R3)



Kameramodul
Color fest
18783..
€ 833,00 (MG R3)



Kameramodul
Color 130°
18787..
€ 1.101,00 (MG R3)



Kameramodul
Color mechanisch
18789..
€ 945,00 (MG R3)



Kameramodul
s/w
18786..
€ 911,00 (MG R3)



Bewegungsmeldermodul
18767..
€ 160,50 (MG R2)



Lichtmodul
18771..
€ 151,50 (MG R2)



Lichtmodul (3-fach)
18773..
€ 487,00 (MG R2)



Lichtmodul (4-fach)
18774..
€ 608,00 (MG R2)



Blindmodul
18766..
€ 30,05 (MG R2)



Infomodul
18761..
€ 70,50 (MG R2)

Portier Funktionselemente

Die Funktionselemente werden werkseitig in die Gehäuse eingebaut.

Gartenstraße 18

Infoelement klein
B 383 x H 89 mm
18763..
€ 287,00 (MG R2)

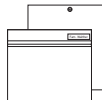

Briefkastenelement für rückseitige Entnahme, mit Briefeinwurfmodul
B 384,5 x H 384,5 mm
15743..1
€ 911,00 (MG R3)



Infoelement groß
B 384,5 x H 384,5 mm
15741..
€ 392,00 (MG R3)



Briefkastenelement für vorderseitige Entnahme, mit Briefeinwurfmodul
B 384,5 x H 384,5 mm
15742..1
€ 636,00 (MG R3)

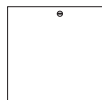

Ablagefachelement
B 384,5 x H 384,5 mm
15744..
€ 741,00 (MG R3)

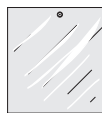

Vitrinenelement
B 384,5 x H 384,5 mm
15745..
€ 1.044,00 (MG R3)

Rosenweg 5

Infomodul (3-fach)
1876200
€ 248,00 (MG R2)

Infomodul (4-fach)
1876300
€ 287,00 (MG R2)

Standfüße lackiert, rund

Wahlweise lackiert in den Farben 20 silber, 30 titan, 50 graubraun oder 70 weiß.

Abmessungen

ø 60x1500 mm (øxH)

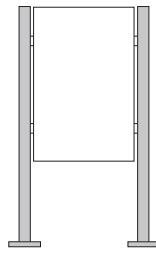

📦 **Lieferumfang:** 2 Standfüße

Ausführung	Art.-Nr.	VE	€/St.	MG	Info
freistehend, weiß	1559170	1/1	540,00	R3	

Standfüße Edelstahl gebürstet, rund

Abmessungen

ø 60x1500 mm (øxH)

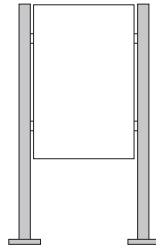

📦 **Lieferumfang:** 2 Standfüße

Ausführung	Art.-Nr.	VE	€/St.	MG	Info
freistehend, Edelstahl	1559300	1/1	666,00	R3	

Standfüße lackiert, rund

Wahlweise lackiert in den Farben 20 silber, 30 titan, 50 graubraun oder 70 weiß.

Einzusetzen in Verbindung mit Kameramodulen

Abmessungen

ø 60x1680 mm (øxH)

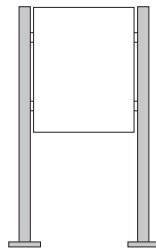

📦 **Lieferumfang:** 2 Standfüße

Ausführung	Art.-Nr.	VE	€/St.	MG	Info
freistehend, weiß	1559570	1/1	714,00	R3	

Briefkasten-systeme



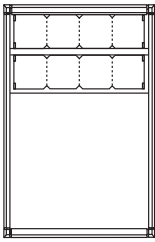

Gehäuse 1fach + 8 Modulplätze

Abmessungen

419,5×671,5×150 mm (B×H×T)

Ausführung	Art.-Nr.	VE	€/St.	MG	Info
freistehend, weiß	1550570	1/1	1282,00	R3	

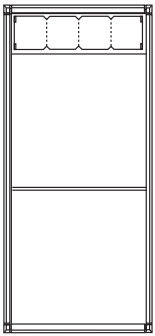

Gehäuse 2fach + 4 Modulplätze

Abmessungen

937,5×419,5×150 mm (B×H×T)

Ausführung	Art.-Nr.	VE	€/St.	MG	Info
freistehend, weiß	1550670	1/1	1430,00	R3	

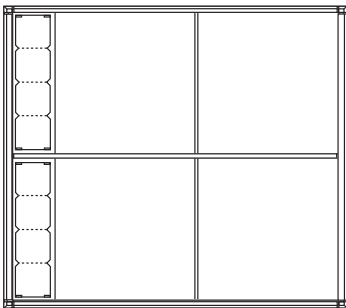

Gehäuse 4fach + 8 Modulplätze

Abmessungen

921×817,5×150 mm (B×H×T)

Ausführung	Art.-Nr.	VE	€/St.	MG	Info
freistehend, weiß	1550770	1/1	2593,00	R3	

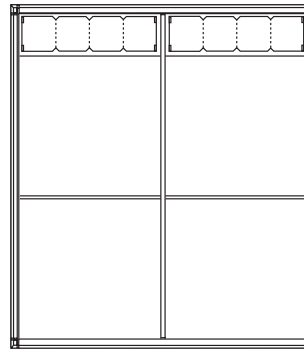

Gehäuse 4fach + 8 Modulplätze

Abmessungen

807×937,5×150 mm (B×H×T)

Ausführung	Art.-Nr.	VE	€/St.	MG	Info
freistehend, weiß	1550870	1/1	2595,00	R3	

Bestellbeispiel und Maßskizze: Freistehender Briefkasten 1-fach mit 4 Modulplätzen, mit Standfuß Edelstahl rund

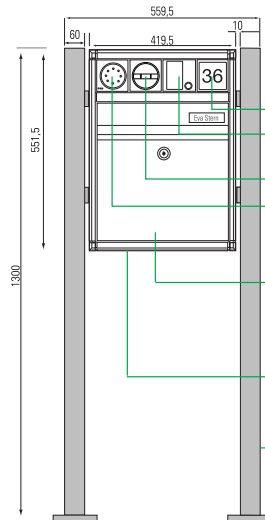

Art.-Nr. Artikel-Bezeichnung

- 1 18761.. Infomodul
- 2 18751.. Tastenmodul (1 Taste)
- 3 18767.. Bewegungsmelder
- 4 18759.. Türsprechmodul
- 5 15742.. Briefkastenelement für vorderseitige Entnahme
- 6 15502.. Gehäuse 1-fach + 4 Modulplätze
- 7 15590.. Standfuß, rund

Maßskizze Fußplatten

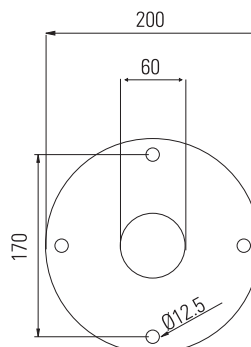

Briefkastensysteme

Portier Modul-Türstation Mauerdurchwurfbriefkästen

**Durchwurfbriefkastensystem nach DIN EN 13724.
Geeignet für Mauerstärke von 300-450 mm.**

Mit Entnahmesicherung.

Durchwurfkasten weiß lackiert.

Die Mauerdurchwurfkästen sind in den Farben silber (20), titan (30), graubraun (50) und weiß (70) preisgleich lieferbar. Aufpreis für Module und Rahmen in RAL 840HR € 65,00/St. Weitere Größen und Ausführungen auf Anfrage.

Bitte verwenden Sie unser Anfrageformular "Briefkastensystem Portier" unter www.ritto.de.

Die neuen Mauerdurchwurfkästen sind im bisherigen Portier-Programm nicht ersetzbar.

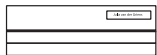



Briefeinwurfmodul

am Beispiel 3fache Modulbreite
Abmessungen

289,5x95 mm (BxH)

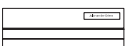
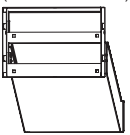
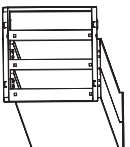
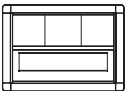
Ausführung	Art.-Nr.	VE	€/St.	MG	Info
silber	1873020	1/19	134,00	R2	
titan	1873030	1/19	134,00	R2	
graubraun	1873050	1/19	134,00	R2	
weiß	1873070	1/19	134,00	R2	

3-fache Modulbreite	Art.Nr/Maße in mm *Tiefe s. u. – Skizze	Preis in €
Briefeinwurfmodul 	18730xx B x H x T 289,5 x 95	134,00 (MG R2)
UP-Einheit für Durchwurf-Briefkasten 1 WE, ausziehbar für Pfeiler/Mauern, rücks. Entnahmetür weiß lackiert. Inkl. Edelstahlabdeckung (ohne Rahmen) 	1873270 B x H 312 x 215	355,00 (MG R3)
Durchwurf-Briefkästen 2 WE 	1873370 B x H 312x 312	617,00 (MG R3)
Briefkastenrahmen 1 WE. Für 3 Module und 1 Briefeinwurfmodul 	18850xx B x H 335 x 239	217,00 (MG R2)
Briefkastenrahmen 2 WE. Für 3 Module und 2 Briefeinwurfmodule 	18851xx B x H x T 335 x 335 x 7	303,00 (MG R2)

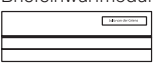
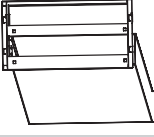
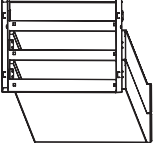
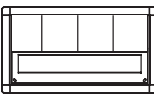
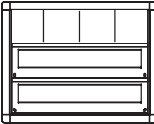
4-fache Modulbreite	Art.Nr/Maße in mm *Tiefe s. u. – Skizze	Preis in €
Briefeinwurfmodul 	18731xx B x H x T 384,5 x 95	151,50 (MG R2)
UP-Einheit für Durchwurf-Briefkasten 1 WE, ausziehbar für Pfeiler/Mauern, rücks. Entnahmetür weiß lackiert. Inkl. Edelstahlabdeckung (ohne Rahmen) 	1873470 B x H 408 x 215	382,00 (MG R3)
Durchwurf-Briefkästen 2 WE 	1873570 B x H x T 408 x 312	638,00 (MG R3)
Briefkastenrahmen 1 WE. Für 4 Module und 1 Briefeinwurfmodul 	18852xx B x H x T 431 x 239 x 7	298,00 (MG R2)
Briefkastenrahmen 2 WE. Für 4 Module und 2 Briefeinwurfmodule 	18853xx B x H x T 431 x 335 x 7	426,00 (MG R2)

Bestellbeispiel:

Durchwurf-Briefkasten 1 WE mit 4 Modulplätzen

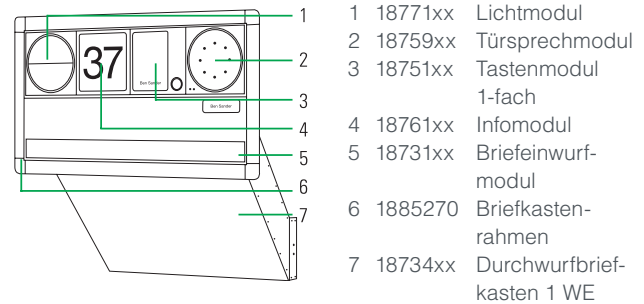

Maßskizze:

Durchwurf-Briefkasten Mauer einbau

Ausziehbar für Mauerstärken
von 300 bis 450 mm.

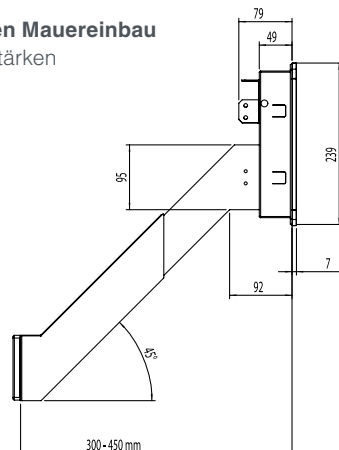



Briefkasten-
systeme



Vielfalt mit Charakter

Briefkastensystem Vista

Vista kommt jetzt in einer frisch überarbeiteten Optik – ein neues geradliniges Design belebt die Frontgestaltung.

Liro, Nero, Soro und Alvaro sind die vier neuen Varianten im Programm Vista. Sie umfassen für anspruchsvolle Ein- und Mehrfamilienhäuser bzw. exklusive Eigentumswohnungsanlagen alle Einbauvarianten: Aufputz, Unterputz und Freistehend.

Die Designlinie Alvaro besticht besonders durch Ihre Klarheit, ästhetisches wie zeitloses Design. Liro, Nero und Soro bieten maximale Flexibilität aufgrund der Möglichkeit des Einbaus von Portier Modulen und werden so zum attraktiven Blickfang für jeden Eingangsbereich. Alle neuen Briefkastensysteme werden in Kombination mit Ritto Innensprechstellen zu komfortablen Sprechanlagen.

Briefkastensystem Vista

- 138 Briefkastensystem Vista Aufputz
- 141 Briefkastensystem Vista Unterputz
- 142 Briefkastensystem Vista Freistehend
- 146 Auswahlhilfe Vista Briefkastensysteme
- 148 Briefkastensystem Vista Verkleidungen + Zubehör
- 152 Briefkastensystem Vista Mauerdurchwurf
- 153 Briefkastensystem Vista Türseitenteil
- 155 Montage- und Pflegehinweise















Beispiele:



Briefkasten-
systeme

















Vista Variante Liro (Schrägdach)

Sprech- und Klingelfach	Farbe	waagrecht		senkrecht	
		Audio	Video	Audio	Video
Pur	Edelstahl				
	Maße	307 x 501 x 391 mm	307 x 501 x 421 mm	382 x 593 x 121 mm	382 x 593 x 151 mm
	Art.-Nr.	RGE1300120	RGE1301120	RGE1302120	RGE1303120
	Preis/MG	920,00 (R3)	1.095,00 (R3)	781,00 (R3)	942,00 (R3)
	weiß				
	Maße	307 x 501 x 391 mm	307 x 501 x 421 mm	382 x 593 x 121 mm	382 x 593 x 151 mm
Art.-Nr.	RGE1308170	RGE1309170	RGE1310170	RGE1311170	
Preis/MG	668,00 (R3)	831,00 (R3)	543,00 (R3)	703,00 (R3)	
Chrom- farbener Zierring	Edelstahl				
	Maße	307 x 501 x 391 mm	307 x 501 x 421 mm	382 x 593 x 121 mm	382 x 593 x 151 mm
	Art.-Nr.	RGE1304120	RGE1305120	RGE1306120	RGE1307120
	Preis/MG	942,00 (R3)	1.085,00 (R3)	781,00 (R3)	942,00 (R3)
Portiermodul- plätze (Module S. 36–41)	weiß				
	Maße	307 x 501 x 421 mm		382 x 593 x 151 mm	
	Art.-Nr.	RGE1312170		RGE1313170	
	Preis/MG	504,00 (R3)		376,00 (R3)	

Preise für Briefkastenanlagen beinhalten Klingeltaster, jedoch keine Einbaumodule wie z. B. Einbulautsprecher, Kameramodul usw.
 Weitere Ausführungen auf Anfrage. Dazu nutzen Sie bitte unser Anfrageformular auf www.ritto.de oder auf Seite 206.
 Lieferzeit auf Anfrage.

Aufputz

Vista Variante Nero (Flachdach)

Sprech- und Klingelfach	Farbe	waagrecht		senkrecht	
		Audio	Video	Audio	Video
Pur	Edelstahl				
	Maße	344 x 362 x 402 mm	344 x 362 x 432 mm	419 x 552 x 132 mm	419 x 552 x 162 mm
	Art.-Nr.	RGE1340120	RGE1341120	RGE1342120	RGE1343120
	Preis/MG	1.162,00 (R3)	1.342,00 (R3)	1.041,00 (R3)	1.212,00 (R3)
	weiß				
	Maße	344 x 362 x 402 mm	344 x 362 x 432 mm	419 x 552 x 132 mm	419 x 552 x 162 mm
	Art.-Nr.	RGE1348170	RGE1349170	RGE1350170	RGE1351170
	Preis/MG	746,00 (R3)	911,00 (R3)	636,00 (R3)	797,00 (R3)
Chromfarbener Zierring	Edelstahl				
	Maße	344 x 362 x 402 mm	344 x 362 x 432 mm	419 x 552 x 132 mm	419 x 552 x 162 mm
	Art.-Nr.	RGE1344120	RGE1345120	RGE1346120	RGE1347120
	Preis/MG	1.173,00 (R3)	1.332,00 (R3)	1.041,00 (R3)	1.201,00 (R3)
Portiermodul-Plätze (Module S. 36–41)	weiß				
	Maße	344 x 362 x 432 mm		419 x 552 x 162 mm	
	Art.-Nr.	RGE1352170		RGE1353170	
	Preis/MG	584,00 (R3)		459,00 (R3)	

Briefkastensysteme







Preise für Briefkastenanlagen beinhalten Klingeltaster, jedoch keine Einbaumodule wie z.B. Einbaulautsprecher, Kameramodul usw.

Weitere Ausführungen auf Anfrage. Dazu nutzen Sie bitte unser Anfrageformular auf www.ritto.de oder auf Seite 206.

Lieferzeit auf Anfrage.





Vista Variante Alvaro (Flachdach Premium)

Sprech- und Klingelfach	Farbe	senkrecht	
		Audio	Video
Pur	Edelstahl		
	Maße	440 x 640 x 170 mm	440 x 640 x 200 mm
	Art.-Nr.	RGE1400120	RGE1401120
	Preis/MG	1.475,00 (R3)	1.637,00 (R3)
	weiß		
	Maße	440 x 640 x 170 mm	440 x 640 x 200 mm
Portiermodul-Plätze (Module S. 36–41)	weiß		
	Maße	440 x 640 x 200 mm	
	Art.-Nr.	RGE1404170	
	Preis/MG	1.029,00 (R3)	

Preise für Briefkastenanlagen beinhalten Klingeltaster, jedoch keine Einbaumodule wie z. B. Einbaulautsprecher, Kameramodul usw. Weitere Ausführungen auf Anfrage. Dazu nutzen Sie bitte unser Anfrageformular auf www.ritto.de oder auf Seite 206. Lieferzeit auf Anfrage.

Unterputz

Vista Variante Alvaro (Flachdach Premium)

Sprech- und Klingelfach	Farbe	senkrecht	
		Audio	Video
Pur	Edelstahl		
	Maße	440 x 660 x 150 mm	440 x 660 x 150 mm
	Art.-Nr.	RGE1420120	RGE1421120
	Preis/MG	1.100,00 (R3)	1.263,00 (R3)
	weiß		
	Maße	440 x 660 x 150 mm	440 x 660 x 150 mm
	Art.-Nr.	RGE1422170	RGE1423170
	Preis	807,00 (R3)	970,00 (R3)
Portiermodul- Plätze (Module S. 36–41)	weiß		
	Maße	440 x 660 x 150 mm	
	Art.-Nr.	RGE1424170	
	Preis/MG	931,00 (R3)	

Preise für Briefkastenanlagen beinhalten Klingeltaster, jedoch keine Einbaumodule wie z.B. Einbaulautsprecher, Kameramodul usw.















Weitere Ausführungen auf Anfrage. Dazu nutzen Sie bitte unser Anfrageformular auf www.ritto.de oder auf Seite 206.
Lieferzeit auf Anfrage.

Briefkasten-
systeme



Freistehend











Vista Variante Liro (Schrägdach)

Sprech- und Klingelfach	Farbe	waagrecht		senkrecht	
		Audio	Video	Audio	Video
Pur	Edelstahl				
	Maße	307 x 501 x 391 mm	307 x 501 x 421 mm	382 x 593 x 121 mm	382 x 593 x 151 mm
	Art.-Nr.	RGE1320120	RGE1321120	RGE1322120	RGE1323120
	Preis/MG	1.622,00 (R3)	1.787,00 (R3)	1.542,00 (R3)	1.703,00 (R3)
	weiß				
	Maße	307 x 501 x 391 mm	307 x 501 x 421 mm	382 x 593 x 121 mm	382 x 593 x 151 mm
Art.-Nr.	RGE1328170	RGE1329170	RGE1330170	RGE1331170	
Preis/MG	1.065,00 (R3)	1.229,00 (R3)	979,00 (R3)	1.140,00 (R3)	
Chrom- farbener Zierring	Edelstahl				
	Maße	307 x 501 x 391 mm	307 x 501 x 421 mm	382 x 593 x 121 mm	382 x 593 x 151 mm
	Art.-Nr.	RGE1324120	RGE1325120	RGE1326120	RGE1327120
	Preis/MG	1.622,00 (R3)	1.787,00 (R3)	1.542,00 (R3)	1.703,00 (R3)
Portiermodul- Plätze (Module S. 36–41)	weiß				
	Maße	307 x 501 x 421 mm		382 x 593 x 151 mm	
	Art.-Nr.	RGE1332170		RGE1333170	
	Preis/MG	902,00 (R3)		812,00 (R3)	

Preise für Briefkastenanlagen beinhalten Klingeltaster, jedoch keine Einbaumodule wie z. B. Einbaulautsprecher, Kameramodul usw.
 Weitere Ausführungen auf Anfrage. Dazu nutzen Sie bitte unser Anfrageformular auf www.ritto.de oder auf Seite 206.
 Lieferzeit auf Anfrage.

Freistehend















Vista Variante Nero (Flachdach)

Sprech- und Klingelfach	Farbe	waagrecht		senkrecht	
		Audio	Video	Audio	Video
Pur	Edelstahl				
	Maße	344 x 362 x 402 mm	344 x 362 x 432 mm	419 x 552 x 132 mm	419 x 552 x 162 mm
	Art.-Nr.	RGE1360120	RGE1361120	RGE1362120	RGE1363120
	Preis/MG	1.875,00 (R3)	2.034,00 (R3)	1.802,00 (R3)	1.963,00 (R3)
	weiß				
	Maße	344 x 362 x 402 mm	344 x 362 x 432 mm	419 x 552 x 132 mm	419 x 552 x 162 mm
	Art.-Nr.	RGE1368170	RGE1369170	RGE1370170	RGE1371170
Preis/MG	1.144,00 (R3)	1.309,00 (R3)	1.062,00 (R3)	1.222,00 (R3)	
Chromfarbener Zierring	Edelstahl				
	Maße	344 x 362 x 402 mm	344 x 362 x 432 mm	419 x 552 x 132 mm	419 x 552 x 162 mm
	Art.-Nr.	RGE1364120	RGE1365120	RGE1366120	RGE1367120
	Preis/MG	1.865,00 (R3)	2.034,00 (R3)	1.802,00 (R3)	1.973,00 (R3)
Portiermodul-Plätze (Module S. 36-41)	weiß				
	Maße	344 x 362 x 432 mm		419 x 552 x 162 mm	
	Art.-Nr.	RGE1372170		RGE1373170	
	Preis/MG	982,00 (R3)		895,00 (R3)	

Preise für Briefkastenanlagen beinhalten Klingeltaster, jedoch keine Einbaumodule wie z.B. Einbaulautsprecher, Kameramodul usw.
 Weitere Ausführungen auf Anfrage. Dazu nutzen Sie bitte unser Anfrageformular auf www.ritto.de oder auf Seite 206.
 Lieferzeit auf Anfrage.

Freistehend





Vista Variante Soro (Spitzdach)

Sprech- und Klingelfach	Farbe	waagrecht		senkrecht	
		Audio	Video	Audio	Video
Pur	Edelstahl				
	Maße	384 x 430 x 459 mm	384 x 430 x 459 mm	459 x 576 x 190 mm	459 x 576 x 190 mm
	Art.-Nr.	RGE1380120	RGE1381120	RGE1382120	RGE1383120
	Preis/MG	1.845,00 (R3)	2.005,00 (R3)	1.438,00 (R3)	1.599,00 (R3)
	weiß				
	Maße	384 x 430 x 459 mm	384 x 430 x 459 mm	459 x 576 x 190 mm	459 x 576 x 190 mm
Art.-Nr.	RGE1388170	RGE1389170	RGE1390170	RGE1391170	
Preis/MG	1.129,00 (R3)	1.289,00 (R3)	917,00 (R3)	1.077,00 (R3)	
Chrom- farbener Zierring	Edelstahl				
	Maße	384 x 430 x 590 mm	384 x 430 x 459 mm	459 x 579 x 190 mm	459 x 579 x 190 mm
	Art.-Nr.	RGE1384120	RGE1385120	RGE1386120	RGE1387120
	Preis/MG	1.845,00 (R3)	2.005,00 (R3)	1.438,00 (R3)	1.599,00 (R3)
Portiermodul- Plätze (Module S. 36–41)	weiß				
	Maße	384 x 430 x 459 mm		459 x 579 x 190 mm	
	Art.-Nr.	RGE1392170		RGE1393170	
	Preis/MG	962,00 (R3)		750,00 (R3)	

Preise für Briefkastenanlagen beinhalten Klingeltaster, jedoch keine Einbaumodule wie z. B. Einbaulautsprecher, Kameramodul usw.
 Weitere Ausführungen auf Anfrage. Dazu nutzen Sie bitte unser Anfrageformular auf www.ritto.de oder auf Seite 206.
 Lieferzeit auf Anfrage.

Freistehend

Vista Variante Alvaro (Flachdach Premium)

Sprech- und Klingelfach	Farbe	senkrecht	
		Audio	Video
Pur	Edelstahl		
	Maße	460 x 640 x 170 mm	460 x 640 x 200 mm
	Art.-Nr.	RGE1440120	RGE1441120
	Preis/MG	2.044,00 (R3)	2.207,00 (R3)
	weiß		
	Maße	460 x 640 x 170 mm	460 x 640 x 200 mm
	Art.-Nr.	RGE1442170	RGE1443170
Preis/MG	1.491,00 (R3)	1.654,00 (R3)	
Portiermodul- Plätze (Module S. 36–41)	weiß		
	Maße	460 x 640 x 200 mm	
	Art.-Nr.	RGE1444170	
	Preis/MG	1.452,00 (R3)	

Preise für Briefkastenanlagen beinhalten Klingeltaster, jedoch keine Einbaumodule wie z.B. Einbaulautsprecher, Kameramodul usw.

Weitere Ausführungen auf Anfrage. Dazu nutzen Sie bitte unser Anfrageformular auf www.ritto.de oder auf Seite 206.

Lieferzeit auf Anfrage.

Briefkasten-
systeme



Aufputz

Postfachausrichtung	Ausstattung	Verkleidung	Sprechgitter	Farbe	Artikel-Nr.	Preis/MG
waagrecht	Audio	Liro (Schrägdach)	Pur	Edelstahl	RGE1300120	920,00 (R3)
				weiß	RGE1308170	668,00 (R3)
			chromf. Zierring	Edelstahl	RGE1304120	942,00 (R3)
		Nero (Flachdach)	Pur	Edelstahl	RGE1340120	1.162,00 (R3)
				weiß	RGE1348170	746,00 (R3)
			chromf. Zierring	Edelstahl	RGE1344120	1.173,00 (R3)
	Video	Liro (Schrägdach)	Pur	Edelstahl	RGE1301120	1.095,00 (R3)
				weiß	RGE1309170	831,00 (R3)
			chromf. Zierring	Edelstahl	RGE1305120	1.085,00 (R3)
			Portier Module	weiß	RGE1312170	504,00 (R3)
		Nero (Flachdach)	Pur	Edelstahl	RGE1341120	1.342,00 (R3)
				weiß	RGE1349170	911,00 (R3)
			chromf. Zierring	Edelstahl	RGE1345120	1.332,00 (R3)
			Portier Module	weiß	RGE1352170	584,00 (R3)
senkrecht	Audio	Liro (Schrägdach)	Pur	Edelstahl	RGE1302120	781,00 (R3)
				weiß	RGE1310170	543,00 (R3)
			chromf. Zierring	Edelstahl	RGE1306120	781,00 (R3)
		Nero (Flachdach)	Pur	Edelstahl	RGE1342120	1.041,00 (R3)
				weiß	RGE1350170	636,00 (R3)
			chromf. Zierring	Edelstahl	RGE1346120	1.041,00 (R3)
	Alvaro (Flachdach Premium)	Pur	Edelstahl	RGE1400120	1.475,00 (R3)	
			weiß	RGE1402170	1.068,00 (R3)	
	Video	Liro (Schrägdach)	Pur	Edelstahl	RGE1303120	942,00 (R3)
				weiß	RGE1311170	703,00 (R3)
			chromf. Zierring	Edelstahl	RGE1307120	942,00 (R3)
			Portier Module	weiß	RGE1313170	376,00 (R3)
		Nero (Flachdach)	Pur	Edelstahl	RGE1343120	1.212,00 (R3)
				weiß	RGE1351170	797,00 (R3)
chromf. Zierring			Edelstahl	RGE1347120	1.201,00 (R3)	
Portier Module			weiß	RGE1353170	459,00 (R3)	
Alvaro (Flachdach Premium)	Pur	Edelstahl	RGE1401120	1.637,00 (R3)		
		weiß	RGE1403170	1.231,00 (R3)		
	Portier Module	weiß	RGE1404170	1.029,00 (R3)		

Unterputz

Postfachausrichtung	Ausstattung	Verkleidung	Sprechgitter	Farbe	Artikel-Nr.	Preis/MG
senkrecht	Audio	Alvaro (Flachdach Premium)	Pur	Edelstahl	RGE1420120	1.100,00 (R3)
				weiß	RGE1422170	807,00 (R3)
	Video	Alvaro (Flachdach Premium)	Pur	Edelstahl	RGE1421120	1.263,00 (R3)
				weiß	RGE1423170	970,00 (R3)
			Portier Module	weiß	RGE1424170	931,00 (R3)

Preise für Briefkastenanlagen beinhalten Klingeltaster, jedoch keine Einbaumodule wie z.B. Einbaulautsprecher, Kameramodul usw. Lieferzeit auf Anfrage.

Auswahlhilfe Vista Briefkastensysteme

Freistehend

Postfach-ausrichtung	Ausstattung	Verkleidung	Sprechgitter	Farbe	Artikel-Nr.	Preis/MG	
waagrecht	Audio	Liro (Schrägdach)	Pur	Edelstahl	RGE1320120	1.622,00 (R3)	
				weiß	RGE1328170	1.065,00 (R3)	
			chromf. Zierring	Edelstahl	RGE1324120	1.622,00 (R3)	
				Edelstahl	RGE1360120	1.875,00 (R3)	
			Pur	weiß	RGE1368170	1.144,00 (R3)	
				Edelstahl	RGE1364120	1.865,00 (R3)	
		Nero (Flachdach)	Pur	Edelstahl	RGE1380120	1.845,00 (R3)	
				weiß	RGE1388170	1.129,00 (R3)	
			chromf. Zierring	Edelstahl	RGE1384120	1.845,00 (R3)	
				Edelstahl	RGE1321120	1.787,00 (R3)	
			Soro (Spitzdach)	Pur	weiß	RGE1329170	1.229,00 (R3)
					Edelstahl	RGE1325120	1.787,00 (R3)
	Portier Module	weiß		RGE1332170	902,00 (R3)		
		Edelstahl		RGE1361120	2.034,00 (R3)		
	Pur	weiß		RGE1369170	1.309,00 (R3)		
		Edelstahl		RGE1365120	2.034,00 (R3)		
	Nero (Flachdach)	Pur	Edelstahl	RGE1372170	982,00 (R3)		
			weiß	RGE1381120	2.005,00 (R3)		
		chromf. Zierring	Edelstahl	RGE1389170	1.289,00 (R3)		
			Edelstahl	RGE1385120	2.005,00 (R3)		
		Portier Module	weiß	RGE1392170	962,00 (R3)		
			Edelstahl	RGE1322120	1.542,00 (R3)		
	senkrecht	Audio	Liro (Schrägdach)	Pur	Edelstahl	RGE1330170	979,00 (R3)
					weiß	RGE1330170	979,00 (R3)
chromf. Zierring				Edelstahl	RGE1326120	1.542,00 (R3)	
				Edelstahl	RGE1362120	1.802,00 (R3)	
Pur				weiß	RGE1370170	1.062,00 (R3)	
				Edelstahl	RGE1366120	1.802,00 (R3)	
Alvaro (Flachdach Premium)			Pur	Edelstahl	RGE1440120	2.044,00 (R3)	
				weiß	RGE1442170	1.491,00 (R3)	
Soro (Spitzdach)			Pur	Edelstahl	RGE1382120	1.438,00 (R3)	
				weiß	RGE1390170	917,00 (R3)	
			chromf. Zierring	Edelstahl	RGE1386120	1.438,00 (R3)	
				Edelstahl	RGE1323120	1.703,00 (R3)	
Video		Liro (Schrägdach)	Pur	weiß	RGE1331170	1.140,00 (R3)	
				Edelstahl	RGE1327120	1.703,00 (R3)	
			chromf. Zierring	Edelstahl	RGE1333170	812,00 (R3)	
				Edelstahl	RGE1363120	1.963,00 (R3)	
			Pur	weiß	RGE1371170	1.222,00 (R3)	
				Edelstahl	RGE1367120	1.973,00 (R3)	
		Nero (Flachdach)	Portier Module	weiß	RGE1373170	895,00 (R3)	
				Edelstahl	RGE1441120	2.207,00 (R3)	
		Alvaro (Flachdach Premium)	Pur	weiß	RGE1443170	1.654,00 (R3)	
				Portier Module	weiß	RGE1444170	1.452,00 (R3)
		Soro (Spitzdach)	Pur	Edelstahl	RGE1383120	1.599,00 (R3)	
				weiß	RGE1391170	1.077,00 (R3)	
chromf. Zierring	Edelstahl		RGE1387120	1.599,00 (R3)			
	Portier Module		weiß	RGE1393170	750,00 (R3)		



Preise für Briefkastenanlagen beinhalten Klingeltaster, jedoch keine Einbaumodule wie z.B. Einbaulautsprecher, Kameramodul usw. Lieferzeit auf Anfrage.

Übersicht Verkleidungen + Zubehör

Für Vista Briefkastensysteme stehen verschiedene Verkleidungstypen zur Verfügung.

Bitte verwenden Sie zur Anfrage das Anfrageformular auf Seite 206 oder im Internet unter www.ritto.de.

Lieferbare Verkleidungstypen

Verkleidungstyp	Montageart	Variante	Lackiert (RAL / DB)	Edelstahl (V2A / V4A)	
Variante Liro (Schrägdach) 	Freistehend	senkrecht	✓	✓	
		waagrecht	✓	✓	
	AP	senkrecht	✓	✓	
		waagrecht	✓	✓	
	UP		✗	✗	✗
Variante Nero (Flachdach) 	Freistehend	senkrecht	✓	✓	
		waagrecht	✓	✓	
	AP	senkrecht	✓	✓	
		waagrecht	✓	✓	
	UP		✗	✗	✗
Variante Soro (Spitzdach) 	Freistehend	senkrecht	✓	✓	
		waagrecht	✓	✓	
	AP		✗	✗	✗
	UP		✗	✗	✗
	Variante Alvaro 	Freistehend	senkrecht	✓	✓
waagrecht			✗	✗	
AP		senkrecht	✓	✓	
		waagrecht	✗	✗	
UP		senkrecht	✓	✓	
	waagrecht	✗	✗		

Briefkastensystem Vista

Übersicht der Einbaukomponenten zur Bestückung des Briefkastensystemes Vista

Die gewünschte Ausstattung ist anzufragen per Anfrageformular auf Seite 206 oder www.ritto.de.

Einbaumodule

Entsprechend der Auswahl des Sprechgitters „Pur“ oder „chromfarbener Zierring“ sind die Modulplätze für gewünschte Einbaumodule bei Lieferung im Briefkastensystem Vista vorbereitet. Zur Auswahl der Modulplätze nutzen Sie bitte unser Anfrageformular auf www.ritto.de.

Die Einbaumodule sind **nicht** in der Bestellposition BSVISTA enthalten und müssen separat bestellt werden!

Beispiel Einbaumodule:



Briefkasten-
systeme



Portiermodulplätze

Portiermodule zur Bestückung von Briefkästen mit Portiermodulplätzen bzw. zur Montage im Acero-Adapterrahmen Portier sind **nicht** in der Bestellposition BSVISTA enthalten und müssen separat bestellt werden! Die Anzahl der gewünschten Portiermodulplätze tragen Sie bitte in unser Anfrageformular auf www.ritto.de ein.

Beispiel Einbaumodule (vgl. S. 36 – 41):

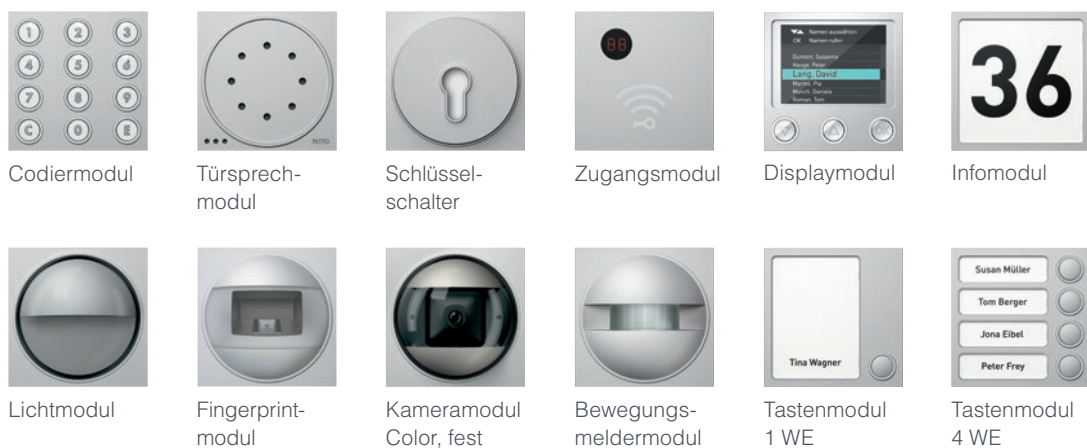

Übersicht der Einbaukomponenten zur Bestückung des Briefkastensystemes Vista

Die gewünschte Ausstattung ist anzufragen per Anfrageformular auf Seite 206 oder www.ritto.de.

Klingeltaster

Ausgewählte Klingeltaster oder Lichtleuchtknopf sind bei Lieferung im Briefkastensystem Vista vormontiert.



Taster mit Edelstahl taste

Für den Einbau in Vista Briefkastensysteme und Acero Edelstahl Türstationen mit LED-Beleuchtung.

- Namensschild von vorne austauschbar
- Schriftfeld: B 64 x H 16 mm
- Siehe Anfrageformular unter www.ritto.de

Ausführung	Art.-Nr.	VE	€/St.	MG	Info
	RGE1274439	1/100	45,60	R3	



Lichtleuchtknopf

Für den Einbau in Vista Briefkastensysteme.

- Maße: ø 24 mm
- Stanzmaß: ø 21 mm
- Siehe Anfrageformular unter www.ritto.de

Ausführung	Art.-Nr.	VE	€/St.	MG	Info
	1233182	1/1	43,80	R3	



Klingeltaster transparent

Für den Einbau in Vista Briefkastensysteme.

- Namensschild von vorne austauschbar
- Incl. Einleger mit Lampensymbol zur Verwendung als Lichttaster
- Maße: B 67 x H 23 mm
- Stanzmaße: B 62 x H 18 mm
- Schriftfeld: B 60 x H 18 mm
- Siehe Anfrageformular unter www.ritto.de

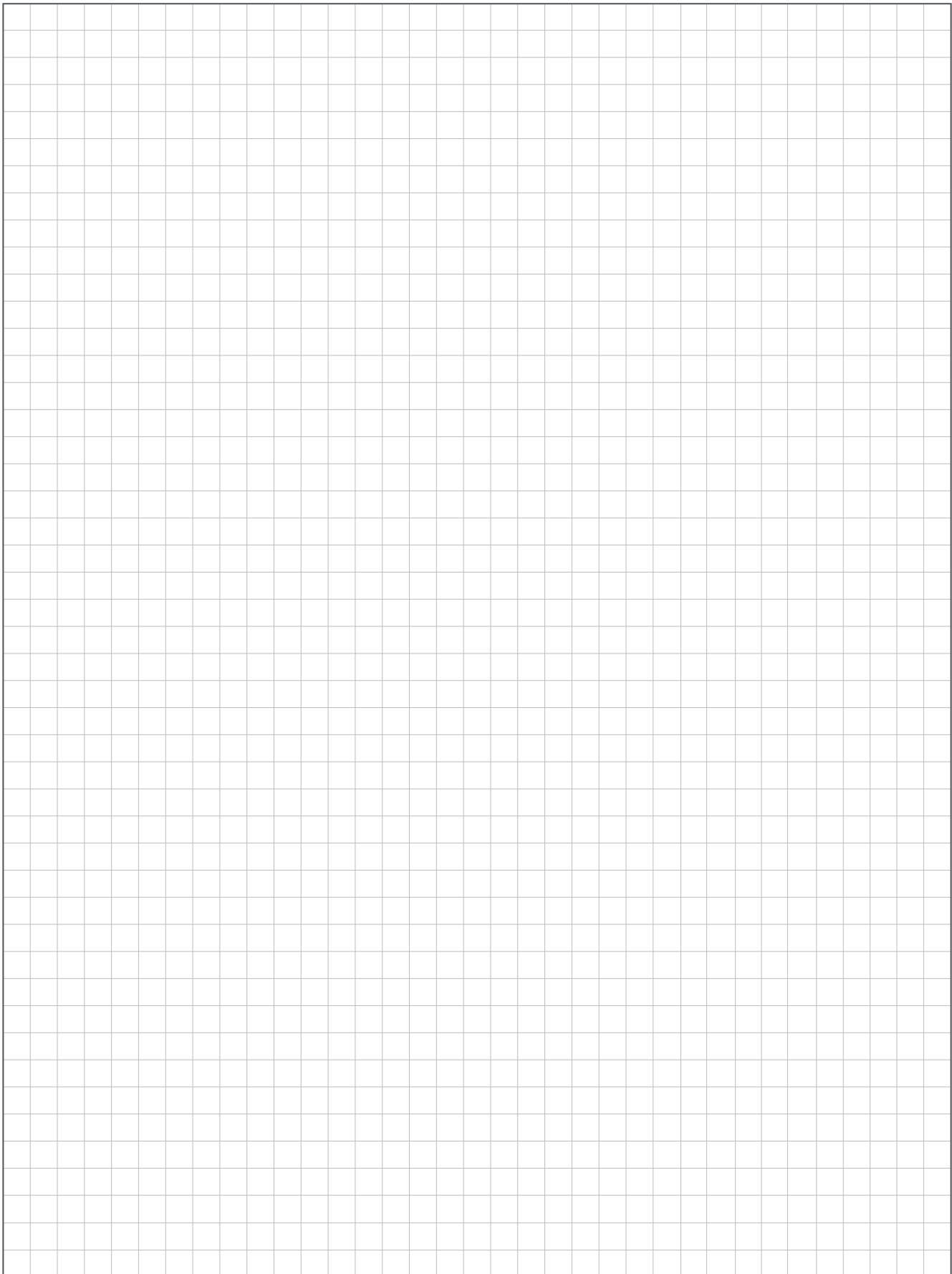

Ausführung	Art.-Nr.	VE	€/St.	MG	Info
	1590200	1/200	18,28	R2	

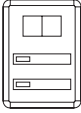

Mauerdurchwurf

Mauerdurchwurf

	Kastenmaß B 300 x H 125 x T 260-380 mm / (Einwurf B x H 280 x 35 mm)	
Briefkasten / Anzahl Modulplätze	1-fach / 2	2-fach / 2
Kombinierbar mit Portier Modulen (siehe Seiten 36–40).		
Maße Frontplatte B x H x T mm	380 x 405 x 20	380 x 530 x 20
Artikel-Nr.	1380170	1380270
Preis in € (MG R3)	435,00	572,00

	Kastenmaß B 300 x H 125 x T 260-380 mm / (Einwurf B x H 280 x 35 mm)	
Briefkasten	1-fach	2-fach
Kombinierbar mit Einbaulautsprecher 1492102 (siehe Seite 69). Sprech- und Klingelfach unbeleuchtet		
Maße Frontplatte B x H x T mm	380 x 405 x 20	380 x 530 x 20
Artikel-Nr.	1381170	1381270
Preis in € (MG R3)	441,00	586,00



Bei der Positionierung der Anlage sollten Sie darauf achten, dass die Einwurffront nicht direkt der Wetterseite zugewandt ist.



Aufpreis für Wunschfarbe gem. RAL 840 HR: ca. 15%.
Ausführungen in Edelstahl, weitere Größen und Ausführungen auf Anfrage. Bitte verwenden Sie unser Anfrageformular von Seite 206.

Bestellbeispiel: Durchwurf-Briefkasten 2-fach mit 2 Modulplätzen

(Für Türsprechanlagen mit TwinBus-Technik)

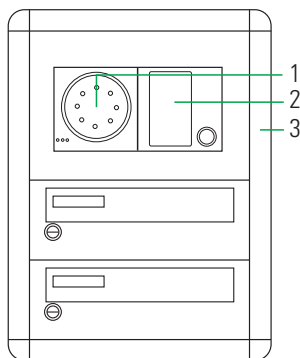

- | | | |
|---|---------|-----------------------------------|
| 1 | 18759xx | Türsprechmodul |
| 2 | 18751xx | Tastenmodul |
| 3 | 13802xx | Mauerdurchwurf mit 2 Modulplätzen |

Maßskizze: Durchwurf-Briefkasten

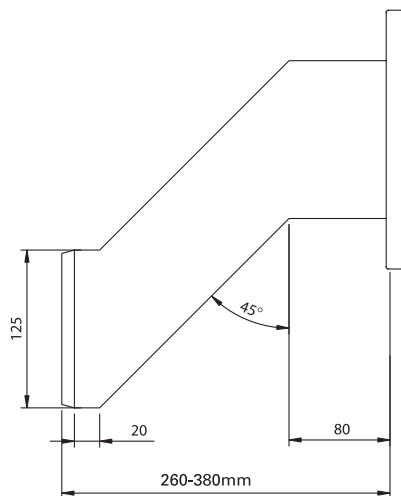

Türseitenteile

Türseitenteile

	Kastenmaß B 300 x H 110 x T 380 mm / Einwurf B x H 280 x 35 mm	
Briefkasten / Anzahl Modulplätze	1-fach / 2	2-fach / 2
Kombinierbar mit Portier Modulen (siehe Seiten 36–40).		
Anlagenmaße B x H x T mm	360 x 390 x 404	360 x 500 x 404
Artikel-Nr.	1370170	1370270
Preis in € (MG R3)	276,00	421,00

	Kastenmaß B 300 x H 110 x T 380 mm	
Briefkasten	1-fach	2-fach
Kombinierbar mit Einbaulautsprecher 1492102 (siehe Seite 69). Sprech- und Klingelfach unbeleuchtet		
Außenmaße B x H x T mm	360 x 390 x 404	360 x 500 x 404
Artikel-Nr.	1340170	1340270
Preis in € (MG R3)	282,00	433,00

Farbe: 70 Weiß (siehe Seite 127). Aufpreis für Wunschfarbe gem. RAL 840 HR: ca. 15%.

Türseitenteile Edelstahl

	Kastenmaß B 300 x H 110 x T 380 mm	
Briefkasten	1-fach	2-fach
Kombinierbar mit Einbaulautsprecher 1492102 (siehe Seite 69). Sprech- und Klingelfach unbeleuchtet		
Außenmaße B x H x T mm	360 x 390 x 404	360 x 500 x 404
Artikel-Nr.	1340120	1340220
Preis in € (MG R3)	422,00	615,00

Briefkasten-
systeme



Bei der Positionierung der Anlage sollten Sie darauf achten, dass die Einwurffront nicht direkt der Wetterseite zugewandt ist.

DIN
EN 13724

Weitere Größen und Ausführungen auf Anfrage.
Bitte verwenden Sie unser Anfrageformular
von Seite 206.

Maßskizze: Türseitenteil 4-fach mit 3 Modulplätzen

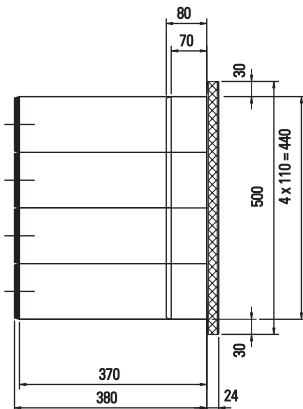

Berechnungshilfe: Türseitenteil

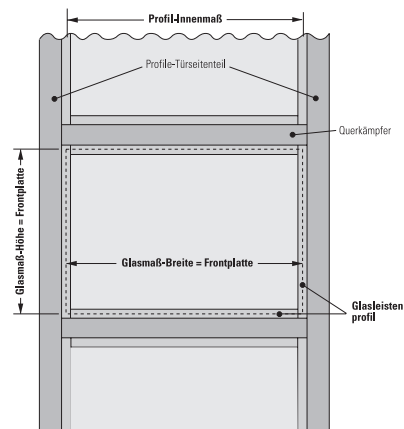

Abmessung festlegen:
Glasmaß = Frontplatte
Frontplattenstärke 24 mm mit
thermischer Trennung.
Frontplattenstärke auch in 3 mm
ohne thermischer Trennung

Sicher
montiert

Briefkasten-
systeme



Montage- und Pflegehinweise für Briefkastenanlagen

Montageort

Wählen oder planen Sie möglichst eine witterungsgeschützte Stelle zur Montage der Briefkastenanlage. Vermeiden Sie, dass Briefeinwurfklappen oder Briefkastenelemente zur Entnahme in Richtung Hauptwetterseite zeigen. Technologisch bedingte Spaltmaße und Toleranzen können bei extremen Witterungsbedingungen (Schlagregen, Sturm, Dauerregen, Abtauen) das Eindringen von Feuchtigkeit nicht verhindern! Das Nachrüsten von Regenabweisern ist in vielen Fällen möglich.

Elektrischer Anschluss

Elektrische Anschlussarbeiten sind nur von dafür ausgebildetem Fachpersonal durchzuführen, da Sicherheitsbestimmungen zu beachten sind um Gefährdungen zu vermeiden. Beachten Sie immer beiliegende Anschlusspläne und Hinweise.

Pflegehinweise

Pulverbeschichtete und eloxierte Oberflächen bzw. Oberflächen aus Edelstahl sind regelmäßig mit dafür geeigneten Mitteln zu reinigen (z.B. milde Spülmittel, wasserabweisende Polituren). Scheuernde oder oxydlösende Mittel sind zu vermeiden. Wiederholen Sie diese Behandlung regelmäßig in Gegenden mit aggressiver Luft (Industrieabgase, salzhaltige Meeresluft etc.). Schlösser und Scharniere sollten zweimal jährlich mit nichtharzenden Ölen oder Sprays behandelt werden.



Bei der Positionierung der Anlage sollten Sie darauf achten, dass die Einwurffront nicht direkt der Wetterseite zugewandt ist.



Dimensionierung von Befestigungselementen

Zum sicheren Stand sollten freistehende Briefkastenanlagen zum Einbetonieren je Fuß ein Fundament von 300 x 300 x 500 mm erhalten, wir sehen bereits 400 mm Bodeneinstand vor. Freistehende Briefkastenanlagen mit Fußplatten sollten mit entsprechend ausreichend dimensionierten Schraubverbindungen befestigt werden (Schwerlastanker nach DIN).

Bei wandmontierten Briefkastenanlagen sollten die gewählten Befestigungsmittel auf ein Gewicht je Einzelkasten der Anlage von ca. 4,5 kg ausgelegt werden.

Unterputz-Briefkastenanlagen sind in entsprechender Mauerwerksöffnung mit Montageschaum und / oder ausreichend dimensionierten Schraubverbindungen zu befestigen. Der an der Anlage befindliche Putzrahmen dient als Sichtblende.

Sichtbare Oberflächen vor Kalk, Zement oder Gips schützen!

Briefkastensysteme



Stilvoller
Empfang



ziehen

Kommunikationssäulen



Exklusiv

TwinBus Kommunikationssäulen

Ob in Wohnhaus, Büro, Praxis oder Betrieb: Mit Kommunikationssäulen von Ritto werden Besucher stilvoll empfangen.

Kommunikationssäulen





- 158 Kommunikationssäulen Portier
- 159 Kommunikationssäulen Edelstahl



Grenzenlose Ausbaufähigkeit

Die Kombination mit Funktionsmodulen aus dem Portier-Programm und weitere Zusatzelemente ermöglichen nahezu grenzenlose Ausbaufähigkeit. Die Kommunikationssäulen Edelstahl erfüllen individuelle Ansprüche an elegante Türkommunikation.

Farbvarianten

- | | |
|--|---|
|  20 Silber
(ähnlich RAL 9006) |  50 Graubraun
(ähnlich RAL 8019) |
|  30 Titan |  70 Weiß
(RAL 9016) |



Kommunikationssäule 4WE
mit Türsprechmodul, Kamera, Tastenmodul 4fach, Bluetoothmodul, Titan



Kommunikationssäule 1WE
mit Türsprechmodul, Infomodul 1fach, Tastenmodul 1fach, Codiermodul, Silber



Kommunikationssäule 1WE
mit Video Color Edelstahl



Kommunikationssäule 2WE
mit Türsprechmodul, Tastenmodul 2fach, Lichtmodul 1fach, und Schlüsselschaltermodul, Weiß

Kommunikationssäulen



RITTO
by Schneider Electric

Wählen oder planen Sie möglichst eine witterungsgeschützte Stelle zur Montage. Technologisch bedingte Spaltmaße und Toleranzen können bei extremen Witterungsbedingungen (Schlagregen, Sturm, Dauerregen, Abtauen) das Eindringen von Feuchtigkeit nicht verhindern! Das Nachrüsten von Regenabweisern ist in vielen Fällen möglich.

Kommunikationssäulen

Die Kommunikationssäule ist in den Farben weiß (70), silber (20), titan (30) und graubraun (50) preisgleich lieferbar.



Portier Standsäule

Kommunikationssäule mit 4 Moduleinbauplätzen.

- Modular ausbaufähig
- Aluminiumrahmen aus Strangpressprofil
- Robust und witterungsbeständig
- Standfuß zum Verschrauben
- Alle RAL-Farben nach 840 HR lieferbar (Aufpreis 35%)

Abmessungen

130x1283.5x150 mm (BxHxT)

Ausführung	Art.-Nr.	VE	€/St.	MG	Info
weiß	1586471	1/1	1166,00	R3	

Ausstattung	Bemerkung	15864
Modulplätze Anzahl	Standard	4
Modulplätze Anzahl	Anzahl nach Wunsch	°
Aluminiumrahmen aus Strangpressprofil		×
Bodenplatte zum Verschrauben		×
RAL-Farben nach 840 HR lieferbar		
Sonderhöhe	bis 2000 mm, z.B. für Kameramodule	°



Abb. zeigt: Portier Standsäule 15864 in weiß

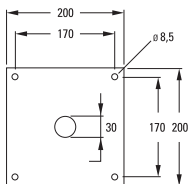

Kommunikationssäulen



Edelstahl

Kommunikationssäule

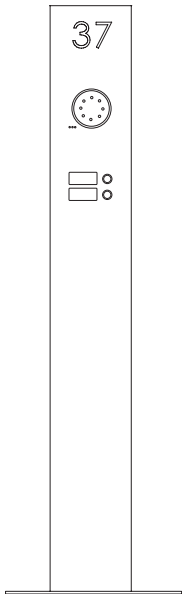

Die oben gezeigten Kommunikationssäule ist ein individuelles Beispiel.
Die passende Lösung für Ihre persönlichen Anforderungen stimmen wir gerne mit Ihnen ab.
Dazu nutzen Sie bitte unser Anfrageformular auf www.ritto.de oder auf Seite 204.

Technische Daten	Bemerkung	Kommunikationssäule
Material Edelstahl		×
Lautsprechergitter	mit elegantem Chromring	×
Klingeltaste	flächenbündig, mit Namensschild	×
Maße in mm	Breite x Höhe x Tiefe	200 x 1400 x 110

Zubehör	Bemerkung	Kommunikationssäule
Einbaulautsprecher 14921	für TwinBus Sprechanlagen	Δ
Einbaulautsprecher 15921	für Mehrdrahtsprechanlagen	Δ
Acero Kameramodule	Einbauhöhe beachten	◦
Zusätzliche Klingeltasten	flächenbündig, mit Namensschild	◦
Beleuchtungselement	seitliche Einstrahlung	◦
Gravuren		◦
Briefkasten vorderseitige Entnahme	Maße: B 365 x H 320 mm Briefeinwurf: B 325 x H 35 mm	
Sonderhöhe	z.B. für Acero Kameramodule 18161-18163	◦

Zeichenerklärung

× Serienausstattung ◦ auf Anfrage Δ mit Zubehör



Grenzenlos
vernetzt



Ritto IP



100% netzwerk-basierte Gebäudekommunikation

Ritto IP

Mit dem System Ritto IP ist Gebäudekommunikation einfacher, sicherer und zukunftsweisend.

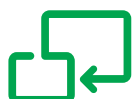

100% digitale Gebäudekommunikation

Mit den drei Ritto Komponenten IP Video-Türstation, IP Video-Hausstation und IP Schaltgerät sind fast grenzenlose Anwendungsmöglichkeiten gegeben. Vom Einfamilienhaus bis hin zum Wohn- und Geschäftsgebäude: Mehr als 1000 Teilnehmer sind miteinander kombinierbar. Durch die Nutzung der vorhandenen Netzwerk-Infrastruktur ist die Installation der einzelnen Komponenten schnell und sicher möglich.

IP Gebäudekommunikation

- 162 IP Türstation und Zubehör
- 164 IP Schaltgerät
- 165 IP Video-Hausstation und Zubehör
- 166 IP Software
- 167 IP Bestelltabelle

Alle Vorteile auf einen Blick

RITTO IP



Einfache Planbarkeit

Die Zuordnung der Türstationen kann jederzeit über die IP Inbetriebnahme-Software verändert werden. Ohne zusätzliche Verkabelung und Gerätschaften können Bedürfnisse einfach, flexibel und schnell angepasst werden.



Einfachheit durch wenige Komponenten

Es werden nur 3 Komponenten benötigt, um ein Ritto IP System zu planen:

1. IP Video-Türstation
2. IP Schaltgerät
3. IP Video Hausstation

Vorhandene Netzwerkkomponenten wie PoE-Switch und Patch komplettieren das System.



Mehr als 1.000 Teilnehmer

Ein Ritto IP System kann mehr als 1.000 Teilnehmer verwalten. Die spätere Zuordnung ein oder mehrerer Teilnehmer ist dabei jederzeit über die Inbetriebnahme-Software möglich. Gerade bei Gebäudegroßanlagen spielt Ritto IP seine ganze Stärke aus.



Parallele Gesprächswege

Herkömmliche Systeme verfügen in der Regel nur über ein bis zwei parallele Gesprächswege. Mit Ritto IP wird eine hohe Anzahl von gleichzeitigen Gesprächswegen ermöglicht. Die Anzahl wird lediglich durch die Bandbreite des jeweiligen Netzwerkes eingeschränkt.



Einfache Installation & Inbetriebnahme

Ritto IP kann in das vorhandene Netzwerk integriert werden. Die Installation und Inbetriebnahme erfolgt einfach und schnell über die Inbetriebnahme-Software auf einem in das Netzwerk eingebundenen PC.



Ideal für kleine und große Anlagen

Ein Vorteil eines IP basierten Systems liegt in der universellen Nutzbarkeit in Bezug auf Systemgrößen. Vom Einfamilienhaus bis zum großen Bürokomplex spielt die 100% netzwerk-basierte Gebäudekommunikation alle Stärken aus. Durch die Nutzung moderner Übertragungsmedien werden extreme Leitungslängen möglich.



Sicherheit

IP Technologie bedeutet Sicherheit. Auf Netzwerk-Ebene nehmen die Schaltgeräte ausschließlich speziell verschlüsselte Befehle von anderen Ritto IP Geräten an. Individuelle vierstellige PINs sorgen für einen maximalen Sicherheits-Standard.



100% Digital = 100% zukunftssicher

Ritto IP ist in Deutschland das erste 100% netzwerk-basierte Gebäudekommunikationssystem. Auf digitaler Basis bietet Ritto IP Möglichkeiten in punkto Flexibilität, Einfachheit und Planbarkeit, die alle bisherigen Möglichkeiten übertreffen.



RITTO IP Türstation + Zubehör



Acero Edelstahl-Türstation Video für RITTO IP

Edelstahl-Türstation mit vorinstallierter Color-Videokamera und IP Video-Einbaulautsprecher.

- Video-Einbaulautsprecher zur Digitalisierung der Video-, Audio- und Schaltinformationen
- Mechanisch verstellbare Color-Kamera
- Gesamterfassungsbereich 150° horizontal / 90° vertikal
- Vandalismusgeschützte Türstation
- Bündig abschließende Taster und Namensschilder
- Eleganter chromfarbener Zierring
- Frontplatte 2,5 mm Edelstahl
- Beleuchtete Namensschilder + Klingeltasten mit weißen LEDs
- Große Namensschilder 16 x 64 mm - von vorne ohne Spezialwerkzeug austauschbar
- In Edelstahl gebürstet oder im exklusiven Messing-Look
- Einfache Montage: Frontplatte mit Fangseil, UP-Kasten mit Maueranker, flexible Kabeleinführung
- UP Kasten nur 40 bzw. 52 mm tief - die bestehende Wärmedämmung bleibt erhalten
- Verdeckte Montageelemente bis zu einer Größe von 6 Klingeltastern
- Spannungsversorgung über POE (Power over Ethernet)
- Inkl. IP Inbetriebnahme Software

❗ **Hinweis:** Die IP-Türstation wird gemäß Ihren Anforderungen gefertigt. Für Ihre Anfrage nutzen Sie bitte das Anfrageformular unter www.ritto.de.

Ausführung	Art.-Nr.	VE	€/St.	MG	Info
Sonderanfertigung					Preis auf Anfrage
1 WE, Edelstahl, Edelstahl	RGE1955120	1/2	2146,00	R3	
2 WE, Edelstahl, Edelstahl	RGE1955220	1/2	2187,00	R3	
3 WE, Edelstahl, Edelstahl	RGE1955320	1/2	2227,00	R3	
4 WE, Edelstahl, Edelstahl	RGE1955420	1/2	2268,00	R3	



Acero pur Edelstahl-Türstation Video für RITTO IP

Edelstahl-Türstation mit vorinstallierter Color-Videokamera und IP Video-Einbaulautsprecher.

- Vandalismusgeschützte Türstation
- Video-Einbaulautsprecher zur Digitalisierung der Video-, Audio- und Schaltinformationen
- Mechanisch verstellbare Color-Kamera
- Gesamterfassungsbereich 150° horizontal / 90° vertikal
- Bündig abschließende Taster und Namensschilder
- Frontplatte 2,5 mm Edelstahl geschliffen
- Beleuchtete Namensschilder + Klingeltasten mit weißen LEDs
- Große Namensschilder 16 x 64 mm - von vorne ohne Spezialwerkzeug austauschbar
- In Edelstahl gebürstet oder im exklusiven Messing-Look
- Einfache Montage: Frontplatte mit Fangseil, UP-Kasten mit Maueranker, flexible Kabeleinführung
- UP Kasten nur 40 bzw. 52 mm tief
- Verdeckte Montageelemente bis zu einer Größe von 6 Klingeltastern
- Spannungsversorgung über POE (Power over Ethernet)
- Inkl. IP Inbetriebnahme Software

❗ **Hinweis:** Die IP-Türstation wird gemäß Ihren Anforderungen gefertigt. Für Ihre Anfrage nutzen Sie bitte das Anfrageformular unter www.ritto.de.

Ausführung	Art.-Nr.	VE	€/St.	MG	Info
Sonderanfertigung					Preis auf Anfrage
1 WE, Edelstahl, Edelstahl	RGE1955125	1/2	2146,00	R3	
2 WE, Edelstahl, Edelstahl	RGE1955225	1/2	2187,00	R3	
3 WE, Edelstahl, Edelstahl	RGE1955325	1/2	2227,00	R3	
4 WE, Edelstahl, Edelstahl	RGE1955425	1/2	2268,00	R3	



IP Video-Einbaulautsprecher

Für RITTO IP Türstationen.

- Verarbeitung von Bild, Sprache und Schaltbefehlen in digitalisierter Form
- Spannungsversorgung über PoE (Power over Ethernet)
- Direktanschluss an das Netzwerk über RJ45 Stecker mit Schutzklasse IP 67
- Anschluss von bis zu 10 Klingeltasten (mit IP Erweiterungseinheit 1 9523 00 um jeweils 10 weitere Klingeltasten erweiterbar)
- MPEG 4 Video Codec & H.263
- Voice over IP
- Protokolle: DHCP, AutoIP, TCP/IP, UDP, SIP
- Anschluss für CCD-Kamera
- Inkl. IP Inbetriebnahme Software
- Inkl. SIP-TK Anbindung (ab Version APP: 2.6)

Abmessungen

110×145×41 mm (B×H×T)

➤ **Zubehör:** IP-Erweiterungseinheit 19523.. → 163

Ausführung	Art.-Nr.	VE	€/St.	MG	Info
schwarz	1952100	1/8	1010,00	R3	



IP Erweiterungseinheit

Zur Erweiterung des IP Video-Einbaulautsprechers bei mehr als 10 Klingeltasten.

- 1x pro 10 zusätzliche Klingeltasten erforderlich
- Steckbarer Busverbinder für den Anschluss an den IP Video Einbaulautsprecher
- Verbindung mehrerer Erweiterungseinheiten möglich

Abmessungen

70×47×12,5 mm (B×H×T)

➤ **Zubehör von:** IP Video-Einbaulautsprecher 19521.. → 162

Ausführung	Art.-Nr.	VE	€/St.	MG	Info
schwarz	1952300	1/105	70,50	R3	



Acero Codiermodul

Für RITTO TwinBus und RITTO IP Türsprechanlagen. Zum Einbau in vorbereitete Türstationen Acero oder Edelstahlbriefkästen Vista.

- Eingabetastatur für Türstationen mit Codeschlossfunktion (Türöffnen per Zahlencode)
- Für Türstationen mit digitaler Anwahl einer variablen Teilnehmerzahl inkl. Codeschlossfunktion
- Großflächige Tasten mit LED-Beleuchtung und Edelstahlabdeckung, gegen Witterungseinflüsse abgedichtet
- Zur Umsetzung von numerischen Eingaben in Klingelsignale (digitale Anwahl) oder Befehlstelegramme, z.B. Türe öffnen

Im TwinBus Betrieb:

Mit Steuerelektronik für 6-ziffrige Codenummern bei Codeschlossfunktion und für die Adressierung von bis zu 4-ziffrigen Rufnummern bei digitaler Anwahl. In Verbindung mit Netzgerät 17573.

Im RITTO IP Betrieb:

Mit Steuerelektronik für 6-ziffrige Codenummern bei Codeschlossfunktion und bei digitaler Anwahl. In Verbindung mit IP Einbaulautsprecher 1 9521 00.

Ausführung	Art.-Nr.	VE	€/St.	MG	Info
Edelstahl	1519222	1/16	597,00	R3	



Portier Displaymodul

Für modulare Türstationen und Briefkastensysteme.

- Ersetzt eine große Anzahl von Klingeltasten
- Ideal für große Wohnobjekte und Gebäudekomplexe
- Verwaltung von bis zu 500 Namen / Teilnehmer
- Auslösen des Klingelsignals über die Namensauswahl im Display
- Auswahl der Namen über Namensliste oder Anfangsbuchstaben
- 3 beleuchtete Bedientasten
- TFT Farbdisplay mit einer Auflösung von 320 x 240 Pixel
- Selbst bei direkter Sonneneinstrahlung gut lesbar
- 2 Schriftgrößen wählbar
- Verschiedene Hintergrundfarben wählbar
- Animierte Icons zur optimierten Benutzerführung
- Anzeige von Namen und Zusatztexten (z.B. Wegbeschreibung)
- Empfohlene Mindesteinbauhöhe 1,40 m
- Komfortable Programmierung wahlweise über die PC Software "Station Manager" oder direkt über die Tastatur am Displaymodul
- Die PC Software "Station Manager" kann wahlweise mittels USB Kabel direkt am Displaymodul oder über den Programmieradapter RGE1879000 in der Unterverteilung ausgeführt werden (Software-CD und USB-Kabel im Lieferumfang)
- Für nachträgliche Änderungen und Ergänzungen ist die Verwendung des Programmieradapters RGE1879000 sehr empfehlenswert
- USB Anschluss
- Kombination mit Codiermodul Portier 18764.. oder Acero 1519222 möglich

Im TwinBus Betrieb:

- Keine separate Spannungsversorgung erforderlich

Im RITTO IP Betrieb:

- Spannungsversorgung über 1647701

Einbauabmessungen

95×95×33 mm (B×H×T)

Temperaturbereich

-20°C bis +40°C

- ❗ **Hinweis:** Mit dem Acero Adapter Rahmen Portier RGE1816900 kann das Modul in Acero-Türstationen oder Briefkastenanlagen integriert werden.

Lieferumfang: Busverbinder, CD PC-Software "Station Manager", USB-Kabel, Entriegelungskarte

Ausführung	Art.-Nr.	VE	€/St.	MG	Info
silber	RGE1879120	1/14	655,00	R3	
titan	RGE1879130	1/14	655,00	R3	
graubraun	RGE1879150	1/14	655,00	R3	
weiß	RGE1879170	1/14	655,00	R3	





Programmieradapter Displaymodul

Für den Anschluss eines Displaymodules RGE18791..

- Zur Inbetriebnahme und für Änderungen aus der Unterverteilung per PC
 - Der Programmieradapter wird über die Klemmen 1,2,3,4 mit dem Displaymodul verbunden.
 - Anschluss über Mini-USB-Schnittstelle
 - Komfortable Programmierung über das Softwaretool "Station Manager" (Software-CD und USB-Kabel sind im Lieferumfang des Displaymodules RGE18791.. enthalten)
 - Montage in Normverteiler oder AP
- Für die Montage auf Hutschienen in Normverteilern nach DIN EN 43870.

Abmessungen

70x90x60 mm (BxHxT)

Automatenplätze

4

➤ **Zubehör von:** Displaymodul RGE18791.. → 39 → 56 → 163

📦 **Lieferumfang:** Systembusstecker

Ausführung	Art.-Nr.	VE	€/St.	MG	Info
REG, weiß	RGE1879000	1/26	198,50	R3	



Acero Adapter Rahmen Portier

Zur Integration von Portier-Modulen in Acero-Türstationen und Briefkastenanlagen.

- Die Montage des Moduls erfolgt von hinten
- Keine Entriegelungskarte notwendig
- Verwendbar für alle Portier Module

Abmessungen

120x130x43 mm (BxHxT)

📦 **Lieferumfang:** Montageanleitung

Ausführung	Art.-Nr.	VE	€/St.	MG	Info
	RGE1816900	1/14	42,35	R3	

RITTO IP Schaltgerät



IP Schaltgerät

Zur Türöffneransteuerung und zur Ausführung von Schaltfunktionen in RITTO IP Anlagen.

- Mit 2 Schaltkontakten AC230 V 50 Hz
Schaltstrom: 10 A ohmsche Last und 6 A für induktive/kapazitive Last
- 1 Eingang für potentialfreie Kontakte zur Ansteuerung des IP-Schaltgeräts
- Netzwerk-Anschluss über RJ45 Anschlussstecker
- Sicheres Schalten des Türöffners über Authentifizierungsverfahren
- Auslösen des Türöffners nur durch Systemgeräte oder über den potentialfreien Eingang
- Schleusenfunktion, Lichtschaltung mit / ohne Ausschaltvorwarnung, Stromstoßrelais, Zeitrelais mit variabel einstellbarer Zeit, Einschaltverzögerung
- 9 V AC-Ausgang zur Versorgung eines Türöffners
- Protokolle: DHCP, AutoIP, TCP/IP, UDP
- Spannungsversorgung 230 V

Abmessungen

90x90x60 mm (BxHxT)

Automatenplätze

5

Ausführung	Art.-Nr.	VE	€/St.	MG	Info
REG	1958100	1/18	263,00	R3	



RITTO IP Video-Hausstation + Zubehör



IP Video-Hausstation Color

Für RITTO IP Video-Türsprechanlagen mit Color-Bildwiedergabe und Komfortfunktionen.

- Brillante Color-Bildwiedergabe auf 2,5"-Display
- Rufabschalter
- 2 konfigurierbare Tasten
- Menügestützte Bedienung per On-Screen-Display (OSD)
- Rufweiter-/ Rufumschaltung
- Türöffnerautomatik
- Rufspeicher
- Internruf / Conciergeeruf
- Direktanschluss an das LAN über Anschlussadapter
- Spannungsversorgung über PoE (Power over Ethernet)
- Spannungsversorgung auch über externes Netzteil 48V DC
- MPEG 4 Video Codec
- Anschlussmöglichkeit für externen Etagentaster
- Protokolle: DHCP, AutoIP, TCP/IP, UDP, SIP

Abmessungen

132x220x45 mm (BxHxT)

➤ **Zubehör:** IP Tischkonsole RGE1951370 → 165

Zu komplettieren mit: Video Netzgerät RGE16481.. (Dezentrale Spannungsversorgung) → 100

Ausführung	Art.-Nr.	VE	€/St.	MG	Info
Color, weiß	1955570	1/8	1010,00	R3	



IP Prüfadapter

Für RITTO IP Video-Türsprechanlagen.

- Zur Überprüfung der Netzwerkverbindung an der IP Video-Hausstation

Ausführung	Art.-Nr.	VE	€/St.	MG	Info
	1951100	1/51	64,50	R3	



IP Tischkonsole

Für IP Video-Hausstation 19555

- Inkl. Patchkabel für Netzwerkanschluss (Länge 2 m)
- Inkl. RJ45 Kabel Etagentaster und externe Spannungsversorgung (Länge 2 m)
- Inkl. Steckernetzteil
- Gewichtsplatte

Ausführung	Art.-Nr.	VE	€/St.	MG	Info
	RGE1951370	1/2	199,00	R3	

Ausstattung	Bemerkung	19555	19542	19541
Farb-TFT Display mit Auflösung von 320 x 240 Bildpunkten	LED Backlight	×		
Menügestützte Bedienung per On-Screen-Display	über Cursortasten	×		
Polyphone Klingeltöne	alternative Klingeltöne	×	×	×
Internsprechen / Schaltbefehle absetzen		×	×	×
Konfigurierbare Tasten	z.B. Kameraauswahl, Internruf, Schalten	×	×	×
Regelung von Helligkeit / Kontrast		×	×	×
Türöffnertaste / Türöffnerfunktionen	über IP-Schaltgerät	×	×	×
Lichtschalten / Schaltfunktionen	über I P-Schaltgerät	×	×	×
Rufabschaltung	mit optischer Statusanzeige	×	×	×
Sprachlautstärke	regelbar	×	×	×
Ruf lautstärke mehrstufig einstellbar		×	×	×
Optische Rufanzeige		×	×	×
Ruftöne einstellbar		×	×	×
Rufunterscheidung Internruf		×	×	×
Rufunterscheidung Tür-/Etagenruf		×	×	×
Manuelles Ein-/Ausschalten des Videobildes und des Gesprächsweges zur Vorzugstürstation	Videobild der Vorrangstür wird angezeigt	×	×	
Manuelles Ein-/Ausschalten des Videobildes und des Gesprächsweges				×
Kamerasteuerung		×		×
Mithör-/Mitsehsperr		×	×	×
Rufspeicher		×	×	×
Türöffnerautomatik für Türruf / Etagenruf	über IP-Schaltgerät	×	×	
Rufweiter-/Rufumschaltung		×	×	×
Videospeicher			×	×
Conciergeeruf		×	×	
Etagentrigger als Meldetaster		×		
Informationsanzeige auf dem Display		×		
Parken / Makeln von Gesprächen				×
Statusanzeige der Teilnehmer				×
Protokollierung der Aktivitäten			×	×
Mehrere Videostreams				×
Weitervermittlung von Türgesprächen				×

Ritto IP



RITTO IP-Software



IP Anwender Software V2.4.0

Software zur Simulation der IP Video-Hausstation auf dem PC.

- Rufweiter-/ Rufumschaltung
- Türöffnerautomatik
- Rufspeicher
- Internruf / Conciergeeruf
- Videospeicher
- Auslösen von Schaltfunktionen
- MPEG 4 Video Codec
- Protokolle: SIP, TCP/IP, UDP
- Pro benötigten PC 1x erforderlich
- Systemvoraussetzungen:
Prozessor: 1 GHz, HDD: 1 GB, RAM: 1 GB
- Betriebssysteme:
MS Windows XP (ab SP3),
Windows Vista, Windows 7 (32bit/64bit);
Windows 8.0; Windows 8.1
- Lieferumfang:
CD-ROM inkl. Lizenzcode
zur Softwarefreischaltung

Ausführung	Art.-Nr.	VE	€/St.	MG	Info
Einfach Lizenz	RGE1954201	1/20	393,00	R3	
3 Lizenzen	RGE1954301	3/54	1016,00	R3	
5 Lizenzen	RGE1954401	5/40	1466,00	R3	
10 Lizenzen	RGE1954501	10/20	2519,00	R3	



IP Concierge Software V2.0

Für RITTO IP Video-Türsprechanlagen mit Concierge-Funktionen.





- Sprachübertragung per Voice over IP gemäß SIP
 - Rufweiter- / Rufumschaltung
 - Rufspeicher/Protokollfunktion
 - Internruf
 - Videospeicher
- Concierge Funktionen:
- Interne Vermittlung von Türgesprächen, der IP Video-Hausstation oder IP Anwender Software
 - Parken / Makeln von Gesprächen
 - Gleichzeitige Darstellung mehrerer Videostreams
 - Statusanzeige der Teilnehmer
 - Protokollierung der Aktivitäten
 - Übernahme aller Türrufe
 - Auslösen von Schaltfunktionen
 - Aktiv/Inaktiv Umschaltung
 - Tag/Nachtmodus
 - MPEG 4 Video Codec
 - Protokolle: SIP, TCP/IP, UDP
 - Pro Anlage ist ein Concierge Arbeitsplatz ausführbar
 - Systemvoraussetzungen:
Prozessor: 1 GHz, HDD: 1 GB, RAM: 1 GB
 - Betriebssysteme:
MS Windows XP (ab SP2),
Windows Vista, Windows 7 (32bit/64bit),
Windows 8.0; Windows 8.1
 - Lieferumfang:
CD-ROM inkl. Lizenzcode
zur Softwarefreischaltung

Ausführung	Art.-Nr.	VE	€/St.	MG	Info
	1954100	1/1	968,00	R3	



Bestelltabelle

Ritto IP Video-Hausstation mit Einbaulautsprecher

Anzahl Teilnehmer	IP Video-Hausstation	IP Schaltgerät	IP Video-Einbaulautsprecher	IP Erweiterungseinheit	Preise in € (Preise kompletter RITTO IP Sprechanlagen ohne bauseitige Netzwerkkomponenten, ohne Kamera, ohne Acero Edelstahl-Türstation)
	1955570 	1958100 	1952100 	1952300 	MG R3
	1.010,00	263,00	1.010,00	70,50	
MG	R3	R3	R3	R3	
1	1	1	1		2.283,00 €
2	2	1	1		3.293,00 €
3	3	1	1		4.303,00 €
4	4	1	1		5.313,00 €
5	5	1	1		6.323,00 €
6	6	1	1		7.333,00 €
7	7	1	1		8.343,00 €
8	8	1	1		9.353,00 €
9	9	1	1		10.363,00 €
10	10	1	1		11.373,00 €
11	11	1	1	1	12.453,50 €
12	12	1	1	1	13.463,50 €
13	13	1	1	1	14.473,50 €
14	14	1	1	1	15.483,50 €
15	15	1	1	1	16.493,50 €
16	16	1	1	1	17.503,50 €
17	17	1	1	1	18.513,50 €
18	18	1	1	1	19.523,50 €
19	19	1	1	1	20.533,50 €
20	20	1	1	1	21.543,50 €
21	21	1	1	2	22.624,00 €

Ritto IP





Sets



Komplettlösungen sind bei uns Programm

Ritto Sets



Installationsfertig –
die Ritto Sets

Die als komplette Sets angebotenen Tür- und Wohntelefone machen ein Mehr an Komfort und Sicherheit spielend möglich. Egal ob Audio- oder Video-Set, ob für eine oder bis zu vier Wohneinheiten: Die Anlagen werden als fertige und komplett zusammengestellte Einheiten angeboten – Türstation, Spannungsversorgung und, je nach Set, ein oder bis zu vier Wohntelefone bzw. Freisprechstellen sind einbaufertig in einer Verpackung erhältlich.

Die Bestellung erfolgt mit nur einer Artikelnummer – langes Ausschuchen und Zusammenstellen wird somit überflüssig. Das bedeutet eine Erleichterung sowohl für den Elektroinstallateur als auch den Kunden – auspacken, installieren, wohlfühlen.

Sets

- 170 Sets Minivox Audio
- 170 Sets Entravox Audio
- 171 Sets Portier Audio und Video
- 173 Sets Acero pur Audio und Video



**Acero pur 1 WE
Video-Komplettpaket**



**Portier 1 WE
Video-Komplettpaket
Freisprechen**



Sets



RITTO
by Schneider Electric

Wählen oder planen Sie möglichst eine witterungsgeschützte Stelle zur Montage. Technologisch bedingte Spaltmaße und Toleranzen können bei extremen Witterungsbedingungen (Schlagregen, Sturm, Dauerregen, Abtauen) das Eindringen von Feuchtigkeit nicht verhindern! Das Nachrüsten von Regenabweisern ist in vielen Fällen möglich.

Sets Minivox Audio



Minivox Türsprech-Set 1 WE

Komplette Türsprechanlage für das Einfamilienhaus mit Gegensprechverkehr.

Inhalt:

- 1 Wohntelefon, weiß
- 1 Türstation mit 1 Klingeltaste und 1 Namensschild
- Farbe Türstation: weiß/alu, anthrazitgrau oder weiß
- Aufputz Türstation
- Lautsprecher wetterfest
- Erweiterbar mit Wohntelefon 16630.. im Parallelbetrieb (max. 3)
- 1 Netztrafo

Abmessungen Türstation

90x146x21mm (BxHxT)

Abmessungen Wohntelefon

91,5x242x55 mm (BxHxT)

Automatenplätze

3

Ausführung	Art.-Nr.	VE	€/St.	MG	Info
weiß/alu	1673120	1/5	113,00	R2	
anthrazitgrau	1673140	1/5	113,00	R2	
weiß	1673170	1/5	113,00	R2	

Minivox Türsprech-Set 2 WE



Komplette Türsprechanlage für das Zweifamilienhaus mit Gegensprechverkehr.

Inhalt:

- 2 Wohntelefone, weiß
- 1 Türstation mit 2 Klingeltasten und 2 Namensschildern
- Farbe Türstation: weiß/alu, anthrazitgrau oder weiß
- Aufputz Türstation
- Lautsprecher wetterfest
- Erweiterbar mit Wohntelefon 16630.. im Parallelbetrieb (max. 3)
- 1 Netztrafo

Abmessungen Türstation

90x164x21mm (BxHxT)

Abmessungen Wohntelefon

91,5x242x55 mm (BxHxT)

Automatenplätze

3

Ausführung	Art.-Nr.	VE	€/St.	MG	Info
weiß/alu	1673220	1/5	142,00	R2	
anthrazitgrau	1673240	1/5	142,00	R2	
weiß	1673270	1/5	142,00	R2	

Blockschaltbild: Minivox-Paket für das Zweifamilienhaus

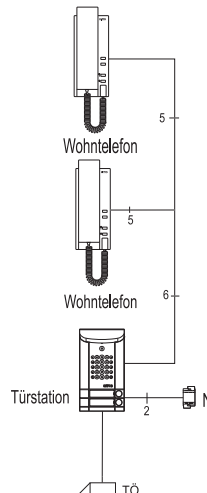

Sets Entravox Audio



Entravox Audio Set 1 WE

Komplett-Paket mit Preisvorteil.

Inhalt:

- Kompakte Türstation Entravox in silber eloxiert oder weiß lackiert
- 1 beleuchtete Klingeltaste und Namensschild
- 1 TwinBus Wohntelefon 17630.. weiß
- Entravox Netzgerät

Ausführung	Art.-Nr.	VE	€/St.	MG	Info
silber/weiß	1841120	1/2	401,00	R2	
weiß/weiß	1841170	1/2	401,00	R2	



Entravox Audio Set 2 WE

Komplett-Paket mit Preisvorteil.

Inhalt:

- Kompakte Türstation Entravox in silber eloxiert oder weiß lackiert
- 2 beleuchtete Klingeltasten und Namensschilder
- 2 TwinBus Wohntelefone 17630.. weiß
- Entravox Netzgerät

Ausführung	Art.-Nr.	VE	€/St.	MG	Info
silber/weiß	1841220	1/2	487,00	R2	
weiß/weiß	1841270	1/2	487,00	R2	



Entravox Audio Set 3 WE

Komplett-Paket mit Preisvorteil.

Inhalt:

- Kompakte Türstation Entravox in silber eloxiert oder weiß lackiert
- 3 beleuchtete Klingeltasten und Namensschilder
- 3 TwinBus Wohntelefone 17630.. weiß
- Entravox Netzgerät

Ausführung	Art.-Nr.	VE	€/St.	MG	Info
silber/weiß	1841320	1/2	597,00	R2	
weiß/weiß	1841370	1/2	597,00	R2	



Entravox Audio Set 4 WE

Komplett-Paket mit Preisvorteil.

Inhalt:

- Kompakte Türstation Entravox in silber eloxiert oder weiß lackiert
- 4 beleuchtete Klingeltasten und Namensschilder
- 4 TwinBus Wohntelefone 17630.. weiß
- Entravox Netzgerät

Ausführung	Art.-Nr.	VE	€/St.	MG	Info
silber/weiß	1841420	1/2	700,00	R2	
weiß/weiß	1841470	1/2	700,00	R2	

Sets

Ausstattung	Bemerkung	18411	18412	18413	18414
Entravox Türstation		18401	18402	18403	18404
Klingeltasten, beleuchtet		1	2	3	4
Namensschild austauschbar		1	2	3	4
Beleuchtung über LEDs		x	x	x	x
Sprachlautstärke	einstellbar	x	x	x	x
Gehäuseabdeckung	mit Spezialschlüssel zu öffnen	x	x	x	x
Extra flaches Design	22 mm Bauhöhe	x	x	x	x
Schutz gegen Vandalismus	Ganzmetallgehäuse	x	x	x	x
Netzgerät		x	x	x	x
Buslinie		1	1	1	1
Service LEDs für AC- und DC-Spannung		x	x	x	x
Türöffnerlaufzeit fest		3 s	3 s	3 s	3 s
Türöffneranschluss manipulationssicher		x	x	x	x
Sicherung elektronisch		x	x	x	x
Wohntelefon	1763070	1x	2x	3x	4x
Rufabschaltung		x	x	x	x
Ruftöne einstellbar		5	5	5	5
Türöffnertaste hinterleuchtet		x	x	x	x

Blockschaltbild: Entravox Audio Paket für das Dreifamilienhaus

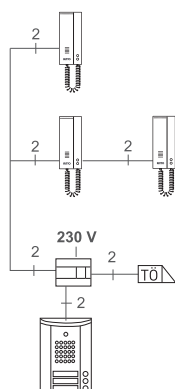

Portier Komplettpakete Audio + Video



Portier Audio Set 1 WE

Audio-Türsprechanlage mit Portier Modul Türstation in silber oder weiß im Komplettpaket für das Einfamilienhaus.

Inhalt:

- Rahmen AP 2-fach 18832..
- Türsprechmodul 18759..
- Tastenmodul mit Klingeltaste und Namensschild (beleuchtet) 18751..
- 1 Wohntelefon 1763070, weiß
- Netzgerät 1757301

Ausführung	Art.-Nr.	VE	€/St.	MG	Info
silber/weiß	1891120	1/3	467,00	R2	
weiß/weiß	1891170	1/3	467,00	R2	



Portier Audio Set 2 WE

Audio-Türsprechanlage mit Portier Modul Türstation in silber oder weiß im Komplettpaket für das Zweifamilienhaus.

Inhalt:

- Rahmen AP 2-fach 18832..
- Türsprechmodul 18759..
- Tastenmodul mit 2 Klingeltasten und Namensschildern (beleuchtet) 18752..
- 2 Wohntelefone 1763070, weiß
- Netzgerät 1757301

Ausführung	Art.-Nr.	VE	€/St.	MG	Info
silber/weiß	1891220	1/3	519,00	R2	
weiß/weiß	1891270	1/3	519,00	R2	



Portier Audio Set Freisprechstelle 1 WE

Audio-Türsprechanlage mit Portier Modul Türstation in silber oder weiß im Komplettpaket für das Einfamilienhaus.

Inhalt:

- Rahmen AP 2fach 18832..
- Türsprechmodul 18759..
- Tastenmodul mit Klingeltaste und Namensschild (beleuchtet) 18751..
- 1 Freisprechstelle 1723070, weiß
- Netzgerät 1757301

Ausführung	Art.-Nr.	VE	€/St.	MG	Info
silber/weiß	RGE1891320	1/2	467,00	R2	
weiß/weiß	RGE1891370	1/2	467,00	R2	



Portier Audio Set Freisprechstelle 2 WE

Audio-Türsprechanlage mit Portier Modul Türstation in silber oder weiß im Komplettpaket für das Zweifamilienhaus

Inhalt:

- Rahmen AP 2fach 18832..
- Türsprechmodul 18759..
- Tastenmodul mit 2 Klingeltasten und Namensschildern (beleuchtet) 18752..
- 2 Freisprechstellen 1723070, weiß
- Netzgerät 1757301

Ausführung	Art.-Nr.	VE	€/St.	MG	Info
silber/weiß	RGE1891420	1/3	519,00	R2	
weiß/weiß	RGE1891470	1/3	519,00	R2	



Portier Video Set 1 WE

Video-Türsprechanlage mit Portier Modul Türstation in silber oder weiß im Komplett-paket für das Einfamilienhaus

Inhalt:

- Rahmen AP 3-fach 18833..
- Kameramodul Color 18789.. mechanisch einstellbar (Gesamterfassungsbereich 150°)
- Türsprechmodul 18759..
- Tastenmodul mit Klingeltaste und Namensschild (beleuchtet) 18751..
- 1 Video-Hausstation
Color RGE1786770, weiß
- Netzgerät 1757301
- Video-Netzgerät RGE1648102

Ausführung	Art.-Nr.	VE	€/St.	MG	Info
silber/weiß	RGE1892120	1/2	1461,00	R3	
weiß/weiß	RGE1892170	1/2	1461,00	R3	



Portier Video Set 2 WE

Video-Türsprechanlage mit Portier Modul Türstation in silber oder weiß im Komplett-paket für das Zweifamilienhaus.

Inhalt:

- Rahmen AP 3-fach 18833..
- Kameramodul Color 1878970 mechanisch einstellbar (Gesamterfassungsbereich 150°)
- Türsprechmodul 18759..
- Tastenmodul mit 2 Klingelasten und Namensschildern (beleuchtet) 18752..
- 2 Video-Hausstationen
Color RGE1786770, weiß
- Netzgerät 1757301
- Video-Netzgerät RGE1648102

Ausführung	Art.-Nr.	VE	€/St.	MG	Info
silber/weiß	RGE1892220	1/2	1830,00	R3	
weiß/weiß	RGE1892270	1/2	1830,00	R3	



Portier Video-Set Freisprechstelle 1 WE

Video-Türsprechanlage mit Portier Modul Türstation in silber oder weiß im Komplett-paket für das Einfamilienhaus.

Inhalt:

- Rahmen AP 3fach 18833..
- Kameramodul Color mechanisch einstellbar 18789.. (Gesamterfassungsbereich 150°)
- Türsprechmodul 18759..
- Tastenmodul mit Klingeltaste und Namensschild (beleuchtet) 18751..
- 1 Video-Freisprechstelle
Color RGE1787770, weiß
- Netzgerät 1757301
- Video-Netzgerät RGE1648102

Ausführung	Art.-Nr.	VE	€/St.	MG	Info
silber/weiß	RGE1892320	1/2	1561,00	R3	
weiß/weiß	RGE1892370	1/2	1561,00	R3	



Portier Video-Set Freisprechstelle 2 WE

Video-Türsprechanlage mit Portier Modul Türstation in silber oder weiß im Komplett-paket für das Zweifamilienhaus.

Inhalt:

- Rahmen AP 3fach 18833..
- Kameramodul Color mechanisch einstellbar 18789.. (Gesamterfassungsbereich 150°)
- Türsprechmodul 18759..
- Tastenmodul mit 2 Klingelasten und Namensschildern (beleuchtet) 18752..
- 2 Video-Freisprechstellen Color
RGE1787770, weiß
- Netzgerät 1757301
- Video-Netzgerät RGE1648102

Ausführung	Art.-Nr.	VE	€/St.	MG	Info
silber/weiß	RGE1892420	1/3	2030,00	R3	
weiß/weiß	RGE1892470	1/3	2030,00	R3	

Sets ACERO pur Audio + Video

**Acero pur Audio-Set 1 WE**

Audio Türsprechanlage mit Acero PUR Türstation im Komplettpaket für das Einfamilienhaus.

- Acero pur Edelstahl-Türstation RGE1810125
- 1 Wohntelefon 1763070, weiß
- Netzgerät 1757301

Ausführung	Art.-Nr.	VE	€/St.	MG	Info
edelstahl/weiß	RGE1818125	1/2	414,00	R3	

**Acero pur Audio-Set 2 WE**

Audio Türsprechanlage mit Acero PUR Türstation im Komplettpaket für das Zweifamilienhaus.

- Acero pur Edelstahl-Türstation RGE1810225
- 2 Wohntelefone 1763070, weiß
- Netzgerät 1757301

Ausführung	Art.-Nr.	VE	€/St.	MG	Info
edelstahl/weiß	RGE1818225	1/2	467,00	R3	

**Acero pur Audio-Set Freisprechstelle 1 WE**

Audio Türsprechanlage mit Acero PUR Türstation im Komplettpaket für das Einfamilienhaus.

Inhalt:

- Acero pur Edelstahl Türstation RGE1810125
- 1 Freisprechstelle 1723070, weiß
- Netzgerät 1757301

Ausführung	Art.-Nr.	VE	€/St.	MG	Info
edelstahl/weiß	RGE1818325	1/2	414,00	R3	

**Acero pur Audio-Set Freisprechstelle 2 WE**

Audio Türsprechanlage mit Acero PUR Türstation im Komplettpaket für das Zweifamilienhaus.

Inhalt:

- Acero pur Edelstahl Türstation RGE1810225
- 2 Freisprechstellen 1723070, weiß
- Netzgerät 1757301

Ausführung	Art.-Nr.	VE	€/St.	MG	Info
edelstahl/weiß	RGE1818425	1/3	467,00	R3	

**Acero pur Video-Set 1 WE**

Video-Türsprechanlage mit Acero PUR Türstation im Komplettpaket für das Einfamilienhaus.

- Acero pur Edelstahl-Türstation RGE1815125
- Mechanisch verstellbare Color-Kamera 1816220, Gesamterfassungsbereich 150° horizontal; 90° vertikal (mont.)
- 1 Video-Hausstation Color RGE1786770, weiß
- Netzgerät 1757301
- Video-Netzgerät RGE1648102

Ausführung	Art.-Nr.	VE	€/St.	MG	Info
edelstahl/weiß	RGE1819325	1/2	1513,00	R3	

**Acero pur Video-Set 2 WE**

Video-Türsprechanlage mit Acero PUR Türstation im Komplettpaket für das Zweifamilienhaus.

- Acero pur Edelstahl-Türstation RGE1815125
- Mechanisch verstellbare Color-Kamera 1816220, Gesamterfassungsbereich 150° horizontal; 90° vertikal (mont.)
- 2 Video-Hausstationen Color RGE1786770, weiß
- Netzgerät 1757301
- Video-Netzgerät RGE1648102

Ausführung	Art.-Nr.	VE	€/St.	MG	Info
edelstahl/weiß	RGE1819425	1/1	1882,00	R3	

**Acero pur Video-Set Freisprechstelle 1 WE**

Video-Türsprechanlage mit Acero PUR Türstation im Komplettpaket für das Einfamilienhaus.

Inhalt:

- Acero pur Edelstahl Türstation Video RGE1815125
- Mechanisch verstellbare Color-Kamera 1816220, Gesamterfassungsbereich 150° horizontal; 90° vertikal (mont.)
- 1 Video Freisprechstelle Color RGE1787770, weiß
- Netzgerät 1757301
- Video-Netzgerät RGE1648102

Ausführung	Art.-Nr.	VE	€/St.	MG	Info
edelstahl/weiß	RGE1819525	1/2	1613,00	R3	

**Acero pur Video-Set Freisprechstelle 2 WE**

Video-Türsprechanlage mit Acero PUR Türstation im Komplettpaket für das Zweifamilienhaus.

Inhalt:

- Acero pur Edelstahl Türstation Video RGE1815225
- Mechanisch verstellbare Color-Kamera 1816220, Gesamterfassungsbereich 150° horizontal; 90° vertikal (mont.)
- 2 Video Freisprechstellen Color RGE1787770, weiß
- Netzgerät 1757301
- Video-Netzgerät RGE1648102

Ausführung	Art.-Nr.	VE	€/St.	MG	Info
edelstahl/weiß	RGE1819625	1/3	2082,00	R3	

Sets



Ritto-Ersatzteile

www.ritto.de

The screenshot shows the website interface for Ritto Ersatzteile Service. At the top, there is a navigation bar with the Ritto logo (by Schneider Electric) and a search bar. The main menu includes 'Lösungen', 'Produkte', 'Services', 'Support', and 'Unternehmen'. A large banner image shows two people looking at a document. Below the banner, there is a sidebar with navigation options: 'Dokumentation', 'Soft- und Firmware', 'FAQ / How-To's', 'Ersatzteilsuche', and 'Kontakt'. The main content area is titled 'Ersatzteil Suchmaske' and features a search input field and a 'SUCHEN' button. Below the search area, there is a table with columns for 'Ersatzteil-Nummer', 'Ersatzteil-Bezeichnung', 'Für Produkte', 'Für Produkt-Nummer(n)', 'Grafik VE', 'Ersatzteil-Preis / VE in Euro', 'Nachfolgeprodukt', and 'Bemerkungen zum Produkt'. A note below the table states '* Unverbindliche Preisempfehlung ausschließlich MWST, RGS'. At the bottom, there is a footer with 'Fachhändler finden' (including a PLZ input field), 'Connect' (with social media icons for YouTube, Facebook, RSS, and X), and 'Unsere Marken' (listing Schneider Electric, merten, and APC).

Ersatzteile
Mehrdraht-
technik

Solide, elegant und zuverlässig

Elegant Mehrdrahttechnik

Viele Jahre wurde das Sprechanlagenprogramm „Elegant“ (Mehrdrahttechnik 4+n) parallel zur modernen TwinBus-Technologie im Sortiment geführt. Bis heute sind die Produkte ab Lager verfügbar.

Inzwischen werden Neuanlagen ausschließlich in TwinBus- oder Netzwerktechnik Ritto IP installiert.

Zur Erhaltung bestehender Mehrdrahtanlagen stehen viele Ersatzteile zur Verfügung. Einen entsprechenden Auszug aus dem Ritto Ersatzteilsortiment finden Sie auf den folgenden Seiten.

Das komplette Ritto Ersatzteilprogramm mit benutzerfreundlicher Suchfunktion finden Sie online unter www.ritto.de. Hier werden Ihnen alle verfügbaren Ersatzteile zu der von Ihnen eingegebenen Produktnummer angezeigt.

Auf der Ritto Homepage: Das komplette Ritto Ersatzteilprogramm online. Mit benutzerfreundlicher Suchfunktion für Ersatzteile und Auskunft über eventuelle Nachfolgeprodukte. Immer auf dem aktuellsten Stand.

- Schnelles und einfaches Identifizieren von Ersatzteilen
- Suchergebnis mit übersichtlicher Anzeige von Artikelnummer und Preis
- Auskunft über eventuelle Nachfolgeprodukte
- Produktbild per Klick auf den Button „Bild“

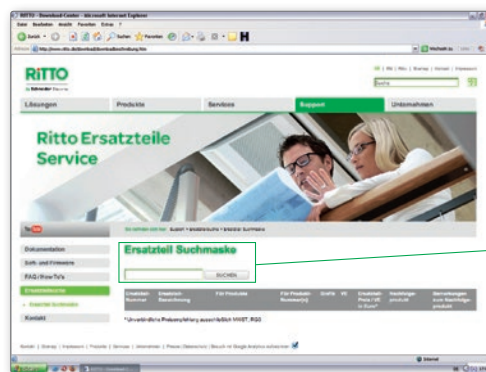

1. Schritt:

Wählen Sie auf der Ritto Homepage unter „Support“ den Punkt „Ersatzteilsuche“ aus.

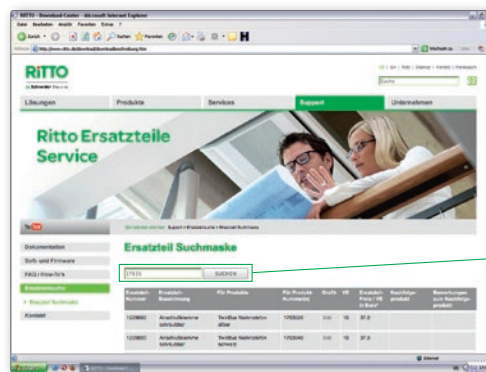

2. Schritt:

Geben Sie die Produktnummer ein und klicken Sie auf den Button „Suchen“. Sie erhalten eine Auswahl der verfügbaren Ersatzteile zum definierten Produkt.

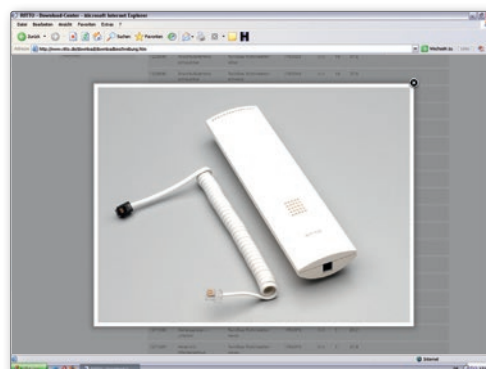

3. Schritt:

Klicken Sie optional in der Spalte „Grafik“ das Produktbild des ausgewählten Ersatzteils an.

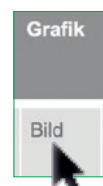

Ersatzteile
Mehrdraht-
technik

Ersatzteile Türstationen



Busverbinder

Für modulare Türstationen und Briefkastensysteme mit Mehrdrahttechnik.

- Zum Durchverbinden der Versorgungsspannung zwischen den Funktionsmodulen

Ausführung	Art.-Nr.	VE	€/St.	MG	Info
weiß	1579200	6/1	45,60	R2	



Lautsprecher

Wird verwendet um den Lautsprecher in den folgenden Produkten zu tauschen / zu ersetzen:

- 15760.. Türlautsprecher Mehrdrahttechnik
 - 1591000 Einbaulautsprecher Wechselsprechen
 - 1591100 Einbaulautsprecher Wechselsprechen
 - 1592000 Einbaulautsprecher Gegensprechen
 - 1911001 Industriehauptstelle
- Maße: 69x69x19mm (BxHxT)

Ausführung	Art.-Nr.	VE	€/St.	MG	Info
	1201210	1	14,72	R3	



Lautsprecher

Wird verwendet um den Lautsprecher in den folgenden Produkten zu tauschen / zu ersetzen:

- 1591101 Einbaulautsprecher Wechselsprechen
 - 1592001 Einbaulautsprecher Gegensprechen
 - 15602.. Türstation Portier für das 1-2 Familienhaus
 - 15604.. Türstation Portier für das 3-4 Familienhaus
 - 15606.. Türstation Portier für das 3-4 Familienhaus
- Maße: 76x76 x22mm (BxHxT)

Ausführung	Art.-Nr.	VE	€/St.	MG	Info
	1220200	1	14,72	R3	



Lautsprecher

Wird verwendet um den Lautsprecher in den folgenden Produkten zu tauschen / zu ersetzen:

- 1501270 Klingelruftürstation weiss
 - 1592001 Einbaulautsprecher Gegensprechen
 - 1592101 Einbaulautsprecher Gegensprechen und Wechselsprechen
- Maße: 57x57x17mm (BxHxT)

Ausführung	Art.-Nr.	VE	€/St.	MG	Info
	1221336	1	14,72	R3	



Soffitte (5 Stück)

Wird verwendet um die Soffitte in den folgenden Produkten zu tauschen / zu ersetzen:

- 1501270 Klingelruftürstation weiss
 - 1503270 Klingelruftafel weiss
 - 1530621 Objektürstation (6 Tasten) silber eloxiert
 - 1530821 Objektürstation (8 Tasten) silber eloxiert
 - 1531021 Objektürstation (10 Tasten) silber eloxiert
 - 1531221 Objektürstation (12 Tasten) silber eloxiert
 - 15602.. Türstation Portier für das 1-2 Familienhaus
 - 15604.. Türstation Portier für das 3-4 Familienhaus
 - 15606.. Türstation Portier für das 3-4 Familienhaus
- Maße: 8x30x7mm (BxHxT)

Ausführung	Art.-Nr.	VE	€/St.	MG	Info
	1220638	5	11,15	R3	



Klingelknopf für 1560../70

Wird verwendet um den Klingelknopf in den folgenden Produkten zu tauschen / zu ersetzen:

- 1560270 Türstation Portier für das 1-2 Familienhaus
 - 1560470 Türstation Portier für das 3-4 Familienhaus
 - 1560670 Türstation Portier für das 3-4 Familienhaus
- Maße: 12x12x22mm (BxHxT)

Ausführung	Art.-Nr.	VE	€/St.	MG	Info
	1221266	1	1,11	R3	



Lichtknopf rot für 1560..

Wird verwendet um den Lichtknopf in den folgenden Produkten zu tauschen / zu ersetzen:

- 15602.. Türstation Portier für das 1-2 Familienhaus
 - 15604.. Türstation Portier für das 3-4 Familienhaus
 - 15606.. Türstation Portier für das 3-4 Familienhaus
- Maße: 12x12x22mm (BxHxT)

Ausführung	Art.-Nr.	VE	€/St.	MG	Info
	1220633	1	1,68	R3	



Birnen für 14751-54, 15751-54, 15761.. (5 Stück)

Wird verwendet, um das Birnchen in den folgenden Produkten zu tauschen / zu ersetzen:

- 14751.. TwinBus Tastenmodul (1 Taste)
 - 14752.. TwinBus Tastenmodul (2 Tasten)
 - 14753.. TwinBus Tastenmodul (3 Tasten)
 - 14754.. TwinBus Tastenmodul (4 Tasten)
 - 15751.. Mehrdraht Tastenmodul (1 Taste, 2 Generation)
 - 15751.. Mehrdraht Tastenmodul (1 Taste, 2 Generation)
 - 1576102 Infomodul transparent
 - 1576162 Infomodul rauchtopas
- Maße: 15x21x10mm (BxHxT)

Ausführung	Art.-Nr.	VE	€/St.	MG	Info
	1223616	5	15,83	R3	



Mikrofon für 14760.., 15760/0, /1, /2, 15921/01

Wird verwendet um das Mikrofon in den folgenden Produkten zu tauschen / zu ersetzen:

- 14760.. TwinBus Türsprechmodul
- 15760.. Türsprechmodul Mehrdraht / Elegant
- 1592001 Einbaulautsprecher Gegensprechen
- 1592101 Einbaulautsprecher Gegensprechen und Wechselsprechen

Maße: 15x15x12mm (BxHxT)

Ausführung	Art.-Nr.	VE	€/St.	MG	Info
	1225071	1	11,82	R3	



Namensschild für 14754/0, 15754/2 (5 Stück)

Wird verwendet um das Namensschild in den folgenden Produkten zu tauschen / zu ersetzen:

- 14754.. TwinBus Tastenmodul (4 Tasten)
- 15754.. Mehrdraht / Elegant Tastenmodul (4 Tasten)

Maße: 53x21x4mm (BxHxT)

Ausführung	Art.-Nr.	VE	€/St.	MG	Info
	1225170	5	8,37	R3	



Namensschild für 14753/0, 15753/2 (5 Stück)

Wird verwendet um das Namensschild in den folgenden Produkten zu tauschen / zu ersetzen:

- 14753.. TwinBus Tastenmodul (3 Tasten)
- 15753.. Mehrdraht / Elegant Tastenmodul (3 Tasten)

Maße: 53x29x4mm (BxHxT)

Ausführung	Art.-Nr.	VE	€/St.	MG	Info
	1225172	5	11,15	R3	



Namensschild für 14752/0, 15752/2 (5 Stück)

Wird verwendet um das Namensschild in den folgenden Produkten zu tauschen / zu ersetzen:

- 14752.. TwinBus Tastenmodul (2 Tasten)
- 15752.. Mehrdraht / Elegant Tastenmodul (2 Tasten)

Maße: 53x43x4mm (BxHxT)

Ausführung	Art.-Nr.	VE	€/St.	MG	Info
	1225174	5	18,85	R3	

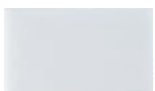

Namensschild für 14751/0, 15751/2 (5 Stück)

Wird verwendet, um das Namensschild in den folgenden Produkten zu tauschen / zu ersetzen:

- 14751.. TwinBus Tastenmodul (1 Taste)
- 15751.. Mehrdraht / Elegant Tastenmodul (1 Taste)

Maße: 87x52x5mm (BxHxT)

Ausführung	Art.-Nr.	VE	€/St.	MG	Info
	1225181	5	18,85	R3	



Namensschildabdeckung für 14751/70-14754/70, 1575..

Wird verwendet um die Namensschildabdeckung in den folgenden Produkten zu tauschen / zu ersetzen:

- 14751.. TwinBus Tastenmodul (1 Taste)
- 14752.. TwinBus Tastenmodul (2 Tasten)
- 14753.. TwinBus Tastenmodul (3 Tasten)
- 14754.. TwinBus Tastenmodul (4 Tasten)
- 15751.. Mehrdraht / Elegant Tastenmodul (1 Taste)
- 15752.. Mehrdraht / Elegant Tastenmodul (2 Tasten)
- 15753.. Mehrdraht / Elegant Tastenmodul (3 Tasten)
- 15754.. Mehrdraht / Elegant Tastenmodul (4 Tasten)

Maße: 95x60x5mm (BxHxT)

Ausführung	Art.-Nr.	VE	€/St.	MG	Info
	1225179	1	11,70	R3	



Infoschildabdeckung

Wird verwendet, um die Abdeckung des Teilnehmerverzeichnisses in den folgenden Produkten zu tauschen / zu ersetzen:

- 16630740 Elegant Wohntelefon schwarz
- 16630741 Elegant Wohntelefon schwarz
- 16630770 Elegant Wohntelefon weiss
- 16630771 Elegant Wohntelefon weiss

Maße: 95x95 x4mm (BxHxT)

Ausführung	Art.-Nr.	VE	€/St.	MG	Info
	1225750	1	14,72	R3	



Infoschildabdeckung für 1576102

Wird verwendet, um die Infoschildabdeckung in den folgenden Produkten zu tauschen / zu ersetzen:

- 1576102 Mehrdraht Infoschildabdeckung transparent

Maße: 95x95x4mm (BxHxT)

Ausführung	Art.-Nr.	VE	€/St.	MG	Info
	1225753	1	14,72	R3	



Infoschild für 1576102/62

Wird verwendet, um die Infoschildabdeckung in den folgenden Produkten zu tauschen / zu ersetzen:

- 1576102 Mehrdraht Infoschildabdeckung transparent
- 1576162 Mehrdraht Infoschildabdeckung braun

Maße: 88x87x2mm (BxHxT)

Ausführung	Art.-Nr.	VE	€/St.	MG	Info
	1225754	1	5,35	R3	

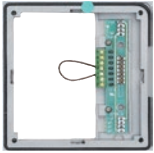

Modulträger für 15760/ .1, / .2

Wird verwendet, um den Modulträger in den folgenden Produkten zu tauschen / zu ersetzen:

- 15760.. Türsprechmodul (Versionen .1/.2)

Maße: 96x96x11mm (BxHxT)

Ausführung	Art.-Nr.	VE	€/St.	MG	Info
	1268396	1	18,85	R3	



Modulträger für 1575172

Wird verwendet, um den Modulträger in den folgenden Produkten zu tauschen / zu ersetzen:

- 15751.. Tastenmodul (1 Taste)

Maße: 96x96x11mm (BxHxT)

Ausführung	Art.-Nr.	VE	€/St.	MG	Info
	1269190	1	18,85	R3	



Modulträger für 1575272

Wird verwendet, um den Modulträger in den folgenden Produkten zu tauschen / zu ersetzen:

- 15752.. Tastenmodul (2 Tasten)

Maße: 96x96x11mm (BxHxT)

Ausführung	Art.-Nr.	VE	€/St.	MG	Info
	1269193	1	18,85	R3	



Modulträger für 15753/72

Wird verwendet, um den Modulträger in den folgenden Produkten zu tauschen / zu ersetzen:

- 15753.. Tastenmodul (3 Tasten)

Maße: 96x96x11 mm (BxHxT)

Ausführung	Art.-Nr.	VE	€/St.	MG	Info
	1269196	1	18,85	R3	



Modulträger für 1575472

Wird verwendet, um den Modulträger in den folgenden Produkten zu tauschen / zu ersetzen:

- 15754.. Tastenmodul (4 Tasten)

Maße: 96x96x11mm (BxHxT)

Ausführung	Art.-Nr.	VE	€/St.	MG	Info
	1269199	1	18,85	R3	



Tastenleiste für 1575172 (5 Stück)

Wird verwendet, um die Tastenleiste in den folgenden Produkten zu tauschen / zu ersetzen:

- 1575172 Mehrdraht Tastenmodul (1 Taste) weiss

Maße: 25x90x6mm (BxHxT)

Ausführung	Art.-Nr.	VE	€/St.	MG	Info
	1273874	5	17,62	R3	



Tastenleiste für 1575272 (5 Stück)

Wird verwendet, um die Tastenleiste in den folgenden Produkten zu tauschen / zu ersetzen:

- 14752.. TwinBus Tastenmodul (2 Tasten)
- 15752.. Mehrdraht Tastenmodul (2 Tasten, 2 Generation)

Maße: 25x45x6mm (BxHxT)

Ausführung	Art.-Nr.	VE	€/St.	MG	Info
	1269691	5	15,40	R3	



Tastenleiste für 1575372 (5 Stück)

Wird verwendet, um die Tastenleiste in den folgenden Produkten zu tauschen / zu ersetzen:

- 14753.. TwinBus Tastenmodul (3 Tasten)
- 15753.. Mehrdraht Tastenmodul (3 Tasten, 2 Generation)

Maße: 25x29x6mm (BxHxT)

Ausführung	Art.-Nr.	VE	€/St.	MG	Info
	1269694	5	13,94	R3	



Tastenleiste für 1575472 (5 Stück)

Wird verwendet, um die Tastenleiste in den folgenden Produkten zu tauschen / zu ersetzen:

- 14754.. TwinBus Tastenmodul (4 Tasten)
- 15754.. Mehrdraht Tastenmodul (4 Tasten, 2 Generation)

Maße: 25x22x6mm (BxHxT)

Ausführung	Art.-Nr.	VE	€/St.	MG	Info
	1269697	5	12,70	R3	



Gehäuseoberteil für 1576072

Wird verwendet, um das Gehäuseoberteil in den folgenden Produkten zu tauschen / zu ersetzen:

- 1576072 Mehrdraht Türsprechmodul
Maße: 95x95x19mm (BxHxT)

Ausführung	Art.-Nr.	VE	€/St.	MG	Info
	1269923	1	20,30	R3	



Gehäuseoberteil für 1579870

Wird verwendet, um das Gehäuseoberteil in den folgenden Produkten zu tauschen / zu ersetzen:

- 1579870 Schlüsselschaltermodul weiss
Maße: 95x95x34mm (BxHxT)

Ausführung	Art.-Nr.	VE	€/St.	MG	Info
	1273095	1	30,90	R3	

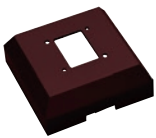

Gehäuseoberteil für 1579860

Wird verwendet, um das Gehäuseoberteil in den folgenden Produkten zu tauschen / zu ersetzen:

- 1579860 Schlüsselschaltermodul braun
Maße: 95x95x34mm (BxHxT)

Ausführung	Art.-Nr.	VE	€/St.	MG	Info
	1273096	1	30,90	R3	



Gehäuseoberteil für 1579820

Wird verwendet, um das Gehäuseoberteil in den folgenden Produkten zu tauschen / zu ersetzen:

- 1579820 Schlüsselschaltermodul silber
Maße: 95x95x34mm (BxHxT)

Ausführung	Art.-Nr.	VE	€/St.	MG	Info
	1273097	1	30,90	R3	



Gehäuseoberteil für 1579810

Wird verwendet, um das Gehäuseoberteil in den folgenden Produkten zu tauschen / zu ersetzen:

- 1579810 Schlüsselschaltermodul platin
Maße: 95x95x34mm (BxHxT)

Ausführung	Art.-Nr.	VE	€/St.	MG	Info
	1273098	1	30,90	R3	

Ersatzteile Hausstationen



Lautsprecher

Wird verwendet um den Lautsprecher in den folgenden Produkten zu tauschen / zu ersetzen:

- 1413270 TwinBus Wechselsprechstelle weiss
- 1421170 Hauptstelle TwinBus Concierge weiss
- 1421670 Video-Hauptstelle TwinBus Concierge weiss
- 1600070 Sprechstelle weiss
- 1613071 Sprechstelle Automatik weiss
- 1613260 Sprechstelle Automatik braun
- 1613270 Sprechstelle Automatik weiss
- 1613271 Sprechstelle Automatik weiss
- 1620071 Sprechstelle Zweidraht weiss
- 1693070 Separater Tonrufgeber weiss
- 1911241 Hauptstelle Regie (Tisch) anthrazit
- 1911271 Hauptstelle Regie (Tisch) weiss
- 1911342 Hauptstelle Regie (Tisch/Display) anthrazit
- 1911372 Hauptstelle Regie (Tisch/Display) weiss
- 1911441 Hauptstelle Regie (Wand) anthrazit
- 1911471 Hauptstelle Regie (Wand) weiss
- 1911542 Hauptstelle Regie (Wand/Display) anthrazit
- 1911572 Hauptstelle Regie (Wand/Display) weiss
- 1613271 Sprechstelle Automatik weiss
Maße: 70x 70x20mm (BxHxT)

Ausführung	Art.-Nr.	VE	€/St.	MG	Info
	1220030	1	14,72	R3	



Tastenkopf für 14630..., 1663073, 1663200 (10 Stück)

Wird verwendet, um den Tastenkopf in den folgenden Produkten zu tauschen / zu ersetzen:

- 1463070 TwinBus Wohntelefon
- 1463071 TwinBus Wohntelefon
- 1663073 Elegant Wohntelefon
- 1663200 Ruftastenblock
Maße: 17x10x14mm (BxHxT)

Ausführung	Art.-Nr.	VE	€/St.	MG	Info
	1225295	10	8,81	R3	



Blindknopf für 16630..+ 14630.. weiß (20 Stück)

Wird verwendet, um den Blindknopf in den folgenden Produkten zu tauschen / zu ersetzen:

- 1463070 TwinBus Wohntelefon weiss
- 1463071 TwinBus Wohntelefon weiss
- 1663070 Elegant Wohntelefon weiss
- 1663071 Elegant Wohntelefon weiss

Maße: 14x7x4mm (BxHxT)

Ausführung	Art.-Nr.	VE	€/St.	MG	Info
	1225296	20	5,91	R3	



Abdeckung TLN-Verzeichnis für 16630..

Wird verwendet, um das Teilnehmerverzeichnis in den folgenden Produkten zu tauschen / zu ersetzen:

- 16630740 Elegant Wohntelefon schwarz
- 16630741 Elegant Wohntelefon schwarz
- 16630770 Elegant Wohntelefon weiss
- 16630771 Elegant Wohntelefon weiss

Maße: 39x109x3mm (BxHxT)

Ausführung	Art.-Nr.	VE	€/St.	MG	Info
	1225304	1	4,23	R3	



Gehäuseober- und -unterteil für 1463071, 1663073

Wird verwendet, um das Gehäuseober- und -unterteil in den folgenden Produkten zu tauschen / zu ersetzen:

- 1463071 TwinBus Wohntelefon weiss
- 1663073 Elegant Wohntelefon weiss

Maße: 92x218x31mm (BxHxT)

Ausführung	Art.-Nr.	VE	€/St.	MG	Info
	1227477	1	24,25	R3	



Haltenocken für 1663070

Wird verwendet, um den Haltenocken des Teilnehmerverzeichnisses in den folgenden Produkten zu tauschen / zu ersetzen:

- 1663070 Elegant Wohntelefon weiss

Maße: 19x24x11mm (BxHxT)

Ausführung	Art.-Nr.	VE	€/St.	MG	Info
	1229939	1	1,68	R3	



Gehäuseober- und -unterteil für 1693070

Wird verwendet, um das Gehäuseober- und -unterteil in den folgenden Produkten zu tauschen / zu ersetzen:

- 1693070 Elegant Tonrufgeber weiss

Maße: 80x154x32mm (BxHxT)

Ausführung	Art.-Nr.	VE	€/St.	MG	Info
	1266622	1	28,70	R3	

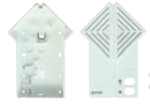

Gehäuseober- und -unterteil für 1613071

Wird verwendet, um das Gehäuseober- und -unterteil in den folgenden Produkten zu tauschen / zu ersetzen:

- 1613071 Sprechstelle Automatik weiss

Maße: 80x154x32mm (BxHxT)

Ausführung	Art.-Nr.	VE	€/St.	MG	Info
	1269928	1	22,45	R3	



Gehäuseober- und -unterteil für 1620071

Wird verwendet, um das Gehäuseober- und -unterteil in den folgenden Produkten zu tauschen / zu ersetzen:

- 1620071 Sprechstelle Zweidraht

Maße: 80x154x32mm (BxHxT)

Ausführung	Art.-Nr.	VE	€/St.	MG	Info
	1268166	1	22,55	R3	



Hörer mit Wendelschnur für 1663073

Wird verwendet, um den Hörer mit Wendelschnur in den folgenden Produkten zu tauschen / zu ersetzen:

- 1663073 Wohntelefon Elegant weiss

Maße: 56x218x31mm (BxHxT)

Ausführung	Art.-Nr.	VE	€/St.	MG	Info
	1270172	1	25,20	R3	



Platine für 1613071

Wird verwendet, um die Platine in den folgenden Produkten zu tauschen / zu ersetzen:

- 1613071 Sprechstelle Automatik weiss

Maße: 31x57x19mm (BxHxT)

Ausführung	Art.-Nr.	VE	€/St.	MG	Info
	1268158	1	62,50	R3	



Grundmodul für 16630..

Wird verwendet, um das Grundmodul in den folgenden Produkten zu tauschen / zu ersetzen:

- 16630.. Wohntelefon Elegant (1 und 2 Generation)

Maße: 47x 64x13mm (BxHxT)

Ausführung	Art.-Nr.	VE	€/St.	MG	Info
	1269352	1	20,30	R3	

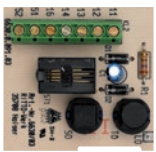

Grundmodul für 1663073

Wird verwendet, um die Anschlussplatine in den folgenden Produkten zu tauschen / zu ersetzen:

- 1663073 Wohntelefon Elegant weiss

Maße: 47x49x14mm (BxHxT)

Ausführung	Art.-Nr.	VE	€/St.	MG	Info
	1270346	1	13,38	R3	

Ersatzteile Systemkomponenten

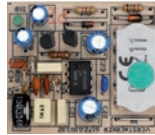

Verstärkerteil für 1617..., 1627...

Zur Realisierung von Leitungslängen bis 2000 m (Audio), bzw. bis 1000 m (Video) zwischen 2 Verstärkern oder Erhöhung der Teilnehmerzahl um weitere 75 Teilnehmer pro Verstärker.

Wird verwendet, um den Verstärker in den folgenden Produkten zu tauschen / zu ersetzen:

- 1617004 Zusatzgerät ohne Netzteil
- 1617200 Netzgerät
- 1617201 Netzgerät
- 1627004 Zusatzgerät ohne Netzteil

Maße: 38x45x16mm (BxHxT)

Für die Montage auf Hutschienen in Normverteilern nach DIN EN 43870.

Abmessungen

125x90x60 mm (BxHxT)

Automatenplätze

7

Spannungsversorgung

AC 230 V 50 Hz

Ausführung	Art.-Nr.	VE	€/St.	MG	Info
	1268108	1	47,60	R3	

Kompaktes
Wissen – Wir
helfen verkaufen



Informa-
tionen



Kompetente Unterstützung

Informationen

Die folgenden Seiten enthalten weiterführende Informationen über Ritto als kompetenten Partner sowie zu der Mitgliedschaft in der Initiative „Elektromarken. Starke Partner.“

Hiermit setzt Ritto ein klares Zeichen für Marken- und Qualitätsbewusstsein.

Ebenso befindet sich auf den kommenden Seiten Wissenswertes über die Marketing- und Verkaufsunterlagen von Ritto, die sich hervorragend als Informationsmaterial für Kunden eignen sowie über Schulungsmaßnahmen, die Ritto seinen Kunden und Partnern in Fachseminaren und Workshops bietet und das neue e-Marken-Konzept des Zentralverbandes der Deutschen Elektro- und Informationstechnischen Handwerke (ZVEH).

Informationen

- 184 Verkaufs- und Marketingunterstützung
- 186 Broschüren
- 188 Apps
- 190 Online Katalog
- 192 Schulungen und Seminare
- 194 Elektromarken. Starke Partner.
- 195 e-Marke
- 196 Planungsbeispiele
- 202 Technischer Hinweis Kreuzverbinder
- 203 Technischer Hinweis Modulträger mit Diode
- 204 Anfrageformulare
- 208 Artikelnummernübersicht und Materialgruppen



Ein klares Zeichen
für Marken- und
Qualitätsbewusstsein



Erfolg ist
planbar

Informa-
tionen



Verkaufsunterstützung

Ritto unterstützt Sie aktiv bei Ihren Marketingaktivitäten. Mit professionellen Marketingmaßnahmen für Elektroprofis - hilft Ritto Elektrohandwerkern und Elektrogroßhändlern aktiv Kunden zu gewinnen.

Der mobile Kundendienst sowie der umfassende Telefondienst mit technischer Hotline garantieren unmittelbare individuelle Hilfe bei Fragen zu den Ritto Produkten.

Baustellenschild



Mit den wetterbeständigen Baustellenschildern von Ritto setzen Sie langlebig gut sichtbare Zeichen.

An Baugerüsten schnell montiert und effektiv genutzt.

Leuchtreklame



Setzen Sie weithin sichtbar ein Zeichen Ihrer Kompetenz. Eine Leuchtreklame von uns zu Ihrem Vorteil: 24 Stunden am Tag immer zu sehen.

Anzeigen-Vorlagen

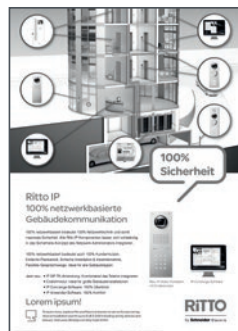

Mit gezielter Anzeigenwerbung in Ihrer regionalen Zeitung gewinnen Sie neue Kunden. Ritto unterstützt Sie dabei durch die Bereitstellung aktueller Anzeigen- und passender Werbebriefvorlagen unter www.ritto.de/services

Mustertafeln



Die perfekte Produktbemusterung für Ihre Kunden, Attraktiv, elegant und übersichtlich.

- Abmessungen:
 - B 100 x H 120 cm bzw.
 - B 60 x H 190 cm
- Präsentationssäulen und Säulenpräsentier
- Wahlweise in Funktion

Musterkoffer



- Für die praktische Vorführung von Ritto Produkt-Vorteilen
- Mit ergänzendem Informationsmaterial als Argumentationshilfe
- Musterkoffer in Funktion

KFZ-Beschriftung





The Owners Forum
Abu Dhabi 2012
United Arab Emirates
13-15 October 2012

Aktive Unterstützung



Neues Wissen
zu innovativen
Techniken

Ritto unterstützt seine Kunden aktiv mit einer Vielzahl informativer Broschüren und mobilen Applikationen.

Ritto IP – Die Innovation



Bestell-Nr.:
ZXRGE112001

Dreifach genial – Portier Modul-Türstation



Bestell-Nr.:
ZXRGE1111000

Individualisierte Haus- und Gebäudekommunikation



Bestell-Nr.:
ZXRGE1199001

Acero und Acero pur Edelstahl-Türstation



Bestell-Nr.:
ZXRGE1112006

Programmübersicht Ritto



Bestell-Nr.:
ZXRGE1103012



Begleiten Sie uns in die mobile Welt des Team Schneider Electric!



Broschüren-Bibliothek

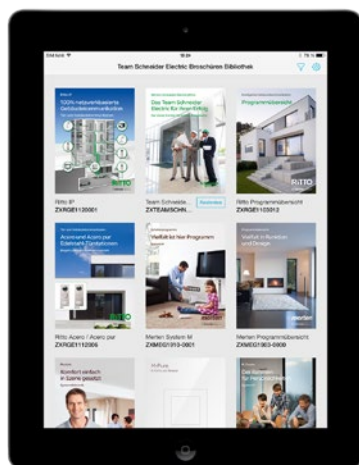

QR-Code scannen und mehr erfahren!

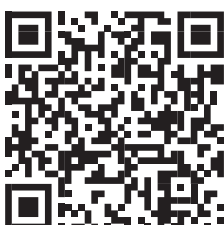

In der Broschüren-Bibliothek des Team Schneider Electric finden Sie alle aktuellen Unterlagen zu Lösungen rund um Gebäudesteuerung, Energieeffizienz und modernen Steuerungskomfort interaktiv aufbereitet und für die Lektüre auf dem Tablet optimiert.

Unternehmensprofil



QR-Code scannen und mehr erfahren!



Wir beschäftigen uns mit dem zentralen Thema des 21. Jahrhunderts: Energie! Unsere Aufgabe sehen wir darin, Lösungen zu schaffen, die Menschen helfen, das meiste aus Ihrer Energie zu machen.

SWITCH PRO



QR-Code scannen und mehr erfahren!



Magazin für Elektroprofis, Planer und Projekte

Das Magazin, in dem wir Themen ein Forum bieten wollen, die Profis aus dem Elektrohandwerk, aber auch Planern und Projektmanagern interessante Einblicke in die Welt aktueller Technologien bieten.



SWITCH



QR-Code scannen und mehr erfahren!



Magazin für intelligente Gebäudesteuerung

Das Magazin über aktuelle Trends rund um modernes Wohnen und Arbeiten. Freuen Sie sich auf eine abwechslungsreiche Themenauswahl und interessante Anregungen rund um modernen Wohn- und Arbeitskomfort.



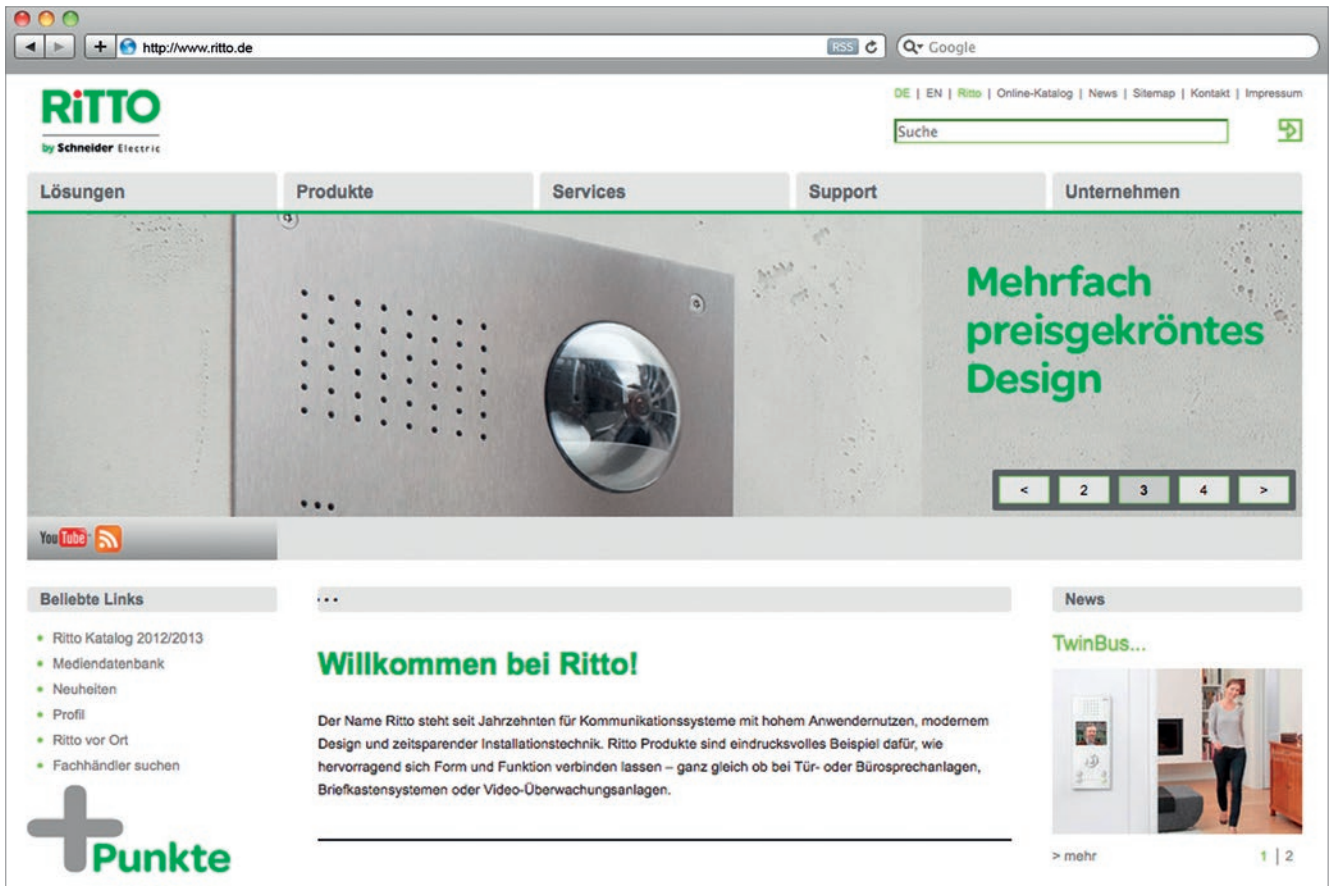

Informativ & praxisnah

Starke Marken aus einer Hand für den mobilen Einsatz – individuell, flexibel und effizient



1. Marke wählen

Der Online-Katalog vereint die Sortimente von Merten, Ritto und Schneider Electric: Navigieren Sie über die Markenreiter von Marke zu Marke und wählen Sie aus den sich ergänzenden Produktwelten der drei starken Marken.

2. Produkte wählen

In der Navigation auf der linken Seite können Sie einfach und übersichtlich aus dem Sortiment der jeweiligen Marke wählen. Über die Suche oben links kann gezielt nach Schlagworten oder Artikelnummern gesucht werden.

3. Listen erstellen

Ihre gewählten Produkte aller Marken werden in der Produktauswahl gesammelt. Über die Schaltfläche rechts oben können Sie sich Ihre Auswahl ansehen und daraus raumbasierte Stücklisten erstellen.



Mehr Wissen für mehr Erfolg

Schulungen / Seminare



Neues Wissen
zu innovativen
Techniken

Die Geschwindigkeit, in der technische Innovationen entwickelt werden nimmt in der heutigen Zeit immer mehr zu. Dementsprechend steigen auch die Anforderungen im beruflichen Alltag – Fachwissen zu den neuesten sowie den bewährten Technologien auf dem Markt spielt eine bedeutende Rolle für den beruflichen Erfolg.

Mit den Fachseminaren zu Themen der intelligenten Gebäudekommunikation bietet Ritto seinen Kunden die Möglichkeit, bestehendes Wissen zu vertiefen und neues Wissen zu innovativen Techniken zu erlangen.

Die Schulungen finden in den sechs gemeinsamen Vertriebszentren von Merten und Ritto statt. Im Internet unter www.ritto.de oder direkt

im persönlichen Gespräch mit einem Mitarbeiter in den Vertriebszentren erfahren Interessierte mehr zu den Terminen und Themen der Ritto Schulungen.

E-Mail: de-Kundenschulung@schneider-electric.com

Telefon: 06182 81-2288

Fax: 06182 81-2256

Fachseminar „Tür- und Gebäudekommunikation mit TwinBus Technik“

Ziel

In diesem Seminar wird den Teilnehmern vermittelt, wie TwinBus Produkte nach ihren Funktionen ausgewählt werden können. Das schnelle und einfache Projektieren und Installieren der TwinBus Anlagen ist ebenso Thema wie die Inbetriebnahme der Produkte mit Hilfe der Service-Tools. Die Teilnehmer des Seminars erfahren zudem, welche Möglichkeiten zur Erweiterung von Systemlösungen existieren und welchen Nutzen die TwinBus Audio- und Video-Technik für den Elektroinstallateur, den Elektrogroßhändler, den Planer sowie sonstige Anwender und deren Kunden besitzt. Für die Anmeldung sind keine besonderen Voraussetzungen zu erfüllen.

Themen

- TwinBus Grundlagen
- Systemmerkmale
- Bus-Topologie und Installationstechnik
- Übersicht der Türstationen
Innensprechstellen:
Audio-Leistungsmerkmale
Video-Leistungsmerkmale
- Netzgeräte/Zusatzgeräte
- Praktische Übungen an Audio- und Video-Applikationen mit Inbetriebnahme und Fehlersuche
- Sinnvolle Nutzung technischer System-Merkmale
- Argumentationstechnik für hochwertige Ritto Systeme
- Kommunikationssäulen und Briefkastenanlagen

Lernmethode

Das Seminar wechselt zwischen Theoriephasen, in denen im medien-gestützten Seminargespräch die Grundlagen vermittelt werden und Praxisphasen, in denen die Teilnehmer Übungen mit Originalgeräten umsetzen.

Dauer
5 Stunden

Fachseminar „Ritto IP Gebäudekommunikation“

Ziel

In diesem Seminar werden den Teilnehmern die Grundlagen der Netzwerktechnik in Bezug auf die Ritto IP Produkte vermittelt. Zudem lernen die Teilnehmer, wie die Ritto IP Produkte in ein Netzwerk eingebunden werden können und wie schnell und einfach Ritto IP Anlagen zu projektieren und zu installieren sind. Wie Ritto IP Produkte in Betrieb genommen werden können und welche Software hierfür zur Verfügung steht, gehört ebenso zu den Seminarinhalten, wie das Aufzeigen des Nutzens der Ritto IP Produkte für Elektroinstallateure, Elektrogroßhändler, Planer und sonstige Anwender sowie deren Kunden. Voraussetzung für die Anmeldung zu diesem Seminar sind grundlegende Kenntnisse der Netzwerk- und IP Technik.

Themen

- Grundlagen der Netzwerktechnik in Bezug auf Ritto IP mit Bus-Topologie und Installationstechnik
- Leistungsmerkmale der IP Video-Hausstation, der IP Video-Türstation und des IP Schaltgerätes
- Netzgeräte/Zusatzgeräte
- Software
- Aufbau eines Netzwerkes mit einer IP Türsprechanlage
- Praktische Übungen mit Inbetriebnahme einer IP Türsprechanlage, Zuordnung der Klingeltasten, Konfiguration der Etagentürstationen, etc.
- Bedienung der Geräte: Rufumleitung, Rufweiterleitung, Bildspeicherung, Internruf etc.

Lernmethode

Seminar wechselt zwischen Theoriephasen in denen im mediengestützten Seminargespräch die Grundlagen vermittelt werden und Praxisphasen in denen die Teilnehmer Übungen mit Originalgeräten umsetzen.

Dauer
1 Tag



Gebündelte Markenkraft

Elektromarken



Weitere Informationen sind unter www.elektromarken.de erhältlich

In der Initiative „Elektromarken. Starke Partner.“ bündelt sich die Markenkraft der 18 führenden Unternehmen des deutschen Elektrohandwerks. Zusammen mit starken Partnern hat Ritto einen wichtigen Schritt unternommen, um das Markenbewusstsein beim Einkauf und beim Einsatz von Produkten für die Elektroinstallation zu schärfen. Das umfangreiche Kommunikationskonzept der Initiative „Elektromarken. Starke Partner.“ umfasst unter anderem eine bundesweite Imagekampagne, Internet- und Messeauftritte, nationale Öffentlichkeitsarbeit, Imagebroschüren, Vorträge, Schulungen und Mailingaktionen.

Starke Marken beflügeln Märkte und sind die Basis für erfolgreiches Handeln. Dank der Initiative kann Ritto zusammen mit seinen starken Partnern durch Information und Aufklärung dafür sorgen, dass Qualität, Sicherheit und Service auch weiterhin die wichtigsten Grund-

prinzipien im Elektrohandwerk bleiben. Denn dafür stehen Marken. Und: markenbewusste Elektroinstallateure.

Was haben Elektroinstallateure von der Initiative „Elektromarken. Starke Partner.“?

- Immer erstklassige Produkte
- Kunden, die Wert auf Qualität legen
- Starke Partner an Ihrer Seite





Mit Qualität zum Markenpartner

Premium Marken



Weitere Informationen sind unter www.zveh.de erhältlich

Für Elektrohandwerksbetriebe mit besonderem Qualitäts- und Markenbewusstsein ist das e-Marken-Konzept der perfekte Partner: Als Markenversprechen des Zentralverbandes der Deutschen Elektro- und Informationstechnischen Handwerke (ZVEH) an seine Mitglieder und Geschäftspartner ist die e-Marke ein Gütesiegel, das künftig als Symbol für nachhaltige Qualitätssicherung, stetige Weiterentwicklung und Dynamik sowie als Anerkennung für markenbewusste Elektrohandwerksbetriebe steht.

Um als Elektrofachbetrieb langfristig auf dem Markt bestehen zu können, ist es wichtiger denn je, Kunden durch höchste Qualität und herausragenden Service zu überzeugen und an sich zu binden. Als e-Marken-Betrieb ist der erste Schritt in diese Richtung getan: Dieses Gütesiegel erhalten nur Elektrohandwerksbetriebe, die Mitglied in der Innung sind und die vorgegebenen Qualitätsstandards erfüllen.

Was haben Elektrohandwerksbetriebe von einer Mitgliedschaft bei der e-Marke?

- Einen starken Partner an Ihrer Seite
- Fachseminare, Workshops und kompetente Netzwerkpartner
- Öffentliche Darstellung als qualifizierter Fachbetrieb
- Stärkung der eigenen Unternehmensmarke



TwinBus

Audio

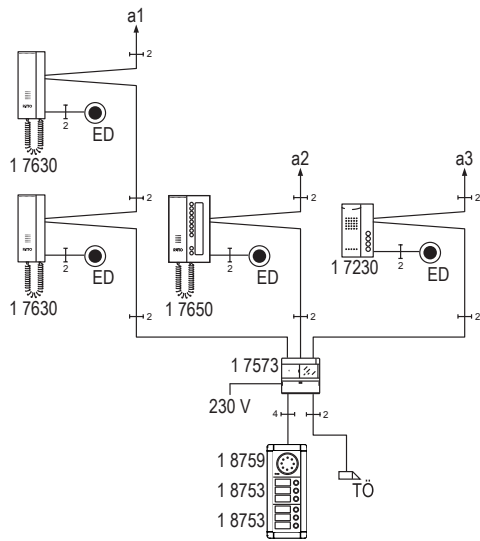

Türsprechanlage für das Ein- oder Mehrfamilienhaus mit 3 Buslinien

Anzahl	Geräte/Komponenten	Art.-Nr.
3	Hauptbuslinien (a1 bis a3)	
1	Netzgerät	17573
3 x 1...30	Sprechstellen (z. B. Wohntelefone)	z.B. 17630
1	Portier Türstation mit Türsprechmodul Tastenmodul	z.B. 18833 18759 18753
1	Türöffner (TÖ)	bauseits

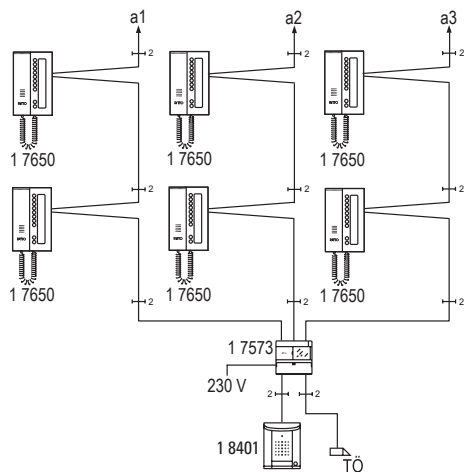

Türsprechanlage für das Einfamilienhaus mit internem Sprechverkehr

Anzahl	Geräte/Komponenten	Art.-Nr.
1...3	Hauptbuslinien (a1 bis a3)	
1	Netzgerät	17573
1...8	Wohntelefone Komfort	17650
1	Türstation Entravox	18401
1	Türöffner (TÖ)	bauseits

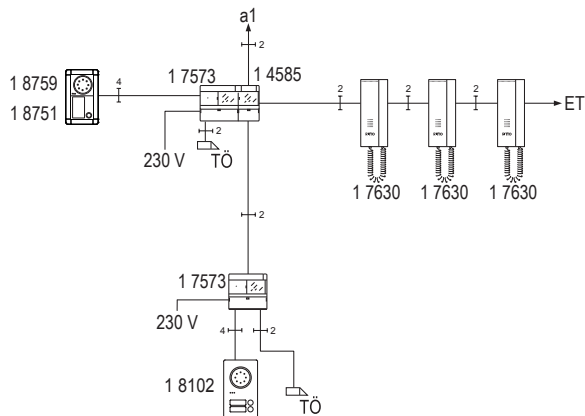

Türsprechanlage für das Mehrfamilienhaus bzw. Geschäftshaus mit separaten Etagentürstationen

Anzahl	Geräte/Komponenten	Art.-Nr.
1	Hauptbuslinie (a1)	
1	Etagenbuslinie (ET)	
2	Netzgeräte	17573
1...30	Wohntelefone	17630
1	Etagensteuerung	14585
1	Acero Türstation	18102
1	Portier Etagentürstation mit Türsprechmodul Tastenmodul	z.B. 18832 18759 18751
2	Türöffner (TÖ)	bauseits

TwinBus

Audio

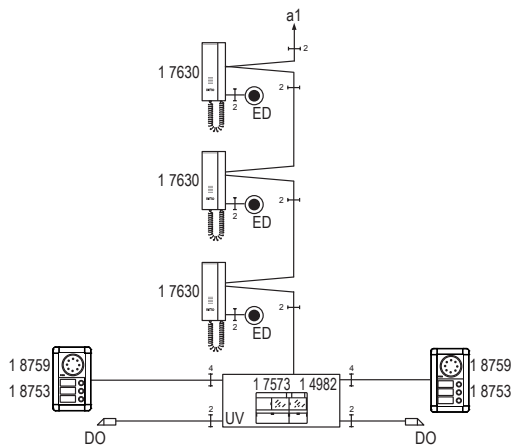

Türsprechanlage für das Ein- oder Mehrfamilienhaus mit Türumschaltung

Anzahl	Geräte/Komponenten	Art.-Nr.
1	Hauptbuslinien (a1)	
1	Netzgerät	17573
1	Türumschaltung	14982
1...30	Sprechstellen (z. B. Wohntelefone)	z. B. 17630
2	Portier Türstationen mit Türsprechmodul Tastenmodul	z. B. 18832 18759 18753
2	Türöffner (TÖ)	bauseits

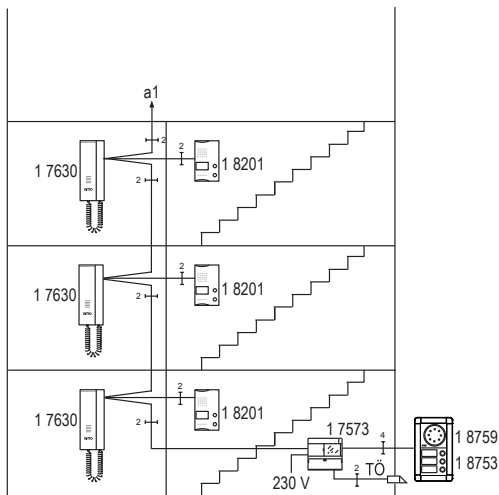

Türsprechanlage für das Mehrfamilienhaus mit Treppenhaustürstation für die Kommunikation zwischen Treppenhauseingang und Wohnung mit internem Sprechverkehr

Anzahl	Geräte/Komponenten	Art.-Nr.
1	Hauptbuslinien (a1)	
1	Netzgerät	17573
1...30	Sprechstellen (z. B. Wohntelefone)	z. B. 17630
1...30	Treppenhause-Türstationen	18201
1	Portier Türstation mit Türsprechmodul Tastenmodul	z. B. 18832 18759 18753
1	Türöffner (TÖ)	bauseits

TwinBus

Audio + Telekommunikation

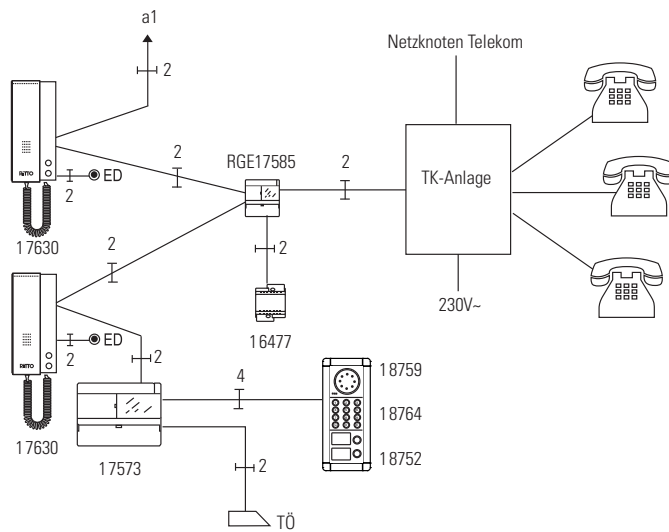

Türsprechanlage mit TK-Adapter zum Anschluß an einen a/b-Port einer bauseitigen Telefonanlage

Anzahl	Geräte/Komponenten	Art.-Nr.
1	Hauptbuslinie (a1)	
1	Netzgerät	17573
1	TK-Adapter a/b	RGE17585
1	Netztrafo	16477
1...29	Wohntelefone (optional)	17630
1	Portier Türstation mit Türsprechmodul Codiermodul Tastenmodul	z. B. 18833 18759 18764 18752
1	TK-Anlage	bauseits
1	Türöffner (TÖ)	bauseits
1...	Amtstelefone	bauseits

TwinBus

Video

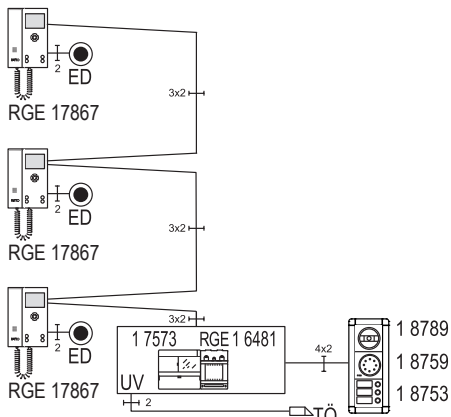

Video-Türsprechanlage für das Ein- oder Mehrfamilienhaus mit zentraler Speisung

Anzahl	Geräte/Komponenten	Art.-Nr.
1	Hauptbuslinie (a1)	
1	Netzgerät	17573
1	Video-Netzgerät	RGE 16481
1...30	Sprechstellen (z. B. Video-Hausstationen Color)	z. B. RGE 17867
1	Portier Türstation mit Türsprechmodul, Tastenmodul, Kameramodul Color mechanisch verstellbar	z. B. 18833, 18759, 18753, 18789
1	Türöffner (TÖ)	bauseits

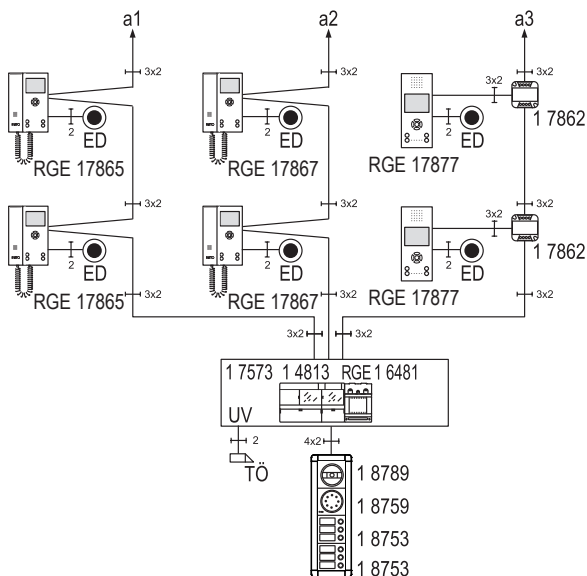

Video-Türsprechanlage für das Ein- oder Mehrfamilienhaus mit 3 Hauptbuslinien, zentraler Speisung, Linienverteiler und UP-Verteiler

Anzahl	Geräte/Komponenten	Art.-Nr.
3	Hauptbuslinie (a1...a3)	
1	TwinBus Netzgerät	17573
1	Linienverteiler,	14813
1...	UP-Videoverteiler	17862
1...	Video-Netzgerät (pro 30 Sprechstellen)	RGE 16481
1...	Sprechstellen (z. B. Video-Hausstationen Color)	z. B. RGE 17867
1	Portier Türstation mit Türsprechmodul Tastenmodul Kameramodul Color mechanisch verstellbar	z. B. 18834, 18759, 18753, 18789
1	Türöffner (TÖ)	bauseits

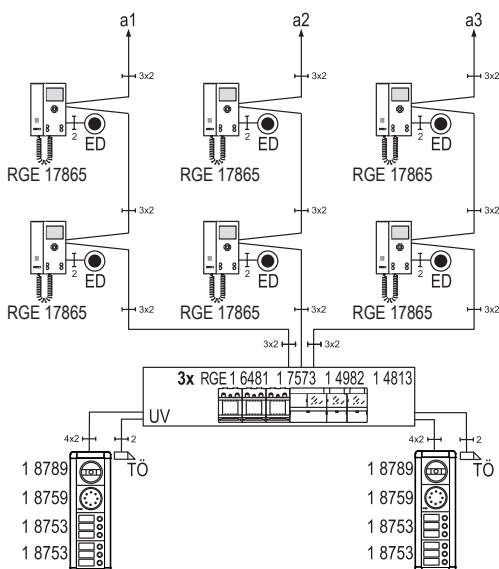

Video-Türsprechanlage für das Ein- oder Mehrfamilienhaus mit zentraler Speisung und Türumschaltung

Anzahl	Geräte/Komponenten	Art.-Nr.
3	Hauptbuslinie (a1... c3)	
1	TwinBus Netzgerät	17573
1	Türumschaltung	14982
1...3	Video-Netzgerät (pro 30 Sprechstellen)	RGE 16481
1	Video-Verteiler	14813
1...90	Sprechstellen (z. B. Video-Hausstationen Komfort)	z. B. RGE 17865
2	Portier Türstationen mit Türsprechmodul Tastenmodul Kameramodul Color mechanisch verstellbar	z. B. 18833, 18759, 18753, 18789
2	Türöffner (TÖ)	bauseits

TwinBus

Video

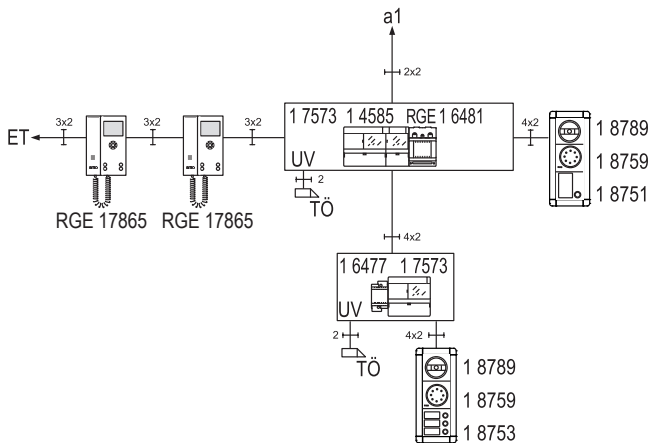

Video-Türsprechanlage für das Mehrfamilienhaus bzw. Geschäftshaus mit separaten Etagentürstationen

Anzahl	Geräte/Komponenten	Art.-Nr.
1	Hauptbuslinien (a1)	
1	Etagenlinie (ET)	
2	Netzgeräte	17573
1	Etagensteuerung	14585
1...30	Sprechstellen (z. B. Video-Hausstation Komfort)	z. B. RGE 17865
1	Video-Netzgerät	RGE 16481
1	Portier Haupttürstation mit Türsprechmodul, Tastenmodul, Kameramodul Color mechanisch verstellbar (mit Netztrafo 16477)	z.B. 18833, 18759, 18753, 18789
1	Portier Etagentürstation mit Türsprechmodul, Tastenmodul, Kameramodul Color mechanisch verstellbar	z.B. 18833, 18759, 18751, 18789
2	Türöffner (TÖ)	bauseits

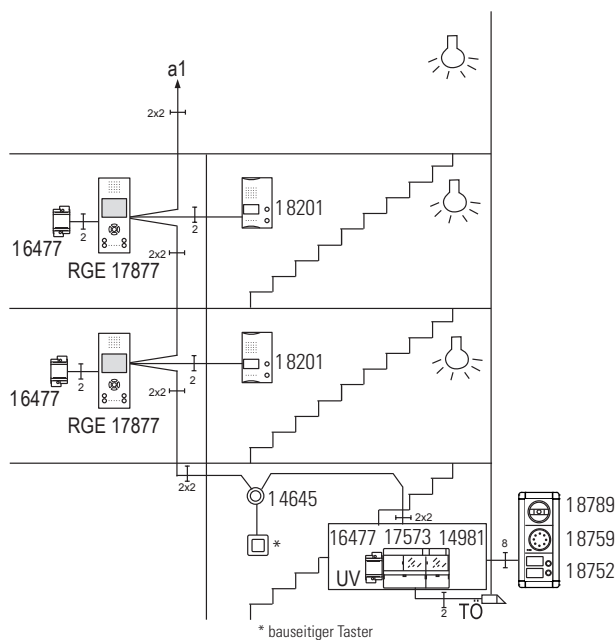

Video-Türsprechanlage für das Mehrfamilienhaus mit Treppenhaus-Türstation zur Kommunikation zwischen Treppenhaus und Wohnung sowie Tastenadapter zur Treppenhauslichtschaltung

Anzahl	Geräte/Komponenten	Art.-Nr.
1	Hauptbuslinien (a1)	
1	TwinBus Netzgerät	17573
1	Schaltgerät	14981
1	Tastenadapter	14645
1...30	Sprechstellen (z. B. Video-Freisprechstellen)	z. B. RGE 17877
1...30	Netztrafo	16477
1...30	Treppenhaus-Türstationen	18201
1	Türstation Ritto Portier mit Türsprechmodul, Tastenmodul, Kameramodul Color mechanisch verstellbar (mit Netztrafo 16477)	z.B. 18833, 18759, 18752, 18789
1	Türöffner (TÖ)	bauseits

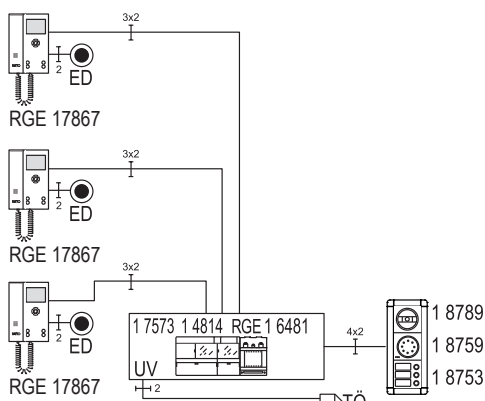

Video-Türsprechanlage mit Linienschalter (sternförmige Verdrahtung)

Anzahl	Geräte/Komponenten	Art.-Nr.
1	Hauptbuslinie (a1)	
1	TwinBus Netzgeräte	17573
1	Video Netzgerät	RGE 16481
1	Video Linienschalter	14814
1...6	Sprechstellen (z. B. Video-Hausstationen Color)	z. B. RGE 17867
1	Türstation Ritto Portier mit Türsprechmodul, Tastenmodul, Kameramodul Color mechanisch verstellbar	z.B. 18833, 18759, 18753, 18789
1	Türöffner (TÖ)	bauseits



Ritto IP

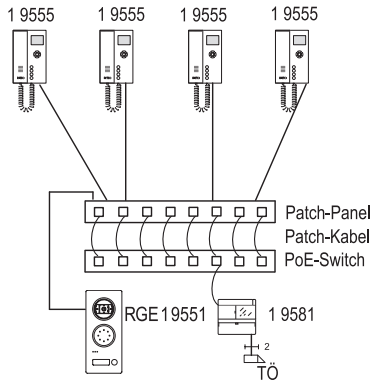

RITTO IP Video-Türsprechanlage mit PoE-Switch im Mehrfamilienhaus/Bürokomplex und einer Türstation

Anzahl	Geräte/Komponenten	Art.-Nr.
1...	IP Video-Hausstation	19555
1	IP Schaltgerät	19581
1	Acero Edelstahl Türstation Video	RGE 19551
1	PoE Switch	bauseits
1...	Patch-Panel	bauseits
1...	Patch-Kabel	bauseits
1	Türöffner (TÖ)	bauseits

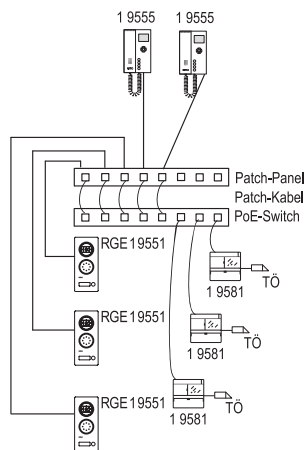

RITTO IP Video-Türsprechanlagen mit PoE-Switch und vielen Türstationen

Anzahl	Geräte/Komponenten	Art.-Nr.
1...	IP Video-Hausstation	19555
1...	IP Schaltgeräte	19581
1...	Acero Edelstahl Türstation Video	RGE 19551
1...	PoE Switch	bauseits
1...	Patch-Panel	bauseits
1...	Patch-Kabel	bauseits
1...	Türöffner (TÖ)	bauseits

Gerätebeschreibung

Der Portier-Kreuzverbinder 1 8797 ermöglicht die Verwendung von Portier-Modulen der Serie 1 87... als Ersatz für Module in bestehenden RITTO Türstationen mit Modulen der Serie 1 47... Um in einer Altanlage ein Modul 1 47... durch ein neues Modul 1 87... zu ersetzen, muss der Kreuzverbinder gemäß untenstehender Abbildung „Beispielhaftes Verbinden von Altmodulen 1 47... mit Modulen 1 87...“ aufgesteckt werden. Sind am alten Modulträger zwei Busverbinder gesteckt, so sind beide Busverbinder durch Kreuzverbinder zu ersetzen.

Beispielhaftes Verbinden von Altmodulen 1 47... mit Modulen 1 87...

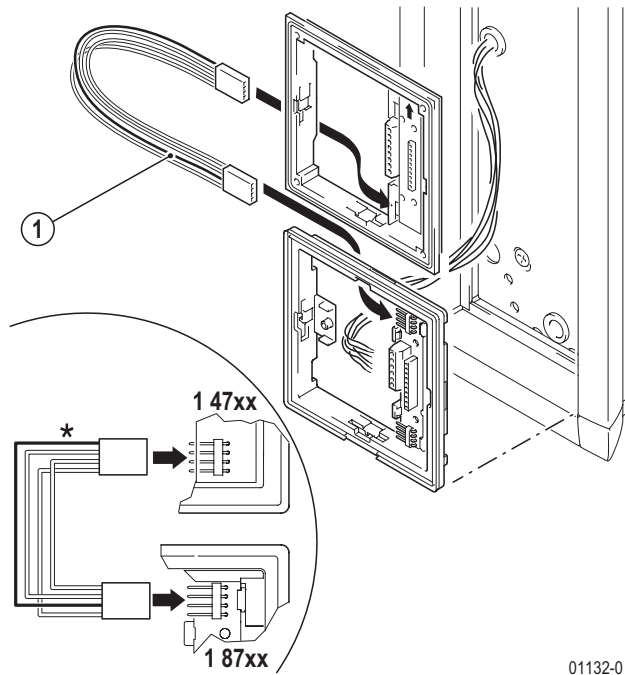

01132-0

* Bitte beachten Sie die rot markierte Ader bei der Verbindung der Modulträger

① Kreuzverbinder 1 8797

Montage



Hinweis:

Beim Austausch eines Modules muss grundsätzlich auch der Modulträger ausgetauscht werden. Die vorhandenen Busverbinder am Modulträger sind durch Kreuzverbinder zu ersetzen.

Austausch des Türsprechmoduls

Anlagen ohne Kamera-, Codier- oder Zugangsmodul

Wird in einer Altanlage das Türsprechmodul 1 4760 durch das neue Modul 1 8759 oder 1 8760 ersetzt, muss der Busverbinder vom Türsprechmodul zum nächsten Modul durch den Portier-Kreuzverbinder ersetzt werden.

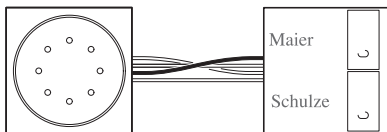

01298-0



Hinweis:

- Das neue Türsprechmodul hat am Busverbinderanschluss nur gleichfarbige Adern. Der Kreuzverbinder muss daher am Türsprechmodul gemäß Abbildung "Beispielhaftes Verbinden von Altmodulen 1 47... mit Modulen 1 87..." korrekt aufgesteckt werden.
- Das Klingeln ist nur möglich, wenn keine Sprechverbindung besteht. Während das Netzgerät durch Umpolung der Busleitung die Sprache einschaltet, sind die alten Tastenmodule ausgeschaltet!

Anlagen mit Kameramodul

Beim Austausch des Türsprechmoduls in bestehenden Anlagen mit einer Kamera darf das Kameramodul nicht mit einem Busverbinder angeschlossen werden. Stattdessen müssen die Signale „1“ und „2“ über die Schraubklemmen mit den Klemmen des Türsprechmoduls verbunden werden:

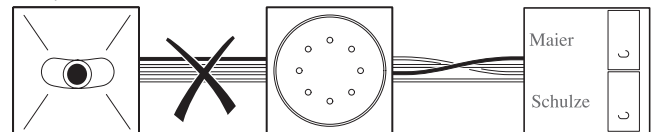

01307-0

Das alte Zugangsmodul 14768 ist in gleicher Weise anzuschließen.

Anlagen mit Codiermodul 1 4764

Auch bei bestehenden Anlagen mit Codiermodul darf beim Austausch des Türsprechmoduls das alte Codiermodul nicht über Kreuzbusverbinder angeschlossen werden. Stattdessen muss es über die Schraubklemmen mit dem Türsprechmodul verbunden werden:

Variante 1)

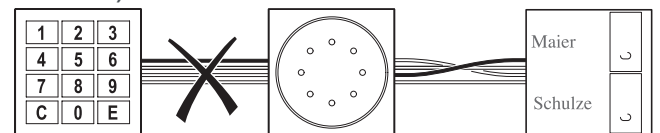

01309-0

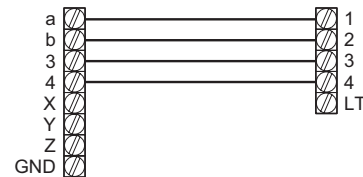

01310-0

Variante 2)

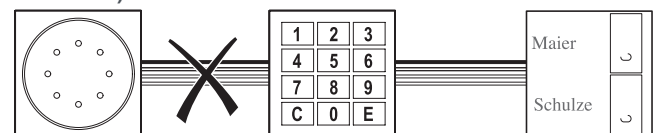

01311-0

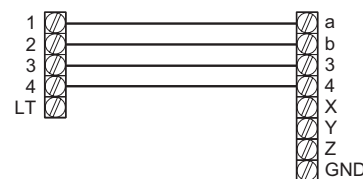

01312-0

Austausch eines Kameramoduls

Fall 1) Das Kameramodul ist nur über Schraubklemmen angeschlossen

Ist das alte Kameramodul nur über die Schraubklemmen im Modulträger mit dem TwinBus verbunden und kein Busverbinder angeschlossen, kann das neue Kameramodul (inkl. neuem Modulträger) in gleicher Weise angeschlossen werden.

Fall 2) Das Kameramodul ist über Busverbinder mit dem TwinBus verbunden

In der Regel ist das Kameramodul über Busverbinder am TwinBus angeschlossen, während Video-Signal und Spannungsversorgung auf die Schraubklemmen gelegt sind. In diesem Fall müssen bei Austausch durch ein neues Kameramodul beide Kreuzverbinder eingesetzt werden:



01313-0



Hinweis:

Eine Kennzeichnung (rot-grün) ist am Modul nicht vorhanden. Beide Kreuzverbinder müssen daher am Kameramodul gemäß Abbildung "Beispielhaftes Verbinden von Altmodulen 1 47... mit Modulen 1 87..." korrekt aufgesteckt werden.

Fall 3) TwinBus wird über das Kameramodul eingespeist



Hinweis:

In dem seltenen aber möglichen Fall, dass das TwinBus-Signal über die Schraubklemmen des Kameramoduls in den Türbusverbinder eingespeist wird – z. B. weil die Türstation kein Türsprechmodul enthält – und darüber andere Module versorgt, ist der Ersatz des Kameramoduls durch das neue Modul nicht ohne Weiteres möglich.

Austausch eines Codiermoduls

Fall 1) Das Codiermodul ist nur über Schraubklemmen angeschlossen

Ist das alte Codiermodul nur über die Schraubklemmen im Modulträger mit dem TwinBus verbunden und kein Busverbinder angeschlossen, kann das neue Codiermodul (inkl. neuem Modulträger) in gleicher Weise angeschlossen werden.

Fall 2) Das Codiermodul ist über Busverbinder mit dem TwinBus verbunden

In der Regel ist das Codiermodul über Busverbinder am TwinBus angeschlossen, während X, Y, Z und GND auf die Schraubklemmen gelegt sind. In diesem Fall müssen bei Austausch durch ein neues Codiermodul beide Kreuzverbinder eingesetzt werden:

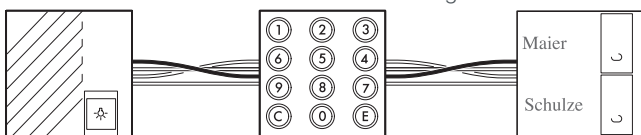

01314-0

Fall 3) TwinBus wird über Busverbinder UND Klemmen eingespeist

Häufig werden das Codier- und die Kameramodule über Busverbinder angeschlossen und gleichzeitig auch die Türbus-Signale auf die Schraubklemmen gelegt. In diesem Fall sollte im Austauschfall das neue Codiermodul gemäß Angaben unter „Austausch eines Codiermoduls Fall 2“ über Kreuzverbinder angeschlossen und die Klemmen 1, 2, 3 und 4 nicht aufgelegt werden.

Fall 4) TwinBus wird über das Codiermodul eingespeist



Hinweis:

In dem seltenen aber möglichen Fall, dass das TwinBus-Signal über die Schraubklemmen des Codiermoduls in den Türbusverbinder eingespeist wird – z. B. weil die Türstation kein Türsprechmodul enthält – und darüber andere Module versorgt, ist der Ersatz des Codiermoduls durch das neue Modul nicht ohne Weiteres möglich.

Fall 5) Kombination mit Anzeigemodul

Aus Kompatibilitätsgründen ist auch bei dem neuen Codiermodul der Anschluss eines Anzeigemoduls vorgesehen. Daher kann das Codiermodul auch in Altanlagen mit Anzeigemodul eingesetzt werden.

Austausch des Tastenmodules

Um in einer Altanlage ein Tastenmodul 1 47... durch ein neues Tastenmodul 1 875... zu ersetzen, muss der Kreuzverbinder gemäß Abbildung „Beispielhaftes Verbinden von Altmodulen 1 47... mit Modulen 1 87...“ korrekt aufgesteckt werden.

Sind am alten Modulträger zwei Busverbinder gesteckt, so muss das Tastenmodul, analog den Angaben unter „Austausch eines Kameramoduls, Fall 2“, über zwei Kreuzbusverbinder mit den "umliegenden" alten Modulen verbunden werden.

Modulträger mit Diode RGE1275622

Gefahr von Geräteschäden!

Bei Verwendung eines Portier Türsprechmoduls 1 8759 oder 1 8760 in Verbindung mit den Tastenmodulen 1 4751 bis 1 4754 muss das Tastenmodul mit der Diode (1) ausgerüstet sein (siehe Abbildung).

Achtung: TwinBus Tastenmodule mit Lieferdatum vor März 2000 sind nicht mit der Diode ausgerüstet.

Bitte prüfen Sie das Tastenmodul, ob eine Diode vorhanden ist (siehe Hinweis Abbildung). Fehlt die Diode, darf das Türsprechmodul nicht angeschlossen werden. Ersetzen Sie hier erst den vorhandenen Modulträger des Türsprechmoduls durch einen speziellen Modulträger mit Diode mit der Artikelnummer RGE 1275622. Diesen können Sie als Ersatzteil bestellen. Nach dem Austausch des Modulträgers verwenden Sie bitte den grünen Busverbinder (3xgrün/ 1xrot) zur Verbindung zwischen dem Türsprechmodul (18759/18760) und den Tastenmodulen (14751 - 14754).

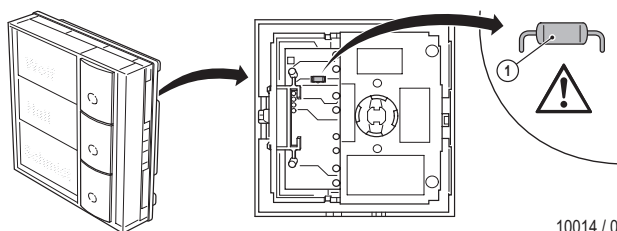

10014 / 0

Anfrageformular

Aktuelles Anfrageformular unter www.ritto.de bitte ausfüllen und absenden
oder faxen an +49 (0)2261 702 6511 oder per Mail an order-wiehl@schneider-electric.com

Acero / Acero pur Türstation

Termin Angebotsabgabe

Variante

- Acero (mit chromfarbenem Zierring)
- Acero Pur

Ausführung Material (Front)

- Edelstahl V2A
- Edelstahl V4A (z.B. bei salzhaltiger Luft)
- Edelstahl PVD-Messing beschichtet
- Edelstahl lackiert RAL
- Messing brüniert

Montageart

- Unterputz inkl. UP-Kasten
- Unterputz ohne UP-Kasten (inkl. Befestigungsbohrungen)
- Unterputz ohne UP-Kasten (ohne Befestigungsbohrungen)
- Aufputz (AP-Kasten immer in Edelstahlausführung)

Einbau / Technik

- Inkl. Acero Kameramodul fest 1816120
- Inkl. Acero Kameramodul mechanisch 1816220
- Inkl. Acero Kameramodul elektr. umschaltbar 1816320
- Inkl. Einbaukamera RGE1488302
- Inkl. Acero Lichtmodul 1816520
- Inkl. Portier Bewegungsmeldermodul 18767xx
- Farbe (20=silber, 30=titan, 50=graubraun, 70=weiss, 99=RAL)
- Inkl. Einbaulautsprecher TwinBus 1492102
- Inkl. Einbaulautsprecher IP 1952100
- Inkl. Acero Codiermodul 1519222
- Inkl. Acero Zugangsmodul 1816620
- Inkl. Acero Schlüsselschaltermodul 1816720
- Inkl. Acero Blindmodul 1816020
- Inkl. Portier Fingerprintmodul RGE18792xx
- Farbe (20=silber, 30=titan, 50=graubraun, 70=weiss, 99=RAL)
- Inkl. Portier Displaymodul RGE18791xx
- Farbe (20=silber, 30=titan, 50=graubraun, 70=weiss, 99=RAL)
- Lautsprechergitter ohne Einbaulautsprecher
- Ohne Lautsprechergitter
- Vorrichtung bauseitiges Modul (z. B. Kartenleser)
- Einbaudaten

Anzahl Klingeltasten

Gesamt davon nebeneinander davon untereinander

Integrierte Lichttaste

- Zusätzliche Klingeltaste mit Lichteinleger
- Zusätzlicher Lichtknopf (rot, rund)

Beschriftung (bitte auf Handskizze 2. Seite einzeichnen) Ausführung

- Hausnummer Schwarz
- Straßennamen Hinterleuchtet
- Etagenbezeichnung
- Sonstige

Absender

Firma
Straße
Telefon Fax
PLZ Ort

Abmessungen (Wunschvorgaben)

B x H in mm x mm

Freifeld für Handskizze (Benutzen Sie dazu die Grafikmarkierungen in Ihrem Acrobat Reader. Diese finden Sie unter Anzeige > Kommentar > Grafikmarkierungen. Beenden können Sie den Grafikmodus mit der Escape-Taste.)

Bauvorhaben (Angabe erforderlich)

Projektort (Angabe erforderlich)

sonstige Angaben

Ansprechpartner

Mailadresse

Angaben revidieren

Angaben absenden



Aktuelles Anfrageformular unter www.ritto.de bitte ausfüllen und absenden
oder faxen an +49 (0)2261 702 6511 oder per Mail an order-wiehl@schneider-electric.com



Briefkastensysteme Portier

Modellvariante

- Kommunikationssäule Portier
- Briefkastensystem Portier (Montageart angeben)

Termin Angebotsabgabe

Montageart BK-syst. »Senkrechte Kästen« Standard

Standard Einwurf 335 x 35 mm

- Aufputz
- Unterputz
- Freistehend
- Zauneinbau

Mauer-Durchwurf

3-fache Modulbreite Einwurf 240 x 35 mm

-
-
-
-

Mauer-Durchwurf

4-fache Modulbreite Einwurf 335 x 35 mm

-
-
-
-

Kommunikationstechnik

- Anzahl Portier-Modulplätze
- Anordnung Module oben
- Anordnung Module links
- Anordnung Module rechts
- ohne

Freielf für Handskizze (Benutzen Sie dazu die Grafikmarkierungen in Ihrem Acrobat Reader. Diese finden Sie unter Anzeige > Kommentar > Grafikmarkierungen. Beenden können Sie den Grafikmodus mit der Escape-Taste.)

Anzahl der Portier Briefkastenelemente

- Gesamt
- nebeneinander
- untereinander

Postentnahme

- Vorderseitig
- Rückseitig (f. freist. Gehäuse)

Farbe

- Titan
- Silber (ähnlich RAL 9006)
- Graubraun
- Weiß RAL 9016
- RAL nach Wahl (gegen 35% Aufpreis)

Farbe angeben

Sonderbeschriftung

- Siebdruck 2-farbig
 Text angeben
- Durchgravur hinterleuchtet
 Text angeben

Profil Standfüsse (nicht für Mauerdurchwurf oder Kommunikationssäule)

- Videohöhe
- Rundrohr
- Edelstahl lackiert in Farbe
- Mit Fußplatte
- Zum Einbetonieren

Montageort

- Im Freien
- Im Freien überdacht

Anmerkungen

Bauvorhaben (Angabe erforderlich)

Projektort (Angabe erforderlich)

Absender

Firma
 Straße
 Telefon Fax
 PLZ Ort

Ansprechpartner
 Mailadresse

Aktuelles Anfrageformular unter www.ritto.de bitte ausfüllen und absenden
oder faxen an +49 (0)2261 702 6511 oder per Mail an order-wiehl@schneider-electric.com

Vista Briefkastensysteme / Kommunikationssäulen

Termin Angebotsabgabe

Anzahl Briefkästen

Gesamt nebeneinander untereinander

Anzahl + Art der Klingeltasten / Portiermodul-Plätze

Gesamt nebeneinander untereinander

- Acero-Taster (Art.-Nr. RGE1274439)
- Klingeltaster transparent (Art.-Nr. 1590200)
 - hinterleuchtet
- Portiermodul-Plätze

Postentnahme

Vorderseitig Rückseitig

Einwurfklappe

gedämpfte Schließung

Modellvariante

- Liro = Schrägdach, Verkleidung enganliegend (AP, FS)
- Soro = Spitzdach, Verkleidung enganliegend (FS)
- Nero = Flachdach, Schalenverkleidung (AP, FS)
- Alvaro = Flachdach, Schalenverkl. mit Sonderkastenmaß (UP, AP, FS)

Montageart

Unterputz

Enganliegender Putzrahmen Designvariante Alvaro

Aufputz (Liro, Nero, Alvaro)

Freistehend, Ständer li+re, mit Fußplatte(n) Kamerahöhe

Freistehend, Ständer li+re, zum Einbetonieren Kamerahöhe

Freistehend, Gestell li+re+oben, mit Fußplatte(n) Kamerahöhe

Freistehend, Gestell li+re+oben zum Einbeton. Kamerahöhe

Zauneinbau

Türseiteneinbau (24 mm inkl. therm. Trennung + Revisionskasten)

Türseiteneinbau (nur Frontplattenstärke + Revisionskasten)

Mauerdurchwurf

mit Rundprofilrahmen ohne Rundprofilrahmen

Einbau / Technik

Vorrichtung Acero Kameramodul 18161-1816320

Vorrichtung Einbaukamera RGE1488302

Vorrichtung Acero Lichtmodul 1816520

Vorrichtung Hintereinbau Portier Bewegungsmelder 18767xx

Vorrichtung Einbaulautsprecher TwinBus 1492102

Vorrichtung Einbaulautsprecher IP 1952100

Vorrichtung Acero Codiermodul 1519222

Vorrichtung Acero Zugangsmodul 1816620

Inkl. Schlüsselschaltermodul

Inkl. Blindmodul (Abdeckung z.B. f. Öffnung Acero Kameramodul)

Vorrichtung Portier Fingerprintmodul RGE18792xx

Vorrichtung Portier Displaymodul RGE18791xx

Vorrichtung bauseitiges Modul

Einbaudaten

Integrierte Lichttaste

Zusätzliche Klingeltaste mit Lichteinleger

Zusätzlicher Lichtknopf (rot, rund)

Beschriftung (bitte auf Handskizze 2. Seite einzeichnen) Ausführung

Hausnummer Schwarz

Straßennamen Hinterleuchtet

Etagenbezeichnung

Sonstige

Abmessungen (Wunschvorgaben)

Breite x Höhe in mm x mm

(bitte bei Bedarf angeben / auch Glasmaße, lichte Maße bei Türseiteneinbau)

Ausführung

Senkrechte Kästen (Breite x Höhe x Tiefe mm)

375x320x110 = Standard

375x320x150 375x440x150 260x330x110

Waagerechte Kästen, raumsparend (Breite x Höhe x Tiefe mm)

300x110x380 = Standard

270x110x380 375x110x280

Mauerdurchwurf (Breite x Höhe x Tiefe mm)

300x125x260-380 = Standard

300x125x380-500 350x125x260-380 350x125x380-500

Türseiteneinbau (Breite x Höhe x Tiefe mm)

300x110x380 = Standard

250x100x380 270x110x380 375x110x280

Alvaro, senkrechte Kästen (B x H x T mm)

400 x 420 x 150 (Sprech-/Klingelfach: 200 x 420)

Kommunikationssäule

gewünschte Höhe (mm, bitte angeben)

Montageort

In geschlossenen Räumen

Im Freien, überdacht (z.B. optional ohne Rückwand)

Im Freien, der Witterung ausgesetzt (erh. Spritzschutz)

Im Freien + Front wetterseitig (optional max. Spritzsch.)

In aggressiver Umgebung (z.B. salzhaltige Luft)

Ausführung Material

(Sichtbare Teile! Innenkästen immer aus feuerverzinktem Stahlblech)

Weiß (RAL 9016, Verkehrsweiß)

RAL-Farbe nach Wahl (15% Aufpreis zu weiß)

DB-Farbe (MP auf Anfrage)

Edelstahl V2A

Edelstahl V4A (z.B. bei salzhaltiger Luft)

Lautsprechergitter

Acero rund mit Chromring Acero Pur gelocht

Bauvorhaben (Angabe erforderlich)

Projektort (Angabe erforderlich)

sonstige Angaben

Bitte geben Sie auf der 2. Seite ihre Adressdaten an und fügen Sie bei Bedarf eine Skizze hinzu.

Aktuelles Anfrageformular unter www.ritto.de bitte ausfüllen und absenden
oder faxen an +49 (0)2261 702 6511 oder per Mail an order-wiehl@schneider-electric.com

Vista Briefkastensysteme / Kommunikationssäulen

Freifeld für Handskizze (Benutzen Sie dazu die Grafikmarkierungen in Ihrem Acrobat Reader. Diese finden Sie unter Anzeige > Kommentar > Grafikmarkierungen. Beenden können Sie den Grafikmodus mit der Escape-Taste.)

Absender

Firma

Straße

Telefon Fax

PLZ Ort

Ansprechpartner

Mailadresse

Angaben revidieren

Angaben absenden

Informa-
tionen



Artikelnummernübersicht

Mit dem Erscheinen dieser Preisliste verlieren alle früheren Preislisten ihre Gültigkeit. Die von uns angegebenen Preise sind unverbindliche Preisempfehlungen ausschließlich MwSt. Preisänderungen vorbehalten. Weiterentwicklungen unserer Produkte und technische Änderungen behalten wir uns vor. Diese Änderungen, Irrtümer und Druckfehler begründen keinen Anspruch auf Schadensersatz. Wir verweisen im besonderen auf unsere Verkaufs- und Lieferbedingungen.

Gültig ab 01.11.2015

Art.-Nr.	Produkt	Farbe	MG	Preis (€)	Seite
388819	ATELIER-M-Rahmen, 2fach ohne Mittelsteg	polarweiß glänzend	T0	3,31	81
388825	ATELIER-M-Rahmen, 2fach ohne Mittelsteg	aktivweiß glänzend	T0	3,31	81
388844	ATELIER-M-Rahmen, 2fach ohne Mittelsteg	weiß glänzend	T0	3,31	81
389819	1-M-Rahmen, 2fach ohne Mittelsteg	polarweiß glänzend	T0	3,31	80
389825	1-M-Rahmen, 2fach ohne Mittelsteg	aktivweiß glänzend	T0	3,31	80
389844	1-M-Rahmen, 2fach ohne Mittelsteg	weiß glänzend	T0	3,31	80
475814	M-PLAN-Metallrahmen, 2fach ohne Mittelsteg	Rhodium-grau	T1	47,50	81
475839	M-PLAN-Metallrahmen, 2fach ohne Mittelsteg	Chrom	T1	47,50	81
475860	M-PLAN-Metallrahmen, 2fach ohne Mittelsteg	Platinsilber	T1	47,50	81
478819	M-SMART-Rahmen, 2fach ohne Mittelsteg	polarweiß glänzend	T0	3,31	81
478825	M-SMART-Rahmen, 2fach ohne Mittelsteg	aktivweiß glänzend	T0	3,31	81
478844	M-SMART-Rahmen, 2fach ohne Mittelsteg	weiß glänzend	T0	3,31	81
484819	M-SMART-Rahmen, 2fach ohne Mittelsteg	polarweiß	T0	3,31	81
484844	M-SMART-Rahmen, 2fach ohne Mittelsteg	weiß	T0	3,31	81
487803	M-PLAN-Echtglasrahmen, 2fach ohne Mittelsteg	Onyx-schwarz	T1	47,50	81
487806	M-PLAN-Echtglasrahmen, 2fach ohne Mittelsteg	Rubinrot	T1	47,50	81
487815	M-PLAN-Echtglasrahmen, 2fach ohne Mittelsteg	Mahagoni-braun	T1	47,50	81
487819	M-PLAN-Echtglasrahmen, 2fach ohne Mittelsteg	Brillantweiß	T1	47,50	81
487860	M-PLAN-Echtglasrahmen, 2fach ohne Mittelsteg	Diamant-silber	T1	47,50	81
487878	M-PLAN-Echtglasrahmen, 2fach ohne Mittelsteg	Saphirblau	T1	47,50	81
488814	M-PLAN-Rahmen, 2fach ohne Mittelsteg	anthrazit	T1	8,37	81
488819	M-PLAN-Rahmen, 2fach ohne Mittelsteg	polarweiß	T0	6,08	81
488844	M-PLAN-Rahmen, 2fach ohne Mittelsteg	weiß	T0	6,08	81
488860	M-PLAN-Rahmen, 2fach ohne Mittelsteg	aluminium	T1	11,02	81
515819	M-PLAN-Rahmen, 2fach ohne Mittelsteg	polarweiß glänzend	T0	6,08	81
515825	M-PLAN-Rahmen, 2fach ohne Mittelsteg	aktivweiß glänzend	T0	6,08	81
515844	M-PLAN-Rahmen, 2fach ohne Mittelsteg	weiß glänzend	T0	6,08	81
700119	Video-Freisprechstelle UP System M	polarweiß glänzend	R3	599,00	95
700125	Video-Freisprechstelle UP System M	aktivweiß glänzend	R3	599,00	95

Art.-Nr.	Produkt	Farbe	MG	Preis (€)	Seite
700144	Video-Freisprechstelle UP System M	weiß glänzend	R3	599,00	95
700180	ELSO Video-Freisprechstelle UP JOY	perlweiß	R3	603,00	97
700184	ELSO Video-Freisprechstelle UP JOY	reinweiß	R3	603,00	97
700219	Freisprechstelle UP System M	polarweiß glänzend	R2	75,50	80
700225	Freisprechstelle UP System M	aktivweiß glänzend	R2	75,50	80
700244	Freisprechstelle UP System M	weiß glänzend	R2	75,50	80
700280	ELSO Freisprechstelle UP JOY	perlweiß	R2	79,00	83
700284	ELSO Freisprechstelle UP JOY	reinweiß	R2	79,00	83
700519	Treppenhaus-Türstation UP System M	polarweiß glänzend	R2	121,50	80
700525	Treppenhaus-Türstation UP System M	aktivweiß glänzend	R2	121,50	80
700544	Treppenhaus-Türstation UP System M	weiß glänzend	R2	121,50	80
701114	Video-Freisprechstelle UP System M	anthrazit	R3	603,00	95
701119	Video-Freisprechstelle UP System M	polarweiß	R3	599,00	95
701144	Video-Freisprechstelle UP System M	weiß	R3	599,00	95
701160	Video-Freisprechstelle UP System M	aluminium	R3	605,00	95
701214	Freisprechstelle UP System M	anthrazit	R2	79,00	80
701219	Freisprechstelle UP System M	polarweiß	R2	75,50	80
701244	Freisprechstelle UP System M	weiß	R2	75,50	80
701260	Freisprechstelle UP System M	aluminium	R2	80,00	80
701514	Treppenhaus-Türstation UP System M	anthrazit	R2	123,50	80
701519	Treppenhaus-Türstation UP System M	polarweiß	R2	121,50	80
701544	Treppenhaus-Türstation UP System M	weiß	R2	121,50	80
701560	Treppenhaus-Türstation UP System M	aluminium	R2	126,00	80
1201210	Lautsprecher		R3	14,72	176
1220030	Lautsprecher		R3	14,72	179
1220200	Lautsprecher		R3	14,72	176
1220633	Lichtknopf rot für 1560..		R3	1,68	176
1220638	Soffitte (5 Stück)		R3	11,15	176
1221266	Klingelknopf für 1560../70		R3	1,11	176
1221336	Lautsprecher		R3	14,72	176
1223616	Birnchen für 14751-54, 15751-54, 15761.. (5 Stück)		R3	15,83	176
1225071	Mikrofon für 14760.., 15760/0, /1, /2, 15921/01		R3	11,82	177
1225170	Namensschild für 14754/0,15754/2 (5 Stück)		R3	8,37	177
1225172	Namensschild für 14753/0, 15753/2 (5 Stück)		R3	11,15	177
1225174	Namensschild für 14752/0, 15752/2 (5 Stück)		R3	18,85	177
1225179	Namensschildabdeckung für 14751/70-14754/70, 1575...		R3	11,70	177
1225181	Namensschild für 14751/0,15751.2 (5 Stück)		R3	18,85	177
1225295	Tastenkopf für 14630.., 1663073, 1663200 (10 Stück)		R3	8,81	179
1225296	Blindknopf für 16630..+ 14630.. weiß (20 Stück)		R3	5,91	180
1225304	Abdeckung TLN-Verzeichnis für 16630..		R3	4,23	180
1225750	Infoschildabdeckung		R3	14,72	177
1225753	Infoschildabdeckung für 1576102		R3	14,72	177
1225754	Infoschild für 1576102/62		R3	5,35	177
1227477	Gehäuseoberteil und Gehäuseunterteil für 1463071,1663073		R3	24,25	180
1229939	Haltenocken für 1663070		R3	1,68	180
1233182	Lichtleuchtknopf		R3	43,80	55, 149
1266622	Gehäuseoberteil und Gehäuseunterteil für 1693070		R3	28,70	180
1268108	Verstärkerteil für 1617..., 1627...		R3	47,60	181
1268158	Platine für 1613071		R3	62,50	181

NEU

GS = Gegensprechanlagen

AP = Auf Putz

MG = Materialgruppe

AUSLAUFEND

WS = Wechselsprechanlagen

UP = Unter Putz

WE = Wohneinheit

Unverbindliche Preisempfehlung **ohne MwSt.**

Artikelnummernübersicht

Art.-Nr.	Produkt	Farbe	MG	Preis (€)	Seite
1268166	Gehäuseoberteil und Gehäuseunterteil für 1620071		R3	22,55	180
1268396	Modulträger für 15760/.1/.2		R3	18,85	178
1269190	Modulträger für 1575172		R3	18,85	178
1269193	Modulträger für 1575272		R3	18,85	178
1269196	Modulträger für 1575372		R3	18,85	178
1269199	Modulträger für 1575472		R3	18,85	178
1269352	Grundmodul für 16630..		R3	20,30	181
1269691	Tastenleiste für 1575272 (5 Stück)		R3	15,40	178
1269694	Tastenleiste für 1575372 (5 Stück)		R3	13,94	178
1269697	Tastenleiste für 1575472 (5 Stück)		R3	12,70	178
1269923	Gehäuseoberteil für 1576072		R3	20,30	179
1269928	Gehäuseoberteil und Gehäuseunterteil für 1613071		R3	22,45	180
1270172	Hörer mit Wendelschnur für 1663073		R3	25,20	180
1270346	Grundmodul für 1663073		R3	13,38	181
1273095	Gehäuseoberteil für 1579870		R3	30,90	179
1273096	Gehäuseoberteil für 1579860		R3	30,90	179
1273097	Gehäuseoberteil für 1579820		R3	30,90	179
1273098	Gehäuseoberteil für 1579810		R3	30,90	179
1273439	Wohntelefon Komfort mit ED-Türöffnerautomatik	weiß	R2	221,00	72
1273874	Tastenleiste für 1575172 (5 Stück)		R3	17,62	178
1421300	Bereichskoppler		R2	252,00	102
1421400	Linienkoppler		R2	289,00	102
1464500	Tastenadapter		R2	41,15	76, 104
1468001	Türfreisprechverstärker		R3	229,00	77, 103
1481101	Anschlussadapter KOAX		R3	115,00	89, 104
1481302	Video Linienverteiler		R3	229,00	102
1481400	Video Linienwechsler		R3	242,00	103
1491500	Kameraumschalter		R3	329,00	102
1492102	Einbaulautsprecher	schwarz	R2	150,50	69
1492301	Erweiterungseinheit	schwarz	R2	64,50	69
1498101	Schaltgerät		R2	136,00	101
1498201	Türumschaltung		R2	174,00	101
1519222	Acero Codiermodul	Edelstahl	R3	597,00	55, 163
1550170	Portier Gehäuse 1fach	weiß	R3	680,00	132
1550270	Portier Gehäuse 1fach + 4 Modulplätze	weiß	R3	952,00	132
1550370	Portier Gehäuse 2fach	weiß	R3	1.086,00	132
1550470	Portier Gehäuse 2fach + 4 Modulplätze	weiß	R3	1.426,00	132
1550570	Portier Gehäuse 1fach + 8 Modulplätze	weiß	R3	1.282,00	134
1550670	Portier Gehäuse 2fach + 4 Modulplätze	weiß	R3	1.430,00	134
1550770	Portier Gehäuse 4fach + 8 Modulplätze	weiß	R3	2.593,00	134
1550870	Portier Gehäuse 4fach + 8 Modulplätze	weiß	R3	2.595,00	134
1551070	Portier Gehäuse, 1fach	weiß	R3	392,00	128
1551170	Portier Gehäuse, 1fach	weiß	R3	698,00	125
1551370	Portier Gehäuse 1fach + 4 Modulplätze	weiß	R3	576,00	128
1551470	Portier Gehäuse 1fach + 4 Modulplätze	weiß	R3	952,00	125
1551670	Portier Gehäuse 1fach + 8 Modulplätze	weiß	R3	834,00	128
1551770	Portier Gehäuse 1fach + 8 Modulplätze	weiß	R3	1.283,00	125
1552070	Portier Gehäuse 2fach	weiß	R3	695,00	128
1552170	Portier Gehäuse 2fach	weiß	R3	1.087,00	125
1552370	Portier Gehäuse 2fach + 4 Modulplätze	weiß	R3	1.022,00	128
1552470	Portier Gehäuse 2fach + 4 Modulplätze	weiß	R3	1.426,00	126
1552670	Portier Gehäuse 2fach + 4 Modulplätze	weiß	R3	1.022,00	128

Art.-Nr.	Produkt	Farbe	MG	Preis (€)	Seite
1552770	Portier Gehäuse 2fach + 4 Modulplätze	weiß	R3	1.426,00	126
1553070	Portier Gehäuse 3fach	weiß	R3	1.039,00	128
1553170	Portier Gehäuse 3fach	weiß	R3	1.516,00	126
1553670	Portier Gehäuse 3fach + 4 Modulplätze	weiß	R3	1.261,00	128
1553770	Portier Gehäuse 3fach + 4 Modulplätze	weiß	R3	1.812,00	126
1554070	Portier Gehäuse 4fach	weiß	R3	1.276,00	129
1554170	Portier Gehäuse 4fach	weiß	R3	2.005,00	126
1554370	Portier Gehäuse 4fach + 8 Modulplätze	weiß	R3	1.793,00	130
1554470	Portier Gehäuse 4fach + 8 Modulplätze	weiß	R3	2.610,00	127
1554670	Portier Gehäuse 4fach + 8 Modulplätze	weiß	R3	1.793,00	129
1554770	Portier Gehäuse 4fach + 8 Modulplätze	weiß	R3	2.611,00	126
1554970	Portier Gehäuse 4fach + 4 Modulplätze	weiß	R3	1.554,00	129
1555070	Portier Gehäuse 4fach + 4 Modulplätze	weiß	R3	2.192,00	126
1556370	Portier Gehäuse 6fach + 12 Modulplätze	weiß	R3	2.661,00	130
1556470	Portier Gehäuse 6fach + 12 Modulplätze	weiß	R3	3.561,00	127
1556670	Portier Gehäuse 6fach + 8 Modulplätze	weiß	R3	2.385,00	130
1556770	Portier Gehäuse 6fach + 8 Modulplätze	weiß	R3	3.257,00	127
1559070	Portier Standfüße lackiert, rund	weiß	R3	502,00	131
1559170	Portier Standfüße lackiert, rund	weiß	R3	540,00	133
1559200	Portier Standfüße Edelstahl gebürstet, rund	Edelstahl	R3	631,00	131
1559300	Portier Standfüße Edelstahl gebürstet, rund	Edelstahl	R3	666,00	133
1559570	Portier Standfüße lackiert, rund	weiß	R3	714,00	131, 133
1574170	Portier Infoelement groß	weiß	R3	392,00	124
1574271	Portier Briefkastenelement vorderseitige Entnahme	weiß	R3	636,00	124
1574371	Portier Briefkastenelement rückseitige Entnahme	weiß	R3	911,00	124
1574470	Portier Ablagefachelement	weiß	R3	741,00	124
1574570	Portier Vitrinenelement beleuchtet	weiß	R3	1.044,00	124
1579200	Busverbinder	weiß	R2	45,60	176
1582870	Portier Regendach 2-fach	weiß	R2	80,50	45
1582970	Portier Regendach 3-fach	weiß	R2	87,00	45
1583070	Portier Regendach 4-fach	weiß	R2	90,00	45
1586471	Portier Standsäule	weiß	R3	1.166,00	158
1590200	Klingeltaster transparent		R2	18,28	149
1637104	Netzgerät		R3	102,50	100
1647600	Netztrafo		R2	46,80	101
1647701	Netztrafo		R2	57,50	100
1673120	Minivox Türsprech-Set 1 WE	weiß/alu	R2	113,00	170
1673140	Minivox Türsprech-Set 1 WE	anthrazit-grau	R2	113,00	170
1673170	Minivox Türsprech-Set 1 WE	weiß	R2	113,00	170
1673220	Minivox Türsprech-Set 2 WE	weiß/alu	R2	142,00	170
1673240	Minivox Türsprech-Set 2 WE	anthrazit-grau	R2	142,00	170
1673270	Minivox Türsprech-Set 2 WE	weiß	R2	142,00	170
1690700	Busverbinder		R2	17,50	104
1713220	Kompakt-Sprechstelle	silber	R2	91,00	72
1713240	Kompakt-Sprechstelle	schwarz	R2	64,50	72
1713270	Kompakt-Sprechstelle	weiß	R2	64,50	72
1723020	Freisprechstelle	silber	R2	105,00	72
1723040	Freisprechstelle	schwarz	R2	77,00	72
1723070	Freisprechstelle	weiß	R2	77,00	72
1731040	Tischkonsole	schwarz	R2	43,35	75

Artikelnummernübersicht

Art.-Nr.	Produkt	Farbe	MG	Preis (€)	Seite
1731070	Tischkonsole	weiß	R2	43,35	75
1731140	Tischkonsole	schwarz	R2	52,00	75
1731170	Tischkonsole	weiß	R2	52,00	75
1731340	Tischkonsole	schwarz	R2	81,50	88
1731370	Tischkonsole	weiß	R2	81,50	88
1732020	Rahmen UP	silber	R2	65,50	75, 88
1732040	Rahmen UP	schwarz	R2	52,00	75, 88
1732070	Rahmen UP	weiß	R2	52,00	75, 88
1732120	Rahmen UP	silber	R2	97,00	75
1732140	Rahmen UP	schwarz	R2	84,00	75
1732170	Rahmen UP	weiß	R2	84,00	75
1732220	Rahmen UP	silber	R2	65,50	75
1732240	Rahmen UP	schwarz	R2	52,00	75
1732270	Rahmen UP	weiß	R2	52,00	75
1732290	Rahmen UP	hellgrau	R2	52,00	75
1757301	Netzgerät		R2	228,00	100
1757500	Verstärker		R2	245,00	101
1763020	Wohntelefon	silber	R2	91,00	72
1763040	Wohntelefon	schwarz	R2	64,50	72
1763070	Wohntelefon	weiß	R2	64,50	72
1763620	Taster	silber	R2	40,05	76
1763640	Taster	schwarz	R2	26,70	76
1763670	Taster	weiß	R2	26,70	76
1764600	Rufanschaltrelais		R2	35,60	76
1765020	Wohntelefon Komfort	silber	R2	175,00	72
1765040	Wohntelefon Komfort	schwarz	R2	145,00	72
1765070	Wohntelefon Komfort	weiß	R2	145,00	72
1765220	Videokamera Color	silber	R3	1.083,00	69
		eloxiert			
1765600	Funk-Sendeplatine	weiß	R2	42,35	76
1765700	Funk-Armbandsender	schwarz	R2	71,50	76, 90
1781770	Objekt Video-Hausstation S/W	weiß	R3	313,00	89
1783200	Abschlusswiderstand Video		R3	14,72	88, 104
1785600	UP-Funksender		R3	61,50	90
1786200	UP-Videoverteiler		R3	82,50	102
1793020	Signalgerät	silber	R2	89,00	74
1793040	Signalgerät	schwarz	R2	60,50	74
1793070	Signalgerät	weiß	R2	60,50	74
1795070	Funk-Signalgerät	weiß	R2	122,50	74, 90
1810120	Acero Edelstahl-Türstation Audio, 1 WE	Edelstahl	R3	345,00	48
1810220	Acero Edelstahl-Türstation Audio, 2 WE	Edelstahl	R3	373,00	48
1810320	Acero Edelstahl-Türstation Audio, 3 WE	Edelstahl	R3	397,00	48
1810420	Acero Edelstahl-Türstation Audio, 4 WE	Edelstahl	R3	426,00	48
1810620	Acero Edelstahl-Türstation Audio, 6 WE	Edelstahl	R3	482,00	48
1811120	Acero Edelstahl-Türstation Audio, 8 WE	Edelstahl	R3	546,00	48
1811220	Acero Edelstahl-Türstation Audio, 10 WE	Edelstahl	R3	613,00	48
1812120	Acero Edelstahl-Türstation Audio, 8 WE	Edelstahl	R3	559,00	48
1812220	Acero Edelstahl-Türstation Audio, 10 WE	Edelstahl	R3	638,00	48
1812320	Acero Edelstahl-Türstation Audio, 12 WE	Edelstahl	R3	719,00	48
1813120	Acero Edelstahl-Türstation Audio, 15 WE	Edelstahl	R3	876,00	48
1813220	Acero Edelstahl-Türstation Audio, 18 WE	Edelstahl	R3	1.035,00	48
1814120	Acero Edelstahl-Türstation Audio, 20 WE	Edelstahl	R3	1.140,00	48
1814220	Acero Edelstahl-Türstation Audio, 24 WE	Edelstahl	R3	1.342,00	48
1815120	Acero Edelstahl-Türstation Video, 1 WE	Edelstahl	R3	1.329,00	49

Art.-Nr.	Produkt	Farbe	MG	Preis (€)	Seite
1815220	Acero Edelstahl-Türstation Video, 2 WE	Edelstahl	R3	1.355,00	49
1815320	Acero Edelstahl-Türstation Video, 3 WE	Edelstahl	R3	1.379,00	49
1815420	Acero Edelstahl-Türstation Video, 4 WE	Edelstahl	R3	1.401,00	49
1816020	Acero Blindmodul	Edelstahl	R3	99,50	56
1816120	Acero Color-Kameramodul fest	silber	R3	800,00	54
1816220	Acero Color-Kameramodul mechanisch verstellbar	silber	R3	900,00	54
1816320	Acero Color-Kameramodul elektrisch umschaltbar	silber	R3	1.066,00	54
1816520	Acero Lichtmodul	Edelstahl	R3	145,00	55
1816620	Acero Zugangsmodul	silber	R3	822,00	55
1816720	Acero Schlüsseltastschaltermodul	Edelstahl	R3	316,00	55
1816800	Acero Hohlwandmontage Set		R3	72,50	56
1820170	Treppenhaus-Türstation	weiß	R2	123,50	73
1820190	Treppenhaus-Türstation	hellgrau	R2	123,50	73
1830120	Verrano Glas-Türstation Audio, 1 WE	silbergrau metallic	R3	987,00	64
1830220	Verrano Glas-Türstation Audio, 2 WE	silbergrau metallic	R3	1.110,00	64
1830320	Verrano Glas-Türstation Audio, 3 WE	silbergrau metallic	R3	1.233,00	64
1830420	Verrano Glas-Türstation Audio, 4 WE	silbergrau metallic	R3	1.357,00	64
1831121	Verrano Glas-Türstation Video Color, 1 WE	silbergrau metallic	R3	1.794,00	65
1831221	Verrano Glas-Türstation Video Color, 2 WE	silbergrau metallic	R3	1.918,00	65
1831321	Verrano Glas-Türstation Video Color, 3 WE	silbergrau metallic	R3	2.041,00	65
1831421	Verrano Glas-Türstation Video Color, 4 WE	silbergrau metallic	R3	2.163,00	66
1832120	Verrano Glas-Türstation Audio, 1 WE	silbergrau metallic	R3	1.518,00	64
1832220	Verrano Glas-Türstation Audio, 2 WE	silbergrau metallic	R3	1.642,00	64
1832320	Verrano Glas-Türstation Audio, 3 WE	silbergrau metallic	R3	1.763,00	64
1832420	Verrano Glas-Türstation Audio, 4 WE	silbergrau metallic	R3	1.889,00	64
1833121	Verrano Glas-Türstation Video Color, 1 WE	silbergrau metallic	R3	2.321,00	65
1833221	Verrano Glas-Türstation Video Color, 2 WE	silbergrau metallic	R3	2.444,00	65
1833321	Verrano Glas-Türstation Video Color, 3 WE	silbergrau metallic	R3	2.566,00	65
1833421	Verrano Glas-Türstation Video Color, 4 WE	silbergrau metallic	R3	2.689,00	66
1840120	Entravox Türstation Audio, 1 WE	silber eloxiert	R2	286,00	60
1840170	Entravox Türstation Audio, 1 WE	weiß lackiert	R2	286,00	60
1840220	Entravox Türstation Audio, 2 WE	silber eloxiert	R2	292,00	60
1840270	Entravox Türstation Audio, 2 WE	weiß lackiert	R2	292,00	60
1840320	Entravox Türstation Audio, 3 WE	silber eloxiert	R2	301,00	60
1840370	Entravox Türstation Audio, 3 WE	weiß lackiert	R2	301,00	60
1840420	Entravox Türstation Audio, 4 WE	silber eloxiert	R2	307,00	60
1840470	Entravox Türstation Audio, 4 WE	weiß lackiert	R2	307,00	60
1841120	Entravox Audio Set 1 WE	silber/weiß	R2	401,00	170
1841170	Entravox Audio Set 1 WE	weiß/weiß	R2	401,00	170

NEU

GS = Gegensprechanlagen

AP = Auf Putz

MG = Materialgruppe

AUSLAUFEND

WS = Wechselsprechanlagen

UP = Unter Putz

WE = Wohneinheit

Unverbindliche Preisempfehlung ohne MwSt.

Artikelnummernübersicht

Art.-Nr.	Produkt	Farbe	MG	Preis (€)	Seite
1841220	Entravox Audio Set 2 WE	silber/weiß	R2	487,00	170
1841270	Entravox Audio Set 2 WE	weiß/weiß	R2	487,00	170
1841320	Entravox Audio Set 3 WE	silber/weiß	R2	597,00	170
1841370	Entravox Audio Set 3 WE	weiß/weiß	R2	597,00	170
1841420	Entravox Audio Set 4 WE	silber/weiß	R2	700,00	170
1841470	Entravox Audio Set 4 WE	weiß/weiß	R2	700,00	170
1843121	Entravox Türstation Video Color, 1 WE	silber eloxiert	R3	662,00	61
1843171	Entravox Türstation Video Color, 1 WE	weiß lackiert	R3	662,00	61
1843221	Entravox Türstation Video Color, 2 WE	silber eloxiert	R3	784,00	61
1843271	Entravox Türstation Video Color, 2 WE	weiß lackiert	R3	784,00	61
1873020	Briefeinwurfmodul 3-fach	silber	R2	134,00	135
1873030	Briefeinwurfmodul 3-fach	titan	R2	134,00	135
1873050	Briefeinwurfmodul 3-fach	graubraun	R2	134,00	135
1873070	Briefeinwurfmodul 3-fach	weiß	R2	134,00	135
1873120	Briefeinwurfmodul 4-fach	silber	R2	151,50	135
1873130	Briefeinwurfmodul 4-fach	titan	R2	151,50	135
1873150	Briefeinwurfmodul 4-fach	graubraun	R2	151,50	135
1873170	Briefeinwurfmodul 4-fach	weiß	R2	151,50	135
1873270	Portier Durchwurf-Briefkästen 3-fach weiß 1 WE	weiß	R3	355,00	135
1873370	Portier Durchwurf-Briefkästen 3-fach weiß 2 WE	weiß	R3	617,00	135
1873470	Portier Durchwurf-Briefkasten 4-fach weiß 1 WE	weiß	R3	382,00	135
1873570	Portier Durchwurf-Briefkästen 4-fach weiß 2 WE	weiß	R3	638,00	135
1875120	Portier Tastenmodul 1 WE	silber	R2	90,00	36
1875130	Portier Tastenmodul 1 WE	titan	R2	90,00	36
1875150	Portier Tastenmodul 1 WE	graubraun	R2	90,00	36
1875170	Portier Tastenmodul 1 WE	weiß	R2	90,00	36
1875220	Portier Tastenmodul 2 WE	silber	R2	113,00	36
1875230	Portier Tastenmodul 2 WE	titan	R2	113,00	36
1875250	Portier Tastenmodul 2 WE	graubraun	R2	113,00	36
1875270	Portier Tastenmodul 2 WE	weiß	R2	113,00	36
1875320	Portier Tastenmodul 3 WE	silber	R2	123,50	37
1875330	Portier Tastenmodul 3 WE	titan	R2	123,50	37
1875350	Portier Tastenmodul 3 WE	graubraun	R2	123,50	37
1875370	Portier Tastenmodul 3 WE	weiß	R2	123,50	37
1875420	Portier Tastenmodul 4 WE	silber	R2	130,00	37
1875430	Portier Tastenmodul 4 WE	titan	R2	130,00	37
1875450	Portier Tastenmodul 4 WE	graubraun	R2	130,00	37
1875470	Portier Tastenmodul 4 WE	weiß	R2	130,00	37
1875920	Portier Türsprechmodul	silber	R2	192,00	36
1875930	Portier Türsprechmodul	titan	R2	192,00	36
1875950	Portier Türsprechmodul	graubraun	R2	192,00	36
1875970	Portier Türsprechmodul	weiß	R2	192,00	36
1876020	Portier Türsprechmodul mit Lichttaste	silber	R2	198,50	36
1876030	Portier Türsprechmodul mit Lichttaste	titan	R2	198,50	36
1876050	Portier Türsprechmodul mit Lichttaste	graubraun	R2	198,50	36
1876070	Portier Türsprechmodul mit Lichttaste	weiß	R2	198,50	36
1876120	Portier Infomodul 1fach	silber	R2	70,50	40
1876130	Portier Infomodul 1fach	titan	R2	70,50	40
1876150	Portier Infomodul 1fach	graubraun	R2	70,50	40
1876170	Portier Infomodul 1fach	weiß	R2	70,50	40
1876200	Portier Infomodul 3fach	transparent	R2	248,00	41
1876300	Portier Infomodul 4fach	transparent	R2	287,00	41, 124
1876420	Portier Codiermodul	silber	R2	319,00	39
1876430	Portier Codiermodul	titan	R2	319,00	39
1876450	Portier Codiermodul	graubraun	R2	319,00	39
1876470	Portier Codiermodul	weiß	R2	319,00	39
1876620	Portier Blindmodul	silber	R2	30,05	41

Art.-Nr.	Produkt	Farbe	MG	Preis (€)	Seite
1876630	Portier Blindmodul	titan	R2	30,05	41
1876650	Portier Blindmodul	graubraun	R2	30,05	41
1876670	Portier Blindmodul	weiß	R2	30,05	41
1876720	Portier Bewegungsmeldermodul	silber	R2	160,50	38
1876730	Portier Bewegungsmeldermodul	titan	R2	160,50	38
1876750	Portier Bewegungsmeldermodul	graubraun	R2	160,50	38
1876770	Portier Bewegungsmeldermodul	weiß	R2	160,50	38
1876820	Portier Zugangsmodul	silber	R2	1.025,00	40
1876830	Portier Zugangsmodul	titan	R2	1.025,00	40
1876850	Portier Zugangsmodul	graubraun	R2	1.025,00	40
1876870	Portier Zugangsmodul	weiß	R2	1.025,00	40
1876900	Ausweiskarten		R2	263,00	40, 56
1877000	Schlüsselanhänger		R2	263,00	40, 56
1877120	Portier Lichtmodul 1fach	silber	R2	151,50	41
1877130	Portier Lichtmodul 1fach	titan	R2	151,50	41
1877150	Portier Lichtmodul 1fach	graubraun	R2	151,50	41
1877170	Portier Lichtmodul 1fach	weiß	R2	151,50	41
1877320	Portier Lichtmodul 3fach	silber	R2	487,00	41
1877330	Portier Lichtmodul 3fach	titan	R2	487,00	41
1877350	Portier Lichtmodul 3fach	graubraun	R2	487,00	41
1877370	Portier Lichtmodul 3fach	weiß	R2	487,00	41
1877420	Portier Lichtmodul 4fach	silber	R2	608,00	41
1877430	Portier Lichtmodul 4fach	titan	R2	608,00	41
1877450	Portier Lichtmodul 4fach	graubraun	R2	608,00	41
1877470	Portier Lichtmodul 4fach	weiß	R2	608,00	41
1878320	Portier Kameramodul Color fester Erfassungsbereich	silber	R3	833,00	37
1878330	Portier Kameramodul Color fester Erfassungsbereich	titan	R3	833,00	37
1878350	Portier Kameramodul Color fester Erfassungsbereich	graubraun	R3	833,00	37
1878370	Portier Kameramodul Color fester Erfassungsbereich	weiß	R3	833,00	37
1878620	Portier Kameramodul S/W mechanisch einstellbar	silber	R3	911,00	38
1878630	Portier Kameramodul S/W mechanisch einstellbar	titan	R3	911,00	38
1878650	Portier Kameramodul S/W mechanisch einstellbar	graubraun	R3	911,00	38
1878670	Portier Kameramodul S/W mechanisch einstellbar	weiß	R3	911,00	38
1878720	Portier Kameramodul Color elektrisch umschaltbar	silber	R3	1.101,00	37
1878730	Portier Kameramodul Color elektrisch umschaltbar	titan	R3	1.101,00	37
1878750	Portier Kameramodul Color elektrisch umschaltbar	graubraun	R3	1.101,00	37
1878770	Portier Kameramodul Color elektrisch umschaltbar	weiß	R3	1.101,00	37
1878920	Portier Kameramodul mechanisch einstellbar	silber	R3	945,00	38
1878930	Portier Kameramodul mechanisch einstellbar	titan	R3	945,00	38
1878950	Portier Kameramodul mechanisch einstellbar	graubraun	R3	945,00	38
1878970	Portier Kameramodul mechanisch einstellbar	weiß	R3	945,00	38
1879700	Portier Kreuzverbinder		R2	17,50	42
1879820	Portier Schlüsseltastermodul	silber	R2	267,00	40
1879830	Portier Schlüsseltastermodul	titan	R2	267,00	40
1879850	Portier Schlüsseltastermodul	graubraun	R2	267,00	40
1879870	Portier Schlüsseltastermodul	weiß	R2	267,00	40
1879900	Rückmeldeplatine		R2	71,50	42
1881120	Portier Rahmen UP 1-fach	silber	R2	106,00	44
1881130	Portier Rahmen UP 1-fach	titan	R2	106,00	44
1881150	Portier Rahmen UP 1-fach	graubraun	R2	106,00	44
1881170	Portier Rahmen UP 1-fach	weiß	R2	106,00	44
1881220	Portier Rahmen UP 2-fach	silber	R2	98,50	44
1881230	Portier Rahmen UP 2-fach	titan	R2	98,50	44

Artikelnummernübersicht

Art.-Nr.	Produkt	Farbe	MG	Preis (€)	Seite
1881250	Portier Rahmen UP 2-fach	graubraun	R2	98,50	44
1881270	Portier Rahmen UP 2-fach	weiß	R2	98,50	44
1881320	Portier Rahmen UP 3-fach	silber	R2	120,50	44
1881330	Portier Rahmen UP 3-fach	titan	R2	120,50	44
1881350	Portier Rahmen UP 3-fach	graubraun	R2	120,50	44
1881370	Portier Rahmen UP 3-fach	weiß	R2	120,50	44
1881420	Portier Rahmen UP 4-fach	silber	R2	149,50	44
1881430	Portier Rahmen UP 4-fach	titan	R2	149,50	44
1881450	Portier Rahmen UP 4-fach	graubraun	R2	149,50	44
1881470	Portier Rahmen UP 4-fach	weiß	R2	149,50	44
1881520	Portier Rahmen UP 4-fach quadratisch	silber	R2	149,50	44
1881530	Portier Rahmen UP 4-fach quadratisch	titan	R2	149,50	44
1881550	Portier Rahmen UP 4-fach quadratisch	graubraun	R2	149,50	44
1881570	Portier Rahmen UP 4-fach quadratisch	weiß	R2	149,50	44
1881620	Portier Rahmen UP 6-fach	silber	R2	206,00	44
1881630	Portier Rahmen UP 6-fach	titan	R2	206,00	44
1881650	Portier Rahmen UP 6-fach	graubraun	R2	206,00	44
1881670	Portier Rahmen UP 6-fach	weiß	R2	206,00	44
1881920	Portier Rahmen UP 9-fach	silber	R2	289,00	44
1881930	Portier Rahmen UP 9-fach	titan	R2	289,00	44
1881950	Portier Rahmen UP 9-fach	graubraun	R2	289,00	44
1881970	Portier Rahmen UP 9-fach	weiß	R2	289,00	44
1882020	Portier Rahmen UP 12-fach	silber	R2	389,00	44
1882030	Portier Rahmen UP 12-fach	titan	R2	389,00	44
1882050	Portier Rahmen UP 12-fach	graubraun	R2	389,00	44
1882070	Portier Rahmen UP 12-fach	weiß	R2	389,00	44
1882120	Portier Rahmen UP 15-fach	silber	R2	459,00	44
1882130	Portier Rahmen UP 15-fach	titan	R2	459,00	44
1882150	Portier Rahmen UP 15-fach	graubraun	R2	459,00	44
1882170	Portier Rahmen UP 15-fach	weiß	R2	459,00	44
1882220	Portier Rahmen UP 8-fach	silber	R2	284,00	44
1882230	Portier Rahmen UP 8-fach	titan	R2	284,00	44
1882250	Portier Rahmen UP 8-fach	graubraun	R2	284,00	44
1882270	Portier Rahmen UP 8-fach	weiß	R2	284,00	44
1882420	Portier Rahmen UP 16-fach	silber	R2	489,00	44
1882430	Portier Rahmen UP 16-fach	titan	R2	489,00	44
1882450	Portier Rahmen UP 16-fach	graubraun	R2	489,00	44
1882470	Portier Rahmen UP 16-fach	weiß	R2	489,00	44
1882520	Portier Rahmen UP 20-fach	silber	R2	605,00	44
1882530	Portier Rahmen UP 20-fach	titan	R2	605,00	44
1882550	Portier Rahmen UP 20-fach	graubraun	R2	605,00	44
1882570	Portier Rahmen UP 20-fach	weiß	R2	605,00	44
1883120	Portier Rahmen AP 1-fach	silber	R2	106,00	43
1883130	Portier Rahmen AP 1-fach	titan	R2	106,00	43
1883150	Portier Rahmen AP 1-fach	graubraun	R2	106,00	43
1883170	Portier Rahmen AP 1-fach	weiß	R2	106,00	43
1883220	Portier Rahmen AP 2-fach	silber	R2	98,50	43
1883230	Portier Rahmen AP 2-fach	titan	R2	98,50	43
1883250	Portier Rahmen AP 2-fach	graubraun	R2	98,50	43
1883270	Portier Rahmen AP 2-fach	weiß	R2	98,50	43
1883320	Portier Rahmen AP 3-fach	silber	R2	120,50	43
1883330	Portier Rahmen AP 3-fach	titan	R2	120,50	43
1883350	Portier Rahmen AP 3-fach	graubraun	R2	120,50	43
1883370	Portier Rahmen AP 3-fach	weiß	R2	120,50	43
1883420	Portier Rahmen AP 4-fach	silber	R2	149,50	43
1883430	Portier Rahmen AP 4-fach	titan	R2	149,50	43
1883450	Portier Rahmen AP 4-fach	graubraun	R2	149,50	43
1883470	Portier Rahmen AP 4-fach	weiß	R2	149,50	43
1883520	Portier Rahmen AP 4-fach quadratisch	silber	R2	149,50	43
1883530	Portier Rahmen AP 4-fach quadratisch	titan	R2	149,50	43
1883550	Portier Rahmen AP 4-fach quadratisch	graubraun	R2	149,50	43

Art.-Nr.	Produkt	Farbe	MG	Preis (€)	Seite
1883570	Portier Rahmen AP 4-fach quadratisch	weiß	R2	149,50	43
1883620	Portier Rahmen AP 6-fach	silber	R2	206,00	43
1883630	Portier Rahmen AP 6-fach	titan	R2	206,00	43
1883650	Portier Rahmen AP 6-fach	graubraun	R2	206,00	43
1883670	Portier Rahmen AP 6-fach	weiß	R2	206,00	43
1883720	Portier Rahmen AP 8-fach	silber	R2	284,00	43
1883730	Portier Rahmen AP 8-fach	titan	R2	284,00	43
1883750	Portier Rahmen AP 8-fach	graubraun	R2	284,00	43
1883770	Portier Rahmen AP 8-fach	weiß	R2	284,00	43
1883820	Portier Rahmen AP 12-fach	silber	R2	389,00	43
1883830	Portier Rahmen AP 12-fach	titan	R2	389,00	43
1883850	Portier Rahmen AP 12-fach	graubraun	R2	389,00	43
1883870	Portier Rahmen AP 12-fach	weiß	R2	389,00	43
1883920	Portier Rahmen AP 16-fach	silber	R2	489,00	43
1883930	Portier Rahmen AP 16-fach	titan	R2	489,00	43
1883950	Portier Rahmen AP 16-fach	graubraun	R2	489,00	43
1883970	Portier Rahmen AP 16-fach	weiß	R2	489,00	43
1884020	Portier Rahmen AP 20-fach	silber	R2	605,00	43
1884030	Portier Rahmen AP 20-fach	titan	R2	605,00	43
1884050	Portier Rahmen AP 20-fach	graubraun	R2	605,00	43
1884070	Portier Rahmen AP 20-fach	weiß	R2	605,00	43
1885020	Portier Briefkastenrahmen 3-fach 1 WE	silber	R2	217,00	135
1885030	Portier Briefkastenrahmen 3-fach 1 WE	titan	R2	217,00	135
1885050	Portier Briefkastenrahmen 3-fach 1 WE	graubraun	R2	217,00	135
1885070	Portier Briefkastenrahmen 3-fach 1 WE	weiß	R2	217,00	135
1885120	Portier Briefkastenrahmen 3-fach 2 WE	silber	R2	303,00	135
1885130	Portier Briefkastenrahmen 3-fach 2 WE	titan	R2	303,00	135
1885150	Portier Briefkastenrahmen 3-fach 2 WE	graubraun	R2	303,00	135
1885170	Portier Briefkastenrahmen 3-fach 2 WE	weiß	R2	303,00	135
1885220	Portier Briefkastenrahmen 4-fach 1 WE	silber	R2	298,00	135
1885230	Portier Briefkastenrahmen 4-fach 1 WE	titan	R2	298,00	135
1885250	Portier Briefkastenrahmen 4-fach 1 WE	graubraun	R2	298,00	135
1885270	Portier Briefkastenrahmen 4-fach 1 WE	weiß	R2	298,00	135
1885320	Portier Briefkastenrahmen 4-fach 2 WE	silber	R2	426,00	135
1885330	Portier Briefkastenrahmen 4-fach 2 WE	titan	R2	426,00	135
1885350	Portier Briefkastenrahmen 4-fach 2 WE	graubraun	R2	426,00	135
1885370	Portier Briefkastenrahmen 4-fach 2 WE	weiß	R2	426,00	135
1891120	Portier Audio Set 1 WE	silber/weiß	R2	467,00	171
1891170	Portier Audio Set 1 WE	weiß/weiß	R2	467,00	171
1891220	Portier Audio Set 2 WE	silber/weiß	R2	519,00	171
1891270	Portier Audio Set 2 WE	weiß/weiß	R2	519,00	171
1951100	IP Prüfadapter		R3	64,50	165
1952100	IP Video-Einbaulautsprecher	schwarz	R3	1.010,00	162
1952300	IP Erweiterungseinheit	schwarz	R3	70,50	163
1954100	IP Concierge Software V2.0		R3	968,00	166
1955570	IP Video-Hausstation Color	weiß	R3	1.010,00	165
1958100	IP Schaltgerät		R3	263,00	164

NEU

GS = Gegensprechanlagen

AP = Auf Putz

MG = Materialgruppe

AUSLAUFEND

WS = Wechselsprechanlagen

UP = Unter Putz

WE = Wohneinheit

Unverbindliche Preisempfehlung ohne MwSt.

Art.-Nr.	Produkt	Farbe	MG	Preis (€)	Seite
MEG4025-3614	M-Pure-Rahmen, 2fach ohne Mittelsteg	anthrazit	T1	8,37	81
MEG4025-3619	M-Pure-Rahmen, 2fach ohne Mittelsteg	polarweiß	T0	6,17	81
MEG4025-3625	M-Pure-Rahmen, 2fach ohne Mittelsteg	aktivweiß	T0	6,17	81
MEG4025-3660	M-Pure-Rahmen, 2fach ohne Mittelsteg	aluminium	T1	10,51	81
MEG4610-0319	Video-Freisprechstelle Color	polarweiß glänzend	R3	599,00	94
MEG4610-0325	Video-Freisprechstelle Color	aktivweiß glänzend	R3	599,00	94
MEG4611-0319	Video-Freisprechstelle Color Komfort	polarweiß glänzend	R3	699,00	94
MEG4611-0325	Video-Freisprechstelle Color Komfort	aktivweiß glänzend	R3	699,00	94
MEG4611-0414	Video-Freisprechstelle Color Komfort	anthrazit	R3	699,00	94
MEG4611-0460	Video-Freisprechstelle Color Komfort	aluminium	R3	734,00	94
RGE1234334	Portier Busverbinder 180 mm		R3	17,50	42
RGE1234758	Portier Busverbinder 400 mm		R3	17,50	42
RGE1274439	Taster mit Edelstahltaste		R3	45,60	55, 149
RGE1275622	Modulträger mit Diode		R3	18,85	42
RGE1300120	Liro Briefkasten waager. – Audio	Edelstahl	R3	920,00	138
RGE1301120	Liro Briefkasten AP waager. – Video	Edelstahl	R3	1.095,00	138
RGE1302120	Liro Briefkasten AP senkr. – Audio	Edelstahl	R3	781,00	138
RGE1303120	Liro Briefkasten AP senkr. – Video	Edelstahl	R3	942,00	138
RGE1304120	Liro Briefkasten AP waager. – Audio	Edelstahl	R3	942,00	138
RGE1305120	Liro Briefkasten AP waager. – Video	Edelstahl	R3	1.085,00	138
RGE1306120	Liro Briefkasten AP senkr. – Audio	Edelstahl	R3	781,00	138
RGE1307120	Liro Briefkasten AP senkr. – Video	Edelstahl	R3	942,00	138
RGE1308170	Liro Briefkasten AP waager. – Audio	weiß	R3	668,00	138
RGE1309170	Liro Briefkasten AP waager. – Video	weiß	R3	831,00	138
RGE1310170	Liro Briefkasten AP senkr. – Audio	weiß	R3	543,00	138
RGE1311170	Liro Briefkasten AP senkr. – Video	weiß	R3	703,00	138
RGE1312170	Liro Briefkasten AP waager. – Video	weiß	R3	504,00	138
RGE1313170	Liro Briefkasten AP senkr. – Video	weiß	R3	376,00	138
RGE1320120	Liro Briefkasten waager. – Audio	Edelstahl	R3	1.622,00	142
RGE1321120	Liro Briefkasten Freist. waager. – Video	Edelstahl	R3	1.787,00	142
RGE1322120	Liro Briefkasten Freist. senkr. – Audio	Edelstahl	R3	1.542,00	142
RGE1323120	Liro Briefkasten Freist. senkr. – Video	Edelstahl	R3	1.703,00	142
RGE1324120	Liro Briefkasten waager. – Audio	Edelstahl	R3	1.622,00	142
RGE1325120	Liro Briefkasten Freist. waager. – Video	Edelstahl	R3	1.787,00	142
RGE1326120	Liro Briefkasten Freist. senkr. – Audio	Edelstahl	R3	1.542,00	142
RGE1327120	Liro Briefkasten Freist. senkr. – Video	Edelstahl	R3	1.703,00	142
RGE1328170	Liro Briefkasten waager. – Audio	weiß	R3	1.065,00	142
RGE1329170	Liro Briefkasten Freist. waager. – Video	weiß	R3	1.229,00	142

Art.-Nr.	Produkt	Farbe	MG	Preis (€)	Seite
RGE1330170	Liro Briefkasten Freist. senkr. – Audio	weiß	R3	979,00	142
RGE1331170	Liro Briefkasten Freist. senkr. – Video	weiß	R3	1.140,00	142
RGE1332170	Liro Briefkasten Freist. waager. – Video	weiß	R3	902,00	142
RGE1333170	Liro Briefkasten Freist. senkr. – Video	weiß	R3	812,00	142
RGE1340120	Nero Briefkasten AP waager. – Audio	Edelstahl	R3	1.162,00	139
RGE1341120	Nero Briefkasten AP waager. – Video	Edelstahl	R3	1.342,00	139
RGE1342120	Nero Briefkasten AP senkr. – Audio	Edelstahl	R3	1.041,00	139
RGE1343120	Nero Briefkasten AP senkr. – Video	Edelstahl	R3	1.212,00	139
RGE1344120	Nero Briefkasten AP waager. – Audio	Edelstahl	R3	1.173,00	139
RGE1345120	Nero Briefkasten AP waager. – Video	Edelstahl	R3	1.332,00	139
RGE1346120	Nero Briefkasten AP senkr. – Audio	Edelstahl	R3	1.041,00	139
RGE1347120	Nero Briefkasten AP senkr. – Video	Edelstahl	R3	1.201,00	139
RGE1348170	Nero Briefkasten AP waager. – Audio	weiß	R3	746,00	139
RGE1349170	Nero Briefkasten AP waager. – Video	weiß	R3	911,00	139
RGE1350170	Nero Briefkasten AP senkr. – Audio	weiß	R3	636,00	139
RGE1351170	Nero Briefkasten AP senkr. – Video	weiß	R3	797,00	139
RGE1352170	Nero Briefkasten AP waager. – Video	weiß	R3	584,00	139
RGE1353170	Nero Briefkasten AP senkr. – Video	weiß	R3	459,00	139
RGE1360120	Nero Briefkasten Freist. waager. – Audio	Edelstahl	R3	1.875,00	143
RGE1361120	Nero Briefkasten Freist. waager. – Video	Edelstahl	R3	2.034,00	143
RGE1362120	Nero Briefkasten Freist. senkr. – Audio	Edelstahl	R3	1.802,00	143
RGE1363120	Nero Briefkasten Freist. senkr. – Video	Edelstahl	R3	1.963,00	143
RGE1364120	Nero Briefkasten Freist. waager. – Audio	Edelstahl	R3	1.865,00	143
RGE1365120	Nero Briefkasten Freist. waager. – Video	Edelstahl	R3	2.034,00	143
RGE1366120	Nero Briefkasten Freist. senkr. – Audio	Edelstahl	R3	1.802,00	143
RGE1367120	Nero Briefkasten Freist. senkr. – Video	Edelstahl	R3	1.973,00	143
RGE1368170	Nero Briefkasten Freist. waager. – Audio	weiß	R3	1.144,00	143
RGE1369170	Nero Briefkasten Freist. waager. – Video	weiß	R3	1.309,00	143
RGE1370170	Nero Briefkasten Freist. senkr. – Audio	weiß	R3	1.062,00	143
RGE1371170	Nero Briefkasten Freist. senkr. – Video	weiß	R3	1.222,00	143
RGE1372170	Nero Briefkasten Freist. waager. – Video	weiß	R3	982,00	143
RGE1373170	Nero Briefkasten Freist. senkr. – Video	weiß	R3	895,00	143
RGE1380120	Soro Briefkasten Freist. waager. – Audio	Edelstahl	R3	1.845,00	144
RGE1381120	Soro Briefkasten Freist. waager. – Video	Edelstahl	R3	2.005,00	144

Artikelnummernübersicht

Art.-Nr.	Produkt	Farbe	MG	Preis (€)	Seite
RGE1382120	Soro Briefkasten Freist. senkr. – Audio	Edelstahl	R3	1.438,00	144
RGE1383120	Soro Briefkasten Freist. senkr. – Video	Edelstahl	R3	1.599,00	144
RGE1384120	Soro Briefkasten Freist. waager. – Audio	Edelstahl	R3	1.845,00	144
RGE1385120	Soro Briefkasten Freist. waager. – Video	Edelstahl	R3	2.005,00	144
RGE1386120	Soro Briefkasten Freist. senkr. – Audio	Edelstahl	R3	1.438,00	144
RGE1387120	Soro Briefkasten Freist. senkr. – Video	Edelstahl	R3	1.599,00	144
RGE1388170	Soro Briefkasten Freist. waager. – Audio	weiß	R3	1.129,00	144
RGE1389170	Soro Briefkasten Freist. waager. – Video	weiß	R3	1.289,00	144
RGE1390170	Soro Briefkasten Freist. senkr. – Audio	weiß	R3	917,00	144
RGE1391170	Soro Briefkasten Freist. senkr. – Video	weiß	R3	1.077,00	144
RGE1392170	Soro Briefkasten Freist. waager. – Video	weiß	R3	962,00	144
RGE1393170	Soro Briefkasten Freist. senkr. – Video	weiß	R3	750,00	144
RGE1400120	Alvaro Briefkasten AP senkr. – Audio	Edelstahl	R3	1.475,00	140
RGE1401120	Alvaro Briefkasten AP senkr. – Video	Edelstahl	R3	1.637,00	140
RGE1402170	Alvaro Briefkasten AP senkr. – Audio	weiß	R3	1.068,00	140
RGE1403170	Alvaro Briefkasten AP senkr. – Video	weiß	R3	1.231,00	140
RGE1404170	Alvaro Briefkasten AP senkr. – Video	weiß	R3	1.029,00	140
RGE1420120	Alvaro Briefkasten UP senkr. – Audio	Edelstahl	R3	1.100,00	141
RGE1421120	Alvaro Briefkasten UP senkr. – Video	Edelstahl	R3	1.263,00	141
RGE1422170	Alvaro Briefkasten UP senkr. – Audio	weiß	R3	807,00	141
RGE1423170	Alvaro Briefkasten UP senkr. – Video	weiß	R3	970,00	141
RGE1424170	Alvaro Briefkasten UP senkr. – Video	weiß	R3	931,00	141
RGE1440120	Alvaro Briefkasten Freist. senkr. – Audio	Edelstahl	R3	2.044,00	145
RGE1441120	Alvaro Briefkasten Freist. senkr. – Video	Edelstahl	R3	2.207,00	145
RGE1442170	Alvaro Briefkasten Freist. senkr. – Audio	weiß	R3	1.491,00	145
RGE1443170	Alvaro Briefkasten Freist. senkr. – Video	weiß	R3	1.654,00	145
RGE1444170	Alvaro Briefkasten Freist. senkr. – Video	weiß	R3	1.452,00	145
RGE1458502	Etagensteuerung		R2	175,00	102
RGE1488302	Einbaukamera Color		R3	795,00	69
RGE1648102	Netzgerät Video		R3	138,00	100
RGE1758500	TK-Adapter a/b		R3	295,00	77, 103
RGE1786300	UP Videoverstärker		R3	218,00	104
RGE1786520	Video-Hausstation	silber	R3	634,00	86
RGE1786540	Video-Hausstation	schwarz	R3	599,00	86
RGE1786570	Video-Hausstation	weiß	R3	599,00	86
RGE1786770	Video-Hausstation	weiß	R3	499,00	86
RGE1787520	Video-Freisprechstelle	silber	R3	734,00	87
RGE1787540	Video-Freisprechstelle	schwarz	R3	699,00	87
RGE1787570	Video-Freisprechstelle	weiß	R3	699,00	87
RGE1787770	Video-Freisprechstelle	weiß	R3	599,00	87
RGE1810125	Acero pur Edelstahl-Türstation Audio, 1 WE	Edelstahl	R3	345,00	52

Art.-Nr.	Produkt	Farbe	MG	Preis (€)	Seite
RGE1810225	Acero pur Edelstahl-Türstation Audio, 2 WE	Edelstahl	R3	373,00	52
RGE1810325	Acero pur Edelstahl-Türstation Audio, 3 WE	Edelstahl	R3	397,00	52
RGE1810425	Acero pur Edelstahl-Türstation Audio, 4 WE	Edelstahl	R3	426,00	52
RGE1810625	Acero pur Edelstahl-Türstation Audio, 6 WE	Edelstahl	R3	482,00	52
RGE1811125	Acero pur Edelstahl-Türstation Audio, 8 WE	Edelstahl	R3	546,00	52
RGE1811225	Acero pur Edelstahl-Türstation Audio, 10 WE	Edelstahl	R3	613,00	52
RGE1812125	Acero pur Edelstahl-Türstation Audio, 8 WE	Edelstahl	R3	559,00	52
RGE1812225	Acero pur Edelstahl-Türstation Audio, 10 WE	Edelstahl	R3	638,00	52
RGE1812325	Acero pur Edelstahl-Türstation Audio, 12 WE	Edelstahl	R3	719,00	52
RGE1813125	Acero pur Edelstahl-Türstation Audio, 15 WE	Edelstahl	R3	876,00	52
RGE1813225	Acero pur Edelstahl-Türstation Audio, 18 WE	Edelstahl	R3	1.035,00	52
RGE1814125	Acero pur Edelstahl-Türstation Audio, 20 WE	Edelstahl	R3	1.140,00	52
RGE1814225	Acero pur Edelstahl-Türstation Audio, 24 WE	Edelstahl	R3	1.342,00	52
RGE1815125	Acero pur Edelstahl-Türstation Video, 1 WE	Edelstahl	R3	1.329,00	53
RGE1815225	Acero pur Edelstahl-Türstation Video, 2 WE	Edelstahl	R3	1.355,00	53
RGE1815325	Acero pur Edelstahl-Türstation Video, 3 WE	Edelstahl	R3	1.379,00	53
RGE1815425	Acero pur Edelstahl-Türstation Video, 4 WE	Edelstahl	R3	1.401,00	53
RGE1816900	Acero Adapter Rahmen Portier		R3	42,35	42, 56, 69, 164
RGE1818125	Acero pur Audio-Set 1 WE	Edelstahl/weiß	R3	414,00	173
RGE1818225	Acero pur Audio-Set 2 WE	Edelstahl/weiß	R3	467,00	173
RGE1818325	Acero pur Audio-Set Freisprechstelle 1 WE	Edelstahl/weiß	R3	414,00	173
RGE1818425	Acero pur Audio-Set Freisprechstelle 2 WE	Edelstahl/weiß	R3	467,00	173
RGE1819325	Acero pur Video-Set 1 WE	Edelstahl/weiß	R3	1.513,00	173
RGE1819425	Acero pur Video-Set 2 WE	Edelstahl/weiß	R3	1.882,00	173
RGE1819525	Acero pur Video-Set Freisprechstelle 1 WE	Edelstahl/weiß	R3	1.613,00	173
RGE1819625	Acero pur Video-Set Freisprechstelle 2 WE	Edelstahl/weiß	R3	2.082,00	173
RGE1879000	Programmieradapter	weiß	R3	198,50	103, 164
RGE1879120	Portier Displaymodul	silber	R3	655,00	39, 56, 163
RGE1879130	Portier Displaymodul	titan	R3	655,00	39, 56, 163
RGE1879150	Portier Displaymodul	graubraun	R3	655,00	39, 56, 163
RGE1879170	Portier Displaymodul	weiß	R3	655,00	39, 56, 163
RGE1879220	Portier Fingerprintmodul	silber	R3	834,00	39, 55
RGE1879230	Portier Fingerprintmodul	titan	R3	834,00	39, 55
RGE1879250	Portier Fingerprintmodul	graubraun	R3	834,00	39, 55
RGE1879270	Portier Fingerprintmodul	weiß	R3	834,00	39, 55
RGE1879300	Fingerprint Auswerteeinheit	weiß	R3	276,00	104
RGE1879600	Portier Diebstahlsicherung		R2	18,40	42

NEU

GS = Gegensprechanlagen

AP = Auf Putz

MG = Materialgruppe

AUSLAUFEND

WS = Wechselsprechanlagen

UP = Unter Putz

WE = Wohneinheit

Unverbindliche Preisempfehlung ohne MwSt.

Art.-Nr.	Produkt	Farbe	MG	Preis (€)	Seite
RGE1891320	Portier Audio Set Freisprechstelle 1 WE	silber/weiß	R2	467,00	171
RGE1891370	Portier Audio Set Freisprechstelle 1 WE	weiß/weiß	R2	467,00	171
RGE1891420	Portier Audio Set Freisprechstelle 2 WE	silber/weiß	R2	519,00	171
RGE1891470	Portier Audio Set Freisprechstelle 2 WE	weiß/weiß	R2	519,00	171
RGE1892120	Portier Video Set 1 WE	silber/weiß	R3	1.461,00	172
RGE1892170	Portier Video Set 1 WE	weiß/weiß	R3	1.461,00	172
RGE1892220	Portier Video Set 2 WE	silber/weiß	R3	1.830,00	172
RGE1892270	Portier Video Set 2 WE	weiß/weiß	R3	1.830,00	172
RGE1892320	Portier Video-Set Freisprechstelle 1 WE	silber/weiß	R3	1.561,00	172
RGE1892370	Portier Video-Set Freisprechstelle 1 WE	weiß/weiß	R3	1.561,00	172
RGE1892420	Portier Video-Set Freisprechstelle 2 WE	silber/weiß	R3	2.030,00	172
RGE1892470	Portier Video-Set Freisprechstelle 2 WE	weiß/weiß	R3	2.030,00	172
RGE1951370	IP Tischkonsole		R3	199,00	165
RGE1954201	IP Anwender Software V2.4.0		R3	393,00	166
RGE1954301	IP Anwender Software V2.4.0 (3 Lizenzen)		R3	1.016,00	166
RGE1954401	IP Anwender Software V2.4.0 (5 Lizenzen)		R3	1.466,00	166
RGE1954501	IP Anwender Software V2.4.0 (10 Lizenzen)		R3	2.519,00	166
RGE1955120	Acero Edelstahl-Türstation Video für RITTO IP	Edelstahl	R3	2.146,00	162
RGE1955125	Acero pur Edelstahl-Türstation Video für RITTO IP	Edelstahl	R3	2.146,00	162
RGE1955220	Acero Edelstahl-Türstation Video für RITTO IP	Edelstahl	R3	2.187,00	162
RGE1955225	Acero pur Edelstahl-Türstation Video für RITTO IP	Edelstahl	R3	2.187,00	162
RGE1955320	Acero Edelstahl-Türstation Video für RITTO IP	Edelstahl	R3	2.227,00	162
RGE1955325	Acero pur Edelstahl-Türstation Video für RITTO IP	Edelstahl	R3	2.227,00	162
RGE1955420	Acero Edelstahl-Türstation Video für RITTO IP	Edelstahl	R3	2.268,00	162
RGE1955425	Acero pur Edelstahl-Türstation Video für RITTO IP	Edelstahl	R3	2.268,00	162

1 Allgemeines, Geltungsbereich

1.1 Diese Allgemeinen Verkaufsbedingungen („AVB“) regeln sämtliche Angebote der Schneider Electric GmbH sowie der anderen deutschen Unternehmen des Konzerns Schneider Electric („Verkäufer“) und sämtliche Kaufverträge, die der Verkäufer mit Käufern („Käufer“) abschließt. Die AVB gelten in ihrer jeweils gültigen Fassung als Rahmenvereinbarung auch für künftige Verträge über den Verkauf und/oder die Lieferung beweglicher Sachen („Produkte“) an denselben Käufer, ohne dass in jedem Einzelfall wieder auf sie hingewiesen werden muss; über Änderungen der AVB wird der Käufer in diesem Fall unverzüglich informiert.

1.2 Diese AVB gelten nur, wenn der Käufer ein Unternehmer (§ 14 Bürgerliches Gesetzbuch, BGB), eine juristische Person des öffentlichen Rechts oder ein öffentlich-rechtliches Sondervermögen ist.

1.3 Es gelten ausschließlich die nachstehenden AVB. Abweichende, entgegenstehende oder ergänzende allgemeine Geschäftsbedingungen des Käufers werden nur Vertragsbestandteil, wenn und soweit der Verkäufer ihrer Geltung ausdrücklich zugestimmt hat. Dieses Zustimmungserfordernis gilt in jedem Fall, beispielsweise auch dann, wenn der Verkäufer in Kenntnis der allgemeinen Geschäftsbedingungen des Käufers die Lieferung an ihn vorbehaltlos ausführt.

1.4 Hinweise auf die Geltung gesetzlicher Vorschriften haben nur klarstellende Bedeutung. Auch ohne eine derartige Klarstellung gelten daher die gesetzlichen Vorschriften, soweit sie in diesen AVB nicht unmittelbar abgeändert oder ausdrücklich ausgeschlossen werden.

2 Vertragsschluss

2.1 Unsere Angebote sind freibleibend und unverbindlich.

2.2 Es gelten die am Auftragsdatum in den Preislisten des Verkäufers angegebenen Preise, es sei denn, der Verkäufer hat ein gesondertes Angebot gemacht. Für diesen Fall beziehen sich die Preise und allgemeinen Geschäftsbedingungen dieses Angebots ausschließlich auf die darin benannten Produkte (Spezifikationen und Mengen) und bleiben für einen Monat gültig, sofern nicht ausdrücklich anderweitig festgelegt.

2.3 Der Verkäufer behält sich das Recht vor, zu jeder Zeit Änderungen an den in seinen Katalogen und Prospekten aufgeführten Produkten, Darstellungen, Beschreibungen und Spezifikationen vorzunehmen, insbesondere bezüglich Format, Form, Farbe, Größe oder Material.

2.4 Ein Vertrag kommt erst durch zwei übereinstimmende Willenserklärungen oder konkludent durch die Lieferung der Waren zustande.

3 Geistiges Eigentum und Vertraulichkeit

3.1 Der Verkäufer ist unter keinen Umständen verpflichtet, seine Fertigungs- und Produktumsetzungspläne zur Verfügung zu stellen; auch dann nicht, wenn die Produkte mit einem Installationsdiagramm geliefert werden. Die dem Käufer gegebenenfalls zur Verfügung gestellten Designs, Dokumente und Codes verbleiben im alleinigen Eigentum des Verkäufers und sind streng vertraulich.

3.2 Die in den Produkten beinhaltete Technologie sowie das jeweilige Know-how – gleich ob patentiert oder nicht – sowie sämtliche gewerblichen und geistigen Eigentumsrechte an den Produkten stehen und verbleiben im alleinigen Eigentum des Verkäufers. Sämtliche damit verbundene Informationen sind vom Käufer streng vertraulich zu behandeln, einschließlich der in den Zeichnungen und Dokumenten enthaltenen Informationen, die gegebenenfalls mitgeliefert werden.

3.3 Dementsprechend verpflichtet sich der Käufer, besagte Informationen nicht an Dritte weiterzugeben, ob willentlich oder nicht, und des Weiteren diese nur für die Betriebs- und die Wartungsanforderungen der Produkte zu verwenden.

3.4 Das Recht zur Herstellung von Ersatzteilen oder eine entsprechende Beauftragung Dritter ist ausgeschlossen.

3.5 Die Bedingungen für die Nutzung von Software und Datenbanken sind in den jeweils beiliegenden Lizenzen aufgeführt.

3.6 In Bezug auf Technologie von Dritten, wie z.B. in die Produkte integrierte Software (das „Programm“), wird dem Käufer ein nicht-exklusives, zeitlich unbeschränktes Nutzungsrecht am Programm zum alleinigen Zweck des Gebrauchs der Produkte gemäß ihrem Verwendungszweck eingeräumt.

3.7 Der Käufer verpflichtet sich, die Bedingungen des Angebots sowie die jeweils in der beiliegenden Dokumentation enthaltene Gebrauchsanweisung des Programms bzw. der Technologie des Verkäufers einzuhalten.

3.8 Dementsprechend verpflichtet sich der Käufer, den Quellcode des Programms oder der Technologie des Verkäufers nicht zu vervielfältigen, nachzubilden, zu dekompilem, rückzuentwickeln, zu disassemblieren oder sich anderweitig um die Wiederherstellung dessen zu bemühen. Sollte der Käufer gegen die vorgenannten Regelungen verstoßen, so wird er den Verkäufer von sämtlichen Ansprüchen Dritter, insbesondere auf Schadensersatz, freistellen.

4 Preise – Zahlungsbedingungen – Steuern

4.1 Die Preise verstehen sich ausschließlich Steuern (insbesondere Umsatzsteuer), unabhängig davon, ob sie in Deutschland oder im Lieferland der Produkte erhoben werden. Die Zahlungsbedingungen werden in der Auftragsbestätigung/ im Vertrag spezifiziert. Andernfalls sind die Produkte und/oder Dienstleistungen bei Lieferung und/oder Annahme vollständig innerhalb von 30 Tagen ab dem Ausstellungsdatum der Rechnung in EUR zu bezahlen.

4.2 Auf Bestellungen mit einem Nettowert kleiner als 250 Euro berechnet der Verkäufer einen Minderwertzuschlag von 15 Euro.

4.3 Im Falle des Zahlungsverzugs ist der Verkäufer berechtigt, die Zahlung von Zinsen in Höhe von 8% über dem jeweiligen Basiszinssatz der jeweiligen Abrechnungswährung zu verlangen, wobei der zuletzt gültige Zinssatz heranzuziehen ist, den die Zentralbank für die Abrechnungswährung am Fälligkeitsdatum veröffentlicht hat.

4.4 Sollte der Käufer mit der Zahlung einer Rate in Verzug geraten, so werden die gesamten geschuldeten Beträge zur Zahlung fällig. Zudem behält sich der Verkäufer das Recht vor, die Erfüllung seiner eigenen Verpflichtungen auszusetzen, bis sämtliche ausstehenden Beträge vollständig beglichen wurden.

4.5 Wenn der Zahlungsverzug 30 Tage überschreitet und der Käufer nicht innerhalb von 8 Tagen auf eine formale Mahnung reagiert hat, kann der Verkäufer unbeschadet der ihm zustehenden gesetzlichen Rechte vom Vertrag zurücktreten.

4.6 Der Verkäufer behält sich die Geltendmachung eines weitergehenden Verzugsschadens vor.

4.7 Dem Käufer stehen Aufrechnungs- oder Zurückbehaltungsrechte nur insoweit zu, als sein Anspruch rechtskräftig festgestellt oder unbestritten ist. Bei Mängeln der Lieferung bleiben die Gegenrechte des Käufers insbesondere gemäß Ziffer 11.2.4 dieser AVB unberührt.

5 Lieferung – Versand

5.1 Sofern nicht anderweitig bestimmt, gelten Lieferungen als erfolgt, sobald die Produkte am Werk oder im Lager des Verkäufers zur Verfügung stehen (ab Werk (EXW), ICC Incoterms, jeweils gültige Fassung zum Zeitpunkt des Auftrags).

5.2 Wenn der Käufer die Produkte am vereinbarten Lieferdatum nicht in Besitz nimmt, hat der Verkäufer das Recht, nach fruchtlosem Ablauf einer vom Verkäufer gesetzten angemessenen Nachfrist, und unbeschadet etwaiger Schadensersatzansprüche, zu denen der Verkäufer berechtigt ist, vom Vertrag zurückzutreten. Sollte der Verkäufer dieses Recht nicht ausüben, hat der Käufer die Bearbeitungs- und Lagerkosten in Bezug auf die Produkte zu bezahlen bis er diese in Besitz genommen hat.

5.3 Die Gefahr des zufälligen Untergangs und der zufälligen Verschlechterung der Ware geht spätestens mit der Lieferung an den Käufer gemäß dem geltenden Incoterm auf den Käufer über.

5.4 Der Verkäufer ist nur zu Teillieferungen berechtigt, wenn (i) die Teillieferung für den Käufer im Rahmen des vertraglichen Bestimmungszwecks verwendbar ist, (ii) die Lieferung der restlichen bestellten Ware sichergestellt ist und (iii) dem Käufer hierdurch kein erheblicher Mehraufwand oder zusätzliche Kosten entstehen (es sei denn, der Verkäufer erklärt sich zur Übernahme dieser Kosten bereit).

6 Lieferfristen und Lieferverzug

6.1 Lieferfristen sind unverbindlich, es sei denn, der Verkäufer stimmt verbindlichen Fristen ausdrücklich zu.

6.2 Lieferfristen beginnen mit dem letzten der im Folgenden genannten Zeitpunkte: (i) uneingeschränkte Annahme des Auftrags durch den Verkäufer; (ii) Eingang der Informationen beim Verkäufer, die der Käufer zur Verfügung stellen muss und die für die Durchführung des Auftrags erforderlich sind; (iii) Erhalt der Anzahlung, zu deren Zahlung sich der Käufer gemäß den Bedingungen des Kaufvertrags verpflichtet hat.

6.3 Der Verkäufer ist von jeglichen Verpflichtungen in Verbindung mit Lieferfristen im Falle von Ereignissen höherer Gewalt oder von Ereignissen, die auf dem Firmengelände des Verkäufers oder seiner Zulieferer auftreten und eine Unterbrechung der Geschäftstätigkeit des Unternehmens zur Folge haben, wie z.B. Aussperrungen, Streik, Krieg, Embargos, Feuer, Flut, Maschinenunfälle, Ausschussteile im Herstellungsprozess, Unterbrechung oder Verzug des Transports oder der Beschaffung von Rohstoffen, Energie oder Bauteilen, oder von sonstigen Ereignissen, die außerhalb der Kontrolle des Verkäufers oder seiner Zulieferer liegen, für die Dauer dieses Ereignisses befreit.

6.4 Der Eintritt unseres Lieferverzugs bestimmt sich nach den gesetzlichen Vorschriften. In jedem Fall ist aber eine Mahnung durch den Käufer erforderlich. Geraten wir in Lieferverzug, so kann der Käufer pauschalierten Ersatz seines Verzugschadens verlangen. Die Schadenspauschale beträgt für jede vollendete Kalenderwoche des Verzugs 0,5% des Nettopreises (Lieferwert), insgesamt jedoch höchstens 5% des Lieferwerts der verspätet gelieferten Ware. Uns bleibt der Nachweis vorbehalten, dass dem Käufer gar kein Schaden oder nur ein wesentlicher geringerer Schaden als vorstehende Pauschale entstanden ist.

6.5 Die Rechte des Käufers gemäß Ziffer 12 dieser AVB und unsere gesetzlichen Rechte insbesondere bei einem Ausschluss der Leistungspflicht (z.B. aufgrund Unmöglichkeit oder Unzumutbarkeit der Leistung und/oder Nacherfüllung) bleiben unberührt.

7. Eigentumsvorbehalt

7.1 Bis zur vollständigen Bezahlung aller gegenwärtigen und künftigen Forderungen des Verkäufers aus dem Kaufvertrag und einer laufenden Geschäftsbeziehung (gesicherte Forderungen) behält sich der Verkäufer das Eigentum an den verkauften Waren vor. Bei laufender Rechnung gilt das vorbehaltene Eigentum zur Sicherung der dem Verkäufer zustehenden Saldoforderung.

7.2 Der Käufer ist nicht berechtigt, die unter Eigentumsvorbehalt stehenden Liefergegenstände („Vorbehaltsprodukte“) zu verpfänden, zur Sicherung zu übereignen oder sonstige Verfügungen zu treffen, die das Eigentum des Verkäufers gefährden. Bei Pfändungen, Beschlagnahmen oder sonstigen Verfügungen oder Eingriffen Dritter hat der Käufer den Verkäufer unverzüglich zu benachrichtigen. Bei Glaubhaftmachung eines berechtigten Interesses hat der Käufer dem Verkäufer unverzüglich die zur Geltendmachung seiner Rechte gegen den Kunden erforderlichen Auskünfte zu erteilen und die erforderlichen Unterlagen auszuhändigen.

7.3 Bei vertragswidrigem Verhalten des Käufers, insbesondere bei Nichtzahlung des fälligen Kaufpreises, ist der Verkäufer berechtigt, nach den gesetzlichen Vorschriften vom Vertrag zurückzutreten und/oder die Produkte auf Grund des Eigentumsvorbehalts heraus zu verlangen. Das Herausgabeverlangen beinhaltet nicht zugleich die Erklärung des Rücktritts; der Verkäufer ist vielmehr berechtigt, lediglich die Produkte heraus zu verlangen und sich den Rücktritt vom Vertrag vorzubehalten. Zahl der Käufer den fälligen Kaufpreis nicht, darf der Verkäufer diese Rechte nur geltend machen, wenn der Verkäufer dem Käufer zuvor erfolglos eine angemessene Frist zur Zahlung gesetzt hat oder eine derartige Fristsetzung nach den gesetzlichen Vorschriften entbehrlich ist.

7.4 Der Käufer ist befugt, die unter Eigentumsvorbehalt stehenden Produkte im ordnungsgemäßen Geschäftsgang weiter zu veräußern und/oder zu verarbeiten. In diesem Fall gelten ergänzend die nachfolgenden Bestimmungen:

- (a) Der Eigentumsvorbehalt erstreckt sich auf die durch Verarbeitung, Vermischung oder Verbindung der Waren des Verkäufers entstehenden Erzeugnisse zu deren vollem Wert, wobei der Verkäufer als Hersteller gilt. Bleibt bei einer Verarbeitung, Vermischung oder Verbindung mit Waren Dritter deren Eigentumsrecht bestehen, so erwirbt der Verkäufer Miteigentum im Verhältnis der Rechnungswerte der verarbeiteten, vermischten oder verbundenen Waren. Im Übrigen gilt für das entstehende Erzeugnis das Gleiche wie für die unter Eigentumsvorbehalt gelieferte Ware.
- (b) Die aus dem Weiterverkauf der Produkte entstehenden Forderungen gegen Dritte tritt der Käufer schon jetzt insgesamt bzw. in Höhe des etwaigen Miteigentumsanteils des Verkäufers gemäß vorstehendem Absatz zur Sicherheit an den Verkäufer ab. Der Verkäufer nimmt diese Abtretung an. Die in Ziffer 7.2 genannten Pflichten des Käufers gelten auch in Ansehung der abgetretenen Forderungen.
- (c) Zur Einziehung der Forderung bleibt der Käufer neben dem Verkäufer ermächtigt. Der Verkäufer verpflichtet sich, die Forderung nicht einzuziehen, solange der Käufer seinen Zahlungsverpflichtungen gegenüber dem Verkäufer nachkommt, nicht in Zahlungsverzug gerät, kein Antrag auf Eröffnung eines Insolvenzverfahrens gestellt ist und kein sonstiger Mangel seiner Leistungsfähigkeit vorliegt. Ist dies der Fall, kann der Verkäufer verlangen, dass der Käufer ihm die abgetretenen Forderungen und deren Schuldner bekannt gibt, alle zum Einzug erforderlichen Angaben macht, dazugehörige Unterlagen aushändigt und den Schuldner (Dritten) die Abtretung anzeigt.

(d) Verbindet der Käufer die Vorbehaltsware mit Grundstücken oder beweglichen Sachen, so tritt er, ohne dass es weiterer besonderer Erklärungen bedarf, auch seine Forderung, die ihm als Vergütung für die Verbindung zusteht, mit allen Nebenrechten sicherungshalber in Höhe des Verhältnisses des Wertes der verbundenen Vorbehaltsware zu den übrigen verbundenen Waren zum Zeitpunkt der Verbindung an den Verkäufer ab.

7.5 Übersteigt der realisierbare Wert der Sicherheiten die Forderungen des Verkäufers um mehr als 10%, wird der Verkäufer auf Verlangen des Käufers Sicherheiten nach der Wahl des Verkäufers freigegeben.

7.6 Der Käufer ist verpflichtet, die Vorbehaltsprodukte für die Dauer des Eigentumsvorbehalts sorgfältig zu behandeln.

7.7 Bei Lieferungen in andere Rechtsordnungen, in denen die vorstehende Eigentumsvorbehaltsregelung nicht die gleiche Sicherungswirkung hat wie in Deutschland, wird der Käufer alles tun, um dem Verkäufer unverzüglich entsprechende Sicherungsrechte zu bestellen. Der Käufer wird an allen Maßnahmen wie beispielsweise Registrierung, Publikation usw. mitwirken, die für die Wirksamkeit und Durchsetzbarkeit derartiger Sicherungsrechte notwendig und förderlich sind.

7.8 Auf das Verlangen des Verkäufers hin ist der Käufer verpflichtet, die Vorbehaltsprodukte angemessen zu versichern, dem Verkäufer den entsprechenden Versicherungsnachweis zu erbringen und die Ansprüche aus dem Versicherungsvertrag an den Verkäufer abzutreten.

8. Verpackung

Die im Angebot angegebenen Preise beziehen sich auf die Standardverpackung des Verkäufers. Wenn der Käufer eine andere Verpackung wünscht als die, die der Verkäufer üblicherweise nutzt, wird ihm dies gesondert in Rechnung gestellt. Der Verkäufer nimmt unter keinen Umständen Verpackungen zurück.

9. Transport – Zoll

Sofern nicht anderweitig im Angebot bestimmt, werden die Produkte EXW verkauft (vgl. Ziffer 5.1). Dementsprechend obliegt dem Käufer die Verantwortung für Transport, Versicherung und/oder gegebenenfalls Zollabfertigung.

10. Umweltauflagen

10.1 Beseitigung & Entsorgung von Abfallprodukten

10.1.1 Die Partei, welche im Besitz des Abfalls ist, ist für die Beseitigung und Entsorgung verantwortlich oder hat dafür zu sorgen, dass der Abfall beseitigt oder entsorgt wird.

10.1.2 In Bezug auf gewerblich genutzte Elektro- und Elektronikgeräte (nachfolgend „EEE“), die in den Anwendungsbereich der EU-Richtlinien 2002/96/EG vom 27. Januar 2003 und 2006/66/EG vom 06. September 2006 sowie der daraus resultierenden Umsetzungsregelungen fallen, geht die organisatorische und finanzielle Verantwortung für die Beseitigung und Verwertung von Abfall, entstanden durch den Verkauf von EEE nach dem 13. August 2005, auf den Käufer über, der diese Verpflichtung annimmt. Der Käufer verpflichtet sich zum einen, die Verantwortung für die Abholung und Beseitigung des Abfalls zu übernehmen, der durch die EEE entstanden ist, welche Gegenstand dieses Kaufvertrags sind, und zum anderen für deren Verwertung und Recycling. Sollte der Käufer diesen Verpflichtungen nicht nachkommen, kann dies u.a. zu strafrechtlichen Sanktionen zur Folge haben, die von den jeweiligen Mitgliedsstaaten der Europäischen Union vorgesehen sind.

10.2 Maßgebliche Vorschriften der EU-Chemikalienverordnung (REACH)

10.2.1 In Bezug auf Produkte, die nach der Veröffentlichung der Liste der zulassungspflichtigen Stoffe im Sinne der REACH-Verordnung Nr. 1907/2006 und deren aktualisierten Fassungen geliefert worden sind, muss der Verkäufer den Käufer gemäß Art. 33 Abs. 1 besagter Verordnung über seine Webseite www.schneider-electric.com informieren, wenn Stoffe in einer Konzentration vorhanden sind, die einen Gewichtsanteil von 0,1% im Vergleich zum Gesamtgewicht übersteigt. Diese Informationspflicht besteht, damit gewährleistet ist, dass das betreffende Produkt unter absolut sicheren Umständen genutzt werden kann. Sobald der Verkäufer über Änderungen an der Zusammensetzung der Produkte/Artikel Kenntnis erlangt, hat er diese dem Käufer über dieselbe Webseite mitzuteilen.

10.2.2 Der Verkäufer gewährleistet hiermit, dass die Substanzen, ob einzeln oder als Teil von Mitteln oder Produkten, die in den betreffenden Produktionsablauf integriert worden sind, im Einklang mit den Vorschriften bezüglich Registrierung, Genehmigung und Beschränkung gebraucht worden sind.

11. Gewährleistung

11.1 Unter die Gewährleistung fallende Mängel

11.1.1 Der Verkäufer verpflichtet sich im Falle eines Sachmangels zu Nacherfüllung, sofern dieser auf einen Mangel in der Konstruktion, dem Material oder der Verarbeitung zurückzuführen ist, wobei diese Verpflichtung des Verkäufers nicht besteht, wenn:

- die Produkte nicht gemäß den Anweisungen des Verkäufers oder, falls solche Anweisungen nicht erteilt wurden, der im jeweiligen Bereich allgemein üblichen Vorgehensweise genutzt wurden oder
- die Mangelhaftigkeit auf unsachgemäße Lagerbedingungen zurückzuführen ist, oder
- die Mangelhaftigkeit darauf beruht, dass die Installations- oder Energieversorgungsanweisungen des Verkäufers nicht eingehalten wurden.

11.1.2 Die Gewährleistung ist ferner weiterhin ausgeschlossen für Verbrauchsmaterialien sowie für Ersatz- oder Reparaturarbeiten, die auf den normalen Verschleiß der Produkte zurückzuführen sind oder auf Beschädigungen und Unfälle aufgrund von unzureichender Überwachung der Produkte oder einer Verwendung der Produkte, die nicht deren Zweck und/oder den Anweisungen des Verkäufers entspricht. Die Gewährleistung kann ferner entfallen, wenn vom Käufer ohne ausdrückliche Zustimmung des Verkäufers Veränderungen an den Produkten vorgenommen werden.

11.1.3 Der Verkäufer übernimmt keinerlei Gewährleistung dafür, dass die Produkte die vom Käufer selbst gesetzten Zielvorgaben erfüllen, sofern solche Zielvorgaben vom Verkäufer nicht ausdrücklich anerkannt wurden.

11.2 Bedingungen für eine Ausübung der Gewährleistung

11.2.1 Im Rahmen der Gewährleistung behebt der Verkäufer die festgestellten Mängel auf eigene Kosten sobald als möglich und mit dem ihm angemessen erscheinenden Mitteln. Ersetzte Teile werden wieder Eigentum des Verkäufers und sind auf erstes Anfordern an diesen zurückzugeben.

11.2.2 Die Mängelansprüche des Käufers setzen voraus, dass er seinen gesetzlichen Untersuchungs- und Rügepflichten (§§ 377, 381 HGB) nachgekommen ist. Zeigt sich bei der Untersuchung oder später ein Mangel, so ist dem Verkäufer hiervon unverzüglich schriftlich Anzeige zu machen. Als unverzüglich gilt die Anzeige, wenn sie innerhalb von zwei Wochen erfolgt, wobei zur Fristwahrung die rechtzeitige Absendung der Anzeige genügt. Unabhängig von dieser Untersuchungs- und Rügepflicht hat der Käufer offensichtliche Mängel (einschließlich Falsch- und Minderlieferung) innerhalb von zwei Wochen ab Lieferung schriftlich anzuzeigen, wobei auch hier zur Fristwahrung die rechtzeitige Absendung der Anzeige genügt. Versäumt der Käufer die ordnungsgemäße Untersuchung und/oder Mängelanzeige, ist die Haftung des Verkäufers für den nicht angezeigten Mangel ausgeschlossen.

11.2.3 Ist das gelieferte Produkt mangelhaft, kann der Verkäufer zunächst wählen, ob er Nacherfüllung durch Beseitigung des Mangels (Nachbesserung) oder durch Lieferung einer mangelfreien Sache (Ersatzlieferung) leistet. Das Recht des Verkäufers, die Nacherfüllung unter den gesetzlichen Voraussetzungen zu verweigern, bleibt unberührt.

11.2.4 Der Verkäufer ist berechtigt, die geschuldete Nacherfüllung davon abhängig zu machen, dass der Käufer den fälligen Kaufpreis bezahlt. Der Käufer ist jedoch berechtigt, einen im Verhältnis zum Mangel angemessenen Teil des Kaufpreises zurückzubehalten.

11.2.5 Der Käufer hat dem Verkäufer die zur geschuldeten Nacherfüllung erforderliche Zeit und Gelegenheit zu geben, insbesondere die beanstandete Ware zu Prüfungszwecken zu übergeben. Im Falle der Ersatzlieferung hat der Käufer dem Verkäufer die mangelhafte Sache nach den gesetzlichen Vorschriften zurückzugeben. Die Nacherfüllung beinhaltet weder den Ausbau der mangelhaften Sache noch den erneuten Einbau, wenn wir ursprünglich nicht zum Einbau verpflichtet waren.

11.2.6 Die zum Zweck der Prüfung und Nacherfüllung erforderlichen Aufwendungen, insbesondere Transport-, Wege-, Arbeits- und Materialkosten (nicht: Ausbau- und Einbaukosten), trägt der Verkäufer, wenn tatsächlich ein Mangel vorliegt. Stellt sich jedoch ein Mangelbeseitigungsverlangen des Käufers als unberechtigt heraus, kann der Verkäufer die hieraus entstandenen Kosten vom Käufer ersetzt verlangen.

11.2.7 Wenn die Nacherfüllung fehlgeschlagen ist oder eine für die Nacherfüllung vom Käufer zu setzende angemessene Frist erfolglos abgelaufen oder nach den gesetzlichen Vorschriften entbehrlich ist, kann der Käufer vom Kaufvertrag zurücktreten oder den Kaufpreis mindern. Bei einem unerheblichen Mangel besteht jedoch kein Rücktrittsrecht.

11.2.8 Ansprüche des Käufers auf Schadensersatz bzw. Ersatz vergeblicher Aufwendungen bestehen nur nach Maßgabe von Ziffer 12 und sind im Übrigen ausgeschlossen.

12. Haftung

12.1 Soweit sich aus diesen AVB einschließlich der nachfolgenden Bestimmungen nichts anderes ergibt, haftet der Verkäufer bei einer Verletzung von vertraglichen und außervertraglichen Pflichten nach den geltenden gesetzlichen Vorschriften.

12.2 Auf Schadensersatz haftet der Verkäufer – gleich aus welchem Rechtsgrund – bei Vorsatz und grober Fahrlässigkeit. Bei einfacher Fahrlässigkeit haftet der Verkäufer nur

- a) für Schäden aus der Verletzung des Lebens, des Körpers oder der Gesundheit,
- b) für Schäden aus der Verletzung einer wesentlichen Vertragspflicht (Verpflichtung, deren Erfüllung die ordnungsgemäße Durchführung des Vertrags überhaupt erst ermöglicht und auf deren Einhaltung der Vertragspartner regelmäßig vertraut und vertrauen darf); in diesem Fall ist die Haftung des Verkäufers jedoch auf den Ersatz des vorhersehbaren, typischerweise eintretenden Schadens begrenzt.

12.3 Die sich aus Ziffer 12.2 ergebenden Haftungsbeschränkungen gelten nicht, soweit der Verkäufer einen Mangel arglistig verschweigt oder eine Garantie für die Beschaffenheit der Ware übernommen hat. Das gleiche gilt für Ansprüche des Käufers nach dem Produkthaftungsgesetz (ProdHaftG).

12.4 Wegen einer Pflichtverletzung, die nicht in einem Mangel besteht, kann der Käufer nur zurücktreten oder kündigen, wenn der Verkäufer die Pflichtverletzung zu vertreten hat. Ein freies Kündigungsrecht des Käufers (insbesondere gem. §§ 651, 649 BGB) wird ausgeschlossen. Im Übrigen gelten die gesetzlichen Voraussetzungen und Rechtsfolgen.

12.5 Ein Ausschluss oder eine Beschränkung der Haftung des Verkäufers gilt auch für die gesetzlichen Vertreter und Erfüllungsgehilfen des Verkäufers.

13. Ausfuhrkontrolle

13.1 Der Käufer bestätigt und erklärt sich für den Fall, dass der Käufer seine Produkte an Dritte überträgt, einverstanden, dass der Käufer (einschließlich seiner leitenden Angestellten, Mitarbeiter, Vertreter und Bevollmächtigten) für die Einhaltung aller anwendbaren nationalen und internationalen Ausfuhr- und Wiederausfuhr-Kontrollgesetze und Kontrollbestimmungen verantwortlich ist und der Käufer alle etwaigen für die Ausfuhr, Wiederausfuhr oder Einfuhr von Produkten erforderlichen Genehmigungen einzuholen hat.

13.2 Sofern angefordert hat der Käufer dem Verkäufer unverzüglich alle Informationen in Bezug auf den Endkunden, den genauen Bestimmungsort und die beabsichtigte Verwendung der vom Verkäufer zur Verfügung gestellten Produkte mitzuteilen.

14. Bestechungsgelder und Anreize

14.1 Der Verkäufer bestätigt, dass weder er selbst noch seine leitenden Angestellten, Mitarbeiter, Vertreter und Bevollmächtigten Bestechungsgelder oder Anreize einem leitenden Angestellten, Mitarbeiter, Bevollmächtigten oder Vertreter des Käufers oder Dritten angeboten oder gezahlt bzw. gesetzt hat oder dies in Zukunft tun wird.

14.2 Der Käufer garantiert, dass seine Bevollmächtigten, leitenden Angestellten, Mitarbeiter und Vertreter und etwaige andere Personen, die Dienstleistungen für ihn oder in seinem Auftrag erbringen, den leitenden Angestellten, Mitarbeitern, Vertretern und Bevollmächtigten des Verkäufers oder etwaigen Dritten keine Bestechungsgelder oder Anreize angeboten oder gezahlt bzw. gesetzt haben oder anbieten oder zahlen bzw. setzen werden und er keine Maßnahmen ergreifen bzw. sich keiner Unterlassung schuldig machen wird, die dazu führen bzw. führt, dass der Käufer oder der Verkäufer gegen etwaige Anti-Bestechungsgesetze oder Anti-Korruptionsgesetze verstößt oder hierunter eine Straftat begeht.

15. Datenschutz

15.1 Der Verkäufer behält sich das Recht vor, die Daten des Käufers für seine eigenen Zwecke gemäß den geltenden Datenschutzbestimmungen zu speichern und zu verarbeiten.

15.2 Der Käufer, seine leitenden Angestellten, Mitarbeiter, Vertreter und Bevollmächtigten werden alle auf den Verkäufer bezogenen Informationen und Daten sowie den Liefervertrag sicher verwahren.

16. Verjährung

16.1 Abweichend von § 438 Abs. 1 Nr. 3 BGB beträgt die allgemeine Verjährungsfrist für Ansprüche aus Sach- und Rechtsmängeln ein Jahr ab Ablieferung. Ist im Falle der Bestellung über einen elektronischen Katalog dort eine andere Verjährungsfrist angegeben, gilt diese als vereinbart. Ist das Lieferdatum für die betreffenden Produkte nicht feststellbar, so beginnt die Verjährungsfrist ab dem auf dem jeweiligen Produkt angegebenen Code des Herstelldatums; in diesem Fall verlängert sich die Gewährleistung des Verkäufers um 6 Monate. Soweit eine Abnahme vereinbart ist, beginnt die Verjährung mit der Abnahme.

16.2 Handelt es sich bei der Ware jedoch um ein Bauwerk oder eine Sache, die entsprechend ihrer üblichen Verwendungsweise für ein Bauwerk verwendet worden ist und dessen Mangelhaftigkeit verursacht hat (Baustoff), beträgt die Verjährungsfrist gemäß der gesetzlichen Regelung 5 Jahre ab Ablieferung (§ 438 Abs. 1 Nr. 2 BGB). Unberührt bleiben auch gesetzliche Sonderregelungen für dingliche Herausgabeansprüche Dritter (§ 438 Abs. 1 Nr. 1 BGB), bei Arglist des Verkäufers (§ 438 Abs. 3 BGB) und für Ansprüche im Lieferantenregress bei Endlieferung an einen Verbraucher (§ 479 BGB).

16.3 Eine Nacherfüllung, Nachlieferung, Reparatur, Änderung oder Ersatzvornahme am Produkt oder Teilen des Produkts während der Verjährungsfrist führt nicht zu einem Neubeginn oder einer Verlängerung der Verjährungsfrist.

16.4 Die vorstehenden Verjährungsfristen des Kaufrechts gelten auch für vertragliche und außervertragliche Schadensersatzansprüche des Käufers, die auf einem Mangel der Ware beruhen, es sei denn die Anwendung der regelmäßigen gesetzlichen Verjährung (§§ 195, 199 BGB) würde im Einzelfall zu einer kürzeren Verjährung führen. Die Verjährungsfristen des Produkthaftungsgesetzes bleiben in jedem Fall unberührt. Ansonsten gelten für Schadensersatzansprüche des Käufers gemäß Ziffer 12 ausschließlich die gesetzlichen Verjährungsfristen.

17. Anwendbares Recht – Gerichtsstand

17.1 Der Kaufvertrag, für den diese AVB gelten, unterliegt deutschem Recht unter Ausschluss des Kollisionsrechts sowie des Wiener Übereinkommens über den internationalen Warenkauf von 1980 („CISG“).

17.2 Ausschließlicher Gerichtsstand für alle Streitigkeiten, die sich auf vom Verkäufer unterbreitete Angebote oder abgeschlossene Kaufverträge beziehen und die keiner außergerichtlichen Regelung zugeführt werden können, ist der Sitz des Verkäufers.

ZUSÄTZLICHE BEDINGUNGEN FÜR SYSTEME UND LÖSUNGEN

Die vorgenannten Bedingungen werden um die folgenden Bedingungen ergänzt:

„System“ oder „Lösung“ bezeichnet jede Art von Produkt oder Produktkombination mit oder ohne Embedded Software, das bzw. die in bestimmter Weise an die Anforderungen des Kunden angepasst wird und/oder vom Verkäufer installiert wird, oder ein Produkt-/Softwarepaket, das einer speziellen Prüfung bedarf, um Kohärenz zu gewährleisten.

1. Zweck und Umfang des Angebots

1.1 Angebote werden auf Grundlage der käuferseitigen Spezifikationen erstellt, welche sämtliche Informationen zu enthalten haben, die notwendig sind, um die Eigenschaften des Systems/der Lösung festzulegen, insbesondere:

- die gewünschten Funktionen des Systems/der Lösung;
- die Installations- und Umgebungsbedingungen;
- die Art sowie die Bedingungen der vom Käufer durchzuführenden Tests.

1.2 Sofern nicht anderweitig gesondert festgelegt, beträgt die Frist, innerhalb welcher der Verkäufer an sein Angebot gebunden ist, einen Monat ab dem Tag, an dem das Angebot gemacht worden ist.

1.3 Sollte es nicht zum Vertragsabschluss kommen, sind die Studien und Dokumente, die im Rahmen des Angebots zur Verfügung

gestellt wurden, innerhalb einer Frist von 15 Tagen ab dem Ablaufdatum des Angebots an den Verkäufer herauszugeben.

1.4 Wenn die Durchführbarkeitsstudien einen ungewöhnlich hohen Aufwands bedürfen, ist im Angebot zu spezifizieren, in welchem Umfang die Kosten hierfür vom Käufer zu tragen sind, wenn es nicht zu einem Vertragsabschluss kommt.

2. Technischer Support während der Inbetriebnahme

2.1 Sofern nicht anderweitig bestimmt, verstehen sich die Preise des Verkäufers exklusive Einbau und Inbetriebnahme des Systems/der Lösung sowie exklusive Vorrat an Ersatzteilen.

2.2 Wann immer die Techniker des Verkäufers am Installationsstandort des Systems/der Lösung tätig werden, obliegt dem Käufer die Energieversorgung, Handhabung und andere Gerätschaften sowie die Beschaffung jeglicher Arten von Rohstoffen, die für die Dienstleistungen des Verkäufers erforderlich sind.

2.3 Handelt es sich bei dem/der verkauften System/Lösung um ein/e automatisierte/s System/Lösung, liegen Ausfälle und Abfälle auf dem Firmengelände des Käufers während des gesamten Zeitraums der Konfiguration des Systems/der Lösung im Verantwortungsbereich des Käufers.

2.4 Es obliegt dem Verkäufer, eventuell erforderliche Anpassungen an das System/die Lösung vorzunehmen, damit diese/s entsprechend den vertraglich vereinbarten Leistungsmerkmalen funktioniert, außer diese Anpassungen sind erforderlich aufgrund der Tatsache, dass der Käufer unzureichende oder falsche Informationen zur Verfügung gestellt hat, oder eines Standortwechsels des Systems/der Lösung oder dessen Umgebung. In diesem Fall werden die Kosten der Anpassung und die Arbeitszeit dem Käufer in Rechnung gestellt.

2.5 Werden die Spezialisten des Verkäufers in ihrer Arbeit vor Ort behindert oder verzögert sich diese aus Gründen außerhalb der Kontrolle des Verkäufers, werden die Wartezeit und Auslagen, die im Zuge dessen entstehen, dem Käufer in Rechnung gestellt.

3. Tests

Tests sind in den Werken des Verkäufers unter den im Auftrag festgesetzten Bedingungen auszuführen. Zusätzliche Tests, ob diese in den Werken des Verkäufers ausgeführt werden oder am Installationsstandort des Systems/der Lösung, unterliegt der ausdrücklichen vorherigen Zustimmung des Verkäufers und geht zu Lasten des Käufers.

4. Zahlungsbedingungen

Gemäß den Verträgen, in welchen die Leistungsfristen gestaffelt sind, und sofern nicht anderweitig festgelegt, sind 30 % des Gesamtbetrags des Auftrags vor Steuern als Anzahlung bei Auftragserteilung für das System/die Lösung zu leisten, und zwar durch elektronische Zahlungsanweisung bei Erhalt der vom Verkäufer ausgestellten Pro-forma-Rechnung.

5. Gewährleistung

5.1 Sollte es die Beschaffenheit des Systems/der Lösung nicht erlauben, diese/s gemäß Ziffer 11.2.5 der vorliegenden AVB an den Verkäufer zurückzuschicken, so werden die Aufwendungen in Verbindung mit dem Personal, das benötigt wird, um das System/die Lösung vor Ort zu reparieren, dem Käufer vom Verkäufer nicht in Rechnung gestellt, mit Ausnahme allerdings von Reisekosten und/oder Wartezeit sowie Aufwendungen infolge des Versäumnisses des Käufers, das System/die Lösung für die Reparatur zugänglich zu machen.

5.2 Die Gewährleistungsfrist beträgt 12 Monate ab Abnahme durch den Käufer oder 18 Monate ab dem Tag der Mitteilung der Versandbereitschaft des letzten Geräts/Bauteils des Systems/der Lösung, je nachdem, welches Ereignis zuerst eintritt. Für jedes im Rahmen der vertraglichen Gewährleistung ausgetauschte oder reparierte Bauteil oder -element gilt wiederum eine dreimonatige Gewährleistung; dies hat jedoch keinerlei Auswirkungen auf die Dauer der Gewährleistung für das/die gesamte System/Lösung.

5.3 Die in der obigen Ziffer 11 genannte Gewährleistung erstreckt sich nicht auf eine Mangelhaftigkeit des Systems/der Lösung, die auf Materialien oder Bauteile zurückzuführen ist, welche vom Käufer geliefert oder eingeführt worden sind, oder auf Designs, die vom Käufer eingeführt worden sind.

Informativ & praxisnah

Die Ritto Homepage

The screenshot shows the Ritto homepage. At the top, there is a navigation bar with the Ritto logo (by Schneider Electric) and a search bar. Below the navigation bar, there are tabs for 'Lösungen', 'Produkte', 'Services', 'Support', and 'Unternehmen'. The main content area features a large image of a silver door with a circular window and the text 'Mehrfach preisgekröntes Design'. Below this, there is a 'Bellebe Links' section with a list of links, a 'Willkommen bei Ritto!' section with a welcome message, and a 'News' section with a 'TwinBus...' article. The footer includes a 'Punkte' logo.

The screenshot shows the Ritto Online-Katalog. At the top, there is a navigation bar with the Ritto logo (by Schneider Electric) and a search bar. Below the navigation bar, there are tabs for 'Merten', 'Ritto', 'Schneider Electric', 'Haben Sie Fragen?', and 'Produktauswahl: 0'. The main content area features a large image of a person using a tablet and the text 'Das Team Schneider Electric präsentiert den neuen Online-Katalog'. Below this, there is a 'Suche' section with a search bar, a 'Das Team Schneider Electric für Ihren Erfolg' section with a welcome message, and a 'Schnell zum Ziel' section with a list of products. The footer includes a 'Punkte' logo.

Life Is On

RITTO[™]
by Schneider Electric

* Intelligente Gebäudekommunikation

merten
by Schneider Electric

+

Schneider
Electric

+

RITTO
by Schneider Electric

ZXKATALOGRIT2016/11.15/30.AT © Schneider Electric – All rights reserved

Schneider Electric c/o Ritto

Fritz-Kotz-Str. 8 | 51674 Wiehl, Deutschland

Kundenbetreuung

Tel. +49 2102 404 6000 | Fax +49 2261 702-6511
info.ritto@schneider-electric.com | www.ritto.de

Schneider Electric Austria GmbH

Biróstraße 11 | 1230 Wien
Tel. +43 (0)1 610 54-0 | Fax +43 (0)1 610 54-54
office.at@schneider-electric.com

www.merten-austria.at
www.schneider-electric.at

Auftragsbearbeitung

Tel. +43 (0)1 610 54-370 | Fax +43 (0)1 610 54-118

Ritto ist aktiver Partner der Initiativen:



PREMIUM MARKEN
Partner



Ritto Produkte sind ausschließlich im Elektrofachhandel oder über den Fachmann im Elektrohandwerk erhältlich.



Dieses Dokument wurde auf umweltfreundlichem Papier gedruckt.