

Q4 | 2017

ROTHENBERGER ROMAX Compact TWIN TURBO

Die elektrohydraulische Akku-Radial-Pressmaschine für Hausinstallationen, Etagen- und Servicearbeiten sowie Arbeiten an schlecht zugänglichen Stellen. Maschine wechseln war gestern! Die ROMAX Compact TT verpresst:

- Metall bis Ø 35 mm
- Kunststoff- und Mehrschichtverbundrohr Ø 40 mm

Auf nur 34 cm Länge geballte Power – perfekt ausbalanciert.

Lieferung inkl.: 1 Li-Ion Akku 18 V / 2,0 Ah, Schnellladegerät, im ROCASE Systemkoffer und je 1 Presszange M oder SV 15-22-28.



Inkl. je 1 Presszange M15-22-28

Inkl. je 1 Presszange SV15-22-28

EXTRA-BONUS:
Inkl. 2. Akku im Wert von 54,95 €

TOP-Angebot
989,-

Art.Nr. 10 299 80 999 045

Art.Nr. 10 299 80 999 046



ROTHENBERGER ROMAX® 4000 Elektrohydr. Pressmaschine

Elektrohydraulische Akku-Radial-Pressmaschine für den Akkubetrieb zum systemabhängigen Verpressen von Fittings bis zu Ø 110 mm.

- Schnell:** Ein Pressvorgang dauert nur etwa 5 Sekunden. Der Kolben fährt automatisch nach abgeschlossener Verpressung zurück.
- Sicher:** CFT® sichert die erforderliche Presskraft. Der automatische Zwangsablauf sorgt dafür, dass der Kolben erst nach Erreichen der erforderlichen Presskraft in die Ausgangsstellung zurück fährt.
- Wirtschaftlich:** Verlängertes Wartungsintervall von **40.000 Presszyklen**

Lieferung inkl. 1 x 18 V / 4.0 Ah Li-Ionen Akku,
1 x Schnellladegerät und ROCASE-Transportkoffer.



* **Vollständige Bedingungen:**
www.rothenberger.com/service

TOP-Angebot
1.099,-

Art.Nr. 10 299 80 999 040

Art.Nr. 10 299 80 999 041

Inkl. je 1 Presszange M 15-22-28 mm

Inkl. je 1 Presszange V 15-22-28 mm

ROTHENBERGER ROTEST GW Digital V3 Druck- und Leckmengenmessgerät

- Für Gas- und Wasserleitungen
- 4,3" Touchscreen oder feste Tasten für einfache Bedienung
- Belastungs- und Dichtheitsprüfungen an Gasleitungen nach TRGI 2008
- Gebrauchsfähigkeitsprüfung an Gasleitungen nach TRGI 2008 und DVGW G5952
- Belastungs- und Dichtheitsprüfungen an Trinkwasserleitungen nach DIN EN 806-
- Überprüfung von Gasdruckreglern
- Langzeitmessungen bis 72 Stunden
- RODATA Software und RODATA App zur Dokumentation und Datenmanagement aller Prüfungen.



Lieferung inkl.
Einrohrzählerkappe, Netzteil, Druckpumpe, USB-Verbindungs-kabel, 2 x Schlauch 2 m Niederdruck (rot), 2 x Adapter 1/2", Adapter 1/8", Schlauch 2 m Hochdruck (blau) und Absperrventil, Prüfstopfen zylindrisch Gr. 2, Schlauchadapter für Brennerprüfung, Handblasebalg, Absperrventil Gas rot), CD RODATA V3, Transportkoffer.



1.843,-

Art.Nr. 10 299 80 152 677

ROTHENBERGER Einfriergerät ROFROST® Turbo

Elektrisches Hightech Rohreinfrisersystem für Kupfer-, Stahl- und Kunststoff-Verbundrohre. Ideal für Wartungs- und Reparaturarbeiten in der Sanitär- und Heizungsinstallation. Durch geschlossenen Kältekreislauf kein Verbrauch von Kältemittel. Mit großer Temperaturanzeige für sicheres und kontrolliertes Einfrieren.



EXTRA-BONUS: 3 Dosen Wärmeleitpaste
á 150 ml im Wert von 62,- €!



ROFROST TURBO I,
bis 1.1/4"

ROFROST TURBO II,
bis 2"

799,-

Art.Nr. 10 299 80 999 047

1.029,-

Art.Nr. 10 299 80 999 048

ROTHENBERGER Rohrreinigungsmaschine R600

Die Allround-Maschine für Rohrverstopfungen.

- Direktaufnahme von 16 mm und 22 mm Spiralen
- Optional Ø 8 und 10 mm mit Adaptermagazin möglich
- Für Rohr-Ø: 20 - 150 mm
- Max. Arbeitslänge mit 22 mm Spirale-Ø: 60 m
- Max. Arbeitslänge mit 16 mm Spirale-Ø: 50 m
- Max. Arbeitslänge mit 8 und 10 mm Spirale-Ø: 10 m



* **Vollständige Bedingungen:**
www.rothenberger.com/service

Set beinhaltet:

R 600, Spiralkorb inkl. 5 Standardspiralen Ø 16 mm x 2,3 m, Gerader Bohrer 16 mm, Keulenbohrer 16 mm, Blattbohrer 16/25 mm, Trennschlüssel 16 mm, Spiralkorb inkl. 5 Standardspiralen Ø 22 mm x 4,5 m. PVC-Koffer, Gerader Bohrer 22 mm, Keulenbohrer 22 mm, Trichterbohrer 22 mm, Schaufelkopfbohrer 22/65 mm, Gabelschneidkopf 22/76 mm, Trennschlüssel 16/22 mm, Paar Führungshandschuhe, ROWONAL-Spiralenpflegespray.

Druck: 110 bar
 Schlauchlänge: 5 m
 Kabellänge: 5 m
 Gewicht: 6,0 kg

EXTRA-BONUS: Nilfisk Hochdruckreiner C110.7-5 PC X-tra im Wert von 120,- €!



Lieferung inkl.: Tornado und Powerspeed Düse, Compact Patio Terrassenreiner, Schaumprüher mit Flasche, Hochdruckpistole und Stahlrohr.

TOP-Angebot

1.049,-

Art.Nr. 10 299 80 999 053

ROTHENBERGER ROCAM 4 Plus

Inspektionskamera

- Mit selbstausrichtendem, wechselbarem Kamerakopf Ø 30 mm, für Rohr-Ø 70-150 mm.
- Aufnahme von Bild (JPG) oder Video (AVI) mit Möglichkeit der Bildbearbeitung direkt am Bildschirm über integrierte Tastatur
- Bild- und Videoübertragung per WiFi, Micro-HDMI, Mini-USB und SD-Karte
- Datenübertragung per WiFi auf ROCAM®4-App
- Kabellänge Ø 7 mm: 30 m
- Stromversorgung: Li-Ion-Akku 18 V/4 Ah oder Schaltnetzteil 230 V



4.849,-

Art.Nr. 10 299 80 152 613

ROTHENBERGER Super Fire 4 HOT BOX



Zum Hartlöten bis Ø 28 mm und Weichlöten bis Ø 35 mm sowie für andere Anwendungen wie z.B. Lösen von Farbe oder Schrumpfen von Schläuchen. Bis zu 2,5 Stunden Hartlöten mit einer Kartusche. Lieferumfang: Handgriff, Zyclonbrenner zum Hart- und Weichlöten, Feinpunktbrenner zum Weichlöten, Flammenreflektor, Standfuß, 2 MAPP-Gaskartuschen und Koffer.



149,-

Art.Nr. 10 299 80 101 264

KS TOOLS Steckschlüsselsatz

1/4"-3/8"-1/2" 195-TLG.

- 72-Zahn-Ratschen 1/4"-3/8"-1/2"
- Stecknüsse Sechskant 4 - 32 mm
- Schlitz-Bits 4,0 - 12,0 mm
- Kreuzschlitz-Bits PH0 - PH4 und PZ0 - PZ4
- Bit-Stecknuss Innensechskant 1,3 - 14,0 mm
- Bit-Stecknuss TORX® T5 - T70
- Bit-Stecknuss TORX® mit Stirnlochbohrung TB7 - TB40
- Bit-Stecknuss Vielzahn M5 - M6 - M8
- Stecknuss 5-Stern M5 - M6 - M8
- Stecknuss TS10 - TS45
- matt satiniert



89,90

Art.Nr. 10 299 37 170 795

KS TOOLS Steckschlüsselsatz

1/4", 48-TLG.

Bestehend aus:

- 13 Sechskant-Stecknüssen 4-14 mm
- 7 Bit-Stecknüsse TORX® T10-27
- 5 Bit-Innen 6-kant 4-8 mm
- Bit-Stecknuss PZ 1-2, PH 1-2-3, Schlitz 4-5,5-7 mm usw.
- Im stabilem Kunststoffkoffer.



27,50

Art.Nr. 10 299 37 170 648

KS TOOLS Torsion Power Bit-Box

Bestehend aus je 1 Stück:

- 1 x magnetischem Schnellwechsel-Bithalter
- 1 x 1/4" Stecknussadapter
- 1 x Bitratsche
- 1 Bit Schlitz 3-4-5-6 mm
- 1 Bit PZ 1-2-3
- 1 Bit PH 1-2-3
- 1 Sechskantbit 3-4-5-6 mm
- 1 Bit T 10-15-20-25-27-30-40
- 1 Bit TB 10-15-20-25-27-30-40
- Mit 1/4" Außensechskantantrieb
- Bits mit Farbcodierung
- Mit Gürtelhalter

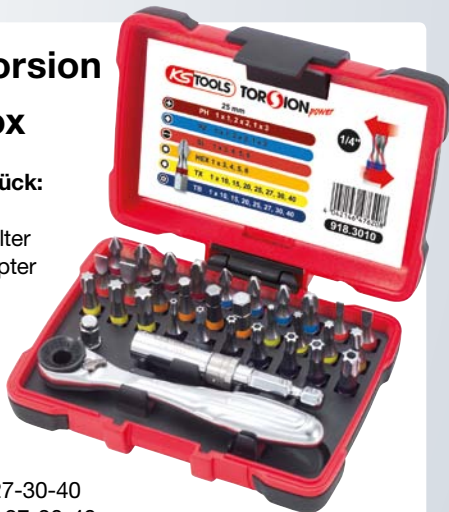

TOP-Angebot
24,90

Art.Nr. 10 299 37 183 010

WERA Werkzeug-Set Sanitär- Heizung

25-tlg. kompaktes SHK-Profi Werkzeug-Set in einer praktischen Cordura Tasche.

Bestehend aus je 1 Stück:

- 1 Joker Maul-Ringratschenschlüssel 10 – 13 mm
- 1 Zyklop Knarre 1/4"
- 1 Zyklop 1/4" Steckschlüsseleinsatz 7 – 10 – 13 mm
- 1 Zyklop Adapter für Bits
- 1 TORX® Bit mit Haltefunktion 10 – 15 – 20 – 25 – 30 – 40 mm
- 1 Bit PH 1 – 2
- 1 Bit Innensechskantschrauben 3 – 4 – 5 – 6 mm
- 1 Spannungsprüfer
- 1 VDE Schlitzschraubendreher 3,5 mm mit reduziertem Klingendurchmesser
- 1 VDE Schlitzschraubendreher 5,5 mm
- 1 Schlitzschraubendreher 7,0 mm
- 1 Steckschlüssel-Schraubendreher 10 – 13 mm



114,-

Art.Nr. 10 299 69 927 001

ROTHENBERGER RODIACUT® 250



Diamantbohrgerät

Bohrsystem mit Kombi-Bohrfuß zum Freihand- oder stationären Bohren!

Nassbohren im Ständer in armierten Beton:	10 - 200 mm
Nassbohren Freihand in armierten Beton:	10 - 82 mm
Trockenbohren im Ständer in Mauerwerk:	10 - 225 mm
Trockenbohren Freihand in Mauerwerk:	10 - 250 mm

Lieferung inkl. Bedienwerkzeug, Wasseranschluss, Befestigungs-Set Beton inkl. SDS-plus Hammerbohrer 15 x 160 mm.

Technische Daten:

Bohrmotor:	RODIADRILL®200
Bohrkronenaufnahme:	G ½" und 1¼" UNC
Leistungsaufnahme:	2.700 Watt
Getriebe:	3-Gang
Gewicht:	9,0 kg

Bohrständer:	RODIACUT®250
Bohrbereich ohne Wassersammelring max.:	250 mm
Bohrbereich mit Wassersammelring max.:	225 mm
Gewicht:	16,5 kg



1.598,-

Art.Nr. 10 299 80 034 200

DUSS Diamantbohrgerät DIA 303 W

Handgeführtes Diamantbohren bis max. Ø 300 mm. **Made in Germany**

Bohrbereiche:

Diamantbohrkrone handgeführt, trocken:	Ø 52 - 300 mm
Diamantbohrkrone handgeführt, nass:	Ø 32 - 202 mm
Diamantbohrkrone ständergeführt, nass:	Ø 32 - 202 mm
Diamantbohrkrone in Betonrohr, handgeführt:	Ø bis 300 mm

Lieferung inkl. PRCD-Schutzschalter, Seitenhandgriff, Zusatzhandgriff, Zentrierstange ZST, Maulschlüssel SW22 und SW30, Teflonspray und Gerätekoffer.

Technische Daten:

Leistungsaufnahme:	2.000 Watt
Lastdrehzahl 1./2./3. Gang:	360/680/1270 U/min
Werkzeugaufnahme:	G ½"
Gewicht:	6,4 kg



EXTRA-BONUS: 1 Trockenbohr-Saugkopf SK61 und 1 Diamant-Nass-/Trockenbohrkrone Ø 162 mm im Wert von 286 €!

1.599,-

Art.Nr. 10 299 30 999 005

EIBENSTOCK Diamant-Kernbohrereinheit DBE 162 inkl. 3 Optiline Diamantbohrkronen

Bohrsystem mit Kombi-Bohrfuß zum Freihand- oder stationären Bohren!

Bohrbereiche:
Bohrdurchmesser Beton (nass): 12 - 162 mm
Bohrdurchmesser Mauerwerk (trocken): 12 - 202 mm

Lieferung inkl. Koffer, Anschluss für Wasserzufuhr und Staubabsaugung, Einmaulschlüssel SW 32 und 41, Montagewerkzeug und je 1 Optiline Diamantbohrkrone 62 / 82 / 132 mm

Technische Daten:

Bohrmotor:	ETN 162/3
Bohrkronenaufnahme:	G $\frac{1}{2}$ " innen + 1 $\frac{1}{4}$ " außen
Leistungsaufnahme:	2.200 W
Getriebe:	3-Gang
Gewicht:	6,7 kg

Bohrständer:	BST 182 V/S
max. Bohrdurchmesser bei 90°:	202 mm
Gewicht:	14,0 kg



je 1 Optiline Diamantbohrkrone
62 / 82 / 132 mm

1.498,-
Art.Nr. 10 299 96 999 014

Optiline Diamantnassbohrkrone

Diamant-Kernbohrkrone zum Nassbohren von Beton, Stahlbeton, Mauerwerk.

- Lasergeschweißtes 12 mm Dachsegment
- Hervorragender Bohrfortschritt bei hoher Standzeit
- Geeignet auch zum Trockenbohren von Mauerwerk, in nicht armierten Beton und Kalksandstein (Bohren mit Absaugung empfohlen!)
- Aufnahme 1 $\frac{1}{4}$ "



62 X 450 mm	62,- Art.Nr. 10 299 49 777 062
82 X 450 mm	82,- Art.Nr. 10 299 49 777 082
102 X 450 mm	102,- Art.Nr. 10 299 49 777 102
132 X 450 mm	132,- Art.Nr. 10 299 49 777 132
152 X 450 mm	152,- Art.Nr. 10 299 49 777 152
162 X 450 mm	162,- Art.Nr. 10 299 49 777 162
202 X 450 mm	202,- Art.Nr. 10 299 49 777 202

DUSS SDS-max Bohr- und Meißelhammer PX48A

Der Hammer für Anwender mit höchsten Ansprüchen!
Made in Germany.

- Aktive Vibrationsdämpfung
- Elektronische Drehzahlkonstanthaltung
- Stufenlos einstellbare Drehzahl und Schlagkraft
- Wartungsfrei durch Dauerschmierung
- Lieferung im stabilen Geratekoffer

Technische Daten:

Leistungsaufnahme: 920 W
Bohrbereich Vollbohrer: 8-55 mm
Einzelschlagenergie: 0-7 J
Gewicht 5,5 kg



EXTRA-BONUS: Je 1 Spitzmeißel SMX4, Flachmeißel FMX4 und Hammerbohrer HX254 (25x400 mm AL) im Wert von 169 €!

999,-
Art.Nr. 10 299 30 999 006

Optiline Nass- und Trockensauger Turbo

Saugt spielend Metallspäne, Glasbruch, Staub, Wasser und Steine ohne jede Filterumrüstung mit dem entsprechenden Saug-Set. Der Optiline Papierfilter ist ideal für die Heizkesselreinigung. Leise im Betrieb und mit enormer Saugkraft. Vielfältig einsetzbarem Polyestersternfilter. Inkl. zusätzlicher Steckdose ausgerüstet für Beleuchtung u.ä. Mit mehrstufiger Hochleistungsturbine und auf großen Industriefahrrollen.



- Leistungsaufnahme: 1.200 W
- Saugleistung max.: 3.500 l/h
- Behältervolumen: 30 l Edelstahl
- Kabellänge: 8 m
- H x T x B: 70 x 45 x 45 cm
- Gewicht: 10 kg

259,-

Art.Nr. 10 299 96 300 100

Lieferung ohne Zubehör. Bitte wählen Sie nachfolgend Ihr passendes Zubehörpaket.

Optiline Boden-Kombi-Set nass / trocken

Passend für Optiline Nass- und Trockensauger Turbo. Bestehend aus: Bodendüse 300 mm mit Gummilippen und Rollen (austauschbar), Teppicheinsatz und Bürststreifen-einsatz, 2 Verlängerungsrohren Alu, PE-ummantelt, gebogenem Handrohr und Saugschlauch 2,5 m.



89,-

Art.Nr. 10 299 96 003 617

Optiline Heizkessel-Reinigungs-Set

Passend für Optiline Nass- und Trockensauger Turbo. Bestehend aus: Rundpinseldüse, Universalbürstendüse, Schaberdüse Metall, Fugendüse 215 mm PVC, Polsterdüse, 3 Inlettfiltertüten, Metallverlängerungsrohr verchromt, 500 mm gebogenem Handrohr und Saugschlauch 2,2 m.



64,50

Art.Nr. 10 299 96 008 006

Optiline Flüssigkeits-Pump-Sauger

Mit eingebauter Entsorgungspumpe, automatische Abpumpung ohne Saugunterbrechung möglich. Für alle nicht entflammablen Flüssigkeiten, auch verschmutzt mit Feststoffen bis 8 mm Ø. Lieferung inkl. Arretiermuffe, Saugschlauch 2,5m, Drehmuffe, geb. Handgriff PPE, 2 x Verlängerungsrohr, Bodendüse.

- Leistungsaufnahme: 2 x 1.080 W
- Saugleistung max.: 5.660 l/min
- Behältervolumen: 90 l
- Kabellänge: 7,5 m
- H x T x B: 91 x 55 x 43 cm
- Gewicht: 29 kg



795,-

Art.Nr. 10 299 96 019 002

Optiline Winkeldüse für Brenner mit Längsrippen



Aus Edelstahl V2A, Länge: 450 mm. Passend für Optiline Nass- und Trockensauger Turbo.

39,50

Art.Nr. 10 299 96 600 712

NILFISK Kehrmaschine Floortec 480 M

Zwei Seitenbesen und Hauptkehrwalzen. Klappbarer Schubbügel für einfachen Transport und Lagerung. Höhenverstellbarer Handgriff.



- Arbeitsbreite max.: 840 mm
- Kehrgutbehälter: 34 l
- Gewicht: 16 kg

209,-

Art.Nr. 10 299 84 803 010

AIRCLEAN Compact Staubschutzsystem

Der im Raum auftretende Staub wird zum größten Teil angesaugt und im AirClean ausgewaschen. Der restliche Staub wird von der entstehenden Umluft angefeuchtet und beschwert, so daß er sich auf dem Boden absetzt. Bei Unterdruckbetrieb wird die gereinigte Luft nicht im Raum verteilt, sondern nach außen abgeleitet.

Lieferung bestehend aus: AIRCLEAN Compact, Schlauchset 1 (6 m), 1 Flasche Schaumstopp, 1 Prüffix, 1 Bautrichter XL und 1 Wasserbehälter Edelstahl.

- Abmessungen: ø 410 mm,
- Höhe 900 mm
- Luftleistung: 1700 m³/h
- Gehäuse: Edelstahl
- Anschluss: 230 V / 710 W
- Gewicht: ca. 26 kg



EXTRA-BONUS: Ein zweites Schlauchset 1 im Wert von 105 €

3.250,-

Art.Nr. 10 299 19 999 005

NILFISK Nass- und Trockensauger 21-21 PC-Inox

Der kompakte Nass- /Trockensauger auf hohem Leistungs niveau!

- Mit Gerätesteckdose und samt Einschaltautomatik - der Sauger geht selbständig in Betrieb, sobald Sie Ihr Elektrowerkzeug einschalten.
- Filterabreinigungssystem Push&Clean sorgt für eine konstant hohe Saugleistung.
- Auswaschbares PET Filterelement mit einer Filtration von min. 99,9%
- Blasfunktion
- Stabiles Fahrwerk
- Mit Edelstahlbehälter



EXTRA-BONUS:
4 Staubsaugerbeutel und 1 Nassfilter im Wert von UVP 16,40 €!

Leistungsaufnahme: 1.250 W
Unterdruck: 210 mbar
Behältervolumen: 20 l
Kabellänge: 5 m
HxTx B: 525 x 390 x 400 mm
Gewicht; 8,5 kg

199,-

Art.Nr. 10 299 84 999 008

HEYLO Mobiler Luftreiniger BG BAU - Paket M

Sehr kompaktes und effizientes Luftreinigungssystem für die Renovierung und Sanierung. Sehr leise nur 64 dB! Mit stufenlos regelbarem Lüfter, mit Energiezähler. Schlauchanschluss ist druck- und saugseitig möglich. Lieferung inkl. 1x Luftreiniger PF 1000, Schlauch 7,6 m, 1 x Feinstaubfilter M-Klasse, 5 x Grobstaubfilter (1. Vorfilter-Set).

Luftleistung: 1.100 m³/h
Leistungsaufnahme: 0,111 kW
Raumgröße bei 6-fachem Luftwechsel: 26 m²
Raumgröße bei 15-fachem Luftwechsel (lt. BG BAU): 10 m²
Abmessungen PF 1000 B x H x T: 322 x 335 x 411 mm

Das System wird von der BG BAU empfohlen. Mitglieder der BG BAU können eine Förderung beantragen. Weitere Infos unter www.bgbau.heylo.de



1.098,-

Art.Nr. 10 299 53 999 010

MOBIHEAT Elektroheizmobile

Mit zusätzlichen Service-Funktionen:

Phasenüberwachung: Schützt das Elektroheizmobil vor Überspannung, auch wenn auf ihrer Baustelle der Strom falsch angeschlossen wurde.
Leistungsschutzschalter: Einzel abschaltbare Heizstäbe. Das Elektroheizmobil kann weiter betrieben werden, wenn ein Heizstab defekt ist.

- Voll funktionsfähige mobile Heizzentrale inkl. MAG, Pumpe, Temperaturregelung, sicherheitstechnischer Einrichtungen und digitaler Regelung
- Mit Estrichaufheizprogrammen nach DIN EN 1264-4 zum Funktions- und Belegreifheizen
- Mit Dreifach-Stromeinspeisung: je eine Anschlussbuchsen (230 V – 400 V/16A – 400V/32 A). Eine Überlastung des Stromnetzes ist dadurch ausgeschlossen. Das Elektroheizmobil verwendet die dem Stromanschluss maximale zugeordnete Heizleistung.

	MH19.2 (ME & ME Plus)	MH40.2 (ME & ME Plus)
Heizbetrieb:	20 - 80 °C	20 - 80 °C
Estrichaufheizprogramme:	20 / 50 / 20 °C	20 / 50 / 20 °C
Elektrischer Anschluss:		
230 V / 16 A = Heizleistung	3 kW	–
400 V / 16 A = Heizleistung	11 kW	8 kW
400 V / 32 A = Heizleistung	19 kW	16 kW
400 V / 63 A = Heizleistung	–	40 kW

Elektroheizmobil
MH19.2ME

2.725,-

Art.Nr. 10 299 90 001 926

Elektroheizmobil
MH19.2ME Plus
inkl. Sensor für
vollentsalztes Wasser

2.984,-

Art.Nr. 10 299 90 001 927

Elektroheizmobil
MH40.2ME

3.495,-

Art.Nr. 10 299 90 001 928

Elektroheizmobil
MH40.2ME PLUS
inkl. Sensor für
vollentsalztes Wasser

3.754,-

Art.Nr. 10 299 90 001 929



MOBIHEAT Anbindeleitung-Satz Heizung

Für Vor- und Rücklauf DN25
Länge: 2,80 m



162,-

Art.Nr. 10 299 90 018 900

Verlängerungskabel 25 m

Passend zu mobiheat Heizmobilen. Neopren-Gummileitung H07RN-F, 16, 32 und 64 A mit Phasenwendestecker.



400 V / 16 A /
H07RN-F 5G2,5

79,-

Art.Nr. 10 299 28 000 053

400 V / 32 A /
H07RN-F 5G6,0

174,-

Art.Nr. 10 299 28 000 060

400 V / 63 A /
H07RN-F 5G16

499,-

Art.Nr. 10 299 99 061 040

HEYLO Elektroheizer

Aufgrund des geringen Gewichtes und der kompakten Abmessungen leicht zu transportieren. Ideal für Werkstatt, Baustelle, Garage usw. Mit zusätzlicher Lüftungsfunktion.

	DE 2 XL	DE 3 XL	DE 9 XL
Heizelement:	Keramisches PTC	Keramisches PTC	Rohrheizelement
Heizleistung, 2-stufig kW:	1 / 2	1,5 / 3	4,5 / 9
Temperaturregelung:	+5°C bis 40°C	+5°C bis 40°C	+5°C bis 40°C
Luftleistung m³/h:	90	140	710
Stromaufnahme A:	8,9	6,8 / 13,5	12,5
Elektr. Anschluss V/Hz:	230/50	230/50	400/50
Lautstärke dB:	43	43	52



Elektroheizer DE 2 XL

76,-

Art.Nr. 10 299 53 101 909

Elektroheizer DE 3 XL

108,-

Art.Nr. 10 299 53 101 903

Elektroheizer DE 9 XL

368,-

Art.Nr. 10 299 53 101 917

HEYLO DryTech Luft-Entfeuchter / Kondensationstrockner

Mit eingebautem Hygrostat zur stufenlosen Regulierung der Entfeuchtungsleistung. Geringer Energieverbrauch.



DT 650



DT 750



DT 850

Gerätetyp	DT 650	DT 750	DT 850
Entfeuchtungsleistung max. (l/24h):	28	33	44
Luftleistung (m³/h):	300	350	500
Betriebsstundenzähler	-	ja	ja
Stromzähler	-	ja	ja
Inhalt Wasserbehälter (l):	6	8	9
Kondensatförderpumpe:	-	optional	-
H x B x T (mm):	660 x 310 x 370	670 x 330 x 320	735 x 340 x 372
Gewicht (kg):	22	23	36

349,-

DT 650 Art.Nr. 10 299 53 110 614

569,-

DT 750 Art.Nr. 10 299 53 110 599

855,-

DT 850 Art.Nr. 10 299 53 110 602

Preise gültig von 01.10. bis 31.12.2017.

WIHA VDE-Schraubendreher-Satz slimFIX 6-tlg.

Bestehend aus:

- Je 1 Schlitzschraubendreher 3,5 x 100 mm, 4,0 x 100 mm, 5,5 x 125 mm, 6,5 x 150 mm
- Je 1 Kreuzschlitzschraubendreher PH1 und PH2

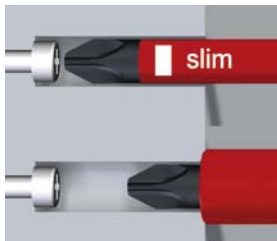

29,50

Art.Nr. 10 299 70 035 389

WIHA VDE-Schraubendreher-Satz SoftFinish® electric 7-tlg. 1000V AC

VDE- und GS-geprüft.

Bestehend aus:

- Je 1 Schlitzschraubendreher 2,5 x 75 mm, 4,0 x 100 mm, 5,5 x 125 mm, 6,5 x 150 mm
- Je 1 Kreuzschlitzschraubendreher PH1 und PH2
- 1 Spannungsprüfer.



19,90

Art.Nr. 10 299 70 000 834

WIHA Schraubendrehersatz Typ 302 HK6 SO, 6-teilig

- Je 1 Schlitzschraubendreher 3,5 x 100 mm, 4,5 x 125 mm, 5,5 x 150 mm, 6,5 x 150 mm
- Je 1 Kreuzschlitzschraubendreher PH1 und PH2

17,45

Art.Nr. 10 299 70 007 152



BENNING Spannungsprüfer Profipol®+

- Spannung von 12 V - 690 V AC/ DC (LED), voll funktionsfähig bei leeren oder entnommenen Batterien
- Akustische / optische Durchgangsprüfung
- Einpolige Außenleiterprüfung, Polaritätsprüfung
- Berührungsloser Phasenprüfer/ Kabelbruchdetektor
- Prüfgriffarretierung zur Einhandbedienung an Steckdosen und zur sicheren Aufbewahrung
- Schutzart IP 54 (staub-/ spritzwassergeschützt)
- Überspannungskategorie CAT III 600 V, CAT II 690 V
- Inkl. Batterien



35,90

Art.Nr. 10 299 16 020 023

BENNING TRMS-Digital-Multimeter MM5-2

- Gleich-/ Wechselfspannung (100 μ V - 600 V)
- Gleichstrom (0,1 μ A - 10 A), Wechselstrom (1 mA - 10 A)
- Mikroampere-messung (0,1 μ A - 4000 μ A DC) zur Ionisationsstrommessung
- Temperatur (- 40 °C bis + 400 °C)
- Widerstands-, Frequenz-, Kapazitätsmessung
- Durchgangs- (rote LED/ Summer)/ Diodenprüfung
- Funktionen: Voltsensor, HOLD, PEAK, REL
- Messkategorie CAT IV 300 V, CAT III 600 V
- Lieferung inkl. Schutztasche, Sicherheitsmessleitungen und Batteriesatz.



129,-

Art.Nr. 10 299 16 044 071

BENNING Spannungsprüfer Duspol® digital

- Spannung von 1 V - 1.000 V AC TRUE RMS/ 1.200 V DC (LCD)
- Akustische/ optische Durchgangsprüfung bis 100 kΩ (Summer/ gelbe LED)
- Widerstands-/ Frequenzmessung
- Diodenprüfung: 0,3 V - 2 V (LCD)
- Drehfeldrichtungs-/ Phasen-/ Polaritätsprüfung (LCD)
- Bewusste Auslösung des FI-Schutzschalters
- Berührungsloser Phasenprüfer/ Kabelbruchdetektor
- Vibrationsalarm im Prüfgriff
- Messstellen- und Displaybeleuchtung
- Schutzart IP 65 (staubdicht / strahlwassergeschützt)
- Geprüft und zugelassen nach DIN EN 61243-3, VDE 0682-401:2015
- Überspannungskategorie CAT IV 600 V, CAT III 1000 V
- Inkl. 2 x 1,5 V Micro-Batterien (LR03/ AAA) (Spannungsanzeige ab 50 V auch bei leeren Batterien!)



79,-

Art.Nr. 10 299 16 050 263

HEDI Personenschutzstecker PRCD-S

BG Bau förderfähig

Der PRCD-S ist eine mobile Personenschutzeinrichtung, die zwischen Steckdose und Verbraucher gesteckt wird. Mit 3 m Gummileitung H07RN-F 3G1,5. Für den ständigen Einsatz im Freien, sowie auf Bau- und Montagestellen gem. BGI 608.



- PRCD-S, 230 V, 16 A, 30 mA, IP 44
- Gefördert von der BG Bau gem. BGI 608
- Vollgummi-Kupplung mit Deckel

199,-

Art.Nr. 10 299 66 141 816

Optiline Kabeltrommel

Bruchfeste Kunststoffausführung, besonders stabiler Stahlrohrrahmen, Bügelgriff mit rutschfestem Kunststoffprofil, Stecker-Parkstation, Rotations-Stoppschalter, mit 3 spritzwassergeschützten Schutzkontakt-Steckdosen mit Diagnosesystem DiagS und Thermoschutzschalter, Schutzart IP44, mit 40 m Kabel H07RN-F3G1,5, zugelassen für den Einsatz im Freien, auf Bau- und Montagestellen.



64,50

Art.Nr. 10 299 28 000 019

HEDI Panzerkabelpaket mit individueller Beschriftung

Geben Sie dem Diebstahl keine Chance und lassen Sie das Kabel mit Ihrem Firmenaufdruck oder einem frei wählbaren Text beschriften! Hochflexibel, abriebfest, wetterfest, öl- und säurebeständig, mikrobefest und versprödungssicher, auch bei tiefsten Temperaturen noch extrem flexibel. Zugelassen für Temperaturbereich von -35°C .. + 80°C. Daher für den rauen Baustellenbetrieb bestens geeignet! Zugelassen für den ständigen Einsatz im Freien sowie auf Bau- und Montagestellen gemäß BGI 608 .



- 2 Kunststoff-Kabeltrommeln PRIMUS mit 40 m Panzerkabel Plus H07BQ-F3G1,5 spritzwassergeschützte 3-fach-Steckdose, Schutzart IP44 mit DiagS und Thermoschutzschalter
- 2 Verlängerungsleitung mit 10 m Panzerkabel Plus H07BQ-F3G1,5 und Klettbandverbinder

Bitte ergänzen Sie die Artikel-Nr. und geben Sie auf dem beiliegenden Bestellformular S. 58 den Text für den Aufdruck an!



229,-

- Kabeltrommel rot Art.Nr. 10 299 28 999 003
- Kabeltrommel schwarz Art.Nr. 10 299 28 999 004
- Kabeltrommel blau Art.Nr. 10 299 28 999 005
- Kabeltrommel gelb Art.Nr. 10 299 28 999 006

KNIPEX Universal-Abmantel- Werkzeug

Das 3-in-1 Kabelwerkzeug zum schnellen Abmanteln und Abisolieren von:

- Rund- und Feuchtraumkabel von \varnothing 8 - 13 mm z.B. NYM-Kabel 3 x 1,5 mm² bis 5 x 2,5 mm²
- Datenkabel CAT 5 bis CAT 7, Twisted-Pair (UTP / STP)
- Koaxial-Kabel 4,8 - 7,5 mm

Abisoliervorrichtung für:
Querschnitte 0,2 - 0,3 - 0,8 - 1,5 - 2,5 und 4 mm²



25,90

Art.Nr. 10 299 08 169 501

KNIPEX VDE Elektro- Installationszange

Multifunktionszange für die Elektroinstallation zum Greifen von Flach- und Rundmaterial, Biegen, Entgraten, Kabelschneiden, Abisolieren und Crimpen von Aderendhülsen.

- Abisolierlöcher für Leiter 0,75 - 1,5 mm² und 2,5 mm²
- Crimpnest für Aderendhülsen 0,5 - 2,5 mm²
- Kabelschere mit Präzisionsschneiden



34,75

Art.Nr. 10 299 08 386 200

WIHA Volt-Detector

Für die sichere Überprüfung, ob eine Wechselspannung zwischen 230 - 1.000 VAC anliegt.

- Prüfung kann erfolgen, ohne dass Kabel, Netzsteckdosen, Verteilerdosen usw. geöffnet werden
- Dazu wird die weiße Spitze an den zu prüfenden Draht oder Kontakt herangeführt. Erkennt der Sensor im Umfeld von 4 mm eine Wechselspannung, leuchtet die rote LED sofort.
- Für den sicheren Betrieb ist kein Stromfluss durch den Anwender nötig



12,95

Art.Nr. 10 299 70 037 871

Optiline VDE-Zangensatz 3-tlg

VDE-isoliert bis 1000 V AC, VDE- und GS-geprüft, hochwertiger Werkzeugstahl, vergütet, poliert.

- 1 VDE-Seitenschneider 160 mm
- 1 VDE-Kombizange 180 mm
- 1 VDE-Flachrundzange 200 mm

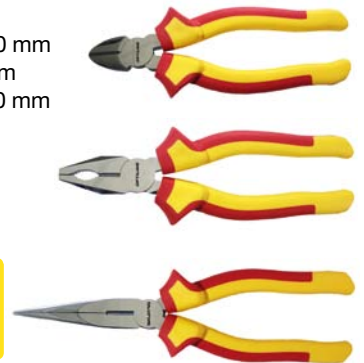

38,50

Art.Nr. 10 299 40 777 031

WIHA Spannungsprüfer

Länge: 60 mm



1 Stück

ab 10 Stück

2,25

Art.Nr. 10 299 70 005 271

1,95

Art.Nr. 10 299 70 005 271

KNIPEX Crimp-Sortiment für Aderendhülsen

Mit selbsteinstellender Crimpzange für Aderendhülsen. Das bietet sicheres, zuverlässiges und schnelles Verkrimpen.

Lieferung im Mini-Systemer
inkl. 1250 Aderendhülsen
0,5 - 10,0 mm².



175,-

Art.Nr. 10 299 08 979 009

LED-Akku-Netz-Strahler

Schwenkbar, mit Metallhandgriff und Magnetfuß, USB Ausgang mit Powerbank Funktion, LED-Ladestandsanzeige. Der Strahler ist für den Akku- oder Netzbetrieb geeignet.

- LED: 30 W / 2.500 Lumen
- Material: Aluminium und PC
- Akku: 7.4 V 4400 mAh Li-Ion
- Schutzart IP44
- Mit Dimmschalter: 50% / 100%
- Leuchtdauer: ca. 2-3 Stunden 100% / ca. 4-5 Stunden 50%
- Ladegerät / Netzteil: 12.5 V / 2.3 A, 5 Meter Kabel



71,90

Art.Nr. 10 299 99 300 230

LED-Strahler 30 W

- Leuchtstark mit 30 W/2250 Lumen
- Lebensdauer 30.000 Stunden
- Kompakte Abmessungen 18x14x5 cm
- Für den Außenbereich geeignet: IP65 und IP44 Stecker
- Inkl. 1,5 m Zuleitung H07RN-F3G1,0mm²



24,90

Art.Nr. 10 299 99 300 650

SCANGRIP LED Arbeitsleuchte Typ NOVA 20 C

- extrem robust, mit schlagfestem Gehäuse
- Hocheffiziente COB-LED Leuchte für mind. 100.000 Stunden Lebensdauer
- 20 W / 2.000 Lumen
- Wasserdicht IP67
- Flexibler Standfuß
- Kabellänge 5 m
- Gewicht 1,9 kg



69,-

Art.Nr. 10 299 99 035 057

MAKITA Akku-Netz- LED-Baustrahler

- Betrieb mit 14,4 / 18 V Akkus oder 230 V-Spannungsversorgung.
- 2 Helligkeitsstufen
- Leuchtkörper um 360° Grad drehbar
- Lumen: 8.000
- Leuchtdauer bei 18 V / 5,0 Ah: 510 min.
- Lieferung ohne Akkus, mit Netzanschlussleitung.



119,-

Art.Nr. 10 299 18 000 805

HEDI LED Strahler

Gestell aus blauem, pulverbeschichtetem Stahlrohr. Mit Tragegriff aus robustem Kunststoff. Schwenkbar, Abstrahlwinkel: 130°. Kabellänge 5 m, 230 V, IP 54.



30 W / 2500 Lumen

43,90

Art.Nr. 10 299 28 000 072

50 W / 4000 Lumen

54,90

Art.Nr. 10 299 28 000 073

BOSCH Akku-Bohrschrauber GSR 12V-15



Inkl. USB-Adapter, verwenden Sie den Akku als Powerbank.



TOP-Angebot
149,-

Art.Nr. 10 299 02 999 125

Das kürzeste Kraftpaket in der 12,0 V-Klasse als preiswerten Einstieg in das Bosch CLICK & GO-System!

- 2-Gang-Getriebe
- Recht- / Linkslauf, Elektronik
- 10 mm-Schnellspanbohrfutter
- Mit eingebautem LED-Licht
- Lieferung inkl. 4 Akkus 12 V / 2,0 Ah, Ladegerät und L-Boxx

Max. Schrauben-Ø: 7 mm
Max. Bohr-Ø Holz: 19 mm
Drehmoment hart/weich: 30/15 Nm

Akku-Säbelsäge GSA 12V-14

Art.Nr. 10 299 02 120 004

- Schnitttiefe in Holz 65 mm
- Schnitttiefe in Metallprofilen und Metallrohren 50 mm



Alle Maschinen werden in L-Boxx mit passender Einlage, ohne Akkus, ohne Ladegerät geliefert

Akku-Winkelschleifer GWS 12V-76

Art.Nr. 10 299 02 120 012

- Komfortable Handhabung auch an engen Stellen dank einzigartiger kompakter Bauform
- Schneller Arbeitsfortschritt durch kraftvollen EC-Motor
- Trennscheiben-Ø 76 mm



je

107,-

BOSCH Trennscheibe Expert for Inox

Trennscheibe für Stahl und Edelstahl, Ø 76 x 10 mm,
Inhalt 5 Stück.



6,70

Art.Nr. 10 299 02 601 520

Optiline Diamant-Trennscheibe

- Profi Diamant-Trennscheibe für kleine Akku-Winkelschleifer (z.B. Bosch GWS 12V-76 oder GWS 10,8-76 V-EC)
- Trennt dünne Natursteine, Fliesen, Feinsteinzeug, Betonprodukte, Metallprofile, GFK, PVC etc.
- Segmentbreite: 1,6 mm
- Scheiben-Ø: 75 mm
- Bohrung; 10 mm



21,90

Art.Nr. 10 299 49 702 380

BOSCH CLICK & GO 18 Volt

Kaufen Sie den BOSCH Akku-Schlagbohrschrauber GSB 18 V-60 und kombinieren Sie dieses mit 18-V Solo-Geräten zum Sonderpreis!

Alle Geräte mit:

- Bosch Electronic Cell Protection (ECP): Schützt den Akku vor Überlastung, Überhitzung und Tiefentladung
- Bosch Electronic Motor Protection (EMP) schützt den Motor vor Überlastung und sorgt für lange Lebensdauer



BOSCH Akku-Schlagbohrschrauber GSB 18 V-60 Li-Ion

Kraftvoller 18 V Akku-Bohrschrauber. Nutzen Sie das Set als preiswerten Einstieg in das Bosch CLICK & Go-System!

- 13 mm-Metall-Schnellspannbohrfutter
- Leerlaufdrehzahl 1. Gang / 2. Gang: 0-600 / 0-1.900 min-1
- Drehmoment hart / weich: 60 / 31 Nm
- Max. Bohr-Ø Holz / Stahl: 38 / 13 mm
- Gewicht 1,9 Kg
- Lieferung inkl. je 1 Li-Ion Akkus 18 V/ 2,0, 4,0 und 6,0 Ah, Ladegerät und L-Boxx.



TOP-Angebot
339,-

Art.Nr. 10 299 02 999 119

Kombinieren Sie den BOSCH Akku-Schlagbohrschrauber GSB 18 V-60 mit den folgenden BOSCH CLICK & GO 18-V Solo Geräten!

Akku-Winkelschleifer GWS 18-125 V-LI

- Höchste Abtrags- und Schnittleistung seiner Klasse pro Akkuladung
- Getriebekopf in 90 Grad Schritten drehbar
- Scheiben-Ø: 125 mm



199,-

Art.Nr. 10 299 02 180 011

Alle Maschinen werden in L-Boxx mit passender Einlage, ohne Akkus, ohne Ladegerät geliefert

Akku-Säbelsäge GSA 18V-32

- Werkzeuglose Universal-Sägeblattaufnahme
- Optimale Sicht durch LED-Beleuchtung
- Exakte Schnitte dank variabler Geschwindigkeitsregulierung
- Perfekt ausbalanciert



238,-

Art.Nr. 10 299 02 180 051

Baustellen-Radio GML 20

- Extrem robust durch Rundum-Schutz, sowie staub- und spritzwassergeschützt
- Mit integriertem Subwoofer und 4 Lautsprecher, 20 Watt
- Variable Anschlussmöglichkeiten (USB, SD, 2x Aux-In, Aux-Out) für MP3-Wiedergabe sowie 12 V DC Strombuchse
- Zwei integrierte 230-Volt-Standardsteckdosen zum Anschluss weiterer Netzgeräte, Lieferung im Karton
- Betrieb 230 V oder Bosch 14,4 V und 18 V Li-Ion-Akkus



199,-

Art.Nr. 10 299 02 429 700

BOSCH Akku-Bohr- und Meißelhammer GBH 18 V-EC SDS-plus

- Lange Laufzeit (190 Löcher 6x40 mm in Beton) mit einer 5,0 Ah Akkuladung
- Schlagzahl bei Nenndrehzahl: 0 – 4,550 min⁻¹
- Schlagenergie: 1,7 J
- Max. Bohr-Ø Holz / Stahl: 20 / 13 mm
- Gewicht: 2,7 Kg
- Lieferung inkl. 2 Li-Ion Akkus 18 V/5,0 Ah, Schnellladegerät und L-Boxx.



EXTRA-BONUS:
26 tlg. Gedore-Werkzeugset in der L-BOXX im Wert von 150,- €!



479,-

Art.Nr. 10 299 02 999 121

BOSCH Wallscanner D-tect 120

- Präzise Lokalisierung von Objekten durch Richtungsanzeige
- Sichere Ortungsergebnisse selbst an engen Stellen durch die Möglichkeit punktuell zu Orten, ohne Bewegung des Gerätes
- Lieferung mit einem 12 V Li-Ion Akku, Schnellladegerät und L-Boxx.

Max. Ortungstiefe:
120 mm (100 mm typisch)

Detektierbare Materialien:
Metall, Holz, spannungsführende Leitungen, Kunststoff

Genauigkeit angezeigte Entfernung zum Objektzentrum: ± 10 mm

Mindestabstand zweier benachbarter Objekte: 50 mm

EXTRA-BONUS:
26 tlg. Gedore-Werkzeugset in der L-BOXX im Wert von 150,- €!



278,-

Art.Nr. 10 299 02 999 122



BOSCH Stichsäge GST 150 CE

- Hohe Leistungsreserven auch in harten und dicken Balken
- Extrem robuste, verbiegefesteste Fußplatte für härteste Einsätze
- Werkzeugloses Sägeblattspannsystem
- Lieferung inkl. Absaugset und L-Boxx

Leistungsaufnahme: 780 W
Schnitttiefe Holz / Alu / Stahl: 150 / 20 / 10 mm

EXTRA-BONUS: 25 x Sägeblatt „clean for Wood“ T101B, 10 x Sägeblatt „basic for Wood“ T111C und 1 x Absaugadapter im Wert von 48 € gratis!



199,-

Art.Nr. 10 299 02 999 072

BOSCH Säbelsägeblätter

BiMetall, für starke Bleche (3-8 mm), massive Rohre und Profile (Ø 10-100 mm), mit schnellem Schnitt. Passend für die meisten gängigen Säbelsägen. 14 ZpZ.



Pack á 25 Stück



Typ S 922 BF
Länge: 150 mm

39,-

Art.Nr. 10 299 02 657 550

Typ S 1122 BF
Länge: 225 mm

62,50

Art.Nr. 10 299 02 657 552

BOSCH Bohr- und Meißelhammer GBH 2-28F SDS-plus

Wechselfutter zum schnellen Wechsel zwischen Bohren mit SDS-plus Aufnahme. Zum Bohren in Beton und Bohren ohne Schlag mit Rundschaftbohrern.

- Drehbare Bürstenplatte für gleiche Kraft im Rechts- / Linkslauf
- Rechts-/Linkslauf zum Lösen bei verklemmten Bohrern
- Elektronik mit stufenloser Drehzahlregelung zum sauberen Anbohren
- Lieferung inkl. SDS-plus-Bohrfutter, Schnellspannbohrfutter 13 mm, Tiefenanschlag und L-Boxx.



Technische Daten:

Leistungsaufnahme: 880 W
Schlagenergie max: 3.2 J
Gewicht: 3,1 kg

Max. Bohr-Ø in Beton / Holz / Stahl: 28 / 30 / 13 mm
Max. Bohr-Ø Beton und Mauerwerk mit Hohlbohrkronen: 68 mm

EXTRA-BONUS:

26 tlg. Gedore-Werkzeugset in der L-BOXX im Wert von 150,- €!

249,-

Art.Nr. 10 299 02 999 124

BOSCH Bohr- und Meißelhammer GBH 5-40 DCE SDS-max

Mit Vibrationsdämpfung für angenehmeres Arbeiten auch bei zeitintensiven Einsätzen. Schnellster Bohrfortschritt seiner Klasse durch 1150 W - Motor. Mit Stellrad zum variablen Einstellen von Dreh- und Schlagzahl.

- Bohr-Ø in Beton mit Hammerbohrern: 12 - 40 mm
- Leistungsaufnahme: 1.150 W
- Schlagstarke: 8,8 J
- Gewicht: 6,8 kg



EXTRA-BONUS:

4-tlg. SDS-max Meißel-Set im Wert von 79,- €!

499,-

Art.Nr. 10 299 02 999 123



Preise gültig von 01.10. bis 31.12.2017.

BOSCH SDS-plus Hammerbohrer plus-5

Verzahnte Hartmetallschneide im V-Design und 4 spiralgewinkelte Wendel für schnellen Bohrmehltransport.

Pack á 10 Stück



6 x 100 x 165 mm

16,50

Art.Nr. 10 299 02 585 617

8 x 100 x 165 mm

19,75

Art.Nr. 10 299 02 585 623

10 x 100 x 165 mm

23,50

Art.Nr. 10 299 02 585 626

12 x 100 x 165 mm

26,50

Art.Nr. 10 299 02 585 629

BOSCH SDS-plus Hammerbohrer plus-7x

Vollhartmetall-4-Schneider für außerordentliche Lebensdauer und Widerstandskraft in armiertem Beton. Ultimativ scharfe 90°-Zentrierspitze für eine tiefe und stabile Zentrierung. 4-Spiralendesign für schnelle Staubabführung und höchste Bohrgeschwindigkeit.

Pack á 10 Stück



6 x 100 x 165 mm

29,75

Art.Nr. 10 299 02 576 175

8 x 100 x 165 mm

35,95

Art.Nr. 10 299 02 576 181

10 x 100 x 165 mm

39,95

Art.Nr. 10 299 02 576 184

12 x 100 x 165 mm

48,50

Art.Nr. 10 299 02 576 187

PROJAHN SDS-plus Meißel-Set 3-tlg.

Bestehend aus je 1 Spitz-, Flach- und Spatmeißel. Lieferung im praktischen Kunststoffrohr.

10,90

Art.Nr. 10 299 46 099 956



SDS-plus

250 mm

Optiline SDS-max-Bohrer Set 4-Schneider 3-tlg.

Bestehend aus je 1 Bohrer 25 x 520 mm, 30 x 570 mm, 35 x 570 mm.

159,-

Art.Nr. 10 299 40 777 012

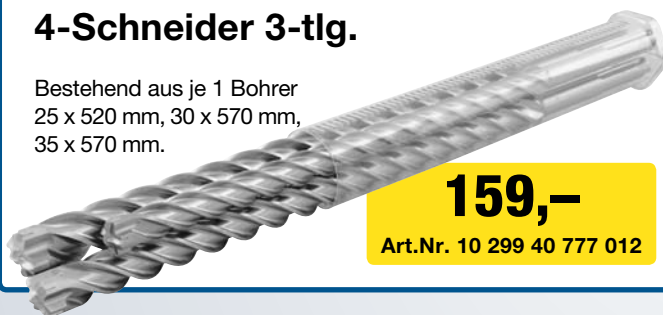

Optiline SDS-max-Meißel- Paket 5-tlg.

Bestehend aus:

- 2 Flachmeißel 400 mm
- 2 Spitzmeißel 400 mm
- 1 Spatmeißel 50 x 400 mm



39,50

Art.Nr. 10 299 46 999 987

BOSCH Mehrzweckbohrer 7-TLG.



Der MULTICONSTRUCTION-Bohrer ist geeignet für Beton, Mauerwerk, Ziegelstein, Eternit, Keramik usw. Bestehend aus: je 1 Bohrer 4 x 75, 5 x 85, 8 x 120, 10 x 120, 12 x 150 mm je 2 Bohrer 6 x 100 mm

22,50

Art.Nr. 10 299 02 010 543

HITACHI Säbelsäge-Set inkl. 50 IRWIN Säbelsägeblätter

Säbelsäge CR13V2

- Leistungsaufnahme: 1.010 W
- Großflächiger Gasgebe-Schalter
- Werkzeugloser Sägeblattwechsel
- Sägeblatt kann auch 180° gedreht eingesetzt werden
- 3-fach-Abdichtung gegen das Eindringen von Wasser und Staub
- Lieferung im Tragekasten



TOP-Angebot

199,-

Art.Nr. 10 299 66 999 022



Je 25 Stück

je 25 IRWIN Säbelsägeblätter Typ 614R und 818R

- Sägt alle Metalle, NE-Metalle, Edelstahl, Rohrleitungen und Bleche
- Geeignet für Werkstoffe mit Stärken zwischen 1,5 und 10 mm, je nach Verzahnung des Sägeblattes.

IRWIN Sägeblätter Typ 818R

- Länge: 200 mm
- Zahnteilung: 18 Zpz

Je 25 Stück

IRWIN Sägeblätter Typ 614R

- Länge: 150 mm
- Zahnteilung: 14 Zpz



HITACHI Bohrhammer mit Meisselfunktion DH 40 MC SDS-max

- Leistungsaufnahme: 1.100 W
- Max. Bohrleistung Beton Vollbohrer: 40 mm
- Schlagenergie: 8,5 J
- Gewicht: 7,1 kg
- Lieferung im Transportkoffer



399,-

Art.Nr. 10 299 66 223 736

HITACHI Winkelschleiferset

Winkelschleifer G23ST:

- Leistungsaufnahme: 2.000 W
- Scheiben-Ø: 230 mm
- Spindelarretierung für sicheren Scheibenwechsel

Winkelschleifer G13STA:

- Leistungsaufnahme: 600 W
- Scheiben-Ø: 125 mm
- Wiederanlaufschutz bei Stromausfall
- Spindelarretierung für sicheren Scheibenwechsel



EXTRA-Bonus:

- 25 Optiline Trennscheiben 125 x 1,0 mm
- 25 Optiline Trennscheiben 230 x 1,9 mm
- 1 HITACHI Diamant-Trennscheibe 230 mm

159,-

Art.Nr. 10 299 66 999 020

DEWALT Akku-Schlagbohrschrauber DCD 795 D2 18 V



- Höhere Lebensdauer und längere Laufzeit durch bürstenlosen Motor
- 2-Gang-Vollmetallgetriebe
- 13 mm Schnellspann-Bohrfutter aus Vollmetall
- Lieferung inkl. 2 Akkus 18,0 Volt / 2,0 Ah, System-Schnellladegerät und T STAK-Box

Max. Drehmoment (h/w):	60 / 23 Nm
Leerlaufdrehzahl:	0 - 600 / 2.000 min ⁻¹
Leerlaufschlagzahl:	0 - 10.200 / 34.000 min ⁻¹
Max. Bohrleistung	
in Holz / Metall / Stein:	38 / 13 / 13 mm
Gewicht:	1,7 kg



199,-

Art.Nr. 10 299 01 999 116



Kombinieren Sie den DEWALT Akku-Schlagbohrschrauber DCD 795 D2 mit den folgenden DEWALT Akku+ Maschinen.

Winkelschleifer DCG 412 NT

- Max. Scheiben-Ø: 125 mm
- Leerlaufdrehzahl: 7.000 U/min



206,-

Art.Nr. 10 299 01 880 412

Akku-Säbelsäge DCS 367 NT Akku+

- Mit bürstenlosem Motor für mehr Performance



188,-

Art.Nr. 10 299 01 880 367

Bohr- und Meißelhammer SDS-plus DCH 273 NT

- Einzelschlagenergie: 2,1 J
- Max. Bohrleistung Beton/Holz/Metall: 24/26/13 mm



242,-

Art.Nr. 10 299 01 880 273

Akku-Bleischere DCS 491 NT Akku+

- Schneidkopf 180° drehbar
- Schnittleistung Stahl / Edelstahl (600 N/mm²): 1,3 / 1,0 mm



233,-

Art.Nr. 10 299 01 880 491



Beim Kauf von 3 Maschinen erhalten Sie ein T-STAK-CART - das robuste Rollbrett, bis 100 kg belastbar. Durch praktisches Clip-Verbindungssystem können Sie die Maschinenkästen auf das Rollbrett clipsen und bequem transportieren.



Alle Maschinen werden inklusive der passenden robusten T-STAK-Box mit Koffereinlage, ohne Akku, ohne Ladegerät geliefert.

DEWALT FLEXVOLT 54,0 V Akku-Revolution



Die DEWALT 54,0 Volt XR FLEXVOLT Akkus bieten ausdauernde Leistung und sind mit nahezu allen Maschinen aus dem 18,0 Volt XR-Sortiment kompatibel. Durch Ihre hochwertige Verarbeitung optimal für den Baustellen-Einsatz geeignet.

DEWALT FLEXVOLT Akku-Starter-Set



2 x Akku 54 V 6,0 Ah
und Ladegerät DCB 118

296,-

Art.Nr. 10 299 01 001 181

2 x Akku 54 V 9,0 Ah
und Ladegerät DCB 132

359,-

Art.Nr. 10 299 01 001 322

DEWALT FLEXVOLT Akku-Bohr- und Meißelhammer SDS-max DCH481N

- Einschlagenergie: 6,1 J
- Max. Bohrleistung in Beton: 40 mm
- Gewicht: 6,6 kg



467,-

Art.Nr. 10 299 01 540 481

DEWALT FLEXVOLT Akku-Säbelsäge DCS 388 N

- Bürstenloser 54 V-Motor, optimal für schwerste Arbeiten geeignet
- Schnitttiefe Stahl / Rohre: 130 mm
- Werkzeugloser Sägeblattwechsel



329,-

Art.Nr. 10 299 01 540 388

DEWALT FLEXVOLT Akku- Winkelschleifer DCG 414 NT

- Gleiche Leistung wie 1.500 Watt Winkelschleifer
- Max. Scheiben-Ø: 125 mm
- Sicherheitsstopp in weniger als 2 Sek.



329,-

Art.Nr. 10 299 01 540 414

Alle Maschinen werden inklusive der passenden robusten T-STAK-Box mit Koffereinlage, ohne Akku, ohne Ladegerät geliefert.

DEWALT FLEXVOLT SDS-plus Akkubohrhammer DCH 333 NT



- Einschlagenergie: 3,5 J
- Max. Bohrleistung Beton/ Metall/Holz: 30/13/30 mm
- Gewicht: 5,0 kg

386,-

Art.Nr. 10 299 01 540 333

DEWALT FLEXVOLT Akku- Kettensäge DCM 575 N

- 40 cm Schnittlänge
- Kettenbremse
- Automatische Kettenschmierung
- Werkzeuglose Kettenspannung
- Gewicht: 5,6 kg



269,-

Art.Nr. 10 299 01 540 575

DEWALT 18 V Akku- Bohrschrauber DCD 777

- 2-Gang-Vollmetallgetriebe
- Integrierte LED-Leuchte
- Robustes 13 mm-Schnellspanbohrfutter und autom. Spindelarretierung
- Max. Drehmoment hart/weich: 65/26 Nm
- Max. Bohrleistung Holz/Metall: 38/13 mm
- Gewicht: 1,5 kg
- Lieferung inkl. 2 Li-Ion-Akkus 18 V/1,5 Ah, System-Schnellladegerät, mag. Bithalter und T STAK-Box



152,-

Art.Nr. 10 299 01 007 772

DEWALT Akku- / Netzsauger DCV 582

- Saugt nass und trocken ohne Filterwechsel
- Auswaschbarer Hochleistungsfilter
- Mit Saug- / Blasfunktion
- Behältervolumen: 7,5 l
- Gewicht: 4,2 kg
- Stromversorgung 230 V oder Dewalt XR-Akkus 14,4 V und 18,0 V.



169,-

Art.Nr. 10 299 01 000 582

DEWALT Winkelschleifer DWE 4057

- Wiederanlaufschutz-Sicherheitsschalter gegen unbeabsichtigtes Anlaufen nach Spannungsausfall
- Elektronischer Sanftanlauf

Max. Scheiben-Ø: 125 mm
Leertaufdrehzahl: 11.800 min⁻¹

Leistungsaufnahme: 800 Watt
Gewicht: 1,8 kg



63,50

Art.Nr. 10 299 01 004 057

BOSCH Schnellspannmutter

Werkzeugloser Scheibenwechsel für Winkelschleifer aller Fabrikate mit metrischem Gewinde M14 (Verfügbare Gewindelänge über dickstem Werkzeug überstehend > 6 mm).



19,95

Art.Nr. 10 299 02 000 138

IRWIN Cordlessbohrer-Set

Der Problemlöser bei der Endmontage. Zum Bohren von extrem harten Steinzeugfliesen bis Ritzhärte 9, Marmor Kalksandstein, Holz, Gipskarton uvm.! Bohren ohne Schlag nur durch die Drehbewegung. Zeitersparnis: Durch das drehende Bohren werden keine Hohlkammern im Mauerwerk zerstört, wodurch der Dübel einen besseren Halt hat.

Bestehend aus:

- 5 IRWIN Cordlessbohrer 6 mm
- 3 IRWIN Cordlessbohrer 8 mm
- 2 IRWIN Cordlessbohrer 10 mm

**CORLESS
MULTI**



Set á 10 Cordlessbohrer

**TOP-Angebot
24,50**

Art.Nr. 10 299 39 999 015

DEWALT Säbelsäge

DWE 305 PK

- Mit durchzugsstarkem 1.100 Watt Hochleistungsmotor
- Vierfache Sägeblatt-Positionierung für vielseitige Anwendungen
- Elektronische Hubzahlregulierung für materialgerechtes Arbeiten
- Werkzeugloses Sägeblatt-Wechselsystem
- Spezieller Sägeschuh für beste Schnittergebnisse auch bei gewellten Materialien
- Lieferung im Transportkoffer und 1 Sägeblatt



139,-

Art.Nr. 10 299 01 003 051

LENOX Säbelsägeblätter-Set

Bestehend aus:

1 LENOX DIAMOND™ GRIT Säbelsägeblatt 800RDG zum geraden und sauberen schneiden von Gusseisen



5 LENOX Säbelsägeblätter Typ 618 R Bi-Metall für Baustahl, Edelstahl 1,5 – 5 mm, Buntmetall 8 mm, 152 x 19 x 0,9 mm 18 ZpZ



5 LENOX Säbelsägeblätter Typ 818 R Bi-Metall für Baustahl, Edelstahl 1,5 – 5 mm, Buntmetall 8 mm, 203 x 19 x 0,9 mm 18 ZpZ



Extra Bonus:

1 IRWIN PROTOUCH™
Cuttermesser, inkl.
1 Bi-Metall -
Abbrechklinge
im Wert von 15,- €.

49,-

Art.Nr. 10 299 39 999 016

LENOX T2® Säbelsägeblätter

Vorratspack

Bi-Metall-Säbelsägeblätter. Mit T2®-Technologie = verbessertes Zahndesign für bis zu 100 % längere Lebensdauer und 25 % schnelleren Schnitt gegenüber der Vorgängergeneration.



618R Länge: 152 mm
14 Tpl

69,-

Art.Nr. 10 299 39 020 529

818R Länge: 203 mm
14 Tpl

94,50

Art.Nr. 10 299 39 020 487

IRWIN Bi-Metall Cutter-Set

Bestehend aus:

1 IRWIN PROTOUCH™ Cuttermesser

Mit Ersatzklingenmagazin für bis zu 3 Klingen. Aus verschleißfestem Aluminium und VA-Klingenführung



25 Bi-Metall „Blue“ - Abbrechklingen

Kein wegspringen mehr der abgebrochenen Segmente durch Softsnap-Funktion. Die Klingen sind splitterfrei und halten bis zu 3 x länger als herkömmliche Cutterklingen. 18 mm breit.



27,90

Art.Nr. 10 299 39 999 017

Preise gültig von 01.10. bis 31.12.2017.

WVG
WERKZEUG VERTRIEB GMBH

BRIGON Rauchgas-Analysegerät 540

Große Technik für kleines Geld:

- CO₂, O₂, Lambda, Temperatur, Abgasverlust
- CO, CO unverdünnt in ppm oder mg/m³
- Messwertspeicher
- Datenausgabe auf optionalen Drucker
- Wird mit handelsüblichen AA-Akkus oder AA-Batterien betrieben
- 7-Jahre Sicherheitspaket für nur 75 € / Jahr
- Lieferung inkl. Thermosonde, Netzteil, Akkus, Schutzhülle und Transporttasche.



Teil 3 für CO



Basis-Set inkl.:

Entnahmesonde mit Thermoelement 240 mm und Verbindungsleitung, Gewindekonus, Pflege-Set, Akkus, Netzteil, Schutzhülle mit Magnet und Transporttasche.

595,-

Art.Nr. 10 299 62 005 540

wie vor, jedoch mit IR-Drucker und in Sortimo L-Boxx statt Transporttasche.

795,-

Art.Nr. 10 299 62 005 544

Differenzdruck-Messgerät

DD890

Mit PC-Schnittstelle, Hintergrundbeleuchtung. Lieferung inkl. Koffer, Netzteil, USB-Kabel und Software.

- Messbereich: -200 ... + 200 mbar
- Auflösung: 0,01 mbar
- Genauigkeit: +/- 0,2 % vom Endwert
- Abmessungen: 210 x 75 x 50 mm
- Spannungsvers.: Blockbatterie 9 V

106,-

Art.Nr. 10 299 36 200 890



Datenlogger LOG210 für

Temperatur und Feuchte

- Speicher für 100.000 Datensätze
- Ohne Software nutzbar (vorprogrammiert mit 5 Minuten Messintervall)
- Automatische Ausgabe als PDF-Datei
- Speicherintervall einstellbar (10 Sekunden bis 24 Stunden)
- Max-Min-Werte im Display (Rücksetzbar)
- Markierungsfunktion beim Recording (Time-Marker)
- Bewegungssensor dokumentiert Erschütterungen z.B: Ortswechsel oder das Öffnen von Fenstern und Türen
- Batteriestandzeit ca. 4 Jahre (bei Messintervall > 15 Minuten)
- Inkl. Wandhalter
- Status- und Alarm-LEDs mit Signalton (Buzzer)

Temperatur:

-40°C ... +70°C / Auflösung 0,1 °C

Relative Feuchte:

0 ... 100 %rF / Auflösung 0,1 %rF

Schnittstelle:

USB-Interface

Abmessungen: 92 x 42 x 20 mm

59,50

Art.Nr. 10 299 36 050 210



TESTO ph-Messgerät

206-pH1

Ideal geeignet zur Überprüfung von Heizungswasser gem. VDI2035 und für flüssige Medien

- Eingebauter Temperaturfühler
- Wartungsfreier Gel-Elektrolyt
- Robuste, wasserdichte und spülmaschinenfeste Schutzhülle (IP68)
- Starter-Set bestehend aus testo 206-pH1, Sondenkopf für flüssige Medien, Aufbewahrungskappe mit Gel, Kalibrierdosierflaschen 250 ml pH 4 und 7, TopSafe, Gürtel-/Wandhalterung und Alukoffer



184,50

Art.Nr. 10 299 64 632 065

Ultraschall- Durchflussmessgerät UMI840

Der hydraulische Abgleich ist Grundvoraussetzung für den optimalen Betrieb einer Heizungsanlage. Mit dem UMI840 können Sie schnell und zerstörungsfrei mittels Ultraschall-Technologie den Durchfluss messen.

Rohr-Ø:	20 - 700 mm
Messbereich:	-32 ... +32 m/s
Temperaturbereich Flüssigkeit:	-30 ... 160°C
Lieferung inkl.:	UMI840 inkl. 2 Sensoren für Rohr-Ø 20 - 108 mm, 2 Verbindungskabel a 5 m, Netzteil, Kontaktgel, Maßband und Kunststoffkoffer.

Für eine exakte Messung muss die Rohr-Wandstärke eingegeben werden. Sollten ihnen diese Daten nicht vorliegen, empfehlen wir die Verwendung des u.a. Materialdickenmessgerät MT850.

Sensorerweiterung

Für Rohr-Ø 70 - 700 mm

175,-

Art.Nr. 10 299 36 500 841



Materialdickenmessgerät MT850

Zur schnellen Messung der Materialdicke von Metallen, Glas, Kunststoffen und weiteren homogenen Werkstoffen.

Lieferung inkl. Kunststoffkoffer.
Messbereich: 1,0 ... 200,0 mm

399,-

Art.Nr. 10 299 36 200 850



1.225,-

Art.Nr. 10 299 36 200 840

Laser-Distanzmessgerät LM50

- Messbereich: 0,05 - 50 m
- Leichtes, präzises, einfaches und millimetergenaues Messen
- Messebene einstellbar
- Addition und Subtraktion
- Flächen- und Volumenberechnung
- Winkelfunktion für indirekte Messung
- Staub- und Spritzwasserschutz: IP 54
- Lieferung inkl. Batterien und Gürteltasche



69,50

Art.Nr. 10 299 36 400 050

RAU Druckprüfgerät

	DPG 02	DPG 07
Gebrauchsfähigkeit nach G 5952 (Leckmengenmessung)	x	x
Dichtheits- und Belastungsprüfungen nach TRGI 2008	x	x
Dichtheitsprüfungen nach TRF 2012	x	x
Belastungsprüfung nach TRF 2012		x
Dichtheitsprüfung von Abwasserleitungen gem. DIN EN 1610	x	x
Dichtheitsprüfung von Heizungsanlagen gem. DIN 18380	mit opt. WPS Kabel	mit opt. WPS Funk
Dichtheitsprüfungen mit Luft an Trinkwasserinstallationen DIN EN 806-4	x	x
Dichtheits- und Belastungsprüfungen an Trinkwasserleitungen mit Luft gem. DIN EN 806-4	mit opt. WPS Kabel	mit opt. WPS Funk
Dichtheits- und Belastungsprüfungen an Trinkwasserleitungen mit Wasser gem. DIN EN 806-4	mit opt. WPS Kabel	mit opt. WPS Funk
Differenzdruckmessung \pm 300 hPa		x
Druck	0 bis 1.500 mbar	-650 ... 1.500 mbar
Hochdruck mit externem Sensor WPS Kabel oder WPS Funk	0,3 ... 20 bar	0,3 - 20 bar
Messdatenverwaltung	Ausdruck der letzten Messung vor Ort	Messdatenspeicher auf SD-Karte bis 500 Messungen
Nadeldrucker eingebaut	x	x
Druckaufbau (Mit eingebautem Mini-Kompressor)	bis 1.000 mbar	bis 1.000 mbar
PC-Software inklusive		x
Lieferumfang inkl. Prüfschlauch für Druck- und Dichtheitsprüfungen, 1 Silikonschlauch für Betriebsdruckmessung, Y-Schlauchadapter, Netzteil und Koffer.		



Beide Abbildungen inkl. optionalem Prüfstücksortiment.

DPG02

1.198,-

Art.Nr. 10 299 52 000 324



DPG07

1.878,-

Art.Nr. 10 299 52 000 347

RAU Prüfstücksortiment 7EZ

Bestehend aus den konischen Prüfstücken PSP 1 und PSP 2, zylindrischen Prüfstücken ZPP 3/4" und ZPP 1", Einrohrzählerkappe ERZP 32, einem Gabelschlüssel für GPG und zwei Gewindeprüfstücken GPG 3/4" und 1 1/4".



166,-

Art.Nr. 10 299 52 000 907

RAU Funkdrucksensor WPS

Für alle Prüfungen mit DPG07 > 1 bar. Lieferung inkl. Gewindeprüfstücke GPW 1/2" und 1", GPW 3/4"- 1 1/4", USB-Ladekabel, Teflonband und Koffer.



389,-

Art.Nr. 10 299 52 000 339

DRÄGER Druckprüfgerät P7

Mit den leistungsstarken Dräger P7-TD oder P7-TDX erhalten Sie ein cleveres Komplettpaket! Alle relevanten und gesetzlich vorgeschriebenen Prüfungen von Gas- und Wasserleitungen – mit nur einem Gerät. Je nach Ausführung können Sie im Handumdrehen Gasleitungsprüfungen bis 1 oder 3 bar durchführen. Beide Geräte sind DVGW-zugelassen. Mit integrierter Hilfefunktion, schlag- und stoßfestem Gehäuse sowie mit professioneller Dokumentation inkl. Messwertdiagrammen mit der Dräger PC-Software.

	P7-TDX	P7-TD
Gebrauchsfähigkeit	x auch >300 l	x
Dichtheitsprüfungen mit Luft an Gasinstallationen nach TRGI 2008	x	x
Dichtheitsprüfungen mit Luft an Trinkwasser-Installationen nach Merkblatt ZVSHK	x	x
Dichtheitsprüfung von Abwasserleitungen gem. DIN 1610 und DIN 1986-30	x	
Dichtheitsprüfung mit frei wählbaren Druckbereichen, Beruhigungs- und Messzeiten	x	x
Belastungsprüfung mit Luft nach TRGI 2008, Merkblatt ZVSHK	x	x
Trinkwasserinstallationsprüfung mit Wasser gem. DIN EN 806	x	
Differenzdruckmessung	x	x
Reglerprüfungen	x	
Druck- und Dichtheitsprüfungen	bis 3 bar	bis 1 bar
Mit Hochdrucksensor Messungen bis 25 bar	x	optional
Langzeitmessungen	"5 min... 48 h	
Leckvortest	x	
Druckmonitor zur Überwachung von außergewöhnlichen Druckverläufen	x	
Bluetooth LE - Schnittstelle	x	x
IR-Schnittstelle für Drucker	x	x
Druckaufbau über Handpumpe	x	x

Lieferung inkl. Netzteil, USB-Kabel, 2 Brennerdruckschläuche, Hochdruckschlauch, Niederdruckschlauch, Pumpadapter 10 bar, 1/2"-Adapter, Handpumpe, PC-Software als Download-Version, Koffer. P7-TDX zusätzlich mit Hochdrucksensor 25 bar.

EXTRA BONUS P7-TDX:
1 Einrohrzählerprüfkappe
im Wert von 99 €!



DRÄGER
Druckprüfgerät P7-TD

1.489,-

Art.Nr. 10 299 45 603 092

DRÄGER
Druckprüfgerät P7-TDX

1.899,-

Art.Nr. 10 299 45 999 018

DRÄGER FG7000 Rauchgas-Analysegerät

- Für alle Einstellungsarbeiten an Öl- und Gasfeuerungen
- Menüführung durch Touchscreen
- Abgasanalyse, (Differenz-) Druckmessung, Temperaturmessung
- Digitale Messsonde, die durch ein neues Stecksystem schnell getauscht werden kann.
- Über Bluetooth-Schnittstelle können die Daten direkt auf die kostenlose DRÄGER-App übertragen werden und sind sofort als Fernanzeige verfügbar. Anschließend Versand per Mail möglich.

Lieferung inkl. Steckernetzteil, USB-Kabel, Abgassonde mit integrierter Zugmessung, Brennerdruckschlauch, Gerätekofter, Software (Download), Verbrauchsmaterial Set FG7000.



DRÄGER FG7000 ohne
Altgeräte-Inzahlungnahme

1.530,-

Art.Nr. 10 299 45 603 084

DRÄGER FG7000 bei
Altgeräte-Inzahlungnahme

1.395,-

Art.Nr. 10 299 45 680 080

Preise gültig von 01.10. bis 31.12.2017.

TESTO Rauchgas-Analysegerät 320 basic

- Abgas-Analyse, Kaminzug, Druckmessung
- schnelle Sensornullung
- selbst austauschbare Sensoren
- Lieferung inkl. Abgassonde 180 mm (T_{max.} 500 °C),
Netzteil und Gerätekofter



675,-

Art.Nr. 10 299 64 322 370

TESTO Rauchgas-Analysegerät 330-2 LX Jubiläums-Modell

Das testo 330-2 LX als Jubiläums-Edition mit 60 Monaten Sensorgarantie und neuem Design für die Abgasmessung an Öl-, Gas- und Festbrennstoff-Anlagen. Lieferumfang: testo 330-2 LX, Netzteil, Modulare Abgassonde 180 mm (Schlauchlänge: 2,2m), Ersatz Sonden Filter (10 Stk.), IR-Drucker, Ersatz-Thermopapier (6 Stk.) und Profi-Gerätekofter.



testo 330-2 LX
ohne Altgeräte-
inzahlungsnahme

1.664,-

Art.Nr. 10 299 64 999 063

testo 330-2 LX
bei Altgeräte-
inzahlungsnahme

1.529,-

Art.Nr. 10 299 64 999 064

	testo 320 basic	testo 330-2 LX
Brennstoffe	Öl, Gas	Öl, Gas, Festbrennstoffe
Wichtigste Messgrößen	O ₂ , CO	O ₂ , CO oder CO H ₂ -kompensiert, NO
Messbereiche	CO: 0 ... 4000 ppm CO ₂ : 0 ... CO ₂ max	CO H ₂ -kompensiert: 0 ... 30000 ppm (durch Frischluftverdünnung) CO: 0 ... 4000 ppm
„LongLife CO-Sensor mit bis zu 6 Jahren Lebensdauer“	-	✓
Zugmessung	Separat zur Abgasmessung	Parallel zur Abgasmessung
Differenz-/Gasfließdruckmessung	✓	✓
Nullung der Messzellen und des Sensors ohne Sondenentnahme	-	✓
CO-Messung mit 15 min Mittelwert- Bildung an Festbrennstoffanlagen	-	✓
Garantie, O ₂ -/CO-Sensoren	2 Jahre	5 Jahre
Speicher	20 Messprotokolle	500000 Messprotokolle
Software/App	testo 320 basic Excel Tool	testo EasyHeat / testo Abgas App

HITACHI Benzin Laubgebläse RB 24 EA P

Kompakter und leichter Laubbläser mit abgasarmem Pure-Fire-Motor. Luftmenge bis zu 750 m³ pro Stunde, Motorblock aus Aluminium, kompakte Bauweise.

- Motor: Hitachi 2- Takt PUREFIRE 1 : 50
- Leistung: 0,89 kW / 1,21 PS
- Luftmenge: 12,5 m³ / min
- Kraftstofftank: 0,52 l
- Gewicht: 3,9 kg



170,50

Art.Nr. 10 299 66 620 318

TESTO Wärmebildkamera 872

Mit den testo Wärmebildkamera 872 sind Sie bei der Gebäudethermografie Energieverluste sicher auf der Spur. Mit der verbesserten Bildqualität entdecken Sie zuverlässig zerstörungsfrei Anomalien und Schwachstellen an Gebäuden, Rohr- und Leitungssystemen. Die Wärmebildkamera testo 872 bietet Ihnen weitere clevere Funktionen wie: integrierte Digitalkamera und die testo Thermography App.



2.429,-

Art.Nr. 10 299 64 608 721

	testo 872
Infrarotauflösung	320 x 240 Pixel
Infrarotauflösung mit testo SuperResolution	640 x 480 Pixel
Thermische Empfindlichkeit (NETD)	< 60 mK
Messbereich	-30 ... +650 °C
Field Of View (FOV)	42° x 30°
App-Verbindung via WLAN	✓
Integrierte Digitalkamera	✓
IFOV wärmer	✓
testo ScaleAssist	✓
testo-Assist	✓
Anbindung von testo 605i und testo 770- via Bluetooth	✓
Lasermarker	✓
Lieferumfang	mit Funkmodul BT/WLAN, USB-Kabel, Netzteil, Lithium-Ionen-Akku, Profi-Software, 3 x testo-Marker, Inbetriebnahmeanleitung, Kurzanleitung, Kalibrierprotokoll und Koffer

TESTO Gasleitungsprüfgerät 324

Das effiziente Messgerät für sämtliche Druck- und Leckmengenmessungen an Gas- und Wasserleitungen.

- Gasleitungen: Belastungs- und Dichtheitsprüfung, Gebrauchsfähigkeitsmessung
- Trinkwasserleitungen: Belastungs- und Dichtheitsprüfung
- Lieferumfang: testo 324 inkl. 160 mbar-Pumpe,
- Abwasserleitungsprüfung
- Flüssiggasleitungsprüfung

Systemkoffer inkl. Einspeisevorrichtung, Anschlußblock und Anschlußschlauch, Netzteil, Manuelle Prüfpumpe zum Erstellen des Prüfdrucks, Anschluss Gastherme, HD-Stufenstopfen 3/4" + 1 1/4", HD-Stufenstopfen 3/8" + 3/4", HD-Stufenstopfen 1/2" + 1", Konischer Prüfstopfen 1/2" und 3/4", Hochdrucksonde bis 25 bar, Hochdruckanschluss und Y-Verteiler mit Schlauch.



testo 324 Basis-Set

1.259,-

Art.Nr. 10 299 64 324 070

Lieferumfang	Basis-Set	Gas-Wasser-Set
testo 324 inkl. 160 mbar-Pumpe	X	X
Systemkoffer inkl. Einspeisevorrichtung, Anschlußblock und Anschlußschlauch	X	X
Netzteil	X	X
Manuelle Prüfpumpe zum Erstellen des Prüfdrucks	X	X
Anschluss Gastherme	X	X
HD-Stufenstopfen 3/4" + 1 1/4"	X	X
HD-Stufenstopfen 3/8" + 3/4"	-	X
HD-Stufenstopfen 1/2" + 1"	-	X
Konischer Prüfstopfen 1/2"	-	X
Konischer Prüfstopfen 3/4"	-	X
Hochdrucksonde bis 25 bar	-	X
Hochdruckanschluss	-	X
Y-Verteiler mit Schlauch	-	X

NEU im Set: PC-Software easyheat

testo 324 Gas- und Wasser-Set ohne Altgeräte-Inzahlungnahme

1.709,-

Art.Nr. 10 299 64 324 077

testo 324 Gas- und Wasser-Set bei Altgeräte-Inzahlungnahme

1.575,-

Art.Nr. 10 299 64 999 044

MAKITA Akku-Set 10,8 V

Bestehend aus:

Akku-Bohrschrauber DF331DSMJ

- 2-Gang-Getriebe
- Hohes Drehmoment von 30 Nm
- 18-fache Drehmomenteinstellung
- Mit leuchtstarker LED

Akku-Reciprosäge JR103DY1J

- Zwei Einschalter für mehr Flexibilität im Handling
- Verstellbarer Führungsschuh zur optimalen Ausnutzung des Sägeblattes
- Mit Überlastschutz und leuchtstarker LED

Akku-Pendelhubstichsäge JV101DY1J

- Leichte und sehr handliche Stichsäge
- Mit 4-fach-Pendelhubeinstellung
- Grundplatte beidseitig um 45° schwenkbar

Lieferung bestehend aus:

2 Akkus 10,8 V / 4,0 Ah, 2 Akkus 10,8 / 1,5 Ah, Schnellladegerät DC10SA, 3 MAKPAC Transportkoffer, 1 PH-Bit, Gürtelclip, 2 Sägeblatt-Set.



TOP-Angebot

199,-

Art.Nr. 10 299 18 999 020

SONDERPOSTEN
Nur solange Vorrat reicht!

MAKITA Akku-Bohrschrauber DDF482 18 V

- 2-Gang-Vollmetall-Planetengetriebe
- 21-fache Drehmomenteinstellung
- Rechts-/Linkslauf und Elektronik
- 13-mm-Schnellspannbohrfutter
- Mit leuchtstarker Doppel-LED mit Nachglimmfunktion
- Lieferung inkl. 2 Akkus 18 V / 3,0 Ah, Schnellladegerät und Transportkoffer



Bohrleistung
Stahl/Holz:
13 / 38 mm

Drehmoment
hart/weich:
62 / 36 Nm

Inkl. Schnellladegerät der Akku ist
innerhalb von 22 Minuten voll aufgeladen!

179,-

Art.Nr. 10 299 18 004 820

Optiline Akku-LED-Handleuchte

- Flexibler Leuchtenkopf bis 180° schwenkbar
- Mit 2 drehbaren Haken und 3 starken Magneten
- Lichtleistung über Zweistufen-Schalter regelbar (150 / 250 Lumen)
- Abmessung L x B x T: 255 x 60 x 40 mm
- Leuchtdauer: bis zu 3 Std.
- Lieferung inkl. USB-Ladekabel



47,95

Art.Nr. 10 299 40 777 053

Optiline Akku Mini-LED-Leuchte

Das COB-LED-Leuchtband sorgt für gleichmäßige Ausleuchtung!

- Flexibler Leuchtenkopf bis 180° schwenkbar
- Beliebige Positionierung der Leuchte: mit dem robusten, drehbaren Haken, dem starken Magnet oder mit dem praktischen Clip z.B. an der Brusttasche
- Lichtleistung über Zweistufen-Schalter regelbar (55 / 110 Lumen)
- Abmessung L x B x T: 120 x 59 x 25 mm
- Leuchtdauer: bis zu 5 Std.
- Lieferung inkl. USB-Ladekabel



34,95

Art.Nr. 10 299 40 777 035

MAKITA Akku-Schlagbohrschrauber DHP484RTJ 18 V

Der 18 V Akku-Schlagbohrschrauber als Einstieg in das MAKITA SystemKIT!

- Gehäuse Abmessungen = nur 199 mm Länge
- Bürstenloser Motor für mehr Ausdauer
- 2-Gang-Vollmetall-Planetengetriebe
- 21-fache Drehmomenteinstellung
- Rechts- / Linkslauf und Elektronik
- 13-mm-Schnellspannbohrfutter
- Lieferung inkl. 2 Akkus 18 V/5,0 Ah, Ladegerät, Doppelbit und MAKPAC2-Transportkoffer

Bohrleistung Stahl/Holz/Mauerwerk: 13/38/13 mm
Drehmoment hart/weich: 54/36 Nm

Kombinieren Sie den MAKITA Akku-Schlagbohrschrauber DHP484RTJ mit den folgenden MAKITA SystemKIT 18-V Geräten!



TOP-Angebot

329,-

Art.Nr. 10 299 18 484 002

**BL
MOTOR**

mit 2 Akkus

MAKITA Akku-Pendelhubstichsäge DJV181Y1J

- Bürstenloser Motor für mehr Ausdauer und Lebensdauer
- Werkzeugloser Sägeblattwechsel
- Mit leuchtstarker LED
- Schnitttiefe Holz/Stahl: 135/10 mm
- Pendelhub 3-fach plus Neutralstellung



289,-

Art.Nr. 10 299 18 888 007

MAKITA Akku-Recipsäge DJR186ZK

- Werkzeugloser Sägeblattwechsel
- Verstärkter Führungsschuh (fest eingestellt)
- Mit leuchtstarker LED
- im Transportkoffer



169,-

Art.Nr. 10 299 18 888 009

MAKITA Akku-Knabber DJN161Y1J

- Schnittleistung 200 / 400 / 600 / 800 N/mm²: 2,5 / 1,6 / 1,2 / 0,8 mm
- Zum Trennen von Blechtafel-, Well- und Trapezblech



389,-

Art.Nr. 10 299 18 888 015

MAKITA Akku-Winkelschleifer DGA504Y1J

- Bürstenloser Motor für mehr Ausdauer und Lebensdauer
- Wiedereinschaltsperr verhindert unbeabsichtigten Start nach Akkuwechsel
- LED warnt vor nachlassender Leistung und Überlastung
- Mit Sanftanlauf
- Automatic torque Drive Technology
- Scheiben-Ø: 125 mm



218,-

Art.Nr. 10 299 18 888 006

Alle SystemKIT Maschinen inkl. passendem MACPAC-Koffer und kostenlosen 1 Akku 18 V / 1,5 Ah.

Akku-Bohr- und Meißelhammer DHR243Y1J SDS-plus

- Zum Bohren, Hammerbohren und Meißeln
- Mit Schnellwechselbohrfutter für zylindrische Bohrer
- Bürstenloser Motor für mehr Ausdauer und Lebensdauer
- Mit Rutschkupplung
- Mit Anschluß für optionale Staubabsaugung
- 40-fache Meißelverstellung
- Einzelschlagstärke 2,0 J
- Bohrleistung Beton/Stahl/Holz: 24/13/27 mm



329,-

Art.Nr. 10 299 18 888 003

MAKITA SDS-max Bohr- und Meißelhammer HR4013C

- Zum Bohren, Hammerbohren, und Meißeln
- Mit Anti-Vibrationstechnologie
- Elektronisch regelbare Dreh- und Schlagzahl
- Schiebeschalter für Dauerbetrieb
- Lieferung inkl. Transportkoffer, Seitengriff und Tiefenanschlag



Leistungsaufnahme:
1.100 W
Max. Bohrleistung
Vollbohrer/Bohrkrone:
40/105 mm
Einzelschlagstärke: 8,0 J
Gewicht: 6,8 kg

529,-

Art.Nr. 10 299 18 401 301

MAKITA SDS-plus Bohr- und Meißelhammer HR2470

- Zum Bohren, Hammerbohren, und Meißeln
- Elektronisch regelbare Dreh- und Schlagzahl
- Dreh- und Schlagstopp
- Rechts-/Linkslauf



Leistungsaufnahme: 780 W
Max. Bohrleistung in
Beton/Holz/Stahl: 24/32/13 mm
Einzelschlagstärke: 2,4 J
Gewicht: 2,9 kg

119,-

Art.Nr. 10 299 18 999 022

MAKITA Bohr- und Meißelhammer-Set

Bestehend aus:

MAKITA SDS-plus Bohr- und Meißelhammer HR2470 und
MAKITA SDS-max Bohr- und Meißelhammer HR4013C.

Sparen Sie gegenüber
dem Einzelkauf 49 €!

TOP-Angebot

599,-

Art.Nr. 10 299 18 999 021

Optiline Spiralbohrer-Satz HSS-G



Spezieller Spitzenanschliff erlaubt bohren ohne Anzükörnen mit hoher Präzision und TopStandzeit. Bohrer sitzen fest in der Kassette, so dass kein Herausfallen mehr möglich ist. In ABS-Kassette.

19 tlg., 1,0-10,0 mm

29,90

Art.Nr. 10 299 40 777 059

25 tlg., 1,0-13,0 mm

64,-

Art.Nr. 10 299 40 777 060

OPTIMUM Bohrerschleifgerät

Das handliche Bohrerschleifgerät zum einfachen Nachschleifen von Spiralbohrern von Ø 3-13 mm.

- Einfache Bedienung - sauberes und schnelles Bohrerschleifen ohne Vorkenntnisse
- Diamantschleifstein mit langer Lebensdauer für perfekten Schliff
- L x B x H: 220 x 200 x 160 mm, Gewicht 2,5 Kg



59,-

Art.Nr. 10 299 15 140 020

Optiline Klappwerkbank

Extrem harte Oberfläche für starke Beanspruchung, Seitenschutz durch Stahl-U-Profil, mit glatten abgerundeten Ecken, klappbar, mit rutschhemmenden Gummifüßen.



- Plattengröße: 800 x 500 mm
- Arbeitshöhe: 840 mm
- Plattenstärke: 30 mm
- Gewicht: 24 kg
- Plattengröße: 1.000 x 700 mm
- Arbeitshöhe: 840 mm
- Plattenstärke: 30 mm
- Gewicht: 30 kg

Kundendienstwerkbank

98,-

Art.Nr. 10 299 40 777 023

Montagewerkbank

112,-

Art.Nr. 10 299 40 777 024

Optiline Schraubstock

Parallelschraubstock, Rohrschraubstock und stabiler Amboss zugleich.



Backenbreite 120 mm
Spannweite 150 mm

117,-

Art.Nr. 10 299 40 777 042

Backenbreite 140 mm
Spannweite 200 mm

165,-

Art.Nr. 10 299 40 777 043

Optiline Wasserpumpen- zangen-Set 6-tlg.

Durch spezielle Maulgeometrie ca. 40 % größere Spannweite als die Standardzange. Selbstklemmende Verzahnung für sicheres Greifen. Gesenkgeschmiedet und ölgehärtet. Mit Klemmschutz. **Made in Germany.**



240 mm Pack á 6 Stück

46,-

Art.Nr. 10 299 54 999 001

Optiline Zangensatz 2-tlg.

Bestehend aus je 1 Rohrzange 1½" und 1 Wasserpumpenzange Plus 240 mm mit getauchten Griffen. **Made in Germany**



29,40

Art.Nr. 10 299 40 777 076

Optiline Wasserpumpenzange mit Komfortverstellung

- Schnellverstellung zur Anpassung an die benötigte Werkstückgröße
- Greifbacken doppelt verzahnt, für besseren Halt
- 40% größere Greifkapazität durch bogenförmige Rasterverstellung
- Verstellung mit Feinverzahnung für ein schnelles und sicheres Greifen des Werkstücks



79,-

Art.Nr. 10 299 54 777 001

250 mm, Set á 6 Stück

Optiline Rohrzangenpaket 3-tlg.

S-Maul sorgt für den typischen Dreipunkt-Halt auf dem Rohr schon bei geringem Druck. Satz bestehend aus je 1 Stück 1" - 1½" - 2". **Made in Germany**



62,50

Art.Nr. 10 299 40 777 017

REMS Pressringe 45° (PR-2B)

Die Problemlösung für schwer zugängliche Stellen!
Nur verwendbar mit Zwischenzange Z1 oder Mini-Z1.



87,50
Kontur V12 Art.Nr. 10 299 05 574 502
Kontur M12 Art.Nr. 10 299 05 574 520

87,50
Kontur V15 Art.Nr. 10 299 05 574 504
Kontur M15 Art.Nr. 10 299 05 574 522



87,50
Kontur V18 Art.Nr. 10 299 05 574 506
Kontur M18 Art.Nr. 10 299 05 574 524

87,50
Kontur V22 Art.Nr. 10 299 05 574 508
Kontur M22 Art.Nr. 10 299 05 574 526

87,50
Kontur V28 Art.Nr. 10 299 05 574 510
Kontur M28 Art.Nr. 10 299 05 574 528

97,-
Kontur V35 Art.Nr. 10 299 05 574 512
Kontur M35 Art.Nr. 10 299 05 574 530

REMS Zwischenzange

Zum Antrieb der
REMS Pressringe 45° (PR-2B)



Stahlblechkasten passend für
Zwischenzange Z1 und
Mini Z1, sowie 6 Pressringe.

Stahlblechkasten
69,-
Art.Nr. 10 299 05 574 516



Zwischenzange Z1

109,95
Art.Nr. 10 299 05 574 500

Zwischenzange Mini Z1
109,95
Art.Nr. 10 299 05 578 558

REMS Power-Press ACC

Elektrohydraulische Radialpresse mit Zwangsablauf zur
Herstellung von Pressverbindungen 10 – 108 (110) mm.
Drehbare Presszangenaufnahme mit automatischer
Verriegelung. Zum Antrieb von REMS Presszangen und von
geeigneten Presszangen zahlreicher anderer Hersteller.
450 W Motor, Gewicht nur 4,7 kg, 230 V.

Lieferung im stabilen
Stahlblechkasten



Abb. inkl. optional
erhältlicher Presszange



1) Garantiebedingungen und
Registrierung zur
Verlängerung der Hersteller-
Garantie auf 5 Jahre unter
www.rems.de/service

REMS Power-Press ACC
899,-
Art.Nr. 10 299 05 577 010

REMS Akku-Press ACC
859,-
Art.Nr. 10 299 05 571 014

REMS Presszangen

Passend zu REMS Akku-Press
und REMS Power-Press.



78,90
Kontur M15 Art.Nr. 10 299 05 570 110
Kontur M18 Art.Nr. 10 299 05 570 120
Kontur M22 Art.Nr. 10 299 05 570 130
Kontur M28 Art.Nr. 10 299 05 570 140
Kontur M35 Art.Nr. 10 299 05 570 150
Kontur V15 Art.Nr. 10 299 05 570 115
Kontur V18 Art.Nr. 10 299 05 570 125
Kontur V22 Art.Nr. 10 299 05 570 135
Kontur V28 Art.Nr. 10 299 05 570 145
Kontur V35 Art.Nr. 10 299 05 570 155

REMS Mini-Press 14,4 V ACC

Mit eingesetzter Presszange eine „Länge“ von weniger als 34 cm. Superleicht, Antriebsmaschine mit Akku nur 2,5 kg. Für alle gängigen Pressfitting-Systeme bis Ø 32 (40) mm. Lieferung incl. Akku 14,4 V / 1,3 Ah Li-Ion, Schnell-Ladegerät 230 V, im stabilen Stahlblechkasten.



Abb. inkl. optional erhältlichlicher Presszange

729,-
Art.Nr. 10 299 05 578 012

REMS Presszangen Mini

Passend zu REMS Mini-Press ACC.



78,90

Kontur M 15	Art.Nr. 10 299 05 578 312
Kontur M 18	Art.Nr. 10 299 05 578 314
Kontur M 22	Art.Nr. 10 299 05 578 316
Kontur M 28	Art.Nr. 10 299 05 578 318
Kontur V 15	Art.Nr. 10 299 05 578 328
Kontur V 18	Art.Nr. 10 299 05 578 332
Kontur V 22	Art.Nr. 10 299 05 578 334
Kontur V 28	Art.Nr. 10 299 05 578 336

REMS Mini-Press 22 V ACC

Universelle, superhandliche Akku-Radialpresse mit Zwangsablauf zur Herstellung von Pressverbindungen Ø 10 – 40 mm, Ø 3/8 – 1 ¼“.

- REMS Li-Ion 22 V Technology für Wirtschaftlichkeit und Anwenderfreundlichkeit
- Überall einsetzbar, frei Hand, über Kopf, auch an besonders engen Stellen
- Drehbare Presszangenaufnahme mit automatischer Verriegelung
- Superschnelles Pressen unter 4 s bei 50 % mehr Pressungen
- Tippschalter, Not-Aus, Integrierte LED-Arbeitsleuchte
- Gewicht nur 2,5 kg
- Inkl. L-Boxx, 1 Akku 21,6 V / 1,5 Ah und Ladegerät



Abb. inkl. optional erhältlichlicher Presszange

879,-

Art.Nr. 10 299 05 578 014



REMS Power-Press SE

Elektromechanische Radialpresse mit Sicherheitstippschalter zur Herstellung von Pressverbindungen Ø10 -108 (110) mm. Zum Antrieb von REMS Presszangen und von Presszangen zahlreicher anderer Hersteller.



Abb. inkl. optional erhältlichlicher Presszange

450 W Universalmotor 230 V / 50-60 Hz, wartungsfreies Getriebe mit Sicherheits-Rutschkupplung. Lieferung im stabilen Stahlblechkasten.

529,-
Art.Nr. 10 299 05 572 111

REMS Rohrabsteiner RAS CU-INOX 3-35S

Hochbeanspruchbarer Rohrabsteiner mit nadelgelagertem Schneidrad zum besonders leichten und präzisen Schneiden von Rohren aus nichtrostendem Stahl, C-Stahl, Kupfer u.a. Für Rohr-Ø 3-35 mm.

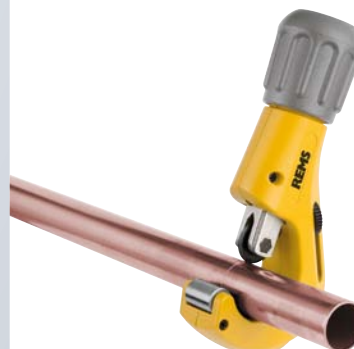

39,-

Art.Nr. 10 299 05 113 351

REMS Multi-Push elektr. Spül- & Druckprüfeinheit mit Kompressor

Die Komplettlösung für den Installateur! Kompakt, leistungsstark, vielseitig.

- Spülen von Rohrleitungssystemen, z. B. Fußbodenheizungen, Heizkreise oder Trinkwasserleitungen nach EN 806-4:2010 und ZVSHK-Merkblatt T84-2004
- Druckprüfung von Rohrleitungssystemen mit Luft, z. B. Trinkwasserleitungen nach ZVSHK-Merkblatt T 82-2011
- Druckprüfung von Rohrleitungssystemen mit Wasser, z. B. Trinkwasserleitungen nach EN 806-4:2010 oder ZVSHK-Merkblatt T 82-2011
- Anschluss für Druckluftwerkzeuge
- Geregeltes Füllen von Behältern aller Art mit Druckluft
- Übersichtliche LCD-Anzeige der Vorgabe- und Messwerte
- USB-Anschluss zur Datenübertragung der Prüfprotokolle auf PC oder Notebook.



REMS Multi-Push SLW Set
Druckprüfungen mit
Prüfmedium Wasser oder
Luft möglich

2.555,-

Art.Nr. 10 299 05 999 060

REMS Multi-Push SL Set
Druckprüfungen mit
Prüfmedium Luft möglich

2.079,-

Art.Nr. 10 299 05 999 059

EXTRA-BONUS: Desinfektionseinheit V-Jet TW, Reinigungs- und Konservierungseinheit V-Jet H, 2 Flaschen Desinfektionsmittel Peroxi-Color, 2 Flaschen Clean H Reiniger für Heizungsanlagen, 2 Flaschen NoCor Korrosionsschutz zur Konservierung von Heizungsanlagen im Wert von 663 € GRATIS!



REMS Rohrbieger Curvo Set

Universelles, kompaktes Elektro-Biegewerkzeug zum faltenfreien Biegen von Rohren bis 180°.

z. B.: Kupferrohr von 10 – 35 mm

- VA-Rohr der Pressfittingssysteme von 12 – 28 mm
- Verbundrohre 14 – 40 mm uvm.



Lieferung inkl.
Biegesegmente
mit Gleitstücken,
im stabilen
Stahlblechkasten

Set 15 - 18 - 22 mm

998,-

Art.Nr. 10 299 05 580 026

Set 15 - 18 - 22 - 28 mm

1.197,-

Art.Nr. 10 299 05 580 027

REMS Krokodil Schlitzfräse

Zum Schlitzten und Trennen z.B. von Beton, Mauerwerk, Naturstein, Estrich uvm. Lieferung inkl. Transportkoffer und Bedienwerkzeug.

- Max. Schlitztiefe: 63 mm
- Max. Schlitzbreite: 61 mm (gestuft 3-6-10-20 mm)
- Leistungsaufnahme: 2.000 W
- Anzahl Diamant-Trennscheiben: 1-3
- Diamant-Trennscheiben Ø: 180 mm



EXTRA-BONUS: je zwei
Diamant-Trennscheiben
Ø 180 mm!

759,-

Art.Nr. 10 299 05 999 040

REMS Gewindeschneidkluppen Amigo

Amigo-Set 1 1/4"

Die kleinste, leichteste, stärkste und schnellste elektr. Gewindeschneidkluppe, bis 1 1/4", 1200 Watt. Komplett im Set mit Schneidköpfen 1/2" - 3/4" - 1" - 1 1/4", Abstützbügel und Stahlblechkasten.



Set 1 1/4"

627,-

Art.Nr. 10 299 05 530 020

Amigo-Set 2"

Die bärenstarke Elektro-Gewindeschneidkluppe bis 2", 1700 Watt. Komplett im Set mit Schneidköpfen 1/2" - 3/4" - 1" - 1 1/4" - 1 1/2" - 2", Abstützbügel und Stahlblechkasten.



Set 2"

968,-

Art.Nr. 10 299 05 540 020

REMS Cobra Rohrreinigungsmaschine

- Schneldreher mit Teilspiralen für Arbeitslänge bis 70 m
- Manueller Vorschub für gefühlvolles Arbeiten
- Lieferung inkl. 5 Teilspiralen 16 mm x 2,3 m im Spiralkorb, 5 Teilspiralen 22 mm x 4,5 m im Spiralkorb, Reinigungs-werkzeug-Satz 16+22 mm, 2 Paar Führungshandschuhe



1.159,-

Art.Nr. 10 299 05 172 012

REMS Eva Schnellwechsel- Schneidkopf S Set

Zum Schneiden von Rohrgewinden an verlegten kurzen Rohrstücken und an schwer zugänglichen Stellen (z. B. Maueraufbrüche, freigelegte Rohre, Schächte). Bestehend aus Köpfen 3/8", 1/2", 3/4" mit Schneidbacken und Verlängerung, im Koffer.

357,-

Art.Nr. 10 299 05 520 025



REMS Rohrentgrater REG 10-54 E

Der bekannte Rohrentgrater für CU und INOX jetzt mit Achse zum Antrieb durch Akku-Schrauber oder Bohrmaschine. 10 - 54 mm.



74,60

Art.Nr. 10 299 05 113 835

REMS Rohreinfrigergerät Frigo 2

Elektrisches Rohreinfrigergerät mit geschlossenem Kältemittelkreislauf für Stahl-, Kupfer-, Kunststoff- und Verbundrohre Ø: 10 - 60 mm, 1/8" - 2" (Lieferumfang 1/4" - 1 1/4" bzw. 15 - 42 mm). Gewicht nur 23 kg.

Lieferung mit Kältemittelschläuchen, 2 Einfrierköpfen, 2 Spannbänder, 2 LCD-Digital-Thermometer und Spritzflasche.



REMS FRIGO elektrisches
Rohreinfrigergerät

798,-

Art.Nr. 10 299 05 131 011

Aufrüst-Set 1 1/2"-2" / 54-60 mm

94,-

Art.Nr. 10 299 05 131 160

Optiline Waschtischmontage-Satz 9-tlg.

Der Problemlöser für die Sanitär-Endmontage!
Bestehend aus:

- Universalantriebswerkzeug M8 und M10. Zum Ein- und Ausdrehen von Stockschrauben M8 und M10 und als Antriebswerkzeug aller im Set enthaltenen Zubehörteile.
- Montagewerkzeug für Abflussventile
- S-Anschluss-Montagewerkzeug. Zum Ein- und Ausdrehen von S-Anschlüssen.
- Eindrehwerkzeug für Kombi-Eckventile
- Standhahnschlüssel extra-lang SW9, SW10, SW11, SW12, SW13



109,-

Art.Nr. 10 299 40 777 041

REMS Rohrabschneider Nano

Der handliche elektrische Rohrabschneider für das schnelle Trennen von Rohren der Pressfittingsysteme aus VA, C-Stahl Ø 12-28 mm, Kupfer Ø 12-35 mm und von Verbundrohren Ø 12-40 mm. Schnell - rechtwinklig - ohne Außengrät!

Lieferung in Tragetasche ohne Schneidrad.



REMS Nano
Basic Pack, nur
Antriebsmaschine

319,-

Art.Nr. 10 299 05 844 010

REMS Schneidrad Cu-INOX

26,30

Art.Nr. 10 299 05 844 050

REMS Schneidrad V

26,30

Art.Nr. 10 299 05 844 051

SINKFIX S-Anschluss Montage-Satz

Das S-Anschluss-Montagewerkzeug ¾" ermöglicht das beschädigungsfreie Ein- und Ausdrehen von S-Anschlüssen an Wandarmaturen. Mit der Normfix-Montagelehre können die so eingedrehten Fittings mühelos ja nach Normabstand ausgerichtet werden. Bestehend aus Normfix-S-Anschluss-Montagelehre und S-Anschluss-Montagewerkzeug ¾" mit ½"-Innenvierkant.



59,-

Art.Nr. 10 299 92 030 202

SINKFIX Stockschraubendreher

Einfach mit dem Akku-Schrauber die Stockschraube eindrehen. Selbstklemmend durch Walzenkupplung. Deshalb zum Ein- und Ausdrehen von Stockschrauben geeignet. Aufnahme ¼" - Sechskant. **Made in Germany.**



für Stockschrauben M8

19,95

Art.Nr. 10 299 92 020 108

für Stockschrauben M10

19,95

Art.Nr. 10 299 92 020 110

GEDORE Hahnblockschlüssel

Zum Anziehen und Lösen von Eurokonus-Hahnblöcken mit Nocken- und Sechskantverschraubung SW 30 mm. Kurze, flache Ausführung mit Ratschenfunktion. Kopfseitig kann optional eine handelsübliche ½"-Verlängerung angesetzt werden. Seitliche ½"-Aufnahme für Stufenschlüssel.



47,50

Art.Nr. 10 299 17 381 030

EXACT Rohrsäge 220E

Zum Schneiden und Trennen von Stahl-, Kupfer-, Kunststoff-, Aluminium-, Guss- und Edelstahlrohren.

- SICHER: Kein Staub und kein Funkenflug
- SAUBERER, GRATFREIER SCHNITT: Nach dem Aufsetzen ist das Sägeblatt immer automatisch in der richtigen Position und muß nicht geführt werden
- KOMFORTABLE ANWENDUNG: Schwere Rohre müssen zum Schneiden nicht auf eine Werkbank gelegt werden, sondern bleiben in Bodenhöhe
- KOMFORTABLE ANWENDUNG: Die Säge ruht mit ihrem Gewicht auf dem Rohr und ist daher selbst bei geringem Platz einfach anzuwenden
- Lieferung inkl. TCT 140 Sägeblatt für Stahl, Kupfer, Kunststoff, 4 Rohrauflagen und Tragetasche

Schnittleistung:	15 - 220 mm
max. Materialst. Stahl/Kunststoff:	8 / 14 mm
Sägeblatt-Ø:	140 mm
Spannung:	230 V / 50 Hz
Leistungsaufnahme:	1.200 W
Drehzahl:	1.600 - 3.500 1/min



TOP-Angebot

1.273,-

Art.Nr. 10 299 19 300 021

Rohrbock

Robuster, faltbarer Rohrbock. Sicherheitsring verhindert unerwartetes Zusammenfallen. Tragegriff für einfaches Abstellen und leichten Transport. Lieferung inkl. V-Kopf.

Höhe min./max. : 75 / 120 cm
Tragkraft: 1130 kg
Rohraufgabe V-Kopf
Standard für Rohr-Ø: 3 - 600 mm
Gewicht: 11 kg



95,-

Art.Nr. 10 299 19 300 036

ZUWA Bohrmaschinenpumpe

Fördert Wasser, Wärmeträgermedium, Schmutzwasser. Trocken selbstansaugend - deshalb kein Befüllen erforderlich.

- Förderleistung: max. 30 l/min
- Anschluß: 3/4" AG
- Gewicht: 0,6 kg

Lieferung ohne abgebildete Schläuche und Akkuschauber.



89,-

Art.Nr. 10 299 96 110 120

EXACT Sanitär-Gewinde-reparatur-Set 12-tlg.

Bestehend aus:

- je 1 Spezial Einschnittgewindebohrer
- je 1 Sechskant Schneidmutter in den Größen: 1/8" / 1/4" / 3/8" 1/2" / 3/4" / 1"
- im Kunststoffkoffer



169,90

Art.Nr. 10 299 73 070 565

GEROTEC Kanal-Absperrblase

70 - 150 mm

144,-

Art.Nr. 10 299 07 480 010

100 - 200 mm

165,-

Art.Nr. 10 299 07 480 020

150 - 300 mm

237,-

Art.Nr. 10 299 07 480 040



Mit 1,5 bar Aufblasdruck.

RIDGID Pressmaschinen Set bestehend aus:

RIDGID Pressmaschine RP340-C

- Extrem langes Serviceintervall: Erinnerung bei 40.000 und Abschaltung bei 42.000 Presszyklen
- Kompatibel mit Standardpresszangen von RIDGID und vieler anderer Hersteller
- Nutzung auch mit optionalem Akku Li-Ion 18 V / 2,0 Ah und auch dem Makita 18V/3.0 Ah Akku-System
- Lieferung inkl. Netzadapter mit 5 m Kabel, im Transportkoffer



Kapazität: 12 - 108 mm (Kupfer, Stahl, Edelstahl)
10 - 75 mm (PEX und Verbundrohr)

Presszangenaufnahme: 270° drehbar

Kolbenkraft: 32 kN

Dauer Presszyklus: ca. 4 sec.



MAKITA Akku-Bohrschrauber DDF459RF4J

- Rechts-/ Links-Lauf
- LED-Leuchte
- Drehmoment in 16 Stufen einstellbar
- Bürstenloser Motor für mehr Ausdauer und Lebensdauer
- Bohrleistung Stahl/Holz: 13/38 mm
- Max. Drehmoment hart/weich: 45/25 Nm
- Lieferung inkl.: 4 Akkus 18 V / 3,0 Ah Li-Ion, Schnellladegerät und MAKPAC 2 Koffer



1.299,-

Art.Nr. 10 299 00 999 021

RIDGID Presszangen Presskontur V



124,-

Kontur V 12	Art.Nr. 10 299 00 083 096
Kontur V 15	Art.Nr. 10 299 00 083 106
Kontur V 18	Art.Nr. 10 299 00 083 116
Kontur V 22	Art.Nr. 10 299 00 083 126
Kontur V 28	Art.Nr. 10 299 00 083 136

RIDGID Rohrreinigungsmaschine K-60 SP 16 + 22 mm

Die Kompaktmaschine für den Universaleinsatz in Handwerk und Industrie für Leitungen bis 150 mm. 700 Watt-Motor dreht die Spirale mit 520 U/min.

Lieferung inkl. 5 Teilspiralen 22 mm x 4,6 m im Spiralenkorb, 5 Teilspiralen 16 mm x 2,3 m im Spiralenkorb, Werkzeuge 16 mm und 22 mm, Führungsschlauch und Handschuh.



EXTRA-BONUS: 1 RIDGID Rohrreinigungsmaschine K-45 AF inkl. Spirale 8 mm. Im Wert von 299 €!



1.259,-

Art.Nr. 10 299 00 999 025

RIDGID Inspektionssystem SeeSnake Compact 2



- Selbstnivellierender Kamerakopf liefert scharfe und aufrechte Bilder
- Digitale Direktaufnahme der Inspektion auf einen USB-Stick
- Präzises Lokalisieren des Kamerakopfes mittels eingebautem Sender und optionalem Leitungssuchgerät
- Mikrophon und Lautsprecher integriert
- Monitor-Video-Overlay-Funktion zum Hinzufügen von Messungen, Datum und Uhrzeit

Schubkabellänge: 30 m
 Einsatzbereich Ø: 40 - 150 mm
 90° Bogengängigkeit ab Ø: 50 mm
 Kamerakopf Ø: 25 mm
 Monitor: 5,7"

Lieferung inkl. Monitor, USB-Stick 8 GB, SeeSnake® HQ™ Software, Akku 18 v und Ladegerät.



4.998,-

Art.Nr. 10 299 00 999 026

EXTRA-BONUS: 1 RIDGID Rohrreinigungsmaschine K-45 AF 5 inkl. Spirale 8 und 10 mm. Im Wert von 379 €!

RIDGID Inspektionskamera microDrain D65 und CA-350

Die Aufzeichnung bzw. Speicherung von Bildern und Videos erfolgt mit der ebenfalls im Lieferumfang befindlichen Inspektionskamera CA-350. Die CA-350 wird einfach durch ein Verbindungskabel mit der microDrain verbunden und kann auch als eigenständige Inspektionskamera eingesetzt werden. Die CA-350 wird mit 17 mm Kamerakopf, Akku, Ladegerät, USB-Kabel, Haken/Magnet/Spiegel-Zubehör, Cinch-Kabel, Netzteil, Headset, 8 GB SD-Karte geliefert.

Die professionellen Inspektionssysteme mit vielseitigen Einsatzmöglichkeiten!

microDrain D65

Ortungssender
 Einsatzbereich Ø 30 - 100 mm
 90° Bogengängigkeit ab Ø 30 mm
 Kamerakopf Ø 22 mm
 Kabellänge 20 m



2.365,-

Art.Nr. 10 299 00 040 793

RIDGID P-TEC Kunststoff-Rohrabschneider

Schneiden, entgraten und anfasen in einem Schritt
 < 2,5 mm Wandstärke Rohrmaterial PVC/PE/PP.



P-Tec 3240 Ø 32 & 40 mm

24,95

Art.Nr. 10 299 00 037 463

P-Tec 5000 Ø 50 mm

24,95

Art.Nr. 10 299 00 040 868

VIRAX Farb-Schwenkkopfkamera VISIOVAL®

Egal ob Sie Abwasserrohr, Lüftungsleitungen oder Schornsteine zu inspizieren haben. Mit der VISIOVAL® Schwenkkopfkamera können Sie diese Aufgaben unkompliziert erledigen und gleichzeitig als Video aufzeichnen. Die Kamerahaspel ist kompakt im Transportkoffer verbaut, das Display ist abnehmbar. Lieferung inkl. SD-Karte 2 GB, 2 NiMH-Akkus, Ladegerät, 5 Ersatzkappen für Kamerakopf, USB Kabel, Rollenzentrierer, Koffer.

Für Rohr-Ø:	70 -200 mm
Kabellänge:	30 m
Dreh- und schwenkbarer Kamerakopf Ø:	40 mm
Kamerakopf Neigungs-Schwenkwinkel:	180 ° / 360 °
Meterzähler:	Ja
Bildschirm:	7"
Wasserdicht:	bis 1 bar
Stromversorgung:	Akku oder Netzbetrieb

SONDERPOSTEN
Nur solange Vorrat reicht!



2.399,-

Art.Nr. 10 299 99 294 040

STANLEY Inspektionskamera

- 90 cm Schwanenhals mit Kamerakopf Ø 8 mm
- Beleuchtetes LCD-Farbdisplay (2,3") - 4 LEDs regelbar in 8 Stufen
- IP67 - Staubdicht und Schutz gegen zeitweiliges Untertauchen
- Display-Anzeige 180° schwenkbar.



79,-

Art.Nr. 10 299 99 077 363

Persönliche Schutzausrüstung PSA-SET

Bestehend aus: 1 Gehörschutz mit Kopfbügel nach EN 362, 1 Schutzbrille DAYLIGHT-PREMIUM klare Gläser, 1 Paar Feinstrickhandschuhe mit Naturlatexbeschichtung Gr. 10, 1 Feinstaubmaske P2 mit Ausatemventil. Alles in einer STANLEY Werkzeugtasche 30 x 25 x 13 cm.



24,95

Art.Nr. 10 299 47 999 008

MAS Sicherheitsset-Dach im Gerätebeutel

Geeignet zur Anwendung bei vertikaler und horizontaler Benutzung. Bestehend aus Auffanggurt MAS30 mit Auffangöse hinten und vorne, Anschlag-Verbindungsmitel-Band 2 m, Auffanggerät SK12 mit 15 m und Gerätebeutel. Gr. 48-56.



159,-

Art.Nr. 10 299 95 041 068

ERDI Ideal-Schere D39ASS

- Dauerhaft ermüdungsfrei schneiden!
- Ermöglicht hochpräzise Kurvenschnitte auch in engsten Radien und mit weniger Gefahr, das Blech zu verkratzen
- Leichtgängig und äußerst verschleißfest
- Edelstahlblende über dem Gelenk zum Schutz der darunterliegenden Feder
- Bei jedem Schnitt kann die volle Schnittlänge ausgenutzt werden durch deutlich reduzierten Grifföffnungswinkel
- Rechts- wie Linkshänder können die Schere ohne umgreifen entriegeln

Gesamtlänge: 230 mm
Max. Blechdicke: 1,2 mm

Rechtsschneidend

43,50

Art.Nr. 10 299 03 000 001

Linksschneidend

43,50

Art.Nr. 10 299 03 000 003



BESSEY Decken- und Montagestütze

- Ermöglicht Positionieren und Halten z.B. von Gipskarton, Paneelen, Metalleisten, Folien uvm.
- Selbst an Dachschrägen kann die Stütze zum Einsatz kommen.
- Stabile Stahlrohrkonstruktion für bis zu 60 kg Tragfähigkeit
- Große Auflageplatten (8,5 x 6,5 cm) mit einem Schwenkbereich von $\pm 45^\circ$



ST125 (Verstellweg 750-1250 mm / Tragfähigkeit 60 kg)

19,95

Art.Nr. 10 299 03 000 004



ST250 (Verstellweg 1450-2500 mm / Tragfähigkeit 60 kg)

24,95

Art.Nr. 10 299 03 000 006

ERDI Klingen-Klappmesser-Set

Bestehend aus Klingen-Klappmesser mit Komfort-Kunststoffgriff. Klingenfach mit 5 Ersatzklingen. Gesamtlänge 160 mm. LED-Lampe mit 80 Lumen Leuchtstärke. Gesamtlänge: 125 mm. Lieferung inkl. 3 x AAA Batterien



SONDERPOSTEN
Nur solange Vorrat reicht!

18,50

Art.Nr. 10 299 03 999 002

Optiline VA-Kastenprüfpumpe 50 bar



Alle flüssigkeitsführenden Teile sind aus nichtrostenden Werkstoffen und in bester Qualität gefertigt. Komplett mit Manometerschutz, Manometer 60 bar, Hochdruckschlauch 1,5 m, Absperrung mit 2 Ventilen, Edelstahlbehälter 12 l.

159,-

Art.Nr. 10 299 37 022 004

PROMAT Doppel-Gabelschlüssel-Satz 12-tlg.

DIN 3110, aus Chrom-Vanadium, verchromt. Bestehend aus: 6 x 7, 8 x 9, 10 x 11, 12 x 13, 14 x 15, 16 x 17, 18 x 19, 20 x 22, 21 x 23, 24 x 27, 25 x 28, 30 x 32 mm.

28,90

Art.Nr. 10 299 99 001 004



PROMAT Ringgabelschlüssel-Satz 12-tlg.

Ring und Maul 15° abgewinkelt. Ringseite mit schraubenschonendem Promat-ENERGY-Profil. SW 10, 11, 12, 13, 14, 17, 19, 22, 24, 27, 30, 32 mm.

34,95

Art.Nr. 10 299 99 001 007



EUROLINE Vario-Klappleiter

Vielfältige Anwendungsmöglichkeiten als Anlegeleiter, Stehleiter, Treppenhausleiter (mit optionaler Fußverlängerung auch auf Wendeltreppen) und trotzdem platzsparend im PKW transportierbar. Aus Leichtmetall.

Sprossen- größe:	Höhe Anlegeleiter ca.:	Höhe Stehleiter ca.:	Transportmaß (m) LxBxH:
4 x 4	4,05 m	1,95 m	1,25 x 0,57 x 0,22
4 x 5	5,20 m	2,50 m	1,52 x 0,64 x 0,22
4 x 6	6,30 m	3,05 m	1,80 x 0,71 x 0,22



Abbildung
inkl. optional
erhältlicher Leiterfuß-
verlängerung

4 x 4 Sprossen

279,-

Art.Nr. 10 299 20 000 041

4 x 5 Sprossen

325,-

Art.Nr. 10 299 20 000 042

4 x 6 Sprossen

384,-

Art.Nr. 10 299 20 000 043

EUROLINE Stufenstehleiter aus Leichtmetall



2 x 2 Stufen, Länge: 0,50 m

79,-

Art.Nr. 10 299 20 000 030

2 x 5 Stufen, Länge: 1,25 m

136,-

Art.Nr. 10 299 20 000 033

2 x 3 Stufen, Länge: 0,75 m

94,-

Art.Nr. 10 299 20 000 031

2 x 6 Stufen, Länge: 1,50 m

164,-

Art.Nr. 10 299 20 000 034

2 x 4 Stufen, Länge: 1,00 m

115,-

Art.Nr. 10 299 20 000 032

2 x 8 Stufen, Länge: 2,00 m

219,-

Art.Nr. 10 299 20 000 035

TELESTEPS Teleskop-Leiter Prime

Die Telesteps-Leiter ist durch den Teleskopauszug immer in der richtigen Länge die Sie brauchen.



- Durch dreieckige Holmform gesteigerte Stabilität und Festigkeit
- Gewinkelte GummifüÙe bieten maximale Griffbarkeit auf dem Untergrund
- Sprossen u. FüÙe besitzen arbeits-sichere und richtige Neigung
- Sprossen mit geriffelter Oberfläche zur Minimierung der Rutschgefahr
- Kontrolliertes Zusammenschieben durch integrierten Dämpfungsmechanismus für minimierte Klemmgefahr
- Immer die richtige Höhe von 80 cm - 380 cm

239,-

Art.Nr. 10 299 99 238 501

FETRA Stahlrohrkarre mit Gleitkufen



Handlich, mit Stahlblechschaufel, stabile Schweißkonstruktion. Sicherheitsgriffe. Stahlblechschaufel anschraubbar und dadurch austauschbar. Räder auf Kunststoff-Felgen, Naben mit Rollenlagerung. 10 Jahre Garantie.

Made in Germany.

- Tragkraft: 300 kg
- Höhe: 1.300 mm
- Schaufellänge: 250 mm
- Schaufelbreite: 320 mm
- Gesamtbreite: 580 mm
- Bereifung: Luft 260 x 85 m
- Gewicht: 15 kg

119,-

Art.Nr. 10 299 61 001 330

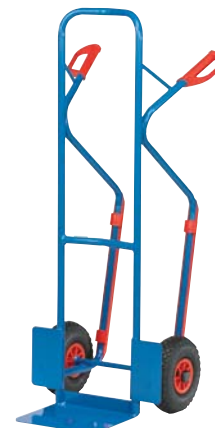

LAYHER Stufenstehtleiter einseitig

Mit Podest, verlängerte Holme und als Ablagefach geformte Knieleiste aus Aluminium. Stufenabstand: 250 mm. Stufenbreite: 80 mm.

4 Stufen, Länge 1,70 m
Standhöhe 0,95 m

128,-

Art.Nr. 10 299 38 064 004

3 Stufen, Länge 1,40 m
Standhöhe 0,70 m

109,-

Art.Nr. 10 299 38 064 003



5 Stufen, Länge 1,95 m
Standhöhe 1,20 m

139,-

Art.Nr. 10 299 38 064 005

6 Stufen, Länge 2,20 m
Standhöhe 1,40 m

168,-

Art.Nr. 10 299 38 064 006

7 Stufen, Länge 2,45 m
Standhöhe 1,65 m

199,-

Art.Nr. 10 299 38 064 007

8 Stufen, Länge 2,70 m
Standhöhe 1,90 m

228,-

Art.Nr. 10 299 38 064 008

LAYHER Holzstehtleiter

Beidseitig begehbar.
Mit Werkzeutasche, verzinkten Stahlscharnieren und Eimerhaken.
Transportsicherung aus Holz am Leiterfuß.



6 Sprossen, Länge 1,85 m

79,50

Art.Nr. 10 299 38 038 206

4 Sprossen, Länge 1,25 m

53,50

Art.Nr. 10 299 38 038 204

7 Sprossen, Länge 2,10 m

93,50

Art.Nr. 10 299 38 038 207

5 Sprossen, Länge 1,50 m

67,-

Art.Nr. 10 299 38 038 205

8 Sprossen, Länge 2,35 m

106,50

Art.Nr. 10 299 38 038 208

LAYHER Fahrgerüst ZIFA P2

Das praktische „Fertig-Gerüst“! Flach zusammengelegt lagern und transportieren - auseinanderziehen, fertig. Verkehrslast 2 kN/m².

Für mehr Sicherheit Lieferung als Version P2 mit:

- Plattformen im Abstand von 2 m
 - Die Rückenlehnen für die nächste Plattform können von der unteren Plattform montiert werden.
- Fläche der Arbeitsbühne: 0,75 x 1,8 m



Art.Nr. 1029938406200

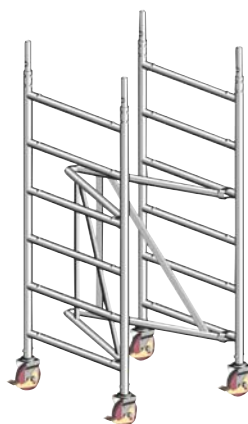

Arbeitshöhe 2,86 m

569,-

Art.Nr. 10 299 38 406 200

Arbeitshöhe 3,61 m

830,-

Art.Nr. 10 299 38 406 210

Arbeitshöhe 4,76 m

1.599,-

Art.Nr. 10 299 38 406 213

Art. Nr.	Arbeitshöhe	Gerüsthöhe	Standhöhe	Gewicht
1029938406200	2,86 m	1,83 m	0,86 m	42,0 kg
1029938406210	3,61 m	2,83 m	1,61 m	58,0 kg
1029938406213	4,76 m	3,98 m	2,76 m	140,5 kg

Preise gültig von 01.10. bis 31.12.2017.

TRANSPARENT HT-Rohrlagersystem

Die Lösung für Ihr Abfluß-Sortiment.
Ausführung: verzinkt, Stecksystem.



Bestehend aus:

- 1 Grund-Regal H x B x T: 2.000 x 1.500 x 600 mm
- 2 Anbau-Regale H x B x T: 2.000 x 600 x 600 mm

Ausstattung:

- 3 Gitterkörbe 1.500 x 600 mm, verzinkt,
- 1 Fachboden 1.500 x 600 mm
- 15 Trenngitter zu dto.
- 3 Beschriftungsleisten 1.500 mm
- 12 Armteiler 500 mm verstellbar
- 2 Stahlfachboden 600 x 600 mm
- 12 Längsträger 600 mm

519,-

Art.Nr. 10 299 65 000 027

TRANSPARENT Kombiregal



Variabel einsetzbar und unterteilbar. Als Stecksystem schnell zu montieren. Hohe Tragfähigkeit von 200 kg je Fach- und Gitterboden (Gitterkorb mit Maschenweite 8 mm).

Je Regalfeld ausgestattet mit:

1 Stahlfachboden, 6 Gitterkörbe mit 36 Fachteilern aus Kunststoff.

Grundregal H x B x T:
1975 x 1200 x 400 mm

Anbauregal H x B x T:
1975 x 1200 x 400 mm

359,-

Art.Nr. 10 299 65 000 020

343,-

Art.Nr. 10 299 65 000 021

META S3 CLIP Steckregal

- 5 Böden á 100 kg Fachlast
- 1100 kg Feldlast
- schnelle Steckmontage ohne Werkzeug
- Fachböden im Raster von 25 mm höhenverstellbar
- verzinkt

Andere Größen und Ausführungen auf Anfrage möglich



Abb. Grund- und Anbauregal.

Grundregal H x L x T:
2000 x 1000 x 400 mm

Anbauregal H x L x T:
2000 x 1000 x 400 mm

109,-

Art.Nr. 10 299 60 088 698

85,-

Art.Nr. 10 299 60 088 710

TRANSPARENT Korbstapel

Die ideale Lagermöglichkeit für HT-, KG-, Lüftungformteile usw.



Bestehend aus:

- 4 Körben C2ds,
- 4 Trennwände,
- 1 Sockel
- 1 obere Ablage.

Korbgröße L x B x H:
1.050 x 680 x 480 mm
Korbstapel inkl. Sockel
L x B x H: 1.050 x 680 x 2.020 mm

398,-

Art.Nr. 10 299 65 000 008

Zurrgurt-Set 6-tlg.

Bestehend aus:

- 2 x Zurrgurt mit Gurtklemme 2 m x 25 mm, 1-teilig, Zugkraft in Umreifung: 250 daN
- 2 x Zurrgurt mit Mini-Ratsche 4 m x 25 mm, 1-teilig, Zugkraft in Umreifung: 700 daN
- 2 x Zurrgurt mit Druckratsche 6 m x 25 mm, 1-teilig, Zugkraft in Umreifung: 1.000 daN

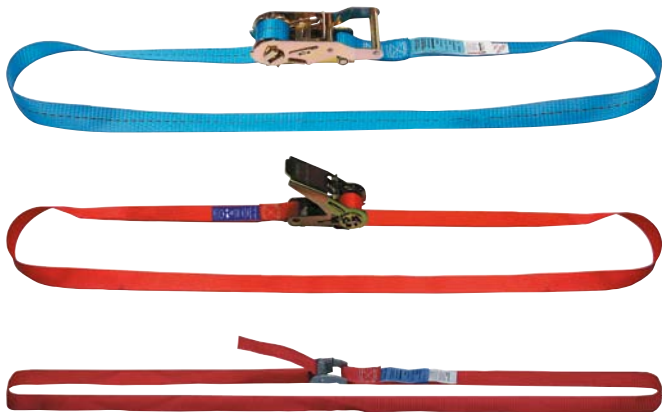

29,90

Art.Nr. 10 299 67 999 001

UNICRAFT Kettenzug

Erhöhter Wirkungsgrad und Reduzierung der Reibungsverluste durch gehärtete Zahnräder und Ritzel auf Rollenlagern. Gesenkgeschmiedete, drehbare Last- und Aufhängehaken mit Sicherung.



	K1001	K2001
Tragkraft:	1.000 kg	2.000 kg
Hub:	3 m	3 m
Anzahl der Kettenstränge:	1	1
Gewicht:	10,8 kg	18,0 kg

K1001 1.000 kg

K2001 2.000 kg

85,90

Art.Nr. 10 299 15 171 001

125,-

Art.Nr. 10 299 15 171 002

Rundschlingen-Set 4-tlg.

Bestehend aus:

- 2 Rundschlingen grün, 2 m Umfang, Tragfähigkeit 2000 kg
- 2 Rundschlingen grün, 4 m Umfang, Tragfähigkeit 2000 kg



29,90

Art.Nr. 10 299 67 999 002

WERA Schraubendrehersatz

Typ 932/6, 6-teilig

Der Schraubmeißel mit robuster, durchgehender Klinge und Schlagkappe. Bestehend aus je 1 Schlitz-Schraubendreher 3,5 x 80 / 4,5 x 90 / 5,5 x 100 / 7,0 x 125 mm und je 1 Kreuzschlitz-Schraubendreher PH1 und PH2.

Lieferung inkl. Aufbewahrungsrack



31,90

Art.Nr. 10 299 69 018 282



ARBORTECH Wandsäge AS170

Perfekt für die Renovierung und Reparatur in bewohnten Räumen! Ideal zum Schneiden von Kalksandstein, Bims, Poroton, Mörtel und Backstein (bis 50 Mpa). Ermöglicht Schlitz bis zu 120 mm Tiefe ohne Überschnitt in die Wand zu schneiden. Der Problemlöser um HT Rohre in die Wand zu versenken oder Ausschnitte für Unterputzarmaturen fast ohne Staub in die Wand zu schneiden. Bei der Schneidtechnik der AS170 wird eine Schlagbewegung mit einer Schneidbewegung kombiniert. Die Vorteile sind die erhöhte Sicherheit, minimale Staubbildung und kein Rückschlag. Komplettsset inkl. je 1 Satz Allzweck-, Einstech-, Abzweigdosenklinge, Staubsaugeradapter und Tasche.



Technische Daten:

- Leistungsaufnahme: 1250 Watt
- Schnitttiefe: max. 120 mm
- Stromanschluß: 230 V
- Gewicht: 4,3 kg

EXTRA-BONUS:
1 Allzweckklinge
im Wert von 110,- €!

990,-

Art.Nr. 10 299 98 999 002

Reinigungstücher BIG Wipes

Power Reinigungstücher. Für Hände und Oberflächen
Fusselloses, doppelseitiges Reinigungstuch.

- durch Spezialverfahren extrem strapazierfähig und besonders gute Schmutzaufnahme
- antibakterieller Schutz
- dermatologisch getestet
- 90% Wasseranteil, Reinigungslösungen, mit Pflegemittel wie Aloe Vera, Glyzerin, Lanolin & Vitamin E, frei von Konservierungsstoffen
- kein Austrocknen und Reizen der Haut
- **entfernt Farben** (Öl- und Wasserfarben), Bauklebstoffe, nasse Abdichtungsmittel (**Acryl & Silikon**), nicht ausgehärteten **PU-Schaum, Bitumen** und die meisten auf Öl basierten Verschmutzungen **von Händen, Werkzeugen und Oberflächen**



TIPP: Sollten die Tücher mal in der Dose austrocknen - kein Problem! Einfach eine halbe Tasse Wasser hinzugeben und schütteln. Schon sind die Tücher wieder einsatzbereit!

VPE 100 Tücher

22,95

Art.Nr. 10 299 79 002 420

Profi-Wischtuch KICLEAN

Saugstark, abrissfest und fusselarm. Absorbiert Öl und Lösungsmittel. In praktischer Tüte zum Wiederverpacken.
Material: Zellstoffvlies. Rolle mit 50 Tüchern á 26 x 25,5 cm.



4,25

Art.Nr. 10 299 97 000 004

Trikot-Putzlappen bunt 10 kg

Für einfache Wisch- und Reinigungsarbeiten, weiche Trikotlappen aus Baumwolle, fusselfrei und gut saugend.



12,95

Art.Nr. 10 299 47 469 292

Möbelpackdecke

150 x 200 cm. Qualität 320 g/m².
Grau-Bunt



Pack á 5 Stück

19,95

Art.Nr. 10 299 97 000 018

Pack á 25 Stück

79,90

Art.Nr. 10 299 97 000 019

Kehrschaufel-Set

Praxisgerechtes Set mit 10 Kokoshandfegern für groben und trockenen Schmutz mit 5 verzinkten Kehrschaufeln und Holzgriff.



19,50

Art.Nr. 10 299 47 470 000

Optiline Sanitär Montageschlüssel

Für Express-Schrauben
(Waschtisch-Befestigungen)
sowie Eckventile.
SW 17 x 19, M10.



11,80

Art.Nr. 10 299 17 317 000

Besen-Set

Komplettes Set für groben Schmutz im Innen- und Außenbereich bestehend aus:

- 5 Besen Kokos L: 600 mm mit Metallstielhalter
- 5 Besen Elaston L: 600 mm mit Metallstielhalter
- 10 Besenstiele L: 1.400 mm

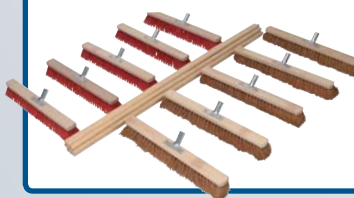

69,-

Art.Nr. 10 299 47 470 001

Optiline Abdeckvlies

Schützt vor Verschmutzung und Beschädigung, leicht und schnell auszulegen, einfach zuzuschneiden, **mit rutschfester PE-Folie auf der Unterseite und saugstarkem Vlies auf der Oberseite**. Fusselarm und mehrfach verwendbar. Qualität ca. 280 gr./m². Rolle (LxB) 50 x 1 m, im PE-Beutel.



Einzelabnahme

33,-

Art.Nr. 10 299 40 777 054

Bei Palettenabnahme
VPE 12 Rollen

29,50

Art.Nr. 10 299 40 777 054

Feinstrickhandschuh mit Naturlatex

Nach EN 388, KAT II. Hochwertiges Polyamid. Hervorragender Nassgriff. Handrücken atmungsaktiv. Größen: 9 und 10. **VPE 12 Paar.**



Größe 9

18,90

Art.Nr. 10 299 99 999 057

Größe 10

18,90

Art.Nr. 10 299 99 999 058

Optiline Feinstrickhandschuh Handfläche glatt und genoppt

Grau-meliert. Innenhand und Fingerkuppen mit schwarzer Nitril-Mikroschaum-Beschichtung. Sehr gutes Tastgefühl. Hohe Abriebfestigkeit. Angenehmer Tragekomfort. Handrücken atmungsaktiv. Sehr gute Beständigkeit gegenüber Ölen und Fetten. Größen: 9 und 10. **VPE 12 Paar.**



Gr. 9 Art.Nr. 10 299 99 999 053

Gr. 10 Art.Nr. 10 299 99 999 054

Handfläche genoppt

31,90

Gr. 9 Art.Nr. 10 299 99 999 055

Gr. 10 Art.Nr. 10 299 99 999 056

AMPERCELL Super Plus Batterien

Leistungsstarke Alkali/Mangan-Batterien. Ohne Schadstoffe: 0 % Quecksilber, 0 % Cadmium. **Inhalt 24 Stück.**



Micro AAA 1,5 V

11,-

Art.Nr. 10 299 99 057 039

Mignon AA 1,5 V

11,50

Art.Nr. 10 299 99 057 069

WD-40 Multifunktionspray

Mit der einzigartigen 5-fach Wirkformel!

1. Reinigt und schützt.
2. Beseitigt Quietschen und Knarren
3. Lockert verrostete Teile
4. Schützt vor Korrosion
5. Verdrängt Feuchtigkeit

In der praktischen SmartStraw-Dose mit dem unverlierbaren Sprühhörchen. Für Flächenanwendung einfach das SmartStraw wegklappen. Dose á 500 ml.



Karton á 6 Stück

33,-

Art.Nr. 10 299 47 999 009

Optiline Fittings-Koffer

Glanzverzinkte Stahlblech-Ausführung, rostgeschützt, mit universeller Facheinteilung und herausnehmbaren Kunststoff-Boxen, dadurch auch beim Transport kein Durcheinanderfallen des Inhalts. Alles ist überschaubar und griffbereit am Platz.



Größe: 60 x 40 x 13 cm mit 9 einteilbaren Innenboxen

56,-

Art.Nr. 10 299 99 200 030

Größe: 76 x 40 x 13 cm mit 12 einteilbaren Innenboxen

92,-

Art.Nr. 10 299 99 200 036

FEIN Multimaster EDITION 2017

- Komfortables QuickIN-Schnellspannsystem
- Elektronische Drehzahlstellung mit Tachogenerator für konstanten Drehzahlen auch unter Last.
- Integrierte Schnittstelle für die Befestigung von zusätzlichem System-Zubehör.
- Optimales Handling durch Softgrip-Zone.
- StarlockPlus Werkzeugaufnahme mit hervorragender Drehmomentübertragung, passend für alle Starlock und StarlockPlus Zubehöre.

Lieferung inkl: 1 FMM 350 QSL2 Systainer, 1 Schleifplatte gelocht SL, je 5 Schleifblätter (K 60, 80, 120, 180), 1 Absaugrohr, 1 Saughaube, 1 Filzring, 1 Spachtel SLP fes, 2 E-Cut Long-Life BIM Sägeblätter (50x35 und 50x65), 2 E-Cut Precision BIM Sägeblätter (50x35 und 50x65), 1 Universal BIM Sägeblatt (60x44), 1 Schleifplatte KL 130, je 2 Schleifblätter gelocht (K 60, 80, 180).



275,-

Art.Nr. 10 299 76 999 004

FEIN HM-Segmentsägeblatt

Zum Austrennen schadhafter Fliesenfugen und zum Fräsen von Schlitzern in Putz, Gasbeton und ähnlichen Baumaterialien. Schnittbreite ca. 2,2 mm.

5 Stück



97,-

Art.Nr. 10 299 76 118 230

FEIN HSS-Segementsägeblatt

Mit Metall-Verzahnung für Blech bis ca. 1 mm, Kunststoffe, GFK, Holz, Kitt und Buntmetalle.

5 Stück



89,50

Art.Nr. 10 299 76 106 230

FEIN E-Cut Sägeblatt Universal 28 mm

Sägt Holz, Gipskarton, Cu-Rohre, Bleche bis 2 mm. Einfaches Eintauchen in das Material an jeder Stelle. Länge 60 mm



3 Stück

37,50

Art.Nr. 10 299 76 151 220

10 Stück

109,-

Art.Nr. 10 299 76 151 240

FETRA Geräte-Treppenkarre



Gerätekarre für den Transport von schweren Geräten auf der Ebene und ganz besonders auf Treppen. Geschweißte Stahlrohrkonstruktion, pulverbeschichtet RAL 5007. Breite Gummiauflage, Antirutschbelag auf der Schaufel. Stützräder bei Treppenabfahrt als Bremsen einsetzbar. Griffbügel höhenverstellbar und um 180° drehbar. Lieferung inkl. Treppensterne, Lufträder, Trageholm und Spanngurt.

Tragkraft: 400 kg
 Höhe: 1.300 mm
 Schaufellänge: 190 mm
 Schaufelbreite: 550 mm
 Gesamtbreite: 700 mm
 Gewicht: 56 kg
 Bereifung: Luft 300 x 105 mm
 Bereifung: Treppensterne Vollgummi „spurlos“ 160 x 40 mm
 Stützräder: 160 x 40 mm, Vollgummi „spurlos“

499,-

Art.Nr. 10 299 61 011 050

DREMEL 4000

Multifunktionswerkzeug-System

Der Dremel 4000 ist das ideale Multifunktionswerkzeug für dekorative Projekte wie das Gravieren von Töpfen, Schmuckarbeiten, Dekorieren von Möbeln und kleine, leichte Reparaturarbeiten. Lieferung inkl. biegsamer Welle, 65 Zubehöre, Kreis- und Parallelschneider, Modellierungstisch, Präzisionshandgriff, Tragekoffer



139,99

Art.Nr. 10 299 02 666 002

AEROTEC Kompressor AIRLINER 5 - GO

Kompakter Kompressor für Kundendienst und Wartung.

- Wartungsfreies 1-Zylinder-Aggregat, ölfrei
- Inkl. Druckminderer zur genauen Ausgangsdruckeinstellung
- Extra flache Bauweise für platzsparenden Transport

Technische Daten:

max. Druck: 10 bar
Kesselinhalt: 5 l
Liefermenge: 110 l/min.
L x B x H: 400 x 190 x 380 mm
Gewicht: 8,5 kg

Inkl. 3-tlg. Druckluft-Set bestehend aus Ausblaspistole, Reifenfüllpistole und 5 m PU-Spiralschlauch.



114,-

Art.Nr. 10 299 72 999 001

AEROTEC Kompressor Zenith ECO 10 ölfrei

Fahrbarer Kolbenkompressor in ölfreier Ausführung
Mit Druckminderer zur genauen Abgabedruckeinstellung
Mit großen profilierten Hartgummirädern

Technische Daten:

max. Druck: 10 bar
Kesselinhalt: 24 l
Liefermenge: 110 l/min.
L x B x H: 570 x 255 x 440 mm
Gewicht: 14 kg



SONDERPOSTEN
Nur solange Vorrat reicht!

119,-

Art.Nr. 10 299 72 005 742

AEROTEC Reifenfüller

Mit Überdruckabschlussventil,
30 cm Gummischlauch mit
Autoadapter, WIKA-Manometer
und 3 Adaptern (für
Bälle, Fahrradreifen
und Luftmatrasen).
Max. 10 bar.
Geeicht.



32,50

Art.Nr. 10 299 72 200 548

Optiline Bitset 31-TLG.

Bestehend aus:

- je 1 x Innensechskant 3,0 / 4,0 / 5,0 / 6,0
- je 1 Schlitz 4,5 / 5,5 / 6,0
- 2 x PH1, 3 x PH2, 1 x PH3, 2 x PZ1
- 3 x PZ2, 1 x PZ3, 2 x T10, 2 x T15
- 3 x T20, 2 x T25, 1 x T30, 1 x T40

Mit Farbcode, inkl. magnetischem
Schnellwechselhalter.



10,90

Art.Nr. 10 299 70 999 001

AEROTEC Druckluftschlauch



Extrem flexibler, ölresistenter und
silikonfreier PU-Schlauch. Länge 10 m,
Platzdruck: max 20 bar. Innen-Ø 9 mm.

19,95

Art.Nr. 10 299 72 005 741

ROTHENBERGER Tube- Cutter Inox 35 Pro

Zum exakten Schneiden von Edel-
stahl, Kupfer, Messing, Aluminium
und dünnwandigen Stahlrohren von
Ø 6 - 35 mm.



Inkl. 2. Schneidrad im Griff.

29,95

Art.Nr. 10 299 80 070 055

PROJAHN proficraft Werkzeugkoffer Sets

Universal-Werkzeug-Sortimente in robustem Koffer auf vier Werkzeugtafeln übersichtlich angeordnet und gegen Herausfallen gesichert. Mit zwei Schlössern.



u.a. Steckschlüssel 6 - 24 mm und Ring-Gabelschlüssel 8 - 22 mm. Koffer (L x H x T): 425 x 280 x 130 mm.

3/8" Set,
164-tlg.

188,-

Art.Nr. 10 299 46 008 682



u.a. Steckschlüssel 4 - 32 mm und Ring-Gabelschlüssel 8 - 22 mm. Koffer (L x H x T): 460 x 340 x 145 mm.

1/2" + 1/4" Set,
149-tlg.

239,-

Art.Nr. 10 299 46 008 681

HEPCO-BECKER Werkzeug- Trolley ROBUST XXL

Bruchstärker HDPE-Koffer, Ecken mit Aluminium gesichert, Leichtlaufrollen. Ausstattung: Dokumentenfach im Deckel, 2 Doppelseitige Werkzeugtafeln, Abdecktafel und ABS Einsatzschale. **Made in Germany.**

Ohne
Inhalt



Abmessung L x B x H:
470 x 220 x 360 mm
Gewicht: ca. 8 kg
Mit Zahlenschloß

249,-

Art.Nr. 10 299 35 708 019

KNIPEX Werkzeugkoffer Sanitär 24-tlg.

Werkzeugkoffer aus robustem ABS mit stabilem Doppel-Aluminiumrahmen. Gesamtbelastbarkeit: 20 kg.

Bestehend aus:

- Knipex: Zangenschlüssel 250 mm, Wasserpumpenzange Cobra® 250 mm + 400 mm, VDE Kraft Seitenschneider 180 mm, VDE Flachrundzange 200 mm, Universalschlüssel TwinKey®
- Wera: Zyklop Steckschlüsselsatz 1/4", Joker Doppelmaulschlüssel 10x13 mm, Innensechskant-Schlüsselsatz 1,5 - 10,0 mm, 7 VDE Kraftform Plus Schraubendreher Schlitz 3,5x100, 5,5x125/PH 1+2/TORX® TX 15+20+25, 2 Schraubmeißel Schlitz, VDE Spannungsprüfer
- Heyco: Sicherheits-Cuttermesser, Express-Schlüssel M10 - 17x19 mm
- Picard: Schlosserhammer
- Rennsteig: Maurermeißel
- Stabila: Wasserwaage



489,-

Art.Nr. 10 299 08 002 121

STANLEY Werkzeugtrage FatMax™

Mit wasserdichtem Boden aus robustem Kunststoff und Nylon. Stabiler Tragebügel aus Stahl und robuster Schultertragegurt. Elastische Halterungen im Inneren zum Befestigen von Werkzeugen. Seitliches Sägenfach, größenverstellbar. Großes Kabelfach seitlich. Halter für Maßbänder.



L x B x H: 48 x 25 x 33 cm.

33,90

Art.Nr. 10 299 99 193 951

Optiline Werkzeugkoffer

Ohne Kompromisse bei Verarbeitung und Ausstattung. Belastbarkeit bis 25 kg. Separates Dokumentenfach im Deckel, 2-seitige Werkzeugtafel mit 13 Einsteckfächern und 26 Gummischlaufen, ABS-Einsatzschale inkl. Abdeckplatte mit Einsteckfächern und Zahlenschloß. L x B x H: 460 x 180 x 310 mm. Farbe: silber. Gewicht: 4,3 kg.

Made in Germany.



131,-

Art.Nr. 10 299 35 000 013

B&W Werkzeugkoffer

- tough.cases extrem robust
- Schlagfester Koffer aus Polypropylen
- Stabil, staubdicht, wasserdicht nach IP67
- Temperaturstabil von -30°C bis +80°C
- Bodenschale variabel teilbar durch Alu-Trennsteg-System
- Mit Ösen für Vorhängeschloss
- Stapelbar



Ohne Inhalt



Werkzeugkoffer JET 5000

L x B x H: 469 x 370 x 189 mm,
max. Zuladung 25 kg, Gewicht: 4,7 kg.
Inkl. 3 Werkzeugstecktafeln, 34 Taschen,
25 Schlaufen und Schultertragegurt.

149,-

Art.Nr. 10 299 97 011 717

Mit Gasdruckfeder



Ohne Inhalt

Werkzeugtrolley JUMBO 6700

L x B x H: 595 x 440 x 235 mm,
max. Zuladung 35 kg,
Gewicht: 9,8 kg.
Inkl. 4 Werkzeugstecktafeln,
54 Taschen und 94 Schlaufen.

249,-

Art.Nr. 10 299 97 011 719

PICA-BIG Dry Longlife Construction Marker

Der Zimmermannsbleistift 2.0! Markiert und schreibt auf allen Material-Oberflächen (auch auf staubigen, rauhen, öligen, feuchten oder dunklen Flächen). Nachfüllbare Spezialminen rechteckig, 2x5 mm. Automatischer Minenvorschub, integrierter Minenschärfer im Köcher. Auf glatten Flächen feucht abwischbar. Marker inkl. 1 schwarzen Mine.



12 Grafit-Ersatzminen

BIG Dry Longlife
Construction Marker

8,95

Art.Nr. 10 299 80 916 030

11,80

Art.Nr. 10 299 80 916 060

PICA-Dry® Baumarker Set

Der PICA-Dry® markiert und schreibt auf allen Material-Oberflächen. Nachfüllbare Spezialminen. Automatischer Minenvorschub, integrierter Spitzer vorne im Köcher. Auf glatten Flächen feucht abwischbar. Marker inkl. 1 schwarzen Mine.



Set bestehend aus
3 Tieflochmarker
und 10 Ersatzminen.

29,95

Art.Nr. 10 299 80 999 049

STANLEY Sortimentskoffer Junior

Innenteiler beliebig anpassbar. Spezielle Deckelkonstruktion ermöglicht ein Verschließen mit den Innenteilern für sichere Aufbewahrung des Inhalts. Bis zu drei Koffer können zu einer Einheit zusammen gesteckt werden. L x B x H: 375 x 292 x 67 mm



7,50

Art.Nr. 10 299 01 197 483

PICA-Ink Tieflochmarker Set

Für alle glatten und trockenen Material-Oberflächen (Kunststoff, Metall, Stein, Holz, Glas, Fliesen usw.). Ideal zum Anzeichnen, Markieren, Beschriften und Kennzeichnen an schwer zugänglichen Stellen. Strichbreite 1 mm, schnelltrocknende Tinte, robuste und patentierte Edelstahl-Teleskopspitze.

Set á 5 Stück



22,50

Blau Art.Nr. 10 299 80 999 051
Schwarz Art.Nr. 10 299 80 999 052
Rot Art.Nr. 10 299 80 999 050

PLASTIPOL-SCHEU Fahrzeugeinrichtung

Passgenaue Ersatzmodule für alle gängigen Fahrzeugtypen. Vorkonfektionierte Einbauregale aus hochwertigen Materialien für starke Beanspruchung. Lieferung erfolgt: frei Haus, vormontiert, ohne Endmontage. Passende Bodenplatten auf Anfrage.

U.a. passend für folgende Fahrzeuge:

Citroen Jumpy L1, Fiat Scudo L1, Ford Transit L1, Ford Transit Custom L1, Mercedes Benz Vito Kompakt, Nissan Primastar L1, Opel Vivaro L1, Peugeot Expert L1, Renault Traffic L1, VW T5/T6.



Medium-Block links
H x B x T: 1145 x 1990 x 310 mm
Gewicht 60 kg

739,-

Art.Nr. 10 299 10 000 621



Medium-Block rechts
H x B x T: 990 x 925 x 410 mm
Gewicht 48 kg

609,-

Art.Nr. 10 299 10 000 604

Optiline Diamant Trenn- und Anfassscheibe Power Sprint Plus-Set

Mit der hartmetallbestückten Trenn- und Anfassscheibe trennen und anfasen in einem Arbeitsgang. Extrem schnell mit einem sehr sauberen Schnittbild. Einsetzbar auf Winkelschleifer bis 10.000 min⁻¹. Darf nur mit der im Lieferumfang enthaltenen Anlaufscheibe verwendet werden.

Geeignet für Silenta Premium Rohr (hellgrau), KG -Rohr (orange), KG 2000 (grün) PP-Rohr (blau), Master PP (braun), HT-Rohr (grau). Scheiben-Ø: 125 mm



214,-

Art.Nr. 10 299 49 999 004

KNIPEX Wasserpumpenzange

Cobra®

Feineinstellung per Knopfdruck für optimale Anpassung an verschiedenste Werkstückgrößen. Durchgestecktes Gelenk für hohe Stabilität. Selbstklemmend an Rohren und Muttern. Kein Abrutschen am Werkstück.



180 mm für Rohre 1 1/2"

15,65

Art.Nr. 10 299 08 870 118

250 mm für Rohre 2"

16,70

Art.Nr. 10 299 08 870 125

300 mm für Rohre 2 3/4"

23,15

Art.Nr. 10 299 08 870 130

KNIPEX

Zangenschlüssel

Mit parallel geführten glatten Greifbacken und Schnellverstellung für alle Verschraubungen.



180 mm bis SW: 35 mm

31,90

Art.Nr. 10 299 08 860 318

250 mm bis SW: 46 mm

36,60

Art.Nr. 10 299 08 860 325

Optiline Inox-Rohrabschneider

- Zum Schneiden von Edelstahl- und C-Stahlrohr.
- Kugelgelagerte Schneidrädchen und Andruckrollen für leichten und schnellen Schnitt auch bei kleinen Durchmessern
- Werkzeuglos wechselbares Schneidrädchen
- Schnellverstellung (bei Mod. 6 - 65 mm)



6 - 35 mm

47,90

Art.Nr. 10 299 00 777 001

6 - 65 mm

74,90

Art.Nr. 10 299 00 777 002

Optiline Universal-Rohrentgrater

Beidseitig verwendbar:
1. Seite Innenentgrater
2. Seite Aussenentgrater.
Geeignet für VA-Rohre.



8 - 35 mm

34,50

Art.Nr. 10 299 99 000 946

10 - 54 mm

39,-

Art.Nr. 10 299 99 000 941

Optiline Wasserwaagen



Mit unzerbrechlichen Libellen aus Block-Acrylglas. Zur Sicherung der Genauigkeit sind die Libellen in den Wasserwaagenkörper fest eingeschlossen. 1 Vertikal-Libelle, 1 Horizontal-Libelle.

600 mm

7,60

Art.Nr. 10 299 25 000 027

400 mm

6,70

Art.Nr. 10 299 25 000 026

800 mm

8,90

Art.Nr. 10 299 25 000 028

Optiline Stufenschlüssel-Set

Zum Ein- und Ausschrauben von Ventilgewindenippeln, für Nocken-, Sechskant- und Zwölfkantmitnahme, bestehend aus Stufenschlüssel 3/8" - 1" und Durchsteckratsche 1/2".

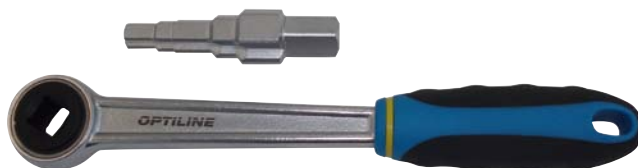

19,95

Art.Nr. 10 299 37 000 007

PUMA Sicherheitsschuhe scuff caps

Die strapazierfähige scuff caps line präsentiert sich auf einer 300 °C hitzebeständigen HRO-Gummilaufsohle mit neuartigem EverFlex Entkopplungspunkt im Fersenbereich für verbesserten Bodenkontakt. Das VolumePlus48-Leistenkonzept bietet zusätzlichen Raum in der Kleinzehenzone und im Ballenbereich, während das schockabsorbierende evercomfort Fußbett Verletzungen und Muskelermüdung vorbeugt. Die Serie ist mit metallfreiem Schutz (Fiberglaskappe und metallfreien FAP®-Durchtrittschutz) sowie BreathActive Multischicht-Funktionsfutter ausgestattet und erhältlich in den Größen: 39 - 48.

PUMA Sicherheitshalbschuh Cascades Low S3



CORDURA

79,90

Art.Nr. 10 299 87 407 2XX

PUMA Sicherheitshalbschuh Sierra Nevada Low S3



CORDURA

79,90

Art.Nr. 10 299 87 407 3XX

PUMA Sicherheitsstiefel Cascades Mid S3



CORDURA

87,90

Art.Nr. 10 299 87 302 1XX

PUMA Sicherheitsstiefel Sierra Nevada Mid S3



SYMPATEx
Technology

CORDURA

105,80

Art.Nr. 10 299 87 302 2XX

Bei Schuhen setzen Sie die Schuhgrößen an die beiden letzten Stellen der Bestellnummer, also z.B. Gr. 42 = 42.

PUMA Sicherheitsschuhe S3

- naturalFLEXMOTION™ Duo-PU-Sohle besteht aus einer enorm weichen und dämpfenden PU-Zwischensohle und einer hochflexiblen PU-Laufsohle
- Extrem belastbare Wabenstruktur des iCELL Elements verbessert die Dämpfungseigenschaften des Schuhs und erhöht gleichzeitig Stabilität, Führung und Komfort
- evercushion® BA das BreathActive-Material der Sohle transportiert Feuchtigkeit vom Fuß weg und sorgt in Kombination mit dem waserabsorbierenden und antibakteriell beschichteten Obermaterial für ein perfektes Fußklima
- FAP®-Durchtrittschutz aus keramikbeschichteten Fasern schützt die Füße vollflächig vor eindringenden Gegenständen
- Fiberglaskappe neu entwickelte High-Tech-Fiberglas-Zehenschutzkappe bietet enorme Widerstandsfähigkeit und mehr Zehenfreiheit
- Material aus geöltem Nabukleder
- Erhältlich in den Größen: 40 - 48

PUMA Sicherheitshalbschuh Argon Blue Low S3



75,50

Art.Nr. 10 299 87 442 2XX

PUMA Sicherheitsstiefel Krypton Blue Mid S3



82,50

Art.Nr. 10 299 87 342 0XX

Preise gültig von 01.10. bis 31.12.2017.

Optiline Fliesenbohrer-Set 3-tlg.

Bohren in harte Fliesen, Keramik, Granit, Beton, Marmor? Kein Problem! Verwenden Sie diese Bohrer einfach mit einem Winkelschleifer. Durch die hohe Umdrehungsgeschwindigkeit wird ein sehr viel schnelleres und exakteres Anbohren erzielt als mit einer Bohrmaschine. Anwendung im Trockenbetrieb. Lieferung im Koffer.



- Arbeitslänge: 32 mm
- Aufnahmegewinde: M14
- inkl. Kühlwachs (Paraffin)
- Kompatibel mit allen Winkelschleifern 115 / 125 / 150 mm

Set 3 x Ø 6 mm

56,90

Art.Nr. 10 299 49 999 007

Set 3 x Ø 8 mm

60,90

Art.Nr. 10 299 49 999 008

Set je 1 x Ø 6-8-10 mm

64,50

Art.Nr. 10 299 49 777 005

Optiline Diamant-Fliesenbohrer

Für Akkuschauber und Bohrmaschine, Aufnahme 6-kant, 1/4" Bit.

Diamant-Fliesenbohrer zum Trockenbohren von:

- Feinsteinzeug
- Natursteinfliesen
- Keramikfliesen
- Klinkerriemchen
- dünne Granite etc.



6 mm

26,90

Art.Nr. 10 299 49 888 006

8 mm

29,50

Art.Nr. 10 299 49 888 008

10 mm

29,90

Art.Nr. 10 299 49 888 010

12 mm

34,-

Art.Nr. 10 299 49 888 012

14 mm

36,90

Art.Nr. 10 299 49 888 014

NOZAR Diamant-Trennscheiben ACCULINE

Für Winkelschleifer geeignet. Scheiben-Ø: 125 mm

ALLROUND ACCU

- Für Natursteine, Fliesen, Feinsteinzeug, Betonprodukte, Eisen, Stahl, GFK, PVC etc.
- Perfekt für alle Anwender, bei denen es auf Flexibilität ankommt.
- Scheiben-Ø 125 mm
- Segment BxH 1,8 x 3,0 mm



Allround Accu

35,90

Art.Nr. 10 299 49 702 394

FLIESE TITAN ACCU

- Für Feinsteinzeug, dünne Granite, Keramik, Cotto, Marmor etc.
- Extrem hohe Schnittqualität und hervorragende Schnittgeschwindigkeit
- Scheiben-Ø 125 mm
- Segment BxH 1,2 x 10,0 mm



Fliese Titan Accu

45,90

Art.Nr. 10 299 49 702 390

Optiline Diamant-Trennscheibe

Leistungsfähige Profi-Diamant-Trennscheibe für den täglichen Baustelleneinsatz in Beton mit und ohne Armierung, Altbeton, Waschbeton, Klinker (mittelhart), Dachpfannen (mittelhart), allg. Baumaterialien. Lasergeschweißte 10 mm Turbo-Segmente vermindern die Seitenreibung und ermöglichen einen schnellen Schnitt.



115 mm

13,90

Art.Nr. 10 299 49 777 115

115 mm, ab 3 Stück

11,90

Art.Nr. 10 299 49 777 115

125 mm

14,90

Art.Nr. 10 299 49 777 125

125 mm, ab 3 Stück

12,60

Art.Nr. 10 299 49 777 125

Preise gültig von 01.10. bis 31.12.2017..

Fehler und Irrtümer vorbehalten. Die angegebenen Preise verstehen sich in Euro netto zzgl. der gesetzlichen Mehrwertsteuer.