



**ILLER
LEITER**

SICHER. OBEN. ARBEITEN.

ILLER-LEITER Produkte stehen für höchste Ansprüche an Qualität, Gebrauchsnutzen, Haltbarkeit und Sicherheit für den Anwender.

Spezialleitern und Steigergeräte von **ILLER LEITER** - ein Qualitätsprogramm, made in Germany, das keine Wünsche offen läßt.



visual life^{AR}

Neu bei YESSS: APP herunterladen, scannen und Produkt-Video anschauen!

Weitere Informationen zum Produkt auf Seite 2

**YESSS
ELEKTRO**

FACHGROSSHANDLUNG

Telesteps PRIME LINE - Das Original

- Entspricht DIN EN 131-6 (Profiklasse)
- TRBS konform als Verkehrsweg
- Erfahrung seit 20 Jahren
- Passt in jedes Auto - Einfacher Transport
- Ergonomisches Stehen auf 15° geneigten Breitsprossen (50 mm)
- Neuartiger Dreiecksholm für optimale Stabilität
- Holme abriebfest eloxiert (keine schwarzen Hände)
- Höchste Sicherheit beim Zusammenschieben der Leiter durch Silikon-Gleitpuffer



SICHER. OBEN. ARBEITEN.

ARTIKEL NR.	BESCHREIBUNG
45010-7	9 Sprossen • 795/465/100 mm 3,0m Länge max. • 10,5kg
45013-7	13 Sprossen • 900/480/117 mm max. 4,10m Länge • 15,2 kg mit Dreiecksausleger

NEU



SCHUKO® Steckdose mit USB-Ladegerät



- Serie LS 990
- mit integriertem erhöhten Berührungsschutz
- mit Schnellladefunktion
- mit Federklemmen für starre und unbehandelte flexible Leiter bis 2,5 mm²
- Verbindungsklemmen nach DIN VDE 0620
- Montage in Gerätedose nach DIN 49073
- Einbautiefe: 48 mm
- alpinweiß



ARTIKEL NR.	BESCHREIBUNG
LS1520-18AWW	mit 1 USB-Buchse Typ A
LS1520-18CWW	mit 1 USB-Buchse Typ C
LS1520-15CAWW	mit 1 USB-Buchse Typ A und 1 USB-Buchse Typ C



SV-SERVER Smart Visu Server



- Webvisualisierung der KNX-Anlage zur Zustandsanzeige und Bedienung (SV-Home)
- Empfohlener gleichzeitiger Zugriff von max. 10 unterschiedlichen Clients auf das SV-Home
- Manuelle Eingabe der Gruppenadressen möglich
- 24 Bereiche
- 240 dynamische Funktionen (max. 1200 Datenpunkte)
- 25 Aktionsgruppen
- 250 konfigurierbare Aktionen (max. 16 Funktionen pro Aktion)
- Einbinden von Philips Hue Systemen in die KNX-Anlage

Stets perfektes Licht, automatisch beheizte Wohnräume und deutlich mehr Sicherheit: Der JUNG Smart Visu Server hebt Ihr Zuhause auf die nächste Stufe. Visualisieren Sie KNX-Vorgänge auf Ihrem Smartphone oder integrieren Sie bereits vorhandene Haustechnik in smarte Technologie.



Smart Radio DAB+



- zur Montage in Einfach- oder Mehrfachrahmen und Aufputz-Kappen
- DAB-Empfang im Frequenzbereich 174 MHz bis 240 MHz
- Montage in Gerätedose nach DIN 49073
- Digitalradio mit Display und Sensortasten
- Echtglasfront
- Stereoempfang
- Anschlussklemmen für zwei Lautsprecher
- Stereo-/Monoumschaltung
- Einfache Bedienung
- Display-Helligkeit einstellbar

Satter Klang und ansprechendes Design: Das JUNG Smart Radio DAB+ ist ein optisches wie technisches Highlight. Das DAB-Radio ist in den vielfältigen Rahmen im JUNG Design erhältlich. In der Variante mit Bluetooth streamen Sie zudem Ihre eigene Musik auf das Gerät.

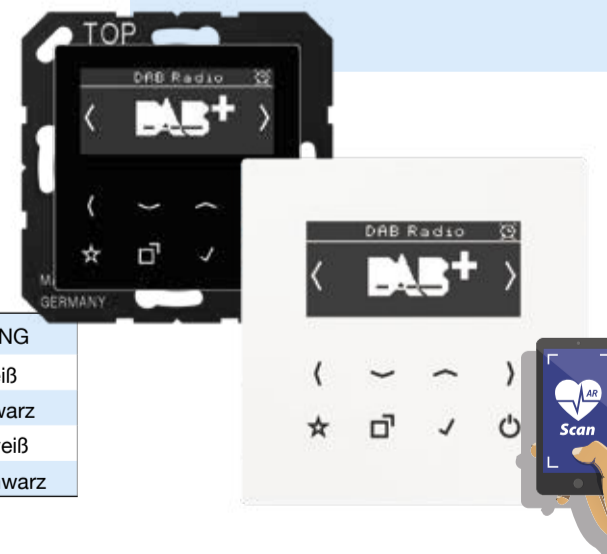

ARTIKEL NR.	BESCHREIBUNG
DAB LS WW	Serie LS • weiß
DAB LS SW	Serie LS • schwarz
DAB A WW	Serie A/AS • weiß
DAB A SW	Serie A/AS • schwarz



8451V Kit Quadra MINI HANDSFREE WIFI

- maximal 4 Innenstation Audio oder Video im Master / Slave Modus pro Teilnehmer
- ist mit einem WiFi Modul ausgestattet, welches es ermöglicht die Innenstation mit dem eigenen WiFi Heimnetzwerk zu verbinden
- 1x Außensprechstelle zur Aufputzmon. Serie Quadra Art. 4893M
- 1x Netzteil Art. 1209
- 1x Mini-Farbmonitor mit Freisprechfunktion Wi-Fi Art. 6741W
- 1x Abschlusswiderstand Art. 1216
- 1x Abzweigklemme Art. 1214/2C



COMELIT
WITH YOU ALWAYS

FAMILIENHAUSKIT SWITCH

- Familienhauskit Switch mit Mini Handsfree Wi-Fi, SB2.
- Dieses Kit ist im Auslieferungszustand komplett voradressiert und muss lediglich installiert und elektrisch angeschlossen werden
- Es können maximal 4 Innenstationen Audio oder Video im Master / Slave Modus pro Teilnehmer installiert werden
- Der Mini HF WiFi ist mit einem WiFi Modul ausgestattet welches es ermöglicht die Innenstation mit dem eigenen WiFi Heimnetzwerk zu verbinden
- 1x UP-Gehäuse Art. IX9150,
- 1x Lautsprecher Video Art. 4681/4,
- 1x Netzgerät Art. 1210A,
- 1x Innenstation Video Mini HF WiFi Art. 6741W,
- 1x Abzweigklemme Art. 1214/2C und
- 1x Abschlusswiderstand Art. 1216

ARTIKEL NR.	BESCHREIBUNG
KVS2012	Zweifamilienhauskit • Frontplatte Switch Art. IX0102
KVS2013	Dreifamilienhauskit • Frontplatte Switch Art. IX0103
KVS2014	Vierfamilienhauskit • Frontplatte Switch Art. IX0104

COMELIT
WITH YOU ALWAYS

KCA5061A Einfamilienhauskit Ciao, Mini HS Audio, 5-Draht

- 1x Türstation Ciao Art. CA5100P
- 1x Netzteil Art. 1200
- 1x Innenstation Audio Mini HS Art. 2702W
- 1x Klingeltaste CA9213
- 1x Klingeltasten Art. 9210
- 1x Klingeltasten Art. CA9211



COMELIT
WITH YOU ALWAYS

KVS2011 KIT SWITCH MINI WI-FI

- 1x Türstation Serie Switch Art. IX0101
- 1x Lautsprecher Video Art. 4681/4
- 1x Netzteil Art. 1210A
- 1x Farbmonitor mit Freisprechfunktion Mini Wi-Fi 6741W
- 1x UP-Gehäuse Art. IX9150
- 1x Abschlusswiderstand Art. 1216
- 1x Abzweigklemme Art. 1214/2C



COMELIT
WITH YOU ALWAYS

NITRO DRAG RACING LYMPX

26.-28. AUGUST 2022



DRAG RACING HOCKENHEIMRING



WATCH THE
TRAILER



www.nitrolympx.de

RAVENOL

TurboTotal

YESSS
ELEKTRO
FACHGRÖßHANDLUNG

RPR1

CHDOM

AMERICAN 17-MODEL
DREAM
MACHINES

CUSTOMBIKE
Magnum

FIA
SERIES DRAG RACING
Klassen

FIM

DMSB

AMERICAN 17-MODEL
DREAM
MACHINES

HOCKENHEIMRING
BADEN-WÜRTTEMBERG

92565

Deckenpräsenzmelder PD2-M-1C-DE

B.E.G.

- Präsenzmelder mit einem potentialfreien Kontakt
- Ausführung als Master-Gerät
- Ein Kanal zum Schalten von Licht
- Erweiterung des Erfassungsbereiches mit Slave-Geräten möglich
- Manuelles Schalten über Taster möglich
- Weitere Funktionen über optionale Fernbedienung einstellbar
- Werkseinstellung 10 min und 500 Lux
- Einsatzbeispiele: Büros, Sitzungsräume, Schulen, Kindergärten, Krankenhäuser
- Spannung: 110 – 240 V AC 50 / 60 Hz
- Abmessungen: Ø 80 x 85 mm
- Typische Leistungsaufnahme: ca. 0,4 W
- Erfassungsbereich: horizontal 360° (Deckenmontage)
- Reichweite: max. Ø 10 m quer
max. Ø 6 m frontal
max. Ø 4 m sitzende Tätigkeit



92550

Deckenpräsenzmelder PD2-M-1C

B.E.G.

- Präsenzmelder mit einem potentialfreien Kontakt
- Ausführung als Master-Gerät
- Ein Kanal zum Schalten von Licht
- Erweiterung des Erfassungsbereiches mit Slave-Geräten möglich
- Manuelles Schalten über Taster möglich
- Weitere Funktionen über optionale Fernbedienung einstellbar
- Werkseinstellung 10 min und 500 Lux
- Einsatzbeispiele: Büros, Sitzungsräume, Schulen, Kindergärten, Krankenhäuser
- Spannung: 110 – 240 V AC 50 / 60 Hz
- Abmessungen: Ø 98 x 47 mm
- Typische Leistungsaufnahme: ca. 0,4 W
- Erfassungsbereich: horizontal 360° (Deckenmontage)
- Reichweite: max. Ø 10 m quer
max. Ø 6 m frontal
max. Ø 4 m sitzende Tätigkeit



520427

Herdanschlussdose UP

- Geräteaufbau: Abdeckung mit Einsatz
- Farbton: Polarweiß RAL 9010
- Gehäusevariante: Einbaugeschäse
- Anschlüsse - Klemmen: Schraubklemmen
- Klemmverbindungskapazität: 5 x 2,5 mm²
- Material: Metall/Kunststoff
- Schutzart: IP20
- Maße: 86x86x42 mm

merten™



MEG1010-9019

Herd- und Geräteanschlussdose UP

- Farbton: Polarweiß RAL 9010
- Gehäusevariante: Wandgehäuse
- Anschlüsse - Klemmen: Schraubklemmen
- Klemmverbindungskapazität: 5 x 2,5 mm²
- Material: Metall/Kunststoff
- Schutzart: IP20
- Maße: 22,6 x 112,25 x 132,85 mm

merten™

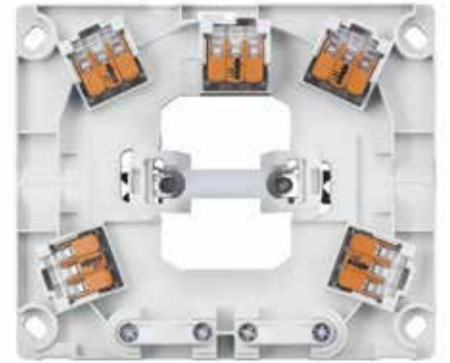

MEG4848-1419

Behinderten-WC-Set mit Netzteil für DIN-Schienen

- Baureihe: ELSO
- Farbton: Polarweiß glänzend RAL 9010
- Geräteaufbau: Spannungsversorgung, Abbruchschalter, Rufschalter, Leuchtmelder
- Montagehalterung: DIN-Schiene
- Material: Polycarbonat glänzend
- Sichtblendenbezeichnung: M-Arc, M-Star, M-Elegance, M-Plan glass, M-Plan, System M, M-Smart

merten™



MEG4849-1419

Behinderten-WC-Set mit Netzteil für Unterputz-Montage

- Baureihe: ELSO
- Farbton: Polarweiß glänzend RAL 9010
- Geräteaufbau: Spannungsversorgung, Abbruchschalter, Rufschalter, Leuchtmelder
- Montagehalterung: DIN-Schiene
- Material: Polycarbonat glänzend
- Sichtblendenbezeichnung: M-Arc, M-Star, M-Elegance, M-Plan glass, M-Plan, System M, M-Smart

merten™



Waskönig-Walter

KABEL VERBINDEN JEDEN TAG – MENSCHEN, MASCHINEN UND KONTINENTE

*Preise per Stück (wenn nicht anders vermerkt) zzgl. MwSt. und ggf. WEEE, CU, sowie Fracht und Versandkosten. Keine Gewährleistung für Änderungen, Modellabweichungen, Druckfehler und Irrtümer. Zwischenverkauf vorbehalten. Abbildungen ähnlich. Es gelten unsere AGB.

**YESSS
ELEKTRO**
FACHGROSSHANDLUNG

Steuerrelais easyE4



- Mit dem Steuerrelais easyE4 setzen Sie die Steuerung und Regelung unterschiedlicher Anwendungen effizient, flexibel und einfach um! Dank der flexiblen Erweiterung mit bis zu 11 Modulen auf maximal 188 Ein-/Ausgänge, sowie der großen Spannungsvielfalt ist die easyE4 optimal geeignet für Anwendungen in der Industrie wie auch im Gebäudebereich.
- Bis zu 11 lokale Erweiterungs-module an einem Basisgerät für höchste Flexibilität. Das ermöglicht bis zu 188 digitale Ein-/Ausgänge, oder bis zu 70 Analoge Ein-/Ausgänge an einem easyE4 Basisgerät und deckt somit eine Vielzahl von Applikationen ab.
- 4 Programmiersprachen (ST, FUP, KOP, EDP) stehen zur Auswahl für eine anwenderfreundliche Programmierumgebung
- Große Spannungsvielfalt (Gleich-, Wechsel- und Universalspannung) in einem kompakten Sortiment
- Uneingeschränkte Kombinationsmöglichkeiten der Spannungsarten von Basis-geräten mit Erweiterungsmodulen für einfachste Handhabung
- Ethernet-Schnittstelle on Board erlaubt eine Vielzahl an Kommunikationsmöglichkeiten
- Verschiedenste Anzeige- und Visualisierungsmöglichkeiten, z. B. auf mobilen Geräten, durch integriertes Display, Webserver und Ethernet-Optionen
- Micro SD-Karte ermöglicht eine Protokollierung von Programmparametern (Datalogging) und ein individualisiertes Startprogramm



Basisgeräte Easy E4



- Basisgerät mit Display (Schraubklemmen)
- Anzahl Digitaleingänge: 8



ARTIKEL NR.	BESCHREIBUNG
197211	EASY-E4-UC-12RC1 • 12/24 VDC, 24 VAC 4 (Relais 8A)
197213	EASY-E4-DC-12TC1 • 24 V DC • 4 (Transistor)
197215	EASY-E4-AC-12RC1 • 100 - 240 V AC, 100 - 240 V DC • 4 (Relais 8A)



Erweiterungsmodule digital für easyE4 Steuerrelais



- Erweiterungsmodul digital 4TE (Schraubklemmen)
- Anzahl Digitaleingänge: 8
- Davon Analog nutzbar



ARTIKEL NR.	BESCHREIBUNG
197218	EASY-E4-UC-16RE1 • 12/24 VDC, 24 VAC • 8 (Relais 5A)
197220	EASY-E4-DC-16TE1 • 24 V DC • 8 (Transistor)
197222	EASY-E4-AC-16RE1 • 100 - 240 V AC, 100 - 240 V DC • 8 (Relais 5A)

Erweiterungsmodule digital für easyE4 Steuerrelais



- Erweiterungsmodul digital 2TE (Schraubklemmen)
- Anzahl Digitaleingänge: 4
- Davon analog nutzbar: 0



ARTIKEL NR.	BESCHREIBUNG
197217	EASY-E4-UC-8RE1 • 12/24 VDC, 24 VAC • 4 (Relais 5A)
197219	EASY-E4-DC-8TE1 • 24 V DC • 4 (Transistor)
197221	EASY-E4-AC-8RE1 • 100 - 240 V AC, 100 - 240 V DC • 4 (Relais 5A)

Erweiterungsmodule analog für easyE4 Steuerrelais



- Versorgungsspannung: 24 V DC
- Auflösung: 12bit (0-49095)



ARTIKEL NR.	BESCHREIBUNG
197223	EASY-E4-DC-6AE1 • Erweiterungsmodul analog 2TE 4 Konfigurierbar 0-10V, 0/4-20mA
197224	EASY-E4-DC-6PE1 • Erweiterungsmodul Temperatur 2TE 4 Konfigurierbar Pt100,Pt1000, Ni1000 (Temperatur)

197227

Starterpakete easyE4

- Ihr Starterset enthält das neu entwickelte easyE4 Basisgerät mit Relais- oder Transistorausgängen und die ebenfalls völlig neu entwickelte Version der intuitiven Programmiersoftware easySoft. Programmieren Sie ganz einfach in der Programmiersprache, mit der Sie sich wohlfühlen. Ob mit KOP, FUP, der bekannten easy Programmiersprache EDP oder ST. Damit Sie direkt loslegen können, gehört auch ein Patchkabel zum Inhalt
- Basisgerät EASY-E4-UC-12RC1
24 V AC, 12/24 V DC, 8 digitale Eingänge, 4 Ausgänge (Relais 8 A)
- Lizenz für Programmiersoftware easySoft
- RJ45-Patchkabel
- easyE4-Flyer



199785

Starterpakete easyE4 Remote Touch Display

- Ihr Starterset enthält das XV100 3,5" Farbtouchdisplay, ein easyE4 Basisgerät, die easySoft Lizenz und, damit Sie direkt durchstarten können, einen Ethernet Switch und 3 Netzwerkkabel. Auch ein einfaches Applikationsbeispiel wird zur Verfügung gestellt. Die für diesen Einsatzzweck kostenfreie Visualisierungssoftware GALILEO steht im Eaton Software Downloadcenter für Sie bereit.
- Starterpaket Remote-Touchdisplay mit easyE4-UC
- Inhalt:
 - EASY-E4-UC-12RC1
 - EASY-RTD-DC-43-03B1-00
 - 1 x RJ45-Patchkabel
 - easySoft 7 Softwarelizenz
 - easyE4 Flyer



199740

easyE4 Remote Touch Display

- Das Remote Touch Display ist die Fernbedienung für Ihre Applikation, welche die Inhalte des easy Basisgerätes in Farbe spiegelt und mit der Sie diese steuern können - und das Alles ohne Programmierung des RTD!
- Das easyE4 RTD ist ein 4,3 Zoll Farbtouch Display.
- Es wird über ein RJ45-Patchkabel an die easyE4 angeschlossen.
- Touchdisplay für easyE4, 24VDC, TFTcolor



197226

Software easySoft zur Programmierung der easyE4 Steuerrelais

- Die intuitive Programmiersoftware easySoft schafft zusätzliche Flexibilität mit vier verfügbaren Programmiersprachen. Kontaktplan (KOP), Funktionsplan (FUP), strukturiertem Text (ST) und der bekannten easy Programmierung (EDP). Neue hilfreiche Funktionsbau-steine, wie die astronomische Uhr oder die automatische Email-Benachrichtigung, sowie die Möglichkeit der Erstellung eigener Funktionsbausteine erleichtern die Programmierung für jeden Benutzer. Die easyE4 optimal geeignet für Anwendungen in der Industrie wie auch im Gebäudebereich.
- Lizenz zur Bedien- und Programmiersoftware easySoft
Verwendbar ausschließlich für Steuerrelais der Serie easyE4



22710408
SV USB 2xUp rw

- Up-USB-Ladegerät
- 2-fach, mit Zentralstück und Abdeckplatte
- für SmartPhone/Tablet PC's usw.
- mit Leistungsmanagement und Überlastschutz
- max. 2,5 A in Summe
- reinweiß (ähnlich RAL 9010)



23510503
SR 5TX GB

- Gigabit-Switch
- REG-Montage
- 5 x RJ45-Port 10/100/1000 Mbit/s
- multicastfähig
- VLAN-Tagging
- 6 TE
- lichtgrau (ähnlich RAL 7035)



SR 10TX GB/PoE
Gigabit-Switch

- REG-Montage
- 4 x RJ45-Frontports 10/100/1000 Mbit/s
- 6 x Installationsports 10/100/1000 Mbit/s
- multicastfähig
- VLAN-Tagging
- lichtgrau (ähnlich RAL 7035)

⟨R⟩ RUTENBECK

Gemeinsam mit Rutenbeck führen wir individuelle Schulungen zu diesen Produkten durch. Bitte sprechen Sie Ihre Filiale an



23510304
SVR 52 V PoE+

- PoE-Spannungsversorgung für REG-Montage
- Ausgangsleistung: 80 W
- für bis zu 3 PoE+ Geräte (Klasse 0-4)
- lichtgrau (ähnlich RAL7035)

⟨R⟩ RUTENBECK



ARTIKEL NR.	BESCHREIBUNG
23510504	SR 10TX GB PoE • PoE-Speisung der Installationsports mittels externen 48 V-Netzteil (DC)
23510505	SR 10TX GB

700802615
<R> - Control Plus IP 4

- IP-Schaltaktor/Sensor
- 4 x 16 A
- 1 A/D-Eingang
- mit Netzwerkanschluss
- REG-Montage, lichtgrau (ähnlich RAL 7035)

⟨R⟩ RUTENBECK



Up-Accesspoint UAE / PoE 2,4GHz 300M rw

- 300MB-WLAN-Accesspoint
- Unterputz
- Mit RJ45-Frontport
- Reinweiß (ähnlich RAL 9010)

⟨R⟩ RUTENBECK

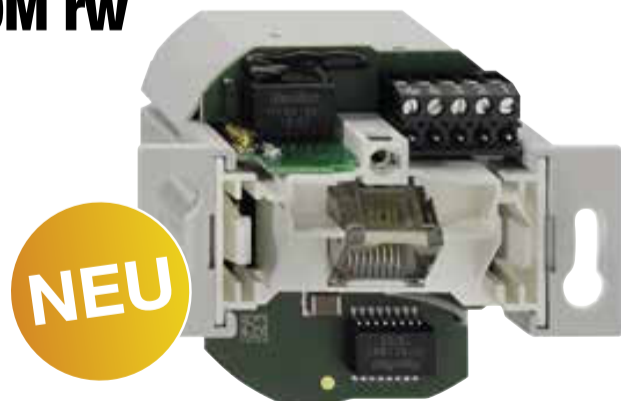

ARTIKEL NR.	BESCHREIBUNG
226104032	Nennbetriebsspannung: 100-240 V~/50-60 Hz
226104062	Nennbetriebsspannung: PoE (Klasse 0)

700802611
<R> - Control Plus IP 8

- IP-Schaltaktor/Sensor
- 8 x 16 A
- 2 A/D-Eingänge
- mit Netzwerkanschluss und integriertem WLAN-Accesspoint
- REG-Montage
- lichtgrau (ähnlich RAL 7035)

⟨R⟩ RUTENBECK



691703V

19" Wandgehäuse 3HE vertikal + 5HE horizontal



- Stahlblechgehäuse zur Wandmontage, komplett vormontiert, eigenbelüftet
- Wandauftrag (Bautiefe) nur 150 mm
- 3HE zum vertikalen Einbau von 19" Komponenten, max. Einbautiefen je 1 x 360 / 340 / 300 mm
- 5HE zusätzlich zum horizontalen Einbau von 19" Komponenten, max. Einbautiefe 80 mm



691102

Käfigmuttern-Set



- zur Frontmontage
- 50x Schraube M6 x 20 mm PH3
- 50x Unterleger und Käfigmutter
- Material: Stahl, Nylon



B37200100TS.24

Verteilerfeld 19"



- Anwendung: 10 Gigabit Ethernet
- Anschlussart vorne: RJ45 8(8)
- Anzahl der Steckverbinder vorne: 24
- Anschlussart hinten: sonstige
- Anzahl der Steckverbinder hinten: 24
- Anzahl der Höheneinheiten (HE): 1
- Befestigungsmaß (standardisiert): 482,6 mm (19 Zoll)
- 1x Verteilerfeld 37580.1 oder 37578.1
- 24x RJ 45 Keystone Cat.6a E-200100



EK631DE.3

19" 1HE Steckdosenleiste



- Ausgänge 7 x CEE 7/3
- Mit Überspannungsschutz
- Ausgänge um 45° gedreht
- Mit erhöhtem Personenschutz gegen elektrischen Schlag
- Zuleitung 2 m H03VV-F 3G 1,5 mm² mit Schutzkontakt-Winkelstecker
- Farbe schwarz
- Zertifizierungen CE, RoHS



39919.1

Werkzeugset Netzwerktechnik



- Werkzeugset Netzwerktechnik bestehend aus: LAN-Tester, Crimpzange RJ11 / RJ12 / RJ45, LSA Anlegewerkzeug, Kabelschneider / -abisolierer.
- Batterie nicht im Lieferumfang enthalten. (9V Block)



Cat.6A/ClassEA Installationsstrecke S/FTP PIMF



- Robuste Spezialgummi-Kabeltrommel
- komplett mit Cat.7 S/FTP Verlegekabel
- integrierter Datendose Cat.6A
- 1 x RJ45 mit Staubschutzkappe und 1 x Cat.6A RJ45 Modul mit integrierter Knickschutzülle.
- VLAN-Tagging
- lichtgrau (ähnlich RAL 7035)



ARTIKEL NR.	BESCHREIBUNG
K9201.50	50 Meter
K9201.90	90 Meter

7KN11100MC00 7KN Powercenter 1000

- Datensammler für SENTRON Schutzschaltgeräte mit Kommunikations- und Messfunktion
- Einfaches Auslesen der Daten über SENTRON powerconfig
- Einfache Anbindung an übergeordnete Systeme durch Modbus TCP
- Geringer Platzbedarf von 1 TE
- Spannungsversorgung DC 24 V SELV
- Anbindbare Geräte: 24 Schutzschaltgeräte über Funk
- Schnittstellen: Bluetooth, Ethernet (Modbus TCP)
- Bitte Funkzulassung beachten



SIEMENS

Brandschutzschalter AFDD/LS-Schalter 5SV6 COM

- Mit Kommunikations- und Messfunktion
- Bitte Funkzulassung beachten
- Neben den Leitungsschutzschaltern 5SL6 COM verfügen auch die AFDD/LS-Schalter 5SV6 COM zusätzlich über Mess- und Kommunikationsfunktionen, die sowohl elektrische Werte der Energieverteilung als auch Daten der Komponenten selbst erfassen, wie z. B. Anzahl der Betriebsstunden oder Kurzschlüsse.



SIEMENS

ARTIKEL NR.	BESCHREIBUNG
5SV60166MC06	AC 230V 6kA, 1+N polig, B, 6A
5SV60166MC10	AC 230V 6kA, 1+N polig, B, 10A
5SV60166MC13	AC 230V 6kA, 1+N polig, B, 13A
5SV60166MC16	AC 230V 6kA, 1+N polig, B, 16A
5SV60166MC20	AC 230V 6kA, 1+N polig, B, 20A
5SV60166MC25	AC 230V 6kA, 1+N polig, B, 25A
5SV60166MC32	AC 230V 6kA, 1+N polig, B, 32A
5SV60167MC06	AC 230V 6kA, 1+N polig, C, 6A
5SV60167MC10	AC 230V 6kA, 1+N polig, C, 10A
5SV60167MC13	AC 230V 6kA, 1+N polig, C, 13A
5SV60167MC16	AC 230V 6kA, 1+N polig, C, 16A
5SV60167MC20	AC 230V 6kA, 1+N polig, C, 20A
5SV60167MC25	AC 230V 6kA, 1+N polig, C, 25A
5SV60167MC32	AC 230V 6kA, 1+N polig, C, 32A

SETRON Schutz-, Schalt-, Mess- und Überwachungsgeräte

Höchste Sicherheit durch umfassendes Schutzkonzept

Die Brandschutzschalter von Siemens bieten ein Maximum an Sicherheit, die Sie vor möglichen Schäden bei Bränden bewahrt. Neben zuverlässigem Brandschutz sind die Schalter flexibel einsetzbar und für die Kombination mit Leitungsschutz- oder FI/LS-Schaltern erhältlich. Mit weiterem Zubehör aus dem LS-Schalter-Portfolio, wie Hilfsschalter oder Fehlersignalschalter, können außerdem noch zusätzliche Funktionen realisiert werden. So kann beispielsweise das Auslösen des Schalters an eine zentrale Warte gemeldet werden.

©Siemens AG. Alle Rechte vorbehalten

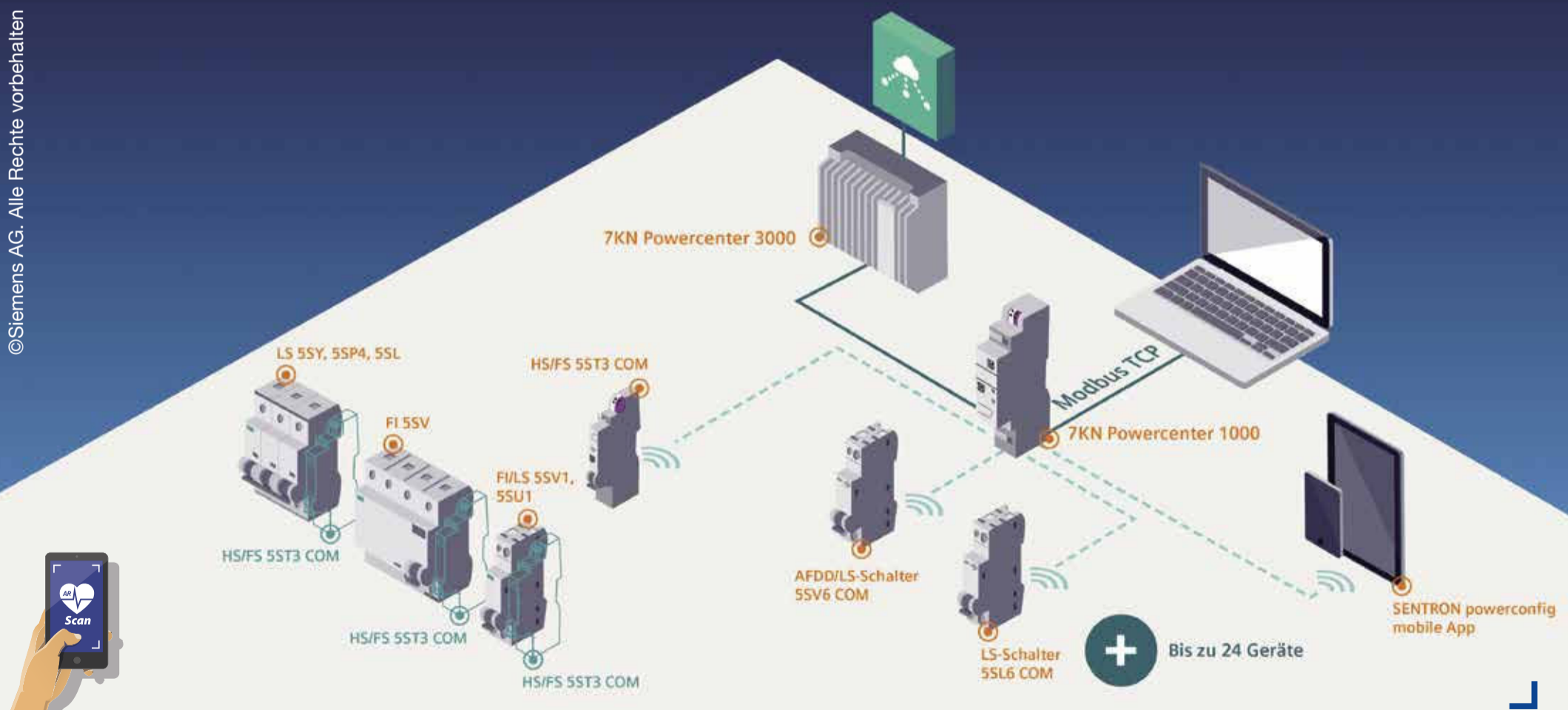

SRH2 Warmschrumpfschlauch

BBC
CELLPACK
Electrical Products

- Mittelwandig
- Halogenfrei
- Mit Kleber
- Schrumpfrate 3:1
- Farbe: schwarz
- Beständig gegen chemische Einflüsse
- Stabilisiert gegen UV-Strahlen
- Frei von lackbenetzungsstörenden Substanzen
- Nicht korrosiv
- Unschmelzbar
- Sehr gute elektrische Eigenschaften
- Hohe Zugfestigkeit
- Kaltflussbeständig (formstabil) zum Isolieren



ARTIKEL NR.	BESCHREIBUNG
127417	SRH2/12-3/1000mm/B
127418	SRH2/22-6/1000mm/B



BBC
CELLPACK
Electrical Products

420083 Universal Box CG Verbindungs- und Abzweigdose

- Mit WAGO COMPACT-Verbindungsklemmen der Serie 221 und kennzeichnungsfreiem Gießharz
- Maße: 90 x 90 x 52 mm
- max. Kabel-Ø: 20 mm
- Kunststoffkabel unarmiert Nennquerschnitt pro Ader 0,5 - 2,5 mm²



WAGO ist eine eingetragene Marke der WAGO Verwaltungsgesellschaft mbH.



389677 EASYCELL® EASY...V Gel-Verbindungs-muffe

BBC
CELLPACK
Electrical Products

- mit Verbinderblock
- Typ 3
- Maße: 146x55x35 mm
- Nennquerschnitt pro Ader
 - 3x 1,5 - 6 mm²
 - 4x 1,5 - 6 mm²
 - 5x 1,5 - 6 mm²
- Flammhemmende und UV-beständige Kunststoffschalen ermöglichen Einsatz unter anspruchsvollen Bedingungen
- Flammhemmende Schalen deutlich gekennzeichnet
- Schlagfeste, wiederöffnbare und vorgefüllte Formschalen



WAGO ist eine eingetragene Marke der WAGO Verwaltungsgesellschaft mbH.
Ursprung der Zeichnungen: WAGO und OBO BETTERMANN.

124293 MO EG Gießharz-Verbindungs-muffe

BBC
CELLPACK
Electrical Products

- Gießharz-Verbindungs-muffe
- Für Kunststoffkabel und Leitungen sowie Steuer- und Signalkabel
- Kompakte Abmessungen
- Spleißposition vor dem Verguss sichtbar
- Hochwertige, transparente, schlagfeste Kunststoff-Formschalen
- Beständig gegen chemische Einflüsse
- Beständig gegen Erdalkalien
- Stabilisiert gegen UV-Strahlen
- Längs- und querwasserdicht
- Hohe elektrische Isolationswerte
- Hohe mechanische Festigkeit
- Sofort betriebsbereit
- Einfache und schnelle Montage, zeit- und kostensparend
- Spannungsebene: U0/U (Um) 0,6/1 (1,2) kV
- Prüfnormen: DIN EN 50393 (entspricht VDE 0278)
- Lagerzeit/Haltbarkeit: Gießharz bis 40 Monate
- Maße: 185 x 32 x 37 mm
- max. Kabel-Ø: 15 mm



1341 Wandsteckdose mit TwinCONTACT

- Ampere: 16 A
- Pole: 3 p
- Volt: 230 V
- Uhrzeitstellung: 6 h
- Hertz: 50-60 Hz
- Anschlusstechnik: Schraubenlos - TwinCONTACT
- Kontakt: standard
- Schutzart: IP 44
- Gewicht: 175 g



MENNEKES
MY POWER CONNECTION

8001 Einbaustecker CaraCONTACT

- Ampere: 16 A
- Pole: 3 p
- Volt: 230 V
- Uhrzeitstellung: 6 h
- Hertz: 50-60 Hz
- Anschlusstechnik: Schraubkontakt
- Kontakt: vernickelte Kontakte
- Schutzart: IP 44
- Gewicht: 297 g
- Prüfzeichen: EAC



MENNEKES
MY POWER CONNECTION

8004 Adapterleitung

- 3-adrige Gummischlauchleitung 1,5 m lang
- mit CEE-Kupplung 16A
- Pole: 3p
- Volt: 230V
- Stecker SCHUKO® 16A, 230V



MENNEKES
MY POWER CONNECTION

8005 Adapterleitung

- 3-adrige Gummischlauchleitung 1,5 m lang mit Kupplung SCHUKO® 16A
- 230V und CEE-Stecker 16A, 3p, 230V



MENNEKES
MY POWER CONNECTION

920031 AMAXX® Steckdosenkombination

- CEE 16 A, 3 p, 230 V: 3
- Absicherung: 3 FI 25 A, 2 p, 0,03 A
3 LS 16 A, 1 p, B
- Vorsicherung max.: 63 A
- InA: 16 A
- RDF: 1
- Anschluss / Zuleitung: für 1 Leitung bis 5 x 10 mm²
- Schutzart: IP 44
- Gehäusematerial: Kunststoff
- Gewicht: 3720 g
- Maße: Höhe 260 mm x Breite 225 mm
- Prüfzeichen: EAC
- Lagerkombination: B



MENNEKES
MY POWER CONNECTION

Mit AMAXX® kombinieren Sie clever und sparen dadurch wertvolle Montagezeit. Nur eine Zuleitung, weniger Bohrlöcher, weniger Kabel- und Rohrschellen und nur ein Gehäuse, dessen Außenbefestigung die Ein-Mann-Montage ermöglicht. Der anschnarierte, seitlich öffnende Gehäusedeckel sowie die vorziehbaren Hutprofilschienen und der große Anschlussraum erleichtern die Anschlussarbeiten. AMAXX® ist anschlussfertig vorverdrahtet und auf elektrische Sicherheit und Qualität nach IEC 61439 geprüft.

9264-22

Geräte-Verbindungsdose O-range ECON®

- Luftdichte Ausführung mit Dichtungsmembranen
- Vollisolierte, luftdichte Durchverdrahtung bei Kombinationen durch Verbindungsstutzen
- Werkzeuglose Leitungs- oder Rohreinführungen
- Integrierte Leitungsrückhaltung der NYM-Leitungen, Selbsthemmung der Rohre
- Fräsloch: Ø 68 mm
- Tiefe: 62 mm



KAISER

1159-03

KLEMMFIX® für Geräte- und Geräte- Verbindungs Dosen

- Für die Vorfixierung von Unterputzdosen ohne Gips
- In Öffnungen, die mit Diamantschleifkrone Ø 82 mm hergestellt wurden

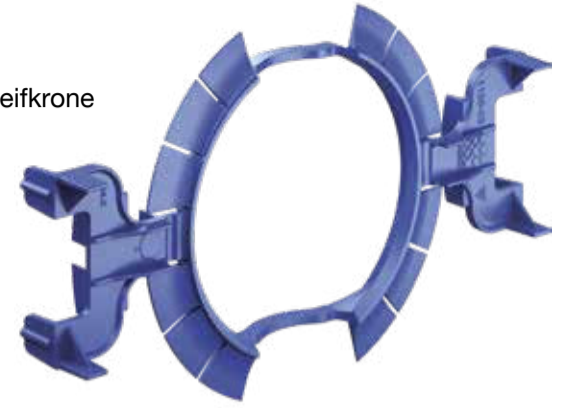

KAISER

Geräte-Verbindungsdose O-range ECON® 2 / 3 / 4

- luftdichte Ausführung mit Dichtungsmembranen
- werkzeuglose Leitungs- und Rohreinführungen
- Integrierte Leitungsrückhaltung der NYM-Leitung, Selbsthemmung der Rohre
- Normgerechte Trennung der einzelnen Einbauöffnungen mittels einsteckbarem Trennsteg
- Komfortable Installation vorverdrahteter Geräteeinätze ohne räumliche Trennung
- Komplette Montage und Installation mit nur einem Schraubenantrieb
- kombinierbar mit allen Anwendungen des O-range®-Programm



ARTIKEL NR.	BESCHREIBUNG
9252-22	Fräsloch Ø2 x 68 mm
9253-22	Fräsloch Ø3 x 68 mm
9254-22	Fräsloch Ø4 x 68 mm

KAISER

9280-22

Geräte- Anschlussdose O-range ECON® Data

- Für Netzwerk-, Koaxial-, NYM- und Fernmeldeleitungen
- 4 Schraubdome
- Luftdichte Ausführung mit Dichtungsmembranen
- Werkzeuglose Leitungs- oder Rohreinführungen
- Integrierte Leitungsrückhaltung der NYM-Leitungen, Selbsthemmung der Kommunikationsleitungen und Rohre



KAISER

9068-94

Electronic-Dose Schallschutz 68 Flex

- Für Schallschutzwände
- Für Geräteeinätze und elektronische Komponenten
- Luftdichte Ausführung mit Dichtungsmembranen
- Flexibler Tunnel
- Kombinierbar mit Schallschutzdosen 68
- Für Plattenstärke: 7 - 30 mm
- Maße: 122 x 71 x 75 mm
- Fräsloch: Ø 68 mm



KAISER

9310-10

Abstandhalter

- Für die Installation in gedämmten Hohldecken
- Nachträglicher Einbau von unten
- Werkzeuglose Montage
- Für Installationsöffnungen Ø 68 – 80 mm
- Höhe von 100 – 40 mm einstellbar
- Leitungseinführungen: max. 4
- max. Einbautiefe der LED-Leuchten: 95 mm



KAISER

1159-55

Geräte-Verbindungsdose ECON® Iso +

- Umlaufende Dichtlippe
- 4 Schwenkschneiden
- 4 Schraubdome
- mit 2 Geräteschrauben +/-
- Ink. Montagerahmen
- Ink. Setwerkzeug (Art.-Nr. 1090-22) pro Verpackungseinheit



KAISER

#smartertogether
Busch-flexTronics®

Der neue Standard für flexible Installationen_



Flexibilität ist die Voraussetzung für Individualität. Mit Busch-flexTronics® lassen sich heute bereits Lösungen planen und realisieren, die Sie morgen ganz einfach veränderten Ansprüchen anpassen können. Von der Einzelbedienung für Einsteiger bis zur kompletten Haussteuerung – wir machen es möglich, konventionelle und intelligente Sensoren mit dem gleichen Allround-Einsatz zu installieren. Einfach smart!

Mehr Infos zum Thema Busch-flexTronics® und darüber hinaus gibt es unter [busch-jaeger.de](https://www.busch-jaeger.de)



BUSCH-JAEGER

Relais-Einsatz Busch-free@home® Flex

- Last LEDi: 300 W/VA
- Einbautiefe: 25 mm



ARTIKEL NR.	BESCHREIBUNG
64811 U	1-fach • Last R, L, C 2300 W/VA • Last LS-Lampen 2300 W/VA
64821 U	2-fach • Last R, L, C 1840 W/VA • Last LS-Lampen 1150 W/VA

64814 U e-contact-Einsatz Busch-free@home® Flex

- Last R, L, C: 10-240 W
- Last LEDi: 3-240 VA
- Einbautiefe: 25 mm
- „N“ erforderlich: optional
- Nebenstelle/Pluswire: 1



64851 U LED-Dimmer- Einsatz Busch-free@home® Flex

- Last R, L, C:
3-100 VA Phasenanschnitt
3-240 W Phasenabschnitt
- Last LEDi:
3-100 VA Phasenanschnitt
3-240 W Phasenabschnitt
- Einbautiefe: 25 mm
- „N“ erforderlich: optional
- Nebenstelle/Pluswire: 1



64891 U Nebenstellen- Einsatz Busch-free@home® Flex

- Einbautiefe: 25 mm
- Nebenstelle/Pluswire: 1



64831 U Jalousie-Einsatz Busch-free@home® Flex

- 3-Leiter-Anschluss-technik
(Neutralleiter erforderlich)
- Nennspannung: 230 V~, +10 % / -10 %
- Nennfrequenz: 50 Hz
- Ausgänge: 2x Schließer,
potenzialgebunden
- Lastart: Elektrische Antriebe
- Nennleistung: 920 W/VA



Bedienelement Busch-free@ home® Flex, Wireless, mit Orientierungslicht

- Zum manuellen und automatisiertem Steuern von Rollläden, Jalousien, Markisen, Beleuchtungen und elektrischen Verbrauchern.
- Kompatibel mit allen free@home flex-Einsätzen.
- Programmierung via Bluetooth mit der Busch-free@home App oder über das Web-Interface des System Access Points.



ARTIKEL NR.	BESCHREIBUNG
62711-WL	1-fach
62721-WL	2-fach

62762-84-WL Busch-Wächter® 180 Busch-free@home® Flex, Komfort-Sensor, Wireless mit Selectlinse

- Works with free@home
- Erfassungsbereich: frontal: 12 m, seitlich: 12 m, bei Montagehöhe: 1,1 m
- Helligkeitsgrenzwert: 5 Lux - bis Tagbetrieb
- Öffnungswinkel: 180 °
- Maße (HxBxT): 55 mm x 55 mm x 35 mm



62764-84-WL Busch-Wächter® 180 Busch-free@home® Flex, Komfort-Sensor, Wireless mit Multilinse

- Works with free@home
- Erfassungsbereich: frontal: 8 m, seitlich: 7 m, bei Montagehöhe: 1,1 m
- Helligkeitsgrenzwert: 5 Lux - bis Tagbetrieb
- Öffnungswinkel: 180 °
- Maße (HxBxT): 55 mm x 55 mm x 45 mm



*1 Preise per Stück (wenn nicht anders vermerkt) zzgl. MwSt. und ggf. WEEE, CU, sowie Fracht und Versandkosten. Keine Gewährleistung für Änderungen, Modellabweichungen, Druckfehler und Irrtümer. Zwischenverkauf vorbehalten. Abbildungen ähnlich. Es gelten unsere AGB.

*2 Preise sind nur bis 30.06.2022 gültig!

333.401
19" PDU BASIC 1HE
IT-ENERGIEVERTEILUNG

**BACH
MANN**

- Schutzkontaktsteckdosen: 9
- Phasen: 1
- Kabellänge: 2 m
- Strom je Phase: 16 A
- Farbe: grau
- Nennspannung: 230 V
- Stecker: CEE 7/7
- Kabeltyp: H05VV-F 3G 1,5mm²
- Maße: 440 x 44 x 47 mm
- Inkl. Haltewinkel



333.404
19" PDU BASIC 1HE
IT-ENERGIEVERTEILUNG

**BACH
MANN**

- Mit Überspannungsschutz
- Schutzkontaktsteckdosen: 8
- Phasen: 1
- Kabellänge: 2 m
- Strom je Phase: 16 A
- Farbe: grau
- Nennspannung: 230 V
- Stecker: CEE 7/7
- Kabeltyp: H05VV-F 3G 1,5mm²
- Maße: 440 x 44 x 47 mm
- Inkl. Haltewinkel



333.411
19" PDU BASIC 1HE
IT-ENERGIEVERTEILUNG

**BACH
MANN**

- Schutzkontaktsteckdosen: 6
- Phasen: 1
- Kabellänge: 2 m
- RCD 30 mA
- Strom je Phase: 16 A
- Farbe: grau
- Nennspannung: 230 V
- Stecker: CEE 7/7
- Kabeltyp: H05VV-F 3G 1,5mm²
- Maße: 440 x 44 x 47 mm
- Inkl. Haltewinkel



800.2949
19" PDU BASIC 1HE
IT-ENERGIEVERTEILUNG

**BACH
MANN**

- Mit austauschbarem Überspannungsschutz und Störmeldekontakt
- Schutzkontaktsteckdosen: 6
- Phasen: 1
- Kabellänge: 2 m
- RCD 30 mA
- Strom je Phase: 16 A
- Farbe: grau
- Nennspannung: 230 V
- Stecker: CEE 7/7
- Kabeltyp: H05VV-F 3G 1,5mm²
- Maße: 440 x 44 x 47 mm
- Inkl. Haltewinkel



333.616
19" PDU BASIC 1HE
IT-ENERGIEVERTEILUNG
IEC 60320 Variante

**BACH
MANN**

- C13: 12
- Phasen: 1
- Kabellänge: 2 m
- Mit Verriegelungslaschen
- Strom je Phase: 16 A
- Farbe: grau
- Nennspannung: 230 V
- Stecker: CEE 7/7
- Kabeltyp: H05VV-F 3G 1,5mm²
- Maße: 440 x 44 x 47 mm
- Inkl. Haltewinkel



300.000
Handwerkerleiste

**BACH
MANN**

- Mit Abständen von 15 mm zwischen den Steckdosen
- Zuleitung: 2,0 m mit Schutzkontakt-Winkelstecker
- Kunststoffprofil: grau
- Schutzkontaktsteckdosen: 6
- 19-Zoll-Rack kompatibel
- Maße: 445 x 74 x 45 mm



300.030 Handwerkerleiste

- Mit Abständen von 15 mm zwischen den Steckdosen
- Zuleitung: 2,0 m mit Schutzkontakt-Winkelstecker
- Kunststoffprofil: grau
- Schutzkontaktsteckdosen: 5
- 19-Zoll-Rack kompatibel
- Mit Schalter
- Mit USB Charger: A/A 15W
- Maße: 445 x 74 x 45 mm



**BACH
MANN**

Rasenmäher-Verlängerung

- Leitung: H07RN-F 3G 1,50 mm²
- 16 A / 250 V~
- Schutzart: IP44
- Seite 1: Schutzkontakt-Zentralstecker
- Seite 2: Schutzkontakt-Kupplung mit Deckel



ARTIKEL NR.	BESCHREIBUNG
343.373	15 M
343.370	25 M

**BACH
MANN**

300.011 HOOK Indoor Handwerkerleiste

- Mit Abständen von 15 mm zwischen den Steckdosen
- Zuleitung: 2,0 m mit Schutzkontakt-Winkelstecker
- Kunststoffprofil: grau
- Schutzkontaktsteckdosen: 6
- 19-Zoll-Rack kompatibel
- Mit Schalter
- Mit Überspannungsschutz
- Maße: 514 x 74 x 45 mm



**BACH
MANN**

500.100 HOOK Indoor

- Zuleitung: 5,0 m H05VV-F 3G1,5mm² mit Schutzkontakt-Winkelstecker
- Wippenschalter 2-polig rot beleuchtet
- Schalter: Beleuchteter An- und Ausschalter mit Schutzkappe
- Mit erhöhtem Berührungsschutz
- Schutzkontaktsteckdosen: 5
- Integrierter ausziehbarer Haken
- Endkappen zur Kabelaufwicklung
- Klettband für Kabelmanagement
- Maße: 390 x 110 x 70 mm



**BACH
MANN**

PRIMO 2 Schutzkontaktsteckdose

Die PRIMO 2 überzeugt durch neue technische, anwendungsspezifische und nutzerorientierte Varianten. Individuell lassen sich beispielsweise ein Überspannungsschutz, USB-A und -C Charger oder ein klassischer Fehlerstromschutzschalter integrieren.

- Schraubenlose Endkappen
- Versteckt montierbar
- Kabelaufwicklung für mehr Ordnung
- Optionale Schlaufe zum Aufhängen
- Schlichtes, ansprechendes Design
- Zuleitung: 2,0 m H05VV-F 3G 1,50mm²
- Mit Schutzkontakt-Winkelstecker
- Schutzkontaktsteckdosen: 6
- Steckdosen-Ausrichtung: 35°



**BACH
MANN**

500.200 HOOK Outdoor

- Zuleitung: 4,0 m H07RN-F 3G1,5mm² mit Schutzkontakt-Winkelstecker
- Wippenschalter 2-polig rot beleuchtet
- Schalter: Beleuchteter An- und Ausschalter mit Schutzkappe
- Mit erhöhtem Berührungsschutz
- Schutzkontaktsteckdosen: 4
- Schutzart: IP44
- Integrierter ausziehbarer Haken
- Elastische Schlaufen: ermöglichen einfaches Befestigen des Kabels
- Maße: 390 x 110 x 70 mm



**BACH
MANN**

ARTIKEL NR.	BESCHREIBUNG
350.000	Standard
350.002	Mit Schalter • mit Überspannungsschutz
350.004	Mit Schalter • mit Überspannungsschutz • mit Netz- und Frequenzfilter

**YESSS
ELEKTRO**
FACHGROSSHANDLUNG

LED06WEISS LED-Schlauch

- Leistung: 28,8 W
- Nennspannung: 24 V
- Schutzart: IP68
- Maße: 4 x 11 x 6000 m
- inklusive Zubehör



Bildquelle: hager.de

:hager

Sockelleistenkanal-Oberteil für LED-Einbau

- Werkstoff: PVC
- Maße: 20x80x2000mm



ARTIKEL NR.	BESCHREIBUNG
SL20080259011	Graphitschwarz
SL2008025D1	Dekor Aluminium

Bildquelle: hager.de

:hager

SL20080AD1 Geräteträgerschürze für Geräteträger zu SL

- Werkstoff: ABS
- Montageart: Geclipst
- Schnittkaschierend
- Maße: 20 x 80 x 110 mm
- Dekor Aluminium



Bildquelle: hager.de

:hager

Geräteträger Montageschuh für Wandmontage ohne SL-Kanal zu SL

- Maße: 20 x 80 mm

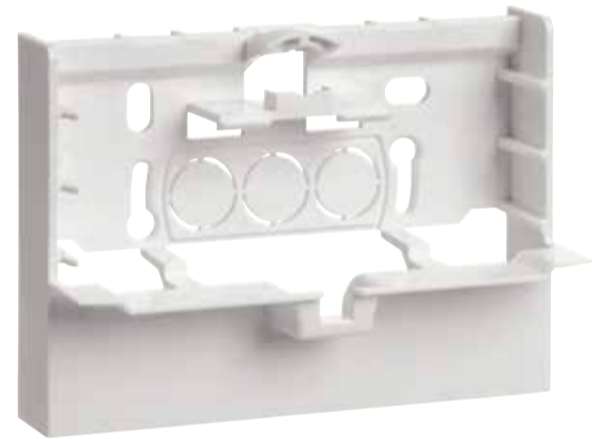

ARTIKEL NR.	BESCHREIBUNG
SL20080M9010	reinweiß
SL20080M9016	verkehrsweiß

Bildquelle: hager.de

:hager

G6090SCHW Türpassage zu SL

- Türpassage zum Estrich-Einbau zur Überbrückung von z.B. Türen
- Hinweis: Für eine Tür werden 2 Türpassagen benötigt
- Verbindung erfolgt z.B. mit handelsüblichen Leerrohre bis d = 20 mm
- Halogenfrei
- Werkstoff: PC - ABS



Bildquelle: hager.de

:hager

Abdeckung der Verbindung Unterputz zu SL

- Maße: 40 x 110 x 400 mm



ARTIKEL NR.	BESCHREIBUNG
COL40110SET19010	reinweiß
COL40110SET19016	verkehrsweiß

Bildquelle: hager.de

:hager

Steckdose 1-fach mit USB-Charger A+C

:hager

- Befestigungsart: C-Profil
- Nennstrom: 16 A
- Nennspannung: 250 V
- Frequenz: 50 Hz
- Montageart: Geräteeinbaukanal
- Vorbestückt mit: Steckdose + Ladegerät USB Typ A + C
- Stecksystem Wago Winsta
- Maße: H 50 x B 120 x T 61 mm
- Mit Beschriftungsfeld



ARTIKEL NR.	BESCHREIBUNG
GS16009010	Reinweiß
GS16009011	Graphitschwarz
GS16009016	Verkehrsweiß



Bildquelle: hager.de

Steckdose 1-fach mit USB-Charger A+C

:hager

- Befestigungsart: frontrastend
- Nennstrom: 16 A
- Nennspannung: 250 V
- Frequenz: 50 Hz
- Montageart: Geräteeinbaukanal
- Vorbestückt mit: Steckdose + Ladegerät USB Typ A + C
- Stecksystem: Wago Winsta
- Maße: H 50 x B 120 x T 54 mm
- Mit Beschriftungsfeld



ARTIKEL NR.	BESCHREIBUNG
GS16019010	Reinweiß
GS16019011	Graphitschwarz
GS16019016	Verkehrsweiß

Bildquelle: hager.de

BSR02D01 Installationsdose R02

:hager

- 2x SCHUKO, Keystone Typ 01 2-f
- Metall Klappdeckel silber
- Oberfläche: strukturiert
- Deckelausführung: Klappdeckel
- Außendurchmesser: 150 mm
- Einbaudurchmesser: 122 mm
- Mindest-Einbautiefe: 86 mm
- Bodenpflege: nass
- Geeignet für Doppelbodeneinbau, Hohlbodeneinbau
- Maximale Belastung: Prüfstempel Ø 13mm 3 kN, Prüfstempel Ø 130mm 15 kN



Bildquelle: hager.de

BSR02D02 Installationsdose R02

:hager

- 2x SCHUKO, Keystone Typ 01 2-f
- Metall Tubus silber
- Oberfläche: strukturiert
- Deckelausführung: Tubus
- Außendurchmesser: 150 mm
- Einbaudurchmesser: 122 mm
- Mindest-Einbautiefe: 86 mm
- Bodenpflege: nass
- Geeignet für Doppelbodeneinbau, Hohlbodeneinbau
- Maximale Belastung: Prüfstempel Ø 13mm 3 kN, Prüfstempel Ø 130mm 15 kN



Bildquelle: hager.de

BSR02D03 Installationsdose R02

:hager

- 2x SCHUKO, Keystone Typ 01 2-f
- Kunststoff Klappdeckel
- Oberfläche: strukturiert
- Deckelausführung: Klappdeckel
- Außendurchmesser: 150 mm
- Einbaudurchmesser: 122 mm
- Mindest-Einbautiefe: 86 mm
- Bodenpflege: nass
- Geeignet für Doppelbodeneinbau, Hohlbodeneinbau
- Maximale Belastung: Prüfstempel Ø 13mm 3 kN, Prüfstempel Ø 130mm 15 kN



Bildquelle: hager.de



TROMMELWIRBEL.
SCHLAGKRÄFTIG
SEIT 1950.



2661200500 Allclean Oberflächenreiniger

- Inhalt: 500ml
- Schneller Fettlöser
- Sichere Reinigung
- Farbe: transparent
- Geruch: charakteristisch
- Dichte: ca. 0,75 g/cm³
- Viskosität: dünnflüssig
- Haltbarkeit: 24 Monate



beko



2513101 Trockenbau Profilkleber

- Inhalt: 310ml
- Haftet auch auf feuchten Untergründen
- Hohe Anfangshaftung
- Extrem schnelle Aushärtung
- Verarbeitbar: von 0° C bis max. +40° C
- Temperatur: beständig von -45° C bis +100° C
- Offene Zeit: ca. 15 Minuten (± 5 Minuten)
- Aushärtung: ca. 2 bis 3 mm/24 Stunden
- Farbe: weiß
- Dichte: 1,55 g/cm³



beko



29419500 TecLine Fluoromarker Schreibspray

- Inhalt: 500ml
- Starke Leuchtkraft
- Witterungs- und UV-beständig
- KWF-Testzeichen (Holzmarkierung)
- Sicherheitssprühkopf (STOP & GO)
- Selbstreinigendes System mit 360°-Ventil
- Aushärtung: staubtrocken nach ca. 10 Min., griffest nach ca. 30 Min.
- Haltbarkeit: ungeöffnet ca. 10 Jahre
- Lagerung: bei Raumtemperatur, trocken
- Verarbeitbar: von -20° C bis +40° C, optimal zwischen +10° C bis +25° C
- Farbe: Leuchtpink



beko

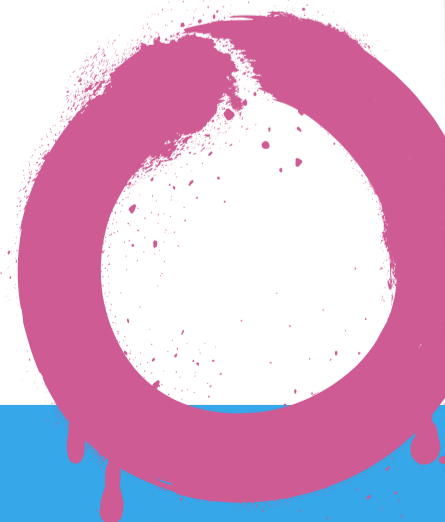



Silicon pro4 Premium

- Inhalt: 310 ml
- Hochwertiger Dichtstoff
- Fungizid (pilzhemmend) ausgestattet
- Keine Randzonenverfärbung (Naturstein)
- UV-, alterungs- und farbbeständig
EMICODE EC 1 Plus – sehr emissionsarm
- Geprüft nach DIN 18545/ISO 11600/
DIN EN 15651-1/2/3/4
- VSG-Prüfung nach ift-Richtlinie DI-02/1
- Geeignet für RLT-Anlagen gemäß VDI 6022
- Geprüft für die Verwendung in Reinnräumen in
- Anlehnung an ISO 846
- Frei von Verschnitt
- MEKO- und weichmacherfrei
- Hohe Haftfähigkeit, dauerhaft weichelastisch
- Hervorragendes Rückstellvermögen
- Haftet ohne Primer auf vielen Untergründen
- Innen und außen anwendbar
- Hautbildungszeit: ca. 10 Minuten
- Klebefreiheit: 30 Minuten (bei +5° C bis +30° C)
- Dichte: ca. 1,04 bis 1,22 g/cm³

beko



ARTIKEL NR.	EIGENSCHAFTEN
22401	Transparent
22420	Zementgrau
22402	Weiß

20020500

Glättemittel für Dichtstoffe in Sprühflasche

- Inhalt: 500 ml
- Lösemittelfrei
- Für eine glatte Oberfläche und saubere Ränder
- Ergibt eine optisch einwandfreie Fuge
- Gleichmäßiges Abziehen
- Biologisch leicht abbaubare Tenside
- Fugenoberfläche härtet schneller aus
- Erleichtert das Glätten von Dichtstoffen
- Ergibt eine geschmeidige, schöne Fugenoberfläche
- pH-Wert: 6,5 bis 8,0
- Dichte: ca. 1,0 g/cm³ (bei +20° C)
- Farbe: transparent
- Haltbarkeit: 24 Monate

beko



Gebrauchsfertig

9063330

Kartuschenpresse ProfiMax

- Zur Aufnahme und Verarbeitung von Norm-Kartuschen mit 310 ml + 150 ml Inhalt.
- Robust und kraftvoll
- Ermüdungsfreies Arbeiten
- Sehr hoher Wirkungsgrad
- Gute Ergonomie dank drehbarem Kartuschenrahmen
- Schwarze Stange mit sehr harter Oberfläche

beko



147374

Akku Ladegerät X10

- Input: 100-240V 50-60Hz 500mA
- Ladestrom: 1000mA (AA), 500mA (AAA), 70mA (9V)
- Erhaltungsladestrom: 100mA (AA), 50mA (AAA)
- Ladbare Akkutypen: NiMH / NiCd (max. 3300mAh)
- Ladungsüberwachung AAA/AA: 0dV/-dV, Spannungsabschaltung, Sicherheitstimer (bei AAA/AA)
- Display: Multifarb LED pro Ladeschacht
- Schutz: Verpolschutz, Kurschlusserkennung
- Gehäuse: Kunststoff (schwarz) gemäß UL94V0
- Schutzart: IP20
- Kabelanschluss: Euro-Stecker, 1.8m Länge
- Betriebstemperatur: -0 C...+25 C
- Lagertemperatur: -25 C...+65 C
- Abmessungen: 246x138x39 mm
- Gewicht: 530g



147044

LiFePO4-Batterie Hochleistungs-Akku

- extrem belastbar (bis 100A) durch das integrierte BMS (Batterie-Management-System) Schutzsystem
- großer Energiespeicher und hohe Lebensdauer durch die neueste LiFePO4 Technologie
- auslaufsicheres Gehäuse, absolut gasfrei und in jeder Lage einsetzbar
- extrem leicht und kompakt für leichten Transport und Flexibilität
- durch integriertes Bluetooth ist der Ladezustand jederzeit über eine App (IOS & Android) einsehbar
- Industriequalität auf höchstem Niveau
- hohe LiFePO4 Zyklenfestigkeit
- schnellladefähig
- wiederaufladbar
- 100% wartungsfrei



147366

8 Stufen-Batterie-ladegerät zur Wartung aller Batteriegrößen

- Wartung: Batterie bleibt über längeren Zeitraum aufgeladen durch Impulserhaltungsladung ohne Überladung
- Optimierung: stabilisiert die interne Batteriechemie für bessere Leistung & Langlebigkeit
- Ladungsverfolgung: wechselt bei Belastung dynamisch den Ladestrom
- Reparatur: Wiederherstellung von tiefentladenen, sulfatierten oder kapazitätsgeschwächten Batterien durch Hochspannungsladeimpulse
- Robust: staub- & spritzwassergeschütztes, UV beständiges, stoß- & schlagfestes Gehäuse
- Abschaltung: integrierter Sicherheitstimer zur zusätzlichen Ladesicherheit.
- Diagnostik: intuitives, optisches Diagnoseinstrument zur Erkennung von Verpolung, Niederspannung oder beschädigten Batterien
- Soft Start: startet den Ladevorgang mit geringem Ladestrom zur Vermeidung von Batteriebeschädigungen
- Schutz: sicher vor Verpolung, Überladung, Überspannung, offenen Stromkreise und Überhitzung



Schnellladefähige Hochleistungsakkus mit höchster Kapazität und Energiedichte

- Zuverlässig und mit langer Lebensdauer – für zahlreiche Einsatzgebiete geeignet!
- Diese Akkus mit höchster Kapazität sind die ideale Lösung für Geräte mit hohem und gleichmäßigem Energiebedarf. Sie lassen sich mit einem hohen Ladestrom aufladen, wodurch sehr kurze Ladezeiten möglich sind. Kostensparender Ersatz für Einwegbatterien durch die Möglichkeit des Wiederaufladens.



ARTIKEL NR.	BESCHREIBUNG
146985	XCell Micro AAA Akku Ni-MH 1,2V / 1150mAh, 4er Folie
133907	XCell Mignon AA Akku Ni-MH 1,2V / 2900mAh, 4er Folie

NOBLE CHARGER

eris

COMING
SOON!



170650

Lehrlingskoffer ECO Advanced

- Werkzeugrucksack mit Kunststoffboden
- Gefertigt aus Polyester und dadurch äußerst robust und Spritzwasser sowie Staubgeschützt
- Die gepolsterten Tragegurte und der vollflächig gepolsterte Rücken bietet hohen Tragekonform
- Gesamtzahl der Werkzeuge: 29
- Elektromonteur-Set



cimco
WERKZEUGFABRIK

170500

Lehrlingskoffer ECO

- Größe: L x B x H: 395 x 455 x 205 mm
- Gewicht: leer 3.450 g, bestückt 6.750 g
- Komplett mit 23 Werkzeugen
- Werkzeugkoffer-Bestückung:
 - 1x Abisolierzange, 1x Telefonzange,
 - 1x Seitenschneider, 1x Kabelschere,
 - 1x Spannungsprüfer, 3x Schlitz-Schraubendreher,
 - 2x Kreuzschlitz-Schraubendreher PH,
 - 2x Kreuzschlitz-Schraubendreher PZ,
 - 1x Kabelmesser, 1x Innendosen-Stab-Entmantler,
 - 1x Sicherheitskabelmesser, 1x Taschensäge,
 - 1x Schlosserhammer, 1x Malerspachtel,
 - 1x Gipsmulde, 1x Wasserpinsel,
 - 1x Zimmermanns-Bleistift,
 - 1x Schaltschrank-Wasserwaage,
 - 1x Gliedermaßstab



cimco
WERKZEUGFABRIK

181680

Schrumpfschlauch-Set BLACK 130-teilig

- Typ: Warmschrumpf
- Ausführung: dünnwandig
- Schrumpfrate: 2:1
- Wandstärke nach Schrumpf: 0.5 mm
- Betriebstemperatur: -45 – 125 °C
- Farbe: schwarz
- Werkstoff: Polyolefine (PO-X)
- Halogenfrei
- Raaco Box



cimco
WERKZEUGFABRIK

142571

Kati® Twist 2.0 Kabeleinziehsystem

- Ergonomisches Gehäuse mit Kurbelfunktion für leichtes und schnelles Aufwickeln.
- Ziehhilfe bündig und unverlierbar im Handgriff des Gehäuses integriert.
- Für Leerrohrdurchmesser bis 32 mm.
- Mitgeliefertes Zubehör: Ziehhilfe für Kati® Twist 2.0, Federführungskopf ø 7 mm, Zugkopf mit Öse, Messing mit Gewinde M 5, ø 6 mm
- Länge: 30m



cimco
WERKZEUGFABRIK

206808

Fliesenbohrkrone 68 mm M 14 für Winkelschleifer

- Nennmaß: 68 mm
- Arbeitstiefe: 58 mm
- Geeignet für Nassbetrieb
- Geeignet für Staubabsaugung



206846

Trennscheiben MULTI-CUT in Dose

- 10x 125x1,2 mm ACS60 Stein



206842

Trennscheiben in Dose

- 10x 125x1,0mm AS60TINOX



FIRMENEVENTS

MIT RENNSPORT-FLAIR



VIRTUELLE BESICHTIGUNG:
www.hockenheimring.de/locations-und-tagungen



TAGUNGEN, INCENTIVES UND MEHR

Als weltbekannte Rennstrecke bietet Ihnen der Hockenheimring auch Top-Locations für Ihre Firmenveranstaltung und ein exklusives Portfolio für Meetings und Incentives auf und neben der Strecke.

MORE THAN RACING

- Hotel & Gastronomie
- Tagungen (Präsenz, Hybrid, Digital)
- Workshops
- Bankette
- Produktpräsentationen
- Firmenevents
- e-Kartbahn
- Fahrerlebnisse
- VIP & Hospitality

Gerne beraten wir Sie individuell über die vielfältigen Möglichkeiten am Ring.



www.hockenheimring.de

4933479533

M18 FPP2Y2-503X



- 1 x M18 FPD2-0 M18FuelAkku-Schlagbohrschrauber
- 1 x M18 FSAG125X-0-M18FUEL Akku-Winkelschleifer
- 3 x M18 B5-M18 Akku 5,0 Ah
- 1 x M12-18FC - Schnellladegerät
- 2 x HD Box



4933479535

M18 FPP4A2-553P



- 1 x M18 FPD2-0 M18FuelAkku-Schlagbohrschrauber
- 1 x M18 FSAG125X-0-M18FUEL Akku-Winkelschleifer
- 1 x M18 FHX-0 - M18 FUEL Akku-Kombihammer
- 1 x M18 FMTIW2F12-0 - M18 FUEL Akku-Schlagschrauber
- 1/2 Vierkant-Sprengring
- 3 x M18 HB5,5 - M18 HIGH-OUTPUT Akku 5,5 AH
- 1 x M12-M18FC-Schnellladegerät
- 1 x PACKOUT Trolley-Koffer



4933480555

M12 FPP7A-624P



- 1 x M12 FPD-0 – M12 FUEL™ Akku-Kompakt-Schlagbohrschrauber
- 1 x M12 FID-0 – M12 FUEL™ Akku-Kompakt-Schlagschrauber 1/4" Hex
- 1 x M12 FCOT – M12 FUEL™ Akku-Multimaterialschneider
- 1 x M12 CH-0 – M12 FUEL™ Akku-Bohrhammer
- 1 x M12 FMT-0 – M12 FUEL™ Akku-Multitool
- 1 x M12 JS-0 – M12 FUEL™ Akku-Stichsäge
- 1 x M12 PAL-0 – M12™ Akku-Leuchte
- 1 x C12 C – Ladegerät
- 2 x M12 B2 – M12™ 2,0 Ah Akku
- 2 x M12 B6– M12™ 6,0 Ah Akku
- 2 x PACKOUT™ – Toolbox



4933478185

M18 FCVL-0 M18 FUEL Akku-Sauger



- Der kompakte Staubsauger ist mit einem bürstenlosen POWERSTATE™-Motor und zwei separaten Zyklonstaubfangbehältern ausgestattet
- Effizientere Reinigung dank der doppelten Zyklonschuttrennung, die kleine und große Partikel imbeutellosen Behälter aufteilt
- Der hocheffiziente HEPA Filter fängt 99,97 % aller Partikel bis zu einer Größe von 0,3 Mikrometer
- Abnehmbarer 0,95-l-Behälter zum einfachen Entleeren, ebenfalls am Werkzeug möglich
- Bis zu 17 Minuten Laufzeit mit einer M18™ 5,0-Ah-Akkuladung
- Schnellwechsellzubehör für die optimale Haltung bei Bodengebrauch, in Taillenhöhe und auch über Kopf
- Keine Akkus im Lieferumfang enthalten, Kein Ladegerät im Lieferumfang enthalten, im Karton



*Preise per Stück (wenn nicht anders vermerkt) zzgl. MwSt. und ggf. WEEE, CU, sowie Fracht und Versandkosten. Keine Gewährleistung für Änderungen, Modellabweichungen, Druckfehler und Irrtümer. Zwischenverkauf vorbehalten. Abbildungen ähnlich. Es gelten unsere AGB.

4933472114

M12 RCDAB+-0 M12 Akku-/Netz-Radio mit Ladefunktion



- Premium-Lautsprecher und Hochfrequenz-Hochtöner bieten eine hohe Klangqualität
- DAB+- und AM/FM-Tuner mit digitalem Prozessor bieten höchste Empfangsgenauigkeit, Signalklarheit und zusätzliche Informationen wie Song, Interpreten und die genaue Zeit
- Digitaler Bluetooth®-Empfänger: bietet eine Empfangsreichweite von 30 m
- Eingebaute Ladefunktion für schnelles und einfaches Aufladen jedes M12™ Akkus oder mobiler Endgeräte mittels USB-Anschluss
- Resistent gegen Staub und Spritzwasser dank IP-54- Schutzklasse im akkubetriebenen Modus
- Betrieb mit MILWAUKEE® M12™ Akkus oder Netzbetrieb
- Keine Akkus im Lieferumfang enthalten, Kein Ladegerät im Lieferumfang enthalten, im Karton



ACHTUNG!
Preisgültigkeit
30.06.2022
Neue Preise ab
01.07.2022

4933478293

M18 FSZ-0X M18 FUEL Akku-Säbelsäge



- Patenteder Kupplungsschutz - verhindert ein Ausschlagen der Maschine bei Blockieren des Sägeblatts
- FIXTEC™-Sägeblattschnellwechselsystem für werkzeuglosen Sägeblattwechsel
- Metallverstärkte Akkuanschlüsse sorgen für eine hohe Lebensdauer
- LED-Beleuchtung des Arbeitsbereichs
- Optimale Blattnutzung durch verstellbaren Schuh
- Integrierte Akkuladestandsanzeige
- Keine Akkus im Lieferumfang enthalten, Kein Ladegerät im Lieferumfang enthalten, HD Box



ACHTUNG!
Preisgültigkeit
30.06.2022
Neue Preise ab
01.07.2022

4933464979

M12 FDDXKIT-202X M12 FUEL Akku-Bohrschrauber mit Wechselköpfen



- Akku-Kompakt-Bohrschrauber mit 4-in-1-Schraublösung für höchste Flexibilität
- Wechselkopfsystem mit vier verschiedenen Aufsätzen für eine breite Anwendungsvielfalt
- Durch die 1/4"-HEX-Aufnahme unter dem Bohrfutter lässt sich die Länge auf 130 mm reduzieren, wenn ein Schraubvorgang das verlangt
- Sehr handliches Gerät für beste Genauigkeit und Kontrolle
- Bürstenloser POWERSTATE™ -Motor für bis zu 34 Nm Drehmoment
- Magnetischer Bithalter
- 2 x M12 B2 Akku-Packs, C12 C Ladegerät, HD Box



ACHTUNG!
Preisgültigkeit
30.06.2022
Neue Preise ab
01.07.2022

4933478100

M12 CLLP-301C M12 Kreuzlinienlaser mit Lotfunktion



- Der M12™ grüne Kreuzlinienlaser mit Lotpunkten bietet eine All-in-One-Funktionalität bei horizontaler Nivellierung, vertikaler Ausrichtung und Lotpunktübertragung vom Boden zur Decke
- Mit grünen hochintensiven Dioden, um maximale Sichtbarkeit zu gewährleisten - bis zu 4x bessere Sichtbarkeit im Vergleich zu roten Lasern
- Grüne Laserstrahlen mit hoher Intensität bieten einen Arbeitsbereich von 38 m im Radius (100 m mit einem Empfänger)
- Bietet eine ganztägige Laufzeit von über 15 Stunden mit einem M12™ B3-Akku
- 1 x M12 B3 Akku-Pack, C12 C Ladegerät, Transportkoffer



ACHTUNG!
Preisgültigkeit
30.06.2022
Neue Preise ab
01.07.2022

4933459761

M12 SI-201C Akku LötKolben

- Erreicht Einsatztemperatur in nur 20–30 Sekunden
- Kopf in 3 Positionen arretierbar – 0°, 45°, 90°
- Lötspitzen werkzeuglos austauschbar
- Temperaturüberwachung für eine konstante Temperatur während des Einsatzes
- LED-Beleuchtung des Arbeitsbereichs
- 100 % systemkompatibel mit dem MILWAUKEE®-M12™-Produktprogramm
- 1 x M12 B2 Akku-Pack, C12 C Ladegerät, Transportkoffer



ACHTUNG!
Preisgültigkeit
30.06.2022
Neue Preise ab
01.07.2022



4933416550

C12 PPC-0 M12 Akku-Rohrschneider

- Schnittkraft von 175 kg/cm²
- REDLINK™-Elektronik – Überlastschutz in Maschine und Akku sorgt für lange Lebensdauer
- Schneidet 50-mm-PEX- und PP-Rohre in 3 Sekunden
- Robustes Metallgetriebegehäuse
- Elektronik mit Gasgebeschalter und Überlastschutz
- Sehr scharfes, rostfreies Schneidmesser für gratfreien Schnitt
- Über 200 Schnitte pro Akkuladung
- Keine Akkus im Lieferumfang enthalten, Kein Ladegerät im Lieferumfang enthalten, im Karton



ACHTUNG!
Preisgültigkeit
30.06.2022
Neue Preise ab
01.07.2022



4932478929

Elektriker Lochsägen-Set 68 MM

- HOLE DOZER™ Bi-Metall Lochsäge Ø 68 mm
- BIG HAWG™ HM-Lochsäge Ø 68 mm
- Adapter für Ø 68 mm Lochsägen inkl. Multimaterial Zentrierbohrer
- Zentrierbohrer für Metall



ACHTUNG!
Preisgültigkeit
30.06.2022
Neue Preise ab
01.07.2022



4932478898

Wasserwaagen Promo-Set Slim

- 1 x Wasserwaage Slim 180 cm
- 1 x Wasserwaage Slim 120 cm
- 1 x Wasserwaage Slim 60 cm
- 1 x Wasserwaage Slim 10 cm



ACHTUNG!
Preisgültigkeit
30.06.2022
Neue Preise ab
01.07.2022



4932478554

7-in-1 Kombizange

- Abisolierungen für Kabel mit 0,75 mm², 1,0 mm², 1,5 mm², 2,5 mm², 4,0 mm² und 6,00 mm².
- Kabelschneider mit gekrümmten, Laser-gehärteten Schneiden.
- Zange: geeignet zum Halten und Biegen von Kabeln.
- Geeignet zum Entgraten von Rohren mit 12-25 mm.
- Anbiegen von Drahtösen möglich.
- Integrierter Crimper.
- Integrierter Bolzenschneider



ACHTUNG!
Preisgültigkeit
30.06.2022
Neue Preise ab
01.07.2022



4932479959

HI-VIS Starter-SET

- Warnschutzweste gelb Größe L/XL
- 1 Paar Schnittschutzhandschuhe Klasse 1/A Größe XL
- Schutzbrille klar – kratzfest & beschlagfrei



ACHTUNG!
Preisgültigkeit
30.06.2022
Neue Preise ab
01.07.2022



1010520

HT38 Professioneller Sicherungs- und Stromkreisfinder

- LED Anzeige und Summer mit variablem Ton
- Zuordnung von Sicherungen
- Zuordnung und Verfolgen einer Leitung
- Verwendung in spannungsführenden Kreisen mit Spannungen bis 250 VAC gegen Erde
- LED Anzeige für niedrigen Batterie-Ladezustand
- Automatische Abschaltung
- Stromversorgung: 230 VAC, 50 Hz
- Ausgangsstrom des Signals: < 20 mA
- Externe Verbindung: Integrierter Eurostecker
- Max. Betriebshöhe: 2000 m
- Abmessungen (LxBxH): 95 x 60 x 30 mm
- Gewicht: 140 g



1009125

HT9012 Kit Professionelle Stromzange AC/DC inkl. Messadapter Line Splitter

- Messung in TRMS
- AC/DC Spannung bis 600 V
- AC Strom bis 600 A
- Widerstand und Durchgangsprüfung 0,1 Ohm ÷ 20 MOhm
- "Spannungs" Sensor
- Diodentest
- Data Hold
- Max Funktion
- Auto Power Off



1010596

HT9015 Kit L Stromzange inkl. Messadapter

- Messung in TRMS
- AC/DC Spannung bis 1000 V
- AC/DC Strom bis 600 A
- Widerstand und Durchgangsprüfung
- „Spannungs“ Sensor
- Temperatur mit K-Typ Fühler
- MAX/MIN • Hintergrundbeleuchtung
- Peak Funktion (< 10 ms)
- Auto Power OFF
- Überspannungskategorie: CAT IV 600 V – CAT III 1000 V
- Abmessung (L x B x H): 210 x 75 x 45 mm
- Gewicht (inkl. Batterien): 400 g



1009950

e-KIT Messgeräteset im Koffer

- bestehend aus Mini-Stromzange HT7004 und Multimeter HT211 im robusten Schutzkoffer VA100 inkl. Batterien, Messleitungen und Temperaturfühler



1011255

COMBI 521 Kit-Pro EV

- Das Kraftpaket für die Überprüfung von E-Ladestationen mit automatischem Prüfablauf.
- Inhalt:
 - COMBI 521 VDE0100/VDE0105 Installationstester**
WiFi-Verbindung, AUTO TEST
RCD Typ A, AC, B, EVSE automatischer Prüfablauf
POWER QUALITY
 - EV-TEST100 Prüfadapter**
für E-Ladestationen
mit Stecker Typ 2
 - PR400 externe Prüfsonde**
mit Fernbedienung,
(Start / Stop Funktion)
 - Akkus & Ladegerät**
6x Akkus NiMH, 1,2 V AA
 - VA507 robuster Schutzkoffer**
Hartschalenkoffer für die COMBI Serie



Clean Box 300 / Clean Box 300 UV Mobile Luftreiniger



- Filterklasse: ISO ePM1 ≥ 50 % (F7) / H14
- Luftumwälzung: 100 m³/h - 300 m³/h
- Drehzahlsteuerbar
- Bemessungsspannung: 230V
- Netzfrequenz: 50 Hz
- Schutzart: IP20
- Farbe: reinweiß, ähnlich RAL 9010
- Gewicht: 35 kg
- Maße: 370x1168x370mm
- Umgebungstemperatur: -5 °C bis 40 °C
- Schalldruckpegel: 45dB Abstand 1 m, Freifeldbedingungen

ARTIKEL NR.	BESCHREIBUNG
0095.0649	Clean Box 300 • HEPA-Filter (H14) • 52W
0095.0651	Clean Box 300 UV • HEPA-Filter (H14) + UV-C Lampenm • 135W



Geräuscharme Umluftreinigungsgeräte in Top-Design bis zu 1200 m³/h, zum Einsatz in Schulen, Kitas, Büros, Wartezimmern, Gaststätten/Restaurants und vergleichbaren Räumen

0095.0650

Clean Box 1200 Stationärer Luftreiniger

- Ausführung: HEPA-Filter (H14)
- Filterklasse: ISO ePM1 55 % (F7) / H14
- Luftumwälzung: 400 m³/h - 1.200 m³/h
- Drehzahlsteuerbar
- Bemessungsspannung: 230V
- Netzfrequenz: 50 Hz / 60 Hz
- Nennleistung: 32 W / 57 W / 86 W / 170 W
- Schutzart: IP20
- Farbe: reinweiß, ähnlich RAL 9010
- Gewicht: 125 kg
- Maße: 500x1900x600mm
- Umgebungstemperatur: -5 °C bis 40 °C
- Schalldruckpegel: 32 dB / 38 dB / 41 dB / 44 dB / Abstand 1 m, Freifeldbedingungen



NEU



OSC9CLM
Mobiles Klimagerät
9000BTU



- Hohe Kapazität in kompakter Größe mit Kühl-, Entfeuchtungs- und Lüftungsfunktion.
- LED-Digitalanzeige
- Elektronische Steuerung mit integriertem Timer und Schlafmodus
- Fernbedienung
- Ventilator mit 2 Geschwindigkeitsstufen
- Automatische Entfrosthfunktion bei niedrigen Umgebungstemperaturen
- inkl. Zubehör: Abluftschlauch, Schlauchverbinder Fenster-Adapter, Fernbedienung, Fensterschiebersatz (nur für Schiebefenster)
- Kühleingangsleistung: 1003W/4,5A
- Kühlkapazität: 2,6kW
- Spannungsbereich: AC220-240V
- Frequenz: 50Hz
- Entfeuchtungsleistung: 24l/Tag (30°C, 80%RH)
- Luftzirkulation: 330m³/h
- Kühlmittel: R290
- Schalldruckpegel: 54dB
- Timer: 1-24h
- Maße: 350*348*701 mm
- Farbe: weiß



Saisonartikel , nur solange der Vorrat reicht

OSC9CLM-WIFI
Mobiles Klimagerät
9000BTU WiFi



- Hohe Kapazität in kompakter Größe mit Kühl-, Entfeuchtungs- und Lüftungsfunktion.
- LED-Digitalanzeige
- Elektronische Steuerung mit integriertem Timer und Schlafmodus
- Automatische Entfrosthfunktion bei niedrigen Umgebungstemperaturen
- Fernbedienung
- WiFi
- Ventilator mit 2 Geschwindigkeitsstufen
- Inkl. Zubehör (ohne Fenster-Kit)
- Kühleingangsleistung: 1005W/4,5A
- Spannungsbereich: AC220-240V
- Frequenz: 50Hz
- Entfeuchtungsleistung: 21,8l/Day (30°C, 80%RH)
- Luftzirkulation: 330m³/h
- Kühlmittel: R290/170g
- Schalldruckpegel: 65dB
- Timer: 1-24h
- Maße: 700*320*320 mm
- Farbe: weiß



Saisonartikel , nur solange der Vorrat reicht

Zubehör für Klimageräte

OSCSWK
Schiebefenster Kit

OSCTWK
Kippfenster Kit

OSC12CLM
Mobiles Klimagerät
12000BTU



- Hohe Kapazität in kompakter Größe mit Kühl-, Entfeuchtungs- und Lüftungsfunktion.
- LED-Digitalanzeige
- Elektronische Steuerung mit integriertem Timer und Schlafmodus
- Fernbedienung
- Ventilator mit 2 Geschwindigkeitsstufen und Auto-Schwenk Modus
- Automatische Entfrosthfunktion bei niedrigen Umgebungstemperaturen
- inkl. Zubehör: Abluftschlauch, Fensterschiebersatz Adapter, Fernbedienung, Fensterschiebersatz, Ablaufschlauch
- Kühleingangsleistung: 1335W/5,9A
- Spannungsbereich: AC220-240V
- Frequenz: 50Hz
- Entfeuchtungsleistung: 28,8l/Tag
- Luftzirkulation: 470m³/h
- Kühlmittel: R290/240g
- Schalldruckpegel: 58dB
- Timer: 1-24h
- Maße: 401*373*806 mm
- Farbe: Weiß/Schwarz



Saisonartikel , nur solange der Vorrat reicht

12 Zoll Ventilator

- 3 Geschwindigkeitseinstellungen
- Schwingend
- Geeignet für den häuslichen Gebrauch
- 30 cm Durchmesser
- Spannungsbereich: 220-240V
- Frequenz: 50Hz



ARTIKEL NR.	BESCHREIBUNG
OSDF12	35 W • Tischventilator • Ø30,5cm
OSPF16	45 W • Standventilator • Ø40,5cm

Saisonartikel , nur solange der Vorrat reicht

OSACF20
Umluftventilator



- 3 Geschwindigkeitseinstellungen
- Einstellbare Neigung
- Stylishes Chrom-Finish
- Passend für gewerbliche Benutzung
- 50,8 cm Durchmesser
- Leistung: 120W
- Spannungsbereich: 220-240V
- Frequenz: 50Hz
- Geschwindigkeit: 1400r/m
- Luftvolumen: 98m³/h



Saisonartikel , nur solange der Vorrat reicht



Ausgezeichneter Rauchwarnmelder

Genius Plus Edition 2020 erhält „Plus X Award“

Der Rauchwarnmelder Genius Plus Edition wurde jüngst von der 80-köpfigen Jury des „Plus X Awards“ ausgezeichnet. Der bereits von der Stiftung Warentest mit Bestnoten gekürte Stand-alone Melder überzeugte erneut durch Qualität made in Germany, Bedienkomfort und Funktionalität.

Der „Plus X Award“ ist weltweit einer der größten Innovationspreise für Technologie, Sport und Lifestyle. Ausgezeichnet werden Marken für den Qualitäts- und Innovationsvorsprung ihrer Produkte. „In unsere neue Rauchwarnmelder-Edition 2020 haben wir sämtliche Erfahrungen aus inzwischen mehr als zehn Jahren Genius-Produktion einfließen lassen. Unser Anspruch war es, auf Basis dieser Erkenntnisse die besten Rauchwarnmelder zu entwickeln, die Hekatron je produziert hat“, erläutert Stephan Weiß, Leiter Produktmanagement bei Hekatron Brandschutz. Die erneute Auszeichnung des zuverlässigen Lebensretters sei vor diesem Hintergrund eine besondere Freude.

Neu gedachtes Energiemanagement und erweiterte Batteriereserven

Hekatron Brandschutz hat bei den neuen Genius Plus und Plus X Editionsmeldern 2020 besonderes Augenmerk auf die Weiterentwicklung der Energieversorgung gelegt. Das Energiemanagement wurde völlig neu gedacht und damit konsequent an die sich rasant verändernden Kundenbedürfnisse und äußeren Einflüsse angepasst. Unter anderem wurden die Rauchwarnmelder mit deutlich erhöhten Energiereserven ausgestattet. Die Editionsmelder sind damit auch bei intensiver Nutzung extrem langlebig.

Optimierter Warnton für mehr Sicherheit

Während sich das funkvernetzte Modell Genius Plus X in großen Objekten bewährt, eignet sich der Stand-alone Rauchwarnmelder Genius Plus Edition als „kleine“ Lösung zur Erfüllung der gesetzlichen Rauchwarnmelderpflicht. Beide Varianten alarmieren zuverlässig, täuschungsalarmsicher und mit optimierter Frequenzbandbreite. Weil sich das menschliche Gehör im Laufe des Lebens verändert, ist die richtige Wahl des Alarmtons ein entscheidendes Sicherheitskriterium. Branchenüblich sind anschwellende Warntöne, die in unterschiedlicher Lautstärke aber auf gleichbleibender Tonfrequenz senden. Zahlreiche Studien belegen allerdings, dass sich die Frequenzen, in denen Kinder, junge Erwachsene oder ältere Menschen hören, deutlich unterscheiden. Als einziger Hersteller sorgt Hekatron Brandschutz mit den Rauchwarnmeldern der Genius-Familie deshalb durch einen Warnton mit einer Bandbreite von 400 Hertz für noch mehr Sicherheit.

Mehr Informationen zu den neuen Editionsmeldern gibt es unter www.hekatron-brandschutz.de/rauchwarnmelder.



31-5000020-06-02

Genius Plus Edition 2020

- 10-Jahres Melder
- Akustischer Schalldruck über 85 dB (3 m)
- Schlafzimmertauglich (kein nächtliches LED-Blinken)



31-5000030-02-01

Genius Plus X Edition 2020

- Optional funkvernetzbar mit den Funkmodulen Basis X und Pro X
- 10-Jahres Melder
- Umfangreiche Diagnose mit Smartphone



Quelle: Hekatron Presseinformation; Sulzburg, 13. Dezember 2021

Bewegungsmelder Cube 120/240

GIRA

- Automatisches Schalten von Beleuchtung abhängig von Wärmebewegung und Umgebungshelligkeit
- Automatische temperaturkompensierte Sensorempfindlichkeit
- Dauerlicht (max. 2 h) kann mit einem optionalen Schalter/Taster aktiviert werden
- Testbetrieb zur Auswertung des Erfassungsbereichs
- Individuelle Anpassung des Erfassungsbereichs über beiliegende, zuschneidbare Abdeckblende
- Abschaltverzögerung einstellbar: 5 s bis 15 min oder Kurzzeitbetrieb 1 s
- Aktuellen Dämmerungswert mit Teach-in-Funktion speichern
- Blendschutz, helligkeitsunabhängige Sensorauswertung für 60 s bei Blendung durch Fremdlicht
- Kurzzeitbetrieb, Ausgang wird für ca. 1 s eingeschaltet.
- Fernbedienung optional
- Nennspannung: AC 230 V~, 50/60 Hz
- Anschlussleistung
 - HV-LED-Lampen: typ. 200 W
 - Glühlampen: 2000 W
 - Leuchtstofflampen, unkompensiert: 1000 VA ($\cos \phi = 0,5$)
 - Leuchtstofflampen, parallelkompensiert: 500 W (45,6 μF)
 - Leuchtstofflampen, reihenkompensiert: 900 W
- Helligkeitswert: 2 bis 1000 lx
- Montagehöhe 2,50 m Erfassungsbereich nach vorne: ca. 16 m
- Schutzgrad: IP54



ARTIKEL NR.	BESCHREIBUNG
244202	120° • reinweiß glänzend • Reichweite seitlich 11 m
244210	120° • anthrazit • Reichweite seitlich 11 m
244402	240° • reinweiß glänzend • Reichweite seitlich 16 m
244410	240° • anthrazit • Reichweite seitlich 16 m

Feldverteiler AP T:160mm mit Volltüre

ABN

- Bauhöhe: 5
- Feldbreite: 2
- Anzahl Reihen: 2x 5-reihig
- Einsatzbereich: innen
- Farbe: weiß RAL 9016
- Schrankmontage: Aufputz
- Türmaterial: Stahlblech
- Türöffnungswinkel: 110°
- Bemessungsspannung AC Un: 400V
- Nennstrom In: 250A
- Schutzklasse: II
- Schutzart: IP43
- Stoßfestigkeitsgrad: IK09
- Maße (BxHxT): 550 x 802 x 160 mm

ARTIKEL NR.	BESCHREIBUNG
MK25	120 TE-REG
MK26RK	72 TE-REG • Gerätetragschiene isoliert



MK26RK

Kombiableiter Typ 1+2 für 40 mm Sammelschienen -System

ABN

- **Basic** Standardausführung für den Schutz der Zähleranlage
- Mechanische Auslöseanzeige frontseitig
- Leckstromfrei, Blitzstromtragfähigkeit nach DIN VDE 0100-443/-534
- **Premium** Mehrwert für die Energieverteilung 4.0
- Mit separatem Spannungsabgriff von L1 für Steuersicherung gem. VDE-AR-N 4100 (TAR Niederspannung)
- Potentialfreier Fernüberwachungskontakt für Zustandsanzeige



ARTIKEL NR.	BESCHREIBUNG
R9L20707	Basic ZP T1+T2, 7,5 kA, TT/TNS, 3-polig + N, Resi9 iPRF
R9L21707	Premium ZP T1+T2, 7,5 kA, TT/TNS, 3-polig + N, Spannungsabgriff + Meldekontakt, Resi9 iPRF

317600

Rolladentimer Tastor Centrum

- Astrofunktion abends
- Tages- und Wochenprogramm mit Zufalls-Funktion
- integrierter Funkempfänger
- Zentralstück 50x50mm, integrierbar in alle gängigen Schalterprogramme
- automatische Sommer-/ Winterzeitumstellung (deaktivierbar)



315270

SMART - Sotto-Motor

- 1-Kanal
- UP-Funk- und WLAN-Empfänger
- weiß
- 433MHz/2-Funk
- für Motoren
- Schaltleistung 500W
- 2Min. Anzugszeit der Relais
- Maße: 50x50x27mm



NEU



314660

Mercato Solvento WS 433

- Netzanschluss: 230V/ 50Hz
- Funkfrequenz: 433,92MHz
- Sendestärke: 10 Milliwatt
- Betriebstemperatur: -20° - +60°
- Messbereich Sonne (Schwellenwert): 20.000 - 80.000lux
- Messbereich Wind (Schwellenwert): 10 - 40 KMh
- Maße: 250 x 120 x 90 mm



NEU



124660

Champion Mercato Markimatik-Funk 433

- für Markisenwelle
- Ø 78 mm
- inkl. Markisen-Motorlager
- 228W, 50Nm, 12U/min
- mit integriertem Mercato 433/2-Funkempfänger, kann mit den Wind- und Sonnensensoren betrieben werden



NEU



Rohrmotor Electronic MERCATO

- Endpunkteinstellung per Justierschalter oder automatisch
- Auflaufschutz mit Reversierfunktion (aktivierbar/deaktivierbar)
- Festfrierschutz mit Reversier-Funktion
- Leise laufend
- Hohe Leistungsreserven
- Länge: 650 mm



ARTIKEL NR.	BESCHREIBUNG
120010	Primus Electronic Mercato • 10 NM
120020	Favorit Electronic Mercato • 20 NM

TL-Lichtband auf LED umrüsten

QUALITÄT

- 5 Jahre Garantie
- Zuverlässig
- Höhere Leuchtkraft
- Lebensdauer 72.000 Std.

MONTAGE

- Montage innerhalb 1 min
- Verwenden Sie Ihr vorhandenes Lichtsystem
- Eine Lösung für mehr als 40 Marken/Typen

EFFIZIENZ

- Sparen Sie 60 - 80% Energie
- Leistung einstellbar

ALP EASY FIT

- Leistung: 32-60W (DIP-Switch)
- CRI: >80
- Farbtempertur: 4000K & 5000K
- Leistungsfaktor: 0,98
- Abstrahlwinkel: 30°- 60°- 90°- 120°
- Schutzklasse: IP40
- Schlagfestigkeit: IK02
- Lumen/Watt: 150lm/W
- Treiber: Osram
- Optional Dimmbar



ARTIKEL NR.	BESCHREIBUNG
0600002211	ALP EASY FIT Tragschiene 1437 mm 7 Wire
0600003211	ALP EASY FIT Tragschiene 2874 mm 7 Wire
0600200011	ALP EASY FIT end cap
0600300211	ALP EASY FIT Feed in connector 7 Wire
0600400211	ALP EASY FIT feed in 7 Wire
0600500011	ALP EASY FIT kunststoff Deckel
0600700011	ALP EASY FIT surface ceiling bracket set
0600800011	ALP EASY FIT suspenion chain kit
0600900011	ALP EASY FIT suspenion steel kit
0601000211	ALP EASY FIT track rail 7 Wire
0601100211	ALP EASY FIT L-node 7 Wire
0601200211	ALP EASY FIT T-node 7 Wire
0601300211	ALP EASY FIT X-node 7 Wire
0636050111	ALP EASY FIT 90° 850 60 W Lampenmodul

Gerne unterbreiten wir Ihnen ein individuelles Angebot!



ZIEHEN...



KLICKEN...



FERTIG!

LOWY RDX Runde LED Einbauleuchte

- schwenkbar 30°
- Lichtstrom: 600lm
- Leistung: 8W
- Spannung: AC 230V DC 120mA 54V
- Farbtemperatur: 3000K
- Farbwiedergabeindex: CRI >80
- Lebensdauer: 50.000h L70B50
- Schutzklasse II
- Schutzart: IP23
- Abstrahlwinkel: 38°
- Material: Aluminiumguss
- Einbaudurchmesser: 68 mm
- Einbautiefe: 30 mm
- Befestigung mit Federn
- Doppelte automatische Klemmenleiste
- Dimmbarer, versetzt angeordneter Konverter im Lieferumfang enthalten



INDIGO
LIGHTING



ARTIKEL NR.	EIGENSCHAFTEN
DO368WW21	nickel satiniert
DO368WW30	weiss matt

D016130 AL1014 RDX Runde Einbauleuchte

- Schwenkbar
- Befestigung mit Federn.
- Doppelte automatische Anschlußbox.
- Inklusive dimmbarer Treiber.
- Kompatibel mit Phasen- und Phasenabschnittsdimmer.
- Spannung: 230V AC / DC 500mA 18V
- Leistung: 9W
- Lichtstrom: 990lm
- Farbtemperatur: 4000K
- Strahlwinkel: 38°
- Schutzart: IP44
- CRI >80
- Farbe: weiß matt
- Einbaudurchmesser: 68 mm
- Einbautiefe: 60 mm
- 5 Jahre Garantie



INDIGO
LIGHTING



ORKI LED Wand- oder Deckenleuchte

- 3000K oder 4000K nach Wahl über einen Schalter auf der Rückseite der Leuchte.
- In der Leuchte integrierter nicht dimmbarer Konverter.
- Spannung: 230V AC
- Leistung: 18 W
- Lichtstrom: 2730 lm (4000K)
- Schutzart: IP54
- CRI >85
- Farbe: weiß
- Maße: Ø 300 x 50 mm
- 3 Jahre Garantie

ARTIKEL NR.	EIGENSCHAFTEN
OU41731	Ohne HF-Melder
OU39731	Mit HF-Melder 360° Erkennungsbereich einstellbar bis max. 10 m Durchmesser.

INDIGO
LIGHTING



TIGA 1/2 RD Runde Einbauleuchte

- Wahl zwischen 3000K, 4000K oder 6000K über einen Schalter auf der Rückseite der Leuchte
- Befestigung mit Federn.
- In der Leuchte integrierter dimmbarer Konverter.
- Spannung: 230V AC
- Strahlwinkel: 100°
- Schutzart: IP44
- CRI >80
- Farbe: weiß matt
- 3 Jahre Garantie

ARTIKEL NR.	EIGENSCHAFTEN
DO35630	12W • 1600lm (4000K) Ausschnitt Ø 155 mm Maße Ø 170x32 mm
DO35730	18W • 2350lm (4000K) Ausschnitt Ø 205 mm Maße Ø 220x32 mm



INDIGO
LIGHTING



WA168WW30

KUPA

Dekorative Wandleuchte

- Up- und Downlight.
- Spannung: 230V AC
- Leistung: 3,5W
- Lichtstrom: 360lm
- Farbtemperatur: 3000K
- Schutzart: IP20
- CRI >90
- Farbe: weiß
- Maße: 70x75x60 mm
- 3 Jahre Garantie
- Nicht dimmbarer Treiber inkl.

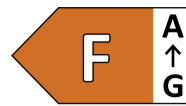

INDIGO
LIGHTING

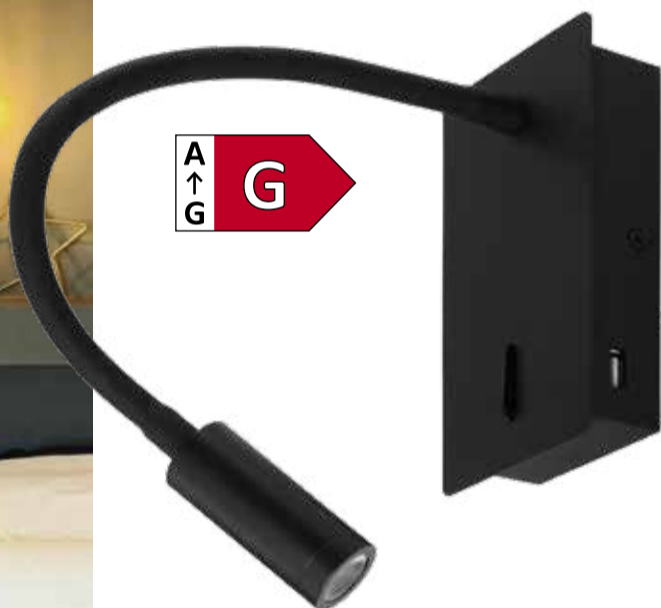

WA154WW05 BETSY 2 Dekorative Wandleuchte

- Aufbaubasis mit Schalter und USB-Steckdose (5VDC, 1A).
- Schlauchlänge: 280 mm.
- Spannung: 230V AC
- Leistung: 3W
- Lichtstrom: 250lm
- Farbtemperatur: 3000K
- Strahlwinkel: 36°
- Schutzart: IP20
- CRI >80
- Farbe: schwarz
- Maße: 146x35x88 mm
- 3 Jahre Garantie
- Nicht dimmbarer Treiber inkl.



WA153WW05 BETSY 1 Dekorative Wandleuchte

- Aufbaubasis mit Schalter.
- Schlauchlänge: 280 mm.
- Spannung: 230V AC
- Leistung: 3W
- Lichtstrom: 250lm
- Farbtemperatur: 3000K
- Strahlwinkel: 36°
- Schutzart: IP20
- CRI >80
- Farbe: schwarz
- Maße: Ø 80x26 mm
- 3 Jahre Garantie
- Nicht dimmbarer Treiber inkl.



Einbaustrahler schwenkbar

- Schwenkbar: 30°
- Ohne Sprengring
- Schutzart: IP20
- Maße: Ø 81x 20 mm
- Einbaudurchmesser: 68 mm
- Befestigung mit Federn



LUXNA
LIGHTING

ARTIKEL NR.	EIGENSCHAFTEN
LXEBS-S-CR	Chrom
LXEBS-S-CRM	Chrom matt
LXEBS-S-EG	Eisen gebürstet
LXEBS-S-WS	Weiß

LXLEDDL5-7.5WCCT4 LED Downlight 5-7.5W

- Lichtstrom: 500-700Lm
- Leistung: 5-7,5W
- Dimmbar
- Spannung: 220-240V ~50/60Hz
- Farbtemperatur einstellbar: 2700K, 3000K, 4000K, 6000K
- Spannung: 220-240V ~50/60Hz
- Lebensdauer: 50.000 Std.
- CRI >80
- Schutzklasse: II
- Schutzart: IP65 front
- Einbauöffnung: 65 mm
- Durchmesser: 87 mm
- Abstrahlwinkel: 38°
- 5 Jahre Garantie
- inkl. Farbringe (Weiß, Satin-nickel, Schwarz)



LUXNA
LIGHTING



LED Kunststoff Wand- und Deckenleuchte

- Lichtstrom: 1000lm
- Leistung: 12 W
- Farbtemperatur: 4000K
- Lebensdauer: 36.000h
- Eingangsspannung: 220-240V
- Frequenzbereich: 50/60Hz
- Schutzart: IP54
- Abstrahlwinkel: 120°
- 3 Jahre Garantie



LUXNA
LIGHTING

ARTIKEL NR.	EIGENSCHAFTEN
LXLEDWD12NW	ohne Sensor
LXLEDWD12NW-HF	mit Sensor

LXLEDUNI18CCT-PIRV2 LED Rundleuchte PIR

- Sensor Einstellbar über DIP Schalter
- Lichtstrom: 1500lm
- Leistung: 18W
- Spannung: 220-240V ~50/60Hz
- Farbtemperatur: einstellbar: 3000K, 4000K, 6200K
- Lebensdauer: 30.000 Std.
- Schutzklasse: II
- Schutzart: IP44 front / IP20 back
- Einbaumaß: 55-175 mm
- Durchmesser: 22,5 cm
- PIR-Sensor: 120°
- 3 Jahre Garantie



LUXNA
LIGHTING



LED Downlight

- Flaches Design inklusive LED-Treiber
- Leistung: 5,5W
- Dimmbar
- Außendurchmesser: 88 mm
- Einbauöffnung: 68 mm
- Einbautiefe: 29-38 mm
- Abstrahlwinkel: 38°
- Lebensdauer: 50.000 Std.
- Schutzart: IP65
- 5 Jahre Garantie



LUXNA
LIGHTING



ARTIKEL NR.	EIGENSCHAFTEN
LXLEDDL5.5WDTW-BK	Schwarz • 490lm • 2700-4000K
LXLEDDL5.5WDTW-SN	Satin nickel • 490lm • 2700-4000K
LXLEDDL5.5WDTW-WS	Weiß • 490lm • 2700-4000K
LXLEDDL5.5WCCT3-BK	Schwarz • 550lm • 2700K, 3100K, 4000K
LXLEDDL5.5WCCT3-SN	Satin nickel • 550lm • 2700K, 3100K, 4000K
LXLEDDL5.5WCCT3-WS	Weiß • 550lm • 2700K, 3100K, 4000K

LED Wechselmodul

- Farbtemperatur einstellbar: 2700K, 3100K, 4000K
- Lebensdauer: 40.000 Std.
- Spannung: 180-240VAC ~50/60Hz
- Schaltzyklus: ≥10.000
- Schutzklasse: II
- Schutzart: IP20
- Abstrahlwinkel: 180°
- CRI >80
- Magnetisch
- 2 Jahre Garantie



LUXNA
LIGHTING



ARTIKEL NR.	EIGENSCHAFTEN
LXLED120WMCCT3	10W • 1000lm • Ø 120mm
LXLED180WMCCT3	18W • 1900lm • Ø 180mm
LXLED240WMCCT3	23W • 2400lm • Ø 240mm

LED Rundleuchte Clip-on

- Farbtemperatur einstellbar: 3000K, 4000K, 6200K
- Lebensdauer: 30.000 Std.
- Spannung: 220-240V ~50/60Hz
- Schaltzyklus: ≥10.000
- Schutzklasse: II
- Schutzart: IP20
- Magnetisch
- 3 Jahre Garantie



LUXNA
LIGHTING



ARTIKEL NR.	EIGENSCHAFTEN
LXLEDUNI6CCT	6W • 420lm • Ø 140 mm • Einbaumaß 55-100 mm
LXLEDUNI12CCT	12W • 1040lm • Ø 165 mm • Einbaumaß 55-125 mm
LXLEDUNI18CCT	18W • 1750lm • Ø 215 mm • Einbaumaß 55-175 mm
LXLEDUNI24CCT	24W • 2300lm • Ø 292 mm • Einbaumaß 55-250 mm

Sicherheitsbeleuchtung kann Leben retten

LXEM3-01

LED Notleuchte IP65 3h mit Testknopf

- Nennleistung: 3,5 W
- Nennspannung: 220-240 V, 50/60 Hz
- Umschaltzeit: 1 Sekunde
- Lumen: 190 lm
- Notfalldauer: mehr als 180 Min.
- Ladezeit: 24 Std.
- Lebensdauer: 50000 Std.
- IP65; IK08
- inkl. 4 Piktogramme



LXEM3-01-PE
Piktogramm Ersatz
4er Satz

LUXNA
LIGHTING

LXEM3-02

LED Notleuchte Deckenmontage mit Testknopf

- Nennleistung: 3,6 W
- Nennspannung: 220-240 V, 50/60 Hz
- Umschaltzeit: 1 Sekunde
- Lumen: 15,8 lm
- Notfalldauer: mehr als 180 Min.
- Ladezeit: 24 Std.
- Lebensdauer: 50000 Std.
- IP20; IK08
- inkl. 6 Piktogramme



LUXNA
LIGHTING

LXEM3-03

LED Notleuchte 3h Wandm. mit Selbsttestfunktion

- Nennleistung: 3,0 W
- Nennspannung: 220-240 V, 50/60 Hz
- Umschaltzeit: 1 Sekunde
- Lumen: 28,1 lm
- Notfalldauer: mehr als 180 Min.
- Ladezeit: 24 Std.
- Lebensdauer: 50000 Std.
- IP20; IK08
- inkl. 4 Piktogramme



LUXNA
LIGHTING

LXEM3-04

LED Notleuchte 3h Multi mit Selbsttestfunktion

- Nennleistung: 3,0 W
- Nennspannung: 220-240 V, 50/60 Hz
- Umschaltzeit: 1 Sekunde
- Lumen: 15,0 lm
- Notfalldauer: mehr als 180 Min.
- Ladezeit: 24 Std.
- Lebensdauer: 50000 Std.
- IP20; IK08
- inkl. 6 Piktogramme
- Deckenanschluss, Deckeneinbau
oder Wandmontage möglich



LUXNA
LIGHTING

LXEM3-05

LED Notlichtakku-Pack 3h für LXPAN40LED

- Nennleistung: 3,5 W
- Nennspannung: 220-240 V, 50/60 Hz
- Umschaltzeit: 1 Sekunde
- Notfalldauer: mehr als 180 Min.
- Ladezeit: 24 Std.



LUXNA
LIGHTING

LED High Bay

- Spannung: 220-240V | 50/60 Hz
- Lebensdauer: 50.000 Std.
- CRI >80
- Schutzart: IP65
- Schlagfestigkeit: IK08
- Schutzklasse: I
- Abstrahlwinkel: 120°
- Dimmbar: 1-10V / DALI Dim
- Maße: Ø280mm x 159mm
- 5 Jahre Garantie



LUXNA
LIGHTING



LXHBC-MWS-RC Fernbedienung

- zu High Bay HBCxxxBxx Serie

ARTIKEL NR.	EIGENSCHAFTEN
LXHBC100BCW	100W • 14000lm • 5000K
LXHBC100BNW	100W • 14000lm • 4000K
LXHBC150BCW	150W • 21000lm • 5000K
LXHBC150BNW	150W • 21000lm • 4000K
LXHBC200BCW	200W • 28000lm • 5000K
LXHBC200BNW	200W • 28000lm • 4000K
LXHBC200BNWDALI	200W • 28000lm • 4000K • DALI



Linsen

ARTIKEL NR.	EIGENSCHAFTEN
LXHBC-LS-60-L	Linse 60° zu LXHBC200Bxx
LXHBC-LS-60-S	Linse 60° zu LXHBC100B + 150Bxx
LXHBC-LS-90-L	Linse 90° zu LXHBC200Bxx
LXHBC-LS-90-S	Linse 90° zu LXHBC100B + 150Bxx



Wand + Deckenhalterung

ARTIKEL NR.	EIGENSCHAFTEN
LXHBC-BRT-BM-L	Zu LXHBC200Bxx
LXHBC-BRT-BM-S	Zu LXHBC100Bxx +150Bxx



LXHBC-MWS Bewegungsmelder mit Tageslichtfunktion

- zu High Bay HBCxxxBxx Serie

LED Strassenleuchte

- Gehäuse aus Polypropylen (PP) mit Fiberglass (GF)
- Spannung: 220-240V
- Lebensdauer: 50.000 Std.
- Farbtemperatur: 4000K
- CRI >80
- Schutzart: IP66
- Schlagfestigkeit: IK08
- Schutzklasse: II
- Asymetrische Lichtverteilung
- Halter (Einstellwinkel veränderbar) Montage horizontal +vertikal -5°-15° möglich
- 4m Anschlusskabel H07RNF 2x 1,5mm² und Anschlussverbinder IP66
- Abmessungen: 580x255x125 mm
- 5 Jahre Garantie

ARTIKEL NR.	EIGENSCHAFTEN
LXLEDSL37NW	37W • 5600lm
LXLEDSL53NW	53W • 7100lm
LXLEDSL103NW	103W • 12800lm



LXMZ78 78er Mastzopf

- zu Strassenleuchten LXLEDSLxxNW



LUXNA
LIGHTING



LXLEDSLWH65 Wandhalterung

- Wandhalterung für LXLEDSLxxNW

60615044175
**Pendelleuchte
 agila-AGHIR/1500**

- Systemleistung: 35W
- Netzspannung: 230V / 50Hz
- Leuchtenlichtstrom: 4923 lm
- Lichtfarbe CRI: ≥ 80
- Farbtemperatur: 4000K
- Lampenlebensdauer: 50000h L80/B10
- Gehäusefarbe: silbergrau/
weißaluminium RAL 9006
- Abmessungen LxBxH/DxH:
1411x51x69 mm
- Prüfzeichen: IP20,
Schutzklasse I, IK02
- UGR ≤ 19



REGIOLUX

60605044170
**Anbauleuchte
 agila-AGAR/1500**

- Systemleistung: 26W
- Netzspannung: 230V / 50Hz
- Leuchtenlichtstrom: 3738 lm
- Lichtfarbe CRI: ≥ 80
- Farbtemperatur: 4000K
- Lampenlebensdauer: 50000h L80/B10
- Gehäusefarbe: verkehrsweiß RAL 9016
- Abmessungen LxBxH/DxH:
1411x51x81 mm
- Prüfzeichen: IP20,
Schutzklasse I, IK02
- UGR ≤ 19

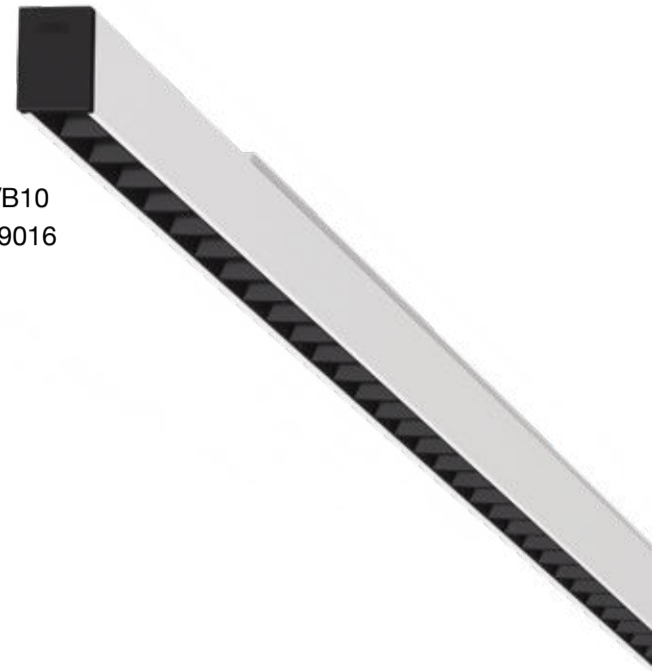

REGIOLUX

60623044170
**Einbauleuchte
 agila-AGER/625**

- Systemleistung: 29W
- Netzspannung: 230V / 50Hz
- Leuchtenlichtstrom: 4016 lm
- Lichtfarbe CRI: ≥ 80
- Farbtemperatur: 4000K
- Lampenlebensdauer:
50000h L80/B10
- Gehäusefarbe: verkehrsweiß
RAL 9016
- Abmessungen LxBxH/DxH:
622x622x24 mm
- UGR ≤ 19

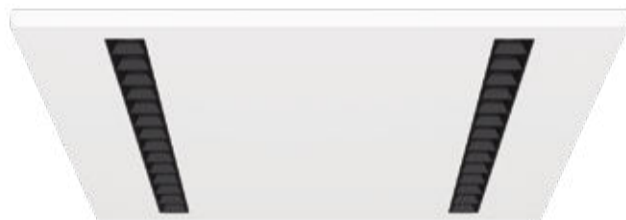

REGIOLUX

**LED Wand- und
 Anbauleuchte
 turas-TUARO/380**

- Systemleistung: 23W
- Netzspannung: 230V / 50Hz
- Lichtfarbe CRI: ≥ 80
- Schutzart: IP40
- Lampenlebensdauer:
50000h L80/B10
- Gehäusefarbe: weiß
RAL 9003
- Abmessungen LxBxH/DxH:
380x69 mm



REGIOLUX

ARTIKEL NR.	EIGENSCHAFTEN
21906014180	4000K • 2903lm
21906024180	3000K • 2659lm

**LED Wand- und
 Anbauleuchte
 turas-TUAQO/400**

- Systemleistung: 23W
- Netzspannung: 230V / 50Hz
- Lichtfarbe CRI: ≥ 80
- Schutzart: IP40
- Lampenlebensdauer:
50000h L80/B10
- Gehäusefarbe: weiß
RAL 9003
- Abmessungen LxBxH/DxH:
400x400x69 mm



REGIOLUX

ARTIKEL NR.	EIGENSCHAFTEN
21908014180	4000K • 2854lm
21908024180	3000K • 2614lm

**Sportstättenleuchte
 ballea-BAM/2/3**

- Netzspannung: 230V / 50Hz
- Lichtfarbe: 4000K
- Lichtfarbe CRI: ≥ 80
- Schutzart: IP40
- Stoßfestigkeit: IK09
- Gehäusefarbe: verkehrsweiß
RAL 9016
- Abmessungen Länge: 1563 mm

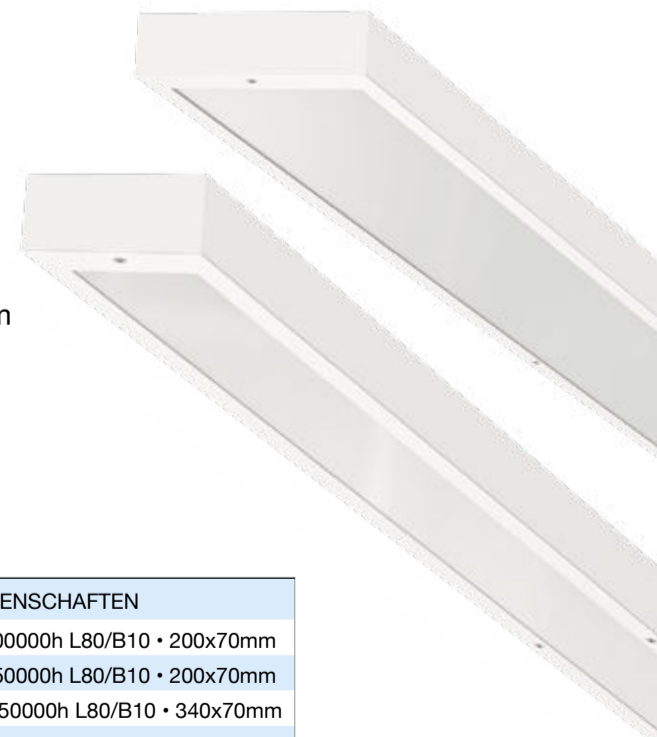

REGIOLUX

ARTIKEL NR.	EIGENSCHAFTEN
67428014190	34W • 5288lm • 100000h L80/B10 • 200x70mm
67428024190	76W • 10611lm • 50000h L80/B10 • 200x70mm
67438034190	152W • 21748lm • 50000h L80/B10 • 340x70mm
67438044190	210W • 28858lm • 50000h L80/B10 • 340x70mm

IN66119240G2

Meteora

- Kompaktes 3-Phasen Leuchte aus Aluminium.
- Erhältlich mit dekorativem goldenem, schwarzem oder weißem Innenring.
- Standard Phasenanschnitt dimmbar
- ideal für den Einsatz in Hospitality-Projekte
- Systemleistung: 15W
- Leuchtenlichtstrom: 1100 lm
- Lichtfarbe CRI: ≥ 90
- Farbtemperatur: 2700K
- Abstrahlwinkel: 15°, 24°, 40°
- Lebensdauer: 50.000h. (L90/B50)
- Abmessungen: 8 x 7 x 24 cm
- UGR <19



IN48079240G2

Meteora-S

- Sehr Kompaktes 3-Phasen Leuchte aus Aluminium
- Erhältlich mit dekorativem goldenem, schwarzem oder weißem Innenring
- Standard Phasenanschnitt dimmbar
- Ideal für den Einsatz in Hospitality- und Wohnprojekte
- Auch in Dim-to-Warm erhältlich.
- Systemleistung: 8W
- Leuchtenlichtstrom: 700 lm
- Lichtfarbe CRI: ≥ 90
- Farbtemperatur: 2700K
- Abstrahlwinkel: 15°, 24°, 40°
- Lebensdauer: 50.000 Std. (L90/B50)
- Abmessungen: 8 x 7 x 24 cm
- UGR <19



IN6520522

Cubo

- Kompakte IP65-Wandleuchte - Up/Down
- Standard Phasenanschnitt dimmbar
- Abstrahlwinkel kann manuell eingestellt werden (1°-120°)
- Erhältlich in Weiß und Schwarz.
- Leuchtenlichtstrom: 2x 160lm
- Lichtfarbe CRI: ≥ 80
- Farbtemperatur: 2700K, 3000K
- Lebensdauer: 30.000h (L70/B30)
- Abmessungen: 54 x 23 x 24 cm



IN58XXXXXX

Giro

- Hocheffizientes LED-Downlight ausgestattet mit einem Philips SLM-Modul
- Erhältlich in 3 Größen: 180 mm, 206 mm und 226 mm
- IP44-Set mit Frontglas auf Anfrage erhältlich
- Erhältlich in Weiß und Schwarz.



PRO-041XXX Powergear



- Hochwertige 3-Phasen-Stromschiene für professionelle und flexible Beleuchtungslösungen
- PowerGear Stromschiene ist geeignet für Stromschienen mit 3-Phasen-Adapter aller großen Marken!
- Auch als Einbau- und DALI Stromschiene erhältlich
- Erhältlich in den Längen: 1 - 2 und 3 Meter
- In den Farben: Schwarz, Weiß und Silber



Weiteres Zubehör wie Einspeiser, Endkappen etc. finden Sie auch bei uns.

IN93XXXXXX Diablo-L



- 3-Phasen Leuchte aus Aluminium
- Ausgestattet mit dem einzigartigen Powergear Ultimate Adapter® mit integriertem LED-Treiber
- Bis zu 5500lm
- Erhältlich in Weiß und Schwarz.



IN34XXXXXX Veloce



- 3-Phasen Leuchte aus Aluminium
- Ausgestattet mit dem einzigartigen Powergear Ultimate Adapter® mit integriertem LED-Treiber
- Bis zu 3000lm
- Erhältlich in Weiß und Schwarz
- Serienmäßig mit Frontglas ausgestattet



IN06XXXX Visione360



- Kompakte kardanische Einbauleuchte
- Ausgestattet mit einem einzigartigen 360° drehbaren System und 30° neigbar
- Standardmäßig ausgestattet mit Dim-to-Warm-LED-Modul und Phasenanschnitt-Treiber
- Erhältlich in Weiß, Schwarz und gebürstetem Aluminium.



IN20XXXXXX Curva



- Gebogener LED-Einbaustrahler.
- Drehbar und neigbar.
- Ideal für Einzelhandelsgeschäfte
- Pulverbeschichtete Oberfläche
- Lumen: 1100lm, 2000lm, 3000lm, 4500lm, 6000lm
- CRI: >80Ra, >90Ra
- CCT : 2200K, 2700K, 3000K, 4000K, 5700K
- Ausschnittgröße : Ø162 x H141mm





Neues Beleuchtungskonzept am Historischen Bahnhof in Konz.

In den vergangenen Jahren wurde das marode Gebäude des historischen Bahnhofes in Konz vom Investor aufwändig und liebevoll restauriert. Auch die Innenräume erhielten eine umfangreiche Sanierung bis hin zur Beleuchtung. Die verantwortliche Planerin, die Architektin Daniela Schäfer-Anell, hat dabei das grundsätzliche Beleuchtungskonzept entworfen. Sie wurde dabei durch unsere kompetenten YESSS-Lichtplaner unterstützt, die insbesondere bei der Auswahl der Leuchten beratend zur Seite standen. So entstand ein Komplettkonzept für Innen und Aussen, das dann fertig an den Pächter übergeben werden konnte.

Der Historische Bahnhof in Konz stammt vom Ende des 19. Jahrhunderts. Er ist ein Zeugnis der Industrie- und Eisenbahnkultur. Konz war seinerzeit als Eisenbahnknotenpunkt eine der Städte in Deutschland, wo ein Großteil der Bevölkerung von der Eisenbahn lebte. Das Gebäude wurde im neopalladianischen Stil erbaut und erinnert an einen italienischen Palazzo. Als repräsentatives Gebäude steht es unter Denkmalschutz. Das Flair der italienischen Renaissance, gemischt mit modernen Einflüssen, spiegelt der neue Historische Bahnhof in Konz jetzt wieder.



Mit unserem Planungskonzept finden wir für Sie die individuelle Lösung. Sie lassen sich beraten - wir planen, entwickeln und realisieren Lichtkonzepte nach Ihren Vorstellungen.

Unser Service

- Besprechung vor Ort
- Planungserstellung, nach EN 12464-1 mit aktuellsten Lichtsystemen
- detaillierte 3D-Visualisierung der Räumlichkeiten
- Objektbegleitung von der Planung bis zum Einschalten

Wir beraten Sie gerne!

Markus Brocke | Nord
Lichtplanung
M: +49 172 4335581
E: markus.brocke@yesss.de

Jens Homeberg
Lichtplanung
M: +49 173 5924698
E: jens.homeberg@yesss.de

Frank Moll | Süd
Lichtplanung
M: +49 172 7140403
E: frank.moll@yesss.de

