



РЕПУБЛИКА СРБИЈА
ЗАВОД ЗА ИНТЕЛЕКТУАЛНУ СВОЈИНУ
REPUBLIC OF SERBIA
INTELLECTUAL PROPERTY OFFICE

ISSN 2217 - 9143 (Online)

ГЛАСНИК ИНТЕЛЕКТУАЛНЕ СВОЈИНЕ

INTELLECTUAL PROPERTY GAZETTE



Београд / Belgrade 2017/4



Завод за
интелектуалну својину
Републике Србије

The Intellectual
Property Office of the
Republic of Serbia

ГЛАСНИК ИНТЕЛЕКТУАЛНЕ СВОЈИНЕ

INTELLECTUAL PROPERTY GAZETTE

ГЛАСНИК ИНТЕЛЕКТУАЛНЕ СВОЈИНЕ	Година излажења ХСVII	2017	број 4	Р 55394 - 55497 U 1492 - 1495 Ж 72225 - 72488 Д 11115 - 11120	Датум објављивања: 28.04.2017. Београд
-------------------------------------	-----------------------------	------	--------	--	---

САДРЖАЈ / Contents

ПАТЕНТИ / Patents	5
ОБЈАВА ПРИЈАВА ПАТЕНАТА / Publication of Patent Applications	6
РЕГИСТРОВАНИ ПАТЕНТИ / Patents granted.....	10
ПРЕСТАНАК ВАЖЕЊА РЕГИСТРОВАНОГ ПАТЕНТА / Termination of validity of Registered Patents	34
ОБЈАВА УПИСАНИХ ПРОМЕНА РЕГИСТРОВАНИХ ПАТЕНАТА / Publications of Entered Changes of Registered Patents	36
МАЛИ ПАТЕНТИ / Petty Patents.....	37
ПРЕСТАНАК ВАЖЕЊА РЕГИСТРОВАНОГ МАЛОГ ПАТЕНТА / Termination of Validity of Registered Petty Patents	38
МЕЂУНАРОДНИ КОДОВИ ЗА ИДЕНТИФИКАЦИЈУ БИБЛИОГРАФСКИХ ПОДАТАКА ПАТЕНАТА -WIPO ST. 9 Recommendation Concerning Bibliographic Data On And Relating To Patents - WIPO ST. 9	40
ОБЈАВА ЗАХТЕВА ЗА ПРОШИРЕЊЕ ЕВРОПСКИХ ПРИЈАВА ПАТЕНАТА	41
ОБЈАВА ПОВУЧЕНИХ ЗАХТЕВА ЗА ПРОШИРЕЊЕ ЕВРОПСКИХ ПРИЈАВА ПАТЕНАТА.....	45
ЖИГОВИ / Trademarks	58
РЕГИСТРОВАНИ ЖИГОВИ/ Registrated Trademarks.....	59
ПРЕСТАНАК ВАЖНОСТИ РЕГИСТРОВАНИХ ЖИГОВА / Termination of Validity of Registered Trademarks	146
ОБЈАВА УПИСАНИХ ПРОМЕНА РЕГИСТРОВАНИХ ЖИГОВА\Publications of Entered Changes of Registered Trademarks	153
ОБЈАВА ИНФОРМАЦИЈА О МЕЂУНАРОДНИМ ЖИГОВИМА ЗА КОЈЕ ЈЕ ЗАТРАЖЕНО ПРИЗНАЊЕ У РЕПУБЛИЦИ СРБИЈИ / Gazzete OMPI des marques internationales WIPO Gazette of International Marks	159
ПРИЈАВЉЕНИ МЕЂУНАРОДНИ ЖИГОВИ Filed International Trademarks	159
НАКНАДНА НАЗНАЧЕЊА ЗА РЕПУБЛИКУ СРБИЈУ / Subsequant designations for Republic of Serbia	174
ИНДУСТРИЈСКИ ДИЗАЈН / Industrial Designs	177
РЕГИСТРОВАНИ ДИЗАЈН / Registrated Designs	178
ПРЕСТАНАК ВАЖНОСТИ РЕГИСТРОВАНОГ ДИЗАЈНА Termination of Validity of Registered Designs	180
ОБЈАВА УПИСАНИХ ПРОМЕНА РЕГИСТРОВАНОГ ДИЗАЈНА / Publications of Entered Changes of Registered Designs	181
ПОДЛИСТАК ГИС / Supplement IPG	182

КОДОВИ ЗЕМАЉА И МЕЂУНАРОДНИХ ОРГАНИЗАЦИЈА / Codes of countries and international organisations

КОДОВИ ЗЕМАЉА (WIPO standard ST.3)

AD	Андора	DM	Доминика	KR	Република Кореја	QA	Катар
AE	Уједињени Арапски емирати	DO	Доминиканска Република	KW	Кувајт	RS	Србија
AF	Авганистан	DZ	Алжир	KY	Кајманска Острва	RO	Румунија
AG	Антигва и Барбуда	EC	Еквадор	KZ	Казахстан	RU	Руска Федерација
AI	Ангиле	EE	Естонија	LA	Лаос	RW	Руанда
AL	Албанија	EG	Египат	LB	Либан	SA	Саудијска Арабија
AM	Јерменија	EH	Западна Сахара	LC	Сент Лусија	SB	Соломонска Острва
AN	Холандски Антили	ER	Еритреја	LI	Лихтенштајн	SC	Сејшели
AO	Ангола	ES	Шпанија	LK	Шри Ланка	SD	Судан
AR	Аргентина	ET	Етиопија	LR	Либериа	SE	Шведска
AT	Аустрија	FI	Финска	LS	Лесото	SG	Сингапур
AU	Аустралија	FJ	Фиџи	LT	Литванија	SH	Света Јелена
AW	Аруба	FK	Фокландска Острва	LU	Луксембург	SI	Словенија
AZ	Азербејџан	FO	Фарска Острва	LV	Летонија	SK	Словачка
BA	Босна и Херцеговина	FR	Француска	LY	Либија	SL	Сиера Леоне
BB	Барбадос	GA	Габон	MA	Мароко	SM	Сан Марино
BD	Бангладеш	GB	Велика Британија	MC	Монако	SN	Сенегал
BE	Белгија	GD	Гренада	ME	Црна Гора	SO	Сомалија
BF	Горња Волта	GE	Грузија	MD	Молдавија	SR	Суринам
BG	Бугарска	GH	Гана	MG	Мадагаскар	ST	Сао Томе и Принсипе
BH	Бахреин	GI	Гибралтар	MK	Македонија	SV	Салвадор
BI	Бурунди	GL	Гренланд	ML	Мали	SY	Сирија
BJ	Бенин	GM	Гамбија	MM	Мијанмар	SZ	Свазиленд
BM	Бермуди	GN	Гвинеја	MN	Монголија	TC	Турска и Каикоска Острва
BN	Брунеј Даресалам	GQ	Екваторијална Гвинеја	MO	Макао	TD	Чад
BO	Боливија	GR	Грчка	MP	Северна Маријанска Острва	TG	Того
BR	Бразил	GS	Јужна Џорџија и Јужна Сендвичка Острва	MR	Мауританија	TH	Тајланд
BS	Бахами	GT	Гватемала	MS	Монтсерат	TJ	Таџикистан
BT	Бутан	GW	Гвинеја-Бисау	MT	Малта	TM	Туркменистан
BV	Буве Острва	GY	Гвајана	MU	Маурицијус	TN	Тунис
BW	Боцвана	HK	Хонг Конг	MV	Малдиви	TO	Тонга
BY	Белорусија	HN	Хондурас	MW	Малави	TP	Источни Тимор
BZ	Белизе	HR	Хрватска	MX	Мексико	TR	Турска
CA	Канада	HT	Хаити	MY	Малезија	TT	Тринидад и Тобаго
CD	ДР Конго	HU	Мађарска	MZ	Мозамбик	TV	Тувалу
CF	Централноафричка Република	ID	Индонезија	NA	Намибија	TW	Тајван
CG	Конго	IE	Ирска	NE	Нигер	TZ	Танзанија
CH	Швајцарска	IL	Израел	NG	Нигерија	UA	Украјина
CI	Обала Слоноваче	IN	Индија	NI	Никарагва	UG	Уганда
CK	Кук Острва	IQ	Ирак	NL	Холандија	US	САД
CL	Чиле	IR	Иран	NO	Норвешка	UY	Уругвај
CM	Камерун	IS	Исланд	NP	Непал	UZ	Узбекистан
CN	Кина	IT	Италија	NR	Науру	VA	Ватикан
CO	Колумбија	JM	Јамајка	NZ	Нови Зеланд	VC	Сент Винсент и Гренадини
CR	Костарика	JO	Јордан	OM	Оман	VE	Венецуела
CU	Куба	JP	Јапан	PA	Панама	VG	Британска Девичанска Острва
CV	Зеленортска Острва	KE	Кенија	PE	Перу	VN	Вијетнам
CY	Кипар	KG	Киргизија	PG	Папуа Нова Гвинеја	VU	Вануату
CZ	Чешка Република	KH	Камбоџа	PH	Филипини	WS	Самоа
DE	Немачка	KI	Кирибати	PK	Пакистан	YE	Јемен
DJ	Џибути	KM	Коморска Острва	PL	Пољска	ZA	Јужноафричка Република
DK	Данска	KN	Сент Киц и Невис	PT	Португалија	ZM	Замбија
		KP	ДНР Кореја	PW	Палау Острва	ZW	Зимбабв
				PY	Парагвај		

КОДОВИ МЕЂУНАРОДНИХ ОРГАНИЗАЦИЈА

WO	Светска организација за интелектуалну својину (WIPO)
IB	Међународни биро (у својству пријемног бироа за РСТ)
EP	Европски патентни биро (ЕРО)
BX	Биро Бенелукса за жигове и моделе
EA	Евроазијска патентна организација (ЕАРО)
OA	Афричка организација за интелектуалну својину (ОАПИ)
AR	Афричка регионална организација за индустријску својину (ARIPO)
GC	Патентни завод Савета за сарадњу арапских земаља у Заливу (GCG)

ПАТЕНТИ / Patents

Међународни кодови за идентификацију
библиогр. података о патентима - WIPO - St. 9

Recommendation concerning bibliographic data
on and relating to patents - WIPO - St. 9

Број документа	(11)	Number of document
Врста документа	(13)	Kind of document
Број пријаве	(21)	Number assigned to the application
Датум подношења пријаве	(22)	Filing date of the application
Други датуми, датум излагања на међународној изложби	(23)	Other dates, date of exhibiting at the international exhibition
Подаци о праву првенства	(30)	Priority data
Датум објављивања пријаве	(43)	Publication date of the unexamined application
Датум објављивања патента	(45)	Publication date of registered patent
Међународна класификација патената	(51)	International Patent Classification code
Назив проналаска	(54)	Title of invention
Апстракт или патентни захтев	(57)	Abstract or patent claim
Број основне пријаве (или патената) за који се подноси допунска пријава	(61)	Number of the earlier application (or patent) to which the present document is an addition
Број првобитне пријаве из које је пријава издвојена	(62)	Number of the earlier application from which the present document has been divided out
Број основног патената за сертификат о додатној заштити	(68)	Number of the basic patent for an SPC
Име подносиоца пријаве	(71)	Name of the applicant
Име проналазача	(72)	Name of the inventor
Име носиоца патената	(73)	Name of the owner of patent
Име пуномоћника	(74)	Name of the representative
Број и датум подношења међународне пријаве	(86)	Number and filing date of the international application
Број и датум међународне објаве	(87)	Number and date of the publication of the international application
Број и датум дозволе за стављање производа у промет на територији Републике Србије	(92)	Number and date of the national authorization to place the product on the market
Време трајања или датум престанка важења сертификата о додатној заштити	(94)	Duration of the SPC or date of expiry of the SPC
Назив производа	(95)	Name of the product
Датум и број пријаве европског патената	(96)	Date and number of the European patent application
Датум и број објаве признатог европског патената	(97)	Date and number of publication of the granted European patent

ВРСТЕ ДОКУМЕНАТА - TYPES OF DOCUMENTS

Објава пријаве патената са извештајем о стању технике	A1	Publication of the patent application with search report
Објава пријаве патената без извештаја о стању технике	A2	Publication of the patent application without search report
Посебна објава извештаја о стању технике	A3	Separate publication of search report
Регистровани патенти	B1	Registered patents
Мали патенти	U1	Petty patents
Објава захтева за признање сертификата о додатној заштити	I1	Publication of the request for the grant of an SPC
Објава признатог сертификата о додатној заштити	I2	Publication of the granted SPC

ОБЈАВА ПРИЈАВА ПАТЕНАТА / Publication of Patent Applications

(51) *A01N 63/00* (2006.01) (11) 2015/0677 A1
A01P 21/00 (2006.01)
C05F 11/00 (2006.01)
C09K 17/00 (2006.01)

(21) P-2015/0677 (22) 21.10.2015.

(54) TEHNOLOGIJA PROIZVODNJE PREPARATA KOJI JE ISTOVREMENO STIMULATOR RASTA BILJAKA, MIKROBIOLOŠKO ĐUBRIVO, BIOLOŠKO SREDSTVO ZA ZAŠTITU BILJAKA, INTEZIFIKATOR POBOLJŠANJA PLODNOSTI POLJOPRIVREDNOG ZEMLJIŠTA

(71) PETROVIĆ, Sergej, Vardarska 1c, 21000 Novi Sad, RS
(72) PETROVIĆ, Sergej, Vardarska 1c, 21000 Novi Sad, RS
(57) Preparat koji je istovremeno stimulator rasta biljaka, mikrobiološko đubrivo, biološko sredstvo za zaštitu biljaka, intenzifikator poboljšanja plodnosti poljoprivrednog zemljišta može da se sastoji od jedne, dve ili tri komponente. Prva komponenta je osnovna i može da se primenjuje samostalno. Prva komponenta sadrži izolovane mikroorganizme klase Saccharomycetes, naprimer: Saccharomyces cerevisiae, kao i proizvode njihovog metabolizma. Druga komponenta je tečni ili suvi izolator. Treća komponenta je suva ili tečna izbalansirana mešavina mikro-makro elemenata koji su neophodni za razvoj mikroflоре.

(54) THE PROCEDURE FOR OBTAINING THE PRODUCT WHICH IS SIMULTANEOUSLY PLANT GROWTH STIMULATOR, MICROBIAL FERTILIZER, BIOLOGICAL AGENT FOR PLANT PROTECTION AND INTENSIFIER OF IMPROVING THE AGRICULTURAL SOIL FERTILITY

(57) Product which is simultaneously plant growth stimulator, microbial fertilizer, biological agent for plant protection, intensifier of improvement the fertility of agricultural soil, may consist of one, two or three components. The first component is basic and can be applied independently. The first component comprises the isolated microorganisms class Saccharomycetes, e.g: Saccharomyces cerevisiae, as well as products of their metabolism. The second component is the liquid or dry insulator. The third component is a dry or liquid balanced mixture micro-macro elements that are essential for the development of microflora.

(51) *B64C 39/00* (2006.01) (11) 2015/0655 A1
B64G 1/40 (2006.01)
F03G 3/00 (2006.01)

(21) P-2015/0655 (22) 14.10.2015.

(54) VASIONSKI BROD SA CENTRIFUGALNIM POGONOM

(71) JOVANOVIĆ, Dušan, Vinogradski venac 31, 11030 Beograd, RS

(72) JOVANOVIĆ, Dušan, Vinogradski venac 31, 11030 Beograd, RS

(57) Центрифугални погон васионског брода може се остварити тако што две масе синхронизовано ротирају једна изнад друге у супротним смеровима. Синхронизована ротација две масе је слична ротацији једне масе и њене слике у огледалу. Количине масе су исте, удаљеност од центра ротације је иста, и иста је брзина ротације. Праволинијско кретање се остварује тако што су путање маса принудно организоване тако да ротације изводе на само једној половини круга (приближно), на једнакој удаљености од центра ротације, док на другој половини круга ротације маса принудно прелази на другу орбиту и ротира половину круга. На овај начин добијају се резултате збира вектора центрифугалне силе различите на супротним крајевима круга, и то се користи за усмерено праволинијско кретање. Постављањем већег броја маса на диску остварује се знатно смањење трзаја у једном тј. другом смеру, а и све резултате се сабирају у једну збирну резултанту.

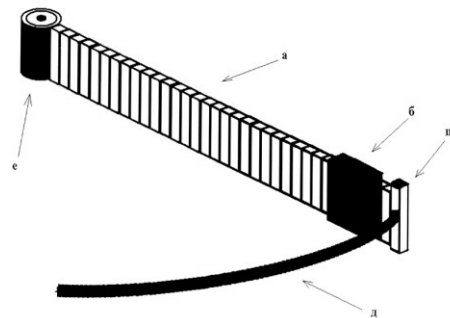

(54) A SPACE SHIP WITH CENTRIFUGAL DRIVE

(57) A centrifugal drive for the space ship can be realized in such way that two masses rotate one above other in the opposite directions. Synchronized rotation of the two masses is similar to rotation of the one mass and the other one as its mirror image. Size of the masses is the same as well as their distance from the center of rotation and their rotation speed. Rectilinear movement has been realized in such way that paths of the masses have been organized under force to exert rotation only on the first half of circle (approximately) keeping the

same distance from the center of rotation, while the mass changes its orbit on the second half of circle transiting to the other orbit and rotates on the second half of circle. In such way have been obtained a resultant as sum of vectors of the centrifugal forces, which are different on the opposite ends of circle, and it has been used for directional rectilinear movement. By means of positioning of plurality of the masses on the disc has been achieved significant decrease in recoil both in the one and the other direction, while all the resultants add to the one overall resultant.

(51) *C02F 1/28* (2006.01) (11) 2015/0693 A1
B01D 15/00 (2006.01)
B01J 20/20 (2006.01)
B01J 20/28 (2006.01)
C01B 31/08 (2006.01)
C02F 1/58 (2006.01)
C02F 101/30 (2006.01)

(21) P-2015/0693 (22) 27.10.2015.

**(54) UKLANJANJE ORGANOFOSFATNIH
PESTICIDA IZ VODE PRIMENOM UREĐENIH
MEZOPOROZNIH UGLJENIKA DOPIRANIH SA
BOROM, AZOTOM I FOSFOROM I FILTER ZA
VODU KOJI KORISTI OVE MATERIJALE ZA
UKLANJANJE ORGANOFOSFATNIH
PESTICIDA IZ PIJAĆE VODE**

(71) UNIVERZITET U BEOGRADU - FAKULTET ZA
FIZIČKU HEMIJU, Studentski trg 12-16,
11158 Beograd, RS

(72) PAŠTI, Igor, Univerzitet u Beogradu - Fakultet za
fizičku hemiju, Studentski trg 12-16, 11000 Beograd,
RS; LAZAREVIĆ-PAŠTI, Tamara, Univerzitet u
Beogradu, Institut Vinča, Mike Petrovića Alasa 12-14,
11351 Vinča, RS; VASIĆ, Vesna, Univerzitet u
Beogradu, Institut Vinča, Mike Petrovića Alasa 12-14,
11351 Vinča, RS; BABIĆ, Biljana, Univerzitet u
Beogradu, Institut Vinča, Mike Petrovića Alasa 12-14,
11351 Vinča, RS

(57) Pronalazak se odnosi na primenu uređenih mezoporozni materijala dopiranih sa borom, azotom i fosforom kao adsorbenata za prečišćavanje vode uklanjanjem organofosforinih pesticida (diazinon, dimetoat, malation i hlorspirifos, kao i njihovih oksidovanih formi). Uklanjanje pomenutih pesticida postignuto je mešanjem praha uređenih mezoporoznih ugljenika sa kontaminiranom vodom ili filtriranjem vode kroz filtere koji sadrže sloj aktivnog materijala, odnosno mezoporoznog ugljenika dopiranog borom, azotom ili fosforom. Efikasnost uklanjanja izuzetno je visoka i tipično prelazi 80% pri koncentracijama pesticida do 3 reda veličine većih od realnih. Uzorci vode koji su prečišćeni adsorpcijom organofosforinih pesticida na uređenim mezoporoznim ugljenicima su pokazali smanjenje ili potpuno odsustvo neurotoksičnih efekata koje je izmereno preko merenja inhibicije enzima AChE

u in vitro uslovima. Na način opisan u pronalasku, uvodi se primena uređenih mezoporoznih ugljenika dopiranih borom, azotom ili fosforom kao adsorbenata za prečišćavanje vode kontaminirane organofosforinih pesticidima i njihova primena u filterima za prečišćavanje ovako kontaminirane pijaće vode.

(54) REMOVAL OF ORGANOPHOSPHORUS
PESTICIDES FROM WATER USING ORDERED
MESOPOROUS CARBONS DOPED WITH BORON,
NITROGEN OR PHOSPHORUS AND THE WATER
FILTER THAT USES THESE MATERIALS FOR
REMOVAL OF ORGANOPHOSPHORUS
PESTICIDES FROM DRINKING WATER

(57) Invention relates to application of ordered mesoporous materials doped with boron, nitrogen or phosphorus as adsorbents for purification of water by removing organophosphorus pesticides (diazinon, dimethoate, malathion and chlorpyrifos, as well as their oxidized forms). Removal of mentioned pesticides is achieved by mixing of ordered mesoporous carbons in powder form with contaminated water or by filtration of water through filters comprising a layer of active material, mesoporous carbons doped with boron, nitrogen or phosphorus. Efficiency of removal is extremely high and typically exceeds 80% at concentrations of pesticide up to three time greater than real. Water samples which were purified by adsorption of organophosphorus pesticides on ordered mesoporous carbons showed decrease or complete absence of the neurotoxic effects which are measured through measuring of enzyme inhibition AChE in in vitro conditions. As described in the invention, application of ordered mesoporous carbons doped with boron, nitrogen or phosphorus as adsorbents for the purification of water contaminated with organophosphorus pesticides and their use in filters for the purification of water contaminated in this way is introduced.

(51) *C07C 231/02* (2006.01) (11) 2015/0632 A1
C07C 233/02 (2006.01)
C07C 233/04 (2006.01)
C07C 233/05 (2006.01)
C07C 233/06 (2006.01)

(21) P-2015/0632 (22) 01.10.2015.

**(54) POSTUPAK ZA DOBIJANJE NOVIH N,N-
DIALKILSUPSTITUISANIH HLORACETAMIDA**

(71) TEHNOLOŠKO-METALURŠKI FAKULTET
UNIVERZITET U BEOGRADU, Karnegijeva 4, 1
1120 Beograd, RS

(72) KUNEVSKI, Maja V., Gospodar Jevremova 2/6,
11000 Beograd, RS; MARINKOVIĆ, Aleksandar dr,
Dušana Stojanovića 62, 11000 Beograd, RS; CVETOJEVIĆ,
Slavica, Ohridska 5/34, 11000 Beograd, RS; PETROVIĆ,
Slobodan dr, Požarevača 6, 11000 Beograd, RS

A

(57) Postupak za dobijanje novih N,N-dialkylsupstituisanih hloracetamida opšte formule (I) u kojoj R1 i R2 predstavljaju alkil i cikloalkil grupe prema sledećoj tabeli: R1 R2 alil alil cikloheksil 2-heksil cikloheksil ciklopropil cikloheksil 1-fenilpropan-2-il cikloheksil 2-pentil 2-butil cikloheksil okarakterisan je prema ovom pronalasku time što reaguje hloracetilhlorid, ClCH₂COCl (II), sa odgovarajućim sekundarnim aminima opšte formule (III) u kojoj, R1 i R2 predstavlja alkil grupu kao što je ranije navedeno, u pogodnom organskom rastvaraču, metilenhloridu, u prisustvu kalijum-karbonata, akceptora kiseline, i na temperaturi od 0 - 40°C.

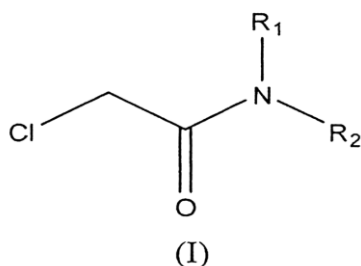

(54) THE PROCESS FOR PRODUCTION OF NEW N,N-DIALKYL SUBSTITUTED CHLOROACETAMIDES

(57) Procedure for obtaining the new N,N-dialkylsubstituted chloracetamides of general formula (I) in which R1 and R2 represent alkyl and cycloalkyl groups according to the following table: R1 R2 allyl allyl cyclohexyl 2-hexyl cyclohexyl cyclopropyl cyclohexyl 1-phenylpropan-2-yl cyclohexyl 2-pentyl 2-butyl cyclohexyl characterized according to this invention by reacting of chloroacetyl chloride, ClCH₂COCl (II), with appropriate secondary amines of general formula (III) in which, R1 and R2 represent alkyl group as previously stated, in a suitable organic solvent, methylene chloride, in the presence of potassium carbonate, acid acceptor, and at the temperature of 0 - 40°C.

(51) *G06F 19/16* (2011.01) (11) 2016/1133 A2
G06N 3/02 (2006.01)

(21) P-2016/1133 (22) 16.12.2016.

(54) NOVA METODA ZA RAZVOJ REGRESIONIH MT-QSAR I MTK-QSAR MODELA PRIMENOM MODULARNE NEURONSKE MREŽE

(71) POCAJT, Viktor, prof. dr, Romena Rolana 31, 11000, Beograd, RS; ANTANASIJEVIĆ, Davor, dr, Ladne vode 26, 11160, Beograd, RS; ANTANASIJEVIĆ, Jelena, dr, Ladne vode 26, 11160, Beograd, RS

(72) POCAJT, Viktor, prof. dr., Romena Rolana 31, 11000, Beograd, RS; ANTANASIJEVIĆ, Davor, dr., Ladne vode 26, 11160, Beograd, RS; ANTANASIJEVIĆ, Jelena, dr., Ladne vode 26, 11160, Beograd, RS
(74) POPOVIĆ, Gordana i ost., Takovska 19, 11000 Beograd

(57) Nova metoda za razvoj regresionih mt-QSAR i mtk-QSAR modela, primenom modularne neuronske mreže, kojima se vrši analiza odnosa strukture i aktivnosti jedinjenja simultano za više bioloških vrsta i za različite standarde mere bioloških efekata. Modularna neuronska mreža se sastoji od dva sloja modula, pri čemu ulazni sloj čine nezavisno obučene klasifikacione neuronske mreže gde svaki ulazni modul predstavlja zaseban mt-QSAR/mtk-QSAR model, a izlazni sloj čini jedan modul (po tipu regresiona neuronska mreža), koji na osnovu binarne klasifikacije ulaznih modula vrši regresionu analizu.

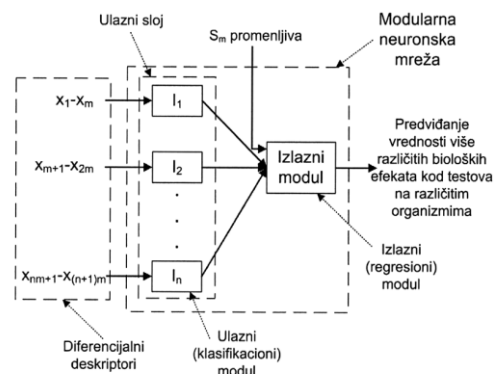

(54) NEW METHOD FOR THE DEVELOPMENT OF REGRESSION MT-QSAR AND MTK-QSAR MODELS BY APPLYING MODULAR NEURAL NETWORK

(57) New method for the development of regression mt-QSAR and mtk-QSAR models, by applying modular neural network, by which the analysis of the relationship of the structure and activity of the compounds simultaneously for multiple biological species and for the different standards of measurements of biological effects is carried out. Modular neural network consists of two layers of modules, whereby the input layer is made of independently trained classification neural networks, where each input module is separate mt-QSAR/mtk-QSAR model, and the output layer is made of one module (by type a regression neural network), which performs regression analysis, based on binary classification of the input modules.

(51) *G06Q 50/00* (2006.01) (11) 2015/0679 A1
G06Q 90/00 (2006.01)

(21) P-2015/0679 (22) 22.10.2015.

(54) MOBILNI UREĐAJ I POSTUPAK ZA AKVIZICIJU BIOFIZIOLOŠKIH SIGNALA KOJI JE UGRAĐEN U BEŽIČNI SET ZA GLAVU KOJI SADRŽI SLUŠALICE U SVRHU ODREĐIVANJA MENTALNIH STANJA

(71) MBRAINTRAIN DOO BEOGRAD, Ruzveltova 1a/II, 11000 Beograd, RS

(72) MIJOVIĆ, Bogdan, Repiška 54, 110000 Beograd, RS; GLIGORIJEVIĆ, Ivan, Ustanička 67, 11000 Beograd, RS; POPOVIĆ, Dejan, Ruzveltova 44, 11000 Beograd, RS; DE, VOS, MAARTEN, Molenstraat 12, 2570 Duffel, BE

(57) Predstavljени pronalazak se odnosi na mobilni uređaj i postupak za akviziciju biofizioloških signala u svrhu određivanja mentalnih stanja. Mobilni uređaj je ugrađen u bežični set za glavu koji sadrži slušalice. Mobilni uređaj sadrži senzore za merenje biofizioloških signala, uključujući, a ne ograničavajući se na, elektroencefalografske (EEG) signale, pulsnu oksimetriju, srčani ritam, telesnu temperaturu i elektrodermalnu aktivnost kože. Pored navedenih, uređaj takođe meri spoljne faktore, uključujući, a ne ograničavajući se na, svetlost iz okoline i zvuk iz okoline. Mobilni uređaj ima mogućnost puštanja zvučnih stimulusa korisniku. Obradeni fiziološki signali se dalje koriste da odrede mentalna stanja korisnika (emotivna stanja i kognitivni procesi). Dalje se mentalna stanja mogu zadržavati, pojačavati intenzitet ili modifikovati korišćenjem vizualnih ili zvučnih stimulacija. Uređaj je projektovan tako da podržava ergonomičnost i kompaktnost uređaja, kako bi se uređaj lakše prihvatio kao korisnički uređaj koji se koristi svakodnevno.

(54) MOBILE APARATUS AND METHOD FOR BIOPHYSIOLOGICAL SIGNAL ACQUISITION FOR ESTIMATING MENTAL STATES EMBEDDED INTO WIRELESS HEADSET WITH HEADPHONES

(57) The proposed invention relates to a mobile device and methods for acquisition of biophysiological signals for the purpose of assessing mental states. The said mobile device is embedded into wireless headset that comprises headphones. The mobile device comprises sensors for biophysiological signal acquisition, including, but not limited to, electroencephalographic (EEG) signals, pulse oximetry, heart rate, body temperature and electrodermal activity. Furthermore, the device also measures environmental factors, including, but not limited to, ambient light and sound from the environment. The mobile device administers sound and visual stimuli to the user. The said biophysiological signals, after being processed, are used to assess mental states of the user. Furthermore, the intensity of the said mental states can be maintained at the same level, enhanced or weakened or fully modified using visual or sound stimuli. The device is designed so that it maintains the ergonomics and compactness of the device, so that it can be generally accepted as an everyday consumer device.

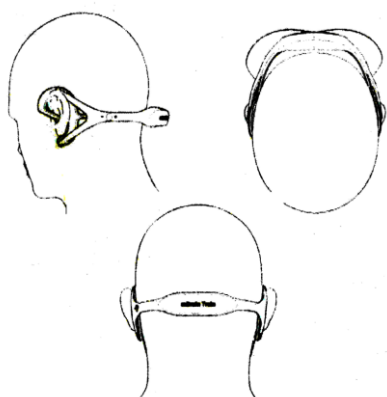

РЕГИСТРОВАНИ ПАТЕНТИ / Patents granted

- (51) *A01K 67/027* (2006.01) (11) **55472 B1**
C07K 14/54 (2006.01)
C12N 15/85 (2006.01)
(21) **P-2016/1140** (22) 15.10.2014.
(30) US 15.10.2013. 201361891013 P
(86) WO 15.10.2014. PCT/US2014/060568
(87) WO 23.04.2015. WO 2015/057758
(96) 15.10.2014. 14790452.8
(97) 07.12.2016. EP2908626 B 2016/49 EN
(54) ŽIVOTINJE SA HUMANIZOVANIM IL-15
HUMANIZED IL-15 ANIMALS
(73) REGENERON PHARMACEUTICALS, INC., 777
Old Saw Mill River Road, Tarrytown, NY 10591, US
(72) ROJAS, Jose, F., c/o Regeneron Pharmaceuticals,
Inc., 777 Old Saw Mill River Road, Tarrytown, New
York, 10591, US; LAI, Ka-Man, Venus, 127 West Main
Street Unit 201, Tarrytown, New York 10591, US;
MURPHY, Andrew, J., c/o Regeneron Pharmaceuticals,
Inc., 777 Old Saw Mill River Road, Tarrytown,
New York, 10591, US
(74) VLAHOVIĆ, Slobodan, Radoja Dakića 35/32,
11070 Novi Beograd
-
- (51) *A01K 67/027* (2006.01) (11) **55495 B1**
C07K 16/00 (2006.01)
C12N 15/85 (2006.01)
(21) **P-2016/1086** (22) 02.08.2011.
(30) US 02.08.2010. 369909 P
(86) WO 02.08.2011. PCT/US2011/046196
(87) WO 09.02.2012. WO 2012/018764
(96) 02.08.2011. 11741730.3
(97) 30.11.2016. EP2601298 B 2016/48 EN
(54) MIŠEVI KOJI STVARAJU VEZUJUĆE
PROTEINE KOJI SADRŽE VL DOMENE
MICE THAT MAKE BINDING PROTEINS
COMPRISING VL DOMAINS
(73) REGENERON PHARMACEUTICALS, INC., 777
Old Saw Mill River Road, Tarrytown, NY 10591, US
(72) MACDONALD, Lynn, c/o Regeneron
Pharmaceuticals, Inc, 777 Old Saw Mill River Road,
Tarrytown, New York 10591, US; STEVENS, Sean,
12848 Caminito De Las Olas, Del Mar, CA 92014, US;
GURER, Cagan, c/o Regeneron Pharmaceuticals, Inc,
777 Old Saw Mill River Road, Tarrytown, New York
10591, US; MEAGHER, Karolina, A., c/o Regeneron
Pharmaceuticals, Inc, 777 Old Saw Mill River Road,
Tarrytown, New York 10591, US; MURPHY, Andrew,
J., c/o Regeneron Pharmaceuticals, Inc, 777 Old Saw
Mill River Road, Tarrytown, New York 10591, US
(74) VLAHOVIĆ, Slobodan, Radoja Dakića 35/32,
11070 Novi Beograd
-
- (51) *A01K 85/00* (2006.01) (11) **55451 B1**
(21) **P-2016/1157** (22) 22.03.2011.
(30) FR 22.03.2010. 1001115
(86) WO 22.03.2011. PCT/FR2011/050586
(87) WO 29.09.2011. WO 2011/117529
(96) 22.03.2011. 11715961.6
(97) 19.10.2016. EP2549860 B 2016/42 FR
(54) RIBOLOVAČKA VARALICA
FISHING LURE
(73) FIIISH, 8 rue Henri Waquet, 29200 Brest, FR
(72) GUENNAL, Matthieu, 2 rue Louis Hemon, F-
29720 Ploneour Lanvern, FR
(74) ŽIVKOVIĆ, Zoran, Alekse Nenadovića 16,
11000 Beograd
-
- (51) *A01N 37/42* (2006.01) (11) **55412 B1**
A01N 43/50 (2006.01)
A01P 13/00 (2006.01)
(21) **P-2016/0893** (22) 10.09.2012.
(30) EP 13.09.2011. 11181041
(86) WO 10.09.2012. PCT/EP2012/067652
(87) WO 21.03.2013. WO 2013/037735
(96) 10.09.2012. 12756223.9
(97) 27.07.2016. EP2755479 B 2016/30 EN
(54) POSTUPAK ZA KONTROLU PARAZITSKIH
KOROVA SA SMEŠOM KOJA SADRŽI IMAZAMOKS
I REGULATORE RASTA BILJAKA
METHOD OF CONTROLLING PARASITIC WEEDS
WITH MIXTURES COMPRISING IMAZAMOX AND
PLANT GROWTH REGULATORS
(73) BASF Agrochemical Products, B.V., Groningensingel 1,
6835 EA Arnhem, NL
(72) PFENNING, Matthias, Raiffeisenstr. 6, 67365
Schwegenheim, DE; BREMER, Hagen, Ziegelofenweg
67, 67346 Speyer, DE
(74) Živko Mijatović and Partners, d.o.o., Studentski trg
4, 11000 Beograd
-
- (51) *A01N 59/16* (2006.01) (11) **55437 B1**
A01K 1/015 (2006.01)
A01N 25/08 (2006.01)
A01P 1/00 (2006.01)
(21) **P-2016/1110** (22) 22.02.2011.
(30) GR 21.02.2011. 2011100101
(96) 22.02.2011. 11155396.2
(97) 12.10.2016. EP2489269 B 2016/41 EN
(54) KOMPOZICIJA KOJA OBUHVATA
BIOCIDNU SMEŠU
COMPOSITION COMPRISING A BIOCIDAL
COMPOSITE

(73) GEHELLAS S.A., 8A Pentelis Street,
175 64 Palaio Faliro, GR
(72) KACANDES, George, c/o Geohellas S.A.,
8A Pentelis Street, Athens 17564, GR; DROSSOS,
Emmanuel, c/o Geohallas S.A., 8A Pentelis Street,
175 64 Palaio Faliro, GR
(74) ŽIVKOVIĆ, Zoran, Alekse Nenadovića 16,
11000 Beograd

(51) **A01P 13/00** (2006.01) (11) **55476 B1**
A01N 33/12 (2006.01)
A01N 37/40 (2006.01)
A01N 37/44 (2006.01)
A01N 39/02 (2006.01)
A01N 39/04 (2006.01)
A01N 43/40 (2006.01)
A01N 43/42 (2006.01)

(21) **P-2016/0962** (22) 19.04.2011.
(30) US 20.04.2010. 325939 P
(86) WO 19.04.2011. PCT/US2011/032940
(87) WO 27.10.2011. WO 2011/133482
(96) 19.04.2011. 11717419.3
(97) 21.09.2016. EP2560494 B 2016/38 EN

**(54) VODENI HERBICIDNI KONCENTRATI
AUKSIN KARBOKSILNIH KISELINA SA
SMANJENOM IRITACIJOM OKA**

AQUEOUS HERBICIDAL CONCENTRATES OF
AUXINIC CARBOXYLIC ACIDS WITH REDUCED
EYE IRRITANCY

(73) DOW AGROSCIENCES, LLC, 9330 Zionsville
Road, Indianapolis, IN 46268, US
(72) STAGG, Nicola, 8865 Stonewick Way, Zionsville,
IN 46077, US; BLEWETT, T., 4455 W. 126th St., Zionsville,
IN 46077, US; TANK, Holger, 1172 Huntington Woods
Point, Zionsville, IN 46077, US; LI, Mei, 13679
Cunningham Drive, Westfield, IN 46074, US; LIU, Lei,
1501 Brookmill Court, Carmel, IN 46032, US
(74) VLAHOVIĆ, Slobodan, Radoja Dakića 35/32,
11070 Novi Beograd

(51) **A23K 30/15** (2016.01) (11) **55497 B1**
(21) **P-2013/0405** (22) 23.09.2013.
(43) 30.04.2015.

**(54) POSTUPAK I PRIMENA ADITIVA PRI
KONZERVISANJU HRANE**
METHODS AND APPLICATION OF ADDITIVES IN
FEED PRESERVATION

(73) IVETIĆ, Aleksandra, Teodosijeva 1,
11000 Beograd-Zvezdara, RS
(72) IVETIĆ, Aleksandra, Teodosijeva 1,
11000 Beograd-Zvezdara, RS
(74) PLAVŠA & PLAVŠA PATENTNA
KANCELARIJA, Strumička 51, 11050 Beograd

(51) **A23L 33/105** (2016.01) (11) **55490 B1**
(21) **P-2016/1168** (22) 15.05.2013.

(30) DE 19.12.2012. 202012012130 U
(86) WO 15.05.2013. PCT/EP2013/001427
(87) WO 26.06.2014. WO 2014/094921
(96) 15.05.2013. 13729247.0
(97) 12.10.2016. EP2934185 B 2016/41 DE

**(54) SOLUBILIZAT KURKUMINA
CURCUMIN SOLUBILISATE**

(73) AQUANOVA AG, Birkenweg 8-10,
64295 Darmstadt, DE
(72) BEHNAM, Dariush, Schwalbenweg 9, 6
4380 Roßdorf, DE
(74) BOGDANOVIĆ, Dejan i ost., Vljakovićeve 28,
11000 Beograd

(51) **A24F 47/00** (2006.01) (11) **55419 B1**
A61M 15/00 (2006.01)
A61M 15/06 (2006.01)

(21) **P-2016/1002** (22) 06.02.2012.
(30) DE 07.02.2011. 102011010532
(86) WO 06.02.2012. PCT/EP2012/051981
(87) WO 16.08.2012. WO 2012/107414
(96) 06.02.2012. 12708093.5
(97) 17.08.2016. EP2672846 B 2016/33 DE

**(54) UREĐAJ ZA INHALACIJU
INHALATION DEVICE**

(73) S.A.S.C. AG, Dorfstrasse 16, 6340 Baar, CH
(72) BURGHARDT, Thorsten, Sünderlingstr. 22,
44581 Castrop-Rauxel, DE
(74) ŽIVKO MIJATOVIĆ AND PARTNERS D.O.O.,
Studentski trg 4, 11000 Beograd

(51) **A24F 47/00** (2006.01) (11) **55484 B1**
H05B 6/10 (2006.01)

(21) **P-2016/1107** (22) 21.05.2015.
(30) EP 21.05.2014. 14169191
(86) WO 21.05.2015. PCT/EP2015/061202
(87) WO 26.11.2015. WO 2015/177257
(96) 21.05.2015. 15727324.4
(97) 02.11.2016. EP2967156 B 2016/44 EN

**(54) INDUKCIONI GREJNI UREĐAJ, SISTEM ZA
ISPORUKU AEROSOLA KOJI SADRŽI
INDUKCIONI GREJNI UREĐAJ I POSTUPAK
NJEGOVOG RADA**

INDUCTIVE HEATING DEVICE, AEROSOL-DELIVERY
SYSTEM COMPRISING AN INDUCTIVE HEATING
DEVICE, AND METHOD OF OPERATING SAME
(73) PHILIP MORRIS PRODUCTS S.A., Quai
Jeanrenaud 3, 2000 Neuchâtel, CH
(72) FURSA, Oleg, Rue du Montilier 21, 2523
Lignières, CH; MIRONOV, Oleg, Rue des Battieux 1,
2000 Neuchâtel, CH; ZINOVIK, Ihar, Nikolaevich, Rue
du Chasselas 20A, CH-2034 Peseux, CH
(74) MALEŠEVIĆ, Vladan, Cara Lazara 7,
11000 Beograd

(51) *A24F 47/00* (2006.01) (11) **55485 B1**
(21) **P-2016/1108** (22) 21.05.2015.
(30) EP 21.05.2014. 14169192
EP 21.05.2014. 14169241
EP 21.05.2014. 14169194
(86) WO 21.05.2015. PCT/EP2015/061293
(87) WO 26.11.2015. WO 2015/177294
(96) 21.05.2015. 15727581.9
(97) 16.11.2016. EP2996504 B 2016/46 EN
(54) ELEMENT ZA PROIZVODNJU AEROSOLA SA SUSCEPTOROM OD VIŠE MATERIJALA
AEROSOL-GENERATING ARTICLE WITH MULTI-
MATERIAL SUSCEPTOR
(73) PHILIP MORRIS PRODUCTS S.A., Quai Jeanrenaud 3, 2000 Neuchâtel, CH
(72) MIRONOV, Oleg, Rue des Battieux 1, CH-2000 Neuchâtel, CH; ZINOVIK, Ihar, Nikolaevich, Rue du Chasselas 20A, CH-2034 Peseux, CH; FURSA, Oleg, Rue du Montilier 21, CH-2523 Lignières, CH
(74) MALEŠEVIĆ, Vladan, Cara Lazara 7, 11000 Beograd

(51) *A43B 7/20* (2006.01) (11) **55411 B1**
A43B 5/00 (2006.01)
(21) **P-2016/0852** (22) 13.05.2011.
(96) 13.05.2011. 11165960.3
(97) 24.08.2016. EP2522240 B 2016/34 DE
(54) CIPELA SA SISTEMOM ZA ZATEZANJE GORNJEG DELA STOPALA I PETE
SHOE WITH HEEL INSTEP PULL SYSTEM
(73) FENIX OUTDOOR AB PUBL., Box 209, 89125 Örnköldsvik, SE
(72) FRIEDL, Johann, Penzingerdorf 14, 4793 St. Roman, AT
(74) POPOVIĆ, Gordana i ostali, Takovska 19, 11000 Beograd

(51) *A47J 31/44* (2006.01) (11) **55480 B1**
(21) **P-2016/1100** (22) 14.01.2014.
(30) PT 14.01.2013. 10673413
(86) WO 14.01.2014. PCT/PT2014/000004
(87) WO 17.07.2014. WO 2014/109661
(96) 14.01.2014. 14702096.0
(97) 21.09.2016. EP2943103 B 2016/38 EN
(54) APARAT ZA PRIPREMU NAPITAKA SA VIŠENAMENSKIM INTERFEJSOM I POSTUPAK RUKOVANJA NAVEDENOM MAŠINOM
MACHINE FOR PREPARATION OF BEVERAGES WITH MULTIFUNCTIONAL INTERFACE AND PROCESS FOR OPERATING SAID MACHINE
(73) NOVADELTA-COMÉRCIO E INDUSTRIA DE CAFÉS, S.A., Avenida Infante D. Henrique 151 A, 1950-709 Lisboa, PT
(72) NABEIRO, Rui Miguel, Rua Dr. Tello da Gama N.º 89, Campo Maior, 7370-112 Campo Maior, PT; FIGUEIREDO BRANCO, João André de, Avenida Capitão Salgueiro Mala N.º 1 - 1C, 1885-091 Moscavide, PT

(74) PETOŠEVIĆ D.O.O, Kneza Mihaila 1-3, 11000 Beograd

(51) *A47J 45/06* (2006.01) (11) **55430 B1**
A47J 45/07 (2006.01)
(21) **P-2016/1096** (22) 03.07.2012.
(30) IT 07.07.2011. MI20111263
(86) WO 03.07.2012. PCT/EP2012/062876
(87) WO 10.01.2013. WO 2013/004680
(96) 03.07.2012. 12731450.8
(97) 14.09.2016. EP2729044 B 2016/37 EN
(54) PRIBOR ZA KUVANJE
COOKING TOOL
(73) ARACARIA B.V., Westerdoksdijk 423, 1013 BX Amsterdam, NL
(72) ZEPTEP, Philip, Menfi Industria S.p.A., Via Sibilla Aleramo 13, I-20092 Cinisello Balsamo, IT
(74) POPOVIĆ, Gordana i ost., Takovska 19, 11000 Beograd

(51) *A61F 2/90* (2013.01) (11) **55467 B1**
A61F 2/844 (2013.01)
A61F 2/91 (2013.01)
A61F 2/915 (2013.01)
(21) **P-2016/1136** (22) 14.10.2013.
(30) DE 05.11.2012. 102012220129
(86) WO 14.10.2013. PCT/EP2013/071407
(87) WO 08.05.2014. WO 2014/067770
(96) 14.10.2013. 13776491.6
(97) 05.10.2016. EP2895117 B 2016/40 DE
(54) STENT
STENT
(73) VARIOMED AG, Gärten 71, 9496 Balzers, LI
(72) FISCHER, Harald, Königsbergerstr. 2, 76356 Weingarten, DE
(74) BOGDANOVIĆ, Dejan i ost., Vljakovićeve 28, 11000 Beograd

(51) *A61H 1/00* (2006.01) (11) **55481 B1**
A61M 11/00 (2006.01)
A61M 15/00 (2006.01)
B05B 17/00 (2006.01)
(21) **P-2016/1113** (22) 19.07.2010.
(30) US 17.07.2009. 226591 P
(86) WO 19.07.2010. PCT/US2010/042473
(87) WO 20.01.2011. WO 2011/009133
(96) 19.07.2010. 10800673.5
(97) 14.09.2016. EP2453864 B 2016/37 EN
(54) SISTEMI I POSTUPCI ZA UPRAVLJANJE ZAPTIVENIM RASPRŠIVAČEM
SYSTEMS AND METHODS FOR DRIVING SEALED NEBULIZERS
(73) NEKTAR THERAPEUTICS, 455 Mission Bay Boulevard South, Suite 100, San Francisco, CA 94158, US
(72) GORDON, Benjamin, Morris, 26 Fendon Road, Cambridge Cambridgeshire CB1 7RT, GB; GARDNER,

Steven, David, 9 Meadow Walk, Yaxley Cambridgeshire PE7 3EX, GB; HAYES, Matthew, James, 31 Tunwells Lane, Great Shelford, Cambridge Cambridgeshire CB22 5LJ, GB
(74) PETOŠEVIĆ D.O.O., Kneza Mihaila 1-3, 11000 Beograd

(51) *A61K 9/16* (2006.01) (11) **55438 B1**
(21) **P-2016/1111** (22) 15.12.2010.

(30) EP 18.12.2009. 09179877
(86) WO 15.12.2010. PCT/EP2010/069733
(87) WO 23.06.2011. WO 2011/073245
(96) 15.12.2010. 10793226.1
(97) 09.11.2016. EP2512453 B 2016/45 EN

**(54) GRANULE ZA FARMACEUTSKE
PREPARATE, POSTUPCI I UREĐAJ ZA
NJIHOVU PROIZVODNJU**

GRANULES FOR PHARMACEUTICAL
PREPARATIONS, METHODS AND APPARATUS
FOR THEIR PRODUCTION

(73) FERRING B.V., Polaris Avenue 144, 2132 JX Hoofddorp, NL
(72) HOEG-MOLLER, Carsten, Kratvej 24, DK-2760 Malov, DK; LARSEN, Crilles Casper, Chemin du Marais 6, CH-1031 Mex, CH; WITTENDORFF, Jorgen, 47 Sonderkaer, DK-2650 Hvidovre, DK; NISSEN, Brigitte, Linde Allé 1, DK-2600 Glostrup, DK; PEDERSEN, Kenneth Manby, Tarnbjerggardsvej 16, DK-4320 Lejre, DK; HANSEN, Tue, Strandholms Allé 6, DK-2650 Hvidovre, DK; POULSEN, Helle, Hellevaenget 7st, DK-2800 Lyngby, DK
(74) ŽIVKOVIĆ, Zoran, Alekse Nenadovića 16, 11000 Beograd

(51) *A61K 9/16* (2006.01) (11) **55489 B1**
A61K 9/20 (2006.01)
A61K 31/454 (2006.01)
(21) **P-2016/1161** (22) 01.05.2013.

(30) GB 02.05.2012. 201207701
GB 23.11.2012. 201221130
(86) WO 01.05.2013. PCT/GB2013/051131
(87) WO 07.11.2013. WO 2013/164620
(96) 01.05.2013. 13727314.0
(97) 09.11.2016. EP2849730 B 2016/45 EN
**(54) NOVI PREPARATI ALFENTANILA ZA
TRETMAN AKUTNOG BOLA**
NEW ALFENTANIL COMPOSITION FOR THE
TREATMENT OF ACUTE PAIN
(73) OREXO AB, Box 303, 751 05 Uppsala, SE
(72) PETTERSSON, Anders, Sankt Sigfridgatan 83 B, SE-412 66 Göteborg, SE; SCHWAN, Emil, Eva Lagerwalls Väg 22, SE-756 43 Uppsala, SE; JOHANSSON, Barbro, Orexo AB Box 303, SE-751 05 Uppsala, SE
(74) ČOSOVIĆ, Dragoljub, Bulevar Arsenijaja Čarnojevića 54/III/12, 11070 Novi Beograd

(51) *A61K 31/352* (2006.01) (11) **55394 B1**
A61P 25/00 (2006.01)
A61P 43/00 (2006.01)
C07D 311/22 (2006.01)
C07D 311/24 (2006.01)
C07D 311/30 (2006.01)

(21) **P-2016/1048** (22) 17.07.2014.

(30) JP 18.07.2013. 2013149690
(86) WO 17.07.2014. PCT/JP2014/069026
(87) WO 22.01.2015. WO 2015/008827
(96) 17.07.2014. 14826811.3
(97) 14.09.2016. EP2929880 B 2016/37 EN

**(54) TERAPEUTSKO SREDSTVO PROTIV
BOLESTI BAZIRANO NA INHIBITORNOM
EFEKTU FAKTORA INHIBICIJE MIGRACIJE
MAKROFAGA**

THERAPEUTIC AGENT FOR DISEASE BASED ON
INHIBITORY EFFECT OF MACROPHAGE
MIGRATION INHIBITORY FACTOR

(73) TOYAMA CHEMICAL CO., LTD., 2-5 Nishishinjuku 3-Chome, Shinjuku-ku, Tokyo 160-0023, JP
(72) TANAKA, Keiichi, c/o TOYAMA CHEMICAL CO. LTD., Toyama Works, 4-1 Shimookui 2-chome, Toyama-shi, Toyama 930-8508, JP; MORIMOTO, Kimiko, c/o TOYAMA CHEMICAL CO. LTD., Toyama Works, 4-1 Shimookui 2-chome, Toyama-shi, Toyama 930-8508, JP

(74) PETOŠEVIĆ D.O.O, Kneza Mihaila 1-3, 11000 Beograd

(51) *A61K 31/375* (2006.01) (11) **55423 B1**
A61K 9/00 (2006.01)
A61K 47/10 (2006.01)
A61P 1/10 (2006.01)

(21) **P-2016/1035** (22) 09.03.2012.

(30) GB 11.03.2011. 201104200
GB 11.03.2011. 201104202
GB 23.08.2011. 201114629
(86) WO 09.03.2012. PCT/GB2012/050526
(87) WO 20.09.2012. WO 2012/123720
(96) 09.03.2012. 12710777.9
(97) 28.09.2016. EP2683375 B 2016/39 EN

**(54) PREPARAT ZA KOLONOSKOPIJU
COLONOSCOPY-PREPARATION**

(73) NORGINE B.V., Hoge Hilweg 7, 1101 CA Amsterdam ZO, NL
(72) HALPHEN, Marc, c/o Norgine Limited, New Road, Tir-y-Berth, Hengoed, Mid-Glamorgan CF82 8SJ, GB; GRUSS, Hans-Jürgen, c/o Norgine Limited, New Road, Tir-y-Berth, Hengoed, Mid-Glamorgan CF82 8SJ, GB; COX, Ian, c/o Norgine Limited, New Road, Tir-y-Berth, Hengoed, Mid-Glamorgan CF82 8SJ, GB; COCKETT, Alasdair, c/o Norgine Limited, New Road, Tir-y-Berth, Hengoed, Mid-Glamorgan CF82 8SJ, GB; STEIN, Peter, c/o Norgine Limited, New Road, Tir-y-Berth, Hengoed, Mid-Glamorgan CF82 8SJ, GB; UNGAR, Alex, Moorthwaite Cottage, Wigton, Cumberland CA7 0LZ, GB

B

(74) VLAHOVIĆ, Slobodan, Radoja Dakica 35/32,
11070 Novi Beograd

(51) *A61K 31/415* (2006.01) (11) 55491 B1
A61K 9/08 (2006.01)
A61K 47/10 (2006.01)
A61K 47/20 (2006.01)

(21) P-2016/1169 (22) 28.01.2011.

(30) US 28.01.2010. 299100 P

(86) WO 28.01.2011. PCT/US2011/022958

(87) WO 04.08.2011. WO 2011/094565

(96) 28.01.2011. 11737745.7

(97) 05.10.2016. EP2528602 B 2016/40 EN

(54) **FORMULACIJE BENDAMUSTINA**

FORMULATIONS OF BENDAMUSTINE

(73) EAGLE PHARMACEUTICALS, INC., 50 Tice
Boulevard, Woodcliff Lake, NJ 07677, US

(72) PALEPU, Nagesh, R., 30 Addis Drive,
Southampton, Pennsylvania 18966, US; BUXTON,
Philip, Christopher, 11 Bradley Close, Great Dunmow
Essex CM6 2PB, GB

(74) BOGDANOVIĆ, Dejan i ost., Vljakovićeve 28,
11000 Beograd

(51) *A61K 31/427* (2006.01) (11) 55424 B1
A61K 38/05 (2006.01)
A61K 45/06 (2006.01)
A61P 17/00 (2006.01)

(21) P-2016/1045 (22) 19.12.2012.

(86) WO 19.12.2012. PCT/EP2012/076086

(87) WO 26.06.2014. WO 2014/094839

(96) 19.12.2012. 12812220.7

(97) 16.11.2016. EP2934520 B 2016/46 EN

(54) **UPOTREBA PIDOTIMODA ZA LEČENJE**

ATOPIJSKOG DERMATITISA

USE OF PIDOTIMOD TO TREAT ATOPIC

DERMATITIS

(73) POLICHEM SA, 50, Val Fleuri, 1526 Luxembourg, LU

(72) MAILLAND, Federico, Strada Regina10, CH-6900
Lugano, CH; CASERINI, Maurizio, Viale Franklin
Delano Roosevelt 25, I-22100 Como, IT

(74) ŽIVKO MIJATOVIĆ AND PARTNERS, D.O.O.,
Studentski trg 4, 11000 Beograd

(51) *A61K 31/427* (2006.01) (11) 55436 B1
A61K 38/05 (2006.01)
A61K 45/06 (2006.01)
A61P 17/06 (2006.01)

(21) P-2016/1102 (22) 19.12.2012.

(86) WO 19.12.2012. PCT/EP2012/076088

(87) WO 26.06.2014. WO 2014/094840

(96) 19.12.2012. 12812221.5

(97) 30.11.2016. EP2934521 B 2016/48 EN

(54) **UPOTREBA PIDOTIMODA ZA LEČENJE**

PSORIJAZE

USE OF PIDOTIMOD TO TREAT PSORIASIS

(73) POLICHEM SA, 50, Val Fleuri, 1526 Luxembourg, LU

(72) CASERINI, Maurizio, Viale Franklin Delano
Roosevelt 25, I-22100 Como, IT; MAILLAND,

Federico, Strada Regina10, CH-6900 Lugano, CH

(74) ŽIVKO MIJATOVIĆ AND PARTNERS D.O.O.,
Studentski trg 4, 11000 Beograd

(51) *A61K 31/4353* (2006.01) (11) 55408 B1

A61P 31/04 (2006.01)

C07D 215/22 (2006.01)

C07D 215/227 (2006.01)

C07D 215/36 (2006.01)

(21) P-2016/1121 (22) 26.06.2006.

(30) EP 28.06.2005. 05105769

(86) WO 26.06.2006. PCT/EP2006/063556

(87) WO 04.01.2007. WO 2007/000436

(96) 26.06.2006. 06763891.6

(97) 28.09.2016. EP1898910 B 2016/39 EN

(54) **DERIVATI KVINOLINA KAO**

ANTIBAKTERIJSKI AGENSI

QUINOLINE DERIVATIVES AS ANTIBACTERIAL
AGENTS

(73) JANSSEN PHARMACEUTICA NV,

Turnhoutseweg 30, 2340 Beerse, BE

(72) ANDRIES, Koenraad, Jozef, Lodewijk, Marcel, c/o

Janssen Pharmaceutica N.V., Turnhoutseweg 30, 2340

Beerse, BE; KOUL, Anil, c/o Janssen Pharmaceutica

N.V., Turnhoutseweg 30, 2340 Beerse, BE;

GUILLEMONT, Jérôme, Emile, Georges, c/o Johnson &

Johnson Pharmaceutical, Research and Development, A

division of Janssen-Cilag, Campus Maigremont BP 615,

27106 Val de Reuil Cedex, FR; MOTTE, Magali,

Madeleine, Simone, c/o Johnson & Johnson

Pharmaceutical, Research and Development, A division

of Janssen-Cilag, Campus Maigremont BP 615, 27106

Val de Reuil Cedex, FR

(74) MITROVIĆ, Predrag, Alaska 36, 11080 Zemun

(51) *A61K 31/485* (2006.01) (11) 55456 B1

A61P 25/32 (2006.01)

(21) P-2016/1173 (22) 27.06.2013.

(30) US 27.06.2012. 201261664804 P

US 02.11.2012. 201261721539 P

US 13.12.2012. 201261736740 P

US 15.03.2013. 201361788810 P

(86) WO 27.06.2013. PCT/EP2013/063461

(87) WO 03.01.2014. WO 2014/001427

(96) 27.06.2013. 13732471.1

(97) 02.11.2016. EP2866808 B 2016/44 EN

(54) **NALMEFEN ZA SMANJENJE**

KONZUMIRANJA ALKOHOLA KOD

ODREĐENIH CILJNIH POPULACIJA

NALMEFENE FOR REDUCTION OF ALCOHOL

CONSUMPTION IN SPECIFIC TARGET

POPULATIONS

(73) H. LUNDBECK A/S, Ottiliavej 9, 2500 Valby, DK

(72) TORUP, Lars, Inavej 41, DK-3500 Værløse, DK; ABBARIKI, Afsaneh, Grünersvej 1, DK-2840 Holte, DK; BLADSTRÖM, Anna, Qvantenborgsvägen 19, S-227 38 Lund, SE; PERSSON, Christine, Skolrådsvägen 13, S-224 67 Lund, SE; MEULIEN, Didier, 16 rue Heinrich, F-92100 Boulogne Billancourt, FR; SØRENSEN, Per, Skovgaardsgade 23, DK-2100 Copenhagen Ø, DK; JENSEN, Thomas, Jon, Fyrrevang 15, DK-2830 Virum, DK; ØSTERGAARD, Jette, Buch, Nørrebrogade 52A 5.th., DK-2200 Copenhagen N, DK
(74) ŽIVKOVIĆ, Zoran, Alekse Nenadovića 16, 11000 Beograd

(51) *A61K 31/496* (2006.01) (11) 55434 B1
A61K 9/00 (2006.01)
A61K 31/551 (2006.01)
A61P 25/00 (2006.01)
A61P 25/18 (2006.01)
A61P 25/24 (2006.01)

(21) P-2016/1015 (22) 19.03.2012.

(30) US 18.03.2011. 201161454008 P

(86) WO 19.03.2012. PCT/US2012/029625

(87) WO 27.09.2012. WO 2012/129156

(96) 19.03.2012. 12712189.5

(97) 24.08.2016. EP2685979 B 2016/34 EN

(54) INJEKTABILNE FARMACEUTSKE
KOMPOZICIJE KOJE SADRŽE ANTIPSIHOTIK
KOJI JE NERASTVORLJIV U VODI, SORBITAN
LAURAT I POLISORBAT 20

INJECTABLE PHARMACEUTICAL
COMPOSITIONS COMPRISING A WATER-
INSOLUBLE ANTI-PSYCHOTIC, SORBITAN
LAURATE AND POLYSORBATE 20

(73) ALKERMES PHARMA IRELAND LIMITED,
Connaught House, 1 Burlington Road, Dublin 4, IE
(72) HICKEY, Magali, B., 852 Winter Street, Waltham,
MA 02451, US; PERRY, Jason, M., 852 Winter Street,
Waltham, MA 02451, US; DEEVER, Daniel, R., 852
Winter Street, Waltham, MA 02451, US; REMENAR,
Julius, F., 852 Winter Street, Waltham, MA 02451, US;
VANDIVER, Jennifer, 852 Winter Street, Waltham,
MA 02451, US

(74) ŽIVKO MIJATOVIĆ AND PARTNERS, D.O.O.,
Studentski trg 4, 11000 Beograd

(51) *A61K 33/24* (2006.01) (11) 55418 B1
A61P 15/08 (2006.01)

(21) P-2016/1000 (22) 21.01.2014.

(30) ES 22.01.2013. 201330071

(86) WO 21.01.2014. PCT/EP2014/051141

(87) WO 31.07.2014. WO 2014/114644

(96) 21.01.2014. 14701067.2

(97) 26.10.2016. EP2948156 B 2016/43 EN

(54) UPOTREBA VOLFRAMOVIIH (VI) SOLI ZA
TRETIRANJE NEPLODNOSTI ŽENKI
NEDIJABETIČNIH SISARA

USE OF TUNGSTEN (VI) SALTS FOR THE
TREATMENT OF FEMALE INFERTILITY IN NON-
DIABETIC MAMMALS

(73) OXOLIFE, S.L., C/ Nou 53, 08192 Sant Quirze del
Vallès (Barcelona), ES

(72) CANALS ALMAZÁN, Ignacio, Carrer Nou 53, E-
08192 Sant Quirze Del Vallès, ES; ARBAT BUGIÉ,
Agnès, Capitán Arenas 25 5ª, E-08034 Barcelona, ES

(74) ŽIVKOVIĆ, Zoran, Alekse Nenadovića 16,
11000 Beograd

(51) *A61K 36/00* (2006.01) (11) 55496 B1

A61K 9/06 (2006.01)

A61K 9/08 (2006.01)

A61K 9/10 (2006.01)

A61K 9/48 (2006.01)

A61K 36/28 (2006.01)

A61K 36/48 (2006.01)

A61K 36/77 (2006.01)

A61K 36/80 (2006.01)

A61P 9/10 (2006.01)

A61P 9/14 (2006.01)

(21) P-2012/0386

(22) 03.09.2012.

(43) 30.04.2014.

(54) KOMPOZICIJA EKSTRAKATA LEKOVITOG
BILJA ZA PRIMENU KOD PROBLEMA
PERIFERNE CIRKULACIJE

COMPOSITION OF MEDICINAL PLANT
EXTRACTS FOR USE IN THE PERIPHERAL
CIRCULATION PROBLEM

(73) ODŽIĆ, Dejan, Živka Davidovića 112a,
11000 Beograd, RS

(72) ODŽIĆ, Dejan, Živka Davidovića 112a,
11000 Beograd, RS

(74) PAVLOV, Damjan, Vlade Zečevića 4,
15300 Loznica

(51) *A61K 38/54* (2006.01) (11) 55450 B1

A61K 38/46 (2006.01)

A61K 38/47 (2006.01)

A61K 38/48 (2006.01)

A61P 1/14 (2006.01)

A61P 1/18 (2006.01)

(21) P-2016/1142

(22) 14.10.2005.

(30) US 14.10.2004. 618764 P

(96) 14.10.2005. 10158639.4

(97) 23.11.2016. EP2198880 B 2016/47 EN

(54) KOMPOZICIJE KOJE SADRŽE LIPAZU,
PROTEAZU IAMILAZU ZA LEČENJE
PANKREATIČNE INSUFICIJENCIJE
COMPOSITIONS CONTAINING LIPASE,
PROTEASE AND AMYLASE FOR TREATING
PANCREATIC INSUFFICIENCY

(73) ELI LILLY AND CO., Lilly Corporate Center,
Indianapolis, IN 46285, US

(72) MARGOLIN, Alexey, L., 193 Upland Avenue, Newton, MA 02161, US; SHENOY, Bhami, C., 11 Pratt Street, South Grafton, MA 01560, US; MURRAY, Frederick, T., 119 Cushing Hill Road, Hanover, MA 02339, US; STEVENS, Anthony, Christopher, Lee, 55 Huntington Road, Newton, MA 02458, US
(74) POPOVIĆ, Gordana i ost., Takovska 19, 11000 Beograd

(51) *A61K 38/55* (2006.01) (11) **55431 B1**
C07D 417/12 (2006.01)
C07K 5/08 (2006.01)

(21) **P-2016/1122** (22) 22.03.2010.

(30) US 20.03.2009. 162196 P

US 22.05.2009. 180561 P

(96) 22.03.2010. 14178725.9

(97) 16.11.2016. EP2813241 B 2016/46 EN

(54) KRISTALNI TRIPEPTIDNI EPOKSIKETONSKI INHIBITORI PROTEAZE

CRYSTALLINE TRIPEPTIDE EPOXY KETONE PROTEASE INHIBITORS

(73) ONYX THERAPEUTICS, INC., One Amgen Center Drive, Thousand Oaks, CA 91320-1799, US

(72) PHIASIVONGSA, Pasit, 2712 Saint Regis Avenue, Brentwood, CA 94513, US; SEHL, Louis, C., 403

Alameda de la Pulgas, Redwood City, CA 94062, US

(74) ŽIVKOVIĆ, Zoran, Alekse Nenadovića 16,

11000 Beograd

(51) *A61K 39/00* (2006.01) (11) **55460 B1**

A61K 38/00 (2006.01)

C07K 16/00 (2006.01)

C07K 16/28 (2006.01)

C07K 16/32 (2006.01)

C12P 21/08 (2006.01)

(21) **P-2016/0993** (22) 29.11.2010.

(30) US 30.11.2009. 265079 P

(86) WO 29.11.2010. PCT/US2010/058188

(87) WO 03.06.2011. WO 2011/066501

(96) 29.11.2010. 10834008.4

(97) 19.10.2016. EP2506871 B 2016/42 EN

(54) MUTIRANA FC ANTITELA SA UKLONJENOM EFEKTORSKOM FUNKCIJOM

ANTIBODY FC MUTANTS WITH ABLATED EFFECTOR FUNCTIONS

(73) JANSSEN BIOTECH, INC., 800/850 Ridgeview Drive, Horsham, PA 19044, US

(72) STROHL, William, 145 King of Prussia Road, Radnor, PA 19087, US; VAFA, Omid, 145 King of

Prussia Road, Radnor, PA 19087, US

(74) ČOSOVIĆ, Dragoljub, Bulevar Arsenija

Čarnojevića 54/III-12, 11070 Novi Beograd

(51) *A61K 39/395* (2006.01) (11) **55417 B1**

C07K 16/24 (2006.01)

(21) **P-2016/0994** (22) 01.03.2013.

(30) US 07.03.2012. 201261607671 P

(86) WO 01.03.2013. PCT/US2013/028516

(87) WO 12.09.2013. WO 2013/134052

(96) 01.03.2013. 13710214.1

(97) 26.10.2016. EP2822590 B 2016/43 EN

(54) FORMULACIJA IL-17 ANTITELA IL-17 ANTIBODY FORMULATION

(73) Eli Lilly and Company, Lilly Corporate Center, Indianapolis, IN 46285, US

(72) CORVARI, Vincent, John, c/o Eli Lilly and Company, P. O. Box 6288, Indianapolis, IN 46206-6288,

US; WILLIAMS, Barbara, Ann, c/o Eli Lilly and

Company, P. O. Box 6288, Indianapolis, IN 46206-6288,

US; DONOVAN, Patrick, Daniel, c/o Eli Lilly and

Company, P. O. Box 6288, Indianapolis, IN 46206-6288,

US; MARKHAM, Aaron, Paul, c/o Eli Lilly and

Company, P. O. Box 6288, Indianapolis, IN 46206-6288, US

(74) POPOVIĆ, Gordana i ost., Takovska 19,

11000 Beograd

(51) *A61K 39/395* (2006.01) (11) **55428 B1**

(21) **P-2016/1076** (22) 20.04.2007.

(30) US 21.04.2006. 793997 P

US 19.04.2007. 788697

(86) WO 20.04.2007. PCT/US2007/009712

(87) WO 01.11.2007. WO 2007/124090

(96) 20.04.2007. 07775901.7

(97) 07.09.2016. EP2018183 B 2016/36 EN

(54) LIOFILIZOVANE FORMULACIJE TERAPEUTSKIH PEPTITELA

LYOPHILIZED THERAPEUTIC PEPTIBODY FORMULATIONS

(73) Amgen Inc., One Amgen Center Drive, Thousand Oaks, CA 91320-1799, US

(72) CALLAHAN, William, J., 1104 Woodridge

Avenue, Thousand Oaks, CA 91362, US; REMMELE,

Richard L., Jr., c/o Medimmune, 319 N. Bernardo

Avenue, Mountain View, CA 94043, US;

RATNASWAMY, Gayathri, 16811 Magnolia Blvd.,

Encino, CA 91436, US; LATYPOV, Ramil F., 2163 N.

122nd Street, Seattle, WA 98133, US; LIU, Dingjiang,

766 Bellagio Court, Oak Park, CA 91377, US

(74) Živko Mijatović and Partners, d.o.o., Studentski trg

4, 11000 Beograd

(51) *A61K 45/06* (2006.01) (11) **55487 B1**

A61K 31/55 (2006.01)

C07C 57/145 (2006.01)

C07C 309/19 (2006.01)

C07D 487/06 (2006.01)

(21) **P-2016/1117** (22) 10.02.2011.

(30) US 12.02.2010. 304277 P

(86) WO 10.02.2011. PCT/IB2011/050571

(87) WO 18.08.2011. WO 2011/098971

(96) 10.02.2011. 11708094.5

(97) 21.09.2016. EP2534153 B 2016/38 EN

(54) SOLI I POLIMORFI 8-FLUORO-2-{4-[(METILAMINO)METIL]FENIL}-1,3,4,5-TETRAHIDRO-6H-AZEPINO[5,4,3-CD]INDOL-6-ONA
SALTS AND POLYMORPHS OF 8-FLUORO-2-{4-[(METHYLAMINO)METHYL]PHENYL}-1,3,4,5-TETRAHYDRO-6H-AZEPINO[5,4,3-CD]INDOL-6-ONE
(73) PFIZER INC., 235 East 42nd Street, New York, NY 10017, US

(72) BASFORD, Patricia, Ann, Pfizer Global Research&Development, Ramsgate Road, Sandwich Kent CT13 9NJ, GB; CAMPETA, Anthony, Michael, 12 Deer Lane, Ledyard, Connecticut 06339, US; GILLMORE, Adam, Pfizer Global Research&Development, Ramsgate Road, Sandwich Kent CT13 9NJ, GB; JONES, Matthew, Cameron, Pfizer Global Research&Development, Ramsgate Road, Sandwich Kent CT13 9NJ, GB; KOUGOULOS, Eleftherios, 4407 Hopson Road, Apartment 2308, Morrisville, North Carolina 27560, US; LUTHRA, Suman, Pfizer Global Research&Development, Eastern Point Road, Groton, Connecticut 06340, US; WALTON, Robert, Pfizer Global Research&Development, Ramsgate Road, Sandwich Kent CT13 9NJ, GB
(74) MITROVIĆ, Predrag, Alaska 36, 11080 Zemun

(51) A61K 47/20 (2006.01) **(11) 55429 B1**
A61K 9/14 (2006.01)
A61K 9/16 (2006.01)
A61K 31/57 (2006.01)
A61P 15/00 (2006.01)
A61P 15/18 (2006.01)

(21) **P-2016/1080** (22) 07.11.2013.
(30) FR 08.11.2012. 1260603
(86) WO 07.11.2013. PCT/FR2013/052670
(87) WO 15.05.2014. WO 2014/072646
(96) 07.11.2013. 13801639.9
(97) 14.09.2016. EP2916871 B 2016/37 FR

(54) PROIZVOD KOMIKRONIZACIJE KOJI OBUHVATA ULIPRISTAL ACETAT
CO-MICRONISATION PRODUCT COMPRISING ULIPRISTAL ACETATE

(73) LABORATOIRE HRA PHARMA, 15, rue Béranger, 75003 Paris, FR
(72) BATTUNG, Florian, 4 rue Paulin Mery, F-75013 Paris, FR; JUVIN, Pierre-Yves, 146 boulevard des anglais, F-44100 Nantes, FR; HECQ, Jérôme, 5bis chemin de Sissan, F-33360 Camblandes et Meynac, FR; COLIN, Aude, 21bis rue Bonnefin, F-33100 Bordeaux, FR
(74) ŽIVKOVIĆ, Zoran, Alekse Nenadovića 16, 11000 Beograd

(51) A61K 49/00 (2006.01) **(11) 55414 B1**
A61K 9/00 (2006.01)
A61K 9/16 (2006.01)
A61K 9/20 (2006.01)
A61K 9/28 (2006.01)

(21) **P-2016/0959** (22) 02.03.2011.
(30) IT 04.03.2010. MI20100345
US 23.04.2010. 327557 P

(86) WO 02.03.2011. PCT/IB2011/050881

(87) WO 09.09.2011. WO 2011/107945

(96) 02.03.2011. 11714409.7

(97) 10.08.2016. EP2542268 B 2016/32 EN

(54) ČVRSTA KOMPOZICIJA ZA ORALNU PRIMENU BOJA I NJIHOVA DIJAGNOSTIČKA UPOTREBA

SOLID COMPOSITION FOR THE ORAL ADMINISTRATION OF DYES AND DIAGNOSTIC USE THEREOF

(73) COSMO TECHNOLOGIES LTD, Riverside II, Sir John Rogerson's Quay, Dublin 2, IE

(72) MORO, Luigi, Via Rossini 12, I-21050 Cairate

(VA), IT; AJANI, Mauro Severino, Via Carozzi 5, I-

20147 Milano, IT; VILLA, Roberto, Via Col di Lana 26,

I-22053 Lecco, IT; CELASCO, Giuseppe, Via A. Cecchi

15, I-16100 Genova, IT; REPICI, Alessandro, Via

Accademia Albertina 10, I-20123 Torino, IT

(74) ŽIVKO MIJATOVIĆ AND PARTNERS D.O.O.,

Studentski trg 4, 1000 Beograd

(51) A61M 15/00 (2006.01) **(11) 55446 B1**
(21) **P-2016/0969** (22) 05.12.2011.

(30) GB 06.12.2010. 201020638

(86) WO 05.12.2011. PCT/EP2011/071775

(87) WO 14.06.2012. WO 2012/076479

(96) 05.12.2011. 11791550.4

(97) 17.08.2016. EP2648787 B 2016/33 EN

(54) INHALATOR
INHALATOR

(73) Laboratorios Liconsa, S.A., Gran Via Carles III 98 Ed. Trade, 08028 Barcelona, ES

(72) ANDRADE, Laura, Laboratorios Liconsa S.A.,

Poligono Industrial Miralcampo Avda., Miralcampo, 7

Azuqueca de Henares, 19200 Guadalajara, ES; RUIZ,

Jose Ramon, Laboratorios Liconsa S.A., Poligono

Industrial Miralcampo Avda., Miralcampo, 7 Azuqueca

de Henares, 19200 Guadalajara, ES; RONCHI,

Celestino, Laboratorios Liconsa S.A., Poligono

Industrial Miralcampo Avda., Miralcampo, 7 Azuqueca

de Henares, 19200 Guadalajara, ES; CASTELLUCCI,

Alessandro, Laboratorios Liconsa S.A., Poligono

Industrial Miralcampo Avda., Miralcampo, 7 Azuqueca

de Henares, 19200 Guadalajara, ES

(74) ŽIVKOVIĆ, Zoran, Alekse Nenadovića 16,

11000 Beograd

(51) **A61P 11/00** (2006.01) (11) **55477 B1**
(21) **P-2016/1116** (22) 18.04.2012.
(30) EP 03.05.2011. 11164575
(86) WO 18.04.2012. PCT/EP2012/057068
(87) WO 08.11.2012. WO 2012/150131
(96) 18.04.2012. 12719304.3
(97) 26.10.2016. EP2704724 B 2016/43 EN
**(54) UNAPREĐENA SUSPENDOVANA FORMULACIJA
BEKLOMETAZON DIPROPIONATA ZA
ADMINISTRACIJU PUTEM INHALACIJE**
IMPROVED SUSPENSION FORMULATION OF
BECLOMETASONE DIPROPIONATE FOR
ADMINISTRATION BY INHALATION
(73) CHIESI FARMACEUTICI S.P.A., Via Palermo,
26/A, 43100 Parma, IT
(72) CANTARELLI, Anna, Maria, Chiesi Farmaceutici
S.p.A., Via Palermo 26/A, I-43100 Parma, IT; MINARI,
Stefano, Chiesi Farmaceutici S.p.A., Via Palermo 26/A,
I-43100 Parma, IT; BASSI, Barbara, Chiesi Farmaceutici
S.p.A., Via Palermo 26/A, I-43100 Parma, IT
(74) ČOSOVIĆ, Dragoljub, Bulevar Arsenija
Čarnojevića 54/III/12, 11070 Novi Beograd

(51) **A61P 25/08** (2006.01) (11) **55475 B1**
A61K 31/55 (2006.01)
A61K 45/06 (2006.01)
A61P 25/04 (2006.01)
A61P 25/18 (2006.01)
A61P 25/28 (2006.01)
(21) **P-2016/1104** (22) 14.01.2008.
(30) GB 15.01.2007. 0700773
(86) WO 14.01.2008. PCT/PT2008/000002
(87) WO 24.07.2008. WO 2008/088233
(96) 14.01.2008. 08705172.8
(97) 14.09.2016. EP2121138 B 2016/37 EN
(54) TERAPIJSKE PRIMENE ESLIKARBAZEPINA
THERAPEUTICAL USES OF ESLICARBAZEPINE
(73) BIAL - PORTELA & CA., S.A., À Av. da Siderurgia
Nacional, 4745-457 S. Mamede do Coronado, PT
(72) SOARES DA SILVA, Patrício, Manuel, Vieira,
Araújo, Rua Alfredo Keil, 371 - 8º E, P-4150 Porto, PT
(74) MITROVIĆ, Predrag, Alaska 36, 11080 Zemun

(51) **B01D 53/50** (2006.01) (11) **55404 B1**
B01D 53/64 (2006.01)
B01D 53/78 (2006.01)
B01D 53/86 (2006.01)
(21) **P-2016/1078** (22) 22.07.2013.
(30) DE 08.08.2012. 102012214065
(86) WO 22.07.2013. PCT/EP2013/065444
(87) WO 13.02.2014. WO 2014/023565
(96) 22.07.2013. 13742196.2
(97) 07.09.2016. EP2882518 B 2016/36 DE
(54) UKLANJANJE SUMPOR-DIOKSIDA I ŽIVE
IZ DIMNOG GASA U POSTROJENJU ZA
PREČIŠĆAVANJE MOKRIM POSTUPKOM

METHOD FOR REMOVING SULFUR DIOXIDE
AND MERCURY FROM FLUE GAS IN A WET
SCRUBBER
(73) ENBW ENERGIE BADEN-WÜRTTEMBERG
AG, Durlacher Allee 93, 76131 Karlsruhe, DE;
VATTENFALL EUROPE GENERATION AG, Vom-
Stein-Strasse 39, 03050 Cottbus, DE
(72) THORWARTH, Harald, Bruckerweg 10, 72074
Tübingen, DE; RUFF, Gerhard, Bergstraße 29, 74248
Elhofen, DE; STRAUß, Josef-Herbert, In den
Gassenäckern 6, 73249 Wernau, DE; LANGE, Peter,
Koch Straße 52, 04275 Leipzig, DE; STAHR, Andreas,
Stockheimer Straße 26, 04651 Bad Lausick, DE;
HOERTINGER, Thomas, Herzberger Straße 10, 03048
Cottbus, DE; HILBERT, Lothar, Platekaer Straße 9,
04552 Borna, DE
(74) PAVLOVIĆ, Gordana, PAVLOVIĆ, Milivoje,
Majke Jevrosime 53, 11000 Beograd

(51) **B01J 3/00** (2006.01) (11) **55492 B1**
B09B 3/00 (2006.01)
C10G 1/00 (2006.01)
C10G 1/10 (2006.01)
C10J 3/00 (2006.01)
C10J 3/78 (2006.01)
(21) **P-2016/1176** (22) 26.03.2008.
(30) AU 27.07.2007. 2007904037 P
(86) WO 26.03.2008. PCT/AU2008/000429
(87) WO 05.02.2009. WO 2009/015409
(96) 26.03.2008. 08714471.3
(97) 28.09.2016. EP2178625 B 2016/39 EN
(54) POSTUPAK ZA PRETVARANJE ORGANSKE
MATERIJE U PROIZVOD
PROCESS FOR CONVERTING ORGANIC MATTER
INTO A PRODUCT
(73) IGNITE RESOURCES PTY LTD., Level 7, 140
Arthur St, North Sydney, NSW2060, AU; LICELLA
PTY LTD., Level 7, 140 Arthur St, North Sydney, NSW
2060, AU; LICELLA FIBRE FUELS PTY LTD, Level
7, 140 Arthur St, North Sydney, NSW 2060, AU
(72) HUMPHREYS, Leonard, James, 22 Allard Avenue,
Roseville Chase, NSW 2069, AU
(74) VLAHOVIĆ, Slobodan, Radoja Dakića 35/32,
11070 Novi Beograd

(51) **B21F 27/14** (2006.01) (11) **55407 B1**
B21D 11/12 (2006.01)
(21) **P-2016/1072** (22) 04.11.2013.
(30) IT 19.11.2012. PN20120069
(86) WO 04.11.2013. PCT/IB2013/059881
(87) WO 22.05.2014. WO 2014/076605
(96) 04.11.2013. 13801809.8
(97) 21.09.2016. EP2919928 B 2016/38 EN
(54) AUTOMATSKA MAŠINA ZA SAVIJANJE
ELEKTRO-ZAVARENIH MREŽA

AUTOMATIC MACHINE TO BEND ELECTRO-
WELDED MESHES
(73) A.W.M. S.P.A., S.S.n.13 Pontebbana km 146,
33010 Magnano in Riviera (UD), IT
(72) BERNARDINIS, Claudio, S.S. 13 Pontebbana Km
146, I-33010 Magnano in Riviera (UD), IT
(74) PETOŠEVIĆ D.O.O, Kneza Mihaila 1-3,
11000 Beograd

(51) **B28D 1/18** (2006.01) (11) **55445 B1**
B23C 3/00 (2006.01)
B24B 7/18 (2006.01)
B24B 7/22 (2006.01)
B24B 41/047 (2006.01)
B24B 45/00 (2006.01)
B24D 5/02 (2006.01)
B24D 5/16 (2006.01)

(21) **P-2016/1109** (22) 12.12.2013.

(86) WO 12.12.2013. PCT/EP2013/076424

(87) WO 18.06.2015. WO 2015/086081

(96) 12.12.2013. 13818704.2

(97) 21.09.2016. EP2897774 B 2016/38 DE

(54) **UREĐAJ ZA POVRŠINSKU OBRADU**

PODOVA I POKRIVKI

DEVICE FOR THE SURFACE PROCESSING OF
FLOORS AND COVERINGS

(73) WIDEMANN, Steffen, Brüninghauser Str. 20,
DE-58515 Lüdenscheid, DE

(72) WIDEMANN, Steffen, Brüninghauser Str. 20,
DE-58515 Lüdenscheid, DE

(74) ŽIVKO MIJATOVIĆ AND PARTNERS D.O.O.,
Studentski trg 4, 11000 Beograd

(51) **B32B 17/10** (2006.01) (11) **55493 B1**

(21) **P-2016/1186** (22) 13.11.2013.

(30) EP 06.12.2012. 12195844

(86) WO 13.11.2013. PCT/EP2013/073700

(87) WO 12.06.2014. WO 2014/086561

(96) 13.11.2013. 13798273.2

(97) 28.09.2016. EP2928688 B 2016/39 DE

(54) **PROTIVPOŽARNA STAKLENA PLOČA I**

PROTIVPOŽARNO ZAŠTITNO

ZASTAKLJIVANJE

FIRE PROTECTION PANE AND FLAME

RETARDANT GLAZING

(73) SAINT-GOBAIN GLASS FRANCE, 18 avenue d'
Alsace, 92400 Courbevoie, FR

(72) RENIER, Anais, Aachenerstrasse 20, 50674 Köln,
DE; LETOCART, Philippe, Breite Weg 20, 4730

Raeren, BE; KASPER, Andreas, Rolandstr. 14, 52070
Aachen, DE; GELDERIE, Udo, Hesselerstr. 49, 52146

Würselen, DE; SCHWANKHAUS, Norbert, Von-
Reuschenberg-Str. 21, 52499 Baesweiler, DE; BILLERT,

Ulrich, 20 allée de la Forêt, 78170 La Celle Saint-Cloud, FR
(74) PETOŠEVIĆ D.O.O., Kneza Mihaila 1-3,
11000 Beograd

(51) **B60R 13/10** (2006.01) (11) **55402 B1**

G06K 19/077 (2006.01)

H04B 5/00 (2006.01)

(21) **P-2016/1074** (22) 04.11.2009.

(30) DE 04.11.2008. 102008055772

DE 16.07.2009. 102009033559

(86) WO 04.11.2009. PCT/EP2009/007902

(87) WO 14.05.2010. WO 2010/051980

(96) 04.11.2009. 09749017.1

(97) 07.09.2016. EP2344364 B 2016/36 DE

(54) **IDENTIFIKACIONE TABLICE ZA VOZILA**

LICENSE PLATES FOR A VEHICLE

(73) TÖNNJES ISI PATENT HOLDING GMBH, Syker
Strasse 201, 27751 Delmenhorst, DE

(72) BEENKEN, Björn, Ziegelweg 64, 27777
Ganderkesee, DE

(74) GRAOVAC, Zoran, Mirijeovski venac 4,
11000 Beograd

(51) **B61D 9/02** (2006.01) (11) **55454 B1**

B61D 9/06 (2006.01)

(21) **P-2016/1165** (22) 08.04.2013.

(30) HR 10.04.2012. P20120309

(86) WO 08.04.2013. PCT/HR2013/000006

(87) WO 17.10.2013. WO 2013/153410

(96) 08.04.2013. 13725193.0

(97) 23.11.2016. EP2836411 B 2016/47 EN

(54) **VAGON ZA PREVOZ I KONTROLISANO**

NASIPANJE HIGROSKOPNOG MATERIJALA

WAGON FOR TRANSPORT AND CONTROLLED

TILTING OF HYGROSCOPIC MATERIAL

(73) RADIONICA ZELJEZNIČKIH VOZILA ČAKOVEC

D.O.O., Kolodvorska 6, 40000 Čakovec, HR

(72) HORVAT, Darko, c/o Radionica željeznickih vozila

Čakovec d.o.o., Kolodvorska 6, HR-40000 Čakovec,

HR; VIDOVIĆ, Drazen, c/o Radionica željeznickih

vozila Čakovec d.o.o., Kolodvorska 6, HR-40000

Čakovec, HR

(74) ŽIVKOVIĆ, Zoran, Alekse Nenadovića 16,
11000 Beograd

(51) **B62D 53/00** (2006.01) (11) **55461 B1**

(21) **P-2016/1051** (22) 24.02.2014.

(30) DE 21.05.2013. 202013102199 U

(86) WO 24.02.2014. PCT/EP2014/053513

(87) WO 27.11.2014. WO 2014/187581

(96) 24.02.2014. 14707967.7

(97) 21.09.2016. EP2885199 B 2016/38 DE

(54) **PRIKOLICA**

TRAILER

(73) LR INTRALOGISTIK GMBH, Siemensstrasse 15,
84109 Wörth a. d. Isar, DE

(72) BERGHAMMER, Fritz, Tal-Josaphat-Weg 14a,

84036 Landshut, DE

(74) MITROVIĆ, Predrag, Alaska 36, 11080 Zemun

(51) B62D 65/06 (2006.01)	(11) 55439 B1	(51) B65D 51/30 (2006.01)	(11) 55440 B1
B23K 37/04 (2006.01)		B65D 51/28 (2006.01)	
(21) P-2016/1139	(22) 01.08.2011.	(21) P-2016/1143	(22) 28.03.2012.
(96) 01.08.2011. 11176142.5		(30) IT 06.05.2011. PR20110035	
(97) 28.09.2016. EP2554459 B 2016/39 EN		(86) WO 28.03.2012. PCT/IB2012/051492	
(54) SISTEM ZA SKLAPANJE KOMPONENTE NA STRUKTURU TELA MOTORNOG VOZILA		(87) WO 15.11.2012. WO 2012/153206	
SYSTEM FOR ASSEMBLING A COMPONENT ON A BODY STRUCTURE OF A MOTOR-VEHICLE		(96) 28.03.2012. 12718366.3	
(73) COMAU SPA, Via Rivalta 30, 10095 Grugliasco (Torino), IT		(97) 21.09.2016. EP2704962 B 2016/38 EN	
(72) MAGNANO, Nunzio, Comau S.p.A., via Rivalta 30, 10095 Grugliasco (Torino), IT; DI MINO, Francesco, Comau S.p.A., via Rivalta 30, 10095 Grugliasco (Torino), IT		(54) ZATVARAČ	
(74) ŽIVKO MIJATOVIĆ AND PARTNERS, D.O.O., Studentski trg 4, 11000 Beograd		CLOSURE	
		(73) BORMIOLI ROCCO S.P.A., Via Martiri della Libertà, 1, 43036 Fidenza (Parma), IT	
		(72) BRAMBILLA, Francesco, Strada per Albareto 2/C, I-43017 San Secondo Parmense (Parma), IT; MALORI, Anna, Via Liguria 4, I-43121 Parma, IT; VALENTI, Roberto, Via Ulivi 22, I-43044 Ozzano Taro (Parma), IT	
		(74) AOD MSA IP – Milojević Sekulić Advokati, Karađorđeva 65, 11000 Beograd	
(51) B65B 5/10 (2006.01)	(11) 55398 B1	(51) B65D 85/10 (2006.01)	(11) 55455 B1
B65B 9/04 (2006.01)		(21) P-2016/1166	(22) 07.02.2014.
B65B 35/08 (2006.01)		(30) DE 08.02.2013. 202013100595 U	
(21) P-2016/1071	(22) 16.07.2013.	(96) 07.02.2014. 14154328.0	
(30) IT 17.07.2012. MI20121243		(97) 05.10.2016. EP2765094 B 2016/40 DE	
(86) WO 16.07.2013. PCT/IB2013/001537		(54) IZREZAK I OD NJEGA IZRAĐENA TRODIMENZIONALNA STRUKTURA	
(87) WO 23.01.2014. WO 2014/013310		BLANK AND THREE-DIMENSIONAL STRUCTURE MADE FROM THE SAME	
(96) 16.07.2013. 13765402.6		(73) MAYR-MELNHOF KARTON AG, Brahmplatz 6, 1041 Wien, AT	
(97) 07.09.2016. EP2874885 B 2016/36 EN		(72) THEIS, Uwe, Langensteinstrasse 11, 54317 Riveris, DE; KOLLMANN, Jürgen, Im Weingarten 3, 54340 Pölich, DE	
(54) RAZVODNI UREĐAJ ZA TABLETE ILI KAPSULE I ODGOVARAJUĆI POSTUPAK		(74) ŽIVKOVIĆ, Zoran, Alekse Nenadovića 16, 11000 Beograd	
DISTRIBUTOR UNIT FOR TABLETS OR CAPSULES AND CORRESPONDING METHOD			
(73) I.M.A. INDUSTRIA MACCHINE AUTOMATICHE S.P.A., Via Emilia no. 428-442, 40064 Ozzano dell'Emilia (BO), IT			
(72) BARONCINI, Ivano, Via Irma Bandiera 19, Località Osteria Grande, 40060 Castel San Pietro Terme, IT			
(74) PETOŠEVIĆ D.O.O, Kneza Mihaila 1-3, 11000 Beograd			
(51) B65B 69/00 (2006.01)	(11) 55399 B1	(51) B65G 59/02 (2006.01)	(11) 55432 B1
(21) P-2016/1085	(22) 22.10.2014.	B25J 15/12 (2006.01)	
(96) 22.10.2014. 14003598.1		B65G 61/00 (2006.01)	
(97) 07.09.2016. EP3012202 B 2016/36 DE		B65H 3/32 (2006.01)	
(54) NAPRAVA ZA OTVARANJE VREĆA U MASI OTPADA KAO I POSTUPAK ZA TO		(21) P-2016/1125	(22) 27.01.2014.
DEVICE FOR OPENING BAGS IN WASTE COLLECTIONS AND METHOD FOR SAME		(96) 27.01.2014. 14152723.4	
(73) KOMPOFERM GMBH, Max-Planck-Straße 15, 33428 Marienfeld, DE		(97) 02.11.2016. EP2899149 B 2016/44 EN	
(72) EGGERSMANN, Karlgünter, Abt-Ferdinand-Strasse 5, 33428 Marienfeld, DE		(54) UREĐAJ ZA DEPALETIZACIJU ZA ISTOVAR PAKOVANJA SA PALETE I POSTUPAK ZA ISTOVAR PAKOVANJA SA PALETE	
(74) MIHAILOVIĆ, Mila, Hilendarska 5/I, 11000 Beograd		A DEPALLETTIZING DEVICE FOR UNLOADING CHARGES FROM A PALETTE AND A METHOD FOR UNLOADING CHARGES FROM A PALETTE	
		(73) MAYR-MELNHOF KARTON AG, Brahmplatz 6, 1041 Wien, AT	
		(72) EVANS, Philip, Anthony, 9 Acacia Avenue, Woolston, Warrington WA1 4 EN, GB	
		(74) ŽIVKOVIĆ, Zoran, Alekse Nenadovića 16, 11000 Beograd	

(51) **B65H 20/16** (2006.01) (11) **55444 B1**
B41F 13/03 (2006.01)
(21) **P-2016/1112** (22) 19.09.2013.
(30) IT 17.10.2012. FI20120213
(86) WO 19.09.2013. PCT/IT2013/000251
(87) WO 24.04.2014. WO 2014/061043
(96) 19.09.2013. 13801841.1
(97) 19.10.2016. EP2909120 B 2016/42 EN
(54) VUČNI ELEMENT ZA POVLAČENJE TRAKASTIH MATERIJALA
DRAGGING ELEMENT FOR DRAGGING WEB MATERIALS.
(73) FUTURA S.P.A., Via di Sottopoggio 1/X, 55050 Capannori (LU), Fraz. Guamo, IT
(72) GIURLANI, Giovacchino, Via delle Selvette 233, I-55012 Segromigno in Monte - fraz. Capannori (LU), IT; GASPARI, Roberto, Via San Ginese 158, I-55012 San Ginese di Compito - fraz. Capannori(LU), IT
(74) ŽIVKOVIĆ, Zoran, Alekse Nenadovića 16, 11000 Beograd

(51) **B65H 31/06** (2006.01) (11) **55458 B1**
B65H 29/40 (2006.01)
B65H 31/30 (2006.01)
B65H 33/02 (2006.01)
(21) **P-2016/1162** (22) 12.11.2013.
(30) DE 14.11.2012. 102012022228
(86) WO 12.11.2013. PCT/EP2013/003404
(87) WO 22.05.2014. WO 2014/075790
(96) 12.11.2013. 13798928.1
(97) 05.10.2016. EP2920097 B 2016/40 DE
(54) POSTUPAK I UREĐAJ ZA FORMIRANJE NASLAGA PROIZVODA OD SAVIJENIH ILI NESAVIJENIH POJEDINAČNIH PROIZVODA OD PAPIRA, CELULOZE ILI SLIČNOG
METHOD AND DEVICE FOR FORMING PRODUCT STACKS OF FOLDED OR UNFOLDED PRODUCT BLANKS OF PAPER, CELLULOSE OR THE LIKE
(73) WINKLER + DÜNNEBIER GMBH, Sohler Weg 65, 56564 Neuwied, DE
(72) RINKE, Andreas, Armenberg 23, 23843 Bad Oldesloe, DE; MAJEWESKI, Rolf, Rheinstraße 17a, 53579 Erpel, DE; POPP, Konrad, Unterer Talweg 125, 86179 Augsburg, DE; TEWS, Thorsten, Kirchstraße 5, 56642 Kruft, DE; JUNGBLUTH, Frank, Denntalstraße 22, 53506 Arbrück, DE; VIEWEG, Jürgen, Hauptstraße 87, 56220 Sankt Sebastian, DE; CORD, Wolthmann, Birkenweg 20, 21465 Wentdorf bei Hamburg, DE
(74) VLAHOVIĆ, Slobodan, Radoja Dakića 35/32, 11070 Novi Beograd

(51) **C02F 1/52** (2006.01) (11) **55441 B1**
C01F 5/24 (2006.01)
C01F 11/18 (2006.01)
C02F 1/44 (2006.01)
C02F 1/66 (2006.01)
C02F 1/68 (2006.01)
C02F 103/08 (2006.01)
(21) **P-2016/1144** (22) 31.01.2013.
(30) EP 03.02.2012. 12153898
US 10.02.2012. 201261597193 P
(86) WO 31.01.2013. PCT/EP2013/051884
(87) WO 08.08.2013. WO 2013/113807
(96) 31.01.2013. 13702048.3
(97) 28.09.2016. EP2809619 B 2016/39 EN
(54) PROCES PRIPREMANJA VODENOG RASTVORA KOJI SADRŽI NAJMANJE JEDAN ZEMNOALKALNI HIDROGENKARBONAT, I NJEGOVA UPOTREBA
PROCESS FOR THE PREPARATION OF AN AQUEOUS SOLUTION COMPRISING AT LEAST ONE EARTH ALKALI HYDROGEN CARBONATE AND ITS USE
(73) OMYA INTERNATIONAL AG, Baslerstrasse 42, 4665 Oftringen, CH
(72) BURI, Matthias, Mätteliweg 20, 4852 Rothrist, CH; RENTSCH, Samuel, Gurtengartenstrasse 1, 3095 Spiegel bei Bern, CH; GANE, Patrick, A., C., Studenweg 8, 4852 Rothrist, CH; BLUM, René, Vinzenz, Sagiacher 3, 4915 St. Urban, CH; POFFET, Martine, Langhagstrasse 28, 4600 Olten, CH
(74) ŽIVKO MIJATOVIĆ AND PARTNERS, D.O.O., Studentski trg 4, 11000 Beograd

(51) **C02F 3/10** (2006.01) (11) **55463 B1**
C02F 3/12 (2006.01)
C12M 1/00 (2006.01)
(21) **P-2016/1138** (22) 13.01.2011.
(30) HU 13.01.2010. 1000012 U
(86) WO 13.01.2011. PCT/HU2011/000005
(87) WO 21.07.2011. WO 2011/086398
(96) 13.01.2011. 11705249.8
(97) 21.09.2016. EP2523911 B 2016/38 EN
(54) UMETAK NOSAČA ZA PRIHVAT I ODRŽAVANJE BIOFILM KULTURA STRUKTURA ZA ČIŠĆENJE FLUIDA
CARRIER INSERT FOR ACCOMMODATING AND MAINTAINING THE BIOFILM CULTURE OF FLUID CLEANING STRUCTURES
(73) ORGANICA ZÁRTKÖRÜEN MŰKÖDŐ RÉSZVÉNYTÁRSASÁG (ZRT.), Tüzoltó u. 59., 1094 Budapest, HU
(72) KENYERES, István, Törökbálinti út 3/B., H-1121 Budapest, HU; KOVÁCS, Róbert, Nap u. 41., H-1161 Budapest, HU
(74) MITROVIĆ, Predrag, Alaska 36, 11080 Zemun

- (51) *C07C 231/10* (2006.01) (11) **55464 B1** (51) *C07D 213/82* (2006.01) (11) **55466 B1**
A61K 31/165 (2006.01)
C07C 231/12 (2006.01)
C07C 231/18 (2006.01)
C07C 233/13 (2006.01)
(21) **P-2016/0965** (22) 08.06.2007.
(30) EP 19.06.2006. 06012565
(96) 08.06.2007. 12163085.9
(97) 10.08.2016. EP2474521 B 2016/32 EN
(54) 2-[4-(3- I 2 FLUORBENZILOKSI) BENZILAMINO] PROPANAMIDI VISOKOG STEPENA ČISTOĆE ZA UPOTREBU KAO LEKOVI I FARMACEUTSKI PREPARATI KOJI IH SADRŽE
HIGH PURITY DEGREE 2-[4-(3- AND 2- FLUOROBENZYLOXY)BENZYLAMINO]PROPANAMIDES FOR USE AS MEDICAMENTS AND PHARMACEUTICAL FORMULATIONS CONTAINING THEM
(73) NEWRON PHARMACEUTICALS S.P.A., Via L. Ariosto, 21, 20091 Bresso (MI), IT
(72) BARBANTI, Elena, Via Dei Platani, 6, 20093 COLOGNO MONZESE (MI), IT; CACCIA, Carla, Via E. Fieramosca, 9, 21013 GALLARATE (VA), IT; SALVATI, Patricia, Via Valera, 16C, 20020 ARESE (MI), IT; VELARDI, Francesco, Str. Priv. Mascagni, 21, 28062 CAMERI (MO), IT; RUFFILLI, Tiziano, Corso Avilianum, 87C, 13856 VIGLIANO BIELLESE (BI), IT; BOGOGNA, Luigi, Via C. Battisti, 10C, 28010 VAPRIO D'AGOGNA (NO), IT
(74) MALEŠEVIĆ, Vladan, Cara Lazara 7, 11000 Beograd
-
- (51) *C07C 231/12* (2006.01) (11) **55406 B1**
A61K 31/165 (2006.01)
A61P 3/00 (2006.01)
A61P 25/16 (2006.01)
A61P 25/18 (2006.01)
A61P 25/28 (2006.01)
C07C 233/18 (2006.01)
(21) **P-2016/1060** (22) 08.06.2012.
(30) FR 09.06.2011. 1101766
CN 25.08.2011. 201110245039
(96) 08.06.2012. 12171231.9
(97) 28.09.2016. EP2532647 B 2016/39 FR
(54) NOVI KO-KRISTALI AGOMELATINA
NEW CO-CRYSTALS OF AGOMELATIN.
(73) LES LABORATOIRES SERVIER, 35, rue de Verdun, 92284 Suresnes Cedex, FR
(72) LETEILLIER, Philippe, 25, rue du Faubourg Saint Jean, 45000 Orléans, FR; LYNCH, Michael, 74, rue des chaises, 45140 Saint Jean de la Ruelle, FR; PEAN, Jean-Manuel, 2 bis rue Adolphe Crespin, 45000 Orleans, FR
(74) PETOŠEVIĆ D.O.O, Kneza Mihaila 1-3, 11000 Beograd
-
- (51) *C07D 277/28* (2006.01) (11) **55459 B1**
A61K 31/427 (2006.01)
A61P 31/12 (2006.01)
C07D 417/14 (2006.01)
(21) **P-2016/0992** (22) 22.02.2008.
(30) US 23.02.2007. 903228 P
US 06.07.2007. 958716 P
(96) 22.02.2008. 12167591.2
(97) 17.08.2016. EP2487163 B 2016/33 EN
(54) MODULATORI FARMAKOKINETIČKIH SVOJSTAVA LEKOVA
MODULATORS OF PHARMACOKINETIC PROPERTIES OF THERAPEUTICS
(73) GILEAD SCIENCES, INC., 333 Lakeside Drive, Foster City, California 94404, US
(72) DESAI, Manoj, C., 1975 Mohawk Drive, Pleasant Hill, CA 94523, US; HONG, Allen, Y., 446 S. Catalina Avenue, Apt. 203, Pasadena, CA 91106, US; HUI, Hon, C., 853 Woodside Way, 229, San Mateo, CA 94401, US; LIU, Hongtao, 10320 Orange Avenue, Cupertino, CA 95014, US; VIVIAN, Radall, W., 1430 Via Vista, San Mateo, CA 94404, US; XU, Lianhong, 970 Blair Court, Palo Alto, CA 94303, US
(74) ČOSOVIĆ, Dragoljub, Bulevar Arsenija Čarnojevića 54/III-12, 11070 Novi Beograd
-
- (51) *C07D 277/68* (2006.01) (11) **55468 B1**
A61K 31/428 (2006.01)
A61P 21/00 (2006.01)
(21) **P-2016/1145** (22) 05.09.2012.
(30) WO 06.09.2011. PCT/CN2011/079379

(86) WO 05.09.2012. PCT/IB2012/054580
(87) WO 14.03.2013. WO 2013/035047
(96) 05.09.2012. 12770249.6
(97) 09.11.2016. EP2753609 B 2016/45 EN
(54) JEDINJENJE BENZOTIAZOLONA
BENZOTHIAZOLONE COMPOUND
(73) NOVARTIS AG, Lichtstrasse 35, 4056 Basel, CH
(72) CAO, Jun, Suzhou Novartis Pharma Technology Co. Ltd., 18 Tonglian Road, Riverside Industrial Park, Changshu Economic Development Zone, Changshu, Jiangsu 215537, CN; ERB, Bernhard, Novartis Pharma AG, Postfach, CH-4002 Basel, CH; FAIRHURST, Robin, Alec, Novartis Pharma AG, Werk Klybeck, Postfach, CH-4002 Basel, CH; GRANDEURY, Arnaud, Novartis Pharma AG, Postfach, CH-4002 Basel, CH; HATAKEYAMA, Shinji, Novartis Pharma AG, Postfach, CH-4002 Basel, CH; KOZICZAK-HOLBRO, Magdalena, Novartis Pharma AG, Postfach, CH-4002 Basel, CH; LAI, Xinzhong, Suzhou Novartis Pharma Technology Co. Ltd., 18 Tonglian Road, Riverside Industrial Park, Changshu Economic Development Zone, Changshu, Jiangsu 215537, CN; LUSTENBERGER, Philipp, Novartis Pharma AG, Postfach, CH-4002 Basel, CH; RIEBESEHL, Bernd, Novartis Pharma AG, Postfach, CH-4002 Basel, CH; TUFILLI, Nicola, Novartis Pharma AG, Postfach, CH-4002 Basel, CH; ULLRICH, Thomas, Novartis Pharma AG, Postfach, CH-4002 Basel, CH; WU, Xiang, Suzhou Novartis Pharma Technology Co. Ltd., 18 Tonglian Road, Riverside Industrial Park, Changshu Economic Development Zone, Changshu, Jiangsu 215537, CN; ZHOU, Jianguang, Suzhou Novartis Pharma Technology Co. Ltd., 18 Tonglian Road, Riverside Industrial Park, Changshu Economic Development Zone, Changshu, Jiangsu 215537, CN
(74) PETOŠEVIĆ, Dušan, Kozjačka 15, 11040 Beograd

(51) C07D 307/85 (2006.01) **(11) 55462 B1**
(21) **P-2016/1131** (22) 10.08.2012.
(30) US 19.08.2011. 201161525440 P
US 23.05.2012. 201261650681 P
(86) WO 10.08.2012. PCT/US2012/050268
(87) WO 28.02.2013. WO 2013/028371
(96) 10.08.2012. 12826498.3
(97) 26.10.2016. EP2744332 B 2016/43 EN
(54) JEDINJENJA BENZOFURANA ZA
TRETIRANJE INFEKCIJA SA VIRUSOM
HEPATITISA C
BENZOFURAN COMPOUNDS FOR THE TREATMENT
OF HEPATITIS C VIRUS INFECTIONS
(73) GLAXO GROUP LIMITED, 980 Great West Road, Brentford, Middlesex TW8 9GS, GB
(72) CHONG, Pek, Yoke, c/o GlaxoSmithKline, Global Patents Department, Five Moore Drive, P. O. Box 13398, Research Triangle Park, North Carolina 27709, US; MILLER, John, F., c/o GlaxoSmithKline, Global

Patents Department, Five Moore Drive, P. O. Box 13398, Research Triangle Park, North Carolina 27709, US; PEAT, Andrew, James, c/o GlaxoSmithKline, Global Patents Department, Five Moore Drive, P. O. Box 13398, Research Triangle Park, North Carolina 27709, US; SHOTWELL, John, Brad, c/o GlaxoSmithKline, Global Patents Department, Five Moore Drive, P. O. Box 13398, Research Triangle Park, NC 27709, US
(74) POPOVIĆ, Gordana i ost., Takovska 19, 11000 Beograd

(51) C07D 333/22 (2006.01) **(11) 55433 B1**
A61K 31/381 (2006.01)
A61P 25/28 (2006.01)
C07D 409/04 (2006.01)
(21) **P-2016/0972** (22) 22.02.2012.
(30) IN 23.02.2011. KO02422011
IN 09.09.2011. KO11842011
(86) WO 22.02.2012. PCT/IB2012/050806
(87) WO 30.08.2012. WO 2012/114285
(96) 22.02.2012. 12709965.3
(97) 17.08.2016. EP2678327 B 2016/33 EN
(54) DERIVATI HETEROARILA KAO
MODULATORI NACHR ALFA7
HETEROARYL DERIVATIVES AS ALPHA7 NACHR
MODULATORS
(73) Lupin Limited, 3rd Floor, Off Western Express Highway, Santacruz (East), Mumbai 400055, IN
(72) SINHA, Neelima, Lupin Limited (Research Park) 46A/47A, Village Nande Taluka Mulshi, Maharashtra, Pune 411 042, IN; JANA, Gourhari, Lupin Limited (Research Park) 46A/47A, Village Nande Taluka Mulshi, Maharashtra, Pune 411 042, IN; SACHCHIDANAND, Sachchidanand, Lupin Limited (Research Park) 46A/47A, Village Nande Taluka Mulshi, Maharashtra, Pune 411 042, IN; KURHADE, Sanjay, Pralhad, Lupin Limited (Research Park) 46A/47A, Village Nande Taluka Mulshi, Maharashtra, Pune 411 042, IN; KARCHE, Navnath, Papat, Lupin Limited (Research Park) 46A/47A, Village Nande Taluka Mulshi, Maharashtra, Pune 411 042, IN; HAJARE, Anil, Kashiram, Lupin Limited (Research Park) 46A/47A, Village Nande Taluka Mulshi, Maharashtra, Pune 411 042, IN; TILEKAR, Ajay, Ramchandra, Lupin Limited (Research Park) 46A/47A, Village Nande Taluka Mulshi, Maharashtra, Pune 411 042, IN; PALLE, Venkata, P., Lupin Limited (Research Park) 46A/47A, Village Nande Taluka Mulshi, Maharashtra, Pune 411 042, IN; KAMBOJ, Rajender, Kumar, Lupin Limited (Research Park) 46A/47A, Village Nande Taluka Mulshi, Maharashtra, Pune 411 042, IN
(74) Živko Mijatović and Partners, d.o.o., Studentski trg 4, 11000 Beograd

(51) *C07D 401/04* (2006.01) (11) 55395 B1
A61K 31/4433 (2006.01)
A61K 31/4439 (2006.01)
A61P 35/00 (2006.01)
C07D 401/12 (2006.01)
C07D 401/14 (2006.01)
C07D 403/04 (2006.01)
C07D 403/14 (2006.01)
C07D 405/14 (2006.01)
C07D 409/14 (2006.01)
C07D 413/14 (2006.01)
C07D 471/04 (2006.01)

(21) P-2016/1132 (22) 16.06.2008.

(30) US 29.06.2007. 947287 P

US 02.04.2008. 41645 P

(86) WO 16.06.2008. PCT/IB2008/001575

(87) WO 08.01.2009. WO 2009/004427

(96) 16.06.2008. 08762901.0

(97) 02.11.2016. EP2170860 B 2016/44 EN

(54) DERIVATI BENZIMIDAZOLA

BENZIMIDAZOLE DERIVATIVES

(73) Pfizer Inc., 235 East 42nd Street, New York, NY 10017, US

(72) JONES, Christopher, Scott, Pfizer Global Research & Development Eastern Point Road, Groton, Connecticut 06340, US; LA GRECA, Susan, 1 Longacre Lane, Old Lyme, Connecticut 06371, US; LI, Qifang, Pfizer Global Research and Development Eastern Point Road, Groton, Connecticut 06340, US; MUNCHHOF, Michael, John, Pfizer Global Research & Development Eastern Point Road, Groton, Connecticut 06340, US; REITER, Lawrence, Alan, 32 West Mystic Avenue, Mystic, Connecticut 06355, US

(74) POPOVIĆ, Gordana i ost., Takovska 19, 11000 Beograd

(51) *C07D 401/04* (2006.01) (11) 55448 B1
A61K 31/44 (2006.01)
A61P 25/00 (2006.01)
C07D 213/74 (2006.01)
C07D 213/89 (2006.01)

(21) P-2016/1103 (22) 28.11.2012.

(30) US 29.11.2011. 201161564537 P

US 23.05.2012. 201213478361

(86) WO 28.11.2012. PCT/US2012/066778

(87) WO 06.06.2013. WO 2013/082102

(96) 28.11.2012. 12798549.7

(97) 14.09.2016. EP2785706 B 2016/37 EN

(54) SUPSTITUISANI 4-FENIL-PIRIDINI ZA TERAPIJU BOLESTI POVEZANIH SA NK-1 RECEPTOROM

SUBSTITUTED 4-PHENYL-PYRIDINES FOR THE TREATMENT OF NK-1 RECEPTOR RELATED DISEASES.

(73) HELSINN HEALTHCARE SA, Via Pian Scairolo 9, 6912 Lugano-Pazzallo, CH

(72) FADINI, Luca, Via Stefano Franscini 7b, CH-6512 Giubiasco, CH; MANINI, Peter, Via Dr. Falleroni 2, CH-6512 Giubiasco, CH; PIETRA, Claudio, Via Scalabrini 56, I-22100 Como, IT; GIULIANO, Claudio, Via Prudenziana 28/A, I-22100 Como, IT; LOVATI, Emanuela, Via Della Selva 18, CH-6850 Mendrisio, CH; CANNELLA, Roberta, Via Al Colle 42, I-21100 Varese, IT; VENTURINI, Alessio, Via Majano 1, I-21100 Varese, IT; STELLA, Valentino, J., 1135 West Campus Road, Lawrence, 66044 Kansas, US
(74) ŽIVKO MIJATOVIĆ AND PARTNERS D.O.O., Studentski trg 4, 11000 Beograd

(51) *C07D 401/12* (2006.01) (11) 55469 B1
A61K 31/403 (2006.01)
A61K 31/435 (2006.01)
A61P 25/00 (2006.01)

(21) P-2016/0961 (22) 31.12.2009.

(30) IN 18.11.2009. CH28382009

(86) WO 31.12.2009. PCT/IN2009/000758

(87) WO 26.05.2011. WO 2011/061751

(96) 31.12.2009. 09818648.9

(97) 28.09.2016. EP2513085 B 2016/39 EN

(54) BICIKLIČNA JEDINJENJA KAO LIGANDI ALFA4BETA2 NIKOTINSKIH

ACETILHOLINSKIH RECEPTORA

BICYCLIC COMPOUNDS AS ALPHA4BETA2

NICOTINIC ACETYLCHOLINE RECEPTOR

LIGANDS

(73) SUVEN LIFE SCIENCES LIMITED, Serene Chambers, Road - 5, Avenue - 7 Banjara Hills, Hyderabad - 500034, Andhra Pradesh, IN

(72) NIROGI, Ramakrishna, Suven Life Sciences Limited, Serene Chambers Road 5, Avenue 7 Banjara Hills, Hyderabad 500 034 Andhra Pradesh, IN; MOHAMMED, Abdul, Rasheed, Suven Life Sciences Limited, Serene Chambers Road 5, Avenue 7 Banjara Hills, Hyderabad 500 034 Andhra Pradesh, IN;

VEERAMALLA, Srinivas, Suven Life Sciences Limited, Serene Chambers Road 5, Avenue 7 Banjara Hills, Hyderabad 500 034 Andhra Pradesh, IN;

RAVELLA, Srinivasa, Rao, Suven Life Sciences Limited, Serene Chambers Road 5, Avenue 7 Banjara Hills, Hyderabad 500 034 Andhra Pradesh, IN;

AHMAD, Ishtiyaque, Suven Life Sciences Limited, Serene Chambers Road 5, Avenue 7 Banjara Hills, Hyderabad 500 034 Andhra Pradesh, IN; JAYARAJAN, Pradeep, Suven Life Sciences Limited, Serene Chambers

Road 5, Avenue 7 Banjara Hills, Hyderabad 500 034 Andhra Pradesh, IN; SHINDE, Anil, Karbhari, Suven Life Sciences Limited, Serene Chambers Road 5,

Avenue 7 Banjara Hills, Hyderabad 500 034 Andhra Pradesh, IN; KAMBHAMPTI, Rama, Sastri, Suven Life Sciences Limited, Serene Chambers Road 5, Avenue 7

Banjara Hills, Hyderabad 500 034 Andhra Pradesh, IN; BHYRAPUNENI, Gopinadh, Suven Life Sciences

Limited, Serene Chambers Road 5, Avenue 7 Banjara Hills, Hyderabad 500 034 Andhra Pradesh, IN; JASTI, Venkateswarlu, Suven Life Sciences Limited, Serene Chambers Road 5, Avenue 7 Banjara Hills, Hyderabad 500 034 Andhra Pradesh, IN
(74) VLAHOVIĆ, Slobodan, Radoja Dakića 35/32, 11070 Novi Beograd

(51) *C07D 401/14* (2006.01) (11) **55449 B1**
A61K 31/506 (2006.01)
A61P 25/28 (2006.01)
C07D 403/04 (2006.01)
(21) **P-2016/0971** (22) 23.01.2014.
(30) ES 24.01.2013. 201330082
(86) WO 23.01.2014. PCT/EP2014/051290
(87) WO 31.07.2014. WO 2014/114695
(96) 23.01.2014. 14703553.9
(97) 31.08.2016. EP2948443 B 2016/35 EN
(54) NOVI DERIVATI PIRIMIDINA KAO INHIBITORI FOSFODIESTERAZE 10 (PDE-10)
NEW PYRIMIDINE DERIVATIVES AS PHOSPHODIESTERASE 10 INHIBITORS (PDE-10)
(73) PALOBIOFARMA S.L., Tecnocampus Mataró 2, Avenida Ernest Lluch, 32 Planta 2, Oficina 7, 08302 Mataró, Barcelona, ES
(72) CAMACHO GÓMEZ, Juan, Palobiofarma S.L Tecnocampus Mataró 2, Avenida Ernest Lluch, 32 Planta 2, oficina 7, 08302 Mataró, Barcelona, ES;
CASTRO PALOMINO LARIA, Julio, Palobiofarma S.L Tecnocampus Mataró 2, Avenida Ernest Lluch, 32 Planta 2, oficina 7, 08302 Mataró, Barcelona, ES
(74) ŽIVKOVIĆ, Zoran , Alekse Nenadovića 16, 11000 Beograd

(51) *C07D 403/04* (2006.01) (11) **55397 B1**
A61K 31/506 (2006.01)
A61P 25/00 (2006.01)
(21) **P-2016/1001** (22) 06.08.2013.
(30) EP 13.08.2012. 12180209
(86) WO 06.08.2013. PCT/EP2013/066443
(87) WO 20.02.2014. WO 2014/026880
(96) 06.08.2013. 13747827.7
(97) 21.09.2016. EP2882742 B 2016/38 EN
(54) ARILETINIL PIRIMIDINI
ARYLETHYNYL PYRIMIDINES
(73) F.HOFFMANN-LA ROCHE AG, Grenzacherstrasse 124, 4070 Basel, CH
(72) JAESCHKE, Georg, Lerchenstrasse 76, CH-4059 Basel, CH; LINDEMANN, Lothar, Jungstrasse 44, CH-4056 Basel, CH; STADLER, Heinz, Dornacherstrasse 154, CH-4053 Basel, CH; VIEIRA, Eric, Lindenstrasse 9, CH-4402 Frenkendorf, CH
(74) ZATEZALO, Mihajlo, Poštanski fah 37, 11077 Beograd

(51) *C07D 413/14* (2006.01) (11) **55471 B1**
A61K 31/5377 (2006.01)
A61P 35/00 (2006.01)
C07D 403/04 (2006.01)
C07D 403/10 (2006.01)
C07D 403/14 (2006.01)
(21) **P-2016/0997** (22) 06.04.2011.
(30) US 06.04.2010. 321329 P
WO 06.04.2010. PCT/CA2010/000518
US 06.04.2010. 321332 P
(86) WO 06.04.2011. PCT/CA2011/000386
(87) WO 13.10.2011. WO 2011/123946
(96) 06.04.2011. 11764988.9
(97) 17.08.2016. EP2556071 B 2016/33 EN
(54) INHIBITORI KINAZE I NJIHOVA UPOTREBA ZA LEČENJE KANCERA
KINASE INHIBITORS AND THEIR USE IN TREATING CANCER
(73) UNIVERSITY HEALTH NETWORK, 190 Elizabeth Street, Toronto, ON M5G 2C4, CA
(72) SAMPSON, Peter Brent, 1320 Ridgebank Drive, Oakville, Ontario L6M 4A5, CA; LIU, Yong, 65 Forest Manor Road Apt. 1413, North York, Ontario M2J 1M5, CA; LI, Sze-Wan, B326 Beverly Street, Toronto, Ontario M5T 3L2, CA; FORREST, Bryan T., 9 Fairview Avenue, Toronto, Ontario M6P 3A2, CA; PAULS, Heinz W., 460 Fourth Line, Oakville, Ontario L6L 5A4, CA; EDWARDS, Louise G., 871 Chippenham Drive, Mississauga, Ontario L5H 3S6, CA; FEHER, Miklos, 481 Roswell Avenue Suite 213, Toronto, Ontario M4R 2J1, CA; PATEL, Narendra Kumar B., 1102, 360 Pitfield Road, Scarborough, Ontario M1S 3E6, CA; LAUFER, Radoslaw, 2145 Meadowglen Drive, Oakville, Ontario L6M 4C8, CA; PAN, Guohua, 182 Trelawn Avenue, Oakville, Ontario L6J 4R2, CA
(74) MIHAILOVIĆ, Mila, Hilandarska 5/I, 11000 Beograd

(51) *C07D 471/04* (2006.01) (11) **55426 B1**
A61K 31/4985 (2006.01)
A61P 25/28 (2006.01)
(21) **P-2016/1058** (22) 06.09.2013.
(30) US 21.09.2012. 201261703969 P
(86) WO 06.09.2013. PCT/IB2013/058347
(87) WO 27.03.2014. WO 2014/045156
(96) 06.09.2013. 13792085.6
(97) 09.11.2016. EP2897956 B 2016/45 EN
(54) NOVI BICIKLIČNI PIRIDINONI
NOVEL BICYCLIC PYRIDINONES
(73) PFIZER INC., 235 East 42nd Street, New York, NY 10017, US
(72) AM ENDE, Christopher William, 32 Hunting Ridge Drive, Mystic, Connecticut 06355, US; GREEN, Michael Eric, 22 Ward Street, Apt No. 2, Boston, Massachusetts 02127, US; JOHNSON, Douglas Scott, 85 Adin Drive, Concord, Massachusetts 01742, US;

KAUFFMAN, Gregory Wayne, 30 Boulder Way, East Greenwich, Rhode Island 02818, US; O'DONNELL, Christopher John, 71 Oxford Court, Mystic, Connecticut 06355, US; PATEL, Nandini Chaturbhai, 70 Hope Avenue Apt. 205, Waltham, Massachusetts 02453, US; PETERSSON, Martin Youngjin, 3 Gilson Road, Littleton, Massachusetts 01460, US; STEPAN, Antonia Friederike, 1110 Beacon Street, Apt 2B, Brookline, Massachusetts 02446, US; STIFF, Cory Michael, 883 Montauk Avenue Apt. 4, New London, Connecticut 06320, US; SUBRAMANYAM, Chakrapani, 314 Great Pond Road, South Glastonbury, Connecticut 06733, US; TRAN, Tuan Phong, 106 Church Hill Road, Ledyard, Connecticut 06339, US; VERHOEST, Patrick Robert, 23 Calvin Road, Newton, Massachusetts 02460, US
 (74) POPOVIĆ, Gordana i ost., Takovska 19, 11000 Beograd

(51) C07D 471/10 (2006.01) **(11) 55416 B1**
A61K 31/437 (2006.01)
A61K 31/519 (2006.01)
A61P 9/08 (2006.01)

(21) **P-2016/0964** (22) 10.11.2011.

(30) US 12.11.2010. 413077 P
 US 20.12.2010. 201061425034 P
 (96) 10.11.2011. 14185954.6

(97) 21.09.2016. EP2821407 B 2016/38 EN
(54) ANTAGONISTI PIPERIDINON KARBOKSAMID AZAINDAN CGRP RECEPTORA

PIPERIDINONE CARBOXAMIDE AZAINDANE CGRP RECEPTOR ANTAGONISTS
 (73) MERCK SHARP & DOHME CORP., 126 East Lincoln Avenue, Rahway, NJ 07065-0907, US
 (72) BELL, Ian, M., 770, Sumneytown Pike, West Point, PA 19486, US; FRALEY, Mark, E., 770, Sumneytown Pike, West Point, PA 19486, US; GALLICCHIO, Steven, N., 770, Sumneytown Pike, West Point, PA 19486, US; GINNETTI, Anthony, 770, Sumneytown Pike, West Point, PA 19486, US; MITCHELL, Helen, J., 770, Sumneytown Pike, West Point, PA 19486, US; PAONE, Daniel, V, 770, Sumneytown Pike, West Point, PA 19486, US; STAAS, Donnette, D, 770, Sumneytown Pike, West Point, PA 19486, US; WANG, Cheng, 770, Sumneytown Pike, West Point, PA 19486, US; ZARTMAN, C. Blair, 770, Sumneytown Pike, West Point, PA 19486, US; STEVENSON, Heather, E., 330 W. 6th Avenue, Conshohocken, PA 19428, US
 (74) ŽIVKO MIJATOVIĆ AND PARTNERS D.O.O., Studentski trg 4, 11000 Beograd

(51) C07D 487/04 (2006.01) **(11) 55470 B1**
A61K 31/517 (2006.01)
A61K 45/06 (2006.01)

(21) **P-2016/0973** (22) 25.05.2011.

(30) WO 30.06.2010. PCT/CN2010/074792
 (86) WO 25.05.2011. PCT/CN2011/074637

(87) WO 05.01.2012. WO 2012/000356
 (96) 25.05.2011. 11800101.5
 (97) 31.08.2016. EP2590966 B 2016/35 EN

(54) HINAZOLINSKA JEDINJENJA QUINAZOLINE COMPOUNDS

(73) HUTCHISON MEDIPHARMA LIMITED, Building 4, 720 Cailun Road, Hi-tech Park, Shanghai 201203, CN

(72) ZHANG, Weihang, Building 4, 720 Cai Lun Road, Pudong New Area, Shanghai 201203, CN; SU, Weiguang, Building 4, 720 Cai Lun Road, Pudong New Area, Shanghai 201203, CN; YANG, Haibin, Building 4, 720 Cai Lun Road, Pudong New Area, Shanghai 201203, CN; CUI, Yumin, Building 4, 720 Cai Lun Road, Pudong New Area, Shanghai 201203, CN; REN, Yongxin, Building 4, 720 Cai Lun Road, Pudong New Area, Shanghai 201203, CN; YAN, Xiaoqiang, Building 4, 720 Cai Lun Road, Pudong New Area, Shanghai 201203, CN

(74) ČOSOVIĆ, Dragoljub, Bulevar Arsenija Čarnojevića 54/III-12, 11070 Novi Beograd

(51) C07D 487/10 (2006.01) **(11) 55415 B1**
A61K 31/407 (2006.01)
A61P 25/00 (2006.01)

(21) **P-2016/0960** (22) 22.05.2013.

(30) GB 22.05.2012. 201209015
 US 22.05.2012. 201261650325 P
 US 06.03.2013. 201361773710 P

(86) WO 22.05.2013. PCT/GB2013/051335

(87) WO 28.11.2013. WO 2013/175205

(96) 22.05.2013. 13725438.9

(97) 10.08.2016. EP2861602 B 2016/32 EN

(54) 7-METIL-2-[4-METIL-6-[4-(TRIFLUOROMETIL)-FENIL]PIRIMIDIN-2-IL]-1,7-DIAZASPIRO[4.4]NONAN-6-ON

7-METHYL-2-[4-METHYL-6-[4-(TRIFLUOROMETHYL)-PHENYL]PYRIMIDIN-2-YL]-1,7-DIAZASPIRO[4.4]NONAN-6-ONE

(73) CONVERGENCE PHARMACEUTICALS LIMITED, 90 High Holborn, London WC1V 6XX, GB

(72) GIBLIN, Gerard M P, c/o Convergence Pharmaceuticals Limited, Maia Building, Babraham Research Campus, Cambridge Cambridgeshire CB22 3AT, GB; MACPHERSON, David T, c/o Convergence Pharmaceuticals Limited, Maia Building, Babraham Research Campus, Cambridge Cambridgeshire CB22 3AT, GB; WITTY, David R, c/o Convergence Pharmaceuticals Limited, Maia Building, Babraham Research Campus, Cambridge Cambridgeshire CB22 3AT, GB; STANWAY, Steven J, c/o Convergence Pharmaceuticals Limited, Maia Building, Babraham Research Campus, Cambridge Cambridgeshire CB22 3AT, GB

(74) ŽIVKO MIJATOVIĆ AND PARTNERS D.O.O.,
Studentski trg 4, 11000 Beograd

(51) **C07D 491/18** (2006.01) (11) **55494 B1**
A61K 31/4745 (2006.01)
A61K 31/4985 (2006.01)
A61K 31/4995 (2006.01)
A61K 31/506 (2006.01)
A61K 31/519 (2006.01)
A61K 38/21 (2006.01)
A61P 31/14 (2006.01)
C07K 5/08 (2006.01)
(21) **P-2016/1182** (22) 02.07.2013.
(30) US 03.07.2012. 201261667806 P
US 15.03.2013. 201361798524 P
(86) WO 02.07.2013. PCT/US2013/049119
(87) WO 09.01.2014. WO 2014/008285
(96) 02.07.2013. 13739324.5
(97) 28.09.2016. EP2870160 B 2016/39 EN
(54) INHIBITORI HEPATITIS C VIRUSA
INHIBITORS OF HEPATITIS C VIRUS
(73) GILEAD SCIENCES, INC., 333 Lakeside Drive,
Foster City, CA 94404, US
(72) BJORNSON, Kyla, c/o Gilead Sciences Inc., 333
Lakeside Drive, Foster City, CA 94404, US; CANALES,
Eda, c/o Gilead Sciences Inc., 333 Lakeside Drive,
Foster City, CA 94404, US; COTTELL, Jeromy, J., c/o
Gilead Sciences Inc., 333 Lakeside Drive, Foster City,
CA 94404, US; KARKI, Kapil, Kumar, c/o Gilead
Sciences Inc., 333 Lakeside Drive, Foster City, CA
94404, US; KATANA, Ashley, Anne, c/o Gilead
Sciences Inc., 333 Lakeside Drive, Foster City, CA
94404, US; KATO, Darryl, c/o Gilead Sciences Inc., 333
Lakeside Drive, Foster City, CA 94404, US; KOBAYASHI,
Tetsuya, c/o Gilead Sciences Inc., 333 Lakeside Drive,
Foster City, CA 94404, US; LINK, John, O., c/o Gilead
Sciences Inc., 333 Lakeside Drive, Foster City, CA
94404, US; MARTINEZ, Ruben, c/o Gilead Sciences
Inc., 333 Lakeside Drive, Foster City, CA 94404, US;
PHILLIPS, Barton, W., c/o Gilead Sciences Inc., 333
Lakeside Drive, Foster City, CA 94404, US; PYUN,
Hyung-jung, c/o Gilead Sciences Inc., 333 Lakeside
Drive, Foster City, CA 94404, US; SANGI, Michael, c/o
Gilead Sciences Inc., 333 Lakeside Drive, Foster City,
CA 94404, US; SCHRIER, Adam, James, c/o Gilead
Sciences Inc., 333 Lakeside Drive, Foster City, CA
94404, US; SIEGEL, Dustin, c/o Gilead Sciences Inc.,
333 Lakeside Drive, Foster City, CA 94404, US;
TAYLOR, James, G., c/o Gilead Sciences Inc., 333
Lakeside Drive, Foster City, CA 94404, US; TRAN,
Chinh, Viet, c/o Gilead Sciences Inc., 333 Lakeside
Drive, Foster City, CA 94404, US; TREJO, MARTIN,
Teresa, Alejandra, c/o Gilead Sciences Inc., 333
Lakeside Drive, Foster City, CA 94404, US; VIVIAN,
Randall, W., c/o Gilead Sciences Inc., 333 Lakeside
Drive, Foster City, CA 94404, US; YANG, Zheng-Yu,

c/o Gilead Sciences Inc., 333 Lakeside Drive, Foster
City, CA 94404, US; ZABLOCKI, Jeff, c/o Gilead
Sciences Inc., 333 Lakeside Drive, Foster City, CA
94404, US; ZIPFEL, Sheila, c/o Gilead Sciences Inc.,
333 Lakeside Drive, Foster City, CA 94404, US
(74) AOD MSA IP – Milojević Sekulić advokati,
Karađordeva 65, 11000 Beograd

(51) **C07D 491/22** (2006.01) (11) **55483 B1**
(21) **P-2016/1119** (22) 24.11.2014.
(30) EP 03.12.2013. 13195464
(86) WO 24.11.2014. PCT/EP2014/075369
(87) WO 11.06.2015. WO 2015/082240
(96) 24.11.2014. 14802435.9
(97) 14.09.2016. EP3030567 B 2016/37 EN
(54) POSTUPAK SINTEZE IRINOTEKANA
METHOD FOR THE SYNTHESIS OF IRINOTECAN
(73) SYNBIAS PHARMA AG, Pestalozzistrasse 2, 8200
Schaffhausen, CH
(72) ZABUDKIN, Alexander, Friedrichstrasse 24,
76593 Gerusbach, DE; MATVIENKO, Viktor, Am
Oberen Luisenpark 17, 68165 Mannheim, DE
(74) PETOŠEVIĆ D.O.O., Kneza Mihaila 1-3, 11000 Beograd

(51) **C07D 498/04** (2006.01) (11) **55420 B1**
A61K 31/4188 (2006.01)
A61P 9/10 (2006.01)
(21) **P-2016/1003** (22) 25.10.2012.
(30) US 28.10.2011. 201161552592 P
(86) WO 25.10.2012. PCT/US2012/061842
(87) WO 02.05.2013. WO 2013/063217
(96) 25.10.2012. 12781551.2
(97) 21.09.2016. EP2771345 B 2016/38 EN
(54) FUZIONISANI BICIKLIČNI
OKSAZOLIIDINON KAO INHIBITOR CETP
FUUSED BICYCLIC OXAZOLIDINONE CETP INHIBITOR
(73) MERCK SHARP & DOHME CORP., 126 East
Lincoln Avenue, Rahway, NJ 07065-0907, US
(72) SHAO, Pengcheng Patrick, 126 East Lincoln
Avenue, Rahway, New Jersey 07065-0907, US; YE,
Feng, 126 East Lincoln Avenue, Rahway, New Jersey
07065-0907, US; VACHAL, Petr, 126 East Lincoln
Avenue, Rahway, New Jersey 07065-0907, US; SHA,
Deyou, 126 East Lincoln Avenue, Rahway, New Jersey
07065-0907, US; KATIPALLY, Revathi Reddy, 126
East Lincoln Avenue, Rahway, New Jersey 07065-0907,
US; LIU, Jian, 126 East Lincoln Avenue, Rahway, New
Jersey 07065-0907, US; SUN, Wanying, 126 East
Lincoln Avenue, Rahway, New Jersey 07065-0907, US
(74) ŽIVKO MIJATOVIĆ AND PARTNERS D.O.O.,
Studentski trg 4, 11000 Beograd

(51) **C07K 7/23** (2006.01) (11) **55457 B1**
(21) **P-2016/1175** (22) 26.10.2011.
(30) EP 27.10.2010. 10189011
(86) WO 26.10.2011. PCT/EP2011/068733

(87) WO 03.05.2012. WO 2012/055903
(96) 26.10.2011. 11776156.9
(97) 30.11.2016. EP2632934 B 2016/48 EN
**(54) POSTUPAK ZA PROIZVODNJU
DEGARELIKSA I NJEGOVIH INTERMEDIJARA**
PROCESS FOR THE MANUFACTURE OF
DEGARELIX AND ITS INTERMEDIATES
(73) FERRING B.V., Polaris Avenue 144, 2132 JX
Hoofddorp, NL
(72) KALITA, Dipak, Sai Kiran Apartment, Flat No.:
201, House No.: 4-7-15/16, Raghavendra Nagar
Nacharam, Hyderabad, Andhra Pradesh 500076, IN;
LAYEK, Mohosin, Rasikpur (Layek Para), Burdwan
West Bengal 713101, IN; RAO, Atmakuri Venkata
Dhanunjaya, S/O-Krishna Rao, Burada village, Guravam
Rajam Srikakulam, Andhra Pradesh, IN; POTULA,
Venkat Aravinda, Flat No.: 402 Vasista Enclave
Opposite Kavva Nurssing Home A.S. Raju Nagar KPHB
Hyderabad, Andhra Pradesh 500062, IN; GAJARE,
Vikas, G-1, plot no. 70 Prasanna Anjaneya Nilayam
Opposite Orange Model School ASR Nagar Miyapur
Hyderabad, Andhra Pradesh 500049, IN; BALAKUMARAN,
Kesavan, 5-1/276J. P Nagar Miyapur Hyderabad,
Andhra Pradesh 500049, IN; NILSSON, Anders,
Korsakersvagen 37, 226 50 Lund, SE; JIANG, Guangcheng,
13330 Kibbings Road, San Diego, California 92130, US
(74) ŽIVKOVIĆ, Zoran, Alekse Nenadovića 16,
11000 Beograd

(51) C07K 16/22 (2006.01) **(11) 55413 B1**
A61K 39/395 (2006.01)
A61P 7/06 (2006.01)
(21) **P-2016/0958** (22) 05.12.2013.
(30) US 17.12.2012. 201261737859 P
(86) WO 05.12.2013. PCT/US2013/073239
(87) WO 26.06.2014. WO 2014/099391
(96) 05.12.2013. 13818045.0
(97) 05.10.2016. EP2931748 B 2016/40 EN
(54) BMP-6 ANTITELA
BMP-6 ANTIBODIES
(73) ELI LILLY AND COMPANY, Lilly Corporate
Center, Indianapolis, IN 46285, US
(72) TRUHLAR, Stephanie Marie Eaton, c/o Eli Lilly
and Company P. O. Box 6288, Indianapolis, Indiana
46206-6288, US; SEO, Neungseon, c/o Eli Lilly and
Company P. O. Box 6288, Indianapolis, Indiana 46206-
6288, US
(74) POPOVIĆ, Gordana i ost., Takovska 19, 11000 Beograd

(51) C07K 16/24 (2006.01) **(11) 55401 B1**
A61K 39/395 (2006.01)
A61P 11/06 (2006.01)
(21) **P-2016/1009** (22) 17.04.2008.
(30) US 18.04.2007. 912474 P
GB 18.04.2007. 0707505
(86) WO 17.04.2008. PCT/GB2008/001365

(87) WO 30.10.2008. WO 2008/129263
(96) 17.04.2008. 08737025.0
(97) 24.08.2016. EP2144934 B 2016/34 EN
(54) ANTITELA PROTIV IL-25
ANTIBODIES AGAINST IL-25
(73) MEDICAL RESEARCH COUNCIL, 2nd Floor,
David Phillips Building Polaris House, North Star
Avenue, Swindon, SN2 1FL, GB
(72) MCKENZIE, Andrew, Neil, James, Medical
Research Council, Laboratory of Molecular Biology,
Hills Road, Cambridge, Cambridgeshire CB2 2QH, GB;
BALLANTYNE, Sarah, 27 Ambrose Street, YorkYO10
4DT, GB
(74) MITROVIĆ, Predrag, Alaska 36, 11080 Zemun

(51) C07K 16/28 (2006.01) **(11) 55410 B1**
A61K 39/395 (2006.01)
A61P 35/00 (2006.01)
C07K 16/46 (2006.01)
(21) **P-2016/0781** (22) 03.08.2015.
(30) EP 04.08.2014. 14179705
(96) 03.08.2015. 15179545.7
(97) 22.06.2016. EP2982694 B 2016/25 EN
**(54) BISPECIFIČNA ANTITELA PROTIV CD3-
EPSILON I BCMA**
BISPECIFIC ANTIBODIES AGAINST CD3EPSILON
AND BCMA
(73) ENGMAB AG, Etzelstrasse 27, 8808 Pfäffikon, CH
(72) VU, Minh, Felsenrainstrasse 28, 8832 Wollerau,
CH; STREIN, Klaus, Panoramastrasse 14, 69469
Weinheim, DE; AST, Oliver, Jakob Spaltensteinstrasse
12, 8303 Bassersdorf, CH; BACAC, Marina,
Holderbachweg 21, 8046 Zuerich, CH; HANISCH,
Lydia Jasmin, Stallikonerstrasse 105, 8903 Birmensdorf,
CH; FAUTI, Tanja, Ruetihofstrasse 46, 8049 Zuerich,
CH; FREIMOSER-GRUNDSCHOBBER, Anne,
Neunbrunnenstrasse 76, 8050 Zuerich, CH; HOSSE,
Ralf, Schmiedstrasse 8, 6330 Cham, CH; KLEIN,
Christian, Chruetzacherweg 41, 8906 Bonstetten, CH;
MOESSNER, Ekkehard, Felsenburgweg 5, 8280
Kreuzlingen, CH; MOSER, Samuel, Eichmatt 31, 6343
Rotkreuz, CH; MURR, Ramona, Allmendstrasse 13a,
8952 Schlieren, CH; UMANA, Pablo, Felsenrainstrasse
28, 8832 Wollerau, CH; JUNG-IMHOF, Sabine,
Egenhofenstr. 26 b, 82152 Planegg, DE;
KLOSTERMANN, Stefan, Kernbauernstr. 8, 82061
Neuried, DE; MOLHOJ, Michael, Fachnerstr. 7A, 80686
Muenchen, DE; REGULA, Joerg, Innerkoflerstr. 17 B,
81377 Muenchen, DE; SCHAEFER, Wolfgang,
Tannhaeuserring 190, 68199 Mannheim, DE
(74) Živko Mijatović and Partners, d.o.o., Studentski trg
4, 11000 Beograd

- (51) *C07K 16/28* (2006.01) (11) 55442 B1
A61K 39/395 (2006.01)
A61P 35/00 (2006.01)
A61P 37/00 (2006.01)
C07K 14/705 (2006.01)
C12N 5/10 (2006.01)
G01N 33/50 (2006.01)
(21) P-2016/1147 (22) 23.03.2006.
(30) DK 23.03.2005. 200500429
US 01.04.2005. 667579 P
US 01.07.2005. 696163 P
US 20.10.2005. 728561 P
(86) WO 23.03.2006. PCT/DK2006/000166
(87) WO 28.09.2006. WO 2006/099875
(96) 23.03.2006. 06722861.9
(97) 21.09.2016. EP1866338 B 2016/38 EN
**(54) ANTITELA PROTIV CD38 ZA LEČENJE
MULTIPLIOG MIJELOMA**
ANTIBODIES AGAINST CD38 FOR TREATMENT F
MULTIPLE MYELOMA
(73) GENMAB A/S, Bredgade 34, P.O. Box 9068, 1260
Copenhagen K, DK
(72) WEERS, Michel de, Penningslag 20, NL-3991 WR
Houten, NL; GRAUS, Yvo, Werdorperwaard, 3, NL-
3984 PR Odijk, NL; OPRINS, Judith, van der Goesstraat
49, NL-3521 TK Utrecht, NL; PARREN, Paul,
Werdorperwaard 17, NL-3984 PR Odijk, NL; WINKEL,
Jan van de, Verlengde Slotlaan 80, NL-3707 CK Zeist,
NL; VUGT, Martine van, Fluweelmos 6, DK-3994 KR
Houten, NL
(74) VLAHOVIĆ, Slobodan, Radoja Dakica 35/32,
11070 Novi Beograd
-
- (51) *C07K 16/28* (2006.01) (11) 55447 B1
(21) P-2016/1097 (22) 04.04.2008.
(30) US 05.04.2007. 910362 P
US 15.10.2007. 980026 P
(96) 04.04.2008. 13162773.9
(97) 14.09.2016. EP2620451 B 2016/37 EN
**(54) METODE ZA INHIBIRANJE VEZIVANJA
ENDOSIJALINA ZA LIGANDE**
METHODS FOR INHIBITING THE BINDING OF
ENDOSIALIN TO LIGANDS
(73) MORPHOTEK, INC., 210 Welsh Pool Road,
Exton, PA 19341, US
(72) ZHOU, Yuhong, 285 Shelbourne Lane,
Phoenixville, PA 19460, US; TOMKOWICZ, Brian, E.,
3323 Gurley Road, Philadelphia, PA 19154, US;
GRASSO, Luigi, 403 Barbara Lane, Bryn Mawr, PA
19010, US; SASS, Philip, M., 1903 Black Hawk Circle,
Audubon, PA 19403, US; NICOLAIDES, Nicolas, C., 4
Cider Mill Court, Garnett Valley, PA 19061, US
(74) POPOVIĆ, Gordana i ost., Takovska 19,
11000 Beograd
-
- (51) *C08K 5/00* (2006.01) (11) 55425 B1
C08J 3/12 (2006.01)
C08J 9/00 (2006.01)
C08K 5/3492 (2006.01)
C08K 5/52 (2006.01)
C09D 5/18 (2006.01)
(21) P-2016/1054 (22) 20.09.2011.
(30) IT 21.09.2010. MI20101718
(86) WO 20.09.2011. PCT/IB2011/002216
(87) WO 29.03.2012. WO 2012/038817
(96) 20.09.2011. 11776857.2
(97) 14.09.2016. EP2619263 B 2016/37 EN
**(54) KOMPOZICIJE SAMOGASIVIH
EKSPANDIRAJUĆIH VINILNIH AROMATSKIH
(KO) POLIMERA I POSTUPAK ZA NJIHOVO
PRIPREMANJE**
COMPOSITIONS OF SELF-EXTINGUISHING
EXPANDABLE VINYL AROMATIC (CO)
POLYMERS AND PROCESS FOR THEIR
PREPARATION
(73) VERSALIS S.P.A., Piazza Boldrini, 1, 20097 San
Donato Milanese (MI), IT
(72) PONTICIELLO, Antonio, Via S. Lorenzo 14, I-
37060 Mozzecane (VR), IT; GHIDONI, Dario, Via
Gramsci 15, I-46023 Gonzaga (MN), IT; ARIENTI,
Attilio, Piazzale Gramsci 14, I-46100 Mantova, IT;
SIMONELLI, Alessandra, Viale Rimembranze 1/D, I-
46100 Mantova, IT
(74) ŽIVKOVIĆ, Zoran, Alekse Nenadovića 16,
11000 Beograd
-
- (51) *C08L 3/00* (2006.01) (11) 55435 B1
C08L 33/06 (2006.01)
C08L 63/00 (2006.01)
C08L 67/00 (2006.01)
(21) P-2016/1101 (22) 22.10.2008.
(30) DE 22.10.2007. 102007050769
(96) 22.10.2008. 12156095.7
(97) 14.09.2016. EP2497797 B 2016/37 DE
**(54) POLIMERNI MATERIJAL I POSTUPCI ZA
NJEGOVU PROIZVODNJU**
POLYMER MATERIAL AND METHOD FOR THE
PRODUCTION THEREOF
(73) BIOTEC BIOLOGISCHE
NATURVERPACKUNGEN GMBH & CO. KG,
Werner-Heisenberg-Strasse 32, 46446 Emmerich, DE
(72) SCHMIDT, Harald, Spillingscher Weg 51, 46446
Emmerich, DE; HEß, Christoph, Markt 5, 46459 Rees,
DE; MATHAR, Johannes, De Hangaarts 113, 7041
GP's-Heerenberg, NL; HACKFORT, Ralf, 's
Heerenberger Straße 99, 46446 Emmerich, DE
(74) POPOVIĆ, Gordana i ost., Takovska 19,
11000 Beograd

(51) *C08L 23/10* (2006.01) (11) 55482 B1
C08L 23/12 (2006.01)
C08L 23/14 (2006.01)
(21) P-2016/1118 (22) 29.03.2013.
(30) WO 03.04.2012. PCT/IB2012/000676
(86) WO 29.03.2013. PCT/IB2013/000570
(87) WO 10.10.2013. WO 2013/150357
(96) 29.03.2013. 13722045.5
(97) 14.09.2016. EP2834302 B 2016/37 EN
**(54) FORMULACIJA TERMOPLASTIČNIH
POLIMERA KOJI SADRŽI POLIAMIDE/EVOH I
POLIOLEFINE, NJENA UPOTREBA I
PROIZVODI**
THERMOPLASTIC POLYMER FORMULATION
CONTAINING POLYAMIDES/EVOH AND
POLYOLEFINS, USE AND PRODUCTS THEREOF
(73) IGAP S.P.A., Via Aldo Moro 1/D Frazione
Cogozzo, 46019 Viadana (MN), IT
(72) DINUNZIO, Giuseppe, Via Arturo Toscanini, 92,
46019 Viadana (MN), IT
(74) PETOŠEVIĆ D.O.O., Kneza Mihaila 1-3,
11000 Beograd

(51) *C09D 11/101* (2014.01) (11) 55396 B1
C09D 11/30 (2014.01)
(21) P-2016/1062 (22) 30.04.2013.
(96) 30.04.2013. 13166053.2
(97) 14.09.2016. EP2799502 B 2016/37 DE
**(54) MASTILO KOJE STVRDNJAVA
ZRAČENJEM**
RADIATION CURABLE INK
(73) TIGER COATINGS GMBH & CO. KG,
Negrellistrasse 36, 4600 Wels, AT
(72) SCHMIDT, Thomas, Stelzhamerstraße 18, 4600
Wels, AT; HOLZINGER, Dieter, Billrothstraße 117,
4600 Wels, AT
(74) PETOŠEVIĆ D.O.O., Kneza Mihaila 1-3,
11000 Beograd

(51) *C10L 1/185* (2006.01) (11) 55422 B1
C07C 43/205 (2006.01)
(21) P-2016/1011 (22) 01.07.2013.
(30) US 06.07.2012. 201261668535 P
(86) WO 01.07.2013. PCT/US2013/048881
(87) WO 09.01.2014. WO 2014/008164
(96) 01.07.2013. 13737094.6
(97) 24.08.2016. EP2850161 B 2016/34 EN
(54) TRITILISANI ALKIL ARIL ETRI
TRITYLATED ALKYL ARYL ETHERS
(73) DOW GLOBAL TECHNOLOGIES LLC, 2040
Dow Center, Midland, MI 48674, US; ROHM AND
HAAS COMPANY, 100 Independence Mall West,
Philadelphia, PA 19106, US
(72) GREEN, George, David, 2421 Grove Lane,
Cary, IL 60013, US; SWEDO, Raymond, 924A North
Boxwood Drive, Mount Prospect, IL 60056, US;

BUTTERICK, Robert, 1 Pheasant Court, Swedesboro,
NJ 08085, US
(74) Živko Mijatović and Partners, d.o.o., Studentski trg
4, 11000 Beograd

(51) *C12N 5/078* (2010.01) (11) 55453 B1
C12N 5/0789 (2010.01)
(21) P-2016/1164 (22) 21.02.2011.
(30) US 22.02.2010. 306682 P
(86) WO 21.02.2011. PCT/EP2011/052511
(87) WO 25.08.2011. WO 2011/101468
(96) 21.02.2011. 11704979.1
(97) 28.09.2016. EP2539441 B 2016/39 EN
**(54) PODLOGA ZA ČELIJSKU KULTURU ZA
RAST I DIFERENCIJACIJU ČELIJA
HEMATOPOETSKE LOZE**
CELL CULTURE MEDIUM FOR THE GROWTH
AND DIFFERENTIATION OF CELLS OF THE
HEMATOPOIETIC LINEAGE
(73) UNIVERSITÉ PIERRE ET MARIE CURIE
(PARIS 6), 4, Place Jussieu, 75005 Paris, FR;
ETABLISSEMENT FRANÇAIS DU SANG, 20 avenue
du Stade de France, 93210 La Plaine Saint Denis, FR;
ASSISTANCE PUBLIQUE HÔPITAUX DE PARIS, 3
Avenue Victoria, 75001 Paris, FR
(72) DOUAY, Luc, 1 rue Savorgnan de Brazza, 75007
Paris, FR; GIARRATANA, Marie-Catherine, 5 villa
Réant, 93400 Saint Ouen, FR
(74) ŽIVKOVIĆ, Zoran, Alekse Nenadovića 16,
11000 Beograd

(51) *C12N 7/04* (2006.01) (11) 55421 B1
C12N 15/869 (2006.01)
(21) P-2016/1007 (22) 06.04.2011.
(30) EP 06.04.2010. 10003712
(86) WO 06.04.2011. PCT/EP2011/001712
(87) WO 13.10.2011. WO 2011/124371
(96) 06.04.2011. 11713689.5
(97) 24.08.2016. EP2556150 B 2016/34 EN
**(54) VIRUSNA PARTIKULA SA FUZIONIM
PROTEINOM, OSLOBOĐENA NAKON
INFEKCIJE SISARSKIH ČELIJA HUMANIM
CITOMEGALOVIRUSOM (HCMV) I NJENA
PRIMENA**
VIRAL PARTICLE RELEASED AFTER INFECTION
OF MAMMALIAN CELLS BY HUMAN
CYTOMEGALOVIRUS (HCMV) CONTAINING A
FUSION PROTEIN AND USE THEREOF
(73) VAKZINE PROJEKT MANAGEMENT GMBH,
Mellendorfer Str. 9, 30625 Hannover, DE
(72) BECKE, Sabine, Im Seiffen 22, 65207 Wiesbaden,
DE; REYDA, Sabine, An der Fuchsenhütte 22, 64380
Rossdorf, DE; PLACHTER, Bodo, Hölderlinweg 2,
55286 Wörrstadt, DE
(74) ŽIVKO MIJATOVIĆ AND PARTNERS D.O.O.,
Studentski trg 4, 11000 Beograd

(51) *C12N 9/26* (2006.01) (11) **55405 B1**
(21) **P-2016/1010** (22) 08.11.2011.
(30) US 08.11.2010. 411331 P
US 10.11.2010. 412180 P
(86) WO 08.11.2011. PCT/US2011/059731
(87) WO 18.05.2012. WO 2012/064709
(96) 08.11.2011. 11839428.7
(97) 31.08.2016. EP2638152 B 2016/35 EN
(54) VARIJANTNI, REKOMBINANTNI PROTEINI BETA-GLUKOCEREBROZIDAZE SA POVEĆANOM STABILNOŠĆU I POVEĆANOM ZADRŽANOM KATALITIČKOM AKTIVNOŠĆU
VARIANT, RECOMBINANT BETA-GLUCOCEREBROSIDASE PROTEINS WITH INCREASED STABILITY AND INCREASED RETAINED CATALYTIC ACTIVITY
(73) AMICUS THERAPEUTICS, INC., 1 Cedar Brook Drive, Cranbury, NJ 08512, US
(72) DO, Hung, 819 Yearling Drive, New Hope, PA 18938, US
(74) MITROVIĆ, Predrag, Alaska 36, 11080 Zemun

(51) *C23C 2/02* (2006.01) (11) **55465 B1**
C23C 2/06 (2006.01)
C23C 2/30 (2006.01)
(21) **P-2016/0966** (22) 22.10.2013.
(30) GB 25.10.2012. 201219213
(96) 22.10.2013. 13189714.2
(97) 31.08.2016. EP2725114 B 2016/35 EN
(54) KOMPOZICIJE TOPITELJA ZA GALVANIZACIJU ČELIKA
FLUX COMPOSITIONS FOR STEEL GALVANIZATION
(73) FONTAINE HOLDINGS NV., Centrum Zuid 2037, 3530 Houthalen, BE
(72) WARICHET, David, Diepstraat, 50, 1970 Wezembeek-Oppem, BE; BALDUYCK, Julien, Rue de la Tahée, 56, 6951 Bande, BE; MASQUELIER, Caroline, Rue des Paquerettes, 5, 7850 Marcq, BE
(74) BOGDANOVIĆ, Dejan i ost., Vljakovićeve 28, 11000 Beograd

(51) *C23C 18/42* (2006.01) (11) **55473 B1**
B05D 7/20 (2006.01)
C23C 18/08 (2006.01)
C23C 18/16 (2006.01)
C23C 18/54 (2006.01)
C23C 26/00 (2006.01)
(21) **P-2016/1150** (22) 27.02.2015.
(30) EP 28.02.2014. 14000722
(86) WO 27.02.2015. PCT/EP2015/000459
(87) WO 03.09.2015. WO 2015/128093
(96) 27.02.2015. 15709091.1
(97) 21.09.2016. EP2948574 B 2016/38 DE

(54) POSTUPAK ZA PRAVLJENJE PREVLAKE OD PLEMENITOG METALA NA METALNOM SUPSTRATU
METHOD FOR FORMING A NOBLE METAL COATING ON A METALLIC SUBSTRATE
(73) AUMANN GMBH, In der Tütenbeke 37, 32339 Espelkamp, DE
(72) NEDDERMANN, Horst, Am Freibad 28, 32369 Rahden, DE
(74) MIHAILOVIĆ, Mila, Hilandarska 5/I, 11000 Beograd

(51) *D06B 11/00* (2006.01) (11) **55474 B1**
A41D 1/06 (2006.01)
D06B 1/02 (2006.01)
(21) **P-2016/1006** (22) 27.09.2013.
(30) IT 27.09.2012. BO20120527
(86) WO 27.09.2013. PCT/IB2013/058947
(87) WO 03.04.2014. WO 2014/049567
(96) 27.09.2013. 13805548.8
(97) 17.08.2016. EP2900858 B 2016/33 EN
(54) POSTROJENJE ZA DORADU ODEVNIH PREDMETA, NAROČITO FARMERKI
PLANT FOR THE TREATMENT OF ITEMS OF CLOTHING, IN PARTICULAR JEANS
(73) I.T.V. INDUSTRIA TESSILE DEL VOMANO S.R.L., Frazione Faiete snc, Cellino Attanasio, IT
(72) GNUTTI, Paolo, c/o I.T.V. INDUSTRIA TESSILE DEL VOMANO S.r.l., Frazione Faiete snc, I-64036 Cellino Attanasio, IT
(74) PETOŠEVIĆ D.O.O, Kneza Mihaila 1-3, 11000 Beograd

(51) *E05B 29/00* (2006.01) (11) **55479 B1**
(21) **P-2016/1155** (22) 14.02.2013.
(30) FI 16.02.2012. 20120050
FI 16.02.2012. 20120053
FI 16.02.2012. 20120051
(96) 14.02.2013. 15159565.9
(97) 28.09.2016. EP2902569 B 2016/39 EN
(54) CILINDAR BRAVA SA OBARAČ DISKOM
DISC TUMBLER CYLINDER LOCK
(73) ABLOY OY, Wahlforssinkatu 20, 80100 Joensuu, FI
(72) ULJENS, Peder, Juoksijankatu 6 B 5, 20360 Turku, FI
(74) MIHAILOVIĆ, Mila, Vuka Karadžića 7a/IV, 11000 Beograd

(51) *F04B 13/00* (2006.01) (11) **55478 B1**
F04B 15/06 (2006.01)
F04B 53/06 (2006.01)
(21) **P-2016/0967** (22) 25.07.2013.
(30) DE 27.07.2012. 102012106848
(86) WO 25.07.2013. PCT/EP2013/065756
(87) WO 30.01.2014. WO 2014/016388
(96) 25.07.2013. 13742212.7
(97) 12.10.2016. EP2877745 B 2016/41 DE

**(54) UREĐAJ ZA DOZIRANJE KAO I
ODGOVARAJUĆA PUMPA ZA DOZIRANJE
METERING SYSTEM AND METERING PUMP
THEREFOR**

(73) PROMINENT GMBH., Im Schuhmachergewann 5-11, 69123 Heidelberg, DE
(72) KAIBEL, Jens, Bibliser Weg 35, 68623 Lampertheim-Hofheim, DE; SCHALL, Joachim, Oeffingerstraße 23, 70736 Fellbach, DE
(74) POPOVIĆ, Gordana i ost., Takovska 19, 11000 Beograd

(51) *F04D 13/08* (2006.01) (11) 55486 B1
E21B 23/02 (2006.01)
E21B 43/02 (2006.01)
E21B 43/12 (2006.01)
F04C 2/107 (2006.01)
F04C 2/16 (2006.01)
F04C 13/00 (2006.01)
F04D 13/10 (2006.01)
F04D 29/60 (2006.01)
F04D 29/62 (2006.01)
F04D 29/64 (2006.01)

(21) P-2016/1153 (22) 30.05.2012.

(30) DE 17.06.2011. 102011077777

(86) WO 30.05.2012. PCT/EP2012/060096

(87) WO 20.12.2012. WO 2012/171792

(96) 30.05.2012. 12724979.5

(97) 12.10.2016. EP2721301 B 2016/41 DE

**(54) POTAPAJUĆA PUMPA I POSTUPAK ZA
SASTAVLJANJE POTAPAJUĆE PUMPE**

SUBMERSIBLE PUMP AND ASSEMBLY METHOD FOR A SUBMERSIBLE PUMP

(73) KSB AKTIENGESELLSCHAFT, Johann-Klein-Strasse 9, 67227 Frankenthal, DE

(72) FATH, Michael, Kurt-Kern-Straße 3, 67067 Ludwigshafen, DE; JÄGER, Christoph, Obergasse 37, 67229 Gerolsheim, DE; WERNER, Boris, Goethestraße 13, 67063 Ludwigshafen, DE

(74) MIHAILOVIĆ, Mila, Vuka Karadžića 7a/IV, 11000 Beograd

(51) *F04D 15/00* (2006.01) (11) 55488 B1
F04D 29/08 (2006.01)
F04D 29/16 (2006.01)
F04D 29/62 (2006.01)

(21) P-2016/1154 (22) 17.06.2011.

(30) DE 08.07.2010. 102010026450

(96) 17.06.2011. 11170301.3

(97) 12.10.2016. EP2405142 B 2016/41 DE

**(54) KOMPONENTA CENTRIFUGALNE PUMPE
CENTRIFUGAL PUMP ROTOR COMPONENT**

(73) KSB AKTIENGESELLSCHAFT, Johann-Klein-Strasse 9, 67227 Frankenthal, DE

(72) BOSBACH, Franz, Haintorstraße 13D, 67251 Freinsheim, DE; GRAF, Dr. Hans, Heinrich-Lanz-Straße 3, 68165 Mannheim, DE

(74) MIHAILOVIĆ, Mila, Vuka Karadžića 7a/IV, 11000 Beograd

(51) *G11C 11/16* (2006.01) (11) 55452 B1
G06F 12/08 (2006.01)
G11C 15/00 (2006.01)

(21) P-2016/1172 (22) 20.12.2013.

(30) US 20.12.2012. 201213721092

(86) WO 20.12.2013. PCT/US2013/076994

(87) WO 26.06.2014. WO 2014/100619

(96) 20.12.2013. 13822034.8

(97) 12.10.2016. EP2936493 B 2016/41 EN

**(54) INTEGRISANI MRAM KEŠ MODUL
INTEGRATED MRAM CACHE MODULE**

(73) QUALCOMM INCORPORATED, 5775

Morehouse Drive, San Diego, CA 92121, US

(72) DONG, Xiangyu, 5775 Morehouse Drive, San Diego, California 92121, US; KIM, Jung, Pill, 5775 Morehouse Drive, San Diego, California 92121, US; SUH, Jungwon, 5775 Morehouse Drive, San Diego, California 92121, US

(74) ŽIVKO MIJATOVIĆ AND PARTNERS D.O.O., Studentski trg 4, 11000 Beograd

(51) *H04N 19/593* (2014.01) (11) 55400 B1
H04N 19/11 (2014.01)
H04N 19/176 (2014.01)
H04N 19/44 (2014.01)
H04N 19/46 (2014.01)

(21) P-2016/1089 (22) 27.06.2012.

(30) US 28.06.2011. 201161501974 P

(96) 27.06.2012. 14192915.8

(97) 07.12.2016. EP2838270 B 2016/49 EN

**(54) METOD KODIRANJA VIDEO ZAPISA
KORIŠĆENJEM INTRA PREDIKCIJE**

VIDEO DECODING METHOD USING INTRA PREDICTION

(73) SAMSUNG ELECTRONICS CO., LTD, 129, Samsung-ro, Yeongtong-gu, Suwon-si, Gyeonggi-do 443-742, KR

(72) KIM, Il-koo, 109-1903 GS Xi Apt., Cheongho-dong, Osan-si, Gyeonggi-do, KR; SEREGIN, Vadim, 611-1204 Sinnamusil 6-danji Apt., Yeongtong, 2-dong, Yeongtong-gu, Suwon-si, Gyeonggi-do, KR

(74) MITROVIĆ, Predrag, Alaska 36, 11080 Zemun

(51) *H04N 19/91* (2014.01) (11) 55403 B1

(21) P-2016/1129 (22) 31.10.2012.

(30) US 31.10.2011. 201161553668 P

US 16.07.2012. 201261671955 P

(86) WO 31.10.2012. PCT/KR2012/009074

(87) WO 10.05.2013. WO 2013/066051

(96) 31.10.2012. 12845496.4

(97) 14.12.2016. EP2773109 B 2016/50 EN

(54) METOD I APARAT ZA ODREĐIVANJE KONTEKSTNOG MODELA ZA NIVO KOEFICIJENTA TRANSFORMACIJE ENTROPIJSKOG KODIRANJA I DEKODIRANJA
METHOD AND APPARATUS FOR DETERMINING A CONTEXT MODEL FOR TRANSFORM COEFFICIENT LEVEL ENTROPY ENCODING AND DECODING

(73) SAMSUNG ELECTRONICS CO., LTD., 129, Samsung-ro Yeongtong-gu, Suwon-si, Gyeonggi-do 443-742, KR

(72) PIAO, Yin-ji, 107-1405 Hwanggol Maeu, IJugong 2-danji Apt., Yeongtong-dong, Yeongtong-gu, Suwon-si, Gyeonggi-do 443-744, KR; MIN, Jung-hye, 1004-704 Bangjuk Maeul, Yeongtong Tranchae Apt., Mangpo-dong, Yeongtong-gu, Suwon-si, Gyeonggi-do 443-745, KR
(74) MITROVIC, Predrag, Alaska 36, 11080 Zemun

(51) *H04W 4/06* (2009.01) (11) **55443 B1**
H04W 88/06 (2009.01)

(21) **P-2016/1152** (22) 05.12.2012.

(30) US 09.12.2011. 201161569056 P

US 21.12.2011. 201113332745

(86) WO 05.12.2012. PCT/US2012/068042

(87) WO 13.06.2013. WO 2013/086055

(96) 05.12.2012. 12805856.7

(97) 26.10.2016. EP2789176 B 2016/43 EN

(54) POSTUPAK I UREĐAJ ZA OPTIMIZACIJU CBS SERVISA U OKRUŽENJU SA VIŠE SIM MODULA

METHOD AND APPARATUS FOR OPTIMIZING CBS SERVICE IN A MULTIPLE SIM ENVIRONMENT

(73) QUALCOMM INCORPORATED, 5775 Morehouse Drive, San Diego, CA 92121, US

(72) HANCHATE, Naveen, Kumar, 5775 Morehouse Drive, San Diego, California 92121, US;

KULAKCHERLA, Sudheer, 5775 Morehouse Drive, San Diego, California 92121, US

(74) ŽIVKO MIJATOVIĆ AND PARTNERS, D.O.O., Studentski trg 4, 11000 Beograd

(51) *H04W 28/06* (2009.01) (11) **55427 B1**

(21) **P-2016/1075** (22) 04.10.2012.

(30) US 03.10.2011. 201161542713 P

US 02.10.2012. 201213633828

(86) WO 04.10.2012. PCT/US2012/000505

(87) WO 11.04.2013. WO 2013/052136

(96) 04.10.2012. 12784098.1

(97) 14.09.2016. EP2764720 B 2016/37 EN

(54) AKTIVACIJA I DEAKTIVACIJA SEMI-PERZISTENTNOG PLANIRANJA ZA LTE VOIP RADIO NOSIOCA

ACTIVATING AND DEACTIVATING SEMI-PERSISTENT SCHEDULING FOR AN LTE VOIP RADIO BEARER

(73) Qualcomm Incorporated, 5775 Morehouse Drive, San Diego, CA 92121-1714, US

(72) BARANY, Peter, Anthony, 5775 Morehouse Drive, San Diego, CA 92121-1714, US; QUICK, Jr., Roy, Franklin, 5775 Morehouse Drive, San Diego, CA 92121-1714, US

(74) Živko Mijatović and Partners, d.o.o., Studentski trg 4, 11000 Beograd

(51) *H04W 52/24* (2009.01) (11) **55409 B1**

H04W 52/14 (2009.01)

H04W 52/20 (2009.01)

H04W 52/28 (2009.01)

H04W 52/36 (2009.01)

H04W 52/40 (2009.01)

H04W 52/48 (2009.01)

(21) **P-2016/1127** (22) 17.02.2012.

(30) US 18.02.2011. 201161444264 P

US 16.02.2012. 201213398249

(86) WO 17.02.2012. PCT/US2012/025606

(87) WO 23.08.2012. WO 2012/112868

(96) 17.02.2012. 12706406.1

(97) 28.09.2016. EP2676493 B 2016/39 EN

(54) UREĐAJ, POSTUPAK I SISTEM ZA PRIJEM KONTROLNOG UPLINK KANALA U HETEROGENOJ BEŽIČNOJ KOMUNIKACIONOJ MREŽI

APPARATUS, METHOD, AND SYSTEM FOR UPLINK CONTROL CHANNEL RECEPTION IN A HETEROGENEOUS WIRELESS COMMUNICATION NETWORK

(73) QUALCOMM INCORPORATED, International IP Administration 5775 Morehouse Drive, San Diego, CA 92121, US

(72) SUN, Haitong, 5775 Morehouse Drive, San Diego, California 92121, US; VITTHALADEVUNI, Pavan, Kumar, 5775 Morehouse Drive, San Diego, California 92121, US; SAMBHWANI, Sharad, Deepak, 5775 Morehouse Drive, San Diego, California 92121, US;

HOU, Jilei, 5775 Morehouse Drive, San Diego, California 92121, US; MOHANTY, Bibhu, Prasad, 5775 Morehouse Drive, San Diego, California 92121, US

(74) ŽIVKO MIJATOVIĆ AND PARTNERS D.O.O., Studentski trg 4, 11000 Beograd

ПРЕСТАНАК ВАЖЕЊА РЕГИСТРОВАНОГ ПАТЕНТА / Termination of validity of Registered Patents

**Истеком законског рока од 20 година у
периоду од 16.03.2017. до 15.04.2017. године:**

Патент број **49044** чији је носилац SABAF S.P.A., Via Rango 23, I-25065 Lumezzane, IT, престао је да важи дана 18.03.2017. године.

Патент број **50019** чији је носилац G.D. SEARLE LLC, 235 East 42nd Street, New York, N.Y. 10047, US, престао је да важи дана 12.04.2017. године.

**Због неплаћања таксе за одржавање права у
периоду од 16.09.2016. до 15.10.2016. године:**

Патент број **49775** чији је носилац BIOGEN IDEC INTERNATIONAL GmbH, Landis + Gyr-Strasse 3, 6300 Zug, CH, престао је да важи дана 09.10.2016. године.

Патент број **50730** чији је носилац SANOFI-AVENTIS, 174 avenue de France, F-75013 Paris, FR, престао је да важи дана 21.09.2016. године.

Патент број **51059** чији је носилац RAJAČIĆ, Petar, Zlarinska 16, 11000 Beograd, RS; RAJAČIĆ, Snježana, Zlarinska 16, 11000 Beograd, RS, престао је да важи дана 28.09.2016. године.

Патент број **51499** чији је носилац IUSA S.A. DE C.V., KM 109, Carratera Panamericana, México-Querétano, CEP-50700 Pasteje, Jocotitlan, MX, престао је да важи дана 01.10.2016. године.

Патент број **51602** чији је носилац BIOGEN MA INC., 250 Binney Street, Cambridge, MA 02142, US; APOTECH R & D, S.A., 84, rue du Rhone, CH-1204 Geneva, CH, престао је да важи дана 06.10.2016. године.

Патент број **51657** чији је носилац Bayer Intellectual Property GmbH, Alfred-Nobel-Strasse 10, 40789 Monheim am Rhein, DE, престао је да важи дана 13.10.2016. године.

Патент број **51669** чији је носилац EISAI R&D MANAGEMENT CO., LTD., 6-10, Koishikawa 4-chome, Bunkyo-ku, Tokyo 112-8088, JP, престао је да важи дана 23.09.2016. године.

Патент број **51757** чији је носилац JANKOVIĆ, Tomislav, Kružni put (Padina) 54a, 11000 Beograd, RS, престао је да важи дана 06.10.2016. године.

Патент број **51935** чији је носилац SO.L.E.S.-SOCIETA' LAVORI EDILI E SERBATOI S.P.A., Via Gramadora 5, Villa Selva, I-47100 Forli, IT, престао је да важи дана 25.09.2016. године.

Патент број **52078** чији је носилац STILKERIEG, Berthold, Bächelsberg 111, 56651 Niederzissen, DE, престао је да важи дана 04.10.2016. године.

Патент број **52150** чији је носилац EGIS GY"GYSZERGYÁR RT., Keresztúri út 30-38, H-1106 Budapest, HU, престао је да важи дана 09.10.2016. године.

Патент број **52208** чији је носилац NORINCO, Z.I. de Marivaux, 60149 Saint Crepin Ibouvillers, FR, престао је да важи дана 13.10.2016. године.

Патент број **52281** чији је носилац GAČEŠA, Dane, Sestara Bukumirović 108a, 11000 Beograd, RS, престао је да важи дана 24.09.2016. године.

Патент број **52395** чији је носилац ATLAS COPCO MAI GmbH, Werkstrasse 17, A-9710 Feistritz/Drau, AT, престао је да важи дана 21.09.2016. године.

Патент број **52499** чији је носилац KOSTIĆ, Zoran, Kraljevačka 9, 26000 Pančevo, RS, престао је да важи дана 08.10.2016. године.

Патент број **52530** чији је носилац BASF SE, 67056 Ludwigshafen, DE, престао је да важи дана 26.09.2016. године.

Патент број **52957** чији је носилац TRADAPHARMA SAGL, Via G. Calgari, 3, 6900 Lugano, CH, престао је да важи дана 17.09.2016. године.

Патент број **52964** чији је носилац TAISHO PHARMACEUTICAL CO., LTD., 24-1, Takada 3-chome Toshima-ku, Tokyo 170-8633, JP, престао је да важи дана 01.10.2016. године.

Патент број **53076** чији је носилац OWENS-BROCKWAY GLASS CONTAINER INC., One Michael Owens Way, Perrysburg, OH 43551, US, престао је да важи дана 26.09.2016. године.

Патент број **53115** чији је носилац UGRINIĆ, Milorad, Dobračina 70, 11000 Beograd, RS, престао је да важи дана 29.09.2016. године.

Патент број **53439** чији је носилац PRO-TEQ SURFACING (UK) LTD, Redlands Farm Lyne Lane, Virginia Water, Surrey GU25 4ES, GB, престао је да важи дана 05.10.2016. године.

Патент број **53496** чији је носилац AFFIRIS AG, Karl-Farkas-Gasse 22, 1030 Wien, AT, престао је да важи дана 05.10.2016. године.

Патент број **53523** чији је носилац BAYER INTELLECTUAL PROPERTY GMBH, Alfred-Nobel-Strasse 10, 40789 Monheim, DE, престао је да важи дана 10.10.2016. године.

Патент број **53578** чији је носилац PIERRE FABRE MÉDICAMENT, 45, Place Abel Gance, 92100 Boulogne-Billancourt, FR, престао је да важи дана 02.10.2016. године.

Патент број **53771** чији је носилац BIASIN SRL, Via Natta, 17-Z. A., 36045 Madonna di Lonigo (VI), IT, престао је да важи дана 27.09.2016. године.

Патент број **54023** чији је носилац OUTOTEC OYJ, Puolikkotie 10, 02230 Espoo, FI, престао је да важи дана 27.09.2016. године.

Патент број **54407** чији је носилац GEORG HARTMANN MASCHINENBAU GMBH, Schwalbenweg 24, 33129 Delbrück, DE, престао је да важи дана 25.09.2016. године.

**ОБЈАВА УПИСАНИХ ПРОМЕНА РЕГИСТРОВАНИХ ПАТЕНАТА / Publications of
Entered Changes of Registered Patents**

од 16.03.2017. до 15.04.2017. године

Промена имена/адресе

Име или адреса носиоца патента рег.број **49432** промењена је у General Electric Technology GmbH, Brown Boveri Strasse 7, , CH-5400 Baden , CH;

Име или адреса носиоца патента рег.број **49995** промењена је у Biogen International GmbH, , Landis+Gyr-Strasse 3 , 6300 Zug , CH;

Име или адреса носиоца патента рег.број **50366** промењена је у General Electric Technology GmbH, Brown Boveri Strasse 7 , CH-5400 Baden , CN;

Име или адреса носиоца патента рег.број **50866** промењена је у TAKEDA AS, Drammensveien 852, 1383 Asker, NO;

Име или адреса носиоца патента рег.број **52922** промењена је у Biogen MA Inc, 250 Binney Street, Cambridge, Massachusetts 02142, US;

Име или адреса носиоца патента рег.број **53146** промењена је у Merus N.V., Yalelaan 62, , 3584 CM Utrecht, NL;

Име или адреса носиоца патента рег.број **54009** промењена је у General Electric Technology GmbH, Brown Boveri Strasse 7 , CH-5400 Baden , CH;

Име или адреса носиоца патента рег.број **54251** промењена је у General Electric Technology GmbH, Brown Boveri Strasse 7 , CH-5400 Baden , CH;

Име или адреса носиоца патента рег.број **54681** промењена је у General Electric Technology GmbH, Brown Boveri Strasse 7 , CH-5400 Baden , CH;

Име или адреса носиоца патента рег.број **54703** промењена је у General Electric Technology GmbH, Brown Boveri Strasse 7 , CH-5400 Baden , CH;

Име или адреса носиоца патента рег.број **55050** промењена је у General Electric Technology GmbH, Brown Boveri Strasse 7 , CH-5400 Baden , CH;

Промена пренос права

За патент бр. **50106** извршен је пренос на Luvata Alltop (Zhongshan) Ltd., Maxin Branch, No 1 Shengue South Road, Huangpu Town, Zhongshan City, Guangdong Province 528429, CN;

МАЛИ ПАТЕНТИ / Petty Patents

(51) *A41B 11/00* (2006.01) (11) 1493 U1
A61F 7/02 (2006.01)
(21) MP-2016/0047 (22) 02.11.2016.
(54) ČARAPA ZA SPAVANJE SA VUNENOM
OBLOGOM
SOCK FOR SLEEPING WITH WOOL PAD
(73) SAVIĆ, Jasna, Lipova 977, 36210 Vrnjačka Banja, RS
(72) SAVIĆ, Jasna, Lipova 977, 36210 Vrnjačka Banja, RS

(51) *A47B 17/00* (2006.01) (11) 1495 U1
A61F 7/02 (2006.01)
A61F 7/03 (2006.01)
(21) MP-2017/0004 (22) 05.01.2017.
(54) VUNENA OBLOGA-ULOŽAK ZA OBUĆU
WOOL LINING-INSERT FOR SHOES
(73) SAVIĆ, Jasna, Lipova 977, 36210 Vrnjačka banja, RS
(72) SAVIĆ, Jasna, Lipova 977, 36210 Vrnjačka Banja, RS

(51) *B65D 5/36* (2006.01) (11) 1492 U1
B65D 5/481 (2006.01)
(21) MP-2016/0020 (22) 21.04.2016.
(54) KARTONSKA KUTIJA ZA PICU
CARDBOARD PIZZA BOX
(73) ŠVONJA, Branko, Đorđa Servickog 2/A,
21000 Novi Sad, RS
(72) ŠVONJA, Branko, Đorđa Servickog 2/A,
21000 Novi Sad, RS

(51) *H02G 13/00* (2006.01) (11) 1494 U1
(21) MP-2017/0003 (22) 05.01.2017.
(30) SI 11.01.2016. P-201600004
(54) NOSAČ GROMOBRANSKOG VODA
HOLDER FOR A LIGHTNING CONDUCTOR
(73) HERMI, D.O.O., Trnovlje pri Celju, Trnoveljska
cesta 15, 3000 Celje, SI
(72) STVARNIK, Boštjan, Laze 17c, 3320 Velenje, SI
(74) PLAVŠA & PLAVŠA D.O.O. BEOGRAD,
Strumička 51, 11050 Beograd

**ПРЕСТАНАК ВАЖЕЊА РЕГИСТРОВАНОГ МАЛОГ ПАТЕНТА / Termination of
Validity of Registered Petty Patents**

**Због неплаћања таксе за одржавање права у
периоду од 16.09.2016. до 15.10.2016. године**

Мали патент број **1409** чији су носиоци
СТОЈИЋИЋ, Vojislav, Nehruova 91/79, 11070 Novi
Beograd, RS и ŽUNJIĆ, Aleksandar, prof., dr., Juriја
Gagarina 41, 11070 Novi Beograd, RS, престао је да
важи дана 02.10.2016. године.

ЗАХТЕВИ ЗА ПРОШИРЕЊЕ ЕВРОПСКИХ ПРИЈАВА ПАТЕНАТА
Requests for the Extension of the effects of
European Patent Applications

Међународни кодови за идентификацију библиографских података
патената -WIPO ST. 9

Recommendation Concerning bibliographic Data on and relating to Patents - WIPO ST. 9

Објава захтева за проширење европских пријава патената
Publication of Requests for the Extension of the effects of European Patent Applications

Објава повучених захтева за проширење европских пријава патената
Publication of withdrawn applications for the Ehtension of the effects of European Patent
Applications

**МЕЂУНАРОДНИ КОДОВИ ЗА ИДЕНТИФИКАЦИЈУ
БИБЛИОГРАФСКИХ ПОДАТАКА ПАТЕНАТА -WIPO ST. 9**
Recommendation Concerning Bibliographic Data On And Relating To Patents - WIPO ST. 9

(51)	Класификациона ознака по Међународној класификацији патената	Број објаве европске пријаве патента
(23)	Датум повлачења/одбијања захтева	
(30)	Подаци о праву првенства међународне пријаве патента	
(86)	Број и датум подношења међународне пријаве патента	
(96)	Број европске пријаве патента, датум подношења и језик на којем је пријава поднета	
(87)	Број и датум међународне објаве пријаве патента	
(97)	Број објаве европске пријаве патента, датум објаве и језик на којем је пријава објављена	
(41)	Датум када је податак постао доступан јавности	
(54)	Назив проналаска на енглеском језику	
(71)	Подаци о подносиоцу пријаве	
(72)	Подаци о проналазачу	
(74)	Подаци о пуномоћнику	

* Међународне пријаве које се објављују према члану 21. Уговора о сарадњи у области пријава патената (PCT Ugovor) у смислу става 1. члана 158. Европске патентне конвенције (EURO-PCT пријаве) означене су звездицом.

У овом броју Гласника објављујемо:
објаве захтева за проширење европских пријава патената за Републику Србију и објаве повучених захтева за проширење европских пријава патената за Републику Србију из *EPO Patent Bulletin* бр.12/2017– 15/2017 (23.03.2017 до 12.04.2017).

Више података о пријавама можете наћи у **European Patent Bulletin** (службено гласило Европског патентног завода) у склопу INID кода (97)

ОБЈАВА ЗАХТЕВА ЗА ПРОШИРЕЊЕ ЕВРОПСКИХ ПРИЈАВА ПАТЕНАТА

- (51) *A01N 43/42* (2006.01) **(11) EP 3031324 A2**
C07D 487/14(2006.01)
C07D 498/14(2006.01)
C07D 513/14(2006.01)
- (30) US 10.06.2008. 131599 P
US 10.06.2008. 131602 P
US 26.08.2008. 190159 P
US 05.12.2008. 201064 P
- (96) EP 15192686.2 09.06.2009. EN
(97) EP 3031324 15.06.2016. 201624 EN
- (54) TRICYCLIC KINASE INHIBITORS**
(71) ABBVIE INC., 1 North Waukegan Road,
North Chicago, IL 60064, US
(72) WISHART, NEIL, 406 Sterling Road,
Jefferson, MA 01522, US
ARGIRIADI, MARIA, A., 273 Main Street,
Wayland, MA 01778, US
CALDERWOOD, DAVID, J., 4 McCarthy Circle.,
Framingham, MA 01702, US
ERICSSON, ANNA, M., 16 Venus Drive,
Shrewsbury, MA 01545, US
FIAMENGO, BRYAN, A., 57 Pond Street,
Watertown, MA 02472, US
FRANK, KRISTINE, E., 8 Pinewood Lane,
Worcester, MA 01609, US
FRIEDMAN, MICHAEL, 27 Mechanic Street,
Newton, MA 02464, US
GEORGE, DAWN, M., 9 Pond Lane, Charlton,
MA 01507, US
GOEDKEN, ERIC, R., 105 Hillcroft Avenue.,
Worcester, MA 01606, US
JOSEPHSOHN, NATHAN, S., 217 West Springfield 4,
Boston, MA 02118, US
LI, BIQIN, C., 10 Kendall Drive, Northborough,
MA 01532, US
MORYTKO, MICHAEL, J., 1296 Worcester Road
2510, Framingham, MA 01701, US
STEWART, KENT, D., 5513 McChesney Drive,
Charlotte, NC 28269, US
VOSS, JEFFREY, W., 257 Shrewsbury Street,
Holden, MA 01520, US
WALLACE, GRIER, A., 204 Chace Hill Road,
Sterling, MA 01564, US
WANG, LU, 14 Stratton Way., Northborough,
MA 01532, US
WOLLER, KEVIN, R., 1072 Joy Court., Anitoch,
CA 60002, US
(74) WOLTER, THOMAS, Reitsstötter Kinzebach
Patentanwälte Sternwartstrasse 4, 81679 München, DE
- (51) *A01P 7/04* (2006.01) **(11) EP 2111756 A1**
A01N 43/90 (2006.01)
- (30) JP 01.06.2005. 2005161019
(96) EP 09164961.6 31.05.2006. EN
(97) EP 2111756 28.10.2009. 200944 EN
- (54) PEST CONTROL AGENTS**
(71) MEIJI SEIKA PHARMA CO., LTD., 4-16,
Kyobashi 2-Chome, Chuo-kuTokyo, JP
THE KITASATO INSTITUTE, 9-1, Shirokane 5-chome
Minato-ku, Tokyo 108-8642, JP
(72) GOTO, KIMIHIKO, c/o MEIJI SEIKA KAISHA,
LTD.760 Morooka-cho, Kouhoku-ku, Yokohama-
shiKanagawa, JP
HORIKOSHI, RYO, c/o Meiji Seika Kaisha, Ltd.760
Morooka-cho, Kouhoku-ku, Yokohama-shiKanagawa, JP
TSUCHIDA, MARIKO, c/o Meiji Seika Kaisha, Ltd.760
Morooka-cho, Kouhoku-ku, Yokohama-shi Kanagawa, JP
OYAMA, KAZUHIKO, c/o Meiji Seika Kaisha, Ltd.760
Morooka-cho, Kouhoku-ku, Yokohama-shiKanagawa, JP
OMURA, SATOSHI, 3-12 Okamoto 3-chome, Setagaya-
ku, Tokyo Tokyo, JP
TOMODA, HIROSHI, 71-11-211 Shimoishiwara 3-
chome, Chofu-shi, Tokyo Tokyo, JP
SUNAZUKA, TOSHIAKI, Rune-Funabashi 405, 353-6,
Gyoda-cho, Funabashi-shiChiba, JP
(74) REGIMBEAU, 20, rue de Chazelles, 75847 Paris
Cedex 17, FR
-
- (51) *A61K 9/00* (2006.01) **(11) EP 3064196 A1**
A61K 47/20 (2006.01)
A61K 47/22 (2006.01)
A61K 47/42 (2006.01)
C07K 16/28 (2006.01)
C07K 16/30 (2006.01)
A61K 39/00 (2006.01)
A61K 9/19 (2006.01)
A61K 47/10 (2006.01)
A61K 47/26 (2006.01)
A61K 38/47 (2006.01)
A61K 39/395(2006.01)
A61K 45/06 (2006.01)
A61K 47/18 (2006.01)
- (30) EP 11.09.2009. 09170110
(96) EP 16156239.2 10.09.2010. EN
(97) EP 3064196 07.09.2016. 201636 EN
- (54) HIGHLY CONCENTRATED
PHARMACEUTICAL FORMULATIONS**
(71) F. HOFFMANN-LA ROCHE AG,
Grenzacherstrasse 124, 4070 Basel, CH

(72) ADLER, MICHAEL, Gaenshaldenweg 10,
4125 Riehen, CH
MAHLER, HANNS-CHRISTIAN, Freie Strasse 10,
4001 Basel, CH
STAUCH, OLIVER BORIS, Zasius Strasse 49,
79102 Freiburg, DE
(74) KLEIN, THOMAS, F. Hoffmann-La Roche AG
Patent Department Grenzacherstrasse 124, 4070 Basel, CH

(51) **A61K 9/20** (2006.01) **(11) EP 3072507 A1**
(30) SE 22.04.2004. 0401031
US 22.04.2004. 564205 P

(96) EP 16169413.8 21.04.2005. EN
(97) EP 3072507 28.09.2016. 201639 EN

**(54) PHARMACEUTICAL COMPOSITIONS
FOR GLUCOCORTICOID REPLACEMENT
THERAPY**

(71) DUOCORT PHARMA AB, Kullagatan 8-10,
252 20 Helsingborg, SE
(72) SKRTIC, STANKO, Lövskogsgatan 18,
413 20 Göteborg, SE
JOHANSSON, JÖRGEN, Drottninggatan 131,
254 33 Helsingborg, SE
LENNERNÄS, HANS, Dag Hammarskölds väg 238 F,
756 52 Uppsala, SE
HEDNER, THOMAS, Intorp Säteri, 520 10 Gällstad, SE
JOHANSSON, GUDMUNDUR, Spektrumsgatan 96,
421 63 Västra Frölunda, SE
(74) CARPMAELS & RANSFORD LLP, One
Southampton Row, London WC1B 5HA, GB

(51) **A61K 31/137** (2006.01) **(11) EP 3061449 A1**
G06F 19/00 (2011.01)
A61P 11/06 (2006.01)
A61P 37/06 (2006.01)

(30) US 29.09.2009. 246706 P
US 05.11.2009. 258329 P
US 25.02.2010. 307992 P
US 07.06.2010. 352029 P
(96) EP 15188591.0 20.09.2010. EN
(97) EP 3061449 31.08.2016. 201635 EN

**(54) DOSAGE REGIMEN OF AN S1P
RECEPTOR MODULATOR**

(71) NOVARTIS AG, Lichtstrasse 35, 4056 Basel, CH
(72) BOULTON, CRAIG, Novartis Pharmaceuticals
UK Limited Wimblehurst Road Horsham, West Essex,
RH 12 5AB, GB
BURTIN, PASCALE, Novartis Pharma AGPostfach
4002, 4002 Basel, CH
DAVID, OLIVIER, Novartis Pharma AGPostfach 4002,
4002 Basel, CH

DE VERA, ANA, Novartis Pharma AGPostfach 4002,
4002 Basel, CH
DUMORTIER, THOMAS, Novartis Pharma
AGPostfach 4002, 4002 Basel, CH
SCHMOUDER, ROBERT, Novartis Institutes for
BioMedical Research Inc. 220 Massachusetts Avenue,
Cambridge, MA 02139, US
HUNT, IRENE, Novartis Pharma AGPostfach 4002,
4002 Basel, CH
(74) TER MEER STEINMEISTER & PARTNER,
Patentanwälte mbB Nymphenburger Straße 4, 80335
München, DE

(51) **A61K 31/4704** (2006.01) **(11) EP 3064206 A1**
A61P 25/00 (2006.01)
A61P 25/16 (2006.01)
A61P 25/18 (2006.01)
A61P 25/22 (2006.01)
A61P 25/24 (2006.01)
A61P 25/28 (2006.01)
A61K 31/138(2006.01)
A61K 31/428(2006.01)

(30) US 10.08.2009. 273920 P
(96) EP 16160522.5 09.08.2010. EN
(97) EP 3064206 07.09.2016. 201636 EN

**(54) TREATMENT OF HUNTINGTON'S
DISEASE USING LAQUINIMOD**

(71) TEVA PHARMACEUTICAL INDUSTRIES
LTD., 5 Basel Street P.O. Box 3190, 49131 Petah Tiqva, IL
(72) HAYARDENY, LIAT, 37 Yehuda Hanasie St.,
69391 Tel Aviv, IL
(74) D YOUNG & CO LLP, 120 Holborn, London
EC1N 2DY, GB

(51) **A61K 39/00** (2006.01) **(11) EP 3150221 A1**
C07K 16/24 (2006.01)

(30) US 18.05.2005. 682009 P
(96) EP 16162171.9 17.05.2006. EN
(97) EP 3150221 05.04.2017. 201714 EN

**(54) ANTI-GM-CSF ANTIBODIES AND USES
THEREFOR**

(71) MORPHOSYS AG, Semmelweisstrasse 7,
82152 Planegg, DE
(72) STEIDL, STEFAN, Planeggerstrasse 37,
81245 München, DE
THOMASSEN-WOLF, ELISABETH, Wolfgang-
Kramer-Strasse 5, 82131 Gauting, DE
(74) PRICE, SUSANNA CLARE HOPLEY,
GlaxoSmithKline Global Patents (CN925.1) 980 Great
West Road, Brentford, Middlesex TW8 9GS, GB

- (51) **B65D 85/804**(2006.01) **(11) EP 3150512 A1**
A47J 31/06 (2006.01)
A47J 31/36 (2006.01)
- (30) EP 17.06.2009. 09162895
EP 17.06.2009. 09162914
EP 17.06.2009. 09162931
EP 19.06.2009. 09163310
EP 13.08.2009. 09167851
EP 17.09.2009. 09170590
- (96) EP 16196383.0 30.12.2009. EN
(97) EP 3150512 05.04.2017. 201714 EN
- (54) CAPSULE, SYSTEM AND METHOD FOR PREPARING A PREDETERMINED QUANTITY OF BEVERAGE SUITABLE FOR CONSUMPTION**
- (71) KONINKLIJKE DOUWE EGBERTS B.V.,
Vleutensevaart 35, 3532 AD Utrecht, NL
(72) KAMERBEEK, RALF, c/o Vleutensevaart 35,
3532 AD Utrecht, NL
FLAMAND, JOHN HENRI, c/o Vleutensevaart 35,
3532 AD Utrecht, NL
VAN LOON-POST, ANGENITA DOROTHEA, c/o
Vleutensevaart 35, 3532 AD Utrecht, NL
KOELING, HENDRIK CORNELIS, c/o Vleutensevaart
35, 3532 AD Utrecht, NL
BIESHEUVEL, AREND CORNELIS JACOBUS, c/o
Vleutensevaart 35, 3532 AD Utrecht, NL
(74) V.O., P.O. Box 87930 Carnegieplein 5, 2508 DH
Den Haag, NL

- (51) **C07D 487/04**(2006.01) **(11) EP 3070090 A1**
A61K 31/519 (2006.01)
- (30) US 13.06.2007. 943705 P
(96) EP 16152794.0 12.06.2008. EN
(97) EP 3070090 21.09.2016. 201638 EN
- (54) USE OF SALTS OF THE JANUS KINASE INHIBITOR (R)-3-(4-(7H-PYRROLO[2,3-D]PYRIMIDIN-4-YL)-1H-PYRAZOL-1-YL)-3-CYCLOPENTYLPROPANENITRILE**
- (71) INCYTE HOLDINGS CORPORATION,
1801 Augustine Cut-Off, Wilmington, DE 19803, US
(72) LI, HUI-YIN, 176 Thompson Drive, Hockessin,
DE 19707, US
RODGERS, JAMES, D., 2 Hillside Lane, Landenberg,
PA 19350, US
(74) CARPMAELS & RANSFORD LLP, One
Southampton Row, London WC1B 5HA, GB

- (51) **C07D 487/04**(2006.01) **(11) EP 3150608 A1**
- (30) US 21.09.2009. 244297 P
(96) EP 16196457.2 20.09.2010. EN
(97) EP 3150608 05.04.2017. 201714 EN
- (54) 2'-FLUORO SUBSTITUTED CARBANUCLEOSIDE ANALOGS FOR ANTIVIRAL TREATMENT**

- (71) GILEAD SCIENCES, INC., 333 Lakeside Drive,
Foster City, CA 94404, US
(72) CHO, AESOP, 1656 Notre Dame Drive,
Mountain ViewCalifornia 94040, US
KIM, CHOUNG U., 1750 Elizabeth Street, San
CarlosCalifornia 94070, US
METOBO, SAMUEL E., 35329 Severn Drive,
NewarkCalifornia 94560, US
RAY, ADRIAN S., 19 Pilot Circle, Redwood
CityCalifornia 94065, US
XU, JIE, 812 Rigel Lane, Foster CityCalifornia 94404, US
(74) NIEUWENHUYNS, WILLIAM FRANCIS, Marks
& Clerk LLP 90 Long Acre, LondonWC2E 9RA, GB

- (51) **C07K 14/705**(2006.01) **(11) EP 3053933 A1**
A61K 38/17 (2006.01)
C07K 14/71 (2006.01)
A61K 38/00 (2006.01)
C07K 14/72 (2006.01)
C07K 16/18 (2006.01)
- (30) US 02.02.2007. 899304 P
US 01.05.2007. 927088 P
US 25.05.2007. 931880 P
- (96) EP 15199387.0 04.02.2008. EN
(97) EP 3053933 10.08.2016. 201632 EN
- (54) VARIANTS DERIVED FROM ACTRIIB AND USES THEREFOR**
- (71) ACCELERON PHARMA, INC., 128 Sidney
Street, Cambridge, MA 02139, US
(72) KNOPF, JOHN, 147 Robbins Drive, Carlisle,
MA 01741, US
KUMAR, RAVINDRA, 421 Arlington Street, Acton,
MA 01720, US
SEEHRA, JASBIR, 3 Lincoln Terrace, Lexington,
MA 02421-6818, US
(74) LEE, NICHOLAS JOHN, Kilburn & Strode LLP
20 Red Lion Street, London WC1R 4PJ, GB

- (51) **C07K 16/24** (2006.01) **(11) EP 3059247 A1**
C07K 19/00 (2006.01)
C07K 14/51 (2006.01)
C07K 16/18 (2006.01)
A61K 38/00 (2006.01)
A61K 39/395(2006.01)
A61K 39/44 (2006.01)
C07K 14/78 (2006.01)
C12N 9/96 (2006.01)
G01N 33/53 (2006.01)
A61K 39/00 (2006.01)
A61K 49/00 (2006.01)
C07K 14/705(2006.01)
- (30) US 05.12.2008. 120228 P
(96) EP 16159226.6 07.12.2009. EN
(97) EP 3059247 24.08.2016. 201634 EN

(54) SPARC BINDING PEPTIDES AND USES THEREOF

- (71) ABRAXIS BIOSCIENCE, LLC, 11755 Wilshire Boulevard, Suite 2000, Los Angeles, CA 90025, US
(72) TRIEU, VUONG, 4003 Jim Bowie Boulevard, Agoura Hills, CA 91301, US
(74) GRÜNECKER PATENT- UND RECHTSANWÄLTE PARTG MBB, Leopoldstraße 4, 80802 München, DE

- (51) **C07K 16/28** (2006.01) **(11) EP 3056513 A1**
C07K 16/24 (2006.01)
G01N 33/68 (2006.01)
G01N 33/15 (2006.01)
G01N 33/50 (2006.01)
C12N 15/10 (2006.01)
A61K 39/00 (2006.01)
(30) JP 11.04.2008. 2008104147
JP 26.09.2008. 2008247713
JP 19.03.2009. 2009068744
(96) EP 15188815.3 10.04.2009. EN
(97) EP 3056513 17.08.2016. 201633 EN

(54) ANTIGEN-BINDING MOLECULE CAPABLE OF BINDING TO TWO OR MORE ANTIGEN MOLECULES REPEATEDLY

- (71) CHUGAI SEIYAKU KABUSHIKI KAISHA, 5-1, Ukima 5-chome, Kita-kuTokyo 115-8543, JP
(72) IGAWA, TOMOYUKI, c/o Chugai Seiyaku Kabushiki Kaisha135 Komakado 1-chome, Gotenba-shi, Shizuoka 412-8513, JP
ISHII, SHINYA, c/o Chugai Seiyaku Kabushiki Kaisha135 Komakado 1-chome, Gotenba-shi, Shizuoka 412-8513, JP
MAEDA, ATSUHIKO, c/o Chugai Seiyaku Kabushiki Kaisha135 Komakado 1-chome, Gotenba-shi, Shizuoka 412-8513, JP
NAKAI, TAKASHI, c/o Chugai Seiyaku Kabushiki Kaisha135 Komakado 1-chome, Gotenba-shi, Shizuoka 412-8513, JP
(74) VOSSIUS & PARTNER PATENTANWÄLTE RECHTSANWÄLTE MBB, Siebertstrasse 3, 81675 München, DE

- (51) **C07K 16/46** (2006.01) **(11) EP 3061770 A1**
(30) US 07.01.2008. 19569 P
US 05.12.2008. 120305 P
(96) EP 15187984.8 06.01.2009. EN
(97) EP 3061770 31.08.2016. 201635 EN

(54) METHOD FOR MAKING ANTIBODY FC-HETERODIMERIC MOLECULES USING ELECTROSTATIC STEERING EFFECTS

- (71) AMGEN, INC, One Amgen Center Drive, Thousand Oaks, CA 91320-1799, US

- (72) KANNAN, GUNASEKARAN, 2016 NE Noble Street, Issaquah, Washington 98029, US
WITTEKIND, MICHAEL, 13364 Bridgestone CT NE, Bainbridge Island, Washington 98110, US
(74) CARE, ALISON, Kilburn & Strode LLP 20 Red Lion Street, London WC1R 4PJ, GB

- (51) **C12N 15/10** (2006.01) **(11) EP 3031919 A1**
C12P 19/34 (2006.01)
(30) US 31.07.2007. 953171 P
(96) EP 16154206.3 31.07.2008. EN
(97) EP 3031919 15.06.2016. 201624 EN
(54) TAILORED MULTI-SITE COMBINATIONAL ASSEMBLY
(71) BASF ENZYMES LLC, 3550 John Hopkins Court, San Diego, CA 92121, US
(72) TAN, XUQIU, 3550 John Hopkins Ct., San Diego, CA 92121, US
(74) LASAR, ANDREA GISELA, Maiwald Patentanwalts GmbH Elisenhof Elisenstraße 3, 80335 München, DE

- (51) **E04H 15/40** (2006.01) **(11) EP 2224079 A2**
E04C 3/40 (2006.01)
E04C 3/29 (2006.01)
B21C 23/14 (2006.01)

- (30) DE 25.02.2009. 202009002696 U
(96) EP 10153410.5 12.02.2010. DE
(97) EP 2224079 01.09.2010. 201035 DE
(54) SUPPORT AND CONNECTION PROFILE WITH REINFORCEMENT INLAY AND METHOD FOR PRODUCING A FIBRE-REINFORCED METAL PROFILE
(71) RÖDER HTS HÖCKER GMBH, Hinter der Schlagmuehle 1, 63699 Kefenrod, DE
(72) RÖDER, HEINZ, Am Kaspersberg 50, 63654, Büdingen, DE
(74) KEIL & SCHAAFHAUSEN PATENT- UND RECHTSANWÄLTE PARTGMBB, Friedrichstrasse 2-6, 60323 Frankfurt am Main, DE

ОБЈАВА ПОВУЧЕНИХ ЗАХТЕВА ЗА ПРОШИРЕЊЕ ЕВРОПСКИХ ПРИЈАВА ПАТЕНАТА

(51) **A01C 23/04** (2006.01) **(11) EP 1891849 A1 ***
(23) 01.11.2016.
(30) ES 26.04.2005. 200501014
(86) PCT/ES2006000203 25.04.2006. ES
(96) EP 06743457.1 25.04.2006. ES
(87) WO2006114464 02.11.2006. 200644
(97) EP 1891849 27.02.2008. 200809 EN
(54) METHOD OF EXTRACTING CONTENTS FROM SEALED FLEXIBLE CONTAINERS USING IRRIGATION WATER, DEVICE FOR IMPLEMENTING SAME AND ASSOCIATED CONTAINER
(71) MELCART PROJECTS, S.L., Santiago Rusinol, 45, 08911 Badalona, ES
(72) ENSEÑAT DE CARLOS, LUZ, "Los Aguiluces" M-513, Km 10, Pozuelo de AlarconE-Madrid, ES
INFANTES MULÁ, ALBERT, Vía Europa, 146, 4·, 3a, E-08304 MataroBarcelona, ES
CASTELLÁ CLERCH, ISMAEL, C/. Santiago Rusiñol, 45E-08911 Badalona, Barcelona, ES
(74) TORO GORDILLO, IGNACIO MARIA, Viriato, 56-1o izda., 28010 Madrid, ES

(51) **A01H 1/00** (2006.01) **(11) EP 2995194 A1**
C12N 15/87 (2006.01)
C12N 15/82 (2006.01)
(23) 17.09.2016.
(30) US 15.08.2005. 707957 P
(96) EP 15186277.8 15.08.2006. EN
(97) EP 2995194 16.03.2016. 201611 EN
(54) METHODS OF INCREASING ABIOTIC STRESS TOLERANCE AND/OR BIOMASS IN PLANTS AND PLANTS GENERATED THEREBY
(71) EVOGENE LTD., 13 Gad Finstein Street, 76121 Rechovot, IL
(72) KARCHI, HAGAI, 249 Sapir StreetMoshav Sitriya, 76834 Doar-Na Emek Soreq, IL
RONEN, GIL, 20 Moshav Ometz, 38870 Emek Hefer, IL
YELIN, RODRIGO, 12 Odem Street, 44862 Zur-Yigal, IL
RABINOVICH, LARISA, 13/13 HaNagid Street, 75482 Rishon-LeZion, IL
(74) VOSSIUS & PARTNER PATENTANWÄLTE RECHTSANWÄLTE MBB, Siebertstrasse 3, 81675 München, DE

(51) **A01N 43/04** (2006.01) **(11) EP 2254412 A1 ***
A61K 31/70 (2006.01)
A61P 27/02 (2006.01)
(23) 25.10.2016.
(86) PCT/US2008056501 11.03.2008. EN

(96) EP 08731883.8 11.03.2008. EN
(87) WO2009114010 17.09.2009. 200938
(97) EP 2254412 01.12.2010. 201048 EN
(54) MACROCYCLIC LACTONE COMPOUNDS AND METHODS FOR THEIR USE
(71) ELIXIR MEDICAL CORPORATION, 920 N. McCarthy Boulevard, Milpitas, CA 95035, US
(72) YAN, JOHN, 102 Worcester Lane, Los Gatos, California 95030, US
ZHENG, XIAOXIA, 642 Mercy Street, A, Mountain View, California 94041, US
BHAT, VINAYAK D., 10156 Carol Lee Drive, Cupertino, California 95014, US
(74) HAMER, CHRISTOPHER K., Mathys & Squire LLP, The Shard32 London Bridge StreetLondon SE1 9SG, GB

(51) **A01N 61/00** (2006.01) **(11) EP 2166861 A2 ***
A01N 37/22 (2006.01)
A01N 43/40 (2006.01)
A01N 43/653(2006.01)
A01N 43/54 (2006.01)
A01N 37/50 (2006.01)
A01N 47/24 (2006.01)
A01N 37/38 (2006.01)
A01N 37/42 (2006.01)
A01N 33/12 (2006.01)
A01P 21/00 (2006.01)
A01P 15/00 (2006.01)
A01G 7/00 (2006.01)
(23) 03.01.2013.
(30) EP 12.06.2007. 07110129
(86) PCT/EP2008057393 12.06.2008. DE
(96) EP 08760933.5 12.06.2008. DE
(87) WO2008152096 18.12.2008. 200851
(97) EP 2166861 31.03.2010. 201013 DE
(54) USE OF FUNGICIDES FOR MAKING THE PHENOLOGICAL DEVELOPMENT OF OIL PLANTS MORE COHERENT
(71) BASF SE, Carl-Bosch-Strasse 38, 67056 Ludwigshafen am Rhein, DE
(72) VANTIEGHEM, HERVE R., Mörikestr. 5, 76297 Stutensee, DE
(74) REITSTÖTTER KINZEBACH, Patentanwälte Im Zollhof 1, 67061 Ludwigshafen, DE

A

- (51) **A23C 9/00** (2006.01) **(11) EP 1903880 A2 ***
A23C 9/137(2006.01)
A23C 9/15 (2006.01)
A23C 9/154(2006.01)
A23L 1/187(2006.01)
A21D 2/14 (2006.01)
A21D 2/22 (2006.01)
A21D 2/26 (2006.01)
A21D 2/36 (2006.01)
A23C 9/156(2006.01)
A21D 13/00 (2006.01)

(23) 20.11.2016.

(30) US 08.06.2005. 688654 P

US 18.10.2005. 728210 P

US 31.10.2005. 263815

(86) PCT/US2006021563 01.06.2006. EN

(96) EP 06772030.0 01.06.2006. EN

(87) WO2006133014 14.12.2006. 200650

(97) EP 1903880 02.04.2008. 200814 EN

(54) ACID-THICKENED FOOD

COMPOSITIONS AND PRODUCTS

(71) DAZZLEPIE PARTNERS, LTD., 3936 Dalgreen Circle, Dallas, TX 75214-2900, US

(72) WEISBERG, MICHAEL, D., 3936 Dalgreen Circle, Dallas, TX 75214-2900, US

(74) WILLIAMS, GARETH OWEN, Marks & Clerk LLP 62-68 Hills Road, Cambridge CB2 1LA, GB

- (51) **A61B 1/005**(2006.01) **(11) EP 1958294 A2 ***
F16C 1/10 (2006.01)

(23) 15.12.2016.

(30) US 23.11.2005. 739250 P

(86) PCT/US2006045109 22.11.2006. EN

(96) EP 06838212.6 22.11.2006. EN

(87) WO2007062066 31.05.2007. 200722

(97) EP 1958294 20.08.2008. 200834 EN

(54) NON-METALLIC, MULTI-STRAND

CONTROL CABLE FOR STEERABLE INSTRUMENTS

(71) INTUITIVE SURGICAL OPERATIONS, INC., 1266 Kifer Road, Sunnyvale, CA 94086, US

(72) SWINEHART, CHARLES, 1282 VINCI PARK WAY, San Jose, CA 95131, US

KERVER, LAWRENCE, 16361 MOZART AVENUE, Los Gatos, CA 95032, US

JULIAN, CHRIS, 546 WOODLAND RIDGE,

Los Gatos, CA 95033, US

(74) POTTER CLARKSON LLP, The Belgrave Centre Talbot Street, Nottingham NG1 5GG, GB

- (51) **A61K 8/04** (2006.01) **(11) EP 2152225 A1 ***
A61K 8/44 (2006.01)
A61K 8/81 (2006.01)
A61Q 19/06 (2006.01)
A61Q 19/08 (2006.01)

(23) 25.11.2016.

(86) PCT/EP2007054574 11.05.2007. EN

(96) EP 07729026.0 11.05.2007. EN

(87) WO2008138393 20.11.2008. 200847

(97) EP 2152225 17.02.2010. 201007 EN

(54) GEL USEFUL FOR THE DELIVERY OF COSMETIC ACTIVE INGREDIENTS

(71) SIGMA-TAU INDUSTRIE FARMACEUTICHE RIUNITE S.P.A., Viale Shakespeare 47, 00144 Roma, IT

(72) LONGO, ANTONIO, Via Chianesi, 109, 00128 Rome, IT

SANTANIELLO, MOSÈ, Via Monterosa, 7, 00040 Nettuno (RM), IT

RISI, PAOLA, Via S. Michele, 11, 04010 Sermoneta, IT

(74) SPADARO, MARCO, Cantaluppi & Partners Viale della Tecnica, 205, 00144 Roma, IT

- (51) **A61K 9/00** (2006.01) **(11) EP 1809239 A1 ***

A61K 47/00 (2006.01)

A61K 31/70 (2006.01)

(23) 05.10.2016.

(30) DE 11.11.2004. 102004054552

(86) PCT/EP2005012058 10.11.2005. DE

(96) EP 05802296.3 10.11.2005. DE

(87) WO2006050951 18.05.2006. 200620

(97) EP 1809239 25.07.2007. 200730 DE

(54) NOVEL COMPOSITION FOR EASING HUMAN CHILD BIRTH

(71) HCB HAPPY CHILD BIRTH HOLDING AG, Dufourstrasse 5, 4052 Basel, CH

(72) SCHAUB, ANDREAS, F., Surenweg 7, CH-6318 Walchwil, CH

(74) WEICKMANN & WEICKMANN PARTMBB, Postfach 860 820, 81635 München, DE

- (51) **A61K 31/198**(2006.01) **(11) EP 2303274 A1 ***

A61K 31/454(2006.01)

A61K 31/475(2006.01)

A61K 31/4995(2006.01)

A61K 31/573(2006.01)

A61K 31/704(2006.01)

A61K 33/24 (2006.01)

A61K 38/05 (2006.01)

A61K 45/06 (2006.01)

A61P 35/00 (2006.01)

(23) 22.09.2016.

(30) EP 16.05.2008. 08380154

(86) PCT/EP2009055978 18.05.2009. EN

(96) EP 09745841.8 18.05.2009. EN

(87) WO2009138509 19.11.2009. 200947

(97) EP 2303274 06.04.2011. 201114 EN

(54) MULTIPLE MYELOMA TREATMENTS

(71) PHARMA MAR, S.A., Avda. de los Reyes,
1 Polígono Industrial La Mina-Norte, 28770 Colmenar
Viejo - Madrid, ES
(72) OCIO, ENRIQUE, Centro de Investigación del
Cáncer(Universidad de Salamanca - CSIC)Campus
Universitario Miguel de Unamuno s/n, E-37007
Salamanca, ES
PANDIELLA, ATANASIO, Centro de Investigación del
Cáncer(Universidad de Salamanca - CSIC)Campus
Universitario Miguel de Unamuno s/n, E-37007
Salamanca, ES
SAN MIGUEL, JESÚS, Centro de Investigación del
Cáncer(Universidad de Salamanca - CSIC)Campus
Universitario Miguel de Unamuno s/n, E-37007
Salamanca, ES
AVILÉS MARÍN, PABLO MANUEL, Avda. de los
Reyes, 1Polígono Industrial La Mina-Norte, E-28770
Colmenar Viejo - Madrid, ES
(74) ABG PATENTES, S.L., Avenida de Burgos,
16D Edificio Euromor, 28036 Madrid, ES

(51) **A61K 31/4409**(2006.01) **(11) EP 2473039 A1 ***
A01N 37/18 (2006.01)
A61K 38/00 (2006.01)
A61P 25/00 (2006.01)
(23) 25.11.2016.
(30) US 04.09.2009. 240100 P
(86) PCT/US2010047932 06.09.2010. EN
(96) EP 10814616.8 06.09.2010. EN
(87) WO2011029082 10.03.2011. 201110
(97) EP 2473039 11.07.2012. 201228 EN
(54) DURABLE TREATMENT WITH 4-AMINOPYRIDINE IN PATIENTS WITH DEMYELINATION
(71) ACORDA THERAPEUTICS, INC., 420 Saw
Mill River Road, Ardsley, NY 10502, US
(72) WESSEL, THOMAS, C., 22 Cliffwood Street,
LenoxMA 01240, US
BLIGHT, ANDREW, 10 Oskar Drive, MahopacNY 10591, US
(74) GOODFELLOW, HUGH ROBIN, Carpmaels &
Ransford LLP One Southampton Row, London WC1B
5HA, GB

(51) **A61K 31/33** (2006.01) **(11) EP 2142188 A1 ***
(23) 03.12.2014.
(30) US 21.03.2007. 723745
(86) PCT/US2008057713 20.03.2008. EN
(96) EP 08732604.7 20.03.2008. EN
(87) WO2008116100 25.09.2008. 200839
(97) EP 2142188 13.01.2010. 201002 EN
(54) METHODS OF SUPPRESSING LTP INHIBITION
(71) ELAN PHARMACEUTICALS INC., 800
Gateway Boulevard, South San Francisco, CA 94080, US
THE PROVOST, FELLOWS, FOUNDATION
SCHOLARS, & THE OTHER MEMBERS OF BOARD,
OF THE COLLEGE OF THE HOLY & UNDIV.
TRINITY OF QUEEN ELIZABETH NEAR DUBLIN,
College Green, Dublin 2, IE
(72) WRIGHT, SARAH, 1589 8th Avenue, San
Francisco, California 94122, US
GRISWOLD-PRENNER, IRENE, 586 Pennsylvania
Avenue, San Francisco, California 94107, US
WANG, QINWEN, Ningbo UniversityP.O. Box
59International College, NingboZhejiang 315211, CN
KLYUBIN, IGOR, 81 Cherbury CourtBoosterstown
Avenue, Co. Dublin,, IE
ANWYL, ROGER, Trinity College DublinCollege
Green, Dublin, 2, IE
ROWAN, MICHAEL, J., 45 Dollymount Avenue,
Dublin 3, IE
(74) GOODFELLOW, HUGH ROBIN, Carpmaels &
Ransford LLP One Southampton Row, London WC1B
5HA, GB

(51) **A61K 31/506**(2006.01) **(11) EP 1789052 A1 ***
A61K 31/198(2006.01)
A61K 31/15 (2006.01)
A61K 31/135(2006.01)
A61K 31/473(2006.01)
A61P 21/00 (2006.01)
A61K 45/06 (2006.01)
(23) 24.09.2016.
(30) US 07.09.2004. 607256 P
(86) PCT/CA2005001337 01.09.2005. EN
(96) EP 05778844.0 01.09.2005. EN
(87) WO2006026850 16.03.2006. 200611
(97) EP 1789052 30.05.2007. 200722 EN
(54) COMPOSITION AND METHOD FOR INDUCING OR RESTORING LOCOMOTOR FUNCTIONS IN AN ANIMAL
(71) UNIVERSITÉ LAVAL, Pavillon des Sciences de
l'Education Bureau 1474, Québec, QC G1K 7P4, CA
(72) GUERTIN, PIERRE, 1135 rue des Carougeois,
Québec G1Y 2T4, CA
(74) GEVERS & ORÈS, 41 avenue de Friedland,
75008 Paris, FR

(51) **A61K 38/47** (2006.01) **(11) EP 2662090 A1**
C12N 9/26 (2006.01)
A61K 31/337(2006.01)
A61P 35/00 (2006.01)
C12N 11/08 (2006.01)
(23) 21.02.2017.
(30) US 14.04.2008. 124278 P
US 29.05.2008. 130357 P
US 08.10.2008. 195624 P

- (96) EP 13178038.9 14.04.2009. EN
 (97) EP 2662090 13.11.2013. 201346 EN
(54) MODIFIED HYALURONIDASES AND USES IN TREATING HYALURONAN-ASSOCIATED DISEASES AND CONDITIONS
 (71) HALOZYME, INC., 11388 Sorrento Valley Road, San Diego, CA 92121, US
 (72) FROST, GREGORY I, 13662 Mercado Drive, Del Mar, CA California 92014, US
 JIANG, PING, 12025 World Trade Dr., 1, San Diego, CA California 92128, US
 THOMPSON, CURTIS B, 29 East F. Street, Encinitas, CA California 92024, US
 (74) BOULT WADE TENNANT, Verulam Gardens 70 Gray's Inn Road, London WC1X 8BT, GB

- (51) **A61K 39/00** (2006.01) **(11) EP 2238986 A2**
A61K 39/395(2006.01)
C07K 16/18 (2006.01)
C07K 16/28 (2006.01)
C12N 15/113(2010.01)
 (23) 12.10.2016.
 (30) US 08.07.2005. 697336 P
 US 10.02.2006. 771900 P
 US 19.06.2006. 814522 P
 (96) EP 10169452.9 07.07.2006. EN
 (97) EP 2238986 13.10.2010. 201041 EN
(54) SP35 ANTIBODIES AND USES THEREOF
 (71) BIOGEN MA INC., 250 Binney Street, Cambridge, MA 02142, US
 (72) MI, SHA, 4 Vernon Road, Belmont, MA 02478, US
 PEPINSKI, R. BLAKE, 30 Falmouth Road, Arlington, MA 02474, US
 SHAO, ZHAOHUI, 126 Babcock Street 38, Brookline, MA 02466, US
 GRAFF, CHRISTILYN P., 632 Massachusetts Avenue, Apt. 614, Cambridge, MA 02139, US
 (74) ADAMS, HARVEY VAUGHAN JOHN, Mathys & Squire LLP, The Shard32 London Bridge Street London SE1 9SG, GB

- (51) **A61K 39/155**(2006.01) **(11) EP 2445527 A2 ***
 (23) 04.11.2016.
 (30) US 24.06.2009. 219958 P
 (86) PCT/EP2010059006 24.06.2010. EN
 (96) EP 10728203.0 24.06.2010. EN
 (87) WO2010149743 29.12.2010. 201052
 (97) EP 2445527 02.05.2012. 201218 EN
(54) VACCINE
 (71) ID BIOMEDICAL CORPORATION OF QUEBEC, 525 Cartier Boulevard West, Laval, QC H7V 3S8, CA
 GLAXOSMITHKLINE BIOLOGICALS S.A., Rue de l'Institut, 89, 1330 Rixensart, BE

- (72) BLAIS, NORMAND, GlaxoSmithKline Biologicals Laval525 Cartier Boulevard West, Laval, Québec H7V 3S8, CA
 RHEAULT, PATRICK, GlaxoSmithKline Biologicals Laval525 Cartier Boulevard West, Laval, Québec H7V 3S8, CA
 VAN-SCHERPENZEEL-THIM, VIRGINIE, GlaxoSmithKline Biologicals s.a.rue de l'Institut 89, B-1330 Rixensart, BE
 VASSILEV, VENTZISLAV, GlaxoSmithKline Biologicals s.a.rue de l'Institut 89, B-1330 Rixensart, BE
 (74) DALTON, MARCUS JONATHAN WILLIAM, GlaxoSmithKline Global Patents (CN925.1) 980 Great West Road, Brentford, Middlesex TW8 9GS, GB

- (51) **A61K 47/48** (2006.01) **(11) EP 2411054 A2 ***
C07K 16/18 (2006.01)
A61P 3/10 (2006.01)
 (23) 05.11.2016.
 (30) US 27.03.2009. 163917 P
 (86) PCT/EP2010053806 24.03.2010. EN
 (96) EP 10713875.2 24.03.2010. EN
 (87) WO2010108937 30.09.2010. 201039
 (97) EP 2411054 01.02.2012. 201205 EN
(54) DRUG FUSIONS AND CONJUGATES
 (71) GLAXO GROUP LIMITED, 980 Great West Road, Brentford, Middlesex TW8 9GS, GB
 (72) HERRING, CHRISTOPHER, Domantis Limited315 Cambridge Science Park, CambridgeCambridgeshire CB4 0WG, GB
 HOLT, LUCY J., Domantis Limited315 Cambridge Science Park, CambridgeCambridgeshire CB4 0WG, GB
 JESPER, LAURENT S., Domantis Limited315 Cambridge Science Park, CambridgeCambridgeshire CB4 0WG, GB
 MAYER, SEBASTIAN, Domantis Limited315 Cambridge Science Park, CambridgeCambridgeshire CB4 0WG, GB
 PUPECKA-SWIDER, MALGORZATA, Domantis Limited315 Cambridge Science Park, CambridgeCambridgeshire CB4 0WG, GB
 (74) WILSON, LYNN MARGARET, GlaxoSmithKline Global Patents (CN925.1) 980 Great West Road, Brentford, Middlesex TW8 9GS, GB

- (51) **A61M 5/315**(2006.01) **(11) EP 2437822 A1 ***
A61M 5/00 (2006.01)
 (23) 07.03.2017.
 (30) US 01.06.2009. 182848 P
 EP 10.07.2009. 09009043
 (86) PCT/EP2010057491 28.05.2010. EN
 (96) EP 10722100.4 28.05.2010. EN
 (87) WO2010139644 09.12.2010. 201049
 (97) EP 2437822 11.04.2012. 201215 EN

(54) MEDICAMENT IDENTIFICATION SYSTEM FOR MULTI-DOSE INJECTION DEVICES

(71) SANOFI-AVENTIS DEUTSCHLAND GMBH, Brüningsstraße 50, 65929 Frankfurt am Main, DE
(72) PLUMPTRE, DAVID, 36 Shire WayDroitwich Spa, Worcestershire WR9 7RQ, GB
SMITH, CHRIS, 4 Elm DriveHolmes Chapel, Cheshire CN47QG, GB
(74) KEIL & SCHAAFHAUSEN PATENT- UND RECHTSANWÄLTE PARTGMBB, Friedrichstrasse 2-6, 60323 Frankfurt am Main, DE

(51) **B01D 53/62** (2006.01) **(11) EP 2155364 A1 ***
B01D 47/16 (2006.01)
B01D 53/78 (2006.01)

(23) 31.01.2017.
(86) PCT/NO2008000183 26.05.2008. EN
(96) EP 08766899.2 26.05.2008. EN
(87) WO2008143524 27.11.2008. 200848
(97) EP 2155364 24.02.2010. 201008 EN

(54) DEVICE AND PROCESS FOR REMOVAL OF CARBON DIOXIDE FROM COMBUSTION GASES.

(71) CO2 PURIFICATION AS, Heggstadmoen 13, 7493 Trondheim, NO

(51) **B01J 31/26** (2006.01) **(11) EP 2364215 A1 ***
B01J 37/03 (2006.01)
B01J 31/22 (2006.01)

(23) 21.10.2016.
(86) PCT/CA2008001977 12.11.2008. EN
(96) EP 08878054.9 12.11.2008. EN
(87) WO2010054461 20.05.2010. 201020
(97) EP 2364215 14.09.2011. 201137 EN

(54) STABILIZED DRIER FOR ALKYD-BASED COMPOSITIONS

(71) LORAMA INC., 221 Nipissing Road, Milton, Ontario L9T 1R3, CA
(72) AMIEL, PAT, 121 Rainbow's End, KleinburgOntario L0J 1C0, CA
CRUMBLEHULME, ALISON, 5571 Thorn Lane, BurlingtonOntario L7L 6V8, CA
LENZ, RUBEN, 825 Watson Terrace, MiltonOntario L9T 5Z8, CA
NDALAMBA, PIERRE, W., I., P.O. Box 570622 King St West Suite Jackson SQHamilton, Ontario L8P 1A1, CA
PENG, LOREN, 122 Stonehaven Drive, WaterlooOntario N2L 6B2, CA
SATHE, SACHIN, 145 Richwood Crescent, BramptonOntario L6X 4N3, CA
TRONCOSO, ENRIQUE, 2191 Sutton Drive, BurlingtonOntario L7L 7K2, CA
VACCARIELLO, TONY, 184 Crystal Lane, AuroraOH 44202-7524, US

WANG, YAO, 202-101 Millside Drive, MiltonOntario L9T 3C2, CA

(74) VOSSIUS & PARTNER PATENTANWÄLTE RECHTSANWÄLTE MBB, Siebertstrasse 3, 81675 München, DE

(51) **B05B 11/00** (2006.01) **(11) EP 2177275 A1 A61J 7/04** (2006.01)

(23) 13.11.2016.
(30) EP 16.10.2008. 08018154
US 16.10.2008. 196313 P
(96) EP 09013034.5 15.10.2009. EN
(97) EP 2177275 21.04.2010. 201016 EN

(54) PUMP DISPENSER FOR THE TITRATION OF PHARMACEUTICALS

(71) MERZ PHARMA GMBH & CO. KGAA, Eckenheimer Landstrasse 100, 60318 Frankfurt am Main, DE
(72) SEILLER, ERHARD, DR., Mozartstraße 12A, 61130 Nidderau, DE
ZULAUF, KARLHEINZ, Darmstädter Straße 51, 64739 Höchst, DE
(74) RICKER, MATHIAS, Wallinger Ricker Schlotter Tostmann Patent- und Rechtsanwälte Partnerschaft mbB Zweibrückenstrasse 5-7, 80331 München, DE

(51) **C01B 7/09** (2006.01) **(11) EP 2454190 A1 ***

(23) 21.10.2016.
(30) US 15.07.2009. 225915 P
US 02.06.2010. 792335
(86) PCT/US2010040620 30.06.2010. EN
(96) EP 10800313.8 30.06.2010. EN
(87) WO2011008573 20.01.2011. 201103
(97) EP 2454190 23.05.2012. 201221 EN

(54) CONVERSION OF HYDROGEN BROMIDE TO ELEMENTAL BROMINE

(71) GTC TECHNOLOGY US, LLC., 1001 S. Dairy Ashford Road Suite 500, Houston TX 77077, US
(72) WAYCUILIS, JOHN J., 14902 Quail Farms Road, CypressTexas 77429, US
MOORE, PATRICK K., 518 Circle Way, Lake JacksonTexas 77566, US
LISEWSKY, GREG A., 2922 Ocean Mist Court, SeabrookTexas 77586, US
(74) D YOUNG & CO LLP, 120 Holborn, London EC1N 2DY, GB

(51) **C07C 51/12** (2006.01) **(11) EP 2114850 A1 ***
C07C 51/09 (2006.01)
C07C 67/37 (2006.01)

(23) 12.10.2016.
(86) PCT/US2006047718 15.12.2006. EN
(96) EP 06845427.1 15.12.2006. EN

(87) WO2008073096 19.06.2008. 200825
(97) EP 2114850 11.11.2009. 200946 EN
(54) PROCESS FOR CARBONYLATION OF DIMETHYL ETHER
(71) THE REGENTS OF THE UNIVERSITY OF CALIFORNIA, 1111 Franklin Street, 12th Floor, Oakland, CA 94607, US
;BP CHEMICALS LIMITED, Chertsey Road, Sunbury-on-Thames, Middlesex TW16 7BP, GB
(72) IGLESIA, ENRIQUE, 499 Butterfield Place, Moraga, CA 94556, US
SUNLEY, JOHN GLENN, 7 Hall Walk, CottinghamEast Yorkshire HU16 4RL, GB
LAW, DAVID JOHN, 36 Warwick Drive, BeverleyEast Yorkshire HU17 9TB, GB
BHAN, ADITYA, 3020 Benvenue Ave., Apt. 5, Berkeley, CA 94705, US
(74) BROOKE, CARON, BP International Limited Patents & Agreements Chertsey Road, Sunbury-on-Thames, Middlesex TW16 7LN, GB

(51) **C07C 323/32**(2006.01) **(11) EP 2344451 A2 ***
C07C 317/32(2006.01)
C07C 311/37(2006.01)
A61K 31/10 (2006.01)
A61K 31/18 (2006.01)
A61P 27/02 (2006.01)
C07C 317/22(2006.01)
C07C 323/20(2006.01)
C07C 323/41(2006.01)
C07C 323/62(2006.01)

(23) 18.10.2016.
(30) US 05.09.2008. 94841 P
US 22.10.2008. 197065 P
(86) PCT/US2009055785 02.09.2009. EN
(96) EP 09812186.6 02.09.2009. EN
(87) WO2010028088 11.03.2010. 201010
(97) EP 2344451 20.07.2011. 201129 EN

(54) SULFUR-LINKED COMPOUNDS FOR TREATING OPHTHALMIC DISEASES AND DISORDERS

(71) ACUCELA, INC., 21720-23rd Drive SE, Suite 120, Bothell, WA 98021, US
(72) SCOTT, IAN L., 22906 111th Street Southeast, Monroe, Washington 98272, US
KUKSA, VLADIMIR ALEKSANDROVICH, 16618 Juanita Dr. NE Apt. 201B, Kenmore, Washington 98028, US
KUBOTA, RYO, 5716 NE 56th Street, Seattle, Washington 98105, US
HONG, FENG, 10042 Main Street, Apt. 301, Bellevue, Washington 98004, US
(74) COLE, WILLIAM GWYN, Avidity IP Broers Building Hauser Forum 21 J J Thomson Avenue, Cambridge CB3 0FA, GB

(51) **C07D 209/52**(2006.01) **(11) EP 2481726 A2**
A61K 31/403(2006.01)
A61P 3/00 (2006.01)
A61K 45/06 (2006.01)

(23) 01.11.2016.
(30) US 20.04.2007. 912950 P
(96) EP 12164711.9 18.04.2008. EN
(97) EP 2481726 01.08.2012. 201231 EN
(54) CRYSTAL FORMS OF SAXAGLIPTIN AND PROCESSES FOR PREPARING SAME
(71) ASTRAZENECA AB, , 151 85 Södertälje, SE
(72) GOUGOUTAS, JACK Z., 101 Westerly Road, Princeton, NJ New Jersey 08540, US
MALLEY, MARY F., 50 Merion Place, Lawrenceville, New Jersey 08648, US
DIMARCO, JOHN D., c/o Bristol-Myers Squibb CompanyRoute 206 & Province Line Road, Princeton, NJ New Jersey 08543, US
YIN, XIAOTIAN S., c/o Bristol-Myers Squibb Company1 Squibb Drive, New Brunswick, NJ New Jersey 08903, US
WEI, CHENKOU, c/o Bristol-Myers Squibb Company1 Squibb Drive, New Brunswick, NJ New Jersey 08903, US
YU, JURONG, 15 Scenic Drive, Dayton, NJ New Jersey 08810, US
VU, TRUC CHI, c/o Bristol-Myers Squibb Company1 Squibb Drive, New Brunswick, NJ New Jersey 08903, US
JONES, GREGORY SCOTT, c/o Bristol-Myers Squibb Company1 Squibb Drive, New Brunswick, NJ New Jersey 08903, US
SAVAGE, SCOTT A., c/o Bristol-Myers Squibb Company1 Squibb Drive, New Brunswick, NJ New Jersey 08903, US
(74) REITSTÖTTER KINZEBACH, Patentanwälte Sternwartstrasse 4, 81679 München, DE

(51) **C07D 471/04**(2006.01) **(11) EP 2242756 A2 ***
C07D 487/04(2006.01)

(23) 01.10.2016.
(30) EP 11.01.2008. 08150182
(86) PCT/EP2009050225 09.01.2009. EN
(96) EP 09700871.8 09.01.2009. EN
(87) WO2009087225 16.07.2009. 200929
(97) EP 2242756 27.10.2010. 201043 EN
(54) PYRROLOPYRIMIDINES AND PYRROLOPYRIDINES
(71) NOVARTIS AG, Lichtstrasse 35, 4056 Basel, CH
(72) LEBLANC, CATHERINE, Novartis Horsham Research CentreWimblehurst Road, Horsham Sussex RH12 5AB, GB
PULZ, ROBERT ALEXANDER, Novartis Pharma AGWerk KlybeckPostfach, CH-4002 Basel, CH
STIEFL, NIKOLAUS JOHANNES, Novartis Pharma AGWerk KlybeckPostfach, CH-4002 Basel, CH

(74) VON SPRECHER, GEORG, Novartis Pharma
AG Patent Department, 4002 Basel, CH

(51) **C07F 9/6509**(2006.01) **(11) EP 1773853 A1 ***
C07B 53/00 (2006.01)
B01J 31/24 (2006.01)

(23) 28.10.2016.

(30) JP 09.06.2004. 2004171833

US 10.06.2004. 578735 P

(86) PCT/JP2005010746 07.06.2005. EN

(96) EP 05748497.4 07.06.2005. EN

(87) WO2005121157 22.12.2005. 200551

(97) EP 1773853 18.04.2007. 200716 EN

**(54) MONOPHOSPHINE COMPOUNDS,
TRANSITION METAL COMPLEXES THEREOF
AND PRODUCTION OF OPTICALLY ACTIVE
COMPOUNDS USING THE COMPLEXES AS
ASYMMETRIC CATALYSTS**

(71) SUMITOMO CHEMICAL COMPANY,
LIMITED, 27-1, Shinkawa 2-chome, Chuo-ku,
Tokyo 104-8260, JP

CARREIRA, ERICK M., Laboratory of Organic
Chemistry, ETH-Hoenggerberg, Zurich, CH

(72) THE DESIGNATION OF THE INVENTOR
HAS NOT YET BEEN FILED, , ,

(74) VOSSIUS & PARTNER PATENTANWÄLTE
RECHTSANWÄLTE MBB, Siebertstrasse 3, 81675
München, DE

(51) **C07K 1/00** (2006.01) **(11) EP 1874796 A2 ***
A61K 38/00 (2006.01)

(23) 09.10.2012.

(30) US 26.04.2005. 114792

US 22.12.2005. 315810

(86) PCT/US2006015644 25.04.2006. EN

(96) EP 06751377.0 25.04.2006. EN

(87) WO2006116410 02.11.2006. 200644

(97) EP 1874796 09.01.2008. 200802 EN

**(54) COMPOSITIONS AND METHODS FOR
TREATING OR PREVENTING OVERWEIGHT
OR OBESITY WITH ZINC-CHARGED PROTEIN
FRAGMENTS**

(71) AMBRYX BIOTECHNOLOGY, INC, 555
Technology Court, Suite 150, Riverside, CA 92507, US

(72) TSAI, DAVID, 930 Pantera Drive, Diamond Bar,
California 91765, US

(74) WILLIAMS, GARETH OWEN, Marks & Clerk
LLP 62-68 Hills Road, Cambridge CB2 1LA, GB

(51) **C07K 16/22** (2006.01) **(11) EP 2322551 A2**
A61K 39/395(2006.01)

A61P 5/00 (2006.01)

A61P 9/10 (2006.01)

A61P 25/00 (2006.01)

A61P 35/00 (2006.01)

A61P 37/00 (2006.01)

(23) 28.02.2017.

(30) US 22.12.2004. 638961 P

(96) EP 10183669.0 20.12.2005. EN

(97) EP 2322551 18.05.2011. 201120 EN

**(54) COMPOSITIONS COMPRISING ANTI-IGF-
1R ANTIBODIES AND METHODS FOR THEIR
PRODUCTION**

(71) AMGEN, INC, One Amgen Center Drive,
Thousand Oaks, CA 91320-1799, US

(72) CALZONE, FRANK, J., 841 Rim Crest Circle,
Westlake Village, CA 91361, US

DESHPANE, RAJENDRA, V., 168 Daybreak Circle,
Thousand Oaks, CA 91320, US

TSAI, MEI-MEI, 91 Gainsborough Road, Thousand
Oaks, CA 91360, US

(74) DÖRRIES, HANS ULRICH, df-mp Dörries
Frank-Molnia & Pohlman Patentanwälte Rechtsanwälte
PartG mbB Theatinerstrasse 16, 80333 München, DE

(51) **C07K 16/24** (2006.01) **(11) EP 2500352 A1**
C07K 16/28 (2006.01)

C07K 16/46 (2006.01)

A61K 39/395(2006.01)

(23) 09.02.2017.

(30) US 19.08.2005. 709911 P

US 02.11.2005. 732892 P

(96) EP 12161953.0 18.08.2006. EN

(97) EP 2500352 19.09.2012. 201238 EN

**(54) DUAL VARIABLE DOMAIN
IMMUNOGLOBULIN AND USES THEREOF**

(71) ABBVIE INC., 1 North Waukegan Road, North
Chicago, IL 60064, US

(72) WU, CHENGBIN, 300 Jin Xiu Road, □ 14,
Apt. 602, Pudong, Shanghai, CN

GHAYUR, TARIQ, 1014 Washington Street, Holliston,
MA 01746, US

DIXON, RICHARD, W., 19 Nottingham Drive,
Jefferson, MA 01522, US

SALFELD, JOCHEN, G., 177 Old Westborough Road,
North Grafton, MA 01536, US

(74) EVENSON, JANE HARRIET, Mathys & Squire
LLP The Shard 32 London Bridge Street, London SE1
9SG, GB

- (51) **C07K 16/24** (2006.01) **(11) EP 2500353 A2**
C07K 16/28 (2006.01)
C07K 16/46 (2006.01)
A61K 39/395(2006.01)
(23) 09.02.2017.
(30) US 19.08.2005. 709911 P
US 02.11.2005. 732892 P
(96) EP 12161964.7 18.08.2006. EN
(97) EP 2500353 19.09.2012. 201238 EN
(54) DUAL VARIABLE DOMAIN
IMMUNOGLOBULIN AND USES THEREOF
(71) ABBVIE INC., 1 North Waukegan Road, North
Chicago, IL 60064, US
(72) WU, CHENGBIN, 300 Jin Xiu Road, No.14,
Apt. 602, Pudong, Shanghai, CN
GHAYUR, TARIQ, 1014 Washington Street, Holliston,
MA 01746, US
DIXON, RICHARD, W., 19 Nottingham Drive,
Jefferson, MA 01522, US
SALFELD, JOCHEN, G., 177 Old Westborough Road,
North Grafton, MA 01536, US
(74) EVENSON, JANE HARRIET, Mathys & Squire
LLP The Shard 32 London Bridge Street, London SE1
9SG, GB

- (51) **C07K 16/28** (2006.01) **(11) EP 2918605 A1**
A61K 39/395(2006.01)
C12N 15/13 (2006.01)
A61K 31/704(2006.01)
A61K 31/282(2006.01)
A61P 35/00 (2006.01)
(23) 15.11.2016.
(30) EP 12.11.2007. 07021931
(96) EP 15162381.6 12.11.2008. EN
(97) EP 2918605 16.09.2015. 201538 EN
(54) AXL ANTIBODIES
(71) U3 PHARMA GMBH, Bunsenstrasse 1,
82152 Martinsried, DE
(72) HETTMANN, THORE, Franz-Leonhard-Weg 7,
35037 Marburg, DE
NIEWÖHNER, JENS, Leutherner Strasse 21 a,
81476 München, DE
RUHE, JENS, Keplerweg 8, 82152 Martinsried, DE
WIRTZ, PETER, Schrimpfstrasse 70, 82131 Gauting, DE
SELLE, KERSTIN, Föhrengrund 6, 82349 Pentenried, DE
ZWICK-WALLASCH, ESTHER, Frühlingsstrasse 112,
82131 Gauting, DE
ROTHE, MIKE, Elisenstrasse 4, 82152 Krailing, DE
(74) HEUBECK, CHRISTIAN, Weickmann &
Weickmann Patentanwälte PartmbB Postfach 860 820,
81635 München, DE

- (51) **C08J 5/18** (2006.01) **(11) EP 2270077 A1 ***
C08J 7/00 (2006.01)
C08K 5/00 (2006.01)
C08L 23/04 (2006.01)
H01L 23/29 (2006.01)
H01L 23/31 (2006.01)
H01L 31/04 (2006.01)
(23) 01.10.2016.
(30) JP 09.04.2008. 2008101116
JP 03.07.2008. 2008174366
JP 02.09.2008. 2008224913
(86) PCT/JP2009056342 27.03.2009. JA
(96) EP 09730397.8 27.03.2009. JA
(87) WO2009125685 15.10.2009. 200942
(97) EP 2270077 05.01.2011. 201101 EN
(54) SEALING RESIN SHEET
(71) ASAHI KASEI E-MATERIALS
CORPORATION, 1-105, Kanda Jinbocho Chiyoda-ku,
Tokyo 101-8101, JP
(72) KAWASHIMA, MASAHICO, 1-105 Kanda
JinbochoChiyoda-ku, Tokyo 101-8101, JP
KANAOKA, MASAOKI, 1-105 Kanda JinbochoChiyoda-
ku, Tokyo 101-8101, JP
MATSUKI, YUTAKA, 1-105 Kanda JinbochoChiyoda-
ku, Tokyo 101-8101, JP
MASAKI, DAISUKE, 1-105 Kanda JinbochoChiyoda-
ku, Tokyo 101-8101, JP
KOYANO, TOSHIHIRO, 1-105 Kanda
JinbochoChiyoda-ku, Tokyo 101-8101, JP
(74) D YOUNG & CO LLP, 120 Holborn, London
EC1N 2DY, GB

- (51) **C10G 45/02** (2006.01) **(11) EP 2351819 A1 ***
C10G 2/00 (2006.01)
C10G 59/02 (2006.01)
(23) 03.03.2017.
(30) JP 30.09.2008. 2008254220
(86) PCT/JP2009004882 25.09.2009. JA
(96) EP 09817437.8 25.09.2009. JA
(87) WO2010038394 08.04.2010. 201014
(97) EP 2351819 03.08.2011. 201131 EN
(54) METHOD OF STARTING UP REACTOR
FOR HYDROTREATING NAPHTHA FRACTION
(71) JX NIPPON OIL & ENERGY CORPORATION,
6-3, Otemachi 2-chome, Chiyoda-kuTokyo 100-8162, JP
JAPAN OIL, GAS AND METALS NATIONAL
CORPORATION, 1310, Omiya-cho Saiwai-ku,
Kawasaki-shiKanagawa 212-8554, JP
INPEX CORPORATION, 5-3-1 Akasaka Minato-ku,
Tokyo 107-6332, JP
JAPAN PETROLEUM EXPLORATION CO., LTD., 7-
12, Marunouchi 1-chome Chiyoda-ku, Tokyo 100-0005, JP
COSMO OIL CO., LTD., 1-1, Shibaura 1-chome
Minato-ku, Tokyo 105-8528, JP

NIPPON STEEL ENGINEERING CO., LTD, 5-1, Osaki
1-chome Shinagawa-ku, Tokyo 141-8604, JP
(72) TANAKA, YUICHI, c/o NIPPON OIL & Energy
Corporation 8 Chidori-cho Naka-ku, Yokohama-
shi Kanagawa 231-0815, JP
HONDA, HIDEKATSU, c/o Nippon GTL Technology
Research Association 2881-45 Tarodai, Kita-ku, Niigata-
shi Niigata 9503101, JP
(74) VOSSIUS & PARTNER PATENTANWÄLTE
RECHTSANWÄLTE MBB, Siebertstrasse 3, 81675
München, DE

(51) *C12N 5/00* (2006.01) **(11) EP 2500413 A1**
C12N 5/02 (2006.01)
C07K 16/00 (2006.01)

(23) 03.11.2016.

(30) US 13.09.2006. 845158 P

US 21.12.2006. 876374 P

(96) EP 12171921.5 13.09.2007. EN

(97) EP 2500413 19.09.2012. 201238 EN

(54) CELL CULTURE IMPROVEMENTS

(71) ABBVIE INC., 1 North Waukegan Road, North
Chicago, IL 60064, US

(72) PLA, ITZCOATL A., 57 Weatherstone Drive,
Worcester, MA 01604, US

MATUCK, JOSEPH C., 16 Stoneleigh Road, Worcester,
MA 01606, US

FANN, JOHN C., 61 Trowbridge Lane, Shrewsbury,
MA 01545, US

SCHULZ, CHRISTOF, 5 Winterberry Lane, Ayer,
MA 01432, US

ROY, NICOLE A., 1 Moody Street, Worcester,
MA 01606, US

BRUTON, DAVID F., 15 High Meadow Lane, Enfield,
CT 06082, US

MCINTIRE, JAMES, 18070 Center Street, Castro
Valley, CA 94546, US

CHANG, YU-HSIANG DAVID, 355 Longden Lane,
Solana Beach, CA 92075, US

SEEWOSTER, THOMAS, 587 N. Ventu Park Road Ste
E Pmb 546, Newberry Park, CA 91320, US

(74) ADAMS, HARVEY VAUGHAN JOHN, Mathys
& Squire LLP, The Shard 32 London Bridge
Street London SE1 9SG, GB

(51) *C12N 5/00* (2006.01) **(11) EP 2500414 A1**
C12N 5/02 (2006.01)
C07K 16/00 (2006.01)

(23) 03.11.2016.

(30) US 13.09.2006. 845158 P

US 21.12.2006. 876374 P

(96) EP 12171930.6 13.09.2007. EN

(97) EP 2500414 19.09.2012. 201238 EN

(54) CELL CULTURE IMPROVEMENTS

(71) ABBVIE INC., 1 North Waukegan Road,
North Chicago, IL 60064, US

(72) PLA, ITZCOATL A., 57 Weatherstone Drive,
Worcester, MA 01604, US

MATUCK, JOSEPH C., 16 Stoneleigh Road, Worcester,
MA 01606, US

FANN, JOHN C., 61 Trowbridge Lane, Shrewsbury,
MA 01545, US

SCHULZ, CHRISTOF, 5 Winterberry Lane, Ayer,
MA 01432, US

ROY, NICOLE A., 1 Moody Street, Worcester,
MA 01606, US

BRUTON, DAVID F., 15 High Meadow Lane, Enfield,
CT 06082, US

MCINTIRE, JAMES, 18070 Center Street, Castro
Valley, CA 94546, US

CHANG, YU-HSIANG DAVID, 355 Longden Lane,
Solana Beach, CA 92075, US

SEEWOSTER, THOMAS, 291 Clevenger Place,
Simi Valley, CA 93065, US

(74) ADAMS, HARVEY VAUGHAN JOHN, Mathys
& Squire LLP, The Shard 32 London Bridge
Street London SE1 9SG, GB

(51) *C12N 5/00* (2006.01) **(11) EP 2500416 A1**
C12N 5/02 (2006.01)
C07K 16/00 (2006.01)

(23) 03.11.2016.

(30) US 13.09.2006. 845158 P

US 21.12.2006. 876374 P

(96) EP 12171946.2 13.09.2007. EN

(97) EP 2500416 19.09.2012. 201238 EN

(54) CELL CULTURE IMPROVEMENTS

(71) ABBVIE INC., 1 North Waukegan Road, North
Chicago, IL 60064, US

(72) PLA, ITZCOATL A., 57 Weatherstone Drive,
Worcester, MA 01604, US

MATUCK, JOSEPH C., 16 Stoneleigh Road, Worcester,
MA 01606, US

FANN, JOHN C., 61 Trowbridge Lane, Shrewsbury,
MA 01545, US

SCHULZ, CHRISTOF, 5 Winterberry Lane, Ayer,
MA 01432, US

ROY, NICOLE A., 1 Moody Street, Worcester,
MA 01606, US

BRUTON, DAVID F., 15 High Meadow Lane, Enfield,
CT 06082, US

MCINTIRE, JAMES, 18070 Center Street, Castro
Valley, CA 94546, US

CHANG, YU-HSIANG DAVID, 355 Longden Lane,
Solana Beach, CA 92075, US

SEEWOSTER, THOMAS, 587 N. Ventu Park Road Ste
E Pmb 546, Newberry Park, CA 91320, US

(74) ADAMS, HARVEY VAUGHAN JOHN, Mathys & Squire
LLP, The Shard 32 London Bridge Street London SE1 9SG, GB

(51) **C12N 5/00** (2006.01) **(11) EP 2527425 A1**
C12N 5/02 (2006.01)
C07K 16/00 (2006.01)
(23) 03.11.2016.
(30) US 13.09.2006. 845158 P
US 21.12.2006. 876374 P
(96) EP 12171916.5 13.09.2007. EN
(97) EP 2527425 28.11.2012. 201248 EN
(54) CELL CULTURE IMPROVEMENTS
(71) ABBVIE INC., 1 North Waukegan Road, North
Chicago, IL 60064, US
(72) PLA, ITZCOATL A., 57 Weatherstone Drive,
Worcester, MA 01604, US
MATUCK, JOSEPH C., 16 Stoneleigh Road, Worcester,
MA 01606, US
FANN, JOHN C., 61 Trowbridge Lane, Shrewsbury,
MA 01545, US
SCHULZ, CHRISTOF, 5 Winterberry Lane, Ayer,
MA 01432, US
ROY, NICOLE A., 1 Moody Street, Worcester,
MA 01606, US
BRUTON, DAVID F., 15 High Meadow Lane, Enfield,
CT 06082, US
MCINTIRE, JAMES, 18070 Center Street, Castro
Valley, CA 94546, US
CHANG, YU-HSIANG DAVID, 355 Longden Lane,
Solana Beach, CA 92075, US
SEEWOSTER, THOMAS, 587 N. Ventu Park RoadSte
E Pmb 546, Newberry Park, CA 91320, US
(74) ADAMS, HARVEY VAUGHAN JOHN, Mathys
& Squire LLP, The Shard32 London Bridge
StreetLondon SE1 9SG, GB

(51) **C12N 5/02** (2006.01) **(11) EP 2532737 A2**
C12N 5/00 (2006.01)
C07K 16/00 (2006.01)
(23) 04.11.2016.
(30) US 13.09.2006. 845158 P
US 21.12.2006. 876374 P
(96) EP 12171903.3 13.09.2007. EN
(97) EP 2532737 12.12.2012. 201250 EN
(54) CELL CULTURE IMPROVEMENTS
(71) ABBVIE INC., 1 North Waukegan Road,
North Chicago, IL 60064, US
(72) PLA, ITZCOATL A., 57 Weatherstone Drive,
Worcester, MA 01604, US
MATUCK, JOSEPH C., 16 Stoneleigh Road, Worcester,
MA 01606, US
FANN, JOHN C., 61 Trowbridge Lane, Shrewsbury,
MA 01545, US
SCHULZ, CHRISTOF, 5 Winterberry Lane, Ayer,
MA 01432, US
ROY, NICOLE A., 1 Moody Street, Worcester,
MA 01606, US

BRUTON, DAVID F., 15 High Meadow Lane, Enfield,
CT 06082, US
MCINTIRE, JAMES, 18070 Center Street, Castro
Valley, CA 94546, US
CHANG, YU-HSIANG DAVID, 355 Longden Lane,
Solana Beach, CA 92075, US
SEEWOSTER, THOMAS, 587 N. Ventu Park RoadSte
E Pmb 546, Newberry Park, CA 91320, US
(74) ADAMS, HARVEY VAUGHAN JOHN, Mathys
& Squire LLP, The Shard32 London Bridge
StreetLondon SE1 9SG, GB

(51) **C12N 15/113**(2010.01) **(11) EP 2292757 A2**
A61K 48/00 (2006.01)
A61P 27/06 (2006.01)
(23) 09.11.2016.
(30) GB 23.08.2004. 0418762
(96) EP 10183019.8 23.08.2005. EN
(97) EP 2292757 09.03.2011. 201110 EN
(54) TREATMENT OF EYE DISORDERS
CHARACTERIZED BY AN ELEVATED
INTRAOCULAR PRESSURE BY SIRNAS
(71) SYLENTIS S.A.U., Calle José Abascal 2,
28003 Madrid, ES
(72) JIMENEZ, ANA I., C/ Perdices 17A Villaviciosa
de Odón, E-28670, Madrid, ES
SESTO, ANGELA, c/Jose Hierro nº5 Bajo A, 2
8702 San Sebastian de los ReyesMadrid, ES
ROMAN, JOSÉ P., C/ Argentina, 30. 6 C, E-01009,
Vitoria, ES
GASCON, IRENE, Avda/ Ramon y Cajal 1. 5 Izda,
E-28016, Madrid, ES
GONZALEZ DE BUITRAGO, GONZALO, C/ Leon Gil
de Palacio 5. Esc. Dcha 6 A., E-28007, Madrid, ES
(74) WILLIAMS, GARETH OWEN, Marks & Clerk
LLP 62-68 Hills Road, Cambridge CB2 1LA, GB

(51) **C12P 19/14** (2006.01) **(11) EP 1926823 A1 ***
C12P 13/08 (2006.01)
C12P 13/14 (2006.01)
(23) 21.10.2016.
(30) DE 07.09.2005. 102005042541
(86) PCT/EP2006066057 06.09.2006. DE
(96) EP 06793261.6 06.09.2006. DE
(87) WO2007028804 15.03.2007. 200711
(97) EP 1926823 04.06.2008. 200823 DE
(54) FERMENTATIVE PRODUCTION OF NON-
VOLATILE MICROBIAL METABOLISM
PRODUCTS IN SOLID FORM
(71) BASF SE, Carl-Bosch-Strasse 38, 67056
Ludwigshafen am Rhein, DE
(72) POMPEJUS, MARKUS, 401 Bau Haus653-15
Hannam-dongYongsang-gu, Seoul 140-210, KR

FREYER, STEPHAN, Erkenbrechtstr. 8,
67434 Neustadt, DE
LOHSCHIEDT, MARKUS, Burgstr. 24,
69121 Heidelberg, DE
ZELDER, OSKAR, Franz-Stützel-Str. 8,
67346 Speyer, DE
BOY, MATTHIAS, Wormser Weg 1,
63225 Langen, DE
SCHOLTEN, EDZARD, B 4, 8, 68159 Mannheim, DE
(74) REITSTÖTTER KINZEBACH, Patentanwälte Im
Zollhof 1, 67061 Ludwigshafen, DE

(51) **C25C 1/00** (2006.01) **(11) EP 2425042 A1 ***
C25C 3/00 (2006.01)
C25C 3/26 (2006.01)
C25C 3/34 (2006.01)
C25B 1/00 (2006.01)

(23) 25.10.2016.

(30) US 30.04.2009. 174395 P

US 21.04.2010. 764637

(86) PCT/US2010001263 29.04.2010. EN

(96) EP 10718749.4 29.04.2010. EN

(87) WO2010126597 04.11.2010. 201044

(97) EP 2425042 07.03.2012. 201210 EN

(54) PRIMARY PRODUCTION OF ELEMENTS

(71) METAL OXYGEN SEPARATION
TECHNOLOGIES, INC., 11 Michigan Drive, Natick,
MA 01760-1334, US

(72) POWELL, ADAM C., IV, 1170 Chestnut Street,
NewtonMA 02464-1309, US

DEREZINSKI, STEVE J., III, 21 Pine Plain Road,
WellesleyMA 02481-1143, US

(74) RUPPRECHT, KAY, Meissner Bolte
Patentanwälte Rechtsanwälte Partnerschaft mbB
Widenmayerstraße 47, 80538 München, DE

(51) **F01K 25/06** (2006.01) **(11) EP 1702139 A1 ***

(23) 18.10.2016.

(30) DE 22.12.2003. 10360380

DE 22.12.2003. 10360379

DE 22.12.2003. 10360364

DE 24.12.2003. 10361203

DE 24.12.2003. 10361223

(86) PCT/EP2004053650 22.12.2004. DE

(96) EP 04804984.5 22.12.2004. DE

(87) WO2005061857 07.07.2005. 200527

(97) EP 1702139 20.09.2006. 200638 DE

**(54) DEVICE AND METHOD FOR
CONVERTING HEAT ENERGY INTO
MECHANICAL ENERGY**

(71) ECOENERGY PATENT GMBH, Zechenstrasse
6, 45772 Marl, DE

(72) OSER, ERWIN, Hansaring 145-147, 50670 Köln, DE
RANNO, MICHAEL, Bilsteiner Weg 20,
57368 Lennestadt, DE

(74) MICHALSKI HÜTTERMANN & PARTNER
PATENTANWÄLTE MBB, Speditionstraße 21,
40221 Düsseldorf, DE

(51) **F24D 3/10** (2006.01) **(11) EP 2163826 A2**

(23) 07.10.2016.

(30) IT 15.09.2008. MI20080291 U

(96) EP 09169472.9 04.09.2009. IT

(97) EP 2163826 17.03.2010. 201011 EN

(54) EXPANSION VESSEL

(71) SISME S.P.A., Via Vittor Pisani, 16,
0124 Milano, IT

(72) GRECO, BRUNO, Via Della Piana, 2,
21020 Casciago, Varese, IT

(74) RIPAMONTI, ENRICO, Giambrocono & C.
S.p.A., Via Rosolino Pilo, 19/B, 20129 Milano, IT

(51) **G01F 1/58** (2006.01) **(11) EP 2383548 A1**

G01F 1/60 (2006.01)

(23) 01.11.2016.

(96) EP 10161420.4 29.04.2010. DE

(97) EP 2383548 02.11.2011. 201144 DE

**(54) MEASURING DEVICE AND METHOD FOR
MEASURING THE FLOW SPEED OF A MEDIUM
FLOWING THROUGH A MEASURING TUBE**

(71) ZYLUM BETEILIGUNGSGESELLSCHAFT
MBH & CO. PATENTE II KG, Berliner Strasse 1,
12529 Schönefeld / Waltersdorf, DE

(72) STANGE, GERD, PROF. DR., Kronkamp 39,
24589, Nortorf, DE

BOLLMANN, RAINER, Grebiner Weg 38, 24148 Kiel, DE
STADE, WOLFGANG, Röbsdorfer Weg 27,
24226 Heikendorf, DE

ZELENKA, THOMAS DR., Kalkberg 4,

24248 Mönkeberg, DE

(74) ZECH, STEFAN MARKUS, Meissner Bolte

Patentanwälte Rechtsanwälte Partnerschaft mbB

Postfach 86 06 24, 81633 München, DE

(51) **G01N 33/50** (2006.01) **(11) EP 2407783 A1**

G01N 33/68 (2006.01)

C12Q 1/48 (2006.01)

G01N 33/574 (2006.01)

(23) 04.12.2016.

(30) EP 27.10.2006. 06123106

(96) EP 11182489.2 29.10.2007. EN

(97) EP 2407783 18.01.2012. 201203 EN

**(54) A METHOD FOR PHARMACOLOGICALLY
PROFILING COMPOUNDS**

(71) JANSSEN PHARMACEUTICA, N.V.,
Turnhoutseweg 30, 2340 Beerse, BE
(72) VERSELE, MATTHIAS LUC A, Janssen
Pharmaceutica NV Turnhoutseweg 30, 2340 Beerse, BE
PERERA, TIMOTHY PIETRO SUREN, Janssen
Pharmaceutica NV Turnhoutseweg 30, 2340 Beerse, BE
TALLOEN, WILLEM JAN-PAUL EDMOND, Janssen
Pharmaceutica NV Turnhoutseweg 30, 2340 Beerse, BE
HOUTMAN, RENÉ, Damherthof 6, 4105VG
Culemborg, NL
RUIJTENBEEK, ROBBY, Fivelongo 111, 3524BK Utrecht, NL
(74) VANDERSTEEN, PIETER, Johnson & Johnson
Patent Law Department Turnhoutseweg 30, 2340 Beerse, BE

(51) **G01N 33/566**(2006.01) **(11) EP 1735622 A2 ***
(23) 01.11.2016.
(30) US 13.04.2004. 561954 P
(86) PCT/US2005012447 12.04.2005. EN
(96) EP 05780020.3 12.04.2005. EN
(87) WO2005116653 08.12.2005. 200549
(97) EP 1735622 27.12.2006. 200652 EN
**(54) MODULATORS OF HUMAN G PROTEIN-
COUPLED RECEPTORS FOR THE TREATMENT
OF HYPERGLYCEMIA AND RELATED
DISORDERS**

(71) ARENA PHARMACEUTICALS, INC., 6154
Nancy Ridge Drive, San Diego, CA 92121, US
(72) QIU, JUN, 12615 Elisa Lane, No.166, San Diego,
CA 92128, US
WEBB, ROBERT R., 7625 Salix Road, San Diego,
CA 92129, US
UNETT, DAVID J., 11422 Cypress Terrace Place, S
an Diego, CA 92131, US
GATLIN, JOEL E., 13638 Essence Road, San Diego,
CA 92128, US
CONNOLLY, DANIEL T., 239 S. Helix Avenue, Solana
Beach, CA 92075, US
(74) WYTENBURG, WILHELMUS JOHANNES,
Mewburn Ellis LLP, City Tower 40 Basinghall
Street London EC2V 5DE, GB

(51) **G06F 9/46** (2006.01) **(11) EP 2192486 A1**
G06F 21/00 (2006.01)
H04L 29/08 (2006.01)
(23) 11.10.2016.
(96) EP 08170375.3 01.12.2008. EN
(97) EP 2192486 02.06.2010. 201022 EN
**(54) ANTICIPATORY RESPONSES TO
COMMANDS**
(71) BLACKBERRY LIMITED, 2200 University
Avenue East, Waterloo, ON N2K 0A7, CA
(72) ADAMS, NEIL P, 72662 - 175 Columbia St. W.,
Waterloo Ontario N2L 5Z5, CA

BROWN, MICHAEL K, 72369 - 180 Columbia St. W.,
Waterloo Ontario N2L 3L3, CA
DAVIS, DINAH LEA MARIE, 75975 - 175 Columbia
St. W., Waterloo Ontario N2L 5Z5, CA
SINGH, RAVI, 77145- 175 Columbia St. W., Waterloo
Ontario N2L 5Z5, CA
(74) GILL JENNINGS & EVERY LLP, The Broadgate
Tower 20 Primrose Street, London EC2A 2ES, GB

(51) **G06F 17/30** (2006.01) **(11) EP 1880324 A2 ***
(23) 01.11.2016.
(30) US 29.04.2005. 119118
(86) PCT/US2006015917 27.04.2006. EN
(96) EP 06751563.5 27.04.2006. EN
(87) WO2006118926 09.11.2006. 200645
(97) EP 1880324 23.01.2008. 200804 EN
**(54) SYSTEM AND METHOD FOR RESTRIPING
DATA ACROSS A PLURALITY OF VOLUMES**
(71) NETAPP, INC., 495 East Java Drive, Sunnyvale,
CA 94089, US
(72) JERNIGAN, RICHARD, P., IV, 1016 Rice
Avenue, Ambridge, Pennsylvania 15003, US
(74) D YOUNG & CO LLP, 120 Holborn, London
EC1N 2DY, GB

(51) **G06Q 10/00** (2006.01) **(11) EP 2202678 A1**
(23) 18.10.2016.
(96) EP 08172660.6 22.12.2008. EN
(97) EP 2202678 30.06.2010. 201026 EN
**(54) METHOD AND SYSTEM FOR MANAGING
DATA RECORD FOR A CALENDAR
APPOINTMENT IN A COMPUTING DEVICE**
(71) BLACKBERRY LIMITED, 2200 University
Avenue East, Waterloo, ON N2K 0A7, CA
(72) HARDY, MICHAEL THOMAS, 559 Paradise
Crescent., Waterloo Ontario N2T 2J8, CA
RUNSTEDLER, CHRISTOPHER JAMES, 145
Glenmorris Street, Cambridge Ontario N1S 2Z4, CA
JAIN, ROHIT ROCKY, 514 Mountbatten Avenue,
Waterloo Ontario N2T 2T8, CA
(74) MERH-IP MATIAS ERNY REICHL
HOFFMANN PATENTANWÄLTE PARTG MBB,
Paul-Heyse-Strasse 29, 80336 München, DE

(51) **G06Q 50/00** (2006.01) **(11) EP 2350966 A1 ***
G06F 19/00 (2011.01)
(23) 01.11.2016.
(30) NZ 15.10.2008. 57203608
US 15.10.2008. 105742 P
(86) PCT/NZ2009000222 15.10.2009. EN
(96) EP 09820805.1 15.10.2009. EN
(87) WO2010044683 22.04.2010. 201016
(97) EP 2350966 03.08.2011. 201131 EN

(54) DATA ANALYSIS AND PREDICTIVE SYSTEMS AND RELATED METHODOLOGIES

- (71) KASABOV, NIKOLA KIRILOV, 47C Nihill Crescent Mission Bay, Auckland 1005, NZ
(72) KASABOV, NIKOLA KIRILOV, 47C Nihill Crescent Mission Bay, Auckland 1005, NZ
(74) WILSON GUNN, Blackfriars House The Parsonage 5th Floor, Manchester M3 2JA, GB

-
- (51) **G09G 3/10** (2006.01) **(11) EP 1958456 A2 ***
G09G 3/30 (2006.01)
G09G 3/32 (2006.01)
G09G 3/36 (2006.01)
H01J 1/62 (2006.01)

- (23) 11.11.2016.
(30) US 14.11.2005. 736006 P
(86) PCT/IL2006001308 14.11.2006. EN
(96) EP 06809865.6 14.11.2006. EN
(87) WO2007054947 18.05.2007. 200720
(97) EP 1958456 20.08.2008. 200834 EN

(54) DISPLAY MODULE AND TILED DISPLAY MANUFACTURING METHOD

- (71) KIRYUSCHEV, IRINA, 16 Hazav Str., 44813 Oranit, IL
;KONSTEIN, SEMYON, 56, Pisemskogo Str., Apt., Yaroslavi 150048, RU
(72) KIRYUSCHEV, IRINA, 16 Hazav Str., 44813 Oranit, IL
KONSTEIN, SEMYON, 56, Pisemskogo Str., Apt., Yaroslavi 150048, RU
(74) GERASIMOVIC, LIUDMILA, II "Liudmila Gerasimovic, Patentinis patiketinis" Vingriu g. 13-42, 01141 Vilnius, LT

-
- (51) **H03M 13/11**(2006.01) **(11) EP 2237427 A2**
H03M 13/27(2006.01)
H03M 13/25(2006.01)
H04L 1/00 (2006.01)
H04L 27/34 (2006.01)

- (23) 02.12.2016.
(30) JP 26.11.2007. 2007304690
JP 18.03.2008. 2008070467
(96) EP 10170615.8 26.11.2008. EN
(97) EP 2237427 06.10.2010. 201040 EN

(54) DATA PROCESSING APPARATUS AND METHOD

- (71) SONY CORPORATION, 1-7-1 Konan Minato-ku, Tokyo 108-0075, JP
(72) YOKOKAWA, TAKASHI, c/o Sony Corporation 1-7-1 Konan, Minato-Ku Tokyo, JP
YAMAMOTO, MAKIKO, c/o Sony Corporation 1-7-1 Konan, Minato-Ku Tokyo, JP
(74) D YOUNG & CO LLP, 120 Holborn, London EC1N 2DY, GB

- (51) **H05B 33/08** (2006.01) **(11) EP 2409549 A1 ***
(23) 01.11.2016.

- (30) DE 22.04.2009. 102009018428
(86) PCT/EP2010002456 21.04.2010. DE
(96) EP 10716766.0 21.04.2010. DE
(87) WO2010121806 28.10.2010. 201043
(97) EP 2409549 25.01.2012. 201204 DE

(54) CIRCUIT FOR A LIGHT-EMITTING DIODE ASSEMBLY AND LIGHT EMITTING DIODE MODULE

- (71) VISHAY ELECTRONIC GMBH, Geheimrat-Rosenthal-Strasse 100, 95100 Selb, DE
(72) DINC, MUSTAFA, Hegelmaierstrasse 1, 74076 Heilbronn, DE
(74) MANITZ, FINSTERWALD & PARTNER GBR, Martin-Greif-Strasse 1, 80336 München, DE
-

ЖИГОВИ / Trademarks

Међународни кодови за идентификацију
библиографских података о жиговима
према - WIPO St. 60

Recommendation concerning
bibliographic data
relating to trademarks - WIPO St. 60

Регистарски број	(111)	Number of the registration
Датум регистрације	(151)	Date of the registration
Очекивани датум престанка важења жига	(181)	Expected expiration date of the registration
Број пријаве	(210)	Number of the application
Датум подношења пријаве	(220)	Date of filing of the application
Подаци о изложбеном праву првенства	(230)	Data concerning exhibitions
Подаци о праву првенства на основу Париске конвенције	(300)	Data relating to priority under the Paris Convention
Списак роба и услуга према Ничанској класификацији роба и услуга	(511)	List of goods and services according the Nice Classification of Goods and Service
Изјава подносиоца пријаве да не тражи ексклузивно право за поједине нединстиктивне елементе знака	(526)	Disclaimer
Опис фигуративних елемената жига према Бечкој класификацији	(531)	Description of figurative elements of the marks according to the Vienna Classification
Изглед знака	(540)	Reproduction of the mark
Назнака о природи или врсти знака	(550)	Indication relating to the nature or kind of mark
Информација о затраженим бојама на знаку	(591)	Information concerning the colors claimed
Име и адреса носиоца жига	(732)	Name and address of the holder of the registration
Име и адреса пуномоћника	(740)	Name and address of the representative

РЕГИСТРОВАНИ ЖИГОВИ/ Registered Trademarks

(111) 72225
(210) Ж- 2016-1032

(181) 07.06.2026.
(220) 07.06.2016.
(151) 16.03.2017.

(732) **Предшколска установа Трешњобер**,
Улица Ђорђа Вајферта бр. 37, Београд, RS
(740) Дејан Вуковић, Владете Ковачевића 2а, Београд
(540)



(531) 02.09.01; 05.07.16; 27.05.02; 29.01.01; 29.01.03
(591) тамно зелена, светло зелена, црвена, браон, бела.
(511) Кл. 41: услуге разоноде; услуге забављача;
организовање такмичења (образовних или забавних);
физичко васпитање; настава, обука; информисање о
образовању; информисање из области забаве и
разоноде; услуге обданишта; практична настава;
припрема и вођење семинара; припрема и вођење
радионица; услуге школа (образовања); подучавање.

(111) 72226
(210) Ж- 2016-1211

(181) 11.07.2026.
(220) 11.07.2016.
(151) 16.03.2017.

(732) **Бранислав Личина; Бранислав Драгићевић
и Наталија Вујачић**, Ивана Болдичара 3, Нови Сад,
RS; Миће Поповића 17, Нови Сад, RS и Булевар
ослобођења 33, Нови Сад, RS
(740) Плавша & Плавша доо, патентна канцеларија,
Струмичка 51, 11050 Београд
(540)



(531) 05.03.13; 05.03.15; 26.11.13; 27.05.07; 27.05.11;
27.05.13; 29.01.03; 29.01.08
(591) зелена, бела, црна.
(511) Кл. 32: минералне и содне воде и друга
безалкохолна пића; пића од воћа и воћни сокови;
сирупи и други препарати за производњу пића.

(111) 72227
(210) Ж- 2016-1364

(181) 10.08.2026.
(220) 10.08.2016.
(151) 16.03.2017.

(732) **LRC Products Limited**, 103-105 Bath Road,
Slough, SL1 3UH, UK
(740) Живко Мијатовић & Партнерс д.о.о.,
Студентски трг 4, Београд
(540)



(531) 02.09.19; 08.01.15; 24.15.11; 25.07.22; 26.01.02;
26.11.13; 29.01.15

(591) светло плава, тамно плава, жута, сива, бела,
црна, тиркизна, наранџаста

(511) Кл. 10: компресивне чарапе; компресивне
чарапе различите чврстоће; медицинске потпорне
чарапе; компресивне женске чарапе; компресивне
женске најлонске чарапе; ортопедске и терапеутске
чарапе; чарапе за медицинске, хируршке и/или
профилактичке сврхе; медицинске и хируршке
кратке чарапе и женске чарапе.

Кл. 25: одећа; обућа; чарапе и плетена трикотажа;
женске најлонске чарапе; женске чарапе; кратке чарапе.

(111) 72228
(210) Ж- 2016-1358

(181) 09.08.2026.
(220) 09.08.2016.
(151) 16.03.2017.

(732) **LRC Products Limited**, 103-105 Bath Road,
Slough, SL1 3UH, UK
(740) Живко Мијатовић & Партнерс д.о.о.,
Студентски трг 4, Београд
(540)

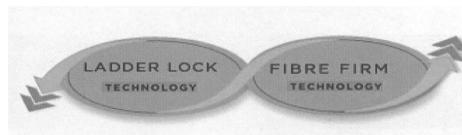

(531) 24.15.02; 24.15.07; 24.15.13; 24.15.21; 24.17.08;
26.11.13; 29.01.06
(591) сива, црна.

(511) Кл. 10: компресивне чарапе; компресивне чарапе различите чврстоће; медицинске потпорне чарапе; компресивне женске чарапе; компресивне женске најлонске чарапе; ортопедске и терапеутске чарапе; чарапе за медицинске, хируршке и/или профилактичке сврхе; медицинске и хируршке кратке чарапе и женске чарапе.

Кл. 25: одећа; обућа; чарапе и плетена трикотажа; женске најлонске чарапе; женске чарапе; кратке чарапе.

(111) **72229** (181) **20.06.2026.**
(210) Ж- 2016-1099 (220) 20.06.2016.
(151) 16.03.2017.

(732) **MITAC INTERNATIONAL CORP.**, 1, R & D Road 2, Hsinchu Science-Based Industrial Park, Hsinchu Hsien, TW

(740) Владан О. Малешевић, Цара Лазара 7, 11000 Београд

(540)

MiVia

(531) 27.05.01; 27.05.10

(511) Кл. 9: електронски уређаји за праћење; електронски монитори за праћење физичких активности; електронски монитори за праћење активности који укључују ГПС пријемник за праћење физичких активности; електронски монитори за праћење физичких активности који укључују бежични предајник за праћење физичких активности; термометри који нису за медицинску употребу.

Кл. 10: монитори срчаног пулса; сензори за мониторе срчаног пулса; пулсметри; електрокардиографи; сфигмоманометри; медицински термометри; оксиметри; уређаји за праћење и мерење респираторног ритма.

(111) **72230** (181) **01.04.2026.**
(210) Ж- 2016-564 (220) 01.04.2016.
(151) 17.03.2017.

(732) **Lilly drogerie d.o.o. Beograd**,

Жоржа Клеменсоа 19, 11000 Београд, RS

(740) Адвокат Весна Гаковић Анђелић, Др. Агостина Нета 22, 11070 Нови Београд

(540)



(531) 26.01.18; 27.05.01; 27.05.10

(591) црна, бела, сребрна.

(511) Кл. 3: козметика и козметички препарати, нарочито декоративна козметика, козметика за негу лепоте, козметика за личну употребу; козметика и козметички препарати за трепавице и обрве; козметичке креме, млека, лосиони, гелови и пудери за лице, руке, стопала и тело; козметичке креме, уља, масти, гелови, лосиони, емулзије, пене, балзами и млека за негу, чишћење, ревитализацију и релаксацију ногу, лица, тела, коже главе, косе и ноштију; креме за регенерацију коже за козметичку употребу; креме за руке за козметичке потребе; мирисне креме за тело; козметичке креме за учвршћивање коже, лица и тела; креме и гелови за подручје око очију, креме за учвршћивање коже око очију; козметички препарати за негу заноктица; хладне козметичке креме и гелови за тело; козметичка средства за освежавање коже; ароматерапијски препарати; тоници (козметика); тонери за козметичку употребу; козметички производи за негу коже у облику аеросола; козметички препарати за учвршћивање груди; козметички препарати за мршављење; дерматолошке креме (немедицинске), заштитне креме, хранљиве креме, ноћне и дневне креме (немедицинске), креме за избељивање коже; ББ креме; помаде за козметичку употребу; препарати колагена за козметичке сврхе; немедицински препарати за негу стопала, пилинзи за стопала (козметика); дезодоранси за стопала; препарати против стрија (немедицински); препарати против старења коже; козметика и козметичка средства за кожу са борама, креме и гелови против бора; креме против старачких пега; креме и балзами за усне (немедицински); креме за осетљиву кожу; креме и други препарати који садрже уље ноћурка (немедицински); креме и други препарати који садрже невен (немедицински); креме и други препарати са пантенолом (немедицински); препарати од алое вере за козметичке намене; креме, лосиони и гелови против целулита; хидрантни препарати (козметика) и хидрантна козметичка средства, нарочито хидрантне креме, лосиони, гелови и други препарати за козметичке сврхе; креме за пилинг коже, нарочито креме за пилинг лица и тела; раствори за чишћење; козметички препарати за чишћење и негу лица и тела, нарочито креме, уља, лосиони и препарати за чишћење и хидратацију коже; препарати за уклањање шминке, нарочито млека, гелови, лосиони и креме за уклањање шминке; мицеларна вода; немедицински препарати за масажу, козметичке креме за масажу, гелови за масажу који нису за медицинску употребу, уља и лосиони за масажу; балзами, осим за медицинске сврхе; мелеми (немедицински); препарати за сунчање (козметички), нарочито козметичке креме,

уља, млека, лосиони и други препарати за сунчање; козметичка средства за заштиту од сунца, нарочито креме, млека и уља за заштиту од сунца; заштите од сунца за усне, ружеви и балзами за усне за заштиту од сунца (козметика); креме, гелови, лосиони и други препарати за негу након сунчања; препарати за самопотамљивање; боја за тело (козметика); козметичке маске, маске за кожу и косу; козметичке оловке, оловке за очи (козметика), ајлајнер, оловке за извлачење обрва, оловка за усне; козметички јастучићи; козметички серуми, немедицински серуми за кожу; препарати против знојења; парфимерија, природни парфимеријски производи, мошус (парфимерија), парфеме, ароматична средства за парфеме, екстрати цвећа (парфеме), базе за цветне парфеме, ћилибар (парфем), фумигацијска средства (парфеме), колоњска вода, тоалетне воде; дезодоранси за људе, антиперспиранти; етеричне есенције, етерична уља, етарска уља, мирисна мента (етарско уље), етарско уље лимуна, лосиони за косу; сапуни, комади сапуна, комади тоалетног сапуна, медицински сапун, антибактеријски сапуни (немедицински), дезинфекциони сапун, бадемов сапун, сапун против знојења, сапун против знојења ногу, дезодорирајући сапун, сапуни за личну употребу; препарати за бријање; препарати после бријања; уља за парфеме и мирисе; бадемово уље; јасминово уље; уље од лаванде; бергамот уље; ружино уље; уље чајевца; хелиотропин; тоалетна уља; минерална уља (козметика); јонон (парфимеријски); мента за парфимеријске производе; бадемово млеко за козметичку употребу; средства за хигијену, санитарни препарати за личну хигијену који су тоалетни производи; козметички препарати за купање; препарати за туширање за личну хигијену и лично дезодорисање (тоалетне потребе); купке, пенушава купка; ароматичне траве за купке; перлице за купање; соли за купање које нису за медицинску употребу; талк пудер, за тоалетну употребу; шампони, шампони за суво прање косе; памучни штапићи за козметичке сврхе; памучни туфери за козметичку употребу; јастучићи за чишћење натопљени козметичким средствима; вата за козметичке сврхе, лоптице од вате за козметичке сврхе; марамике натопљене са козметичким лосионима; марамике натопљене препаратима за скидање шминке; марамике за чишћење за женску хигијену; козметички сетови; коректори (козметика), коректори за подочњаке; шминка, препарати за шминкање, сенке за очи, пудер за шминкање; пуњење за пудријере (козметика); пудријере са шминком; руменило (козметика); маскаре; ружеви за усне; футроле за ружеви за усне; сјајеви за усне; лак за нокте; препарати за уклањање лака, одстрањивачи лака за нокте (козметика); прозирна база за нокте; вештачки нокти; врхови за нокте; учвршћивачи за нокте (козметика); козметички препарати за сушење ноктију; козметичке боје, боје за

косу, боје за браду, боје за обрве, боје за трепавице, кана (козметичка боја), боја за лице; препарати за белјење (скидање боје) за козметичку употребу; вештачке трепавице; средства за лепљење за козметичку употребу, лепак за причвршћивање вештачких трепавица, вештачких ноктију и вештачких обрва; препарати за третман косе, козметички препарати за обликовање и учвршћивање косе, препарати за коврцање косе, неутрализатори за трајно коврцање косе, производи за исправљање косе, лакови за косу, бриљантин, гелови за обликовање косе, воскови за обликовање косе, пена за косу, лосиони за косу, уље за косу, тоник за косу, маске за косу, хидрантни препарати за косу; миришљаво дрво; миришљаве воде; потпури (угодни мириси); мирисни штапићи; препарати за парфимисање ваздуха; депилатори, препарати за депилацију, креме и лосиони за депилацију, восак за депилацију; хидроген пероксид за козметичку употребу; камен пловућац; камен за омекшавање стопала; кесице са мирисом за рубље; декоративне налепнице за козметичку употребу, привремене тетоваже за козметичке сврхе; декоративне налепнице за нокте, декоративне налепнице за украшавање тела, шљокице за лице и тело, шљокице за нокте; астрингентна средства; средство за чишћење козметичких четки; препарати за полирање, папир за полирање, средства за чишћење козметичких четкица.

Кл. 8: прибор за хигијену и негу за људе, прибор за шишање косе и уклањање длачица, маказе, тримери (маказице), маказе за шишање косе, апарати за шишање за личну употребу (електрични или неелектрични), справе за шишање бркова и браде, електрични бријачи и шишачи (ручне направе), електрични апарати за шишање косе (ручне направе), електрични апарати за шишање длака у ушима, електрични апарати за шишање длака у носу, електрични апарати за шишање браде; бријачи (електрични или неелектрични), апарати за бријање, прибор за бријање, жилети за бријање; педикирски прибор, ножић за одстрањивање задебљале коже на стопалима; справе за сечење ноктију (електричне или неелектричне), грицкалице за нокте, грицкалице за кожицу на ноктима, клешта за нокте, клешта за заноктице, маказе за нокте (електричне или неелектричне); пинцете, пинцете за уклањање длака, пинцета за заноктице; турпије, турпије за нокте, електричне турпије за нокте, турпије за уклањање тврде коже; справе за полирање ноктију (електричне или неелектричне); прибор за маникирање, електрични прибор за маникирање; уређаји за депилацију, електрични и неелектрични; увијачи трепавица; сепаратори за трепавице; апарати за обликовање косе, увијачи за косу, ручне справе за увијање косе, електричне пегле за обликовање косе, електрични апарати за равнање косе; прстен за косу.

Кл. 21: чешљеви и сунђери, електрични чешљеви, чешљеви за косу са великим зупцима, тоалетни сунђери, сунђери за чишћење лица, сунђери за шминкање, сунђери за купање, сунђери за микродермоабразију за козметичку употребу, сунђери за наношење пудера на тело, природни морски сунђери, производи од луфе, сунђери од луфе; четке (изузев кичица), козметичке четке, четке за шминку, четкице за бријање, четкице за нокте, четкице за обрве, четкице за маскару, четкице за усне, четке за купање, четке за косу, електрично грејане четке за косу, четке за косу на врућ ваздух, електричне ротирајуће четке за косу, четке за бојење косе; козметички прибор; тоалетни прибор; несесери са прибором; тоалетни несесери; посуде за козметику; посуде за бојење косе; посуде за бријање; козметички апликатори, апликатори за наношење шминке; шаблони за употребу код наношења шминке; прибор за скидање шминке; апарати за скидање шминке, електрични; козметичке шпатуле; материјали за прављење четки, сталци за четке, постоља за четкице за бријање; улошци за четке; кутије за чешљеви; артикли за масажу главе; рукавице за пилинг; јастучићи за пилинг, јастучићи за пилинг стопала; пуфна за пудрирање; пудријере; посуде за сапун, кутије за сапун; држачи за сапуне; држачи сунђера; кутије за држање папирних убруса; распршивачи мириса; аеросолни распршивачи који нису за медицинску употребу; апарати за уклањање мириса за личну употребу; гориони и за ароматична уља; посуде за потпури.

(111) **72231** (181) **16.06.2026.**
(210) Ж- 2016-1087 (220) 16.06.2016.
(151) 17.03.2017.
(732) **BIOLAND D.O.O.**, Булевар војводе Мишића 45,
Београд, RS
(540)



(531) 05.01.05; 05.01.11; 05.01.16; 27.05.01; 29.01.01; 29.01.03
(591) наранџаста, светло зелена, тамно зелена.
(511) Кл. 29: тахини (паста семена сусама).
Кл. 30: алва; сосови; зачини.
Кл. 43: услуге обезбеђивања хране и пића.

(111) **72232** (181) **30.06.2026.**
(210) Ж- 2016-1171 (220) 30.06.2016.
(151) 17.03.2017.

(732) **SUN STARS & SONS PTE. LTD.**, Block 22
Havelock Road #01-711, Singapore 160022, SG
(740) Драгољуб М. Тосовић и Дариа Остојић, Булевар
Арсенија Чарнојевића 54/12, 11070 Нови Београд
(540)

DESIGNED BY NATURE

(511) Кл. 32: вода за пиће; стона вода и минерална вода; газирана вода и негазирана вода, нарочито флаширана изворска вода.

Кл. 35: услуге трговине на велико и трговине на мало у вези са водом за пиће, стоном водом и минералном водом, газираним водом и негазираном водом, нарочито флашираним изворском водом.

(111) **72233** (181) **11.07.2026.**
(210) Ж- 2016-1201 (220) 11.07.2016.
(151) 17.03.2017.

(732) **Privredno društvo za proizvodnju čokolade, bombona i peciva "Pionir" doo**, Пожешка 65б,
Београд, RS
(540)



(531) 01.15.09; 07.01.13; 08.01.11; 08.01.19; 08.03.01;
26.01.18; 26.11.13; 27.05.24; 29.01.01

(591) сива, бела, црна, црвена, тамно црвена, жута, крем,
наранџаста, светло браон, браон, плава, тамно плава.

(511) Кл. 30: вафел производ пуњен какао и млечним кремом, обогаћен медом.

(111) **72234** (181) **11.07.2026.**
(210) Ж- 2016-1203 (220) 11.07.2016.
(151) 17.03.2017.

(732) **Privredno društvo za proizvodnju čokolade, bombona i peciva Pionir doo**, Пожешка 65б, Београд, RS
(540)



(531) 24.17.04; 26.01.18; 26.11.13; 27.05.02; 27.05.03;
29.01.01; 29.01.06

(591) бела, сива, тамно сива, црна, црвена, светло црвена.
(511) Кл. 30: слани кречери, флипс (експандирана житарица).

(111) **72235** (181) **27.04.2026.**
(210) Ж- 2016-747 (220) 27.04.2016.
(151) 17.03.2017.

(732) **Бојан Радловић**, Булевар Арсенија
Чарнојевића 94, Нови Београд, RS
(740) Адвокат Зоран Наумовић, Крунска 77,
11000 Београд
(540)



(531) 04.05.15; 04.05.21; 27.05.01; 29.01.03; 29.01.04

(591) плава, зелена.

(511) Кл. 9: машински читљив медијум података добијених посредством програма; рачунарски програми и софтвери; магнетни носачи података, односно магнетне траке, магнетни дискови, магнетни подметачи и магнетне картице; рачунарски софтвер, и то: ЕРП софтверска решења, ЦРМ софтверска решења, БИ софтверска решења (финансијска аналитика, пословна аналитика), Social Network програм, Social Collaboration програм, Socia Media Menagement, E-Commerce(Б2Ц, Б2Б), Time & Attendance, Work Force Management, People Couting Software Solution, рачунарски хардвер, и то: touch screen уређаји, периферни уређаји за рачунаре, ИТ опрема, телекомуникациона опрема.

Кл. 16: штампани материјал за софтвер и програме за обраду података, односно приручници, каталози, кориснички приручници, упутства за употребу и радне инструкције.

Кл. 35: систематизација података и информација у базама рачунарских података доступних на интернету, укључујући и податке и информације које се односе на развој, креирање, програмирање, производње, перформансе, дистрибуцију, апликације, коришћење, начин рада, руковање, модификацију, продају, одржавање, изнајмљивање, ажурирање, дизајн и outsourcing рачунарских програма и софтвера; Business Research, пословна процена пословних података и података привредних друштава; организационе и пословне анализе пословних података.

Кл. 38: интернет услуге, односно омогућавање приступа подацима и информацијама на интернету, укључујући податке и информације које се односе на развој, стварање, програмирање, креирање,

перформансе, дистрибуцију, апликације, коришћење, начин рада, руковање, модификацију, продају, одржавање, изнајмљивање, ажурирање, дизајн и outsourcing рачунарских програма и софтвера; омогућавање приступа интерактивних телекомуникационих услуга на мрежи или на Интернету за пружање свих услуга наведених у овом списку услуга.

Кл. 41: обука о употреби и примени програма за обраду података; обука за програмирање, дизајн, развој, коришћење и примену рачунарских програма и софтвера; обука о електронској обради података.

Кл. 42: пројектовање развој рачунарског хардвера софтвера; програмирање, развој и дизајн рачунарских програма и софтвера, нарочито за унутрашње функционалне области као што су финансијски и контролни менаџмент, менаџмент производње и материјала, управљање квалитетом и одржавање постројења, продају и дистрибуцију, менаџмент људских ресурса и пројектни менаџмент; опште канцеларијске функције као што су обрада речи, електронска пошта и архивирање; имплементација, пружање услуга, лизинг, ажурирање, outsourcing и одржавање рачунарских програма и софтвера; консалтинг и саветовање у вези са програмирањем, дизајном, развојем, употребом и применом рачунарских програма и софтвера; истраживања у области рачунарских програма и софтвера; припрема и пружање података и информација на Интернету у погледу развоја, креирања, програмирања, перформанси, дељења, продаје, дистрибуције, апликација, коришћења, начина рада, руковања, модификација, одржавања, лизинга, ажурирања, дизајна и outsourcinga рачунарских програма и софтвера.

(111) **72236** (181) **05.07.2026.**
(210) Ж- 2016-1187 (220) 05.07.2016.
(151) 17.03.2017.

(732) **JADRAN-GALENSKI LABORATORIJ d.d.**,
Svilno 20, 51000 Rijeka, HR
(740) АОД МСА ИП-Милојевић Секулић Адвокати,
Теразије 29/V, 11000 Београд
(540)

ADRIENNE

(511) Кл. 5: лекови.

(111) **72237** (181) **11.07.2026.**
(210) Ж- 2016-1204 (220) 11.07.2016.
(151) 17.03.2017.

(732) **Privredno društvo za proizvodnju čokolade, bombona i peciva Pionir doo**, Пожешка 65б, Београд, RS

(540)



(531) 02.09.01; 03.01.06; 03.01.25; 08.01.22; 16.01.14;
16.01.25; 27.05.03; 29.01.01; 29.01.15

(591) црвена, бела, црна, сива, тамно црвена, светло
црвена, беж, крем, окер, браон, тамно браон,
наранџаста, жута, зелена, тамно сива, бордо.

(511) Кл. 30: пуњена чоколада са додатком бруснице
и јагоде обогаћена витаминима.

(111) **72238** (181) **13.05.2026.**
(210) Ж- 2016-839 (220) 13.05.2016.
(151) 17.03.2017.

(732) **AMICUS SRB d.o.o.**, Милорада Јовановића 9,
Београд, RS

(740) Живко Мијатовић & Партнерс, Светогорска 7-
Л, 11000 Београд

(540)

PERINDOPIRIN

(511) Кл. 5: фармацеутски, медицински и
ветеринарски препарати; санитарни препарати за
употребу у медицини; дијететска храна и супстанце
прилагођене за употребу у медицини или
ветеринарску употребу, храна за бебе; дијететски
додаци (додаци исхрани) за људе и животиње;
фластери, материјали за завијање; материјали за
пломбирање зуба, зубарска смола; дезинфекциона
средства; препарати за уништавање животињских
штеточина; фунгициди, хербициди.

(111) **72239** (181) **13.05.2026.**
(210) Ж- 2016-843 (220) 13.05.2016.
(151) 17.03.2017.

(732) **AMICUS SRB d.o.o.**, Милорада Јовановића 9,
Београд, RS

(740) Живко Мијатовић & Партнерс, Светогорска 7-
Л, 11000 Београд

(540)

LERCAPIRIN

(511) Кл. 5: фармацеутски, медицински и
ветеринарски препарати; санитарни препарати за
употребу у медицини; дијететска храна и супстанце
прилагођене за употребу у медицини или

ветеринарску употребу, храна за бебе; дијететски
додаци (додаци исхрани) за људе и животиње;
фластери, материјали за завијање; материјали за
пломбирање зуба, зубарска смола; дезинфекциона
средства; препарати за уништавање животињских
штеточина; фунгициди, хербициди.

(111) **72240** (181) **12.05.2026.**
(210) Ж- 2016-834 (220) 12.05.2016.
(151) 17.03.2017.

(732) **ESENSA d.o.o. Beograd**, Слободна зона,
Вилине Воде бб, Београд-Палилула, RS

(540)

LIPONOL

(511) Кл. 5: дијететски додаци (додаци исхрани) и
фармацеутски препарати.

(111) **72241** (181) **12.05.2026.**
(210) Ж- 2016-833 (220) 12.05.2016.
(151) 17.03.2017.

(732) **ESENSA d.o.o. Beograd**, Слободна зона,
Вилине Воде бб, Београд-Палилула, RS

(540)

BRAUNIVAL

(511) Кл. 5: дијететски додаци (додаци исхрани) и
фармацеутски препарати.

(111) **72242** (181) **10.12.2025.**
(210) Ж- 2015-1989 (220) 10.12.2015.
(151) 17.03.2017.

(732) **DR GORDAN POPOVIĆ**, Teodora Dukina 39
stan 4, Beograd, RS

(540)



(531) 15.09.02; 24.15.15; 26.03.23; 27.05.24

(511) Кл. 5: дијететске супстанце; биљни препарати;
хомогенизовани хранљиви препарати и дијететска
храна; фармацеутски препарати; помоћна лековита
средства; санитарни препарати за медицинску
употребу; дијететске супстанце прилагођене за
употребу у медицини.

Кл. 32: пиво; минералне и содне воде и друга безалкохолна пића; воћни напаци и воћни сокови; сирупи и други препарати за производњу пића.

Кл. 33: алкохолна пића.

Кл. 35: услуге у вези са прометом дијететских супстанци, фармацеутских препарата, помоћних лековитих средстава, производа од брашна, чоколада; услуге увоза и извоза; промотивне услуге које се односе на робу која се продаје у трговинама; оглашавање, пословни менаџмент, пословна администрација, пословно управљање и вођење послова, канцеларијски послови.

Кл. 44: медицинске услуге; магистрална израда препарата по рецепту; хигијенска заштита и нега људи.

(111) **72243** (181) **06.07.2026.**
(210) Ж- 2016-1190 (220) 06.07.2016.
(151) 17.03.2017.

(732) **Jaffa DOO Crvenka**, Маршала Тита 245,
25220 Црвенка, RS
(740) Реља Мирков, ОАД Карановић & Николић,
Ресавска 23, 11000 Београд
(540)



(531) 26.01.05; 26.01.19; 27.05.02; 29.01.02; 29.01.04
(591) бела, плава, тамно плава, жута, наранџаста.
(511) Кл. 30: крекери.

(111) **72244** (181) **14.03.2026.**
(210) Ж- 2016-423 (220) 14.03.2016.
(151) 17.03.2017.

(732) **TOYOTA JIDOSHA KABUSHIKI KAISHA**
(also trading as **TOYOTA MOTOR CORPORATION**),
1, Toyota-cho, Toyota-shi, Aichi-ken, JP
(740) ПЕТОШЕВИЋ д.о.о., Кнез Михаилова 1-3,
11000 Београд
(540)

LEXUS RX350L

(511) Кл. 12: аутомобили и њихови саставни,
структурни делови.

(111) **72245** (181) **26.05.2026.**
(210) Ж- 2016-955 (220) 26.05.2016.
(151) 17.03.2017.

(732) **ФРУШКОГОРСКИ ВИНОГРАДИ ДРУШТВО**
СА ОГРАНИЧЕНОМ ОДГОВОРНОШЋУ ЗА
ПРОИЗВОДЊУ, ТРГОВИНУ И УСЛУГЕ

БАНОШТОР, Дунавска 5, Баноштор, општина
Беоцин, RS

(740) Исидора Николић Савин, Мирослава Антића 4,
21000 Нови Сад
(540)

巴
尔
干
精
华

(531) 28.03.00
(511) Кл. 29: месо, риба, живина, дивљач, месне прерађевине, сухомеснати производи, шунка, кобасице, конзервисано месо, конзервисано воће, конзервисано поврће, желеи, џемови, мермеладе, компоти, сок од парадајза за кување, јаја, сир, напаци од млека, производи од млека, јестива уља и јестиве масти.

Кл. 32: безалкохолни воћни екстракти, безалкохолни воћни напаци, пиво, воћни сокови, сирупи за пића, воде, минералне воде, газиране воде, аперитиви безалкохолни, коктели безалкохолни, воћни нектар безалкохолни, сок од јабуке безалкохолни, безалкохолни напаци на бази меда.

Кл. 33: вино, алкохолна пића која садрже воће, воћни екстракти алкохолни, аперитиви, дестилована пића, јабуковача, коктели, медовина, жестока пића.

(111) **72246** (181) **09.06.2026.**
(210) Ж- 2016-1052 (220) 09.06.2016.
(151) 17.03.2017.

(732) **Goodyear Dunlop Tyres UK Limited**, Tyre Fort
88-89, Wingfoot Way, Birmingham B24 9HY, UK
(740) ПЕТОШЕВИЋ д.о.о., Кнез Михаилова 1-3,
11000 Београд
(540)

SPORTMAX KR109

(511) Кл. 12: пнеуматске гуме.

(111) **72247** (181) **09.06.2026.**
(210) Ж- 2016-1051 (220) 09.06.2016.
(151) 17.03.2017.

(732) **Goodyear Dunlop Tyres UK Limited**, Tyre Fort
88-89, Wingfoot Way, Birmingham B24 9HY, UK

(740) ПЕТОШЕВИЋ д.о.о., Кнез Михаилова 1-3,
11000 Београд
(540)

GEOMAX MX-12

(511) Кл. 12: пнеуматске гуме.

(111) **72248** (181) **09.06.2026.**
(210) Ж- 2016-1055 (220) 09.06.2016.
(151) 17.03.2017.

(732) **Goodyear Dunlop Tyres UK Limited**, Tyre Fort
88-89, Wingfoot Way, Birmingham B24 9HY, UK
(740) ПЕТОШЕВИЋ д.о.о., Кнез Михаилова 1-3,
11000 Београд
(540)

SPORTSMART MAXX

(511) Кл. 12: пнеуматске гуме.

(111) **72249** (181) **09.06.2026.**
(210) Ж- 2016-1053 (220) 09.06.2016.
(151) 17.03.2017.

(732) **Goodyear Dunlop Tyres UK Limited**, Tyre Fort
88-89, Wingfoot Way, Birmingham B24 9HY, UK
(740) ПЕТОШЕВИЋ д.о.о., Кнез Михаилова 1-3,
11000 Београд
(540)

SPORTMAX KR108

(511) Кл. 12: пнеуматске гуме.

(111) **72250** (181) **01.06.2026.**
(210) Ж- 2016-992 (220) 01.06.2016.
(151) 17.03.2017.

(732) **Привредно друштво за експлоатацију
минералне воде и производњу пића "Књаз
Милош" а.д.**, Јужна индустријска зона б.б.,
Аранђеловац, RS
(540)



(531) 05.03.14; 06.01.01; 27.05.01; 27.05.04; 27.05.09;
29.01.01; 29.01.04

(591) црвена, плава, зелена.

(511) Кл. 30: напаци од кафе, какаоа, чоколаде или чаја.
Кл. 32: пиво; минералне и содне воде и друга
безалкохолна пића; воћни напаци и воћни сокови;
сирупи и други препарати за производњу пића.
Кл. 33: алкохолна пића (изузев пива).

(111) **72251** (181) **10.06.2026.**
(210) Ж- 2016-1059 (220) 10.06.2016.
(151) 17.03.2017.

(732) **Chrome Hearts LLC**, 915 N. Mansfield,
Hollywood, California 90038, US
(740) „Карановић & Николић“ ОАД, адвокат
Реља Мирков, Ресавска 23, 11000 Београд
(540)

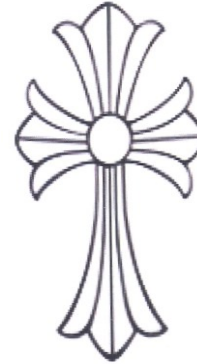

(531) 24.13.02; 24.13.25

(511) Кл. 9: наочаре, укључујући наочаре за вид,
наочаре за сунце и њихове футроле и компоненте за
сву наведен у робу, серије компакт дискова,
ДВД-а и аудио касета на којима је поп и рок музика;
додаци за телефоне, нарочито траке за телефоне,
торбице за телефоне, футроле за телефоне, привесци
за телефоне, навлаке/футроле за таблет рачунаре и
футроле за лаптопове и додаци за телефоне.

Кл. 14: накит, укључујући привеске, прстење,
минђуше, огрице, наруквице, широке наруквице,
брошеве, игле (накит), дугмад за смокинге, ручне
сатове и дугмад за манжетне.

Кл. 25: одећа, укључујући мајице, кошуље, мајице
без рукава, дуксерике, доњи део тренерке, прслуке,
џемпере, фармерке, панталоне, каубојске панталоне,
халјине, сукње, јакне, капуте, шалове, доњи веш,
купаће костиме, шешире, чарапе и обућа.

(111) **72252** (181) **10.12.2025.**
(210) Ж- 2015-1990 (220) 10.12.2015.
(151) 17.03.2017.

(732) **DR GORDAN POPOVIĆ**, Teodora Dukina 39
stan 4, Beograd, RS
(540)



(531) 24.15.15; 26.03.23; 27.05.01

(511) Кл. 5: дијететске супстанце; биљни препарати; хомогенизовани хранљиви препарати и дијететска храна; фармацеутски препарати; помоћна лековита средства; санитарни препарати за медицинску употребу; дијететске супстанце прилагођене за употребу у медицини.

Кл. 32: пиво; минералне и содне воде и друга безалкохолна пића; воћни напици и воћни сокови; сирупи и други препарати за производњу пића.

Кл. 33: алкохолна пића.

Кл. 35: услуге у вези са прометом дијететских супстанци, фармацеутских препарата, помоћних лековитих средстава, производа од брашна, чоколада; услуге увоза и извоза; промотивне услуге које се односе на робу која се продаје у трговинама; оглашавање, пословни менаџмент, пословна администрација, пословно управљање и вођење послова, канцеларијски послови.

Кл. 44: медицинске услуге; магистрална израда препарата по рецепту; хигијенска заштита и нега људи.

(111) **72253** (181) **06.07.2026.**
(210) Ж- 2016-1189 (220) 06.07.2016.
(151) 17.03.2017.

(732) **Jaffa DOO Crvenka**, Маршала Тита 245,
25220 Црвенка, RS

(740) Реља Мирков, ОАД Карановић & Николић,
Ресавска 23, 11000 Београд

(540)



(531) 08.01.11; 26.01.05; 26.01.19; 26.04.18; 27.05.02;
29.01.02; 29.01.04

(591) бела, плава, тамно плава, жута, наранџаста, црвена.

(511) Кл. 30: крекери.

(111) **72254** (181) **06.07.2026.**
(210) Ж- 2016-1188 (220) 06.07.2016.
(151) 17.03.2017.

(732) **Jaffa DOO Crvenka**, Маршала Тита 245,
25220 Црвенка, RS

(740) Реља Мирков, ОАД Карановић & Николић,
Ресавска 23, 11000 Београд

(540)



(531) 08.01.11; 26.01.05; 26.01.19; 26.04.18; 27.05.02;
29.01.02; 29.01.04

(591) бела, плава, тамно плава, жута, наранџаста, црвена.

(511) Кл. 30: крекери.

(111) **72255** (181) **30.05.2026.**
(210) Ж- 2016-965 (220) 30.05.2016.
(151) 17.03.2017.

(732) **DELHAIZE SERBIA doo Beograd**, Јурија
Гагарина 14, Нови Београд, RS

(540)



(531) 02.09.01; 05.07.14; 09.01.09; 09.01.10; 25.01.19;
25.01.25; 28.05.00; 29.01.01

(591) плава, бела, црвена, жута, црна.

(511) Кл. 33: алкохолна пића (изузев пива).

Кл. 35: оглашавање; вођење послова; пословно
управљање; канцеларијски послови.

(111) **72256** (181) **09.06.2026.**
(210) Ж- 2016-1040 (220) 09.06.2016.
(151) 17.03.2017.

(732) **OXYGEN d.o.o.**, Стојана Дечермића 10,
Алтина 10080 Београд-Земун, RS

(740) Митровић Предраг, Аласка 36, 11080 Земун
(540)



(531) 26.04.03; 26.04.18; 27.05.01; 27.05.22; 29.01.04;
29.01.06; 29.01.08

(591) црна, сива, плава, бела.

(511) Кл. 7: усисивачи за прашину; четке за
усисиваче; кесе за усисиваче; црева за усисиваче;
машине за пеглање; миксери, електрични; мешалице,
електричне, за кућну употребу; соковници,
електрични; млинови за кафу, којима се не управља
ручно; млинови за кафу, електрични; машине за
сецкање меса.

Кл. 8: ручне справе за ковцање косе; ручне справе
за увијање косе; сецкалице за поврће; ножеви који се
користе при штављењу [ручни алат].

Кл. 9: ваге; преносиве дигиталне електронске ваге.
 Кл. 11: фен за косу; ларнпе за увијање косе; сушачи веша, електрични; радијатори, електрични; радијатори, [грејни]; грејачи за купатила; инсталације и апарати за вентилацију [климатизацију]; електрични фенови, за личну употребу; вентилатори [за климатизацију]; тостери за хлеб; машине за печење хлеба; уређаји за прављење хлеба; аутоматски пекачи хлеба за кућну употребу; апарати за печење; пекарске пећнице; пећнице на топао ваздух; микроталасне пећнице [уређаји за кување]; печнице, осим за лабораторијску употребу; горионици и рингле; пекачи за пике; посуде за кафу, електричне; уређаји за прављење кафе; електрични; електрични филтери и цециљке за кафу; електрични лонци за кување; фритезе, електричне; електрични апарати за кокице; грејачи воде [апарати]; електрични роштиљи; машине за оштрење ножева.
 Кл. 21: мутилице, не-електричне; мешалице, не-електричне, за кућну употребу; цециљке; роштиљ [кухињски прибор]; фритезе, неелектричне; тигањи за палачинке; тигањи; неелектрични преносни фрижидери; четке за косу; електрично грејане четке за косу; електрично ротирајуће четке за косу.

(111) **72257** (181) **19.06.2025.**
 (210) Ж- 2015-1004 (220) 19.06.2015.
 (151) 20.03.2017.

(732) **WP DISTRIBUTION d.o.o.**, Dragoslava
 Jovanovića 13/4, Beograd, RS
 (740) Ненад Алексић, адвокат, Василија Ивановића
 12, Београд
 (540)



(531) 18.01.19; 27.05.01
 (511) Кл. 35: оглашавање; вођење послова; пословно управљање; канцеларијски послови.
 Кл. 38: телекомуникације.
 Кл. 41: образовне услуге; припремање обуке; разонода; спортске и културне активности.

(111) **72258** (181) **01.08.2026.**
 (210) Ж- 2016-1310 (220) 01.08.2016.
 (151) 20.03.2017.

(732) **Takeda GmbH**, Byk-Gulden-Str.2, 78467
 Konstanz, DE
 (740) Živko Mijatović and Partners, Студентски трг 4,
 11000 Београд
 (540)



(531) 27.05.09; 27.05.13; 29.01.01
 (591) црвена, црна.
 (511) Кл. 9: електронске публикације и билтени, апликације за рачунарски софтвер, који могу бити скинути, за пружање информација и савета из области здравствене заштите.
 Кл. 38: обезбеђивање приступа онлајн сајтовима, порталима и базама података које садрже информације и савете из области здравствене заштите, пружање услуга интернет причаоница и форума из области здравствене заштите.
 Кл. 41: пружање услуга обуке и образовних услуга из области здравствене заштите за здравствене раднике, пружање онлајн електронских публикација.
 Кл. 44: пружање информација и савета из области здравствене заштите за здравствене раднике.

(111) **72259** (181) **07.06.2026.**
 (210) Ж- 2016-1035 (220) 07.06.2016.
 (151) 20.03.2017.
 (732) **Heineken Srbija doo Zaječar**, Железничка 2,
 Зајечар, RS
 (540)

Bolje vas našli!

(511) Кл. 32: пиво.

(111) **72260** (181) **31.05.2026.**
 (210) Ж- 2016-978 (220) 31.05.2016.
 (151) 21.03.2017.

(732) **RADIO DIFUZNO DRUŠTVO PINGVIN DRUŠTVO SA OGRANIČENOM ODGOVORNOŠĆU BEOGRAD**, Шумадијски трг
 6А, 11030 Београд, RS
 (540)



(531) 26.04.01; 26.04.09; 26.04.18; 27.05.09; 27.05.19;
 27.05.21; 27.07.24; 29.01.01; 29.01.05
 (591) црвена, бела, љубичаста.
 (511) Кл. 35: оглашавање; вођење послова; пословно управљање; канцеларијски послови.
 Кл. 38: телекомуникације.

(111) **72261** (181) **31.05.2026.**
 (210) Ж- 2016-976 (220) 31.05.2016.
 (151) 21.03.2017.

(732) **PRIVREDNO DRUŠTVO ZA PROIZVODNJU I EMITOVANJE RTV PROGRAMA INDEX DOO BEOGRAD**, Шумадијски трг 6А, 11030 Београд, RS

(540)



(531) 26.04.01; 26.04.09; 26.04.18; 27.05.09; 27.05.19;
27.05.21; 27.07.24; 29.01.01

(591) црвена, бела, наранџаста.

(511) Кл. 35: оглашавање; вођење послова; пословно
управљање; канцеларисјки послови.

Кл. 38: телекомуникације.

(111) **72262** (181) **31.05.2026.**
(210) Ж- 2016-977 (220) 31.05.2016.
(151) 21.03.2017.

(732) **RADIODIFUZNO PRIVREDNO DRUŠTVO
RADIO S DOO BEOGRAD (ĆUKARICA)**, Кнеза
Вишеслава 72, 11030 Београд, RS

(540)



(531) 26.04.01; 26.04.09; 26.04.18; 27.05.09; 27.05.19;
27.05.21; 27.07.24; 29.01.01; 29.01.04

(591) црвена, бела, плава.

(511) Кл. 35: оглашавање; вођење послова; пословно
управљање; канцеларисјки послови.

Кл. 38: телекомуникације.

(111) **72263** (181) **31.05.2026.**
(210) Ж- 2016-979 (220) 31.05.2016.
(151) 21.03.2017.

(732) **PREDUZEĆE ZA VIZUELNE I POSLOVNE
KOMUNIKACIJE SPIRIT SOUND MFM DOO
BEOGRAD (ĆUKARICA)**, Шумадијски трг 6А,
11030 Београд, RS

(540)



(531) 26.04.01; 26.04.09; 26.04.18; 27.05.09; 27.05.19;
27.05.21; 27.07.24; 29.01.01; 29.01.03

(591) црвена, бела, зелена.

(511) Кл. 35: оглашавање; вођење послова; пословно
управљање; канцеларисјки послови.

Кл. 38: телекомуникације.

(111) **72264** (181) **01.08.2026.**
(210) Ж- 2016-1308 (220) 01.08.2016.
(151) 21.03.2017.

(732) **LABORATOIRES THEA**, 12, rue Louis Blériot,
Zone Industrielle du Brézet, 63100 Clermont-Ferrand, FR

(740) ПЕТОШЕВИЋ ДОО, Кнеза Михаила 1-3,
11000 Београд

(540)

APROKAM

(511) Кл. 5: инјекциони раствори за постоперативну
профилактику.

(111) **72265** (181) **21.06.2026.**
(210) Ж- 2016-1106 (220) 21.06.2016.
(151) 21.03.2017.

(732) **SYSTEM LEVELING D.O.O.**, Змајевачки пут
33, 21000 Нови Сад, RS

(740) Гордана Примовић, Васе Стајића 13,
21000 Нови Сад

(540)



SYSTEM LEVELING

(531) 20.05.07; 26.04.03; 26.04.09; 26.04.10; 27.05.01; 29.01.01
(591) наранџаста, тамно сива.

(511) Кл. 8: ручни алат, руком покретан; клешта.
Кл. 19: грађевински материјали неметални;
конструкциони материјали неметални.

Кл. 37: грађевински надзор; зидарске услуге;
грађевинске поправке; услуге инсталирања свих
врста подних и зидних облога.

(111) **72266** (181) **21.06.2026.**
(210) Ж- 2016-1113 (220) 21.06.2016.
(151) 21.03.2017.

(732) Друштво за производњу уља "**Рафинерија
нафте а.д. Београд**", Панчевачки пут бр. 83, 11060
Београд, RS

(540)



(531) 26.11.13; 26.15.01; 27.05.01; 29.01.01

(591) тамно црвена, јако наранџаста, сива и бела
(511) Кл. 1: антифриз, кочиона течност, дестилована вода.
Кл. 2: уља против рђе (корозије).
Кл. 3: течности за чишћење ветробана; препарати за одмашћивање на бази растварача.
Кл. 4: моторна уља; индустријска уља; уље за подмазивање; уља за уклањање оплате (грађевинска); течности за сечење; масти за подмазивање.

(111) **72267** (181) **13.04.2026.**
(210) Ж- 2016-643 (220) 13.04.2016.
(151) 21.03.2017.

(732) **Драган Милић**, Антифашистичке борбе 236,
Београд, RS
(540)

THE FORESIGHTER

(511) Кл. 35: помоћ у пословном управљању; дистрибуција рекламног материјала; пословно управљање и организационо саветовање; консултације у пословном управљању; непосредно оглашавање путем поште; ажурирање огласних материјала; стручне услуге о пословној ефикасности; истраживање тржишта; пословне процене; изнајмљивање огласних материјала; објављивање рекламних текстова; оглашавање; рекламирање; рекламирање на радију; пословна истраживања; услуге односа с јавношћу; услуге рекламних агенција; маркетиншка истраживања; економске прогнозе; пословне информације; испитивање јавног мњења; изнајмљивање огласног простора; прикупљање информација у компјутерске базе података; изнајмљивање времена за рекламирање у свим средствима информисања; услуге праћења штампе; писање рекламних текстова; тражење спонзора; производња рекламних филмова; маркетинг; пружање комерцијалних и пословних контакт информација; оптимизација саобраћаја са интернет странице; оглашавање плаћањем по клику; услуге посредовања у трговини; пружање пословних информација путем интернет странице; дизајнирање рекламног материјала; писање текстова за рекламне намене.

Кл. 38: емитовање радио програма; слање порука; емитовање телевизијских програма; услуге новинских агенција; емитовање кабловске телевизије; пренос порука и слика путем рачунара; пренос електронске поште; услуге електронског билтена; услуге теле конференција; форуми на друштвеним мрежама; омогућавање приступа рачунарским базама података; пренос дигиталних датотека; бежично емитовање; услуге видео конференција; пружање услуга онлине форума; стриминг података; пренос видео садржаја на захтев.
Кл. 41: услуге разоноде; услуге забављача; услуге филмског студија; издавање текстова, осим рекламних текстова; настава, обука; услуге пружања

обуке; производња филмова који нису рекламни филмови; издавање књига; организовање и вођење конференција; организовање и вођење конгреса; организовање изложби за културне или образовне потребе; услуге музеја; писање сценарија, изузет рекламних; онлине издавање електронских књига и часописа; електронско издаваштво; услуге игара пружених онлине са рачунарске мреже; услуге омогућавања електронских публикација које се не могу преузети; фотографске репортаже; фотографисање; новинарске услуге; превозење; писање текстова; организација и спровођење концерата; услуге графичке обраде, не у рекламне сврхе; продукција музике; омогућавање коришћења онлине музике која се не може преузимати; омогућавање коришћења видео записа која се не може преузимати; писање сценарија; организовање разгледања у пратњи водича; писање сценарија; писање песама.

(111) **72268** (181) **09.08.2026.**
(210) Ж- 2016-1355 (220) 09.08.2016.
(151) 21.03.2017.

(732) **Bosnalijek farmaceutska i hemijska industrija, dioničko društvo**, Јукићева 53, 71000 Сарајево, ВА
(740) Дејан П. Богдановић и др., Влајковићева 28, 11000 Београд
(540)



(531) 26.01.16; 26.02.03; 27.05.01; 29.01.04; 29.01.06

(591) плава, бела, сива.

(511) Кл. 5: фармацевтски производи.

Кл. 35: оглашавање; вођење послова; пословно управљање; канцеларијски послови.

(111) **72269** (181) **21.06.2026.**
(210) Ж- 2016-1105 (220) 21.06.2016.
(151) 21.03.2017.

(732) **LIGAPUB doo Beograd**, Краља Петра бр. 13-15, Београд Стари град, RS
(740) Драган Миловановић, Краља Милана 33/9, Београд
(540)

MANUFAKTURA

AUTHENTIC BALKAN FOOD AND DRINKS



(531) 26.05.11; 26.05.18; 27.05.01; 27.05.10

(511) Кл. 43: услеге обезбеђивања хране и пића.

(111) **72270** (181) **20.06.2026.**
(210) Ж- 2016-1103 (220) 20.06.2016.
(151) 21.03.2017.

(732) **AKCIONARSKO DRUŠTVO INDUSTRIJA
MLEKA I MLEČNIH PROIZVODA IMLEK,
PADINSKA SKELA**, Индустијско насеље бб,
Београд-Падиснка скела, RS
(540)

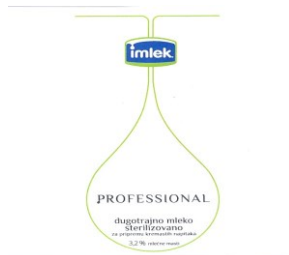

(531) 01.15.15; 19.11.25; 26.04.18; 27.05.07; 27.05.10;
29.01.03; 29.01.04

(591) црна, бела, зелена, плава.

(511) Кл. 29: млеко и млечни производи.
Кл. 35: оглашавање, вођење послова, пословно
управљање, канцеларисјки послови.

(111) **72271** (181) **18.02.2026.**
(210) Ж- 2016-241 (220) 18.02.2016.
(151) 21.03.2017.

(732) **Carlsberg Srbija d.o.o.**, Proleterska 17, Čelarevo,
RS

(740) АОД МСА ИП-Милојевић Секулић, адвокати
Вук Секулић и Милан Милојевић, Карађорђева 65,
11000 Београд

(540)



(531) 11.01.15; 11.03.02; 26.04.18; 27.01.10; 27.03.15; 29.01.13

(591) бела, плава, жута.

(511) Кл. 32: пиво укључујући безалкохолно пиво и
пиво мешано са освежавајућим безалкохолним пићем.

(111) **72272** (181) **05.04.2026.**
(210) Ж- 2016-582 (220) 05.04.2016.
(151) 21.03.2017.

(732) **mBrainTrain doo Beograd**, Рузвелтова 1а/II,
11000 Београд, RS
(540)

SMARTING

(511) Кл. 9: апарати и инструменти научни,
поморски, геодетски, фотографски, кинематографски,

оптички, за вагање, мерење, сигнализацију, контролу
(инспекцију), спасавање и наставу; апарати и
инструменти за провођење, прекид, трансформацију,
акумулацију, регулисање или контролу електричне
енергије; апарати за снимање, пренос и репродуковање
звуча или слике; магнетни носачи података, дискови за
снимање; компакт дискови, ДВД и други дигитални
носачи података; механизми за апарате који се покрећу
новцем; регистар касе, рачунске машине, опрема за
обраду података, рачунари; рачунарски софтвер; апарати
за гашење пожара.

(111) **72273** (181) **05.05.2026.**
(210) Ж- 2016-778 (220) 05.05.2016.
(151) 21.03.2017.

(732) **Century 21 Real Estate LLC**, 175 Park Avenue,
Madison, NJ 07940, US

(740) Владан О. Малешевић, Цара Лазара 7, 11000 Београд
(540)

C21

(511) Кл. 36: услуге посредовања у пословима који
се односе на непокретности, нарочито вредновање,
продаја, управљање, лизинг, рекламирање и
одржавање непокретности, и помагање другима у
обављању ових услуга; услуге које се односе на
непокретности, укључујући и посредовање, давање
препука (упућивање клијената) за услуге
управљања непокретностима, пресељење и
обезбеђење осигурања права на непокретности,
финансирање непокретности за друге.

(111) **72274** (181) **09.05.2026.**
(210) Ж- 2016-797 (220) 09.05.2016.
(151) 21.03.2017.

(732) **Privredno društvo za proizvodnju, izvoz, uvoz
usluge i trgovinu Noble Enviromental doo Kraljevo**,
Тавник 46Б, Краљево, RS
(540)



(531) 26.01.18; 27.05.01; 27.05.07; 27.05.21; 29.01.13

(591) зелена, браон, бела.

(511) Кл. 11: уређаји за расвету

Кл. 16: штампарски производи, папир, картон Panel RL
White, Panel Brown mix, производи за увезивање књига

Кл. 20: намештај, огледала, оквири

Кл. 28: играчке, украси за божићне јелке

(111) **72275** (181) **02.06.2026.**
(210) Ж- 2016-1002 (220) 02.06.2016.
(151) 21.03.2017.

(732) **Срђан Мандичевски**, Париске комуне 25/11,
Нови Београд, RS
(540)



(531) 26.04.18; 27.05.01; 27.05.11; 29.01.13

(591) црна, беж, сива.

(511) Кл. 1: лепкови за зидне и подне плочице, масе за фуговање, лепкови за стиropop, сипорекс, масе за равнајући слој.

Кл. 11: апарати за осветљавање од керамике, производњу паре, снабдевање водом и за санитарне сврхе, керамичке каде, тушеви, санитарije од керамике, каде за купање, хидромасажне каде, пластичне каде, славине.

Кл. 19: грађевински материјали неметални (керамички), керамичке плочице за покривање подова и зидова.

Кл. 20: намештај за купатило, украсни рам од керамике за огледала, лавабои са ормарићем, комодом.

Кл. 42: дизајн ентеријера (уређење унутрашњег простора), дизајнирање амбалаже.

(111) **72276** (181) **02.06.2026.**
(210) Ж- 2016-1004 (220) 02.06.2016.
(151) 21.03.2017.

(732) **Бранислав Срећковић**, Хајдук Вељкова 51/12,
14000 Ваљево, RS
(540)



(531) 26.11.02; 26.11.13; 27.05.01; 27.05.07

(591) црна, светло сива.

(511) Кл. 7: штампарски цилиндри; машине за нарезивање навоја; апарати за бојење за штампарске машине; пунилице, снабдевачи; машине за умотавање; машине за калупно ковање; машине за извлачење метала; машине за завршну обраду; машине за гравирање; штампарске машине за штампање на металним листовима; штампарске плоче; штампарске машине; штампарске пресе; штампарски ваљци, за машине; машински алати; механизми за улагање папира (штампање); машине за паковање; пробјачи за машине за пробадање; машине за пробадање; пресе (машине за индустријску употребу); ротационе штампарске пресе;

машине за штампање са клишеом; роботи (машине); приручне машине, аутоматске (манипулатори); пакирне машине; машине за сечење.

(111) **72277** (181) **02.06.2026.**
(210) Ж- 2016-1008 (220) 02.06.2016.
(151) 21.03.2017.

(732) **LRC Products Limited**, 103-105 Bath Road,
Slough, S11 3UH, UK
(740) Живко Мијатовић & Partners, Студентски трг 4,
11000 Београд
(540)



(531) 09.09.15; 09.09.25; 19.03.03; 26.01.02; 26.03.18;
26.11.13; 27.05.01; 29.01.02; 29.01.04

(591) тиркизно плава, плава, зелена, жута,
наранџаста, бела, сива.

(511) Кл. 10: ортопедски, ортотички, подијатријски апарати и инструменти и апарати и инструменти за негу стопала; ортопедска обућа; ортопедски артикли; ортопедски улошци и ђонови; делови и прибор за ортопедску обућу.

Кл. 25: обућа; улошци и ђонови за обућу; улошци за ципеле; чарале и плетена трикотажа; делови и прибор за обућу.

(111) **72278** (181) **02.06.2026.**
(210) Ж- 2016-1009 (220) 02.06.2016.
(151) 21.03.2017.

(732) **Миодраг Марковић и Бранка Билен Катић**,
Алексе Ненадовића 16, 11000 Београд, RS и Грчића
Миленка 4а, 11000 Београд, RS
(740) Миодраг Марковић, Алексе Ненадовића 16,
11000 Београд
(540)



(531) 27.05.17; 27.05.19; 27.05.22; 29.01.01; 29.01.04
(591) бела, наранџаста, плава.
(511) Кл. 35: помоћ у пословном управљању, услуге агенција за пружање пословних информација, консултације у пословном управљању, истраживање тржишта, пословне процене, професионалне пословне консултације, претраживање података у рачунарским датотекама за друге.
Кл. 41: издавање текстова, осим рекламних текстова; настава, обука; образовне услуге, организовање и вођење конференција, семинара, радионица и конгреса.
Кл. 42: инжењерске услуге; саветодавне услуге из области технологије.
Кл. 45: консултације о интелектуалној својини, менаџмент ауторских права, лиценцирање интелектуалне својине, праћење права интелектуалне својине за правно саветодавне сврхе, истраживање у правним стварима, услуге припреме правних докумената.

(111) **72279** (181) **03.06.2026.**
(210) Ж- 2016-1010 (220) 03.06.2016.
(151) 21.03.2017.

(732) **PRIVREDNO DRUŠTVO ZOOLOŠKI VRT GRADA BEOGRADA DOO**, Мали Калемегдан 8, Београд, RS
(540)



(531) 02.09.14; 03.05.19; 03.06.01; 26.01.02; 26.01.14; 26.01.15; 26.01.21; 28.05.00; 29.01.03; 29.01.04
(591) црна, зелена, плава, бела.
(511) Кл. 16: штампане ствари.
Кл. 41: настава и разонода.

(111) **72280** (181) **03.06.2026.**
(210) Ж- 2016-1012 (220) 03.06.2016.
(151) 21.03.2017.

(732) **ALL NATURAL FOODS d.o.o.**, Пета индустријска 78, Нова Пазова, RS
(740) Дарко Кесић, Теразије 43/1, Београд
(540)



(531) 05.03.15; 26.04.09; 26.04.18; 27.05.01; 27.05.07; 27.05.24
(511) Кл. 29: конзервисано, сушено и кувано воће; кора од воћа; кристално воће; воћни чипс; джемови, мармеладе и компоти; воћни пиреи; воћна пулпа; конзервисано, сушено и кувано поврће; листићи од кромпира; пржени кромпир; пахуљице од кромпира; препарати за супу од поврћа; пектин за кулинарске намене; закуска-мали оброци од воћа и поврћа припремљени на брзину.
Кл. 30: ароматични препарати за храну; слаткиши и бомбоне; вафел производи; послатице; корнфлекс, кукурузне пахуљице; воћни желе (посластица); мусли.
Кл. 32: воћни сокови; воћни нектар (безалкохолни); воде (пића).
Кл. 33: воћни екстракти (алкохолни); дестилисана, дестилована пића; јабуковача; алкохолна пића која садрже воће.

(111) **72281** (181) **03.06.2026.**
(210) Ж- 2016-1013 (220) 03.06.2016.
(151) 21.03.2017.

(732) **ALL NATURAL FOODS d.o.o.**, Пета индустријска 78, Нова Пазова, RS
(740) Дарко Кесић, Теразије 43/1, Београд
(540)



(531) 05.03.15; 26.04.09; 26.04.18; 27.05.01; 27.05.07; 27.05.24
(511) Кл. 29: конзервисано, сушено и кувано воће; кора од воћа; кристално воће; воћни чипс; джемови, мармеладе и компоти; воћни пиреи; воћна пулпа; конзервисано, сушено и кувано поврће; листићи од кромпира; пржени кромпир; пахуљице од кромпира; препарати за супу од поврћа; пектин за кулинарске намене; закуска-мали оброци од воћа и поврћа припремљени на брзину.
Кл. 30: ароматични препарати за храну; слаткиши и бомбоне; вафел производи; послатице; корнфлекс, кукурузне пахуљице; воћни желе (посластица); мусли.
Кл. 32: воћни сокови; воћни нектар (безалкохолни); воде (пића).
Кл. 33: воћни екстракти (алкохолни); дестилисана, дестилована пића; јабуковача; алкохолна пића која садрже воће.

(111) **72282** (181) **03.06.2026.**
(210) Ж- 2016-1016 (220) 03.06.2016.
(151) 21.03.2017.

(732) **TOYOTA JIDOSHA KABUSHIKI KAISHA (also trading as TOYOTA MOTOR CORPORATION)**, 1, Toyota-cho, Toyota-shi, Aichi-ken, JP
(740) ПЕТОШЕВИЋ д.о.о., Кнеза Михаила 1-3, 11000 Београд
(540)

TOYOTA SUPRA

(511) Кл. 12: аутомобили и њихови саставни, структурни делови.

(111) **72283** (181) **03.06.2026.**
(210) Ж- 2016-1018 (220) 03.06.2016.
(151) 21.03.2017.

(732) **INNOVATION STARTER BOX FOOD**, 2
Apostol Karamitev Str., Sofija, BG
(740) АОД МСА ИП-Милојевић Секулић Адвокати, Теразије 29/V, 11000 Београд
(540)



Innovation Explorer Serbia

(531) 18.05.10; 25.07.21; 26.11.21; 27.05.01; 27.05.12; 29.01.15
(591) бела, црна, плава, љубичаста, црвена, наранџаста.

(511) Кл. 16: печати са адресом; машине за адресовање; папир; постери; огласни панои од папира или картона; уређаји за мерење поштанских услуга за канцеларијску употребу; машине за франкирање за канцеларијску употребу; спајалице; спајалице [канцеларијски прибор]; клипсе за оловке; хефталице [канцеларијски реквизит]; албуми; бележнице, нотеси; слике; штампани материјал [вискока штампа]; траке за цигаре, за увијање цигарета; машине за оштрење оловака, електронске или неелектронске; подупирачи за књиге; подупирач за руке за сликаре; акварел боје; водене боје [сликарске]; водене боје, сликарске; архитектонски модели: фасцикле за списе [канцеларијски прибор]; таблице за писање; писаљке за таблице; сребрни папир; моделарска глина; аритметичке таблице; рачунске таблице; гравуре; литографска уметничка дела; слике, урамљене или неурамљене; оловке; новине; периодичне публикације; атласи; спајалице за папир; гумиране траке [канцеларијски материјал];

подметачи за пивске чаше; улазнице; биолошки узорци за употребу у микроскопији [наставни материјал]; клишеи; блокови за цртање; блокови [канцеларијски материјал]; калемци за траке са мастилом; манжетне за држање прибора за писање; памфлети; мустре [шеме за вез]; шпенадле као канцеларијски материјал; чиоде као канцеларијски материјал; овлаживачи врхова прстију [канцеларијски прибор]; четкице за сликаре; упијајућа хартија; жигови [печати]; штамбљи; јастучићи за мастило; восак за печење; канцеларијске машине за печење; материје за печење за канцеларијску употребу; свеске; посуде за сортирање и бројање новца; обрасци за прецртавање; паус папир; фолије за прецртавање; напрсци [канцеларијски реквизити]; штампарска слова; папир за машине за снимање; бележнице; лењери, угаоници; карте; материјал за обуку [изузев апарата]; индексне карте [канцеларијске]; листови папира [канцеларијски]; картон; картонске кутије за шешире; перфориране картице за разбоје; тубе од картона; каталози; метални врх за индексне карте; књиге са песмама или нотама; бројанице; спојени рамови [штампарски]; кошуљице за списе; омоти за папир; ногаре за сликаре [штафелаји]; бројеви [штампарски]; индијско мастило; хромијуми; хромолитографи; восак за калупе, који није за зубарску употребу; фасцикле [канцеларијски материјал]; бушилице за папир [зумба]; тоалет папир; хигијенски папир; књиге; шестари за цртање; штампарски бројеви и слова; слова, штампарска; композери за слагање; посуде за писма; конусне папирне кесе; корективна течност [канцеларијски реквизит]; корективно мастило [хелиографско]; графитне мине за оловке; хистолошки делови за наставу; француски лењери кривуљари; омоти [канцеларијски материјал]; корице [канцеларијски материјал]; креда за писање; Иитографска креда; кројачка креда; држачи за креду; држачи оловака; оловке са графитном мином [техничке оловке]; папирне кутије за крем; папирне копче; ваљци за писање машине; цртежи који се копирају на; преносиве слике [декалкоманије]; графички отисци; чешљеви за урезивање код сликаних дела; табле за цртање; материјали за цртање; инструменти за цртање; дијаграми; коверте; умноживачи; инструменти за гравирање; папир за увијање; папир за паковање; пера; писање машине [електричне и неелектричне]; кутије за оловке; пера од злата; производи за брисање; материјали за писање; грбови [папирни печати]; штитници за брисање; гумице за брисање; електрокардиографски папир; пробадачи [канцеларијски материјал]; мастило; мастиљаве траке; мастиљарнице; машине за лепљење коверата, за канцеларије; фотографије [штампа не]; брисачи за налив пера; печати; књиговезачка платна; комплети за цртање; књиговодствене књиге; индекс регистри;

фигурине [статуете] направљене од смесе са папиром; филтер папир; папирни материјали за филтрирање; формулари [штампани]; канцеларијски материјал, изузев намештаја; оловке од дрвеног угља; шаблони [од папира]; сталци за посуде за штампарска слова; клишеи за галванопластику; географске мапе; глобуси; посуде за водене боје за уметнике; графичке репродукције; цртежи, скице; ножеви за стругање [брисање] за канцеларије; плоче за гравуру; хектографи; штампани роковници; овлаживачи за лепљење коверти [канцеларијски реквизити]; дописнице, разгледнице; штампане ствари; прибор за ручно лепљење налепница; штампарски бланкети, који нису од текстила; штампарски комплети, покретни [канцеларијски реквизит]; штампане публикације; приручници; папир за писање; притискачи за папир; игле за копирање за цртачке сврхе; оловке за цртање; столњаци од папира; литографије; литографски камен; књижице; светлећи папир; каширани папир; пелир папир за копије [канцеларијски материјал]; креде за маркирање; пластика за моделирање; материјали за моделирање; паста за моделирање; марамике од папира; индиго папир за умножаваче; прекривачи столова од папира; школске табле; спаја лице; апарати за обележавање бројевима; олеографи; траке за везивање [књиговезачке]; плочице за печатење; палете за сликаре; пантографи [справе за прецртавање]; канцеларијски материјал; пергамент; пастелне бојице [креде у боји]; шнитови за шивење одеће; кутије за матрице; ваљци за кућно фарбање; сликарско платно; кутије са бојама [производи који се користе у школама]; пластичне фолије за умотавање; апарати за развијање фотографија; постоља за фотографије; фото-гравуре; планови, пројекти; нацрти; фасцикле [канцеларијски материјал]; наливпера; плоче за матрице; шаблони, матрице за умножавање; портрети; папирни омоти за саксије; омоти за саксије од папира; апарати и машине за умножавање докумената; папирне траке и картице за бележење компјутерских програма; проспекти; папир за радиограме; лењери за цртање; штампарске реглете; књиговезачки материјал; књиговезачки артикли; књиговезачке корице; књиговезачки конопци; улошци са мастилом за машине за репродуковање докумената; налив пера и хемијске оловке [канцеларијски прибор]; магацини [периодични]; папирне траке; траке за писање машине; врећице [коверте, кесе] од папира или пластике, за паковање; јастучићи за печате; школска опрема [свеске и прибор за писање]; маркери за књиге; честитке, разгледнице; стеатит [креда за кројаче]; куглице за хемијске оловке; подметачи за сто од папира; подлоге за писање; слова на писаћим машинама, на тастатури; држачи печата; кутије за печате; поштанске марке; постоља за печате; фолије,

слајдови [канцеларијски материјал]; апарати за вињете; глутен [лепак] за папир или употребу у домаћинству; лепак за папир или употребу у домаћинству; лепљиве траке за папир или употребу у домаћинству; лепљиве врпце за папир или употребу у домаћинству; адресне матрице за машине за адресирање; алманаси; календари; скробне пасте [лепила] за папир или употребу у домаћинству; сликарске четкице; самолепљиве траке за папир или употребу у домаћинству; гумице [еластичне траке] за канцеларије; портikle од папира; табле од дрвене пулпе [канцеларијске]; папир од пулпе, дрвене масе; кутије од картона или хартије; постоља за пера и оловке; омотачи за флаше од картона или папира; подметачи за чаше од папира; дописнице за најаву посебних догађаја; пластична, меху раста амбалажа за паковање или умотавање; заставе од папира; апарати за уништавање, резање, папира [за канцеларијску употребу]; табаци од рецикловане целулозе за умотавање; касете, ормани, за канцеларије; лепак за канцеларијску или кућну употребу; лепкови за канцеларијску или употребу у домаћинству; ножеви за папир [канцеларијски прибор]; резачи папира [канцеларијски реквизити]; ножеви за папир [канцеларијски реквизити]; вреће за љубре [од папира или пластике]; зарезачи за оловке, електронски и неелектронски; папирне марамике за уклањање шминке; стоне салвете од папира; подметачи од папира; угаоници за цртање; Т-лењери за цртање; држачи за оловке; аташе мапе; постоља за мастило; несесери са прибором за писање; кројеви и обрасци за копирање; амбалажа за флаше од картона или папира; плакати од папира или картона; убруси од папира; убруси за лице од папира; налепнице, које нису од текстила; игле за урезивање, за Иинорез и дуборез; вискозни папир за умотавање, украсни папир; средства за лепљење за папире или употребу у домаћинству; гумиране траке за лепљење папира; риблије туткало за употребу у канцеларијама или домаћинству; вреће за микроталасно кување; папирни филтери за кафу; пластична танка растегљива фолија за обавијање палета; траке са мастилом за компјутерске штампаче; натписи од папира или картона; налепнице [канцеларијски прибор]; књиговезачки апарати и машине [канцеларијска опрема]; стрипови; папир за копирање; омоти за чековне књижице [чековне књижице]; пера за туш; бочице за мастило; музичке честитке, разгледнице; билтен и; материјал за паковање направљен од скроба; воштани папир; корице за пасоше; четкице за писање; инструменти за писање; папирне облоге за фиоке, ормане, парфимисане или не; неелектронски импринтери за кредитне картице; пластификатори докумената за канцеларијску употребу; хуан папир за кинеско сликање и калиграфију; брисачи за табле за писање; плочице са хватаљком за листове папира; неелектронски показивачи графикона; папирне посуде; калупи за

глину за моделирање [уметнички материјал]; калупи за глину за моделирање [уметнички материјал]; спајалице за новац; колекционарске сличице, за размену, које нису за играње; упијајуће фолије од папира или пластике за паковање хране; коректорске траке [канцеларијски прибор]; посуднице за боје; маркери [писаћи прибор]; леци, флајери; држачи списка, докумената [канцеларијски прибор]; држачи страница књига; глина од полимера за моделирање; поштански жигови; папирни и картонски материјали за паковање [пуњење, облагање]; папирно или картонско облагање за пакете; новчанице; креда у спреју; ваучери; папир од пиринча.

Кл. 35: помоћ у пословном управљању; обавештења о пословима; рекламирање преко плаката; лепљење плаката; услуге агенција за увоз и извоз; услуге агенција за пружање пословних информација; анализе цена и трошкова; дистрибуција рекламног материјала; услуге фотокопирања; услуге агенција за запошљавање; изнајмљивање канцеларијских машина и опреме; рачуноводство; вођење књига [књиговодство]; израда извода са рачуна; ревизија пословања; пословно управљање и организационо саветовање; консултације у вези са избором особља; консултације у пословном управљању; дактилографске услуге; презентација робе; непосредно оглашавање путем поште; помоћ у пословном или индустријском управљању; умножавање докумената; ажурирање огласних материјала; дистрибуција узорака; стручне услуге о пословној ефикасности; услуге продаје путем лицитације; истраживање тржишта; пословне процене; пословна испитивања; изнајмљивање огласних материјала; консултације у вези са пословним организовањем; објављивање рекламних текстова; оглашавање; рекламирање; рекламирање на радију; пословна истраживања; услуге односа са јавношћу; стенографске услуге; рекламирање преко телевизије; преписивање кореспонденције [канцеларијске услуге]; уређивање излога; услуге рекламних агенција; саветодавне услуге у пословном управљању; манекенске услуге у циљу рекламирања или продајних промоција; маркетиншка истраживања; компјутерско управљање подацима; професионалне пословне консултације; економске прогнозе; организовање изложби за привредне или рекламне потребе; пословне информације; испитивање јавног мњења; припрема платних листи; проналажење особља; услуге пресељења пословног седишта; изнајмљивање огласног простора; промоција продаје за друге; секретарске услуге; обрачун пореза; услуге телефонског одговарања за одсутне претплатнике; обрада текста; услуге претплате на новине за друге; рекламирање слањем наруџбеница; пословно управљање хотелима; пословно управљање за сценске уметнике; прикупљање информација у компјутерске базе података; системација информација у компјутерским базама

података; организовање сајмова у комерцијалне или рекламне сврхе; издавање машина за фотокопирање; рекламирање на рачунарској мрежи; услуге набавке за трећа лица [куповина производа и услуга за друге пословне субјекте]; претраживање података у рачунарским датотекама за друге; изнајмљивање времена за рекламирање у средствима комуникације; услуге праћења штампе; изнајмљивање аутомата за продају; психолошко тестирање за избор запослених; услуге поређења цена; презентација производа путем средстава комуникације, у сврху продаје на мало; пружање комерцијалних савета и информација потрошачима [центар за пружање савета потрошачима]; договарање претплате за услуге; телекомуникација за трећа лица; административна обрада; наруџбеница за куповину; комерцијална администрација за лиценце роба и услуга трећих лица; услуге подуговарања, аутсорсинг [помоћ у пословању]; фактурисање; писање рекламних текстова; прикупљање статистичких података; услуге графичке обраде материјала за рекламне сврхе; тражење спонзорства; организовање модних ревија у промотивне сврхе; производња рекламних филмова; пословно управљање за спортисте; маркетинг; услуге телемаркетинга; услуге малопродаје или велепродаје фармацеутских, ветеринарских и хигијенских препарата и медицинског материјала; изнајмљивање продајних штандова; пружање комерцијалних и пословних контакт информација; оптимизација претраживача за промоцију продаје; оптимизација претраживача за промоцију продаје оптимизација саобраћаја са Интернет странице; оглашавање плаћањем по клику [pay per click оглашавање]; услуге посредовања у трговини; пословно управљање за независне пружаоце услуга; преговарање и закључивање за трећа лица; ажурирање и одржавање податка у рачунарским базама података; услуге управљања пословним пројектима за грађевинске пројекте; пружање пословних информација путем Интернет странице; обезбеђивање онлајн тржишта за купце и продавце роба и услуга; дизајнирање рекламног материјала; ангажовање спољних фирми за административно управљање компанијама; услуге пријављивања пореза; пословно управљање програмима рефундирања за друге; пословно управљање програмима за надокнаду за друге; изнајмљивање билборда [паноа за рекламирање]; писање радних биографија за друге; индексирање интернет сајтова за комерцијалне намене или намене оглашавања; управљање програмима за путнике који често лете авионом; услуге заказивања састанака [канцеларијске услуге]; услуге подсећања на уговорене састанке [канцеларијски послови]; управљање програмима лојалности потрошача; писање текстова за рекламне намене.

Кл. 41: академије [образовне]; услуге забавних паркова; услуге разоноде; дресирање животиња; изнајмљивање синематографских апарата; услуге забављача; услуге филмског студија; извођење циркуских представа; организовање такмичења [образовних или забавних]; учење на даљину; физичко васпитање; изнајмљивање сценског декора; снабдевање опремом за рекреацију; забава посредством радија; издавање текстова, осим рекламних текстова; настава, обука; образовне услуге; услуге пружања обуке, изнајмљивање аудио снимака; изнајмљивање филмова; производња филмова, који нису рекламни филмови; обука гимнастике; услуге позајмљивања књига у библиотекама; издавање књига; изнајмљивање радио и телевизијских апарата; продукција радио и телевизијских програма; извођење представа варијетеа; оркестарске услуге; позоришна продукција; продукција представа; телевизијска забава; изнајмљивање позоришног декора; услуге зоолошких вртова; услуге спортских објеката; услуге модела за уметнике; услуге покретне библиотеке; покретне библиотеке; пружање услуга казина [игре на срећу]; клупске услуге [забавне или образовне]; организовање и вођење колоквијума; организовање и вођење конференција; организовање и вођење конгреса; услуге дискотека; информисање о образовању; испит и из области образовања; информације из области забаве и разоноде; организовање изложби за културне или образовне потребе; услуге игара на срећу; стављање на располагање игралишта и опреме за голф; услуге клубова здравља [здравствено и фитнес вежбање]; услуге забаве које пружају кампови за одмор; извођење представа уживо; услуге биоскопа; приказивање филмова у биоскопима; услуге обданишта; организовање спортских такмичења; планирање забава [забава]; практична настава [обука путем демонстрације]; услуге музеја [презентације, изложбе]; услуге студија за снимање; информације о рекреацији; издавање лаке ронилачке опреме; издавање спортске опреме, осим возила; издавање опреме за стадионе; изнајмљивање видео рекордера; изнајмљивање видео трака; припрема и вођење семинара; услуге спортских кампова; припрема и вођење симпозијума; мерење времена на спортским догађајима; образовање у интернатима; организовање и вођење радионица [обука]; организовање такмичења у лепоти; резервисање седишта за приредбе, свечаности; услуге синхронизовања; религијско образовање; организовање лутрије; организовање балова; организовање представа, свечаности [услуге импресарија]; пружање услуга аутомата за аркадне игрице; изнајмљивање аудио опреме; изнајмљивање опреме за осветљавање позоришних и телевизијских студија; издавање тениских терена; изнајмљивање камкодера; издавање видео камера; писање сценарија, изузев за рекламне сврхе; монтажа видеотрака; он-лајн издавање

електронских књига и часописа; електронско издаваштво; титловање; услуге игара пружених онлајн са рачунарске мреже; услуге караока; компоновање музике; услуге ноћних клубова [забава]; услуге омогућавања коришћења електронских публикација, које се не могу преузимати; фотографске репортаже; фотографисање; професионално усмеравање [саветовање у вези са образовањем или обуком]; услуге репортерског извештавања; превођење; тумачење језика знакова; снимање видеорекордером; микрофилмовање; услуге агенција за продају карата [разонода]; писање текстова; организовање и спровођење концерата; услуге калиграфије; услуге графичке обраде, не у рекламне сврхе; организовање модних ревија за забавне сврхе; обука [тренирање]; изнајмљивање спортских терена; услуге диск цокеја; услуге преводиоца; услуге личног тренера [фитнес тренинг]; вођење часова фитнеса; услуге професионалне преквалификације; продукција музике; изнајмљивање играчака; изнајмљивање опреме за играње; услуге школа [образовања]; омогућавање коришћења он-лајн музике, која се не може преузимати омогућавање коришћења он-лајн видео записа, који се не могу преузимати; подучавање; организовање и вођење образовних форума уживо; писање песама; писање сценарија; организовање разгледања у пратњи водича.

(111) 72284 (181) 22.06.2026.
(210) Ж- 2016-1118 (220) 22.06.2016.
(151) 21.03.2017.

(732) PRIVREDNO DRUŠTVO ZOOLOŠKI VRT
GRADA BEOGRADA DOO, Мали Калемегдан 8,
Београд, RS
(540)



БЕО 300 ВРТ

ВРТ ДОБРЕ НАДЕ

(531) 02.09.14; 03.05.19; 03.06.01; 26.01.02; 26.01.14;
26.01.15; 28.05.00; 29.01.03; 29.01.08

(591) црна, бела, зелена.

(511) Кл. 16: штампане ствари.

Кл. 41: настава и разонода.

(111) 72285 (181) 05.08.2026.
(210) Ж- 2016-1344 (220) 05.08.2016.
(151) 21.03.2017.

(732) Red Bull GmbH, Am Brunnen 1,
5330 Fuschl am See, AT

(740) ПЕТОШЕВИЋ ДОО, Кнеза Михаила 1-3,
Београд
(540)

RED BULL VITALIZES BODY AND MIND

(511) Кл. 32: минералне и содне воде и друга безалкохолна пића; сокови; енергетска пића; напаци од сурутке; освежавајућа пића; хипертонична и хипотонична пића (за коришћење и или потребе спортиста); изотонични напаци; пиво; пиво од слада; пиво од пшенице; портер пиво; ејл пиво; стаут пиво; лагер пиво; флаширане воде; воћни напаци и воћни сокови; сокови од поврћа (напаци); безалкохолни воћни екстракти; сирупи и други препарати за прављење напитака; сирупи за лимунаду; пастиле за шумеће напаци; прашкови за шумеће напаци; безалкохолни аперитиви; безалкохолни коктели; шербети (напаци); фрапеи; безалкохолни напаци са укусом кафе; безалкохолни напаци са укусом чаја.

(111) 72286 (181) 01.08.2026.
(210) Ж- 2016-1311 (220) 01.08.2016.
(151) 22.03.2017.

(732) **BRITISH AMERICAN TOBACCO (Brands) Limited**, Globe House, 4 Temple Place, London WC2R 2PG, GB
(740) Živko Mijatović and Partners, Студентски трг 4, 11000 Београд
(540)



(531) 27.05.01; 29.01.13

(591) сива, наранџаста.

(511) Кл. 9: батерије за електронске уређаје који се користе за грејање дувана, пуњачи за батерије за електронске уређаје који се користе за грејање дувана; пуњачи; усб пуњачи за електронске уређаје који се користе за грејање дувана; пуњачи за кола за уређаје који се користе за грејање дувана.

Кл. 11: електронски вапорајзери; апарати за грејање течности или дувана; апарати за генерисање паре, жичани вапорајзери.

Кл. 34: цигарете; дуван, сиров или прерађен; производи од дувана; замене за дуван (које нису за употребу у медицини); цигаре, цигарилоси; упаљачи; шибице; артикли за пушаче; папир за цигарете, тубе

за цигарете, филтери за цигарете; цепне машинице за мотање цигарета; ручне машинице за пуњење папимих туба дуваном; електронске цигарете; течности за електронске цигарете; производи од дувана који се загревају; електронски уређаји и њихови делови који служе за загревање цигарета или дувана.

(111) 72287 (181) 06.07.2026.
(210) Ж- 2016-1192 (220) 06.07.2016.
(151) 22.03.2017.

(732) **Highlights for Children, Inc.**, 1800 Watermark Drive, Columbus, OH 43215, US
(740) Живко Мијатовић & Партнерс, Светогорска 7-Ј12, 11000 Београд
(540)

HIDDEN PICTURES

(511) Кл. 16: дечије књиге и часописи.

(111) 72288 (181) 06.07.2026.
(210) Ж- 2016-1191 (220) 06.07.2016.
(151) 22.03.2017.

(732) **Highlights for Children, Inc.**, 1800 Watermark Drive, Columbus, OH 43215, US
(740) Живко Мијатовић & Партнерс, Светогорска 7-Ј12, 11000 Београд
(540)

HIGHLIGHTS

(511) Кл. 16: дечије књиге и часописи.

(111) 72289 (181) 11.07.2026.
(210) Ж- 2016-1200 (220) 11.07.2016.
(151) 22.03.2017.

(732) **Снежана Дамњановић**, Кнеза Лазара број 13/37, 15000 Шабац, RS
(540)



(531) 01.01.03; 01.03.02; 04.05.01; 05.05.20; 14.01.10; 27.05.10; 28.05.00; 29.01.15

(591) розе, бела, жута, зелена, браон, црна.

(511) Кл. 41: образовне услуге, припремање и реализација обуке и наставе у вези са штедњом енергије и побољшања енергетске ефикасности.

Кл. 42: научне и технолошке услуге и организација семинара и саветовања у вези са штедњом енергије и побољшања енергетске ефикасности.

(111) **72290** (181) **09.06.2026.**
(210) Ж- 2016-1060 (220) 09.06.2016.
(151) 22.03.2017.

(732) "**Milkom inženjering**" **preduzeće za proizvodnju I**
trgovinu d.o.o., Народних хероја 31/6,
11070 Нови Београд, RS
(540)



(531) 26.02.08; 27.05.10; 27.05.17; 29.01.01; 29.01.03; 29.01.08
(591) црвена, црна, зелена.

(511) Кл. 5: дијететска храна и супстанце прилагођена за употребу у медицини; лековите биљке ; биљни чајеви за медицинске сврхе; дијететска храна прилагођена за медицинске намене; дијететски напаци прилагођени за медицинску употребу; медицински препарати за мршављење; дијететске супстанце прилагођене медицинску употребу; замена оброка; биљна влакна дијететска; додаци исхрани ; беланчевине као дијететски додаци; прополис као додатак исхрани; полен као додатак исхрани; додаци јелима; лецитин као дијететски додатак; алгинати као дијететски додаци; глукоза као додатак исхрани; соли минералне воде.

Кл. 30: кекс; ароматични додаци за храну; додаци јелима; препарати од житарица; есенције за исхрану; природни заслађивачи; зачини ; прашак за колаче; прекрупа за људску исхрану; мед; пудинг; прополис; пшеничне клице за људску употребу; воћни желе.

Кл. 32: безалкохолни воћни екстракти; воћни сокови ; сирупи за пића; безалкохолни воћни напаци; пића од сурутке; сокови од поврћа; сок од јабуке безалкохолни; безалкохолни напаци на бази меда.

(111) **72291** (181) **22.06.2026.**
(210) Ж- 2016-1115 (220) 22.06.2016.
(151) 22.03.2017.

(732) **Јелена Дејановска** , Коче Коларова 13,
23000 Зрењанин, RS

(740) Владимир Шеледа, Милица Аранђеловић,
Господар Јевремова 37, Београд
(540)



(531) 03.07.24; 26.04.15; 26.04.18; 27.05.24

(511) Кл. 42: архитектонске услуге; саветовање из области архитектуре; грађевинско пројектовање техничко-пројектне студије; урбанистичко планирање; саветовање у вези са штедњом енергије; енергетска ревизија; научна истраживања.

Кл. 45: астролошко саветовање; духовно саветовање.

(111) **72292** (181) **29.07.2026.**
(210) Ж- 2016-1303 (220) 29.07.2016.
(151) 22.03.2017.

(732) **Јован Матић**, Димитрија Туцовића 24/80,
11000 Београд, RS
(540)

DEL ARNO BAND

(511) Кл. 41: договарање, реализација и организација концерата; забава у виду концертних наступа; компоновање музике; писање текстова; продукција звучних, музичких и видео снимака; пружање забаве путем телевизије, радија, биоскопа, кабловске телевизије, сателитске телевизије и интернета; снимање и продукција аудио садржаја.

(111) **72293** (181) **12.04.2026.**
(210) Ж- 2016-680 (220) 12.04.2016.
(151) 22.03.2017.

(732) **Винарија Александровић доо**, Село Винча,
34310 Топола, RS
(540)

TRIJUMF

(511) Кл. 32: безалкохолна пића; безалкохолни воћни напаци; воде [пића]; воћни сокови; газирана вода; минерална вода [пиће]; напаци за спортисте обogaћени протеинима; пиво; сода вода; сокови од поврћа [пића]; стоне воде; шира; шира [неферментисана].

Кл. 33: ггарра; алкохолна пића, изузев пива; вино; дестилована пића; дигестиви [ликери и жестока пића]; жестока пића; пенушава вина; пенушава вина од грозђа; црвена вина.

Кл. 43: деликатесне радње [ресторани]; изнајмљивање привременог смештаја; кетеринг хране и пића; пансионске услуге; услуге мотела; услуге резервисања хотела; услуге ресторана; услуге ресторана за самопослуживање; услуге снек-барова; услуге хотела.

(111) **72294** (181) **15.04.2026.**
(210) Ж- 2016-682 (220) 15.04.2016.
(151) 22.03.2017.

(732) **MIKROELEKTRONIKA DOO BEOGRAD**
(ZEMUN), Батајнички друм 23, 11186 Земун,
Београд, RS

Ж

(540)



(531) 19.01.03; 20.05.11; 27.05.01; 29.01.15
(591) жуте, светло зелена, љубичаста, црвена, тамно зелена.
(511) Кл. 45: услуге он-лајн друштвених мрежа.

(111) **72295** (181) **19.05.2026.**
(210) Ж- 2016-923 (220) 19.05.2016.
(151) 22.03.2017.

(732) **Радослав Веселиновић**, Стојана Новаковића
бр. 124, Шабац, RS
(540)

GP-100

(511) Кл. 9: регистар касе; софтвер који се може скидати; апликације за рачунарске софтвере које се могу преузимати.
Кл. 35: маркетинг.
Кл. 42: електронско похрањивање података; изнајмљивање рачунарског софтвера.

(111) **72296** (181) **19.05.2026.**
(210) Ж- 2016-924 (220) 19.05.2016.
(151) 22.03.2017.

(732) **Радослав Веселиновић**, Стојана Новаковића
бр. 124, Шабац, RS
(540)

GP-550

(511) Кл. 9: регистар касе; софтвер који се може скидати; апликације за рачунарске софтвере које се могу преузимати.
Кл. 35: маркетинг.
Кл. 42: електронско похрањивање података; изнајмљивање рачунарског софтвера.

(111) **72297** (181) **15.07.2026.**
(210) Ж- 2016-1242 (220) 15.07.2016.
(151) 22.03.2017.

(732) **Xian Typical Industries Co., Ltd.**, No. 335 South
Tai Bai Road, Xi'an, CN

(740) **ПЕТОШЕВИЋ д.о.о.**, Кнеза Михајла 1-3,
11000 Београд,

(540)

TYPICAL

(531) 27.05.17; 27.05.19

(511) Кл. 7: машине за шивење; машине за вез; машине за сецкање; машине за плетење; хармонијски редуктор брзине; мотори и столови за машину за шивење; постоља за машину за шивење; машине за порубљивање (за шивење); машине за спајање мањих делова тканина; машине за обраду шавова које спречавају осипање материјала на резаним ивицама (оверлок машина или ендлерица).

(111) **72298** (181) **01.07.2026.**
(210) Ж- 2016-1174 (220) 01.07.2016.
(151) 22.03.2017.

(732) **Le Holdings (Beijing) Co., Ltd.**, 1102, 10F,
Building No., 105 Yaojiayuan Road, Chaoyang District,
Beijing, CN

(740) Адвокат Мила Михаиловић, Хиландарска 5/1,
11000 Београд

(540)

LeEco

(511) Кл. 35: услуге рентирања рекламног простора; услуге он-лајн рекламирања на компјутерској мрежи; услуге презентације робе на медијима за комуникацију, у сврхе продаје робе на мало; услуге продукције рекламних филмова; услуге пружања помоћи у управљању пословањем (бизнисом); услуге комерцијалног управљања лиценцираним робама и услугама других лица; услуге агенције за увоз-извоз; услуге промоције продаје за друга лица; услуге набавке за друга лица [куповина роба и услуга за друге бизнисе]; услуге маркетинга; услуге обезбеђивања он-лајн тржишта за купце и продавце роба и услуга; консултантске услуге менаџмента особљем; услуге релокације пословања; услуге систематизације информација у компјутерским базама података; услуге веб (веб) индексирања у комерцијалне или рекламне сврхе; услуге рачуноводства; услуге рентирања апарата у које се убацује новац; услуге тражења спонзорства; услуге рентирања продајних штандова; услуге продаје на мало или продаје на велико фармацеутских, ветеринарских и санитамних препарата и санитетског материјала.

(111) **72299** (181) **20.05.2026.**
(210) Ж- 2016-920 (220) 20.05.2016.
(151) 22.03.2017.

(732) **EVOLUCIJA 2004 DOO**, Владимира Поповића
6, 11070 Нови Београд, RS

(540)

DIESEL PERFOMAX

(511) Кл. 4: горива, горива за моторна возила, дизел гориво.
Кл. 35: оглашавање; вођење послова; пословно управљање; канцеларисјки послови.

Кл. 37: грађевинско конструисање; услуге поправљања и инсталирања (постављања) у вези са трговином нафтом и гасом.

(111) **72300** (181) **01.07.2026.**
(210) Ж- 2016-1178 (220) 01.07.2016.
(151) 22.03.2017.
(732) **DreamWorks Animation L.L.C.**, 1000 Flower Street, Glendale, california 91201, US
(740) Живко Мијатовић & Партнерс, Светогорска 7-Л2, 11000 Београд
(540)



(531) 01.07.07; 02.05.02; 02.05.08; 26.01.13; 26.01.14
(511) Кл. 9: снимљени видео дискови и ДВД-еви на којима се налазе филмови, телевизијске серије и други кратки забавни програми са хумористичким, драмским, информативним, реалиту и разним садржајем; снимљени оптички и магнетно-оптички дискови на којима се налазе музика, филмови, телевизијски програми или други кратки забавни програми са хумористичким, драмским, информативним, реалиту и разним садржајем; снимљени ЦД-ови који садрже музику и музику из филмова; емисије које се могу преузимати на којима се налазе телевизијски и кратки програми, и филмови, са хумористичким, драмским, информативним, реалиту и разним садржајем; интерактивни мултимедијални софтвер за играње игрица; софтвер који се може преузимати у облику апликације за мобилни телефон за играње игрица и за приступање садржају забавног карактера за употребу са рачунарима, преносивим ручним дигиталним електронским уређајима за комуникацију, мобилним уређајима и жичаним као и бежичним уређајима за комуникацију; софтвери за рачунарску игру за бежичне и електронске мобилне уређаје, мобилне телефоне и ручне електронске уређаје; дискови за рачунарске игрице; дискови за видео игрице; наочаре, наочаре за вид, наочаре за сунце и футроле за њих; украсни магнети; кинематографске машине и апарати; уређаји за бежичну комуникацију и системи за рачунарску софтвер за пренос аудио, гласа и слика; анимирани цртани филмови који се могу преузимати; електронске публикације, које се могу преузимати, наиме, часописи и књиге из области забаве.

Кл. 16: књиге и часописи из области забаве; папирни украси за забаве; опрема за забаве од папира, наиме, салвете од папира, стони подметачи од папира, папир за увијање поклона и папирне траке за поклоне, папирне машине за поклоне, папирни столњаци и папирне кесе за забаве; књиге које садрже активности за децу; књиге са причама за децу; стрипови; графички романи; бојанке; маркер за књиге; спајалице за папир; канцеларијске портфолио фасцикле; свеске са металним спиралним повезом; бележнице; блокови за писање; роковници; дневни планери; календари; споменари; албуми за цртање; фото албум; албуми за сличице; налепнице, преносиве слике (декалкоманије); јастучићи за печате; јастучићи за мастило; гумени печати; апликације које се лепе топлотом у облику преносивих налепница од папира; привремене тетоваже које се копирају на подлогу (сличне преносивим сликама); табле за писање; оловке; хемијске оловке; пернице за брисање; декоративни украси за оловке; пернице за хемијске оловке и пернице за оловке; кутије за хемијске оловке и кутије за оловке; зарезачи за оловке; креда; маркери; постери; разгледнице; колекционарске сличице/картице за размену; честитке; папирне заставице; сетови за сликање за децу; сетови са прибором за сликање; комплети са опремом за учење, који садрже гумицу за брисање, лењир, зарезач за оловке и перницу; комплети са канцеларијским материјалом који садрже папира за писање, коверте, маркере и шаблоне; и комплети за активности који садрже налепнице и гумене печате. Кл. 25: одећа наиме, кошуље и горњи делови (топови), хаљине, сукње, доњи делови, панталоне, фармерке, шорцеви, комбинезони, комбинезони на трегере, дуксерике и доњи делови тренерке, тренерке, рукавице, трегери, кравате, капути и јакне, чарапе и плетена трикотажа, пицаме, бадемантили, кошуље за спавање, одећа за спавање, доњи веш, костими за ноћ вештица, одећа за бебе и платнене портикле за бебе; шешири; капе; ципеле, чизме, и папуче.

Кл. 28: играчке, игре и предмети за игру, наиме, акционе фигурице и прибор за њих, играчке за купање, змајеви, игре грађења, игре на табли, игре вештине акционог садржаја, манипулативне игре, игре са метама, сетови за прављење балона од сапунице, играчке за децу са разним активностима, маске за костиме, механичке играчке, возила играчке, прибор за возила играчке, лутке, прибор за лутке, одећа за лутке, мекане лутке, фигурице играчке, прибор за фигурице играчке, фигурице за игру, играчке на надувавање, летећи дискови, пазле, кликери, плишане играчке, лутке за руку, играчке које се возе, скејтбордови, балони, ролшуре, играчке касице, играчке на воду, пуњене играчке, и возила играчке; украси за новогодишњу јелку; стаклене кугле са водом; флипер машине; карте за играње; ручне јединице за играње електронских игрица прилагођене за употребу са спољним екраном или монитором; ручне јединице за играње електронских

игрица изузев оних које су прилагођене за употребу са спољним екраном или монитором; и лоптице за голф и спортске лопте, лопте за вежбе које ослобађају од стреса.

Кл. 41: услуге разоноде у виду производње и дистрибуције филма, телевизијских серија и кратких забавних програма са хумористичким, драмским, информативним, реалиту и разним садржајем; услуге разоноде у виду телевизијских серија и кратких забавних програма са хумористичким, драмским, информативним, реалиту и разним садржајем; услуге разоноде, напимер, пружање континуираног програма са хумористичким, драмским, информативним, реалиту и разним садржајем путем интернета, бежичне и мобилне мреже; пружање вести и информација из области забаве, телевизије и филмова путем интернета, мобилне и бежичне мреже; услуге забавних паркова и тематских паркова; представе живо, аква паркови; интерактивне играонице.

(111) **72301** (181) **04.05.2026.**
(210) Ж- 2016-776 (220) 04.05.2016.
(151) 22.03.2017.

(732) **АРТ ИВАЛ д.о.о. предузеће за трговину и услуге**, Аутопут 20, 11283 Београд, RS
(540)

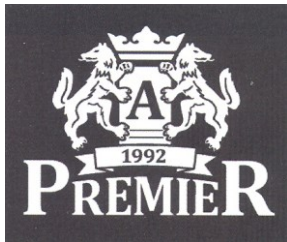

(531) 03.01.08; 24.01.15; 24.01.19; 24.09.12; 25.01.06; 26.04.16; 26.04.18; 27.01.09

(511) Кл. 30: слаткиши, бомбоне; какао; производи од какаоа; карамеле, слаткиши; чоколада; марципан; послastiце; палачинке; послastiце, фондани; бомбоне (послastiце); слаткиши разних арома (послastiце=; мусеви чоколадни.

(111) **72302** (181) **01.07.2026.**
(210) Ж- 2016-1182 (220) 01.07.2016.
(151) 22.03.2017.

(732) **UPD STARI GRAD AD BEOGRAD**, Теразије 25, 11000 Београд, RS
(740) Драгољуб М. Ћосовић, Булевар Арсенија Чарнојевића 54/12, 11070 Нови Београд
(540)



(531) 01.15.21; 26.04.18; 27.05.10; 27.05.24; 29.01.13

(591) црна, бела, црвена.

(511) Кл. 16: папир и картон; штампане ствари; упутства а нарочито упутства за припремање хране; јеловници; салвете, убриси и столњаци направљени од папира или материјала на бази папира; кесе, паковања за храну од папира, картона и/или од пластичних материјала.

Кл. 24: текстилни производи, укључујући столњаке и салвете који нису од папира.

Кл. 30: кафа, чај, какао и замена кафе; пиринач; тапиока и саго; брашно и производи од житарица; хлеб, колачи и послastiце; сладоледи; шећер, мед, меласа; квасац, прашак за пециво; со; сенф; сирће, сосови (као додаци); кондиторски производи, чоколада; зачини; лед.

Кл. 35: промоције; вођење послова; пословно управљање; канцеларијски послови, маркетиншки послови; услуге велепродаје и малопродаје папира, картона, штампаних ствари, упутстава, нарочито упутстава за припремање хране, јеловника, салвета, убриса и столњака направљених од папира или материјала на бази папира, кеса, паковања за храну од папира, картона и/или од пластичних материјала, текстилних производа, кафе, чаја, какао и замене кафе, пиринча и тапиоке и сагоа, брашна и производа од житарица, хлеба, колача, послastiца, сладолета, шећера, меда, меласе, квасца, прашка за пециво, соли, сенфа, сирћета, сосова, кондиторских производа, чоколаде, зачина и леда.

Кл. 43: услуге обезбеђивања хране и пића у хотелима, ресторанима и другим угоститељским објектима, укључујући у покретним угоститељским објектима, а нарочито ресторанске услуге и услуге кетеринга, као и услуге припреме и послуживања хране и пића и услуге достављања готових јела и пића; услуге привременог смештаја.

Кл. 45: услуге које се пружају појединцима, групама, организацијама и предузећима у вези друштвених дешавања, организовање пријема или састанака за групе или привредна друштва ради остваривања контаката за потребе појединаца.

(111) **72303** (181) **01.07.2026.**
(210) Ж- 2016-1183 (220) 01.07.2016.
(151) 22.03.2017.

(732) **UPD STARI GRAD AD BEOGRAD**, Теразије 25, 11000 Београд, RS
(740) Драгољуб М. Ћосовић, Булевар Арсенија Чарнојевића 54/12, 11070 Нови Београд
(540)



(531) 01.15.21; 27.05.01; 27.05.10; 29.01.06; 29.01.08

(591) црна, бела, сива.

(511) Кл. 16: папир и картон; штампане ствари; упутства а нарочито упутства за припремање хране; јеловници; салвете, убруси и столњаци направљени од папира или материјала на бази папира; кесе, паковања за храну од папира, картона и/или од пластичних материјала.

Кл. 24: текстилни производи, укључујући столњаке и салвете који нису од папира.

Кл. 30: кафа, чај, какао и замена кафе; пиринач; тапиока и саго; брашно и производи од житарица; хлеб, колачи и посластице; сладоледи; шећер, мед, меласа; квасац, прашак за пециво; со; сенф; сирће, сосови (као додаци); кондиторски производи, чоколада; зачини; лед.

Кл. 35: промоције; вођење послова; пословно управљање; канцеларијски послови, маркетиншки послови; услуге велепродаје и малопродаје папира, картона, штампаних ствари, упутстава, нарочито упутстава за припремање хране, јеловника; салвета, убруса и столњака направљених од папира или материјала на бази папира, кеса, паковања за храну од папира, картона и/или од пластичних материјала, текстилних производа, кафе, чаја, какао и замене кафе, пиринча и тапиоке и сагоа, брашна и производа од житарица, хлеба, колача, посластица, сладолета, шећера, меда, меласе, квасца, прашка за пециво, соли, сенфа, сирћета, сосова, кондиторских производа, чоколаде, зачина и леда.

Кл. 43: услуге обезбеђивања хране и пића у хотелима, ресторанима и другим угоститељским објектима, укључујући у покретним угоститељским објектима, а нарочито ресторанске услуге и услуге кетеринга, као и услуге припреме и послуживања хране и пића и услуге достављања готових јела и пића; услуге привременог смештаја.

Кл. 45: услуге које се пружају појединцима, групама, организацијама и предузећима у вези друштвених дешавања, организовање пријема или састанака за групе или привредна друштва ради остваривања контаката за потребе појединаца.

(111) **72304** (181) **01.07.2026.**
(210) Ж- 2016-1177 (220) 01.07.2016.
(151) 22.03.2017.

(732) **Неда Алексић**, Дубљанска 63, Београд, RS
(540)

ARTYSH

(511) Кл. 15: музички инструменти.

Кл. 16: хартија и картон; штампане ствари; књиговезачки материјал; фотографије; канцеларијски материјал; лепкови за канцеларијске и кућне потребе; уметнички материјали; кичице; 12 писаће машине и канцеларијски прибор (изузев

намештаја); материјали за обуку и наставу (изузев апарата); пластични материјал за паковање; штампарска слова; клишеи.

Кл. 41: образовне услуге; припремање обуке; разонода; спортске и културне активности.

(111) **72305** (181) **20.05.2026.**
(210) Ж- 2016-911 (220) 20.05.2016.
(151) 22.03.2017.

(732) **Мирковић Мирослав and Олга Исајева**, Мајска 21, Београд, RS i Пролетерска 43, Сефкерин, RS
(540)



(531) 03.13.04; 03.13.05; 05.01.11; 05.01.15; 26.01.15; 26.05.09; 27.01.12; 27.05.09; 28.05.00; 29.01.15

(591) жута, зелена, сива, црна, бела.

(511) Кл. 3: етерична уља, козметика; пасте за зубе.

Кл. 5: фармацеутски и ветеринарски препарати; дијететска храна и супстанце прилагођене за употребу у медицини или ветеринарску употребу, храна за бебе, дијететски додаци (додаци исхране) за људе и животиње.

Кл. 16: папир, картон; штампарски производи; производи за увезивање књига; фотографије; прибор за писање; лепила (лепљиве материје за папирнате производе или за кућне потребе); сликарски прибор; кистови; писаће машине и канцеларијски прибор (осим намештаја); опрема за наставу и обуку (осим апарата); пластични материјали за амбалажу (који нису обухваћени другим класама); штампарска слова; клишеи.

Кл. 30: шећер, мед, меласа.

Кл. 35: оглашавање и рекламирање; вођење комерцијалних послова; комерцијална администрација; канцеларијски послови.

Кл. 38: телекомуникације.

(111) **72306** (181) **23.08.2026.**
(210) Ж- 2016-1416 (220) 23.08.2016.
(151) 23.03.2017.

(732) **Cipla Limited**, Cipla House, Peninsula Business Park, Ganpatrao Kadam Marg, Lower Parel, Mumbai Maharashtra 400 013, IN

(740) **ПЕТОШЕВИЋ** д.о.о., Кнеза Михаила 1-3, 11000 Београд

(540)

KRESFLO

(511) Кл. 5: фармацеутски, медицински и ветеринарски препарати; санитарни препарати за

употребу у медицини; дијететска храна и супстанце прилагођене за употребу у медицини или ветеринарску употребу, храна за бебе; дијететски додаци (додаци исхрани) за људе и животиње; фластери, материјали за завијање; материјали за пломбирање зуба, зубарска смола; дезинфекциона средства; препарати за уништавање животињских штеточина; фунгициди, хербициди.

Кл. 10: хируршки, медицински, зубарски и ветеринарски апарати и инструменти; вештачки удови, очи и зуби; ортопедски артикли; хируршки материјали за зашивање.

(111) **72307** (181) **27.04.2026.**
(210) Ж- 2016-748 (220) 27.04.2016.
(151) 23.03.2017.

(732) **Вук Протић**, Малешка 13, Београд, RS
(540)



(531) 26.04.18; 27.05.03; 27.05.19; 27.05.24
(591) сива, црна.

(511) Кл. 9: дискови за снимање звука, грамофонске плоче, магнетне траке, тонски носачи звука, цртани филмови, слајдови (фотографски), преносници електронских сигнала, траке за снимање звука, холограми, рачунарска меморија, уређаји, рачунарски програми, снимљени, рачунари, телевизијски апарати, телекомуникациони преносници, видео-траке, магнетни дискови, кинематографски филм, компакт дискови (аудио-видео), оптички компакт дискови (цд ром), магнетни носиоци података, видео касете, кертрици за видео игре, рачунарски програми (софтвери који се могу преузимати), мелодије за мобилне телефоне које се могу преузимати, музичке датотеке, које се могу преузимати, фајлови, усб прикључци.

Кл. 16: постери, огласни панони од папира или картона, албуми, слике, штампани материјал (висока штампа), новине, периодичне публикације, улазнице, жигови (печати), свеске, карте, каталози, књиге, коверте, фотографије (штампане), штампане ствари, календари.

Кл. 41: услуге разоноде; забава посредством радија, издавање текстова, сем рекламних текстова, производња филмова, који нису рекламни филмови, телевизијска забава, оркестарске услуге; продукција представа; клупске услуге; услуге дискотека; извођење представа уживо; писање сценарија; електронско издаваштво; услуге омогућавања

коришћења електронских публикација, које се не могу преузимати; организовање и спровођење концерата; услуге диск цокеја; продукција музике, омогућавање коришћења онлајн видео записа, који се не могу преузимати; писање песама.

(111) **72308** (181) **30.03.2026.**
(210) Ж- 2016-543 (220) 30.03.2016.
(151) 23.03.2017.

(732) **John Player & Sons Limited**, 21 Beckett Way, Park West, Nangor Road, Dublin 12, IE
(740) АОД МСА ИП-Милојевић Секулић Адвокати, Теразије 29/V, 11000 Београд
(540)



(531) 25.07.25; 26.11.03; 26.11.11; 27.05.22; 27.05.24
(511) Кл. 34: дуван, сирови или прерађени; производи од дувана; замене за дуван које нису за медицинску употребу или лечење; цигарете; цигарилоси; цигаре; ручне машинице за мотање цигарета; тубе за цигарете; филтери за цигарете; папир за цигарете; електронске цигарете; течности за електронске цигарете; шибице и артикли за пушаче.

(111) **72309** (181) **16.03.2026.**
(210) Ж- 2016-447 (220) 16.03.2016.
(151) 23.03.2017.

(732) **Привредно друштво Југо-Импекс друштво са ограниченом одговорношћу**, Ваздухопловаца бб, 18000 Ниш, RS
(540)



(531) 05.05.20; 24.17.02; 25.01.25; 26.04.10; 26.04.18; 26.05.15; 28.05.00; 29.01.13
(591) црна, златна, бела.

(511) Кл. 35: услугом малопродаје за сувенире.
Кл. 43: услуге ресторана, услуге барова, кетеринг,
угоститељство (храна и пиће).

(111) **72310** (181) **08.06.2026.**
(210) Ж- 2016-1049 (220) 08.06.2016.
(151) 23.03.2017.

(732) Доо "ОБУЋА МЕТРО", Лазе Костића б.б.,
21460 Врбас, RS
(540)

Таватанса

(531) 27.05.13; 27.05.17

(511) Кл. 3: креме за ципеле; креме за ципеле и чизмице;
креме за чишћење коже; лакови и креме за обућу.

Кл. 18: имитација коже; кишобрани; кожни каишеви;
козметичке торбице, празне; кофери; кофери и путне
торбе; путне торбе; путне торбе за одећу; путни
комплети (кожна роба); ранци; руксаци; ручне торбице;
спортске торбе; торбе; торбе за куповину; торбе
(коверте, кесе) од коже за паковање; футроле за кључеве;
цепни новчаници; школске торбе.

Кл. 25: гежњаче; доколенице; дрвена обућа; кломпе;
дубоке патике за спортове у дворани; ешарпе за
ношење; женска обућа; женске најлонске чарапе,
женске ципеле; женске чарапе; женске чизме;
каишеви (одећа); каишеви од имитације коже;
каишеви од тканине (одећа); камашне, доколенице и
назувци; кожне папуче; кожне ципеле; кожни
каишеви (одећа); кратке чарапе; одећа; мушка обућа;
мушка и женска обућа; најлонке (чарапе); обућа;
обућа за плажу; патике; сандале; спортске ципеле;
спортске чарапе; улошци за ципеле; ципеле; чарапе и
плетена трикотажа; чизме.

Кл. 26: копче за ципеле; пертле за ципеле;
рајсфешлуси за торбе; шнале за ципеле.

Кл. 35: услуге малопродаје и велепродаје за обућу;
услуге рекламирања преко интернета.

(111) **72311** (181) **08.06.2026.**
(210) Ж- 2016-1048 (220) 08.06.2016.
(151) 23.03.2017.

(732) Доо "ОБУЋА МЕТРО", Лазе Костића б.б.,
21460 Врбас, RS
(540)

ENZO & LORENZO

(511) Кл. 3: креме за ципеле; креме за ципеле и
чизмице; креме за чишћење коже; лакови и креме за
обућу.

Кл. 18: имитација коже; кишобрани; кожни каишеви;
козметичке торбице, празне; кофери; кофери и путне
торбе; путне торбе; путне торбе за одећу; путни
комплети (кожна роба); ранци; руксаци; ручне торбице;
спортске торбе; торбе; торбе за куповину; торбе
(коверте, кесе) од коже за паковање; футроле за
кључеве; цепни новчаници; школске торбе.

Кл. 25: гежњаче; доколенице; дрвена обућа; кломпе;
дубоке патике за спортове у дворани; ешарпе за
ношење; женска обућа; женске најлонске чарапе,
женске ципеле; женске чарапе; женске чизме;
каишеви (одећа); каишеви од имитације коже;
каишеви од тканине (одећа); камашне, доколенице и
назувци; кожне папуче; кожне ципеле; кожни
каишеви (одећа); кратке чарапе; одећа; мушка обућа;
мушка и женска обућа; најлонке (чарапе); обућа;
обућа за плажу; патике; сандале; спортске ципеле;
спортске чарапе; улошци за ципеле; ципеле; чарапе и
плетена трикотажа; чизме.

Кл. 26: копче за ципеле; пертле за ципеле;
рајсфешлуси за торбе; шнале за ципеле.

Кл. 35: услуге малопродаје и велепродаје за обућу;
услуге рекламирања преко интернета.

(111) **72312** (181) **08.06.2026.**
(210) Ж- 2016-1047 (220) 08.06.2016.
(151) 23.03.2017.

(732) Доо "ОБУЋА МЕТРО", Лазе Костића б.б.,
21460 Врбас, RS
(540)

Francesca

(511) Кл. 3: креме за ципеле; креме за ципеле и чизмице;
креме за чишћење коже; лакови и креме за обућу.

Кл. 18: имитација коже; кишобрани; кожни каишеви;
козметичке торбице, празне; кофери; кофери и путне
торбе; путне торбе; путне торбе за одећу; путни
комплети (кожна роба); ранци; руксаци; ручне торбице;
спортске торбе; торбе; торбе за куповину; торбе
(коверте, кесе) од коже за паковање; футроле за
кључеве; цепни новчаници; школске торбе.

Кл. 25: гежњаче; доколенице; дрвена обућа; кломпе;
дубоке патике за спортове у дворани; ешарпе за
ношење; женска обућа; женске најлонске чарапе,
женске ципеле; женске чарапе; женске чизме;
каишеви (одећа); каишеви од имитације коже;
каишеви од тканине (одећа); камашне, доколенице и
назувци; кожне папуче; кожне ципеле; кожни
каишеви (одећа); кратке чарапе; одећа; мушка обућа;
мушка и женска обућа; најлонке (чарапе); обућа;
обућа за плажу; патике; сандале; спортске ципеле;
спортске чарапе; улошци за ципеле; ципеле; чарапе и
плетена трикотажа; чизме.

Кл. 26: копче за ципеле; пертле за ципеле;
рајсфешлуси за торбе; шнале за ципеле.

Кл. 35: услуге малопродаје и велепродаје за обућу;
услуге рекламирања преко интернета.

(111) **72313** (181) **08.06.2026.**
(210) Ж- 2016-1046 (220) 08.06.2016.
(151) 23.03.2017.

(732) Доо "ОБУЋА МЕТРО", Лазе Костића б.б.,
21460 Врбас, RS
(540)

Salvatore Rossi

(531) 27.05.13; 29.01.01; 29.01.08

(591) црна и црвена

(511) Кл. 3: креме за ципеле; креме за ципеле и чизмице;
креме за чишћење коже; лакови и креме за обућу.

Кл. 18: имитација коже; кишобрани; кожни каишеви;
козметичке торбице, празне; кофери; кофери и путне
торбе; путне торбе; путне торбе за одећу; путни
комплетни (кожна роба); ранци; руксаци; ручне торбице;
спортске торбе; торбе; торбе за куповину; торбе
(коверте, кесе) од коже за паковање; футроле за кључеве;
цепни новчаници; школске торбе.

Кл. 25: гежњаче; доколенице; дрвена обућа; клопце;
дубоке патике за спортове у дворани; ешарпе за
ношење; женска обућа; женске најлонске чарапе,
женске ципеле; женске чарапе; женске чизме;
каишеви (одећа); каишеви од имитације коже;
каишеви од тканине (одећа); камашне, доколенице и
назувци; кожне папуче; кожне ципеле; кожни
каишеви (одећа); кратке чарапе; одећа; мушка обућа;
мушка и женска обућа; најлонке (чарапе); обућа;
обућа за плажу; патике; сандале; спортске ципеле;
спортске чарапе; улошци за ципеле; ципеле; чарапе и
плетена трикотажа; чизме.

Кл. 26: копче за ципеле; пертле за ципеле;
рајсфешлуси за торбе; шнале за ципеле.

Кл. 35: услуге малопродаје и велепродаје за обућу;
услуге рекламирања преко интернета.

(111) **72314** (181) **08.06.2026.**
(210) Ж- 2016-1045 (220) 08.06.2016.
(151) 23.03.2017.

(732) Доо "ОБУЋА МЕТРО", Лазе Костића б.б.,
21460 Врбас, RS
(540)

MAR  NARO

(531) 18.04.02; 27.03.15; 27.05.01

(511) Кл. 3: креме за ципеле; креме за ципеле и чизмице;
креме за чишћење коже; лакови и креме за обућу.

Кл. 18: имитација коже; кишобрани; кожни каишеви;
козметичке торбице, празне; кофери; кофери и путне
торбе; путне торбе; путне торбе за одећу; путни
комплетни (кожна роба); ранци; руксаци; ручне торбице;
спортске торбе; торбе; торбе за куповину; торбе
(коверте, кесе) од коже за паковање; футроле за
кључеве; цепни новчаници; школске торбе.

Кл. 25: гежњаче; доколенице; дрвена обућа; клопце;
дубоке патике за спортове у дворани; ешарпе за
ношење; женска обућа; женске најлонске чарапе,
женске ципеле; женске чарапе; женске чизме;
каишеви (одећа); каишеви од имитације коже;
каишеви од тканине (одећа); камашне, доколенице и
назувци; кожне папуче; кожне ципеле; кожни
каишеви (одећа); кратке чарапе; одећа; мушка обућа;
мушка и женска обућа; најлонке (чарапе); обућа;
обућа за плажу; патике; сандале; спортске ципеле;
спортске чарапе; улошци за ципеле; ципеле; чарапе и
плетена трикотажа; чизме.

Кл. 26: копче за ципеле; пертле за ципеле;
рајсфешлуси за торбе; шнале за ципеле.

Кл. 35: услуге малопродаје и велепродаје за обућу;
услуге рекламирања преко интернета.

(111) **72315** (181) **08.06.2026.**
(210) Ж- 2016-1044 (220) 08.06.2016.
(151) 23.03.2017.

(732) Доо "ОБУЋА МЕТРО", Лазе Костића б.б.,
21460 Врбас, RS
(540)

claudia donatelli

(531) 27.05.01

(511) Кл. 3: креме за ципеле; креме за ципеле и чизмице;
креме за чишћење коже; лакови и креме за обућу.

Кл. 18: имитација коже; кишобрани; кожни каишеви;
козметичке торбице, празне; кофери; кофери и путне
торбе; путне торбе; путне торбе за одећу; путни
комплетни (кожна роба); ранци; руксаци; ручне торбице;
спортске торбе; торбе; торбе за куповину; торбе
(коверте, кесе) од коже за паковање; футроле за кључеве;
цепни новчаници; школске торбе.

Кл. 25: гежњаче; доколенице; дрвена обућа; клопце;
дубоке патике за спортове у дворани; ешарпе за
ношење; женска обућа; женске најлонске чарапе,
женске ципеле; женске чарапе; женске чизме;
каишеви (одећа); каишеви од имитације коже;
каишеви од тканине (одећа); камашне, доколенице и
назувци; кожне папуче; кожне ципеле; кожни
каишеви (одећа); кратке чарапе; одећа; мушка обућа;
мушка и женска обућа; најлонке (чарапе); обућа;

обућа за плажу; патике; сандале; спортске ципеле; спортске чарапе; улошци за ципеле; ципеле; чарапе и плетена трикотажа; чизме.

Кл. 26: копче за ципеле; пертле за ципеле; рајсфешлуси за торбе; шнале за ципеле.

Кл. 35: услуге малопродаје и велепродаје за обућу; услуге рекламирања преко интернета.

(111) **72316** (181) **12.08.2026.**
(210) Ж- 2016-1369 (220) 12.08.2016.
(151) 23.03.2017.

(732) **Donna Natura d.o.o.**, Omladinskih brigada 7d,
Novi Beograd, RS
(540)

DIFOTEN

(511) Кл. 3: крема за негу ногу.
Кл. 5: медицинске креме.

(111) **72317** (181) **20.05.2026.**
(210) Ж- 2016-910 (220) 20.05.2016.
(151) 24.03.2017.

(732) **Бошко Бобар**, Улица Цара Николаја бр. 80,
Београд, RS
(740) Светлана Струнић, Једренска 6, Београд
(540)



(531) 02.09.15; 26.04.14; 26.04.18; 27.05.24; 29.01.04
(591) плава, бела.

(511) Кл. 6: челик прерађен и полупрерађен; челик у тракама; челик у колувовима; челик у жицама; ролетне од челика; алуминијумска жица; подлошке од метала; спојнице за каблове од метала неелектричне; контејнери од метала (складишни, транспортни); кровни опшиви од лима; контејнери од метала за ваздух; металне греде; транспортне плоче од метала; гвожђарија; покретне нафтне пумпе; роло контејнери; транспортери; челичне конструкције; циклони; панелне ограде; украсне ограде; капије стубови; додатни челични прибор за ограде; мобилне ограде; арматурне мреже; бинор носач.

Кл. 7: електроде за наваривање високолегираних челика; електроде са чврста наваривања; електроде за заваривање челика за рад на повишеним температура ма; електроде за заваривање ливеног гвожђа; електроде за заваривање нискоугљеничних нелегираних челика; електроде за жљебљење; електроде за заваривање гасним пламеном; специјалне електроде за чврста наваривања; високолегиране феритне електроде; уређаји за

управљање лифтовима; металне шине водилице за лифтове; машине за обраду дрвета.

Кл. 19: дрво полупрерађено; дрвна грађа; шперплоча; прерађено дрво; дрво за израду кућних потрепштина; стругана дрвна грађа; дрвене подлоге за поплочавање; фурнирово дрво; брикети дрвени панели; паркетне подне даске; паркети; подови неметални.

Кл. 36: осигурање од последица несрећног случаја; зајмови на рате; изнајмљивање некретнина; услуге кредитних агенција; посредовање у промету некретнина; посредовање у осигурању; услуге осигурања; банкарске услуге; инвестициони фондови; услуге мењачница; финансијске процене (банкарство, некретнине, осигурање); услуге финансирања; финансијско управљање; управљање непокретностима; здравствено осигурање; поморско осигурање; банкарске хипотеке; услуге штедионица; финансирање лизинга; финансирање закупа; посредовање у промету са хартијама од вредности; осигурање живота; финансијске консултације; консултације о осигурању; обрада плаћања; информације о осигурању; финансијске информације; издавање кредитних картица; услуге исплате пензија; онлајн банкарство; финансијска процена накнаде штете; позајмљивање уз заложно обезбеђење; организовање финансирања за грађевинске пројекте;

Кл. 37: постављање и поправка лифтова; одржавање и поправка моторних возила; конструисање; грађевински надзор; комплетна изградња стамбених и пословних грађевинских објеката; зидарство; молерске услуге; малтерисање; водоинсталатерске услуге; информације у вези са изградњом - продаја самостално изграђених објеката; изнајмљивање грађевинске опреме.

(111) **72318** (181) **10.06.2026.**
(210) Ж- 2016-1061 (220) 10.06.2016.
(151) 24.03.2017.

(732) **Винарија Александровић доо**, Село Винча,
34310 Топола, RS
(540)

FINESA

(511) Кл. 32: безалкохолна пића; безалкохолни воћни напици; воде [пића]; воћни сокови; газирана вода; лимунaде; минерална вода [пиће]; пиво.

Кл. 33: алкохолна пића; алкохолна пића, изузев пива; алкохолна пића која садрже воће; аперитиви на бази вина; вино; дестилована пића; жестока пића; пенушава вина; пенушава вина од грожђа.

Кл. 43: изнајмљивање привременог смештаја; кетеринг хране и пића; пансионске услуге; услуге кафетерија; услуге ресторана; услуге резервисања хотела; услуге мотела.

(111) **72319** (181) **13.07.2026.**
(210) Ж- 2016-1228 (220) 13.07.2016.
(151) 24.03.2017.

(732) **LABORATORIES THEA**, 12, rue Louis Bleriot,
Zone Industrielle du Brézet, 63100 Clermont-Ferrand, FR
(740) ПЕТОШЕВИЋ д.о.о., Кнез Михајлова 1-3,
11000 Београд
(540)

MONOPROST

(511) Кл. 5: фармацеутски препарати;
офталмолошки производи; капи за очи и масти,
креме и гелови за офталмолошку употребу.

(111) **72320** (181) **22.06.2026.**
(210) Ж- 2016-1119 (220) 22.06.2016.
(151) 24.03.2017.

(732) **Предузеће за производњу и услуге J.CHEN**
CORPORATION доо, Цара Душана 212,
11080 Земун, RS
(540)



(531) 01.15.11; 04.03.03; 04.03.19; 26.01.15; 27.05.02;
27.05.03; 29.01.03; 29.01.15

(591) наранџаста, зелена, жута, плава, љубичаста,
црна, бела.

(511) Кл. 2: боје, фирнајзи, лакови; средства за
заштиту од рђе и труљења дрвета; материје за
бојење; нагризајућа средства; сирове природне
смоле; метали у облику листова и праха за сликање,
декорисање, штампање и уметност.

Кл. 9: апарати и инструменти научни, поморски,
геодетски, фотографски, кинематографски, оптички,
за вагање, мерење, сигнализацију, контролу
(инспекцију), спасавање и наставу; апарати и
инструменти за провођење, прекид, трансформацију,
акумулацију, регулисање или контролу електричне
енергије; апарати за снимање, пренос и
репродуковање звука или слике; магнетни носачи
података, дискови за снимање; компакт дискови,
ДВД и други дигитални носачи података; механизми
за апарате који се покрећу новцем; регистар касе,
рачунске машине, опрема за обраду
података, рачунари; рачунарски софтвер; апарати за
гашење пожара.

Кл. 15: музички инструменти.

Кл. 16: хартија и картон; штампане ствари;
књиговезачки материјал; фотографије;
канцеларијски материјал; лепкови за канцеларијске и
кућне потребе; уметнички материјали; кичице;
писаће машине и канцеларијски прибор (изузев
намештаја); материјали за обуку и наставу (изузев
апарата); пластични материјал за паковање;
штампарска слова; клишеи.

Кл. 18: кожа и имитација коже; животињске коже,
крзна; кофери и путне торбе; кишобрани и
сунцобрани; штапови за ходање; бичеви, сарачка и
седларска опрема.

Кл. 21: кућне или кухињске справе и посуде
чешљеви и сунђери; четке (изузев кичица);
материјали за прављење четки; прибор за чишћење;
челична вуна; непрерађено или полупрерађено
стакло (осим стакла које се користи у
грађевинарству); стакларија, порцелан и грнчарија.

Кл. 25: одећа, обућа, покривала за главу.

Кл. 28: игре и играчке; гимнастички и спортски
артикли; украси за јелке.

Кл. 35: оглашавање; вођење послова; пословно
управљање; канцеларијски послови.

Кл. 41: образовне услуге; припремање обуке;
разнода; спортске и културне активности.

(111) **72321** (181) **07.07.2026.**
(210) Ж- 2016-1199 (220) 07.07.2016.
(151) 24.03.2017.

(732) **BASF SE**, Carl-Bosch-Strasse 38, Ludwigshafen
am Rhein, DE

(740) Андрија С. Поповић и Милена С. Бошњак,
Ресавска 34, 11000 Београд

(540)

ENTARGO

(511) Кл. 1: хемикалије које се користе у
пољопривреди, хортикултури и шумарству, нарочито
препарати за јачање биљака, хемијски и/или
биолошки препарати за контролу стреса код биљака,
препарати за регулисање раста биљака, хемијски
препарати за третирање семена, површински-активна
средства, природне или вештачке хемикалије које се
користе као сексуални мамци или агенси за
збуњивање инсеката.

Кл. 5: препарати за уништавање и сузбијање
штеточина, инсектицид и, фунгициди, хербициди,
пестициди.

(111) **72322** (181) **21.04.2026.**
(210) Ж- 2016-721 (220) 21.04.2016.
(151) 24.03.2017.

(732) **Master Fruits д.о.о. Београд**, Великореметска
6, Борча, Београд, RS

(540)



(531) 05.07.21; 25.01.15; 26.01.20; 27.05.11; 27.05.24; 29.01.15
(591) плава, розе, циклама, жута, црна, црвена, љубичаста.

(511) Кл. 29: замрзнуто воће, залеђено воће, пире од воћа, замрзнути пире од воћа.

Кл. 30: јестиво замрзнуто воће.

(111) **72323**

(181) **20.06.2026.**

(210) Ж- 2016-1102

(220) 20.06.2016.

(151) 27.03.2017.

(732) **Public Joint Stock Company Gazprom Neft.,**

Galernaya ul., 5, lit. A, 190000 St-Petersburg, RU

(740) Весна Живковић, адвокат, Македонска 30,

Београд

(540)



(531) 20.05.16; 25.07.08; 26.13.01; 26.13.25; 27.05.01;
27.05.10; 27.05.11; 29.01.04

(591) бела, светло плава, плава.

(511) Кл. 1: хемијски производи који се употребљавају у индустрији, науци, фотографији, пољопривреди, хортикултури и шумарству; непрерађене вештачке смоле, непрерађене пластичне материје; ђубрива; смеше за гашење ватре; препарати за каљење и заваривање; хемијске супстанце за конзервирање намирница; материје за штављење; лепљиве супстанце које се употребљавају у индустрији.

Кл. 4: индустријска уља и масти; мазива; једињења за скупљање, влажење и везивање прашине; горива (укључујући моторна течна горива) и материје за осветљавање; свеће и фитиљ и за осветљавање.

Кл. 16: челична слова (клишеи), челична пера, носачи лепљивих класа (канцеларијски прибор), печати са адресом, машине за адресовање, папир, постери, огласни панони од папира и картона, уређаји за мерење поштанских услуга за канцеларијску употребу, машине за франкирање за канцеларијску употребу, спајалице, спајалице (канцеларијски прибор), клипсе за оловке, хефталице (канцеларијски

реквизит), албуми, бележнице, нотеси, слике, штампани материјал (висока штампа), траке за цигаре, за увијање цигарета, машине за оштрење оловка, електронске или неелектронске, подупирачи за књиге, подупирач за руке за сликаре, водене боје (сликарске), акварел боје, водене боје, сликарске, архитектонски модели, фасцикле за списе (канцеларијски прибор), таблице за писање, писаљке за таблице, сребрни папир, моделарска глина, аритметичке таблице, рачунске таблице, гравуре, литографска уметничка дела, слике, урамљене или неурамљене, оловке, новине, периодичне публикације, атласи, спајалице за папир, гумиране траке (канцеларијски материјал), подметачи за пивске флаше, улазнице, билошки узорци за употребу у микроскопији (наставни материјал), клишеи, блокови за цртање, блокови (канцеларијски материјал), калеми за траке са мастилом, манжетне за држање прибора за писање, памфлети, мустре (шеме за вез), шпендале као канцеларијски материјал, чиоде као канцеларијски материјал, овлаживачи врхова прстију (канцеларијски прибор), четкице за сликаре, упијајућа хартија, жигови (печати), штамбили, јастучићи за мастило, восак за печење, канцеларијске машине за печење, машине запечење за канцеларијску употребу, свеске, посуде за сортирање и бојење новца, обрасци за прецртавање, паус папир, фолије за прецртавање, напрсци (канцеларијски реквизит), штампарска слрва, карбон папир, папир за машине за снимање, бележице, леџири, угаоници, карте, матерјал за обуку (изузев апарата), индексне карте (канцеларијске), листови папира (канцеларијски), картон, картонске кутије за шешире, перфориране картице за разбоје, тубе од картона, каталози, метални врх за индексне карте, књиге са песмама или нотама, бројанце, спојени рамови (штампарски), кошуљице за списе, омоти за папир, ногаре за сликаре (штафелаји), бројеви (штампарски), индијско мастило, хромијуми, хромолитографи, восак за калупе, који није за зубарску употребу, фасцикле (канцеларијски материјал), бушилице за папир (зумба), тоалет папир, хигијенски папир, књиге, шестари за цртање, штампарски бројеви и слова, слова штампарска, композери за слагање, посуде за писма, конусне папирне кесе, корективна течност (канцеларијски реквизит), корективно мастило (хелиографско), графитне мине за оловке, хистолошки делови за наставу, француски леџири кривуљари, омоти (канцеларијски материјал), корице (канцеларијски материјал), креда за писање, литографска креда, кројачка креда, држачи за креду, држачи оловака, оловке са графитном мином (техничке оловке), папирне кутије за крем, папирне копче, ваљци за писање машине, цртежи који се

копирају на подлогу, преносиве слике (декалкоманије), графички отисци, чешљеви за урезивање код сликарских дела, табле за цртање, материјали за цртање, инструменти за цртање, дијаграми, коверте, умноживачи, инструменти за гравирање, папир за увијање, папир за паковање, пера, писаће машине (електричне и неелектричне), кутије за оловке, пера од злата, производи за брисање, материјали за писање, грбови (папирни печати), штитници за брисање, гумице за брисање, електрокардиографски папир, пробадаци (канцеларијски материјал), мастило, мастиљаве траке, мастиљарнице, машине за лепљење коверата, за канцеларије, фотографије (штампане), брисачи за налив пера, печати, књиговезачка платна, комплети за цртање, књиговодствене књиге, индекс регистри, фигурине (статуете) направљене од смесе са папиром, филтер папир, папирни материјали за филтрирање, формулари (штампани), канцеларијски намештај (изузев намештаја), оловке од дрвеног угља, М шамблони (од папира), сталци за посуде за штампарска слова, слишеи за галванопластику, географске мапе, глобуси, посуде за водене боје за уметнике, графичке репродукције, цртежи, скице, ножеви за стругање (брисање) за канцеларије, плоче за гравуру, хектографи, штампани роковници, овлаживачи за лепљење коверти (канцелариски реквизит), штампане публикације, приручници, папир за писање, притискачи за папир, игле за копирање за цртачке сврхе, оловке за цртање, столњаци од папира, литографије, литографски камен, књижице, светлећи папир, каширани папир, пелир папир за копије (канцеларијски материјал), креде за маркирање, пластика за моделирање, паста за моделирање, марамице од папира, индиго папир за умножавање, прекривачи столова од папира, школске табле, спајалице, апарати за обележавање бројевима, олеографи, траке за везивање (књиговезачке), плочице за печење, палете за сликаре, пантографи (справе за прецртавање), канцеларијски материјал, пергамент, пастелне бојице (креде у боји), шнитови за шивење одеће, кутије за матрице, ваљци за кућно фарбање, сликарско платно, кутије са бојама (производи који се користе у школама), пластичне фолије за омотање, апарати за развијање фотографије, постоља за фотографије, фото-гравуре, планови, пројекти, нацрти, фасцикле (канцеларијски материјал), наливпера, плоче за матрице, шаблони, матрице за умножавање, портрети, папирни омотачи за саксије, омоти за саксије од папира, апарати и машине за умножавање докумената, папирне траке и картице за бележење компјутерских програма, проспект, папир за радиограме, лењери за цртање, штампарске реглете, књиговезачки материјал, књиговезачки артикли, књиговезачки корице, књиговезачки конопци,

улошци са мастилом за машине за репродуковање докумената, налив пера и хемијске оловке (канцеларијски прибор), магацини (периодични), папирне траке, траке за писаће машине, врећице (коверте, кесе) од папира или пластике, за паковање, јастучићи за печате, школска опрема (свеске и прибор за писање), маркери за књиге, честитке, разгледнице, стеатит (креда за кројаче), куглице за хемијске оловке, подметачи за сто од папира, подлоге за писање, слова на писаћим машинама, на тастатури, држачи печата, кутије за печате, поштанксе марке, постоља за печате, фолије, слајдови (канцеларијски материјал), апарати за вињете, глутен (лепак) за папир или употребу у домаћинству, лепак за папир или употребу у домаћинству, лепљиве траке за папир и употребу у домаћинству, лепљиве врпце за за папир и употребу у домаћинству, адресне матрице за машине за адресирање, алмански, календари, скробне пасте (лепила) за папир или употребу у домаћинству, сликарске четкице, самолепљиве траке за папир или употребу у домаћинству, гумице (еластичне траке) за канцеларије, портikle од папира, табле од дрвене пулпе (канцеларијске), папир од пулпе, дрвене масе, кутије од картона или хартије, постоља за пера и оловке, омотачи за флаше од картона или папира, подметачи за чаше од папира, најавне картице (од папира), пластична, мехураста амбалажа за паковање или умотавање, заставе (од папира), апарати за уништавање (резање) папира (за канцеларијску употребу), табаци од рецикловане целулозе за умотавање, касете, ормани, за канцеларије, лепа к за канцеларјску или кућну употребу, лепкови за канцеларијску или употребу у домаћинству, ножеви за папир (канцеларијски прибор), резачи папира (канцеларијски реквизити), ножеви за папир(канцеларијски реквизити), вреће за ђубре (од папира или пластике), зарезачи за оловке, електронски неелектронски, папирне марамице за уклањање шминке, стоне салвете од папира, подетачи од папира, угаоници за цртање, Т-лењери за цртање, држачи за оловке, аташе мапе, постоља за мастило, несесери са прибором за писање, кројеви и обрасци за копирање, амбалажа за флаше од картона и папира, плакати од папира или картона, убруси од папира, убруси за лице од папира, налепнице које нису од текстила, игле за урезивање за ланорез и дуборез, вискозни папир за умотавање, украсни папир, средства за лепљење за папире или употреба у домаћинству, гумиране траке за лепљење папира, риблие туткало за употребу у канцеларијама или домаћинству, вреће за микроталасно кување, папирни филтери за кафу, пластична танка растегљива фолија за обавијање палета, траке за мастило за компјутерске штампаче, натписи од папира или картона, налепнице (канцеларијски прибор),

књиговезачки апарати и машине (канцеларијска опрема), стрипови, папир за копирање, омоти за чековне књижице (чековне књижице), пера за туш бочице за мастило, музичке честитке, разгледнице, билтени, материјал за паковање направљен од ск роба, воштани папир, корице са пасоша, четкице за писање, инструменти за писање, папирне облоге за фиоке, ормане, парфимисне или не, неелектронски импринтери за кредитне картице, пласутификатори докумената за канцеларијску употребу, хуан папир за кинеско сликање или калиграфију, брисачи за табле за писање, плочице са хваталком за листове папира, неелектронски показивачи графикана, папирне посуде, клаупи за гину за моделирање (уметнички материјал), спајалице за новац, колекционарске сличице, за размену, које нису за играње, упијајуће фолије од папира или пластике за паковање хране, фолије од папира или пластике за одржавање влаге за паковање хране, кореторске траке (канцеларијски прибор), посуде за боје, маркери (писаћи прибор), летци, флајери, држачи списка, докумената, канцеларијски прибор, држачи страница књига, глина од полимера за моделирање, поштански жигови, папирни и картонски материјали за паковње (пуњење) за одлагање, папирно или картонско одлагање за пакете, новчанце, креда у спреју, ваучери, папир од пиринча.

Кл. 35: оглашавање; вођење послова; пословно управљање; канцеларијски послови.

Кл. 36: осигурање; финансијски послови; новчани (монетарни) послови; послови везани за непокретности.

Кл. 37: одржавање намештаја, оправка фотографских апарата, постављање и поправка електричних уређаја, постављање и поправка дизалица, лифтова, асфалтирање, одржавање и поправка моторних возила, прање аутомобила, прање моторних возила, одржавање и поправка авиона чишћење унутрашњости зграда, прање рубља, чишћење и поправка котлова, одржавање и поправка горионика (пламеника), изнајмљивање булдожера, постављање, одржавање и оправљање канцеларијских машина и опреме, уградња и поправка противпожарних аларма, уградња и поправка противпровалних аларма, поправка тапацирунга, одржавање и поправка трезора, изнајмљивање грађевинске опреме, бродоградња, обнављање одеће, постављање и поправљање опреме за грејање, поправка обуће, чишћење димњака, одржавање и поправка сефова, постављање и поправка апарата за климатизацију, конструисање, грађевински надзор, поправка одеће, одржавање, чишћење и поправка коже, постављање кухињске опреме, рушење грађевина, заштита од корозије, дезинфиковање, бојење и поправка натписа, конструисање и поправљање складишта, заштита грађевина од влаге, изоловање објекта, изнајмљивање машина за ископавање (багера),

прање прозора, поправка и одржавање филмских пројектора, инсталирање и одржавање пећи, одржавање, чишћење и поправка крзна, подмазивање возила, чишћење одеће, поправка часовника и сатова, изградња фабрика, постављање и поправка опреме за наводњавање, изолација грађевина, прање, инсталирање, одржавање и поправка машина, зидарство, рестаурација намештаја, изградња пристанишних насипа, пеглање одеће, изградња и одржавање цевовода, постављање тапета на зидове, облагање тапетама, поправка кишобрана, оправка сунцобрана, тапацирање, молерске услуге, спољне и унутрашње, глачање плавим каменом, малтерисање, водоинсталатерске услуге, полирање возила; поправка пумпи, изградња лука, пристаништа, крпљење одеће, истребљење пацова (дератизација), обнављање гума, инсталирање и поправљање расхладне опреме, пеглање веша, крпљење котлова, закивање, заштита возила од корозије, услуге сервисних станица за возила (бензинских пумпи), инсталирање и поправка телефона; одржавање возила; лакирање; чишћење возила; поправка возила; изнајмљивање машина за чишћење; уништавање (истребљење) штеточина, 'осим у пољопривреди; монтирање скела, зидарске услуге, чишћење пелена, хемијско чишћење, информације у вези са изградњом, информације о поправкама, оштрење ножева; вађење руде, услуге вађења камена, каменолома, асфалтирање путева, пескирање (брушење), подводне поправке, чишћење зграда (спољашних површина), вулканизација гума, поправка, бушење бунара; изградња сајамских штандова и продавница, инсталација, одржавање и оправка рачунарске опреме, отклањање сметњи на електричним апаратима, рестаурација машина, мотора који су истрошени или делимично уништени, изнајмљивање дизалица (грађевинске опреме), изнајмљивање машина за чишћење путева, услуге поправки кровова, услуге прављења вештачког снега, чишћење улица, поправка сигурносних брава, рестаурација уметничких дела, рестаурација (поправка) музичких инструмената, уградња прозора и врата, одржавање базена за пливање, поновно пуњење тонера за штампаче, консултације о грађењу, столарске услуге, бушење нафтних или гасних бушотина, изнајмљивање одводних пумпи, изнајмљивање машина за прање веша, поправка електричних водова, пуњење батерија за возила, балансирање гума, звучно усаглашавање, штимовање музичких инструмената, полагање каблова.

(111) 72324

(210) Ж- 2016-935

(181) 24.05.2026.

(220) 24.05.2016.

(151) 27.03.2017.

(732) **British American Tobacco (Brands) Inc.**, 2711 Centerville Road, Suite 300, Wilmington Delaware, 19808, US

(740) Живко Мијатовић & Партнерс, Светогорска 7-
Л2, 11000 Београд
(540)

DOUBLE CLICK

(511) Кл. 34: замене за дуван (које нису за употребу у медицини); цигаре, цигарилоси; папир за цигарете, тубе за цигарете, филтери за цигарете; цепне машинице за мотање цигарета; ручне машинице за пуњење папирних туба дуваном; електронске цигарете; течност за електронске цигарете; производи од дувана који се загревају; електронски уређаји и њихови делови који служе за загревање цигарета или дувана.

(111) **72325** (181) **29.07.2026.**
(210) Ж- 2016-1304 (220) 29.07.2016.
(151) 27.03.2017.

(732) **JOHNSON & JOHNSON (New Jersey corporation)**, One Johnson & Johnson Plaza, New Brunswick, New Jersey, US

(740) Владан Малешевић, Цара Лазара 7,
11000 Београд
(540)

ENSEAL

(511) Кл. 10: медицинска и хируршка средства за затварање крвних и лимфних судова и хемостазу.

(111) **72326** (181) **20.06.2026.**
(210) Ж- 2016-1101 (220) 20.06.2016.
(151) 27.03.2017.

(732) **Вук Пејовић; Anton Raphael Stein and Christian Ditz**, Булевар краља Александра 24/4, 11000 Београд, RS; Ferdinandstrase 19/7, A-1020 Vienna, AT i Streffleurgasse 7/14, A-1200, Vienna, AT
(540)

APOMARKET

(511) Кл. 3: сапун; памучни штапићи за козметичке сврхе; козметичке маске; лосиони за косу; козметика; памучна вуна за козметичку употребу, средства за чишћење зуба [пасте, гелови, течности]; дезинфекциони сапун; етерична уља; екстракти цвећа; уља за парфеме и мирисе; козметички препарати; шампони, парфеме; парфимерија.

Кл. 5: фармацевтски препарати; раствори за контактна сочива; завоји, медицински; лекови за медицинску употребу; млеко у праху за бебе; медицински чај; газа за превиијање; хигијенске гаће; хигијенски тампони; хигијенски улошци; ветеринарски препарати; пелене за инконтиненцију; додаци исхрани; гаћице за бебе [пелене], непромочиве; дијететски додаци за животиње;

млечне формуле за бебе, памучни штапићи за медицинску употребу; дезинфекциона средства за хигијенске сврхе; фластери; прстенови за жуљеве на ногама, оловка против брадавица; терапеутски препарати за купање; завоји за превиијање; препарати против жуљева; витамински препарати; хемијска контрацептивна средства; памук за медицинску употребу; лекови за курје очи; лековите биљке; дијететски напаци прилагођени за медицинску употребу; медицински препарати за мршављење; дијететске супстанце прилагођене за медицинску употребу, биљна влакна, дијететска.

Кл. 10: рукавице за медицинску употребу; инхалатори; кондоми; мерач крвног притиска; маске које користи медицинско особље; чепови за уши [уређаји за заштиту ушију]; чешљеви за вашке; носни аспиратори; повези за зглобове, анатомски; ортопедски артикли; медицински апарати и инструменти; хируршки материјали за зашивање; шприцеви за медицинску употребу; чарапе за проширене вене; контрацептивна средства, која нису хемикалије; термометри за медицинску употребу; игле за медицинску употребу.

Кл. 30: немедицински биљни чајеви, кекс, препарати од житарица; храна на бази овса; мусли, грицкалице на бази житарица; ланено семе за људску исхрану; високопротеинске плочице од житарица; плочице од житарица.

Кл. 35: услуге малопродаје или велепродаје фармацеутских, ветеринарских и хигијенских препарата и медицинског материјала.

Кл. 44: здравствена нега; фармацеутски савети; фармацеутске услуге припремања лекова према рецепту; услуге саветовања о здрављу.

(111) **72327** (181) **22.07.2026.**
(210) Ж- 2016-1277 (220) 22.07.2016.
(151) 27.03.2017.

(732) **Edgewell Personal Care Brands, LLC**, 6 Research Drive, Shelton, Connecticut 06484, US

(740) Петошевић д.о.о., Кнеза Михаила 1-3, 11000 Београд
(540)

TECHEDGE

(511) Кл. 8: бријачи и ножићи за бријаче.

(111) **72328** (181) **03.06.2026.**
(210) Ж- 2016-1011 (220) 03.06.2016.
(151) 27.03.2017.

(732) **ALL NATURAL FOODS d.o.o.**, Пета индустријска 78, Нова Пазова, RS
(740) Дарко Кесић, Теразије 43/1, Београд

(540)



(531) 05.03.15; 26.04.09; 26.04.15; 26.04.18; 27.05.24

(526) ALL NATURAL FOODS

(511) Кл. 29: конзервисано, сушено и кувано воће; кора од воћа; кристално воће; воћни чипс; джемови, мармеладе и компоти; воћни пиреи; воћна пулпа; конзервисано, сушено и кувано поврће; листићи од кромпира; пржени кромпир; пахуљице од кромпира; препарати за супу од поврћа; пектин за кулинарске намене; закуска-мали оброци од воћа и поврћа припремљени на брзину.

Кл. 30: ароматични препарати за храну; слаткиши и бомбоне; вафел производи; послатице; корнфлекс, кукурузне пахуљице; воћни желе (посластица); мусли.

Кл. 32: воћни сокови; воћни нектар (безалкохолни); воде (пића).

Кл. 33: воћни екстракти (алкохолни); дестилисана, дестилована пића; јабуковача; алкохолна пића која садрже воће.

(111) 72329

(210) Ж- 2016-1130

(181) 24.06.2026.

(220) 24.06.2016.

(151) 27.03.2017.

(732) 7-Eleven, Inc., 3200 Hackberry Road, Irving, Texas 75063, US

(740) Владан Малешевић, Цара Лазара 7, 11000 Београд

(540)



(531) 26.04.01; 26.04.04; 26.04.07; 26.04.17; 27.05.12; 27.07.11; 27.07.17; 29.01.01; 29.01.04

(591) црвена, зелена, наранџаста.

(511) Кл. 35: оглашавање; вођење послова; пословно управљање; канцеларисјки послови; услуге малопродаје у супермаркетима у области робе широке потрошње.

(111) 72330

(210) Ж- 2016-1154

(181) 30.06.2026.

(220) 30.06.2016.

(151) 27.03.2017.

(732) Philip Morris Operations a.d. Bulevar 12. februara 74, 18000 Niš, RS

(740) Реља Мирков, ОАД Карановић & Николић, Ресавска 23, 11000 Београд

(540)

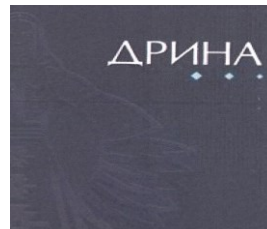

(531) 02.03.04; 02.03.16; 05.03.01; 26.04.03; 26.04.09; 26.04.14; 26.04.18; 28.05.00

(591) црно, бела, сива.

(511) Кл. 34: дуван, сиров или прерађен; дувански производи; цигаре, цигарете, цигарилосе, дуван за увијање цигарета, дуван за луле, дуван за жвакање, дуван за шмркање, кретек; снус (дуван у праху); замена за дуван (за немедицинску употребу); електронске цигарете; дувански производи за паљење; електронски уређаји и њихови делови који се користе за паљење цигарета или дувана како би испустили аеросоли за инхалацију, које садржи никотин; течни раствори никотина за употребу у електронским цигаретама; артикли за пушаче, папир за цигарете, тубе за цигарете, филтери за цигарете, кутије за дуван, табакере (кутије за цигарете), пепеларе, луле, ручни апарати и справице за увијање цигарета, упаљачи; шибице.

(111) 72331

(210) Ж- 2016-1133

(181) 24.06.2026.

(220) 24.06.2016.

(151) 27.03.2017.

(732) Милан Радоњић, Захумска број 27, 11000 Београд, RS

(740) Петар Цветковић, Максима Горког 45, 21000 Нови Сад

(540)



(531) 01.03.15; 02.01.02; 02.01.03; 03.07.17; 03.11.10; 21.01.07; 24.01.08; 24.01.25; 24.13.25; 24.17.15; 24.17.25; 27.05.02; 29.01.15

(591) црна, жута, наранџаста, црвена, златна.

(511) Кл. 38: телекомуникације.

Кл. 41: образовне услуге; припремање обуке; разонода; спортске и културне активности.

Кл. 42: научне и технолошке услуге као и суслуге истраживања и пројектовања у вези са њима; услуге индустријских анализа и истраживања; пројектовање и развој рачунарског хардвера и софтвера.

(111) **72332** (181) **30.06.2026.**
(210) Ж- 2016-1159 (220) 30.06.2016.
(151) 27.03.2017.

(732) **BASF SE**, Carl-Bosch-Strasse 38, Ludwigshafen am Rhein, DE

(740) Андрија С. Поповић, Милена С. Бошњак,
Ресавска 34, 11000 Београд
(540)

CAPARTIS

(511) Кл. 1: хемикалије које се користе у пољопривреди, хортикултури и шумарству, нарочито препарати за јачање биљака, хемијски и/или биолошки препарати за контролу стреса код биљака, препарати за регулисање раста биљака, хемијски препарати за третирање семена, површински-активна средства, природне или вештачке хемикалије које се користе као сексуални мамци или агенси за збуњивање инсеката.

Кл. 5: препарати за уништавање и сузбијање штеточина, инсектициди, фунгициди, хербициди, пестициди.

(111) **72333** (181) **30.06.2026.**
(210) Ж- 2016-1158 (220) 30.06.2016.
(151) 27.03.2017.

(732) **BASF SE**, Carl-Bosch-Strasse 38, Ludwigshafen am Rhein, DE

(740) Андрија С. Поповић, Милена С. Бошњак,
Ресавска 34, 11000 Београд
(540)

COMTECRO

(511) Кл. 1: хемикалије које се користе у пољопривреди, хортикултури и шумарству, нарочито препарати за јачање биљака, хемијски и/или биолошки препарати за контролу стреса код биљака, препарати за регулисање раста биљака, хемијски препарати за третирање семена, површински-активна средства, природне или вештачке хемикалије које се користе као сексуални мамци или агенси за збуњивање инсеката.

Кл. 5: препарати за уништавање и сузбијање штеточина, инсектициди, фунгициди, хербициди, пестициди.

(111) **72334** (181) **27.06.2026.**
(210) Ж- 2016-1134 (220) 27.06.2016.
(151) 27.03.2017.

(732) **HUAWEI TECHNOLOGIES CO., LTD.**,
Administration Building Huawei Technologies Co., Ltd.,
Bantian, Longgang District, Shenzhen, CN

(740) Предраг С. Митровић, Аласка 36, Земун, 11080
Београд
(540)

HUAWEI FITWATCH

(511) Кл. 9: апарати за обраду података; бројачи корака; снимљени рачунарски софтвер; апликације за рачунарске софтвере које се могу преузимати; мобилни телефони; смартфони [паметни телефони]; мобилни телефони; апарати за бележење времена; таблет рачунари; компјутерски хардвер; паметни сатови; носиви уређаји за мерење активности.

Кл. 14: ручни часовници; хронографи [сатови]; хронометри; електрични сатови и часовници; непрерађени или полуобрађени племенити метали; кутије за накит; накит; сатови; хронометријски инструменти; кућишта за ручне сатове [делови ручних сатова].

(111) **72335** (181) **10.06.2026.**
(210) Ж- 2016-1063 (220) 10.06.2016.
(151) 27.03.2017.

(732) **FIL Limited**, Pembroke Hall, 42 Crow Lane, Pembroke

HM 19, P.O. Box HM 670, Hamilton HMCX, BM

(740) ПЕТОШЕВИЋ д.о.о., Кнеза Михаила бр. 1-3,
IV спрат, 11000 Београд
(540)



(531) 26.04.01; 26.04.18; 27.05.10; 27.05.21; 27.05.24

(511) Кл. 36: финансијске услуге; услуге осигурања; услуге инвестирања; међународни и домаћи инвестициони фонд; услуге везане за управљање дискреционим улагањем; саветодавне услуге у вези са инвестицијама; заједнички фондови и услуге везане за њих; пензије и услуге везане за њих; посредовање у промету са хартијама од вредности и услуге у вези са наведеним; банкарство и услуге у вези са наведеним; фидуцијарни послови и услуге у вези са наведеним; услуге везане за портфолија, заједничке фондове, пензије и фидуцијарну управу; финансијско управљање и планирање; финансијско саветовање; кредитне услуге; услуге управљања кредитима; услуге везане за инвестиционо банкарство, корпоративне финансије и ризични капитал; услуге приватног капитала; услуге везане за некретнине; услуге улагања у некретнине; осигурање хартија од вредности; деривативне услуге

и услуге мењачнице; пружање информација, савета и консултација у вези са хартијама од вредности, финансијама и улагањима; услуге интерактивне базе података у вези са хартијама од вредности, финансијама и улагањима; услуге везане за кредитне и дебитне картице; услуге плаћања; пружање осигураних и неосигураних зајмова; услуге мењања новца; процена антиквитета; посредовање - брокерске услуге; услуге давања гаранција; прикупљање прилога за добротворне фондове; позајмљивање уз заложно обезбеђење; зајмови на рате; банкарске хипотеке; услуге пословне ликвидације; нотирање цена на берзи; убирање најамнине; услуге финансијске анализе за предузећа; пружање информација, савета и консултација у вези са горе наведеним.

(111) **72336** (181) **14.01.2026.**
(210) Ж- 2016-22 (220) 14.01.2016.
(151) 27.03.2017.

(732) **Danilo Nikezić**, Koste Stojanovića 7, Beograd, RS (540)



(531) 05.07.09; 05.07.22; 26.01.04; 26.01.19; 26.01.20; 27.05.11; 29.01.04

(591) црвена, зелена, жутозелена, бела.

(511) Кл. 29: замрзнуте, сушено и кувано воће, наиме нар; желеи, џемови, компоти од нара;

Кл. 31: свеже воће, наиме нар;

Кл. 32: пиво; минералне и содне воде и друга безалкохолна пића; воћни напици и воћни сокови; сирупи и други препарати за производњу пића, све наведено од нара;

Кл. 33: алкохолна пића (изузев пива) од нара.

(111) **72337** (181) **27.06.2026.**
(210) Ж- 2016-1136 (220) 27.06.2016.
(151) 27.03.2017.

(732) **PREDUZEĆE ZA PROIZVODNJU, PROMET I USLUGE IN EXPORT DOO**, ЈНА 37, Крушевац, RS

(740) Ивана Кекић-Зурнић, Чингријина 11/5а,

Београд

(540)

OLIMP BET

(511) Кл. 41: образовне услуге; припремање обуке; разонода, спортске и културне активности.

(111) **72338** (181) **16.06.2026.**
(210) Ж- 2016-1085 (220) 16.06.2016.
(151) 28.03.2017.

(732) **Preduzeće za proizvodnju I trgovinu "Fruvita" doo Beograd**, Тошин бунар 274 г, Београд, RS (540)



(531) 01.15.21; 24.17.04; 26.04.18; 27.01.01; 27.05.10; 27.05.11; 27.05.24; 29.01.13

(591) бела, плава, црвена.

(511) Кл. 29: месо, риба, живина и дивљач, месне прерађевине, конзервисано, замрзнуто, сушено и кувано воће и поврће, желеи, џемови, компоти, јаја, млеко и млечни производи, јестива уља и масти.

Кл. 30: кафа, чај, какао, шећер, пиринач, тапиока, саго, замена кафе, брашно и производи од житарица, хлеб, колачи, послатице, сладоледи, мед, меласа, квасац, прахак за пециво, со, сенф, сирће, сос ови (као зачин), зачини, лед.

Кл. 32: пиво, минералне и содне воде, и друга безалкохолна пића, пића од воћа и воћни сокови, сирупи и други препарати за производњу пића.

(111) **72339** (181) **16.06.2026.**
(210) Ж- 2016-1084 (220) 16.06.2016.
(151) 28.03.2017.

(732) **Privredno društvo za proizvodnju čokolade, bombona i peciva "Pionir" doo**, Пожешка 65б, Београд, RS (540)



(531) 02.09.01; 03.13.04; 05.07.02; 05.07.08; 08.01.11; 08.07.25; 27.03.02; 29.01.01; 29.01.15

(591) црвена, плава, зелена, тамно зелена, жута, наранџаста, браон, бела, сива, црна.

(511) Кл. 30: десерт на бази жита са јагодом.

(111) **72340** (181) **12.02.2026.**
(210) Ж- 2016-230 (220) 12.02.2016.
(151) 28.03.2017.

(300) 86/827,925 20.11.2015. US.

(732) **Solera Holdings, Inc. a Delaware corporation**, 7 Village Circle, Suite 100, Westlake, Texas 76262, US

(740) Гордана Павловић адвокат, Миливоје Павловић адвокат, Мајке Јевросиме 53, 11000 Београд

(540)

SOLERA

(511) Кл. 9: компјутерски софтвер и компјутерски апликациони софтвер који се могу преузети а намењени су за мобилне уређаје за употребу у аутомобилској индустрији, индустрији возила, противпожарној индустрији и здравственој индустрији за идентификацију возила и за процену губитка вредности возила и грађевинских објеката, процену вредности, процену штете, инспекцију, поправку, праћење процеса и резултата поправки, праћење задовољства потрошача, за повезивање са софтвером система за интелигентну процену; компјутерски софтвер и компјутерски апликациони софтвер који се могу преузети а намењени су за анализу и контролу радног процеса, профита и раста пословања, за распоређивање запослених; компјутерски софтвер и компјутерски апликациони софтвер који се могу преузети а намењени су за праћење учинка; компјутерски софтвер и компјутерски апликациони софтвер који се могу преузети а намењени су за праћење стања инвентара делова за возила; компјутерски софтвер и компјутерски апликациони софтвер који се могу преузети а намењени су за управљање базама података за наручивање делова за возила, за размену података о клијентима, и за обраду, клиринг и усклађивање финансијских трансакција између осигуравача, сервиса за поправку возила и грађевинских објеката, процењивача, оператера отпада, погона за рециклажу у аутомобилској индустрији, индустрији возила, противпожарној индустрији и здравственој индустрији и власника возила и грађевинских објеката; електронске публикације које се могу преузети у облику билтена у области осигурања возила, поправки од последица судара и отпада за возила и рециклаже возила; приручници који се могу преузети и снимљени приручници у области аутомобилских делова за возила; приручници који се могу преузети и снимљени приручници са упутствима у области поправки возила и поправки од последица судара. Кл. 35: услуге процене трошкова, наиме процена висине штете на аутомобилима и грађевинским објектима у новцу; пружање трговинских информација о локацији половних делова за возила; пружање услуга онлајн базе података која се може претраживати која садржи спискове са информацијама о локацијама и цени половних и

рециклираних делова за возила; управљање онлајн базама података; прикупљање и анализа мерљивих квалитативних података за потребе мерења употребљивости, задовољства, квалитета и финансија снабдевача и потрошача у области поправки имовине и возила; услуге контролисања трошкова, упућивања и ревизије за куповину, наплату и уградњу производа или пружање услуга трећих лица у вези са возилима, грађевинарством и осигурањем; услуге оглашавања, маркетинга, директне поште и промоције за продавце возила па мало, наиме, пружање услуга оглашавања, маркетинга, директне поште и промоције приликом продаје, пост-продаје, сервиса, одржавања и откупа аутомобила; вршење услуга процене пословног ризика за осигуравајуће компаније; пружање услуга онлајн базе података која се може претраживати која садржи попис локација и цена половних и рециклираних делова за возила ради куповине од стране трећих лица; услуге вођења финансијске евиденције о подацима о електронском плаћању: услуге подршке електронског плаћања у виду електронске административне обраде фактура; услуге ревизије потраживања из осигурања за друге за потраживања из осигурања за штету на возилима; услуге подршке електронског плаћања у виду електронске административне обраде фактура; електронска обрада фактура за рачуне у вези са возилима, грађевинарством и осигурањем; услуге ревизије потраживања из осигурања за друге за потраживања из осигурања за штету на возилима; услуге ревизије потраживања из осигурања за штету на возилима и грађевинским објектима; пружање трговинских информација за ауто механичаре: прикупљање и анализа мерљивих квалитативних података, управљање односима са потрошачима у виду пружања информација, и услуге пословних информација у виду пружања информација о задовољству потрошача, све наведено у вези са захтевима из осигурања и лицима која пружају услуге у складу са тим захтевима у области поправки возила и реконструкције и рестаурације грађевинских објеката, путем глобалне мреже.

Кл. 36: финансијске услуге у вези са возилима, грађевинским објектима и осигурањем, наиме електронска обрада потраживања из осигурања и података о исплати накнаде за штету на возилима и грађевинским објектима; услуге саветовања у области осигурања, наиме саветовање у вези са обрадом и управљањем захтевима за поправку возила од последица судара и захтевима за поправку грађевинских објеката; управљање и обрада потраживања из осигурања, наиме разматрање, управљање и обрада за друга потраживања из осигурања за штету на возилима и грађевинским објектима; финансијска процена, наиме, услуге

процене губитака у вези са возилима и грађевинским објектима, вредновање трошкова поправке и процена висине штете у новцу на возилима и грађевинским објектима; пружање финансијских информација путем глобалне компјутерске мреже, које се односе па потраживања из осигурања и на лица која пружају услуге у складу с тим потраживањима у области поправке возила и реконструкције и рестаурације грађевинских објеката; услуге саветовања у вези са осигурањем, наиме пружање анализе процене ризика код пријава за уговоре о осигурању; пружање информација и онлајн компјутерских база података у сврху процене, вредновања и извештавања о ризицима осигурања у вези са уговорима о осигурању имовине и лица; услуге процене и управљања финансијским ризицима, наиме пружање предиктивне анализе финансијског ризика и информација осигуравачима заснованих на базама података јавних архива у вези са подацима о војњи који се односе па незгоде, хапшења и остале саобраћајне прекршаје ради управљања ризиком и пружања предиктивне анализе финансијског ризика и информација осигуравачима заснованих на базама података које се могу претраживати на основу поштанског броја и географског подручја а које садрже податке који се користе за процену варијабилности ризика ради управљања и процене ризика; услуге осигурања, наиме провера полисе осигурања ради утврђивања да ли особа или пословни субјект тренутно поседује осигурање или су имали осигурање од одређеног датума; пружање анализе процене финансијског ризика код пријава за уговоре о осигурању; услуге осигурања против ројага и ауто осигурања; пружање информација у вези са уговорима о осигурању имовине илицаи пружање онлајн компјутерских база података у области уговора о осигурању имовине и лица у сврху процене, вредновања и извештавања о ризицима осигурања; анализа и прикупљање података у виду евиденција о војњи, информација о возилима и информација у вези са возачима моторних возила за употребу у циљу утврђивања финансијског ризика осигуравача; услуге плаћања рачуна и услуге обраде података о електронском плаћању рачуна.

Кл. 37: пружање онлајн компјутерске базе података у области дијагностиковања штете на возилима, поправке и одржавања, за употребу од стране ауто механичара.

Кл. 42: компјутерски софтвер који се не може преузети, за употребу у аутомобилској индустрији, индустрији возила, противпожарној индустрији и здравственој индустрији, за идентификацију возила и за процену губитка вредности возила и грађевинских објеката, процену вредности, процену штете, инспекцију, поправку, праћење процеса и резултата поправки, праћење задовољства купаца, и за обраду, клиринг и усклађивање финансијских трансакција

између осигуравача, сервиса за поправку возила и грађевинских објеката, процењивача, оператера отпада, погона за рециклажу у аутомобилској индустрији, индустрији возила, противпожарној индустрији и здравственој индустрији и власника возила и грађевинских објеката; услуге пружања привременог коришћења онлајн компјутерског софтвера који се не може преузети а који се користи у области осигурања аутомобила и поправки аутомобила ради прикупљања и анализе података о кључним показатељима пословног учинка ради повећања ефикасности запослених и унапређивања општег учинка и профитабилности; услуге пружања онлајн софтвера који се не може преузети а користи се за праћење и извештавање о стању поправки возила између пружалаца услуга сервиса за поправку возила и власника возила; платформа-као-сервис (ПААС) која садржи компјутерске софтверске платформе за праћење, ажурирање и прављење извештаја у вези са стањем поправки возила између пружалаца услуга поправки возила и власника возила; пружање услуга вебсајта који садржи технологију која омогућава корисницима да добију информације у вези са моторним возилима, возачима и путницима у моторним возилима, податке о војњи и информације о возилу; компјутерске услуге, наиме електронско складиштење информација о моторним возилима, возачима моторних возила и евиденције о војњи.

Кл. 45: пружање услуга база података о јавној евиденцији о возилима у вези са необјављеним подацима о возачима моторних возила који се односе на незгоде, хапшења и информације о регистрацији возила у циљу јавне сигурности и поштовања прописа; услуге надгледања возача, наиме пружање онлајн компјутерских програма који се не могу преузети а који омогућавају власницима и управницима возних паркова да прате саобраћајне прекршаје професионалних возача у циљу поштовања прописа.

(111) 72341 (181) 04.04.2026.

(210) Ж-2016-577 (220) 04.04.2016.

(151) 28.03.2017.

(300) MA/M/0001/068322 08.10.2015. JM.

(732) **Apple Inc.**, 1 Infinite Loop, Cupertino, California, 95 014, US

(740) Петошевић д.о.о. , Кнеза Михаила 1-3, 11000 Београд

(540)

3D TOUCH

(511) Кл. 14: часовничарски и хронометријски инструменти; ручни сатови; сатови; уређаји за показивање времена; хронографи који се користе као уређаји за показивање времена; хронометри;

наруквике за ручне сатове; каишеви за ручне сатове; кутије за ручне сатове, сатове и часовничарске и хронометријске инструменте; делови за ручне сатове, сатове, и часовничарске и хронометријске инструменте; накит.

Кл. 28: играчке; игрице и играчке; карте за играње; електронске ручне игрице; компјутерске игрице, видео игрице, и компјутерски и видео апарати, осим оних који раде по убацивању кованог новца, или оних који су адаптирани за употребу са телевизијским пријемницима.

(111) **72342** (181) **07.05.2026.**
(210) Ж- 2016-800 (220) 07.05.2016.
(151) 28.03.2017.
(732) **Društvo za proizvodnju, trgovinu i usluge D.o.o. Euro Line**, Душана Мугоше 15, 34000 Крагујевац, RS (540)



(531) 02.01.13; 03.04.02; 06.19.13; 19.01.08; 25.01.06; 25.01.19; 27.01.12; 27.05.03; 29.01.15

(591) зелена, бела, браон, жута, плава, црна, тамно браон.
(511) Кл. 7: сепаратори млека/павлаке.

Кл. 18: црева, опне за кобасице.

Кл. 29: јаја, млеко и млечни производи; конзервиране кобасице; сирове кобасице; франкфуртске кобасице; рибље кобасице; млеко; кисело млеко; козје млеко; кондензовано млеко; кравље млеко; напници од млека, у којима млеко преовлађује; млеко и млечни производи; производи од млека; укисељено воће; укисељено поврће; ферментисано млеко; говеђе пљескавице; готова јела која се углавном састоје од замена за месо; готова јела која се углавном састоје од меса, рибе, живинског меса или поврћа; грицкалице од меса; димљени производи од рибе; димљени сир; додаци од слатке павлаке или млека за напнице; екстра девичанско маслиново уље за кулинарске потребе; замене за киселу павлаку; замене за сир; замене за месо на бази поврћа; зрели сиреви; јестива уља; јестива уља и масти; јетрена паштета; кефир (пиће од млека); кисела павлака; конзервирана свињетина; конзервирани морски плодови; конзервирани производи од рибе; конзервирано месо, риба, поврће и воће; конзервирано, сушено и кувано воће и поврће; конзервисано месо; кремове за кафу на бази млечних производа; кувано месо, конзервирано; маргарин; маслине, конзервисане; меки бели сиреви; меки зрели сиреви; меки сиреви; месни наресци; месни намази;

месне прерађевине; месо; месо, риба, живинско месо и дивљач; месо, живина и дивљач; мешани сиреви; млади сиреви; млаћеница; милк шејк; напници који се праве од јогурта; напници који се углавном састоје од млека; напници на бази млека који садрже воће; напници на бази млека, незрели свежи сиреви; немлечне замене за млеко; овчије млеко; овчији сир; обрађено месо; оцеђени сиреви, оцеђени бели меки сиреви; пакована јела која се првенствено састоје од меса, рибе, живинског меса или поврћа; пакована меса; паковани оброци који се углавном састоје од дивљачи; пилетина; пихтије; плави сир; поврће конзервирано или у теглама; поврће, обрађено; поврће у конзерви; пола-пола павлака (мешавина млека и крема); прерађене маслине, конзервиране; прерађен и сиреви; риба у конзерви; салама; сардине, неживе; свињетина; свињска маст; сиреви који дозревају помоћу плесни; сирни намази; сир од козјег млека; слатка павлака у праху (млечни производи); сметана (кисела павлака); смрзнуто воће; смрзнуто поврће; сојина зрна, прерађена; сокови од поврћа за кување; суво месо; сухомеснати производи; сушено месо; тврди сиреви; телетина; течни јогурти; усолена риба; фета сир; чварци; шиш кебаби.

(111) **72343** (181) **02.06.2026.**
(210) Ж- 2016-1003 (220) 02.06.2016.
(151) 28.03.2017.

(732) **Privredno društvo Auto škola d.o.o. Požarevac**, Косовска 30а, Пожаревац, RS
(740) Марија Јевремовић, Моше Пијаде бб, Пожаревац
(540)



(531) 18.01.21; 26.04.07; 26.04.16; 26.04.18; 26.11.07; 27.05.01; 27.05.12; 27.05.21; 29.01.01; 29.01.08

(591) црвена, црна, бела, плава, металик сива.

(511) Кл. 41: обука, стручно оспособљавање.

(111) **72344** (181) **31.12.2025.**
(210) Ж- 2015-2149 (220) 31.12.2015.
(151) 28.03.2017.

(732) **NOVA BORBA Udruženje**, Maksima Gorkog 6, 21000 Novi Sad, RS
(740) Гордана Примовић, Васе Стајића 13, 21000 Нови Сад
(540)



(531) 26.04.18; 27.01.01; 27.05.24; 29.01.13

(591) тамно плава, бела, наранџаста, светло плава.

(511) Кл. 16: штампани материјал: периодичне публикације; каталози; штампане ствари, књиге, брошуре, фотографије, леци, флајери; материјали за наставу и обуку (изузев апарата); канцеларијски материјал; заставе од папира; плакати и натписи од папира или картона; налепнице.

Кл. 35: дистрибуција рекламног материјала; оглашавање; објављивање рекламних текстова; услуге односа са јавношћу; маркетиншка истраживања; изнајмљивање огласног простора: испитивање јавног мљеља; рекламирање на рачунарској мрежи; маркетинг; услуге праћења штампе.

Кл. 41: електронско издаваштво; новинарске услуге; услуге коришћења он-лајн електронских публикација које се не могу преузети; омогућавање коришћења он-лајн видео записа који се не могу преузимати; настава; обука; услуге пружања обуке; организовање и вођење конференција и конгреса; информисање о образовању; електронско објављивање књига и часописа; културне активности, саветодавне услуге за повећање личних способности.

(111) **72345** (181) **22.06.2026.**
(210) Ж- 2016-1117 (220) 22.06.2016.
(151) 28.03.2017.

(732) **BASF SE**, Carl-Bosch-Strasse 38, Ludwigshafen am Rhein, DE

(740) Андрија С. Поповић и Милена С. Бошњак,
Ресавска 34, 11000 Београд

(540)

VITELYM

(511) Кл. 1: хемикалије које се користе у пољопривреди, хортикултури и шумарству, нарочито препарати за јачање биљака, хемијски и/или биолошки препарати за контролу стреса код биљака, препарати за регулисање раста биљака, хемијски препарати за третирање семена, површински-активна средства, природне или вештачке хемикалије које се користе као сексуални мамци или агенси за збуњивање инсеката.

Кл. 5: препарати за уништавање и сузбијање штеточина, инсектициди, фунгициди, хербициди, пестициди.

(111) **72346** (181) **22.06.2026.**
(210) Ж- 2016-1122 (220) 22.06.2016.
(151) 28.03.2017.

(732) **Бранка Цвјетковић**, Балзакова 67,
21000 Нови Сад, RS

(540)



(531) 02.09.01; 07.01.24; 27.05.01; 27.05.12; 29.01.01; 29.01.08
(591) црна, црвена.

(511) Кл. 16: билтени; блокови [канцеларијски материјал]; бележнице; ваучери; врећице [коверте, кесе] од папира или пластике, за паковање; графичке репродукције; графички отисци; грбови [папирни печати]; дијаграми; дописнице за најаву посебних догађаја; дописнице, разгледнице; држачи за оловке; држачи печата; држачи списка, докумената [канцеларијски прибор]; електрокардиографски папир; жигови [печати]; заставе од папира; индексне карте [канцеларијске]; индекс регистри; инструменти за писање; календари; канцеларијски материјал; канцеларијски материјал, изузев намештаја; карте; картон; касете, ормани, за канцеларије; каталози; књиге; књиговодствене књиге; књижице; коверте; кројеви и образци за копирање; кутије од картона или хартије; летци, флајери; листови папира [канцеларијски]; магацини [периодични]; маркери за књиге; маркери [писаћи прибор]; материјал за обуку [изузев апарата]; материјали за писање; налепнице [канцеларијски прибор]; налепнице, које нису од текстила; налив пера и хемијске оловке [канцеларијски прибор]; натписи од папира или картона; новине; носачи лепљивих трака [канцеларијски прибор]; огласни панои од папира или картона; омоти за папир; омоти [канцеларијски материјал]; памфлети; папир; папир за копирање; папир за писање; папир за радиограме; папирне траке; периодичне публикације; печати са адресом; печати; планови, пројекти; плакати од папира или картона; пластификатори докумената за канцеларијску употребу; пластичне фолије за омотавање; подлоге за писање; постери; постоља за фотографије; прибор за ручно лепљење налепница; приручници; проспекти; свеске; светлећи папир; слике; слике, урамљене или неуррамљене; спојени рамови [штампарски]; фасцикле за списе [канцеларијски прибор]; фасцикле [канцеларијски материјал]; фолије за пречртавање; фолије, слајдови [канцеларијски материјал]; формулари [штампани]; фотографије [штампане]; цртежи, скице; цртежи који се копирају на подлогу; честитке, разгледнице; шаблони, матрице за умножавање; шаблони [од папира]; штамбили; штампане публикације; штампане ствари; штампани материјал [висока штампа]; штампани роковници; несесери са прибором за писање.

Кл. 39: превоз амбулантним колима; превоз аутомобилом; превоз туриста; резервација превоза; снабдевање водом; транспортне услуге; услуге возача; услуге спасавања [транспорт]; дистрибуција воде.

Кл. 41: академије [образовне]; вођење часова фитнеса; електронско издаваштво; издавање књига; издавање текстова, осим рекламних текстова; настава, обука; обука [тренирање]; омогућавање

коришћења он-лајн видео записа, који се не могу преузимати; он-лајн издавање електронских књига и часописа; организовање и вођење конгреса; организовање и вођење конференција; организовање и вођење образовних форума уживо; организовање и вођење радионица [обука]; подучавање; практична настава [обука путем демонстрације]; припрема и вођење семинара; припрема и вођење симпозијума; услуге клубова здравља [здравствено и фитнес вежбање]; услуге омогућавања коришћења електронских публикација, које се не могу преузимати; услуге школа [образовања]; услуге спортских објеката; клубске услуге [забавне или образовне].

Кл. 44: бањске услуге; болничке услуге; здравствена нега; зубарске услуге; изнајмљивање медицинске опреме; масажа; медицинска помоћ; медицински савети за особе са инвалидитетом; оптичарске услуге; ортодонске услуге; палијативна нега; пластична хирургија; рехабилитација пацијената за болести зависности; терапеутске услуге; услуге алтернативне медицине; услуге ароматерапије; услуге бабица; услуге банке крви; услуге вештачке оплодње; услуге вештачке оплодње ин витро; услуге говорне терапије; услуге здравствених центара; услуге кућне неге; услуге медицинских клиника; услуге неговања болесника; услуге психолога; услуге саветовања о здрављу; услуге телемедицине; услуге центара за опоравак; услуге установа за тешко оболеле; услуге центара за рехабилитацију; фармацеутске услуге припремања лекова према рецепту; фармацеутски савети; физикална терапија.

(111) **72347** (181) **04.08.2026.**
(210) Ж- 2016-1342 (220) 04.08.2016.
(151) 28.03.2017.

(732) **Unilever N.V.**, Weena 455, NL-3013 Al Rotterdam, NL

(740) Живко Мијатовић & Partners д.о.о., Студентски трг 4, Београд
(540)



(531) 01.15.09; 01.15.15; 05.07.12; 05.07.22; 27.05.12; 29.01.02; 29.01.03; 29.01.04

(591) тамно плава, светло плава, жута, светло жута, тамно зелена, светло зелена, бела.

(511) Кл. 3: детерџенти; препарати и супстанце, све за употребу у перионицама; препарати за оплемењивање рубља; препарати за избељивање; препарати за чишћење, полирање, рибање и

нагризање; препарати за прање судова; сапуни; средства за прање руку; марамице натопљене препаратима и супстанцама за прање и полирање.

(111) **72348** (181) **01.03.2026.**
(210) Ж- 2016-338 (220) 29.02.2016.
(151) 28.03.2017.

(732) **MEDIJSKA MREŽA DOO BEOGRAD**, Трг Николе Пашића 7, Београд, RS
(540)



(531) 26.04.18; 27.05.10; 27.05.24; 29.01.01; 29.01.06
(591) црвена, бела.

(511) Кл. 16: штампане публикације, штампане ствари, новине, књиге, фотографије штампане.

(111) **72349** (181) **01.03.2026.**
(210) Ж- 2016-339 (220) 29.02.2016.
(151) 28.03.2017.

(732) **MEDIJSKA MREŽA DOO BEOGRAD**, Трг Николе Пашића 7, Београд, RS
(540)



(531) 26.04.18; 27.05.10; 27.05.24; 29.01.01; 29.01.06
(591) црвена, бела.

(511) Кл. 16: штампане публикације, штампане ствари, новине, књиге, фотографије штампане.

(111) **72350** (181) **20.07.2026.**
(210) Ж- 2016-1262 (220) 20.07.2016.
(151) 28.03.2017.

(732) **LABORATOIRES THEA**, 12, rue Louis Blériot, Zone Industrielle du Brézet, 63100 Clermont-Ferrand, FR

(740) Петошевић д.о.о., Кнеза Михаила 1-3, 11000 Београд
(540)

MONOPOST

(511) Кл. 5: фармацеутски препарати; офталмолошки производи; капи за очи и масти, креме и гелови за офталмолошку употребу.

(111) **72351** (181) **13.07.2026.**
(210) Ж- 2016-1239 (220) 13.07.2016.
(151) 28.03.2017.

(732) **UNIVEREXPORT EXPORT-IMPORT DOO NOVI SAD**, Сентандрејски пут 165, Нови Сад, RS (540)



(531) 10.03.11; 27.01.02; 27.05.01
(511) Кл. 35: оглашавање; рекламирање; вођење послова; вођење канцеларијских послова; пословно управљање; организационо саветовање; услуга дистрибуције проспеката и узорака директно или поштом; уписивање; уређивање, обрада, прерада писаних информација и записа; истраживање тржишта; презентација робе; презентација производа путем средстава комуникације у сврху продаје на мало; пружање комерцијалних савета и информација потрошачима; презентација производа у сврху продаје на мало; оглашавање преко телевизије; оглашавање путем радија; организовање изложби у привредне и рекламне сврхе; издавање рекламних текстова; компјутерско управљање подацима.
Кл. 39: паковање и складиштење робе; транспорт робе са једног места на друго; транспорт аутобусом; превоз аутомобилом; испорука робе; складиштење.

(111) **72352** (181) **09.09.2026.**
(210) Ж- 2016-1498 (220) 09.09.2016.
(151) 29.03.2017.

(732) **IBSA Institut Biochimique SA**, Via al Ponte 13, 6900 Lugano, CH
(740) Живко Мијатовић & Партнерс, д.о.о., Студентски трг 4, 11000 Београд (540)

MERIOFERT

(511) Кл. 5: фармацевтски препарати; напуњени шприцеви за медицинске сврхе (који садрже фармацевтски препарат); дијететски додаци и додаци исхрани; додаци исхрани; медицински додаци исхрани.

(111) **72353** (181) **01.09.2026.**
(210) Ж- 2016-1464 (220) 01.09.2016.
(151) 29.03.2017.

(732) **Радисав Богдановић**, Љермонтова 20, Београд, RS (540)



(531) 03.07.01; 27.01.09; 27.05.01; 27.05.10
(511) Кл. 32: пиво; безалкохолни воћни напаци; безалкохолни напаци на бази меда; воћни напаци и воћни сокови; воде (пића).
Кл. 33: алкохолна пића, изузев пива; алкохолна пића која садрже воће; дестилована пића; дигестиви (ликери и жестока пића); алкохолни екстракти; аперитиви; битери (горка алкохолна пића); бренди; воћни екстракти, алкохолни; жестока пића; јабуковача; киршч; вишњевача; коктели; крушковача; медовина; водка; вино; аперитиви на бази дестилованих алкохолних пића; аперитиви на бази жестоких пића; жестока алкохолна пића (дестилована); цин.

(111) **72354** (181) **02.09.2026.**
(210) Ж- 2016-1469 (220) 02.09.2016.
(151) 29.03.2017.

(732) **Savremena International School**, Шуматовачка 45, Београд-Врачар, RS (540)



(531) 01.03.01; 01.03.06; 01.03.08; 03.07.24; 27.05.10; 27.05.11; 29.01.15
(591) жута, бела, црвена, зелена, плава.
(511) Кл. 16: писане или цртане књиге; књиге; плакати од папира или картона; налепнице, које нису од текстила; билтени, летци (флајери), држачи списа, докумената (канцеларијски прибор).
Кл. 41: преквалификација (услуге преквалификације); академије (образовне); организовање забавних или васпитних такмичења; организовање такмичења у образовању или забави; курсеви кореспонденцијом; физичка култура; издавање публикација текстова (осим рекламних текстова); објављивање текстова, изузев рекламних; образовне услуге; наставна обука; подучавање; публикације књига; издавање, објављивање књига; информације, образовне; образовне информације; испити из области образовања; организовање изложби за културне или образовне потребе; организовање изложби за културне или образовне потребе; извођење представа уживо; електронске публикације (услуге искоришћавања електронских публикација које се не могу копирати); фотографско извештавање; текстови (писање текстова) не у рекламне сврхе; писање текстова, не у рекламне сврхе.

(111) **72355** (181) **07.07.2026.**
(210) Ж- 2016-1194 (220) 07.07.2016.
(151) 29.03.2017.

(300) 015076052 04.02.2016. EM.
(732) **Fenix Outdoor Development and CSR AG**,
Industriestrasse 6, 6300 Zug, CH
(740) AOD MSA IP Milojević Sekulić Advokati,
Карађорђева 65, 11000 Београд
(540)

G-1000 Air

(511) Кл. 18: кожа и имитација коже; траке од коже; торбе за кампере; торбе за планинаре; спортске торбе; торбе за каишеве; руксаци; школске торбе; торбе за намирнице; торбе за путовање; ковчези (пртљаг); путнички ковчези; путни комплети (кожна роба); козметички коферчићи који се продају празни; женске ташне; новчаници.

Кл. 24: простирке за кревете; прекривачи за столове; пешкири; постељина.

Кл. 25: одећа, попут одеће од коже; одећа од имитације коже; плетена одећа; прслуци и јакне од флиса; поло мајице; јакне; прслуци; камашне, доколенице и назувци; каишеви; чарапе и плетена трикотажа; рукавице; огртачи, капути; гаће; виндјакне; пончо; шалови, мараме; кошуље; џемпери; мајице кратких рукава; панталоне; водоотпорна одећа; кабанице; шорцеви; хаљине; сукње; трегери; обућа попут чизама; планинарске ципеле; чизме за планинарење; пертле за чизме; ски ципеле; спортска обућа; чарапе и ђонови за обућу; покривала за главу као што су шешири, капе, визири.

(111) **72356** (181) **07.09.2026.**
(210) Ж- 2016-1487 (220) 07.09.2016.
(151) 29.03.2017.

(732) **Lidl Stiftung & Co. KG**, Stiftsbergstraße 1,
74172, Neckarsulm, DE

(740) АОД МСА ИП-Милојевић, Секулић, адвокати,
Теразије 29/V, 11000 Београд
(540)



(531) 01.05.01; 01.05.02; 01.05.06; 27.05.17; 29.01.06
(591) сива, бела.

(511) Кл. 3: козметика, хигијенски производи за личну употребу.

Кл. 10: кондоми.

(111) **72357** (181) **30.06.2026.**
(210) Ж- 2016-1165 (220) 30.06.2016.
(151) 29.03.2017.

(732) **Preduzeće za eksploataciju mineralne vode i proizvodnju pića "KNJAZ MILOŠ" AD**, Južna industrijska zona bb, Arandelovac, RS
(540)



(531) 05.07.17; 25.01.06; 27.05.08; 27.05.10; 29.01.15

(591) браон, светло жута, беж, зелена и црна.

(511) Кл. 29: месо, риба, живина и дивљач; месне прерађевине, конзервисано, сушен и кувано воће и поврће, воћна пулпа, воће кувано, смрзнуто воће, кристализовано воће, желеи, џемови, компоти, салате од воћа, кора од воћа, воћни листићи, воћни чипс, воће конзервисано алкохолом, јаја, млеко и млечни производи, јестива уља и масти.

Кл. 32: пиво; минералне и содне воде и друга безалкохолна пића, безалкохолни воћни екстракти, воћни напитци-безалкохолни, пића од воћа и воћни сокови, воћни нектари, сирупи и други препарати за производњу пића.

Кл. 33: алкохолна пића (изузев пива).

(111) **72358** (181) **30.06.2026.**
(210) Ж- 2016-1164 (220) 30.06.2016.
(151) 29.03.2017.

(732) **Preduzeće za eksploataciju mineralne vode i proizvodnju pića "KNJAZ MILOŠ" AD**, Južna industrijska zona bb, Arandelovac, RS
(540)



(531) 05.07.11; 05.07.22; 25.01.06; 27.05.08; 27.05.10; 29.01.15

(591) наранџаста, жута, зелена, бела и црна.

(511) Кл. 29: месо, риба, живина и дивљач; месне прерађевине, конзервисано, сушен и кувано воће и поврће, воћна пулпа, воће кувано, смрзнуто воће, кристализовано воће, желеи, џемови, компоти, салате од воћа, кора од воћа, воћни листићи, воћни чипс, воће конзервисано алкохолом, јаја, млеко и млечни производи, јестива уља и масти.

Кл. 32: пиво; минералне и содне воде и друга безалкохолна пића, безалкохолни воћни екстракти, воћни напитци-безалкохолни, пића од воћа и воћни сокови, воћни нектари, сирупи и други препарати за производњу пића.

Кл. 33: алкохолна пића (изузев пива).

(111) **72359** (181) **22.08.2026.**
(210) Ж- 2016-1412 (220) 22.08.2016.
(151) 29.03.2017.
(300) 86/917,008 23.02.2016. US.
(732) **Amgen Inc. (Delaware corporation)**, One Amgen
Center Drive, Thousand Oaks, California 91320-1799, US
(740) Владан Малешевић, Цара Лазара 7,
11000 Београд
(540)

PUSHTRONEX

(511) Кл. 10: бризгалице за медицинске сврхе;
системи за допремање лекова.

(111) **72360** (181) **16.08.2026.**
(210) Ж- 2016-1380 (220) 16.08.2016.
(151) 30.03.2017.
(732) **Hexing Electrical Co., Ltd.**, 1418 Moganshan
Road, Shangcheng Industrial Zone, Hangzhou City,
310011, CN
(740) Драгољуб М. Ђосовић адвокат, Бул. Арсенија
Чарнојевића 54/12, 11070 Нови Београд
(540)

HEXING

(531) 27.05.17
(511) Кл. 9: рачунарски софтвер, снимљен; апарати
за обраду података; показатељи количина; модеми;
преносници електронских сигнала; електрични
мерни уређаји; бројачи; динамометри; електрични
индуктори; апарати за мерење и инструменти;
материјали за пренос електричне енергије (жице,
каблови); разводници за електричне каблове;
електрични трансформатори; електричне разводне
кутије; електрични конвертори (претварачи); струјни
прекидачи; електрични релеји; електрични
прекидачи; електрични контролни панели;
електричне дистрибутивне конзоле; електрични
измењивачи (инвентори); жице од легура метала
(жице за осигураче); електрични апарати за
регулацију; електричне инсталације за даљинску
контролу индустријских операција; громобрани.

(111) **72361** (181) **12.07.2026.**
(210) Ж- 2016-1224 (220) 12.07.2016.
(151) 30.03.2017.
(732) **PREMIL DOO KOVIN**, Блок 116, број 30,
26220 Ковин, RS

(740) Драгољуб Ђосовић, адвокат, Бул. Арсенија
Чарнојевића 54/12, 11070 Нови Београд
(540)

DA VAŠ PAS BUDE AS

(511) Кл. 5: фармацеутско - ветеринарски и
санитарни препарати; дијететске спустанце
прилагођене за употребу у ветерини; фластери,
материјали за завијање; материјали за поправку зуба
за коришћење у ветерини, зубарска смола за
ветеринарску употребу; дезинфекциона средства;
препарати за уништавање штеточина; све наведено
за употребу у ветерини и за кућне љубимце.

Кл. 20: лежачеви за кућне љубимце, легла и кућице
за кућне љубимце; јастуци за кућне љубимце.

Кл. 31: пољопривредни, вртларски и шумарски
производи и зрнвље; живе животиње; свеже воће и
поврће за животиње, наиме за кућне љубимце; храна
и пића за животиње, наиме за кућне љубимце; семе,
природне биљке и цвеће; сува готова гранулирана
храна за псе и мачке; слад; кућни љубимци, папир с
песком за кућне љубимце; песак (мирисни песак за
кућне љубимце).

(111) **72362** (181) **11.07.2026.**
(210) Ж- 2016-1205 (220) 11.07.2016.
(151) 30.03.2017.

(732) **UNION Sh.p.k.**, Gjergi Fishta PN, Vushtri, RS
(740) Живко Мијатовић & Партнерс, Светогорска 7-
Л2, 11000 Београд
(540)



(531) 01.01.02; 02.07.09; 25.07.25; 26.04.07; 26.04.14;
26.04.18; 27.05.02; 27.05.07; 29.01.15

(591) плава, бела, светло зелена, тамно зелена, светло
црвена, тамно црвена, розе, смеђа, жута, боје коже.

(511) Кл. 3: марамике натопљене козметичким
лосионима; козметички производи; креме за бебе;
шампони за бебе; купке за бебе; производи за
одржавање хигијене.

Кл. 5: пелене; непромочив доњи веш за једнократну
употребу; фластери, материјали за завијање; средства
за дезинфекцију; јастучићи за дојке; храна за бебе.

Кл. 35: оглашавање и трговина на велико и мало за, марамике натопљене козметичким лосионима, козметичке производе, производе за одржавање хигијене, пелене, непромочив доњи веш за једнократну употребу, фластере, материјале за завијање, средства за дезинфекцију, јастучиће за дојке и храну за бебе.

(111) **72363** (181) **11.07.2026.**
(210) Ж- 2016-1206 (220) 11.07.2016.
(151) 30.03.2017.

(732) **UNION Sh.p.k.**, Gjergj Fishta PN, Vushtri, RS
(740) Живко Мијатовић & Партнерс, Светогорска 7-
Л2, 11000 Београд
(540)

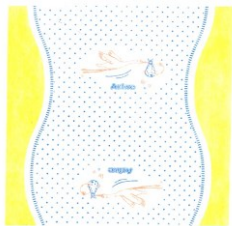

(531) 02.05.06; 02.05.21; 03.07.07; 09.03.14; 25.07.07;
27.05.02; 29.01.02; 29.01.04

(591) бела, тамно плава, светло плава, браон, окер, жута.
(511) Кл. 5: пелене; непромочив доњи веш за једнократну употребу; фластери, материјали за завијање; средства за дезинфекцију; јастучићи за дојке; храна за бебе.

Кл. 35: оглашавање и трговина на велико и мало за, пелене, непромочив доњи веш за једнократну употребу, фластере, материјале за завијање, средства за дезинфекцију, јастучиће за дојке и храну за бебе.

(111) **72364** (181) **27.05.2026.**
(210) Ж- 2016-963 (220) 27.05.2016.
(151) 30.03.2017.

(732) Доо "**ОБУЋА МЕТРО**", Лазе Костића б.б.,
21460 Врбас, RS
(540)



(531) 26.01.02; 26.01.04; 26.01.20; 26.01.21; 27.05.13;
29.01.01; 29.01.06

(591) бела, црвена, црна, сива.
(511) Кл. 3: креме за ципеле; креме за ципеле и чизмице; креме за чишћење коже; лакови и креме за обућу.

Кл. 18: имитација коже; кишобрани; кожни каишеви; козметичке "Торбице, празне; кофери; кофери и путне торбе; путне торбе; путне торбе за одећу; путни комплети [кожна роба]; ранци; руксаци; ручне торбице; спортске торбе; торбе; торбе за куповину; торбе [коверте, кесе] од коже за паковање; футроле за кључеве; цепни новчаници; школске торбе.

Кл. 25: глежњаче; доколенице; дрвена обућа; дрвена обућа, клопце; дубоке патике за спортове у дворани; ешарпе за ношење; женска обућа; женске најлонске чарапе, женске ципеле; женске чарапе; женске чизме; каишеви [одећа]; каишеви од имитације коже; каишеви од тканине [одећа]; камашне, доколенице и назувци; кожане папуче; кожане ципеле; кожни каишеви [одећа]; кратке чарапе; одећа; мушка обућа; мушка и женска обућа; најлонке [чарапе]; обућа; обућа за плажу; патике; сандале; спортске ципеле; спортске чарапе; улошци за ципеле; ципеле; чарапе и плетена трикотажа; чизме.

Кл. 26: копче за ципеле; пертле за ципеле; рајсфешлуси за торбе; шнале за ципеле.

Кл. 35: Услуге малопродаје и велепродаје за обућу; услуге рекламирања преко интернета.

(111) **72365** (181) **08.06.2026.**
(210) Ж- 2016-1043 (220) 08.06.2016.
(151) 30.03.2017.

(732) **Kuč-Company D.O.O.**, Зоре Јовановић 17,
34000 Крагујевац, RS
(540)



(531) 01.15.14; 03.13.01; 05.07.02; 08.01.01; 08.01.08;
24.07.01; 25.01.19; 27.05.03; 27.05.24; 29.01.02; 29.01.04

(591) плава, жута, бела, зелена, црвена.
(511) Кл. 29: млеко и млечни производи, јогурт, кисело млеко, обрани јогурт, павлака.

(111) **72366** (181) **08.07.2026.**
(210) Ж- 2016-1198 (220) 08.07.2016.
(151) 30.03.2017.

(732) **Genzyme Corporation (Massachusetts corporation)**, 500 Kendall Street, Cambridge,
Massachusetts 02142, US

(740) Владан Малешевић, Цара Лазара 7, 11000 Београд
(540)

XENPOZYME

(511) Кл. 5: фармацеутски препарати за превенцију и третирање кардио-васкуларних обољења и болести централног нервног система; фармацеутски препарати за третирање рака, тромбозе, и респираторних обољења; фармацеутски препарати за третман ретких болести, фармацеутски препарати за превенцију и третирање инфективних болести, нарочито вирусних и бактеријских инфекција.

(111) 72367 (181) 06.07.2026.
(210) Ж- 2016-1197 (220) 06.07.2016.
(151) 30.03.2017.

(732) **DR TECHNO VB DRUŠTVO SA
OGRAIČENOM ODGOVORNOŠĆU, NOVI SAD,**
Народног Фронта бр. 21 локал 5, 21000 Нови Сад, RS
(740) Надежда Гвозденац, Стевана Брановачког бр.
9/17, 21000 Нови Сад
(540)



(531) 19.13.22; 26.01.04; 27.05.01; 29.01.01; 29.01.08
(591) црна, црвена, бела.

(511) Кл. 7: машине и машински алати, нарочито машине за прање веша, машине за прање судова, пресе за пеглање, машине за млевење; електричне машине, нарочито миксери, млинови за кафу, мешалице електричне за кућну употребу, кухињске машине електричне, прерађивачи хране електрични; апарати за члшћење, нарочито усисивачи за прашину.

Кл. 8: ручни апарати и справе којима се ручно управља, нарочито шишачи за браду, ручне справе за увијање косе, ручне справе за коврцање косе, сецкалице за поврће, уређаји за депилацију електрични; бријачи електрични, тримери; прибор за јело, нарочито стони прибор, есцајг.

Кл. 9: апарати за снимање, пренос и репродуковање звука или слике, нарочито видео камере, диктафони, антене, телевизори, телефонски апарати, нарочито бежични телефони, жичани телефони, мобилни телефони и смартфонски, пројектори слике, ДВО плејери, УСБ прикључци, касетофони, музичке линије, звучници, појачала, магнетни носиоци података, дискови за снимање звука; апарати и инструменти фотографски, нарочито фото апарати, блицеви, кинематографски, оптички, за вагање, за мерење, за сигнализацију, нарочито звучни аларми; апарати и инструменти за провођење, прекид, трансформацију, акумулацију, регулисање, или контролу електричне енергије; пуњачи батерија; батерије; аутоматске машине и механизми за апарате који се покрећу новцем или жетоном; регистар касе, машине за рачунање, опрема за обраду података и

рачунари; сви компјутерски програми и софтвери; компјутерске периферне јединице; монитори; миш; подлоге за миш; тастатуре за рачунаре; штампачи за рачунаре; процесори; скенери; слушалице; лаптоп рачунари; торбе за лаптопове; таблет рачунари; 3Д наочаре; футроле за смартфоне; апарати за гашење пожара, апарати за разоноду који користе спољни екран или монитор.

Кл. 11: апарати за производњу паре; апарати за кување, нарочито шпорети, уградне рерне, уградне плоче, роштиљи, тостери, рингле за кување, грејачи воде, пекачи, машине за печење хлеба, електрични парни лонци, вишенаменски електрични лонци, микроталасне пећи, пећи на чврсто гориво, апарати за кафу, справе за печење вафла; апарати за хлађење, нарочито фрижидери, замрзивачи, клима уређаји; апарати за грејање, нарочито електрични радијатори, бојлери; апарати за сушење, нарочито фенови за косу; апарати за исушивање; апарати за филтрирање воде; јонизујући апарати за обраду ваздуха; апарати за снабдевање водом и за санитарне сврхе, нарочито славине за топлу и хладну воду; судопере; електрични уређаји за прављење јогурта; апарати за вентилацију, нарочито аспиратори; сушачи веша.

Кл. 21: кућне и кухињске справе и посуде, нарочито комплети посуда за кување, шерпе, тигањи; стакларија, порцелан, фајанс, грнчарија и лончарија, ручни прибор и апарати за кућну и кухињску употребу; справе и посуде за кућну употребу, нарочито даске за пеглање; справе за кухињску употребу; мали ручни апарати за млевење, сецкање, пресовање, нарочито соковници; електрични чешљеви; електричне четкице за зубе.

Кл. 35: оглашавање, нарочито рекламирање преко плаката, рекламирање путем поште, рекламирање на радију, рекламирање преко телевизије, рекламирање слањем наруџбеница, рекламирање на рачунарској мрежи; изнајмљивањем билборда; вођење послова, нарочито продаје техничких уређаја и опреме; презентација робе; пословно управљање; канцеларијски послови; помоћ у раду и управљању привредним друштвима; помоћ у управљању пословном, или комерцијалном делатношћу у индустријским и комерцијалним привредним друштвима; сакупљање разних роба у корист других, омогућавајући клијентима да разгледају и купују ову робу у продавницама на мало, путем распродаја, поруџбинама пошторн преко каталога, путем електронских медија, преко веб сите-а и телевизијских програма за куповину; дељење проспеката директно поштом, дистрибуција узорак.

Кл. 39: транспортне услуге; паковање и складиштење робе; испорука робе; услуге везане за најам транспортних возила; услуге паковања и сортирања робе пре одпремања; услуге контроле превозних средстава и робе пре транспорта.

(111) 72368 (181) 12.07.2026.
(210) Ж- 2016-1215 (220) 12.07.2016.
(151) 30.03.2017.

(732) **LE SHI INTERNET INFORMATION & TECHNOLOGY (BEIJING) CORPORATION**, Room 6184, 6th Floor, Building 19, No. 68 Xueyuan South Road, Haidian District, Beijing, CN
(740) Мила Михаиловић, адвокат, Хиландарска 5/1, Београд
(540)



(531) 28.03.00

(511) Кл. 7: машине за припремање напитака, електромеханичке; кухињске машине, електричне; пресе за воће, електричне, за употребу у домаћинству; усисивачи; машине за прање [веш]; машине за хемијско чишћење; уређаји за повлачење завеса, електрично контролисани; апаратура за справљање газиране воде; машине за врење; стартери за моторе и машине; вентилатори за моторе и машине; пригушивачи за моторе и машине; пумпе [делови машина, погонских машина или мотора]; запушачи (чепови) [делови машина, погонских машина или мотора]; компресори [машине]; универзални зглобови [Кардански зглобови]; затварачи врата, електрични; контролни механизми за машине, погонске машине или моторе; лежајеви [делови машина]; машине за прање судова; машине за сецкање хране, електричне; мућкалице, електричне; алати за оштрење ивица скија, електрични; четке за усисиваче; ваздушни филтери (делови мотора); пнеуматски цилиндри (делови машина); машине за склапање бицикла; машине које раде на батерије.

Кл. 9: периферни уређаји за компјутер; оперативни компјутерски програми, снимљени; компјутерске софтверске апликације, које се могу преузимати (даунлоудовати); таблет компјутери; подлоге за миша; смарт картице [картице са интегрисаним колом]; софтвер за компјутерске игре; кодиране кључ картице; УСБ флеш драјвови; компјутери; електронске публикације, које се могу преузимати; сликовни фајлови који се могу преузимати; уређаји за складиштење меморије у компјутеру; компјутерски програми [софтвер који се може преузимати]; паметне наочаре; паметни сатови; педометри; фотокопири [фотографски, електростатички, термички]; апарати и инструменти за мерење; мере; електронске табле за давање обавештења; паметни телефони; кутије за паметне

телефоне; модерни; сет-топ кутије (уређаји за примање дигиталног телевизијског сигнала); апарати за навигацију за возила [компјутери на командној табли]; опрема за мрежну комуникацију; сателитски навигациони апарати; сетови за трансмисију [телекомуникација]; мини пројектори; мобилни телефони; видео телефони; уређаји за прање активности који се могу носити; футроле/маске за паметне телефоне; заштитни филмови адаптирани за паметне телефоне; слушалице; телевизијски апарати; кабинети за звучнике; телевизијске камере; преносиви медија плејери; дијафрагме [акустика]; веб камере; штапови за прављење селфи фотографија [моноподи који се држе у руци]; камере [фотографија]; апарати за пројекцију; апарати за мерење; апарати за мерење брзине у возилима; дијагностички апарати, не у медицинске сврхе; повезане наруквице [инструменти за мерење]; инструменти који садрже окуларе; материјали за напајање струјом [жице, каблови]; чипови [интегрисана кола]; конвертери, електрични; уређаји ниске волтаже за напајање струјом; видео екрани; апарати за даљинску контролу; утикачи, утичнице и остали контакти [електричне везе]; апарати за паљење (покретање), електрични, за паљење са дистанце; заштитни шлемови; наочари за спорт; инсталације за заштиту од крађе, електричне; браве, електричне; пуњачи батерија; наочаре; батерије, електричне; преносиви извор струје [батерије које се могу поново пунити]; кинематографски филм, изложен; траке и привесци за мобилне телефоне; рутери; стереоскопи; сигурносни прслуци који одбијају светлост; камкордери.

Кл. 11: лампе; светла за возила; апаратура и инсталације за кување; замрзивачи; фрижидери; инсталације за клима уређаје; лампе за загревање у купатилу; соларни панели за загревање воде; цепни грејачи; апарати за држање и коришћење воде за пиће; посуђе за кување, електрично; тостери; машине за справљање кафе, електричне; експрес лонци [аутоклав], електрични; микроталасне пећнице [апарати за кување]; апарати и машине за пречишћавање ваздуха; електрични вентилатори за личну употребу; фенови за сушење косе; апарати за филтрирање воде; стерилизатори судова; радијатори, електрични; пећи за печење; апарати за хлађење ваздуха; клима уређаји за возила; светла за моторцикле; апарати за дезинфекцију; гасни упаљачи.

Кл. 12: аутомобили без возача [аутономни аутомобили]; електрична возила; спортски аутомобили; возила за кретање по копну, ваздуху води или прузи; моторцикли; бицикли; трицикли; дечја колица; чврсте гуме за точкове возила; тапацирунг за возила; возила на даљинску контролу, која нису играчке; мотори за копнена возила;

главчине за аутомобилске точкове; ретровизори; сигурно сна седишта за децу, за возила; летелице; показивачи (индикатори) правца за бицикле; звучни системи упозоравања за бицикле; волани за возила; мобилни скутери; навлаке (заштита) за дечја колица; носиљке за бебе; дојстици за возила; точкови за колица [возила]; аутомобили; пепеларе за аутомобиле; унутрашње гуме за бицикл; гуме за бицикл без унутрашње гуме; бочни ретровизори за возила; точкови за бицикл; аутомобилске каросерије; аутомобилски точкови; електрични бицикли; колица за преношење терета; омнибусеви; стартери; шасије возила; аларми против крађе за возила; ветробрани. Кл. 16: папир; убриси од папира; штампани материјал; штампане публикације; билтени; фотографски стативи; пластична фолија за паковање; канцеларијска опрема; материјали за писање; жигови [печати]; свеске; слике; штампани купони; инструменти за писање; архитектонски модели; наставни материјали [осим апарата]; табле за цртање; лепљива трака [прибор за писање]; футроле за прибор за писање [сетови].

Кл. 18: животињске коже; џепни новчаници; спортске торбе; торбе; ранчеви; торбе за алат, празне; додаци (украси) од коже за намештај; кишобрани; штапови за ходање; коњска опрема.

Кл. 20: ногаре [намештај]; сталци за ТВ; сталци за стерео уређаје (намештај); намештај; сандуци за играчке; огледала [стакла за огледање]; плетена слама, осим рогозине; уметничка дела од дрвета, воска, гипса или пластике; прстенови за завесе; табле за качење кључева; регистарске таблице, не од метала; кућице за кућне љубимце; наруквице за идентификацију, не од метала; ковчези; држачи за пешкире, фиксирани, не од метала; јастуци; колица [намештај]; радни столови; полице; кутије за алат, не од метала, празне; причвршћивачи врата, не од метала; вреће за спавање за камповање; декорације од пластике за намирнице.

Кл. 25: одећа; спортски дресови; дечја одећа; бициклистичка одећа; одећа отпорна на воду; одећа за кишу; костими за маскирање; обућа; спортске ципеле; опрема против клизања за обућу; шешири; дечије кациге; чарапе; рукавице [одећа]; скијашке рукавице; шалови; појасеви; религијска одећа; трегери за одећу [нараменице]; траке за одећу; капе за туширање; маске за спавање; венчанице; дечије рубље [одећа].

Кл. 28: игре; апарати за игре; контролори конзола за игру; машине за видео игре; плишане играчке; пиштољи играчке; макете возила; скутери [играчке]; возила играчке; дронови [играчке]; карте за играње; друштвене игре; лопте за играње; колица за голф торбе; апаратура за телесно вежбање; бицикли за стационарно вежбање (непокретни); прибор за стреличарство; скије; звиждаљке; рукавице за игру;

штитници за колена [спортски артикли]; ролшуре са точковима у једној линији; обућа за снег; орнаменти (украси) за јелке, осим артикала за расвету и посластичарских производа; прибор за пецање; греб-греб картице за играње игара на срећу; знојнице за рекете; пластичне тркачке стазе.

Кл. 35: услуге рентирања рекламног простора; услуге он-лајн рекламирања на комјутерској мрежи; услуге презентације робе на медијима за комуникацију, у сврхе продаје робе на мало; услуге продукције рекламних филмова; услуге пружања помоћи у управљању пословањем (бизнисом); услуге комерцијалног управљања лиценцираним робама и услугама других лица; услуге агенције за увоз-извоз; услуге промоције продаје за друга лица; услуге набавке за друга лица [куповина роба и услуга за друге бизнисе]; услуге маркетинга; услуге обезбеђивања он-лајн тржишта за купце и продавце роба и услуга; консултантске услуге менаџмента особљем; услуге релокације пословања; услуге систематизације информација у компјутерским базама података; услуге веб (веб) индексирања у комерцијалне или рекламне сврхе; услуге рачуноводства; услуге рентирања апарата у које се убацује новац; услуге тражења спонзорства; услуге рентирања продајних штандова; услуге продаје на мало или продаје на велико фармацеутских, ветеринарских и санитарних препарата и санитарског материјала.

Кл. 36: услуге посредовања у осигурању; услуге пружања информација о осигурању; услуге обраде плаћања кредитном картицом; услуге обраде плаћања платном картицом; услуге трансфера електронских новчаних средстава; услуге он-лајн банкарства; финансијске услуге; услуге финансијског менаџмента; услуге обезбеђивања финансијских информација путем веб сајта (веб сите); услуге посредовања у трговини хартијама од вредности; услуге пружања финансијских информација; услуге обезбеђивања рабата (попуста) код партиципирајућих пословних организација других кроз коришћење чланске карте; услуге процене вредности накита; услуге посредовања у пословању некретнинама; услуге подизања хуманитарних фондова; услуге старања о имовини других лица; услуге посредовања код давања залог; услуге посредовања; услуге преузимања одговорности.

Кл. 37: услуге прања возила; услуге поправке фотографских апарата; услуге прскања и бојења; услуге вулканизације гума [поправке]; услуге инсталације и поправке електричних справа (уређаја); услуге инсталације, одржавања и поправке компјутерског хардвера; услуге одржавања возила; услуге инсталације и поправке апаратуре за осветљење; услуге одржавања и поправке моторних возила; услуге одржавања намештаја; услуге сервисних станица за возила [пуњење и одржавање];

услуге пуњења акумулатора (батерија) у возилима; услуге изградње комерцијалних стамбених зграда; услуге штимовања музичких инструмената; услуге инсталације и поправке опреме за забаву и спорт; услуге пружања информација о поправкама; услуге тапаирања; услуге чишћења возила.

Кл. 38: услуге телевизијског емитовања; услуге бежичног емитовања; услуге слања порука; услуге компјутерски потпомогнуте трансмисије порука и слика; услуге комуникације путем мрежа оптичких каблова; услуге електронских огласних табли [телекомуникационе услуге]; услуге обезбеђивања телекомуникационих конекција за глобалну компјутерску мрежу; услуге обезбеђивања интернет причаоница (четрумови); услуге обезбеђивања приступа базама података; услуге новинске агенције; услуге комуникације путем компјутерских терминала; услуге трансмисије видеа- по-захтеву. Кл. 39: услуге транспорта; услуге рентирања бродова; услуге транспорта аутомобилом; услуге пилотирања; услуге рентирања аутомобила; услуге рентирања возила; шоферске услуге; услуге рентирања складишта; услуге пратње путника; услуге рентирања аутобуса; транспортне услуге за туристичко разгледање; услуге рентирања навигационих система; услуге вучења поквареног возила; курирске услуге [поруке или роба]; услуге рентирања трактора.

Кл. 41: едукационе услуге; услуге организације такрничења [едукација или забава]; услуге мобилне библиотеке; услуге он-лајн публикација електронских књига и журнала; услуге филмске продукције, осим рекламних филмова; услуге забаве; услуге игара обезбеђених он-лајн са компјутерске мреже; услуге здравствених клубова [здравствени и фитнес тренинзи]; услуге обуке животиња; услуге клубова [забава или едукација]; услуге телевизијске забаве; услуге обезбеђивања он-лајн видеа, који се не може преузети (даунлоудовати); услуге дистрибуције филмова; услуге пружања информација о рекреацији; услуге писања песама; услуге писања сценарија; услуге организације лутрија; услуге презентације варијетеа.

Кл. 42: услуге техничког истраживања; услуге техничког писања; услуге складиштења података преко интернета (клауд); услуге дизајна компјутерског софтвера; услуге рентирања компјутерског софтвера; услуге конверзије података или докумената са физичког на електронски медиј; услуге хостинга компјутерских сајтова [веб сајтови]; услуге обезбеђивања претраживача за интернет; услуге чувања резервних података ван сајта; услуге електронског складиштења података; услуге унутрашњег дизајна; консултантске услуге у вези са безбедношћу компјутера; услуге индустријског дизајна; услуге дизајна унутрашњег декора; услуге дизајнирања хаљина; услуге ажурирања компјутерског софтвера; услуге враћања натраг

компјутерских података; услуге одржавања компјутерског софтвера; услуге инсталације компјутерског софтвера; софтвер као услуга [СааС]; консултантске услуге у области информационе технологије [ИТ].

Кл. 45: консултантске услуге из области безбедности; услуге пратње; услуге вођења домаћинства; услуге рентирања одеће; погребне услуге; услуге упознавања; он-лајн услуге друштвених мрежа; услуге агенција за организовање венчања; услуге лиценцирања интелектуалне својине; услуге менаџмента ауторским правима.

(111) 72369 (181) 02.08.2026.
(210) Ж- 2016-1315 (220) 02.08.2016.
(151) 30.03.2017.

(732) Привредно друштво за експлоатацију минералне воде и производњу пића "КЊАЗ МИЛОШ" а.д., Јужна индустријска зона бб, Аранђеловац, RS (540)



(531) 01.15.21; 01.15.24; 25.01.15; 27.05.24; 29.01.01
(591) црвена и бела.

(511) Кл. 32: пиво; минералне и содне воде и друга безалкохолна пића; пића од воћа и воћни сокови; воћни нектари; енергетски напаци, сирупи и други препарати за производњу пића.

Кл. 33: алкохолна пића (изузев пива).

(111) 72370 (181) 02.08.2026.
(210) Ж- 2016-1318 (220) 02.08.2016.
(151) 30.03.2017.

(732) Привредно друштво за експлоатацију минералне воде и производњу пића "КЊАЗ МИЛОШ" а.д., Јужна индустријска зона бб, Аранђеловац, RS (540)



(531) 05.07.13; 25.01.01; 27.05.24; 29.01.15
(591) плава, црвена, бела, зелена.

(511) Кл. 32: пиво; минералне и содне воде и друга безалкохолна пића; пића од воћа и воћни сокови; воћни нектари; енергетски напаци, сирупи и други препарати за производњу пића.

Кл. 33: алкохолна пића (изузев пива).

(111) **72371** (181) **02.08.2026.**
(210) Ж- 2016-1317 (220) 02.08.2016.
(151) 30.03.2017.

(732) Привредно друштво за експлоатацију минералне воде и производњу пића "КЊАЗ МИЛОШ" а.д.,
Јужна индустријска зона бб, Аранђеловац, RS
(540)



(531) 01.15.21; 01.15.24; 25.01.15; 27.05.24; 29.01.01

(591) наранџаста и бела.

(511) Кл. 32: пиво; минералне и содне воде и друга безалкохолна пића; пића од воћа и воћни сокови; воћни нектари; енергетски напаци, сирупи и други препарати за производњу пића.

Кл. 33: алкохолна пића (изузев пива).

(111) **72372** (181) **02.08.2026.**
(210) Ж- 2016-1316 (220) 02.08.2016.
(151) 30.03.2017.

(732) Привредно друштво за експлоатацију минералне воде и производњу пића "КЊАЗ МИЛОШ" а.д.,
Јужна индустријска зона бб, Аранђеловац, RS
(540)



(531) 05.07.11; 05.07.12; 25.01.01; 27.05.24; 29.01.15

(591) плава, зелена, жута, наранџаста, бела.

(511) Кл. 32: пиво; минералне и содне воде и друга безалкохолна пића; пића од воћа и воћни сокови; воћни нектари; енергетски напаци, сирупи и други препарати за производњу пића.

Кл. 33: алкохолна пића (изузев пива).

(111) **72373** (181) **02.08.2026.**
(210) Ж- 2016-1313 (220) 02.08.2016.
(151) 30.03.2017.

(732) Привредно друштво за експлоатацију минералне воде и производњу пића "КЊАЗ МИЛОШ" а.д.,
Јужна индустријска зона бб, Аранђеловац, RS
(540)



(531) 05.07.15; 19.07.01; 19.07.09; 27.05.01; 29.01.15

(591) зелена, тамно зелена, црвена, жута, окер жута.

(511) Кл. 32: пиво; минералне и содне воде и друга безалкохолна пића; пића од воћа и воћни сокови; воћни нектари; енергетски напаци, сирупи и други препарати за производњу пића.

Кл. 33: алкохолна пића (изузев пива).

(111) **72374** (181) **02.08.2026.**
(210) Ж- 2016-1314 (220) 02.08.2016.
(151) 30.03.2017.

(732) Привредно друштво за експлоатацију минералне воде и производњу пића "КЊАЗ МИЛОШ" а.д.,
Јужна индустријска зона бб, Аранђеловац, RS
(540)



(531) 05.07.10; 05.07.13; 19.07.09; 27.05.01; 29.01.15

(591) зелена, тамно зелена, црвена, жута.

(511) Кл. 32: пиво; минералне и содне воде и друга безалкохолна пића; пића од воћа и воћни сокови; воћни нектари; енергетски напаци, сирупи и други препарати за производњу пића.

Кл. 33: алкохолна пића (изузев пива).

Ж

(111) **72375** (181) **07.06.2026.**
(210) Ж- 2016-1036 (220) 07.06.2016.
(151) 30.03.2017.

(732) **MIKROELEKTRONIKA DOO BEOGRAD**
(**ZEMUN**), Батајнички друм 23, 11186 Земун
Београд, RS
(540)



(531) 26.05.04; 27.05.01; 27.05.07
(511) Кл. 9: рачунарски алати за развој софтвера;
електронске штампане плоче; софтвер, фирмвер и
хардвер.

(111) **72376** (181) **26.07.2026.**
(210) Ж- 2016-1292 (220) 26.07.2016.
(151) 30.03.2017.

(732) **Heliae Development LLC**, 578 E Germann Road,
Gilbert, Arizona 58297, US
(740) Митровић Предраг, Аласка 36, Земун,
11080 Београд
(540)

NYAXA

(511) Кл. 5: додаци исхрани и дијететски додаци
исхрани за водене животиње који обезбеђују
антиоксиданте, а нарочито Астаксантин.
Кл. 31: храна и намирнице за водене животиње, а
нарочито рибе.

(111) **72377** (181) **26.07.2026.**
(210) Ж- 2016-1293 (220) 26.07.2016.
(151) 30.03.2017.

(732) **Heliae Development LLC**, 578 E Germann Road,
Gilbert, Arizona 58297, US
(740) Митровић Предраг, Аласка 36, Земун,
11080 Београд
(540)

PHYDELITY

(511) Кл. 1: додаци за тло, омекшивачи за тло;
биљни додаци и ђубрива у форми тла и хранљивих
материја за употребу у пољопривреди и
хортикултури, нарочито за производњу биља.

(111) **72378** (181) **29.06.2026.**
(210) Ж- 2016-1151 (220) 29.06.2016.
(151) 31.03.2017.

(732) **Миомира Медаковић Топаловић**, Дрварска 16,
Београд, RS

(740) Мамић Ана, Господар Јевремова 41,
11000 Београд
(540)



(531) 27.05.02; 27.05.10; 27.05.17; 27.05.19
(511) Кл. 3: козметички и парфимерисјки производи.
Кл. 9: електронске публикације које се могу преузети.
Кл. 16: штампане ствари.

(111) **72379** (181) **31.08.2026.**
(210) Ж- 2016-1462 (220) 31.08.2016.
(151) 31.03.2017.

(732) **Lidl Stiftung & Co.KG**, Stiftsbergstraße 1, 74172
Neckarsulm, DE
(740) АОД МСА ИП-Милојевић Секулић Адвокати,
Теразије 29/V, 11000 Београд
(540)



(531) 26.01.02; 26.01.18; 27.05.07; 27.05.24; 29.01.01
(591) црвена, бела.
(511) Кл. 30: слаткиши, нарочито слаткиши од
шећера, бомбоне за жвакање, карамеле (бомбоне),
чоколада, производи од чоколаде, трајни колачи и
печива, кекс; сладолед и млечни сладолед; сви горе
наведени производи чији је састојак замена за шећер.

(111) **72380** (181) **16.06.2026.**
(210) Ж- 2016-1095 (220) 16.06.2016.
(151) 31.03.2017.

(732) **SAMOSTALNA ZANATSKO TRGOVINSKA**
RADNJA "ASTRA", А. Шантића бр. 1,
31300 Пријеполје, RS
(540)

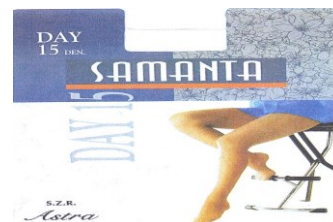

(531) 05.05.20; 25.01.01; 25.05.01; 25.05.02; 25.07.25;
27.05.11; 27.05.24; 29.01.01; 29.01.04
(591) бела, оранж, светло плава, мастило плава, црна.
(511) Кл. 25: чарапе

(111) **72381** (181) **24.06.2026.**
(210) Ж- 2016-1131 (220) 24.06.2016.
(151) 31.03.2017.

(732) **Discover Financial Services**, 2500 Lake Cook
Road, Riverwoods, IL 60015, US

(740) Зоран Д. Граовац, Миријевски венац 4,
11160 Београд

(540)

DISCOVER
GLOBAL NETWORK

(531) 27.01.06; 27.03.12; 27.05.01; 27.05.10; 29.01.01;
29.01.08

(591) црна, наранџаста.

(511) Кл. 36: финансијске услуге; услуге у вези са
кредитним картицама, дебитним картицама и
платним картицама; електронске кредитне и дебитне
транзакције; банкарске услуге; услуге плаћања и
испостављања рачуна; услуге електронског
трансфера финансијских средстава; услуге
управљања кредитима; ширење финансијских
информација путем глобалне компјутерске мреже.

(111) **72382** (181) **16.06.2026.**
(210) Ж- 2016-1096 (220) 16.06.2016.
(151) 31.03.2017.

(732) **SAMOSTALNA ZANATSKO TRGOVINSKA
RADNJA "ASTRA"**, А. Шантића бр. 1,
31300 Пријеполје, RS
(540)



(531) 02.09.14; 02.09.19; 25.01.01; 25.07.25; 27.05.01;
29.01.01; 29.01.06

(591) бела, пинк, сива, црна.

(511) Кл. 25: чарапе

(111) **72383** (181) **12.09.2026.**
(210) Ж- 2016-1507 (220) 12.09.2016.
(151) 31.03.2017.

(732) **JAFFA DOO Crvenka**, Маршала Тита 245,
25220 Црвенка, RS

(740) Реља Мирков, ОАД Карановић & Николић,
Ресавска 23, 11000 Београд

(540)



(531) 06.19.16; 08.01.11; 26.04.18; 26.13.01; 27.05.13;
27.05.24; 29.01.15

(591) плава, црвена, бела, беж, браон, зелена.

(511) Кл. 30: посластице са какаом и лешником.

(111) **72384** (181) **01.07.2026.**
(210) Ж- 2016-1173 (220) 01.07.2016.
(151) 31.03.2017.

(732) **PREDUZEĆE ZA PROMET, MARKETING I
POSREDOVANJE INPHARM CO DOO
BEOGRAD**, Батајнички друм 23, Земун-Београд, RS
(540)

Intusin

(511) Кл. 5: дијететски додаци (додаци исхрани) за људе.

(111) **72385** (181) **12.09.2026.**
(210) Ж- 2016-1506 (220) 12.09.2016.
(151) 31.03.2017.

(732) **JAFFA DOO Crvenka**, Маршала Тита 245,
25220 Црвенка, RS
(740) Реља Мирков, ОАД Карановић & Николић,
Ресавска 23, 11000 Београд
(540)



(531) 26.04.18; 27.05.13; 27.05.21; 27.05.24; 29.01.01; 29.01.04

(591) плава, црвена, бела.

(511) Кл. 30: посластице.

(111) **72386** (181) **11.07.2026.**
(210) Ж- 2016-1213 (220) 11.07.2016.
(151) 31.03.2017.

(732) **PHARMANOVA DOO Društvo za proizvodnju
farmaceutskih proizvoda**, Индустијска 8,
Обреновац-Београд, RS
(540)

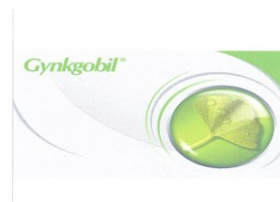

(531) 01.15.23; 05.03.09; 05.03.14; 25.01.01; 26.01.05;
26.01.15; 26.03.01; 27.05.01; 29.01.03; 29.01.06
(591) зелена, тамно исва, светло сива.
(511) Кл. 5: фармацеутски препарати.

(111) **72387** (181) **11.07.2026.**
(210) Ж- 2016-1210 (220) 11.07.2016.
(151) 31.03.2017.

(732) **UNION Sh.p.k.**, Gjergi Fishta PN, Vushtri, RS
(740) Живко Мијатовић & Партнерс, Светогорска 7-
Л2, 11000 Београд
(540)

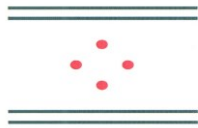

(531) 26.01.01; 26.04.03; 26.07.25; 26.11.08; 29.01.01; 29.01.03
(591) бела, зелена, црвена.
(511) Кл. 21: мали ручни кухињски прибор и апарати
за домаћинство; тоалетни прибор; стакларија и
производи од порцелана; прибор и посуђе за
домаћинство и кућну употребу; кухињски прибор;
кофе, тигањи од гвожђа, алуминијума, пластике или
других материјала; мали ручни апарати за млевање,
брушење или пресовање.

(111) **72388** (181) **11.03.2026.**
(210) Ж- 2016-415 (220) 11.03.2016.
(151) 31.03.2017.

(732) **Дарко Петровић**, Љубљанска 37,
19000 Зајечар, RS
(540)



(531) 03.13.04; 05.05.21; 05.13.08; 27.05.01
(591) бордо, црна, сива, жута.
(526) Дисклејмер на "IMPERIAL HONEY, CARSKI
MED"
(511) Кл. 30: мед

(111) **72389** (181) **15.08.2026.**
(210) Ж- 2016-1376 (220) 15.08.2016.
(151) 31.03.2017.

(732) **Monster Energy Company**, 1 Monster Way,
Corona, California 92879, US

(740) ПЕТОШЕВИЋ д.о.о, Кнез Михаила 1-3,
11000 Београд
(540)



(531) 27.05.01; 27.05.02; 27.05.09

(511) Кл. 32: безалкохолна пића; пиво.

(111) **72390** (181) **01.07.2026.**
(210) Ж- 2016-1186 (220) 01.07.2016.
(151) 31.03.2017.

(732) **Дина Булајић**, Заплањска 88а, 11000 Београд, RS
(740) Љубица С. Ђорић, Цвијићева 22, 11000 Београд
(540)



(531) 02.03.04; 05.01.10; 26.11.13; 28.05.00; 29.01.01;
29.01.03; 29.01.04

(591) зелена, бела, црвена, плава.

(511) Кл. 3: уља за масажу; козметика; пасте за зубе;
балзами за косу; шампони за косу; креме, уља,
лосиони, спрејеви, оловке и балзами за козметичке
потребе; козметички лосиони; козметички серуми.
Кл. 5: вишенаменски медицински балзами против
болова; биљни чајеви за медицинске сврхе;
фармацеутски препарати за ране; пастиле за
фармацеутску употребу; антибиотици у форми
таблета; витамини; лекови за кардиоваскуларна
оболња; агењи за давање лекова у таблетама који
омогућавају контролисано отпуштање активних
састојака за широк спектар фармацеутских
производа; антипиретички лекови са седативним
дејством; балзами против болова; медицински чај;
фармацеутски препарати и супстанце за превенцију
канцера; фармацеутски препарати за превенцију
остеопорозе; фармацеутски препарати за лечење
хормоналних поремећаја и за превенцију
остеопорозе; фармацеутски препарати и смеше за
лечење и превенцију канцера; антиинфламаторни
мелеми; фармацеутски препарати за лечење и
превенцију болести коже и нокта; средства за
опуштање мишића; фармацеутски препарати за
регулацију имунитета; фармацеутски препарати
против кашља и прехладе; препарати за лечење
прехладе; чајеви за мршављење за медицинске

потребе; фармацеутски препарати за лечење кардиоваскуларних болести; фармацеутски препарати за инхалацију у лечењу плућне хипертензије; додаци исхрани за контролу холестерола; средства за снижавање холестерола; фармацеутски препарати за лечење мултипле склерозе; фармацеутски препарати за лечење Паркинсонове болести; биљне капсуле за повећање потенције код мушкараца; препарати за потискивање хормона; лосиони за фармацеутске намене; серуми; фластери; пастиле за грло; додаци исхрани; витамински додаци исхрани; додаци исхрани који садрже витамине; биљни препарати; биљни екстракти за фармацеутске намене; биљни суплементи; фармацеутски препарати за негу коже; фармацеутски препарати за лечење поремећаја коже; фармацеутски препарати и супстанце за лечење оштећене коже и ткива; фармацеутски препарати за лечење болести система за варење; фармацеутски препарати за лечење очних болести и стања; антидепресиви; пастиле против кашља; помаде за фармацеутску употребу; прополис за фармацеутску употребу; фармацеутски препарати за лечење дијабетеса; фармацеутски препарати за лечење канцера; фармацеутски препарати за лечење остеопорозе; фармацеутски препарати за постизање ерекције; фармацеутски производи против дијабетеса; фармацеутски препарати за лечење спортских повреда; фармацеутски препарати и супстанце за употребу у урологији; фармацеутски препарати за лечење поремећаја срчаног ритма; биљни лекови; фармацеутски лекови.

Кл. 44: фармацеутски савети; фармацеутско саветовање; здравствено, медицинско и фармацеутско консултовање; пружање фармацеутских информација; консултантске и информативне услуге у вези са фармацеутским производима; услуге медицинске дијагностике.

(111) **72391** (181) **22.07.2026.**
(210) Ж- 2016-1276 (220) 22.07.2016.
(151) 31.03.2017.

(732) **ПОЛИТИКА - Акционарско друштво за новинско-издавачку и графичку делатност**, Цетињска бр. 1, 11000 Београд, RS
(740) Олга Јосифовић, Булевар ослобођења 76, Београд
(540)



(531) 25.05.02; 27.05.17; 27.05.24; 29.01.01
(591) црвена, бела, црна.

(511) Кл. 16: папир, картон, штампане ствари, књиговезачки материјал, фотографије (штампане), канцеларијски материјал, штампарска слова, клишеи, пластичне фолије за омотавање.

Кл. 35: оглашавање, рекламирање, објављивање рекламних текстова, изнајмљивање огласног простора, обрада текста, услуге подсећања на уговорене састанке (канцеларијски послови), услуге рекламних агенција, дистрибуција рекламног материјала, организовање сајмова у комерцијалне или рекламне сврхе.

Кл. 38: слање порука, телефонске комуникације, комуникације мобилним телефонима, комуникација преко рачунарских терминала, пренос порука и слика посредством рачунара, пренос електронске поште.

(111) **72392** (181) **16.09.2026.**
(210) Ж- 2016-1534 (220) 16.09.2016.
(151) 31.03.2017.

(732) **Western Digital Technologies, Inc.**, 3355 Michelson Drive, Suite 100, 92612, Irvine California, US
(740) АОД МСА ИП-Милојевић Секулић Адвокати, Теразије 29/V, 11000 Београд
(540)

WD PURPLE

(511) Кл. 9: уређаји за похрањивање података, наиме хард диск драјвови, дигитални диск драјвови, мултимедијални читачи, полупроводнички дискови (ССД), празни дигитални медији за похрањивање података, хибридни драјвови и рачунарске периферне јединице; компјутерски уређаји за похрањивање података, наиме хардвер за рачунарску меморију и хард драјвови за рачунаре; дигитални електронски уређаји за организацију, пријем, репродукцију, трансмисију, управљање, чување, обезбеђивање, кодирање, централизовање, бекаповање (прављење резервних копија), пренос, прилагођавање, навигацију, преглед, приступ, дељење, стриминг (проток), синхронизовање, измену (модификовање), проверу, отпремање и преузимање текста, података, слика, аудио и видео датотека, информација, или медијских садржаја који су сачувани на, који протичу кроз, хостују (трајно се складиште) на или се покрећу путем уређаја за похрањивање података, хард драјвова, диск драјвова, полупроводничких дискова, мултимедијалних читача (плејера), Интернет сервера и сервера за чување података у облаку („цлоуд“); преносиви рачунарски бекап системи базирани на хард драјвовима; рачунарски хардвер за отпремање, чување, проналажење, преузимање, пренос и слање дигиталног садржаја; рачунарски софтвер за употребу у синхронизацији, бекаповању (прављењу резервних копија), репродукцији и кодирању и

декодирању дигиталних датотека, укључујући аудио, видео, текстуалних и бинарних датотека, слика, графичких и мултимедијалних датотека; уређаји за похрањивање података на рачунарским мрежама, наиме похрањивање и бекаповање електронских података локално или преко телекомуникационе мреже; софтвери рачунарских мрежа, наиме софтвер за постављање и конфигурирање услуга управљања складиштем података у облаку („манaged storage“) и бекаповања преко мрежа широког подручја; компјутерски софтвер и хардвер за синхорнизацију и повезивање локалних мрежних складишта и глобалних рачунарских мрежа за отпрему, похрањивање, проналажење, преузимање, пренос и слање дигиталног садржаја, за складиштење и управљање подацима на локалним и серверима датотека који се налазе на интернету, за обраду похрањених података; компјутерски уграђени програми (фирмвер) за похрањивање података, проналажење података, приступ подацима, бекаповање података, репликацију (копирање) података, доступност података, опоравак (поновно успостављање) података, превођење и конверзију података; компјутерски хардвер за употребу у апликацијама и системима за видео надзор, дигиталним или персоналним видео рекордерима, телевизији утемељеној на интернетском протоколу, телевизијским декодерима (сет-топ бок), аудио системима, дигиталним ознакама, караоке плејерима, уређајима за компјутерске игрице и уређајима за снимање ДВД дискова.

Кл. 42: омогућавање привремене употребе онлајн софтвера који се не могу преузимати, који се користе за похрањивање и управљање рачунарским подацима за друге; услуге бекаповања (прављења резервних копија) података са рачунарских хард драјвова и уређаја за похрањивање рачунарских података; компјутерске услуге, наиме услуге опоравка (поновног успостављања) података и услуге синхронизације података; омогућавање привременог коришћења онлајн рачунарског софтвера у облаку („цлоуд“) који се не може преузети, за употребу у управљању базама података и електронском похрањивању података; омогућавање употребе компјутерског софтвера који се не може преузети, укључујући уграђене програме (фирмвер) и мобилне апликације за похрањивање, пренос, проток, преглед и репродукцију текста, података, аудио и видео датотека, дигиталних слика и мултимедијалног садржаја до и од уређаја за похрањивање података, хард дискова, диск драјвова, и полупроводничких дискова, мултимедијалних плејера и периферних рачунарских јединица до телевизијских и видео уређаја, монитора, пројектора и компјутерских и мобилних уређаја, наиме, таблет рачунара и лаптопова; рачунарске услуге, наиме пружање услуга хостинга у облаку („цлоуд“); пружање услуга

софтвера у виду сервиса (Саас услуге) за даљинско управљање подацима и за приступ апликацијама путем интернета и/или услугама кроз мрежни оперативни систем или интерфејс портала преко мреже, укључујући али не ограничавајући се на интернет; компјутерско и електронско похрањивање података; дизајн, развој, ажурирање и одржавање рачунарског софтвера, уграђеног софтвера (фирмвера), мобилних апликација, уређаја за похрањивање података, хард драјвова, диск драјвова, полупроводничких дискова, мултимедијалних плејера и рачунарских периферних јединица.

(111) **72393** (181) **11.08.2026.**
 (210) Ж- 2016-1366 (220) 11.08.2016.
 (151) 03.04.2017.

(732) **Bosnalijek farmaceutska i hemijska industrija, dioničko društvo**, Јukićeva 53, 71000 Sarajevo, BA
 (740) Дејан П. Богдановић и др., Влајковићева 28, 11000 Београд
 (540)

PROBILOL

(511) Кл. 5: фармацевтски производи.

(111) **72394** (181) **11.08.2026.**
 (210) Ж- 2016-1367 (220) 11.08.2016.
 (151) 03.04.2017.

(732) **Morrison Bowmore Distillers Limited**, Springburn Bond, Carlisle Street, Glasgow G21 1EQ, UK
 (740) Дејан П. Богдановић и др., Влајковићева 28, 11000 Београд
 (540)

AUCHENTOSHAN

(511) Кл. 33: алкохолна пића (изузев пива); виски.

(111) **72395** (181) **11.08.2026.**
 (210) Ж- 2016-1365 (220) 11.08.2016.
 (151) 03.04.2017.

(732) **Bosnalijek farmaceutska i hemijska industrija, dioničko društvo**, Јukićeva 53, 71000 Sarajevo, BA
 (740) Дејан П. Богдановић и др., Влајковићева 28, 11000 Београд
 (540)

PROMASS

(511) Кл. 5: фармацевтски производи и препарати за лечење остеоопорозе.

(111) **72396** (181) **09.08.2026.**
 (210) Ж- 2016-1360 (220) 09.08.2016.
 (151) 03.04.2017.

(732) **ANEL EL. Em. Pantelakis and SIA E.E.**, Road 45 No. 6, Biopa, ANo Liosia, 13341 Athens, GR
(740) Владан Малешевић, Цара Лазара 7, 11000 Београд
(540)

ANEL

(511) Кл. 6: машине за производњу дима за употребу у пчеларству, посебно пчеларске димилице. Кл. 20: жигови за пламена жигосање са бронзаним матрицама за употребу у пчеларству; кошнице и делови за кошнице обухваћени класом 20, посебно поклопци, улази, рамови, покретне поднице за кошнице, матичне решетке у облику вертикалних баријера, колектори за полен, пластични рамови за кошнице, штитници за углове кошница, наставци за раздвајање рамова у кошницама, врата кошница, клизајући поклопци за кошнице, сатне преграде, колектори за прополис, пластичне поднице за кошнице, пластични штитници за углове кошница, тремови за улаз у кошнице, кавези за матице и ногаре за кошнице.

Кл. 21: замке за инсекте, посебно замке за осе; тегле за матични млеч; кашике за преливе, за употребу у кухињи.

Кл. 44: услуге у пољопривреди, хортикултури и шумарству.

(111) **72397** (181) **09.08.2026.**
(210) Ж- 2016-1357 (220) 09.08.2016.
(151) 03.04.2017.

(732) **CJ Corporation (Korean Corporation)**, 12, Sowol-ro 2-gil, Jung-gu, Seoul, RE

(740) Живко Мијатовић & Партнерс д.о.о., Студентски трг 4, Београд

(540)



(531) 03.06.03; 26.03.04; 26.03.06; 26.03.07; 27.05.01; 29.01.14

(591) плава, наранџаста, црвена, црна.

(511) Кл. 20: намештај; огледала; рамови за слике; корпе, неметалне; меморијални пехари, неметални; кућице за кућне љубимце; неметалне степенице (мердевине); кутије од дрвета или пластике; унутрашње ролетне; кинетичке скулптуре [декорација]; ручне лепезе; декоративни јастучићи; шеталице за бебе; вреће за спавање за камповање; пластичне пропусне картице, некодиране и немагнетске; уметничка дела од дрвета, воска, гипса

или пластике; кројачке лутке; кревети и душеци; столице и седишта; позоришна седишта. Кл. 31: сточна храна; нутритивни додаци исхрани за животиње (који нису за медицинску употребу); адитиви за храну за животиње (који нису за медицинску употребу); протеини за животињску исхрану; ароме за храну за животиње; храна за јачање животиња; хране за животиње; препарати за товљење животиња; мекиње; подлоге за животиње; узгајна стока; зрневље [семе]; семе житарица, непрерађено; хмель; свеже поврће; алге за људску исхрану; храна за живину; храна за свиње; храна за рибе.

Кл. 35: оглашавање; рекламне агенције; дистрибуција рекламног материјала; рекламирање преко телевизије; услуге телемаркетинга; презентација робе; рекламирање путем филмова; производња рекламних филмова; изнајмљивање огласног простора на веб сајтовима; изнајмљивање времена за рекламирање у средствима комуникације; оглашавање путем електронских медија и интернета; продаја апликација за мобилне уређаје; организовање изложби за привредне или рекламне потребе; управљање компјутерским базама података и прикупљање информација у компјутерске базе података; пословно управљање и консултације у вези са пословним организовањем; услуге агенција за увоз и извоз; пословно управљање за сценске уметнике; договарање претплате за услуге телекомуникација за трећа лица; услуге посредовања у вези са електронском продајом путем наруџбенице; услуге набавке, наиме, куповина пољопривредних и морских производа за друге; услуге малопродаје или велепродаје ђубрива, сто чне хране, индустријских хемикалија, прерађених житарица, прерађених производа на бази житарица, додатака јелима, воћа, меса, прерађених морских производа, свежих алги (морске траве), кафе, колача, кондиторских производа, хлеба, жвакаћих гума, бомбона, чоколаде, колача од пиринча, безалкохолних пића, напитака од прерађеног воћа, минералне воде, напитака од бази воде, алкохолних пића, млека, фармацеутских препарата, додатака исхрани за очување и унапређење здравља, медицинских додатака исхрани, нутритивних додатака, витаминских препарата, минералних додатака исхрани, здравствених додатака, дијететских додатака исхрани, канцеларијског материјала, играчака, женских ташни, торби, одеће, обуће, доњег рубља, спортских производа, козметике, козметичког прибора, прибора за улепшавање, средства за хигијену, препарата за чишћење, средства за чишћење зуба, флашица за храњење, намештаја, постељине, кућних електричних уређаја, кухињског посуђа, стоног посуђа, фотографских апарата и инструмената, аксесоара, накита, сатова, телекомуникационих машина и справа, електричних

аудио и визуелних апарата и инструмената, књига, музичких инструмената; услуге малопродажних објеката; супермаркети; мале продавнице мешовите робе; услуге куповине од куће; све обухватни тржни центри преко интернета.

Кл. 41: информације из области забаве и разоноде; услуге разоноде у виду наступа певача; организација распореда наступа; извођење музичких представа; извођење концерта; позоришна продукција; дистрибуција играних филмова; продукција телевизијских програма; продукција представа; продукција аудио снимака; издавање књига; услуге омогућавања коришћења електронских публикација, које се не могу преузимати; услуге пружања обуке у вези са кувањем; организовање и вођење конгреса; услуге репортерског извештавања; услуге спортских објеката и управљање спортским објектима; услуге игара; услуге агенција за продају карата [разонода]; обезбеђење објеката за рекреацију; планирање забава; обезбеђење дисплеја за забавне сврхе; академије за глуму; музичке академије; услуге пружања обуке у вези са плесом; организовање и вођење образовних догађаја; образовни курсеви преко интернета; изнајмљивање видео трака; услуге фотографисања; услуге ноћних клубова.

(111) 72398 (181) 27.04.2026.
(210) Ж- 2016-746 (220) 27.04.2016.
(151) 04.04.2017.

(732) **DEGUSTA DOO BEOGRAD**, Сутјеска Улица 8
25 д, Београд-Палилула, RS
(740) Адвокат Зоран Наумовић, Крунска 77,
11000 Београд
(540)



(531) 26.01.02; 26.01.18; 26.11.12; 27.05.11; 27.05.24; 29.01.14
(591) црвена, бела, жута, црна.

(511) Кл. 29: парадајз пире.
Кл. 30: мајонез; мајонез дијет; посни мајонез; кечап; љути кечап; сенф; чили сос; сосеви; сосеви за месо; преливи за салату; сосеви за тестенине; пица сос; термостабилни кремове; чоколада; какао крем; млечна крем табла; млечни кремове; мешани кремове; какао табла; чоко топинг; воћни преливи; јагода топинг; топинг шумско воће; топинг карамел.

(111) 72399 (181) 29.06.2026.
(210) Ж- 2016-1155 (220) 29.06.2016.
(151) 04.04.2017.

(732) **"Lovopromet" d.o.o.**, Чамурлијски пут бб,
18000 Ниш, RS
(540)



(531) 01.01.01; 01.11.08; 24.03.07; 24.03.11; 24.03.18; 27.05.24
(511) Кл. 29: конзервисано, замрзнуто, сушено и кувано воће и поврће. желеи, џемови и компоти. Кл. 30: пиринач, брашно и производи од житарица, колачи и послатице, сладоледи.

(111) 72400 (181) 27.07.2026.
(210) Ж- 2016-1301 (220) 27.07.2016.
(151) 04.04.2017.

(732) **Giulio Fienga and Massimo Mastrangelo**, Viale Giuseppe Mazzini 108, Pompei, IT i Via Ettore Franceshini 107, Roma, IT

(740) Игор Ољачић, Влајковићева 27, Београд
(540)



(531) 02.09.01; 24.09.05; 26.04.16; 26.04.18; 26.11.07; 27.05.01; 29.01.01; 29.01.02

(591) беж, жута, наранџаста.

(511) Кл. 43: деликатесне радње [ресторани]; достава obroka за непосредну конзумацију; кетеринг у ресторанима брзе хране; кетеринг хране и пића; обезбеђивање објеката за банкете и друштвене догађаје за посебне прилике; обезбеђивање хране и пића за госте ресторана; обезбеђивање хране и пића у бистроима; обезбеђивање хране и пића у ресторанима; обезбеђивање хране и пића у ресторанима и баровима; припрема и достава хране и пића за конзумирање унутар или изван објеката; припрема и достава хране и пића за непосредно конзумирање; припрема хране и пића; припрема хране и пића за непосредно конзумирање; пружање ресторанских услуга; пружање услуга барова; пружање хране и пића; пружање хране и пића за госте; пружање хране и пића у интернет кафеима; сервирање алкохолних пића; сервирање хране и пића; сервирање хране и пића за госте; сервирање хране и пића за госте у ресторанима; сервирање

хране и пића у бистроима; сервирање хране и пића у интернет кафеима; сервирање хране и пића у малопродајним објектима и објектима који припремају храну за понети; припрема и достава хране и пића за конзумирање у малопродајним објектима; сервирање хране и пића у ресторанима и баровима; сервирање чаја, кафе, какаа, газираних пића и воћних сокова; услуге барова; услуге барова за припрему воћних сокова; услуге барова и бистроа; услуге барова и кетеринга; услуге бифеа за коктел барове; услуге брзе хране за понети; услуге кафеа; услуге кафетерија; услуге кафетерија и ресторана; услуге кафића и ресторана; услуге кафића, кафетерија и ресторана; услуге коктел барова; услуге мобилног кетеринга; услуге ресторана, барова и кетеринга; услуге ресторана, барова и коктел барова; услуге ресторана брзе хране и ресторана који раде нон-стоп; услуге снек-баров.

(111) **72401** (181) **29.07.2026.**
(210) Ж- 2016-1305 (220) 29.07.2016.
(151) 04.04.2017.

(732) **JJGC Industria e Comercio de Materiais Dentarios S.A.**, Av. Juscelino Kubistchek de Oliveira, 3291, Cidade Industrial, Curitiba -PR (Parana) 81270-200, BR

(740) Драгољуб Ђосовић, адвокат, Бул. Арсенија Чарнојевића 54/12, 11070 Нови Београд
(540)

NEODENT

(511) Кл. 10: хируршки и медицински апарати и инструменти, за употребу у хирургији; хируршки комплекти који се састоје од хируршких и медицинских апарата и инструмената за употребу у хирургији; вештачки зуби; материјали за ушивање; уређаји за оралну имплантологију, инструменти и апарати, наиме хируршки инструменти као што су мерачи висине, пародонтолошка сонда, хируршки чекић, титанијумска пинцета, бушилице за проширења (орални борери); бушилице за кружно бушење или уклањање ткива или кости; протетички инструменти са кључем на момент (тзв. орална гедора), контра угаони колењак, протетски адаптер за колењак, ручни одвијач, хирушки сетови који се састоје примарно од хирушких инструмената, протетичких инструмената са кључем на момент, контра-угаоног колењака, ручног колењака, протетског адаптера за колењак, мануелног одвијача или других инструмената као што су ручна сечива и ножеви, вијак за калемљење кости, млин за кост са зауставним точком, тзв. колумбијски екартер, и кирете за подизање синуса; зубни импланти, протезе и њихови делови; хируршки и медицински апарати и инструменти за употребу при компјутерском извођењу оралне хирургије.

Кл. 35: пословне услуге, наиме оглашавање, пословно управљање, пословна администрација, канцеларијско пословање; маркетинг, извођење и надзор програма продајне промоције; промоција продаје (тзв. Мрчедајзинг); консултације потрошача.

(111) **72402** (181) **09.08.2026.**
(210) Ж- 2016-1359 (220) 09.08.2016.
(151) 04.04.2017.

(732) **Petway doo**, Antifašističke borbe 4/8, Beograd, RS
(540)



(531) 02.09.22; 03.06.25; 27.05.03; 27.05.07

(511) Кл. 28: играчке за кућне љубимце.
Кл. 31: храна за животиње.

(111) **72403** (181) **17.05.2026.**
(210) Ж- 2016-884 (220) 17.05.2016.
(151) 04.04.2017.

(732) **NID COLOR MEDIAINTERNATIONAL DOO NOVI SAD**, Темеринска бр. 102, Нови Сад, RS

(740) Адвокатска канцеларија Маровић, Булевар Ослобођења 82/III, 21000 Нови Сад
(540)



(531) 26.04.18; 27.05.09

(511) Кл. 16: штампане ствари.

Кл. 35: оглашавање, вођење послова, пословно управљање, канцеларисјки послови.

Кл. 41: образовне услуге; припремање обуке; разонода; спортске и културне активности.

(111) **72404** (181) **13.07.2026.**
(210) Ж- 2016-1231 (220) 13.07.2016.
(151) 04.04.2017.

(732) **SPADIER HOLDINGS LIMITED**, 13 Karaiskakis Street, P.C. 3032 Limassol, Cyprus, CY
(740) Борислав Ђанић, адвокат, Васе Стајића 14, Суботица
(540)

PUTNIČKA RAKIJA

(511) Кл. 16: хартија, картон; штампане ствари и фотографије; етикете и налепнице за производе и амбалажу за паковање алкохолних пића изузев пива,

штампани каталози и маркетиншки материјал (у штампаној форми); све наведено за алкохолна пића изузев пива.

Кл. 33: алкохолна пића изузев пива.

Кл. 35: оглашавање.

(111) **72405** (181) **11.08.2026.**
(210) Ж- 2016-1370 (220) 11.08.2016.
(151) 04.04.2017.

(732) **KIKA d.o.o. Loznica**, Marinka Pavlovića 15,
15300 Loznica, RS
(540)



(531) 09.03.15; 26.11.13; 27.01.13; 27.01.16; 27.05.07;
27.05.11; 29.01.05

(591) љубичаста, розе, зелена, тиркиз, наранџаста.

(511) Кл. 20: вешталице за одећу; куке које нису од метала за вештање одеће; куке за одећу које нису од метала.

(111) **72406** (181) **30.06.2026.**
(210) Ж- 2016-1163 (220) 30.06.2016.
(151) 04.04.2017.

(732) **Preduzeće za eksploataciju mineralne vode i proizvodnju pića "KNJAZ MILOŠ" AD**, Južna industrijska zona bb, Arandelovac, RS
(540)



(531) 05.03.14; 06.01.01; 19.07.01; 19.07.16; 24.17.21;
27.05.01; 27.05.07; 29.01.14

(591) плава, бела, црвена, зелена.

(511) Кл. 32: пиво; минералне и содне воде и друга безалкохолна пића, безалкохолни воћни екстракти, воћни напитци-безалкохолни, пића од воћа и воћни сокови, воћни нектари, сирупи и други препарати за производњу пића.

Кл. 33: алкохолна пића (изузев пива).

(111) **72407** (181) **06.09.2026.**
(210) Ж- 2016-1482 (220) 06.09.2016.
(151) 04.04.2017.

(732) **Lidl Stiftung & Co. KG**, Stiftsbergstraße 1,
74172, Neckarsulm, DE

(740) АОД МСА ИП-Милојевић, Секулић, адвокати,
Теразије 29/V, 11000 Београд
(540)



(531) 03.01.02; 24.01.09; 24.01.20; 24.09.12; 25.01.17;
27.05.24; 29.01.14

(591) бела, црна, наранџаста, црвена.

(511) Кл. 32: пиво.

(111) **72408** (181) **07.09.2026.**
(210) Ж- 2016-1486 (220) 07.09.2016.
(151) 04.04.2017.

(732) **Lidl Stiftung & Co.KG**, Stiftsbergstraße 1,
74172 Neckarsulm, DE

(740) Живко Мијатовић & Партнерс, д.о.о.,
Светогорска 7-Л2, 11000 Београд
(540)



(531) 25.01.15; 25.01.25; 26.01.15; 27.05.03; 27.05.19;
29.01.01; 29.01.08

(591) црна, сива, наранџаста, бела.

(511) Кл. 33: алкохолна пића (изузев пива), нарочито вина.

(111) **72409** (181) **26.07.2026.**
(210) Ж- 2016-1294 (220) 26.07.2016.
(151) 04.04.2017.

(732) **Савез машинских и електротехничких инжењера и техничара Србије (СМЕИТС)**, Кнеза Милоша 7а/II, 11000 Београд, RS
(540)



(531) 26.04.07; 26.04.18; 27.05.22; 27.05.24; 29.01.04
(591) тегет, бела.
(511) Кл. 16: билтени; књиге; штампане публикације.
Кл. 41: организовање и реализација конференција, конгреса и симпозијума; издавање књига, периодичних издања, часописа, новина и билтена; организовање и реализација семинара, конференција, курса за обуку и усавршавање; електронско издаваштво; стручна обука.

(111) **72410** (181) **05.09.2026.**
(210) Ж- 2016-1476 (220) 05.09.2016.
(151) 05.04.2017.

(732) **Lidl Stiftung & Co.KG**, Stiftsbergstraße 1,
74172 Neckarsulm, DE
(740) АОД МСА ИП-Милојевић Секулић Адвокати,
Теразије 29/V, 11000 Београд
(540)



(531) 26.04.18; 27.05.03; 29.01.02; 29.01.08
(591) златна, бела, црна, сива.
(511) Кл. 29: месо и месни производи, риба и производи од рибе, живина и живински производи, дивљач и производи од дивљачи, кобасице и сухомеснати производи; шкољке (неживе), производи направљени од шкољки (неживих), плодови мора (неживи), производи направљени од плодова мора (неживих), екстракти од меса, рибе, живине, дивљачи, шкољки, поврћа и воћа, пулпе од воћа и поврћа, производа од кромпира свих врста, укључујући све горе наведене производе прерађене, конзервисане, куване, сушене и/или замрзнуте; прерађене, конзервисане, замрзнуте, сушено и кувано воће и поврће, укључујући горенаведене производе укишељене у слатком и/или киселом сосу; деликатеси од рибе, посебно укишељене харинге, филети од киселе харинге, пржене харинге, филети харинге у сосу, бакалар у уљу, димљени лосос, димљени филети од рибе, кавијар, шкампи и месо од рака у расолу и/или сосу; желеи; цемови, мармеладе, воћни пире, слатки намази направљени од воћа или поврћа, слатки намази од орашастих плодова; јаја, млеко и млечни производи, путер, сир, производи од сира, павлака, јогурт, сир за мазање типа "кварк", млеко у праху за исхрану, десерти од воћа, орашастих плодова, јогурта, сира за мазање типа "кварк" и/или павлаке; бадеми и орашаста плодови (припремљени), мешавине орашастих плодова, мешавине орашастих плодова свих врста које садрже сушено воће; јестива уља и масти; маслиново уље;

предјела која се углавном састоје од меса и/или рибе и/или плодова мора и/или живине и/или дивљачи и/или кобасица и/или поврћа и/или воћа; конзервисане супе, производи за припрему супа, бујона; салате које се углавном састоје од меса, рибе, живине, дивљачи, шкољки, поврћа, воћа и/или млечних производа; готова јела која се углавном састоје од меса, рибе, живине, дивљачи, шкољки, кромпира, поврћа, воћа и/или млечних производа; замрзнута храна која се углавном састоји од меса, рибе, живине, дивљачи, шкољки, кромпира, поврћа, воћа и/или млечних производа; дијететска храна која није прилагођена за медицинску употребу која се углавном састоји од меса, рибе, живине, дивљачи, шкољки, поврћа, воћа и/или млечних производа.
Кл. 30: кафа, чај, какао, шећер, пиринач, тапиока, саго, замена за кафу; напаци од кафе, чаја, какаоа и чоколаде; производи од кафе и какаоа за припрему алкохолних и безалкохолних напитака; брашно и прерађевине од житарица; гриз; брашно од хлебних мрвица; пекарски квасац; слаткиши и чоколадни производи; куглице за супу; житарице, мусли и производи од интегралног брашна; брашнаста тестенина, резанци и производи на бази резанаца, пице и производи на бази пице; суши; хлеб и производи од хлеба, смесе за хлеб, пецива и послатлице, послатице од шећера, чоколаде и производи од чоколаде, пралине, укључујући горе наведене производе чији је састојак замена за шећер; готове смесе за припрему резанаца свих врста; готово тесто, нарочито смесе за кнедле, кисело тесто, лиснато тесто; састојци за печење, наиме прашак за пециво, квасац, глазури за торте, премази, глазури, препарати за учвршћивање мућене павлаке, шлага, ароме за уља за печење и кување (осим етеричних уља), шећерни прелив, марципан, смесе за марципан, нугат од орашастих плодова, пекарски вафли, ванила и ванилин шећер, штапићи ваниле; скроб који се користи у прехранбене сврхе, средство за згушњавање соса; пудинзи, пудинзи у праху; тестенина свих врста, укључујући готову и/или смрзнуту тестенину; јела од тестенине свих врста, укључујући готова и/или смрзнута јела од тестенине; сладоледи и млечни сладоледи; мед, меласа; ароме за храну; со; сенф; мајонез; кечап (сос); тартар сос, песто (сос); сирће, сосеви (додаци храни); преливи за салату; зачини, екстракти зачина, сушено биље; рен (додаци храни); деликатесне салате, нарочито салате са тестенином; слатка готова јела, нарочито сутлијаш, пудинг од гриза, палачинке, зашећерене палачинке; готова јела која се углавном састоје од производа направљених од житарица, интегралних производа, тестенине, резанаца, пиринча, хлеба, пецива и/или слаткиша; смрзнути производи који се углавном састоје од производа направљених од житарица, интегралних производа, тестенине,

резанаца, пиринча, хлеба, пецива и/или слаткиша; пица и производи од пице, лазање укључујући хладну или смрзнуту; дијететска храна, која није намењена за медицинску употребу, чији су главни састојци производи од жлтарица, брашнаста тестенина, резанци, пиринач, хлеб, пекарски производи и/или слаткиши.

Кл. 31: свеже воће и поврће; свежи бадеми и свежи орашаста плодови свих врста.

Кл. 32: пива, мешавине пића на бази пива; минералне и газиране воде и други безалкохолни напаци; лимунaде.

Кл. 33: алкохолна пића (изузев пива), вина, жестока пића, ликери, мешавине алкохолних пића, коктели и аперативи на бази жестоких пића и вина, пића која садрже вино; производи за прављење алкохолних напитака.

(111) **72411** (181) **15.08.2026.**
(210) Ж- 2016-1374 (220) 15.08.2016.
(151) 05.04.2017.

(300) 015516404 06.06.2016. EM.
(732) **LRC Products Limited**, 103-105 Bath Road,
Slough, SL1 3UH, UK
(740) Живко Мијатовић & Партнерс д.о.о.,
Студентски трг 4, Београд
(540)

SCHOLL PERFECT SOLE

(511) Кл. 10: ортопедски, ортотички, подијатријски апарати и инструменти и апарати и инструменти за негу стопала; ортопедска обућа; ортопедски артикли; ортопедски улошци и ђонови; делови и прибор за ортопедску обућу.

Кл. 25: обућа; улошци; улошци и ђонови за обућу; улошци за ципеле; чарапе и плетена трикотажа; делови и прибор за обућу.

(111) **72412** (181) **05.09.2026.**
(210) Ж- 2016-1480 (220) 05.09.2016.
(151) 05.04.2017.

(732) **Merc Sharp & Dohme Corp.**, One Merck Drive,
Whitehouse Station, New Jersey 08889, US
(740) Павловић Гордана, Павловић Миливоје
адвокати, Мајке Јевросиме 53, 11000 Београд
(540)

ZEUFECTA

(511) Кл. 5: фармацевтски препарати.

(111) **72413** (181) **09.05.2026.**
(210) Ж- 2016-796 (220) 09.05.2016.
(151) 05.04.2017.

(732) **SWITZERLAND NOBEL INT'L (H.K.) LIMITED**, 12/F, Block E, Des Voeux bldg., 25 des
Voeux Road west, HK

(740) Митровић Предраг, Аласка 36,
11080 Београд - Земун
(540)

NOBEL 

(531) 26.04.16; 26.11.25; 27.05.01

(511) Кл. 9: паметни сатови; паметне наочаре; носиви уређаји за мерење активности; навлаке за паметне телефоне; футроле за паметне телефоне; селфи штапови (ручни моноподи); сигурносни рефлектујући прслуци; штитници главе за спорт; пуњачи за електронске цигарете; паметне наруквице (мерни инструменти); електронске етикете за производе; командне палице (џојстици) за употребу са рачунаром, осим за видео игре; калориметри; електронске огрлице за дресуру животиња; читачи електронских књига; батерије, електричне; апарати за обраду података; рачунарска меморија, уређаји; музичке датотеке, фајлови, које се могу преузимати; датотеке слика које се могу преузимати.

(111) **72414** (181) **16.09.2026.**
(210) Ж- 2016-1532 (220) 16.09.2016.
(151) 05.04.2017.

(732) **Energy Beverages LLC**, 2390 Anselmo Drive,
Corona, California 92879, US
(740) ПЕТОШЕВИЋ д.о.о., Кнез Михаилова 1-3,
11000 Београд
(540)



(531) 01.15.05; 26.04.13; 26.04.24

(511) Кл. 32: безалкохолна пића; пиво.

(111) **72415** (181) **05.09.2026.**
(210) Ж- 2016-1479 (220) 05.09.2016.
(151) 05.04.2017.

(732) **Merc Sharp & Dohme Corp.**, One Merck Drive,
Whitehouse Station, New Jersey 08889, US

(740) Павловић Гордана, Павловић Миливоје
адвокати, Мајке Јевросиме 53, 11000 Београд
(540)

TOLCOTAZ

(511) Кл. 5: фармацеутски препарати.

(111) **72416** (181) **03.08.2026.**
(210) Ж- 2016-1334 (220) 03.08.2016.
(151) 05.04.2017.

(732) **LRC Products Limited**, 103-105 Bath Road,
Slough, SL1 3UH, UK

(740) Живко Мијатовић & Partners д.о.о.,
Студентски трг 4, Београд
(540)

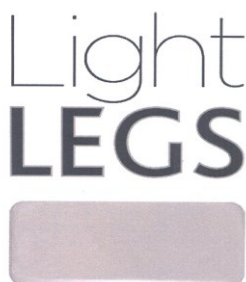

(531) 26.04.02; 27.05.01; 27.05.03; 27.05.09
(591) црна, сива.

(511) Кл. 10: компресивне чарапе; компресивне
чарапе различите чврстоће; медицинске потпорне
чарапе; компресивне женске чарапе; компресивне
женске најлонске чарапе; ортопедске и терапеутске
чарапе; чарапе за медицинске, хируршке и/или
профилактичке сврхе; медицинске и хируршке
кратке чарапе и женске чарапе.

Кл. 25: одећа; обућа; чарапе и плетена трикотажа;
женске најлонске чарапе; женске чарапе; кратке
чарапе.

(111) **72417** (181) **14.09.2026.**
(210) Ж- 2016-1527 (220) 14.09.2016.
(151) 05.04.2017.

(732) **Kwang Yang Motor Co., Ltd.**, No. 35, Wan
Hsing Street, Sanmin District, Kaohsiung City, TW

(740) Владан Малешевић, Цара Лазара 7,
11000 Београд
(540)

KYMSO NOODOE

(511) Кл. 9: преносиви дигитални електронски
апарати, посебно паметни телефони, таблет
рачунари, преносници електронских сигнала и
софтвер с њима у вези; апарати за бежичне
комуникације за пренос звука, информација и слика;
чипови за претходно снимљене рачунарске програме

и софтвер; рачунарски софтвер; рачунарски софтвер
за преносиве дигиталне електронске апарате,
паметне телефоне, таблет рачунаре, преноснике
електронских сигнала и софтвер електронских
апарата широке потрошње; прекидачи; чипови;
штампане плоче; трансивери сигнала; конвертери
сигнала; ЛЦД монитори; рачунарски монитори;
екрани; мерачи; уређаји за снимање километраже;
уређаји за снимање километраже за возила; апарати
за навигацију за возила.

Кл. 12: мотоцикли и делови мотоцикала;
аутомобили и делови аутомобила; бицикли и делови
бицикала; електрична возила и делови електричних
возила; електрични скутери и делови електричних
скутера; електрична инвалидска колица и делови
електричних инвалидских колица; теренска возила и
делови теренских возила; пољопривредне приколице
и делови пољопривредних приколица; уређаји за
спречавање крађе возила; командне табле за возила;
командне табле за мотоцикле; гуме.

(111) **72418** (181) **05.08.2026.**
(210) Ж- 2016-1343 (220) 05.08.2016.
(151) 05.04.2017.

(732) **MEZIJA DOO BEOGRAD**, Pivljanina Baja 9,
Savski venac, 11000 Beograd, RS
(540)

MEZIJAd.o.o.

(531) 27.05.01

(511) Кл. 1: пољопривредне хемикалије, изузев
фунгицида, средстава за уништавање корова,
хербицида, инсектицида и паразитицида; морска
трава (ђубриво); хемијске суспензије за
конзервирање намирница хемикалије за припрему
земљишта; азотна ђубрива; енолошки бактерициди
(хемијски препарати који се користе у прављењу
вина); биохемијски катализатори; заштитна средства
за цвећа; ђубрива; стајско ђубриво за пољопривреду;
препарати за оплодњу, ђубрење; хемијски додаци за
инсектицид; хемијски додаци за фунгициде;
хемикалије у хортикултури, изузев фунгицида,
хербицида, инсектицида и паразитицида; уља за
конзервирање намирница; хумус; хемијски
препарати за заштиту пшенице од кукоља фосфати
(ђубрива); шљака (ђубриво); фосфатиди; фосфор;
суперфосфати (ђубриво); тресетне подлоге за
хортикултуру соли (ђубрива); земља за узгајање
биљака; иловача; угљеник тетрахлорид; тресет
(ђубриво); хемикалије за спречавање болести внове
лозе; препарати против клијања за биљке; биолошки
препарати који нису за употребу у медицини или
ветерини; бактеријски препарати осим за употребу у
медицини или ветерини; културе микроорганизама

осим за медицинску или ветеринарску употребу; препарати за регулацију раста биљака; препарати од микроелемената за биљке; хумус за ђубриво; гени семена за пољопривредну производњу; ђубриво од рибљег брашна; органска биомаса.

Кл. 5: препарати за уништавање сувих трулих гљива; препарати за уништавање сувих трулих гљива; препарати за заштиту од мољаца; антипаразитски препарати; бактериолошки препарати за медицинску и ветеринарску употребу; бактеријски отров; бактеријски препарати за употребу у ветерини и медицини; биоциди; инсектициди; хемијско - фармацеутски препарати; антипаразитске огрлице за животиње; дезодорански који нису за људе и животиње; препарати за уништавање мишева; фунгициди; средства против цревних глиста; гермициди; глицерофосфати; слад за фармацеутску употребу; препарати за уништавање штетних биљака; хербициди; препарати за уништавање корова; отров за пацове; лепак за муве; препарати за уништавање мува; хемијски препарати за лечење пшенице; паразитициди; хемијски препарати за лечење филоксере; стрихнин; хемикалије за лечење болести винове лозе; препарати за уништавање штеточина; карболинеум (паразитицид); алгициди; биолошки препарати за употребу у ветерини; хемијски препарати за ветеринарску употребу; хемијски реагенски за медицинску или ветеринарску употребу; кедровина за употребу у одбијању инсеката; тамјан за одбијање инсеката; акарциди (средства против гриња); дијететски додаци за животиње; дијагностички препарати за ветеринарску употребу.

Кл. 31: алге за људску и животињску исхрану; препарати за товљење животиња; храна за јачање за животиње; храна за стоку; семенске клице за ботаничке сврхе; семе за животињску конзумацију; семе за садњу; зобена крупица за живину; квасац за исхрану животиња; слад за врење и дестилацију; брашна за животиње; каша за товљење стоке; препарати за живину хосиле; стајска храна за животиње; нус-производи прераде житарица за исхрану животиња; храна за преживање за животиње; рибље брашно за животињску исхрану.

(111) **72419** (181) **09.08.2026.**
(210) Ж- 2016-1362 (220) 09.08.2016.
(151) 05.04.2017.

(732) **ALEXANDAR TRGOVINA NA VELIKO I MALO DOO NOVI SAD**, Cara Dušana 69, 21000 Novi Sad, RS
(740) Славенка Гаврић Чуквас, Максима Горког 5, 21000 Novi Sad
(540)

galaxy
PROFESSIONAL

(531) 27.05.01; 27.05.10; 27.05.11; 29.01.01; 29.01.08
(591) црвена.

(511) Кл. 3: вештачки нокти; лак за нокте; декоративне налепнице за нокте; лепак за вештачке нокте; препарати за брушење; лепак за вештачке нокте или трепавице; учвршћивачи за нокте; завршни премази за обликовање ноктију [козметика]; заштитни слојеви лака за нокте; козметички препарати за негу ноктију; подлоге за лак за нокте; препарати за уклањање надоградње за нокте; шљокице за нокте.

Кл. 8: турпије за нокте, електричне, турпије за нокте [картонске].

Кл. 11: фен за косу; лампе са ултра-љубичастим зрацима, који нису за медицинску употребу.

(111) **72420** (181) **30.11.2025.**
(210) Ж- 2015-1936 (220) 30.11.2015.
(151) 05.04.2017.

(732) **Горан Бреговић**, Бањичких жртава ба, Београд, RS

(740) Светлана М. Струнић, Једренска 6, Београд
(540)



(531) 09.05.12; 25.03.25; 27.05.01; 27.05.24

(511) Кл. 3: средства за белјење и друге супстанце за употребу у перионицама; препарати за чишћење, полирање, рибање и нагризање; сапуни; парфимерија, етерична уља, козметика, лосиони за косу; пасте за зубе.

Кл. 9: апарати и инструменти научни, поморски, геодетски, фотографски, кинематографски, оптички, за вагање, мерење, сигнализацију, контролу (инспекцију), спасавање и наставу; апарати и инструменти за провођење, прекид, трансформацију, акумулацију, регулисање или контролу електричне енергије; апарати за снимање, пренос и репродуковање звука или слике; магнетни носачи података, дискови за снимање; компакт дискови, ДВД и други дигитални носачи података; механизми за апарате који се покрећу новцем; регистар касе, рачунске машине, опрема за обраду података, рачунари; рачунарски софтвер; апарати за гашење пожара; дискови за снимање звука; грамофонске плоче; појачала; дубокс, музички; магнетофони; магнетне траке; издавачи карата; кутије за звучнике;

кинематографске камере; тонски носачи звука; мрачне коморе (фотографске;) цртани филмови; фотографска камера; звучници; грамофони; телефонски пријемници; флуоросцентни екрани; пројектни екрани; фотографски екрани; апарати за чишћење дискова са снимљеним звуком; апарати за чишћење грамофонских плоча; траке за снимање звука; кутије за наочаре; футроле за цвикере; радио апарати; аудио и видео пријемници; оптичка сочива; скале за мерење величине слова; увеличавајуће стакло (оптичко); светлећи знаци; неонски знаци; наочаре (оптика); инструменти који садрже окуларе; стакла за наочаре; мегафони; рачунарска меморија, уређаји; микрофони; оптичка огледала; рамови за наочаре; оптичка стакла; рачунари; рачунарска програма, снимљени; цвикери; наочаре; ауто-радио; телефонски апарати; апарати за пренос звука; апарати за снимање звука; апарати за репродуковање звука; звучни апарати и машине; инструменти за лоцирање звука; телеграфски апарати, телевизијски апарати; индикатори темпратуре; апарати за бележење времена; видео траке; магнетни дискови; флопи дискови; видео рекордери; чипови (интегрисана кола); кинематографски филм, осветљен; компакт дискови (аудио-видео); оптички компакт дискови (ЦД-ром); оперативни рачунарска програма, снимљени; рачунарска софтвер, снимљени; дубокс за рачунаре; магнетни носиоци података; модеми; монитори (компјутерска опрема); миш (рачунарска периферна опрема); оптички носачи података; транзистори (електронски); телефонске секретарице; касетофони; компакт диск плејери; диск драјвери за рачунаре; картице са интегрисаним колима (пааметне картице); картице са интегрисаним колима (смарт картице); ноутбук рачунари; наочаре за сунце; видео касете; видео екрани; видео телефони; спортске наочаре; електронске публикације које се могу преузимати; рачунарска програма (софтвери који се могу преузимати); бежични телефони; подлоге за "мишеве"; украсни магнети; софтвер и за рачунарске игре; слушалице; радио пејцери; воки-токи; ДВД пјелери; опрема за телефонирање без руку (хендс фри); мелодије за мобилне телефоне које се могу преузимати; музичке датотеке, фајлови, које се могу преузимати; датотеке слика које се могу преузимати; штампане плоче; УСБ прикључци; уређаји за глобално позиционирајући систем (ГПС); преносиви мултимедијални читачи, плејери; траке за мобилне телефоне; диоде које емитују светло (ЛЕД); лаптоп рачунари; торбе за лаптопове; навлаке за лаптопове; дигитални рамови за фотографије; апликације за рачунарска софтвере које се могу преузимати; читачи електронских књига; смартфони (пааметни телефони); таблет рачунари; кодирани картице за откључавање; 3Д наочаре; меморијске картице за машине за видео игре; компјутерски хардвер; мобилни телефони; дигитални знаци.

Кл. 14: драгоцени метали и њихове легуре и производи од драгоцених метала или са превлаком од њих; накит, драго камење; часовничарски и хронометријски инструменти.

Кл. 15: музички инструменти; хармоника; кључеви за штимовање музичких инструмената; гудала за музичке инструменте; клавири; диригентска палица; палице за бубњење; басови; струне за музичке инструменте; чивије за затезање жица на музичким инструментима; хармонике на мех; кларинет; клавијатуре за музичке инструменте; жице за музичке инструменте; футроле за музичке инструменте; гитаре; електронски музички инструменти; трзалице; музичке кутије; апарат за окретање нотних листова; кобилице за музичке инструменте; кожа за бубњење; педале за музичке инструменте; клавијатура за пијано; жице за клавир; дирке за клавир; мехови за музичке инструменте; пригушивачи за музичке инструменте; бубњеви; музички инструменти; вентили за музичке инструменте; дирке за музичке инструменте; синтисајзери; постоља за музичке инструменте; саксофони; музички пултови; трубе.

Кл. 16: хартија, картон ;штампане ствари; књиговезачки материјал; фотографије; канцеларијски материјал; лепкови за канцеларијске и кућне потребе; уметнички материјали; кичице; писаће машине и канцеларијски прибор (изузев намештаја); материјали за обуку и наставу (изузев апарата); 12 пластични материјал за паковање (који није укључен у друге класе); штампарска слова; клишеи; постери; огласни панои од папира или картона; албуми; бележнице, нотеси; слике; траке за цигаре, за увијање цигарета; подупирачи за књиге; оловке; новине; периодичне публикације; атласи; подметачи за пивске флаше; улазнице; блокови за цртање; памфлети; мустре (шеме за вез); жигови (печати); штамбиљи; свеске; карте; картон; каталози; књиге са песмама или нотама; омоти (канцеларијски материјал); цртежи који се копирају на подлогу; производи за брисање; материјали за писање; бројанице; омоти за папир; кошуљице за списе; папир за увијање; папир за паковање; цртежи; скице; штампани роковници; дописнице, разгледнице; штампане публикације; приручници; стољњаци од папира; књижнице; материјали за моделирање; проспекти; магацини (периодични); поштанске марке; календари; подметачи за чаше од папира; најавне картице (од папира); заставе (од папира); стоне салвете од папира; подвезице; плакати од папира или картона; омотачи за флаше од картона или папира; плакати од папира или картона; убруси од папира; налепнице, које нису од текстила; вискозни папир за умотавање, украсни папир; летци, флајери; поштански жигови; папирни и картонски материјали за паковање (пуњење облагање).

Кл. 18: кожа и имитација коже ; животињска кожа, крзно; кофери и путне торбе; кишобрани и сунцобрани; штапови за ходање; бичеви, сарачка и седларска опрема.

Кл. 24: текстил и текстилни производи који нису обухваћени другим класама; прекривачи за кревете; прекривачи за столове.

Кл. 25: одећа, обућа, покривала за главу; одећа за мотоциклисте; чарапе и плетена трикотажа; мараме, шалови; мушке боксернице; доњи веш; кравате; каишеви; шешири; конфекцијска постава (делови одеће); кецеље; портикле, које нису од папира; костими за маскенбале.

Кл. 26: чипка и вез, траке (пантљике) и гајтани; дугмад, копче и петље, шпенадле и игле; вештачко цвеће; траке за косу; шналице за косу; укоснице; калупи за крпљење; дугмад; брошеви (модни детаљ на одећи); копче за каишеве; рајсфершлуси; украси за одећу; монограмске етикете за обележавање рубља; украси за косу; кукице, копче (галантерија); позамантерија; закрпе за поправку текстилних производа који се лепе путем топлоте; чипкани додаци; значке за одећу, које нису од племенитих метала; апликације за украшавање текстилних производа који се лепе топлотом (галантерија); значке украсни новитети (дугмад); траке за причвршћивање, чичак траке; апликације (позамантерија).

Кл. 28: игре и играчке; гимнастички и спортски артикли који нису обухваћени другима; украси за јелке.

Кл. 34: дуван; артикли за пушаче; шибице.

Кл. 35: оглашавање, вођење послова; пословно управљање; канцеларијски послови; лепљење плаката; рекламирање преко плаката; агенције за пружање пословних информација; дистрибуција рекламног материјала; услуге фотокопирања; презентација робе; дактилографске услуге; непосредно оглашавање путем поште; умножавање докумената; ажурирање огласних материјала; изнајмљивање огласних материјала; објављивање рекламних текстова; оглашавање; рекламирање; рекламирање на радију; услуге односа са јавношћу; рекламирање преко телевизије; преписивање кореспонденције (канцеларијске услуге); уређивање излога; рекламне агенције; маркетиншка истраживања; компјутерско управљање подацима; организовање изложби за привредне или рекламне сврхе; испитивање јавног мњења; изнајмљивање огласног простора; промоција продаје за друге; обрада текста; рекламирање слањем наруџбеница; пословно управљање за сценске уметнике; рекламирање на рачунарској мрежи; услуге праћења штампе; писање рекламних текстова; услуге графичке обраде материјала за рекламне сврхе; тражење спонзора; производња рекламних филмова; маркетинг; услуге телемаркетинга; пружање комерцијалних и пословних контакт информација;

оглашавање плаћањем по клику; пословно управљање за независне пружаоце услуга; пружање пословних информација путем Интернет странице; обезбеђивање онлајн тржишта за купце и продавце роба и услуга; дизајнирање рекламног материјала; изнајмљивање билборда (паноа за рекламирање); писање радних биографија за друге.

Кл. 38: телекомуникације; слање порука; емитовање телевизијских програма; телеграфске услуге; телефонске услуге; телефонске комуникације; телекс услуге; новинске агенције; информативна агенција; емитовање кабловске телевизије; комуникације мобилним телефонима; пренос порука и слика посредством рачунара; електронска пошта; комуникација преко мреже оптичких влакана; сателитски пренос; услуге електронског билтена (телекомуникационе услуге); услуге телеконференција; обезбеђење корисничког приступа глобалној рачунарској мрежи; форуми (причаонице) на друштвеним мрежама; пренос дигиталних датотека; бежично емитовање; пружање услуга онлајн форума; стриминг (проток) података; радио комуникације.

Кл. 41: образовне услуге; припремање обуке; разонода; спортске и културне активности; забавни паркови; разонода; забава; изнајмљивање филмских пројектора и опреме; услуге забављача; услуге филмских студија; циркуси; организовање такмичења (образовних или забавних); физичко васпитање; изнајмљивање сценског декора; разонода, забава преко радија; издавање текстова, осим рекламних текстова; изнајмљивање аудио снимака; изнајмљивање играних филмова; изнајмљивање кинематографских филмова; производња филмова, који нису рекламни; библиотекарске услуге; издавање књига; изнајмљивање радио и телевизијских апарата; продукција радио и телевизијских програма; музичке дворане; оркестарске услуге; позоришна продукција; продукција представа; забава преко телевизије; изнајмљивање позоришног декора; услуге спортских објеката; услуге модела за уметнике; покретне библиотеке; пружање услуга казина (игре на срећу); клупске услуге (забавне или образовне); услуге дискотека; информације из области забаве и разоноде; игре на срећу; услуге забаве коју пружају кампови за одмор; извођење представа уживо; услуге биоскопа; приказивање филмова у биоскопима; планирање забава (забава); услуге музеја (презентације, изложбе); услуге студија за снимање; издавање видео рекордера; изнајмљивање видео трака; услуге интернета; услуге синхронизовања; организовање балова; организовање представа, свечаности (услуге импресаријума); изнајмљивање аудио опреме; изнајмљивање опреме за осветлавање позоришних и телевизијских студија; издавање видео камера; изнајмљивање камкордера; услуге сценаристе; монтажа видеотрака; електронско издаваштво; титловање; услуге игара пружених онлајн са рачунарске мреже; пружање караоке услуга;

компоновање музике; ноћни клубови; фотографске репортаже; фотографисање; новинарске услуге; превођење; снимање видеорекордером; микрофилмовање; услуге агенција за продају карата; писање текстова, не у рекламне сврхе; организовање и спровођење концерата; услуге графичке обраде, не у рекламне сврхе; организовање модних ревија, не у рекламне сврхе; услуге диск цокеја; продукција музике; омогућавање коришћења он-лајн музике, која се не може преузимати; омогућавање коришћења он-лајн видео записа, који се не могу преузимати.

Кл. 43: услуге обезбеђивања хране и пића; привремени смештај; кафићи; кафетерије; кантине; изнајмљивање привременог смештаја; пансионске услуге; хотелске услуге; ресторани; ресторани за самопослуживање; снек-барови; услуге барова; мотелске услуге; изнајмљивање столова, столица, столњака и стакленог посуђа; изнајмљивање шатора; изнајмљивање апарата за кување; изнајмљивање апарата за воду за пиће; изнајмљивање апарата за осветљење; прављење скулптура од хране.

Кл. 45: правне услуге; услуге обезбеђења ради заштите имовине и лица; телохранитељске услуге; друштвена пратња; услуге агенције посредовања; услуге ноћног обезбеђења; изнајмљивање вечерњих хаљина; изнајмљивање одеће; услуге обезбеђења; израда хороскопа; прикупљање биографских података о појединцима; посредовања, услуге медијације; консултације о интелектуалној својини; менаџмент ауторских права; лиценцирање интелектуалне својине; праћење права интелектуалне својине за правно саветодавне сврхе; истраживање у правним стварима; парничне услуге; лиценцирање рачунарског софтвера (правне услуге); регистрација имена домена (правне услуге); планирање и организовање венчања; услуге он-лајн друштвених мрежа; услуге припреме правних докумената; правно управљање дозволама.

(111) **72421** (181) **05.09.2026.**
(210) Ж- 2016-1475 (220) 05.09.2016.
(151) 06.04.2017.

(732) **Lidl Stiftung & Co.KG**, Stiftsbergstraße 1,
74172 Neckarsulm, DE

(740) АОД МСА ИП-Милојевић Секулић Адвокати,
Теразије 29/V, 11000 Београд
(540)



(531) 25.03.25; 27.05.01; 27.05.24; 29.01.14
(591) црвена, бела, жута, зелена.
(511) Кл. 30: тестенина, резанци; тестенина са додатком меса и/или рибе и/или морских плодова

и/или живине и/или кобасице и/или сира и/или воћа и/или поврћа; резанци са додатком меса и/или рибе и/или морских плодова и/или живине и/или кобасице и/или сира и/или воћа и/или поврћа; готова јела која се углавном састоје од тестенине или резанаца; укључујући све горенаведене производе у хладном, замрзнутом и/или конзервисаном облику; сосеви (додаци храни), сосеви за храну; смеђи сосеви (од сирћета, меласе, парадајза и других зачина); љути сосеви; слатко кисели сосеви; сосеви за пицу; сосеви за тестенине; зачински сосеви; мешавине за припрему сосева.

(111) **72422** (181) **16.09.2026.**
(210) Ж- 2016-1535 (220) 16.09.2016.
(151) 06.04.2017.
(732) **Нада Милашевић**, Грмечка 6, Земун, RS
(540)



(531) 20.05.25; 25.01.06; 26.04.03; 26.11.12; 27.01.12;
28.05.00; 29.01.04; 29.01.07

(591) тегет, плава, браон, окер.

(511) Кл. 16: штампане ствари, канцеларисјки материјал, картон, хартија, књиге.

Кл. 35: услуге иступања и оглашавања у јавности и медијима, дељење проспеката директно или поштом, дистрибуција узорака, презентовање књига у комерцијалне сврхе.

Кл. 41: издавање књига.

(111) **72423** (181) **02.09.2026.**
(210) Ж- 2016-1466 (220) 02.09.2016.
(151) 06.04.2017.

(732) **Милош Димитријевић**, Косовке девојке 29,
Ниш, RS

(740) Слободан Гавриловић, Бирчанинова број 8, Београд
(540)



(531) 02.09.19; 09.09.01; 27.05.01
(511) Кл. 18: кожа и имитација коже.

Ж

Кл. 24: текстил и замена за текстил.
Кл. 25: одећа, обућа, покривала за главу.

(111) **72424** (181) **09.09.2026.**
(210) Ж- 2016-1497 (220) 09.09.2016.
(151) 06.04.2017.

(732) **SOCIEDAD ANONIMA VINA SANTA RITA**,
Av. Aroquindo 3669, Piso, Las Condes, Santiago, CL
(740) Живко Мијатовић & Партнерс, д.о.о.,
Студентски трг 4, 11000 Београд
(540)

CAVANZA

(511) Кл. 33: вина и пенушава вина.

(111) **72425** (181) **07.07.2026.**
(210) Ж- 2016-1193 (220) 07.07.2016.
(151) 06.04.2017.

(732) **BASF SE**, Carl-Bosch-Strasse 38, Ludwigshafen
am Rhein, DE
(740) Андрија С. Поповић и Милена С. Бошњак
адвокати и патентни заступници, Ресавкса 34,
11000 Београд
(540)

SIMVERIS

(511) Кл. 1: хемикалије које се користе у
пољопривреди, хортикултури шумарству, нарочито
препарати за јачање биљака, хемијски и/или
биолошки препарати за контролу стреса код биљака,
препарати за регулисање раста биљака, хемијски
препарати за третирање семена, површински-активна
средства, природне или вештачке хемикалије које се
користе као сексуални мамци или агенци за
збуњивање инсеката.

Кл. 5: препарати за уништавање и сузбијање штеточина,
инсектициди и, фунгициди, хербициди, пестициди.

(111) **72426** (181) **17.03.2026.**
(210) Ж- 2016-450 (220) 17.03.2016.
(151) 06.04.2017.

(732) **"PETITE GENEVE-PETROVIĆ" д.о.о.**
Београд, Ускочка 7, RS
(740) Адвокат Владимир Глумац, Смиљанићева 6,
Београд
(540)

PETROVIĆ
DIAMONDS

(531) 05.05.20; 17.02.04; 27.05.07; 27.05.10
(591) црна, бела, златна.

(511) Кл. 14: производи од драгоцених метала,
конкретно накит, дугмад за манжетне, игле за
кравате, часовници и сатови.

Кл. 35: малопродаја производа од драгоцених метала.

(111) **72427** (181) **17.03.2026.**
(210) Ж- 2016-449 (220) 17.03.2016.
(151) 06.04.2017.

(732) **"PETITE GENEVE-PETROVIĆ" д.о.о.**
Београд, Ускочка 7, RS
(740) Адвокат Владимир Глумац, Смиљанићева 6,
Београд
(540)



(531) 26.04.18; 27.05.13; 27.05.24; 29.01.03

(591) зелена, бела.

(511) Кл. 41: услуге којима је циљ развијање менталних
способности других људи путем организовања
образовних такмичења.

(111) **72428** (181) **13.09.2026.**
(210) Ж- 2016-1516 (220) 13.09.2016.
(151) 07.04.2017.

(732) **D.M.G. ITALIA S.R.L.**, Via Laurentina Km 26,
700, 00071 Pomezia (RM), IT
(740) Мила Михаиловић, адвокат, Хиландарска 5/1, Београд
(540)

NARIVENT

(511) Кл. 5: фармацеутски препарати, санитарни
препарати за медицинске сврхе; спреј и масти за нос.

(111) **72429** (181) **23.09.2026.**
(210) Ж- 2016-1585 (220) 23.09.2016.
(151) 07.04.2017.

(732) **British American Tobacco (Brands) Inc**, 2711
Centerville Road Suite 300, Wilmington, Delaware 19808, US
(740) Живко Мијатовић & Партнерс д.о.о.,
Студентски трг 4, 11000 Београд
(540)



(531) 24.01.15; 25.07.22; 26.04.12; 26.04.22; 27.05.21;
27.05.24; 29.01.04

(511) Кл. 34: цигарете; дуван, сиров или прерађен; производи од дувана; замене за дуван (које нису за употребу у медицини); цигаре, цигарилоси; упаљачи; шибице; производи за пушаче; папир за цигарете, тубе за цигарете, филтери за цигарете; цепне машинице за мотање цигарета; ручне машинице за пуњење папирних туба дуваном; електронске цигарете; течност за електронске цигарете; производи од дувана који се загревају; електронски уређаји и њихови делови који служе за загревање цигарета или дувана.

(111) **72430** (181) **20.06.2026.**
(210) Ж- 2016-1104 (220) 20.06.2016.
(151) 07.04.2017.

(732) **AKCIONARSKO DRUŠTVO INDUSTRIJA
MLEKA I MLEČNIH PROIZVODA IMLEK,
PADINSKA SKELA**, Индустијско насеље бб,
Београд-Падиснка скела, RS
(540)



(531) 24.13.22; 27.01.16; 27.05.01; 27.05.10; 29.01.03
(591) светло зелена, тамно зелена, бела.
(511) Кл. 29: млеко и млечни производи.
Кл. 30: кафа, чај, какао и замена за кафу, колачи и
посластице, сладоледи.
Кл. 35: оглашавање, вођење послова, пословно
управљање, канцеларисјки послови.

(111) **72431** (181) **03.08.2026.**
(210) Ж- 2016-1332 (220) 03.08.2016.
(151) 07.04.2017.

(732) **LINK group DOO**, Cara Dušana br. 34, Beograd
(Zemun), RS
(540)



(531) 05.07.13; 27.05.02; 27.05.09; 27.05.12; 29.01.03; 29.01.05
(591) тамно зелена, љубичаста, бела.
(511) Кл. 41: образовне услуге, припремање обуке,
разнода, спортске и културне активности.

Кл. 42: научне и технолошке услуге, као и услуге истраживања и пројектовања у вези са њима, услуге индустријских анализа и истраживање, пројектовање и развој рачунарског хардвера и софтвера.

(111) **72432** (181) **05.05.2026.**
(210) Ж- 2016-775 (220) 05.05.2016.
(151) 10.04.2017.

(732) **Исток Радованов**, Кајмакчаланска 001,
Зрењанин, RS
(740) Владимир С. Огњеновић, Ђорђа Станојевића
бр. 9а/45, Нови Београд
(540)



(531) 26.03.04; 27.05.01
(511) Кл. 9: наочаре (оптика), наочаре, стакла за наочаре, рамови за наочаре, оквири за наочаре, наочаре за сунце, спортске наочаре, 3Д наочаре, навлаке за паметне телефоне, футроле за паметне телефоне, паметне наочаре.
Кл. 18: футроле од коже или вештачке коже.

(111) **72433** (181) **18.07.2026.**
(210) Ж- 2016-1249 (220) 18.07.2016.
(151) 10.04.2017.

(732) **Самостална занатско трговинска радња за производњу и промет робе на мало и велико СЗТР ВИТАЛИС Мичић Бобан ПР.**, Краља Милутина 35, Београд, RS
(740) Јасна Николић адвокат и регистровани заступник за патенте и жигове, Чингријина 12, Београд
(540)



(531) 04.05.05; 24.15.11; 24.15.13; 24.17.21; 26.11.08;
27.05.01; 27.05.24
(511) Кл. 5: фармацеутски препарати намењени за очување нормалног нивоа глукозе у крви; дијететски производи намењени за очување нормалног нивоа глукозе у крви; медицинска пића; дијететски производи за дијабетичаре у медицинске сврхе; глукоза у медицинске сврхе.

Кл. 16: бележнице, нотеси; слике; фасцикле за писање. оловке: коверти; свеске; папир за увијање; папир за паковање; кутије за оловке; штампани роковници; штампане ствари; папир за писање; књиговезачки материјал; фотографије; врећице, коверте, кесе од папира и пластике за паковања; кутије од картона и хартије; леци, флајери; пластични материјал за паковање који није укључен у друге класе; штампарска слова; клишеи; пластичне фолије, торбе, вреће за увијање и паковање.

Кл. 35: оглашавање; оглашавање на интернету.

(111) 72434 (181) 18.07.2026.
(210) Ж- 2016-1250 (220) 18.07.2016.
(151) 10.04.2017.

(732) Самостална занатско трговинска радња за производњу и промет робе на мало и велико СЗТР ВИТАЛИС Мичић Бобан ПР., Краља Милутина 35, Београд, RS

(740) Јасна Николић адвокат и регистровани заступник за патенте и жигове, Чингријина 12, Београд

(540)



(531) 02.03.16; 02.03.17; 05.05.20; 24.03.01; 24.17.21; 25.01.01; 26.04.14; 26.11.07; 26.11.08; 27.05.24

(511) Кл. 3: козметичке креме; козметичке креме за сунчање.
Кл. 5: фармацеутске креме.

Кл. 35: оглашавање; оглашавање на интернету.

(111) 72435 (181) 18.07.2026.
(210) Ж- 2016-1252 (220) 18.07.2016.
(151) 10.04.2017.

(732) Самостална занатско трговинска радња за производњу и промет робе на мало и велико СЗТР ВИТАЛИС Мичић Бобан ПР., Краља Милутина 35, Београд, RS

(740) Јасна Николић адвокат и регистровани заступник за патенте и жигове, Чингријина 12, Београд

(540)



(531) 02.09.04; 24.17.21; 26.11.08; 27.05.01; 27.05.24

(511) Кл. 5: фармацеутски препарати намењени за одржавање вида; дијететски производи намењени за одржавање вида.

Кл. 16: бележнице, нотеси; слике; фасцикле за писање; оловке; коверти; свеске; папир за увијање; папир за паковање; кутије за оловке; штампани роковници; штампане ствари; папир за писање; књиговезачки материјал; фотографије; врећице, коверте, кесе од папира и пластике за паковања; кутије од картона и хартије; леци, флајери; пластични материјал за паковање који није укључен у друге класе; штампарска слова; клишеи; пластичне фолије, торбе, вреће за увијање и паковање.

Кл. 35: оглашавање; оглашавање на интернету.

(111) 72436 (181) 01.07.2026.
(210) Ж- 2016-1175 (220) 01.07.2016.
(151) 10.04.2017.

(300) 40-2016-0016328 04.03.2016. KR.

(732) LG ELECTRONICS INC., 128, Yeoui-daero, Yeongdeungpo-gu, Seoul, KR

(740) ПЕТОШЕВИЋ д.о.о., Кнеза Михајла 1-3, 11000 Београд

(540)

TWIN Wash

(531) 27.05.01; 29.01.01; 29.01.06

(591) црвена, сива.

(511) Кл. 7: машине за прање веша; машине за прање одеће; електричне машине за прање веша; машине за прање веша за употребу у домаћинству; електричне машине за прање за употребу у домаћинству; машине за прање посуђа; машине за прање посуђа за употребу у домаћинству; сталци за машине за прање посуђа (делови машине за прање посуђа); роботски усисивачи; машине за чишћење подова; чистачи на пару за употребу у домаћинству; електрични усисивачи; усисивачи; филтери за праšину и кесе за усисиваче; усисивачи за употребу у домаћинству; ручни усисивачи; четке за усисиваче; електрични усисивачи за постељину; електричне машине за прање са постолем за употребу у домаћинству; електричне машине за прање са фиоком на извлачење.

Кл. 11: клима уређаји за употребу у домаћинству; апарати за пречишћавање ваздуха; гасна пећница; рерне; гасни шпорет; аспиратори за шпорете; електрични шпорети; микроталасне пећнице; електрични пречишћивачи воде за употребу у домаћинству; апарати за пречишћавање воде; преносиви електрични пречишћивачи воде; соларни термални колектори (за грејање); фрижидери;

електрични апарати за извлачење влаге из ваздуха за употребу у домаћинству; електричне машине за сушење веша за употребу у домаћинству; гасне машине за сушење веша; машине за сушење веша; сушачи за одећу; електричне машине за сушење веша за употребу у домаћинству са функцијама стерилизације и деодоризације и отпорности на гужвање.

(111) **72437** (181) **01.07.2026.**
(210) Ж- 2016-1176 (220) 01.07.2016.
(151) 10.04.2017.

(300) 40-2016-0016330 04.03.2016. KR.
(732) **LG ELECTRONICS INC.**, 128, Yeouui-daero,
Yeongdeungpo-gu, Seoul, KR
(740) ПЕТОШЕВИЋ д.о.о., Кнеза Михајла 1-3,
11000 Београд
(540)

TWINWash Mini

(531) 27.05.01; 27.05.10; 29.01.01; 29.01.06
(591) црвена, сива.
(511) Кл. 7: машине за прање веша; машине за прање одеће; електричне машине за прање веша; машине за прање веша за употребу у домаћинству; електричне машине за прање за употребу у домаћинству; машине за прање посуђа; машине за прање посуђа за употребу у домаћинству; сталци за машине за прање посуђа (делови машине за прање посуђа); роботски усисивачи; машине за чишћење подова; чистачи на пару за употребу у домаћинству; електрични усисивачи; усисивачи; филтери за прашину и кесе за усисиваче; усисивачи за употребу у домаћинству; ручни усисивачи; четке за усисиваче; електрични усисивачи за постељину; електричне машине за прање са постољем за употребу у домаћинству; електричне машине за прање са фиоком на извлачење.
Кл. 11: клима уређаји за употребу у домаћинству; апарати за пречишћавање ваздуха; гасна пећница; рерне; гасни шпорет; аспиратори за шпорете; електрични шпорети; микроталасне пећнице; електрични пречишћивачи воде за употребу у домаћинству; апарати за пречишћавање воде; преносиви електрични пречишћивачи воде; соларни термални колектори (за грејање); фрижидери; електрични апарати за извлачење влаге из ваздуха за употребу у домаћинству; електричне машине за сушење веша за употребу у домаћинству; гасне машине за сушење веша; машине за сушење веша; сушачи за одећу; електричне машине за сушење веша за употребу у домаћинству са функцијама стерилизације и деодоризације и отпорности на гужвање

(111) **72438** (181) **19.07.2026.**
(210) Ж- 2016-1254 (220) 19.07.2016.
(151) 10.04.2017.

(732) **RADIO DIFUZNO DRUŠTVO PINGVIN DRUŠTVO SA OGRANIČENOM ODGOVORNOŠĆU BEOGRAD**, Шумадијски трг 6 А, 11030 Београд, RS
(540)



(531) 03.07.08; 27.03.03; 27.05.01; 27.07.01; 29.01.02; 29.01.04
(591) жута, бела, тамноплава.
(511) Кл. 35: оглашавање; вођење послова; пословно управљање; канцеларијски послови.
Кл. 38: телекомуникације.

(111) **72439** (181) **19.07.2026.**
(210) Ж- 2016-1255 (220) 19.07.2016.
(151) 10.04.2017.

(732) **PREDUZEĆE ZA VIZUELNE I POSLOVNE KOMUNIKACIJE SPIRIT SOUND MFM DOO BEOGRAD (ČUKARICA)**, Шумадијски трг 6 А, 11030 Београд, RS
(540)



(531) 03.07.13; 03.07.24; 26.11.22; 27.03.03; 27.05.01; 29.01.04
(591) бела, тамноплава, светлоплава.
(511) Кл. 35: оглашавање; вођење послова; пословно управљање; канцеларијски послови.
Кл. 38: телекомуникације.

(111) **72440** (181) **14.07.2026.**
(210) Ж- 2016-1235 (220) 14.07.2016.
(151) 10.04.2017.

(732) **WorldVentures Holdings, LLC**, 5100 Tennyson Pkwy, Plano, Texas 75024, US
(740) ПЕТОШЕВИЋ д.о.о., Кнеза Михајла 1-3,
11000 Београд,
(540)

FLYE

(511) Кл. 9: смарт картице; рачунарски апликативни софтвер за мобилне телефоне, десктоп и ручни рачунари; мобилне апликације; подкастови који се могу преузети са интернета; образовни аудио и видео снимци у области путовања; електронске публикације које се могу преузети са интернета у виду часописа, брошура, памфлета, билтена и приручника у области путовања; рачунарски софтвер за електронску трговину који омогућава корисницима да обављају електронске пословне трансакције које се спроводе у виду аукција преко глобалне рачунарске мреже софтвера са рачунарским базама података које пружају информације у области хобија, колекционарства и широког спектра производа; електронски уређаји у виду дигиталних новчаника који складиште и чувају финансије; софтвер за виртуалну реалност за путовања; софтвер који се може преузети са интернета за претраживање информација добијених на основу масовних извора; програми за видео игре и игре за рачунаре; електронски софтвер за игре за ручне електронске уређаје; електронски софтвер за игре.

Кл. 16: штампана издања, наиме, часописи, брошуре, памфлети, билтени и приручници у области туризма.

Кл. 25: одећа, обућа, покривала за главу.

Кл. 35: услуге мулти левел маркетинга; оглашавање; вођење послова; пословно управљање; канцеларијски послови; услуге оглашавања, рекламирања и промоције; услуге онлајн продаје на мало која укључује широки спектар потрошачке робе; услуге онлајн трговине, наиме, вођење онлајн пијаца за продавце и купце робе и услуга; услуге онлајн трговине у оквиру које продавци нуде производе или услуге за продају, а куповина или лицитирање се одвија путем интернета како би се олакшала продаја робе и услуга другима преко рачунарске мреже; пружање евалуација у виду повратних информација и оцена робе и услуга продаваца, вредности и цена робе и услуга продаваца, учинка купаца и продаваца, доставе и свеукупног искуства у вези са датом трговином; пружање водича за оглашавање који се може претраживати на интернету а који садржи робу и услуге продаваца на интернету; пружање база података које се могу претраживати на интернету а које садрже евалуације купаца и продаваца; пружање вебсајтова на којима корисници могу да постављају оцене, рецензије, и препоруке за производе и услуге; услуге оглашавања и рекламирања које се пружају индиректним методама рекламирања, наиме, преко друштвених мрежа, рекламирање путем претраживача, рекламирање путем упита, рекламирање путем интернета, рекламирање путем мобилних уређаја, блогова и других видова пасивних канала за комуникацију који се могу делити са другима или вирално ширити; пословни савети и

информације у вези са зајмовима, финансијама и капиталом.

Кл. 36: услуге преузимања ризика, издавање и администрација путног осигурања, осигурање од последица судара аутомобиле, осигурање од одговорности и животно осигурање; администрација осигурања и преузимање ризика медицинских, болничких и осталих услуга здравствене неге и програма бенефиција; услуге позајмице; услуге управљања непокретностима и лизинг; услуге пословног инкубатора; подухват финансирања капитала, уређење и обезбеђивање кредита, зајмова, осигурања, мењачких послова, путничких чекова; услуге финансирања и давања зајма; кредитно финансирање; изнајмљивање некретнина; услуге пописа некретнина за изнајмљивање кућа и станова; услуге изнајмљивања некретнина, наиме, издавање резиденцијалних објеката, кућа за одмор, станова и апартамана.

Кл. 38: услуге причаоница за друштвене мреже; омогућавање приступа рачунарским базама података у области друштвених мрежа; омогућавање онлајн линкова за комуникацију који пребацују кориснике веб сајтова на друге локалне и глобалне странице на интернету; омогућавање приступа корисницима подацима на интернету у области друштвених мрежа; телекомуникационе услуге, наиме, омогућавање услова за телекомуникацију на интернету за интеракцију у реалном времену између корисника рачунара, мобилних и ручних рачунара, и жичних и бежичних уређаја за комуникацију; омогућавање онлајн форума за дискусију на којима корисници могу да деле информације, фотографије, аудио и видео садржај о себи самима, стварима које им се допадају и не допадају и дневним активностима, да добију повратне информације од других чланова, да креирају виртуалне заједнице, и да се повезују путем друштвених мрежа; услуге телекомуникације, наиме, електронски пренос података, порука, графичког садржај, слика и информација; услуге дељења фотографија преко П2П мрежа, наиме, електронски пренос дигиталних датотека са фотографијама између корисника интернета; омогућавање приступа рачунарским, електронским и онлајн базама података; омогућавање линкова за комуникацију на интернету који пребацују кориснике веб сајтова на друге локалне и глобалне странице на интернету; омогућавање причаоница на интернету и електронских огласних табли за пренос порука између корисника у области општег интересовања; услуге емитовања преко рачунара или других комуникационих мрежа, наиме, отпремање, постављање, приказивање, и електронски пренос података, информација, порука, графичког садржаја и слика; услуге телекомуникација, наиме,

електронски пренос фотографија и видео садржаја; услуге електронских огласних табли; услуге телекомуникација, наиме, пренос огласа и медијских огласних порука путем интернета и мрежа за комуникацију; достављање дигиталних музичких записа путем електронског преноса; услуге текстуалних порука; омогућавање приступа корисницима веб сајтовима трећих странака који су хостовани на рачунарским серверима којима се може приступити преко глобалне рачунарске мреже.

Кл. 39: услуге туристичких агенција, наиме, пружање информација о путовањима и прављење резервација за превоз авионом, туре, крстарења, туристичке атракције, наиме, организовање и вођење обилазака, организовање крстарења и резервација путовања преко телефона, рачунарске и мреже за електронску комуникацију; пружање информација о путовањима.

Кл. 41: подкастови који се не могу преузети са интернета; уређивање и вођење радионица за обуке, часова обуке и семинара у области путовања; резервације за забавне садржаје, наиме, представе и друге догађаје из области забаве и резервације концерата; образовне услуге, наиме, вођење образовних курсева у вези са туризмом; омогућавање публикација на интернету у виду часописа, брошура, памфлета, билтена и приручника у области путовања; уређивање и вођење часова обуке и семинара у области путовања; услуге образовања на интернету које су засноване на мноштву извора и заједницама; омогућавање приступа рачунарским играма и електронским играма на интернету; омогућавање приступа видео играма на интернету; омогућавање привремене употребе рачунарских игара које се не могу преузети са интернета; омогућавање привремене употребе електронских игара које се не могу преузети са интернета; омогућавање привремене употребе видео игара које се не могу преузети са интернета.

Кл. 42: услуге стварања онлајн заједнице; обезбеђивање интерактивних интернет страница и мобилних апликација; услуге дељења фотографија, наиме пружање интернет странице коју карактерише технологија која омогућава корисницима да постављају, гледају и преузимају дигиталне фотографије; пројектовање и развој виртуалног софтвера; хостинг веб сајтова; софтвер као услуга (Саас) за употребу од стране организација које се баве анализом масовних дигиталних идентитета и података за препознавање уређаја; компјутерске услуге, наиме, платформа као услуга обезбеђивања интерфејс апликационе платформ за употребу од стране других лица, а за прикупљање, сабирање, компилацију, ширење, пренос и обраду масовног извора података и података глобално позиционираних система за употребу у предвидљивим моделима и анализама.

Кл. 43: услуге туристичких агенција, наиме, резервација привременог смештаја.

Кл. 44: свеобухватни програм пружања здравствене заштите, наиме, интегрисане услуге здравствене заштите са мрежом међународних давалаца, укључујући здравствену заштиту која се обавија кроз организације за очување здравља и жељених организација за пружање услуга, наиме, медицинских, зубних, болничких, за кућну здравствену негу, превентивних третмана здравствене заштите, услуге психолошких и менталних терапија.

Кл. 45: онлајн услуге друштвених мрежа; причаонице; услуге уговарања састанака, брачно саветовање, саветовање, наиме, пружање савета у вези са личним односима и личног благостања путем глобалне компјутерске мреже; услуге упознавања и друштвених мрежа на основу интернет; пружање информација у области добробити у личним односима; пружање информација у области друштвеног упознавања.

(111) **72441** (181) **14.07.2026.**
(210) Ж- 2016-1236 (220) 14.07.2016.
(151) 10.04.2017.

(732) **World Ventures Holdings, LLC**, 5100 Tennyson Pkwy, Plano, Texas 75024, US

(740) ПЕТОШЕВИЋ д.о.о., Кнеза Михајла 1-3,
11000 Београд,
(540)



(531) 26.11.09; 27.05.01; 29.01.04

(511) Кл. 9: смарт картице; рачунарски апликативни софтвер за мобилне телефоне, десктоп и ручни рачунари; мобилне апликације; подкастови који се могу преузети са интернета; образовни аудио и видео снимци у области путовања; електронске публикације које се могу преузети са интернета у виду часописа, брошура, памфлета, билтена и приручника у области путовања; рачунарски софтвер за електронску трговину који омогућава корисницима да обављају електронске пословне трансакције које се спроводе у виду аукција преко глобалне рачунарске мреже софтвера са рачунарским базама података које пружају информације у области хобија, колекционарства и широког спектра производа; електронски уређаји у виду дигиталних новчаника који складиште и чувају финансије; софтвер за виртуалну реалност за путовања; софтвер

који се може преузети са интернета за претраживање информација добијених на основу масовних извора; програми за видео игре и игре за рачунаре; електронски софтвер за игре за ручне електронске уређаје; електронски софтвер за игре.

Кл. 16: штампана издања, наиме, часописи, брошуре, памфлети, билтени и приручници у области туризма.

Кл. 25: одећа, обућа, покривала за главу.

Кл. 35: услуге мулти левел маркетинга; оглашавање; вођење послова; пословно управљање; канцеларијски послови; услуге оглашавања, рекламирања и промоције; услуге онлајн продаје на мало која укључује широки спектар потрошачке робе; услуге онлајн трговине, наиме, вођење онлајн пијаца за продавце и купце робе и услуга; услуге онлајн трговине у оквиру које продавци нуде производе или услуге за продају, а куповина или лицитирање се одвија путем интернета како би се олакшала продаја робе и услуга другима преко рачунарске мреже; пружање евалуација у виду повратних информација и оцена робе и услуга продаваца, вредности и цена робе и услуга продаваца, учинка купаца и продаваца, доставе и свеукупног искуства у вези са датом трговином; пружање водича за оглашавање који се може претраживати на интернету а који садржи робу и услуге продаваца на интернету; пружање база података које се могу претраживати на интернету а које садрже евалуације купаца и продаваца; пружање вебсајтова на којима корисници могу да постављају оцене, рецензије, и препоруке за производе и услуге; услуге оглашавања и рекламирања које се пружају индиректним методама рекламирања, наиме, преко друштвених мрежа, рекламирање путем претраживача, рекламирање путем упита, рекламирање путем интернета, рекламирање путем мобилних уређаја, блогова и других видова пасивних канала за комуникацију који се могу делити са другима или вирално ширити; пословни савети и информације у вези са зајмовима, финансијама и капиталом.

Кл. 36: услуге преузимања ризика, издавање и администрација путног осигурања, осигурање од последица судара аутомобиле, осигурање од одговорности и животно осигурање; администрација осигурања и преузимање ризика медицинских, болничких и осталих услуга здравствене неге и програма бенефиција; услуге позајмице; услуге управљања непокретностима и лизинг; услуге пословног инкубатора; подухват финансирања капитала, уређење и обезбеђивање кредита, зајмова, осигурања, мењачких послова, путничких чекова; услуге финансирања и давања зајма; кредитно финансирање; изнајмљивање некретнина; услуге пописа некретнина за изнајмљивање кућа и станова; услуге изнајмљивања некретнина, наиме, издавање резиденцијалних објеката, кућа за одмор, станова и апартамана.

Кл. 38: услуге причаоница за друштвене мреже; омогућавање приступа рачунарским базама података у области друштвених мрежа; омогућавање онлајн линкова за комуникацију који пребацују кориснике веб сајтова на друге локалне и глобалне странице на интернету; омогућавање приступа корисницима подацима на интернету у области друштвених мрежа; телекомуникационе услуге, наиме, омогућавање услова за телекомуникацију на интернету за интеракцију у реалном времену између корисника рачунара, мобилних и ручних рачунара, и жичних и бежичних уређаја за комуникацију; омогућавање онлајн форума за дискусију на којима корисници могу да деле информације, фотографије, аудио и видео садржај о себи самима, стварима које им се допадају и не допадају и дневним активностима, да добију повратне информације од других чланова, да креирају виртуалне заједнице, и да се повезују путем друштвених мрежа; услуге телекомуникације, наиме, електронски пренос података, порука, графичког садржаја, слика и информација; услуге дељења фотографија преко П2П мрежа, наиме, електронски пренос дигиталних датотека са фотографијама између корисника интернета; омогућавање приступа рачунарским, електронским и онлајн базама података; омогућавање линкова за комуникацију на интернету који пребацују кориснике веб сајтова на друге локалне и глобалне странице на интернету; омогућавање причаоница на интернету и електронских огласних табли за пренос порука између корисника у области општег интересовања; услуге емитовања преко рачунара или других комуникационих мрежа, наиме, отпремање, постављање, приказивање, и електронски пренос података, информација, порука, графичког садржаја и слика; услуге телекомуникација, наиме, електронски пренос фотографија и видео садржаја; услуге електронских огласних табли; услуге телекомуникација, наиме, пренос огласа и медијских огласних порука путем интернета и мрежа за комуникацију; достављање дигиталних музичких записа путем електронског преноса; услуге текстуалних порука; омогућавање приступа корисницима веб сајтовима трећих странака који су хостовани на рачунарским серверима којима се може приступити преко глобалне рачунарске мреже.

Кл. 39: услуге туристичких агенција, наиме, пружање информација о путовањима и прављење резервација за превоз авионом, туре, крстарења, туристичке атракције, наиме, организовање и вођење обилазака, организовање крстарења и резервација путовања преко телефона, рачунарске и мреже за електронску комуникацију; пружање информација о путовањима.

Кл. 41: подкастови који се не могу преузети са интернета; уређивање и вођење радионица за обуке, часова обуке и семинара у области путовања; резервације за забавне садржаје, наиме, представе и друге догађаје из области забаве и резервације концерата; образовне услуге, наиме, вођење образовних курсева у вези са туризмом; омогућавање публикација на интернету у виду часописа, брошура, памфлета, билтена и приручника у области путовања; уређивање и вођење часова обуке и семинара у области путовања; услуге образовања на интернету које су засноване на мноштву извора и заједницама; омогућавање приступа рачунарским играма и електронским играма на интернету; омогућавање приступа видео играма на интернету; омогућавање привремене употребе рачунарских игара које се не могу преузети са интернета; омогућавање привремене употребе електронских игара које се не могу преузети са интернета; омогућавање привремене употребе видео игара које се не могу преузети са интернета.

Кл. 42: услуге стварања онлајн заједнице; обезбеђивање интерактивних интернет страница и мобилних апликација; услуге дељења фотографија, наиме пружање интернет странице коју карактерише технологија која омогућава корисницима да постављају, гледају и преузимају дигиталне фотографије; пројектовање и развој виртуалног софтвера; хостинг веб сајтова; софтвер као услуга (Саас) за употребу од стране организација које се баве анализом масовних дигиталних идентитета и података за препознавање уређаја; компјутерске услуге, наиме, платформа као услуга обезбеђивања интерфејс апликационе платформ за употребу од стране других лица, а за прикупљање, сабирање, компилацију, ширење, пренос и обраду масовног извора података и података глобално позиционираних система за употребу у предвидљивим моделима и анализама.

Кл. 43: услуге туристичких агенција, наиме, резервација привременог смештаја.

Кл. 44: свеобухватни програм пружања здравствене заштите, наиме, интегрисане услуге здравствене заштите са мрежом међународних давалаца, укључујући здравствену заштиту која се обавија кроз организације за очување здравља и жељених организација за пружање услуга, наиме, медицинских, зубних, болничких, за кућну здравствену негу, превентивних третмана здравствене заштите, услуге психолошких и менталних терапија.

Кл. 45: онлајн услуге друштвених мрежа; причаонице; услуге уговарања састанака, брачно саветовање, саветовање, наиме, пружање савета у вези са личним односима и личног благостања путем глобалне компјутерске мреже; услуге упознавања и друштвених мрежа на основу интернет; пружање информација у области добробити у личним односима; пружање информација у области друштвеног упознавања.

(111) **72442** (181) **24.02.2026.**
(210) Ж- 2016-288 (220) 24.02.2016.
(151) 10.04.2017.

(732) **Chemotex Děčín, a.s.**, Děčín XXXII - Boletice n.L. 63, 40711 Děčín, CZ
(740) Петошевић д.о.о. Београд, Кнеза Михаила 1-3, 11000 Београд
(540)



(531) 01.15.15; 27.01.12; 27.01.16; 27.03.12; 27.05.17; 29.01.04
(591) бела, плава.

(511) Кл. 3: препарати за избелјивање; препарати за избелјивање веша; течности за чишћење; средства за чишћење тоалета; детерџенти за домаћинство; течности за прање веша; препарати за одстрањивање буђи; средства за чишћење прозора (полирање).

(111) **72443** (181) **01.07.2026.**
(210) Ж- 2016-1181 (220) 01.07.2016.
(151) 10.04.2017.

(732) **УФАР д.о.о.**, Липовички пут бр. 308 б, 11460 Београд-Барајево, RS
(540)



(531) 27.05.01; 27.05.19; 29.01.01; 29.01.08
(591) црна, црвена, бела.

(511) Кл. 5: фармацеутски препарати; дијететска храна и супстанце прилагођене за употребу у медицини или ветеринарску употребу; дијететски додаци (додаци исхрани) за људе и животиње.

(111) **72444** (181) **12.09.2026.**
(210) Ж- 2016-1512 (220) 12.09.2016.
(151) 11.04.2017.

(732) **Bosnalijek, farmaceutska I hemijska industrija, dioničko društvo**, Jukićeva 53, 71000 Sarajevo, BA
(740) Дејан П. Богдановић, Катарина М. Травица, Маријана П. Козакијевић, Мара В. Јанковић, Катарина М. Радивић, Владимир М. Ђерић, Влајковићева 28, 11000 Београд
(540)

PROBIOL DUO

(511) Кл. 5: фармацевтски производи.

(111) **72445** (181) **09.09.2026.**
(210) Ж- 2016-1502 (220) 09.09.2016.
(151) 11.04.2017.

(732) **PTP "DIS" DOO KRNJEVO**, Булевар
ослобођења 16, 11319 Крњево, RS
(540)



(531) 01.01.05; 25.03.03; 26.11.08; 27.05.03; 27.05.24;
29.01.02; 29.01.08

(591) црна, златна.

(511) Кл. 29: месо, риба, живина и дивљач; месни екстракти; конзервисано, замрзнуто, сушено и кувано воће и поврће; желеи, џемови, компоти; јаја; млеко и млечни производи; јестива уља и масти.
Кл. 32: пиво; минералне и содне воде и друга безалкохолна пића; воћни напици и воћни сокови; сирупи и други препарати за производњу пића.
Кл. 33: алкохолна пића (изузев пива).

(111) **72446** (181) **09.09.2026.**
(210) Ж- 2016-1503 (220) 09.09.2016.
(151) 11.04.2017.

(732) **PTP "DIS" DOO KRNJEVO**, Булевар
ослобођења 16, 11319 Крњево, RS
(540)



(531) 27.05.03; 27.05.11; 27.05.24; 29.01.13

(511) Кл. 29: месо, риба, живина и дивљач; месни екстракти; конзервисано, замрзнуто, сушено и кувано воће и поврће; желеи, џемови, компоти; јаја; млеко и млечни производи; јестива уља и масти.

Кл. 30: кафа, чај, какао и замена кафе; пиринач; тапиока и саго; брашно и производи од житарица; хлеб, колачи и послатице; сладоледи; шећер, мед, меласа, квасац, прашак за пециво; со; сенф, сирће, сосови (додаци јелу); зачини; лед.
Кл. 32: пиво; минералне и содне воде и друга безалкохолна пића; воћни напици и воћни сокови; сирупи и други препарати за производњу пића.

(111) **72447** (181) **02.09.2026.**
(210) Ж- 2016-1471 (220) 02.09.2016.
(151) 11.04.2017.

(732) **Z.I.M. company d.o.o.**, Кружни пут 214,
Лештане- 11000 Београд, RS
(740) Драгољуб Тосовић, адвокат, Бул. Арсенија
Чарнојевића 54/12, 11070 Нови Београд
(540)



(531) 25.07.03; 26.04.09; 26.04.18; 27.01.12; 27.01.16

(511) Кл. 16: хартија и картон; штампане ствари; канцелариски материјал; пластични материја за паковање.

Кл. 29: месо, риба, живина и дивљач; месне прерађевине; конзервисано, замрзнуто, сушено и кувано воће и поврће; желеи, џемови, компоти; јаја, млеко и млечни производи; јестива уља и масти.

Кл. 30: кафа, чај, какао и замена кафе; пиринач, тапиока и саго, брашно и производи од житарица; хлеб, колачи и послатице; сладоледи; шећер, мед, меласа; квасац, прашак за пециво; со; сенф; сирће, сосови (као додаци); зачини, лед.

(111) **72448** (181) **30.06.2026.**
(210) Ж- 2016-1161 (220) 30.06.2016.
(151) 11.04.2017.

(732) **Public Joint Stock Company Gazprom Neft**,
Galernaya ul., 5, lit. A., 190000 St-Petersburg, RU
(740) Весна Живковић, Македонска 30, Београд
(540)

МОЋНА TRANSFORMACIJA

(511) Кл. 4: индустријска уља и масти; мазива; једињења за скупљање, влажење и везивање прашине; горива (укључујући моторна течна горива) и материје за осветљавање; свеће и фитиљ и за осветљавање.

Кл. 32: пиво; минералне и содне воде и друга безалкохолна пића; воћни напици и воћни сокови; сирупи и други препарати за производњу пића.

Кл. 37: Одржавање намештаја, оправка фотографских апарата, постављање и поправка електричних уређаја, постављање и поправка дизалица, лифтова, асфалтирање, одржавање и поправка моторних возила, прање аутомобила, прање моторних возила, одржавање и поправка авиона чишћење унутрашњости зграда, прање рубља, чишћење и поправка котлова, одржавање и поправка горионика (пламеника), изнајмљивање булдожера, постављање, одржавање и оправљање канцеларијских машина и опреме, уградња и поправка протипожарних аларма, уградња и поправка противпровалних аларма, поправка тапацирунга, одржавање и поправка трезора,

изнајмљивање грађевинске опреме, бродоградња, обнављање одеће, постављање и поправљање опреме за грејање, поправка обуће, чишћење димњака, одржавање и поправка сефова, постављање и поправка апарата за климатизацију, конструисање, грађевински надзор, поправка одеће, одржавање, чишћење и поправка коже, постављање кухињске опреме, рушење грађевина, заштита од корозије, дезинфиковање, бојење и поправка натписа, конструисање и поправљање складишта, заштита грађевина од влаге, изоловање објекта, изнајмљивање машина за ископавање (багера), прање прозора, поправка и одржавање филмских пројектора, инсталирање и одржавање пећи, одржавање, чишћење и поправка крзна, подмазивање возила, чишћење одеће, поправка часовника и сатова, изградња фабрика, постављање и поправка опреме за наводњавање, изолација грађевина, прање, инсталирање, одржавање и поправка машина, зидарство, рестаурација намештаја, изградња пристанишних насипа, пеглање одеће, изградња и одржавање цевовода, постављање тапета на зидове, облагање тапетама, поправка кишобрана, оправка сунцобрана, тапацање, молерске услуге, спољне и унутрашње, глачање плавим каменом, малтерисање, водоинсталатерске услуге, полирање возила; поправка пумпи, изградња лука, пристаништа, крпљење одеће, истребљење пацова (дератизација), обнављање гума, инсталирање и поправљање раскладне опреме, пеглање веша, крпљење котлова, закивање, заштита возила од корозије, услуге сервисних станица за возила (бензинских пумпи), инсталирање и поправка телефона; одржавање возила; лакирање; чишћење возила; поправка возила; изнајмљивање машина за чишћење; уништавање (истребљење) штеточина, осим у пољопривреди; монтирање скела, зидарске услуге, чишћење пелена, хемијско чишћење, информације у вези са изградњом, информације о поправкама, оштрење ножева; вађење руде, услуге вађења камена, каменолома, асфалтирање путева, пескирање (брушење), подводне поправке, чишћење зграда (спољашних површина), вулканизација гума, поправка, бушење бунара; изградња сајамских штандова и продавница, инсталација, одржавање и оправка рачунарске опреме, отклањање сметњи на електричним апаратима, рестаурација машина, мотора који су истрошени или делимично уништени, изнајмљивање дизалица (грађевинске опреме), изнајмљивање машина за чишћење путева, услуге поправки кровова, услуге прављења вештачког снега, чишћење улица, поправка сигурносних брава, рестаурација уметничких дела, рестаурација (поправка) музичких инструмената, уградња прозора и врата, одржавање базена за пливање, поновно пуњење тонера за штампаче, консултације о грађењу,

столарске услуге, бушење нафтних или гасних бушотина, изнајмљивање одводних пумпи, изнајмљивање машина за прање веша, поправка електричних водова, пуњење батерија за возила, балансирање гума, звучно усаглашавање, штимовање музичких инструмената, полагање каблова.

(111) 72449 (181) 20.05.2026.
(210) Ж- 2016-905 (220) 20.05.2016.
(151) 11.04.2017.

(732) CAPRIOLO PREDUZEĆE ZA TRGOVINU,
PROIZVODNJU, PREVOZ, EXPORT-IMPORT
DOO BAČKA TOPLA, Едварда Кардеља бб, Бачка
Топола, RS
(540)



(531) 26.02.08; 27.05.09; 27.05.22; 29.01.01; 29.01.08
(591) црна, наранџаста.

(511) Кл. 6: катанци; кључеви, браве од метала осим електричних; опруге; браве.

Кл. 9: батерије за осветљавање; наочаре против заслепљивања; визири и ободи затамњени;; штитници против заслепљивања; узице за наочаре; компаси (мерни инструменти); мерачи (инструменти за мерење); апарати за мерење; динамометри; мерни инструменти електрични; наочаре (оптика); наочаре; стакла за наочаре; манометар; заштитне маске; апарати за мерење брзине(фотографски); рамови за наочаре; оквири за наочаре; инструменти за осматрање; звона(упозоравајући уређаји); двогледи; нишански телескопи за ватрена оружја; кутије за наочаре; хронографи (апарати за бележење времена); наочаре за сунце; контролни сатови(уређаји за евиденцију времена); спортске наочаре; заштитне кациге за спорт; торбе за лаптопове; навлаке за лаптопове; сигурносни рефлектујући прслуци; паметне наочаре; паметни сатови; штитници главе за спорт.

Кл. 11: светла за бицикле; светла за мотоцикле; расипачи, дифузори светла.

Кл. 12: бицикли; показвачи правца за бицикле; ногари за бицикле; блатобрани; ланци за бицикле; волани за бицикле; гуме за бицикле; гуме за бицикле; зупчаници за бицикле; кочнице за бицикле; блатобрани за бицикле; фелне за точкове бицикла; наплатци за точкове бицикла; курбле за бицикле; мотори за бицикле; главчина точка бицикла; пумпе за гуме бицикла; пумпе за гуме бицикла; жбице за точкове бицикла; жбице за точкове бицикла; точкови за бицикле; седишта за бицикле; звучни упозоравајући системи за бицикле; штитници за

точкове бици кала; доставни трицикли; превозни трицикли; ретровизори; трицикл; унутрашње гуме за бицикла; унутрашње гуме за бицикла; рамови за бицикле; прекривачи седала за бицикле и мотоцикле; пнеуматици без унутрашње гуме за бицикле; пнеуматици без унутрашње гуме за бицикле; корпе прилагођене бици клима; торбе прилагођене за седишта бицикла; сигурносна седишта за децу за возила; звона за бицикле.

Кл. 25: обућа; капе(за главу); чизме, полу-чизме; држачи панталона-трегери; кабанице (одећа); качкети; каишеви (одећа); џемпери; пуловери; блузе, кошуље; кошуље кратких рукава; одећа; шешири; одећа; готова конфекцијска одећа; кравате; панталоне; бициклистичка одећа; рукавице (одећа); прслуци; дресови (одећа); спортске мајице, дресови; рукавице без прстију; пуњене јакне (одећа); јакне (одећа), ципеле; спортске ципеле; чизме за спортове; виндјакне; одећа од коже; мајице; рукавице за скијање; хеланке (панталоне); спортске трегер мајице; рибарски прслуци.

(111) **72450** (181) **21.07.2026.**
(210) Ж- 2016-1263 (220) 21.07.2016.
(151) 11.04.2017.

(732) **THE GILLETTE COMPANY LLC**, One Gillette Park, Boston, Massachusetts 02127, US
(740) Дејан. П. Богдановић, Катарина М. Травица, Маријана П. Козакијевић, Мара В. Јанковић, Влајковићева 28, 11000 Београд
(540)

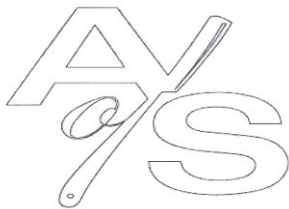

(531) 10.05.05; 27.05.02; 27.05.22

(511) Кл. 3: препарати за бријање, наиме, креме за бријање, гелови за бријање, лосиони за бријање, и пене за бријање; лосиони и мелеми за употребу после бријања; купке за лице и хидратантне креме за употребу пре бријања; немедицински производи за негу коже; спрејеви за тело; колоњска вода; ароматерапијска уља, етерична уља за личну употребу; сва напред наведена роба немедицинске природе.

Кл. 8: бријачи и ножићи за бријање; дозне (дозери), касете, држачи и патроне, све изричито пројектовано за, и које садржи, ножиће за бријање; делови и опрема за сву напред наведену робу.

Кл. 21: прибор за бријање, наиме, четке за бријање и држачи за бријаче и четке за бријање.

Кл. 35: услуге продаје на мало производа за личну негу за мушкарце и жене.

(111) **72451** (181) **06.06.2026.**
(210) Ж- 2016-1019 (220) 06.06.2016.
(151) 12.04.2017.

(732) **OXYGEN d.o.o.**, Стојана Дечермића 10, Алтина 10080 Београд-Земун, RS
(740) Митровић Предраг, Аласка 36, 11080 Земун
(540)

NUTRI PRACTIC

(511) Кл. 7: уређаји за сецкање хране, електрични; машине за сецкање меса; електрични блендери за припремање хране; електрични млинови и секачи хране; електрични миксери за храну; прерађивачи хране, електрични; машине за прераду хране, електромеханичке; кухињски млинови, електрични; млинови за кафу, којима се не управља ручно; мешалице, електричне, за кућну употребу.

Кл. 8: сецкалице за поврће; машине за сецкање меса [ручни алат].

Кл. 21: кућне или кухињске справе и посуде; млинови за кафу, ручни; кухињски млинови, не-електрични; мешалице, не-електричне, за кућну употребу; не-електрични миксери за храну; млинови и секачи хране, ручни; блендери за припремање хране, не-електрични.

(111) **72452** (181) **16.03.2027.**
(210) Ж- 2017-326 (220) 16.03.2017.
(151) 12.04.2017.

(732) **Actavis Group PTC ehf**, Reykjavikurvegi 76-78, IS-220 Hafnarfjordur, IS
(740) Живко Мијатовић & Партнерс, Студентски трг 4, 11000, Београд
(540)

SAFIR

(511) Кл. 5: фармацеутски препарати за лечење кардиоваскуларних болести.

(111) **72453** (181) **24.03.2027.**
(210) Ж- 2017-428 (220) 24.03.2017.
(151) 12.04.2017.

(732) **PharmaS d.o.o.**, Вилине воде бб, Београд, RS
(540)

BETURO

(511) Кл. 5: анти-уринарни препарати; дијететска храна прилагођена за медицинске намене; дијететске супстанце прилагођене за медицинску употребу; дијететски препарати прилагођени за медицинске потребе; диуретички препарати, лекови за

медицинску употребу; медицински препарати и супстанце; фармацевтски препарати за људску употребу; фармацевтски препарати за употребу у урологији; фармацевтски препарати и супстанце; фармацевтски препарати и супстанце за употребу у урологији; капсуле за фармацевтску употребу; антисептици; антисептички препарати.

(111) **72454** (181) **22.09.2026.**
(210) Ж- 2016-1575 (220) 22.09.2016.
(151) 13.04.2017.

(732) **Pozavarovalnica Sava d.d.**, Dunajska cesta 56,
1000 Ljubljana, SI

(740) Богдан Иванишевић, ОАД БДК Адвокати,
Мајке Јевросиме бр. 23, 11000 Београд
(540)

Sava životno osiguranje

(511) Кл. 36: услуге осигурања, реосигурање, осигурање живота, услуге осигурања имовине, здравствено осигурање, осигурање од последица несрећног случаја, поморско осигурање, осигурање од пожара, посредовање у осигурању, косултације о осигурању, информације о осигурању, услуге актуара, финансијске процене (осигурање), процена накнада штете (финансијска процена), процене и оцене ризика осигурања, припремање финансијских анализа, услуге финансирања, финансијске операције, финансијско управљање, финансијске анализе, инвестирање капитала, финансијске консултације, финансијске информације, услуге клиринга.

Кл. 42: тестирање исправности возила.

(111) **72455** (181) **22.09.2026.**
(210) Ж- 2016-1574 (220) 22.09.2016.
(151) 13.04.2017.

(732) **Pozavarovalnica Sava d.d.**, Dunajska cesta 56,
1000 Ljubljana, SI

(740) Богдан Иванишевић, ОАД БДК Адвокати,
Мајке Јевросиме бр. 23, 11000 Београд
(540)

Sava neživotno osiguranje

(511) Кл. 36: услуге осигурања, реосигурање, осигурање живота, услуге осигурања имовине, здравствено осигурање, осигурање од последица несрећног случаја, поморско осигурање, осигурање од пожара, посредовање у осигурању, косултације о осигурању, информације о осигурању, услуге актуара, финансијске процене (осигурање), процена накнада штете (финансијска процена), процене и оцене ризика осигурања, припремање финансијских анализа, услуге финансирања, финансијске операције, финансијско управљање, финансијске

анализе, инвестирање капитала, финансијске консултације, финансијске информације, услуге клиринга.

Кл. 42: тестирање исправности возила.

(111) **72456** (181) **22.09.2026.**
(210) Ж- 2016-1573 (220) 22.09.2016.
(151) 13.04.2017.

(732) **Pozavarovalnica Sava d.d.**, Dunajska cesta 56,
1000 Ljubljana, SI

(740) Богдан Иванишевић, ОАД БДК Адвокати,
Мајке Јевросиме бр. 23, 11000 Београд
(540)

Sava osiguranje

(511) Кл. 36: услуге осигурања, реосигурање, осигурање живота, услуге осигурања имовине, здравствено осигурање, осигурање од последица несрећног случаја, поморско осигурање, осигурање од пожара, посредовање у осигурању, косултације о осигурању, информације о осигурању, услуге актуара, финансијске процене (осигурање), процена накнада штете (финансијска процена), процене и оцене ризика осигурања, припремање финансијских анализа, услуге финансирања, финансијске операције, финансијско управљање, финансијске анализе, инвестирање капитала, финансијске консултације, финансијске информације, услуге клиринга.

Кл. 42: тестирање исправности возила.

(111) **72457** (181) **22.09.2026.**
(210) Ж- 2016-1572 (220) 22.09.2016.
(151) 13.04.2017.

(732) **Pozavarovalnica Sava d.d.**, Dunajska cesta 56,
1000 Ljubljana, SI

(740) Богдан Иванишевић, ОАД БДК Адвокати,
Мајке Јевросиме бр. 23, 11000 Београд
(540)



(531) 26.04.01; 26.04.18; 27.01.02; 27.05.10; 27.05.21;
29.01.03; 29.01.08

(591) зелена, црна, бела.

(511) Кл. 36: услуге осигурања, реосигурање, осигурање живота, услуге осигурања имовине, здравствено осигурање, осигурање од последица несрећног случаја, поморско осигурање, осигурање од пожара, посредовање у осигурању, косултације о осигурању, информације о осигурању, услуге актуара, финансијске процене (осигурање), процена накнада штете (финансијска процена), процене и оцене ризика осигурања,

припремање финансијских анализа, услуге финансирања, финансијске операције, финансијско управљање, финансијске анализе, инвестирање капитала, финансијске консултације, финансијске информације, услуге клиринга.

Кл. 42: тестирање исправности возила.

(111) **72458** (181) **22.09.2026.**
(210) Ж- 2016-1571 (220) 22.09.2016.
(151) 13.04.2017.

(732) **Pozavarovalnica Sava d.d.**, Dunajska cesta 56,
1000 Ljubljana, SI

(740) Богдан Иванишевић, ОАД БДК Адвокати,
Мајке Јевросиме бр. 23, 11000 Београд
(540)



(531) 26.04.01; 26.04.18; 27.01.02; 27.05.10; 27.05.21;
29.01.03; 29.01.08

(591) зелена, црна, бела.

(511) Кл. 36: услуге осигурања, реосигурање, осигурање живота, услуге осигурања имовине, здравствено осигурање, осигурање од последица несрећног случаја, поморско осигурање, осигурање од пожара, посредовање у осигурању, косултације о осигурању, информације о осигурању, услуге актуара, финансијске процене (осигурање), процена накнада штете (финансијска процена), процене и оцене ризика осигурања, припремање финансијских анализа, услуге финансирања, финансијске операције, финансијско управљање, финансијске анализе, инвестирање капитала, финансијске консултације, финансијске информације, услуге клиринга.

Кл. 42: тестирање исправности возила.

(111) **72459** (181) **22.09.2026.**
(210) Ж- 2016-1570 (220) 22.09.2016.
(151) 13.04.2017.

(732) **Pozavarovalnica Sava d.d.**, Dunajska cesta 56,
1000 Ljubljana, SI

(740) Богдан Иванишевић, ОАД БДК Адвокати,
Мајке Јевросиме бр. 23, 11000 Београд
(540)



(531) 26.04.01; 26.04.18; 27.01.02; 27.05.10; 27.05.21;
29.01.03; 29.01.08

(591) зелена, црна, бела.

(511) Кл. 36: услуге осигурања, реосигурање, осигурање живота, услуге осигурања имовине, здравствено осигурање, осигурање од последица несрећног случаја, поморско осигурање, осигурање од пожара, посредовање у осигурању, косултације о осигурању, информације о осигурању, услуге актуара, финансијске процене (осигурање), процена накнада штете (финансијска процена), процене и оцене ризика осигурања, припремање финансијских анализа, услуге финансирања, финансијске операције, финансијско управљање, финансијске анализе, инвестирање капитала, финансијске консултације, финансијске информације, услуге клиринга.

Кл. 42: тестирање исправности возила.

(111) **72460** (181) **08.09.2026.**
(210) Ж- 2016-1491 (220) 08.09.2016.
(151) 13.04.2017.

(732) **ETI GIDA SAN. VE TIC A.S.**, Organize Sanayi
Bolgesi 11 Cadde, Eskisehir, TR

(740) Живко Мијатовић & партнерс, Студентски трг
4, 11000 Београд

(540)

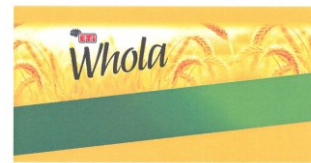

(531) 01.15.09; 05.07.02; 25.05.03; 26.11.09; 27.05.13;
29.01.02; 29.01.03

(591) жута, наранџаста, браон, зелена, бела, црна,
црвена.

(511) Кл. 30: бисквити; чоколаде; пецива; крекери;
колачи; тарт; десерти; сладоледи; јестиви лед.

(111) **72461** (181) **08.09.2026.**
(210) Ж- 2016-1494 (220) 08.09.2016.
(151) 13.04.2017.

(732) **Lidl Stiftung & Co. KG**, Stiftsbergstraße 1,
74172, Neckarsulm, DE

(740) АОД МСА ИП-Милојевић Секулић Адвокати,
Теразије 29/V, 11000 Београд

(540)



(531) 03.01.02; 24.01.15; 24.01.19; 24.01.20; 25.01.15;
26.11.12; 27.05.11; 29.01.14

(591) црна, црвена, златна, бела.
(511) Кл. 32: пива, мешана пића која садрже пиво.

(111) **72462** (181) **21.06.2026.**
(210) Ж- 2016-1110 (220) 21.06.2016.
(151) 13.04.2017.

(732) **УДРУЖЕЊЕ "ЦРТА" БЕОГРАД**, Тополска бр. 22, Београд, RS
(740) Адвокат Марко М. Вукмировић, Мурска бр. 1/15, Београд
(540)



(531) 07.03.11; 27.05.01; 27.05.07; 27.05.09; 27.05.10; 27.05.11; 29.01.04

(591) плава, бела.
(511) Кл. 35: оглашавање, услуге односа са јавношћу, маркетиншка истраживања, компјутерско управљање подацима, прикупљање информација у компјутерске базе података, системација информисања у компјутерским базама података, услуге праћења штампе, прикупљање статистичких података.

Кл. 38: комуникација преко рачунарских терминала, услуге електронског билтена, услуге телекомуникационог усмеравања и повезивања, форуми (причаонице) на друштвеним мрежама.

(111) **72463** (181) **21.06.2026.**
(210) Ж- 2016-1109 (220) 21.06.2016.
(151) 13.04.2017.

(732) **УДРУЖЕЊЕ "ЦРТА" БЕОГРАД**, Тополска бр. 22, Београд, RS
(740) Адвокат Марко М. Вукмировић, Мурска бр. 1/15, Београд
(540)



(531) 02.09.01; 16.03.17; 24.17.04; 27.05.01; 27.05.11; 29.01.01; 29.01.04

(591) црвена, плава.
(511) Кл. 35: оглашавање, услуге односа са јавношћу, маркетиншка истраживања, компјутерско управљање подацима, прикупљање информација у компјутерске базе података, системација информисања у компјутерским базама података, услуге праћења штампе, прикупљање статистичких података.

Кл. 38: комуникација преко рачунарских терминала, услуге електронског билтена, услуге телекомуникационог усмеравања и повезивања, форуми (причаонице) на друштвеним мрежама.

(111) **72464** (181) **21.06.2026.**
(210) Ж- 2016-1108 (220) 21.06.2016.
(151) 13.04.2017.

(732) **УДРУЖЕЊЕ "ЦРТА" БЕОГРАД**, Тополска бр. 22, Београд, RS
(740) Адвокат Марко М. Вукмировић, Мурска бр. 1/15, Београд
(540)



(531) 26.01.03; 27.01.01; 27.01.25; 27.05.01; 27.05.07; 29.01.02

(591) жута, сива.
(511) Кл. 35: оглашавање, услуге односа са јавношћу, маркетиншка истраживања, компјутерско управљање подацима, прикупљање информација у компјутерске базе података, системација информисања у компјутерским базама података, услуге праћења штампе, прикупљање статистичких података.

Кл. 38: комуникација преко рачунарских терминала, услуге електронског билтена, услуге телекомуникационог усмеравања и повезивања, форуми (причаонице) на друштвеним мрежама.

(111) **72465** (181) **17.08.2026.**
(210) Ж- 2016-1385 (220) 17.08.2016.
(151) 13.04.2017.

(732) **Monicom d.o.o. Niš**, Булевар 12. фебруар бр. 93, Ниш-општина Црвени Крст, RS
(540)



(531) 05.05.20; 26.04.03; 26.07.15; 26.07.25; 27.05.01; 29.01.02; 29.01.03; 29.01.04

(591) плава, зелена, жута.
(511) Кл. 4: биогорива, а нарочито коштице од вишње.
Кл. 29: замрзнуто, сушено и кувано воће и поврће.
Кл. 30: колачи, посластице, производи од житарица, брашно, хлеб, пецива.
Кл. 31: свеже воће и поврће.
Кл. 35: услуге малопродаје и велепродаје огрева, а нарочито угља и биогорива.

(111) **72466** (181) **17.08.2026.**
(210) Ж- 2016-1395 (220) 17.08.2016.
(151) 13.04.2017.

(732) **CHURCH & DWIGHT CO.,INC.**, 500 Charles Ewing Boulevard, Ewing, New Jersey 08628, US
(740) Дејан П. Богдановић, Катарина М. Травица, Маријана П. Козакијевић, Мара В. Јанковић, Катарина М. Радовић, Владимир М. Ђерић, Влајковићева 28, 11000 Београд (540)

XFUSION

(511) Кл. 35: услуге он-лајн продаје на мало производа за негу косе и производа од вештачке косе.

(111) **72467** (181) **17.08.2026.**
(210) Ж- 2016-1394 (220) 17.08.2016.
(151) 13.04.2017.

(732) **CHURCH & DWIGHT CO.,INC.**, 500 Charles Ewing Boulevard, Ewing, New Jersey 08628, US
(740) Дејан П. Богдановић, Катарина М. Травица, Маријана П. Козакијевић, Мара В. Јанковић, Катарина М. Радовић, Владимир М. Ђерић, Влајковићева 28, 11000 Београд (540)

XFUSION

(511) Кл. 26: вештачка влакна која се причвршћују на косу за побољшање волумена косе.

(111) **72468** (181) **17.08.2026.**
(210) Ж- 2016-1393 (220) 17.08.2016.
(151) 13.04.2017.

(732) **CHURCH & DWIGHT CO.,INC.**, 500 Charles Ewing Boulevard, Ewing, New Jersey 08628, US
(740) Дејан П. Богдановић, Катарина М. Травица, Маријана П. Козакијевић, Мара В. Јанковић, Катарина М. Радовић, Владимир М. Ђерић, Влајковићева 28, 11000 Београд (540)

XFUSION

(511) Кл. 21: чешљеве и четке.

(111) **72469** (181) **21.07.2026.**
(210) Ж- 2016-1265 (220) 21.07.2016.
(151) 13.04.2017.

(732) **PRVA TELEVIZIJA d.o.o.**, Аутопут 22, Београд, RS (540)



(531) 25.03.01; 26.01.04; 27.07.02

(591) жута, црна, бела.

(511) Кл. 35: оглашавање, нарочито рекламирање преко телевизије; рекламне услуге и оглашавање преко телевизије, радија или поште; обезбеђивање и изнајмљивање огласног простора и материјала за оглашавање.

Кл. 38: телекомуникације, нарочито телевизијски програм; емитовање телевизијског програма; емитовање и пренос телевизијског програма; емитовање и пренос програма кабловске телевизије; емитовање ТВ програма, филмова и осталих аудио-визуелних и мултимедијалних садржаја; пренос, емитовање и пријем аудио садржаја, видео садржаја, непокретних и покретних слика, текста и података, пренос звука, слике и података путем интернета.

Кл. 41: припремање обуке; разонода; спортске и културне активности, нарочито пружање забаве путем телевизије, радија, биоскопа, кабловске телевизије, сателитске телевизије и интернета; продукција програма кабловске телевизије; продукција емисија и филмова.

(111) **72470** (181) **26.01.2026.**
(210) Ж- 2016-120 (220) 26.01.2016.
(151) 13.04.2017.

(732) **КОМУНАЛНО ПРЕДУЗЕЋЕ ЕКО-ДИМ**

Д.О.О., Цвијићева 22, Београд, RS

(740) Адвокат Зоран Пријовић, Металска 61, Београд (540)



(531) 02.01.15; 02.01.23; 06.07.05; 14.11.01; 27.05.01; 29.01.13

(591) црна, плава, бела.

(511) Кл. 11: Водени филтери за пречишћавање дима и испарења насталих као продукт сагоревања.

Кл. 37: услуге чишћења димњака и услуге чишћења и одржавања вентилационих система.

(111) **72471** (181) **21.07.2026.**
(210) Ж- 2016-1264 (220) 21.07.2016.
(151) 13.04.2017.

(732) **PRVA TELEVIZIJA d.o.o.**, Аутопут 22, Београд, RS (540)



(531) 25.05.02; 27.05.17; 27.05.24; 29.01.13
(591) жута, црна, бела.
(511) Кл. 35: оглашавање, нарочито рекламирање преко телевизије; рекламне услуге и оглашавање преко телевизије, радија или поште; обезбеђивање и изнајмљивање огласног простора и материјала за оглашавање.

Кл. 38: телекомуникације, нарочито телевизијски програм; емитовање телевизијског програма; емитовање и пренос телевизијског програма; емитовање и пренос програма кабловске телевизије; емитовање ТВ програма, филмова и осталих аудио-визуелних и мултимедијалних садржаја; пренос, емитовање и пријем аудио садржаја, видео садржаја, непокретних и покретних слика, текста и података, пренос звука, слике и података путем интернета.

Кл. 41: припремање обуке; разонода; спортске и културне активности, нарочито пружање забаве путем телевизије, радија, биоскопа, кабловске телевизије, сателитске телевизије и интернета; продукција програма кабловске телевизије; продукција емисија и филмова.

(111) **72472** (181) **17.08.2026.**
(210) Ж- 2016-1391 (220) 17.08.2016.
(151) 13.04.2017.

(732) **CHURCH & DWIGHT CO.,INC.**, 500 Charles Ewing Boulevard, Ewing, New Jersey 08628, US
(740) Дејан П. Богдановић, Катарина М. Травица, Маријана П. Козакијевић, Мара В. Јанковић, Катарина М. Радовић, Владимир М. Ђерић, Влајковићева 28, 11000 Београд
(540)

XFUSION

(511) Кл. 3: производи за негу косе и учвршћивање и стилизовање фризура, наиме, шампони, регенератори, препарати за побољшање волумена, креме за косу, препарати за постизање текстуре и лакови за косу; немедицински лосиони за маскирање ћелавости; адхезиви за причвршћивање вештачких влакана на косу.

(111) **72473** (181) **17.08.2026.**
(210) Ж- 2016-1388 (220) 17.08.2016.
(151) 13.04.2017.

(732) **CHURCH & DWIGHT CO.,INC.**, 500 Charles Ewing Boulevard, Ewing, New Jersey 08628, US
(740) Дејан П. Богдановић, Катарина М. Травица, Маријана П. Козакијевић, Мара В. Јанковић, Катарина М. Радовић, Владимир М. Ђерић, Влајковићева 28, 11000 Београд
(540)

ТОРРИК

(511) Кл. 21: чешљиви и четке.

(111) **72474** (181) **17.08.2026.**
(210) Ж- 2016-1389 (220) 17.08.2016.
(151) 13.04.2017.

(732) **CHURCH & DWIGHT CO.,INC.**, 500 Charles Ewing Boulevard, Ewing, New Jersey 08628, US
(740) Дејан П. Богдановић, Катарина М. Травица, Маријана П. Козакијевић, Мара В. Јанковић, Катарина М. Радовић, Владимир М. Ђерић, Влајковићева 28, 11000 Београд
(540)

ТОРРИК

(511) Кл. 26: вештачка влакна која се причвршћују на косу за побољшање волумена косе.

(111) **72475** (181) **17.08.2026.**
(210) Ж- 2016-1390 (220) 17.08.2016.
(151) 13.04.2017.

(732) **CHURCH & DWIGHT CO.,INC.**, 500 Charles Ewing Boulevard, Ewing, New Jersey 08628, US
(740) Дејан П. Богдановић, Катарина М. Травица, Маријана П. Козакијевић, Мара В. Јанковић, Катарина М. Радовић, Владимир М. Ђерић, Влајковићева 28, 11000 Београд
(540)

ТОРРИК

(511) Кл. 35: услуге он-лајн продаје на мало производа за негу косе и производа од вештачке косе.

(111) **72476** (181) **09.09.2026.**
(210) Ж- 2016-1499 (220) 09.09.2016.
(151) 13.04.2017.

(732) **BOLTON ALIMENTARI S.p.A.**, VIA EINAUDI 18/22, 22072, CERMENATE (CO), IT
(740) АОД МСА ИП-Милојевић Секулић Адвокати, Теразије 29/V, 11000 Београд
(540)



(531) 03.04.02; 03.04.26; 06.19.11; 19.03.01; 29.01.01; 29.01.15

(591) црвена, бела, жута, светло плава, црна, зелена, светло зелена, златна.

(511) Кл. 29: месо.

(111) 72477 (181) 17.08.2026.
(210) Ж- 2016-1386 (220) 17.08.2016.
(151) 13.04.2017.

(732) **CHURCH & DWIGHT CO.,INC.**, 500 Charles Ewing Boulevard, Ewing, New Jersey 08628, US
(740) Дејан П. Богдановић, Катарина М. Травица, Маријана П. Козакијевић, Мара В. Јанковић, Катарина М. Радовић, Владимир М. Ђерић, Влајковићева 28, 11000 Београд
(540)

ТОРРИК

(511) Кл. 3: производи за негу косе и учвршћивање и стилизовање фризура, наиме, шампони, регенератори, препарати за побољшање волумена, креме за косу, препарати за постизање текстуре и лакови за косу; немедицински лосиони за маскирање ћелавости; адхезиви за причвршћивање вештачких влакана на косу.

(111) 72478 (181) 16.08.2026.
(210) Ж- 2016-1382 (220) 16.08.2016.
(151) 13.04.2017.

(732) **USLUŽNO TRGOVINSKO PREDUZEĆE NAMA-KOM DRUŠTVO SA OGRANIČENOM ODGOVORNOŠĆU BEOGRAD**, Цара Душана 39, Београд, RS
(740) Игор Исаиловић, Добрињска 5, 11000 Београд
(540)

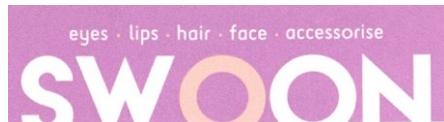

(531) 26.04.18; 27.05.10; 27.05.24; 29.01.01
(591) бела, розе светло наранџаста.
(511) Кл. 8: пинцете, пинцете за уклањање длака, турпије за нокте (картонске), увијачи трепавица, клешта за заноктице, пинцете за заноктице, справиче за сечење ноктију, електричне и неелектричне.
Кл. 16: зарезачи за оловке електронски и неелектронски.
Кл. 21: четке, четке за шмлнку, сунђери за шминкање.
Кл. 26: шналице за косу, укоснице, траке за косу, шнале за косу, шнале, шнале за косу.

(111) 72479 (181) 14.09.2026.
(210) Ж- 2016-1525 (220) 14.09.2016.
(151) 13.04.2017.

(300) 15 214 851 14.03.2016. ЕМ.
(732) **BeiGene, Ltd. c/o Mourant Ozannes Corporate Services (Cayman) Limited**, 94 Solaris Avenue, Canama Bay, Grand Cayman KY1-1108, CY

(740) ПЕТОШЕВИЋ д.о.о., Кнеза Михајла 1-3, 11000 Београд
(540)

百濟神州

(531) 28.03.00; 28.19.00
(511) Кл. 5: лекови за употребу код људи, таблете за фармацеутске сврхе, капсуле за лекове, фармацеутски препарати, хемијско-фармацеутски препарати, лекови за употребу у медицини, хемијски препарати за употребу у фармацији, биолошки препарати за медицинске сврхе, хемијски препарати за медицинске сврхе, реагенси за дијагностику биомаркером у медицини.
Кл. 35: услуге малопродаје или велепродаје фармацеутских препарата и медицинских потрештина.
Кл. 40: услуге које се односе на хемијску прераду и обраду неорганских или органских супстанци.
Кл. 42: услуге индустријских истраживања, услуге технолошких студија пројеката, услуге истраживања и развоја нових производа за друге, услуге хемијске анализе, хемијске услуге, хемијска истраживања, клиничка испитивања, биолошка истраживања.
Кл. 44: услуге фармацеутских савета, услуге телемедицине, услуге здравственог саветовања.

(111) 72480 (181) 14.09.2026.
(210) Ж- 2016-1524 (220) 14.09.2016.
(151) 13.04.2017.

(300) 15 214 844 14.03.2016. ЕМ.
(732) **BeiGene, Ltd. c/o Mourant Ozannes Corporate Services (Cayman) Limited**, 94 Solaris Avenue, Canama Bay, Grand Cayman KY1-1108, CY
(740) ПЕТОШЕВИЋ д.о.о., Кнеза Михајла 1-3, 11000 Београд
(540)

BeiGene

(511) Кл. 5: лекови за употребу код људи, таблете за фармацеутске сврхе, капсуле за лекове, фармацеутски препарати, хемијско-фармацеутски препарати, лекови за употребу у медицини, хемијски препарати за употребу у фармацији, биолошки препарати за медицинске сврхе, хемијски препарати за медицинске сврхе, реагенси за дијагностику биомаркером у медицини.
Кл. 35: услуге малопродаје или велепродаје фармацеутских препарата и медицинских потрештина.

Кл. 40: услуге које се односе на хемијску прераду и обраду неорганских или органских супстанци.

Кл. 42: услуге индустријских истраживања, услуге технолошких студија пројеката, услуге истраживања и развоја нових производа за друге, услуге хемијске анализе, хемијске услуге, хемијска истраживања, клиничка испитивања, биолошка истраживања.

Кл. 44: услуге фармацеутских савета, услуге телемедицине, услуге здравственог саветовања.

(111) **72481** (181) **27.05.2026.**
(210) Ж- 2016-956 (220) 27.05.2016.
(151) 13.04.2017.

(732) **PharmaSwiss d.o.o.**, Батајнички друм 5а,
11080 Земун, RS
(540)



(531) 02.09.01; 26.02.08; 26.04.18; 26.11.12; 29.01.04; 29.01.05
(591) црвена и плава.

(511) Кл. 5: фармацеутски препарати за лечење кардио-васкуларних болести.

(111) **72482** (181) **22.02.2026.**
(210) Ж- 2016-253 (220) 22.02.2016.
(151) 13.04.2017.

(732) **АУТО-МОТО САВЕЗ СРБИЈЕ**, Рузвелтова
18, Београд, RS
(740) Драган Илић, Француска бр. 9,
11420 Смедеревска Паланка
(540)

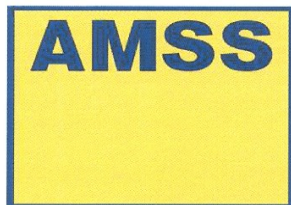

(531) 26.04.01; 26.04.18; 27.05.01; 29.01.02; 29.01.04
(591) жута, тегет.

(511) Кл. 12: возила; апарати за кретање по земљи, ваздуху или води.

Кл. 35: оглашавање; услуге техничког прегледа у сврхе регистрације возила; вођење послова; пословно управљање; канцеларијски послови.

Кл. 36: финансијски послови; новчани (монетарни) послови; послови везани за непокретности.

Кл. 37: отклањање кварова на возилима на путу; одржавање и оправка возила у сервису;

Кл. 38: телекомуникације.

Кл. 39: транспортне услуге; шлеповање возила до жељеног сервиса или места пребивалишта; управљање путевима са наплатом путарине; организација службе помоћи и информација; информације у саобраћају; паковање и складиштење робе; организовање путовања.

Кл. 41: образовне услуге; припремање обуке; разонода; спортске и културне активности.

Кл. 42: научне и технолошке услуге, истраживања и пројектовања ; техничка испитивања наине испитивање увезених половних аутомобила у лабораторијама

Кл. 43: услуге обезбеђивања хране и пића; привремени смештај.

Кл. 45: правне услуге.

(111) **72483** (181) **22.02.2026.**
(210) Ж- 2016-252 (220) 22.02.2016.
(151) 13.04.2017.

(732) **АУТО-МОТО САВЕЗ СРБИЈЕ**, Рузвелтова
18, Београд, RS
(740) Драган Илић, Француска 9, 11420 Смедеревска
Паланка
(540)



(531) 26.04.01; 26.04.18; 28.05.00; 29.01.02; 29.01.04
(591) жута, тегет.

(511) Кл. 12: возила; апарати за кретање по земљи, ваздуху или води.

Кл. 35: оглашавање; услуге техничког прегледа у сврхе регистрације возила; вођење послова; пословно управљање; канцеларијски послови.

Кл. 36: финансијски послови; новчани (монетарни) послови; послови везани за непокретности.

Кл. 37: отклањање кварова на возилима на путу; одржавање и оправка возила у сервису.

Кл. 38: телекомуникације.

Кл. 39: транспортне услуге; шлеповање возила до жељеног сервиса или места пребивалишта; управљање путевима са наплатом путарине; организација службе помоћи и информација; информације у саобраћају; паковање и складиштење робе; организовање путовања.

Кл. 41: образовне услуге; припремање обуке; разонода; спортске и културне активности.

Кл. 42: научне и технолошке услуге, истраживања и пројектовања ; техничка испитивања наине испитивање увезених половних аутомобила у лабораторијама.

Кл. 43: услуге обезбеђивања хране и пића; привремени смештај.

Кл. 45: правне услуге.

(111) **72484** (181) **11.07.2026.**
(210) Ж- 2016-1212 (220) 11.07.2016.
(151) 13.04.2017.

(732) **УДРУЖЕЊЕ ОПЕН ДАТА СРБИЈА**,
Тополска бр. 22, Београд, RS
(740) Адвокат Марко М. Вукмировић, Мурска бр.
1/15, Београд
(540)



(531) 20.07.01; 27.05.01; 29.01.04; 29.01.08
(591) црна, плава.
(511) Кл. 35: оглашавање, услуге односа са јавношћу, маркетиншка истраживања, компјутерско управљање подацима, прикупљање информација у компјутерске базе података, системација информација у компјутерским базама података, услуге праћења штампе, прикупљање статистичких података.
Кл. 38: комуникација преко рачунарских терминала, услуге електронског билтена, услуге телекомуникационог усмеравања и повезивања, форуми (причаонице) на друштвеним мрежама.

(111) **72485** (181) **17.08.2026.**
(210) Ж- 2016-1392 (220) 17.08.2016.
(151) 13.04.2017.

(732) **CHURCH & DWIGHT CO., INC.**, 500 Charles Ewing Boulevard, Ewing, New Jersey 08628, US
(740) Дејан П. Богдановић, Катарина М. Травица, Маријана П. Козакијевић, Мара В. Јанковић, Катарина М. Радовић, Владимир М. Ђерић, Влајковићева 28, 11000 Београд
(540)

XFUSION

(511) Кл. 5: дијететски суплементи за негу косе; фармацеутски препарати, наиме, топикални дерматолошки препарати за лечење алопеције.

(111) **72486** (181) **14.09.2026.**
(210) Ж- 2016-1523 (220) 14.09.2016.
(151) 13.04.2017.

(300) 15 214 836 14.03.2016. ЕМ.

(732) **BeiGene, Ltd. c/o Mourant Ozannes Corporate Services (Cayman) Limited**, 94 Solaris Avenue, Canama Bay, Grand Cayman KY1-1108, CY
(740) ПЕТОШЕВИЋ д.о.о., Кнеза Михајла 1-3, 11000 Београд
(540)



(531) 26.04.01; 26.04.22; 28.03.00; 28.19.00; 29.01.01; 29.01.06
(591) црвена, бела.

(511) Кл. 5: лекови за употребу код људи, таблете за фармацеутске сврхе, капсуле за лекове, фармацеутски препарати, хемијско-фармацеутски препарати, лекови за употребу у медицини, хемијски препарати за употребу у фармацији, биолошки препарати за медицинске сврхе, хемијски препарати за медицинске сврхе, реагенси за дијагностику биомаркером у медицини.

Кл. 35: услуге малопродаје или велепродаје фармацеутских препарата и медицинских потрештина.

Кл. 40: услуге које се односе на хемијску прераду и обраду неорганских или органских супстанци.

Кл. 42: услуге индустријских истраживања, услуге технолошких студија пројеката, услуге истраживања и развоја нових производа за друге, услуге хемијске анализе, хемијске услуге, хемијска истраживања, клиничка испитивања, биолошка истраживања.

Кл. 44: услуге фармацеутских савета, услуге телемедицине, услуге здравственог саветовања.

(111) **72487** (181) **14.09.2026.**
(210) Ж- 2016-1522 (220) 14.09.2016.
(151) 13.04.2017.

(300) 15 214 811 14.03.2016. ЕМ.

(732) **BeiGene, Ltd. c/o Mourant Ozannes Corporate Services (Cayman) Limited**, 94 Solaris Avenue, Canama Bay, Grand Cayman KY1-1108, CY
(740) ПЕТОШЕВИЋ д.о.о., Кнеза Михајла 1-3, 11000 Београд
(540)



(531) 26.04.01; 26.04.22; 28.03.00; 28.19.00; 29.01.01; 29.01.06
(591) црвена, бела, црна.

(511) Кл. 5: лекови за употребу код људи, таблете за фармацеутске сврхе, капсуле за лекове, фармацеутски препарати, хемијско-фармацеутски препарати, лекови за употребу у медицини, хемијски препарати за употребу у фармацији, биолошки препарати за медицинске сврхе, хемијски препарати за медицинске сврхе, реагенси за дијагностику биомаркером у медицини.

Кл. 35: услуге малопродаје или велепродаје фармацеутских препарата и медицинских потрепштина.

Кл. 40: услуге које се односе на хемијску прераду и обраду неорганских или органских супстанци.

Кл. 42: услуге индустријских истраживања, услуге технолошких студија пројеката, услуге истраживања и развоја нових производа за друге, услуге хемијске анализе, хемијске услуге, хемијска истраживања, клиничка испитивања, биолошка истраживања.

Кл. 44: услуге фармацеутских савета, услуге телемедицине, услуге здравственог саветовања.

(111) **72488** (181) **23.09.2026.**
(210) Ж- 2016-1579 (220) 23.09.2016.
(151) 13.04.2017.

(732) **PLIVA Hrvatska d.o.o.**, Prilaz baruna Filipovića
25, 10000 Zagreb, HR

(740) Реља Мирков, "Карановић & Николић" ОАД,
Ресавска 23, 11000 Београд

(540)

ATREMIA

(511) Кл. 5: фармацеутски производи.

ПРЕСТАНАК ВАЖНОСТИ РЕГИСТРОВАНИХ ЖИГОВА / Termination of Validity of Registered Trademarks

Због неплаћања таксе за одражавање права у периоду од 16.09.2016. до 15.10.2016. године:

Жиг рег. бр. **13724** чији је носилац Goebel Porzellanmanufaktur GmbH, Coburger Str. 7, 96472 Rodental, DE, престао је да важи дана 02.10.2016. године.

Жиг рег. бр. **13756** чији је носилац IMPERIAL CHEMICAL INDUSTRIES PLC., 20 Manchester Square, London W1U 3AN, GB, престао је да важи дана 06.10.2016. године.

Жиг рег. бр. **13759** чији је носилац ALBRIGHT & WILSON LIMITED, ALBRIGHT & WILSON HOUSE, HAGLEY ROAD WEST, OLDBURY, WARLEY, WEST MIDLANDS, GB, престао је да важи дана 06.10.2016. године.

Жиг рег. бр. **16908** чији је носилац MATSUSHITA ELECTRIC INDUSTRIAL CO. LTD., 1006 OAZA KADOMA, KADOMA-SHI, OSAKA-FU, JP, престао је да важи дана 18.09.2016. године.

Жиг рег. бр. **16951** чији је носилац CONOPCO, INC., 390 Park Avenue, New York, N.Y. 10022, US, престао је да важи дана 14.10.2016. године.

Жиг рег. бр. **16955** чији је носилац TOYO BOSEKI KABUSHIKI KAISHA, No.2-8 Dojima Nama 2-chome, Kita-ku, Osaka, JP, престао је да важи дана 14.10.2016. године.

Жиг рег. бр. **21729** чији је носилац Mercury Pharma Group Limited, Capital House, 85 King William Street, London EC4N 7BL, UK, престао је да важи дана 16.09.2016. године.

Жиг рег. бр. **21731** чији је носилац Philip Morris Brands Sàrl, Quai Jeanrenaud 3, CH-2000 Neuchâtel, CH, престао је да важи дана 16.09.2016. године.

Жиг рег. бр. **21756** чији је носилац SAPONIA - KEMIJSKA, PREHRAMBENA I FARMACEUTSKA INDUSTRIJA, D.D., OSIJEK, M. GUPCA 2, HR, престао је да важи дана 16.09.2016. године.

Жиг рег. бр. **29382** чији је носилац NIPPON SODA CO., LTD., NO. 2-1, ONTEMACHI 2-CHOME, CHIYODA-KU, TOKYO, JP, престао је да важи дана 11.10.2016. године.

Жиг рег. бр. **29390** чији је носилац Philip Morris Brands Sàrl, Quai Jeanrenaud 3, CH-2000 Neuchâtel, CH, престао је да важи дана 11.10.2016. године.

Жиг рег. бр. **29409** чији је носилац GE Healthcare Finland Oy, Kuortaneenkatu 2 FI-00510-Helsinki, FI, престао је да важи дана 11.10.2016. године.

Жиг рег. бр. **29413** чији је носилац WWF-WORLD WIDE FUND FOR NATURE, AVENUE DU MONT-BLANC, GLAND, CH, престао је да важи дана 11.10.2016. године.

Жиг рег. бр. **29455** чији је носилац FMC CORPORATION, 2000 MARKET STREET, PHILADELPHIA, PENNSYLVANIA 19103, US, престао је да важи дана 11.10.2016. године.

Жиг рег. бр. **29460** чији је носилац SANSHA ELECTRIC MANUFACTURING COMPANY, LIMITED, OSAKA, JP, престао је да важи дана 11.10.2016. године.

Жиг рег. бр. **29484** чији је носилац GALENIKA a.d., BEOGRAD, BATAJNIČKI DRUM BB, YU, престао је да важи дана 11.10.2016. године.

Жиг рег. бр. **39866** чији је носилац Nemofarm Koncern "Zorka-Pharma" akcionarsko društvo za proizvodnju farmaceutskih proizvoda, 15 000 Šabac, Hajduk Veljkova bb, YU, престао је да важи дана 26.09.2016. године.

Жиг рег. бр. **39867** чији је носилац Nemofarm Koncern "Zorka-Pharma" akcionarsko društvo z a proizvodnju farmaceutskih proizvoda, Hajduk Veljkova bb, 15000 Šabac, YU, престао је да важи дана 26.09.2016. године.

Жиг рег. бр. **39868** чији је носилац Nemofarm Koncern "Zorka-Pharma" akcionarsko društvo za proizvodnju farmaceutskih proizvoda, 15 000 Šabac, Hajduk Veljkova bb, YU, престао је да важи дана 26.09.2016. године.

Жиг рег. бр. **39869** чији је носилац Hemofarm Koncern "Zorka-Pharma" akcionarsko društvo за производњу farmaceutskih proizvoda, 15 000 Šabac, Hajduk Veljkova bb, YU, престао је да важи дана 26.09.2016. године.

Жиг рег. бр. **39870** чији је носилац Hemofarm Koncern "Zorka-Pharma" akcionarsko društvo за производњу farmaceutskih proizvoda, 15 000 Šabac, Hajduk Veljkova bb, YU, престао је да важи дана 26.09.2016. године.

Жиг рег. бр. **39871** чији је носилац Hemofarm Koncern "Zorka-Pharma" akcionarsko društvo за производњу farmaceutskih proizvoda, 15 000 Šabac, Hajduk Veljkova bb, YU, престао је да важи дана 26.09.2016. године.

Жиг рег. бр. **39872** чији је носилац ZORKA-PHARMA DEONIČKO DRUŠTVO U MEŠOVITOJ SVOJINI ZA PROIZVODNJU FARMACEUTSKIH PROIZVODA I FINIH HEMIKALIJA, SA P.O., ŠABAC, NARODNIH HEROJA B.B., YU; Hemofarm Koncern "Zorka-Pharma" akcionarsko društvo за производњу farmaceutskih proizvoda, 15000 Šabac, Hajduk Veljkova b.b., YU i Akcionarsko društvo за производњу farmaceutskih proizvoda i finih hemikalija "Zorka-Pharma", 15000 Šabac, Hajduk Veljkova b.b., YU, престао је да важи дана 26.09.2016. године.

Жиг рег. бр. **39943** чији је носилац GALENIKA a.d., BEOGRAD, BATAJNIČKI DRUM BB, YU, престао је да важи дана 08.10.2016. године.

Жиг рег. бр. **39945** чији је носилац GALENIKA AD, BEOGRAD, BATAJNIČKI DRUM B.B., YU, престао је да важи дана 20.09.2016. године.

Жиг рег. бр. **39998** чији је носилац SOKO-NADA ŠTARK, PREDUZEĆE ZA PROIZVODNJU KONDITORSKIH PROIZVODA SA P.O., BEOGRAD, KUMODRAŠKA 249, YU i Akcionarsko društvo за производњу konditorskih proizvoda "Soko Nada Štark", Kumodraška br. 249, 11000 Beograd, YU, престао је да важи дана 04.10.2016. године.

Жиг рег. бр. **39999** чији је носилац SOKO-NADA ŠTARK, PREDUZEĆE ZA PROIZVODNJU KONDITORSKIH PROIZVODA SA P.O., BEOGRAD, KUMODRAŠKA 249, YU i Akcionarsko društvo за производњу konditorskih proizvoda "Soko Nada Štark", Kumodraška br.249, 11000 Beograd, YU, престао је да важи дана 04.10.2016. године.

Жиг рег. бр. **40000** чији је носилац SOKO-NADA ŠTARK, PREDUZEĆE ZA PROIZVODNJU KONDITORSKIH PROIZVODA SA P.O., BEOGRAD, KUMODRAŠKA 249, YU i Akcionarsko društvo за производњу konditorskih proizvoda "Soko Nada Štark", Kumodraška br.249, 11000 Beograd, YU, престао је да важи дана 04.10.2016. године.

Жиг рег. бр. **42311** чији је носилац NIS - FABRIKA MAZIVA "FAM", KRUŠEVAC, JASTREBAČKA 14, YU i FABRIKA MAZIVA D.O.O. KRUŠEVAC, ul. Jug Bogdanova bb, 37000 Kruševac, YU, престао је да важи дана 11.10.2016. године.

Жиг рег. бр. **42312** чији је носилац NIS - FABRIKA MAZIVA "FAM", KRUŠEVAC, JASTREBAČKA 14, YU i FABRIKA MAZIVA D.O.O. KRUŠEVAC, ul. jug Bogdanova bb, 37000 Kruševac, YU, престао је да важи дана 11.10.2016. године.

Жиг рег. бр. **42346** чији је носилац SHELL BRANDS INTERNATIONAL AG, Baarermatte, 6340 Baar, Switzerland, CH, престао је да важи дана 19.09.2016. године.

Жиг рег. бр. **42356** чији је носилац NIS - FABRIKA MAZIVA "FAM", KRUŠEVAC, JASTREBAČKA 14, YU i FABRIKA MAZIVA D.O.O. KRUŠEVAC, ul. Jug Bogdanova bb, 37000 Kruševac, YU, престао је да важи дана 11.10.2016. године.

Жиг рег. бр. **42362** чији је носилац Akcionarsko društvo Fabrika maziva FAM, 37000 Kruševac, Jug Bogdanova 42, RS, престао је да важи дана 11.10.2016. године.

Жиг рег. бр. **42413** чији је носилац Akcionarsko društvo Fabrika maziva FAM, 37000 Kruševac, Jug Bogdanova 42, RS, престао је да важи дана 11.10.2016. године.

Жиг рег. бр. **42414** чији је носилац Akcionarsko društvo Fabrika maziva FAM, 37000 Kruševac, Jug Bogdanova 42, RS, престао је да важи дана 11.10.2016. године.

Жиг рег. бр. **42544** чији је носилац SUN MICROSYSTEMS, INC., 2550 GARCIA AVENUE, MOUNTAIN VIEW, CA 94043-1100, US i Sun Microsystems Inc.(Delaware corporation), 4150 Network Circle, Santa Clara, CA 95054, US, престао је да важи дана 05.10.2016. године.

Жиг рег. бр. **42558** чији је носилац VIVARTIA S.A. INDUSTRIAL & COMMERCIAL COMPANY OF FOOD PRODUCTS & CATERING SERVICES (VIVARTIA S.A.), 10, Ziridi street, 151 23 Maroussi, GR, престао је да важи дана 12.10.2016. године.

Жиг рег. бр. **42666** чији је носилац Yahoo! Inc., 701 First Avenue, Sunnyvale, CA 94089, US, престао је да важи дана 03.10.2016. године.

Жиг рег. бр. **42667** чији је носилац SAPONIA, KEMIJSKA, PREHRAMBENA I FARMACEUTSKA INDUSTRIJA D.D., OSIJEK, M. GUPCA 2, HR, престао је да важи дана 26.09.2016. године.

Жиг рег. бр. **42999** чији је носилац SOKO-NADA ŠTARK, PREDUZEĆE ZA PROIZVODNJU KONDITORSKIH PROIZVODA SA P.O., BEOGRAD, KUMODRAŠKA 249, YU i Akcionarsko društvo za proizvodnju konditorskih proizvoda "Soko Nada Štark", Kumodraška br.249, 11000 Beograd, YU, престао је да важи дана 21.09.2016. године.

Жиг рег. бр. **43107** чији је носилац SOKO-NADA ŠTARK, PREDUZEĆE ZA PROIZVODNJU KONDITORSKIH PROIZVODA SA P.O., BEOGRAD, KUMODRAŠKA 249, YU i Akcionarsko društvo za proizvodnju konditorskih proizvoda "Soko Nada Štark", Kumodraška br.249, 11000 Beograd, YU, престао је да важи дана 21.09.2016. године.

Жиг рег. бр. **43401** чији је носилац LINVATEC CORPORATION, 11311 CONCEPT BOULEVARD, LARGO, FLORIDA 34643, US, престао је да важи дана 08.10.2016. године.

Жиг рег. бр. **43477** чији је носилац NIS - FABRIKA MAZIVA "FAM", KRUŠEVAC, JASTREBAČKA 14, YU i FABRIKA MAZIVA D.O.O. KRUŠEVAC, ul. Jug Bogdanova bb, 37000 Kruševac, YU, престао је да важи дана 11.10.2016. године.

Жиг рег. бр. **43604** чији је носилац SAPONIA, KEMIJSKA, PREHRAMBENA I FARMACEUTSKA INDUSTRIJA D.D., OSIJEK, M. GUPCA 2, HR, престао је да важи дана 26.09.2016. године.

Жиг рег. бр. **43605** чији је носилац NIS - FABRIKA MAZIVA "FAM", KRUŠEVAC, JASTREBAČKA 14, YU i FABRIKA MAZIVA D.O.O. KRUŠEVAC, ul. Jug Bogdanova bb, 37000 Kruševac, YU, престао је да важи дана 11.10.2016. године.

Жиг рег. бр. **51443** чији је носилац HEMOFARM A.D. farmaceutsko-hemijska industrija Vršac, Beogradski put bb, 26300 Vršac, YU, престао је да важи дана 11.10.2016. године.

Жиг рег. бр. **51444** чији је носилац HEMOFARM A.D. farmaceutsko-hemijska industrija Vršac, Beogradski put bb, 26300 Vršac, YU, престао је да важи дана 11.10.2016. године.

Жиг рег. бр. **51445** чији је носилац HEMOFARM A.D. farmaceutsko-hemijska industrija Vršac, Beogradski put bb, 26300 Vršac, YU, престао је да важи дана 11.10.2016. године.

Жиг рег. бр. **51533** чији је носилац Hemofarm AD Farmaceutsko-hemijska industrija Vršac, Beogradski put bb, Vršac, RS, престао је да важи дана 11.10.2016. године.

Жиг рег. бр. **51534** чији је носилац HEMOFARM A.D. farmaceutsko-hemijska industrija Vršac, Beogradski put bb, 26300 Vršac, RS, престао је да важи дана 11.10.2016. године.

Жиг рег. бр. **51551** чији је носилац PIONIR DOO BEOGRAD Preduzeće za proizvodnju čokolade, bombona i peciva, Požeška 65/b Beograd, RS, престао је да важи дана 11.10.2016. године.

Жиг рег. бр. **51603** чији је носилац SAINT-GOBAIN GRAĐEVINSKI PROIZVODI DOO BEOGRAD (NOVI BEOGRAD), Bulevar Mihajla Pupina 115d, Beograd-Novi Beograd, RS, престао је да важи дана 03.10.2016. године.

Жиг рег. бр. **51606** чији је носилац BLOK 67 ASSOCIATES d.o.o. , Јурија Гагарина 12 , Београд, RS, престао је да важи дана 06.10.2016. године.

Жиг рег. бр. **51674** чији је носилац Strauss Coffee B.V. , Prof. J.H. Bavincklaan 2, NL-1183 AT Amsterdam, NL, престао је да важи дана 29.09.2016. године.

Жиг рег. бр. **51859** чији је носилац Strauss Coffee B.V., Prof. J.H. Bavincklaan 2, NL-1183 AT Amsterdam, NL, престао је да важи дана 29.09.2016. године.

Жиг рег. бр. **51863** чији је носилац Strauss Coffee B.V., Prof. J. H. Bavincklaan 2, NL-1183 AT Amsterdam, Holandija, NL, престао је да важи дана 29.09.2016. године.

Жиг рег. бр. **51864** чији је носилац Strauss Coffee B.V., Prof. J. H. Bavinklaan 2, NL-1183 AT Amsterdam, Holandija, NL, престао је да важи дана 29.09.2016. године.

Жиг рег. бр. **51865** чији је носилац Strauss Coffee B.V., Prof. J. H. Bavinklaan 2, NL-1183 AT Amsterdam, Holandija, NL, престао је да важи дана 29.09.2016. године.

Жиг рег. бр. **52017** чији је носилац JAFFA DOO CRVENKA, Maršala Tita 245, 25220 Crvenka, RS, престао је да важи дана 06.10.2016. године.

Жиг рег. бр. **52474** чији је носилац JADRAN-GALENSKI LABORATORIJ d.d. Rijeka, Pulac bb, Hrvatska, Predstavništvo u Srbiji, Beograd, Gospodar Jevremova 10, YU, престао је да важи дана 16.09.2016. године.

Жиг рег. бр. **52479** чији је носилац Krndija Milenko, Beograd, Bosanske krajine 33, Zemun, YU, престао је да важи дана 29.09.2016. године.

Жиг рег. бр. **53968** чији је носилац The Procter & Gamble Company, One Procter & Gamble Plaza, Cincinnati, Ohio 45202, US, престао је да важи дана 22.09.2016. године.

Жиг рег. бр. **54024** чији је носилац Žarko Djukić, Veselina Čajkanovića 29 g, 11000 Beograd, RS, престао је да важи дана 04.10.2016. године.

Жиг рег. бр. **54046** чији је носилац NINTENDO CO. Ltd., 11-1, Hokotate-cho, Kamitoba, Minami-ku, Kyoto-shi, Kyoto, Japan, JP, престао је да важи дана 07.10.2016. године.

Жиг рег. бр. **54104** чији је носилац Merck Sharp & Dohme Corp., One Merck Drive, Whitehouse Station, New Jersey 08889, US, престао је да важи дана 29.09.2016. године.

Жиг рег. бр. **54116** чији је носилац Društvo za ugostiteljstvo, proizvodnju, trgovinu i usluge "BREAD & CO" DOO, Пије Garašanina 4., 11000 Beograd, RS, престао је да важи дана 07.10.2016. године.

Жиг рег. бр. **54135** чији је носилац Jovan Vulović, Sportska br. 8 23320 Čoka, RS, престао је да важи дана 30.09.2016. године.

Жиг рег. бр. **54142** чији је носилац Motorola, Inc. a Delaware corporation, 1303 E. Algonquin Road, Schaumburg, IL 60196, US, престао је да важи дана 29.09.2016. године.

Жиг рег. бр. **54145** чији је носилац British American Tobacco (Brands) Inc, 2711 Centerville Road Suite 300, Wilmington, Delaware 19808, US, престао је да важи дана 22.09.2016. године.

Жиг рег. бр. **54148** чији је носилац JADRAN-GALENSKI LABORATORIJ d.d. Rijeka, Pulac bb, Rijeka, HR, престао је да важи дана 16.09.2016. године.

Жиг рег. бр. **54150** чији је носилац MEIJI SEIKA KAISHA, LTD., 4-16, Kyobashi 2-chome, Chuo-ku, Tokyo, JP, престао је да важи дана 19.09.2016. године.

Жиг рег. бр. **54156** чији је носилац Great Wall Motor Company Limited, 2266 Chaoyang South Street, Baoding, Hebei 071000, CN, престао је да важи дана 03.10.2016. године.

Жиг рег. бр. **54159** чији је носилац MSE-MODERN SCHOOL OF ENGLISH, Beograd, Vojvode Milenka 38, YU, престао је да важи дана 03.10.2016. године.

Жиг рег. бр. **54160** чији је носилац CHOCOLATES VALOR, S.A., Pianista Gonzalo Soriano, 13, 03570 Villajoyosa (Alicante), ES, престао је да важи дана 26.09.2016. године.

Жиг рег. бр. **54164** чији је носилац GMAC LLC, 200 Renaissance Center, City of Detroit, State of Michigan 48265, US, престао је да важи дана 27.09.2016. године.

Жиг рег. бр. **54167** чији је носилац Prodanović M. Čedomir, 34240 Knić, ul. ___ br. 487, YU, престао је да важи дана 23.09.2016. године.

Жиг рег. бр. **54177** чији је носилац Merck Sharp & Dohme Corp., One Merck Drive, Whitehouse Station, New Jersey 08889, US, престао је да важи дана 29.09.2016. године.

Жиг рег. бр. **54178** чији је носилац Merck Sharp & Dohme Corp., One Merck Drive, Whitehouse Station, New Jersey 08889, US, престао је да важи дана 29.09.2016. године.

Жиг рег. бр. **54179** чији је носилац Merck Sharp & Dohme Corp. , One Merck Drive, Whitehouse Station, New Jersey 08889, US, престао је да важи дана 29.09.2016. године.

Жиг рег. бр. **54180** чији је носилац Preduzeće za trgovinu i usluge CHEN LINXIANG d.o.o., Novi Beograd, Jurija Gagarina 91 lok 7, YU, престао је да важи дана 03.10.2016. године.

Жиг рег. бр. **54188** чији је носилац PATENT CO, PREDUZEĆE ZA PROIZVODNJU, USLUGE I PROMET DOO MIŠIĆEVO, Vlade Četkovića 1A, 24211 Mišićevo, Subotica, RS, престао је да важи дана 26.09.2016. године.

Жиг рег. бр. **54189** чији је носилац PATENT CO, PREDUZEĆE ZA PROIZVODNJU, USLUGE I PROMET DOO MIŠIĆEVO, Vlade Četkovića 1A, 24211 Mišićevo, Subotica, RS, престао је да важи дана 26.09.2016. године.

Жиг рег. бр. **54190** чији је носилац PATENT CO, PREDUZEĆE ZA PROIZVODNJU, USLUGE I PROMET DOO MIŠIĆEVO, Vlade Četkovića 1A, 24211 Mišićevo, Subotica, RS, престао је да важи дана 26.09.2016. године.

Жиг рег. бр. **54193** чији је носилац Preduzeće za spoljnu i unutrašnju trgovinu QIAO QIAO d.o.o., Jurija Gagarina 89/280, Beograd, RS, престао је да важи дана 06.10.2016. године.

Жиг рег. бр. **54200** чији је носилац Preduzeće za trgovinu i usluge HAVER TRADE DOO, Beograd, Jurija Gagarina 89 lokal 133A, YU, престао је да важи дана 30.09.2016. године.

Жиг рег. бр. **54214** чији је носилац ENTERIJERI OBRAD KOVAČEVIĆ d.o.o., preduzeće za proizvodnju, usluge i promet, Gavriła Principa 54, 22330 Nova Pazova, YU, престао је да важи дана 16.09.2016. године.

Жиг рег. бр. **54220** чији је носилац 1. Dragan Živanov; 2. Dragoslav Kovački, 1. Pančevo, Stevana Šupljikce 121/31; 2. Samoš, Đure Jakšića 16, YU, престао је да важи дана 16.09.2016. године.

Жиг рег. бр. **54221** чији је носилац Svet perli d.o.o., Kosovska 36, Beograd, YU, престао је да важи дана 19.09.2016. године.

Жиг рег. бр. **54247** чији је носилац Vladan Nedeljkov, Beograd, Vojvode Brane 17, YU, престао је да важи дана 19.09.2016. године.

Жиг рег. бр. **54263** чији је носилац Društvo osnivača i izdavača štampanih glasila Srbije GLASNIK doo , Beograd, Vlajkovićeва 8, RS, престао је да важи дана 12.10.2016. године.

Жиг рег. бр. **54265** чији је носилац Novinsko izdavačko društvo KURIR INFO d.o.o., Beograd, Vlajkovićeва 8, RS, престао је да важи дана 12.10.2016. године.

Жиг рег. бр. **54270** чији је носилац RVA PRODUCT d.o.o., Henrika Sjenkjevića 17, Subotica, YU, престао је да важи дана 07.10.2016. године.

Жиг рег. бр. **54271** чији је носилац Društvo osnivača i izdavača štampanih glasila Srbije GLASNIK doo , Beograd, Vlajkovićeва 8, RS, престао је да важи дана 12.10.2016. године.

Жиг рег. бр. **54272** чији је носилац Društvo osnivača i izdavača štampanih glasila Srbije GLASNIK doo , Beograd, Vlajkovićeва 8, RS, престао је да важи дана 12.10.2016. године.

Жиг рег. бр. **54303** чији је носилац Attache d.o.o., Beograd, Surčinski put 11a, YU, престао је да важи дана 23.09.2016. године.

Жиг рег. бр. **54339** чији је носилац Centrofantastico d.o.o. Beograd, Maršala Tolbuhina br.155, Beograd, RS, престао је да важи дана 14.10.2016. године.

Жиг рег. бр. **54340** чији је носилац Preduzeće za proizvodnju, trgovinu i usluge DR. OETKER d.o.o. , Vladimira Popovića 40, Beograd, RS, престао је да важи дана 14.10.2016. године.

Жиг рег. бр. **54341** чији је носилац Centrofantastico d.o.o. Beograd, Maršala Tolbuhina br.155, Beograd, RS, престао је да важи дана 14.10.2016. године.

Жиг рег. бр. **54342** чији је носилац Centrofantastico d.o.o. Beograd, Maršala Tolbuhina br. 155, Beograd, RS, престао је да важи дана 14.10.2016. године.

Жиг рег. бр. **54343** чији је носилац Centrofantastico d.o.o. Beograd, Maršala Tolbuhina br. 155, Beograd, RS, престао је да важи дана 14.10.2016. године.

Жиг рег. бр. **54349** чији је носилац Diageo North America, Inc., 801 Main Avenue, Norwalk CT 06851, UM, престао је да важи дана 03.10.2016. године.

Жиг рег. бр. **54350** чији је носилац MOTOROLA, Inc. a Delaware corporation, 1303 E. Algonquin Road, Schaumburg, IL 60196, SAD, US, престао је да важи дана 04.10.2016. године.

Жиг рег. бр. **54352** чији је носилац Preduzeće za trgovinu SAN LIN d.o.o., Jurija Gagarina 87/11 Beograd, YU, престао је да важи дана 06.10.2016. године.

Жиг рег. бр. **54353** чији је носилац Biomes d.o.o., Bulevar Kralja Aleksandra 507a, 11050 Beograd, RS, престао је да важи дана 06.10.2016. године.

Жиг рег. бр. **54354** чији је носилац INTERVET INTERNATIONAL B.V., Wim de Korverstraat 35, NL-5831, AN Voxtmeer, NL, престао је да важи дана 07.10.2016. године.

Жиг рег. бр. **54393** чији је носилац KRALJEVSKI RED VITEZOVA, Veljka Petrovića 28, 11000 Beograd, YU, престао је да важи дана 05.10.2016. године.

Жиг рег. бр. **54556** чији је носилац IN VITRO, Mlade Bosne br. 18, 11000 Beograd, RS, престао је да важи дана 14.10.2016. године.

Жиг рег. бр. **54557** чији је носилац Saša Vučićević, Ul Kose Rasić br. 1, 32250 Ivanjica, RS, престао је да важи дана 11.10.2016. године.

Жиг рег. бр. **54731** чији је носилац Bonatti, d.o.o, Bulevar Vojvode Mišića 41, 11000 Beograd, RS, престао је да важи дана 29.09.2016. године.

Жиг рег. бр. **54732** чији је носилац Koncern za proizvodnju i promet zdrave hrane "BAMBI" AD, Đure Đakovića bb, 12000 Požarevac, RS, престао је да важи дана 30.09.2016. године.

Жиг рег. бр. **54876** чији је носилац XING YU HONG, Ulica Dr. Teodora Borockog 70, Novi Beograd, RS, престао је да важи дана 04.10.2016. године.

Жиг рег. бр. **54936** чији је носилац Udruženje građana "Srpski despot", Bulevar Arsenija Čarnojevića 173/41, 11070 Novi Beograd, RS, престао је да важи дана 20.09.2016. године.

Жиг рег. бр. **55003** чији је носилац RING SPORT DOO, Mislođin, Kovancina I deo br.19, 11500 Obrenovac, RS, престао је да важи дана 16.09.2016. године.

Жиг рег. бр. **55165** чији је носилац "AGENA" DOO za spoljnu i unutrašnju trgovinu i uslugu, Braće Ribnikar 63, 21000 Novi Sad, RS, престао је да важи дана 11.10.2016. године.

Жиг рег. бр. **55343** чији је носилац Akcionarsko društvo za proizvodnju konditorskih proizvoda "SOKO-NADA ŠTARK", Kumodraška 249, Beograd, RS, престао је да важи дана 21.09.2016. године.

Жиг рег. бр. **55354** чији је носилац Intervet Inc., 2 Giralda Farms, Madison, New Jersey 07940, US, престао је да важи дана 22.09.2016. године.

Жиг рег. бр. **55427** чији је носилац DOO AIRPORT, Danila Kiša 33, 21000 Novi Sad, YU, престао је да важи дана 07.10.2016. године.

Жиг рег. бр. **55692** чији је носилац Pharmacia & Upjohn Company LLC a Delaware limited liability company, 100 Route 206 North, Pearack, New Jersey 07977, US, престао је да важи дана 26.09.2016. године.

Жиг рег. бр. **56019** чији је носилац Predrag M. Mitrović, Bulevar Despota Stefana 102/30, 11000 Beograd, RS, престао је да важи дана 26.09.2016. године.

Жиг рег. бр. **56169** чији је носилац Isidora Marjanović, Beograd, Sanje Živanović br.2, RS, престао је да важи дана 27.09.2016. године.

Жиг рег. бр. **57209** чији је носилац MEIJI SEIKA KAISHA, LTD., 4-16, Kyobashi 2-chome, Chuo-ku, Tokyo, JP, престао је да важи дана 19.09.2016. године.

Жиг рег. бр. **59298** чији је носилац Deutsche Telekom AG, Friedrich-Ebert-Allee 140, 53113 Bonn, Немачка, DE, престао је да важи дана 27.09.2016. године.

Жиг рег. бр. **59299** чији је носилац Deutsche Telekom AG, Friedrich-Ebert-Allee 140, 53113 Bonn, Немачка, DE, престао је да важи дана 27.09.2016. године.

Жиг рег. бр. **61213** чији је носилац METRO INTERNATIONAL S.A., 2-4, Avenue Marie-Thérèse, L-2132 Luxembourg, LU, престао је да важи дана 29.09.2016. године.

Жиг рег. бр. **61214** чији је носилац METRO INTERNATIONAL S.A., 2-4, Avenue Marie-Thérèse, L-2132 Luxembourg, LU, престао је да важи дана 29.09.2016. године.

Престанак важности регистрованог жига на основу одрицања

Жиг рег. бр. **71760** чији је носилац Dow AgroSciences VmbH, Кнез Михаилова 33, 11000 Београд, RS, престао је да важи дана 26.01.2017. године.

**ОБЈАВА УПИСАНИХ ПРОМЕНА РЕГИСТРОВАНИХ ЖИГОВА\Publications of
Entered Changes of Registered Trademarks
од 16.03.2017. до 15.04.2017. године**

Промена имена/адресе

Име или адреса носиоца жига рег. број **16454** промењена је у TURTLE WAX, INC., 2250 Pinehurst Boulevard, Suite 150,, 60101, Addison, IL, US;

Име или адреса носиоца жига рег. број **22216** промењена је у Farmaceutska hemiska kozmetička industrija ALKALOID AD Skopje, Булевар Александар Македонски 12, 1000 Скопје, МК;

Име или адреса носиоца жига рег. број **22218** промењена је у NIPPON STEEL&SUMITOMO METAL CORPORATION, 6-1 Marunouchi 2-chome, Chiyoda-ku, Tokyo, JP;

Име или адреса носиоца жига рег. број **29747** промењена је у Cognis IP Management GmbH, Rheinpromenade 1, 40789 Monheim, DE;

Име или адреса носиоца жига рег. број **29771** промењена је у Jealotts Hill International Reasearch Centre, Bracknell, Berkshire, RG42 6EY, UK;

Име или адреса носиоца жига рег. број **29979** промењена је у Syngenta Jealott's Hill International Research Centre, Bracknell, Berkshire RG42 6EY, RS;

Име или адреса носиоца жига рег. број **40519** промењена је у Warner-Lambert Company LLC, 235 East 42nd Street, New York, NY 20017, US;

Име или адреса носиоца жига рег. број **42654** промењена је у ТОВАЧНА LJUBLJANA D.O.O., Cesta 24. Junija 90, 1231 Ljubljana-Črnuče, SL;

Име или адреса носиоца жига рег. број **42752** промењена је у DEBENHAMS RETAIL PLC, 10 Brock Street, Regent s Place, NW1 3 FG, London, Great Britain, GB;

Име или адреса носиоца жига рег. број **42841** промењена је у JVC KENWOOD Corporation, 3-12, Moriyocho, Kanagawa-Ku, Yokohama-Shi, Kanagawa, JP;

Име или адреса носиоца жига рег. број **43103** промењена је у BPB Limited, Saint-Gobain House, Binley Business Park, Coventry CV3 2TT, GB;

Име или адреса носиоца жига рег. број **43173** промењена је у Компанија за производњу меса АГРОЖИВ АД ЖИТИШТЕ-У СТЕЧАЈУ, Тополовачки пут бб, 23210 Житиште, RS;

Име или адреса носиоца жига рег. број **43515** промењена је у MBE Worldwide S.p.A., Viale Lunigiana35/37, 20124 Milano, IT;

Име или адреса носиоца жига рег. број **46004** промењена је у FUJITSU SIEMENS COMPUTERS GMBH, Mies-Van-der-Rohe-Strasse 8, 80807 Munchen, DE;

Име или адреса носиоца жига рег. број **46004** промењена је у FUJITSU TECHNOLOGY SOLUTIONS GMBH, Mies-Van-der-Rohe-Strasse 8, 80807 Munchen, DE;

Име или адреса носиоца жига рег. број **46004** промењена је у FUJITSU SIEMENS COMPUTERS GMBH, Mies-Van-der-Rohe-Strasse 8, 80807 Munchen, DE and FUJITSU TECHNOLOGY SOLUTIONS INTELLECTUAL PROPERTY GMBH, Mies-Van-der-Rohe-Strasse 8, 80807 Munchen, DE;

Име или адреса носиоца жига рег. број **48543** промењена је у TURTLE WAX, INC., 2250 Pinehurst Boulevard, Suite 150, 60101, Addison, IL, US;

Име или адреса носиоца жига рег. број **48622** промењена је у Pionir doo Ogranak hotel IzvorArandelovac, Мишарска 26, 34300 Аранђеловац, RS;

Име или адреса носиоца жига рег. број **52890** промењена је у Друштво за производњу, promet i usluge MIKOŠ-KOMERC d.o.o. Саџак, Булевар Танаска Рајића 250, 32 000 Чачак, RS;

Име или адреса носиоца жига рег. број **53007** промењена је у Dr.Oetker d.o.o., Вука Караџића 13, 22310 Шимановци, RS;

Име или адреса носиоца жига рег. број **53008** промењена је у Dr.Oetker d.o.o., Вука Караџића 13, 22310 Шимановци, RS;

Име или адреса носиоца жига рег. број **53632** промењена је у TEXELL d.o.o. ŠIMANOVCI, Индустриска бб, 22310 Шимановци, RS;

Име или адреса носиоца жига рег. број **53820** промењена је у "Соко Штарк" д.о.о., Булевар Пека Дапчевића 29, Београд, RS;

Име или адреса носиоца жига рег. број **53985** промењена је у MCE (A French simplified joint stock company) , 7 rue de Tilsitt, 75017 Paris, FR;

Име или адреса носиоца жига рег. број **54595** промењена је у "MDS Informatički inženjering" d.o.o. Београд, Милутина Миланковића 7Д, Београд, RS;

Име или адреса носиоца жига рег. број **54600** промењена је у "MDS Informatički inženjering" d.o.o. Београд, Милутина Миланковића 7Д, Београд, RS;

Име или адреса носиоца жига рег. број **54601** промењена је у "MDS Informatički inženjering" d.o.o. Београд, Милутина Миланковића 7Д, Београд, RS;

Име или адреса носиоца жига рег. број **54602** промењена је у "MDS Informatički inženjering" d.o.o. Београд, Милутина Миланковића 7Д, Београд, RS;

Име или адреса носиоца жига рег. број **54603** промењена је у "MDS Informatički inženjering" d.o.o. Београд, Милутина Миланковића 7Д, Београд, RS;

Име или адреса носиоца жига рег. број **54604** промењена је у "MDS Informatički inženjering" d.o.o. Београд, Милутина Миланковића 7Д, Београд, RS;

Име или адреса носиоца жига рег. број **55021** промењена је у "PROTON SYSTEM" d.o.o., Вилине Воде ББ, Слободна зона Београд, 11000 Београд, RS;

Име или адреса носиоца жига рег. број **55089** промењена је у GOODY'S S.A. Societe Anonyme of Catering Services, Athens International Airport "Eleftherios Venizelos" Building 14B, 19019 Spata Attici, GR;

Име или адреса носиоца жига рег. број **55090** промењена је у GOODY'S S.A. Societe Anonyme of Catering Services, Athens International Airport "Eleftherios Venizelos" Building 14B, 19019 Spata Attici, GR;

Име или адреса носиоца жига рег. број **55492** промењена је у "PROTON SYSTEM" d.o.o., Вилине Воде ББ, Слободна зона Београд, 11000 Београд, RS;

Име или адреса носиоца жига рег. број **55557** промењена је у VIENNA INSURANCE GROUP Wiener Stadtische Versicherung AG, Schottenring 30, 1010 Wien, AT;

Име или адреса носиоца жига рег. број **55557** промењена је у VIENNA INSURANCE GROUP AG Wiener Versicherung Gruppe, Schottenring 30, 1010 Wien, AT;

Име или адреса носиоца жига рег. број **55600** промењена је у DEUS System d.o.o. Београд, Стражиловска бр.7 Добановци, 11272 Београд, RS;

Име или адреса носиоца жига рег. број **55746** промењена је у MPC HOLDING d.o.o., Булевар Милутина Миланковића бр.1ж, 11070 Нови Београд, RS;

Име или адреса носиоца жига рег. број **55747** промењена је у BALKANS REAL ESTATE d.o.o.BEOGRAD, Милутина Миланковића 1ж, Београд-Нови Београд, RS;

Име или адреса носиоца жига рег. број **56192** промењена је у "PROTON SYSTEM" d.o.o., Вилине Воде ББ, Слободна зона Београд, 11000 Београд, RS;

Име или адреса носиоца жига рег. број **56415** промењена је у "PROTON SYSTEM" d.o.o., Вилине Воде ББ, Слободна зона Београд, 11000 Београд, RS;

Име или адреса носиоца жига рег. број **56704** промењена је у "PROTON SYSTEM" d.o.o., Вилине Воде ББ, Слободна зона Београд, 11000 Београд, RS;

Име или адреса носиоца жига рег. број **56822** промењена је у "PROTON SYSTEM" d.o.o., Вилине Воде ББ, Слободна зона Београд, 11000 Београд, RS;

Име или адреса носиоца жига рег. број **57614** промењена је у "Соко Штарк" д.о.о., Булевар Пека Дапчевића 29, Београд, RS;

Име или адреса носиоца жига рег. број **57615** промењена је у "Соко Штарк" д.о.о., Булевар Пека Дапчевића 29, Београд, RS;

Име или адреса носиоца жига рег. број **57642** промењена је у "PROTON SYSTEM" d.o.o., Вилине Воде ББ, Слободна зона Београд, 11000 Београд, RS;

Име или адреса носиоца жига рег. број **59265** промењена је у КОНФЕДЕРАЦИЈА СЛОБОДНИХ СИНДИКАТА, Радивоја Кораћа број 4, 11000 Београд, RS;

Име или адреса носиоца жига рег. број **60853** промењена је у Компанија за производњу меса АГРОЖИВ АД ЖИТИШТЕ-У СТЕЧАЈУ, Тополовачки пут бб, 23210 Житиште, RS;

Име или адреса носиоца жига рег. број **61906** промењена је у Dr.Oetker d.o.o., Вука Караџића 13, 22310 Шимановци, RS;

Име или адреса носиоца жига рег. број **63807** промењена је у Daška Jegdić, PR Agencija inženjerske delatnosti i tehničko savetovanje Chardy Way Kragujevac, Моравска 8/5, Крагујевац, RS;

Име или адреса носиоца жига рег. број **65938** промењена је у TEXELL d.o.o. ŠIMANOVCI, Индустијска бб, Шимановци, 22310 Шимановци, RS;

Име или адреса носиоца жига рег. број **67205** промењена је у PINK ČEVABDŽINICE D.O.O., Драге Годоровић бб, 34000 Крагујевац, RS;

Име или адреса носиоца жига рег. број **67229** промењена је у Daška Jegdić PR Agencija za inženjerske delatnosti i tehničko savetovanje Chardy Way Kragujevac, Моравска 8/5, Крагујевац, RS;

Име или адреса носиоца жига рег. број **68878** промењена је у Pionir doo Ogranak hotel IzvorArandelovac, Мишарска 26, 34300 Аранђеловац, RS;

Име или адреса носиоца жига рег. број **69036** промењена је у FOODLAND D.O.O., Булевар Пека Дапчевића 29, Београд, RS;

Име или адреса носиоца жига рег. број **69037** промењена је у FOODLAND D.O.O., Булевар Пека Дапчевића 29, Београд, RS;

Име или адреса носиоца жига рег. број **69118** промењена је у Pionir doo Ogranak hotel IzvorArandelovac, Мишарска 26, 34300 Аранђеловац, RS;

Име или адреса носиоца жига рег. број **69150** промењена је у Pionir doo Ogranak hotel IzvorArandelovac, Мишарска 26, 34300 Аранђеловац, RS;

Име или адреса носиоца жига рег. број **70920** промењена је у Компанија за производњу меса АГРОЖИВ АД ЖИТИШТЕ-У СТЕЧАЈУ, Тополовачки пут бб, 23210 Житиште, RS;

Име или адреса носиоца жига рег. број **71813** промењена је у Pionir doo Ogranak hotel Izvor Arandelovac, Мишарска 26, 34300 Аранђеловац, RS;

Име или адреса носиоца жига рег. број **71814** промењена је у Pionir doo Ogranak hotel IzvorArandelovac, Мишарска 26, 34300 Аранђеловац, RS;

Промена пренос права

За жиг бр. **20427** извршен је пренос на Pioneer Brewing Company Limited, Porter Tun House, 500 Capability Green, Luton Bedfordshire LU1 3LS, UK;

За жиг бр. **30117** извршен је пренос на Merus Labs Luxco II S.à.r.l., 26-28 Rue Edward Steichen, L2540 Luxembourg, LU;

За жиг бр. **32144** извршен је пренос на Elopak AS, P.O. Box 24, 3431 Spikkestad, NO;

За жиг бр. **35590** извршен је пренос на Bayer Intellectual Property GmbH, Alfred-Nobel-Strasse 10, 40789 Monheim am Rhein, DE;

За жиг бр. **42105** извршен је пренос на BARBA STATHIS Industrial and Commercial Company S.A., A5 Street-Industrial Area of Thessaloniki, 570 22 Sindos, Thessaloniki, GR;

За жиг бр. **42152** извршен је пренос на BARBA STATHIS Industrial and Commercial Company S.A., A5 Street-Industrial Area of Thessaloniki, 570 22 Sindos, Thessaloniki, GR;

За жиг бр. **42557** извршен је пренос на BARBA STATHIS Industrial and Commercial Company S.A., A5 Street-Industrial Area of Thessaloniki, 570 22 Sindos, Thessaloniki, GR;

За жиг бр. **43515** извршен је пренос на MBE Worldwide S.p.A., Via Carlo Tenca 2-20124 Milano, IT;

За жиг бр. **43574** извршен је пренос на BANAT 1894 DOO VRŠAC, Степе Степановића 6, 26300 Вршац, RS;

За жиг бр. **43829** извршен је пренос на CEDC International sp. z o.o., Kowanowska 48, 64-600 Oborniki Wielkopolskie, PL;

За жиг бр. **43830** извршен је пренос на CEDC International sp. z o.o., ul.Kowanowska 48, 64-600, Oborniki Wielkopolskie, PL;

За жиг бр. **46004** извршен је пренос на FUJITSU TECHNOLOGY INTELLECTUAL PROPERTY GMBH, Mies-Van-der-Rohe-Strasse 8, 80807 Munchen, DE;

За жиг бр. **46004** извршен је пренос на FUJITSU LIMITED, 1-1 Kamikodanaka 4-chome, Nakahara-ku, Kawasaki-shi, 211-8588, Kanagawa, JP;

За жиг бр. **48320** извршен је пренос на Brandbrew S.A., 15, Breedewues, 1259 Senningeborg, LU;

За жиг бр. **54074** извршен је пренос на BANAT 1894 DOO VRŠAC, Степе Степановића 6, 26300 Вршац, RS;

За жиг бр. **55046** извршен је пренос на BANAT 1894 DOO VRŠAC, Степе Степановића 6, 26300 Вршац, RS;

За жиг бр. **55126** извршен је пренос на BANAT 1894 DOO VRŠAC, Степе Степановића 6, 26300 Вршац, RS;

За жиг бр. **55127** извршен је пренос на BANAT 1894 DOO VRŠAC, Степе Степановића 6, 26300 Вршац, RS;

За жиг бр. **55145** извршен је пренос на BANAT 1894 DOO VRŠAC, Степе Степановића 6, 26300 Вршац, RS;

За жиг бр. **55146** извршен је пренос на BANAT 1894 DOO VRŠAC, Степе Степановића 6, 26300 Вршац, RS;

За жиг бр. **55370** извршен је пренос на COLOR MEDIA INTERNATIONAL doo Novi Sad, Темеринска 102, Нови Сад, RS;

За жиг бр. **55506** извршен је пренос на Yes To Inc., 177 East Colorado Blvd., Suite 110, Pasadena, CA 91105, US;

За жиг бр. **55572** извршен је пренос на BANAT 1894 DOO VRŠAC, Степе Степановића 6, 26300 Вршац, RS;

За жиг бр. **55921** извршен је пренос на BANAT 1894 DOO VRŠAC, Степе Степановића 6, 26300 Вршац, RS;

За жиг бр. **55923** извршен је пренос на BANAT 1894 DOO VRŠAC, Степе Степановића 6, 26300 Вршац, RS;

За жиг бр. **55924** извршен је пренос на BANAT 1894 DOO VRŠAC, Степе Степановића 6, 26300 Вршац, RS;

За жиг бр. **55925** извршен је пренос на BANAT 1894 DOO VRŠAC, Степе Степановића 6, 26300 Вршац, RS;

За жиг бр. **55926** извршен је пренос на BANAT 1894 DOO VRŠAC, Степе Степановића 6, 26300 Вршац, RS;

За жиг бр. **55927** извршен је пренос на BANAT 1894 DOO VRŠAC, Степе Степановића 6, 26300 Вршац, RS;

За жиг бр. **56149** извршен је пренос на BANAT 1894 DOO VRŠAC, Степе Степановића 6, 26300 Вршац, RS;

За жиг бр. **56150** извршен је пренос на BANAT 1894 DOO VRŠAC, Степе Степановића 6, 26300 Вршац, RS;

За жиг бр. **56151** извршен је пренос на BANAT 1894 DOO VRŠAC, Степе Степановића 6, 26300 Вршац, RS;

За жиг бр. **56378** извршен је пренос на BANAT 1894 DOO VRŠAC, Степе Степановића 6, 26300 Вршац, RS;

За жиг бр. **56592** извршен је пренос на BANAT 1894 DOO VRŠAC, Степе Степановића 6, 26300 Вршац, RS;

За жиг бр. **56676** извршен је пренос на BANAT 1894 DOO VRŠAC, Степе Степановића 6, 26300 Вршац, RS;

За жиг бр. **56686** извршен је пренос на BANAT 1894 DOO VRŠAC, Степе Степановића 6, 26300 Вршац, RS;

За жиг бр. **57338** извршен је пренос на BANAT 1894 DOO VRŠAC, Степе Степановића 6, 26300 Вршац, RS;

За жиг бр. **57721** извршен је пренос на BANAT 1894 DOO VRŠAC, Степе Степановића 6, 26300 Вршац, RS;

За жиг бр. **57722** извршен је пренос на BANAT 1894 DOO VRŠAC, Степе Степановића 6, 26300 Вршац, RS;

За жиг бр. **57723** извршен је пренос на BANAT 1894 DOO VRŠAC, Ул. Степе Степановића број 6, Вршац, RS;

За жиг бр. **57724** извршен је пренос на BANAT 1894 DOO VRŠAC, Ул. Степе Степановића број 6, Вршац, RS;

За жиг бр. **57802** извршен је пренос на BANAT 1894 DOO VRŠAC, Степе Степановића 6, 26300 Вршац, RS;

За жиг бр. **57805** извршен је пренос на BANAT 1894 DOO VRŠAC, Степе Степановића 6, 26300 Вршац, RS;

За жиг бр. **57866** извршен је пренос на BANAT 1894 DOO VRŠAC, Степе Степановића 6, 26300 Вршац, RS;

За жиг бр. **57877** извршен је пренос на BANAT 1894 DOO VRŠAC, Степе Степановића 6, 26300 Вршац, RS;

За жиг бр. **57882** извршен је пренос на SELES D.O.O., Београд-Нови Београд, Булевар Арсенија Чарнојевића 106, 11070 Нови Београд, RS;

За жиг бр. **57946** извршен је пренос на BANAT 1894 DOO VRŠAC, Степе Степановића 6, 26300 Вршац, RS;

За жиг бр. **58159** извршен је пренос на BANAT 1894 DOO VRŠAC, Степе Степановића 6, 26300 Вршац, RS;

За жиг бр. **58193** извршен је пренос на BANAT 1894 DOO VRŠAC, Степе Степановића 6, 26300 Вршац, RS;

За жиг бр. **61106** извршен је пренос на BANAT 1894 DOO VRŠAC, Степе Степановића 6, 26300 Вршац, RS;

За жиг бр. **61278** извршен је пренос на PARK PAK d.o.o., Zadrugarska 74, 11080 Zemun, RS;

За жиг бр. **61453** извршен је пренос на Yes To Inc., 177 East Colorado Blvd., Suite 110, Pasadena, CA 91105, US;

За жиг бр. **61454** извршен је пренос на Yes To Inc., 177 East Colorado Blvd., Suite 110, Pasadena, CA 91105, US;

За жиг бр. **61701** извршен је пренос на ECOVACS ROBOTICS CO., LTD, 108 #, Shihu west Road, Wuzhong district, Jiangsu Province, Suzhou city, CN;

За жиг бр. **61761** извршен је пренос на ECOVACS ROBOTICS CO., LTD, 108 #, Shihu west Road, Wuzhong district, Jiangsu Province, Suzhou city, CN;

За жиг бр. **61957** извршен је пренос на BANAT 1894 DOO VRŠAC, Степе Степановића 6, 26300 Вршац, RS;

За жиг бр. **63168** извршен је пренос на BANAT 1894 DOO VRŠAC, Степе Степановића 6, 26300 Вршац, RS;

За жиг бр. **63755** извршен је пренос на BANAT 1894 DOO VRŠAC, Степе Степановића 6, 26300 Вршац, RS;

За жиг бр. **64171** извршен је пренос на BANAT 1894 DOO VRŠAC, Степе Степановића 6, 26300 Вршац, RS;

За жиг бр. **65272** извршен је пренос на Brandbrew S.A., 15, Breedewues, 1259 Senningeberg, LU;

За жиг бр. **68704** извршен је пренос на BANAT 1894 DOO VRŠAC, Степе Степановића 6, 26300 Вршац, RS;

За жиг бр. **68812** извршен је пренос на BANAT 1894 DOO VRŠAC, Степе Степановића 6, 26300 Вршац, RS;

За жиг бр. **69046** извршен је пренос на BANAT 1894 DOO VRŠAC, Степе Степановића 6, 26300 Вршац, RS;

За жиг бр. **69047** извршен је пренос на BANAT 1894 DOO VRŠAC, Степе Степановића 6, 26300 Вршац, RS;

За жиг бр. **69048** извршен је пренос на BANAT 1894 DOO VRŠAC, Степе Степановића 6, 26300 Вршац, RS;

За жиг бр. **69529** извршен је пренос на BANAT 1894 DOO VRŠAC, Степе Степановића 6, 26300 Вршац, RS;

За жиг бр. **69530** извршен је пренос на BANAT 1894 DOO VRŠAC, Степе Степановића 6, 26300 Вршац, RS;

За жиг бр. **69531** извршен је пренос на BANAT 1894 DOO VRŠAC, Степе Степановића 6, 26300 Вршац, RS;

За жиг бр. **69535** извршен је пренос на BANAT 1894 DOO VRŠAC, Степе Степановића 6, 26300 Вршац, RS;

За жиг бр. **69536** извршен је пренос на BANAT 1894 DOO VRŠAC, Степе Степановића 6, 26300 Вршац, RS;

За жиг бр. **69538** извршен је пренос на BANAT 1894 DOO VRŠAC, Степе Степановића 6, 26300 Вршац, RS;

За жиг бр. **69614** извршен је пренос на BANAT 1894 DOO VRŠAC, Степе Степановића 6, 26300 Вршац, RS;

За жиг бр. **69615** извршен је пренос на BANAT 1894 DOO VRŠAC, Степе Степановића 6, 26300 Вршац, RS;

За жиг бр. **69616** извршен је пренос на BANAT 1894 DOO VRŠAC, Степе Степановића 6, 26300 Вршац, RS;

За жиг бр. **69617** извршен је пренос на BANAT 1894 DOO VRŠAC, Степе Степановића 6, 26300 Вршац, RS;

За жиг бр. **69966** извршен је пренос на BANAT 1894 DOO VRŠAC, Степе Степановића 6, 26300 Вршац, RS;

За жиг бр. **71541** извршен је пренос на LSC Communications US, LLC, 35 W.Wacker Drive, Chicago, Illinois, 60601, US;

Упис лиценци

За жиг бр. **68921** уписана је лиценца на 1.Привредно друштво "PRO-MENS" d.o.o.2.Милица Вукотић Yildirim PR Centar за unapređenje tehnologija i tehnika u učenju "PRO-MENS ZILI", Вожда Карађорђа 47, Ниш, RS;

За жиг бр. **70818** уписана је лиценца на BV KOMERC DOO, Милете Јакшића 5, Нови Сад, RS;

ОБЈАВА ИНФОРМАЦИЈА О МЕЂУНАРОДНИМ ЖИГОВИМА
ЗА КОЈЕ ЈЕ ЗАТРАЖЕНО ПРИЗНАЊЕ У РЕПУБЛИЦИ СРБИЈИ /
Gazzete OMPI des marques internationales
WIPO Gazette of International Marks

Број 9/2017 – 12/2017 (16.03.2017 – 06.04.2017)

ПРИЈАВЉЕНИ МЕЂУНАРОДНИ ЖИГОВИ
Filed International Trademarks

(111) 1229924
(151) 11.07.2014
(540)

**FRANCE IS IN
THE AIR**

(732) société Air France
(511) 16 35 38 39

(111) 1238225
(151) 08.10.2014
(540)



(732) Reflex
Winkelmann GmbH
(511) 07 09 11 37

(111) 1269157
(151) 26.02.2015
(540)



(732) Sperry Top-Sider,
LLC
(511) 03 09 14 18 21 22
24 25 26 35

(111) 1269351
(151) 24.06.2015
(540)

schaper brümmers

(732) Schaper &
Brümmers Gesellschaft
mit beschränkter Haftung
& Co.
Kommanditgesellschaft
(511) 03 05 35

(111) 1284721
(151) 01.09.2015
(540)

suez

(732) SUEZ
(511) 01 06 07 09 11 12
19 35 36 37 38 39 40 41
42 45

(111) 1294302
(151) 21.12.2015
(540)

elumatec

(732) elumatec AG
(511) 07 09 42

(111) 1295810
(151) 18.11.2015
(540)



(732) Carl Freudenberg
KG
(511) 03 07 21

(111) 1296255
(151) 19.08.2015

(540)



(732) IGT
(511) 09 28 35 36 37 38
40 41 42

(111) 1299578
(151) 27.07.2015
(540)



(732) WIRTGEN
GROUP Holding GmbH
(511) 01 04 06 07 08 09
11 12 14 16 17 18 20 21
25 28 34 35 36 37 38 41
42

(111) 1334535
(151) 11.11.2016
(540)

NAVIS

(732) VILLA
KAPETANOVIĆ d.o.o.
(Društvo s ograničenom
odgovornošću za
ugostiteljstvo i turizam
VILLA
KAPETANOVIĆ d.o.o.)
(511) 39 41 43

(111) 1334569
(151) 10.11.2016

(540)

MIFARE

(732) NXP B.V.
(511) 09 42

(111) 1334576
(151) 02.12.2016
(540)

**Eucerin
SkinDiagnosis**

(732) Beiersdorf AG
(511) 09 42 44

(111) 1334586
(151) 09.06.2016
(540)



(732) MAHA
Maschinenbau
Haldenwang GmbH &
Co. KG
(511) 07 08 09 11 41 42

(111) 1334594
(151) 05.02.2016
(540)



(732) mobile.de GmbH
(511) 09 16 25 28 35 36
38 41 42 45

(111) 1334622
(151) 15.09.2016

(540)



(732) DISTILLERIA
F.LLI CAFFO S.R.L.
(511) 33

(111) 1334657
(151) 29.08.2016
(540)



(732) VIENNA
INSURANCE GROUP
AG Wiener Versicherung
Gruppe
(511) 36

(111) 1334687
(151) 13.12.2016
(540)

President

(732) EUROPEAN
TOBACCO SİGARA VE
TÜTÜNCÜLÜK
SANAYİ VE TİCARET
ANONİM ŞİRKETİ
(511) 34

(111) 1334728
(151) 07.10.2016
(540)



(732) LABORATOIRE
DE CONTACTOLOGIE
APPLIQUEE - LCA,
(511) 05 10 42 44

(111) 1334746
(151) 02.12.2016
(540)

GEBERIT VOLEX

(732) Geberit Holding
AG
(511) 06 08 11 17 19

(111) 1334749
(151) 27.06.2016
(540)



(732) LUNEAU
TECHNOLOGY
OPERATIONS
(511) 09 10

(111) 1334755
(151) 12.04.2016
(540)



(732) İŞBİR SÜNGER
SANAYİ ANONİM
ŞİRKETİ
(511) 10 20 24 35

(111) 1334780
(151) 14.09.2016
(540)



(732) Euro Games
Technology Ltd.
(511) 09 28

(111) 1334781
(151) 14.09.2016
(540)



(732) Euro Games
Technology Ltd.
(511) 09 28

(111) 1334789
(151) 18.05.2016
(540)



(732) HYUNDAI
MOTOR COMPANY
(511) 01 04 07 09 11 12

(111) 1334801
(151) 19.08.2016
(540)



(732) Bon Gelati GmbH
& Co. KG
(511) 16 20 21 29 30 35
39 40

(111) 1334804
(151) 29.07.2016
(540)



(732) Obschestvo s
ogranichennoy
otvetstvennostyu
"Upravlyayushchaya
kompaniya "Buket"
(511) 29 30

(111) 1334809
(151) 06.09.2016
(540)



(732) TIRSAN
TREYLER SANAYİ VE
TİCARET ANONİM
ŞİRKETİ
(511) 12

(111) 1334814
(151) 17.10.2016
(540)

ПАСКУЧЧИ

(732) Caffè Pascucci
Torrefazione S.p.a.
(511) 30 35 43

(111) 1334912
(151) 18.11.2016

(540)



Promenada

(732) Floreasca City
Center S.R.L.
(511) 35 37 39 42 45

(111) 1334941
(151) 21.11.2016
(540)

EMUI

(732) Huawei
Technologies Co., Ltd.
(511) 09 35 42

(111) 1334949
(151) 04.01.2017
(540)

Rilivium

(732) Andreas Paschy
(511) 03 05

(111) 1334954
(151) 07.07.2015
(540)

SUDER PLUS

(732) Suder & Suder Sp.
z o. o.
(511) 06 07 08 09 11 12
17 20 21 22

(111) 1334957
(151) 30.05.2016
(540)



(732) Midea Group Co.,
Ltd.
(511) 07 09 11

(111) 1334966
(151) 10.06.2016

(540)

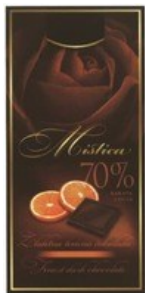

(732) ŽITO prehrambena
industrija, d.d.
(511) 05 30 35

(111) 1334968
(151) 17.03.2016
(540)

ClipFix

(732) Poppe GmbH
(511) 17

(111) 1334969
(151) 25.02.2016
(540)

RENANIA

(732) SC RENANIA
TRADE SRL
(511) 09 10 11 22 35 39

(111) 1334980
(151) 15.11.2016
(540)



(732) Millennium
Pharmaceuticals, Inc.
(511) 09 38 41 42 44

(111) 1334981
(151) 28.11.2016
(540)

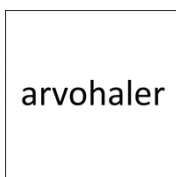

(732) ARVEN İLAÇ
SANAYİ VE TİCARET
ANONİM ŞİRKETİ
(511) 05 10

(111) 1335033
(151) 23.11.2016
(540)



(732) Netflix, Inc.
(511) 41

(111) 1335044
(151) 06.06.2016
(540)



(732) Seagate
Technology LLC
(511) 09 35 39 42

(111) 1335089
(151) 25.07.2016
(540)



(732) IVANSKIJ
ALEKSANDR
VLADIMIROVICH
(511) 09 35

(111) 1335096
(151) 09.09.2016
(540)



(732) MORANDO
S.P.A.
(511) 05 31 35

(111) 1335114
(151) 05.04.2016

(540)

LEONARDO

(732) FINMECCANICA
- Società per azioni
(511) 35 37 38 41 42

(111) 1335121
(151) 12.07.2016
(540)

Ladiva

(732) MEDIS,
farmaceutska družba,
d.o.o.
(511) 03 05 10

(111) 1335122
(151) 12.08.2016
(540)



(732) Boquoi Handels
oHG
(511) 05 16 21 29 30 31
32 35 39 44

(111) 1335126
(151) 18.08.2016
(540)



Lu dong hao

(732) Lu Fuzhong
(511) 18

(111) 1335148
(151) 26.12.2016
(540)

SMALL COPPER HORSE

(732) Trading house
«Synergy Market», LLC
(511) 33

(111) 1335161
(151) 02.12.2016
(540)

LONDONS LIFE

(732) XTI FOOTWEAR,
S.L.
(511) 25

(111) 1335169
(151) 22.11.2016
(540)

CHROMID

(732) bioMérieux
(511) 01 05 09 10

(111) 1335174
(151) 29.11.2016
(540)

SILK MOUSSE

(732) BEIERSDORF
HOLDING FRANCE,
Société par actions
simplifiée à associé
unique
(511) 03

(111) 1335217
(151) 26.08.2016
(540)



A whole bank
just for you

(732) CREDIT
AGRICOLE SA
(511) 09 16 35 36 38 41
42

(111) 1335219
(151) 07.11.2016
(540)

COLOREY

(732) COLOREY
(511) 01 02 42

(111) 1335240
(151) 22.07.2016
(540)



(732) R.P.F. SPA
(511) 12

(111) 1335244
(151) 21.09.2016
(540)

PUTRID POWER

(732) MOOSE
CREATIVE
MANAGEMENT PTY
LTD
(511) 09 16 28

(111) 1335339
(151) 21.10.2016
(540)

MABUCHI MOTOR

(732) MABUCHI
MOTOR CO., LTD.
(511) 07

(111) 1335351
(151) 09.09.2016
(540)

Mi♥cane

(732) MORANDO
S.P.A.
(511) 05 31 35

(111) 1335372
(151) 21.10.2016
(540)



(732) MABUCHI
MOTOR CO., LTD.
(511) 07

(111) 1335386
(151) 11.05.2016
(540)



(732) Steinhoff Service
GmbH
(511) 08 09 11 20 21 24
27 28 35

(111) 1262323
(151) 24.03.2015
(540)



(732) Union des
Associations
Européennes de Football
(UEFA)
(511) 01 03 04 05 06 07
08 09 10 11 12 14 15 16
18 20 21 24 25 26 27 28
29 30 31 32 33 34 35 36
37 38 39 40 41 42 43 44
45

(111) 1264293
(151) 16.04.2015
(540)



(732) Fédération
Internationale de Football
Association (FIFA)
(511) 01 03 04 05 06 07
08 09 10 11 12 14 15 16
18 20 21 24 25 26 27 28
29 30 31 32 33 34 35 36
37 38 39 40 41 42 43 45

(111) 1283940
(151) 14.08.2015

(540)

GCG

(732) GCG IP GmbH
(511) 35 36 42 45

(111) 1285231
(151) 17.12.2015
(540)

**LEVEL 3
COMMUNICATIONS**

(732) Level 3
Communications, LLC
(511) 42

(111) 1335407
(151) 01.08.2016
(540)



(732) Mitja Petelin s.p.
(511) 01 02 03

(111) 1335425
(151) 28.10.2016
(540)

CHROME HEARTS

(732) Chrome Hearts LLC
(511) 09

(111) 1335444
(151) 16.11.2016
(540)

LUCA FIORINI

(732) WECOS Cosmetics
& Lifestyle GmbH
(511) 03 14 25 26

(111) 1335470
(151) 01.10.2016
(540)

MÜLLER LICHT

(732) Müller-Licht
International GmbH
(511) 09 11 35

(111) 1335476
(151) 09.12.2016
(540)

TURBO

(732) Coloplast A/S
(511) 10

(111) 1335485
(151) 22.09.2016
(540)



(732) LYDIA TARIM
ÜRÜNLERİ SANAYİ
VE TİCARET ANONİM
SİRKETİ
(511) 25

(111) 1335498
(151) 09.12.2016
(540)



(732) Lidl Stiftung & Co.
KG
(511) 30

(111) 1335499
(151) 16.12.2016
(540)

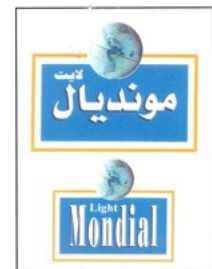

(732) Eastern Company
S.A.E.
(511) 34

(111) 1335502
(151) 28.07.2016
(540)



(732) Euro Games
Technology Ltd.
(511) 09 28

(111) 1335520
(151) 19.12.2016

(540)
AL-COBRAPEX

(732) TIEMME
RACCORDERIE S.p.A.
(511) 17

(111) 1335527
(151) 19.12.2016
(540)

COBRAPEX

(732) TIEMME
RACCORDERIE S.p.A.
(511) 17

(111) 1335563
(151) 24.11.2016
(540)



(732) SAADET GIDA
PAZARLAMA SANAYI
VE TİCARET ANONİM
ŞİRKETİ
(511) 30

(111) 1335567
(151) 22.11.2016
(540)



(732) RETE TRE.E
PROGETTI
INTERNAZIONALI
(CONTRATTO DI
RETE)
(511) 35

(111) 1335628
(151) 05.09.2016
(540)



(732) PROGAST, spol. s
r.o.
(511) 01 29 30

(111) 1335631
(151) 19.08.2016
(540)



(732) Oyster Cosmetics
S.p.A.
(511) 03

(111) 1335661
(151) 15.07.2016
(540)



(732) ARGESET
ELEKTRONİK
ELEKTRİK
OTOMASYON
SİSTEMLERİ TİCARET
VE SANAYİ LIMITED
ŞİRKETİ
(511) 09

(111) 1335672
(151) 09.08.2016
(540)



(732) BİBEROĞLU
AYAKKABI GIDA
İNŞAAT TAAHHÜT
TAŞIMACILIK
SANAYİ VE TİCARET
LİMİTED ŞİRKETİ
(511) 25 35

(111) 1335676
(151) 11.10.2016
(540)



(732) Kaufland
Warenhandel GmbH &
Co. KG
(511) 30

(111) 1335707
(151) 22.11.2016
(540)



(732) MİNİK O
PAZARLAMA DIŞ
TİCARET VE TURİZM
ANONİM ŞİRKETİ
(511) 10

(111) 1335731
(151) 16.12.2016
(540)



(732) Dimitar Hristov
BALEV
(511) 21 30 32

(111) 1335732
(151) 15.12.2016
(540)

WARRIOR

(732) BULGARIAN
INDUSTRIAL
ENGINEERING
COMPANY Ltd
(511) 13

(111) 1335745
(151) 09.01.2017
(540)



(732) Telekomunikacije
Republike Srpske a.d.,
Banja Luka
(511) 35 38

(111) 1335751
(151) 01.02.2017

(540)



(732) Zott SE & Co. KG
(511) 29 30

(111) 1335761
(151) 11.06.2016
(540)



(732) TUI AG
(511) 09 16 39 41 43

(111) 1335766
(151) 08.12.2016
(540)

SNAPSCARA

(732) L'OREAL
(511) 03

(111) 1335785
(151) 24.08.2016
(540)

NEW:DO

(732) GEOX S.P.A.
(511) 18 25

(111) 1335792
(151) 02.11.2016
(540)

SMALLICIOUS

(732) Lidl Stiftung & Co.
KG
(511) 05 29 30 31 32

(111) 1335793
(151) 04.11.2016
(540)

mican

(732) XXXLutz Marken
GmbH
(511) 07 08 09 11 20

(111) 1335800
(151) 21.11.2016



(732) Huawei Technologies Co., Ltd.
(511) 09 42

(111) 1335827
(151) 14.12.2016
(540)



(732) Lidl Stiftung & Co. KG
(511) 33

(111) 1335829
(151) 27.12.2016
(540)

TRYDONIS

(732) CHIESI FARMACEUTICI S.P.A.
(511) 05

(111) 1335863
(151) 07.12.2016
(540)

REGENAMEL

(732) Dr. Wild & Co. AG
(511) 10 44

(111) 1335864
(151) 24.01.2017
(540)



(732) ARC HOLDINGS, SAS
(511) 08 21

(111) 1335875
(151) 24.05.2016
(540)



(732) SİSTEM METAL YAPI REKLAM MALZEMELERİ VE İNŞAAT SANAYİ TİCARET ANONİM ŞİRKETİ
(511) 06 35

(111) 1335902
(151) 09.08.2016
(540)



(732) DC COMICS
(511) 03 09 14 16 18 21 24 25 28 41

(111) 1335919
(151) 27.09.2016
(540)

CARECLOUD

(732) CareCloud Corporation
(511) 42

(111) 1335927
(151) 20.09.2016
(540)



(732) CALZATURIFICIO S.C.A.R.P.A. S.p.A.
(511) 18 25 28

(111) 1335932
(151) 12.10.2016
(540)



(732) ISTITUTO DI PAGAMENTO SAMMARINESE T.P@Y S.P.A.
(511) 09 36 41

(111) 1335956
(151) 10.11.2016



(732) LORO PIANA S.p.A.
(511) 14 28

(111) 1335962
(151) 07.12.2016
(540)

Janina Curved

(732) KiK Textilien und Non-Food GmbH
(511) 14 18 25

(111) 1335986
(151) 17.10.2016
(540)



(732) ÇAY İŞLETMELERİ GENEL MÜDÜRLÜĞÜ
(511) 30 32

(111) 1335987
(151) 12.02.2016
(540)



(732) GAUSS AUTOMAZIONE S.R.L.
(511) 07 37 42

(111) 1336004
(151) 20.12.2016
(540)

SONNHOF

(732) Jurtschitsch Liegenschaftsverwaltung s-GmbH
(511) 33

(111) 1336027
(151) 02.11.2016
(540)

huqqabaz

(732) HUQQABAZ GIDA İŞLETMELERİ SANAYİ VE TİCARET ANONİM ŞİRKETİ
(511) 43

(111) 1336041
(151) 12.09.2016
(540)

AKORN

(732) Akorn, Inc.
(511) 05

(111) 1336049
(151) 11.11.2016
(540)



(732) Apple Inc.
(511) 42

(111) 1336060
(151) 03.06.2016
(540)

RODACO

(732) ARTIC INVESTMENTS S.A.
(511) 07 12 35 42

(111) 1336061
(151) 24.05.2016
(540)



(732) PERNIGOTTI S.p.A.
(511) 29 30

(111) 1336068
(151) 09.11.2016
(540)



(732) Xinjiang Longbo
Investment Group Co.,
Ltd
(511) 06 07 12

(111) 1336075
(151) 27.10.2016
(540)

VIDESTIN ВИДЕСТИН

(732) Aktsionerno
Droujestvo
"SOPHARMA"
(511) 05

(111) 1336111
(151) 27.12.2016
(540)



(732) Obschestvo s
ogranichenoy
otvetstvennostyu
"Chemical Barbers"
(511) 03

(111) 1336117
(151) 28.12.2016
(540)



(732) Bayer Intellectual
Property GmbH
(511) 05

(111) 1336121
(151) 20.07.2016
(540)



(732) Bayerische
Motoren Werke
Aktiengesellschaft
(511) 04

(111) 1336133
(151) 05.09.2016
(540)

CONOX

(732) Fresenius Kabi AG
(511) 10

(111) 1336163
(151) 08.12.2016
(540)

COLORSYNC

(732) Apple Inc.
(511) 09

(111) 1336208
(151) 29.03.2016
(540)



(732) AKGÜN
SERAMİK SANAYİ VE
TİCARET ANONİM
ŞİRKETİ
(511) 19

(111) 1336212
(151) 31.05.2016
(540)



(732) Epexergasia Eleon
Olivellas Anonimos
Eteria
(511) 31

(111) 1295466
(151) 02.11.2015
(540)

COLMAR

(732) MANIFATTURA
MARIO COLOMBO &
C. S.P.A.
(511) 09 18 25 28

(111) 1336230
(151) 21.11.2016
(540)



(732) TANGSHAN
IMEX INDUSTRIAL
CO., LTD.
(511) 11

(111) 1336240
(151) 24.11.2016
(540)

vsmall

(732) Huawei
Technologies Co., Ltd.
(511) 35

(111) 1336261
(151) 21.11.2016
(540)

HUAWEI M-Pen

(732) Huawei
Technologies Co., Ltd.
(511) 09

(111) 1336275
(151) 11.11.2016
(540)

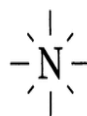

NAVIS

(732) VILLA
KAPETANOVIĆ d.o.o.
(Društvo s ograničenom
odgovornošću za
ugostiteljstvo i turizam
VILLA
KAPETANOVIĆ d.o.o.)
(511) 39 41 43

(111) 1336278
(151) 19.12.2016

(540)



(732) Henkel AG & Co.
KGaA
(511) 03

(111) 1336315
(151) 12.01.2017
(540)



(732) F.X. Wieninger
GmbH
(511) 30

(111) 1336318
(151) 16.01.2017
(540)

BALAYA

(732) BASF SE
(511) 01 05

(111) 1336321
(151) 14.01.2017
(540)

ESOFALK

(732) Dr. Falk Pharma
GmbH
(511) 05

(111) 1336322
(151) 14.01.2017
(540)

RIFAFALK

(732) Dr. Falk Pharma
GmbH
(511) 05

(111) 1336323
(151) 14.01.2017
(540)

RIFACIN-FALK

(732) Dr. FALK
PHARMA GMBH
(511) 05

(111) 1336324
(151) 14.01.2017
(540)

EOSINOFALK

(732) Dr. Falk Pharma
GmbH
(511) 05

(111) 1336327
(151) 27.01.2017
(540)

NORAS

(732) JORGE
ALBERTO FERREIRA
NORAS
(511) 12 35 42

(111) 1336352
(151) 08.09.2016
(540)

Red Cut

(732) ROTAR D.O.O.
(511) 04 07 08

(111) 1336354
(151) 16.12.2016
(540)

pharmatheiss
cosmetics
Thermal plus

(732) Dr. THEISS
Naturwaren GmbH
(511) 03 05

(111) 1336359
(151) 18.08.2016
(540)



(732) Grupo Massimo
Dutti, S.A.
(511) 18 25

(111) 1336386
(151) 27.12.2016
(540)



(732) Molinari Italia
S.p.A.
(511) 33

(111) 1336391
(151) 20.10.2016
(540)

N°5 L'EAU

(732) CHANEL
(511) 03 05

(111) 1336398
(151) 06.02.2017
(540)



(732) Vifor
(International) AG (Vifor
(International) Ltd.)
(Vifor (International)
Inc.)
(511) 03 05 41 42 44

(111) 1336401
(151) 21.11.2016
(540)

HUAWEI Vision

(732) HUAWEI
TECHNOLOGIES CO.,
LTD.
(511) 09

(111) 1336420
(151) 01.11.2016
(540)

ELLIPSE

(732) Coloplast A/S
(511) 10

(111) 1336433
(151) 20.12.2016

(540)
**GO LIKE NEVER
BEFORE**

(732) Skechers U.S.A.,
Inc. II
(511) 25

(111) 1336437
(151) 20.12.2016
(540)

JURTSCHITSCH

(732) Jurtschitsch
Liegenschaftsverwaltung
s-GmbH
(511) 32 33

(111) 1336453
(151) 28.06.2016
(540)

BMW i

(732) Bayerische
Motoren Werke
Aktiengesellschaft
(511) 04

(111) 1336469
(151) 14.10.2016
(540)

GGE

(732) GGE a. s.
(511) 35 36 37 39 40 41
42

(111) 1336483
(151) 12.12.2016
(540)

PINUP POUT

(732) L'OREAL,
SOCIETE ANONYME
(511) 03

(111) 1336486
(151) 11.01.2017
(540)

ULYSSE NARDIN

(732) Manufacture et
fabrique de montres et
chronomètres Ulysse
Nardin Le Locle S.A.
(511) 14

(111) 1336489
(151) 20.12.2016
(540)

**HIGHWAY
CONTROL**

(732) Michelin Recherche
et Technique S.A.
(511) 12

(111) 1336494
(151) 06.02.2017
(540)

**VIFOR
PHARMA**

(732) Vifor
(International) AG (Vifor
(International) Ltd.)
(Vifor (International)
Inc.)
(511) 03 05 41 42 44

(111) 1336522
(151) 15.12.2016
(540)

BLUESERT

(732) CARL ZEISS
MEDITEC AG
(511) 10

(111) 1336543
(151) 29.11.2016
(540)

GOLBANG

(732) Bruno
Schwobthaler
(511) 09 25 28 41

(111) 1336548
(151) 28.11.2016
(540)

**WRITE HER
FUTURE**

(732) LANCOME
PARFUMS ET BEAUTE &
CIE, Société en nom collectif
(511) 03 36 41

(111) 1336550
(151) 30.11.2016
(540)

boost my brain

(732) Axanova AG
(511) 05 30 32

(111) 1336551
(151) 30.11.2016
(540)

boost my energy

(732) Axanova AG
(511) 05 30 32

(111) 1336571
(151) 14.09.2016
(540)

Olympus Glory

(732) Euro Games
Technology Ltd.
(511) 09 28

(111) 1336589
(151) 22.09.2016
(540)

YOU'LL NEVER WORK ALONE

(732) B.V.
Textielfabrieken H. van
Puijenbroek
(511) 09 25 35

(111) 1336666
(151) 03.01.2017
(540)

COOL ME UP

(732) Henkel AG & Co.
KGaA
(511) 03

(111) 1336715
(151) 28.12.2016
(540)

YOU KNOW ME AND YOU DON'T

(732) CHANEL
(511) 03

(111) 1336728
(151) 26.08.2016
(540)



(732) NASZÁLYTEJ
TEJFELDOLGOZÓ ÉS
KERESKEDELMI ZRT.
(511) 29 32 35

(111) 1336749
(151) 19.10.2016
(540)



(732) Dimitar Hristov
BALEV
(511) 03 05

(111) 1336771
(151) 27.12.2016
(540)

CELESTINS VICHY ETAT

(732) ÉTAT
FRANÇAIS, Service des
Domaines
(511) 05 30 32

(111) 1336781
(151) 14.09.2016
(540)



(732) Euro Games
Technology Ltd.
(511) 09 28

(111) 1336785
(151) 05.09.2016
(540)

piùlatte

(732) DMK Baby GmbH
(511) 05 29 30

(111) 1336788
(151) 17.10.2016
(540)



(732) D.K.Z. S.r.l.
(511) 19 20

(111) 1336865
(151) 07.12.2016
(540)



(732) Wienerberger AG
(511) 11 17 19 37

(111) 1336898
(151) 25.11.2016
(540)

LYNK&CO

(732) GEELY
HOLDING GROUP CO.,
LTD.
(511) 12 37

(111) 1336905
(151) 20.12.2016
(540)

THE GREENEST MILL IN THE BLUE WORLD

(732) CANDIANI S.P.A.
(511) 24

(111) 1336906
(151) 14.12.2016

(540)



(732) Ursapharm
Arzneimittel GmbH
(511) 05 10 16

(111) 1336914
(151) 07.02.2017
(540)

AT LARA

(732) Carl Zeiss Meditec
AG
(511) 10

(111) 1336923
(151) 25.11.2016
(540)



(732) STANLEY AND
STELLA SA
(511) 35

(111) 1336931
(151) 12.12.2016
(540)



TALKING HANK

(732) Outfit7 Limited
(511) 28

(111) 1336941
(151) 30.11.2016
(540)

GO WALK SPORT BY SKECHERS

(732) Skechers U.S.A.,
Inc. II
(511) 25

(111) 1336942
(151) 26.05.2016
(540)



(732) FINDER S.P.A.
(511) 09

(111) 1336946
(151) 28.06.2016
(540)



(732) BORMIOLI
ROCCO S.p.A.
(511) 06 20 21

(111) 1336988
(151) 06.07.2016
(540)



(732) dm-drogerie markt
Kereskedelmi és
Szolgáltató Korlátolt
Felelősségű Társaság
(511) 03 08 11 21 26

(111) 1337008
(151) 02.09.2016
(540)



(732) EUROPEAN
GOLF ASSOCIATION,
asbl
(511) 09 16 28 35 41

(111) 1337012
(151) 12.10.2016

(540)
**SPRING FOREST
QIGONG**

(732) Spring Forest
Qigong Company
(511) 09 41

(111) 1337034
(151) 29.09.2016
(540)



(732) INTERCABLE Srl
(511) 06 07 08 09 17 20

(111) 1337075
(151) 29.11.2016
(540)



(732) RADENSKA,
družba za polnitev
mineralnih voda in
brezalkoholnih pijač,
d.o.o.
(511) 30 32 39

(111) 1337123
(151) 23.06.2016
(540)



(732) GOLD DROP Sp.
z o.o.
(511) 01 02 03

(111) 1337149
(151) 21.11.2016
(540)

HUAWEI Nova

(732) Huawei
Technologies Co., Ltd.
(511) 09

(111) 1337160
(151) 08.12.2016

(540)
emoji
(732) emoji company
GmbH
(511) 11 12

(111) 1337180
(151) 20.01.2017
(540)

TOPAS

(732) Sopro Bauchemie
GmbH
(511) 19

(111) 1337187
(151) 30.03.2016
(540)

PRITECH

(732) WENZHOU
PRITECH
INDUSTRIAL CO.,
LTD.
(511) 07 08 09 10 11 21

(111) 1302016
(151) 21.03.2016
(540)



(732) Physik Instrumente
(PI) GmbH & Co. KG
(511) 01 07 09 19 42

(111) 1324015
(151) 30.06.2016
(540)

**BELKA AND
STRELKA**

(732) WTM
Establishment
(511) 33

(111) 1337265
(151) 06.08.2016
(540)

JOYLUCK

(732) Yiwu Joyluck
Sanitary Ware Co., Ltd.
(511) 06 11 20

(111) 1337269
(151) 24.10.2016
(540)

Evostar

(732) adp Gauselmann
GmbH
(511) 09 28

(111) 1337270
(151) 03.11.2016
(540)

LIVOLO

(732) JMC
"ADRIAWIK" JACEK
ILCZUK Spółka Jawna
(511) 09

(111) 1337279
(151) 28.10.2016
(540)

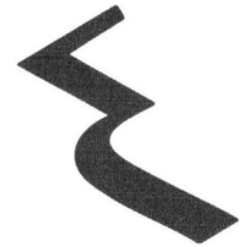

(732) SANLIUYIDU
(FUJIAN) SPORTS
GOODS CO., LTD.
(511) 18 25 28 35

(111) 1337330
(151) 16.06.2016
(540)

Best Buddies

(732) adp Gauselmann
GmbH
(511) 09 28

(111) 1337338
(151) 21.10.2016
(540)



(732) PROLUDIC,
Société par actions
simplifiée
(511) 28 37 38

(111) 1337371
(151) 13.12.2016
(540)

**LABSOLU
PLUMPER**

(732) LANCOME
PARFUMS ET BEAUTE
& CIE
(511) 03

(111) 1337387
(151) 18.10.2016
(540)

CETES

(732) Oriflame
Cosmetics AG
(511) 03

(111) 1337449
(151) 26.12.2016
(540)

Софья

(732) Limited liability
company "Upravlenie
aktivami"
(511) 03

(111) 1337450
(151) 29.09.2016
(540)



(732)
MANUFACTURAS
TOMAS, S.A.
(511) 09

(111) 1337451
(151) 15.11.2016
(540)



VERSET
PARFUMS

(732) VERSET
HEALTH & BEAUTY,
S.L
(511) 03

(111) 1337454
(151) 07.12.2016
(540)



(732) COLORKER, S.A.
(511) 19 35

(111) 1337456
(151) 01.12.2016
(540)



(732) ACCESORIOS DE
TUBERIA, S.A.
(511) 06

(111) 1337481
(151) 02.12.2016
(540)

CURASEPT ADS

(732) Curaden AG
(511) 05 11

(111) 1337484
(151) 30.11.2016
(540)

CHOCOMOODS

(732) Heidi Chocolat
S.A.
(511) 05 30 35

(111) 1337503
(151) 22.12.2016
(540)

VERIFEYE

(732) NOVARTIS AG
(511) 09 10

(111) 1337504
(151) 21.12.2016
(540)

ORA SYSTEM

(732) NOVARTIS AG
(511) 09 10

(111) 1337510
(151) 19.01.2017
(540)



(732) SOREMARTEC
SA
(511) 30

(111) 1337511
(151) 19.01.2017
(540)

**KINDER
BISCOCOVERY**

(732) SOREMARTEC
SA
(511) 30

(111) 1337536
(151) 11.05.2016
(540)



(732) Steinhoff Service
GmbH
(511) 08 09 11 20 21 24
27 28 35

(111) 1337556
(151) 21.12.2016
(540)

KNUVERSE

(732) KnuEdge
Incorporated
(511) 09 42

(111) 1337591
(151) 02.01.2017

(540)

**SOMATOM
go.Now**

(732) Siemens
Healthcare GmbH
(511) 10

(111) 1337592
(151) 04.01.2017
(540)

Mountone

(732) Lidl Stiftung & Co.
KG
(511) 30

(111) 1337600
(151) 04.01.2017
(540)

HYABELL

(732) Adoderm GmbH
(511) 10

(111) 1337611
(151) 06.12.2016
(540)

**STRAIGHTFORW
ARD BANKING**

(732) Addiko Bank AG
(511) 16 35 36

(111) 1337614
(151) 26.01.2016
(540)

CARAT

(732) Semmelrock
International GmbH
(511) 19

(111) 1337617
(151) 20.06.2016
(540)



(732) Mejeriforeningen
Danish Dairy Board
(511) 29 30

(111) 1337621
(151) 29.11.2016

(540)
AUTOVISION
(732) M. Jean KARRAS
(511) 09 35 37 39 42

(111) 1337623
(151) 03.11.2016
(540)

UPEVER
(732) VIZZION
EUROPE S.A.
(511) 36 37

(111) 1337625
(151) 23.02.2016
(540)

(732) CAVELIER
D'ESCAVELLES Marie-
Charlotte
(511) 10 35

(111) 1337626
(151) 28.09.2016
(540)

(732) LA
NORMANDISE
(511) 31

(111) 1337642
(151) 13.12.2016
(540)

**LIFE IS
SURPRISING**
(732) HFC Prestige
International Operations
Switzerland Sàrl
(511) 03

(111) 1337648
(151) 29.12.2016
(540)

**COACH
CONTROL**

(732) Michelin
Recherche et Technique
S.A.
(511) 12

(111) 1337649
(151) 13.12.2016
(540)

AWAY WE GLOW
(732) L'OREAL, Société
Anonyme
(511) 03

(111) 1337651
(151) 22.12.2016
(540)

PRESOLASA
(732) BIOFARMA,
Société par actions
simplifiée
(511) 05

(111) 1337659
(151) 22.12.2016
(540)

PRESTOLASA
(732) BIOFARMA,
Société par actions
simplifiée
(511) 05

(111) 1337683
(151) 12.09.2016
(540)



(732) MARESI
Trademark GmbH & Co
KG
(511) 03 04 29 30

(111) 1337703
(151) 15.11.2016
(540)



(732) Millennium
Pharmaceuticals, Inc.
(511) 09 16 41 44

(111) 1337709
(151) 29.09.2016
(540)

CIAO LADY
(732) Drylock
Technologies N.V.
(511) 03 05 16

(111) 1337737
(151) 29.11.2016
(540)

MARINA CVETIC
(732) CVETIC MARINA
(511) 03 25 29 30

(111) 1337785
(151) 19.12.2016
(540)

REDHIRA
(732) FibroGen, Inc.
(511) 05

(111) 1337787
(151) 03.01.2017
(540)

multiplate
(732) Margita Grbic
(511) 10 28

(111) 1337841
(151) 13.10.2016
(540)

JOOMBOOS
(732) 24 sata d.o.o.
(511) 16 25 38 41

(111) 1337866
(151) 20.07.2016
(540)

cedit
(732) FLORIM
CERAMICHE -
SOCIETA' PER AZIONI
ABBREVIABILE IN:
"FLORIM S.P.A."
(511) 19

(111) 1337884
(151) 21.11.2016

(540)
HAOHUA
(732) Shandong Haohua
Tire Co.,Ltd.
(511) 12

(111) 1337912
(151) 15.12.2016
(540)

ROUGE ROUGE
(732) Shiseido Company,
Limited
(511) 03

(111) 1337913
(151) 15.12.2016
(540)

SYNCHRO SKIN
(732) Shiseido Company,
Limited
(511) 03

(111) 1337942
(151) 20.12.2016
(540)

(732) Japan Tobacco Inc.
(511) 34

(111) 1337955
(151) 14.07.2016
(540)

(732) NV LEGIO
INTERNATIONAL
(511) 11 20 21

(111) 1338012
(151) 02.03.2016
(540)

MYCHEP

(732) CHEP Technology
Pty Limited
(511) 09 35 39 42

(111) 1338015
(151) 21.04.2016
(540)



(732) VITRIFRIGO
S.R.L.
(511) 07 11 35

(111) 1338017
(151) 06.06.2016
(540)



(732) Pivovarna Union
d.d.
(511) 30 32 35

(111) 1338076
(151) 15.02.2017
(540)



(732) Shipman
Associates, Inc.
(511) 03

(111) 1338136
(151) 28.07.2016
(540)



(732) Euro Games
Technology Ltd.
(511) 09 28

(111) 1338138
(151) 26.04.2016
(540)

AgriBacter

(732) Nataliia
Hordiichuk
(511) 01 42 44

(111) 1338146
(151) 09.01.2017

(540)
COMETRIQ

(732) Exelixis, Inc.
(511) 05

(111) 1338207
(151) 28.07.2016
(540)



(732) Euro Games
Technology Ltd.
(511) 09 28

(111) 1338212
(151) 05.08.2016
(540)

**IMMOFINANZ
SPACE TO
SUCCEED**

(732) IMMOFINANZ
AG
(511) 35 36 37 39 40 42

(111) 1338213
(151) 28.07.2016
(540)



(732) Euro Games
Technology Ltd.
(511) 09 28

(111) 1338214
(151) 28.07.2016
(540)



(732) Euro Games
Technology Ltd.
(511) 09 28

(111) 1338215
(151) 28.07.2016
(540)



(732) Euro Games
Technology Ltd.
(511) 09 28

(111) 1338227
(151) 08.09.2016

(540)
Blue Cut

(732) ROTAR D.O.O.
(511) 04 07 08

(111) 1338232
(151) 22.09.2016
(540)

**GLAVNA NJUŠKA
MEĐU
OGLASNICIMA**

(732) Njuškalo d.o.o.
(511) 09 25 35 38 41

(111) 1338237
(151) 02.11.2016
(540)

Ankaa's Dawn

(732) adp Gauselmann
GmbH
(511) 09 28

(111) 1338240
(151) 03.11.2016
(540)

WILD KALAHARI

(732) adp Gauselmann
GmbH
(511) 09 28

(111) 1338245
(151) 02.11.2016
(540)



(732) Carlsberg
Breweries A/S
(511) 32

(111) 1338279
(151) 21.12.2016
(540)

**PASSION FREE
YOUR SENSES**

(732) Firma Handlowo
Usługowa „MATAR”
Jarosław Gryla
(511) 25

(111) 1338295
(151) 27.09.2016
(540)

TEEPS

(732) Philip Morris
Products S.A.
(511) 09 11 34

(111) 1338307
(151) 14.12.2016
(540)

PRO-TOLERANCE

(732) L'OREAL, Société
anonyme
(511) 03

(111) 1338314
(151) 22.07.2016
(540)

**ROCKOFF -
FESTIVAL NOVOG
ZVUKA**

(732) HRVATSKO
DRUŠTVO
SKLADATELJA
(511) 09 41

(111) 1338323
(151) 14.10.2016
(540)



(732) DÜRR Technik
GmbH & Co. KG
(511) 07 10 11 37

(111) 1338326
(151) 08.09.2016
(540)



(732) ROTAR D.O.O.
(511) 04 07 08

(111) 1338363
(151) 27.07.2016



(732) Pillantás Kft.
(511) 18 25

(111) 1338369
(151) 22.09.2016
(540)



(732) Njuškalo d.o.o.
(511) 09 25 35 38 41

(111) 1338373
(151) 02.11.2016
(540)

Jill and Jacks

(732) adp Gauselmann
GmbH
(511) 09 28

(111) 1338374
(151) 28.10.2016
(540)

Hier bin ich Mensch, hier kauf ich ein

(732) dm-drogerie markt
GmbH + Co. KG
(511) 35 36

(111) 1338428
(151) 15.12.2016
(540)



(732) SANOFI
BIOTECHNOLOGY,
Société par actions
simplifiée
(511) 05

(111) 1338449
(151) 27.09.2016



(732) SATNAM
OVERSEAS
(EXPORTS) JUGAL
KISHORE ARORA,
SATNAM ARORA and
GURNAM ARORA
(511) 30

(111) 1338461
(151) 29.12.2016
(540)

Muchos

(732) Intersnack Group
GmbH & Co. KG
(511) 29 30 31

(111) 1338463
(151) 14.12.2016
(540)



(732) eobuwie.pl Spółka
Akcyjna
(511) 35 38

(111) 1338485
(151) 06.07.2016
(540)



(732) Obshchestvo s
ogranichennoy
otvetstvennostyu "Adwe"
(511) 09 35 38 42

(111) 1338509
(151) 10.11.2016
(540)



(732) AB Electrolux
(511) 07 08 09 11 21 35
37 42

(111) 1338577
(151) 05.08.2016



(732) IMMOFINANZ
AG
(511) 35 36 37 39 40 42

(111) 1338578
(151) 14.09.2016
(540)



(732) Euro Games
Technology Ltd.
(511) 09 28

(111) 1338584
(151) 05.10.2016
(540)



(732) Društvo za trgovija
na malo i golemo KAM
DOO
(511) 30

(111) 1338597
(151) 10.11.2016
(540)



(732) R. Seelig & Hille
oHG
(511) 30 32

(111) 1338619
(151) 15.12.2016
(540)



(732) CLOVER
TECHNOLOGIES
GROUP, LLC
(511) 02 35 37 40

(111) 1338621
(151) 19.12.2016
(540)

BRAFTOVI

(732) Array Biopharma
Inc.
(511) 05

(111) 1338666
(151) 24.01.2017
(540)

BELOUKHA

(732) BELCHIM CROP
PROTECTION,
naamloze vennootschap
(511) 05

(111) 1338667
(151) 24.01.2017
(540)

KALINA

(732) BELCHIM CROP
PROTECTION,
naamloze vennootschap
(511) 05

(111) 1338668
(151) 24.01.2017
(540)

KATAMISA

(732) BELCHIM CROP
PROTECTION,
naamloze vennootschap
(511) 05

(111) 1338669
(151) 24.01.2017
(540)

ENCLEAN

(732) BELCHIM CROP
PROTECTION,
naamloze vennootschap
(511) 05

(111) 1338670
(151) 24.01.2017
(540)

KATOUN

(732) BELCHIM CROP
PROTECTION,
naamloze vennootschap
(511) 05

(111) 1338729
(151) 26.01.2017
(540)



(732) L'OREAL
(511) 03

(111) 1338763
(151) 31.01.2017
(540)

Donna Stella

(732) ANKA BALKAN
MÜMESSİLLİK VE DIŞ
TİCARET LİMİTED
ŞİRKETİ
(511) 18 25

(111) 1338769
(151) 23.12.2015
(540)



(732) MATRIZE
Handels-GmbH
(511) 06 07 08 09 16 20
21

(111) 1338770
(151) 04.03.2016
(540)

AllgaMed akut

(732) Dr. Theiss
Naturwaren GmbH
(511) 03 05 10

(111) 1338773
(151) 03.06.2016
(540)

kodi
professional

(732) Grygorovych
Svitlana Anatoliivna
(511) 03 08 35

(111) 1338783
(151) 08.12.2016
(540)

Piz Sardona

(732) Mineralwasser
Mels AG
(511) 32

(111) 1338788
(151) 29.12.2016
(540)

LINGERIE DE PEAU
AQUA NUDE

(732) GUERLAIN
SOCIETE ANONYME
(511) 03

(111) 1338801
(151) 22.11.2016
(540)



REFLECTION

FONDANT CHROMATIQUE

(732) L'OREAL, Société
Anonyme
(511) 03

НАКНАДНА НАЗНАЧЕЊА ЗА РЕПУБЛИКУ СРБИЈУ

Subsequent designations for Republic of Serbia

(111) 1018307
(540)**DORCO**(732) DORCO CO.,
LTD.
(511) 08(111) 1079830
(540)**marburg**(732) Marburger
Tapetenfabrik, J.B.
Schaefer GmbH & Co.
KG
(511) 01 02 09 16 17 19
24 27 35(111) 1169123
(540)**BAUWER**(732) Tovarystvo z
obmezhenoiu
vidpovidalnistiu
"Naukovo-vyrobnyche
pidpriemstvo
"Ukrvermikulit"
(511) 19(111) 1230169
(540)**HAWKERS**(732) Play Hawkers, S.L.
(511) 25(111) 1233427
(540)**Ozempic**(732) Novo Nordisk A/S
(511) 05(111) 1234417
(540)(732) ZHEJIANG
UNIVIEW
TECHNOLOGIES CO.,
LTD.
(511) 09(111) 1235492
(540)**Ладушки**(732) Joint Stock
Company "TAKF"
(511) 30(111) 1251466
(540)**KRONODESIGN**(732) Kronoplus Designs
Limited
(511) 17 19 20(111) 1260452
(540)**NOKIA**(732) Nokia Corporation
(511) 09 10 14 25 42 45(111) 1272389
(540)**novozymes** (732) Novozymes A/S
(511) 01 05 41 42

(111) 1304407

(540)

(732) Individual
Entrepreneur Trufanov
Viacheslav Fedorovich
(511) 31 35(111) 1305505
(540)**ALERACT**(732) LO.LI. PHARMA
S.R.L.
(511) 05(111) 1318035
(540)**ICDL**(732) ECDL
FOUNDATION
(511) 09 41(111) 1322479
(540)**TIC TAC MIXERS
- FLAVOUR
CHANGING
EXPERIENCE**(732) SOREMARTEC
SA
(511) 30(111) 476778
(540)**GOSSET**(732) CHAMPAGNE
GOSSET
(511) 32 33(111) 619129
(540)**MEDAX**(732) BASF SE
(511) 01(111) 635738
(540)**LAMELLO**(732) LAMELLO AG
(511) 07 20(111) 684550
(540)**SIKALASTIC**(732) Sika AG
(511) 17(111) 902538
(540)(732) Apple Inc.
(511) 20(111) 913471
(540)(732) Open-Type Joint
Stock Company
"Confectionary Concern
Babayevsky"
(511) 30(111) 1040226
(540)

(732) Bavaria N.V.
(511) 25 32 33

(111) 1064177
(540)

CONTESSA

(732) FABRIKA
DUHANA SARAJEVO
DIONICKO DRUSTVO
SARAJEVO
(511) 34

(111) 1081403
(540)

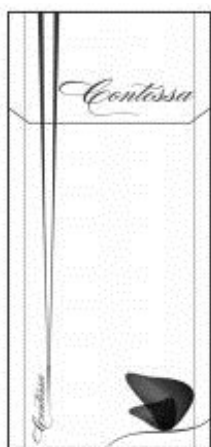

(732) FABRIKA
DUHANA SARAJEVO
DIONICKO DRUSTVO
SARAJEVO
(511) 34

(111) 1082498
(540)

MARBURG

(732) Marburger
Tapetenfabrik J.B.
Schaefer GmbH & Co.
KG
(511) 01 02 09 16 17 19
24 26 27 35

(111) 1120536
(540)



(732) Nordbrand
Nordhausen GmbH
(511) 30 32 33

(111) 1133638
(540)



(732) Röther
Beteiligungs GmbH
(511) 14 18 25

(111) 1155255
(540)

FIBROSCAN

(732) ECHOSENS
(511) 09 10 42 44

(111) 1162796
(540)

SI SI STIK

СИ СИ СТИК

(732) ZUBENCO-V.N.
S.R.L., societate
comercială
(511) 30 35

(111) 1221541
(540)

HUFFINGTON POST

(732)
TheHuffingtonPost.com,
Inc.
(511) 09 35 41

(111) 1223071
(540)

RELACO

(732) FAST
RETAILING CO., LTD.
(511) 24 35

(111) 1272303
(540)



(732) KGK Holding
Aktiebolag
(511) 06 07 08

(111) 1272304
(540)

Kamasa-TOOLS

(732) KGK Holding
Aktiebolag
(511) 06 07 08

(111) 1283750
(540)

HERA

(732) AMOREPACIFIC
CORPORATION
(511) 03

(111) 730987
(540)



(732) T.N.Y. S.P.A.
(511) 30

(111) 985322
(540)

FRANCIS KURKDJIAN

(732) KURKDJIAN
Francis
(511) 03 04 14 16 18 21 25

(111) 1027237
(540)

LIXIL

(732) LIXIL Group
Corporation
(511) 06 09 11 19 20 22

(111) 1056342
(540)

PLENARIS

(732) SYNGENTA
PARTICIPATIONS AG
(511) 01 05

(111) 1127697
(540)

Sam Ash

(732) Sam Ash Music
Corporation
(511) 35 41

(111) 1129484
(540)



(732) ZUBENCO-V.N.
S.R.L., societate
comercială
(511) 28 29 30 32 35

(111) 1223031
(540)

AIRism

(732) FAST
RETAILING CO., LTD.
(511) 35

(111) 1223394
(540)



(732) FAST
RETAILING CO., LTD.
(511) 24 25 35

(111) 1231192
(540)



(732) Jaguar Land Rover
Limited
(511) 09 12 14 18 25 37

(111) 1263158
(540)

LEATHERMAN

(732) Leatherman Tool
Group, Inc.
(511) 08

(111) 1290730
(540)



(732) MANORYK
PETRO
ANDRIYOVYCH
(511) 05 10

(111) 1319777
(540)

ROTORK

(732) Rotork PLC
(511) 07 09 37

(111) 1323142
(540)

BLUE WARRIOR

(732) VP BRANDS
INTERNATIONAL SA
(511) 33

(111) 1331951
(540)

**BUSINESS
INSIDER**

(732) Business Insider,
Inc.
(511) 09 35 36 41 42 45

(111) 669973
(540)

SANITAR

(732) LABUD d.d.
(511) 03

(111) 788142
(540)

**SIMONE
MAHLER**

(732) SIMONE
MAHLER
(511) 03 44

(111) 1125973
(540)



(732) CHAMPAGNE
LOUIS ROEDERER
(CLR)
(511) 33

(111) 1154205
(540)

GEMAR

(732) GE.MA.R. S.R.L.
(511) 17 25 28

(111) 1170214
(540)



(732) SİMİT SARAYI
YATIRIM VE TİCARET
ANONİM ŞİRKETİ
(511) 29 30 35 43

(111) 1218468
(540)

ETUDE HOUSE

(732) Etude Corporation
(511) 03

(111) 1219899
(540)

雪花秀

SULWHASOO

(732) AMOREPACIFIC
CORPORATION
(511) 03

(111) 1226094

(540)



(732) BSH Hausgeräte
GmbH
(511) 07 09 11 37

(111) 1240640
(540)

HOMEKIT

(732) Apple Inc.
(511) 42

(111) 1248239
(540)

MONA LISA

(732) Barry Callebaut
AG
(511) 29 30

(111) 1266450
(540)

norament

(732) nora systems
GmbH
(511) 17 19 27

(111) 1300161
(540)

FLO'REIZA

(732) ERREBI
DEVELOPMENT S.r.l.
(511) 25

(111) 1313008
(540)

>B< MAXIPRO

(732) Conex IPR Limited
(511) 06 07 08 11 19

(111) 1321953
(540)

primera

(732) AMOREPACIFIC
CORPORATION
(511) 03

(111) 1335690
(540)



(732) Brass Regalanlagen
GmbH
(511) 06 20

ИНДУСТРИЈСКИ ДИЗАЈН / Industrial Designs

Међународни кодови за идентификацију
библиографских података о дизајну према -
WIPO st. 80

Recommendation concerning
bibliographic data
To industrial designs - WIPO st. 80

Регистарски број	(11)	Number of registration
Датум регистрације	(15)	Date of the registration
Број пријаве	(21)	Number of the application
Датум подношења пријаве	(22)	Date of filing of the application
Подаци о изложбеном праву првенства	(23)	Exhibition priority data
Број пријављеног дизајна	(28)	Number of industrial designs included in the application
Подаци о праву првенства на основу Париске конвенције	(30)	Data relating to priority under the Paris Convention
Класа и подкласа Локарнске класификације	(51)	Class and subclass of the Locarno Classification
Назив дизајна ((54)	Title of the industrial design
Име аутора дизајна	(72)	Name of the creator
Име и адреса носιοца права	(73)	Name and address of the owner
Име и адреса пуномоћника	(74)	Name and address of the representative

РЕГИСТРОВАНИ ДИЗАЈН / Registered Designs

(11) 11115

(21) Д-98/ 2015

(22) 14.12.2015.

(30) Д-0098/2015 14.12.2015. RS

(28) 1

(54) STALAK ZA KIŠOBRANE

(73) JEVTIĆ Teodora , Jove Ilića 185, 11000 Beograd, RS

(72) JEVTIĆ Teodora , Jove Ilića 185, 11000 Beograd, RS



(51) 06-04

(15) 27.12.2016.



(11) 11116

(21) Д-30/ 2015

(22) 20.04.2015.

(30) Д-0030/2015 20.4.2015. RS

(28) 1

(54) CUCLA ZA BEBE SA DOZATOROM

(73) ŠPIRIĆ Zdravko, Šaljapinova 2, 21000 Novi Sad, RS

(72) ŠPIRIĆ Zdravko, Šaljapinova 2, 21000 Novi Sad,

RS; BABIĆ Zoran, Grmečka bb, 78000 Banja Luka, BA;

DAKIĆ Bojan, Kralja Aleksandra I Karađorđevića bb,

78000 Banja Luka, BA i SUVARA Danijel, Đure

Đakovića 8, 78000 Banja Luka, BA

(74) MAMIĆ Ana, Gospodar Jevremova 41,

11000 Beograd, RS



(51) 24-04

(15) 27.12.2016.

(11) 11117

(21) Д-4/ 2016

(22) 29.01.2016.

(30) Д-0004/2016 29.1.2016 RS

(28) 1

(54) POSTOLJE SA ČAŠAMA

(73) MILUTINOVIĆ Bogdan, Seljačkih buna 29,

21000 Novi Sad, RS

(72) MILUTINOVIĆ Bogdan, Seljačkih buna 29,

21000 Novi Sad, RS

(74) STAJIĆ TANJGA Branislava, Branislava Borote 7,

Fax 302, 21000 Novi Sad, RS

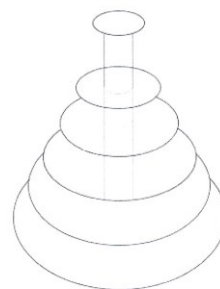

(51) 07-01

(15) 28.12.2016.

(11) 11118

(21) Д-5/ 2016

(22) 02.02.2016.

(30) Д-0005/2016 2.2.2016. RS

(28) 2

(54) PODNA REŠETKA

(51) 25-02

(15) 28.12.2016.

(73) MARČETIĆ Slobodan, Golubinačka 120,
22320 Inđija, RS

(72) MARČETIĆ Slobodan, Golubinačka 120,
22320 Inđija, RS

(74) DIMITRIJEVIĆ Slobodan, Admirala Geprata 7,
11000 Beograd, RS

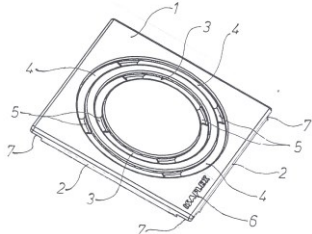
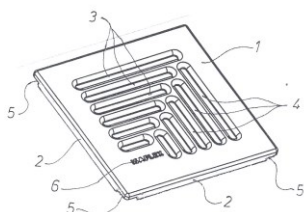

(11) 11120

(21) Д-42/ 2016

(22) 06.05.2016.

(30) Д-0042/2016 6.5.2016. RS

(28) 1

**(54) PALETNA PEĆ NA PRINCIPU PRIRODNE
VENTILACIJE SA GRAVITACIONIM
DOZIRANJEM**

(73) TOMAŠEVIĆ Emil, 13. Jula 31, 24323 Feketić,
RS i MOLNAR Laslo, Edvarda Kardelja 10, 24300
Bačka Topola, RS

(72)) TOMAŠEVIĆ Emil, 13. Jula 31, 24323 Feketić,
RS i MOLNAR Laslo, Edvarda Kardelja 10, 24300
Bačka Topola, RS

(74) PRIMOVIĆ Gordana, Vase Stajića 13,
21000 Novi Sad, RS

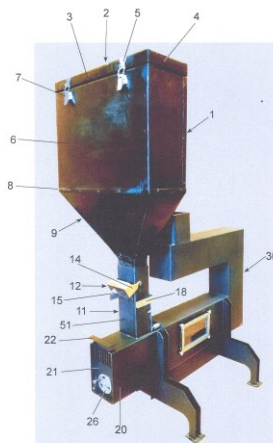

Sl. 1.1

(11) 11119

(21) Д-47/ 2015

(22) 16.06.2015.

(30) Д-0047/2015 16.6.2015. RS

(28) 1

(54) BOCA

(73) BOGIĆEVIĆ Branislav, Romanijska 9, 21000 Novi Sad, RS

(72) BOGIĆEVIĆ Branislav, Romanijska 9, 21000 Novi Sad, RS

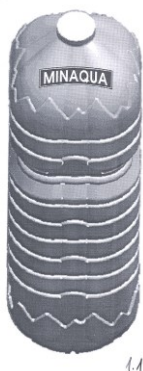

1.1.

ПРЕСТАНАК ВАЖНОСТИ РЕГИСТРОВАНОГ ДИЗАЈНА
Termination of Validity of Registered Designs

Због неплаћања таксе за одржавање права у периоду од од 16.09.2016. до 15.10.2016.године:

Дизајн бр. **10790** чији је носилац Preduzeće за proizvodnju trgovinu i usluge KRISTAL SO D.O.O., Батајнички друм 283 г, 11080 Земун, RS, престао је да важи 20.09.2016. године.

Дизајн бр. **10785** чији је носилац MARS, INCORPORATED, 6885 Elm Street, McLean, Virginia 22101-3883, US, престао је да важи 15.10.2016. године.

Делимично оглашавање ништавим

Делимично се оглашава ништавим решење Завода за интелектуалну својину **10521** Д-026/2009 од 24.03.2009. године којим је признат дизајн 10521 „ШАРА ЗА ОМОТ ЗА ПАКОВАЊЕ ЖЕНСКИХ УЛОЖАКА“ за дизајн (шару) под редним бројем 4 и за дизајн (шару) под редним бројем 5 чији је власник Производно предузеће „ДРЕНИК НД“, д.о.о., Делиградска 19, 11000 Београд.

**ОБЈАВА УПИСАНИХ ПРОМЕНА РЕГИСТРОВАНОГ ДИЗАЈНА / Publications of
Entered Changes of Registered Designs**

од 16.03.2017. до 15.04.2017. године

Промена имена/адресе

Име или адреса носиоца дизајна рег. број **10941** промењена је у Daška Jegdić PR Agencija za inženjerske delatnosti i tehničko savetovanje Chardy Way Kragujevac, Моравска 8/5, Крагујевац, RS;

Име или адреса носиоца дизајна рег. број **11049** промењена је у Daška Jegdić PR Agencija za inženjerske delatnosti i tehničko savetovanje Chardy Way Kragujevac, Крагујевац, RS;

Име или адреса носиоца дизајна рег. број **11050** промењена је у Daška Jegdić PR Agencija za inženjerske delatnosti i tehničko savetovanje Chardy Way Kragujevac, Моравска 8/5, Крагујевац, RS;

ПОДЛИСТАК ГИС

Supplement IPG

САДРЖАЈ

WIPO СУБ РЕГИОНАЛНИ СЕМИНАР О
ПОЛИТИЦИ ИНТЕЛЕКТУАЛНЕ СВОЈИНЕ НА
УНИВЕРЗИТЕТИМА И ИНСТИТУТИМА
Грађевински факултет Мостар, 23. новембар 2016.
године Институт за интелектуално власништво,
Сарајево, 24. новембар 2016. године

СЕМИНАР О СТРАТЕГИЈИ И ПОЛИТИЦИ У
ОБЛАСТИ ИНТЕЛЕКТУАЛНЕ СВОЈИНЕ Пекинг,
Кина, 13. До 17. Децембра 2016.

САСТАНАК САРАДЊЕ ЕВРОПСКЕ ПАТЕНТНЕ
ОРГАНИЗАЦИЈЕ СА ЗЕМЉАМА ЧЛАНИЦАМА,
САСТАНАК КООРДИНАТОРА ЕПО АКАДЕМИЈЕ И
САСТАНАК СА ЕПО КООРДИНАТОРОМ ЗА
СРБИЈУ
Минхен, 16. и 17. фебруар 2017. године

ЕВРОПСКА ПАТЕНТНА АКАДЕМИЈА СЕМИНАР
„УВОД У ПАТЕНТНУ СТАТИСТИКУ И ПРОГРАМ
PATSTAT”
Беч, од 14. до 17. марта 2017. године

CONTENTS

WIPO SUB REGIONAL SEMINAR ON THE POLICY
OF INTELLECTUAL PROPERTY AT THE
UNIVERSITIES AND INSTITUTES
Faculty of Civil Engineering. Mostar, November 23, 2016
Institute for Intellectual Property,
Sarajevo, November 24, 2016

SEMINAR ABOUT THE STRATEGY AND POLITICS
IN THE FIELD OF INTELLECTUAL PROPERTY
Beijing, China, December 13-17, 2016

COOPERATION MEETING OF THE EUROPEAN
PATENT ORGANIZATION WITH THE MEMBER
STATES, MEETING OF COORDINATORS OF EPO
ACADEMY AND MEETING WITH THE EPO
COORDINATOR FOR SERBIA
Munich, February 16-17, 2017

EUROPEAN PATENT ACADEMY SEMINAR
„INTRODUCTION IN THE PATENT STATISTICS
AND THE PROGRAM PATSTAT”
Vienna, March 14-17, 2017

**WIPO СУБ РЕГИОНАЛНИ СЕМИНАР О ПОЛИТИЦИ ИНТЕЛЕКТУАЛНЕ СВОЈИНЕ НА
УНИВЕРЗИТЕТИМА И ИНСТИТУТИМА**

**Грађевински факултет Мостар, 23. новембар 2016. године
Институт за интелектуално власништво, Сарајево, 24. новембар 2016. године**

ИЗВЕШТАЈ

Даниела Златић Шутих, руководилац Центра за едукацију и информисање

Циљ одржавања семинара је да се подигне свест о значају развоја политике интелектуалне својине у универзитетској и научној заједници уз коришћење модела политике развијене за земље у транзицији од стране Светске организације за интелектуалну својину - WIPO. Домаћин и коорганизатор семинара уз WIPO био је Институт за интелектуално власништво Босне и Херцеговине.

Први дан семинара одржан је на Универзитету у Мостару, у амфитеатру Грађевинског факултета пред учесницима са универзитета, професорима и студентима, као и учесницима семинара из региона чији задатак је био да представе праксу из својих земаља. Најпре је директор Института БиХ, Јосип Мерцо изразио задовољство што се по први пут у Босни и Херцеговини одржава један овакав догађај уз изражавање наде да ће се универзитети БиХ активно укључити у будућности у активности увођења политике интелектуалне својине. Такође је изразио захвалност Универзитету у Мостару што је пристао да буде домаћин једног оваквог догађаја. Након обраћања директора Института, проф. Љерка Остојић, ректор Универзитета Мостар, у уводном обраћању исказала је намеру да се будућим активностима Универзитета Мостар обухвате и правила за управљање интелектуалном својином насталом на високошколским институцијама у Мостару.

Представница WIPO-а Олга Спасић, својим подстицајним обраћањем указала је на значај који универзитети могу имати увођењем политике интелектуалне својине на резултатима истраживања насталим на истраживачким институцијама које се финансирају од стране државе, док је Мухамад Абдалал представио базу доступних модела политика интелектуалне својине на универзитетима који се могу видети на сајту WIPO. Истакао је да модели тих политика могу бити од користи као идеје за почетак имплементације. Експерт из Пољске Јустина Ожегалска, са универзитета Jagiellonian из Кракова, представила је начине како је управљање ИС дефинисано на њеном универзитету као и на другим универзитетима у Пољској. На позив WIPO-а, представници земље домаћина и земаља региона (Албанија, Македонија, Словенија, Србија, Хрватска,

Црна Гора) представили су стања по питању политике ИС на универзитетима и истраживачким институцијама у својим земљама.

Представник Института за интелектуално власништво Босне и Херцеговине из Мостара, Драгана Марић-Мешић представила је намере Института да се убудуће проактивније укључе у активности едукације на факултетима јер до сада нису имали никакве контакте са универзитетском заједницом, па их је овај семинар подстакло да успоставе прве контакте са неким од факултета. Навели су као добар пример активности Завода Републике Србије, као циљ којем ће тежити, али је изражена сумња да ће бити тешко спровести активности у таквом обиму јер сматра да за тему интелектуалне својине влада веома ниско интересовање и познавање јавности у БиХ. У наставку је представила како би изгледала презентација за факултете у вези са патентном заштитом.

Мирјана Дожан, представница из Хрватске, саветник за пословну подршку на Факултету за електротехнику и рачунарство и Иновационом центру Никола Тесла у Загребу, изнела стање на факултету по питању политике ИС. Начелно, ИС се поштује, не само са циљем комерцијализације технологије, већ и као референца приликом успостављања пословних односа са привредом и страним партнерима.

Представник из Црне Горе, Јелена Зелинчевић, заступник за права интелектуалне својине која је на пројекту Електротехничког факултета у Подгорици ангажована на пословима успостављања канцеларије за трансфер технологије, истакла је да је један од предуслова рада канцеларије постављање основа за управљање правима интелектуалне својине на универзитетима. Изнела је своје искуство и препреке, пре свега у комуникацији са надлежним министарствима који не увиђају значај заштите и политике интелектуалне својине. Изнела је своје мишљење да иновације нису толико у фокусу економије земље и да је недовољно развијен систем научно-истраживачког рада.

Представник Словеније, Урша Јерше са Хемијског института из Љубљане, истакла је да постоји политика интелектуалне својине на Институту која се примењује, али да и даље има простора за уређивање конкретних питања. Изнела је пример размене истраживача који су били у другим европским земљама на размени, да су подношене пријаве на институцију у којој су били ангажовани а да нису била решена претходна питања истраживања обављена на Институту.

Представник Србије, Даниела Златић Шутић из Завода за интелектуалну својину представила је помаке и пресек политика интелектуалне својине на државним универзитетима у Србији од 2010. године од када се активно ради на промоцији те теме. Представљена је политика ИС на Универзитету у Београду успостављена 2010. године, њене измене и подршка Завода, стање на универзитетима у Новом Саду, Крагујевцу, Нишу где или постоје или је у фази увођења и доношења правилника. Представљена је публикација „Препоруке HERE (Higher Education Reform Expert) тима за управљање интелектуалном својином на универзитетима у Србији“ и синергистички ефекат пројеката треће мисија универзитета. Презентован је допринос Завода подизању свести о заштити резултата истраживања на универзитетима, кроз рад Центра за едукацију и информисање.

Након свих презентација, остао је утисак да је ситуација у погледу теме обухваћене семинаром

врло различита у региону, с тим што од појединих говорника није било могуће да се стекне утисак стања у целој земљи, већ само на њиховим институцијама. То је био случај са ситуацијама у Албанији и Македонији, јер су предавачи били професори интелектуалне својине на Правним факултетима и нису, према презентацијама, упознати са широм сликом увођења политике интелектуалне својине на универзитетима и трансфером технологије на националном нивоу.

Други дан консултација одвијао се у Институту за интелектуално власништво БиХ где су присуствовали стручњаци Института из Сарајева и учесници из земаља региона. С обзиром да се на позив Института нису одазвали представници универзитета у Сарајеву којима је скуп био превасходно намењен, други дан је протекао у детаљнијем представљању WIPO водича и препорука, радионици коју је водила Олга Спасић дискусији. Велики део радионице био је посвећен томе на који начин успоставити контакт са универзитетима, истраживачима и професорима, како би се подстакло интерес за питања интелектуалне својине. Још једном је показано где се на WIPO сајту могу пронаћи модели политика за универзитете, који по потреби могу да буду прилагођени потребама појединих универзитета.

**СЕМИНАР О СТРАТЕГИЈИ И ПОЛИТИЦИ У ОБЛАСТИ ИНТЕЛЕКТУАЛНЕ СВОЈИНЕ
Пекинг, Кина, 13. До 17. Децембра 2016.**

ИЗВЕШТАЈ

Наташа Миловановић, начелник Одељења за машинство, електротехнику и општу технику
др Снежана Шарбох, самостални саветник, Одељења за машинство, електротехнику и општу технику

У организацији Државног завода за интелектуалну својину Народне Републике Кине (The State Intellectual Property Office of the P.R. China, даље СИПО), уз подршку Кинеског центра за обуку у области интелектуалне својине (The China Intellectual Property Training Center, даље СИПТО), од 13. до 17. децембра 2016. године у Пекингу је одржан „Семинар о стратегији и политици у области интелектуалне својине“.

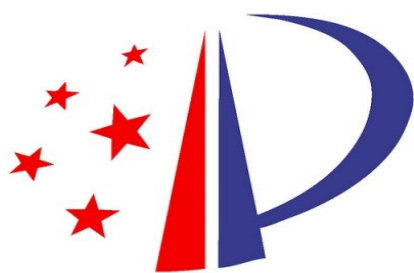

*Лого Државног завода за интелектуалну својину
Н.Р. Кине*

Учесће на овом семинару је узело 22 учесника из 10 земаља Јужне и Источне Европе (Србија, Албанија, Јерменија, Белорусија, Босна и Херцеговина, Бугарска, Грузија, Македонија, Молдавија, Црна Гора и Украјина) и Евроазијске патентне организације. Завод за интелектуалну својину су представљале Наташа Миловановић, начелник Одељења за машинство, електротехнику и општу технику, и др Снежана Шарбох, самостални саветник у Одељењу за машинство, електротехнику и општу технику. Учесници су током семинара боравили у СИПТО центру у Пекингу.

Семинар је представљао важан део примене заједничке иницијативе за јачање сарадње између земаља дуж „каиша и пута“ у области интелектуалне својине, која је усвојена на конференцији у јулу 2016. године у Пекингу. Циљ семинара је да упозна учеснике са актуелним системом интелектуалне својине у Кини, као и стратегијама и политикама у области интелектуалне својине у земљама чији представници су узели учешће на овом семинару, како би продубили међусобно разумевање и пријатељство.

Семинар је званично отворен уводним излагањем господина Не Zhimina, заменика

директора у СИПО који је представио формулацију и имплементацију стратегије у области интелектуалне својине у Кини. На самом почетку, он је учеснике укратко упознао са историјом развоја интелектуалне својине у Кини, чији почеци се налазе далеко у прошлости. Међутим, званично успостављање савременог система интелектуалне својине у Кини је започело 1980. године. Планирано приступање Кине Светској трговинској организацији захтевало је прилагођавање система ИС одредбама ТРИПС-а, које је извршено током деведесетих година прошлог века, што је коначно резултовало пријемом Кине у чланство Светске трговинске организације 2001. године. После тога је уследио даљи брзи развој у области интелектуалне својине, који је од 2008. године стратешки усмераван са циљем да Кина буде развијена земља и у овој области.

Због тога је Кина усвојила стратешки приступ који је резултовао усвајањем националне стратегије у области интелектуалне својине, чије главне циљеве представљају даље усавршавање система интелектуалне својине и његових капацитета, који треба да мотивишу стварање интелектуалне својине, њену ефикасну примену и правну заштиту, као и научни приступ управљањем поменутих системом. На основу наведеног је формулисан и усвојен Акциони план за имплементацију националне стратегије права интелектуалне својине у периоду од 2014-2020 (The Action Plan for the In-depth Implementation of National Intellectual Property Strategy (2014-2020)).

Основна карактеристика ове стратегије је да је њена имплементација предвиђена на различитим нивоима, почевши од националног, као највишег (у виду сталне конференције у којој учествују одговарајућа министарства), те специјализованих органа и установа (где је изузетно значајна улога СИПО), све до локалног нивоа, у чијем оквиру је предвиђен посебан ниво у који су укључена и предузећа. У више од 70% државних предузећа и више од 50% ИТ компанија је уведен систем управљања интелектуалном својином. Стална конференција је формулисала и усвојила годишњи Промотивни план за спровођење националне стратегије у области интелектуалне својине за наредних 8 година.

Једна од важних мера које су предвиђене у оквиру ове стратегије је оптимизација и побољшање правног система у области интелектуалне својине, док је једно од значајних мерила њене успешности број захтева за заштиту различитих права интелектуалне својине, који се вишеструко повећао у периоду између 2008. и 2015. године. Дobar пример за ово представља број поднетих пријава патената у 2015. години, који износи преко милион поднетих пријава (1.101.864 пријаве), као и преко 40.000 РСТ пријава подносилаца из Кине.

Правни систем и политика у области интелектуалне својине у Кини су били детаљније објашњени у излагању господина Јао Хин-а из Сектора за правна питања SIPO. Он је прво дао преглед међународних конвенција из области ИС које је Кина ратификовала, почевши од Конвенције о оснивању Светске организације за интелектуалну својину, којој је Кина приступила 1980. године, а затим и преглед националних закона из области ИС у Кини и то су следећи: Закон о жиговима (1982.), Закон о патентима (1984.), Закон о ауторском праву (1990.), Закон о ознакама географског порекла (1992.), Закон о спречавању нелојалне конкуренције (1993.), Закон о заштити биљних сорти (1997.), Закон о заштити топографија интегрисаних кола (2001.), као и одговарајући прописи који се односе на заштиту нематеријалног наслеђа (2011.) и традиционалну кинеску медицину (2003.).

Орган у чијој надлежности се налази ауторско право је Национална управа за ауторско право (National Copyright Administration), док се у надлежности SIPO налазе патенти, топографије интегрисаних кола и, делимично, традиционална знања. За жигове је надлежна Државна управа за индустрију и трговину (State Administration for Industry and Commerce, даље: SAIC), која се назива и Заводом за жигове (Trademark Office). Географске ознаке порекла су у надлежности Завода за жигове и Генералне управе за надзор квалитета, инспекцију и карантин (General Administration of Quality Supervision, Inspection and Quarantine, даље: AQSIQ), док је за биљне сорте надлежно Министарство пољопривреде и шумарства (Ministry of Commerce & State Forestry Administration).

Иако кинески Закон о патентима потиче из 1984. године, он је и даље на снази уз три измене (из 1992., 2000. и 2008. године), док је тренутно у току припрема његових најновијих измена. Према актуелном закону о патентима у Кини постоје три врсте патената: патент за проналазак (ново техничко решење производа или поступка), патент за корисни модел (ново техничко решење облика или структуре производа) и патент за дизајн (нови дизајн облика, шаре или комбинације боје и облика производа). Ови

патенти се међусобно разликују по низу особина. Као прво, да би били заштићени патентом проналазак и корисни модел морају бити нови, имати инвентивни ниво и бити индустријски применљиви, док дизајн мора бити нов и оригиналан, односно мора се разликовати од ранијих дизајна или њихове комбинације. Као друго, пријаве патента за проналазак се испитују и формално, и суштински, док се пријаве патента за корисни модел или дизајн испитују само формално. Као треће, патент за проналазак може трајати 20 година, док патент за корисни модел или дизајн може трајати 10 година. Припрема измена Закона о патентима започета је средином 2014. године. Као кључни проблеми истакнути су: не баш велики ниво квалитета патената, честа повреда права, недостатак ефикасне комерцијализације патената, ограничени капацитети јавних сервиса, високи трошкови заштите и тешко обезбеђивање доказа за повреду права.

Слично Закону о патентима, и кинески Закон о жиговима потиче из осамдесетих година XX века (1982. године) уз три извршене измене (из 1993., 2001. и 2013. године). Према овом закону жиг се може састојати од речи, слогана, бројева, тродимензионалних симбола, комбинације боја, звукова и комбинације напред наведених елемената, а мора бити дистинктиван, односно подобан за разликовање у промету роба, односно услуга. После подношења, пријава жига се прелиминарно испитује и објављује, после чега заинтересована лица могу покренути поступак опозиције, који може резултовати одбијањем регистрације жига; у супротном, жиг ће бити регистрован. Трајање жига у Кини је 10 године, уз могућност неограниченог броја продужења трајања.

Кинески Закон о ауторском праву потиче из 1990. године, али је био измењен 2001. и 2010. године, док је тренутно у току процес припреме нових измена. По својој садржини овај закон је усклађен са одредбама ТРИПС-а и међународним стандардима у овој области. Ауторско право према одредбама овог закона важи током живота аутора и 50 година после његове смрти.

Господин Wang Zhichao, заменик директора у Сектору за спровођење права из области патената у SIPO је дао преглед система за заштиту и спровођење права ИС у Кини. Овај систем је базиран на судској (грађанскоправној и кривичној) и управној заштити права ИС. За административну заштиту права ИС у Кини је специфично постојање локалних канцеларија широм Кине у чијој надлежности су поступање и медијација у случајевима повреде права ИС, док је SIPO надлежан за координацију њиховог рада, утврђивање политике и организовање специјалних промотивних кампања на нивоу земље.

Једну овакву локалну канцеларију - пекиншку - учесници су посетили у току семинара и упознали се на начинном њеног рада. Ова канцеларија је међу највећима у земљи и има кол-центар, коме се могу пријавити повреде права ИС или затражити информације у вези тога. Наравно, уколико спроведени поступак медијације не буде успешан, заинтересована лица - носиоци права ИС могу покренути одговарајући судски поступак. Повреду права управним органима је могуће пријавити не само путем кол-центра (број 12330), већ и путем Интернета, као и писменим путем.

Да би се побољшала судска заштита права ИС у Кини су основани специјализовани судови за област ИС у Пекингу, Шангају и Гуангдоу, који су омогућили ефикаснију заштиту права ИС, а омогућено је и истовремено подношења захтева за грађанскоправне, управне и кривичне мере у вези са тим.

Овако конципиран систем до сада је дао добре резултате и наставиће да се развија уз координацију од стране SIPO.

Систем комерцијализације ИС у Кини представио је Ху Јунфенг, саветник у Одељењу за предузећа у оквиру Сектора за патентну администрацију, SIPO. Он је истакао да је 2006. године, на националној конференцији о науци и технологији, усвојен циљ да Кина, до 2020. године постане земља окренута иновацијама. Реализација овог циља започела је пилот пројектом који треба да обезбеди компанијама различите услуге, консултације и сервисе из области патентних информација, да дефинише, за различите индустрије, тип иновација која ће бити привлачне тржишту, да активира маркетиншке активности у вези права ИС у индустријама са интензивним технологијама, да развија патентне портфолије ради јачања конкурентности и да увећа заштиту ИС на тржишту и то креирањем позитивних услова за индустрије у развоју. Када је реч о конкретним резултатима, изнети су следећи подаци:

- У области промоције иновација: Од 2011-2015. године у Кини је поднето преко 117 000 РСТ пријава и 189 000 патентних пријава, што је 2.2, односно 1.5 пута више у односу на претходну деценију.
- У области коришћења и комерцијализације права ИС: У периоду 2011-2015. године, тотални износ залога на патенте износио је 23.67 милијарди \$, што представља раст од 58%, а преко 5000 предузећа остварило је корист од тога. Такође, близу 40 000 лиценцих уговора, регистровано је у Заводу а накнаде од лиценци износиле су 4 милијарде \$.

- У области управљања ИС: 10 000 компанија је усвојило стандард управљања ИС а 1000 предузећа номинирано је за „Звезде компаније“ због изузетне способности коришћења ИС (нпр. Huawei, ZTE, итд).
- У области јачања спровођења права: Током периода 2011-2015. године, пријављено је преко 87000 случајева повреде патента, што је 10 пута више него у периоду 2006-2010. године. Због тога је установљен посебни Центар који се бави случајевима повреде у интензивним индустријама.

Све наведено разлог је због чега се у Кини ради на успостављању националног система за комерцијализацију ИС.

Излагање о стратегији и политици у области жигова и географских ознака у Кини учесницима семинара је одржала госпођа Sun Mingjuan, директор Правног сектора у SAIC. Правна легислатива у области жигова поред Закона о жиговима, обухвата и одредбе из Кривичног законика, Закона о спречавању нелојалне конкуренције и Царинског закона, као и одговарајуће уредбе и правилнике. Поред тога, уједначавању праксе у примени поменутих прописа доприноси и постојање Ревизионе и жалбене комисије за жигове, који ради у оквиру SAIC, што се показало неопходним будући да се током 2015. године број пријава жигова у Кини приближио броју од 3 милиона, што је историјски рекорд. Од тог броја, 93% чине националне пријаве. Основне карактеристике система заштите жигом у Кине је принцип првог подношења и ex office испитивања релативних услова заштите. Када је реч о заштити географских ознака у Кини, постоје два режима заштите. Домаће географске ознаке се штите на основу Закона о заштити производа географским пореклом и Административних мера за заштиту географским пореклом пољопривредних производа. Иностране ознаке порекла у Кини се штите само кроз систем заштите жига.

Госпођа Хуе Дан, заменик директора за људске ресурсе у SIPO, је учесницима семинара одржала презентацију чија тема је била култивација ИС културе у Кини, а која се односи на подизање свести и културе у области интелектуалне својине, програмима обуке намењеним јавности, те интензивирању и системском раду са талентима из области ИС. Између осталог, она је поменула се основни концепти ИС објашњавају већ ученицима у основним и средњим школама, док су одговарајућа предавања укључена у курсеве о науци и технологији на високошколским установама. Поред тога, посебни курсеви се организују и за професоре у основним и средњим школама, а поред стручњака СИПО, предавања често држе и заступници у области ИС. За ђаке у школама се такође организују и такозвани

курсеви о иновацијама, чији циљ је да подстичу ђаке да стварају своје проналаске или слично.

Такође су формирана 24 национална центра за обуку у области ИС широм Кине, од којих сваки годишње обучи преко 80.000 особа. Процењује се да годишњи број особа које прођу неку од таквих обука из области у ИС у Кини износи преко 2,3 милиона, а да се још 310.000 особа обучи путем курсева на Интернету. Осим националних центара за обуку у области ИС су успостављени и провинцијски центри, док је у граду Фуџиан у току формирање градског центра за обуку. Посебно интересантан је пројекат „Таленти интелектуалне својине“. Циљ пројекта је едуковати талентоване студенте и ученике, о интелектуалној својини, како би се таленти у науци, у будућности, трансформисали у иновативне особе. Тим талената се дели у 4 групе и то: специјалисти (први ниво), којих има око 150 000, затим кључни таленти, којих има око 1000, сениор таленти, којих има око 400 и водећи таленти (последњи ниво) којих има само 20. Сваки таленат пролази кроз вишемесечни тренинг, након чега ради са ментором и после две године наставља едукацију самостално. Очекује се да ће овако успостављен систем знатно подићи свест о значају и културу у области ИС у Кини.

Презентацију о међународној сарадњи у области ИП учесницима семинара је одржао господин Liu Jian, заменик директора Одељења за међународну сарадњу у СИПО, који је задужен за сарадњу са земљама Европе и Евро-Азије. Он је дао преглед активности које је Кина предузимала у претходном периоду, почевши од увођења савременог система ИС у Кини, базираног на одлукама кинеске владе крајем седамдесетих година прошлог века. Ово је захтевало не само оснивање одговарајућих институција, почевши од СИПО, већ и обуку великог броја стручњака неопходних за њихово функционисање. Највећу помоћ у овом процесу Кини су пружили WIPO и Немачка, која је обезбедила обуку за патентне испитиваче Кине, која је заједно са Француском и неколицином других земаља уступила СИПО и патентну документацију неопходну за претраживање. Поред сарадње са Немачком, а пре свега Немачким заводом за патенте и жигове, Кина је успоставила плодну сарадњу и са Европском патентном организацијом. На нивоу билатералне сарадње, Кина је успоставила формалну сарадњу са више од 60 националних завода као и са великим бројем међународних организација и земаља, као што су WIPO, STO, UPOV, BRICS и други, што је праћено и сарадњом у великом броју других области, као што су наука, технологија, култура и трговина. У последњих пет година Кина је потписала 171 уговор о сарадњи. Будуће активности усмерене су ка побољшању услуга пре свега испитања патената, јавних сервиса,

аутоматизацији инфраструктуре. Представљен је систем CPES, који представља платформу за рад и размену информација међу патентним испитивачима из различитих националних завода (тренутно 31 завод). Такође, представљен је и кинески систем за претраживање и анализу патената, који је доступан на интернет адреси: <http://www.pss-system.gov.cn>. Национални заводи могу да затражити приступ овом систему.

Другог дана семинара учесници су посетили Завод за интелектуалну својину Пекинга, који је у директној надлежности Народне Владе административне области Пекинг. Завод за интелектуалну својину Пекинга је надлежан за послове који се односе на патенте и организацију и координацију активности у вези са спровођењем права интелектуалне својине. Учесници су посетили Одељење за промоцију ИС, Одељење ВЈ 12330 и Информативни центар. Том приликом представљен је рад сваког Одељења. Одељење ВЈ 12330 је основано 2006. године са циљем да представља централно место за пријем обавештења и жалби због повреде права ИС. Осим тога, Одељење одговара на све упите у вези са законима и поступцима заштите, правног статуса, спорова и парница из области ИС, итд. Назив Одељења 12330 је број телефона на који корисници могу упутити питања или жалбе а више информација доступно је на интернет страници www.beijing12330.com.

Последњег дана семинара, одржане су презентације о стратегији и политици у области ИС у земљама учесницама овог семинара, при чему је сваки излагач дао кратак преглед националног система ИС, као и преглед одговарајуће стратегије и политике у овој области. Наташа Миловановић, начелник Одељења за машинство, електротехнику и општу технику, одржала је презентацију у име делегације Републике Србије.

После одржаних презентација семинар је био званично окончан, а сви учесници су добили сертификате о учешћу.

Овај семинар је омогућио својим учесницима из 10 земаља (Србија, Албанија, Јерменија, Белорусија, Босна и Херцеговина, Бугарска, Грузија, Македонија, Молдавија, Црна Гора и Украјина) и Евроазијске патентне организације да се упознају са актуелним системом интелектуалне својине у Кини, као и стратегијама и политикама у области интелектуалне својине у Кини и у земљама учесницама семинара, те да размене искуства са којима се срећу у свом раду у области ИС, због чега се његови резултати могу оценити веома позитивно.

САСТАНАК САРАДЊЕ ЕВРОПСКЕ ПАТЕНТНЕ ОРГАНИЗАЦИЈЕ СА
ЗЕМЉАМА ЧЛАНИЦАМА, САСТАНАК КООРДИНАТОРА ЕПО АКАДЕМИЈЕ
И САСТАНАК СА ЕПО КООРДИНАТОРОМ ЗА СРБИЈУ

Минхен, 16. и 17. фебруар 2017. године

ИЗВЕШТАЈ

Татјана Стевановић, руководилац Групе за међународну сарадњу
Драгана Перишић, саветник у Групи за европске интеграције и међународну сарадњу

Састанку сарадње Европске патентне организације са земљама чланицама и Састанку координатора ЕПО Академије, који су ове године одржани истог дана, 16. фебруара, присуствовали су представници 38 земаља чланица, 2 земље у приступању, службеници ЕПО који су ангажовани на пројектима сарадње и представник Завода за интелектуалну својину Европске уније, као посматрач. Испред Завода за интелектуалну својину Републике Србије, састанку су присуствовале Татјана Стевановић и Драгана Перишић.

Састанке су отворили Francois-Regis Hannart, Principal Director, European and International Cooperation, Carlo Pandolfi, Director, European Cooperation и Richard Flammer, Principal Director, Patent Information and European Patent Academy. На самом почетку је наглашено да се пројекти сарадње успешно реализују, и да ће на дневном реду овогодишњег састанка, поред извештавања о статусу појединих пројеката, бити представљене и друге теме.

Билатерални планови сарадње, ВСР, потписани су са 34 национална завода и 2 завода земаља у приступању ЕПО.

Сарадња са Заводом за интелектуалну својину ЕУ која је отпочела 2011. године, успешно се развија, па је 2016. године заједнички објављена друга ажурирана верзија **Студије доприноса интензивних индустрија привреди Европске уније**. Поред тога, у овину **Ran European Seal пројекта**, који је заједнички започет 2014. године, и чији је дугорочни циљ успостављање партнерства са европским универзитетима на којима се учи интелектуална својина, до сада је формирана мрежа која обухвата 37 универзитета из 19 земаља чланица ЕПО. У првој групи младих стажиста 37 је боравило на једногодишњем интершипу у ЕПО, док је 50 нових стажиста одпочело боравак у октобру 2016. године. ЕПО се такође прикључио **комуникационој мрежи CoCoNet**, пружајући могућност учлањења земљама чланицама ЕПО које нису чланице ЕУ, поред осталих Републици Србији.

Завод за интелектуалну својину успешно учествује у скоро свим ИТ пројектима, са изузетком пројекта **СРС патентне класификације**, која је

заједнички развијена од стране ЕПО и USPTO на основама једноставније WIPO IPC. До сада је 25 завода почело да класификује патентне пријаве по СРС класификацији (AT, BR, CH, CN, CZ, DK, EA, EE, EP, ES, FI, GB, GR, HU, IL, KR, MX, NL, NO, PL, PT, RU, SE, TR, US), од чега 16 земаља чланица ЕПО.

Пројекат **QaS**, унапређења квалитета патентне документације у електронски формат, одпочело је 29 завода у пет група, Завод у четвртој. Овај пројекат је од виталног значаја за обједињавање Espacenet Level 1 и Espacenet Level 2 у централни **Espacenet** сервис патентне документације унапређеног квалитета.

Другу фазу **Federated European Register** пројекта, успостављања „дубоких веза“ националних регистара са уједињеним европским, комплетирао је 16 националних завода и још два су у фази тестирања.

Пилот пројекат **Hosted Filing Submission**, успостављања јединственог европског on-line Filing система, који ће бити смештен у ЕПО електронском систему, у коме учествује 6 завода: DE, ES, FI, SE, RS, UK, одпочео је у јулу 2016. године.

На основу анализе упитника о **потребама ЕПО подршке за даљи развој појединих пројеката**, које су 2016. године национални заводи доставили ЕПО, а чији су резултати били разматрани на Састанку сарадње у Тирани, утврђено је да би ЕПО наставио да подржава следеће пројекте: успостављање нових PATLIB центара, настава интелектуалне својине (IT Teaching), подизање свесности о систему Унитарног патента, подршка R&D центрима на универзитетима, IP Pre-Diagnosis. Наглашено је да ове услуге, подржане од стране ЕПО, треба да буду бесплатне за кориснике.

Пројекат **Candidates Support Project (CSP)** подршке кандидатима за полагање испита за патентне заступнике пред ЕПО, којим су обухваћене земље које су имале мање од 5 европских патентних заступника који су положили испит пред ЕПО (за разлику од категорије заступника „grandfather“ који су прихваћени у ЕПО регистар заступника по аутоматизму, у моменту приступања земље) одпочео је 2012. године. Пројектом је било обухваћено 17

земаља, које су имале могућност да предложе по 10 кандидата за трогодишњу обуку. До сада је прихваћен 91 кандидат из 17 земаља, 2 из Србије, а обуку је успешно до сада завршило 16 кандидата.

На овогодишњем састанку сарадње биле су и две тематске дискусије.

Прва тематска дискусија била је везна за **другу ажурирану верзију Студије доприноса интензивних индустрија привреди Европске уније**, која је показала да су доприноси индустрија базираних на 6 права интелектуалне својине: патенту, дизајну, жигу, ауторском праву, географским ознакама и биљним сортама, у погледу GDP и запослености у благом порасту. Предходна верзија Студије обухватила је период од 2008. до 2010. године, и показала да су интензивне индустрије учествовале са 27,6% у броју радних места и са 42,1% у GDP, док је нова верзија Студије обухватила период од 2011. до 2013. године. У Студији су идентификоване интензивне индустрије у 28 земаља чланица ЕУ и квантификован је њихових допринос. Утврђено је да у ЕУ постоје 342 интензивне индустрије које своју делатност темеље на барем једном праву интелектуалне својине, а највећи број на више њих. На интензивним индустријама директно је утемељено 28% (прецизно 27,8) радних места у ЕУ, и још 10% индиректно, што укупно износи 38% или 82 милиона радних места. Од тог броја, на индустрије утемељене првенствено на жигу отпада 30,3%, дизајну 17,9%, патенту 16,7%, ауторском праву 7,1%, географским ознакама 0,2%, и биљним сортама 0,6%. У погледу GDP, допринос интензивних индустрија износи 42,3% или 5,7 трилиона Еура, од чега 35,9 % отпада на индустрије утемељене првенствено на жигу, 13,4% на дизајну, 15,2% на патенту, 6,8% на ауторском праву, 0,1% на географским ознакама и 0,4% на биљним сортама. Интензивне индустрије учествују са 86% у увозу у ЕУ и 93% у извозу.

Важно је нагласити да израчунате вредности економских доприноса појединих земаља не одражавају степен њихове иновативности. О томе говоре други показатељи, поред осталих и број патентних пријава.

Друга тематска дискусија „Да ли поверљивост постаје проблем?“ односила се на **ЕУ Уредбу о заштити личних података (GDPR)**, која ће заменити Директиву о заштити личних података из 1995. године. Наведена Уредба је ступила на снагу 25. маја 2016. године, а примењиваће се од **25. маја 2018. године**. ЕПО још није формулисао решење за овај задатак, нити је формулисао концепт за његово решавање, али је процењено да је ово моменат да се и земљама чланицама на њега укаже. Размишљања о могућим решењима крећу се у два смера. Један смер

би био прецизно дефинисање личних података који могу да се шаљу и објављују, а други шифрирање података.

Тренинг у оквиру ЕПО Академије и даље се одвија у познатим категоријама: тренинг за службенике националних завода, професионалне заступнике, судије, пословни свет, у виду класичних семинара и учења на даљину. Богата понуда семинара сваке године се додатно унапређује, у складу са потребама и развојем професије. Неки од њих, Dissemination of IP Knowledge at Universities, IP Executive Week и IP for EU Officials организују се у сарадњи са Заводом за интелектуалну својину Европске Уније.

Ове године, посебно је разматрана тема **експертских семинара**, који су уведени у 2014. години на предлог Шведске, а који се организују као састанци размене искуства и праксе искуسنих патентних испитивача у појединим областима технике. До сада су експертски семинари организовани у следећим областима, по 3 годишње: у 2014 Pharmacy, Biotechnology, Industrial chemistry, 2015 CII, Disclaimers, Added subject matter, 2016 Medical devices, Green inventions, Non-technical features, а у 2017. години ће бити организовани Nanotechnology, 3D printing и Use claims. За наредне две године предложене су следеће области: Neurogaming, Block of chains and cryptography, Personalised medicine, Internet of the things, Fintech, Standard essential patents (prior art access, wording of the claims) и Pumps and turbines (between mechanics and computers) и позвани су национални заводи да пошаљу своје сугестије.

Такође је било речи о **пројекту P07 Дискусионе платформе за размену искуства и праксе између националних завода и ЕПО испитивача** у областима технике од интереса за тај завод. На сугестију Норвешке, размотриће се могућност да на овакав састанак, завод организатор, по сопственој процени, позове неки други национални завод. P07 састанци су, од почетка пројекта 2013. године, у Београду организовани три пута, у областима проналазака примењених на компјутеру, проналазака за ублажавање климатских промена и технологије везане за храну. У плану је да се у 2018. години организује P07 састанак у области фармације.

Учесницима састанка предочена је и нова финансијска процедура, којом је искључена потреба слања захтева за рефундацију трошкова поштом, већ се све обавља мејлом, за састанке који су 100% плаћени од стране ЕПО на мејл агенције која је ангажована на годину дана, а за састанке који су 75% плаћени од стране ЕПО на мејл ЕПО финансијске службе.

На Састанку представника Завода са новим ЕПО координатором за Србију Алики Никигианопулу, учествовали су директор Карло Пандолфи и Давид Јелерчић, наш доскорашњи дугогодишњи координатор. На Састанку су прецизирани стручни, организациони и финансијски елементи активности предвиђених Билатералним планом сарадње Европске патентне организације и Републике Србије за 2017. годину. Најављена је пријава Београдског универзитета за приступање Рап European Seal пројекту.

Поред тога, директор Карло Пандолфи запитао је да ли смо размишљали у приступању Србије Лондонском уговору. Одговорили смо да јесмо, да смо чак и покушали, али да је надлежно Министарство одговорило негативно, образлажући то одредбама домаћег законодавства којима се штити српски језик.

Доректор Пандолфи такође је сугерисао да би било лепо да нова координаторка види заводе које води, на шта смо одговорили да је добродошла и да ћемо се договорити о времену посете.

ЕВРОПСКА ПАТЕНТНА АКАДЕМИЈА
СЕМИНАР „УВОД У ПАТЕНТНУ СТАТИСТИКУ И ПРОГРАМ PATSTAT”
Беч, од 14. до 17. марта 2017. године

ИЗВЕШТАЈ

Никола Радовановић, саветник Центар за едукацију и информисање

У периоду од 14. до 17. марта био сам на службеном одсуству поводом учешћа на семинару ЕПО академије под називом „Introduction to patent statistics and the PATSTAT product line“ у Бечу, у Аустрији.

Циљ семинара био је савладавање принципа рада у софтверском програму PATSTAT који извршава различите статистичке анализе, као и анализе специфичних претрага у базама патентне документације. За способности рада у програму PATSTAT потребна су основна знања програмирања у SQL језику, будући да се команде дају искључиво на овај начин. Са друге стране, неопходна су и елементарна знања рада са базама патентне документације и познавање терминологије ових база, како би се претраге чиниле ефикасно.

Први дан семинара обухватио је основе рада у PATSTAT програму, при чему је акценат био на упознавању са елементарним командама (SELECT, FROM, JOIN, WHERE, GROUP BY, HAVING,

ORDER BY и др.). Такође, приказане су могућности спајања разних табела када се претражује више параметара унакрсним методом. Другог дана семинара радило се на специфичним и комплекснијим командама паралелног тражења различитих параметара који постоје у различитим табелама, због чега је неопходно дати сложене команде уз велику пажњу на прецизност тражења наведених параметара. Ради потпуног овладавања рада у PATSTAT програму, оформљене су четири групе полазника којима је дат задатак припреме извештаја за менаџмент фиктивних компанија, који би садржао анализу поља патентбилности датог проналаска, анализу „слободе рада“ (FTO), статистичку анализу трендова у датој области технике, анализу главних конкурената, као и сугестије за будућу примену проналаска и даље истраживачко-развојне напоре. Семинар је успешно окончан презентацијама које су одржане од стране представника четири групе полазника, након чега су полазницима додељени сертификати о учешћу.

Упутство за писање прилога за "Подлистак Гласника интелектуалне својине

Ради једнообразности и лакше обраде, молимо да прилози за *Гласник интелектуалне својине* имају следећу форму:

- текстови морају бити куцани или штампани на белој банкпост хартији, са једне стране, са 27-30 редова на једној страни и маргинама које обезбеђују 60 словних места у једном реду;
- уз то, потребно је доставити дигитални запис текста у MS Word формату на CD Rom-у, USB меморији или ел. поштом на e-mail: gdjordjevic@zis.gov.rs уз коришћење True Type unicode фонтова пожељно Times New Roman или Arial из разлога компатибилности са другим корисницима и што оперативни систем на коме се ради у Заводу има инсталирану подршку за такве карактере;
- сваки рад мора бити потписан (име, презиме, адреса и број телефона аутора, стручна и/или научна титула, функција на послу и место запослења);
- напомене (фусноте) се прилажу на крају рада (како на примеру, тако и на дигиталном запису), означене бројевима од 1 па надаље, кроз цео рад;
- приликом цитирања књига, неопходно је придржавати се следећег редоследа података: презиме и име аутора, назив књиге, место издавања, година издавања, редни број тома, број странице и евентуално број тачке или пасуса;
- приликом цитирања радова из часописа и других периодичних публикација, неопходно је придржавати се следећег редоследа података: презиме и име аутора, назив рада, назив часописа или публикације, број часописа или публикације, година излажења, број странице;
- приликом цитирања управних и судских одлука поред службених ознака и датума доношења навести и извор у којем је одлука објављена;
- уколико се једно дело истог аутора цитира у више напомена (фуснота) које нису непосредно једна иза друге после презимена и имена аутора, други и сваки наредни пут може се употребити скраћеница *op.cit.* Уколико се једно дело истог аутора цитира напоменама које следе непосредно једна за другом, после првог навођења потпуних података о аутору и делу може се употребити скраћеница *ibid.*

Радови који не одговарају овим стандардима неће моћи бити објављени без дораде, па је зато важно да се аутори већ при писању прилога за *Гласник интелектуалне својине* придржавају ових упутстава.

ГЛАСНИК ИНТЕЛЕКТУАЛНЕ СВОЈИНЕ

Издавач:
ЗАВОД ЗА ИНТЕЛЕКТУАЛНУ СВОЈИНУ
Улица Кнегиње Љубице 5, 11102 Београд, Република Србија
Главни и одговорни уредник:
Владимир Марић

Уредник:
Јелена Поповић

Уређивачки одбор:
Бранка Тотић,
Мирјана Јелић,
Марија Божић
Јасминка Рељин,
Александра Михаиловић,
Јелена Томић Кесер

Уредник Подлистка ГИС:
Татјана Стевановић

Технички уредник:
Гордана Ђорђевић

Коректор:
Гордана Ђорђевић

Уредништво:
Завод за интелектуалну својину, Кнегиње Љубице 5,
11102 Београд, Република Србија
Тел: 011/20-25-964 (Технички уредник),
факс: 011/311-23-77,
ел. пошта: gdjordjevic@zis.gov.rs

Гласник интелектуалне својине је службено гласило Завода за интелектуалну својину. У Гласнику се објављују подаци о свим заштићеним правима индустријске својине у Републици Србији и информације о променама у вези са тим правима. Као посебан прилог објављује се Подлистак ГИС-а и друге службене информације.

Гласник интелектуалне својине се објављује месечно

ISSN 2217- 9143 (Online)

