

- 1 a Nadelwalze (f)  
needle roller  
игольчатый или зубчатый  
валик (мр)  
cylindre (m) d'entrée à aiguil-  
les  
cilindro (m) dentato  
cilindro (m) de alimentación  
de agujas / *corró (m) alimen-  
tari d'agulles*
- 
- 2 b Auskämmwalze (f), Arbeiter  
(m)  
roller  
рабочий валик (мр)  
travailleur (m)  
cilindro (m) operatore  
cilindro (m) cardador / *cilin-  
dret (m)*
- 
- 3 c Bürstenwalze (f), Wender (m)  
clearer  
щеточный валик (мр)  
nettoyeur (m) garni de  
brosses  
cilindro (m) pulitore  
desborrador (m) / *pelador (m)*
- 
- 4 d Kratzentrommel (f)  
carding cylinder  
кардный барабан (мр)  
tambour (m) à garniture de  
carde  
tamburo (m) da carda  
tambor (m) / *bota (f) / de  
carda*

5

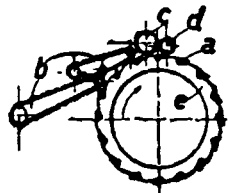

Ristenmaschine (f) oder  
Bartmaschine (f) oder  
Fillingmaschine (f) mit  
Nadeltuchzuführung  
filling with needled feed  
lattice  
распластывающая или за-  
бивочная машина (жр)  
с подводкой игольчаты-  
ми полотнами  
mise (f) en pointe avec  
alimentation à tables  
sans fin garnies de  
pointes  
macchina (f) filling con  
alimentazione a graticci  
guarniti di punte  
máquina (f) filling con ali-  
mentación por tableros  
de agujas / *máquina (f)  
filling amb alimentació  
per teleres d'agulles*

6

a

Nadelkamm (m)  
comb  
игольчатый гребень (мр)  
barrette (f) à aiguilles  
pettine (m)  
barreta (f) de agujas / *d'agulles*

der Kamm füllt sich mit Faser-  
gut  
the comb fills with fibrous  
material

гребень (мр) заполняется  
шелковым волокном или  
забивается продуктом  
обработки

la barrette se remplit de fibres  
il pettine si carica o si ricopre  
di fibre  
el peine se carga de fibres / *el*

7

Nadeltuch (n)  
endless needled feed lattice  
игольчатая бесконечная рѣ-  
шетка (жр)

b

table (f) alimentaire sans fin  
à pointes  
graticcio (m) di alimentazione  
a punte  
tablero (m) sin fin de agujas /  
*telerá (f) sens fi d'agulles*

Arbeitswalze (f), Arbeiter (m)  
roller  
рабочий валик (мр)

c

travailleur (m)  
cilindro (m) operatore  
cilindro (m) cardador / *cilin-  
dret (m)*

den Faserbart kämmen  
to comb the fibre tuft  
прочесывать бородку

peigner la touffe  
pettinare la barba  
peinar los mechones de fibras  
/ *pentinar els flocs de fibres*

Bürstenwalze (f), Wender (m)  
clearer

щеточный валик (мр)  
nettoyeur (m) garni de brosses  
cilindro (m) pulitore  
desborrador (m) / *pelador (m)*

d

Trommel (f)  
cylinder

e

барабан (мр)  
tambour (m)  
tamburo (m)  
tambor (m) / *bóia (f)*

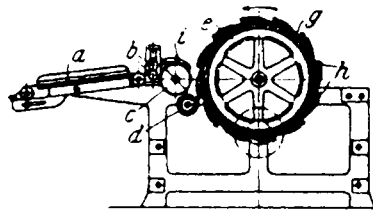

Fillingmaschine (f) oder Risten-  
maschine (f) oder Bartma-  
schine (f) mit Walzenzu-  
führung

filling with roller feed  
забивочная машина (жр) с  
подводкой валиками

mise (f) en pointe avec alimen-  
tation à tambour  
macchina (f) filling con ali-  
mentazione a cilindri  
máquina (f) filling con ali-  
mentación por cilindros /  
*máquina (f) filling amb ali-  
mentació per corrons*

Zuführtisch (m)  
feed table

питательный стол (мр)  
table (f) d'alimentation  
tavola (f) di alimentazione  
tablero (m) de alimentación /  
*taula (f) d'alimentació*

a

geriffeltes Walzenpaar (n)  
pair of fluted rollers  
пара (жр) рифленых вали-  
ков

b

paire (f) de cylindres can-  
nelés  
coppia (f) di cilindri scanalati  
par (m) de cilindros acanala-

1	c	Kratzenwalze (f), Vorreißer (m) licker-in, taker-in кардный валик (мр) priseur (m) introduttore (m) tomador (m) / <i>ladre</i> (m)	die Bärte (mpl) auf runde Holzstäbe aufwickeln to wind the tufts on round wooden staves	enrouler les barbes autour de bâtons de bois ronds arrotolare le barbe su bacchette tonde di legno	11
2	d	Walzenbürste (f), Übertra- gungsbürstenwalze (f) roller brush цилиндрическая или круг- лая щетка (жр) cylindre (m) transporteur spazzola (f) trasportatrice cepillo (m) / <i>raspall</i> (m) / trans- portador	h) Kämmen (n) [oder Dressieren (n)] der Florettseide	Peignage (m) ou dres- sage (m) des déchets de soie	
3	e	Trommel (f) cylinder барабан (мр) tambour (m) tamburo (m) tambor (m) / <i>bóta</i> (f)	Combing or Dressing of Waste Silk	Pettinatura (f) del cas- cami di seta	12
4	g	Trommelauskerbung (f) cylinder notch выемка (жр) на барабанѣ dentelure (f) du tambour dentello (f) del tamburo entalladura (f) del tambor / <i>entalla</i> (f) de la bóta	Trennen (n) der langen von den kurzen Fa- sern separating the long fibres from the short ones	séparation (f) des fi- bres longues des courtes separazione (f) delle fibre lunghe dalle corte	13
5	h	Nadelreihen (fpl), Stiftreihen (fpl) rows of needles or pins ряды (мр) гребней или игл rangées (fpl) d'aiguilles serie (fpl) di aghi hileras (fpl) de agujas / <i>rengles</i> (mpl) d'agullas	отдѣление (ср) длин- ных волокон от ко- ротких	separación (f) de las fibras largas y las fibras cortas / <i>sepa- ració</i> (f) de les fibres llargues i les fibres curtes	
6	i	Deckel (m) cover крышка (жр) couvercle (m) coperchio (m) cubierta (f) / <i>coberta</i> (f)	die Seidenfasern (fpl) kämmen [oder dres- sieren] to comb or to dress the silk fibres прочесывать волокна шелка на гребен- ных машинах	peigner ou dresser les fibres de soie pettinare le fibre di seta peinar o preparar las fibras de seda / <i>pen- tinar</i> o preparar les fibres de seda	14
7		das Vlies zwischen zwei Kämmen aufschnei- den to cut or to break-up the fleece between two combs разрѣзать холст меж- ду двумя гребнями	Seidenkämmerei (f) silk combing or dress- ing гребнечесание (ср) шелка	peignage (m) de la soie pettinatura (f) della seta peinado (m) o prepa- ración (f) / <i>pentinat</i> (m) o <i>preparació</i> (f) / de la seda	15
8		Seidenbart (m), Seidenfaser- bart (m), Seidenfaseriste (m) tuft of silk fibres бородка (жр) [волокна] шелка barbe (f) ou touffe (f) de fibres de soie mazzo (m) o fiocco (m) o barba (f) o nappetta (f) di fibre di seta barba (f) o mechón (m) de fibras de seda / <i>barba</i> (f) o <i>floc</i> (m) de fibres de seda	Seidenkämmaschine (f), Dressingmaschine (f) silk combing machine or comber, dressing machine гребенная машина (жр) для шелка	peigneuse (f) ou dres- seuse (f) mécanique pour soie macchina (f) pettina- trice di seta peinadora (f) mecánica para seda / <i>pentina- dora</i> (f) mecánica per a seda	16
9		Sammeln (n) der Bärte collecting the tufts собирање (ср) боро- док	gerade oder flache Kämm- maschine (f), Gradkäm- mer (m), Flachkämmer (m)	rectilinear dressing machine прямая или плоская гре- бенная машина (жр)	17
10		die Bärte (mpl) sam- meln to collect the tufts собирање боро- док	die Bärte (mpl) sam- meln to collect the tufts собирање боро- док	peigneuse (f) mécanique rectiligne ou plane pettinatrice (f) rettillinea o piana peinadora (f) rectilínea / <i>pentinadora</i> (f) rectilínea	

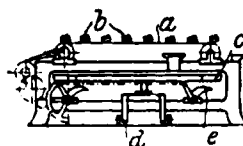

1	a	Kardentuch (n) endless card table гребенное кардное полотно (ср)	a	Buch (n), Presse (f), Zange (f), Kluppe (f) book, nippers, clamp щипцы (ср), клуп (ср), зажим (ср) для бородки	9
		tablier (m) cardeur sans fin tavola (f) senza fine provvista di guarniture da carda, tavola cardatrice senza fine tablero (m) sin fin de carda / telera (f) sens fi de cardes		livre (m), presse (f) morsetto (m), pressa (f), libro (m), assicelle (fpl) prensa (f) / premsa (f)	
2		Kardentuch (n) aus Hanfgewebe card cloth of hemp fabric кардное полотно (ср) из пеньковой ткани		den Faserbart in die Zange einklemmen to clamp the tuft in the book зажать или защемить бородку волокна в щипцах	10
		tissu (m) de carde en chanvre tessuto (m) di guarnizione in canapa fundación (f) de carda de tejido de cáñamo / patén (m) de les cardes de teixit de cànem		pincer la barbe dans le livre fissare la barba sul morsetto pinzar el mechón en la prensa / amordassar la barba en la premsa	
3		Kardentuch (n) mit Kautschukdecke card cloth with India rubber layer кардное полотно (ср) с резиновым слоем	b	Beilage (f), Preßholz (n) filling piece, side plate основная дощечка (жр), колодка (жр)	
		tissu (m) de carde avec couche en caoutchouc tessuto (m) di guarnizione con strato di caucciù fundación (f) de carda con una hoja de caucho / patén (m) de les cardes amb una fulla de cautxú		règle (f), calibre (m) calibro (m) separador (m), placa (f) de suplemento, calibre (m) / separador (m), placa (f) de suplement, galga (f)	11
4	b	Kamm (m), Nadelbeschlag (m) comb гребенка (жр)	c	Faserbart (m) fibre tuft бородка (жр) волокна	
		peigne (m) sbarretta (f) peine (m) / pinte (m)		barbe (f) de fibres barba (f) di fibre mechón (m) de fibras / barba (f) de fibres	12
5	c	Preßtisch (m), Preßrahmen (m) table with clamps, press table нажимной стол (ср)		den Kopf des Bartes kämmen to comb the top end of tuft прочесывать головку бородки	13
		table (f) ou cadre (m) à presses tavola (f) a morsetti marco (m) con prensas / marc (m) amb premses		mittlere Faserstrecke (f) middle part of tuft средний пояс (ср) бородки	14
6	d	vierrädriger Wagen four-wheeled carriage четырёхколесная тележка (жр)		den Faserbart umlegen oder kehren to reverse the tuft перекидывать или переворачивать бородку	15
		chariot (m) à quatre roues carro (m) a quattro ruote carro (m) de cuatro ruedas / carro (m) de quatre rodes		den Faserbart abnehmen to take-off the tuft снимать бородку волокна	16
7	e	Hebedaumen (m) lifter cam, lifter finger подъемный кулак (ср), эксцентриковая лодыжка (жр)		Abnehmen (n) des Faserbartes taking-off the tuft снятие (ср) или снятие (ср) бородки волокна	17
		came (f) de levage, doigt (m) de la lève bocciolo (m) leva (f) de subida, dedo (m) de la subida / lleva (f) de pujar, unglot (m) per a la pujada		enlèvement (m) de la barbe levata (f) della barba mudada (f) del mechón / de la barba	
8		ingelegter Seidenbart (m) silk tuft set in the book защемленная бородка (жр) шелка		den Preßtisch entladen to discharge the press table разгружать нажимной стол	18
		barbe (f) de soie mise en livre barba (f) di seta inserita nel morsetto mechón (m) de seda en prensa / barba (f) de seda en premsa		décharger la table à presses, faire la levée scaricare la tavola a morsetti descargar el marco de prensas / descarregar el marc de premses	

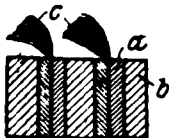

Umlegvorrichtung (f) oder  
Kehrvorrichtung (f) für die  
Faserbärte  
reversing motion for fibre  
tufts  
приспособление (ср) для  
перекидки бородок волок-  
на  
1   
dispositif (m) de renversement  
des barbes  
meccanismo (m) di inversione  
delle barbe  
dispositivo (m) de inversión  
del mechón / dispositiu  
(m) d'inversió de la barba

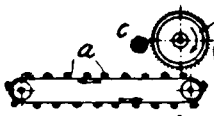
Abzugvorrichtung (f) für  
Kämmlinge  
noil discharge motion  
съёмное приспособление  
(ср) для гребенного  
очеса  
2   
dispositif (m) de dé-  
bourrage  
dispositivo (m) per scari-  
care il pettenuzzo  
dispositivo (m) de descarga  
de las mermas / dis-  
positiu (m) de descàrrega  
de les blusses o mermes

Kamm (m)  
comb  
3 a гребень (мр)  
peigne (m)  
pettine (m)  
peine (m) / pinte (m)

nadelbesetzte Trommel (f)  
wire covered roller, pin cy-  
linder  
4 b барабан (мр) обтянутый нар-  
дую  
tambour (m) garni d'aiguilles  
tamburo (m) guarnito di aghi  
cilindro (m) con guarnición de  
agujas / bombo (m) amb guar-  
nició d'agullas

Reinigungsbürste (f)  
cleaning brush  
5 c очистительная щетка (жр)  
brosse (f) nettoyeuse  
spazzola (f) pulitrice  
cepillo (m) limpiador / raspall  
(m) netejador

Abzugvorrichtung (f)  
stripping comb  
съёмное приспособление  
(ср)  
6 d débourreur (m)  
scaricatore (m)  
descargador (m) / descarrega-  
dor (m)

die Kämmlinge (mpl) débou-  
rren [le peigne]  
abführen oder aus-  
heben  
to take-out the noils  
отводить или при-  
поднимать гребен-  
ной очес

ungekämmte Abfall-  
seide (f) déchet (mpl) de soie  
uncombed waste silk cascami (mpl) di seta  
non pettinati  
непрочесанный  
угарный шелк (мр) borra (f) de seda no  
peinada / pentinada

gekämmte Abfallseide (f), Zug (m) déchet (mpl) de soie  
peigné, cœur (m) ou  
trait (m) de soie  
combed waste silk, [nastro (m) di] cas-  
silk top camí (mpl) di seta  
pettinati  
9  
прочесанный угар-  
ный шелк (мр) peinado (m) de borra  
de seda, borra (f)  
de seda peinada /  
pentinat (m) de bo-  
rras de seda, borra (f)  
de seda pentinada



ausgekämmter [oder dressier-  
ter] Faserbart (m)  
combed fibre tuft  
10  
прочесанная бородка (жр)  
волокну  
barbe (f) peignée  
barba (f) pettinata  
mechón (m) peinado / barba  
(f) pentinada

die Faserbärte (mpl) classer les barbes sui-  
nach der Länge son-  
dern vant leur longueur  
to sort the fibre tufts assortire le barbe per  
according to length la loro lunghezza  
11  
сортировать бородки  
по длине sortir los mechones  
según su longitud /  
sortejar les barbes  
segons la llargada

Seidenkämmling (m), bourrette (f)  
Seidenwerg (n),  
[Bourrette (f),  
Stumba (f)]  
silk noil  
12  
шелковый гребенной  
очес (мр), бурет  
(мр) boretta (f), roccadino  
(m), pettenuzzo (m)  
merma (f) de seda /  
blussa (f) o merma  
(f) de seda

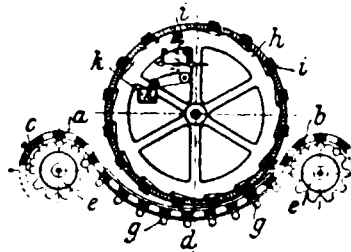

Kämmaschine (f)  
Crossley  
Crossley comb  
гребенная машина  
(жр) системы  
Крослей  
13  
peigneuse (f) méca-  
nique Crossley  
pettinatrice (f)  
meccanica Cross-  
ley  
peinadora (f) / pen-  
tinadora (f) /  
Crossley

Lattenkette (f)  
clamp chain  
6 a безконечная рѣшетка (жр)  
chaîne (f) de presses  
14  
catena (f) dei morsetti  
cadena (f) de prensas / de  
premses

Preßholz (n)  
filling piece  
7 b нажимная дощечка (жр)  
règle (f)  
calibro (m)  
15  
separador (m)

umklappbarer Bartträger (m),  
umklappbares Buch (n)  
reversible book  
8 c створчатые щипцы (мр) для  
бородки  
16  
pince (f) ou livre (m) réver-  
sible  
libro (m) riversibile  
prensa (f) / premsa (f) / re-  
versible

1 d  
Durchhängestelle (f) oder  
Arbeitsstelle (f) der Kette  
sagging point or working point  
of the chain  
провисающая или рабочая  
часть (жр) рѣшетки  
point (m) de travail de la  
chaîne  
punto (m) di lavoro della ca-  
tena  
punto (m) de trabajo / punt  
(m) de treball / de la cadena

2  
an der Durchhängestelle  
einen Klemmdruck erzeugen  
to cause a positive pressure at  
the sagging point  
производить зажим в про-  
висной части рѣшетки  
faire une pression au point de  
travail  
creare pressione nel punto di  
lavoro  
dar una presión positiva en el  
punto de trabajo / donar  
una pressió positiva en el  
punt de treball

3  
die Bartstellung durch Klemm-  
druck sichern  
to secure the position of the  
tuft by pressure  
закрѣпить положение бород-  
ки зажимом  
assurer la position de la barbe  
par la pression  
assicurare la posizione della  
barba colla pressione  
asegurar la posición del me-  
chón por presión / assegurar  
la posició de la barba per  
pressió

4 e  
Kettentrieb (m)  
chain driving wheel  
приводная зубчатая шестер-  
ня (жр) для рѣшетки  
roue (f) conductrice de la  
chaîne  
ruota (f) azionatrice della  
catena  
rueda (f) de conducción para  
la cadena / roda (f) con-  
ductriu de la cadena

5 g  
Laufrolle (f)  
chain roller, runner bowl  
защѣпляющая скалка (жр)  
рѣшетки  
rouleau (m) de la chaîne  
rullo (m) della catena  
rodillo (m) / carilla (f) o cor-  
onet (m) / de la cadena

6 h  
exzentrisch gelagerte Kämm-  
trommel (f)  
eccentrically mounted comb-  
ing cylinder  
эксцентрично установлен-  
ный гребнечесальный ба-  
рабан (жр)  
tambour (m) de peignage  
monté excentriquement  
tamburo (m) pettinatore  
montato eccentricamente  
cilindro (m) peinador montado  
excéntricamente / bombo  
(m) pettinador montat ex-  
céntricament

die Kämmtrommeln (fpl)  
drehen sich entgegengesetzt  
the comb cylinders revolve in  
opposite directions  
гребенные барабаны (жр)  
вращаются в противопо-  
ложные стороны  
les tambours (mpl) de pei-  
gnage tournent dans des  
directions opposées 7  
i tamburi pettinatori si muo-  
vono in senso contrario  
los cilindros peinadores giran  
en dirección contraria / les  
botes pettinadores giren al  
revés

den gekämmten Faserbart  
durch ein Gebläse aufrich-  
ten  
to raise-up the combed fibre  
tuft by a blower  
приподнять дутьем прочеса-  
нную бородку  
relever la barbe peignée par  
une soufflerie 5  
rialzare la barba pettinata con  
un soffiatore  
levantar el mechón peinado  
por soplado / aixecar la  
barba pentinada bufant

i  
Kamm (m)  
comb  
гребенка (жр)  
peigne (m)  
pettine (m)  
peine (m) / pinte (m) 9

k  
Sammelbehälter (m) für  
Kämmlinge  
waste holder, noil collecting  
box  
ящик (жр) для гребенного  
очеса  
boite (f) collective des blous-  
ses 10  
cassa (f) raccogliatrice dei pet-  
tenuzzi  
caja (f) colector de mermas /  
caixa (f) col·lectora de mer-  
mes

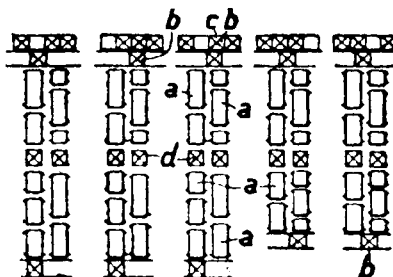

Fairbairnsche Kämmer-  
anlage (f)  
Fairbairn's combing plant  
гребнечесальное отдѣление  
(жр) по Ферберну  
[installation (f) de] peignage 11  
(m) d'après Fairbairn  
impianto (m) di una pettina-  
tura secondo Fairbairn  
instalación (f) de peinado /  
instal·lació (f) de pentinat /  
de Fairbairn

		Kardentuch (n) endless card table кардная рѣшетка (жр), кард- ное полотно (ср)			
1	a	tablier (m) cardeur sans fin tavola (f) cardatrice senza fine tablero (m) o telera (f) de cardas sin fin / telera (f) de cardes sens fi		a	Speisewickel (m) feeding lap, sliver bobbin питательный холст (мр) rouleau (m) d'alimentation rotolo (m) di alimentazione tela (f) de alimentaci3n, bo- bina (f) de cinta / tela (f) alimentaria, bobina (f) de veta
2	b	Presse (f) press пресс (мр) presse (f) pressa (f) prensa (f) / premsa (f)		b	Spulengestell (n) creel, bobbin holder рама (жр) для катушек râtelier (m) rastrelliera (f) fileta (f)
3		die Presse füllen to fill the press заполнить пресс charger la presse caricare la pressa cargar la prensa / cargar la premsa		c	Leittrommel (f) guide drum направляющий барабан (мр) tambour (m) guide tamburo (m) di guida tambor-guia (m) / bombo-guia (m)
4	c	Kehrbank (f) reversing table поворотный стол (мр) banc (m) à renversement ou pour le changement des pincas banco (m) di inversione banco (m) o mesa de (f) in- versi3n / taula (f) o banc (m) d'inversi3		d	geriffelte Reibscheibe (f) fluted friction disc рифленый фрикционный диск (мр) disque (m) de friction cannelé disco (m) di frizione scanalato disco (m) acanalado de fric- ci3n / disc (m) de fricci3 ratllat
5	d	Kehrscheibe (f) reversing plate поворотный круг (мр) plateau (m) ou disque (m) tournant disco (m) d'inversione plataforma (f) o disco (m) de inversi3n / plataforma (f) o disc (m) d'inversi3		e	Speisekammring (m) feeding comb circle, carrier comb питательное гребенчатое кольцо (ср) peigne (m) annulaire alimen- taire corona (f) a punte di pettine girevole peine (m) / pinte (m) / anular alimentador o transporta- dor
6		Auflage (f) auf eine Zange filling of a nipper накладка (жр) или загрузка (жр) од- них щипцов	charge (f) d'une pince carica (f) di un mor- setto carga (f) de una prensa / càrrega (f) d'una premsa	g	Speiseband (n) sliver питательная лента (жр) ruban (m) nastro (m) cinta (f) / veta (f)

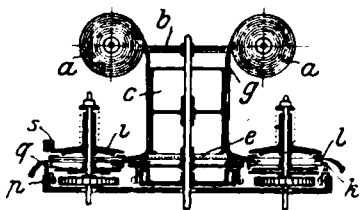

Listersche zwei-  
köpfige Seiden-  
kämmaschine  
(f)

Lister's double-  
headed silk  
comber

двухсторонняя  
гребнечесаль-  
ная машина  
(жр) системы  
Листера для  
шелка

peigneuse (f) mé-  
canique à  
double tête  
pour sole, syst-  
ème Lister  
pettinatrice (f)  
meccanica a  
due teste per  
seta tipo Lister  
peinadora (f) de  
doble testa  
para seda /  
pentinadora (f)  
de doble testa  
per a seda /  
sistema Lister

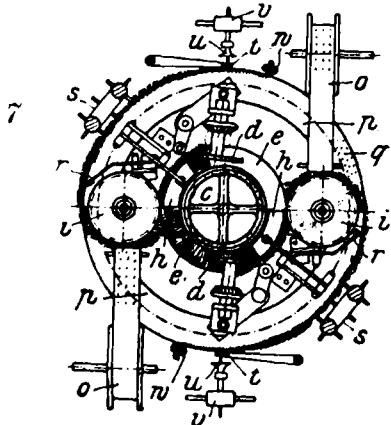

das Faserband in den Speise-  
kamm einschlagen

to dab the sliver into the  
carrier comb

пакладывать ленту на пита-  
тельную гребенку

enfoncez le ruban dans le  
peigne alimentaire

inserire il nastro nella corona  
a punte

hundir la cinta en el peine  
anular / enfonsar la veta en  
el pinte anular

auf- und niedergehende Bürste  
(f)



up and down moving dabbing  
brush

щетна (жр), движущаяся  
вверх и вниз

brosse (f) enfonceuse à mou-  
vement de va-et-vient verti-  
cal

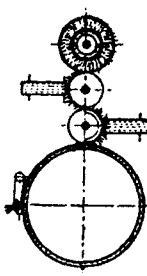

spazzola (f) di ritegno con  
movimento di saliscendi

cepillo (m) hundidor con movi-  
miento de vaivén vertical /  
raspoll (m) enfonsador amb  
moviment de va-i-vé vertical

i	<p>Kreiszange (f) circular nippers круглые щипцы (жр) pince (f) circulaire pinze (fpl) circolari pinzas (fpl) circulares / pinces (fpl) circulars</p>	u	<p>sich drehender Trichter (m) revolving funnel вращающаяся воронка (жр) entonnoir (m) tournant 10 imbuto (m) girevole embudo (m) giratorio / embut (m) giratori</p>		
/	<p>Zangenkante (f) gripping edge of nippers край (жр) или кромка (жр) щипцов</p>		<p>Abführungswalzen (fpl) delivery rollers отводящие валики (жр)</p>		
k	<p>extrémité (f) de retenue de la pince estremità (f) d'afferramento delle pinze borde (m) mordiente de las pinzas / caire-mordassa (f) de les pinces</p>	v	<p>cylindres (mpl) délivreurs 11 cilindri (mpl) di uscita cilindros (mpl) de salida / corrns (mpl) de sortida</p>		
	<p>mit Einschnitten versehener Zangenring (m) notched circle of nippers кольцо (ср) щипцов с насѣч- ками</p>		<p>Kämmlingswalzen (fpl) waste rollers, noil rollers очесочные валики (жр) cylindres (mpl) à blousse cilindri (mpl) scaricatori del 12 pettenuzzo</p>		
l	<p>cercle (m) à encoches de la pince circolo (m) dentato delle pinze aro (m) entallado de las pinzas / cercle (m) d'entalles de les pinces</p>	w	<p>cilindros (mpl) extractores de las mermas / corrns (mpl) extractors de la blussa</p>		
o	<p>Kratzenband (n) card wire band кардное полотно (ср) ruban (m) de carde nastro (m) da carde cinta (f) de guarnición / de guarnició / de carda</p>		<p>Lister-Warburtonsche Kämm- maschine (f) Lister-Warburton's comber гребнечесальная машина (жр) Листер-Варбуртона peigneuse (f) mécanique Lister- 13 Warburton pettinatrice (f) meccanica Lister-Warburton peinadora (f) / pentinadora (f) / Lister-Warburton</p>		
p	<p>Kammring (m) large circle гребенчатое кольцо (ср) grand peigne (m) annulaire grande corona (f) peine (m) grande circular / gran pinte (m) circular</p>		<p>Rundkämmaschine (f) Bauart [oder System] Neyret-Brenier Neyret-Brenier's round com- ber циркулярная гребнечесаль- ная машина (жр) системы Нейрет-Бреньера 14 peigneuse (f) mécanique cir- culaire Neyret-Brenier pettinatrice (f) meccanica cir- colare Neyret-Brenier peinadora (f) / pentinadora (f) / circular Neyret-Brenier</p>		
q	<p>Nadeln (fpl) des Kammringes needles of large circle игла (жр) гребенчатого коль- ца dents (fpl) du grand peigne annulaire punte (fpl) della grande co- rona agujas (fpl) del peine grande circular / agujas (fpl) del gran pinte circular</p>	r	<p>Bürste (f) brush щетка (жр) brosse (f) spazzola (f) cepillo (m) / raspall (m)</p>	a	<p>Zangenreihe (f) series of nippers важимые сегменты (жр), комплект (жр) щипцов 15 rangée (f) de pinces serie (f) di pinze serie (f) de pinzas / série (f) de pinces</p>
s	<p>Streicher (m) stripper ворситель (жр) redresseur (m) raddrizzatore (m) enderezador (m) / redreçador (m)</p>	t	<p>Abzugwalzen (fpl) drawing-off rollers приемные валики (жр) cylindres (mpl) arracheurs cilindri (mpl) strappatori cilindros (mpl) de arranque / corrns (mpl) d'arrencar</p>	<p>die Zangen (fpl) zusammen- pressen to press the nippers together, to close the books важать щипцы или важимы 16 serrer les pinces chudere le pinze cerrar la prensa / collar les pin- ces, cloure la premsa</p>	

1	die Presse öffnet sich selbsttätig the nippers open automatically зажим (мр) раскрывается автоматически la pince s'ouvre automatiquement la pressa si apre automaticamente las pinzas se abren automáticamenteamente / les pinces s'obren automáticamenteamente		Kammzug (m) combed fibres продукт (мр) или выход (мр) прочеса	
2	die Presse schließt sich selbsttätig the nippers close automatically зажим (мр) закрывается автоматически la pince se ferme automatiquement la pressa si chiude automaticamente las pinzas se cierran automáticamenteamente / les pinces se clouen automáticamenteamente		h cœur (m), trait (m) nastro (m) di pettinato fibras (fpl) peinadas, peinado (m) / fibres (fpl) pentinades, pentinat (m)	9
3	Trommel (f) drum барабан (мр) [grand] tambour (m) [gran] tamburo (m) gran tambor (m) / bombo (m), bóta (f)		i Aufwickelstab (m), Fahne (f) für die gekämmten Bärte winding-on rod for the combed tufts скалка (жр) для намота прочесанных бородак tringle (f) d'enroulement pour les barbes peignées, drapeau (m) asta (f) di avvolgimento delle nappette, banderuola (f) palo (m) arrollador para las barbas peinadas / verga (m) enrolladora per a les barbes pentinades	10
4	Zange (f), Buch (n) book щипцы (мр) pince (f) pressa (f) pinzas (fpl) / pinces (fpl)		Kehren (n) der Bärte mit der Hand reversing the tufts by hand перекидывание (ср) бородак вручную	11
5	Wickelstock (m) lap rod скалка (мр) для холста baguette (f) enrouleuse pour la barbe bacchetta (f) avvolgitrice per la barba palo (m) arrollador de las barbas / verga (f) enrolladora de les barbes		den Bart mit der Hand kehren retourner la barbe à la main, faire la voltée à la main to reverse the tuft by hand capovolgere a mano la barba перекидывать бородаку вручную invertir la barba a mano / a mà	12
6	den Faserbart mit dem Wickelstock in die Zange legen to place the fibre tuft into the book by means of the lap rod закладывать бородаку волокна со скалкой в щипцы placer la barbe dans la pince au moyen de la baguette mettere la barba nella pressa colla bacchetta cargar la barba en la prensa por medio del palo arrollador / cargar la barba en la prensa per mitjà de la verga enrolladora		selbsttätige Umkehrung (f) des Faserbartes automatic reversing of the tuft автоматическое перекидывание бородаки	13
7	Kniehebel (m) toggle lever колычатый рычаг (мр) levier (m) coudé leva (f) a gomito palanca (f) acodada / colzada		Ausklauben (n) oder Belesen (n) der Faserbärte oder Züge picking the tufts собираание (ср) бородак	14
8	Kämmwalze (f) combing cylinder рабочий валик (мр) cylindre (m) peigneur cilindro (m) pettinatore cilindro (m) peinador / corró (m) pentinador		f) Anlegen (n) der Faserbärte Spreading the Fibre Tufts Раскладка (жр) бородак	15
		aus den Bärten Watten (fpl) bilden to form the tufts into laps образовывать холсты из бородак	Étalage (m) des traits Tiratura (f) in grosso delle nappette Extendido (m) de las barbas / Extesa (f) de les barbes	16
		Seidenwatte (f), Seidendecke (f) silk lap шелковый холст (мр)	nappe (f) de soie continue falda (f) o materassa o fiocchi (mpl) di seta tela (f) o napa (f) de seda	17

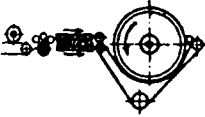
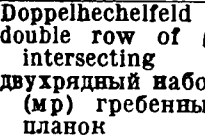
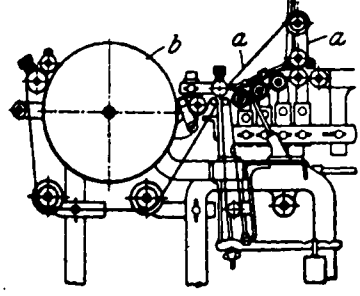

verschiedene Florett- sorten (fpl) unter- einandermischen to mix waste silk of various kinds	mélanger des déchets (mpl) de soie de différentes sortes mescolare le struse di diverse specie mezclar borras (fpl) de seda de varias clases / barrejarabo- rres (fpl) de seda d varies classes	endloses Leder (n) endless leather band безконечное кожаное полот- но (ср)	8
1 смѣшивать между со- бою разные сорта прочесного шелка		a tablier (m) sans fin en cuir tavola (f) senza fine in cuoio tablero (m) sin fin de cuero / telera (f) sense fi de cuiro	
Anlegemaschine (f) für kurze Fasern	étaleuse (f) pour fibres courtes	Wattentrommel (f) lap drum барабан (мр) для холста	
short spreader	banco (m) a tirare in grosso o stiratoio (m) in grosso per fibre corte	b grand tambour (m) à nappe tamburo (m) d'avvolgimento della falda tambor (m) / bombo (m) / na- pador o atelador	9
2 сплачивательная ма- шина (жр) для ко- ротких волокон	mesa (f) de extender para fibras cortas / taula (f) d'estendre per a fibres curtes		
Anlegemaschine (f) für mittellange Fasern	étaleuse (f) pour fibres moyennes	die Watte aufwickeln to wind-on the lap навивать холст	10
intermediate spreader	banco (m) a tirare in grosso per fibre di media lunghezza	enrouler la nappe avvolgere la falda arrollar / enrotllar o plegar / la tela	
3 сплачивательная ма- шина (жр) для во- локон средней дли- ны	mesa (f) de extender para fibras interme- dias / taula (f) d'es- tendre per a fibres intermèdies	k) Überführen (n) der Watte in Bänder Transformation of the Lap into Slivers Перегонка (жр) холста в ленты	11
Anlegemaschine (f) für lange Fasern	étaleuse (f) pour fibres longues	Transformation (f) de la nappe en rubans Trasformazione (f) della falda in nastri Transformación (f) de la tela en cintas / Transformació (f) de la tela en vetes	
long spreader	banco (m) a tirare in grosso per fibre lunghe	Wattenmaschine (f) set frame холстовая машина (жр)	12
4 сплачивательная ма- шина (жр) для длинных волокон	mesa (f) de extender para fibras largas / taula (f) d'estendre per a fibres llargues		
Anlegemaschine (f) mit Nadel- stabstrecke spreader with gill box сплачивательная машина (жр) с гребенным вытяж- ным аппаратом	5  machine (f) à étaler avec gill-box banco (m) a tirare in grosso con gill-box mesa (f) de extender con gill- box / taula (f) d'estendre amb gill-box	Verdichtungstrichter (m) condensing funnel	13
Doppelhechselfeld (n) double row of gills, intersecting двухрядный набор (мр) гребенных планок	6  rangée (f) de gills s'entrecroisant, in- tersecting (m) doppio campo (m) di pettinatura doble serie (f) de gills, intersecting (m)	уплотнительная во- ронка (жр)	
Anlegemaschine (f) mit Nadel- walzenstrecke rotary drawing frame, spreader with porcupine rollers	7  сплачиватель- ная машина (жр) с иголь- чатыми вали- ками	Kanne (f) can таз (мр)	14
étaleuse (f) avec étirage à héris- son	banco (m) a tirare in grosso a pettini circolari mesa (f) de ex- tender con heri- zones o porcupi- nas / taula (f) d'estendre amb ericons o porcu- pines	1) Strecken (n) der Seidenbänder Drawing of the Silk Slivers Вытяжка (жр) лент шелка	15
die Wattenbänder (npl) doppeln to double the slivers сдвигать ленты [из холста]	8  Seidenstrecke (f), Band- maschine (f) für Seide silk drawing frame вытяжная или ленточная машина (жр) для шелка	Étirage (m) des rubans de sole Stiratura (f) dei nastri o bindelli di seta Éstiraje (m) de las cintas de seda / Es- tiratje (m) de les vetes de seda	16
laminioir (m) ou étireuse (f) ou [banc (m) d'] étirage (m) ou rubaneuse (f) à soie banco (m) a tirare o stiratoio (m) o laminatoio (m) per seta manuar (m) de seda	9 	Seidenstrecke (f), Band- maschine (f) für Seide silk drawing frame вытяжная или ленточная машина (жр) для шелка	17

die Bänder (npl) durchlaufen x Strecken	les rubans (mpl) passent à x bancs d'étirage
1 the slivers pass x drawing frames	i nastri passano per x stiratoi
ленты (жр) проходят x вытяжных аппаратов	las cintas tienen x pasos de manual / les vetes tienen x passos de manual
m) Spinnen (n) der Florettseide	Filage (m) de la schappe
2 Schappe Spinning	Filatura (f) dello chappe
Прядение (ср) прочесанного шелка	Hilado (m) / Filatura (f) / de la schappe

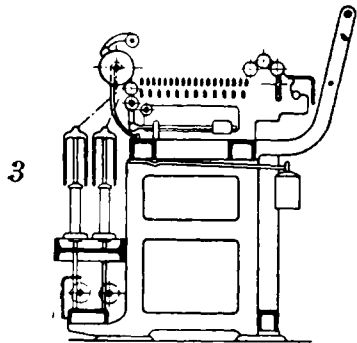

Vorspinnmaschine (f) für Seide  
silk fly frame, silk roving frame  
банкаброш (мр) для шелка  
banc (m) à broches à soie, banc à ailettes à soie  
banco (m) a fusi per seta  
mechera (f) / metxera (f) / de seda

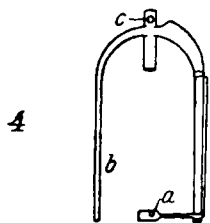

Flügel (m) mit Preßfinger  
flyer with presser  
рогоулька (жр) с прессланкой  
ailette (f) à presseur  
aletta (f) con pressoio  
aleta (f) con compresor / amb compresor

Preßfinger (m)  
presser [finger]  
прижимная или нажимная лапка (жр), прессланка (жр)

doigt (m) presseur, doigt (m) compresseur, presseur (m) pressoio (m)  
compresor (m) / compresor (m)

voller Flügelarm (m)  
solid flyer arm  
массивное плечо (ср) или крыло (ср)

bras (m) plein de l'ailette  
braccio (m) pieno dell'aletta  
brazo (m) de aleta lleno o macizo / braç (m) d'aleta ple o massis

Leitauge (n)  
guide hole, guide eye  
глазок (мр)

trou-guide (m)  
bucu (m) di guida  
agujero-guía (m) / forat-guia (m)

um die Dopplung verziehen  
to draw by the amount of doubling

дать вытяжку, равную сдваиванию

étirer de la même quantité qu'on double  
stirare a secondo del quantitativo d'addoppiamento  
estirar por todo el doblado / estirar tot el doblat

Ringspinnmaschine (f) für Seidengarne  
silk ring frame

métier (m) continu à anneau pour soie  
filatoio (m) ad anelli per seta  
continua (f) de anillos para seda / continua (f) d'anells per a seda

кольцепрядильный ватер (мр) для шелка

Schappespinner (m)  
schappe spinner  
прядильщик (мр) чесанного шелка

fileur (m) de schappe  
filatore (m) di chappe  
hilador (m) / filador (m) / de schappe

Schappespinnerin (f)  
schappe spinner  
прядильщица (жр) чесанного шелка

fileuse (f) de schappe  
filatrice (f) di chappe  
hiladora (f) / hiladora (f) / de schappe

3. Bourrette-spinnerei (f)

Bourrette Spinning, Coarse Silk Spinning, Silk Noil Spinning

Прядение (ср) очеса шелка или бурета

Filature (f) de la bourrette

Filatura (f) della bourrette o della borretta

Hilatura (f) de la borrilla de seda / Filatura (f) de borreta

Bourretteindustrie (f)  
silk noil or bourrette industry

шелко-очесочная или буретная промышленность (жр)

industrie (f) de la bourrette  
industria (f) della borretta  
industria (f) de desperdicios de seda o de borrellas / industria (f) de desperdicios de seda o de borretes

Seidenwerg (n), Stumba (f), Bourrette (f), Seidenkämmlinge (mpl)

silk noils, bourrette  
бурет (мр), шелковый очес (мр), очес (мр) шелка, буретный шелк (мр)

bourrette (f)  
roccadino (m), pettenuzzo (m), bourrette (f), stumba (f), borretta (f)  
desperdicios (mpl) de peñadora, borrilla (f) / borres (fpl) o desperdicios (mpl) de pentinadora, borreta (f)

Kämmereiabgang (m)  
combing room waste

угар (мр) гребнечесания

déchets (mpl) de peignage  
rifiuto (m) o scarto (m) o cascami (mpl) di pettinatura  
mermas (fpl) o borra (f) de peinado / mermas (fpl) o borra (f) del pentinat

verunreinigte Bourrettemasse (f)  
dirty bourrette material

загрязненный бурет (мр)

bourrette (f) chargée d'impuretés  
borretta (f) carica d'impurezze  
borrilla (f) cargada de impurezas / borreta (f) carregada de impureses

verworrene Bourrettemasse (f)  
entangled bourrette material

перепутанный бурет (мр)

bourrette (f) mêlée  
borretta (f) aggrovigliata  
borrilla (f) / borreta (f) / borrosa o enredada

Abfallwatte (f)  
waste wadding  
угарный холст (мр)

ouate (f) de déchets  
ovatta (f) di cascami  
guata (f) de borras / buata (f) de borres

die Bourrettemasse reinigen  
1 to clean the bourrette  
очистить бурет

épurer la bourrette  
pulire il pettenuzzo  
limpiar o depurar la  
borrilla / netejar o  
depurar la borreta

Mischen (n) der Bourrette  
2 mixing the silk noils  
смешивание (ср)  
бурета

mélange (m) de la  
bourrette  
mischia (f) dei pettenuzzi  
mezcla (f) de los desperdicios de seda /  
barreja (f) dels desperdicios de seda

die Bourrette schlagen  
3 to beat the bourrette  
разбивать бурет

battre la bourrette  
battere il pettenuzzo  
batir la borrilla / battre  
la borreta

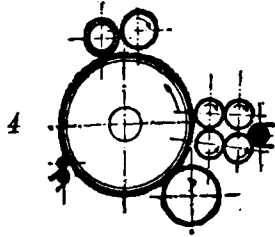

Vliesmaschine (f), Wattenmaschine (f)  
set frame  
холстовая машина (жр)  
napreuse (f)  
macchina (f) a falda  
napadora (f)

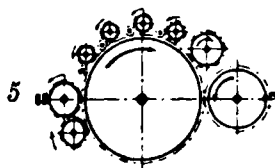

Bourrettekrempel (f)  
bourrette card  
кардная машина (жр)  
для бурета  
carde (f) à bourrette  
carda (f) a borretta  
carda (f) de borrilla / de  
borreta

das Vlies verdichten  
6 to condense the fleece  
уплотнять холст

condenser la nappe  
addensare la falda  
condensar el velo / el  
vel

Strecken (n) der Bourrettebänder  
7 drawing the bourrette  
slivers  
вытягивание (ср) лент  
бурета

étirage (m) des rubans  
de bourrette  
stiratura (f) dei nastri  
di borretta  
estiraje (m) de las cintas de borrilla /  
estiratge (m) de les vetes de borreta

die Bourrettebänder doppel  
8 to double the bourrette  
slivers  
сдваивать холсты бурета

doubler les rubans  
(mpl) de bourrette  
addoppiare i nastri di  
borretta  
doblar las cintas de  
borrilla / les vetes de  
borreta

Bourrestrecke (f)  
bourrette drawing frame  
вытяжной аппарат (жр) для  
бурета  
9 étireuse (f) pour bourrette  
stiratoio (m) per borretta  
manuar (m) de borrilla / de  
borreta

Banddoppler (m), Wickelmaschine (f),  
10 Dubliermaschine (f)  
doubling frame  
дублирная или сдваивательная  
машина (жр)  
réunisseuse (f)  
riunitrice (f)  
reunidora (f)

Fördertisch (m)  
feed table  
питательный стол (жр)  
11 tablier (m) alimentaire  
tavola (f) alimentare  
mesa (f) de alimentación /  
taula (f) alimentaria

a

Verdichtungswalze (f), Preßwalze (f)  
12 calender roller, press roller  
уплотнительный или нажимной  
валик (жр)  
b cylindre (m) calendeur  
rullo (m) di addensamento  
cilindro (m) compresor / corró  
(m) compresor

b

Blechspule (f)  
tin bobbin  
жестяная катушка (жр)  
13 tube (m) métallique  
tubo (m) di lamiera  
tubo (m) de metal / nina (f)  
de llaua

c

Kämmen (n) der Bourrette  
14 combing the bourrette  
прочесывание (ср) бурета  
peignage (m) de la  
bourrette  
pettinatura (f) del pettenuzzo  
peinaje (m) de la borrilla /  
pettinatge (m) de la borreta

Bourrettezug (m)  
bourrette sliver  
15 вычес (жр) бурета  
peigné (m) ou trait (m) de  
bourrette  
pettinato (m) di borretta  
peinado (m) o cinta (f) peinada de  
borrilla / petinat (m) o veta (f)  
pettinada de borreta

Bourrettekämmling (m)  
bourrette noil  
16 [гребенной] очес (жр) бурета  
blousse (f) ou freinte (f) de  
bourre de soie  
cascame (m) di borretta  
desperdicios (mpl) o mermas (fpl)  
de borrilla / mermes (fpl) o  
desperdicios (mpl) de borreta

die gekämmten Bourrettebänder  
17 anlegen  
étaler les mèches (fpl) peignées de  
bourrette  
tirare in grosso i nastri pettinati di  
borretta  
extender las cintas de borrilla  
peinada / estendre les vetes de  
borreta, pettinada

Verziehen (n) der Bourrettebänder  
18 drawing the bourrette  
slivers  
вытяжка (жр) лент бурета  
étirage (m) des rubans de  
bourrette  
stiratura (f) dei nastri di  
borretta  
estirado (m) de las cintas de  
borrilla / estirat (m) de les vetes  
de borreta

die Bourrettebänder doppel  
19 to double the bourrette  
slivers  
сдваивать холсты бурета  
doubler les rubans (mpl) de  
bourrette  
addoppiare i nastri di borretta  
doblar las cintas de borrilla /  
les vetes de borreta

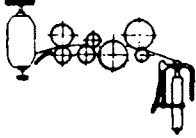
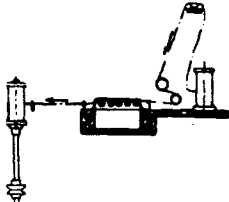
Bourrettelunte (f) mit falschem Draht bourrette sliver with false twist	mèche (f) de bourrette avec fausse torsion lucignolo (m) di borretta con falsa torsione	grobe Stelle (f) des Fadens thick place in the yarn толстое место (ср) пряжи	gros-fil (m) grossezza (f) nel filo grueso (m) o vientre (m) en el hilo / botxa (f) o regruix (m) en el fil	10
1 лента (жр) или толстая ровница (жр) бурета ложной крутки	cinta (f) de borrilla con falsa torsión / veta (f) de borreta amb falsa torta			
	Würfelstrecke (f) oder Frottierstrecke (f) für Bourrette rubber condenser for bourrette	Putzen (n) der Garne cleaning the yarns отдѣлка (жр) или очистка (жр) пряжи	nettoyage (m) ou purgeage (m) des fils pulitura (f) dei filati purga (f) de los hilos / dels fils	11
2 	вытяжной скатывающий аппарат (мр) для бурета frottoir (m) pour bourrette apparato (m) sfregante per borretta rota-frotador (m) para borrilla / rota-frotor (m) per a borreta	Säubern (n) des Garnes von anhängenden Unreinigkeiten freeing the yarn from adhering impurities	enlèvement (m) des impuretés adhérentes du fil eliminazione (f) delle impurità aderenti al filo	12
3 	Bourrettespindelbank (f), Bourrettefleier (m) bourrette flyer or roving frame банкаброш (мр) для бурета banc (m) à broches pour bourrette banco (m) a fusi per borretta mechera (f) para borrilla / metxera (f) per a borreta	очистка (жр) пряжи от приставших засорений	eliminación (f) de las impurezas adherentes del hilo / eliminació (f) de les impureses adherides del fil	13
4 das Bourrettegarn auf der Mulemaschine spinnen to spin the bourrette yarn on the mule прясть буретную пряжу на мюль	filer le fil de bourrette sur renvideur filare il filo di borretta al filatoio automatico hilar el hilo de borrilla / hilar el fil de borreta / en la selfactina	Putzen (n) mit der Hand, Handputzerei (f) cleaning by hand чистка (жр) вручную, ручная [о]чистка	nettoyage (m) à la main pulitura (f) a mano purga (f) a mano / a mà	14
5 Bourrettegespinst (n) silk noil or bourrette yarn буретная пряжа (жр)	[fil (m) de] bourrette (f) filato (m) di pettenuzzo hilo (m) de borrilla / fil (m) de borreta	Putzen (n) mit der Maschine, Maschinenputzerei (f) cleaning by machine механическая или машинная [о]чистка	nettoyage (m) mécanique pulitura (f) a macchina purga (f) mecànica / mecànica	15
4. Fertigstellen (n) der Seidenabfallgarne	Finissage (m) des fils [de] fantaisie	 Putzmaschine (f) für Florettgarne clearer or clearing frame for silk schappe yarns очистительный аппарат (мр) для чесанного шелка	racluse (f) pour fils de schappe pulitrice (f) meccanica per filati di chappe purgador (m) para / per a / schappe	16
6 Finishing Processes of Spun Silk Yarns	Finimento (m) dei fili di fantasia	den Faden um die Rollen schlingen to pass the yarn round the rollers обвить нить вокруг роликов	faire passer le fil autour des galets avvolgere il filo sui rulli pasar el hilo alrededor de los cilindros / passar el fil a l'entorn dels corròns	17
Отдѣлка (жр) пряжи из угаров шелка	Acabado (m) de los hilos / Acabat (m) dels fils / de borra de seda			
7 Норпе (f) пер, нор, пар шишка (жр)	bouton (m) gruppo (m), grumello (m) botón (m) / botó (m)	Höchstspannung (f) [oder Maximalspannung (f)] des Fadens maximum tension of the yarn наибольшее натяжение (ср) нити	tension (f) maximum du fil tensione (f) massima del filo tensión (f) máxima del hilo / tensió (f) màxima del fil	18
8 Knoten (m) knot узел (мр)	nœud (m) nodo (m) nudo (m) / nus (m), nu (m)			
9 überdrehte Stelle (f) des Fadens overtwisted place in the yarn перекрученное место (ср) нити	place (f) surtordue dans le fil parte (f) sovratorita nel filo punto (m) con sobretorsión en el hilo / punt (m) amb sobretorta en el fil	Reißfestigkeit (f) des Fadens breaking strength or [ultimate] tensile strength of the thread крепость (жр) нити на разрыв	résistance (f) à la rupture du fil resistenza (f) alla rottura del filo resistencia (f) del hilo a la tracción / resistència (f) del fil	19

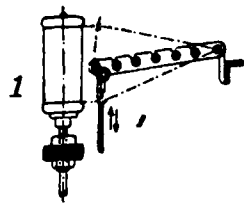

Putzvorrichtung (f) mit auf- und niedergehendem Putzzeug  
 clearer with up and down movement  
 очистительный аппарат (мр) с очистителем, двигающимся вверх и вниз  
 racleuse (f) à mouvement de monte et baisse du racloir  
 pulitrice (f) con movimento di saliscendi  
 purgador (m) con movimiento de vaivén vertical / purgador (m) amb moviment de va-i-vé vertical

Herausschneiden (n) der fehlerhaften Stellen  
 2 cutting-out the faulty places  
 вырѣзывание (ср) порочных мѣст нити  
 coupage (m) des parties défectueuses  
 taglio (m) delle parti difettose  
 cortado (m) de los puntos defectuosos / trencament (m) dels punts defectuosos

die Unreinigkeiten (fpl) aus dem Faden herausreiben  
 to rub the impurities out of the yarn  
 3 удалять засорения из нити растиранием  
 enlever les impuretés (fpl) du fil par frottement  
 eliminare le impurezze del filo mediante sfregamento  
 quitar por frotamiento las impurezas del hilo / treure per fregament les impureses del fil

Sengen (n) [oder Gasieren (n)] der Fäden  
 4 singeing or gassing the threads  
 опаливание (ср) нитей газом  
 flambage (m) ou grillage (m) ou gazing (m) des fils  
 gazatura (f) o bruciatura (f) dei fili  
 gaseado (m) o chamuscado (m) de los hilos / gasejat (m) dels fils

den Fäden sengen [oder gasieren]  
 5 to singe or to gass the thread  
 опаливать нить в газовом пламени  
 flamber ou gazer le fil  
 gazare o bruciare il filo  
 gasear o chamuscar el hilo / gasejar el fil

Hindurchziehen (n) der Fäden durch Gasflammen  
 6 passing the threads through gas flames  
 протаскивание (ср) нитей через газовое пламя  
 passage (m) des fils à travers la flamme du gaz  
 passaggio (m) dei fili sopra fiammelline di gas  
 pasar el hilo a través de llamas de gas / passar el fil per flames de gas

Gassengmaschine (f) für Florettgarne  
 gassing frame or gas singeing machine for silk schappe yarns

газовый опаливательный аппарат (мр) или газовая палилка (жр) для прочесного шелка

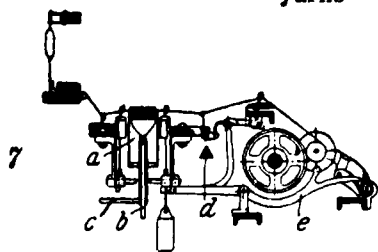

machine (f) ou métier (m) à gazer pour schappe  
 macchina (f) per gazare i filati di chappe  
 máquina (f) de gasear / máquina (f) de gasejar / la schappe

Gasbrenner (m)  
 gas burner  
 газовая горѣлка (жр)  
 a bec (m) ou brûleur (m) à gaz 8  
 becco (m) a gas  
 mechero (m) de gas / melzer (m) de gas

Gaszuführung (f)  
 gas pipe  
 подвод (мр) газа, газопровод (мр) 9  
 tuyau (m) d'amenée du gaz  
 condotto (m) del gas  
 tubo (m) / tub (m) / de gas

Zuführung (f) der verdichteten [oder komprimierten] Luft  
 pipe for compressed air  
 подвод (мр) сжатого воздуха  
 c tuyau (m) d'amenée de l'air comprimé 10  
 condotto (m) dell'aria compressa  
 tubo (m) de aire comprimido / tub (m) d'aire comprimit

dreikantige Spindel (f)  
 triangular wiper  
 трехгранное веретено (ср) 11  
 d broche (f) triangulaire  
 fuso (m) a sezione triangolare  
 púa (f) / pua (f) / triangular

Auslösehebel (m)  
 disengaging lever, releasing lever  
 рычаг (мр) выключательного механизма  
 e levier (m) de déclanchement 12  
 ou de débrayage  
 leva (f) di interruzione  
 palanca (f) de disparo / barra (f) de dispar

gesengter Faden (m)  
 gassed or singed thread  
 опаленная нить (жр)  
 fil (m) gazé  
 filo (m) gazato  
 hilo (m) gaseado o chamuscado / fil (m) gasejat 13

5. Seidenshoddy-spinnerei (f)  
 Silk Shoddy Spinning  
 Прядение (ср) шелка, переработанного из лоскута

Filature (f) du shoddy de soie  
 Filatura (f) di shoddy di seta  
 Hilatura (f) del regenerado de seda / Filatura (f) del regenerat de seda 14

Seidenlumpen (mpl)  
 silk rags  
 лоскут (мр) шелка

chiffons (mpl) de soie  
 cenci (mpl) o stracci (mpl) o ritagli (mpl) di tessuti di seta 15  
 trapos (mpl) de seda / draps (mpl) de seda

die Seidenlumpen (mpl) sondern [oder sortieren]  
 to sort the silk rags  
 сортировать лоскут шелка

trier les chiffons (mpl) de soie  
 cernere i cenci di seta  
 clasificar los trapos de seda / clasificar els draps de seda 16

Auskohlen (n) der Seidenlumpen carbonising the silk rags 1 карбонизация (жр) шелкового лоскута	carbonisation (f) des chiffons de soie carbonizzazione (f) dei cenci di seta carbonización (f) de los trapos de seda / carbonització (f) dels draps de seda	trockenes Auskohlen (n) dry carbonisation сухая карбонизация (жр)	carbonisation (f) à sec carbonizzazione (f) in via secca carbonización (f) por via seca / carbonització (f) per via seca 7
nasses Auskohlen (n) wet carbonisation 2 мокрая карбонизация (жр)	carbonisation (f) humide carbonizzazione (f) in via umida carbonización (f) por vía húmeda / carbonització (f) per via humida	die Seidenlumpen (mpl) zerfasern to tear the silk rags into fibres расщипывать шелковый лоскут	défibrer les chiffons (mpl) de soie sfibrare i cenci di seta romper los trapos de seda / trinxar els draps de seda 8

## K.

Kunstseidenspinnerei (f)

Filature (f) de la soie artificielle

Artificial Silk Spinning

Filatura (f) delle sete industriali o artificiali

Прядение (ср) искусственного шелка

Hilatura (f) / Filatura (f) / de la seda artificial

## I.

Spinnen (n) der Kunstseide Spinning of Artificial Silk 4 Прядение (ср) искусственного шелка	Filage (m) de la soie artificielle Filatura (f) della seta artificiale Hilado (m) / <i>Filatura</i> (f) / de la seda artificial
1. Kollodiumseide (f), Nitro[zellulose]seide (f) Collodion Silk, Nitro Silk 5 Искусственный шелк (мр) из коллодия, нитрошелк (мр)	Soie (f) artificielle de collodion ou de Chardonnet [dérivant de la nitrocellulose] Seta (f) al collodio[ne] o alla nitrocellulosa Nitroseda (f), seda Chardonnet
Fadenbildung (f) formation of filament 6 нитеобразование (ср)	formation (f) du fil formazione (f) del filo formación (f) del hilo / formació (f) del fil

Fadenfertigstellung (f) finishing of filament изготовление (ср) нити	finissage (m) du fil rifinitura (f) del filo acabado (m) del hilo / acabat (m) del fil 9
Chardonnet'sches Verfahren (n) Chardonnet's method способ (мр) Шардонне	procédé (m) de Chardonnet processo (m) Chardonnet procedimiento (m) Chardonnet / procediment (m) Chardonnet 10
reduzierendes Metallchlorür (n) reducing metallic chloride редуцирующий хлористый металл (мр)	chlorure (m) métallique réducteur cloruro (m) metallico riduttore cloruro (m) metálico reductor / clorur (m) metálic reductor 11
Fe Cl <sub>2</sub>	Eisenchlorür (n) ferrous chloride хлористое желѳзо (ср) chlorure (m) ferreux cloruro (m) ferroso cloruro (m) ferroso / clorur (m) ferrós 12
alkoholische Eisenchlorürlösung (f) alcoholic ferrous chloride solution спиртовой раствор (мр) хлористого желѳза	solution (f) alcoolique de chlorure ferreux soluzione (f) alcoolica di cloruro ferroso solución (f) alcohólica de cloruro ferroso / solució (f) alcohólica de clorur ferrós 13

1	Sn Cl <sub>2</sub>	Zinnchlorür (n) stannous chloride хлористое олово (ср) chlorure (m) stanneux cloruro (m) stannoso cloruro (m) estañoso / clorur (m) estanyós	Ca Cl <sub>2</sub>	Kalziumchlorid (n), Chlor- kalzium (n) calcium chloride хлористый кальций (ср) chlorure (m) de calcium cloruro (m) di calcio cloruro (m) de calcio / clorur (m) de calci	12
	Zinnchlorürlösung (f)	solution (f) de chlorure stanneux		Magnesiumchlorid (n), Chlor- magnesium (n) magnesium chloride хлористый магний (ср) chlorure (m) de magnésium cloruro (m) di magnesio cloruro (m) de magnesio / clorur (m) de magnesi	13
2	stannous chloride solu- tion раствор (ср) хлори- стаго олова	soluzione (f) di cloruro stannoso solución (f) de cloruro estañoso / solució (f) de clorur estanyós	Mg Cl <sub>2</sub>	Aluminiumchlorid (n), Chlor- aluminium (n) aluminium chloride хлористый алюминий (ср) chlorure (m) d'aluminium cloruro (m) di alluminio cloruro (m) de aluminio / clo- rur (m) d'alumini	14
3	Cr Cl <sub>2</sub>	Chromchlorür (n) chromous chloride хлористый хром (ср) chlorure (m) chromeux cloruro (m) cromoso cloruro (m) cromoso / clorur (m) cromós	Al Cl <sub>3</sub>	Zinkchlorid (n), Chlorzink (n) zinc chloride хлористый цинк (ср) chlorure (m) de zinc cloruro (m) di zinco cloruro (m) / clorur (m) / de zinc	15
4	Mn Cl <sub>2</sub>	Manganchlorür (n) manganous chloride хлористый марганец (ср) chlorure (m) manganoux cloruro (m) manganoso cloruro (m) manganoso / clorur (m) manganós	Zn Cl <sub>2</sub>	Natriumlaktat (n) sodium lactate молочнокислый натр (ср)	16
5	organische Base (f) organic base органическое основа- ние (ср)	base (f) organique base (f) organica base (f) orgánica / or- gánica		Kaliumazetat (n), essigsures Kali (n) potassium acetate уксуснокислый калий (ср) acétate (m) de potassium acetato (m) di potassio acetato (m) de potasio / acetat (m) de potassi	17
6	oxydierbare Base (f) oxidisable base основание (ср), способ- ное окисляться	base (f) oxydable base (f) ossidabile base (f) oxidable	KC <sub>2</sub> H <sub>3</sub> O <sub>2</sub>	dem Weingeist Lös- ungsvermögen für Kollodiumwolle er- teilen to make the alcohol a solvent for collodium wool сообщить или придать спирту раствори- тельную способ- ность для коллодий- ной шерсти	18
7	C <sub>20</sub> H <sub>24</sub> N <sub>2</sub> O <sub>2</sub>	Chinin (n) quinine хинин (ср) quinine (f) chinino (m) quinina (f)		donner à l'alcool le pouvoir dissolvant pour le collodion en laine dare all'alcool il potere solvente per il co- tone collodio hacer el alcohol disol- vente del colodion en lana o del algo- dón-pólvora soluble / fer al alcohol dissol- vent del col-lodió en llana	19
8	C <sub>6</sub> H <sub>7</sub> N	Anilin (n) aniline анилин (ср) aniline (f) anilina (f) anilina (f)	die Kollodiumwolle mit Chlorkalzium- lösung tranken [oder imprägnieren] to impregnate the col- lodion wool with calcium chloride solution питать или им- прегнировать кол- лодийную шерсть раствором хлори- стаго кальция	impregnar el algodón- pólvora soluble de una solución de clo- ruro de calcio / im- pregnar el col-lodió en llana de una solució de clorur de calci	20
9	C <sub>20</sub> H <sub>21</sub> N <sub>3</sub> O	Rosanilin (n) rosaniline розанилин (ср) rosaniline (f) rosanilina (f) rosanilina (f)	die Baumwolle mit Sulfooxysäure be- handeln to treat the cotton with a sulfo-oxu- acid обрабатывать хлопок сульфокислотами	traiter le coton par un acide sulfo-oxu- trattare il cotone con un acido sulfo-ossido tratar el algodón por un ácido sulfo-óxido / tractar el cotó per un acid sulfo-oxid	19
10	starke oder konzen- trierte oder hoch- prozentige Kollodi- umlösung (f) concentrated collodion solution высокопроцентный раствор (ср) колло- дия	solution (f) de collo- dion concentrée soluzione (f) di collo- dione concentrata solución (f) de colodión concentrada / solu- ció (f) de col-lodió con- centrada			
11	alkoholische Lösung (f) von Ammonium- chlorid alcoholic solution of ammonium chloride спиртовый раствор (ср) хлористаго ам- мония или нашаты- ря	solution (f) alcoolique de chlorure d'ammo- nium soluzione (f) alcoolica di cloruro d'ammo- nio solución (f) alcoholica de cloruro de amonio / solució (f) alcoholica de clorur d'amoni			

1	sulfonierte Fettsäure (f), Sulfofettsäure (f) sulfo-sebacic acid сульфоожирная кислота (жр)	acide (m) sulfo-sébacique acido (m) sulfo-sebaceo ácido (m) sulfo-sebáceo / <i>acid (m) sulfo-sebaci</i>	Baumwollsamendöl (n) cotton seed oil хлопковое масло (ср), масло хлопковых семян	huile (f) [de graine] de coton olio (m) di cotone aceite (m) de semilla de algodón / <i>oli (m) de llavor de cotó</i>	12
2	dem Lösungsmittel für Nitrocellulose ein Al- dehyd zusetzen to add an aldehyde to the solvent for nitrat- ed cellulose прибавить альдегид к растворителю для нитроцеллюлозы	ajouter un aldéhyde au solvant pour la nitro- cellulose aggiungere un' aldeide al dissolvente per la nitrocellulosa agregar o añadir un aldehido al disol- vente para la nitro- celulosa / <i>afegir un aldehid al dissolvent per a la nitro-cel-lu- losa</i>	Mohnöl (n) poppy [seed] oil маковое масло (ср)	huile (f) d'œillette olio (m) di papavero aceite (m) de semilla de adormidera / <i>oli (m) de llavor de cas- call</i>	13
3	CH <sub>3</sub> COH	Azaldehyd (n) acetic aldehyde ацетальдегид (мр) aldéhyde (f) acétique aldeide (f) acetica aldehido (m) acético / <i>aldehid (m) acétic</i>	Hanföl (n) hemp [seed] oil конопляное масло (ср)	huile (f) de chènevis olio (m) di canapa aceite (m) de cañamón / <i>oli (m) [de llavor] de cànem</i>	14
4	C <sub>6</sub> H <sub>12</sub> O <sub>3</sub>	Paraldehyd (n) paraldehyde паральдегид (мр) paraldéhyde (f) paraldeide (f) paraldehydo (m) / <i>paraldehyd (m)</i>	Nußöl (n) nut oil ореховое масло (ср)	huile (f) de noix olio (m) di noce aceite (m) de nueces / <i>oli (m) de nous</i>	15
5	C <sub>7</sub> H <sub>6</sub> O	Benzaldehyd (n) benzaldehyde, benzoic alde- hyde бензальдегид (мр) benzaldéhyde (f) benzaldeide (f) benzaldehydo (m) / <i>benz- aldehid (m)</i>	Dotteröl (n) cameline seed oil масло (ср) камелины	huile (f) de caméline olio (m) di camelina aceite (m) / <i>oli (m) / de camelina</i>	16
6	vergällter (m) [oder denaturierter] Wein- geist (m) denaturated alcohol денатурированный спирт (мр) или ал- коголь (мр)	alcool (m) dénaturé alcool (m) denurato alcohol (m) desnatura- lizado / <i>desnatura- litzat</i>	Rizinusöl (n) castor oil касторовое масло (ср)	huile (f) de ricin olio (m) di ricino aceite (m) de ricino / <i>oli (m) de ricí</i>	17
7	der Kollodiumlösung Säure zusetzen to add an acid to the collodion solution прибавлять кислоту к раствору колло- дия	ajouter de l'acide à la solution de collodion aggiungere acido alla soluzione di collo- dione agregar ácido a la so- lución de colodión / <i>afegir acid a la so- lució de col·lodió</i>	Rottannenöl (n) red pine oil масло (ср) красной ели	huile (f) de sapin rouge olio (m) di pino rosso aceite (m) de pino rojo / <i>oli (m) de pi roig</i>	18
8	der Nitrocellulose Öl (n) zusetzen to add oil to the nitro- cellulose прибавлять масло к нитроцеллюлозе	ajouter de l'huile (f) à la nitrocellulose aggiungere olio (m) alla nitrocellulosa agregar aceite (m) a la nitrocelulosa / <i>afegir oli (m) a la nitro- cel·lulosa</i>	gepulverter Kopal (m) powdered copal порошкообразный ко- пал (мр)	copal (m) pulvérisé copale (m) pulverizza- to copal (m) pulverizado o en polvo / <i>copal (m) polvoritzat o en pois</i>	19
9	Ölzusatz (m) addition of oil прибавление (ср) или примесь (жр) масла	addition (f) d'huile aggiunta (f) d'olio adición (f) de aceite / <i>addició (f) d'oli</i>	dem Kollodium Kopal- lack zusetzen to add copal varnish to the collodion прибавить к коллодию копаловый лак	ajouter de la laque de copal au collodion aggiungere lacca (f) co- pale al collodione agregar laca (f) de copal al colodión / <i>afegir laca (f) de copal al col·lodió</i>	20
10	vulkanisiertes Öl (n) vulcanized oil вулканизированное масло (ср)	huile (f) vulcanisée olio (m) vulcanizzato aceite (m) vulcanizado / <i>oli (m) vulcanitzat</i>	Leinöl (n) linseed oil льняное масло (ср)	huile (f) de lin olio (m) di lino aceite (m) de linaza / <i>oli (m) de llinosa</i>	21
11	an der Luft trocknen- des Öl (n) oil drying in the air высыхающее на воз- духе масло (ср)	huile (f) séchant à l'air olio (m) essiccante al- l'aria aceite (m) secante / <i>oli (m) assecant / al aire</i>	Kupferoxydammoniak (n) ammoniacal copper oxide аммиачный раствор (мр) окиси меди Cu (OH) <sub>2</sub> 4 NH <sub>3</sub> oxyde (m) de cuivre amonia- cal ossido (m) di rame amonia- cale óxido (m) cuproamoniacal / <i>oxid (m) cupric amoniacal</i>	22	
			Cu SO <sub>4</sub> Kupfervitriol (n), schwefel- saures Kupfer (n) copper sulphate медный купорос (мр) sulfate (m) de cuivre solfato (m) di rame sulfato (m) de cobre / <i>sulfat (m) de coure</i>	23	
			Ammoniakwasser (n) ammonia water аммиачная вода (жр) NH <sub>3</sub> + aqua eau (f) ammoniacale acqua (f) ammoniacale agua (f) / <i>aigua (f) / amoniacal</i>	24	



	Holzgeist (m), Methylalkohol (m) wood spirit, wood naphtha, methyl alcohol древесный или метиловый спирт (мр)	tierischer Leim (m), Gelatine (f) gelatine желатин (мр)	gelatine (f) gelatina (f) gelatina (f)	9	
1	$\text{CH}_4 \text{O CH}_3 \text{OH}$ esprit (m) de bois, alcool (m) méthylique spirito (m) di legno, alcool (m) metilico espíritu (m) de madera, alcohol (m) metílico / <i>esperit (m) de fusta, alcohol (m) metílico</i>	der Faden durchläuft ein Natronbad the filament passes through a soda bath нить (жр) проходит через натровую ванну	le fil traverse un bain de soude il filo passa in un bagno di soda el hilo pasa a un baño de sosa / <i>el fil passa a un bany de sosa</i>	10	
2	$\text{Na C}_2 \text{H}_3 \text{O}_2$ essigsures Natron (n), Natriumazetat (n) sodium acetate уксуснокислый натр (мр) acétate (m) de sodium acetato (m) di sodio acetato (m) de sodio / <i>acetat (m) de sodi</i>	Albuminbad (n) albumin bath альбуминовая ванна (жр)	bain (m) d'albumine bagno (m) d'albumina baño (m) de albúmina / <i>bany (m) d'albúmina</i>	11	
3	wasserhaltiger Wein-geist (m) hydrated alcohol водный или водосодержащий винный спирт (мр)	alcohol (m) contenant de l'eau alcohol (m) contenente acqua alcohol (m) que contiene agua / <i>alcohol (m) que conté aigua</i>	Quecksilberchlorürlösung (f) solution of mercurous chloride хлористо-ртутный раствор (мр) solution (f) de chlorure mercurieux soluzione (f) di cloruro mercurioso solución (f) de cloruro mercurioso / <i>solució (f) de clorur mercuriós</i>	12	
4	das Öl verharzt the oil turns to resin or resinifies масло (ср) обращается в смолу или осмолняется	l'huile (f) se convertit en résine ou se résinifie l'olio (m) diventa resinoso o si resinifica el aceite se resinifica / <i>l'oli (m) se resinifica o se torna resina</i>	Quecksilberchloridbad (n) mercuric chloride bath хлорно-ртутная ванна (жр) bain (m) de chlorure mercurique bagno (m) di cloruro mercurico baño (m) de cloruro de mercurio / <i>bany (m) de clorur mercuric</i>	13	
5	Nitroseide (f) aus Eissigkollodium nitro silk from acetate of collodion нитрошелк (мр) из раствора коллодия в крепкой уксусной кислоте	soie (f) à la nitrocellulose de l'acétate de collodion seta (f) a base di nitrocellulosa dall'acetato di collodione nitroseda (f) o seda (f) de nitrocelulosa de colodión acético glacial / <i>seda (f) de nitrocelulosa de colodió acètic gelat</i>	kohlensäureerfüllter Raum (m), Kohlen-säureatmosphäre (f) atmosphere of carbonic acid среда (жр), насыщенная углекислотой; воздух (мр), богатый углекислотой	atmosphère (f) chargée d'acide carbonique atmosfera (f) carica d'acido carbonico atmósfera (f) cargada de ácido carbónico / <i>atmosfera (f) carregada d'acid carbònic</i>	14
6	Spinnkollodium (n) collodion for spinning purposes пряжный коллодий (мр)	collodion (m) propre au filage collodione (m) filabile o adatto per filare colodión (m) propio para la hilatura / <i>colodió (m) propi per a la filatura</i>	Aluminiumsulfatbad (n) aluminium sulphate bath ванна (жр) из сернокислого алюминия bain (m) de sulfate d'alumine bagno (m) di solfato d'alluminio baño (m) de sulfato de aluminio / <i>bany (m) de sulfat d'alumini</i>	15	
7	Guttapercha (f) in Schwefelkohlenstoff auflösen to dissolve the guttapercha in carbon bisulphide растворить резину или гутаперчу в сероуглероде	dissoudre la guttapercha dans du sulfure de carbone dissolvere la guttaperca nel solfuro di carbonio disolver la gutapercha en el sulfuro de carbono / <i>dissoldre la gutaperxa en el sulfur de carboni</i>	Tonerdehydratnieder-schlag (m) precipitate of alumina hydroxide осадок (мр) гидрата глинозема	précipité (m) d'hydroxide d'alumine precipitato (m) d'idrossido di alluminio precipitado (m) de hidróxido de aluminio / <i>precipitat (m) d'hidróxid d'alumini</i>	16
8	Fischleim (m) in Eissig auflösen to dissolve fish glue or isinglass in glacial acetic acid растворить рыбий клей в крепком уксусе	dissoudre de la colle du poisson dans de l'acide acétique glacial dissolvere colla (f) di pesce nell'acido acetico glaciale o cristallizzabile disolver cola (f) de pescado en el vinagre glacial / <i>dissoldre la cola de peix en el vinagre glacial</i>	Natriumbisulfidbad (n) bisulphite of sodium bath ванна (жр) из кислого сернистокислого натра bain (m) de bisulfite de soude bagno (m) di bisolfito di sodio baño (m) de bisulfito de sosa / <i>bany (m) de bisulfit de sosa</i>	17	

1	Koagulierungsbad (n) aus Karbolsäurelösung coagulating bath of carbolic acid коагулирующая ванна (жр) из карболовой кислоты	bain (m) de coagulation à l'acide carbonique ou phénique bagno (m) di coagulazione ad acido fenico baño (m) de coagulación de ácido fénico / <i>bany (m) de coagulació d'acid fènic</i>	gasförmiges Schwefeldioxyd (n), gasförmige schweflige Säure (f) gaseous sulphurous acid or sulphur dioxide газообразный сернистый ангидрид (мр)	acide (m) ou anhydride (m) sulfureux gazeux acido (m) solforoso gaseoso, anidride (f) solforosa gasosa anhidrido (m) sulfuroso gaseoso / <i>anhidrid (m) sulfuroso o sulfur dioxid gasós</i>	9
2	$C_6H_5 \cdot OH$ + aqua	Karbolsäurebad (n) carbolic acid bath ванна (жр) из карболовой кислоты bain (m) d'acide carbonique bagno (m) d'acido fénico baño (m) de ácido fénico / <i>bany (m) d'acid fènic</i>	Essigesterlösung (f), Essigätherlösung (f) solution of acetic ether or of ethyl acetate раствор (мр) уксусного эфира	solution (f) d'éther acétique ou d'acétate d'éthyle soluzione (f) di etere acetico solución (f) de éter acético / <i>solució (f) d'éter acètic o d'etil-acetat</i>	10
3	Nitroseide (f) aus Azetonkollodium nitro silk from acetone collodion нитрошелк (мр) из ацетонового раствора коллодия	soie (f) à la nitrocellulose de collodion d'acétone seta (f) a base di nitrocellulosa di collodione di acetone seda (f) de nitrocelulosa de colodion-acetona / <i>seda (f) de nitrocel·lulosa de col·lodió-acetona</i>	in Weingeist gelöstes Metallsalz metallic salt dissolved in alcohol растворенная в спирте металлическая соль (жр)	sel (m) métallique dissous dans l'alcool sale (m) metallico sciolto nell'alcool sal (f) metálica disuelta en alcohol / <i>sal (f) metálica disolta en alcohol</i>	11
4	$C_3H_6O$ + aqua	Azetonlösung (f) acetone solution ацетоновый раствор (мр) solution (f) d'acétone soluzione (f) di acetone solución de acetona / <i>solució (f) d'acetona</i>	alkoholische Salzlösung (f) alcoholic salt solution спиртный раствор (мр) соли	solution (f) d'un sel dans l'alcool soluzione (f) alcoolica di un sale solución (f) de una sal en alcohol / <i>solució (f) d'una sal en alcohol</i>	12
5	$NaNO_2$ + aqua	Natriumnitritlösung (f) nitrite of soda solution раствор (мр) азотистокислого натра solution (f) de nitrite de soude soluzione (f) di nitrite di sodio, nitrite (m) di sodio in soluzione solución (f) de nitrito de sosa / <i>solució (f) de nitrit de sosa</i>	Hydrolyse (f) des Zellstoffes hydrolysis of the cellulose гидролиз (мр) клетчатки или целлюлозы	hydrolyse (f) de la cellulose idrolisi (f) della cellulosa hidrolisis (f) de la cellulosa / <i>de la cel·lulosa</i>	13
6	Azeton (n) mit Kaliumpermanganat behandeln to treat acetone with permanganate of potassium обрабатывать ацетон (мр) марганцовокислым кали	traiter l'acétone (f) avec du permanganate de potassium trattare l'acetone (m) col permanganato di potassio tratar la acetona con permanganato de potasa / <i>tractar l'acetona (f) amb permanganat de potassa</i>	Spinnpaste (f) spinning paste пряжная паста (жр)	pâte (f) à filer pasta (f) per filare pasta (f) para hilar / <i>per a filar</i>	14
7	das Azeton über Ätzkalk destillieren to distil acetone over quicklime перегонять ацетон (мр) при помощи вдутой извести distiller l'acétone (f) à la chaux vive distillare l'acetone (m) alla calce viva destilar la acetona sobre cal viva / <i>destillar l'acetona sobre calç viva</i>		die Spinnpaste kneten to knead the spinning paste мѣсить пряжную пасту или пряжное тѣсто	malaxer la pâte à filer maneggiare la pasta per filare amassar la pasta para hilar / <i>amassar la pasta per a filar</i>	15
8	Ammoniakgasatmosphäre (f) atmosphere of ammonia gas среда (жр), наполненная аммиачным газом	atmosphère (f) de gaz d'ammoniaque atmosfera (f) di gas d'ammoniaca atmósfera (f) de gas de amoníaco / <i>atmosfera (f) de gas amoníac</i>	Chardonnette Spinnmaschine (f) Chardonnet's spinning apparatus прядельный аппарат (мр) системы Шардонне	métier (m) à filer de Chardonnet filatolo (m) del Chardonnet máquina (f) de hilar / <i>máquina (f) de filar / de Chardonnet</i>	16

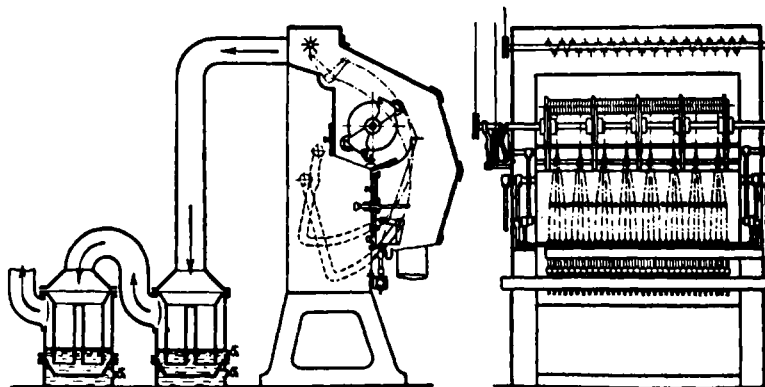

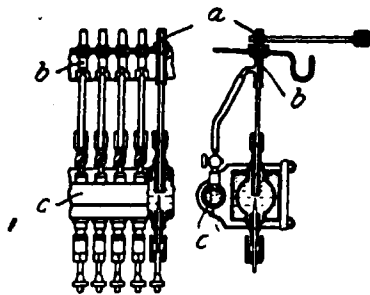

Chardonnetsche Spinnvorrichtung (f)  
Chardonnet's spinning organ  
прядильный прибор (мр)  
системы Шардонне  
organe (m) à filer système  
Chardonnet  
apparecchio (m) a filare del  
Chardonnet  
aparato (m) para hilar / apa-  
rell (m) de hilar / de Char-  
donnet

1

Haarröhrchen (n), [Kapillar-  
rohr (n)]  
capillary tube  
капиллярная или волосная  
трубка (жр)  
tube (m) capillaire  
[tubetto (m)] capillare (m)  
tubo (m) capilar / tub (m)  
capil-lar

2

a

wasserführende Hülse (f)  
water conducting tube  
трубка (жр), подводющая  
воду  
tube (m) d'amenée d'eau  
tubo (m) conduttore d'acqua  
tubo (m) de entrada de agua /  
tub (m) d'entrada d'aigua

3

b

Wasserleitungsrohr (n)  
water pipe  
водопроводная трубка (жр)  
conduite (f) d'eau  
condotta (f) d'acqua  
conducto (m) de agua / con-  
ducció (m) d'aigua

4

c

den Kollodiumfaden  
mittels Zange ab-  
nehmen  
to take up the collo-  
dion filament with  
tongs  
снимать коллодийную  
нить щипцами

saisir le fil de collodion  
avec des pinces  
prendere il filo di collo-  
dione con pinzette  
coger el hilo de colodion  
con unas pinzas  
/ agafar el fil de col-  
lodió amb unes pin-  
ces

5

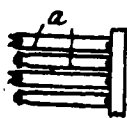

Zange (f)  
tongs  
щипцы (мр)  
pinces (fpl)  
pinz[ett]e (fpl)  
pinzas (fpl) / pinces (fpl)

6

Blattfeder (f)  
plate spring  
платная пружина (жр)  
ressort (m) à lame  
molla (f) a foglia  
resorte (m) plano, lama (f) /  
molla (f) plana, lama (f)

7

a

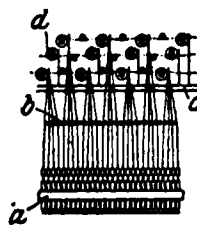

den Faden auf Spulen auf-  
wickeln  
to wind the filament on to  
bobbins  
наматывать [шелковую] нить  
на катушки  
enrouler le fil sur des bobines,  
bobiner le fil  
avvolgere il filo sulle bobine  
enrollar el hilo sobre bobinas,  
bobinar el hilo / plegar el  
fil en rodets, bobinar el fil

8

Zuführungsrohr (n) für die  
Spinnlösung  
conducting pipe for the spinn-  
ing solution  
подводящая трубка (жр) для  
пряжного раствора  
tuyau (m) d'amenée pour la  
solution à filer  
tubo (m) d'ammissione per la  
soluzione a filare  
tubo (m) de entrada de la  
solución para hilar / tub (m)  
d'entrada de la solució per a  
filar

a

9

Führungskamm (m)  
filament guide  
направляющая гребенка  
(жр)

b

10

guide-fils (m)  
guida-fili (m)  
guía-hilos (m) / guía-fils (m)

Führung (f) aus Kupferdraht  
guide of copper wire  
направитель (мр) из мѣдной  
проволоки

c

11

guide (m) en fil de cuivre  
guida (f) di filo di rame  
guía (f) de alambre de cobre /  
guía (f) de fil de coure

Spule (f)  
bobbin  
катушка (жр), шпуля (жр)  
bobine (f)  
rocchetto (m)  
bobina (f) / rodet (m)

d

12

Lehnersche Spinn-  
vorrichtung (f)  
Lehner's spinning  
apparatus

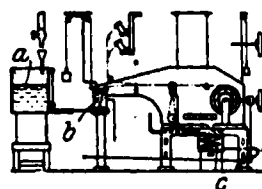

прядильный аппарат  
(мр) системы Ленера  
méter (m) à filer de  
Lehner  
filatoio (m) di Lehner  
máquina (f) de hilar /  
máquina (f) de hilar /  
de Lehner

13

Spinnlösung (f)  
spinning solution  
пряжный раствор (мр)  
solution (f) à filer  
soluzione (f) a filare  
solución (f) para hilar / so-  
lució (f) per a hilar

a

14

Ölbehälter (m)  
oil container  
сосуд (мр) или резервуар  
(мр) для масла  
réipient (m) d'huile  
recipiente (m) d'olio  
recipiente (m) de aceite /  
dipòsit (m) d'oli

b

15

1	c	Kühlschlange (f) cooling coil холодильный змеевик (мр) serpentin (m) de refroidissement serpentino (m) refrigerante serpentin (m) refrigerante / <i>serpentt (m) refrigerant</i>	explosiver Schießbaumwollfaden (m) oder Pyroxylinfaden (m) explosive pyroxiline or gun cotton fibre взрывчатая пироксилиновая нить (жр), запальный жгут (мр)	fil (m) de pyroxyline explosif filo (m) esplosivo di pirossilina o di cotone fulminante hilo (m) explosivo de algodón-pólvora o de piroxilina / fil (m) de coló-pólvora o <i>piroxilina explosiu</i>	10	
2		die Kollodiumwolle löst sich the collodion wool dissolves коллодийная шерсть (жр) растворяется	le collodion en laine se dissout il cotone collodio si scioglie el colodión en lana se disuelve / <i>el col-lodió en llana se dissol</i>	die Ätherdämpfe (mpl) abführen to remove the ether vapours отводить пары (мр) эфира	éliminer les vapeurs (fpl) d'éther eliminare i vapori di etere eliminar los vapores de éter / <i>els vapors d'éter</i>	11
3		Abklären (n) [oder Dekantieren (n)] einer Flüssigkeit decantation of a liquid сливание (ср) отстоявшейся жидкости с осадка, декантирование (ср)	décantation (f) d'un liquide decantazione (f) d'un liquido decantación (f) de un líquido / <i>decantació (f) de un líquid</i>	leichtflüssiges Kollodium (n) very fluid collodion жидкий коллодий (мр)	collodion (m) très liquide ou mobile collodione (m) fluidissimo o liquidissimo colodión (m) muy fluido / <i>col-lodió (m) molt fluid</i>	12
4		Explosionsfähigkeit (f) des Kollodiums explosive properties of the collodion взрывчатая способность (жр) коллодия	facilité (f) d'explosion du collodion potere (f) esplosivo del collodione facilidad (f) o facultad (f) explosiva del colodión / <i>capacitat (f) explosiva del col-lodió</i>	$C_2 H_6 SO_4$	Ätherschwefelsäure (f), Äthylschwefelsäure (f) sulphovinic acid, ethylic sulphuric acid эфирно-сѣрная кислота (жр), сѣрно-кислый этил (мр) acide (m) éthylsulfurique ou sulfovinique ácido (m) etilsolfórico o sulfovinico ácido (m) etilsulfúrico o sulfovinico / <i>ácid (m) etilsulfúric o sulfovinic</i>	13
5		wasserhaltige Kollodiumlösung (f) collodion solution containing water водосодержащий раствор (мр) коллодия	solution (f) de collodion contenant de l'eau soluzione (f) di collodione contenente acqua solución (f) de colodión conteniendo agua / <i>solució (f) de col-lodió portant aigua</i>		Salpeteräther (m), Äthylnitrit (n) nitrite of ethyl азотнокислый эфир (мр) или этил (мр)	14
6		explosiver Stoff (m) explosive substance взрывчатое вещество (ср)	substance (f) ou matière (f) explosive sostanza (f) o materia (f) esplosiva materia (f) o substancia (f) explosiva / <i>substancia (f) explosiva</i>	$C_2 H_5 NO_2$	nitrite (f) d'éthyle nitrite (f) di etile nitrito (m) de etilo / <i>nitrit (m) d'etil</i>	15
7		Feuergefährlichkeit (f) oder leichte Entflammbarkeit (f) oder leichte Entzündbarkeit (f) der Kollodiumseide inflammability or liability of fire of collodion silk огнеопасность (жр) или воспламеняемость (жр) шелка из коллодия	inflammabilité (f) de la soie de collodion inflammabilità (f) della seta al collodione inflamabilidad (f) de la seda de colodión / <i>inflamabilitat (f) de la seda de col-lodió</i>	Erstarrungsflüssigkeit (f), Koagulierungsflüssigkeit (f) coagulating liquid твердьющая жидкость (жр)	liquide (m) de coagulation liquido (m) di coagulazione líquido (m) / <i>liquid (m) / coagulador</i>	16
8		die Seide entflammt leicht the silk bursts easily into flame шелк (мр) воспламеняется легко	la soie s'enflamme facilement la seta s'infiamma facilmente la seda se inflama fácilmente / <i>s'inflama fácilment</i>	Terpentinöl (n) [oil of] turpentine терпентиновое масло (ср), скипидар (мр)	huile (f) de térébenthine olio (m) di trementina aceite (m) / <i>oli (m) / de trementina</i>	17
9		feuergefährliche Kunstseide (f) easily inflammable artificial silk огнеопасный искусственный шелк (мр)	soie (f) artificielle facilement inflammable seta (f) artificiale facilmente infiammabile seda (f) artificial fácilmente / <i>fácilment / inflamable</i>	Wachholderöl (n) juniper oil можжевелевое масло (ср)	huile (f) de genièvre olio (m) di ginepro miera (f) o aceite (m) de enebro / <i>oli (m) de ginebró, reina (f) de pi</i>	18
				Petroleum (n) petroleum керосин (мр)	pétrole (m) petrolio (m) petróleo (m) / <i>petroli (m)</i>	19
				Benzin (n) petrol, gasoline (A) бензин (мр)	essence (f), benzine (f) benzina (f) bencina (f) / <i>benzina (f)</i>	20
				$C_6 H_6$	Benzol (n) benzole, benzene бензол (мр) benzol (m) benzolo (m) benzol (m)	20

flüssiger Kohlenwasserstoff (m)	carbure (m) d'hydrogène, hydrocarbure (m) liquide	Leichtflüssigkeit(f) des Lösungsmittels fluidity or thin liquid condition of the solvent	fluidité (f) du dissolvant fluidità (f) del dissolvente fluidez (f) del disolvente / <i>fluïdesa (f) del dissolvent</i>	10
1 liquid hydrocarbon	idrocarburo (m) liquido	текучесть (жр) растворителя		
жидкий углеводород (мр)	hidrocarburo (m) liquido / <i>hidro-carbur (m) liquid</i>			
	Chloroform (n) chloroform хлороформ (мр) chloroforme (m) cloroformio (m) cloroformo (m) / <i>cloroform (m)</i>	die Zähflüssigkeit [oder Viskosität] nimmt ab oder verringert sich the viscosity decreases тягучесть (жр) или вязкость (жр) убывает или уменьшается	la viscosité diminue la viscosità diminuisce la viscosidad disminuye / <i>la viscositat disminueix</i>	11
2 CHCl <sub>3</sub>		Filterwatte (f) filter wadding фильтровальная вата (жр)	ouate (f) à filtrer ovatta (f) per filtrare guata (f) filtrante / <i>buata (f) filtrant</i>	12
	Wasserglaslösung (f) water glass solution раствор (мр) жидкого стекла	Filtergaze (f) filter gauze фильтровочная газовая материя (жр) или ткань (жр)	gaze (f) à filtrer garza (f) per filtrare gaza (f) filtrante / <i>gasa (f) filtrant</i>	13
3 Na <sub>2</sub> SiO <sub>3</sub> + aqua	solution (f) de silicate de potasse soluzione (f) di silicato di potassio solución (f) de vidrio soluble / <i>solució (f) de vidre soluble</i>	verstopfter oder verunreinigter Filterstoff (m) choked filtering material загрязненный или засоренный фильтрующий материал (мр)	matière (f) filtrante saturée materia (f) filtrante obturata materia (f) filtrante obturada o cegada / <i>material (m) filtrant cegat o embussat</i>	14
4 die Schwefelsäure unwirksam machen [oder neutralisieren] to neutralise the sulphuric acid нейтрализовать серную кислоту	neutraliser l'acide (m) sulfurique neutralizzare l'acido solforico neutralizar el ácido sulfúrico / <i>neutralitzar l'acid sulfúric</i>	die gefilterte Spinnlösung lagern to season the filtered spinning solution положить на склад фильтрованный пряжный раствор	laisser reposer la solution à filer filtrée stagionare la soluzione a filare filtrata hacer reposar o dejar en reposo la solución filtrada para hilar / <i>deixar reposar la solució per a filar filtrada</i>	15
5 das Lösungsmittel durch Destillation oder Eindampfen wiedergewinnen to recover the solvent by distillation регенерировать или получить обратно растворитель отгонкой	recupérer le dissolvant par distillation ricuperare il [dis]solvente per mezzo della distillazione recuperar el disolvente por destilación / <i>recuperar el dissolvent per destil·lació</i>	den Faden durch Waschen alkoholfrei machen to remove the alcohol from the filament by rinsing промывать шелковую нить до полного удаления алкоголя	enlever l'alcool (m) du fil par lavage eliminar l'alcool (m) dal filo mediante lavaggio eliminar el alcohol del hilo por el lavado / <i>eliminar l'alcohol del fil per rentat</i>	16
6 Kautschuklösung (f) rubber solution раствор (мр) каучука	solution (f) de caoutchouc soluzione (f) di caucciù solución (f) de caucho / <i>solució (f) de cautxú</i>	dem Waschwasser Salze (npl) zusetzen to add salts to the washing water прибавить соль к промывной воде	ajouter des sels (m pl) à l'eau de lavage aggiungere sali (m pl) all'acqua di lavaggio agregar sales (f pl) al agua de lavado / <i>afegir sals (f pl) al aigua de rentar</i>	17
7 fällende Kraft (f) des Methylalkohols precipitant power of methyl alcohol осадочная способность (жр) древесного спирта	pouvoir (m) précipitant de l'alcool méthylique facoltà (f) precipitante dell'alcool metilico poder (m) precipitante del alcohol metilico / <i>poder (m) precipitant del alcohol metilic</i>	den Faden tränken [oder imprägnieren] to impregnate the filament пропитывать или импрегнировать шелковую нить	imprégner le fil impregnare il filo impregnar el hilo / <i>el fil</i>	18
8 die Spinnflüssigkeit durch Haarröhrchen pressen to force the spinning solution through capillary tubes выдавливать пряжную жидкость через волосянные или капиллярные трубки	forcer la solution à filer à travers des tubes capillaires sforzare la soluzione a filare attraverso tubetti capillari inyectar la solución para hilar a través de tubos capilares / <i>inyectar la solució per a filar en tubs capil·lars</i>	anorganisches Salz (n) inorganic salt неорганическая соль (жр)	sel (m) inorganique sale (m) inorganico sal (f) inorgánica / <i>inorgànica</i>	19
9 den Faden durch die Spindüse saugen to suck the filament through the spinneret высасывать шелковую нить через прядельное отверстие	aspirer le fil par la filière aspirare il filo per la fillera aspirar el hilo por la hilera / <i>xuciar el fil per la filera</i>	Natriumnitrit (n), salpétrigsaures Natron (n) sodium nitrite азотистокислый натр (мр)	NaNO <sub>2</sub> nitrite (f) de sodium nitrite (f) di sodio nitrito (m) de sodio o de sosa / <i>nitrit (m) de sodi o de sosa</i>	20

1	(NH <sub>4</sub> ) <sub>2</sub> HPO <sub>4</sub>	Ammoniumphosphat (n), phosphorsaures Ammoniak (n) ammonium phosphate фосфорнокислый аммоний (мр) phosphate (m) d'ammonium fosfato (m) di ammonio fosfato (m) de amonio / fosfat (m) d'amoni	rizinusölsaures Natrium (n) ricinoleic sodium касторовокислый натрий (мр) C <sub>18</sub> H <sub>33</sub> O <sub>3</sub> Na ricinate (m) de sodium ricinolato (m) di sodio ricinato (m) de sodio / ricinat (m) de sodi	9	
2	NH <sub>4</sub> HCO <sub>3</sub>	Ammoniumbikarbonat (n), doppeltkohlenaures Am- moniak (h) ammonium bicarbonate двууглекислый аммоний (мр) bicarbonate (m) d'ammonium bicarbonato (m) di ammonio bicarbonato (m) de amonio / bicarbonat (m) d'amoni	die Zähigkeit der Lö- sung erhöhen to increase the visco- sity of the solution повысить вязкость раствора	augmenter la viscosité de la solution aumentare la viscosità della soluzione aumentar la viscosidad de la solución / aug- mentar la viscositat de la solució	10
3	Na <sub>2</sub> WO <sub>4</sub>	Natriumwolframmat (n), wölf- ramsaures Natrium (n) tungstate of sodium вольфрамовокислый натрий (мр) tungstate (m) de soude tungstato (m) sodico tungstato (m) de sodio o de sosa / tungstat (m) de sodi o de sosa	gekühlter Spinnkessel (m) cooled container or vessel for the spinn- ing solution охлажденный пряж- ный котел (мр)	réservoir (m) ou réci- pient (m) refroidi de la solution à filer recipiente (m) o vaso (m) raffreddato per la soluzione a filare recipiente (m) refrige- rado para la solución de hilar / dipòsit (m) refrigerat per a la solució a filar	11
	2) Kunstseide (f) aus Kupferoxyd- ammoniakzellular- lösungen, Kupferseide (f), Glanzstoff- [kunst]seide (f) 4 Cuprammonium Silk Искусственный шелк (мр) из раствора целлу- лозы в аммиач- ной окиси мѣди	Soie (f) artificielle à l'oxyde de cui- vre ammoniacal Seta (f) artificiale a base dell' ossido di rame ammonia- cale, seta pari- gina Seda (f) artificial al òxido cuproamo- niacal / al òxid cupric amo- niacal	den Kessel entleeren to empty the vessel опорожнить котел	vider le réservoir scaricare il recipiente vaciar el recipiente / buidar el dipòsit	12
	5 Koagulierungsfähig- keit (f) des Fällbades coagulating properties of the precipitant коагулирующая спо- собность (жр) за- крѣпительной или осадочной ванны	capacité (f) du précipi- tant de se coaguler capacità (f) di coagula- mento del [liquido] precipitante propiedad (f) coagula- dora del [liquido] precipitante / pro- prietat (f) coaguladora del [liquid] precipi- tant	alkalisches Fällmittel (n) für Kupferoxyd- ammoniakzellulose- lösung alkaline precipitant for the cuprammonium cellulose solution щелочное осадочное средство (ср) для раствора целлу- лозы в аммиачной окиси мѣди	précipitant (m) alcalin pour la solution de cellulose à l'oxyde de cuivre ammonia- cal precipitante (m) alcali- no per la soluzione di cellulosa nel liqui- do cupro-ammonia- cale agente (m) precipi- tante alcalino para la solución de celu- losa al óxido de cobre amoniacal / agent (m) precipitant alcalí per a la solució de cel·lulosa al òxid de coure amoniacal	13
	6 schleimige Spinnlösung (f) viscous spinning solu- tion слизистый пряжный раствор (мр)	solution (f) à filer vis- queuse soluzione (f) a filare viscosa solución (f) viscosa pa- ra hilar / solució (f) viscosa per a filar	ätzalkalische Fällflüs- sigkeit (f) caustic alkaline preci- pitant осадочная жидкость (жр) из ъдкой ще- лочи	précipitant (m) alcalin caustique [liquido (m)] precipi- tante (m) a base di un alcali caustico o di una soluzione al- calina caustica [liquido (m)] precipi- tante a base de un alcali caustic / [li- quid (m)] precipitant (m) a base d'un alcali caustic	14
	7 Tropfenbildung (f) formation of drops образование (ср) ка- пель es bilden sich Tropfen (mpl)	formation (f) de gout- tes formazione (f) di gocce formación (f) de gotas / formació (f) de gotes	verdünnte Alkallauge (f) weak alkaline lye разведенный или раз- бавленный щелок (мр)	lessive (f) alcaline di- luée lisciva (f) alcalina di- luita o allungata lejía (f) alcalina débil o diluida / lleixiu (m) alcalí feble o diluít	15
	8 drops are formed образуются капли	des gouttes (fpl) se forment si formano gocce (fpl) gotas (fpl) se forman / se formen gotes	angereicherte [oder konzentrierte] Alkali- lauge (f) strong or concentrated alkaline lye концентрированная щелочь (жр)	lessive (f) alcaline con- centrée lisciva (f) alcalina con- centrata lejía (f) alcalina con- centrada / lleixiu (m) alcalí concentrat	16

1	$\text{NH}_4\text{SO}_3$	saures schwefligsaures Ammoniak (n), Ammonbisulfit (n) ammonium bisulphite кислый сернисто-кислый аммоний (мр) bisulfite (m) d'ammonium bisolfito (m) d'ammonio bisulfito (m) de amonio / bisulfite (m) d'amoni	Magnesiumsulfatbad (n) magnesium sulphate bath ванна (жр) из сернисто-кислого магния	bain (m) de sulfate de magnésium bagno (m) di solfato di magnesio baño (m) de sulfato de magnesio / bany (m) de sulfat de magnesi	10
2	$\text{NaHSO}_3$	saures schwefligsaures Natron (n), Natriumbisulfit (n) sodium bisulphite кислый сернисто-кислый натрий (мр) bisulfite (m) de soude bisolfito (m) di sodio bisulfito (m) / bisulfite (m) / de sosa	$\text{MgSO}_4$	schwefelsaure Magnesia (f), Magnesiumsulfat (n) magnesium sulphate сернистый магний (мр) sulfate (m) de magnésium solfato (m) di magnesio sulfato (m) de magnesio / sulfat (m) de magnesi	11
3	das Ammoniak durch Bisulfit unwirksam machen [oder neutralisieren] to neutralise the ammonia by bisulphites нейтрализовать аммоний кислой сернисто-кислой солью	neutraliser l'ammoniaque (f) par des bisulfites neutralizzare l'ammoniacca (f) mediante bisolfiti neutralizar el amoníaco por los bisulfitos / neutralizar l'amoniac per un bisulfite	$\text{Mg(OH)}_2$	Magnesiumhydroxyd (n) magnesium hydroxide гидрат (мр) окиси магния hydroxyde (m) de magnésium idrossido (m) di magnesio hidróxido (m) de magnesio / hidróxid (m) de magnesi	12
4	Alkalibisulfatlösung (f) alkaline bisulphate solution раствор (мр) сернисто-кислой щелочи	solution (f) de bisulfate alcalin soluzione (f) di bisolfato alcalino solución (f) de bisulfato alcalino / solució (f) de bisulfat alcali	$\text{Al}_2(\text{OH})_6$	Tonerdehydrat (n), Aluminiumhydroxyd (n), Aluminiumoxydhydrat (n) aluminium hydroxide гидрат (мр) глинозема, водная окись (жр) алюминия hydroxyde (m) d'aluminium idrossido (m) di alluminio hidróxido (m) de aluminio / hidróxid (m) d'alumini	13
5	$\text{NaCl} + \text{aqua}$	Kochsalzlösung (f), Chlor-natriumlösung (f) brine, [common] salt solution, chloride of sodium solution раствор (мр) хлористого натрия или поваренной соли eau (f) salée, solution (f) de sel de cuisine ou de chlorure de sodium acqua (f) salina, soluzione (f) di cloruro di sodio o di sale comune solución (f) de cloruro de sodio / solució (f) de clorur de sodi	Aluminiumsalz (n) aluminium salt алюминиевая соль (жр)	sel (m) d'aluminium sale (m) di alluminio sal (f) de aluminio / sal (f) d'alumini	14
6	Ammoniak bindendes Salz (n) salt binding ammonia связующая аммиак соль (жр)	sel (m) se combinant à l'ammoniaque sale (m) combinantesi coll'ammoniacca sal (f) que se combina con el amoníaco / sal (f) que's combina amb l'amoniac	$\text{Al}_2(\text{SO}_4)_3$	schwefelsaure Tonerde (f), Aluminiumsulfat (n) aluminium sulphate сернистый алюминий (мр) или глинозем (мр) sulfate (m) d'aluminium solfato (m) di alluminio sulfato (m) de aluminio / sulfat (m) d'alumini	15
7	wässrige Ammoniumsalzlösung (f) aqueous ammonium salt solution водный раствор (мр) аммиачной соли	solution (f) aqueuse de sel d'ammonium soluzione (f) acquosa di sale di ammonio solución (f) acuosa de sal amoníaco / solució (f) acuosa de sal amoniac	Aluminiumsulfatbad (n) aluminium sulphate bath ванна (жр) из сернисто-кислого глинозема	bain (m) de sulfate d'aluminium bagno (m) di solfato di alluminio baño (m) de sulfato de aluminio / bany (m) de sulfat d'alumini	16
8	nicht angreifende [oder indifferent] Salzlösung (f) indifferent salt solution индифферентный раствор (мр) соли	solution (f) neutre de sel soluzione (f) neutra di sale solución (f) / solució (f) / neutra de sal	Seihen (n) oder Filtern (n) durch Asbestfilz filtration or filt[e]ring through asbestos felt фильтрация (жр) через асбестовую вату или ткань	filtration (f) par un filtre en amiante filtrazione (f) mediante un filtro di amianto filtración (f) por un filtro de amianto / filtració (f) per filtre d'amiant	17
9	Magnesiumsalz (n) magnesium salt магnezияльная соль (жр)	sel (m) de magnésium sale (m) di magnesio sal (f) de magnesio / de magnesi	x-maschiges Metalltuch (n) metallic sieve with x meshes per unit of area x-петельная металлическая ткань (жр)	toile (f) métallique à x mailles par unité de surface tela (f) metallica a x maglie per unità di superficie tela (f) metálica con x mallas por unidad de superficie / tela (f) metálica amb x mallas per unitat de superficie	18

- die Ammoniakdämpfe (mpl) aus der Filterpresse absaugen  
to draw off the ammonia vapours from the filter press
- 1 отсасывать аммиачные пары из фильтра или пресс-фильтра
- aspirer les vapeurs ammoniacales du filtre-  
presse  
aspirare i vapori ammoniacali dalla presa-filtro  
extraer o aspirar del filtro-prensa los vapores amoniacaes / extreure del filtre-prensa els vapors amoniacaes

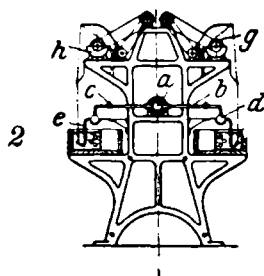

- Spinnstuhl (m) für Kunstseide  
spinning machine for artificial silk
- 2 прядильный станок (мр) для искусственного шелка  
métier (m) à filer pour la soie artificielle  
macchina (f) a filare la seta artificiale, trafila (f) o [macchina] filatrice (f) per seta artificiale  
hiladora (f) o máquina (f) de hilar para seda artificial / máquina (f) de filar per a seda artificial

3

a

- Speiseleitung (f)  
feeder, feed pipe  
питательный трубопровод (мр)
- tuyau (m) d'alimentation  
tubo (m) di alimentazione  
tubo (m) de alimentación / tub (m) d'alimentació

4

b

- Kautschukrohr (n)  
caoutchouc tube  
каучуковая или резиновая трубка (жр)
- tuyau (m) en caoutchouc  
tubo (m) di caucciù  
tubo (m) de caucho / tub (m) de cautxú

5

c

- Glashahn (m)  
glass tap  
стеклянный кран (мр)
- robinet (m) en verre  
robinetto (m) di vetro  
grifo (m) de vidrio / aixeta (f) de vidre

6

d

- Verteiler (m), Kamm (m)  
filament-guide  
направляющая гребенка (жр)
- guide-fil (m)  
guida-fili (m)  
guía-hilos (m) / guia-fils (m)

7

e

- Spinndüse (f)  
spinning nozzle, spinneret  
прядильный мундштук (мр)
- filière (f)  
filiera (f)  
hilera (f) / filera (f)

8

g

- gläserne Spule (f)  
glass bobbin  
стеклянная катушка (жр)  
или шпулька (жр)
- tube (f) en verre  
spola (f) di vetro  
carrete (m) de vidrio / redel (m) de vidre

- halbzylindrisches Bleibecken (n)  
semi-cylindrical lead basin  
свинцовый корытообразный желоб (мр)
- auge (f) semi-cylindrique en plomb  
vasca (f) semi-cilindrica di plombo  
bacineta (f) de plomo semi-cilindrica / bacineta (f) semi-cilindrica de plom

h

- die verstopfte Düse auswechseln  
to replace or to interchange the clogged or choked nozzle  
сменить засоренный или заосторенный мундштук
- remplacer la filière bouchée  
ricambiare la filiera otturata  
recambiar o reemplaçar la hilera obturada / recanviar la filiera obturada
- 10
- die Düse durch Druckluft reinigen  
to clean the nozzle by compressed air  
прочистить мундштук сжатым воздухом или давлением воздуха
- nettoyer la filière à l'air comprimé  
[ri]pulire la filiera all'aria compressa  
limpiar la hilera por aire comprimido / netejar la filera per aire comprimit
- 11

- Reinigungsvorrichtung (f) für die Haarröhrchen  
cleaning apparatus for the capillary tubes



- приспособление (ср) для прочистки волосяных или капиллярных трубок
- appareil (m) pour le nettoyage des capillaires  
apparecchio (m) per la pulizia dei tubetti capillari  
aparato (m) para la limpieza de tubos capilares / aparell (m) per a netejar els tubs capilars
- 12

- Thielesche Spinnvorrichtung (m)

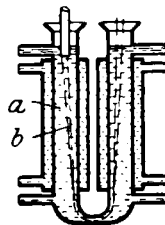



- Thiele's spinning apparatus  
прядильный аппарат (мр) системы Тиле
- appareil (m) de filage de Thiele  
apparecchio (m) di filatura sistema Thiele  
aparato (m) hilador de Thiele / aparell (m) de filar de Thiele
- langsam fallende Flüssigkeit (f), langsam wirkende Flüssigkeit (f)  
slow acting precipitant  
медленно действующая закрепляющая жидкость (жр)
- précipitant (m) à effet lent  
precipitante (m) lento  
[liquido (m)] precipitante (m) [de efecto] lento o de acción lenta / [liquid (m)] precipitant (m) d'acció lenta
- 13
- 14

- durch Eigengewicht gestreckter Faden (m)  
filament drawn out or stretched by its own weight  
нить (жр), растянутая собственным весом

b

- fil (m) étiré par son propre poids  
filo (m) stirato pel suo proprio peso  
hilo (m) estirado por su propio peso / fil (m) estirat per el pes propi
- 15

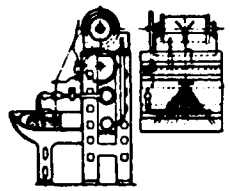
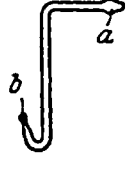

<p>den gestreckten Faden aufwickeln 1 to wind on the drawn out filament наматывать растянутую нить</p>	<p>bobiner le fil étiré avvolgere il filo stirato bobinar el hilo estirado / plegar el fil estirat</p>
<p>den Faden in verdünnter Alkalilauge strecken 2 to draw out the filament in a weak alkaline solution вытягивать или растягивать нить в разбавленном щелокѣ</p>	<p>étirer le fil dans une solution diluée alcaline stirare il filo in una soluzione alcalina diluita estirar el hilo en una solución alcalina diluida / estirar el fil en una solució alcalina diluida</p>
<p>den Faden [ab]säuern 3 to acidulate the filament окислить нить</p>	<p>aciduler ou acidifier le fil acidulare il filo acidular el hilo / el fil</p>
<p>den kupferhaltigen Faden durch ein Bad von Magnesiumsulfat ziehen 4 to pass the cupriferos filament through a magnesium sulphate bath протаскивать нить, содержащую мѣдь, через ванну из сернокислого магния</p>	<p>faire passer le fil contenant du cuivre dans un bain de sulfate de magnésium passare il filo caricato di rame in un bagno di solfato di magnesio pasar el hilo que contiene cobre por un baño de sulfato de magnesio / passar el fil que porta coure per un bany de sulfat de magnesi</p>
<p>Fadenzieherei (f) 5 artificial silk mill тянущее или прядильное заведение (ср) для искусственного шелка</p>	<p>filature (f) de soie artificielle, atelier (m) de fabrication du fil trafilatura (f) o fabbrica (f) della seta artificiale hilatura (f) / filatura (f) / de seda artificial</p>
<p>6 </p>	<p>Spinnstuhl (m) für Kunstseide spinning machine for artificial silk прядильный аппарат (ср) для искусственного шелка machine (f) ou métier (m) à filer la soie artificielle macchina (f) a filare la seta artificiale hiladora (f) para seda artificial / máquina (f) de filar seda artificial</p>
<p>7 </p>	<p>Haarröhrchen (n) aus Glas glass capillary tube волосяная или капиллярная стеклянная трубочка (жр) tube (m) capillaire en verre tubetto (m) capillare di vetro tubo (m) capilar de vidrio / tub (m) capil-lar de vidre</p>
<p>8 </p>	<p>Ausbauchung (f) bulb пузырь (ср), расширение (ср), выпуклость (жр) soufflure (f) rigonfiamento (m) hinchamiento (m), vientre (m) reinflament (m), ventre (m)</p>

<p>Düsenmund (m) nozzle end of tube конец (ср) или носик (ср) мундштука b orifice (m) de sortie, bec (m) orificio (m) o becco (m) della fillera pico (m) o boquilla (f) de la hilera / bec (m) de filera</p>	<p>verrerie (f) vetreria (f) vidrieria (f), cristaleria (f) / vidrieria (f)</p>
<p>Glashütte (f) 9 glass works стеклянный завод (ср)</p>	<p>souffleur (m) de verre soffiatore (m) del vetro soplador (m) de vidrio / bufador (m) de vidre</p>
<p>die Haarröhre ausziehen 10 to draw out the capillary tube вытягивать волосяную или капиллярную трубку</p>	<p>étirer le tube capillaire stirare il tubo capillare estirar el tubo capilar / estirar el tub capillar</p>
<p>die Öffnung oder Mündung des Haarröhrchens mit dem Mikroskop untersuchen 11 to examine the aperture of the capillary tube under the microscope микроскопически исследовать отверстие волосяной трубки</p>	<p>examiner au microscope l'ouverture (f) du tube capillaire esaminare al microscopio l'apertura del tubo capillare examinar al microscopio la abertura del tubo capilar / examinar amb microscopi l'obertura del tub capil-lar</p>
<p>den Faden mit Lauge nachbehandeln 12 to treat the filament subsequently with a lye обрабатывать нить щелочью</p>	<p>traiter le fil postérieurement à la lessive trattare il filo ulteriormente con una lisciva tratar posteriormente el hilo con lejía / tractar seguidament el fil amb lleixiu</p>
<p>Entkupferung (f) des Fadens 13 elimination of copper from the filament освобождение (ср) нити от мѣди</p>	<p>élimination (f) du cuivre du fil eliminazione (f) del rame dal filo eliminación (f) del cobre del hilo / eliminació (f) del coure del fil</p>
<p>den getrockneten Faden entkupfern 14 to free the dried filament from copper освободить от мѣди высушенную нить</p>	<p>éliminer le cuivre du fil séché eliminare il rame dal filo disseccato eliminar el cobre del hilo desecado / eliminar el coure del fil assecat</p>
<p>kupferarmer Seidenfaden (m) 15 silk filament poor in copper бѣдная мѣдью шелковая нить (жр)</p>	<p>fil (m) de soie pauvre en cuivre filo (m) di seta povero di rame hilo (m) de seda pobre en cobre / fil (m) de seda pobre en coure</p>
<p>malachitgrüner Seidenfaden (m) 16 malachite greenish silk filament малахито-зеленая шелковая нить (жр)</p>	<p>fil (m) de soie vert-malachite filo (m) di seta verde-malachite hilo (m) de seda verde-malaquita / fil (m) de seda verd-malaquita</p>

dem Faden das chemisch gebundene Wasser entziehen to eliminate the chemically combined water from the filament 1 удалить из нити химически соединенную воду	enlever l'eau combinée chimiquement du fil eliminare l'acqua chimicamente combinata dal filo eliminar el agua químicamente combinada del hilo / <i>extreure l'aigua químicament combinada del fil</i>	<b>3. Kunstseide (f) aus Viskose, Viskoseseide (f)</b> Viscose Silk <b>Искусственный шелк (мр) из вискозы</b>	<b>Soie (f) viscoso</b> <b>Seta (f) artificiale al viscoso o a base di viscoso</b> 9 <b>Seda (f) viscoso / Seda (f) viscosa</b>
das Fällbad reichert sich mit Kupfer an the precipitant enriched with copper 2 закрѣпительная или высаживающая ванна (жр) обогащается мѣдью	le précipitant s'enrichit en cuivre il precipitante s'arricchisce di rame el [baño] precipitante se enriquece con cobre / <i>el [bany] precipitant s'enriqueix en coure</i>	Fadenbildung (f) formation of filament нитеобразование (ср), образование (ср) или получение (ср) нити	formation (f) du fil formazione (f) del filo formación (f) del hilo / <i>formació (f) del fil</i> 10
Anreicherung (f) des Fällbades mit Kupfer enrichment of the precipitant with copper 3 обогащение (ср) высаживающей ванны мѣдью	enrichissement (m) du précipitant par le cuivre arricchimento (m) del precipitante di rame enriquecimiento (m) del [baño] precipitante con cobre / <i>enriquiment (m) del [bany] precipitant en coure</i>	die Viskose verspinnen to spin the viscose выпрядать или спря- дать вискозу	filer la viscoso filare il viscoso hilar la viscoso / <i>filar la viscosa</i> 11
die Seide mit ammoniakalischer Seifenlösung behandeln to treat the silk with ammoniacal soap solution 4 обрабатывать шелк аммиачно-мыльным раствором	traiter la soie par une solution de savon ammoniacale trattare la seta con una soluzione di sapone ammoniacale tratar la seda por una solución de jabón amoniacal / <i>tractar la seda per una solució de sabó amoniacal</i>	den Viskosefaden in eine warme Ammoniaksalzlösung [hinein]-spinnen to spin the viscose filament into a warm ammonia salt solution выпрядать вискозную нить в теплом растворе аммиачной соли	filer ou forcer ou faire écouler le fil de viscoso dans une solution chaude de sel ammoniac filare o sforzare o pressare il filo di viscoso in una soluzione calda di ammoniaca hilar el filament de viscoso en una solución caliente de sal amoniaco / <i>filar o injectar el filament de viscosa en una solució calenta de sal amoniaco</i> 12
die Seide abspulen to unwind the silk [from the bobbin] 5 разматывать или переронять шелк со шпуль или катушек	dévider la soie svolgere la seta dal rocchetto devanar la seda / <i>desplegar o trescanar la seda del rodet</i>	die Viskose mit Chlorammoniumlösung fällen to precipitate the viscose with ammonium chloride solution осадить вискозу раствором хлористого аммония	précipiter la viscoso dans une solution de chlorure d'ammonium precipitare il viscoso mediante una soluzione di cloruro d'ammonio precipitar la viscoso en una solución de cloruro de amonio / <i>precipitar la viscosa en una solució de clorur d'amoni</i> 13
die Seide auf der Glasspule trocknen to dry the silk on the glass bobbin 6 сушить шелк на стеклянной катушке	faire sécher la soie sur le tube en verre disseccare la seta sul rocchetto di vetro secar la seda sobre la bobina de vidrio / <i>assecar la seda sobre el rodet de vidre</i>	die Viskoselösung durch Ammoniumsulfat zum Gerinnen bringen to coagulate the viscose solution by ammonium sulphate превратить раствор вискозы в студенистую массу посредством сернокислого аммония	faire coaguler la solution de viscoso par le sulfate d'ammonium far coagulare la soluzione di viscoso mediante il solfato di ammonio hacer coagular la solución de viscoso por sulfato de amonio / <i>fer coagular la solució de viscosa per sulfat d'amoni</i> 14
wasserfester Faden (m) waterproof filament 7 водоупорная нить (жр)	fil (m) imperméable filo (m) impermeabile all'acqua hilo (m) / <i>fil (m)</i> / impermeable	den Viskosefaden mit Säure ausfällen to precipitate the viscose filament with an acid высаживать или осадить вискозную нить кислотой	précipiter le fil de viscoso par un acide precipitare il filo di viscoso con un acido precipitar el hilo de viscoso por un ácido / <i>precipitar el fil de viscosa per un acid</i> 15
Wasserfestigkeit (f) des Fadens impermeability of filament 8 водоупорность (жр) нити	imperméabilité (f) du fil impermeabilità (f) del filo all'acqua impermeabilidad (f) del hilo / <i>impermeabilitat (f) del fil</i>	Säurespinnverfahren (n) acid spinning process способ (мр) кислотного прядения	procédé (m) de filage avec un acide processo (m) di filatura con un acido procedimiento (m) de hilado con un ácido / <i>procediment (m) de filar per un acid</i> 16

1	die Viskose mit Säure verspinnen to spin the viscose with an acid выпрядать вискозу с помощью кислоты	filer la viscose avec un acide filare il viscoso con un acido hilar la viscose con un ácido / <i>filar la viscosa amb un ácid</i>
2	Säurefällbad (n) für Viskosefäden precipitating acid bath for viscose filaments кислая осадочная ванна (жр) для вискозных нитей	bain (m) acide de précipitation pour fils de viscose bagno (m) acido precipitante per fili di viscosio baño (m) ácido de precipitación para hilos de viscose / <i>bany (m) ácid de precipitació per a fils de viscosa</i>
3	klebriger Viskosefaden (m) adhesive viscose filament липкая вискозная нить (жр)	fil (m) de viscose gluant filo (m) attaccaticcio di viscosio hilo (m) de viscose pegajoso / <i>fil (m) de viscosa enganxós</i>
4	den Viskosefaden mit Metallsalzlösung behandeln to treat the viscose filament with metallic salt solution обрабатывать вискозную нить раствором металлической соли	traiter le fil de viscose par une solution de sel métallique trattare il filo di viscoso con una soluzione di sale metallico tratar el hilo de viscose por una solución de sal metálica / <i>tractar el fil de viscosa per una solució de sal metálica</i>
5	gesättigte Salzlösung (f), Kochsalzlauge (f) saturated salt solution, common salt lye насыщенный раствор (мр) соли	solution (f) de sel saturée, eau (f) salée saturée soluzione (f) di sale satura solución (f) / <i>solució (f) de sal saturada</i>
6	nicht angreifende [oder neutrale] Alkalisalzlösung (f) neutral alkali salt solution нейтральный раствор (мр) щелочной соли	solution (f) neutre de sel alcalin soluzione (f) neutra di sale alcalino solución (f) / <i>solució (f) neutra de sal alcalina</i>
7	Ammoniaksalzbad (n), Ammonsalzlösung (f) ammonia salt solution ванна (жр) из аммиачной соли	bain (m) de sel ammoniac bagno (m) di sale ammoniacale baño (m) / <i>bany (m) de sal amoniaca</i>
8	(NH <sub>4</sub> ) <sub>2</sub> SO <sub>4</sub> schwefelsaures Ammoniak (n), Ammoniumsulfat (n) ammonium sulphate сѣрно-кислый аммоний (мр) sulfate (m) d'ammonium solfato (m) d'ammonio sulfato (m) de amonio / <i>sulfat (m) d'amoni</i>	
9	KAlO <sub>2</sub> Kaliumaluminat (n) potassium aluminate калийно-алюминиевая соль (жр), алюминат (мр) калия aluminate (m) de potassium alluminato (m) di potassio aluminato (m) de potasa / <i>aluminat (m) de potassa o de potassi</i>	

NaAlO <sub>2</sub>	Natriumaluminat (n), Ton-erdenatron (n) sodium aluminate натровый глинозем (мр), натроалюминиевая соль (жр) aluminate (m) de sodium alluminato (m) di sodio aluminato (m) de sodio / <i>aluminat (m) de sodi o de sosa</i>	10
Schwermetallsalz (n) heavy metallic salt	sel (m) métallique lourd sale (m) metallico pesante	11
соль (жр) тяжелого металла	sal (f) metálica pesada / <i>sal (f) metálica pesada</i>	
FeSO <sub>4</sub>	Eisenvitriol (n), schwefelsaures Eisenoxydul (n), Eisenoxydulsulfat (n), Ferrosulfat (n) green vitriol, ferrous sulphate желтый купорос (мр), сѣрно-кислое желѣзо (ср) sulfate (m) ferreux solfato (m) ferroso, vitriolo (m) verde o di ferro sulfato (m) ferroso / <i>sulfat (m) ferrós</i>	12
lösliches Zinksalz (n) soluble zinc salt	sel (m) soluble de zinc sale (m) soluble di zinco	13
растворимая соль (жр) цинка	sal (f) soluble de zinc / <i>de zenc</i>	
Manganoxydulsalz (n) manganous oxide salt	sel (m) de protoxyde de manganèse sale (m) di protossido di manganese	14
соль (жр) марганцовистой кислоты	sal (f) de protóxido de manganese / <i>sal (f) de protóxid de manganès</i>	
Ferrosulfatlösung (f) ferrous sulphate solution раствор (мр) сѣрно-кислого желѣза	solution (f) de sulfate ferreux soluzione (f) di solfato ferroso solución (f) de sulfato ferroso / <i>solució (f) de sulfat ferrós</i>	15
FeS	unlösliches Eisensulfid (n) insoluble iron sulphide нерастворимое сѣрнистое желѣзо (ср) sulfure (m) de fer insoluble solfuro (m) di ferro insolubile sulfuro (m) de hierro / <i>sulfur (m) de ferro / insoluble</i>	16
Metallsulfidniederschlag (m) precipitate of metallic sulphide осадок (мр) сѣр-ных металлов	précipité (m) de sulfure métallique precipitato (m) di solfuro metallico precipitado (m) de sulfuro metálico / <i>precipitat (m) de sulfur metálic</i>	17
	Pumpe (f) für Spinnlösungen, Viskosepumpe (f) viscose pump вискозный насос (мр) pompe (f) à viscose pompa (f) di viscoso bomba (f) para la viscose / <i>per a la viscosa</i>	18

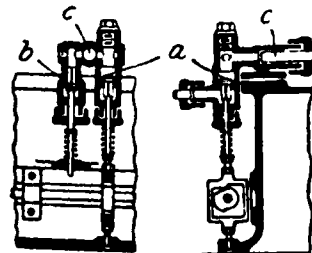

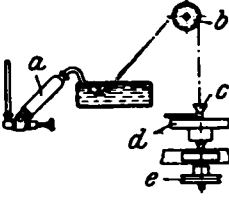
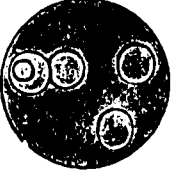
1	a	<p>Ansaugventil (n) suction valve всасывающий вентиль (мр) или клапан (мр)</p> <p>souape (f) d'aspiration valvola (f) di aspirazione válvula (f) de aspiración / válvula (f) d'aspiració</p> <p>Auslaßventil (n) outlet valve спускной или выпускной вентиль (мр)</p>	<p>den Spinntopf aus- rücken to disengage or to un- couple the spinning can ВЫКЛЮЧИТЬ прядиль- ный таз</p>	<p>débrayer le pot à filer disinnestare o disinse- rire il recipiente di filatura desembragar el bote de hilar / el bot de filar</p>	10
2	b	<p>Saugkolben (m) suction piston всасывающий поршень (мр) piston (m) aspirant stantuffo (m) aspirante émbolo (m) de aspiración / pistó (m) aspirant</p>	<p>den Spinntopf aus- wechseln to change or to replace the spinning can СМЕНИТЬ прядильный таз</p>	<p>changer le pot à filer cambiare il recipiente di filatura recambiar el bote de hilar / recanviar el bot de filar</p>	11
3	c	<p>Tophamsche Vorrichtung (f) zum Verspinnen von Viskose Topham's apparatus for spinning the viscose аппарат (мр) для пря- дения вискозы системы Тофама appareil (m) de Topham pour le filage de la viscose apparecchio (m) Topham per la filatura del viscosio máquina (f) de Topham para el hilado de la viscose / máquina (f) de Topham per a filar la viscosa</p>	<p>die Seide aufspulen to wind on the silk, to spool the silk намотать шелк на ка- тушку</p>	<p>enrouler ou bobiner la soie avvolgere la seta su rochetti, incannare la seta bobinar / plegar / la seda</p>	12
4			<p>die aufgespulte Seide waschen to wash the spooled silk мыть намотанный на катушку шелк</p>	<p>laver la soie bobinée ou enroulée lavare la seta incan- nata lavar la seda bobinada / rentar la seda ple- gada</p>	13
5	a	<p>Filtergehäuse (n) filter casing фильтрационная камера (жр) boîte (f) de filtration cassa (f) di filtrazione caja (f) de filtración / caixa (f) de filtració</p>	<p>heiße Sodalösung (f) hot soda solution горячий содовый ра- створ (мр)</p>	<p>solution (f) chaude de soude soluzione (f) calda di soda solución (f) caliente / solució (f) calenta / de sosa</p>	14
6	b	<p>Rolle (f) pulley, sheave ролик (мр), блок (мр) galet (m) puleggia (f) polea (f) / poltja (f), carrilla (f)</p>	<p>Bleichbad (n) bleaching liquor отбелная или бѣ- лильная ванна (жр)</p>	<p>liqueur (f) de blanchi- ment bagno (m) per sbian- care, bagno (m) di candeggio baño (m) de blanqueo / bany (m) de blan- queig</p>	15
7	c	<p>Trichter (m) funnel воронка (жр) entonnoir (m) imbuto (m) embudo (m) / embut (m)</p>	<p>die Seide unter Span- nung trocknen to dry the silk under tension просушивать шелк в натянтом состоя- нии</p>	<p>faire sécher la soie sous tension disseccare la seta sotto tensione secar la seda bajo ten- sión / assecar la seda sota tensió</p>	16
8	d	<p>umlaufender Spinntopf (m) revolving spinning can вращающийся прядильный таз (мр) pot (m) tournant de filature recipiente (m) girevole di filatura bote (m) giratorio de hilar / bot (m) giratori de filar</p>	<p>4. Sonstige Kunst- seiden (fpl) Other Artificial Silks Прочие сорта (мр) искусственного шелка</p>	<p>Autres soies (fpl) artificielles Altre sete (fpl) artificiali Otras sedas (fpl) artificiales / Al- tres sedes (fpl) artificials</p>	17
9	e	<p>Treibrolle (f) driving pulley рабочий ролик (мр), веду- щий блок (мр) volant (m) à gorge de com- mande volante (m) a gola di comando polea (f) motriz / poltja (f) motriu</p>	<p>Ausgangstoffe (mpl) primary materials исходные материалы (мр)</p>	<p>matières (fpl) premi- ères materie (fpl) prime materias (fpl) primas, primeras materias (fpl) / primeres ma- tèries (fpl), matières (fpl) primes</p>	18
		<p>Gelatine[kunst]seide (f), Vandu[a]ra-Seide (f) gelatine silk желатиновый [искусствен- ный] шелк (мр) sole (f) artificielle de gélatine seta (f) artificiale a base di gelatina seda (f) artificial de gelatina</p>		19	

1	Gelatine (f), tierischer Leim (m) gelatin[e] желатин (мр), живот- ный клей (мр)	g�elatine (f) gelatina (f) gelatina (f)	Albuminfaden (m) albumin filament альбуминовая нить (жр)	fil (m) d'albumine filo (m) di albumina filamento (m) de al- b�umina / filament (m) d'alb�umina	11
2	Hausenblase (f), Fisch- leim (m) fish glue, isinglass облужий или рыбий клей (мр)	colle (f) de poisson colla (f) di pesce, ittiolcolla (f) cola (f) de pescado, colapiz (f) / cola (f) de peix	Eieralbumin (n) egg albumen альбумин (мр) из б�ул- ков	albumine (f) du blanc d'oeuf albumina (f) del bianco dell'uovo alb�umina (f) de clara	12
3	Handelsgelatine commercial gelatine торговый желатин (мр)	g�elatine (f) commer- ciale gelatina (f) mercantile gelatina (f) comercial	Kunstf�aden (mpl) aus Kasein, Kaseinseide (f) artificial filaments from casein[e], ca- sein[e] silk искусственные воло- нна (ср) из казеина, казеиновый шелк (мр)	fil (mpl) artificiels de la cas�eine, soie (f) de cas�eine fili (mpl) artificiali della caseina, seta (f) di caseina filamentos (mpl) artifi- ciales de caseina, se- da (f) de caseina / filaments (mpl) arti- ficials de caseina, seda (f) de caseina	13
4	Gelatinel�osung (f) gelatine solution раствор (мр) жела- тина	solution (f) de g�elatine soluzione (f) di gela- tina soluci�on (f) / soluci�o (f) / de gelatina	Handelskasein (n) commercial casein торговый казеин (мр)	cas�eine (f) commerciale caseina (f) mercantile caseina (f) comercial	14
5	L�oslichkeit (f) des Leimstoffes in Wasser solubility of the gluey substance in water растворимость (жр) клеяваго вещества в вод�е	solubilit�e (f) de la mat�iere g�elatineuse dans l'eau solubilit�a (f) nell'ac- qua della sostanza gelatinosa solubilidad (f) de la materia gelatinosa en el agua / solu- bilitat (f) de la ma- t�eria gelatinosa en l'aigua	Kaseinl�osung (f) casein solution раствор (мр) казеина	solution (f) de cas�eine soluzione (f) di caseina soluci�on (f) de caseina / soluci�o (f) de caseina	15
6	die Gelatine wasser- unl�oslich machen to make the gelatine insoluble in water сд�елать желатин не- растворимым в вод�е	rendre la g�elatine in- soluble dans l'eau rendere la gelatina insolubile nell'acqua hacer la gelatina in- soluble en el agua / fer la gelatina in- soluble en l'aigua	das Kasein aus der Magermilch aus- f�allen to precipitate the casein from skimmed milk высадить казеин из снятого молока	pr�ecipiter la cas�eine du lait �ecr�em�e precipitare la caseina dal latte scremato o spannato precipitar la caseina de la leche desnatada / precipitar la caseina de la llet desnatada	16
7	Eindampfen (n) der L�osung concentrating the so- lution by vaporisa- tion выпаривание (ср) рас- твора	concentration (f) de la solution par vaporisa- tion concentrazione (f) della soluzione per vapo- rizzazione concentraci�on (f) de la soluci�on por vapo- rizaci�on / concentraci�o (f) de la soluci�o per vaporitzaci�o	die Magermilch mit S�aure versetzen to add an acid to the skimmed milk подкислить или раз- бавить кислотою снятое молоко	additionner le lait �ecr�em�e d'un acide aggiungere un acido al latte scremato agregar o adicionar un �acido a la leche des- natada / adicionar un �acid a la llet des- natada	17
8	die Gelatine zu F�aden ausziehen to draw out the gela- tine to filaments растягивать или вы- тягивать желатин в нить	�etirer la g�elatine en fils trafilare la gelatina estirar la gelatina en filamentos / en fila- ments	schwammige Kasein- masse (f) spongy casein губчатая казеиновая масса (жр)	cas�eine (f) spongieuse caseina (f) spugnosa caseina (f) / caseina (f) / esponjosa	18
9	unl�oslicher Gelatine- faden (m) insoluble gelatine fila- ment нерастворимая жела- тиновая нить (жр)	fil (m) de g�elatine inso- luble filo (m) di gelatina in- solubile filamento (m) / filament (m) / de gelatina in- soluble	das Kasein mittels alkalischer Fl�ussig- keit l�osen to dissolve the casein by an alkaline liquor растворить казеин в щелочной жидкости	dissoudre la cas�eine par une liqueur al- caline dissolvere la caseina mediante un liquido alcalino disolver la caseina mediante un licor alcalino / dissoldre la caseina per un licor alcali	19
10	Kunstf�aden (mpl) aus Eiweissk�orpern artificial filaments from albuminous substances искусственные воло- локна (ср) из б�елко- вых веществ	fils (mpl) artificiels des substances albumi- neuses fili (m) artificiali di sostanze albuminose filamentos (mpl) arti- ficiales de materias albuminosas / fila- ments (mpl) artifi- cials de mat�eries al- buminoses	alkalische Azeton- Kaseinl�osung (f) alkaline acetone casein solution щелочный ацетоно- вый раствор (мр) казеина	solution (f) alcaline de cas�eine-ac�etone soluzione (f) alcalina di caseina all'acetone soluci�on (f) alcalina caseina-acetona / soluci�o (f) alcalina caseina-acetona	20

der Kaseinlösung Zellstoff zusetzen	ajouter de la cellulose à la solution de caséine	Nickelsulfatlösung (f), Nickelvitriollösung (f) nickel sulphate solution раствор (мр) сѣрнокислога никкеля	
1 to add cellulose to the casein solution	aggiungere la cellulosa alla soluzione di caseina	Ni SO <sub>4</sub> + aqua	9 solution (f) de sulfate de nickel soluzione (f) di solfato di nickel solución (f) de sulfato de níquel / solució (f) de sulfat de níquel
1 принимать к раствору казеина клетчатку или целлюлозу	agregar celulosa a la solución de caseina / <i>addicionar cel·lulos a la solució de caseina</i>		
wässerig-alkoholische Kaseinlösung (f) aqueous alcoholic casein solution	2 solution (f) alcoolique aqueuse de caséine soluzione (f) alcoolica acquosa di caseina solución (f) alcohólica acuosa de caseina / <i>solució (f) alcohólica aquosa de caseina</i>		
2 водно-спиртный раствор (мр) казеина		stufenförmiges Ausziehen (n) der Fäden drawing out the filaments in stages постепенная вытяжка (жр) нитей	10 étirage (m) des fils par progression trafilatura (f) graduale estirado (m) progresivo de los filamentos / <i>estirat (m) progressiu dels filaments</i>
die Lösung in ein Fällbad auspressen	3 forcer la solution dans un liquide précipitant sforzare la soluzione in un bagno precipitante inyectar la solución en un baño precipitante / <i>inyectar la solució en un bany precipitant</i>	Kunstfäden (mpl) aus gallertartigen Pflanzenstoffen artificial filaments from vegetable jellies искусственные волокна (ср) из студенистых растительных веществ	11 fils (mpl) artificiels des gelées végétales fili (mpl) artificiali di materie vegetali gelatinose filamentos (mpl) artificiales de gelatinas vegetales / <i>filaments (mpl) artificials de gelatines vegetals</i>
3 to force the solution into a precipitating bath			
3 выжимать раствор в осадочную ванну			
Behandeln (n) der Fäden mit Formaldehyd treating the filaments with formaldehyde	4 traitement (m) des fils par la formaldéhyde trattamento (m) dei fili mediante formaldeide tratamiento (m) de los hilos por el formaldehido / <i>tractament (m) dels filaments per el formaldehid</i>	zellstoffartiger Körper (m) cellulose-like substance клетчаточное или целлулозоподобное вещество (ср)	12 substance (f) cellulosique sostanza (f) cellulosa substancia (f) celulósica / <i>substància (f) cel·lulósica</i>
4 обработка (жр) нитей посредством формальдегида			
Kunstfäden (mpl) aus Fibroin artificial filaments from fibroin	5 fils (mpl) artificiels de fibroïne fili (mpl) artificiali di fibroina filamentos (mpl) artificiales de fibroina / <i>filaments (mpl) artificials de fibroina</i>	Pflanzenschleim (m) mucilage растительная слизь (жр)	13 mucilage (m) mucilaggine (f) mucilago (m) / <i>mucilag (m)</i>
5 искусственные волокна (ср) из фибрина			
Naturseidenabfall (m), Abfall (m) von natürlicher Seide waste from natural silk	6 déchets (mpl) de soie naturelle cascami (mpl) di seta naturale o di seta vera desperdicios (mpl) / <i>borres (f pl) / de seda natural</i>	Pflanzengallerte (f), Pflanzengallert (n) vegetable jelly растительный студень (мр), растительный желатин (мр)	14 gelée (f) végétale gelatina (f) vegetale gelatina (f) vegetal
6 угар (мр) или отброс (мр) натурального шелка			
den Seidenabfall entbasten [oder degummieren] 7 to degum the silk waste	dégommer les déchets (mpl) de soie sgommare i cascami di seta desengomar los desperdicios de seda / <i>desengomar o descruar les borres de seda</i>	Ossein (n), Knochenleim (m) ossein[e] костяной клей (мр), оссеин (мр)	15 osséine (f) osseina (f) oseina (f) / <i>osseina (f)</i>
7 degummieren шелковий угар			
den Seidenabfall entbasten [oder degummieren] 8 Na OH	Atznatron (n), Natronhydrat (n) caustic soda ѣдкий натр (мр) soude (f) caustique soda (f) caustica sosa (f) cáustica / <i>càustica</i>	Kunstfäden (mpl) aus Osseinlösung artificial filaments from ossein solution искусственные волокна (ср) из раствора костяного клея или оссеина	16 fils (mpl) artificiels de la solution d'osseine fili (mpl) artificiali della soluzione di osseina filamentos (mpl) artificiales de la solución de oseina / <i>filaments (mpl) artificials de la solució d'osseina</i>

## II.

	<b>Haspeln (n) oder Abspulen (n) der Kunstseide</b>	<b>Dévidage (m) de la soie artifi- cielle</b>
1	<b>Reeling the Arti- ficial Silk</b>	<b>Innaspatura (f) della seta arti- ficiale</b>
	<b>Перегонка (жр) искусствен- ного шелка на катушки</b>	<b>Devanado (m) / Plegat (m) / de la seda ar- tificial</b>
	die ausgewaschene Kunstseide von den Spinnspulen auf den Haspel bringen oder wickeln	enrouler en écheveaux la soie artificielle la- vée venant des bo- bines
2	to reel the washed arti- ficial silk from the bobbins перегонять (жр) или размотать мытый искусственный шелк с цѣвок в мотки	innaspate la seta arti- ficiale lavata dai roc- chetti devanar la seda artifi- cial lavada desde las bobinas / aspirar la seda artificial renta- da desde els rodets

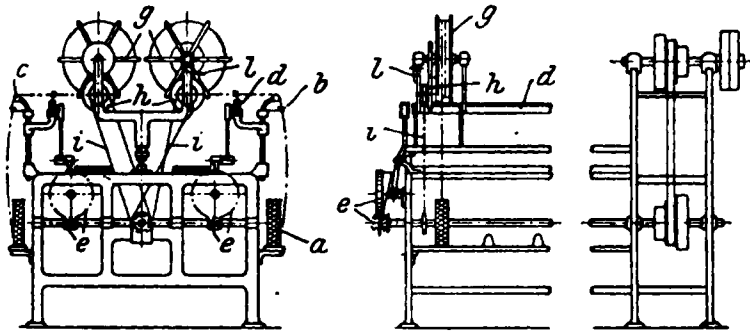

3	<b>Abspulmaschine (f) für Kunst- seide reeling frame for artificial silk шпульная машина (жр) для искусственного шелка</b>
	<b>dévidoir (m) pour soie artifi- cielle aspatolo (m) per seta artifi- ciale devanadera (f) para seda arti- ficial / aspi (m) per a seda artificial</b>
4	<b>längsgewellte Hülse (f) longitudinally wavy tube продольнорифленая гильза (жр)</b>
	<b>tube (m) à cannelures longi- tudinales tubo (m) a scanalature longi- tudinali tubo (m) con ranuras longi- tudinales / rodet (m) raillet longitudinalment</b>

	für verschiedene Höhen ein- stellbare Fadenleitöse (f) filament guide adjustable to different heights глазок (жр), устанавливае- мый по высотѣ
b	guide-fil (m) réglable pour 5 différentes hauteurs barbino (m) guida-filo rego- labile per differenti altezze gufa-hilos (m) de altura ajust- table / guia-fils (m) d'al- cada ajustable
	Fadenleitrollchen (n) filament guide roller нитеводный пруток (жр)
c	galet (m) guide-fil 6 cilindro (m) guida-fili cilindro (m) guía-hilos / co- rronet (m) guia-fils
	hin- und hergehende Faden- führerstange (f) traversing guide rod возвратно передвигающаяся нитеводная рейка (жр)
d	tringle-guide (f) à va-et-vient 7 asta (f) guida-fili con movi- mento di va e viene arañero (m) con movimiento de vaivén / aranyer (m) amb moviment de vaivé
	Schneckenradgetriebe (n) für die Fadenführerstange worm wheel gear for operating the guide rod червячное зацепление (жр) для движения нитеводной рейки
e	commande (f) par vis sans fin 8 pour la tringle-guide comando (m) con vite senza fine per l'asta guida-fili engranaje (m) de tornillo sin fin para mover el arañero / vis-sens-fi (f) de comanda del aranyer
	Haspel (m) reel
g	баран (жр), мотовило (жр) 9 asple (m) aspa (f) aspa (f) / aspi (m)
	Reibungsantrieb (m) für den Haspel friction drive for the reel фрикционный привод (жр) для барана
h	commande (f) par friction de 10 l'asple comando (m) per frizione dell'aspa juego (m) de fricción motriz de la aspa / joc (m) de fricció motriu del aspi
	Einzelantrieb (m) des Haspels durch Schnurriemen individual cord driving of the reel независимый привод (жр) барана кожаным шпу- ром
i	commande (f) individuelle de 11 l'asple par corde comando (m) individuale del- l'aspa con corda mando (m) individual de la aspa por cuerda / comando (m) individual del aspi per corda

Ausrücker (m) für den Haspelantrieb  
 disengaging motion or stop motion for reel  
 выключатель (мр) или отводка (жр) или останов (мр) привода барана  
 mécanisme (m) de débrayage de l'asple  
 meccanismo (m) d'arresto per l'aspa  
 juego (m) de desembrague o de disparo de la aspa / joc (m) de desembragar el aspi

## III.

Zwirnen (n) der Kunstseide      Retordage (m) ou moulinage (m) de la soie artificielle

2 Twisting the Artificial Silk      Torcitura (f) della seta artificiale

Кручение (ср) искусственного шелка      Torcido (m) / retort (m) o molinatge (m) / de la seda artificial

Zwirnvorrichtung (f) für Kunstseide  
 twisting appliance for artificial silk  
 крутильная или ниточная машина (жр) для искусственного шелка  
 dispositif (m) à retordre la soie artificielle  
 dispositivo (m) per torcere la seta artificiale  
 juego (m) de retorcer / joc (m) de retórcer / la seda artificial

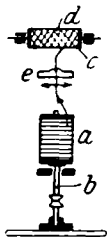

Zwirnspule (f)  
 twisting bobbin  
 ниточная шпуля (жр)  
 bobine (f) de retordage  
 rocchetto (m) di torcitura  
 bobina (f) de torcido / rodet (m) de retort

Spindel (f) mit Wirtel  
 spindle with wharve  
 веретено (ср) с блочком 5  
 broche (f) à noix  
 fuso (m) con noce  
 pua (f) con nuez / pua (f) amb noueta

Wickelspule (f)  
 winding bobbin  
 тростильная катушка (жр)  
 bobine (f) d'enroulement  
 rocchetto (m) avvolgitore 6  
 bobina (f) de arrollado, ovillo (m) / rodet (m) que plega, ovillo (m)

Kreuzwicklung (f)  
 cross winding  
 крестовая мотка (жр) катушки

d bobinage (m) croisé 7  
 incannatura (f) incrociata  
 arrollado (m) o plegado (m) cruzado / plegat (m) creuat

hin- und hergehender Fadenführer (m)  
 traverse thread guide  
 возвратно двигающийся нитевод (мр)

e guide-fil (m) à va-et-vient 8  
 guida-filo (m) a movimento di va e vieni  
 arañero (m) con movimiento de vaivén / aranyer (m) amb moviment de vaivé

Zwirnmaschine (f) mit mehreren übereinanderliegenden Spindelreihen, Stockwerkzwirnmaschine (f), [Etagezwirnmaschine (f)]  
 twisting or doubling machine with several rows of bobbins, one above the other  
 ступенчатая крутильная машина (жр)

métier (m) à retordre à plusieurs rangées de bobines l'une au-dessus de l'autre  
 torcitoio (m) con diverse file di rocchetti l'una sopra all'altra  
 máquina (f) de retorcer con varios pisos de bobinas / máquina (f) de retórcer amb varis pisos de rodets 9



## L.

**Herstellung (f) von  
Garnen aus Holzzell-  
stoff oder Holzzellu-  
lose**

**1 Production of Yarns  
from Wood Cellulose**

**Производство (ср)  
пряжи из древесной  
массы или целлюлозы**

**Fabrication (f) de fils  
artificiels de la cellu-  
lose de bois**

**Fabbricazione (f) di fili  
artificiali di cellulosa  
di legno**

**Fabricación (f) de hilos  
de celulosa de la ma-  
dera / *Fabricació (f)*  
*de fils de cel·lulosa*  
*de la fusta***

## I.

**Allgemeines (n)      Généralités (fpl)**  
**2 General Terms      Generalità (fpl)**  
**Общее (ср)          Generalidades**  
**(fpl)**

**Holzschliff (m)      pâte (f) de bois**  
**wood paste, wood pulp      pasta (f) di legno**  
**3 древесный порошок      pasta (f) o pulpa (f) de**  
**(мр)                              madera / pasta (f) de**  
**fusta**

**Holzzellstoff (m),      cellulose (f) de bois**  
**Holzzellulose (f)      cellulosa (f) di legno**  
**4 wood cellulose      celulosa (f) de madera**  
**древесная целлюлоза      / cel·lulosa (f) de fusta**  
**(жр) или клетчатка      (жр)**

**Sulfatstoff (m), Na-      pâte (f) à la soude**  
**tronzellulose (f)      pasta (f) alla soda**  
**5 sodium pulp      pasta (f) a la sosa**  
**натровая целлюлоза      (жр)**

**Sulfit[zell]stoff (m),      pâte (f) au bisulfite**  
**Sulfitzellulose (f)      pasta (f) al bisolfito**  
**6 sulphite pulp      pasta (f) al bisulfito /**  
**сульфитная целлюло-      pasta (f) al bisulfit**  
**за (жр)**

**krustenbildende [oder      matières (fpl) incrus-**  
**inkrustierende]      tantes**  
**7 Stoffe [oder Sub-      sostanze (fpl) incro-**  
**stanzen (fpl)]      stanti**  
**incrusting substances      substancias (fpl) in-**  
**вещества (ср), обра-      crustantes / substan-**  
**зующая корку или      cies (fpl) incrustants**  
**инкрустация**

**textilfadenähnliche      qualité (f) textile du**  
**Beschaffenheit (f)      fil de papier**  
**8 des Papiergarns      qualità (f) tessile del**  
**textile thread-like con-      filo di carta**  
**dition of paper yarn      calidad (f) textil del**  
**свойство (ср) бумаж-      hilo de papel / qualitat**  
**ной пряжи подобно      (f) textil del fil de**  
**текстильной нити      paper**

erhöhte Elastizität (f)  
des Fadens  
increased elasticity of  
the thread  
увеличенная упру-  
гость (жр) нити

élasticité (f) élevée du  
fil  
elasticità (f) aumenta-  
ta del filo  
9  
elasticidad (f) aumen-  
tada del hilo / elas-  
ticitat (f) augmen-  
tada del fil

## II.

**Herstellung (f)  
von Holzfaser-  
garnen**

**Production of  
Wood Fibre  
Yarns**

**Производство  
(ср) пряжи из  
древесного  
волокна**

**Fabrication (f) de  
fils venant de  
fibres de bois**

**Fabbricazione (f)  
di fili prove-  
nienti da fibre  
di legno**

**10 Producción (f) de  
hilos de fibras  
de madera /  
*Producció*  
*(f) de fils de*  
*fibres de*  
*fusta***

Auflösen (n) des Hol-  
zes in Fasern durch  
Biegen und Knicken

disintegration of wood  
into fibres by bend-  
ing and cracking

разслоение(ср) дерева  
в волокна путем  
сгибания и надлома

désintégration (f) du  
bois en fibres par  
courbure et par  
broyage

desintegracion (f) del  
legno in fibre medi-  
ante curvatura e  
dirimpimento

11  
desintegración (f) de la  
madera en fibras por  
curvado y hendido /  
*desintegració (f) de la*  
*fusta en fibres per*  
*corbat i estallat*

1	Holzwolle (f), Holz- watte (f) wood wool древесная шерсть (жр)	laine (f) ou paille (f) de bois lana (f) di legno lana (f) de madera / llana (f) de fusta
2	Holzspan (m) wood chip древесная стружка (жр)	copeau (m) de bois truciolo (m) o scheggia (f) di legno viruta (f) de madera / encenall (m) de fusta
3	Holzwollmaschine (f) wood wool making machine машина (жр) для про- изводства древес- ной шерсти	machine (f) à fabriquer la laine de bois macchina (f) per fab- bricare la lana di legno máquina (f) de fabricar lana de madera / máquina (f) de fabri- car llana de fusta
4	Verspinnen (n) der Holzfasern spinning the wood fibres прядение (ср) древес- ного волокна или древесной фибры	filage (m) des fibres de bois filatura (f) delle fibre di legno hilado de las fibras de madera / filatura (f) de les fibres de fusta

## III.

	<b>Herstellung (f) von Papier- stoffgarnen</b>	<b>Fabrication (f) de fils de pâte de bois</b>
	<b>Production of Wood Pulp Yarns</b>	<b>Fabbricazione (f) di fili di pasta di legno</b>
5	<b>Производство (ср) пряжи из бумажной массы</b>	<b>Fabricación (f) de hilos de pasta de madera / Fabricació (f) dels fils de pasta de fusta</b>
6	Weichmachen (n) des Holzes durch Dämp- fen softening the wood by steaming размягчение (ср) де- рева путем распа- ривания или в пару	ramollissement (m) du bois par la vapeur rammollimento (m) del legno per vaporizza- zione ablandamiento (m) de la madera por vaporizado / estovat (m) de la fusta per vaporizat
7	Kochen (n) des Holzes mit Lauge boiling the wood in a lye кипячение (ср) дерева со щелоном	bouillissage (m) du bois dans une lessive ebollizione (f) del legno in una lisciva lejivación (f) de la ma- dera / acció (f) de lleixiuar la fusta
8	Auflösen (n) des ge- kochten Holzes breaking-up the boiled wood разслоение (ср) про- варенного дерева	désintégration (f) du bois bouilli desintegrazione (f) del legno bollito desintegración (f) de la madera hervida / desintegració (f) de la fusta bullida

Stampfwerk (n) stamping or pounding machine толчея (жр)	pilonneuse (f) macchina (f) per pe- stare il legno machacadora (f) / tri- turadora (f) de maces	9
--	---	---

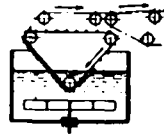

Rührbütte (f) agitating tank, stuff chest мъшальный чан (мр) bassin (m) ou cuve (f) d'agi- tation tino (m) d'agitazione depósito (m) agitador / cubell (m) de remenar	10
--	----

Kollergang (m) grinding mill вальцовая дробилка (жр)	moulin (m) à meules verticales macina (f) verticale molino (m) de muelas verticales / moli (m) de moles verticales	11
---	---	----

Holländer (m) pulp engine голландер (мр)	pile (f) raffineuse, pile ou moulin (m) à cy- lindre olandese (f) molino (m) cilindrico de pasta / moli (m) cilindric de pasta	12
--	--	----

Papiermaschine (f) paper machine машина (жр) для про- изводства бумаги	machine (f) à papier macchina (f) da carta máquina (f) de papel / máquina (f) de pa- per	13
---	--	----

Rundsieb (n), Sieb- trommel (f) cylindrical sieve, sieve drum круглое сито (ср), ситчатый барабан (мр)	crible (m) cylindrique, tambour-crible (m), tambour (m) perforé staccio (m) cilindrico criba (f) cilíndrica / sedàs (m) cilíndric	14
--	--	----

Langsieb (n) endless wire продольное сито (ср)	toile (f) métallique sans fin tela (f) metallica senza fine criba (f) / sedàs (m) / longitudinal	15
--	---	----

Naßpresse (f) wet press machine мокрый пресс (мр)	presse (f) humide pressa (f) umida prensa (f) en mojado / premsa (f) en mu- llat	16
---	--	----

Trockenzylinder (m) drying cylinder сушильный цилиндр (мр)	cylindre (m) de sé- chage cilindro (m) d'essica- zione tambor (m) secador / bombo (m) assecador	17
---	--	----

Bildung (f) von Faser- bändchen auf dem Sieb der Papier- maschine formation of sheets of paper in the sieve of the paper machine	formation (f) de bandes ou de rubans de pa- pier sur le crible de la machine à papier formazione (f) di nastri di carta sullo staccio della macchina da carta	18
--	--	----

образование (ср) во- локнистых полосок или лент на ситъ писчебумажной ма- шины	formación (f) de hojas de papel en la criba de la máquina pape- lera / formació (f) de fulles de paper en el sedàs de la máquina paperera	
--	---	--

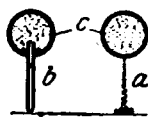
streifenförmiges Abscheiden (n) der Zellstoffasern auf dem Sieb separating the pulp fibres into strips on the sieve	séparation (f) en bandes de la pâte à papier sur le crible separazione (f) nastri della pasta da carta sullo staccio separación (f) de las fibras de pasta en fajas en la criba / separació (f) de les fibres de pasta en faixes en el sedàs	aufgelötete Bänder (npl) soldered-up bands припаянные полосы (жр)	bandes (fpl) métalliques soudées nastri (mpl) metallici saldati tiras (fpl) soldadas / tires (fpl) soldades	9
1 отделение (ср) волокон клетчатки полосками на сите		aufgelötete Drähte (mpl) soldered-up wires припаянные проволоки (жр)	fils (mpl) métalliques soudés filii (mpl) metallici saldati alambres (mpl) soldados / filferros (mpl) soldats	10
	Streifenrundsieb (n) cylindrical sieve with blank bands or sections цилиндрическое или барабанное сито (ср) с полосками crible (m) ou tamis (m) cylindrique avec des sections longitudinales staccio (m) cilindrico con sezioni longitudinali criba (f) cilíndrica con secciones longitudinales / sedàs (m) cilíndric amb seccions longitudinals	eingewebte Metallstreifen (mpl) woven-in metal strands вотканья металлических полосы (жр)	côtes (f) de tissu métallique striscie (fpl) di tessuto metallico tiras (fpl) de tela metálica / tires (fpl) de tela metálica	11
3 Wasserfangtrog (m) water draining vessel водосборное корыто (ср)	réceptier (m) ou auge (f) pour l'eau recipiente (m) raccogli-tore dell'acqua pila (f) de desagüe / pila (f) de desguàs	Ganzezeug (n) paper pulp, paper stuff бумажная масса (жр), бумажное полотно (ср)	pulpe (f) de papier pasta (f) di carta pasta (f) de papel / pasta (f) de paper	12
4 Längskanäle (mpl) longitudinal flutings продольные углубления (ср) или канавки (жр)	canaux (mpl) longitudinaux canali (mpl) longitudinali canales (mpl) longitudinales / canals (mpl) longitudinals	Teilung (f) der Papierstoffbahn auf dem Sieb durch Spritzstrahlen dividing the pulp sheet on the sieve into bands by sprays разделение (ср) полотна бумажной массы на сите [в полоски] посредством брызгалок	division (f) de la feuille de pâte sur le tamis en bandes au moyen de jets diviseurs divisione (f) del foglio di pasta sullo staccio in nastri per mezzo di getti o spruzzi división (f) de la hoja de pasta de papel en tiras en la criba por medio de chorros divisores / divisió (f) de la fulla de pasta de paper en tires en el sedàs per ruixadors divisors	13
5 rostartige Längsleisten (fpl) grid-like longitudinal bands колосникообразные продольные планки (жр) или полосы (жр)	bandes (fpl) longitudinales en forme de grille nastri (mpl) longitudinali a forma di griglia tiras (fpl) longitudinales en forma de rejilla / tires (fpl) longitudinals en forma d'engraellat	Spritzdüsen (fpl) für das Teilen der Papierstoffbahn auf dem Sieb spray nozzles for dividing the pulp sheet on the sieve сопла (ср) или мундштуки (мр) [брызгалок] для разделения бумажного полотна на сите	tuyères (fpl) à jet d'eau pour diviser les feuilles de pâte sur le tamis ugelli (mpl) a getto d'acqua per dividere i fogli di pasta sullo staccio picos (mpl) rociadores para dividir la hoja de pasta de papel en la criba / becs (mpl) ruixadors per a dividir la pasta de paper en el sedàs	14
6 Sieb (n) mit aufgelegten Gummibändern sieve with rubber tapes or bands сито (ср) с резиновыми обручами или кольцами	tamis (m) à bandes de caoutchouc staccio (m) con nastri di caucciù criba (f) con tiras de caucho / sedàs (m) amb tires de cautxú			
7 grobmaschiges Metalltuch (n) mit dichtgewebten Längstreifen coarse meshed wire cloth with closely woven longitudinal strips металлическое полотно (ср) грубого переплетения с полосками плотной ткани	tissu (m) métallique à grosses mailles avec rayures longitudinales serrées tessuto (m) metallico a grosse maglie con striscie longitudinali serrate tela (f) metálica a grandes mallas con tiras longitudinales espesas / tela (f) metálica a grans malles amb tires longitudinals espeses	Druckwasserstrahl (m) jet of water under pressure струи (жр) воды под давлением или напором, напорная струя (жр) воды	jet (m) d'eau sous pression getto (m) d'acqua sotto pressione chorro (m) de agua bajo presión / raig (m) o doll (m) d'aigua a pressió	15
8 verlötete Maschen (fpl) soldered meshes паяные ячейки (жр) или клетки (жр)	mailles (fpl) soudées maglie (fpl) saldate mallas (fpl) soldadas / mallas (fpl) soldades			

1	b	Düse (f) nozzle мундштук (мр), сопло (ср) buse (f), tuyère (f) ugello (m) tobera (f), pico (m) / bec (m) Druckwasserleitung (f) pressure water pipe напорный водопровод (мр)
2	c	tuyau (m) d'eau sous pression tubo (m) d'acqua sotto pressione tubo (m) de agua bajo presión / tub (m) d'aigua a pressió
<hr/>		
		Teilung (f) durch Preßluftstrahlen dividing by currents of compressed air раздѣление (ср) струями сжатого воздуха
3		division (f) par des courants d'air comprimé divisione (f) con correnti d'aria compressa división (f) por corrientes de aire comprimido / divisió (f) per corrents d'aire comprimit
<hr/>		
4		Teilung (f) durch Nadeln dividing by needles раздѣление (ср) посредством игл
		division (f) par des aiguilles divisione (f) con aghi división (f) por agujas / divisió (f) per agulles
<hr/>		
5		Teilung (f) durch gezahnte Kreismesser dividing by toothed circular knives раздѣление (ср) круглыми зубчатыми ножами
		division (f) par des couteaux circulaires dentés divisione (f) con coltelli circolari dentati división (f) por cuchillos circulares dentados / divisió (f) per ganivetes circulars dentats
<hr/>		
6		Sammelrolle (f) collecting roller собирающий или коллекторный цилиндр (мр), коллектор (мр)
		cylindre (m) collecteur cilindro (m) raccogliatore cilindro (m) colector / corró (m) collector
<hr/>		
7		vorgeteilte Papierstoffbahn (f) preliminary divided film of paper pulp предварительно раздѣленное полотно (ср) бумажной массы
		feuille (f) de pâte à papier divisée préalablement foglio (m) di pasta da carta diviso precedentemente hoja (f) de pasta de papel dividida previamente / fulla (f) de pasta de paper dividida prèviament
<hr/>		
8		Auflösen (n) der vorgeteilten Bahn in Bändchen separating the preliminary divided film into strips распределение (ср) на полоски предварительно раздѣленного полотна
		séparation (f) en bandes de la feuille divisée préalablement separazione (f) in nastri del foglio diviso precedentemente separació (f) en tires de la hoja previamente dividida / separació (f) en tires de la fulla prèviament dividida
<hr/>		
9		die Papierstoffbändchen runden to round the paper pulp strips свертывать бумажные полоски или ленты
		arrondir les bandes (fpl) de pâte à papier arrotondare i nastri di pasta da carta redondear las tiras de pasta de papel / arrodonir les tires de pasta de paper

Nitscheln (n) der Faserstoffbändchen  
rubbing the pulp strips

скатывание (ср) бумажных лент

frottage (m) des bandes de pâte à papier  
sfregamento (m) dei nastri di pasta da carta

frotamiento (m) de las tiras de pasta de papel / frotament (m) de les tires de pasta de paper

10

Nitschelwerk (n), Würfelzeug (n)  
rubbing leathers

скатывательное или свертывающее приспособление (ср)

frotteur (m), frottoir (m)

apparato (m) a sfregamento  
cueros (mpl) frotadores / cueros (mpl) frotadors, bosses (fpl)

11

Rundungstrichter (m)  
rounding funnel

свертывающая воронка (жр)

entonnoir (m) à arrondir  
imbuto (m) per arrotondare

embudo (m) de redondear / embut (m) d'arrodonir

12

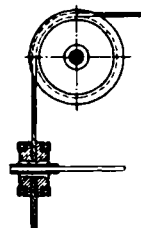

Rundungstrichter (m) mit kegelförmiger Bohrung  
rounding funnel with conical hole

свертывающая воронка (жр) с коническим проходом

entonnoir (m) à arrondir avec trou conique

imbuto (m) per arrotondare con buco conico

embudo (m) de redondear con agujero cónico / embut (m) d'arrodonir amb forat cònic

13

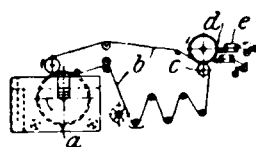

Maschine (f) zur Herstellung von Papierstoffvorgarn

machine for the production of pulp roving  
машина (жр) для производства пряжи из бумаги

machine (f) de préparation pour fil de pâte

macchina (f) di preparazione per filo di pasta

máquina (f) para la preparación de mecha de pasta de papel / máquina (f) de preparació de melxa de pasta de paper

14

Streifenrundsieb (n)  
cylindrical taped sieve

ситчатый барабан (мр) с полосками

tambour-crible (m) en bandes

staccio (m) cilindrico a nastri  
tambor (m) cribador a tiras / bombo-sedds (m) a tires

15

Filztuch (n)

felt  
войлочное полотно (ср)

feutre (m)  
feltro (m)

fietro (m) / feltre (m)

16

Entwässerungspresse (f)  
squeezer rollers, press rollers

отжимка (жр), водоотжимной пресс (мр)

rouleaux (mpl) presseurs  
cilindri (mpl) spremitori

cilindros (mpl) exprimidores / corrons (mpl) espremedors

17

1	d	Schaber (m) scraper, shaver скребок (мр), шабер (мр) racloir (m) raschino (m) rasqueta (f)			
2		Nitschelwerk (n), Würgelzeug (n), Frottierwerk (n) rubbing leathers скатывательное или свертывающее приспособление (ср)  frottoir (m) apparato (m) a sfregamento cueros (mpl) frotadores, aparato (m) frotador, rotafrotador (m) / rota-frotor (m), bosses (fpl)			
3	e	mit wasserdichten Gummihosen bezogenes Frottierwerk (n) rubbing leathers covered with waterproof rubber скатывательное приспособление (ср), обтянутое водонепроницаемыми резиновыми рукавами  frottoir (m) à manchons imperméables en caoutchouc apparato (m) di sfregamento a nastri impermeabili di caucciù cueros (mpl) frotadores impermeables revestidos de caucho / bosses (fpl) frotadores impermeables forradas de cautchú			
4		Papierstoffvorgarn (n) pulp roving  бумажная ровница (жр) или предпряджа (жр)	mèche (f) de préparation pour fil de pâte lucignolo (m) di pasta da carta mecha (f) de pasta de papel / metxa (f) de pasta de paper		
5		Flügelspinnmaschine (f) für Papierstoffgarn flyer spinning machine for pulp yarn  рогольчатая прядильная машина (жр) для производства бумажной пряжи	métier (m) à filer à ailettes pour fil de pâte filatoio (m) ad alette per filo di pasta da carta máquina (f) de hilar de aletas para hilo de pasta de papel / máquina (f) de hilar d'aletes per a fils de pasta de paper		
6		Ringspinnmaschine (f) für Papierstoffgarn ring spinning frame for pulp yarn  кольцепрядильный ватер (мр) для прядения бумажной пряжи	métier (m) à filer à anneau pour fil de pâte filatoio (m) continuo ad anelli per filo di pasta da carta continua (f) de hilar de anillos para hilo de pasta de papel / continua (f) de hilar d'anells per a fils de pasta de paper		
				IV.	
				Herstellung (f) der Papiergarne  Production of Paper Yarns  Производство (ср) бумажной пряжи	Fabrication (f) des fils de papier  Fabbricazione (f) dei fili di carta 7  Fabricación (f) de hilos de papel / <i>Fabricació (f) de fils de paper</i>
				Fichtenholz Zellstoff (m) nach dem Natronverfahren pine wood cellulose prepared by the soda method натровая целлюлоза (жр) соснового дерева	cellulose (f) de bois de pin préparée par le procédé à la soude cellulosa (f) di legno di pino preparata col processo alla soda celulosa (f) de madera de pino preparada por el método a la sosa / <i>cel-lulosa (f) de justa de pi preparada per el metode a la sosa</i> 8
				Zellstoffpapier (n) nach dem Natronverfahren cellulose paper prepared by the soda method бумага (жр) из натровой целлюлозы	papier (m) de cellulose préparé par le procédé à la soude carta (f) di cellulosa preparata col processo alla soda 9 papel (m) de celulosa preparada por la sosa / <i>paper (m) de celulosa preparada per la sosa</i>
				Zellstoffpapier (n) nach dem Sulfitverfahren cellulose paper prepared by the sulphite method бумага (жр) из сульфитцеллюлозы	papier (m) de cellulose préparé par le procédé au bisulfite carta (f) di cellulosa preparata col processo al bisolfito 10 papel (m) de celulosa preparada por bisulfito / <i>paper (m) de celulosa preparada per bisulfit</i>
				Spinnpapier (n) spinning paper  бумага (жр), годная для прядения	papier (m) filable ou à filer carta (f) filabile o a filare 11 papel (m) hilable / <i>paper (m) per a filar</i>
				leichtes Papier (n) light paper легковесная бумага (жр)	papier (m) léger carta (f) leggera papel (m) ligero / <i>paper (m) lleuger</i> 12
				geschmeidiges Papier (n) flexible paper гибкая или мягкая бумага (жр)	papier (m) flexible carta (f) flessibile papel (m) / <i>paper (m) / flexible</i> 13
				zähes Papier (n) tough or tenacious paper вязкая бумага (жр)	papier (m) tenace carta (f) tenace papel (m) tenaz / <i>paper (m) tenaç</i> 14

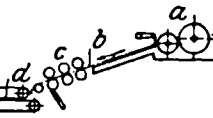
<p>1 wasseraufnahmefähiges Papier (n) water absorbing paper гигроскопичная или водопоглощающая бумага (жр)</p>	<p>papier (m) perméable à l'eau carta (f) permeabile all'acqua papel (m) permeable al agua / paper (m) permeable al aigua</p>	<p>mit Faserflor belegte Papierbahn (f), Textilose (f) paper sheet overlaid or covered with a film of textile fibres, textilose бумажное полотно, (ср) покрытое волокнистой ваткой; текстилоза (жр)</p>	<p>feuille (f) de papier recouverte d'une couche de fibres textiles, textilose (f) foglio (m) di carta ricoperto d'uno strato di fibre tessili, tessilosa (f) hoja (f) de papel forrada con un velo de fibras textiles, textilosa (f) / fulla (f) de paper forrada amb un vel de fibres tèxtils, textilosa (f)</p>	8
<p>Belegen (n) der Papierbahn mit einem Faserflor vor dem Zuschneiden overlaying the paper sheet with a film of fibres before cutting</p>	<p>revêtement (m) de la feuille de papier par un dépôt de fibres textiles avant le coupage rivestimento (m) del foglio di carta con un deposito di fibre tessili prima del taglio</p>	<p>zwischen zwei Papierbahnen eingebetteter Faserflor (m)</p>	<p>voile (m) ou mince couche (f) de fibres entre deux couches de papier</p>	
<p>2 накладывание (ср) волокнистой ватки на бумажное полотно до разрезки</p>	<p>forrado (m) de la hoja de papel con un velo de fibras textiles antes del corte / forrat (m) de la fulla de paper amb un vel de fibres tèxtils abans de tallar</p>	<p>film or thin web of fibres bedded between two layers of paper</p>	<p>velo (m) di fibre fra due strati di carta pellicula (f) o velo (m) de fibras interpuesto entre dos capas de papel / pel·lícula (f) o vel (m) de fibres interposat entre dues capes de paper</p>	9
<p>3 einseitiges Belegen (n) overlaying on one side одностороннее накладывание (ср), односторонняя аппликация (жр)</p>	<p>revêtement (m) sur un côté rivestimento (m) da una parte forrado (m) / forrat (m) / en una sola cara</p>	<p>волокнистая ватка (жр), уложенная между двумя бумажными полотнами</p>	<p>Maschine (f) zum Auflegen eines Faserflors auf eine im Entstehen begriffene Papierbahn machine to lay a web of fibres on to paper sheet in state of formation</p>	
<p>4 zweiseitiges Belegen (n) overlaying on both sides двустороннее накладывание (ср)</p>	<p>revêtement (m) sur les deux côtés rivestimento (m) sulle due parti forrado (m) en ambas caras / forrat (m) en ambdues cares</p>		<p>машина (жр) для накладывания волокнистой ватки на бумажное полотно в момент его образования</p>	10
<p>5 Anfeuchten (n) der Papierbahn vor dem Auflegen des Faserflors damping the paper sheet before overlaying the film of fibres увлажнение (ср) бумажного полотна перед накладыванием</p>	<p>humidification (f) de la feuille de papier avant l'application d'une couche de fibres inumidimento (m) del foglio di carta prima dell'applicazione humectación (f) de la hoja de papel antes de forrarla con el velo de fibras / humitejat (m) de la fulla de paper abans de forrar-la amb el vel de fibres</p>	<p>Machine (f) per depositare un velo di fibre sul foglio di carta allo stato di formazione máquina (f) de extender un velo de fibras sobre la hoja de papel en estado de formación / máquina (f) de estendre un vel de fibres sobre la fulla de paper en estat de formació</p>	<p>Krempel (f) card чесальная машина (жр) carde (f) carda (f) carda (f)</p>	11
<p>6 die Papierbahn anfeuchten to damp the paper sheet увлажнить бумажное полотно</p>	<p>humidifier la feuille de papier inumidire il foglio di carta humectar la hoja de papel / humitejar la fulla de paper</p>	<p>Faserflor (m) fibrous film or web ватка (жр) voile (m) de fibres velo (m) di fibre velo (m) de fibras / vel (m) de fibres</p>	<p>Walzenstreckwerk (n) drawing rollers вытяжной аппарат (мр), вытяжные валичные пары (жр)</p>	12
<p>7 angefeuchtete Papierbahn (f) moistened or damped paper sheet увлажненное бумажное полотно (ср)</p>	<p>feuille (f) de papier humidifiée foglio (m) di carta inumidito hoja (f) humectada de papel / fulla (f) de paper humitejada</p>	<p>tête (f) d'étirage apparato (m) di stiratura cilindros (mpl) o testa (f) de estiraje / corróns (mpl) o testa (f) d'estiratge</p>	<p>тête (f) d'étirage apparato (m) di stiratura cilindros (mpl) o testa (f) de estiraje / corróns (mpl) o testa (f) d'estiratge</p>	13

- 1 d  
 Papierstoffbahn (f)  
 paper stuff sheet  
 полотно (ср) из бумажной  
 массы, бумажное полотно  
 feuille (f) de pâte à papier  
 foglio (m) di pasta da carta  
 hoja (f) de pasta de papel /  
 fulla (f) de pasta de paper

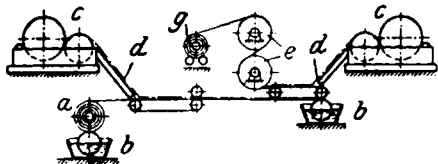

- 2  
 Maschine (f) zum Belegen einer  
 Papierbahn mit Faserflor  
 machine to lay a web of fibres  
 on to paper sheet  
 машина (жр) для накладыва-  
 ния волоконистой ватки  
 на бумажное полотно  
 machine (f) à déposer un voile  
 de fibres sur la feuille de  
 papier  
 macchina (f) per depositare  
 un velo di fibre sul foglio di  
 carta  
 máquina (f) para extender el  
 velo de fibras sobre la hoja  
 de papel / máquina (f) per  
 a estendre el vel de fibres  
 sobre la fulla de paper

- 3 a  
 Papierrolle (f)  
 roll of paper  
 бумажный навои (мр) или  
 рулон (мр)  
 rouleau (m) de papier  
 rotolo (m) di carta  
 rollo (m) de papel / rolló (m)  
 de paper

- 4 b  
 Feuchtwerk (n)  
 moistening or damping trough  
 увлажнительный [-ое] при-  
 бор (мр) или корыто (ср)  
 bassin (m) ou cuvette (f) à  
 eau  
 truogo (m) per inumidire  
 artesa (f) de humedecer /  
 tremuja (f) de humitejar

- 5 c  
 Krempel (f)  
 card  
 чесальная машина (жр)  
 carda (f)  
 carda (f)  
 carda (f)

- 6 d  
 Krempelvlies (m)  
 card fleece  
 ватка (жр) с чесальной  
 voile (m) de carda  
 velo (m) di carda  
 velo (m) / vel (m) / de carda

- 7 e  
 Trockenwalze (f)  
 drying roller  
 сушильный валик (мр)  
 cylindre (m) sécheur  
 cilindro (m) essiccatore  
 tambor (m) secador / bombo  
 (m) assecedor

- g  
 Wickelwalze (f) für die belegte  
 Papierbahn  
 winding-on roll for the over-  
 layed paper sheet  
 накатный валик (мр) для  
 бумажного полотна, по-  
 крытого ваткою  
 cylindre (m) enrouleur de la  
 feuille de papier recouverte 8  
 de fibres  
 cilindro (m) per arrotolare il  
 foglio di carta ricoperto di  
 fibre  
 arrollador (m) para la hoja de  
 papel forrada / enrotllador  
 (m) per a la fulla de paper  
 forrada

- Zerschneiden (n) der  
 Papierbahn in Strei-  
 fen  
 cutting the paper sheet  
 into strips, slitting  
 the paper sheet  
 разрывание (ср) бу-  
 мажного полотна  
 на ленты  
 découpage (m) en ban-  
 des de la feuille de  
 papier  
 taglio (m) in nastri del  
 foglio di carta 9  
 corte (m) de la hoja de  
 papel en tiras / tallat  
 (m) de la fulla de  
 paper en tires

- das Papier in Streifen  
 zerschneiden  
 to cut the paper into  
 strips, to slit the  
 paper sheet  
 разрывать бумагу  
 (жр) на ленты  
 découper le papier en  
 bandes  
 tagliare la carta in na-  
 stri 10  
 cortar la hoja de papel  
 en tiras / tallar la  
 fulla de paper en  
 tires

- Längsschneider (m)  
 longitudinal or length-  
 wise cutter  
 продольный разрыва-  
 ватель (мр)  
 découpeur (m) longi-  
 tudinal, couteau (m)  
 actionnant en long  
 tagliatrice (f) longitu-  
 dinale 11  
 cortador (m) o cuchilla  
 (f) longitudinal o a  
 lo largo / tallador (m)  
 o ganiveta (f) longi-  
 tudinal o pel llarc

- Längsschneider (m)  
 mit zwei Messer-  
 wellen  
 longitudinal cutter  
 with two cutting  
 shafts  
 продольный разрыва-  
 ватель (мр) с двумя  
 ножевыми валика-  
 ми 12  
 découpeur (m) longitu-  
 dinal avec deux ar-  
 bres à couteaux  
 tagliatrice (f) longitu-  
 dinale con due alberi  
 a coltelli  
 cortador (m) longitu-  
 dinal con dos arbres  
 de cuchillas / tallador  
 (m) longitudinal amb  
 dos arbres de gani-  
 vetes

- Längsschneider (m)  
 mit einer Messer-  
 welle  
 longitudinal cutter  
 with single cutting  
 shaft  
 продольный разрыва-  
 ватель (мр) с одним  
 ножевым валиком 13  
 découpeur (m) longitu-  
 dinal avec un seul  
 arbre à couteaux  
 tagliatrice (f) longitu-  
 dinale con un solo  
 albero a coltelli  
 cortador (m) longitudi-  
 nal con un solo árbol  
 de cuchillas / talla-  
 dor (m) longitudinal  
 amb un sol arbre de  
 ganivetes

Maschine mit einer Messerwelle zum Schneiden einer Papierbahn in Streifen

slitting machine with one cutting shaft for cutting the paper sheet into bands or ribbons

машина (жр) с одним ножевым валиком для разрезания бумажного полотна на ленты

machine (f) à un seul arbre à couteaux pour le découpage de la feuille de papier en bandes

macchina (f) con un solo albero a coltelli per il taglio del foglio di carta in nastri

máquina (f) con un solo árbol de cuchillas para cortar la hoja de papel en tiras / máquina (f) amb un sol arbre de ganivetes per a partir el paper en tires

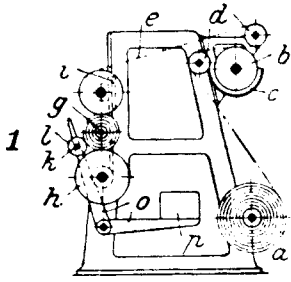

Papierwickel (m)

roll of paper  
бумажный навои (мр)

rouleau (m) de papier  
rotolo (m) di carta  
rollo (m) de papel / rotlló (m) de paper

mit Filz bezogene Feuchtwalze (f)  
felt-covered damping roller  
увлажнительный валик (мр), обтянутый войлоком

cylindre (m) humidificateur recouvert de feutre  
cilindro (m) ricoperto di feltro per inumidire  
tambor (m) humectador cubierto de fieltro / bombo (m) humitejador cobert de feltre

Flüssigkeitstrog (m)  
trough for liquid

корыто (ср) с жидкостью  
bac (m) à liquide  
truogo (m) a liquido  
artesa (f) para el liquido / tremuja (f) per al líquid

Leitwalzen (fpl)

guide rollers  
направляющие валики (мр)  
rouleaux-guides (mpl)  
cilindri-guida (mpl)  
cilindros-guia (mpl) / corrons-guia (mpl)

angefeuchtete Papierbahn (f)  
damped paper sheet  
увлажненное бумажное полотно (ср)

feuille (f) de papier humidifiée  
foglio (m) di carta inumidito  
hoja (f) humedecida de papel / fulla (f) de paper humitejada

Aufwickelwalze (f) für die Papierstreifen  
winding-on roller for the paper bands

накатный валик (мр) для бумажных лент

cylindre (m) d'enroulement des bandes de papier

cilindro (m) d'avvolgimento dei nastri di carta

cilindro (m) arrollador de las tiras de papel / corró (m) enrotllador de les tires de paper

Antriebswalze (f)

driving roller  
движущий или ведущий валик (мр)

cylindre (m) conducteur

cilindro (m) d'attrito per l'avvolgimento  
cilindro (m) / corró (m) / conductor

Schlitzführung (f)

split guide  
направляющий паз (мр)

guide (m) fendu

guida (f) spaccata  
ranura-guia (f) / galze (m) guia

Messerwelle (f)

cutter shaft  
ножевой валик (мр)

arbre (m) des couteaux  
albero (m) dei coltelli  
árbol (m) de cuchillas / arbre (m) de ganivetes

Kreismesser (n), Scheibmesser (n),  
circular knife  
круглый или дисковый нож (мр)

couteau (m) circulaire, disquécouteau (m)

coltello (m) circolare  
cuchilla (f) / ganiveta (f) / circular

Winkelhebel (m)

bell crank lever  
колѣнчатый рычаг (мр)

levier (m) coudé  
leva (f) a gomito  
palanca (f) acodada / colzada

Belastungsgewicht (n)  
weight

нагрузочная гиря (жр)

poids (m)  
peso (m)  
peso (m) / pes (m)

Längsschneider (m) mit Messerwelle und Nutenwalze  
longitudinal cutter with cutter shaft and grooved roll

продольный разрезыватель (мр), состоящий из ножевого и канавчатого валиков

découpeur (m) longitudinal avec arbre à couteaux et

cylindre à gorges

tagliatrice (f) longitudinale con albero a coltelli e cilindro a gole

cortador (m) longitudinal con árbol de cuchillas y cilindro de gargantas / tallador (m)

longitudinal amb arbre de ganivetes i corró de gorges

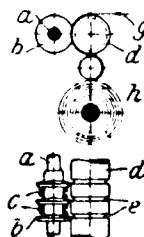

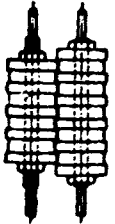

1	a	Messerwelle (f) cutter shaft ножевой валик (мр) arbre (m) des couteaux albero (m) dei coltelli árbol (m) de cuchillas / <i>arbre</i> (m) de ganivetes <hr/> Kreismesser (n) circular knife круглый или дисковый нож (мр)	Anfeuchten (n) der Papierbahn vor dem Schneiden damping the paper sheet before cutting <hr/> увлажнение (ср) бу- мажного полотна перед рѣзкой	humidification (f) de la feuille de papier avant le découpage inumidimento (m) del foglio di carta prima del taglio <hr/> humectación (f) de la hoja de papel antes del corte / <i>humitejat</i> (m) de la fulla de <i>paper abans de tallar</i>	9
2	b	couteau (m) circulaire coltello (m) circolare cuchilla (f) / <i>ganiveta</i> (f) / cir- cular <hr/> Druckfeder (f) pressure spring нажимная пружина (жр) ressort (m) de pression molla (f) di pressione resorte (m) de presión / <i>molla</i> (f) de pressió	Anfeuchten (n) der Papierstreifen beim Aufwickeln <hr/> damping the paper bands as they are wound on <hr/> увлажнение (ср) бу- мажных лент при навивании	humidification (f) des bandes de papier pendant leur en- roulement inumidimento (m) dei nastri di carta du- rante il loro avvolgi- mento <hr/> humectación (f) de las tiras de papel du- rante el arrollado / <i>humitejat</i> (m) de les <i>tires de paper mentre</i> <i>son plegades</i>	10
3	c	Nutenwalze (f), Rillenwalze (f) grooved roll валик (мр) с дорожками или канавками cylindre (m) à gorges cilindro (m) a gole cilindro (m) de gargantas / <i>corró</i> (m) de gorges <hr/> Nute (f) groove канавка (жр), дорожка (жр), выемка (жр)	Anfeuchten (n) der Papierstreifen beim Verspinnen damping the paper bands as they are spun <hr/> увлажнение (ср) бу- мажных лент во время прядения	humidification (f) des bandes de papier pendant le filage inumidimento (m) dei nastri di carta du- rante la filatura <hr/> humectación (f) de las tiras de papel du- rante el hilado / <i>humitejat</i> (m) de les <i>tires de paper mentre</i> <i>son filades</i>	11
4	d	gorge (f) gola (f) garganta (f) / <i>gorja</i> (f) <hr/> zulaufende Papierbahn (f) entering paper sheet входящее бумажное полотно (ср)	Anfeuchten (n) der Papierbandscheiben- spulen damping the spools of paper band <hr/> увлажнение (ср) дис- ковых или тарелоч- ных катушек для бумажного полотна	humidification (f) des rouleaux de ruban de papier inumidimento (m) dei rotoli di nastro di carta <hr/> humectación (f) de las bobinas de valonas o de tiras de papel / <i>humitejat</i> (m) dels <i>rodets de valones o</i> <i>de tires de paper</i>	12
5	e	feuille (f) de papier entrante foglio (m) di carta entrante hoja (f) alimentada de papel / <i>fulla</i> (f) de paper alimentada <hr/> Wickelwalze (f) für die ge- schnittenen Streifen winding-on roller for the cut paper bands навой (мр) для наръзанных лент	Anfeuchten (n) der Papierbandscheiben- spulen damping the spools of paper band <hr/> увлажнение (ср) дис- ковых или тарелоч- ных катушек для бумажного полотна	humidification (f) des rouleaux de ruban de papier inumidimento (m) dei rotoli di nastro di carta <hr/> humectación (f) de las bobinas de valonas o de tiras de papel / <i>humitejat</i> (m) dels <i>rodets de valones o</i> <i>de tires de paper</i>	13
6	g	Wickelwalze (f) für die ge- schnittenen Streifen winding-on roller for the cut paper bands навой (мр) для наръзанных лент <hr/> cylindre (m) d'enroulement pour les bandes de papier coupées cilindro (m) d'avvolgimento per i nastri di carta cilindro (m) arrollador para el papel cortado en tiras / <i>corró</i> (m) enroillador del <i>paper tallat en tires</i>	wasseranziehende Salze (npl) water absorbing salts, hygroscopic salts гигроскопическія или водопоглощающія соли (жр)	sels (mpl) absorbant l'eau sali (mpl) igroscopici o assorbenti l'acqua sales (fpl) higroscopi- cas / <i>sals</i> (fpl) <i>higro-</i> <i>scopiques</i>	14
7	h	Längsschneider (m) mit zwei Nutenwalzen longitudinal cutter with two grooved rolls продольный разръзватель (мр), состоящій из двух канавчатых валиков découpeur (m) longitudinal à deux cylindres à gorges tagliatrice (f) longitudinale a due cilindri a gole cortador (m) longitudinal con dos cilindros de gargantas / <i>tallador</i> (m) longitudinal amb dos corróns de gorges	Natriumsulfat (n), schwefel- saures Natron (n) sodium sulphate сѣрнокислый натр (мр) sulfate (m) de soude solfato (m) di sodio sulfato (m) / <i>sulfat</i> (m) / de sosa	14	
8			Mg Cl <sub>2</sub> Chlormagnesium (n), Magne- siumchlorid (n) chloride of magnesium хлористый магній (мр) chlorure (m) de magnésium cloruro (m) di magnesio cloruro (m) de magnesio / <i>clorur</i> (m) de magnesi	15	
9		geschmeidig machen- der Zusatz (m) addition to produce suppleness примѣсь (жр), сооб- щающая гибкость	addition (f) assouplis- sante addizione (f) per pro- durre morbidezza adición (f) emolliente / <i>addició</i> (f) <i>emollient</i>	16	

1	Glycerin (n) glycerine глицерин (мр)	glycérine (f) glicerina (f) glicerina (f)
2	wasserfest machender Zusatz (m) addition to produce impermeability примѣсь (жр), дѣлающая водонепроницаемым	addition (f) imperméabilisante addizione (f) impermeabilizzante adición (f) impermeabilizante / <i>addició (f) impermeabilizant</i>
3	Wachs (n) wax воск (мр)	cire (f) cera (f) cera (f)
4	Talg (m) tallow сало (ср)	suif (m) sevo (m), sego (m) sebo (m) / seu (m)
5	Paraffin (n) paraffin[e] парафин (мр)	paraffine (f) paraffina (f) parafina (f)
6	Seife (f) soap мыло (ср)	savon (m) sapone (m) jabón (m) / sabón (m)
7	Teer (m) tar смола (жр), деготь (мр)	goudron (m) catrame (m) alquitrán (m) / <i>quitrà (m)</i>
8	Leinöl (n) linseed oil льняное масло (ср)	huile (f) de lin olio (m) di lino aceite (m) de linaza / <i>oli (m) de llinosa</i>
9	Al <sub>2</sub> O <sub>3</sub>	Tonerde (f), Aluminiumoxyd (n) alumina глинозем (мр), окись (жр) алюминия
		alumine (f), oxyde (m) d'aluminium allumina (f), ossido (m) d'alluminio alúmina (f), óxido (m) de aluminio / <i>alúmina (f), óxid (m) d'alumini</i>
10	Runden (n) des Papierstreifens rounding the paper strip свертывание (ср) бумажной ленты	arrondissement (m) de la bande de papier arrotondamento (m) del nastro di carta redondeado (m) de la tira de papel / <i>arrodonit (m) de la tira de paper</i>

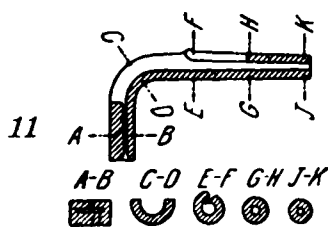

11 Rundungstrichter (m)  
rounding funnel  
воронка (жр) для свертывания  
entonnoir (m) à arrondir  
imbuto (m) per arrotondare  
embudo (m) deredondear / *embut (m) d'arrodonar*

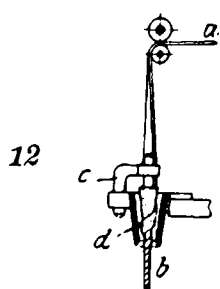

12 Trichter (m) mit eingesetztem Kegeldorn  
funnel with an inserted conical core  
воронка (жр) со вставленным коническим стержнем  
entonnoir (m) comprenant un noyau conique  
imbuto (m) con anima conica  
embudo (m) con núcleo interior cónico / *embut (m) amb nucli interior cònic*

a	zulaufender Papierstreifen (m) entering band of paper входящая бумажная лента (жр)	bande (f) de papier entrante nastro (m) di carta entrante tira (f) o cinta (f) alimentada de papel / <i>veta (f) o tira (f) de paper alimentada</i>	13
b	gerundeter Papierstreifen (m) rounded paper band свернутая бумажная лента (жр)	bande (f) de papier arrondie nastro (m) di carta arrotondato cinta (f) redondeada de papel / <i>veta (f) de paper arrodonida</i>	14
c	Dornträger (m) bracket carrying the conical core держалка (жр) стержня support (m) du noyau conique sopporito (m) dell'anima conica soporte (m) del núcleo cónico / <i>support (m) de nucli cònic</i>		15
d	Trichter (m) funnel воронка (жр) entonnoir (m) imbuto (m) embudo (m) / <i>embut (m)</i>		16
	Nitscheln (n) rubbing скатывание (ср), свертывание (ср)	frottage (m) sfragamento (m) frotado (m) / <i>fregat (m)</i>	17
	Falten (n), Falzen (n) folding over складывание (ср)	pliage (m) piegatura (f) plegado (m) / <i>plegat (m)</i>	18
	Kreppen (n) scraping сморщивание (ср)	crèpage (m) crespaggio (m) encresponado (m) / <i>encresponat (m)</i>	19
	stauchen quer zur Länge to shove crosswise to the length усаживать по длине	fouler en largeur follare in larghezza abatanar a lo largo / <i>fular pel llarc</i>	20
	Rollen (n) der Papierstreifen von Hand rubbing the paper bands by hand свертывание (ср) бумажных лент вручную	frottage (m) à la main des bandes de papier sfragamento (m) a mano dei nastri di carta frotado (m) a mano de las tiras de papel / <i>fregat (m) a mà de les tires de paper</i>	21
	Verspinnen (n) der Papierstreifen spinning the paper bands прядение (ср) бумажных лент	filage (m) des bandes de papier filatura (f) dei nastri di carta hilado (m) de las cintas de papel / <i>filat (m) de les vetes de paper</i>	22
	Spinnmaschine (f) für Papiergarn spinning machine for paper yarn прядильная машина (жр) для бумажной пряжи	métier (m) à filer pour fil de papier filatoio (m) per filli di carta máquina (f) de hilar hilos de papel / <i>máquina (f) de filar fils de paper</i>	23

Flügelspinnmaschine (f)  
für Papiergarn mit  
Feuchtwerk und Run-  
dungsVorrichtung  
flyer spinning machine  
for paper yarn with  
damping and rounding  
apparatus

рогольчатый прядиль-  
ный ватер (мр) для  
бумажной пряжи с  
увлажнителем и  
свертывателем

métier (m) à filer à  
ailettes pour fil de  
papier avec humidifi-  
cateur et mécanisme  
d'arrondissement

filatoio (m) ad alette per  
fili di carta con ba-  
gnatore e meccanismo  
d'arrotondamento

máquina (f) de hilar de  
aletas para hilo de  
papel con dispositivo  
para humectar y re-  
dondear / máquina (f)  
de hilar d'aletas per a  
fil de paper amb dis-  
positiu per a humectar  
i arrodonir

Papierstreifenwickel (m)  
spool or roll of paper band  
навой (мр) или круг (мр) или  
рулон (мр) из бумажных  
лент

rouleau (m) de bande de pa-  
pier  
rotolo (m) di nastro di carta  
bobina (f) o rollo (m) de cinta  
de papel / rodet (m) o rotlló  
(m) de veta de paper

Feuchttrog (m)  
damping trough  
увлажнительное корыто (ср)  
cuve (f) à humidifier  
tino (m) per inumidire  
artesa (f) humectadora /  
tremuja (f) humitejadora

Leitwalze (f)  
guide roller  
направляющий валик (мр)  
rouleau-guide (m)  
cilindro-guida (m)  
cilindro-guia (m) / corró-guia  
(m)

Abquetschwalzen (fpl)  
squeezing rollers  
отжимные валики (мр)  
cylindres (mpl) exprimeurs  
cilindri (mpl) spremitori  
cilindros (mpl) exprimidores /  
corróns (mpl) espremedors

Rundungstrichter (m)  
rounding funnel  
свертывающая воронка (жр)  
entonnoir (m) à arrondir  
imbuto (m) per arrotondare  
embudo (m) de redondear /  
embut (m) d'arrodonir

Rillenwalze (f)  
grooved roller  
желобчатый валик (мр)  
cylindre (m) à gorges  
cilindro (m) a gole  
cilindro (m) de gargantas /  
corró (m) de gorges

Flügelspindel (f)  
flyer spindle  
рогольчатое веретено (ср) 8  
broche (f) à ailette  
fuso (m) ad alette  
púa (f) de aleta / pua (f) d'aleta

Flügelspinnma-  
schine(f) für das  
gleichzeitige Ver-  
spinnen von Pa-  
pier- und Flor-  
streifen

flyer spinning ma-  
chine for the si-  
multaneous spinn-  
ing of paper and  
fibrous bands

рогольчатый прядиль-  
ный ватер  
(мр) для одно-  
временного прядения  
бумажных  
и волокнистых  
лент

métier (m) à filer à  
ailettes pour le fili-  
ge simultané des  
rubans de papier  
et de la matière  
fibreuse 9

filatoio (m) ad alette  
per la filatura si-  
multanea dei na-  
stri di carta e di  
materia fibrosa

máquina (f) de hilar de  
aletas para el  
hilado simultáneo  
de cintas de papel y  
de fibras textiles /  
máquina (f) de hilar  
d'aletas per a la  
filatura simultània  
de vetes de paper  
i de fibres tèxtils

Papierstreifenwickel (m)  
roll of paper band  
навой (мр) или круг (мр) или  
рулон (мр) из бумажных  
лент

rouleau (m) de bande de pa-  
pier 10  
rotolo (m) di nastro di carta  
rollo (m) de cinta de papel /  
rotllo (m) de veta de paper

Fasergarnwickel (m), Flor-  
streifenwickel (m)  
roll of fibrous ribbon  
катушка (жр) ровницы или  
ленты из волокнистаго ве-  
щества

rouleau (m) de ruban de ma-  
tière fibreuse 11  
rotolo (m) di nastro di materia  
fibrosa  
rollo (m) de cinta de fibras /  
rotllo (m) de veta de fibres

Feuchtvorrichtung (f)  
damping appliance  
увлажнительное приспособ-  
ление (ср)

dispositif (m) d'humidifi-  
cation 12  
dispositivo (m) d'inumidimen-  
to  
dispositivo (m) para la hu-  
mectación / dispositiu (m)  
per a humitejar

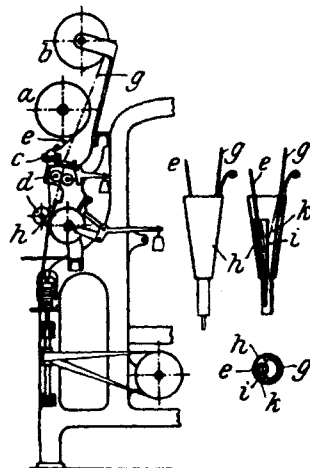
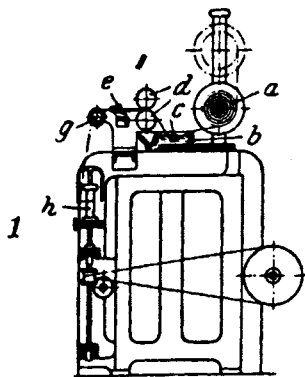

a

b

c

10

11

12

1	d	Streckwerk (n) drawing rollers вытяжной аппарат (мр) tête (f) d'étirage apparato (m) di stramento cilindros (mpl) o testa (f) de estiraje / corrons (mpl) o testa (f) d'estiratge	a	Papierbandscheibenspule (f) spool of paper band дисковая катушка (жр) для бумажной ленты 8 rouleau (m) de ruban de papier rotolo (m) di nastro di carta rollo (m) de tira de papel / rotllo (m) de tira de paper
2	e	Papierstreifen (m) paper ribbon or band бумажная лента (жр) bande (f) ou ruban (m) de papier nastro (m) di carta cinta (f) o tira (f) de papel / veta (f) o tira (f) de paper	b	Lieferwalzen (fpl) feed rollers питательные валики (мр) cylindres (mpl) alimentaires 9 cilindri (mpl) alimentari cilindros (mpl) alimentadores / corrons (mpl) alimentaris
3	g	Fasergarn (n), Florstreifen (m) fibrous ribbon пряжа (жр) или лента (жр) из волокнистого вещества ruban (m) de matière fibreuse nastro (m) di materia fibrosa cinta (f) de fibras / veta (f) de fibres	c	Flüssigkeitstrog (m) trough for liquid корыто (ср) с жидкостью 10 bac (m) à liquide truogo (m) a liquido artesa (f) para el liquido / tremuja (f) per al líquid
4	h	Rundungstrichter (m) rounding funnel свертывающая воронка (жр) entonnoir (m) à arrondir imbuto (m) per arrotondare embudo (m) de redondear / embut (m) d'arrodonir	d	Tauchwalze (f) oder Hebewalze (f) für die Flüssigkeit bottom roller валик (мр), подводющий жид- кость 11 cylindre (m) plongeur cilindro (m) di immersione cilindro (m) inferior o sumer- gidor / corró (m) inferior o mullat o de baix
5	i	Papierstreifenführung (f) guide for paper band направляющая (жр) или проводник (мр) для бу- мажной ленты guide (m) pour le ruban de papier guida (f) per il nastro di carta guía (f) para la cinta de papel / guia (f) per a la veta de paper	e	Übertragungswalze (f) top roller передаточный валик (мр) cylindre (m) transporteur de l'eau cilindro (m) trasportatore 12 dell'acqua cilindro (m) superior, cilindro transportador del agua / corró (m) superior o de dall, corró que dona aigua
6	k	Florstreifenführung (f) guide for the fibrous ribbon направляющая (жр) или проводник (мр) для во- локнистой ленты guide (m) pour le ruban de matière fibreuse guida (f) per il nastro di ma- teria fibrosa guía (f) para la cinta de fibras / guia (f) per a la veta de fibres	g	Feuchtwalzen (fpl) damping rollers смачивающие валики (мр) cylindres (mpl) pour l'humidi- fication 13 cilindri (mpl) per l'umidifi- cazione cilindros (mpl) humectadores / corrons (mpl) humitejadors
7		Ringspinnmaschine (f) für Papiergarn ring spinning machine for paper yarn кольцепрядильный ватер (мр) для бу- мажной пряжи métier (m) à filer à anneau pour fil de papier filatoio (m) continuo ad anelli per filo di carta máquina (f) de hilar de anillos para hilos de papel / máquina (f) de filar d'anells per a fils de paper	h	Stellzeug (n), Fadenführer (m) regulating thread guide установительное приспособ- ление (ср) 14 guide-fil (m) réglable guida-filo (m) regolabile guía-hilos (m) / guia-fils (m) / ajustable
			i	Ringspindel (f) ring spindle кольцепрядильное веретено (ср) 15 broche (f) à anneau fuso (m) ad anello púa (f) de anillo / pua (f) d'anell

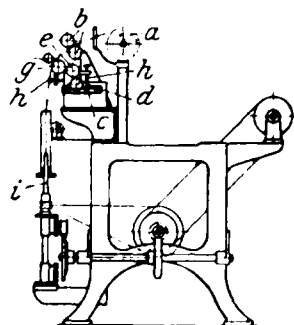

Kapselspinnmaschine (f) für Papiergarn	métier (m) à filer à cuveau ou à cuvette pour fil de papier filatoio (m) a cassette per filati di carta 16 máquina (f) de hilar de cajas para hilos de papel / máquina (f) de filar de capsals per a fils de paper
cap spinning frame for paper yarn коробчатая прядиль- ная машина (жр) для пряжи из бу- маги	

Kapselspindel (f) broche (f) à cuveau ou à cuvette  
 1 cap spindle fuso (m) con cassetta  
 коробчатое веретено рѳа (f) de caja / рѳа (f) de capsal (ср)

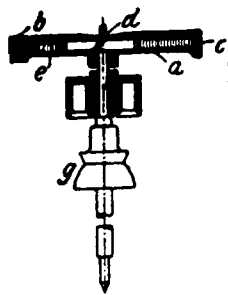

Kapsel (f) mit aufklappbarem Deckel  
 cap with hinged cover  
 коробка (жр) с откидной крышкой  
 cuveau (m) avec couvercle à charnières  
 cassetta (f) con coperchio a cerniere  
 caja (f) con tapa de charnela / capsal (m) amb tapa a charnera

Kapsel (f)  
 cap  
 коробка (жр)  
 3 a cuveau (m), cuvette (f), pot (m)  
 cassetta (f)  
 caja (f) / capsal (m)

Deckel (m)  
 cover  
 крышка (жр)  
 couvercle (m)  
 coperchio (m)  
 tapa (f)  
 4 b

Verschlussbaken (m)  
 hooked catch  
 затворный крючок (мр)  
 5 c griffe (f) à crochet  
 gancio (m) di chiusura  
 cierre (m) de gancho / grapa (f) o tanca (f) de gancho

Abführungsaug (n)  
 guide eye  
 отводочный глазок (мр)  
 6 d œil (m) du guide  
 occhiello (m) di guida  
 ojal-guía (m) / forat-guía (m), trau-guía (m)

Papierbandscheibenspule (f)  
 spool of paper band  
 дисковая катушка (мр) для бумажной ленты  
 7 e rouleau (m) de ruban de papier  
 rotolo (m) di nastro di carta  
 rollo (m) de tira de papel / rotllo (m) de tira de paper

Wirtel (m)  
 wharve  
 блочек (мр)  
 8 g noix (f)  
 noce (f)  
 nuez (f) / noueta (f)

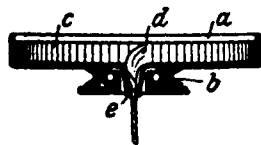

Spinnkapsel (f)  
 spinning or twisting cap  
 прядильная коробка (жр)

cuveau (m) ou cuvette (f) à filer  
 cassetta (f) da filare  
 caja (f) de hilar o de torcer / capsal (m) de filar o de torcer

Schnurwirtel (m)  
 band wharve  
 шнурочный блочек (мр)  
 10 b noix (f) à corde  
 noce (f) a corda  
 nuez (f) para piano / noueta (f) per a piano

Papierbandscheibenspule (f)  
 paper ribbon spool, spool of paper band  
 дисковая катушка (жр) для бумажной ленты 11  
 c rouleau (m) de ruban de papier  
 rotolo (m) di nastro di carta  
 rollo (m) de tira de papel / rotllo (m) de tira de paper

Papierband (n), Papierstreifen (m)

paper band  
 бумажная лента (жр) 12  
 d ruban (m) de papier  
 nastro (m) di carta  
 cinta (f) de papel / veta (f) de paper

Ablauftrichter (m)  
 outlet for twisted band  
 выпускная воронка (жр)  
 13 e entonnoir (m) de sortie  
 imbuto (m) d'uscita  
 embudo (m) o tubo (m) de salida / embut (m) de sortida

Spinnkapsel (f) mit selbst-schließender Deckelverriegelungsvorrichtung  
 spinning cap with automatic cover locking arrangement  
 прядильная коробка (жр) с самозакрывающейся крышкой  
 cuveau (m) à filer avec dispositif automatique de fermeture du couvercle 14  
 cassetta (f) da filare con dispositivo automatico di chiusura del coperchio  
 caja (f) de hilar con aparato de cierre automático de la tapa / capsal (m) de filar amb dispositiu de tanca automàtic de la tapa

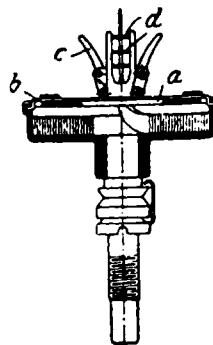

Deckel (m)  
 cover  
 крышка (жр) 15  
 a couvercle (m)  
 coperchio (m)  
 tapa (f)

Verschlussriegel (m)  
 locking latch  
 затворная щеколда (жр) 16  
 b pêne (m) de serrage  
 gancio (m) di chiusura  
 gatillo (m) de cierre / cadell (m) de tanca

zweiarmiger Hebel (m)  
 two-armed lever  
 двухплечий рычаг (мр)  
 17 c levier (m) à deux bras  
 leva (f) a due braccia  
 palanca (f) de dos brazos / braços

Leitstäbchen (n)  
 guide rod  
 направляющий пруток (мр) 18  
 d tringle-guide (f)  
 asta (f) di guida  
 barra-guía (f) / barra-guía (f)

	<p>Spinnkapsel (f) mit aufklappbarer Seitenwandung spinning cap with hinged part of cover прядильная коробка (жр) с откидной боковой стенкой cuveau (m) à filer avec couvercle à rebord basculant cassetta (f) da filare con parte del coperchio a cerniere caja (f) de hilar con parte de la tapa a charnela / capsal (m) de filar amb part de la tapa a xarnera</p>	b	<p>Papierbandscheibenspule (f) spool of paper band дисковая катушка (жр) для бумажной ленты rouleau (m) de ruban de papier rotolo (m) di nastro di carta rollo (m) de cinta de papel / rotllo (m) de veta de paper</p>	8
	<p>fester Verschlusssteg (m) mit Leitauge fixed cover piece with guide eye неподвижный мостик (мр) с глазком pièce (f) fixe du couvercle avec œil guide-papier pezzo (m) fisso del coperchio con occhiello guida-nastro parte (f) fija de la tapa con ojal-guia / part (f) fixa de la tapa amb forat-guia</p>	c	<p>Bremsring (m) friction ring, drag ring тормазное кольцо (ср) anneau (m) de friction anello (m) di frizione anillo (m) de fricción / anell (m) de fricció</p>	9
	<p>hochklappbare Seitenwand (f) hinged part of cover откидывающаяся вверх боковая стенка (жр) couvercle (m) à rebord basculant parte (f) del coperchio a cerniere parte (f) de la tapa a charnela / part (f) de la tapa a xarnera</p>	d	<p>Leitrolle (f) für das Papierband guide roller for the paper band направляющий ролик (мр) для бумажной ленты galet (m) de conduite pour le ruban de papier cilindro-guida (m) per il nastro di carta cilindro (m) guía para la cinta de papel / corró (m) guía per a la veta de paper</p>	10
	<p>Drehzapfen (m) hinge pin шарнир (мр) broche (f) de la charnière perno (m) della cerniera espiga (f) de la charnela / xarnera</p>	e	<p>Abführwalze (f) delivery roller выпускной валик (мр) cylindre (m) délivreur cilindro (m) fornitore cilindro (m) de entrega / corró (m) de sortida</p>	11
	<p>Tellerspinnmaschine (f) métier (m) à filer à assiette ou à disque ou à plateau plate spinning machine тарелочная прядильная машина (жр) filatoio (m) a disco máquina (f) de hilar de platos / máquina (f) de filar de plats</p>	g	<p>Druckwasserleitung (f) pressure water pipe водонапорная трубка (жр) или труба (жр) tuyau (m) d'eau de pression tubo (m) d'acqua sotto pressione tubo (m) de agua bajo presión / tub (m) d'aigua a pressió</p>	12
	<p>Tellerspindel (f) mit Feuchtvorrichtung plate spindle with damping appliance тарелочное веретено (ср) с увлажнительным приспособлением broche (f) de disque avec dispositif d'humidification fuso (m) a disco con dispositivo d'umidificazione púa (f) de plato con dispositivo humectador / pua (f) de plat amb dispositiu d'humitejar</p>	h	<p>Spindelbohrung (f) spindle hole сверленный канал (мр) веретена canal (m) de la broche canale (m) del fuso canal (m) de la púa / pua</p>	13
	<p>Teller (m) plate, disc тарелка (жр) assiette (f), disque (m), plateau (m) disco (m), piatto (m) plato (m) / plat (m)</p>	i	<p>Falzvorrichtung (f) folding-over appliance приспособление (ср) для фальцовки dispositif (m) de pliage dispositivo (m) di piegatura dispositivo (m) de plegado / dispositiu (m) de plegar</p>	14
	<p>Flüssigkeitszuleitung (f) inlet pipe for moistening liquid подводка (жр) жидкости tuyau (m) d'arrivée du liquide tubo (m) di afflusso del liquido tubo (m) para el líquido de humectación / tub (m) per al líquid d'humitejar</p>	k	<p>Flüssigkeitszuleitung (f) inlet pipe for moistening liquid подводка (жр) жидкости tuyau (m) d'arrivée du liquide tubo (m) di afflusso del liquido tubo (m) para el líquido de humectación / tub (m) per al líquid d'humitejar</p>	15



Maschine (f) zum Spinnen von Papiergarn aus Papierbahnen  
 machine for spinning paper yarn from sheets of paper  
 машина (жр) для прядения бумажной пряжи из полосок бумаги

machine (f) à filer le fil de papier de feuilles de papier  
 macchina (f) per filare il filo di carta da fogli di carta  
 máquina (f) de hilar para hilos de papel de hojas de papel / máquina (f) de hilar fils de papier de feuilles de papier

Papierrolle (f)  
 paper roll  
 рулон (мр) бумаги  
 rouleau (m) de papier  
 rotolo (m) di carta  
 rolo (m) de papel / rotlo (m) de paper

Führungswalze (f)  
 guide roller  
 направляющий валик (мр)  
 rouleau-guide (m)  
 cilindro-guida (m)  
 cilindro-guia (m) / corró-guia (m)

Längsschneider (m)  
 longitudinal cutter or slitter  
 продольный разрыватель (мр)  
 découpeur (m) longitudinal  
 tagliatrice (f) longitudinale  
 cortador (m) / tallador (m) / longitudinal

Abzugwalzen (fpl)  
 drawing-off rollers  
 прелмные валики (мр)  
 rouleaux (mpl) d'appel 8  
 cilindri (mpl) di svolgimento dei nastri tagliati  
 cilindros (mpl) absorbedores / corrons (mpl) absorbidors

Führungskamm (m) für die Papierstreifen  
 guide comb for the cut paper strips  
 нитеводный гребень (мр) для бумажных лент  
 peigne (m) de guidage pour les rubans de papier 9  
 pettine (m) di guida per i nastri di carta  
 rastrillo-guia (m) para las tiras cortadas de papel / rastell-guia (m) per a les tires tallades de paper

Lieferwalzen (fpl)  
 delivery rollers  
 питательные валики (мр)  
 cylindres (mpl) délivreurs 10  
 cilindri (mpl) fornitori  
 cilindros (mpl) de salida / corrons (mpl) de sortida

Ringspindel (f)  
 ring spindle  
 кольцепрядильное веретено (ср) 11  
 broche (f) à anneau  
 fuso (m) ad anello  
 púa (f) de continua de anillos / pua (f) de continua d'anells

## M.

### Asbestspinnerei (f)

### Asbestos Spinning

### Прядение (ср) асбеста

### Filature (f) de l'amiant

### Filatura (f) dell'amianto

### Hilatura (f) del amianto

### / Filatura (f) del amiant

Asbest (m), Bergflachs (m), Bergselde (f), Amiant (m)  
 asbestos, amianth[us], earth flax, mountain flax, mountain cork, mountain leather  
 асбест (мр), горный лен (мр) или шелк (мр), амиант (мр)  
 Rohasbest (m), Crude raw asbestos  
 асбест-сырец (мр)  
 amiant (m), asbeste (m), papier (m) ou liège (m) ou cuir (m) fossile, cuir (m) ou carton (m) de montagne  
 amianto (m)  
 amianto (m), asbesto (m) / amiant (m), asbest (m)  
 amiant (m) cru  
 amianto (m) greggio  
 amianto (m) crudo o en bruto / amiant (m) en brut

faserartige Kristalle (mpl)  
 fibrous crystals  
 волоконнидные или волокнообразные кристаллы (мр)  
 cristaux (mpl) fibreux  
 cristalli (mpl) fibrosi  
 cristales (mpl) / cristalls (mpl) / fibrosos 12

langfaseriger Asbest (m)  
 long-fibred asbestos  
 длинноволокнистый асбест (мр)  
 amiant (m) longue-sole  
 amianto (m) a fibre lunghe  
 amianto (m) de fibra larga / amiant (m) de fibra llarga 13

1	kurzfaseriger Asbest (m) short-fibred asbestos коротковолокнистый асбест (мр)	amiante (m) courte-sole amianto (m) di fibra corta amiante (m) de fibra corta / <i>amiant (m) de fibra curta</i>
2	Lösen (n) und Reinigen (n) des Asbestos auf nassem Wege opening and cleaning the asbestos by the wet method разрыхление (ср) и очистка (жр) асбеста мокрым способом	ouvrison (f) et nettoyage (m) de l'amiante par la voie humide aprimiento (m) e pulitura (f) dell'amianto in via umida desagregado (m) y depuración (f) del amianto por vía húmeda / <i>desagregat (m) i depuració (f) del amiant per via húmida</i>
3	den Asbest mit kaltem Wasser waschen to wash the asbestos in cold water промывать асбест холодной водой	laver l'amiante (m) à l'eau froide lavare l'amianto (m) con acqua fredda lavar el amianto en agua fría / <i>rentar l'amiant en aigua freda</i>
4	den Asbest in Siedekästen kochen to boil the asbestos in vessels кипятить асбест в кипящихниках	faire bouillir l'amiante (m) dans des chaudières far bollire l'amianto (m) in caldaie di cottura hervir el amianto en calderas / <i>bullir l'amiant en calderes</i>
5	Lösen (n) und Reinigen (n) des Asbestos auf trockenem Wege opening and cleaning the asbestos by the dry method разрыхление (ср) и очистка (жр) асбеста сухим способом	ouvrison (f) et nettoyage (m) de l'amiante par la voie sèche aprimiento (m) e pulitura (f) dell'amianto in via secca desagregado (m) y depuración (f) del amianto por vía seca / <i>desagregat (m) i depuració (f) del amiant per via seca</i>
6	Sieben (n) des Asbestos screening the asbestos просеивание (ср) асбеста	criblage (m) de l'amiante stacchiatura dell'amianto cribado (m) del amianto / <i>garbellat (m) del amiant</i>
7	die Asbeststücke (npl) zerfasern to reduce the asbestos to fibres раздвлять куски асбеста на отдельные волокна	défibrer l'amiante (m) brut sfibrare i pezzi d'amianto desfibrar el amianto crudo / <i>el amiant en brut</i>
8	Reißwolf (m) breaking machine щипальный барабан (мр) или волчек (мр)	loup (m) à briser lupo (m) sfilacciatore batuar (m) rompedor, lobo (m), diablo (m) / <i>batuar (m), llop (m), diable (m)</i>

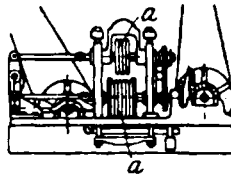

Walzenquetschmaschine (f)  
für Asbest, Asbestwolf (m)  
roller crushing machine for  
asbestos

валичноомальная машина  
(жр) или волчек (мр)  
для асбеста

broyeuse (f) mécanique à 9  
cylindres pour amiante  
frantumatrice (f) meccanica  
a cilindri per amianto  
máquina (f) rompedora de  
rodillos para amianto /  
*máquina (f) trencadora de  
corrons per a amiant*

Quetschwalze (f) mit ring-  
artigen Erhöhungen  
crushing roller with circular  
ribs

мяльный барабан (мр) с коль-  
цеобразными ребрами или  
выступами

a

cylindre (m) broyeur avec 10  
arêtes circulaires  
cilindro (m) frantumatore con  
nervature circolari  
rodillo (m) rompedor con ran-  
uras circulares / *corró (m)  
trencador amb galzes circu-  
lars*

Kollergang (m)  
crushing roller mill, edge  
runner

дробилка (жр), дробильная  
мельница (жр)

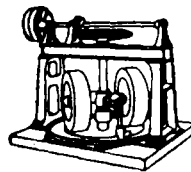

moulin (m) à cylindres broy- 11  
eurs ou concasseurs, broyeur  
(m) à meules  
macina (f) verticale  
molino (m) de muelas verti-  
cales / *moli (m) de moles  
verticals*

Kegelöffner (m) mit  
stehender Welle für  
Asbest

vertical opener for  
asbestos

конический разрыхлитель  
(мр) с вертикальной  
осью для асбеста

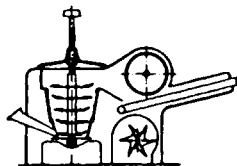

ouvreuse (f) verticale pour  
amiante

apritoio (m) verticale per  
l'amianto

abridora (f) vertical para  
amianto / *obridora (f)  
vertical per a amiant*

Asbestkrempe (f)

asbestos card

чесальная (жр) для асбеста

carde (f) à amiante

carda (f) ad amianto

carda (f) para amianto / *per*

*a amiant*

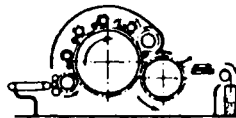

Asbestvorkrempe (f)  
mit Kastenspeiser

asbestos breaker card  
with hopper feeder

приготовительная че-  
сальная (жр) для  
асбеста с ящичным  
питателем

carde (f) briseuse pour  
amiante avec ali-  
mentation automa-  
tique

carda (f) di filatura in  
grosso con tramog-  
gia di alimentazione 14

carda (f) abridora para  
amianto con carga-  
dora automática /  
*carda (f) obridora per  
a amiant amb carga-  
dora automática*

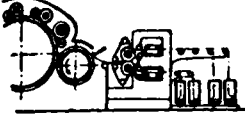

Bandübertfager (m)	transporteur (m) du ruban
1 ribbon feeder	trasportatore (m) dei nastri
транспортер (мр) ленты	transportador (m) de la cinta / <i>veta</i>
<hr/>	
	Asbestfeinkrempel (f) mit Florteller
	finisher card for asbestos with web divider
	отдвлочная чесальная (жр) для асбеста с д'влителем ватки
2 	carde (f) finisseuse pour amiante avec diviseur de voile
	carda (f) finitrice per amianto con divisore di velo
	carda (f) mechera para amianto con divisor del velo / carda (f) <i>mezlera per a amiant amb divisor del vel</i>
<hr/>	
Doppelflorkrempel (f)	carde (f) à deux peigneurs
3 double doffer card	carda (f) a due cilindri pettinatori
двухвальная чесальная (жр)	carda (f) de doble levador
<hr/>	
die Asbestfasern (fpl) auf der Krempel mit Baumwolle mischen	mélanger du coton à l'amiante sur la carde
4 to mix cotton with asbestos at the card	mescolare del cotone coll'amiante alla carda
смешивать на чесальной асбестовыя волокна с хлопком	mezclar algodón con amianto en la carda / <i>barrejar cotó amb amiant en la carda</i>

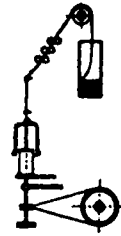

Asbestspinnmaschine (f)  
asbestos spinning machine  
прядильная машина (жр) для асбеста

métier (m) à filer l'amiante  
filatoio (m) per amianto  
máquina (f) de hilar amianto /  
máquina (f) de hilar amiant

9

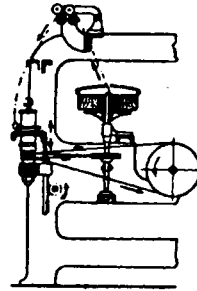

Doppeldrahtspinnmaschine (f)  
double twist spinning machine

прядильная машина (жр) двукратной крутки

machine (f) à filer à double torsion  
filatoio (m) a doppia torsione  
máquina (f) de hilar a doble torsión / *máquina (f) de hilar a doble torsió*

10

gesponnener Asbest (m)  
spun asbestos (мр)  
выпряденый асбест (мр)

amiante (m) filé

amiante (m) filato  
amiante (m) hilado /  
amiant (m) filat

11

## N.

5 Glasspinnerei (f)  
Glass Spinning  
Прядение (ср) стекла

einen Glasstab durch ein Gasgebläse erweichen	ramollir une baguette de verre à la flamme d'un chalumeau à gaz
to soften a glass rod by a gas blow pipe	rammollire una bacchetta di vetro alla fiamma d'un cannello a gas
6 размягчить стеклянный прут посредством плавильной трубки	ablandar una barra de vidrio a la llama de un soplete de gas / <i>estovar una barra de vidre a la flama d'un buf de gas</i>
<hr/>	
einen Glasfaden ziehen	étirer un fil de verre
to draw out a glass filament	tirare un filo di vetro
тянуть стеклянную нить	estirar un filamento de vidrio / <i>estirar un filament de vidre</i>
<hr/>	
biegsamer Glasfaden (m)	fil (m) de verre flexible
flexible glass filament	filo (m) di vetro flessibile
гибкая стеклянная нить (жр)	filamento (m) flexible de vidrio / <i>filament (m) flexible de vidre</i>

Filature (f) du verre  
Filatura (f) del vetro  
Hilatura (f) del vidrio /  
*Filatura (f) del vidre*

den Glasfaden aufhaspeln  
to reel the glass filament  
наматывать стеклянную нить [в мотки]

dévider le fil de verre  
annaspere il filo di vetro  
aspear el filamento de vidrio / *aspiar el filament de vidre*

12

Glasgespinst (n), Glasseeide (f)  
glass silk

verre (m) filé, soie (f) de verre  
vetro (m) filato, lana (f) di vetro

13

стеклянная пряжа (жр), стеклянный шелк (мр)

vidrio (m) hilado, seda (f) de vidrio / *vidre (m) filat, seda (f) de vidre*

farbiger Glasfaden (m)  
coloured glass filament

fil (m) de verre coloré  
filo (m) di vetro colorato

14

цветная стеклянная нить (жр)

filamento (m) de vidrio de color / *filament (m) de vidre de color*

Glaswatte (f)  
glass wadding  
стеклянная вата (жр)

ouate (f) de verre  
ovatta (f) di vetro  
guata (f) de vidrio /  
*buata (f) de vidre*

15

## 0.

## Seilerei (f)

- 1 **Rope Making (f)**  
**Канатное производ-**  
**ство (ср)**

## I.

<b>Allgemeines (n)</b>	<b>Généralités (fpl)</b>
2 <b>General Terms</b>	<b>Generalità (fpl)</b>
<b>Общее (ср)</b>	<b>Generalidades (fpl)</b>
europäischer Hanf (m) European hemp 3 европейская пенька (жр)	chanvre (m) d'Europe canapa (f) d'Europa cáñamo (m) de Europa / <i>cânet (m) d'Europa</i>
4 Hanfweg (n), Hanfhede (f), Kolbe (f) hemp tow, hemp hards пеньковый очес (мр), пеньковая пакля (жр)	étoupe (f) de chanvre stoppa (f) o capecchio (m) di canapa estopa (f) de cáñamo / <i>de cânet</i>
5 Manilahanf (m) Manilla hemp манильская пенька (жр)	chanvre (m) de Manille canapa (f) di Manilla, abaca (f) cáñamo (m) de Manila, abacá (m) / <i>cânet (m) de Manilla, abacá (m)</i>
6 Sisalhanf (m) Sisal hemp сиэальская пенька (жр)	chanvre (m) de Sisal canapa (f) di Sisal [cáñamo (m)] sisal (m)
7 ostindischer Hanf (m), Sun[n] (m), Sun[n]hanf (m), bengalischer Hanf (m), Kalkuttahanf (m), Madrasahanf (m), Conkaneehanf (m), Ghoze Sun (m), brauner Hanf (m) East Indian hemp, Sunn or Bengal hemp, Calcutta or brown hemp, Concanee hemp 8 остиндская пенька (жр)	sunn (m), chanvre (m) du Bengale          sunn (m)  sunn (m), cáñamo (m) de Bengala / <i>sunn (m), cânet (m) d'India</i>
neuseeländischer Flachs (m) oder Hanf (m), Neuseelandflachs (m), Phormiumfaser (f) New Zealand hemp or flax новозеландский лен (мр)	fibre (f) du lin de la Nouvelle-Zélande fibra (f) [del lino] della Nuova Zelanda lino (m) de Nueva Zelanda / <i>lli (m) de Nova Zelanda</i>

## Corderie (f), fabrication (f) des cordages

## Corderia (f)

Cordelería (f), fabricación (f) de cuerdas y cordales / *Corderia (f)*

Flachs (m) flax лен (мр)	lin (m) lino (m) lino (m) / <i>lli (m)</i>	9
Flachswerg (n) flax tow льняной очес (мр), льняная пакля (жр)	étoupe (f) de lin stoppa (f) di lino estopa (f) de lino / <i>de lli</i>	10
gezupftes Werg (n) von geteertem Tauwerk black or tarred oakum	étoupe (f) noire ou goudronnée sfilacci (mpl) neri o incatramati, sfilacciature (fpl) nere o incatramate	11
прощипанная пакля (жр) из просмоленого каната	estopa (f) negra o alquitranada / <i>quitranada</i>	
gezupftes Werg (n) von ungeteertem Tauwerk white or untarred oakum	étoupe (f) non goudronnée sfilacci (mpl) bianchi o non incatramati, sfilacciature (fpl) bianche o non incatramate	12
прощипанная пакля (жр) из несмоленого каната	estopa (f) no alquitranada / <i>quitranada</i>	
Baumwolle (f) cotton хлопок (мр)	coton (m) cotone (m) algodón (m) / <i>cotó (m)</i>	13
Jute (f) jute джут (мр)	jute (m) juta (f), iuta (f) yute (m) / <i>jute (m)</i>	14
Kokosfaser (f), Kokosnußfaser (f), Coir (m), Kokosbast (m) coco nut fibre or hair, coir кокосовое волокно (ср)	fibre (f) de coco, coir (m), kaïr (m)  fibra (f) di cocco	15
Stroh (n) straw солома (жр)	paille (f) paglia (f) paja (f) / <i>palla (f)</i>	16
Lindenbast (m) lime tree bast, linden bast	liber (m) de tilleul libro (m) di tiglio	17
липовое мочало (ср) или лыко (ср), липовый лубок (мр)	liber (m) de tilo / <i>escorça (f) de tilia</i>	
Holzwoolle (f) wood wool древесная шерсть (жр)	laine (f) ou paille (f) de bois lana (f) di legno lana (f) o paja (f) de madera / <i>palla (f) o llana (f) de fusta</i>	18
Espartogras (n) esparto grass, African grass трава (жр) „эспарто“	spart[e] (m), alfa (m) spartea (f)  esparto (m), atocha (f)	19

1	Haare (npl) hairs волосы (мр)	poils (mpl) peli (mpl) pelos (mpl) / pels (mpl)	Formdraht (m), [Fassondraht (m), Profildraht (m)] special or shaped wire Фасонная или про- фильная проволока (жр)	fil (m) façonné profilé filo (m) speciale o pro- filato alambre (m) perfilado o de sección especial / filferro (m) estamp- pat o de secció espe- cial	14
2	Pferdehaar (n), Roß- haar (n) horse hair конский волос (мр)	crin (m) de cheval crine (m) [di cavallo] crin (m) de caballo / crin (m) o clín (m) de cavall	Seilgarn (n), Seilfaden (m), Leingarn (n) rope yarn канатная пряжа (жр)	fil (m) de caret filato (m) per corda hilo (m) o cabo (m) sencillo para cuerda / fil (m) o cap (m) senzill per a corda	15
3	Schweifhaar (n) horse tail hair волос (мр) из хвоста	crin (m) de la queue de cheval crine (m) delle code crin (m) de la cola de caballo / crin (m) de la cua de cavall	Litze (f), Döfte (f), Schaft (m), Duchte (f) strand стренга (жр), прядь (жр)	toron (m) lignuolo (m), legnolo (m), trefolo (m) cordón (m) / cordó (m)	16
4	Mähnenhaar (n) mane hair волос (мр) из гривы	poil (m) de la crinière du cheval crine (m) del collo o della chioma pelo (m) de crinera o de melena del cabal- lo / pel (m) de cri- nera de cavall	Schenkel (m), Kardeel (f) strand [of a cable-laid rope] стренга (жр)	cordón (m) cordone (m) cordel (m), cordón (m) grueso / cordill (m), cordó (m) gros	17
5	Kuhhaar (n) cow hair коровий волос (мр)	poil (m) de vache pelo (m) di vacca pelo (m) / pel (m) / de vaca	Seil (n) rope канат (мр)	corde (f) corda (f), fune (f) cuerda (f) / corda (f)	18
6	Asbest (m) asbestos асбест (мр)	amiante (m) amianto (m) amianto (m) / amiant (m)	[Seil-]Splicing (f), Spleißen (n) des Seiles, Seilversplei- bung (f) rope splicing сращивание (ср) или срощение (ср) или сплетение (ср) или ссушка (жр) каната	épissure (f) des cordes giuntura (f) o [im]pi- ombatura (f) o in- trecciamento (m) delle corde empalme (m) de cuer- das / empalmat (m) de cordas	19
7	Eisendraht (m) iron wire желъзная проволока (жр)	fil (m) de fer filo (m) di ferro alambre (m) [de hierro] / filferro (m)	das Seil spleißen to splice the rope сращивать или спле- тать или сростить или ссучать канат (мр)	épisser la corde impiombare o intrecc- ciare la corda empalmar la cuerda / la corda	20
8	verzinkter oder galva- nisierter Eisendraht (m) galvanised iron wire гальванизированная или оцинкованная желъзная проволока (жр)	fil (m) de fer galvanisé ou recouvert de zinc filo (m) di ferro zin- cato o galvanizzato alambre (m) [de hierro] galvanizado / filferro (m) galvanizat	SeilspliB (m), SpliB (m) splice мѣсто (ср) сращива- ния	épissure (f) intrecciatura (f), im- palmatura (f), con- giungimento (m) empalme (m) / empal- mat (m)	21
9	verzintter Eisendraht (m) tinned iron wire луженая желъзная проволока (жр)	fil (m) de fer étamé filo (m) di ferro stagna- to alambre (m) [de hierro] estañado / filferro (m) estanyat	lange SpleiBung (f), LangspliB (m), vlä- mische oder spani- sche oder deutsche SpleiBung (f) long splice нѣмецкое сращивание (ср)	épissure (f) longue intrecciatura (f) lunga empalme (m) largo / empalmat (m) llarg	22
10	verkupfelter Eisen- draht (m) copper-coated iron wire желъзная проволока (жр), покрытая мѣ- дью	fil (m) de fer cuivré filo (m) di ferro ramato alambre (m) recubierto de cobre / filferro (m) vestit de coure	Kurzsplici (m), kurze oder englische Splei- bung (f) short splice английское сращива- ние (ср)	épissure (f) carrée intrecciatura (f) corta empalme (m) corto / empalmat (m) curt	23
11	Stahldraht (m) steel wire стальная проволока (жр)	fil (m) d'acier filo (m) d'acciaio alambre (m) de acero / fil (m) d'acer	AugspleiBung (f), Aug- spliB (m) eye splice глазное сращивание (ср)	épissure (f) à œil[let] ou de ganse intrecciatura (f) ad oc- chielli empalme (m) a ojal / empalmat (m) amb trau	24
12	Runddraht (m) round wire круглая проволока (жр)	fil (m) [métallique] rond filo (m) [metallico] tondo o cilindrico alambre (m) redondo / filferro (m) rodó	Flachdraht (m) flat wire плоская или плющен- ная или сплюсну- тая проволока (жр)		
13					

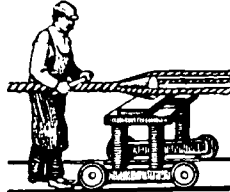
	Hufeisenspleißung (f), Buchtspliße (m)	épissure (f) en greffe ou en portière ou en queue de vache
1	horse shoe splice подковообразное сра- щивание (ср)	intrecciatura (f) a ferro di cavallo empalme (m) de herra- dura / <i>empalmat</i> (m) de ferradura
	Spleißnagel (m), Spleiß- dorn (m), Maripfriem (m), Schlüpfpfahl (m), Lätshpfahl (m)	épissoir (m), poinçon (m)
2	splicing fid, marling spike оправка (жр), шпиль- ка (жр)	intrecciatrice (f) punzón (m) o pasador (m) de empalmar / <i>punxó</i> (m) o <i>passa- dor</i> (m) d' <i>empalmar</i>
	Kausche (f), Seilfutter (n), Futterring (m)	cosse (f)
3	thimble коуш (мр)	radancia (f) guardacabo (m) / <i>guar- dacap</i> (m)
	Verkürzung (f) oder Kürzen (n) des Seiles	raccourcissement (m) de la corde
4	shortening of the rope сокращение (ср) кана- та	[r]accorciamento (m) della fune acortamiento (m) de la cuerda / <i>escurçament</i> (m) de la corda
	Spleißer (m), Splisser (m)	épisseur (m)
5	rope splicer ссучальщик (мр) [ка- натов]	intrecciatore (m) di corde empalmador (m) de cuerda / <i>encaridor</i> (m) de corda
	Seiler (m), Reepschlä- ger (m), Reeper (m)	cordier (m)
6	rope maker, ropier, rope work labourer канатчик (мр)	cordaio (m), funaio (m), cordaiolo (m), funai[u]olo (m) cordelero (m) / <i>corder</i> (m)
7	 Handseiler (m) hand rope maker канатчик (мр), работающий вручную cordier (m) à la main cordaio (m) a mano cordelero (m) a mano / <i>corder</i> (m) a mà	
	Seilgarnspinner (m)	fileur (m) de fil de caret
8	rope-yarn spinner пряделщик (мр) кан- атной пряжи	filatore (m) di filato per corde hilador (m) cordelero / <i>filador</i> (m) de cordes
	Seilschläger (m), Seil- dreher (m)	commetteur (m)
9	rope twister канаткрутильщик (мр), канатчик (мр)	commettitore (m) retorcedor (m) de cuer- da / de corda
	Tauschläger (m) cable maker	câbleur (m), câblier (m) commettitore (m) di gomene
10	строгиватель (мр)	cableador (m) / <i>cableja- dor</i> (m)
	Raddreher (m), Rad- dreherjunge (m)	aide-fileur (m), tour- neur (m) de roue
11	wheel turner, ropema- ker assistant помощник (мр) или мальчик (мр) кан- атчика	assistente (m) cordaio ayudante (m) de cor- delero / <i>ajudant</i> (m) de corder
	Seilermeister (m) foreman rope maker, ropey master	maitre (m) cordier, maitre (m) fileur capo-cordaio (m)
12	канатный мастер (мр)	maestro-cordelero (m), mayordomo-cordele- ro (m) / <i>mestre-corder</i> (m), <i>mayordom-cor- der</i> (m)

Seilererei (f), Seiler-  
warenfabrik (f),  
Reepschlägerei (f),  
Tauschlägerei (f)  
ropery, rope works,  
cordage mill, cable  
works  
канатная фабрика  
(жр)

[atelier (m) de] corde-  
rie (f), fabrique (f)  
de cordages  
corderia (f), cordificio  
(m) 13  
corderia (f), cordeleria  
(f) fábrica (f) de  
cuerdas / *corderia* (f),  
*fábrica* (f) de cordes

Bindfadenfabrik (f)  
twine factory, packing  
thread manufactory  
шнурочная или бече-  
вочная или шпагат-  
ная фабрика (жр)

fabrique (f) de ficelles  
d'emballage  
fabbrica (f) di spago 14  
fábrica (f) de bramante  
/ *fábrica* (f) de fil  
d'*empalmar*

Tau (n)  
cable  
канат (мр), тросс (мр),  
причал (мр)

câble (m)  
cavo (m), gomena (f) 15  
cable (m)

Hanf-kabel (n)  
hemp cable

cable (m) en chanvre  
cavo (m) di canapa,  
сапаро (м) 16  
cable (m) de cáñamo  
/ cable (m) de cânem

Metallkabel (n)  
metallic cable  
металлический кабель  
(мр)

cable (m) en fil de fer  
cavo (m) metallico 17  
cable (m) metálico /  
*metál-lic*

## II.

Herstellung (f)  
der gedrehten  
Seilerwaren

Fabrication (f)  
des cordages  
tordus

Twisted Cordage  
Manufacture

Fabbricazione (f)  
dei cordami o  
dei funami torti 18

Производство  
(ср) витых  
канатных из-  
дѣлий

Fabricación (f) de  
cordajes torci-  
dos / *Manu-  
factura* (f)  
de cordatges  
*torts*

1. Hanfseilerei (f)

Fabrication (f) des  
cordages de  
chanvre

Hemp Rope Making

Fabbricazione (f) dei  
cordami di canapa

Производство (ср)  
пеньковых ка-  
натов



Fabricación (f) de 19  
cuerdas de cáñamo  
/ *Manufatura*  
(f) de cordes de  
*cânem*

a) Handseilerei (f)

Fabrication (f) des cor-  
dages à la main

Rope Making by Hand  
Производство (ср) ка-  
натов вручную

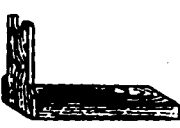
Corderia (f) a mano 20  
Fabricación (f) de  
cuerdas a mano /  
*manufatura* (f) de  
cordes a mà

<b>α) Schwingen (n) des Hanfes</b>	<b>Teillage (m) du chanvre</b>
<b>1 Scutching or Swingling of Hemp</b>	<b>Scotolatura (f) della canapa</b>
<b>Трепанье (ср) конопля</b>	<b>Espadado (m) del cáñamo / Espadat (m) del cànem</b>
<b>Seilerhauff (m)</b>	<b>chanvre (m) de cordier ou pour fil de corderie</b>
<b>rope hemp, hemp for rope making</b>	<b>canapa (f) da cordaio o da funaio</b>
<b>2 пенька (жр) для канатов</b>	<b>cañamo (m) para fabricar cuerdas / cànem (m) de corder, cànem per a fil de corderia</b>
<b>den Hanf schwingen oder schlagen</b>	<b>teiller le chanvre</b>
<b>3 to scutch or to swingle the hemp</b>	<b>scotolare la canapa</b>
<b>трепать или колотить коноплю</b>	<b>espadar el cañamo / el cànem</b>
<b>den Hanf von Schäben befreien</b>	<b>enlever la chènevotte du chanvre</b>
<b>4 to clean or to free the hemp from awn or chaff</b>	<b>liberare la canapa dalla lisca</b>
<b>очистить пеньку от костры</b>	<b>quitar al cañamo la cañamiza / treure del cànem la canamuixa</b>
	<b>Schwingemesser (n), Schlagholz (n), Schwinge (f), Schwingbeil (n)</b>
<b>5 </b>	<b>scutch[ing] blade, swingling tool</b>
	<b>трепало (ср), трепальное крыло (ср), било (ср) éscang (m)</b>
	<b>coitello (m) della scotola espadilla (f), espadón (m) / espadella (f), espadadora (f)</b>
<b>6 </b>	<b>einfacher Knecht (m)</b>
	<b>single scutching frame</b>
	<b>одинарное ложе (ср)</b>
	<b>banc (m) à teiller simple</b>
	<b>scotola (f) singola</b>
	<b>banco (m) sencillo de espadar / banc (m) d'espadar senzill</b>
<b>7 </b>	<b>doppelter Knecht (m)</b>
	<b>double scutching frame</b>
	<b>двойное ложе (ср)</b>
	<b>banc (m) à teiller double</b>
	<b>scotola (f) doppia</b>
	<b>banco (m) doble de espadar / banc (m) d'espadar doble</b>
<b>8 Schwinger (m)</b>	<b>teilleur (m), éscangueur (m), espadeur (m)</b>
<b>scutcher, stripper, swingler</b>	<b>scotolatore (m)</b>
<b>трепальщик (мр)</b>	<b>espador (m)</b>
<b>9 Reinhanf (m), Strähhanf (m), Schwinghanf (m)</b>	<b>chanvre (m) teillé</b>
<b>scutched hemp</b>	<b>canapa (f) scotolata</b>
<b>[от]трепанная или очищенная пенька (жр)</b>	<b>cañamo (m) espadado / cànem (m) espadat</b>

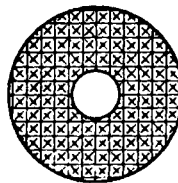
**β) Hecheln (n) oder Aushecheln (n) des Hanfes****Hackling of Hemp****Гребнечесанье (ср) конопля**

**Hanfreiber (m)**  
hemp rubber or scraper  
терка (жр) для конопля  
**frottoir (m) pour chanvre**  
**sfregatore (m) per canapa**  
**estregadera (f) o frotador (m) de cañamo / fregador (m) o lluidor (m) de cànem**

11



**Hanfreibeisen (n)**  
hemp scraper iron  
утюг (мр), скоба (жр)  
**fer (m) à frotter le chanvre**  
**ferro (m) per sfregare la canapa**  
**hierro (m) frotador para cañamo / ferro (m) fregador per a cànem**

12

**Handhechel (f)**  
[hand] hackle or heckle, comb  
гекли (жр), гребень (мр), ручная чесалка (жр)

**peigne (m) à main**  
**pettine (m) a mano**

**rastrillo (m) a mano / rastell (m) a mà**

13

**grobe Hechel (f), Vorhechel (f), Abzughechel (f), [Ruffer (m)]**

**coarse hackle, long ruffer, rougher's hackle**

**грубая гекли (жр), подготовительный гребень (мр)**

**ébauchoir (m), gros peigne (m), séran (m), sérançoir (m), peigne émoucheteur**

**pettine (m) grosso**  
**rastrillo (m) en grueso o de desbaste, ruffer (m) / rastell (m) en gros o de desbast, ruffer (m)**

14

**Mittelhechel (f), Verfeinerungshechel (f)**  
ten, intermediate hackle, medium coarse comb  
средний гребень (мр)

**peigne (m) moyen**

**pettine (m) medio**  
**rastrillo (m) intermedio / rastell (m) intermedi**

15

**feine Hechel (f), Ausmachhechel (f), Kernhechel (f)**  
switch, fine hackle, finishing hackle  
тонкий или отблочный гребень (мр)

**peigne (m) fin, affinoir (m)**

**pettine (m) fino**

**rastrillo (m) acabador o en fino / rastell (m) acabador o en fi**

16

**gehechelter Hanf (m)**  
hackled hemp

**chanvre (m) peigné**  
**canapa (f) pettinata o scapechiata**

**прочесанная пенька (жр)**

**cañamo (m) rastrillado o peinado / cànem (m) rastellat o pentinat**

17

**den Hanf einklären**  
to rough the hemp  
грубо расчесывать пеньку (жр)

**émoucheter le chanvre**  
**digrossare la canapa**  
**desbastar o aclarar el cañamo / desbastar o aclarir el cànem**

18

eingeklärtter Hanf (m) roughed hemp 1 грубо-расчесанная пенька (жр)	chanvre (m) émoucheté canapa (f) digrossata cañamo (m) desbastado o aclarado / cànem (m) desbastat o aclarit	Werg (n) tow пакля (жр)	étoupe (f) stoppa (f) estopa (f)	12
Ausspitzen (n) des Hanfes nipping the hemp, topping and tailing the hemp 2 прочесывание (ср) пеньки на концах	affinage (m) des deux bouts du chanvre spuntatura (f) della canapa acabado (m) de testas y colas del cañamo, escuadrado (m) del cañamo / acabat (m) de testes i cues del cànem, escairat (m) del cànem	Hanfband (m), Hanf- docke (f) hemp bunch or truss пу[че]к (жр) или связ- ка (жр) или бунт (жр) пеньки	botte (f) ou natte (f) ou quenouille (f) de chanvre fastello (m) di canapa manojo (m) de cañamo / manat (m) de cànem	13
ausgespitzter Hanf (m) nipped hemp 3 пенька (жр), проче- санная на концах	chanvre (m) affiné aux deux bouts spuntito (m), canapa (f) spuntita cañamo (m) escuadra- do / cànem (m) es- cairat	Hanfband (n), Hanf- kaule (f) hemp lap лента (жр) прочеса- ной пеньки	ruban (m) de chanvre nastro (m) di canapa cinta (f) de cañamo / veta (f) de cànem	14
Reinabziehen (n) des Hanfes dressing the hemp 4 прочесывание (ср) пеньки начисто или на отдѣлочных гек- лях	nettoyage (m) du chanvre affiné pulitura (f) della cana- pa spuntita rastrillado (m) del ca- ñamo escuadrado / rastellat (m) del cà- nem escairat	γ) Spinnen (n) des ein- fachen Fadens Spinning the Single Yarn, Yarn Spinning Прядение (ср) оди- варной нити	Filage (m) du fil de caret ou du fil simple Filatura (f) a un capo o del filo semplice Hilado (m) a un cabo o del hilo sencillo / Filat (m) d'un cap senzill	15
den Hanf rein abziehen to dress the hemp 5 начисто прочесывать пеньку	nettoyer le chanvre affiné pulire la canapa spun- tita rastrillar el cañamo escuadrado / raste- llar el cànem escairat	den Fadenanfang aus dem Spinnstoff her- ausziehen to draw the starting end out of the ma- terial выдергивать зачаток нити из предназна- ченного для пряде- ния материала	tirer le bout de la ma- tière à filer ou de la filasse tirar fuori il capo del materiale da filare	16
reinabgezogener Hanf (m) 6 dressed hemp начисто прочесанная пенька (жр)	chanvre (m) nettoyé canapa (f) pulita cañamo (m) acabado / cànem (m) acabat	eine Schlinge oder Ma- sche oder Schlaufe oder Öse oder Latsche drehen to twist a loop свить петлю	tordre une boucle, boucler torcere un anello torcer un bucle / tórcer un rull	17
Ausmachen (n) oder Auskernen (n) des Hanfes 7 sorting or cleaning or refining the hemp совершенная или окончательная от- дѣлка (жр) пеньки	[r]affinage (m) du chanvre raffinamento (m) della canapa repasado (m) del cañamo / repassat (m) del cànem	schlank oder flach oder mit wenig Drehung spinnen to spin soft прясть отлого или мягко	filer doux ou à faible torsion filare con leggera tor- sione hilar flojo o con torsión floja / filar fluix o amb torta fluixa	18
den Hanf ausmachen oder auskernen to sort or to clean or to refine the hemp 8 совершенно отдѣлать или очистить от ко- стры пеньку	[r]affiner le chanvre raffinare la canapa repasar el cañamo / repasar el cànem	Seilerbahn (f), Reep- [er]bahn (f) rope walk, rope yard, rope ground канатная стезька (жр) или дорожка (жр)	filerie (f), corderie (f) corderia (f) patio (m) de cordelero / pati (m) de corder	19
ausgekernter oder aus- gemachter Hanf (m) sorted or cleaned or refined hemp, fine hemp 9 совершенно очищен- ная пенька (жр)	chanvre (m) raffiné canapa (f) raffinata cañamo (m) repasado / cànem (m) repassat	Rückschreiten (n) des Seilers backward walking of the spinner or rope maker движение (ср) канат- чика вспять	marche (f) [en] arrière du cordier marcia (f) indietro del cordaio marcha (f) atrás o re- troceso (m) del cor- delero / marcha (f) enrera o reculada (f) del corder	20
Langhanf (m), Kern (m) 10 long-stapled hemp длинноволокнистая пенька (жр)	chanvre (m) à long brin canapa (f) lunga cañamo (m) de fibra larga / cànem (m) de fibra llarga			
Hanfbartel (m) 11 short-stapled hemp коротковолокнистая пенька (жр)	chanvre (m) a court brin canapa (f) corta cañamo (m) de fibra corta / cànem (m) de fibra curta			

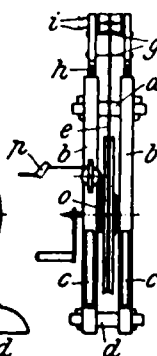
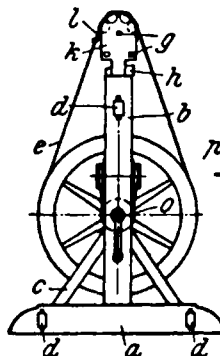

Seilerrad (n),  
Vorderrad (n)  
rope maker's  
wheel, spinning  
wheel  
прялка (жр) ка-  
натчика  
rouet (m) de cor-  
dier  
ruota (f) del fu-  
naio  
torno (m) de cor-  
delero / torn  
(m) de corder

21

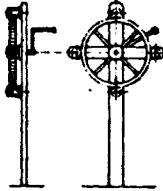
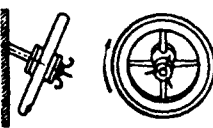
1	a	<p>Hartholzschwelle (f) hard wood foot plate лежень (мр) или поперечина (жр) из твердого дерева pied (m) en bois dur piede (m) in legno duro pie (m) de madera dura / peu (m) de fusta dura</p>	k	<p>Hakenkopf (m), Radkopf (m) whirl head головка (жр) прялки, маковка (жр) tête (f) du rouet testa (f) della ruota testera (f) de los rodillos / dels rodets</p>	10	
2	b	<p>eingezapfter Ständer (m) stand let-in, stake head стойк (мр), поставленный на шип montant (m) vertical emmor- taisé sostegno (m) verticale incas- sato montante (m) a muesca / montant (m) a mossa / de la testera</p>	l	<p>Vorsteckstift (m) fastening pin закладной шпенок (мр), за- кладная шпилька goupille (f) copiglia (f) clavija (f) de fijación / clavilla (f) de travar o de collar</p>	11	
3	c	<p>Strebe (f) stay, strut подкос (мр) jambe (f) de force puntello (m) tornapunta (f)</p>	o	<p>Radnabe (f) mit Seilrille grooved wheel boss желобчатая втулка (жр) колеса moyeu (m) avec gorge mozzo (m) della ruota scana- lato cubo (m) de garganta de la rueda / botó (m) de la roda de gorja</p>	12	
4	d	<p>Riegel (m) cross piece распорка (жр), ригель (мр) entretoise (f) traversa (f) travesaño (m) / travesser (m)</p>	p	<p>Ochsenhorn (n) oxhorn бычий рог (мр) corne (f) de bœuf corno (m) di bue cuerno (m) de buey / banya (f) de bou</p>	13	
5	e	<p>Darmsaite (f) gut band, catgut кишечная струна (жр), при- водный шнур (мр) corde (f) de boyau corda (f) di budella cuerda (f) de tripa / corda (f) de budell</p>		<p>zugerundeter Aus- schnitt (m) rounded-off notch закругленная выемка (жр)</p>	<p>échancrure (f) arrondie tacca (f) arrotondata ranura (f) redondeada, escote (m) redondea- do / galze (m) o escot (m) arrodonit</p>	14
6	g	<p>eiserner Bolzen (m) iron bolt железный болт (мр) cheville (f) ou boulon (m) en fer bullone (m) di ferro clavija (f) de hierro / clavilla (f) de ferro</p>		 <p>eisernes Rad (n) iron wheel железное колесо (ср) rouet (m) de fer ruota (f) di ferro torno (m) de hierro / torn (m) de ferro</p>	15	
7	h	<p>Keil (m) wedge клин (мр) coin (m) cuneo (m) cuña (f) / tascó (m), falca (f)</p>		<p>Antreiben (n) des Ra- des durch den Gang des Seilers driving the wheel by the walk of the rope- maker вращение (ср) колеса от передвижения канатчика</p>	<p>commande (f) de la roue par la marche du cordier azionamento (m) della ruota colla marcia del funaio movimiento (m) del torno por la marcha del cordelero / co- manda (f) del torn mitjançant la marxa del corder</p>	16
8		<p>Wirtel (m), Hakenwirtel (m) wood roller, whirl блочек (мр) с крючком, кру- тильный блочек (мр) poulie (f) à gorge puleggia (f) a gola, raggina (f) rodillo (m) de madera o de garganta / rodet (m) de fusta, rodell (m) de gorja</p>		 <p>Läufer (m), Läufer (m) runner wheel бѣгун (мр) roue (f) de renvoi ruota (f) di ritorcitura carrilla (f) / carrilla (f)</p>	17	
	i	<p>Hakenspindel (f) hooked spindle веретено (ср) с крючком broche (f) à crochet fuso (m) ad uncino púa (f) de gancho / pua (f) de gancho</p>		<p>Läufeln (n) spinning with the run- ner wheel кручение (ср) бѣгуна- ми</p>	<p>filature (f) avec roue de renvoi filatura (f) colla ruota di ritorcitura hilar con / filar amb / la carrilla</p>	18

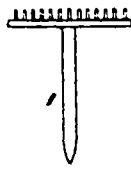
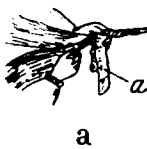
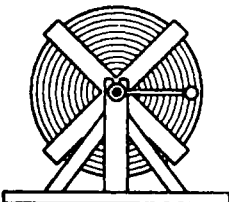
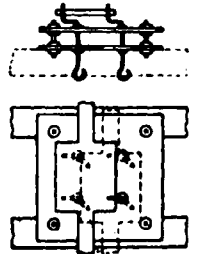
1		<p>Garnstütze (f), Garnrechen (m), Hakenleiste (f), Scheidholz (n)          ropemaker's rack          подставка (жр) для прядей, грабли (жр) для раздѣленія прядей          chevalet (m) ou râtelier (m) ou râteau (m) de cordier          cavalletto (m) da cordaio          caballete (m) o ruesa (f) de cordelero / cavallet (m) o rastell (m) de corder</p>	<p>Anschirren (n) oder Anzettel (n) oder Aufziehen (n) oder Aufschweifen (n) oder Scheren (n) der Fäden          warping the yarn          заправка (жр) прядей</p>	<p>ourdissage (m) des fils de caret          orditura (f) del filato          urdido (m) o extendido (m) de los hilos / ordit (m) o estés (m) dels fils</p>
2		<p>Spinnlappen (m), Spinnfleck (m)          list          тростильная тряпка (жр)          paumelle (f), lisière (f) de drap          guardapalma (m), bendella (f)          trapo (m) de cordelero / drap (m) de corder</p>	<p>die Fäden (mpl) anschirren oder anschieren oder anzetteln          to warp the yarn          заправить пряди</p>	<p>ourdir les fils de caret          ordire il filato          urdir o extender los hilos / ordir o estendre els fils</p>
3		<p>Seilerwinde (f), Seilerhaspel (f), Seilerspule (f)          ropemaker's reel          мотовило (ср) для канатов          dévidoir (m) ou caret (m) ou bobine (f) ou touret (m) ou carré (m) de cordier          aspa (f) da cordaio, stornello (m)          aspa (f) de cordelero / aspi (m) de corder</p>	<p>Spannen (n) der Fäden          stretching the yarn          натягивание (ср) прядей</p>	<p>tension (f) des fils          tensione (f) del filato          tensión (f) de los hilos / tensió (f) dels fils</p>
4	<p>d) Verlitzen (n)  <u>Stranding, [Strand] Forming</u>  <u>Скручивание (ср) нѣскольких прядей в стренгу</u></p>	<p><u>Toronnage (m), réunion (f) des fils de caret en torons</u>  <u>Formazione (f) dei trefoli o dei lignuoli</u>  <u>Formación (f) de cordones / Formació (f) de cordons o de llibrants</u></p>	<p>die Fäden (mpl) während des Zusammen-drehens leiten          to guide the yarn during twisting          направлять пряди при их скручивании в шнур</p>	<p>guider les fils (mpl) pendant la torsion          guidare il filato durante la torcitura          guiar los hilos durante la torsión / guiar els fils durant la torta</p>
5	<p>die Fäden (mpl) zu einer Litze zusammendrehen, Litzen (fpl) schlagen, verlitzen          to twist the yarns into a strand, to strand          скручивать пряди в одну стренгу или в один шнур</p>	<p>tordre les fils de caret en un toron, toronner          torcere i filati in trefolo          torcer los hilos en un cordón / torcer els fils en un cordó, encomenar en cordó</p>	<p>schnüren          to twist          скручивать [стренги в канат], свивать, вить</p>	<p>cabler          torcere          cablear / cablejar</p>
6	<p>den gesponnenen Fäden Nachdrehung (f) geben          to give the yarn an additional twist or an aftertwist or a forehard, to harden the yarn          сообщить или дать дополнительную крутку выпряденным нитям</p>	<p>donner aux fils (mpl) une torsion supplémentaire          dare ai filati (m) una torsione addizionale          dar a los hilos una torsión suplementaria / donar als fils una torta suplementària</p>	<p>Ganghöhe (f) der Litzen          pitch of twist in the strand          ход (ср) винтовой линии стренги</p>	<p>pas (mpl) des fils torcus dans le toron          passo (m) delle spire nel trefolo          paso (m) de las espirales en el cordón / pas (m) de les espirales en el cordó</p>
7	<p>draller Faden (m)          hard-twisted yarn          крѣпко или круто скрученная нить (жр)</p>	<p>fil (m) fortement tordu          filato (m) a forte torsione          hilo (m) de torsión fuerte / fil (m) de torsió forta</p>	<p>Drehpfahl (m)          laying pole          канатокрутильная лебедка (жр)</p>	<p>chantier (m) à com-mettre          croce (f)          asta (f) de torcer</p>
8	<p>Draht (m), Drodrel (m), Drall (m), Runde (f)          twist, hard          крутка (жр)</p>	<p>tors (m), torsion (f)          torsione (f)          torsión (f) / torsió (f), torta (f)</p>	<p>Seil[er]geschirr (n), Kammgeschirr (n)          twister          крутильная головка (жр)          mécanique (f)          torcitrice (f)          aparejo (m) de torcer, torcedor (m) / aparell (m) de torcer, torcedor (m)</p>	<p>17</p>
8		<p>tors (m), torsion (f)          torsione (f)          torsión (f) / torsió (f), torta (f)</p>	<p>Klappergeschirr (n), Nudelgeschirr (n)          twister for small work          шатунная крутильная головка (жр)          mécanique (f) pour cordage fin          torcitrice (f) per lavoro limitato          aparejo (m) de torcer para trabajo fino / aparell (m) de torcer per a feina fina</p>	<p>18</p>





Schnurstange (f), Nachhänger-  
stange (f)  
loper frame  
натяжной стоек (мр)  
bâti (m) de l'émerillon, poteau  
(m) à câbler  
crocile (m)  
poste (m) de cordelero o de  
gancho / pal (m) dret o forca  
(f) dreta de corder

Querbalken (m)  
cross piece  
перекладина (жр), попереч-  
ная балка (жр)

traverse (f)  
traversa (f)  
travesaño (m) / travesser (m)

Hängegewicht (n)  
suspended weight  
подвешной груз (мр)  
poids (m) de suspension  
peso (m) di sospiensione  
peso (m) suspendido / pes (m)  
penjat

2 a

3 b



Nachhänger (m), Nachhalter  
(m), Hänger (m), Schnür-  
nadel (f), Finedel (f)  
[ropemaker's] loper  
натяжная вертлюга (жр)  
émerillon (m)  
gancio (m) da cordaio  
gancho (m) de cordelero /  
ganxo (m) de corder

[Seiler-]Schlitten (m)

rope sledge, rope drag  
5 салазки (жр) канат-  
чика

traineau (m) de cor-  
dier, lchette (f)  
traino (m) da cordaio  
trineo (m) o carro (m)  
de cordelero / trineu  
(m) o xarrió (m) de  
corder

dreirämmelige Lehre (f) oder  
Kappe (f), dreirämmeliges  
Leitholz (n) oder Hoofd (n)  
treble-grooved laying top or  
rope top

трехжелобная или трехходо-  
вая (-ый) колодка (жр)  
или шаблон (мр)

toupin (m) ou co[ui]choir (m)  
ou moule (f) ou noix (f) ou  
sabot (m) ou cabre (m) ou  
masson (m) ou gabieu (m)  
à trois rainures

calibro (m) a triplice scanala-  
tura  
plantilla-guía (f) o cerrador (m)  
o piña (f) de cordelero de  
tres ranuras / tupí (m) o  
esclopet (m) o plantilla (f)  
de tres galzes

Rämmel (f), Furche (f)  
groove  
выемка (жр), желоб (мр)  
rainure (f), sillon (m), goujure  
(f)

scanalatura (f)  
ranura (f) / galze (m)

7 a

Gleiten (n) der Lehre

sliding of the top

скольжение (ср) ша-  
блона

glissement (m) du  
toupin  
slittamento (m) del ca-  
libro  
resbalamiento (m) del  
cerrador / resliscament  
(m) del tupí

die Lehre mit einer  
Schnur führen oder  
regieren  
to guide the top by  
means of a cord  
направлять шаблон  
посредством шнура

diriger le toupin au  
moyen d'une corde  
dirigere il calibro a  
mezzo d'una corda  
dirigir el cerrador por  
medio de una cuerda  
/ dirigir el tupí per  
corda 9

die Lehre langsam füh-  
ren  
to guide the top slowly

вести шаблон (мр)  
тихо

diriger ou conduire le  
toupin lentement  
dirigere il calibro len-  
tamente 10  
guiar el cerrador despa-  
cio / guiar el tupí poc  
a poc

die Lehre schnell füh-  
ren  
to guide the top quick-  
ly

вести шаблон (мр) бы-  
стро

diriger ou conduire le  
toupin rapidement  
dirigere il calibro rapi-  
damente 11  
guiar el cerrador a prisa  
/ guiar el tupí de  
pressa

Anschirrhaken (m),  
Nachschirrhaken  
(m), Nachschlag-  
haken (m), Schnür-  
haken (m)  
nib, twisting hook  
скручивающий крюк  
(мр)

crochet (m) de torsion

12

uncino (m) di torcitura  
gancho (m) torcedor /  
ganxo (m) torcedor

die Litzen (fpl) in der  
Spinnrichtung oder  
in wilder Runde zu-  
sammendrehen  
to twist the strands in  
the same direction  
as that of the yarn  
скручивать или сви-  
вать стренги в на-  
правлении крутки

tordre les torons dans  
le même sens que ce-  
lui de leur torsion  
torcere i trefoli nella  
stessa direzione se-  
guita dalla torsione  
del filato 13

cablear en el mismo  
sentido que la tor-  
sion de los hilos /  
cablejar en el mateix  
sentit de la torta dels  
fils

die Litzen (fpl) der  
Spinnndrehung ent-  
gegengesetzt oder in  
Gegenrunde zusam-  
mendrehen, abbrü-  
hen  
to twist the strands in  
the opposite direc-  
tion to that of the  
yarn  
скручивать стренги в  
сторону, противопо-  
ложную их крутке

tordre les torons (mpl)  
dans un sens opposé  
à celui de leur tor-  
sion

torcere i trefoli nella  
direzione opposta se-  
guita dalla torsione  
del filato 14

cablear en sentido opu-  
esto a la torsion de  
los hilos / cablejar en  
sentit contrari a la  
torta dels fils

schlaffe Litze (f)  
slack strand  
слабая стренга (жр)

toron (m) lâche  
trefolo (m) molle  
cordón (m) flojo / cordó  
(m) fluix 15



gespannte Litze (f)  
tight strand  
тугая стренга (жр)

toron (m) tendu  
trefolo (m) stretto  
cordón (m) fuerte /  
cordó (m) tiuat o fort 16

die Litze verkürzt sich  
the strand shortens  
стренга (жр) укорачивается

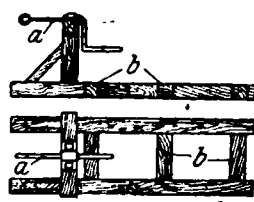
le toron se raccourcit  
il trefolo se raccorta  
el cordón se acorta o  
se contrae / el cordó  
s'escurta 17

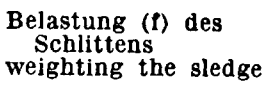
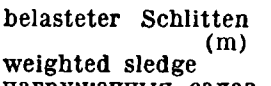
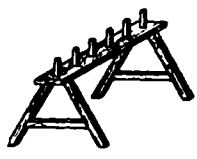
1		Hinterrad (n) traveller станок (мр) с задним колесом chariot (m) carretto (m) carro (m) / xarrió (m)
2		das Hinterrad vorschieben to advance the traveller подвигать вперед станок с задним колесом faire avancer le chariot far avanzare il carretto avanzar el carro / avanzar el xarrió
3		ε) Seilen (n), Abseilen (n), Seildrehen (n), Seilschlagen (n), Verseilen (n), Rundschlag (m), Trossenschlag (m) Hawser Laying Производство (ср) или витье (ср) канатов Commettage (m) en [h]aussières Commettura (f) semplice Corcha (f) para guindaleza / Formació (f) de cordes, retort (m) de cordills o llibranis
4		seilen, verseilen, abseilen to lay or to close or to twist a rope вить канат[ы] commettre en [h]aussière, corder commettere una corda corchar o [a]colchar una cuerda / torcer una corda
5		die Litzen (fpl) abteilen to separate or to part the strands раздѣлить стренги partager les torons (mpl) dividere i trefoli dividir los cordones / separar els cordons
6		Aufdrehen (n) oder Losdrehen (n) der Litzen untwisting the strands раскручивание (ср) стренг détortillement (m) des torons distorcimento (m) dei trefoli destorcido (m) de los cordones / destort (m) dels cordons
7		geseilte Arbeit (f) closed work законченный канат (мр) travail (m) commis une fois lavoro (m) commesso una volta obra (f) corchada para guindaleza / cablejat (m)
8		Seilerschlitten (m) rope drag, tackle board салазки (жр) канатчика traîneau (m) de cordier traino (m) da cordaio trineo (m) o carro (m) de cordelero / trineu (m) o xarrió (m) de corder
9	a	Nachschlaghaken (m) nib крутильный крюк (мр) crochet (m) de torsion uncino (m) di torcitura gancho (m) torcedor / ganxo (m) torcedor

b		Querriegel (m) stay распорка (жр) entretroise (f) traversa (f) travesaño (m) / travesser (m)	10
		Belastung (f) des Schlittens weighting the sledge нагрузка (жр) салазок chargement (m) du traîneau caricamento (m) del traino cargado (m) del carro / carregat (m) del xarrió	11
		belasteter Schlitten (m) weighted sledge нагруженный салазки (жр) traîneau (m) chargé traino (m) caricato carro (m) cargado / xarrió (m) carregat	12
		Rüstbock (m) bench козлы (мр) chevalet (m), tréteau (m) cavalletto (m), crocile (m) banco (m), caballete (m) / banc (m), caballet (m)	13
		Griffbrett (n) handle ручка (жр), палка (жр) manuelles (fpl), gaton (m) manovella (f), campana (f) asidero (m), mango (m) / maneta (f), agafador (m)	14
		Seilumfang (m), Seilstärke (f) circumference or girth or size of the rope длина (жр) окружности каната circonférence (f) de la corde circonferenza (f) della fune circunferencia (f) o grueso (m) de la cuerda / circumferència (f) o gruix (m) de la corda	15
		Seildurchmesser (m), Seilstärke (f), [Seilkaliber (n)] diameter or size of rope калибр (мр) или диаметр (мр) каната diamètre (m) de la corde diametro (m) della fune diámetro (m) o grueso (m) de la cuerda / diámetro (m) o gruix de la corda	16
		Eichmaß (n), Richtmaß (n), [Visiermaß (n)] gauge, measuring parchment клейменная мѣра (жр) parchement (m) à mesurer la circonférence de la corde misuratore (m) della circonferenza della corda calibre (m), pergamino (m) de medir / galga (f), pergami (m) de midar	17
		Einwirkung (f) der Nässe auf Seile action of humidity on ropes влияние (ср) сырости на канаты action (f) de l'humidité sur les cordes azione (f) dell'umidità sulle corde acción (f) o influencia (f) de la humedad sobre los cables / acció (f) o influència (f) de la humitat en els cables	18

5) <u>Abstückeln (n), Kabelschlag (m)</u>	<u>Commettage (m) en grelin</u>
1 <u>Cable Laying</u>	<u>Commettitura (f) doppia</u>
<u>Стропчивание (ср)</u>	<u>Corcha (f) para cala- brote / Retort (m) de cordes, cablejat (m)</u>
2 abstücken to twist the hawsers together стропчивать тросс	commettre en grelin torcere assieme le go- mene corchar o acolchar para calabrote / torcer cor- des, cablejar
3 abgestücktes Tau (n) cable-laid rope стропченный тросс (мр)	cordage (m) commis en grelin corda (f) a gherlino cuerda (f) corchada para calabrote / cor- da (f) amb format de cable
4 7) <u>Auftreiben (n), Nachdrehen (n)</u> <u>Hardening</u>	<u>Tordage (m)</u> <u>Torcitura (f) supple- mentare</u>
4 <u>Окончателъная под- гонка (жр) под тол- щину</u>	<u>Retorsión (f) / retorsió (f) / suplementaria</u>
5 aufdrehen, zurück- drehen to untwist раскручивать, отпу- скачь	détortiller distorcere destorcer
6 festes Zusammendreh- en (n) der Seiler- arbeit ohne Drall- erhöhung tight closing the work without increasing the twist крѣпкое скручивание (ср) или витье (ср) без увеличенія крутки стренг	commettage (m) solide sans augmentation de la torsion chiusura (f) stretta del- la fune senza aumen- tarne la torsione trabajo (m) apretado sin aumento de tor- sión / treball (m) apre- tat o clos sense aug- mentar la torta
7 übermäßiger Drall (m) excessive twist чрезмѣрная крутка (жр)	torsion (f) exagérée torsione (f) eccessiva torsión (f) excesiva / torsió (f) o torta (f) excessiva
8 Drallverminderung (f) reduction of twist уменьшение (ср) крут- ки	diminution (f) de tor- sion riduzione (f) della tor- sione reducción (f) de la tor- sión / reducció (f) de la torsió

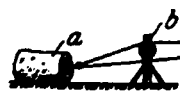
9		Folger (m) follower хвост (мр), хвостовой чур- бан (мр)
	a	bloc (m) régulateur blocco (m) regolatore bloque (m) regulador o segui- dor / bloc (m) regulador o seguidor

10	b	Folgerstange (f) follower bar хвостовой прут (мр) или на- ток (мр)
		tréteau (m) du bloc régulateur palo (m) del blocco regolatore caballete (m) del bloque regu- lador / cavallet (m) del bloc regulador

b) <u>Maschinenseilererei (f)</u> <u>Mechanical Rope Making</u>	<u>Corderie (f) mécanique</u> <u>Corderia (f) meccanica</u> <u>Corderia (f) mecánica</u>	11
<u>Машинное производство (ср) канатов</u>		
Anlege (f) mit Ketten- strecke chain bar spreader заправка (жр) с цѣп- ным натяжным ап- паратом	étaieuse (f) ou étrage (m) à chaîne spanditrice (f) a catena mesa (f) de extender / taula (f) d'estendre / de cadena	12
Flügelspinnmaschine (f) mit liegendem Flügel flyer spinning machine with horizontal flyer рогульчатая прядиль- ная машина (жр) с горизонтальной ро- гулькой	métier (m) à filer à aillette horizontale filatoio (m) ad aletta orizzontale máquina (f) de hilar de aleta horizontal / máquina (f) de filar de aleta horizontal	13

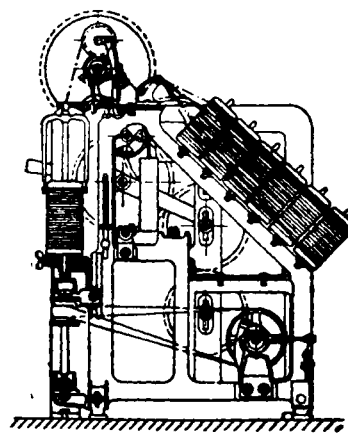

	Bindfadenzwirn- maschine (f) twine twisting or laying machine, twine twister машина (жр) для производства бечевы	
	métier (m) à re- tordre pour ficelles ritorcitoio (m) per spago máquina (f) de retorcer para cordeles / má- quina (f) de re- torcer per a cor- dills	14
Flügelzwirnmaschine (f) für Bindfaden flyer twister for twines рогульчатая крутиль- ная машина (жр) для бечевы	métier (m) à retordre à ailettes pour ficelles ritorcitoio (m) ad alette per spago retorcedora (f) de ale- tas para cordeles / retorcedora (f) d'ale- tes per a cordills	15

Flügel (m) mit gehär- tetem Ring im Kopf flyer with hardened ring in the head рогулька (жр) с за- каленным кольцом в головкѣ	aillette (f) avec anneau trempé dans la tête aletta (f) con anello temperato nella testa aleta (f) con anillo tem- plado en la testa / aleta (f) amb anella trempada a la testa	16
--	--	----

Flügel (m) mit einge- rollten Augen flyer with eyelets rolled-in рогулька (жр) с рас- катанными глазка- ми	aillette (f) à ceillets en- roulés dans les ex- trémités de l'aillette aletta (f) con occhielli avvolti nelle estre- mità dell'aletta aleta (f) con ojetes en- rollados en las extre- midades de la aleta / aleta (f) amb ullets enroïllats en els caps de l'aleta	17
--	---	----

Flügel (m) mit einge- löteten Ösen flyer with guide eyes soldered-in рогулька (жр) со впа- янными проушина- ми	aillette (f) avec ceillets soudés aletta (f) con occhielli saldati aleta (f) con ojetes sold- ados / amb ullets soldats	18
--	---	----

1	Spindel (f) für Schnur- antrieb band driven spindle веретено (ср) с шну- ровым приводом	broche (f) avec com- mande par corde fuso (m) con aziona- mento a corda púa (f) con mando por cuerda / pua (f) amb comanda per corda
2	Spindel (f) für Gurt- antrieb tape driven spindle веретено (ср) с лен- точным приводом	broche (f) avec com- mande par ruban fuso (m) con aziona- mento a nastro púa (f) con mando por cinta / pua (f) amb comanda per veta
3	Spindel (f) für Riemen- antrieb belt driven spindle веретено (ср) с ремен- ным приводом	broche (f) avec com- mande par courroie fuso (m) con aziona- mento a cinghia púa (f) con mando por correa / pua (f) amb comanda per correjta

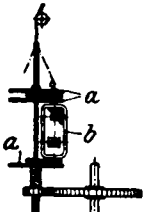
4		Schnurmaschine (f) cord laying machine шнурочная машина (жр) cableuse (f) de corderie, ma- chine (f) à câbler macchina (f) per fare cordicelle máquina (f) de colchar / mà- quina (f) de fer cordills
---	---	--

5	a	Laterne (f) lantern фонарь (мр) машины lanterne (f) lanterna (f) linterna (f) / llanterna (f)
6	b	Spulenrahmen (m) bobbin frame рама (жр) для катушек, ка- тушечная клетка (жр) support (m) de bobines sopporito (m) per bobine porta-bobinas (m) / porta- rodets (m)

7	austreiben, ausziehen to draw out вытягивать	étirer stirare estirar
---	--	------------------------------

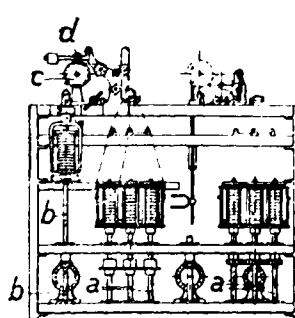
8		Litzenaustreibe- maschine (f), Litzen- zwirnmachine (f), Ver- litzmaschine (f), Kordelmaschine (f) twine laying machine, strander, stranding machine, twine layer, cabling ma- chine, register[ing] machine машина (жр) для производства или скручивания стренг machine (f) à fabriquer les torons, toron- neuse (f) macchina (f) per fare trefoli máquina (f) de fabricar cordeles / cordills
---	---	--

9	a	Abwindspindel (f), Abgabe- spindel (f) delivery spindle веретено (ср) для сматы- ваемых катушек broche (f) dévideuse fuso (m) consegnatore púa (f) que entrega / pua (f) que dona
---	---	---

b	Zwirnspindel (f), [Dublier- spindel (f)] cabling spindle тросильное веретено (ср) broche (f) cableuse fuso (m) per ritorcere púa (f) que recibe o que arrolla, púa bobinadora / pua (f) que plega o que pren	10
c	Lieferwalze (f) feed roller питательный валик (мр) cylindre (m) alimentaire cilindro (m) alimentatore cilindro (m) alimentador / corró (m) alimentari belastete Druckwalze (f) weighted top roller or pressing roller груженный нажимной валик (мр)	11
d	cylindre (m) de pression chargé cilindro (m) di pressione cari- cato cilindro (m) de presión car- gado / corró (m) de pressió carregat	12

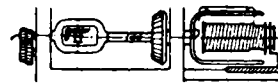

	Seillitzenspinnmaschine (f) Litzenschlag- maschine (f) stranding machine отдѣлочная стренговая машина (жр) toronneuse (f) macchina (f) per fare trefoli máquina (f) de fabricar cordones / máquina (f) de fabricar cordons	13
--	---	----

	Schlagmaschine (f), Vorschlagmaschine (f), Vorspinnmaschi- ne (f), Vordreh- gestell (n) foreturn [machine], foreboard, stationa- ry twister крутильная машина (жр), машина (жр) для предваритель- ного скручивания	machine (f) fixe, fileuse (f) en gros torcitoio (m) fisso, macchina (f) fissa retorcadora (f) fija / fixa	14
--	---	--	----

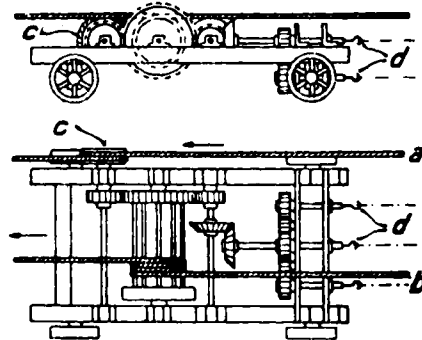

	Austreibemaschine (f), Aus- ziehwagen (m), Läufer (m) traveller, forming machine вытяжная каретка (жр) chariot (m), [machine (f)] cou- reuse (f) macchina (f) mobile o scorre- vole, carretto (m) máquina (f) corredera o móvil / máquina (f) móvil o corre- dera	15
--	---	----

1	a	Triebseil (n), Antriebsseil (n) fly rope, endless rope тяжник (мр) corde (f) sans fin corda (f) senza fine cuerda (f) sin fin / corda (f) sens fi
2	b	Grundseil (n) ground rope основной канат (мр) [карет- ки] corde (f) de commande du chariot corda (f) di comando del carretto cuerda (f) de mando del carro / corda (f) de comanda del carro
3	c	Seilrad (n), Seilscheibe (f) whelp wheel канатный блок (мр), канат- ный диск (мр) poulie (f) à gorge puleggia (f) a gola polea (f) de garganta / politja (f) de corda
4	d	Hakenspindeln (fpl) twisting hooks веретена (ср) с крючками, • крутильные крючки (мр) crochets (mpl) uncini (mpl) di torsione ganchos (mpl) torcedores / ganxos (mpl) torcedors
5		Lochscheibe (f), Re- gisterplatte (f) register plate ните-распределитель (мр), ните-направи- тель (мр) [plaque-]registre (f), guide-fils (m) placca (f) di registro, trafila (f) guía-hilos (m) / guía- fils (m)
6		Form (f), Buchse (f), Preß- buchse (f) tube втулка (жр) pince (f), tube (m) tubo (m) tubo (m), pinza (f), molde (m) / tub (m), pinça (f), mollo (m)
7		Wechselrad (n) change wheel сменная шестерня (жр) pignon (m) de rechange pignone (m) di ricam- bio piñon (m) de cambio / piñón (m) de recanvi o de canvi
8		Spulenrahmen (m), Spulenständer (m) creeel стойка (мр) для кату- шек râtelier (m) des bobines rastrelliera (f) di bo- bine, armadio (m) fileta (f)
9		Geleise (n), Gleis (n) rails путь (мр) voie (f) ferrée, chemin (m) de fer binario (m) carriles (mpl) / riell (m), rail (m)

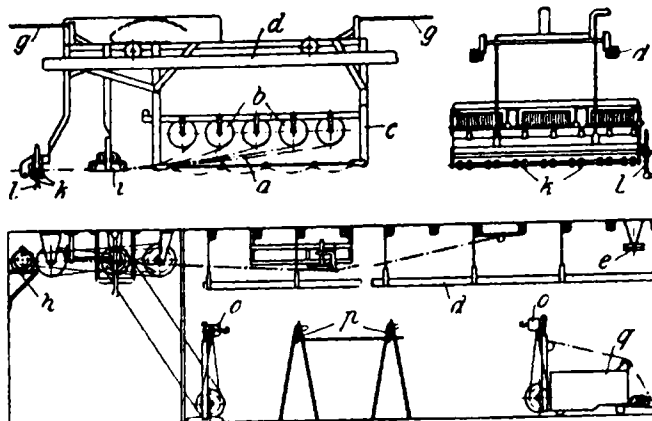

		Seilzwirnanlage (f), Seilau- streibe-Einrichtung (f) rope laying plant приспособление (ср) для кручения канатов installation (f) pour la fabri- cation de cordages macchinario (m) per commet- tere cordami instalación (f) para la fabri- cación de cuerdas / instal- lació (f) per a la fabricació de cordas	10
		Seilerbahn (f) rope walk канатная дорожка (жр) fileria (f) corderia (f) cordeleria (f) / corderia (f)	11
a		Litzen (fpl) strands стренги (жр) torons (mpl) trefoli (mpl) cordones (mpl) / cordons (mpl)	12
b		Litzenspulen (fpl) strand bobbins, creel bobbins катушки (жр) со стренгой bobines (fpl) de torons bobine (fpl) di trefoli bobinas (fpl) de cordones / rodets (mpl) de cordons	13
c		aufgehänger Spulenwagen (m) suspended bobbin carriage подвешная каретка (жр) с катушками chariot (m) à bobines suspendu carro (m) a bobine sospeso carro (m) suspendido de bo- binas / carro (m) de rodets penjat	14
d		an der Decke der Seilbahn an- gebrachte Laufschiene (fpl) für den Ausziehswagen overhead rails for the travel- ing carriage рельсы (мр) для выдвинутой каретки, подвешанные к потолку канатной дорож- ки rails (mpl) suspendus au pla- fond de la filerie pour le chariot binario (m) sospeso al soffitto della corderia per il movi- mento del carro carriles (mpl) suspendidos en el techo de la cordeleria para el carro / riells (mpl) penjats al sostre de la cor- deria per al carro	15

		auf dem Boden der Seilbahn angeordnete Laufschiene (fpl)	Handkurbel (f) winch handle ручной кривошип (мр), рукоятка (жр)	8	
1		rails arranged on the floor of the walk рельсы (мр), расположенные на полу канатной дорожки rails (mpl) disposés sur le sol de la filerie binario (m) fissato sul pavimento della corderia carriles (mpl) fijados en el suelo de la cordelería / rielis (mpl) collats a terra en la corderia	1 0	manivelle (f) manovella (f) manivela (f), manija (f) / manivela (f), maneta (f) Drehspindel (f), Hakenspindel (f), Schnürhaken (m) twisting hook прищипное веретено (ср) crochet (m) uncino (m) di torsione gancho (m) / ganxo (m) / torcedor	9
2	e	Laufrollen (fpl) guide pulleys направляющие блоки (мр) volants-guides (mpl) puleggie (fpl) di guida poleas-guia (fpl) / politges-guia (fpl)		Rechenwagen (m) rake carriage каретка (жр) с направляющим гребнем chariot (m) à râteau guide-fils carro (m) a rastrello carro (m) con rastrello guía-hilos / xarrió (m) amb rastell guía-fils	10
3	g	Triebseil (n) für den Spulenwagen driving rope for the bobbin carriage тяжник (мр) для каретки с катушками câble (m) de commande du chariot à bobines corda (f) d'azionamento del carro a bobine cuerda (f) de mando para el carro de bobinas / corda (f) de comanda per al carro de rodets		Rechengestell (n) rake frame, samson post гребенной станок (мр) bâti (m) du râteau guide-fils telaio (m) del rastrello montante (m) o bancada (f) del rastrello / montant (m) o bancada (f) del rastell	11
4	h	Triebmaschine (f), Motor (m) motor мотор (мр) moteur (m) motore (m) motor (m)	P	umlegbarer Rechen (m) reversible rake перекидной гребень (мр) râteau guide-fils (m) réversible rastrello (m) reversibile rastrello (m) guía-hilos / rastell (m) guía-fils / reversible	12
5		Abstellvorrichtung (f) stop motion выключатель (мр), остановочный прибор (мр) mécanisme (m) d'arrêt meccanismo (m) d'arresto mecanismo (m) de paro / dispar (m)		die Rechen (mpl) umlegen to reverse the rakes перекидывать гребни (мр) renverser les râteaux guide-fils invertire i rastrelli invertir los rastillos guía-hilos / invertir els rastells guía-fils	13
6	i	Litzenhemmvorrichtung (f) strand drag motion зажимный аппарат (мр) для стренг dispositif (m) de freinage des torons dispositivo (m) di tensione dei trefoli mecanismo (m) de tensión de los cordones / mecanisme (m) de tivar els cordons	Q	chariot (m) des crochets carro (m) degli uncini carro (m) de los ganchos torcedores / carro (m) dels ganxos torcedors	14
7	k	Führungsrollen (fpl) für die Litzen guide rollers for the strands ведущие или направляющие ролики (мр) для стренг rouleaux-guides (mpl) des torons cilindri (mpl) di guida per i trefoli rodillos-guia (mpl) de los cordones / corrons-guia (mpl) dels cordons		die Litzenenden (npl) verknoten to knot the ends of the strands together связывать узлами концы (мр) стренг die verknoteten Litzenenden (npl) in die Hakenspindeln einhängen to place the knotted ends into the nibs навешивать связанные узлом концы стренг на прищипный веретена	15
				nouer ensemble les extrémités (fpl) des torons annodare le estremità dei trefoli anudar los extremos de los cordones / nuar els caps dels cordons accrocher les extrémités nouées des torons dans les crochets fermare le estremità annodate dei trefoli agli uncini fijar los cabos anudados en los ganchos / remettre els caps nuats en els ganxos	16

die Litzen (fpl)  
schnüren

1 to twist the strands  
перевязывать стренги  
(жр)

câbler les torons (mpl)

torcere i trefoli  
torcer los cordones /  
tôrcer els cordons

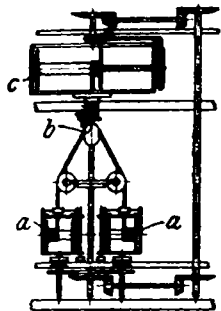

stehende Seildrehmaschine  
(f) oder Seilschlag-  
maschine (f)  
vertical rope laying machine  
вертикальная канатная  
машина (жр)  
machine (f) verticale à  
commettre [les cordages]  
macchina (f) verticale per  
far [le] corde  
máquina (f) vertical de ca-  
blear cuerdas, cableadora  
(f) vertical / máquina (f)  
vertical de cablejar cordes

3

a

Litzenspule (f)  
strand bobbin  
катушка (жр) для намота  
стренги  
bobine (f) de toron  
bobina (f) di trefolo  
bobina (f) de cordón / rodet  
(m) de cordó

4

b

Führungslehre (f)  
laying top  
направляющая колодка (жр)  
toupin (m)  
calibro (m)  
plantilla-guía (f) / tupt (m)

5

c

Seilspule (f)  
rope spool  
катушка (жр) для намотки  
каната  
bobine (f) de corde  
spola (f) per corda  
bobina (f) de cuerda / rodet  
(m) de corda

6

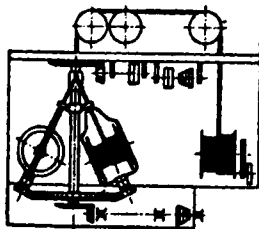

stehende Seilschlagma-  
schine (f), Karussell-  
maschine (f)  
vertical rope laying ma-  
chine  
вертикальная [кару-  
сельная] канатная ма-  
шина (жр)  
machine (f) verticale à  
commettre ou à câbler  
macchina (f) verticale  
per far corde  
máquina (f) vertical de  
cablear / máquina (f)  
vertical de cablejar

7

Seilschlagmaschine (f)  
mit Rückdrehvor-  
richtung für die  
Spulenflügel  
rope laying machine  
with turning-back  
motion for the flyers  
канатная машина  
(жр) с раскручива-  
ющим приспособле-  
нием для катушеч-  
ных рогулек

commetteuse (f) à  
mouvement de re-  
tour des ailes  
macchina (f) per far  
corde a movimento  
di ritorno delle alette  
cableadora (f) con mo-  
vimiento de retorno  
de las aletas / cable-  
jadora (f) amb movi-  
ment de retorn de les  
aletes

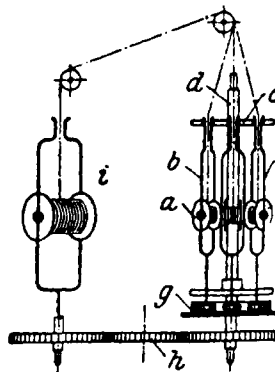

Seilschlag- und Schnu-  
renmaschine (f)  
rope and cord laying  
machine  
канатная и шнуроч-  
ная машина (жр)  
commetteuse (f) pour  
cordes et ficelles  
macchina (f) per far  
corde e spaghi  
máquina (f) de fabricar  
cuerdas y cordeles /  
máquina (f) de fer  
cordes i cordills

a

Spule (f)  
spool, bobbin, reel  
катушка (жр), шпуля (жр) 9  
bobine (f)  
spola (f)  
bobina (f) / rodet (m)

b

Spulenflügel (m)  
spool frame  
рогулька (жр)  
aile (f) de la bobine 10  
aletta (f) della spola  
porta-bobina (f) aleta (f), /  
porta-rodet (f), aleta (f)

c

Spulenflügelhalter (m)  
spool frame support  
станок (мр) для рогулек  
support (m) des ailes 11  
sopperto (m) delle alette  
soporte (m) de las porta-bo-  
binas / suport (m) de les  
porta-rodets

d

Flügelrahmenwelle (f)  
spool frame shaft  
ось (жр) станка для рогулек 12  
arbre (m) de l'aile  
albero (m) dell'aletta  
árbol (m) de la porta-bobina  
/ arbre (m) de la porta-rodet  
Säule (f)  
main frame  
столб (мр) 13  
colonne (f)  
colonna (f)  
columna (f)

g

Triebrad (n) für den Spulen-  
flügel  
spool frame driving wheel  
приводная шестерня (жр)  
для вращения рогульки  
pignon (m) de commande de 14  
l'aile  
ruota (f) di comando dell'alet-  
ta  
rueda (f) motriz de la porta-  
bobina / roda (f) motriu de  
la porta-rodet

h

innen verzahntes Rad (n)  
internally toothed wheel  
шестерня (жр) внутреннего  
зацепления 15  
roue (f) à denture intérieure  
ruota (f) a dentatura interna  
rueda (f) de dentado interior /  
roda (f) de dental interior  
Zwischentriebad (n)  
carrier wheel  
передаточная шестерня (жр)  
roue (f) intermédiaire 16  
ruota (f) intermedia  
rueda (f) intermedia / roda (f)  
intermedia

		Nachdrehvorrichtung (f) forehard motion припособление (ср) для до- полнительной крутки
1	i	dispositif (m) de torsion sup- plémentaire meccanismo (m) di torcitura supplementare mecanismo (m) de torsión suplementaria / <i>mecanisme</i> (m) de torsió suplementaria

		Nachdraht (m) additional twist, fore- hard, foreturn, har- dening
2		torsion (f) supplémen- taire torsione (f) supplemen- tare torsión (f) / torsió (f) / suplementaria
		отдѣлочная или до- полнительная крутка (жр)

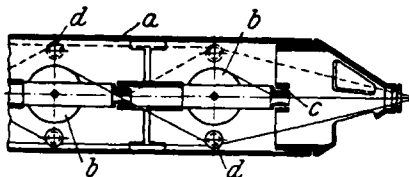

		liegende [oder horizontale] Verseilmaschine (f) oder Seil- schlagmaschine (f) horizontal rope laying or closing machine горизонтальная канатная машина (жр)
3		commetteuse (f) horizontale pour cordes macchina (f) orizzontale per far corde máquina (f) horizontal de hacer cuerda / máquina (f) horizontal de fer corda

		sich drehendes Spulenrahmen- gestell (n) revolving spool frame вращающийся катушечный станок (мр)
4	a	armature (f) tournante des bobines armatura (f) girante delle bobine porta-bobinas (m) giratorio / porta-rodets (m) giratori

		Spule (f) spool катушка (жр)
5	b	bobine (f), touret (m) spola (f) bobina (f) / rodet (m)

		Nippel (m), Führung (f) funnel guide ниппель (мр), втулка (жр)
6	c	entonnoir-guïde (m) guida (f) a imbuto embudo-guïa (m) / <i>embul-</i> <i>guia</i> (m)

		olle (f) guide roller направляющий каток (мр)
7		rouleau-guïde (m) cilindro (m) di guida rodillo-guïa (m) / <i>corró-guia</i> (m)

		Bremsvorrichtung (f) für die Spulentrom- mel von Verseil- maschinen spool breaking device or drag motion for laying machines
--	--	--

		тормазное приспособ- ление (ср) для ка- тушечного станка канатной машины
--	--	---

		dispositif (m) de frei- nage pour la bobine dans les commet- teuses dispositivo (m) di freno per la bobina nelle macchine per far corde
		mecanismo (m) de fre- no de las bobinas de la cableadora / <i>me-</i> <i>canisme</i> (m) de fre dels rodets de la ca- blejadora

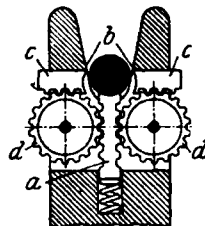

		Seilklemme (f) für Verseil- maschinen rope grip for laying machines зажим (мр) каната в канат- ной машинѣ
		pince (f) pour corde dans les commetteuses pinza (f) per corde nelle ma- chine per far corde pinza (f) para la cuerda en las cableadoras / <i>pinça</i> (f) per a la corda en les cablejadores

		beiderseits mit Zähnen ver- sehene Zahnstange (f) double rack двухсторонняя зубчатая рейка (жр)
--	--	---

a		crémaillère (f) à double den- ture asta (f) dentata doppia cremallera (f) [de dentado] doble / <i>cremallera</i> (f) [de dentat] doble
---	--	---

		Seilscheibenrille (f) groove of the rope pulley выемка (жр) для каната
b		gorge (f) de la poulie de corde gola (f) della puleggia da corda garganta (f) de la polea de la cuerda / <i>gorja</i> (f) de la <i>politja</i> de la corda

		Klemmbacken (m pl) gripping heads зажимные губы (жр)
c		mâchoires (f pl) de pincage mascelle (f pl) d'afferramento mordazas (f pl) de la pinza / <i>mordasses</i> (f pl) de la <i>pinça</i>

		Zahntrieb (m) für die Klemm- backen driving gear of gripping heads приводная шестерня (жр) для зажимных губ
d		engrenage (m) assurant le pincage des mâchoires ingranaggio (m) delle mascelle engranaje (m) de cierre de las mordazas / <i>engravació</i> (f) de cloure les mordasses

		Umspinnmaschine (f) [spiral] covering ma- chine обматывающая маши- на (жр)
		métier (m) à guiper, guipeuse (f) macchina (f) per rive- stire le corde máquina (f) de reves- tir las cuerdas / <i>má-</i> <i>quina</i> (f) de revestir les cordes

		Flechtmaschine (f) braid covering ma- chine, braiding ma- chine плетельная машина (жр)
		métier (m) à tresser, tresseuse (f) macchina (f) per in- trecciare, intrecciati- trice (f) máquina (f) de trenzar / <i>máquina</i> (f) de tren- nar



c) Glätten (n) 1 Polishing Глажение (ср)	Lissage (m) Lisciatura (f) Pulido (m) / Polit (m)	genetzte Seilerware (f) damped cordage смоченный канатный издвля (ср)	cordage (m) mouillé cordame (n) bagnato cordaje (m) humectado / cordatge (m) humec- tat	10
Abreiben (n) der Seilerwaren mit rauhem Körpern rubbing the cordage with rough materials 2	frottage (m) des cor- dages avec des ma- tières rugueuses strofinamento (m) o sfregamento (m) dei funami con corpi ru- vidi	Streichen (n), Abstrei- chen (n) polishing	frottage (m) au mouillé, lissage (m) sfregamento (m) a umi- do	11
протирање (ср) на- натных издвля ш- роховатыми веще- ствами	frotamiento (m) del cordaje con mate- rias rugosas / frot- ament (m) del cordatge amb matèries rugoses	гладить, отглаживать (вмокрую)	frotamiento (m) en mojada / fregat (m) en mullat	
Rüffeln (n), Riffeln (n), Abriffeln (n) 3 cleaning, carding наческа (жр) всухую	frottage (m) [au sec] strisciatura (f), sfrega- mento (m) a secco frotamiento (m) con carda / fregat (m) amb carda	gestrichene Seilerware (f) cleaned cordage глаженные канатный издвля (ср)	cordage (m) lissé cordame (m) sfregato cordaje (m) pulido / cordatge (m) polit	12
die Schäbeteilchen (npl) von der Seil- oberfläche entfernen 4	enlever les brindilles (fpl) de la surface du câble, débarrasser la surface du câble des fragments de chènevotte rimuovere la lisca dalla superficie della cor- da quitar los fragmentos de cañamiza de la superficie de la cu- erda / treure els frag- ments de canamuixa de la superfície de la corda	Durchziehen (n), Po- lieren (n) finishing пропуск (ср) под от- двляку	passage (m) ripassata (f) acabado (m) / acabat (m)	13
to remove the shove from the surface of the rope удалять кистрику с поверхности троса		altes Fischnetz (n) old fish net	vieux filet (m) à pois- son vecchia rete (f) da pesca	14
старая рыболовная сеть (жр)		Niederstreichen (n) der Härchen rubbing down or smoothing down the fibres сглаживание (ср) или счесывание (ср) [торчащих] воло- кон	rabattage (m) des du- vets lisciatura (f) della pe- luria	15
die Schabeteilchen (npl) von der Seil- oberfläche entfernen 4		durchgezogene Seiler- ware (f) finished cordage лощенные канаты (ср), лощенные канатный издвля (ср)	pelado (m) de la pelu- silla superficial / pe- lat (m) del borriissol superficial	
Pferdehaarstrick (m), Haarstreiche (f) 5 bund of horse hair плетенка (жр) из кон- ского волоса	[corde (f) de] crin (m) corda (f) di crine di cavallo cuerda (f) de crin de caballo / corda (f) de crin de cavall	cordage (m) passé cordame (m) ripassato cordaje (m) acabado / cordatge (m) acabat		16
altes Hanfseil (n) old hemp rope 6	vieux câble (m) en chanvre funè (f) vecchia di ca- para, libano (m), paroma (f) cuerda (f) usada o vieja de cañamo / corda (f) usada o vella de cà- nem			
старый пеньковый ка- нат (ср)		Maschine (f) zum Strecken und Polie- ren von Schnuren twine stretching and polishing machine машина (жр) для вы- тяжки и лощения шнура	machine (f) à étirer et à polir les ficelles macchina (f) per stirare e lustrare lo spago máquina (f) de estirar y pulir cordeles / máquina (f) d'estirar i polir cordill	17
Streichhader (m) daubing cloth, rubbing rag 7	chiffon (m) rugueux straccio (m) o cencio (m) per lo sfrega- mento trapo (m) / drap (m) / rugoso			
гладильная тряпка (жр) (для счесыва- ния торчащих воло- кон)		d) Teeren (n) Tarring	Goudronnage (m) Incatramatura (f), im- pregnazione (f) di catrame	18
die Seilerware in Was- ser einweichen to soak or to steep the cordage in water 8	mouiller le cordage imbeverè o immorbi- dire o rammollire o bagnare il cordame con acqua remojar o ablandar el cordaje en el agua / remullar el cordatge en l'aigua	Смоление (ср), смазы- вание (ср) дегтем	Alquitranado (m) / Quitranat (m)	
размягчать или зама- чивать канатный издвля в водѣ		Teer (m) tar смола (жр), деготь (ср)	goudron (m) catrame (m) alquitrán (m), brea (f) / quitrà (m), brea (f)	19
die Seilerware mit Feuchtlappen benet- zen to damp the cordage with a wet rag 9	mouiller le cordage avec des chiffons humides inumidire il cordame con stracci bagnati humectar el cordaje con trapos mojados / humectar el cordatge amb draps mullats	Pflanzenteer (m), Holz- teer (m), [vegetabili- scher Teer (m)] vegetable tar, wood tar растительная смола (жр)	goudron (m) végétal catrame (m) vegetale o di legno brea (f) o alquitrán (m) vegetal / brea (f) o quitrà (f) vegetal	20
смачивать канаты мокрой тряпкой				

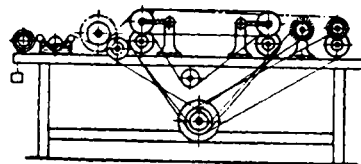

	harzreicher Teer (m)	goudron (m) riche en résine	teergetränkter Faden (m)	fil (m) imprégné de goudron	
1	highly resinous tar, tar rich in resins деготь (мр), богатый смолою; смолистый деготь	catrame (m) ricco di resina alquitrán (m) rico en resina / <i>quitrà</i> (m) ric en resina	tar soaked thread пропитанная дегтем или смолою стренга (жр), просмоленая нить (жр)	filo (m) imbevuto di catrame hilo (m) impregnado de <i>alquitrán</i> / <i>fil</i> (m) <i>impregnat de quitrà</i>	15
2	mineralischer Teer (m), Steinkohlenteer (m) mineral tar, coal tar минеральный деготь (мр)	goudron (m) minéral, goudron de houille catrame (m) di carbon fossile alquitrán (m) mineral o de hulla / <i>quitrà</i> (m) mineral o d'hulla	geteeter Hanffaden (m) tarred hemp yarn просмоленая пеньковая стренга (жр) или нить (жр)	fil (m) de chanvre goudronné filo (m) di canapa [in]-catramato hilo (m) de cáñamo alquitranado / <i>fil</i> (m) de <i>cànem</i> <i>quitranat</i>	16
3	Pech (n) pitch пек (мр)	poix (f) pece (f) pez (f) / <i>pega</i> (f)	Teeren (n) im Faden tarring in the yarn просмаливание (ср) в прядях	goudronnage (m) par fils incatramaggio (m) nel filato alquitranado (m) por hilos / <i>quitranat</i> (m) per <i>fils</i>	17
4	rohes Pech (n) raw pitch сырой пек (мр)	poix (f) brute pece (f) greggia pez (f) en bruto / <i>pega</i> (f) <i>grega</i>	geteertes Seil (n) tarred rope просмоленный канат (мр)	cordage (m) noir ou goudronné fune (f) catramata cordaje (m) alquitranado o negro / <i>cordatge</i> (n) <i>quitranat</i> o <i>negre</i>	18
5	weißes Pech (n) white pitch белый пек (мр)	poix (f) blanche pece (f) bianca pez (f) / <i>pega</i> (f) / blanca	mit Teer gesättigtes Seil (n) tar saturated rope насыщенный дегтем канат (мр)	corde (f) saturée de goudron fune (f) satura di catrame cuerda (f) saturada de <i>alquitrán</i> / <i>corda</i> (f) <i>saturada de quitrà</i>	19
6	schwarzes Pech (n) black pitch черный пек (мр)	poix (f) noire pece (f) nera pez (f) negra / <i>pega</i> (f) <i>negra</i>	Teeren (n) im Stück, Stufen (n) tarring in the rope просмаливание (ср) в готовом куске	goudronnage (m) du câble entier ou en paquet incatramaggio (m) nella fune alquitranado (m) de la cuerda / <i>quitranat</i> (m) de la <i>corda</i>	20
7	braunes Pech (n) brown pitch бурый пек (мр)	poix (f) brune pece (f) bruna pez (f) bruna / <i>pega</i> (f) <i>morena</i>	ungeteerte Seile (npl) untarred ropes, white cordage несмоленные канаты (мр)	cordes (fpl) blanches ou non goudronnées, funin (m) funame (m) bianco o non catramato cordaje (m) blanco o no alquitranado / <i>cordatge</i> (m) <i>blanc</i> o no <i>quitranat</i>	21
8	Schuhmacherpech (n) cobbler's wax [сапожный] пек (мр)	poix (f) de cordonnier pece (f) da calzolaio pez (f) de zapatero / <i>pega</i> (f) de <i>sabater</i>	durch das Teeren geschwächtes Seil (n) rope weakened by tarring канат (мр) ослабленный осмолением	corde (f) affaiblie par le goudronnage corda (f) indebolita dall'incatramatura cuerda (f) debilitada por el alquitranado / <i>corda</i> (f) <i>afeblida</i> per el <i>quitranat</i>	22
9	Sattlerpech (n), Riemerpech (n) saddler's wax седельный или шорный пек (мр)	poix (f) de sellier pece (f) da sellaio pez (f) de guarnicionero / <i>pega</i> (f) de <i>basster</i>	im warmen Zustande teeren, warm registrieren to tar in the hot state просмаливать в теплом состоянии	goudronner à chaud incatramare a caldo alquitranar en caliente / <i>quitranar</i> en <i>calent</i>	23
10	Pechläuterung (f) refining the pitch очищение (ср) или клеровка (жр) или варка (жр) пека	raffinage (m) de la poix raffinaggio (m) della pece refinación (f) de la pez / <i>refinat</i> (m) de la <i>pega</i>	Kaltteeren (n), Kaltregistrieren (n) tarring cold просмаливание (ср) в холодном состоянии	goudronnage (m) à froid incatramatura (f) a freddo alquitranado (m) en frío / <i>quitranat</i> (m) en <i>fred</i>	24
11	Harzträger (m) resinous residue осадок (мр) от очистки смолы	résidu (m) résineux residuo (m) resinoso residuo (m) resinoso / <i>residu</i> (m) <i>resinos</i>	den Hanffaden teeren to tar the hemp yarn просмаливать пеньковую нить (жр)	goudronner le fil de chanvre incatramare il filato di canapa alquitranar el hilo de cáñamo / <i>quitranar</i> el <i>fil</i> de <i>cànem</i>	
12	Harzgriefe (f), Pechgriefe (f), Harzkuchen (m), Harzballen (m) cake of resin, pitch ball отжатые твердые остатки (мр) смолы	gâteau (m) ou balle (f) de résine pane (m) di resina tortada (f) o tortón (m) o turto (m) de resina / <i>tortó</i> (m) de <i>resina</i>			
13	Teeren (n) des Hanffadens tarring hemp yarn просмаливание (ср) пеньковой нити	goudronnage (m) du fil de chanvre incatramaggio (m) del filato di canapa alquitranado (m) del hilo de cáñamo / <i>quitranat</i> (m) del <i>fil</i> de <i>cànem</i>			
14	den Hanffaden teeren to tar the hemp yarn просмаливать пеньковую нить (жр)	goudronner le fil de chanvre incatramare il filato di canapa alquitranar el hilo de cáñamo / <i>quitranar</i> el <i>fil</i> de <i>cànem</i>			

2. Drahtseilerei (f)	Fabrication (f) des câbles métalliques
Wire Rope Making	Fabbricazione (f) dei cavi metallici
1 Производство (ср) проволочных канатов	Fabricación (f) de cables metálicos / <i>Fabricació (f) de cables metàl·lics</i>

2



Kreuzschlag (m)  
twist in opposite direction  
крестовое витье (ср)  
tors (m) ou commettage (m) croisé  
torsione (f) [dei lignuoli e funi] in senso inverso  
torsión (f) inversa o cruzada / *torsió (f) inversa o creuada*

3



Albertschlag (m)  
twist in same direction  
витье (ср) по Альберту  
tors (m) allongé [dans la même direction], tors Albert  
torsione (f) [dei lignuoli e funi] nello stesso senso, torsione sistema Alberto  
torsión (f) directa o de Albert / *torsió (f) directa o d'Albert*

Drahtkabelschlagmaschine (f)  
wire rope machine

machine (f) à faire les câbles métalliques  
macchina (f) per fare le funi metalliche  
máquina (f) de hacer cables metálicos / *máquina (f) de fer cables metàl·lics*

4 тростильная машина (жр) для проволочных кабелей

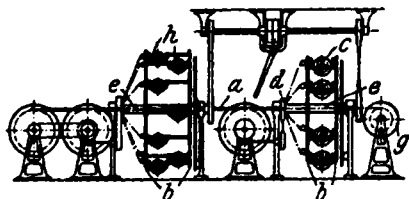

Drahtlitz- und Drahtseilspinnmaschine (f)  
combined stranding and wire rope laying machine, compound wire rope machine  
машина (жр) для кручения проволочных стренг и канатов

5

commetteuse (f) combinée pour torons et câbles métalliques  
macchina (f) combinata per far trefoli e cavi metallici  
máquina (f) combinada o compound de hacer cables metálicos / *máquina (f) combinada o compound de fer cables metàl·lics*

Grundlitze (f)  
core strand  
стержневая или сердцевинная стренга (жр), стержень (мр)

6

a

toron (m) central, âme (f)  
lignuolo (m) centrale, anima (f)  
núcleo (m), ánima (f), cordón (m) central / *ánima (f), cordó (m) central*

Spulenrahmen (m) aus Blech  
sheet metal spool frame  
жестяная рама (жр) для катушек

b

armature (f) des bobines en tôle  
armatura (f) delle spole in lamiera  
porta-bobinas (f) de plancha / *porta-rodets (f) de planxa*

7

Drahtspule (f)  
wire spool  
катушка (жр) для намотки проволоки

c

bobine (f) de fil métallique  
spola (f) di filo metallico  
bobina (f) de alambre / *rodet (m) de fil-ferro*

8

Lochscheibe (f), Registerplatte (f)  
register plate

d

диск (мр) с дырами  
plaque-registre (f)  
trafila (f)  
guia-alambres (m) / *guia-fil-ferros (m)*

9

durchbohrte Welle (f)  
hollow shaft

e

полый вал (мр)  
arbre (m) creux  
albero (m) cavo  
árbol (m) hueco / *arbre (m) buit*

10

Seelentrommel (f)  
core drum

g

барабан (мр) или навой (мр) с намотанным стержнем или сердечником  
tambour (m) de l'âme  
tamburo (m) dell'anima  
tambor (m) del núcleo / *bombo (m) de l'anima*

11

Litzenspule (f)  
strand spool

h

катушка (жр) для стренги  
bobine (f) de toron  
spola (f) di lignuolo  
bobina (f) del cordón / *rodet (m) del cordó*

12

x-spulige Drahtseilspinnmaschine (f)

machine (f) à x bobines pour câbles métalliques

x spool wire rope machine

macchina (f) a x spole per fare cavi metallici

x-катушечная крутильная машина (жр) для проволочных канатов

máquina (f) con x bobinas para cables metálicos / *máquina (f) de fer cables metàl·lics amb x rodets*

13

Drahtlehre (f), Drahtmaß (n)  
wire gauge

jauge (f) pour fils métalliques  
calibro (m) per fili metallici

калиберная доска (жр) для проволоки

calibre (m) o calibrador (m) de alambres / *galga (f) per filferro*

14

Maschine (f) zur Herstellung von Dreikantseilen

machine (f) à fabriquer des câbles triangulaires

maschine for making triangular ropes  
машина (жр) для производства трехгранных канатов

macchina (f) per fare cavi triangolari  
máquina (f) para fabricar cables triangulares / *máquina (f) per a fer cables triangulars*

15

## III.

<p><b>Herstellung (f)</b> <b>der geflochte-</b> <b>nen Seiler-</b> <b>waren</b></p> <p><b>1</b> <b>Manufacture of</b> <b>Braided or</b> <b>Plaited Cor-</b> <b>dage</b></p> <p><b>Производство</b> <b>(ср) плете-</b> <b>ных канат-</b> <b>ных издѣлій</b></p>	<p><b>Fabrication (f)</b> <b>des cordes</b> <b>tressées</b></p> <p><b>Fabbricazione (f)</b> <b>delle corde in-</b> <b>trecciate</b></p> <p><b>Fabricación (f)</b> <b>de cuerdas</b> <b>trenzadas /</b> <b>Manufac-</b> <b>tura (f) de</b> <b>cordes tre-</b> <b>nades</b></p>
<p><b>Seilflechtmaschine (f)</b></p> <p><b>2</b> <b>rope plaiting or braid-</b> <b>ing machine</b> <b>канатно-плетельная</b> <b>машина (жр)</b></p>	<p><b>tresseuse (f) mécanique</b> <b>ou machine (f) à tres-</b> <b>ser pour cordes</b> <b>macchina (f) per in-</b> <b>trecciare le corde</b> <b>trenzadora (f) mecá-</b> <b>nica para cuerdas /</b> <b>trenadora (f) mecá-</b> <b>nica per a cordes</b></p>

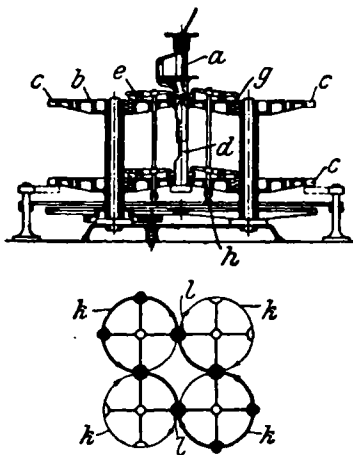
<p><b>3</b></p> 	<p><b>Flechtmaschine (f)</b> <b>für Vierkantseile</b> <b>[od. Quadratseile]</b> <b>plaiting machine</b> <b>for rectangular</b> <b>or square ropes</b> <b>плетельная маши-</b> <b>на (жр) для ква-</b> <b>дратных канатов</b></p> <p><b>machine (f) à tres-</b> <b>ser pour cordes</b> <b>rectangulaires</b> <b>macchina (f) per</b> <b>intrecciare corde</b> <b>rettangolari</b> <b>máquina (f) de tren-</b> <b>zar para cuerdas</b> <b>rectangulares o</b> <b>cuadradas / má-</b> <b>quina (f) de trenar</b> <b>per a cordes rec-</b> <b>tangulares o qua-</b> <b>drades</b></p>
--	---

<p><b>4</b></p>	<p><b>rechts gedrehte Litze (f)</b> <b>right-handed strand</b> <b>вправо крученая стренга</b> <b>(жр)</b></p> <p><b>toron (m) tordu à droite</b> <b>lignuolo (m) con torsione a</b> <b>destra</b> <b>cordón (m) torcido a la de-</b> <b>recha / cordó (m) tort a la</b> <b>dreta</b></p>
<p><b>5</b></p>	<p><b>links gedrehte Litze (f)</b> <b>left-handed strand</b> <b>влѣво крученая стренга (жр)</b></p> <p><b>toron (m) tordu à gauche</b> <b>lignuolo (m) con torsione a</b> <b>sinistra</b> <b>cordón (m) torcido a la izquier-</b> <b>da / cordó (m) tort a l'es-</b> <b>querra</b></p>

<p><b>a</b></p>	<p><b>Klöppel (m)</b> <b>laser</b> <b>ноклюшка (жр)</b> <b>fuseau (m)</b> <b>fuso (m)</b> <b>husillo (m) / fuset (m)</b></p>	<p><b>6</b></p>
<p><b>b</b></p>	<p><b>Klöppelträger (mpl) in Kreuz-</b> <b>form</b> <b>cross-shaped laser carrier</b> <b>крестовидная подставка (жр)</b> <b>для ноклюшки</b></p> <p><b>support (m) de fuseau en</b> <b>forme de croix</b> <b>sopporto (m) del fuso in forma</b> <b>di croce</b> <b>soporte (m) del husillo en</b> <b>forma de cruz / suport (m)</b> <b>del fuset en forma de creu</b></p>	<p><b>7</b></p>
<p><b>c</b></p>	<p><b>halbkreisförmige Pfanne (f)</b> <b>semicircular notch</b> <b>полукруглый противень (мр)</b></p> <p><b>crapaudine (f) semi-circulaire</b> <b>intaglio (m) semicircolare</b> <b>ranura (f) / encaix (m) o galze</b> <b>(m) / semicircular</b></p>	<p><b>8</b></p>
<p><b>d</b></p>	<p><b>Klöppelbüchse (f)</b> <b>laser sheath</b> <b>втулка (жр) ноклюшки</b></p> <p><b>gaine (f) du fuseau</b> <b>guaina (f) del fuso</b> <b>casquillo (m) del huso / dolla</b> <b>(f) del fuset</b></p>	<p><b>9</b></p>
<p><b>e</b></p>	<p><b>Kupplungshebel (m)</b> <b>coupling lever</b> <b>сцѣпляющій рычаг (мр)</b></p> <p><b>levier (m) d'accouplement</b> <b>leva (f) d'accoppiamento</b> <b>palanca (f) de acoplamiento /</b> <b>d'acoplament</b></p>	<p><b>10</b></p>
<p><b>g</b></p>	<p><b>Schraubensfeder (f)</b> <b>helical spring</b> <b>винтовая пружина (жр)</b></p> <p><b>ressort (m) en hélice ou à</b> <b>boudin</b> <b>molla (f) ad elica</b> <b>resorte (m) cilindrico o heli-</b> <b>coidal / molla (f) cilíndrica</b></p>	<p><b>11</b></p>
<p><b>h</b></p>	<p><b>Laufrolle (f)</b> <b>runner bowl</b> <b>направляющій ролик (мр),</b> <b>бѣгунок (мр)</b></p> <p><b>galet (m) mobile</b> <b>rotella (f) mobile</b> <b>rodillo (m) móvil / carrilla (f)</b> <b>móbil</b></p>	<p><b>12</b></p>
<p><b>k</b></p>	<p><b>Kurvenbahn (f)</b> <b>curved path</b> <b>лекальная дорожка (жр),</b> <b>криволинейная направ-</b> <b>ляющая (жр)</b></p> <p><b>chemin (m) incurvé</b> <b>traiettoria (f) incurvata</b> <b>curso (m) curvilíneo / cursa (f)</b> <b>curvilínia</b></p>	<p><b>13</b></p>
<p><b>k</b></p>	<p><b>Klöppelbahn (f)</b> <b>laser path</b> <b>ход (мр) или путь (мр) ко-</b> <b>клюшки</b></p> <p><b>chemin (m) du fuseau</b> <b>traiettoria (f) del fuso</b> <b>curso (m) del husillo / cursa (f)</b> <b>del fuset</b></p>	<p><b>14</b></p>

**1** **1**  
 Kreuzungsstelle (f) der Klöppelbahn  
 crossing point of the lacer path  
 мѣсто (мр) скрещенія путей коклюшки  
 point (m) de croisement du chemin du fuseau  
 punto (m) d'incrocio della traiettoria del fuso  
 punto (m) de cruce del curso del husillo / *punt (m) de creuament de la cursa del fuset*

die Litze durchläuft mit ihrem Klöppel eine geschlossene Bahn  
 the strand describes with its lacer a circuit  
 стренга (жр) пробѣгаетъ с коклюшкой замкнутый путь или замкнутую траекторию

**2**  
 le toron passe par un circuit avec son fuseau  
 il lignuolo forma una traiettoria chiusa col suo fuso  
 el cordón recorre un circuito con su husillo / *el cordó passa fent un circuit tancat amb el seu fuset*

**3**  
 die Litze dreht sich auf the strand opens out  
 стренга (жр) раскручивается  
 le toron s'ouvre  
 il lignuolo si apre  
 el cordón se abre / *el cordó s'obra*

**4**  
 die Litze dreht sich zu the strand closes  
 стренга (жр) закручивается  
 le toron se ferme  
 il lignuolo si chiude  
 el cordón se cierra / *el cordó se tanca*

**5**  
 Rückdrehung (f) des Klöppels  
 return motion of the lacer  
 обратное вращеніе (ср) коклюшки  
 mouvement (m) de retour du fuseau  
 movimento (m) di ritorno del fuso  
 movimiento (m) de retorno del husillo / *moviment (m) de retorn del fuset*

**6**  
 Zahnbogen (m) oder Zahnsegment (n) für die Rückdrehung des Klöppels  
 toothed segment for return motion of the lacer  
 зубчатый сегмент (мр) для обратнаго вращенія коклюшки  
 segment (m) denté pour le mouvement de retour du fuseau  
 segmento (m) dentato per il movimento di ritorno del fuso  
 segmento (m) dentado para el movimiento de retorno del husillo / *segment (m) dentat per al moviment de retorn del fuset*

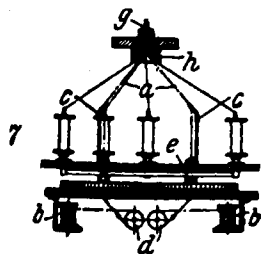

Seilflechtmaschine (f) für Vierkantseile mit verschiedenem Querschnitt  
 rope plaiting machine for making rectangular ropes of various sections  
 канатно-плетельная машина (жр) для четырехгранных канатов различного сѣченія

machine (f) à tresser pour faire des cordes rectangulaires de différentes sections

macchina (f) per intrecciare corde rettangolari di sezioni diverse

máquina (f) de trenzar para fabricar cordaje rectangular de varias secciones / *máquina (f) de trenar per a fer cordatge rectangular de varies secciones*

Einflechtfaden (m), Spannfaden (m)  
 tension thread  
 вплетаемая нить (жр)  
 fil (m) tendeur  
 filo (m) da intrecciare  
 hilo (m) de tensión / *fil (m) de tensió* **8**

**a**

Spule (f) für den Einflecht-faden  
 bobbin for the tension thread  
 катушка (жр) для вплетаемой нити

**b**

bobine (f) pour le fil tendeur  
 bobina (f) per il filo da intrecciare  
 bobina (f) para el hilo de tensión / *rodet (m) per al fil de tensió* **9**

Führung (f) für den Einflecht-faden  
 guide for the tension thread  
 нитевод (мр) для вплетаемой нити

**c**

guide (m) pour le fil tendeur  
 guida (f) per il filo da intrecciare  
 guía (f) para el hilo de tensión / *guia (f) per al fil de tensió* **10**

Spannvorrichtung (f) für den Einflecht-faden  
 tension pulleys for the tension thread  
 приспособление (ср) для натяжения вплетаемой нити

**d**

poulies (fpl) de tension pour le fil tendeur  
 puleggie (fpl) di tensione per il filo da intrecciare  
 poleas (fpl) de tensión para el hilo tensor / *politges (fpl) de tensió per al fil tensor* **11**

hohle Gangtellerachse (f)  
 hollow plate shaft  
 полая цапфа (жр) зубчатого диска

**e**

arbre (m) creux du disque  
 albero (m) cavo del disco di scorrimento  
 árbol (m) tubular del disco / *arbre (m) buit del disc* **12**

Flechtstelle (f)  
 braiding point  
 мѣсто (ср) переплетенія

**g**

point (m) de tressage  
 punto (m) d'intrecciatura  
 punto (m) de trenzado / *punt (m) de trenat* **13**

Flechtauge (n)  
 braiding eye, eye guide  
 плетельный глазок (мр)

**h**

œillet (m) de tressage, œillet-guide (m)  
 occhiello (m) di guida o d'intrecciatura  
 ojete (m) de trenzado, ojete-guía (m) / *ullet (m) de trenat, ullet-guía (m)* **14**

Formgebung (f) des Seiles durch das Flechtauge  
 formation of the rope by the eye guide  
 fixation (m) de la section de la corde par l'œillet-guide  
 formazione (f) della corda coll'occhiello di guida **15**

придавание (ср) определеннаго сѣченія канату посредством глазка  
 formación (f) de la cuerda por el ojete-guía / *formació (f) de la corda per l'ullet-guía*

## IV.

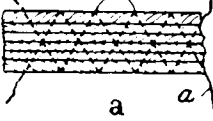
<p><b>Herstellung (f)</b> der genähten <i>oder</i> gewebten Seilerwaren</p>	<p><b>Fabrication (f)</b> des cordages cousus</p>		<p>Hanfschnur (f) hemp twine пеньковая бечева (жр) ficelle (f) en chanvre spago (m) di canapa cordel (m) de cáñamo / cordill (m) de cânem</p>	7
<p><b>Manufacture of</b> Sewn Cordage</p>	<p><b>Fabbricazione (f)</b> dei cordami cuciti</p>		<p>Einziehen (n) der Hanfschnur in die Seile passing the hemp twine through the ropes продѣвание (ср) или прота- скивание (ср) пеньковой бечеваы сквозь канаты</p>	
<p><b>Производство</b> (ср) шив- ных или тка- ных канатных издѣлій</p>	<p><b>Fabricación (f)</b> de cordaje co- sido / <i>Manu- factura (f) de cordatges cosits</i></p>		<p>passage (m) de la ficelle en chanvre à travers les cordes passaggio (m) dello spago di canapa attraverso le corde pasado (m) del cordel de cáñamo a través de las cuerdas / <i>passat (m) del cordill de cânem a través de les cordes</i></p>	8
<p>Vereinigen (n) <i>oder</i> Verbinden (n) von Rundseilen durch Nähen 2 combining or connect- ing round ropes by sewing or stitching соединение (ср) или смыкание (ср) круг- лых канатов путем шивания</p>	<p>combinaison (f) ou liage (m) de cordes rondes par le cou- sage riunimento (m) di cor- de rotonde a mezzo di cuciture combinación (f) o ata- do (m) de cuerdas redondas por cosido / <i>combinació (f) o lli- gat (m) de cordes ro- dones per cosit</i></p>		<p>Messingdraht (m) brass wire латунная проволока (жр) fil (m) de laiton filo (m) d'ottone alambre (m) de latón / <i>fil (m) de llautó</i></p>	9
<p>Zusammennähen (n) der nebeneinander- gelegten Seile</p>	<p>cousage (m) ensemble des cordes juxta- posées ou placées côte à côté cucitura (f) delle corde messe una a lato al- l'altra cosido (m) de las cuer- das yuxtapuestas / <i>cosit (m) de les cordes juxtaposades</i></p>		<p>gleichschenklige Zickzacklinie (f) isosceles zigzag line авносторонняя зигзаго- образная линия (жр) ligne (f) isocèle en zigzag linea (f) isocele a zig-zag línea (f) isósceles en zig-zag / <i>línia (f) isósceles en zig-zag</i></p>	10
<p>3 sewing together the ropes laid side by side шивание (ср) парал- лельно сложенных канатов</p>			<p>sich kreuzende Zick- zacklinien (fpl) crossing zigzag lines перекрещивающіяся зигзагообразныя линии (жр) lignes (fpl) en zigzag se croisant linee (fpl) a zigzag che s'incrociano líneas (fpl) en zig-zag que cruzan / <i>línias (fpl) en zig-zag que's creuen</i></p>	11
<p>4 Einstechen (n) von Löchern in die Seile piercing holes into the ropes прокалывание (ср) дыр в канаты</p>	<p>perçage (m) de trous dans les cordes produzione (f) di buchi nelle corde apertura (f) de agujer- os en las cuerdas / <i>obertura (f) de forats en les cordes</i></p>		<p>Einschieben (n) eines Drahtstiftes in die Seile pushing a wire pin into the ropes втыкание (ср) прово- лочнаго штифта в канаты enfoncement (m) d'une aiguille métallique dans les cordes introduzione (f) d'uno spillo di filo metal- lico nelle corde hundimiento (m) de una aguja metálica en las cuerdas / <i>en- fonsat (m) d'una agu- lla metálica en les cordes</i></p>	12
<p>5 die nebeneinanderge- legten Seile (npl) schräg durchstechen to pierce obliquely the ropes laid side by side прокалывать наис- кось друг возлѣ друга лежащія ка- наты</p>	<p>piquer en biaix les cordes placées côte à côté bucare obliquamente le corde messe l'una a lato all'altra agujerear al sesgo o oblicuamente las cuer- das yuxtapuestas / <i>foradar a biaix les cordes juxtaposades</i></p>		<p>Vernieten (n) der Stift- enden riveting the pins расклепывание (ср) концов штифтов rivetage (m) des aiguilles imperatura (f) o in- chiodatura (f) degli spilli remachado (m) o roblo- nado (m) de las agu- jas / <i>reblat (m) de les agulles</i></p>	13
<p>6 Ahle (f) piercer шило (ср)</p>	<p>alène (f) punteruolo (m), per- foratore (m) lezna (f) / <i>alena (f)</i></p>			

## V.

<b>Seilprüfung (f)</b>	<b>Essai (m) des cordes et câbles</b>
<b>Rope Testing</b>	<b>Prova (f) delle corde e dei cavi</b>
<b>1 Испытание (ср) канатов</b>	<b>Ensayo (m) de cuerdas y cables / <i>As-saig (m) de cordes i cables</i></b>
<b>2 Festigkeit (f) der Hanfseile strength of hemp ropes крѣпость (жр) [на разрыв] пеньковых канатов</b>	<b>résistance (f) des cordages de chanvre resistenza (f) delle corde di canapa resistencia (f) de cordajes de cáñamo / <i>de cordatges de cànem</i></b>
<b>3 Biugsamkeit (f) des Seiles pliability or flexibility of the rope гибкость (жр) каната</b>	<b>flexibilité (f) de la corde flessibilità (f) della corda flexibilidad (f) de la cuerda / <i>flexibilitat (f) de la corda</i></b>
<b>4 Dehnbarkeit (f) des Seiles stretching property of the rope растяжимость (жр) каната</b>	<b>élasticité (f) ou qualité (f) d'allongement de la corde potere (m) di allungamento della corda elasticidad (f) de la cuerda / <i>elasticitat (f) de la corda</i></b>
<b>5 Dehnung (f) des Seiles, Seildehnung (f) rope elongation вытяжка (жр) или растяжение (ср) каната</b>	<b>extension (f) ou allongement (m) de la corde allungamento (m) della corda alargamiento (m) de la cuerda / <i>allargament (m) de la corda</i></b>
<b>6 Bruchdehnung (f) des Seiles breaking elongation of the rope, elongation of the rope at rupture предѣльная разрывная вытяжка (жр) каната</b>	<b>allongement (m) de rupture de la corde allungamento (m) alla rottura della corda alargamiento (m) de rotura de la cuerda / <i>allargament (m) de ruptura de la corda</i></b>
<b>7 das Seil recken to stretch the rope растягивать или вытягивать канат</b>	<b>étendre la corde stendere a lungo la corda estirar o tender la cuerda / <i>estirar o tirar la corda</i></b>
<b>8 Zugfestigkeit (f) tensile breaking strength крѣпость (жр) на разрыв, сопротивление (ср) в момент разрыва</b>	<b>résistance (f) à la [rupture par] traction resistenza (f) alla trazione resistencia (f) a la tracción / <i>resistencia (f) a la tracció</i></b>

**Bruchbelastung (f) des Seiles breaking load разрывная нагрузка (жр) каната** charge (f) de rupture carico (m) di rottura carga (f) de rotura / 9 *càrrega (f) de ruptura*

**Belastungsgrenze (f) limit of load предѣл (ср) нагрузки** limite (f) de charge limite (m) di carico limite (m) de carga / 10 *limit (m) de càrrega*

**Reißlänge (f) breaking length длина (жр) при разрывѣ [от собственного вѣса]** longueur (f) de rupture lunghezza (f) di strappamento longitud (f) de rotura / 11 *llargada (f) de ruptura*

**Festigkeitsprüfmaschine (f) für Seile, Seilprüfmaschine (f) rope testing machine машина (жр) для испытания крѣпости каната** dynamomètre (m) pour cordages, machine (f) à essayer ou à éprouver les cordes macchina (f) per provare le corde 12 *dinamómetro (m) para cordajes / *dinamómetro (m) per a cordatges**

**Seilschloß (n) rope clamp or joint or coupling**

канатная смычка (жр), смычка (жр) каната, канатный замок (ср)



agrafe (f) de jonction pour câbles, joint (m) ou attache (f) de câbles 13 *giunto (m) metallico per corde grapa (f) o mordaza (f) para cables / *grapa (f) o mordassa (f) per a cables**

**Drahtseilgehäuse (n) mit Metalleinguß metal lined socket for wire ropes**

хомут (ср) каната с металлическою заливкою

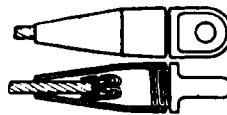

joint (m) avec remplissage de métal pour câbles métalliques 14 *astuccio (m) per impiombare le funi metalliche caja (f) rellena de metal para cables metálicos / *caixa (f) o soca (f) replenada de metall per a cables metálics**

**Schleppzeiger (m) pull indicator finger стрѣлка (жр) указателя натяжения (каната)** aiguille (f) entraînée ago (m) indicatore trascinato 15 *aguja (f) índice arrastrada / *agulla (f) index arrossegada**

**Dehnungsmesser (m) elongation indicator or tester измеритель (ср) вытяжки** indicateur (m) d'allongement indicatore (m) d'allungamento 16 *indicador (m) de alargamiento / *d'allargament**

## VI.

Seilerarbeiten (f pl) aus Haaren	Cordes (f pl) en poils	Maschine (f) zum Krollen von Roß- haar machine for curling horse hair	machine (f) à faire on- duler le crin de cheval macchina (f) per arric- ciare il crine di ca- vallo	9
1 Hair Cordage	Cordame (m) di peli	машина (жр) для при- дания курчавости конскому волосу	máquina (f) para rizar las crines de caballo / máquina (f) per a arrissar les crines de caball	
Производство (ср) канатов из волоса	Cuerdas (fpl) de pelo / Cordes (f pl) de pèl			
Einweichen (n) der Haare	trempage (m) des poils	Haarzopf (m) hair tress волосынная коса (жр)	tresse (f) de crin treccia (f) di crine trenza (f) / trena (f) / de crines	10
2 soaking or softening the hair замачивание (ср) или мочка (жр) волоса	bagnatura (f) dei peli remojado (m) de los pelos / remullat (m) dels pèls	die Haarzöpfe (mpl) kochen oder sieden to boil the hair tresses	faire bouillir les tresses de crin far bollire le trecce di crine	11
die Haare (npl) tüch- tig waschen to thoroughly wash the hair	laver à fond les poils (mpl) lavare a fondo i peli	кипятить волосынные косы	hervir las trenzas de crines / bullir les trenes de crines	
3 сильно промывать во- лос	lavar a fondo los pelos / rentar a fons els pèls	gekochter Zopf (m) boiled tress кипяченая коса (жр)	tresse (f) bouillie treccia (f) bollita trenza (f) hervida / trena (f) bullida	12
die Haare zum Trock- nen ausbreiten to spread out the hair to dry	répandre les poils pour les faire sécher distendere i peli per asciugarli	Welkwerden (n) der Haare drying out of the hair наступление (ср) вя- лости волос	dessiccation (f) des poils essiccazione (f) dei peli deseccación (f) de los pelos / dessecació (f) dels pèls	13
4 разстлать волос для просушки	extender o esparcir los pelos para secarlos / extendre o escampar els pèls per a assecar- los	Auftreiben (n) oder Aufdrehen (n) der Zöpfe untwisting the tresses развертывание (ср) или развивание (ср) кос	détordage (m) des tresses distorcimento (m) delle trecce destorcido (m) de las trenzas / destorçat (m) de les trenes	14
5 Hecheln (n) der Haare hackling or gilling the hair прочесывание (ср) или чесание (ср) волоса	peignage (m) des poils pettinatura (f) dei peli rastrillado (m) o pei- nado (m) de los pelos / pentinat (m) o ras- stellat (m) dels pèls	Polstermasse (f), [Pol- stermaterial (n)] upholstering material	matière (f) de rem- bourrage materiale (m) di im- bottitura	15
Aufschütteln (n) der Haare beating the hair	battage (m) des poils battitura (f) dei peli batido (m) de los pelos / batut (m) dels pèls	набивочный материал (мр)	materia (f) de almo- hadillado / matèria (f) d'encoixinar	
6 встряхивание (ср) или колочение (ср) во- лоса	filage (m) des poils filatura (f) dei peli hilado (m) de los pelos / filat (m) dels pèls	Krollhaar (n) curled hair курчавый конский во- лос (мр) (вареный) для набивки	poil (m) ondulé pelo (m) arricciato pelo (m) ondulado / pèl (m) ondulat	16
7 Spinnen (n) der Haare spinning the hair прядение (ср) волоса	ondulation (f) des poils arricciatura (f) dei peli rizado (m) o ondula- ción (f) de los pelos / arrissat (m) o ondu- lació (f) dels pèls			
8 Kräuseln (n) oder Krollen (n) der Haare curling the hair придание (ср) курча- вости волосу				



## P.

Nach- und Vollendungs-  
arbeiten (fpl)

Finishing Processes

<sup>1</sup> Отдѣлочныя производ-  
ства (ср)

## I.

Spulen (n), Fa-  
chen (n) *oder*  
Doppeln (n)  
und Knäuel-  
wickeln (n)

Winding, Doub-  
ling-Winding  
and Balling

<sup>2</sup> Перегонка (жр)  
на катушки,  
сдваивание  
(ср) и мотание  
(ср) в клубки

1. Allgemeines (n)

<sup>3</sup> General Terms

Общее (ср)

einfacher Faden (m)  
single thread

<sup>4</sup> обыкновенная или  
одинарная нить  
(жр)

gefachte Fäden (mpl)  
folded yarn

<sup>5</sup> строченныя или сдво-  
енныя нити (жр)

die Fäden (mpl) in  
Schichten aufwik-  
keln

<sup>6</sup> to wind the threads in  
layers  
наматывать нити  
слоями

Bobinage (m),  
assemblage(m)  
et pelotage (m)

Incannatura (f),  
addoppiatura  
(f) o binatura  
(f) ed aggom-  
tolatura (f)

Bobinado (m),  
doblado (m) y  
ovillado (m) /  
*Trescanat*  
(m), *doblat*  
(m) i *cap-*  
*dellat* (m)

Généralités (fpl)

Generalità (fpl)

Generalidades (fpl)

fil (m) simple  
filo (m) semplice  
hilo (m) sencillo o a un  
cabo / fil (m) senzill  
o a un cap

fils (mpl) assemblés  
fili (mpl) addoppiati o  
binati o accoppiati  
hilos (mpl) doblados /  
fils (mpl) doblats

bobiner les fils en cou-  
ches

incannare i fili a strati  
bobinar los hilos en  
capas / plegar els fils  
en capes

Opérations (fpl) complé-  
mentaires

Operazioni (fpl) comple-  
mentari

Procesos (mpl) o opera-  
ciones (fpl) de acabado  
/ *Processos* (mpl) o  
*operacions* (fpl) d'aca-  
bat

den einfachen Faden  
aufspulen

to wind the single  
thread

перегнать на катушку  
одинарную нить

die Fäden (mpl) zu-  
sammenspulen *oder*  
doppeln *oder* fachen

to wind together the  
threads, to fold the

yarn

сдваивать нити

Aufwickeln (n) auf die  
nackte Spindel

winding on to the bare  
spindle

наматывание (ср) на  
голое веретено

in Kreuzwindung wik-  
keln

to crosswind

наматывать кресто-  
образно

Aufwickeln (n) auf eine  
Spule

winding on to a bobbin

наматывать на ка-  
тушку

Spuler (m)  
spooler

мотальщик (мр)

Spulerin (f)  
spooler

мотальщица (жр)

Kreuzwindung (f) auf  
kurze glatte Hülsen

cross winding on to  
short plain tubes

крестовая мотка (жр)  
на коротких глад-  
ких гильзах

bobiner le fil simple

incannare il filo sem-  
plice

bobinar el hilo sencillo  
/ plegar el fil senzill

assembler les fils

addoppiare o accoppi-  
are o binare i fili

reunir o doblar los hi-  
los / els fils

bobinage (m) sur  
broche nue

avvolgimento (m) sul  
fuso nudo

bobinado (m) sobre la  
púa desnuda / plegat  
(m) sobre la pua nua

bobiner par bobinage  
croisé

avvolgere in spire in-  
crociate

bobinar cruzado / ple-  
gar creuat

bobinage (m)

avvolgimento (m) so-  
pra un tubo

plegado (m) / plegat  
(m) / sobre bobina

bobineur (m)

incannatore (m)

encarretador (m) / ro-  
deter (m)

bobineuse (f)

[operaia] incannatrice  
(f)

encarretadora (f) / ro-  
detera (f)

bobinage (m) croisé sur  
tubes cylindriques

incannatura (f) a filo  
incrociato sopra ani-  
melle cilindriche

bobinado (m) cruzado  
sobre tubitos cilin-  
dricos / plegat (m)

creuat sobre tubets  
cilindrics





1	Kreuzwindung (f) auf kegelförmige Hülsen cross winding on to conical tubes крестовая мотка (жр) на конических гильзах	bobinage (m) croisé sur tubes coniques incannatura (f) a filo incrociato sopra tubetti conici bobinado (m) cruzado sobre tubos cónicos / <i>plegat (m) creuat sobre tubs cónics</i>	die Spulen (fpl) drehen sich mit gleichbleibender Umfangsgeschwindigkeit the bobbins revolve at constant surface speed катушки (жр) вращаются с постоянною окружною скоростью	les bobines tournent à une vitesse circumférentielle constante le bobine girano ad una velocità periferica costante las bobinas giran de una velocidad circumferencial constante / <i>les bobines giren a una velocitat circumferencial constant</i>	10
2	Parallelwindung (f) auf durchgehende Papierhülsen parallel winding on to paper through-tubes параллельная мотка (жр) на сквозных бумажных гильзах	bobinage (m) parallèle sur tubes de papier traversants incannatura (f) parallela sopra tubetti passanti di carta bobinado (m) paralelo sobre tubos largos de papel / <i>plegat (m) paral·lel sobre tubs llargs de paper</i>	die Spule erhält ihre Drehbewegung unmittelbar von der Spindel the bobbin is revolved directly by the spindle катушкѣ сообщается вращение непосредственно веретеном	la bobine reçoit sa rotation directement par la broche la bobina viene azionata direttamente dal fuso la bobina gira con la púa / <i>amb la pua</i>	11
3	Parallelwindung (f) auf Holzpfefen parallel winding on to wooden tubes параллельная мотка (жр) на деревянных цѣвках	bobinage (m) parallèle sur tubes en bois incannatura (f) parallela sopra rocchetti di legno bobinado (m) paralelo sobre tubos de madera / <i>plegat (m) paral·lel sobre tubs de fusta</i>	die Spule erhält ihre Drehbewegung durch eine Reibrolle the bobbin is revolved by a friction roller катушкѣ сообщается вращение посредством фрикціоннаго ролика	la bobine reçoit sa rotation par un galet de friction la bobina viene azionata da un rullo di frizione la bobina gira por rodillo de fricción / <i>per corró de fricció</i>	12
4	Parallelwindung (f) auf Blechpfefen parallel winding on to sheet metal tubes параллельная мотка (жр) на жестяных трубках	bobinage (m) parallèle sur tubes métalliques incannatura (f) parallela sopra rocchetti di lamiera bobinado (m) paralelo sobre tubos de chapa / <i>plegat (m) paral·lel sobre tubs de planxa</i>	die Spule erhält ihre Drehbewegung durch eine Reibscheibe the bobbin is revolved by a friction disc катушкѣ сообщается вращение посредством фрикціоннаго диска	la bobine reçoit sa rotation par un disque de friction la bobina viene azionata da un disco di frizione la bobina gira por disco de fricción / <i>per disc de fricció</i>	13
5	Abspulen (n) vom Kötzer winding from the cop перегонка (жр) с початка	bobinage (m) de la canette incannatura (f) dalla bobina devanado (m) o bobinado (m) de la husada / <i>trescanat (m) de la fusada</i>	Reibungsantrieb (m) friction drive фрикціонный привод (мр)	commande (f) par friction azionamento (m) per attrito mando (m) por fricción / <i>comanda (f) per fricció</i>	14
6	Abspulen (n) vom Strähn winding from the hank перегонка (жр) с мотка	bobinage (m) de l'écheveau incannatura (f) dalla matassa devanado (m) de la madeja / <i>trescanat (m) de madeixa</i>	feststehende Spule (f) fixed bobbin неподвижная катушка (жр)	bobine (f) fixe bobina (f) fissa bobina (f) fija / <i>fixa</i>	15
7	die Spindeln (fpl) drehen sich mit gleichbleibender Winkelgeschwindigkeit the spindles revolve at constant angular speed веретена (ср) вращаются с постоянною угловою скоростью	les broches (fpl) tournent à une vitesse angulaire constante i fusi girano ad una velocità angolare costante las púas giran de una velocidad angular constante / <i>les pues giren a una velocitat angular constant</i>	gebremste Spule (f) braked bobbin затормаженная катушка (жр)	bobine (f) freinée bobina (f) frenata bobina (f) frenada	16
8	die Spindel erhält den Antrieb the spindle is driven привод (мр) дѣйствует на веретено	la broche reçoit la commande il fuso viene azionato la púa es movida / <i>la pua es moguda</i>	die Spule führt eine achsrecht[oder axial] hin- und hergehende Bewegung aus the bobbin moves axially to and fro катушка (жр) движется вдоль оси взад и вперед	la bobine fait un mouvement de va-et-vient suivant son axe la bobina fa un movimento assiale di va e vieni la bobina tiene una cursa axial de vaivén / <i>la bobina te una cursa axial de vaivé</i>	17
9	die Spule erhält den Antrieb the bobbin is driven привод (мр) дѣйствует на катушку	la bobine reçoit la commande la bobina viene azionata la bobina es movida / <i>moguda</i>	der Fadenführer führt eine hin- und hergehende Bewegung aus the thread guide moves to and fro нитевод (мр) движется взад и вперед	le guide-fil reçoit un mouvement de va-et-vient il guida-fili riceve un movimento di va e vieni el guía-hilos recibe un movimiento de vaivén / <i>el guía-fils o aranyer (m) reb un moviment de vaivé</i>	18

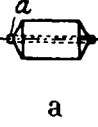

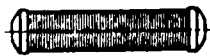
<p>Wickelspindel (f) mit Drehbewegung und achsrecht hin- und hergehender Bewegung winding spindle with revolving and axial traversing motion</p>	<p>broche (f) à bobiner avec mouvement de rotation et avec mouvement axial de va-et-vient fuso (m) d'avvolgimento con movimento di rotazione e con moto assiale di va e viene</p>	<p>die Fadenwindungen (fpl) liegen nahe aneinander the winding coils are near together витки (мр) нити плотно прилегают друг к другу</p>	<p>les spires (fpl) ou hélices (fpl) du fil sont juxtaposées le spire del filo sono vicine l'una all'altra las espiras de plegado son yuxta-puestas / les espiras de plegat son juxtaposades</p>
<p>1 навивальное веретено (ср) с вращательным и продольно-осевым возвратным движением</p>	<p>púa (f) bobinadora con movimiento giratorio y cursa axial de vaivén / pua (f) que plega amb moviment giratori i cursa axial de vaivé</p>	<p>die Fäden (fpl) liegen in regelmäßigen schneckenförmigen Windungen, die mit einer scharfen Biegung umkehren the threads are wound in regular helical coils, which reverse with a sharp bend</p>	<p>les fils sont bobinés en hélices régulières qui reviennent en arrière à chaque extrémité en formant un angle très prononcé il filato viene avvolto a spire elicoidali regolari che si invertiscono con una curva molto rapida</p>
<p>2 Wickelspindel (f) mit Drehbewegung und achsrecht fortschreitender Bewegung winding spindle with revolving and progressive axial motion навивальное веретено (ср) с вращательным и продольно-осевым поступательным движением</p>	<p>broche (f) à bobiner avec mouvement de rotation et course axiale progressive fuso (m) d'avvolgimento con movimento di rotazione e corsa assiale progressiva púa (f) que bobina con movimiento giratorio y cursa axial progresiva / pua que plega amb moviment giratori i axial progressiu</p>	<p>нити (жр) лежат равномерно круто поворачивающимися в обратную сторону спиралеобразными витками</p>	<p>8 los hilos están plegados en capas de espiras que cruzan fuertemente en la punta / els fils están plegats per capes d'espires que creuen fortament en la punta</p>
<p>3 Schaltbewegung (f) des Fadenführers building movement of the thread guide управляющее движение (ср) нитевода</p>	<p>déplacement (m) de la course du guide-fil [pour former la canette] spostamento (m) del guida-fili [per formare la bobina] desplazamiento (m) de la cursa del guía-hilos / desplaçament (m) de la cursa del guia-fils</p>	<p>entgegengesetzte Fadenlage (f) in den Windungsschichten opposite yarn layer in the winding layers противоположное или крестовое положение (ср) витков нити в слоях</p>	<p>9 rangée (f) des spires opposées dans les couches renvidées strati (mpl) di filato opposti negli strati incannati capa (f) de hilos opuestos en las capas plegadas / capa (f) de fils oposats en les capes de plegat</p>
<p>4 gleichmäßige Schaltbewegung (f) des Fadenführers uniform building movement of the thread-guide равномерное управляющее движение (ср) нитевода</p>	<p>déplacement (m) uniforme de la course du guide-fil spostamento (m) uniforme del guida-fili desplazamiento (m) uniforme de la cursa del guía-hilos / desplaçament (m) uniforme de la cursa del guia-fils</p>	<p>Fadenkreuzung (f) crossing of the yarn перекрест (мр) нитей</p>	<p>10 croisement (m) ou croisure (f) du fil incrocio (m) del filo cruzado (m) del hilo / creuat (m) del fil</p>
<p>5 selbsttätige Schaltbewegung (f) des Fadenführers automatical building movement of the thread-guide автоматическое управляющее движение (ср) нитевода</p>	<p>déplacement (m) automatique de la course du guide-fil spostamento (m) automatico del guida-filo desplazamiento (m) automático de la cursa del guía-hilos / desplaçament (m) automàtic de la cursa del guia-fils</p>	<p>rechtsgängige Schraubenlinie (f) right-handed screw line правое направление (ср) винтовой линии</p>	<p>11 hélice (f) ou spire (f) à droite spirale (f) a destra espira (f) a la derecha / espira (f) a la dreta</p>
<p>6 die Schaltbewegung des Fadenführers regelt sich nach der Fadendicke the building movement of the thread-guide is regulated according to the thickness of the thread управление (ср) движением нитевода регулируется соответственно с толщиной нити</p>	<p>le déplacement de la course du guide-fil est réglé suivant l'épaisseur des fils lo spostamento del guida-filo viene regolato secondo lo spessore del fillo el desplazamiento de la cursa del guía-hilos es regulado por el grueso de los hilos / el desplaçament de la cursa del guia-fils es regulat per el gruix dels fils</p>	<p>linksgängige Schraubenlinie (f) left-handed screw line левое направление (ср) винтовой линии</p>	<p>12 hélice (f) ou spire (f) à gauche spirale (f) a sinistra espira (f) a la izquierda / espira (f) a la esquerra</p>
		<p>schwankende Aufwickelgeschwindigkeit (f) des Fadens irregular windingspeed of the yarn неравномерная скорость (жр) намотки нити</p>	<p>13 vitesse (f) de renvidage irrégulière du fil velocità (f) irregolare d'incannatura del filo velocidad (f) irregular de plegado del hilo / velocitat (f) irregular de plegat del fil</p>
		<p>ungleichförmige [Zug-] Beanspruchung (f) des auflaufenden Fadens irregular tensile stress on the yarn running to the bobbin неравномерное напряжение (ср) наматываемой нити</p>	<p>14 effort (m) de tension irrégulier du fil qui s'envide sur la bobine sforzo (m) di tensione irregolare del filo nell'avvolgimento esfuerzo (m) irregular de tensión del hilo que se bobina / esforços (m) de tensió irregular del fil que's plega</p>

1	Hülsenlänge (f) length of bobbin длина (жр) катушки	longueur (f) du tube lunghezza (f) del tubo longitud (f) / <i>llargada</i> (f) / de la bobina
2	Knäuelwickeln (n), Knäueln (n), Knäuelwinden (n), Wickeln (n) der Garne zu Knäueln balling, ball winding, winding the yarns into balls мотка (жр) клубков	pelotage (m), bobinage (m) des fils en pe- lotes aggomitatura (f) ovillado (m), plegado (m) en ovillos o pe- lotas / <i>capdellat</i> (m), <i>plegat</i> (m) en <i>capdells</i>
3	den Bindfaden knäu- eln to ball the twine мотать бечеву в клуб- ки	pelotonner la ficelle aggomitolare lo spago ovillar el cordel / <i>cap- dellar el cordill</i>
4	Knäuel (n) ball клуб (мр), клубок (мр)	pelote (f), peloton (m) gomitolo (m) ovillo (m), pelota (f) / <i>capdell</i> (m)
5	Knäuel[wickel]- maschine (f) balling machine клубочная машина (жр)	pelot[onn]euse (f) mé- canique macchina (f) a gomi- toli, aggomitatrice (f) meccanica máquina (f) de ovillar / <i>máquina</i> (f) de <i>cap- dellar</i>
6	einballige Knäuel- maschine (f) single balling machine одноклубочная маши- на (жр)	pelotonneuse (f) simple aggomitatrice (f) semplice máquina (f) de ovillar o ovilladora (f) sen- cilla / <i>máquina</i> (f) de <i>capdellar</i> o <i>cap- delladora</i> (f) <i>senzilla</i>
7	mehrballige Knäuel- maschine (f) multiple balling ma- chine многоклубочная ма- шина (жр)	pelotonneuse (f) à plu- sieurs têtes aggomitatrice (f) multipla máquina (f) de ovillar múltiple / <i>máquina</i> (f) de <i>capdellar</i> múltiple
<b>2. Hülsen (fpl)</b> <b>Bobbins</b>		<b>Tubes (mpl)</b> <b>Tubi (mpl)</b>
8	Гильзы (жр), патроны (мр), патрончики (мр)	<b>Tubos (mpl) / <i>Tubs</i></b> (mpl)
9	Holzhülse (f) wood[en] bobbin деревянная гильза (жр)	tube (m) en bois spola (f) di legno bobina (f) o tubo (m) de maderas / <i>biillot</i> (m) o <i>tub</i> (m) de <i>fusta</i>
10	Blechhülse (f) sheet metal spool жестяная гильза (жр)	tube (m) métallique spola (f) di lamiera bobina (f) de chapa, tubo (m) de metal / <i>rodet</i> (m) de <i>planxa</i> , <i>tub</i> (m) <i>metàl·lic</i>
11	Papierhülse (f) paper tube бумажная гильза (жр), бумажный патрончик (мр)	tube (m) en papier ou en carton tubetto (m) di carta o di cartone tubo (m) de papel o de cartón / <i>tub</i> (m) de <i>paper</i> o de <i>cartó</i>

		zylindrisches Papierröhrchen (n) cylindrical paper tube цилиндрическая бумажная трубка (жр) 12 tube (m) cylindrique en papier tubetto (m) di carta cilindrico tubo (m) cilindrico de papel / <i>tub</i> (m) de <i>paper</i> cilindric	
		kegelförmige Hülse (f) conical tube конический патрон (мр) 13 tube (m) conique tubo (m) conico tubo (m) cónico / <i>tub</i> (m) <i>cònic</i>	
		Zweischeibenhülse (f), Hülse (f) mit zwei Scheiben double-ended or dou- ble-flanged or two- headed spool or roll гильза (жр) или труб- ка (жр) с двумя флянцами, двух- флянцевая катуш- ка (жр) или бобина (жр)	tube (m) à deux pla- teaux ou rebords spola (f) a doppia flan- gia carrete (m) con dos valonas / <i>rodet</i> (m) <i>amb dues valones</i> 14
		Einscheibenhülse (f), Hülse (f) mit einer Scheibe single-flanged or single-ended spool однофлянцевая ка- тушка (жр) или бо- бина (жр)	tube (m) à un seul pla- teau spola (f) ad una sola flangia carrete (m) con una valona / <i>rodet</i> (m) <i>amb una valona</i> 15
		Hülsenscheibe (f) bobbin flange флянец (мр), диск (мр) или тарелка (жр) катушки	plateau (m) ou rebord (m) du tube flangia (f) della spola valona (f) del carrete / <i>valona</i> (f) del <i>rodet</i> 16
		Hülse (f) mit kegelför- migem Ansatz am Fuß bobbin with conical base or foot гильза (жр) с кони- ческим основанием	tube (m) avec embase conique tubo (m) con base co- nica 17 bobina (f) con base cónica / <i>bobina</i> (f) <i>amb base cónica</i>
		scheibenlose Hülse (f) flangeless spool катушка (жр) без флянцев	tube (m) sans plateau tubo (m) semplice o senza flange 18 tubo (m) sin valonas / <i>tub</i> (m) <i>sense va- lones</i>
		<b>3. Aufspularten (fpl), Aufwinde- arten (fpl)</b> <b>Kinds of Winding</b>	<b>Espèces (fpl) de bo- binage</b> <b>Specie (fpl) d'in- cannatura</b> 19
		<b>Способы (мр) мот- ки или намотки, виды (мр) мотки</b>	<b>Clases (fpl) de bo- binado / <i>Classes</i></b> <b>(fpl) de <i>plegat</i></b>
		Spule (f) mit Parallelwicklung bobbin with parallel layers, parallel wound bobbin катушка (жр) параллельной мотки	bobine (f) à enroulage cylin- drique ou à couches cylindri- ques 20 spola (f) con avvolgimento parallelo bobina (f) con plegado para- lelo, bobina cilndrica / <i>rodet</i> (m) <i>amb plegat paral·lel</i> , <i>rodet cilndric</i>

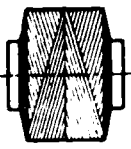

<p>1 bauchige Scheibenspule (f) barrel-shaped double-flanged bobbin, convex bobbin двухфланцевая катушка (жр) с выпуклой или бочковидной моткой</p>	<p>bobine (f) bombée rochetto (m) a superficie convessa, rochetto rigonfiato nel mezzo o a schiena d'asino bobina (f) convexa o combada / rodet (m) de valones amb plegat convex</p>		<p>Kreuzspule (f) mit offener Wicklung open wound cheese Бобина (жр) открытой крестовой мотки bobine (f) croisée à enroulage ouvert bobina (f) a filo incrociato ad avvolgimento aperto queso (m) de plegado abierto / formatge (m) de plegat obert</p>
<p>2 Flaschenspule (f), Kegelspule (f) bottle [-shaped] bobbin, single-flanged bobbin, taper bobbin бутылочная или коническая катушка (жр) с одним фланцем</p>	<p>bobine-boutelle (f) bobina (f) a forma di bottiglia, bobina ad una flangia bobina (f) cónica o de una valona o en forma de botella / bobina (f) cónica o d'una valona o de botella</p>	<p>Kreuzspule (f) mit geschlossener Wicklung close wound cheese Бобина (жр) закрытой крестовой мотки</p>	<p>bobine (f) croisée à enroulage serré bobina (f) a filo incrociato e ad avvolgimento serrato queso (m) de plegado cerrado / formatge (m) de plegat tancat</p>
<p>3 Spule (f) mit zylindrischem Unterteil und kegelförmiger Spitze, Spule mit Archimedeswicklung bobbin with cylindrical body and tapered end or with cone-shaped head, bobbin with Archimedian winding катушка (жр) с цилиндрическим основанием и с конической верхушкой</p>	<p>bobine (f) à soubassement cylindrique et point conique, bobine à renvidage Archimède bobina (f) con corpo cilindrico e punta conica bobina (f) de cuerpo cilindrico y punta cónica, bobina (f) con plegado arquimédico / rodet (m) amb cos cilíndric i punta cónica, rodet amb plegat arquimèdic</p>		<p>Leeson-Spule (f) mit offener Wicklung spaced Leeson bobbin катушка (жр) ромбической крестовой мотки сист. Лизона bobine (f) système Leeson à enroulage ouvert rocca (f) Leeson a spire con un dato spazio fra l'una e l'altra bobina (f) Leeson con plegado abierto / rodet (m) Leeson amb plegat obert</p>
<p>4 Tellerspule (f), zylindrische Scheibenspule (f), Randspule (f) straight bobbin двухфланцевая катушка (жр)</p>	<p>bobine (f) droite bobina (f) [a flange plane] con profilo cilindrico bobina (f) derecha o cilíndrica / rodet (m) dret o cilíndric</p>		<p>Leeson-Spule (f) mit geschlossener Wicklung close wound Leeson bobbin катушка (жр) с закрытой крестовой моткой сист. Лизона bobine (f) système Leeson à spires juxtaposées rocca (f) Leeson con avvolgimento chiuso o con spire adiacenti in contatto bobina (f) Leeson con plegado cerrado / rodet (m) Leeson amb plegat tancat</p>
<p>5 Kreuzspule (f) cross wound bobbin, cheese катушка (жр) или бобина (жр) крестовой мотки</p>	<p>bobine (f) à fil croisé, bobine croisée bobina (f) a filo incrociato ovillo (m) de plegado cruzado, queso (m) / formatge (m), ovillo (m) de plegat creuat</p>		<p>Kronspule (f) braiding bobbin катушка (жр) с коронной, зубчатая катушка (жр) bobine (f) à couronne bobina (f) per trecciare bobina (f) de trenzar / bobina (f) de trenar</p>
<p>6 zylindrische Kreuzspule (f) cylindrical or parallel cheese цилиндрическая катушка (жр) крестовой мотки</p>	<p>bobine (f) croisée cylindrique bobina (f) cilíndrica a filo incrociato queso (m) cilíndric o paralelo / ovillo (m) cilíndric</p>	<p>Kötzer (m) mit Kreuzwicklung cross wound cop початок (мр) крестовой мотки</p>	<p>canette (f) à enroulage croisé cannetta (f) ad avvolgimento incrociato husada (f) de plegado cruzado / fusada (f) de plegat creuat</p>
<p>7 Kreuzspule (f) mit kegelförmigen Enden cheese with tapered ends катушка (жр) или бобина (жр) крестовой мотки с коническими концами</p>  <p>bobine (f) à fil croisé et pointes coniques bobina (f) a filo incrociato ed estremità coniche queso (m) de plegado cruzado con puntas cónicas / formatge (m) de plegat creuat amb puntes cóniques</p>	<p>der Kötzer läuft von der Spitze ab the cop is unwound from the end початок (мр) сходит или разматывается с верхушки или сверху или с кончика</p> <p>der Kötzer läuft vom Ansatz ab the cop is unwound from the inside початок (мр) сходит или разматывается изнутри</p>	<p>la canette se dévide par la pointe la cannetta si svolge dalla punta la husada se devana por la punta / la fusada se desplega per la punta</p> <p>la canette se dévide par le noyau la cannetta si svolge dal di dentro la husada se devana por dentro / la fusada se desplega per dins</p>	

<p>die zuerst gewickelte Fadenschicht wird zuerst abgewickelt the first wound layer of thread is the first unwound</p> <p>1 размот (мр) начинается с первого намотанного слоя нити</p>	<p>la première couche de fil renvidée est la première dévidée il primo strato di filo avvolto è il primo svolto la primera capa arrollada es la primera devanada / la primera capa plegada es la primera desplegada</p>	<p>Spule (f) für Bobbinwebstühle, Bobbin-spule (f) spool for bobbin-net machine уточная катушка (жр) для безчелночных станков</p>	<p>bobine (f) pour métiers à tulle-bobin bobina (f) per telai a tulle inglese carrete (m) para máquinas de hacer tul / rodet (m) per a màquines de fer tul</p>	10
<p>die zuletzt gewickelte Fadenschicht (f) wird zuerst abgewickelt the last wound layer of thread is the first unwound</p> <p>2 размот (мр) начинается с последнего намотанного слоя нити</p>	<p>la dernière couche de fil renvidée est la première dévidée l'ultimo strato di filo avvolto è il primo svolto la última capa arrollada es la primera devanada / la última capa plegada es la primera desplegada</p>	<p>Spule (f) für Stickmaschinen Schiffchen bobbin for embroidering machine shuttles катушка (жр) для челноков вышивальных машин</p>	<p>bobine (f) pour navettes de métiers à broder bobina (f) per navette di macchina a ricamare bobina (f) o canilla (f) para las lanzaderas de las máquinas de bordar / bobina (f) o caneta (f) per a les llençadores de les màquines de brodar</p>	11
<p>Schlauchkötzer (m) 3 tubular cop трубчатый початок (мр)</p>	<p>canette (f) tubulaire, canette cocon cannetta (f) tubulare husada (f) / fusada (f) / tubular</p>	<p>Spule (f) für Nähmaschinen Schiffchen bobbin for sewing machine shuttles катушка (жр) для челноков швейных машин</p>	<p>bobine (f) pour navettes de machines à coudre spolettina (f) per le navette delle macchine a cucire canilla (f) para las lanzaderas de las máquinas de coser / caneta (f) per a les llençadores de les màquines de cosir</p>	12
<p>Laufspule (f), Abrollspule (f) 4 revolving bobbin катушка (жр) сматываемая сбоку, вращающаяся цѣвка (жр)</p>	<p>bobine (f) à dérouler spola (f) a svolgimento tangenziale, roscchetto (m) scorrevole bobina (f) giratoria / rodet (m) giratori</p>	<p>Verkaufspule (f) bobbin for market катушка (жр) для продажи</p>	<p>bobine (f) pour la vente rocca (f) per la vendita carrete (m) / rodet (m) / de paqueteria</p>	13
<p>Kettgarnspule (f) 5 warping bobbin сновальная катушка (жр)</p>	<p>bobine (f) de fil de chaîne roscchetto (m) d'ordito bobina (f) de urdimbre / bitllo (m)</p>	<p>Kartenwickel (m) card spool карточный моток (мр), карточка (жр)</p>	<p>carton (m) de fil à coudre cartoncino (m) di filo cucirino cartón (m) de hilo de coser / cartó (m) de fil de cosir</p>	14
<p>Schubkötzer (m), Einschubkötzer (m), Eintragkötzer (m) 6 cop, [weft] pirn уточная (ый) шпуля (жр) или початок (мр)</p>	<p>canette (f) pour trame cannetta (f) per trama canilla (f) de trama / caneta (f), bitlla (f)</p>	<p>Sternwickel (m) star spool, star-shaped card моток (мр) на звездообразной картѣ, звездочка (жр)</p>	<p>carte (f) en étoile de fil à coudre cartoncino (m) a stella di filo cucirino estrella (f) de hilo de coser / de fil de cosir</p>	15
<p>Spule (f) für Umspinnmaschinen bobbin for wire or thread covering machines катушка (жр) для обмоточных машин</p>  <p>7</p>	<p>bobine (f) pour machines à guiper bobina (f) per macchine da rivestire fili ovillo (m) para las máquinas de cubrir alambre o hilos / ovillo (m) per a les màquines de cobrir fils</p>	<p>Garnrolle (f), Röllchen (n) reel шпулька (жр)</p>	<p>bobine (f) de fil à coudre roscchetto (m) di filo cucirino carrete (m) de hilo de coser / rodet (m) de fil de cosir</p>	16
<p>Schubspule (f) für Bandwebstühle weft bobbin for ribbon looms уточная бобина (жр) для ленточных станков</p>  <p>8</p>	<p>bobine (f) de trame pour métiers à rubans bobina (f) di trama per telai a nastri canilla (f) para telares de cintas / caneta (f) per a telers de veta</p>	<p>Knäuel (m und n) ball клубок (мр)</p>	<p>pelote (f) gomitolo (m) ovillo (m), pelota (f) / capdell (m), ovillo (m)</p>	17
<p>Spule (f) für Klöppelmaschinen, Klöppel-spule (f) 9 braider bobbin катушка (жр) для плетельной или коклюшечной машины</p>	<p>bobine (f) pour métiers à lacets bobina (f) per macchina ad intreccio bobina (f) para máquinas de trenzar / rodet (m) per a màquines de trenar</p>	<p>gewölbter Knäuel (m) bellied ball выпуклый клубок (мр)</p> 	<p>pelote (f) bombée gomitolo (m) rigonfiato nel mezzo ovillo (m) bombeado, pelota (f) bombeada / ovillo (m) o capdell (m) bombat</p>	18

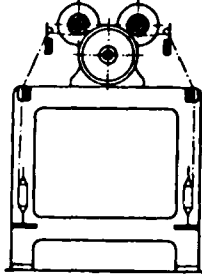
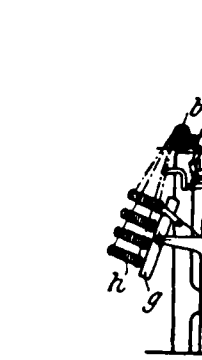
<p><b>4. Spulmaschinen</b> (fpl) <i>oder</i> <b>Windmaschinen</b> (fpl), <b>Fach- und</b> <b>Knäuelwickel-</b> <b>maschinen</b> (fpl)</p>	<p><b>Bobinoirs</b> (mpl), <b>bobinoirs-assem-</b> <b>bleurs</b> (mpl) et <b>machines</b> (fpl) à <b>pelotonner</b></p>	<p><b>Fadenwächter</b> (m) <b>knocking-off motion</b></p>	<p><b>casse-fil</b> (m) <b>meccanismo</b> (m) di ar- <b>resto automatico del-</b> <b>la macchina alla rot-</b> <b>tura di un filo, appa-</b> <b>recchio</b> (m) rompi- <b>trama</b></p>	8
<p><b>Winding Frames,</b> <b>Doubler-Winders</b> <b>and Balling</b> <b>Machines</b></p>	<p><b>Incannatoi</b> (mpl), <b>addoppiatrici</b> (fpl) e <b>aggomitatrici</b> (fpl)</p>	<p><b>контрольный нитевод</b> (мр)</p>	<p><b>para-tramas</b> (m), <b>dis-</b> <b>paro</b> (m) / <b>para-tra-</b> <b>mes</b> (m), <b>dispar</b> (m)</p>	9
<p><b>Мотальные, тро-</b> <b>стильные и клу-</b> <b>бочные машины</b> (жр)</p>	<p><b>Bobinadoras</b> (fpl), <b>reunidoras</b> (fpl) y <b>ovilladoras</b> (fpl) / <b>Trescanado-</b> <b>res</b> (fpl), <b>reuni-</b> <b>doras</b> (fpl) i <b>ovilladoras</b> (fpl)</p>	<p><b>Spulrad</b> (n) <b>bobbin or spooling</b> <b>wheel, spool reel</b></p>	<p><b>rouet</b> (m) à bobiner <b>incannatoio</b> (m) a ma- <b>no, ruota</b> (f) a for- <b>mare spolette a ma-</b> <b>no</b></p>	10
<p><b>Spulmaschine</b> (f) mit nur einer <b>Wickel-</b> <b>spindel</b> <b>single spindle winding</b> <b>frame</b> <b>мотальная машина</b> (жр) с одним пере- <b>гонным веретеном</b></p>	<p><b>bobinoir</b> (m) à une <b>seule broche</b> <b>incannatoio</b> (m) ad un <b>solo fuso</b> <b>bobinadora</b> (f) de una <b>púa / trescanadora</b> (f) de una <b>pua</b></p>	<p><b>катушечное или мо-</b> <b>тальное колесо</b> (ср)</p>	<p><b>bobinadora</b> (f) a mano / <b>trescanadora</b> (f) a <b>mà</b></p>	11
<p><b>Spulmaschine</b> (f) mit mehreren <b>Spindeln</b> <b>multiple spindle wind-</b> <b>ing frame</b> <b>мотальная машина</b> (жр) с многократ- <b>ным числом пере-</b> <b>гонных веретен</b></p>	<p><b>bobinoir</b> (m) à plusi- <b>eurs broches</b> <b>incannatoio</b> (m) a più <b>fusi</b> <b>bobinadora</b> (f) de va- <b>rias púas / trescana-</b> <b>dora</b> (f) de varies <b>pues</b></p>	<p><b>Spindel</b> (f) <b>spindle</b> <b>веретено</b> (ср)</p>	<p><b>broche</b> (f) <b>fuso</b> (m) <b>púa</b> (f) / <b>pua</b> (f)</p>	12
<p><b>Kreuzspulmaschine</b> (f) mit mehreren [Spul-]Köpfen <b>cross winding frame</b> with several <b>heads</b> <b>крестовая мотальная</b> <b>машина</b> (жр) о нёс- <b>кольких головках</b></p>	<p><b>bobinoir</b> (m) croisé à <b>plusieurs têtes</b> <b>roccettiera</b> (f) ad av- <b>volgimento incro-</b> <b>ciato a più teste</b> <b>ovilladora</b> (f) de cru- <b>zado rápido con va-</b> <b>rias testas / ovilla-</b> <b>dora</b> (f) de creuat <b>ràpid amb varies</b> <b>testes</b></p>	<p><b>Schnurrad</b> (n) <b>band pulley</b> <b>шнурочный шкив</b> (мр)</p>	<p><b>volant</b> (m) <b>puleggia</b> (f) a corda <b>polea</b> (f) para cordón <b>piano / poltija</b> (f) per a <b>cordó piano</b></p>	13
<p><b>Gasiermaschine</b> (f) <b>gassing machine</b> <b>пальная машина</b> (жр)</p>	<p><b>métier</b> (m) à gazer <b>macchina</b> (f) per ga- <b>zare o a bruciapeli</b> <b>máquina</b> (f) de gasear / <b>máquina</b> (f) de gas- <b>sejar</b></p>	<p><b>Wirtel</b> (m) <b>wharve</b> <b>шнурочный блок</b> (мр)</p>	<p><b>noix</b> (f) <b>noce</b> (f), <b>carrucola</b> (f) <b>nuez</b> (f) / <b>noueta</b> (f)</p>	14
<p><b>jede Spindel ist einzeln</b> <b>ausrückbar</b> <b>each spindle can be</b> <b>disengaged separa-</b> <b>tely</b> <b>каждое веретено</b> (ср) <b>выключается в от-</b> <b>дельности</b></p>	<p><b>chaque broche</b> (f) peut <b>être débrayée séparé-</b> <b>ment</b> <b>ogni fuso</b> (m) può es- <b>sere disinnestato se-</b> <b>paratamente</b> <b>cada púa</b> (f) puede ser <b>desembragada sepa-</b> <b>radamente / cada</b> <b>pua</b> (f) <i>pot esser des-</i> <i>embregada separada-</i> <i>ment</i></p>	<p><b>den Faden mit der</b> <b>Hand leiten</b> <b>to guide the thread by</b> <b>hand</b> <b>направлять нить ру-</b> <b>кою</b></p>	<p><b>guider le fil à la main</b> <b>guidare il filo a mano</b> <b>guiar el hilo a mano</b> / <b>guiar el filo a má</b></p>	15
<p><b>Fadenriß</b> (m) <b>breakage of thread</b> <b>обрыв</b> (мр) <b>нити</b></p>	<p><b>casse</b> (f) ou <b>rupture</b> (f) <b>du fil</b> <b>rottura</b> (f) del <b>filo</b> <b>rotura</b> (f) de un <b>hilo /</b> <b>trencament</b> (f) d'un <b>fil</b></p>	 <p><b>Kettspulmaschine</b> (f), <b>Treib-</b> <b>maschine</b> (f) <b>warp winding frame</b> <b>мотальная машина</b> (жр) для <b>мотки шовальных кату-</b> <b>шек</b></p>	<p><b>bobinoir</b> (m) pour <b>fil</b> de <b>chaîne</b> <b>incannatrice</b> (f) per <b>catene</b> <b>bobinadora</b> (f) para <b>urdimbre</b> / <b>trescanadora</b> (f) d'<b>ordit</b></p>	14
<p><b>Fadenriß</b> (m) <b>breakage of thread</b> <b>обрыв</b> (мр) <b>нити</b></p>	<p><b>casse</b> (f) ou <b>rupture</b> (f) <b>du fil</b> <b>rottura</b> (f) del <b>filo</b> <b>rotura</b> (f) de un <b>hilo /</b> <b>trencament</b> (f) d'un <b>fil</b></p>		<p><b>Fachmaschine</b> (f) <i>oder</i> <b>Du-</b> <b>blerspulmaschine</b> (f) für <b>Scheibenspulen</b> <b>doubler winder for double-</b> <b>flanged bobbins</b> <b>соединительная или тро-</b> <b>стильная машина</b> (жр) для катушек с флянцами <b>bobinoir</b> (m) assembleur pour <b>bobine à plateau</b> <b>binatrice</b> (f) o [macchina (f)] <b>addoppiatrice</b> (f) per <b>bobine</b> a <b>flange plane</b> <b>reunidora</b> (f) para <b>carretes</b> [de <b>valonas</b>] / <b>reunidora</b> (f) per a <b>rodets</b> [de <b>valones</b>]</p>	15

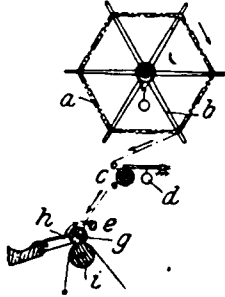
1	a	Trommel (f) drum барабан (мр) tambour (m) tamburo (m) tambor (m) / bombo (m)	Kreuzspulmaschine (f) für zylindrische Spulen quick traverse winding frame for cylindrical cheeses	bobinoir (m) croisé pour bobines cylindriques rocchettiera (f) a rapido movimento d'incrociatura per bobine cilindriche 9
2	b	Plüschwalze (f) flannel roller плюшевый валик (мр) cylindre (m) garni de flanelle rullo (m) coperto di flanelle cilindro (m) de felpa / corró (m) de pelfa	машина (жр) для крестовой мотки на цилиндрических катушках	encarretadora (f) de cruzado rápido para ovillos cilindricos / rodetera (f) de creuat rapid per a ovillos cilindrics
3	c	hin- und hergehender Fadenführer (m) traversing thread guide траверсирующий нитевод (мр) guide-fil (m) à va-et-vient guida-filo (m) con movimento di va e viene arañero (m) / aranyer (m)	машина (жр) для крестовой мотки на двухсторонних конических катушках	encarretadora (f) de cruzado rápido para ovillos con puntas cónicas / rodetera (f) de creuat rapid per a ovillos amb puntas cóniques 10
4	d	Spulenaufsteckung (f), Aufsteckgatter (n) creel рамка (жр) для катушек râtelier (m) rastrelliera (f) fileta (f)		
5	e	geschlitztes Führungsblech (n) slotted guide plate железная нитеводная планка (жр) с прорывом plaque-guide (f) à fente lastrina (f) di guida a feritoia plaqueta (f) guía-hilos metálica con hendedura / plaqueta (f) guia-fils metàl·lica amb fenèdura		Spulmaschine (f) für zylindrische Kreuzspulen mit durch Reibrollen angetriebener Spule quick traverse winding frame for making parallel cheeses with friction driven spool мотальная машина (жр) для крестовой цилиндрической мотки с вращаемой катушкой или фрикционным валиком
6	g	drehbares Aufsteckbrett (n) movable creel board вращающаяся рамка (жр) для катушек plaque (f) à bobines tournante placca (f) a bobine mobile tabla (f) / prestatge (m) / de fileta movable		bobinoir (m) pour bobines croisées cylindriques conduites par rouleau de friction 11 incannatoio (m) per far bobine cilindriche a filo incrociato mediante moto impartito con rullo di attrito encarretadora (f) de cruzado rápido para ovillos paralelos con tubo movido por fricción / rodetera (f) de creuat rapid per a ovillos paralels amb tub mogut per fricció
7	h	Scheibenspule (f) für die Vorzwirnmachine double-flanged bobbin for the first doubling frame двухфланцевая катушка (жр) подготовительно-крутильной машины bobine (f) à plateaux pour le premier métier à retordre bobina (f) a flange per il primo ritorcitoio carrete (m) de valonas para la primera reunidora / rodet (m) de valones per a la primera reunidora		Garnsträhn (m) hank of yarn моток (мр) пряжи écheveau (m) de fil 12 matassa (f) di filo madeja (f) de hilo / madeixa (f) de fil
8	i	Wickeltrommel (f) winding drum навивальный барабанчик (мр) tambour (m) enrouleur tamburo (m) d'incannatura tambor (m) bobinador / bombo (m) que plega		gebremste Winde (f) oder Weife (f), gebremster Haspel (m) braked swift тормазный баранчик (мр) aspe (m) ou guindre (m) freiné aspo (m) frenato devanadera (f) / devanadora (f) / frenada 13 Fadenspanner (m) yarn tension appliance натяжная грудница (жр) tendeur (m) de fil [apparato (m)] tenditore (m) dei fili, tendifili (m) 14 dispositivo (m) para tender el hilo / dispositiu (m) per a tirar el fil



1 **Bremsrolle (f)**  
friction roller  
тормазный валик (жр)  
rouleau (m) de friction  
rullo (m) di attrito  
cilindro (m) de fricción / *corró*  
(m) de fricció

2 **Belastungsgewicht (n)**  
pressure weight  
нагрузочная гиря (жр)  
poids (m) de pression  
peso (m) di pressione  
peso (m) de presión / *pes* (m)  
de pressió

3 **Fadenführer (m)**  
thread guide  
нитевод (жр)  
guide-fil (m)  
guida-filo (m)  
guía-hilo (m) / *guia-fil* (m)

4 **Spule (f)**  
spool, cheese  
катушка (жр), шпулька (жр)  
bobine (f)  
rocchetto (m)  
ovillo (m)

5 **Spulenspindel (f)**  
winding spindle  
пруток (жр) или шпилька  
(жр) или веретено (ср) для  
катушки  
brochette (f) de la bobine  
perno (m) o brocca (f) della  
bobina  
broca (f) / *broqueta* (f) / del  
ovillo

6 **Spindelrahmen (m)**  
cradle for spindle, spindle frame  
держалка (жр) или вилка  
(жр) для веретена  
châssis (m) pour brochette  
telaio (m) della brocca  
selleta (f) para la broca / *per*  
*a la broqueta*

7 **Reibrolle (f)**  
friction roller  
фрикционный валик (жр)  
rouleau (m) de friction  
cilindro (m) di frizione  
cilindro (m) de fricción / *corró*  
(m) de fricció

8 **Kreuzspulmaschine (f) mit**  
Fadenführerschlitztrommel  
quick traverse winder with  
slotted cam drum  
машина (жр) для крестовой  
мотки с прорезным ните-  
водным барабаном

**bobinoir (m) croisé à came à**  
rainure pour la conduite des  
guide-fils  
**rocchettiera (f) per filo in-**  
crociato con tamburo guida-  
fili a scanalatura spirale  
**encarretadora (f) de cruzado**  
rápido con tambor hendido  
/ *rodetera (f) de creuat ràpid*  
*amb bombo fendit*

9 **Trommel (f) mit eingefräster**  
Nut  
drum with milled groove  
барабан (жр) с фрезерован-  
ной канавкой

**tambour (m) à rainure fraisée**  
tamburo (m) con scanalatura  
fresata  
tambor (m) de ranura fresada  
/ *bombo (m) de galze fresat*

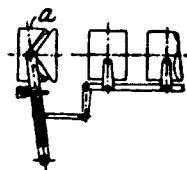

**kegelige [oder konische]**  
Kreuzspule (f)  
conical or tapered  
cheese  
коническая бобина  
(жр) крестовой  
мотки

**bobine (f) croisée co-**  
nique ou en pointe  
rocca (f) conica a filo 10  
incrociato  
ovillo (m) cónico / *có-*  
nic

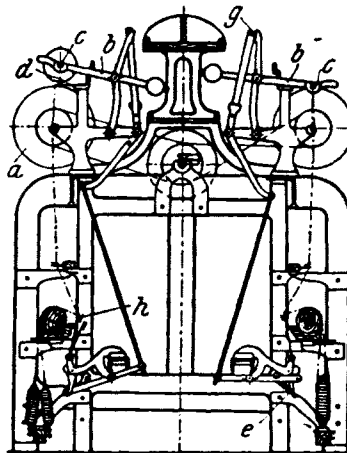

**Fachmaschine (f) für Kreuz-**  
wicklung, Kreuzfachma-  
schine (f)  
quick traverse winding frame  
for doubling yarns  
тростильная машина (жр)  
для крестовой мотки  
bobinoir (m) doubleur à ren- 11  
vidage croisé  
addoppiatrice (f) o binatrice  
(f) per far rocche a filo  
incrociato  
reunidora (f) de cruzado rá-  
pido / *reunidora (f) de creuat*  
*ràpid*

**geschlitzte Trommel (f)**  
split drum  
барабан (жр) с прорезом  
tambour (m) fendu 12  
tamburo (m) a scanalatura  
spirale  
tambor (m) hendido / *bombo*  
(m) fendit

**Führhebel (m) des Spulen-**  
stiftes, Spulengabel (f)  
bobbin carrier frame  
рычажная вилка (жр) для  
шпильки катушки 13  
châssis (m) pour brochette  
telaio (m) della brocca  
selleta (f) para la broca / *per*  
*a la broqueta*

**Spulensstift (m)**  
bobbin spindle  
шпилька (жр) или прутко  
(жр) или веретено (ср) для  
катушки 14  
brochette (f) à bobine  
perno (m) della bobina,  
brocca (f)  
broca (f) del tubo / *broqueta* (f)  
del tub

**Fadenführerblech (n)**  
thread guide plate  
нож (жр) или совок (жр) для  
направления нити  
plaque (f) guide-fil 15  
lastrina (f) di guida  
plaquita (f) guia-hilos me-  
tálica / *plaqueta (f) guia-fils*  
metál-lica

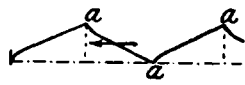
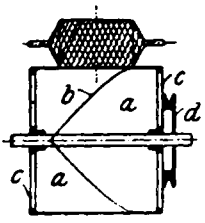
1	e	<p>Selbstabstellungshaken (m) hook of automatic knocking-off motion крючек (мр) для автоматического останова crochet (m) du dispositif d'arrêt automatique uncino (m) del dispositivo di arresto automatico gancho (m) del disparo automático / ganxo (m) del dispar automàtic</p>	c	<p>Gußrosette (f) cast iron rosette чугунная торцовая розетка (жр) rosette (f) ou croisillon (m) en fonte rosetta (f) in ghisa tapa (f) de fundición en cruz roseta (f) de fundición / tapa (f) de fundició en creu, roseta (f) de fundició</p>	8	
2	g	<p>Anschlag (m) stop упорка (жр) arrêt (m) arresto (m) retentor (m)</p>	d	<p>Wirtel (m) band pulley шнурочный блок (мр) poulie (f) ou volant (m) à gorge puleggia (f) a gola polea (f) de garganta / politja (f) de gorja</p>	9	
3		<p>Selbstabstellung (f) beim Reißen des Fadens automatic stop when an end breaks самодѣйствующий останов (мр) при обрывѣ нити arrêt (m) automatique en cas de rupture de fil arresto (m) automatico nel caso di rottura di un filo disparo (m) automático cuando se rompe un cabo / dispar (m) automàtic quan se trenca un cap</p>	<p>den Faden durch den Trommelschlitz führen to guide the yarn through the slit in the drum вести нить через щель барабана</p>	<p>guider le fil à travers la fente du tambour guidare il filo attraverso la scanalatura del tamburo guiar el hilo a través de la hendedura del tambor / guiar el fil a través de la fenadura del bombo</p>	10	
4	h	<p>Sauschwänzchen (n) pig tail guide [вахтенный] свиной хвостик (мр) queue (f) de cochon riccio-guidafilo (m), codino (m) di porco cola (f) de puerco / cua (f) de porc</p>		<p>Abwicklung (f) des Trommelschlitzes development of the drum slit горизонтальная проекция (жр) развертки щели барабана développement (m) de la fente du tambour sviluppo (m) della scanalatura nel tamburo diagrama (f) de la hendedura del tambor / diagrama (f) de la fenadura del bombo</p>	11	
5			<p>Kreuzspulmaschine (f) quick traverse winding frame мотальная машина (жр) для крестовой мотки bobinoir (m) à fil croisé rocchettiera (f) ad avvolgimento incrociato encarretadora (f) de cruzado rápido / rodetera (f) de creuat ràpid</p>	a	<p>Scheitelpunkt (m) der Kurve apex of the curve вершина (жр) или точка (жр) перегиба кривой sommet (m) de la courbe apice (f) della curva vértice (f) de la curva / vertex (f) de la corba</p>	12
6	a	<p>Schlitztrommel (f) split drum барабан (мр) с прорѣзом tambour (m) fendu tamburo (m) a scanalatura spirale tambor (m) hendido / bombo (m) fendit</p>	<p>Kreuzspulmaschine (f) mit Schlitztrommel und zwangläufig angetriebener Spulenspindel split drum winder with positively driven spindle машина (жр) для крестовой мотки с щелевидным барабаном и с принудительным вращением веретена катушки</p>	<p>bobinoir (m) à tambour fendu et conduite positive ou forcée de la broche rocchettiera (f) a tamburo con scanalatura spirale ed azionamento positivo encarretadora (f) de tambor hendido con mando positivo de la púa / rodetera (f) de bombo fendit amb comanda positiva de la pua</p>	13	
7	b	<p>Schlitz (m) slit щель (жр), прорѣз (мр) fente (f) scanalatura (f) hendedura (f) / fenadura (f), esclletxa (f)</p>				

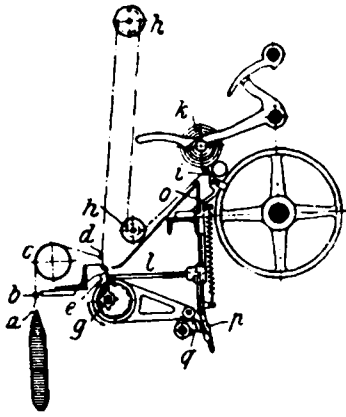

Kreuzfachmaschine (f) mit  
Abstellung bei Reiben des  
Fadens

quick traverse doubling win-  
dler with broken end stop  
motion

тросильная машина (жр)  
для крестовой мотки с  
остановом при обрыве  
нити

bobinoir (m) doubleur à renvi-  
dage croisé et avec méca-  
nisme casse-fil

incannatoio (m) accoppiatore  
per far rocche a filo incro-  
ciato con apparecchio di  
rompitrama

reunidora (f) de cruzado rá-  
pido con para-tramas /  
reunidora (f) de creuat rapid  
amb para-trames

vom Kötzer ablaufender Fa-  
den (m)  
end unwinding from the cop  
нить (жр), сходящая с по-  
чатка

fil (m) se dévidant de la ca-  
nette

filo (m) ritirandosi dalla can-  
netta

cabo (m) devanándose de la  
husada / cap (m) desple-  
gantse de la fusada

Fadenleitöse (f)  
yarn guide eyelet  
нитеводное ушко (ср), сви-  
ной хвостик (мр)

ceillet (m) guide-fil, queue (f)  
de cochon

riccio-guidafilo (m)

ojete (m) guía-hilos / ullet (m)  
guia-fils

Bremsrolle (f)  
drag board

тормазный валик (мр), тор-  
мазная грудница (жр)

galet (m) de tension

rullo (m) tenditore o di ten-  
sione

cilindro (m) de tensión / corró  
(m) de tensió

Abstellnadel (f)

detector wire  
остановочная игла (жр)

aiguille (f) détectrice

bilancino (m)

caballero (m), alambre (m)  
revelador / caballero (m), fil-  
ferro (m) revelador

Nadelkasten (m)  
pin box  
желоб (мр) для игл  
bolte (f) à aiguilles  
cassetiera (f) a bilancini  
caja (f) de caballeros o de  
agujas / caixa (f) de caval-  
lers o de agulles

die Nadel fällt  
the pin drops  
игла (жр) падает или прова-  
ливается

l'aiguille (f) tombe  
il bilancino cade  
el caballero cae / el caval-  
ler cau

Flügelwelle (f)  
spider shaft  
кулачный или крыльчатый  
валик (мр)

arbre (m) à ailettes  
albero (m) ad alette  
barra (f) de aletas / d'aletes

Leitrollen (fpl)  
guide bowls  
направляющие ролики (мр)  
или катки (мр)

rouleaux-guides (mpl)  
rulli (mpl) di guida  
linternas (fpl) guías / llanter-  
nes (fpl) guies

Fadenführer (m)  
yarn guide  
нитевод (мр)  
guide-fil (m)  
guida-filo (m)  
guía-hilo (m) / guia-fil (m)

Spule (f)  
cheese  
катушка (жр)  
fromage (m), bobine (f)  
rocca (f), rocchettone (m)  
ovillo (m)

die Spule wird von der An-  
triebswalze abgehoben  
the cheese is lifted away from  
the driving drum  
катушка (жр) снимается с  
раскатывающего валика

le fromage est soulevé du  
tambour de commande  
la rocca viene rialzata o levata  
dal tamburo di comando  
el ovillo es levantado fuera de  
contacto con el tambor /  
l'ovillo (m) es aixecat fora  
de contacte amb el bombo

die Spule wird gebremst  
the cheese is braked  
катушка (жр) затормажива-  
ется

le fromage est freiné  
la rocca viene frenata  
el ovillo es frenado / l'ovillo (m)  
es frenat

Sperrschleber (m)  
stop rod  
затвор (мр)  
tringle (f) d'arrêt  
asta (f) di arresto  
barra (f) de disparo / de dis-  
par

1	o	lotrechter Sperrschieber (m) vertical stop rod вертикальный затвор (мр) tringle (f) d'arrêt verticale asta (f) verticale d'arresto barra (f) vertical de disparo / de dispar
2	p	Fanghaken (m) catch захватный зуб (мр) crochet (m), cliquet (m) arpione (m) gatillo (m) / cadell (m)
3	q	Fanghebel (m) latch щеколда (жр) clenche (f) leva (f) a scatto pestillo (m) / balda (f)
4		Kötzerspulmaschine (f) cop winding machine, cop winder машина (жр) для мот- ки початков
5		Schubspulmaschine (f) weft winding machine, weft winder мотальная или шпуль- ная машина (жр) для мотки уточных початков
6		Schubspulmaschine (f) für Parallelwicklung weft winder for paral- lel winding мотальная или шпуль- ная машина (жр) для параллельной мотки
7		Schubspulmaschine (f) für Kreuzwicklung weft winder for cross winding мотальная или шпуль- ная машина (жр) для крестовой мот- ки
8		Schubspulmaschine (f) mit unten liegenden Haspeln weft winder with swifts below мотальная или шпуль- ная машина (жр) с расположенными в нижней части ба- ранчиками
		bobinoir (m) pour ca- nette, cannetière (f) macchina (f) a far can- nette, cannettiera (f) canillera (f), bobina- dora (f) para husa- das, máquina (f) de hacer husadas / tres- canadora (f) per a fusades o bitlles, mà- quina (f) de bitlles
		bobinoir (m) pour trame incannatoio (m) per trama canillera (f), máquina (f) de hacer canillas / canillera (f), mà- quina de bitlles
		bobinoir (m) pour tra- me à renvidage pa- rallèle incannatoio (m) per trama ad avvolgi- mento in parallelo canillera (f) para ple- gado paralelo / per a plegat paral·lel
		bobinoir (m) pour tra- me à renvidage croi- sé incannatoio (m) per trama ad avvolgi- mento incrociato canillera (f) para ple- gado cruzado / per a plegat creuat
		bobinoir (m) pour trame à aspes par en-dessous incannatoio (m) per trama con aspi col- locati sotto il banco canillera (f) con de- vanaderas colocadas en la parte inferior / canillera amb deva- nadores colocades en la part inferior

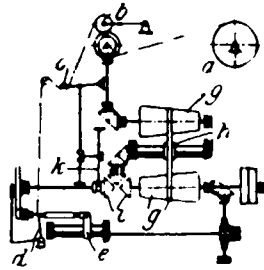

Kötzerspulmaschine (f)  
mit Vorrichtung zum  
Aufwinden des Fadens  
unter beliebig ein-  
stellbarer Spannung  
cop winding machine  
with adjustable  
tension device

початочная мотальная  
машина (жр) с при-  
способлением для на-  
матывания нити с  
любым устанавли-  
ваемым натяжением

cannetière (f) avec dis-  
positif d'enroulage  
du fil sous tension  
réglable

cannettiera (f) con dispo-  
sitivo d'avvolgimento  
del filo sotto tensione  
regolabile

bobinadora (f) para hu-  
sadas con mecanismo  
de ajustar la tensión  
de hilo / trescanadora  
(f) de fusades amb  
mecanisme d'ajustar la  
tensió de fil

Ablaufspule (f)  
feeding bobbin

разматываемая или пере-  
гоняемая катушка (жр)

bobine (f) d'alimentation

spola (f) di alimentazione  
carrete (m) de alimentación /  
rodet (m) alimentari

Lieferwalzen (fpl)  
delivery rollers

питательные валики (мр)

cylindres (mpl) délivreurs

cilindri (mpl) di consegna

cilindros (mpl) de entrega /  
corrns (m pl) d'entrega

Fadenspannrolle (f)  
yarn tension bowl

каток (мр), натягивающий  
нить

galet (m) de tension

rullo (m) di tensione

rodillo (m) de tensió / co-  
rronet (m) de tensió

schwingender Fadenführer (m)

oscillating yarn guide

качающийся нитевод (мр)

guide-fil (m) mobile

guida-filo (m) oscillante

guía-hilo (m) oscilante / guía-  
fil (m) oscil·lant

achsrecht hin und her bewegte

Wickelspindel (f)

axially to and fro moving

winding spindle

мотальная веретено (ср), пе-  
ремещающееся взад и  
вперед вдоль оси

broche (f) de renvidage à  
mouvement axial de va-et-  
vient

fuso (m) d'avvolgimento a  
movimento assiale di va e  
vient

puá (f) de bobinadora con  
cursa axial de vaivén / puá  
(f) de trescanadora amb cursa  
axial de vaivé

axial de vaivé

		Riemenkegelgetriebe (n) cone drive gear ременная передача (жр) по- средством конических шни- вов
1	g	mécanisme (m) de commande par cônes meccanismo (m) di trasmissi- one a coni mecanismo (m) de mando por conos / <i>mecanisme (m) de comanda per cons</i>
		Leitspindel (f) für die Riemen- gabel guide rod for the strap fork винтовой шпиндель (мр) для передвижения ременной вилки
2	h	tringle-guide (f) pour la fourche de la courroie asta del guida-cinghia barra-guia (f) para la horquilla de la correa / <i>barra-guia (f) per a la forquilla de la corretja</i>
		doppeltes Kegelreibrad (n) double friction cone двойной конический фрик- ционный привод (мр)
3	i	cône (m) de friction double cono (m) di frizione doppio cono (m) doble de fricción / <i>con (m) de fricció doble</i>
		Stellzeug (n) adjusting device установительный прибор (мр)
4	k	dispositif (m) d'embrayage [et de débrayage] dispositivo (m) d'innesto dispositivo (m) de embrague / <i>dispositiu (m) d'embragar</i>
		Trichterspulmaschine (f), Becherspulmaschine (f) cup winding frame вороночная шпульная ма- шина (жр)
5		bobinoir (m) à godet incannatoio (m) a imbuto canillera (f) de vaso / <i>màquina (f) de bitlles de gotets</i>
		Spule (f) bobbin шпуля (жр)
6	a	bobine (f) bobina (f) canilla (f) / <i>caneta (f), bitlla (f)</i>
		Spindel (f) spindle веретено (ср)
7	b	broche (f) fuso (m) púa (f) / <i>pua (f)</i>
		Triebwirtel (m) spindle wharve шнурочный блок (мр)
8	c	noix (f) de la broche carrucola (f) del fuso nuez (f) de la púa / <i>noueta (f) de la pua</i>
		Trichter (m), Becher (m) cup воронка (жр)
9	d	godet (m) imbuto (m), coppa (f) vaso (m) / <i>gotet (m)</i>

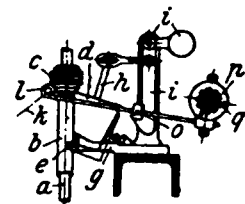

		Fadenführerschlitze (m) guiding slit for the yarn нитеводная щель (жр)
	e	fente (f) de guidage du fil scanalatura (f) dell'imbuto, passa-filo (m) hendedura (f) guía-hilo / <i>fene- dura (f) o tall (m) guia-fil</i>
		der Faden wird ge- bremsst the yarn is braked нить (жр) затормаживается
		le fil est freiné il filo è frenato el hilo es frenado / <i>el fil es frenat</i>
		die Spulenspindel wird belastet the winding spindle is weighted шпульное веретено (ср) нагружено
		la broche de renvidage est chargée il fuso d'avvolgimento è caricato la púa de bobinado está cargada / <i>la pua de trespasar está car- regada</i>
		Trichterausschnitt (m) mit loser Rolle slot in the cup with loose bowl щель (жр) воронки с свободным роликом
		fente (f) dans le godet avec galet fou scanalatura (f) nell'im- buto con rullo folle hendedura (f) en el vaso con rodillo loco / <i>fenedura (f) o tall (m) en el gotet amb coronet boig</i>
		Kötterspulmaschine (f) mit Leitkegel cop winding machine with guiding cone початочная мотальная машина (мр) с напра- вляющим конусом
		cannetière (f) à cône de guidage cannettiera (f) con cono di guida canillera (f) con cono-guia / <i>trespasadora (f) de fusades amb con guia</i>
		Spindel (f) spindle веретено (ср)
	a	broche (f) fuso (m) púa (f) / <i>pua (f)</i>
		Spulenhülse (f) tube патрон (мр) шпули
	b	tube (m) de la broche tubetto (m) del fuso tubo (m) o casquillo (m) de la púa / <i>tub (m) o dolla (f) de la pua</i>
		Kötzerfuß (m), Fuß (m) des Kötzers base of the cop основание (ср) или начинок (мр) початка
		ped (m) ou embase (f) ou cul (m) ou noyau (m) de la canette base (f) della canetta base (f) o culo (m) de la husada / <i>base (f) o cul (m) de la fusada</i>
		Stahlringe (mpl) steel rings стальные кольца (ср)
	c	anneaux (mpl) en acier anelli (mpl) d'acciaio anillos (m) de acero / <i>anelles (f) d'acer</i>

1		Fadenvorratsring (m) yarn reserve подмотка (жр) réserve (f) de fil riserva (f) del filo reserva (f) de hilo / de fil			Stift (m) am Fadenführer pin on the yarn guide шип (мр) нитевода	
		Leitkegel (m) guiding cone направляющий конус (мр)			cheville (f) dans le guide-fil 10 perno (m) nel guida-filo clavija (f) en el guía-hilo / pin (m) o claveta (f) en el guia-fil	
2	d	cône (m) de guidage cono (m) di guida cono-guía (m) / con-guía (m)			auf der Welle frei drehbare Nabe (f) loose boss on the shaft втулка (жр), свободно сидя- щая на валу 11	
3	e	Schwingzapfen (m) für den Leitkegel cone pivot качающаяся цапфа (жр) направляющего конуса pivot (m) du cône de guidage perno (m) del cono di guida pivote (m) o quicio (m) del cono-guía / pivot (m) o espigó (m) del con-guía			moyeu (m) fou sur l'arbre mozzo (m) folle sull'albero casquillo (m) loco en el árbol / casquillo (m) boig en l'arbre	
4	g	Zapfenlager (n) pivot bracket подшипник (мр) для цапф support (m) du pivot sopperto (m) del perno soporte (m) del pivote / suport (m) del pivot			auf der Welle feste Nabe (f) fast boss on the shaft глухая втулка (жр); втулка (жр), неподвижно сидящая на валу 12	
5	h	Leitkegelachse (f) cone shaft ось (жр) направляющего конуса arbre (m) du cône albero (m) del cono árbol (m) del cono / arbre (m) del con			moyeu (m) fixe sur l'arbre mozzo (m) fisso sull'albero casquillo (m) fijado en el árbol / casquillo (m) fort en l'arbre	
6	i	Hakenhebel (m) hooked lever крючкообразный или изог- нутый рычаг (мр) levier (m) à crochet leva (f) ad uncino palanca-gancho (f) / palanca- gancho (f)			die Welle umgebende Schrau- benfeder (f) helical spring surrounding the shaft винтовая пружина (жр), об- вивающая вал ressort (m) en hélice entourant 13 l'arbre molla (f) ad elica intorno al- l'albero resorte (m) cilindrico envol- viendo el árbol / molla (f) cilindrica al voltant del arbre	
7		der Hakenhebel wird durch den ausschwingenden Leit- kegel zurückgedrängt the hooked lever is forced back by the swinging cone крючкообразный рычаг (мр) отводится качающимся направляющим конусом le levier à crochet recule par l'action du cône oscillant la leva ad uncino rincula sotto l'azione del cono oscillante la palanca-gancho retrocede empujada por el cono oscil- lante / la palanca-gancho es reculada per el con oscillant			die Feder wird durch den gehobenen Faden- führer gespannt the spring is tended by the raised yarn guide пружина (жр) натя- гивается или на- прягается подня- тым нитеводом le ressort est tendu par le guide-fil soulevé la molla è tesa dal guida-filo rialzato 14 el resorte es tendido con la subida del guía-hilo / la molla es tivada amb la pu- jada del guía-fil	
8	k	zur Wickelung laufender Faden (m) end running-on to winding подводящая нить (жр) fil (m) allant au renvidage filo (m) che va all'incannatura hilo (m) que corre al bobinado / fil (m) que corre al plegat			die gespannte Feder wird frei the tended spring is released or distended натянутая пружина (жр) отпускается le ressort tendu de- vient libre la molla tesa diviene libera 15 el resorte tendido es relevado o disten- dido / la molla tivada es afluixada	
9	l	Fadenführer (m) yarn guide нитевод (мр) guide-fil (m) guida-filo (m) guía-hilo (m) / guía-fil (m)			Kreuzkötzerspul- maschine (f) mit hin- und hergehendem Fadenführer crossing motion pirn winder with traver- sing yarn guide шпульная машина (жр) для початков крестовой мотки с транверсирующим нитеводом cannetière (f) à fil croi- sé avec guide-fil de va-et-vient cannettiera (f) a filo incrociato con gui- da-filo di va e viene 16 canillera (f) de plegado cruzado con arañero / canillera (f) de ple- gat creuat amb ara- nyer	

Kreuzkötzerspulmaschine (f) mit Schlitztrommel  
crossing motion pirn winder with split drum  
1 шпульная машина (жр) для початков крестовой мотки с барабаном, снабженным направляющим прорывом

cannetière (f) à fil croisé avec tambour fendu  
cannettiera (f) a filo incrociato con tamburo a scanalatura spirale  
canillera (f) de plegado cruzado con tambor hendido / canillera (f) de plegat creuat amb bombo fendit

Kötzerspulmaschine (f) mit hin- und hergehendem Fadenführer, dessen Hub durch eine Reibrolle verlegt wird  
pirn winding machine with traversing guide shifted by means of a friction disc

машина (жр) для мотки початков с нитеводом,двигающимся взад и вперед и устанавливаемым фрикционным роликом

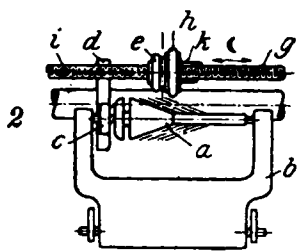

cannetière (f) à guide-fil et à mouvement de va-et-vient dont la course est déplacée par un plateau de friction

cannettiera (f) con guida-filo avente movimento di va e viene azionato da disco di frizione

canillera (f) con cursa de vaivén producida por disco de fricción / canillera (f) amb cursa de vaivé produida per disc de fricció

der Kötzer steht senkrecht  
the pirn stands vertically  
початок (мр) стоит вертикально

la canette est placée verticalement

la cannetta è disposta verticalmente

la canilla está dispuesta verticalmente / la bitlla está posada vertical

der Kötzer liegt wagerecht  
the pirn lies horizontally  
цѣвка (жр) или шпульна (жр) лежит горизонтально

la canette est placée horizontalement

la cannetta è disposta orizzontalmente

la canilla está dispuesta horizontalmente / la bitlla está posada horizontal

Hülse (f) mit kegelförmigem Ansatz

pirn with conical base  
гильза (жр) с коническим основанием

tube (m) à embase conique  
tubetto (m) a base conica  
canilla (f) con base cónica / bitlla (f) amb base cónica

Spindelrahmen (m)  
bobbin carrier frame  
рама (жр) для веретена  
chassis (m) pour brochette  
telaio (m) della cannetta  
soporte (m) de la canilla / suport (m) de la bitlla

Spindelantriebscheibe (f)  
friction disc on spindle  
диск (мр) или ролик (мр) для вращения веретена

plateau (m) de commande sur la brochette  
disco (m) di frizione sulla brocca  
disco (m) de fricción enfilado en la broca / disc (m) de fricció enfilat a la broca

Reibrolle (f)  
friction disc  
диск (мр) или ролик (мр) фрикционного сцепления  
plateau (m) de frizione  
disco (m) di frizione  
disco (m) de fricción / disc (m) de fricció

Fadenführerröllchen (n)  
guide bowl  
ролик (мр), направляющий нить  
galet (m) guide-fil  
rotella (f) guida-filo  
rodillo (m) guía-hilo / corronet (m) guía-fil

hin- und hergehende Fadenführerstange (f)  
traversing guide bar  
нитеводный пруток (мр),двигающийся возвратно или взад и вперед  
barre (f) du guide-fil à va-et-vient  
asta (f) del guida-filo con movimento di va e viene  
barra (f) del arañero de vaivén / barra (f) del aranyer de vaivé

Reibrolle (f)  
friction bowl  
фрикционный диск (мр)  
galet (m) de friction  
rullo (m) di frizione  
rodillo (m) de fricción / rotllo (m) de fricció

Gewindestange (f)  
screwed spindle  
винтовой шпиндель (мр), шпиндель (мр) с винтовой резьбой  
tringle (f) filetée  
asta (f) filettata  
tornillo (m) / cargol (m)

federnder Läufer (m)  
spring hook  
пружинный бегун (мр)  
curseur (m) à ressort  
asticciola (f) molleggiante  
corredor (m) de resorte / cursor (m) de molla

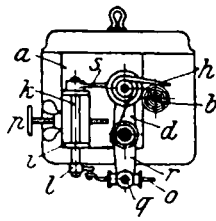

Kreuzkötzerspulmaschine (f)  
mit achsrecht hin- und her-  
bewegter Spindel und durch  
Reibrolle geschaltetem Faden-  
führer

crossing motion pirn winder  
with axially traversing  
spindle and with guide  
shifted by friction bowl

шпульная машина (жр) для  
початков крестовой мотки  
с возвратным движением  
веретена вдоль своей оси  
и с нитеводом, управляе-  
мым фрикционным роликом

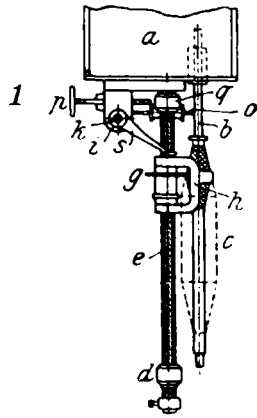

cannetière (f) à fil croisé avec  
broche à va-et-vient axial et  
guide-fil à course déplacée  
par un galet de friction

cannettiera (f) con fuso a movimento  
assiale di va e  
vieni e con guida-filo mosso  
da rullo di frizione

canillera (f) de plegado cru-  
zado con púa oscilante  
axialmente y cursa accio-  
nada por disco de fricción /  
màquina (f) de billas amb  
pua oscilant axialment i  
cursa produïda per disc de  
fricció

Spindelkasten (m)

spindle box  
ящик (мр) для веретен

botte (f) à broches  
cassa (f) dei fusi  
caja (f) de las púas / caixa (f)  
de les pues

Spindel (f)

spindle  
веретено (ср)  
broche (f)  
fuso (m)  
púa (f) / pua (f)

Kötzer (m)

pirn  
початок (мр)  
canette (f)  
cannetta (f)  
canilla (f) / caneta (f), bitlla (f)

Spindelrahmen (m)

bobbin carrier frame  
рама (жр) для веретена  
châssis (m) pour brochette  
telaio (m) della cannetta  
bastidor (m) o marco (m) de  
la canilla / marc (m) de la  
bitlla

der Spindelrahmen wird ge-  
schwenkt

the bobbin carrier frame is  
moved sideways  
рама (жр) для веретена отво-  
дится

le châssis pour brochette est  
mû de côté

il telaio della cannetta è mosso  
lateralmente

el marco de la canilla es  
movido lateralmente / el  
marc es mogut lateralment

Gewindespindel (f)

screw spindle  
шпindelъ (мр) или пруток  
(мр) с винтовой нарезкой  
tige (f) filetée  
asta (f) filettata  
broca fileteada / roscada

Reibrolle (f), Schaltrolle (f)  
friction bowl

управляющий ролик (мр)  
galet (m) de friction  
rullo (m) di frizione  
disco (m) de fricción / disc (m)  
de fricció

Fadenführer (m)

yarn guide  
нитевод (мр)  
guide-fil (m)  
guida-filo (m)  
guía-hilo (m) / guia-fil (m)

Gabellager (n)

forked bearing  
виллообразная стойка (жр)

support (m) [en] forme [de]  
fourchette

sopporto (m) a forma di forza  
soporte (m) en forma de hor-  
quilla / suport (m) en forma  
de forquilla

Bolzen (m)

stud  
шкворень (мр), ось (жр),  
шип (мр)

boulon (m)  
bullone (m)  
perno (m) / torrió (m)

Hebel (m)

lever  
рычажок (мр)  
levier (m)  
leva (f)  
palanca (f)

Zugstange (f)

draw bar  
тяга (жр)  
tringle (m) de tirage  
tirante (m)  
biela (f) de tracció / de  
tracció

Schraube (f)

screw  
винт (мр)  
vis (f)  
vite (f)  
tornillo (m) / cargol (m)

Drehzapfen (m)

pivot  
шарнир (мр)  
pivot (m)  
perno (m)  
pivote (m) / pivot (m)

Rahmenverlängerung (f)

continuation of frame  
добавочная часть (жр) рамы

continuation (f) du châssis  
continuazione (f) del telaio  
prolongación (f) del bastidor /  
prolongació (f) del marc

Fühlerhebel (m)

feeler  
щупальце (ср)  
lâteur (m)  
bilancino (m)  
tactor (m), pulsador (m)

Spulenhülse (f)

pirn tube  
цѣвка (жр), гильза  
(жр) или патрон  
(мр) для шпули  
tube (m) de la bobine  
tubo (m) della can-  
netta  
tubo (m) de la canilla  
/ tub (m) de la caneta



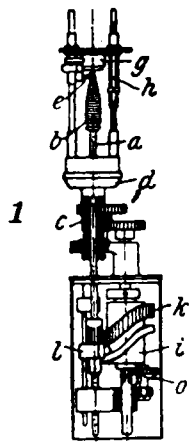

Kreuzkötterspulmaschine(f)  
mit kreisendem Faden-  
führer

cross motion pirn winder  
with revolving thread  
guide

шпульная машина (жр)  
для початков крестовой  
мотки с вращающимся  
нитеводом

cannetière à fil croisé à  
guide-fil tournant

cannettiera (f) a filo incro-  
ciato con guida-filo rota-  
tivo

canillera (f) de plegado cru-  
zado con guía-hilo gira-  
torio / máquina (f) de  
billes de plegat creuat amb  
guia-fil giratori

Kötterspindel (f)  
pirn spindle

веретено (ср) для початка

broche (f) de la canette

fuso (m) della cannetta

púa (f) de la canilla / pua (f)  
de la caneta

Spulenhülse (f)

pirn tube

цѣвка (жр)

tube (m) de la bobine

tubo (m) della cannetta

tubo (m) de la canilla / tub (m)  
de la caneta

verzahnte Muffe (f)

toothed sleeve

зубчатая муфта (жр)

manchon (m) denté

manicotto (m) dentato

manguito (m) dentado / dolla  
(f) dentada

Scheibe (f) mit kegelförmigem  
Rand

disc with cone-shaped border

плоска (жр) или диск (мр)

со скосом или с конической

фаской

disque (m) à rebord conique

disco (m) con orlo conico

disco (m) con reborde cónico /

disc (m) amb revora cónica

Fadenführer (m)

yarn guide

нитевод (мр)

guide-fil (m)

guida-filo (m)

guia-hilo (m) / guia-fil (m)

Fadenführerträger (m) mit  
Trichter

yarn guide carrier with cup

державка (жр) нитевода с

воронкой

support (m) de guide-fil avec

godet

supporto (m) guida-filo con

coppa

soporte (m) del guía-hilo con

vaso / suport (m) del guia-

fil amb gotet

Schaltgesperre (n)

locking device of builder  
motion

установительное защелкива-  
ющее приспособление (ср)

dispositif (m) de fermeture du  
mouvement de monte et  
baisse

dispositivo (m) per arrestare  
il movimento di alzata e  
discesa

dispositivo (m) de cierre del  
mecanismo de plegado / dis-

positiu (m) de cloure el me-  
canisme de plegat

Nutentrommel (f)

cam cylinder

желобчатый барабан (мр),  
барабан с канавкой

tambour (m) à rainure

cilindro (m) a scanalatura

tambor (m) con ranura [ex-  
céntrica] / bombo (m) amb  
galze [excéntrica]

aufsteigende Kurvenbahn (f)

ascending path of cam

восходящая направляющая  
канавка (жр)

partie (f) montante de la rai-  
nure

parte (f) ascendente della  
scanalatura

cursa (f) ascendente de la  
ranura / cursa (f) ascendent  
del galze

abfallende Kurvenbahn (f)

descending path of cam

нисходящая направляющая  
канавка (жр)

partie (f) descendante de la  
rainure

parte (f) discendente della  
scanalatura

cursa (f) descendente de la  
ranura / cursa (f) descendent  
del galze.

Verzahnung (f)

toothed part

зубчатый [-ое] обод (мр) или  
кольцо (ср)

partie (f) dentée

parte (f) dentata

parte (f) / part (f) / dentada

Gleitstück (n)

sliding block

палец (мр), скользун (мр),  
полаун (мр)

glissière (f)

pezzo (m) scorritore

taco (m) de la corredera / tac  
(m) de la culissa

Hubnocken (m)

lifting pin

горка (жр), кулак (мр)

came (f) de levée

nottolino (m) di levata

leva (f) de levantar / lleva (f)  
d'aixecar

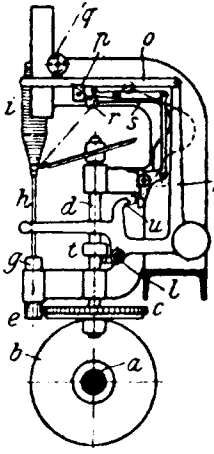
1	p	<p>Fadenlegung (f) bei nicht zusätzlicher Verschiebung der Spindel  disposition of yarn without additional traverse motion of spindle  мотка (жр) нити без добавочного перемещения веретена</p> <p>disposition (f) du fil sans mouvement additionnel de la broche  disposizione (f) del filo senza movimento addizionale del fuso  disposición (f) del hilo sin movimiento transversal adicional de la púa / <i>disposició (f) del fil sense moviment transversal adicional de la pua</i></p>	b	<p>Reibrad (n)  friction disc  Фрикционный каток (мр)  disque (m) ou plateau (m) de friction  disco (m) di frizione  disco (m) de fricción / disc (m) de friccio</p>	5	
2	q	<p>Fadenlegung (f) bei zusätzlicher Verschiebung der Spindel  disposition of yarn with additional traverse motion of spindle  мотка (жр) нити при добавочном передвижении веретена</p> <p>disposition (f) du fil avec mouvement additionnel de la broche  disposizione (f) del filo con movimento addizionale del fuso  disposición (f) del hilo con movimiento transversal adicional de la púa / <i>disposició (f) del fil amb moviment transversal adicional de la pua</i></p>	c	<p>Zahnrad (n)  gear wheel  шестерня (жр), зубчатое колесо (ср)  roue (f) dentée  ruota (f) dentata  rueda (f) / roda (f) / dentada</p>	6	
3			<p>Kreuzkötzerspulmaschine (f) mit als Läufer ausgebildetem Fadenführer und Vorrichtung zum Abstellen bei Reißen des Fadens  cross motion pirn winder with traveller guide and broken end stop motion  шпульная машина (жр) для початков крестовой мотки с обгнутом-нитеводом и с остановочным приспособлением при обрыве нити</p> <p>cannetière (f) à fil croisé avec guide-fil formant curseur et mécanisme d'arrêt en cas de rupture de fil  cannettiera (f) a filo incrociato con guida-filo viaggiante e con apparecchio rompi-trama  canillera (f) de plegado cruzado con guía-hilo móvil y juego de disparo en caso de ruptura del hilo / <i>màquina (f) de bitlles de plegat creuat amb guia-fil mòbil i joc de dispar quan se trenca el fil</i></p>	d	<p>Fadenführerwelle (f)  shaft of yarn guide  валик (мр) нитевода  arbre (m) du guide-fil  albero (m) del guida-filo  árbol (m) del guía-hilo / <i>arbre (m) del guía-fil</i></p>	7
			e	<p>Spindeltriebhad (n)  spindle pinion  шестерня (жр) для вращения веретена  pignon (m) de commande de la broche  pignone (m) di comando del fuso  piñon (m) de mando de la púa / <i>pinyo (m) de comanda de la pua</i></p>	8	
			g	<p>Spindelbüchse (f)  spindle bush  втулка (жр) веретена  douille (f) de la broche  bossolo (m) del fuso  casquillo (m) de la púa / <i>pua</i></p>	9	
			h	<p>Spindel (f)  spindle  веретено (ср)  broche (f)  fuso (m)  púa (f) / <i>pua (f)</i></p>	10	
			i	<p>Kötzer (m)  pirn  початок (мр)  canette (f)  cannetta (f)  canilla (f) / <i>caneta (f), billa (f)</i></p>	11	
			k	<p>Abstellhebel (m)  stop lever  остановочный рычаг (мр)  levier (m) d'arrêt ou de débrièvement  leva (f) d'arresto  palanca (f) de desembrague / <i>de desembragar</i></p>	12	
			l	<p>Zapfen (m)  pivot  шип (мр), цапфа (жр)  pivot (m)  perno (m)  pivote (m) / <i>pivot (m)</i></p>	13	
4	a	<p>Antriebwelle (f)  driving shaft  ведущий вал (мр)  arbre (m) de commande  albero (m) motore  árbol (m) motor / <i>arbre (m) motor</i></p>	o	<p>Platine (f)  notched bar  защелка (жр)  platine (f)  platina (f)  platina (f)</p>	14	

1		Kerbe (f) notch паз (мр), зарубка (жр) entaille (f) tacca (f), incavatura (f) entalla (f) / encaix (m)
2	p	Fangnase (f) catch захватка (жр) griffe (f) sporto (m) d'arresto гара (f)
3	q	zulaufender Faden (m) end running-on подводимая нить (жр) fil (m) se rendant sur la canette filo (m) che va all'incannatura hilo (m) que corre al bobinado / fil (m) que corre al plegat
4	r	Öse (f) eyelet ушко (ср), глазок (мр) œillet (m) occhiello (m) ojete (m) / ullet (m)
5	s	Fadenwächterhebel (m) broken end feeler рычаг (мр), контролирующий обрыв нити levier (m) casse-fil leva (f) del meccanismo d'ar- resto tactor (m) revelador de la ro- tura del hilo / de la ruptura del fil
6	t	Wellenbund (m) collar on shaft кольцевой наварок (мр) вала collier (m) sur l'arbre collare (m) sull'albero collar (m) en el árbol / en l'arbre
7	u	Finger (m) finger палец (мр), рожок (мр) doigt (m) dito (m) dedo (m) / dit (m)
8		Kötzerspulmaschine (f) mit Flügelfaden- führer pirn winder with flyer guide машина (жр) для мотки початков с регульчатим ните- водом

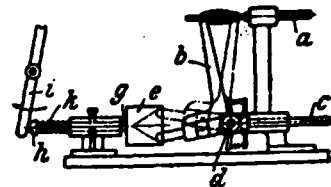

Kreuzspulmaschine (f) für  
Stickmaschinen  
quick traverse winder for bob-  
bins of embroidering ma-  
chines  
шпульная машина (жр) кре-  
стовой мотки для шпулек  
вышивальных машин  
bobineuse (f) ou coconneuse (f) 9  
croisée pour métiers à  
broder  
incannatoio (m) a fili incro-  
ciati per far spolette per  
macchine ricamatrici  
encarretadora (f) de cruzado  
rápido para bobinas de las  
máquinas de bordar / rode-  
tera (f) de creuat ràpid per  
a bobines de les màquines  
de bordar

Anfangsbund (m)  
starting colls  
начинок (мр)  
spires (fpl) de départ 10  
spire (fpl) iniziali  
espiras (fpl) iniciales / espire  
(fpl) initials

zylindrische Schlußwicklung  
(f)  
cylindrical finishing layer  
цилиндрическая закручи-  
тельная мотка (жр) 11  
couche (f) finisseuse cylindri-  
que  
ultimo strato (m) cilindrico  
capa (f) acabadora cilíndrica

Spulenlänge (f)  
length of bobbin  
длина (жр) шпульки 12  
longueur (f) de la bobine  
lunghezza (f) della bobina  
longitud (f) / llargada (f) / de  
la bobina

Vorrichtung (f) für Verände-  
rung der Länge des Faden-  
führerhubes  
device for altering length of  
thread guide traverse  
приспособление (ср) для из-  
мѣнения длины подъема  
или хода нитевода  
dispositif (m) pour changer la  
longueur de la course du 13  
guide-fil  
dispositivo (m) per cambiare  
la lunghezza della corsa del  
guida-filo  
dispositivo (m) para cambiar  
la longitud de la cursa del  
guia-hilo / dispositiu (m)  
per a canviar la llargada de  
la cursa del guia-fil

cannetière (f) avec  
guide-fil à ailettes  
cannettiera (f) con  
guida-filo ad alette  
canillera (f) con guía-  
hilo de aleta / má-  
quina (f) de bitlles  
amb guia-fil d'aleta

1	a	Wickelspindel (f) winding spindle веретено (ср) для наматыва- ния broche (f) à renvider fuso (m) d'avvolgimento puá (f) bobinadora / puá (f) que plega
2	b	Fadenführerhebel (m) yarn guiding arm рычаг (мр) нитевода bras (m) de guide-fil braccio (m) del guida-filo brazo (m) del guía-hilo / braç (m) del guia-fil
3	c	Triebwelle (f) driving shaft приводный вал (мр) головки arbre (m) de commande albero (m) motore árbol (m) / arbre (m) / motor
4	d	um Bolzen drehbarer Wellen- kopf (m) shaft head rotating round pivot шарнирная головка (жр) вала tête (f) de l'arbre tournant autour du pivot testa (f) dell'albero girante attorno al perno cabeza (f) del árbol girando alrededor del pivote / testa (f) del arbre girant al vol- tant del pivot
5	e	hohlkegelförmiges Führungs- stück (n) hollow cone guide piece направляющий стакан (мр) с коническим углублением pièce (f) guide en forme de cône creux pezzo (m) di guida in forma di cono cavo pieza-guía (f) en forma de cono hueco / peça-guia (f) de forma de con buidat
6	g	verschiebbare Spindel (f) adjustable spindle перемещающийся шпиндель (мр) broche (f) déplaçable fuso (m) spostabile broca (f) desplazable / des- plaçable
7	h	Spindelkopf (m) spindle head головка (жр) шпинделя tête (f) de la broche testa (f) del fuso testa (f) de la broca
8	i	Stellhebel (m) adjusting lever установительный рычаг (мр) levier (m) réglable leva (f) regolabile palanca (f) ajustable
9	k	Druckfeder (f) pressure spring нажимная пружина (жр) ressort (m) de pression molla (f) di pressione resorte (m) de presión / molla (f) de pressió

Fachmaschine (f) mit  
selbsttätiger Abstel-  
lung bei Reißen des  
Fadens

doubling winder with  
automatic broken  
end stop motion

тростильная машина  
(жр) с самодей-  
ствующим остано-  
вом при обрыве ни-  
ти

bobinoir (m) à doubler  
ou doubleuse (f) avec  
mouvement automa-  
tique d'arrêt en cas  
de rupture de fil  
incannatoio (m) ad-  
doppiatore con ar-  
resto automatico  
alla rottura d'un filo  
reunidora (f) con dis-  
paro automático al  
romperse un cabo /  
reunidora (f) amb  
dispar automàtic al  
trençar-se un fil

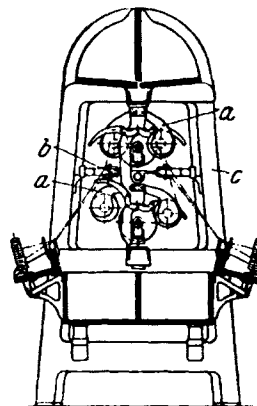

Fachmaschine (f) für  
Seide

doubling winder for silk

тростильная машина  
(жр) для шелка

doubleuse (f) pour soie

binatrice (f) per seta

reunidora (f) para seda /  
per a seda

a

Spulenhalter (m)  
bobbin holder  
державка (жр) для шпульки  
châssis (m) de bobine  
telaio (m) della bobina  
soporte (m) de la bobina /  
suport (m) del rodet

12

b

Fadenführer (m)  
thread guide  
нитевод (мр)  
guide-fil (m)  
guida-filo (m)  
guía-hilo (m) / guia-fil (m)

13

c

Gestellrahmen (m)  
frame  
станина (жр)  
bâti (m)  
telaio (m)  
bancada (f)

14

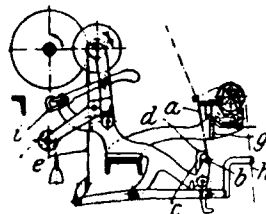

empfindliche Abstellvor-  
richtung (f)  
sensitive stop motion  
чувствительное приспособ-  
ление (ср) для оста-  
нова

mécanisme (m) d'arrêt  
sensible  
meccanismo (m) d'ar-  
resto sensibile  
disparo (m) / dispar (m) /  
sensible

15

a

Fühlhebel (m)  
feeler  
контрольная проволока (жр)  
tâteur (m)  
bilancino (m)  
factor (m)

16

b

Gelenkstift (m)  
pin  
шип (мр), штифт (мр)  
goupille (f), cheville (f)  
perno (m)  
clavija (f) / clavilla (f)

17

1	c	Doppelarm (m) double arm остановочный или двойной или двулучий крючок (мр) bras (m) double braccio (m) doppio brazo (m) / braç (m) / doble	den Fadenleiterweg verkürzen to shorten the traverse of the yarn guide укоротить путь нитевода	raccourcir la traverse du guide-fil raccorcicare la corsa del guida-filo acortar el curso del guía-hilo / escursar la corsa del guia-fil	10
2	d	Schneide (f) des Doppelarms edge of double arm нож (мр) двулучаго крючка couteau (m) du bras double spigolo (m) del braccio doppio cuchillo (m) del brazo doble / ganiveta (f) del braç doble	Anderung (f) der Spulart change in kind of winding перемѣна (жр) или смѣна (жр) способа мотки	changement (m) du genre de bobinage cambiamento (m) d'incannatura cambio (m) de plegado / canvi (m) de plegat	11
3	e	Blechstreifen (m) mit Lederansatz sheet metal strip with leather end жестяная лента (жр) с кожаными концом bande (f) métallique avec extrémité en cuir nastro (m) metallico con estremità di cuoio lana (f) con extremidad de cuero / lama (f) amb extremitat de cuir	Fadenleitschienenstellung (f) adjustment of yarn guiding bars установка (жр) нитеводного приспособления	dispositif (m) de réglage des barres guide-fils dispositivo (m) per regolare le aste dei guida-fili dispositivo (m) de ajustado de las barras de arañeros / dispositiu (m) d'ajustatge de les barres dels aranyers	12
4	g	Klammer (f), Zwinde (f) clip скоба (жр), стяжка (жр) clavette (f) chiavetta (f) chaveta (f), sujetador (m) / claveta (f), agafador (m)	ungleicharmiger Hebel (m) lever with arms of unequal length неравноплечий рычаг (мр) levier (m) à bras inégaux leva (f) con braccia di lunghezza ineguale palanca (f) con brazos de desigual longitud / palanca (f) amb braços de desigual llargada		
5	h	Faden (m) thread нить (мр) fil (m) filo (m) hilo (m) / fil (m)			
6		drehbare Aufsteckung (f) revolving creel вращающаяся рамка (жр) для катушек râtelier (m) tournant rastrelliera (f) girevole fileta (f) giratoria Selbstabsteller (m) automatic stop motion самодѣйствующий останов (мр)			
7	i	mécanisme (m) d'arrêt automatique meccanismo (m) d'arresto automatico disparo (m) automático / dispar (m) automàtic			
8		Spulengabel (f) bobbin holder рамочка (жр) или державна (жр) или вилка (жр) для шпули châssis (m) ou support (m) ou cadre (m) de bobine telaio (m) della bobina soporte (m) del carrete / suport (m) del rodet			
9		zunehmender Spulenumfang (m) increasing circumference of bobbin увеличивающийся обхват (мр) шпули	circunferència (f) croissant de la bobine circonfenza (f) aumentante della bobina circunferencia (f) creciente del carrete / circumferència (f) creixent del rodet	Garnzuführwalze (f) feeding roller for the yarn питательный валик (мр) или цилиндр (мр) для подачи пряжи cylindre (m) alimentaire pour le fil cilindro (m) alimentatore del filo cilindro (m) alimentador para el hilo / corró (m) alimentari per al fil	15

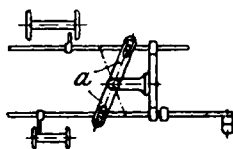

a

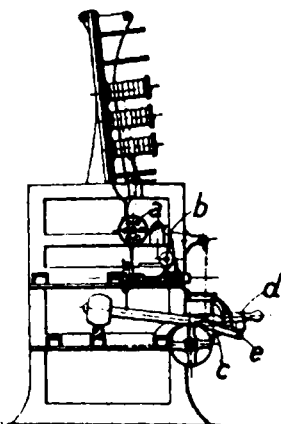

a

1 b Fallstift (m)  
drop pin  
шпилька (жр), контролирую-  
щая обрыв нити  
aiguille (f) tombante  
ago (m) cascante  
alambre (m) de disparo, ca-  
ballero (m) / *fil-ferro* (m)  
de dispar, *cavaller* (m)

2 c Aufwickelspule (f)  
winding bobbin  
наматываемая катушка (жр)  
bobine (f) à renvider  
bobina (f) d'incannatura  
carrete (m) bobinador / *rodet*  
(m) que *plega*

3 d drehbar gelagerter Rahmen  
(m)  
rocking frame  
вращающаяся рама (жр)  
cadre (m) oscillant  
telaio (m) oscillante  
bastidor (m) o marco (m)  
oscilante / *marc* (m) o  
*quadro* (m) *oscil-lant*

4 e Gewichtshebel (m)  
weight lever  
рычаг (мр), нагруженный  
гирею  
levier (m) à poids  
leva (f) contrappesata  
palanca (f) de contrapeso / *de*  
*contrapès*

5 Fadenspanner (m) mit Por-  
zellanzähnen und Überlauf-  
rolle  
yarn tension device with por-  
celain teeth and guide  
roller  
фарфоровая гребенка (жр)  
для натяжения нити с на-  
правляющим роликом  
tendeur (m) avec dents en  
porcelaine et galet-guide  
tendifili (m) o tenditore (m)  
di fili con denti in porcel-  
lana e rullo di guida  
dispositivo (m) tensor con  
dientes de porcelana y ro-  
dillo-guia / *dispositiu* (m)  
*tensor amb dents de porcellana*  
*i corró-guia*



6 Fadenreiniger (m)  
yarn clearer, thread cleaning  
apparatus  
нитеочиститель (мр), очисти-  
тель (мр) нити  
appareil (m) purgeur, épura-  
teur (m) de fil  
apparecchio (m) pulitore di  
fili  
purgador (m) o limpiador (m)  
del hilo / *purgador* (m) del  
*fil*



7 Vorspanner (m), Vordämmer  
(m)  
preliminary tension device  
нитевод (мр) для предвари-  
тельного натяжения  
avant-tendeur (m)  
dispositivo (m) di tensione  
preliminare  
ante-tensor (m) / *avant-tensor*  
(m)



die gefachten Fäden  
(mpl) auf Papier-  
röllchen aufwinden  
to wind the folded  
ends on to paper  
tubes  
наматывать строчен-  
ные нити на бу-  
мажные патроны

bobiner les fils assem-  
blés sur des tubes  
en papier  
incannare i fili binati  
sopra tubetti di  
carta  
plegar los cabos dobla-  
dos sobre tubos de  
papel / *plegar els*  
*caps doblats sobre*  
*tubs de paper*

8

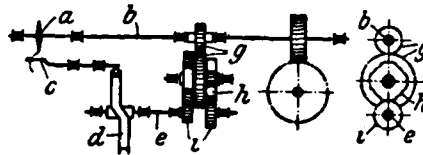

Spulmaschine (f) für Stern-  
wickel  
winding machine for wrapping  
on to star-shaped cards  
мотальная машина (жр) для  
намота нити на звездо-  
образный картон  
bobinoir (m) pour étoiles en  
carton  
macchina (f) per avvolgere  
sopra stelle di cartone  
encarretadora (f) para estrellas  
de cartón / *rodetera* (f) per  
*a estrellas de cartó*

9

Wickelkarte (f)  
wrapping card  
картон (мр) или карта (жр)  
для намотки  
carton (m) à bobiner  
cartone (m) per avvolgere  
cartón (m) / *cartó* (m) / a  
bobinar

10

Wickelwelle (f)  
wrapping shaft  
мотальный вал (мр)  
arbre (m) de bobinage  
albero (m) d'avvolgimento  
árbol (m) / *arbre* (m) / bobi-  
nador

11

hin- und hergehender Faden-  
führer (m)  
traversing thread guide  
взад и вперед двигающийся  
нитевод (мр)  
guide-fil (m) à va-et-vient  
guida-filo (m) con movimento  
di va e viene  
arañero (m) / *aranyer* (m)

12

Kurvenscheibe (f), [Axial-  
exzenter (m)]  
cam disc  
желобчатый мотыль (мр) или  
диск (мр)  
disque (m) à came, excentrique  
(m) axial  
eccentrico (m) assiale  
disco (m) excéntrico, excén-  
trico (m) o leva (f) axial /  
*disc* (m) *excéntric*, *excéntric*  
(m) o *leva* (f) *axial*

13

Kurvenscheibenwelle (f)  
cam shaft  
вал (мр) мотыля или диска  
arbre (m) à came ou à excen-  
trique  
albero (m) ad eccentrico  
árbol (m) del excéntrico / *arbre*  
(m) del *excéntric*

14

		Zahnräder (npl) mit unterbrochener Verzahnung wheels with intermittent gearing шестерни (жр) с перерывистым зацеплением
1	g	roues (fpl) à engrenages intermittents ruote (fpl) con ingranaggi intermittenti ruedas (fpl) con engranaje intermitente / <i>rodes (fpl) d'engravació intermitent</i>
2	h	Verzahnungslücke (f) interruption in the gearing пропуск (мр) зацепления interruption (f) dans l'engrenage vano (m) nell'ingranaggio interrupción (f) del engranaje / <i>interrupció (f) d'engravat</i>
3	i	abwechselnd angetriebene Räder (npl) alternately driven wheels шестерни (жр), попеременно приводимыя во вращение roues (fpl) commandées alternativement ruote (fpl) azionate alternativamente ruedas (fpl) movidas alternativamente / <i>rodes (fpl) movudes alternativament</i>
4		Wickelschritt (m) spacing of the winding шаг (мр) мотки
		pas (m) du bobinage passo (m) dell'incannatura paso (m) de bobinado / <i>pas (m) de bobinat</i>
5		Übersetzungsverhältnis (n) gear ratio передаточное число (ср)
		rappart (m) de transmission rapporto (m) di trasmissione relación (f) de transmisión / <i>relació (f) de transposició dels rodages</i>
6		veränderliche Umdrehungsgeschwindigkeit (f) variable speed of revolution переменная скорость вращения (жр)
		vitesse (f) de rotation variable velocità (f) variabile di rotazione velocidad (f) variable de rotación / <i>velocitat (f) de rotació variable</i>

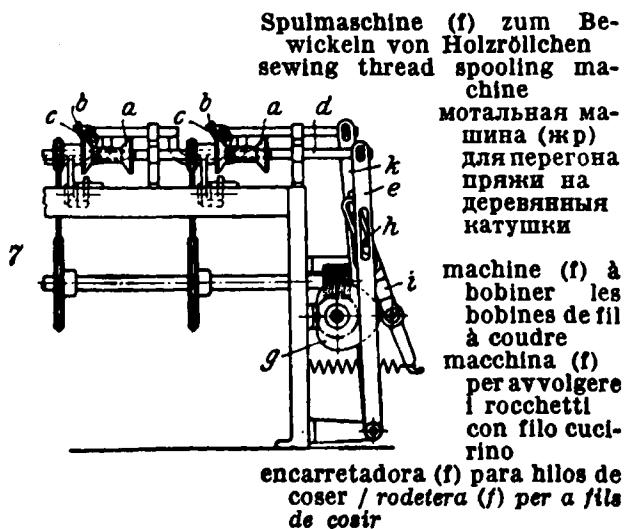

a	Holzröllchen (n) wooden reel деревянная катушка (жр) bobine (f) en bois rocchetto (m) in legno carrete (m) de madera / <i>rodet (m) de fusta</i>	8
b	Fadenführerschlitze (m) guiding slit пропѣз (мр) нитевода fente (f) de guidage feritoia (f) di guida ranura (f) guía / <i>culis (f) guia</i>	9
c	schwingbar gelagerter Arm (m) swing arm качающаяся планка (жр) bras (m) oscillant braccio (m) oscillante brazo (m) oscilante / <i>braç (m) oscil-lant</i>	10
d	hin- und hergehende Fadenführerstange (f) traversing guide rod пруток (мр) нитевода, движущийся взад и вперед tringle (f) à va-et-vient du guide-fil asta (f) del guida-fili con movimento di va e viene barra (f) de vaivén del arañero / <i>barra (f) de vaivé del aranyer</i>	11
e	Schwinghebel (m) traverse lever качающийся рычаг (мр) levier (m) basculeur, levier oscillant leva (f) oscillante palanca (f) oscilante / <i>oscil-lant</i>	12
g	Herzscheibe (f) heart cam сердце (ср), эксцентрик (мр) came (f) en cœur eccentrico (m) a cuore excéntrico (m) de corazón / <i>excéntric (m) de cor</i>	13
h	in der Höhe verstellbarer Mitnehmerbolzen (m) pin adjustable as regards height направляющий палец (мр) или шип (мр), устанавливаемый по высоте goujon (m) réglable en hauteur perno (m) regolabile in altezza clavija (f) o perno (m) ajustable en altura / <i>clavilla (f) o pin (m) ajustable en alçada</i>	14
i	Triebhebel (m) driving lever рычаг (мр), передающий движение levier (m) de commande leva (f) di comando palanca (f) motora	15

- 1 k Fadenführerstellstange (f)  
thread-guide adjusting bar  
кулисный рычаг (мр) ните-  
вода  
barre (f) de réglage du guide-  
fil  
asta (f) di regolamento del  
guida-fili  
palanca (f) ajustable del  
arañero / del aranyer

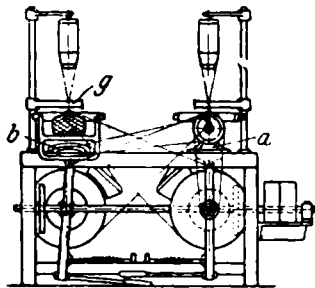

2

- Knäuel[wickel]ma-  
schine (f)  
balling machine  
клубочная машина  
(жр)  
pelotonneuse (f)  
macchina (f) per aggo-  
mitolare, gomitolat-  
trice (f), apparato  
(m) a gomitoli  
máquina (f) de ovillar /  
máquina (f) de cap-  
dellar o de fer capdells

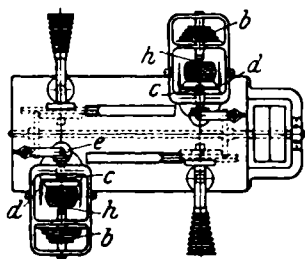

3

a

- Ständer (m)  
stand  
вожка (жр), стойка (жр)  
bâti (m)  
sostegno (m)  
caballete (m) / cavallet (m)

4

b

- Seilscheibenkegel (m)  
rope step pulley  
ступенчатый блок (мр) для  
канатной передачи  
poulie (f) à gradins pour la  
corde  
puleggia (f) a gradini per corda  
polea (f) de gargantas escalo-  
nadas / politja (f) de gorges  
escalonades

5

c

- hohle Achse (f)  
hollow shaft  
пустотляя ось (жр)  
arbre (m) creux  
albero (m) cavo  
árbol (m) hueco / arbre (m)  
buit

6

d

- Flügel (m)  
flyer  
рогулька (жр)  
ailette (f)  
aletta (f)  
aleta (f)

7

e

- Aufsteckspule (f)  
creeel bobbin  
насаживаемая катушка (жр)  
bobine (f) alimentaire  
spola (f) di alimentazione  
bobina (f) de alimentació /  
bobina (f) alimentaria

- g Fadenführer (m)  
thread guide  
глазок (мр), нитевод (мр) 8  
guide-fil (m)  
guida-filo (m)  
guta-hilo (m) / guida-fil (m)

h

- Dorn (m), Knäuelspindel (f)  
spindle  
стержень (мр) или веретено  
(ср) клубка 9  
brochette (f)  
brocca (f)  
husillo (m) / fuset (m)

die Windungen (fpl)  
legen sich in schrä-  
ger Richtung über  
den Dorn  
the coils are placed on  
the spindle in an  
oblique position  
витки (мр) укладываются  
на стержень  
в косом направле-  
нии

les spires (fpl) sont  
placées sur la bro-  
chette dans une po-  
sition oblique  
le spire sono messe  
sulla brocca in posi-  
zione obliqua 10  
las espiras son dejadas  
sobre el husillo en  
posición oblicua /  
les espiras són deixa-  
des sobre el fuset en  
posició obliqua

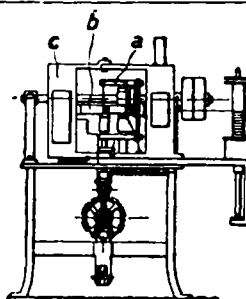

einballige Knäuelmaschine  
(f)

- single balling machine  
одноклубочная или оди-  
нарная клубочная ма-  
шина (жр) 11  
pelotonneuse (f) simple  
aggomitratrice (f) semplice  
ovilladora (f) sencilla /  
capdelladora (f) senzilla

a

- Flügel (m)  
flyer  
рогулька (жр) 12  
ailette (f)  
aletta (f)  
aleta (f)

b

- Wickelspindel (f)  
balling spindle  
стержень (мр) клубка 13  
broche (f) à pelotonner  
fuso (m) per fare gomitoli  
púa (f) ovilladora / púa (f)  
capdelladora

c

- Gestell (n)  
framing  
станок (мр) 14  
bâti (m)  
telaio (m)  
bancada (f)

mehrballige Knäuel-  
maschine (f)  
multiple or compound  
balling machine  
многоклубочная ма-  
шина (жр)

pelotonneuse (f) à plu-  
sieurs têtes  
aggomitratrice (f)  
multipla  
ovilladora (f) múltiple  
o de varias testas /  
capdelladora (f) de  
varies testes o múl-  
tiple 15



## II.

<b>Zwirnen (n)</b>	<b>Retordage (m)</b>	Wollzwirnerin (f), Wollgarnzwirnerin (f)	retordeuse (f) de laine [operaia (f)] ritorci- trice (f) di lana	13
<b>Doubling, Twist- ing, Twining</b>	<b>Ritorcitura (f)</b>	wool twister шерстекрутильщица (жр)	retorcedora (f) de lana / de llana	
<b>Кручение (ср) нитей</b>	<b>[Re-] Torcedura (f), retorcido (m) / Retort (m)</b>	einfacher oder eindrah- tiger Zwirn (m) doubled or twisted yarn or thread простая крученая нить (жр), нить од- нократного круче- ния	[fil (m)] retors (m) simple [filo (m)] ritorto (m) semplice retorcido (m) o torcido (m) o hilo (m) sen- cillo / retort (m) o fil (m) senzill	14
<b>1. Allgemeines (n)</b>	<b>Généralités (fpl)</b>	mehrfacher [oder du- blierter] Zwirn (m) cabled yarn or thread сложная крученая нить (жр), нить многократного кру- чения	[fil (m)] câblé (m) ritorto (m) a più capi hilo (m) cableado / fil (m) cablejat	15
<b>2 General Terms</b>	<b>Generalità (fpl)</b>			
<b>Общее (ср)</b>	<b>Generalidades (fpl)</b>			
einfacher Faden (m) single yarn	fil (m) simple filo (m) semplice o ele- mentare			
одинарная нить (жр)	hilo (m) sencillo / fil (m) senzill	x-facher Zwirn (m) x-fold yarn, x-ply thread нить (жр) x-кратного кручения	retors (m) à x bouts ritorto (m) a x capi hilo (m) de x cabos / retort (m) de x caps	16
die Fäden (mpl) zu- sammendrehen to twist the ends to- gether скручивать нити	tordre ensemble les fils (mpl) torcere insieme i fili torcer los cabos juntos / tórcer els caps junts	Vorzwirn (m)	préparation (f) pour retors, premier re- tors (m) ou apprêt (m)	
zwirnen to double, to twist, to twine скручивать	retordre ritorcere [re]torcer / [re]tórcer	preparing yarn нить (жр) подготови- тельной крутки	ritorto (m) semplice preparación (f) para retorcer, primer re- torcido (m) / prepara- ción (f) per a re- tórcer, primer retort (m)	17
Zwirner (m) doubler, twister	retordeur (m) [operaio (m)] ritorci- tore (m)	Auszwirn (m)	deuxième retors (m) ou apprêt (m), retors final	
крутильщик (мр)	retorcedor (m), dobla- dor (m)	finishing yarn	filo (m) finale o defini- tivo	18
Zwirnerin (f) doubler, twister	retordeuse (f) [operaia (f)] ritorci- trice (f)	отделанная крученая нить (жр), нить окончательной крутки	retorcido (m) / retort (m) / final	
крутильщица (жр)	retorcedora (f), dobla- dora (f)	weicher Zwirn (m) soft thread нить (жр) слабого кручения	retors (m) floche ritorto (m) floscio hilo (m) flojo / fil (m) fluix	19
Baumwollzwirner (m) cotton twister, cotton doubler	retordeur (m) de coton [operaio (m)] ritorci- tore (m) di cotone retorcedor (m) o dobla- dor (m) de algodón / de cotó	hohldrähntiger oder meißeldrähntiger oder hohlsträngiger Zwirn (m) cork screwed thread одутловатая круче- ная нить (жр)	retors (m) vrillé ou en tire-bouchon ritorto (m) seghettato retorcido (m) con espir- ras de barrena / re- tort (m) cama-coix, retort en tira-buixó o en barrina	20
Baumwollzwirnerin (f) cotton twister or dou- bler	retordeuse (f) de coton [operaia (f)] ritorci- trice (f) di cotone retorcedora (f) o dobla- dora (f) de algodón / de cotó	geschmeidiger Zwirn (m) supple thread мягкая или гибкая крученая нить (жр)	retors (m) souple ritorto (m) dolce retorcido (m) suave / retort (m) suau	21
крутильщица (жр) бумажной пряжи	retordeuse (f) de coton [operaia (f)] ritorci- trice (f) di cotone retorcedora (f) o dobla- dora (f) de algodón / de cotó	harder Zwirn (m) hard thread жесткая или плотная крученая нить (жр)	retors (m) dur ritorto (m) duro retorcido (m) duro / retort (m) dur	22
Hanfzwirner (m) hemp twister	retordeur (m) de chanvre [operaio (m)] ritorci- tore (m) di canapa retorcedor (m) de cá- ñamo / de cânem	fester Zwirn (m) firm thread крѣпкая крученая нить (жр)	retors (m) solide ritorto (m) forte retorcido (m) sólido o fuerte / retort (m) fort	23
крутильщик (мр) пеньковой пряжи	retordeur (m) de chanvre [operaio (m)] ritorci- tore (m) di canapa retorcedor (m) de cá- ñamo / de cânem	glatter Zwirn (m) smooth thread гладкая крученая нить (жр)	retors (m) lisse ritorto (m) liscio retorcido (m) liso / re- tort (m) lis	24
Hanfzwirnerin (f) hemp twister	retordeuse (f) de chanvre [operaia (f)] ritorci- trice (f) di canapa retorcedora (f) de cá- ñamo / de cânem			
крутильщица (жр) пеньковой пряжи				
Wollzwirner (m), Woll- garnzwirner (m) wool twister	retordeur (m) de laine [operaio (m)] ritorci- tore (m) di lana retorcedor (m) de lana / de llana			
шерстекрутильщик (мр)				

1 ungleicher Zwirn (m) uneven thread неравнобѣрная кру- ченая нить (жр)	retors (m) inégal ritorto (m) ineguale retorcido (m) desigual / <i>retort (m) desigual</i> o <i>xemical</i>
2 Standardzwirnmuster (n) standard thread samp- le образцовая крученая нить (жр), образец (мр) крученой нити	échantillon-type (m) de retors campione-tipo (m) di ritorto muestra-tipo (f) de re- torcido / <i>mostra (f)</i> de <i>tipus de retort</i>
3 Zwirnschleife (f) kink петля (жр) в круче- ной нити	vrille (f) cappio (m) ojete (m) en el retor- cido / <i>ullet (m) en el</i> <i>retort</i>
4 Spinn- und Zwi- rndrehung (f) in derselben Richtung twist of spinning and doubling in the same direction крутка (жр) пряжи и нити одного направ- ления	filage (m) et retordage (m) dans le même sens torsione (f) del filato e del ritorto nella stessa direzione torsiones (fpl) del hi- lado y del torcido en la misma direcció- n / <i>torsions (fpl) de</i> <i>filat i retort en la</i> <i>mateixa direcció</i>
5 Spinn- und Zwi- rndrehung (f) in entgegen- gesetzter Richtung twist of spinning and doubling in opposite directions крутка (жр) пряжи и нити разного на- правления	filage (m) et retordage (m) dans des sens opposés torsione (f) del filato e del ritorto nella direzione contraria o nel senso inverso torsiones (fpl) del hila- do y del torcido en dirección contraria / <i>torsions (fpl) de filat</i> <i>i retort de direcció</i> <i>contrària</i>
6 umgekehrten Draht (m) geben to twist in the oppo- site direction дать крутку противо- положное направ- ление	retordre dans le sens opposé, donner la torsion reverse ou inverse ritorcere nella dire- zione opposta torcer en direcció con- traria, retorcir al re- vés / <i>tórcer en direc- ció contrària, retórcer</i> <i>al revés</i>

7 	linksgedrehter Zwirn (m) aus rechtsgedrehten Fä- den left-hand twisted thread from right-hand twisted yarn нить (жр) лѣвой крутки из пряжи правой крутки fil (m) retors gauche avec fil simple tordu à droite ritorto (m) a sinistra da filo con torsione a destra retorcido (m) a la izquierda de hilos torcidos a la de- recha / <i>retort (m) a l'es- querra de fils torts a la</i> <i>dreta</i>
---	--

b

Zwirn (m) mit gleicher Spinn-  
und Zwi-  
rndrehung  
thread spun and twisted in  
the same direction  
пряжа (жр) выпряденая и  
скрученная в нить в одну  
и ту-же сторону  
fil (m) retors avec torsion de  
filature et de retordage dans  
le même sens  
ritorto (m) con torsione di  
filatura e di ritorcitura  
eguale  
retorcido (m) y hilado (m)  
torcidos en la misma direc-  
ción / *retort (m) i filat (m),*  
*torts en la mateixa dirrecció*

aufdrehendes Zwi-  
rnen (n)  
doubling in the opposite di-  
rection  
кручение (ср), ослабляющее  
первоначальную крутку  
retordage (m) en sens opposé  
ritorcitura (f) nel senso opposto  
retorcido (m) en direcció  
contraria / *retort (m) en*  
*direcció contrària*

zudrehendes Zwi-  
rnen (n)  
doubling in the same direction  
as the twist in the spun  
yarn  
вторичное кручение (ср),  
усиливающее перво-  
начальную крутку

retordage (m) dans le même  
sens que celui du fil simple  
ritorcitura (f) nello stesso  
senso di quello seguito nel  
filo semplice  
retorcido (m) en la misma  
direcció que la torsión del  
hilado / *retort (m) en la*  
*mateixa direcció que la*  
*torta del filat*

Linksdrehung (f), Schuß-  
drehung (f)  
left-hand or counter-clock-  
wise twist  
лѣвая или уточная крутка  
(жр)

torsion (f) gauche ou dans le  
sens opposé des aiguilles  
d'une montre, torsion op-  
posée à celle des fils simples  
torsione (f) nella direzione  
opposta a quella dei fili  
semplici, torsione sinistrorsa  
torsión (f) en direcció con-  
traria a la de las agujas del  
reloj, torsión a la izquierda  
o de mano izquierda / *torsió*  
*(f) en direcció contrària a la*  
*de les agulles del rellotge,*  
*torsió a l'esquerra o de mà*  
*esquerra*

Linkszwirn (m), Zwirn (m)  
mit Schußdrehung  
thread with left-hand twist  
крученая нить (жр) лѣвой  
крутки, крученный уток  
(мр)  
retors (m) gauche  
ritorto (m) con torsione sini-  
strorsa  
retorcido (m) a la izquierda /  
*retort (m) a l'esquerra*

1	d	Rechtsdrehung (f), Ketten- drehung (f) right-hand or clockwise twist правая крутка (жр), основ- ная крутка torsion (f) dans le sens des aiguilles d'une montre, torsion droite ou inverse ou reverse torsione (f) nello stesso senso delle sfere d'un orologio, torsione destrorsa torsión (f) en la dirección de las agujas del reloj, torsión a la derecha o de mano de- recha / <i>torsió (f) en la direcció de les agulles del rellotge, torsió a la dreta o de mà dreta</i>	der Faden springt ab the yarn snaps нить (жр) обрывается	le fil se rompt subite- ment il filo si rompe o si spezza el hilo se rompe brus- camente o queda se- gado / <i>el fil se trenca sobtadament o queda segat</i>	10	
		Rettszwirn (m), Zwirn (m) mit Ket- tendrehung thread with right-hand twist крученая нить (жр) правой крутки, крученая основа (жр), нить основ- ной крутки	retors (m) droit ritorto (m) con tor- sione destrorsa retorcido (m) a la dere- cha / <i>retort (m) a la dreta</i>	Drehungsrichtung (f) der Zwirnspindel sense or direction of rotation of doubling spindle направление (ср) или рука (жр) вращения веретена	sens (m) de rotation de la broche à retordre direzione (f) di gira- mento del fuso per ritorcere dirección (f) de rota- ción de la púa de torcer / <i>direcció (f) de rotació de la pua de tórcer</i>	11
2		lose gezwirnt loosely twisted слабокрученный	retordu floche ritorto con poca tor- sione retorcido flojo / <i>retort flux</i>	Drehungsrichtung (f) des Garnes direction of twist in the yarn направление (ср) вра- щения пряжи	sens (m) de la torsion du fil direzione (f) o verso (m) o senso (m) della torsione del filo dirección (f) de la tor- sion en el hilo / <i>direcció (f) de la tor- sió del fil</i>	12
3		lose Zwirndrehung (f) soft twist слабое или рыхлое кручение (ср) нити	retordage (m) doux ou floche ritorcitura (f) floscia torsión (f) floja o suave / <i>torsió (f) fluixa o suau</i>	sich rechtsdrehende Spindel (f) spindle turning clock- wise веретено (ср), враща- ющееся вправо	broche (f) tournant dans le sens des ai- guilles d'une montre fuso (m) che gira come le sfere d'un orologio púa (f) girando como las agujas del reloj / <i>pua (f) girant com les agulles del rellotge</i>	13
4		harte Zwirndrehung (f) hard twist крѣпкое или плотное кручение (ср) нити	retordage (m) fort ou monté ritorcitura (f) forte torsión (f) fuerte o dura / <i>torsió (f) forta o dura</i>	sich linksdrehende Spindel (f) spindle turning coun- ter-clockwise веретено (ср), враща- ющееся влево	broche (f) tournant en sens inverse des ai- guilles d'une montre fuso (m) che gira nella direzione opposta delle sfere d'un oro- logio púa (f) girando al revés de las agujas del re- loj / <i>pua (f) girant al revés de les agulles del rellotge</i>	14
5		scharfe Zwirnung (f) extra hard twist крутое кручение (ср)	retordage (m) extra- fort ritorcitura (f) extra forte torsión (f) extra-fuerte / <i>torsió (f) extra-forta</i>	die Stärke des Garnes durch Zwirnen er- höhen to increase the resis- tance of the yarn by twisting увеличить крѣпость или прочность нити путем скручивания	augmenter la résistance du fil par le retor- dage aumentare la resisten- za del filo colla ri- torcitura aumentar la resistència del hilo por el retor- cido / <i>augmentar la resistència del fil per retort</i>	15
6		den Faden beim Zwir- nen überdrehen to over-twist the thread перекрутить нить при кручении	surtordre le fil sovvaritorcere il filo sobretorcer el hilo / <i>sobre-tórcer el fil</i>	Verkürzen (n) der Fä- den beim Zwirnen shrinkage of the yarn during twisting укорочение (ср) нити при скручивании	raccourcissement (m) des fils par le retor- dage accorciamento (m) dei filli durante la ritor- citura contracció (f) del hilo durante el retorcido / <i>contracció (f) del fil durant el retort</i>	16
7		magerer Zwirnfaden (m) over-twisted thread голая или затянутая крученая нить (жр)	fil (m) trop tordu ou surtordu filo (m) troppo torto hilo (m) sobretorcido o demasiado torcido / <i>fil (m) sobre-tort o massa tort</i>	die Fäden (mpl) ver- kürzen sich beim Zwirnen the yarn shortens dur- ing twisting нити (жр) укорачива- ются при скручива- нии	les fils (mpl) raccour- cissent par le retor- dage i filli si accorciano du- rante la ritorcitura los hilos se acortan durante el retorcido / <i>els fils s'escursen durant el retort</i>	17
8		Abreißen (n) oder Ab- springen (n) des Fa- dens snapping of the yarn обрыв (жр) нити	rupture (f) subite du fil rottura (f) o spezza- tura (f) del filo segado (m) o ruptura (f) brusca del hilo / <i>segat (m) o ruptura (f) sobtada del fil</i>			

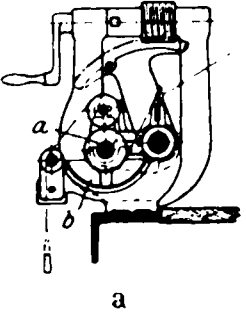
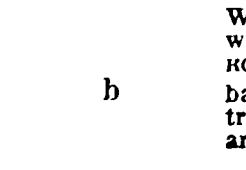
1	Anzahl (f) der Zwirndrehungen auf die Längeneinheit number of turns per unit length число (ср) оборотов крутки на единицу длины	nombre (m) de retors par unité de longueur numero (m) dei giri di torsione per unità di lunghezza número (m) de vueltas por unidad de longitud / nombre (m) de voltes per unitat de llargada
2	Trockenzwirnen (n) dry doubling сухое кручение (ср)	retordage (m) au sec ritorcitura (f) a secco retorcido (m) en seco / <i>retort (m) en sec</i>
3	trocken zwirnen to double dry скручивать или крутить сухим способом	retordre au sec ritorcere a secco torcer en seco / <i>tòrcer en sec</i>
4	Naßzwirnen (n) wet doubling мокрое кручение (ср)	retordage (m) au mouillé ou à l'eau ritorcitura (f) ad umido retorcido (m) mojado / <i>retort (m) en mullat</i>
5	naß zwirnen to double wet скручивать или крутить влажным способом	retordre au mouillé ou à l'eau ritorcere ad umido torcer o retorcer en mojado / <i>retòrcer en mullat</i>
6	den Faden durch Wasser führen to guide the yarn through water протягивать или вести или тянуть нить через воду	passer le fil dans l'eau far passare il filo attraverso acqua guiar o pasar el hilo sumergido en agua / <i>guiar o passar el fil submergit en aigua</i>
7	Führung (f) des Fadens durch kaltes Wasser guiding the yarn through cold water протягивание (ср) или ведение (ср) нити через холодную воду	passage (m) du fil dans l'eau froide passaggio (m) del filo attraverso acqua fredda paso (m) del hilo a través del agua fría / <i>pas (m) del fil a través del aigua freda</i>
8	schottisches Zwirnen (n) Scotch doubling system шотландское кручение (ср)	système (m) écossais de retordage sistema (m) scozzese di ritorcitura sistema (m) escocés de torcido / <i>sistema (m) escocés de retort</i>
9	 a	Unterwalze (f) mit Messinghülse bottom roller with brass covering нижний валик (мр) с латунной гильзой cylindre (m) du milieu avec manchon en cuivre jaune rullo (m) di fondo con camicia di ottone cilindro (m) inferior cubierto con camisa de latón / <i>corró (m) de sota forrat amb camisa de coure</i>
10	 b	Wassertrog (m) water trough корыто (ср) для воды bac (m) à eau truogolo (m) d'acqua artesa (f) de agua / <i>tremuja (f) d'aigua</i>

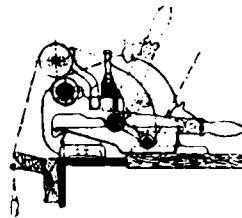

Prüfen (n) der Strähne am Teilstock  
testing of the hanks on the peg  
испытание (ср) мотков на колок или на рожек

englisches Zwirnen (n)  
English doubling system  
английское кручение (ср)  
système (m) anglais de retordage  
sistema (m) inglese di ritorcitura  
sistema (m) inglés de torcido / *sistema (m) anglés de retort*

11

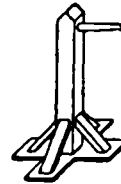

Teilstock (m) für Garnsträhne  
peg stand for hanks  
колок (мр) или рожек (мр) для мотков

banc (m) à chevilles pour écheveaux  
telaio (m) a bastoni per matasse  
pie (m) derecho de clavija para madejas / *peu (m) dret de clavilla per a madeixes*

12

2. Zwirnmaschinen (f pl), Zwirner (m pl)  
Doubling Frames, Twisting Frames, Doublers, Twisters  
Крутильные машины (жр)

Métiers (m pl) à retordre

Macchine (f pl) a ritorcere, ritorcitori (m pl)

Máquinas (f pl) de retorcer / *Máquinas (f pl) de retòrcer*

14

a) Waterzwirnmaschinen (f pl), Stetigzwirner (m pl)

Métiers (m pl) continus à retordre

Continuous Doublers or Doubling Frames or Doubling Machines, Water Doubling or Twisting Frames

Ritorcitori (m pl) continui

Máquinas (f pl) continuas de retorcer / *Máquinas (f pl) continues de retòrcer*

15

Ватерныя крутильные машины (жр)

a) Allgemeines (n)

Généralités (f pl)

General Terms

Generalità (f pl)

Общее (ср)

Generalidades (f pl)

16

Zwirnen (n) auf Watermaschinen  
doubling on water twisting frames  
кручение (ср) нити на ватерах или на ватерных машинах

retordage (m) sur métiers continus  
ritorcitura (f) con ritorcitori continui  
retorcido (m) con máquinas continuas / *retort (m) en máquinas continues*

17



stetiges oder ununterbrochenes Zwirnen (n)

retordage (m) continu

continuous doubling  
бесперывное кручение (ср)

ritorcitura (f) continua  
retorcido (m) continuo  
*retort (m) continu*

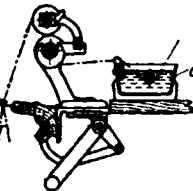
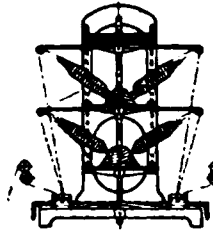
18

einseitige Zwirnmachine (f)	métier (m) à retordre simple ou à un seul côté	a	Glaszapfen (m) glass peg стеклянный колок (мр) doigt-guide (m) en verre asta (f) di vetro espiga (f) de vidrio / piu (m) de vidro	7
one-sided doubling frame	ritorcitoio (m) semplice o ad una sola fronte			
1 односторонняя крутильная машина (жр)	máquina (f) de retorcer de una cara / máquina (f) de retorcer d'una cara			
doppelseitige Zwirnmachine (f)	métier (m) à retordre double ou à deux côtés	b	Trog (m) trough корыто (ср) auge (f) truogolo (m) artesa (f) / tremuja (f)	8
two-sided doubling frame	ritorcitoio (m) doppio o a due fronti			
2 двухсторонняя крутильная машина (жр)	máquina (f) de retorcer de dos caras / máquina (f) de retorcer de dos cares			
	Zuführwalzen (fpl) mit rückwärts laufender Unterwalze		Glasöse (f) mit Einschnitt glass guide with nick стеклянный гребешок (мр) guide (m) en verre avec cran ou rainure ou entaille	9
	feed rollers with bottom roller turning inwards		guida (f) di vetro con scanalatura guía (f) de vidrio con escote / guía (f) de vidro amb traubert	
	питательные валики с обратным вращающимся нижним валиком	a	eingelassener kegelförmiger [oder konischer] Zapfen (m) inserted conical base вставленный конический хвостик (мр)	10
3 	cylindres (mpl) alimentaires avec cylindre inférieur tournant en arrière ou à l'intérieur		tenon (m) conique emmortaisé base (f) conica incassata espiga (f) cónica encajada / piu (m) cónico encaixat	
	cilindri (mpl) alimentatori con cilindro inferiore che gira indietro			
	cilindros (mpl) alimentadores con cilindro inferior que marcha hacia atrás / corróns (mpl) alimentaris amb corró inferior que marcha a reculons	unmittelbar [oder direkt] von den Köttern zwirnen to double direct from cops крутить непосредственно с початков	retordre directement des canettes alimentare il ritorcicolo direttamente colle canette retorcer directament de husadas / retorcer directament de fusades	11
	Wasserkennel (m), Wassertrög (m) continuous water trough корыто (ср) с водой			
4 a	auge (f) ou bac (m) à eau truogolo (m) o tramoggia (f) d'acqua artesa (f) de agua / tremuja (f) d'aigua	Aufsteckgatter (n) creel рамка (жр)	râtelier (m) rastrelliera (f) fileta (f)	12
	den Faden um die Unter- und Oberwalze herumführen to guide the yarn over bottom and top roller		Aufsteckgatter (n) oder Aufsteckrahmen (m) für Selbstspinnerkötzer cop creel рамка (жр) для мюльных початков râtelier (m) à bobines de renvideur rastrelliera (f) a bobine dei self-actings fileta (f) para husadas / per a fusades	13
5 обводить нить вокруг нижнего и верхнего валиков	guider le fil autour du cylindre inférieur et supérieur			
	guidare il filo in giro al cilindro inferiore e superiore			
	pasar el hilo alrededor de los cilindros inferior y superior / pasar el fil al voltant dels corróns de sota i de sobre	Kötzeransatz (m) cop bottom	poyau (m) ou cul (m) de la bobine base (f) o nucleo (m) della bobina	14
	Zuführwalzen (fpl) mit vorwärts laufender Unterwalze feed rollers with bottom roller turning outwards	ножка (жр) или пята (жр) початка	culo (m) o fondo (m) de la husada / cul (m) o fons (m) de la fusada	
	питательные валики с двигающимся вперед нижним валиком			
6 	cylindres (mpl) alimentaires avec cylindre inférieur tournant en avant ou à l'extérieur	Kötzerkörper (m) cop body тѣло (ср) початка	corps (m) de la bobine corpo (m) della bobina cuerpo (m) de la husada / cós (m) de la fusada	15
	cilindri (mpl) alimentatori con cilindro inferiore che gira avanti			
	cilindros alimentadores con cilindro inferior que marcha hacia fuera o hacia delante / corróns (mpl) alimentaris amb corró inferior que marcha cap a fora o cap a davant		Aufsteckspindel (f) aus Holz wooden skewer деревянное веретено (ср) или шпилька (жр) для ставки brochette (f) en bois perno (m) di legno husillo (m) de madera / fusel (m) de fusta	16

1 **Aufsteckspindel (f) aus Buchsbaumholz**  
boxwood skewer  
буковое веретено (ср) для ставки  
*brochette (f) en buis*  
*perno (m) di bosso*  
*husillo (m) de boj / fusel (m) de bois*

2 **Fuß (m) der Aufsteckspindel**  
foot of skewer  
основание (ср) или ножка (жр) шпильки или веретена для ставки или посадки  
*pede (m) del perno*  
*pie (m) o pivote (m) del husillo / peu (m) o pivot (m) del fusel*

3 **Spindeldorn (m), Spindelseele (f)**  
shank of skewer  
стержень (мр) веретена  
*fût (m) de la brochette*  
*fusto (m) del perno*  
*caña (f) del husillo / canya (f) del fusel*

4 **Glaspfännchen (n)**  
glass step  
стеклянная пяточка (жр) или площадка (жр)  
*crapaudine (f) en verre*  
*padellina (f) di vetro*  
*crapodina (f) de vidrio / grapaldina (f) de vidro*

5 **der Spindelfuß läuft in einem Glaspfännchen**  
the bottom end or foot of the skewer runs in a glass step  
нижнее острие (ср) веретена вращается в стеклянной пяточке  
*le pied de la brochette tourne dans la crapaudine en verre*  
*il piede del perno gira in una padellina di vetro*  
*el pie del husillo gira en una crapodina de vidrio / el peu del fusel gira en una grapaldina de vidro*

6 **Aufsteckgatter (f) für stehende Scheibenspulen**  
creel for upright flanged bobbins  
рама (жр) для вертикальных или стоячих двухфланцевых катушек  
*râtelier (m) pour bobines verticales à plateaux*  
*rastrelliera (f) per spole a flange verticali*  
*fileta (f) para carretes verticales de valonas / fileta (f) per a rodets de valones verticals*

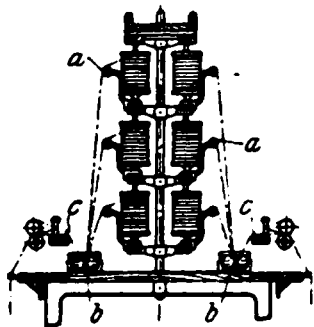

7 **Fadenleitstange (f)**  
guide rod  
нитеводный пруток (мр)  
*tringle (f) guide-fil*  
*asta (f) guida-filo*  
*barra (f) guía-hilo / barra (f) guía-fil*

**Glasstange (f)**  
glass rod  
стеклянный пруток (мр)  
*tringle (f) en verre*  
*asta (f) o bacchetta (f) di vetro*  
*barra (f) de vidrio / de vidre*

8 **Glasöse (f)**  
glass eye  
стеклянный глазок (мр)  
*œil (m) en verre*  
*occhiello (m) di vetro*  
*ojete (m) de vidrio / ullet (m) di vidre*

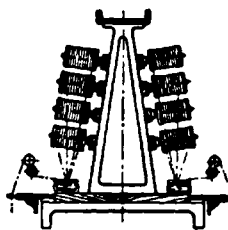

10 **Aufsteckgatter (n) für schräg liegende Spulen, Igelgatter (n)**  
porcupine creel  
рама (жр) для наклонных катушек  
*râtelier (m) oblique*  
*rastrelliera (f) obliqua*  
*fileta (f) obliqua / obliqua*

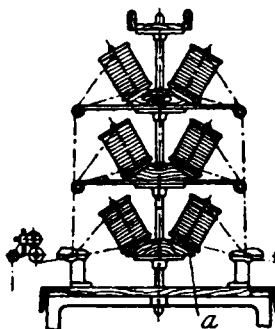

11 **Aufsteckgatter (n) für schweren hartgedrehten Zwirn**  
creel for heavy doubling  
рама (жр) для тяжелых крутых нитей  
*râtelier (m) pour retordage d'articles lourds*  
*rastrelliera (f) per ritorcere articoli pesanti*  
*fileta (f) para retorcer hilos fuertes y gruesos / fileta (f) per a retorcer fils forts i groixuts*

12 **Filzunterlagscheibe (f)**  
felt drag  
суконовая подкладка (жр)  
*rondelle (f) en feutre*  
*disco (m) di feltro*  
*rodaja (f) de fieltro / rodanxa (f) de feltre*

13 **die Spule bremsen**  
to brake the bobbin  
тормазить катушку  
*freiner la bobine*  
*frenare il rochetto*  
*frenar el carrete / el rodet*

14 **Aufsteckgatter (n) mit verschieden geneigten Spulenreihen**  
creel with rows of bobbins differently inclined  
рама (жр) для катушечных рядов разного наклона  
*râtelier (m) pour bobines à inclinaison différente*  
*rastrelliera (f) per bobine ad inclinazione diversa*  
*fileta (f) con pisos de carretes de diferente inclinación / fileta (f) amb pisos de rodets d'inclinació diferent*

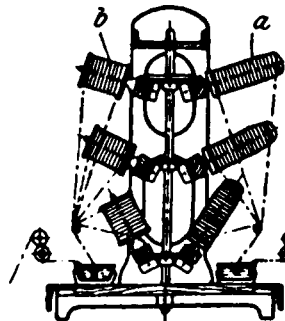

Vorzwirrspule (f)  
bobbin from the preliminary  
doubler  
катушка (жр) нити подгото-  
вительного кручения

1 a bobine (f) de la première ma-  
chine à retordre  
spola (f) del primo ritorcitoio  
carrete (m) de retorcido preli-  
minar / rodet (m) de retort  
preliminar

Spule (f) mit gefachten Fäden  
bobbin with doubling-wound  
ends or assembled ends or  
folded ends

2 b катушка (жр) со сдвоенными  
нитями  
bobine (f) avec fils assemblés  
spola (f) formata da fili ac-  
coppiati  
carrete (m) / rodet (m) / de  
reunidora

Spulenanordnung (f) für grobe  
Seidengarne  
creeling system for coarse silk  
yarns

3  устройство (ср) катушек для  
толстой шелковой пряжи  
disposition (f) des bobines pour  
gros fils de soie  
disposizione (f) di rocchetti  
per filati grossolani di seta  
tipo (m) de fileta para hilos  
gruesos de seda / tipus (m)  
de fileta per a fils groixuts  
de seda

Spulenanordnung (f) für hart-  
gedrehte Seidengarne  
creeling system for hard-  
twisted silk yarns

4  устройство (ср) катушек для  
крутой шелковой пряжи  
disposition (f) des bobines pour  
fils de soie à forte torsion  
disposizione (f) di rocchetti per  
filati di seta a forte torsione  
tipo (m) de fileta para hilos de  
seda de torsión fuerte / tipus  
(m) de fileta per a fils de  
seda de torsió forta

β) Flügelzwir-  
maschinen (fpl)

Flyer Doublers or  
Twisters, Flyer  
Doubling or Twist-  
ing Frames

Регульчатая кру-  
тильная машины  
(жр)

Continus (mpl) à  
ailettes à retordre  
Ritorcitoi (mpl) ad  
alette

Continuas (fpl) de  
torcer de aletas /  
Continuas (fpl) de  
torcer d'aletes

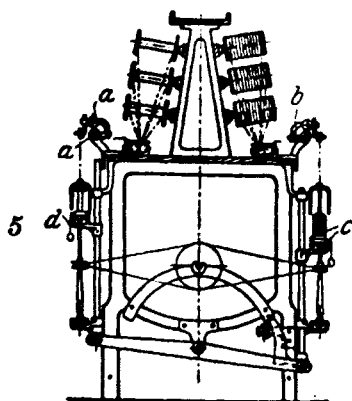

6 a Lieferwalze (f)  
delivery roller  
питательный валик (ср)  
cylindre (m) alimentaire  
cilindro (m) di alimentazione  
cilindro (m) alimentador /  
corró (m) alimentari

Zylinderträger (m)  
cap bar  
подставка (жр) или стойка  
(жр) или державна (жр)  
для [питательных] цилин-  
дров

7 b chapeau (m), support (m) des  
cylindres  
sopporto (m) dei cilindri  
soporte (m) de ranuras de los  
cilindros de presión / escar-  
bat (m)

Fadenleitschnecke (f)  
wire thread guide  
ушко (ср), свиной хвостик  
(ср) 8

queue (f) de cochon  
riccio-guidafilo (m)  
cola (f) de puerco / cua (f)  
de porc

Spulbremse (f)  
bobbin brake, bobbin drag  
тормаз (ср) катушки

9 c frein (m) de bobine  
freno (m) della spola  
freno (m) del carrete / fre (m)  
del rodet

Bremsschnur (f)  
drag band  
тормазной или тормозящий  
шнурок (ср)

10 d ficelle (f) du frein  
spago (m) del freno  
cordel (m) del freno / cordill  
(m) del fre

doppelseitige Flügel-  
zwirnmachine (f)  
für Zephyrgarne  
double-sided flyer  
doubler for zephyr  
yarns

двухсторонняя  
регульчатая кру-  
тильная машина  
(жр) для тонкой  
пряжи

11 métier (m) à retordre  
à ailettes double  
pour fils zéphyr  
ritorcitoio (m) ad  
alette a due fronti  
per filato zeffiro  
máquina (f) de ale-  
tas de retorcer de  
dos caras para  
hilos de zéfir /  
máquina (f) d'aletes  
de retórcer de dues  
cares per a fils de  
zéfir

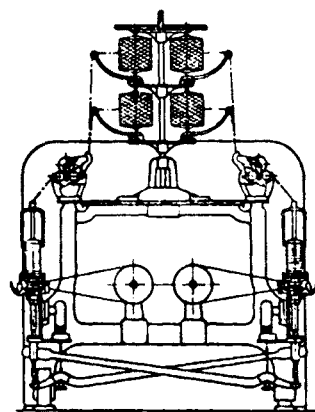

das gefachte Garn auf  
der Flügelzwir-  
maschine zwirnen  
to double the folded  
yarn on the flyer  
twister

крутить сдвоенную  
нить на регульча-  
той крутильной ма-  
шине

retordre les fils assem-  
blés sur le métier à  
retordre à ailettes  
ritorcere i fili accop-  
piati sul ritorcitoio  
ad alette

12 retorcer los hilos dob-  
lados en la continua  
de aletas / retórcer  
els fils doblats en la  
continua d'aletes

der Faden geht um die Druckwalze herum  
the yarn is guided around the top roller  
1 нить (жр) подводится позади нажимного валика

le fil passe autour du cylindre de pression  
il filo passa attorno al cilindro di pressione  
el hilo pasa alrededor del cilindro de presión / el fil passa al voltant del corró de pressió

Druckwalze (f) mit Kerbe  
top roller with nick

rouleau (m) de pression avec rainure  
cilindro (m) di pressione con scanalatura  
cilindro (m) de presión con ranura / corró (m) de pressió amb galze

2 нажимной валик (мр) с зарубкой или с надрезом

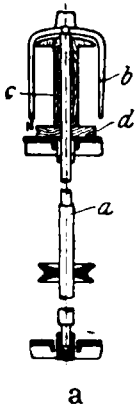

Zwirnspindel (f)  
doubling or twisting spindle  
крутильное веретено (ср)  
broche (f) à retordre  
fuso (m) di ritorcitoio  
púa (f) de retorcer / pua (f) de retorcer

3

a

Zwirnflügel (m)  
doubling or twisting flyer  
крутильная рогулька (жр)  
ailette (f) à retordre  
aletta (f) per ritorcere  
aleta (f) de retorcer / de retorcer

4

b

Spule (f) der Flügelzwirnmachine  
bobbin of the flyer doubler  
катушка (жр) рогульчатой крутильной машины  
bobine (f) du métier à retordre à ailettes  
tubo (m) del ritorcitoio ad alette  
carrete (m) de la continua de retorcer de aletas / rodet (m) de la continua de retorcer d'aletes

5

c

Rille (f) im unteren Spulengrand  
groove in the bottom flange of the bobbin  
канавка (жр) или выточка (жр) в нижнем флянцѣ катушки

6

d

rainure (f) dans le rebord inférieur de la bobine  
scanalatura (f) nella flangia inferiore del tubo  
garganta (f) en la valona inferior del carrete / gorja (f) en la valona inferior del rodet

Mangelradanordnung (f) oder Sonnenradanordnung (f) für die hin- und hergehende Bewegung des Spulenwagens

mangle wheel arrangement to move the bobbin rail to and fro

устройство (ср) маточного колеса для передвижения каретки

commande (f) par roue à soleil pour le mouvement de va-et-vient du chariot

meccanismo (m) a ruota a lanterna per il movimento di va e viene del carro

juego (m) de rueda de husillos para el movimiento de vaivén del carro porta-bobinas / joc (m) de llanterna per al moviment de vaivé del balancer

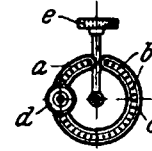
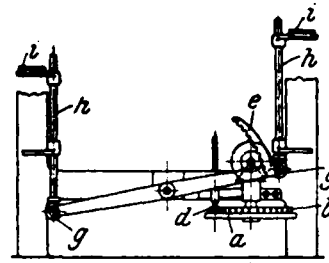

Mangelrad (n), Sonnenrad (n)  
mangle wheel  
маточное колесо (ср)

a

roue (f) à soleil ou de calandre, 8  
roue dentée à lanterne  
ruota (f) a lanterna  
rueda (f) de husillos, linterna (f) / roda (f) de llanterna (f)

Zahnstifte (mpl)  
pegs, pins  
шипы (мр), зубы (мр)  
chevilles (fpl)  
perni (mpl)  
husillos (mpl) / pius (mpl)

b

9

vertiefte Stirnrädchenführung (f)

recessed pinion guide  
углубленная дорожка (жр) для направления зубчатого колеса

c

rainure (f) pour guider le 10  
pignon  
scanalatura (f) per guidare il pignone  
ranura-guia (f) del piñón / encaix-guia (f) o galze-guia (f) del pinyó

Zwischenschild (m)  
spring piece  
перегородка (жр)

cadre (m) ou bâti (m) intermédiaire 11  
telaio (m) intermedio  
bancada (f) intermedia / intermitja

unterbrochene Verzahnung (f)  
intermittent gearing  
перерывистое зубчатое зацепление (ср)

engrenage (m) intermittent 12  
ingranaggio (m) intermittente  
engranaje (m) intermitente / engravació (m) intermitent



1	d	Stirnrädchen (n) spur pinion цилиндрическое зубчатое колесо (ср) pignon (m) droit pignone (m) cilindrico piñón (m) cilindrico o recto / pinyo (m) cilindric o recte
<hr/>		
2	e	Zahnbogen (m), Zahnsegment (n) toothed segment зубчатый сегмент (мр) segment (m) denté segmento (m) dentato segmento (m) o cuadrante (m) dentado / segment (m) o quadrant (m) dentat
<hr/>		
3	g	lose Rolle (f) loose bowl свободный ролик (мр) или каток (мр) galet (m) fou rullo (m) folle rodillo (m) loco / coronet (m) boig, carrilla (f) boja
<hr/>		
4	h	senkrechte [oder vertikale] Wagenstütze (f) vertical poker отвѣсный или вертикальный стояк (мр) каретки chandelle (f) sopporto (m) verticale del carro candela (f)
<hr/>		
5	i	Spulenschiene (f), Spulen- wagen (m) bobbin rail катушечная каретка (жр), каретка для катушек chariot (m) à bobines carro (m) porta-bobine carro (m) porta-bobinas / carro (m) porta-rodets, ba- lancer (m)
<hr/>		
6		die Spulenschiene geht aufwärts the bobbin rail rises каретка (жр) для катушек движется вверх le chariot à bobines monte il carro porta-bobine sale el carro porta-bobinas sube / el balancer puja
<hr/>		
7		die Spulenschiene geht abwärts the bobbin rail des- cends каретка (жр) для катушек движется вниз le chariot à bobines descend il carro porta-bobine discende el carro porta-bobinas baja / el balancer baixa
<hr/>		
8	a	Kettendrucker (m) chain depressing finger палец (мр) или кулачек (мр), отводящий цепь doigt (m) tendeur de la chaîne dito (m) tenditore della ca- tena dedo (m) tensor de la cadena / dit (m) de tirar la cadena

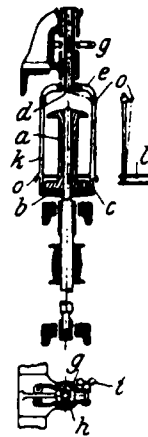

Ringflügelspindel (f) von Bólsterli

Bólsterli's ring flyer spindle  
 регуличатое кольцевое веретено (ср) Бальстерли

broche (f) à ailettes de Bólsterli pour continu à anneau 9

fuso (m) ad alette di Bólsterli per ritorcitoio ad anelli

púa (f) de aletas para continua de anillos / pua (f) d'aletas per a continua d'anells / sistema Bólsterli

aktive Spule (f)

active bobbin  
 активная катушка (жр); катушка, плотно посаженная на веретено

bobine (f) active ou agissante 10

bobina (f) attiva  
 bobina (f) que arrolla, bobina actora, bobina solidaria a la púa / rodet (m) que plega, rodet actor, rodet solidari a la pua

passive Spule (f)

passive bobbin  
 пассивная катушка (жр); катушка, свободно сидящая на веретене 11

bobine (f) passive  
 bobina (f) passiva  
 bobina (f) pasiva o loca en la púa / rodet (m) passiu o boig en la pua

Lederstulp (m)

leather cup  
 кожаный воротник (мр)

rebord (m) ou manchon (m) ou 12

cuvette (f) en cuir  
 tazza (f) o coppa (f) di cuolo  
 reborde (m) o manguito (m)  
 de cuero / vora (f) o mànega (f) de cuiro

die Spindel vom Flügel lösen  
 to detach the spindle from the flyer

отделить веретено от рогульки 13

détacher la broche de l'ailette  
 distaccare il fuso dall'aletta  
 desembragar la púa de la aleta / la pua de l'aleta

Metallring (m)

metal ring  
 металлическое кольцо (ср)

anneau (m) métallique 14

anello (m) metallico  
 anillo (m) metálico / anella (f)  
 metal-lica

Flügelrohr (n)

flyer tube  
 трубка (жр) рогульки

tube (m) de l'ailette 15

tubo (m) dell'aletta  
 tubo (m) de la aleta / tub (m)  
 de l'aleta

		von der Spindel getrennter Flügel (m) flyer separated from the spindle самостоятельная рогулька (жр) ailette (f) séparée de la broche aletta (f) separata dal fuso aleta (f) separada de la púa
1	e	
		Flügelbremse (f) flyer drag тормаз (мр) рогульки frein (m) de l'ailette freno (m) dell'aletta freno (m) de la aleta / freno (m) de l'aleta
2	g	
		Bremsklötzchen (n) drag piece тормазная колодка (жр) joue (f) ou sabot (m) du frein pattino (m) del freno zapata (f) del freno / zapata (f) del fre
3	h	
		Flügelmutter (f) wing nut барашек (мр), крыльчатая гайка (жр) écrou (m) à oreilles dado (m) ad alette tuerca (f) de orejas / femella (f) d'orelles
4	i	
		Flügelbein (n), Flügelarm (m) flyer leg ножка (жр) или плечо (ср) рогульки bras (m) de l'ailette braccio (m) dell'aletta brazo (m) de la aleta / brazo (m) de l'aleta
5	k	
		Kerbenring (m) grooved ring желобчатое кольцо (ср) anneau (m) à gorge anello (m) a gola anillo (m) de garganta / anella (f) de gorja
6	l	
		Fadenführerhaken (m) yarn guide hook нитеводный крючок (мр) crochet (m) guide-fil uncino (m) guida-filo gancho (m) guía-hilo / gancho (m) guía-fil
7	o	

8		der Flügel hebt und senkt sich um die Spulenhöhe the flyer rises and descends by the height of the bobbin рогулька (жр) поднимается и опускается на высоту длины катушки l'ailette (f) monte et descend de la hauteur de la bobine l'aletta (f) sale e discende per l'altezza della bobina la aleta sube y baja de la altura de la bobina / l'aleta puja i baixa de l'alçada del rodet
---	--	---

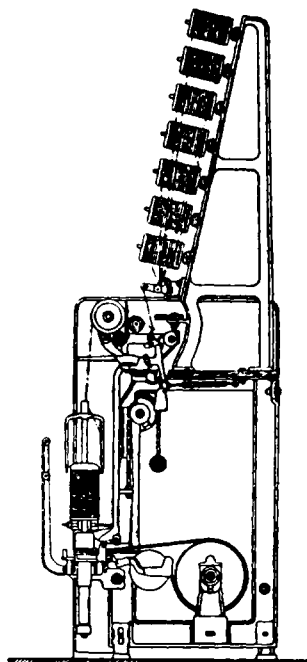

einseitige Flügelzwrnmaschine (f) für Wolle  
one-sided flyer twister for wool  
односторонняя рогульчатая крутильная машина (жр) для шерсти  
métier (m) à retordre à ailettes simple 9  
ritorcitoio (m) ad alette di una sola fronte per la lana  
máquina (f) de retorcir de aletas de una cara para lana / máquina (f) de retorcir d'aletas de una cara per a llana

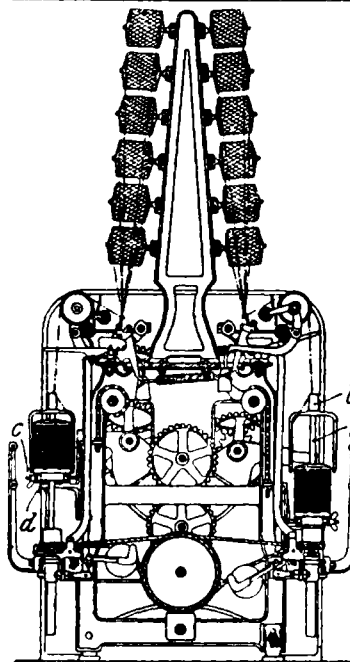

doppelseitige Flügelzwrnmaschine (f)  
two-sided flyer twister  
двусторонняя рогульчатая крутильная машина (жр)  
métier (m) à retordre à ailettes double 10  
ritorcitoio (m) ad alette a due fronti  
máquina (f) de retorcir de aletas de dos caras / máquina (f) de retorcir d'aletas de dues cares

Gravityspindel (f), sich selbst in die Drehachse einstellende Spindel (f)  
gravity or flexible spindle  
самоцентрирующееся веретено (ср)

a broche (f) s'équilibrant automatiquement 11  
fuso (m) a gravitazione o ad equilibrio automatico  
púa (f) de equilibrio automático / púa (f) d'equilibri automático

Flügel (m) mit durchbohrtem Kopf

b flyer with perforated head  
рогулька (жр) с просверленной головкой 12  
ailette (f) à tête perforée  
aletta (f) a testa perforata  
aleta (f) con la testa perforada / aleta (f) amb la testa foradada

- 1 **Bajonettverschluß (m)** zwischen Spindel und Flügel  
bayonet locking between spindle and flyer  
штыковый затвор (мр) между веретенем и рогулькой  
fermeture (f) à baionnette entre ailette et broche  
chiusura (f) a baionetta tra fuso ed aletta  
cierre (m) de bayoneta entre la púa y la aleta / *tanca (f) de baioneta entre la pua i l'aleta*

- 2 **Spulnbremse (f)**  
bobbin drag  
тормаз (мр) катушки  
frein (m) de bobine  
freno (m) della spola  
freno (m) del carrete / *fre (m) del rodet*

- 3 **Bremsring (m)**  
drag ring  
тормазное кольцо (ср)  
rondelle (f) de frein  
disco (m) del freno  
rodaja (f) de freno / *rodanxa (f) de fre*

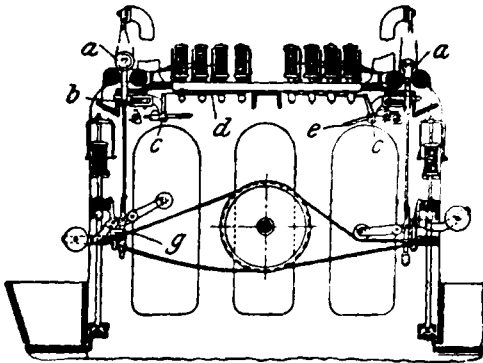

- 4 **Zwirnmaschine (f)** für Abfallseide  
twister for waste silk  
крутильная машина (жр) для шелкового угара  
métier (m) à retordre pour schappe  
ritorcitoio (m) per chappe  
máquina (f) de retorcer schappe / *máquina (f) de retorcer per a schappe*

- 5 **Schaltwalze (f)**  
locking roller  
валик (мр) для выключения питания  
cylindre (m) libre  
cilindro (m) libero  
cilindro (m) libre de presión / *corró (m) lliure de pressió*

- 6 **Sperrplatte (f)**  
locking plate  
щеколда (жр)  
plaque (f) de fermeture  
placca (f) di chiusura  
placa (f) de cierre / *de retención / de retenció*

- dreiarmer Ausrückhebel (m)**  
three-armed stop lever  
трехплечий остановочный рычаг (мр)  
c **levier (m) d'arrêt à trois bras** 7  
**leva (f) d'arresto a tre braccia**  
**palanca (f) de disparo de tres brazos / palanca (f) de disparo de tres braços**

- Ausrückschnur (f)**  
stop band  
шнур (мр) для останова  
d **ficelle (f) d'arrêt** 8  
**corda (f) d'arresto**  
**cordel (m) de disparo / cordill (m) del dispar**

- Gegengewichtshebelarm (m)**  
counterpoise arm  
плечо (ср) рычага противовеса  
e **bras (m) du contrepoids** 9  
**braccio (m) del contrappeso**  
**palanca (f) de contrapeso / de contrapès**

- feststehender Finger (m)**  
fixed finger  
неподвижный палец (мр)  
g **doigt (m) fixe** 10  
**dito (m) fisso**  
**dedo (m) fijo / dit (m) fix**

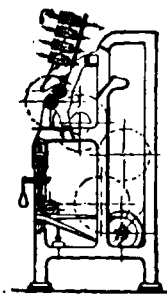

- einseitige Jutezwirnmachine (f)**  
one-sided jute twisting frame  
односторонняя крутильная машина (жр) для джута  
métier (m) à retordre le jute à un seul côté 11  
ritorcitoio (m) per juta ad una sola fronte  
máquina (f) de retorcer de una cara para yute / *máquina (f) de retorcer d'una cara per a jute*

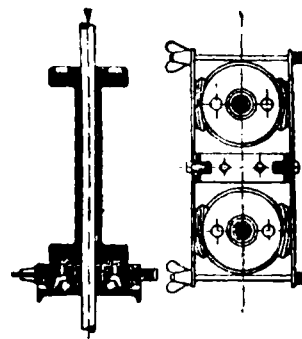

- Backenbremse (f)** für starke Zwirnmachines  
shoe brake for heavy twisters  
колодочный тормаз (мр) для сильных крутильных машин  
frein (m) à semelles ou à sabots pour métiers à retordre lourds 12  
freno (m) a scarpa per ritorcitoi pesanti  
freno (m) de zapatas para retorcedoras pesadas / *fre (m) de sabates per a retorcedoras pesadas*

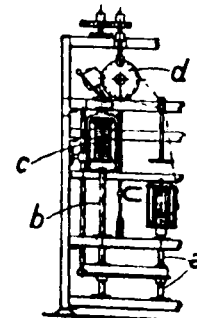

- Jutezwirnmachine (f) von Brigg und Webb**  
Brigg & Webb's jute doubler  
крутильная машина (жр) для джута (Бригг и Вебб)  
métier (m) à retordre Brigg et Webb pour jute 13  
ritorcitoio (m) Brigg e Webb per juta  
máquina (f) de retorcer para yute / *máquina (f) de retorcer per a jute / sistema Brigg & Webb*

1 a Abgebesspindel (f)  
creel spindle  
питательное или подводящее  
веретено (ср)  
broche (f) de râtelier  
fuso (m) di rastrelliera  
púa (f) / pua (f) / de fileta

2 b Aufnahmespindel (f)  
twister or doubler spindle  
приемное веретено (ср)  
broche (f) de retors  
fuso (m) di ritorcitura  
púa (f) de retorcer / pua (f) de  
retórcer

3 c Aufnahmespule (f)  
twister or doubler bobbin  
приемная катушка (жр)  
bobine (f) de retors  
rocchetto (m) raccogliore o  
di ritorto  
bobina (f) de retorcido / rodet  
(m) de retort

4 d gerauhte Abzugwalze (f)  
roughened drawing-off roller  
питательный валик (мр) с  
грубонасеченной поверх-  
ностью  
cylindre (m) d'appel rugueux  
cilindro (m) attiratore ruvido  
cilindro (m) absorbedor de  
superficie áspera / corró (m)  
absorbidor de superficie aspre

γ) Ringzwirnmaschinen  
(fpl)

Ring Doubling Frames,  
Ring Twisting Frames

5 Кольцекрутильная  
машина (жр), коль-  
цекрутильные вате-  
ры (мр)

Métiers (fpl) à retordre  
à anneau

Macchine (fpl) a ritor-  
cere ad anelli

Continuas (fpl) de re-  
torcer de anillos /  
Continuas (fpl) de re-  
tórcer d'anells

Ringzwirnmaschine (f) mit  
einer Schnurtrommel  
ring doubling frame with  
single tin roller

кольцекрутильный ватер (мр)  
с одним барабаном

métier (m) à retordre à anneau  
avec un seul tambour

ritorcitoio (m) ad anelli con  
un solo tamburo

continua (f) de retorcer de an-  
illos con una sola linterna  
/ continua (f) de retórcer  
d'anells amb una sola llan-  
terna

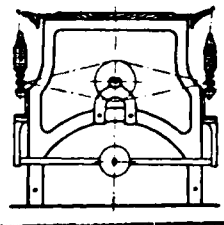

Ringzwirnmaschine (f) mit  
zwei Schnurtrommeln  
ring doubling frame with  
double tin roller

кольцекрутильный ватер (мр)  
с двумя барабанами

métier (m) à retordre à anneau  
avec deux tambours

ritorcitoio (m) ad anelli con  
due tamburi

continua (f) de retorcer de  
anillos con doble linterna /  
continua (f) de retórcer  
d'anells amb doble llanterna

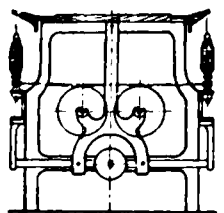

schräges Auflaufen (n)  
der Schnuren auf die  
Wirtel  
slanting running of the  
bands on to the  
wharves  
косое набъвание (ср)  
шнуров на бочки

passage (m) en oblique  
des cordes sur les  
noix

passaggio (m) in ob-  
liquo delle corde  
sulle noci

paso (m) oblicuo de los  
pianos sobre las nue-  
ces / pas (m) oblic  
dels pianos sobre les  
nouetes

8

wagerechtes [oder hori-  
zontales] Auflaufen  
(n) der Schnuren auf  
die Wirtel  
horizontal running of  
the bands on to the  
wharves

passage (m) horizontal  
des cordes sur les  
noix

passaggio (m) oriz-  
zontale delle corde sulle  
noci

paso (m) horizontal de  
los pianos sobre las  
nueces / pas (m)  
horizontal dels pia-  
nos sobre les nouetes

9

Aufbringen (n) der  
Schnuren auf die  
Trommel  
banding  
оснастка (жр) бара-  
бана шнурами

montage (m) des cordes  
sur le tambour

montaggio (m) delle  
corde sul tamburo

pasado (m) de los pia-  
nos por la linterna /  
passat (m) dels pia-  
nos per la llanterna

10

treibendes Doppelseil (n)  
für zwei Trommeln  
driving double rope for two  
drums

двойной приводный канат  
(мр) для двух барабанов

corde (f) double pour la con-  
duite de deux tambours

corda (f) doppia per l'azion-  
amento dei due tamburi

cuerda (f) doble para las dos  
linternas / corda (f) doble  
per a les dues llanternes

11

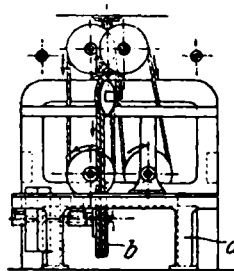

per a les dues llanternes

Gestellbock (m)  
pedestal

нижняя стойка (жр) [для  
подшипников]

bâti (m) inférieur

banco (m)

bancada (f)

12

Seilscheibe (f)

rope pulley

канатный блок (мр) или шкив  
(мр)

poulie (f) à corde, volant (m)  
à gorge

puleggia (f) a gola

volante (m) de garganta, po-  
lea (f) para cuerda / volant  
(m) de gorja, poltija (f) de  
corda

13

Aufsteckgatter (n) für Ring-  
zwirnmaschinen

creel for ring doubling frames  
рама (жр) для катушек коль-  
цекрутильных ватеров

râtelier (m) pour continus à  
retordre à anneau

rastrelliera (f) per ritorcitoi ad  
anelli

fileta (f) para continuas de re-  
torcer de anillos / fileta (f)  
per a continus de retórcer  
d'anells

14

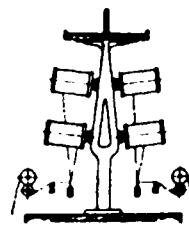

zweistöckiges Aufsteckgatter (n) mit schräg liegenden Spulen	râtelier (m) oblique à deux étages
1 two-height porcupine creel	rastrelliera (f) obliqua a due piani
двухъярусная рамка (жр) с наклонными катушками	fileta (f) obliqua / obliqua / de dos pisos

Aufsteckgatter (n) mit versetzt angeordneten Spulen  
creel for staggered rows of bobbins

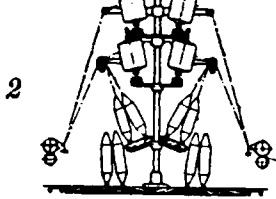

рама (жр) для катушек, устанавливаемых в шахматном порядке

râtelier (m) pour l'arrangement alterné des bobines  
rastrelliera (f) per collocamento (m) alternato delle bobine

fileta (f) para la colocación en tresbolillo de las bobinas / fileta (f) per a la col·loca·ció alternativa dels rodets

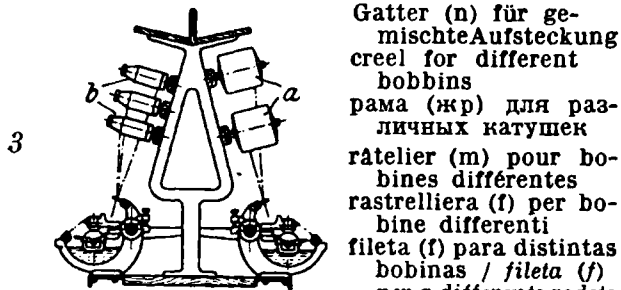

Gatter (n) für gemischte Aufsteckgatter  
creel for different bobbins

рама (жр) для различных катушек

râtelier (m) pour bobines différentes  
rastrelliera (f) per bobine differenti

fileta (f) para distintas bobinas / fileta (f) per a diferents rodets

Kreuzwickel (mpl)  
cheeses  
катушки (мр) крестовой мотки

4 a bobines (fpl) croisées  
rocche (f) a filo incrociato  
quesos (mpl), ovillos (mpl)  
cruzados / formatges (mpl),  
ovillos (mpl) creuats

Zwirnspulen (fpl)  
twister bobbins  
крутильные катушки (жр)

5 b bobines (fpl) du métier à retordre  
spole (fpl) del ritorcitoio  
bobinas (fpl) de la máquina de retorcer / bobines (fpl) de la máquina de retorcer

Wagenhubvorrichtung (f) der Ringzwirnmachine  
rail motion of the ring doubler

6 приспособление (ср) для хода каретки  
кольцевого крутильного ватера  
mécanisme (m) du chariot des métiers à retordre à anneau  
meccanismo (m) del carro del ritorcitoio ad anelli  
mecanismo (m) de formación de plegado en las continuas de retorcer de anillos / rellotget (m) de plegar o joc (m) de balancer en les contínues de retorcer d'anells

7 Herzscheibe (f), Herz (n)  
heart cam  
сердце (ср), мотыль (мр), эксцентрик (мр)  
excentrique (m) en cœur  
eccentrico (m) a cuore  
excéntrico (m) de corazón / excéntric (m) de cor

Herzhebel (m)  
cam lever  
коромысло (ср)  
levier (m) de la came  
leva (f) dell'eccentrico  
palanca (f) del excéntrico / del excéntric 8

Hebelkopf (m)  
lever head  
головка (жр) коромысла  
tête (f) du levier  
testa (f) della leva  
testa (f) de la palanca 9

Wagenhub (m)  
lift of ring rail  
ход (мр) или подъем (мр) каретки  
course (f) du chariot  
corsa (f) del carro  
cursa (f) del carro o del rail porta-aros / cursa (f) del balancer 10

unsymmetrische Herzscheibe (f)

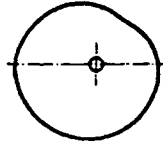

asymmetric heart cam  
асимметричное сердце (ср)  
came (f) en cœur dissymétrique  
eccentrico (m) a cuore asimmetrico  
excéntrico (m) de corazón asimétrico / excéntric (m) de cor assimétric 11

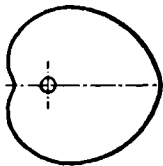

symmetrische Herzscheibe (f)  
symmetric heart cam  
симметричное сердце (ср)

came (f) en cœur symétrique  
eccentrico (m) a cuore simmetrico  
excéntrico (m) de corazón simétrico / excéntric (m) de cor simétric 12

Unterwinden (n)  
underwinding  
подмотка (жр) ниже пачатка  
sous-renvidage (m)  
sotto-incannatura (f)  
extra-plegado (m) debajo la bobina / extra-plegat (m) sota el rodet 13

die aufwärtsgehenden Fadenwindungen (fpl) kreuzen sich mit den abwärtsgehenden  
les spires (fpl) de fil montantes se croisent avec les descendantes

the rising thread spirals cross the descending ones  
le spire dei fili ascendenti s'incrociano con quelle discendenti 14



поднимающиеся витки (мр) нити скрещиваются с опускающимися  
las espiras ascendentes se cruzan con las descendentes / les espiras que pujen se creuen amb les que baixen

Fadenführer (m) mit veränderlichem oder sich verlegendem Hub  
guide-fil (m) à course variable ou se déplaçant

thread guide with variable lift  
нитевод (мр) или нитенаправитель (мр) с переменным ходом или разгоном  
guida-filo (m) a corsa variabile  
guia-hilo (m) / guia-fil (m) / a cursa variable 15

Winden (n) oder Bilden (n) der Schicht im Aufwärtsgang  
winding the layer during the rise  
formation (f) de la couche à la montée  
incannatura (f) o formazione (f) dello strato durante l'alzata 16

[на]мотка (жр) в восходящем направлении  
formación (f) de la capa durante la subida / formació (f) de la capa durant la pujada

Kreuzen (n) der Schicht im Abwärtsgang crossing the layer during the descent	croisement (m) de la couche à la descente incrocio (m) dello strato alla discesa cruzado (m) de la capa durante el descenso / <i>creuat (m) de la capa durant la baixada</i>
1 перекрест (мр) в нисходящем направлении	
2 feste Anspannung (f) des Fadens high tension of the thread полное или плотное натяжение (ср) нити	tension (f) forte ou grande tension du fil forte tensione (f) del filo fuerte tensión (f) del hilo / <i>forta tensió (f) del fil</i>
3 Läufer (m) traveller бѣгунок (мр)	courseur (m) anellino (m), travellina (f), corsoio (m), mobile (m) corredor (m), anillito (m) / <i>anellet (m)</i>
4 Läuferreibung (f) traveller friction трение (ср) бѣгунка	frottement (m) du courseur attrito (m) dell'anellino rozamiento (m) del corredor / <i>fregament (m) del anellet</i>
5 Feinheitsnummer (f) des Zwirnläufers count of the traveller номер (мр) бѣгунка	numéro (m) du courseur numero (m) dell'anellino número (f) del corredor / <i>del anellet</i>
6 	Läufer (m) für Naßzwirnmaschinen traveller for wet doubling frames бѣгунок (мр) для машин мокрого кручения courseur (m) pour métiers à retordre au mouillé anellino (m) per ritorcitoio ad umido corredor (m) para máquinas de retorcer en mojado / <i>anellet (m) per a màquines de retorcer en mullat</i>
7 	Läufer (m) für Trockenzwirnmaschinen traveller for dry doubling frames бѣгунок (мр) для машин сухого кручения courseur (m) pour métiers à retordre à sec anellino (m) per ritorcitoio a secco corredor (m) para máquinas de retorcer en seco / <i>anellet (m) per a màquines de retorcer en sec</i>
8 	ohrförmiger Läufer (m) ear-shaped traveller ушкообразный бѣгунок (мр) courseur (m) en forme d'oreille anellino (m) a gancio corredor (m) de oreja / <i>anellet (m) d'orella</i>
9 die Spindel genau in das Ringmittel einstellen to set the spindle exactly in the middle of the ring установить веретено точно в центрѣ кольца	régler la broche exactement au centre de l'anneau mettere il fuso esattamente nel mezzo dell'anello centrar la púa / <i>pua</i>

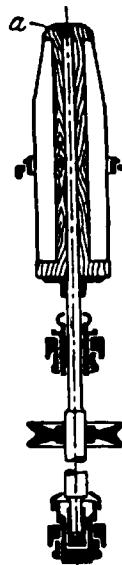

lange Spindel (f) für schwere  
Zwirne

long spindle for heavy  
doubling

длинное веретено (ср) для  
толстых номеров нити

longue ou grande broche (f)  
pour retordage d'articles 10  
lourds

fuso (m) lungo per ritorcitura  
d'articoli pesanti

púa (f) larga para retorcido  
grueso / *pua (f) llarga per a  
retort gruixut*

zentraler Schlitz (m) für den  
Mitnehmerstift der Spule  
central slit of the bobbin driver  
pin

центральный или диаметральный  
профъз (мр) для захватной  
шпильки катушки

fente (f) centrale pour le pivot 11  
de la bobine

scanalatura (f) centrale per il  
perno della bobina

corte (m) central para la clavija  
de arrastre de la bobina / *tall (m) central per al  
piu d'entrenament del rodet*

a

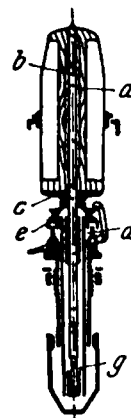

Rietersche Zwirns spindle (f)

Rieter's doubling spindle

веретено (ср) для крутильных  
ватеров системы Ритера 12

broche (f) à retordre de Rieter  
fuso (m) per ritorcere di Rieter  
púa (f) de retorcer de Rieter  
/ *pua (f) de retorcer de Rieter*

Holzhülse (f)  
wooden bobbin  
деревянная втулка (жр) 13

tube (m) en bois  
tubo (m) in legno  
tubo (m) de madera / *tub (m)  
de fusta*

Spindel (f)

spindle

веретено (ср) 14

broche (f)

fuso (m)

púa (f) / *pua (f)*

Mitnehmerscheibe (f)

driving disc

захватная площадка (жр) или  
полка (жр) 15

disque (m) d'entraînement  
disco (m) di trascinamento  
disco (m) de arrastre / *plateret  
(m) [d'entrenament]*

a

b

c

1 d Öltrichter (m), Öltülle (f)  
oil cup  
воронка (жр) для смазки  
cuvette (f) ou entonnoir (m)  
à l'huile  
serbatoio (m) ad olio  
depósito (m) de aceite / dipòsit  
(m) d'oli

2 e Übergriff (m) des Wirtels  
overlap of the wharve  
крышка (жр) блочка  
recouvrement (m) de la noix  
ricoprimento (m) della noce  
recubrimiento (m) por la nuez  
/ recobriment (m) per la  
noueta

3 g Fußlager (n)  
step  
подшипник (мр)  
crapaudine (f)  
ralla (f)  
crapodina (f) / *grapaldina* (f)

Rabbethzwirns­pindel (f),  
Zwirns­pindel mit vereinigt­em  
Hals- und Fußlager  
Rabbeth or self-contained  
doubling spindle, doubling  
spindle with collar and step  
united

веретено (ср) для крутиль­ных  
ватеров системы Раб­бет

broche (f) de retordage Rab­  
beth, broche à collet et cra­  
paudine réunis

fuso (m) per ritorcere Rab­  
beth, fuso per ritorcere con  
collare e ralla riuniti

púa (f) de retorcer Rabbeth,  
púa de crapodina y collar  
formando sistema / pua (f)  
de retórcer Rabbeth, pua de  
*grapaldina* i coll formant  
sistema



5 Gravityspindel (f)  
gravity or flexible spindle  
самоцентрирующееся верете­но (ср)

broche (f) s'équilibrant auto­  
matiquement

fuso (m) ad equilibrio auto­  
matico

púa (f) de equilibrio automá­  
tico / pua (f) d'equilibri  
automàtic



Selbst einstellen (n) der  
Spindel in ihre  
Schwerpunktachse

automatic adjustment  
of the spindle to its  
gravity axis

самоцентрирование  
(ср) веретена, авто­  
матическое заня­тие  
(ср) веретеном на­  
правления оси цен­  
тра тяжести

ajustage (m) automa­  
tique de la broche  
suivant son axe de  
gravité

aggiustamento (m)  
automatico del fuso  
al suo asse di gravità 6  
ajuste (m) automático  
de la púa a su eje  
de gravedad / auto­  
màtic retorn (m) de  
la pua al eix de  
gravetat

Spindel (f) mit ab­  
nehmbarem Ölbecher  
spindle with detach­  
able oil cup

веретено (ср) со съем­  
ным смазочным  
колпачком [или со  
съемной масляной  
чашкой]

broche (f) avec cuvette  
à l'huile détachable  
fuso (m) con serbatoio  
ad olio [di]staccabile 7  
púa (f) con depósito de  
aceite separable /  
pua (f) amb dipòsit  
d'oli separable

Spindel (f) ohne ab­  
nehmbaren Ölbecher  
spindle without de­  
tachable oil cup

веретено (ср) без  
съемного смазоч­  
ного колпачка

broche (f) sans cuvette  
à l'huile détachable  
fuso (m) senza serba­  
toio ad olio stacca­  
bile 8

púa (f) sin depósito de  
aceite separable /  
pua (f) sense dipòsit  
d'oli separable

Zwillingzwirns­pindel (f)  
twin doubling spindle  
двойное крутильное вере­  
тено (ср)

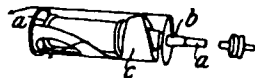

broche (f) à retordre à  
double action 9

fuso (m) per ritorcere a  
doppia azione

púa (f) de retorcer de doble  
acció / pua (f) de re­  
tórcer de doble acció

schräg liegende Stahlspindel  
(f)

oblique steel spindle  
косо расположенное сталь­  
ное веретено (ср) 10

broche (f) oblique en acier  
fuso (m) obliquo in acciaio  
púa (f) oblicua de acero /  
pua (f) d'acer obliqua

seitliche Spindelöffnung (f)  
lateral opening of the spindle  
боковой глазок (мр) веретена

ouverture (f) latérale de la  
broche 11

apertura (f) laterale del fuso  
agujero (m) / forat (m) / lateral  
de la púa

Bügel (m)  
holder

стремячко (ср)

chape (f)

sostegno (m)

asa (f), chapa (f) / хара (f),  
nansa (f) 12

der Zwirnfaden bildet  
eine Schlinge um den  
Bügel

the thread loops round  
the holder

нить (жр) образу­ет  
петлю вокруг  
стремячка

le fil forme une boucle  
sur la chape

il filo forma un occhi­  
ello sul sostegno

el hilo forma bucle al  
rededor del asa /  
el fil forma boga al  
volutant de la хара 13

	der Faden wird bei der Umschlingung des Bügels gedreht the thread is twisted whilst looping the holder	le fil est tordu pendant qu'il boucle sur la chape il filo è torto mentre s'aggancia sul sostegno el hilo es torcido mientras forma bucles alrededor del asa / <i>el fil es tort mentre forma bagues al voltant de la xapa</i>
1	нить (жр) крутится при образовании петли вокруг стремачка	
	zwei Drehungen (fpl) auf eine Spindel-drehung two turns for one revolution of the spindle	deux tours de torsion pour un tour de la broche due giri di torcitura con un giro del fuso dos vueltas de torsión por una vuelta de la púa / <i>dues voltes de tort per una volta de la pua</i>
2	два кручения (ср) на один оборот веретена	

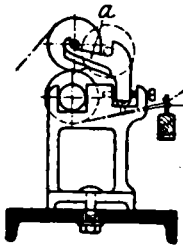

3

Abstellvorrichtung (f) oder Fadenwächter (m) für Zwirnmäschinen  
stop motion for doubling frames  
приспособление (ср) для остановки крутильных машин  
casse-fil (m) ou mécanisme (m) d'arrêt pour métiers à retordre  
meccanismo (m) d'arresto alla rottura d'un filo per ritorcitori  
mecanismo (m) de disparo para máquinas de retorcer / *mecanisme (m) de dispar per a les màquines de retorcer*

Oberwalzenabstellung (f) mit Spindelbremse bei Fadenbruch  
top roller stop motion with spindle brake on the breakage of an end  
останов (мр) нажимного валика с затормаживанием веретена в момент обрыва нити

4

mécanisme (m) d'arrêt du cylindre supérieur avec frein sur la broche à la rupture d'un fil  
meccanismo (m) d'arresto del cilindro superiore con freno sul fuso alla rottura d'un filo  
mecanismo (m) de disparo para el cilindro de presión con frenado de la púa al romperse un hilo / *mecanisme (m) d'atur per el corró de pressió amb frenada de la pua quan se trenca un fil*

die Lieferung unterbrechen to interrupt the delivery  
прекратить подачу или питание

5

interrompre la livraison  
interrompere l'alimentazione  
interrumpir la alimentació / *interrompre l'alimentació*

schräger Arm (m)  
slanting arm  
косой приклон (мр)  
bras (m) oblique  
braccio (m) obliquo  
brazo (m) inclinado / *braç (m) inclinat*

6

a

Fadenzug (m)  
pull of the thread  
натяжение (ср) нити  
tirage (m) du fil  
trazione (f) del filo  
tracció (f) o tensión (f) del hilo / *traccció (f) o tivat (f) del fil*

Reißen (n) des Fadens  
breakage of the thread  
обрыв (мр) нити  
rupture (f) du fil  
rottura (f) del filo  
rotura (f) del hilo / *ruptura (f) del fil*

Klemmdruck (m) der Walzen  
nip or gripping pressure of the rollers  
сила (жр) зажима валиков  
pression (f) de pinçage des cylindres  
pressione (f) di serraggio dei cilindri  
presión (f) de contacto de los cilindros / *pressió (f) del contacte dels corrons*

die Fadenlieferung setzt aus  
the yarn delivery fails  
подача (жр) нити прерывается  
la livraison du fil est suspendue  
l'alimentazione (f) del filo è sospesa  
la alimentación del hilo falta / *l'alimentació (f) del fil falla*



a

Holzspule (f) für zylindrische Windung  
wooden bobbin for cylindrical winding  
[голая или пустая] деревянная катушка (жр) для цилиндрической мотки  
tube (m) en bois pour bobinage cylindrique  
tubo (m) in legno per incannatura cilindrica  
carrete (m) de madera para plegado cilíndrico / *rodet (m) de fusta per a plegat cilíndric*

Löcher (npl) für den Spulenmitnehmer  
holes for the bobbin driver  
отверстия (ср) для захватчиков катушки

trous (mpl) pour l'esquive de la bobine  
fori (mpl) per l'azionatore della spola  
agujeros (mpl) para el arrastre de la bobina / *forats (mpl) per a la conducció del rodet*

Fadenführerklappe (f) aus Stahl  
steel thread guide lappet  
стальная шашка (жр) или лапка (жр) нитевода  
planchette (f) de guide-fil en acier  
placca (f) guida-filo in acciaio  
plancheta (f) de acero guida-hilo / *planxeta (f) d'acer guida-fil*

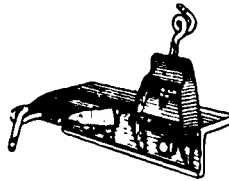

konzentrisches Einstellen (n) von Fadenführerring und Spindel  
concentric adjustment of thread guide and spindle  
концентрическая установка (жр) бѣгункового кольца и веретена  
réglage (m) concentrique du guide-fil et de la broche  
regolamento (m) concentrico del guida-filo e del fuso  
ajuste (m) concéntrico del guía-hilo y de la púa / *ajustat (m) concéntric del guía-fil i de la pua*

Spindelschwingung (f), [Spindelvibration (f)]  
vibration of the spindle  
вибрация (жр) или дрожание (ср) веретена  
vibration (f) de la broche  
vibrazione (f) del fuso  
vibración (f) de la púa / *vibració (f) o esventament (m) de la pua*

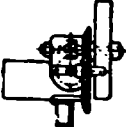

Heißlaufen (n) des Spindelhalsslagers running-hot of the spindle collar 1 нагрывание (ср) втулки веретена на ходу	échauffement (m) du collet de la broche riscaldamento (m) al collare del fuso recalentamiento(m) del collar o del cuello de la púa / <i>escalfament (m) del coll de la pua</i>
---	--

2 	in Öl laufendes Getriebe (n) gearing running in oil передаточный механизм (мр), работающий в масле engrenage (m) baignant dans l'huile ingranaggio (m) bagnante nell'olio engranaje (m) en baño de aceite / <i>engravació (f) en bany d'oli</i>
---	--

3 Auspumpen (n) des schmutzigen Öles pumping out the dirty oil	évacuation (f) par pompage des huiles sales evacuazione(f) dell'olio sporco mediante pompa
---	---

откачивание (ср) загрязненного масла	extracción (f) del aceite sucio por medio de bomba / <i>extracció (f) de l'oli brut mitjancant bomba</i>
--------------------------------------	--

4 die Spindeln (fpl) mit Petroleum ölen to lubricate the spindles with petroleum смазывать веретена керосином	huiler les broches (fpl) au pétrole lubrificare i fusi con petrolio engrasar la púas con petróleo / <i>untar les pues amb petroli</i>
---	---

5 frisches Ölen (n) fresh oiling свежая смазка (жр)	huilage (m) frais rinnovazione (f) dell'olio lubricación (f) nueva / <i>untat (m) fresc</i>
---	---

6 Zentralölung (f) für Zwirrspindeln central oiling for doubling spindles центральная смазка (жр) крутильных веретен	huilage (m) central pour broches à retordre oliaggio (m) centrale per fusi da ritorcere engrasado (m) central para las púas de retorcer / <i>untat (m) central per a les pues de tórcer</i>
--	---

7 die Spindelschnur verschleißt the spindle band wears out веретенный шнур (мр) изнашивается или снашивается	la corde à broche s'use la corda del fuso si consuma el piano se gasta
--	--

8 Spindlersatz (m) replacement of a spindle обновление (ср) или смѣна (жр) веретен	remplacement (m) de la broche ricambio (m) del fuso recambio (m) / <i>recanvi (m) / de la púa</i>
--	---

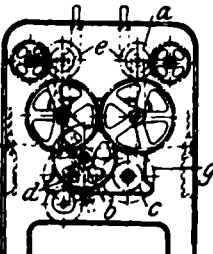
9 	Ringzwirnmaschinengetriebe (n) gearing of a ring doubling frame передаточный механизм (мр) или головка (жр) кольцевкрутильного ватера commande (f) d'un continu à retordre à anneau organi (mpl) di comando d'un ritorcitoio ad anelli rodajes (mpl) de una continua de retorcer de anillos / <i>rodatges (mpl) d'una continua de retórcer d'anells</i>
---	--

a	oberer Zwirnwechsel (m) top twist wheel верхняя крутильная смѣнная шестерня (жр) rechange (m) de torsion supérieur pignone (m) di torsione superiore, contromarcia (f) rueda (f) de torsión o de marcha superior / <i>roda (f) de marxa o de torta de dall</i>	10
---	---	----

b	unterer Zwirnwechsel (m) bottom twist wheel нижняя крутильная смѣнная шестерня (жр) rechange (m) de torsion inférieur pignone (m) di torsione inferiore, pignone (m) di marcia, marcia (f) rueda (f) de torsión o de marcha inferior / <i>roda (f) de marxa o de torta de baix</i>	11
---	---	----

c	Blechtrommeltrieb (n) tin roller wheel барабанная шестерня (жр) [жестяного барабана] pignon (m) du tambour en fer-blanc pignone (m) del tamburo di latta piñón (m) de la linterna / <i>pinyó (m) de la llanterna</i>	12
---	---	----

d	unteres Bockrad (n) bottom twist carrier wheel нижняя ходовая (жр) [шестерня (жр)] prisonnier (m) de la tête de cheval inférieur ruota (f) testa di cavallo inferiore rueda (f) intermedia inferior de torsión / <i>roda (f) intermedia de torta inferior</i>	13
---	--	----

e	oberes Zwirntransportrad (n) oder Bockrad (n) top twist carrier wheel верхняя ходовая (жр) [шестерня (жр)] prisonnier (m) de la tête de cheval supérieur ruota (f) testa di cavallo superiore rueda (f) intermedia superior de torsión / <i>roda (f) intermedia de torta superior</i>	14
---	---	----

g	Blechtrommel (f) tin roller жестяной барабан (мр) tambour (m) en fer-blanc tamburo (m) di latta linterna (f) / <i>llanterna (f)</i>	15
---	--	----

h	Spindelwirtel (m) spindle wharve блочек (мр) веретена noix (f) de la broche noce (f) del fuso nuez (f) del huso / <i>noueta (f) de la pua</i>	16
---	--	----

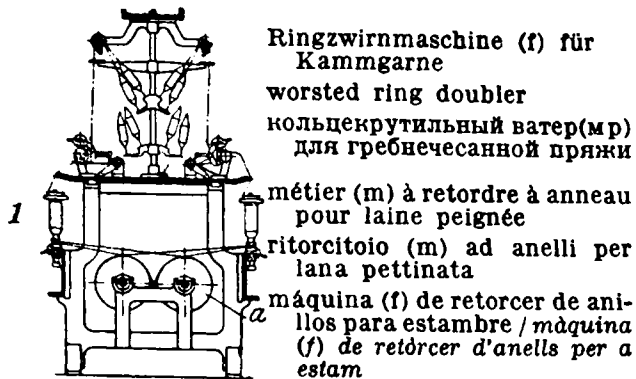

Ringzwirnmaschine (f) für  
Kammgarne  
worsted ring doubler  
кольцекрутильный ватер (мр)  
для гребнечесанной пряжи

métier (m) à retordre à anneau  
pour laine peignée  
ritorcitoio (m) ad anelli per  
lana pettinata  
máquina (f) de retorcer de anillos  
para estambre / máquina  
(f) de retorcer d'anells per a  
estam

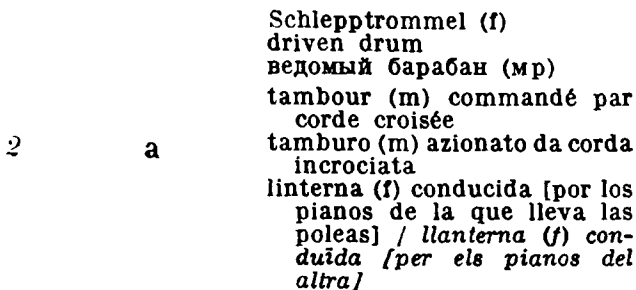

Schlepptrommel (f)  
driven drum  
ведомый барабан (мр)  
tambour (m) commandé par  
corde croisée  
tamburo (m) azionato da corda  
incrociata  
linterna (f) conducida [por los  
pianos de la que lleva las  
poleas] / lanterna (f) con-  
duída [per els pianos del  
altra]

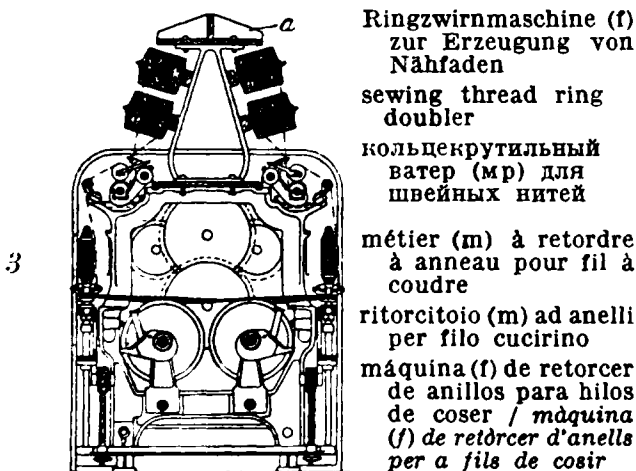

Ringzwirnmaschine (f)  
zur Erzeugung von  
Nähfaden  
sewing thread ring  
doubler  
кольцекрутильный  
ватер (мр) для  
швейных нитей

métier (m) à retordre  
à anneau pour fil à  
coudre  
ritorcitoio (m) ad anelli  
per filo cucirino  
máquina (f) de retorcer  
de anillos para hilos  
de coser / máquina  
(f) de retorcer d'anells  
per a fils de cosir

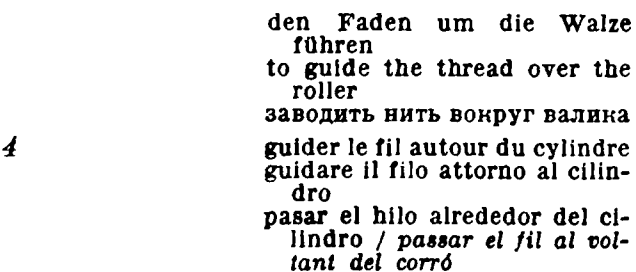

den Faden um die Walze  
führen  
to guide the thread over the  
roller  
заводить нить вокруг валика  
guider le fil autour du cylindre  
guidare il filo attorno al cilindro  
pasar el hilo alrededor del cilindro /  
passar el fil al volant del corró

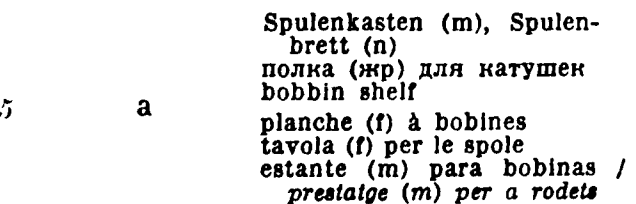

Spulenkasten (m), Spulen-  
brett (n)  
полка (жр) для катушек  
bobbin shelf  
planche (f) à bobines  
tavola (f) per le spole  
estante (m) para bobinas /  
prestatge (m) per a rodets

Wasseraufnahme (f)  
der Fäden  
absorption of water by  
the yarn  
поглощение (ср) воды  
нитями

absorption (f) d'eau  
par les fils  
assorbimento (m) d'acqua  
dai fili  
absorción (f) de agua 6  
por los hilos / absor-  
ció (f) del agua per  
els fils

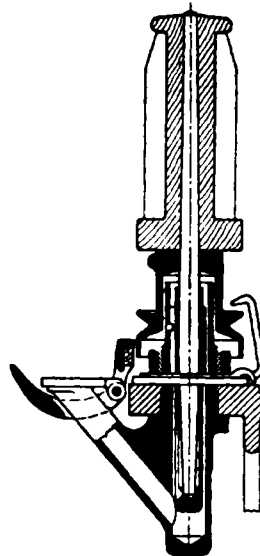

Pfeifenkopfspindel (f)  
pipe bowl spindle  
веретено (ср) с трубко-  
образной головкой

broche (f) à tube graisseur 7  
latéral  
fuso (m) a serbatoio d'olio  
laterale  
púa (f) con depósito de  
aceite lateral / pua (f)  
amb dipòsit d'oli lateral

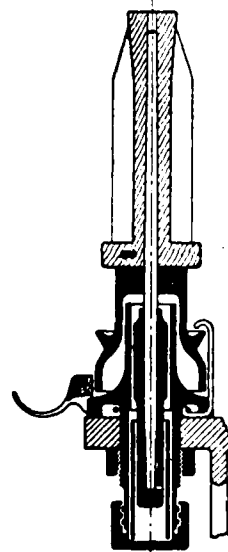

Zwirnspindel (f) für Archi-  
medeswindung  
doubler spindle for single  
flanged bobbins

веретено (ср) для кру-  
тильных машин архи-  
медовой мотки или для  
однофланцевых кату-  
шек 8  
broche (f) à retordre pour  
bobine à plateau unique  
fuso (m) per ritorcere per  
bobine ad una sola  
flangia  
púa (f) de retorcer para  
carretes de una valona  
/ pua (f) de reïrcer per  
a rodets d'una valona

Abwinden (n) des  
Garnkörpers über  
den Kopf des Köt-  
zers  
unwinding of the yarn  
endways or over the  
top of the bobbin  
разматывание (ср) ка-  
тушки с головки

dévidage (m) du fil par  
la pointe de la can-  
nette  
dipanamento (m) o  
svolgimento (m) del  
filo per la punta  
della cannetta 9  
devanado (m) del hilo  
por la punta de la  
husada / desplegat  
(m) del fil per la  
punta del bitllet

Abwinden nach der  
Seite  
unwinding of the yarn  
sideways  
разматывание (ср) ка-  
тушки сбоку

dévidage (m) du fil  
perpendiculairement  
à l'axe de la bobine  
svolgimento (m) assiale 10  
del filo dal rocchetto  
devanado (m) lateral  
del hilo / desplegat  
(m) del fil de costat

	b) Mulezwirnmaschinen (fpl), unterbrochen arbeitende Zwirnmaschinen (fpl), [Selfaktorzwirnmaschinen (fpl)] Mule Twiners Брутильные сельфакторы (мр)	Renvideurs (m pl) à retordre Ritorcitoi (m pl) intermittenti automatici Selfactinas (fpl) de retorcer / <i>Selfactines (fpl) de retòrcer</i>
1	unterbrochenes Zwirnen (n) intermittent twisting перерывистое кручение (ср)	retordage (m) intermittent ritorcitura (f) intermittente retorcido (m) intermitente / <i>retort (m) intermitent</i>

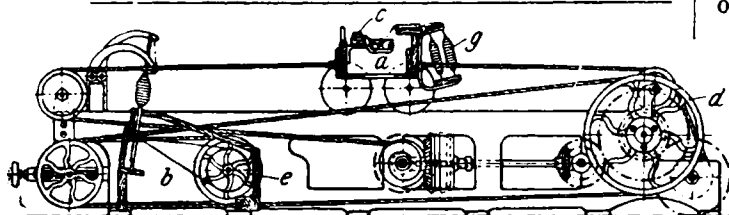

		Mulezwirnmaschine (f) mit fahrbarem Gatter [self-acting or mule] twiner with moving or travelling creel крутильный мюль (мр) или сельфактор (мр) с кареткой для питательного аппарата
3		[métier (m)] renvideur (m) à retordre à râtelier voyageur ritorcitoio (m) intermittente automatico o selfacting (m) ritorcitore con rastrelliera mobile selfactina (f) de retorcer con la fileta sobre carro móvil / <i>selfactina (f) de retòrcer amb la fileta sobre carro mòbil</i>

		beweglicher Wagen (m) travelling carriage подвижная каретка (жр)
4	a	chariot (m) mobile ou voyageant carro (m) mobile carro (m) móvil / <i>carro (m) mòbil</i>

		feststehender Wagen (m) stationary carriage неподвижная каретка (жр)
5	b	chariot (m) fixe carro (m) fisso carro (m) fijo o estacionario / <i>carro (m) fix o estacionari</i>

		Fadenkluppe (f) locking device зажим (мр) для нитей
6	c	pince (f) du fil pinza (f) per il filo dispositivo (m) de pinzado del hilo / <i>dispositiu (m) de pinçat del fil</i>

		doppelläufige Seilscheibe (f) double grooved [band] pulley двухжелобчатый блок (мр)
7	d	poulie (f) [à câble] à double gorge, volant (m) à deux gorges puleggia (f) a due gole volante (m) de dos gargantas / <i>volant (m) de dues gorges</i>

		Schnurtrommel (f) tin roller шнуровой барабан (мр)
	e	tambour (m) des broches tamburo (m) dei fusi linterna (f) / <i>llanterna (f)</i>
		Aufsteckspindel (f) skewer веретено (ср) для катушек
	g	brochette (f) perno (m) husillo (m) / <i>fuset (m)</i>
		Wagenauszug (m) outward run of carriage отход (мр) или выход (мр) каретки
		sortie (f) du chariot andata (f) del carro salida (f) o bajada (f) / <i>sortida (f) o baixada (f) / del carro</i>

		Nachzwirnen (n), Auszwirnen (n) twisting at the head докрутка (жр)
		torsion (f) supplémentaire torsione (f) supplementare torsión (f) / <i>torta (f) / suplementaria</i>

		Anstrecken (n) oder Spannen (n) des Fadens durch den Gegenwinder tension of the yarn by means of the counter-faller натяжение (ср) нити подниточником
		tension (f) du fil par la contrebague tensione (f) del filo a mezzo della contracbacchetta tensión (f) del hilo por la grúa / <i>tensió (f) del fil per la grua</i>
		Wageneinzug (m), Wageneinfahrt (f) taking-in of carriage вход (мр) каретки
		rentrée (f) du chariot ritorno (m) del carro entrada (f) o subida (f) / <i>entrada (f) o pujada (f) / del carro</i>

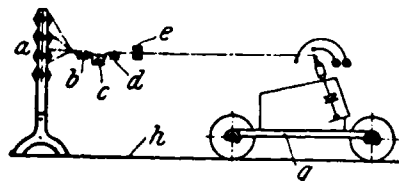

		Selbstzwirner (m) oder Mulezwirnmaschine (f) mit fahrendem Wagen twiner with travelling spindles крутильный мюль (мр) с кареткой мотального аппарата
		renvideur (m) à retordre avec chariot voyageant ritorcitoio (m) intermittente automatico con carro mobile selfactina (f) de retorcer con las puas sobre carro móvil / <i>selfactina (f) de retòrcer amb les pues sobre carro mòbil</i>
		Aufsteckgatter (n) creel рама (жр) для катушек
	a	râtelier (m) rastrelliera (f) fileta (f)

		Plüschlatte (f) plush-covered drag board плюшевая подушка (жр) или грудница (жр)
	b	planche (f) recouverte de peluche tavola (f) coperta di felpa tabla (f) de madera tapizada de peluche / <i>taula (f) de fusta tapissada de peluix</i>

1	c	Wassertrog (m) continuous trough корыто (ср) для воды bac (m) à eau truogolo (m) ad acqua artesa (f) de agua / tremuja (f) d'aigua
2	d	Führungslatte (f) guide lath нитеводная (-ый) планка (жр) или брус (ср) latte-guide (f) asta (f) di guida regla-guia (f)
3	e	geöffnete Kluppe (f) opened locking device раскрытый зажим (ср) pince (f) ouverte pinza (f) aperta pinza (f) abierta del hilo / dispositiu (m) de pinçat del fil obert
4	g	Wagengestell (n) carriage bearer рамка (жр) тележки bâti (m) du chariot telaio (m) del carro bastidor (m) del carro / marc (m) o xassis (m) del carro
5	h	Wagenstraße (f), Wagen- schiene (f) carriage rail погон (ср) rail (m) du chariot binario (m) del carro rail (m) / riell (m) o rail (m) / del carro
6		Parr-Curtis'sche Fadenkluppe (f) Parr-Curtis' locking device зажим (ср) системы Пар-Куртиса dispositif (m) de pince du fil de Parr-Curtis dispositivo (m) d'afferra- mento del filo di Parr-Curtis dispositivo (m) de pin- zado del hilo / dis- positiu (m) de pinçat del fil / sistema Parr-Curtis
7	a	Stange (f) mit Muttern bar with nuts центральный стержень (ср) или прут (ср) с установи- тельными гайками tringle (f) avec écrous asta (f) con dadí barra (f) con tuercas / amb femelles
8	b	Kluppenstangenbügel (m) loop of locking bar стрема (ср) подвижной гре- бенки зажима bride (f) de la tringle de pin- çage anello (m) dell'asta d'afferra- mento brida (f) de la barra de pin- zado / de pinçat

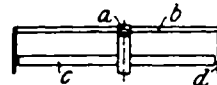

c	Kluppenstange (f) locking bar подвижная гребенка (жр) за- жима	9
d	tringle (f) de pinçage asta (m) d'afferramento barra (f) de pinzado / de pinçat	
d	eirunder [oder ovaler] Zapfen (m) oval-shaped peg зуб (ср) овального съечения	10
e	dent (f) ovale dente (m) ovale clavija (f) oval / piu (m) o cla- villa (f) oval	
e	Führungsschiene (f) guide bar направляющая планка (жр)	11
g	barre-guide (f) asta (f) di guida barra-guia (f)	
g	Führungsschienenzapfen (m) projection on guide bar зуб (ср) направляющей планки	12
	dent (f) de la barre-guide dente (m) dell'asta di guida diente (m) o saliente (m) / dent (f) / de la barra-guia	
a	Kopfgestell (n) der Selbst- zwirnmachine headstock of twinner головная станина (жр) кру- тильного мюля	13
a	tête (f) du renvideur à re- tordre testata (f) del ritorcitoio inter- mittente automatico testera (f) de la selfactina de retorcer / de retorcer	
b	Zylinderbank (f) roller beam брус (ср) для цилиндров	14
c	porte-cylindres (m) porta-cilindri (m) porta-cilindros (m) / porta- corróns (m)	
c	hölzerner Wagen (m) wooden carriage деревянная каретка (жр)	15
d	chariot (m) en bois carro (m) in legno carro (m) de madera / de fusta	
d	Endschild (n) frame end боковая рама (жр) или ста- нина (жр)	16
	bâti (m) extérieur estremità (f) del telaio bancada (f) extrema / del cap de màquina	

- e) Zwirnmaschinen (fpl) für Zierzwirne  
 1 Fancy Doubling Frames  
 Фасонные крутильные машины (жр)
- Métiers (m pl) à retordre pour fils [de] fantaisie  
 Ritorcitoi (m pl) per filli di fantasia  
 Continuas (f pl) de fantasia / Continuas (f pl) de fantasia

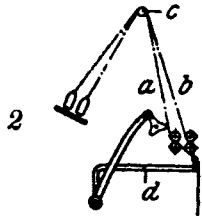

Knotengarnzwirnmaschine (f) von Martin  
 Martin's doubling frame for spot yarns  
 крутильная машина (жр) для выработки узелковой нити (Мартина)

métier (m) à retordre de Martin pour fils nouveaux  
 ritorcitoio (m) di Martin per fill[at]i nodosi  
 continua (f) para hilos nudosos / continua (f) per a fils nuosos / de Martin

Grundfaden (m), Kernfaden (m), Seelfaden (m)  
 ground thread, core thread  
 основная нить (жр)

fil (m) d'âme ou de fond, fil primitif ou principal  
 filo (m) fondamentale  
 hilo (m) de fondo o de base, ânima (f), núcleo (m) / fil (m) base, ânima (f), nuclei (m)

Zierfaden (m), Effektfaden (m)  
 fancy thread  
 фасонная нить (жр)

fil (m) formant la fantaisie  
 filo (m) esterno  
 hilo (m) haciendo / fil (m) fent / la fantasia

Führungsstange (f)  
 guide rod  
 направляющая планка (жр)  
 tringle (f) de guidage  
 asta (f) di guida  
 barra-guia (f)

Führungsarm (m)  
 guiding arm  
 направляющий журавль (мр)  
 bras-guide (m)  
 braccio (m) di guida  
 brazo-guia (m) / braç-guia (m)

Noppenbildvorrichtung (f) mit zeitweise sich drehenden Zuführwalzen  
 knopping motion with intermittently turning feed rollers

припособление (ср) для образования шишек с периодически вращающимися питателями  
 mécanisme (m) de formation de boutons avec livraison intermittente des cylindres alimentaires

meccanismo (m) per la formazione dei bottoni con consegna intermittente dei cilindri alimentatori

dispositiu (m) para formar botones con rotación intermitente de los cilindros alimentadores / dispositiu (m) de fer botons amb rotació intermitent dels corrons alimentaris

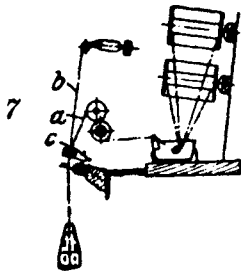

Grundfaden (m)  
 ground thread  
 коренная или стержневая или основная нить (жр)  
 fil (m) d'âme  
 filo (m) fondamentale  
 hilo (m) de ânima / fil (m) d'ânima

Zierfaden (m)  
 fancy thread  
 фасонная или гарнитурная нить (жр)

fil (m) formant la fantaisie  
 filo (m) esterno  
 hilo (m) haciendo la fantasia / fil (m) fent la fantasia

Fadenführerblech (n) mit drei Schlitzen  
 thread guide plate with three slits

нитевод (мр) с тремя прорезами

plaque (f) guide-fil à trois fentes

placca (f) guida-filo a tre scanalature

placa (f) guia-hilo con tres ranuras / placa (f) guia-fils amb tres traus

Knotengarnzwirnmaschine (f) von Stein  
 Stein's doubling frame for spot yarns

крутильная машина (жр) для выработки узелковой нити (Штейна)

métier (m) à retordre de Stein pour fils nouveaux  
 ritorcitoio (m) di Stein per filli nodosi  
 máquina (f) para hilos nudosos / máquina (f) per a fils nuosos / de Stein

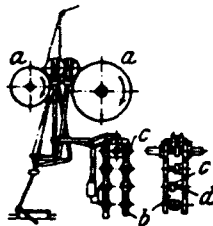

Zuführungswalze (f) mit rauher Mantelfläche  
 feed roller with rough covering

питательный валик (мр) с шероховатой поверхностью

cylindre (m) alimentaire à surface rugueuse

cilindro (m) alimentatore a superficie ruvida

cilindro (m) alimentador de superficie rugosa / corró (m) alimentari vestit de matèria rugosa o aspre

endlose Musterkarte (f)  
 endless pattern card  
 бесконечная шаблонная пѣль (жр)

carton (m) de dessin sans fin  
 catena (f) a disegno senza fine  
 cadena (f) sin fin de cartones de muestra / cadena (f) sens fi de cartons de mostra

Schaltrolle (f)  
 regulating bowl  
 кату (мр) для включения  
 galet (m) de réglage  
 rullo (m) regolatore  
 disco (m) o rodillo (m) regulador / disc (m) o corronet (m) regulador

1	d	Gelenkkette (f) flat link chain шарнирная цѣпь (жр) chaîne (f) d'articulations catena (f) articolata cadena (f) articulada
2		der Grundfaden nimmt den Zierfaden um sich herum the ground thread carries the fancy thread коренная нить (жр) обвивает вокруг себя фасонную или гарнитурную
3		der Grundfaden gibt dem Zierfaden Drehung the ground thread twists the fancy thread коренная нить (жр) сообщает крутку фасонной или гарнитурной нити
4		Knotenbildung (f) durch Unterbrechung der Grundfadenerlieferung formation of spots by interrupting the delivery of the ground thread образование (ср) узелков путем периодического перерыва подачи коренной нити
5		leichtes Ablaufen (n) des Zierfadens easy unwinding of the fancy thread свободное или легкое набивание (ср) фасонной или гарнитурной нити
6		Noppenbildung beim Aufwärtsgehen des Fadenführers formation of knops during the rise of the yarn guide образование (ср) шишек при восходящем движении нитевода
7		Noppenbildevorrichtung (f) mit Hubscheibe knopping motion with cam disc приспособление (ср) для образования шишек при помощи кулачного диска

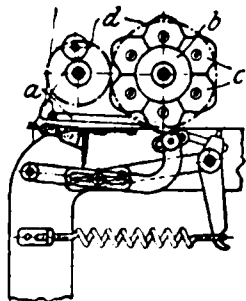

dispositif (m) de boutonage à excentrique  
dispositivo (m) per formare bottoni a eccentrico  
mecanismo (m) de hacer botones con disco excéntrico / mecanismo (m) de fer botons amb disc excéntric

		schwingender Fadenführer (m) des Zierfadens rocking guide of the fancy thread качающийся нитевод (мр) для фасонной нити
a		guide-fil (m) oscillant du fil fantaisie guida-filo (m) oscillante del filo esterno guía-hilo (m) oscilante del hilo de fantasia / guía-fil (m) oscil-lant del fil de fantasia
b		Hubscheibe (f) lifter, riser кулачный диск (мр) élévateur (m) elevator (m) elevador (m), levantador (m) / aixecador (m)
c		aufgeschraubte Hubscheibe (f) cam screwed-on прикрепленный кулак (мр) excentrique (m) vissé eccentrico (m) avvitato leva (f) atornillada / lleva (f) collada
d		Stirnrad (n) spur wheel цилиндрическая шестерня (жр) roue (f) droite ruota (f) cilindrica rueda (f) cilíndrica / roda (f) cilíndric

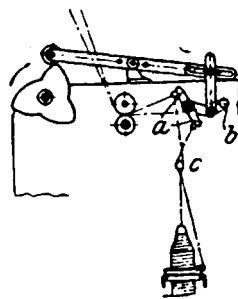

Vorrichtung (f) zur Bildung von Noppen- und Flammézwirn von Graf  
Graf's knop and flake yarn motion  
приспособление (ср) Графа для образования шишковидной и мухояровой нити  
mécanisme (m) de formation de fil boutonéux et flammé de Graf  
meccanismo (m) di formazione del filo a bottoni e flammé di Graf  
mecanismo (m) de formar hilos botonosos y flameados de Graf / mecanismo (m) per a fer fil botonós i flamejat de Graf

a		schwingender Doppelhebel (m) rocking double lever качающееся двулучное коромысло (ср)
b		balancier (m) bilanciere (m) balancín (m) / balancer (m)
c		Leitstift (m) guide pin направляющий палец (мр) aiguille-guide (f) ago (m) di guida espigón (m) guía / piu (m) guía
		Führungsstange (f) guide bar направляющий прут (мр) barre (f) de guidage asta (f) di guida barra-guía (f)

flachgängige Spirale (f)  
gentle spiral  
1 спираль (жр) или  
винтовая линия  
(жр) слабого подъ-  
ема, пологая спи-  
раль

spirale (f) aplatie ou à  
petit pas  
elica (f) a passo piccolo  
espiral (f) de pequeno  
paso / de pas petit

steilgängige Spirale (f),  
Spirale mit starker  
Steigung  
2 steep spiral  
спираль (жр) крутого  
подъема, крутая  
спираль

spirale (f) allongée ou  
à grand pas  
elica (f) a passo ampio  
o largo  
espiral (f) alargada o  
de gran paso / espi-  
ral (f) allargada o de  
pas gran

Ringzwirnmaschine (f)  
für Zierzwirne  
3 fancy doubler, fancy  
doubling frame  
кольцекрутильная  
машина (жр) для  
фасонных нитей

métier (m) à retordre  
à anneau pour fils  
fantaisie  
ritorcitoio (m) ad anelli  
per fili di fantasia  
continua (f) de fanta-  
sia / continua (f) de  
fantasia

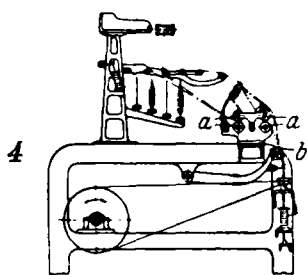

Zierzwirnmaschine (f)  
von Hille  
Hille's fancy doubler  
фасонная крутильная  
машина (жр) системы  
Гилля

métier (m) à retordre  
pour fil de fantaisie  
de Hille  
ritorcitoio (m) per filo  
di fantasia di Hille  
continua (f) de fantasia  
Hille

5 a Walzenpaar (n)  
pair of rollers  
пара (жр) валиков  
paire (f) de cylindres  
coppia (f) di cilindri  
par (m) de cilindros / parell (m)  
de corrons

6 b auf- und abschwingende Fa-  
denführungsplatte (f)  
rocking guide lath  
вверх и вниз качающаяся  
нитеводная планка (жр)  
latte (f) de guidage à mouve-  
ment oscillatoire  
asta (f) del guida-fili oscillante  
listón (m) de guía oscilante /  
lístó (m) guia oscil-lant

7 schnelle stoßweise Ab-  
wärtsbewegung (f)  
des Fadenführers  
intermittent quick  
downward motion of  
thread guide  
быстрое толчкообраз-  
ное нисходящее  
движение (ср) ните-  
вода

recul (m) rapide inter-  
mittent du guide-fil  
rinculo (m) rapido  
intermittente del  
guida-fili  
retroceso (m) rápido  
intermittente del  
guía-hilos / retrocés  
(m) rápido intermitent  
del guía-fil

8 Noppenspiegel (m),  
Noppenentfernung  
(f)  
distance between  
knops  
игра (жр) шишек,  
расстояние (ср)  
между шишками

distance (f) entre les  
boutons  
distanza (f) fra i bot-  
toni  
distancia (f) entre los  
botones / distancia  
(f) entre els botons

kreuzweises Überspin-  
nen (n) der schon ge-  
bildeten Noppen  
durch einen zweiten  
Faden  
binding of the knops  
by another thread  
крестовая обмотка  
(жр) шишек

liage (m) des boutons  
formés par le crois-  
ement d'un deuxième  
fil  
legamento (m) del bot-  
toni con un altro  
fil  
9 atado (m) de los boto-  
nes por el cruce de  
un segundo hilo /  
lligat (m) dels botons  
per el creuament d'un  
segon fil

gekreuzte Noppen (f pl)  
bound knops  
обмотанные или за-  
крѣпленные шиш-  
ки (жр)

boutons (m pl) liés  
bottoni (m pl) legati  
botones (m pl) atados  
/ botons (m pl) lligats  
10

glatte Noppen (f pl)  
plain knops  
гладкие шишки (жр)

boutons (m pl) plats ou  
unis  
bottoni (m pl) piatti  
botones (m pl) lisos o  
unidos / botons (m pl)  
llisos o units  
11

Drehung (f) des Grund-  
fadens  
twisting of the ground  
thread  
крутка (жр) коренной  
нити

torsion (f) du fil pri-  
mitif  
torsione (f) del filo fon-  
damentale  
12 torcido (m) del hilo de  
ànima / torta (f) del  
fil d'ànima

Umspinnen (n) der auf-  
gedrehten Flammen-  
fäden mit einem drit-  
ten Faden  
binding of the opened  
flake yarn by means  
of a third thread  
обмотка (жр) мухоя-  
ровой нити третьей  
нитью

liage (m) du fil flammé  
détordu au moyen  
d'un troisième fil  
legatura (f) del filo  
flammé distorto con  
un terzo filo  
13 atado (m) del hilo fla-  
meado abierto por  
medio de un tercer  
hilo / lligat (m) del  
fil flamejat obert per  
mitjà d'un tercer fil

Schlingengarnzwirnmaschine  
(f)

loop yarn twister  
крутильная машина (жр)  
для производства петли-  
стой пряжи

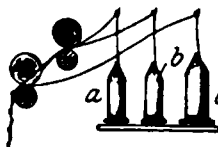

métier (m) à retordre pour  
fil bouclé, boucleuse (f),  
métier à faire la bouclette  
ritorcitoio (m) per filo ad  
occhielli  
14 máquina (f) de retorcer para  
el hilo con bucles / má-  
quina (f) de retorcer per a  
fil amb bagues

Grundfaden (m)  
core thread

коренная нить (жр)  
a fil (m) d'âme  
filo (m) fondamentale  
hilo (m) de ànima / fil (m)  
d'ànima  
15

Verbindungsfaden (m)  
binding thread

соединительная нить (жр)  
b fil (m) de liage  
filo (m) di legatura  
hilo (m) de atado / fil (m) de  
lligat  
16

	Crossbredschnungenfaden (m), Mohärschnungenfaden (m) mohair loop thread петлистая мухояровая нить (жр)	Baumwollhaspler (m), Baumwollweifer (m) cotton reeler мотовильщик (мр) бу- мажной пряжи, мо- тальщик (мр) или размотчик (мр) бу- мажной пряжи на мотовилах	dévideur (m) de coton operaio (m) aspatore di cotone devanador (m) o aspea- dor (m) de algodón / aspiador (m) de cotó	12
1	с fil (m) bouclé en mohair filo (m) ad occhielli di mohair hilo (m) con bucles de mohair / fil (m) amb bagues de mohair	Baumwollhasplerin (f), Baumwollweiferin (f) cotton reeler мотовильщица (жр) бумажной пряжи, мотальщица (жр) или размотчица (жр) бумажной пряжи на мотови- лах	dévideuse (f) de coton operaia (f) aspatrice di cotone devanadora (f) de algo- dón / aspiadora (f) de cotó	13
	zerschnittene Faden- stücke (npl) ein- zwirnen 2 to twist-in cut ends вкручивать разрезан- ные концы нитей	fixer par retordage des bouts de fil coupés fissare per ritorcitura i capi tagliati fijar por torsión los ca- bos cortados / fixar per torsió els caps tallats		
<b>III.</b>				
	<b>Haspeln (n) oder Weifen (n) der Garne.</b>	<b>Dévidage (m) des fils</b>		
	<b>3 Reeling of Yarns</b>	<b>Aspatura (h) dei fili</b>		
	<b>Мотка [жр] пряжи</b>	<b>Aspeado (m) de los hilos / As- piat (m) dels fils</b>		
4	haspeln, weifen to reel мотать	dévider annaspere aspere / aspiar		
5	abhaspeln to reel-off разматывать	dévider, dérouler dipanare devanar / desplegar		
6	aufhaspeln to reel-on наматывать	enrouler innaspere arrollar / plegar		
7	umhaspeln to re-reel перематывать	redévider rinnaspere reaspear / re-aspiar		
8	Haspeltvorgang (m) reeling process процесс (мр) мотки	procédé (m) de dévi- dage processo (m) di asp- atura procedimiento (m) de aspeado / procés (m) d'aspiat		
9	Haspelei (f) reeling room, reeling department мотальная (жр)	atelier (m) de dévidage riparto (m) d'innaspa- mento sección (f) o cuadro (f) de aspeado / secció (f) o quadra (f) d'as- piat		
10	Haspler (m) reeler мотальщик (мр)	dévideur (m) operaio (m) aspatore aspeador (m), devana- dor (m) / aspiador (m)		
11	Hasplerin (f) reeler мотальщица (жр)	dévideuse (f) operaia (f) aspatrice, innaspatrice (f) aspeadora (f), devana- dora (f) / aspiadora (f)		
		Wollhaspler (m) wool reeler мотальщик (мр) шер- сти, размотчик (мр) шерсти на мотови- лах	dévideur (m) de laine operaio (m) aspatore di lana devanador (m) de lana / aspiador (m) de llana	14
		Wollhasplerin (f) wool reeler мотальщица (мр) или размотчица (мр) шерсти на мотови- лах	dévideuse (f) de laine operaia (f) aspatrice di lana devanadora (f) de lana / aspiadora (f) de llana	15
		Flachshaspler (m) flax reeler мотовильщик (мр) льняной пряжи, размотчик (мр) льняной пряжи на мотовилах	dévideur (m) de lin operaio (m) aspatore di lino devanador (m) de lino / aspiador (m) de lli	16
		Flachshasplerin (f) flax reeler мотовильщица (жр) льняной пряжи, размотчица (жр) льняной пряжи на мотовилах	dévideuse (f) de lin operaia (f) aspatrice di lino devanadora (f) de lino / aspiadora (f) de lli	17
		das Gespinst in Strähn- form bringen to put the yarn into hank form мотать пряжу в мотки	mettre les fils (mpl) sous forme d'éche- veau ridurre il filo a matasse disponer el hilo en for- ma de madeja / dis- posar el fil en forma de madeixes	18
		Strähn (m), Strang (m), Schneller (m), Stück (n), Nummer (f), Zahl (f) hank, number моток (мр)	écheveau (m)  matassa (f) madeja (f) / madeixa (f)	19
		halber Strähn (m) half-hank полумоток (мр)	demi-écheveau (m) mezza matassa (f) media madeja (f) / mitja madeixa (f)	20
		Probesträhn (m) test-lea пробный моток (мр)	échevette (f) de preuve provino (m) troquillón (m) de prue- ba / troquilló (m) de prova	21
		Tellsträhn (m), Ge- binde (n), Fitze (f), Wiedel (n), Wiel (n), Bind (n), Unterband (n)	échevette (f) matassina (f), filzuolo (m) troquillón (m) / tro- quilló (m)	22
		lea, skein пасьма (жр)		
		Fadenumgang (m) thread длина (жр) одного круга нити в мотке	tour (m) giro (m) d'aspo vuelta (f) de aspa / volta (f) d'aspi	23

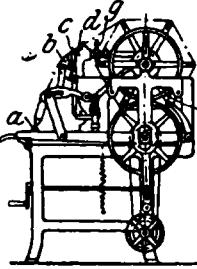
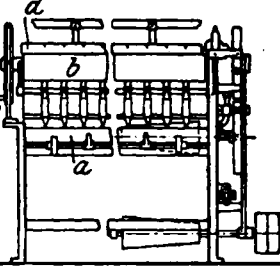

1	Fadenlänge (f) length of the yarn длина (жр) нити	longueur (f) du fil lunghezza (f) del filo longitud (f) del hilo / llargada (f) del fil	französischer Haspel (m)	dévidoir (m) français	
	Haspelumfang (m)	périmètre (m) du dévi- doir	French reel Французское мотови- ло (ср)	aspa (f) francese aspa (f) francesa / aspi (m) francés	13
2	circumference of reel обхват(мр) мотовила	periferia (f) dell'aspo perimetro (m) del aspa / perimetre (m) del aspi	irischer Haspel (m) Irish reel Ирландское мотовило (ср)	dévidoir (m) irlandais aspa (f) irlandese aspa (f) irlandesa / aspi (m) irlandès	14
3	Probemachen (n) testing проба (жр), повёрка (жр), определение (ср) длины нити в моткѣ	échantillonnage (m) provinatura (f) ensayo (m), prueba (f) / assaig (m), prova (f)	schottischer Haspel (m) Scotch reel Шотландское мотови- ло (ср)	dévidoir (m) écossais aspa (f) scozzese aspa (f) escocesa / aspi (m) escocès	15
4	kurzhaspelig haspeln to reel short lengths мотать коротким раз- мотом	dévider de courts éche- veaux innaspere matasse corte aspear longitudes cor- tas / aspiar llargadas curtes	englischer Haspel (m) English reel английское мотовило (ср)	dévidoir (m) anglais aspa (f) inglese aspa (f) inglesa / aspi (m) anglès	16
5	kurzer Kammgarnhas- pel (m) short worsted reel короткое мотовило (ср) для гребнечесаль- ной пряжи	dévidoir (m) de péri- mètre court pour laine peignée aspa (f) per matasse corte di lana pettinata aspa (f) corta de estam- bre / aspi (m) curt d'estam	Umdrehung (f) des Haspels turn or revolution of the reel оборот (мр) мотовила	tour (m) du dévidoir giro (m) dell'aspa vuelta (f) del aspa / volta (f) del aspi	17
6	kurzgehaspelt Garn (n) short reeled yarn пряжа (жр) короткой мотки	fil (m) à courtes éche- vettes filato (m) in matassine corte hilo (m) aspeado en el aspa corta / fil (m) aspiat en l'aspi curt	die Rahmenumdre- hungen (fpl) zählen to count the revolu- tions of the reel считать обороты мо- товила	compter le nombre de tours du dévidoir contare i giri dell'aspa contar las vueltas del aspa / comptar les voltes del aspi	18
7	kurzgehaspelt Ge- binde (n) short reeled skein пасьяма (жр) короткой мотки	échevette (f) dévidée court matassina (f) corta madeja (f) aspeada en el aspa corta / ma- deixa (f) aspiada en l'aspi curt	Zählwerk (n) für be- stimmte Fadenzahl counter or indicator for a determined num- ber of threads счетчик (мр) для по- стоянного количе- ства нитей	appareil-compteur (m) pour un nombre fixe de tours meccanismo (m) conta- tore per un numero fissato di giri [meccanismo (m)] con- tador (m) del aspa para un número fijo de vueltas / comp- tador (m) o rellotget (m) del aspi per a un nombre fix de voltes	19
8	mittlerer Kammgarn- haspel (m) medium worsted reel среднее мотовило (ср) для гребнечесаль- ной пряжи	dévidoir (m) de laine peignée de moyen périmètre aspa (f) per matasse di media lunghezza di lana pettinata aspa (f) mediana de estambre / aspi (m) mitja d'estam	Zählwerk (n) für ver- änderliche Faden- zahl counter for a variable number of threads счетчик (мр) для пе- ремѣнного количе- ства нитей	appareil-compteur (m) pour un nombre va- riable de tours meccanismo (m) conta- tore per un numero variabile di giri contador (m) para un número variable de vueltas / comptador (m) per a un nombre variable de voltes	20
9	langer Kammgarn- haspel (m) long worsted reel длинное мотовило (ср) для гребнечесаль- ной пряжи	dévidoir (m) de laine peignée de grand périmètre aspa (f) per matasse lunghe di lana pettinata aspa (f) larga de estam- bre / aspi (m) llarg d'estam	Messen (n) des Garnes beim Haspeln measuring of the yarn during reeling измѣрѣние (ср) длины нити при моткѣ	mesurage (m) du fil pendant le dévidage misurazione (f) del filo durante l'innaspame- nto medición (f) del hilo durante el aspeado / amidat (m) del fil durant l'aspiat	21
10	metrischer Haspel (m) metrical reel мотовило (ср) для ме- трической мотки	dévidoir (m) métrique aspa (f) metrica aspa (f) mètrica / aspi (m) mètric	Fitzen (n) oder Unter- binden (n) der Zah- len skeining [of the leas] перевязка (жр) или тальяна (жр) пасем	échevettage (m) cappiatura (f) o allac- ciamento (m) delle matasse atadura (f) en made- jas, enmadejado (m) / lligat (m) en ma- deixes, emmadeixat (m)	22
11	österreichischer Haspel (m) Austrian reel австрийское мотовило (ср)	dévidoir (m) autrichien aspa (f) austriaca aspa (m) austriaca / aspi (m) austríac	fitzen, unterbinden to skein перевязывать	échevetter, mettre en écheveaux cappiare, allacciare hacer madejas (fpl) / fer madeixes (fpl)	23
12	schlesischer Haspel (m) Silesian reel силесское мотовило (ср)	dévidoir (m) de Silésie aspa (f) di Silesia aspa (m) silesiana / aspi (m) silesia			

1		<p>Fitzschnur (f), Fitzzwirn (m) skeining thread нить (жр) для перевязки или тальки, перевязь (жр) ficelle (f) de pienne ou de penne ou de pontine, centaine (f), sentène (f) bandolo (m), cordoncino (m), di cappelatura centener (m)</p>	<p>x-strähniger Haspel (m) x hank reel x-моточное мотовило (ср)</p>	<p>dévidoir (m) à x échevaux aspa (f) a x matasse aspa (f) de x madejas / aspi (m) de x madeixas</p>	12	
	a	Kettenfitzen (n)	échevettage (m) en chaîne	„eine Spindel“ (f) one spangle or spynkle четверной моток (мр)	un spindle écossais uno spindle, un fuso 18 madejas (fpl) inglesas / 18 madeixes (fpl) anglèses	13
2	chain skeining цѣпочная талька (жр) или перевязка (жр)	cappelatura (f) a catena enmadejado (m) de cadena / emmadeixat (m) de cadena				
3	Einkreuzen (n) der Fitzschnur zwischen die Gebinde crossing of the skeining thread between the leas перекрещивание (ср) перевязи между пасьмами	croisement (m) de la centaine entre les échevettes incrocio (m) del bandolo fra i filzuoli cruzado (m) del centener entre los troquillones / creuat (m) del centener entre els troquillons				
4	Verknoten (n) des Fitzfadens mit den Schnellerenden knotting of the skeining thread to the ends of the hank завязывание (ср) узлом перевязи или тальчной нити с концами мотка	nouage (m) de la ficelle de pienne à la fin de l'écheveau legatura (f) del bandolo ai capi della matassa anudado (m) del centener a los cabos de la madeja / nuat (m) del centener als caps de madeixa		einseitige Weife (f), Einfachweife (f), einfache Fitzweife (f) one-sided reel, single reel обыкновенное мотовило (ср) dévidoir (m) simple aspatio (m) semplice o a una sola fronte aspa (f) sencilla / aspi (m) senzill	14	
5	Fitzknoten (m) knot of the lea узел (мр) тальки или перевязки	noeud (m) d'échevette nodo (m) o legaccio (m) o cappio (m) del filzuolo nudo (m) del troquillon / nus (m) del troquilló	a	Aufstecklatte (f) creel board попка (жр) для наставки початков planche (f) du râtelier tavola (f) della rastrelliera tabla (f) / taula (f) / de fileta	15	
6	Haspelabzug (m) set of reeled yarn съем (мр) мотаной пряжи die Strähne (m pl) vom Haspel abziehen to doff the hanks from the reel	partie (f) de fil dévidé lotto (m) cavato dall'aspa partida (f) de hilo aspreado / de fil aspiat enlever les écheveaux (m pl) du dévidoir cavare le matasse dall'aspa	b	halbrunder Führungsbogen (m) semi-circular guide board грудница (жр) полукруглаго сѣчения planche-guide (f) semi-circulaire pezzo (m) di guida ricurvo placa (f) guía semi-circular	16	
7	снять мотки с мотовила	mudar las madejas del aspa, hacer mudada (f) / mudar les madeixes del aspi, fer mudada (f)	c	emaillierte Drahtöse (f) enamelled wire guide эмалированный проволочный крючок (мр) guide-fil (m) émaillé guida-fili (m) smaltato guia-hilo (m) de alambre esmaltado / guia-fil (m) de filferro esmaltat	17	
8	ein Haspel Garn a reel of yarn куфта (жр)	un dévidoir de fils un'innaspata di filato un aspa de hilo / un aspi de fil				
9	halber Haspel Garn half a reel of yarn полусъем (мр), полукуфта (жр)	un demi-dévidoir de fils una mezza innaspata di filato media aspa de hilo / mig aspi de fil	d	Fortrücklatte (f) shifter bar перемѣщающаяся планка (жр), пасьменная рейка (жр)	18	
10	Haspel (m) mit einem Kopf oder einer Ablieferung single head reel одномоточное мотовило (ср)	dévidoir (m) à une tête aspatio (m) semplice o con una testa aspa (f) de una testa / aspi (m) d'una testa		barre (f) de déplacement asta (f) di spostamento regla (f) de desplazamiento / de desplazament		
11	Haspel (m) mit mehreren Köpfen oder Ablieferungen multiple reel многомоточное мотовило (ср)	dévidoir (m) à plusieurs têtes aspatio (m) a più teste aspa (f) de varias testas / aspi (m) de varies testes	e	Bremsband (n) brake band тормазной обруч (мр) или пояс (мр), тормазная лента (жр)	19	
				bande (f) de frein nastro (m) del freno cinta (f) de freno / de fre		

- 1 **g** Stufenscheibe (f)  
step pulley  
кулачный или ступенчатый диск (мр)  
poulie (f) à étages  
puleggia (f) a gradini  
cono (m) de poleas, polea (f)  
escalonada / con (m) de  
politges, politja (f) escalonada

doppelseitige Weife (f),  
Doppelweife (f) dévidoir (m) double

- 2 double reel  
двустороннее или  
двойное мотовило  
(ср) aspatoio (m) doppio  
aspa (f) / aspi (m) /  
doble

Doppelweife (f) mit  
selbsttätiger Ab-  
stellung bei Faden-  
bruch dévidoir (m) double à  
casse-fil

- 3 double stop motion  
двустороннее мотови-  
ло (ср) с самодѣй-  
ствующим остано-  
вом при обрывѣ  
нити aspatoio (m) doppio a  
rompi-filo  
aspa (f) doble con dis-  
paro o para-tramas  
/ aspi (m) doble amb  
dispar o para-trames

Handhaspel (m)  
hand reel dévidoir (m) à main  
aspatoio (m) a mano  
ручное мотовило (ср) aspa (f) a mano / aspi  
(m) a mà

sechsharmiger Haspel (m)  
hexagonal swift  
шестикрыльчатое мотовило  
(ср)

- 5  dévidoir (m) à six pans  
aspa (f) esagonale  
devanadera (f) / devanadora (f)  
/ hexagonal

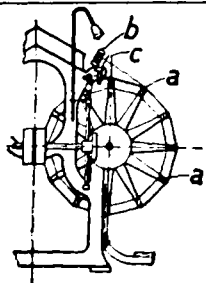

mechanischer Haspel (m),  
Kraftweife (f)  
power reel  
механическое мотовило (ср)  
dévidoir (m) mécanique  
aspatoio (m) meccanico  
aspa (f) mecànica / aspi (m)  
mecànic

- 7 **a** Haspellatte (f), Haspelstab  
(m), Haspelschiene (f)  
stave of swift  
планка (жр) или крыло (ср)  
или рейка (жр) барана  
batte (f) ou règle (f) du dévi-  
doir  
costola (f) dell'aspa  
travesaño (m) o regla (f) de la  
devanadera / regla (f) de la  
devanadora

Spulstift (m)  
bobbin peg  
шпилька (жр) для катушки  
fuseau (m) ou brochette (f)  
de la bobine  
perno (m) della spola  
husillo (m) / fusei (m)

- 8 **b** verschiebbare Fadenführungs-  
latte (f)  
traverse guide rail  
перемѣщающаяся нитевод-  
ная рейка (жр)

- 9 **c** latte (f) de guidage mobile ou  
déplaçable  
asta (f) del guida-fili a movi-  
mento trasversale  
barra (f) de los arañeros /  
dels aranyers

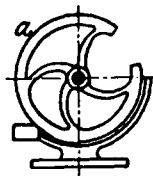

a

offener Ring (m), Ausdrehrad  
(n) für das Abnehmen der  
Strähne  
spaced doffing ring  
разомкнутое кольцо (ср)  
roue (f) entrecoupée pour l'en-  
lèvement des écheveaux,  
demi-lune (f)  
anello (m) aperto per il ritiro  
delle matasse  
media-luna (f) para la mudada  
/ mitja lluna (f) per a la  
mudada

Brückenabnahmevor-  
richtung (f) dispositif (m) à pont  
pour l'enlèvement des  
écheveaux, pont (m)

bridge doffing motion  
dispositivo (m) a ponte  
per il ritiro delle ma-  
tasse, ponte (m)

мостовидное приспо-  
собление (ср) для  
спуска съема, пере-  
кидчик (мр) dispositivo (m) de pu-  
ente para la mu-  
dada, puente (m) /  
dispositiu (m) de  
pont per a la mu-  
dada, pont (m)

Haspelendwand (f) mit  
Bügel bâti (m) latéral ou du  
bout du dévidoir  
avec pont

reel end with bridge  
estremità (f) del telaio  
con ponte

боковая стѣнка (жр)  
мотовила с мостом  
bancada (f) extrema del  
aspa con puente /  
bancada (f) del cap de  
màquina amb pont

Kreuzhaspelvorrichtung (f)  
crossing motion, cross reeling  
motion



мотовило (ср) для крестового  
размота

dispositif (m) pour le dévidage  
croisé ou à grande croisure  
meccanismo (m) ad asptura  
incrociata  
mecanismo (m) para devanado  
cruzado / mecanisme (m) per  
a plegat creuat

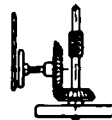

Vereinigen (n) mehre-  
rer Fäden in steilen  
Windungen réunion (f) de plusi-  
eurs fils en spires al-  
longées

uniting several threads  
in steep winding  
riunione (f) di più fili  
in spire a passo largo  
соединение (ср) нѣ-  
скольких нитей  
крутыми витками  
при моткѣ  
reunión (f) de varios  
hilos en espiras alar-  
gadas / reunió (f) de  
varis fils en espiras  
allargades

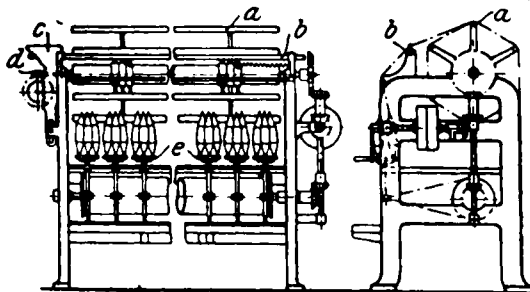

Fachweife (f), Dopplungsweife  
(f), Dublierweife (f), Fach-  
fitzweife (f), Dublierfitz-  
weife (f)

doubling reel  
тросильное или соедини-  
тельное мотовило (ср)

dévidoir (m) à doubler ou  
à mouliner

aspa (f) addoppiatrice  
aspa (f) dobladora o reunidora  
/ aspi (m) doblador o reunidor

		Haspelrahmen (m), Weifrahmen (m), Haspelkrone (f), Weifkrone (f)
1	a	swift баран (мр), мотало (ср), мотовильце (ср) volant (m) ou couronne (f) ou tournette (f) du dévidoir volante (m) dell'aspatoio volante (m), devanadera (f) / volant (m), devanadora (f)
2		rund zusammenklappbare Krone (f) swift dropping or falling-in vertically баран (мр), складывающийся вокруг оси couronne (f) pliable circulairement volante (m) piegabile circolarmente devanadera (f) / devanadora (f) / piegabile circolarmente
3		längs zusammenklappbare Krone (f) swift falling-in lengthwise баран (мр), складывающийся вдоль оси couronne (f) pliable le long de l'axe volante (m) piegabile lungo l'asse devanadera (f) piegabile a lo largo / devanadora (f) piegabile pel llarg
4	b	Ösenschiene (f) guide rail рейка (жр) с нитеводными крючками latte (f) guide-fil asta (f) dei guidafili regla (f) guía-hilo / regla (f) guía-fil
5	c	Stufenplatte (f), Treppe (f) rack plate, step rack or plate ступенчатая доска (жр), моточная лѣстница (жр) levier (m) à crans ou à gradins, diviseur (m) pezzo (m) a gradini triángulo (m) o palanca (f) de escala / triangle (m) o palanca (f) d'escala
6	d	eingängige Schnecke (f) single worm одноходовой червяк (мр) vis (f) sans fin à pas simple vite (f) perpetua a passo semplice tornillo (m) sin fin de un filete / vis-sens-fi (f) d'un filete
7	e	Spindelteller (m) skewer plate початочная тарелка (жр) assiette (f) à brochettes piatto (m) dei perni plato (m) de husillos / plat (m) de fusets
8		Selbstabstellen (n) beim Fachen automatic stopping when doubling самодѣйствующий останов (мр) при сдваивании arrêt (m) automatique au doublage arresto (m) automatico durante l'addoppiatura disparo (m) automatico en caso de doblado / dispar (m) automatico en cas de doblar

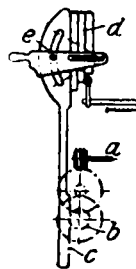

Stufenscheibe (f) zur Erzielung beliebiger Gebindelängen  
step plate for obtaining various lengths of skein  
моточная лѣстница (жр) для достижения любой длины пасьм  
disque (m) à gradins pour obtention de différentes longueurs d'échevettes  
disco (m) a gradini per ottenere differenti lunghezze di filzuoli  
disco (m) escalonado para plegar distintas longitudes de troquillones / disc (m) escalonat per a plegar distintes llargades de troquillons

Weifkronenachse (f)  
shaft of swift  
ось (жр) барана  
arbre (m) de la couronne  
albero (m) dell'aspa  
árbol (m) de la devanadera / arbre (m) de la devanadora

Weißblechachse (f)  
tin plate shaft  
жестяная ось (жр)  
arbre (m) en fer-blanc  
albero (m) di latta  
árbol (m) de hojalata / arbre (m) de llauna blanca

Achse (f) aus Eisenrohr  
locomotive tube shaft  
ось (жр) из желѣзной трубы  
arbre (m) en tuyau de fer  
albero (m) a tubo di ferro  
árbol (m) de tubo de hierro / arbre (m) de tub de ferro

Kronenkreuz (n), Haspelkreuz (n)  
star of swift  
крестовина (жр) барана  
détendeur (m) ou croisillon (m) de l'asple  
braccia (fpl) o razze (fpl) o croce (f) dell'aspa  
crucero (m) de brazos o estrella (f) o cruz (f) de la devanadera / estrella (f) o creuer (m) de braços de la devanadora

fein geteiltes Stirnrädchen (n)  
fine pitch spur wheel  
мелко-зубчатая цилиндрическая шестерня (жр)  
roue (f) droite à dents fines  
ruota (f) cilindrica a denti fini  
rueda (f) cilindrica de dientes finos / roda (f) cilindrica de dents fines

Zahnstange (f)  
rack  
зубчатая рейка (жр)  
crémaillère (f)  
dentiera (f)  
cremallera (f)

- 1 d senkrecht [oder vertikal] verstellbare Stufen (fpl)  
vertically adjustable steps  
отвѣсно или вертикально устанавливаемая ступени (жр)  
gradins (mpl) réglables verticalement  
gradini (m pl) aggiustabili verticalmente  
escalones (mpl) ajustables verticalmente / *graons (mpl) ajustables verticalment*
- 2 e Klemmschraube (f)  
fixing screw  
зажимной винт (мр)  
vis (f) de serrage  
vite (f) di fissaggio  
tornillo (m) de cierre / *cargol (m) de fixació*

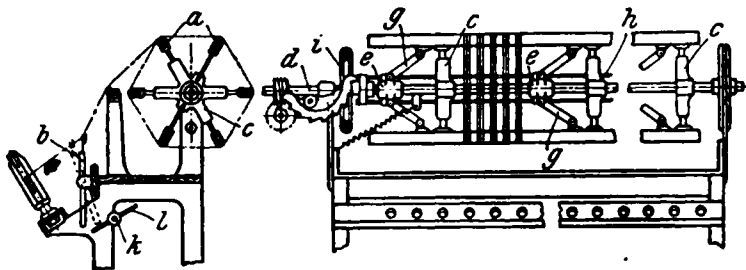

- 3 Haspel (m) mit Klappvorrichtung oder mit Expansionschienen  
drop motion swift  
баран (мр) с выдвигаемыми крыльями  
aspie (m) avec dispositif d'expansion  
aspa (f) con dispositivo d'espansione  
devanadera (f) / *devanadora (f) / expansible*

- 4 a Haspelschiene (f)  
stave of swift  
планка (жр) барана  
batte (f) de l'aspie  
costola (f) dell'aspa  
regla (f) de la devanadera / *devanadora*

- 5 b zweiarmiger senkrechter Abstellhebel (m)  
two-armed vertical stop lever  
двухплечий отвѣсный останочный прибор (мр)  
levier (m) d'arrêt vertical à deux bras  
leva (f) d'arresto verticale a due braccia  
palanca (f) de disparo vertical de dos brazos / *palanca (f) de dispar vertical de dos brazos*

- 6 c Haspelachsenrosette (f), Haspelkreuz (n)  
star of swift  
крестовина (жр) барана  
croisillon (m) de l'aspie  
croce (f) dell'aspa  
cruz (m) de la devanadera / *creu (m) de la devanadora*

- d Haspelachse (f)  
swift shaft  
ось (жр) барана  
arbre (m) de la couronne  
albero (m) dell'aspa  
árbol (m) de la devanadera / *arbre (m) de la devanadora*
- e verschiebbare Büchse (f)  
loose bush  
передвижная втулка (жр)  
collet (m) déplaçable  
bossolo (m) mobile  
manguito (m) loco / *manegeta (f) o dolla (f) boja*
- g Gelenkarm (m)  
swivel  
шарнирное плечо (ср)  
bras (m) articulé  
braccio (m) articolato  
brazo (m) articulado / *braç (m) articulat*

- h runde Zugstange (f)  
round draw rod  
круглая тяга (жр)  
tringle (f) de tirage ronde  
tirante (m) rotondo  
barra (f) redonda de tracción / *barra (f) rodona de tracció*

- i Handrad (n), Schwungrad (n)  
hand wheel, fly wheel  
маховик (мр)  
roue (f) à main ou à volant  
manovella (f)  
volante (m) / *volant (m)*

- k umlaufende Abstellachse (f)  
revolving spider shaft  
вращающаяся ось (жр) останова  
arbre (m) d'arrêt tournant  
albero (m) d'arresto girevole  
árbol (m) de araña giratoria del disparo / *arbre (m) de aranya giratòria del dispar*

- l Flügel (m)  
spider  
крыло (ср)  
ailes (fpl)  
ali (fpl)  
araña (f) / *aranya (f)*

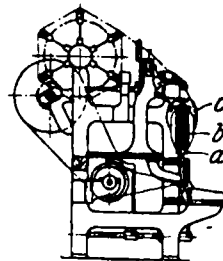

- 14 Dochtgarnweife (f)  
wick reel  
мотовило (ср) для мотки фитильной пряжи  
dévidoir (m) pour fil de méche  
aspa (f) per lucignolo  
aspa (f) para mecha / *aspi (m) per a metxa*

- a Holzröhrchen (n)  
wooden tube  
цѣвка (жр)  
tube (m) en bois  
tubo (m) di legno  
tubo (m) de madera / *tub (m) de fusta*

- b Vorgespinstspule (f)  
roving bobbin  
катушка (жр) для ровницы  
bobine (f) des bancs à broches  
spola (f) dei banchi a fusi  
bobina (f) de mechera / *rodet (m) de metxera*

hochklappbare Scheidewand (f) zwischen den Spindeln, Fadentrenner (m)  
 hinged division plate between the spindles  
 откидная перегородка (жр) между веретенами  
 plaque (f) de séparation à charnière entre les broches  
 placca (f) di separazione a cerniera fra i fusi  
 placa (f) de separación a charnela entre las púas / placca (f) de separació de xarnera entre les púes

1

9

Krafthaspel (m) für Leinengarne  
 power reel for flax yarn  
 механическое мотовило (ср) для льняной пряжи

2

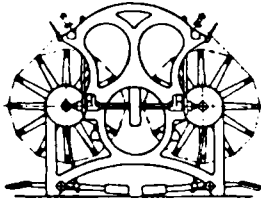

dévidoir (m) mécanique pour fil de laine  
 aspatolo (m) meccanico per fili di lino  
 aspa (f) mecánica para hilo de lino / aspi (m) mecànic per a fil de lli

Haspel (m) für grobes Garn  
 reel for coarse yarns  
 мотовило (ср) для толстых номеров

3

dévidoir (m) pour fils gros  
 aspatolo (m) per filato grosso  
 aspa (f) para hilos gruesos / aspi (m) per a fils groixuts

Kontrollputzhaspel (m) für Seide

testing and cleaning reel for silk

повѣрочное или контрольное мотовило (ср) для шелка

4

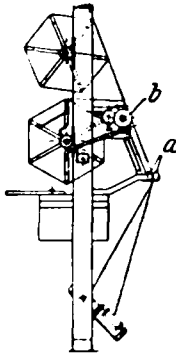

dévidoir (m) de contrôle et de nettoyage pour soie  
 stracannatoio (m) incannatore per seta

aspa (f) de prueba y de purga para hilos de seda / aspi (m) de prova i de purga per a fils de seda

Plüschbacke (f)  
 plush thread clearer  
 плюшевая грудница (жр)  
 nettoyeur (m) en peluche  
 stribbia (f) o pizzichetta (f) ricoperta di felpa  
 llimpiador (m) de hilo, de peluche / llimpiador (m) o netejador (m) del fil, de peluix

5

a

endlose Schraube (f) auf dem Zylinder

worm on cylinder shaft  
 червяк (мр) на цилиндрѣ  
 vis (f) sans fin du cylindre  
 vite (f) senza fine del cilindro  
 tornillo (m) sin fin en el árbol del cilindro / vis-sens-fi (f) en l'arbre del corró

6

b

liegende Aufsteckspindel (f)  
 horizontal creel peg  
 горизонтальная шпилька (жр) для катушек

7

brochette (f) horizontale  
 perno (m) orizzontale per il rocchetto  
 husillo (m) horizontal / fusel (m) horizontal

Ablaufzeug (n) mit drehbaren Ablaufröhrchen für Scheibenspulen  
 creel with revolving tubes for flanged bobbins  
 рама (жр) с вращающимися колпачками для катушек с флянцами

râtelier (m) à tubes tournants pour bobines à disques  
 rastrelliera (f) a tubi girevoli per spole a dischi  
 fileta (f) con tubos giratorios para carretes de valonas / fileta (f) amb tubs giratoris per a rodets de valones

8

Ablaufzeug (n) mit Spindeln für Nitschelspulen  
 creel with skewers for condenser bobbins  
 рама (жр) со шпильками для перегонных катушек

râtelier (m) avec brochettes pour bobines de frotteurs  
 rastrelliera (f) con perni per bobine di frotteur  
 fileta (f) con husillos para bobinas de rota-frotador / fileta (f) amb fusets per a bobines de rota-frotor

9

Ablaufzeug (n) mit geschlitzten Holzstiften für Kötzer

creel with split wood plugs for reeling from cops

рама (жр) с разрезными колышками для початков

râtelier (m) avec brochettes fendues en bois pour dévider les canettes

rastrelliera (f) con perni spaccati in legno per innaspere da cannette

10

fileta (f) con husillos hendidos de madera para aspear de husadas / fileta (f) amb fusets tallats de fusta per a aspiar fusades

Ablaufzeug (n) mit kegelförmigen Holzstiften

creel with conical wooden plugs

рама (жр) с коническими колышками

râtelier (m) avec brochettes coniques en bois

rastrelliera (f) con perni di legno conici

11

fileta (f) con husillos cónicos de madera / fileta (f) amb fusets de fusta cònic

Spindelteller (m) mit eingienieteten Stahlspindeln für Kötzer  
 skewer plate with steel cop skewers riveted-in

тарелка (жр) с приклепанными стальными шпильками для початков

assiette (f) avec brochettes d'acier rivées pour canettes

piatto (m) con perni d'acciaio inchiodati per cannette

12

plato (m) con husillos remachados de acero para husadas / plat (m) amb fusets rebllats d'acer per a fusades

Ablaufzeug (n) mit zweifedrigen Aufsteckspindeln für Kötzer

creel with double spring cop skewers  
 рама (жр) с двупружинными шпильками для початков

râtelier (m) avec brochettes à deux ressorts pour canettes

rastrelliera (f) con perni a due molle per cannette

13

fileta (f) con husillos de doble muelle para husadas / fileta (f) amb fusets de doble molla per a fusades

ein Teller trägt mehrere Aufsteckspindeln

one plate carries several skewers

в тарелкѣ установлено по нѣсколькo [початочных] шпильк

une assiette porte plusieurs brochettes

un piatto porta più perni

un plato lleva varios husillos / un plat porta varis fusets

14

1	abnehmbares Kötzer-ablaufzeug (n) detachable cop creel	râtelier (m) à canettes détachable rastrelliera (f) a cannetta staccabile fileta (f) desmontable para husadas / de fusades
2	Selbstspinner-Kettkötzer (m), Warp-mulecop (m) warp cop from self-acting mules перегонный или крупный мюльный початок (мр)	canette-chaîne (f) du renvideur bobina (f) d'ordito dei self-actings husada (f) de urdimbre / fusada (f) d'ordit / de selfactina
3	Selbstspinner-Schubkötzer (m), Pinmulecop (m) pin cop from self-acting mules челночный или мелкий мюльный початок (мр)	canette-trame (f) du renvideur bobina (f) di trama dei self-actings husada (f) de trama de selfactina / fusada (f) de trama de selfactina, caneta (f)
4	Ablaufzeug (n) mit Rollenwinde bird-cage creel рама (жр) с роличной воробой	râtelier (m) à cages d'écureuil rastrelliera (f) a ruzelle fileta (f) con devanaderas de linterna / fileta (f) amb devanadores de llanterna

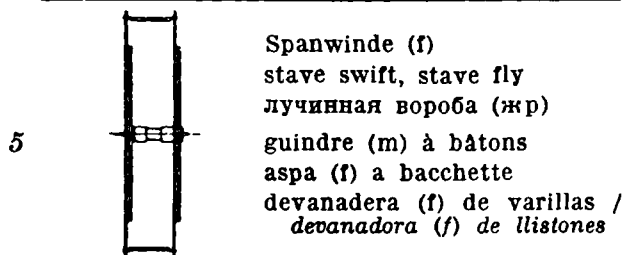

Spanwinde (f)  
stave swift, stave fly  
лучинная вороба (жр)  
guindre (m) à bâtons  
aspa (f) a bacchette  
devanadera (f) de varillas / devanadora (f) de llistones

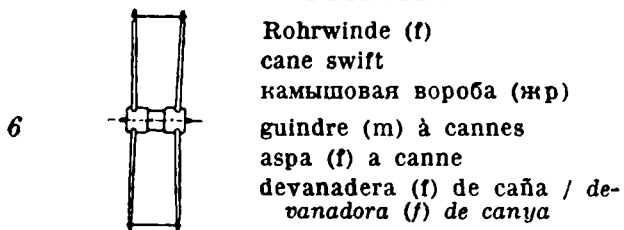

Rohrwinde (f)  
cane swift  
камышовая вороба (жр)  
guindre (m) à cannes  
aspa (f) a canne  
devanadera (f) de caña / devanadora (f) de canya

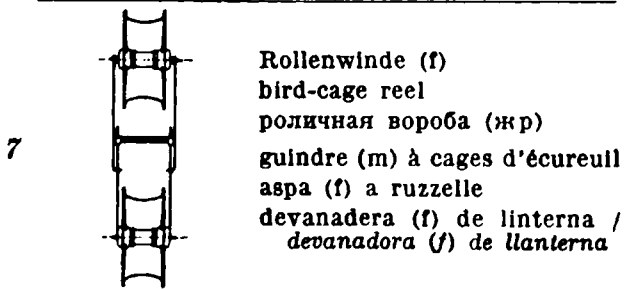

Rollenwinde (f)  
bird-cage reel  
роличная вороба (жр)  
guindre (m) à cages d'écureuil  
aspa (f) a ruzelle  
devanadera (f) de linterna / devanadora (f) de llanterna

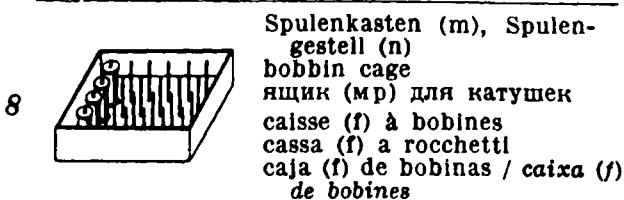

Spulenkasten (m), Spulengestell (n)  
bobbin cage  
ящик (мр) для катушек  
caisse (f) à bobines  
cassa (f) a rocchetti  
caja (f) de bobinas / caixa (f) de bobines

9	Spulenträger (m), Spulenjunge (m) bobbin carrier подносчик (мр) катушек	porteur (m) de bobines porta-spoile (m) portador (m) de bobinas / de bobines
---	---	--

## IV.

Dämpfen (n) und Feuchten (n) der Garne

Steaming and Humidifying of Yarns

Запаривание (ср) или пропаривание (ср) и увлажнение (ср) пряжи

Farbenänderung (f) durch Dämpfen

alteration of colour by steaming

перемѣна (жр) окраски от пропаривания

Weichmachen (n) des Garns durch Dämpfen

softening of the yarn by steaming

размягчение (ср) пряжи пропариванием

dem Garn die Neigung zur Schleifenbildung nehmen

to deprive the yarn of the tendency to kink

лишить пряжу способности закручиваться или петлиться

Zusammenlaufen (n) des Garnes beim Abziehen vom Kötzer

kinking of the yarn when drawing it from the cop

сбѣганіе (ср) пряжи при сходя с початка

das Garn dreht sich auf

the yarn untwists  
пряжа (жр) раскручивается

Vaporisage (m) et humidification (f) des fils

Vaporizzazione (f) e condizionatura (f) dei filati

Vaporizado (m) y humidificación (f) de los hilos / Vaporitzat (m) i humidificació (f) dels fils

altération (f) de la couleur par le vaporisage

alterazione (f) del colore per vaporizzazione

alteració (f) del color por vaporizado / alteració (f) del color per vaporitzat

adoucissement (m) du fil par le vaporisage

addolcimento (m) del filo colla vaporizzazione

suavizado (m) del hilo por vaporizado / suavitzat (m) del fil per vaporitzat

priver le fil de sa tendance à se vriller

togliere al filo la tendenza a arricciarsi o a formare occhielli o anellini o cerchietti o arricciature

quitar al hilo la tendencia al cargoll / treure al fil la tendència al cargoll, matar la torta

vrillage (m) du fil en le tirant de la bobine

arricciamento (m) del filo o ritorsione (f) del filo su sé stesso nel levarlo dalla bobina

cargoll (m) del hilo cuando se devana de la husada / cargoll (m) del fil quan es desplega de la fusada

le fil se détord

il filato si distorce  
el hilo se destuerce / el fil se destorc

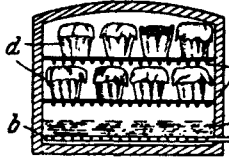
<p>Vorspringen (n) der Haarenden aus dem Garn infolge elektrischer Einwirkung          projection of the fibre ends from the yarn owing to electricity          1          оттопыривание (ср) кончиков волокон в пряжѣ вслѣдствие электризации</p>	<p>éparpillement (m) des extrémités des fibres par suite de l'électricité          erezione (f) delle fibrille in seguito di elettricità          erección (f) de las puntas de las fibras del hilo por la electricidad / erecció (f) dels caps de les fibres del fil per l'electricitat</p>	<p>Dämpfen (n) in offenen Dampfkammern          steaming in open [steaming] boxes          запаривание (ср) в открытых запарках</p>	<p>vaporisage (m) dans des chambres ouvertes          vaporizzazione (f) in camere aperte          vaporizado (m) en cámaras abiertas / vaporizat (m) en cambres obertes</p>	
<p>Ableiten (n) der Elektrizität durch feuchtwarme Luft          conducting the electricity away by means of warm and humid air          2          отвод (ср) электричества тепловлажным воздухом</p>	<p>dérivation (f) de l'électricité par l'air chaud et humide          derivazione (f) dell'elettricità con aria calda ed umida          derivación (f) de la electricidad por aire húmedo y caliente / derivació (f) de l'electricitat per aire humit i calent</p>		<p>Dämpfraum (m) für Garne          yarn steaming chamber          запарочное помѣщение (ср) для пряжи          chambre (f) de vaporisage pour fil          camera (f) di vaporizzazione per filati          cámara (f) de vaporizado del hilo / cambra (f) de vaporizat del fil</p>	
<p>Ölgehalt (m) des Kammgarns          proportion of oil in worsted yarn          3          содержание (ср) масла в пряжѣ гребенного прочеса</p>	<p>teneur (f) en huile du fil peigné          percentuale (m) d'olio nel filo pettinato          proporción (f) de aceite en los hilos de estambre / proporción (f) d'oli en els fils d'estam</p>	<p>hölzerner Kasten (m)          wooden box          деревянный ящик (ср)          bolte (f) en bois          cassa (f) di legno          caja (f) de madera / caixa (f) de fusta</p>	11	
<p>Beschweren (n) der Garne durch Dämpfen          weighting of the yarns by steaming          утяжеление (ср) пряжи путем пропаривания          4</p>	<p>charge (f) des fils par le vaporisage          carica (f) dei filati con vaporizzazione          carga (f) de los hilos por vaporizado / càrrega (f) dels fils per vaporizat</p>	<p>eiserner Kasten (m)          iron box          желѣзный ящик (ср)          bolte (f) en fer          cassa (f) di ferro          caja (f) de hierro / caixa (f) de ferro</p>	12	
<p>Bespritzen (n) der Garne mit kaltem Wasser vor dem Dämpfen          sprinkling the yarns with cold water before steaming          5          опрыскивание (ср) или обрызгивание (ср) пряжи холодной водой перед запариванием</p>	<p>arrosage (m) des fils d'eau froide avant de vaporisage          spruzzatura (f) dei filati con acqua fredda prima della vaporizzazione          rociamiento (f) de los hilos con agua fria antes de vaporizarlos / regat (m) dels fils amb aigua freda abans de vaporitzarlos</p>	<p>Betonkammer (f)          concrete chamber          бетонное помѣщение (ср)          chambre (f) en béton          camera (f) in calcestruzzo          cámara (f) de hormigón</p>	13	
<p>trockene Erwärmung (f)          dry heating          6          сухое нагревание (ср)</p>	<p>chauffage (m) à l'air sec          riscaldamento (m) all'aria secca          calefacción (f) por aire seco / calefacció (f) per aire sec</p>	<p>Wasserbehälter (m)          water container          бассейн (ср) для воды          réservoir (m) d'eau          recipiente (m) d'acqua          depòsit (m) de agua / dipòsit (m) d'aigua</p>	14	
<p>Gewichtsabnahme (f) durch Verdampfung          reduction in weight by evaporation          7          уменьшение (ср) веса вслѣдствие испарения</p>	<p>diminution (f) de poids par évaporation          diminuzione (f) di peso per evaporazione          pérdida (f) de peso por evaporación / pèrdua (f) de pes per evaporació</p>	<p>Dampfrohr (n)          steam pipe          паропровод (ср), паровая труба (жр)          tuyau (m) à vapeur          tubo (m) a vapore          tubo (m) / tub (m) / de vapor</p>	15	
<p>Siedepunkt (m) des Dämpfwassers          boiling point of steaming water          8          точка (жр) кипения испаряемой воды</p>	<p>point (m) d'ébullition de l'eau de vaporisation          punto (m) d'ebollizione dell'acqua di vaporizzazione          punto (m) de ebullición del agua de vaporización / punt (m) d'ebullició del aigua de vaporització</p>	<p>Eisenstabfach (n)          iron rod grate          полка (жр) из желѣзных прутьев          grille (f) en fer          griglia (f) di ferro          rejilla (f) de hierro / engrallat (m) de ferro</p>	16	
		<p>Garnkorb (m)          yarn skip          корзина (жр) для пряжи          panier (m) de fils          cesto (m) o paniere (m) di filati          cesto (m) de hilo / cistell (m) de fil</p>	17	
		<p>Dämpfer (m)          steamer          парильщик (ср), запарщик (ср)</p>	<p>vaporis[at]eur (m)          operaio (m) addetto alla vaporizzazione          vaporizador (m) / vaporizador (m)</p>	18



Dämpfen (n) unter Druck steaming under pressure 1 запаривание (ср) под давлением	vaporisage (m) sous pression vaporizzazione (f) sotto pressione vaporizado (m) a presión / vaporizat (m) a pressió
Dämpfen (n) der Kötzer steaming of the cops 2 запаривание (ср) початков	vaporisage (m) des canettes vaporizzazione (f) delle bobine vaporizado (m) de las husadas / vaporizat (m) de les fusades
die Kötzer (mpl) dämpfen to steam the cops 3 запаривать початки	vaporiser les canettes (fpl) vaporizzare le bobine vaporizar las husadas / vaporitzar les fusades

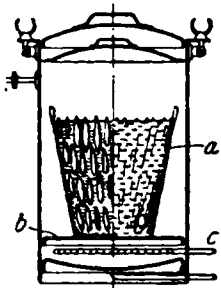

4		Kötzerdämpfer (m) copp steaming box камера (жр) для запарки початков tambour (m) ou chaudière (f) pour vaporiser les canettes caldaia (f) di vaporizzazione per bobine caldera (f) de vaporizar husadas / caldera (f) de vaporitzar fusades
5	a	weitgeflochtener Dämpfkorb (m) steaming skip with wide meshes корзина (жр) рѣдкого плетения для запарки panier (m) de vaporisage à larges espacements cesto (m) di vaporizzazione a larghe maglie cesto (m) de vaporizar a grandes mallas / cestell (m) de vaporitzar a grans mallas
6	b	Siebboden (m) false bottom сѣтчатое дно (ср) faux-fond (m) falso o doppio fondo (m) falso fondo (m) / fals fons (m) Dampfeintritt (m) steam inlet впуск (мр) или ввод (мр) пара
7	c	arrivée (f) ou entrée (f) de la vapeur entrata (f) del vapore entrada (f) del vapor Niederschlagwasserabfluß (m), [Kondenswasserabfluß (m)] waste water outlet сток (мр) или спуск (мр) для конденсата
8	d	sortie (f) de l'eau de condensation uscita (f) dell'acqua di condensazione salida (f) del agua de condensación / purga (f) de l'aigua de condensació Abzugrohr (n) let-off pipe вытяжная труба (жр) tuyau (m) de décharge tubo (m) di scarico tubo (m) de salida / tub (m) de sortida
9	e	

Kötzerdämpfer (m) mit liegendem Kessel horizontal copp steaming box запарная камера (жр) для початков с лежащим котлом	chambre (f) à vaporiser horizontale pour canettes camera (f) di vaporizzazione orizzontale per bobine cámara (f) horizontal de vaporizar husadas / cambra (f) horizontal de vaporitzar fusades	10
durchlochter Weißblechkasten (m) perforated tinned plate box дырчатый ящик (мр) из бѣлой жести	bolte (f) perforée en fer-blanc cassa (f) di latta perforata caja (f) de hojalata perforada / caixa (f) de llautna perforada	11
Gewichtszunahme (f) der Kötzer durch das Dämpfen increase of weight of the cops by steaming увеличение (ср) вѣса початков от запаривания	augmentation (f) de poids des canettes par le vaporisage aumento (m) di peso delle bobine per la vaporizzazione aumento (m) de peso de las husadas por el vaporizado / augment (m) de pes de les fusades per vaporizat	12
augenblickliche oder vorübergehende Gewichtsteigerung (f) momentary increase of weight временное увеличение (ср) вѣса	augmentation (f) de poids momentanée aumento (m) momentaneo di peso aumento (n) momentaneo de peso / augment (m) momentani de pes	13
bleibende Gewichtszunahme (f) permanent increase in weight остающееся увеличение (ср) вѣса	augmentation (f) de poids restante aumento (m) permanente di peso aumento (m) permanente de peso / augment (m) permanent de pes	14
der Dampf dringt in das Innere der Kötzer ein the steam penetrates into the interior of the cops пар (мр) проникает во внутрь початков	la vapeur entre dans l'intérieur des canettes il vapore penetra nell'interno delle bobine el vapor penetra en las husadas / les fusades	15
Weichwerden (n) der Kötzer softening of the cops размягчение (ср) початков	adoucissement (m) des canettes rammollimento (m) delle bobine suavizado (m) de las husadas / suavizat (m) de les fusades	16
Lockerung (f) des inneren Zusammenhanges des Kötzers loosening of the built of the copp взрыхление (ср) внутреннего строения початка	disloquement (m) de la construction interne ou du maintien interne de la canette dislocamento (m) della costruzione interna della bobina aflojamiento (m) del plegado de la husada / aflujament (m) del plegat de la fusada	17
Dämpfen (n) im Unterdruck oder im Vakuum vacuum steaming запаривание (ср) в разрѣженном пространстве или в вакуумѣ	vaporisage (m) par le vide vaporizzazione (f) col vuoto vaporizado (m) al vacío / vaporizat (m) al buit	18

Unterdruckdampf- und Feuchtvorrichtung (f) mit Kühleinrichtung vacuum steaming and humidifying arrangement with cooling appliance 1 аппарат (мр) для запаривания и увлажнения в разряженном пространстве с холодильником	installation (f) de vaporisation et d'humidification par le vide avec refroidisseur impianto (m) per vaporizzare ed inumidire nel vuoto con refrigeratore instalación (f) para vaporizado y humidificación al vacío con refrigerador / instalació (f) per a vaporizat i humidificació al buit amb dispositiu per a la refrigeració	Verdunsten (n) der Feuchtigkeit beim Erkalten des Garnes evaporation of the humidity on cooling the yarn испарение (ср) влаги при охлаждении пряжи	évaporation (f) de l'humidité par refroidissement du fil evaporazione (f) dell'umidità raffreddando il filato 9 evaporación (f) de la humedad al enfriar el hilo / evaporació (f) de la humitat en refredar el fil
Kühlgefäß (n) 2 cooling vessel холодильный чан (мр)	caisse (f) ou vase (m) à refroidissement tino (m) di raffreddamento vasija (f) refrigerante / cubell (m) refrigerant	Entweichen (n) der aufgenommenen Feuchtigkeit escape of the absorbed humidity испарение (ср) воспринятой влаги	échappement (m) de l'humidité absorbée fuoruscita (f) dell'umidità assorbita 10 escape (m) de la humedad absorbida / perduda (f) de la humitat absorbida
Beschicken (n) der Dampfkammer 3 filling the steaming chamber загрузка (жр) запорок	remplissage (m) de la chambre de vaporisation carica (f) della camera di vaporizzazione carga (f) de la cámara de vaporizado / càrrega (f) de la cambra de vaporizat	verschiedene Feuchtigkeitsaufnahme (f) different absorption of humidity различная поглощаемость (жр) влаги	absorption (f) différente d'humidité assorbimento (m) diverso d'umidità 11 diferente absorción (f) de humedad / diferent absorció (f) d'humitat
Entleeren (n) der Dampfkammer 4 emptying the steaming chamber разгрузка (жр) запорок	vidange (f) de la chambre de vaporisation scarico (m) della camera di vaporizzazione descarga (f) de la cámara de vaporizado / descàrrega (f) de la cambra de vaporizat	mit Feuchtigkeit gesättigte Luft (f) air saturated with moisture воздух (мр), насыщенный влагою	air (m) saturé d'humidité aria (f) satura d'umidità 12 aire (m) saturado de humedad / aire (m) saturat de humitat
Unterdruck (m), Luftleere (f), Vakuum (n) 5 vacuum безвоздушное пространство (ср), вакуум (мр)	vide (m) vuoto (m) vacío (m) / buit (m)	Druckausgleich (m) equalisation or balance of pressure выравнивание (ср) давления	compensation (f) de la pression compensazione (f) della pressione 13 compensación (f) de la presión / compensació (f) de la pressió
niedriger Wärmegrad (m), niedrige Temperatur (f) 6 low temperature низкая температура (жр)	basse température (f) bassa temperatura (f) temperatura (f) baja / baixa temperatura (f)	Schachtbefeuchtungsanlage (f) mit wandernden Herden chimney humidifying installation with travelling lattices шахтообразное увлажнительное устройство (ср) с движущимися р-шестками	installation (f) d'humidification à tabliers sans fin impianto (m) d'umidificazione a graticci senza fine 14 instalación (f) de chimenea para humidificar con transportadores sin fin / instalació (f) de xemeneia per a humidificar amb teleres sens fi
im Kessel erzeugter Wasserdampf (m) 7 steam generated in the boiler водяной пар (мр), образованный в котле	vapeur (f) produite dans la chaudière vapore (m) della caldaia vapor (m) producido / produit / en la caldera	Schiebetür (f) sliding door здвижная дверь (жр)	porte (f) roulante porta (f) scorrevole puerta (f) corredera / porta (f) corredora 15
Abkühlen (n) des durch den Dampf erwärmten Garnes 8 cooling of the yarn warmed-up by the steam охлаждение (ср) нагретой паром пряжи	refroidissement (m) du fil chauffé par la vapeur raffreddamento (m) del filato riscaldato dal vapore refrigeración (f) del hilo calentado por el vapor / refredament (m) del fil escalfat per el vapor	Fahrbühne (f) travelling platform передвижная (-ой) платформа (жр) или пол (мр)	plateforme (f) voyageuse piattaforma (f) mobile 16 plataforma (f) móvil / plataforma (f) mòbil
		Feuchtfach (n) humidifying compartment увлажнительное отделение (ср)	compartiment (m) d'humidification riparto (m) d'umidificazione 17 compartimento (m) de humedecer / compartiment (m) d'humitejar
		Luftverteiler (m) air distributor распределитель (мр) воздуха	distributeur (m) d'air distributore (m) d'aria 18 distribuidor (m) de aire / d'aire

Dämpfen (n) mit kreisendem Feuchtluftstrom steaming with circulating current of moist air	vaporisation (f) par circulation de courant d'air humide vaporizzazione (f) mediante una corrente d'aria inumidita vaporizado (m) por medio de una corriente de aire húmedo / <i>vaporizat (m) per mitjà d'uno corrent d'aire humit</i>	zulässige Feuchtigkeit (f), [Reprise (f)] regain of humidity допустимое содержание (ср) влаги	reprise (f) d'humidité tolleranza (f) di umidità reprise (f), cantidad (f) legal de humedad / <i>reprise (f), represa (f)</i>
1 запаривание (ср) круговой струей влажного воздуха			
Umkehrbarkeit (f) des Feuchtluftstroms in den Kammern reversibility of moist air current in the chambers	réversibilité (f) du courant d'air humide dans les chambres riversibilità (f) della corrente d'aria umida nelle camere reversibilidad (f) de la corriente de aire húmedo en las cámaras / <i>reversibilitat (f) de la corrent d'aire humit en les cambres</i>		
2 обратимость (жр) струи влажного воздуха в камерах			
Durchtreiben (n) von Feuchtluft durch das Garn forcing of moist air through the yarn	passage (m) forcé de l'air humide à travers le fil passaggio (m) forzato dell'aria umida per il filato inyección (f) del aire húmedo a través del hilo / <i>injecció (f) de l'aire humit a través del fil</i>		
3 продувание (ср) влажного воздуха через пряжу			
wechselnde Kalt- und Warmbehandlung (f)	traitement (m) alternatif par le froid et le chaud trattamento (m) alternativo di freddo e di caldo tratamiento (m) por frío y calor alternados / <i>tractament (m) per fred i calor alternats</i>		
4 alternate cold and warm treatment			
переменная обработка (жр) холодным и теплым воздухом			
geringe Anfangsfeuchtigkeit (f) low initial humidity	humidité (f) initiale basse umidità (f) iniziale bassa baja humedad (f) inicial / <i>baixa humitat (f) inicial</i>		
5 малая начальная влажность (жр)			
hohe Endfeuchtigkeit (f) high ultimate humidity	humidité (f) terminale élevée umidità (f) finale elevata alta humedad (f) / <i>humitat (f) / terminal</i>		
6 высокая конечная влажность (жр)			
das Garn feuchten to damp or to moisten or to humidify the yarn увлажнять пряжу	humidifier le fil condizionare o inumidire il filato humidificar o humectar el hilo / <i>humitejar el fil</i>		
7			
Wasseraufnahmefähigkeit (f) oder Feuchtigkeitsaufnahmevermögen (n) [oder hygroskopische] Eigenschaft (f) der Baumwolle hygroscopicity or hygroscopic capacity of cotton гигроскопическая способность (жр) хлопка	faculté (f) hygrométrique du coton  igroscopicità (f) o proprietà (f) igroscopica del cotone capacidad (f) higroscópica del algodón / <i>capacitat (f) higroscópica del coló</i>		
8			
		Vorbeiführen (n) feuchter Luft am Garn passing moist air over the yarn пропускание (ср) или проводка (жр) влажного воздуха мимо пряжи	passage (m) de l'air humide sur les fils  passaggio (m) dell'aria umida sopra il filato paso (m) del aire húmedo sobre el hilo / <i>pas (m) del aire humit prop del fil</i>
		Wasserkasten (m) water box ящик (мр) для воды	caisse (f) à humidifier cassa (f) d'acqua caja (f) de agua / <i>caixa (f) d'aigua</i>
		Rieselmatte (f) aus Drahtgewebe wire netting dripper	claire (f) d'arrosage en grillage métallique graticcio (m) d'asperzione in rete metallica
		увлажнительная сѣтки (жр) из проволочной ткани	rosador (m) de tela metálica / <i>ruixador (m) de tela metàl·lica</i>
		Einschlagen (n) des Garns in Feuchttücher wrapping the yarn in moist cloth	entoilage (m) du fil dans des étoffes humides coprimiento (m) del filato con delle tele bagnate
		завертывание (ср) пряжи в мокрую полотно или войлока	embalado (m) del hilo con telas mojadas / <i>embalat (m) del fil amb teles mullades</i>
		Eintauchen (n) der Garne in fließendes Wasser steeping the yarn in flowing water погружение (ср) пряжи в текущую воду	plongage (m) du fil dans l'eau courante immersione (f) del filato in acqua corrente sumersión (f) del hilo en agua corriente / <i>submersió (f) del fil en aigua corrent</i>
		Eintauchen (n) der Garne in stehendes Wasser steeping the yarn in stagnant water погружение (ср) пряжи в стоячую воду	plongage (m) du fil dans l'eau stagnante immersione (f) del filato in acqua stagnante sumersión (f) del hilo en agua estancada / <i>submersió (f) del fil en aigua estancada</i>
		Netzen (n) in warmem Wasser wetting in warm water	mouillage (m) dans l'eau chaude bagnatura (f) in acqua calda
		смачивание (ср) в теплой воде	mojado (m) en agua caliente / <i>mullat (m) en aigua calenta</i>
		Netzen (n) in schwachem Seifenwasser wetting in weak soap water	mouillage (m) dans l'eau faiblement savonneuse bagnatura (f) in acqua leggermente saponata
		смачивание (ср) в слабобомыльной воде	mojado (m) en agua ligeramente jabonosa / <i>mullat (m) en aigua lleugerament sabonosa</i>

Besprenge(n) des Garnes mit Wasser dagging the yarn	arrosage (m) du fil avec de l'eau spruzzatura (f) o annaffiamento (m) del filato con acqua rociamiento (m) del hilo / ruixament (m) del fil	Schimmelbildung (f) formation of mildew образование (ср) плѣсени	formation (f) de moisissures formazione (f) di muffa formación (f) de mohos / formació (f) de floridura	10
1 опрыскивание (ср) или обрызгивание (ср) пряжи водою		Lagerung (f) des Garnes in feucht gehaltenen Kellern storing the yarn in damp cellars складывание (ср) пряжи в сырых подвалах	emmagasinage (m) du fil dans des caves humides deposito (m) del filato in cantine umide almacenaje (m) del hilo en sótanos húmedos / magatzematge (m) del fil en soterranis humits	11
2 Feuchten (n) der Kötzerschichten in Garnkästen durch Zerstäuber humidifying of the cop layers in skips by means of atomisers прослойное увлажнение (ср) пряжи в ящиках пульверизатором или брызгалкой	humidification (f) des couches de canettes dans des caisses par des pulvérisateurs inumidificazione (f) degli strati di filato nelle casse per mezzo di polverizzatori humidificación (f) de las capas de husadas en cestos por medio de pulverizadores / humidificació (f) de les capes de fusades en cistells per mitjà de atomitzadors	Kellerfeuchtung (f) cellar moistening увлажнение (ср) в подвалах	humidification (f) dans des caves inumidificazione (f) in cantine humidificación (f) en sótanos / humidificació (f) en soterranis	12
3 Prebluftzerstäuber (m) compressed air atomiser пневматический пульверизатор (мр)	pulvérisateur (m) à air comprimé polverizzatore (m) ad aria compressa atomizador (m) o pulverizador (m) de aire comprimido / atomizador (m) o pulverizador (m) d'aire comprimit	Feuchtkeller (m) moistening cellar увлажнительный подвал (мр)	cave (f) d'humidification cantina (f) di umidificazione sótano (m) / soterrani (m) / humidificador	13
4 Dampfzerstäuber (m) steam atomiser паровой пульверизатор (мр)	pulvérisateur (m) à vapeur polverizzatore (m) a vapore pulverizador (m) de vapor / polvorizador (m) de vapor	Feuchtkeller (m) mit Zerstäuber moistening cellar with atomiser увлажнительный подвал (мр) с пульверизатором	cave (f) d'humidification avec pulvérisateur cantina (f) di umidificazione con polverizzatore sótano (m) humidificador con pulverizador / soterrani (m) humidificador amb atomizador	14
5 Druckwasserzerstäuber (m) high-pressure water atomiser гидравлический пульверизатор (мр)	pulvérisateur (m) d'eau à haute pression polverizzatore (m) d'acqua ad alta pressione pulverizador (m) de agua de alta presión / polvorizador (m) d'aigua a alta pressió	Wassernebel (m) mist водяной туман (мр)	brouillard (m) d'eau nebbia (f) d'acqua, fumana (f) neblina (f) / boira (f)	15
6 Wasserstaubkegel (m) cone of atomised water конус (мр) разбрызганной воды	cône (m) d'eau pulvérisée cono (m) d'acqua polverizzata cono (m) de agua atomizada / con (m) d'aigua atomitzada	ruhende Feuchtluft (f) stagnant moist air неподвижный влажный воздух (мр)	air (m) humide stagnant aria (f) umida stagnante aire (m) húmedo estancado / aire (m) humit estancat	16
7 Schwimmkugelregler (m) float поплавок (мр)	flotteur (m) galleggiante (m) flotador (m)	bewegte Feuchtluft (f) moving moist air движущийся влажный воздух (мр)	air (m) humide mouvant aria (f) umida corrente aire (m) húmedo corrente / aire (m) humit corrent	17
8 Vermeidung (f) von Tropfenfall prevention of dripping or drop formation устранение (ср) капли	empêchement (m) de formation de gouttes impedimento (m) di sgocciolamento o di stillicidio evitación (f) de formación de gotas / evitación (f) de gotims	gefeuchteter und angewärmter Luftstrom (m) humidified and tempered air current увлажненная и подогрѣтая струя (жр) воздуха	courant (m) d'air humidifié et tempéré corrente (f) d'aria umidificata e temperata aire (m) corriente humidificado y templado / aire (m) corrent humidificat i temperat	18
9 ungleichmäßige Wasseraufnahme (f) irregular absorption of water неравномерное воспринимание (ср) воды	absorption (f) irrégulière de l'eau assorbimento (m) irregolare dell'acqua absorción (f) irregular del agua / absorció (f) irregular d'aigua	Feuchtanlage (f) für Garnkeller humidification plant for yarn cellars увлажнительное устройство (ср) для пряжных подвалов	installation (f) d'humidification pour caves à fils impianto (m) di umidificazione per cantine per filato instalación (f) de humidificación para cavas de hilo / instalació (f) d'humidificació per a caves de fils	19

Gebläse (n) mit Flügelrad ohne Ölung blower with fan without oiling arrangement 1 воздуходувка (жр) с крыльчатим колесом без смазки	soufflerie (f) avec ventilateur sans huilage soffiatore (m) con ventilatore senza dispositivo d'oliaggio soplador (m) con ventilador sin dispositivo de ensimaje / orejador (m) amb ventilador sense ensimatge
ölfreie feuchte Luft (f) 2 moist air free from oil влажный воздух (мр) без присутствия масла	air (m) humide ne contenant pas d'huile aria (f) umida libera d'olio aire (m) húmedo libre de aceite / aire (m) humit lliure d'oli
Feuchtkeller (m) mit Wasserkanälen moistening cellar with water channels 3 увлажнительный подвал (мр) с водяными каналами	cave (f) d'humidification avec rigoles d'eau cantina (f) di umidificazione con canali per l'acqua sótano (m) humidificador con canales de agua / soterrani (m) humidificador amb canals d'aigua

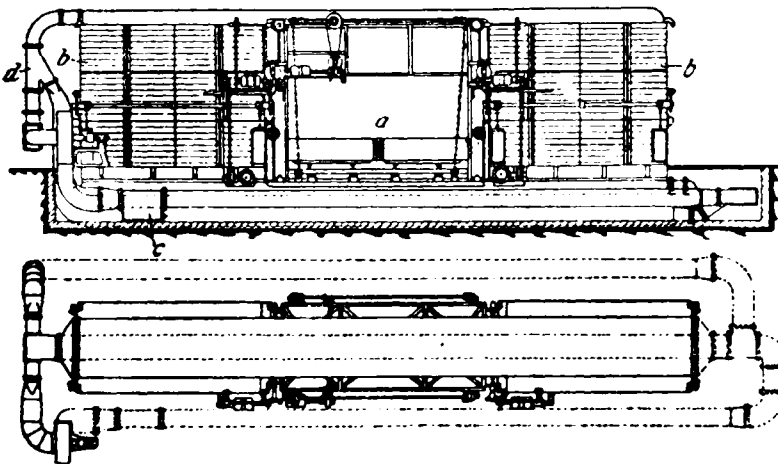

4	Garnfeuchtvorrichtung (f) plant for moistening yarn устройство (ср) для увлажнения пряжи installation (f) à humidifier les fils impianto (m) per inumidire il filato instalación (f) para humidificar el hilo / instalació (f) per a humitejar el fil
5	a Fahrstuhl (m), Aufzug (m) lift вагонетка (жр) ascenseur (m) ascensore (m) ascensor (m), montacarga (m) / ascensor (m), muntacàrregues (m)
6	b Feuchtschacht (m) moistening chamber увлажнительная шахта (жр) или камера (жр) cage (f) d'humidification camera (f) di umidificazione caja (f) de humidificació / caixa (f) d'humidificació

c	Luftanfeuchter (m) air moistening apparatus увлажнитель (мр) воздуха humidificateur (m) d'air apparecchio (m) di umidificazione dell'aria aparato (m) / aparell (m) / humidificador del aire 7
d	Luftrohrleitung (f) air piping воздухпровод (мр) tuyauterie (f) d'air tubazione (f) d'aria conductos (mpl) o tubería (f) de aire / conductes (mpl) o tubería (f) d'aire 8
	Horde (f) tray, hurdle решетка (жр) claire (f) graticcio (m) zarzo (m), rejilla (f) / encanyissat (m), engraelat (m) 9
	selbsttätige Umstellvorrichtung (f) für den Luftstrom device to automatically reverse the current of air автоматический распределитель (мр) воздушной струи dispositif (m) changeant automatiquement la direction du courant d'air dispositivo (m) di inversione automatica della corrente d'aria dispositivo (m) para invertir la corriente de aire automáticamente / dispositiu (m) per a invertir automàticament la corrent d'aire 10

Anfeuchtmaschine (f) für Spulen  
moistening apparatus for bobbins  
аппарат (мр) для увлажнения катушек

appareil (m) d'humidification pour bobines apparecchio (m) di umidificazione per spole aparato (m) humidificador para bobinas / aparell (m) humidificador per a rodets 11
--

Anfeuchtmaschine (f) für Kötzer moistening apparatus for cops аппарат (мр) для увлажнения початков 12	appareil (m) d'humidification pour canettes apparecchio (m) di umidificazione per canette aparato (m) humidificador para husadas / aparell (m) humidificador per a fusades
Anfeuchtmaschine (f) für Strähne moistening apparatus for hanks аппарат (мр) для увлажнения мотков 13	appareil (m) d'humidification pour écheveaux apparecchio (m) di umidificazione per matasse aparato (m) humidificador para madejas / aparell (m) humidificador per a madeixes
wandernde Lattentücher (npl) travelling lattices безоночные движущаяся решетки (жр) 14	tabliers (mpl) voyageurs graticci (mpl) senza fine tableros (mpl) móviles / teleres (fpl) mòbils

Bürstenzerstäuber (m)	pulvérisateur (m) à brosses	Packen (n) der Strähn- garne	empaquetage (m) des écheveaux de fils
brush atomiser	polverizzatore (m) a spazzola	bundling of hank yarns	imballaggio (m) delle matasse
1 щеточный пульверизи- затор (мр)	cepillo (m) atomizador / raspall (m) atomi- zador	паковна (жр) моточ- ной пряжи	empaquetado (m) de las madejas de hilo / empaquetat (m) de les madeixes de fil 9
kupferne Tauchwalze (f)	cylindre (m) d'immer- sion en cuivre	Kopfmachen (n), Dok- ken (n)	nouage (m), torquage (m)
2 copper immersion roller	cilindro (m) di immer- sione in rame	knotting	piegatura (f) della ma- tassa 10
мѣдный погружаемый валик (мр)	cilindro (m) sumergi- dor de cobre / corró (m) submergidor de coure	закручивание (ср) куфты	trenzado (m) de made- jas / trenat (m) de madeixes
die Lage des Garns ändern	changer la position du fil	Dockenknüpferin (f)	torqueuse (f)
3 to alter the position of the yarn	cambiare la posizione del filato	hank knotter	operaia (f) piegatrice 11
мѣнять расположение (ср) пряжи	cambiar la posición del hilo / canviar la posi- ció del fil	вязальщица (жр) куфт	empaquetadora (f)
die Docken (fpl) wen- den	détourner les torques voltare le manelle		
4 to turn the knots over	hacer girar las trocas / fer tornar les tro- ques	Docke (f), geschlickter Strähn (m), gezopfter Garnsträhn (m)	
переворачивать куфты (жр)		knot	
		куфта (жр)	
		poupée (f), torque (m) de fil 12	
		matassa (f) ripiegata, manella (f)	
		madeja (f) trezada, troca (f) / madeixa (f) trenada, troca (f)	



## V.

Bündeln (n) und Verpacken (n) der Garne	Empaquetage(m) et emballage (m) des fils	Vereinigen (n) mehre- rer Strähne zu einer Docke	réunion (f) de plusieurs écheveaux dans une seule torque
Yarn Bundling and Packing	Impacco (m) e imballaggio (m) dei filati	uniting several hanks to a knot	riunione (f) di parec- chie matasse in una manella 13
5 Связывание (ср) и упаковка (жр) пряжи	Empaquetado (m) y embalado (m) de los hilos / <i>Empaque- tat (m) i em- balat (m) dels fils</i>	соединение (ср) нѣ- скольких мотков в одну куфту	reunión (f) de varias madejas en una tro- ca / reunió (f) de va- ries madeixes en una troca
das Garn bündeln to bundle the yarn	empaqueter les fils impaccare o mettere in pacchi i filati	fünfsträhnige Docke (f)	torque (f) de cinq écheveaux
6 связывать пряжу	empaquetar los hilos / els fils	five hank knot	manella (f) da cinque matasse 14
Bündler (m), Packer (m)	empaqueteur (m)	пятимоточная куфта (жр)	troca (f) de cinco ma- dejas / troca (f) de cinq madeixes
7 bundler паковщик (мр)	impacchettatore (m) empaquetador (m)	zehnsträhnige Docke (f)	torque (f) de dix écheveaux
Ablieferungsraum (m), Packerei (f), Ferg- stube (f), Garnbün- delei (f)	salle (f) d'empaquetage	ten hank knot	manella (f) da dieci matasse
8 packing room, bund- ling room or depart- ment	sala (f) d'imballaggio cuadra (f) o almacén (m) de empaquetar / quadra (f) o ma- gatzem (m) d'empa- quetar	десятимоточная куф- та (жр)	troca (f) de diez ma- dejas, troca (f) cata- lana / troca (f) de deu madeixes, troca (f) catalana 15
отдѣление (ср) отпу- ска пряжи, паковоч- ная (жр)		den Garnsträhn strek- ken	tendre l'écheveau (m)
		to stretch the hank	stirare la matassa
		растягивать моток пряжи	estirar la madeja / madeixa 16
		Sondern (n) der Dok- ken auf Wagen	assortir les torques sur des bascules
		sorting out the knots on balances	assortire le manelle sopra bilance
		сортировка (жр) куфт на вѣсах	sortear las trocas en básculas / sortejar les troques en bás- cules 17

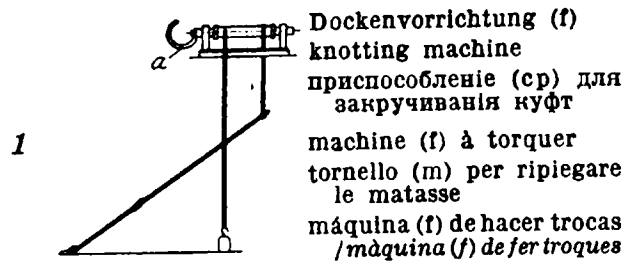

Dockenvorrichtung (f)  
knotting machine  
приспособление (ср) для  
закручивания куфты  
machine (f) à torquer  
tornello (m) per ripiegare  
le matasse  
máquina (f) de hacer trocas  
/ máquina (f) de fer troques

Zopfhaken (m), Schlickhaken  
(m)

knotting hook  
моточный крюк (ср) или ро-  
жок (ср)  
crochet (m) de torquage  
uncino (m) del tornello  
gancho (m) de hacer trocas  
/ gancho (m) de fer troques

Garnbündel (n), Garn-  
paket (n)  
bundle of yarn  
пачка (жр) пряжи  
paquet (m) de fil  
pacco (m) o mazzotto  
(m) di filato  
paquete (m) de hilo /  
paquet (m) de fil

Garnpaket (n) zu fünf Pfund  
engl.  
five pound bundle, five lbs.  
bundle

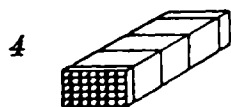

пачка (жр) пряжи в пять  
английских фунтов  
paquet (m) de cinq livres  
anglaises  
pacco (m) di filato di libbre  
cinque  
paquete (m) de cinco libras  
inglesas / paquet (m) de cinc  
lliures angleses

Garnpaket (n) zu zehn Pfund  
engl.  
ten pound bundle, ten lbs.  
bundle

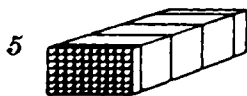

пачка (жр) пряжи в десять  
английских фунтов  
paquet (m) de dix livres an-  
glaises  
pacco (m) di filato di libbre dieci  
paquete (m) de diez libras  
inglesas / paquet (m) de deu  
lliures angleses

ein Pack (m) von drei  
Bündeln  
a pack of three bundles  
пакет (ср) из трех па-  
чек  
un ballot de trois pa-  
quets  
un involto con tre  
pacchi  
una paca de tres pa-  
quetes / paquets

ein Pack (m) von sechs  
Bündeln  
a pack of six bundles  
пакет (ср) из шести  
пачек  
un ballot de six pa-  
quets  
un involto con sei  
pacchi  
una paca de seis pa-  
quetes / de sis pa-  
quets

ein Pack (m) von zwölf  
Bündeln  
a pack of twelve  
bundles  
пакет (ср) из двенад-  
цати пачек  
un ballot de douze pa-  
quets  
un involto con dodici  
pacchi  
una paca de doce pa-  
quetes / de dotze  
paquets

Grosbündel (n)  
gross bundle  
пакет (ср) в гросс  
(двенадцать дю-  
жин)  
paquet (m) d'une  
grosse  
pacco (m) ad una  
grossa  
paquete (m) de una  
gruesa / paquet (m)  
d'una grossa

Versand (m) der Bün-  
del oder Pakete  
despatch or dispatch  
of the bundles  
отправка (жр) пачек

expédition (f) des pa-  
quets  
spedizione (f) dei pac-  
chi  
expedición (f) de los  
paquetes / expedició  
(f) dels paquets

Packstock (m)  
bundling peg  
кляп (ср)



cheville (f) de paquetage  
bastone (m) da imballaggio  
clavija (f) de hacer paquetes  
/ clavilla (f) de fer paquets

Packbank (f)  
bundling stool

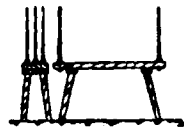

скамья (жр) для паковки  
banc (m) à paqueter  
banco (m) da imballare  
banco (m) de hacer paquetes  
/ banc (m) de fer paquets

Garn[pack]presse (f), Garn-  
bündelpresse (f)

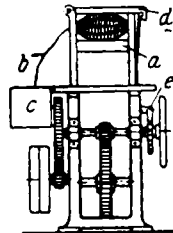

yarn bundling press  
паковочный пресс (ср) для  
пачек, ниточный пресс  
presse (f) à [empaquetar les]  
fil[s]  
pressoio (m) o torchio (m) per  
pacchi, pressa (f) per filati  
prensa (f) de paquetes o de  
empaquetar o para hilo /  
premsa (f) de paquets o  
d'empaquetar

Preßboden (m), Preßkopf (m)  
press table, press plate  
стол (ср) или плита (жр) или  
колотка (жр) прессы

a

plateau (m) ou table (f) de la  
presse, presseur (m)  
tavola (f) o piatto (m) della  
pressa  
plato (m) prensador, tablilla (f)  
o mesa (f) de la prensa /  
plat (m) prensador, taula (f)  
de la premsa

Packschnur (f)

b

packing twine, string  
бечевка (жр) для паковки,  
паковочная веревка (жр)  
ficelle (f) d'emballage  
spago (m)  
cordel (m) / cordill (m)

Packschnurkasten (m)  
twine box

c

ящик (ср) для веревки  
botte (f) à ficelles  
scatola (f) per spago  
caja (f) de cordeles / caixa (f)  
de cordills

die Docken (fpl) auf den  
Preßboden auflegen  
to place the knots on the  
press table

накладывать куфты на  
колотку прессы

placer les torques (fpl) sur le  
plateau

collocare le manelle sulla tavo-  
la della pressa

colocar las trocas en el plato  
de la prensa / col·locar les  
troques en el plat de la  
premsa

1	d	Preßriegel (m) top bar щенокда (жр) пресса barreau (m) du haut, tête (f) de presse testa (f) della pressa testa (f) de la prensa / de la prensa	Verpacken (n) in Bal- len packing in bales паковка (жр) в кипы	empaquetage (m) en balles imballaggio (m) in balle empaquetado (m) en balas, embalado (m) / empaquetat (m) en bales, embalat (m)	6
2	e	Sperrkegel (m) catch собачка (жр) cliquet (m) scatto (m) gatillo (m) / cadell (m)	Zusammenziehen (n) der Ballen mit eiser- nen Reifen hooping the bales стягивание (ср) кип желѣзными обру- чами	resserrement (m) des balles par des bandes en fer accerchiamento (m) delle balle atado (m) de las balas con flejes o aros de hierro / lligat (m) de les bales amb flejes o cercols de ferro	7
3		Senken (n) des Preß- bodens lowering of the press plate опускание (ср) колод- ки прессы abaissement (m) du presseur abbassamento (m) della tavola della pressa bajada (f) del plato de la prensa / baixada (f) de la taula o del plat de la prensa	Packen (n) der Kötzer packing the cops паковка (жр) почат- ков	emballage (m) des ca- nettes imballaggio (m) delle bobine embalado (m) de las husadas / embalat (m) de les fusades	8
4		der Preßboden senkt sich the press plate des- cends колодка (жр) прессы опускается le presseur s'abaisse ta tavola della pressa s'abbassa el plato prensador des- ciende / el plat prem- sador baixa	Verpacken (n) der Kötzer in mit Papier ausgeschlagenen Kisten packing the cops into paper-lined cases упаковка (жр) почат- ков в ящики, выло- женные бумагою	emballage (m) des ca- nettes dans des caisses garnies de papier imballaggio (m) delle bobine in casse fode- rate di carta embalado (m) de las husadas en cajas forradas de papel / embalat (m) de les fusades en caixes forradas de paper	9
5		 Einlegedraht (m) knot layer пруток (мр) для закладыва- ния, закладной пруток crochet (m) de maintien ferro (m) per entrare le ma- tasse gancho (m) pasador / ganxo (m) passador	Verpacken (n) der Kötzer in Fässern packing the cops into casks упаковка (жр) почат- ков в бочки	emballage (m) des ca- nettes dans des ba- rils ou tonneaux imballaggio (m) delle bobine in barili embalado (m) de las husadas en toneles o cascos / embalat (m) de les fusades en ba- rrrils o botes	10



## Q.

Garnarten (fpl)  
Kinds of Yarn

1

## Сорта (мр) пряжи

## I.

1	Baumwollgarne (npl) Cotton Yarns	Fils (mpl) de coton Filati (mpl) di cotone
2	Хлопчато- бумажная пряжа (жр)	Hilados (mpl) de algodón / <i>Filats (mpl)</i> <i>de cotó</i>
	Макогарн (n) Egyptian yarn 3 пряжа (жр) из египетского хлопка, мако (мр)	fil (m) Jumel ou de coton d'Égypte filo (m) di cotone egiziano o di Macò o di Jumel [hilo (m)] Jumel (m) / <i>fil (m)</i> / <i>Jumel (m)</i>
	Luisianagarne (n) Louisiana yarn 4 пряжа (жр) из лувизианского хлопка	fil (m) Louisiane filo (m) Luisiana hilo (m) Luisiana o americano / <i>fil (m)</i> <i>Luisiana o americà</i>
	Coconadagarne (n) Coconada yarn 5 пряжа (жр) коконовада	fil (m) Coconada filo (m) Coconada hilo (m) / <i>fil (m)</i> / <i>Cocconada o India</i>
	Togolinagarne (n) Togolina yarn 6 пряжа (жр) из тогोलинского хлопка	fil (m) Togolina filo (m) Togolina hilo (m) / <i>fil (m)</i> / <i>de Togolina</i>
	Baza[r]garne (n), Pazargarne (n), Basargarne (n) 7 Bazar yarn базарная пряжа (жр)	fil (m) Bazar filo (m) Bazar hilo (m) / <i>fil (m)</i> / <i>de Bazar</i>
	Imitatgarne (n) imitation yarn 8 пряжа-имитация (жр)	fil (m) imitation filo (m) d'imitazione hilo (m) de imitació / <i>fil (m)</i> d'imitació
	Vigogne-Imitatgarne (n) vigogne imitation yarn 9 вигоньевая пряжа-имитация (жр)	fil (m) imitation de vigogne filo (m) d'imitazione vigogna hilo (m) imitació de vicuña / <i>fil (m)</i> imitació de vicuña
	Vigognegarne (n) 10 вигоньевая пряжа (жр)	fil (m) de laine dite de vigogne filo (m) misto di lana e cotone hilo (m) „vicuña“ / <i>fil (m)</i> „vicuña“

## Espèces (fpl) de fils

Specie (fpl) o generi  
(mpl) del filatoClases (fpl) de hilados /  
*Classes (fpl) de filats*

Halbwollgarne (n) half woollen yarn полушерстяная пряжа (жр)	fil (m) mi-laine filo (m) di mezza-lana hilo (m) de semi-lana / <i>fil (m)</i> de semi-llana	11
Primagarne (n) high quality yarn первосортная пряжа (жр)	fil (m) de première qualité, fil extra, fil choix filo (m) di prima qualità hilo (m) de alta calidad, primeras (fpl) / <i>fil (m)</i> d'alta qualitat, primeres (fpl)	12
Sekundagarne (n) second quality yarn второсортная пряжа (жр)	fil (m) de seconde qualité, fil moyen filo (m) di seconda qualità hilo (m) de segunda calidad, segundas (fpl) / <i>fil (m)</i> de segona qualitat, segones	13
Tertiagarne (n) third quality yarn третьесортная пряжа (жр)	fil (m) de troisième qualité, fil de qualité inférieure filo (m) di terza qualità hilo (m) de calidad inferior o de clase baja / <i>fil (m)</i> de qualitat inferior o de classe baixa	14
Weißfärb (m) white label белая перевязка (жр)	[écheveau (m) à] liure (f) blanche legaccio (m) bianco centener (m) blanco / blanc	15
Rotfärb (m) red label красная перевязка (жр)	[écheveau (m) à] liure (f) rouge legaccio (m) rosso centener (m) rojo / <i>vermell</i>	16
Zweiwalzengarne (n), Zweizylinderarne (n), Barchentgarne (n) barchant yarn, condensed yarn угарная или конденсорная пряжа (жр)	fil (m) à futaine filo (m) per fustagni fustán (m) / <i>cotonina (f)</i>	17
Dochtgarne (n), Lunte (f), Vorgarne (n) roving Фитильная пряжа (жр)	[fil] mèche (f) stoppino (m), lucignolo (m), filo (m) in grosso mecha (f) / <i>metxa (f)</i>	18
Jaspégarne (n) grandrill yarn пряжа (жр) жаспэ	fil (m) jaspé filo (m) jaspé hilo (m) jaspeado / <i>fil (m)</i> jaspíat	19

1	Baumwollgarn (n), Twist (m) cotton yarn хлопчатобумажная пряжа (жр)	fil (m) de coton filo (m) di cotone hilo (m) de algodón / fil (m) de algodón	Strickgarn (n), Strumpfgarn (n), knitting yarn, stocking yarn, hosiery yarn вязальная пряжа (жр)	fil (m) à tricoter, re- tors (m) pour bonne- terie filo (m) da calze o da far calzette hilo (m) de punto / fil (m) de punt	13
2	Ringspinnergarn (n), Drosselgarn (n), Watertwist (m), Watergarn (n) ring warp, ring spun yarn, water twist ватерная хлопчатобумажная пряжа (жр)	fil (m) de chaîne du continu filo (m) water, filo del filatoio continuo urdimbre (m) de conti- nua, hilo (m) water / ordit (m) de conti- nua, fil (m) water	Estremaduragarn (n) six-fold knitting [yarn] вязальная пряжа (жр) шестикратной крутки	fil (m) six bouts pour bonneterie ritorto (m) a sei capi per maglieria hilo (m) para medias, bateria (f) / fil (m) per a mitgeria, bate- ria (f)	14
3	Selbstspinnergarn (n), [Selfaktorgarn (n), Muletwist (m), Mule- garn (n)] mule [spun] yarn мюльная хлопчатобу- мажная пряжа (жр)	fil (m) de [métier] ren- videur filo (m) del self-acting hilo (m) / fil (m) / de selfactina	Rahmengarn (n) tambour-work yarn пряжа (жр) для работ на пядьдах	fil (m) de broderie au tambour filo (m) per ricamo al tamburo hilo (m) para bordar al tambor / fil (m) per a brodar al tambor	15
4	Halbkettgarn (n), [Me- diogarn (n), Medio- twist (m), Medio (n)] mule warp, medio twist, mock water, medio yarn основа-медю (жр)	fil (m) mi-chaîne ou petite-chaîne medio (m) urdimbre (m) de sel- factina, medio-ur- dimbre (m) / ordit (m) de selfactina, mig-ordit (m)	Knüpfgarn (n) knot-work yarn узло-вязальная пря- жа (жр)	fil (m) pour filet filo (m) per filetto bramante (m) / fil (m) d'empalomar	16
5	gekardetes oder kar- diertes Baumwoll- garn (n), Baumwoll- streichgarn (n) carded cotton yarn кардочесная хлопчатобумажная пряжа (жр)	fil (m) de coton cardé filo (m) di cotone car- dato [hilo (m)] cardado (m) de algodón / [fil (m)] cardat (m) de algodón	Flechtgarn (n) braiding yarn плетельная пряжа (жр)	fil (m) pour tresser filo (m) per intrecciare hilo (m) para trenzar / fil (m) per a trenar	17
6	gekämmtes Baumwoll- garn (n), Baumwoll- kammgarn (n) combed cotton yarn гребнечесанная хлопчатобумажная пряжа (жр)	fil (m) de coton peigné filo (m) di cotone pet- tinato [hilo (m)] peinado (m) / [fil (m)] pentinat (m)	Garn (n) für Besatz und Borten, Posamentier- garn (n) yarn for trimmings поаументная пряжа	fil (m) de passemente- rie filo (m) per passamane- rie hilo (m) de pasamante- ria / fil (m) de passa- maneria	18
7	Eisengarn (n), Glanz- garn (n) glacé thread, polished yarn, patent strong yarn гладкая или лощеная пряжа (жр)	fil (m) glacé filo (m) lustrato, filo glacé hilo (m) glacé o pulido / fil (m) glacé o polit	Pilotgarn (n) pilot yarn пряжа (жр) пилот	fil (m) pilot filo (m) pilot hilo (m) piloto / fil (m) pilot	19
8	Nähzwirn (m) sewing thread, sewing twist, sewing cotton швейная нить (жр)	fil (m) à coudre filo (m) cucirino, refe (m) hilo (m) de coser / fil (m) de cosir	Bibergarn (n) beaver yarn бобровая пряжа (жр)	fil (m) pour castorin filo (m) per castoro o per castorina hilo (m) / fil (m) / castor	20
9	Mattzwirn (m) dull thread матовая швейная нить (жр)	retors (m) mat ritorto (m) mat retorcido (m) mate / re- tort (m) mat	gasiertes Baumwoll- garn (n), Florgarn (n) gassed cotton yarn опаленная бумажная пряжа (жр)	fil (m) de coton gazé filo (m) di cotone ga- zato hilo (m) de algodón gaseado / fil (m) de coto gasejat	21
10	Litzengarn (n), [Kor- donettgarn (n)] cordonnet yarn бечевочная пряжа (жр), кордонет (мр)	fil (m) cordonnet cordonet (m) cordón (m) / cordó (m)	gefärbtes Garn (n) dyed yarn крашенная пряжа (жр)	fil (m) teint filo (m) tinto hilo (m) teñido o de color / fil (m) tenyit o de color	22
11	Kördelchen (n), Litze (f) cabled thread тонкая бечевка (жр)	cablé (m) cordoncino (m) cordel (m) / cordill (m)	gefärrnntes [oder flam- miertes] Garn (n) flake yarn пятнистая крашенная пряжа (жр)	fil (m) flammé ou chiné filo (m) flammé o scre- ziato hilo (m) flameado o chiné / fil (m) flame- jat o xiné	23
12	Häkelgarn (n) crochet yarn бумажная пряжа (жр) для вязанья на крючках	fil (m) à crocheter filo (m) per lavori al- l'uncinetto hilo (m) de ganchillo o de crochet / fil (m) de ganxel	bedrucktes Flamm- garn (n) printed flake yarn набивная пятнистая пряжа (жр)	fil (m) flammé imprimé filo (m) flammé stam- pato hilo (m) flameado estampado / fil (m) flamejat estampat	24

1	bedrucktes Garn (n) printed yarn набивная пряжа (жр)	fil (m) imprimé filo (m) stampato hilo (m) estampado / fil (m) estampat
2	Brillantgarn (n), Glanzflor (m) brilliant lisle крашеная глянцева- я пряжа (жр)	fil (m) d'Écosse brillant filo (m) brillante hilo (m) de Escocia brillante / fil (m) d'Escocia brillant
3	mercerisiertes Garn (n) mercerised yarn мерсеризованная пряжа (жр)	fil (m) mercerisé filo (m) mercerizzato hilo (m) mercerizado / fil (m) merceriztat
4	Nitragarn (n) nitrated yarn нитрованная пряжа (жр)	fil (m) nitré filo (m) nitrato hilo (m) nitrado / fil (m) nitrat

## II.

	<b>Flachsgarne</b> (n pl), <b>Leinen- garne</b> (npl)	<b>Fils (mpl) de lin</b> <b>Filati (mpl) di</b> <b>lino</b>
5	<b>Flax Yarns</b> <b>Льняная пряжа</b> (жр)	<b>Hilos (mpl) [de</b> <b>lino] / Fils</b> <b>(mpl) [de lli]</b>
6	Langflachsgarn (n) linen yarn, flax line yarn льняная пряжа (жр) гребенного прочеса	fil (m) de lin filo (m) di lino hilo (m) [de hilaza] / fil (m) [de filassa]
7	Werggarn (n), Hede- garn (n), [Towgarn (n)] tow yarn кудельная пряжа (жр)	fil (m) d'étoupe filo (m) di stoppa hilo (m) de estopa / fil (m) d'estopa
8	rohes Garn (n) raw yarn суровая пряжа (жр)	fil (m) brut filo (m) greggio hilo (m) en bruto o en crudo / fil (m) en brut, fil cru
9	Handgarn (n) hand spun yarn пряжа (жр) ручного прядения	fil (m) à fuseau ou à rouet, fil de main filo (m) [fatto] a mano hilado (m) a mano o con huso y rueda / filat (m) a mà o amb fus i filosa
10	Maschinengarn (n) machine or mill spun yarn пряжа (жр) машин- ного прядения	fil (m) mécanique filo (m) meccanico o a macchina hilado (m) a máquina / fil (m) a máquina
11	trocken gesponnenes Flachsgarn (n), Trockengespinnt (n) dry spun flax yarn льняная пряжа (жр) сухого прядения	fil (m) de llin [de filage] au sec filo (m) di lino di fila- tura a secco hilo (m) de lino hilado en seco / fil (m) de lli filat en sec
12	halbnaß gesponnenes Flachsgarn (n) half-wet or semi-wet spun flax yarn льняная пряжа (жр) полумокрого прядения	fil (m) de lin de filage au mi-mouillé filo (m) di lino di fila- tura a mezzo umido hilo (m) di lino hilado a medio mojado / fil (m) de lli filat mig mullat

	naß gesponnenes Flachsgarn (n) wet spun flax yarn льняная пряжа (жр) мокрого прядения	fil (m) de lin de filage au mouillé filo (m) di lino di fila- tura ad umido hilo (m) de lino hilado a mojado / fil (m) de lli filat mullat	13
	appretiertes Leinen- garn (n) hard finished flax thread проклеенная льняная пряжа (жр)	fil (m) de lin appreté filo (m) di lino appret- tato hilo (m) de lino apres- tado / fil (m) de lli aprestat	14
	Foncégarn (n) dark tow yarn темная кудельная пряжа (жр)	fil (m) d'étoupe foncé filo (m) di stoppa scuro hilo (m) de estopa oscuro / fil (m) d'estopa fosc o negrós	15
	lüstriertes Leinengarn (n) lustered flax yarn люстрированная льняная пряжа (жр)	fil (m) de lin lustré filo (m) di lino lucido hilo (m) de lino lustra- do / fil (m) de lli enllustrat	16
	gebleichtes Leinengarn (n) bleached flax yarn отбеленная или отбле- енная льняная пряжа (жр)	fil (m) de lin blanchi filo (m) di lino sbian- cato hilo (m) de lino blan- queado / fil (m) de lli blanquejat	17
	Webgarn (n) yarn for weaving pur- poses пряжа (жр) для тка- чества	fil (m) à tisser filo (m) per tessere hilo (m) de lino para tejer / fil (m) de lli per a teixir	18
	Leinenzwirn (m) flax thread, linen thread льняная нить (жр)	fil (m) retors de lin ritorto (m) di lino torcido (m) de lino / retort (m) de lli	19
	Sparseide (f) silky thread тонкая льняная нить (жр)	fil (m) retors lin soyeux ritorto (m) di lino se- taceo torcido (m) fino de lino, hilo (m) sedoso / retort (m) fi de lli, fil (m) sedós	20
	Litzenzwirn (m), Ge- schirrfaden (m), Kammzwirn (m) heald twine, harness or heddle thread ремизная или ремизо- вязальная нить (жр)	fil (m) d'arcade ou pour harnais filo (m) d'arcate o per licci torzal (m) para lizos o peines / torçal (m) per a lliços o pintes	21
	Nähzwirn (m) sewing thread швейная нить (жр)	fil (m) à coudre filo (m) cucirino, refe (m) hilo (m) de coser, tor- cido (m) para coser / fil (m) de cosir, re- tort (m) per a cosir	22
	Spitzenzwirn (m) lace thread льняная нить (жр) для вязания кру- жев	fil (m) à dentelles filo (m) per pizzi o per merletti hilo (m) de encajes / fil (m) de puntes	23

## III.

<b>Hanfgarne (npl)</b>	<b>Fils (mpl) de chanvre</b>
<b>Hemp Yarns</b>	<b>Filati (mpl) di canapa</b>
<b>1 Пеньковая пряжа (жр)</b>	<b>Hilados (mpl) de cáñamo / <i>Filats (mpl) de cànem</i></b>
Hanfwerggarn (n)	fil (m) d'étoupe de chanvre
<b>2 hemp tow yarn</b>	filo (m) di stoppa di canapa
пряжа (жр) из пеньковой кудели	hilo (m) de estopa de cáñamo / <i>fil (m) d'estopa de cànem</i>
Taugarn (n)	fil (m) de caret filastica (f)
<b>3 gore yarn</b>	hilo (m) de cuerda, filástica (f) / <i>fil (m) de corde</i>
канатная пеньковая пряжа (жр)	
Hanfnähgarn (n)	fil (m) à coudre en chanvre
<b>4 hemp thread</b>	filo (m) da cucire in canapa
швейная пеньковая нить (жр)	torcido (m) de cáñamo / <i>retort (m) de cànem</i>

## IV.

<b>Jutegarne (npl)</b>	<b>Fils (mpl) de jute</b>
<b>Jute Yarns</b>	<b>Filati (mpl) di juta</b>
<b>5 Джутовая пряжа (жр)</b>	<b>Hilados (mpl) de yute / <i>Filats (mpl) de jute</i></b>
Jutehechelgarn (n), Feinjutegarn (n)	fil (m) de jute peigné
<b>6 jute [long] line yarn, hackled jute yarn</b>	filo (m) di juta pettinata
пряжа (жр) из гребнечесанного джута	hilo (m) de yute de hilaza o de yute peinado / <i>fil (m) de jute de filassa o de jute pentinat</i>
Jutewerggarn (n), Jutehedegarn (n), kardiertes Jutegarn (n)	fil (m) d'étoupe de jute
<b>7 jute tow yarn</b>	filo (m) di stoppa di juta
пряжа (жр) из джутовой кудели	hilo (m) de estopa de yute / <i>fil (m) d'estopa de jute</i>
Mischgarn (n)	fil (m) mixte
<b>8 blend[ed] yarn, mixed yarn</b>	filo (m) misto
мѣшень (жр)	hilo (m) de mezcla / <i>fil (m) de mescla</i>
dunkles Mischgarn (n)	fil (m) mixte foncé
<b>9 dark blend yarn</b>	filo (m) misto scuro
темная мѣшень (жр)	hilo (m) obscuro de mezcla / <i>fil (m) de mescla fosca</i>

helles Mischgarn (n)	fil (m) mixte clair	
light blend yarn	filo (m) misto chiaro	
свѣтлая мѣшень (жр)	hilo (m) claro de mezcla / <i>fil (m) de mescla clar</i>	10

## V.

<b>Schafwollgarne (npl)</b>	<b>Fils (mpl) de laine, laine (f) filée</b>	
<b>Wool Yarns</b>	<b>Filati (mpl) di lana</b>	11
<b>Шерстяная пряжа (жр)</b>	<b>Hilados (mpl) de lana / <i>Filats (mpl) de llana</i></b>	
<b>1. Streichgarne (npl)</b>	<b>Fils (mpl) de laine cardée</b>	
<b>Woollen or Carded Yarns</b>	<b>Filati (mpl) di lana cardata</b>	12
<b>Аппаратная пряжа (жр), пряжа из кардной шерсти</b>	<b>Hilados (mpl) de lana [cardada] / <i>Filats (mpl) de llana [cardada]</i></b>	
Universalgarn (n)	fil (m) universel	
<b>universal yarn</b>	filo (m) universale	
универсальная пряжа (жр)	hilo (m) / <i>fil (m) / universal</i>	13
meliertes Garn (n)	fil (m) mélangé	
<b>melange yarn, mingled yarn, mixture yarn, partly coloured yarn</b>	filo (m) mescolato	
меланжевая пряжа (жр)	hilo (m) de mezcla, mezclilla (f) / <i>fil (m) de mescla, mesclilla (f)</i>	14
geflamntes Streichgarn (n)	fil (m) flammé de laine cardée	
<b>woollen flake yarn</b>	filo (m) flammé di lana cardata	15
пятнистая аппаратная пряжа (жр)	hilo (m) flameado de lana / <i>fil (m) flamejat de llana</i>	
Zibelinegarn (n)	fil (m) zibeline	
<b>zibeline yarn</b>	filo (m) zibeline	
пряжа (жр) из крашеной шерсти с примѣсью длинных животных волос	hilo (m) / <i>fil (m) / zibeline</i>	16
Leistengarn (n)	fil (m) à lisière	
<b>selvedge yarn, list yarn, border thread</b>	filo (m) di cimossa	
грубая пряжа (жр) для кромок	hilo (m) de orillos / <i>fil (m) de vores</i>	17
Kunstwollgarn (m)	fil (m) de laine renaissance	
<b>re-manufactured yarn</b>	filo (m) di lana artificiale o di lana meccanica	18
угарная шерстяная пряжа (жр)	[hilo (m) de] regenerado (m) / <i>[fil (m) de] regenerat (m)</i>	
Shoddygarn (n)	fil (m) de shoddy	
<b>shoddy yarn</b>	filo (m) di shoddy	
пряжа-шодди (жр)	hilo (m) / <i>fil (m) / de shoddy</i>	19

1	Tibetgarn (n) „Thibet“ yarn пряжа-тибет (жр)	fil (m) „Thibet“ filo (m) „Thibet“ hilo (m) / fil (m) / „Thibet“
2	Alpakagarn (n), Ex- traktgarn (n) extract yarn пряжа-альпака (жр)	fil (m) extract filo (m) extract o al- paga hilo (m) / fil (m) / alpaca
3	Mungogarn (n) mungo yarn пряжа-мунго (жр)	fil (m) mungo filo (m) mungo hilo (m) / fil (m) / de mungo
4	Azurgarn (n) hard twisted mungo yarn крутая пряжа-мунго (жр)	fil (m) mungo à forte torsion filo (m) mungo a forte torsione hilo (m) de mungo a fuerte torsión / fil (m) de mungo a forta torsió
5	Griseillegarn (n) griseille yarn угарная шерстяная пряжа (жр) с при- месью натуральной шерсти (грязель)	fil (m) griseille filo (m) griseille hilo (m) / fil (m) / grisalla
6	Homesprungarn (n) home spun yarn имитация (жр) ку- старной пряжи	fil (m) home spun filo (m) alla casalinga hilado (m) doméstico / filat (m) doméstico o a mans
7	Teppichgarn (n) carpet yarn ковровая пряжа (жр)	fil (m) de tapisserie filo (m) da tappeti hilo (m) para tapices o alfombras / fil (m) per a tapisos o ca- lifes
8	Wollparisergarn (n) woollen carpet yarn шерстяная ковровая пряжа (жр)	fil (m) de laine pour tapis filo (m) di lana per tappeti hilo (m) de lana para tapices / fil (m) de llana per a tapisos
9	Flanellgarn (n) flannel yarn шерсть (жр) для фла- нели	fil (m) pour flanelle filo (m) da flanelle hilo (m) para franela / fil (m) per a franela-la
10	Brillantnegarn (n) brillantine yarn бриллиантовая пря- жа (жр)	fil (m) „brillantine“ filo (m) brillantino hilo (m) de mezcla lustrosa / fil (m) de mezcla llustrosa
11	Kötzigarn (n) cop spun yarn, yarn in the cop початочная пряжа (жр)	fil (m) en canette filo (m) in canetta hilo (m) en husadas / fil (m) en fusades
12	Spulengarn (n) bobbin yarn, yarn on the bobbin катушечная пряжа (жр)	fil (m) en bobine filo (m) in rocchetto hilo (m) en bobinas / fil (m) en billots o rodets
13	Pfeifengarn (n) tube yarn, yarn on tubes цвочная пряжа (жр)	fil (m) sur tube filo (m) sul tubo hilo (m) en tubos / fil (m) en tubs
14	Garn (n) im Fett yarn in oil жирная пряжа (жр)	fil (m) dans la graisse filo (m) in olio hilo (m) enismado / fil (m) enismat



Streichgarnzwirn (m)  
twisted woollen yarn  
крученая пряжа (жр) из  
кардной шерсти 15  
fil (m) cardé retors  
ritorto (m) di lana cardata  
hilo (m) de lana torcido / fil  
(m) de llana retort

## 2. Kammgarne (n pl)

### Worsted Yarns

Пряжа (жр) из че-  
санной шерсти,  
камвольная пря-  
жа

Fils (m pl) de laine  
peignée

Filati (m pl) di lana  
pettinata 16

Hilos (m pl) de  
estambre / Fils  
(m pl) d'estam

Halbkammgarn (n),  
[Sayettegarn (n)]  
carded [worsted] yarn,  
half worsted, imita-  
tion worsted, semi-  
worsted yarn, mock-  
worsted  
полукамвольная пря-  
жа (жр)

fil (m) de sayette,  
peigné-cardé (m),  
cardé-peigné (m),  
peigné-mixte (m)  
filo (m) mezzo petti-  
nato 17  
hilo (m) de estambre  
cardado, semi-estam-  
bre (m) / fil (m)  
d'estam cardat, mig-  
estam

ungewaschenes  
Kammgarn (n)  
unwashed worsted  
yarn  
суровая камвольная  
пряжа (жр)

fil (m) peigné non lavé  
filo (m) pettinato non  
lavato 18  
hilo (m) de estambre  
sin lavar o en crudo  
/ fil (m) d'estam cru  
o en brut

gewaschenes Kamm-  
garn (n)  
washed worsted yarn  
отдланная или чи-  
стая камвольная  
пряжа (жр)

fil (m) peigné lavé  
filo (m) pettinato la-  
vato 19  
hilo (m) de estambre  
lavado o desgrasado  
/ fil (m) d'estam ren-  
tat o desgreixat

Kettenkammgarn (n)

worsted warp

камвольная основа  
(жр)

fil (m) peigné pour  
chaîne, peigné-  
chaîne (m) 20  
filo (m) d'ordito, filo  
di catena pettinato  
urdimbre (m) de  
estambre / ordit (m)  
d'estam

Schußkammgarn (n)

worsted weft, worsted  
woof  
камвольный уток (мр)

fil (m) peigné pour  
trame, peigné-trame  
(m) 21  
filo (m) di trama petti-  
nato  
trama (f) de estambre  
/ trama (f) d'estam

Merinogarn (n)  
merino yarn  
мериносовая пряжа  
(жр)

fil (m) mérinos  
filo (m) merino 22  
[hilo (m)] merino (m)  
/ [fil (m)] merino  
(m)

Cheviotgarn (n)  
cheviot yarn  
шевиотовая пряжа  
(жр)

fil (m) cheviot  
filo (m) cheviot 23  
[hilo (m)] cheviot (m)  
/ [fil (m)] cheviot (m)

Cheviotfarbmischgarn  
(n), Cheviotmélé (n)  
cheviot melange  
меланж (мр) для ше-  
виота

mélé-cheviot (m)

cheviot (m) mescolato 24  
mezcla (f) de cheviot /  
mescla (f) de xeivot

1	Botanygarn (n) Botany yarn отборная пряжа (жр) для шевюта	fil (m) Botany filo (m) Botany [hilo (m) de] Australia (m) / <i>fil (m) d'Australia (m)</i>	Victoria-Moulinet (n) victoria ondee twist пряжа (жр), скручен- ная из двух нитей разной толщины (Виктория-мулина)	mouliné (m) Victoria mouliné (m) Vittoria molinado (m) Victori / <i>molinat (m) Victori</i>	13
2	Werft (n) cheviot warp основа (жр) для ше- виота	chaîne (f) cheviot ordito (m) di cheviot urdimbire (m) cheviot / <i>ordit (m) xeviot</i>	Genappegarn (n) genappe yarn пряжа (жр) женапп, (двойная крутая опаленая нить)	fil (m) genappe filo (m) genappe retorcido (m) fuerte gaseado, genappe (m) / <i>retort (m) fort gasejat, genappe (m)</i>	14
3	Kastorgarn (n) castor yarn касторовая пряжа (жр)	fil (m) „castor“ filo (m) di castoro hilo (m) / <i>fil (m) / de castor</i>	Wollmusselingarn (n) woollen muslin yarn шерстяная муслино- вая пряжа (жр)	fil (m) mousseline de laine filo (m) di lana musse- lina hilo (m) de lana muse- lina / <i>fil (m) de llana mussolina</i>	15
4	Lüstergarn (n) lustre yarn люстриновая пряжа (жр)	fil (m) lustre filo (m) lustrato hilo (m) de lustre / <i>fil (m) de llustre</i>	Damastgarn (n) damask yarn пряжа (жр) дамаст	fil (m) pour damassé filo (m) damascato hilo (m) adamascado / <i>fil (m) adamascat</i>	16
5	Hairasgarn (n) hairas yarn камвольная пряжа (жр) из грубоволо- стых восточных шерстей	fil (m) hairas filo (m) hairas hilo (m) de estambre bronco / <i>fil (m) d'estam bronc</i>	Orleansgarn (n) Orleans yarn орлеанская пряжа (жр)	fil (m) Orléans filo (m) Orleans hilo (m) / <i>fil (m) / Orleans</i>	17
6	Kammgarnmelange (f), Kammwollmisch- garn (n) worsted melange камвольный меланж (мр)	mélange (m) peigné pettinato (m) mélange mezcla (f) de estambre / <i>mescla (f) d'estam</i>	Lastinggarn (n) lasting yarn ластиковая пряжа (жр)	fil (m) pour lasting filo (m) per lasting hilo (m) / <i>fil (m) / de lasting</i>	18
7	naturfarbenes Woll- garn (n), Beigegarn (n) beige yarn бежевая пряжа (жр)	fil (m) beige filo (m) beige mezcla (f) de color de estambre natural / <i>mescla (f) de color d'estam natural</i>	Kreppgarn (n), [Crêpe- garn (n)] crape yarn креповая пряжа (жр)	fil (m) pour crêpe filo (m) per crespo hilo (m) de crepe, crespón (m) / <i>fil (m) de crepe, crespó (m)</i>	19
8	Vigoureuxgarn (n) vigoureux yarn, me- lange yarn меланжевая набивная камвольная пряжа (жр)	fil (m) vigoureux filo (m) vigoureux hilo (m) / <i>fil (m) / vigoureux</i>	Barègegarn (n), Non- nenschleiergarn (n) barege yarn баржевая пряжа (жр)	fil (m) de barège filo (m) barège hilo (m) barés o de velo / <i>fil (m) barés o de vel</i>	20
9	Jaspertes Garn (n), Jaspé (n) [single] coloured twist yarn пряжа (жр) жаспэ	fil (m) jaspé filo (m) jaspé hilo (m) jaspeado / <i>fil (m) jaspejat</i>	Tournaigarn (n) Tournay yarn пряжа (жр) Турнэ	fil (m) de Tournai filo (m) di Tournai hilo (m) / <i>fil (m) / de Tournai</i>	21
10	Mottledgarn (n) mottled yarn подкрашенная полу- шерстяная пряжа (жр) с бумажной или шелковой ни- тью	fil (m) marbré ou zébré filo (m) marmorizzato hilo (m) multi-color o estucado / <i>fil (m) multi-color o estucat</i>	Stickgarn (n) embroidery yarn вышивальная пряжа (жр)	fil (m) de broderie, fil à broder filo (m) per ricamo hilo (m) de bordar / <i>fil (m) de brodar</i>	22
11	Kammgarnzwirn (m) worsted twist, doubled worsted камвольная крученая нить (жр)	retors (m) de fil de laine peignée ritorto (m) di lana pet- tinata torcido (m) de estam- bre / <i>retort (m) d'estam</i>	Moosgarn (n), persi- sches Garn (n) Persian yarn персидская пряжа (жр)	fil (m) perse filo (m) persiano hilo (m) / <i>fil (m) / de Persia</i>	23
12	Moulinégarn (n), Mou- linetgarn (n), Zwirn (m) aus gefärbten Kammgarnen [double] coloured twist yarn пряжа (жр) мулинаэ	fil (m) mouliné filo (m) mouliné hilo (m) molinado / <i>fil (m) molinat</i>	Zepfingarn (n) zephyr yarn зефирная пряжа (жр)	fil (m) zéphir filo (m) zef[if]iro hilo (m) zefir / <i>fil (m) zéfir</i>	24

	Strickgarn (n) knitting yarn	fil (m) à tricoter filo (m) da calze hilo (m) de [punto del medias / <i>fil (m) [de punt] de mitja</i>
1	вязальная или чулоч- но-вязальная пря- жа (жр)	
	halbwollenes Strick- garn (n) union knitting [yarn]	fil (m) de bonneterie union filato (m) mezza-lana per maglieria
2	полушерстяная вя- зальная пряжа (жр)	hilo (m) unión o semi- lana de punto / <i>fil (m) unió o mitja-lla- na de punt</i>
	Häkelgarn (n), Moos- wolle (f) crochet yarn	fil (m) à crochet filato (m) per l'unci- netto
3	шерстяная пряжа (жр) для вязанья на крючках	hilo (m) de ganchillo o de crochet / <i>fil (m) de ganxet o de croxet</i>
	Trikotgarn (n) hosiery yarn	fil (m) de bonneterie filato (m) da maglia o da maglierie
4	трикотажная пряжа (жр)	hilo (m) de género de punto, hilo de tricot / <i>fil (m) de genre de punt, fil de tricot</i>
	Smyrnagarn (n) Smyrna yarn	fil (m) Smyrne filato (m) di Smirne
5	смирнская пряжа (жр)	hilo (m) de Esmirna / <i>fil (m) d'Esmirna</i>
	Tapisseriegarn (n) tapestry yarn	fil (m) pour tapisserie filato (m) per tappez- zeria
6	обойная пряжа (жр)	hilo (m) de tapicería / <i>fil (m) de tapissaria</i>
	Garn (n) für Besatz und Borten, Posam- entiergarn (n) yarn for trimmings	fil (m) de passement filato (m) di passaman- teria
7	позументная пряжа (жр)	hilo (m) de pasamane- ria / <i>fil (m) de passa- maneria</i>

## VI.

**Haargarne (npl) Fils (m pl) de  
poils**

**Hair Yarns Filati (m pl) di  
peli**

**Пряжа (жр) из  
волоса Hilos (m pl) de  
pelo / Fils  
(mpl) de pèl**

	weißes Haargarn (n) white hair yarn	fil (m) de poil blanc filato (m) di pelo bian- co
9	бѣлая волосная пря- жа (жр)	hilo (m) de pelo blanco / <i>fil (m) de pèl blanc</i>
	halbweißes Haargarn (n) whitish hair yarn	fil (m) de poil blan- châtre filato (m) di pelo bian- castro
10	полубѣлая волосная пряжа (жр)	hilo (m) de pelo blan- quecino / <i>fil (m) de pèl blanquinós</i>
	hellgraues Haargarn (n) light grey hair yarn	fil (m) de poil grisâtre filato (m) di pelo gri- giastro
11	свѣтлосѣрая волосная пряжа (жр)	hilo (m) de pelo par- dusco / <i>fil (m) de pèl cendrós o grisenc</i>

	dunkelgraues Haar- garn (n) dark grey hair yarn	fil (m) de poil gris foncé filato (m) di pelo gri- gio scuro
	темносѣрая волосная пряжа (жр)	hilo (m) de pelo gris oscuro o pardo ob- scuro / <i>fil (m) de pèl gris fosc</i>
	Kamelhaargarn (n) camel's hair yarn	fil (m) de poil de cha- meau filato (m) di pelo di cammello
	пряжа (жр) из вер- блюжьей шерсти	hilo (m) de pelo de cammello / <i>fil (m) de pèl de camell</i>
	Alpakagarn (n) alpaca yarn	fil (m) d'alpaga ou d'alpaca filato (m) d'alpaca
	пряжа (жр) шерсти альпака	hilo (m) de alpaca / <i>fil (m) d'alpaca</i>
	Mottled-Alpakagarn (n) mottled alpaca yarn	fil (m) d'alpaga marbré filato (m) d'alpaca marmorizzato
	подкрашенная пряжа (жр) альпака	hilo (m) de alpaca estucado / <i>fil (m) d'alpaca estucat</i>
	Seidenalpaka (n) silk wool	fil (m) de laine de soie filato (m) misto di al- paca e seta
	полушелковая пряжа (жр) альпака	hilo (m) de lana seda / <i>fil (m) de llana seda</i>
	Vigognewollgarn (n), Vicuñagarn (n) vicuña yarn	fil (m) de vigogne filo (m) di vigogna
	пряжа (жр) из ви- гоньевой шерсти	hilo (m) de vicuña / <i>fil (m) de vicuña</i>
	Ziegenhaargarn (n) goat's hair yarn	fil (m) de poil de chèvre filato (m) di pelo di capra
	пряжа (жр) из козьей шерсти	hilo (m) de pelo / <i>fil (m) de pèl / de cabra</i>
	Mohärgarn (n) mohair yarn	fil (m) mohair filato (m) di mohair
	пряжа (жр) из ангор- ской шерсти	hilo (m) mohair, hilo de pelo de cabra de Angora / <i>fil (m) mohair, fil de pèl de cabra d'Angora</i>
	Mohärmischgarn (n) mixed mohair yarn	fil (m) mohair mixte filato (m) di mohair misto
	меланж (мр) из ангор- ской шерсти	hilo (m) de mezcla mo- hair / <i>fil (m) de mescla mohair</i>
	Kaschmirkarn (n) Cashmere yarn	fil (m) caschemire filato (m) di cascemir
	пряжа (жр) из шер- сти кашемирских коз	hilo (m) de cachemira / <i>fil (m) de caxemira</i>
	Kälberhaargarn (n) calf hair yarn	fil (m) de poil de veau filato (m) di pelo di vitello
	пряжа (жр) из те- лячьего волоса	hilo (m) de pelo de ternero / <i>fil (m) de pèl de vedella</i>
	Kuhhaargarn (n) cow's hair yarn	fil (m) de poil de vache filato (m) di pelo di vacca
	пряжа (жр) из ко- ровьяго волоса	hilo (m) de pelo de vaca / <i>fil (m) de pèl de vaca</i>

Roßhaargarn (n) horse hair yarn	fil (m) de crin filato (m) di crine di cavallo
1 пряжа (жр) из конского или жеребьевого волоса	hilo (m) de pelo de caballo o de crin / <i>fil (m) de pèl de cavall o de crin</i>

Haarparisergarn (n) hair carpet yarn	fil (m) de poil pour tapis
2 ковровая пряжа (жр) на волоса	filato (m) di pelo per tappeti hilo (m) de pelo para alfombras / <i>fil (m) de pèl per a tapissos</i>

## VII.

Seidengarne (n pl)	Fils (m pl) de soie
Silk Yarns	Filati (m pl) di seta
3 Шелковая пряжа (жр)	Hilos (m pl) de seda / <i>Fils (m pl) de seda</i>

1. Reale Seiden (f pl) Net Silks	Grandes soies (f pl) Sete (f pl) reali
4 <b>Натуральный или естественный шелк</b> (мр)	Sedas (f pl) reales / <i>Sedes (f pl) reals</i>
Mulinierseide (f) 5 thrown silk	soie (f) moulinée ou ouvrée ou [re]torse seta (f) lavorata o torta seda (f) obrada o molinada
тросеный или крученый шелк (мр)	

6 	Strähn (m) mulinierter Seide skein of thrown silk моток (мр) тросенного шелка matteau (m) ou poupée (f) de soie moulinée matello (m) o azza (f) di seta lavorata madeja (f) de seda obrada / <i>madeixa (f) o troca (f) de seda obrada</i>
---	--

Kettseide (f), [Organ- sinseide (f), Organ- zin (m), Orsoyseide (f)]	organsin (m)
7 organzine основный крученый шелк (мр), крученая шелковая основа (жр)	organzino (m) organzin (m), torzal (m) de seda / <i>organst (m), torçal (m) de seda</i>

Seide (f) mit Satin- zwirnung, Atlas- zwirn (m)	organsin (m) à fort apprêt
8 strafilato шелк (мр) сатиновой крутки	strafilato (m) organzin (m) raso o liso / <i>organst (m) ras o llis</i>

Seide (f) mit Sammet- zwirnung, Sammet- zwirn (m)	organsin (m) à faible apprêt
9 stratorto шелк (мр) бархатной крутки	stratorto (m) organzin (m) velloso / <i>organst (m) pelut</i>

Seide (f) mit Grenadinezwirnung, Grenadineseide (f) grenadine silk	grenadine (f)
шелк (мр) гренадиновой крутки, шелк для гренадина	granatina (f) seda (f) grenadina

Tramseide (f), Trama (f), Einschlagseide (f), Schußseide (f) tram, weft silk	sole (f) trame
уточный крученый шелк (мр), крученый шелковый уток (мр)	seta (f) trama seda (f) trama, trama (f) de seda

Trametteseide (f) coarse tram	tramette (f) seta (f) trama grossolana
грубый уточный шелк (мр)	trama (f) gruesa / <i>groixuda</i>

falsche Organsinseide (f) thread	tors (m) sans filé
ложный крученый основной шелк (мр)	falso organzino (m) falso organzin (m) / <i>fals organst (m)</i>

Marabuseide (f) marabou	marabout (m) marabout (m)
шелк (мр) марабу	marabú (m)

Ondé (n) ondée	soie (f) ondée seta (f) ondata seda (f) ondeada / <i>ondejada / o roscada</i>
шелк (мр) „онда“	

Pelseide (f), Pelo (n) single	poil (m) pelo (m) [di seta] sencillo (m), pelo (m) / <i>senzill (m), pèl (m)</i>
простой шелк (мр)	

Nähseide (f), Cusir (f) sewing silk	soie (f) à coudre seta (f) da cucire, seta (f) cucirina
швейный шелк (мр)	seda (f) de coser / <i>de cosir</i>

Strickseide (f) knitting silk, netting silk	soie à filet ou à tricoter seta (f) per maglieria seda (f) para medias / <i>seda (f) per a mitjes</i>
вязальный шелк (мр)	

kordonnierte Seide (f), Kordonnetseide (f) purse silk, purse twist, cordonnet	cordonnnet (m) cordonetto (m) cordoncillo (m) de seda / <i>cordonet (m) de seda, seda (f) cordonet</i>
кордонный или шнурочный шелк (мр)	

Crêpe (f) срапе уарн	fil (m) soie crêpe crespo (m)
креповая шелковая пряжа (жр)	hilo (m) de seda de crespón, hilo de crepe de seda / <i>fil (m) de seda de crespó, fil de crep de seda</i>

Crêpe-de-Chine (f) china-срапе уарн	fil (m) soie crêpe de Chine crespo (m) della Cina hilo (m) de crespón de China / <i>fil (m) de crespó de Xina</i>
шелковая пряжа (жр) для креп-де-шина	

Stickseide (f), platte oder flache Seide (f), Plattseide (f) embroidery silk	soie (f) à broder, soie plate seta (f) piatta [pelo (m) de] seda (f) de bordar / <i>[pèl (m) de] seda (f) de brodar</i>
вышивальный шелк (мр)	

Floches slack silk	soie (f) floche floche (m)
шелк (мр) из двух очень толстых гребных нитей, скрученных между собою; „флош“	seda (f) floja / <i>fluixa</i>



1	Mi-perlé (n) mi-perlé „ми-перлэ“	mi-perlé (m) miperle (f) seda (f) cruda semi- perlé / seda (f) crua mig-perlé	lüstrierter Seide (f) glazed silk люстрированный шелк (мр)	soie (f) glacée seta (f) glacé o lucidata [seda (f)] glacé (f)	15
2	Filet (n) filet „Филэ“	filet (m) floche floche (m) hilillo (m) / filet (m)	laminierte Seide (f) flattened silk ленточный шелк (мр)	soie (f) laminée seta (f) laminata seda (f) laminada	16
3	Câblé (n) câblé „каблэ“	câblé (m) cordonetto (m) grosso- lano cableado (m) / cablejat (m)	gaufrierte Seide (f), gaufrierte Trame (f) goffered silk гофрированный шелк (мр)	trame (f) gaufrée seta (f) gaufré seda (f) gofrada o estampada	17
4	Ovalé (n) ovalé „овалэ“	ovalé (m) ovale (m) di seta ovalado (m)			
5	Webseide (f) weaving silk ткацкий шелк (мр)	soie (f) à tisser seta (f) per tessitura seda (f) para tejer seda (f) per a teixir	2. Abfallseiden- garne (n pl) Spun Silk Yarns	Fils (m pl) de dé- chets de soie Filati (m pl) di ca- scami di seta	18
6	Posamentierseide (f) silk for trimmings позументный шелк (мр)	soie (f) de passemen- terie seta (f) da passaman- teria seda (f) para pasama- neria / seda (f) per a passamaneria	Пряжа (жр) из угарного шелка	Hilos (m pl) / Fils (m pl) / de borra de seda	
7	Spitzenseide (f) blond silk кружевной шелк (мр)	soie (f) à dentelles seta (f) per merletto seda (f) para blondas o para encaje / seda (f) per a puntes o blondes	Florettgarn (n), Schappegarn (n) schappe silk yarn прочесный шелк (мр)	fil (m) de fleuret ou de schappe filato (m) di chappe hilo (m) / fil (m) / de schappe	19
8	Fransenseide (f) fringe silk бахромный шелк (мр)	soie (f) à franges seta (f) per frange seda (f) de fleco / seda (f) de sarrell	einfädiges Schappe- garn (n), Canette- seide (f) single schappe silk yarn простой прочесный шелк (мр)	trame (f) de schappe, canette (f) schappe filato (m) di chappe ad un sol capo hilo (m) sencillo / fil (m) senzill / de schappe	20
9	Maschinenseide (f) machine silk машинный шелк (мр)	soie (f) pour machine à coudre seta (f) per macchina seda (f) para máquina de coser / seda (f) per a máquina de cosir	gezwirntes Schappe- garn (n), Kett-schappe (f), Assemblée- Seide (f) schappe silk twist крученный прочесный шелк (мр), основа (жр) из прочесного шелка	assemblé (m), chaine (f) de schappe catena (f) di chappe torcido (m) / retort (m) / de schappe	21
10	Phantasieseide (f) fancy silk фасонный шелк (мр)	soie (f) fantaisie seta (f) fantasia seda (f) de fantasia / de fantasia	Tussahschappegarn (n) tussah schappe yarn прочесный шелк (мр) тусса	schappe (f) tussah chappe (m) tussah schappe (f) tussah	22
11	beschwerte Seide (f) loaded silk отяжеленный шелк (мр)	soie (f) chargée seta (f) caricata seda (f) cargada / carre- gada	Webeschappe (f) weaving schappe прочесный шелк (мр) для ткачества	schappe (f) pour tis- sage chappe (m) per tessi- tura schappe (f) para tejer / per a teixir	23
12	farbige Seide (f) coloured silk цветной шелк (мр)	soie (f) couleur seta (f) a colori seda (f) de color			
13	Ombre-Seide (f) ombre silk шелк-омбрэ (мр)	soie (f) ombrée seta (f) ombreggiata seda (f) sombreada / ombrejada			
14	chevillierte Seide (f) chevillé silk умягченный краше- ный шелк (мр)	sole (f) chevillée seta (f) incavigliata seda (f) teñida suavi- zada con claviña / seda (f) tenyida cla- villada	Galettgarn (n), Fillo- sellegarn (n) filoselle yarn пряжа (жр) галэт, пряжа филозель	fil (m) de soie galette, filoselle (f) filato (m) di filosella o di galettame seda (f) de capullos o de todo capullo / seda (f) de capolls	24

1	Gelbbast (m) yellow schappe silk yarn желтый прочесный шелк (мр)	fil (m) de fleuret jaune chappe (m) giallo hilo (m) de schappe amarillo / <i>fil (m) de schappe gros</i>	Meteorseide (f) Meteor silk искусственный кон- ский волос (мр) [из нитрошелка]	soie (f) Météore seta (f) Meteora seda (f) Meteoro	10
2	Weißbast (m) white schappe silk yarn бѣлый прочесный шелк (мр)	fil (m) de fleuret blanc chappe (m) bianco hilo (m) de schappe blanco / <i>fil (m) de schappe blanc</i>	Robinsseide (f), künst- liches Roßhaar (n) artificial [horse] hair искусственный кон- ский волос (мр)	crin (m) artificiel, cri- nol (m) crine (m) artificiale crin (f) artificial, crenol (m)	11
3	Bourrettegarn (n) bourrette yarn буретная пряжа (жр)	fil (m) de bourrette filato (m) di bourrette o di borretta hilo (m) / <i>fil (m) / de seda basta</i>	Viscellineseide (f) viscelline yarn висцелиновый шелк (мр)	fil (m) de viscelline filato (m) viscelline hilo (m) / <i>fil (m) / viscellina</i>	12
4	Bourretzewirn (m) bourrette twist крученая буретная пряжа (жр)	retors (m) bourrette ritorto (m) bourrette o borretta torcido (m) / <i>retort (m) / de seda basta</i>	<b>VIII.</b>		
<b>3. Kunstseiden- garne (npl)</b>		Fils (m pl) de soie artificielle	<b>Verschiedene Garne (n pl)</b>		
<b>Artificial Silk Yarns</b>		Filati (m pl) di seta artificiale	<b>Fils (m pl) divers Filati (m pl) di- versi</b>		
5	<b>Пряжа (жр) искус- ственного шелка</b>	Hilos (m pl) / <i>Fils (m pl) / de seda artificial</i>	<b>Sundry Yarns</b>		
<b>Купфер[оксидammo- ниак]сеиде (f), Glanz- stoff (m)</b>		soie (f) au cuivre, soie à l'oxyde de cuivre ammoniacal, soie Glanzstoff	<b>Различные сорта (мр) пряжи</b>		
<b>cuprammonium silk, cuprate[d]silk, lu- stracellulose, Glanz- stoff</b>		seta (f) all'ossido di rame ammoniacale, Glanzstoff (m), seta artificiale di Elber- feld o di Oberbruch	<b>Hilos (m pl) di- versos / <i>Fils (m pl) diver- sos</i></b>		
6	<b>мѣднокисло-аммиач- ный шелк (мр), ис- кусственный шелк гланцштоф</b>	seda (f) al cobre o al óxido cupro-amonia- cal, Glanzstoff (m), seda artificial de El- berfeld o de Ober- bruch / <i>seda (f) arti- ficial o cupro-amonia- cal de Elberfeld o de Oberbruch</i>	<b>Kokosgarn (n) coir yarn пряжа (жр) из коко- сового волокна</b>		
<b>Nitrozelluloseseide (f), Nitroseide (f), Ni- tratseide (f), Kollo- diumseide (f), Leh- nerseide (f), Silkin (n)</b>		soie (f) à la nitrocel- lulose ou de Chardon- net ou au pyroxyle ou au collodion seta (f) di nitrocel- lulosa o di pirossilo o di collodio, seta Chardonnet, seta ni- tro	<b>Ramiegarn (n) ramie yarn, china grass yarn пряжа (жр) из рами</b>		
7	<b>nitrocellulose or Char- donnet silk, collo- dion silk, gun-cotton silk нитрошелк (мр), сил- кин (мр)</b>	seda (f) de nitrocelu- losa o de colodión, seda Chardonnet / <i>seda (f) de nitrocel- lulosa, seda (f) de Chardonnet o al piro- xil o al col-lodidó</i>	<b>Waldwollegarn (n) pine needle yarn пряжа (жр) из хвой- ного волокна</b>		
<b>Viskosesseide (f), Luna- seide (f) viscose silk, Luna silk вискозный шелк (мр)</b>		soie (f) viscoso seta (f) viscoso, seta Luna seda (f) viscoso, seda Luna / <i>seda (f) viscosa o Lluna</i>	<b>Torfгarn (n) peat yarn пряжа (жр) из торфа</b>		
8	<b>Siriusseide (f) Sirius silk грубый мѣднокисло- аммиачный шелк (мр)</b>	soie (f) Sirius seta (f) Sirius seda (f) Sirio	<b>Zellstoffgarn (n), Zel- lulosegarn (n) cellulose yarn целлулозовая пряжа (жр)</b>		
			<b>Holzfasergarn (n) wood fibre yarn пряжа (жр) из дре- весного волокна</b>		
			<b>Papierstoffgarn (n) pulp yarn пряжа (жр) из бу- мажной массы</b>		
			<b>Papiergarn (n) paper yarn бумажная пряжа (жр)</b>		
			<b>fil (m) de coco filato (m) di cocco hilo (m) / <i>fil (m) / de coco</i></b>		
			<b>fil (m) de ramie filato (m) di ramie hilo (m) de ramio / <i>fil (m) de rami</i></b>		
			<b>fil (m) de laine de bois filato (m) di lana di pino hilo (m) de lana de pino / <i>fil (m) de llana de pi</i></b>		
			<b>fil (m) de tourbe filato (m) di torba hilo (m) de lana y turba / <i>fil (m) de llana i turba</i></b>		
			<b>fil (m) de cellulose filato (m) di cellulosa hilo (m) de celulosa / <i>fil (m) de cel-lulosa</i></b>		
			<b>fil (m) de fibre de bois filato (m) di fibra di legno hilo (m) de fibra de madera / <i>fil (m) de fibra de fusta</i></b>		
			<b>fil (m) de pâte de pa- pier filato (m) di pasta da carta hilo (m) de pasta de papel / <i>fil (m) de pasta de paper</i></b>		
			<b>fil (m) de papier filato (m) di carta hilo (m) de papel / <i>fil (m) de paper</i></b>		

1	Xylolin (n) xylolin yarn ксилолиновая пряжа (жр)	fil (m) xyloline filato (m) xiloline hilo (m) de xilolina / fil (m) de xilonina
2	Silvalin (n) silvalin [pulp] yarn бумажная пряжа (жр) сильвалин	fil (m) [de pâte] silvaline filato (m) [di pasta] silvaline hilo (f) / fil (m) / [de pasta] „silvalina“
3	Textilose (f) textilose [paper] yarn пряжа (жр) текстилоза	fil (m) [de papier] textilose filato (m) [di carta] tessilosa hilo (m) [de papel] „textilosa“ / fil (m) [de paper] „textilosa“
4	Textilit (n) textilite [paper] yarn пряжа (жр) текстилит	fil (m) [de papier] textilite filato (m) [di carta] tessilite hilo (m) [de papel] „textilita“ / fil (m) [de paper] „textilita“
5	Textilin (n) textiline [paper] yarn пряжа (жр) текстилин	fil (m) [de papier] textiline filato (m) [di carta] tessiline hilo (m) [de papel] / fil (m) [de paper] / „textilina“
6	Rundgarn (n) round yarn круглая пряжа (жр)	fil (m) rond filato (m) rotondo hilo (m) redondo / fil (m) rodó
7	Flachgarn (n) flat yarn плоская или лентовидная пряжа (жр)	fil (m) plat filato (m) piatto hilo (m) plano / fil (m) pla
8	Flachgarn (n) mit eingelegten Fäden flat yarn with thread core лентовидная пряжа (жр) с закладными нитями	fil (m) plat avec âme de fil textile filato (m) piatto con anima di filo tessile hilo (m) plano con ânima de hilo textil / fil (m) pla amb ânima de fil textil
9	Flachgarn (n) mit eingelegten Drähten flat yarn with wire core лентовидная пряжа (жр) с закладными проволоками	fil (m) plat avec âme métallique filato (m) piatto con anima metallica hilo (m) plano con ânima de alambre / fil (m) pla amb ânima de filferro
10	Asbestgarn (n) asbestos yarn асбестовая пряжа (жр)	fil (m) d'amiante filato (m) di amianto hilo (m) de amianto / fil (m) d'amiant
11	Asbestgarn (n) mit Seele asbestos yarn with core асбестовая пряжа (жр) со стержнем	fil (m) d'amiante avec âme filato (m) di amianto con anima hilo (m) de amianto con ânima / fil (m) d'amiant amb ânima

## IX.

Zierfäden (m pl)	Fils (m pl) [de] fantaisie	
Fancy Yarns	Filati (m pl) di fantasia	12
Фасонная пряжа (жр)	Hilos (m) de fantasia / Fils (m) de fantasia	
Musterzwirn (m), Zierzwirn (m), Effektwzwirn (m), Kunstzwirn (m), Phantaszewirn (m)	fil (m) fantaisie retordu	
fancy twist	ritorto (m) fantasia	13
Фасонная нить (жр)	retorcido (m) de fantasia / retort (m) de fantasia	



Flamm[en]garn (n), geflammtes oder flammiertes Garn (n), Flamiegarn (n)  
flake yarn  
застылистая пряжа (жр) 14  
fil (m) flammé  
filato (m) flammé  
hilo (m) flameado o en forma de llamas / fil (m) flamejat

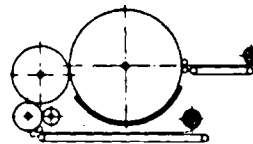

durch Fachen erzeugtes Flammgarn (n) flake yarn made by doubling-winding	fil (m) flammé produit par doublage filo (m) flammé prodotto per addoppiatura	15
сдвоенная застылистая пряжа (жр)	hilo (m) flameado obtenido por torcido / fil (m) flamejat produit per torsió	



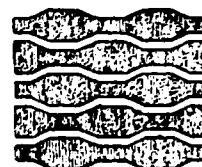

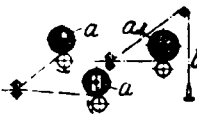
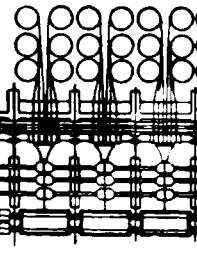

Krempel (f) für die Herstellung von Flammgarn  
flake yarn card  
чесальная (жр) для выработки застылистой пряжи 16  
carda (f) pour fil flammé  
carda (f) per filo flammé  
carda (f) para hilo flameado / carda (f) per a fil flamejat

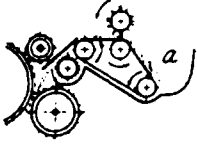

Peigneurbeschlag (m) für einfarbiges Flammgarn  
doffer fillet for plain flake yarn  
обтяжка (жр) вальена для одноцветной застылистой пряжи 17  
garniture (f) du peigneur pour fil flammé unicolore  
guarnizione (f) del pettinatore per filo flammé di un solo colore  
guarnición (f) de llevador para hilo flameado unicolor / guarnició (f) de llevador per a fil flamejat unit

1		<p>Herstellung (f) von Flammgarn beim Feinspinnen manufacture of flake yarn in the spinning process производство (ср) или выработка (жр) застистой пряжи при тонком прядении fabrication (f) du fil flammé par filage en fin fabbricazione (f) del filo flammé per filatura in fino fabricación (f) del hilo flameado por proceso de hilatura / fabricació (f) del fil flamejat per procés de filatura</p>	<p>farbige Noppe (f) coloured knop цветная шишка (жр)</p>	<p>bouton (m) de couleur bottone (m) colorato botón (m) / botó (m) / de color 11</p>	
2	a	<p>Vorgarnspule (f) condenser bobbin катушка (жр) ровницы bobine (f) de préparation rocca (f) di lucignolo bobina (f) de mecha / de metxa</p>	<p>lockere Noppe (f) loose knop, slub рыхлая шишка (жр)</p>	<p>bouton (m) floche bottone (m) molle botón (m) flojo / botó (m) fluix 12</p>	
3	b	<p>feingespinnener Faden (m) spun preparation yarn тонкая нить (жр) fil (m) filé en fin filato (m) in fino hilo (m) hilado en fino / fil (m) filat en fi</p>	<p>feste Noppe (f) fast knop крѣпкая или плотная шишка (жр)</p>	<p>bouton (m) solide bottone (m) solido botón (m) sólido o fuerte / botó (m) sólido o fort 13</p>	
4			<p>Strecke (f) für Flammkammgarnspinnerei draw frame for spinning worsted flake yarn ленточная машина (жр) для производства гребенной застистой пряжи banc (m) d'étirage pour le filage de fil peigné flammé stiratoio (m) per filatura di filo pettinato flammé manuar (m) para hilo de estambre flameado / manuar (m) per a fil d'estam flamejat</p>	<p>Zusetzen (n) der Noppen addition of the knops присадка (жр) или посадка (жр) шишек</p>	<p>addition (f) des boutons addizione (f) dei bottoni adición (f) de los botones / addició (f) dels botons 14</p>
5			<p>Noppengarn (n) knop yarn шишковидная пряжа (жр) fil (m) boutonneux filo (m) ritorto a nodi o a bottoni hilo (m) con botones / fil (m) amb botons</p>	<p>die Noppen (fpl) zusetzen to add the knops присаживать шишки</p>	<p>ajouter les boutons (mpl) aggiungere i bottoni añadir los botones / afegir els botons 15</p>
6			<p>Wollnoppe (f) wool knop шерстяная шишка (жр)</p>	<p>Vermischen (n) der Noppen mit der Wolle mixing the knops with the wool смѣшивание (ср) шишек с шерстью</p>	<p>mélange (m) des boutons à la laine mischia (f) dei bottoni alla lana mezcla (f) de los botones con la lana / barreja (f) dels botons amb la llana 16</p>
7			<p>Baumwollnoppe (f) cotton knop хлопчатобумажная шишка (жр)</p>	<p>die Noppen (fpl) auf den Zuführtisch der Vorgarnkrempele legen to place the knops on the feed table of the condenser card накладывать шишки на питательный стол конденсорной чесальной</p>	<p>placer les boutons sur le tablier alimentaire de la cardé en fin mettere i bottoni sulla tavola alimentare della carda in fino poner los botones en el tablero de la carda mechera / posar els botons en la teler de la carda metxera 17</p>
8			<p>Seidennoppe (f) silk knop шелковая шишка (жр)</p>	<p>die Noppen (fpl) auf das Vlies der Vorgarnkrempele legen to place the knops on the fleece of the condenser card накладывать шишки на ватку, снятую с вальены конденсорной чесальной</p>	<p>poner los botones en el tablero de la carda mechera / posar els botons en la teler de la carda metxera 18</p>
9			<p>natürliche Noppe (f) natural knop естественная шишка (жр)</p>	<p>die Noppen (fpl) auf den Sammler oder Abnehmer der Vorgarnkrempele streuen to scatter the knops on the doffer of the condenser card раасыпать шишки по вальену конденсорной чесальной</p>	<p>placer les boutons sur le voile de la cardé en fin mettere i bottoni sul velo dalla carda in fino poner los botones en el velo de la carda mechera / posar els botons en el vel de la carda metxera 19</p>
10			<p>künstliche Noppe (f) artificial knop искусственная шишка (жр)</p>	<p>Noppenstreu- vorrichtung (f) knopping motion приспособление (ср) для рассыпки шишек dispositif (m) d'alimentation des boutons dispositivo (m) di alimentazione dei bottoni dispositivo (m) de alimentación de botones / dispositiu (m) d'alimentació de botons 20</p>	
					

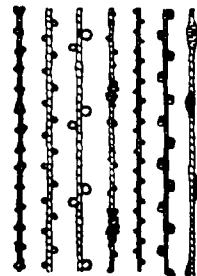
		Noppenbehälter (m) кноп box ящик (мр) для шишек réservoir (m) à boutons serbatoio (m) a bottoni caja (f) de botones / caixa (f) de botons
1	a	
		die Noppen (fpl) auf dem fertigen Faden bilden
2		former les boutons sur le fil fini formare i bottoni sul filato finito formar los botones sobre el hilo acabado / formar els botons sobre el fil acabat
		Polkräuselgarn (n)
3		ostrich yarn страусовая пряжа (жр)
		fil (m) austruche, fil à poil frisé filato (m) increspato hilo (m) de avestruz / fil (m) d'austrás
		Kernfaden (m), Grundfaden (m), Seelenfaden (m) ground thread, core thread, foundation thread
4		sterzhневая или закладочная нить (жр)
		fil (m) de fond, [fil (m) d'] âme (f), fil de support filo (m) fondamentale o di fondo hilo (m) de fondo, hilo [de] ânima / fil (m) d'ànima
		Polfaden (m)
5		pile thread ворсовая или гарнитурная нить (жр)
		fil (m) poil filo (m) di pelo hilo-pelo (m) / fil-pèl (m)
		Umspinnmaschine (f)
		métier (m) à retordre les spirales du fil poil
6		spiral twisting machine for pile threads крутильная машина (жр) для обматывания нити, обмоточная машина (жр)
		ritorcitoio (m) per spirali di filo di pelo máquina (f) de torcer las espiras de hilo-pelo / máquina (f) de torcer les espiras del fil-pèl
		die Windungen (fpl) durch Dämpfen festigen [oder fixieren]
7		to fix the spirals by steaming закреплять витки нити путем пропаривания
		fixer les spires (fpl) par la vaporisation fissare le spire con vaporizzazione fijar las espiras por vaporizado / fixar les espiras per vaporizat
		Perlfaden (m)
8		bead yarn бисерная нить (жр)
		fil (m) de perles filo (m) perlato hilo (m) de perlas, hilo rosario / fil (m) de perles, fil rosari
		Glasperle (f)
9		glass bead стеклянный бисер (мр)
		perle (f) en verre perla (f) di vetro perla (f) de vidrio / de vidre
		Metallkugelchen (n)
10		metal bead or ball металлический бисер (мр)
		perle (f) métallique perla (f) metallica perla (f) de metal / de metall
		Goldperle (f)
11		gold bead золотой бисер (мр)
		perle (f) dorée perla (f) dorata perla (f) de oro / d'or

	Silberperle (f)	perle (f) argentée	12
	silver bead	perla (f) argentata	
	серебряный бисер (мр)	perla (f) de plata	
	Schellackperlarn (n), Schellackknotengarn (n)	fil (m) en écailles filato (m) a perle di ceralacca	13
	shellac bead yarn шеллаковая бисерная пряжа (жр)	hilo (m) de escama / fil (m) d'escames	
	Filzgarn (n), gefilzter Faden (m)	fil (m) feutré filo (m) feltrato	14
	felted yarn валеная нить (жр)	hilo (m) fieltado / fil (m) enfeltrat	
	bunte Fäden (mpl) zusammenzwirnen	retordre des fils de différentes couleurs	15
	to twist variously coloured ends together скручивать пестрые нити	ritorcere dei fili di vari colori torcer varios cabos teñidos de distintos colores / torcer varis caps ten yits de colors diferents	
	Flammenzwirn (m)	retors (m) flammé	16
	flake twist застылая крученая нить (жр)	ritorto (m) flammé torcido (m) flameado o llameado / retort (m) flamejat	
		Kreuzzwirn (m) crossed yarn нить (жр) крестовой крутки	17
		retors (m) croisé ritorto (m) incrociato torcido (m) cruzado / retort (m) creuat	
		Knotenzwirn (m) spot yarn узелковая крученая нить (жр)	18
		retors (m) boutoné ou boutonneux filo (m) ritorto a nodi hilo (m) con botones / fil (m) amb botons	
		Schleifenzwirn (m), Schlingenzwirn (m), Ringelzwirn (m), Loppgarn (n)	19
		loop yarn петлистая крученая нить (жр)	
		retors (m) bouclé ritorto (m) ad anellini hilo (m) con bucles o ojetes / fil (m) amb rinxos o bagues	
		Perlzwirn (m), Wellenzwirn (m), Kräuselzwirn (m), Schlangenzwirn (m)	20
		waved yarn бисерная крученая нить (жр)	
		fil (m) ondé ritorto (m) ad ondulazioni hilo (m) ondeado / fil (m) onejat	

## R.

Seilereierzeugnisse (n pl)

Ropemaker's Ware,  
CordageИздѣлія (ср) канатнаго  
производства

Cordages (m pl)

Cordami (m pl)

Cordajes (m pl) / *Cor-*  
*datges* (m pl)

## I.

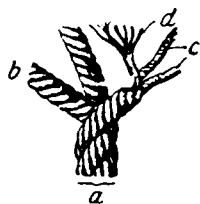
Gedrehte Seiler-  
waren (f pl) Articles (m pl) de  
corderie tordusTwisted Rope  
Ware Cordami (m pl)  
ritorti2 Крученныя ка-  
натныя издѣ-  
лія (ср) Artículos (m pl)  
de cordelería  
torcidos / *Ar-*  
*ticles* (m pl)  
*de corderia*  
*retorts*3 Hanftau (n)  
hemp cable  
пеньковый тросс (мр)  
cable (m) en chanvre  
cavo (m) o cordone (m) di  
canapa  
cable (m) de cáñamo / de cá-  
nem4 Hanfseil (n)  
hemp rope  
пеньковый канат (мр)  
corde (f) en chanvre  
corda (f) di canapa  
cuerda (f) de cáñamo / corda  
(f) de cáñem5 Hanflitze (f)  
hemp strand  
пеньковая стренга (жр) или  
жила (жр)6 toron (m) en chanvre  
lignuolo (m) o trefolo (m) di  
canapa  
torón (m) de cáñamo / cordill  
(m) de cáñem7 Hanffaden (m), Hanfgarn (n)  
hemp yarn  
пеньковая нить (жр)  
fil (m) de chanvre  
filo (m) di canapa  
hilo (m) de cáñamo / fil (m)  
de cáñem8 Manila[hanf]seil (n)  
Manilla rope  
манильскій пенько-  
вый канат (мр)  
corde (f) en Manille  
corda (f) di Manilla  
cuerda (f) de abacá o  
de cáñamo de Ma-  
nila / corda (f) d'aba-  
cá o de cáñem de  
ManilaBaumwollseil (n)  
cotton rope  
хлопчатобумажный  
канат (мр)  
corde (f) en coton  
corda (f) di cotone  
cuerda (f) de algodón  
/ corda (f) de cotó 8Leinengarn (n), Flachs-  
garn (n)  
linen yarn  
льняная пряжа (жр)  
fil (m) de lin  
filo (m) di lino  
hilo (m) [de lino] / fil  
(m) / de lli / 9Lederseil (n)  
leather rope  
кожаный канат (мр)  
corde (f) en cuir  
corda (f) di cuoio  
cuerda (f) de cuero /  
corda (f) de cuiro 10Kabelgarn (n), Seiler-  
garn (n)  
rope yarn, cable yarn  
кабельная пряжа  
(жр)  
fil (m) de caret  
filato (m) per corda  
cabo (m) de cordelero,  
hilo (m) de cuerda o  
de cable / cap (m)  
senzill, fil (m) de  
corda o de cable 11leichtes Seilergarn (n)  
fine rope yarn  
тонкая канатная пря-  
жа (жр)  
fil (m) de caret délié  
filato (m) per corda  
fino  
cabo (m) fino de cor-  
delero / fil (m) fi de  
corder 12dickes Seilergarn (n)  
coarse rope yarn  
толстая канатная  
пряжа (жр)  
fil (m) de caret gros  
filato (m) per corda  
grossolano  
cabo (m) grueso de  
cordelero / fil (m)  
gruixut de corder 13schwulstiges Seiler-  
garn (n)  
uneven rope yarn  
пересльжистая ка-  
натная пряжа (жр)  
fil (m) de caret inégal  
filato (m) per corda  
mal unito  
cabo (m) de cuerda  
desigual / fil (m) de  
corda xemicat 14Garbenbindegarn (n)  
binder twine, reaper  
yarn, harvest yarn  
сноповязальная пря-  
жа (жр)  
fil (m) pour moisson-  
neuse-lieuse  
spago (m) per mac-  
chine mietitrici-lega-  
trici 15  
hilo (m) para cordeles  
de hacer gavillas /  
fil (m) per a cordills  
de fer garbesBindfaden (m)  
[binding] twine, pack  
thread, packing  
twine  
бечевка (жр), шпагат  
(мр)  
ficelle (f) [d'emballage]  
spago (m)  
bramante (m), guita  
(f), cordel (m) / fil  
(m) d'empalomar 16roher Bindfaden (m)  
unbleached or common  
twine, twine natural  
colour  
суровая бечевка (жр)  
ficelle (f) écru  
spago (m) greggio  
bramante (m) en crudo  
o natural / fil (m)  
d'empalomar en cru  
o natural 17