

Rotierende Werkzeuge klein

Diamantierte Fräser, Sinterbindung mit Kühlflüssigkeit betreiben



Zylinder | gerade

5 mm dick | Artikel-Nr. 01 01 550



Zylinder | konisch

3 mm dick | Artikel-Nr. 01 01 530



Zylinder | Spitzkopf

2,3 mm dick | Artikel-Nr. 01 01 523



Kugel

1,8 mm dick | Artikel-Nr. 01 01 118

2,3 mm dick | Artikel-Nr. 01 01 123

3,5 mm dick | Artikel-Nr. 01 01 135

4,0 mm dick | Artikel-Nr. 01 01 140



Spitz

2,3 mm dick | Artikel-Nr. 01 01 023

2,9 mm dick | Artikel-Nr. 01 01 029



Linse

ø 4 mm | Artikel-Nr. 01 01 040



Flamme

3 mm dick | Artikel-Nr. 01 01 030



Knospe | spitz

5 mm dick | Artikel-Nr. 01 01 050

Diamantierte Scheiben, Sinterbindung mit Kühlflüssigkeit betreiben



Flexscheiben | komplett gesintert

ø 20 mm | Artikel-Nr. 01 02 020



Flexscheiben | Rand gesintert

ø 20 mm | Artikel-Nr. 01 02 120



Scheibe

ø 8 mm | Artikel-Nr. 01 02 008

Standard: Schaft ø 2,35 mm

Diamantierte Bohrer, galvanisch gebunden mit Kühlflüssigkeit betreiben



Bohrer

0,8 mm | Artikel-Nr. 01 03 208

0,9 mm | Artikel-Nr. 01 03 209

1,0 mm | Artikel-Nr. 01 03 210

1,1 mm | Artikel-Nr. 01 03 211

1,3 mm | Artikel-Nr. 01 03 213

1,4 mm | Artikel-Nr. 01 03 214

1,5 mm | Artikel-Nr. 01 03 215

Diamantierte Fräser, galvanisch gebunden mit Kühlflüssigkeit betreiben



Kugel

0,9 mm | Artikel-Nr. 01 04 109

1,2 mm | Artikel-Nr. 01 04 112

1,4 mm | Artikel-Nr. 01 04 114

1,6 mm | Artikel-Nr. 01 04 116

1,8 mm | Artikel-Nr. 01 04 118

2,3 mm | Artikel-Nr. 01 04 123

2,7 mm | Artikel-Nr. 01 04 127

2,9 mm | Artikel-Nr. 01 04 129

3,5 mm | Artikel-Nr. 01 04 135



Spitz

1,4 mm | Artikel-Nr. 01 04 014

1,8 mm | Artikel-Nr. 01 04 018



Reifen

4,0 mm | Artikel-Nr. 01 04 440

5,5 mm | Artikel-Nr. 01 04 455



Hohlschleifkörper | konisch | runder Kopf

11,5 mm | supergrob | Artikel-Nr. 01 04 911

Hartmetallfräser

möglichst mit Schmiermittel betreiben
(siehe WG 13, Bur Saver)



Konisch | rund | feine X-Verzahnung

6,0 mm | Artikel-Nr. 01 05 061



Zylinder | runder Kopf | mittlere X-Verzahnung

6,0 mm | Artikel-Nr. 01 05 060



Granate | mittlere X-Verzahnung

6,0 mm | Artikel-Nr. 01 05 062



Birne | rund | Standardverzahnung

6,0 mm | Artikel-Nr. 01 05 660



Konisch | rund | Kreuzzahnung

7,0 mm | supergrob | Artikel-Nr. 01 05 770



Rund | Kreuzzahnung

5,0 mm | Artikel-Nr. 01 05 150

7,0 mm | Artikel-Nr. 01 05 170

Standard: Schaft \varnothing 2,35 mm



Zylinder

0,8 mm | Artikel-Nr. 01 05 508

1,0 mm | Artikel-Nr. 01 05 510

1,6 mm | Artikel-Nr. 01 05 516



Zylinder | Kreuzverzahnung

4,0 mm | Artikel-Nr. 01 05 540



Torpedo | Kreuzverzahnung

2,3 mm | Artikel-Nr. 01 05 023



Konisch | rund | Kreuzverzahnung

6,0 mm | Artikel-Nr. 01 05 760



Konisch | rund | Querhiebverzahnung

4,0 mm | Artikel-Nr. 01 05 840

Standard: Schaft \varnothing 2,35 mm



Kugel HM

0,5 mm | Artikel-Nr. 01 05 105

0,6 mm | Artikel-Nr. 01 05 106

0,7 mm | Artikel-Nr. 01 05 107

0,8 mm | Artikel-Nr. 01 05 108

0,9 mm | Artikel-Nr. 01 05 109

1,0 mm | Artikel-Nr. 01 05 110

1,2 mm | Artikel-Nr. 01 05 112

1,4 mm | Artikel-Nr. 01 05 114

1,6 mm | Artikel-Nr. 01 05 116

1,8 mm | Artikel-Nr. 01 05 118

2,1 mm | Artikel-Nr. 01 05 121

2,3 mm | Artikel-Nr. 01 05 123

2,5 mm | Artikel-Nr. 01 05 125

2,7 mm | Artikel-Nr. 01 05 127

Hartmetallbohrer

möglichst mit Schmiermittel betreiben
(siehe WG 13, Bur Saver)



Bohrer HM

0,7 mm | Artikel-Nr. 01 06 207

0,8 mm | Artikel-Nr. 01 06 208

0,9 mm | Artikel-Nr. 01 06 209

1,0 mm | Artikel-Nr. 01 06 210

1,1 mm | Artikel-Nr. 01 06 211

1,2 mm | Artikel-Nr. 01 06 212

1,3 mm | Artikel-Nr. 01 06 213

1,4 mm | Artikel-Nr. 01 06 214

1,5 mm | Artikel-Nr. 01 06 215

Fräser, Werkzeugstahl

möglichst mit Schmiermittel betreiben
(siehe WG 13, Bur Saver)



Fräshilfe für genaue Frästiefen

Edelstahl | für Schaft 2,35 | Artikel-Nr. 01 07 000



Kugelfräser WS (Zehntelschritte bis ø 3,1)

0,3 - 3,1 mm | Artikel-Nr. 01 07 103 -131

3,3 mm | Artikel-Nr. 01 07 133

3,5 mm | Artikel-Nr. 01 07 135

3,7 mm | Artikel-Nr. 01 07 137

4,0 mm | Artikel-Nr. 01 07 140

4,2 mm | Artikel-Nr. 01 07 142

4,5 mm | Artikel-Nr. 01 07 145

4,7 mm | Artikel-Nr. 01 07 147

5,0 mm | Artikel-Nr. 01 07 150

5,5 mm | Artikel-Nr. 01 07 155

6,0 mm | Artikel-Nr. 01 07 160

6,5 mm | Artikel-Nr. 01 07 165

7,0 mm | Artikel-Nr. 01 07 170

7,5 mm | Artikel-Nr. 01 07 175

8,0 mm | Artikel-Nr. 01 07 180

8,5 mm | Artikel-Nr. 01 07 185

9,0 mm | Artikel-Nr. 01 07 190

9,5 mm | Artikel-Nr. 01 07 195

10,0 mm | Artikel-Nr. 01 07 100

Standard: Schaft ø 2,35 mm



Umgekehrter Kegelfräser | Stirnverzahnung

0,6 mm | Artikel-Nr. 01 07 306

0,7 mm | Artikel-Nr. 01 07 307

0,9 mm | Artikel-Nr. 01 07 309

1,0 mm | Artikel-Nr. 01 07 310

1,2 mm | Artikel-Nr. 01 07 312

1,4 mm | Artikel-Nr. 01 07 314

1,6 mm | Artikel-Nr. 01 07 316

1,8 mm | Artikel-Nr. 01 07 318

2,1 mm | Artikel-Nr. 01 07 321

2,3 mm | Artikel-Nr. 01 07 323



Spitzfräser | grobe Zahnung

0,9 mm | Artikel-Nr. 01 07 009

1,0 mm | Artikel-Nr. 01 07 010

1,2 mm | Artikel-Nr. 01 07 012

1,4 mm | Artikel-Nr. 01 07 014

1,6 mm | Artikel-Nr. 01 07 016

1,8 mm | Artikel-Nr. 01 07 018

2,1 mm | Artikel-Nr. 01 07 021

2,3 mm | Artikel-Nr. 01 07 023

2,5 mm | Artikel-Nr. 01 07 025

2,7 mm | Artikel-Nr. 01 07 027

2,9 mm | Artikel-Nr. 01 07 029

3,1 mm | Artikel-Nr. 01 07 031

3,3 mm | Artikel-Nr. 01 07 033

3,5 mm | Artikel-Nr. 01 07 035

3,7 mm | Artikel-Nr. 01 07 037

4,0 mm | Artikel-Nr. 01 07 040

4,5 mm | Artikel-Nr. 01 07 045

5,0 mm | Artikel-Nr. 01 07 050



Knospe (Zehntelschritte bis \varnothing 1,0)

0,6 - 1,0 mm | Artikel-Nr. 01 07 606 -610

1,2 mm | Artikel-Nr. 01 07 612

1,4 mm | Artikel-Nr. 01 07 614

1,6 mm | Artikel-Nr. 01 07 616

1,8 mm | Artikel-Nr. 01 07 618

2,1 mm | Artikel-Nr. 01 07 621

2,3 mm | Artikel-Nr. 01 07 623

2,5 mm | Artikel-Nr. 01 07 625

2,7 mm | Artikel-Nr. 01 07 627

2,9 mm | Artikel-Nr. 01 07 629

3,1 mm | Artikel-Nr. 01 07 631

3,3 mm | Artikel-Nr. 01 07 633

3,5 mm | Artikel-Nr. 01 07 635

3,7 mm | Artikel-Nr. 01 07 637

4,0 mm | Artikel-Nr. 01 07 640

4,5 mm | Artikel-Nr. 01 07 645

5,0 mm | Artikel-Nr. 01 07 650

6,0 mm | Artikel-Nr. 01 07 660

7,0 mm | Artikel-Nr. 01 07 670

8,0 mm | Artikel-Nr. 01 07 680



Knospe | runder Kopf

5,0 mm | Artikel-Nr. 01 07 655

6,0 mm | Artikel-Nr. 01 07 666

7,0 mm | Artikel-Nr. 01 07 677

8,0 mm | Artikel-Nr. 01 07 688

Standard: Schaft \varnothing 2,35 mm

Flamme | schlanke Knospe

0,9 mm | Artikel-Nr. 01 07 709

1,0 mm | Artikel-Nr. 01 07 710

1,2 mm | Artikel-Nr. 01 07 712

1,4 mm | Artikel-Nr. 01 07 714

1,6 mm | Artikel-Nr. 01 07 716

1,8 mm | Artikel-Nr. 01 07 718

2,1 mm | Artikel-Nr. 01 07 721

2,3 mm | Artikel-Nr. 01 07 723



Flamme | Querhieb

1,0 mm | Artikel-Nr. 01 07 711

1,2 mm | Artikel-Nr. 01 07 722



Steinruhrfräser

1,0 / 1,25 mm | Artikel-Nr. 01 07 901 / 01 07 902

1,5 / 1,75 mm | Artikel-Nr. 01 07 903 / 01 07 904

2,0 / 2,25 mm | Artikel-Nr. 01 07 905 / 01 07 906

2,5 / 2,75 mm | Artikel-Nr. 01 07 907 / 01 07 908

3,0 / 3,25 mm | Artikel-Nr. 01 07 909 / 01 07 910

3,5 / 3,75 mm | Artikel-Nr. 01 07 911 / 01 07 912

4,0 / 4,25 mm | Artikel-Nr. 01 07 913 / 01 07 914

4,5 / 4,75 mm | Artikel-Nr. 01 07 915 / 01 07 916

5,0 / 5,50 mm | Artikel-Nr. 01 07 917 / 01 07 918

6,0 / 7,00 mm | Artikel-Nr. 01 07 919 / 01 07 920

8,00 mm | Artikel-Nr. 01 07 921



Doppelkegel | 70°

0,9 mm | Artikel-Nr. 01 07 409

1,0 mm | Artikel-Nr. 01 07 410

1,2 mm | Artikel-Nr. 01 07 412

1,4 mm | Artikel-Nr. 01 07 414

1,6 mm | Artikel-Nr. 01 07 416

1,8 mm | Artikel-Nr. 01 07 418

2,1 mm | Artikel-Nr. 01 07 421

2,3 mm | Artikel-Nr. 01 07 423

Doppelkegel | 90° (Zehntelschritte bis ø 3,1)

0,7 - 3,1 mm | Artikel-Nr. 01 07 507 - 531

3,3 mm | Artikel-Nr. 01 07 533

3,5 mm | Artikel-Nr. 01 07 535

3,7 mm | Artikel-Nr. 01 07 537

4,0 mm | Artikel-Nr. 01 07 540

4,2 mm | Artikel-Nr. 01 07 542

4,5 mm | Artikel-Nr. 01 07 545

4,7 mm | Artikel-Nr. 01 07 547

5,0 mm | Artikel-Nr. 01 07 550



Zylinder | fein | Stirnverzahnung

0,8 mm | Artikel-Nr. 01 07 838

0,9 mm | Artikel-Nr. 01 07 839

1,0 mm | Artikel-Nr. 01 07 840

1,2 mm | Artikel-Nr. 01 07 842

1,4 mm | Artikel-Nr. 01 07 844

1,6 mm | Artikel-Nr. 01 07 846

1,8 mm | Artikel-Nr. 01 07 848

2,1 mm | Artikel-Nr. 01 07 851

2,3 mm | Artikel-Nr. 01 07 853

3,1 mm | Artikel-Nr. 01 07 861



Zylinder | fein | lang | Stirnverzahnung

3,0 mm | Artikel-Nr. 01 07 873

4,0 mm | Artikel-Nr. 01 07 874

5,0 mm | Artikel-Nr. 01 07 875

6,0 mm | Artikel-Nr. 01 07 876

7,0 mm | Artikel-Nr. 01 07 877

8,0 mm | Artikel-Nr. 01 07 878

9,0 mm | Artikel-Nr. 01 07 879



Zylinder | Stirnverzahnung | Querhieb

(Zehntelschritte bis ø 1,0)

0,6 - 1,0 mm | Artikel-Nr. 01 07 806 - 810

1,2 mm | Artikel-Nr. 01 07 812

1,4 mm | Artikel-Nr. 01 07 814

1,6 mm | Artikel-Nr. 01 07 816

1,8 mm | Artikel-Nr. 01 07 818

2,1 mm | Artikel-Nr. 01 07 821

2,3 mm | Artikel-Nr. 01 07 823

2,5 mm | Artikel-Nr. 01 07 825

2,7 mm | Artikel-Nr. 01 07 827

2,9 mm | Artikel-Nr. 01 07 829

3,1 mm | Artikel-Nr. 01 07 831



Zylinder | runder Kopf

0,5 mm | Artikel-Nr. 01 07 895

0,6 mm | Artikel-Nr. 01 07 896

0,7 mm | Artikel-Nr. 01 07 897

0,8 mm | Artikel-Nr. 01 07 898

Standard: Schaft ø 2,35 mm



Konisch | Stirnverzahnung

- 0,8 mm | Artikel-Nr. 01 07 488
- 1,0 mm | Artikel-Nr. 01 07 490
- 1,4 mm | Artikel-Nr. 01 07 494



Konisch | Querhieb (Zehntelschritte bis ø 1,0)

- 0,6 - 1,0 mm | Artikel-Nr. 01 07 356 - 360
- 1,2 mm | Artikel-Nr. 01 07 362
- 1,4 mm | Artikel-Nr. 01 07 364
- 1,6 mm | Artikel-Nr. 01 07 366
- 1,8 mm | Artikel-Nr. 01 07 368
- 2,1 mm | Artikel-Nr. 01 07 371
- 2,3 mm | Artikel-Nr. 01 07 373



Kreissägen

- ø 2,3 mm | 0,4 mm dick | Artikel-Nr. 01 07 333
- ø 4,0 mm | 0,4 mm dick | Artikel-Nr. 01 07 334
- ø 5,0 mm | 0,5 mm dick | Artikel-Nr. 01 07 335
- ø 6,0 mm | 0,5 mm dick | Artikel-Nr. 01 07 336
- ø 10,0 mm | 0,6 mm dick | Artikel-Nr. 01 07 340



Messerschneide

- 6,0 mm | Artikel-Nr. 01 07 466
- 7,0 mm | Artikel-Nr. 01 07 467
- 8,0 mm | Artikel-Nr. 01 07 468
- 10,0 mm | Artikel-Nr. 01 07 470
- 14,0 mm | Artikel-Nr. 01 07 474



Rad | Stirnverzahnung

- 1,0 mm | Artikel-Nr. 01 07 560
- 1,4 mm | Artikel-Nr. 01 07 564
- 1,6 mm | Artikel-Nr. 01 07 566
- 1,8 mm | Artikel-Nr. 01 07 568
- 2,1 mm | Artikel-Nr. 01 07 571
- 2,3 mm | Artikel-Nr. 01 07 573
- 2,5 mm | Artikel-Nr. 01 07 575
- 2,7 mm | Artikel-Nr. 01 07 577
- 2,9 mm | Artikel-Nr. 01 07 579
- 3,1 mm | Artikel-Nr. 01 07 581
- 3,5 mm | Artikel-Nr. 01 07 583
- 4,5 mm | Artikel-Nr. 01 07 584
- 5,0 mm | Artikel-Nr. 01 07 585
- 6,0 mm | Artikel-Nr. 01 07 586
- 7,0 mm | Artikel-Nr. 01 07 587
- 8,0 mm | Artikel-Nr. 01 07 588
- 10,0 mm | Artikel-Nr. 01 07 590

Standard: Schaft ø 2,35 mm



Hohlfräser (Hohlbohrer)

0,8 mm | innen 0,56 mm | Artikel-Nr. 01 07 208

0,9 mm | innen 0,63 mm | Artikel-Nr. 01 07 209

1,0 mm | innen 0,72 mm | Artikel-Nr. 01 07 210

1,1 mm | innen 0,82 mm | Artikel-Nr. 01 07 211

1,2 mm | innen 0,88 mm | Artikel-Nr. 01 07 212

1,3 mm | innen 0,98 mm | Artikel-Nr. 01 07 213

1,4 mm | innen 1,05 mm | Artikel-Nr. 01 07 214

1,5 mm | innen 1,12 mm | Artikel-Nr. 01 07 215

1,6 mm | innen 1,20 mm | Artikel-Nr. 01 07 216

1,7 mm | innen 1,28 mm | Artikel-Nr. 01 07 217

1,8 mm | innen 1,40 mm | Artikel-Nr. 01 07 218

1,9 mm | innen 1,48 mm | Artikel-Nr. 01 07 219

2,0 mm | innen 1,55 mm | Artikel-Nr. 01 07 220

2,1 mm | innen 1,65 mm | Artikel-Nr. 01 07 221

2,2 mm | innen 1,75 mm | Artikel-Nr. 01 07 222

2,3 mm | innen 1,85 mm | Artikel-Nr. 01 07 223

2,5 mm | innen 2,00 mm | Artikel-Nr. 01 07 225

2,7 mm | innen 2,20 mm | Artikel-Nr. 01 07 227

2,9 mm | innen 2,35 mm | Artikel-Nr. 01 07 229

3,1 mm | innen 2,55 mm | Artikel-Nr. 01 07 231

3,5 mm | innen 2,90 mm | Artikel-Nr. 01 07 235

4,0 mm | innen 3,35 mm | Artikel-Nr. 01 07 240

4,5 mm | innen 3,80 mm | Artikel-Nr. 01 07 245

5,0 mm | innen 4,20 mm | Artikel-Nr. 01 07 250

6,0 mm | innen 5,10 mm | Artikel-Nr. 01 07 256

7,0 mm | innen 6,00 mm | Artikel-Nr. 01 07 257

8,0 mm | innen 6,80 mm | Artikel-Nr. 01 07 259

9,0 mm | innen 8,00 mm | Artikel-Nr. 01 07 261

10,0 mm | innen 8,60 mm | Artikel-Nr. 01 07 263

Hohlfräser (Hohlbohrer) | geschlitzt

1,0 mm | innen 0,72 mm | Artikel-Nr. 01 07 270

1,1 mm | innen 0,80 mm | Artikel-Nr. 01 07 271

1,2 mm | innen 0,88 mm | Artikel-Nr. 01 07 272

1,3 mm | innen 0,96 mm | Artikel-Nr. 01 07 273

1,4 mm | innen 1,05 mm | Artikel-Nr. 01 07 274

1,5 mm | innen 1,15 mm | Artikel-Nr. 01 07 275

1,6 mm | innen 1,25 mm | Artikel-Nr. 01 07 276

1,8 mm | innen 1,40 mm | Artikel-Nr. 01 07 278

2,1 mm | innen 1,65 mm | Artikel-Nr. 01 07 281

2,3 mm | innen 1,85 mm | Artikel-Nr. 01 07 283



Modellierfräser für Wachs / Gips

4,5 mm | Artikel-Nr. 01 07 445

7,0 mm | Artikel-Nr. 01 07 470

Nieträder



Stauchrad

10,0 mm | Artikel-Nr. 01 08 001



Nietrad

8,0 mm | Artikel-Nr. 01 08 008

10,0 mm | Artikel-Nr. 01 08 010

12,0 mm | Artikel-Nr. 01 08 012

Standard: Schaft \varnothing 2,35 mm

Bohrer, Werkzeugstahl

möglichst mit Schmiermittel betreiben
(siehe WG 13, Bur Saver)



Spiralbohrer WS (Zehntelschritte)

0,5 - 2,3 mm | Artikel-Nr. 01 09 - 005 - 023



Spiralbohrer WS | gleichlfd. Schaft (Zehntelschritte)

0,2 - 3,0 mm | Artikel-Nr. 01 09 202 - 230



Eureka | Schaft ø 1,5 mm (Zehntelschritte)

0,5 - 1,5 mm | Artikel-Nr. 01 09 605 - 615



Speerbohrer für Dreule (Zehntelschritte)

0,6 - 2,3 mm | Artikel-Nr. 01 09 806 - 823

Dreule siehe WG 33



Perlbohrer

0,9 mm | Artikel-Nr. 01 09 909

1,0 mm | Artikel-Nr. 01 09 910

1,2 mm | Artikel-Nr. 01 09 912

1,4 mm | Artikel-Nr. 01 09 914

Bohrer, HSS

möglichst mit Schmiermittel betreiben
(siehe WG 13, Bur Saver)

Spiralbohrer | HSS | Zehntelschritte

0,5 - 1,6 mm | Artikel-Nr. 01 10 005 - 016

Spiralbohrer HSS | gleichlfd. Schaft | Zehntelschritte

0,2 - 1,5 mm | Artikel-Nr. 01 10 202 - 155

Standard: Schaft ø 2,35 mm

Trennscheiben, Kreissägen ohne Schaft

möglichst mit Schmiermittel betreiben
(siehe WG 13, Bur Saver)

Trennscheibe | Nylon | 22 mm

0,6 mm dick | Artikel-Nr. 01 11 001

0,3 mm extra dünn | Artikel-Nr. 01 11 002

Trennscheibe | mit Gitter | extra stabil

ø 25 mm | 1,1 mm dick | Artikel-Nr. 01 11 025

ø 40 mm | 1,1 mm dick | Artikel-Nr. 01 11 040

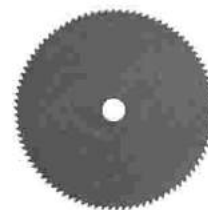

Kreissägen | 0,1 mm dick

18 mm | Artikel-Nr. 01 11 018

22 mm | Artikel-Nr. 01 11 022

Schmirkelscheiben



Snap-on-Scheiben | 22 mm

grob | 100 Stück | eckiges Loch | Artikel-Nr. 01 12 010

mittel | 100 Stück | eckiges Loch | Artikel-Nr. 01 12 012

fein | 100 Stück | eckiges Loch | Artikel-Nr. 01 12 013

Ruwa-Scheiben | 22 mm

grob | 100 Stück | Artikel-Nr. 01 12 001

mittel | 100 Stück | Artikel-Nr. 01 12 002

fein | 100 Stück | Artikel-Nr. 01 12 003

Scheibenträger siehe Seite 01 12

Mattierkörper, Mattschlagbürsten



Schleifvliesrädchen mit Schaft | 20 mm

grob | rot (Lipprox) | Artikel-Nr. 01 13 001

mittel | rot | Artikel-Nr. 01 13 002



Schmirgelröllchen | \varnothing 15 mm

grob | Artikel-Nr. 01 13 011

mittel | Artikel-Nr. 01 13 012

fein | Artikel-Nr. 01 13 013

Gummiträger für Röllchen siehe Seite 01 12

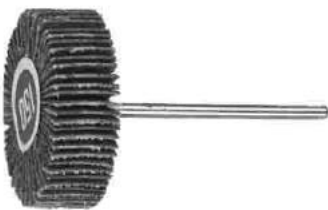

Fächerschleifer | mit Schaft | \varnothing 30 mm

Korn 150 | 5 mm breit | Artikel-Nr. 01 13 021

Korn 150 | 10 mm breit | Artikel-Nr. 01 13 022

Korn 240 | 5 mm breit | Artikel-Nr. 01 13 023

Korn 240 | 10 mm breit | Artikel-Nr. 01 13 024

Korn 320 | 5 mm breit | Artikel-Nr. 01 13 025

Korn 320 | 10 mm breit | Artikel-Nr. 01 13 026

Fächerschleifer | mit Schaft | \varnothing 40 mm

Korn 240 | 20 mm breit | Artikel-Nr. 01 13 027

Standard: Schaft \varnothing 2,35 mm

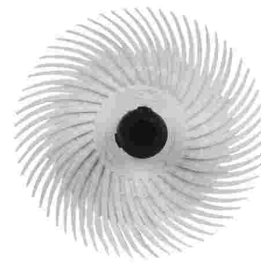

Strahlenbürsten | Politur

grün | 14 mm | Artikel-Nr. 01 13 031

grün | 50 mm | Artikel-Nr. 01 13 032

Strahlenbürsten | Vorpolitur

apricot | 19 mm | Artikel-Nr. 01 13 033

Strahlenbürsten | feines Matt

blau | 19 mm | Korn 400 | Artikel-Nr. 01 13 034

blau | 50 mm | Korn 400 | Artikel-Nr. 01 13 035

Strahlenbürsten | Mattierung

rot | 19 mm | Korn 220 | Artikel-Nr. 01 13 036

weiß | 50 mm | Korn 120 | Artikel-Nr. 01 13 037



Strahlenbürsten | grob versäubern

gelb | 19 mm | Korn 80 | Artikel-Nr. 01 13 038

braun | 25 mm | Korn 36 | Artikel-Nr. 01 13 039

Strahlenbürstenhalter für 50 mm siehe Seite 01 12

Mattschlagbürsten | mit Schaft | max. 6.000 U.p.m.

40 mm | Draht 0,20 | gelb | Artikel-Nr. 01 13 042

40 mm | Draht 0,30 | rot | Artikel-Nr. 01 13 043

40 mm | Draht 0,45 | blau | Artikel-Nr. 01 13 044

40 mm | Draht 0,60 | grün | Artikel-Nr. 01 13 046

40 mm | Draht 0,70 | grau | Artikel-Nr. 01 13 047

40 mm | Draht 0,80 | schwarz | Artikel-Nr. 01 13 048

40 mm | Draht 1,0 | schwarzgrau | Artikel-Nr. 01 13 050

Mattschlagbürsten, groß

siehe WG 02 Rotierende Werkzeuge groß

Korundscheifkörper, rosa



Schleifkörper mit Schaft

Kugel \varnothing 4,0 mm | Artikel-Nr. 01 14 004

Granate \varnothing 6,5 x 13 mm hoch | Artikel-Nr. 01 14 065

Umgek. Kegel \varnothing 7 x 5 mm hoch | Artikel-Nr. 01 14 007

Knospe \varnothing 5 x 10 mm hoch | Artikel-Nr. 01 14 005

Konisch \varnothing 2,8 x 6 mm hoch | Artikel-Nr. 01 14 028

Konisch \varnothing 3,3 x 10,5 mm hoch | Artikel-Nr. 01 14 033

Zylinder \varnothing 6,5 x 10,5 mm hoch | Artikel-Nr. 01 14 165

Linse \varnothing 8,5 x 2 mm hoch | Artikel-Nr. 01 14 085

Rad \varnothing 13 x 1,2 mm hoch | Artikel-Nr. 01 14 013



Schleifrad ohne Schaft

\varnothing 19 x 3 mm breit | Artikel-Nr. 01 14 319

Siliziumkarbidräder, hitzlos

Schleifrad ohne Schaft | mittel

\varnothing 16 mm | 2,0 mm breit | Artikel-Nr. 01 15 216

\varnothing 19 mm | 2,0 mm breit | Artikel-Nr. 01 15 219

\varnothing 22 mm | 2,0 mm breit | Artikel-Nr. 01 15 222

\varnothing 16 mm | 3,0 mm breit | Artikel-Nr. 01 15 316

\varnothing 19 mm | 3,0 mm breit | Artikel-Nr. 01 15 319

\varnothing 22 mm | 3,0 mm breit | Artikel-Nr. 01 15 322

\varnothing 19 mm | 4,5 mm breit | Artikel-Nr. 01 15 419

\varnothing 22 mm | 4,5 mm breit | Artikel-Nr. 01 15 422

Glanzpolierer, Hartmetall



Starlight-Polierer mit Schaft

Tonne | \varnothing 6 x 5,5 mm hoch | Artikel-Nr. 01 16 050

Zylinder rund | \varnothing 2,3 x 4 mm hoch | Artikel-Nr. 01 16 052

Spitz | \varnothing 2,3 x 6,5 mm hoch | Artikel-Nr. 01 16 053

Spitz | \varnothing 6 x 13 mm hoch | Artikel-Nr. 01 16 054

Steinpolierer, Filz mit Diamant

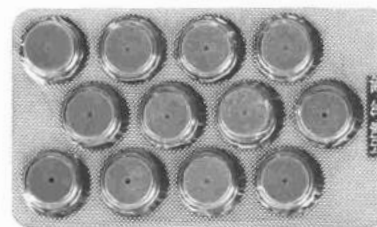

Diamant-Finish-Rad ohne Schaft

\varnothing 12 mm | getränkt | Artikel-Nr. 01 17 017

Standard: Schaft \varnothing 2,35 mm

Schafträger (Werkzeugstahl)



Schmirgelpapierhalter mit Schlitz

Zylinder \varnothing 4,5 mm | Artikel-Nr. 01 18 001

Konisch \varnothing 4,5 mm | Artikel-Nr. 01 18 002

Zylinder dünn \varnothing 2,0 mm | Artikel-Nr. 01 18 003



Scheibenträger

Kopf 5 mm | Artikel-Nr. 01 18 010

Kopf 8 mm | Artikel-Nr. 01 18 011



Gummiträger mit Schaft | für Schmirgelröllchen

\varnothing 15 mm | Artikel-Nr. 01 18 015



Scheibenträger für Snap-on

eckiger Kopf | Artikel-Nr. 01 18 012



Schleifspindel für Polierer

Zylinder mit Mutter \varnothing 2,35 mm | Artikel-Nr. 01 18 020



Schleifspindel für Polierer | konisch 6 mm

für 2,34 mm Spannzange | Artikel-Nr. 01 18 021

Halter für große Räder | konisch

für 3,0 mm Spannzange | Artikel-Nr. 01 18 300

Bohrfutter, universal



Reduzierfutter mit Schaft | groß | max. 3000 Upm.

3 Einsätze 0-3 mm | Artikel-Nr. 01 19 030

(Reduzierfutter nicht für Mikromotoren geeignet)

Reduzierhülse

siehe WG 24, Handstücke und Fasserhammer

Reduzierfutter | mit Schaft | klein | max. 3000 Upm.

3 Einsätze 0 - 2,5 mm | Artikel-Nr. 01 19 025

Adapter für Poliermotor



Universale Spannzange | Holz

Verbindung Motor u. Schaft \varnothing 2,35 mm | Artikel-Nr. 01 20 220



Strahlenbürstenhalter | Plastik

für 2-5 Scheiben mit \varnothing 50 mm | Artikel-Nr. 01 20 500

Standard: Schaft \varnothing 2,35 mm

Schwabbeln mit Schaft



Lederschwabbel

ø 19,5 mm | Artikel-Nr. 01 21 001



Vliesschwabbel

ø 21,5 mm | Artikel-Nr. 01 21 002



Baumwollschwabbel

ø 23,5 mm | Artikel-Nr. 01 21 003

Bürsten mit Schaft



Pinselbürsten

schwarz | mittel | Artikel-Nr. 01 22 001

weiß | hart | Artikel-Nr. 01 22 002

Ziegenhaar | weich | Artikel-Nr. 01 22 003

Messing | Artikel-Nr. 01 22 004

Stahl | Artikel-Nr. 01 22 005



Kelchbürsten

schwarz | mittel | Artikel-Nr. 01 22 011

weiß | hart | Artikel-Nr. 01 22 012

Stahl | Artikel-Nr. 01 22 015



Rundbürsten | ø 21,5 mm

schwarz | mittel | Artikel-Nr. 01 22 021

weiß | hart | Artikel-Nr. 01 22 022

braun | mittel | Artikel-Nr. 01 22 026

Ziegenhaar | weich | Artikel-Nr. 01 22 023

Messing | Artikel-Nr. 01 22 004

Bürsten ohne Schaft

Rundbürsten | ø 21,5 mm

schwarz | mittel | Artikel-Nr. 01 23 001

weiß | hart | Artikel-Nr. 01 23 002

Ziegenhaar | weich | Artikel-Nr. 01 23 003

Messing | Artikel-Nr. 01 23 004

Stahl | Artikel-Nr. 01 23 005

Standard: Schaft ø 2,35 mm

Gummipolierer mit Schaft



Granate | anthrazit

ø 12,5 x 21,5 mm hoch | Artikel-Nr. 01 24 900

ø 10,0 x 18,0 mm hoch | Artikel-Nr. 01 24 901



Torpedo | anthrazit | runder Kopf

ø 10,0 x 25,0 mm hoch | Artikel-Nr. 01 24 902

ø 6,5 x 18,0 mm hoch | Artikel-Nr. 01 24 903



Zylinder | braun | fein

ø 10 x 12 mm hoch | Artikel-Nr. 01 24 030

ø 14 x 12 mm hoch | Artikel-Nr. 01 24 031



Zylinder | grün | extrafein

ø 10 x 12 mm hoch | Artikel-Nr. 01 24 040

ø 14 x 12 mm hoch | Artikel-Nr. 01 24 041



Linse | ø 14 x 2,5 mm hoch

braun | fein | Artikel-Nr. 01 24 023

grün | extrafein | Artikel-Nr. 01 24 024



Rad | ø 14,8 x 2 mm hoch

braun | fein | Artikel-Nr. 01 24 013

grün | extrafein | Artikel-Nr. 01 24 014

Standard: Schaft ø 2,35 mm



Torpedo | ø 5 x 16 mm hoch

blau | mittel | Artikel-Nr. 01 24 052

braun | fein | Artikel-Nr. 01 24 053

grün | extrafein | Artikel-Nr. 01 24 054



Flamme | weiß | standard

ø 5,5 x 15 mm hoch | Artikel-Nr. 01 24 060



Platinpolierer | braun | Torpedo klein

ø 3,5 x 6 mm hoch | Artikel-Nr. 01 24 001



Platinpolierer | braun | Torpedo

ø 5,1 x 15 mm hoch | Artikel-Nr. 01 24 002

Gummipolierer ohne Schaft

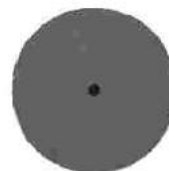

Platinpolierer | braun | Rad

ø 22 x 3 mm dick | Artikel-Nr. 01 25 001



Platinpolierer | braun | Linse

ø 22 x 4 mm dick | Artikel-Nr. 01 25 002



Rad | \varnothing 22 x 3 mm dick

schwarzgrau AABA-R22 | fein | Artikel-Nr. 01 25 010

grüngrau AABA-RM22 | extrafein | Artikel-Nr. 01 25 011

blau | mittel | Artikel-Nr. 01 25 012

weiß | standard | Artikel-Nr. 01 25 013

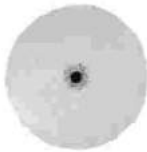

Linse | blau | mittel

\varnothing 22 x 3,5 mm dick | Artikel-Nr. 01 25 022

Linse | weiß | standard

\varnothing 22 x 4 mm dick | Artikel-Nr. 01 25 023



Zylinder | weiß | standard

\varnothing 7 x 20 mm hoch | Artikel-Nr. 01 25 033



Zylinder | weiß | standard

\varnothing 13,8 x 25 mm hoch | Artikel-Nr. 01 25 034



Umgekehrter Kegel | weiß | standard

\varnothing 12 x 8 mm hoch | Artikel-Nr. 01 25 040

Filzpolierer mit Schaft, weiß



Rad

\varnothing 22 x 4,8 mm dick | Artikel-Nr. 01 26 001

Zylinder | konisch

\varnothing 9 x 17 mm hoch | Artikel-Nr. 01 26 003

Knospe

\varnothing 9 x 17 mm hoch | Artikel-Nr. 01 26 005

\varnothing 8 x 11 mm hoch | Artikel-Nr. 01 26 007

Torpedo

\varnothing 7 x 15 mm hoch | Artikel-Nr. 01 26 009

Tonne

\varnothing 10 x 15,5 mm hoch | Artikel-Nr. 01 26 011

\varnothing 9 x 13 mm hoch | Artikel-Nr. 01 26 013

Keule

\varnothing 8 x 11 mm hoch | Artikel-Nr. 01 26 015

Umgekehrter Kegel

\varnothing 12 x 12,5 mm hoch | Artikel-Nr. 01 26 017

Filzpolierer ohne Schaft, weiß



Rad | \varnothing 22 x 5 mm dick | Artikel-Nr. 01 27 002



Linse | \varnothing 22 x 5 mm dick | Artikel-Nr. 01 27 004

Sortimente und Sätze

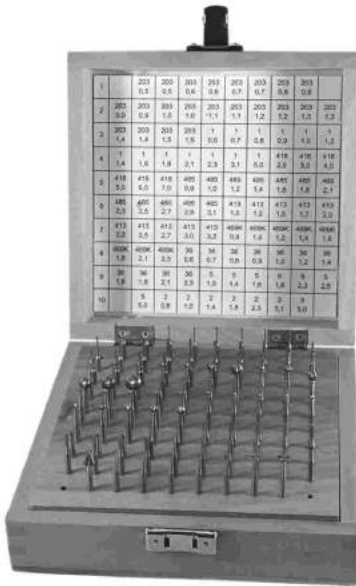

Fräsersortiment im Holzkasten

Kugel-/Zylinder-/Steinruhrfräser + 22 Bohrer

gesamt 96 Stück | Artikel-Nr. 01 28 096

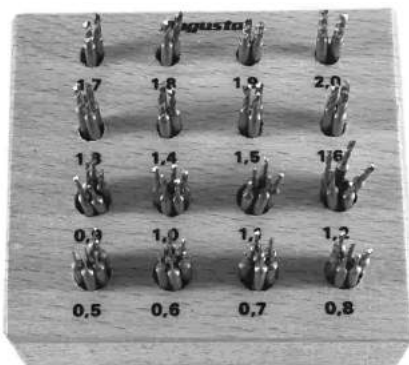

Spiralbohrersatz auf Holzblock

64 Stück 0,5 - 2,0 mm | Artikel-Nr. 01 28 064

Bohrersatz HSS | Schachtel

12 Stück 0,5 - 1,6 mm | Artikel-Nr. 01 28 200

Bohrersatz WS | Schachtel

12 Stück 0,5 - 1,6 mm | Artikel-Nr. 01 28 203

Standard: Schaft \varnothing 2,35 mm

Kugelfräser in Schachtel

12 Stück 0,3 - 1,4 mm | Artikel-Nr. 01 28 001

12 Stück 1,5 - 2,6 mm | Artikel-Nr. 01 28 002

10 Stück 2,7 - 4,2 mm | Artikel-Nr. 01 28 003

10 Stück 4,5 - 8,5 mm | Artikel-Nr. 01 28 004

Steinruhrfräser in Schachtel

10 Stück 1,0 - 3,25 mm | Artikel-Nr. 01 28 010

11 Stück 3,5 - 8,0 mm | Artikel-Nr. 01 28 011

Hohlfräser in Schachtel

12 Stück 0,8 - 1,9 mm | Artikel-Nr. 01 28 020

8 Stück 2,0 - 3,1 mm | Artikel-Nr. 01 28 021

8 Stück 3,5 - 10,0 mm | Artikel-Nr. 01 28 022

Hohlfräser | geschlitzt | Schachtel

10 Stück 1,0 - 2,3 mm | Artikel-Nr. 01 28 023

Linsenfräser in Schachtel

12 Stück 1,0 - 2,1 mm | Artikel-Nr. 01 28 030

Doppelkegel | 90° | Schachtel

12 Stück 0,7 - 1,8 mm | Artikel-Nr. 01 28 040

12 Stück 1,9 - 3,0 mm | Artikel-Nr. 01 28 041

11 Stück 3,1 - 7,0 mm | Artikel-Nr. 01 28 042



Gummipolierer in Schachtel | 28 Stück

Linse | Rad | 2 Träger | Artikel-Nr. 01 28 848

Gummipolierer in Schachtel | 60 Stück

Linse | Rad | Zylinder | Torpedo | Artikel-Nr. 01 28 860

Rotierende Werkzeuge groß

Bürsten



Borsten | schwarz | 4- reihig

ø 80 mm | Kunststoffkern | Artikel-Nr. 02 01 001



Messing | 4- reihig | Draht 0,08 mm

ø 70 mm | Holzkern | Artikel-Nr. 02 01 008



Borsten | schwarz | 1- reihig

ø 48 mm | Metallkern | Artikel-Nr. 02 01 002

Messing | 4- reihig | Draht 0,10 mm

ø 70 mm | Holzkern | Artikel-Nr. 02 01 009

Borsten | weiß | 1- reihig

ø 48 mm | Metallkern | Artikel-Nr. 02 01 003

Messing | 4- reihig | Draht 0,08 mm

ø 100 mm | Holzkern | Artikel-Nr. 02 01 006



Borsten | Ziegenhaar | 1- reihig

ø 48 mm | Metallkern | Artikel-Nr. 02 01 004

Messing | 4- reihig | Draht 0,10 mm

ø 100 mm | Holzkern | Artikel-Nr. 02 01 007

Messing | 1- reihig | Draht 0,08 mm

ø 50 mm | Metallkern | Artikel-Nr. 02 01 005

Stahl (Bessemerdraht) | Draht 0,12 mm

ø 100 mm | Holzkern | Artikel-Nr. 02 01 010

Riegel



Borsten | schwarz

konisch | Holzkern | Artikel-Nr. 02 02 001



Messing

konisch | Holzkern | Artikel-Nr. 02 02 002



Baumwolle

konisch | Holzkern | Artikel-Nr. 02 02 003



Scheibe | grau | Loch zentriert

ø 60 x 9 mm breit | Artikel-Nr. 02 03 001

ø 80 x 10 mm breit | Artikel-Nr. 02 03 002

Scheibe | weiß | Loch zentriert

ø 40 x 10 mm breit | Artikel-Nr. 02 03 003

ø 50 x 11 mm breit | Artikel-Nr. 02 03 004

ø 60 x 20 mm breit | Artikel-Nr. 02 03 005

ø 70 x 20 mm breit | Artikel-Nr. 02 03 006

ø 80 x 25 mm breit | Artikel-Nr. 02 03 007

Filze



Riegel | weiß | dünn | ø 13 - 21 mm

konisch | Holzkern | Artikel-Nr. 02 03 011

Riegel | weiß | dick | ø 15 - 25 mm

konisch | Holzkern | Artikel-Nr. 02 03 012



Riegel mit Rad ø 60 mm | weiß

konisch | Holzkern | Artikel-Nr. 02 03 010

Wollräder



Rad | Holzkern

ø 60 x 30 mm breit | Artikel-Nr. 02 04 001

ø 70 x 29 mm breit | Artikel-Nr. 02 04 002

ø 80 x 38 mm breit | Artikel-Nr. 02 04 003

ø 95 x 36 mm breit | Artikel-Nr. 02 04 004



Scheibe | Musselin | gesteppt

ø 125 x 14 mm breit | gelb | Artikel-Nr. 02 05 125

ø 150 x 20 mm breit | gelb | Artikel-Nr. 02 05 150

Schwabbeln



Scheibe | Nessel | geheftet | Pappeflansch

ø 100 x 25 mm breit | naturweiß | Artikel-Nr. 02 05 010

ø 120 x 25 mm breit | naturweiß | Artikel-Nr. 02 05 012

ø 150 x 35 mm breit | naturweiß | Artikel-Nr. 02 05 015



Scheibe | Leder

ø 90 x 6 mm breit | Artikel-Nr. 02 05 007



Scheibe | Leder | gefranst

ø 90 x 9 mm breit | Artikel-Nr. 02 05 008

Mattierschleifer



Schleifschwammscheibe Artifex | \varnothing 100 mm

150 HP - hart | Artikel-Nr. 02 06 001

250 HP - hart | Artikel-Nr. 02 06 002

150 MP - mittel | Artikel-Nr. 02 06 003

250 MP - mittel | Artikel-Nr. 02 06 004



Riegel Artifex | konisch

150 HP - hart | roter Ring | Artikel-Nr. 02 06 005

250 MP - mittel | blauer Ring | Artikel-Nr. 02 06 006

Schmirgeldorn | konisch | Holzkern | 6 Hülsen

Körnungen 2/0 - 3 | Artikel-Nr. 02 06 007

Schmirgelhülsen | konisch | fein

2/0 | 3/0 | 4/0 | Artikel-Nr. 02 06 008

Holzorn für Schmirgelhülsen | konisch

\varnothing 12 - 22 mm | Artikel-Nr. 02 06 009



Schleifvliesscheibe | \varnothing 110 mm

A/F | fein | Artikel-Nr. 02 06 010

A/VF | x-fein | Artikel-Nr. 02 06 011

A/M | mittel | Artikel-Nr. 02 06 012

TBM | grob | Artikel-Nr. 02 06 013



Mattschlagbürsten | 60/100

Draht 0,20 mm / gelb | Artikel-Nr. 02 06 014

Draht 0,30 mm / rot | Artikel-Nr. 02 06 015

Draht 0,45 mm / blau | Artikel-Nr. 02 06 016

Draht 0,60 mm / grün | Artikel-Nr. 02 06 017

Draht 0,70 mm / grau | Artikel-Nr. 02 06 018

Draht 0,80 mm / schwarz | Artikel-Nr. 02 06 019

Mattschlagbürsten, klein

siehe WG 01 Rotierende Werkzeuge klein

Schleifscheiben

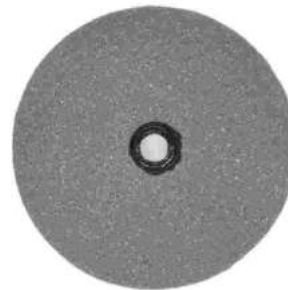

Korundscheibe | Korn 120

\varnothing 75 x 10 mm breit | rosa | Artikel-Nr. 02 07 001

Korundscheibe | Korn 150

\varnothing 80 x 10 mm breit | orange | Artikel-Nr. 02 07 002

Schutz und Polierzubehör

Pasten und Pulver



Diamantine-Pulver | 20 g

schleifen | Politur | Artikel-Nr. 03 01 001

Diamantine-Pulver | 500 g

schleifen | Politur | Artikel-Nr. 03 01 002

Carborundum-Pulver | fein

schleifen | schmirgeln | Artikel-Nr. 03 01 003

Carborundum-Pulver | mittel

schleifen | schmirgeln | Artikel-Nr. 03 01 004

Carborundum-Pulver | grob

schleifen | schmirgeln | Artikel-Nr. 03 01 005



Dialux-Paste-Rot | ca. 120 g

Hochglanz für Gold | Artikel-Nr. 03 01 006

Dialux-Paste-Grün | ca. 120 g

Politur für harte Metalle | Artikel-Nr. 03 01 007

Dialux-Paste-Weiß | ca. 120 g

Hochglanz für alle Metalle | Artikel-Nr. 03 01 008

Dialux-Paste-Blau | ca. 120 g

Superfinish alle Metalle | Artikel-Nr. 03 01 009

Dialux-Paste-Grau | ca. 120 g

Auffrischen Edelstahl | Artikel-Nr. 03 01 010

Dialux-Paste-Gelb | ca. 120 g

Politur Alu/NE-Metalle | Artikel-Nr. 03 01 011



Komposition Gelb / Trippel | 136A

groß | schleifen | Vorpolitur | | Artikel-Nr. 03 01 012

mittel | schleifen | Vorpolitur | | Artikel-Nr. 03 01 013

klein | schleifen | Vorpolitur | | Artikel-Nr. 03 01 014

Komposition Grün | ca. 270 g

Politur Weißgold | Artikel-Nr. 03 01 015

Komposition Rot-S | ca. 270 g

Pariser Rot fett | Politur | Artikel-Nr. 03 01 016

Komposition Rot-LLL | ca. 250 g

trocken | Politur | Artikel-Nr. 03 01 017



Unipol Blau | ca. 700 g

schleifen | Politur | Artikel-Nr. 03 01 018

Feinpolierpaste Chamois | 100 g

gelb | Gold und Silber | Artikel-Nr. 03 01 019

Feinpolierpaste Rubisol | 100 g

rot | Gold schleifen | Politur | Artikel-Nr. 03 01 020

Feinpolierpaste Rubisol | 200 g

rot | Gold schleifen | Politur | Artikel-Nr. 03 01 022

Feinpolierpaste Azuran | 100 g

blau | Silber schleifen | Politur | Artikel-Nr. 03 01 021

Feinpolierpaste Azuran | 200 g

blau | Silber schleifen | Politur | Artikel-Nr. 03 01 023



Schutzbrille | Panoramasscheibe

für Brillenträger | farblos | antifog | Artikel-Nr. 03 02 002

Korbbrille gelb | Schweißvorsatz DIN 5 hochklappbar

Scheiben splitterfrei | farblos | außen grün | Artikel-Nr. 03 02 022



Feinstaubmaske No.1100

1 Gummiband | Artikel-Nr. 03 02 003

Feinstaubmaske FFP 1

2 Gummibänder | Artikel-Nr. 03 02 004

Gesichtsschutz



Schutzbrille | Nylon | schwarz

farblos Acetat | 1 mm antifog | Artikel-Nr. 03 02 001



Schutzschirm | klares Visier

Stirnschutz blau | PC 1 mm | Artikel-Nr. 03 02 005

Auf Bestellung:

Gesichtsschirm | farblos | PC 1 mm

Kopfband schwarz | Artikel-Nr. 03 02 006

Auf Bestellung:

Ersatzscheibe für Schirm 03 02 005

Artikel-Nr. 03 02 015

Ersatzscheibe für Schirm 03 02 006

Artikel-Nr. 03 02 016

Fingerlinge



Nappa-Leder | außen glatt

Damen | klein | Gr. 1 | Artikel-Nr. 03 03 001

Damen | mittel | Gr. 2 | Artikel-Nr. 03 03 002

Herren | mittel | Gr. 3 | Artikel-Nr. 03 03 003

Herren | groß | Gr. 4 | Artikel-Nr. 03 03 004

Körperschutz



Lederschürze (ohne Modellperson)

Riemen verstellbar | Artikel-Nr. 03 04 001

Sägen und Sägebögen

Sägebögen



Laubsägebogen | Holzgriff

fest | 80 mm tief | Artikel-Nr. 04 01 001



Laubsägebogen | 1a | CH - Qualität

fest | 80 mm tief | Artikel-Nr. 04 01 101



Laubsägebogen | Holzgriff

verstellbar | 80 mm tief | Artikel-Nr. 04 01 008

verstellbar | 100 mm tief | Artikel-Nr. 04 01 010

verstellbar | 120 mm tief | Artikel-Nr. 04 01 012

verstellbar | 150 mm tief | Artikel-Nr. 04 01 015

verstellbar | 200 mm tief | Artikel-Nr. 04 01 020



Laubsägebogen | 1a | CH - Qualität

verstellbar | 80 mm tief | Artikel-Nr. 04 01 108

CH = Schweiz

Laubsägeblätter



Sägeblätter für Metalle

Goldschnecke 3/0 | Artikel-Nr. 04 02 001

Gold-Saw 3/0 | Artikel-Nr. 04 02 002

Herkules 3/0 | Artikel-Nr. 04 02 003

Gold-Shark 3/0 | Artikel-Nr. 04 02 004

Sägeblätter für Metalle

Gardon 4/0 | CH - Qualität | Artikel-Nr. 04 02 005

Gardon 3/0 | CH - Qualität | Artikel-Nr. 04 02 006

Gardon 2/0 | CH - Qualität | Artikel-Nr. 04 02 007

Gardon 0/0 | CH - Qualität | Artikel-Nr. 04 02 008

CH = Schweiz

Sägeblätter für Metalle

Antilope 8/0 | dünn | Artikel-Nr. 04 02 009

Antilope 7/0 | Artikel-Nr. 04 02 0010

Antilope 6/0 | Artikel-Nr. 04 02 0011

Antilope 5/0 | Artikel-Nr. 04 02 0012

Antilope 4/0 | Artikel-Nr. 04 02 0013

Antilope 3/0 | mittel | Artikel-Nr. 04 02 0014

Antilope 2/0 | Artikel-Nr. 04 02 0015

Antilope 0 | Artikel-Nr. 04 02 0016

Antilope 1 | Artikel-Nr. 04 02 0017

Antilope 2 | Artikel-Nr. 04 02 0018

Antilope 3 | Artikel-Nr. 04 02 0019

Antilope 4 | Artikel-Nr. 04 02 0020

Antilope 5 | dick | Artikel-Nr. 04 02 0021

Diamant Sägeblätter | rund

1,2 mm galvanisch gebunden | Artikel-Nr. 04 02 0022

1,4 mm galvanisch gebunden | Artikel-Nr. 04 02 0023

Gipssägen | allseitig schneidend

Pinguin Gold | 0 | Artikel-Nr. 04 02 0024

Pinguin Gold | 2 | Artikel-Nr. 04 02 0025

Pinguin Gold | 4 | Artikel-Nr. 04 02 0026

Schmiermittel

siehe WG 13 Hilfsmittel

Punzieren und Ziselieren

Satz Schlagstempel



Zahlensatz | 9 Stück

gerade | 1 mm hoch | Artikel-Nr. 05 01 001

gerade | 2 mm hoch | Artikel-Nr. 05 01 002

Buchstabensatz | A-Z

gerade | 1 mm hoch | Artikel-Nr. 05 01 011

gerade | 2 mm hoch | Artikel-Nr. 05 01 012

Auf Bestellung:

Buchstabensatz | A-Z

gerade | 3 mm hoch | Artikel-Nr. 05 01 013

gerade | 4 mm hoch | Artikel-Nr. 05 01 014

Feingehaltstempel



Stempel | 800

gerade | 0,8 mm hoch | Artikel-Nr. 05 02 001

gebogen | 0,8 mm hoch | Artikel-Nr. 05 02 002

Stempel | 835

gerade | 0,5 mm hoch | Artikel-Nr. 05 02 003

gerade | 0,8 mm hoch | Artikel-Nr. 05 02 004

gerade | 1,0 mm hoch | Artikel-Nr. 05 02 005

gebogen | 0,5 mm hoch | Artikel-Nr. 05 02 006

gebogen | 0,8 mm hoch | Artikel-Nr. 05 02 007

gebogen | 1,0 mm hoch | Artikel-Nr. 05 02 008

Stempel | 925

gerade | 0,5 mm hoch | Artikel-Nr. 05 02 009

gerade | 0,8 mm hoch | Artikel-Nr. 05 02 010

gerade | 1,0 mm hoch | Artikel-Nr. 05 02 011

gebogen | 0,5 mm hoch | Artikel-Nr. 05 02 012

gebogen | 0,8 mm hoch | Artikel-Nr. 05 02 013

gebogen | 1,0 mm hoch | Artikel-Nr. 05 02 014

Stempel | 333

gerade | 0,5 mm hoch | Artikel-Nr. 05 02 016

gerade | 0,8 mm hoch | Artikel-Nr. 05 02 017

gerade | 1,0 mm hoch | Artikel-Nr. 05 02 018

gebogen | 0,5 mm hoch | Artikel-Nr. 05 02 019

gebogen | 0,8 mm hoch | Artikel-Nr. 05 02 020

gebogen | 1,0 mm hoch | Artikel-Nr. 05 02 021

Stempel | 375

gebogen | 0,8 mm hoch | Artikel-Nr. 05 02 022

Stempel | 585

gerade | 0,5 mm hoch | Artikel-Nr. 05 02 023

gerade | 0,8 mm hoch | Artikel-Nr. 05 02 024

gerade | 1,0 mm hoch | Artikel-Nr. 05 02 025

gebogen | 0,5 mm hoch | Artikel-Nr. 05 02 026

gebogen | 0,8 mm hoch | Artikel-Nr. 05 02 027

gebogen | 1,0 mm hoch | Artikel-Nr. 05 02 028

Stempel | 750

gerade | 0,5 mm hoch | Artikel-Nr. 05 02 029

gerade | 0,8 mm hoch | Artikel-Nr. 05 02 030

gerade | 1,0 mm hoch | Artikel-Nr. 05 02 031

gebogen | 0,5 mm hoch | Artikel-Nr. 05 02 032

gebogen | 0,8 mm hoch | Artikel-Nr. 05 02 033

gebogen | 1,0 mm hoch | Artikel-Nr. 05 02 034

Stempel | 900

gebogen | 0,5 mm hoch | Artikel-Nr. 05 02 035

gebogen | 0,8 mm hoch | Artikel-Nr. 05 02 036

Stempel | 917

gerade | 0,8 mm hoch | Artikel-Nr. 05 02 037

gebogen | 0,8 mm hoch | Artikel-Nr. 05 02 038

Stempel | 999

gebogen | 0,8 mm hoch | Artikel-Nr. 05 02 039

Stempel | 22K

gebogen | 0,8 mm hoch | Artikel-Nr. 05 02 040

Stempel | Pd

gebogen | 0,8 mm hoch | Artikel-Nr. 05 02 041

Stempel | Ni

gebogen | 0,8 mm hoch | Artikel-Nr. 05 02 042

Stempel | Pt

gerade | 0,8 mm hoch | Artikel-Nr. 05 02 043

gebogen | 0,8 mm hoch | Artikel-Nr. 05 02 044

Stempel | Pt 950

gebogen | 0,8 mm hoch | Artikel-Nr. 05 02 045

Stempel | 950

gerade | 0,8 mm hoch | Artikel-Nr. 05 02 046

gebogen | 0,8 mm hoch | Artikel-Nr. 05 02 047

gebogen | 1,0 mm hoch | Artikel-Nr. 05 02 048

Stempel | Handarbeit

gerade | 1,0 mm hoch | Artikel-Nr. 05 02 049

gebogen | 1,0 mm hoch | Artikel-Nr. 05 02 050

Stempel | Mond & Krone

gerade | 1,0 mm hoch | Artikel-Nr. 05 02 051



Stempelzange | ohne Stempel

mit 2 Auflagen | Artikel-Nr. 05 02 052

Stempel für Stempelzange

0,5 mm hoch | 835 | Artikel-Nr. 05 02 053

0,5 mm hoch | 925 | Artikel-Nr. 05 02 054

0,5 mm hoch | 333 | Artikel-Nr. 05 02 055

0,5 mm hoch | 585 | Artikel-Nr. 05 02 056

0,5 mm hoch | 750 | Artikel-Nr. 05 02 057

0,5 mm hoch | 900 | Artikel-Nr. 05 02 058

0,5 mm hoch | 950 | Artikel-Nr. 05 02 059

0,5 mm hoch | Pt | Artikel-Nr. 05 02 060

0,8 mm hoch | 835 | Artikel-Nr. 05 02 061

0,8 mm hoch | 925 | Artikel-Nr. 05 02 062

0,8 mm hoch | 333 | Artikel-Nr. 05 02 063

0,8 mm hoch | 375 | Artikel-Nr. 05 02 064

0,8 mm hoch | 585 | Artikel-Nr. 05 02 065

0,8 mm hoch | 750 | Artikel-Nr. 05 02 066

1,0 mm hoch | 22k | Artikel-Nr. 05 02 067

Pranteln



Rohpunzen | 4-kant | geschmiedet

3 x 3 mm | 120 lang | Artikel-Nr. 05 03 001

4 x 4 mm | 120 lang | Artikel-Nr. 05 03 002

5 x 5 mm | 120 lang | Artikel-Nr. 05 03 003

6 x 6 mm | 120 lang | Artikel-Nr. 05 03 004

8 x 8 mm | 120 lang | Artikel-Nr. 05 03 005

Punzen, glatt und gemustert

Punzen sind Handarbeit



Glatte Fassonpunzen

polierter Kopf | Nr. 1 | Artikel-Nr. 05 04 001

polierter Kopf | Nr. 2 | Artikel-Nr. 05 04 002

polierter Kopf | Nr. 3 | Artikel-Nr. 05 04 003

polierter Kopf | Nr. 4 | Artikel-Nr. 05 04 004

polierter Kopf | Nr. 5 | Artikel-Nr. 05 04 005

polierter Kopf | Nr. 6 | Artikel-Nr. 05 04 006

polierter Kopf | Nr. 7 | Artikel-Nr. 05 04 007

polierter Kopf | Nr. 8 | Artikel-Nr. 05 04 008

polierter Kopf | Nr. 9 | Artikel-Nr. 05 04 009

polierter Kopf | Nr. 10 | Artikel-Nr. 05 04 010



Glatte Fassonpunzen | sichelförmig

polierter Kopf | Nr. 12 | Artikel-Nr. 05 04 012

polierter Kopf | Nr. 13 | Artikel-Nr. 05 04 013



Perlpunzen | erhaben rund

1,0 mm | Nr. 32 | Artikel-Nr. 05 04 132

1,5 mm | Nr. 33 | Artikel-Nr. 05 04 133

2,0 mm | Nr. 34 | Artikel-Nr. 05 04 134

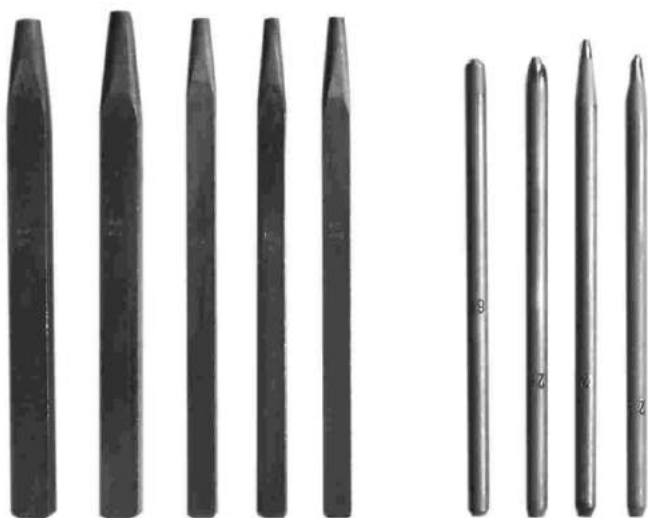

Hohlperlpunzen | vertieft rund

1,0 mm | Nr. 23 | Artikel-Nr. 05 04 023

1,5 mm | Nr. 24 | Artikel-Nr. 05 04 024

2,0 mm | Nr. 25 | Artikel-Nr. 05 04 025

2,5 mm | Nr. 26 | Artikel-Nr. 05 04 026

3,0 mm | Nr. 27 | Artikel-Nr. 05 04 027

3,5 mm | Nr. 28 | Artikel-Nr. 05 04 028

4,0 mm | Nr. 29 | Artikel-Nr. 05 04 029

4,5 mm | Nr. 30 | Artikel-Nr. 05 04 030

5,0 mm | Nr. 31 | Artikel-Nr. 05 04 031



Strichmattpunzen | parallele Linien

Nr. 43 | Artikel-Nr. 05 04 043

Nr. 44 | Artikel-Nr. 05 04 044

Nr. 46 | Artikel-Nr. 05 04 046

Kreuzmattpunzen | gekreuzte Linien

Nr. 49 | Artikel-Nr. 05 04 049

Perlmattpunzen | erhabene Perlchen | oval

Nr. 57 | Artikel-Nr. 05 04 057



Staubmattpunzen | grober Sandstrand

Nr. 63 | Artikel-Nr. 05 04 063

Tracoirpunzen | gekreuzte Schlangen

Nr. 70 | Artikel-Nr. 05 04 070

Egrevoirs | erhabene Perlen | Raute

Nr. 72 | Artikel-Nr. 05 04 072

Andere Punzen auf Anfrage



Satz Musterpunzen

12 Stück | Holzblock | Artikel-Nr. 05 04 312

Satz Perl-Ornamentpunzen

10 Stück | Standhülse | Artikel-Nr. 05 04 310

Fassen und Gravieren

Fasskloben



Parallelspanner | Ledermaul

Kunststoff mit Keil | Artikel-Nr. 06 01 001



Parallelspanner | Ledermaul

Holz mit Keil | Artikel-Nr. 06 01 002

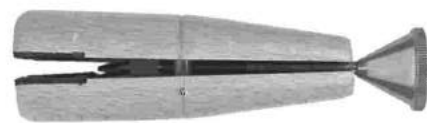

Parallelspanner | Ledermaul

Holz mit Schraube unten | Artikel-Nr. 06 01 003

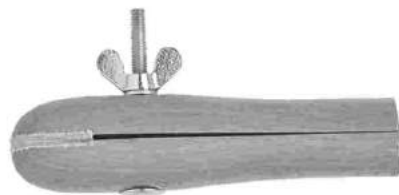

Parallelspanner | Ledermaul

Holz mit Flügelmutter seitlich | Artikel-Nr. 06 01 004

Schraube mit Flügelmutter

Ersatzteil | Artikel-Nr. 06 01 005



Gravierkluppe | Metallkopf

Stifte zum Fixieren | Artikel-Nr. 06 01 006

Ringhaltewerkzeuge



Halter | 10 Polyamideinsätze

Plastikbox | Artikel-Nr. 06 02 001



Halter | 9 Polyamideinsätze

Holzkasten | Artikel-Nr. 06 02 002

Graveurkugeln

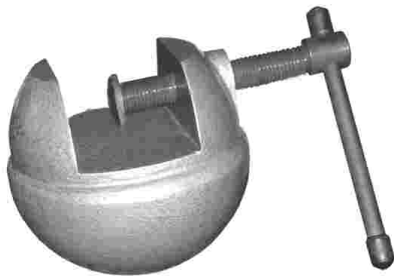

Gusseisen | glatt abgedreht

120 mm | 1 Schraube | Artikel-Nr. 06 03 001



Juwelierkugel | Mittelachse | drehbar

120 mm | 1 Schraube | Artikel-Nr. 06 03 002

Kittkugeln



Gusseisen | ca. 1,5 kg

120 mm | Artikel-Nr. 06 04 120

Gusseisen | ca. 2,0 kg

150 mm | Artikel-Nr. 06 04 150

Gusseisen | ca. 3,5 kg

200 mm | Artikel-Nr. 06 04 200

Lederkissen und Lederringe



Linsenkissen | Rindsleder | Sandfüllung

160 mm | Artikel-Nr. 06 05 001

180 mm | Artikel-Nr. 06 05 002

220 mm | Artikel-Nr. 06 05 003

350 mm | Artikel-Nr. 06 05 004

Graveurkugelnkissen | Rindsleder | Sandfüllung

160 mm | Artikel-Nr. 06 05 005

180 mm | Artikel-Nr. 06 05 006

200 mm | Artikel-Nr. 06 05 007

222 mm | Artikel-Nr. 06 05 008

270 mm | Artikel-Nr. 06 05 009

Lederring für Kittkugeln | Kernleder

120 mm | Artikel-Nr. 06 05 010

160 mm | Artikel-Nr. 06 05 011

180 mm | Artikel-Nr. 06 05 012

200 mm | Artikel-Nr. 06 05 013

Fassungsschließer



Satz | 24 Stück | inklusive Heft

1,25 - 8,0 mm | Holzkasten | Artikel-Nr. 06 06 001

Satz | 22 Stück | inklusive Heft (ohne Bild)

1,5 - 9,9 mm | Holzkasten | Artikel-Nr. 06 06 002

Auf Bestellung:

Fassungsschließer lose | Artikel-Nr. 06 06 003



Fassungsschließer/-öffner

für Chatons/Krappen | Artikel-Nr. 06 06 046

Fasserstähle



Andrucker mit Heft

Doppelbock | gerade | Artikel-Nr. 06 07 001

Doppelbock | rund | Artikel-Nr. 06 07 002

Bockfuß | gerade | Artikel-Nr. 06 07 004

Bockfuß | rund | Artikel-Nr. 06 07 005

Bockfuß kurz | gerade | Artikel-Nr. 06 07 007

Bockfuß kurz | rund | Artikel-Nr. 06 07 008

Korneisen und Zubehör

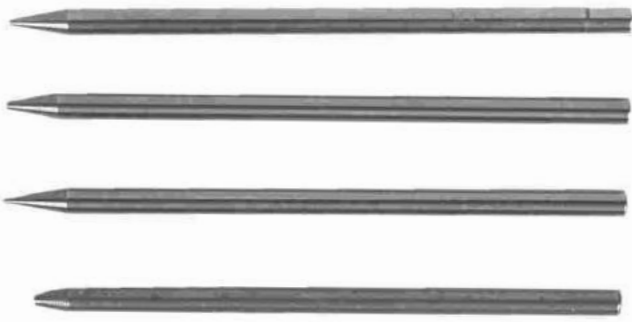

Korneisen | einzeln

0,30 mm | Nr. 1 | Artikel-Nr. 06 08 001

0,35 mm | Nr. 2 | Artikel-Nr. 06 08 002

0,40 mm | Nr. 3 | Artikel-Nr. 06 08 003

0,45 mm | Nr. 4 | Artikel-Nr. 06 08 004

0,50 mm | Nr. 5 | Artikel-Nr. 06 08 005

0,55 mm | Nr. 6 | Artikel-Nr. 06 08 006

0,60 mm | Nr. 7 | Artikel-Nr. 06 08 007

0,65 mm | Nr. 8 | Artikel-Nr. 06 08 008

0,70 mm | Nr. 9 | Artikel-Nr. 06 08 009

0,75 mm | Nr. 10 | Artikel-Nr. 06 08 010

0,80 mm | Nr. 11 | Artikel-Nr. 06 08 011

0,85 mm | Nr. 12 | Artikel-Nr. 06 08 012

0,90 mm | Nr. 13 | Artikel-Nr. 06 08 013

0,95 mm | Nr. 14 | Artikel-Nr. 06 08 014

1,00 mm | Nr. 15 | Artikel-Nr. 06 08 015



Satz Korneisen | 23 Stück

mit Heft | Nr. 0 - 22 | Artikel-Nr. 06 08 123

Satz Korneisen | 12 Stück (ohne Bild)

mit Heft | Nr. 1 - 12 | Artikel-Nr. 06 08 112

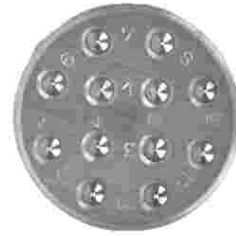

Korneisenfion | rund

12 erhabene Körner | Artikel-Nr. 06 08 200

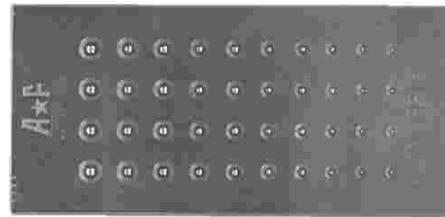

Korneisenfion | rechteckig

40 versenkte Körner | Artikel-Nr. 06 08 201



Universalheft | 2 Spannzangen

auch für Millgriffädchen oder Stichel

0 - 3 mm | Artikel-Nr. 06 08 300

Millgriffrädchen

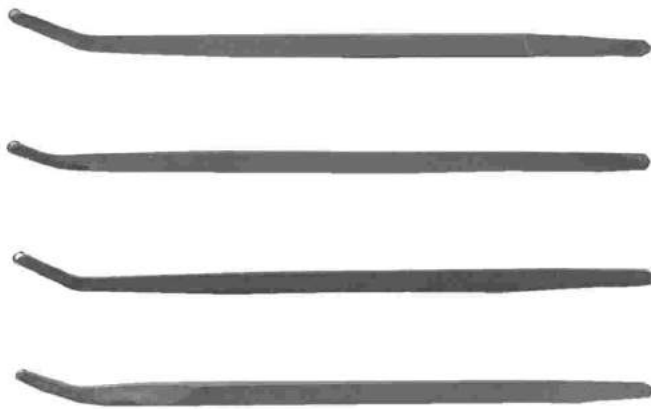

Millgriffrädchen | einzeln

Nr. 1 | Artikel-Nr. 06 09 001

Nr. 2 | Artikel-Nr. 06 09 002

Nr. 3 | Artikel-Nr. 06 09 003

Nr. 4 | Artikel-Nr. 06 09 004

Nr. 5 | Artikel-Nr. 06 09 005

Nr. 6 | Artikel-Nr. 06 09 006

Nr. 7 | Artikel-Nr. 06 09 007

Nr. 8 | Artikel-Nr. 06 09 008

Nr. 9 | Artikel-Nr. 06 09 009

Nr. 10 | Artikel-Nr. 06 09 010

Nr. 11 | Artikel-Nr. 06 09 011

Nr. 12 | Artikel-Nr. 06 09 012

Nr. 13 | Artikel-Nr. 06 09 013

Nr. 14 | Artikel-Nr. 06 09 014

Universalheft siehe Seite 06 04

Wachsbein



Setzwachs mit Schaft

Artikel-Nr. 06 10 001

Kittstöcke



Kittstock | Holz

30 mm | Artikel-Nr. 06 11 001

40 mm | Artikel-Nr. 06 11 002

50 mm | Artikel-Nr. 06 11 003

Kitte und Kitt-Löser



Treibkitt | Schmelzpunkt ca. 50°C | Aluform

rot | ca. 2 kg | Artikel-Nr. 06 12 001

Treibkitt | Schmelzpunkt ca. 50°C | Aluform

schwarz | ca. 2 kg | Artikel-Nr. 06 12 002

Messerkitt | leichtfließend 76°C | Platte

sandfarben | ca. 1 kg | Artikel-Nr. 06 12 003

Messerkitt | schwerfließend 140°C | Aluform

sandfarben | ca. 2 kg | Artikel-Nr. 06 12 004

Fasserkitt | 72°C | Platte

gelb | ca. 1 kg | Artikel-Nr. 06 12 005

Fasserkitt | Platte

schwarz | ca. 1 kg | Artikel-Nr. 06 12 006

Weißjuwelenkitt | Platte

beige | ca. 1 kg | Artikel-Nr. 06 12 007



Kitt-Löser | EF 240 | Gefahrgut*

1l | Artikel-Nr. 06 12 010

Perlkitt / Schellack

siehe WG 09 Perl- u. Steinzubehör

* kein Versand ** Postversand

Stichel und Stichelhefte



Flachstichel | WS

- Nr. 1 | Bahn 0,2 mm | Artikel-Nr. 06 13 001
- Nr. 2 | Bahn 0,4 mm | Artikel-Nr. 06 13 002
- Nr. 3 | Bahn 0,6 mm | Artikel-Nr. 06 13 003
- Nr. 4 | Bahn 0,8 mm | Artikel-Nr. 06 13 004
- Nr. 5 | Bahn 1,0 mm | Artikel-Nr. 06 13 005
- Nr. 6 | Bahn 1,2 mm | Artikel-Nr. 06 13 006
- Nr. 7 | Bahn 1,4 mm | Artikel-Nr. 06 13 007
- Nr. 8 | Bahn 1,6 mm | Artikel-Nr. 06 13 008
- Nr. 10 | Bahn 2,0 mm | Artikel-Nr. 06 13 009
- Nr. 12 | Bahn 2,4 mm | Artikel-Nr. 06 13 010
- Nr. 15 | Bahn 3,0 mm | Artikel-Nr. 06 13 011
- Nr. 20 | Bahn 4,0 mm | Artikel-Nr. 06 13 012

Flachstichel | WS | Schweizer Qualität

- Nr. 2 | Bahn 0,4 mm | Artikel-Nr. 06 13 013
- Nr. 4 | Bahn 0,8 mm | Artikel-Nr. 06 13 014
- Nr. 6 | Bahn 1,2 mm | Artikel-Nr. 06 13 015



Bollstichel (Hohlstichel) | WS

- Nr. 1 | Bahn 0,2 mm | Artikel-Nr. 06 13 016
- Nr. 2 | Bahn 0,4 mm | Artikel-Nr. 06 13 017
- Nr. 3 | Bahn 0,6 mm | Artikel-Nr. 06 13 018
- Nr. 4 | Bahn 0,8 mm | Artikel-Nr. 06 13 019
- Nr. 5 | Bahn 1,0 mm | Artikel-Nr. 06 13 020
- Nr. 6 | Bahn 1,2 mm | Artikel-Nr. 06 13 021
- Nr. 8 | Bahn 1,6 mm | Artikel-Nr. 06 13 022
- Nr. 10 | Bahn 2,0 mm | Artikel-Nr. 06 13 023

Bollstichel (Hohlstichel) | WS | Schweizer Qualität

- Nr. 2 | Bahn 0,4 mm | Artikel-Nr. 06 13 024
- Nr. 4 | Bahn 0,8 mm | Artikel-Nr. 06 13 025
- Nr. 6 | Bahn 1,2 mm | Artikel-Nr. 06 13 026



Spitzstichel | WS

- Nr. 0 | Rücken 1,50 mm | Artikel-Nr. 06 13 027
- Nr. 1 | Rücken 1,75 mm | Artikel-Nr. 06 13 028
- Nr. 2 | Rücken 2,00 mm | Artikel-Nr. 06 13 029
- Nr. 3 | Rücken 2,50 mm | Artikel-Nr. 06 13 030
- Nr. 4 | Rücken 2,50 mm | Artikel-Nr. 06 13 031
- Nr. 5 | Rücken 2,75 mm | Artikel-Nr. 06 13 032
- Nr. 6 | Rücken 3,00 mm | Artikel-Nr. 06 13 033

Spitzstichel | WS | Schweizer Qualität

- Nr. 2 | Rücken 2,00 mm | Artikel-Nr. 06 13 034
- Nr. 4 | Rücken 2,50 mm | Artikel-Nr. 06 13 035

Spitzstichel | HSS

- Nr. 3/0 | Rücken 1,40 mm | Artikel-Nr. 06 13 037
- Nr. 0 | Rücken 1,60 mm | Artikel-Nr. 06 13 038
- Nr. 1 | Rücken 1,80 mm | Artikel-Nr. 06 13 039
- Nr. 2 | Rücken 2,00 mm | Artikel-Nr. 06 13 040



Justierstichel (Ovalstichel) | WS

- Nr. 2 | 3,7 x 1,7 mm | Artikel-Nr. 06 13 041
- Nr. 4 | 4,5 x 2,1 mm | Artikel-Nr. 06 13 042
- Nr. 6 | 5,3 x 2,7 mm | Artikel-Nr. 06 13 043



Facettenstichel | WS

Nr. 0 | 0,8 mm breit | Artikel-Nr. 06 13 044

Nr. 1 | 1,2 mm breit | Artikel-Nr. 06 13 045

Nr. 2 | 1,6 mm breit | Artikel-Nr. 06 13 046

Nr. 3 | 2,0 mm breit | Artikel-Nr. 06 13 047



Messerstichel | WS

Nr. 1 | Rücken 1,75 mm | Artikel-Nr. 06 13 048

Nr. 3 | Rücken 2,25 mm | Artikel-Nr. 06 13 049

Nr. 5 | Rücken 3,00 mm | Artikel-Nr. 06 13 050



Fadenstichel (Restbestand) | Artikel-Nr. 06 13 051



Stichelheft | Holz | Zwinge Ni

Kugelform | 641 | Artikel-Nr. 06 13 052

Stichelheft | Holz | Zwinge Ni

Pilzform | 643 | Artikel-Nr. 06 13 053

Stichelheft | Holz | Zwinge Ni | abgeflacht

Pilzform, dick | 644 | Artikel-Nr. 06 13 054

Pilzform, dünn | 650 | Artikel-Nr. 06 13 055



Stichelheft | Holz | Zwinge Ni

Birform | 642 | Artikel-Nr. 06 13 056

Birform, abgeflacht | 648 | Artikel-Nr. 06 13 057

Universalheft siehe Seite 06 04

Schleifsteine und Zubehör



Arkansas-Stein | Holzkasten

ca. 125 x 50 mm | 1a Qualität | Artikel-Nr. 06 14 001

Arkansas-Stein | Bruchstück

verschiedene Größen | Artikel-Nr. 06 14 002



Wintergrünöl (für Glanzschnitt)

50 ml | Artikel-Nr. 06 14 009



Kombi-Schleifstein | Abziehstein/Silizium-Carbid

125 x 50 mm | fein/grob | Artikel-Nr. 06 14 125

Kombi-Schleifstein | Abziehstein Korund

150 x 50 mm | fein/mittel | Artikel-Nr. 06 14 150

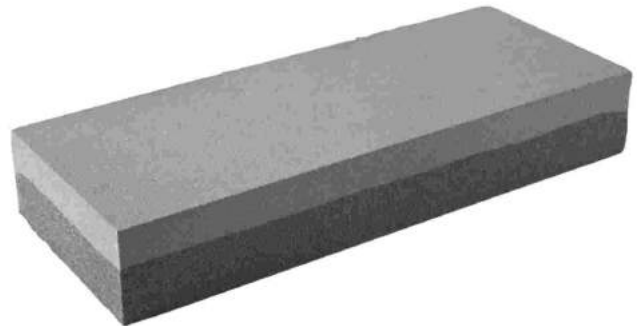

Kombi-Schleifstein | Abziehstein/Silizium-Carbid

300 x 100 mm | groß | Artikel-Nr. 06 14 300

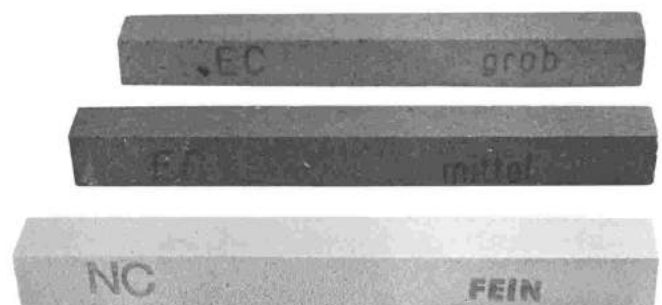

Korund-Schleifstab | vierkant

100 x 8 x 8 mm | grob | Artikel-Nr. 06 14 016

100 x 8 x 8 mm | mittel | Artikel-Nr. 06 14 017

100 x 8 x 8 mm | fein | Artikel-Nr. 06 14 018

Anreißen und Entgraten

Federzirkel

Zirkel | 75 mm Schenkel | einfach

WS | Vierkantschenkel | Artikel-Nr. 07 01 001

Zirkel | 75 mm Schenkel | 1a

WS | Wechselspitzen | Artikel-Nr. 07 01 002

Auswechsellspitze für Zirkel

Artikel-Nr. 07 01 003

Dauerreißnadel



Radiernadel | WS | 140 mm

poliert | Artikel-Nr. 07 02 001



Anreißnadel | 150 mm

12 Spitzen im Schaft | Artikel-Nr. 07 02 002

Ersatzspitzen | Hartmetall

Artikel-Nr. 07 02 003



Graviernadel mit Polierstahl

WS | 180 mm | poliert | Artikel-Nr. 07 02 004

Emailliernadel | 140 mm (ohne Abb.)

doppelendig | poliert | Artikel-Nr. 07 02 005

Dreikant-Hohlschaber



Schaber | doppelendig | 5 mm breit

Halter vernickelt | 125 mm | Artikel-Nr. 07 03 100

Ersatzschaber | gerade | 80 mm lang

Artikel-Nr. 07 03 110



Schaber mit Holzheft | gesamt 165 mm

75 mm | 6 mm breit | Artikel-Nr. 07 03 003

Schaber ohne Heft

75 mm | 6 mm breit | Artikel-Nr. 07 03 004



Holzheft für Schaber | geschwungene Form

90 mm lang | Artikel-Nr. 07 03 009

WS = Werkzeugstahl

Polierstähle und Poliersteine



Polierstahl mit Schaber

190 mm | 5 mm breit | Artikel-Nr. 07 04 001



Polierstahl doppelendig

190 mm | 5 mm breit | Artikel-Nr. 07 04 002

Polierstahl | Form 9

130 mm | Artikel-Nr. 07 04 003



Silizium-Polierstein (früher Blutstein)

mit Holzgriff | 220mm | Artikel-Nr. 07 04 004

Ankörner

Ankörner | einfache Ausführung

110 - 120 mm | Artikel-Nr. 07 05 002

Automatischer Ankörner | selbstschlagend

120 mm | gehärtet | verstellbar | Artikel-Nr. 07 05 001

Haltwerkzeuge

Scharnierkaliber

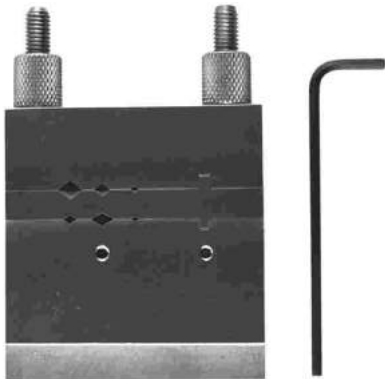

“Mauerform” | 45° und 90° Winkel

WS | gehärtet | verstellbar | Artikel-Nr. 08 01 001

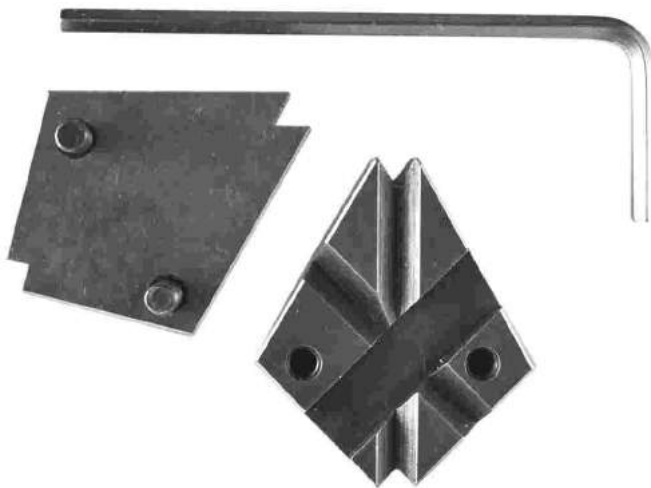

“Drachenform” | 30° | 45° und 90°

10 Funktionen | feilhart | Artikel-Nr. 08 01 002



Scharnierhalter | 130 mm | mit Griff

Anschlag 10 - 80 mm | Artikel-Nr. 08 01 003

Stielklöbchen und Stiftklöbchen



Stielklöbchen | Maul schmal | 8 mm breit

115 mm lang | poliert mit Hieb | Artikel-Nr. 08 02 001

Stielklöbchen | Maul breit | 16 mm breit

115 mm lang | poliert mit Hieb | Artikel-Nr. 08 02 002

Ersatzschraube für Stielklöbchen

Artikel-Nr. 08 02 003



Stiftklöbchen | 4 Maulöffnungen (auch für Reibahlen)

100 mm | doppelseitig | vernickelt | Artikel-Nr. 08 02 004



Reibahlenhalter | WS

60 mm | Maul 0 - 1,0 mm | Artikel-Nr. 08 02 005

siehe auch WG 06 Fassen und Gravieren (z.B. Hefte)

WS = Werkzeugstahl

Stein- und Perlhalter



Steinhalter / Druckpinzette (ohne Stein)

115 mm | 4 Krallen | vernickelt | Artikel-Nr. 08 03 001



Ringsteinhalter | federnd (ohne Stein)

verchromt | Artikel-Nr. 08 03 002



Perlenhalter | rund | 13 Löcher

für Kugeln ca. 2 - 7 mm | Artikel-Nr. 08 03 003

Perl- und Steinzubehör

Perlsortierbretter



Perlbrett | Buchenholz lackiert

55 cm | 6 Reihen | schön | Artikel-Nr. 09 01 001

Perlbrett | Kunststoff Velour

52 cm | 5 Reihen | einfach | Artikel-Nr. 09 01 002

Andere Modelle auf Anfrage

Steinsortierbretter

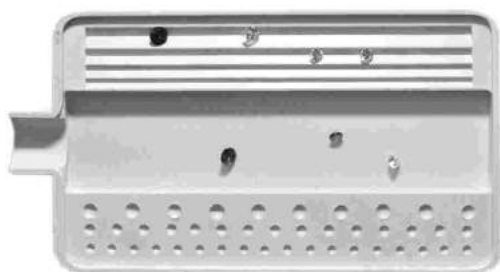

Steinsortierbrett mit Schütze (ohne Steine)

weiß | ca. 16 x 10 cm | Artikel-Nr. 09 02 001



Steinsortierbrett mit Schütze (ohne Steine)

schwarz | ca. 10 x 6,5 cm | Artikel-Nr. 09 02 002

Steinschaufel



Steinschaufel (ohne Steine) | WS

rechteckig | ca. 7 x 5 cm | Artikel-Nr. 09 03 001

Reibahlen, konisch

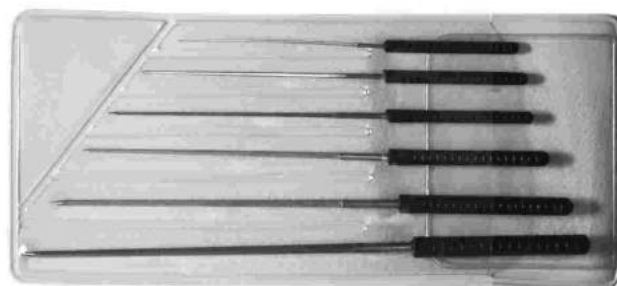

Satz Reibahlen im Etui

0,6 - 2,0 mm | mit Griff | Artikel-Nr. 09 04 001

0,4 - 1,4 mm | mit Griff | Artikel-Nr. 09 04 002

Satz Reibahlen im Etui

0,56 - 2,0 mm | mit Angel | Artikel-Nr. 09 04 003

0,3 - 0,7 mm | mit Angel | Artikel-Nr. 09 04 004

WS = Werkzeugstahl



Reibahlen | lose mit Angel

0,3 / 0,4 / 0,5 mm | Artikel-Nr. 09 04 103 / 104 / 105

0,6 / 0,7 / 0,8 mm | Artikel-Nr. 09 04 106 / 107 / 108

0,9 / 1,0 / 1,1 mm | Artikel-Nr. 09 04 109 / 110 / 111

1,4 / 1,6 mm | Artikel-Nr. 09 04 114 / 116

Reibahlenhalter

siehe WG 08, Stiel- und Stiftklöbchen



Satz Aufreiber im Etui

diamantiert | galvanisch gebunden | Artikel-Nr. 09 04 500

Perlseide und Nadeln



Rollenseide La Soie-Bruyere

Nr.0 / 5g / 3000 m / weiß | Artikel-Nr. 09 05 001

Nr.2 / 10g / 1200 m / weiß | Artikel-Nr. 09 05 002

Nr.4 / 10g / 600 m / weiß | Artikel-Nr. 09 05 003

Nr.6 / 10g / 400 m / weiß | Artikel-Nr. 09 05 004

Nr.8 / 10g / 300 m / weiß | Artikel-Nr. 09 05 005

Nr.10 / 10g / 240 m / weiß | Artikel-Nr. 09 05 006

Nr.12 / 10g / 200 m / weiß | Artikel-Nr. 09 05 007

Nr.14 / 10g / 180 m / weiß | Artikel-Nr. 09 05 008

Nr.16 / 10g / 150 m / weiß | Artikel-Nr. 09 05 009

Nr.18 / 10g / 130 m / weiß | Artikel-Nr. 09 05 010

Nr.20 / 10g / 120 m / weiß | Artikel-Nr. 09 05 011

Nr.22 / 10g / 110 m / weiß | Artikel-Nr. 09 05 012

Nr.24 / 10g / 100 m / weiß | Artikel-Nr. 09 05 013

Nr.26 / 10g / 90 m / weiß | Artikel-Nr. 09 05 014

Nr.28 / 10g / 80 m / weiß | Artikel-Nr. 09 05 015

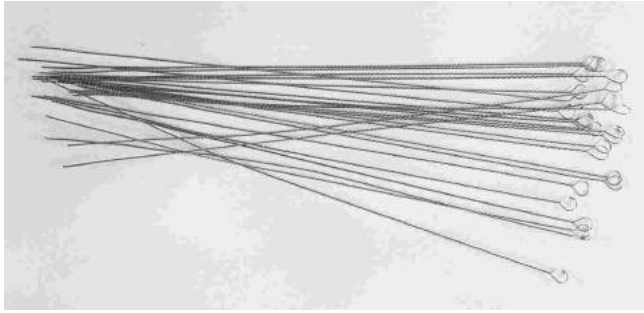

Perlnadeln | Griffin | gekordelt

fein | 25 Stück | Artikel-Nr. 09 05 016

mittel | 25 Stück | Artikel-Nr. 09 05 017

stark | 25 Stück | Artikel-Nr. 09 05 018

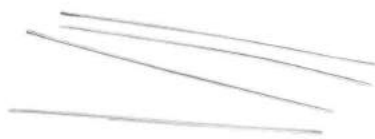
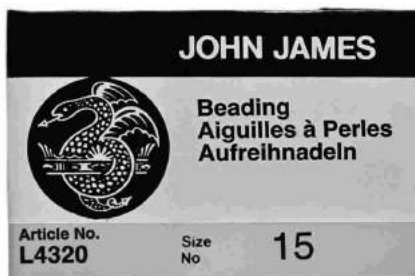

Perlnadeln | Nr. 15 | 0,25 mm

Nähnadelform | 25 Stück | Artikel-Nr. 09 05 019

Perlnadeln | Nr. 13 | 0,30 mm

Nähnadelform | 25 Stück | Artikel-Nr. 09 05 020

Perlnadeln | Nr. 12 | 0,36 mm

Nähnadelform | 25 Stück | Artikel-Nr. 09 05 021

Perlnadeln | Nr. 10 | 0,47 mm

Nähnadelform | 25 Stück | Artikel-Nr. 09 05 022

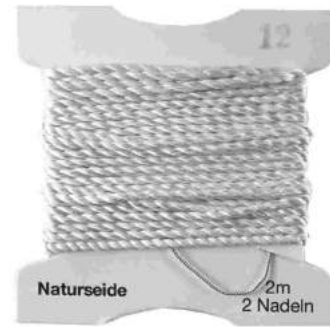

Perlseide | natur | Farbe 26 | 2 Nadeln | 2 m

Nr. 000 | Artikel-Nr. 09 05 023

Nr. 00 | Artikel-Nr. 09 05 024

Nr. 0 | Artikel-Nr. 09 05 025

Nr. 1 | Artikel-Nr. 09 05 026

Nr. 2 | Artikel-Nr. 09 05 027

Nr. 3 | Artikel-Nr. 09 05 028

Nr. 4 | Artikel-Nr. 09 05 029

Nr. 5 | Artikel-Nr. 09 05 030

Nr. 6 | Artikel-Nr. 09 05 031

Nr. 7 | Artikel-Nr. 09 05 032

Nr. 8 | Artikel-Nr. 09 05 033

Nr. 9 | Artikel-Nr. 09 05 034

Nr. 10 | Artikel-Nr. 09 05 035

Nr. 12 | Artikel-Nr. 09 05 036

Perlseide | natur | Farbe 26 | 2 Nadeln | 3 m

Nr. 1 | Artikel-Nr. 09 05 037

Nr. 2 | Artikel-Nr. 09 05 038

Nr. 3 | Artikel-Nr. 09 05 039

Nr. 4 | Artikel-Nr. 09 05 040

Nr. 5 | Artikel-Nr. 09 05 041

Nr. 6 | Artikel-Nr. 09 05 042

Nr. 7 | Artikel-Nr. 09 05 043

Nr. 10 | Artikel-Nr. 09 05 044

Perlseide | natur | Farbe 26 | 2 Nadeln | 4 m

Nr. 2 | Artikel-Nr. 09 05 045

Nr. 3 | Artikel-Nr. 09 05 046

Nr. 4 | Artikel-Nr. 09 05 047

Nr. 5 | Artikel-Nr. 09 05 048



Perleide HP weiß | Farbe 33 | 2 Nadeln | 2 m

Nr. 1 | extra stark | Artikel-Nr. 09 05 051

Nr. 2 | extra stark | Artikel-Nr. 09 05 052

Nr. 3 | extra stark | Artikel-Nr. 09 05 053

Nr. 4 | extra stark | Artikel-Nr. 09 05 054

Nr. 5 | extra stark | Artikel-Nr. 09 05 055

Nr. 6 | extra stark | Artikel-Nr. 09 05 056

Nr. 7 | extra stark | Artikel-Nr. 09 05 057

Nr. 8 | extra stark | Artikel-Nr. 09 05 058

Nr. 10 | extra stark | Artikel-Nr. 09 05 060

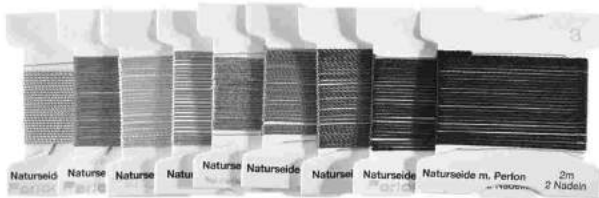

Seide | mit Perlon | 2 Nadeln | 2 m

Farbe 01 | rosa

Stärke 0 - 10 | Artikel-Nr. 09 05 100 - 110

Stärke 12 | Artikel-Nr. 09 05 112

Farbe 02 | carneol

Stärke 0 - 12 | Artikel-Nr. 09 05 120 - 130

Stärke 12 | Artikel-Nr. 09 05 132

Farbe 03 | rot

Stärke 0 - 10 | Artikel-Nr. 09 05 140 - 150

Stärke 12 | Artikel-Nr. 09 05 152

Farbe 04 | granat

Stärke 0 - 10 | Artikel-Nr. 09 05 160 - 170

Stärke 12 | Artikel-Nr. 09 05 172

Farbe 05 | lachs

Stärke 0 - 10 | Artikel-Nr. 09 05 180 - 190

Stärke 12 | Artikel-Nr. 09 05 192

Farbe 07 | mittelbraun

Stärke 0 - 10 | Artikel-Nr. 09 05 200 - 210

Stärke 12 | Artikel-Nr. 09 05 212

Farbe 09 | honig

Stärke 0 - 10 | Artikel-Nr. 09 05 220 - 230

Stärke 12 | Artikel-Nr. 09 05 232

Farbe 11 | braun

Stärke 0 - 10 | Artikel-Nr. 09 05 240 - 250

Stärke 12 | Artikel-Nr. 09 05 252

Farbe 13 | olivgrün

Stärke 0 - 10 | Artikel-Nr. 09 05 260 - 270

Stärke 12 | Artikel-Nr. 09 05 272

Farbe 14 | hellgrün

Stärke 0 - 10 | Artikel-Nr. 09 05 280 - 290

Stärke 12 | Artikel-Nr. 09 05 292

Farbe 15 | dunkelgrün

Stärke 0 - 10 | Artikel-Nr. 09 05 300 - 310

Stärke 12 | Artikel-Nr. 09 05 312

Farbe 17 | hellgrau

Stärke 0 - 10 | Artikel-Nr. 09 05 320 - 330

Stärke 12 | Artikel-Nr. 09 05 332

Farbe 18 | dunkelgrau

Stärke 0 - 10 | Artikel-Nr. 09 05 340 - 350

Stärke 12 | Artikel-Nr. 09 05 352

Farbe 19 | schwarz

Stärke 0 - 10 | Artikel-Nr. 09 05 360 - 370

Stärke 12 | Artikel-Nr. 09 05 372

Farbe 20 | hellblau

Stärke 0 - 10 | Artikel-Nr. 09 05 380 - 390

Stärke 12 | Artikel-Nr. 09 05 392

Farbe 21 | türkis

Stärke 0 - 10 | Artikel-Nr. 09 05 400 - 410

Stärke 12 | Artikel-Nr. 09 05 412

Farbe 22 | türkis meliert

Stärke 0 - 10 | Artikel-Nr. 09 05 420 - 430

Stärke 12 | Artikel-Nr. 09 05 432

Farbe 23 | königsblau

Stärke 0 - 10 | Artikel-Nr. 09 05 440 - 450

Stärke 12 | Artikel-Nr. 09 05 452

Farbe 24 | dunkelblau

Stärke 0 - 10 | Artikel-Nr. 09 05 460 - 470

Stärke 12 | Artikel-Nr. 09 05 472

Farbe 25 | lila

Stärke 0 - 10 | Artikel-Nr. 09 05 480 - 490

Stärke 12 | Artikel-Nr. 09 05 492

Farbe 27 | flieder

Stärke 0 - 10 | Artikel-Nr. 09 05 500 - 510

Stärke 12 | Artikel-Nr. 09 05 512

Seide | peridotgrün | Farbe 44 | 1 Nadel | 2 m

Stärke 2 | Naturseide | Artikel-Nr. 09 05 602

Stärke 3 | Naturseide | Artikel-Nr. 09 05 603

Stärke 4 | Naturseide | Artikel-Nr. 09 05 604

Stärke 5 | Naturseide | Artikel-Nr. 09 05 605

Stärke 7 | Naturseide | Artikel-Nr. 09 05 607

Farbnummerntabelle

01 rosa 18 dunkelgrau

02 carneol 19 schwarz

03 rot 21 türkis

04 granat 22 türkis meliert

05 lachs 23 königsblau

07 mittelbraun 24 dunkelblau

09 honig 25 lila

11 braun 26 naturweiß

13 olivgrün 27 flieder

14 hellgrün 44 peridotgrün

15 dunkelgrün 33 HP weiß

17 hellgrau

Perlspiraldraht

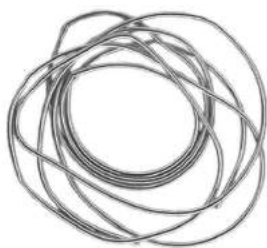

Spirale | 1 m | versilbert

0,78 m | Artikel-Nr. 09 06 001

1,00 m | Artikel-Nr. 09 06 002

1,20 m | Artikel-Nr. 09 06 003

Spirale | 1 m | vergoldet

0,78 m | Artikel-Nr. 09 06 011

1,00 m | Artikel-Nr. 09 06 012

1,20 m | Artikel-Nr. 09 06 013

Perlkitt und Knüpfzubehör



Stange Schellack

ca. 50g | Artikel-Nr. 09 07 001

Plättchen Schellack

ca. 50g | Artikel-Nr. 09 07 002

Mastix-Perlkitt | weiß

ca. 13g | Artikel-Nr. 09 07 003

Mastix-Perlkitt | koralle

ca. 11g | Artikel-Nr. 09 07 004



Spirituslampe | Glas | Vieleck

3 Arbeitswinkel | Artikel-Nr. 09 07 005



Ersatzdocht für Spirituslampe

ca. 15 cm | Artikel-Nr. 09 07 006

ca. 20 cm | Artikel-Nr. 09 07 007

ca. 1 m | Artikel-Nr. 09 07 008

Gläserkitt Gelbar 29

siehe WG 25 Uhrmacherzubehör

Kleber (Uhu-Plus)

siehe WG 13 Hilfsmittel



Heft: Knüpftechnik (Griffin)

für Perl- und Steinketten | Artikel-Nr. 09 07 009



Knüpfpinzette | Stahl | rostfrei | poliert

120 mm (oder 140 mm) | Artikel-Nr. 09 07 010

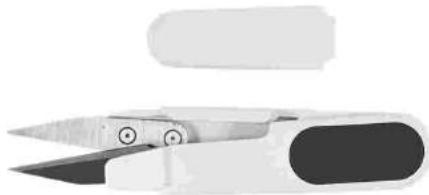

Fadenschere | japanisch

115 mm | Schutzkappe | Artikel-Nr. 09 07 011

Perlseidenschneider | speziell für HP - Seide

140 mm | Kunststoffgriff | Artikel-Nr. 09 07 020

Angebot je nach Marktlage veränderlich

Elastikfäden / Stahlseile / Zubehör (Stahlseil nylonummantelt)

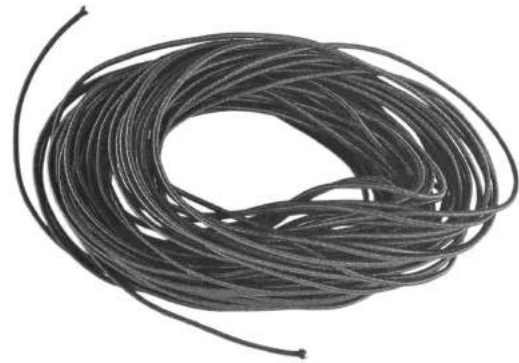

Gummikordel (Hutgummi) | \varnothing 1,25 mm

schwarz | 1 m lang | Artikel-Nr. 09 08 002

schwarz | 10 m lang | Artikel-Nr. 09 08 022

weiß | 1 m lang | Artikel-Nr. 09 08 001

weiß | 10 m lang | Artikel-Nr. 09 08 011



Stretch-Magic (Jew. Elastic Cord) | Elastikfaden

0,5 mm | 25 m lang | farblos | Artikel-Nr. 09 08 003

0,5 mm | 25 m lang | schwarz | Artikel-Nr. 09 08 004

0,5 mm | 25 m lang | blau | Artikel-Nr. 09 08 005

0,5 mm | 25 m lang | rot | Artikel-Nr. 09 08 006

0,5 mm | 25 m lang | grün | Artikel-Nr. 09 08 007

0,5 mm | 25 m lang | lila | Artikel-Nr. 09 08 008

0,7 mm | 25 m lang | farblos | Artikel-Nr. 09 08 010

1,0 mm | 25 m lang | farblos | Artikel-Nr. 09 08 013

1,0 mm | 25 m lang | schwarz | Artikel-Nr. 09 08 014

1,0 mm | 25 m lang | blau | Artikel-Nr. 09 08 015

1,0 mm | 25 m lang | rot | Artikel-Nr. 09 08 016

1,0 mm | 25 m lang | grün | Artikel-Nr. 09 08 017

1,0 mm | 25 m lang | lila | Artikel-Nr. 09 08 018

Stretch-Magic (Jew. Elastic Cord) | Elastikfaden

0,5 mm | 2,5 m lang | farblos | Artikel-Nr. 09 08 023
0,5 mm | 2,5 m lang | schwarz | Artikel-Nr. 09 08 024
0,5 mm | 2,5 m lang | blau | Artikel-Nr. 09 08 025
0,5 mm | 2,5 m lang | rot | Artikel-Nr. 09 08 026
0,5 mm | 2,5 m lang | grün | Artikel-Nr. 09 08 027
0,5 mm | 2,5 m lang | lila | Artikel-Nr. 09 08 028

0,7 mm | 2,5 m lang | farblos | Artikel-Nr. 09 08 030

1,0 mm | 2,5 m lang | farblos | Artikel-Nr. 09 08 033
1,0 mm | 2,5 m lang | schwarz | Artikel-Nr. 09 08 034
1,0 mm | 2,5 m lang | blau | Artikel-Nr. 09 08 035
1,0 mm | 2,5 m lang | rot | Artikel-Nr. 09 08 036
1,0 mm | 2,5 m lang | grün | Artikel-Nr. 09 08 037
1,0 mm | 2,5 m lang | lila | Artikel-Nr. 09 08 038



Stahlseil (Tiger Tail, nyloncoated) | 7 Stränge | 9,2 m lang

0,31 mm | Nr. 012 | Artikel-Nr. 09 08 040
0,46 mm | Nr. 018 | Artikel-Nr. 09 08 041
0,53 mm | Nr. 021 | Artikel-Nr. 09 08 042

Stahlseil (nyloncoated) | 7 Stränge | 31 m lang

0,43 mm | Nr. 018 | Artikel-Nr. 09 08 343
0,61 mm | Nr. 024 | Artikel-Nr. 09 08 361



Stahlseil (Jewelry wire) | 49 Stränge | 9,2 m lang

0,30 mm | Nr. 012 | Artikel-Nr. 09 08 056
0,35 mm | Nr. 014 | Artikel-Nr. 09 08 057
0,45 mm | Nr. 018 | Artikel-Nr. 09 08 058
0,60 mm | Nr. 024 | Artikel-Nr. 09 08 059

Stahlseil (Jewelry wire) | 19 Stränge | 9,2 m lang

0,25 mm | Nr. 010 | Artikel-Nr. 09 08 045
0,30 mm | Nr. 012 | Artikel-Nr. 09 08 046
0,35 mm | Nr. 014 | Artikel-Nr. 09 08 047
0,45 mm | Nr. 018 | Artikel-Nr. 09 08 048
0,53 mm | Nr. 021 | Artikel-Nr. 09 08 049
0,60 mm | Nr. 024 | Artikel-Nr. 09 08 050

Stahlseil (Jewelry wire) | 19 Stränge | 9,2 m lang

24 Karat goldplattiert

0,35 mm | Nr. 014 | Artikel-Nr. 09 08 067
0,45 mm | Nr. 018 | Artikel-Nr. 09 08 068
0,53 mm | Nr. 021 | Artikel-Nr. 09 08 062
0,60 mm | Nr. 024 | Artikel-Nr. 09 08 069

Quetschringe für Stahlseile

200 Stück | versilbert | Artikel-Nr. 09 08 080

200 Stück | vergoldet | Artikel-Nr. 09 08 081

Quetschröhrchen für Stahlseile

100 Stück | versilbert | stabil | Artikel-Nr. 09 08 090

100 Stück | vergoldet | stabil | Artikel-Nr. 09 08 091

500 Stück | versilbert | stabil | Artikel-Nr. 09 08 095

500 Stück | vergoldet | stabil | Artikel-Nr. 09 08 096



Quetschzange für Stahlseile

2 Plombenformlöcher | Artikel-Nr. 09 08 100

Perlondraht

Perlondraht | 50 m lang | Spule

0,30 mm | farblos | Artikel-Nr. 09 09 030

0,40 mm | farblos | Artikel-Nr. 09 09 040

Perlondraht | 1 m lang

0,30 mm | farblos | Artikel-Nr. 09 09 031

0,40 mm | farblos | Artikel-Nr. 09 09 041

1,00 mm | farblos | Artikel-Nr. 09 09 100

Pinzetten (Kornzangen)

Löt- und Beizpinzetten



Lötkreuzpinzette | gerade

165 mm | selbsthaltend | Artikel-Nr. 10 01 001



Lötkreuzpinzette | gebogen

165 mm | selbsthaltend | Artikel-Nr. 10 01 002



Lötkreuzpinzette | gerade

200 mm | ohne Federung | Artikel-Nr. 10 01 003



Drahtkreuzpinzette | stainless steel

150 mm | selbsthaltend | Artikel-Nr. 10 01 004



Titankreuzpinzette | gebogen

160 mm | selbsthaltend | Artikel-Nr. 10 01 012



Titanpinzette (Matchline-Lötpinzette) | gerade

130 mm | säurebeständig | Artikel-Nr. 10 01 013



Titanpinzette | gerade

160 mm | säurebeständig | Artikel-Nr. 10 01 014



Titanpinzette | gebogen

160 mm | säurebeständig | Artikel-Nr. 10 01 015



Kunststoffpinzette | schwarz

180 mm | säurebeständig | Artikel-Nr. 10 01 020



Messingpinzette

120 mm | säurebeständig | Artikel-Nr. 10 01 030

Perlpinzetten

Perlpinzette mit Hohlkehle

140 mm | gerade | Artikel-Nr. 10 03 001



Perlpinzette mit Hohlkehle

145 mm | gebogen | Artikel-Nr. 10 03 002

Steinpinzetten

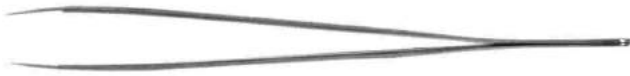

Steinpinzette | leicht gewölbt

165 mm | mit Hieb | Artikel-Nr. 10 02 001



Steinpinzette mit Schieber

160 mm (Dumont) | stainless steel | Artikel-Nr. 10 02 002

155 mm | mit Hieb | Artikel-Nr. 10 02 012



Steinpinzette "M" | stainless steel

160 mm | Inox | mit Hieb | Artikel-Nr. 10 02 003



Juwelen-Pinzette | teilweise sandgestrahlt

160 mm | Inox | Schweiz | Artikel-Nr. 10 02 004



Diamant-Pinzette | swiss acura

155 mm | mit Hieb | Artikel-Nr. 10 02 005

Uhrmacherpinzetten



Pinzette Nr. 3 | stainless steel

120 mm | antimagnetisch | Artikel-Nr. 10 04 001



Pinzette AA | stabil | stainless steel

120 mm | antimagnetisch | Artikel-Nr. 10 04 002



Plastikpinzette für Knopfzellen

120 mm | standard | Artikel-Nr. 10 04 003

Messen und Wiegen

Mess-Schieber und Mikrometer



Schiebemaß mit Nonius

150 mm | Momentfestst.schraube | Artikel-Nr. 11 01 001

Schiebemaß mit Nonius | linkshändig

150 mm | Momentfestst.schraube | Artikel-Nr. 11 01 002



Digital-Schiebemaß | Inch / mm

100 mm | im Etui | Artikel-Nr. 11 01 010



Digital-Schiebemaß | Inch / mm

150 mm | im Etui | Artikel-Nr. 11 01 011



Knopfmaß | ohne Nonius

80 mm | Messing | Artikel-Nr. 11 01 020

100 mm | Messing | Artikel-Nr. 11 01 021

Auf Bestellung:

Schiebemaß mit Messuhr

150 mm | im Etui | Artikel-Nr. 11 01 030



Mikrometer im Etui

0 - 25 mm | auf 0,01 genau | Artikel-Nr. 11 01 040



Mikrometer | klein

0 - 10 mm | auf 0,01 genau | Artikel-Nr. 11 01 041

Zehntelmaß und Messuhr



Diamant-Messuhr | mm - Maß

Gewichtsschätzung | Artikel-Nr. 11 02 001



Zehntelmaß | Messingskala (ohne Stein)

150 mm | auf 0,1 genau | Artikel-Nr. 11 02 015

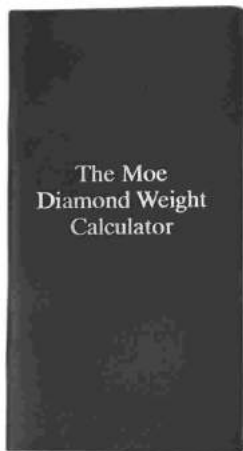

"Moe"-Diamant-Gewichts-Maß (ohne Stein)

Zehntelmaß + Tabelle | Artikel-Nr. 11 02 002



Zehntelmaß | Edelstahl

100 mm | auf 0,1 genau | Artikel-Nr. 11 02 010



Steinmaße und Steinsiebe

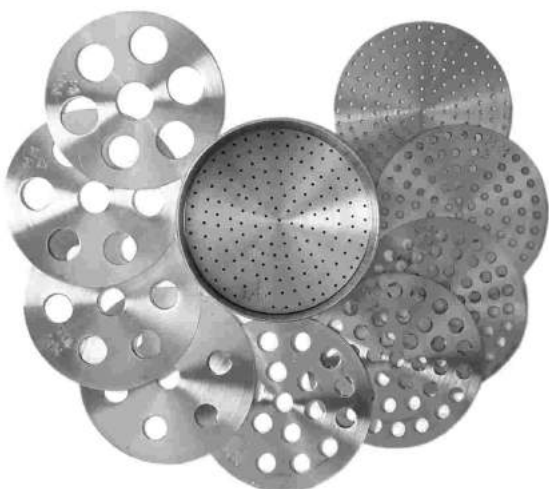

Farbsteinsieb | Dose im Etui

31 Siebe | 1 - 16 mm | Artikel-Nr. 11 03 001



Karatmaß | runder Fächer | Alu

0,01 ct - 2,1 ct | Navette/Baguette | Artikel-Nr. 11 03 012

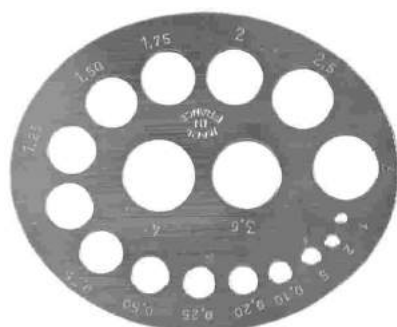

Karatmaß | ovale Form

0,01 ct - 4 ct | 17 Loch | Artikel-Nr. 11 03 010

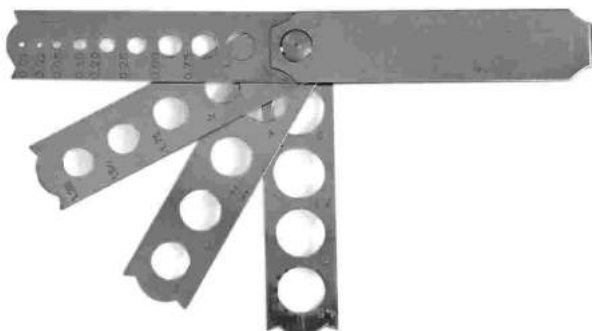

Karatmaß | 4-armiger Fächer

0,01 ct - 5 ct | 21 Loch | Artikel-Nr. 11 03 011

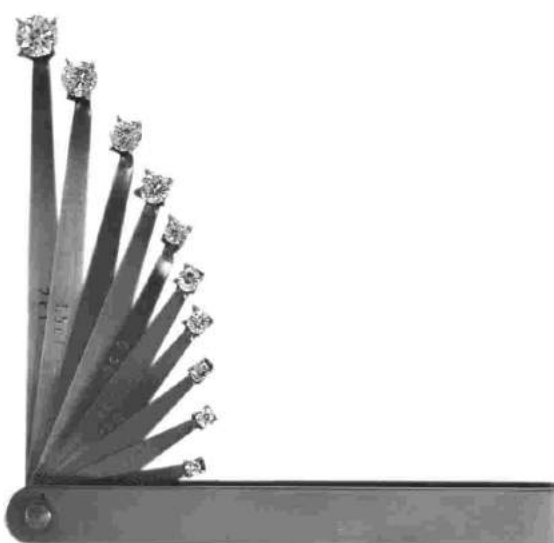

Diamantgrößenfächer

0,1 ct - 2 ct | 10 Zirkonia | Artikel-Nr. 11 03 020

Stahlmaße



Stahlmaß (Stahllineal) | biegsam | rostfrei

20 cm | 0,5 + 1 mm genau | Artikel-Nr. 11 04 020

30 cm | 0,5 + 1 mm genau | Artikel-Nr. 11 04 030

50 cm | 0,5 + 1 mm genau | Artikel-Nr. 11 04 050

Winkel (WS)



Stahlwinkel ohne Anschlag

75 x 50 mm | Artikel-Nr. 11 05 001

100 x 70 mm | Artikel-Nr. 11 05 002

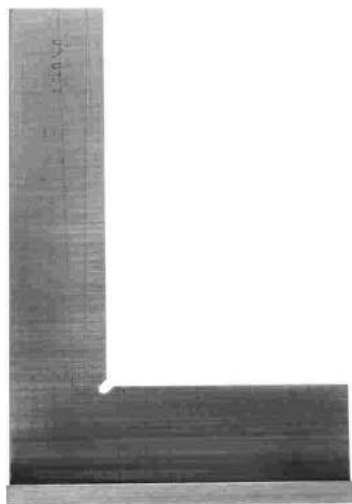

Stahlwinkel mit Anschlag

75 x 50 mm | Artikel-Nr. 11 05 011

100 x 70 mm | Artikel-Nr. 11 05 012

Ringmaße und Ringstöcke



Ringmaß | Plastik | schmal

Umfang 41 - 76 mm | Artikel-Nr. 11 06 001

Ringmaß | vernickelt | 2,5 mm breit

Umfang 41 - 76 mm | Artikel-Nr. 11 06 002

Ringmaß | vernickelt | 3 mm breit

Umfang 41 - 76 mm | Artikel-Nr. 11 06 003



Ringmaß | vernickelt | 6 mm breit

Umfang 41 - 76 mm | Artikel-Nr. 11 06 004

Achtung:

Ringmaße und Ringstöcke

können voneinander abweichen

WS = Werkzeugstahl



Ringmaß | bombiert | 10 mm

Umfang 48 - 71 mm | Etui | Artikel-Nr. 11 06 005

Einzel-Ringe mit Alu-Ringstock | im Holzkasten

Umfang 41 - 76 mm | Set | Artikel-Nr. 11 06 006



Ringstock | Plastik

Umfang | Nr. | Artikel-Nr. 11 06 007



Ringstock | Aluminium | weiß

Umfang | Nr. | \emptyset | US | Artikel-Nr. 11 06 008



Ringstock | Aluminium | "gold"

Umfang | Nr. | \emptyset | US | Artikel-Nr. 11 06 009



Ringstock | Messing | Holzgriff

Umfang | \emptyset | Artikel-Nr. 11 06 010

Armbandmaß



Armbandmaß | vernickelt | 16 mm

Umfang 15 - 23 cm | 17 Loch | Artikel-Nr. 11 07 001

Waagen



Taschenwaage | 0,1 - 120 g (ohne Stein)

rund | Wägegefäß | Etui | Artikel-Nr. 11 08 001



Taschenwaage | 0,01 - 60 g (ohne Stein)

Justiergewicht | Hülle | Artikel-Nr. 11 08 006



Taschenwaage | Klappdeckel (ohne Stein)

0,1 - 120 g | Wägegefäß | Artikel-Nr. 11 08 012

0,1 - 250 g | Wägegefäß | Artikel-Nr. 11 08 025

0,1 - 360 g | Wägegefäß | Artikel-Nr. 11 08 036

Kompaktwaaage | 0,1 - 1200 g (ohne Bild)

Zählfunktion | versch. Gewichtseinheiten | Artikel-Nr. 11 08 200



Karatwaage | 0,01 - 100 ct (ohne Steine)

Wägegefäß | versch. Gewichtseinheiten | Artikel-Nr. 11 08 010

Andere Waagen auf Bestellung

Aktuelle Angebote bitte erfragen

Batterien

Rundzelle "Mono" | LR 20/D

1,5 Volt | Artikel-Nr. 11 09 020

Rundzelle "Baby" | LR 14/C

1,5 Volt | Artikel-Nr. 11 09 014

Rundzelle "Mignon" | LR 6/AA

1,5 Volt | Artikel-Nr. 11 09 006

Rundzelle "Micro" | LR 03/AAA

1,5 Volt | Artikel-Nr. 11 09 003

9 V - Block | 6 LR 61

9 Volt | Artikel-Nr. 11 09 009

Foto - Lithium | CR 123 A

3 Volt | Artikel-Nr. 11 09 123

Foto - Lithium | 2 CR 5

6 Volt | Artikel-Nr. 11 09 005

Foto - Lithium | CR-2

3 Volt | Artikel-Nr. 11 09 002

Lithiumknopfzelle | CR 1220

3 Volt | Artikel-Nr. 11 09 220

Lithiumknopfzelle | CR 1620

3 Volt | Artikel-Nr. 11 09 620

Lithiumknopfzelle | CR 2016

3 Volt | Artikel-Nr. 11 09 016

Lithiumknopfzelle | CR 2025

3 Volt | Artikel-Nr. 11 09 025

Lithiumknopfzelle | CR 2032

3 Volt | Artikel-Nr. 11 09 032

Fortsetzung Batterien

Knopfzelle

Typ 301 siehe 386 | Artikel-Nr. 11 09 386

Typ 303 siehe 357 | Artikel-Nr. 11 09 357

Typ 315 | Artikel-Nr. 11 09 315

Typ 317 | Artikel-Nr. 11 09 317

Typ 319 | Artikel-Nr. 11 09 319

Typ 321 | Artikel-Nr. 11 09 321

Typ 329 | Artikel-Nr. 11 09 329

Typ 339 | Artikel-Nr. 11 09 339

Typ 344/350 Artikel-Nr. 11 09 344

Typ 350 siehe 344 Artikel-Nr. 11 09 344

Typ 357/303 | Artikel-Nr. 11 09 357

Typ 361 siehe 362 | Artikel-Nr. 11 09 362

Typ 362/361 | Artikel-Nr. 11 09 362

Typ 363 siehe 364 | Artikel-Nr. 11 09 364

Typ 364/363 | Artikel-Nr. 11 09 364

Typ 365 | Artikel-Nr. 11 09 365

Typ 370 siehe 371 | Artikel-Nr. 11 09 371

Typ 371/370 | Artikel-Nr. 11 09 371

Typ 373 | Artikel-Nr. 11 09 373

Knopfzelle

Typ 376 siehe 377 | Artikel-Nr. 11 09 377

Typ 377/376 | Artikel-Nr. 11 09 377

Typ 379 | Artikel-Nr. 11 09 379

Typ 380 siehe 394 | Artikel-Nr. 11 09 394

Typ 381 siehe 391 | Artikel-Nr. 11 09 391

Typ 384 siehe 392 | Artikel-Nr. 11 09 392

Typ 386/301 | Artikel-Nr. 11 09 386

Typ 387 | Artikel-Nr. 11 09 387

Typ 389 siehe 390 | Artikel-Nr. 11 09 390

Typ 390/389 | Artikel-Nr. 11 09 390

Typ 391/381 | Artikel-Nr. 11 09 391

Typ 392/384 | Artikel-Nr. 11 09 392

Typ 393 | Artikel-Nr. 11 09 393

Typ 394/380 | Artikel-Nr. 11 09 394

Typ 395/399 | Artikel-Nr. 11 09 395

Typ 396 siehe 397 | Artikel-Nr. 11 09 397

Typ 397/396 | Artikel-Nr. 11 09 397

Typ 399 siehe 395 | Artikel-Nr. 11 09 395

Andere Knopfzellen laut Typenvergleichsliste

Auf Bestellung:

ab 10 Stück pro Sorte möglich

Prüfen

Lupen



Uhrmacherlupe Nr. 4

Vergrößerung 2,5 fach | Artikel-Nr. 12 01 001

Uhrmacherlupe Nr. 3,5

Vergrößerung 2,75 fach | Artikel-Nr. 12 01 002

Uhrmacherlupe Nr. 3

Vergrößerung 3,25 fach | Artikel-Nr. 12 01 003

Uhrmacherlupe Nr. 2,5

Vergrößerung 4,0 fach | Artikel-Nr. 12 01 004

Uhrmacherlupe Nr. 2

Vergrößerung 5,0 fach | Artikel-Nr. 12 01 005

Uhrmacherlupe Nr. 1,5

Vergrößerung 6,5 fach | Artikel-Nr. 12 01 006



Steinlupe | aplanatisch

Vergrößerung 10 fach | 2 Linsen | Artikel-Nr. 12 01 010

Vergrößerung 15 fach | 2 Linsen | Artikel-Nr. 12 01 015

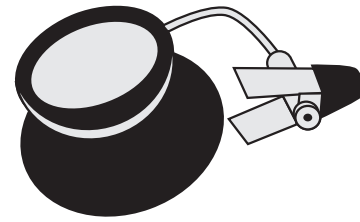

Brillenlupe Nr. 2,5 | Krokoklemme

Vergrößerung 4,0 fach | Artikel-Nr. 12 01 014

Einschlaglupe "Duo" | aplanatisch | 18 mm

Vergrößerung 10 fach + 20 fach | Artikel-Nr. 12 01 020



Triplet-Steinlupe 18 mm | Vergrößerung 10 fach

verchromt | 3 Linsen | Artikel-Nr. 12 01 030

goldig | 3 Linsen | Artikel-Nr. 12 01 031



Triplet-Steinlupe 18 mm | Vergrößerung 10 fach

schwarz | 3 Linsen | Artikel-Nr. 12 01 032

gummiert | 3 Linsen | Artikel-Nr. 12 01 033



Triplet-Steinlupe 21 mm | achteck

Vergrößerung 10 fach | 3 Linsen | Artikel-Nr. 12 01 038

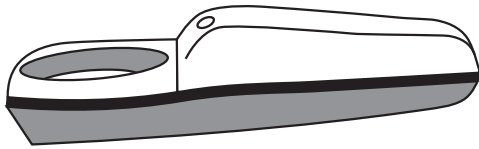

Lichtlupe | Triplet | 21 mm | schwarz

Vergrößerung 10 fach | 3 Linsen | Artikel-Nr. 12 01 040



Kopflupe Mega View | Klettverschluss | randlos

Linsen | 2,0 / 2,5 und 3,0 fach | Artikel-Nr. 12 01 060

Ersatzlinsen | Mega View

2,0 fach | Artikel-Nr. 12 01 065

2,5 fach | Artikel-Nr. 12 01 066

3,0 fach | Artikel-Nr. 12 01 067

Kopflupe Supervisor | mit Spotlicht

Modell ähnelt der "Mega View"

4 Linsen | 1 Punktlicht zuschaltbar | Artikel-Nr. 12 01 150



Auf Bestellung:

Kopflupe Optivisor | Binokular

für Brillenträger 1,50 fach DA02 | Artikel-Nr. 12 01 069

für Brillenträger 1,75 fach DA03 | Artikel-Nr. 12 01 070

für Brillenträger 2,00 fach DA04 | Artikel-Nr. 12 01 071

für Brillenträger 2,50 fach DA05 | Artikel-Nr. 12 01 072

für Brillenträger 2,75 fach DA07 | Artikel-Nr. 12 01 073

für Brillenträger 3,50 fach DA10 | Artikel-Nr. 12 01 074

Teilweise auf Lager:

Ersatzlinsen | Optivisor

1,50 fach | Artikel-Nr. 12 01 075

1,75 fach | Artikel-Nr. 12 01 076

2,00 fach | Artikel-Nr. 12 01 077

2,50 fach | Artikel-Nr. 12 01 078

2,75 fach | Artikel-Nr. 12 01 079

3,50 fach | Artikel-Nr. 12 01 080

Bergeon | DA - 3 | 1,75 fach | Artikel-Nr. 12 01 081

Zusatzlinse für Optivisor

Standard | zuschaltbar 2,5 fach | Artikel-Nr. 12 01 090

Bergeon | zuschaltbar 2,5 fach | Artikel-Nr. 12 01 091

Optivisor Modelle lange Lieferzeiten möglich

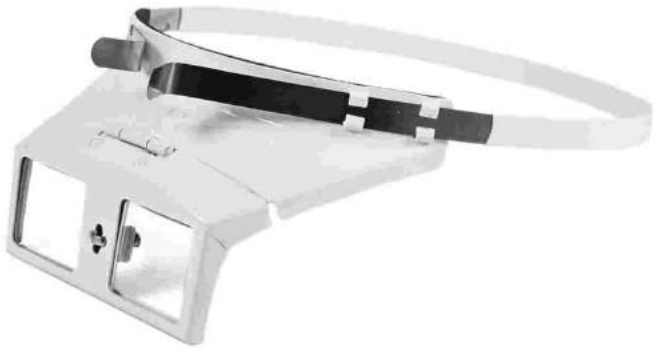

Kopflupe | Metallrand | bedingt lieferbar

Ersatzlinsen | Kopflupe | Metallrand

1,5 fach | Artikel-Nr. 12 01 055

2,0 fach | Artikel-Nr. 12 01 056

2,5 fach | Artikel-Nr. 12 01 057



Tester: Moissanite

inclusive 9 V-Block | Artikel-Nr. 12 02 005

Moissanite Test-Flüssigkeit

“Schwimmprobe” | Artikel-Nr. 12 02 006

Testermodelle veränderlich nach Markt- und Wetterlage

Diamant- und Moissanite-Tester

Die Tester sind temperaturempfindlich



Tester: Diamanten

inclusive 9 V-Block | Artikel-Nr. 12 02 003



Kombi-Tester: Diamant/Moissanite/Zirkonia

inclusive 9 V-Block | Artikel-Nr. 12 02 004

Farbstein-Prüffilter

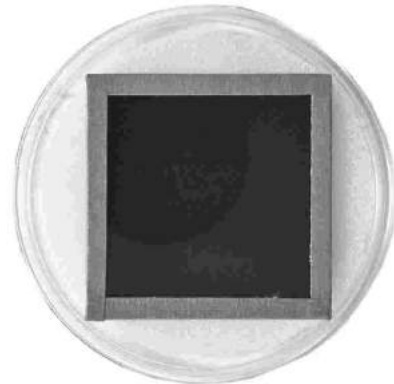

Aquamarin-Prüffilter

im Etui | Artikel-Nr. 12 03 001

Turmalin-Prüffilter

im Etui | Artikel-Nr. 12 03 002

Metalle-Prüfen

Probiersäure | 20 ml | Gefahrgut**

Silber | ätzend | Artikel-Nr. 12 04 001

Gold | 8 Karat | ätzend | Artikel-Nr. 12 04 002

Gold | 14 Karat | ätzend | Artikel-Nr. 12 04 003

Gold | 18 Karat | ätzend | Artikel-Nr. 12 04 004

Gold | 21,6 Karat | ätzend | Artikel-Nr. 12 04 006

Auf Bestellung:

Probiersäure | 20 ml | Gefahrgut**

Gold | 20 Karat | ätzend | Artikel-Nr. 12 04 005

Kontrastol zur Steinreinigung

20 ml | Artikel-Nr. 12 04 007



Probierstein | klein

60 x 40 x 10 mm | Artikel-Nr. 12 04 010

Probierstein | groß

100 x 50 x 10 mm | Artikel-Nr. 12 04 011



Probiersäurekasten | Gefahrgut**

5 Prüfsäuren: 8 / 14 / 18 / 21,6 Karat / Silber

Probierstein klein | Kontrastol | Artikel-Nr. 12 04 020

Nickel-Prüfset | 2 x 20 ml | Gefahrgut**

2 Lösungen | ätzend | Artikel-Nr. 12 04 030

* kein Versand ** Postversand

Hilfsmittel

Schwarzfärbebad

Pariser Oxid für Silber/Kupfer

20 ml | Gefahrgut** | Artikel-Nr. 13 01 020

100 ml | Gefahrgut** | Artikel-Nr. 13 01 100

500 ml | Gefahrgut** | Artikel-Nr. 13 01 500

Niello-Pulver

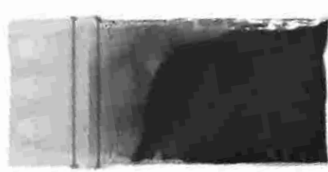

Tula-Pulver für Silber/Gold

schwarz | 10 g | Beutel | Artikel-Nr. 13 02 001

schwarz | 20 g | Beutel | Artikel-Nr. 13 02 002

schwarz | 50 g | Beutel | Artikel-Nr. 13 02 005

Anreiberversilberung

Salz zum Anrühren mit Wasser

100 g Beutel | Artikel-Nr. 13 03 001

Antiquax | gebrauchsfertige Flüssigkeit

100 ml Flasche | Artikel-Nr. 13 03 100

* kein Versand ** Postversand

Zinnbearbeitung



Zinntod | gebrauchsfertig

100 ml | ätzend | Gefahrgut* | Artikel-Nr. 13 04 001

Salmiakstein | Block ca. 140 g

Reinigung des Löt Kolbens | Artikel-Nr. 13 04 002

Zinnlot/Lötlösung

siehe WG 22 Löten u. Schmelzen

Kupfergeräte



Raumschale

10 cm lang | Artikel-Nr. 13 05 001

Brett Pinsel siehe WG 20 Handbürsten

Pfännchen mit Messinggriff

ø 7 cm | Artikel-Nr. 13 05 002

Schmiermittel



Bur Saver für Bohrer/Sägen...

Paste ca. 50 g | Dose | Artikel-Nr. 13 06 001



Ziehwachs für Sägen/Draht...

250 g in Aluschale | Artikel-Nr. 13 06 002

ca. 70 g im Beutel | Artikel-Nr. 13 06 003

Kalt-Emaille

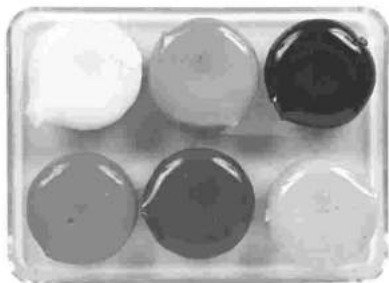

schwarz/rot/blau/grün/gelb/weiß

erwärmt streichfähig | Artikel-Nr. 13 07 001

* kein Versand ** Postversand

Sägespäne

Späne für Trockentrommeln

staub- u. harzfrei | 500 g | Artikel-Nr. 13 08 500

Kleber

Uhu-Plus endfest 300 | ca. 15 g

2-Komponenten | 12 Std. | Artikel-Nr. 13 09 015

Uhu-Plus endfest 300 | ca. 33 g

2-Komponenten | 12 Std. | Artikel-Nr. 13 09 033

Uhu-Plus schnellfest | ca. 35 g

2-Komponenten | 5 Min. | Artikel-Nr. 13 09 135

Uhu-Plus sofortfest | ca. 35 g

2-Komponenten | 2 Min. | Artikel-Nr. 13 09 235

Uhu-Sekunden Alleskleber | Gel

universell | ca. 3 g | Artikel-Nr. 13 09 303

Uhu-Sekunden | spezial

für Poröses | ca. 10 g | Artikel-Nr. 13 09 310

Uhu-Sekunden Alleskleber

superstark | ca. 3 g | Artikel-Nr. 13 09 313

Gläserkitt Gelbar 29 | Gefahrgut**

siehe WG 25 Uhrmacherzubehör

Blattgold und -silber

Dukaten-Doppelgold | 23 Karat

25 Blatt | 80 x 80 mm | lose | Artikel-Nr. 13 10 123

25 Blatt | 80 x 80 mm | Transfer | Artikel-Nr. 13 10 023

Blattsilber | Feinsilber

25 Blatt | 95 x 95 mm | lose | Artikel-Nr. 13 10 195

25 Blatt | 95 x 95 mm | Transfer | Artikel-Nr. 13 10 095

Anlegeöl Mixtion "Lefranc" (Vergoldermilch) | Gefahrgut**

125 ml | 3 Std. Trockenzeit | Artikel-Nr. 13 10 603

75 ml | 12 Std. Trockenzeit | Artikel-Nr. 13 10 612

* kein Versand ** Postversand

Wachs und Zubehör

Feilwachsblöcke

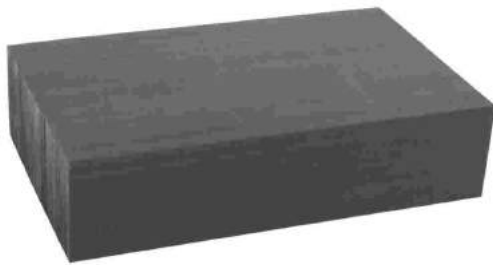

Block | ganz | normalhart

blau | 90 x 36 x 150 mm | Artikel-Nr. 14 01 001

Block | ganz | mittelhart

purpur | 90 x 36 x 150 mm | Artikel-Nr. 14 01 002

Block | ganz | hart

grün | 90 x 36 x 150 mm | Artikel-Nr. 14 01 003

Block | ganz | normalhart | klein

blau | 90 x 30 x 95 mm | Artikel-Nr. 14 01 021

Block | geschnitten | normalhart | enthält:



5x

4x

4x

3x

1x

blau | 90 x 36 x 4 - 26 mm dick | Artikel-Nr. 14 01 011

Feilwachsröhren



Form rund | dick | normalhart

blau | 15 cm lang | Artikel-Nr. 14 02 001

Form Bandring | normalhart

blau | 15 cm lang | Artikel-Nr. 14 02 011

Form Bandring | mittelhart

purpur | 15 cm lang | Artikel-Nr. 14 02 012

Form Bandring | hart

grün | 15 cm lang | Artikel-Nr. 14 02 013

Form Siegelring | normalhart

blau | 15 cm lang | dick | Artikel-Nr. 14 02 021

Form Siegelring | mittelhart

blau | 15 cm lang | dünn | Artikel-Nr. 14 02 032

Feilwachsstangen



Form rund | \varnothing 44,5 mm

blau | 30,3 cm lang | Artikel-Nr. 14 03 001

Form rund | \varnothing 56 mm

blau | 18,7 cm lang | Artikel-Nr. 14 03 011

Form rund | \varnothing 66 mm

blau | 13,8 cm lang | Artikel-Nr. 14 03 021

Form rund | \varnothing 76 mm

blau | 10,4 cm lang | Artikel-Nr. 14 03 031

Form oval | \varnothing 90 x 70 mm

blau | 10,4 cm lang | Artikel-Nr. 14 03 101

Wachsbesonderheiten

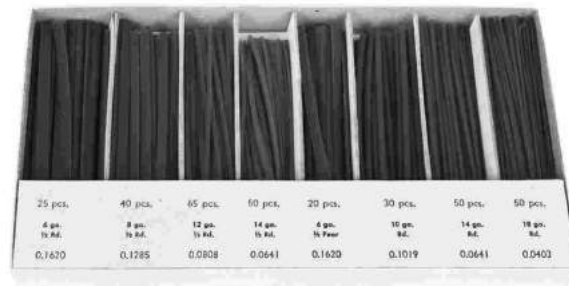

Feilwachsdraht-Sortiment

blau | 3 Formen | 10 cm lang | Artikel-Nr. 14 04 001

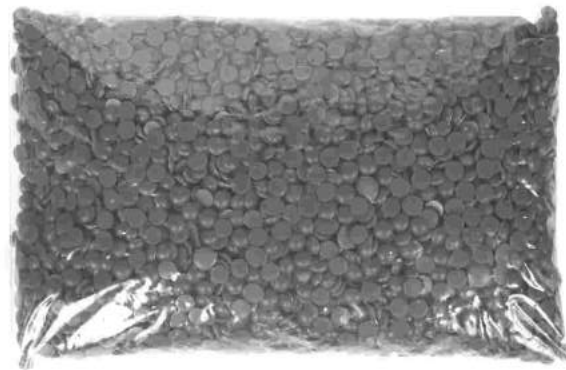

Poly-Ject Gießwachs | 500 g

blaue/rote Plättchen | Artikel-Nr. 14 04 014

Wachsbein

siehe WG 06 Fassen und Gravieren

Ziehwachs

siehe WG 13 Schmiermittel

Feilwachs-zubehör



Buch | Wachsmodellieren 1

“Basic” | engl. | bebildert | Artikel-Nr. 14 05 152

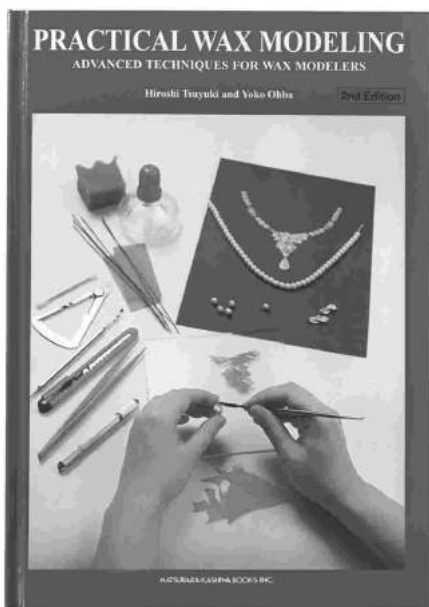

Buch | Wachsmodellieren 2

“Praxis” | engl. | bebildert | Artikel-Nr. 14 05 154



Ringstock | Holz | Messerkante

Umf. 41 - 73 mm | Skala Nr.1 - 33 | Artikel-Nr. 14 05 010

Skala Nr.5 - 12 | Artikel-Nr. 14 05 020

Wärmestift für Wachs-gestaltung (ohne Abb.)

incl. Batterie | 1 x LR6/AA | Artikel-Nr. 14 05 001

Ersatzspitze für Wärmestift

rund | Artikel-Nr. 14 05 004

Modellierfräser für Wachs/Gips

siehe WG 01 Fräser WS

Wachssägen = Gipssägen

siehe WG 04 Sägen

Wachsfeilen | Raspelfeilen

siehe WG 19 Feilen

Schneidwerkzeuge und Zangen

Regleuse-Zangen ohne Hieb



Rundzange | durchgestecktes Gewerbe

115 mm lang | Artikel-Nr. 15 01 001



Flachzange | durchgestecktes Gewerbe

115 mm lang | 2 mm breit | Artikel-Nr. 15 01 002

115 mm lang | 4 mm breit | Artikel-Nr. 15 01 004



Kettenzange (Flach-Spitzzange) | durchgestecktes Gewerbe

115 mm lang | Artikel-Nr. 15 01 003



Rundzange | durchgestecktes Gewerbe

115 mm lang | PVC-Griff, Feder | Artikel-Nr. 15 01 101



Flachzange | durchgestecktes Gewerbe

115 mm lang | PVC-Griff, Feder | Artikel-Nr. 15 01 104



Kettenzange | durchgestecktes Gewerbe

115 mm lang | PVC-Griff, Feder | Artikel-Nr. 15 01 103

Präzisions-Zangen ohne Hieb



Rundzange | durchgestecktes Gewerbe | poliert

130 mm lang | Artikel-Nr. 15 02 001



Flachzange | durchgestecktes Gewerbe | poliert

130 mm lang | 2 mm breit | Artikel-Nr. 15 02 002

130 mm lang | 6 mm breit | Artikel-Nr. 15 02 006



Kettenzange | durchgestecktes Gewerbe | poliert

130 mm lang | Artikel-Nr. 15 02 003



Flach-Rundzange | durchgestecktes Gewerbe | poliert

130 mm lang | 2,5 mm breit | Artikel-Nr. 15 02 022

130 mm lang | 6,0 mm breit | Artikel-Nr. 15 02 026



Schienezange | durchgestecktes Gewerbe | poliert

130 mm lang | 3 mm breit | Artikel-Nr. 15 02 013



Schienezange | eckiges Gewerbe | kräftiger Griff

140 mm lang | 7 mm breit | Artikel-Nr. 15 02 117



Schienezange | durchgestecktes Gewerbe | poliert

130 mm lang | 6 mm breit | Artikel-Nr. 15 02 016



Hohl-Rundzange | durchgestecktes Gewerbe

130 mm lang | poliert | Artikel-Nr. 15 02 048



Rundzange | durchgestecktes Gewerbe | kräftiger Griff

130 mm lang | Artikel-Nr. 15 02 101



Steinsetzange | durchgestecktes Gewerbe

130 mm lang | Artikel-Nr. 15 02 049



Kettenzange | durchgestecktes Gewerbe | kräftiger Griff

130 mm lang | Artikel-Nr. 15 02 103



Nietzange (Finierzange) | durchgestecktes Gewerbe

125 mm lang | PVC-Griff | Artikel-Nr. 15 02 125



Flachzange | durchgestecktes Gewerbe | kräftiger Griff

130 mm lang | 6 mm breit | Artikel-Nr. 15 02 107



Federwindzange | durchgestecktes Gewerbe

130 mm lang | PVC-Griff | Artikel-Nr. 15 02 130

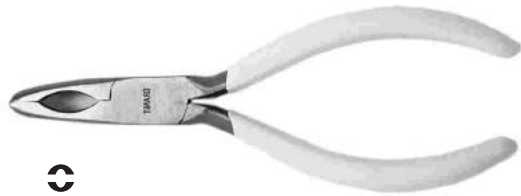

Ösenbiegezange | durchgestecktes Gewerbe

135 mm lang | PVC-Griff | Artikel-Nr. 15 02 135

Lederlochzange für Uhrbänder
siehe WG 25 Uhrmacherzubehör

Ausnietzange für Uhrbandstifte
siehe WG 25 Uhrmacherzubehör

Etikettenösenzange
siehe WG 30 Tüten und Diverses

Stempelzange
siehe WG 05 Punzieren und Ziselieren

Zangen mit Kunststoffbacken



Flachzange | durchgestecktes Gewerbe | PVC-Griff

140 mm lang | 8 mm breit | Artikel-Nr. 15 03 008



Flachzange | durchgestecktes Gewerbe | PVC-Griff

140 mm lang | 10 mm breit | Artikel-Nr. 15 03 010

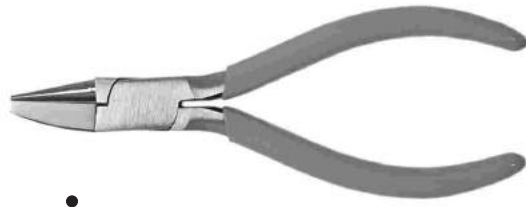

Flach-Rundzange | durchgestecktes Gewerbe | PVC-Griff

140 mm lang | 8 mm breit | Artikel-Nr. 15 03 28



Schienenzange | durchgestecktes Gewerbe

140 mm lang | PVC-Griff | 8 mm | Artikel-Nr. 15 03 018

Kunststoffbacken | Ersatz (nur flache Backen lieferbar)

8 mm breit einzeln | Artikel-Nr. 15 03 208

10 mm breit einzeln | Artikel-Nr. 15 03 210

Parallel-Flachzangen

(Maun)



Parallelzange mit Hieb | ca. 9,5 mm breit

140 mm lang | Artikel-Nr. 15 04 014

160 mm lang | Artikel-Nr. 15 04 016



Parallelzange mit Hieb | nicht mehr lieferbar!

160 mm lang | Schraube | Artikel-Nr. 15 04 216



Parallelzange ohne Hieb

140 mm lang | Artikel-Nr. 15 04 114

160 mm lang | Artikel-Nr. 15 04 116



Parallelzange (Festhaltezange) | Kunststoffbacken

ca. 13 mm breit | 160 mm lang | Schraube | Artikel-Nr. 15 04 316

Kunststoffbacken | Ersatz

12 mm breit | 1 Paar | Artikel-Nr. 15 04 312

Ziehzangen

siehe WG 26 Walzen und Ziehen

Ringbiegezangen

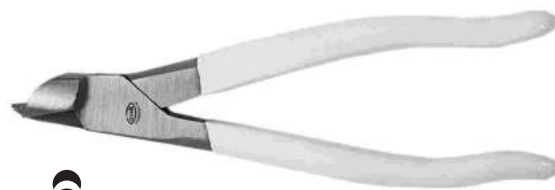

Ringbiegezange | einfach

160 mm lang | PVC-Griff | Artikel-Nr. 15 05 016

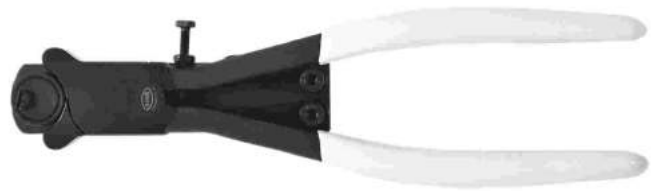

Schienenbiegezange | 1. Qualität

180 mm lang | PVC-Griff | Artikel-Nr. 15 05 018

Ringhaltezangen



Ringhaltezange | Holz

200 mm lang | mit Feder | Artikel-Nr. 15 06 200



Ringhaltezange | durchgestecktes Gewerbe

140 mm lang | PVC-Griff | Artikel-Nr. 15 06 140

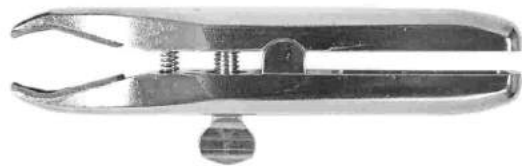

Ringhaltezange aus Alu mit Schraube

150 mm lang | Ledereinlage | Artikel-Nr. 15 06 150

Ringsägezangen und Zubehör



Ringsägezange | satiniert

165 mm lang | Artikel-Nr. 15 07 001

Ersatzsägeblatt | rund | \varnothing 30 mm | Artikel-Nr. 15 07 002

Ersatzschlüssel mit Gewinde | \varnothing 4,5 mm | Artikel-Nr. 15 07 003

Ringsägezange | groß, HSS-Säge

165 mm lang | PVC-Griff | Artikel-Nr. 15 07 165

Ersatzsägeblatt | rund | \varnothing 30 mm | HSS |

Artikel-Nr. 15 07 163

Ersatzsägeblatt | rund | \varnothing 20 mm

Artikel-Nr. 15 07 162

Ersatzschlüssel mit Gewinde | \varnothing 4,9 mm

Artikel-Nr. 15 07 164

Alles auf Bestellung:

Ringsägezange | groß | 170 mm lang | Artikel-Nr. 15 07 011

Ersatzsägeblatt | rund | \varnothing 30 mm | Artikel-Nr. 15 07 012

Ersatzschlüssel mit Gewinde | \varnothing 5 mm | Artikel-Nr. 15 07 013

Ringsägezange | klein

120 mm lang | vernickelt | Artikel-Nr. 15 07 120

Ersatzsägeblatt | rund | \varnothing 20 mm | Artikel-Nr. 15 07 122

Ersatzschlüssel m. Gewinde | \varnothing 3 mm | Artikel-Nr. 15 07 123

Zangenständer

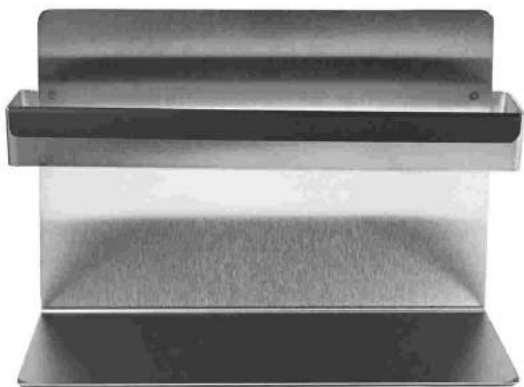

Zangenständer für 10 Zangen

250 mm lang | Edelstahl | Artikel-Nr. 15 08 010



Goldschmiedeschere | mit Niete

145 mm lang | PVC-Griff | Artikel-Nr. 15 09 145

z. Zt. nicht mehr lieferbar



Goldschmiedeschere | mit Niete

160 mm lang | PVC-Griff | Artikel-Nr. 15 09 160

Blechscheren



Lotschere | Schenkel geschlossen

180 mm lang | schwarzer Griff | Artikel-Nr. 15 09 180



Kettenschere | schlank, spitz

140 mm lang | blank | Artikel-Nr. 15 09 140



Kettenschere | mit Niete, spitz

150 mm lang | PVC-Griff | Artikel-Nr. 15 09 150

Hebelblechscherer | Stahl (ohne Abbildung)

Messer 115 mm lang | Artikel-Nr. 15 09 500

Ersatzmesser f. Hebelblechscherer | Artikel-Nr. 15 09 501

Seitenschneider

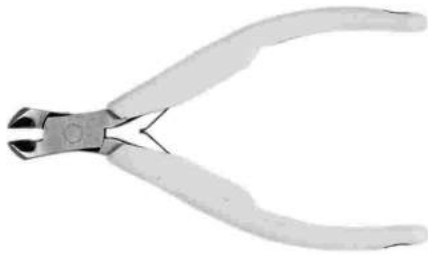

Schrägschneider | Lindström 7291

110 mm lang | Flush max. 1,25 | Artikel-Nr. 15 10 011



Kraftvorschneider | Pianodraht

130 mm lang | poliert | mit Fase | Artikel-Nr. 15 10 013



Vorschneider | Pianodraht

200 mm lang | Knipex | max. 2,5 | Artikel-Nr. 15 10 020



Hebelgussabschneider | Wate

260 mm lang | Bergeon 6599 | Artikel-Nr. 15 10 626



Seitenschneider

130 mm lang | pol. | mit Fase | Artikel-Nr. 15 10 113



Seitenschneider, | Hartmetall

130 mm lang | mit Fase | max. 0,7 | Artikel-Nr. 15 10 123



Kraftseitenschneider | Pianodraht

200 mm lang | Knipex | max. 2,5 | Artikel-Nr. 15 10 200



Seitenschneider | Lindström 8140

110 mm lang | Micro | max. 1,25 | Artikel-Nr. 15 10 110



Seitenschneider | Lindström 8141

110 mm lang | Flush | max. 1,25 | Artikel-Nr. 15 10 111



Seitenschneider | Lindström 8160

125 mm lang | Micro | max. 2,0 | Artikel-Nr. 15 10 125



Seitenschneider | Import

120 mm lang | Flush | Feder | Artikel-Nr. 15 10 120



Seitenschneider | harter Draht

150 mm lang | Maun | Micro | Artikel-Nr. 15 10 150

165 mm lang | Maun | Micro | Artikel-Nr. 15 10 165

Lindström, Blattfeder max. Angabe für Kupferdraht
 Micro Bevel = mit Wate
 Flush cut = kleine Wate
 Fase = Wate

Gewindeschneidwerkzeuge

Gewindebohrersatz | Bergeon

WS | 3 Stück | \varnothing 1,0 mm | Artikel-Nr. 15 11 010

Gewindebohrersatz | Bergeon

WS | 3 Stück | \varnothing 1,2 mm | Artikel-Nr. 15 11 012

Gewindebohrersatz | Bergeon

WS | 3 Stück | \varnothing 1,4 mm | Artikel-Nr. 15 11 014

Gewindebohrersatz | Bergeon

WS | 3 Stück | \varnothing 1,7 mm | Artikel-Nr. 15 11 017

Gewindebohrersatz | Bergeon

WS | 3 Stück | \varnothing 2,0 mm | Artikel-Nr. 15 11 020

Schneideisen | 16 mm | Bergeon

WS | Gewinde \varnothing 1,0 mm | Artikel-Nr. 15 11 100

Schneideisen | 16 mm | Bergeon

WS | Gewinde \varnothing 1,2 mm | Artikel-Nr. 15 11 120

Schneideisen | 16 mm | Bergeon

WS | Gewinde \varnothing 1,4 mm | Artikel-Nr. 15 11 140

Schneideisen | 16 mm | Bergeon

WS | Gewinde \varnothing 1,7 mm | Artikel-Nr. 15 11 170

Schneideisen | 16 mm | Bergeon

WS | Gewinde \varnothing 2,0 mm | Artikel-Nr. 15 11 200

Grobgewindeschneideisen | WS | Satz

28 Loch | Bohrer 0,7-2,0 mm | Artikel-Nr. 15 11 720

Schneideisenhalter

Schneideisenhalter m. Armen

WS | für \varnothing 8 mm Artikel-Nr. 15 12 008

Schneideisenhalter m. Armen | Bergeon

WS | für \varnothing 16 mm Artikel-Nr. 15 12 016

Windeisen

Windeisen für Bohrer (Halter)

WS | Bergeon | Artikel-Nr. 15 13 013

Gewindeschneideisen /- bohrer

nur bedingt lieferbar | eventuell auf Anfrage

WS = Werkzeugstahl

Ringmaschinen

Ringbiegemaschinen



Hebelringbiegemaschine | kugelgelagert

3 Biegeradien | max 4 mm | Artikel-Nr. 16 01 001

Hebelringbiegemaschine | 3 Plastikeinsätze

3 Biegeradien | max 4 mm | Artikel-Nr. 16 01 002

Hebelringbiegemaschine | 45°+ 90° Profil | eckig

5 Biegeradien | max 4 mm | Artikel-Nr. 16 01 005

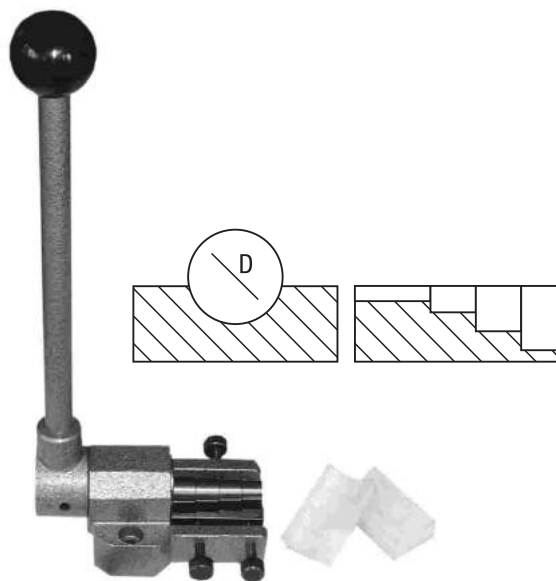

Ringbiegemaschine | 3 Einsätze

je 4 verschiedene Tiefen | Artikel-Nr. 16 01 104

Ringerweiterungsmaschinen



Steinringerweiterungsmaschine (Rändel)

17 Stahlrollenprofile | Artikel-Nr. 16 02 217

Mittelbolzen f. Steinringerw.m. | Artikel-Nr. 16 02 218

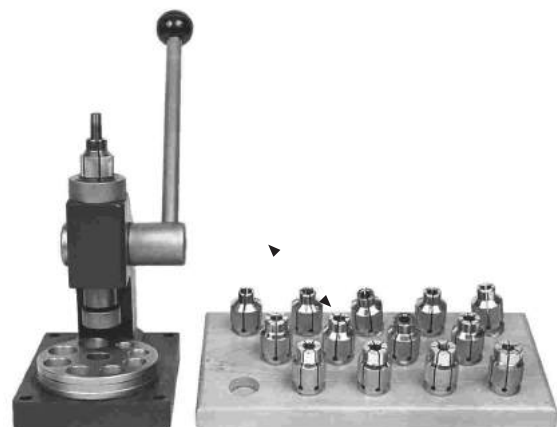

Trauringerweiterungsmaschine | Stauchplatte

14 runde Spreizaufsätze | Artikel-Nr. 16 02 014

Ringerweiterungsmaschinen



Trauringerweiterungsmaschine | Dorn konisch

1 doppelseitige Gesenkplatte | Artikel-Nr. 16 02 001



Trauringerw./Ringbiegemaschine | Kombi

2 doppelseitige Gesenkplatten | Artikel-Nr. 16 02 102

Verengungsbuchsen für Trauringmaschine

Satz 20 Stück | Plastik | Artikel-Nr. 16 02 020

2 Gesenkplatten für Trauringmaschine

2 x 12 verschiedene Löcher | Artikel-Nr. 16 02 024



Trauringerweiterungsmaschine | Dorn konisch

2 doppelseitige Gesenkplatten | Artikel-Nr. 16 02 002

Gesenkplatte = Stauchplatte

Treibwerkzeuge und Riegel

Hämmer und Zubehör



Uhrmacherhammer | poliert

60 mm lang | Artikel-Nr. 17 01 006

Uhrmacherhammer | poliert

70 mm lang | Artikel-Nr. 17 01 007

Uhrmacherhammer | poliert

80 mm lang | Artikel-Nr. 17 01 008

Hammerstiel | Eschenholz o.ä.

230 mm lang | Artikel-Nr. 17 01 001

Hammerstiel | Eschenholz o.ä.

250 mm lang | Artikel-Nr. 17 01 002



Niethammer | verchromt

75 mm lang | Artikel-Nr. 17 01 075



Bretthammer | poliert | flache Bahn

90 mm lang | Artikel-Nr. 17 01 090

Bretthammer | poliert | gewölbte Bahn

90 mm lang | Artikel-Nr. 17 01 099

Hammerstiel | Eschenholz o.ä.

300 mm lang | Artikel-Nr. 17 01 093



Ziselierhammer | poliert | verchromt

Bahn 22 mm | Revolverstiel | Artikel-Nr. 17 01 022

Bahn 25 mm | Revolverstiel | Artikel-Nr. 17 01 025

Bahn 28 mm | Revolverstiel | Artikel-Nr. 17 01 028

Bahn 32 mm | Revolverstiel | Artikel-Nr. 17 01 032

Revolverstiel | Eschenholz o.ä.

für Bahn 22-25 mm | Artikel-Nr. 17 01 020

für Bahn 28-32 mm | Artikel-Nr. 17 01 030



Plastikhammer | schlagfestes Nylon

Bahn 22 mm | Artikel-Nr. 17 01 122

Bahn 27 mm | Artikel-Nr. 17 01 127

Bahn 32 mm | Artikel-Nr. 17 01 132



Schonhammer "supercraft"

rückschlagfreier Wechselkopf | Artikel-Nr. 17 01 340

Ersatz-Schlagköpfe | Nylon

Bahn 26,5 mm | Artikel-Nr. 17 01 345



Holzhammer | Hartholz

Bahn 35 - 45 mm | Artikel-Nr. 17 01 240



Ausschlichthammer | 200 g

Bahn rund: flach/leicht gewölbt | Artikel-Nr. 17 01 400



Ausschlichthammer | 300 g

Bahn rund: gewölbt/vierkt: flach | Artikel-Nr. 17 01 401



Ausschlichthammer | 375 g

Bahn vierkt: flach/leicht gewölbt | Artikel-Nr. 17 01 402



Spann-Polierhammer | 250 g

Bahn rund: hochrund/leicht gewölbt | Artikel-Nr. 17 01 410



Polierhammer | 250 g

Bahn rund: verschieden hoch gewölbt | Artikel-Nr. 17 01 411



Spannhammer | 250 g

Bahn rund: flach/leicht gewölbt | Artikel-Nr. 17 01 412



Tellerhammer | 250 g

Bahn beidseitig verschieden gewölbt | Artikel-Nr. 17 01 420



Sickenhammer | 200 g

Finnen verschieden stark | Artikel-Nr. 17 01 450



Treibhammer | 175 g

Bahn verschieden: hochrund gewölbt | Artikel-Nr. 17 01 430



Silberschmiede-Schlichthammer | 170 g

Bahn rund: flach/leicht gewölbt | Artikel-Nr. 17 01 460



Schweißhammer | 250 g

Bahn verschieden gewölbt | Artikel-Nr. 17 01 440



Silberschmiede-Tellerhammer | 375 g

Bahn antik: verschieden gewölbt | Artikel-Nr. 17 01 470

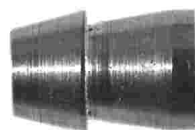

Hammerkeil

für Nr. 400-470 | Artikel-Nr. 17 01 435

Hammerstiel | Eschenholz o. ä.

290 mm lang | für Nr. 400-470 | Artikel-Nr. 17 01 431

300 mm lang | für Nr. 400-470 | Artikel-Nr. 17 01 433

Anken und Punzen

Scharnieranke | 3-24 mm

7 Profile halbrund | Artikel-Nr. 17 02 008

Scharnieranke | Würfel | 2-31 mm

Profile halbrund/eckig | Artikel-Nr. 17 02 006



Riefenanke mit 6 Profileisen

11 Profile halbrund | Satz | Artikel-Nr. 17 02 011

Riefenanke mit 13 Profileisen

13 Profile halbrund | Satz | Artikel-Nr. 17 02 013

Riefenanke mit 13 Profileisen

Profile halbrund/eckig | Artikel-Nr. 17 02 007



Riefen-/ Kugelanke / Punzen

Satz mit Hornamboss | Artikel-Nr. 17 02 020



Kugelanke | flach | 3-25 mm

zweiseitig | pol. Löcher | Artikel-Nr. 17 02 030



Kugelanke | flach | 3-32 mm

einseitig | pol. Löcher | Artikel-Nr. 17 02 031



Kugelanke | Würfel | 1,5-42 mm

6x6 cm | 27 pol. Löcher | Artikel-Nr. 17 02 036

Kugelanke | Würfel | 1,5-34 mm

7x7 cm | 31 pol. Löcher | Artikel-Nr. 17 02 037

Kugelanke | Würfel | 3-50 mm

8x8 cm | 32 pol. Löcher | Artikel-Nr. 17 02 038



Kugelpunzen | lose | polierter Kopf

2,0 mm | Artikel-Nr. 17 02 120

2,5 mm | Artikel-Nr. 17 02 125

3,0 mm | Artikel-Nr. 17 02 130

3,5 mm | Artikel-Nr. 17 02 135

4,0 mm | Artikel-Nr. 17 02 140

4,5 mm | Artikel-Nr. 17 02 145

5,0 mm | Artikel-Nr. 17 02 150

6,0 mm | Artikel-Nr. 17 02 160

7,0 mm | Artikel-Nr. 17 02 170

8,0 mm | Artikel-Nr. 17 02 180

9,0 mm | Artikel-Nr. 17 02 190

10,0 mm | Artikel-Nr. 17 02 210

11,0 mm | Artikel-Nr. 17 02 211

12,0 mm | Artikel-Nr. 17 02 212

13,0 mm | Artikel-Nr. 17 02 213

14,0 mm | Artikel-Nr. 17 02 214

15,0 mm | Artikel-Nr. 17 02 215

16,0 mm | Artikel-Nr. 17 02 216

17,0 mm | Artikel-Nr. 17 02 217

18,0 mm | Artikel-Nr. 17 02 218

19,0 mm | Artikel-Nr. 17 02 219

20,0 mm | Artikel-Nr. 17 02 220

21,0 mm | Artikel-Nr. 17 02 221

22,0 mm | Artikel-Nr. 17 02 222

23,0 mm | Artikel-Nr. 17 02 223

24,0 mm | Artikel-Nr. 17 02 224

25,0 mm | Artikel-Nr. 17 02 225

26,0 mm | Artikel-Nr. 17 02 226

27,0 mm | Artikel-Nr. 17 02 227

28,0 mm | Artikel-Nr. 17 02 228

29,0 mm | Artikel-Nr. 17 02 229

30,0 mm | Artikel-Nr. 17 02 230

31,0 mm | Artikel-Nr. 17 02 231

32,5 mm | Artikel-Nr. 17 02 325

34,0 mm | Artikel-Nr. 17 02 234

35,0 mm | Artikel-Nr. 17 02 235

36,0 mm | Artikel-Nr. 17 02 236

37,5 mm | Artikel-Nr. 17 02 375

39,0 mm | Artikel-Nr. 17 02 239

40,0 mm | Artikel-Nr. 17 02 240

42,5 mm | Artikel-Nr. 17 02 425

47,5 mm | Artikel-Nr. 17 02 475



Auf Bestellung:

Linsenpunzensatz | 6 Stempel | 6 Vertiefungen

1 Verlängerungsdorn | Artikel-Nr. 17 02 600



Kugelpunzensatz | polierte Köpfe

18 Punzen | 2,5-14 mm | Artikel-Nr. 17 02 041

24 Punzen | 2,5-20 mm | Artikel-Nr. 17 02 042

36 Punzen | 2,5-25 mm | Artikel-Nr. 17 02 043

Kugelpunzensatz | flache Anken

25 Punzen | 3-25 mm | Artikel-Nr. 17 02 045



Kugelpunzensatz | flache Anken

29 Punzen | 3-32 mm | Artikel-Nr. 17 02 046



Kugelpunzensatz | Würfelanke

32 Punzen | 3-50 mm | Artikel-Nr. 17 02 047



Riesenanke | poliert

Auf Bestellung:

1 Vertiefung: 30 mm | Artikel-Nr. 17 02 080

1 Vertiefung: 35 mm | Artikel-Nr. 17 02 081

1 Vertiefung: 40 mm | Artikel-Nr. 17 02 082

1 Vertiefung: 45 mm | Artikel-Nr. 17 02 083

Riesenanke | poliert

1 Vertiefung: 50 mm | Artikel-Nr. 17 02 084

1 Vertiefung: 60 mm | Artikel-Nr. 17 02 085

1 Vertiefung: 70 mm | Artikel-Nr. 17 02 086

1 Vertiefung: 80 mm | Artikel-Nr. 17 02 087

1 Vertiefung: 90 mm | Artikel-Nr. 17 02 088

1 Vertiefung: 100 mm | Artikel-Nr. 17 02 089

1 Vertiefung: 100 mm | Artikel-Nr. 17 02 089

Auf Bestellung:

1 Vertiefung: 110 mm | Artikel-Nr. 17 02 090



Riesenkugelpunzen | polierter Kopf

57,5 mm | Artikel-Nr. 17 02 575

67,5 mm | Artikel-Nr. 17 02 675

77,0 mm | Artikel-Nr. 17 02 277

87,0 mm | Artikel-Nr. 17 02 287

96,0 mm | Artikel-Nr. 17 02 296

Auf Bestellung:

106 mm | Artikel-Nr. 17 02 306

Fäuste und Ambosse



Klempnerfaust | leicht gewölbt

40 mm | Artikel-Nr. 17 03 040

50 mm | Artikel-Nr. 17 03 050



Klempnerfaust | hoch gewölbt

40 mm | Artikel-Nr. 17 03 440

50 mm | Artikel-Nr. 17 03 450



Treibwerkzeugsatz

19 Teile auf Holzbrett | Artikel-Nr. 17 03 000

Auf Bestellung:

Form-Ambosse | einzeln

Teile 1-19 | Artikel-Nr. 17 03 001-019

Treibwerkzeugsatz = Satz verschiedener Form-Ambosse



Brettamboss/Bretteisen

6 x 6 x 3,5 cm | oben poliert | Artikel-Nr. 17 03 506

8 x 8 x 3,5 cm | oben poliert | Artikel-Nr. 17 03 508

10 x 10 x 3,5 cm | oben poliert | Artikel-Nr. 17 03 510

Brettamboss/Bretteisen | blau

8 x 8 x 2,5 cm | oben poliert | Artikel-Nr. 17 03 528



Schweifstock/Bechereisen

325 mm lang | 6 kg | o. Fuß | Artikel-Nr. 17 03 325

Hornamboss/Sperrhaken | vernickelt

120 mm lang | kl. Standfuß | Artikel-Nr. 17 03 120

Hornamboss/Sperrhaken

130 mm lang | ohne Fuß | Artikel-Nr. 17 03 130

140 mm lang | ohne Fuß | Artikel-Nr. 17 03 140

160 mm lang | Eisenfuß | Artikel-Nr. 17 03 160

210 mm lang | Eisenfuß | Artikel-Nr. 17 03 210

Ringriegel aus Werkzeugstahl



Ringriegel ohne Nute | 10 - 28 mm

Nutzlänge 30 cm | Artikel-Nr. 17 04 001

Ringriegel mit Nute | 10 - 28 mm

Nutzlänge 30 cm | Artikel-Nr. 17 04 002

Zargenriegel aus Werkzeugstahl



Zargenriegel | rund | 1,8 - 5,5 mm

Nutzlänge 13 cm | Artikel-Nr. 17 05 018



Zargenriegel | rund | 2 - 8 mm

Nutzlänge 20 cm | Artikel-Nr. 17 05 025



Zargenriegel | rund | 3 - 12 mm

Nutzlänge 25 cm | Artikel-Nr. 17 05 035



Zargenriegel | rund | 8 - 18 mm

Nutzlänge 25 cm | Artikel-Nr. 17 05 080



Zargenriegel | carré | 3 - 14 mm

Nutzlänge 25 cm | Artikel-Nr. 17 05 130



Zargenriegel | carré | 13 - 25 mm

Nutzlänge 25 cm | Artikel-Nr. 17 05 132



Zargenriegel | antik | 10 - 25 mm

Nutzlänge 25 cm | Artikel-Nr. 17 05 210



Zargenriegel | dreieck | 3 - 9,5 mm

Nutzlänge 20 cm | Artikel-Nr. 17 05 303



Zargenriegel | oval | 4 x 5 - 9 x 11 mm

Nutzlänge 19 cm | Artikel-Nr. 17 05 445



Zargenriegel | oval | 4 x 6,5 - 16 x 20 mm

Nutzlänge 17,5 cm | Artikel-Nr. 17 05 446



Zargenriegel | oval | 9 x 12 - 17 x 21 mm

Nutzlänge 21 cm | Artikel-Nr. 17 05 448

Münzriegel aus Werkzeugstahl



Münzriegel | rund | 25 - 50 mm

Nutzlänge 30 cm | Stahl | Artikel-Nr. 17 06 027

Armreifriegel aus Werkzeugstahl/Holz



Armreifriegel | rund | 35 - 77 mm

Nutzlänge 28 cm | Holz | Artikel-Nr. 17 07 030

Armreifriegel | oval | 28 x 35 - 72 x 83 mm

Nutzlänge 28 cm | Holz | Artikel-Nr. 17 07 040



Armreifriegel | rund | 40 - 70 mm

Nutzlänge 30 cm | Stahl | Artikel-Nr. 17 07 031

Armreifriegel | oval | 43 x 53 - 65 x 75 mm

Nutzlänge 30 cm | Stahl | Artikel-Nr. 17 07 041

Stahlbüste



Stahlbüste für Montage / Deko

ca. 22 breit 24 tief 14 cm hoch | Artikel-Nr. 17 08 008

Stanzen und Stauchen

Stauchmatritzen und Stempel



Staucheisen | rund | Standard

3 - 13 mm | 11 - Loch | Artikel-Nr. 18 01 001



Staucheisen | rund | 1a

3 - 12 mm | 11 - Loch | Artikel-Nr. 18 01 002



Staucheisen | rund | 1a

7 - 18 mm | 8 - Loch | Artikel-Nr. 18 01 003



Staucheisen | oval | Standard

4 - 14 mm | 11 - Loch | Artikel-Nr. 18 01 011

4 - 21 mm | 8 - Loch | Artikel-Nr. 18 01 012



Staucheisen | oval | 1a

4 - 14 mm | 13 - Loch | Artikel-Nr. 18 01 013

8 - 20 mm | 8 - Loch | Artikel-Nr. 18 01 014



Staucheisen | navette | Standard

8 - 20 mm | 8 - Loch | Artikel-Nr. 18 01 021

3 - 14 mm | 13 - Loch | Artikel-Nr. 18 01 022



Staucheisen | dreieckig | Standard

4 - 14 mm | 11 - Loch | Artikel-Nr. 18 01 031



Staucheisen | antik/rechteckig | 1a

7 - 18 mm | 8 - Loch | Artikel-Nr. 18 01 051



Staucheisen | viereckig | Standard

4 - 14 mm | 11 - Loch | Artikel-Nr. 18 01 041

14 - 21 mm | 8 - Loch | Artikel-Nr. 18 01 042



Staucheisen | achteckig | kurz

14 - 21 mm | 8 - Loch | Artikel-Nr. 18 01 061



Staucheisen | achteckig | lang

4 - 14 mm | 11 - Loch | Artikel-Nr. 18 01 066



Staucheisen | rechteckig | standart

14 - 21 mm | 8 - Loch | Artikel-Nr. 18 01 071



Staucheisen | sechseckig | 1a

3 - 13 mm | 13 - Loch | Artikel-Nr. 18 01 081

Stempel für Staucheisen | lose

rund | klein | Artikel-Nr. 18 01 102

rund | groß | Artikel-Nr. 18 01 103

oval | klein | 4 - 14 mm | Artikel-Nr. 18 01 111

navette | 8 - 20 mm | Artikel-Nr. 18 01 121

rechteck | 14 - 21 mm | Artikel-Nr. 18 01 171

Auf Bestellung:

andere Grössen/Formen | Artikel-Nr. 18 01 1.....

Aushauer (Plättchenstanze)



Satz Aushauer im Kasten

3 - 14 mm | rund | Artikel-Nr. 18 02 014

15 - 22 mm | rund | Artikel-Nr. 18 02 022

23 - 36 mm | rund | Artikel-Nr. 18 02 036

Satz Aushauer auf Holzbrett

3 - 8 mm | viereck | Artikel-Nr. 18 02 008

Stempel für Aushauer | lose

3,0 mm | Artikel-Nr. 18 02 103

3,5 mm | Artikel-Nr. 18 02 153

4,0 mm | Artikel-Nr. 18 02 104

4,5 mm | Artikel-Nr. 18 02 154

5,0 mm | Artikel-Nr. 18 02 105

5,5 mm | Artikel-Nr. 18 02 155

6,0 mm | Artikel-Nr. 18 02 106

6,5 mm | Artikel-Nr. 18 02 156

7,0 mm | Artikel-Nr. 18 02 107

7,5 mm | Artikel-Nr. 18 02 157

8,0 mm | Artikel-Nr. 18 02 108

9,0 mm | Artikel-Nr. 18 02 109

12,0 mm | Artikel-Nr. 18 02 112

20,0 mm | Artikel-Nr. 18 02 120

Auf Bestellung:

andere Grössen/Formen | Artikel-Nr. 18 02 1.....

Feilen und Zubehör

Präzisionsfeilen (Brettfeilen)



Ringfeile | hochhalbrund | 150 mm lang

15 mm breit | Hieb 1 | grob | Artikel-Nr. 19 01 001

15 mm breit | Hieb 2 | Artikel-Nr. 19 01 002

15 mm breit | Hieb 3 | mittel | Artikel-Nr. 19 01 003

15 mm breit | Hieb 4 | Artikel-Nr. 19 01 004

15 mm breit | Hieb 5 | fein | Artikel-Nr. 19 01 005



Halbrundfeile | 150 mm lang

18 mm breit | Hieb 1 | grob | Artikel-Nr. 19 01 181

18 mm breit | Hieb 2 | Artikel-Nr. 19 01 182

18 mm breit | Hieb 3 | mittel | Artikel-Nr. 19 01 183

18 mm breit | Hieb 4 | Artikel-Nr. 19 01 184

18 mm breit | Hieb 5 | fein | Artikel-Nr. 19 01 185



Halbrundfeile | 200 mm lang

21 mm breit | Hieb 1 | grob | Artikel-Nr. 19 01 211

21 mm breit | Hieb 2 | Artikel-Nr. 19 01 212

21 mm breit | Hieb 3 | mittel | Artikel-Nr. 19 01 213

21 mm breit | Hieb 4 | Artikel-Nr. 19 01 214



Halbrundfeile | swissmade | 150 mm lang

15 mm breit | Hieb 00 | grob | Artikel-Nr. 19 01 100

15 mm breit | Hieb 0 | Artikel-Nr. 19 01 150

15 mm breit | Hieb 1 | mittel | Artikel-Nr. 19 01 151

15 mm breit | Hieb 2 | Artikel-Nr. 19 01 152

15 mm breit | Hieb 3 | fein | Artikel-Nr. 19 01 153

15 mm breit | Hieb 4 | Artikel-Nr. 19 01 154

15 mm breit | Hieb 5 | x - fein | Artikel-Nr. 19 01 155



Halbrundfeile | swissmade | schlank | 150 mm lang

12,5 mm breit | Hieb 00 | grob | Artikel-Nr. 19 01 200

12,5 mm breit | Hieb 0 | Artikel-Nr. 19 01 120

12,5 mm breit | Hieb 2 | Artikel-Nr. 19 01 122

12,5 mm breit | Hieb 4 | fein | Artikel-Nr. 19 01 124



Flachstumpffeile | 150 mm lang

16 mm breit | Hieb 1 | grob | Artikel-Nr. 19 01 301

16 mm breit | Hieb 2 | Artikel-Nr. 19 01 302

16 mm breit | Hieb 3 | mittel | Artikel-Nr. 19 01 303

16 mm breit | Hieb 4 | Artikel-Nr. 19 01 304

16 mm breit | Hieb 5 | fein | Artikel-Nr. 19 01 305

Flachstumpffeile | 200 mm lang

21 mm breit | Hieb 1 | grob | Artikel-Nr. 19 01 321

21 mm breit | Hieb 2 | Artikel-Nr. 19 01 322

21 mm breit | Hieb 3 | mittel | Artikel-Nr. 19 01 323

Flachstumpffeile | 250 mm lang

25 mm breit | Hieb 1 | grob | Artikel-Nr. 19 01 351

25 mm breit | Hieb 3 | mittel | Artikel-Nr. 19 01 353



Vogelzungenfeile | 150 mm lang

15 mm breit | Hieb 1 | grob | Artikel-Nr. 19 01 501

15 mm breit | Hieb 2 | Artikel-Nr. 19 01 502

15 mm breit | Hieb 3 | mittel | Artikel-Nr. 19 01 503

15 mm breit | Hieb 4 | Artikel-Nr. 19 01 504



Scharnierfeile | rund | 100 mm lang | zylindrisch

ø 0,5 mm | Hieb 3 | Artikel-Nr. 19 01 705

ø 1,0 mm | Hieb 3 | Artikel-Nr. 19 01 710

ø 1,6 mm | Hieb 3 | Artikel-Nr. 19 01 716

ø 2,0 mm | Hieb 3 | Artikel-Nr. 19 01 720

ø 3,0 mm | Hieb 3 | Artikel-Nr. 19 01 730



Rundfeile | swissmade | 150 mm lang | zylindrisch

ø 3,2 mm | Hieb 2 | Artikel-Nr. 19 01 732

ø 4,0 mm | Hieb 2 | Artikel-Nr. 19 01 740



Scharnierfeile | flach | 100 mm lang | 10 mm breit

0,3 mm dick | Hieb 3 | Artikel-Nr. 19 01 803

0,4 mm dick | Hieb 3 | Artikel-Nr. 19 01 804

0,5 mm dick | Hieb 3 | Artikel-Nr. 19 01 805

0,6 mm dick | Hieb 3 | Artikel-Nr. 19 01 806

0,7 mm dick | Hieb 3 | Artikel-Nr. 19 01 807

0,8 mm dick | Hieb 3 | Artikel-Nr. 19 01 808

0,9 mm dick | Hieb 3 | Artikel-Nr. 19 01 809

1,0 mm dick | Hieb 3 | Artikel-Nr. 19 01 810

1,1 mm dick | Hieb 3 | Artikel-Nr. 19 01 811

1,2 mm dick | Hieb 3 | Artikel-Nr. 19 01 812

1,5 mm dick | Hieb 3 | Artikel-Nr. 19 01 815

2,0 mm dick | Hieb 3 | Artikel-Nr. 19 01 820

Nadelfeilen



Flachstumpffeile | 140 mm lang

4,8 breit x 1,1 mm | Hieb 1 | Artikel-Nr. 19 02 141

4,8 breit x 1,1 mm | Hieb 3 | Artikel-Nr. 19 02 143

4,8 breit x 1,1 mm | Hieb 5 | Artikel-Nr. 19 02 145

Ab 10 Stück auf Bestellung:

4,8 breit x 1,1 mm | Hieb 2 | Artikel-Nr. 19 02 142

4,8 breit x 1,1 mm | Hieb 4 | Artikel-Nr. 19 02 144



Flachstumpffeile | 180 mm lang

6,0 breit x 1,3 mm | Hieb 1 | Artikel-Nr. 19 02 181

6,0 breit x 1,3 mm | Hieb 2 | Artikel-Nr. 19 02 182

6,0 breit x 1,3 mm | Hieb 3 | Artikel-Nr. 19 02 183

6,0 breit x 1,3 mm | Hieb 4 | Artikel-Nr. 19 02 184



Flachstumpffeile | 200 mm lang

6,5 breit x 1,3 mm | Hieb 1 | Artikel-Nr. 19 02 121

6,5 breit x 1,3 mm | Hieb 2 | Artikel-Nr. 19 02 122

6,5 breit x 1,3 mm | Hieb 3 | Artikel-Nr. 19 02 123

6,5 breit x 1,3 mm | Hieb 4 | Artikel-Nr. 19 02 124

6,5 breit x 1,3 mm | Hieb 5 | Artikel-Nr. 19 02 125



Rundfeile | 140 mm lang

ø 2,8 mm | Hieb 1 | konisch | Artikel-Nr. 19 02 241

ø 2,8 mm | Hieb 3 | konisch | Artikel-Nr. 19 02 243

ø 2,8 mm | Hieb 5 | konisch | Artikel-Nr. 19 02 245

Ab 10 Stück auf Bestellung:

ø 2,8 mm | Hieb 2 | konisch | Artikel-Nr. 19 02 242

ø 2,8 mm | Hieb 4 | konisch | Artikel-Nr. 19 02 244

Fortsetzung Nadelfeilen



Rundfeile | 180 mm lang

ø 3,2 mm | Hieb 1 | konisch | Artikel-Nr. 19 02 281

ø 3,2 mm | Hieb 2 | konisch | Artikel-Nr. 19 02 282

ø 3,2 mm | Hieb 3 | konisch | Artikel-Nr. 19 02 283



Rundfeile | 200 mm lang

ø 3,5 mm | Hieb 1 | konisch | Artikel-Nr. 19 02 221

ø 3,5 mm | Hieb 2 | konisch | Artikel-Nr. 19 02 222

ø 3,5 mm | Hieb 3 | konisch | Artikel-Nr. 19 02 223

ø 3,5 mm | Hieb 4 | konisch | Artikel-Nr. 19 02 224

ø 3,5 mm | Hieb 5 | konisch | Artikel-Nr. 19 02 225



Barettfeile | 140 mm lang

4,7 breit x 1,7 mm | Hieb 1 | Artikel-Nr. 19 02 341

4,7 breit x 1,7 mm | Hieb 3 | Artikel-Nr. 19 02 343

Ab 10 Stück auf Bestellung:

4,7 breit x 1,7 mm | Hieb 2 | Artikel-Nr. 19 02 342

4,7 breit x 1,7 mm | Hieb 4 | Artikel-Nr. 19 02 344



Barettfeile | 180 mm lang

5,4 breit x 2,0 mm | Hieb 1 | Artikel-Nr. 19 02 381

5,4 breit x 2,0 mm | Hieb 2 | Artikel-Nr. 19 02 382

5,4 breit x 2,0 mm | Hieb 3 | Artikel-Nr. 19 02 383



Barettfeile | 200 mm lang

5,8 breit x 2,2 mm | Hieb 1 | Artikel-Nr. 19 02 321

5,8 breit x 2,2 mm | Hieb 2 | Artikel-Nr. 19 02 322

5,8 breit x 2,2 mm | Hieb 3 | Artikel-Nr. 19 02 323

5,8 breit x 2,2 mm | Hieb 4 | Artikel-Nr. 19 02 324

5,8 breit x 2,2 mm | Hieb 5 | Artikel-Nr. 19 02 325



Dreikantfeile | 140 mm lang

3,5 mm breit | Hieb 1 | Artikel-Nr. 19 02 441

3,5 mm breit | Hieb 3 | Artikel-Nr. 19 02 443

3,5 mm breit | Hieb 5 | Artikel-Nr. 19 01 445

Ab 10 Stück auf Bestellung:

3,5 mm breit | Hieb 2 | Artikel-Nr. 19 02 442

3,5 mm breit | Hieb 4 | Artikel-Nr. 19 02 444



Dreikantfeile | 180 mm lang

4,2 mm breit | Hieb 1 | Artikel-Nr. 19 02 481

4,2 mm breit | Hieb 2 | Artikel-Nr. 19 02 482

4,2 mm breit | Hieb 3 | Artikel-Nr. 19 02 483

4,2 mm breit | Hieb 4 | Artikel-Nr. 19 02 484

4,2 mm breit | Hieb 5 | Artikel-Nr. 19 02 485



Dreikantfeile | 200 mm lang

4,4 mm breit | Hieb 1 | Artikel-Nr. 19 02 421

4,4 mm breit | Hieb 2 | Artikel-Nr. 19 02 422

4,4 mm breit | Hieb 3 | Artikel-Nr. 19 02 423

4,4 mm breit | Hieb 4 | Artikel-Nr. 19 02 424

4,4 mm breit | Hieb 5 | Artikel-Nr. 19 02 425



Vierkantfeile | 140 mm lang

2,2 mm breit | Hieb 1 | Artikel-Nr. 19 02 541

2,2 mm breit | Hieb 3 | Artikel-Nr. 19 02 543

Ab 10 Stück auf Bestellung:

2,2 mm breit | Hieb 2 | Artikel-Nr. 19 02 542

2,2 mm breit | Hieb 4 | Artikel-Nr. 19 02 544



Vierkantfeile | 180 mm lang

2,6 mm breit | Hieb 1 | Artikel-Nr. 19 02 581

2,6 mm breit | Hieb 2 | Artikel-Nr. 19 02 582

2,6 mm breit | Hieb 3 | Artikel-Nr. 19 02 583

Fortsetzung Nadelfeilen



Vierkantfeile | 200 mm lang

2,8 mm breit | Hieb 1 | Artikel-Nr. 19 02 521

2,8 mm breit | Hieb 2 | Artikel-Nr. 19 02 522

2,8 mm breit | Hieb 3 | Artikel-Nr. 19 02 523

2,8 mm breit | Hieb 4 | Artikel-Nr. 19 02 524



Halbrundfeile | 140 mm lang

5,1 breit x 1,5 mm | Hieb 1 | Artikel-Nr. 19 02 641

5,1 breit x 1,5 mm | Hieb 3 | Artikel-Nr. 19 02 643

5,1 breit x 1,5 mm | Hieb 5 | Artikel-Nr. 19 02 645

Ab 10 Stück auf Bestellung:

5,1 breit x 1,5 mm | Hieb 2 | Artikel-Nr. 19 02 642

5,1 breit x 1,5 mm | Hieb 4 | Artikel-Nr. 19 02 644



Halbrundfeile | 180 mm lang

5,9 breit x 2,0 mm | Hieb 1 | Artikel-Nr. 19 02 681

5,9 breit x 2,0 mm | Hieb 3 | Artikel-Nr. 19 02 683

Ab 10 Stück auf Bestellung:

5,9 breit x 2,0 mm | Hieb 2 | Artikel-Nr. 19 02 682

5,9 breit x 2,0 mm | Hieb 4 | Artikel-Nr. 19 02 684



Halbrundfeile | 200 mm lang

6,3 breit x 2,0 mm | Hieb 1 | Artikel-Nr. 19 02 621

6,3 breit x 2,0 mm | Hieb 3 | Artikel-Nr. 19 02 623

6,3 breit x 2,0 mm | Hieb 5 | Artikel-Nr. 19 02 625

Ab 10 Stück auf Bestellung:

6,3 breit x 2,0 mm | Hieb 2 | Artikel-Nr. 19 02 622

6,3 breit x 2,0 mm | Hieb 4 | Artikel-Nr. 19 02 624

Nur im Sortiment:



Schwertfeile | 140 - 200 mm lang



Flachspitzfeile | 140 - 200 mm lang



Messerfeile | 140 mm lang

hoch 5,0 x 1,4 mm breit | Hieb 1 | Artikel-Nr. 19 02 741

hoch 5,0 x 1,4 mm breit | Hieb 3 | Artikel-Nr. 19 02 743

Ab 10 Stück auf Bestellung:

hoch 5,0 x 1,4 mm breit | Hieb 2 | Artikel-Nr. 19 02 742



Messerfeile | 180 mm lang

hoch 6,0 x 1,7 mm breit | Hieb 1 | Artikel-Nr. 19 02 781

hoch 6,0 x 1,7 mm breit | Hieb 2 | Artikel-Nr. 19 02 782

hoch 6,0 x 1,7 mm breit | Hieb 3 | Artikel-Nr. 19 02 783



Messerfeile | 200 mm lang

hoch 6,4 x 1,8 mm breit | Hieb 1 | Artikel-Nr. 19 02 721

hoch 6,4 x 1,8 mm breit | Hieb 2 | Artikel-Nr. 19 02 722

hoch 6,4 x 1,8 mm breit | Hieb 3 | Artikel-Nr. 19 02 723



Vogelzungenfeile | 140 mm lang

4,4 breit x 1,8 mm | Hieb 1 | Artikel-Nr. 19 02 841

4,4 breit x 1,8 mm | Hieb 3 | Artikel-Nr. 19 02 843

Ab 10 Stück auf Bestellung:

4,4 breit x 1,8 mm | Hieb 2 | Artikel-Nr. 19 02 842



Vogelzungenfeile | 180 mm lang

5,8 breit x 2,2 mm | Hieb 1 | Artikel-Nr. 19 02 881

5,8 breit x 2,2 mm | Hieb 2 | Artikel-Nr. 19 02 882

5,8 breit x 2,2 mm | Hieb 3 | Artikel-Nr. 19 02 883



Vogelzungenfeile | 200 mm lang

6,0 breit x 2,4 mm | Hieb 1 | Artikel-Nr. 19 02 821

6,0 breit x 2,4 mm | Hieb 2 | Artikel-Nr. 19 02 822

6,0 breit x 2,4 mm | Hieb 3 | Artikel-Nr. 19 02 823

Fortsetzung Nadelfeilen



Satz Nadelfeilen | 12 Stück | Hieb 3

140 mm lang | Tasche | Artikel-Nr. 19 02 014

180 mm lang | Tasche | Artikel-Nr. 19 02 018

200 mm lang | Tasche | Artikel-Nr. 19 02 020

Tasche für 12 Nadelfeilen | klein

passend für 140 mm lang | Artikel-Nr. 19 02 001

Tasche für 12 Nadelfeilen | groß

passend für 180/200 mm lang | Artikel-Nr. 19 02 002

Diamant-Nadelfeilen



Rundfeile | 140 mm lang | konisch

ø 3,0 mm | Körnung mittel | Artikel-Nr. 19 03 241



Halbrundfeile | 140 mm lang | konisch

hoch 5 x 2 mm breit | Körnung mittel | Artikel-Nr. 19 03 641



Dreikantfeile | 140 mm lang | konisch

3,5 mm breit | Körnung mittel | Artikel-Nr. 19 03 441

Echappementfeilen (Hemmungseilen)



Vierkantfeile | 140 mm lang

Hieb 5 | Hieblänge 65 mm | Artikel-Nr. 19 04 545

Hieb 8 | Hieblänge 65 mm | Artikel-Nr. 19 04 548



Barettfeile | 140 mm lang

Hieb 5 | Hieblänge 40 mm | Artikel-Nr. 19 04 345

Hieb 8 | Hieblänge 40 mm | Artikel-Nr. 19 04 348



Vogelzungenfeile | 140 mm lang

Hieb 5 | Hieblänge 40 mm | Artikel-Nr. 19 04 845

Hieb 8 | Hieblänge 40 mm | Artikel-Nr. 19 04 848



Halbrundfeile | 140 mm lang

Hieb 5 | Hieblänge 40 mm | Artikel-Nr. 19 04 645

Hieb 8 | Hieblänge 40 mm | Artikel-Nr. 19 04 648



Dreikantfeile | 140 mm lang

Hieb 5 | Hieblänge 55 mm | Artikel-Nr. 19 04 445

Hieb 8 | Hieblänge 55 mm | Artikel-Nr. 19 04 448



Rundfeile | 140 mm lang

Hieb 5 | Hieblänge 65 mm | Artikel-Nr. 19 04 245

Hieb 8 | Hieblänge 65 mm | Artikel-Nr. 19 04 248



Messerfeile | 140 mm lang

Hieb 5 | Hieblänge 55 mm | Artikel-Nr. 19 04 745

Hieb 8 | Hieblänge 55 mm | Artikel-Nr. 19 04 748



Ausgleichform | 140 mm lang | flach

Hieb 5 | Hieblänge 55 mm | Artikel-Nr. 19 04 145

Hieb 8 | Hieblänge 55 mm | Artikel-Nr. 19 04 148

Fortsetzung Echappementfeilen



Vierkantfeile | 140 mm lang | swissmade

Hieb 4 | Hieblänge 65 mm | Artikel-Nr. 19 04 544

Hieb 6 | Hieblänge 65 mm | Artikel-Nr. 19 04 546



Barettfeile | 140 mm lang | swissmade

Hieb 4 | Hieblänge 40 mm | Artikel-Nr. 19 04 344

Hieb 6 | Hieblänge 40 mm | Artikel-Nr. 19 04 346



Vogelzungenfeile | 140 mm lang | swissmade

Hieb 4 | Hieblänge 40 mm | Artikel-Nr. 19 04 844

Hieb 6 | Hieblänge 40 mm | Artikel-Nr. 19 04 846



Halbrundfeile | 140 mm lang | swissmade

Hieb 4 | Hieblänge 40 mm | Artikel-Nr. 19 04 644

Hieb 6 | Hieblänge 40 mm | Artikel-Nr. 19 04 646



Dreikantfeile | 140 mm lang | swissmade

Hieb 4 | Hieblänge 55 mm | Artikel-Nr. 19 04 444

Hieb 6 | Hieblänge 55 mm | Artikel-Nr. 19 04 446



Rundfeile | 140 mm lang | swissmade

Hieb 4 | Hieblänge 65 mm | Artikel-Nr. 19 04 244

Hieb 6 | Hieblänge 65 mm | Artikel-Nr. 19 04 246



Messerfeile | 140 mm lang | swissmade

Hieb 4 | Hieblänge 55 mm | Artikel-Nr. 19 04 744

Hieb 6 | Hieblänge 55 mm | Artikel-Nr. 19 04 746



Stiftenfeile | 140 mm lang | flach | swissmade

Hieb 4 | Hieblänge 55 mm | Artikel-Nr. 19 04 144

Hieb 6 | Hieblänge 55 mm | Artikel-Nr. 19 04 146

Barett parallel | 140 mm lang | flach | swissmade

Hieb 4 | Hieblänge 48 mm | Artikel-Nr. 19 04 944

Hieb 6 | Hieblänge 48 mm | Artikel-Nr. 19 04 946



Satz Echappementfeilen | 140 mm lang

10 Stück | Hieb 5 | Tasche | Artikel-Nr. 19 04 045

10 Stück | Hieb 8 | Tasche | Artikel-Nr. 19 04 048

Riffelfeilen

(Schweizer Qualität)



Form Vogelzunge | 170 mm lang

beidseitig gewölbt | Hieb 2 | Artikel-Nr. 19 05 872



Form Messer | 150 mm lang

sichelförmig gewölbt | Hieb 2 | Artikel-Nr. 19 05 852



Form Dreikant | 150 mm lang

beidseitig gewölbt | Hieb 2 | Artikel-Nr. 19 05 452



Form Vogelzunge | 150 mm lang

beidseitig gerade | Hieb 4 | Artikel-Nr. 19 05 854



Form Vierkant | 150 mm lang

beidseitig gewölbt | Hieb 2 | Artikel-Nr. 19 05 552

Auf Bestellung:

Andere Formen ab 5 Stück

Valtitan (Schweizer Qualität)

(für Stahl, Acryl, Titan, etc.)



Flachstumpffeile | 150 mm lang

18,5 mm | Hieb 00 | grob | Artikel-Nr. 19 06 200

18,5 mm | Hieb 0 | Artikel-Nr. 19 06 250



Halbrundfeile | 150 mm lang

15,3 mm | Hieb 0 | Artikel-Nr. 19 06 150

15,3 mm | Hieb 2 | Artikel-Nr. 19 06 152



Satz Nadelfeilen | 180 mm lang

6 Stück | Hieb 0 | Tasche | Artikel-Nr. 19 06 080

6 Stück | Hieb 2 | Tasche | Artikel-Nr. 19 06 082

Wachs- und Gipsfeilen



Satz Raspelfeilen | Habilis | 205 mm lang

5 Stück | Hieb 3 | Tasche | Artikel-Nr. 19 07 203



Satz Nadelraspeln | Habilis | 140 mm lang

6 Stück | Hieb 4 | Tasche | Artikel-Nr. 19 07 144

Satz Wachsfeilen | 140 mm lang

6 Stück | Tasche | Artikel-Nr. 19 07 140

Feilenhefte



Holzheft für Feilen | Metallzwinge | 100 mm lang

geschwungene Form | 100 mm lang | Artikel-Nr. 19 08 100

geschwungene Form | 110 mm lang | Artikel-Nr. 19 08 110



Nadelfeilenheft | Schraubkopf | 80 mm lang

Kunststoff | Artikel-Nr. 19 08 080

Holzheft für Feilen | Metallzwinge | 105 mm lang

gerade Form | ø 12 mm | Artikel-Nr. 19 08 012

gerade Form | ø 14 mm | Artikel-Nr. 19 08 014

gerade Form | ø 18 mm | Artikel-Nr. 19 08 018

gerade Form | ø 20 mm | Artikel-Nr. 19 08 020

Holzheft für Schaber | Metallzwinge

siehe WG 07 Anreißen und Entgraten

Handbürsten

Feilenbürsten

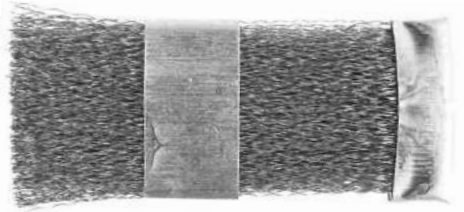

Feilenreiniger | flach

Messingdraht | Artikel-Nr. 20 01 001



Feilenkratzer mit Holzgriff

Stahlborsten | Artikel-Nr. 20 01 002

Kratzbürsten

(ob blond, ob braun, ich liebe alle Frau'n...)

Messinghandbürste | 220 mm lang

Draht gewellt | 0,08 mm | Artikel-Nr. 20 02 008

Draht gewellt | 0,1 mm | Artikel-Nr. 20 02 010

Draht gewellt | 0,12 mm | Artikel-Nr. 20 02 012

Stahlhandbürste | 220 mm lang

Draht gewellt | 0,08 mm | Artikel-Nr. 20 02 808



Glasfaserbürste | 180 mm lang | ø 15 mm

Kordel umwickelt | Artikel-Nr. 20 02 180

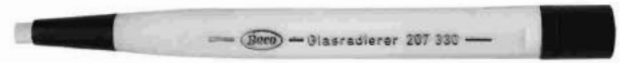

Glasfaserbürste | 120 mm lang

Kunststoffgriff | Wechselbürste | Artikel-Nr. 20 02 120

Glasfaser-Wechselbürsten

ø 4 mm | einzeln | Artikel-Nr. 20 02 121

ø 4 mm | Packung 24 Stück | Artikel-Nr. 20 02 124

Brettbürste/Brettpinsel



Brettpinsel

ø 30 mm | Artikel-Nr. 20 03 030

Raumschale siehe WG 13, Hilfsmittel

Auswaschbürsten

Auswaschbürste | 225 mm lang | 4 reihig

schwarze Borsten | Holzgriff | Artikel-Nr. 20 04 225

Glasgow-Bürsten

Handbürste | 260 mm lang | 4 reihig

weiße Borsten | 0 = x-hart | Artikel-Nr. 20 05 000

weiße Borsten | 1 = hart | Artikel-Nr. 20 05 001

weiße Borsten | 2 = m-hart | Artikel-Nr. 20 05 002

weiße Borsten | 3 = m-weich | Artikel-Nr. 20 05 003

weiße Borsten | 4 = weich | Artikel-Nr. 20 05 004

Mattieren und Polieren ohne Motor

Schmirgelpapier u. -leinen

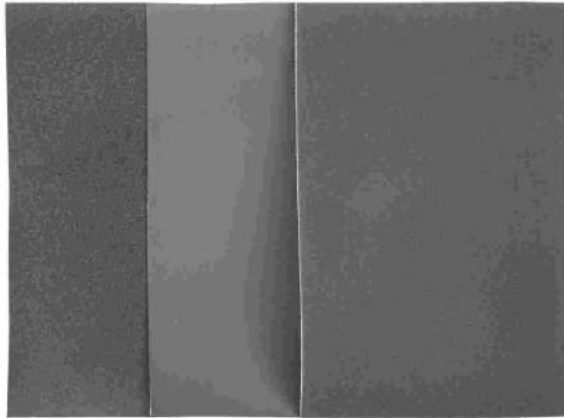

Schmirgelpapier | A-Latex | wasserfest

blau | Korn P 240 | grob | Artikel-Nr. 21 01 024

blau | Korn P 280 | Artikel-Nr. 21 01 028

blau | Korn P 320 | Artikel-Nr. 21 01 032

blau | Korn P 360 | Artikel-Nr. 21 01 036

blau | Korn P 400 | mittel | Artikel-Nr. 21 01 040

blau | Korn P 500 | Artikel-Nr. 21 01 050

blau | Korn P 600 | Artikel-Nr. 21 01 060

blau | Korn P 800 | Artikel-Nr. 21 01 080

blau | Korn P1000 | Artikel-Nr. 21 01 100

blau | Korn P1200 | fein | Artikel-Nr. 21 01 120

Schmirgelleinen | Korundgewebe

rot | Korn P180 | grob | Artikel-Nr. 21 01 918

rot | Korn P240 | Artikel-Nr. 21 01 924

rot | Korn P999 | Politur | Artikel-Nr. 21 01 999

Schmirgelbandhalter | Holz

330 x 25 mm breit | Klemme | Artikel-Nr. 21 01 330

Schmirgellatten

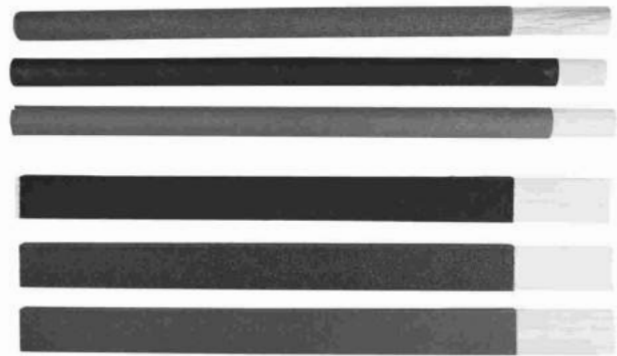

Schmirgelfeilen | flach | Holz

250 x 18 mm breit | Korn 120 | Artikel-Nr. 21 02 012

250 x 18 mm breit | Korn 240 | Artikel-Nr. 21 02 024

250 x 18 mm breit | Korn 400 | Artikel-Nr. 21 02 040

Schmirgelfeilen | halbrund | Holz

250 x 18 mm breit | Korn 120 | Artikel-Nr. 21 02 112

250 x 18 mm breit | Korn 240 | Artikel-Nr. 21 02 124

250 x 18 mm breit | Korn 400 | Artikel-Nr. 21 02 140

Lederfeilen

Lederfeile | flach | Holz

250 x 19 mm breit | Artikel-Nr. 21 03 019

Lederfeile | halbrund | Holz

250 x 13 mm breit | Artikel-Nr. 21 03 013

Lederfeile | rund | Holz

250 x 12 mm breit | Artikel-Nr. 21 03 012

Gummischleiffeilen

Gummifeile | rot | Holz

250 x 22 mm breit | Korn 120 | Artikel-Nr. 21 04 012

250 x 22 mm breit | Korn 180 | Artikel-Nr. 21 04 018

Schleifix-Handklötze

Schleifklotz | elastisch | mittel

80 lang x 50 mm breit | Korn 60 | Artikel-Nr. 21 05 060

80 lang x 50 mm breit | Korn 240 | Artikel-Nr. 21 05 240

Schleif-Vlies-Matten

Eismatt-Vlies | rot | grob

290 lang x 115 mm breit | Artikel-Nr. 21 06 003

Eismatt-Vlies | grau | fein

290 lang x 115 mm breit | Artikel-Nr. 21 06 001

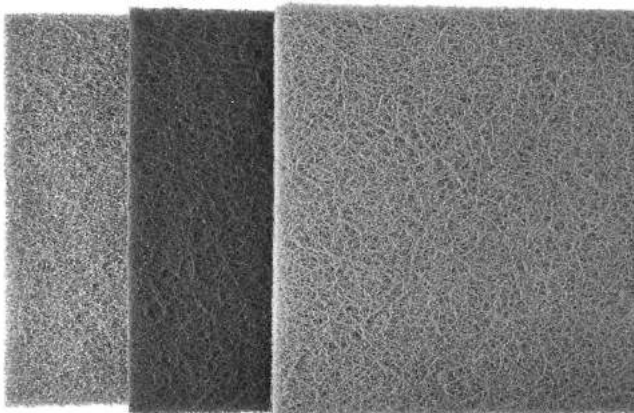

Scotch-Brite Matte | grob

225 lang x 150 mm breit | braun | Artikel-Nr. 21 06 010

Scotch-Brite Matte | mittel

225 lang x 150 mm breit | purpur | Artikel-Nr. 21 06 011

Scotch-Brite Matte | fein

225 lang x 150 mm breit | grau | Artikel-Nr. 21 06 012

Löten und Schmelzen

Fluss- und Schmelzmittel

Fluoron | 100 ml | flüssig

Hartlöten | Artikel-Nr. 22 01 001

Fluoron | 1l | flüssig

Hartlöten | Artikel-Nr. 22 01 003



Flussmittel h | 100 g | pastig

Hartlöten bis 720°C | Artikel-Nr. 22 01 011

Flussmittel h | 500 g | pastig

Hartlöten bis 720°C | Artikel-Nr. 22 01 012

Flussmittel h | 1000 g | pastig

Hartlöten bis 720°C | Artikel-Nr. 22 01 013



Flussmittel t | 100 g | flüssig

Hartlöten optimal 720°C - 780°C | Artikel-Nr. 22 01 021

Flussmittel t | 500 g | flüssig

Hartlöten optimal 720°C - 780°C | Artikel-Nr. 22 01 023

Flussmittel B | 100 g | flüssig

Hartlöten über 780°C | Artikel-Nr. 22 01 031



Borax | 250 ml | flüssig

Hartlöten Buntmetalle | Artikel-Nr. 22 01 044

Borax | 1l | flüssig

Hartlöten Buntmetalle | Artikel-Nr. 22 01 043

Flussmittel D | 100 ml | flüssig | Gefahrgut*

Hartlöten/Abdecken Au | Artikel-Nr. 22 01 051

Flussmittel D | 1l | flüssig | Gefahrgut*

Hartlöten/Abdecken Au | Artikel-Nr. 22 01 053



Lötwasser | 30 ml | flüssig | Gefahrgut**

Weichlöten Sn | Artikel-Nr. 22 01 130

Lötwasser | 1l | flüssig | Gefahrgut**

Weichlöten Sn | Artikel-Nr. 22 01 133

* kein Versand ** Postversand



Platin-Clear | 15 g | pastös

Desoxidationsmittel für Pt-Co-Leg. | Artikel-Nr. 22 01 115



Auf Bestellung:

Antiflussmittel | Contex | 50 ml

für Edelmetalle | Artikel-Nr. 22 01 155



Antiflussmittel | Lot-Stop | 50 ml

für alle Metalle | Artikel-Nr. 22 01 150



Oxynon | 50 ml | pastöses Flussmittel | Gefahrgut**

für Stahl-, Co- + Chr.- Leg. | Artikel-Nr. 22 01 250



Auropurifax | 45 g | Flasche | Gefahrgut**

Reinigung von Altgold | Artikel-Nr. 22 01 445

Fluoropulver | Lötpulver

100 g | Beutel | Artikel-Nr. 22 01 301

1000 g | Beutel | Artikel-Nr. 22 01 303

Fluxinpulver | Lötpulver

30 g | Flasche | Artikel-Nr. 22 01 330

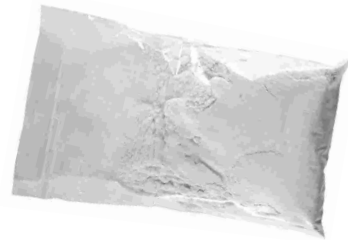

Schmelzpulver | zum Schmelzen

100 g | Beutel | Artikel-Nr. 22 01 361

1000 g | Beutel | Artikel-Nr. 22 01 363

Borsäurepulver | zum Schmelzen/Abdecken für Wg-Leg.

100 g | Beutel | Artikel-Nr. 22 01 371

1000 g | Beutel | Artikel-Nr. 22 01 373

Borsäure besser in Wasser abkochen, als beizen

Boraxpulver | zum Schmelzen

100 g | Beutel | Artikel-Nr. 22 01 341

1000 g | Beutel | Artikel-Nr. 22 01 343



Boraxkegel | 200 g | Blockform | zum Löten

wasserlöslich | Artikel-Nr. 22 01 200

Boraxreibschale | ø 115 mm

Oberfläche angeraut | Artikel-Nr. 22 01 220

* kein Versand ** Postversand

Lote und Lotpinsel

Silberlot | Blechform | 750 Ag

cdf | Emaillot | 770°C | L1 | Artikel-Nr. 22 02 100

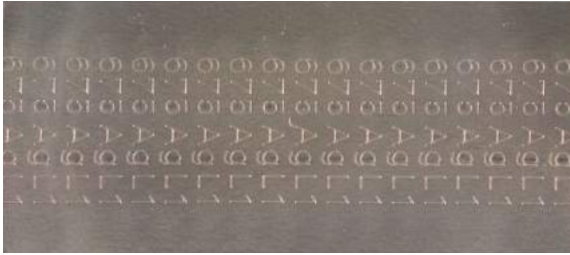

Silberlot | Blechform | 675 Ag

cdf | streng | 730°C | L1 | Artikel-Nr. 22 02 101

Silberlot | Blechform | 600 Ag

cdf | mittel | 710°C | L2 | Artikel-Nr. 22 02 102

cdf | leicht | 680°C | L3 | Artikel-Nr. 22 02 103

Silberlot | Spule mit 3 g

cdf | streng | 740°C | L1 | Artikel-Nr. 22 02 111

cdf | mittel | 710°C | L2 | Artikel-Nr. 22 02 112

cdf | leicht | 680°C | L3 | Artikel-Nr. 22 02 113

Goldlot | Blechform | 333 Gg

cdf | leicht | 720°C | L3 | Artikel-Nr. 22 02 300

cdh | leicht | 640°C | L3 | Artikel-Nr. 22 02 303

Goldlot | Blechform | 585 Gg

cdf | streng | 780°C | L1 | Artikel-Nr. 22 02 501

cdf | mittel | 720°C | L2 | Artikel-Nr. 22 02 502

cdf | leicht | 670°C | L3 | Artikel-Nr. 22 02 503

Goldlot | Blechform | 585 Wg

cdf | streng | 800°C | L1 | Artikel-Nr. 22 02 511

cdf | leicht | 780°C | L3 | Artikel-Nr. 22 02 513

Goldlot | Blechform | 585 Rg

cdf | streng | 800°C | L1 | Artikel-Nr. 22 02 521

cdf | leicht | 740°C | L3 | Artikel-Nr. 22 02 523

Goldlot | Blechform | 750 Gg

cdf | streng | 820°C | L1 | Artikel-Nr. 22 02 701

cdf | mittel | 750°C | L2 | Artikel-Nr. 22 02 702

cdf | leicht | 700°C | L3 | Artikel-Nr. 22 02 703

Goldlot | Blechform | 750 Wg

cdf | streng | 840°C | L1 | Artikel-Nr. 22 02 711

cdf | leicht | 800°C | L3 | Artikel-Nr. 22 02 713

Goldlot | Blechform | 750 Rg

cdf | streng | 840°C | L1 | Artikel-Nr. 22 02 721

cdf | leicht | 760°C | L3 | Artikel-Nr. 22 02 723

Goldlot | Blechform | 830 Wg

cdf | streng | 850°C | L1 | Artikel-Nr. 22 02 801

Goldlot | Blechform | 917 Gg

cdf | streng | 880°C | L1 | Artikel-Nr. 22 02 901

cdf = cadmiumfrei cdh = cadmiumhaltig



Lotspulenhalter | max. 0,8 mm

für Band- und Stablote | Artikel-Nr. 22 02 500

Goldlot | Spule mit 2 g | 333 Gg

cdf | streng | 760°C | L1 | Artikel-Nr. 22 02 351

cdh | leicht | 640°C | L3 | Artikel-Nr. 22 02 353

Goldlot | Spule mit 2 g | 585 Gg

cdh | streng | 780°C | L1 | Artikel-Nr. 22 02 551

cdh | mittel | 720°C | L2 | Artikel-Nr. 22 02 552

cdh | leicht | 670°C | L3 | Artikel-Nr. 22 02 553

Goldlot | Spule mit 2 g | 585 Wg

cdf | streng | 800°C | L1 | Artikel-Nr. 22 02 571

cdf | leicht | 780°C | L3 | Artikel-Nr. 22 02 573

Goldlot | Spule mit 2 g | 750 Gg

cdh | streng | 820°C | L1 | Artikel-Nr. 22 02 751

cdh | mittel | 750°C | L2 | Artikel-Nr. 22 02 752

cdh | leicht | 700°C | L3 | Artikel-Nr. 22 02 753

Platinlot | Spule mit 2 g

cdf | streng | 1.400°C | L1 | Artikel-Nr. 22 02 201

cdf | mittel | 1.240°C | L2 | Artikel-Nr. 22 02 202

cdf | leicht | 1.110°C | L3 | Artikel-Nr. 22 02 203

cdf = cadmiumfrei cdh = cadmiumhaltig

* kein Versand ** Postversand



Borax-Pinsel | feine Haarspitze

ø 1,5 mm | klein | Artikel-Nr. 22 02 008



ø 3,0 mm | mittel | Artikel-Nr. 22 02 006



ø 4,0 mm | groß | Artikel-Nr. 22 02 004



Zinnlot | Fluitin | 1 m | 60% Sn

Drahtform inkl. Flussmittel | Artikel-Nr. 22 02 033

Lötendraht für Schwermetalle/Legierungen inkl. Flussmittel

ø 2 mm | Spule | 250 g | Artikel-Nr. 22 02 025

Zinnlot | vergoldbar | Weichlötten

Form nach Lagervorrat | Artikel-Nr. 22 02 030

Hydromat-Zubehör

Flux-V | 1l | Flasche | Gefahrgut*

Endverbleibserklärung | Artikel-Nr. 22 03 001

Elektrolytsalz H | 500 g | Dose | Gefahrgut*

für Hydromat 500 - 5000 | Artikel-Nr. 22 03 005

weiteres Zubehör auf Anfrage

Brenner, Lötrohre und Zubehör



Micro-Torch | Feinlötgerät | leer

1.300°C | Piezozündung | Artikel-Nr. 22 04 001

Feuerzeuggas für Micro-Torch

Flasche ca. 100 ml | Artikel-Nr. 22 04 002

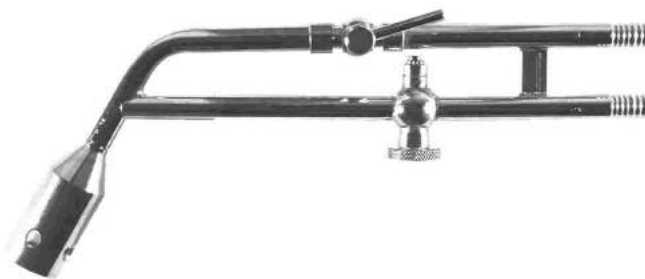

Lötpistole | Allgas | Nr. 35 | Kopf \varnothing 16 mm

Druckregler erforderlich | Artikel-Nr. 22 04 035

Lötpistole | Allgas | Nr. 35A | Kopf \varnothing 22 mm

Druckregler erforderlich | Artikel-Nr. 22 04 135

Gasdruck bei Propan: 0,05 bar

Gasdruck bei Erdgas: 0,022 bar

Mundlötrohr | Allgas | Nr. 48

Druckregler erforderlich | Artikel-Nr. 22 04 048

Mundlötrohr | Propan | Nadelventil Nr. 47 P/S

Druckregler erforderlich | Artikel-Nr. 22 04 047

Mit Hochdruckschlauch bis max. 0,3 bar Gasdruck

Mit Niederdruckschlauch wie Allgas Nr. 35/35A

betreiben (500 mm WS / 220 mm WS)



Mundlötrohr | Propan | Nr. 41P | Stutzen 9 mm

0,05 bar | Druckregler erforderlich | Artikel-Nr. 22 04 041

Mundlötrohr | Erdgas | Nr. 42E | Stutzen 9 mm

0,022 bar | Artikel-Nr. 22 04 042

Druckreglerangaben über den örtlichen Gasanbieter erfragen



Mundlötrohr | Propan | Nr. 41P | Stutzen 4,5 mm

Set mit Regler, Schlauch u. Mundst. | Artikel-Nr. 22 04 141

Ersatzschlauch für Stutzen 4,5 mm

rot | Artikel-Nr. 22 04 140

blau | Artikel-Nr. 22 04 142



Gummischlauch für Lötrohre

Innen \varnothing 6 mm | Meterware | Artikel-Nr. 22 04 006

Innen \varnothing 8 mm | Meterware | Artikel-Nr. 22 04 008

Nur für Niederdruckregler Nr. 22 04 401/402



Schlauchklemme (Schlauchschelle)

Artikel-Nr. 22 04 010



Mundstück für Schlauch | ø 6 mm

Farbe nach Lager | Artikel-Nr. 22 04 016



Mundstück für Schlauch | ø 8 mm

Farbe nach Lager | Artikel-Nr. 22 04 018



Horn Mundstück

Aluhülse | ø 8 mm | Artikel-Nr. 22 04 012



Schlauchverschraubung

Tülle | ø 4 mm | dünn | Artikel-Nr. 22 04 004

Tülle | ø 6 mm | mittel | Artikel-Nr. 22 04 006

Tülle | ø 9 mm | dick | Artikel-Nr. 22 04 009

Schlauchtülle für 44/44a

für Druckregler 0 - 6 bar | Artikel-Nr. 22 04 448



Propan-Butangasbrenner | Nr. 44

komplett mit 2 Düsen | Artikel-Nr. 22 04 044

Propan-Butangasbrenner | Nr. 44a

wie Nr. 44 | zus. 1 Druckventil | Artikel-Nr. 22 04 144

Für Brenner Nr. 44 /44a wird Druckregler 0-6 bar empfohlen

Brennerkopf für Nr. 44/44a

ø 14 mm | klein | Artikel-Nr. 22 04 214

ø 20,5 mm | mittel | Artikel-Nr. 22 04 220

ø 26 mm | groß | Artikel-Nr. 22 04 226

Düse für Brennerkopf | klein

Nr. 1 | Loch | ø 0,08 mm | Artikel-Nr. 22 04 441

Düse für Brennerkopf | mittel

Nr. 2 | Loch | ø 0,2 mm | Artikel-Nr. 22 04 442

Hochdruckschlauch für Nr. 44/44a

Ersatz über Lieferanten möglich | Artikel-Nr. 22 04 444

Dichtungsring für Nr. 44/44a | Artikel-Nr. 22 04 446



Niederdruckregler für Propan

0,05 bar | konstant | Artikel-Nr. 22 04 401

0,05 bar | konstant | Messuhr | Artikel-Nr. 22 04 402



Druckregler für Propan/Butan

0 - 6 bar | Messuhr | (44/44a) | Artikel-Nr. 22 04 449



Mikroschweißbrenner Nr. 43

je 6 Düsen Cu und Stahl | Artikel-Nr. 22 04 743

Mikroschweißbrenner Nr. 43N

wie Nr. 43 | zus. Schmelzvorsatz | Artikel-Nr. 22 04 643

Auf Bestellung:

Mikroschweißbrenner Nr. 43a

12 Feindüsen Stahl | Artikel-Nr. 22 04 543

Mikroschweißbrenner Nr. 43SN

wie 43a | zus. Schmelzvorsatz | Artikel-Nr. 22 04 843

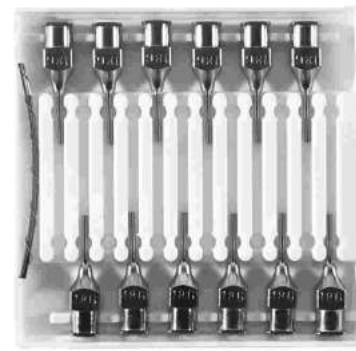

Feindüsen | Stahl für Nr.43/43N

Größe 16 | dick | Artikel-Nr. 22 04 316

Größe 18 | mittel | Artikel-Nr. 22 04 318

Größe 20 | mittel | Artikel-Nr. 22 04 320

Größe 22 | mittel | Artikel-Nr. 22 04 322

Größe 24 | mittel | Artikel-Nr. 22 04 324

Größe 26 | fein | Artikel-Nr. 22 04 326

Auf Bestellung:

Feindüsen | Cu für Nr.43/43N

z.B. Acetylen | Methan | Artikel-Nr. 22 04 330

Druckminderer für Acetylen

0 - 2,5 / 1,5 bar | 2 Manometer | Artikel-Nr. 22 04 332

Druckminderer für Sauerstoff

0 - 16 / 10 bar | 2 Manometer | Artikel-Nr. 22 04 333



Rückschlagsicherung

Sauerstoff/Druckluft | 15 bar | Artikel-Nr. 22 04 343

Acetylen | bis 1,5 bar | Artikel-Nr. 22 04 342

Propan | bis 3,5 bar | Artikel-Nr. 22 04 341



Fern-/Erd-/Flüssiggas | Artikel-Nr. 22 04 348

Rückschlagsicherung Rhöna

Acetylen/Gasgem./Erdgas | Artikel-Nr. 22 04 349



Bunsenbrenner für Propan | Luftregulierung

Druckregler erforderlich | 0,05 bar | Artikel-Nr. 22 04 801

Bunsenbrenner für Erdgas | Luftregulierung

Druckregler erforderlich | 0,022 bar | Artikel-Nr. 22 04 802

Dreifuß | \varnothing 100 mm | 180 mm hoch

ohne Gitter | Artikel-Nr. 22 04 810

mit Gitter (z.Zt. nicht lieferbar) | Artikel-Nr. 22 04 811

Abdampfschale/Kasserolle

siehe Seite 22 14

Lötunterlagen und Lötthilfen



Lötkohleblock | Natur | weich (ohne Tablett)

lang 140 x breit 70 x hoch 30 mm | Artikel-Nr. 22 05 001

Lötkohleblock | PaNa | präpariert | hart (o. Tablett)

lang 140 x breit 70 x hoch 30 mm | Artikel-Nr. 22 05 002

Blechtablett siehe Seite 22/10

Lötkohleblock | PaNa | rund | hart

\varnothing 150 x hoch 30 mm | Artikel-Nr. 22 05 003



Lötblock Skamolex | asbestfrei

lang 140 x breit 70 x hoch 35 mm | Artikel-Nr. 22 05 005



Lötplatte Skamolex | asbestfrei (ohne Tablett)

lang 330 x breit 220 x hoch 15 mm | Artikel-Nr. 22 05 006

Lötplatte Skamolex | asbestfrei | rund

\varnothing 150 x hoch 10 mm | Artikel-Nr. 22 05 007

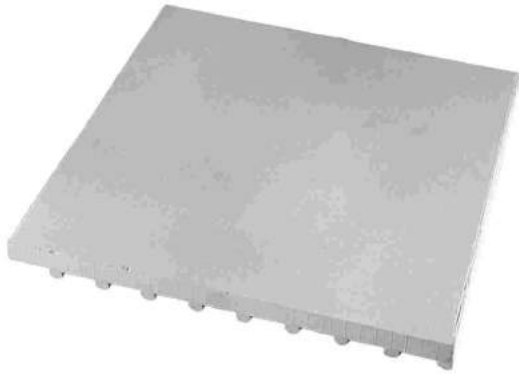

Keramiklötplatte | bis 3.000°C

185 x 185 x 25 mm | Rillen | Artikel-Nr. 22 05 010

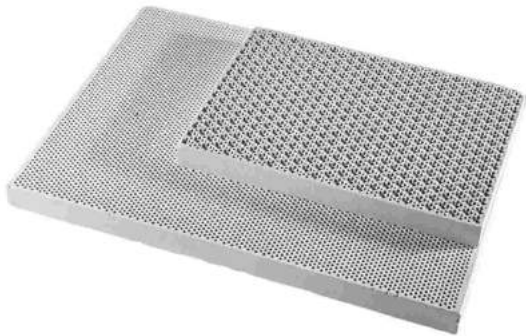

Keramiklötplatte | bis 1.450°C

135 x 95 x 13 mm | Löcher | Artikel-Nr. 22 05 011

197 x 140 x 13 mm | Löcher | Artikel-Nr. 22 05 012



Schamottstein/Lötziegel

lang 250 x breit 125 x hoch 50 mm | Artikel-Nr. 22 05 020

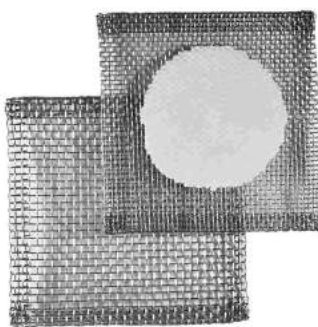

Lötnetz | feinmaschiger Draht

120 x 120 mm | einfach | Artikel-Nr. 22 05 030

120 x 120 mm | mit Keramik | Artikel-Nr. 22 05 031



Bindedraht | Spule | 250 g

ø 0,20 mm | Artikel-Nr. 22 05 120

ø 0,26 mm | Artikel-Nr. 22 05 126

ø 0,30 mm | Artikel-Nr. 22 05 130

ø 0,35 mm | Artikel-Nr. 22 05 135

ø 0,40 mm | Artikel-Nr. 22 05 140

ø 0,45 mm | Artikel-Nr. 22 05 145

ø 0,50 mm | Artikel-Nr. 22 05 150

ø 0,60 mm | Artikel-Nr. 22 05 160

ø 0,70 mm | Artikel-Nr. 22 05 170



Lotschieber | Titan | 170 mm lang | Spitze m. Schutzkappe

lotabweisend | hitzebeständig | Artikel-Nr. 22 05 040



Chaton-Löthilfe für 4 - 8 Stotzen

5 Einsätze | 4 Hülsen | Fuß | Artikel-Nr. 22 05 050



Keramiklötziegel mit Fuß (ohne Ring)

für Ringe | Artikel-Nr. 22 05 060

Keramiklötziegel | Ersatz

für Ringe | Artikel-Nr. 22 05 061



Kohlelötriegelsatz | mit Fuß

2 für Ringe | 1 für Armreif | Artikel-Nr. 22 05 063

Kohlelötriegel | Ersatz

2 für Ringe | Artikel-Nr. 22 05 064

1 für Armreif | Artikel-Nr. 22 05 065



Lötendrehteller | 2 Gelenkarme

rund für Kohle-/Lötplatte | Artikel-Nr. 22 05 080

(Ohne Pinzetten, Kohle und Ring)



Dritte Hand | runder Fuß

1 Lötkeuzpinzette | Artikel-Nr. 22 05 070

Dritte Hand | U-Fuß

2 Krokoklemmen | Artikel-Nr. 22 05 072

Dritte Hand auf Magnetkugel

1 Lötkeuzpinzette | Artikel-Nr. 22 05 075

Modellierteller für Magnetkugel

rund | ø 10 mm | Artikel-Nr. 22 05 076

Klemmkornzangen/Lötkeuzpinzetten

siehe WG 10 Pinzetten



Lötendrehteller | 2 Gelenkarme

eckig für Kohle-/Lötblock | Artikel-Nr. 22 05 081



Blechtafelt/Unterlage

eckig für Kohle-/Lötblock | Artikel-Nr. 22 05 090



Blechtafelt/Unterlage (ohne Lötplatte)

eckig für Lötplatte | Artikel-Nr. 22 05 091



Löttisch | 2 Zangen | 2 Gelenkarme (ohne Deko)

Skamplatte 330 x 250 mm | Artikel-Nr. 22 05 101



Ersatzzange/Dritte Hand

für Löttisch 22 05 101 | Artikel-Nr. 22 05 102

Löttisch | 2 verstellbare Feinlötzangen

Skamplatte 245 x 205 mm | Artikel-Nr. 22 05 105

Auf Bestellung:

Feinlötzange mit Arm | Ersatz

Spitzen verstellbar | Artikel-Nr. 22 05 106

Auf Bestellung:

Feststellschlüssel für Feinlötzange

Artikel-Nr. 22 05 107

Auf Bestellung:

Ersatzspitzen für Feinlötzange

Stahl | Artikel-Nr. 22 05 108



Thermo-Fix | Fixierpaste | asbestfrei

feuerfest | 500 g Dose | Artikel-Nr. 22 05 500

Lötschutzpasten



Cool-Paste | wasserlöslich

100 g Tube | bis 3.000°C | Artikel-Nr. 22 06 001

Auf Bestellung:

1 kg Dose | bis 3.000°C | Artikel-Nr. 22 06 010



Metallex-Wärmestop | wasserlöslich

250 g Tube | bis 4.000°C | Artikel-Nr. 22 06 004

Schmelz und Gießzubehör



Legierkupfer | Drahtstücke | Cu

100 g | Beutel | Artikel-Nr. 22 07 801

1000 g | Beutel | Artikel-Nr. 22 07 803



Schmelzschale ohne Deckel

50 x 50 x 15 mm | Artikel-Nr. 22 07 050

65 x 65 x 16 mm | Artikel-Nr. 22 07 065

100 x 100 x 20 mm | Artikel-Nr. 22 07 100

Deckel für Schmelzschalen

50 x 50 x 15 mm | Artikel-Nr. 22 07 051

65 x 65 x 16 mm | Artikel-Nr. 22 07 066

100 x 100 x 20 mm | Artikel-Nr. 22 07 101

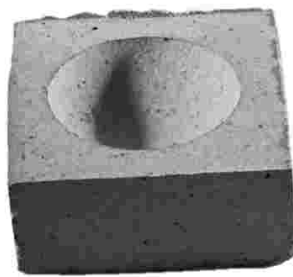

Platinschmelzblock ohne Deckel

60 x 60 x 25 mm | Artikel-Nr. 22 07 160

80 x 80 x 30 mm | Artikel-Nr. 22 07 180

100 x 100 x 40 mm | Artikel-Nr. 22 07 200

Tonschmelztiegel mit Ausguss

100 mm hoch | \varnothing 70 mm | Artikel-Nr. 22 07 007

120 mm hoch | \varnothing 80 mm | Artikel-Nr. 22 07 008

150 mm hoch | \varnothing 100 mm | Artikel-Nr. 22 07 010

Schmelzschalen und Tiegel vor erstem Gebrauch langsam durchglühen und gegebenenfalls mit Borax glasieren



Graphitschmelztiegel | Form A

80 mm hoch für 0,5 kg Au | Artikel-Nr. 22 07 500

100 mm hoch für 1,5 kg Au | Artikel-Nr. 22 07 501

130 mm hoch für 3,0 kg Au | Artikel-Nr. 22 07 503

165 mm hoch für 5,0 kg Au | Artikel-Nr. 22 07 506

200 mm hoch für 9,0 kg Au | Artikel-Nr. 22 07 510

Auf Bestellung:

Andere Größen und Formen | Artikel-Nr. 22 07 5.....



Schmelzschalenhaltezange

38 cm lang | Holzgriff | Artikel-Nr. 22 07 138



Schmelztiegelzange RS

22 cm lang | Artikel-Nr. 22 07 322

30 cm lang | Artikel-Nr. 22 07 330

40 cm lang | Artikel-Nr. 22 07 340



Delfter Gießsand | Set

2 kg Sand | Ring ø 60 mm | Artikel-Nr. 22 07 400

Delfter Gießsand | Ersatz

2 kg Beutel | Artikel-Nr. 22 07 402

Gießring | Aluminium | klein

ø 60 mm | Artikel-Nr. 22 07 406

Gießring | Aluminium | groß

ø 100 mm | Artikel-Nr. 22 07 410

Auf Bestellung:

Demo-Video Delfter Methode | Artikel-Nr. 22 07 412

Ossa-Sepia-Schalen | ganz

Größe nach Angebot | Artikel-Nr. 22 07 600

Ossa-Sepia-Schalen | Bruch

Größe nach Angebot | Artikel-Nr. 22 07 601

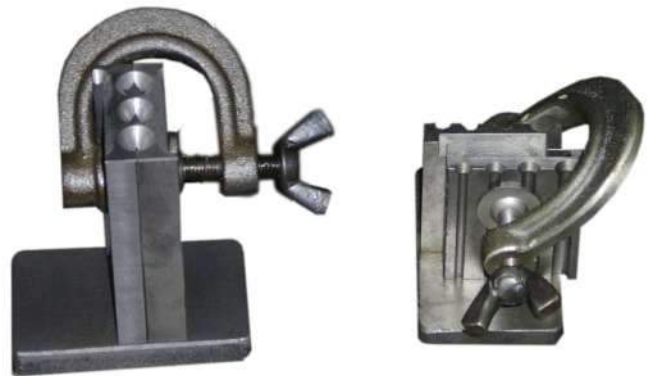

Einguss | Kombi Blech/Draht

80 mm hoch | Draht viereckig | Artikel-Nr. 22 07 780

80 mm hoch | Draht rund | Artikel-Nr. 22 07 781

100 mm hoch | Draht viereckig | Artikel-Nr. 22 07 790

100 mm hoch | Draht rund | Artikel-Nr. 22 07 791



Einguss | offen | Blech/Draht

Blech/Draht 170 mm lang | Artikel-Nr. 22 07 770

Kleineinguss | Blech

Blech 40 mm lang | 3 Einsätze | Artikel-Nr. 22 07 740

z.Zt. nicht mehr lieferbar

Langeinguss mit Griff | geschlossen | Draht

Draht 220 mm lang | 6 mm breit | Artikel-Nr. 22 07 722

Schmelzofen und Zubehör



Schmelzofen | elektrisch | 1.100°C

Tiegel | Tiegel-Zange | Rührstab | Artikel-Nr. 22 08 001

Auf Bestellung:

Schmelzofen | elektrisch | 1.100°C

mit Digitalanzeige | Artikel-Nr. 22 08 011



Ersatzteile:

Graphitschmelztiegel | 1. Qualität

1 kg Au | 800 g Ag | Artikel-Nr. 22 08 002



Rührstab aus Graphit

30 cm lang | Artikel-Nr. 22 08 003



Tiegel-Zange

isolierte Griffe | Artikel-Nr. 22 08 004

Beizgeräte und Zubehör



Beizgerät mit Heizung

Schwenksieb im Deckel | Artikel-Nr. 22 09 001

Ersatzteile:

Schwenksieb | säurefester Kunststoff | Artikel-Nr. 22 09 002

Deckeldichtungsgummi | lose | Artikel-Nr. 22 09 003



Abdampfschale/Kasserolle

Laborporzellan | ø 100 mm | Artikel-Nr. 22 09 100

Laborporzellan | ø 125 mm | Artikel-Nr. 22 09 125



Abbeizmittel | Vitrexpulver | Gefahrgut**

500 g | Dose | reizend | Artikel-Nr. 22 09 500

Auf Bestellung:

Abbeizmittel | Allpexpulver | Gefahrgut**

500 g | Dose | reizend | Artikel-Nr. 22 09 505

* kein Versand ** Postversand

Galvanik

Bäder mit Strom

Pantanol-Verkupferung | Gefahrgut**

Salz für 1l | cyanidisch | Artikel-Nr. 23 01 001

Pantanol-Versilberung | Gefahrgut**

Salz für 1l | 10 g Ag | cyanidisch | Artikel-Nr. 23 01 002

Pantanol-Vergoldung | Salz für 1l | Gefahrgut**

gelb | 1 g Au | cyanidisch | Artikel-Nr. 23 01 003

blass | 1 g Au | cyanidisch | Artikel-Nr. 23 01 004

rot | 1 g Au | cyanidisch | Artikel-Nr. 23 01 005

rosé | 1 g Au | cyanidisch | Artikel-Nr. 23 01 006

grün | 1 g Au | cyanidisch | Artikel-Nr. 23 01 007

Wilaplat-Hartglanzvergoldung | Salz für 1l | Gefahrgut**

feingold | 1 g Au | cyanidisch | Artikel-Nr. 23 01 010

gelb | 1 g Au | cyanidisch | Artikel-Nr. 23 01 013

blassgelb | 1 g Au | cyanidisch | Artikel-Nr. 23 01 014

rosé | 1 g Au | cyanidisch | Artikel-Nr. 23 01 016

rötlichgelb | 1 g Au | cyanidisch | Artikel-Nr. 23 01 018

rötlich | 1 g Au | cyanidisch | Artikel-Nr. 23 01 019

Rhodiumbad | Konzentrat | Gefahrgut**

100 ml für 1l | 2 g Rh | H₂SO₄*** | Artikel-Nr. 23 01 100

Wilaplatelektrolytische **Entfettung** ZFM

Salz für 1l | cyanidfrei | Artikel-Nr. 23 01 021

Salz für 10l | cyanidfrei | Artikel-Nr. 23 01 025

Auropol-Goldglänzbad 40S | Gefahrgut**

Salz für 1l | cyanidisch | Artikel-Nr. 23 01 041

Salz für 5l | cyanidisch | Artikel-Nr. 23 01 045

Argopol-Silberglänzbad | Gefahrgut**

Salz für 1l | cyanidisch | Artikel-Nr. 23 01 051

Andere Bäder auf Anfrage | Artikel-Nr. 23 01 ...

Bäder ohne Strom

(inclusive Aludraht)

Kontakt-Versilberung | Salz für 1l | Gefahrgut**

10 g Ag | cyanidisch | Artikel-Nr. 23 02 002

Kontakt-Vergoldung | Salz für 1l | Gefahrgut**

gelb | 1 g Au | cyanidisch | Artikel-Nr. 23 02 003

blass | 1 g Au | cyanidisch | Artikel-Nr. 23 02 004

rot | 1 g Au | cyanidisch | Artikel-Nr. 23 02 005

rötlich | 1 g Au | cyanidisch | Artikel-Nr. 23 02 019

grün | 1 g Au | cyanidisch | Artikel-Nr. 23 02 007

Aluminiumdraht | für Kontakt-Vergoldung

lose | ca. 3,5 g | Artikel-Nr. 23 02 035

Passivierungsbad | fertig | 1l | Gefahrgut**

chem. Anlaufschutz für Au/Ag | Artikel-Nr. 23 02 075

Andere Bäder auf Anfrage | Artikel-Nr. 23 02 ...

* kein Versand ** Postversand

*** Schwefelsäuregemisch

Wannen und Deckel

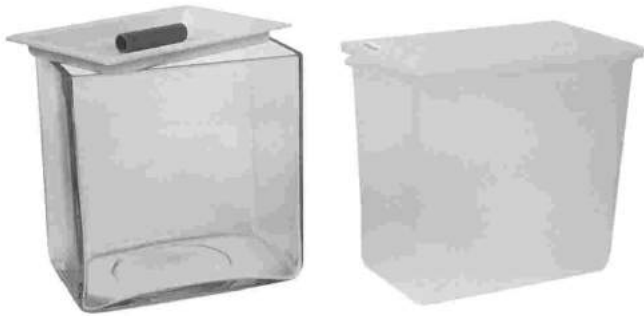

PPH-Wanne mit Deckel für 1,5l

breit 100 x tief 150 x hoch 150 mm | Artikel-Nr. 23 03 150

Glaswanne ohne Deckel für 1,5l

breit 100 x tief 150 x hoch 150 mm | Artikel-Nr. 23 03 151

Kunststoffdeckel für 1,5l Wanne | Artikel-Nr. 23 03 152

PPH-Wanne ohne Deckel für 3l

breit 200 x tief 150 x hoch 150 mm | Artikel-Nr. 23 03 251

Auf Bestellung:

PPH-Wanne mit Deckel für 3l |

breit 200 x tief 150 x hoch 150 mm | Artikel-Nr. 23 03 250

Kunststoffdeckel für 3l Wanne | Artikel-Nr. 23 03 252

Tauchheizer



Quarzglastauchheizer | 160 mm lang

mit Steckerschalter | Artikel-Nr. 23 04 160

Andere Taucher auf Anfrage | Artikel-Nr. 23 04 ...

Anoden mit Anhänger

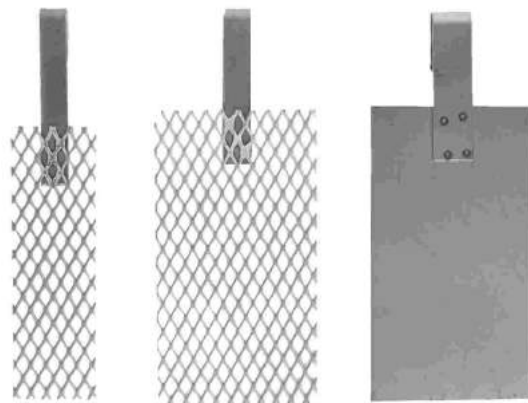

Edelstahlanode V2A

110 x 60 mm | Artikel-Nr. 23 05 010

Platinierte Titananode

110 x 60 mm | Artikel-Nr. 23 05 110

110 x 30 mm | Artikel-Nr. 23 05 100

Andere Anoden auf Anfrage | Artikel-Nr. 23 05 ...

* kein Versand ** Postversand

Stiftgalvanik



Elektrodengriffel mit 1,2 g Pt

mit Stecker und Kabel | noir | Artikel-Nr. 23 06 001

Auf Bestellung:

mit Stecker und Kabel | rot | Artikel-Nr. 23 06 002

mit Stecker und Kabel | gelb | Artikel-Nr. 23 06 003

Ersatz-Faserelektroden | \varnothing 3,7 mm

einzel | Artikel-Nr. 23 06 037

5er Packung | Artikel-Nr. 23 06 038



Kabel mit Stecker und Warenklemme

Artikel-Nr. 23 06 035

Rhodinettebad | fertig | 100 ml | Gefahrgut**

Gold-Elektrolyt

fein | 2 g Au | cyanidisch | Artikel-Nr. 23 06 010

gelb | 2 g Au | cyanidisch | Artikel-Nr. 23 06 013

blass | 2 g Au | cyanidisch | Artikel-Nr. 23 06 014

rot | 2 g Au | cyanidisch | Artikel-Nr. 23 06 015

Rhodium-Elektrolyt

glanz | 2 g Rh | cyanidisch | Artikel-Nr. 23 06 100

schwarz | 2 g Rh | cyanidisch | Artikel-Nr. 23 06 101

Abdecklack | 100 ml | Gefahrgut**

rot | enthält Bleiverbindungen | Artikel-Nr. 23 06 901

Anderes Zubehör auf Anfrage

* kein Versand ** Postversand

Motoren und Zubehör

Poliermotoren und Zubehör

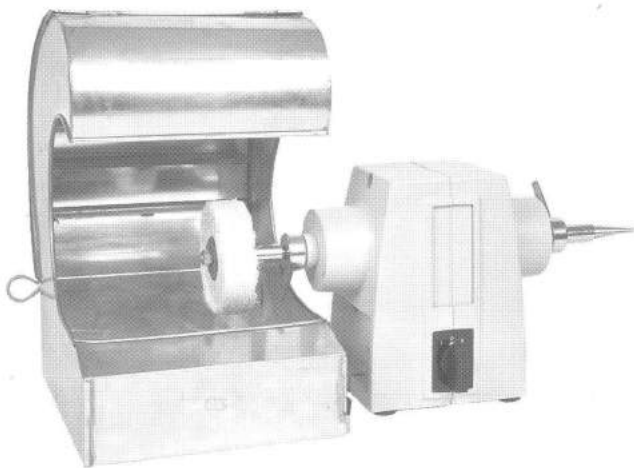

Motor Lux-2 | 1.400/2.800 U/min.

2 Polierspitzen | 1 Schraube | Artikel-Nr. 24 01 010

Spitze links für Lux-2 | konisch

Innen \varnothing 10 mm | Artikel-Nr. 24 01 011

Spitze rechts für Lux-2 | konisch

Innen \varnothing 10 mm | Artikel-Nr. 24 01 012

Schraube links für Lux-2 | gerade

1 Mutter | 2 Unterlegscheiben | Artikel-Nr. 24 01 013

Motor Polifix | 700/1.400/2.800 U/min. | max. 0,18 kW

Dauerläufer | ohne Spitzen | Artikel-Nr. 24 01 030

Spitze links für Polifix | konisch

Innen \varnothing 10 mm | MR 253 | Artikel-Nr. 24 01 031

Spitze rechts für Polifix | konisch

Innen \varnothing 14 mm | MR 254 | Artikel-Nr. 24 01 032

Auf Bestellung:

Motor PM 100.4 | 1.400/2.800 U/min. | max. 0,37 kW

Standgerät | ohne Spitzen | Artikel-Nr. 24 01 040

Spitze links für PM 100.4 | konisch

Innen \varnothing 14 mm | 145 mm lang | Artikel-Nr. 24 01 041

Spitze rechts für PM 100.4 | konisch

Innen \varnothing 14 mm | 145 mm lang | Artikel-Nr. 24 01 042

Auf Bestellung:

Poliertisch mit Absaugung PT 1-1 | 1-spindeliger

Motor PM 100.4 inkl. 1 Spitze | Artikel-Nr. 24 01 141

Auf Bestellung:

Poliertisch mit Absaugung PT 1-2 | 2-spindeliger

Motor PM 100.4 inkl. 2 Spitzen | Artikel-Nr. 24 01 142

Auf Bestellung:

Poliertisch mit Absaugung PT 1-2

ohne Motor PM 100.4 | Artikel-Nr. 24 01 140

Andere Modelle auf Anfrage

Ersatz-Filter Schlauch

für Polierrisch PT 1-1 / 1-2 | Artikel-Nr. 24 01 144

Polierspitze links | konisch

Innen \varnothing 11 mm | 145 mm lang | Artikel-Nr. 24 01 441

Polierspitze rechts | konisch

Innen \varnothing 11 mm | 145 mm lang | Artikel-Nr. 24 01 442

Polierspitze rechts | konisch

Innen \varnothing 11 mm | für MAP-2 | Artikel-Nr. 24 01 062

Schleifscheibenhalter | gerade

Innen \varnothing 9 mm | für MAP-2 | Artikel-Nr. 24 01 073

Auf Bestellung:

Polierspitze links | konisch

Innen \varnothing 11 mm | für MAP-2 | Artikel-Nr. 24 01 061

Auf Bestellung:

Motor Multifix | 5.000 U/min. | 0,1 PS

2 Spitzen | stufenloser Drehzahlregler | Artikel-Nr. 24 01 231

Auf Bestellung:

Motor Multifix | 5.000 U/min. | 0,25 PS

2 Spitzen | stufenloser Drehzahlregler | Artikel-Nr. 24 01 232

Spitze links für Multifix | konisch

Innen ø 8 mm | M 802 für 0,1 PS | Artikel-Nr. 24 01 131

Spitze rechts für Multifix | konisch

Innen ø 8 mm | M 803 für 0,1 PS | Artikel-Nr. 24 01 132

Spitze links für Multifix | konisch

Innen ø 14 mm | MR 253 für 0,25 PS | Artikel-Nr. 24 01 031

Spitze rechts für Multifix | konisch

Innen ø 10 mm | MR 254 für 0,25 PS | Artikel-Nr. 24 01 032

Anderes Zubehör auf Anfrage

Auf Bestellung:

Kratzmotor Moderma | 600 U/min.

2 Spitzen | 1 Kabel | Artikel-Nr. 24 01 600

Staubfänger und Kratzkästen

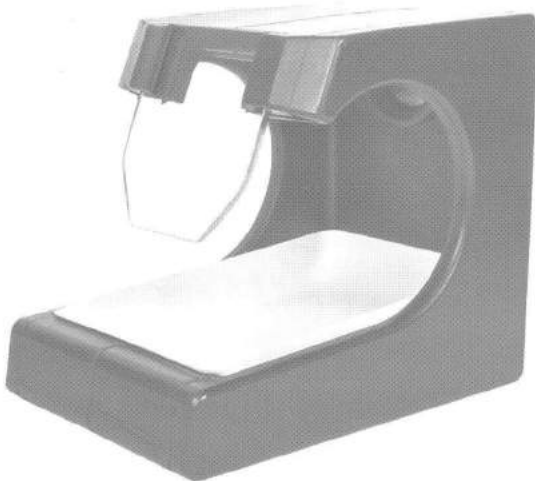

Polierschutzkasten | Vollgummi

Absaugeanschl. | Glasschutzschild | Artikel-Nr. 24 02 010

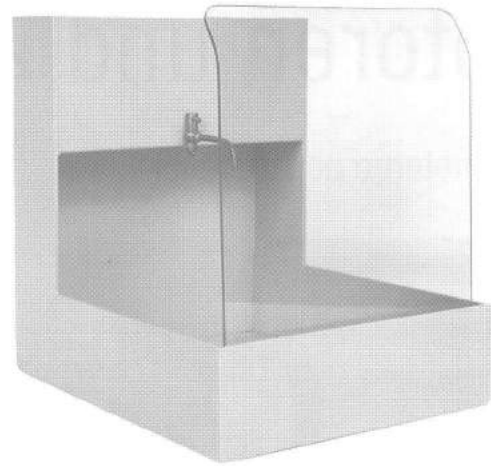

Kratzkasten | stabiler Kunststoff

Ablaufhahn | Spritzschutz | Artikel-Nr. 24 02 001

Kratzkasten | Edelstahl | groß

Tropfhahn | Spritzschutz | Artikel-Nr. 24 02 016

Wasserbehälter | Edelstahl | Ersatz

für Kratzkasten, Edelstahl | Artikel-Nr. 24 02 116

Tropfhahn | separat | Ersatz

für Kratzkasten, Edelstahl | Artikel-Nr. 24 02 216

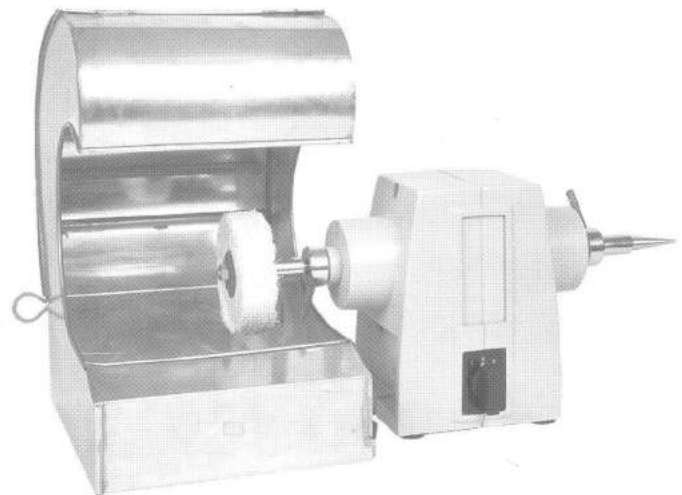

Staubfänger mit Klapprückwand | Weißblech

breit 180 x hoch 320 mm | Artikel-Nr. 24 02 018

breit 220 x hoch 380 mm | Artikel-Nr. 24 02 022

Hängebohrmotor und Zubehör



Hängebohrmotor HM 100 | 12.000 U/min.

inklusive biegsame Welle

stufenloser Fußregler | Artikel-Nr. 24 03 100



Ersatzteile für HM 100

Biegsame Welle | 3-fach kugellagert | Artikel-Nr. 24 03 101

Gleitfeder für biegsame Welle | Artikel-Nr. 24 03 102

Schraube f. Gleitverbindungsfeder | Artikel-Nr. 24 03 103

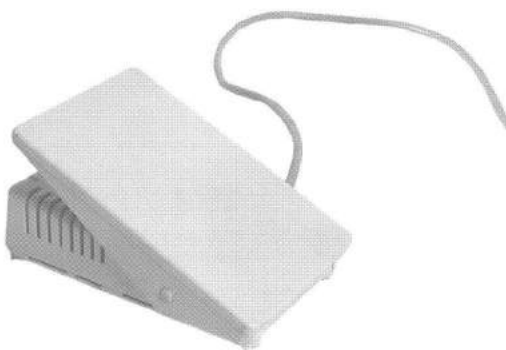

Fußregulierwiderstand

stufenlos regelbar | Artikel-Nr. 24 03 105

Tischstativ für Hängemotor (ohne Abbildung)

Handstückablage | Artikel-Nr. 24 03 107

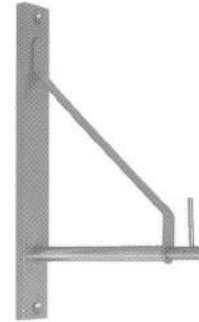

Wandstativ für Hängemotor | Artikel-Nr. 24 03 108

Auf Bestellung:

Jokeflex Motoranlage Premium Set | 20.000 U/min

inkl. biegsame Welle, Fußanlasser | Artikel-Nr. 24 03 200

Biegsame Welle | kugellagert

mit Gleitfeder | Artikel-Nr. 24 03 201

Biegsame Welle | kugellagert

mit KaVo-Ansatz | Artikel-Nr. 24 03 202

Spreizringfeder für KaVo-Ansatz | Artikel-Nr. 24 03 203



Hängebohrmotor JSP

inkl. Wandstativ (ohne Abb.) | Handstück | Welle | Fußregler

(Steckeradapter erforderlich) | Artikel-Nr. 24 03 300

Auf Bestellung:

Fußregler JSP | stufenlos | Artikel-Nr. 24 03 305

lange Lieferzeit möglich

Motoren werden ohne Tischstativ geliefert

Handstücke und Fasserhammer

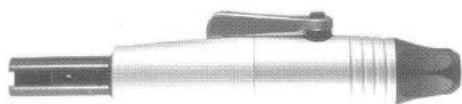

Schnellspannhandstück mit Hebel T/30

bis 18.000 U/min. | universell

Spannzange \varnothing 2,35 mm | Artikel-Nr. 24 04 001

Ersatzteile für Handstück T/30:

Spannzange \varnothing 2,35 mm | Artikel-Nr. 24 04 002

Hebel | Artikel-Nr. 24 04 003

Schraube für Hebel | Artikel-Nr. 24 04 004

Kappe | vorne | Artikel-Nr. 24 04 005



Kugellagerhandstück mit Schlüssel | Nr. 58

bis 18.000 U/min. | Schiebebehülse

Dreieckenfutter 0,5 - 3,0 mm | Artikel-Nr. 24 04 058

Ersatzteile für Handstück Nr. 58:

Dreieckenfutter | Artikel-Nr. 24 04 158

Madenschrauben | Artikel-Nr. 24 04 258

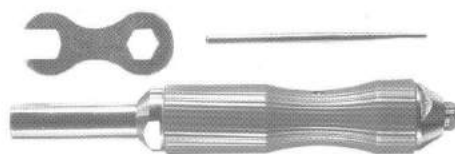

Technik-Handstück mit Schlüssel (KaVo)

bis 25.000 U/min. | stark belastbar

Spannzange \varnothing 2,35 mm | Artikel-Nr. 24 04 070

Ersatzteile für Handstück KaVo:

Spannzange 0,50 mm | Artikel-Nr. 24 04 071

Spannzange 1,00 mm | Artikel-Nr. 24 04 072

Spannzange 1,50 mm | Artikel-Nr. 24 04 073

Spannzange 2,35 mm | Artikel-Nr. 24 04 074

Spannzange 2,50 mm | Artikel-Nr. 24 04 075

Spannzange 3,00 mm | Artikel-Nr. 24 04 076

Auf Bestellung:

Spannzange 4,00 mm | Artikel-Nr. 24 04 077

Spannzange 5,00 mm | Artikel-Nr. 24 04 078

Spannzange 6,00 mm | Artikel-Nr. 24 04 079



Reduzierhülse für Handstücke

außen 2,35 mm / innen 1,6 mm | Artikel-Nr. 24 04 360

Reduzierfutter mit Schaft (Bohrfutter universal)

siehe WG 01 Rotierende Werkzeuge klein



Schnellspannhandstück mit Schlüssel "August"

Spannzange \varnothing 2,35 mm | Artikel-Nr. 24 04 100

Auf Bestellung:

Spannzange 0,55 mm | Artikel-Nr. 24 04 105

Spannzange 0,80 mm | Artikel-Nr. 24 04 108

Spannzange 1,05 mm | Artikel-Nr. 24 04 110

Spannzange 1,20 mm | Artikel-Nr. 24 04 112

Spannzange 1,60 mm | Artikel-Nr. 24 04 116

Spannzange 2,05 mm | Artikel-Nr. 24 04 120

Spannzange 2,35 mm | Artikel-Nr. 24 04 123

Spannzange 2,55 mm | Artikel-Nr. 24 04 125

Spannzange 3,00 mm | Artikel-Nr. 24 04 130

Auf Bestellung:

Technik-Handstück THSZ/N (JOKE) | Artikel-Nr. 24 04 301

Spannzange 2,35 mm für THSZ/N | Artikel-Nr. 24 04 302



Fasserhammer FSH/N

4 Schlagstärken | ohne Punze | Artikel-Nr. 24 04 400

Punzenrohrling für FSH/N

ø 4 mm | rund | Artikel-Nr. 24 04 404

Stauch-Punze S1 für FSH/N

3,5 mm breit | Meißelform | Artikel-Nr. 24 04 403



Fasserhammer Nr. 57 bis 1.500 U/min.

stufenlos regelbar | 1 Punze | Artikel-Nr. 24 04 500

Punzenrohrling mit Gewinde für Nr. 57

härtbar | zylindrisch | Artikel-Nr. 24 04 504

Punzen mit Gewinde für Nr. 57

gehärtet | konisch | Artikel-Nr. 24 04 502

Fasserhammer mit Schlüssel "August" (ohne Bild)

bis 1.500 U/min.

stufenlos regelbar | 1 Punze | Artikel-Nr. 24 04 600

Auf Bestellung:

Satz Nieteinsätze 0,55 - 3,0 mm

9 Stück | Artikel-Nr. 24 04 602



Reduziergetriebe | für Fasserhammer

Drehzahlreduzierung 4:1

kraftsteigernd | Artikel-Nr. 24 04 800

Fasser-Fräshilfe für Schaft 2,35 mm

siehe WG 01 Rotierende Werkzeuge klein

Anderes Zubehör auf Anfrage

Uhrmacherzubehör

Gehäusewerkzeuge



Gehäuseöffner für Druckböden

Inoxklinge in Eloxgriff | Artikel-Nr. 25 01 001



Gehäuseöffner für wasserdichte Uhren | 1a

für geschraubte Böden | Artikel-Nr. 25 01 002

Gehäuseschlüssel für wasserdichte Uhren

4 Satz mit 3 Spannbacken | Artikel-Nr. 25 01 003

Gehäuseöffner für wasserdichte Uhren

beidseitig verwendbar | Artikel-Nr. 25 01 004

Druckluft-Spray | FCKW-frei

200 ml | mit Sprühröhrchen | Artikel-Nr. 25 01 200

* kein Versand ** Postversand

Inox = Edelstahl

Uhrglasabheber und Gläserkitt

Glasabheber Vigor S

für unzerbr. Glas \varnothing 10-45 mm | Artikel-Nr. 25 02 001

Gläserkitt Gelbar 29 | Gefahrgut**

10 ml Flasche | Artikel-Nr. 25 02 010

Uhrbandzubehör



Lederlochzange für Uhrbänder

130mm lang | Stift 1,5 mm | Artikel-Nr. 25 03 051

130mm lang | Stift 2,0 mm | Artikel-Nr. 25 03 052



Ausnietzange für Uhrbandstifte | incl. Stift

1 Ersatzstift \varnothing ca. 0,8 mm | Artikel-Nr. 25 03 060

Ersatzstift für Ausnietzange

\varnothing 0,8 mm Stift | Artikel-Nr. 25 03 068

\varnothing 1,0 mm Stift | Artikel-Nr. 25 03 061



Federstegwerkzeug | 155 mm lang

1 gegabelter, 1 zyl. Einsatz | Artikel-Nr. 25 03 955

Ersatzeinsatz mit Gewinde

Gabelform | Artikel-Nr. 25 03 956

Zylinderform | Artikel-Nr. 25 03 957



Armbandstege \varnothing 1,4 mm | 10 Stück | weiß

dünn 06 mm lang | Artikel-Nr. 25 03 126

dünn 07 mm lang | Artikel-Nr. 25 03 127

dünn 08 mm lang | Artikel-Nr. 25 03 128

dünn 09 mm lang | Artikel-Nr. 25 03 129

dünn 10 mm lang | Artikel-Nr. 25 03 130

dünn 11 mm lang | Artikel-Nr. 25 03 131

dünn 12 mm lang | Artikel-Nr. 25 03 132

dünn 16 mm lang | Artikel-Nr. 25 03 136

dünn 20 mm lang | Artikel-Nr. 25 03 140



Armbandstege \varnothing 1,4 mm | 10 Stück | gelb

dünn 06 mm | Artikel-Nr. 25 03 206

dünn 07 mm | Artikel-Nr. 25 03 207

dünn 08 mm | Artikel-Nr. 25 03 208

dünn 09 mm | Artikel-Nr. 25 03 209

dünn 10 mm | Artikel-Nr. 25 03 210

dünn 11 mm | Artikel-Nr. 25 03 211

dünn 12 mm | Artikel-Nr. 25 03 212

dünn 16 mm | Artikel-Nr. 25 03 216

dünn 18 mm | Artikel-Nr. 25 03 218

dünn 20 mm | Artikel-Nr. 25 03 220

Armbandstege \varnothing 1,3 mm | 10 Stück | Inox

dünn 18 mm lang | Artikel-Nr. 25 03 138



Armbandstege \varnothing 1,8 mm | 10 Stück | weiß

normal 13 mm | Artikel-Nr. 25 03 513

normal 14 mm | Artikel-Nr. 25 03 514

normal 15 mm | Artikel-Nr. 25 03 515

normal 16 mm | Artikel-Nr. 25 03 516

normal 17 mm | Artikel-Nr. 25 03 517

normal 18 mm | Artikel-Nr. 25 03 518

normal 19 mm | Artikel-Nr. 25 03 519

normal 20 mm | Artikel-Nr. 25 03 520

normal 21 mm | Artikel-Nr. 25 03 521

normal 22 mm | Artikel-Nr. 25 03 522

normal 24 mm | Artikel-Nr. 25 03 524



Armbandstege \varnothing 1,8 mm | 10 Stück | gelb

normal 13 mm lang | Artikel-Nr. 25 03 613

normal 14 mm lang | Artikel-Nr. 25 03 614

normal 15 mm lang | Artikel-Nr. 25 03 615

normal 16 mm lang | Artikel-Nr. 25 03 616

normal 17 mm lang | Artikel-Nr. 25 03 617

normal 18 mm lang | Artikel-Nr. 25 03 618

normal 19 mm lang | Artikel-Nr. 25 03 619

normal 20 mm lang | Artikel-Nr. 25 03 620

normal 21 mm lang | Artikel-Nr. 25 03 621

normal 22 mm lang | Artikel-Nr. 25 03 622

normal 24 mm lang | Artikel-Nr. 25 03 624

Länge gemessen im komprimierten Zustand

Inox = Edelstahl



Federstege \varnothing 1,8 mm | 10 Stück | universal weiß

normal 8 - 12 mm lang | Artikel-Nr. 25 03 108

normal 11 - 15 mm lang | Artikel-Nr. 25 03 111

normal 15 - 19 mm lang | Artikel-Nr. 25 03 115

normal 18 - 22 mm lang | Artikel-Nr. 25 03 118

normal 14 - 17 mm lang | Artikel-Nr. 25 03 114

Federstege \varnothing 1,8 mm | 10 Stück | universal gelb

normal 10-14 mm lang | Artikel-Nr. 25 03 010

normal 14-17 mm lang | Artikel-Nr. 25 03 014

normal 17-21 mm lang | Artikel-Nr. 25 03 017



Federstege \varnothing 1,0 mm | 10 Stück | Edelstahl

x-dünn 08 mm lang | ohne Ansatz | Artikel-Nr. 25 03 308

x-dünn 09 mm lang | ohne Ansatz | Artikel-Nr. 25 03 309

x-dünn 10 mm lang | ohne Ansatz | Artikel-Nr. 25 03 310

x-dünn 11 mm lang | ohne Ansatz | Artikel-Nr. 25 03 311

x-dünn 12 mm lang | ohne Ansatz | Artikel-Nr. 25 03 312

x-dünn 13 mm lang | ohne Ansatz | Artikel-Nr. 25 03 313

x-dünn 14 mm lang | ohne Ansatz | Artikel-Nr. 25 03 314

x-dünn 15 mm lang | ohne Ansatz | Artikel-Nr. 25 03 315

x-dünn 16 mm lang | ohne Ansatz | Artikel-Nr. 25 03 316

x-dünn 17 mm lang | ohne Ansatz | Artikel-Nr. 25 03 317

x-dünn 18 mm lang | ohne Ansatz | Artikel-Nr. 25 03 318

x-dünn 19 mm lang | ohne Ansatz | Artikel-Nr. 25 03 319

x-dünn 20 mm lang | ohne Ansatz | Artikel-Nr. 25 03 320



Negativstege \varnothing 1,8 mm | 10 Stück | gelb

12 mm lang | Artikel-Nr. 25 03 812

14 mm lang | Artikel-Nr. 25 03 814

16 mm lang | Artikel-Nr. 25 03 816



Spezial-Schlossstege \varnothing 1,4 mm | 10 Stück | weiß

07 mm lang | kurzer Zapfen | Artikel-Nr. 25 03 407

08 mm lang | kurzer Zapfen | Artikel-Nr. 25 03 408

09 mm lang | kurzer Zapfen | Artikel-Nr. 25 03 409

10 mm lang | kurzer Zapfen | Artikel-Nr. 25 03 410

11 mm lang | kurzer Zapfen | Artikel-Nr. 25 03 411

12 mm lang | kurzer Zapfen | Artikel-Nr. 25 03 412

13 mm lang | kurzer Zapfen | Artikel-Nr. 25 03 413

14 mm lang | kurzer Zapfen | Artikel-Nr. 25 03 414

15 mm lang | kurzer Zapfen | Artikel-Nr. 25 03 415

16 mm lang | kurzer Zapfen | Artikel-Nr. 25 03 416

17 mm lang | kurzer Zapfen | Artikel-Nr. 25 03 417

18 mm lang | kurzer Zapfen | Artikel-Nr. 25 03 418

19 mm lang | kurzer Zapfen | Artikel-Nr. 25 03 419

20 mm lang | kurzer Zapfen | Artikel-Nr. 25 03 420

21 mm lang | kurzer Zapfen | Artikel-Nr. 25 03 421

Auf Bestellung:

Sortiment Federstege | 120 Stück | gelb/weiß

8-22 mm lang | \varnothing 1,4-1,8 mm | Artikel-Nr. 25 03 710

Auf Bestellung:

Sortiment Federstege | 120 Stück | Inox

8-22 mm lang | \varnothing 1,3 mm | Artikel-Nr. 25 03 713

8-22 mm lang | \varnothing 1,5 mm | Artikel-Nr. 25 03 715

8-22 mm lang | \varnothing 1,8 mm | Artikel-Nr. 25 03 718

Federstege im Angebot veränderlich

Auf Bestellung:

andere Federstege ab 100 Stück

Länge gemessen im komprimierten Zustand

Inox = Edelstahl

Schraubendreher



Schraubendrehersatz mit Ersatzklingen im Sockel

9 Stück | \varnothing 0,6-3,0 mm Klingen | Artikel-Nr. 25 04 10

Ersatzklingen | lose

einzel | \varnothing 0,5 mm | Artikel-Nr. 25 04 005

5er Pack | \varnothing 0,5 mm | Artikel-Nr. 25 04 505

einzel | \varnothing 0,6 mm | Artikel-Nr. 25 04 006

5er Pack | \varnothing 0,6 mm | Artikel-Nr. 25 04 506

einzel | \varnothing 0,8 mm | Artikel-Nr. 25 04 008

5er Pack | \varnothing 0,8 mm | Artikel-Nr. 25 04 508

einzel | \varnothing 0,9 mm | Artikel-Nr. 25 04 009

5er Pack | \varnothing 0,9 mm | Artikel-Nr. 25 04 509

einzel | \varnothing 1,0 mm | Artikel-Nr. 25 04 010

5er Pack | \varnothing 1,0 mm | Artikel-Nr. 25 04 510

einzel | \varnothing 1,2 mm | Artikel-Nr. 25 04 012

5er Pack | \varnothing 1,2 mm | Artikel-Nr. 25 04 512

einzel | \varnothing 1,4 mm | Artikel-Nr. 25 04 014

5er Pack | \varnothing 1,4 mm | Artikel-Nr. 25 04 514

einzel | \varnothing 1,6 mm | Artikel-Nr. 25 04 016

5er Pack | \varnothing 1,6 mm | Artikel-Nr. 25 04 516

einzel | \varnothing 1,8 mm | Artikel-Nr. 25 04 018

5er Pack | \varnothing 1,8 mm | Artikel-Nr. 25 04 518

einzel | \varnothing 2,0 mm | Artikel-Nr. 25 04 020

5er Pack | \varnothing 2,0 mm | Artikel-Nr. 25 04 520

einzel | \varnothing 2,5 mm | Artikel-Nr. 25 04 025

5er Pack | \varnothing 2,5 mm | Artikel-Nr. 25 04 525

einzel | \varnothing 3,0 mm | Artikel-Nr. 25 04 030

5er Pack | \varnothing 3,0 mm | Artikel-Nr. 25 04 530

Uhrmacherwerkzeug

Uhrmacherhammer

siehe WG 17 Treibwerkzeuge und Riegel

Uhrmacherpinzette

siehe WG 10 Pinzetten (Kornzangen)

Uhrmacherlupe

siehe WG 12 Prüfen

Batterien

siehe WG 11 Messen und Wiegen

Garantiescheine für Uhren

siehe WG 30 Tüten und Diverses

Auf Bestellung:

Pocket-Set Uhrmacherwerkzeug

im Lederetui | Artikel-Nr. 25 05 005

Walzen und Ziehen

Zieheisen

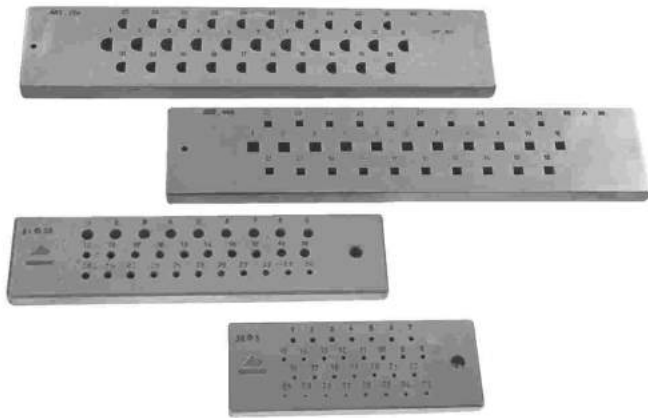

Zieheisen | rund | 1a | polierte Löcher

30 Loch | 0,5 - 2,0 mm | Artikel-Nr. 26 01 001

40 Loch | 0,5 - 3,0 mm | Artikel-Nr. 26 01 002

30 Loch | 2,0 - 5,0 mm | Artikel-Nr. 26 01 003

40 Loch | 2,1 - 6,0 mm | Artikel-Nr. 26 01 004

40 Loch | 6,1 - 10 mm | Artikel-Nr. 26 01 005

Hartmetallzieheisen | rund

20 Loch | 0,25 - 1,2 mm | Artikel-Nr. 26 01 006

20 Loch | 1,25 - 2,2 mm | Artikel-Nr. 26 01 007

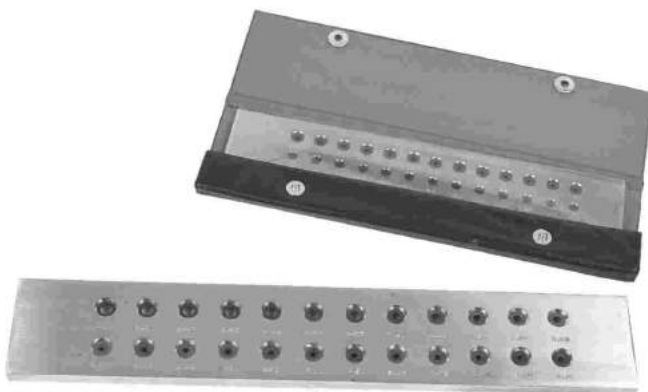

Zieheisen | rund | Hartmetalleinlage

39 Loch | 0,26 - 2,8 mm | Artikel-Nr. 26 01 008

24 Loch | 2,30 - 6,0 mm | Artikel-Nr. 26 01 009

Zieheisen | rund | gute Qualität

31 Loch | 0,10 - 2,0 mm | Artikel-Nr. 26 01 010

Zieheisen | carré | 1a | polierte Löcher

30 Loch | 0,5 - 2,0 mm | Artikel-Nr. 26 01 021

30 Loch | 2,0 - 5,0 mm | Artikel-Nr. 26 01 023

Zieheisen | carré | gute Qualität

31 Loch | 3,0 - 6,0 mm | Artikel-Nr. 26 01 024

31 Loch | 6,0 - 9,0 mm | Artikel-Nr. 26 01 025

Zieheisen | dreieckig | 1a | polierte Löcher

30 Loch | 1,0 - 4,0 mm | Artikel-Nr. 26 01 030

Zieheisen | halbrund | gute Qualität

20 Loch | 1,0 - 3,0 mm | Artikel-Nr. 26 01 040

31 Loch | 3,0 - 6,0 mm | Artikel-Nr. 26 01 044

31 Loch | 6,0 - 9,0 mm | Artikel-Nr. 26 01 045

Zieheisen | oval | gute Qualität

31 Loch | 3,0 - 6,0 mm | Artikel-Nr. 26 01 054

31 Loch | 6,0 - 9,0 mm | Artikel-Nr. 26 01 055

Andere Zieheisen auf Anfrage

Ziehwachs

siehe WG 13 Schmiermittel

Ziehzangen und Ziehbank



Handziehzange

220 mm lang | 650 g | Artikel-Nr. 26 02 022

240 mm lang | 750 g | Artikel-Nr. 26 02 024

260 mm lang | 850 g | Artikel-Nr. 26 02 026

280 mm lang | 950 g | Artikel-Nr. 26 02 028

300 mm lang | 1.050 g | Artikel-Nr. 26 02 030



Bankziehzange mit Ring

205 mm lang | 1.250 g | Artikel-Nr. 26 02 205

260 mm lang | 2.050 g | Artikel-Nr. 26 02 260

Auf Bestellung:

Bankziehzange ohne Ring

205 mm lang | 1.000 g | Artikel-Nr. 26 02 225

260 mm lang | 1.700 g | Artikel-Nr. 26 02 226

Auf Bestellung:

Loser Ring für Bankziehzange

passend für 205 mm lang | 250 g | Artikel-Nr. 26 02 255

passend für 260 mm lang | 350 g | Artikel-Nr. 26 02 266



Kettenziehbank | freistehend | 75 kg

max. Handziehlänge 1,2 m | Artikel-Nr. 26 02 120

Walzen

Blechwalze T 70 | Kraft 4:1

Blech 70 mm | max. 3,5 mm dick | Artikel-Nr. 26 03 070

Drahtwalze T 70 | Kraft 4:1

Draht 12x | \varnothing 1,0 - 6,9 mm | Artikel-Nr. 26 03 071



Kombiwalze T 70 | Kraft 4:1

Blech 45 mm | max. 3,5 mm dick | 17,5 kg

Draht 4x | \varnothing 1,0 - 3,5 mm | Artikel-Nr. 26 03 072



Kombiwalze WJSM-52 | Kraft 4:1

Blech 60 mm | max. 4 mm dick | 30,5 kg

Draht 12 x | \varnothing 0,9 - 7 mm

incl. halbrunde Profilrollen | Artikel-Nr. 26 03 120



Standwalze WJ- 52 R | Kraft 5:1

Blech 100 mm | max. 4 mm dick

Draht 18 x | \varnothing 0,9 - 7,5 mm

halbrunde Profilrollen | Artikel-Nr. 26 03 100

Auf Bestellung:

Designrollen für halbrunde Profile

für WJSM- 52 / WJ- 52 R | Artikel-Nr. 26 03 550-555

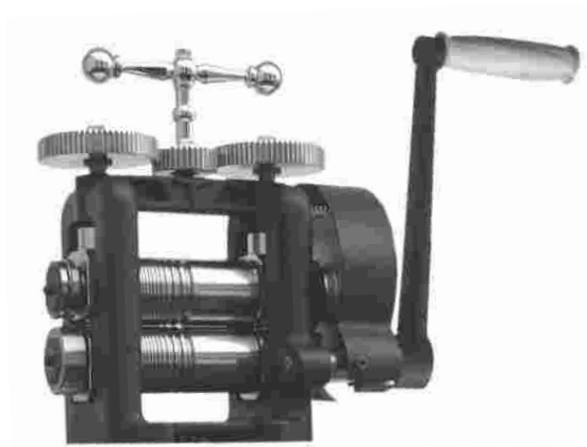

Kombiwalze WJSM-60 Retro | Kraft 4:1

Blech 60 mm | max. 4 mm dick

Draht 12 x | \varnothing 0,9 - 7 mm

incl. halbrunde Profilrollen | Artikel-Nr. 26 03 122

Walzen Artikel-Nr. 26 03 100/-120/-122

haben wartungsfreie Getriebe

Walzenständer



Ständer | runde Säule | gerade

860 mm hoch | für WJSM-52 | Artikel-Nr. 26 04 120



Ständer | konische Säule | Kreuzfuß

930 mm hoch | f. WJSM-60 Retro | Artikel-Nr. 26 04 122



Ständer | 4 - beinig | konisch

830 mm hoch | für WJ- 52 R | Artikel-Nr. 26 04 100

Kastenfußschrank | abschließbar

850 mm hoch | für WJ- 52 R | Artikel-Nr. 26 04 200

850 mm hoch | für WJSM- 52 | Artikel-Nr. 26 04 220

Andere Modelle auf Anfrage

Auf Bestellung:

Ständer | eckige Säule | konisch

830 mm hoch | für T 70 | Artikel-Nr. 26 04 070

Ultraschallgeräte und Zubehör

Ultraschall ohne Heizung



Gerät UCS060 | Timer 16 min. (o.Teesieb)

50 W | 42 kHz | 0,65l | Deckel | Artikel-Nr. 27 01 005

Ultraschall mit Heizung



Sonosonic 250 | Timer | Thermostat | Deckel

2 x 300 W | 4,25l | Artikel-Nr. 27 02 425

Deckel für 250S | Ersatzteil | Artikel-Nr. 27 02 426

Elmasonic S10/H | Timer | Thermostat (ohne Abb.)

Edelstahlwanne innen 190 x 85 x 60 mm | Deckel

240 W | 0,80l | Artikel-Nr. 27 02 080

Deckel für S10/H | Ersatzteil | Artikel-Nr. 27 02 086

Elmasonic S30/H | Timer | Thermostat (ohne Abb.)

Edelstahlwanne innen 240 x 137 x 100 mm | Ablauf

320 W | 2,75l | Artikel-Nr. 27 02 275

Deckel für S30/H | Ersatzteil | Artikel-Nr. 27 02 276

Elmasonic S Geräte haben Sicherheitsabschaltung nach
12 Stunden Dauerbetrieb

Elmasonic S40/H | Timer | Thermostat (ohne Abb.)

Edelstahlwanne innen 240 x 137 x 150 mm | Ablauf

560 W | 4,25l | Artikel-Nr. 27 02 440

Deckel für S40/H | Ersatzteil | Artikel-Nr. 27 02 446

Andere Modelle auf Anfrage

Geräteangebot nach Marktlage veränderlich

Ultraschallzubehör



Ultraschallgitter | ummantelt

16 Haken | einfach | Artikel-Nr. 27 03 016

32 Haken | Doppeldecker | Artikel-Nr. 27 03 032

Jewelex Reinigungskonzentrat

5 Tuben für je 1,8l | Artikel-Nr. 27 03 918

Universal-Reiniger GerMar-Sol

100 ml Konzentrat | Artikel-Nr. 27 03 900

1l Konzentrat | Artikel-Nr. 27 03 901

5l Konzentrat | Artikel-Nr. 27 03 905

Becherglas mit Deckel

600 ml | Jenaer Glas | Artikel-Nr. 27 03 260

Auf Bestellung:

Gummiring für Becherglas | Artikel-Nr. 27 03 261

Einsatzdeckel für 2 Bechergläser

für T310/H | Artikel-Nr. 27 03 263

Einsatzdeckel für 2 Bechergläser

für T460/H | Artikel-Nr. 27 03 264

Anderes Zubehör auf Anfrage

Tauchbäder und Putzmittel

Tauchbäder

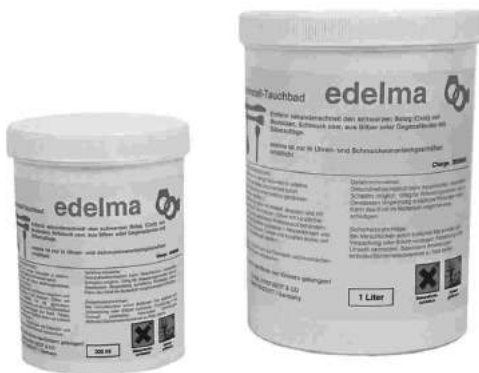

Edelma-Tauchbad | reizend

300 ml | nicht für Perlen etc. | Artikel-Nr. 28 01 003

1l | nicht für Perlen etc. | Artikel-Nr. 28 01 010

Auf Bestellung:

5l Kanister | nicht für Perlen etc. | Artikel-Nr. 28 01 015

10l Kanister | nicht für Perlen etc. | Artikel-Nr. 28 01 050



Hagerty Pearl Clean

150 ml | Perlen | Artikel-Nr. 28 01 152

Hagerty Jewel Clean

150 ml | Gold-u. Juwelen | Artikel-Nr. 28 01 151

Hagerty Silver Clean

150 ml | Silber | Artikel-Nr. 28 01 150



Hagerty Silver Dip

500 ml | Silber-Besteck | Artikel-Nr. 28 01 500

2l | Silberwaren | Artikel-Nr. 28 01 520



Silux Silber-Pflegebad

150 ml | Anlaufschutz | Artikel-Nr. 28 01 650

1l | Anlaufschutz | Artikel-Nr. 28 01 651

5l | Silberwaren | Artikel-Nr. 28 01 655

Silux Gold-Pflegebad

150 ml | Aufheller | Glanzschutz | Artikel-Nr. 28 01 750

1l | Aufheller | Glanzschutz | Artikel-Nr. 28 01 751

Putztücher und Handschuhe



Schmuckreinigungstuch Selvyt

35 x 35 cm | waschbar | Artikel-Nr. 28 02 001



Polierhandschuhe Augusta

Gold-u.Silberwaren | Artikel-Nr. 28 02 007



Hagerty Silver Gloves

Silberwaren | Anlaufschutz | Artikel-Nr. 28 02 103



Hagerty Jewellery Cloth

24 x 30 cm | Schmuck | Artikel-Nr. 28 02 104



Hagerty Microfaser Professional Cloth

23 x 30 cm | Poliertuch | Artikel-Nr. 28 02 105

Hagerty Silver Duster

35 x 55 cm | Anlaufschutz | Artikel-Nr. 28 02 106



Silux Pflege Tuch Goldschmuck

24 x 30 cm | Schmuck | Artikel-Nr. 28 02 201

Silux Pflege Tuch Silberschmuck

24 x 30 cm | Schmuck | Artikel-Nr. 28 02 202

Silux Pflege Tuch Edelschmuck

24 x 30 cm | Schmuck | Artikel-Nr. 28 02 203

Putzmittel und Spray



Microfaser Perlentasche

24 x 30 cm | waschbar | Artikel-Nr. 28 02 210



Microfaser Pflegetuch

20 x 24 cm | waschbar | Artikel-Nr. 28 02 211

Auf Bestellung:

30 x 30 cm | waschbar | Artikel-Nr. 28 02 212



Silberglanz-Doppeltuch | 2 in 1

27 x 35 cm | Polieren/Pflege | Artikel-Nr. 28 02 215



Hagerty Silver Polish | flüssig

100 ml | Anlaufschutz | Artikel-Nr. 28 03 100

250 ml | Anlaufschutz | Artikel-Nr. 28 03 125

2l | Anlaufschutz | Artikel-Nr. 28 03 122



Hagerty Silver Care | Paste

150 ml | Anlaufschutz | Artikel-Nr. 28 03 150



Silux Silber u. Gold Polish | flüssig

100 ml | Anlaufschutz | Artikel-Nr. 28 03 200



Hagerty Silver Spray | reinigt

500 ml | Anlaufschutz | Artikel-Nr. 28 03 170



Schutzlack Spezial | schützt

300 ml | Silberwaren | Artikel-Nr. 28 03 130

Sortiment der Warengruppe 28 veränderlich

Schmucketuis und -beutel

Kartonetui



Außen blau-schwarz

Innen Wende-Einlage schwarz/weiß

39 x 45 x 30 mm | Ring/Ohrstecker | Artikel-Nr. 29 01 021

Außen blau-schwarz

Innen Büschung schwarz

76 x 53 x 26 mm | Trauring | Artikel-Nr. 29 01 029

Außen blau-schwarz

Innen Wende-Einlage schwarz/weiß

Einschlagtuch schwarz

239 x 53 x 22 mm | Armband | Artikel-Nr. 29 01 002

157 x 161 x 26 mm | Halskette | Artikel-Nr. 29 01 039

59 x 62 x 22 mm | Universal/Anhänger | Artikel-Nr. 29 01 066

84 x 87 x 22 mm | Universal/Reif | Artikel-Nr. 29 01 088

Außen schwarz | Innen schwarz

27 x 75 x 24 mm | Krawattennadel | Artikel-Nr. 29 01 114

Auf Bestellung:

Variante Außen schwarz | Wende-Einlage schwarz/weiß

ab 30 Stück pro Sorte | Artikel-Nr. 29 01 1...

Auf Bestellung:

Variante Außen braun | Innen beige

ab 30 Stück pro Sorte | Artikel-Nr. 29 01 6...

Auf Bestellung:

Variante Außen rot-schwarz | Wende-Einlage

ab 30 Stück pro Sorte | Artikel-Nr. 29 01 5...

Kartonetui mit Magnetdeckel

Außen weiß | Innen weiß | Einlage zweigeteilt

75 x 50 x 17 mm | Trauring | Artikel-Nr. 29 02 360

Außen schwarz | Innen schwarz | Einlage zweigeteilt

75 x 50 x 17 mm | Trauring | Artikel-Nr. 29 02 160

Etui - Sortimente veränderlich

Alle Schmucketuis und Beutel
werden ohne Deko geliefert!

Kartonschachtel mit Watte



Deckel schlicht | weiß

45 x 45 x 20 mm | Universal | Artikel-Nr. 29 03 045

60 x 60 x 22 mm | Universal | Artikel-Nr. 29 03 060

80 x 80 x 22 mm | Universal | Artikel-Nr. 29 03 080

80 x 80 x 50 mm | Reif hoch | Artikel-Nr. 29 03 085

215 x 77 x 20 mm | Perlkette | Artikel-Nr. 29 03 215

158 x 158 x 25 mm | Halskette | Artikel-Nr. 29 03 158

Deckel schlicht | Schiefer

80 x 80 x 50 mm | Reif hoch | Artikel-Nr. 29 03 485

Wende-Einlage | lose | schwarz/weiß

für 80 x 80 x 50 mm | Artikel-Nr. 29 03 488



Deckel schlicht | weiß

158 x 35 x 20 mm | Kaffeeelöffel | Artikel-Nr. 29 03 320

210 x 45 x 25 mm | Dessertelöffel | Artikel-Nr. 29 03 325

235 x 55 x 27 mm | Esslöffel | Artikel-Nr. 29 03 327

275 x 71 x 33 mm | Tortenheber | Artikel-Nr. 29 03 333

Etui mit Druckknopf, Goldrand

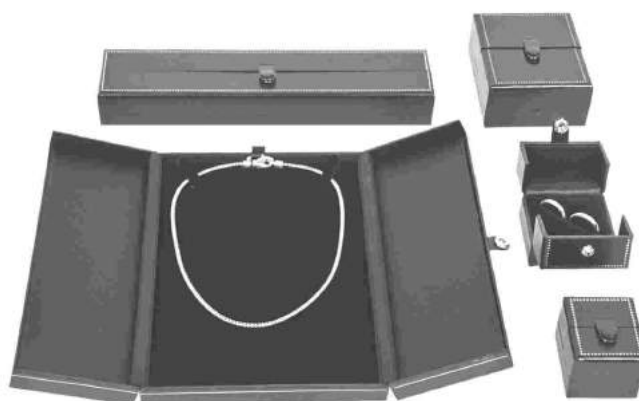

Deckel geteilt | Außen/Innen weiß

234 x 48 x 20 mm | Armband | Artikel-Nr. 29 04 302

83 x 70 x 34 mm | Uhr/Reif | Artikel-Nr. 29 04 306

83 x 70 x 34 mm | Ohr-/Anhänger | Artikel-Nr. 29 04 308

44 x 38 x 30 mm | Ohrstecker | Artikel-Nr. 29 04 316

44 x 38 x 30 mm | Ring | Artikel-Nr. 29 04 323

51 x 42 x 40 mm | Trauring | Artikel-Nr. 29 04 329

135 x 200 x 24 mm | Halskette | Artikel-Nr. 29 04 337

Deckel geteilt | Außen/Innen schwarz

243 x 48 x 20 mm | Armband | Artikel-Nr. 29 04 102

83 x 70 x 34 mm | Uhr/Reif | Artikel-Nr. 29 04 106

83 x 70 x 34 mm | Ohr-/Anhänger | Artikel-Nr. 29 04 108

44 x 38 x 30 mm | Ohrstecker | Artikel-Nr. 29 04 116

44 x 38 x 30 mm | Ring | Artikel-Nr. 29 04 123

51 x 42 x 40 mm | Trauring | Artikel-Nr. 29 04 129

135 x 200 x 24 mm | Halskette | Artikel-Nr. 29 04 137



Deckel geteilt | Außen/Innen schwarz

83 x 70 x 34 mm | 6 Ringe | Artikel-Nr. 29 04 168

Sortimente veränderlich

Lieferung erfolgt ohne Deko

Etui mit weißer Ziernaht, Lederimitat

Deckel weich gewölbt | Außen/Innen schwarz

213 x 42 x 24 mm | Armband | Artikel-Nr. 29 05 103

80 x 80 x 26 mm | Anhänger/Reif | Artikel-Nr. 29 05 109

45 x 45 x 26 mm | Ohrstecker | Artikel-Nr. 29 05 116

45 x 45 x 40 mm | Ring | Artikel-Nr. 29 05 125

165 x 177 x 29 mm | Halskette | Artikel-Nr. 29 05 139

54 x 58 x 21 mm | Ohrhänger | Artikel-Nr. 29 05 164

Variante Außen braun | Innen beige

ab 30 Stück pro Sorte | Artikel-Nr. 29 05 5...

Etui aus Eichenholz, Redwood



Einlagekissen beige bezogen

95 x 95 x 70 mm | Uhr/Reif | Artikel-Nr. 29 06 001

Einlage beige bezogen

221 x 36 x 14 mm | Armband | Artikel-Nr. 29 06 002

85 x 80 x 22 mm | Ohr-/Anhänger | Artikel-Nr. 29 06 009

46 x 38 x 20 mm | Ohrstecker | Artikel-Nr. 29 06 016

50 x 48 x 42 mm | Ring | Artikel-Nr. 29 06 023

61 x 38 x 12 mm | Trauring | Artikel-Nr. 29 06 030

166 x 166 x 22 mm | Halskette | Artikel-Nr. 29 06 039

63 x 63 x 22 mm | Ohrhänger | Artikel-Nr. 29 06 064

Auf Bestellung:

Variante Außen/Innen schwarz

ab 30 Stück pro Sorte | Artikel-Nr. 29 06 1...

Etui aus gewachstem Papier



Außen blau | Innen Samteinlage weiß

216 x 46 x 18 mm | Armband | Artikel-Nr. 29 07 203

82 x 82 x 27 mm | Anhänger/Reif | Artikel-Nr. 29 07 209

42 x 41 x 26 mm | Ohrstecker | Artikel-Nr. 29 07 216

42 x 41 x 32 mm | Ring | Artikel-Nr. 29 07 225

69 x 41 x 31 mm | Trauring | Artikel-Nr. 29 07 229

165 x 159 x 29 mm | Halskette | Artikel-Nr. 29 07 239

59 x 59 x 20 mm | Ohrring | Artikel-Nr. 29 07 264

Außen schwarz | Innen Samteinlage schwarz

216 x 46 x 18 mm | Armband | Artikel-Nr. 29 07 103

82 x 82 x 27 mm | Anhänger/Reif | Artikel-Nr. 29 07 109

42 x 41 x 26 mm | Ohrstecker | Artikel-Nr. 29 07 116

42 x 41 x 32 mm | Ring | Artikel-Nr. 29 07 125

69 x 41 x 31 mm | Trauring | Artikel-Nr. 29 07 129

165 x 159 x 29 mm | Halskette | Artikel-Nr. 29 07 139

59 x 59 x 20 mm | Ohrring | Artikel-Nr. 29 07 164

Auf Bestellung:

Variante Außen rot | Innen Samteinlage schwarz

ab 30 Stück pro Sorte | Artikel-Nr. 29 07 4...

Variante Außen braun | Samteinlage beige

ab 30 Stück pro Sorte | Artikel-Nr. 29 07 5...

Lieferung erfolgt ohne Deko

Etui aus Kunststoff

Außen schwarz | Einlage schwarz

40 x 45 x 32 mm | Ring/Ohrstecker | Artikel-Nr. 29 08 121

Außen weiß | Einlage weiß

40 x 45 x 32 mm | Ring/Ohrstecker | Artikel-Nr. 29 08 321

Auf Bestellung:

Variante Außen blau | Einlage weiß

40 x 45 x 32 mm | Ring/Ohrstecker | Artikel-Nr. 29 08 221

Andere Etuis dieser Serie

ab 30 Stück pro Sorte | Artikel-Nr. 29 08 ...



Rollschachtel | Quader | Druckknopf

Außen/Innen schwarz | 20 Ringe | Artikel-Nr. 29 09 334

Ringetuis



Außen blau | Goldkante

Einlage weiß | 12 Ringe | Artikel-Nr. 29 09 012



Außen schwarzes Lederimitat | Innen schwarz

5 Wülste | 170 x 100 x 35 mm | Artikel-Nr. 29 09 170

6 Wülste | 220 x 125 x 35 mm | Artikel-Nr. 29 09 220

11 Wülste | 280 x 200 x 35 mm | Artikel-Nr. 29 09 280

Zugbeutel, flach



Velour | schwarz

Öffnung 50 mm | ca. 78 x 86 mm | Artikel-Nr. 29 10 101

Öffnung 60 mm | ca. 95 x 109 mm | Artikel-Nr. 29 10 102

Öffnung 65 mm | ca. 112 x 125 mm | Artikel-Nr. 29 10 103

Öffnung 95 mm | ca. 141 x 147 mm | Artikel-Nr. 29 10 104

Velour | blau

Öffnung 50 mm | ca. 78 x 86 mm | Artikel-Nr. 29 10 401

Öffnung 60 mm | ca. 95 x 109 mm | Artikel-Nr. 29 10 402

Öffnung 65 mm | ca. 112 x 125 mm | Artikel-Nr. 29 10 403

Öffnung 95 mm | ca. 141 x 147 mm | Artikel-Nr. 29 10 404

Farbe und Größe veränderlich

Lieferung erfolgt ohne Deko

Zugbeutel Rosettenform

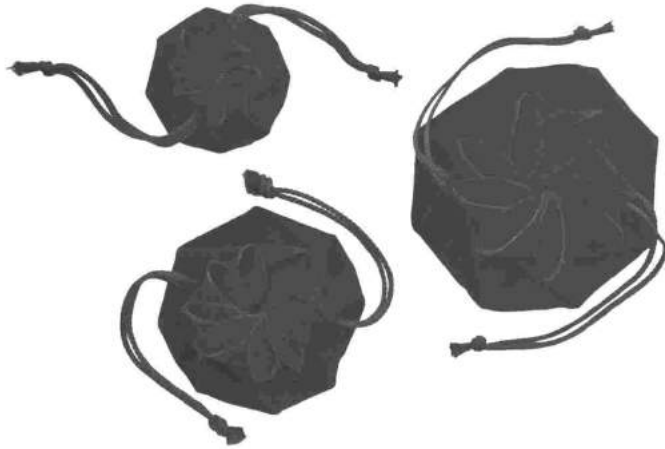

Velour | schwarz

ø 50 mm | Universal | Artikel-Nr. 29 11 140

ø 65 mm | Universal | Artikel-Nr. 29 11 141

ø 85 mm | Universal | Artikel-Nr. 29 11 142



Kombirolle | schwarz vinyl

Ring/Ohrring/Kette/Armband | Artikel-Nr. 29 12 022

Rolle für Ketten | schwarz vinyl

16 Druckknöpfe | Artikel-Nr. 29 12 016

Schmuckrollen



Kombirolle | blau Samt | Innen grau

Ring/Ohrring/Kette/Armband | Artikel-Nr. 29 12 122

Rolle für Ringe | schwarz Samt | Innen grau

34 Druckknopfstege | Artikel-Nr. 29 12 134

Rolle für Armbänder | schwarz vinyl

16 Reihen mit Gummisteg | Artikel-Nr. 29 12 020

Rolle für Ringe | schwarz vinyl

34 Druckknopfstege | Artikel-Nr. 29 12 018

Sortiment veränderlich

Alle Schmuckeuis und Beutel
werden ohne Deko geliefert!

Tüten und Diverses

Reparaturtüten aus Papier



100 Tüten | weiß | schlicht | S 21

160 x 100 mm | Artikel-Nr. 30 01 160



100 Nummerntüten | weiß

185 x 95 mm | Artikel-Nr. 30 01 185



100 Pergament-Tüten | 19 P

100 x 63 mm | Artikel-Nr. 30 01 100

Schmucktüten aus Papier

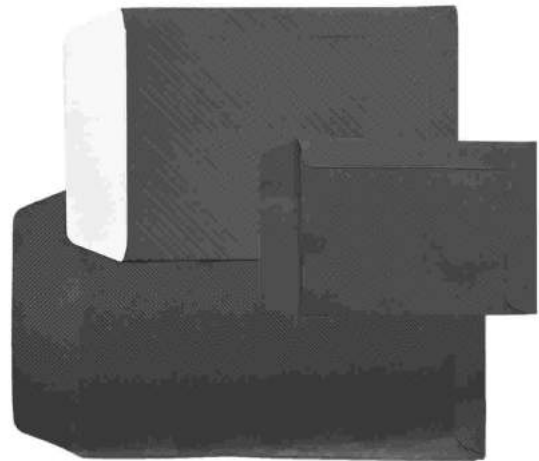

100 Tüten | farbig nach Lager

klein 100 x 75 mm | Artikel-Nr. 30 02 001

mittel 141 x 105 mm | Artikel-Nr. 30 02 002

groß 170 x 115 mm | Artikel-Nr. 30 02 003

100 Tüten | schiefer-schwarz

klein 100 x 75 mm | Artikel-Nr. 30 02 101

mittel 141 x 105 mm | Artikel-Nr. 30 02 102

groß 170 x 115 mm | Artikel-Nr. 30 02 103



20 Mini Bags | 80 x 60 mm | Henkelkordel

bunt gestreift | Artikel-Nr. 30 02 221

silber/weiß gestreift | Artikel-Nr. 30 02 222

gold/schwarz gestreift | Artikel-Nr. 30 02 223

20 Mini Bags | 110 x 100 mm | Henkelkordel

metallicfarben | Artikel-Nr. 30 02 320

bunt gestreift | Artikel-Nr. 30 02 321

silber/weiß gestreift | Artikel-Nr. 30 02 322

gold/schwarz gestreift | Artikel-Nr. 30 02 323

Druckverschluss-Beutel, Transparent



100 PE-Beutel | Stärke 0,05 mm

60 x 40 mm | Schriftfeld | Artikel-Nr. 30 03 060

100 x 70 mm | Schriftfeld | Artikel-Nr. 30 03 100

150 x 100 mm | Schriftfeld | Artikel-Nr. 30 03 150

220 x 160 mm | Schriftfeld | Artikel-Nr. 30 03 220

Verpackungsartikel

Versandmuschel aus Pappe

145 x 105 x 15 mm | Artikel-Nr. 30 04 010

Ries Seidenpapier | chlor- und säurefrei

weiß | Bogen 50 x 75 cm | Artikel-Nr. 30 04 050

1 Ries = ca. 500 Blatt



Bijouteriewatte | chlor- und säurefrei

weiß | 1,5 qm | 30 cm breit | Artikel-Nr. 30 04 030

100 Zier-Gummibänder

silberfarben | kurz | Artikel-Nr. 30 04 101

silberfarben | lang | Artikel-Nr. 30 04 102

goldfarben | kurz | Artikel-Nr. 30 04 201

goldfarben | lang | Artikel-Nr. 30 04 202

Zertifikate

Zertifikat für Schmuck

für Legierung/Steine | Artikel-Nr. 30 05 001

Auf Bestellung:

100 Diamanzertifikate

4-seitig bedruckt | Artikel-Nr. 30 05 100

Garantiescheine

10 Faltblätter für Uhren

4-seitig bedruckt | Artikel-Nr. 30 06 090

10 Garantiekarten für Uhren

2-seitig bedruckt | Artikel-Nr. 30 06 091

Etiketten und Zubehör

100 Mypo mit Faden weiß

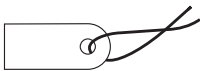

ultraschallfähig | 14 x 6 mm | Artikel-Nr. 30 07 113



ultraschallfähig | 19 x 7 mm | Artikel-Nr. 30 07 139



ultraschallfähig | 29 x 9 mm | Artikel-Nr. 30 07 142

100 Papier mit Faden weiß

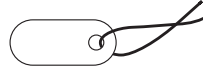

oval | 14 x 6 mm | Artikel-Nr. 30 07 175

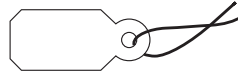

eckig | 19 x 8 mm | Artikel-Nr. 30 07 195



eckig | 23,5 x 8 mm | Artikel-Nr. 30 07 339

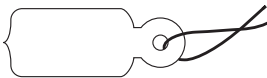

spitz auslaufend | 24,5 x 9 mm | Artikel-Nr. 30 07 374

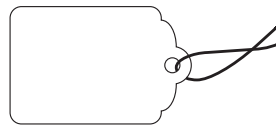

antike Form | ca. 24 x 15 mm | Artikel-Nr. 30 07 325

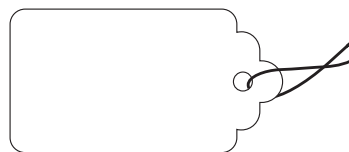

antike Form | ca. 36 x 19,5 mm | Artikel-Nr. 30 07 385

Papieretiketten mit Faden bunt

Restbestände | Artikel-Nr. 30 07 000

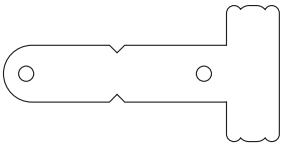

100 Mypo Doppel-Loch | weiß

T-Form | 33 x 18 mm | Artikel-Nr. 30 07 167

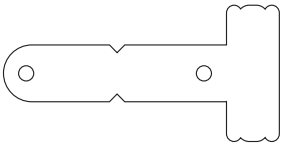

100 Papier Doppel-Loch | weiß

T-Form | 33 x 18 mm | Artikel-Nr. 30 07 367

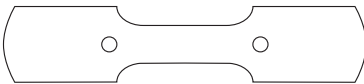

Knochen-Form | 47 x 10 mm | Artikel-Nr. 30 07 586



Etikettenösen | rostfrei | weiß

1000 Stück Dose | Artikel-Nr. 30 07 528



Etikettenösenzange

165 mm | PVC-Griff | Artikel-Nr. 30 07 530

Ersatzteil

Nietkopf für Etikettenzange | Artikel-Nr. 30 07 531

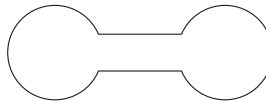

Klebe-Etiketten Elephant | weiß | mit Stift

ca. 1000 | ultraschallfähig | Artikel-Nr. 30 07 670

Klebe-Etiketten Elephant | grau | mit Stift

ca. 1000 | ultraschallfähig | Artikel-Nr. 30 07 672

Klebe-Etiketten Elephant | gold | mit Stift

ca. 1000 | ultraschallfähig | Artikel-Nr. 30 07 671

Aufbewahrung und Ordnung

Ordnungskästen



Kasten | Plastik | durchsichtiger Deckel

2 Einsätze | je 9 Fächer | Artikel-Nr. 31 01 009

2 Einsätze | je 15 Fächer | Artikel-Nr. 31 01 015

2 Einsätze | je 24 Fächer | Artikel-Nr. 31 01 024

Auf Bestellung:

ohne Einsätze | 19 x 12 x 3,5 cm | Artikel-Nr. 31 01 000



Alukasten mit 12 runden Alu-Dosen

ø 40 mm | Glasdeckel | Artikel-Nr. 31 01 112

Alukasten mit 20 runden Alu-Dosen

ø 32 mm | Glasdeckel | Artikel-Nr. 31 01 120

Arbeitskästen



Weißblechkasten | Innen geteilt

4 Einsätze | 1 Sieb | 1 Lotschale | Artikel-Nr. 31 02 020

6 Einsätze | 2 Feilungsdosen klein | Artikel-Nr. 31 02 022

Feilungsdosen



Weißblechbüchse mit Deckel

ø 60 mm | 70 mm hoch | 1 Sieb | Artikel-Nr. 31 03 024

ø 80 mm | 100 mm hoch | 1 Sieb | Artikel-Nr. 31 03 025

Werkzeugaufbewahrung

Holzblock für Sägeblätter | rund

12 Löcher | 100 mm hoch | Artikel-Nr. 31 04 012



Werkzeugblock aus Holz | eckig (ohne Deko)

10 verschiedene Löcher | Artikel-Nr. 31 04 010



Holzkasten für Werkzeug (16 x 19 x 9 cm)

1 großes/7 kleine Fächer | 1 Lade | Artikel-Nr. 31 04 922

Zangenständer für 10 Zangen

siehe WG 15, Zangen und Schneidwerkzeuge

Taschen für 12 Nadelfeilen

siehe WG 19, Feilen und Zubehör

Bohrer-/Fräserständer



Fräserkasten aus Holz | Deckel

72 Löcher | Artikel-Nr. 31 05 072

Fräserblock aus Holz | eckig

90 Löcher | Artikel-Nr. 31 05 090

Andere Sortiments-Boxen auf Anfrage

Artikel-Nr. 31 05 194 - 199

Steinbriefe und Steinbriefkästen

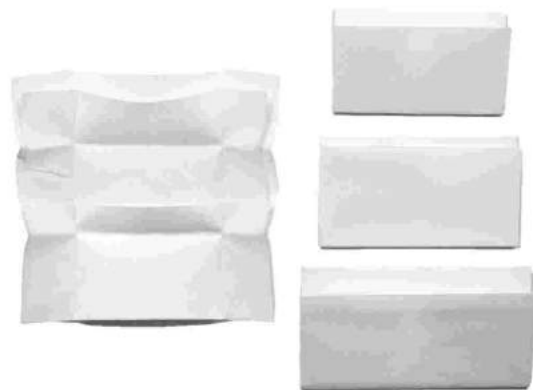

25 Steinbriefe | ohne Einlage | weiß | universal

Größe 2 | 35 x 60 mm | Artikel-Nr. 31 06 020



25 Steinbriefe | mit Einlage weiß | universal

Größe 2 | 35 x 60 mm | Artikel-Nr. 31 06 021

Größe 3 | 40 x 70 mm | Artikel-Nr. 31 06 031

Größe 4 | 45 x 80 mm | Artikel-Nr. 31 06 041

Größe 6 | 50 x 95 mm | Artikel-Nr. 31 06 061

25 Steinbriefe | mit Einlage gelb | für Rubin

Größe 4 | 45 x 80 mm | Artikel-Nr. 31 06 141

25 Steinbriefe | mit Einlage schwarz | für Opal

Größe 4 | 45 x 80 mm | Artikel-Nr. 31 06 241



25 Steinbriefe | mit Einlage blau | für Brillant

Größe 4 | 45 x 80 mm | Artikel-Nr. 31 06 341

Größe 4B | 42 x 75 mm | Artikel-Nr. 31 06 001

100 Steinbriefe | mit Einlage blau | für Brillant

Größe 4B | 42 x 75 mm | Artikel-Nr. 31 06 101

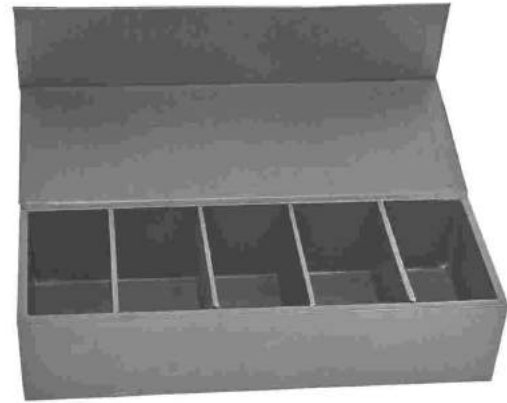

Kasten für Steinbriefe | schwarz | Innen schwarz

Druck- oder Magnetdeckel | Artikel-Nr. 31 06 111

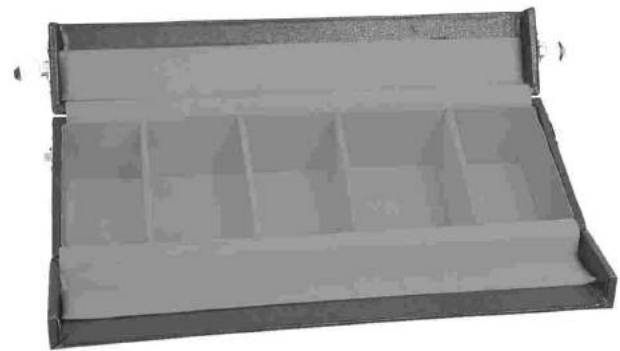

Kasten für Steinbriefe | schwarz | Innen rot

geteilter Deckel | Artikel-Nr. 31 06 110



Steindosen und Zubehör



Steinetui | 265 x 225 mm | 6 Steindosen 80 x 55 mm

schwarz | Einlage schwarz | Artikel-Nr. 31 07 106

schwarz | Einlage blau | Artikel-Nr. 31 07 206

Auf Bestellung:

Steinetui | 265 x 225 mm | 25 Steindosen 45 x 35 mm

schwarz | Einlage schwarz | Artikel-Nr. 31 07 125

schwarz | Einlage blau | Artikel-Nr. 31 07 225



Steinetui | 265 x 225 mm | 42 Steindosen 25 x 25 mm

schwarz | Einlage schwarz | Artikel-Nr. 31 07 142

schwarz | Einlage blau | Artikel-Nr. 31 07 242

Andere Steinetuis auf Anfrage - Angebot veränderlich



Steindosen | Klarsicht | Einlage besamtet 19 x 19 mm

weiß | Artikel-Nr. 31 07 390

schwarz | Artikel-Nr. 31 07 190



Steindosen | Klarsicht | Einlage besamtet 25 x 25 mm

weiß | Artikel-Nr. 31 07 350

schwarz | Artikel-Nr. 31 07 150



Steindosen | Klarsicht | Einlage besamtet 53 x 33 mm

weiß | Artikel-Nr. 31 07 353

schwarz | Artikel-Nr. 31 07 153



Steindosen | Klarsicht | Einlage besamtet 80 x 55 mm

weiß | Artikel-Nr. 31 07 380

schwarz | Artikel-Nr. 31 07 180

Bestellbar ab 100 Stück:

Steindosen | Klarsicht | Einlage besamtet 45 x 35 mm

weiß | Artikel-Nr. 31 07 345



Steindosen | Klarsicht | Einlage besamtet ø 27 mm

weiß | rund | Artikel-Nr. 31 07 327

schwarz | rund | Artikel-Nr. 31 07 127

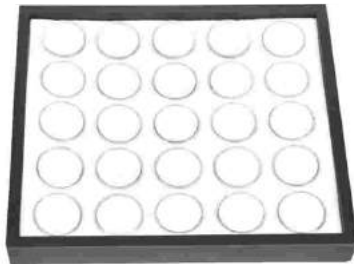

Tablett für Einlagen | schwarz | klein

21 x 18,8 cm | stapelbar | flach | Artikel-Nr. 31 07 721

Schaumeinlage besamtet | inklusive 25 Steindosen

weiß | klein | Artikel-Nr. 31 07 625

schwarz | klein | Artikel-Nr. 31 07 525

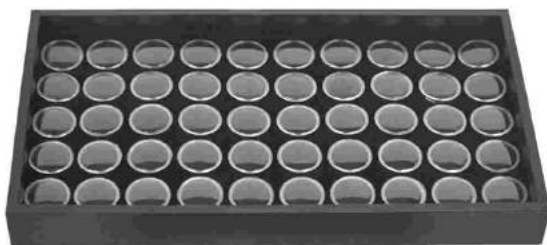

Tablett für Einlagen | schwarz | groß

37 x 21,4 cm | stapelbar | hoch | Artikel-Nr. 31 07 731

37 x 21,4 cm | stapelbar | flach | Artikel-Nr. 31 07 741

Schaumeinlage besamtet | inklusive 50 Steindosen

weiß | groß | Artikel-Nr. 31 07 650

schwarz | groß | Artikel-Nr. 31 07 550



Koffer für Einlagen | schwarz | groß

36,1 x 20,6 cm | Klappverschluss | Artikel-Nr. 31 07 700

Einlagen für Tablett und Koffer

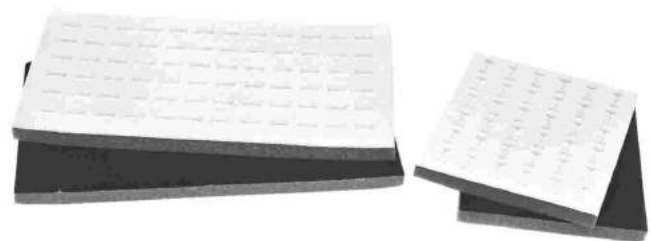

Schaumeinlage besamtet | 36 Schlitze für Ringe

schwarz | klein | Artikel-Nr. 31 08 136

grau | klein | Artikel-Nr. 31 08 436

Schaumeinlage besamtet | 72 Schlitze für Ringe

schwarz | groß | Artikel-Nr. 31 08 172

grau | groß | Artikel-Nr. 31 08 472

Einlage | beflockter Kunststoff | schwarz

groß | 10 Reihen f. Armbänder | Artikel-Nr. 31 08 110

groß | 15 Fächer f. Anhänger/Brosche | Artikel-Nr. 31 08 115

Einlage | glatter Kunststoff | weiß

groß | 24 Fächer f. Ohrringpads | Artikel-Nr. 31 08 324

Ohrringpad | für Einlage weiß

besamtet | grau | Artikel-Nr. 31 08 400

glatt | weiß | Artikel-Nr. 31 08 300

Dekorationszubehör

Ringpräsentation



Ringtablett (ohne Ring) | lederartig | schwarz

schräger Sockel für 12 Stück | Artikel-Nr. 32 01 012



Ringständer | dreieckig | weiß

für schmale Schienen | Artikel-Nr. 32 01 020

Ringständer | dreieckig | schwarz

für schmale Schienen | Artikel-Nr. 32 01 030

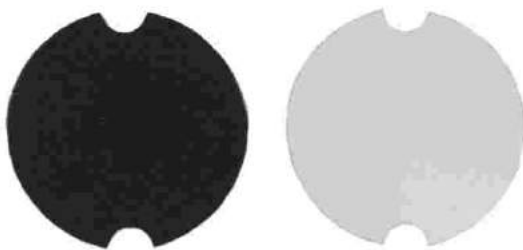

Ringplättchen als Aufsteller

Kunststoff | transparent | Artikel-Nr. 32 01 090

Nappaleder | schwarz | Artikel-Nr. 32 01 091

Karton | weiß beschichtet | Artikel-Nr. 32 01 093

Karton | blau beschichtet | Artikel-Nr. 32 01 094

Dekorations-Nadeln



100 Deko-Nadeln | U-Form

goldfarben | 25 mm lang | Artikel-Nr. 32 02 006

silberfarben | 25 mm lang | Artikel-Nr. 32 02 007

100 Deko-Nadeln für Ringe

goldfarben | Artikel-Nr. 32 02 010

silberfarben | Artikel-Nr. 32 02 011

Dekorations-Handschuhe



Paar Deko-Handschuhe | Gr. M

Baumwolle | naturweiß | Artikel-Nr. 32 03 002

Paar Deko-Handschuhe | Gr. L

Baumwolle | weiß | Artikel-Nr. 32 03 004

Dekorations-Büsten

Stahlbüste Deko/ Montage

siehe WG 17, Stahlbüste

Andere Büsten auf Anfrage

Werktische und Zubehör

Schubladensäulen



Säule | 7 Schubladen / 1 Regal

27 cm breit x 38 cm tief x 85 cm hoch | Artikel-Nr. 33 01 007

Auf Bestellung:

Säule | 8 Schubladen | 3 Größen

25 cm breit x 45 cm tief x 86 cm hoch | Artikel-Nr. 33 01 008



Werkbrett | 2 Säulen: 1 Schrank | 1 x 7 Schubladen

Sperrholzplatte 123 x 62 x 4 cm | Artikel-Nr. 33 02 004

Auf Bestellung:

Werkbrett | 1 Säule mit 8 Schubladen

Buchenholzplatte 90 x 70 x 4 cm | Artikel-Nr. 33 02 207

Werkbrett | 2 Säulen mit je 8 Schubladen

Buchenholzplatte 105 x 70 x 4 cm | Artikel-Nr. 33 02 307

Auf Bestellung:

Uhrmachertisch

2 Säulen: 1 x Schrank | 1 x 7 Schubladen

mit Auszugsbrett und Auszugslade | Artikel-Nr. 33 02 701

Werktische

(90 cm hoch, inclusive Feilnagel und Werkbrett-Schoner)



Werkbrett | 1 Säule: 1 Schrank/3 Schubladen

Sperrholzplatte 102 x 53 x 4cm | Artikel-Nr. 33 02 002

Feilnägel und Zubehör

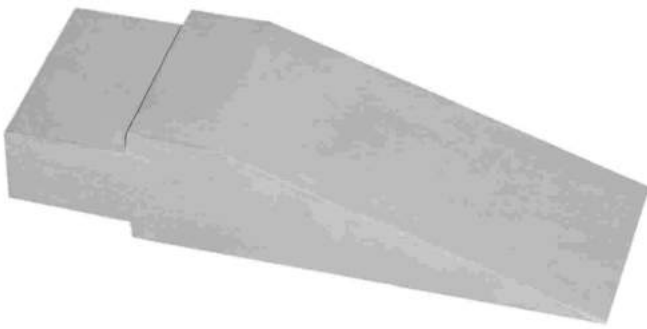

Feilnagel ohne Loch | groß

200 mm lang | 60 mm breit | Artikel-Nr. 33 03 020

Feilnagel ohne Loch | klein

180 mm lang | 58 mm breit | Artikel-Nr. 33 03 018

Feilnagel mit Loch | Standard

210 mm lang | 55 mm breit | Artikel-Nr. 33 03 001

Laubsägebrett mit Schraubzwinge

170 mm lang | 65 mm breit | Artikel-Nr. 33 03 755



Werkbrettschoner mit Klemme

Platte 150 x 100 mm | Artikel-Nr. 33 03 360

Brettfelle



Brettfell | Schaf | dick

Markisenstoff nach Lager | Artikel-Nr. 33 04 002

Brettfell | Rind | Standard

Markisenstoff nach Lager | Artikel-Nr. 33 04 004

Brettwerkzeug

Brettpinsel/Brettbürste siehe WG 20 Handbürsten

Raumschale siehe WG 13 Hilfsmittel



Dreulbohrer/Handbohrer

300 mm lang | 2 Spannzangen | Artikel-Nr. 33 05 300

Speerbohrer für Dreul

siehe WG 01, Bohrer (Werkzeugstahl)

Fortsetzung Brettwerkzeug

Zangen

siehe WG 15 Zangen-u. Schneidwerkzeuge

Feilen

siehe WG 19 Feilen und Zubehör

Sägen/Sägebögen

siehe WG 04 Sägen/Sägebögen

Pinzetten

siehe WG 10 Pinzetten (Kornzangen)

Hämmer

siehe WG 17 Treibwerkzeuge und Riegel

Lotzubehör

siehe WG 22 Löten und Schmelzen

Reissnadel

siehe WG 07 Anreissen und Entgraten

Schaber

siehe WG 07 Anreissen und Entgraten

Blechscheren

siehe WG 15 Zangen u. Schneidwerkzeuge

Ringriegel

siehe WG 17 Treibwerkzeuge und Riegel

Zirkel

siehe WG 07 Anreissen und Entgraten

Seitenschneider

siehe WG 15 Zangen u. Schneidwerkzeuge

Bretteisen

siehe WG 17 Treibwerkzeuge und Riegel

Fräser

siehe WG 01 Rotierende Werkzeuge klein

Fräserständer

siehe WG 31 Aufbewahrung u. Ordnung

Werkzeugblock

siehe WG 31 Aufbewahrung u. Ordnung

Zangenständer

siehe WG 15 Zangen u. Schneidwerkzeuge